

تلفاز LCD | تليفزيون مزود بشاشة LCD ومؤشر LED

كتيب الإرشادات للمالك

طرازات أجهزة التلفاز التي تشتمل على شاشة LCD مزودة بمؤشر LED

42LH9***
47LH9***
42SL9***
47SL9***

طرازات أجهزة التليفزيون المزودة بشاشة LCD

37LH5*** 19LH2***
42LH5*** 22LH2***
47LH5*** 26LH2***
55LH5*** 32LH2***
32LH6*** 37LH2***
42LH6*** 42LH2***
32LH7*** 32LF2***
37LH7*** 42LF2***
42LH7*** 32LH3***
47LH7*** 37LH3***
32SL8*** 42LH3***
42SL8*** 47LH3***
47SL8*** 19LU5***
55SL8*** 22LU5***
26LU5***

يُرجى قراءة هذا الدليل بعناية قبل الشروع في استخدام التليفزيون.
كذلك ينبغي الاحتفاظ بهذا الدليل للرجوع إليه مستقبلاً.
سجّل رقم الطراز والرقم المسلسل الخاص بالتلفزيون.
ارجع إلى الملصق المثبت على الغطاء الخلفي وأعط هذه المعلومات
للبنّاع عند طلب الخدمة.

HDMI وشعار HDMI و High-Definition Multimedia Interface هي علامات

تجارية أو علامات تجارية مسجلة لشركة HDMI Licensing LLC.

HDMI

بالنسبة للطراز 26/32/37/42LH2***

26LU5***, 32/42LF2***,
37/42LH5***, 32/37/42LH3***,
32/37LH7***, 32/42LH6***,
(42LH9***,



مسمار واحد لتثبيت الحامل

(انظر الصفحة ٢٣)

بالنسبة للطراز 32/42/47/55SL8***

(تركيب الحامل الخاص بالطراز 55SL8***)



ماسك الكابلات

(انظر الصفحة ٢٥)

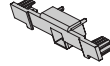

غطاء الحماية

(انظر الصفحة ٢٢)



ماسك الكابلات

(انظر الصفحة ٢٥)



x 8

مسامير ملولبة لتجميع
أجزاء الحامل

(انظر الصفحة ٢٠)

بالنسبة للطراز 42/47SL9***

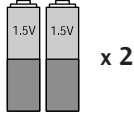

x 2

البطاريات



جهاز التحكم عن بُعد



ماسك الكابلات

(انظر الصفحة ٢٥)



ماسك الكابلات

(انظر الصفحة ٢٥)



x 3

20mm



x 4

16mm

مسامير ملولبة لتجميع
أجزاء الحامل

(انظر الصفحة ٢٠)

لوحة التثبيت على الحائط (تباع بشكل منفصل)

AW-55LH40M

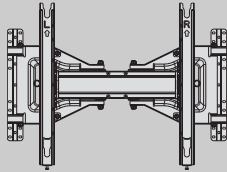

(55LH5***, 55SL8***)

AW-47LG30M

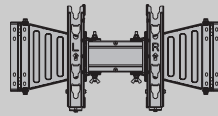

(32/37/42LH2***, 32/42LF2***,
32/37/42/47LH3***,
37/42/47LH5***, 32/42LH6***,
32/37/42/47LH7***, 42/47LH9***,
32/42/47SL8***, 42/47SL9***)

RW230

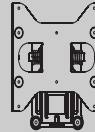

(26/32LH2***, 32LF2***,
26LU5***, 32LH3***,
32LH6***, 32LH7***,
32SL8***)

RW120

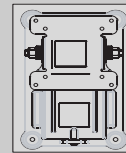

(19/22LH2***,
19/22LU5***)

استخدم براغي بطول ١٢ مم (+٠.٥/-٠.٥) في جانب تجميع SET. (تباع بشكل منفصل)
(بالنسبة للطراز 42/47SL9***, 42/47SL8***, 42/47LH7***)

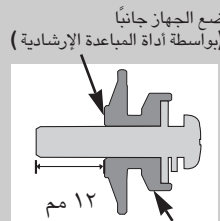

أداة المبعادة الإرشادية

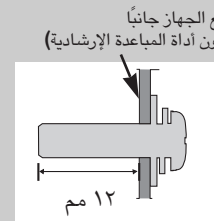

١٢ مم

الملحقات

تأكد من أن الملحقات التالية مرفقة مع التلفاز. في حالة عدم وجود أي من هذه الملحقات؛ يرجى الاتصال بالتاجر الذي اشتريته منه المنتج. ■ يُرجى وضع التلفاز برفق حتى لا يسقط.

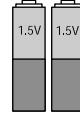

البطاريات (تركيب الحامل الخاص بالطراز

(42/47SL9***

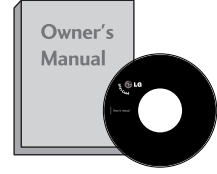

دليل المالك

لا يتوفر هذا العنصر في كافة الطرازات.

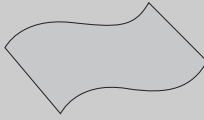

وميملتا قلمية
وميملتا قلمية قلمسايد تمثالشا وما

امسح برفق البقعة الملوثة على الجزء الخارجي فقط باستخدام قطعة قماش التنظيف المخصصة للجزء الخارجي للمنتج، وذلك في حالة وجود تلوث أو بصمة إصبع على سطح الجزء الخارجي.

لا تمسح بعنف عند إزالة البقعة الملوثة. لا تستخدم القوة المفرطة حيث قد تؤدي إلى حدوث خدوش أو تشوه.

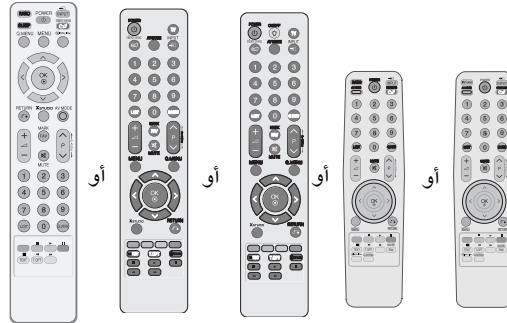

جهاز التحكم عن بُعد البطاريات (تركيب الحامل الخاص بالطراز (42/47SL9***

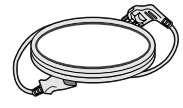

سلك التيار

بالنسبة للطراز 32/37/42/47LH7***

(بالنسبة للطراز 37/42/47LH7***

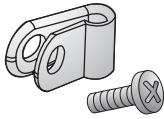

الداعمة الواقية أو مسمار لولبي
(انظر الصفحة ٢٧)

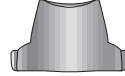

الغطاء الخلفي للحامل
(انظر الصفحة ٢٣)



غطاء الحماية
(انظر الصفحة ٢٢)



ماسك الكابلات
(انظر الصفحة ٢٥)



كابل وصلة USB

تأكد من استخدام كابل توصيل USB الملحق، المصمم خصيصاً لملائمة الإدخال في موضع دقيق.

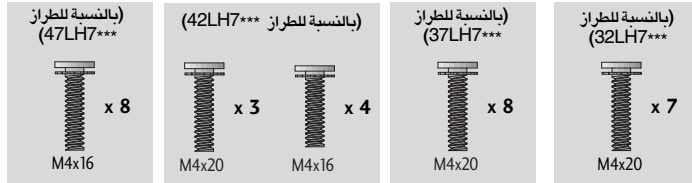

مسامير ملولبة لتجميع أجزاء الحامل (انظر الصفحة ١٩)

بالنسبة للطراز 19/22LH2***

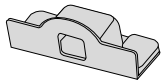

غطاء الحماية
(انظر الصفحة ٢١)



ماسك الكابلات
(انظر الصفحة ٢٤)

بالنسبة للطراز 19/22/26LU5***



x 3
(بالنسبة للطراز 26LU5***



x 2
(بالنسبة للطراز 19/22LU5***

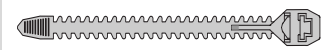

ماسك الكابلات

مسامير ملولبة لتجميع أجزاء الحامل
(انظر الصفحة ١٨)

(انظر الصفحة ٢٤)

بالنسبة للطراز 32/42LF2***

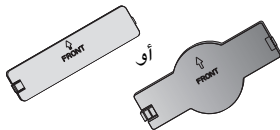

غطاء الحماية
(انظر الصفحة ٢٢)

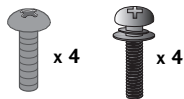

مسامير ملولبة لتجميع أجزاء الحامل
(انظر الصفحة ١٨)

بالنسبة للطراز 32/37/42/47LH3***, 26 /32/37/42LH2***, 42/47LH9***, 32/42LH6***, 37/42/47/55LH5***

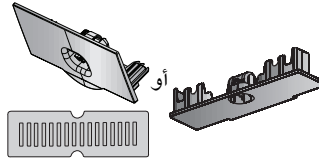

غطاء الحماية
(انظر الصفحة ٢٢)

(تركيب الحامل الخاص بالطراز (55LH5***



مسامير ملولبة لتجميع أجزاء الحامل
(انظر الصفحة ١٩)

٧١.....	تأمين المفاتيح (Key Lock)
٧٢.....	الإختيار الأولي
٧٣.....	وضم الصات/الفيصيا

لاستخدام Bluetooth (البلوتوث)

٧٤.....	الاحتياطات اللازم اتخاذها عند استخدام البلوتوث.
٧٥.....	إعداد البلوتوث
٧٦.....	ضبط TV PIN (سنون التوصيل بالتلفزيون) سماعة الرأس الخاصة بالبلوتوث
٧٧.....	- توصيل سماعة رأس جديدة بالبلوتوث لسماع صوت استريو
٧٧.....	- تم بالفعل تسجيل التوصيل بسماعة الرأس الخاصة بالبلوتوث
٧٨.....	- فصل سماعة الرأس الخاصة بالبلوتوث أثناء الاستخدام
٧٨.....	- عند طلب التوصيل بالتلفزيون من سماعة الرأس الخاصة بالبلوتوث
٧٩.....	إدارة جهاز البلوتوث المسجل
٨٠.....	البلوتوث MY BLUETOOTH INFORMATION (معلومات البلوتوث).
٨١.....	استقبال الصور من خلال جهاز بلوتوث خارجي
٨١.....	الاستماع إلى الموسيقى من جهاز بلوتوث خارجي

لاستخدام جهاز USB

٨٢.....	عند توصيل جهاز USB
٨٣.....	PHOTO LIST (قائمة الصور)
٨٧.....	MUSIC LIST (قائمة الموسيقى)
٩٠.....	MOVIE LIST (قائمة الأفلام)
٩٣.....	رمز التسجيل في DIVX
٩٤.....	إلغاء التنشيط

١٠.....	الملحقات
---------	----------

الإعداد

٤.....	عناصر التحكم باللوحة الأمامية
١٢.....	معلومات لوحة التحكم الخلفية
١٨.....	تركيب الحامل
٢١.....	عدم استخدام حامل من النوع المكتبي
٢٢.....	توصيل التلفزيون بالمكتب
٢٣.....	الحامل الدوار
٢٣.....	لاستخدام الغطاء الخلفي للحامل
٢٣.....	ضبط موضع الشاشة
٢٤.....	غطاء خلفي لمنظومة الأسلاك
٢٦.....	فك الحامل
٢٦.....	نظام Kensington للحماية
٢٧.....	يتم إيقاف تشغيل مصباح طظم مع استمرار تشغيل التلفزيون.
٢٧.....	طريقة تثبيت كابل الطاقة
٢٧.....	التركيب الحائطي: تركيب أفقي
٢٨.....	للتركيب بالنظام المكتبي
٢٩.....	توصيل الهوائي

إعداد الأجهزة الخارجية

٣٠.....	إعداد جهاز استقبال HD
٣٣.....	ضبط DVD (مشغل أقراص الفيديو الرقمية)
٣٥.....	إعداد VCR (جهاز الفيديو)
٣٧.....	إعداد مصدر الصوت/الفيديو (A/V) الآخر
٣٨.....	الاستريو الخارجي
٣٩.....	إعداد إخراج الصوت/الفيديو
٤٠.....	إعداد Usb
٤١.....	ضبط الكمبيوتر
٤٤.....	- إعداد الشاشة لوضع الكمبيوتر (PC)

مشاهدة التلفزيون / التحكم في البرامج

٤٨.....	مفاتيح التحكم في الريموت كنترول
٥٧.....	تشغيل الشاشة
٥٧.....	تحديد البرامج
٥٧.....	ضبط مستوى الصوت
٥٨.....	القائمة السريعة
٥٩.....	اختيار وضبط القوائم التي تظهر على الشاشة
٦٠.....	توليف البرامج تلقائياً
٦١.....	توليف البرامج يدوياً
٦٣.....	تحرير البرامج
٦٥.....	استدعاء جدول البرامج
٦٦.....	إعداد البرامج المفضلة
٦٧.....	قائمة الدخل
٦٨.....	علامة الدخل
٦٩.....	SIMPLINK

ضبط الوقت (TIME)

- إعداد الساعة ١٢١
- ضبط تشغيل/إيقاف الموقت تلقائياً ١٢٢
- ضبط موقت النوم ١٢٢

TELETEXT (نصوص المعلومات)

- التشغيل / إيقاف التشغيل ١٢٣
- خ نظام النص SIMPLE (بسيط) (إختيارية) ١٢٣
- نص TOP (علوي) ١٢٣
- FASTEXT (النص السريع) ١٢٤
- وظائف خاصة لنصوص المعلومات ١٢٤

ملحق

- استكشاف الأخطاء وإصلاحها ١٢٥
- الصيانة ١٢٧
- مواصفات المنتج ١٢٨
- كود IRE ١٢٣
- ضبط جهاز التحكم الخارجى ١٣٥

التحكم في الصورة

- التحكم في حجم الصورة (نسبة الارتفاع إلى العرض) . . . ٩٥
- e توفير الطاقة ٩٧
- الضبط المسبق لإعدادات الصورة
- وضع الصورة (Picture Mode) - الضبط المسبق ٩٨
- الضبط اليدوي للصورة
- وضع الصورة (Picture Mode) - الخيار الذي يحدده المستخدم (Mode-User) ٩٩
- تقنية تحسين الصورة ١٠٠
- التحكم الخبير في الصورة ١٠١
- إعادة تعيين الصورة (Picture Reset) ١٠٤
- خفوت موضعي في إضاءة مصباح LED ١٠٥
- مؤشر التشغيل ١٠٦
- وضع Demo ١٠٧
- Mode Setting (ضبط الوضع) ١٠٨

التحكم في الصوت واللغة

- أداة ضبط مستوى الصوت تلقائياً (Auto Volume) ١٠٩
- إعدادات الصوت مسبقاً الضبط - وضع الصوت (Mode Sound) ١١٠
- ضبط إعداد الصوت - وضع المستخدم (User Mode) ١١١
- الصوت الحقيقي SRS TruSurround XT ١١١
- صوت فائق الجودة ١١٢
- Clear Voice II (صوت واضح ٢) ١١٣
- التوازن (Balance) ١١٤
- ضبط الخيارات تشغيل/إيقاف (On/Off) الخاصة بمكبرات صوت التلفزيون (TV Speakers) ١١٥
- تحديد مخرج الصوت ١١٦
- إعادة ضبط الصوت ١١٧
- I/II
- لإستقبال الصوت ستريو / سماعات مزدوجة ١١٨
- استقبال NICAM ١١٩
- تحديد خرج الصوت الخاص بمكبر الصوت ١١٩
- إختيار اللغة على الشاشة (إختيارية) ١٢٠

عناصر التحكم باللوحة الأمامية

■ يُرجى وضع التلفاز برفق حتى لا يسقط.

⚠ تنبيه

◀ عند تعذر تشغيل التلفزيون بواسطة جهاز التحكم عن بعد، اضغط على زر التشغيل الرئيسي على التلفزيون. (عند إيقاف تشغيل الجهاز باستخدام زر التشغيل الرئيسي المثبت على التلفزيون، لن يتم تشغيل الجهاز بجهاز التحكم عن بعد.)

(بالنسبة للطرز 19/22/26/32/37/42LH2***، 32/37/42/47LH3***)

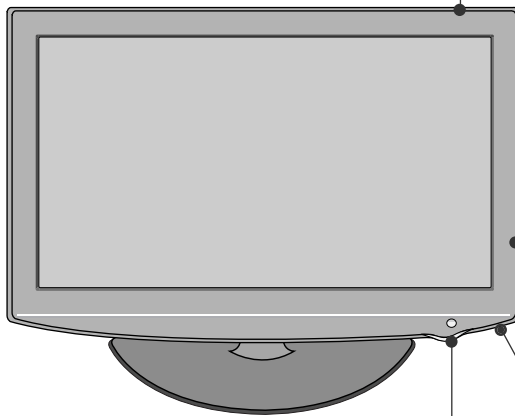
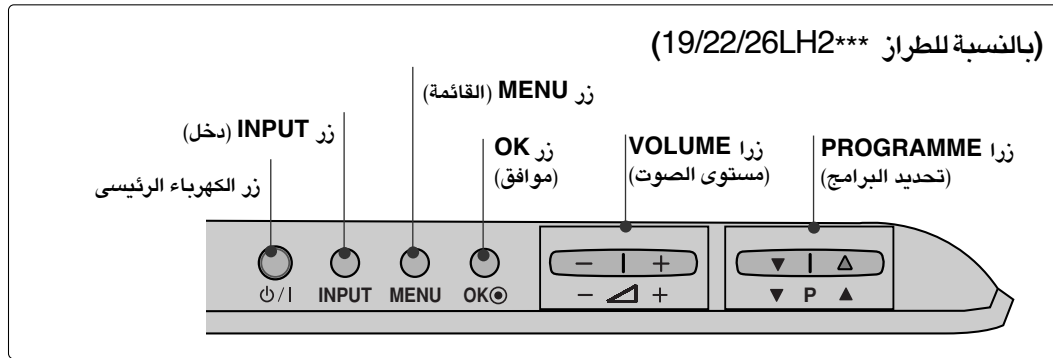

(بالنسبة للطرز 32/37/42LH2***، 32/37/42/47LH3***)

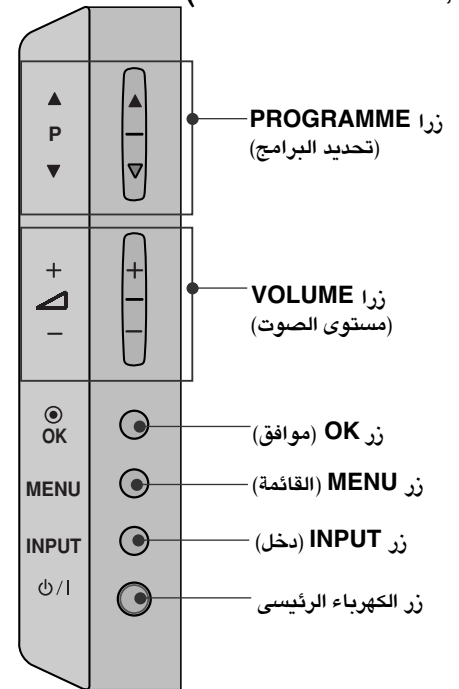

مستشعر التحكم عن بُعد

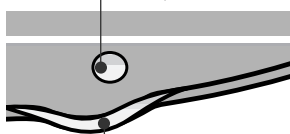

مؤشر وضع التشغيل/الانتظار

- يضيء باللون الأحمر في وضع الانتظار.
- يضيء باللون الأخضر في حالة تشغيل التلفزيون.

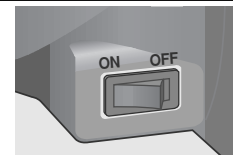

مفتاح التشغيل الرئيسي

(تركيب الحامل الخاص بالطرز 19/22LH2***)

■ يُرجى وضع التلفاز برفق حتى لا يسقط.

(بالنسبة للطراز 19/22/26LU5***)

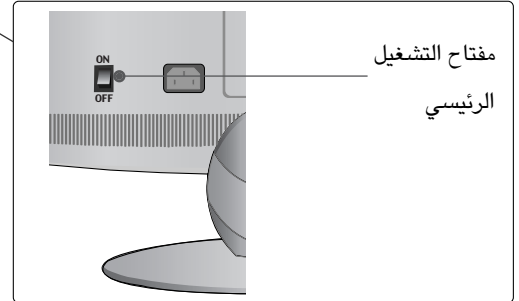
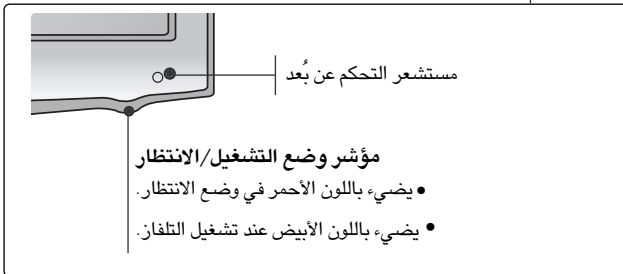
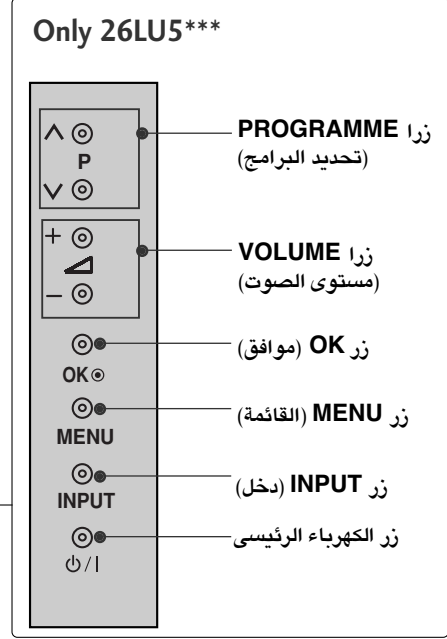
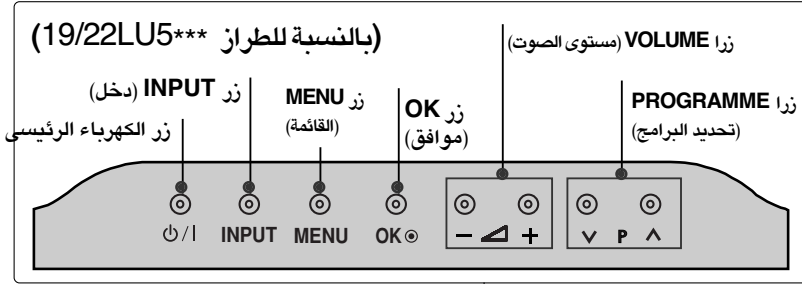

■ يُرجى وضع التلفاز برفق حتى لا يسقط.

(بالنسبة للطراز 32/42LF2***)

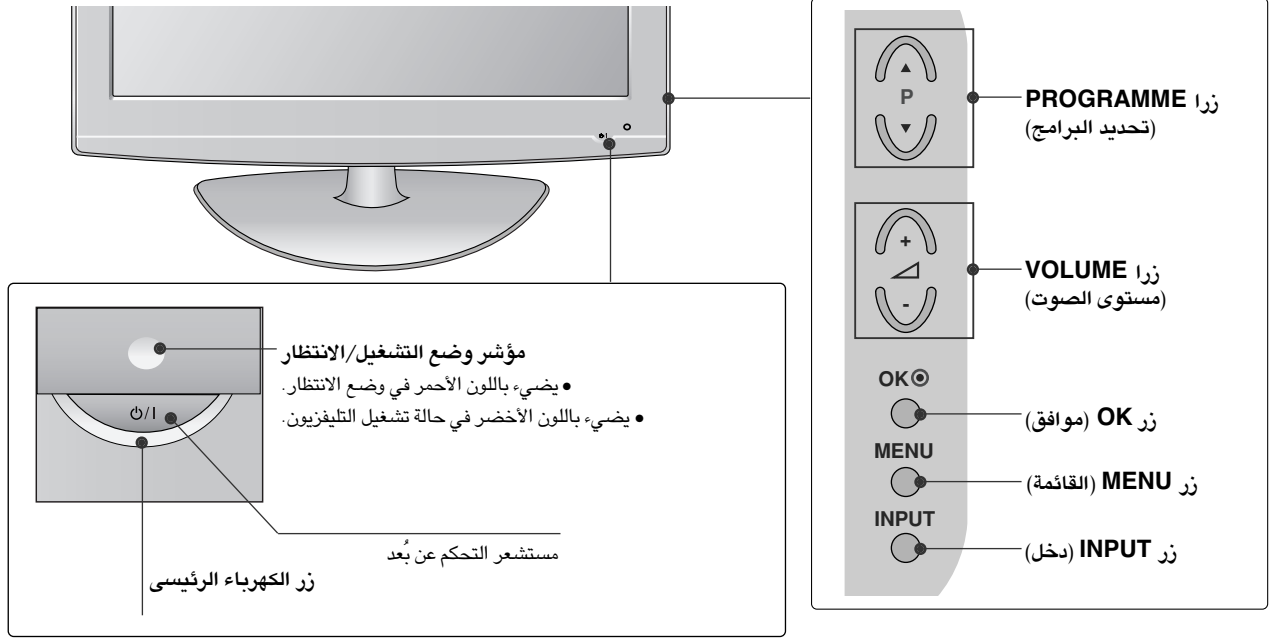

■ يُرجى وضع التلفاز برفق حتى لا يسقط.

(بالنسبة للطراز 42/47SL9***)

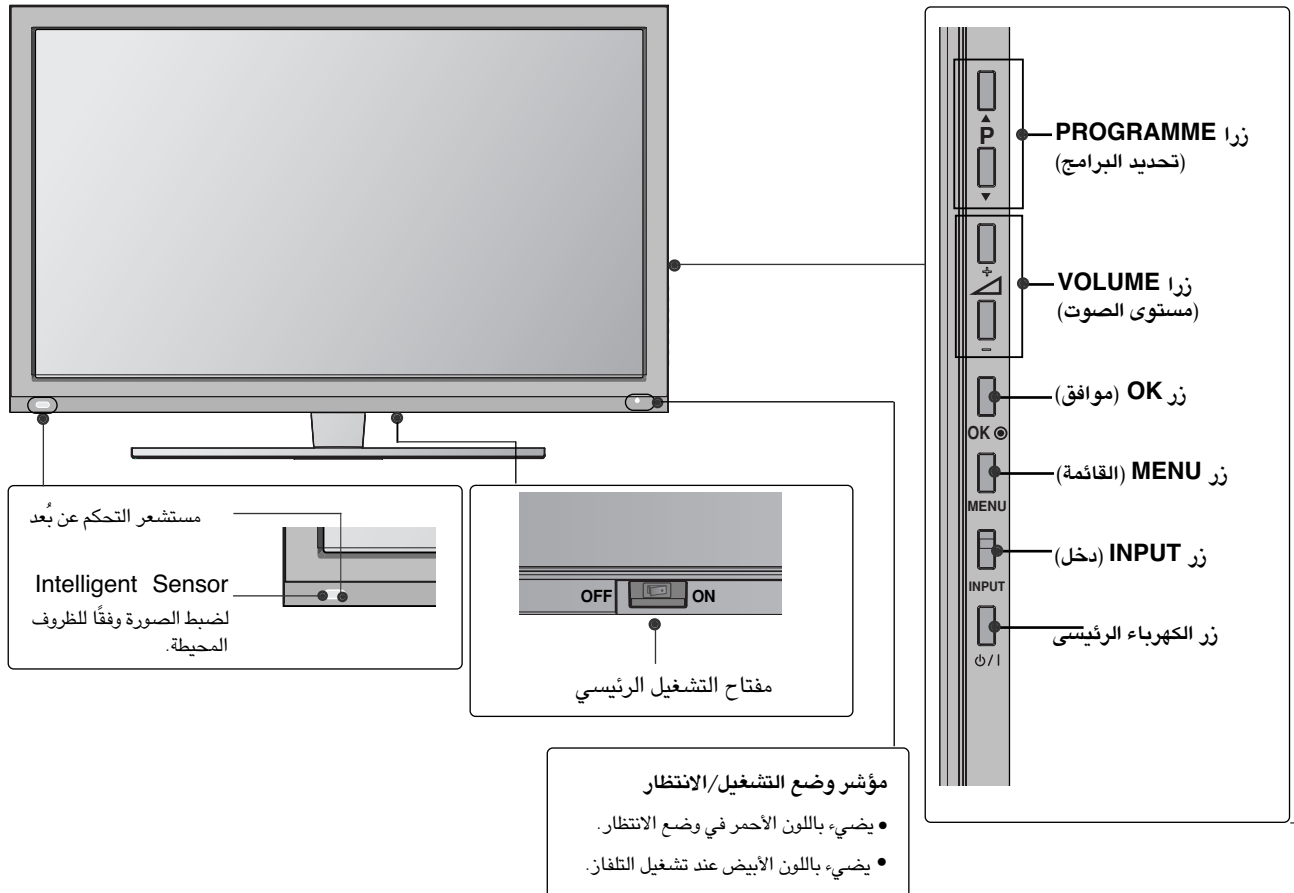

■ يُرجى وضع التلفاز برفق حتى لا يسقط.

(بالنسبة للطراز 37/42/47/55LH5***)

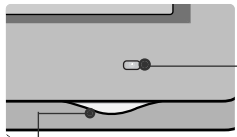
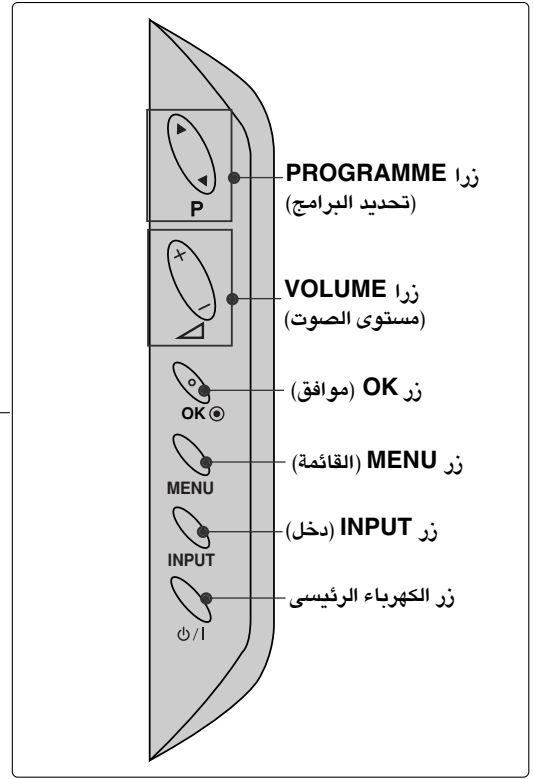
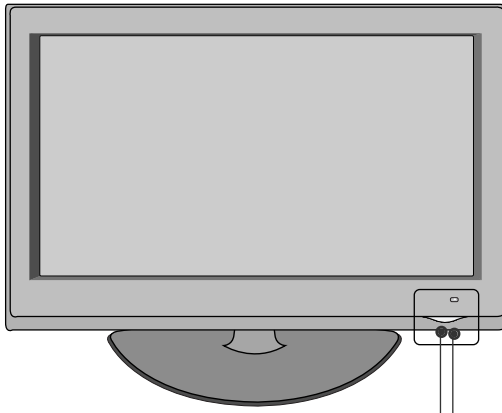

مستشعر التحكم عن بُعد
Intelligent Sensor
 لضبط الصورة وفقاً للظروف المحيطة.

مؤشر وضع التشغيل/الانتظار

- يضيء باللون الأحمر في وضع الانتظار.
- يضيء باللون الأخضر في حالة تشغيل التلفزيون.

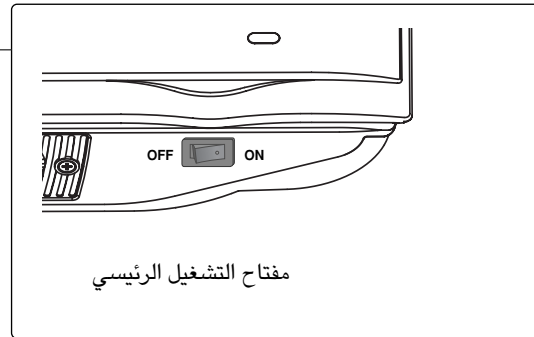

■ يُرجى وضع التلفاز برفق حتى لا يسقط.

(بالنسبة للطرز 32/37/42/47LH7***)

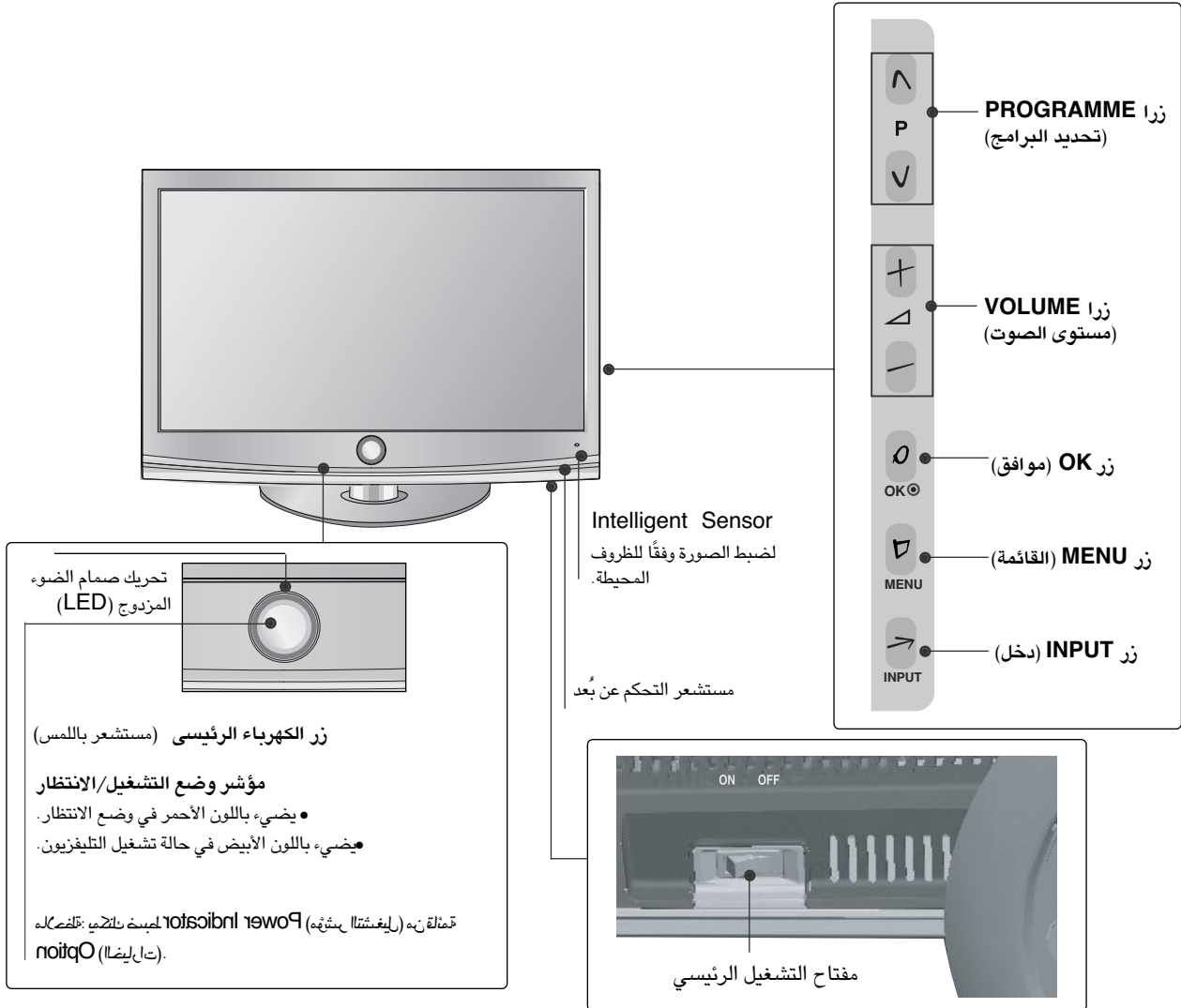

■ يُرجى وضع التلفاز برفق حتى لا يسقط.

(بالنسبة للطراز 42/47LH9***)

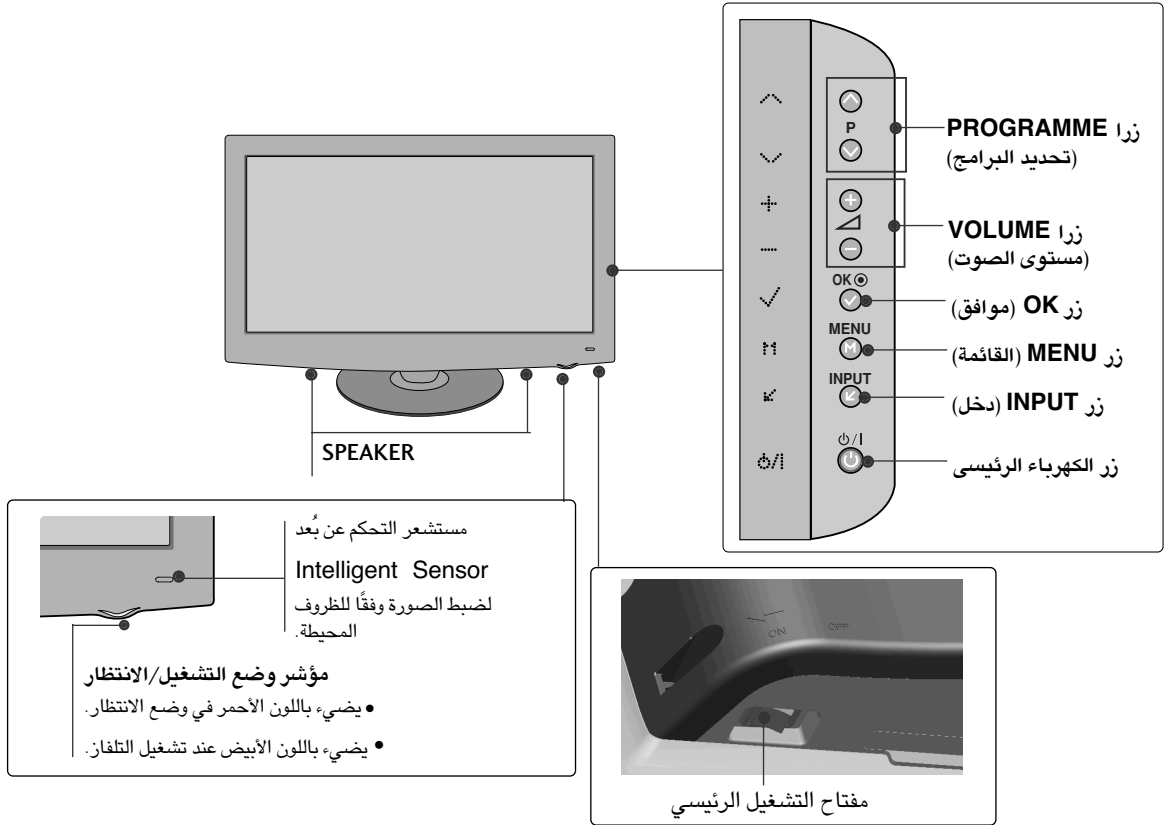

■ يُرجى وضع التلفاز برفق حتى لا يسقط.

(بالنسبة للطراز 32/42LH6***)

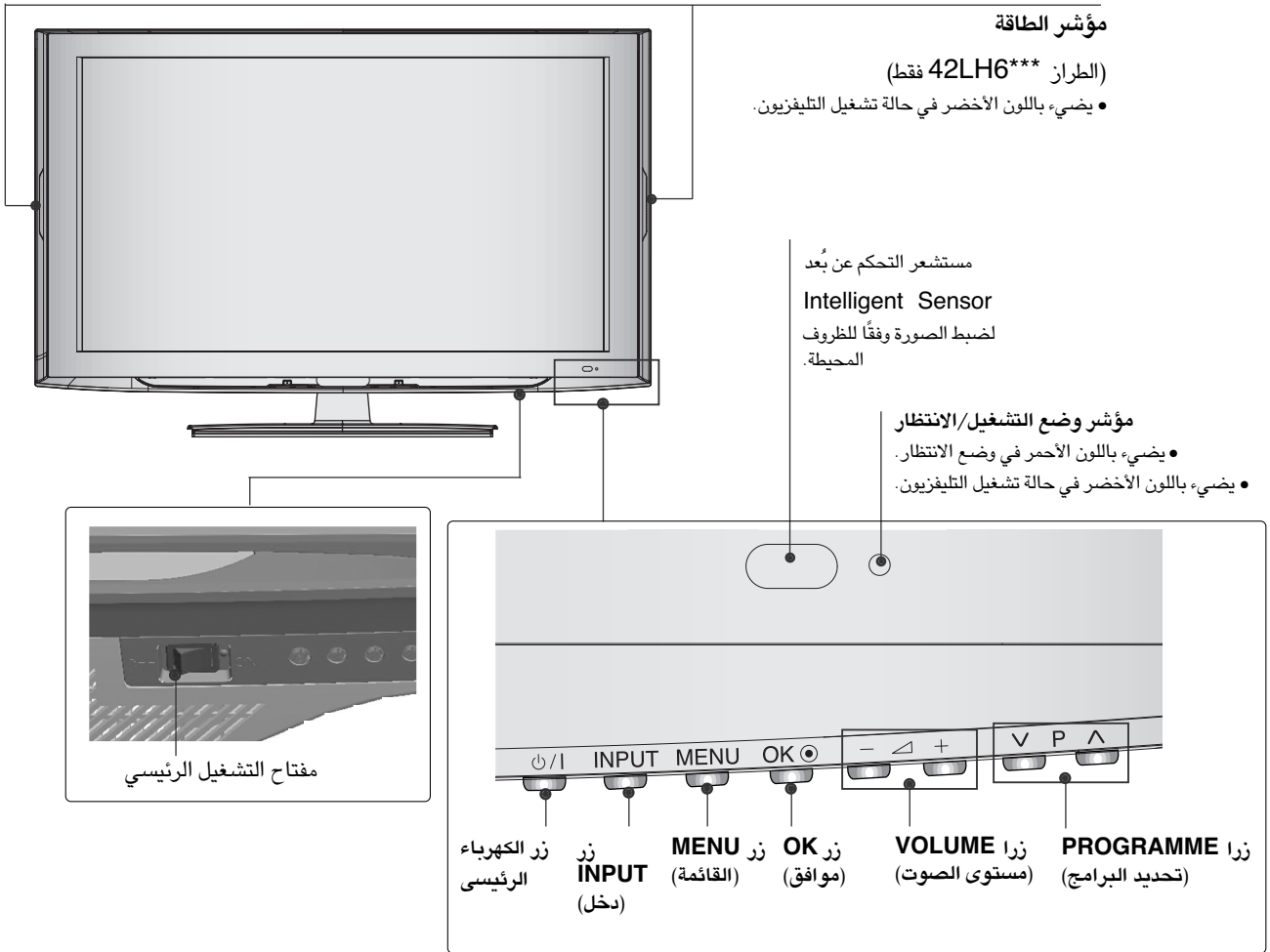

■ يُرجى وضع التلفاز برفق حتى لا يسقط.

(بالنسبة للطراز 32/42/47/55SL8***)

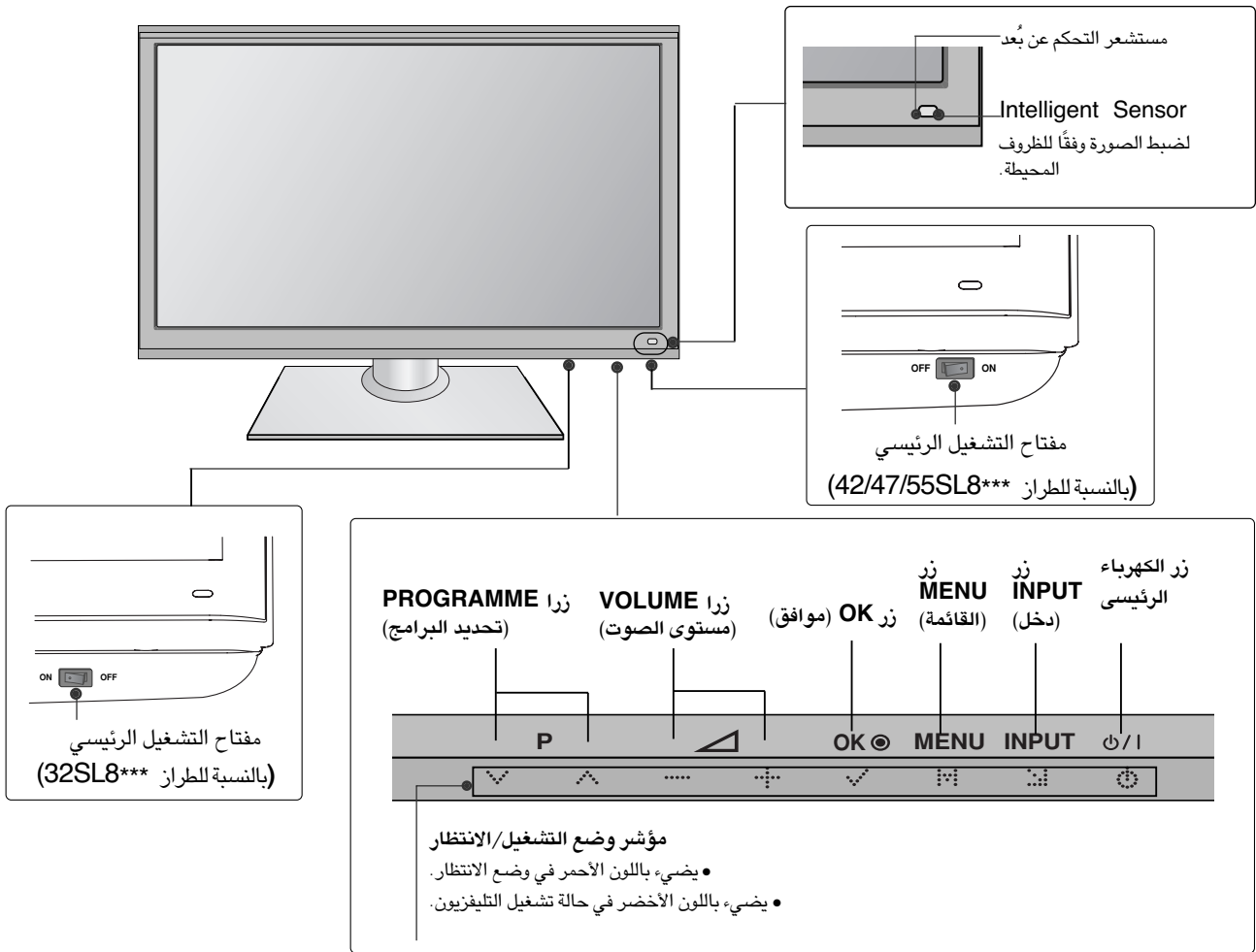

معلومات لوحة التحكم الخلفية

■ يُرجى وضع التلفاز برفق حتى لا يسقط.

(بالنسبة للطرز 32/37/42/47LH3***, 32/42LF2***, 19/22/26/32/37/42LH2***) (الصفحة ١٣) انظر

(بالنسبة للطرز 32/37/42LH23**, 32/37/42/47LH3***)

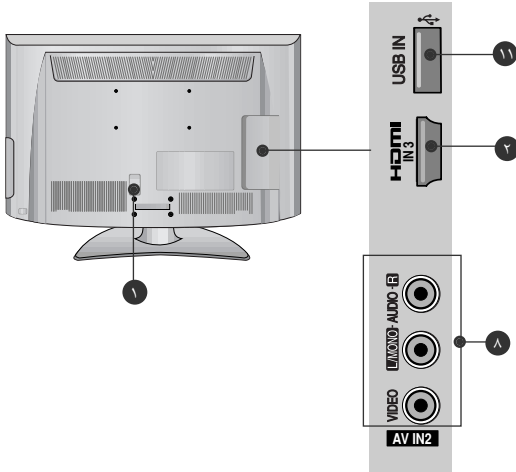

(بالنسبة للطرز 32/42LF2***)

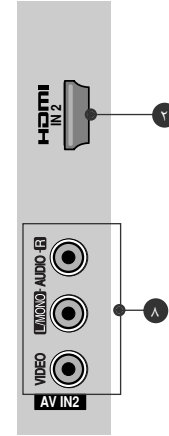

(بالنسبة للطرز 19/22LH2***)

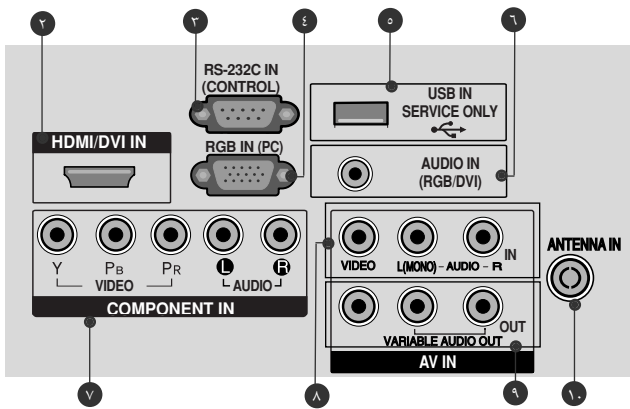

(بالنسبة للطرز 32/37/42LH23**, 32/37/42/47LH3***)

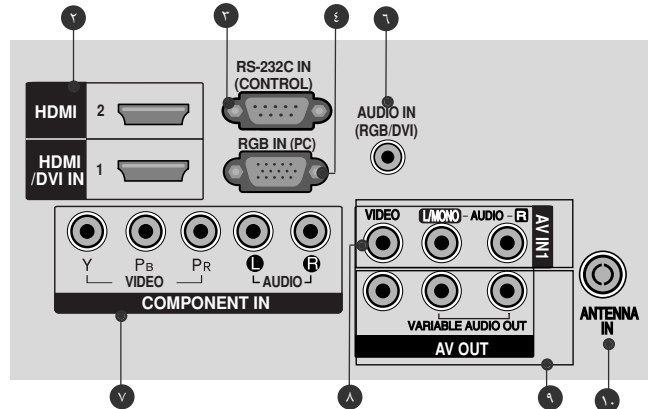

(بالنسبة للطرز 26/32/37/42LH20**)

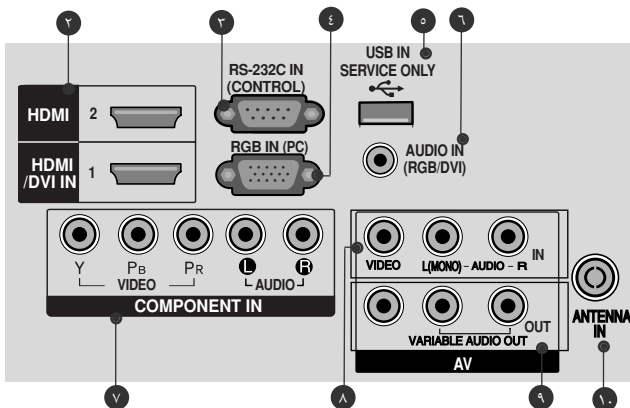

(بالنسبة للطرز 32/42LF2***)

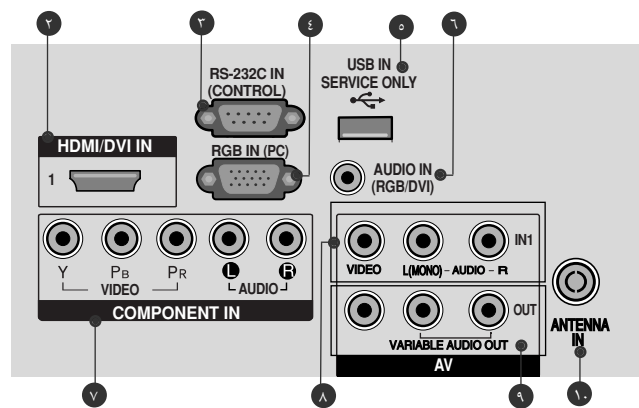

■ يُرجى وضع التلفاز برفق حتى لا يسقط.

(بالنسبة للطراز (42/47LH9***, 37/42/47/55LH5***, 19/22/26LU5***

(بالنسبة للطراز 26LU5***

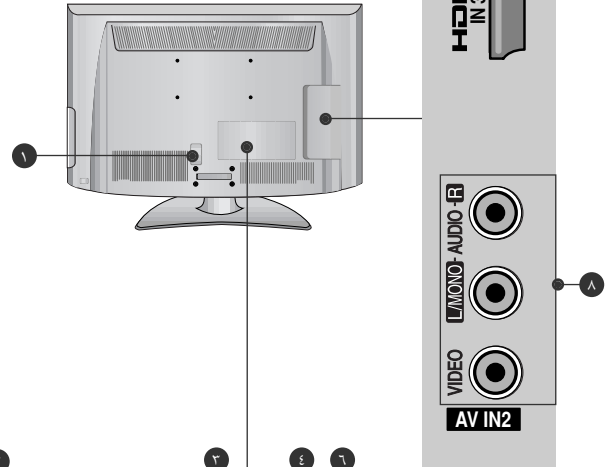
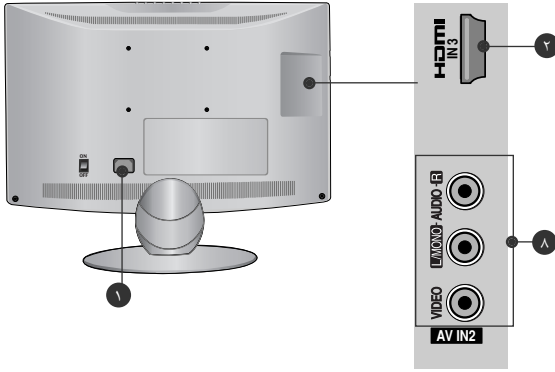

(بالنسبة للطراز 19/22/26LU5***

(بالنسبة للطراز 26LU5***

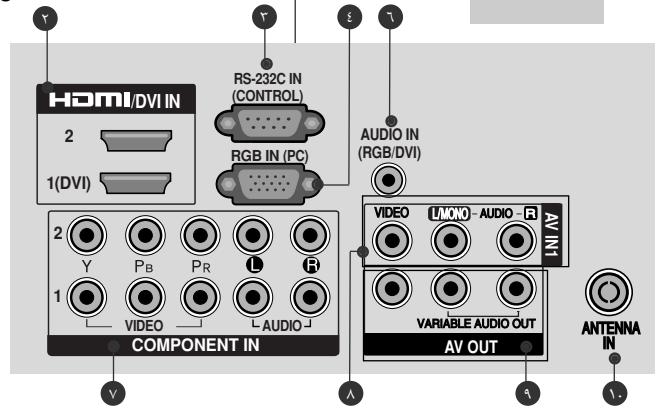
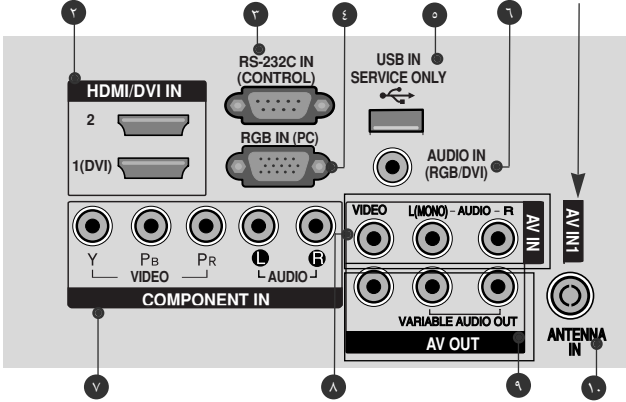

Input Component (المكون) ٧

صل مكون الفيديو/ الصوت للجهاز بهذه القوابس.

دخول Audio/Video (الصوت/ الفيديو) ٨

صل خرج الصوت/ الفيديو من جهاز خارجي إلى هذه القوابس.

مقاسم مخرج الشاشة ٩

يتم توصيل الصوت / الصورة في مقاسم جهاز التلفزيون الأخر أو الشاشة لمقاسم مخرج الشاشة في الجهاز.

خرج صوت متغير

صل مضخم صوت خارجي أو أضف مكبر الأصوات المنخفضة لنظام الصوت المجسم.

دخول الهوائي ١٠

قم بتوصيل الإشارات التي يتم إرسالها عبر الأثير بهذا القابس.

إدخال USB ١١

وصل جهاز تخزين USB بهذا المقبس.

دخول المكون ١

صل مكون الفيديو/ الصوت للجهاز بهذه القوابس.

دخول HDMI ٢

توصيل إشارة HDMI إلى HDMI IN أو إشارة فيديو (DVI) إلى منفذ HDMI/DVI باستخدام كابل DVI إلى HDMI.

يوصل منفذ إدخال RS-232C (التحكم والخدمة) المنفذ ٣

قم بتوصيل منفذ RS-232C على الكمبيوتر. يستخدم هذا المنفذ في وضع الخدمة أو الفندق.

دخول RGB IN ٤

قم بتوصيل الخرج من الكمبيوتر.

منفذ للخدمة فقط ٥

HDMI مدخل صوت RGB/DVI ٦

قم بتوصيل الصوت من الكمبيوتر.

■ يُرجى وضع التلفاز برفق حتى لا يسقط.

(بالنسبة للطرز 32/42LH6***)

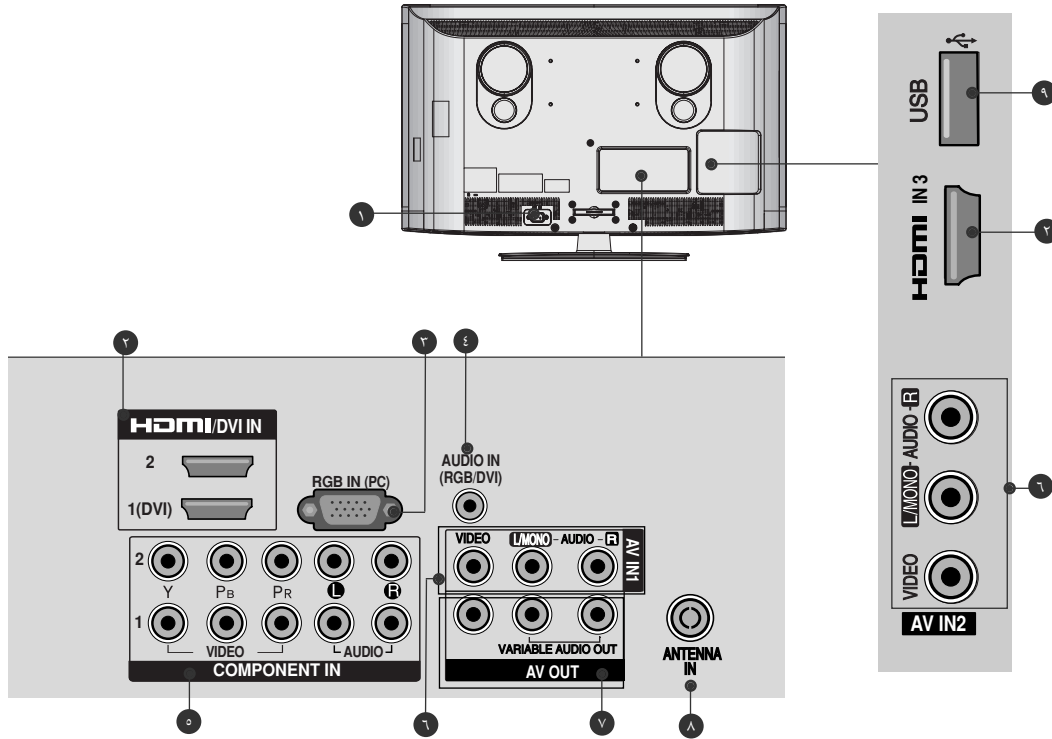

- ١ دخل المكون
صل مكون الفيديو/ الصوت للجهاز بهذه القوابس.
- ٢ دخل HDMI
توصيل إشارة HDMI إلى HDMI IN أو إشارة فيديو VIDEO (DVI) إلى منفذ HDMI/DVI باستخدام كابل DVI إلى HDMI.
- ٣ دخل RGB IN
قم بتوصيل الخرج من الكمبيوتر.
- ٤ HDMI مدخل صوت RGB/DVI
قم بتوصيل الصوت من الكمبيوتر.
- ٥ Input (المكون) Component
صل مكون الفيديو/ الصوت للجهاز بهذه القوابس.
- ٦ دخل Audio/Video (الصوت/ الفيديو)
صل خرج الصوت/ الفيديو من جهاز خارجي إلى هذه القوابس.
- ٧ مقابس مخرج الشاشة
يتم توصيل الصوت / الصورة في مقابس جهاز التلفزيون الأخر أو الشاشة لمقابس مخرج الشاشة في الجهاز.
خرج صوت متغير
صل مضخم صوت خارجي أو أضف مكبر الأصوات المنخفضة لنظام الصوت المجمع.
- ٨ دخل الهوائي
قم بتوصيل الإشارات التي يتم إرسالها عبر الأثير بهذا القابس.
- ٩ إدخال USB
وصل جهاز تخزين USB بهذا المقبس.

■ يُرجى وضع التلفاز برفق حتى لا يسقط.

(بالنسبة للطراز 32/37/42/47LH7***)

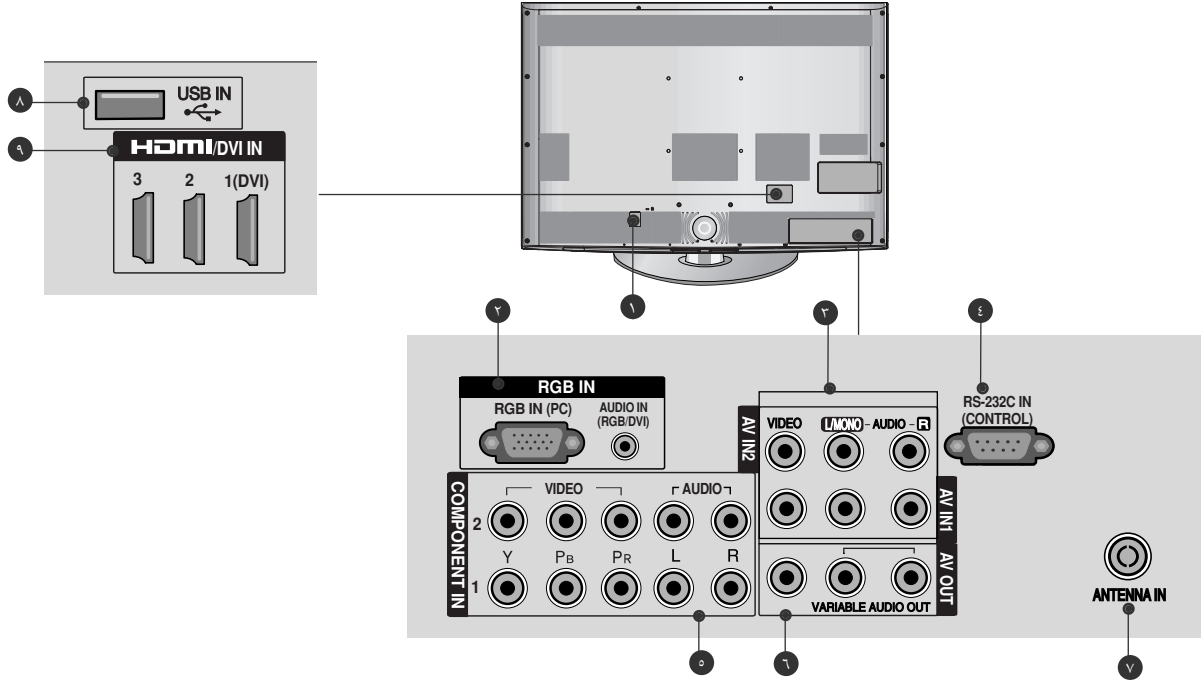

١ دخل المكونات

صل مكون الفيديو/ الصوت للجهاز بهذه القوابس.

٢ دخل RGB IN

قم بتوصيل الخرج من الكمبيوتر.

HDMI مدخل صوت RGB/DVI

قم بتوصيل الصوت من الكمبيوتر.

٣ دخل Audio/Video (الصوت/ الفيديو)

صل خرج الصوت/ الفيديو من جهاز خارجي إلى هذه القوابس.

٤ يوصل منفذ إدخال RS-232C (التحكم والخدمة) المنفذ

قم بتوصيل منفذ RS-232C على الكمبيوتر.

يستخدم هذا المنفذ في وضع الخدمة أو الفندق.

٥ Component (المكون) Input

صل مكون الفيديو/ الصوت للجهاز بهذه القوابس.

٦ مقابس مخرج الشاشة

يتم توصيل الصوت / الصورة في مقابس جهاز التلفزيون الأخر

أو الشاشة لمقابس مخرج الشاشة في الجهاز.

خرج صوت متغير

صل مضخم صوت خارجي أو أضف مكبر الأصوات المنخفضة لنظام

الصوت المجسم.

٧ دخل الهوائي

قم بتوصيل الإشارات التي يتم إرسالها عبر الأثير بهذا القابس..

٨ إدخال USB

وصل جهاز تخزين USB بهذا المقبس.

٩ دخل HDMI

توصيل إشارة HDMI إلى HDMI IN.

أو إشارة فيديو VIDEO(DVI) إلى منفذ HDMI/DVI

باستخدام كابل DVI إلى HDMI.

■ يُرجى وضع التلفاز برفق حتى لا يسقط.

(بالنسبة للطراز 32/42/47/55SL8***)

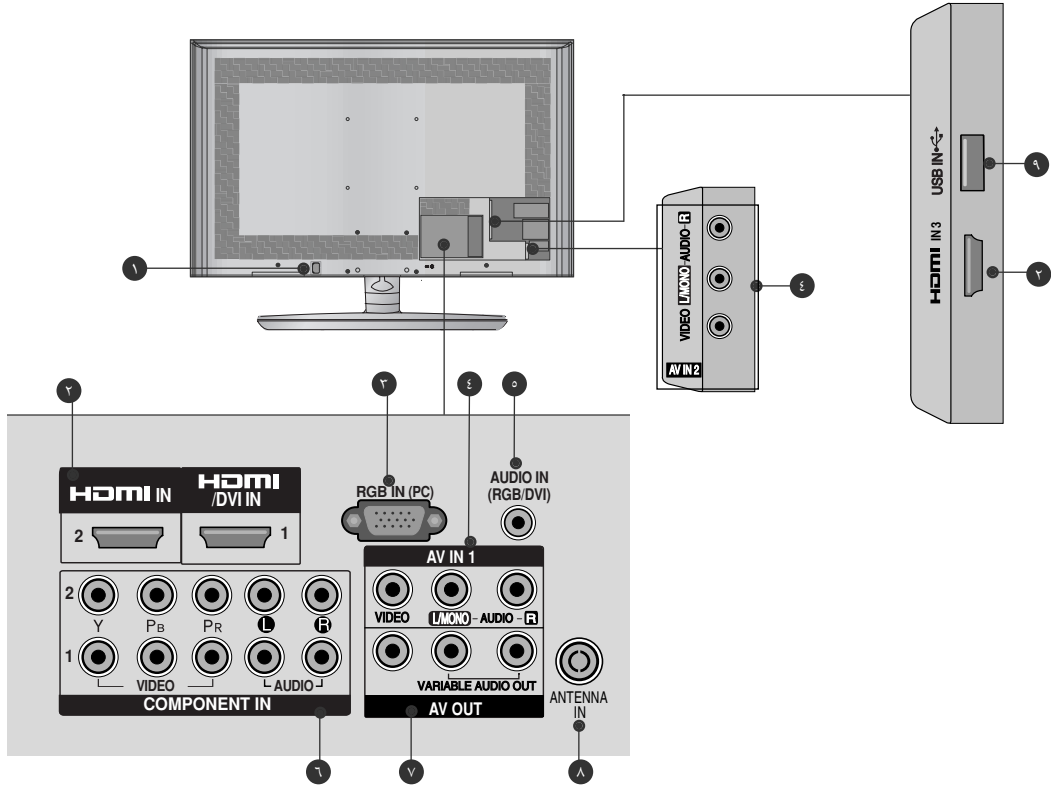

Input (المكون) Component ٦

صل مكون الفيديو/ الصوت للجهاز بهذه القوابس.

٧ مقابس مخرج الشاشة

يتم توصيل الصوت / الصورة في مقابس جهاز التلفزيون الأخر أو الشاشة لمقابس مخرج الشاشة في الجهاز.

٧ مخرج صوت متغير

صل مضخم صوت خارجي أو أضف مكبر الأصوات المنخفضة لنظام الصوت المجسم.

٨ دخل الهوائي

قم بتوصيل الإشارات التي يتم إرسالها عبر الأثير بهذا القابس..

٩ إدخال USB

وصل جهاز تخزين USB بهذا المقبس.

١ دخل المكون

صل مكون الفيديو/ الصوت للجهاز بهذه القوابس.

٢ دخل HDMI

توصيل إشارة HDMI إلى HDMI IN أو إشارة فيديو VIDEO (DVI) إلى منفذ HDMI/DVI باستخدام كابل DVI إلى HDMI.

٣ دخل RGB IN

قم بتوصيل المخرج من الكمبيوتر.

٤ دخل Audio/Video (الصوت/ الفيديو)

صل مخرج الصوت/ الفيديو من جهاز خارجي إلى هذه القوابس.

٥ HDMI مدخل صوت RGB/DVI

قم بتوصيل الصوت من الكمبيوتر.

■ يُرجى وضع التلفاز برفق حتى لا يسقط.

(بالنسبة للطراز 42/47SL9***)

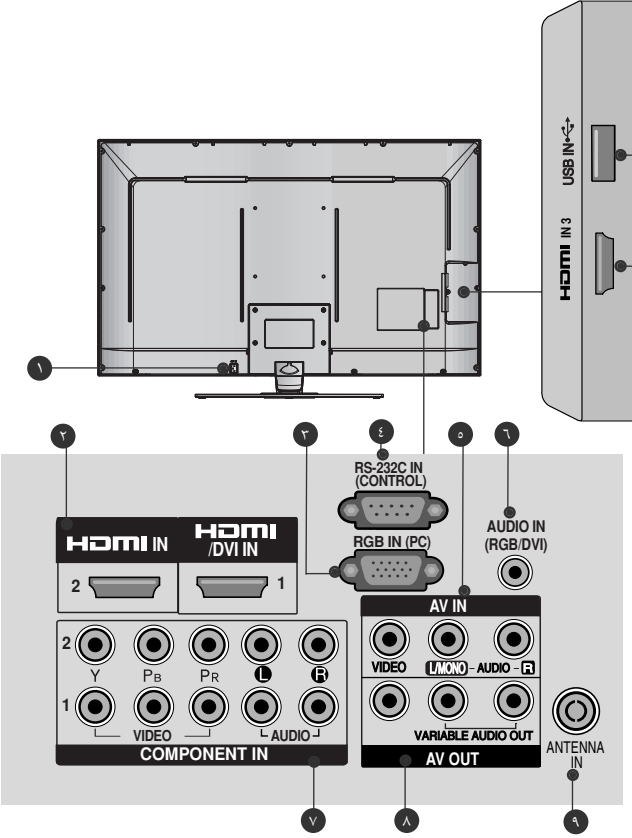

⚠ تنبيه

◀ استخدم منتج بالسّمك التالي للحصول على إمكانية توصيل متالية بكابل HDMI / (بالنسبة للطراز HDMI IN 3) جهاز USB. $A^* \geq 10$ ملم

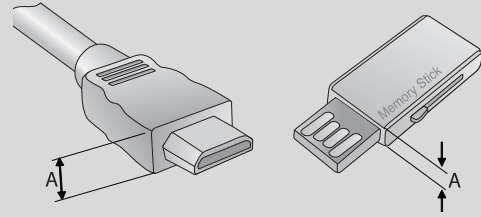

① HDMI مدخل صوت RGB/DVI

قم بتوصيل الصوت من الكمبيوتر.

② Component (المكون) Input

صل مكون الفيديو/ الصوت للجهاز بهذه القوابس.

③ مقاييس مخرج الشاشة

يتم توصيل الصوت / الصورة في مقاييس جهاز التلفزيون الأخر أو الشاشة لمقاييس مخرج الشاشة في الجهاز.

④ خرج صوت متغير

صل مضخم صوت خارجي أو أضف مكبر الأصوات المنخفضة لنظام الصوت المدمج.

⑤ دخل الهوائي

قم بتوصيل الإشارات التي يتم إرسالها عبر الأثير بهذا القابس.

⑥ إدخال USB

وصل جهاز تخزين USB بهذا المقبس.

⑦ دخل المكون

صل مكون الفيديو/ الصوت للجهاز بهذه القوابس.

⑧ دخل HDMI

توصيل إشارة HDMI إلى HDMI IN أو إشارة فيديو VIDEO (DVI) إلى منفذ HDMI/DVI باستخدام كابل DVI إلى HDMI.

⑨ دخل RGB IN

قم بتوصيل المخرج من الكمبيوتر.

⑩ يوصل منفذ إدخال RS-232C (التحكم والخدمة) المنفذ

قم بتوصيل منفذ RS-232C على الكمبيوتر. يستخدم هذا المنفذ في وضع الخدمة أو الفندق.

⑪ دخل Audio/Video (الصوت/الفيديو)

صل خرج الصوت/ الفيديو من جهاز خارجي إلى هذه القوابس.

تركيب الحامل

- يُرجى وضع التلفاز برفق حتى لا يسقط.
- عند تجميع الحامل من النوع المكتبي، تأكد من إحكام ربط المسامير المولوب بشكل تام. (في حالة عدم إحكام ربطه بشكل تام، قد يميل المنتج إلى الأمام بعد التثبيت.) في حالة قيامك بربط المسامير المولوب بقوة مفرطة، قد ينحرف المسامير المولوب عن المكان المخصص لربطه.

(بالنسبة للطراز ***26LF2/32)

- 1 ضع المنتج بحرص بحيث تكون الشاشة لأسفل على سطح وضعت عليه وسادة لحماية الجهاز والشاشة من التعرض للتلف.

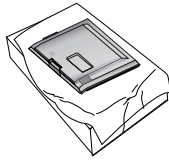

- 2 قم بتجميع أجزاء جسم الحامل مع قاعدة التلفاز.

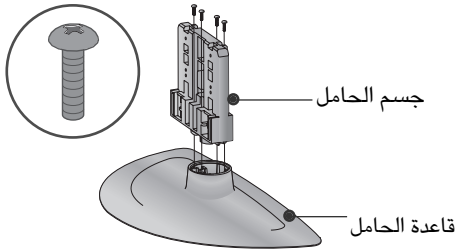

- 3 قم بتجميع حامل المنتج وتركيبه بالمنتج كما هو موضح.

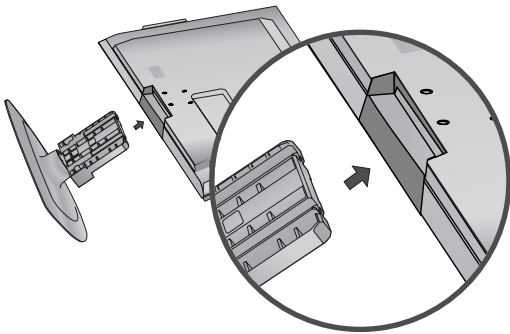

- 4 قم بتثبيت المسامير المولوبة الأربعة جيداً في الثقوب الموجودة في الجزء الخلفي من المنتج.

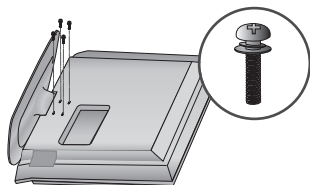

(بالنسبة للطراز ***19/22LH2)

- 1 ضع المنتج بحرص بحيث تكون الشاشة لأسفل على سطح وضعت عليه وسادة لحماية الجهاز والشاشة من التعرض للتلف.

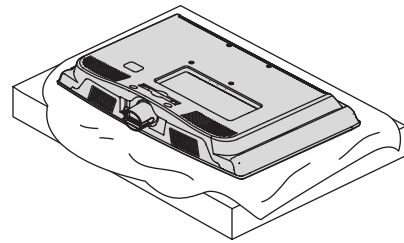

- 2 قم بتجميع حامل المنتج وتركيبه بالمنتج كما هو موضح.

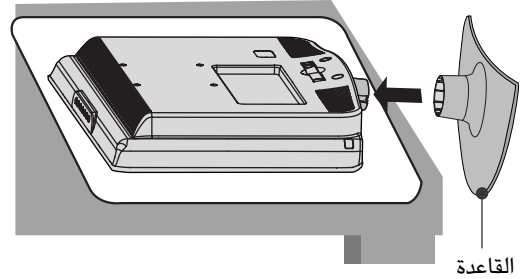

(بالنسبة للطراز ***19/22/26LU5)

- 1 ضع المنتج بحرص بحيث تكون الشاشة لأسفل على سطح وضعت عليه وسادة لحماية الجهاز والشاشة من التعرض للتلف.

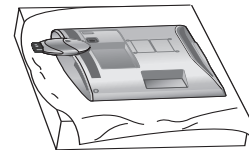

- 2 اربط المسامير المولوية الاثنتين أو الثلاثة باستخدام الفتحات كما هو موضح.

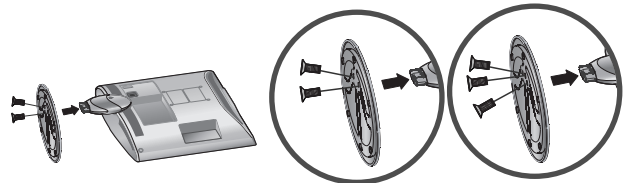

(بالنسبة للطراز
***26LU5)

■ يُرجى وضع التلفاز برفق حتى لا يسقط.

(بالنسبة للطراز 32/37/42/47LH7***)

1 ضع المنتج بحرص بحيث تكون الشاشة لأسفل على سطح وضعت عليه وسادة لحماية الجهاز والشاشة من التعرض للتلف.

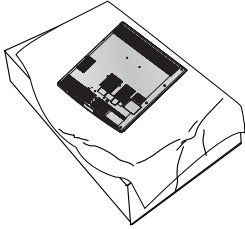

2 قم بتجميع أجزاء جسم الحامل مع قاعدة التلفاز.

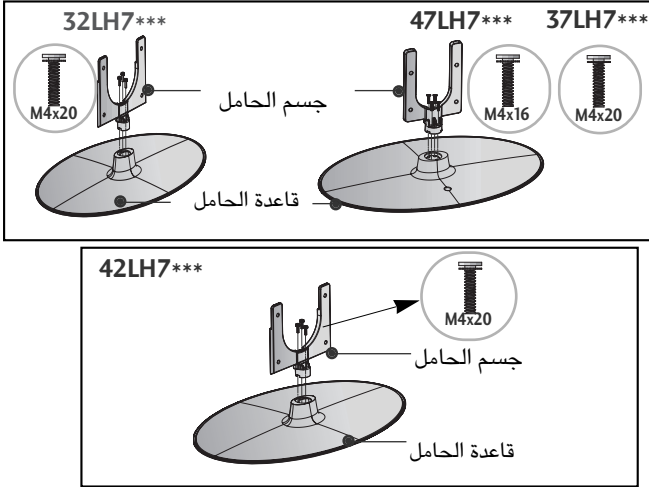

3 قم بتجميع حامل المنتج وتركيبه بالمنتج كما هو موضح.

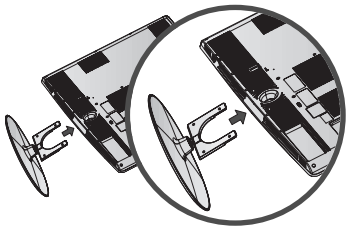

4 قم بتثبيت المسامير الملولبة الأربعة جيداً في الثقوب الموجودة في الجزء الخلفي من المنتج.

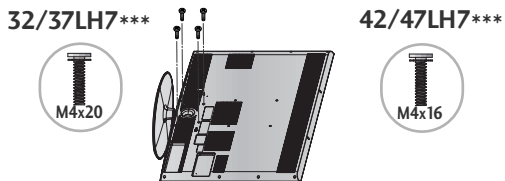

(بالنسبة للطراز 26/32/37/42LH2***, 37/42/47LH5***, 32/37/42/47LH3***, 42/47LH9***, 32/42LH6***)

1 ضع المنتج بحرص بحيث تكون الشاشة لأسفل على سطح وضعت عليه وسادة لحماية الجهاز والشاشة من التعرض للتلف.

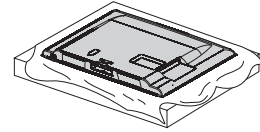

2 قم بتجميع حامل المنتج وتركيبه بالمنتج كما هو موضح.

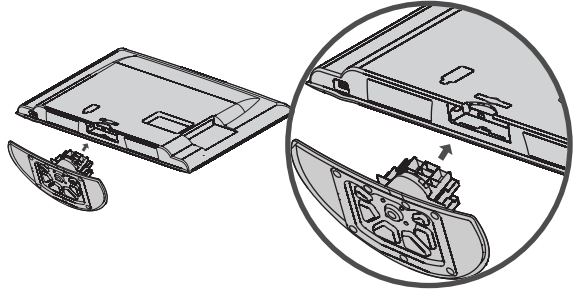

3 قم بتثبيت المسامير الملولبة الأربعة جيداً في الثقوب الموجودة في الجزء الخلفي من المنتج.

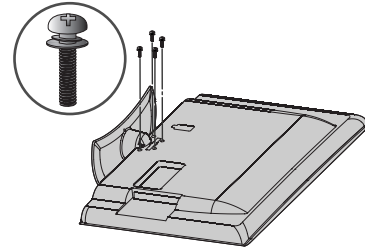

■ يُرجى وضع التلفاز برفق حتى لا يسقط.

(بالنسبة للطراز 42/47SL9***)

١ ضع المنتج بحرص بحيث تكون الشاشة لأسفل على سطح وضعت عليه وسادة لحماية الجهاز والشاشة من التعرض للتلف.

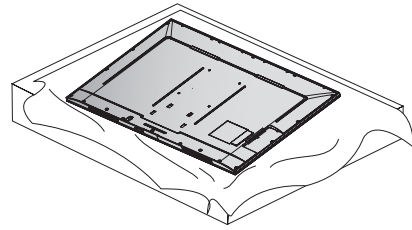

٢ قم بتجميع أجزاء جسم الحامل مع قاعدة التلفاز.

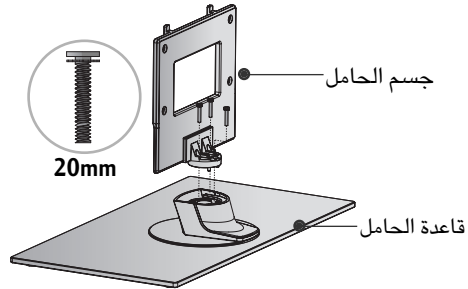

٣ قم بتجميع حامل المنتج وتركيبه بالمنتج كما هو موضح.

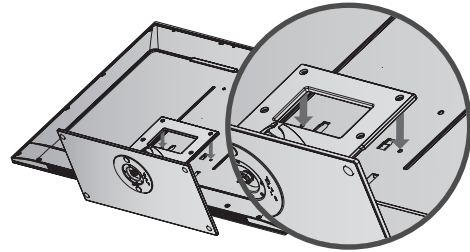

٤ قم بتثبيت المسامير الملولبة الأربعة جيداً في الثقوب الموجودة في الجزء الخلفي من المنتج.

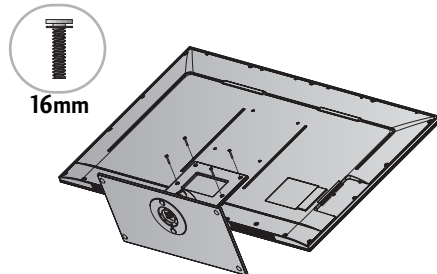

(بالنسبة للطراز 32/42/47SL8***)

١ ضع المنتج بحرص بحيث تكون الشاشة لأسفل على سطح وضعت عليه وسادة لحماية الجهاز والشاشة من التعرض للتلف.

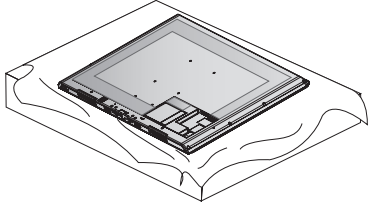

٢ قم بتجميع أجزاء جسم الحامل مع قاعدة التلفاز.

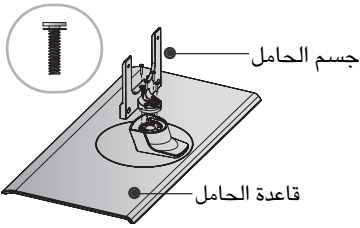

٣ قم بتجميع حامل المنتج وتركيبه بالمنتج كما هو موضح.

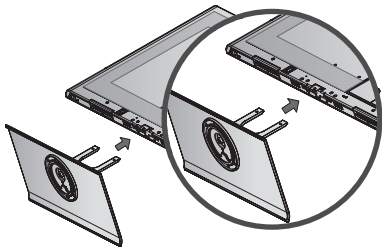

٤ قم بتثبيت المسامير الملولبة الأربعة جيداً في الثقوب الموجودة في الجزء الخلفي من المنتج.

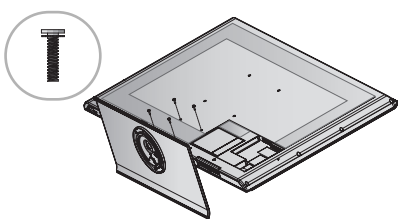

عدم استخدام حامل من النوع المكتبي

■ يُرجى وضع التلفاز برفق حتى لا يسقط.
عند تثبيت الوحدة التي يتم تعليقها على الحائط، استخدم غطاء الحماية للتثبيت على الحامل من النوع المكتبي.

بالنسبة للطراز 19/22LH2***

١ ضع المنتج بحرص بحيث تكون الشاشة لأسفل على سطح وضعت عليه وسادة لحماية الجهاز والشاشة من التعرض للتلف.

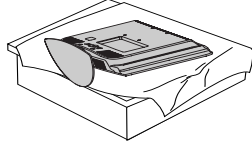

٢ قم بفك المسامير من التلفاز.

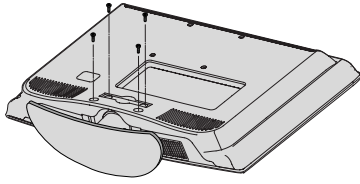

٣ فك جسم الحامل من التلفزيون.

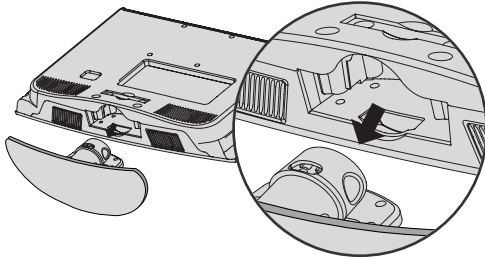

٤ أدخل غطاء الحماية في التلفاز.

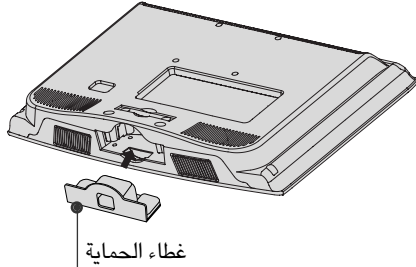

٥ قم بتثبيت حامل الكابلات على النحو الموضح، ثم قم بتجميع الكابلات.

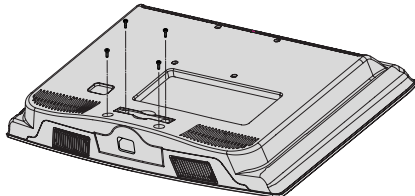

(بالنسبة للطراز 42/47LH9***)

بعد إزالة ورق الحماية من غطاء الحماية، الصقه بالتلفاز كما هو موضح.

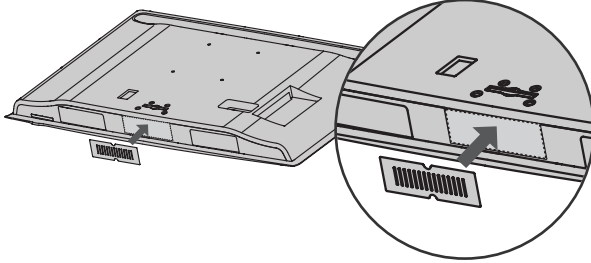

(بالنسبة للطراز 32/42/47/55SL8***)

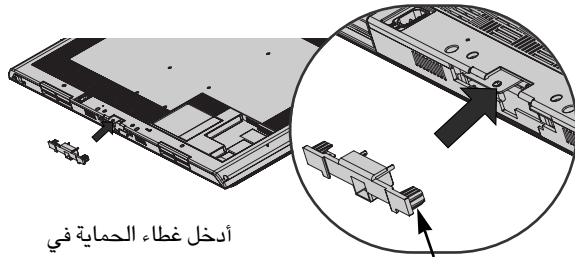

أدخل غطاء الحماية في التلفاز حتى يستقر في مكانه.

غطاء الحماية

32/42LF2*** بالنسبة للطراز

أدخل غطاء الحماية في التلفاز حتى يستقر في مكانه.

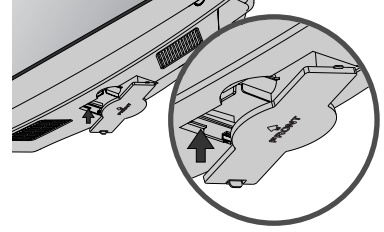

(بالنسبة للطراز 26/32/37/42LH2***، 37/42/47/55LH5***، 32/37/42/47LH3***، 32/42LH6***،

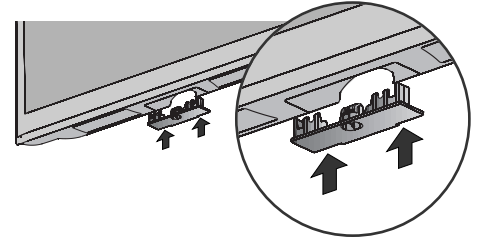

أدخل غطاء الحماية في التلفاز حتى يستقر في مكانه.

(بالنسبة للطراز 32/37/42/47LH7***)

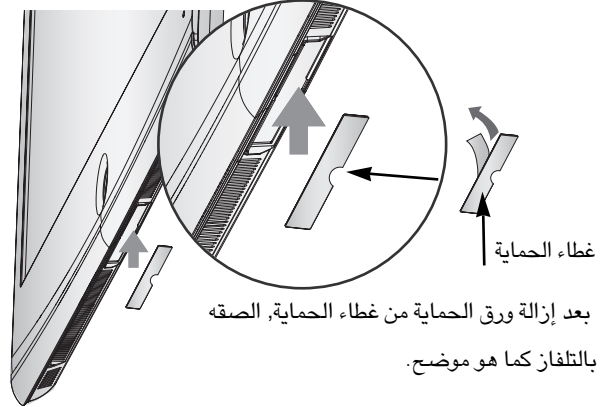

بعد إزالة ورق الحماية من غطاء الحماية، الصقه بالتلفاز كما هو موضح.

توصيل التليفزيون بالمكتب

■ يُرجى وضع التلفاز برفق حتى لا يسقط.

يجب تثبيت التلفاز بمنضدة حتى لا يمكن تحريكه إلى الأمام/الخلف، مما قد يسبب الإصابة الجسدية أو تلف المنتج. استخدم فقط أحد المسامير المرفقة.

(بالنسبة للطراز 32/42LF2***, 26/32/37/42LH2***, 32/42LH5***, 26LU5***, 32/37/42LH3***, 42LH9***, 32/37LH7***, 32/42LH6***)

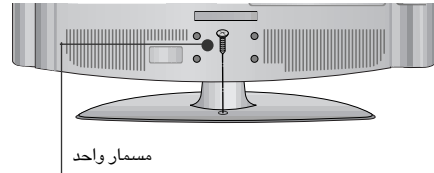

مسامير واحد

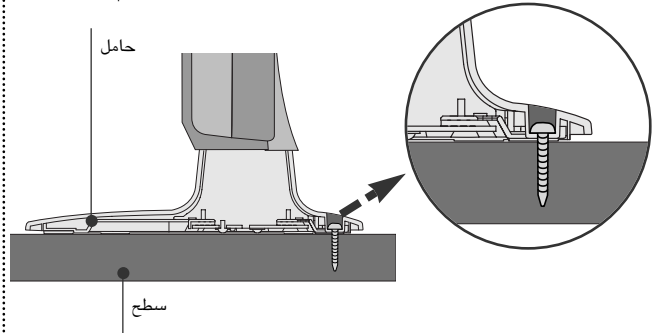

ملاحظة !

◀ لمنع سقوط التلفاز، يجب تثبيته بإحكام على سطح/حائط وفقاً لإرشادات التركيب. فقد يؤدي القيام بقلب الجهاز أو إمالة أو القيام بهزه إلى التعرض لإصابة جسدية.

الحامل الدوار

(بالنسبة للطراز 19/22/26LU5***, 19/22LH2***)

هذه الميزة غير متاحة لكل الطرز بعد تثبيت التلفاز، يمكنك ضبطه يدوياً إلى اليسار أو اليمين بزاوية تبلغ ٢٠ درجة ليلتئم موضع المشاهدة.

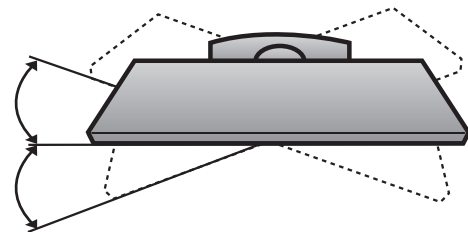

لاستخدام الغطاء الخلفي للحامل (37/42/47LH7*** فقط)

■ يُرجى وضع التلفاز برفق حتى لا يسقط.

سخمه به لمل له لصلا يغلظا، للفلعا بطن

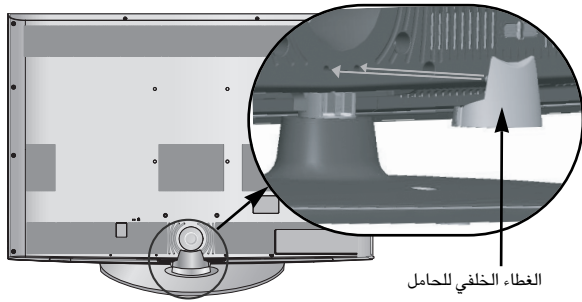

الغطاء الخلفي للحامل

أمسك القرص بأصابعك وانزعه.

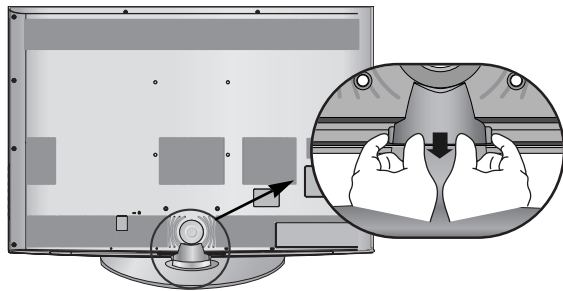

ضبط موضع الشاشة (بالنسبة للطراز 19/22LH2***)

■ وقد يختلف العرض الموجود هنا عن التلفاز إلى حد ما.

اضبط موضع اللوحة بعدة طرق مختلفة حتى تصل إلى الموضع الأمثل الذي يناسبك.

● نطاق الإمالة

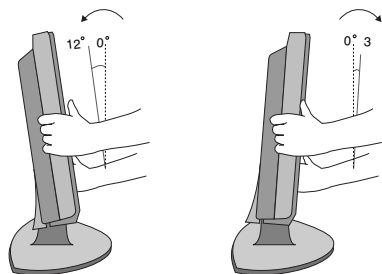

ملاحظة !

◀ يعد الطراز التالي طرازاً من النوع ذي الحامل الثابت ولا يتمتع بميزات الإمالة والإدارة ومن ثم قد يؤدي الضغط المفرط إلى إتلاف الجهاز.

19/22/26LU5*** -

غطاء خلفي لمنظومة الأسلاك

■ قد تختلف الصورة الموضحة عن التلفاز الذي قمت بشرائه.

بالنسبة للطراز 19/22LH2***

١ صل الكابلات حسب ما تقتضي الضرورة.
لتوصيل جهاز إضافي: انظر قسم توصيل الأجهزة الخارجية.

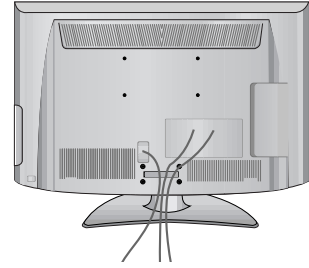

٢ أعد تركيب ماسك الكابلات كما هو موضح.

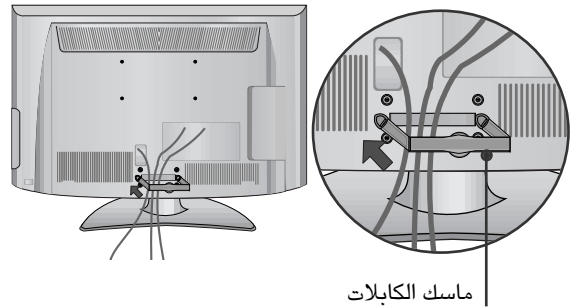

٣ قم بتثبيت حامل الكابلات على النحو الموضح، ثم قم بتجميع الكابلات.

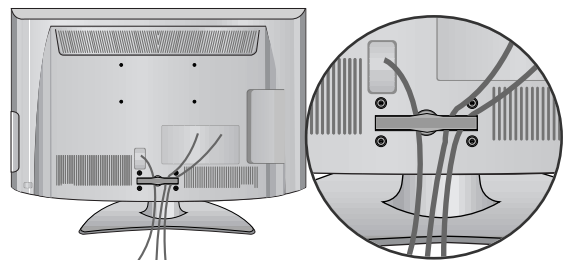

كيفية فك ماسك الكابلات (بالنسبة للطراز 19/22LH2***)

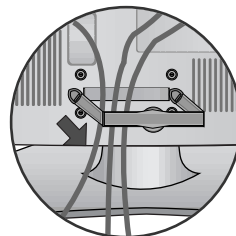

◀ أمسك مشبك التحكم في الكابل بكلتا يديك واسحبه للوراء.

بالنسبة للطراز 19/22/26/32/37/42LH2***, 32/37/42/47LH3***, 32/42LF2***, 32/42LH6***, 37/42/47/55LH5***, (42/47LH9***)

١ صل الكابلات حسب ما تقتضي الضرورة.
لتوصيل جهاز إضافي: انظر قسم توصيل الأجهزة الخارجية.

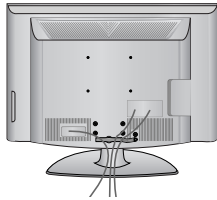

٢ أعد تركيب ماسك الكابلات كما هو موضح.

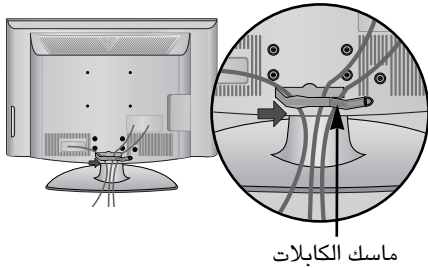

ماسك الكابلات

٣ قم بتثبيت حامل الكابلات على النحو الموضح، ثم قم بتجميع الكابلات.

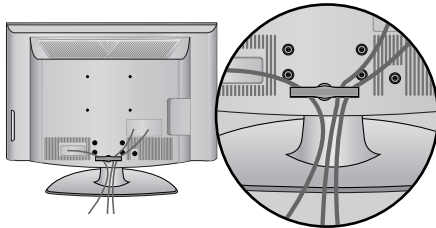

(بالنسبة للطراز 19/22/26LU5***)

بعد توصيل الكابلات حسب الضرورة، ركب حامل الكابل كما هو موضح وقم بحزم الكابلات.

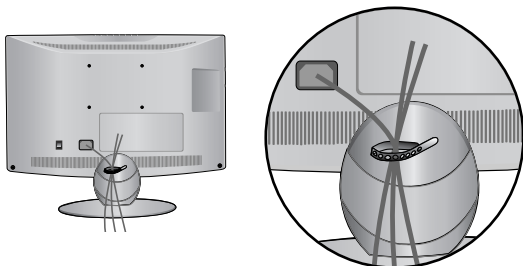

(بالنسبة للطراز ***8SL9/42/47/55,32)

(42/47SL9***)

التركيب الحائطي: تركيب أفقي

١ أعد تركيب ماسك الكابلات كما هو موضح.

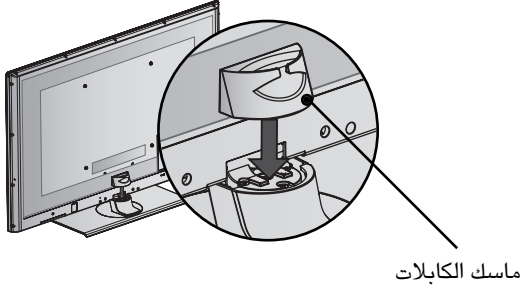

٢ وصل الكابلات حسب ما تقتضي الضرورة. لتوصيل جهاز إضافي: انظر قسم توصيل الأجهزة الخارجية.

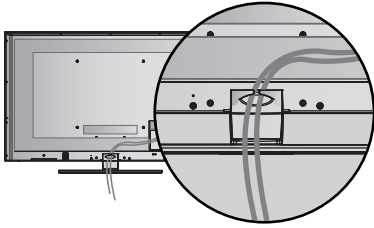
**للتثبيت بالنظام المكتبي**

١ بعد توصيل الكابلات حسب الضرورة، ركب حامل الكابل كما هو موضح وقم بحزم الكابلات. لتوصيل جهاز إضافي: انظر قسم توصيل الأجهزة الخارجية.

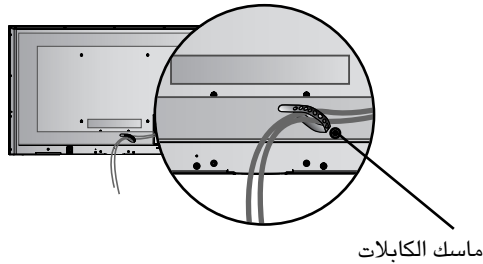
**ملاحظة !**

◀ تجنب استخدام ماسك الكابلات لرفع التلفاز.
- حيث قد يؤدي سقوط المنتج إلى تعريضك للإصابة أو إلى كسر الجهاز.

(بالنسبة للطراز ***7LH7/42/37/47,32)

١ قم بمحاذاة الفتحة مع العروة الموجودة بماسك الكابلات. قم بتدوير ماسك الكابلات على النحو الموضح.

ملاحظة: يمكن أن تؤدي القوة الزائدة إلى تلف المنتج عند استخدام مشبك التحكم في الكابل.

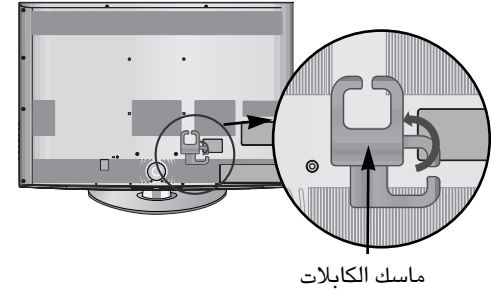
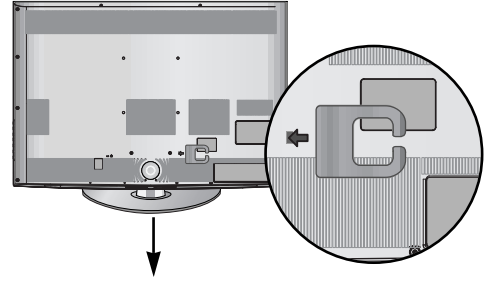

٢ وصل الكابلات حسب ما تقتضي الضرورة. لتوصيل جهاز إضافي: انظر قسم توصيل الأجهزة الخارجية.

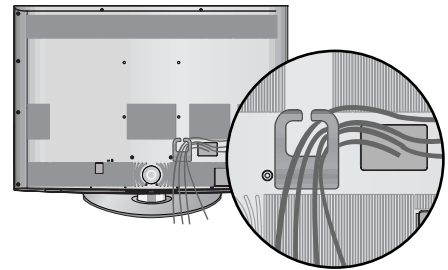

فك الحامل

■ قد تختلف الصورة الموضحة عن التلفاز الذي قمت بشراؤه.

(بالنسبة للطراز 19/22/26LU5***)

١ ضع المنتج بحرص بحيث تكون الشاشة لأسفل على سطح وضعت عليه وسادة لحماية الجهاز والشاشة من التعرض للتلف.

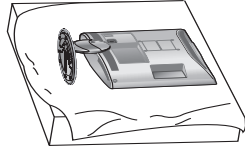

٢ فك المسامير اللولبية ثم فك الحامل من التلفزيون.

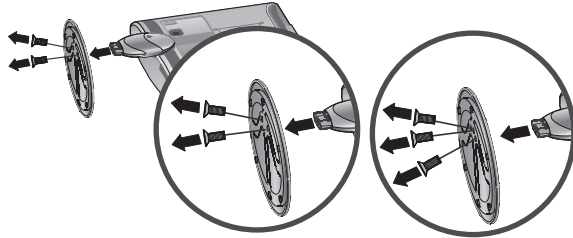

(بالنسبة للطراز 26LU5**)

٣ فك المسامير اللولبية ثم فك قاعدة الغطاء من التلفزيون.

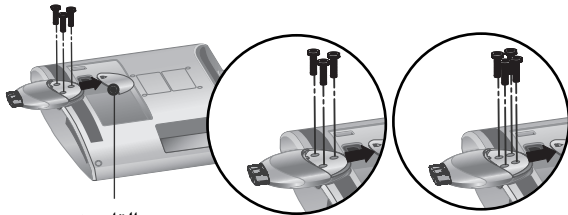

القاعدة

(بالنسبة للطراز 26LU5***)

٤ فك جسم الحامل من التلفزيون.

جسم الحامل



نظام Kensington للحماية

■ هذه الميزة غير متاحة لكل الطرز

■ قد تختلف الصورة الموضحة عن التلفاز الذي قمت بشراؤه.

- هذا التلفزيون مجهز بموصل نظام حماية Kensington في اللوحة الخلفية

للحصول على تفاصيل عملية التركيب واستخدام نظام حماية Kensington, يُرجى الرجوع إلى دليل المستخدم المرفق بنظام حماية Kensington.

- لمزيد من المعلومات, يرجى زيارة موقع شركة Kensington على الإنترنت وهو

<http://www.kensington.com>. تقوم شركة Kensington

ببيع أنظمة الحماية الخاصة بالمعدات الإلكترونية باهظة الثمن, مثل أجهزة الكمبيوتر المحمولة وأجهزة العرض المزودة بشاشة LCD.

ملاحظة

- نظام حماية Kensington من الملحقات الاختيارية.

ملاحظة

أ. إذا كان ملمس التلفزيون بارداً, فقد يحدث "وميض" خفيف عند بدء تشغيله.

ويعد هذا أمراً طبيعياً, ولا يشير ذلك إلى وجود أي عطل بالتلفزيون.

ب. قد تظهر بعض النقاط الدقيقة على الشاشة على شكل بقع حمراء أو خضراء أو

زرقاء. ولكن لا يؤثر ذلك سلباً على أداء الشاشة.

ج. تجنب لمس شاشة LCD أو الضغط عليها بإصبعك (أصابعك) لفترات

زمنية

طويلة فقد ينجم عن ذلك ظهور بعض آثار التشوه المؤقت على الشاشة.

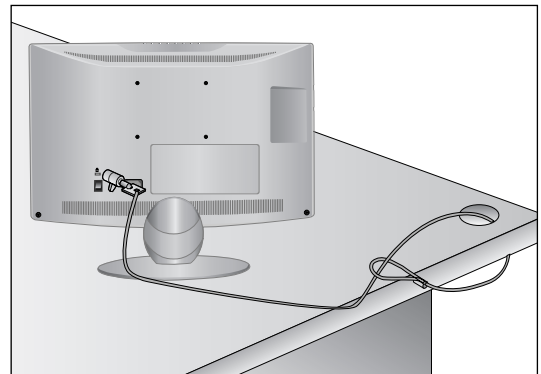

طريقة تثبيت كابل الطاقة (بالنسبة للطراز 32/37/42/47LH7***)

اربط كابل الطاقة باستخدام الداعمة الواقية والمسمار اللولبي كما هو موضح. يساعد ذلك على منع فك كابل الطاقة عن دون قصد.

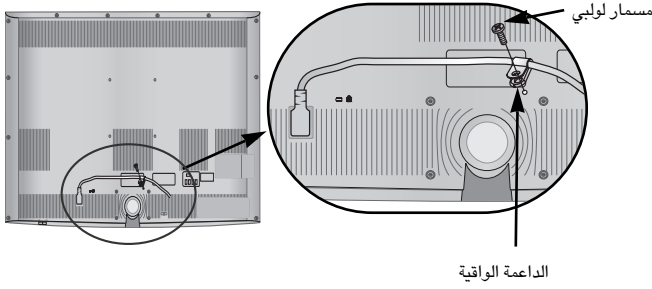

- يمكن تثبيت جهاز التلفزيون بطرق مختلفة، فيمكن تثبيته على الحائط أو على سطح مكتب، وما إلى ذلك.
- تم تصميم التلفزيون بحيث يتم تثبيته في وضع أفقي.

التوصيل الأرضي

احرص على توصيل السلك الأرضي للحيلولة دون التعرض لصدمات كهربية. فإن كان التوصيل الأرضي غير ممكن، فيجب الاستعانة بفني كهربائي متخصص لتثبيت قاطع دائرة منفصل. وتجدر الإشارة إلى أنه لا يجب عمل التوصيل الأرضي للوحدة عن طريق توصيلها بأسلاك التليفون أو مانعات الصواعق أو مواسير الغاز.

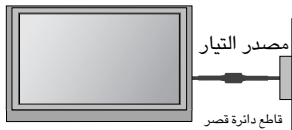

التركيب الحائطي: تركيب أفقي

للحصول على التهوية الملائمة، اترك فراغاً بمقدار أربع بوصات من كل جانب ومن الجدار أيضاً.

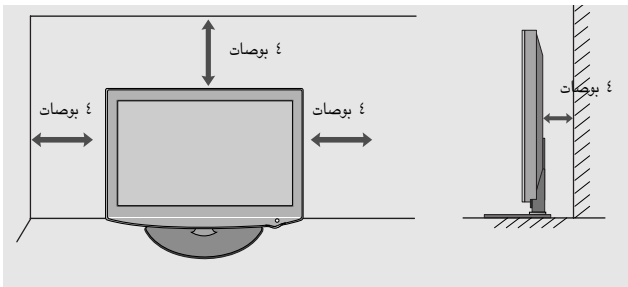

لحقيسي كما رتته رقف بعن لفلتلا وسخر رجبي

- ينبغي شراء المكونات اللازمة لتثبيت التلفزيون في الحائط بالشكل المحكم الآمن من السوق.
- ضع التلفاز بالقرب من الحائط لتجنب احتمال سقوطه في حالة دفعه.
- الإرشادات الموضحة فيما يلي هي أكثر الطرق أماناً لتثبيت الجهاز من خلال تثبيته في الحائط مع تجنب إمكانية السقوط للأمام في حالة جذبته. وسوف يقي هذا التلفزيون من السقوط للأمام والتسبب في الأذى. كما سوف يقي التلفزيون أيضاً من التلف. تأكد من عدم قيام الأطفال بالتسلق أو التعلق بالتلفزيون.

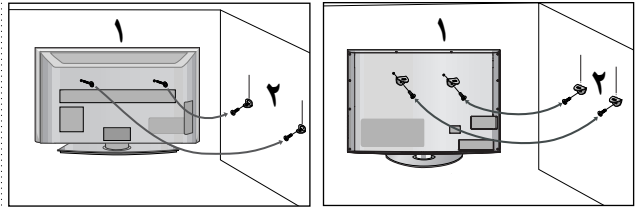

- 1 استخدم المسامير ذات العروة أو المسامير الملولبة لرفوف التلفزيون لتركيب المنتج على الحائط كما هو موضح بالصورة. إذا كان المنتج يحتوي على المسامير الملولبة في موضع المسامير ذات العروة، فقبل إدخال المسامير ذات العروة، قم بفك المسامير الملولبة. * أدخل المسامير ذات العروة أو المسامير الملولبة لرفوف التلفزيون وأحكم ربطها جيداً في الثقوب العلوية.

- 2 ركب رفوف التعليق بالمسامير الملولبة على الحائط (لا تكون هذه الأجزاء متوفرة كجزء من المنتج، بل يلزم شراؤها منفصلة). قم بمساواة ارتفاع أجزاء رف التعليق المثبت على الحائط.

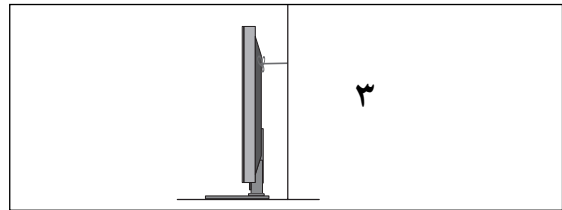

- 3 استخدم رباطاً قوياً لربط المنتج للمحاذاة. تعد الطريقة الأكثر أماناً هي ربط الحبل بحيث يكون في وضع أفقي بين الحائط والمنتج.

ملاحظة !

- ◀ عند نقل المنتج إلى مكان آخر، قم بفك الحبل أولاً.
- ◀ استخدم حاملاً مخصصاً للمنتج أو خزانة كبيرة وقوية بشكل كاف يتناسب مع حجم ووزن المنتج.
- ◀ لاستخدام المنتج بشكل آمن، تأكد من أن ارتفاع الرف المثبت على الحائط هو نفس ارتفاع المنتج.

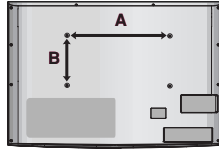

الكمية	مسمار لولبي قياسي	مقياس (A * B) VESA	الطرز
4	M6	200 * 200	47SL9***
4	M6	200 * 200	42SL9***
4	M6	400 * 400	55SL8***
4	M6	200 * 200	47SL8***
4	M6	200 * 200	42SL8***
4	M4	200 * 100	32SL8***
4	M6	200 * 200	47LH9***
4	M6	200 * 200	42LH9***
4	M6	200 * 200	47LH7***
4	M6	200 * 200	42LH7***
4	M6	200 * 200	37LH7***
4	M4	200 * 100	32LH7***
4	M6	200 * 200	42LH6***
4	M4	200 * 100	32LH6***
4	M6	400 * 400	55LH5***
4	M6	200 * 200	47LH5***
4	M6	200 * 200	42LH5***
4	M6	200 * 200	37LH5***
4	M4	200 * 100	26LU5***
4	M4	100 * 100	22LU5***
4	M4	100 * 100	19LU5***
4	M6	200 * 200	47LH3***
4	M6	200 * 200	42LH3***
4	M6	200 * 200	37LH3***
4	M4	200 * 100	32LH3***
4	M6	200 * 200	42LH2***
4	M6	200 * 200	37LH2***
4	M4	200 * 100	32LH2***
4	M4	200 * 100	26LH2***
4	M4	100 * 100	22LH2***
4	M4	100 * 100	19LH2***
4	M6	200 * 200	42LF2***
4	M4	200 * 100	32LF2***

لتركيب بالنظام المكتبي

- نوصي باستخدام رف التثبيت على الحائط من العلامة التجارية LG عند تثبيت التلفزيون في الحائط.
- نوصيك بشراء رف التثبيت على الحائط من النوع الذي يتوافق مع معايير VESA.
- نوصي LG بأن يقوم بتثبيت رف التثبيت على الحائط لابد أن يكون من المتخصصين المؤهلين.
- قم أولاً بتوصيل كابل امتداد USB بطرف توصيل USB ثم قم بتعليقه على الحائط. (بالنسبة للطرز 32/37/42/47LH7***)

ملاحظة !

- ينبغي تثبيت لوحة التثبيت على الحائط على حائط صلب في اتجاه عمودي على الأرضية.
- ينبغي استخدام حامل حائط خاص عند الرغبة في تثبيت الجهاز في السقف أو على حائط مائل.
- ينبغي أن يتوافر في السطح الذي سوف يتم تثبيت لوحة التثبيت على الحائط عليه قدرًا كافيًا من الصلابة بما يتلائم مع وزن جهاز التلفزيون مثل أن يكون من الخرسانة و الصخور الطبيعية والطوب والقوالب المجوفة.
- يعتمد تثبيت نوع البرغي وطوله على لوحة التثبيت على الحائط المستخدمة. للحصول على مزيد من المعلومات، ارجع إلى الإرشادات الواردة مع الحامل.
- LG غير مسؤولة عن أية حوادث أو تلفيات تقع بالمبنى أو التلفزيون جراء التثبيت الخاطئ:
- في حالة استخدام لوحة تثبيت غير متوافقة مع معايير VESA
- التثبيت الخاطئ للبرغي السطحي الذي قد يتسبب في سقوط التلفزيون وإصابة الأشخاص.
- عدم اتباع طريقة التثبيت المحددة.

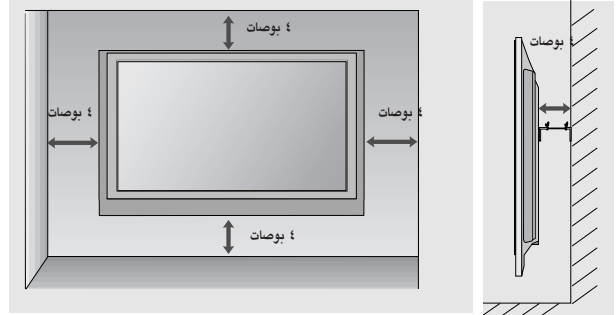

- لمنع تلف الجهاز؛ لا تصل أي سلك كهرباء حتى تنتهي من عملية توصيلاته بالكامل.

توصيل الهوائي

- للحصول على أعلى جودة للصورة؛ اضبط اتجاه الهوائي.
- كابل الهوائي والمحول ليسا مرفقين.

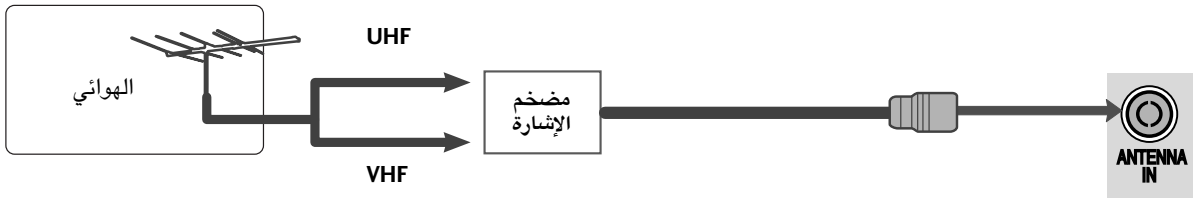
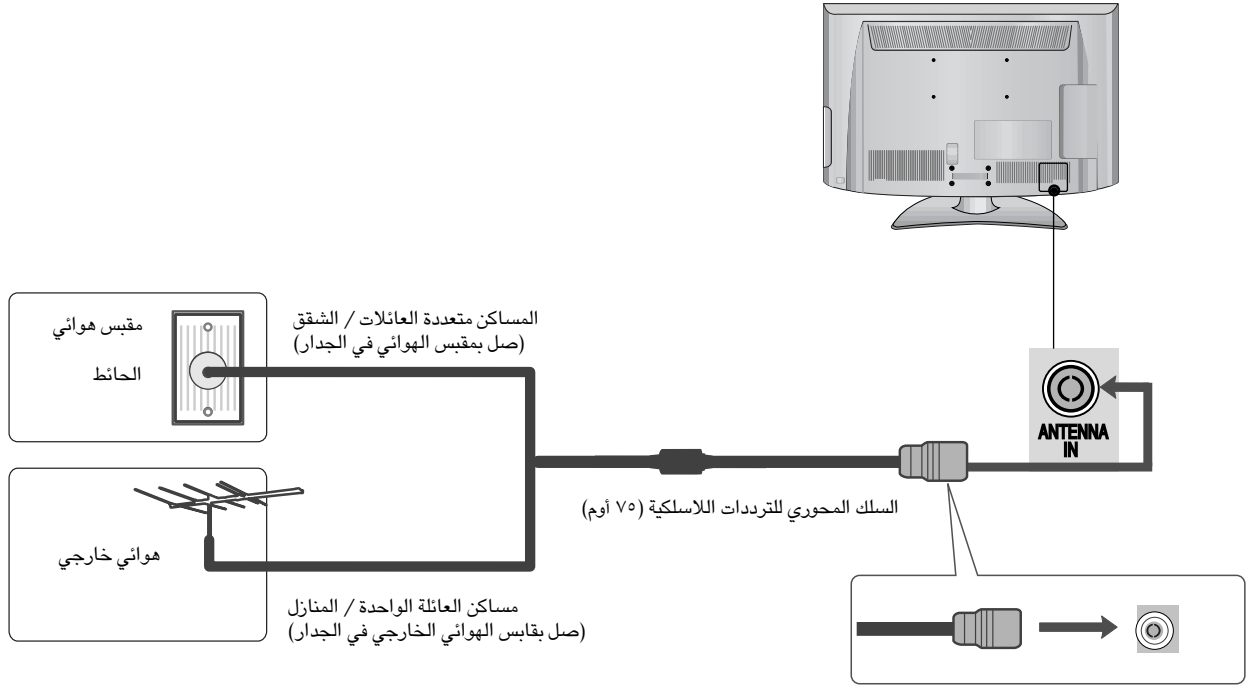

- للحصول على صورة عالية الجودة في المناطق ضعيفة الاستقبال؛ ركب مضخم استقبال الإشارة في الهوائي كما هو موضح ناحية اليمين.
- في حالة تقسيم الإشارة بين تلفزيونين، استخدم مقسم إشارة الهوائي لتوصيل.

إعداد الأجهزة الخارجية

- لمنع تلف الجهاز؛ لا تصل أي سلك كهرباء حتى تنتهي من عملية توصيلاته بالكامل.
- يُستخدم في قسم إعداد الجهاز الخارجي هذا رسوماً بيانية للموديلات 37/42/47/55LH5***.
- يرجى وضع التلفاز برفق حتى لا يسقط.

إعداد جهاز استقبال HD

عند التوصيل بكابل مكون

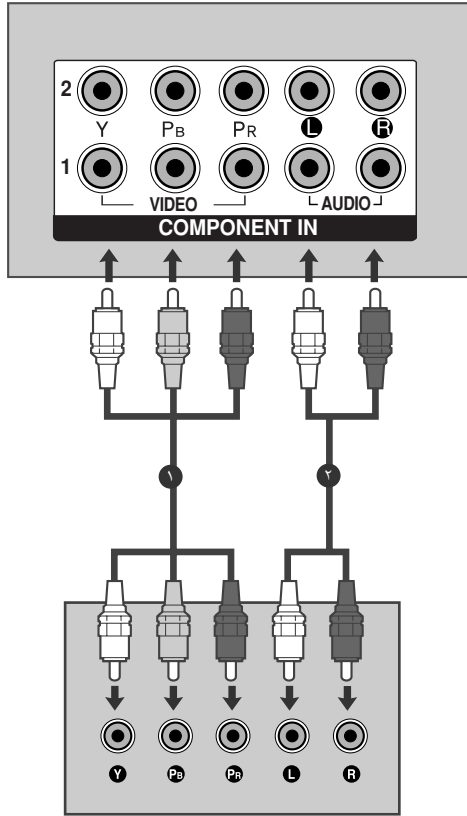

١ صل مخارج الفيديو (Y, Pb, Pr) الخاصة بصندوق الجهاز العلوي الرقمي بقوابس **COMPONENT IN VIDEO** (مكون الفيديو بث بصاً، رؤاً) في الجهاز.

٢ صل مخارج الصوت الخاصة بصندوق الجهاز العلوي الرقمي بقوابس **AUDIO COMPONENT IN** (مكون الصوت) في الجهاز.

٣ شغل صندوق الجهاز العلوي الرقمي. (ارجع إلى "دليل المالك" للتعرف على صندوق الجهاز العلوي الرقمي).

٤ اختر مصدر دخل **Component1** (مكون) باستخدام زر **INPUT** (دخل) في جهاز التحكم عن بعد.
- عند التوصيل مع **Component IN2**, اختر مصدر دخل **Component2**.

HDMI	Component	الإشارة
X	O	480i/576i
O	O	480p/576p
O	O	720p/1080i
O	O	1080p

(60Hz, 50Hz, 30Hz, 24Hz) (بالنسبة للطراز 50Hz, 60Hz)

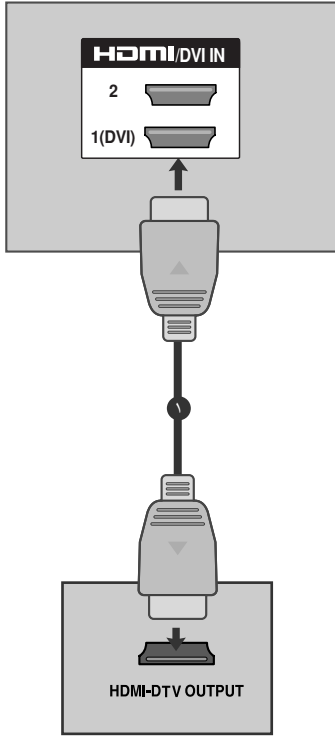

عند التوصيل بكابل HDMI

١ قم بتوصيل خرج HDMI الخاص بصندوق الجهاز العلوي الرقمي بقابس (تركيب الحامل الخاص بالطراز 19/22/26/32/37/42LH20** أو تركيب الحامل الخاص بالطراز HDMI IN3 (19/22LU5***, 32/42LF2***, HDM/DVI IN1, HDMI IN2(19/22LH2*** في الجهاز.

٢ شغل صندوق الجهاز العلوي الرقمي. (ارجع إلى "دليل المالك" للتعرف على صندوق الجهاز العلوي الرقمي).

٣ اختر مصدر دخل (تركيب الحامل الخاص بالطراز 19/22LU5***, 32/42LF2***, 19/22/26/32/37/42LH20** HDMI 3 أو تركيب الحامل الخاص بالطراز HDMI 2(19/22LH2*** باستخدام الزر INPUT (إدخال) في جهاز التحكم عن بعد.

ملاحظة !

- ◀ تحقق من أن كابل HDMI يدعم الإصدار 1.3 إذا لم تدعم كابلات HDMI إصدار 1.3. HDMI فقد يؤدي هذا إلى وميض أو عدم العرض على الشاشة. في هذه الحالة، استخدم أحدث الكابلات التي تدعم إصدار HDMI 1.3.
- ◀ ننصح باستخدام كابل HDMI يبلغ طوله أقل من ١٠ أمتار، كما ننصح باستخدام مضخم أو مكرر إشارة بطول أكثر من ذلك.

عند التوصيل بكابل HDMI إلى DVI

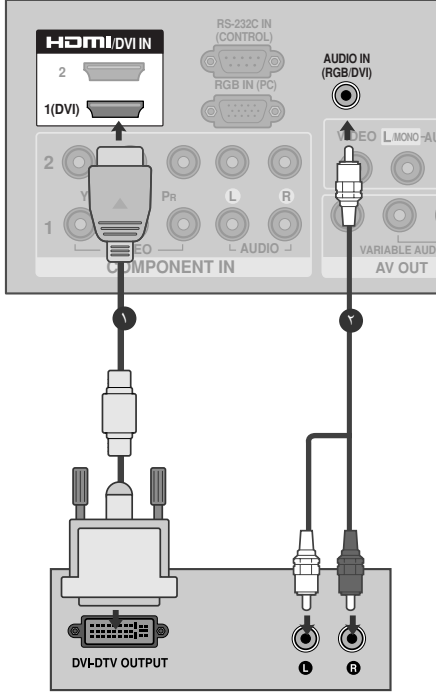

١ قم بتوصيل خرج DVI الخاص بصندوق الجهاز العلوي الرقمي بقابس HDMI/DVI IN1 في الجهاز.

٢ قم بتوصيل مخرج الصوت الخاص بصندوق الجهاز العلوي الرقمي بقابس الصوت (AUDIO IN (RGB/DVI) الموجود بالجهاز.

٣ شغل صندوق الجهاز العلوي الرقمي. (ارجع إلى "دليل المالك" للتعرف على صندوق الجهاز العلوي الرقمي.)

٤ اختر مصدر دخل HDMI 1 باستخدام الزر INPUT (إدخال) في جهاز التحكم عن بعد.

ضبط DVD (مشغل أقراص الفيديو الرقمية)

عند التوصيل بكابل مكون

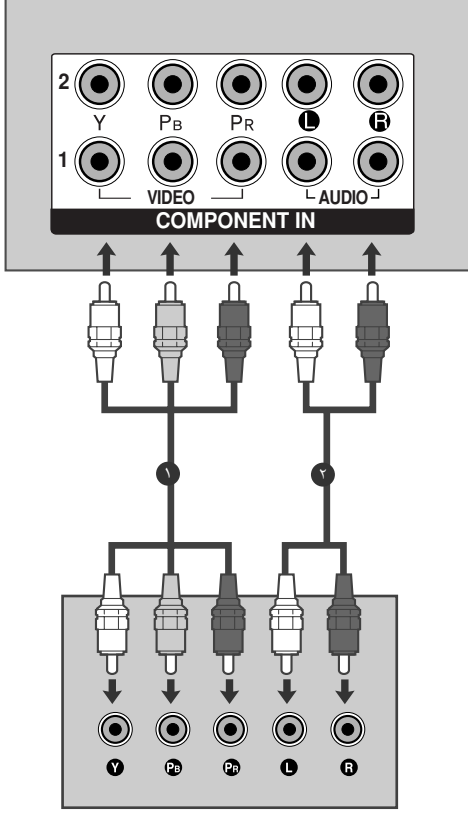

١ صل مخارج الفيديو (PR, PB, Y) الخاصة بمشغل أقراص الفيديو الرقمية بقوابس **COMPONENT IN VIDEO** مكون الفيديو (PR , PB, Y) في الجهاز.

٢ صل مخارج الصوت الخاصة بمشغل أقراص الفيديو الرقمية بقوابس **COMPONENT IN** (مكون الصوت) في الجهاز.

٣ شغل مشغل أقراص الفيديو الرقمية طبط ثم أدخل قرص DVD.

٤ اختر مصدر دخل **Component1** (مكون) باستخدام زر **INPUT** (دخل) في جهاز التحكم عن بعد.

في حالة التوصيل بمدخل المكون ٢ (**COMPONENT IN2**) , قم بتحديد مصدر إدخال المكون (**Component2**).

٥ ارجع إلى دليل مشغل الأقراص الرقمية لمعرفة إرشادات التشغيل.

منافذ دخل المكون

للحصول على صورة عالية الجودة؛ صل مشغل الأقراص الرقمية بمنافذ دخل المكون كما هو موضح أدناه.

PR	PB	Y	منافذ المكون في التلفاز.
PR	PB	Y	منافذ خرج الفيديو في مشغل أقراص الفيديو الرقمية.
R-Y	B-Y	Y	
Cr	Cb	Y	
Pr	Pb	Y	

عند التوصيل بكابل HDMI

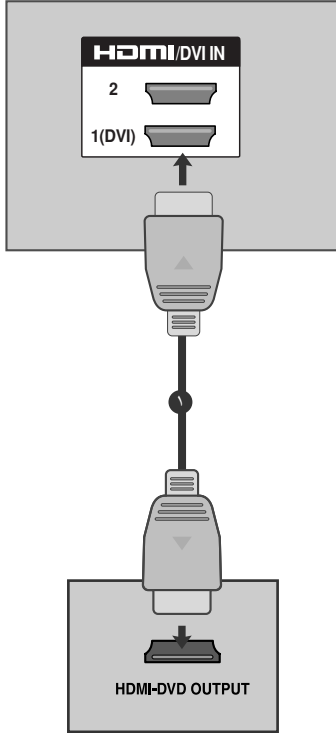

١ قم بتوصيل خرج HDMI الخاص بـ DVD (أقرص الفيديو الرقمية) بقابس تركيب الحامل الخاص بالطراز 19/22/26/32/37/42LH20** (تركيب الحامل الخاص بالطراز 19/22LU5***, 32/42LF2***, HDMI IN3) أو (تركيب الحامل الخاص بالطراز 19/22LH2*** HDMI IN2, HDMI IN1) في الجهاز.

٢ اختر مصدر دخل (تركيب الحامل الخاص بالطراز 32/42LF2***, 19/22/26/32/37/42LH20** HDMI 3 (19/22LU5***, أو (تركيب الحامل الخاص بالطراز HDMI 1, HDMI 2(19/22LH2*** باستخدام الزر INPUT) في جهاز التحكم عن بعد.

٣ ارجع إلى دليل مشغل الأقراص الرقمية لمعرفة إرشادات التشغيل.

ملاحظة !

- ◀ يمكن للتلفزيون استقبال إشارات الفيديو والصوت في وقت واحد من خلال كابل HDMI.
- ◀ أما إذا كان الـ DVD لا يدعم خاصية Auto HDMI (HDMI تلقائي)، فيجب ضبط الدقة المناسبة للخرج.
- ◀ تحقق من أن كابل HDMI يدعم الإصدار 1.3 إذا لم تدعم كابلات HDMI إصدار 1.3. HDMI فقد يؤدي هذا إلى وميض أو عدم العرض على الشاشة. في هذه الحالة، استخدم أحدث الكابلات التي تدعم إصدار HDMI 1.3.
- ◀ ننصح باستخدام كابل HDMI يبلغ طوله أقل من ١٠ أمتار، كما ننصح باستخدام مضخم أو مكرر إشارة بطول أكثر من ذلك.

إعداد VCR (جهاز الفيديو)

■ لتجنب تشويش الصورة (تداخل)، اترك مسافة ملائمة بين التلفاز وجهاز الفيديو.

عند التوصيل بكابل هوائي

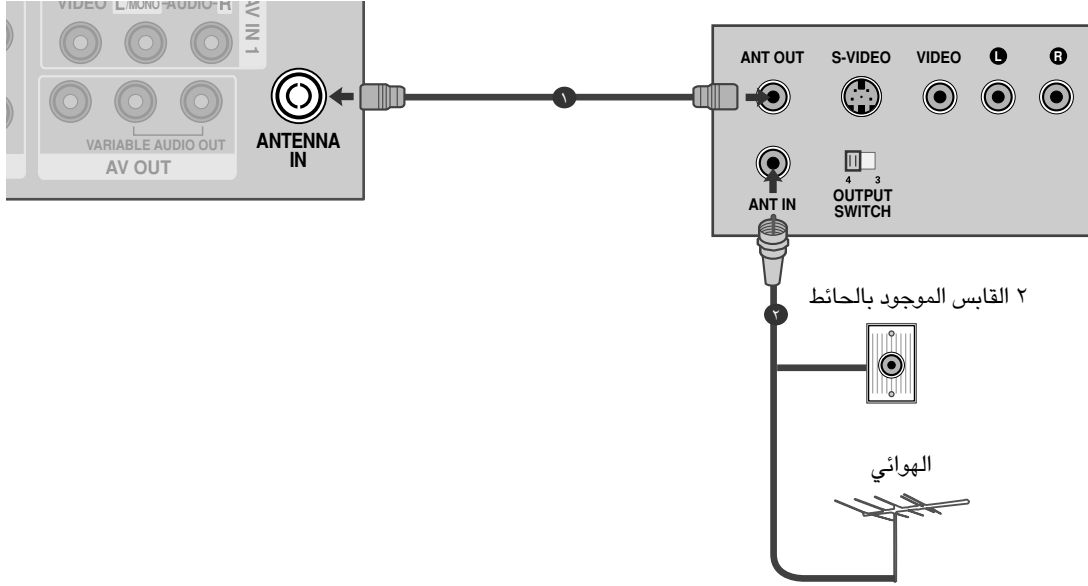

١ صل مقبس **ANT OUT** (خرج هوائي) جهاز الفيديو بمقبس **ANTENNA IN** (الهوائي) في الجهاز.

٢ صل كابل الهوائي بمقبس **ANT IN** (دخل هوائي) جهاز الفيديو.

٣ اضغط على زر **PLAY** (تشغيل) في جهاز الفيديو واضبط البرنامج المناسب بين التلفاز وجهاز الفيديو لعرضه.

إعداد الأجهزة الخارجية

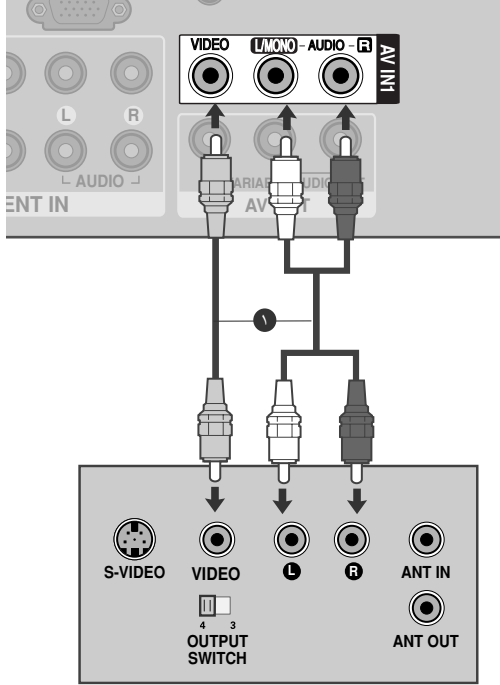

عند التوصيل بكابل RCA.

١ صل قابسي **AUDIO/VIDEO** (الصوت/الفيديو) بين التلفاز وجهاز الفيديو. طابق ألوان القابس (فيديو = أصفر و الصوت الأيسر = أبيض و الصوت الأيمن = أحمر)

٢ أدخل شريط الفيديو في جهاز الفيديو واضغط على زر **PLAY** (تشغيل) في جهاز الفيديو. (ارجع إلى "دليل المالك" الخاص بجهاز الفيديو).

٣ اختر مصدر دخل **AV1** (الفيديو ٣) باستخدام زر **INPUT** (إدخال) في جهاز التحكم عن بعد.
- عند التوصيل مع **AV IN 2**, اختر مصدر دخل **AV2**.

أو

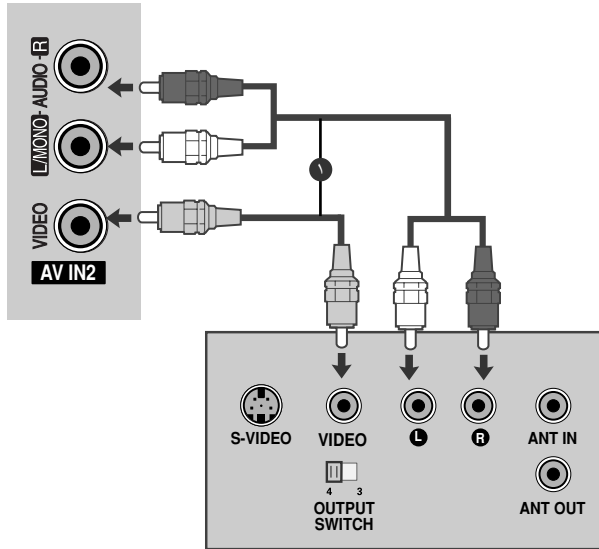

ملاحظة !

◀ إذا كان لديك مسجل فيديو مونو، يتم توصيل كابل الصوت من مسجل الفيديو إلى السماعاة يسار / مونو عند مدخلها علي شاشة البلازما.

إعداد مصدر الصوت/الفيديو (A/V) الآخر

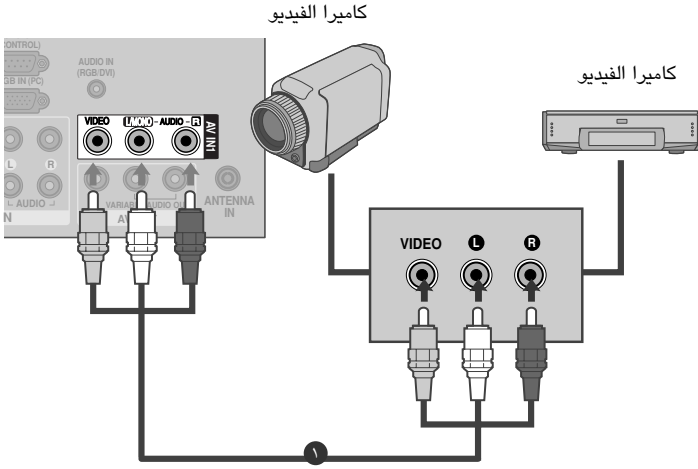
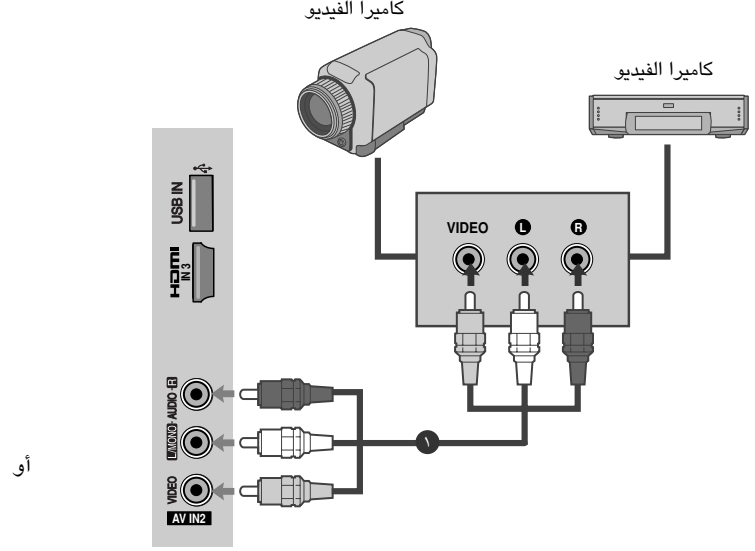

١ صل قابسي **AUDIO/VIDEO** (الصوت/الفيديو) بين التلفاز والجهاز الخارجي. طابق ألوان القابس. (فيديو = أصفر والصوت الأيسر = أبيض والصوت الأيمن = أحمر).

٢ اختر مصدر دخل **AV1** (الصوت الفيديو) باستخدام زر **INPUT** (إدخال) في جهاز التحكم عن بعد. - عند التوصيل مع **AV IN 2**, اختر مصدر دخل **AV2**.

٣ شغل الجهاز الخارجي المعني. ارجع إلى دليل تشغيل الجهاز الخارجي.

الاستريو الخارجي

استخدم هذا الخيار إما للتوصيل بمضخم صوت خارجي أو لإضافة مكبر صوت إلى نظام الصوت المجسم الخاص بك.

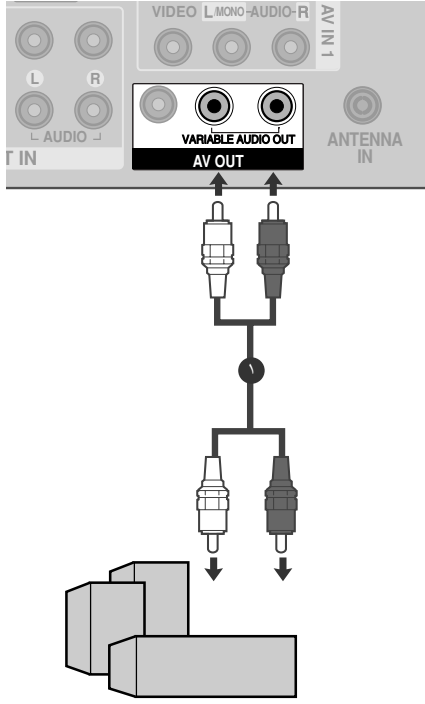

١ قم بتوصيل قابس الإدخال الخاص بمضخم صوت الاستريو بقوابس إخراج الصوت المتغير (VARIABLE AUDIO OUT) الموجودة بالجهاز.

٢ اضبط مكبرات الصوت الخاصة بك من خلال مضخم صوت الاستريو التناظري، وذلك وفقاً للارشادات المرفقة بمضخم الصوت.

ملاحظة !

- ◀ عند التوصيل بأجهزة الصوت الخارجية - كمضخمات الصوت ومكبرات الصوت، يُرجى إيقاف تشغيل مكبرات صوت التلفزيون. (ص ١١٥)
- ◀ حدد Variable Out (خرج متغير) من قائمة Audio (الصوت) لتوصيل قوابس VARIABLE AUDIO OUT (خرج الصوت المتغير). (ص ١١٦)

إعداد إخراج الصوت/الفيديو

يتسم التلفاز بقدرة خاصة لإخراج الإشارة تتيح لك تعليق تلفاز أو شاشة أخرى.

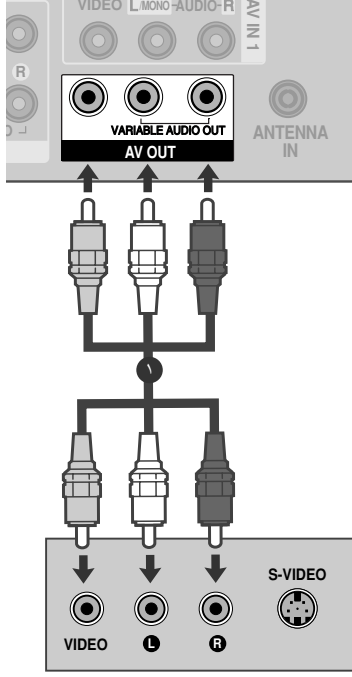

١ صل التلفاز أو الشاشة الثانية بمقابس AV OUT بالتلفاز.

٢ انظر إلى دليل التشغيل الخاص بالتلفاز أو الشاشة الثانية للحصول على المزيد من التفاصيل حول إعدادات إخراج الجهاز.

ملاحظة !

- لا يمكن استخدام مصادر إدخال HDMI و RGB والمكون لإخراج الصوت/الفيديو.
- يوصى باستخدام مقابس AV OUT للتسجيل على الفيديو.

إعداد الأجهزة الخارجية

إعداد Usb

(تركيب الحامل الخاص بالطراز 19/22/26LU5***, 32/42LF2***, 19/22/26/32/37/42LH20**)

■ يُرجى وضع التلفاز برفق حتى لا يسقط.

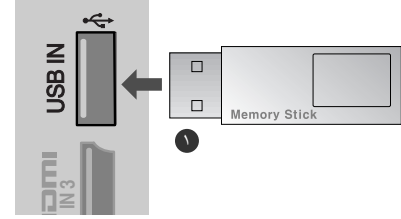

١ قم بتوصيل جهاز USB بمقبس USB IN الموجود في التلفاز.

٢ بعد توصيل مقابس USB IN (دخل USB), استخدم الوظيفة USB. (q.٨٢)

ضبط الكمبيوتر

■ يوفر هذا التلفزيون ميزة التوصيل والتشغيل، أي أن جهاز الكمبيوتر يتم ضبطه تلقائياً على إعدادات التلفزيون.

عند التوصيل بكابل D-sub المزود بـ ١٥ سناً

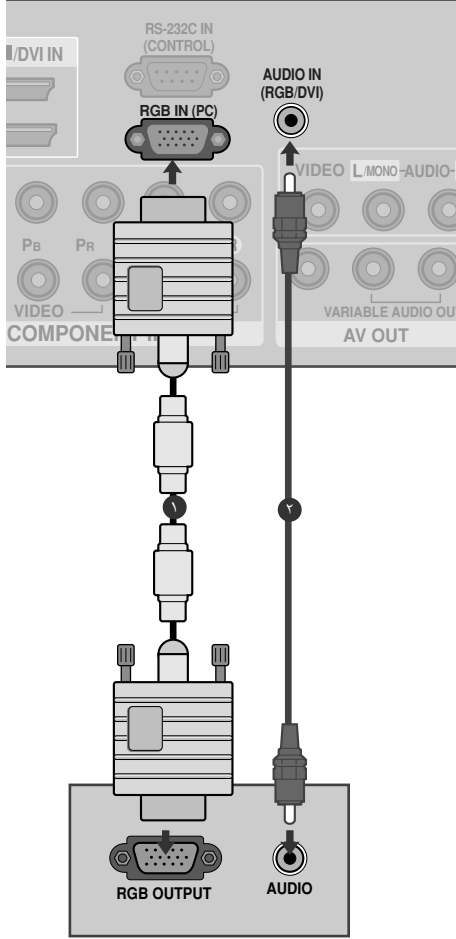

١ وصل خرج RGB في الكمبيوتر بقابس RGB(PC) في الجهاز.

٢ صل مخارج الصوت في صندوق الجهاز العلوي الرقمي بقابس (RGB/DVI) AUDIO IN دخل الصوت PC في الجهاز.

٣ شغل التلفزيون والكمبيوتر.

٤ اختر مصدر دخل RGB باستخدام الزر INPUT (إدخال) في جهاز التحكم عن بعد.

إعداد الأجهزة الخارجية

دقة العرض المدعومة (وضع)

RGB-PC

درجة الدقة	تردد أفقي (كيلو هرتز)	تردد رأسي (هرتز)
640x350	31,468	70,09
720x400	31,469	70,09
640x480	31,469	59,94
800x600	37,879	60,317
1024x768	48,363	60,004
1280x768	47,776	59,87
1360x768	47,720	59,799
1280x1024	63,668	59,895
1920x1080	66,587	59,934

(تركيب الحامل الخاص بالطراز
19LU5***, 19/22/26/32/37/42LH2***)

HDMI-DTV

درجة الدقة	تردد أفقي (كيلو هرتز)	تردد رأسي (هرتز)
720x480	31,47 31,50	59,94 60,00
720x576	31,25	50,00
1280x720	44,96 45,00 37,50	59,94 60,00 50,00
1920x1080i	33,75 33,72 28,125	60,00 59,94 50,00
1920x1080p	67,432 67,5 56,250 27 33,75	59,94 60 50 24 30

! ملاحظة

- ◀ احرص على عدم إبقاء صورة ثابتة على شاشة الجهاز لفترة طويلة. حيث قد يؤدي ذلك إلى جعل تلك الصورة ثابتة على الشاشة طوال الوقت، واستخدم بدلاً من ذلك شاشة توقف إذا أمكن.
- ◀ قد يكون هناك بعض التشويش الناتج عن بعض درجات الدقة أو النمط الرأسي أو التباين أو السطوع في وضع PC (الكمبيوتر). بعد ذلك، قم بتغيير وضع PC (الكمبيوتر) إلى مستوى دقة آخر أو تغيير نسبة التحديث إلى نسبة أخرى أو تعديل نسبة السطوع والتباين في القائمة حتى تصبح الصورة نقية. إذا لم يمكن تغيير نسبة تحديث بطاقة الرسوم الخاص بالكمبيوتر، فيجب عندئذٍ تغيير بطاقة الرسوم أو الرجوع إلى الشركة المصنعة لبطاقة الرسوم.
- ◀ يكون شكل دخل التزامن للترددات الأفقية والرأسية منفصلاً.
- ◀ إذا كانت نسبة دقة الكمبيوتر أعلى من SXGA، فلن تكون هناك صورة على الجهاز.
- ◀ قم بتوصيل كابل الصوت من الكمبيوتر في Audio input (دخل الصوت) الموجود بالجهاز. (كابلات الصوت غير متوفرة مع الجهاز).
- ◀ قد يؤدي استخدام كابل RGB-PC الأطول من اللازم إلى إحداث بعض التشويش على الشاشة. وينصح باستخدام كابل طوله أقل من ٥ أمتار. حيث يوفر هذا الطول أفضل جودة للصورة.
- ◀ نوصي باستخدام 1920 x 1080, 60 هرتز (بالنسبة للطراز 19LU5***, 19/22/26/32/37/42LH2*** x 1360, 768 هرتز) في وضع الكمبيوتر، فمن المفترض أن يوفر هذا أفضل جودة للصورة.
- ◀ يدعم وضع HDMI تنسيق صوت PCM فقط.
- ◀ إذا تم ضبط إعداد Audio (صوت) على Dolby/DTS/Bitstream في بعض أجهزة DVDP/STB، فتتحقق من تغيير الإعداد إلى PCM.

إعداد الأجهزة الخارجية

إعداد الشاشة لوضع الكمبيوتر (PC)

إعادة ضبط الشاشة

إعادة Position (الموضع) و Size (الحجم) و Phase (تركيز العرض) إلى إعدادات المصنع الافتراضية.

تعمل هذه الخاصية فقط في المكون (باستثناء 480i و 576i) ووضع RGB.

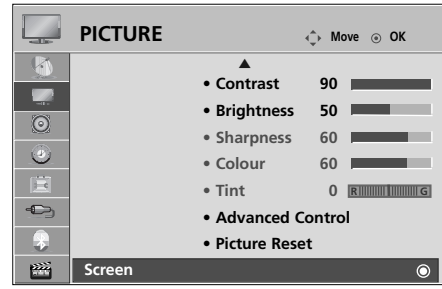
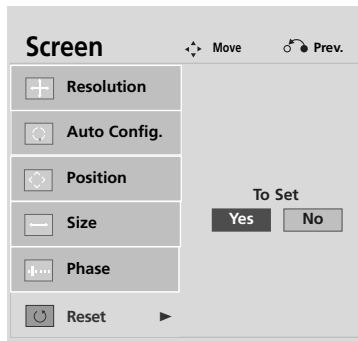

1. اختر **PICTURE** (صورة).
2. اختر **Screen** (شاشة).
3. اختر **Reset** (إعادة ضبط).
4. اختر **Yes** (نعم).
5. قم بتشغيل **Reset** (إعادة ضبط).

- اضغط على زر **MENU** (القائمة) للعودة إلى وضع المشاهدة الطبيعي.
- اضغط على زر **RETURN** (رجوع) للانتقال إلى شاشة القائمة السابقة.

ضبط Position (الموضع) و Size (الحجم) و Phase (تركيز العرض) وفقاً للشاشة

إذا لم تكن الصورة واضحة بعد الضبط التلقائي وخاصة إذا كانت الشخصيات لا تزال ترتعش؛ فاضبط الصورة يدوياً.

يعمل **Position** (الموضع) في وضع Component (المكون) (فيما عدا 480i و 576i)، ووضع RGB.

يعمل كل من **Size** (الحجم) و **Phase** (تركيز العرض) في وضع RGB فقط.

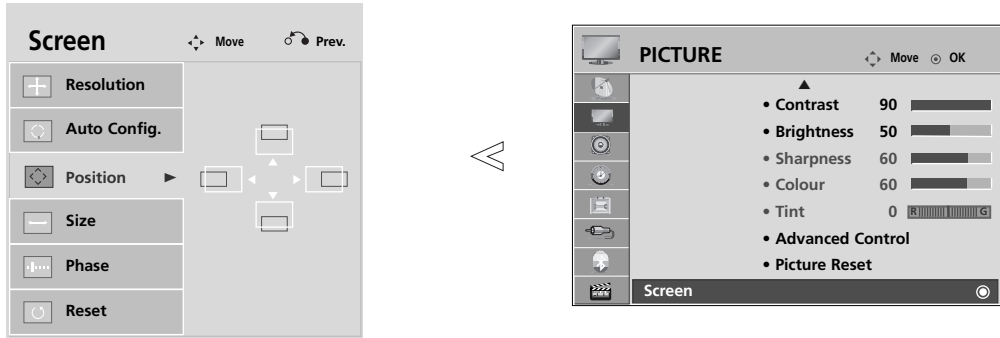

اختر **PICTURE** (صورة).

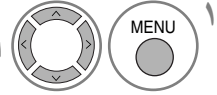

اختر **Screen** (شاشة)

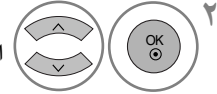

اختر **Position** (الموضع) أو **Size** (الحجم) أو **Phase** (تركيز العرض).

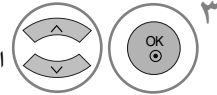

أدخل التعديلات المناسبة.



- اضغط على زر **MENU** (القائمة) للعودة إلى وضع المشاهدة الطبيعي.
- اضغط على زر **RETURN** (رجوع) للانتقال إلى شاشة القائمة السابقة.





إعداد الأجهزة الخارجية

اختيار الدقة

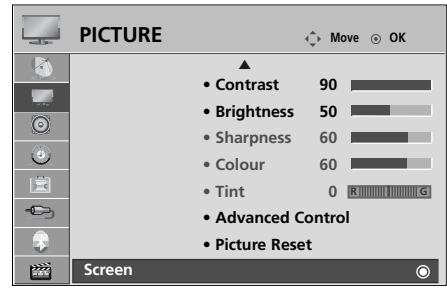
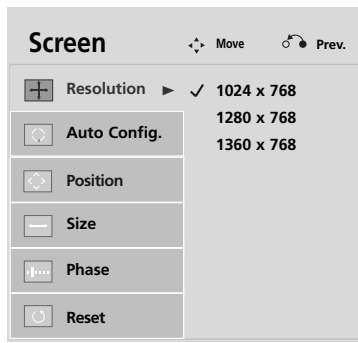
لمشاهدة صورة عادية, اجعل دقة الوضع RGB هي نفس الإعداد المحدد لوضع PC.

تعمل هذه الوظيفة في الأوضاع التالية: وضع RGB.



- ١ اختر **PICTURE** (صورة). 
- ٢ اختر **Screen** (شاشة). 
- ٣ اختر **Resolution** (دقة). 
- ٤ اختر الدقة المطلوبة. 

- اضغط على زر **MENU** (القائمة) للعودة إلى وضع المشاهدة الطبيعي.
- اضغط على زر **RETURN** (رجوع) للانتقال إلى شاشة القائمة السابقة.

Auto config . (التهيئة التلقائية) (وضع RGB فقط)

لضبط موضع الصورة تلقائياً وتقليل اهتزاز الصورة.

إذا ظلت الصورة على وضعها غير الصحيح بعد الضبط، فإن هذا يعني أن التلفاز يعمل بشكل ملائم ولكنه يحتاج إلى مزيد من الضبط.

التهيئة التلقائية

هذه الوظيفة مخصصة للضبط التلقائي لموضع وحجم وتركيز عرض الشاشة. سوف تهتز الصورة المعروضة لثوان قليلة عندما تكون وظيفة auto configuration (التهيئة التلقائية) قيد التقدم.

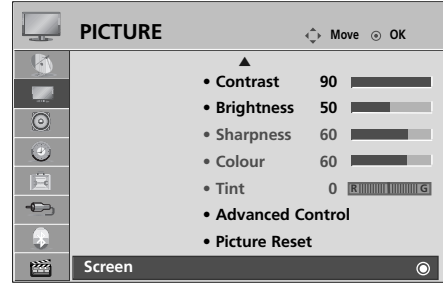
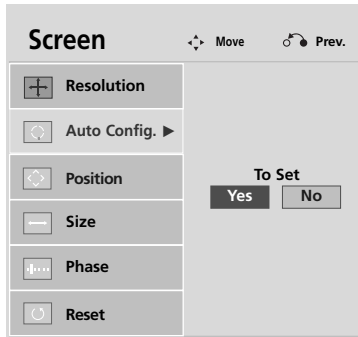

- إذا كان وضع الصورة لا يزال غير صحيح: فحاول إجراء الضبط التلقائي مرة أخرى.
- إذا كانت الصورة بحاجة مرة أخرى إلى مزيد من الضبط بعد Auto adjustment (الضبط التلقائي) في وضع (PC) RGB, فبإمكانك ضبط **Position** (الموضع) أو **Size** (الحجم) أو **Phase** (تركيز العرض).

١ اختر **PICTURE** (صورة).

٢ اختر **Screen** (شاشة).

٣ اختر **Auto Config.** (تهيئة تلقائية).

٤ اختر **Yes** (نعم).

٥ قم بتشغيل **Auto Config.** (تهيئة تلقائية).

- اضغط على زر **MENU** (القائمة) للعودة إلى وضع المشاهدة الطبيعي.
- اضغط على زر **RETURN** (رجوع) للانتقال إلى شاشة القائمة السابقة.

مشاهدة التلفزيون / التحكم في البرامج

مفاتيح التحكم في الريموت كنترول

(بالنسبة للطرز 42/47LH9***, 32/42/47/55SL8***)

عند استخدام الريموت كنترول يتم توجيهه نحو حساس الريموت كنترول على الشاشة.

<p>مفتاح الكهرباء وهو يقوم بتشغيل العدة من الوضع الإحتياطي أو وضع الفصل إلى وضع الإحتياطي (جاهز للتشغيل).</p> <p>ON/OFF تشغيل إضاءة المفاتيح أو إيقافها. (بالنسبة للطرز 42/47LH9***)</p> <p>TV يختار البرنامج.</p> <p>ENERGY SAVING لضبط وضع توفير الطاقة للتلفزيون.</p> <p>AV MODE يساعدك هذا الوضع على تحديد الصور ومقاطع الصوت وضبطها عند توصيل أجهزة AV. (ص ٧٣)</p> <p>دخول العودة إلى عرض التلفزيون من أي وضع. لتبديل الجهاز من وضع الانتظار إلى وضع التشغيل.</p>	
<p>الأزرار من صفر - ٩ تختار البرنامج.</p> <p>تختار العناصر المرقمة في القائمة.</p> <p>القائمة يعرض جدول البرنامج.</p> <p>Q.VIEW (عرض سريع) يعيد الشاشة إلى آخر برنامج تمت مشاهدته.</p>	
<p>MENU (القائمة) يحدد قائمة معينة.</p> <p>Q.MENU لتحديد المصدر المرغوب للقائمة السريعة. (Voice II, Aspect Ratio, Timer, AUDIO, Sound Mode, Picture Mode, Clear USB Device, Favourite, Sleep) (ص ٥٨)</p> <p>يسمح هذا الزر للمستخدم بالرجوع خطوة واحدة في أحد التطبيقات التفاعلية أو وظائف تفاعل المستخدم الأخرى.</p> <p>زر الإبهام (أعلى) / أسفل / يسار / يمين)</p> <p>موافق يقبل الاختيار أو يعرض الوضع الحالي.</p> <p>XSTUDIO للدخول في وضع XSTUDIO.</p> <p>RETURN لغرض إخلاء جميع العروض على الشاشة والرجوع لمشاهدة التلفزيون من أي قائمة.</p>	
<p>الأزرار الملونة تستخدم هذه الأزرار لوظيفة نصوص المعلومات فقط (للطرازات التي تدعم وظيفة TELETEXT (نصوص المعلومات) فقط). أو تستخدم لتحرير البرامج.</p>	
<p>تستخدم هذه الأزرار لوظيفة نصوص المعلومات. للحصول على مزيد من التفاصيل، ارجع إلى قسم "نصوص المعلومات" (ص ١٢٣).</p> <p>BUTTONS (أزرار TELETEXT ووظيفة نصوص المعلومات) (هذه الميزة ليست متوفرة في جميع الدول).</p> <p>يقوم بعرض قائمة بأجهزة الصوت/ الفيديو (AV) المتصلة بالتلفزيون. عند التبديل باستخدام هذا الزر، تظهر قائمة التوصيل البسيط (Simplink) على الشاشة (ص ٦٩)</p> <p>SIMPLINK</p>	

زيادة/تقليل ضبط مستوى الصوت.
مستوى الصوت

MARK (تمييز) تحديد وإلغاء تحديد البرامج في قائمة USB.

FAV (المفضلة) يعرض البرنامج المفضل المختار.

MUTE (كتم) يقوم بتشغيل الصوت أو إيقافه.
(الصوت)

البرامج للأعلى / يختار البرنامج.
لأسفل

PAGE UP/DOWN للأعلى / لأسفل

أزرار التحكم في التحكم في قائمة SIMPLINK (التوصيل البسيط) أو USB MARK .
Menu (القائمة)
SIMPLINK
(التوصيل البسيط) /
USB

تركيب البطاريات

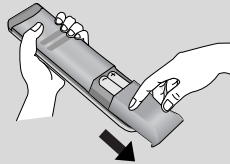

- افتح غطاء تجويف البطارية الموجود في الجانب الخلفي، ثم قم بتركيب البطاريات مع مراعاة وضعها في الاتجاه الصحيح من حيث القطبية (+ مع + و- مع -).
- قم بتركيب بطاريتين من نوع AAA بقدرة ١.٥ فولت. لا تخلط البطاريات القديمة أو المستعملة مع البطاريات الجديدة.
- أغلق الغطاء.

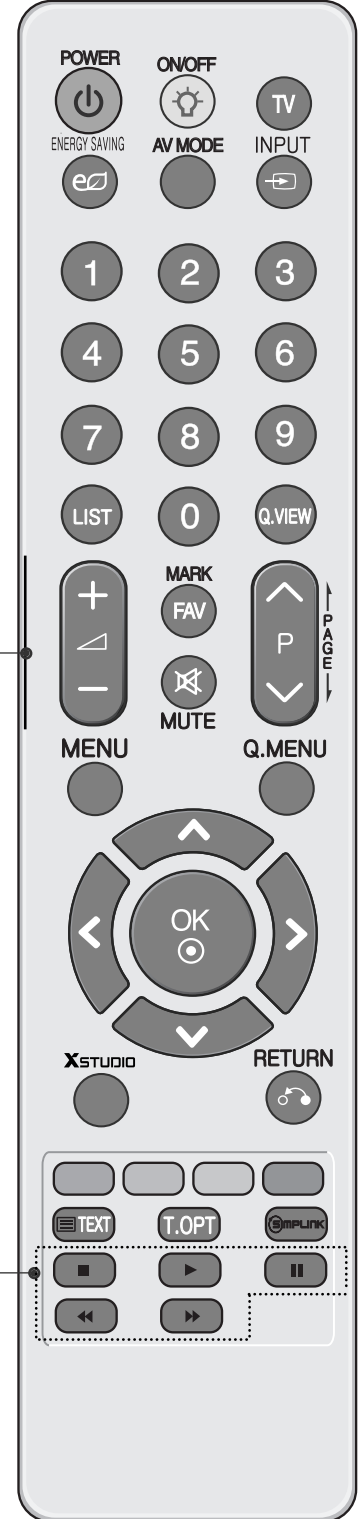

مشاهدة التلفزيون / التحكم في البرامج

مفاتيح التحكم في الريموت كنترول

(بالنسبة للطرز 32/37/42/47LH7***, 32/42LH6***, 37/42/47/55LH5***)

عند استخدام الريموت كنترول يتم توجيهه نحو حساس الريموت كنترول على الشاشة.

النسبة (RATIO) لتعديل نموذج أبعاد الصورة.

SLEEP (النوم) يتم من خلاله ضبط مؤقت النوم.

مفتاح الكهرباء وهو يقوم بتشغيل العدة من الوضع الإحتياطي أو وضع الفصل إلى وضع الإحتياطي (جاهز للتشغيل).

دخول العودة إلى عرض التلفزيون من أي وضع. لتبديل الجهاز من وضع الانتظار إلى وضع التشغيل.

ENERGY eO (الطاقة eO) لضبط وضع توفير الطاقة للتلفزيون.

Q.MENU لتحديد المصدر المرغوب للقائمة السريعة. (Voice II, Aspect Ratio, Timer, AUDIO, Sound Mode, Picture Mode, Clear USB Device, Favourite, Sleep) (ص ٥٨)

MENU (القائمة) يحدد قائمة معينة.

SIMPLINK يقوم بعرض قائمة بأجهزة الصوت/الفيديو (AV) المتصلة بالتلفزيون. عند التبديل باستخدام هذا الزر، تظهر قائمة التوصيل البسيط (Simplink) على الشاشة (ص ٦٩)

زر الإبهام (أعلى/ أسفل/ يسار/ يمين) يسمح هذا الزر للمستخدم بالرجوع خطوة واحدة في أحد التطبيقات التفاعلية أو وظائف تفاعل المستخدم الأخرى.

موافق يقبل الاختيار أو يعرض الوضع الحالي.

RETURN لغرض إخلاء جميع العروض على الشاشة والرجوع لمشاهدة التلفزيون من أي قائمة.

XSTUDIO للدخول في وضع XSTUDIO.

AV MODE يساعدك هذا الوضع على تحديد الصور ومقاطع الصوت وضبطها عند توصيل أجهزة AV. (ص ٧٣)

الأزرار الملونة تستخدم هذه الأزرار لوظيفة نصوص المعلومات فقط (للطرز التي تدعم وظيفة **TELETEXT** (نصوص المعلومات) فقط)، أو تستخدم لتحرير البرامج.

BUTTONS 1 تستخدم هذه الأزرار لوظيفة نصوص المعلومات. للحصول على مزيد من التفاصيل، ارجع إلى قسم نصوص المعلومات (ص ١٢٣).

TELETEXT وظيفة نصوص المعلومات (هذه الميزة ليست متوفرة في جميع الدول).



زيادة/تقليل ضبط مستوى الصوت.
مستوى الصوت

MARK (تمييز) تحديد وإلغاء تحديد البرامج في قائمة USB.

FAV (المفضلة) يعرض البرنامج المفضل المختار.

MUTE (كتم) يقوم بتشغيل الصوت أو إيقافه.
الصوت

البرامج للأعلى / يختار البرنامج.
لأسفل

PAGE UP/DOWN للأعلى / لأسفل **PAGE**

الأزرار من صفر- ٩ تختار البرنامج.
تختار العناصر المرقمة في القائمة.

القائمة يعرض جدول البرنامج.

Q.VIEW (عرض سريع) يعيد الشاشة إلى آخر برنامج تمت مشاهدته.

أزرار التحكم في التحكم في قائمة **SIMPLINK** (التوصيل البسيط) أو **USB MARK**.
Menu (القائمة)
SIMPLINK
(التوصيل البسيط) /
USB

تركيب البطاريات

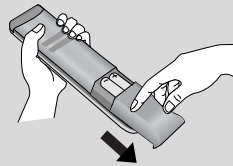

- افتح غطاء تجويف البطارية الموجود في الجانب الخلفي، ثم قم بتركيب البطاريات مع مراعاة وضعها في الاتجاه الصحيح من حيث القطبية (+ مع + و- مع -).
- قم بتركيب بطاريتين من نوع **AAA** بقدرة ١.٥ فولت. لا تخطط البطاريات القديمة أو المستعملة مع البطاريات الجديدة.
- أغلق الغطاء.



مشاهدة التلفزيون / التحكم في البرامج

مفاتيح التحكم في الريموت كنترول

(بالنسبة للطراز 19/22/26LU5*** ,32/37/42/47LH3***, 32/42LF2***, 19/22/26/32/37/42LH2*** عند استخدام الريموت كنترول يتم توجيهه نحو حساس الريموت كنترول على الشاشة.

XSTUDIO للدخول في وضع **XSTUDIO** (بالنسبة للطراز 32/37/42/47LH3*** ,32/37/42LH23**)

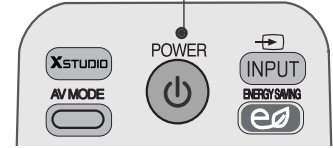

النسبة (RATIO) لتعديل نموذج أبعاد الصورة.
AV MODE يساعدك هذا الوضع على تحديد الصور ومقاطع الصوت وضبطها عند توصيل أجهزة AV. (ص ٧٣)
مفتاح الكهرباء وهو يقوم بتشغيل العدة من الوضع الإحتياطي أو وضع الفصل إلى وضع الإحتياطي (جاهز للتشغيل).
دخول العودة إلى عرض التلفزيون من أي وضع. لتبديل الجهاز من وضع الانتظار إلى وضع التشغيل.
e0 ENERGY (الطاقة e0) لضبط وضع توفير الطاقة للتلفزيون.

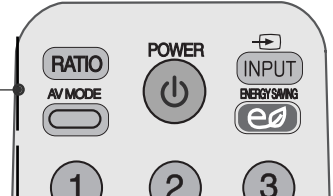

الأزرار من صفر- ٩ تختار البرنامج. تختار العناصر المرقمة في القائمة.
Q.VIEW عرض (سريع) يعيد الشاشة إلى آخر برنامج تمت مشاهدته.
القائمة يعرض جدول البرنامج.



زر الإبهام (أعلى/ أسفل/ يسار/ يمين) يسمح هذا الزر للمستخدم بالرجوع خطوة واحدة في أحد التطبيقات التفاعلية أو وظائف تفاعل المستخدم الأخرى.
موافق يقبل الاختيار أو يعرض الوضع الحالي.
MENU (القائمة) يحدد قائمة معينة.
RETURN لغرض إخلاء جميع العروض على الشاشة والرجوع لمشاهدة التلفزيون من أي قائمة.



الأزرار الملونة تستخدم هذه الأزرار لوظيفة نصوص المعلومات فقط (للطرازات التي تدعم وظيفة **TELETEXT** (نصوص المعلومات) فقط), أو تستخدم لتحرير البرامج.

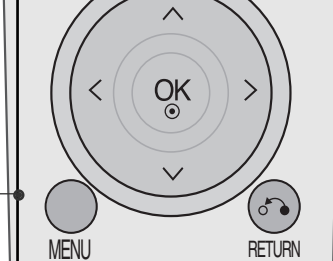

BUTTONS TELETEXT تستخدم هذه الأزرار لوظيفة نصوص المعلومات. للحصول على مزيد من التفاصيل، ارجع إلى قسم "نصوص المعلومات" (ص ١٢٣).
المميزة ليست متوفرة في جميع الدول.
FAV (المفضلة) يعرض البرنامج المفضل المختار.

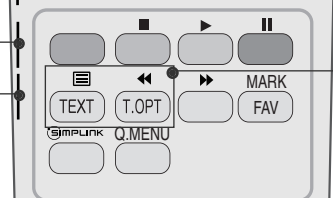

MARK (تمييز) تحديد وإلغاء تحديد البرامج في قائمة USB. (بالنسبة للطراز 32/37/42/47LH3*** ,32/37/42LH23**)

زيادة/تقليل مستوى ضبط مستوى الصوت.

MUTE (كتم الصوت) يقوم بتشغيل الصوت أو إيقافه.

البرامج للأعلى / يختار البرنامج لأسفل

PAGE UP/DOWN للأعلى / لأسفل PAGE

أزرار التحكم في Menu (القائمة) SIMPLINK (التوصيل البسيط) أو USB MARK (بالنسبة للطراز 32/37/42LH23**, 32/37/42LH3***)

يقوم بعرض قائمة بأجهزة الصوت/الفيديو (AV) المتصلة بالتلفزيون. عند التبديل باستخدام هذا الزر، تظهر قائمة التوصيل البسيط (Simplink) على الشاشة. (ص ٦٩)

Q.MENU لتحديد المصدر المرغوب للقائمة السريعة. (Voice II, Aspect Ratio, Timer, AUDIO, Sound Mode, Picture Mode, Clear Favourite, Sleep (بالنسبة للطراز 32/37/42LH23**, 32/37/42LH3***), USB Device (32/37/42/47LH3***), (تركيب الحامل الخاص بالطراز 32/37/42/47LH3***, 32/37/42LH23**)(Energy Saving)(ص ٥٨)

تركيب البطاريات

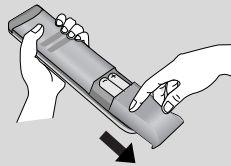

- افتح غطاء تجويف البطارية الموجود في الجانب الخلفي، ثم قم بتركيب البطاريات مع مراعاة وضعها في الاتجاه الصحيح من حيث القطبية (+ مع + و- مع -).
- قم بتركيب بطاريتين من نوع AAA بقدرة ١.٥ فولت. لا تخطط البطاريات القديمة أو المستعملة مع البطاريات الجديدة.
- أغلق الغطاء.

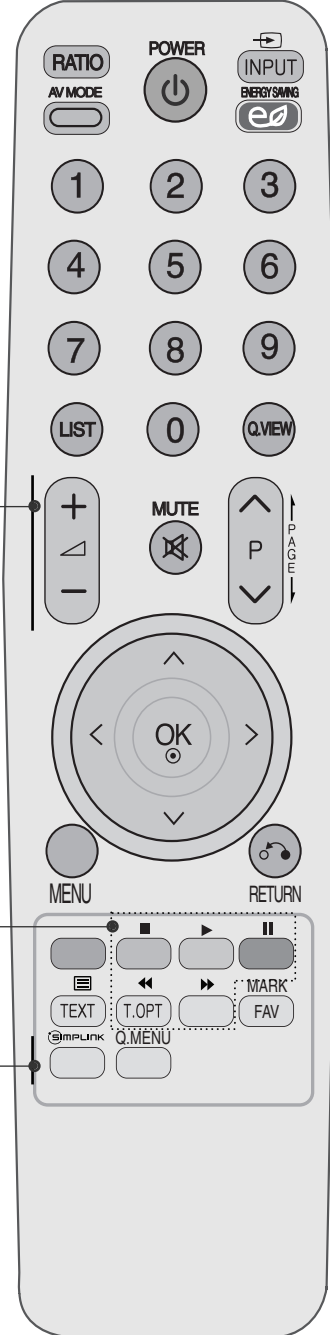

مشاهدة التلفزيون / التحكم في البرامج

مفاتيح التحكم في الريموت كنترول

(بالنسبة للطراز 42/47SL9***)

عند استخدام الريموت كنترول يتم توجيهه نحو حساس الريموت كنترول على الشاشة.

مشاهدة التلفزيون / التحكم في البرامج

مفتاح الكهرباء وهو يقوم بتشغيل العدة من الوضع الإحتياطي أو وضع الفصل إلى وضع الإحتياطي (جاهز للتشغيل).

تشغيل إضاءة المفاتيح أو إيقافها. ON/OFF

يختار البرنامج. TV

لضبط وضع توفير الطاقة للتلفزيون. ENERGY SAVING (الطاقة)

يساعدك هذا الوضع على تحديد الصور ومقاطع الصوت وضبطها عند توصيل أجهزة AV. (ص ٧٢) AV MODE

دخل العودة إلى عرض التلفزيون من أي وضع. لتبديل الجهاز من وضع الانتظار إلى وضع التشغيل.

الأزرار من صفر- ٩ تختار البرنامج.

تختار العناصر المرقمة في القائمة.

يعيد الشاشة إلى آخر برنامج تمت مشاهدته. Q.VIEW (عرض سريع)

يعرض جدول البرنامج. القائمة

MENU (القائمة) يحدد قائمة معينة.

النسبة (RATIO) لتعديل نموذج أبعاد الصورة.

لتحديد المصدر المرغوب للقائمة السريعة. Voice II, Aspect Ratio, Timer, AUDIO, Sound Mode, Picture Mode, Clear Q.MENU (USB Device, Favourite, Sleep) (ص ٥٨)

يسمح هذا الزر للمستخدم بالرجوع خطوة واحدة في أحد التطبيقات التفاعلية أو وظائف تفاعل المستخدم الأخرى. زر الإبهام (أعلى/أسفل/يسار/يمين)

يقبل الاختيار أو يعرض الوضع الحالي. موافق

للدخول في وضع XSTUDIO. XSTUDIO

يقوم بعرض قائمة بأجهزة الصوت/الفيديو (AV) المتصلة بالتلفزيون. عند التبديل باستخدام هذا الزر، تظهر قائمة التوصيل البسيط (Simplink) على الشاشة (ص ٦٩) SIMPLINK

لغرض إخلاء جميع العروض على الشاشة والرجوع لمشاهدة التلفزيون من أي قائمة. RETURN

الأزرار الملونة تستخدم هذه الأزرار لوظيفة نصوص المعلومات فقط (للطرازات التي تدعم وظيفة TELETEXT (نصوص المعلومات) فقط)، أو تستخدم لتحرير البرامج.



زيادة/تقليل ضبط مستوى الصوت.
مستوى الصوت

MARK (تمييز) تحديد وإلغاء تحديد البرامج في قائمة USB.

FAV (المفضلة) يعرض البرنامج المفضل المختار.

MUTE (كتم) يقوم بتشغيل الصوت أو إيقافه.
(الصوت)

البرامج للأعلى / يختار البرنامج.
لأسفل

PAGE UP/DOWN للأعلى / لأسفل **PAGE**

أزرار التحكم في التحكم في قائمة **SIMPLINK** (التوصيل البسيط) أو **USB MARK**.
Menu (القائمة)
SIMPLINK
(التوصيل البسيط) /
USB

BUTTONS TELETEXT تستخدم هذه الأزرار لوظيفة نصوص المعلومات.
للحصول على مزيد من التفاصيل، ارجع إلى قسم "نصوص المعلومات" (ص ١٢٣).
وظيفة نصوص المعلومات (هذه الميزة ليست متوفرة في جميع الدول).

تركيب البطاريات

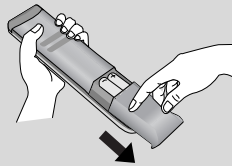

- افتح غطاء تجويف البطارية الموجود في الجانب الخلفي، ثم قم بتركيب البطاريات مع مراعاة وضعها في الاتجاه الصحيح من حيث القطبية (+ مع - و- مع +).
- قم بتركيب بطاريتين من نوع **AAA** بقدرة ١.٥ فولت. لا تخلط البطاريات القديمة أو المستعملة مع البطاريات الجديدة.
- أغلق الغطاء.

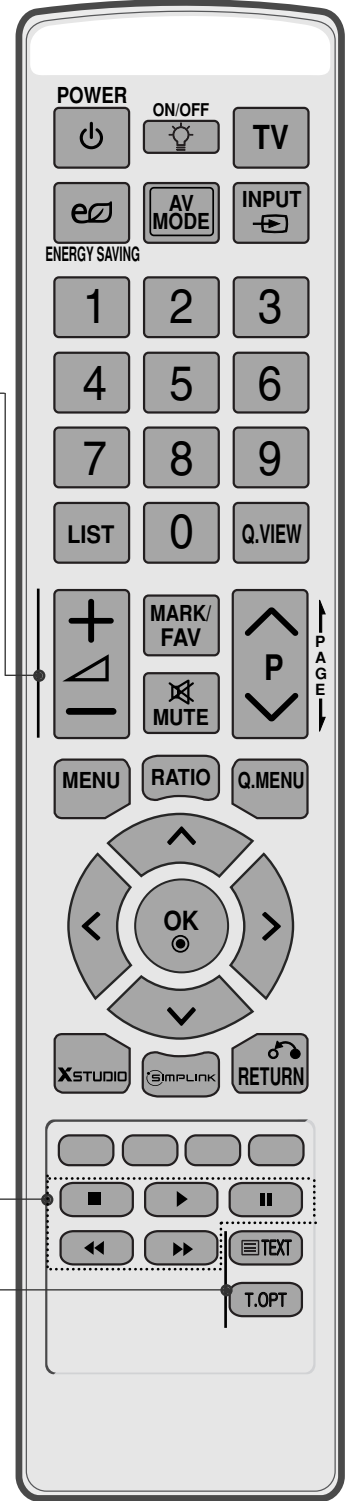

مشاهدة التلفزيون / التحكم في البرامج

جهاز تحكم عن بُعد يتسم بالبساطة

(بالنسبة للطراز 42/47SL9***)

عند استخدام الريموت كنترول يتم توجيهه نحو حساس الريموت كنترول على الشاشة.

POWER مفتاح الكهرباء وهو يقوم بتشغيل العدة من الوضع الإحتياطي أو وضع الفصل إلى وضع الإحتياطي (جاهز للتشغيل).

TV/INPUT العودة إلى عرض التلفزيون من أي وضع. لتبديل الجهاز من وضع الانتظار إلى وضع التشغيل.

زيادة/تقليل مستوى الصوت ضبط مستوى الصوت.

MUTE (كتم الصوت) يقوم بتشغيل الصوت أو إيقافه.

PAGE البرامج للأعلى / للأسفل

الأزرار من صفر- ٩ تختار البرنامج. تختار العناصر المرقمة في القائمة.

OK القائمة يعرض جدول البرنامج.

Q.VIEW (عرض سريع) يعيد الشاشة إلى آخر برنامج تمت مشاهدته.

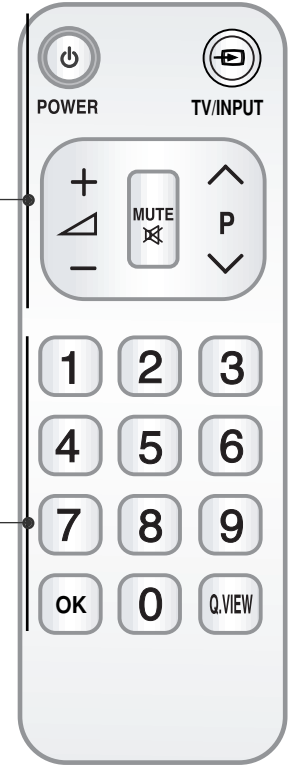

مشاهدة التلفزيون / التحكم في البرامج

تركيب البطاريات



- افتح غطاء تجويف البطارية الموجود في الجانب الخلفي، ثم قم بتركيب البطاريات مع مراعاة وضعها في الاتجاه الصحيح من حيث القطبية (+ مع - و- مع +).
- قم بتركيب بطاريتين من نوع AAA بقدرة ١.٥ فولت. لا تخلط البطاريات القديمة أو المستعملة مع البطاريات الجديدة.
- أغلق الغطاء.

تشغيل الشاشة

بعد تشغيل الجهاز يكون بمقدورك استخدام مميزاته المختلفة.

١ ضع أولاً سلك التيار بالطريقة الصحيحة (تركيب الحامل الخاص بالطراز 32/42LF2***).

في هذه اللحظة يتحول التلفزيون إلى وضع الانتظار.

٢ لتشغيل التلفزيون من وضع الانتظار، اضغط على الزر INPUT (الدخل) أو $\blacktriangle / \blacktriangledown$ P (أو $\vee \wedge$ P) (اختيار البرامج) في الجهاز، أو اضغط على الزر POWER (تشغيل)، (التلفزيون) أو INPUT $\vee \wedge$ P. زر أي رقم من (0-9) في وحدة التحكم عن بعد، فينتقل التلفزيون إلى وضع التشغيل.

دليل التركيب

في حالة عرض أوامر الشاشة على الشاشة بعد تشغيل الجهاز، تستطيع ضبط Language (اللغة) و Mode Setting (إعداد الوضع) و Auto Tuning (المواءمة التلقائية).

ملاحظة:

- إذا قمت بالإغلاق دون إتمام الضبط الأولي، فيمكن أن يتم عرض قائمة الضبط الأولي مرة ثانية.
- ب- يُعد وضع *Store Demo* (عرض المتجر) مخصصاً فقط للعرض في المتاجر وليس لاستخدام العملاء العاديين.
- ج- يُعد الوضع *Home Use* (الاستخدام المنزلي) هو الإعداد المثالي للبيئات المنزلية، كما أنه الإعداد الافتراضي للتلفاز.
- د- يُعد الوضع *Store Demo* (عرض المتجر) هو الإعداد المثالي للبيئات المتاجر. في حالة قيام المستخدم بتعديل بيانات جودة الصورة، يُعيد الوضع *Store Demo* (عرض المتجر) المنتج إلى جودة الصورة المضبوطة في المصنع، وذلك بعد فترة معينة من الوقت.
- هـ. يمكن تغيير الوضع *Home Use* (الاستخدام المنزلي) أو *Store Demo* (عرض المتجر) من خلال إجراء *Mode Setting* (إعداد الوضع) بقائمة *OPTION* (خيارات).

تحديد البرامج

١ اضغط على الزر $\vee \wedge$ P أو أزرار الأرقام لتحديد رقم برنامج معين.

ضبط مستوى الصوت

١ اضغط على الزر $\blacktriangle / \blacktriangledown$ +/- لضبط مستوى الصوت.

لإيقاف تشغيل الصوت: اضغط على الزر MUTE (كتم الصوت).

يمكن إلغاء هذه الوظيفة بالضغط على الزر MUTE (كتم الصوت) أو الزر $\blacktriangle / \blacktriangledown$ +/- أو AV Mode.

مشاهدة التلفزيون / التحكم في البرامج

القائمة السريعة

قد تختلف الخيارات التي تظهر على شاشة التلفاز الخاص بك إلى حدٍ ما عما هو موضح في هذا الدليل. تتضمن القائمة السريعة (Q.Menu) العديد من المزايا التي قد يلجأ إليها المستخدمون بشكل متكرر.

- **Aspect Ratio** (نسبة العرض إلى الارتفاع): لتحديد التنسيق المرغوب للصورة. لضبط نسبة التكبير/التصغير، حدد ٩:١٦ و Original و ٣:٤ و ٩:١٤ و Zoom من **Ratio Menu Zoom Cinema** (قائمة نسبة العرض إلى الارتفاع). بعد الانتهاء من ضبط نسبة التكبير/التصغير، ترجع الشاشة إلى **Q.Menu** (القائمة السريعة).
- **Clear Voice II**: من خلال تمييز نطاق الصوت البشري عن الأصوات الأخرى فهو يساعد المستخدمين على الاستماع للأصوات البشرية بشكل أفضل.
- **Picture Mode** (وضع الصورة): لتحديد وضع الصورة المرغوبة.
- **Sound Mode** (وضع الصوت): هو عبارة عن ميزة لضبط مجموعة إعدادات الصوت المثالية للصور التي تتم مشاهدتها بشكل تلقائي. ويستخدم هذا الخيار لتحديد وضع الصوت المرغوب.
- **AUDIO** (الصوت): يختار خرج الصوت.
- **Sleep Timer** (موقت النوم): لضبط موقت النوم..
- **Favourite**: لاختيار التشغيل أو إيقاف التشغيل المفضل.
- **Energy Saving**: لاختيار تشغيل أو إيقاف تشغيل وضع توفير الطاقة.
- **USB Device** (إخراج USB): لاختيار "Eject" (إخراج) لإخراج جهاز USB.

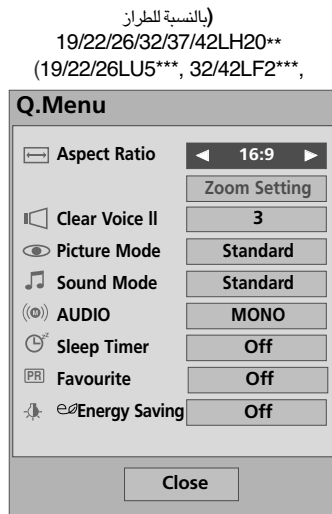

١ لعرض كل قائمة.  

٢ لاختيار مصدرك المفضل. 

٣ 

• اضغط على زر **Q.MENU** (القائمة السريعة) للعودة إلى وضع المشاهدة الطبيعي.

اختيار وضبط القوائم التي تظهر على الشاشة

■ يُرجى وضع التلفاز برفق حتى لا يسقط.

قد يختلف ما يظهر على شاشة جهاز التلفزيون الخاص بك قليلاً عما يظهر في هذا الدليل.

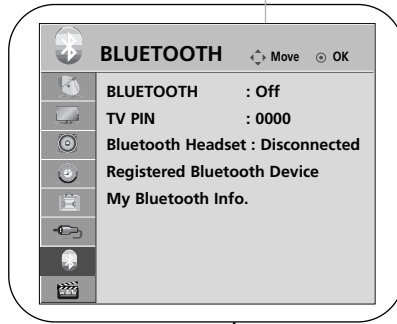
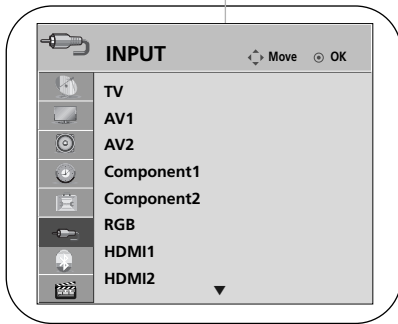
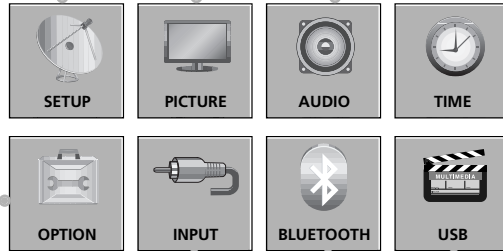
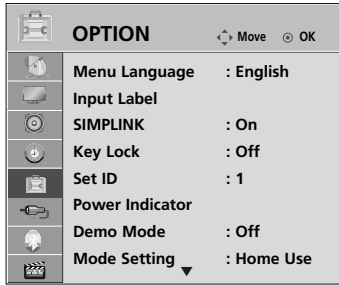
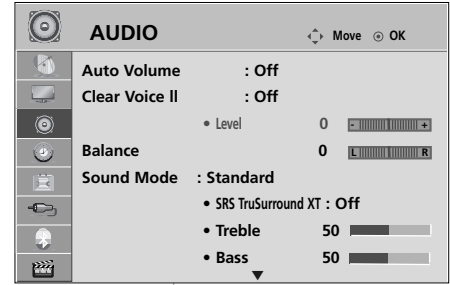
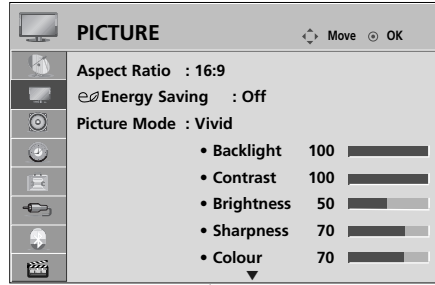

(تركيب الحامل الخاص بالطراز
32/37/42LH23**
37/42/47/55LH5***, 32/37/42/47LH3***
(32/42LH6***)

(بالنسبة للطراز
32/37/42/47LH7***
32/42/47/55SL8***, 42/47LH9***
(42/47SL9***)

(تركيب الحامل الخاص بالطراز
32/42LF2***, 19/22/26/32/37/42LH20**
(19/22/26LU5***)

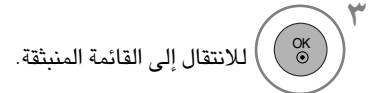
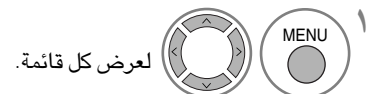

- اضغط على زر **MENU** (القائمة) للعودة إلى وضع المشاهدة الطبيعي.
- اضغط على زر **RETURN** (رجوع) للانتقال إلى شاشة القائمة السابقة.

مشاهدة التلفزيون / التحكم في البرامج

توليف البرامج تلقائياً

استخدم هذا للعثور تلقائياً على جميع البرامج المتاحة وتخزينها.

عند بدء البرمجة التلقائية، سوف يتم حذف جميع معلومات الخدمة المخزنة سابقاً.

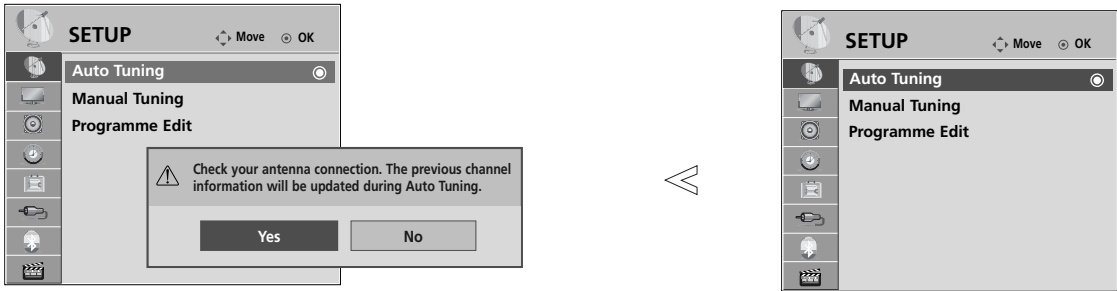

- عند الرغبة في الإبقاء على الموائمة التلقائية، اختر **Yes** (نعم) باستخدام الزر > < . ثم اضغط على الزر **OK** (موافق). وإلا فحدد **No** (لا).

اختر **SETUP** (إعداد).

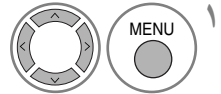

اختر **Auto Tuning** (موائمة تلقائية).

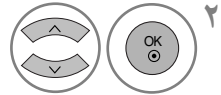

اختر **Yes** (نعم).

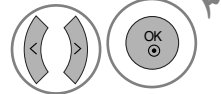

قم بتشغيل **Auto tuning** (موائمة تلقائية).



- اضغط على زر **MENU** (القائمة) للعودة إلى وضع المشاهدة الطبيعي.
- اضغط على زر **RETURN** (رجوع) للانتقال إلى شاشة القائمة السابقة.

توليف البرامج يدوياً

تتيح لك البرمجة اليدوية ضبط المحطات يدوياً وترتيبها بالشكل الذي ترغبه.

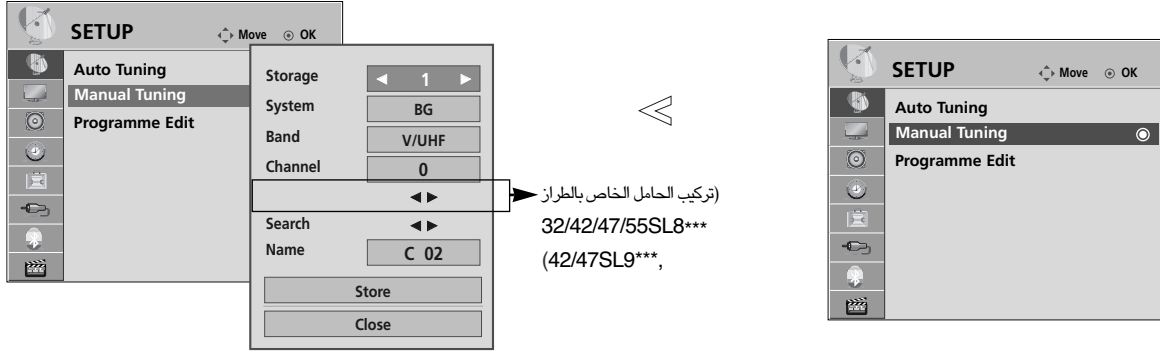

- ٥ اختر **VHF/UHF** أو **Cable** (كابل).
- ٦ اختر رقم القناة المفضلة.
- ٧ ابدأ البحث.
- ٨ اختر **Store** (تخزين).
- ٩

- ١ اختر **SETUP** (إعداد).
- ٢ اختر **Manual Tuning** (مواصفة يدوية).
- ٣ أو لاختيار رقم البرنامج المفضل.
- ٤ لاختيار نظام التلفزيون.

- اضغط على زر **MENU** (القائمة) للعودة إلى وضع المشاهدة الطبيعي.
- اضغط على زر **RETURN** (رجوع) للانتقال إلى شاشة القائمة السابقة.

- **SECAM B/G ,PAL B/G : BG** (أوروبا / شرق أوروبا)
- **PAL I/II : I** (المملكة المتحدة / أيرلندا)
- **SECAM D/K ,PAL D/K : DK** (شرق أوروبا)
- **M** : الفلبين
- كرر الخطوات من ٣ إلى ٩ لحفظ محطة أخرى..

مشاهدة التلفزيون / التحكم في البرامج

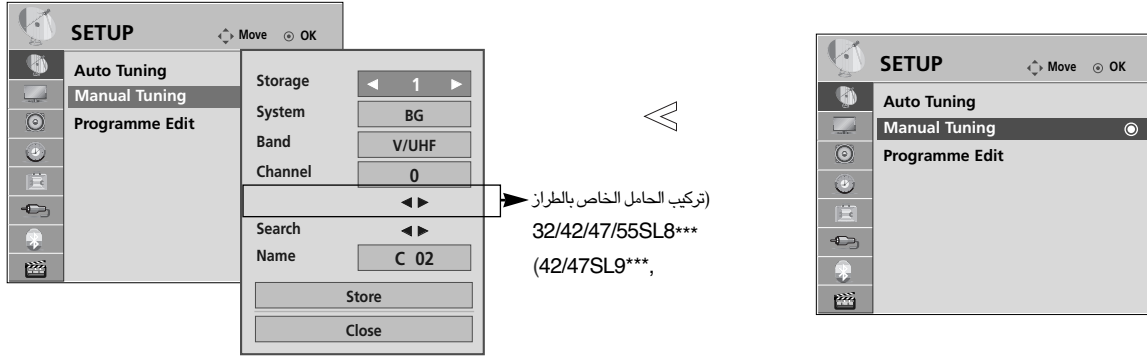

■ تعيين اسم محطة

يمكن تعيين اسم محطة يتألف من خمسة حروف لكل رقم برنامج.

اختر الموضع واختر الحرف الثاني، وهكذا.

يمكنك استخدام الحروف من **A**

إلى **Z** و الأرقام من ٠ إلى ٩

و +/ - والمسافة.

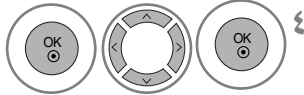

اختر **SETUP** (إعداد).

اختر **Manual Tuning** (موالفة يدوية).

اختر **Name** (الاسم).

اختر **Store** (تخزين).



■ ضبط القنوات (تركيب الحامل الخاص بالطراز 32/42/47/55SL8***, 42/47SL9***)

عادة ما يلزم ضبط القنوات في حالة ما إذا كان الاستقبال ضعيفاً.

استخدم الموالفة الدقيقة لأفضل صورة وصوت.

اختر **Store** (تخزين).

اختر **SETUP** (إعداد).

اختر **Manual Tuning** (موالفة يدوية).

اختر **Fine** (دقيقة).

• اضغط على زر **MENU** (القائمة) للعودة إلى وضع المشاهدة الطبيعي.

• اضغط على زر **RETURN** (رجوع) للانتقال إلى شاشة القائمة السابقة.

تحرير البرامج

عندما يتم تخطي رقم برنامج معين، فهذا يعني أنه لن يمكنك تحديد هذا البرنامج بالضغط على الزر \wedge \vee P أثناء وضع المشاهدة العادية. إذا أردت تحديد البرنامج الذي تم تخطيه؛ فأدخل رقم البرنامج مباشرةً بالضغط على أزرار الأرقام، أو حدده من قائمة تحرير البرامج. تتيح لك هذه الوظيفة تجاوز البرامج المخزنة.

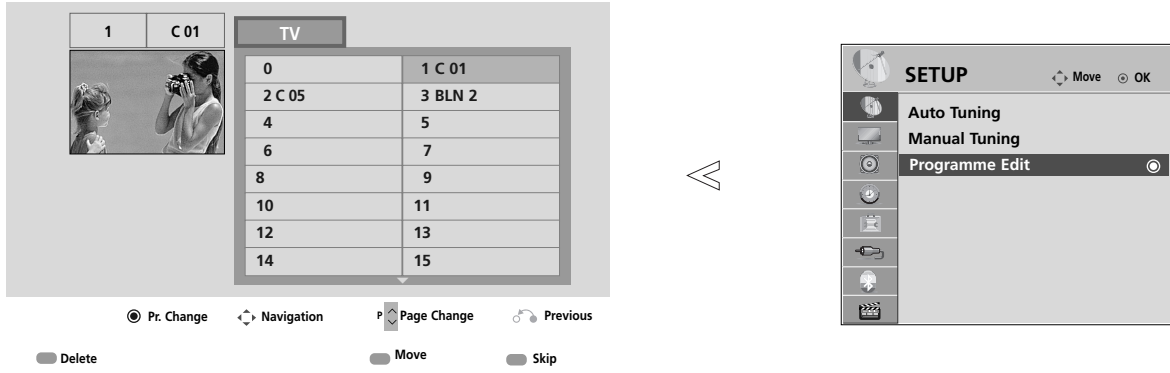

١ اختر **SETUP** (إعداد).

٢ اختر **Programme edit** (تحرير البرامج).

٣ أدخل **Programme Edit** (تحرير البرامج).

٤ اختر البرنامج المراد تخزينه أو تخطيه.

- اضغط على زر **MENU** (القائمة) للعودة إلى وضع المشاهدة الطبيعي.
- اضغط على زر **RETURN** (رجوع) للانتقال إلى شاشة القائمة السابقة.

مشاهدة التلفزيون / التحكم في البرامج

تتيح لك هذه الوظيفة حذف البرامج المخزنة أو تجاوزها. يمكنك أيضاً نقل بعض القنوات واستخدام أرقام برامج أخرى.

حذف برنامج معين

- يتم حذف البرنامج المحدد، ويتم نقل كافة البرامج التالية له موضعاً واحداً للأعلى.

اختر رقم البرنامج المراد حذفه.



حوّل رقم البرنامج المحذوف إلى RED (اللون الأحمر).



حرر البرنامج المحذوف.



نقل برنامج معين

اختر رقم البرنامج المراد نقله.

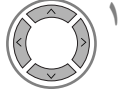

حوّل رقم البرنامج المنقول إلى YELLOW (اللون الأصفر).

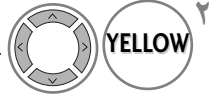

حرر البرنامج المنقول.



تخطي رقم برنامج معين

اختر رقم البرنامج المراد تخطيه.

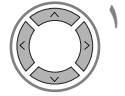

حوّل رقم البرنامج المتخطى إلى BLUE (اللون الأزرق).



حرر البرنامج المتخطى.

- عندما يتم تجاوز رقم برنامج معين، فهذا يعني إنه لن يمكنك تحديد هذا البرنامج بالضغط على الزر \wedge \ \vee أثناء وضع المشاهدة العادية.
- إذا أردت تحديد برنامج تم تجاوزه: فأدخل رقم البرنامج مباشرةً بالضغط على أزرار الأرقام، أو حدده من قائمة تحرير البرامج أو جدول البرامج.

استدعاء جدول البرامج

- يمكنك فحص البرامج المخزنة في الذاكرة عن طريق عرض جدول البرامج.



■ عرض جدول البرامج

اعرض قائمة البرامج.



- قد تجد أن هناك بعض البرامج تتخذ اللون الأزرق. ويعني ذلك أن تلك البرامج تم تجاوزها عن طريق البرمجة التلقائية أو في وضع تحرير البرامج.
- تشير بعض البرامج المعرفة بأرقام قنوات موضحة في جدول البرامج إلى أنه لم يتم تعيين اسم محطة لتلك البرامج.

■ تحديد برنامج في قائمة البرامج

اختر برنامجاً.



انتقل إلى رقم البرنامج الذي تم اختياره.



■ تصفح جداول البرامج

اقلب الصفحات.

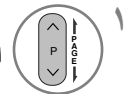

ارجع إلى العرض العادي للتلفزيون.



مشاهدة التلفزيون / التحكم في البرامج

إعداد البرامج المفضلة

■ لاختيار البرنامج المفضل

Favorite programmes (البرامج المفضلة) هي خاصية ملائمة تتيح لك استعراض البرامج التي وقع عليها اختيارك دون أن تضطر إلى انتظار استعراض التلفزيون لجميع البرامج البينية. للموافة على برنامج مفضل، اضغط على زر **FAV** (مفضل) بشكل متكرر.

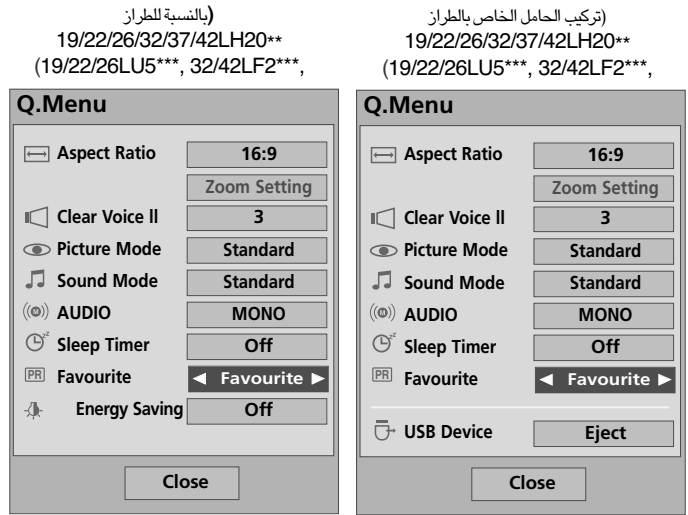

• سيؤدي هذا تلقائياً إلى إدراج البرنامج المحدد في قائمة البرامج المفضلة الخاصة بك.

■ عرض قائمة البرامج المفضلة

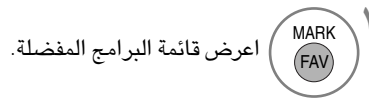

قائمة الدخل

يمكن التعرف على HDMI من خلال سن الاكتشاف ومن ثم يتم تمكينه فقط عندما يتوافق الجهد الكهربائي للجهاز الخارجي.

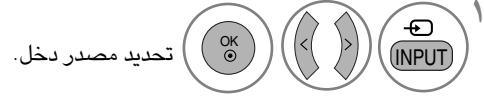

تحديد مصدر دخل.

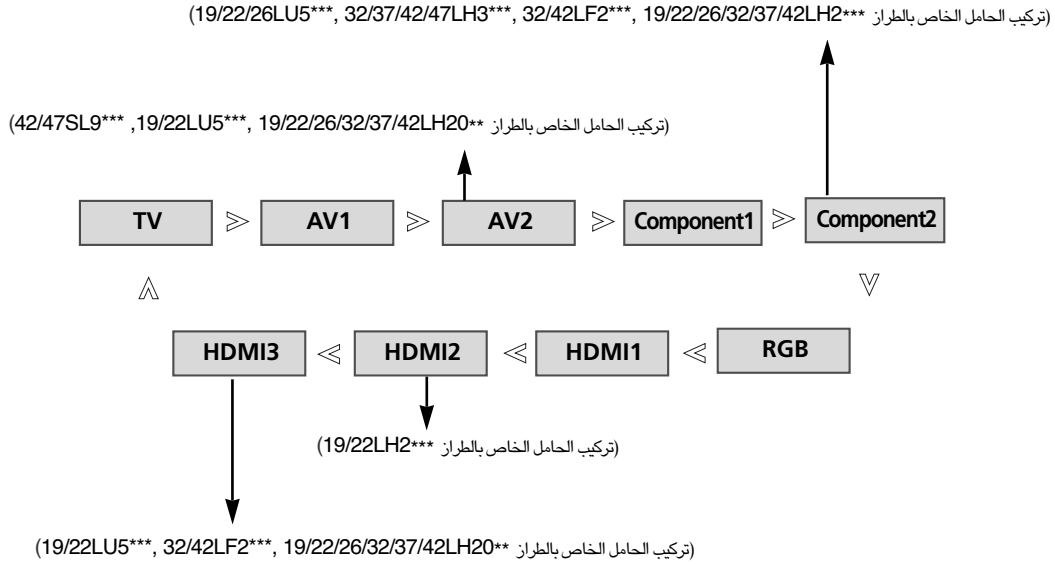

- **TV** (التلفزيون): اخترها عند مشاهدة التلفزيون.
- **AV**: اخترها عند مشاهدة جهاز الفيديو أو جهاز خارجي.
- **Component** (مكون): اختره عند استخدام DVD (أقراص الفيديو الرقمية) أو PC (الكمبيوتر) أو Digital set-top box (صندوق الجهاز العلوي الرقمي) وفقاً للموصل.
- **RGB**: اختره عند استخدام الكمبيوتر وفقاً للموصل.
- **HDMI**: اختره عند استخدام DVD (أقراص الفيديو الرقمية) أو PC (الكمبيوتر) أو Digital set-top box (صندوق الجهاز العلوي الرقمي) وفقاً للموصل.

مشاهدة التلفزيون / التحكم في البرامج

علامة الدخل

لاختيار علامة لكل مصدر دخل.

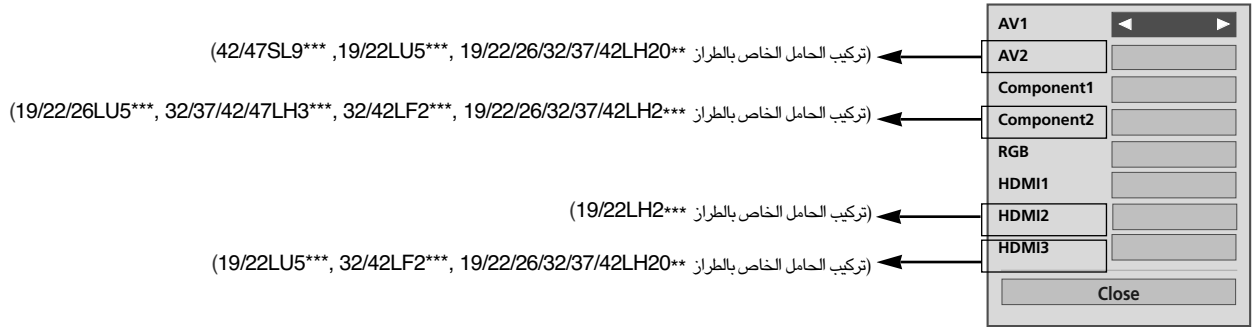
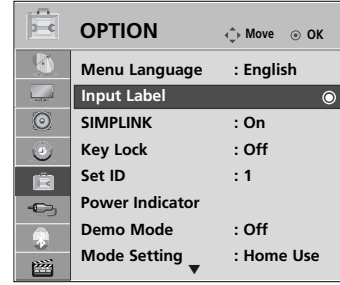
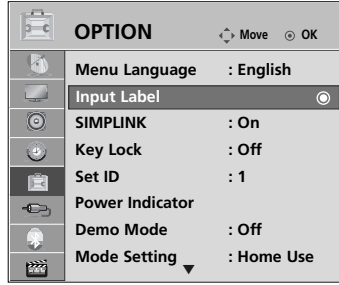

اختر **OPTION** (خيار).

اختر **Input Label** (علامة الدخل).

اختر المصدر.

اختر العلامة.

- اضغط على زر **MENU** (القائمة) للعودة إلى وضع المشاهدة الطبيعي.
- اضغط على زر **RETURN** (رجوع) للانتقال إلى شاشة القائمة السابقة.

تعمل هذه الوظيفة فقط مع الأجهزة التي تحمل شعار SIMPLINK. يُرجى التأكد من وجود شعار SIMPLINK.

قد لا يعمل المنتج على نحو سليم عند استخدامه مع المنتجات الأخرى المزودة بوظيفة HDMI-CEC.

تتيح هذه الوظيفة إمكانية تشغيل أجهزة (الصوت/الفيديو) AV الأخرى المتصلة بالشاشة عبر كابل HDMI والتحكم فيها دون الحاجة إلى إعدادات وكابلات إضافية.

في حالة عدم الرغبة في وجود قائمة التوصيل البسيط (SIMPLINK)، حدد الخيار إيقاف (Off).

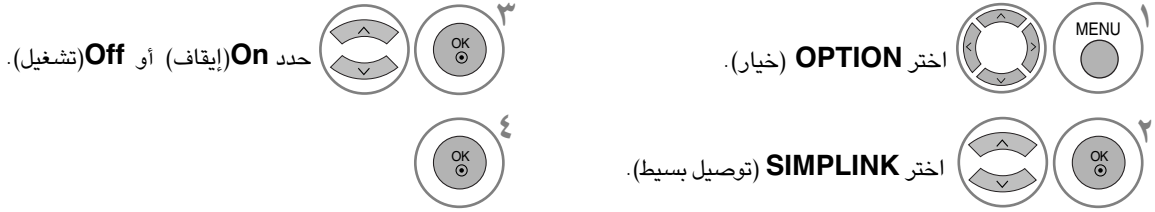
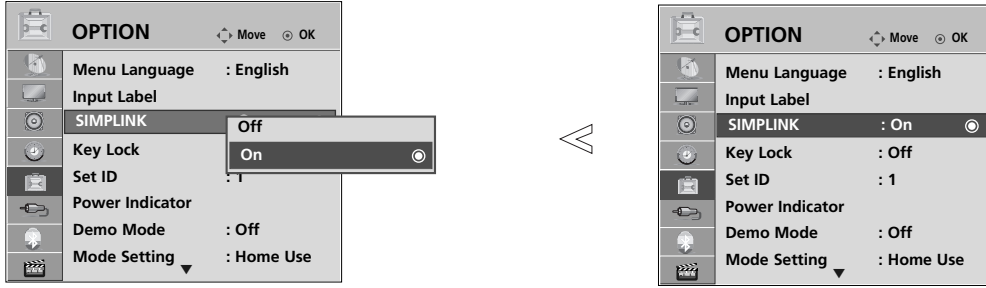

وظائف التوصيل البسيط (Simplink)

تشغيل القرص

تتحكم هذه الوظيفة في أجهزة الصوت/الفيديو (AV) المتصلة من خلال الضغط على أزرار < \ > \ \ > \ \ > \ \ > \ \ > زر موافق (OK) وأزرار التشغيل والإيقاف والإيقاف المؤقت والترجيع السريع والتقديم السريع وتخطي الفصول.

التشغيل المباشر

بعد توصيل أجهزة الصوت/الفيديو (AV) بالتلفزيون، يمكن للمستخدم التحكم في هذه الأجهزة مباشرة وتشغيل الوسائط دون الحاجة إلى إعدادات إضافية.

تحديد جهاز الصوت/الفيديو (AV)

تتيح هذه الوظيفة إمكانية تحديد أحد أجهزة (الصوت/الفيديو) AV المتصلة بالتلفزيون وتشغيلها.

إيقاف تشغيل كافة الأجهزة

عند إيقاف تشغيل التلفزيون، يتم إيقاف تشغيل كافة الأجهزة المتصلة به.

تحويل إخراج الصوت

تقدم هذه الوظيفة طريقة سهلة لتحويل إخراج الصوت.

-تشغيل التزامن: عند بدء تشغيل الجهاز المزود بوظيفة (التوصيل البسيط) المتصل بجهاز HDMI، سوف يتغير وضع التلفزيون تلقائياً إلى وضع التشغيل.

* لا يوفر الجهاز - الذي يتم توصيله بالتلفزيون عبر كابل HDMI ولكن لا يدعم خيار التوصيل البسيط - Simplink هذه الوظيفة.

ملاحظة: ملاحظة: لتشغيل SIMPLINK (التوصيل البسيط)، ينبغي استخدام كابل HDMI أحدث من الإصدار ١.٣ المزود بوظيفة (CEC). *CEC. التحكم في إلكترونيات المستهلك).

مشاهدة التلفزيون / التحكم في البرامج

للتوصيل بالمسرح المنزلي باستخدام شعار SIMPLINK (التوصيل البسيط).

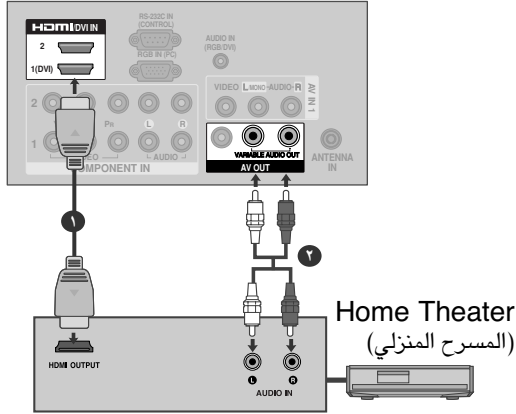

١ وصل طرف 1 HDMI/DVI أو (تركيب الحامل الخاص بالطراز HDM 2(19/22LH2*** أو (تركيب الحامل الخاص بالطراز (19/22LU5***, 32/42LF2***, 19/22/26/32/37/42LH20** على الجانب الخلفي للتلفزيون وطرف خرج قنطف للمسرح المنزلي باستخدام كابلات HDMI.

٢ قم بتوصيل طرف خرج الصوت الموجود على الجانب الخلفي للتلفاز بطرف دخل الصوت الموجود بالمسرح المنزلي مستخدماً كابلات RCA.

٣ اختر Home Theater (المسرح المنزلي) من قائمة Speaker (مكبر الصوت) بالضغط على زر SIMPLINK (توصيل بسيط).

◀ عند تحديد جهاز الوسائط المزود بوظيفة العرض المنزلي أو تشغيله، يتحول مكبر الصوت تلقائياً إلى مكبر صوت العرض المنزلي (مكبر صوت HT).

ملاحظة !

- ◀ يتم عرض هذا الخيار بلون ساطع) قم بتوصيل طرف HDMI/DVI IN أو HDMI IN الخاص بالتلفزيون بالطرف الخلفي (طرف HDMI) الخاص بالجهاز المزود بوظيفة التوصيل البسيط (SIMPLINK) باستخدام كابل
- ◀ عند تبديل مصدر الإدخال باستخدام زر الإدخال (INPUT) بجهاز التحكم عن بُعد، يمكن إيقاف تشغيل الجهاز الذي يتم التحكم فيه من خلال وظيفة (التوصيل البسيط) SIMPLINK.
- ◀ عند توصيل الوحدة بمسرح SIMPLINK المنزلي، قم بضبطها على Variable Out (مخرجات متنوعة) وقم بإيقاف تشغيل مكبر صوت التلفزيون لتشغيل مكبر صوت المسرح المنزلي. وفي هذه الحالة، يتم ضبط الحد الأقصى لمستوى صوت مكبر صوت المسرح المنزلي على مستوى صوت التلفزيون.

قائمة التوصيل البسيط (SimpLink)

اضغط على الزر < > \ \ ^ \ \ ثم الزر موافق (OK) لتحديد مصدر التوصيل البسيط (SIMPLINK) المطلوب.

- ١ مشاهدة التلفزيون (TV): للتبديل إلى برنامج التلفزيون السابق، بصرف النظر عن الوضع الحالي.
- ٢ تشغيل القرص (DISC): لتحديد الأقراص وتشغيلها. عند توافر العديد من الأقراص، يتم عرض أسماء الأقراص على نحو ملائم أسفل الشاشة.
- ٣ تشغيل جهاز فيديو (VCR): لتشغيل جهاز الفيديو المتصل والتحكم فيه.
- ٤ تشغيل تسجيلات محرك القرص الصلب (HDD): لتشغيل التسجيلات المخزنة على محرك القرص الصلب والتحكم فيها.
- ٥ إخراج الصوت (Audio Out) إلى العرض المنزلي (Home theater) / إخراج الصوت (Audio Out) إلى التلفزيون (TV): لتحديد العرض المنزلي (Home theater) أو مكبر صوت التلفزيون كخيار لإخراج الصوت (Audio Out).



تأمين المفاتيح (Key Lock)

يمكن ضبط التلفزيون بحيث يجب استخدام وحدة التحكم عن بُعد للتحكم فيه. يمكن استخدام هذه الميزة لمنع المشاهدة غير المصرح بها. تمت برمجة هذا الجهاز بحيث يتذكر آخر خيار تم ضبطه عليه حتى إذا تم إيقاف تشغيله.

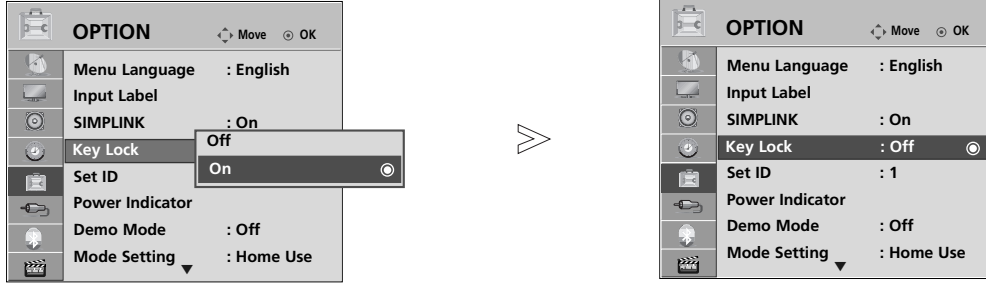

- عند ضبط وظيفة تأمين المفاتيح (Key Lock) على تشغيل (On)، في حالة إيقاف تشغيل جهاز التلفزيون، اضغط على الزر زر الإدخال (INPUT) أو زر، ▼ أو ▲ (P) (أو ^ \ < P) الموجود على الجهاز أو أزرار التشغيل (POWER) أو الإدخال (INPUT) أو ^ \ < P أو أزرار الأرقام الموجودة على جهاز التحكم عن بُعد.
- عند ضبط وظيفة تأمين المفاتيح (Key Lock) على تشغيل (On)، تظهر عبارة تشغيل تأمين المفاتيح (Key Lock On) على الشاشة في حالة الضغط على أي زر بلوحة التحكم الأمامية أثناء مشاهدة التلفزيون..

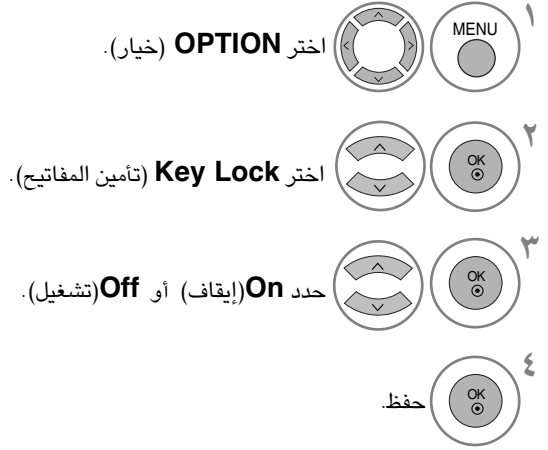

- اضغط على زر MENU (القائمة) للعودة إلى وضع المشاهدة الطبيعي.
- اضغط على زر RETURN (رجوع) للانتقال إلى شاشة القائمة السابقة.

مشاهدة التلفزيون / التحكم في البرامج

الإختيار الأولي

للاستخدام لإعادة ضبط جميع خيارات القائمة بشكل سريع على القيم الأصلية مسبقة الإعداد في المصنع. تحذف هذه الوظيفة جميع برامج التلفزيون. بعد استكمال استعادة ضبط المصنع، يجب عليك إعادة تشغيل إعداد التثبيت.

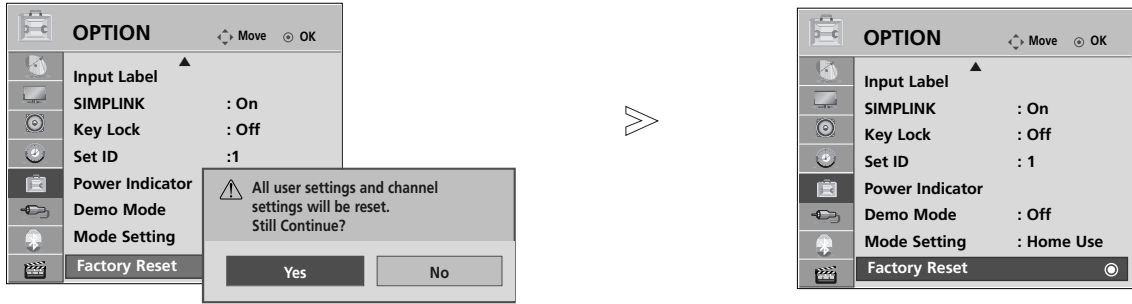

اختر **OPTION** (خيار).

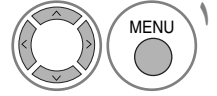

اختر **Factory Reset** (إعداد أولي).

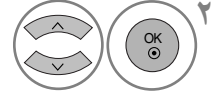

اختر **Yes** (نعم).

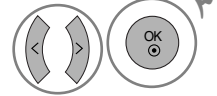

ابدأ **Factory Reset** (إعداد أولي).



- اضغط على زر **MENU** (القائمة) للعودة إلى وضع المشاهدة الطبيعي.
- اضغط على زر **RETURN** (رجوع) للانتقال إلى شاشة القائمة السابقة.

وضع الصات/الفيصيا

يمكنك تحديد أفضل الصور والأصوات عند توصيل أجهزة AV (صوت/فيديو) بإشارة دخل خارجية.

Off (إيقاف تشغيل): لتعطيل وضع AV.

Cinema (سينما): للحصول على أفضل صورة وصوت لمشاهدة الأفلام.

Sport (رياضة): للحصول على أفضل صورة وصوت لمشاهدة الأحداث الرياضية.

Game (الألعاب): للحصول على أفضل صورة وصوت لتشغيل الألعاب.

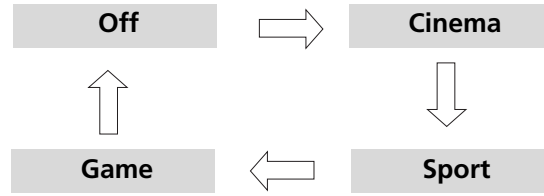

اضغط بشكل متكرر على زر AV MODE (وضع الصوت/الفيديو) لتحديد مصدر الإشارة المرغوبة.

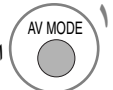

- في حالة تحديد Cinema (السينما) في وضع الصوت/الفيديو، يتم تحديد وضع السينما مع Picture Mode (وضع الصورة) و Sound Mode (وضع الصوت) في قائمة Picture (الصورة) وقائمة Audio (الصوت) على التوالي.
- في حالة اختيار "Off" (إيقاف) في وضع الصوت/الفيديو، يتم تحديد إعدادات الصورة التي قمت بضبطها بشكل أولي.

• اضغط على زر RETURN (رجوع) للانتقال إلى شاشة القائمة السابقة.

لاستخدام Bluetooth (البلوتوث)

(بالنسبة للطراز 32/37/42/47LH7***, 42/47LH9***, 37/42/47/55SL8***, 42/47SL9***)

ما هو Bluetooth (البلوتوث)؟

Bluetooth (البلوتوث) هي تقنية من تقنيات الشبكات التي تعمل على مسافة قصيرة باستخدام تردد ٢.٤ جيجا هرتز لتوصيل أنواع مختلفة من أجهزة المعلومات، مثل أجهزة الكمبيوتر والهواتف الخلوية و PDA (أجهزة المساعد الشخصي الرقمي) فضلاً عن الأجهزة الرقمية التي تعمل من خلال الاتصال اللاسلكي، دون الحاجة إلى توصيل أي كابل لتمكين تبادل البيانات.

ومن خلال وظيفة الاتصال بالبلوتوث، يمكنك توصيل سماعة الرأس اللاسلكية التي تدعم تقنية البلوتوث أو استقبال صور (بتنسيق JPEG فقط) والاستماع إلى الموسيقى من الهاتف الخليوي الذي يدعم تقنية البلوتوث وذلك باستخدام هذا التليفزيون.

CE0700

BEJRBFS-C921A: FCC ID

- مواصفات الاتصال: مواصفة البلوتوث الإصدار EDR + 2.0 (معدل البيانات المحسن)
- الخرج: مواصفات البلوتوث، فئة التشغيل ٢.
- أقصى نطاق اتصال: خط الرؤية المفتوحة ١٠ متر (٣٠ قدم) تقريباً
- نطاق التردد: 2.4 جيجا هرتز (2.4 جيجا هرتز ~ 2.4835 جيجا هرتز)
- وحدة البلوتوث: A2DP (مواصفات التوزيع الصوتي المتقدم)
- OPP (مواصفات دفع الهدف)
- GAVDP (Generic Audio/Video Distribution Profile)
- HSP (Headset Profile) (ملف تعريف سماعات الرأس)

الاحتياطات اللازم اتخاذها عند استخدام البلوتوث.

- ◀ استخدمه في نطاق ١٠ متر (-٤٥ درجة ~ ٤٥ درجة).
- ◀ عند استخدام الجهاز خارج هذا النطاق أو في داخل نطاق يوجد به عوائق، يمكن أن يؤدي هذا إلى خطأ في الاتصال.
- ◀ يتوقف حدوث الخطأ في الاتصال على الجهاز المحيط.
- ◀ يمكن أن تؤدي المنتجات التي تستخدم نفس تردد 2.4 جيجا هرتز (بطاقات LAN اللاسلكية وأفران المايكرويف إلخ) إلى حدوث خطأ في الاتصال باستخدام نفس نطاق التردد.
- ◀ يختلف وقت البحث الخاص بالجهاز وفقاً لعدد أجهزة البلوتوث وحالة التشغيل.
- ◀ فتزداد احتمالية البحث مع قلة عدد الأجهزة.
- ◀ يمكن أن تشوش الموجة الكهرومغناطيسية على الأجهزة اللاسلكية المستخدمة.
- ◀ ونظراً لأن الأجهزة اللاسلكية المستخدمة لها إمكانية إحداث تشويش بالموجات الكهرومغناطيسية، فلا يمكن استخدام هذه الأجهزة لتوفير خدمات تؤثر على حياة الإنسان.
- ◀ لا يمكنك توصيل سوى جهاز بلوتوث واحد في كل مرة.
- ◀ لا يمكنك استقبال صور (بتنسيق JPEG فقط) أو الاستماع إلى الموسيقى من أجهزة البلوتوث الأخرى أثناء استخدام سماعة رأس البلوتوث.
- ◀ وظيفة MP3 غير مدعومة.
- ◀ للحصول على تفاصيل عن البلوتوث، راجع دليل مستخدم جهاز البلوتوث.
- ◀ لا يتم دعم USB (قائمة الصور)، Music List (قائمة الموسيقى)، Movie List (الأفلام) والبلوتوث في نفس الوقت.
- ◀ يخضع التشغيل للشروطين التاليين: (١) لا يجوز أن يتسبب هذا الجهاز في إحداث تشويش و (٢) يجب أن يقبل هذا الجهاز أي تشويش يتم استقباله، بما في ذلك التشويش الذي قد يتسبب في التشغيل غير المرغوب (للجهاز).

QDID (هوية التصميم المؤهلة - تطابق التصميم المؤهل): B015112

إعداد البلوتوث

عند الرغبة في الاستماع إلى صوت مذاق باستخدام سماعة رأس بلوتوث أو استقبال صور بتنسيق jpeg من جهاز خارجي وعرضها على التلفزيون والاستماع إلى الموسيقى من الهاتف الخليوي (جهاز البلوتوث)، فيمكنك استخدام الاتصال اللاسلكي دون الحاجة إلى توصيل أية كابلات.

يمكنك استخدام قائمة البلوتوث باختيار "On" (تشغيل).

عند عدم الرغبة في استخدام وظيفة البلوتوث، اختر "Off" (إيقاف).

عند توصيل الجهاز بالبلوتوث الخارجي، يمكنك اختيار "Off" (إيقاف) بعد فصل الجهاز.

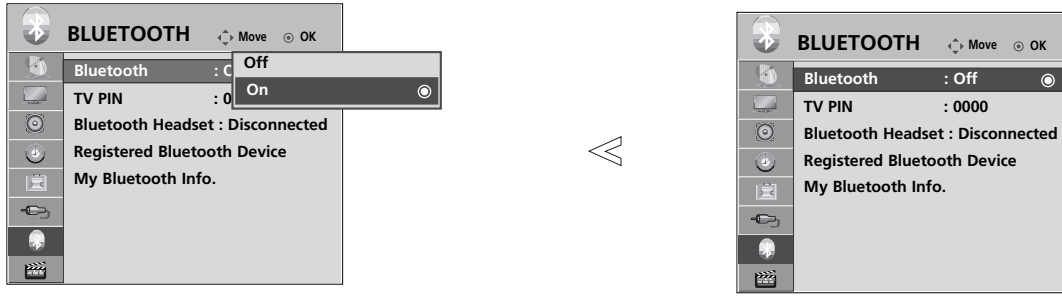

1. اختر **BLUETOOTH** (بلوتوث).
2. اختر Bluetooth (بلوتوث).
3. حدد **On** (إيقاف) أو **Off** (تشغيل).
4. حفظ.

- اضغط على زر **MENU** (القائمة) للعودة إلى وضع المشاهدة الطبيعي.
- اضغط على زر **RETURN** (رجوع) للانتقال إلى شاشة القائمة السابقة.

لاستخدام Bluetooth (البلوتوث)

ضبط TV PIN (سنون التوصيل بالتلفزيون)

لقبول الاتصال من جهاز بلوتوث خارجي أو الاتصال بجهاز بلوتوث خارجي، يجب إدخال رقم PIN.

للحصول على تفاصيل كيفية ضبط سنون جهاز البلوتوث الخارجي، ارجع على دليل المستخدم الخاص بالجهاز المستخدم.

يتألف رقم PIN الخاص بالتلفزيون من أرقام تصل إلى ١٠ أرقام.

ويجب أن يحتوي رقم PIN الخاص بالتلفزيون على ما يزيد عن رقم واحد.

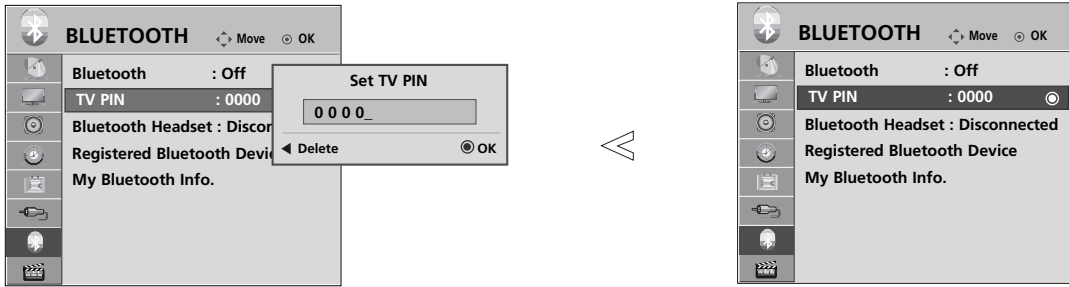

- رقم PIN الافتراضي للتلفزيون هو "0000"، ويمكن أن يقوم المستخدم بتغيير هذا الرقم.
- اضغط على الزر < لحذف الأرقام واحداً تلو الآخر.

اختر **BLUETOOTH** (بلوتوث).

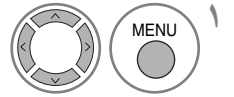

حدد **TV PIN** (سنون التوصيل بالتلفزيون).

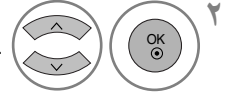

اختر عدد هقاً المفضل.

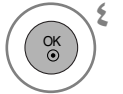
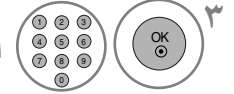

- اضغط على زر **MENU** (القائمة) للعودة إلى وضع المشاهدة الطبيعي.
- اضغط على زر **RETURN** (رجوع) للانتقال إلى شاشة القائمة السابقة.

سماعة الرأس الخاصة بالبلوتوث

عند اختيار سماعة رأس بلوتوث، يمكنك الاستماع إلى صوت التلفزيون في سماعة الرأس التي تدعم بلوتوث من خلال الاتصال اللاسلكي. ويجب إقرانها بأي جهاز بلوتوث جديد قبل الاستخدام لأول مرة. للحصول على تفاصيل، راجع دليل المستخدم الخاص بالجهاز المستخدم. ويمكن إقران ما يصل إلى ١٢ جهازاً كحد أقصى. عندما تقوم الوحدة بالبحث عن سماعة رأس بلوتوث، لا تعمل الأزرار الأخرى باستثناء "Stop" (إيقاف) (الزر OK موافق).

توصيل سماعة رأس جديدة بالبلوتوث لسماع صوت استريو

لا يمكن البحث عن سماعة رأس بلوتوث جديدة إلا في حالة Disconnected (قطع الاتصال). وعند إجراء البحث، سيعرض لك قائمة بجميع سماعات الرأس البلوتوث المستجيبة. بعد البحث عن جهاز بلوتوث جديد، يتم التحقق من رقم PIN لتوصيل الجهاز. للحصول على تفاصيل، راجع دليل المستخدم الخاص بالجهاز المستخدم.

٤ حدد رقم PIN لسماعة الرأس الخاصة بالبلوتوث. ارجع إلى دليل المستخدم الخاص بالجهاز المستخدم لمعرفة رقم PIN.

٥ وصل سماعة الرأس الخاصة بالبلوتوث.

١ اختر **BLUETOOTH** (بلوتوث).

٢ اختر **Bluetooth Headset** (سماعة الرأس الخاصة بالبلوتوث).

٣ ابحث عن سماعة الرأس الخاصة بالبلوتوث **GREEN**.

تم بالفعل تسجيل التوصيل بسماعة الرأس الخاصة بالبلوتوث

يتم ترتيب سماعات رأس بلوتوث بترتيب الأحدث استخداماً مع ترتيب سماعة الرأس المستخدمة حالياً في أعلى القائمة. عند التوصيل بجهاز بلوتوث مسجل بالفعل، يمكنك الاختيار والتوصيل مباشرة دون إجراء أي عملية من عمليات التحقق من PIN.

٤ سوف يتم عرض رسالة تطالبك بتوصيل سماعة الرأس المحددة الخاصة بالبلوتوث. اختر **Yes** (نعم) أو **No** (لا).

٥ وصل سماعة الرأس الخاصة بالبلوتوث.

١ اختر **BLUETOOTH** (بلوتوث).

٢ اختر **Bluetooth Headset** (سماعة الرأس الخاصة بالبلوتوث).

٣ تحديد سماعة الرأس المطلوبة الخاصة بالبلوتوث.

- بعد توصيل/استخدام سماعة رأس بلوتوث، يصبح ضبط سماعة الرأس تلقائياً على الوضع **Disconnected** (قطع الاتصال) عند إيقاف تشغيل التلفزيون ثم إعادة تشغيله.
- بعد توصيل سماعة رأس بلوتوث، يتم تحويل سماعة التلفزيون إلى الوضع **Mute** (كتم الصوت) وبالتالي يصدر الصوت عن سماعة الرأس فقط.

لاستخدام Bluetooth (البلوتوث)

فصل سماعة الرأس الخاصة بالبلوتوث أثناء الاستخدام



عند طلب التوصيل بالتلفزيون من سماعة الرأس الخاصة بالبلوتوث

عندما تكون قائمة البلوتوث على وضع "On" (تشغيل) مع طلب الاتصال من سماعة الرأس، يتم عرض هذه الرسالة.

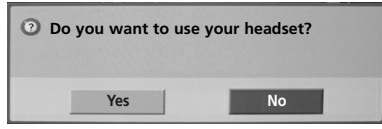

لا تدعم كافة سماعات الرأس هذه الميزة (راجع دليل مستخدم سماعة رأس بلوتوث المستخدمة). حتى في حالة عدم وجودها في قائمة الأجهزة المسجلة، تبعاً لسماعة الرأس، يتم تشغيلها إذا تم توصيلها عند إيقاف سماعة الرأس أو تشغيلها كما هو موضح أدناه.



ملاحظة !

- توصي LG بطرز سماعات الرأس التالية. (اسم الطراز): Sony Ericsson(HBH-DS980), Motorola (S9), Motorola (S605), Jabra (BT620S), Motorola
- يمكن البحث عن سماعة الرأس الاستريو/الأحادية - والمعتمدة رسمياً للتوافق مع البلوتوث - وتوصيلها.
- يمكن توصيل سماعة الرأس الاستريو/الأحادية التي تدعم وظيفة A2DP (مواصفات التوزيع الصوتي المتقدم) أو HSP (مواصفات سماعة الرأس) بين أجهزة البلوتوث.
- إذا كانت البيئة المحيطة بالتلفزيون من بين البيئات التالية، فقد لا يتم البحث عن الجهاز أو توصيله بالشكل الملائم.
 - عند وجود موجات كهرومغناطيسية شديدة.
 - عند وجود عدد من أجهزة البلوتوث.
 - في حالة إيقاف تشغيل سماعة الرأس أو كانت في غير وضعها الصحيح أو كان بها خطأ.
 - ونظراً لاستخدام نفس نطاق التردد في أفران المايكرويف وبطاقات LAN اللاسلكية ومصابيح البلازما والبوتاجازات إلخ، فقد يؤدي هذا إلى خطأ في الاتصال.
- لا يمكن توصيل أكثر من سماعة رأس واحدة - لسماع صوت استريو - في المرة الواحدة.
- لن يتم أوتوماتيكياً استعادة الاتصال المفقود بسبب إيقاف تشغيل التلفزيون إلخ. حاول توصيل الجهاز المستخدم مرة أخرى.
- قد يكون هناك ببطء في بعض العمليات أثناء تشغيل سماعة الرأس.
- حتى عند اختيار Home Theater (المسرح المنزلي) بعد استخدام سماعة الرأس أثناء تشغيل Simplink (التوصيل البسيط)، فلن تتحول الوحدة تلقائياً إلى مكبرات المسرح المنزلي.
- عند الفشل المتكرر في الاتصال بسماعة الرأس، اقرن الجهاز أكثر من مرة.
- لا تكون جودة صوت سماعات الرأس الأحادية مضاهية لجودة صوت سماعات الرأس الاستريو.
- قد تحدث ضوضاء بسماعات الرأس الأحادية مع زيادة المسافة التي تفصلها عن التلفزيون نظراً لأنها تستخدم طريقة إرسال مختلفة مقارنة بسماعات الرأس الاستريو.
- عند استخدام سماعة رأس بلوتوث، لا تعمل مفاتيح Volume (مستوى الصوت) +/- وزيموند (كتم الصوت)، كما تعود قائمة Audio (الصوت) إلى القيمة الافتراضية ثم يتم تعطيلها.

إدارة جهاز البلوتوث المسجل

في حالة عدم وجود أجهزة مسجلة، سوف يتم إلغاء تنشيط قائمة **Registered Bluetooth Device** (جهاز بلوتوث مسجل) ومن ثم لا يمكن استخدامها. يؤدي تسجيل جهاز إضافي بعد تسجيل ١٢ جهازاً إلى حذف الأجهزة الحالية واحداً بعد الآخر بنفس ترتيب تخزين تلك الأجهزة. قد يصل عدد حروف أسماء أجهزة البلوتوث إلى ١٤ حرفاً، يتم اختصار اسم الجهاز إذا تم استخدام حروف أكثر من ذلك.

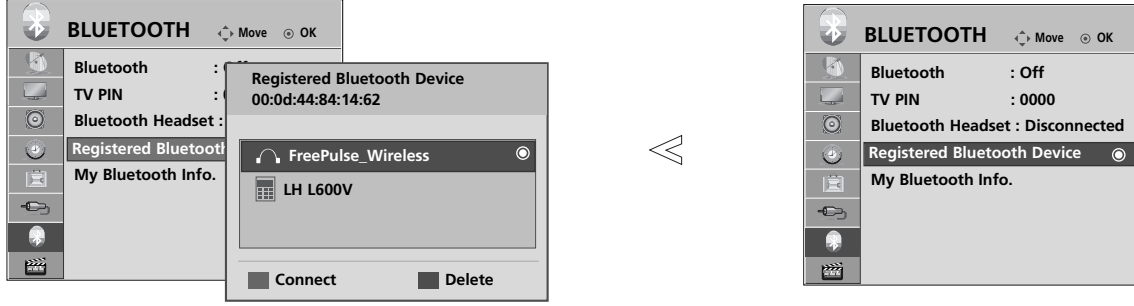

اختر **BLUETOOTH** (بلوتوث).

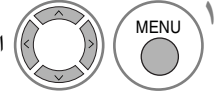

اختر **Registered Bluetooth Device** (جهاز بلوتوث مسجل).

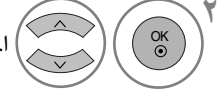

تحقق من جهاز البلوتوث المسجل.



■ توصيل سماعة الرأس - لسماع صوت استريو - الخاصة بالبلوتوث المسجل

اختر سماعة الرأس - لسماع صوت استريو - الخاصة بالبلوتوث المسجل التي ترغب فيها.

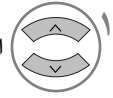

يتم عرض رسالة تطالب بتوصيل سماعة رأس بلوتوث المحددة.



اختر **Yes** (نعم) أو **No** (لا).

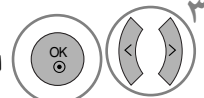

■ قطع اتصال جهاز البلوتوث المسجل

يتوفر الخيار "Delete" (حذف) عند تحديد الجهاز غير المتصل بالتلفزيون.

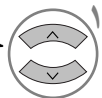

حدد جهاز البلوتوث المتصل بالتلفزيون حالياً.

قطع اتصال جهاز البلوتوث المسجل



■ حذف جهاز البلوتوث المسجل

يتوفر الخيار "Delete" (حذف) عند تحديد الجهاز غير المتصل بالتلفزيون.

حدد جهاز البلوتوث الذي ترغب في إزالته.

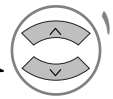

سوف يتم عرض رسالة تطالبك بحذف جهاز البلوتوث المحدد.



اختر **Yes** (نعم) أو **No** (لا).

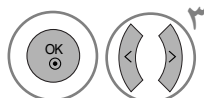

لاستخدام Bluetooth (البلوتوث)

MY BLUETOOTH INFORMATION (معلومات البلوتوث).

تزود هذه الوظيفة المستخدم بـ My Bluetooth Information (معلومات البلوتوث).

سوف يتاح "Edit" (تحرير) عند اختيار "جهاز بلوتوث - قطع الاتصال"

يمكنك تحرير My Device Name (اسم الجهاز).

يمكنك فحص My Device Address (عنوان الجهاز).



اختر **BLUETOOTH** (بلوتوث).

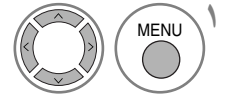

اختر **My Bluetooth Info.** (معلومات البلوتوث).

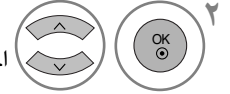

يمكنك استخدام الحروف من **A** إلى **Z** و الأرقام من ٠ إلى ٩ و +/- والمسافة.



حفظ.

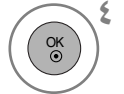

- اضغط على زر **MENU** (القائمة) للعودة إلى وضع المشاهدة الطبيعي.
- اضغط على زر **RETURN** (رجوع) للانتقال إلى شاشة القائمة السابقة.

استقبال الصور من خلال جهاز بلوتوث خارجي

للحصول على تفاصيل حول كيفية إرسال صور (بتنسيق JPEG فقط) من جهاز البلوتوث الخارجي إلى التلفزيون، راجع دليل المستخدم الخاص بالجهاز المستخدم.

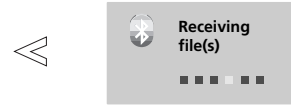
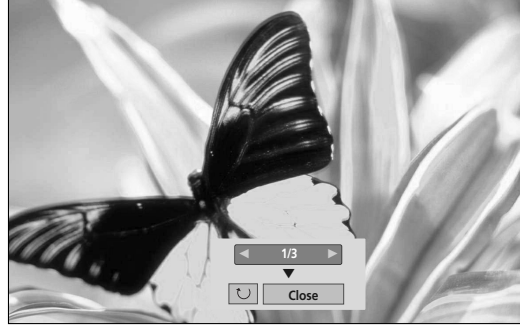

- عند اختيار **Close** (غلق) باستخدام الزر \wedge \vee $\<$ $\>$ ، سوف يختفي OSD (العرض على الشاشة). وعند الضغط على زر **OK** (موافق) مرة أخرى، سوف يظهر مرة أخرى.

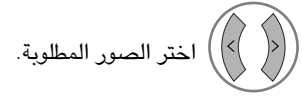

اختر الصور المطلوبة.

 (تدوير): لتدوير الصور الفوتوغرافية.

■ لتدوير الصور بزاوية مقدارها ٩٠ درجة في اتجاه عقارب الساعة، اضغط على الزر **OK** (موافق) الموجود على  (تدوير).

- أقصى حجم تراكمي للصورة (الصور) التي يمكن استقبالها هو ٨ ميغا بايت.
- لا يمكن استقبال صورة (صور) أثناء استخدام سماعة رأس بلوتوث.
- لا يمكن استقبال صورة (صور) أثناء الاستماع إلى الموسيقى من جهاز البلوتوث.
- عندما يقوم جهاز البلوتوث الخارجي بإرسال الصورة في الوقت الحالي، اضغط على الزر **RETURN** (رجوع) لوقف استقبال الصورة. سيتم حذف كافة الصور التي تم استقبالها بالفعل نتيجة لذلك.
- مع بعض أجهزة البلوتوث، قد لا تتمكن من إرسال ملف صورة (JPEG) إلى جهاز التلفزيون.
- عند إرسال صور فوتوغرافية عبر البلوتوث تدعم سعة الذاكرة ما يصل إلى ٨ ميغا و ٦٤ صورة فوتوغرافية.

الاستماع إلى الموسيقى من جهاز بلوتوث خارجي

للحصول على تفاصيل حول كيفية الاستماع إلى موسيقى من جهاز البلوتوث الخارجي للتلفزيون، راجع دليل المستخدم الخاص بالجهاز المستخدم. ينبغي استخدام جهاز بلوتوث يدعم مواصفات **A2DP** (مواصفات التوزيع الصوتي المتقدم) (كجهاز خارجي)

• مع بعض أجهزة البلوتوث، قد لا تتمكن من الاستماع إلى الموسيقى عبر نظام سماعات التلفزيون.

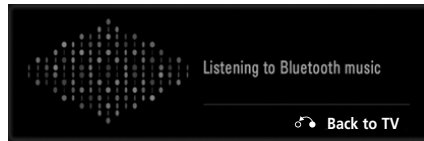

- اضغط على الزر \blacktriangle + أو - لضبط مستوى الصوت.
- عند الرغبة في إيقاف تشغيل الصوت، اضغط على الزر **MUTE** (كتم الصوت).
- اضغط على الزر **RETURN** (رجوع) للعودة إلى العرض العادي للتلفزيون.

ملاحظة !

- ◀ لا يمكن الاستماع إلى الموسيقى أثناء استخدام سماعة رأس بلوتوث.
- ◀ لا يمكن الاستماع إلى الموسيقى أثناء استقبال صورة (صور).
- ◀ عند الاستماع إلى الموسيقى باستخدام البلوتوث يتم تعطيل متغير/خرج الشاشة الذي هو عبارة عن صوت صادر من **TV** (التلفزيون).

لاستخدام جهاز USB (تركيب الحامل الخاص بالطراز 19/22/26LU5***, 32/42LF2***, 19/22/26/32/37/42LH20**)

عند توصيل جهاز USB

عندما تقوم بتوصيل جهاز تخزين USB، سيتم عرض هذه القائمة المنبثقة تلقائياً. لا يتم عرض "القائمة المنبثقة" أثناء وجود شاشة OSD (الخيارات الموجودة على الشاشة) التي تحتوي على Menu (القائمة) في حالة نشطة أو أثناء اتصال سماعة رأس البلوتوث. في جهاز USB، لا يمكنك إضافة مجلد جديد أو حذف المجلد الموجود. يرجى وضع التلفاز برفق حتى لا يسقط.

• يدعم هذا التلفزيون JPEG و MP3 و SD Divx.

عند إزالة جهاز USB

اختر قائمة USB device قبل إزالة جهاز USB

اختر Eject (إخراج).

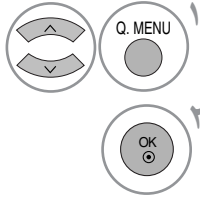

قم بتوصيل جهاز USB بمقبس USB IN الموجود في التلفاز.

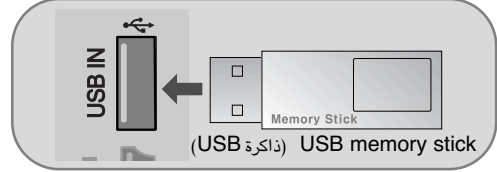

اختر PHOTO LIST (قائمة الصور) أو MUSIC LIST (قائمة الموسيقى) أو MOVIE LIST (قائمة الأفلام).

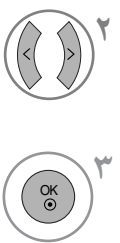

احتياطات السلامة عند استخدام جهاز USB

- يمكن التعرف على جهاز تخزين USB فقط. لا يدعم هذا التلفاز الكاميرات الرقمية والهواتف المحمولة.
- إذا كان جهاز تخزين USB قد تم توصيله من خلال محور USB، فلا يمكن التعرف عليه.
- قد لا يتم التعرف على جهاز تخزين USB الذي يستخدم برنامج تعريف تلقائي.
- قد لا يتم التعرف على جهاز تخزين USB الذي يستخدم برنامج التشغيل الخاص.
- في حالة استخدام وحدة قراءة بطاقات، يمكن التعرف على بطاقة ذاكرة واحدة في المرة الواحدة.
- ربما تعتمد سرعة التعرف الخاصة بجهاز تخزين USB على نوع الجهاز.
- يرجى عدم إيقاف تشغيل التلفاز أو فصل جهاز USB أثناء تشغيل جهاز تخزين USB. في حالة فصل مثل هذا الجهاز أو عزله فجأة، قد يؤدي ذلك إلى تلف الملفات المخزنة أو جهاز تخزين USB.
- يرجى عدم توصيل جهاز تخزين USB يكون قد تم تغيير بنيته بشكل اصطناعي على الكمبيوتر. قد يتسبب الجهاز في حدوث عطل بالمنتهج أو فشل في تشغيله. لا تنس مطلقاً استخدام جهاز تخزين USB يحتوي على ملفات موسيقى أو ملفات صورة عادية فقط.
- يرجى توصيل الطاقة إلى جهاز تخزين USB الذي يتطلب مصدر طاقة خارجي. إذا لم يتم ذلك، فقد لا يتم التعرف على الجهاز.
- يرجى توصيل جهاز تخزين USB بكابل توفره جهة تصنيع الجهاز. إذا تم توصيله بكابل لا توفره جهة تصنيع جهاز USB أو كابل طويل للغاية، فقد لا يتم التعرف على الجهاز.
- يرجى استخدام جهاز تخزين USB تم تنسيقه فقط كنظام ملفات FAT16، FAT32، NTFS مدعوماً بنظام تشغيل Windows. في حالة تنسيق جهاز التخزين كبرنامج مساعد مختلف غير مدعوم بنظام التشغيل Windows، قد لا يتم التعرف عليه.
- قد لا يتم دعم بعض أنواع أجهزة تخزين USB أو تشغيلها بسهولة.
- لا يمكن حذف المعلومات الموجودة في جهاز تخزين USB في ملفات نظام NTFS.
- إذا كان اسم ملف أو مجلد طويل للغاية، فلن يتم عرضه أو التعرف عليه.
- تتوقف طريقة محاذاة الملفات على ترتيب التخزين في جهاز تخزين USB.
- يرجى عمل نسخة احتياطية للملفات المهمة حيث قد تتعرض بيانات جهاز USB للتلف. تقع مسؤولية إدارة البيانات على المستهلك، وبالتالي لا تقوم جهات التصنيع بحماية المنتج الذي يحمل أي بيانات تالفة.
- يمكن التعرف على ٩٩٩ ملفاً ومجلداً بحد أقصى.
- يمكن التعرف على ما يزيد عن ١٢٨ حرفاً إنجليزيًا في شكل اسم الملف.
- لا يمكن محاذاة البيانات الموجودة في جهاز تخزين USB.
- السعة الموصى بها هي ١ تيرا بايت أو أقل للأقراص الصلبة الخارجية من نوع USB، بينما تكون ٣٢ جيجا بايت أو أقل لأجهزة الذاكرة من نوع USB.
- يحتاج TV للمزيد من الوقت للتأكد من أن حجم التخزين كبير. إذا كانت ذاكرة USB متصلة/ في وضع الانتظار، فقد يستغرق التشغيل وقتاً أكثر من الوقت الذي تستغرقه من دون الذاكرة.
- وأي جهاز تكون سعته أكبر من هذه السعة الموصى بها قد لا يعمل بشكل صحيح.
- وإذا لم يعمل القرص الصلب الخارجي من نوع USB والمزود بوظيفة "توفير الطاقة"، فأوقف تشغيل القرص الصلب ثم أعد تشغيله مرة أخرى كي يعمل بشكل صحيح.
- عند استخدام USB HDD عبر كابل امتداد USB قم بتوصيل مصدر تيار كهربائي مدعوم.

PHOTO LIST (قائمة الصور)

قد تختلف شاشة العرض عن تلفزيونك. تعتبر الصور مثلاً للمساعدة على تشغيل التلفاز.

ملف دعم صور بامتداد (***.JPEG**)

الخط الأساسي: 15360 x 8640 Max

64 x 64 : Min

- المواصفات التقديمية.
- يمكنك تشغيل ملفات JPEG فقط.
- يتم دعم المسح الضوئي للخط الأساسي ضمن ملفات JPEG (SOF0 و SOF1 فقط).
- يتم عرض الملفات غير المدعومة في شكل bitmap.

عناصر الشاشة

اختر **Photo List** (قائمة الصور).



اختر **USB**.

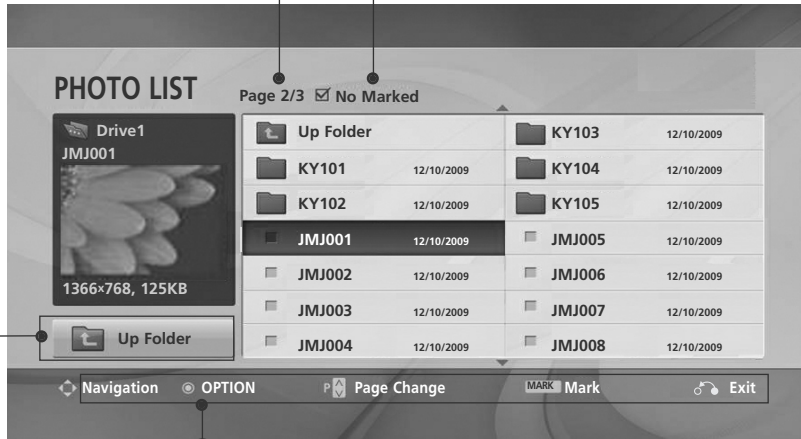
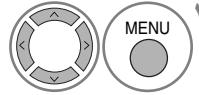

1 للانتقال إلى الملف ذي المستوى الأعلى

2 إلى page الحالية/إجمالي الصفحات

3 الوقت الإجمالي للصور المميزة

4 الأزرار المناسبة بجهاز التحكم عن بعد

لاستخدام جهاز USB

تحديد الصور والقائمة المنبثقة

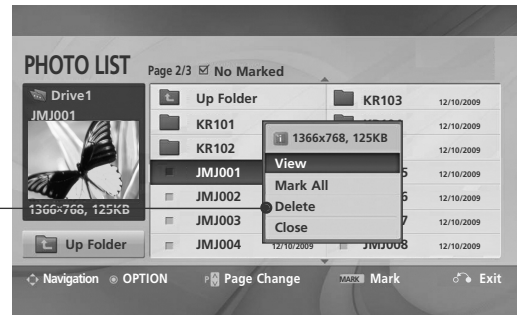
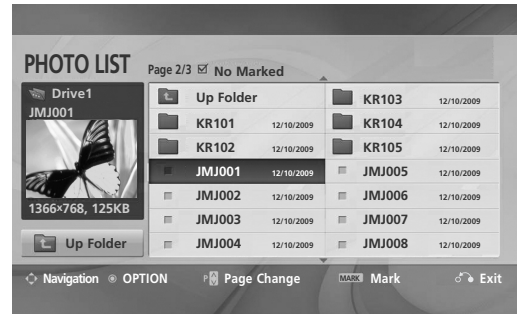

- ◀ View (عرض): لعرض العنصر المحدد.
- ◀ Mark All (تمييز الكل): لتمييز كافة الصور على الشاشة.
- ◀ Unmark All (إلغاء تمييز الكل): لإلغاء تحديد كافة الصور المميزة.
- ◀ Delete (حذف): لحذف عنصر الصورة المحددة.
- ◀ Close (غلق): لإغلاق القائمة المنبثقة.

- استخدم الزر \wedge \vee P للتنقل في page الصور.
- استخدم الزر MARK (تمييز) لتمييز أو إلغاء تمييز صورة. عند تمييز صورة واحدة أو أكثر، يمكنك عرض صور فردية أو عرض شرائح للصور التي تم تمييزها. إذا لم يتم تمييز أي صورة، يمكنك عرض كافة الصور بشكل فردي أو كافة الصور الموجودة في مجلد كعرض شرائح.

حدد المجلد أو محرك الأقراص المستهدف.

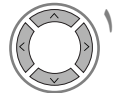

اختر الصور المطلوبة.

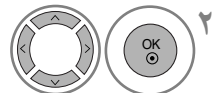

اعرض القائمة المنبثقة.

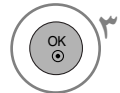

حدد القائمة المنبثقة المفضلة.

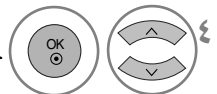

إعداد القائمة في الشاشة بأكملها

يمكنك تغيير الإعدادات لعرض الصور المخزنة في جهاز USB، على الشاشة بأكملها. تتوفر عمليات تفصيلية على شاشة عرض الصورة بحجمها الكامل.

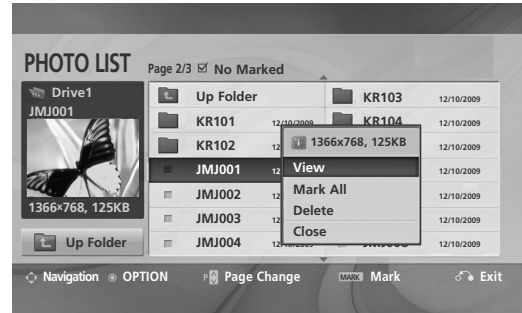

قد تؤدي نسبة الارتفاع إلى العرض الخاصة بالصورة إلى تغيير مقاس الصورة المعروضة على الشاشة بحجمها الكامل. اضغط على الزر **RETURN** (رجوع) للانتقال إلى شاشة القائمة السابقة.

١. سافيتسما رما ية لا ناصه عاً بلجما ناصه 
٢. اختر الصور المطلوبة. 
٣. اعرض القائمة المنبثقة. 
٤. اختر **View** (عرض). 
٥. يتم عرض الصورة المحددة بحجمها الكامل. 

لاستخدام جهاز USB

اختر **Slideshow** (عرض الشرائح) أو **BGM** (موسيقى الخلفية) أو **Rotate** (تدوير) أو **Delete** (حذف) أو **Option** (خيار) أو **Close** (غلق).

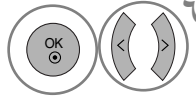

- استخدم الزر < > لتحديد الصورة السابقة أو التالية.
- استخدم الزر < > لتحديد القائمة الموجودة على الشاشة بحجمها الكامل والتحكم فيها.

◀ **Slideshow** (عرض الشرائح): في حالة عدم تحديد أي صورة، يتم عرض كافة الصور الموجودة في المجلد الحالي من خلال عرض شرائح. عند التحديد، يتم عرض الصور المحددة من خلال عرض شرائح.

■ اضبط الفاصل الزمني لعرض الشرائح في **Option** (خيار).

◀ **BGM** (موسيقى الخلفية): استمع إلى الموسيقى أثناء عرض الصور بحجمها الكامل.

■ حدد جهاز الموسيقى الخلفية والألبوم في **Option** (خيار).

◀ **Rotate** (تدوير) (تدوير) : لتدوير الصور الفوتوغرافية.

■ لتدوير الصور بزاوية ٣٦٠ و ٢٧٠ و ١٨٠ و ٩٠ درجة في اتجاه عقارب الساعة.

◀ **Delete** (حذف): لحذف الصور.

◀ **Option** (خيار): لضبط قيم مجلد **Slide Speed** (سرعة الشرائح) و **Folder** (مجلد الموسيقى).

■ استخدم الزر < > ^ v و اضغط الزر **OK** (موافق) لضبط القيم. ثم اذهب إلى **OK** و اضغط على **OK** (موافق) لحفظ الإعدادات.

■ لا يمكنك تغيير **Music Folder** (مجلد الموسيقى) أثناء تشغيل **BGM** (الموسيقى الخلفية).

◀ **Hide** (إخفاء): لإخفاء القائمة الموجودة على الشاشة كاملة الحجم.

■ للاطلاع على القائمة مرة أخرى على الشاشة بحجمها الكامل، اضغط على الزر **OK** (موافق) للعرض.

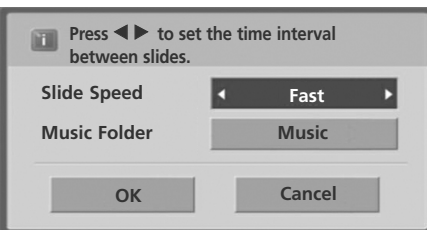

MUSIC LIST (قائمة الموسيقى)

قد تحتوي ملفات الموسيقى (MP3*) التي يتم شراؤها على قيود تتعلق بحقوق النشر. قد لا يتم دعم تشغيل هذه الملفات من خلال هذا الطراز. يمكن تشغيل ملفات الموسيقى الموجودة على جهاز USB من خلال هذه الوحدة. قد تختلف شاشة العرض عن تلفزيونك. تعتبر الصور مثلاً للمساعدة على تشغيل التلفاز.

ملف دعم موسيقى بامتداد (MP3*).

معدل البت 320kbps ~32k.

معدل التقييم MPEG1 الطبقة 3 : 48kHz ~32k

عناصر الشاشة

اختر Music List (قائمة الموسيقى).

اختر USB.



- 1 للانتقال إلى الملف ذي المستوى الأعلى
- 2 page الحالية/إجمالي الصفحات
- 3 إجمالي عدد أسماء ملفات الموسيقى المميزة
- 4 الأزرار المناسبة بجهاز التحكم عن بعد

لاستخدام جهاز USB

تحديد الموسيقى والقائمة المنبثقة

كما هو موضح، يتم إدراج ما يصل إلى ٦ أسماء ملفات موسيقى بكل صفحة.

◀ **Play (تشغيل)** (أثناء التوقف): لتشغيل أسماء ملفات الموسيقى المحددة.

بمجرد انتهاء تشغيل ملف موسيقى، سيتم تشغيل الملف التالي الذي تم تحديده. في حالة عدم وجود أسماء ملفات موسيقى محددة للتشغيل، سيتم تشغيل الملف التالي الموجود في المجلد الحالي.

◀ **Play Marked (تشغيل المميز)**: لتشغيل أسماء ملفات الموسيقى المحددة. بمجرد انتهاء تشغيل ملف موسيقى، سيتم تشغيل الملف التالي الذي تم تحديده بشكل تلقائي.

◀ **Stop Play (إيقاف التشغيل)** (أثناء إعادة التشغيل): لإيقاف أسماء ملفات الموسيقى قيد التشغيل.

◀ **Play with Photo (التشغيل مع الصور)**: لبدء تشغيل أسماء ملفات الموسيقى المحددة ثم الانتقال إلى **Photo List** (قائمة الصور).

◀ **Mark All (تمييز الكل)**: لتمييز كافة أسماء ملفات الموسيقى الموجودة داخل المجلد.

◀ **Unmark All (إلغاء تمييز الكل)**: لإلغاء تحديد كافة أسماء ملفات الموسيقى المميزة.

◀ **Delete (حذف)**: لحذف أسماء ملفات الموسيقى المحددة.

◀ **Close (غلق)**: لإغلاق القائمة المنبثقة.

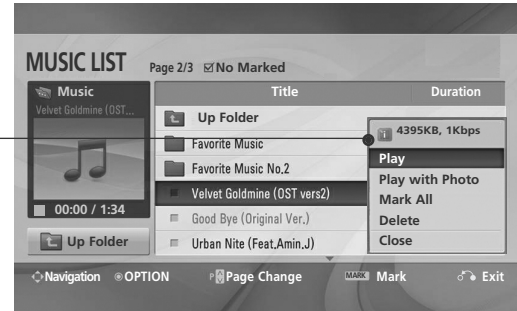
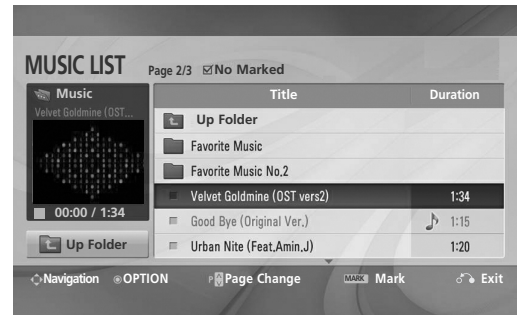

- استخدم الزر **P** للتحقق في صفحة الموسيقى.
- استخدم الزر **MARK** (تحديد) لتحديد أو إلغاء تحديد الموسيقى. عند تحديد ملف موسيقى واحد أو أكثر، يتم تشغيل الملفات الموسيقية المحددة بالتتابع. على سبيل المثال، إذا كنت ترغب في الاستماع إلى ملف موسيقى واحد بشكل متكرر، فكل ما عليك هو تحديد هذا الملف وتشغيله. وإذا لم يتم تحديد ملف موسيقى، يتم تشغيل كافة الملفات الموسيقية الموجودة في المجلد بالتتابع.

حدد المجلد أو محرك الأقراص المستهدف.

حدد اسم ملف الموسيقى المفضل

اعرض القائمة المنبثقة.

حدد القائمة المنبثقة المفضلة.

■ إذا لم تقم بالضغط على أي زر لفترة وجيزة من الوقت أثناء التشغيل، فإن مربع معلومات التشغيل (كما هو موضح أدناه) سيظهر كشاشة توقف.

■ ما هي "شاشة التوقف"؟

تعمل شاشة التوقف على منع تلف وحدات البكسل بالشاشة نتيجة بقاء صورة ثابتة على الشاشة لفترة طويلة من الوقت.

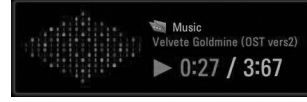

ملاحظة !

- ◀ عند تشغيل الموسيقى، يتم عرض الرمز  خلف اسم ملف الموسيقى.
- ◀ لا يتم تشغيل ملف موسيقى تالف أو فاسد ولكن يتم عرض 00:00 في وقت التشغيل.
- ◀ لا يتم تشغيل ملفات الموسيقى التي يتم تنزيلها من خدمة مدفوعة والتي تكون محمية بموجب حقوق النشر، ولكن يتم عرض معلومات غير صحيحة خلال وقت التشغيل.
- ◀ لا يمكن لهذا التلفزيون تشغيل ملفات موسيقى يقل حجمها عن ٣٢ كيلوبايت.
- ◀ إذا قمت بالضغط على الزر OK (موافق) والزر , فستتوقف شاشة التوقف.
- ◀ كما تكون أزرار التشغيل (▶) والتوقف المؤقت (||) والأزرار  و  الموجودة بجهاز التحكم عن بعد متاحة في هذا الوضع.
- ◀ يمكنك استخدام الزر  لتحديد ملف الموسيقى التالي والزر  لتحديد ملف الموسيقى السابق.

لاستخدام جهاز USB

MOVIE LIST (قائمة الأفلام)

يتم تنشيط قائمة الأفلام بمجرد اكتشاف جهاز USB. وتستخدم عند تشغيل ملفات الأفلام على التلفاز. تستخدم هذه القائمة لعرض الأفلام الموجودة في مجلد USB كما تدعم العرض. تتيح هذه القائمة إمكانية إعادة تشغيل كافة الأفلام الموجودة في المجلد والملفات التي يرغب المستخدم في إعادة تشغيلها. عمليات التحرير مثل الحذف والإضافة غير مسموح بها. وهي عبارة عن قائمة بالأفلام تقوم بعرض معلومات المجلد وملف DivX

- ملفات دعم الأفلام (*.avi/*DivX)**
 تنسيق الفيديو: MPEG1, MPEG2, MPEG4 (لا يدعم MPEG4-V2,V3), DivX 5.xx, DivX 4.xx, DivX 3.xx, MPEG4 (تنسيق الصوت: Dolby D, PCM, Mp3, Mpeg)
 معدل التردد النموذجي: 32k ~ 48kHz
 معدل وحدات البت: 32k ~ 320kbps
 تنسيق الترجمة: (DVD subtitle System) (*.smi/ *.srt/ *.sub (MicroDVD, subViewer 2.0) / *.ass/ *.ssa/ *.txt)
 • قد لا يتم تشغيل DivX استناداً إلى أنواعها أو طرق التسجيل.
 • في حالة عدم تزامن بنية الصورة والصوت الخاصة بالملف المسجل، سيتم إخراج الصورة أو الصوت فقط.
 • الحد الأقصى لمعدل نقل بيانات ملفات DivX القابلة للتشغيل هو ٦ ميجا.
 • يمكن الوصول إلى الحد الأقصى لـ FPS (إطار لكل ثانية) بمستوى SD فقط. يكون معدل FPS (إطار لكل ثانية) هو ٢٥ إطاراً لكل ثانية (٧٢٠*٥٧٦) أو ٣٠ إطاراً لكل ثانية (٧٢٠*٤٨٠) استناداً إلى دقة الصورة.
 • قد لا يتم عرض بعض ملفات الترجمة المصاحبة التي لم يتم ترتيبها بشكل متسلسل.
 • قد لا يتم تشغيل الملفات بمعدل ٢٥ إطاراً لكل ثانية أو ٣٠ إطاراً لكل ثانية أو أعلى على نحو سليم.
 • في حالة تسجيل الملف مع تقنية GMC، فإن الوحدة تدعم نقطة واحدة فقط من المستوى المسجل.
 • يعد GMC اختصاراً لـ (تعويض الحركة العام) وهو عبارة عن تقنية تستخدم لتعويض ملفات الفيديو بتنسيق MPEG).
 • يجب تطابق اسم ملف الفيديو واسم ملف الترجمة المصاحبة حتى يتم عرضها.
 • يجب أن يكون ملف فيلم DivX وملف الترجمة الخاص به في نفس المجلد.
 • استخدم مفاتيح left/right (يسار/يمين) (< / >) لنقل إطار معين إلى الأمام والخلف أثناء تشغيل الفيلم.
 • قد لا تعمل مفاتيح left/right (يسار/يمين) (< / >) بشكل صحيح مع بعض الملفات أثناء تشغيل الفيلم.
 • قد لا يتم تشغيل ملف فيديو عبر وصلة USB لا تدعم السرعة العالية بشكل سليم.
 • وتعتبر أجهزة التخزين من نوع USB الأقل من إصدار USB 2.0 مدعومة هي الأخرى. إلا أنها قد لا تعمل بشكل سليم في قائمة الملفات.

الدقة	برنامج فك التشفير الصوتي	وحدة فك ترميز الفيديو	الملف
			اسم الامتداد
720x576@25p 720x480@30p	AC3,MPEG,MP3,PCM	MPEG1, MPEG2	mpg, mpeg, mpe, vob, dat
	AC3,MPEG,MP3,PCM	,Divx 3.xx ,MPEG4-ASP ,MPEG 4-SP (Playback)6.xx ,Divx 5.xx ,Divx 4.xx Xvid (تشغيل)	Avi, divx, m4v

عناصر الشاشة

اختار **Movie List** (قائمة الأفلام).

اختار **USB**.

1 للانتقال إلى الملف ذي المستوى الأعلى

2 إلى page الحالية/إجمالي الصفحات

3 إجمالي عدد أسماء الأفلام المميزة

4 الأزرار المناسبة بجهاز التحكم عن بعد

تحديد الأفلام والقائمة المنبثقة

كما هو موضح، يتم إدراج ما يصل إلى 6 أسماء أفلام بكل صفحة.

- ◀ **Play** (تشغيل): لتشغيل عناوين الأفلام المحددة. يتم إجراء DivX Play (تشغيل DivX) أثناء تغيير الشاشة.
- ◀ **Play Marked** (تشغيل المميز): لتشغيل عناوين الأفلام المحددة. بمجرد انتهاء تشغيل ملف موسيقي، سيتم تشغيل الملف التالي الذي تم تحديده بشكل تلقائي.
- ◀ **Stop Play** (إيقاف التشغيل) (أثناء إعادة التشغيل): لإيقاف تشغيل أسماء الأفلام قيد التشغيل.
- ◀ **Mark All** (تمييز الكل): لتمييز كافة أسماء الأفلام الموجودة داخل المجلد.
- ◀ **Unmark All** (إلغاء تمييز الكل): لإلغاء تحديد كافة الأفلام المميزة..
- ◀ **Delete** (حذف): لحذف أسماء الأفلام المحددة.
- ◀ **Close** (غلق): لإغلاق القائمة المنبثقة

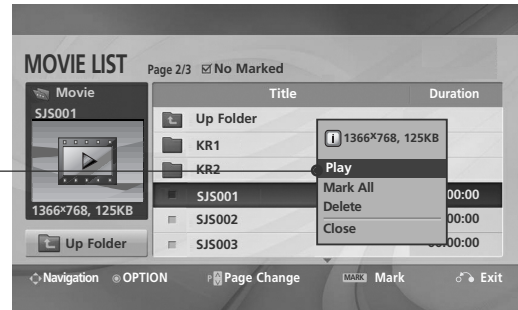
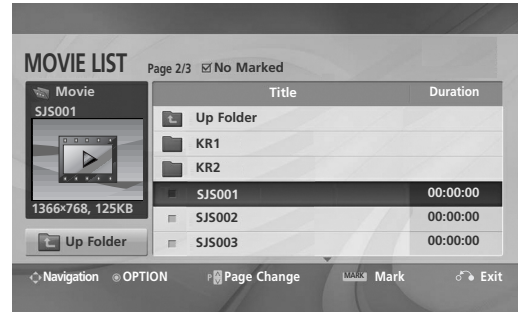

- 3 عرض القائمة المنبثقة.
- 4 حدد القائمة المنبثقة المفضلة.

- 1 حدد المجلد أو محرك الأقراص المستهدف.
- 2 حدد أسماء الأفلام المفضلة.

• في حالة عدم دعم الملفات، يتم عرض رسالة تتعلق بالملف غير المدعوم.

لاستخدام جهاز USB

لغة صوت DivX ولغة الترجمة

الفرنسية والإسبانية والباسكية الكتالونية والبرتغالية والإيطالية والألمانية ورومانسية الرهايتو والهولندية والألمانية والدانماركية والسويدية والنرويجية والفنلندية والفاوية والأيسلندية والأيرلندية والاسكتلندية والإنجليزية	Latin1	language
والتشبيكية والمجرية والبولندية والرومانية والكرواتية والسلوفاكية والسلوفانية السرفانية	Latin2	
والإستونانية واللغات البلطية (اللاتفية والليتوانية واللبتونانية وجرينلانديك واللايبية	Latin4	
الإنجليزية والتركية	Latin5	
والبلغارية والبلاروسية والمقدونية والروسية والصربية والأوكرانية ما قبل ١٩٩٠	السيرالية	
الإنجليزية واليونانية الحديثة	اليونانية	
الإنجليزية والعبرية الحديثة	العبرية	
الصينية	الصينية	
التايلاندية	التايلاندية	
الإنجليزية والعربية	الإنجليزية	

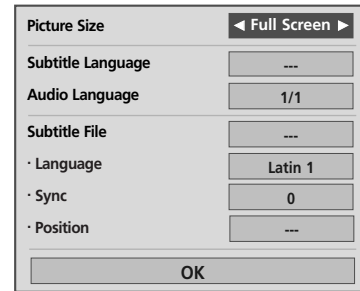

• في حالة تشغيل DivX والضغط على الزر RED، سيتم عرض هذه الرسالة.

اختر الخيار المطلوب.



اختر Picture Size (حجم العرض) أو Subtitle Language (لغة الترجمة) أو Language (لغة الصوت) أو Subtitle (ملف الترجمة) أو Language (اللغة) أو Sync (الترامن) أو Position (الموضع).

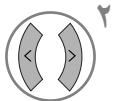

- اضغط على زر MENU (القائمة) للعودة إلى وضع المشاهدة الطبيعي.
- اضغط على زر RETURN (رجوع) للانتقال إلى شاشة القائمة السابقة.

استخدام وحدة التحكم عن بعد

<p>عند التشغيل، اضغط بشكل مستمر على الزر (REW) (ترجيع) لزيادة السرعة</p> <p>عند التشغيل، اضغط بشكل مستمر على الزر (FF) (تقديم سريع) لزيادة السرعة</p> <p>يؤدي الضغط على هذه الأزرار بشكل مستمر إلى زيادة سرعة التقديم/الترجيع.</p>	
<p>أثناء التشغيل، اضغط على الزر (Pause II) (إيقاف مؤقت).</p> <p>يتم عرض الشاشة الثابتة.</p>	
<p>عند استخدام الزر < \ > أثناء التشغيل، يمكن عرض المؤشر على الشاشة.</p>	
<p>اضغط على الزر (PLAY) (تشغيل) مرة أخرى للعودة إلى وضع التشغيل العادي.</p>	

رمز التسجيل في DIVX (تركيب الحامل الخاص بالطراز 42/50PQ3***).

تأكد من رقم رمز تسجيل DivX الخاص بالتلفاز. باستخدام رقم التسجيل، يمكن تأجير الأفلام أو شراؤها من الموقع www.divx.com/vod. باستخدام رمز تسجيل DivX من تلفاز آخر، تكون إعادة تشغيل ملفات DivX التي تم تأجيرها أو شراؤها غير متاحة. (يمكن تشغيل ملفات DivX التي تتفق مع رمز التسجيل الخاص بالتلفاز الذي تم شراؤه فقط).

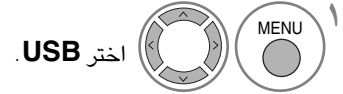
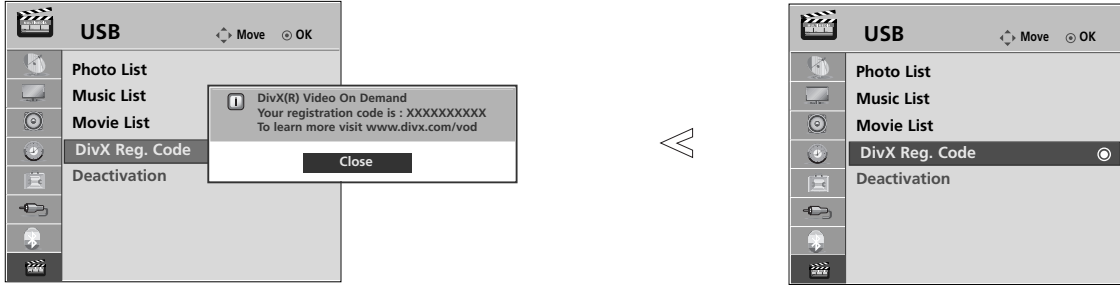

اختر USB.

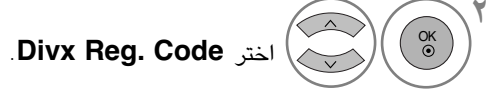

اختر DivX Reg. Code.

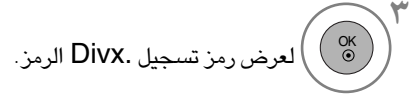

لعرض رمز تسجيل DivX الرمز.

- اضغط على زر **MENU** (القائمة) للعودة إلى وضع المشاهدة الطبيعي.
- اضغط على زر **RETURN** (رجوع) للانتقال إلى شاشة القائمة السابقة.

أنتج بموجب رخصة من شركة Dolby Laboratories. Dolby و "Pro Logic" والر مز D الز دوج هي علامت تجارية خاصة بشركة Dolby Laboratories.



"جهاز مُعتمد من شركة DivX لتشغيل ملفات الفيديو ذات تنسيق DivX بما في ذلك المحتوى المتميز غير المجاني"

حول الفيديو بتنسيق DivX: يعد DivX® تنسيق فيديو رقمياً قامت بإنشائه شركة DixX, Inc. يعد هذا الجهاز جهازاً رسمياً معتمداً من شركة DivX يقوم بتشغيل الفيديو بتنسيق DivX. تفضل زيارة الموقع www.divx.com للحصول على مزيد من المعلومات وأدوات البرامج لتحويل ملفاتك إلى فيديو بتنسيق DivX.



حول خدمة الفيديو حسب الطلب من DivX: يجب تسجيل جهاز DivX Certified® هذا لتشغيل محتوى خدمة الفيديو حسب الطلب [VOD] من DivX. لإنشاء رمز التسجيل، حدد موقع القسم الخاص بخدمة الفيديو حسب الطلب (VOD) من DivX في قائمة إعداد الجهاز. انتقل إلى الموقع vod.divx.com مستخدماً هذا الرمز لإتمام عملية التسجيل والتعرف على المزيد حول خدمة الفيديو حسب الطلب (VOD) من DivX.

ملاحظة !

ملفات الأفلام المدعومة
الدقة: أقل من ٧٢٠ X ٤٨٠ (٧٢٠ X ٥٧٦) بكسل كنسبة العرض X الارتفاع.
معدل الإطارات: أقل من ٣٠ إطاراً/الثانية

- ◀ تنسيق الفيديو: MPEG1, MPEG2, MPEG4 (لا يدعم MPEG4-V2,V3), DivX 3.xx, DivX 4.xx, 5.xx, DivX (DRM), DivX VOD, XviD.
- ◀ قد لا تعمل بعض الأزرار أثناء التحميل.
- ◀ في حالة استخدام رمز تسجيل DivX الخاص بجهاز آخر، لا يمكن تشغيل ملف DivX المؤجر أو المشتري.
- ◀ وبالتالي احرص دائماً على استخدام رمز تسجيل يتخبط المعين لهذا المنتج.

لاستخدام جهاز USB

إلغاء التنشيط

احذف معلومات الاعتماد الموجودة لاستلام اعتماد مستخدم DivX جديد للتلفزيون.
بمجرد تنفيذ هذه الوظيفة، يتم طلب اعتماد مستخدم DivX جديد مرة أخرى لمشاهدة ملفات DRM.

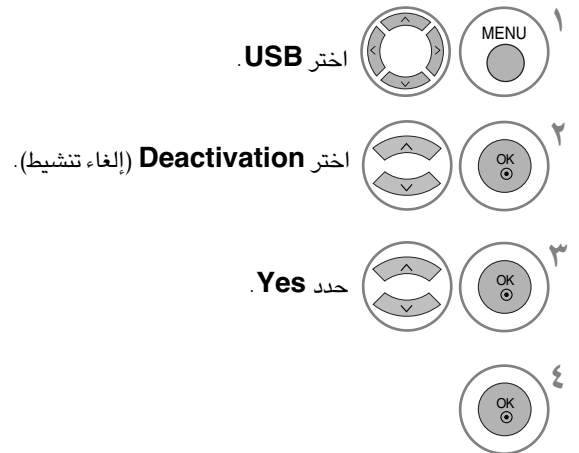

- اضغط على زر **MENU** (القائمة) للعودة إلى وضع المشاهدة الطبيعي.
- اضغط على زر **RETURN** (رجوع) للانتقال إلى شاشة القائمة السابقة.

التحكم في الصورة

التحكم في حجم الصورة (نسبة الارتفاع إلى العرض)

يمكنك مشاهدة الشاشة في عدد من تنسيقات الصور: ١٦:٩ , **Just Scan** (مسح ضوئي فقط), **Original** (أصلي), ١٤:٩ , ٤:٣ , **Zoom** , **Cinema Zoom** (التكبير/التصغير) و **Cinema Zoom** (زوم سينما ١).

في حالة عرض صورة ثابتة على الشاشة لفترة طويلة, قد تثبت هذه الصورة على الشاشة وتظل مرئية.

- يمكنك ضبط **Aspect Ratio** (نسبة الارتفاع إلى العرض) في القائمة **PICTURE** (صورة).
- لإعداد التكبير/التصغير, حدد ١٤:٩ و **Zoom** (تكبير/تصغير) و **Cinema Zoom** (سينما تكبير/تصغير) في القائمة **Q** أو حدد **Cinema Zoom** (سينما تكبير/تصغير) في القائمة **PICTURE** (صورة).

حدد **Aspect Ratio** (نسبة الارتفاع إلى العرض).

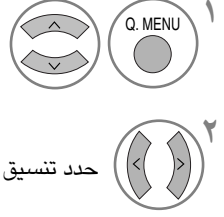

حدد تنسيق الصورة المطلوب.

• **Original** (أصلي)

عندما يستقبل الجهاز إشارة شاشة عريضة, فإنه سيتحول تلقائياً إلى تنسيق الصورة المراد إرسالها.

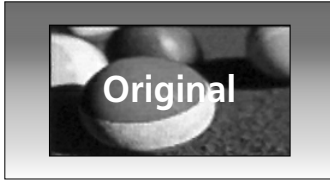

• ٤:٣

يؤدي اتباع التحديد إلى عرض الصورة بنسبة عرض إلى ارتفاع أصلية تبلغ ٤:٣, مع ظهور أشرطة رمادية على كلا من الجهتين اليسرى واليمنى.

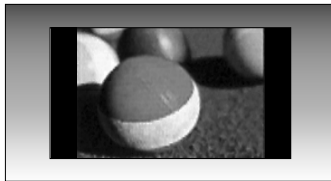

• ١٦:٩

يؤدي اتباع التحديد إلى ضبط الصورة أفقياً. بنسبة خطية. لملأ الشاشة بأكملها (يفيد هذا في عرض أقراص طبط بتنسيق ٤:٣)



• **Just Scan**

يؤدي التحديد إلى عرض الصورة في أفضل جودة دون فقد الصورة الأصلية في صورة تتسم بالدقة العالية.

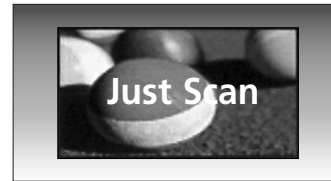

التحكم في الصورة

• Cinema Zoom1

اختر Cinema Zoom (زوم سينما) عندما ترغب في تعاقب الصور، سواء أكانت الصور ممتدة أفقياً أو مقصوفة رأسياً. تتداخل الصورة بين التعاقب وتغطية الشاشة. نطاق الضبط من ١-١٦.

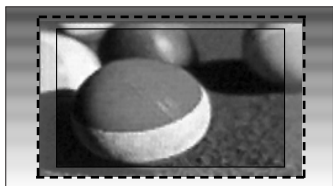

• ١٤:٩

يمكنك الاستمتاع بمشاهدة صورة بتنسيق ١٤:٩ أو برنامج تليفزيون عام في وضع ١٤:٩. يتم عرض صورة الشاشة في هذا التنسيق بنسبة ١٤:٩ نفسها ولكن شاشة التنسيق ٤:٣ يتم تكبيرها يمينا / يساراً.



• Zoom (تكبير)

يؤدي اتباع التحديد إلى عرض الصورة بدون أي تعاقب مع ملء الشاشة كلها. ورغم ذلك، فقد يتم قص الأجزاء العلوية والسفلية من الصورة.



! ملاحظة

◀ DivX يمكنك فقط تحديد (Wide) ١٦:٩ ٤:٣، (عريض)، Zoom ١٤:٩، (تكبير/تصغير) أو Cinema Zoom (سينما زوم ١) في وضع Component (المكون) أو HDMI.

◀ ويمكنك فقط تحديد ٤:٣ أو (Wide) ١٦:٩ (عريض) في وضع RGB فقط.

◀ في وضع Component /HDMI (المكون) (فوق 720p)، يتوفر scan (المسح الضوئي) فقط.

توفير الطاقة e0

يعمل ذلك على تقليل استهلاك طاقة التلفاز وذلك بواسطة ضبط مستوى الإضاءة الخلفية.

تتوافق الإعدادات الافتراضية للمصنع مع متطلبات Energy Star كما أنها مضبوطة على مستوى مريح بما يتلائم مع مشاهدة هذه الشاشات في المنزل. يمكنك زيادة سطوع الشاشة بضغط مستوى Energy Saving (توفير الطاقة) أو بضغط Picture Mode (وضع الصورة).

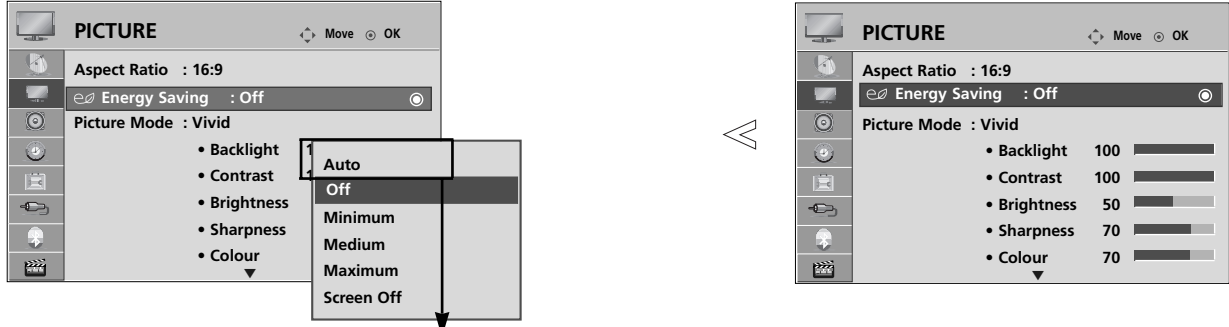

(تركيب الحامل الخاص بالطراز 19/22/26/32/37/42LH2***)

(19/22/26LU5***, 32/37/42/47LH3***, 32/42LF2***,

اختر **PICTURE** (صورة).

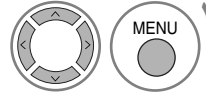

اختر **Energy Saving** (توفير

الطاقة e0).

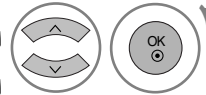

اختر (تركيب الحامل الخاص بالطراز 19/22/26/32/37/42LH2***, 32/42LF2***, 32/37/42/47LH3***, 19/22/26LU5***, Auto أو Off (إيقاف) أو Minimum (أدنى) أو Medium (متوسط) أو Maximum (أقصى) أو Screen Off).

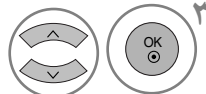

- اضغط على زر **MENU** (القائمة) للعودة إلى وضع المشاهدة الطبيعي.
- اضغط على زر **RETURN** (رجوع) للانتقال إلى شاشة القائمة السابقة.

- عند تحديد **Screen off** (إيقاف تشغيل الشاشة)، يتم إيقاف تشغيل الشاشة بعد ٣ ثوانٍ. في هذه الحالة إذا كنت ترغب في تشغيل الشاشة اضغط على أي مفتاح في الجهاز أو في وحدة التحكم عن بُعد أو قم بتشغيل **USB** أو جهاز البلوتوث.
- إذا قمت بضبط "التوفير التلقائي للطاقة" (باستثناء 16/22/26/32/37/42LH2*** و 32/37/42/47LH3*** و 19/22/26LU5***)، حد أدنى ومتوسط وحد أقصى، لن تعمل ميزة الضوء الخلفي.
- يمكنك أيضاً ضبط زر توفير الطاقة.

التحكم في الصورة

الضبط المسبق لإعدادات الصورة

وضع الصورة (Picture Mode) - الضبط المسبق

Intelligent Sensor (المستشعر الذكي): لضبط الصورة طبقاً للظروف المحيطة.

Vivid (واضحة): لزيادة التباين والسطوع واللون ودرجة وضوح الصور.

Standard (قياسي): أكثر أنماط العرض شيوعاً.

Natural: أكثر أنماط العرض شيوعاً.

Cinema (سينما): للحصول على أفضل صورة لمشاهدة الأفلام.

Sport (الرياضة): للحصول على أفضل صورة لمشاهدة الأحداث الرياضية.

Game (الألعاب): للحصول على أفضل صورة لتشغيل الألعاب.

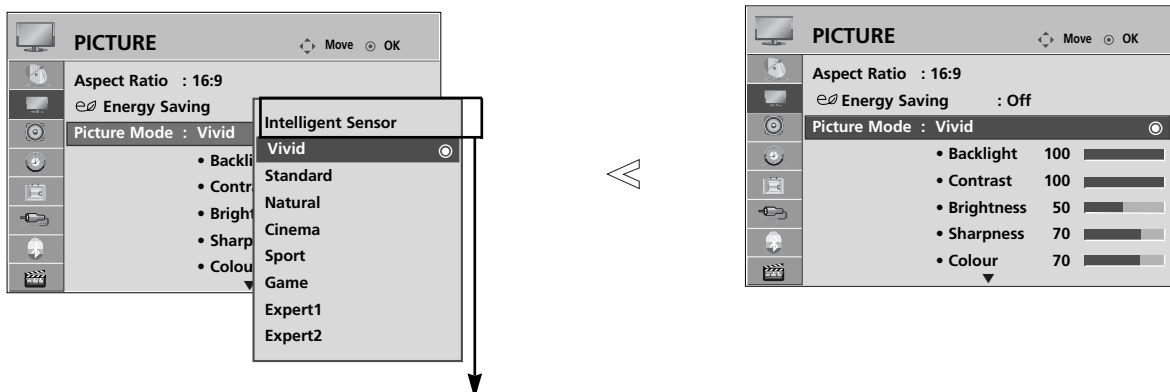

(تركيب الحامل الخاص بالطراز 19/22/26/32/37/42LH2***, 19/22/26LU5***, 32/37/42/47LH3***, 32/42LF2***)

- يقوم وضع الصورة (Picture Mode) بضبط التلفزيون على أفضل مظهر للصورة. حدد قيمة الضبط المسبق في قائمة وضع الصورة (Picture Mode) بناءً على فئة البرنامج.
- عند تشغيل وظيفة العين الذكية، يتم ضبط الصورة الأكثر ملاءمة وفقاً للظروف المحيطة.
- كما يمكنك ضبط Picture Mode (وضع الصورة) في القائمة .

اختر **PICTURE** (صورة).

اختر **Picture Mode** (وضع الصورة).

اختر (تركيب الحامل الخاص بالطراز 32/37/42/47LH3***, 32/42LF2***, 19/22/26/32/37/42LH2***, 19/22/26LU5***, Intelligent Sensor (المستشعر الذكي) أو **Vivid** (واضحة) أو **Standard** (قياسية) أو **Natural** (سينما) أو **Sport** (الرياضة) أو **Game** (الألعاب).

- اضغط على زر **MENU** (القائمة) للعودة إلى وضع المشاهدة الطبيعي.
- اضغط على زر **RETURN** (رجوع) للانتقال إلى شاشة القائمة السابقة.

الضبط اليدوي للصورة

وضع الصورة (Picture Mode) - الخيار الذي يحدده المستخدم (Mode-User)

Backlight •

للتحكم في درجة سطوع الشاشة، قم بضبط درجة سطوع لوحة LCD. ويوصى بضبط درجة الإضاءة الخلفية عند ضبط درجة سطوع الجهاز.

Contrast (التباين) •

يعمل ذلك على ضبط الفارق بين مستويات الإضاءة والاعتماد في الصورة. يمكنك استخدام Contrast (التباين) عندما يكون الجزء الساطع من الصورة في حالة تشبع.

Brightness (السطوع) •

لزيادة أو خفض درجة اللون الأبيض في الصورة.

Colour (اللون) •

لضبط كثافة كافة الألوان.

Sharpness (الوضوح) •

لضبط نسبة التموج في الحواف الموجودة بين المناطق المضيئة والقائمة في الصورة. وكلما انخفضت هذه النسبة كانت الصورة أكثر هدوءاً.

Tint (درجة اللون) •

لضبط التوازن بين مستويات اللون الأحمر والأخضر.

لا يتيح استخدام هذه الوظيفة في "المستشعر الذكي".

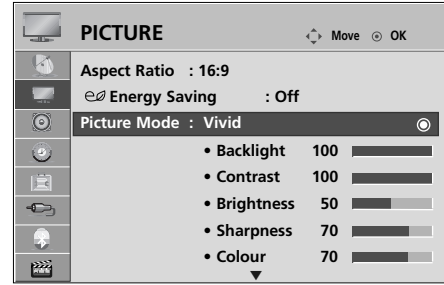
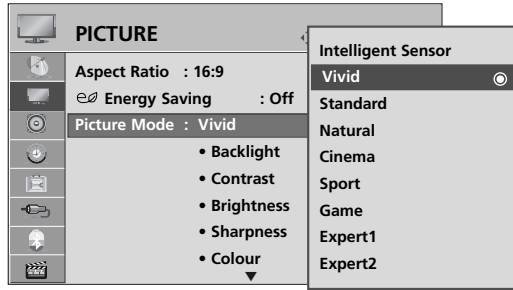

- فوائد استخدام الضوء الخلفي
- خفض استهلاك الكهرباء بما يصل إلى ٦٠٪.
- خفض السطوع الأسود. (حيث أن اللون الأسود يكون أكثر عمقاً فإنه بإمكانك الاستمتاع بوضوح أكثر جودة.)
- يمكنك ضبط مستوى السطوع مع الحفاظ على استبانة الإشارة الأصلية.

اختر PICTURE (صورة). ١

اختر Picture Mode (وضع الصورة). ٢

اختر Vivid (واضحة) أو Standard (قياسية) أو Natural أو Cinema (سينما) أو Sport (الرياضة) أو Game (الألعاب). ٣

اختر Backlight أو Contrast (التباين) أو Brightness (السطوع) أو Sharpness (درجة الوضوح) أو Colour (اللون) أو Tint (درجة اللون). ٤

أدخل التعديلات المناسبة. ٥

- اضغط على زر MENU (القائمة) للعودة إلى وضع المشاهدة الطبيعي.
- اضغط على زر RETURN (رجوع) للانتقال إلى شاشة القائمة السابقة.

ملاحظة !

لا يمكنك ضبط colour (اللون) و sharpness (الوضوح) و Tint (درجة اللون) في وضع RGB إلى المستويات التي تفضلها.

التحكم في الصورة

تقنية تحسين الصورة

يمكنك معايرة الشاشة بالنسبة لوضع كل صورة أو ضبط قيمة الفيديو وفقاً لشاشة الفيديو الخاصة. يمكنك ضبط قيمة الفيديو بشكل مختلف حسب كل إدخال. لاستعادة ضبط المصنع للشاشة الافتراضية بعد إجراء الضبط على كل وضع فيديو، قم بتنفيذ وظيفة "إعادة الضبط" بالنسبة لكل وضع صورة.

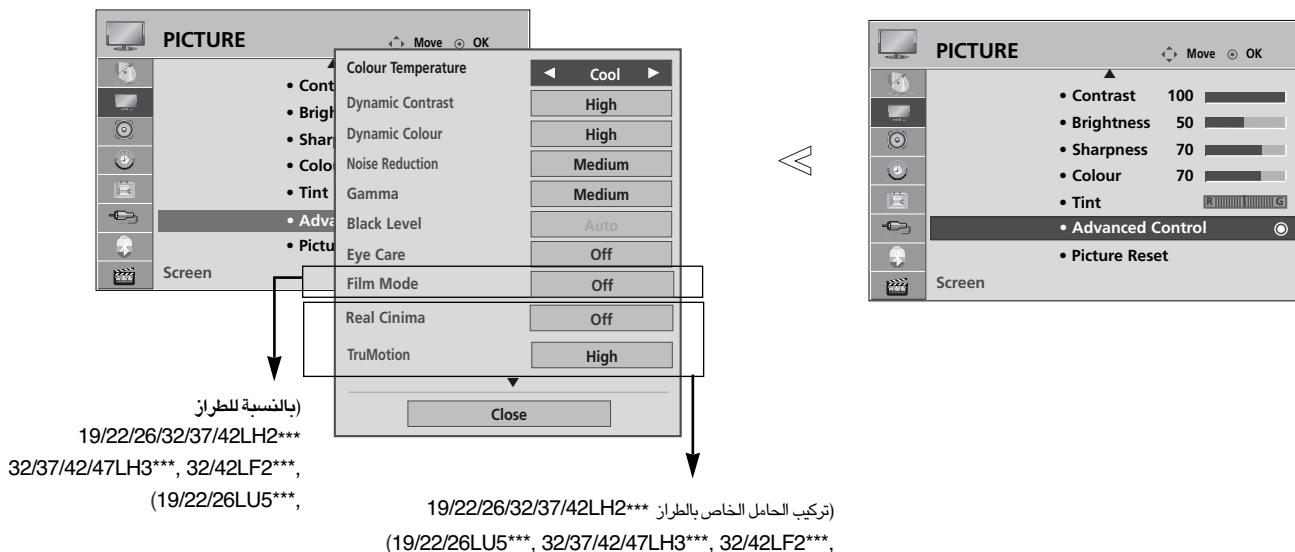

اختر **PICTURE** (صورة).

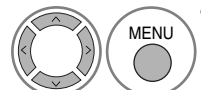

اختر **Advanced Control** (التحكم المتقدم).



اختر **Temperature** أو **Dynamic Contrast** (تباين ديناميكي) أو **Dynamic Colour** (لون ديناميكي) أو **Noise Reduction** (خفض التشويش) أو **Gamma** (جاما) أو **Black Level** أو **Eye Care** أو **النسبة للطراز** **Film Mode** أو (تركيب الحامل الخاص بالطراز **Real Cinema** (19/22/26LU5***, 32/37/42/47LH3***, 32/42LF2***, 19/22/26/32/37/42LH2*** أو (تركيب الحامل الخاص بالطراز **TruMotion** (19/22/26LU5***, 32/37/42/47LH3***, 32/42LF2***, 19/22/26/32/37/42LH2*** أو **Colour Gamut** أو **Edge Enhancer** أو **OPC**). انظر الصفحة ١٠٢-١٠٣).



لاختيار مصدرك المفضل.

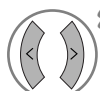

- اضغط على زر **MENU** (القائمة) للعودة إلى وضع المشاهدة الطبيعي.
- اضغط على زر **RETURN** (رجوع) للانتقال إلى شاشة القائمة السابقة.

التحكم الخبير في الصورة

توفر Expert1 و Expert2 فئات أكثر، من خلال تجزئة الفئات، يمكن للمستخدمين ضبطها وفقاً لما يروه ملائماً، مما يوفر جودة صورة مثالية للمستخدمين.

وكما هو الحال بالنسبة لبند التفاصيل الخاص بخبراء جودة الفيديو لضبط الفيديو بدقة باستخدام مقاطع فيديو محددة، قد لا يكون ذلك فعالاً بالنسبة لمقاطع الفيديو العامة.

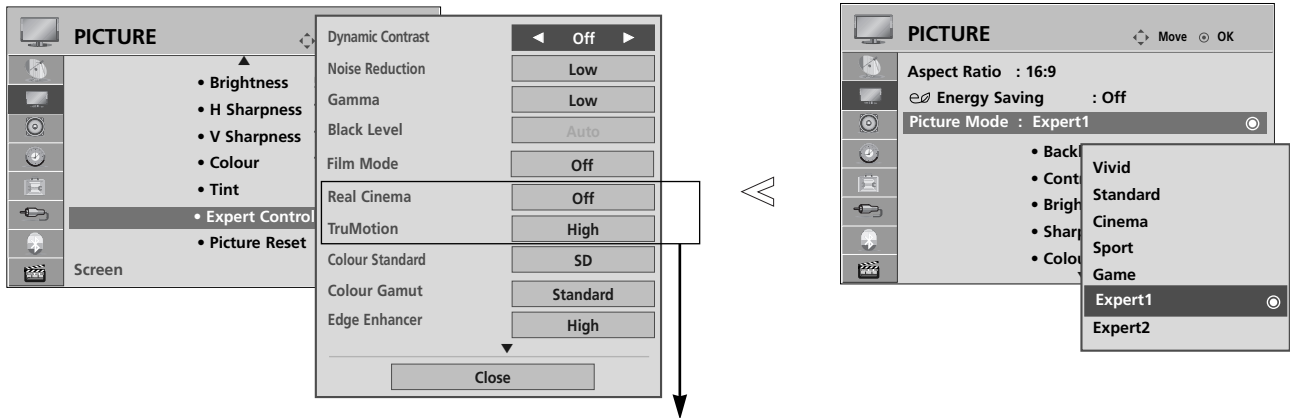

(تركيب الحامل الخاص بالطراز 19/22/26/32/37/42LH2***
19/22/26LU5***, 32/37/42/47LH3***, 32/42LF2***,

١ اختر **PICTURE** (صورة).

٢ اختر **Picture Mode** (وضع الصورة).

٣ حدد **Expert1** أو **Expert2**.

٤ حدد **Expert Control**.

٥ لاختيار مصدرك المفضل.

٦ أدخل التعديلات المناسبة.

- اضغط على زر **MENU** (القائمة) للعودة إلى وضع المشاهدة الطبيعي.
- اضغط على زر **RETURN** (رجوع) للانتقال إلى شاشة القائمة السابقة.

التحكم في الصورة

* هذه الميزة غير متاحة لجميع الموديلات.

<ul style="list-style-type: none"> ■ اختر واحدة من الأدوات الثلاث لضبط التلقائي للون. اضبط على دافئ لتعزيز الألوان الأكثر سخونة مثل الأحمر، أو اضبط على بارد لجعل الصورة مائلة إلى الزرقة. 	<p>Colour Temperature (Warm/Medium/Cool)</p>
<ul style="list-style-type: none"> ■ لضبط التباين على أفضل مستوى له وفقاً لمستوى سطوع الشاشة. يتم تحسين الصورة عن طريق جعل الأجزاء الساطعة أكثر سطوعاً والأجزاء الداكنة أداكن. 	<p>Dynamic Contrast (Off/Low/Medium/High)</p>
<ul style="list-style-type: none"> ■ لضبط ألوان الشاشة حتى تبدو أكثر حيوية وعمق ووضوح. هذه الميزة تُعزز تدرج اللون والتشبع والنصوع حتى تبدو الألوان الأحمر والأزرق والأخضر والأبيض أكثر حيوية. 	<p>Dynamic Colour (Off/Low/High)</p>
<ul style="list-style-type: none"> ■ تُقلل من تشوش الشاشة دون التأثير على جودة الفيديو. 	<p>Noise Reduction (Off/Low/Medium/High)</p>
<ul style="list-style-type: none"> ■ يمكنك ضبط سطوع المنطقة المظلمة والمنطقة ذات المستوى الرمادي المتوسط من الصورة. <ul style="list-style-type: none"> • Low منخفض: يجعل المنطقة ذات المستوى الرمادي الداكن والمتوسط من الصورة أكثر سطوعاً. • Medium متوسط: يعبر عن مستويات الصورة الأصلية. • High عالي: يجعل المنطقة ذات المستوى الرمادي الداكن والمتوسط من الصورة أداكن. 	<p>Gamma (Low/Medium/High)</p>
<ul style="list-style-type: none"> • Low منخفض: يصبح انعكاس الشاشة أداكن. • High عالي: يصبح انعكاس الشاشة أكثر سطوعاً. • Auto تلقائي: التعرف على مستوى الأسود للشاشة وضبطه على (عالي) أو (منخفض) تلقائي. ■ اضبط مستوى الأسود من الشاشة على المستوى الملائم. ■ تمكن هذه الوظيفة من اختيار "منخفض" أو "عالي" في الوضع التالي: AV (NTSC-M) أو HDMI أو Component. وإلا فإن "مستوى الأسود" يتم ضبطه على "تلقائي". 	<p>Black Level (Low/High)</p>
<ul style="list-style-type: none"> * هذه الميزة غير متاحة لجميع الموديلات. ■ اضبط مستوى سطوع الشاشة حتى لا تصبح شديدة السطوع. تُعتم الصور شديدة السطوع. ■ يتم تعطيل هذه الميزة في "وضع الصورة الحيوية، سينما". 	<p>Eye Care (On/Off)</p>
<ul style="list-style-type: none"> ■ يمكنك مشاهدة فيديو بجودة سينمائية عن طريق التخلص من تأثير الاهتزاز. ■ استخدم هذه الوظيفة عند مشاهدة الأفلام. ■ يمكن أن تعمل هذه الوظيفة عند إيقاف تشغيل TruMotion. 	<p>Real Cinema/Film Mode (On/Off)</p>
<ul style="list-style-type: none"> * هذه الميزة غير متاحة لجميع الموديلات. • High عالي: يُعطي حركة صورة أكثر سلاسة. • Low منخفض: يُعطي حركة صورة سلسلة. استخدم هذا الإعداد في الاستخدام العادي. • Off إيقاف التشغيل: استخدم هذا الإعداد عندما يؤدي الإعداد "عالي ومنخفض" إلى التشوش. ■ يمكن لتقنية TruMotion 100Hz أن تقلل من عدم وضوح الصورة في المشاهد سريعة الحركة عبر عرض مائة صورة في الثانية. (فقط 32LH6***, 32/37/42/47LH7***, 42/47SL9***). ■ تقوم تقنية TruMotion 200Hz بعرض مائتي مشهد في الثانية عبر الجمع بين تقنية 100Hz المتقدمة والإضاءة الخلفية للمسح. خضعت هذه التقنية للفحص من قبل شركتي Rheinland و intertek (فقط 37/42/47/55LH5***, 42LH6***, 32/42/47/55SL8*** و 42/47LH9***). ■ حيث تُستخدم للحصول على جودة الصور المثلى الخالية من عدم الوضوح أثناء الحركة أو من الاهتزاز عند قيامك بإدخال صورة سريعة أو مصدر فيلم. ■ يتم تعطيل هذه الميزة في الوضع RGB-PC. ■ إذا قمت بتمكين "TruMotion 100Hz or TruMotion 200Hz" (تقنية TruMotion 100Hz أو تقنية 200Hz)، فقد يظهر تشويش على الشاشة. إذا حدث ذلك، فقم بضبط "TruMotion 100Hz or TruMotion 200Hz" (تقنية TruMotion 100Hz أو تقنية 200Hz) على "Off" (إيقاف). 	<p>TruMotion (Off/Low/High)</p>

<ul style="list-style-type: none"> • Standard قياسي: الوضع الخاص بنسخ اللون الأصلي وفقاً لمقياس إشارة الإدخال المستقلة عن خصائص الشاشة. • Wide عريض: الوضع الخاص باستخدام وضبط منطقة اللون العميق من الشاشة. ■ يحقق الاستفادة القصوى من منطقة اللون التي يمكن التعبير عنها. 	Colour Gamut (Wide/Standard)
<ul style="list-style-type: none"> ■ يعرض زوايا فيديو أكثر وضوحاً وتميزاً لكنها طبيعية. 	Edge Enhancer (Off/Low/High)
<ul style="list-style-type: none"> * هذه الميزة غير متاحة لجميع الموديلات. ■ وكما هو الحال بالنسبة لتكنولوجيا التقليل من استهلاك الطاقة مع الحفاظ على نفس مستوى السطوع، يتضمن ذلك التأثير الخاص بخفض استهلاك الطاقة والتحسين في التباين. 	OPC (On/Off)
<ul style="list-style-type: none"> ■ يحول لون مقطع الفيديو المختلف إلى لون. طف. هذه الوظيفة مضبوطة على تنسيق لون فيديو (SD (BT-601) و فيديو (BT-709). ■ هذه الميزة ممكنة في "Picture Mode - Expert1/2" (وضع الصورة - خبير 1/2). 	Colour Standard (SD/HD)
<ul style="list-style-type: none"> ■ هذه الوظيفة الخاصة بتصفية الألوان المحددة للفيديو. ■ يمكنك استخدام فلتر RGB لضبط تشبع اللون والتدرج اللوني بدقة. ■ هذه الميزة ممكنة في "Picture Mode - Expert1/2" (وضع الصورة - خبير 1/2). 	Colour Filter (Off/Red/Green/Blue)
<ul style="list-style-type: none"> ■ هذه هي الوظيفة الخاصة بضبط اللون العام للشاشة على الإحساس الذي تريده. • تباين أحمر/أخضر/أزرق، وسطوع أحمر/أخضر/أزرق: نطاق الضبط هو ٥٠+ ~ ٥٠-. ■ هذه الميزة ممكنة في "Picture Mode - Expert1/2" (وضع الصورة - خبير 1/2). 	White Balance (Medium/Warm/Cool)
<ul style="list-style-type: none"> ■ حيث أنه الأداة المستخدمة من قبل الخبراء لإجراء عمليات الضبط باستخدام أنماط الاختبار، لا يؤثر ذلك على الألوان الأخرى لكن يمكن استخدامه للضبط الانتقائي لست مناطق ألوان (أحمر/أخضر/أزرق/سماوي/أرجواني/أصفر). ■ قد لا يكون اختلاف اللون مميّزاً حتى عندما تقوم بإجراء عمليات الضبط بالنسبة للفيديو العام. ■ يضبط الأحمر/الأخضر/الأزرق/الأصفر/السماوي/الأرجواني. • اللون الأحمر/الأخضر/الأزرق/الأصفر/السماوي/الأرجواني: نطاق الضبط هو ٣٠+ ~ ٣٠- • التظليل الأحمر/الأخضر/الأزرق/الأصفر/السماوي/الأرجواني: نطاق الضبط هو ٣٠+ ~ ٣٠- ■ يتم تعطيل هذه الميزة في الوضع RGB-PC. ■ هذه الميزة ممكنة في "Picture Mode - Expert1/2" (وضع الصورة - خبير 1/2). 	Colour Management System

التحكم في الصورة

إعادة تعيين الصورة (Picture Reset)

تعود إعدادات أوضاع الصورة المحددة إلى إعدادات المصنع الافتراضية.

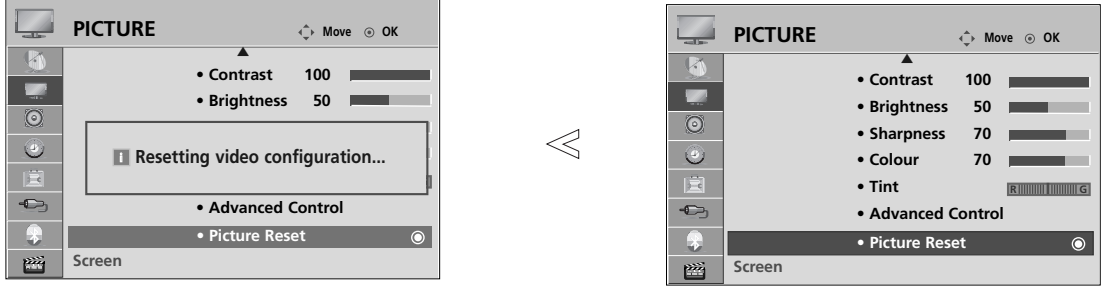

اختر **PICTURE** (صورة).

اختر **Picture Reset** (إعادة ضبط).

لبدء القيمة المضبوطة.

- اضغط على زر **MENU** (القائمة) للعودة إلى وضع المشاهدة الطبيعي.
- اضغط على زر **RETURN** (رجوع) للانتقال إلى شاشة القائمة السابقة.

خفوت موضعي في إضاءة مصباح LED (فقط 42/47LH9***)

استخدم هذه الميزة لمشاهدة الفارق الذي يحدثه الخفوت الموضعي في إضاءة مصباح LED.

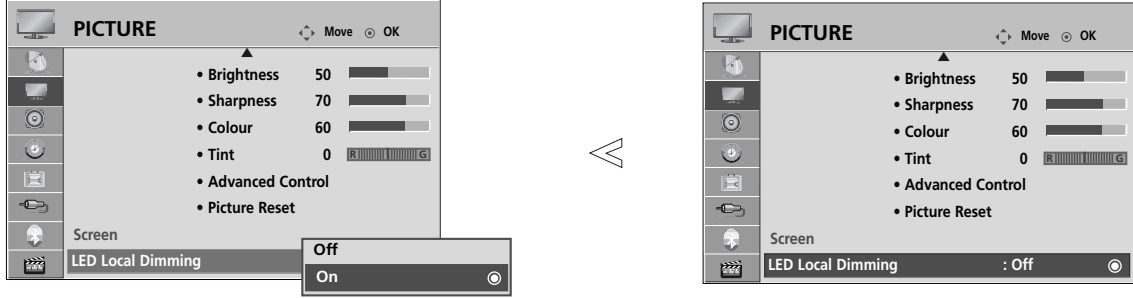

اختر **PICTURE** (صورة).

اختر **LED Local Dimming** (خفوت موضعي في إضاءة مصباح LED).

حدد **On** (إيقاف) أو **Off** (تشغيل).

- اضغط على زر **MENU** (القائمة) للعودة إلى وضع المشاهدة الطبيعي.
- اضغط على زر **RETURN** (رجوع) للانتقال إلى شاشة القائمة السابقة.

التحكم في الصورة

مؤشر التشغيل

تساعدك هذه الوظيفة على ضبط درجة سطوع مؤشر LED المتحرك والصوت عند تشغيل التلفاز.

Startup Sound (بالنسبة للطراز (32/37/42/47LH7***

يُحدد ما إذا كان سيتم ضبط صوت بدء التشغيل على Off (إيقاف التشغيل) أو Low (منخفض) أو Medium (متوسط) أو High (عالي) عند التشغيل.

Standby Light

تحديد ما إذا يتم ضبط ضوء المؤشر في مقدمة التلفاز على Off (إيقاف تشغيل) أو Low (منخفض) أو High (مرتفع) في وضع الاستعداد. (بالنسبة للطراز (32/37/42/47LH7***

تحديد ما إذا يتم ضبط ضوء المؤشر في مقدمة التلفاز على On (تشغيل) أو Off (إيقاف تشغيل) في وضع الاستعداد. (تركيب الحامل الخاص بالطراز (32/37/42/47LH7***

Power Light

يُحدد ما إذا كان سيتم ضبط ضوء المؤشر الموجود في الجزء الأمامي من التلفزيون على On (تشغيل) أو Off (إيقاف التشغيل) عند التشغيل. في الطراز 42LH6***، يتم التحكم في تشغيل/إيقاف ضوء المؤشر للجزيين الجانبي والأمامي في وقت واحد.

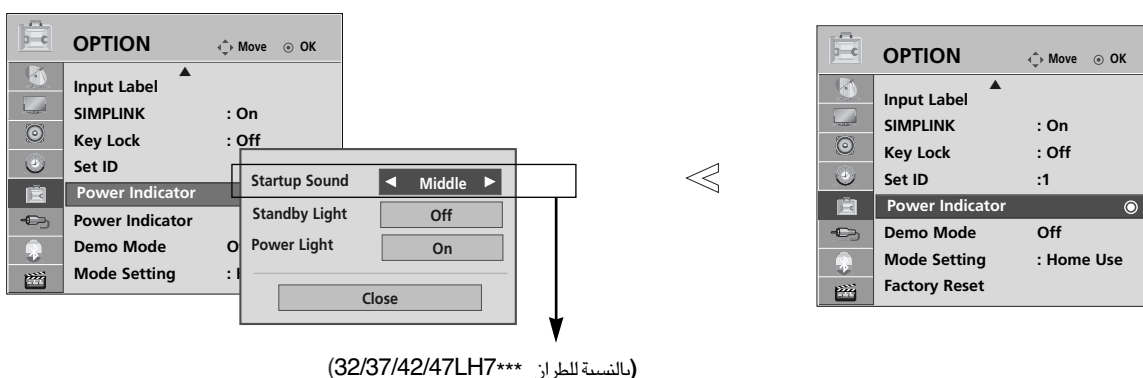

اختر **OPTION** (خيار).

اختر **Power Indicator**.

اختر (بالنسبة للطراز (32/37/42/47LH7*** Startup Sound أو Standby Light أو Power Light.

لاختيار مصدرك المفضل.

- اضغط على زر **MENU** (القائمة) للعودة إلى وضع المشاهدة الطبيعي.
- اضغط على زر **RETURN** (رجوع) للانتقال إلى شاشة القائمة السابقة.

وضع Demo

قم بمشاهدة عرض الشرائح للتعرف على الميزات المختلفة في جهاز التلفزيون هذا .
من غير الممكن استخدام Demo Mode (الوضع التجريبي) في وضع الاستخدام المنزلي.
في Store Demo (الوضع التجريبي للتخزين)، يتم ضبط Demo Mode (الوضع التجريبي) على On (تشغيل) بشكل تلقائي .
وبمجرد ضبط Demo Mode (الوضع التجريبي) على Off (إيقاف التشغيل)، لا يتم تشغيل Demo Mode (الوضع التجريبي) وتتم إعادة ضبط الشاشة فقط.

وتتم إعادة ضبط الشاشة بشكل تلقائي بعد ٥ دقائق في Demo Mode (الوضع التجريبي).

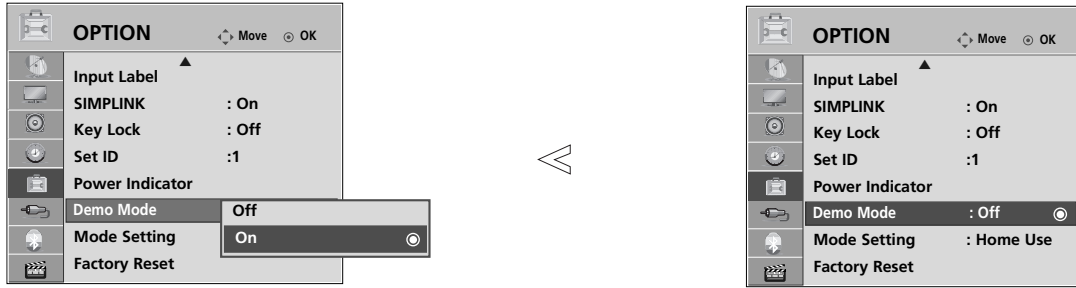

اختر **OPTION** (خيار). 

اختر **Demo Mode** (وضع العرض). 

اختر في (تشغيل) لعرض الشعار المختلف للتلفزيون. 

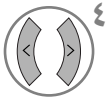
عودة إلى مشاهدة التلفزيون. 

إذا كنت ترغب في إيقاف demo, اضغط على أي زر. (فقط MUTE, +, -,)

- اضغط على زر **MENU** (القائمة) للعودة إلى وضع المشاهدة الطبيعي.
- اضغط على زر **RETURN** (رجوع) للانتقال إلى شاشة القائمة السابقة.

Mode Setting (ضبط الوضع)

نوصي بإعداد التلفزيون على وضع "الاستخدام المنزلي" للحصول على أفضل صورة في بيئة المنزل. وضع Store Demo (عرض المتجر) هو الإعداد المثالي للعرض في المتاجر.

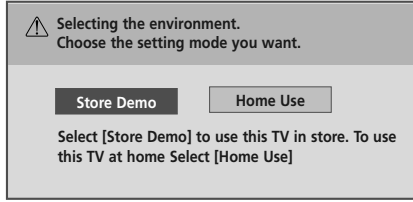

أو

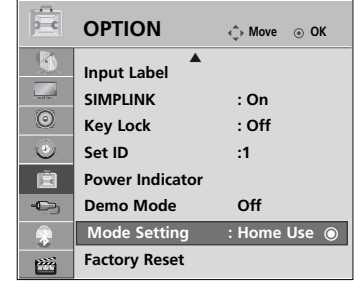
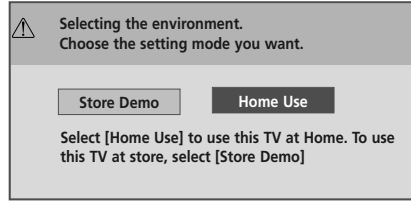

اختر **OPTION** (خيار).

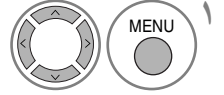

اختر **Mode Setting** (ضبط الوضع).

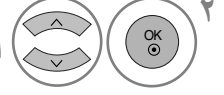

اختر **Store Demo** (عرض المتجر) أو **Home Use** (الاستخدام المنزلي).

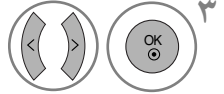

حفظ.



- اضغط على زر **MENU** (القائمة) للعودة إلى وضع المشاهدة الطبيعي.
- اضغط على زر **RETURN** (رجوع) للانتقال إلى شاشة القائمة السابقة.

التحكم في الصوت واللغة

أداة ضبط مستوى الصوت تلقائياً (Auto Volume)

يحافظ خيار ضبط مستوى الصوت تلقائياً (Auto Volume) على ثبات مستوى الصوت، حتى في حالة تغيير البرامج.

نظراً لأن قناة إذاعية تحتوي على إشارة خاصة بها، قد يلزم ضبط مستوى الصوت في كل مرة يتم فيها تغيير القناة. تسمح هذه الخاصية للمستخدم بالاستمتاع بمستويات صوت ثابتة من خلال الضبط التلقائي لكل برنامج.

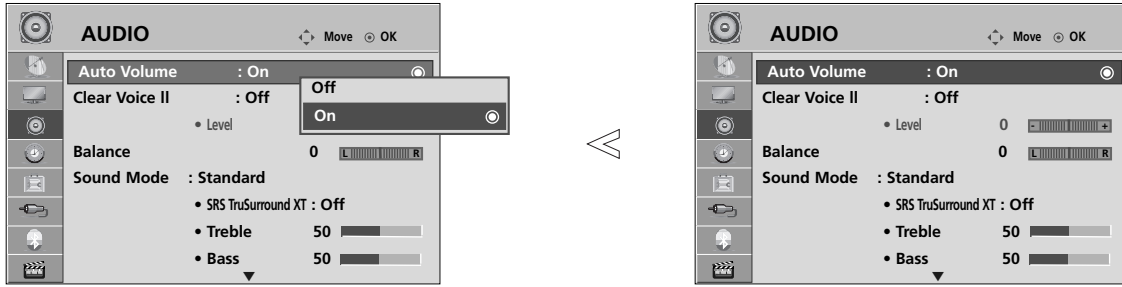

اختر **AUDIO** (صوت).

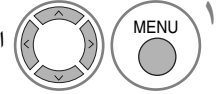

اختر **Auto Volume** (مستوى تلقائي).

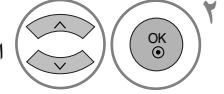

حدد **On** (إيقاف) أو **Off** (تشغيل).

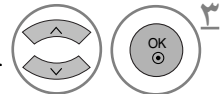

- اضغط على زر **MENU** (القائمة) للعودة إلى وضع المشاهدة الطبيعي.
- اضغط على زر **RETURN** (رجوع) للانتقال إلى شاشة القائمة السابقة.

إعدادات الصوت مسبقة الضبط - وضع الصوت (Sound Mode)

يمكنك اختيار إعداد الصوت المفضل لك: **Standard** (قياسي) أو **Music** (موسيقى) أو **Cinema** (سينما) أو **Sport** (الرياضة) أو **Game** (الألعاب) كما يمكنك ضبط **Treble** (الثلاثي) و **Bass** (الجهير).

يتيح وضع الصوت (Sound Mode) إمكانية الاستمتاع بأفضل صوت دون الحاجة إلى ضبط من نوع خاص، وذلك لأن التلفزيون يقوم بضبط خيارات الصوت الملائمة بناءً على محتوى البرنامج.

يتم ضبط الإعدادات **Standard** (قياسي) أو **Music** (موسيقى) أو **Cinema** (سينما) أو **Sport** (الرياضة) أو **Game** (الألعاب) بشكل مسبق في المصنع لضمان أفضل جودة صوت.

Standard (قياسي): لعرض صوت بجودة قياسية.

Music (الموسيقى): للحصول على أفضل صوت للاستماع إلى الموسيقى.

Cinema (سينما): للحصول على أفضل صوت لمشاهدة الأفلام.

Sport (الرياضة): للحصول على أفضل صوت لمشاهدة الأحداث الرياضية.

Game (الألعاب): للحصول على أفضل صوت لتشغيل الألعاب.

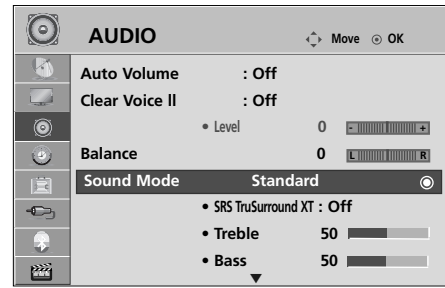
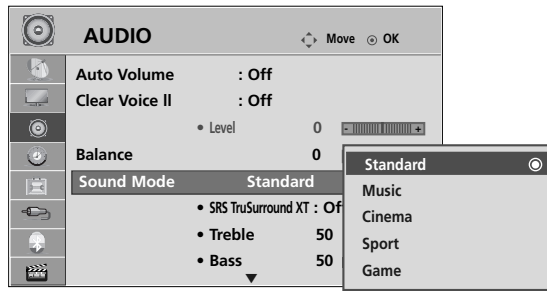

• كما يمكنك ضبط Sound Mode (وضع الصوت) في القائمة.

اختر **AUDIO** (صوت).

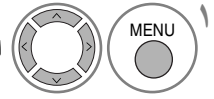

اختر **Sound Mode** (تحديد وضع الصوت).

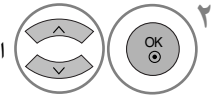

اختر **Standard** (قياسية) أو **Music** (موسيقى) أو **Cinema** (سينما) أو

Sport (الرياضة) أو **Game** (الألعاب).

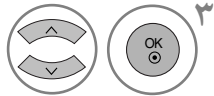

- اضغط على زر **MENU** (القائمة) للعودة إلى وضع المشاهدة الطبيعي.
- اضغط على زر **RETURN** (رجوع) للانتقال إلى شاشة القائمة السابقة.

ضبط إعداد الصوت - وضع المستخدم (User Mode)

ضبط موازن الصوت

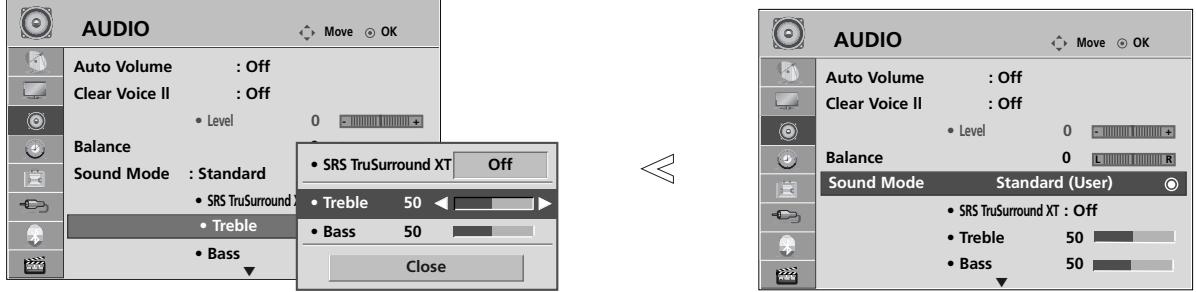

- ٤ اختر **AUDIO** (صوت).
- ٥ اختر **Treble** (ثلاثي), **Bass** (جهير).
- ٦ أدخل التعديلات المناسبة.
- ١ اختر **AUDIO** (صوت).
- ٢ اختر **Sound Mode** (تحديد وضع الصوت).
- ٣ اختر **Cinema, Music, Standard, Sport** أو **Game**.

- اضغط على زر **MENU** (القائمة) للعودة إلى وضع المشاهدة الطبيعي.
- اضغط على زر **RETURN** (رجوع) للانتقال إلى شاشة القائمة السابقة.

الصوت الحقيقي SRS TruSurround XT (تركيب الحامل الخاص بالطراز 32/42LH6***)

حدد هذا الخيار لكي يبدو الصوت واقعياً.

الصوت الحقيقي **SRS TruSurround XT** :
SRS TruSurround هي تقنية SRS حصلت على براءة اختراع في
حل مشكلة تشغيل محتوى متعدد القنوات ٥.١ على مكبرين صوت.

- ١ اختر **AUDIO** (صوت).
- ٢ اختر **SRS TruSurround XT**.
- ٣ حدد **On** (إيقاف) أو **Off** (تشغيل).

هي علامة تجارية لشركة SRS, Labs Inc.

تصدر تقنية TruSurround XT بموجب ترخيص من شركة SRS, Labs Inc.

التحكم في الصوت واللغة

صوت فائق الجودة (32/42LH6*** فقط)

صوت فائق الجودة ذو ١,٣ قناة

- يتم تشغيل الصوت من خلال مكبر صوت التلفزيون بعد التحويل من إشارة ثنائية القنوات (يمنى/يسرى) إلى إشارة ذات ١,٣ قناة (يمنى/يسرى/مركزية/تشفير تردد منخفض (LFE)).

صوت فائق ذو ١,٥ قناة

- يتم تشغيل الصوت من خلال مكبر صوت التلفزيون بعد التحويل من إشارة ثنائية القنوات (يمنى/يسرى) إلى إشارة ذات ١,٥ قناة (يمنى/يسرى/مركزية/يمنى خلفية/يسرى خلفية/تشفير تردد منخفض (LFE)).

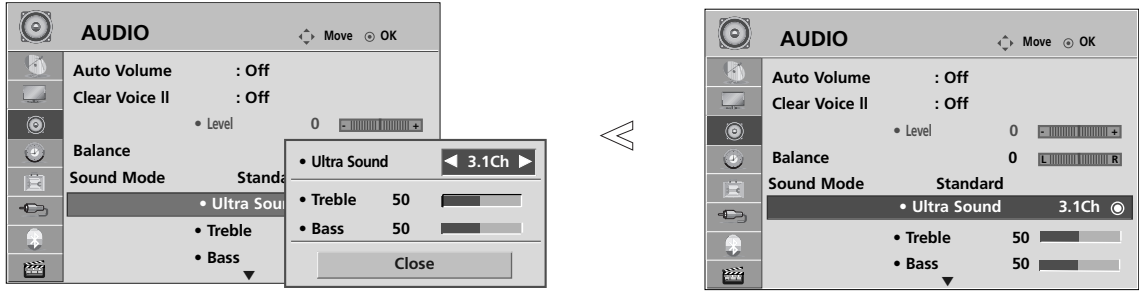

اختر **AUDIO** (صوت).

حدد صوتاً فائق الجودة (**Ultra Sound**).

حدد ١,٣ قناة أو ١,٥ قناة

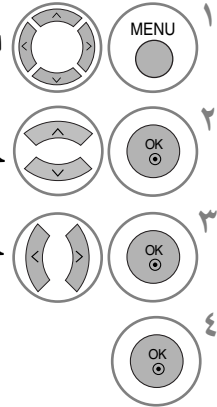

- اضغط على زر **MENU** (القائمة) للعودة إلى وضع المشاهدة الطبيعي.
- اضغط على زر **RETURN** (رجوع) للانتقال إلى شاشة القائمة السابقة.

Clear Voice II (صوت واضح ٢)

من خلال التفريق بين صوت الإنسان والأصوات الأخرى، يساعد هذا المستخدم على الاستماع إلى أصوات الإنسان بشكل أفضل.

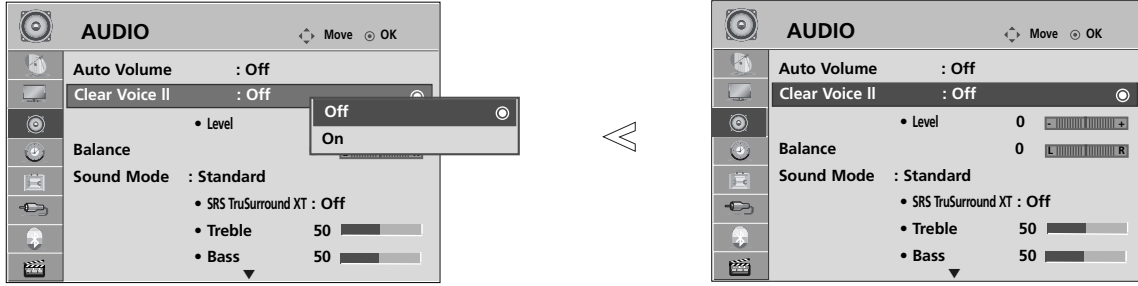

- عند اختيار "تشغيل" في Clear Voice II (صوت واضح ٢)، لن تعمل خاصية الصوت الحقيقي SRS TruSurround XT أو Ultra Sound.

اختر **AUDIO** (صوت).

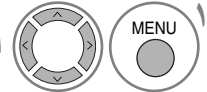

اختر Clear Voice II (صوت واضح ٢).

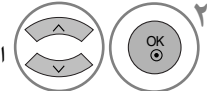

حدد **On** (إيقاف) أو **Off** (تشغيل).

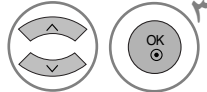

ضبط مستوى صوت واضح بتحديد On (تشغيل)

اختر **Level**.

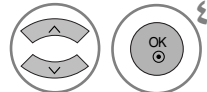

أجري الضبط المطلوب.

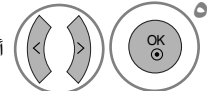

- تحديد المستويات من "٦-" إلى "٦".

- اضغط على زر **MENU** (القائمة) للعودة إلى وضع المشاهدة الطبيعي.
- اضغط على زر **RETURN** (رجوع) للانتقال إلى شاشة القائمة السابقة.

التحكم في الصوت واللغة

التوازن (Balance)

يمكنك ضبط توازن صوت الخاص بمكبر الصوت على المستويات التي تفضلها.

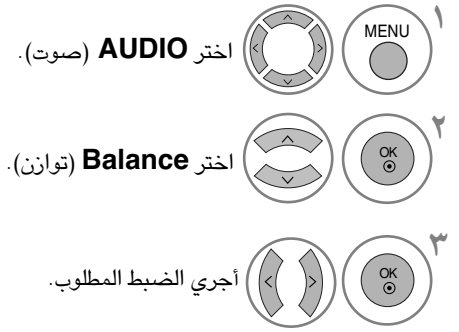
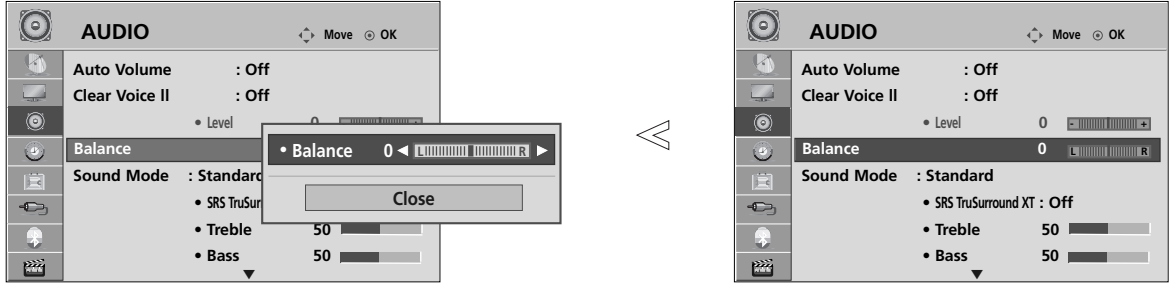

- اضغط على زر **MENU** (القائمة) للعودة إلى وضع المشاهدة الطبيعي.
- اضغط على زر **RETURN** (رجوع) للانتقال إلى شاشة القائمة السابقة.

ضبط الخيارات تشغيل/إيقاف (On/Off) الخاصة بمكبرات صوت التلفزيون (TV Speakers)

يمكنك ضبط وضع السماعة الداخلية.

في وضع AV (الفيديو) و Component (المكون) و RGB و HDMI مع يمكن أن يخرج صوت سماعة التلفزيون و/أو الصوت المتغير حتى في حالة عدم وجود إشارة فيديو.

عند الرغبة في استخدام نظام هاي فاي استريو، أغلق مكبرات الصوت الداخلية للجهاز.

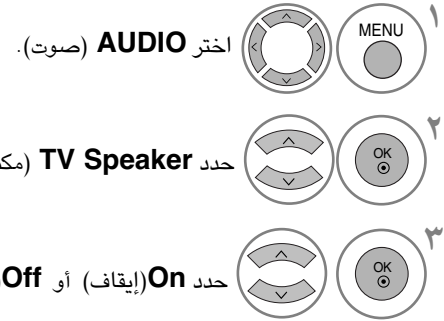
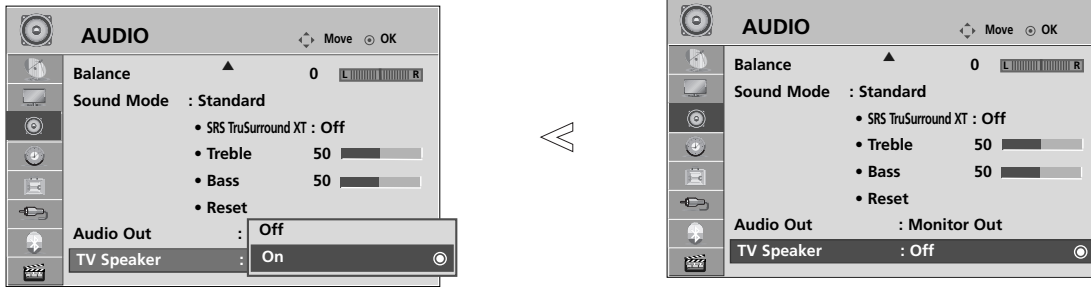

- اضغط على زر **MENU** (القائمة) للعودة إلى وضع المشاهدة الطبيعي.
- اضغط على زر **RETURN** (رجوع) للانتقال إلى شاشة القائمة السابقة.

ملاحظة !

عند إيقاف تشغيل مكبر التلفزيون أثناء تشغيل المسرح المنزلي (التوصيل البسيط)، يتحول خرج الصوت تلقائياً إلى مكبر المسرح المنزلي ولكن عند تشغيل مكبر التلفزيون، يخرج الصوت من مكبر التلفزيون.

التحكم في الصوت واللغة

تحديد مخرج الصوت

حدد **Monitor Out** (خرج الشاشة) أو **Variable out** (خرج متغير) لتوصيل مخارج الصوت.
Monitor Out (خرج الشاشة)

يصدر صوتاً عند توصيلها بدخل جهاز **AV** (الصوت/الفيديو) بما في ذلك مضخم الصوت الخارجي.
دائماً ما يكون مستوى الصوت كالمعتاد بغض النظر عن إعداد مستوى صوت الجهاز.
ولهذا يمكن التحكم في مستوى الصوت الصادر من الجهاز الخارجي من خلال ضبط مستوى صوت الجهاز الخارجي.

Variable out (خرج المتغير)

يصدر صوتاً عند توصيله بدخل جهاز **AV** (الصوت/الفيديو) بما في ذلك مضخم الصوت الخارجي.
يمكن ضبط الصوت تبعاً لإعداد مستوى صوت الجهاز.
ولهذا يمكن التحكم في مستوى الصوت الصادر من الجهاز الخارجي إما من خلال الجهاز الخارجي أو إعداد مستوى صوت الجهاز.

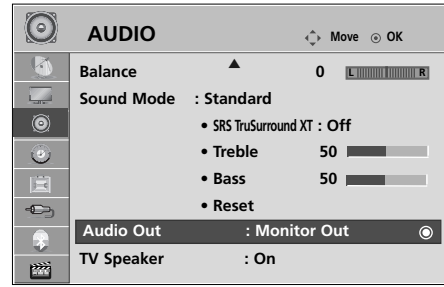
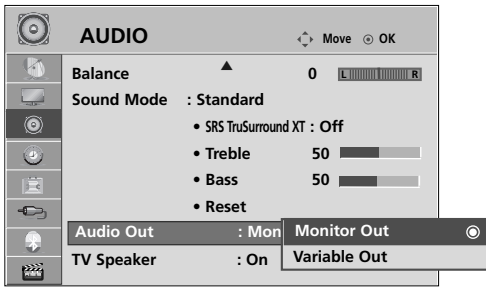

اختر **AUDIO** (صوت).

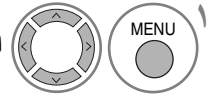

اختر **Audio Out** (خرج الصوت).

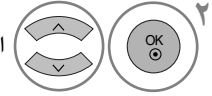

اختر **Monitor Out** (خرج الشاشة) أو **Variable Out** (خرج متغير).

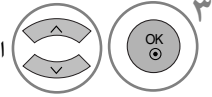

- اضغط على زر **MENU** (القائمة) للعودة إلى وضع المشاهدة الطبيعي.
- اضغط على زر **RETURN** (رجوع) للانتقال إلى شاشة القائمة السابقة.

إعادة ضبط الصوت

تعود إعدادات أوضاع الصوت المحددة إلى إعدادات المصنع الافتراضية.

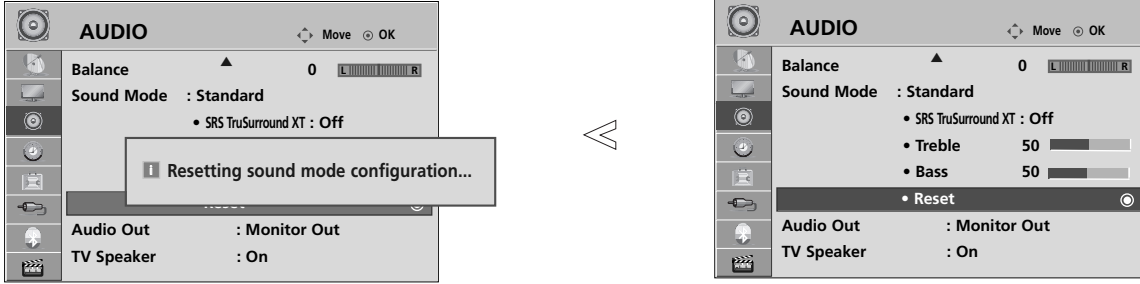

- 1 اختر **AUDIO** (صوت).
- 2 اختر **Reset** (إعادة ضبط).
- 3 لبدء القيمة المضبوطة.

- اضغط على زر **MENU** (القائمة) للعودة إلى وضع المشاهدة الطبيعي.
- اضغط على زر **RETURN** (رجوع) للانتقال إلى شاشة القائمة السابقة.

لإستقبال الصوت ستريو / سماعات مزدوجة

عند تحديد برنامج معين، تظهر معلومات الصوت الخاصة بالمحطة بعد اختفاء رقم البرنامج واسم المحطة.

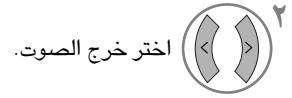

إذاعة	عرض على الشاشة
مونو	مونو
ستريو	ستريو
مزدوج	مزدوج

■ **تحديد الصوت الأحادي**
إذا كانت إشارة الصوت المجسم ضعيفة في وضع استقبال الإشارة المجسمة، فيمكنك التبديل إلى الوضع الأحادي. في وضع استقبال الإشارة الأحادية، يتم تحسين درجة وضوح الصوت. للتبديل مرة أخرى إلى وضع الإشارة المجسمة.

■ **تحديد اللغة للبحث ثنائي اللغة**
إذا كان هناك برنامج ما يمكن استقباله بلغتين (مزدوج اللغات)، فيمكنك التبديل إلى DUAL I (مزدوج ١) أو DUAL II (مزدوج ٢) أو DUAL I+II (مزدوج ٢+١).

DUAL I (ثنائي I)

لإرسال لغة البث الرئيسية إلى مكبرات الصوت.

DUAL II (ثنائي II)

لإرسال لغة البث الثانوية إلى مكبرات الصوت.

DUAL I+II (ثنائي I+II)

لإرسال لغة واحدة إلى كل مكبر صوت بشكل منفصل.

استقبال NICAM

إذا كان الجهاز مزوداً بمستقبل مخصص لاستقبال إشارة NICAM، يمكن استقبال الصوت الرقمي NICAM (الصوت متعدد نطاقات الضغط شبه الفوري) عالي الجودة.

يمكن تحديد مخرج الصوت وفقاً لنوع البث الذي يتم استقباله.

١ عند استقبال صوت NICAM أحادي، يمكنك تحديد NICAM MONO (NICAM أحادي) أو FM MONO (أحادي).

٢ أما عند استقبال صوت NICAM استريو، يمكنك تحديد NICAM STEREO (NICAM استريو) أو FM MONO (أحادي). وإذا كانت إشارة الاستريو ضعيفة، فانتقل إلى FM mono (أحادي).

٣ عند استقبال صوت NICAM ثنائي، يمكنك تحديد الأوضاع NICAM DUAL I (NICAM ثنائي I) أو DUAL II (NICAM ثنائي II) أو NICAM DUAL I+II (NICAM ثنائي I+II) أو FM mono (أحادي).

تحديد خرج الصوت الخاص بمكبر الصوت

في وضع AV و COMPONENT و RGB و HDMI يمكنك تحديد خرج الصوت لمكبر الصوت الأيسر والأيمن.
حدد مخرج الصوت.

L+R (الأيسر+الأيمن):

يتم إرسال إشارة الصوت من إدخال R الصوتي (الأيمن) إلى مكبر الصوت الأيمن ويتم إرسال إشارة الصوت من إدخال L الصوتي (الأيسر) إلى مكبر الصوت الأيسر.

L+L (الأيسر+الأيسر):

يتم إرسال إشارة صوتية من إدخال L (الأيسر) الصوتي إلى مكبري الصوت الأيسر والأيمن.
R+R (الأيمن+الأيمن):

يتم إرسال إشارة صوتية من إدخال R (الأيمن) الصوتي إلى مكبري الصوت الأيسر والأيمن.

التحكم في الصوت واللغة

إختيار اللغة على الشاشة (إختيارية)

تظهر قائمة إعدادات التركيب على شاشة التلفاز عند تشغيله لأول مرة.



* إذا كنت ترغب في تغيير تحديد اللغة

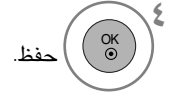
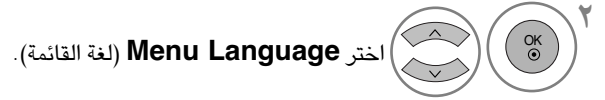

- اضغط على زر **MENU** (القائمة) للعودة إلى وضع المشاهدة الطبيعي.
- اضغط على زر **RETURN** (رجوع) للانتقال إلى شاشة القائمة السابقة.

ملاحظة !

◀ إذا لم تنته من إعدادات التركيب بالضغط على **RETURN** (رجوع) أو إذا انته **OSD** (وقت العرض على الشاشة)، فسوف تختفي قائمة التركيب بشكل مستمر إلى أن يكتمل الإعداد عند تشغيل التلفزيون.

ضبط الوقت (TIME)

إعداد الساعة

يتعين عليك ضبط الوقت بشكل صحيح قبل استخدام وظيفة وقت التشغيل/إيقاف التشغيل.

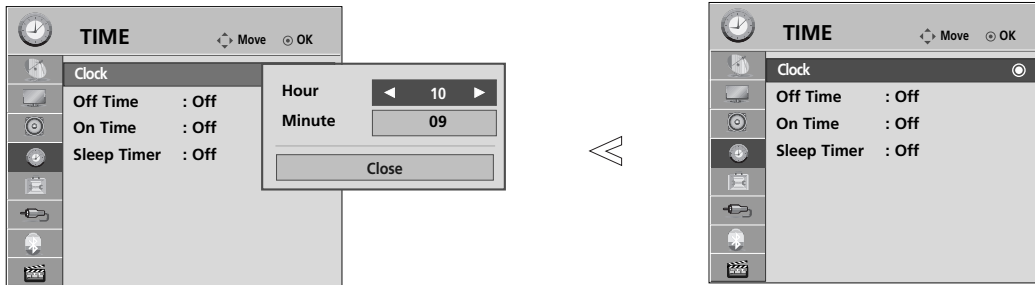

اختر **TIME** (الوقت). 

اختر **Clock** (الساعة). 

اختر واضبط **Hour** (الساعة) أو **Minute** (الدقيقة). 

اضبط خيارات الساعة أو الدقيقة. 

- اضغط على زر **MENU** (القائمة) للعودة إلى وضع المشاهدة الطبيعي.
- اضغط على زر **RETURN** (رجوع) للانتقال إلى شاشة القائمة السابقة.

ضبط الوقت (TIME)

ضبط تشغيل/إيقاف الموقت تلقائياً

تقوم وظيفة وقت إيقاف التشغيل تلقائياً بوضع الجهاز في وضع الانتظار في الوقت المحدد. بعد تشغيل التلفزيون بساعتين عن طريق وظيفة وقت التشغيل، فسوف تتم إعادة الجهاز تلقائياً لوضع الانتظار إلا إذا تم الضغط على أي زر. تحل وظيفة **Off Time** (وقت إيقاف التشغيل) محل وظيفة **On Time** (وقت التشغيل) إذا تم ضبط الوظيفة على نفس الوقت. حتى تعمل وظيفة **On Timer** (موقت التشغيل)، يجب أن يكون الجهاز في وضع الانتظار.

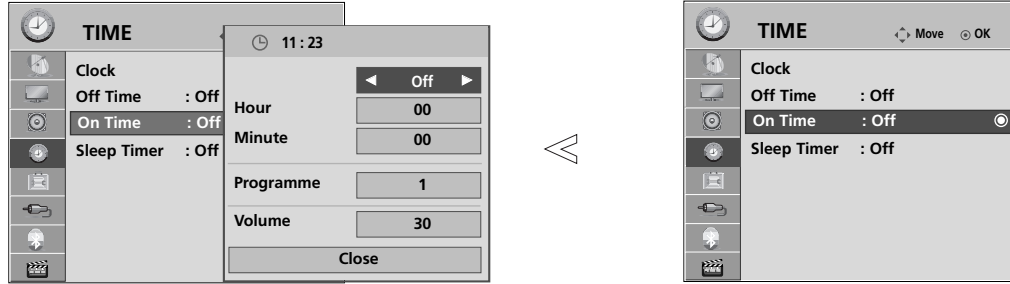

عند اختيار **On Time** (تشغيل الساعة).

1. اضغط على زر **MENU**.
2. حدد الساعة أو الدقيقة أو البرنامج أو مستوى الصوت.
3. اضغط على زر **OK**.
4. اضبط الساعة أو الدقيقة أو البرنامج أو مستوى الصوت.

اختر **TIME** (الوقت).

حدد **Off Time** (إيقاف الساعة) أو **On Time** (تشغيل الساعة).

ضبط موقت النوم

لا يجب عليك الآن أن تتذكر إيقاف تشغيل التلفاز قبل النوم. حيث تقوم وظيفة موقت النوم بتشغيل التلفاز تلقائياً في وضع الاستعداد بعد انقضاء الوقت المحدد مسبقاً.

1. اضغط على زر **Q. MENU**.
2. حدد (موقت النوم).
3. حدد إيقاف أو ١٠ أو ٢٠ أو ٣٠ أو ٦٠ أو ٩٠ أو ١٢٠ أو ١٨٠ أو ٢٤٠ دقيقة.

- عند إيقاف تشغيل التلفزيون، يتم إلغاء موقت النوم مسبق الضبط.
- يمكنك أيضاً ضبط موقت النوم من قائمة الوقت.

TELETEXT (نصوص المعلومات)

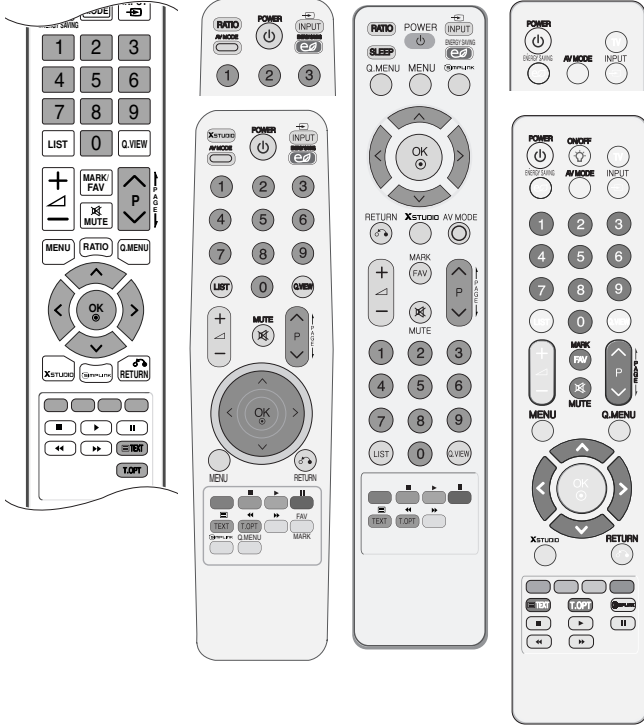

هذه الميزة ليست متوفرة في جميع الدول.

تعد Teletext (نصوص المعلومات) (أو النصوص العلوية) وظيفة اختيارية، ومن ثم فإن الجهاز المزود بنظام نصوص المعلومات هو الذي يمكنه فقط استقبال بث نصوص المعلومات.

وتعد نصوص المعلومات خدمة بث مجانية عبر أغلب المحطات التلفزيونية والتي تقوم بتوفير أحدث المعلومات فيما يتعلق بالأخبار والجو والبرامج التلفزيونية وأسعار الأسهم وموضوعات أخرى كثيرة.

يدعم جهاز فك شفرة نصوص المعلومات المدمج بهذا التلفزيون الأنظمة PLE- (بسيط) و TOP (علوي) و FASTEXT (النص السريع). يحتوي نظام نصوص المعلومات SIMPLE (بسيط) (نصوص معلومات قياسية) على عدد من الصفحات التي يتم تحديدها مباشرة عن طريق إدخال رقم الصفحة المناسب. أما نظاما نصوص المعلومات TOP (علوي) و FASTEXT (النص السريع) فإنهما طريقتان أكثر حداثة تسمحان بتحديد سريع وسهل لنصوص المعلومات.

التشغيل / إيقاف التشغيل

اضغط على الزر TEXT (النصوص) للانتقال إلى وضع نصوص المعلومات. يتم عرض إما الصفحة الأولى أو الأخيرة على الشاشة.

يتم عرض رقمي صفحتين واسم المحطة التلفزيونية والتاريخ والوقت على عنوان الشاشة. يشير رقم الصفحة الأولى إلى تحديدك، بينما يشير رقم الصفحة الثاني إلى الصفحة المعروضة حالياً.

اضغط على الزر TEXT (نصوص) لإيقاف تشغيل نصوص المعلومات. يتم عرض الوضع السابق.

نظام النص SIMPLE (بسيط) (إختيارية)

■ تحديد الصفحة

- 1 أدخل رقم الصفحة المراد المكون من ثلاثة أرقام بالضغط على أزرار الأرقام. إذا ضغطت على رقم خطأ أثناء التحديد، فعليك استكمال إدخال الأرقام الثلاثة ثم إعادة إدخال رقم الصفحة الصحيح.
- 2 يمكن الضغط على الزر P \ / \ لتحديد الصفحة السابقة أو التالية.

نص TOP (علوي)

يعرض دليل المستخدم أربعة حقول أسفل الشاشة وهي: أحمر وأخضر وأصفر وأزرق. يشير الحقل الأصفر إلى المجموعة التالية، بينما يشير الحقل الأزرق إلى الفقرة التالية.

■ تحديد فقرة / مجموعة / صفحة

- 1 يمكنك الانتقال من فقرة إلى أخرى بالضغط على الزر الأزرق.
- 2 يمكنك الانتقال إلى المجموعة التالية مع الانتقال التلقائي للفقرة التالية بالضغط على الزر الأصفر.
- 3 يمكنك الانتقال إلى الصفحة التالية مع الانتقال التلقائي للمجموعة التالية بالضغط على الزر الأخضر.
- 4 يمكن الضغط على الزر P ^ بالتبادل.
- 5 يسمح الضغط على الزر الأحمر بالعودة إلى التحديد السابق. يمكن الضغط على الزر P v بالتبادل.

■ تحديد الصفحة مباشرة

ومتلماً هو الحال في وضع نصوص المعلومات SIMPLE (بسيط)، يمكنك تحديد صفحة معينة في الوضع TOP (علوي) بإدخال رقمها المكون من ثلاثة أرقام باستخدام أزرار الأرقام.

TELETEXT (نصوص المعلومات)

FASTEXT (النص السريع)

تم تمييز صفحات نصوص المعلومات لونياً على امتداد أسفل الشاشة، ويمكن تحديدها بالضغط على الأزرار الملونة الملائمة في جهاز التحكم عن بُعد.

تحديد الصفحة

1 اضغط على الزر  لتحديد صفحة الفهرس.

2 يمكنك تحديد الصفحات المميزة لونياً على امتداد أسفل الشاشة؛ بالضغط على الأزرار الملونة الملائمة.

3 ومثلما هو الحال في وضع نصوص المعلومات SIMPLE (بسيط)، يمكنك تحديد صفحة معينة في الوضع FASTEXT (النص السريع) بإدخال رقمها المكون من ثلاثة أرقام باستخدام أزرار الأرقام.

4 يمكن الضغط على الزر P ^ \ > .

وظائف خاصة لنصوص المعلومات

■ لاختيار قائمة Text Option (خيار النص). ^ > اضغط على الزر > أي. ثم استخدم الزر



Index (فهرس)

حدد كل صفحة فهرس



التوقيف

عند مشاهدة برنامج تليفزيوني، اضغط على هذا الزر لعرض الوقت في الركن العلوي الأيمن من الشاشة. اضغط على نفس الزر مرة أخرى لمنع العرض. في وضع نصوص المعلومات، اضغط على هذا الزر لتحديد رقم صفحة فرعية. يتم عرض رقم الصفحة الفرعية أسفل الشاشة. لإيقاف أو تغيير الصفحة الفرعية، اضغط على أي من الأزرار الأحمر / الأخضر أو P ^ > (اختيار البرامج) أو أزرار الأرقام. اضغط على هذا الزر مرة أخرى للخروج من هذه الوظيفة.



توقف

يقوم بإيقاف التغيير التلقائي للصفحة والذي يحدث إذا احتوت صفحة نصوص المعلومات على صفحتين فرعيتين أو أكثر. عادة ما يُعرض رقم الصفحات الفرعية والصفحات الفرعية لها أسفل الوقت على الشاشة. عند الضغط على هذا الزر يتم عرض رمز التوقف في الركن الأيسر العلوي من الشاشة ويتم منع التغيير التلقائي للصفحة. للمتابعة انقر على هذا الزر مرة أخرى.



الكشف

بالضغط على هذا الزر يتم عرض المعلومات التي تم إخفائها، على سبيل المثال حلول الأسئلة أو الألغاز. اضغط على هذا الزر مرة أخرى لإزالة المعلومات من شاشة العرض.



تحديث

يعرض الصورة التليفزيونية على الشاشة أثناء انتظار صفحة نصوص المعلومات التالية. يتم عرض الرمز في الركن الأيسر العلوي من الشاشة. عندما تتاح الصفحة التي تم تحديثها، يتغير الرمز إلى رقم الصفحة. اضغط على هذا الزر لعرض صفحة نصوص المعلومات التي تم تحديثها.

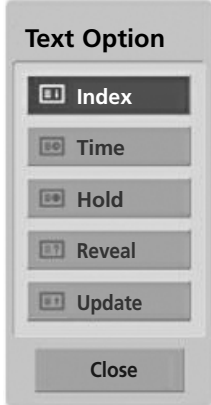

استكشاف الأخطاء وإصلاحها

لا يتم تشغيل الجهاز بشكل طبيعي.

- تحقق من وجود أي عائق بين الجهاز وجهاز التحكم عن بُعد يعوق تشغيل الجهاز.
- هل تم تركيب البطاريات بحيث يكون اتجاه القطبين صحيحاً (القطب الموجب (+) باتجاه القطب الموجب (+) , والقطب السالب (-) باتجاه القطب السالب (-))؟
- قم بتركيب بطاريات جديدة.

جهاز التحكم عن بُعد لا يعمل

هل تم ضبط موقت النوم؟

- تحقق من إعدادات التحكم في التشغيل. انقطاع التيار الكهربائي .
- يدخل التلفزيون في وضع Standby (الانتظار) تلقائياً إذا لم يتم تلقي أية إشارة أو لم يتم إجراء التشغيل في غضون ١٥ دقيقة.

يتوقف تشغيل الجهاز بصورة مفاجئة

وظيفة الفيديو لا تعمل.

- تحقق من تشغيل الجهاز.
- حاول تشغيل قناة أخرى . فقد تكمن المشكلة في البث.
- هل تم إدخال سلك التيار الكهربائي في منفذ التيار الكهربائي بالحائط؟
- تحقق من اتجاه الهوائي و/أو موقعه.
- اختبر منفذ التيار الكهربائي بالحائط وصل سلك تيار خاص بجهاز آخر بمنفذ التيار الكهربائي حيث تم توصيل سلك التيار الكهربائي الخاص بالجهاز.

لا توجد صورة ولا يوجد صوت

- يعد هذا أمراً طبيعياً، حيث يتم كتم الصوت المتعلق بالصورة أثناء عملية بدء تشغيل الجهاز . في حالة عدم ظهور الصورة بعد خمس دقائق، يرجى الاتصال بمركز الخدمة الخاص بك.

تظهر الصورة ببطء بعد تشغيل الجهاز

- اضبط الخيار Color (اللون) من خيارات القائمة.
- احتفظ بمسافة كافية بين الجهاز وجهاز الفيديو.
- حاول تشغيل قناة أخرى . فقد تكمن المشكلة في البث.
- هل تم تركيب كابلات الفيديو بصورة صحيحة؟
- قم بتشغيل أية وظيفة لاستعادة سطوع الصورة.

الالوان رديئة أو لا توجد ألوان أو الصورة رديئة

- تحقق من وجود تشويش محلي، مصدره على سبيل المثال، جهاز كهربائي أو أحد أجهزة الطاقة.

ظهور أشرطة أفقية أو رأسية أو اهتزاز الصورة

- توجد مشكلة في المحطة أو الكابل، جرب الانتقال إلى محطة أخرى.

الاستقبال ضعيف في بعض القنوات

- إشارة المحطة ضعيفة، أعد توجيه الهوائي لاستقبال محطة أقوى.
- ابحث عن مصادر تداخل الإشارات.
- افحص الهوائي (غير اتجاه الهوائي) .

تظهر خطوط أفقية في الصورة

- تحقق من أن طراز كابل HDMI هو ١,٣ .
- إذا كانت كابلات HDMI لا تدعم HDMI طراز ١,٣، فقد يتسبب ذلك في ظهور وميض على الشاشة أو عدم ظهور أي صورة عليها. وفي هذه الحالة، استخدام أحدث الكابلات التي تدعم HDMI الطراز ١,٣ .

لا تظهر صورة عند التوصيل عبر وصلة HDMI

وظيفة الصوت لا تعمل.	
<ul style="list-style-type: none"> ■ اضغط على الزر + أو - (أو Volume) . ■ هل ما يزال الصوت مكتوماً؟ اضغط على الزر MUTE (كتم الصوت) . ■ حاول تشغيل قناة أخرى. فقد تكمن المشكلة في البث. ■ هل تم تركيب كابلات الصوت بصورة صحيحة؟ 	توجد صورة ولا يوجد صوت
<ul style="list-style-type: none"> ■ اضبط Balance (التوازن) من خيارات القائمة. 	لا يخرج صوت من أحد مكبري الصوت.
<ul style="list-style-type: none"> ■ قد يترتب على حدوث تغير في الرطوبة أو درجة الحرارة الخارجية صدور ضجيج غير عادي عند تشغيل الجهاز أو إيقاف تشغيله، ولا يعني ذلك وجود عيب بالجهاز. 	يصدر صوت غير عادي من داخل الجهاز.
<ul style="list-style-type: none"> ■ تحقق من أن طراز كابل HDMI هو ١,٣ . ■ تحقق من أن طراز كابل USB هو ٢,٠ . <p>لا تتوفر هذه الوظيفة مع كافة الطرز.</p>	لا يخرج صوت عند التوصيل عبر وصلة HDMI أو USB

يوجد مشكلة في وضع PC (الكمبيوتر). (ينطبق ذلك فقط على وضع PC (الكمبيوتر))	
<ul style="list-style-type: none"> ■ اضبط الدقة والتردد الأفقي أو الرأسى. ■ تحقق من مصدر الإدخال. 	الإشارة خارج النطاق.
<ul style="list-style-type: none"> ■ قم بتشغيل وظيفة التهيئة التلقائية أو اضبط وظيفة الخطوط الرأسية وتركيز العرض وضبط الموضع الرأسى/الأفقى. (إختيارية) 	يظهر شريط رأسى في الخلفية وتشوش أفقى وموضع الصورة غير صحيح
<ul style="list-style-type: none"> ■ تحقق من كابل الإشارة. ■ أعد تركيب بطاقة الفيديو الخاصة بجهاز الكمبيوتر. 	ألوان الجهاز غير ثابتة أو أحادية اللون

هناك مشكلة في إعدادات ظلوىضقا (الصورة).	
<ul style="list-style-type: none"> ■ يعني هذا أن التلفزيون مضبوط في الوقت الحالي على وضع Store Demo (عرض المتجر). <p>للانتقال إلى عرض Home Use (الاستخدام المنزلى)، ينبغي إجراء التالي:</p> <p>من قائمة TV, اختر OPTION (خيار) > اختر Mode Setting (ضبط الوضع) > اختر Home Use (الاستخدام المنزلى).</p> <p>الآن قد انتهيت من الانتقال إلى وضع Home Use (الاستخدام المنزلى).</p>	عندما يقوم المستخدم بتغيير إعدادات الصورة، يتحول التلفاز مرة أخرى تلقائياً إلى الإعدادات الأولية بعد فترة معينة من الوقت.

الصيانة

يمكن منع الأعطال المبكرة، قد يؤدي التنظيف الشديد والمنتظم إلى إطالة الوقت الذي ستستمتع فيه بتلفزيونك الجديد. تأكد من إغلاق الجهاز وفصل سلك التيار قبل بدء التنظيف.

تنظيف الشاشة

- 1 فيما يلي طريقة رائعة لإبعاد الأتربة عن شاشتك لفترة. المياه الفاترة والقليل من مخفف القماش أو مطهر لغسيل الأطباق. اعصر قطعة القماش حتى تصبح جافة تقريباً، ثم استخدمها لمسح الشاشة.
- 2 تأكد من أن المياه الزائدة بعيدة عن الشاشة، ثم اترك الشاشة تجف بواسطة الهواء قبل أن تشغل التلفزيون.

تنظيف الغطاء الخارجي

- لإزالة الأوساخ أو الأتربة، امسح الغطاء الخارجي بقطعة قماش ناعمة جافة خالية من الكتان.
- يرجى التأكد من عدم استخدام قطعة قماش مبللة.

الغياب لفترة طويلة

⚠ تنبيه

◀ إذا كنت تتوقع أن تترك التلفزيون مغلقاً لفترة طويلة (أثناء العطلات مثلاً)، فمن الأفضل فصل سلك التيار للحماية ضد التلف المحتمل نتيجة للبرق أو التغير لمفاجئ في التيار الكهربائي.

مواصفات المنتج

32LH2***	26LH2***	22LH2***	19LH2***	الطران	
32LH20R-TA/LA 32LH23UR-TA/LA	26LH20R-TA/LA	22LH20R-TA/LA	19LH20R-TA/LA	الطران	
مع وجود الحامل لأبعاد (العرض × الارتفاع × العمق)	مع وجود الحامل لأبعاد (العرض × الارتفاع × العمق)	مع وجود الحامل لأبعاد (العرض × الارتفاع × العمق)	مع وجود الحامل لأبعاد (العرض × الارتفاع × العمق)	مع وجود الحامل	مع وجود الحامل
بدون الحامل	بدون الحامل	بدون الحامل	بدون الحامل	بدون الحامل	بدون الحامل
مع وجود الحامل بدون الحامل	مع وجود الحامل بدون الحامل	مع وجود الحامل بدون الحامل	مع وجود الحامل بدون الحامل	الوزن	الوزن
متطلبات التشغيل	متطلبات التشغيل	متطلبات التشغيل	متطلبات التشغيل	متطلبات التشغيل	متطلبات التشغيل
32LH20R-TA/LA 32LH23UR-TA/LA	26LH20R-TA/LA	22LH20R-TA/LA	19LH20R-TA/LA	الطران	
مع وجود الحامل لأبعاد (العرض × الارتفاع × العمق)	مع وجود الحامل لأبعاد (العرض × الارتفاع × العمق)	مع وجود الحامل لأبعاد (العرض × الارتفاع × العمق)	مع وجود الحامل لأبعاد (العرض × الارتفاع × العمق)	مع وجود الحامل	مع وجود الحامل
بدون الحامل	بدون الحامل	بدون الحامل	بدون الحامل	بدون الحامل	بدون الحامل
مع وجود الحامل بدون الحامل	مع وجود الحامل بدون الحامل	مع وجود الحامل بدون الحامل	مع وجود الحامل بدون الحامل	الوزن	الوزن
متطلبات التشغيل	متطلبات التشغيل	متطلبات التشغيل	متطلبات التشغيل	متطلبات التشغيل	متطلبات التشغيل
42LH22R-TB/LB	37LH22R-TB/LB	32LH22R-TB/LB	الطران		
مع وجود الحامل لأبعاد (العرض × الارتفاع × العمق)	مع وجود الحامل لأبعاد (العرض × الارتفاع × العمق)	مع وجود الحامل لأبعاد (العرض × الارتفاع × العمق)	مع وجود الحامل	مع وجود الحامل	مع وجود الحامل
بدون الحامل	بدون الحامل	بدون الحامل	بدون الحامل	بدون الحامل	بدون الحامل
مع وجود الحامل بدون الحامل	مع وجود الحامل بدون الحامل	مع وجود الحامل بدون الحامل	الوزن	الوزن	الوزن
متطلبات التشغيل	متطلبات التشغيل	متطلبات التشغيل	متطلبات التشغيل	متطلبات التشغيل	متطلبات التشغيل
<p>'PAL/SECAM B/G/D/K , PAL I/II , NTSC-M' HYPER: S21 ~ S47, CATV: S1 ~ S20, UHF: E21 ~ E69, VHF: NZ1 ~ E12 أوم ٧٥</p>					
<p>نظام التلفاز تغطية البرنامج مقاومة الهوائي الخارجي</p>					
<p>درجة حرارة التشغيل درجة رطوبة التشغيل</p>					
<p>الظروف البيئية</p>					
<p>درجة حرارة التخزين درجة رطوبة التخزين</p>					
<p>ملفات الأفلام المدعومة</p>					
<p>انظر الصفحة ٩٠</p>					

47LH3***		42LH3***		37LH3***		32LH3***		الطراز		
47LH35FR-TE/LE 47LH33FR-TC/LC 47LH30FR-TC/LC		42LH35FR-TE/LE 42LH33FR-TC/LC 42LH30FR-TC/LC		37LH35FR-TE/LE 37LH33FR-TC/LC 37LH30FR-TC/LC		32LH35FR-TE/LE 32LH33FR-TC/LC 32LH30FR-TC/LC				
ملم ٣١٨,٩ x ٧٨٨,٣ x ١١٤٠,٦ بوصات ١٢,٥ x ٣١,٠ x ٤٤,٩		ملم ٢٧٠,٦ x ٧١٦,٤ x ١٠٢٨ بوصات ١٠,٧ x ٢٨,٢ x ٤٠,٥		ملم ٢٧٠,٦ x ٦٦٠ x ٩٢٢ بوصات ١٠,٧ x ٢٦ x ٣٦,٣		ملم ٢١١ x ٥٨٦ x ٨٠٥ بوصات ٨,٣ x ٢٣ x ٣١,٧		مع وجود الحامل		لأبعاد (العرض × الارتفاع × العمق)
ملم ٩٩ x ٧٢٢,٩ x ١١٤٠,٦ بوصات ٣,٩ x ٢٨,٥ x ٤٤,٩		ملم ٨٨,٧ x ٦٥٨,٦ x ١٠٢٨ بوصات ٣,٥ x ٢٥,٩ x ٤٠,٥		ملم ٨٨ x ٥٩٥ x ٩٢٢ بوصات ٣,٥ x ٢٣,٤ x ٣٦,٣		ملم ٧٩,٩ x ٥٣٦ x ٨٠٥ بوصات ٣,٢ x ٢٠,٩ x ٣١,٧		بدون الحامل		
٢٢,٥ كجم/٤٩,٦ طلا ١٩,٩ كجم/٤٣,٩ طلا		١٨ كجم/٣٩,٧ طلا ١٦,٢ كجم/٣٥,٧ طلا		١٤,٩ كجم/٣٢,٨ طلا ١٣,١ كجم/٢٨,٩ طلا		١٢,١ كجم/٢٦,٦ طلا ١١ كجم/٢٤,٢ طلا		مع وجود الحامل بدون الحامل		الوزن
١٠٠ - ٢٤٠ فولت تيار متردد ٦٠ / ٥٠ هرتز		١٠٠ - ٢٤٠ فولت تيار متردد ٦٠ / ٥٠ هرتز		١٠٠ - ٢٤٠ فولت تيار متردد ٦٠ / ٥٠ هرتز		١٠٠ - ٢٤٠ فولت تيار متردد ٦٠ / ٥٠ هرتز				متطلبات التشغيل
26LU5***		22LU5***		19LU5***		الطراز				
26LU50FR-TA/LA 26LU51 FR-TB/LB		22LU50FR-TA/LA 22LU51 FR-TB/LB		19LU50R-TA/LA 19LU51 R-TB/LB						
ملم ٢٣٦ x ٥٣٨,٣ x ٦٦٨ بوصات ٩,٣ x ٢١,١ x ٢٦,٢		ملم ١٩٦ x ٤١٦,٦ x ٥٢٩,١ بوصات ٧,٧ x ١٦,٤ x ٢٠,٩		ملم ١٨٢ x ٣٧٣ x ٤٦٢ بوصات ٧,٢ x ١٤,٧ x ١٨,٢		مع وجود الحامل		لأبعاد (العرض × الارتفاع × العمق)		
ملم ٨١ x ٤٥٦ x ٦٦٨ بوصات ٣,١ x ١٧,٩ x ٢٦,٣		ملم ٦٥ x ٣٤٢,٣ x ٥٢٩,١ بوصات ٢,٦ x ١٣,٥ x ٢٠,٩		ملم ٦٥ x ٣٠٥ x ٤٦٢ بوصات ٢,٦ x ١٢ x ١٨,٢		بدون الحامل				
٨,٩ كجم/١٩,٦ طلا ٧,٧ كجم/١٧ طلا		٥,٤ كجم/١١,٩ طلا ٤,٦ كجم/١٠,٢ طلا		٤,٤ كجم/٩,٧ طلا ٣,٧ كجم/٨,٢ طلا		مع وجود الحامل بدون الحامل		الوزن		
١٠٠ - ٢٤٠ فولت تيار متردد ٦٠ هرتز		١٠٠ - ٢٤٠ فولت تيار متردد ٦٠ هرتز		١٠٠ - ٢٤٠ فولت تيار متردد ٦٠ هرتز						متطلبات التشغيل
'PAL/SECAM B/G/D/K, PAL I/II, NTSC-M' HYPER: S21 ~ S47, CATV: S1 ~ S20, UHF: E21 ~ E69, VHF: NZ1 ~ E12 ٧٥ أوم								نظام التلفاز تغطية البرنامج مقاومة الهوائي الخارجي		
٠ ~ ٤٠ درجة مئوية/٣٢ ~ ١٠٤ درجة فهرنهايت أقل من ٨٠٪								درجة حرارة التشغيل درجة رطوبة التشغيل		الظروف البيئية
-٢٠ ~ ٦٠ درجة مئوية/-٤ ~ ١٤٠ درجة فهرنهايت أقل من ٨٥٪								درجة حرارة التخزين درجة رطوبة التخزين		
انظر الصفحة ٩٠								ملفات الأفلام المدعومة		

قد تتغير المواصفات الموضحة أعلاه بدون إخطار مسبق لغرض تحسين الجودة.

55LH5***	47LH5***	42LH5***	37LH5***	الطرز	
55LH50YR-TA/LA	47LH50YR-TA/LA	42LH50YR-TA/LA	37LH50YR-TA/LA		
ملم ٤٢٣,٠ X ٩٠١,٠ X ١٣٥٧,٠ بوصات ١٦,٧ X ٣٥,٥ X ٥٣,٤	ملم ٣٣٧,٤ X ٧٨٩,٧ X ١١٧٣,٤ بوصات ١٣,٣ X ٣١,١ X ٤٦,٢	ملم ٢٩٦,٢ X ٧١٩,١ X ١٠٥٣,٢ بوصات ١١,٧ X ٢٨,٣ X ٤١,٥	ملم ٢٩٦,٢ X ٦٦٥,٢ X ٩٤٠,٨ بوصات ١١,٧ X ٢٦,٢ X ٣٧,١	مع وجود الحامل	لأبعاد (العرض × الارتفاع × العمق)
ملم ١٠٩,٦ X ٨٣٥,٤ X ١٣٥٧,٠ بوصات ٤,٣ X ٣٢,٩ X ٥٣,٤	ملم ١٠٠,٨ X ٧٢٣,٤ X ١١٧٣,٤ بوصات ٤,٠ X ٢٨,٥ X ٤٦,٢	ملم ٩٠,٨ X ٦٥٧,٤ X ١٠٥٣,٢ بوصات ٣,٦ X ٢٥,٩ X ٤١,٥	ملم ٩٠,٦ X ٦٠٣,٥ X ٩٤٠,٨ بوصات ٣,٦ X ٢٣,٨ X ٣٧,١	بدون الحامل	
٣٦,٤ كجم/٨٠,٢ طلا ٣٢,٩ كجم/٧٢,٥ طلا	٣٣,٤ كجم/١٠١,٦ طلا ٢٠,٨ كجم/٤٥,٩ طلا	١٩,٠ كجم/٤١,٩ طلا ١٧,٢ كجم/٣٧,٩ طلا	١٦,٣ كجم/٣٥,٩ طلا ١٤,٥ كجم/٣٢,٠ طلا	مع وجود الحامل بدون الحامل	الوزن
١٠٠ - ٢٤٠ فولت تيار متردد ٦٠ / ٥٠ هرتز	١٠٠ - ٢٤٠ فولت تيار متردد ٦٠ / ٥٠ هرتز	١٠٠ - ٢٤٠ فولت تيار متردد ٦٠ / ٥٠ هرتز	١٠٠ - ٢٤٠ فولت تيار متردد ٦٠ / ٥٠ هرتز	متطلبات التشغيل	
47LH7***	42LH7***	37LH7***	32LH7***	الطرز	
47LH70YR-TA/LA	42LH70YR-TA/LA	37LH70YR-TA/LA	32LH70YR-TA/LA		
ملم ٣٧٢,٨ X ٨١٣,٤ X ١١٢٣,٥ بوصات ١٤,٧ X ٣٣,٤ X ٤٤,٢	ملم ٣٣٤,٤ X ٧٥٣,٦ X ١٠٠٩,٧ بوصات ١٣,١ X ٢٩,٦ X ٣٩,٧	ملم ٢٩٩,٥ X ٦٨٩,١ X ٩٠٣ بوصات ١١,٧ X ٢٧,١ X ٣٥,٥	ملم ٢٨٤,٨ X ٦٢٣,٩ X ٨٠٣ بوصات ١١,٢ X ٢٤,٩ X ٣١,٦	مع وجود الحامل	لأبعاد (العرض × الارتفاع × العمق)
ملم ٤٠,٩ X ٧٦٥,٤ X ١١٢٣,٥ بوصات ١,٦ X ٣٠,١ X ٤٤,٢	ملم ٣٩,٧ X ٦٩٥,٤ X ١٠٠٩,٧ بوصات ١,٥ X ٢٧,٣ X ٣٩,٧	ملم ٥١,٨ X ٦٣٩,٤ X ٩٠٣ بوصات ٢,٠ X ٢٥,١ X ٣٥,٥	ملم ٧٥ X ٥٨٤,٢ X ٨٠٣ بوصات ٢,٩ X ٢٣ X ٣١,٦	بدون الحامل	
٣٦,٤ كجم/٥٨,٢ طلا ٢٢,٨ كجم/٥٠,٢ طلا	١٩,٨ كجم/٤٣,٧ طلا ١٧,٢ كجم/٣٧,٩ طلا	١٦,٢ كجم/٣٥,٧ طلا ١٤,١ كجم/٣١,٠ طلا	١٣,٥ كجم/٣٩,٧ طلا ١١,٦ كجم/٣٥,٥ طلا	مع وجود الحامل بدون الحامل	الوزن
١٠٠ - ٢٤٠ فولت تيار متردد ٦٠ / ٥٠ هرتز	١٠٠ - ٢٤٠ فولت تيار متردد ٦٠ / ٥٠ هرتز	١٠٠ - ٢٤٠ فولت تيار متردد ٦٠ / ٥٠ هرتز	١٠٠ - ٢٤٠ فولت تيار متردد ٦٠ / ٥٠ هرتز	متطلبات التشغيل	
47LH9***	42LH9***		الطرز		
47LH90QR-TA/LA	42LH90QR-TA/LA				
ملم ٣٩٨,٨ X ٨٥١,٤ X ١١٧٩ بوصات ١٥,٧ X ٣٣,٥ X ٤٦,٤	ملم ٣٦١,٧ X ٧٧٦ X ١٠٦٥,٩ بوصات ١٤,٢ X ٣٠,٥ X ٤٢		مع وجود الحامل		
ملم ١٠٥,٩ X ٧٨٠,٦ X ١١٧٩ بوصات ٤,٢ X ٣٠,٧ X ٤٦,٤	ملم ٩٤,٤ X ٧١٦,٤ X ١٠٦٥,٩ بوصات ٣,٧ X ٢٨,٢ X ٤٢		بدون الحامل		
٢٧,٣ كجم/٦٠,١ طلا ٢٣,٥ كجم/٥١,٨ طلا	٢٣,٢ كجم/٥١,١ طلا ١٩,٥ كجم/٤٢,٩ طلا		مع وجود الحامل بدون الحامل		
١٠٠ - ٢٤٠ فولت تيار متردد ٦٠ / ٥٠ هرتز	١٠٠ - ٢٤٠ فولت تيار متردد ٦٠ / ٥٠ هرتز		متطلبات التشغيل		
'PAL/SECAM B/G/D/K , PAL I/II , NTSC-M' HYPER: S21 ~ S47, CATV: S1 ~ S20, UHF: E21 ~ E69, VHF: NZ1 ~ E12 ٧٥ أوم				نظام التلفاز تغطية البرنامج مقاومة الهوائي الخارجي	
٠ - ٤٠ درجة مئوية/٣٢ ~ ١٠٤ درجة فهرنهايت أقل من ٨٠٪				درجة حرارة التشغيل درجة رطوبة التشغيل	
٠ - ٢٠ - ٦٠ درجة مئوية/٤٠ - ١٤٠ درجة فهرنهايت أقل من ٨٥٪				درجة حرارة التخزين درجة رطوبة التخزين	
انظر الصفحة ٩٠				ملفات الأفلام المدعومة	

55SL8***	47SL8***	42SL8***	32SL8***	الطراز	
55SL80YR-TA/LA	47SL80YR-TA/LA	42SL80YR-TA/LA	32SL80YR-TA/LA		
ملم ٣٢,٢ x ٨٥٣,٣ x ١٢٧٩ بوصات ١٢,٦ x ٣٣,٦ x ٥٠,٤	ملم ٣٢,٢ x ٧٥١,٧ x ١١٠٩,٦ بوصات ١٢,٦ x ٢٩,٦ x ٤٣,٧	ملم ٢٦١,٠ x ٦٨٨,٧ x ١٠٠١,٢ بوصات ١٠,٣ x ٢٧,١ x ٣٩,٤	ملم ٢٢٤,٨ x ٥٥٠,٢ x ٧٦٤,٨ بوصات ٨,٩ x ٢١,٧ x ٣٠,١	مع وجود الحامل	لأبعاد (العرض × الارتفاع × العمق)
ملم ٤٥,٠ x ٧٨٠,٥ x ١٢٧٩ بوصات ١,٨ x ٣٠,٧ x ٥٠,٤	ملم ٤٥,٥ x ٦٨٥,٣ x ١١٠٩,٦ بوصات ١,٨ x ٢٧,٠ x ٤٣,٧	ملم ٤٥,٠ x ٦٢٣,٢ x ١٠٠١,٢ بوصات ١,٨ x ٢٤,٥ x ٣٩,٤	ملم ٤٩,٨ x ٤٩٠,٤ x ٧٦٤,٨ بوصات ٢,٠ x ١٩,٣ x ٣٠,١	بدون الحامل	
٣٩,٩ كجم/٨٨,٠ طلا ٢٤,٧ كجم/٧٦,٥ طلا	٢٦,٦ كجم/٥٨,٦ طلا ٢٣,٧ كجم/٥٢,٢ طلا	٢١ كجم/٤٦,٣ طلا ١٨,٧ كجم/٤١,٢ طلا	١٢,٩ كجم/٢٨,٩ طلا ١١,٢ كجم/٢٤,٧ طلا	مع وجود الحامل بدون الحامل	الوزن
١٠٠ - ٢٤٠ فولت تيار متردد ٦٠ / ٥٠ هرتز	١٠٠ - ٢٤٠ فولت تيار متردد ٦٠ / ٥٠ هرتز	١٠٠ - ٢٤٠ فولت تيار متردد ٦٠ / ٥٠ هرتز	١٠٠ - ٢٤٠ فولت تيار متردد ٦٠ / ٥٠ هرتز	متطلبات التشغيل	
47SL8***	42SL8***	32SL8***	الطراز		
47SL80YR-TB/LB	42SL80YR-TB/LB	32SL80YR-TB/LB			
ملم ٢٨٦,٥ x ٧٥٣,٧ x ١١٠٩,٦ بوصات ١١,٣ x ٢٩,٧ x ٤٣,٧	ملم ٢٨٦,٥ x ٦٨٩,٦ x ١٠٠١,٢ بوصات ١١,٣ x ٢٧,١ x ٣٩,٤	ملم ٢٣٠ x ٥٥٠ x ٧٦٤,٨ بوصات ٩,١ x ٢١,٧ x ٣٠,١	مع وجود الحامل	لأبعاد (العرض × الارتفاع × العمق)	
ملم ٤٥,٥ x ٦٨٥,٣ x ١١٠٩,٦ بوصات ١,٨ x ٢٧,٠ x ٤٣,٧	ملم ٤٥,٠ x ٦٢٣,٢ x ١٠٠١,٢ بوصات ١,٨ x ٢٤,٥ x ٣٩,٤	ملم ٤٩,٨ x ٤٩٠,٤ x ٧٦٤,٨ بوصات ٢,٠ x ١٩,٣ x ٣٠,١	بدون الحامل		
٢٧,٦ كجم/٦٠,٨ طلا ٢٣,٦ كجم/٥٢,٠ طلا	٢٢,٧ كجم/٥٠,٠ طلا ١٨,٧ كجم/٤١,٢ طلا	١٤,٠ كجم/٣٠,٩ طلا ١١,٢ كجم/٢٤,٧ طلا	مع وجود الحامل بدون الحامل	الوزن	
١٠٠ - ٢٤٠ فولت تيار متردد ٦٠ / ٥٠ هرتز	١٠٠ - ٢٤٠ فولت تيار متردد ٦٠ / ٥٠ هرتز	١٠٠ - ٢٤٠ فولت تيار متردد ٦٠ / ٥٠ هرتز	متطلبات التشغيل		
'PAL/SECAM B/G/D/K, PAL I/II, NTSC-M' HYPER: S21 ~ S47, CATV: S1 ~ S20, UHF: E21 ~ E69, VHF: NZ1 ~ E12 ٧٥ أوم			نظام التلفاز تغطية البرنامج مقاومة الهوائي الخارجي		
٠ ~ ٤٠ درجة مئوية/٣٢ ~ ١٠٤ درجة فهرنهايت أقل من ٨٠٪			درجة حرارة التشغيل درجة رطوبة التشغيل	الظروف البيئية	
٠ ~ ٢٠ - ٦٠ درجة مئوية/٤٠ - ١٤٠ درجة فهرنهايت أقل من ٨٥٪			درجة حرارة التخزين درجة رطوبة التخزين		
انظر الصفحة ٩٠			ملفات الأفلام المدعومة		

■ قد تتغير المواصفات الموضحة أعلاه بدون إخطار مسبق لغرض تحسين الجودة.

47SL9***	42SL9***	42LH6***	32LH6***	الطران	
47SL90QR-TA/LA	42SL90QR-TA/LA	42LH60YR-TA/LA 42LH61YR-TB/LB	32LH60YR-TA/LA 32LH61YR-TB/LB		
ملم ٢٨٦,٥ x ٧٥٧,١ x ١١١٩,٦ بوصات ١١,٣ x ٢٩,٨ x ٤٤,١	ملم ٢٨٦,٥ x ٦٩٤,٥ x ١٠٠٩,٢ بوصات ١١,٣ x ٢٧,٣ x ٣٩,٧	ملم ٢٧٠,٦ x ٧٢٠,٣ x ١١٠,٥ بوصات ١٠,٧ x ٢٨,٤ x ٤٣,٥	ملم ٢١٠,٨ x ٥٩٢,٦ x ٨٨٦,٨ بوصات ٨,٣ x ٢٣,٣ x ٣٤,٩	مع وجود الحامل	لأبعاد (العرض × الارتفاع × العمق)
ملم ٢٩,٣ x ٦٩١,٣ x ١١١٩,٦ بوصات ١,٣ x ٢٧,٣ x ٤٤,١	ملم ٢٩,٣ x ٦٢٩,٧ x ١٠٠٩,٢ بوصات ١,٣ x ٢٤,٨ x ٣٩,٧	ملم ١٠٢,٦ x ٦٥٢,٧ x ١١٠,٥ بوصات ٤,٠ x ٢٥,٧ x ٤٣,٥	ملم ١٠٢,٦ x ٥٣٢,١ x ٨٨٦,٨ بوصات ٤,٠ x ٢٠,٩ x ٣٤,٩	بدون الحامل	
٢٨,٥ كجم/٦٢,٨ طلا ٢٤,٠ كجم/٥٢,٩ طلا	٢٤,٦ كجم/٥٤,٢ طلا ٢٠,١ كجم/٤٤,٣ طلا	٢٢,٦ كجم/٤٩,٨ طلا ٤٥,٢ كجم/٢٠,٥ طلا	١٤,٤ كجم/٣١,٧ طلا ١٣,٢ كجم/٢٩,١ طلا	مع وجود الحامل بدون الحامل	الوزن
١٠٠ - ٢٤٠ فولت تيار متردد ٥٠ / ٦٠ هرتز	١٠٠ - ٢٤٠ فولت تيار متردد ٥٠ / ٦٠ هرتز	١٠٠ - ٢٤٠ فولت تيار متردد ٥٠ / ٦٠ هرتز	١٠٠ - ٢٤٠ فولت تيار متردد ٥٠ / ٦٠ هرتز	متطلبات التشغيل	
'PAL/SECAM B/G/D/K ,PAL I/II ,NTSC-M' HYPER: S21 ~ S47, CATV: S1 ~ S20, UHF: E21 ~ E69, VHF: NZ1 ~ E12 ٧٥ أوم				نظام التلفاز تغطية البرنامج مقاومة الهوائي الخارجي	
٠ ~ ٤٠ درجة مئوية/٣٢ ~ ١٠٤ درجة فهرنهايت أقل من ٨٠٪				درجة حرارة التشغيل درجة رطوبة التشغيل	الظروف البيئية
-٢٠ ~ ٦٠ درجة مئوية/-٤ ~ ١٤٠ درجة فهرنهايت أقل من ٨٥٪				درجة حرارة التخزين درجة رطوبة التخزين	
انظر الصفحة ٩٠				ملفات الأفلام المدعومة	

■ قد تتغير المواصفات الموضحة أعلاه بدون إخطار مسبق لغرض تحسين الجودة.

كود IRE

■ تركيب الحامل الخاص بالطراز 42/47SL9*** ,32/42/47/55SL8*** ,42/47LH9*** ,32/42LH6***

■ هذه الميزة غير متاحة لكل الطرز

ملاحظة	الوظيفة	كود (هيكسا سداسي)
R/C زر (وضع التشغيل / الإيقاف للطاقة الكهربائية)	POWER	08
R/C زر	INPUT	0B
R/C زر	RATIO	79
R/C زر	Q.MENU	45
R/C زر	MENU	43
R/C زر	MARK/FAV	1E
R/C زر	Left (<)	07
R/C زر	Right (>)	06
R/C زر	Up (^)	40
R/C زر	Down (v)	41
R/C زر	OK(⊙)	44
R/C زر	RETURN	28
R/C زر	Energy Saving	95
R/C زر	AV MODE	30
R/C زر	⏏ +	02
R/C زر	⏏ -	03
R/C زر	P ^ /PAGE ^	00
R/C زر	P v /PAGE v	01
R/C زر	MUTE	09
R/C زر	Number Key 0~9	10 ~19
R/C زر	LIST	53
R/C زر	Q.VIEW	1A
R/C زر	RED Key	72
R/C زر	GREEN Key	71
R/C زر	YELLOW Key	63
R/C زر	BLUE Key	61
R/C زر	TEXT	20
R/C زر	T.Option	21
R/C زر	SLEEP	0E
R/C زر	SIMPLINK	7E
R/C زر	X STUDIO	7C
R/C زر	▶▶ FF	8E
R/C زر	■ Stop	71
R/C زر	▶ Play	63
R/C زر	Pause	61
R/C زر	◀◀ Rew	21

بالنسبة للطراز 42/47SL9***, 42/47LH9***

■ هذه الميزة غير متاحة لكل الطرز

ملاحظة	الوظيفة	كود (هيكسا سداسي)
R/C زر (وضع التشغيل / الإيقاف للطاقة الكهربائية)	POWER	08
R/C زر	INPUT	0B
R/C زر	Q.MENU	45
R/C زر	MENU	43
R/C زر	MARK/FAV	1E
R/C زر	Left (<)	07
R/C زر	Right (>)	06
R/C زر	Up (^)	40
R/C زر	Down (v)	41
R/C زر	OK(⊙)	44
R/C زر	RETURN	28
R/C زر	Energy Saving	95
R/C زر	AV MODE	30
R/C زر	⏪ +	02
R/C زر	⏩ -	03
R/C زر	P ^ /PAGE ^	00
R/C زر	P v /PAGE v	01
R/C زر	MUTE	09
R/C زر	Number Key 0~9	10 ~19
R/C زر	LIST	53
R/C زر	Q.VIEW	1A
R/C زر	RED Key	72
R/C زر	GREEN Key	71
R/C زر	YELLOW Key	63
R/C زر	BLUE Key	61
R/C زر	TEXT	20
R/C زر	T.Option	21
R/C زر	SIMPLINK	7E
R/C زر	XSTUDIO	7C
R/C زر	▶▶ FF	8E
R/C زر	TV	B1
R/C زر	■ Stop	B0
R/C زر	▶ Play	BA
R/C زر	Pause	8F
R/C زر	◀◀ Rew	0F
R/C زر	RATIO	79

ضبط جهاز التحكم الخارجي

(تركيب الحامل الخاص بالطراز 32/42LH6***, 32/42/47/55SL8***)

إعداد RS-232C

يتم توصيل المدخل RS-232C بجهاز تحكم خارجي (مثل الكمبيوتر أو نظام التحكم للصوت والصورة A/V) ويتم التحكم في وظائف الشاشة خارجياً.
صل المنفذ التسلسلي لجهاز التحكم بمقبس RS-232C في لوحة التحكم الخلفية بالشاشة.

ملاحظة

- لا يتم إرفاق كابلات التوصيل RS-232C مع الجهاز.
- في وضع USB و Bluetooth، لا تكون وظيفة RS-232C معتمدة.

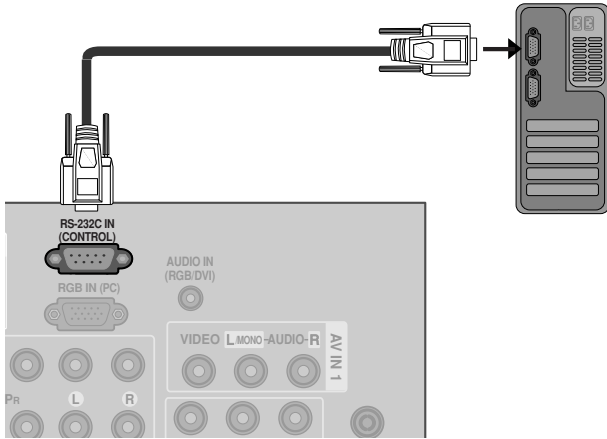

نوع الوصلة:

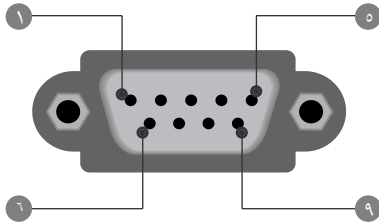

رقم	اسم الدبوس
١	لا توجد وصلة
٢	RXD (استقبال بيانات)
٣	TXD (إرسال بيانات)
٤	DTR (جانب DTE مستعد)
٥	GND
٦	DSR (جانب DCE مستعد)
٧	RTS (مستعد للإرسال)
٨	CTS (خالي للإرسال)
٩	لا توجد وصلة

توصيفات RS-232C

التوصيف ٧ سلك (كابل قياسي RS-232C)

	PC	TV	
RXD	٢	٣	TXD
TXD	٣	٢	RXD
GND	٥	٥	GND
DTR	٤	٦	DTR
DSR	٦	٤	DSR
RTS	٧	٨	RTS
CTS	٨	٧	CTS

D- Sub9 D- Sub9

التوصيف ٣ سلك

	PC	TV	
RXD	٢	٣	TXD
TXD	٣	٢	RXD
GND	٥	٥	GND
DTR	٤	٦	DTR
DSR	٦	٤	DSR
RTS	٧	٧	RTS
CTS	٨	٨	CTS

D- Sub9 D- Sub9

ضبط رقم التعريف ID

استخدم هذه الوظيفة لتحديد رقم التعريف ID للشاشة.
يتم الرجوع إلى: خريطة البيانات الحقيقية كما هي مبينة أدناه. انظر الصفحة ١٤٠.

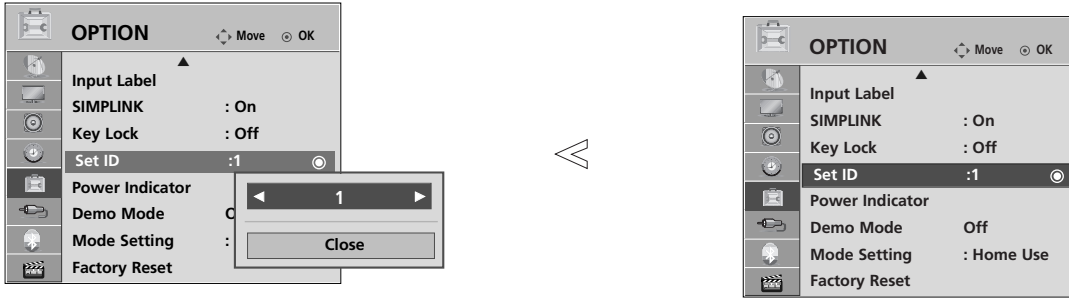

اختر **OPTION** (خيار).

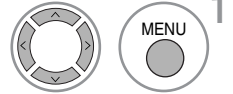

اختر ضبط رقم التعريف **Set ID**.

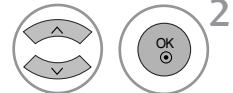

اضبط رقم التعريف **Set ID** لاختيار رقم التعريف المفضل للتلفزيون.
نطاق الضبط Set ID من ١ إلى ٩٩.

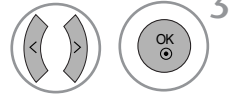

المتغيرات الخاصة بالإتصالات

- نطاق التردد ٩٦٠٠ بيت في الثانية (UART).
- طول البيانات : ٨ بت
- التوافق : لا يوجد
- استخدم كابل متقاطع (عكسى)
- نبضة الإيقاف : ١ بت
- كود الإتصالات: الكود اسكى (ASCII)

القائمة المرجعية للأوامر

نطاق البيانات (سنة أرقام عشرية)	الأمر ٢	الأمر ١	نطاق البيانات (سنة أرقام عشرية)	الأمر ٢	الأمر ١
٦٤ - ٠٠	t	k	١٣. التوازن	a	k
٠٢ - ٠٠	u	k	١٤. درجة حرارة اللون	c	k
FF	z	k	١٥. الحالة غير العادية	d	k
٠١	u	j	١٦. التوصيف الأتوماتيكي	e	k
٠١ ~ ٠٠	b	m	١٧. اختيار البرنامج	f	k
سلك الإرسال IR	c	m	١٨. سلك الإرسال IR	g	k
راجع صفحة ١٤٠	d	x	١٩. اختيار المدخل(Main)	h	k
٦٤ - ٠٠	g	m	٢٠. Back Light	i	k
٠٥ ~ ٠٠	q	j	٢١. توفير الطاقة	j	k
راجع صفحة ١٤١	a	m	٢٢. اختيار البرنامج	k	k
٦٤ - ٠٠	r	k	٢٣. ثلاثي	l	k
٦٤ - ٠٠	s	k	٢٤. جهير	m	k

بروتوكول الإرسا / الاستقبال

الإقرار OK
[Command2][Set ID][OK][Data][x]
تقوم الشاشة بإرسال ACK (الإقرار) على أساس هذا النموذج عند استقبال البيانات العادية. وفي ذلك الوقت إذا كانت البيانات في وضع قراءة البيانات، فإنها تبين وجود بيانات بالوضع الحالي. وإذا كانت البيانات في وضع كتابة البيانات، فإنها تعيد البيانات من الكمبيوتر الشخصي.
إقرار الخطأ
[Command2][Set ID][NG][Data][x]
يرسل التليفزيون الإشعارات (ACK) وفقاً لهذه الصيغة عند استقبال بيانات غير عادية من الوظائف غير القابلة للتطبيق أو أخطاء الاتصالات. [Command 2]: تستخدم هذه الصيغة كأمر. [Set ID]: تستخدم هذه الصيغة الأحرف الصغيرة وإذا كان معرف التلفاز هو ١٠، فيظهر التلفاز 'a', '0' [Data]: تستخدم هذه الصيغة الأحرف الصغيرة وإذا كانت البيانات هي 0xab، فيظهر التلفاز 'a', 'b' [NG]: تستخدم هذه الصيغة الأحرف الكبيرة.

بروتوكول الإرسا
[Command1][Command2][Set ID][Data][Cr]
* [Command1] : x أو m,k,z * [Command2] : للتحكم في وضع الضبط PDP * [Set ID] : يمكنك ضبط set ID لاختيار رقم التعريف المطلوب للشاشة في القائمة الخاصة أنظر صفحة ٥٠. نطاق الضبط ١ - ٩٩. عند اختيار قيمة الرقم set ID بالقيمة صفر، فإن كل جهاز PDP متصل يخضع للتحكم. يتم بيان ضبط رقم التعريف Set ID في شكل رقم عشري (١ - ٩٩) على القائمة وفي شكل رقم سداسي عشري (٠ × ٠ - ٦٢ × ٠) في بروتوكول الإرسا / الاستقبال. * [DATA] : لإرسال بيانات الأوامر. * [Cr] : لإرسال البيانات FF لقراءة وضع الأوامر. رجوع العربية. كود أسكى OxOD * [] : كود أسكى "مسافة (٠ × ٢٠)

٠٠١ - الكهرياء (الأمر : a k)

للتحكم في تشغيل / إيقاف كهرياء الشاشة.

الإرسال [k][a][][Set ID][][Data][Cr]

البيانات ٠ : فصل الكهرياء ، ١ : توصيل الكهرياء

الإقفل [a][][Set ID][][OK/NG][Data][x]

لإظهار توصيل / فصل الكهرياء

الإرسال [k][a][][Set ID][][FF][Cr]

الإقفل [a][][Set ID][][OK/NG][Data][x]

* إذا كان هناك تأخر بين الأمر ورسالة الإشعار أثناء التشغيل، يكون الأمر كما يلي "ملاحظة: في هذا الوضع، يظهر التلفاز الإشعار بعد الانتهاء من عملية التشغيل. فقد يكون هناك تأخر بين الأمر والإشعار".

٠٠٢ - نسبة الأبعاد (الأمر : c k)

لضبط نموذج الشاشة.

يمكنك أيضاً ضبط نموذج الشاشة باستخدام Aspect Ratio (التحكم في نسبة الأبعاد) بالزر الخاص بذلك على الريموت كنترول أو في القائمة الخاصة.

الإرسال [k][c][][Set ID][][Data][Cr]

البيانات ٠١ : شاشة عادية (٣ : ٤) ، ٠٢ : شاشة عريضة (٩ : ١٦) ، ٠٣ : Zoom (تكبير/تصغير) ، ٠٤ : Original : ٠٦

الإقفل [c][][Set ID][][OK/NG][Data][x]

* باستخدام مدخلات الكمبيوتر اشخصي تقوم باختيار إما نسبة أبعاد الشاشة ١٦ : ٩ أو ٩ : ٣.

٠٠٣ - إسكات الشاشة (الأمر : d k)

لاختيار تشغيل / إيقاف أمر إسكات الشاشة.

الإرسال [k][d][][Set ID][][Data][Cr]

البيانات ٠٠ : تشغيل إسكات الشاشة (إغلاق الصورة) ، ٠١ : إيقاف إسكات الشاشة (تشغيل الصورة) ، ٠٢ : إيقاف تشغيل كتم خرج الفيديو (تشغيل الصورة) ، ١٠ : تشغيل كتم خرج الفيديو (إيقاف تشغيل OSD)

الإقفل [d][][Set ID][][OK/NG][Data][x]

٠٠٤ - إسكات درجة الصوت (الأمر : e k)

للتحكم في تشغيل / إيقاف إسكات درجة الصوت.

يمكنك أيضاً ضبط إسكات باستخدام زر الإسكات MUTE على الريموت كنترول.

الإرسال [k][e][][Set ID][][Data][Cr]

البيانات ٠ : إيقاف إسكات درجة الصوت (تشغيل الصوت) ، ١ : تشغيل إسكات درجة الصوت (إطفاء الصوت)

الإقفل [e][][Set ID][][OK/NG][Data][x]

٠٠٥ - التحكم في درجة الصوت (الأمر : f k)

لضبط درجة الصوت

يمكنك أيضاً ضبط درجة الصوت باستخدام أزرار درجة الصوت على الريموت كنترول.

الإرسال [k][f][][Set ID][][Data][Cr]

البيانات أحمر : ٠ - أخضر : ٦٤

* يتم الرجوع إلى: خريطة البيانات الحقيقية كما هي مبيّنة أدناه. (راجع صفحة ١٤٠)

الإقفل [f][][Set ID][][OK/NG][Data][x]

٠٠٦ - التباين (الأمر : g k)

لضبط تباين إضاءة الشاشة

يمكنك أيضاً ضبط التباين في قائمة الصورة.

الإرسال [k][g][][Set ID][][Data][Cr]

البيانات أحمر : ٠ - أخضر : ٦٤

* يتم الرجوع إلى: خريطة البيانات الحقيقية كما هي مبيّنة أدناه. (راجع صفحة ١٤٠)

الإقفل [g][][Set ID][][OK][Data][x]

٠٠٧ - الإضاءة (الأمر : h k)

لضبط إضاءة الشاشة.

يمكنك أيضاً ضبط إضاءة الشاشة في قائمة الصورة.

الإرسال [k][h][][Set ID][][Data][Cr]

البيانات أحمر : ٠ - أخضر : ٦٤

* يتم الرجوع إلى: خريطة البيانات الحقيقية كما هي مبيّنة أدناه. (راجع صفحة ١٤٠)

الإقفل [h][][Set ID][][OK/NG][Data][x]

٠٠٨ - اللون (الأمر : i k)

لضبط اللون على الشاشة

يمكنك أيضاً ضبط اللون في قائمة الصورة.

الإرسال [k][i][][Set ID][][Data][Cr]

البيانات أحمر : ٠ - أخضر : ٦٤

* يتم الرجوع إلى: خريطة البيانات الحقيقية كما هي مبيّنة أدناه. (راجع صفحة ١٤٠)

الإقفل [i][][Set ID][][OK/NG][Data][x]

٠٠٩ - تشبع الألوان (الأمر : j k) (إختيارية)

لضبط تشبع اللون على الشاشة.

يمكنك أيضاً ضبط تشبع اللون في قائمة الصورة.

الإرسال [k][j][][Set ID][][Data][Cr]

البيانات أحمر : ٠ - أخضر : ٦٤

* يتم الرجوع إلى: خريطة البيانات الحقيقية كما هي مبيّنة أدناه. (راجع صفحة ١٤٠)

الإقفل [j][][Set ID][][OK/NG][Data][x]

١٠. - حدة اللون - حدود اللون (الأمر: k k)

لضبط حدة الألوان على الشاشة.
 يمكنك أيضاً ضبط حدة الألوان في قائمة الصورة.

الإرسال [k][k][][Set ID][][Data][Cr]

البيانات الحد الأدنى : ٠ - الحد الأقصى ٦٤
 * يتم الرجوع إلى: خريطة البيانات الحقيقية كما هي مبينة أدناه. (راجع صفحة ١٤٠)

الإقرار [k][][Set ID][][OK/NG][Data][x]

١١. - الاختيار (الأمر: 1 k)

لاختيار OSD (عرض البيانات على الشاشة) تشغيل / إيقاف.

الإرسال [k][1][][Set ID][][Data][Cr]

البيانات
 OSD : ٠٠ إيقاف
 OSD : ٠١ تشغيل

الإقرار [1][][Set ID][][OK][Data][x]

١٢. - وضع التحكم الخارجي (الأمر: m k)

لإغلاق مفاتيح التحكم في اللوحة الأمامية على الشاشة والريموت كنترول.

الإرسال [k][m][][Set ID][][Data][Cr]

البيانات
 Lock off : ٠٠
 Lock on : ٠١

الإقرار [m][][Set ID][][OK/NG][Data][x]

* عند تشغيل/إيقاف تشغيل مصدر الطاقة الرئيسي؟ فإنه يتم إلغاء قفل وحدة التحكم عن بعد.

* في وضع الاستعداد، إذا كانت وظيفة قفل المفاتيح قيد التشغيل، فلن يتم تشغيل التلفاز باستخدام مفتاح التشغيل الخاص بمفتاح IR & Local (المفتاح المحلي والأشعة تحت الحمراء).

١٣. - التوازن (الأمر: t k)

الضبط التوازن.
 يمكن أيضاً ضبط التوازن في قائمة الصوت.

الإرسال [k][t][][Set ID][][Data][Cr]

البيانات الحد الأدنى : ٠ - الحد الأقصى ٦٤
 * يتم الرجوع إلى: خريطة البيانات الحقيقية كما هي مبينة أدناه. (راجع صفحة ١٤٠)

الإقرار [t][][Set ID][][OK/NG][Data][x]

١٤. - درجة حرارة اللون (الأمر: u k)

لضبط درجة حرارة اللون.
 يمكنك أيضاً ضبط CSM في قائمة الفيديو.

الإرسال [k][u][][Set ID][][Data][Cr]

البيانات
 Warm : ٠٢ Cool : ٠١ Medium : ٠٠

الإقرار [u][][Set ID][][OK/NG][Data][x]

١٥. - الحالة غير العادية (الأمر: z k)

للتعرف على الحالة غير العادية.

الإرسال [k][z][][Set ID][][FF][][Cr]

Read : FF البيانات

الإقرار [z][][Set ID][][OK/NG][Data][x]

البيانات ٠٠ : الوضع العادي (مع وجود الإشارة وتوصيل الكهرباء) .

٠١ : بدون إشارة (توصيل الكهرباء) .

٠٢ : يتم إطفاء الشاشة (المونيتور) باستخدام الريموت كنترول .

٠٣ : يتم إطفاء الشاشة (المونيتور) باستخدام وظيفة وقت النوم .

٠٤ : يتم إطفاء الشاشة (المونيتور) باستخدام وظيفة RS - 232C .

٠٥ : عطل ه فولت .

٠٦ : عطل تيار متردد .

٠٧ : يتم إطفاء الشاشة (المونيتور) باستخدام وظيفة إنذار المروحة .

(إختياري)

٠٨ : يتم إطفاء الشاشة (المونيتور) باستخدام وظيفة وقت القطع .

٠٩ : يتم إطفاء الشاشة (المونيتور) باستخدام وظيفة القطع الأتوماتيكي للنوم .

a : يتم إطفاء الشاشة (المونيتور) باستخدام وظيفة وقت التشغيل .

* " هذه الوظيفة قراءة فقط " .

١٦. - التوصيف الأتوماتيكي (الأمر: u z) (إختياري)

لضبط وضع الصورة أوتوماتيكياً مع التخلص من أي إهتزاز في الصورة.

الإرسال [z][u][][Set ID][][Data][Cr]

Set To : ٨ البيانات

الإقرار [u][][Set ID][][OK/NG][Data][x]

١٧. اختيار البرنامج (الأمر: b m)

لاختيار برنامج للصورة الرئيسية.

الإرسال [m][b][][Set ID][][Data][Cr]

البيانات كود المفتاح : ٠٠ Skip : ٠١ Add :

الإقرار [b][][Set ID][][OK/NG][Data][x]

١٨. - المفتاح (الأمر: c m)

لغرض إرسال كود التشغيل عن بُعد IR.

الإرسال [m][c][][Set ID][][Data][Cr]

البيانات كود المفتاح : يتم الرجوع إلي صفحة ١٣٣ ~ ١٣٤

الإقرار [c][][Set ID][][OK/NG][Data][x]

١٩ - اختيار المدخل (الأمر : x b) مدخل الصورة الأساسية

يقوم بالإختيار بين وضع تشغيل التلفزيون أو الوضع أوديو نيبيديو لإخلاء القائمة من الشاشة.

الإرسال [x][b][][Set ID][][Data][Cr]

البيانات التركيب.

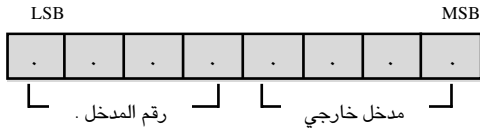

البيانات	مدخل خارجي
Analog	٨
AV	. . . ٨ .
Component	. ٨ . . .
RGB-PC	. ٨ ٨ . .
HDMI	٨ . . . ٨

البيانات	رقم المدخل .
Input1
Input2	. . . ٨
Input3	. . . ٨ .
Input4	. . . ٨ ٨

الإرسال [b][][Set ID][][OK/NG][Data][x]

٢٠ - (PIP) Back Light (الأمر : g m)

الإرسال [m][g][][Set ID][][Data][Cr]

البيانات أحمر: ٠٠ - أخضر: ٦٤
(* يتم الإرسال بواسطة الرمز السداسي العشري)

الإرسال [g][][Set ID][][OK/NG][Data][x]

٢١ - توفير الطاقة (الأمر : z q)

لتقليل استهلاك طاقة التلفاز. كما يمكنك ضبط Energy Saving (توفير الطاقة) في القائمة OPTION (خيارات).

الإرسال [z][q][][Set ID][][Data][Cr]

البيانات أحمر: H ٠٠ - أخضر: H ٠٥

البيانات كود المفتاح : Off

البيانات كود المفتاح ٠١ : Low Power Minimum

البيانات كود المفتاح ٠٢ : Low Power Medium

البيانات كود المفتاح ٠٣ : Low Power Maximum

البيانات كود المفتاح ٠٤ : Auto (تركيب الحامل الخاص بالطراز

32/37/42/47LH3***, 32/42LF2***, 19/22/26/32/37/42LH2***
(19/22/26LU5***,

البيانات كود المفتاح ٠٥ : Screen off

الإرسال [q][][Set ID][][OK/NG][Data][x]

* خريطة البيانات الحقيقية ١

٠٠ : الخطوة .

A : الخطوة ١٠ (ID SET ١٠)

F : الخطوة ١٥ (ID SET ١٥)

١٠ : الخطوة ١٦ (ID SET ١٦)

٦٤ : الخطوة ١٠٠

6E : الخطوة ١١٠

٧٣ : الخطوة ١١٥

٧٤ : الخطوة ١١٦

C7 : الخطوة ١٩٩

FE : الخطوة ٢٥٤

FF : الخطوة ٢٥٥

٢٢ - اختيار البرنامج (الأمر : a m)

قم بمعالجة القناة على الرقم التالي

الإرسال [m][a][][Set ID][][Data0][][Data1][][Data2][Cr]

بيانات: ٠٠٠

بيانات ١: أحمر: ٠٠٠ - أخضر: C7
* يتم الرجوع إلى: خريطة البيانات الحقيقية كما هي مبينة أدناه. (راجع صفحة ١٤٠)
بيانات ٢: ٠٠٠

الإقرار [a][][Set ID][OK][][Data0][Data1][x]
[a][][Set ID][NG][][Data0][x]

٢٣. ثلاثي (الأمر : r k)

لضبط الثلاثي.

الإرسال [k][r][][Set ID][][Data][Cr]

البيانات الحد الأدنى: ٠ - الحد الأقصى ٦٤
* يتم الرجوع إلى: خريطة البيانات الحقيقية كما هي مبينة أدناه. (راجع صفحة ١٤٠)

الإقرار [r][][Set ID][][OK/NG][Data][x]

٢٤. ثلاثي (الأمر : s k)

لضبط الجهير.

الإرسال [k][s][][Set ID][][Data][Cr]

البيانات الحد الأدنى: ٠ - الحد الأقصى ٦٤
* يتم الرجوع إلى: خريطة البيانات الحقيقية كما هي مبينة أدناه. (راجع صفحة ١٤٠)

الإقرار [s][][Set ID][][OK/NG][Data][x]

LG Electronics Inc.