

**LG**

Life's Good

ПЛАЗМЕННЫЕ ТВ

Руководство пользователя

МОДЕЛИ ПЛАЗМЕННЫХ ТВ

42PQ10** 42PQ60**
50PQ10** 50PQ60**
42PQ11** 50PS20**
50PQ11** 50PS30**
42PQ20** 50PS60**
50PQ20** 60PS40**
42PQ30**
50PQ30**

Перед использованием устройства, пожалуйста, внимательно прочитайте данное руководство.

Сохраните его для использования в будущем. Запишите номер модели и серийный номер телевизора. Когда вам понадобится техническое обслуживание телевизора, посмотрите на табличке, прикрепленной к задней крышке, и сообщите в сервисный центр следующую информацию.

Модель:

Серийный номер:



HDMI, логотип HDMI и High-Definition Multimedia Interface являются товарными знаками или зарегистрированными товарными знаками компании HDMI Licensing LLC.

Аксессуары

Проверьте наличие полного комплекта аксессуаров, поставляемого с телевизором. Если чего-то не хватает, обратитесь к продавцу продукта.

- Приведенное изображение может отличаться от вашего телевизора.

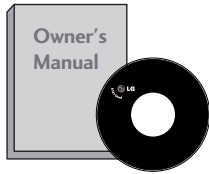

Руководство пользователя



Батареи

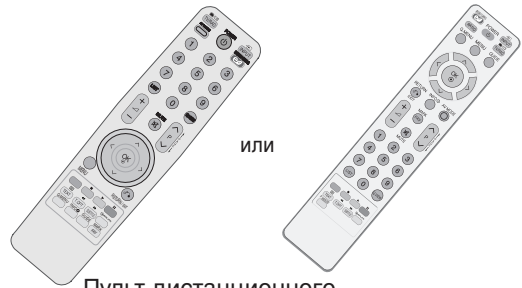

или
Пульт дистанционного управления



Кабель питания

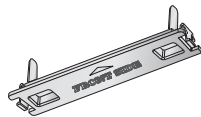

защитный кожух
(см. стр. .8)

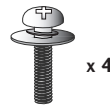

винт для подставки
(см. стр. .8)
(Кроме 60PS40**)

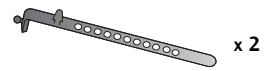

Фиксатор проводов
(см. стр..8)



Ферритовый сердечник
(Этот компонент доступен не для всех моделей.)



Хомут для фиксации проводов
(см. стр. .8)
(Только 60PS40**)

Кронштейн для настенного крепления
(приобретается отдельно)

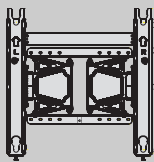

AW-50PG60MS
(Кроме 60PS40**)

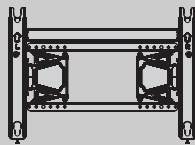

AW-60PG60MS
(Только 60PS40**)

Этот компонент доступен не для всех моделей.



Салфетка для протирки
Протирайте экран этой салфеткой.

* Что бы удалить пятна или следы пальцев с поверхности телевизора, используйте чистую ткань.

Не надавливайте. Будьте осторожны, так как чрезмерное усилие может привести к появлению царапин и обесцвечиванию поверхности.

Использование ферритового сердечника

(Этот компонент доступен не для всех моделей.)

Ферритовый сердечник может использоваться для уменьшения электромагнитных колебаний при подключении кабеля питания. Чем ближе ферритовый сердечник подходит к штекеру, тем он лучше.

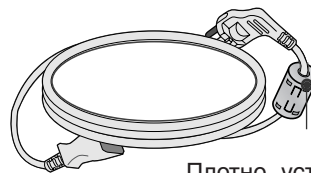

Плотно установите штекер в разъем.

Содержание

Аксессуары	1
------------------	---

Введение

ЭЛЕМЕНТЫ УПРАВЛЕНИЯ ПЕРЕДНЕЙ ПАНЕЛИ..	4
Варианты подключения	6
УСТАНОВКА ПОДСТАВКИ.....	8
Фиксация проводов коробом / хомутом.....	8
Настольное размещение на подставке	8
Советы по безопасной установке.....	9
размещение	9
Подключение антенны	10
ПОВОРОТНАЯ ПОДСТАВКА.....	10

НАСТРОЙКА ВНЕШНЕГО ОБОРУДОВАНИЯ

Настройка приема сигналов высокого разрешения	11
Установка DVD-проигрывателя.....	13
Настройка видеомагнитофона.....	16
УСТАНОВКА МОДУЛЯ CI.....	19
НАСТРОЙКА ВЫХОДА ЦИФРОВОГО АУДИОСИГНАЛА.....	19
НАСТРОЙКА ДРУГИХ ИСТОЧНИКОВ АУДИО /ВИДЕО СИГНАЛА	20
Настройка входа USB.....	20
Настройка ПК	21
-Настройка экрана в режиме РС (ПК) ..	24

WATCHING TV / PROGRAMME CONTROL

Функции клавиш пульта дистанционного управления	28
Включение и выключение телевизора	32
Инициализация при включении	32
Выбор программы	32
Настройка громкости	32
QUICK MENU (меню быстрого доступа) ..	33
ВЫБОР ЭКРАННЫХ МЕНЮ И НАСТРОЙКА... ..	34
Автоматическая настройка на телевизионные станции	35
Ручная настройка на станции (В ЦИФРОВОМ РЕЖИМЕ)	36
Ручная настройка на станции (В АНАЛОГОВОМ РЕЖИМЕ).....	37
Редактирование программ.....	39
ОБНОВЛЕНИЕ ПО	42
Проверка.....	43
ИНФОРМАЦИЯ О СИ [ОБЩЕМ ИНТЕРФЕЙСЕ]	44
Вызов таблицы программ	45

INPUT LIST (СПИСОК ВХОДНЫХ СИГНАЛОВ)	46
SIMPLINK	47
DATA SERVICE (ПЕРЕДАЧА ДАННЫХ) ..	49
СИГНАЛА.....	49
РЕЖИМ AV.....	50
Краткое руководство	51
Сброс (возврат к настройкам производителя)	52

Применение устройства USB

Подключение устройства USB.....	53
Список фотографий	54
Список музыки	58
Список фильмов.....	61
Код регистрации DivX.....	65
Отключение	66

EPG (ЭЛЕКТРОННОЕ РУКОВОДСТВО ПО ПРОГРАММАМ) (В ЦИФРОВОМ РЕЖИМЕ)

- Включение и отключение EPG	67
- Выбор программы.....	67
- Функции кнопок в режиме руководства NOW/NEXT... ..	68
- Функции кнопок в режиме программы на 8 дней	68
- Функции кнопок в режиме изменения даты....	69
- Функции кнопок в окне расширенного описания.....	69
- Функции в режиме записи/напоминания.....	70
- Функции кнопок в режиме Список заданий	70

КОНТРОЛЬ ИЗОБРАЖЕНИЯ

УПРАВЛЕНИЕ РАЗМЕРОМ ИЗОБРАЖЕНИЯ (КОЭФФИЦИЕНТОМ ПРОПОРЦИОНАЛЬНОСТИ) ..	71
Энергосбережение / ЭНЕРГОСБЕРЕЖЕНИЕ.....	73
СТАНДАРТНЫЕ НАСТРОЙКИ ПАРАМЕТРОВ ИЗОБРАЖЕНИЯ	
- Режим отображения-стандартные настройки ..	74
РУЧНАЯ НАСТРОЙКА ИЗОБРАЖЕНИЯ	
- РЕЖИМ ИЗОБРАЖЕНИЯ-Настройки ПОЛЬЗОВАТЕЛЯ.....	75
ТЕХНОЛОГИЯ УЛУЧШЕНИЯ КАЧЕСТВА ИЗОБРАЖЕНИЯ.....	76
Управление изображением на уровне эксперта.....	78

СБРОС НАСТРОЕК ИЗОБРАЖЕНИЯ.....	81
минимизация наложения образов(ISM)	82
Демонстрационный режим.....	83
Настройка режима.....	84

УПРАВЛЕНИЕ ЗВУКОМ И ВЫБОР ЯЗЫКА

АВТОМАТИЧЕСКАЯ НАСТРОЙКА ГРОМКОСТИ	85
Режим звучания- стандартные параметры звука	86
РЕЖИМ ЗВУЧАНИЯ - НАСТРОЙКИ ПОЛЬЗОВАТЕЛЯ	87
SRS TruSurround XT	87
Очистка звука от умов II	88
Баланс	88
ВЫБОР ВЫХОДА ЦИФРОВОГО АУДИОСИГНАЛА	90
Описание аудио	92
I/II	
- Прием стереофонических программ и программ, передаваемых на двух языках (Только в аналоговом режиме)	93
- Прием передач, передаваемых в системе звукового сопровождения NICAM (Только в аналоговом режиме)	94
- Выбор выходного сигнала звукового сопровождения.....	94
Выбор языка экранного меню OSD или страны	95
ВЫБОР ЯЗЫКА (ТОЛЬКО В ЦИФРОВОМ РЕЖИМЕ)	96

УСТАНОВКА ВРЕМЕНИ

Установка часов.....	97
НАСТРОЙКА ТАЙМЕРА АВТОМАТИЧЕСКОГО ВКЛЮЧЕНИЯ/ ВЫКЛЮЧЕНИЯ	98
НАСТРОЙКА ТАЙМЕРА АВТООТКЛЮЧЕНИЯ	99

РОДИТЕЛЬСКИЙ КОНТРОЛЬ/РЕЙТИНГИ

НАСТРОЙКА ПАРОЛЯ И СИСТЕМЫ БЛОКИРОВКИ	100
Блокировка программ.....	101
РОДИТЕЛЬСКИЙ КОНТРОЛЬ.....	102
Блокировка ввода.....	103
Блокировка кнопок.....	104

Телетекст

Включение и выключение функции телетекста ..	105
Простой текст.....	105
Главный Текст.....	105
БЫСТРЫЙ ТЕКСТ	106
Специальные функции телетекста	106

ЦИФРОВОЙ ТЕТЕКСТ

ТЕТЕКСТ В ЦИФРОВЫХ СЕРВИСАХ	107
ТЕТЕКСТ В ЦИФРОВЫХ УСЛУГАХ ..	107

ПРИЛОЖЕНИЕ

УСТРАНЕНИЕ НЕИСПРАВНОСТЕЙ	108
ОБСЛУЖИВАНИЕ	110
СПЕЦИФИКАЦИИ ПРОДУКТА.....	111
ТАНЦИОННОГО УПРАВЛЕНИЯ	111
ИК-коды	113
Настройка внешнего устройства управления	114

Введение

ЭЛЕМЕНТЫ УПРАВЛЕНИЯ ПЕРЕДНЕЙ ПАНЕЛИ

■ Приведенное изображение может отличаться от вашего телевизора.

▲ ВНИМАНИЕ

► Если не удастся включить телевизор с помощью пульта дистанционного управления, нажмите кнопку включения питания на телевизоре, а затем включите его с помощью пульта. (Если питание выключено нажатием кнопки питания на телевизоре, его невозможно включить с помощью пульта дистанционного управления.)

42/50PQ11**, 42/50PQ30**, 50PS30**

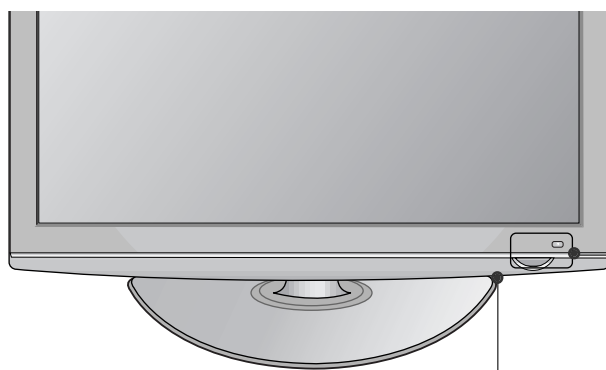

Датчик дистанционного управления

Интеллектуальный сенсор функция регулирования изображения в соответствии с окружающим освещением. (См. примера 42/50PQ11**)

Индикатор питания/режима ожидания

- Светится красным в режиме ожидания.
- Светится синим, когда телевизор включен



42/50PQ10**, 42/50PQ20**, 50PS20**

Интеллектуальный сенсор функция регулирования изображения в соответствии с окружающим освещением. (См. примера 42/50PQ10**)

Датчик дистанционного управления

Индикатор питания/режима ожидания

- Светится красным в режиме ожидания.
- Светится синим, когда телевизор включен

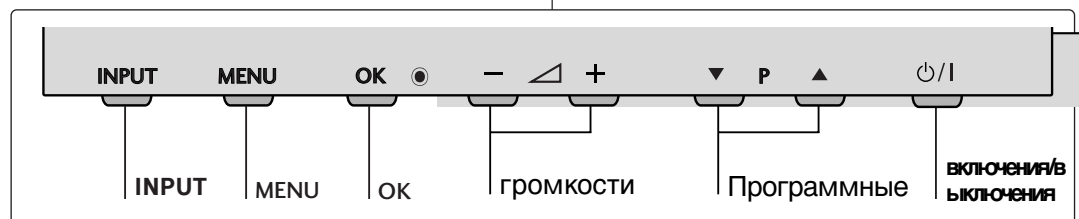
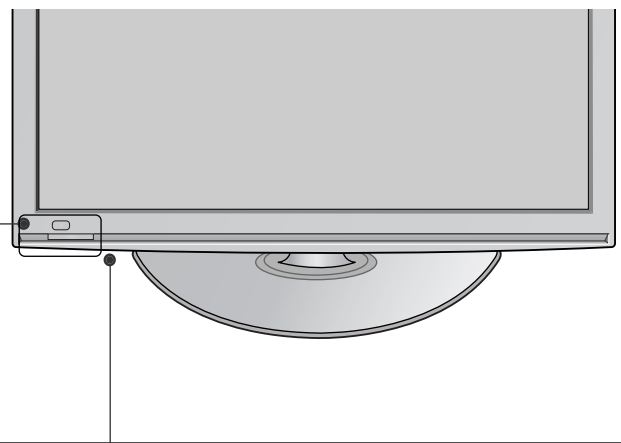

42/50PQ60**, 50PS60**

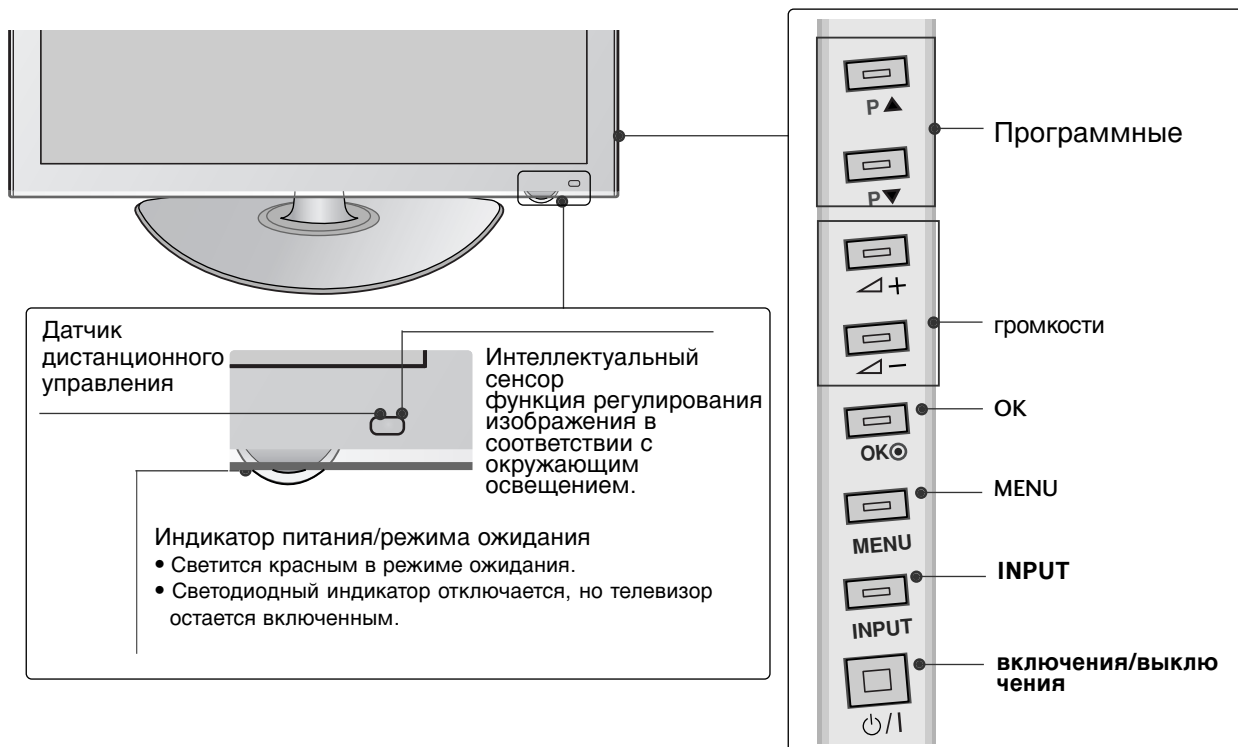

60PS40**

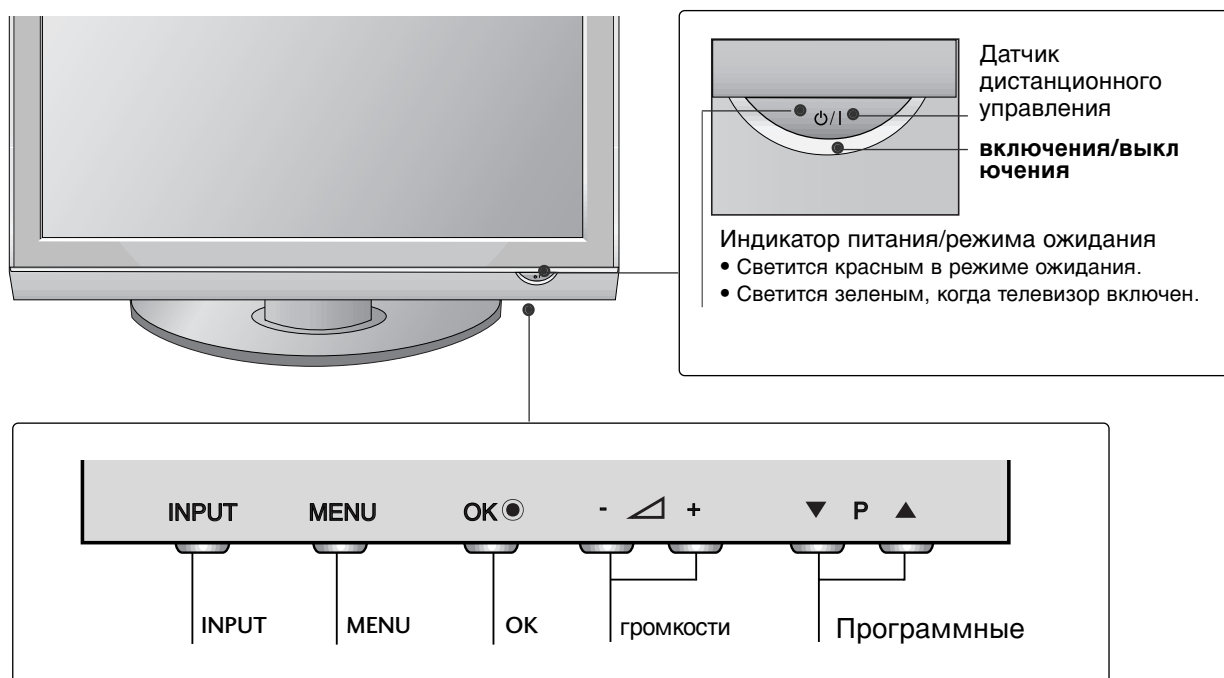

Варианты подключения

■ Приведенное изображение может отличаться от вашего телевизора.

42/50PQ10**, 42/50PQ11**

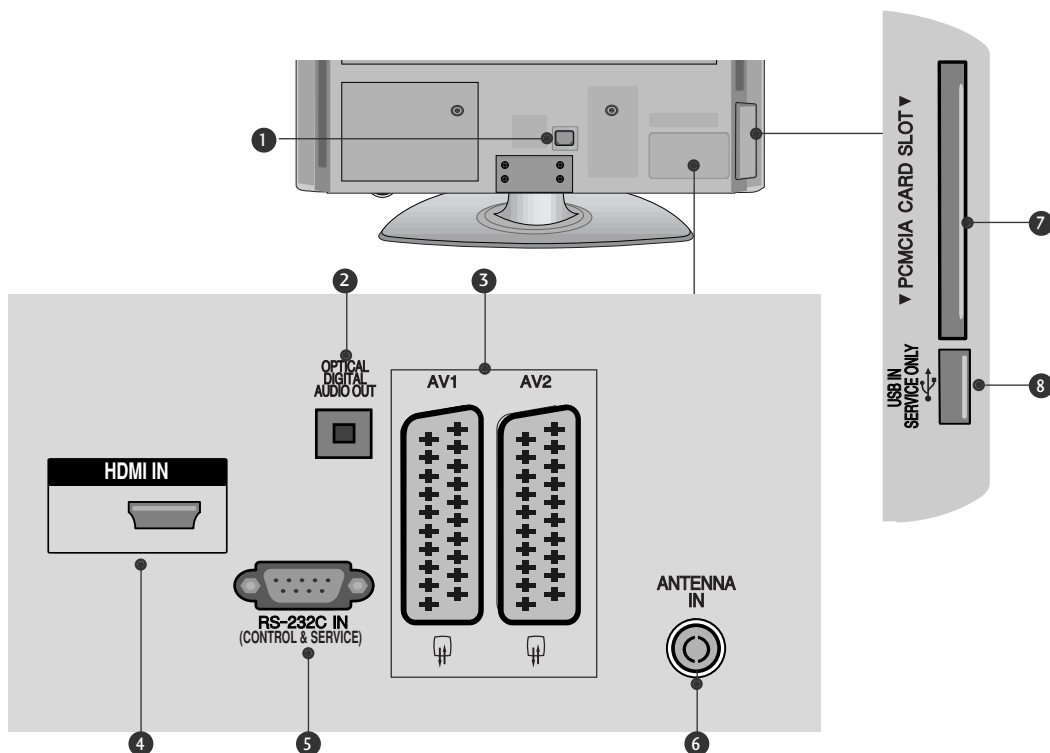

- 1 Разъем для кабеля питания**
Этот телевизор работает от источника переменного тока. Напряжение указано на странице "Спецификации". Не подключайте телевизор к источнику постоянного тока.
- 2 ОПТИЧЕСКИЙ ВЫХОД ЦИФРОВОГО АУДИО-СИГНАЛА**
Подключение выхода цифрового аудиосигнала к оборудованию различных типов.
Подключение к цифровому аудиоустройству.
Используется оптический аудиокабель.
- 3 Разъем Euro SCART (AV1/AV2)**
Для приема сигнала от внешнего устройства или передачи сигнала на внешнее устройство с помощью кабелей SCART.
- 4 Входной порт HDMI**
Подключите сигнал HDMI к разъему HDMI IN.
- 5 Входной порт RS-232C (УПРАВЛЕНИЕ&ОБСЛУЖИВАНИЕ)**
Подключите последовательный порт устройства управления к разъему RS-232C.
Этот порт используется для режима обслуживания или режима отеля.
- 6 Антенный вход**
Подключите к этому гнезду ВЧ антенну.
- 7 Разъем для карты PCMCIA (Международная ассоциация карт памяти для персональных компьютеров)**
Подключите модуль CI к разъему для карты PCMCIA.
(Эта функция доступна не во всех странах.)
- 8 СЕРВИСНЫЙ ПОРТ**

42/50PQ20**, 42/50PQ30**, 42/50PQ60**, 50PS20**,
50PS30**, 50PS60**, 60PS40**

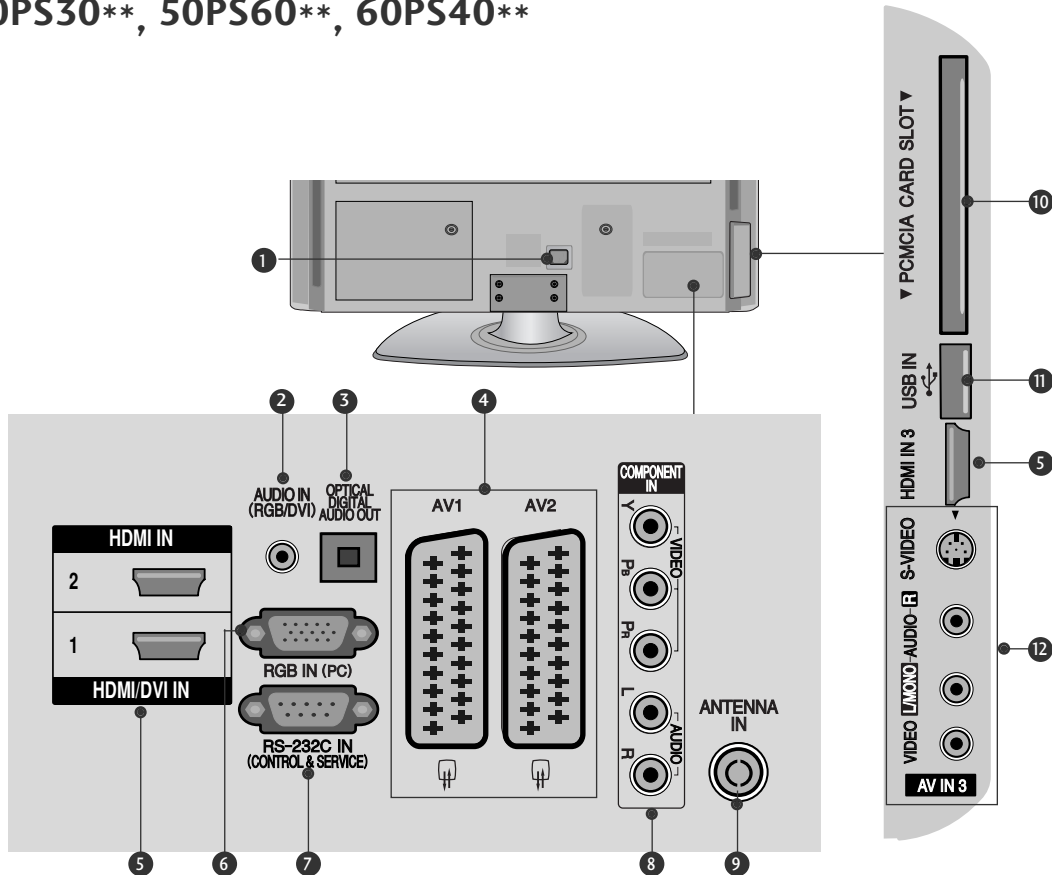

- 1 **Разъем для кабеля питания**
Этот телевизор работает от источника переменного тока. Напряжение указано на странице "Спецификации". Не подключайте телевизор к источнику постоянного тока.
- 2 **Вход аудиосигнала RGB/DVI**
Подключите аудио от ПК или DTV (цифровому телевизору).
- 3 **ОПТИЧЕСКИЙ ВЫХОД ЦИФРОВОГО АУДИО-СИГНАЛА**
Подключение выхода цифрового аудиосигнала к оборудованию различных типов.
Подключение к цифровому аудиоустройству.
Используется оптический аудиокабель.
- 4 **Разъем Euro SCART (AV1/AV2)**
Для приема сигнала от внешнего устройства или передачи сигнала на внешнее устройство с помощью кабелей SCART.
- 5 **Входной порт HDMI**
Подключите сигнал HDMI к разъему HDMI IN. Или подключите сигнал DVI (видео) к порту HDMI/DVI с помощью кабеля DVI-HDMI.

- 6 **Вход RGB**
Подключите выход видео от ПК.
- 7 **Входной порт RS-232C (УПРАВЛЕНИЕ & ОБСЛУЖИВАНИЕ)**
Подключите последовательный порт устройства управления к разъему RS-232C. Этот порт используется для режима обслуживания или режима отеля.
- 8 **Вход компонентного сигнала (Component)**
Для приема компонентного аудио/видеосигнала от устройства.
- 9 **Антенный вход**
Подключите к этому гнезду ВЧ антенну.
- 10 **Разъем для карты PCMCIA (Международная ассоциация карт памяти для персональных компьютеров)**
Подключите модуль CI к разъему для карты PCMCIA. (Эта функция доступна не во всех странах.)
- 11 **Вход USB**
Разъем для подключения устройства хранения USB.
- 12 **Вход Аудио/Видео**
Для приема аудио/видеосигнала от внешнего устройства.
Вход S-Video
Для подключения к устройству S-VIDEO.

Введение

УСТАНОВКА ПОДСТАВКИ (Кроме 60PS40**)

- Приведенное изображение может отличаться от вашего телевизора.
- При сборке подставки настольного типа проверьте, чтобы винт был полностью завернут. (Если винт затянут не полностью, после установки телевизор может быть наклонен вперед.) Если вы затягиваете винт слишком сильно, то можете сорвать резьбу.

1 Аккуратно положите телевизор экраном вниз на мягкую подкладку, чтобы защитить экран от повреждения.

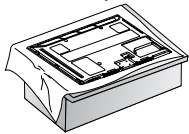

2 Соберите телевизор как показано.

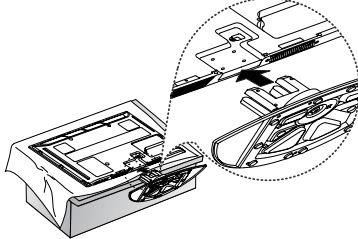

3 Плотно затяните 4 винта в четырех отверстиях на задней панели телевизора.

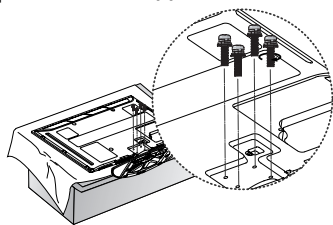

! ПРИМЕЧАНИЕ

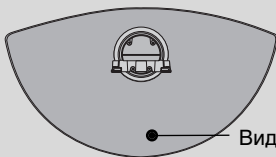

Вид спереди

- ▶ Собирая подставку, обратите внимание на отличия задней и передней сторон.

Настольное размещение на подставке

Для обеспечения необходимой вентиляции необходимо предусмотреть 10-сантиметровый зазор от боковых и задней стенок телевизора до стены.

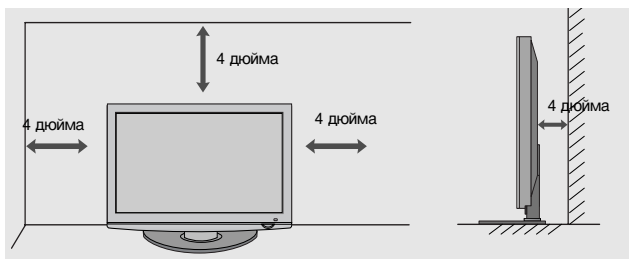

Фиксация проводов коробом / хомутом

- Приведенное изображение может отличаться от вашего телевизора.

После подключения всех необходимых кабелей установите **ДЕРЖАТЕЛЬ КАБЕЛЯ**, как показано на рисунке, и закрепите кабели.

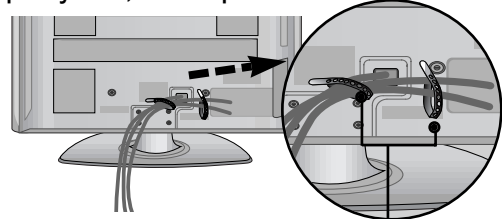

Фиксатор проводов

Только 60PS40**

Установите хомут, как показано.

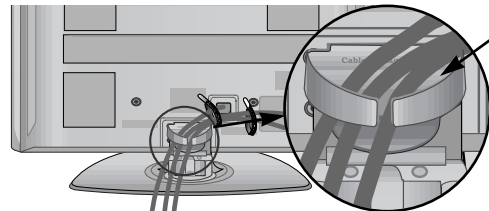

Хомут для фиксации проводов

Как снять хомут для фиксации проводов

Возьмитесь за **Хомут для фиксации проводов** обеими руками и потяните его

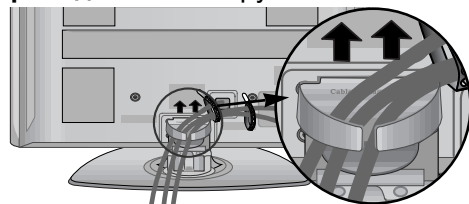

! ПРИМЕЧАНИЕ

- ▶ Перемещая устройство, не держите его за **Хомут для фиксации проводов**.
- Если устройство упадет, оно может сломаться, а вы – получить травму.)

КРЕПЛЕНИЕ БЕЗ ИСПОЛЬЗОВАНИЯ НАСТОЛЬНОЙ ПОДСТАВКИ

■ Приведенное изображение может отличаться от вашего телевизора. При установке устройства для настенного монтажа используйте защитную крышку.. Установите защитную крышку на корпус телевизора до щелчка.

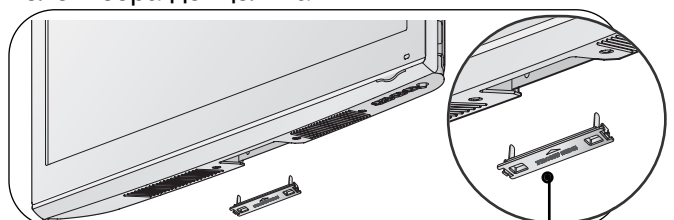

защитная крышка

Советы по безопасной установке

- Для безопасного и надежного закрепления телевизора на стене приобретите необходимые компоненты отдельно.
- Устанавливайте устройство ближе к стене, чтобы оно не перевернулось при толчке назад.
- Ниже приведены инструкции по правильной установке устройства путем надежного закрепления на стене так, чтобы оно не упало, если потянуть его на себя. Это исключит возможность падения устройства и травмирования людей, а также предотвратит повреждение устройства, вызванное падением. Не позволяйте детям забираться на устройство или висеть на нем.

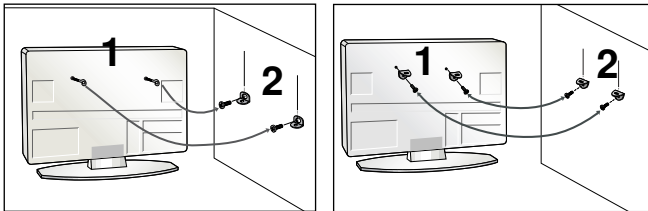

- 1** С помощью винтов с ушком или кронштейнов и винтов для ТВ закрепите устройство на стене, как показано на рисунке.
* Вставьте винты с ушком или винты для кронштейнов ТВ и плотно затяните их в верхних отверстиях.

- 2** Надежно закрепите кронштейны на стене с помощью винтов. Выровняйте высоту кронштейна.

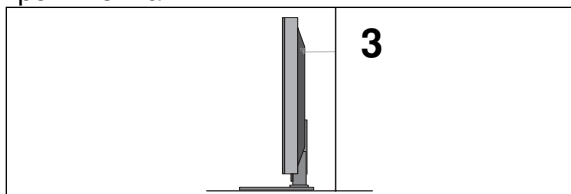

- 3** Выровняйте и привяжите устройство с помощью крепкого шнура. Надежно завяжите шнур так, чтобы он располагался горизонтально между стеной и устройством.

! ПРИМЕЧАНИЕ

- ▶ При перемещении устройства в другое место сначала развяжите шнур.
- ▶ Используйте держатель или шкаф, достаточно большой и прочный, чтобы выдержать вес устройства.
- ▶ Для безопасного использования убедитесь, что высота настенных кронштейнов соответствует высоте кронштейнов устройства.

ЗАЗЕМЛЕНИЕ

Во избежание поражения электрическим током не забудьте подключить провод заземления. Если заземление невозможно, обратитесь к квалифицированному электрику для установки отдельного автоматического выключателя. Не пытайтесь заземлить устройство, подключив его к телефонному кабелю, громоотводу или газовой трубе.



- Телевизор можно разместить в различных местах, например на стене, на столе и т.д.
- Телевизор рассчитан на работу в вертикальном положении.

Монтаж на стену: вертикальное размещение

- При монтаже телевизора на стену рекомендуется использовать фирменный настенный кронштейн LG.
- Рекомендуется приобрести настенный кронштейн, соответствующий стандарту VESA.
- Компания LG рекомендует вызывать квалифицированного мастера для крепления телевизора к стене.

! ПРИМЕЧАНИЕ

- ▶ Настенное крепление необходимо устанавливать на сплошную стену, перпендикулярную полу.
- ▶ Для установки на потолок или наклонную стену следует использовать специальное крепление.
- ▶ Поверхность, на которую монтируется настенное крепление, должно быть достаточно прочным, чтобы выдержать вес телевизора. Стена должна быть, например, из бетона, натурального камня, кирпича или пустотелого кирпича.
- ▶ Тип и длина монтажных шурупов зависит от используемого настенного крепления. Более подробную информацию см. в инструкциях, прилагаемых к креплению.
- ▶ Компания LG не несет никакой ответственности за несчастные случаи или повреждения имущества или телевизора, вызванные неправильной установкой:
 - при использовании настенного крепления, несовместимого со стандартом VESA;
 - при неправильном вворачивании шурупов, что может привести к падению телевизора и травмам людей;
 - при несоблюдении рекомендаций по установке.

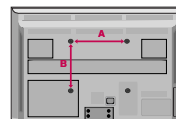
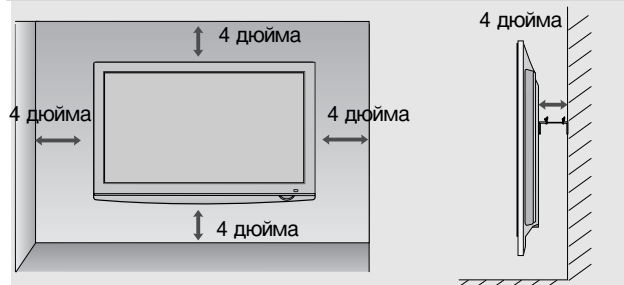

Модель	VESA (A * B)	Тип шурупа	Количество
42PQ10**	400 * 400	M6	4
50PQ10**	400 * 400	M6	4
42PQ11**	400 * 400	M6	4
50PQ11**	400 * 400	M6	4
42PQ20**	400 * 400	M6	4
50PQ20**	400 * 400	M6	4
42PQ30**	400 * 400	M6	4
50PQ30**	400 * 400	M6	4
42PQ60**	400 * 400	M6	4
50PQ60**	400 * 400	M6	4
50PS20**	400 * 400	M6	4
50PS30**	400 * 400	M6	4
50PS60**	400 * 400	M6	4
60PS40**	600 * 400	M8	4

Введение

- Ни в коем случае не подключайте телевизор к сети, если не закончили подсоединять к нему оборудование. Это может привести к поломке телевизора.

Подключение антенны

- Выберите оптимальное направление антенны. Это повысит качество картинки.
- Антенный кабель и преобразователь в комплект поставки не входят.

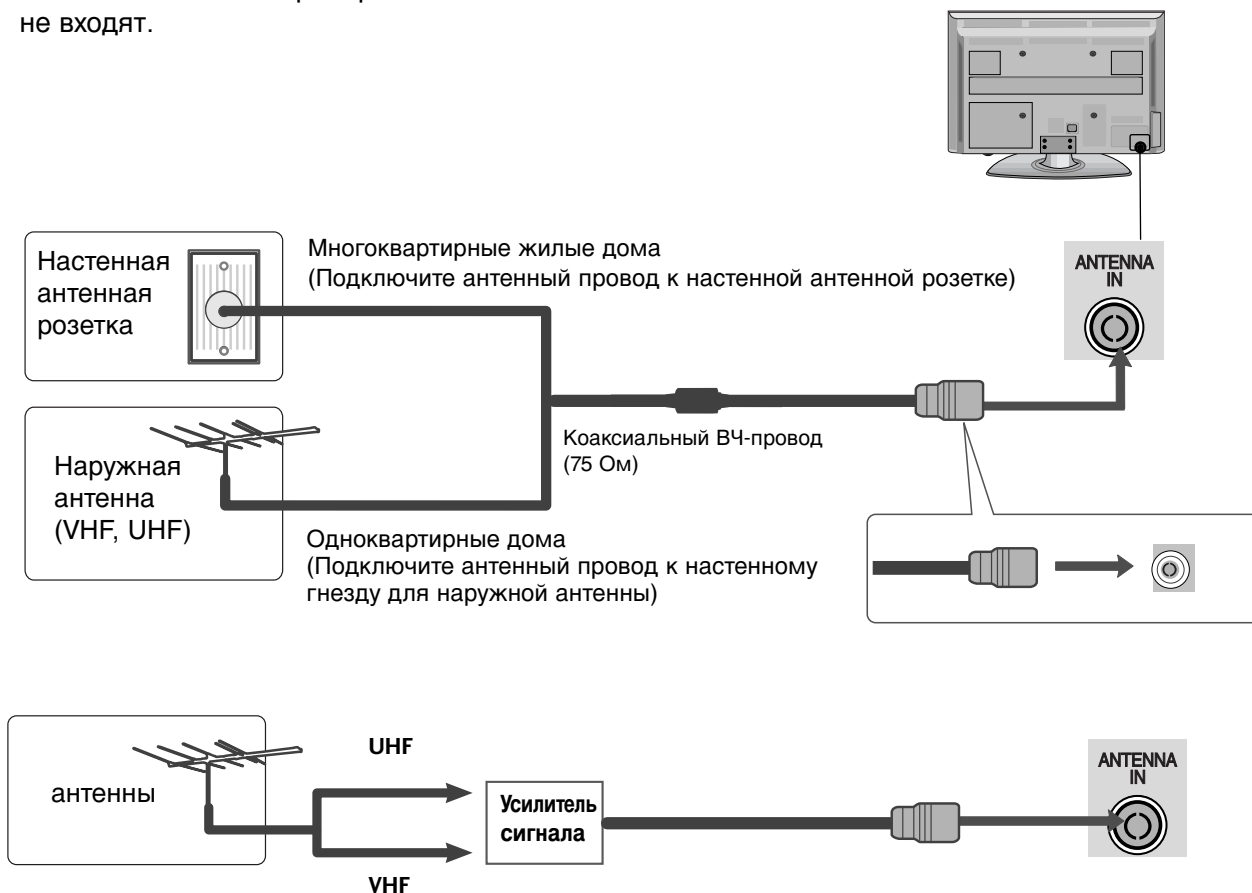

- В местностях слабого приема сигнала дополнительно к антенне можно установить усилитель сигнала, как это показано на рисунке справа.
- Если сигнал требуется подавать на два телевизора, используйте антенный разветвитель.

Вращающаяся подставка

После установки телевизора вы можете вручную отрегулировать положение телевизора влево или вправо на 20 градусов, чтобы улучшить видимость с места для просмотра.

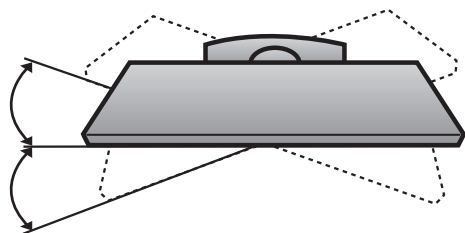

НАСТРОЙКА ВНЕШНЕГО ОБОРУДОВАНИЯ

- Ни в коем случае не подключайте телевизор к сети, если не закончили подсоединять к нему оборудование. Это может привести к поломке телевизора.
- В этой части раздела в основном используются иллюстрации для моделей 42PQ30**.
- Приведенное изображение может отличаться от вашего телевизора.

Настройка приема сигналов высокого разрешения

- Этот телевизор способен принимать цифровые сигналы, поступающие по кабелю/антенне, без внешней телеприставки. Однако если вы принимаете цифровые сигналы от цифровой телеприставки или другого внешнего устройства, обратитесь к схеме, приведенной ниже.

Как правильно подключить компонентный кабель

(Кроме 42/50PQ10**, 42/50PQ11**)

- 1 Подключите видеовыходы (Y, P_B, P_R) цифровой приставки к гнездам **COMPONENT IN VIDEO** на телевизоре.
- 2 Подключите аудиовыходы цифровой приставки к входным гнездам **COMPONENT IN AUDIO** телевизора.
- 3 Включите цифровую приставку (см. руководство по цифровой приставке).
- 4 С помощью кнопки **INPUT** на пульте дистанционного управления выберите источник входного сигнала **Component**.

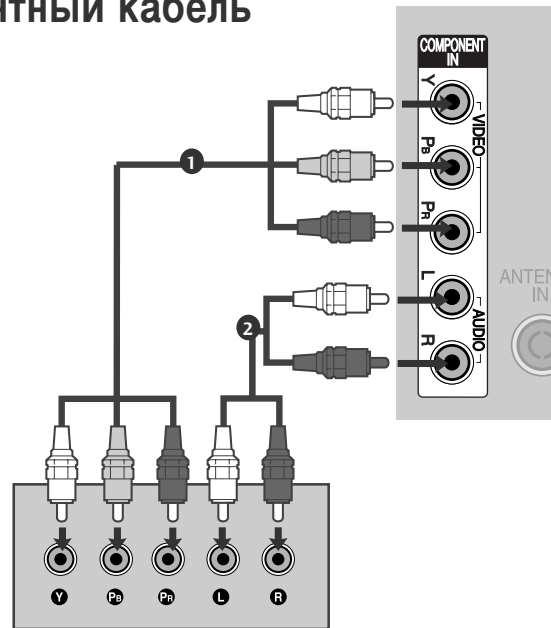

Сигнал	Component	HDMI
480i/576i	○	X
480p/576p	○	○
720p/1080i	○	○
1080p	○ (50/60Hz only)	○ (24Hz/30Hz/50Hz/60Hz)

(Для 42/50PQ10**, 42/50PQ11**)

Подключение к адаптеру компонентных - HDMI-сигналов

- * С помощью адаптера компонентных - HDMI-сигналов можно принимать высококачественные трансляционные сигналы. (Получить сведения об адаптере компонентных - HDMI-сигналов и приобрести его можно на веб-сайте или в пункте торговли.)

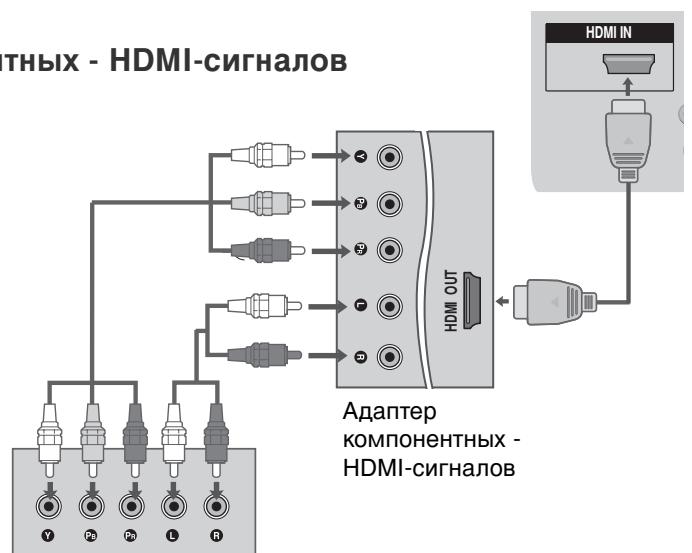

НАСТРОЙКА ВНЕШНЕГО ОБОРУДОВАНИЯ

Как правильно подключить кабель HDMI

- 1 Подключите выход HDMI цифровой приставки к гнезду **HDMI/DVI IN 1**, **HDMI IN**, **HDMI IN 2** или **HDMI IN 3** или телевизора.
- 2 Включите цифровую приставку (см. руководство по цифровой приставке).
- 3 С помощью кнопки **INPUT** на пульте дистанционного управления выберите источник входного сигнала **HDMI1**, **HDMI2** или **HDMI3**.

! ПРИМЕЧАНИЕ

► Убедитесь в том, что используется кабель HDMI версии 1.3 или более поздней. Если кабели HDMI не поддерживают стандарт HDMI версии 1.3, возможно мигание или отсутствие изображения на экране. Используйте новые кабели, поддерживающие по меньшей мере стандарт HDMI версии 1.3.

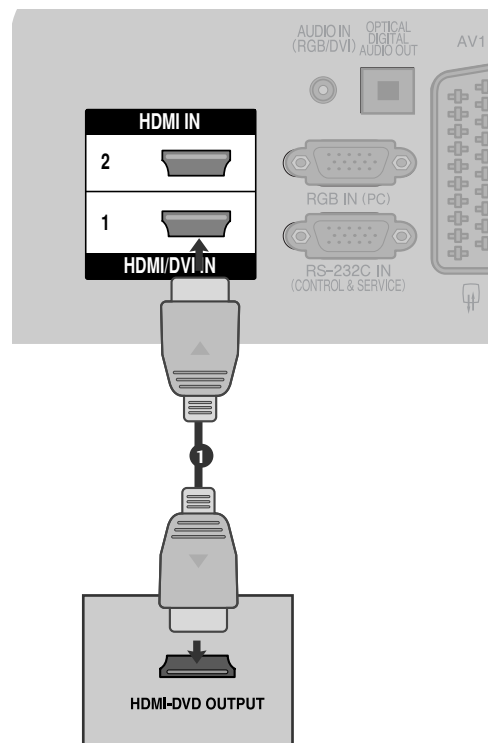

Подключение HDMI к разъему DVI

(Кроме 42/50PQ10**, 42/50PQ11**)

- 1 Подключите выход DVI цифровой приставки к гнезду **HDMI/DVI IN 1** телевизора.
- 2 Подключите аудиовыход цифровой приставки к гнезду **AUDIO IN (RGB/DVI)** телевизора.
- 3 Включите цифровую приставку (см. руководство по цифровой приставке).
- 4 С помощью кнопки **INPUT** на пульте дистанционного управления выберите источник входного сигнала **HDMI 1**.

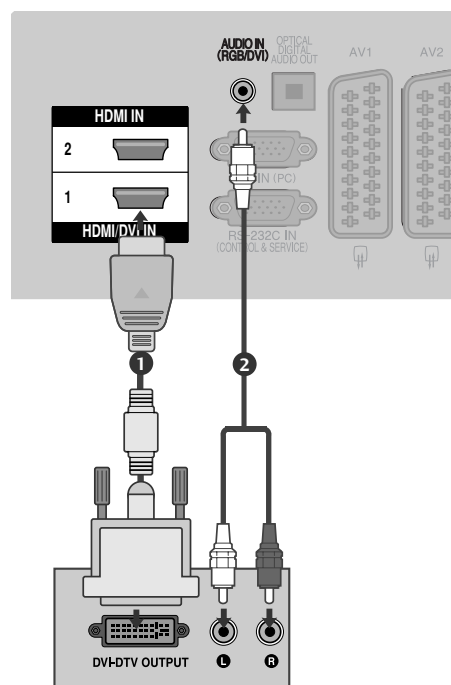

Установка DVD-проигрывателя

Как правильно подключить компонентный кабель

(Кроме 42/50PQ10**, 42/50PQ11**)

- 1 Подключите видеовыходы (Y, P_B, P_R) DVD-проигрывателя к гнездам **COMPONENT IN VIDEO** на телевизоре.
- 2 Подключите аудиовыходы DVD-проигрывателя к входным гнездам **COMPONENT IN AUDIO** телевизора.
- 3 Включите DVD-проигрыватель, вставьте DVD-диск.
- 4 С помощью кнопки **INPUT** на пульте дистанционного управления выберите источник входного сигнала **Component**.
- 5 Инструкции приведены в руководстве по работе с DVD-проигрывателем.

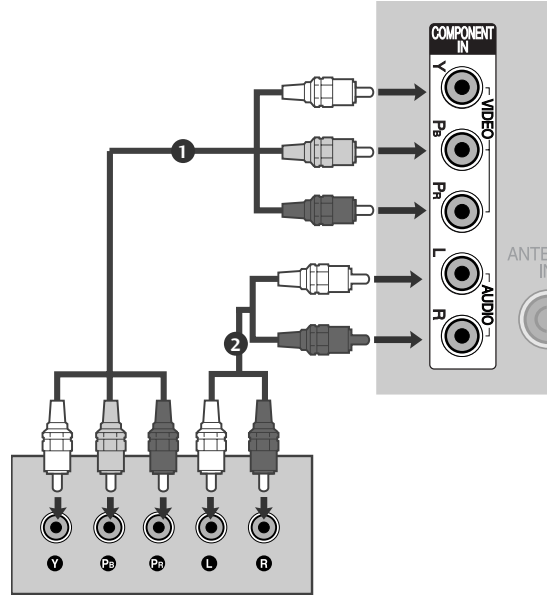

Входные порты Component

Для получения более качественной картинки подключите DVD-проигрыватель к входным портам компонентного сигнала, как это показано ниже.

Порты компонентного сигнала на телевизоре	Y	P _B	P _R
Порты видеовыхода на DVD-проигрывателе	Y	P _B	P _R
	Y	B-Y	R-Y
	Y	C _b	C _r
	Y	P _b	P _r

НАСТРОЙКА ВНЕШНЕГО ОБОРУДОВАНИЯ

Как правильно подключить кабель SCART

- 1 Подключите SCART-разъем DVD-проигрывателя к SCART-разъему **AV1** на телевизоре.
 - 2 Включите DVD-проигрыватель, вставьте DVD-диск.
 - 3 С помощью кнопки **INPUT** на пульте дистанционного управления выберите источник входного сигнала **AV1**.
- Если подключение выполнено через SCART-разъем **AV2**, выберите источник входного сигнала **AV2**.
- 4 Инструкции приведены в руководстве по работе с DVD-проигрывателем.

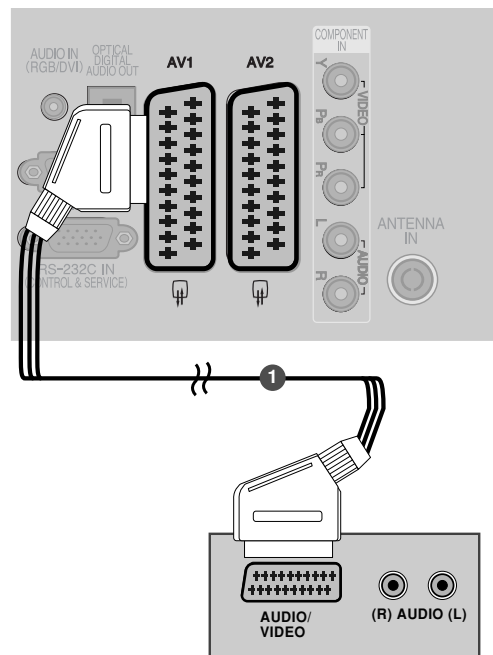

Scart	Вход			Выход
	Видео	Аудио	RGB	Видео, Аудио
AV1	○	○	○	Только ATV
AV2	○	○	X	Доступны выходы ATV, DTV, AV1/2/3

Текущий входной режим	Тип выхода		
	AV1 (ТВ-выход)	AV2 (выход монитора)	AV2 (во время запланированной записи DTV с использованием записывающего оборудования)
Цифровое телевидение	X	○	○
Аналоговое телевидение	○	○	○ (Входной режим автоматически преобразуется в DTV.)
AV1/2/3	○	○	○
Компонентный/RGB/HDMI	○	X	○

- ▶ ТВ-выход: вывод аналоговых телевизионных видеосигналов. Выход монитора: вывод текущего изображения экрана.
- ▶ AV3, Компонентный, RGB : Кроме 42/50PQ10**, 42/50PQ11**.

! ПРИМЕЧАНИЕ

- ▶ Используйте экранированный кабель SCART.

Как правильно подключить кабель S-VIDEO

(Кроме 42/50PQ10**, 42/50PQ11**)

- 1 Подключите выход S-VIDEO DVD-проигрывателя к входу **S-VIDEO** телевизора.
- 2 Подключите аудиовыходы DVD-проигрывателя к входным гнездам **AUDIO** телевизора.
- 3 Включите DVD-проигрыватель, вставьте DVD-диск.
- 4 С помощью кнопки **INPUT** на пульте дистанционного управления выберите источник входного сигнала **AV3**.
- 5 Инструкции приведены в руководстве по работе с DVD-проигрывателем.

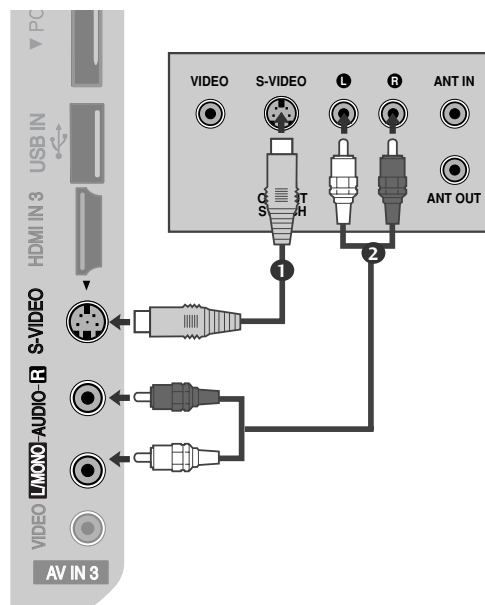

Как правильно подключить кабель HDMI

- 1 Подключите выход HDMI DVD-проигрывателя к гнезду **HDMI/DVI IN 1**, **HDMI IN**, **HDMI IN 2** или **HDMI IN 3** телевизора.
- 2 С помощью кнопки **INPUT** на пульте дистанционного управления выберите источник входного сигнала **HDMI1**, **HDMI2** или **HDMI3**.
- 3 Инструкции приведены в руководстве по работе с DVD-проигрывателем.

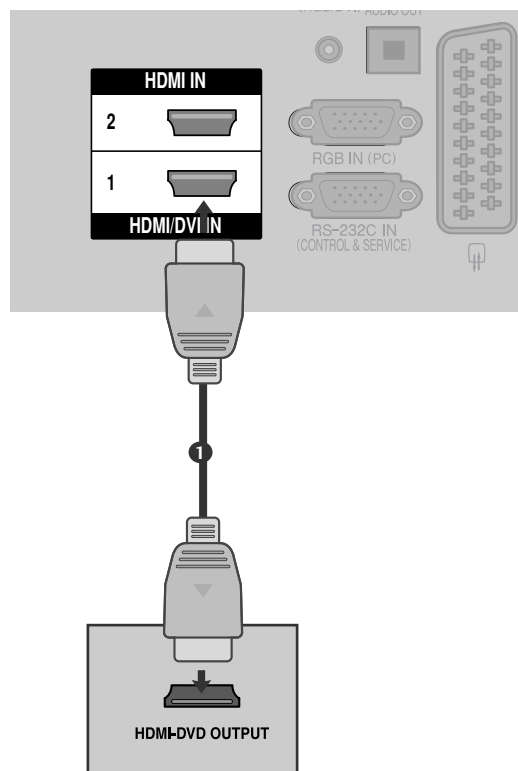

! ПРИМЕЧАНИЕ

- ▶ С помощью кабеля HDMI телевизор может одновременно принимать видео- и аудиосигналы.
- ▶ Если DVD-проигрыватель не поддерживает функцию автоматической настройки HDMI, выходное разрешение нужно будет установить вручную.
- ▶ Убедитесь в том, что используется кабель HDMI версии 1.3 или более поздней. Если кабели HDMI не поддерживают стандарт HDMI версии 1.3, возможно мигание или отсутствие изображения на экране. Используйте новые кабели, поддерживающие по меньшей мере стандарт HDMI версии 1.3.

НАСТРОЙКА ВНЕШНЕГО ОБОРУДОВАНИЯ

Настройка видеомагнитофона

- Между видеомагнитофоном и телевизором должно быть достаточное расстояние. Это позволит избежать появления шумов на картинке (интерференции).

Подключение с помощью ВЧ-кабеля

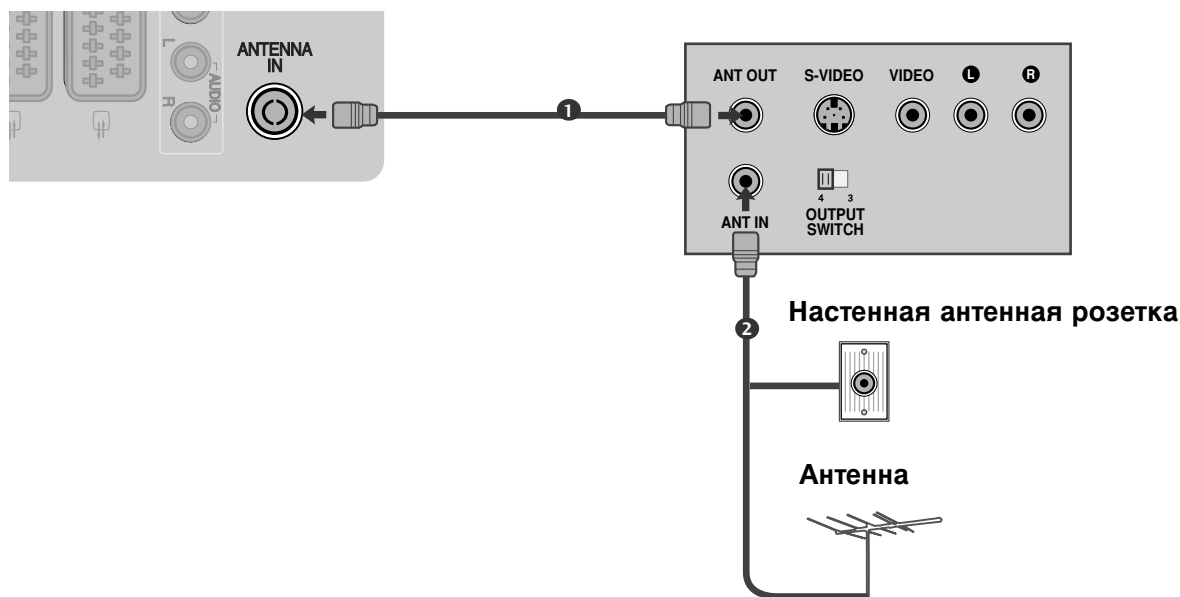

- 1 Подключите выход **ANT OUT** видеомагнитофона к входным гнездам **ANTENNA IN** телевизора.
- 2 Подключите антенный кабель к разъему **ANT IN** видеомагнитофона.
- 3 Нажмите на видеомагнитофоне кнопку **PLAY** (Воспроизведение) и для просмотра видео выберите соответствующий канал на телевизоре.

Как правильно подключить кабель SCART

- 1 Подключите разъем SCART видеомagnитoфона к SCART-разъему **AV1** телевизора. Используйте экранированный кабель SCART.
- 2 Вставьте кассету в видеомagnитoфон и нажмите на видеомagnитoфоне кнопку **PLAY** (Воспроизведение) (см. инструкцию пользователя видеомagnитoфона).
- 3 С помощью кнопки **INPUT** на пульте дистанционного управления выберите источник входного сигнала **AV1**.
- 4 Если подключение выполнено через SCART разъем **AV2**, выберите источник входного сигнала **AV2**.

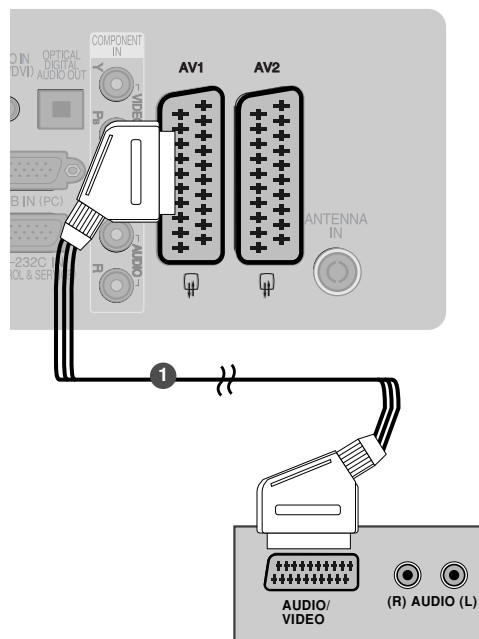

Scart	Вход			Выход
	Видео	Аудио	RGB	Видео, Аудио
AV1	○	○	○	Только ATV
AV2	○	○	×	Доступны выходы ATV, DTV, AV1/2/3

Текущий входной режим \ Тип выхода	AV1 (ТВ-выход)	AV2 (выход монитора)	AV2 (во время запланированной записи DTV с использованием записывающего оборудования)
Цифровое телевидение	×	○	○
Аналоговое телевидение	○	○	○ (Входной режим автоматически преобразуется в DTV.)
AV1/2/3	○	○	○
Компонентный RGB/HDMI	○	×	○

- ▶ ТВ-выход: вывод аналоговых телевизионных видеосигналов. Выход монитора: вывод текущего изображения экрана.
- ▶ AV3, Компонентный, RGB : Кроме 42/50PQ10**, 42/50PQ11**.

! ПРИМЕЧАНИЕ

- ▶ Используйте экранированный кабель SCART.

НАСТРОЙКА ВНЕШНЕГО ОБОРУДОВАНИЯ

Как правильно подключить кабель RCA

(Кроме 42/50PQ10**, 42/50PQ11**)

- 1 Подсоедините кабели **AUDIO/VIDEO** к гнездам TV (ТВ) и VCR (Видеомагнитофон). Соблюдайте соответствие цвета разъема (видео – желтый, левый аудио – белый, правый аудио – красный).
- 2 Вставьте кассету в видеомагнитофон и нажмите на нем кнопку **PLAY** (Воспроизведение) (см. руководство к видеомагнитофону).
- 3 Кнопкой **INPUT** (Входной сигнал) на пульте дистанционного управления выберите источник входного сигнала **AV3**.

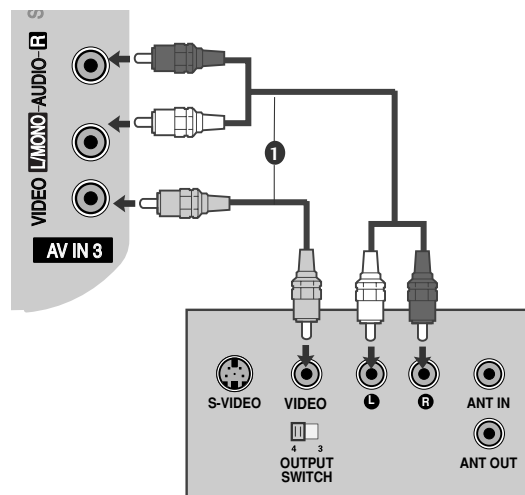

! ПРИМЕЧАНИЕ

- ▶ Если подключен видеомагнитофон с моно звуком видеомагнитофон, подсоедините аудиокабель к разъему **AUDIO L/MONO** телевизора.

Как правильно подключить кабель S-VIDEO

(Кроме 42/50PQ10**, 42/50PQ11**)

- 1 Подключите выход **S-VIDEO** видеомагнитофона ко входу **S-VIDEO** телевизора. При этом варианте подключения качество картинки, по сравнению с обычным методом подключения к видеовходу телевизора, получается более высокое.
- 2 Подключите аудиовыходы видеомагнитофона к входным гнездам **AUDIO** телевизора.
- 3 Вставьте кассету в видеомагнитофон и нажмите на видеомагнитофоне кнопку **PLAY** (Воспроизведение) (см. руководство пользователя видеомагнитофона).
- 4 С помощью кнопки **INPUT** на пульте дистанционного управления выберите источник входного сигнала **AV3**.

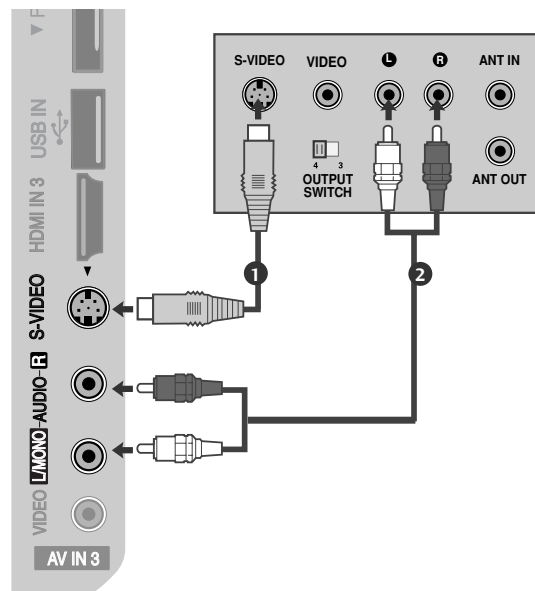

! ПРИМЕЧАНИЕ

- ▶ Не подключайте телевизор одновременно к устройству Video и S-Video.

УСТАНОВКА МОДУЛЯ CI

- Для просмотра шифрованных (платных) услуг в режиме цифрового ТВ.
- Эта функция доступна не во всех странах.

- 1 Вставьте модуль CI в разъем для карты **PCM-CIA** (Международная ассоциация карт памяти для персональных компьютеров) телевизора, как показано на рисунке.

Дополнительные сведения см. на стр.44.

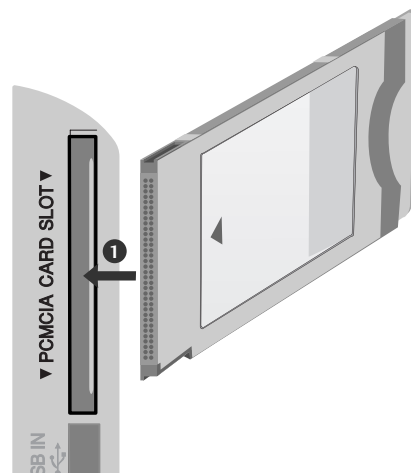

! ПРИМЕЧАНИЕ

- Проверьте, правильно ли установлен модуль CI в разъем для карты PCMCIA. Неправильная установка модуля может привести к повреждению телевизора и разъема для карты PCMCIA.

НАСТРОЙКА ВЫХОДА ЦИФРОВОГО АУДИОСИГНАЛА

Аудиосигнал телевизора выводится на внешние звуковые устройства через (оптический) порт вывода цифрового аудиосигнала.

Для использования 5.1-канальной звуковой системы при просмотре передач подключите систему домашнего кинотеатра или усилитель к разъему OPTICAL DIGITAL AUDIO OUT (Оптический цифровой аудиовыход) на задней панели телевизора.

- 1 Подключите один конец оптического кабеля к (оптическому) порту вывода цифрового аудиосигнала.
- 2 Подключите другой конец оптического кабеля к (оптическому) входу цифрового аудиосигнала внешнего звукового устройства.
- 3 Установите параметр TV Speaker option (Динамики ТВ) в меню AUDIO (Аудио) в положение Выкл. (►стр.89). Правила эксплуатации см. в руководстве к внешнему звуковому устройству.

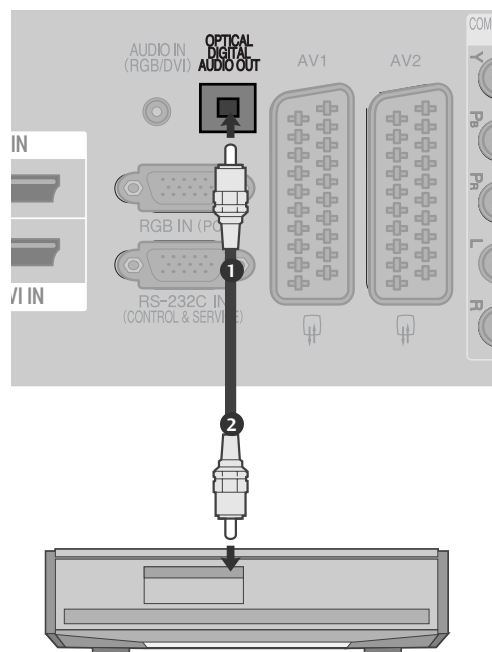

! ВНИМАНИЕ

- Не смотрите внутрь оптического выходного порта. Попадание лазерного луча в глаз может повредить зрение.

НАСТРОЙКА ВНЕШНЕГО ОБОРУДОВАНИЯ

НАСТРОЙКА ДРУГИХ ИСТОЧНИКОВ АУДИО /ВИДЕО СИГНАЛА

(Кроме 42/50PQ10**, 42/50PQ11**)

- 1 Подсоедините кабели **AUDIO/VIDEO** к гнездам TV (ТВ) и VCR (Видеомагнитофон). С облюдайте соответствие цвета разъема (видео – желтый, левый аудио – белый, правый аудио – красный).
- 2 Кнопкой **INPUT** (Входной сигнал) на пульте дистанционного управления выберите источник входного сигнала **AV3**.
- 3 Теперь можно работать с соответствующим внешним оборудованием.
См. руководство пользователя для внешнего оборудования.

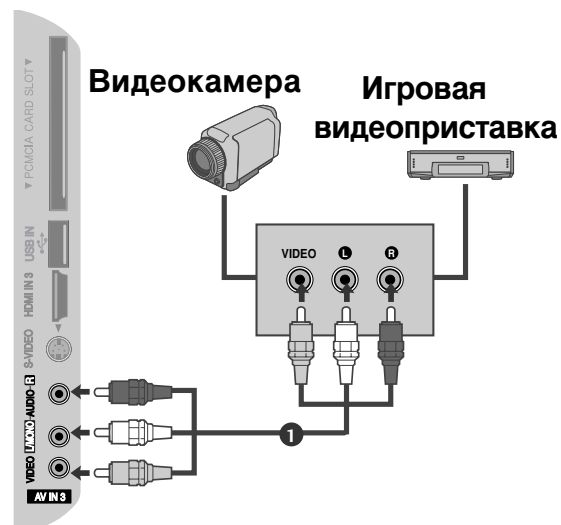

Настройка входа USB

(Кроме 42/50PQ10**, 42/50PQ11**)

- 1 Подключите устройство USB к гнездам **USB IN** с боковой стороны телевизора.
- 2 После подключения к гнездам USB необходимо воспользоваться функцией DVR (► стр.53)

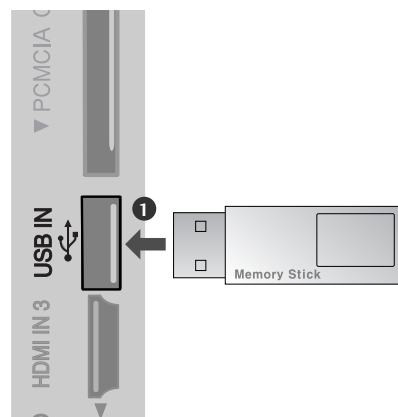

Настройка ПК (Кроме 42/50PQ10**, 42/50PQ11**)

Этот телевизор поддерживает стандарт "Plug and Play", то есть компьютер автоматически настраивается на параметры телевизора.

Как правильно подключить 15-контактный кабель D-sub

- 1 Подключите выход RGB компьютера к гнезду **RGB IN (PC)** телевизора.
- 2 Подключите аудиовыход компьютера к гнезду **AUDIO IN (RGB/DVI)** телевизора.
- 3 Включите компьютер.
- 4 С помощью кнопки **INPUT** на пульте дистанционного управления выберите источник входного сигнала **RGB**.

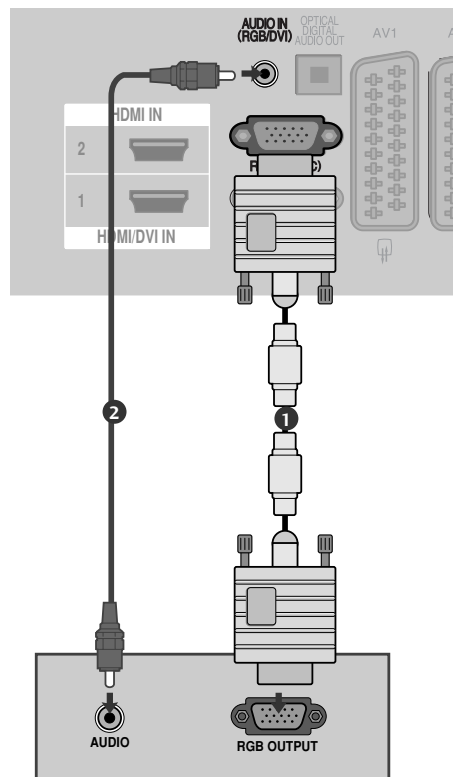

Подключение HDMI к разъему DVI

- 1 Подключите выход DVI компьютера к гнезду **HDMI/DVI IN 1** телевизора.
- 2 Подключите аудиовыход цифровой приставки к гнезду **AUDIO IN (RGB/DVI)** телевизора.
- 3 Включите компьютер.
- 4 С помощью кнопки **INPUT** на пульте дистанционного управления выберите источник входного сигнала **HDMI1**.

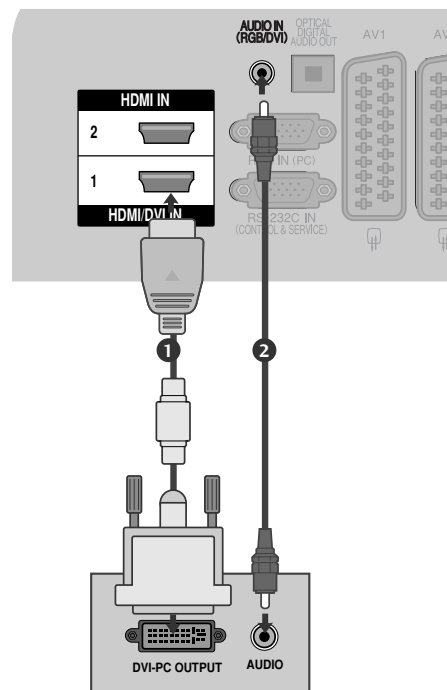

НАСТРОЙКА ВНЕШНЕГО ОБОРУДОВАНИЯ

Поддерживаемое разрешение экрана

режим RGB-PC, HDMI/DVI-PC

Разрешение	Частота горизонтальной развертки (КГц)	Частота вертикальной развертки (Гц)
720x400	31,468	70,08
640x480	31,469	59,94
800x600	37,879	60,31
1024x768	48,363	60,00
1280x768	47,78	59,87
1360x768	47,72	59,8
1920x1080 (RGB-PC)	66,587	59,93
1920x1080 (HDMI-PC)	67,50	60,00

режим HDMI/DVI-DTV

Разрешение	Частота горизонтальной развертки (КГц)	Частота вертикальной развертки (Гц)
640x480	31,469	59,94
	31,469	60
720x480	31,47	59,94
	31,50	60
720x576	31,25	50,00
1280x720	37,50	50,00
	44,96	59,94
1920x1080	45,00	60
	28,125	50,00
	33,72	59,94
	33,75	60
	27,00	24,00
	33,75	30
	56,25	50,00
	67,433	59,94
	67,50	60

! ПРИМЕЧАНИЕ

- ▶ Во избежание перегорания, не оставляйте на экране телевизора, на длительное время статическое изображение.
- ▶ В режиме PC могут присутствовать помехи из-за разрешающей способности компьютера, контрастности или яркости. При наличии помех в режиме PC, настройте компьютер на другое разрешение, частоту или отрегулируйте яркость и контрастность до получения чистого и четкого изображения. Если частоту изменить нельзя, замените саму графическую карту PC или проконсультируйтесь с ее изготовителем.
- ▶ Форма синхронизации входа: отдельно
- ▶ Для режима ПК рекомендуются настройки 1024x768, 60Гц (42PQ20**, 42PQ30**, 42PQ60**) / 1360x768, 60Гц (50PQ20**, 50PQ30**, 50PQ60**) / 1920x1080, 60Гц(50PS20**, 50PS30**, 50PS60**, 60PS40**) обеспечивающие наилучшее качество изображения.
- ▶ Подключите кабель от выходного порта компьютера к HDMI IN (или HDMI/DVI IN) телевизора.
- ▶ Подключение аудиокабеля от компьютера к аудиовходу телевизора. (Аудиокабели с телевизором не поставляются.)
- ▶ При использовании звуковой карты настройте нужным образом звук на компьютере.
- ▶ Если видеокарта компьютера не может выводить аналоговый и цифровой сигнал RGB одновременно, подключите RGB (PC/DTV) или HDMI IN (или HDMI/DVI IN) для вывода изображения с компьютера на телевизор..
- ▶ Если видеокарта компьютера не может выводить аналоговый и цифровой сигнал RGB одновременно, подключите RGB или HDMI (другой режим автоматически устанавливается телевизором в Plug and Play).
- ▶ Режим DOS видеокарты при использовании HDMI с кабелем DVI может не работать.
- ▶ При использовании слишком длинного кабеля RGB-PC на экране может появиться шум. Рекомендуется использовать кабель длиной до 5 м. Это обеспечит наилучшее качество.

НАСТРОЙКА ВНЕШНЕГО ОБОРУДОВАНИЯ

Настройка экрана в режиме РС (ПК)

(Кроме 42/50PQ10**, 42/50PQ11**)

Восстановление настроек экрана

Возвращение заводских настроек положения, размера и фазы.

Эта функция работает в следующем режиме: RGB [PC].

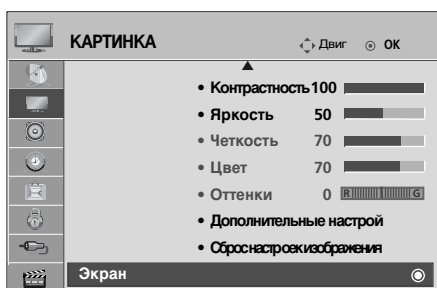

- 1   Выберите **КАРТИНКА**.
- 2   Выберите **Экран**.
- 3   Выберите **Сброс**.
- 4   Выберите **Да**.
- 5  Запустите **Сброс** настроек.

- Нажмите кнопку MENU (Меню), чтобы вернуться к просмотру телевизора в обычном режиме.
- Нажмите кнопку RETURN (Назад), чтобы вернуться к предыдущему экрану меню.

Автоподстройка (только для режима RGB [PC])

Автоматически регулируется положение картинки и устраняются мерцание изображения. Если изображение телевизора после настройки остается неправильным, требуется дополнительная настройка.

Автонастройка

Эта функция предназначена для автоматической настройки положения, размера и фазы экрана. Во время автоматической настройки изображение на несколько секунд может стать нестабильным.

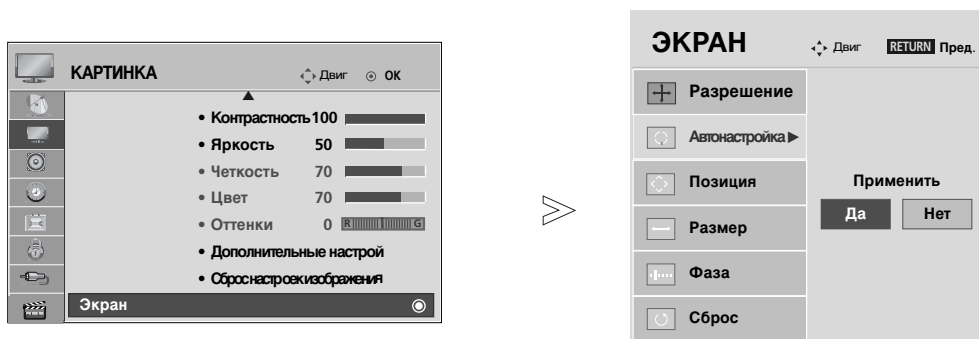

- 1   Выберите **КАРТИНКА**.
- 2   Выберите **Экран**.
- 3   Выберите **Автонастройка**.
- 4   Выберите **Да**.
- 5  Запустите **Автонастройка**.

- Если положение изображения останется неверным, запустите функцию автонастройки еще раз.
- Если картинка требует повторной настройки после автоматической настройки в RGB (ПК), вы можете настроить **Позиция**, **Размер** или **Фаза**.

- Нажмите кнопку MENU (Меню), чтобы вернуться к просмотру телевизора в обычном режиме.
- Нажмите кнопку RETURN (Назад), чтобы вернуться к предыдущему экрану меню.





НАСТРОЙКА ВНЕШНЕГО ОБОРУДОВАНИЯ

Выбор Разрешения

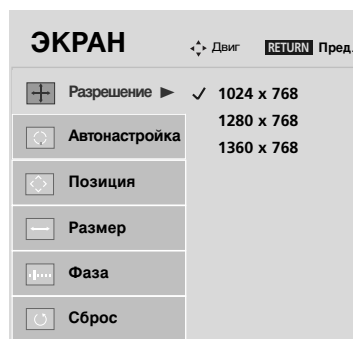
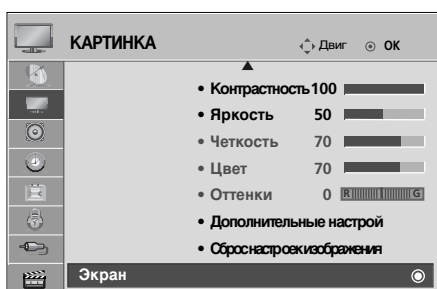
Для просмотра нормальной картинки разрешение режима RGB и режима ПК должны совпадать.

Эта функция работает в следующем режиме: RGB [PC].



- 1   Выберите **КАРТИНКА**.
- 2   Выберите **Экран**.
- 3   Выберите **Разрешение**.
- 4   Выберите желаемое разрешение.







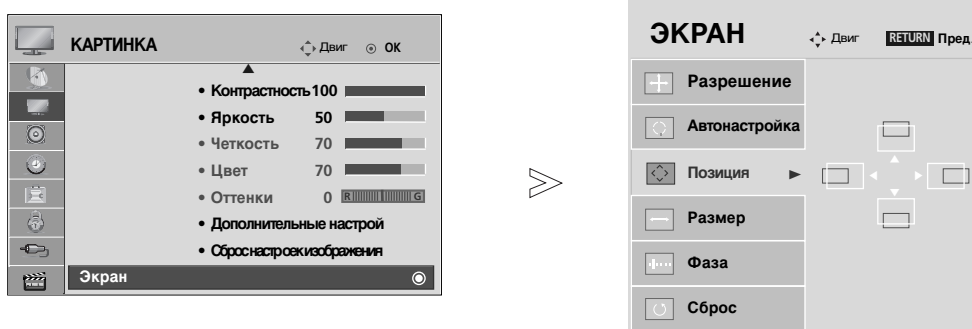

- Нажмите кнопку MENU (Меню), чтобы вернуться к просмотру телевизора в обычном режиме.
- Нажмите кнопку RETURN (Назад), чтобы вернуться к предыдущему экрану меню.

Регулирование положения на экране, размера, фазы

Если после авторегулировки изображение не корректное или мерцает, то регулируйте фазы изображения вручную.

Эта функция работает в следующем режиме: RGB [PC].



- 1   Выберите **КАРТИНКА**.
- 2   Выберите **Экран**.
- 3   Выберите **Позиция, Размер** или **Фаза**.
- 4    Проведите соответствующую настройку.

- Нажмите кнопку MENU (Меню), чтобы вернуться к просмотру телевизора в обычном режиме.
- Нажмите кнопку RETURN (Назад), чтобы вернуться к предыдущему экрану меню.

Просмотр программы / Управление программами

Функции клавиш пульта дистанционного управления

(Только 42/50PQ10**, 42/50PQ11**, 42/50PQ20**, 42/50PQ30**)

Направляйте пульт дистанционного управления на сенсор на телевизоре.

1 TV/RAD Выбор радио-, телевизионного или DTV канала.

1 AV MODE РЕЖИМ AV Этот пункт помогает вам выбрать и настроить изображение и звук при подключении AV устройств. (► стр.50)

1 POWER Нажатие этой кнопки переводит телевизор из режима ожидания в режим **Включено** или из режима **включено** в режим ожидания.

1 INPUT Режимы внешнего входного сигнала переключаются в стандартной последовательности. (► стр.46)

1 ENERGY SAVING или POWER SAVING Настройка режима энергосбережения телевизора.. (► стр.73)

Цифровые кнопки 0 - 9 Выбор программы.
Выбор пронумерованных элементов в меню.

Q.VIEW Возврат к ранее просматриваемой программе.

LIST Выводит на экран таблицу программ. (► стр.45)

ДЖОЙСТИК (Вверх/Вниз/Влево/ Вправо) Для перемещения по экранным меню и выбора системных настроек.

OK Подтверждение выбора или отображение текущего режима.

MENU Выбор меню.
Сброс всех настроек на экранах и возврат в просмотр ТВ из любого меню. (► стр.34)

RETURN (EXIT) (Назад (Выход)) Позволяет пользователю вернуться на один шаг назад в интерактивном приложении, EPG или другой интерактивной функции пользователя.

ЦВЕТНЫЕ КНОПКИ Эти кнопки используются для работы с телетекстом (только для моделей телевизоров, поддерживающих **ТЕЛТЕКСТ**) или для **редактирования программ**.

2 **Кнопки ТЕЛТЕКСТА** Эти кнопки используются для работы с телетекстом. Более подробно см. раздел **'Телетекст'**. (► стр.105)

SUBTITLE Повторно вызывает наиболее часто используемые в цифровом режиме субтитры.

SIMPLINK Список видеоустройств, подключенных к ТВ. При нажатии этой кнопки на экране появляется меню Simplink. (► стр.47)
(Кроме 42/50PQ10**, 42/50PQ11**)

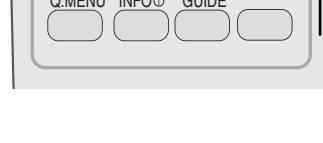
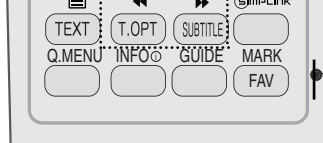
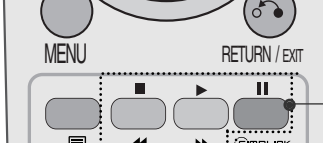
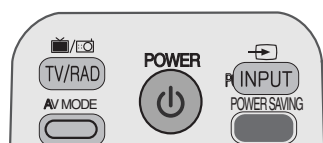

громкости +/- Настройка громкости.

MUTE Включение и отключение звука.

Программные ^ v Выбор программы.

PAGE UP/DOWN (Страница вверх/вниз) Переход с одного полного набора экранной информации к следующему полному набору.

Кнопки управления меню SIMPLINK или USB (список фотографий, музыки или фильмов (только для 42/50PQ60**, 50PS60**)).

Q. MENU Выбор желаемого источника меню быстрого доступа. (меню быстрого доступа) (Формат изображения, Режим изображения, Режим звучания, Звук, Таймер сна, Извлечь USB (▶ стр. 33))

INFO ⓘ Показывает информацию о текущем экране.

GUIDE Показывает план программы. (▶ стр. 67)

FAV Выводит заранее определенные избранные программы.

MARK (Метка) Выбор и отмена выбора программ в меню USB. (Кроме 42/50PQ10**, 42/50PQ11**)

Установка батарей

- Откройте крышку отсека для батарей с задней стороны пульта дистанционного управления.
- Вставьте две батареи типа AAA 1,5 В, соблюдая полярность ("плюс" к "плюсу", "минус" к "минусу"). Не вставляйте старые или использованные батареи вместе с новыми.
- Закройте крышку.
- Чтобы снять аккумуляторы, выполните указания по установке аккумуляторов в обратном порядке.

Просмотр программы / Управление программами

(Кроме 42/50PQ10**, 42/50PQ11**, 42/50PQ20**, 42/50PQ30**)



ENERGY SAVING Настройка режима энергосбережения телевизора. (► стр.73)

RATIO Выбор необходимого формата картинки. (► стр.71)

POWER Нажатие этой кнопки переводит телевизор из режима ожидания в режим **Включено** или из режима **включено** в режим ожидания.

INPUT Режимы внешнего входного сигнала переключаются в стандартной последовательности. (► стр.46)

TV/RAD Выбор радио-, телевизионного или DTV канала.

Q. MENU Выбор желаемого источника меню быстрого доступа. (Формат изображения, Режим изображения, Режим звучания, Звук, Таймер сна, Извлечь USB) (► стр.33)

MENU Выбор меню. Сброс всех настроек на экранах и возврат в просмотр ТВ из любого меню. (► стр.34)

GUIDE Показывает план программы. (► стр.67)

ДЖОЙСТИК (Вверх/Вниз/Влево/Вправо) Для перемещения по экранному меню и выбора системных настроек.

OK Подтверждение выбора или отображение текущего режима.

RETURN (EXIT) (Назад (Выход)) Позволяет пользователю вернуться на один шаг назад в интерактивном приложении, EPG или другой интерактивной функции пользователя.

INFO ⓘ Показывает информацию о текущем экране.

AV MODE РЕЖИМ AV Этот пункт помогает вам выбрать и настроить изображение и звук при подключении AV устройств. (► стр.50)

ЦВЕТНЫЕ КНОПКИ Эти кнопки используются для работы с телетекстом (только для моделей телевизоров, поддерживающих **ТЕЛТЕКСТ**) или для **редактирования программ**.

1 Кнопки ТЕЛТЕКСТА Эти кнопки используются для работы с телетекстом. Более подробно см. раздел **'Телетекст'**. (► стр.105)

SUBTITLE Повторно вызывает наиболее часто используемые в цифровом режиме субтитры.

SIMPLINK Список видеоустройств, подключенных к ТВ. При нажатии этой кнопки на экране появляется меню Simplink. (► стр.47)

FREEZE Приостановка воспроизведения и отображение (Пауза) на экране текущего кадра.



громкости +/- Настройка громкости.

MARK(Метка) Выбор и отмена выбора программ в меню USB.

FAV Выводит заранее определенные избранные программы.

MUTE Включение и отключение звука.

Программные
^ v Выбор программы.

PAGE UP/DOWN (Страница вверх/вниз) Переход с одного полного набора экранной информации к следующему полному набору.

Цифровые кнопки 0 - 9 Выбор программы. Выбор пронумерованных элементов в меню.

LIST Выводит на экран таблицу программ. (► стр.45)

Q.VIEW Возврат к ранее просматриваемой программе.

Кнопки управления меню SIMPLINK или USB (список фотографий, музыки или фильмов (только для 42/50PQ60**, 50PS60**)).

Установка батарей

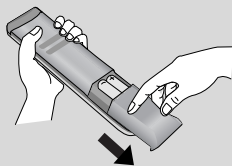

- Откройте крышку отсека для батарей с задней стороны пульта дистанционного управления.
- Вставьте две батареи типа AAA 1,5 В, соблюдая полярность ("плюс" к "плюсу", "минус" к "минусу"). Не вставляйте старые или использованные батареи вместе с новыми.
- Закройте крышку.
- Чтобы снять аккумуляторы, выполните указания по установке аккумуляторов в обратном порядке.

Включение и выключение телевизора

- Если телевизор будет включен, эти функции можно будет использовать.

- 1 Подключите кабель питания надлежащим образом и проверьте питание телевизора (ϕ/I).
- 2 **Установить ID : Выкл.**
Для включения телевизора, находящегося в режиме ожидания, нажмите кнопку INPUT (Вход) или P ▲ ▼ на телевизоре. Можно также нажать кнопку POWER (Питание) на пульте дистанционного управления, чтобы включить телевизор.
Установить ID : Вкл
Чтобы включить телевизор, находящийся в режиме ожидания, нажмите кнопки POWER, INPUT, P ^ ∨, **Цифровые кнопки (0~9)** или цифровые кнопки на пульте дистанционного управления. (Эта функция доступна не во всех странах.)

Инициализация при включении

- 1 Если после включения телевизора на экране отображается меню OSD (On Screen Display — экранное меню), можно выполнить следующие настройки: «**Language**» (**Язык**), «**Mode Setting**» (**Настройка режима**), «**Country**» (**Страна**), «**Auto tuning**» (**Автопоиск**).
Примечание:
 - а. Если меню было закрыто до завершения начальной настройки, меню начальной настройки можно будет вызвать снова.
 - б. Нажмите кнопку RETURN, чтобы перейти от текущего OSD к предыдущему.
 - в. Для стран с неподтвержденными стандартами DTV (цифрового телевидения) вещания, некоторые функции DTV, в зависимости от среды DTV вещания, могут не работать.
 - г. Режим «Домашний просмотр» — оптимальная настройка для домашнего помещения, установлен на телевизоре по умолчанию..
 - д. Режим «Рекламная демонстрация» — оптимальная настройка для помещения магазина. При изменении пользователем настроек качества отображаемой картинки, в режиме «Рекламная демонстрация» через некоторое время происходит сброс до настройки качества отображаемой картинки, установленной изготовителем..
 - е. Режим изображения — «Home Use» (Домашний просмотр) или «Store Demo» (Рекламная демонстрация) — может быть изменен с помощью настройки «Mode Setting» (Настройка режима) в меню OPTION (Опции).

Выбор программы

- 1 Для выбора программы нажмите кнопку P ^ ∨ или **Цифровые кнопки**.

Настройка громкости

- 1 Чтобы настроить громкость звука, нажмите кнопку  + или -).

При желании можно отключить звук, нажав кнопку **MUTE**.

Эту функцию можно отключить, нажав кнопку **MUTE** (Отключить звук),  + или - или кнопку «AV Mode» (Режим AV).

QUICK MENU (меню быстрого доступа)

Экранное меню OSD телевизора может немного отличаться от изображенного на этом рисунке.

Q.Menu (Quick Menu) - это меню функций, которые часто используются пользователями.

- **Формат изображения** : Выбор желаемого формата изображения. Для настройки увеличения выберите **14:9**, **Увеличение** и **Масштаб при просмотре фильмов** в меню форматы изображения. После завершения настройки увеличения дисплей вернется назад в **Q.Menu**.
- **Режим изображения** : Выбор желаемого режима картинки.
- **Режим звучания**: Это функция осуществляет автоматическое сочетание звука, которое считается лучшим для просматриваемого изображения. Выбор желаемого режима звука.
- **Звук** : Выбор выхода для передачи звука.
- **Таймер сна**: Устанавливает таймер автоматического отключения.
- **Извлечь USB**: Выберите «**Извлечь USB**» чтобы извлечь USB устройство.(Кроме 42/50PQ10**, 42/50PQ11**)

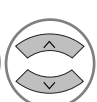

1   Отобразить каждое меню.

2   или  Выберите желаемый звук.

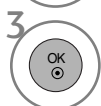
3 

- Нажмите кнопку Q.MENU, чтобы вернуться к просмотру телевизора в обычном режиме.
- Нажмите кнопку RETURN (Назад), чтобы вернуться к предыдущему экрану меню.

Просмотр программы / Управление программами

ВЫБОР ЭКРАННЫХ МЕНЮ И НАСТРОЙКА

Экранное меню OSD телевизора может немного отличаться от изображенного на этом рисунке.

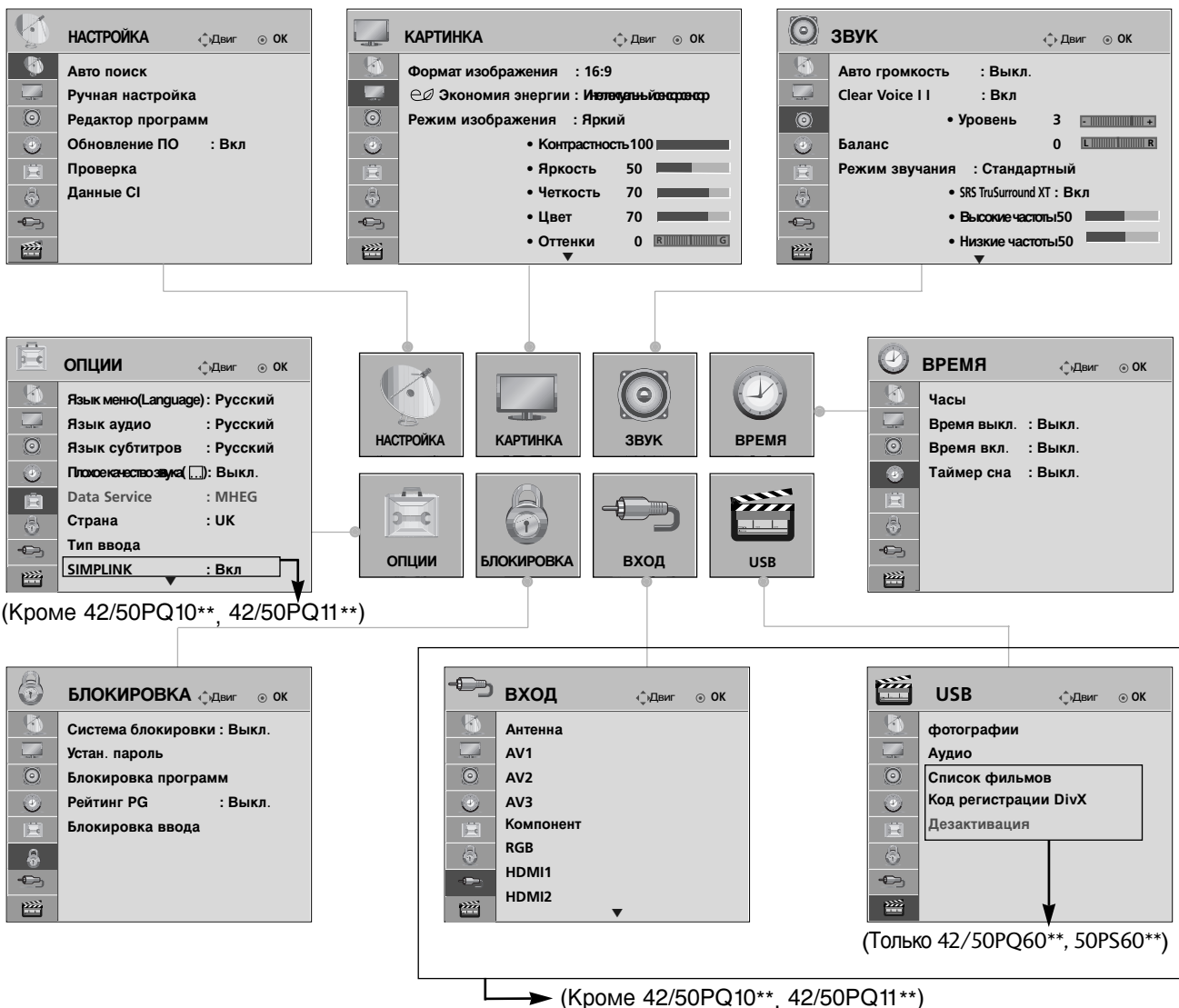

Просмотр программы / Управление программами

- 1 MENU Выведите каждое меню.
- 2 Выберите пункт меню.
- 3 Перейдите к всплывающему меню.

- Нажмите кнопку «INFO» (ИНФОРМАЦИЯ), с помощью которой можно проверить меню «Simple Manual» (Краткое руководство).
- Нажмите кнопку MENU (Меню), чтобы вернуться к просмотру телевизора в обычном режиме.
- Нажмите кнопку RETURN (Назад), чтобы вернуться к предыдущему экрану меню.

! ПРИМЕЧАНИЕ

► В аналоговом режиме нельзя использовать информацию Данные CI.

Автоматическая настройка на телевизионные станции

Используется для автоматического поиска и сохранения всех программ.

При запуске автоматического программирования вся ранее записанная служебная информация будет удалена.

Можно сохранить до 500 программ. Это количество может незначительно отличаться в зависимости от транслируемых сигналов.

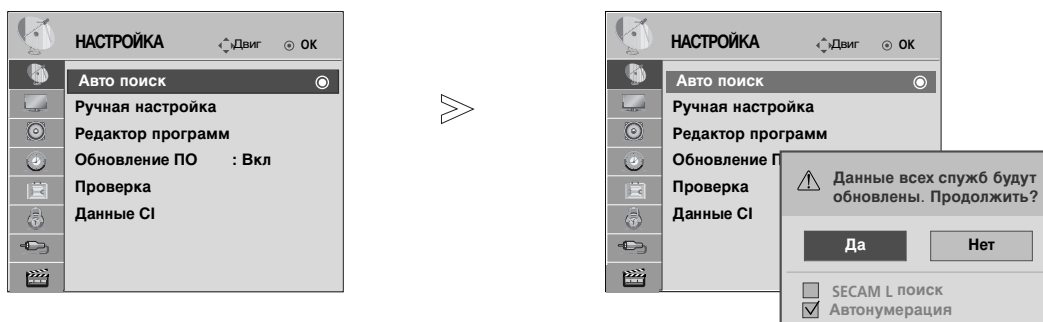

- 1   Выберите **НАСТРОЙКА**.
- 2   Выберите **Авто поиск**.
- 3   Выберите **Да**.
- 4  Запустите **Авто поиск**.

- Для ввода пароля из 4 цифр при включенной Система блокировки 'Вкл' используйте цифровые кнопки..
- Если необходимо продолжать выбирать параметры автонастройки, нажмите кнопку **ДА**, используя кнопки < > . После этого нажмите кнопку ОК. В противном случае выберите **НЕТ**.
- Автоматическая нумерация: выбор использования номеров программ, полученных с телестанции при настройке.

- Нажмите кнопку MENU (Меню), чтобы вернуться к просмотру телевизора в обычном режиме.
- Нажмите кнопку RETURN (Назад), чтобы вернуться к предыдущему экрану меню.

Просмотр программы / Управление программами

Ручная настройка на станции (в цифровом режиме)

Настройка программ вручную позволяет добавлять программу в список программ вручную.



- 1   Выберите **НАСТРОЙКА**.
- 2   Выберите **Ручная настройка**.
- 3   Выберите **DTV**.
- 4   Выберите желаемый номер канала.

• Для ввода пароля из 4 цифр при включенной Система блокировки 'Вкл' используйте цифровые кнопки..

- Нажмите кнопку MENU (Меню), чтобы вернуться к просмотру телевизора в обычном режиме.
- Нажмите кнопку RETURN (Назад), чтобы вернуться к предыдущему экрану меню.

Ручная настройка на станции (в аналоговом режиме)

Режим ручной предварительной установки телевизионных каналов позволяет вам настроить телевизионные станции и расположить их в любой удобной для вас последовательности.

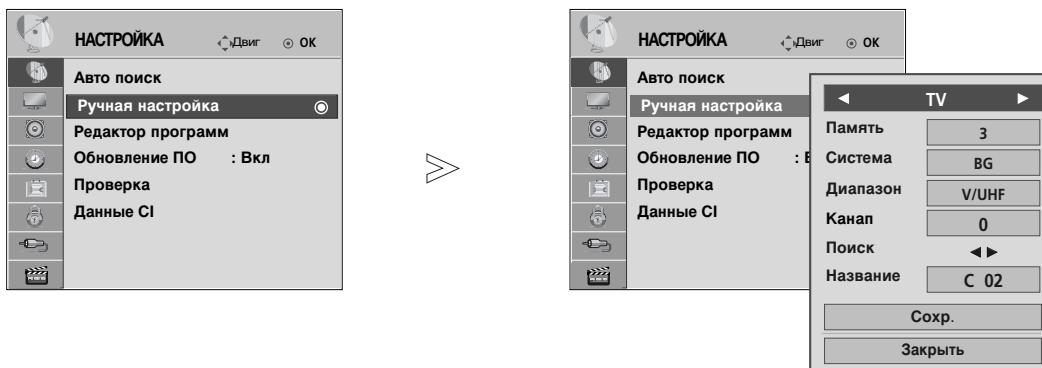

1 Выберите **НАСТРОЙКА**.

2 Выберите **Ручная настройка**.

3 Выберите **TV**.

4 или Select the desired programme number on.

5 Выбрать систему телевидения.

6 Выберите **V/UHF** или **Кабель**.

7 или Select the desired channel number.

8 Начать поиск.

9 Выберите **Сохранить**.

- Нажмите кнопку MENU (Меню), чтобы вернуться к просмотру телевизора в обычном режиме.
- Нажмите кнопку RETURN (Назад), чтобы вернуться к предыдущему экрану меню.

- Для ввода пароля из 4 цифр при включенной **Система блокировки 'Op'** используйте цифровые кнопки.
- L : SECAM LL' (не во всех моделях)
- BG : PAL BG SECAM BG Европа Восточная Европа Азия Новая Зеландия Ближний Восток Африка
- I : PAL III Великобритания Ирландия Гонконг Южная Африка
- DK : PAL DK SECAM DK Восточная Европа Китай Африка СНГ
- Чтобы сохранить другой канал, повторите шаги с 4 по 9.

Просмотр программы / Управление программами

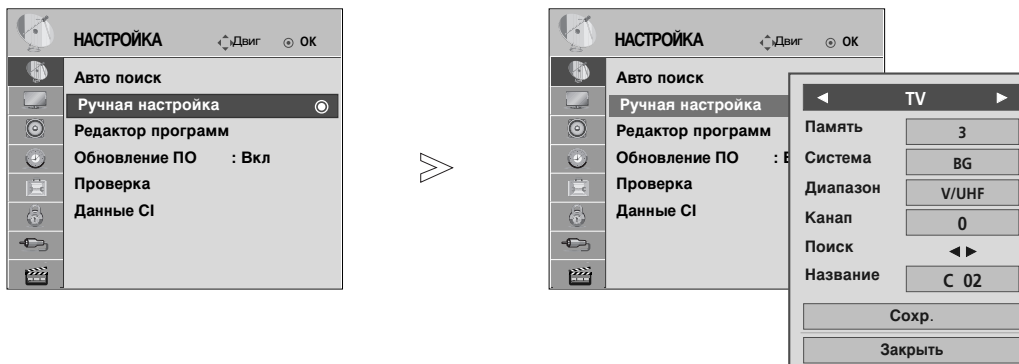

■ Присвоение названия станции

Также вы можете дать программе имя, состоящее из пяти символов для каждого номера программы.

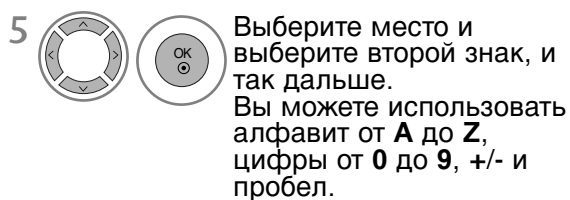
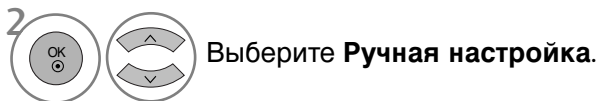

- Нажмите кнопку MENU (Меню), чтобы вернуться к просмотру телевизора в обычном режиме.
- Нажмите кнопку RETURN (Назад), чтобы вернуться к предыдущему экрану меню.

Редактирование программ





Если номер программы пропускается, значит его невозможно выбрать с помощью кнопок P ^
v во время просмотра телевизора.

Чтобы выбрать пропущенную программу, наберите номер программы с помощью цифровых кнопок или выберите его в экранном меню **Редакт. программ**.

Эта функция позволяет пропускать сохраненные программы.

В некоторых странах можно перемещать номер программы с помощью **Желтой** кнопки.



- 1   Выберите **НАСТРОЙКА**.
- 2   Выберите **Редактор программ**.
- 3  Запустите **Редактор программ**.
- 4  Выберите программу для сохранения или пропуска.

• Для ввода пароля из 4 цифр при включенной Система блокировки 'Вкл' используйте цифровые кнопки..

- Нажмите кнопку MENU (Меню), чтобы вернуться к просмотру телевизора в обычном режиме.
- Нажмите кнопку RETURN (Назад), чтобы вернуться к предыдущему экрану меню.

Просмотр программы / Управление программами

(В РЕЖИМЕ DTV/RADIO)

■ Пропуск номера программы



1 Выберите номер программы, которую следует пропустить.



2 Сделайте номер пропущенной программы синим.



3 Отмените выделение

- Когда номер программы пропускается, это означает, что вы не сможете ее выбрать в нормальном режиме работы телевизора с помощью кнопок **P** ^ v переключения программ.
- Чтобы выбрать пропущенную программу, наберите номер программы с помощью цифровых кнопок или выберите его в экранном меню Редак. программ или EPG.

■ Выбор любимой программы



1 Выберите номер любимой программы.

- выбранная программа будет автоматически включена в список предпочтительных программ.

В РЕЖИМЕ TV



Эта функция позволяет вам удалять или пропускать сохраненные программы. Вы также можете переместить некоторые каналы и использовать для программ другие номера.

■ Auto Sort (Автоматическая сортировка)

- 1  Запустите Автоматическую сортировку.





• После активации Auto Sort вы больше не сможете редактировать программы.

■ Удаление программы



- 1  Выберите номер программы, которую следует удалить.
- 2  Сделайте номер пропущенной программы красным.
- 3  Отмените выделение

• Выбранная программа удаляется, а все последующие программы перемещаются вверх на одну позицию.

■ Перемещение программы



- 1  Выберите номер программы, которую следует переместить.
- 2   Сделайте номер перемещаемой программы ЖЕЛТЫМ.
- 3  Переместите выделенную программу.

■ Пропуск номера программы

- 1  Выберите номер программы, которую следует пропустить.
- 2  Сделайте номер пропущенной программы синим.
- 3  Отмените выделение

• Когда номер программы пропускается, это означает, что вы не сможете ее выбрать в нормальном режиме работы телевизора с помощью кнопок P ^ v переключения программ.
• Чтобы выбрать пропущенную программу, наберите номер программы с помощью цифровых кнопок или выберите его в экранном меню Редак. программ или EPG.

■ Выбор любимой программы

- 1   Выберите номер любимой программы.

• Выбранная программа будет автоматически включена в список предпочтительных программ.

Просмотр программы / Управление программами

ОБНОВЛЕНИЕ ПО

Параметр «Обновление ПО» (Software Update) означает, что программное обеспечение можно загрузить через систему цифрового наземного телевидения.

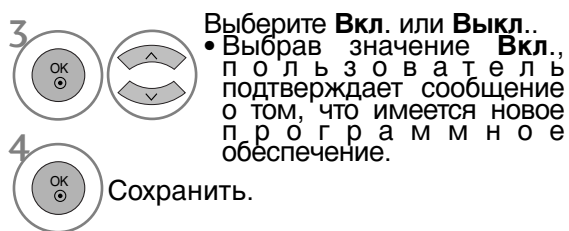
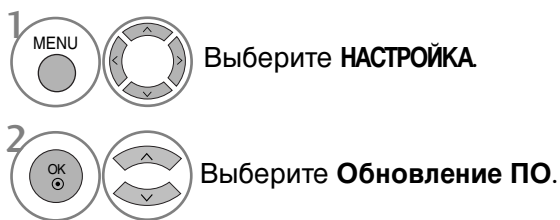
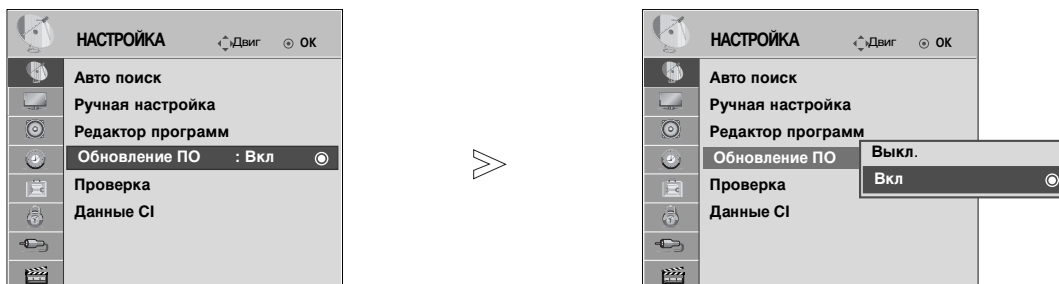

* При настройке **Обновление ПО**

Иногда передача измененной цифровой информации о программном обеспечении может быть вызвана из меню на экране ТВ.

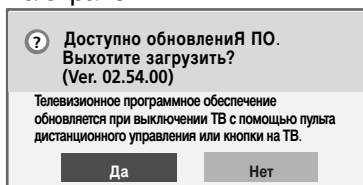

Простое обновление: для текущего потока обновления

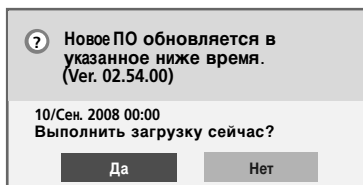

Обновление по расписанию: для запланированных потоков обновления

Если для параметра Software Update (Обновление программного обеспечения) выбрано значение Off (Выкл.), отображается сообщение с запросом на включение данного параметра (выбор значения On (Вкл.)).

Используя кнопки < > выберите пункт **ДА**. На экране появится следующая картина.

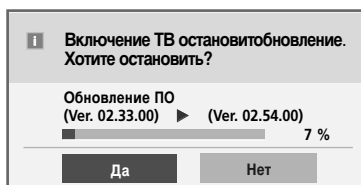

Когда питание отключается, начинается загрузка. Если в процессе обновления включить питание, отображается информация о состоянии процесса обновления.

Когда обновление программного обеспечения завершено, система перезагружается.

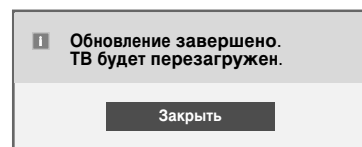

- При обновлении программного обеспечения:

- Питание телевизора отключать нельзя.
- Отключать телевизор нельзя.
- Отсоединять антенну нельзя.
- После обновления программного обеспечения можно проверить версию обновленного программного обеспечения в меню Проверка.
- Загрузка программного обеспечения может выполняться в течение часа. Обеспечьте питание устройства на время загрузки.

Проверка

Эта функция позволяет просматривать данные о производителе, модели/типе телевизора, серийный номер и версию программного обеспечения.

Выводится информация и уровень сигнала включенного *MUX.

Выводится информация о сигнале и имя сервиса выбранного MUX.

(*MUX — каталог каналов цифрового вещания более высокого уровня (один канал MUX включает несколько каналов).)

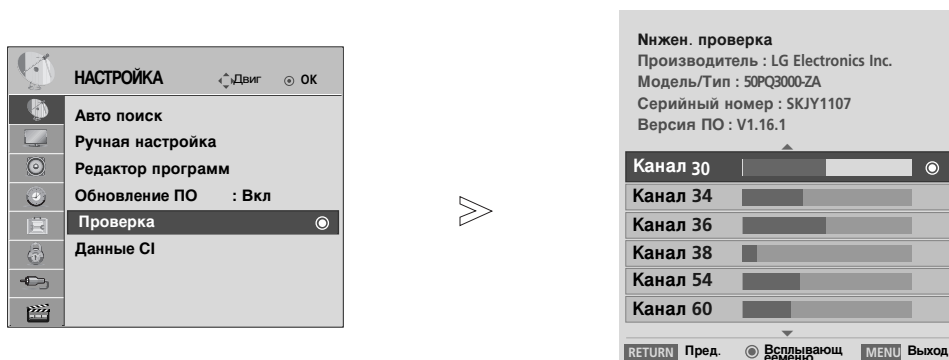

1 Выберите **НАСТРОЙКА**.

2 Выберите **Проверка**.

3 Отображается название **Производитель, Модель/Тип, Серийный номер и Версия ПО**.

4 Отображается информация о канале.

- Нажмите кнопку MENU (Меню), чтобы вернуться к просмотру телевизора в обычном режиме.
- Нажмите кнопку RETURN (Назад), чтобы вернуться к предыдущему экрану меню.

ИНФОРМАЦИЯ О CI [ОБЩЕМ ИНТЕРФЕЙСЕ]

Эта функция позволяет просматривать шифрованные услуги (платные услуги). Если снять модуль CI, воспользоваться платными услугами будет невозможно. После того как модуль будет вставлен в разъем CI, откроется доступ к меню модуля. Для покупки модуля и смарт-карты свяжитесь со своим дилером поддержки. Не вставляйте и не извлекайте модуль CI из телевизора слишком часто. Это может вызвать проблемы. При включении телевизора после установки модуля CI звук часто будет отсутствовать.

Наличие модуля CI и смарт-карты может сделать картинку неестественной.

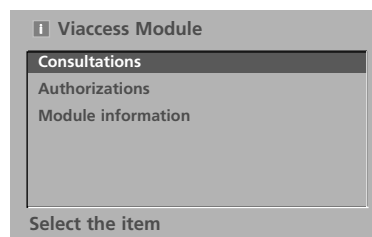
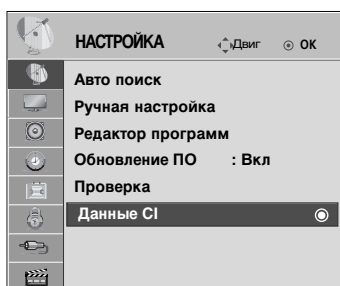

- Данный OSD приведен только для иллюстрации, параметры меню и формат экрана могут варьироваться в зависимости от поставщика цифровых платных видеослуг.
- Вы можете изменить экран меню CI (общего интерфейса) и услуги у вашего дилера.

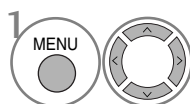

1 Выберите **НАСТРОЙКА**.

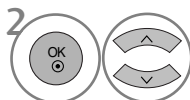

2 Выберите **Данные CI**.

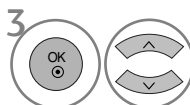

3 Выберите желаемый пункт: Module information (информация о модуле), smart card information (информация о смарт-карте), language (язык), software download (загрузка программного обеспечения) и т.д.

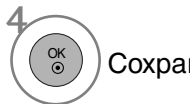

4 Сохранить.

- Нажмите кнопку MENU (Меню), чтобы вернуться к просмотру телевизора в обычном режиме.
- Нажмите кнопку RETURN (Назад), чтобы вернуться к предыдущему экрану меню.

Вызов таблицы программ

Вы можете проверить сохраняемые в памяти программы, вызвав на экран таблицу программ.

 Выводится при программировании заблокированных каналов.

■ Вывод на экран таблицы программ

1  Отображается **Список программ**.

- Вы можете обнаружить, что некоторые программы имеют номера синего цвета. Они были установлены на пропуск при автоматической настройке или в режиме редактирования программ.
- У некоторых программ в таблице программ показан только номер канала и это означает, что отсутствует присвоенное им название станции.

■ Выбор программы в таблице программ

1  Выберите программу.

2  Переключитесь на номер выбранной программы.

 Из программы, которую вы в настоящий момент просматриваете, режим будет изменен с TV на DTV на Радиопрог.

■ Просмотр страниц таблицы программ

1  Переверните страницы.

2  Возврат к нормальному просмотру телевизора.

■ Вывод таблицы любимых программ

1  Отображение таблицы Favourite Programme (Любимая программа).

Просмотр программы / Управление программами

INPUT LIST (СПИСОК ВХОДНЫХ СИГНАЛОВ)

HDMI и AV1, 2 (SCART) можно распознать с помощью диагностического контакта, причем включаются только при наличии напряжения на внешнем устройстве.

С помощью кнопки TV/RAD вы можете переключиться с External Input (внешний вход) на RF Input и к последней просмотренной программе в режиме DTV/RADIO/TV.

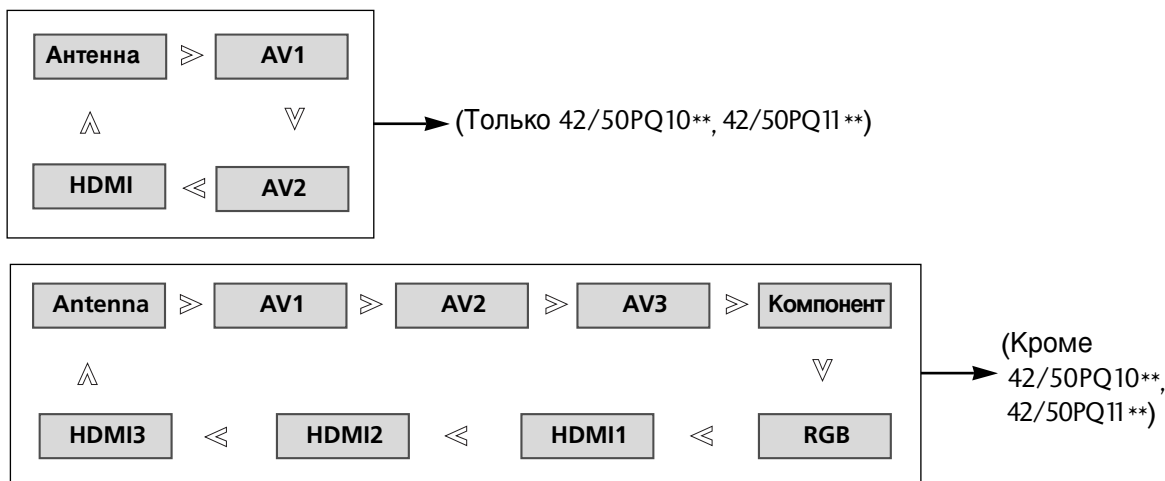

(Кроме 42/50PQ10**, 42/50PQ11**)

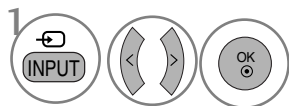

Выберите источник входного сигнала.

- Имеется также возможность настройки меню вход .

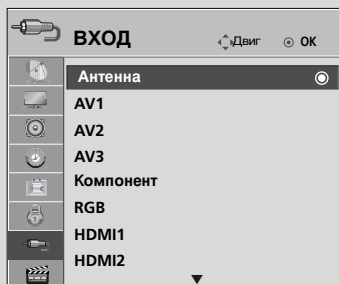

- Антенна: Выберите ее при просмотре DTV/TV.
- AV1, AV2, AV3: Выберите этот пункт при просмотре сигнала с видеомэгагнитофона или другого внешнего устройства.
- Компонент (Компонент): Выберите при использовании DVD или цифровой телеприставки в зависимости от разъема.
- RGB: Выберите при использовании подключения к ПК.
- HDMI1, HDMI2, HDMI3 : Выберите при использовании DVD, ПК или цифровой телеприставки в зависимости от разъема.

SIMPLINK (Кроме 42/50PQ10**, 42/50PQ11**)

Работает только с устройством, имеющим логотип SIMPLINK. Проверьте наличие логотипа SIMPLINK.

При использовании с другими устройствами с функцией HDMI-CEC телевизор может работать некорректно.

Simplink позволяет управлять записями и воспроизводить их на других видеоустройствах, подключенных к ТВ при помощи кабеля HDMI, не используя дополнительных кабелей и без какой-либо дополнительной настройки.

Если вам не требуется меню SIMPLINK, выберите **ВЫКЛ.**

Функция SIMPLINK не поддерживается входом HDMI IN 3.

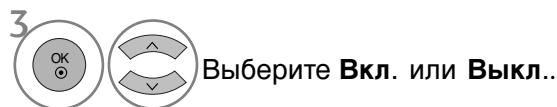
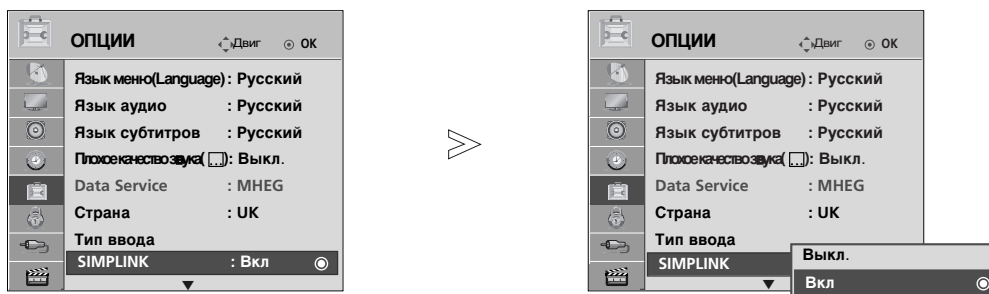

- Нажмите кнопку MENU (Меню), чтобы вернуться к просмотру телевизора в обычном режиме.
- Нажмите кнопку RETURN (Назад), чтобы вернуться к предыдущему экрану меню.

Функции SIMPLINK

Воспроизведение записи/диска

Управление подключенными AV устройствами осуществляется с помощью кнопок $\wedge \vee \lt \gt$,, OK, \blacktriangleright , \blacksquare , \parallel , \ll и \gg .

Прямое воспроизведение

После подключения видеоустройств к ТВ можно непосредственно управлять этими устройствами и воспроизводить мультимедиа без дополнительных настроек.

Выбор видеоустройства

Позволяет выбрать одно из видеоустройств, подключенных к ТВ, и запустить его для воспроизведения записей.

Отключение всех устройств

При отключении ТВ все подключенные к нему устройства также отключаются.

Переключение аудиовыхода

Предоставляет простой способ переключения аудиовыхода.

Sync Power on (Синхронное включение питания)

Когда подключенное к разъему HDMI устройство с поддержкой функции Simplink начинает воспроизведение, телевизор включается автоматически.

***Устройство, подключенное к ТВ при помощи кабеля HDMI, но не поддерживающее Simplink, не предоставляет такой возможности.**

Примечание. Для работы функции SIMPLINK необходимо использовать кабель HDMI версии выше 1.3 с функцией *CEC. (*CEC — контроль бытовой электроники (Consumer Electronics Control)).

Просмотр программы / Управление программами

Подключение к домашнему кинотеатру с логотипом SIMPLINK.

- 1 Соедините разъем HDMI/DVI IN 1 или HDMI IN 2 на задней панели телевизора с разъемом выхода HDMI домашнего кинотеатра кабелем HDMI.
- 2 Соедините разъем цифрового выхода аудиосигнала (Digital Audio) на задней панели телевизора с разъемом цифрового входа аудиосигнала домашнего кинотеатра с помощью оптических кабелей.
- 3 Нажав кнопку SIMPLINK, выберите «Home Theater» (Домашний кинотеатр) в меню «Speaker» (Динамик).

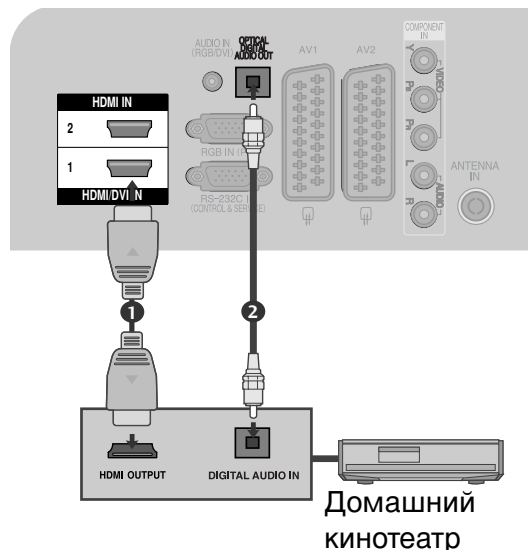

- ▶ При выборе или управлении медиа-устройством с функцией домашнего кинотеатра, динамик автоматически переключается на K' (прослушивание через домашний кинотеатр).

! ПРИМЕЧАНИЕ

- ▶ Подключите кабель HDMI к HDMI/DVI IN или разъему (HDMI выход), расположенному на задней стороне устройства SIMPLINK терминалу HDMI IN.
- ▶ Когда источник сигнала подключается к другому источнику с помощью кнопки INPUT на пульте дистанционного управления, устройство использующее функцию SIMPLINK останавливается.

Меню SIMPLINK

Нажмите кнопки \wedge \vee \lt \gt , затем с помощью кнопки OK выберите нужный источник SIMPLINK.

- 1 **TV viewing (Просмотр ТВ):** переключение на предыдущий канал ТВ независимо от текущего режима.
- 2 **DISC playback (Воспроизведение с диска):** выбор подключенных дисков и запуск воспроизведения. Если доступны несколько дисков, названия дисков будут выведены в нижней части экрана.
- 3 **VCR playback (Воспроизведение VCR):** воспроизведение и управление подключенным VCR.
- 4 **HDD Recordings playback (Воспроизведение записей с HDD):** воспроизведение и управление записями, хранящимися на HDD.
- 5 **Audio Out to Home theatre/Audio Out to TV (Вывод звука на домашний кинотеатр/Вывод звука на ТВ):** выбор динамиков домашнего кинотеатра или ТВ для вывода звука.



- Домашний кинотеатр: подключение двух и более устройств одновременно невозможно.
- DVD-плеер, устройство для записи: Одновременное подключение до двух устройств.
- VCR: подключение двух и более устройств одновременно невозможно.

DATA SERVICE (ПЕРЕДАЧА ДАННЫХ)

(Это меню доступно только в Ирландии.)

С помощью данной функции пользователи могут выбрать **MHEG(Цифровой телетекст)** или **Teletext** если оба пункта присутствуют одновременно.

Если присутствует только один из них, включается **MHEG** или **Teletext** , независимо от того, какой пункт выбран.

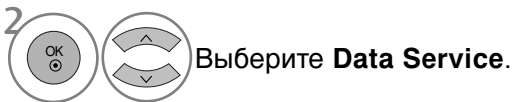
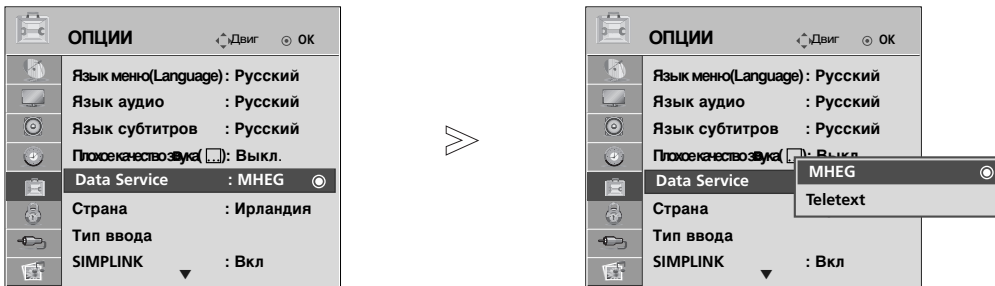

- Нажмите кнопку MENU (Меню), чтобы вернуться к просмотру телевизора в обычном режиме.
- Нажмите кнопку RETURN (Назад), чтобы вернуться к предыдущему экрану меню.

ЯРЛЫКИ ДЛЯ ИСТОЧНИКОВ ВХОДНОГО СИГНАЛА

Выберите ярлыки для каждого из источников входного сигнала.

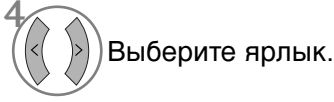
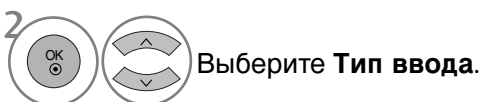
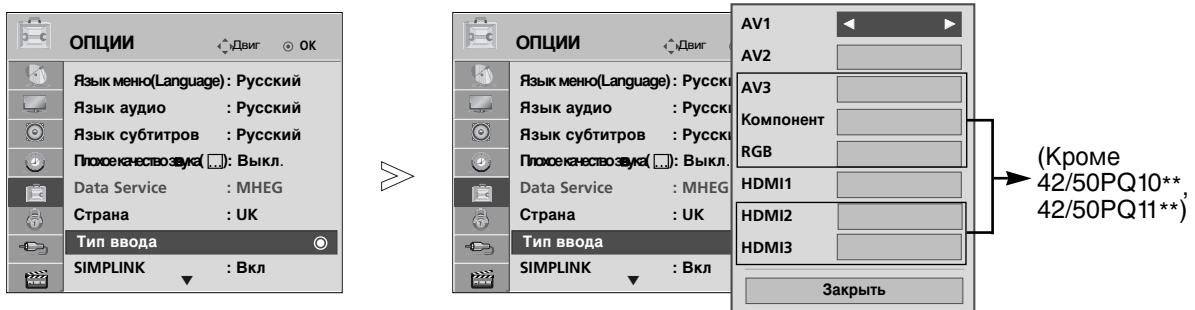

- Нажмите кнопку MENU (Меню), чтобы вернуться к просмотру телевизора в обычном режиме.
- Нажмите кнопку RETURN (Назад), чтобы вернуться к предыдущему экрану меню.

Просмотр программы / Управление программами

РЕЖИМ AV

Вы можете выбрать оптимальное качество изображение и звука при подключении AV устройств к внешнему входу.

Off (Выкл.)	Отключение AV MODE (режима AV).
Cinema (Кино)	Оптимизация изображения и звука для просмотра фильмов.
Sport (Спорт)	Оптимизация изображения и звука для просмотра спортивных передач.
Game (Игры)	Оптимизация изображения и звука для игр.

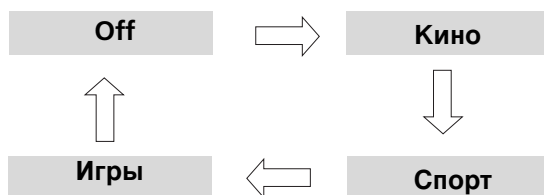

Нажмите кнопку **Режим видео** несколько раз, чтобы выбрать желаемый источник.



- Если вы выберете режим Cinema (Кинотеатр) в режиме AV (AV mode), режим Cinema будет выбран как для режима картинки (**Режим изображения**), так и для режима звука (**Режим звучания**) в меню **КАРТИНКА** и меню AUDIO соответственно.
- Если вы выберете «**Выкл.**» в режиме AV, будет выбрана картинка и изображение, которые вы установили первоначально.

Краткое руководство

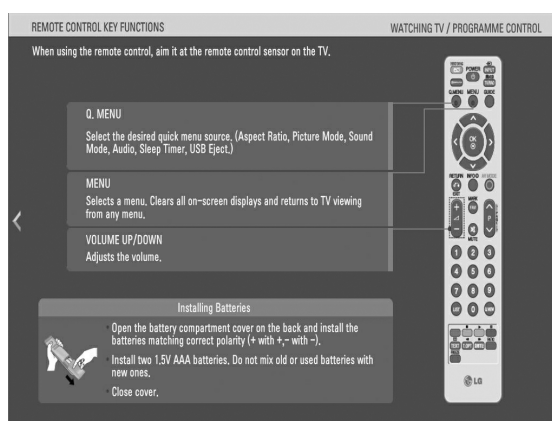
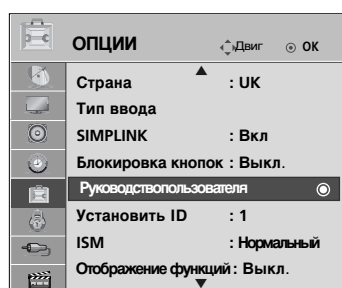

Краткое встроенное в телевизор руководство предоставляет удобный и эффективный доступ к информации о телевизоре.

Во время работы с кратким руководством звук отключается.



1   Выберите опции.

2   Выберите **Руководство пользователя**.

3   Перейдите к нужному разделу руководства.

- Нажмите кнопку RETURN (Назад), чтобы вернуться к просмотру телевизора в обычном режиме.

Сброс (возврат к настройкам производителя)

Эта функция инициализирует все настройки. Однако настройки «**isf** День » и «**isf** Ночь » режима «Picture Mode» (Режим изображения) не могут быть инициализированы. Начальную настройку продукта следует выполнять при переезде в другой город или страну. После восстановления настроек по умолчанию необходимо перезапустить начальную настройку.

Если для параметра Lock System (Блокировка системы) выбрано значение On (Вкл.), отображается сообщение с запросом на ввод пароля.

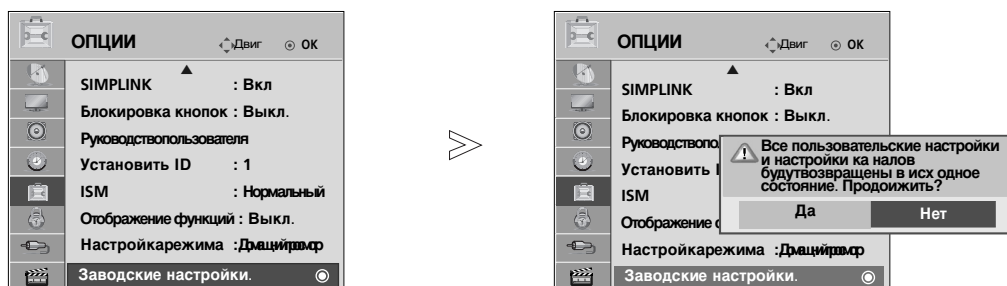

1 MENU Выберите **ОПЦИИ**.

2 OK Выберите **Заводские настройки..**

3 OK Выберите **Да**.

4 OK Запустите восстановление настроек по умолчанию.

• Если при включенной функции блокировки системы вы забыли пароль, нажмите на пульте управления «7», «7», «7», «7».

- Нажмите кнопку MENU (Меню), чтобы вернуться к просмотру телевизора в обычном режиме.
- Нажмите кнопку RETURN (Назад), чтобы вернуться к предыдущему экрану меню.

Применение устройства USB

► Функция USB недоступна в моделях 42/50PQ10**, 42/50PQ11**.

Подключение устройства USB

При подключении устройства USB это всплывающее меню отображается автоматически. Если всплывающее меню не отображается, можно выбрать «Music List» (Аудио), «Photo List» (Фотографии) или «Movie List» (Список фильмов) в меню USB (только для 42/50PQ60**, 50PS60**).
POP UP MENU (Всплывающее меню) не отобразится, пока активирован экранный интерфейс, включая меню EPG или список расписания.
В устройстве USB отсутствует возможность добавления новой папки или удаления имеющейся папки.

1 Подключите устройство USB к гнездам **USB IN** с боковой стороны телевизора.

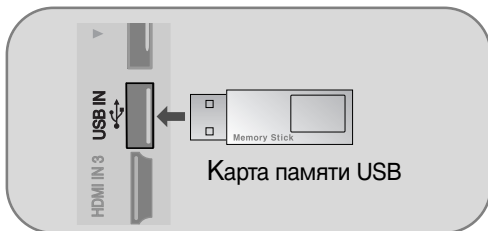

• Данный телевизор поддерживает форматы JPEG, MP3 и SD Divx.

2 Выберите **СПИСОК ФОТО** или **СПИСОК МУЗ** или **СПИСОК ФИЛЬМОВ** (Только 42/50PQ60**, 50PS60**).

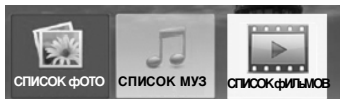

3

Извлечение устройства USB

Перед извлечением устройства USB выберите меню **Извлечь USB**.

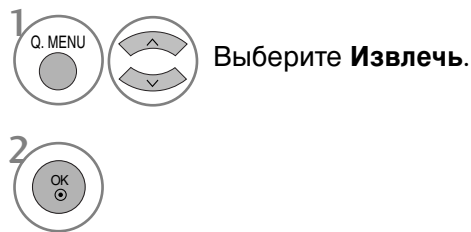

Меры предосторожности при использовании устройства USB

- Распознается только устройство USB, предназначенное для хранения информации.
- Устройство USB, подключенное через коммутатор USB, не распознается.
- Программа автоматического распознавания может не распознать устройство USB.
- Может не произойти распознавания устройства USB, для которого используется собственный драйвер.
- Скорость распознавания зависит от конкретного устройства.
- Не выключайте телевизор и не извлекайте USB-накопитель, когда работает подключенное USB-устройство. При случайном отсоединении USB-устройства могут быть повреждены хранимые файлы или повреждено само USB-устройство.
- Избегайте подключения USB-устройства, которое было виртуально создано на ПК. Такое устройство может привести к неисправности аппаратуры или невозможности воспроизведения. Используйте только USB-накопители с нормальными музыкальными файлами или файлами изображений.
- Используйте только USB-накопители, имеющие файловую систему FAT16, FAT32, NTFS совместимую с ОС Windows. Носитель, отформатированный программой, не поддерживающей Windows, не может быть распознан. Невозможно удалить данные на устройстве хранения USB в файловой системе NTFS.
- Включите электропитание USB-накопителя, требующего подключения внешнего источника питания. Если этого не сделать, устройство не может быть распознано.
- Для подключения USB-устройства используется кабель самого устройства. Распознавание может быть неудачным в случае применения другого кабеля или слишком длинного кабеля.
- Работа некоторых устройств может не поддерживаться или происходить со сбоями.
- Поддерживается до 999 файлов и папок. Остальные файлы и папки не будут распознаны.
- Данные на устройстве хранения USB не распознаются. Распознаются имена файлов, содержащие до 128 символов латинского алфавита.
- Выполните резервное копирование важного файла, так как данные устройства USB могут быть повреждены. За операции с данными отвечает пользователь, и вызванные такими операциями неисправности не относятся к повреждению исходных данных устройства.
- Если устройство USB подключается в режиме ожидания, при включении телевизора автоматически будет загружен специальный жесткий диск.
- Рекомендуемая емкость — не более 1 Тб для внешнего жесткого диска USB и не более 32 Гб для памяти USB.
- Любое устройство с емкостью, большей, чем рекомендуемая, возможно, не будет работать правильно.
- Если внешний жесткий диск USB с функцией «Energy Saving» (Энергосбережение) не работает, выключите жесткий диск и включите для обеспечения его правильной работы.

Применение устройства USB

! ПРИМЕЧАНИЕ

- Приведенное изображение может отличаться от вашего телевизора.
- ▶ Во избежание потери устройства хранения USB используйте разъем USB (продается отдельно), чтобы закрепить устройство в держателе с разъемом USB телевизора.

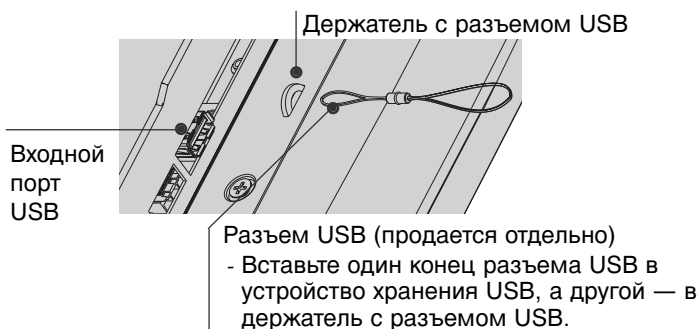

Список фотографий

Экранное окно может отличаться от окна аппаратуры, находящейся в вашем распоряжении. Изображения представляют собой примеры для помощи в операциях с телевизором.

Поддерживаемый файл с фотографией (*.JPEG)

Линия развертки : 15360 x 8640

Прогрессивный формат: 1024 x 768

- Имеется возможность воспроизведения только файлов формата JPEG.
- Для формата JPEG поддерживается только базовое сканирование (только SOF0, SOF1).
- Не поддерживаемые файлы отображаются в форме графического изображения.

Компоненты экрана

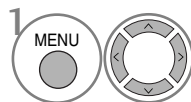

Выберите USB.

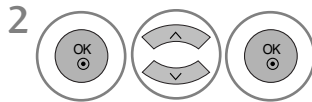

Выберите фотографии.

- 1 Перемещение на файл верхнего уровня.
- 2 Текущая страница/общее число страниц.
- 3 Общее количество помеченных фотографий
- 4 Используемая память USB
- 5 Соответствующие кнопки на пульте дистанционного управления.

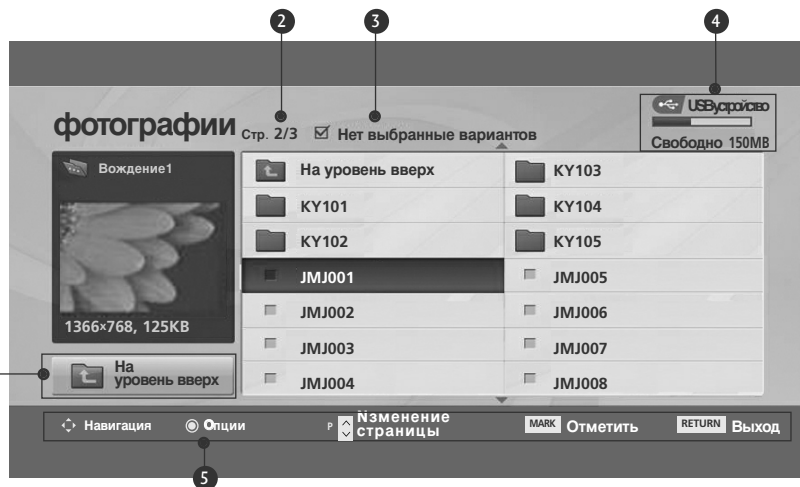

Выбор фотографий и всплывающее меню

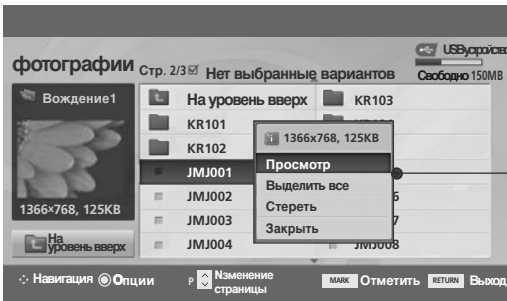





- ▶ Кнопка 'Просмотр' : просмотр выбранной позиции.
- ▶ Кнопка 'Пометить все': отметка всех фотографий на экране.
- ▶ Кнопка 'Снять пометки': снятие всех отметок.
- ▶ Стереть : Удаление выбранной фотографии.
- ▶ Закрыть : Закрыть всплывающее меню.

1  Выберите целевую папку или дисковод.

2   Выберите желаемые фотографии.

3  Выведите **Вспл. меню** меню.

4   Выберите желаемое **Вспл. меню** меню.

- Используйте кнопку P   для навигации по странице фотографий.
- Кнопкой **MARK** производится отметка или снятие отметки фотографии. При выборе одной или более фотографий можно просматривать как отдельные фотографии, так и организовать слайд-шоу всех фотографий папки.

- Нажмите кнопку RETURN (Назад), чтобы вернуться к просмотру телевизора в обычном режиме.

Применение устройства USB

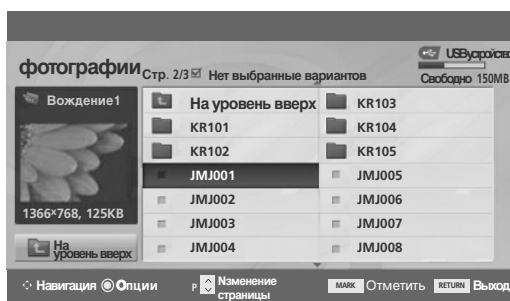

Меню настройки на полноразмерный экран

Можно настроить показ фотографий с устройства USB на полноразмерном экране. Подробные операции приводятся на полноразмерном экране просмотра фотографий.



Соотношение сторон фотографии может повлиять на размер фотографии, воспроизводимой на полноразмерном экране. Нажмите кнопку RETURN (Назад), чтобы вернуться к просмотру телевизора в обычном режиме.

- 1  Выберите целевую папку или диск.
- 2   Выберите желаемые фотографии.
- 3  Выведите **Вспл. меню**.
- 4  Выберите **Просмотр**.
- 5  Выбранная фотография отображается в натуральную величину.

- Используйте кнопку P   для навигации по странице фотографий.

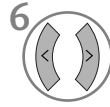

Выберите **Слайд-шоу** , **BGM** , **⤵ (Rotate)**, **Стереть** , **Опции** или **скрыть**.

- Предыдущая или следующая фотография выбирается кнопкой < > .
- Выбор и управление меню полноразмерного экрана производится кнопкой < > .

- ▶ **Слайд-шоу** : если не выбрана ни одна фотография, в слайд-шоу будут показаны все фотографии текущей папки. Во время слайд-шоу воспроизводятся выбранные фотографии.
 - В пункте **Опции** задается продолжительность слайд-шоу.
- ▶ **BGM** : музыкальное сопровождение показа фотографий на полном экране.
 - Задайте устройство BGM и музыкальный альбом в пункте **Опции**.
- ▶ **⤵ (Rotate)** : поворот фотографий.
 - Поворот фотографии на 90°, 180°, 270°, 360° по часовой стрелке.
- ▶ **Стереть** : Удалить фотографии.
- ▶ **Опции** : задание скорости слайд-шоу и музыкальной папки.
 - Кнопкой < > ^ v и нажатием кнопки **OK** задается значение. Затем производится сохранение параметров переходом к **OK** и нажатием кнопки **OK**.
 - Невозможно задать музыкальную папку при воспроизведении BGM.
 - You cannot change **Music Folder** while BGM is playing.
- ▶ **Скрыть** : меню убирается с полноразмерного экрана.
 - Чтобы восстановить меню на полноразмерном экране, вновь нажмите кнопку **OK**.

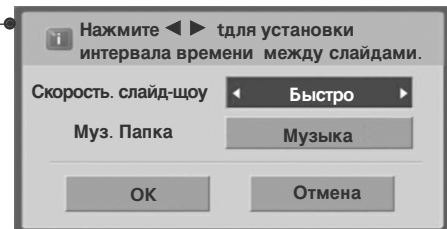

- Нажмите кнопку RETURN (Назад), чтобы вернуться к предыдущему экрану меню.

Применение устройства USB

Список музыки

В музыкальных файлах (*.MP3) могут содержаться ограничения, связанные с защитой авторских прав. Воспроизведение таких файлов может оказаться невозможным на этой аппаратуре.

Аппаратура позволяет воспроизводить музыкальный файл с устройства USB.

Экранное окно может отличаться от окна аппаратуры, находящейся в вашем распоряжении. Изображения представляют собой примеры для помощи в операциях с телевизором.

Поддерживаемые АУДИОФАЙЛЫ (*.MP3)

Скорость передачи: 32 ~ 320 Кбит/с

- Частота выборки MPEG1 Layer 3: 32 кГц, 44,1 кГц, 48 кГц.

Компоненты экрана



- 1 Перемещение на файл верхнего уровня.
- 2 Текущая страница/общее число страниц.
- 3 Общее число отмеченных музыкальных файлов.
- 4 Используемая память USB
- 5 Соответствующие кнопки на пульте дистанционного управления.

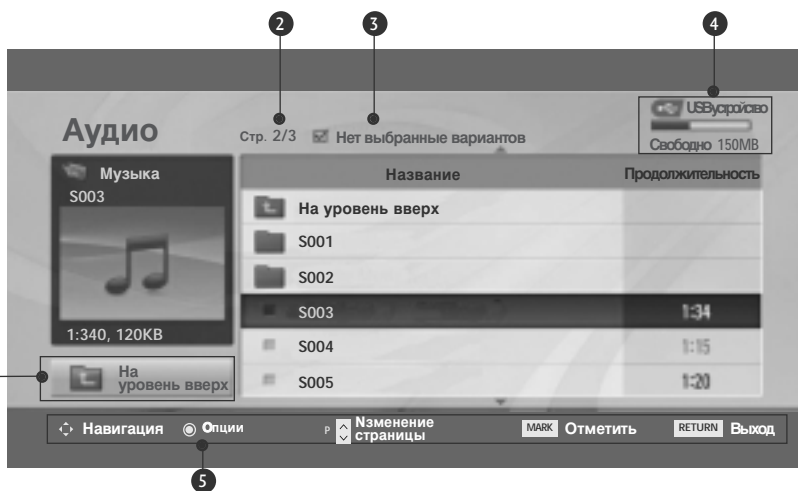

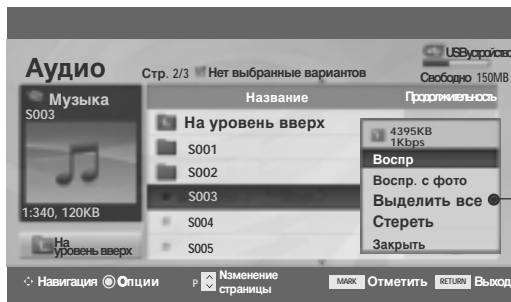
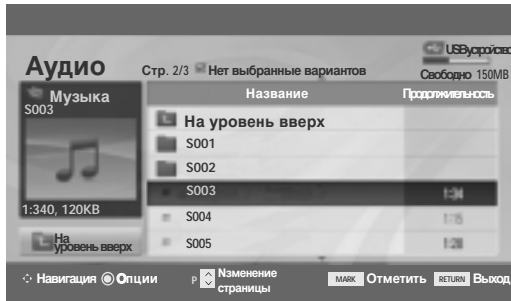

Выбор музыки и всплывающее меню

Как показано, на одной странице перечисляются до 6 названий музыкальных произведений.



- ▶ **Воспр.** (During stop): воспроизведение выбранного музыкального файла. По окончании воспроизведения одного музыкального произведения начинается воспроизведение следующего выбранного произведения. Если не отмечено ни одно произведение, последовательно воспроизводится вся музыка папки. При переходе в другую папку и нажатии кнопки **OK** воспроизведение текущего музыкального файла прекращается.
- ▶ **Воспр. отмеч.:** воспроизведение выбранных музыкальных файлов. По окончании воспроизведения одного музыкального произведения автоматически начинается воспроизведение следующего выбранного произведения.
- ▶ **Стоп** (During playback): прекращение воспроизведения.
- ▶ **Воспр. с фото** : начните воспроизведение выбранной музыки, затем перейдите в список фотографий.
- ▶ **Пометить все:** отметка всех музыкальных файлов папки.
- ▶ **Снять пометки:** снятие отметки всех музыкальных файлов папки.
- ▶ **Стереть** (Удалить): Удаление выбранной фотографии.
- ▶ **Заккрыть** : Заккрыть всплывающее меню.

- 1  Выберите целевую папку или дисковод.
- 2   Выберите желаемые файлы.
- 3   Выведите **Вспл.** меню.
- 4   Выберите желаемое **Вспл.** меню.

- Используйте кнопку **P** ^ v для навигации по странице с музыкальными файлами.
- Кнопкой **MARK** производится отметка или снятие отметки музыкального произведения. При выборе одного или более произведения можно прослушивать их последовательно. Например, при необходимости повторного воспроизведения только одного музыкального произведения отметьте его и начните воспроизведение. Если не отмечено ни одно произведение, последовательно воспроизводится вся музыка папки.







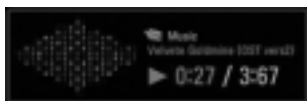

- Нажмите кнопку RETURN (Назад), чтобы вернуться к просмотру телевизора в обычном режиме.

Применение устройства USB

- Если не нажимать никаких кнопок при воспроизведении, в качестве хранителя экрана будет использоваться окно с информацией о воспроизводимом файле (показанное на нижнем рисунке).
- Хранитель экрана
Хранитель экрана предотвращает повреждение пикселей матрицы дисплея при длительном отображении неподвижного изображения.



! ПРИМЕЧАНИЕ

- ▶ При воспроизведении музыки за названием музыкального файла отображается иконка .
- ▶ Поврежденный музыкальный файл не воспроизводится, при этом продолжительность воспроизведения отображается как **00:00**.
- ▶ Музыкальные файлы с встроенной защитой авторских прав, загруженные из платных служб, не будут воспроизводиться, на позиции вместо продолжительности воспроизведения будет отображаться несоответствующая информация.
- ▶ Хранитель экрана исчезает с нажатием кнопок **OK**, , , .
- ▶ В этом режиме действуют также кнопки пульта ДУ **Воспр.**() , **Pause**() , .
- ▶ Для перехода к следующей музыкальной композиции можно использовать кнопку , для перехода к предыдущей музыкальной композиции - кнопку .

Список фильмов (только для 42/50PQ60**, 50PS60**)

Список фильмов отображается после обнаружения устройства USB. Он используется при воспроизведении файлов фильмов на телевизоре.

Отображает фильмы в папке устройства USB и поддерживает воспроизведение.

Позволяет воспроизвести все фильмы в папке или необходимые пользователю файлы.

Изменение видео не поддерживается, но файлы можно удалить.

Список фильмов отображает информацию о папке и файле Divx.

Поддерживает до четырех дисков.

Поддержка видеофайлов (*.avi/*.Divx)

Видеоформат: MPEG1 , MPEG2, MPEG4 (Не поддерживаются форматы Microsoft MPEG4-V2, V3), DivX 3.xx , DivX 4.xx, DivX 5.xx , DivX VOD (DRM) , XviD, DivX 6.xx(Playback)

Аудиоформат: Mpeg, Mp3, PCM, Dolby Digital

Частота дискретизации: 8~48 кГц

Битовая скорость передачи: 8~320 Кбит/с

Формат субтитров: *.smi/ *.srt/ *.sub (MicroDVD, SubViewer 2.0)/ *.ass/ *.ssa/*.txt (система субтитров DVD)

- Формат DivX может не воспроизводиться в зависимости от его типа или способа записи.
- Если аудио- и видеосигналы в записанном файле не чередуются, на выходе будет либо видео-, либо аудиосигнал.
- **Максимальная битовая скорость передачи воспроизводимого файла DivX — 4 Mbps.**
- Максимальное значение FPS (Frame Per Second — кадров в секунду) доступно только на уровне SD. В зависимости от разрешения используется частота кадров 25 кадров/с (720*576) или 30 кадров/с (720*480).
- Файлы с частотой кадров выше 25 или 30 кадров/с могут не воспроизводиться правильно.
- Файлы, закодированные с помощью GMC (Global Motion Compensation — общая компенсация движения), могут не воспроизводиться.
- При просмотре фильма с помощью функций Movie List (Список фильмов) и Photo List (Список фотографий) настройка режима изображения не работает.

Расширение	Декодер видеосигнала	Аудиокодек	Аудиокодек
mpg, mpeg, mpe, vob, dat	MPEG1, MPEG2	AC3, MPEG, MP3, PCM	
Avi, divx, m4v	MPEG 4-SP, MPEG4-ASP, Divx 3.xx, Divx 4.xx, Divx 5.xx, Divx 6.xx(Playback), Xvid	AC3, MPEG, MP3, PCM	720x576@25p 720x480@30p

Применение устройства USB

Компоненты экрана

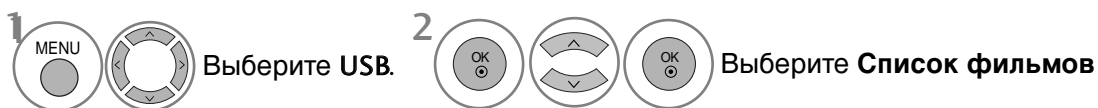

- 1 Перемещение на файл верхнего уровня.
- 2 Текущая страница/общее число страниц.
- 3 Общее количество отмеченных названий фильмов
Используемая память USB
- 4 Соответствующие кнопки на пульте дистанционного управления.
- 5

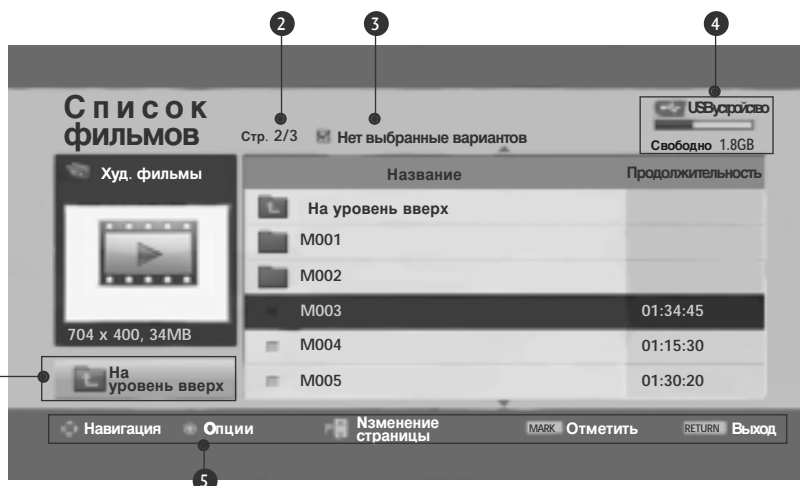

! ПРИМЕЧАНИЕ

- ▶ Файл фильма DivX и его файл субтитров должны находиться в одной папке.
- ▶ Для отображения субтитров необходимо, чтобы имя файла субтитров совпадало с именем видеофайла.
- ▶ При просмотре фильма используйте клавиши влево и вправо (< / >) для перемещения вперед или назад к определенным кадрам.
(Клавиши влево и вправо (< / >) могут не работать при просмотре некоторых файлов.)

Выбор фильма и всплывающее меню

Как показано на рисунке, на каждой странице отображается до 6 названий фильмов.

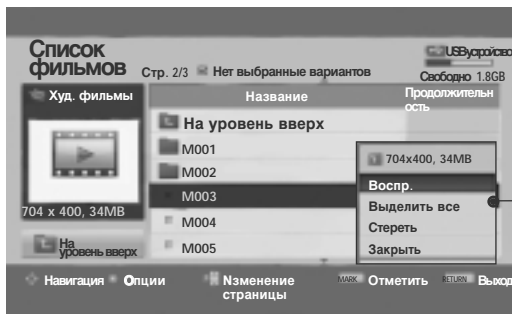
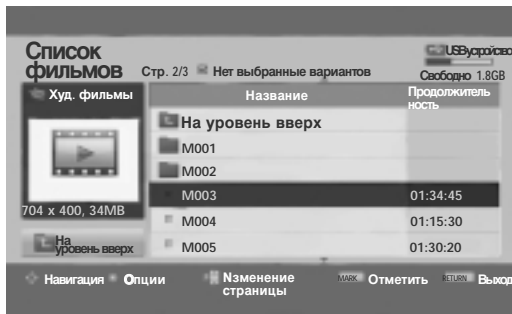

- ▶ **Воспр.** : воспроизведение выбранных фильмов. Во время изменения экрана выполняется воспроизведение Divx.
- ▶ **Выделить все:** отметка всех фильмов в папке.
- ▶ **Снять пометки:** снятие отметок со всех отмеченных фильмов.
- ▶ **Заккрыть** : закрытие всплывающего меню.

1 Выберите целевую папку или дисковод.

2 Выберите названия нужных фильмов.

3 Выведите **Вспл. меню** меню.

4 Выберите желаемое **Вспл. меню** меню.

- Если формат файлов не поддерживается, отображается соответствующее сообщение.

- Нажмите кнопку RETURN (Назад), чтобы вернуться к просмотру телевизора в обычном режиме.

Применение устройства USB

Язык звука и субтитров DivX

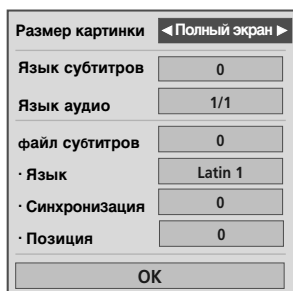

1 Выберите нужную функцию.



2 Выберите **Размер картинки, Язык субтитров, Язык аудио, файл субтитров, Язык, Синхронизация** или **Позиция**.

• Это сообщение отображается при нажатии **КРАСНОЙ** кнопки во время воспроизведения DivX.

- Нажмите кнопку MENU (Меню), чтобы вернуться к просмотру телевизора в обычном режиме.
- Нажмите кнопку RETURN (Назад), чтобы вернуться к предыдущему экрану меню.

Использование пульта дистанционного управления

	<p>При воспроизведении: Повторно нажимайте кнопку REW(◀◀) (ОБРАТНАЯ ПЕРЕМОТКА) для ускорения ◀◀ -> ◀◀◀ -> ◀◀◀◀ -> ◀◀◀◀◀ -> ◀◀◀◀◀◀.</p> <p>Повторно нажимайте кнопку « FF» (ПЕРЕМОТКА ВПЕРЕД)(▶▶) для ускорения ▶▶ -> ▶▶▶ -> ▶▶▶▶ -> ▶▶▶▶▶ -> ▶▶▶▶▶▶.</p> <ul style="list-style-type: none">▪ Каждое нажатие этих кнопок увеличивает скорость перемотки вперед/назад.
	<p>Во время воспроизведения нажмите кнопку «Pause»(Пауза)(II).</p> <ul style="list-style-type: none">▪ Отображается текущий кадр.
	<ul style="list-style-type: none">▪ При использовании кнопки < или > во время воспроизведения на экране появится курсор, указывающий положение.
	<p>Нажмите кнопку «PLAY» (ВОСПРОИЗВЕДЕНИЕ)(▶) (), чтобы возобновить обычное воспроизведение.</p>

Код регистрации DivX (только для 42/50PQ60**, 50PS60**)

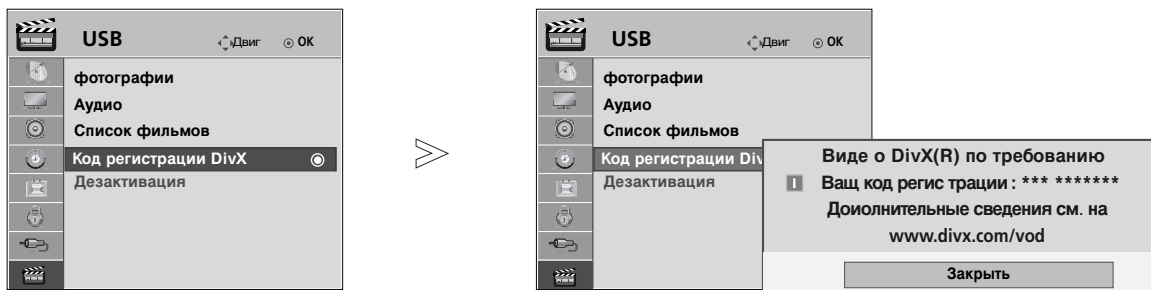

Подтвердите код регистрации DivX телевизора. С помощью этого регистрационного номера можно приобрести фильмы на веб-узле www.divx.com/vod.

Воспроизведение файлов DivX, приобретенных с использованием регистрационного кода для другого телевизора, не допускается. (Воспроизводятся только файлы DivX, соответствующие регистрационному коду приобретенного телевизора.)



1   Выберите USB.

2   Выберите Код регистрации DivX.

3   Отобразите Код регистрации DivX.

- Нажмите кнопку MENU (Меню), чтобы вернуться к просмотру телевизора в обычном режиме.
- Нажмите кнопку RETURN (Назад), чтобы вернуться к предыдущему экрану меню.

«Сертификация DivX для воспроизведения видео в формате DivX, включая содержимое повышенного качества»



О DIVX VIDEO : DivX® — это цифровой видеоформат, созданный компанией DivX, Inc. Данное устройство имеет официальный сертификат DivX, гарантирующий воспроизведение видео в формате DivX. Посетите веб-узел www.divx.com для получения дополнительной информации и загрузки программного обеспечения для преобразования видео в формат DivX.

О DIVX VIDEO-ON-DEMAND : Данное устройство DivX Certified® необходимо зарегистрировать для воспроизведения содержимого DivX Video-on-Demand (VOD). Чтобы создать код регистрации, перейдите в раздел DivX VOD меню настройки устройства. Перейдите по адресу vod.divx.com и используйте этот код для завершения процесса регистрации и получения дополнительной информации о DivX VOD.

! ПРИМЕЧАНИЕ

Поддерживаемый файл фильма

Разрешение: меньше 720x576 (ШxВ) пикселей.

Частота кадров: меньше 30 кадров/с

- ▶ Видеокодек: MPEG1 , MPEG2, MPEG4 (Не поддерживаются форматы Microsoft MPEG4-V2, V3), DivX 3.xx , DivX 4.xx, DivX 5.xx , DivX VOD (DRM) , XviD, DivX 6.xx(Playback)
- ▶ При загрузке некоторые кнопки, возможно, работать не будут.

Применение устройства USB

Отключение (только для 42/50PQ60**, 50PS60**)

Удалите существующие данные о проверке подлинности, чтобы получить новые данные о проверке подлинности пользователя DivX для телевизора.

После выполнения этой функции для просмотра файлов с цифровыми правами DivX DRM требуется повторная проверка подлинности пользователя DivX.



- 1   Выберите USB.
- 2   Выберите **Деактивация**.
- 3   Выберите **Да** или **Нет**.

- Нажмите кнопку MENU (Меню), чтобы вернуться к просмотру телевизора в обычном режиме.
- Нажмите кнопку RETURN (Назад), чтобы вернуться к предыдущему экрану меню.













EPG (ЭЛЕКТРОННОЕ РУКОВОДСТВО ПО ПРОГРАММАМ) (В ЦИФРОВОМ РЕЖИМЕ)

Эта система содержит электронное руководство по программам (EPG), которое помогает пользователю в навигации по всем имеющимся параметрам изображения.

EPG поддерживает такую информацию, как списки программ, время начала и окончания для всех имеющихся услуг. Кроме того, часто в EPG присутствует подробная информация о программах (наличие и количество таких подробных описаний программ может быть различным, в зависимости от конкретной вещающей компании).

Эта функция может использоваться только при широковещательном распространении информации для EPG вещающими компаниями.

EPG содержит описание программ на следующие 8 дней.

	Показывает информацию о текущем экране.		Выводится при программировании телетекста.
	Выводится при программировании DTV.		Выводится при программировании субтитров.
	Выводится при программировании радиоканалов.		Выводится при программировании шифрования.
	Выводится при программировании MPEG.		Выводится при программировании Dolby.
	Отображается для программы AAC.		Отображается для программы Dolby Digital PLUS.
	4:3, 16:9: Формат телепрограммы		
	4:3, 16:9: Формат телепрограммы		
			480i/p, 576i/p, 720p, 1080i/p : Разрешение телепрограммы

Включение и отключение EPG

1  Включение или отключение EPG.

Выбор программы

1  или  Выберите желаемую программу.

2  Отображается выбранная программа.

Руководство к программе

1 YLE TV1 6/ Мар. 2006 15:09





BCE	14:00	15:00
1 YLE TV1	Нет информации	Kungskonsumente
2 YLE TV2	Нет информации	TV2: Farmen
4 TV..	Нет информации	
5 YLE FST	Нет информации	
6 CNN	Нет информации	
8 YLE24	...	Tänään otsikoissa

TV/RAD Радиопрог FAV Любимые программы INFO информация Перекл. прог.
 ● Режим ● Дата ● Расписание ● Список расписания

EPG (ЭЛЕКТРОННОЕ РУКОВОДСТВО ПО ПРОГРАММАМ) (В ЦИФРОВОМ РЕЖИМЕ)

Функции кнопок в режиме руководства NOW/NEXT

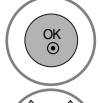
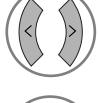
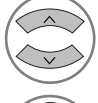
Можно просматривать передаваемую программу и запланировать программу для просмотра.





-  **Красный** Изменить режим EPG
-  **Желтый** Войти в режим настройки таймера записи/напоминания
-  **Синий** Войти в режим списка таймера записи/напоминания
-  **OK** Изменить для выбранной программы.
-  Выбрать текущую (NOW) или следующую (NEXT) программу
-  Выбрать телепрограмму
-  На страницу вверх/вниз

Руководство к программе

1 YLE TV1 6/ Мар. 2006 15:09

BCE	СЕЙЧАС	ДАЛЧАС
1 YLE TV1	That '70s show	Keno
2 YLE TV2	Your World Today	World Business
4 TV..	Legenen om Den....	Fantomen
5 YLE FST	Naturtimmen	Kritiskt
6 CNN	Lyssna	ABC
8 YLE24	Glamour	Tänään otsikoissa

TV/RAD Радиопрог FAV Любимые программы INFO Информация Перекл. прогр.
 ● Режим ● Расписание ● Список расписания

-  **GUIDE** или  **RETURN/EXIT** Отключить EPG
-  **TV/RAD** Выбрать программу ТВ или радио
-  **INFO** Включить или отключить подробную информацию

Функции кнопок в режиме программы на 8 дней





-  **Красный** Изменить режим EPG
-  **Зеленый** Войти в режим установки даты
-  **Желтый** Войти в режим настройки таймера записи/напоминания
-  **Синий** Войти в режим списка таймера записи/напоминания
-  **OK** Изменить для выбранной программы.
-  Выбрать текущую (NOW) или следующую (NEXT) программу
-  Выбрать телепрограмму
-  На страницу вверх/вниз

Руководство к программе







1 YLE TV1 6/ Мар. 2006 15:09

BCE	6/ Мар. (Mon)	
	14:00	15:00
1 YLE TV1	Нет информации	Kungskonsumente
2 YLE TV2	Нет информации	TV2: Farmen Нет информации
4 TV..	Нет информации	
5 YLE FST	Нет информации	
6 CNN	Нет информации	
8 YLE24 Tänään otsikoissa

TV/RAD Радиопрог FAV Любимые программы INFO Информация Перекл. прогр.
 ● Режим ● Дата ● Расписание ● Список расписания



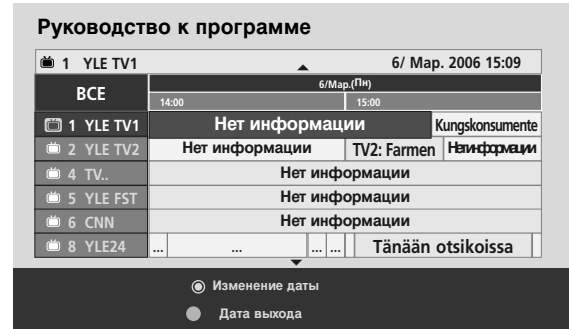

-  **GUIDE** или  **RETURN/EXIT** Отключить EPG
-  **TV/RAD** Выбрать программу ТВ или радио
-  **INFO** Включить или отключить подробную информацию

Функции кнопок в режиме изменения даты

-  **ЗЕЛЕНЫЙ** Отключить режим установки даты
-  **OK** Изменить на выбранную дату
-  **< >** Выбрать дату
-  **▼** Отключить режим установки даты
-  **GUIDE** или  **RETURN EXIT** Отключить EPG



Функции кнопок в окне расширенного описания

-  **▲ ▼** Текст вверх/вниз
-  **ЖЕЛТЫЙ** Войти в режим настройки таймера записи/напоминания
-  **INFO** Включить или отключить подробную информацию
-  **GUIDE** или  **RETURN EXIT** Отключить EPG

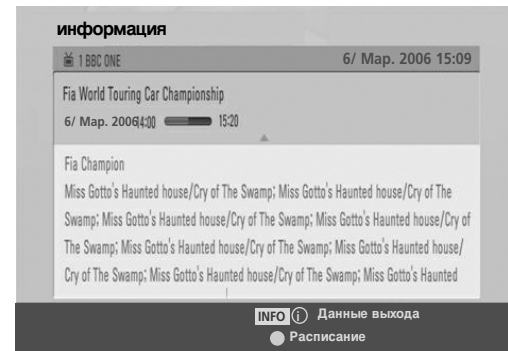



ЕРГ (ЭЛЕКТРОННОЕ РУКОВОДСТВО ПО ПРОГРАММАМ) (В ЦИФРОВОМ РЕЖИМЕ)

Функции в режиме записи/напоминания

Устанавливает время начала или окончания записи, а также напоминание только для времени начала (время окончания отображается серым цветом).

- Эта функция доступна, только если записывающее оборудование, использующее передачу сигналов о записи pin8, подключено к терминалу DTV-OUT(AV2) с помощью кабеля SCART.

 ЖЕЛТЫЙ Перейти в режим программы или списка таймера

 Установить таймер записи/напоминания

 Выберите Тип, Программа, Дата или Время начала/окончания.

 Параметры функций

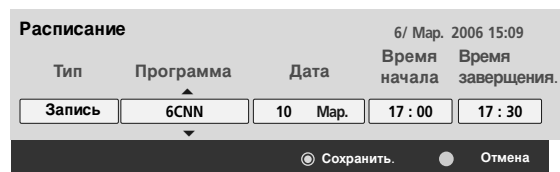



Функции кнопок в режиме Список заданий

Если создан список расписания, запланированная программа отображается в выбранное время даже при просмотре в это время другой программы.

 ЖЕЛТЫЙ Режим добавления нового значения таймера вручную

 ЗЕЛЕНЫЙ Войдите в режим редактирования Список заданий.

 Красный Удалить выбранную запись

 Синий Перейти в режим руководства

 Выберите Список расписания.

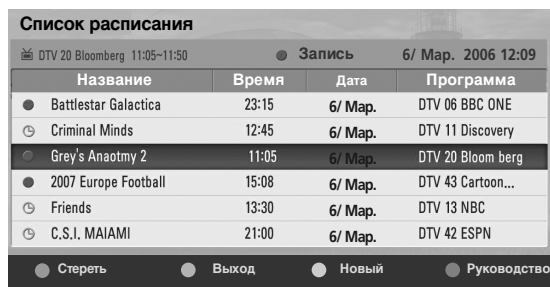

Название	Время	Дата	Программа
Battlestar Galactica	23:15	6/ Мар.	DTV 06 BBC ONE
Criminal Minds	12:45	6/ Мар.	DTV 11 Discovery
Grey's Anatomy 2	11:05	6/ Мар.	DTV 20 Bloomberg
2007 Europe Football	15:08	6/ Мар.	DTV 43 Cartoon...
Friends	13:30	6/ Мар.	DTV 13 NBC
C.S.I. MIAMI	21:00	6/ Мар.	DTV 42 ESPN

КОНТРОЛЬ ИЗОБРАЖЕНИЯ





УПРАВЛЕНИЕ РАЗМЕРОМ ИЗОБРАЖЕНИЯ (КОЭФФИЦИЕНТОМ ПРОПОРЦИОНАЛЬНОСТИ)

Вы можете просматривать изображение в различных форматах; 4:3, 14:9, **Увеличение**, **Масштаб при просмотре фильмов** и **Во весь экран**.

Если на экране в течение длительного времени остается фиксированная картинка, она может "отпечататься" на нем.

Масштаб можно увеличить с помощью кнопки $\wedge \vee$.

Эта функция работает со следующим сигналом.

-   Выберите **Формат изображения**.
-   Выберите желаемый формат изображения.

- Кроме того, вы можете настроить **Формат изображения** в меню **КАРТИНКА** меню.
- Для настройки увеличения выберите **14:9**, **14:9**, **Увеличение**, **Масштаб при просмотре фильмов** в меню форматы изображения. После завершения настройки увеличения дисплей вернется назад в **Q.Menu**.

- **16:9**
Выбрав этот формат, можно отрегулировать изображение так, чтобы оно в линейной пропорции заполняло по горизонтали весь экран (используется для просмотра DVD в формате 4:3).



- **Исходный**
Следующий вариант позволит вам просматривать изображения лучшего качества без потери оригинальной картинки изображения высокого разрешения.
Примечание: При наличии шумов на оригинальной картинке вы можете увидеть шум с края.



- **Обычный**
Когда ваш телевизор принимает широкоэкранный сигнал, он автоматически изменяется в формат передаваемого изображения.

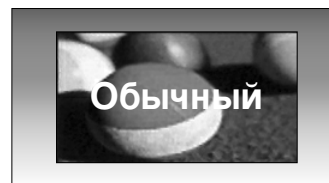

- **4:3**
При выборе этого формат можно просмотреть изображение в формате 4:3, а по краям справа и слева появятся серые полосы.



КОНТРОЛЬ ИЗОБРАЖЕНИЯ

• 14:9

Вы можете просматривать изображение формата 14:9 или смотреть обычную ТВ программу в этом формате. формат 14:9 показывает так же как и формат 4:3, но увеличен в лево и в право.



• Увеличение

Позволяет просматривать изображение, заполняющее весь экран, без преобразования. Однако верхняя и нижняя части изображения будут обрезаны.



• Масштаб при просмотре фильмов

Выберите Масштаб кинотеатра, если необходимо преобразовать изображение: растянуть его по горизонтали и обрезать по вертикали.

Изображение выводится как промежуточный вариант между преобразованием и заполнением экрана. Диапазон подстройки: 1–16.

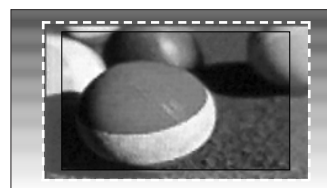

• Во весь экран

Если телевизор принимает широкоэкранный сигнал, можно отрегулировать изображение так, чтобы оно в линейной пропорции заполняло весь экран по горизонтали или по вертикали.

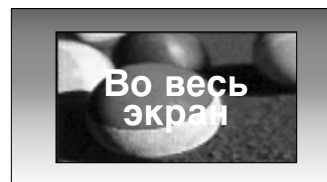

! NOTE

- ▶ В режиме Компонентный (ниже 720p) или HDMI можно выбрать только значения 4:3, 16:9 (широкий экран), 14:9, Увеличение, Масштаб при просмотре фильмов.
- ▶ В режиме RGB/HDMI[PC] можно выбрать только значения **4:3** и **16:9** (Широкий экран).
- ▶ В режиме DTV/HDMI/Component (свыше 720p) доступна функция Исходный.

e энергосбережение / ЭНЕРГОСБЕРЕЖЕНИЕ

Этот режим экономит потребление энергии плазменным дисплеем.

Стандартная заводская настройка отвечает требованиям стандарта Energy Star и обеспечивает комфортный уровень просмотра в домашних условиях.

Чтобы увеличить яркость экрана, можно настроить уровень энергосбережения или режим отображения.

В режиме Picture Mode – Cinema (Режим картинки — Кино) невозможно настроить функцию Energy Saving (Энергосбережение) или Power Saving (Сохранение энергии).

Только 42/50PQ20**, 42/50PQ30**,
42/50PQ60**, 50PS20**, 50PS30**,
50PS60**, 60PS40**

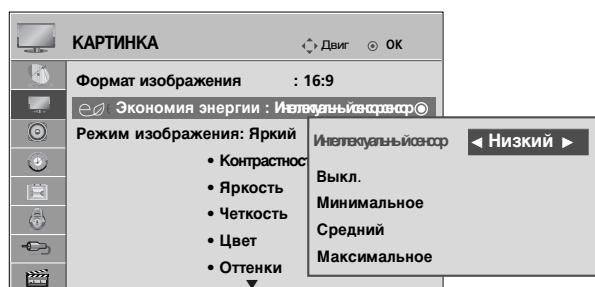

Только 42/50PQ10**, 42/50PQ11**

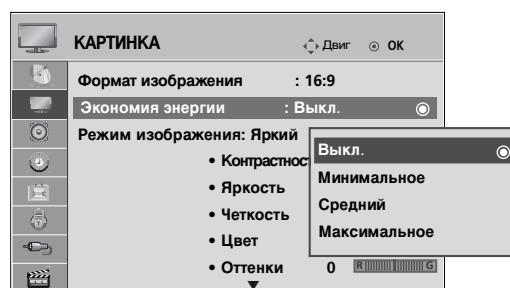

- 1   Выберите **КАРТИНКА**.
- 2   Выберите **e Экономия энергии**, или **Экономия энергии**
- 3   Выберите **Интеллектуальный сенсор** (Кроме 42/50PQ10**, 42/50PQ11**), **Выкл.**, **Минимальное**, **Средний** или **Максимальное**.

При выборе **Интеллектуальный сенсор**,
(Кроме 42/50PQ10**, 42/50PQ11**)

- 4   Выберите **Низкий**, **Средний** или **Высокий**.

(Кроме 42/50PQ10**, 42/50PQ11**)

- При включенной функции Интеллектуального сенсора наиболее подходящее изображение автоматически настраивается в зависимости от окружающих условий.
- **Интеллектуальный сенсор** : функция регулирования изображения в соответствии с окружающим освещением.

- Нажмите кнопку MENU (Меню), чтобы вернуться к просмотру телевизора в обычном режиме.
- Нажмите кнопку RETURN (Назад), чтобы вернуться к предыдущему экрану меню.

КОНТРОЛЬ ИЗОБРАЖЕНИЯ

СТАНДАРТНЫЕ НАСТРОЙКИ ПАРАМЕТРОВ ИЗОБРАЖЕНИЯ

Режим отображения-стандартные настройки

Яркий	Увеличение контрастности, яркости цветов и разрешения.
Стандартный	Отображение изображения стандартного качества.
Кино	Оптимизация изображения для просмотра фильмов.
Sport	Оптимизация изображения для просмотра спортивных передач.
Игры	Оптимизация изображения для игр.

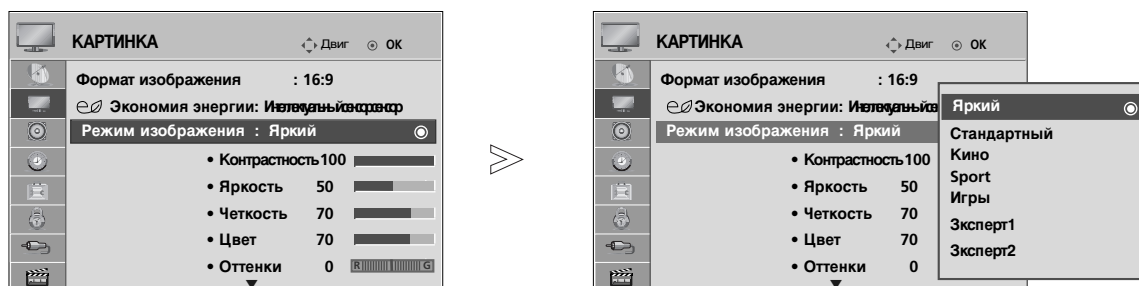

-   Выберите **КАРТИНКА**.
-   Выберите **Режим изображения**.
-   Выберите **Яркий, Стандартный, Кино, Sport или Игра**

- Меню **Режим изображения** служит для настройки качества изображения. Выберите заданное значение в меню **Режим изображения** на основе категории программы.
- Кроме того, вы можете настроить **Режим изображения** в **Q. Menu**.

- Нажмите кнопку **MENU** (Меню), чтобы вернуться к просмотру телевизора в обычном режиме.
- Нажмите кнопку **RETURN** (Назад), чтобы вернуться к предыдущему экрану меню.

РУЧНАЯ НАСТРОЙКА ИЗОБРАЖЕНИЯ

РЕЖИМ ИЗОБРАЖЕНИЯ-параметр ПОЛЬЗОВАТЕЛЬ

- **Контрастность**

Настраивает разницу между темными и светлыми уровнями изображения.

- **Яркость**

Увеличивает или уменьшает количество белого в изображении.

- **Четкость**

Изменяет уровень четкости границ между светлыми и темными областями изображения. Чем ниже уровень, тем размытее изображение.

- **Цвет**

Изменяет интенсивность цветов.

- **Оттенки**

Изменяет соотношение красного и зеленого цветов.

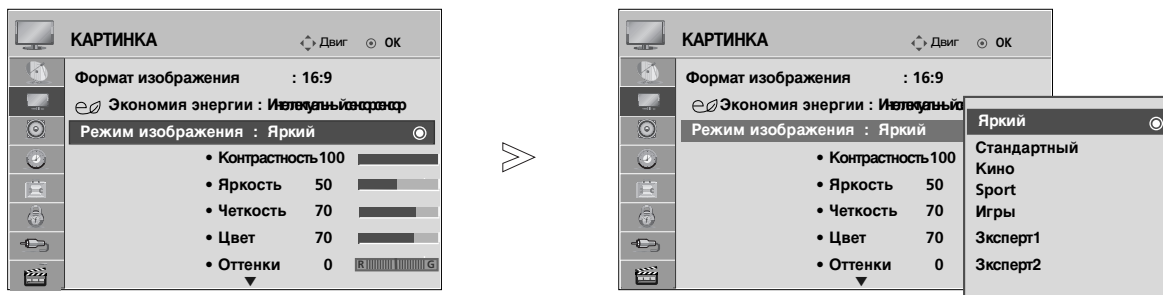

1 Выберите **КАРТИНКА**.

2 Выберите **Режим изображения**.

3 Выберите **Яркий, Стандартный, Кино, Sport** или **Игры**.

4 Выберите **Контрастность, Яркость, Четкость, Цвет** или **Оттенки**

5 Проведите соответствующую настройку.

- Нажмите кнопку MENU (Меню), чтобы вернуться к просмотру телевизора в обычном режиме.
- Нажмите кнопку RETURN (Назад), чтобы вернуться к предыдущему экрану меню.

! ПРИМЕЧАНИЕ

- ▶ В режиме RGB/HDMI[PC] нельзя настроить цвет, резкость и оттенок до нужного уровня.
- ▶ В режиме Эксперт 1/2 можно настроить параметры Контрастность, Яркость, Резкость по горизонтали, Резкость по вертикали, Цвет и Оттенки.

КОНТРОЛЬ ИЗОБРАЖЕНИЯ





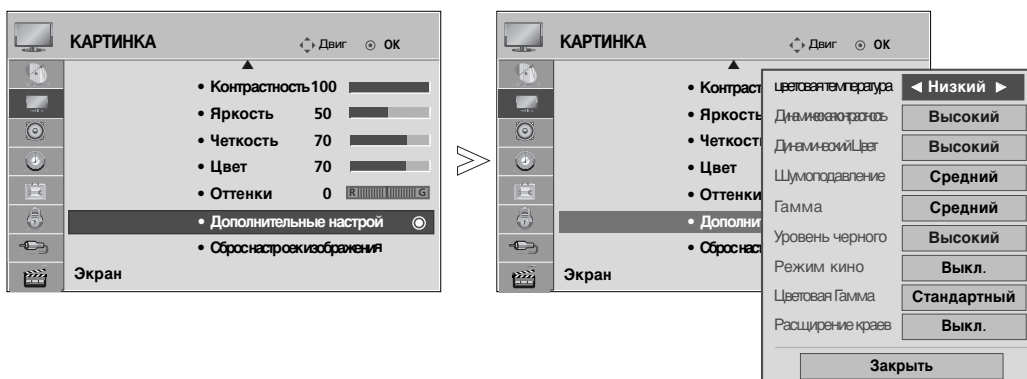

ТЕХНОЛОГИЯ УЛУЧШЕНИЯ КАЧЕСТВА ИЗОБРАЖЕНИЯ

Экран можно калибровать для каждого режима изображения или указать значение видео в соответствии со специальным видеозэкраном.

Для каждого входа можно указать свое значение видео.

Для восстановления настроек изображения по умолчанию после настройки каждого режима видео выберите функцию **Сброс настроек изображения** для каждого режима изображения.

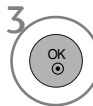

-   Выберите **КАРТИНКА**.
-   Выберите **Дополнительные настройки**.
-   Выберите нужный источник: **цветовая температура, Динамическая контрастность, Динамический Цвет, Шумоподавление, Гамма, Уровень черного, Режим кино, Цветовая Гамма** или **Расширение краев**.
-  Проведите соответствующую настройку.

- Нажмите кнопку MENU (Меню), чтобы вернуться к просмотру телевизора в обычном режиме.
- Нажмите кнопку RETURN (Назад), чтобы вернуться к предыдущему экрану меню.

<p>цветовая температура (Прохладный/Средний/Теплый)</p>	<ul style="list-style-type: none"> ■ Выберите один из трех вариантов автоматической настройки цвета. Повысьте температуру, чтобы подчеркнуть теплые цвета, такие как красный, или понизьте температуру, чтобы сделать цвета менее интенсивными, добавив синего.
<p>Динамическая контрастность (Выкл./Низкий/Высокий)</p>	<ul style="list-style-type: none"> ■ Настройка контрастности с использованием оптимального уровня для данной яркости экрана. Градация контрастности реализуется путем увеличения яркости ярких участков и затемнения темных участков. Эта функция относится к динамической контрастности и повышает эффект присутствия, который достигается использованием элементов управления контрастностью с затемнением и другими входными сигналами
<p>Динамический Цвет (Выкл./Низкий/Высокий)</p>	<ul style="list-style-type: none"> ■ Настройка цвета для живого, богатого и четкого отображения. Эта функция делает оттенки более сочными, повышая их насыщенность и яркость так, что красный, синий, зеленый и белый цвета смотрятся более живыми.
<p>Шумоподавление (Выкл./Низкий/Средний/Высокий)</p>	<ul style="list-style-type: none"> ■ Подавление помех на изображении без ухудшения качества. Эта функция используется также для подавления рекурсивных помех и помех MPEG (рябь/квадратики).
<p>Гамма (Низкий/Средний/Высокий)</p>	<ul style="list-style-type: none"> ■ Можно настроить яркость темных участков изображения и участков среднего уровня серого. • Низкий : повышение яркости темных и средних участков изображения. • Средний : исходная градация яркости изображения. • Высокий : понижение яркости темных и средних участков изображения.
<p>Уровень черного (Низкий/Высокий)</p>	<ul style="list-style-type: none"> • Низкий : Экран становится темней. • Адаптивный : Экран становится ярче. • Авто : Автоматическая регулировка уровня черного (увеличение или уменьшение). ■ Затемнение темных участков изображения. Установка требуемого уровня черного на экране. Эта функция работает в следующем режиме: AV (NTSC-M), HDMI или Component.. Эта функция позволяет выбрать значение Низкий или Высокий в следующих режимах: AV (NTSC-M), HDMI или Компонентный. В остальных случаях для параметра Уровень черного устанавливается значение Автоматически.
<p>Режим кино (Вкл./Выкл.)</p>	<ul style="list-style-type: none"> ■ Более естественное изображение видеоклипов. Эта функция работает только в режимах Analog TV, AV и Component 480i/576i/1080i (только Режим кино).
<p>Цветовая Гамма (широкая/Стандартный)</p>	<ul style="list-style-type: none"> ■ изменение цветовой гаммы выходного сигнала изображения. <ul style="list-style-type: none"> • широкая: насыщенные оттенки цвета с использованием максимальной цветовой гаммы телевизора независимо от входного сигнала изображения. • Стандартный : точные оттенки цвета с использованием измененной цветовой гаммы, соответствующей международным стандартам и входному сигналу изображения (разрешению и формату).
<p>Расширение краев (Выкл./Вкл)</p>	<ul style="list-style-type: none"> ■ Ясное и четкое, но естественное отображение углов изображения. В меру усиливает рамку видео.

КОНТРОЛЬ ИЗОБРАЖЕНИЯ

Управление изображением на уровне эксперта

С помощью сегментирования на категории **Эксперт1** и **Эксперт2** достигается большее количество возможных настроек, которые пользователи могут задать, в зависимости от своего пожелания, что позволяет добиться оптимального качества изображения.

Поскольку детальная настройка качества предназначена для тонкой настройки изображения с использованием специальных видеофайлов, эти настройки могут не подойти для обычных видеофайлов.

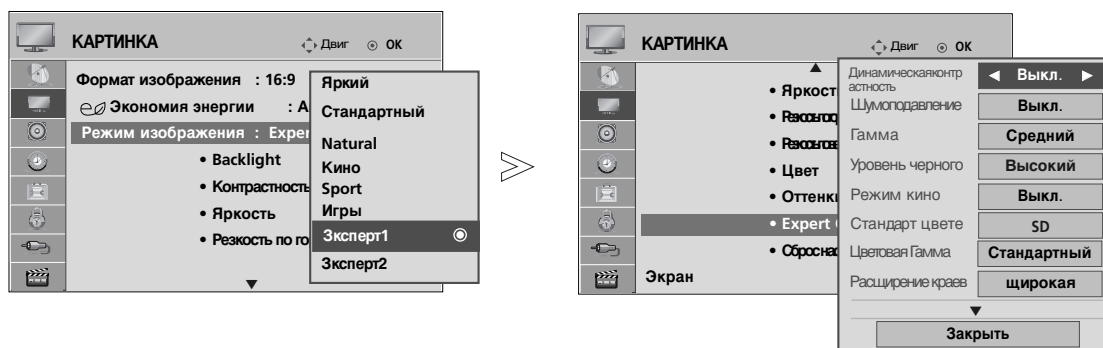

- 1   Выберите **КАРТИНКА**.
- 2   Выберите **Режим изображения**.
- 3   Выберите **Эксперт1** или **Эксперт2**.
- 4   Выберите **Экспертные настройки**.
- 5   Выберите желаемый Источник.
- 6  Проведите соответствующую настройку.

- Нажмите кнопку MENU (Меню), чтобы вернуться к просмотру телевизора в обычном режиме.
- Нажмите кнопку RETURN (Назад), чтобы вернуться к предыдущему экрану меню.

<p>Динамическая контрастность (Выкл./Низкий/Высокий)</p>	<ul style="list-style-type: none"> ■ Настройка контрастности с использованием оптимального уровня для данной яркости экрана. Градация контрастности реализуется путем увеличения яркости ярких участков и затемнения темных участков. Эта функция относится к динамической контрастности и повышает эффект присутствия, который достигается использованием элементов управления контрастностью с затемнением и другими входными сигналами
<p>Шумоподавление (Выкл./Низкий/Средний/Высокий)</p>	<ul style="list-style-type: none"> ■ Подавление помех на изображении без ухудшения качества. Эта функция используется также для подавления рекурсивных помех и помех MPEG (рябь/квадратики).
<p>Гамма (Низкий/Средний/Высокий)</p>	<ul style="list-style-type: none"> ■ Можно настроить яркость темных участков изображения и участков среднего уровня серого. • Низкий : повышение яркости темных и средних участков изображения. • Средний : исходная градация яркости изображения. • Высокий : понижение яркости темных и средних участков изображения.
<p>Уровень черного (Низкий/Высокий)</p>	<ul style="list-style-type: none"> • Низкий : Экран становится темней. • Адаптивный : Экран становится ярче. • Авто : Автоматическая регулировка уровня черного (увеличение или уменьшение). ■ Затемнение темных участков изображения. Установка требуемого уровня черного на экране. Эта функция работает в следующем режиме: AV (NTSC-M), HDMI или Component.. Эта функция позволяет выбрать значение Низкий или Высокий в следующих режимах: AV (NTSC-M), HDMI или Компонентный. В остальных случаях для параметра Уровень черного устанавливается значение Автоматически.
<p>Режим кино (Вкл/Выкл.)</p>	<ul style="list-style-type: none"> ■ Более естественное изображение видеоклипов. Эта функция работает только в режимах Analog TV, AV и Component 480i/576i/1080i(только Режим кино).
<p>Стандарт цвете (SD/HD)</p>	<ul style="list-style-type: none"> ■ выбор международного стандарта, который должен применяться, когда выбрана цветовая гамма Стандартная. <ul style="list-style-type: none"> • SD: для повышения точности цветопередачи выходной сигнал изображения настраивается в соответствии с европейским стандартом цветových координат EBU • HD: для повышения точности цветопередачи выходной сигнал изображения настраивается в соответствии со стандартом цветových координат сигнала высокой четкости ITU BT-709.
<p>Цветовая Гамма (широкая/Стандартный)</p>	<ul style="list-style-type: none"> ■ изменение цветовой гаммы выходного сигнала изображения. <ul style="list-style-type: none"> • широкая: насыщенные оттенки цвета с использованием максимальной цветовой гаммы телевизора независимо от входного сигнала изображения. • Стандартный : точные оттенки цвета с использованием измененной цветовой гаммы, соответствующей международным стандартам и входному сигналу изображения (разрешению и формату).
<p>Расширение краев (Выкл./Вкл)</p>	<ul style="list-style-type: none"> ■ Ясное и четкое, но естественное отображение углов изображения. В меру усиливает рамку видео.





КОНТРОЛЬ ИЗОБРАЖЕНИЯ

Баланс белого (Средний/Теплый/Прохладный)	<ul style="list-style-type: none">■ Баланс белого(Средний/Теплый/Прохладный)<ul style="list-style-type: none">• Настройка баланса белого.■ Образец(Внутренний/Внешний)<ul style="list-style-type: none">• Выбор внутреннего или внешнего шаблона при настройке баланса белого.■ Red Gain(Усиление красного)/Green Gain(Усиление зеленого)/Blue Gain(Усиление синего)<ul style="list-style-type: none">• Настройка баланса белого верхнего уровня.■ Red Offset(Смещение красного)/Green Offset(Смещение зеленого)/Blue Offset(Смещение синего)<ul style="list-style-type: none">• Настройка баланса белого нижнего уровня.
Система управления цветом	<ul style="list-style-type: none">■ Цвет(Красный/Зеленый/Синий/Желтый/Голубой/Лиловый)<ul style="list-style-type: none">• Настройка насыщенности цвета в каждой области.■ Оттенок(Красный/Зеленый/Синий/Желтый/Голубой /Лиловый)<ul style="list-style-type: none">• Настройка оттенка цвета в каждой области.

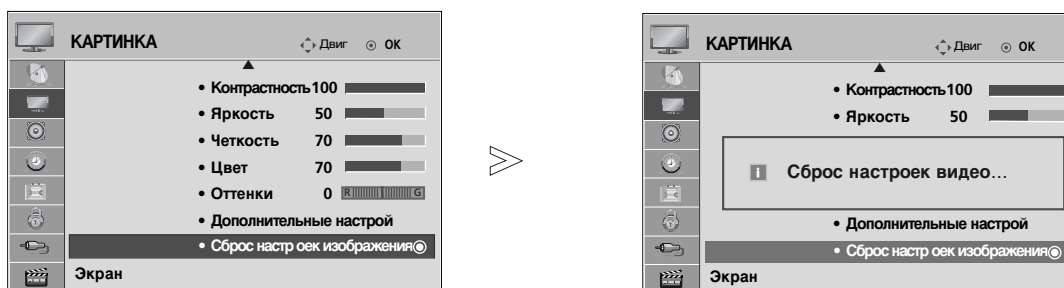
СБРОС НАСТРОЕК ИЗОБРАЖЕНИЯ

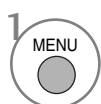
Настройки выбранных режимов изображения изменяются на заводские настройки по умолчанию.

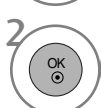

-   Выберите **КАРТИНКА**.
-   Выберите **Сброс настроек изображения**.
-  Инициализируйте значение настройки.

- Нажмите кнопку MENU (Меню), чтобы вернуться к просмотру телевизора в обычном режиме.
- Нажмите кнопку RETURN (Назад), чтобы вернуться к предыдущему экрану меню.

КОНТРОЛЬ ИЗОБРАЖЕНИЯ

МИНИМИЗАЦИЯ НАЛОЖЕНИЯ ОБРАЗОВ(ISM)

Если на экране долго остается фиксированное изображение, оно может остаться на экране даже после смены картинки. Старайтесь, чтобы одно и то же изображение не оставалось на экране в течение длительного времени.

Орбитер

Функция Орбитер может помочь избежать появления "отпечатавшихся" изображений. Однако лучше не оставлять фиксированную картинку на экране. Чтобы избежать "отпечатывания" изображения, экран должен обновляться каждые две минуты.

Color Wash

Цветовой блок экрана немного сдвинулся и чередуется в отображении с белым шаблоном. Остаточное изображение трудно заметить, если временное остаточное изображение удаляется, а цветовой шаблон работает.

White Wash

Функция White Wash (Чистка) удаляет с экрана "отпечатавшееся" изображение.

Примечание. Функция White Wash может не полностью удалить слишком сильно "отпечатавшиеся" изображения.

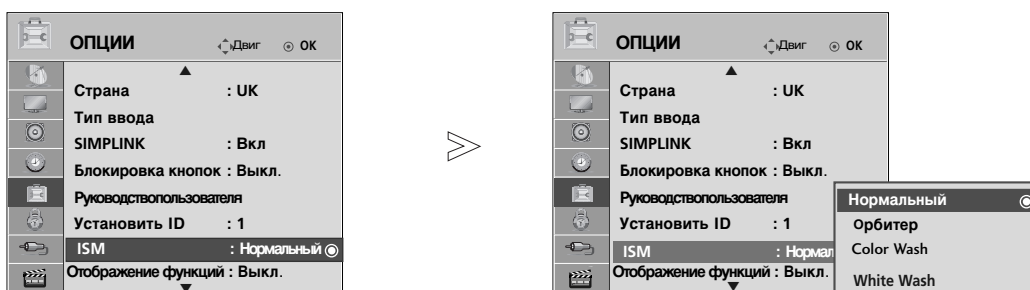

1 MENU Выберите **ОПЦИИ**.

2 OK Выберите **ISM**.

3 OK Выберите **Нормальный, Орбитер, Color Wash** или **White Wash**.

4 OK Сохранить.

• Если использование специальных функций не требуется, используйте режим **Нормальный**.

- Нажмите кнопку MENU (Меню), чтобы вернуться к просмотру телевизора в обычном режиме.
- Нажмите кнопку RETURN (Назад), чтобы вернуться к предыдущему экрану меню.

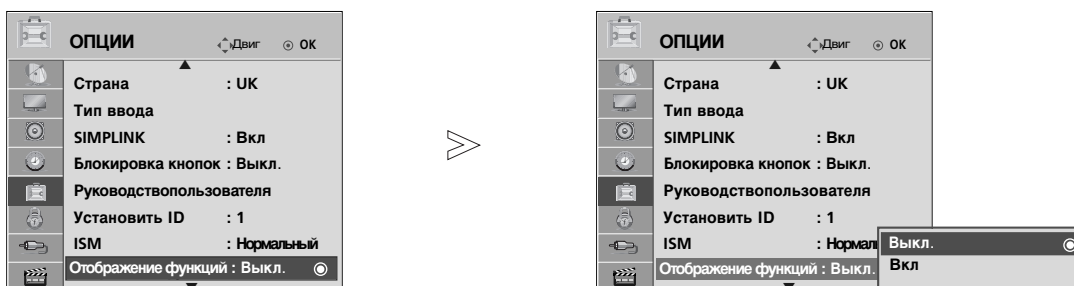

Демонстрационный режим.

Используйте эту функцию, чтобы увидеть разницу между включенным и выключенным режимом «XD Demo».



1   Выберите **ОПЦИИ**.

2   Выберите **Отображение функций**.

3   Выберите **Вкл** или **Выкл**..
Для отключения демонстрационного режима нажмите любую кнопку.





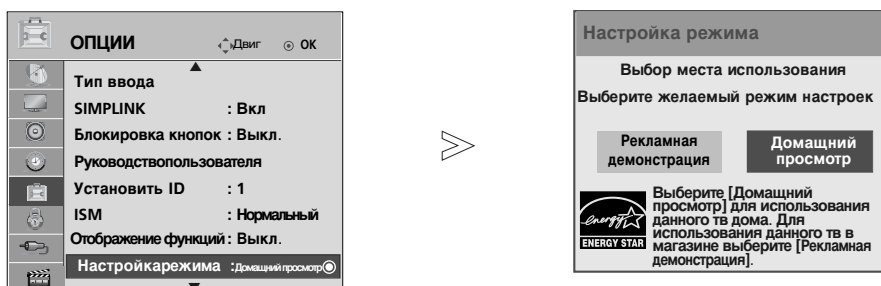

- Нажмите кнопку MENU (Меню), чтобы вернуться к просмотру телевизора в обычном режиме.
- Нажмите кнопку RETURN (Назад), чтобы вернуться к предыдущему экрану меню.

КОНТРОЛЬ ИЗОБРАЖЕНИЯ

Настройка режима

Для наилучшего качества изображения в домашней обстановке рекомендуется выбрать режим «Home Use» (**Домашний просмотр**).
Режим «Store Demo» (**Рекламная демонстрация**) оптимален для демонстрации в магазинах.



- 1   Выберите **ОПЦИИ**.
- 2   Выберите **Настройка режима**.
- 3   Выберите **Рекламная демонстрация** или **Домашний просмотр**.
- 4  Сохранить.

- Нажмите кнопку MENU (Меню), чтобы вернуться к просмотру телевизора в обычном режиме.
- Нажмите кнопку RETURN (Назад), чтобы вернуться к предыдущему экрану меню.

УПРАВЛЕНИЕ ЗВУКОМ И ВЫБОР ЯЗЫКА

АВТОМАТИЧЕСКАЯ НАСТРОЙКА ГРОМКОСТИ

Функция AVL (автоматической регулировки громкости) автоматически поддерживает одинаковый уровень громкости при переключении с одной программы на другую.

Поскольку на каждой передающей станции свои условия сигналов, при каждом изменении канала может требоваться настройка громкости. Эта функция автоматически настраивает уровни громкости разных программ, обеспечивая стабильный уровень для пользователей.

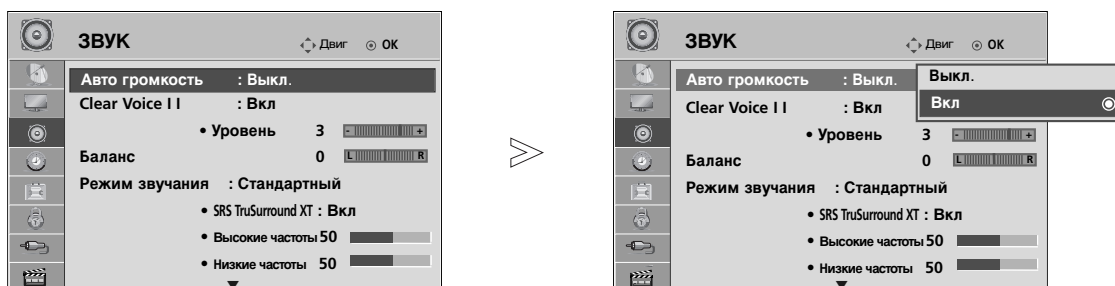

-   Выберите **ЗВУК**.
-   Выберите **Авто громкость**.
-   Выберите **Вкл** или **Выкл**..

- Нажмите кнопку MENU (Меню), чтобы вернуться к просмотру телевизора в обычном режиме.
- Нажмите кнопку RETURN (Назад), чтобы вернуться к предыдущему экрану меню.

УПРАВЛЕНИЕ ЗВУКОМ И ВЫБОР ЯЗЫКА

Режим звучания- стандартные параметры звука

Можно выбрать нужную настройку звука: Standard(Стандартный), Music(Музыка), Cinema(Кинот), Sport(Sport) или Game(Игры), а также Treble(Высокие чистоты) и Bass(Низкие частоты).

Функция **РЕЖИМ ЗВУЧАНИЯ** позволяет наслаждаться звуком самого высокого качества, не выполняя специальных настроек, потому что телевизор сам настраивает звук в соответствии с программой.

Предустановленные режимы Standard (Стандартный), Music (Музыка), Cinema (Кинот), Sport (Sport) и Game (Игры) обеспечивают оптимальное качество звука.

Standard (Стандартный)
Music (Музыка)
Cinema (Кинот)
Sport (Sport)
Game (Игры)

Звук стандартного качества.
Оптимизация звука для прослушивания музыки.
Оптимизация звука для просмотра фильмов.
Оптимизация звука для просмотра спортивных передач.
Оптимизация звука для игр.

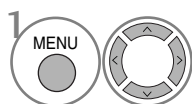
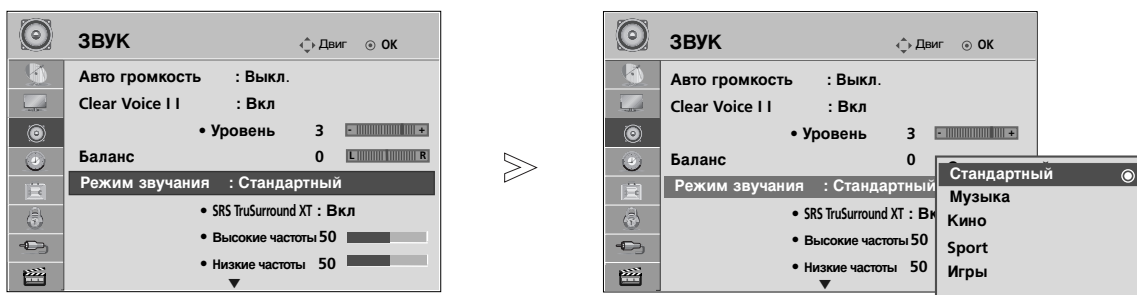

Выберите **ЗВУК**.

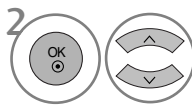

Выберите **Режим звучания**.

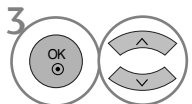

Выберите **Стандартный**, **Музыка**, **Кинот**, **Sport** или **Игры**.

• Кроме того, вы можете настроить Режим звука в Q. Menu.

- Нажмите кнопку MENU (Меню), чтобы вернуться к просмотру телевизора в обычном режиме.
- Нажмите кнопку RETURN (Назад), чтобы вернуться к предыдущему экрану меню.

РЕЖИМ ЗВУЧАНИЯ - НАСТРОЙКИ ПОЛЬЗОВАТЕЛЯ

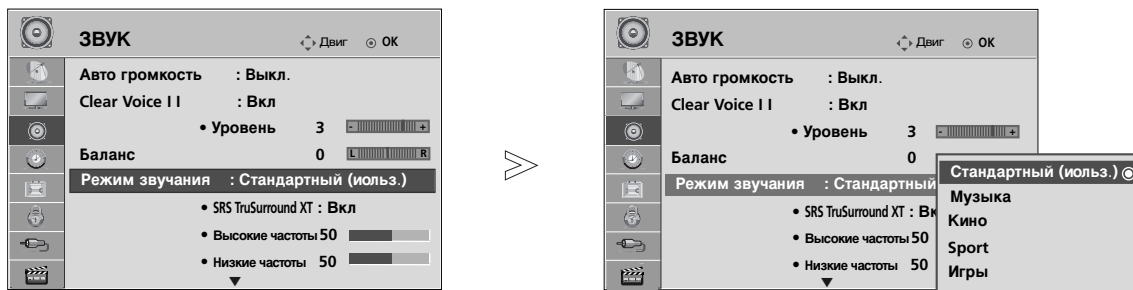

- 1   Выберите **ЗВУК**.
- 2   Выберите **Режим звучания**.
- 3   Выберите **Стандартный, Музыка, Кино, Sport** или **Игры**.
- 4   Выберите **Высокие частоты, Низкие частоты**.
- 5   Установите желаемый уровень громкости.

- Нажмите кнопку MENU (Меню), чтобы вернуться к просмотру телевизора в обычном режиме.
- Нажмите кнопку RETURN (Назад), чтобы вернуться к предыдущему экрану меню.

SRS TRUSURROUND XT

Реалистичный звук.

- 1   Выберите **ЗВУК**.
- 2   Выберите **SRS TruSurround XT**.
- 3   Выберите **Вкл** или **Выкл..**

• SRS TruSurround XT: TruSurround XT — запатентованная технология SRS, решающая проблему воспроизведения многоканального звука 5.1 через два динамика.

- Нажмите кнопку MENU (Меню), чтобы вернуться к просмотру телевизора в обычном режиме.
- Нажмите кнопку RETURN (Назад), чтобы вернуться к предыдущему экрану меню.

- ▶  является торговым знаком корпорации SRS Labs, Inc.
- ▶ Технология TruSurround XT применяется по лицензии SRS Labs, Inc.

УПРАВЛЕНИЕ ЗВУКОМ И ВЫБОР ЯЗЫКА

Очистка звука от шумов II

Дифференцируя диапазон звучания человеческого голоса от других, эта функция помогает пользователям лучше слышать человеческие голоса.

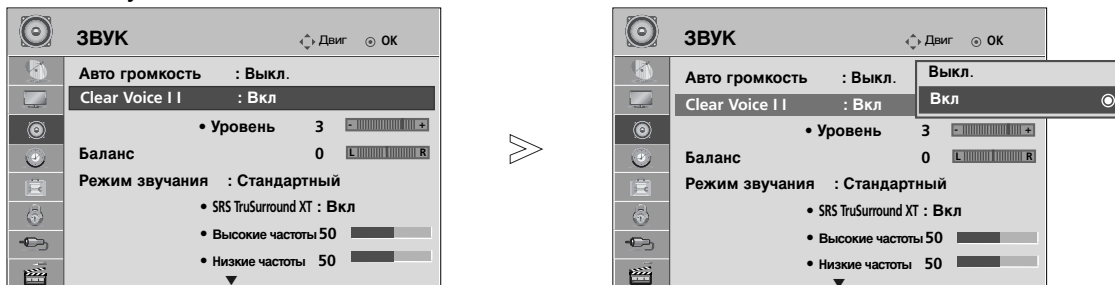

- 1 MENU Выберите **ЗВУК**.
- 2 OK Выберите **Clear Voice II**.
- 3 OK Выберите **Вкл** или **Выкл..**

• Выбор уровня от "-6" до "+6".

После включения функции **Clear Voice II**,

- 4 OK Выберите нужный **уровень**.

- Нажмите кнопку MENU (Меню), чтобы вернуться к просмотру телевизора в обычном режиме.
- Нажмите кнопку RETURN (Назад), чтобы вернуться к предыдущему экрану меню.

Баланс

Можно настроить баланс динамиков до нужного уровня.

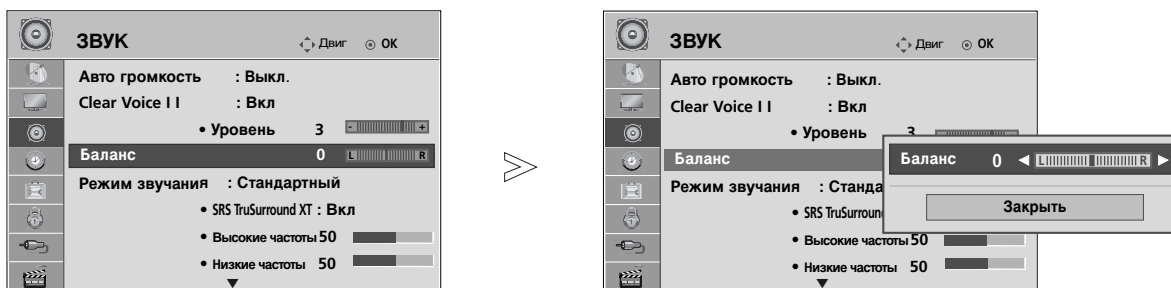

- 1 MENU Выберите **ЗВУК**.
- 2 OK Выберите **Баланс**.
- 3 OK Проведите желаемую настройку.

- Нажмите кнопку MENU (Меню), чтобы вернуться к просмотру телевизора в обычном режиме.
- Нажмите кнопку RETURN (Назад), чтобы вернуться к предыдущему экрану меню.

НАСТРОЙКА ДИНАМИКОВ ТВ, ВКЛ/ВЫКЛ

Можно изменить настройки встроенного динамика.

В режиме **AV1**, **AV2**, **AV3** (Кроме 42/50PQ10**, 42/50PQ11**), **Компонент** (Кроме 42/50PQ10**, 42/50PQ11**), **RGB** (Кроме 42/50PQ10**, 42/50PQ11**) и **HDMI1** с подключенным кабелем HDMI к DVI, динамик телевизора будет воспроизводить звук даже без видео сигнала.

Если используются внешняя высококачественная стереосистема, отключите встроенный динамик телевизора.

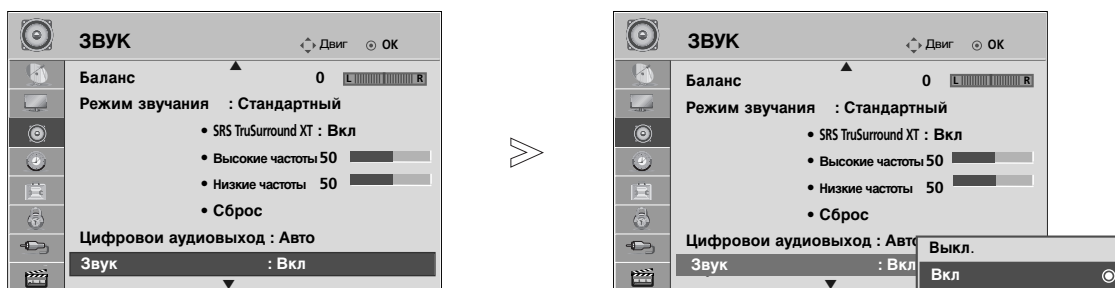

- 1   Выберите **ЗВУК**.
- 2   Выберите **Звук**.
- 3   Выберите **Вкл** или **Выкл..**

! ПРИМЕЧАНИЕ

- ▶ Когда динамики телевизора выключаются при работе домашнего кинотеатра Simplink, выход звука автоматически переключается на динамики домашнего кинотеатра, а при включении динамиков телевизора звук снова поступает на них.

- Нажмите кнопку MENU (Меню), чтобы вернуться к просмотру телевизора в обычном режиме.
- Нажмите кнопку RETURN (Назад), чтобы вернуться к предыдущему экрану меню.

УПРАВЛЕНИЕ ЗВУКОМ И ВЫБОР ЯЗЫКА

ВЫБОР ВЫХОДА ЦИФРОВОГО АУДИОСИГНАЛА

Эта функция позволяет вам выбрать требуемый цифровой выход аудиосигнала. Телевизор может использовать в качестве выхода Dolby Digital только для каналов, звук в которых закодирован в Dolby Digital Audio.

При наличии сигнала Dolby Digital выбор параметра «Auto» (Автоматически) в меню цифрового аудиовыхода переключает SPDIF (Sony Philips Digital InterFace — цифровой интерфейс Sony Philips) в режим Dolby Digital.

Если выбрать «Auto» (Автоматически) в меню цифрового аудиовыхода, когда сигнал Dolby Digital недоступен, выход SPDIF переключится на PCM (Pulse-code modulation — кодово-импульсная модуляция).

Если для канала, который в состоянии использовать Dolby Digital Audio, будут включены как «Auto» (Автоматически), так и Audio, использоваться будет только Dolby Digital.

Если конвертер частоты дискретизации микросхемы не поддерживает преобразование 44,1 кГц в 48 кГц, это содержимое будет всегда воспроизводиться со стереозвучком PCM на цифровом выходе.

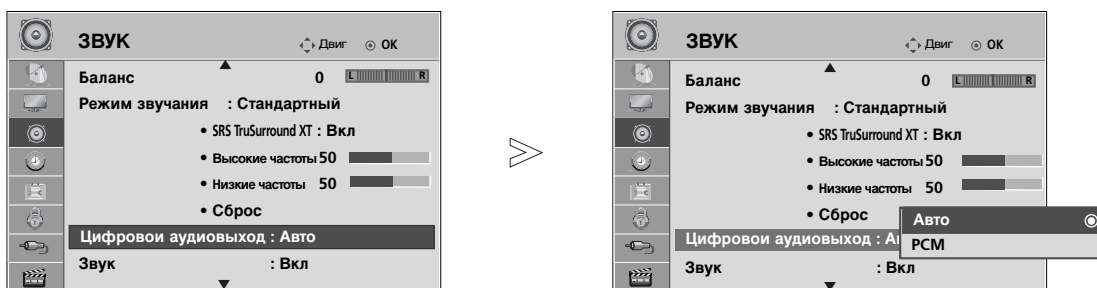

-   Выберите **ЗВУК**.
-   Выберите **Цифровой аудиовыход**.
-   Выберите **Авто** или **PCM**.



Произведено по лицензии компании Dolby Laboratories. Символы Dolby и двойное D являются товарными знаками компании Dolby Laboratories.

- В режиме HDMI некоторые модели DVD-плееров могут не воспроизводить звук через выход SPDIF. В этом случае установите выход цифрового аудиосигнала от DVD-проигрывателя в формате PCM (DOLBY DIGITAL PLUS не поддерживается в режиме HDMI.).

- Нажмите кнопку MENU (Меню), чтобы вернуться к просмотру телевизора в обычном режиме.
- Нажмите кнопку RETURN (Назад), чтобы вернуться к предыдущему экрану меню.

Восстановление аудио настроек

Настройки выбранного режима звука изменяются на заводские настройки по умолчанию.

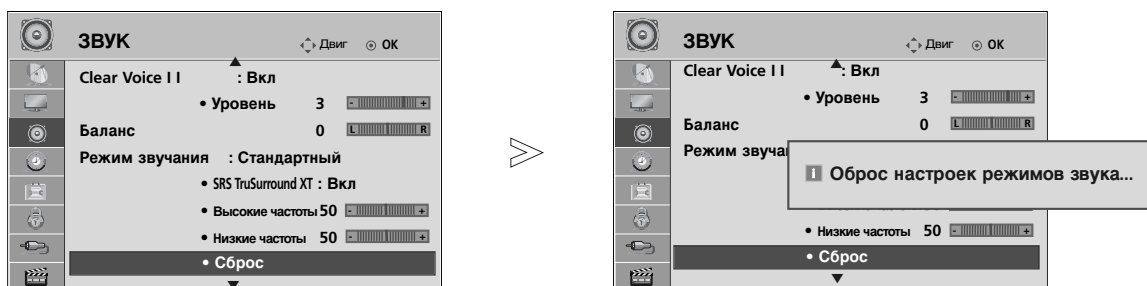

-   Выберите **ЗВУК**.
-   Выберите **Сброс**.
-  Инициализируйте значение настройки.

- Нажмите кнопку MENU (Меню), чтобы вернуться к просмотру телевизора в обычном режиме.
- Нажмите кнопку RETURN (Назад), чтобы вернуться к предыдущему экрану меню.

УПРАВЛЕНИЕ ЗВУКОМ И ВЫБОР ЯЗЫКА

Описание аудио(только в цифровом режиме)

Эта функция, предназначенная для слабовидящих людей, добавляет звуковое описание текущих изменений в изображении телепрограммы к основному звуку.

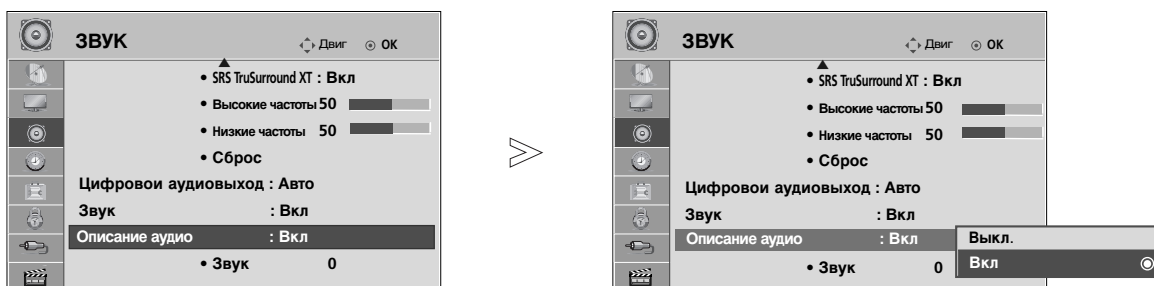

Если выбрана настройка "Audio Description On" (Звуковое описание вкл.), совместное воспроизведение основного звука и звукового описания включается только для тех телепрограмм, в которых предусмотрена функция звукового описания.

Если для «Main Audio» (Основной звук) установлено «AAC» или «Dolby Digital Plus Audio», функция «Audio Description» (Описание аудио) не поддерживается.



- 1   Выберите звук.
- 2   Выберите **Описание аудио**.
- 3   Выберите **Вкл** или **Выкл..**

При включенной функции **Описание аудио**,

- 4   Выберите нужный уровень **Звук**.

- Нажмите кнопку MENU (Меню), чтобы вернуться к просмотру телевизора в обычном режиме.
- Нажмите кнопку RETURN (Назад), чтобы вернуться к предыдущему экрану меню.

Прием стерео программ и программ, передаваемых на двух языках (Только в аналоговом режиме)

Когда программа выбрана, информация о звуке, транслируемом станцией появляется вместе с номером программы и названием станции.

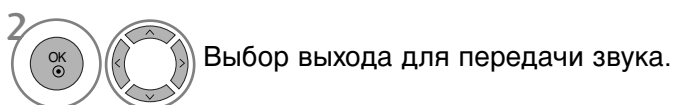

Вещание	Экранный Дисплей
Mono	MONO
Stereo	STEREO
Dual	DUAL I, DUAL II, DUAL I+II

■ Установка моно звука

При наличии слабого приема стерео сигнала вы можете переключиться на моно.
При приеме моно сигнала чистота звучания повышается.

■ Выбор языка для программы, передаваемой на двух языках

Если программу можно принимать на двух языках (двоязычная программа) вы можете переключиться на DUAL I, DUAL II или DUAL I+II.

- DUAL I** Громкоговорители воспроизводят основной язык.
DUAL II Громкоговорители воспроизводят второй язык.
DUAL I+II Один громкоговоритель воспроизводит основной язык, а второй громкоговоритель воспроизводит второй язык. (дополнительное устройство).

УПРАВЛЕНИЕ ЗВУКОМ И ВЫБОР ЯЗЫКА

Прием передач, передаваемых в системе звукового сопровождения NICAM (Только в аналоговом режиме)

Если ваш телевизор оснащен приемником NICAM, вы сможете получать высококачественный цифровой звук.

Выход звукового сигнала можно выбрать в зависимости от типа принимаемой передачи.

-
- 1 Когда принимается моно сигнал **NICAM**, вы можете выбрать режим **NICAM MONO** или **FM MONO**.
 - 2 Когда принимается стерео сигнал **NICAM**, вы можете выбрать режим **NICAM STEREO** или **FM MONO**.
 - 3 Когда принимается сигнал звукового сопровождения **NICAM** на двух языках, вы можете выбрать режимы **NICAM DUAL I**, **NICAM DUAL II** или **NICAM DUAL I+II** или **FM MONO**. Когда выбирается режим **FM MONO**, на экране появляется сообщение **MONO**.
-

Выбор выходного сигнала звукового сопровождения

В режиме **AV**, **Component**, **RGB** или **HDMI** вы можете осуществлять переключение выходного звукового сигнала, подаваемого на правый и левый громкоговорители.

Выберите выход для передачи звука.

L+R : Звуковой сигнал, подключенный к левому входу аудиосигнала (L), подается на левый громкоговоритель, а звуковой сигнал, подключенный к правому входу аудиосигнала (R), подается на правый громкоговоритель.

L+L : Звуковой сигнал, подключенный к левому входу аудиосигнала (L), подается на левый и правый громкоговорители.

R+R : Звуковой сигнал, подключенный к правому входу аудиосигнала (R), подается на левый и правый громкоговорители.

Выбор языка экранного меню OSD или страны

Когда телевизор включается в первый раз, на экране появляется меню руководства по установке.

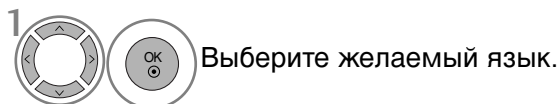

* Если нужно изменить выбранный язык или страну

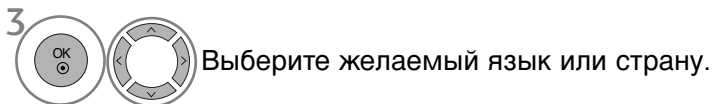
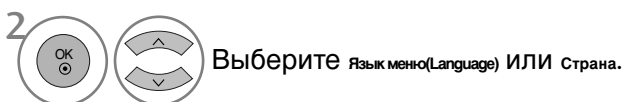

- Нажмите кнопку MENU (Меню), чтобы вернуться к просмотру телевизора в обычном режиме.
- Нажмите кнопку RETURN (Назад), чтобы вернуться к предыдущему экрану меню.

! ПРИМЕЧАНИЕ

- ▶ Если вы не закончили установку Руководства по инсталляции, нажав на кнопку RETURN, или из-за превышения лимита времени отображения экранного меню, меню снова появится при включении прибора.
- ▶ Если вы выбрали неверное название страны, могут возникнуть некоторые проблемы с отображением телетекста.
- ▶ Наличие модуля CI и смарт-карты может сделать картинку неестественной.
- ▶ В зависимости от ситуации теле- или радиовещания в конкретной стране кнопки управления режимом DTV могут не функционировать.
- ▶ В стране, где положение по цифровому вещанию не установлено, некоторые функции DTV, в зависимости от среды цифрового вещания, могут не работать.
- ▶ Параметр страны "UK" (Великобритания) активируется только в Великобритании.
- ▶ Если вместо настройки страны выбрать «---», будут доступны телепрограммы в европейском наземном цифровом стандарте, но некоторые функции DTV могут работать неправильно.

УПРАВЛЕНИЕ ЗВУКОМ И ВЫБОР ЯЗЫКА

ВЫБОР ЯЗЫКА (ТОЛЬКО В ЦИФРОВОМ РЕЖИМЕ)

Функция Audio позволяет выбрать для аудиосигнала нужный язык. Если звуковые данные на выбранном языке не передаются, то данные будут воспроизведены на языке по умолчанию.

Если титры передаются на двух или более языках, следует использовать функцию **Субтитры**. Если данные субтитров на выбранном языке не передаются, субтитры будут воспроизведены на языке по умолчанию.

Если языки, которые вы выбрали в первичной категории для отображения звука и язык субтитров не поддерживаются, вы можете выбрать язык из вторичной категории.



- Нажмите кнопку RETURN (Назад), чтобы вернуться к предыдущему экрану меню.

< Выбор языка звучания >

- ▶ Когда вещание ведется на двух или больше языках, вы можете выбрать требуемый вам язык.
- ▶ При поступлении сигналов AAC, Dolby Digital или Dolby Digital PLUS можно выбрать настройки «L+R» (Левый + правый), «L+L» (Левый + левый) или «R+R» (Правый + правый).

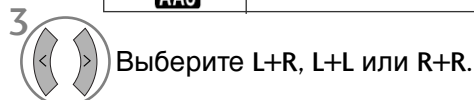
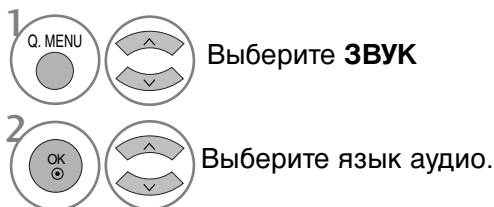

< Выбор языка субтитров >

- ▶ Если субтитры передаются на двух или более языках, вы можете выбрать язык субтитров с помощью клавиши **SUBTITLE** на пульте дистанционного управления.
- ▶ Чтобы выбрать язык субтитров, нажмите на клавишу $\wedge \vee$.

- Звук/субтитры можно отображать в более простой форме с помощью 1-3 символов, которые передает провайдер услуг.
- Если вы выбрали добавочный Звука (звук для "Слабослышащих/ Слабовидящих"), то он может воспроизводиться как часть основного звука.

Сведения о языке звука OSD

Выводится	Состояние
N.A	Отсутствует
	MPEG Звук
	Dolby Digital Звук
	Звук для "Людей с нарушением зрения"
	Звук для "Людей с нарушением слуха"
	Dolby Digital Plus Audio
	Звук AAC

Сведения о языке субтитров OSD

Выводится	Состояние
N.A	Отсутствует
	Субтитры Телетекста
	Субтитры для "Слабослышащих"

УСТАНОВКА ВРЕМЕНИ

Установка часов

При получении цифрового сигнала время и дата выставляются автоматически. (Время и дату можно ввести вручную, если сигнал DTV отсутствует.)

Вы должны точно установить время, прежде чем включать/выключать функцию времени.

При выборе часового пояса города время телевизора устанавливается по сведениям о смещении времени по отношению к часовому поясу и GMT (среднему гринвичскому времени), которые распространяются вместе с телесигналом при автоматической установке времени по цифровому сигналу.

После установки «Clock» (Часы) в режиме «DTV» (ЦТВ) невозможно изменить время, но, если для названия города в настройке «Time Zone» (Часовой пояс) устанавливается смещение, можно изменить время на 1 час.

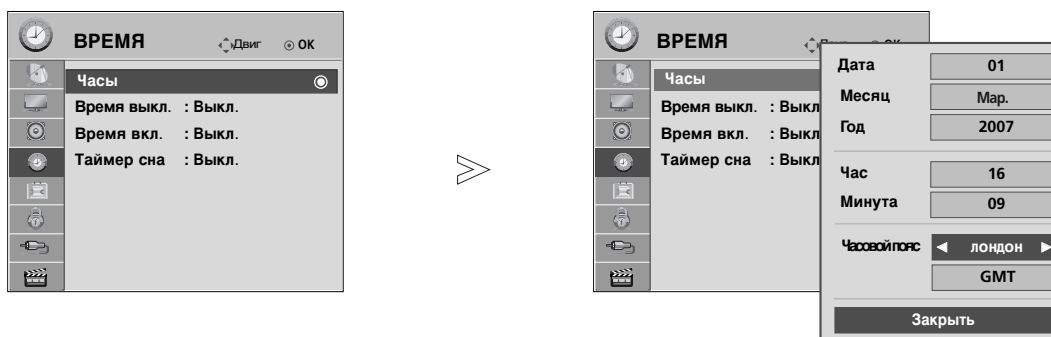

1   Выберите **ВРЕМЯ**.

2   Выберите **Часы**.

3   Выберите **Год, Дата, Время** или параметр **Часовой пояс**.

4  Установите **Год, Дата, Время** и **Часовой пояс** пояс.

- Нажмите кнопку MENU (Меню), чтобы вернуться к просмотру телевизора в обычном режиме.
- Нажмите кнопку RETURN (Назад), чтобы вернуться к предыдущему экрану меню.

УСТАНОВКА ВРЕМЕНИ

НАСТРОЙКА АВТОМАТИЧЕСКОГО ВКЛЮЧЕНИЯ/ ОТКЛЮЧЕНИЯ ТАЙМЕРА

Таймер выключения автоматически выводит телеприемник в режим ожидания в заданное время.

Через 2 часа после срабатывания функции авртоматического включения, телеприемник автоматически переключается в режим ожидания до тех пор, пока не нажимается какая-нибудь кнопка.

Уже установленная функция авртоматического включения или выключения ежедневно срабатывает в заданное время.

Если функции авртоматического выключения и включения установлены в одно и то же время, то срабатывает функция таймера выключения.

Для срабатывания функции авртоматического включения телеприемник должен быть в режиме ожидания.

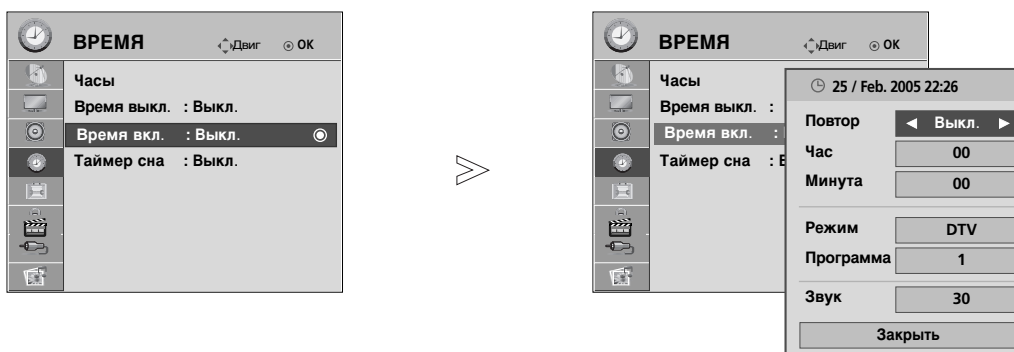

1 Выберите **ВРЕМЯ**.

2 Выберите **Время выкл** или **Время вкл..**

При выборе «On Time» (Время включения)

3 Выберите **Повтор**.

4 Выберите **Выкл.**, **Один раз**, **Ежедневно**, **С понедельника по пятницу**, **С понедельника по субботу**, **С субботы по воскресенье** или **Воскресенье**.

5 Установите **Час**.

6 Установите минуты.

• Для отмены функции автоматического включения/выключения нажатием кнопок < > выберите **Выкл..**

• **Только** для функции автоматического **ВКЛЮЧЕНИЯ**.

1 Выберите **Режим**.

2 Выберите **TV**, **DTV**, **Радиопрог**, **AV1**, **AV2**, **AV3**(Кроме 42/50PQ10**, 42/50PQ11**), **Компонент**(Кроме 42/50PQ10**, 42/50PQ11**), **RGB**(Кроме 42/50PQ10**, 42/50PQ11**), **HDMI1**, **HDMI2**(Кроме 42/50PQ10**, 42/50PQ11**) или **HDMI3**(Кроме 42/50PQ10**, 42/50PQ11**).

3 Установите **Программа**.



4 Настройте уровень громкости при включении.

- Нажмите кнопку MENU (Меню), чтобы вернуться к просмотру телевизора в обычном режиме.
- Нажмите кнопку RETURN (Назад), чтобы вернуться к предыдущему экрану меню.

НАСТРОЙКА ТАЙМЕРА АВТООТКЛЮЧЕНИЯ

Вы можете не волноваться, что не выключили телевизор, перед тем как легли спать. Таймер выключения автоматически переводит телевизор в режим ожидания, когда истечет заранее установленное время.

1   Выберите **Таймер сна**.

2   Выберите **Выкл.**, 10, 20, 30, 60, 90, 120, 180 или 240 мин.

- Когда вы сами выключаете телевизор, он сбрасывает заданное таймером время выключения.
- Кроме того, вы можете настроить **Таймер сна** в меню **ВРЕМЯ**.

РОДИТЕЛЬСКИЙ КОНТРОЛЬ/РЕЙТИНГИ

НАСТРОЙКА ПАРОЛЯ И СИСТЕМЫ БЛОКИРОВКИ

Если вы вводите пароль впервые, нажмите '0', '0', '0', '0' на пульте дистанционного управления.

Восстановите функции Block Programme (Заблокированная программа), Parental Guidance (Родительский контроль) и Input Block (Блокировка входа).

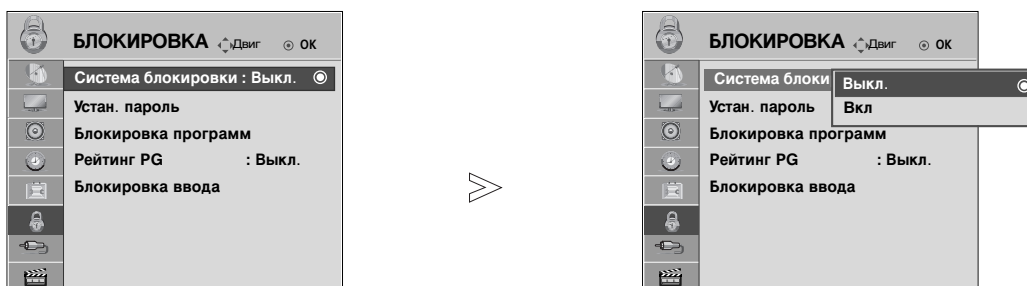

-   Выберите **БЛОКИРОВКА**.
-   Выберите **Система блокировки**.
-   Выберите **Вкл.**
-    Установите пароль.
-  Введите пароль из 4 цифр.
Не забудьте это число!
Повторно введите новый пароль для подтверждения.

- Если вы забыли свой пароль, нажмите на пульте дистанционного управления '7', '7', '7', '7'.
- При выборе On (Вкл.) функции Block Programme (Заблокированная программа), Parental Guidance (Родительский контроль) и Input Block (Блокировка входа) будут включены.

- Нажмите кнопку MENU (Меню), чтобы вернуться к просмотру телевизора в обычном режиме.
- Нажмите кнопку RETURN (Назад), чтобы вернуться к предыдущему экрану меню.

БЛОКИРОВКА ПРОГРАММЫ

Этой функцией можно воспользоваться в состоянии «On» Lock System (блокировки системы).

Введите пароль для просмотра заблокированной программы.

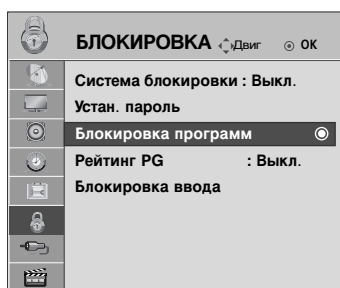

1 MENU  Выберите **БЛОКИРОВКА**.

2  Выберите **Блокировка программ**.

3  Включите **Блокировка программ**.

4  Выберите программу, которую необходимо заблокировать.

- Нажмите кнопку MENU (Меню), чтобы вернуться к просмотру телевизора в обычном режиме.
- Нажмите кнопку RETURN (Назад), чтобы вернуться к предыдущему экрану меню.

РОДИТЕЛЬСКИЙ КОНТРОЛЬ/РЕЙТИНГИ

РОДИТЕЛЬСКИЙ КОНТРОЛЬ (ТОЛЬКО В ЦИФРОВОМ РЕЖИМЕ)

Эта функция работает в соответствии с информацией, полученной с телестанции. Таким образом, если сигнал содержит неверную информацию, эта функция работать не будет.





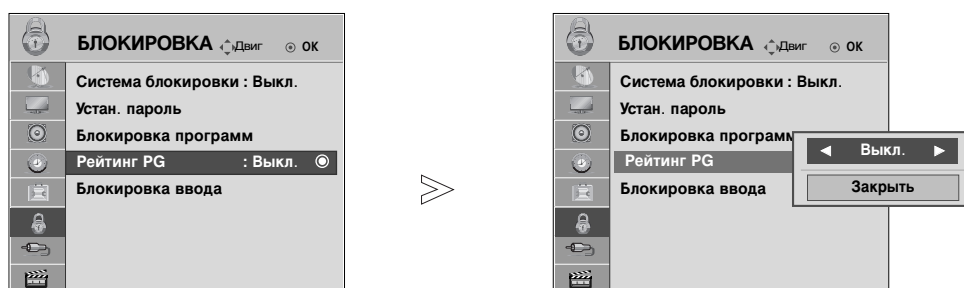

Для получения доступа к этому меню необходим пароль.

Телевизор запрограммирован так, что помнит последний использованный режим даже после выключения.

Позволяет предотвратить просмотр детьми программ для взрослых в зависимости от установленного предела рейтинга.

Введите пароль для просмотра программы с установленным рейтингом.



-   Выберите **БЛОКИРОВКА**.
-   Выберите **Рейтинг PG**.
-   Проведите соответствующую настройку.
-  Сохранить.

- Нажмите кнопку MENU (Меню), чтобы вернуться к просмотру телевизора в обычном режиме.
- Нажмите кнопку RETURN (Назад), чтобы вернуться к предыдущему экрану меню.

Блокировка ввода

Эта функция позволяет блокировать ввод.

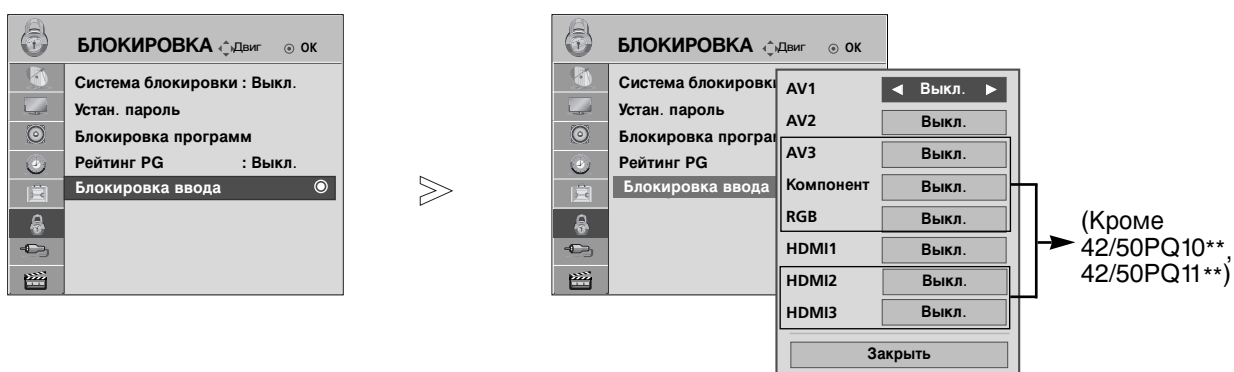

1 MENU [Двиг] Выберите **БЛОКИРОВКА**.

2 [OK] [Двиг] Выберите **Блокировка ввода**.

3 [OK] [Двиг] Выберите источник.

4 [OK] [Двиг] Выберите **Выкл.** или **Вкл.**

- Нажмите кнопку MENU (Меню), чтобы вернуться к просмотру телевизора в обычном режиме.
- Нажмите кнопку RETURN (Назад), чтобы вернуться к предыдущему экрану меню.

РОДИТЕЛЬСКИЙ КОНТРОЛЬ/РЕЙТИНГИ

БЛОКИРОВКА КНОПОК

В телевизоре может быть установлен такой режим работы, при котором его управление может осуществляться только с помощью ПДУ. Эта функция может использоваться для предотвращения несанкционированного использования телевизора.

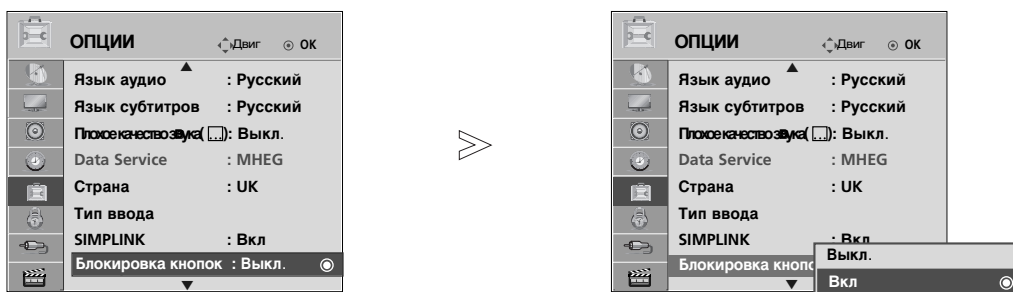



-   Выберите **ОПЦИИ**.
-   Выберите **Блокировка кнопок**.
-   Выберите **Вкл.** или **Выкл..**
-  Сохранить..

- **Установить ID : Выкл.**

Если блокировка клавиш включена, при выключенном телевизоре нажмите кнопку **INPUT**, **P ▲** или **▼** (ПРОГРАММА ▲ ▼) телевизора, кнопки **POWER** (Питание) на пульте дистанционного управления для включения телевизора.

- **Установить ID : Вкл**

Если блокировка кнопок включена, при выключенном телевизоре нажмите кнопки **INPUT** (ВХОД), **P ▲** или **▼** (ПРОГРАММА ▲ ▼) телевизора, кнопки **POWER** (ПИТАНИЕ), **INPUT** (ВХОД), **P ▲ ▼** (ПРОГРАММА ▲ ▼) или цифровые кнопки пульта дистанционного управления.

- Если при включенной блокировке кнопок во время просмотра телевизора нажать любую кнопку на передней панели, на экране появится надпись  **Блокировка кнопок вкл.** (Кроме кнопки  / I)

- Нажмите кнопку **MENU** (Меню), чтобы вернуться к просмотру телевизора в обычном режиме.
- Нажмите кнопку **RETURN** (Назад), чтобы вернуться к предыдущему экрану меню.

Телетекст

Эта функция доступна не во всех странах.

Телетекст - это бесплатная услуга, оказываемая большинством вещательных телевизионных станций. С помощью телетекста передается следующая информация: новости, погода, Программы телепередач, цены акций и т.д.

Декодер телетекста данного телевизора может поддерживать режимы Простой, главный и быстрый тест. Простой режим состоит из ряда страниц, которые напрямую выбираются путем ввода соответствующего номера страницы. главный и быстрый тест являются более современными системами телетекста, позволяющими быстро и легко находить нужную информацию, передаваемую в виде телетекста.

Включение и выключение функции телетекста

Для включения функции телетекста нажмите кнопку **ТЕКСТ (ТЕКС T)**.

На экране телевизора появится первая или последняя выбранная страница телетекста.

В строке заголовка отображается два номера страницы, имя телевизионной станции, дата и время. Первый номер страницы соответствует номеру выбранной вами страницы, а второй номер страницы соответствует номеру текущей воспроизводимой страницы.

Для выключения функции телетекста нажмите кнопку **ТЕКСТ**. При этом отобразится предыдущий режим просмотра.

Простой текст

■ Выбор страницы

- 1 Введите трехзначный номер нужной вам страницы посредством кнопок с цифрами. Если во время ввода номера страницы вы нажали не ту кнопку, вы должны закончить ввод трехзначного номера, а затем снова ввести правильный номер страницы.
- 2 Для вывода на экран предыдущей или последующей страницы телетекста можно использовать кнопку P ^ ∨ .

Главный Текст

Для облегчения поиска информации, передаваемой с помощью телетекста, в нижней части экрана отображается четыре цветных поля: красное, зеленое, желтое и синее. Желтое поле обозначает следующую группу, а синее поле обозначает следующий блок.

■ Выбор Группы / Блока / Страницы

- 1 С помощью **СИНЕЙ** кнопки вы можете переходить от блока к блоку.
- 2 Используйте **ЖЕЛТУЮ** кнопку для перехода на следующую группу с автоматическим переходом на следующий блок.
- 3 С помощью **ЗЕЛЕНОЙ** кнопки вы можете перейти на следующую страницу с автоматическим переходом на следующую группу. Для этого также может использоваться кнопка P ^ .
- 4 **КРАСНАЯ** кнопка позволяет вернуться к предыдущему выбору. Для этого также может использоваться кнопка P ∨ .

■ Прямой выбор страницы

Так же, как и в режиме телетекста Простой, в режиме **Главный Текст** вы можете выводить на экран страницу телетекста с помощью прямого ввода трехзначного номера страницы.

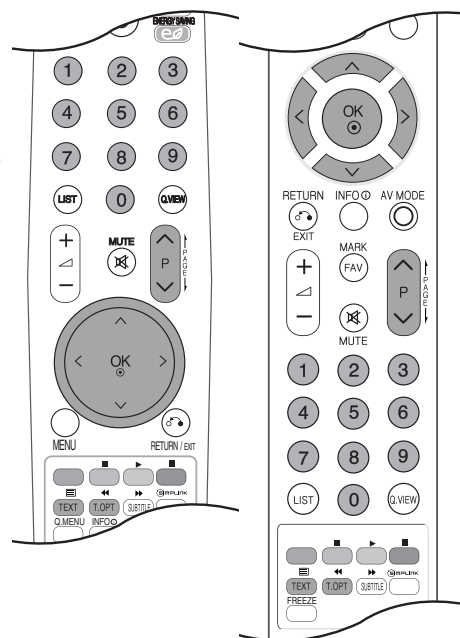

БЫСТРЫЙ ТЕКСТ

Страницы телетекста имеют цветовой код, который отображается в нижней части экрана, и выбираются с помощью соответствующей цветной кнопки.

■ Выбор страницы

- 1 Нажмите кнопку **Т.ОРТ**, а затем кнопку $\wedge \vee$ чтобы выбрать меню  Отображается страница с указателем.
- 2 Вы можете выбрать страницы, имеющие цветовой код, показанный в нижней строчке, с помощью соответствующих цветных кнопок.
- 3 Так же, как и в режиме телетекста Простой, в режиме телетекста **БЫСТРЫЙ ТЕКСТ** вы можете выбрать страницу телетекста путем ввода трехзначного номера страницы с помощью цифровых кнопок.
- 4 Кнопка **P** $\wedge \vee$ может использоваться для выбора предыдущей или последующей страницы.

Специальные функции телетекста

- Нажмите кнопку **Т. ОРТ**, а затем кнопку $\wedge \vee$, чтобы выбрать меню **Опции телетекста**.



■ индекс

Выберите нужную страницу указателя.



■ Время

При просмотре телевизионной программы выберите это меню, чтобы вывести в правом верхнем углу экрана время.

В режиме телетекста эта кнопка используется для индикации номера субстраницы телетекста. Номер субстраницы телетекста отображается в нижней части экрана. Для удерживания или смены субстраницы нажмите любую из следующих кнопок: КРАСНАЯ или ЗЕЛЕНАЯ, $\langle \rangle$, кнопки с цифрами.



■ Зафиксировать

Прекращается автоматическая смена страниц телетекста, которая выполняется в том случае, если страница телетекста состоит из 2 или более субстраниц. Количество субстраниц и номер текущей субстраницы обычно воспроизводятся на экране под строкой времени. При нажатии этой кнопки в левом верхнем углу экрана отображается символ удерживания, и автоматическая смена страниц отменяется.



■ Показать

Выберите это меню, чтобы отобразить скрытую информацию, например решения загадок и головоломок



■ Обновить

Во время ожидания поступления новой страницы телетекста на экране будет воспроизводиться нормальное телевизионное изображение.

В левом верхнем углу экрана отображается индикатор, при поступлении новой страницы телетекста индикатор меняется на номер страницы телетекста. Выберите это меню еще раз, чтобы просмотреть обновленную страницу телетекста.

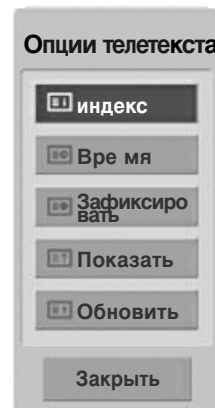

ЦИФРОВОЙ ТЕЛТЕКСТ

* Эта функция работает только в Великобритании и Ирландии.

Телевизор дает возможность доступа к цифровому телетексту, что во многих аспектах значительно лучше простого текста, графики и т. д.

Доступ к цифровому телетексту может осуществляться с помощью специальных служб цифрового телетекста, которые производят его широкоэвещательную рассылку.

Для вывода телетекста следует отключить язык субтитров, нажав кнопку **SUBTITLE**.

ТЕЛТЕКСТ В ЦИФРОВЫХ СЕРВИСАХ

- 1 Нажмите цифровую кнопку или кнопку **P** \wedge \vee , чтобы выбрать цифровой сервис, который распространял бы цифровой телетекст. Чтобы понять, что такое цифровые сервисы телетекста, см. список сервисов EPG.
- 2 Следуйте указаниям цифрового телетекста и перейдите на следующий шаг, нажав кнопку **TEXT**, **OK**, \wedge \vee \langle \rangle , **красную**, **зеленую**, **желтую**, **синюю** или **цифровые** кнопки и т. д.
- 3 Чтобы сменить сервис цифрового телетекста, просто выберите новый сервис с помощью кнопки **P** \wedge \vee или цифровой кнопки.



ТЕЛТЕКСТ В ЦИФРОВЫХ УСЛУГАХ

- 1 Нажмите цифровую кнопку или кнопку **P** \wedge \vee , чтобы выбрать цифровой сервис, который распространял бы цифровой телетекст.
- 2 Чтобы переключиться на телетекст, нажмите кнопку **TEXT** или цветную кнопку.
- 3 Следуйте указаниям цифрового телетекста и перейдите на следующий шаг, нажав кнопку **OK**, \wedge \vee \langle \rangle , **красную**, **зеленую**, **желтую**, **синюю** или **цифровые** кнопки и т. д.
- 4 Чтобы отключить цифровой телетекст и вернуться к просмотру ТВ, нажмите кнопку **TEXT** или цветную кнопку.



Некоторые сервисы могут позволить вам доступ к текстовым службам после нажатия кнопки **красной**.

ПРИЛОЖЕНИЕ

УСТРАНЕНИЕ НЕИСПРАВНОСТЕЙ

Устройство не работает.

Не работает пульт дистанционного управления

- Проверьте, нет ли между устройством и пультом дистанционного управления какого-нибудь предмета, создающего преграду.
- Проверьте правильность установки батарей (“+” к “+”, “-” к “-“)?
- Замените батареи.

Неожиданно выключается питание

- Возможно, установлен таймер перехода в энергосберегающий режим (**Таймер сна**).
- Проверьте настройки питания. Возможен отказ питания.
- Телевизор автоматически переходит в режим ожидания, если в течение 15 минут отсутствует входной сигнал и не выполняются никакие операции.

Не работает функция видео.

Нет звука, Нет изображения

- Проверьте, включено ли устройство.
- Попробуйте другой канал. Проблема может быть в передаче.
- Убедитесь в том, что кабель питания вставлен в розетку.
- Проверьте направление и местоположение антенны.
- Проверьте настенную розетку. Попробуйте подключить к ней другое устройство.

После включения питания изображение появляется не сразу

- Это нормально. Пока идет процесс включения, изображения не должно быть. Но если изображение не появляется в течение 5 минут, обратитесь в сервисный центр.

Отсутствие цвета, плохие цвета или плохая картинка

- Настройте в меню цвет (Color).
- Между устройством и видеоманитом должно быть достаточное расстояние.
- Попробуйте другой канал. Проблема может быть в передаче.
- Проверьте, правильно ли подсоединены видеокабели.
- Активируйте любую функцию, чтобы вернуть яркость изображения.

Горизонтальные или вертикальные полосы, дрожащее изображение

- Проверьте, нет ли помех от работающего электроприбора или электроинструмента.

Плохой прием на некоторых каналах

- Возможны проблемы на передающей станции или с кабелем. Настройтесь на другую станцию.
- Слабый сигнал со станции. Переориентируйте антенну для приема сигнала более слабой станции.
- Поищите возможные источники помех.

Линии или штрихи на изображении

- Проверьте антенну (переориентируйте ее).

Иллюстрация, демонстрирующая подсоединение HDMI, отсутствует.

- Убедитесь в том, что используется кабель HDMI версии 1.3 или более поздней. Если кабели HDMI не поддерживают стандарт HDMI версии 1.3, возможно мигание или отсутствие изображения на экране. Используйте новые кабели, поддерживающие по меньшей мере стандарт HDMI версии 1.3.

Проблемы со звуком.

Изображение есть, звука нет	<ul style="list-style-type: none">■ Нажмите кнопку громкости  .■ Звук мог быть отключен специально. Нажмите кнопку отключения звука MUTE.■ Попробуйте другой канал. Проблема может быть в передаче со станции.■ Проверьте, правильно ли подсоединены звуковые кабели.
Одна из колонок "молчит"	<ul style="list-style-type: none">■ Настройте баланс (Balance) в меню.
Необычный звук внутри устройства	<ul style="list-style-type: none">■ Необычный звук во время включения или выключения устройства может быть вызван изменением влажности или температуры окружающей среды и не является дефектом или неисправностью.
Отсутствует звук при подсоединении HDMI или USB.	<ul style="list-style-type: none">■ Проверьте соответствие кабеля HDMI версии 1.3.■ Проверьте соответствие кабеля USB версии 2.0. <p>* Данный аксессуар прилагается к телевизору не для всех стран.</p>

Проблемы в режиме ПК (только для режима ПК).

Сигнал за пределами диапазона	<ul style="list-style-type: none">■ Отрегулируйте разрешение, частоту строк или частоту кадров.■ Проверьте, плотно ли вставлен в разъем сигнальный кабель.■ Проверьте источник входного сигнала.
Фон с вертикальными полосами Строчные помехи Неправильное положение изображения	<ul style="list-style-type: none">■ Используйте автоматическую настройку или вручную отрегулируйте тактовую частоту, фазу или позицию по вертикали и горизонтали.
Нестабильный или черно-белый цвет экрана	<ul style="list-style-type: none">■ Проверьте сигнальный кабель.■ Переустановите видеоплату компьютера.

Проблема с настройками PICTURE (Картинка).

Когда пользователь изменяет настройки картинки, через определенное время для телевизора автоматически устанавливаются первоначальные настройки.	<ul style="list-style-type: none">■ Это значит, что для телевизора в данный момент включен режим «Рекламная демонстрация». Чтобы переключиться в режим «Домашний просмотр», выполните следующие действия: В меню телевизора выберите «Функции» -> Настройка режима -> Домашний просмотр. Теперь включен режим Домашний просмотр.
--	--

ПРИЛОЖЕНИЕ

ОБСЛУЖИВАНИЕ

Можно избежать преждевременного появления неполадок. Тщательная и регулярная чистка могут продлить срок службы телевизора. Перед чисткой не забудьте отключить питание и отсоединить кабель питания от розетки.

Чистка экрана

- 1** Есть хороший способ защиты экрана от пыли. Намочите мягкую ткань теплой водой с добавлением небольшого количества смягчителя ткани или средства для мытья посуды. Отожмите тряпочку почти досуха и протрите экран.
- 2** Уберите с экрана излишки влаги и не включайте телевизор, пока экран полностью не высохнет.

Чистка корпуса

- Удаляйте пыль и грязь с корпуса мягкой, сухой, негрубой тканью.
- Не используйте влажную ткань.

Длительное неиспользование

⚠ ВНИМАНИЕ

- ▶ Если вы долгое время не будете использовать телевизор (например, во время отпуска), рекомендуется отключить его от розетки, чтобы избежать повреждения из-за разряда молнии или скачка напряжения.

СПЕЦИФИКАЦИИ ПРОДУКТА

МОДЕЛИ		42PQ20**	50PQ20**	42PQ30**	50PQ30**
		42PQ2000-ZA 42PQ2010-ZB	50PQ2000-ZA 50PQ2010-ZB	42PQ3000-ZA	50PQ3000-ZA
Габариты (длина x Высота x Ширина)	с подставкой	1031,2 x 720,9 x 308,0 MM 40,6 x 28,4 x 12,1 дюймов	1216,7 x 818,1 x 353,0 MM 47,9 x 32,2 x 13,9 дюймов	1031,2 x 720,9 x 308,0 MM 40,6 x 28,4 x 12,1 дюймов	1216,7 x 818,1 x 353,0 MM 47,9 x 32,2 x 13,9 дюймов
	без подставки	1031,2 x 656,7 x 80,8MM 40,6 x 25,9 x 3,2 дюймов	1216,7 x 759,0 x 83,0 MM 47,9 x 29,9 x 3,3 дюймов	1031,2 x 656,7 x 80,8MM 40,6 x 25,9 x 3,2 дюймов	1216,7 x 759,0 x 83,0 MM 47,9 x 29,9 x 3,3 дюймов
Вес	с подставкой	24,8 kg / 54,7 фунта	33,7kg / 74,3 фунта	24,8 kg / 54,7 фунта	33,7kg / 74,3 фунта
	без подставки	22,7 kg / 50,1 фунта	31,2 kg / 68,8 фунта	22,7 kg / 50,1 фунта	31,2 kg / 68,8 фунта
Требования к электропитанию Потребляемая мощность		AC100-240V~ 50/60Hz 320W	AC100-240V~ 50/60Hz 430W	AC100-240V~ 50/60Hz 320W	AC100-240V~ 50/60Hz 430W
МОДЕЛИ		42PQ60**		50PQ60**	
		42PQ6000-ZA 42PQ6010-ZB		50PQ6000-ZA	
Габариты (длина x Высота x Ширина)	с подставкой	1040,8 x 725,8 x 308 MM 41,0 x 28,6 x 12,1 дюймов		1228,8 x 824,6 x 353,0 MM 48,4 x 32,5 x 13,9 дюймов	
	без подставки	1040,8 x 669,2 x 76,8 MM 41,0 x 26,4 x 3,1 дюймов		1228,8 x 772,0 x 78,9 MM 48,4 x 30,4 x 3,1 дюймов	
Вес	с подставкой	25,3kg / 55,8 фунта		35 kg / 77,2 фунта	
	без подставки	23,3 kg / 51,4 фунта		32,5 kg / 71,7 фунта	
Требования к электропитанию Потребляемая мощность		AC100-240V~ 50/60Hz 320W		AC100-240V~ 50/60Hz 430W	
Телевизионная система Принимаемые диапазоны Сопротивление внешней антенны		PAL/SECAM B/G/D/K, PAL I/II, SECAM L/L' VHF: E2 ~ E12, UHF: E21 ~ E69, CATV: S1 ~ S20, HYPER: S21 ~ S47 75 Ω			
Условия эксплуатации	Рабочая температура	0 ~ 40°C / 32 ~ 104°F			
	Рабочая влажность	Менее 80%			
	Температура хранения	-20 ~ 60°C / -4 ~ 140°F			
	Влажность хранения	Менее 85%			

- В целях повышения качества продукта данные спецификации могут изменяться без предварительного уведомления.

ПРИЛОЖЕНИЕ

МОДЕЛИ		42PQ10**	50PQ10**	42PQ11**	50PQ11**
		42PQ1000-ZD/ZA	50PQ1000-ZD/ZA	42PQ1100-ZE	50PQ1100-ZE
Габариты (длина x Высота x Ширина)	с подставкой	1031,2 x 720,9 x 308,0 MM 40,6 x 28,4 x 12,1 дюймов	1216,7 x 818,1 x 353,0 MM 47,9 x 32,2 x 13,9 дюймов	1031,2 x 720,9 x 308,0 MM 40,6 x 28,4 x 12,1 дюймов	1216,7 x 818,1 x 353,0 MM 47,9 x 32,2 x 13,9 дюймов
	без подставки	1031,2 x 656,7 x 80,8 MM 40,6 x 25,9 x 3,2 дюймов	1216,7 x 759,0 x 83,0 MM 47,9 x 29,9 x 3,3 дюймов	1031,2 x 656,7 x 80,8 MM 40,6 x 25,9 x 3,2 дюймов	1216,7 x 759,0 x 83,0 MM 47,9 x 29,9 x 3,3 дюймов
Вес	с подставкой	24,3 kg / 53,6 фунта	33,7kg / 74,3 фунта	24,3 kg / 53,6 фунта	33,7kg / 74,3 фунта
	без подставки	22,2 kg / 49,0 фунта	31,2 kg / 68,8 фунта	22,2 kg / 49,0 фунта	31,2 kg / 68,8 фунта
Требования к электропитанию		AC100-240V~ 50/60Hz	AC100-240V~ 50/60Hz	AC100-240V~ 50/60Hz	AC100-240V~ 50/60Hz
Потребляемая мощность		320W	430W	320W	430W
МОДЕЛИ		50PS30** / 50PS20**	50PS60**	60PS40**	
		50PS3000-ZB 50PS2000-ZB	50PS6000-ZC	60PS4000-ZA	
Габариты (длина x Высота x Ширина)	с подставкой	1216,7 x 818,1 x 353,0 MM 47,9 x 32,2 x 13,9 дюймов	1228,8 x 824,6 x 353,0 MM 48,4 x 32,5 x 13,9 дюймов	1468 x 1028,8 x 395,5 MM 57,7 x 40,5 x 15,5 дюймов	
	без подставки	1216,7 x 759,0 x 83,0 MM 47,9 x 29,9 x 3,3 дюймов	1228,8 x 772,0 x 78,9 MM 48,4 x 30,4 x 3,1 дюймов	1468 x 949,5 x 88,5 MM 57,7 x 37,3 x 3,4 дюймов	
Вес	с подставкой	35,4 kg / 78,0 фунта	36,3 kg / 80,0 фунта	53,06 kg / 116,9 фунта	
	без подставки	32,8 kg / 72,3 фунта	33,8 kg / 74,5 фунта	47,16 kg / 103,9 фунта	
Требования к электропитанию		AC100-240V~ 50/60Hz	AC100-240V~ 50/60Hz	AC100-240V~ 50/60Hz	
Потребляемая мощность		490W	490W	580W	
Телевизионная система		PAL/SECAM B/G/D/K, PAL I/II, SECAM L/L'			
Принимаемые диапазоны		VHF: E2 ~ E12, UHF: E21 ~ E69, CATV: S1 ~ S20, HYPER: S21 ~ S47			
Сопротивление внешней антенны		75 Ω			
Условия эксплуатации	Рабочая температура	0 ~ 40°C / 32 ~ 104°F			
	Рабочая влажность	Менее 80%			
	Температура хранения	-20 ~ 60°C / -4 ~ 140°F			
	Влажность хранения	Менее 85%			

- В целях повышения качества продукта данные спецификации могут изменяться без предварительного уведомления.

МОДЕЛИ	42PQ60**	50PQ60**	50PS60**
	42PQ6000-ZA	50PQ6000-ZA	50PS6000-ZC
Поддерживаемые файлы фильмов	см. стр. .61		

ИК-коды

Код (шестнадцатеричный)	Функция	Примечание
08	POWER	Кнопка пульта дистанционного управления (POWER ON/Выкл.)
0B	INPUT	Кнопка пульта дистанционного управления
f0	TV/RAD	Кнопка пульта дистанционного управления
45	Q.MENU	Кнопка пульта дистанционного управления
43	MENU	Кнопка пульта дистанционного управления
AB	GUIDE	Кнопка пульта дистанционного управления
07	Left (<)	Кнопка пульта дистанционного управления
06	Right (>)	Кнопка пульта дистанционного управления
40	Up (^)	Кнопка пульта дистанционного управления
41	Down (v)	Кнопка пульта дистанционного управления
44	OK (⊙)	Кнопка пульта дистанционного управления
28	RETURN/EXIT	Кнопка пульта дистанционного управления
AA	INFO ⓘ	Кнопка пульта дистанционного управления
30	AV MODE	Кнопка пульта дистанционного управления
02	↖ +	Кнопка пульта дистанционного управления
03	↖ -	Кнопка пульта дистанционного управления
00	P ^	Кнопка пульта дистанционного управления
01	P v	Кнопка пульта дистанционного управления
1E	FAV(MARK)	Кнопка пульта дистанционного управления
09	MUTE	Кнопка пульта дистанционного управления
10 ~ 19	Цифровая клавиша 0~9	Кнопка пульта дистанционного управления
53	LIST	Кнопка пульта дистанционного управления
1A	Q.VIEW	Кнопка пульта дистанционного управления
72	КРАСНЫЙ	Кнопка пульта дистанционного управления
71	ЗЕЛЕНАЯ	Кнопка пульта дистанционного управления
63	ЖЕЛТАЯ	Кнопка пульта дистанционного управления
61	СИНЯЯ	Кнопка пульта дистанционного управления
20	TEXT	Кнопка пульта дистанционного управления
21	T.OPT(T.Option)	Кнопка пульта дистанционного управления
39	SUBTITLE	Кнопка пульта дистанционного управления
7E	SIMPLINK	Кнопка пульта дистанционного управления
95	ENERGY SAVING или POWER SAVUNG	Кнопка пульта дистанционного управления
65	FREEZE (Пауза)	Кнопка пульта дистанционного управления
79	RATIO (Форматэкрана)	Кнопка пульта дистанционного управления

(Кроме
42/50PQ10**,
42/50PQ11**)

(Кроме
42/50PQ10**,
42/50PQ11**,
42/50PQ20**,
42/50PQ30**)

ПРИЛОЖЕНИЕ

Настройка внешнего устройства управления

Установка RS-232C

Подключите входной разъем RS-232C к внешнему устройству управления (например, к компьютеру или системе контроля аудио/видео) и управляйте функциями телевизора извне.

Подключите последовательный порт устройства управления к разъему RS-232C, расположенному на задней панели телевизора. Соединительный кабель RS-232C не входит в комплект поставки телевизора.

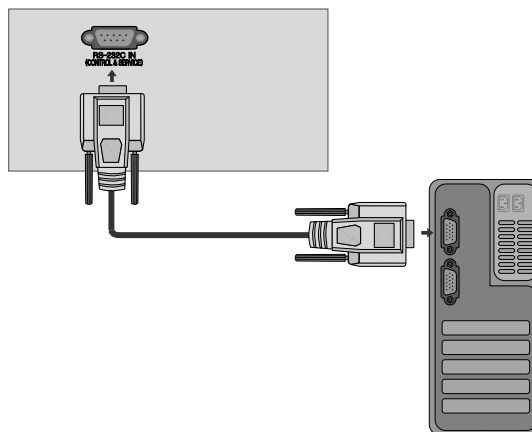

Тип разъема; 9-контактный, вилка D-Sub

Номер. Название контакта

1	Нет соединения
2	RXD (прием данных)
3	TXD (передача данных)
4	DTR (готовность терминала)
5	GND (земля)
6	DSR (готовность оборудования передачи данных)
7	RTS (готовность к передаче)
8	CTS (готовность к приему)
9	Нет соединения

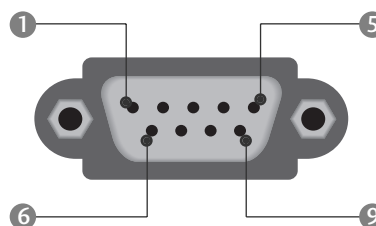

Конфигурации RS-232C

7-проводные конфигурации (стандартный кабель RS-232C)

	PC	TV	
RXD	2 ● — ● 3	TXD	
TXD	3 ● — ● 2	RXD	
GND	5 ● — ● 5	GND	
DTR	4 ● — ● 6	DSR	
DSR	6 ● — ● 4	DTR	
RTS	7 ● — ● 8	CTS	
CTS	8 ● — ● 7	RTS	
	D-Sub 9	D-Sub 9	

3-проводные конфигурации (нестандартный кабель)

	PC	TV	
RXD	2 ● — ● 3	TXD	
TXD	3 ● — ● 2	RXD	
GND	5 ● — ● 5	GND	
DTR	4	6	DTR
DSR	6	4	DSR
RTS	7	7	RTS
CTS	8	8	CTS
	D-Sub 9	D-Sub 9	



Установить ID

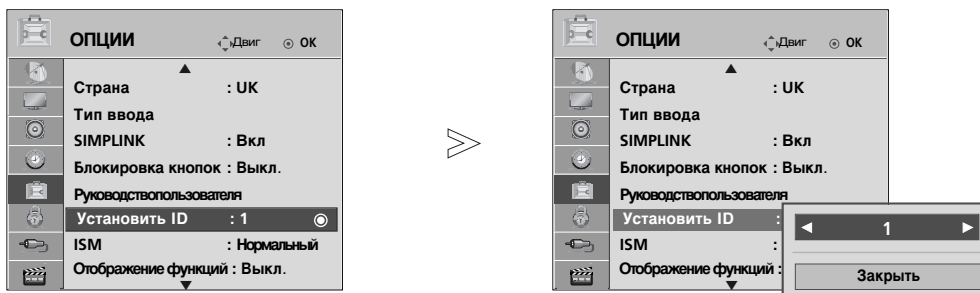

Эта функция используется для определения идентификационного номера (ID) телевизора.

См. раздел "Реальное соответствие данных 1" на стр. 119.



1   Выберите **ОПЦИИ**.

2   Выберите **Установить ID**.

3   Нажмите **Установить ID**, чтобы выбрать желаемый идентификационный номер телевизора.
Номер в пункте **Установить ID** можно выбирать от 1 до 99.

- Нажмите кнопку RETURN (Назад), чтобы вернуться к предыдущему экрану меню.

ПРИЛОЖЕНИЕ

Параметры обмена данными

- Скорость двоичной передачи: 9600 бит/сек (UART)
- Разрядность: 8 бит
- Четность: нет
- Стоповый бит: 1 бит
- Код обмена данными: код ASCII
- Используйте кросс-кабель (реверсивный).

Список команд

	Команда 1	Команда 2	Данные (шестнадцатиричные)
01. Включение питания	k	a	00 ~ 01
02. Формат изображения	k	c	См. стр. 117
03. Выключение экрана	k	d	См. стр. 117
04. Выключение звука	k	e	00 ~ 01
05. Управление громкостью	k	f	00 ~ 64
06. Контрастность	k	g	00 ~ 64
07. Яркость	k	h	00 ~ 64
08. Цвет	k	i	00 ~ 64
09. Оттенки	k	j	00 ~ 64
10. Четкость	k	k	00 ~ 64
11. Выбор меню OSD	k	l	00 ~ 01
12. Блокировка дистанционного управления	k	m	00 ~ 01
13. Высокие частоты	k	r	00 ~ 64
14. Низкие частоты	k	s	00 ~ 64
15. Баланс	k	t	00 ~ 64
16. Цветовая температура	k	u	00 ~ 02
17. Неправильное состояние	k	z	FF
18. Метод ISM	j	p	См. стр. 119
19. Экономия энергии	j	q	См. стр. 119
20. Автоматическое выключение	j	u	01
21. Команда выбора канала	m	a	См. стр. 119
22. Данные идентификации канала	m	b	00 ~ 01
23. Ключ	m	g	Ключ
24. Выбор входного сигнала (основного)	x	b	См. стр. 120

* При настройке 17–24 меню на экране не отображается.

* Примечание. Во время USB-операций, таких как Dvix или EMF, все команды, кроме «Power» (Питание) (ka) и «Key» (Клавиша) (mc), не выполняются и обрабатываются как NG.

Протокол передачи/приема

Передача

[команда1][Command2][][Set ID][][Data][Cr]

- * [Command 1]: Первая команда (k, j, m или x)
- * [Command 2]: Вторая команда
- * [Set ID] : Можно настроить идентификатор устройства (Set ID) таким образом, чтобы выбирать необходимый идентификационный номер монитора в меню Special (Специальное). Диапазон настройки 1-99. Если выбранный ID устройства равен '0', контролируются все подключенные телевизоры. ID устройства отображается десятичным числом (1-99) в меню и шестнадцатиричным (0x0-0x63) - в протоколе передачи/приема.
- * [DATA] : Для передачи данных команд: Передает данные 'FF', чтобы прочитать статус команды.
- * [Cr] : Возврат каретки
Код ASCII '0x0D'
- * [] : Код ASCII 'пробел (0x20)'

Подтверждение OK

[команда2][][Set ID][][OK][Data][x]

- * Когда монитор принимает обычные данные, он передает ACK (подтверждение приема) на основе этого формата. Если данные получены в режиме чтения, отображается их текущий статус. Если данные в режиме записи, возвращаются данные компьютера.

Подтверждение ошибки

[команда2][][Set ID][][NG][Data][x]

- * Когда монитор принимает неправильные данные от непригодных функций или от ошибок при обмене данными, он передает ACK (подтверждение) на основе этого формата.

Данные 00: Неверный код

01. Включение питания (команда : k a)

- ▶ Для контроля за включением и выключением телевизора.

Передача

[k][a][][Set ID][][Data][Cr]

Данные 00: Питание выключено 01: Питание включено

Подтверждение

[a][][Set ID][][OK/NG][Data][x]

- ▶ Отображает состояние питания (включено/выключено).

Передача

[k][a][][Set ID][][FF][Cr]

Подтверждение

[a][][Set ID][][OK/NG][Data][x]

- * Аналогично, если другие функции передают данные "0xFF" на основе этого формата, полученные данные представляют состояние каждой функции.
- * Когда питание телевизора подключено, на экране могут появляться сообщения OK Ack., Error Ack. и др.

02. Формат изображения (Command: k c) (Main Picture Size)

- ▶ Для выбора формата экрана. Кроме того, вы можете настроить формат экрана с помощью пункта Aspect Ratio (Формат изображения) в меню Q.MENU или КАРТИНКА.

Передача

[k][c][][Set ID][][Data][Cr]

Данные 01 : Нормальный экран (4:3)	09 : Исходный
02 : Широкий экран (16:9)	0B : Полная ширина
04 : Увеличенный	10~1F : Масштаб
06 : Обычный	при просмотре фильмов
07 : 14:9	1~16

Подтверждение

[c][][Set ID][][OK/NG][Data][x]

- * Используя входной сигнал RGB-ПК или Component, вы выбираете соотношение размеров экрана 16:9 или 4:3.
- * В режиме DTV/HDMI/Component (1080i 50 Оц/60 Оц, 720p 50 Оц/60 Оц, 1080p 24 Оц/ 30 Оц/ 50 Оц/ 60 Оц), Component(720p, 1080i, 1080p 50 Оц/60 Оц) доступна функция Исходный.
- * Формат «Full wide» (Полная ширина) поддерживается только для ATV, AV1,2,3.

03. Выключение экрана (команда: k c)

- ▶ Для включения/выключения экрана.

Передача

[k][d][][Set ID][][Data][Cr]

Данные 00 : Функция выключена (есть изображение)
Звук видео выкл.

01 : Функция включена (нет изображения)
10 : Звук видео вкл.

Подтверждение

[d][][Set ID][][OK/NG][Data][x]

- * При выключении только звука видео в экранном меню (OSD) будет отображаться «TV» (ТВ). Но при выключении звука экрана в меню OSD не будет отображаться «TV» (ТВ).

04. Выключение звука (команда: k e)

- ▶ Для включения/выключения звука. Включать/выключать звук можно также с помощью кнопки MUTE на пульте дистанционного управления.

Передача

[k][e][][Set ID][][Data][Cr]

Данные 00 : Функция включена (звук выключен)
01 : Функция выключена (звук включен)

Подтверждение

[e][][Set ID][][OK/NG][Data][x]

05. Управление громкостью (команда: k f)

- ▶ Для настройки громкости. Настроить громкость можно также с помощью соответствующих кнопок на пульте дистанционного управления.

Передача

[k][f][][Set ID][][Data][Cr]

Данные Мин.: 00 - Макс.: 64

* См. раздел "Реальное соответствие данных 1". См. стр. 119.

Подтверждение

[f][][Set ID][][OK/NG][Data][x]

06. Контрастность (команда: k g)

- ▶ Для настройки контрастности экрана. Контрастность также можно настроить с помощью меню настройки изображения КАРТИНКА.

Передача

[k][g][][Set ID][][Data][Cr]

Данные Мин.: 00 - Макс.: 64

* См. раздел "Реальное соответствие данных 1". См. стр. 119.

Подтверждение

[g][][Set ID][][OK/NG][Data][x]

07. Яркость (команда: k h)

- ▶ Для настройки яркости экрана. Можно настроить также с помощью меню КАРТИНКА.

Передача

[k][h][][Set ID][][Data][Cr]

Данные Мин.: 00 - Макс.: 64

* См. раздел "Реальное соответствие данных 1". См. стр. 119.

Подтверждение

[h][][Set ID][][OK/NG][Data][x]

08. Цвет (команда: k i)

- ▶ Для выбора цветов экрана. Настроить цвета можно также с помощью меню настройки изображения КАРТИНКА.

Передача

[k][i][][Set ID][][Data][Cr]

Данные Мин.: 00 - Макс.: 64

* См. раздел "Реальное соответствие данных 1". См. стр. 119.

Подтверждение

[i][][Set ID][][OK/NG][Data][x]

ПРИЛОЖЕНИЕ

09. Насыщенность (команда : k j)

- ▶ Для настройки насыщенности экрана. Насыщенность также можно настроить с помощью меню КАРТИНКА.

Передача

```
[k][j][ ][Set ID][ ][Data][Cr]
```

Данные красного : 00 ~ зеленого : 64

* См. раздел "Реальное соответствие данных 1". См. стр. 119.

Подтверждение

```
[j][ ][Set ID][ ][OK/NG][Data][x]
```

10. Резкость (команда : k k)

- ▶ Для настройки резкости экрана. Резкость можно также настроить с помощью меню настройки КАРТИНКА.

Передача

```
[k][k][ ][Set ID][ ][Data][Cr]
```

Данные красного : 00 ~ зеленого : 64

* См. раздел "Реальное соответствие данных 1". См. стр. 119.

Подтверждение

```
[k][ ][Set ID][ ][OK/NG][Data][x]
```

11. Выбор OSD (команда : k l)

- ▶ Для включения или отключения экранного меню OSD дистанционно.

Передача

```
[k][l][ ][Set ID][ ][Data][Cr]
```

Данные 00: OSD выключено 01: OSD включено

Подтверждение

```
[l][ ][Set ID][ ][OK/NG][Data][x]
```

12. Режим блокировки дистанционного управления (команда : k m)

- ▶ Для блокировки пульта дистанционного управления и кнопок на передней панели телевизора.

Передача

```
[k][m][ ][Set ID][ ][Data][Cr]
```

Данные 00: Отключить блокировку Данные 01: Блокировка включена

Подтверждение

```
[m][ ][Set ID][ ][OK/NG][Data][x]
```

- * Если вы не используете дистанционный пульт управления, выберите этот режим. При включении или выключении основного питания блокировка внешнего источника управления отключается.
- * «Local Power Key» (Клавиша локального питания) будет работать правильно.

13. Высокие частоты (Command: k r)

- ▶ Настройка высоких частот. Баланс также можно настроить с помощью меню AUDIO (Аудио).

Передача

```
[k][r][ ][Set ID][ ][Data][Cr]
```

Данные красного : 00 ~ зеленого : 64

* См. раздел "Реальное соответствие данных 1". См. стр. 119.

Подтверждение

```
[r][ ][Set ID][ ][OK/NG][Data][x]
```

14. Низкие частоты (Command: k s)

- ▶ Настройка низких частот. Баланс также можно настроить с помощью меню AUDIO (Аудио).

Передача

```
[k][s][ ][Set ID][ ][Data][Cr]
```

Данные красного : 00 ~ зеленого : 64

* См. раздел "Реальное соответствие данных 1". См. стр. 119.

Подтверждение

```
[s][ ][Set ID][ ][OK/NG][Data][x]
```

15. Баланс (команда : k t)

- ▶ Для настройки баланса. Баланс также можно настроить с помощью меню ЗВУК.

Передача

```
[k][t][ ][Set ID][ ][Data][Cr]
```

Данные красного : 00 ~ зеленого : 64

* См. раздел "Реальное соответствие данных 1". См. стр. 119.

Подтверждение

```
[t][ ][Set ID][ ][OK/NG][Data][x]
```

16. Цветовая температура (команда : k u)

- ▶ Для настройки цветовой температуры. Температура цветов также можно настроить с помощью меню КАРТИНКА.

Передача

```
[k][u][ ][Set ID][ ][Data][Cr]
```

Данные 00: Средний 01: Прохладный 02: Теплый

Подтверждение

```
[u][ ][Set ID][ ][OK/NG][Data][x]
```

17. Неправильное состояние (команда : k z)

- ▶ Для распознавания неправильного состояния.

Передача

```
[k][z][ ][Set ID][ ][FF][ ][Cr]
```

Данные FF: Чтение

Подтверждение

```
[z][ ][Set ID][ ][OK/NG][Data][x]
```

- Данные 0: Обычное (питание включено, сигнал есть)
- 01: Нет сигнала (питание включено)
 - 02: Отключение телевизора с пульта дистанционного управления
 - 03: Отключение телевизора с помощью функции автоматического выключения
 - 04: Отключение телевизора с помощью функции RS-232C
 - 05: Отключение напряжения 5 В
 - 06: Отключение подачи переменного тока
 - 07: Отключение телевизора функцией контроля вентилятора
 - 08: Отключение телевизора с помощью функции автоматического выключения по таймеру
 - 09: Отключение телевизора с помощью функции автоматического перехода в спящий режим
 - a: Выключение телевизора с помощью детектора платы AV.

* Эта функция "только для чтения".

18. Метод ISM (только для плазменных телевизоров) (команда : j p)

- Для управления методом ISM. Метод ISM также можно настроить в меню ОПЦИИ.

Передача

[j][p][][Set ID][][Data][Cr]

Данные 02: Орбитер
04: White wash
08: Нормальный
20 : Color Wash

Подтверждение

[p][][Set ID][][OK/NG][Data][x]

19. Экономия энергии (Command: j q)

- Снижение электропотребления телевизора. Можно также настроить параметр Экономия энергии в меню Функции.

Передача

[j][q][][Set ID][][Data][Cr]

Данные00: Выкл.
01: Минимум
02: Средний
03: Максимум

10 : Интеллектуальный датчик (Низкий)
11 : Интеллектуальный датчик (Средний)
12 : Интеллектуальный датчик (Высокий)

→ (Кроме 42/50PQ10**, 42/50PQ11**)

Подтверждение

[q][][Set ID][][OK/NG][Data][x]

20. Автоматическое конфигурирование (команда : j u)

- Для автоматической настройки положения картинки и минимизации дрожания изображения. Эта функция работает только в режиме RGB (ПК).

Передача

[j][u][][Set ID][][Data][Cr]

Данные 01: Применить

Подтверждение

[u][][Set ID][][OK/NG][Data][x]

21. Команда выбора канала (команда : m a)

- Настройка канала на нужный физический номер.

Передача

[m][a][][Set ID][][Data0][][Data1][][Data2][Cr]

Данные00: Старший байт номера канала
Данные01: Младший байт номера канала
Например, No. 47 -> 00 2F (2FH)
No. 394 -> 01 88 (188H),

DTV No. 00 -> Неприменимо
Данные2 0x00: ATV Основной,
0x10: DTV Основной
0x20: Radio (Радио)

Диапазон номеров каналов
Аналоговый — Мин.: 00 – Макс.: 63 (0–99)
Цифровой — Мин.: 00 – Макс.: 3E7 (0–999)

Подтверждение

[a][][Set ID][][OK/NG][Data][x]

Данные Мин.: 00 - Макс.: FF

22. Добавление и удаление канала (команда: m b)

- Добавление или удаление текущей программы.

Передача

[m][b][][Set ID][][Data][Cr]

Данные 00 : Skip(Пропуск) 01 : Add(Добавить)

Подтверждение

[b][][Set ID][][OK/NG][Data][x]

* Реальное соответствие данных 1

00: Шаг 0
⋮
A : Шаг 10
⋮
(ID телевизора 10)
F : Шаг 15
⋮
(ID телевизора 15)
10 : Шаг 16
⋮
(ID телевизора 16)
64 : Шаг 100
6E : Шаг 110
⋮
73 : Шаг 115
74 : Шаг 116
C7 : Шаг 199
FE : Шаг 254
FF : Шаг 255

* Реальное соответствие данных 2

00 : -40
01 : -39
02 : -38
⋮
28 : 0
4E : +38
4F : +39
50 : +40

ПРИЛОЖЕНИЕ

23. Ключ(команда : m c)

► Для отправки по ИИ-связи кода дистанционной кнопки.

Передача

[m][c][][Set ID][][Data][Cr]

Данные: Код клавиши см. стр. 113.

Подтверждение

[c][][Set ID][][OK/NG][Data][x]

24. Выбор входного сигнала (команда: x b)

► Выбор источника входного сигнала телевизора.

Передача

[x][b][][Set ID][][Data][Cr]

Данные: Структура

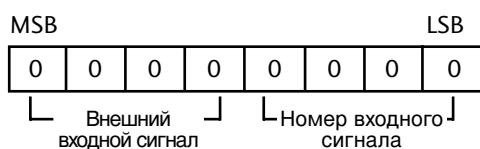

Внешний входной сигнал				Данные
0	0	0	0	DTV
0	0	0	1	Аналог
0	0	1	0	AV
0	1	0	0	Komponent RGB
0	1	0	1	
1	0	0	1	HDMI

Номер входного сигнала				Данные
0	0	0	0	сигнала1
0	0	0	1	сигнала2
0	0	1	0	сигнала3

(Кроме 42/50PQ10**, 42/50PQ11**)

Подтверждение

[b][][Set ID][][OK/NG][Data][x]

LG Electronics Inc.