



LG

Life's Good

SLOVENSKY

UŽÍVATEĽSKÁ PRÍRUČKA Plazmové TV

Pred použitím prístroja si podrobne prečítajte tento návod na použitie.



HDMI, logo HDMI a High-Definition Multimedia Interface sú ochranné známky alebo registrované ochranné známky spoločnosti HDMI Licensing LLC.

OBSAH

PREPARATION

42/50PJ2**, 42/50PJ3**, 42/50PJ5**, 42/50PJ6**, 50/60PK2**, 50PK3**, 50/60PK5**, 50PK7**	A-1
--	-----

EXTERNAL EQUIPMENT SETUP

Pripojenie antény	1
Pripojenie pomocou komponentového kábla ...	2
Pripojenie HDMI káblom	3
Pripojenie pomocou kábla na prepojenie HDMI a DVI	3
Pripojenie pomocou kábla scart.....	4
Nastavenie USB IN	4
Pripojenie pomocou kábla RCA	5
Pripojenie pomocou rádiového kábla.....	5
Pripojovanie pomocou 15-koľkového kábla D- sub.....	6
VLOŽENIE MODULU CI	6
NASTAVENIE DIGITÁLNEHO VÝSTUPNÉHO AUDIOKONEKTORA	7
Podporovaná rozlišovacia schopnosť.....	8
Nastavenie obrazovky v režime PC.....	10

SLEDOVANIE TELEVÍZIE/OVLÁDANIE PROGRAMOV

ZAPNUTIE TV	14
Spustenie nastavenia	14
Výber programu	14
Nastavenie hlasitosti	14
RÝCHLA PONUKA	15
VOLBA A NASTAVENIE PONÚK NA OBRA- ZOVKE	16
Nastavenie televíznych staníc	17
Manuálne ladenie programov (V DIGITÁLNO M REŽIME).....	20
Manuálne ladenie programov (V ANALÓGOVOM REŽIME).....	22
Editácia programu	24
AKTUALIZÁCIA SOFTVÉRU	26
DIAGNOSTIKA.....	28
INFORMÁCIE O ROZHRANÍ CI (STANDARDNÉ ROZHRANIE)	29
Vyvolanie tabuľky programov	30
Nastavenie obľúbených programov.....	31
INPUT LIST (ZOZNAM VSTUPOV).....	32
DATA SERVICE (DÁTOVÁ SLUŽBA)	33
Označenie vstupu (MENOVKA VSTUPU) .	33
INFORMÁCIE O PRÍRUČKE	34
SIMPLINK	35
AV MODE (REŽIM AV).....	38

Inicializácia (reset pôvodného továrenského nastavenia).....	39
---	----

POUŽÍVANIE PRIPOJENIA BLUETOOTH

Opatrenia pri používaní pripojenia Bluetooth	40
NASTAVENIE PRIPOJENIA BLUETOOTH.....	41
NASTAVENIE KÓDU PIN TELEVÍZORA.....	42
SLÚCHADLÁ S PRIPOJENÍM BLUETOOTH	
- Pripojenie nových slúchadiel s pripojením Bluetooth.....	43
- Pripojenie už registrovaných slúchadiel s pripojením Bluetooth.....	43
- Odpojenie slúchadiel s pripojením Bluetooth počas používania.....	44
- Požiadavka slúchadiel s pripojením Bluetooth na pripojenie k televízoru.....	44
SPRAVOVANIE REGISTROVANÝCH ZARI- ADENÍ S PRIPOJENÍM BLUETOOTH.....	45
INFORMÁCIE O VLASTNOM PRIPOJENÍ BLUETOOTH	46
PRÍJEM FOTOGRAFIÍ Z EXTERNÉHO ZARIADENIA S PRIPOJENÍM BLUETOOTH...47	
Prijem hudby z externého zariadenia s pripo- jením Bluetooth	47

POUŽITIE ZARIADENIA USB

Pripojenie zariadenia USB.....	48
Zoznam fotogr. (Zoznam fotografií).....	49
Zoznam hudby (Zoznam hudby)	55
Zoznam filmov	60
Registračný kód DivX	66
Deaktivácia	67

OBSAH

EPG (ELEKTRONICKÝ SPRIEVODCA PROGRAMAMI) (V DIGITÁLNO M REŽIME)

1Zapnutie/vypnutie sprievodcu EPG.....	68
Výber programu	68
Funkcie tlačidiel v režime sprievodcu NOW/NEXT (AKTUÁLNY/NASLEDUJÚCI PROGRAM)	68
Funkcie tlačidiel v režime sprievodcu 8 Days (Nasledujúcich osem dní)	69
Funkcie tlačidiel v režime Date Change (Zmena dátumu)	69
Funkcie tlačidiel v okne Extended Description (Rozšírený popis).....	70
Funkcie tlačidiel v režime nastavení Record/Remind (Nahráť/pripomenúť)	70
Funkcie tlačidiel v režime Schedule List (Plán nahrávania)	70

OVLÁDANIE OBRAZU

OVLÁDANIE VEĽKOSTI OBRAZU (FORMÁTU)	71
Sprievodca nastavením obrazu	73
Šetrenie energie	74
PREDVOLENÉ NASTAVENIA OBRAZU	
- Predvolený režim obrazu	75
MANUÁLNE NASTAVENIE OBRAZU	
- Ponuka Picture Mode (Režim obrazu) – možnosť User (Používateľ)	76
TECHNOLÓGIA VYLEPŠENIA OBRAZU ...	77
Odborné ovládanie obrazu.....	78
Ponuka Obnov. nast. obr. (OBNOVENIE NASTAVENÍ OBRAZU)	81
Kontrolka napájania	82
Režim ukážky	83
Nastavenie režimu	84

OVLÁDANIE ZVUKU A JAZYKA

FUNKCIA AUTO VOLUME LEVELER (AUTOMATICKÁ ÚROVEŇ HLASITOSTI)	85
Čistý hlas II.....	86
PREDVOLENÉ NASTAVENIA ZVUKU – Režim zvuku	87
ZMENA NASTAVENÍ ZVUKU – MOŽNOSŤ USER (POUŽÍVATEĽ).....	88
Infinite Sound	88
Vyváženie	89
ZAPNUTIE/VYPNUTIE REPRODUKTOROV TELEVÍZORA.....	90
Nastavenia zvuku v režime DTV (LEN V	

DIGITÁLNO M REŽIME)	91
VÝBER DIGITÁLNEHO AUDIOVÝSTUPU.....	92
Obnoviť nastavenia	93
Popis zvuku (LEN V DIGITÁLNO M REŽIME)	94
I/II	
- Stereo /Duálny príjem (Len v analógovom režime)	95
- NICAM príjem (Len v analógovom režime).....	96
- Výber zvukového výstupu	96
Výber jazyka na obrazovke/výber krajiny.....	97
VÝBER JAZYKA (LEN V DIGITÁLNO M REŽIME).....	98

NASTAVENIE ŠASU

Nastavenie taktovania.....	99
AUTOMATICKÉ ZAPNUTIE/VYPNUTIE ČASOVAČA.....	100
NASTAVENIE ČASOVAČA	101

RODIŠOVSKÁ KONTROLA/OHODNOTENIA

NASTAVENIE HESLA A ZAMKNUTIE SYSTÉMU	102
Obnoviť nastavenia.....	103
RODIŠOVSKÁ KONTROLA (LEN V DIGITÁLNO M REŽIME)	104
BLOKOVANIE EXTERNÉHO VSTUPU	105
Zamknutie tlačidiel	106

TELETEXT

Zapnutie /Vypnutie	107
SIMPLE text	107
TOP Text	107
FASTEXT	108
Špeciálne funkcie teletextu.....	108

DIGITAL TELETEXT (DIGITÁLNY TELETEXT)

TELETEXT V RÁMCI DIGITÁLNEJ SLUŽBY	109
TELETEXT V DIGITÁLNEJ SLUŽBE	109

DODATOK

RIEŠENIE PROBLÉMOV	110
ÚDRŽBA	112
TECHNICKÉ ÚDAJE VÝROBKU	113
Infračervené kódy	115
Nastavenie externého ovládacieho zariadenia.....	116

PRÍPRAVA

Modely plazmových TV : 42/50PJ2, 42/50PJ3**, 42/50PJ5**, 42/50PJ6**, 50/60PK2**, 50PK3**, 50/60PK5**, 50PK7****

Príslušenstvo

Skontrolujte, či s televízorom bolo dodané nasledovné príslušenstvo. Ak niečo chýba, kontaktujte obchod, v ktorom ste výrobok kúpili.

■ Nákres sa môže mierne líšiť od vášho televízora.

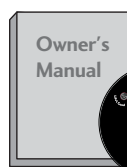

Používateľská príručka

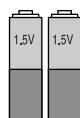

batérie (AAA)



Dialkové ovládanie

Táto položka sa nedodáva so všetkými modelmi.



Tkanina na leštenie
Obrazovku leštíte touto
tkaninou.

* Ak je na povrchu vonkajšej časti produktu škrvna alebo odtlačok prsta, opatrne ich utrite čistiacimi tkaninami určenými na vonkajšiu časť produktu.

Pri odstraňovaní škrvny tkaninu veľmi nepritláčajte. Buďte obozretní a nezabudnite, že prílišný tlak môže spôsobiť škrabance alebo stratu farby.



Kábel napájania

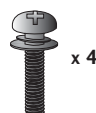

M4x28

(okrem možnosti 60PK2**, 60PK5**) skrutky pre montáž podstavca



M5x14

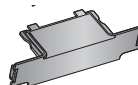

Ochranný kryt



Držiak káblov



Feritové jadro (sivé)

(Táto položka sa nedodáva so všetkými modelmi.)

Feritové jadro možno použiť na redukciu elektromagnetických vln v zvukovom kábli PC. Omotajte dvakrát zvukový kábel PC okolo feritového jadra a potom zapojte káble do televízora, ako je znázornené na nasledujúcom obrázku.

Položte feritové jadro do blízkosti konektora AUDIO IN (RGB/DVI) na obrazovke.



Položte feritové jadro do blízkosti konektora AUDIO IN (RGB/DVI) na obrazovke.



Feritové jadro (čierne)

(Táto položka sa nedodáva so všetkými modelmi.)

Feritové jadro môže eliminovať elektromagnetické vlny po pripojení kábla napájania.

Čím sa feritové jadro nachádza bližšie pri elektrickej zástrčke, tým je výsledok lepší.

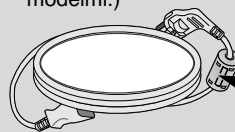

ČElektrickú zástrčku namontujte do tesnej blízkosti.

Montážna konzola na stenu (kupuje sa samostatne)

AW-50PG60M

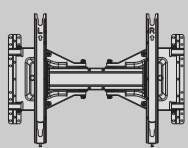

AW-50PG60MS

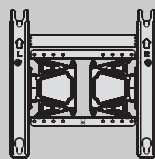

alebo

AW-60PG60M

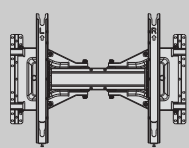

alebo

AW-60PG60MS

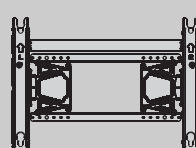

(okrem možnosti 60PK5**, 60PK2**)

(len pre 60PK5**, 60PK2**)

PRÍPRAVA

OVLÁDACIE PRVKY NA PREDNOM PANELI

! POZNÁMKA

- ▶ Spotrebu energie počas používania môžete značne znížiť znížením jasu obrazu, čím znížite aj celkové prevádzkové náklady.

! UPOZORNENIE

- ▶ Dávajte pozor, aby ste na sklenený stojan nestúpili ani ho nevystavovali nárazom. Mohol by sa zlomiť a spôsobiť pád televízora alebo poranenie osôb na úlomkoch skla.
- ▶ Televízor neťahajte. Mohli by ste poškodiť výrobok alebo podlahu.

▪ Nákres sa môže mierne líšiť od vášho televíz.

42/50PJ2**, 50/60PK2**

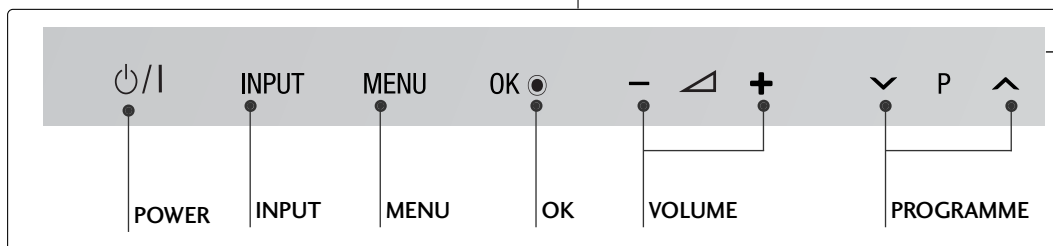
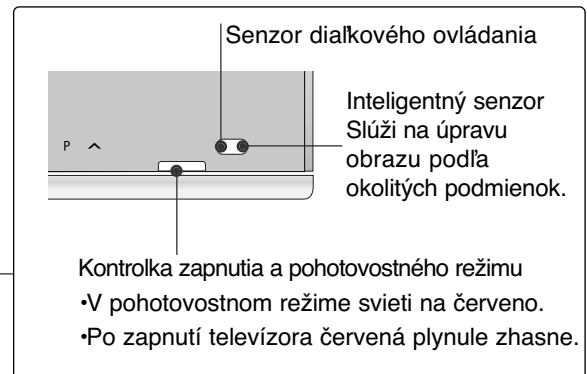
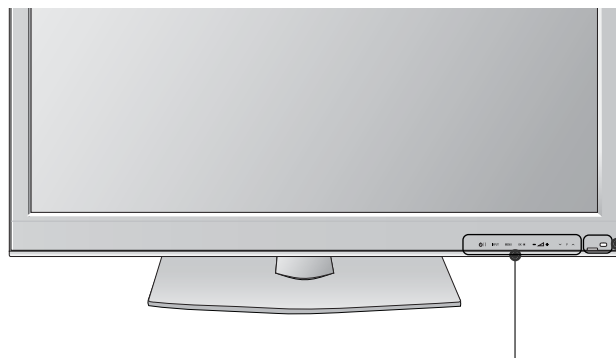

Dotykový snímač
Požadovanú funkciu tlačidla môžete použiť dotykom.

42/50PJ3**, 50PK3**

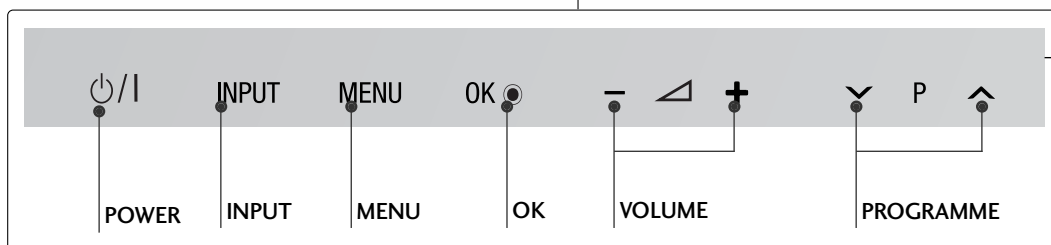
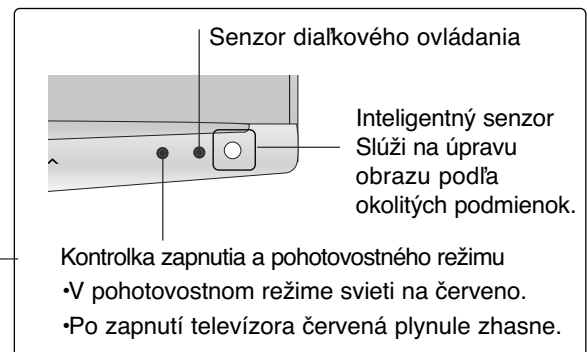
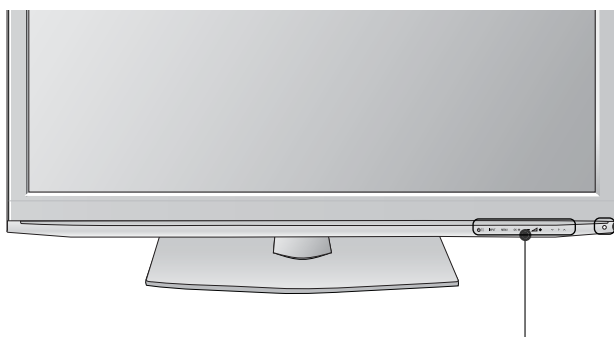

Dotykový snímač
Požadovanú funkciu tlačidla môžete použiť dotykom.

42/50PJ5**, 50/60PK5**



Senzor diaľkového ovládania

Inteligentný senzor
Slúži na úpravu obrazu podľa okolitých podmienok.

Kontrolka zapnutia a pohotovostného režimu
•V pohotovostnom režime svieti na červeno.
•Po zapnutí televízora červená plynule zhasne.

POWER INPUT MENU OK VOLUME PROGRAMME

Dotykový snímač
Požadovanú funkciu tlačidla môžete použiť dotykom.

42/50PJ6**, 50PK7**

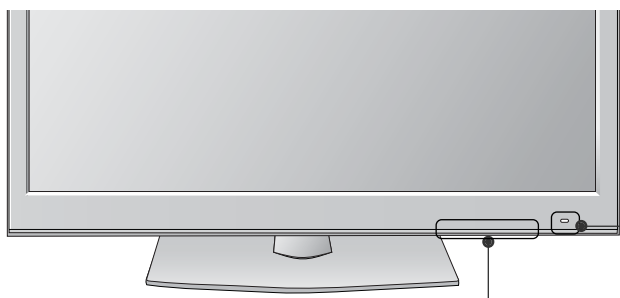

Inteligentný senzor
Slúži na úpravu obrazu podľa okolitých podmienok.

Senzor diaľkového ovládania

Kontrolka zapnutia a pohotovostného režimu
•V pohotovostnom režime svieti na červeno.
•Po zapnutí televízora červená plynule zhasne.

POWER INPUT MENU OK VOLUME PROGRAMME

Dotykový snímač
Požadovanú funkciu tlačidla môžete použiť dotykom.

PRÍPRAVA

INFORMÁCIE O ZADNOM PANELI

- Nákres sa môže mierne líšiť od vášho televízor.

42/50PJ2**, 50/60PK2**

(len pre 42/50PJ2**) (len pre 50/60PK2**)

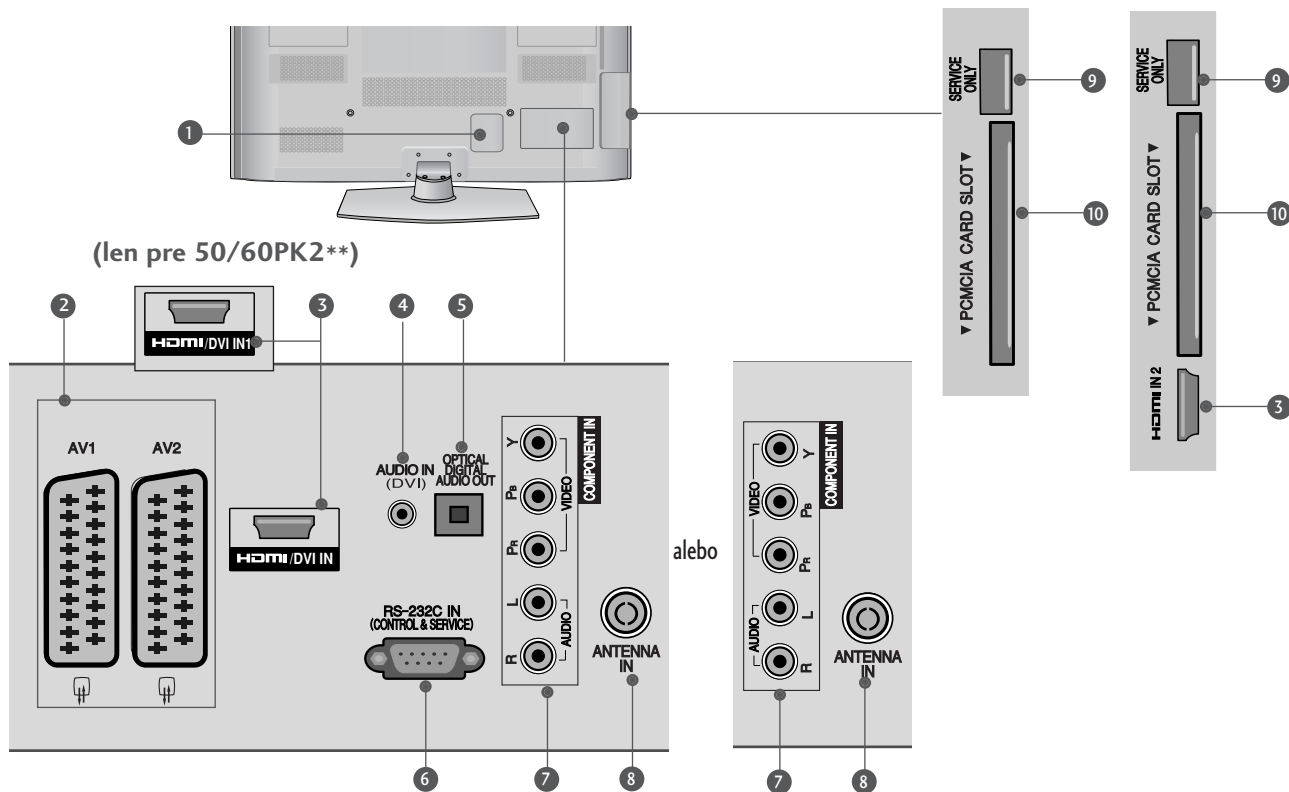

1 Zásuvka sieťového kábl

Tento TV beží na striedavý prúd. Hodnota napätia je uvedená na stránke s technickými údajmi. (► str. 113 až 114) Nikdy sa nepokúšajte nechať pracovať TV na jednosmerný prúd.

2 Zásuvka Euro Scart (AV1/AV2)

Prepojte vstup alebo výstup zásuvky Scart externého zariadenia s týmito konektormi.

3 Vstup HDMI/DVI IN

Zapojte rozhranie HDMI na príjem signálu do vstupu HDMI IN. Alebo pripojte konektor DVI(VIDEO) na príjem signálu k portu HDMI/DVI pomocou kábla HDMI s konektorom DVI.

4 Vstup zvuku DVI

Pripojenie zvuku z DVI.

5 OPTICAL DIGITAL AUDIO OUT (OPTICKÝ DIGITÁLNY VÝSTUPNÝ AUDIOKONEKTOR)

Pripojenie digitálnych audiokonektorov rôznych typov zariadení. Pripojte komponentový kábel na prenos digitálneho zvuku. Použite optický audiokábel.

6 Vstup Port RS-232C

(CONTROL&SERVICE, t.j. kontrola/obsluha)

Prepojte sériový port kontrolných zariadení s konektorom RS-232C. Tento port sa používa v režime Service (Služba) alebo Hotel.

7 Vstup prvku

Prepojte prvok video/audio zariadenia s týmito konektormi.

8 Vstup antény

Do tohto konektora zapojte anténu alebo kábel.

9 PORT LEN NA SERVISNÉ ÚČELY

10 Otvor na kartu asociácie PCMCIA (Personal Computer Memory Card International Association)

Do otvoru PCMCIA CARD SLOT (OTVOR NA KARTU PCMCIA) vložte modul CI. (Táto funkcia nie je dostupná pre všetky modely.)

42/50PJ3**, 42/50PJ5**, 42/50PJ6**, 50PK3**

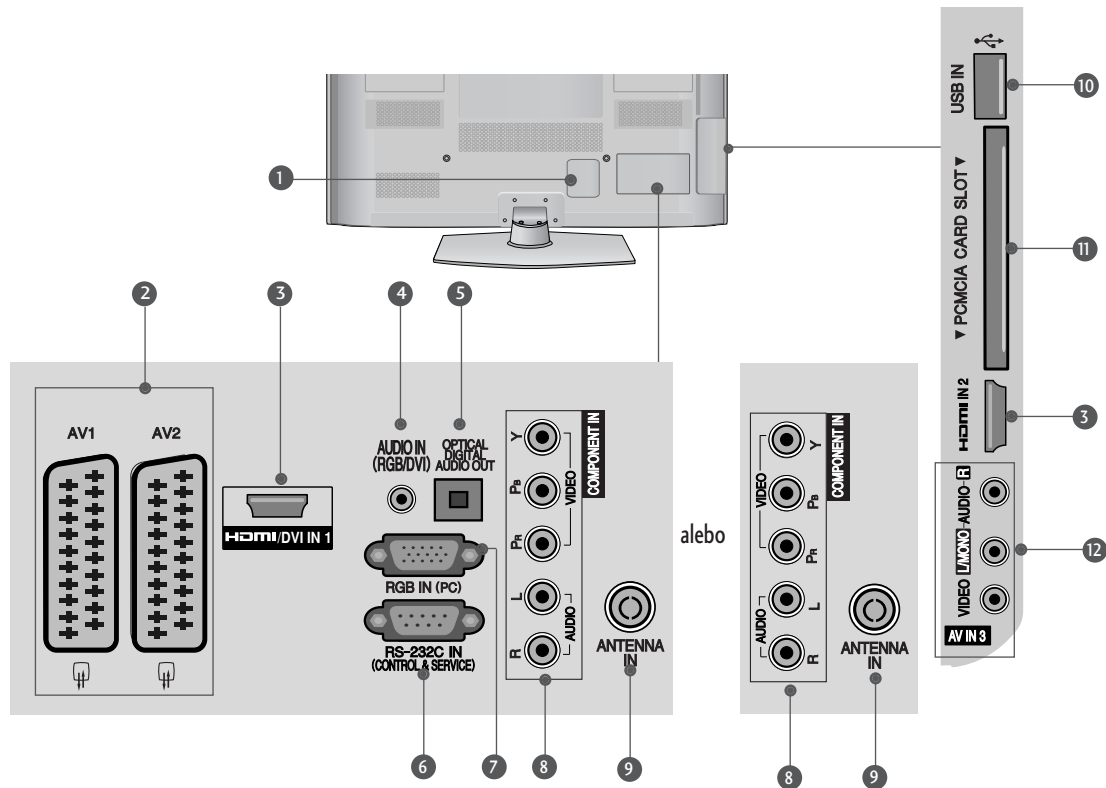

- 1 Zásuvka sieťového káblu**
Tento TV beží na striedavý prúd. Hodnota napätia je uvedená na stránke s technickými údajmi. (► str. 113 až 114) Nikdy sa nepokúšajte nechať pracovať TV na jednosmerný prúd.
- 2 Zásuvka Euro Scart (AV1/AV2)**
Prepojte vstup alebo výstup zásuvky Scart externého zariadenia s týmito konektormi.
- 3 Vstup HDMI/DVI IN**
Zapojte rozhranie HDMI na príjem signálu do vstupu HDMI IN. Alebo pripojte konektor DVI (VIDEO) na príjem signálu k portu HDMI/DVI pomocou kábla HDMI s konektorom DVI.
- 4 Vstupný audiokonektor RGB/DVI**
Pripojenie zvuku z PC alebo DVI.
- 5 OPTICAL DIGITAL AUDIO OUT (OPTICKÝ DIGITÁLNY VÝSTUPNÝ AUDIOKONEKTOR)**
Pripojenie digitálnych audiokonektorov rôznych typov zariadení. Pripojte komponentový kábel na prenos digitálneho zvuku. Použite optický audiokábel.
- 6 Vstup Port RS-232C (CONTROL & SERVICE, t.j. kontrola/obsluha)**
Pripojte sériový port kontrolných zariadení s konektorom RS-232C. Tento port sa používa v režime Service (Služba) alebo Hotel.
- 7 Vstup RGB IN**
Pripojte výstup z počítača.
- 8 Vstup prvku**
Prepojte prvok video/audio zariadenia s týmito konektormi.
- 9 Vstup antény**
Do tohto konektora zapojte anténu alebo kábel.
- 10 Vstup USB**
Do tohto konektora zapojte úložné zariadenie USB.
- 11 Otvor na kartu asociácie PCMCIA (Personal Computer Memory Card International Association)**
Do otvoru PCMCIA CARD SLOT (OTVOR NA KARTU PCMCIA) vložte modul CI. (Táto funkcia nie je dostupná pre všetky modely.)
- 12 Vstup Audio/Video**
Prepojte výstup audio/video z externého zariadenia s týmito konektormi.

PRÍPRAVA

50/60PK5**, 50PK7**

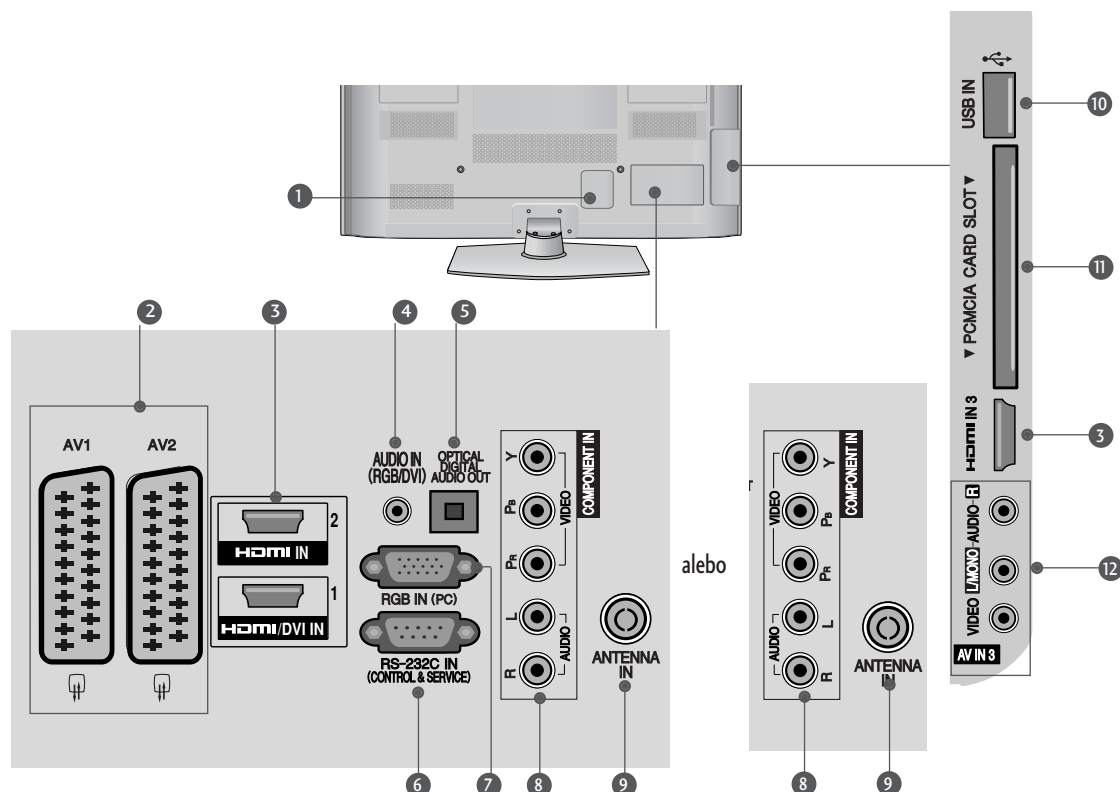

- 1 Zásuvka sieťového káblu**
Tento TV beží na striedavý prúd. Hodnota napätia je uvedená na stránke s technickými údajmi. (► str. 113 až 114) Nikdy sa nepokúšajte nechať pracovať TV na jednosmerný prúd.
- 2 Zásuvka Euro Scart (AV1/AV2)**
Prepojte vstup alebo výstup zásuvky Scart externého zariadenia s týmito konektormi.
- 3 Vstup HDMI/DVI IN**
Zapojte rozhranie HDMI na príjem signálu do vstupu HDMI IN. Alebo pripojte konektor DVI(VIDEO) na príjem signálu k portu HDMI/DVI pomocou kábla HDMI s konektorom DVI.
- 4 Vstupný audiokonektor RGB/DVI**
Pripojenie zvuku z PC alebo DVI.
- 5 OPTICAL DIGITAL AUDIO OUT (OPTICKÝ DIGITÁLNY VÝSTUPNÝ AUDIOKONEKTOR)**
Pripojenie digitálnych audiokonektorov rôznych typov zariadení. Pripojte komponentový kábel na prenos digitálneho zvuku. Použite optický audiokábel.
- 6 Vstup Port RS-232C (CONTROL&SERVICE, t.j. kontrola/obsluha)**
Prepojte sériový port kontrolných zariadení s konektorom RS-232C. Tento port sa používa v režime Service (Služba) alebo Hotel.
- 7 Vstup RGB IN**
Pripojte výstup z počítača.
- 8 Vstup prvku**
Prepojte prvok video/audio zariadenia s týmito konektormi.
- 9 Vstup antény**
Do tohto konektora zapojte anténu alebo kábel.
- 10 Vstup USB**
Do tohto konektora zapojte úložné zariadenie USB.
- 11 Otvor na kartu asociácie PCMCIA (Personal Computer Memory Card International Association)**
Do otvoru PCMCIA CARD SLOT (OTVOR NA KARTU PCMCIA) vložte modul CI. (Táto funkcia nie je dostupná pre všetky modely.)
- 12 Vstup Audio/Video**
Prepojte výstup audio/video z externého zariadenia s týmito konektormi.

MONTÁŽ PODSTAVCA (okrem možnosti 60PK5**, 60PK2**)

■ Nákres sa môže mierne líšiť od vášho televízora. Pri montáži stojana na stôl skontrolujte, či je skrutka úplne dotiahnutá. (Ak nie je dotiahnutá úplne, produkt sa môže po montáži nakloniť dopredu.) Ak skrutku dotiahnete príliš silno, môže sa pri doťahovaní poškodiť.

- 1 Televízor opatrne položte stranou obrazovky nadol na mäkký povrch, aby bola obrazovka chránená pred poškodením.

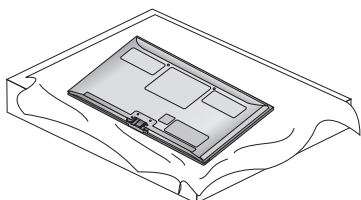

- 2 Časti stojana spojte so základňou stojana televízora.

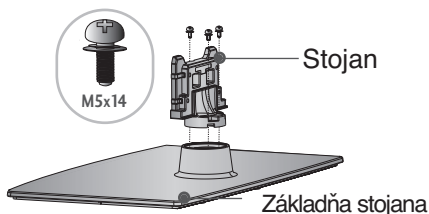

- 3 Zložte televízor podľa obrázka.

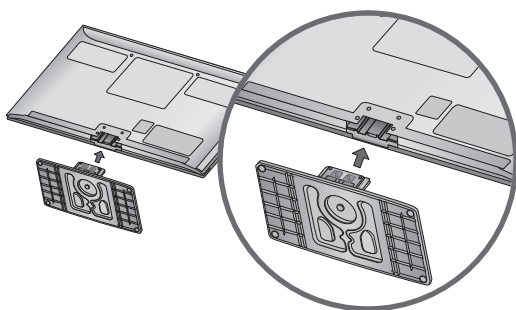

- 4 Pevne utiahnite štyri skrutky pomocou otvorov na zadnej strane televízora

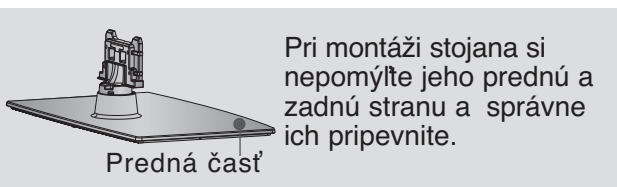
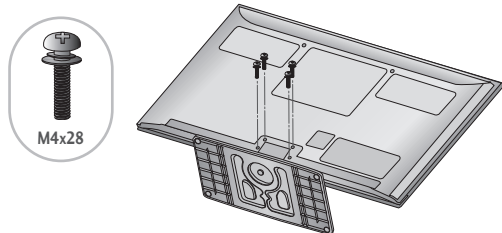

ZADNÝ KRYT – USPORIADANIE KÁBLOV

■ Nákres sa môže mierne líšiť od vášho televízora.

Po pripojení potrebných káblov namontujte podľa obrázka ÚCHYTKU NA KÁBLE a umiestnite do nej káble.

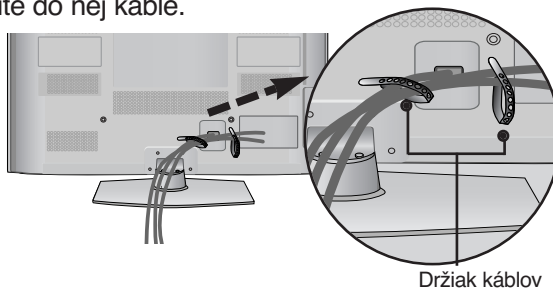

BEZ POUŽITIA STOJANA NA STÔL

■ Nákres sa môže mierne líšiť od vášho televízora. Pri montáži stojana na stenu použite ochranný kryt.

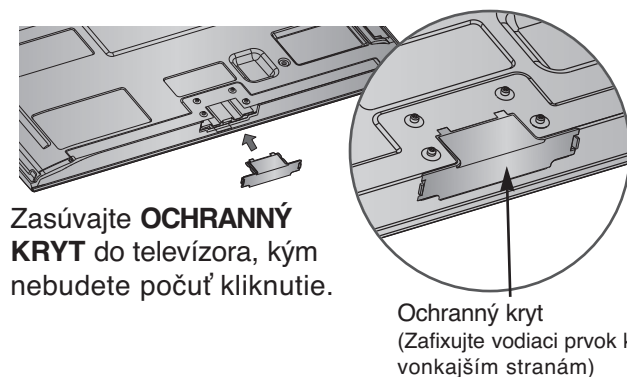

OTÁČACÍ STOJAN

■ Nákres sa môže mierne líšiť od vášho televízora. Po inštalácii môžete televízor ručne otočiť doľava alebo doprava o 20 stupňov, aby ste naň dobre videli.

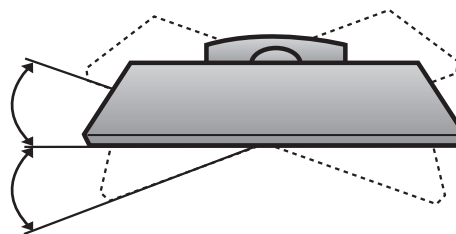

PRÍPRAVA

RADY K OPATRNEJ MONTÁŽI

- Súčasti potrebné na zaručenie bezpečnosti televízora a jeho pripevnenie na stenu by ste si mali zakúpiť v špecializovanom obchode.
- Televízor umiestnite blízko ku stene, aby sa pri postrčení neprevrátil.
- Televízor možno umiestniť bezpečnejšie podľa nižšie uvedených pokynov. Obsahujú návod na montáž na stenu, aby televízor pri potiahnutí neprevrátil dopredu. Zabráni sa tým pádu televízora smerom dopredu a spôsobeniu zranenia. Tiež sa tým zabráni poškodeniu televízora. Zabráňte tomu, aby deti na televízor liezli alebo na ňom viseli.

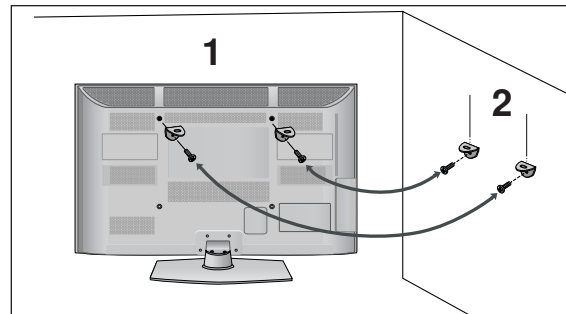
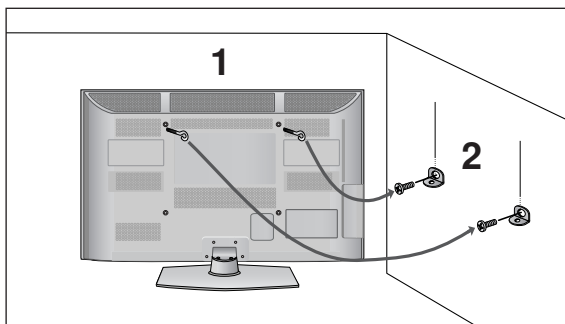

- 1 Pre upevnenie výrobku na stenu použite skrutky s okom alebo konzoly a skrutky TV, podľa znázornenia na obrázku.
(Ak má televízor v otvoroch skrutky, uvoľnite ich.)
* Vložte skrutky s okom alebo konzoly a skrutky TV a bezpečne ich utiahnite v horných otvoroch.
- 2 Nástenné konzoly zaistíte pomocou skrutiek do steny. Prispôbte výšku konzoly, ktorá sa montuje na stenu.

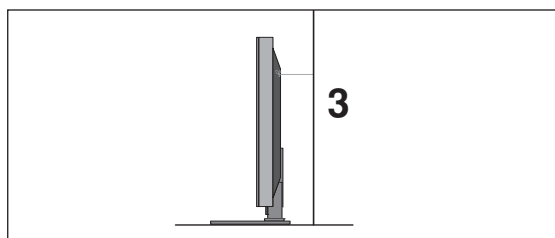

- 3 Pri zarovnávaní upevnite televízor pomocou pevného lana. Bezpečnejšie je lano pritiahnúť tak, aby bolo medzi stenou a televízorom v horizontálnej polohe..

! POZNÁMKA

- Ak chcete televízor presunúť na iné miesto, najskôr odmontujte laná.
- Použite dostatočne veľký a silný držiak televízora alebo policu primeranú veľkosti a hmotnosti televízora.
- Ak chcete televízor bezpečne používať, zabezpečte, aby bola konzola na stene namontovaná v rovnakej výške ako televízor.

- Televízor sa môže inštalovať rôznymi spôsobmi, ako napr. na stenu, na pracovný stôl, atď.
- Televízor je riešený pre vodorovnú montáž.

UZEMNENIE

Zabezpečte spojenie s uzemňovacím drôtom, aby sa predišlo možnému elektrickému šoku. Ak uzemňovacie metódy nie sú možné, požiadajte kvalifikovaného elektrikára, aby nainštaloval samostatný vypínač obvodu. Nepokúšajte sa uzemniť prístroj spojením s telefónnymi drôtnami, bleskozvodmi alebo plynovým potrubím.

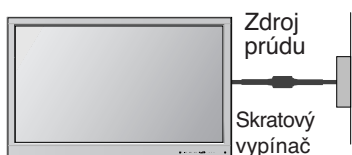

PRIPEVNENIE PODSTAVCA

Pre správne vetranie je potrebné nechať okolo celého televízora 10 cm voľného priestoru.

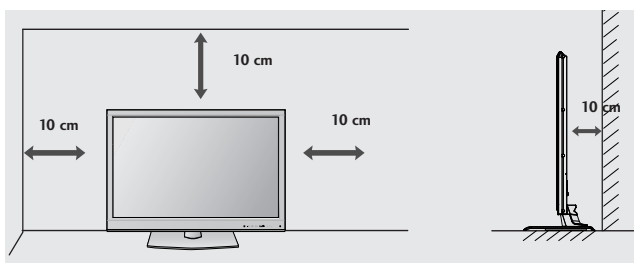

MONTÁŽ NA STENU: HORIZONTÁLNE UCHYTENIE

- Pri montáži televízora na stenu odporúčame použiť montážnu konzolu na stenu značky LG.
- Odporúčame, aby ste si zakúpili montážnu konzolu na stenu podporujúcu štandard VESA.
- Spoločnosť LG odporúča, aby montáž na stenu vykonal kvalifikovaný profesionálny inštalátor.

! POZNÁMKA

- ▶ Držiak na stenu by ste mali namontovať na pevnú stenu, ktorá je kolmá k podlahe.
- ▶ Pri montáži televízora na strop alebo šikmú stenu použite špeciálny držiak na stenu.
- ▶ Povrch, na ktorý chcete držiak na stenu primontovať, by mal byť dostatočne silný na to, aby udržal hmotnosť televízora (mal by byť vyrobený napríklad z betónu, prírodného kameňa, tehly alebo dutých tvaroviek).
- ▶ Typ a dĺžka montážnych skrutiek závisí od použitého držiaka na stenu. Ďalšie informácie nájdete v pokynoch dodaných s držiakom.
- ▶ Spoločnosť LG nezodpovedá za žiadne nehody ani poškodenie majetku či televízora v dôsledku nesprávnej montáže:
 - pri použití držiaka na stenu, ktorý nie je kompatibilný so štandardom VESA,
 - pri nesprávnom dotiahnutí skrutiek k povrchu, čo môže spôsobiť pád televízora a poranenie osôb,
 - pri nedodržaní odporúčaného montážneho postupu.

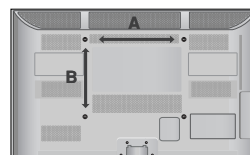
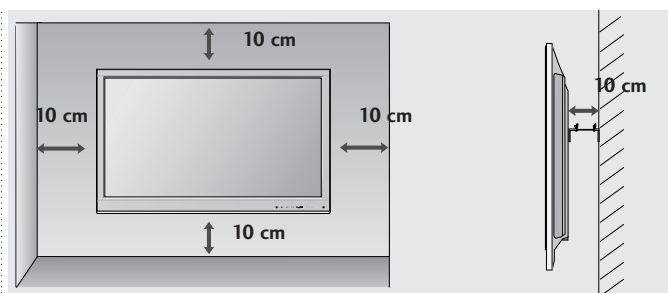

Model	VESA (A * B)	Štandardná skrutka	Množstvo
42/50PJ2**	400 * 400	M6	4
42/50PJ3**	400 * 400	M6	4
42/50PJ5**	400 * 400	M6	4
42/50PJ6**	400 * 400	M6	4
50PK2**	400 * 400	M6	4
60PK2**	600 * 400	M8	4
50PK3**	400 * 400	M6	4
50PK5**	400 * 400	M6	4
60PK5**	600 * 400	M8	4
50PK7**	400 * 400	M6	4

PRÍPRAVA

Funkcie tlačidiel diaľkového ovládania

(okrem možnosti 42/50PJ2**, 50/60PK2**)

Ko uporabljate daljinski upravljalnik, ga namerite v senzor za daljinski upravljalnik na televizorju.

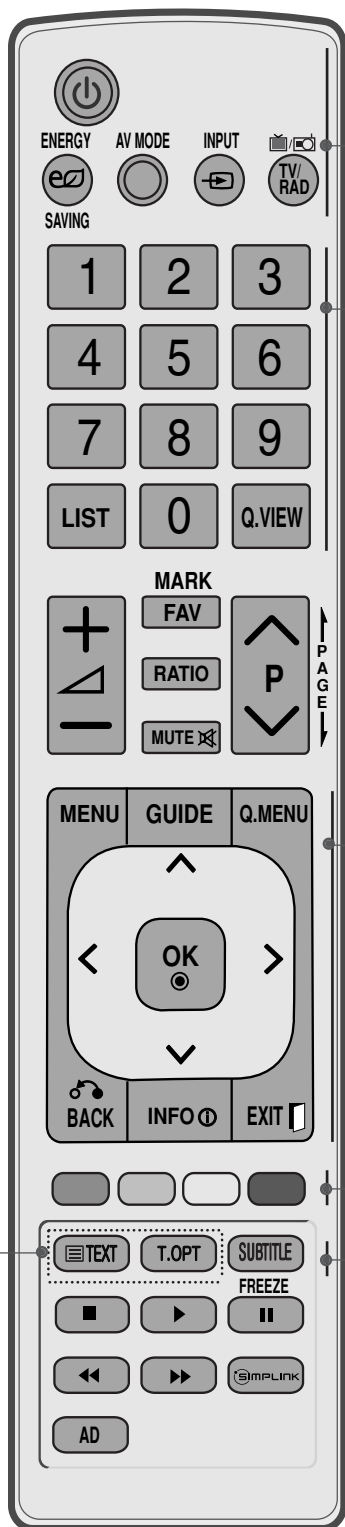

⏻(POWER) Zapnutie a vypnutie televízora do pohotovostného režimu.

ENERGY SAVING (ŠETRENIE ENERGIE) Nastavenie režimu šetrenia energie televízora.(▶ p.74)

AV MODE (REŽIM AV)) Pomáha pri výbere a nastavení obrazu a zvuku pri pripájaní zariadení AV.(▶ p.38)

INPUT Režim externého vstupu sa mení v pravidelnom intervale.(▶ p.32)

TV/RADIO (TELEVÍZOR/RÁDIO) V digitálnom režime vyberie možnosť Radio (Rádio) alebo TV (Televízor).

0 až 9 číselné tlačidlo Výber programu.
Výber očíslovanej položky z ponuky .

LIST zobrazuje tabuľku programov. (▶ p.30)

Q.VIEW Návrat k predošlému programu.

MENU Otvorenie ponuky.
Zruší všetky obrazovky OSD a vráti sa do režimu pozerania TV z ktorejkoľvek ponuky(▶ p.16)

GUIDE (SPRIEVODCA) Zobrazuje prehľad programov.(▶ p.68)

Q. MENU (RÝCHLAPONUKA) Výber požadovaného zdroja rýchlej ponuky. (Pomer strán, Čistý hlas II , Režim obrazu , Režim zvuku, Zvuk, Časovač vypnutia, Oblúbené, Zariadenie USB).(▶ p.15)

BACK Umožňuje používateľovi vrátiť sa o krok späť v interaktívnej aplikácii, sprievodcovi EPG alebo inej interaktívnej funkcii.

INFO ⓘ Zobrazuje informácie aktuálnej obrazovky.

EXIT(UKONČIŤ) Zruší všetky obrazovky OSD a vráti sa do režimu pozerania TV z ktorejkoľvek ponuky

PALCOVÝ OVLÁDAC (hore/dole/vľavo/vpravo) Umožňuje navigáciu v ponukách obrazovky a úpravu nastavení podľa vašej voľby.

OK Potvrdenie v ýbere alebo zobrazenie súčasného režimu.

Coloured buttons Tlačidlá sa používajú na ovládanie teletextu (iba modely s **TELETEXTOM**) alebo na Úpravu **programu**.

1 **Tlačidlá TELETEXTU** Tlačidlá sa používajú na zobrazenie teletextu. Ďalšie informácie nájdete v časti Teletext.(▶ p.107)

SUBTITLE (TITULKY) V digitálnom režime zobrazí preferované titulky.

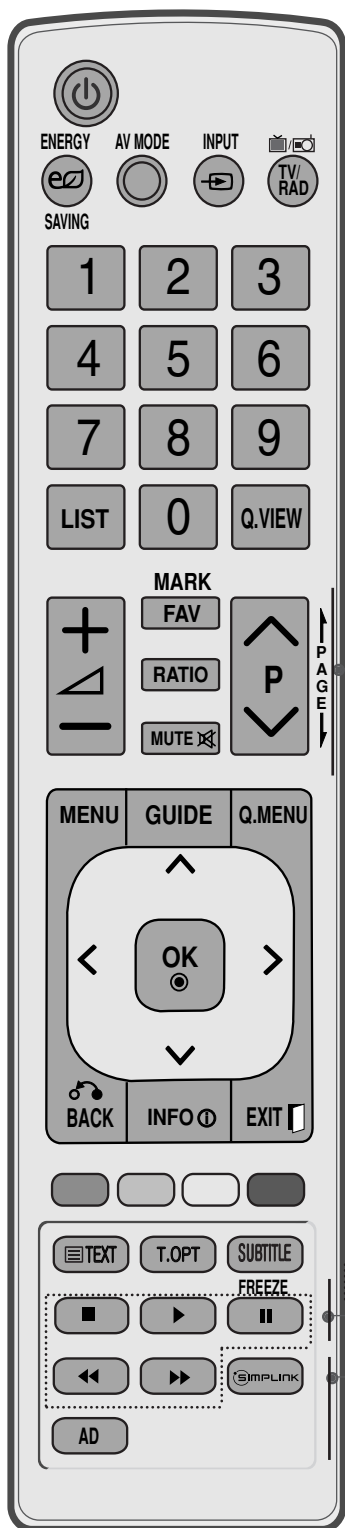

VOLUME +/- Nastavenie hlasitosti.

FAV Zobrazenie vybraného obľúbeného programu.

MARK(OZNAČIŤ) Vyberte zdroj, na ktorý chcete použiť nastavenia Sprievodcu nastavením obrazu. Označenie a zrušenie označenia programov v ponuke USB.

RATIO Výber požadovaného formátu obrazu. (► p.71)

MUTE Vypnutie alebo zapnutie zvuku.

Programme Výber programu.
^ v

O STRANU VYŠŠIENZŠIE):P sun z jednej sady informácií na obrazovke na ďalšiu

Tlačidlá ovládania ponuky SIMPLINK/USB Ovládanie ponuky SIMPLINK alebo USB. (Funkcie Photo List a Music List. (len pre 42/50PJ5**, 42/50PJ6**, 50PK3**, 50/60PK5**, 50PK7**))

FREEZE (ZMRAZENIE) Pozastavenie aktuálneho obrázka na obrazovke. (Nefunguje v režime USB a Simplink.)
Televízor sa automaticky vráti k normálnemu zobrazovaniu, ak nie je po dobu 5 minút prijatý žiadny signál alebo nie je vykonaná žiadna operácia.

SIMPLINK Pozrite si zoznam zariadení AV pripojených k televízoru. Prepnutím tohto tlačidla sa na obrazovke zobrazí ponuka Simplink(► p.35)

AD Zapína alebo vypína funkciu Audio Description (Popis zvuku).

Vloženie batérií

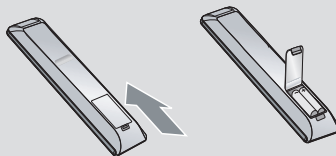

- Na zadnej strane otvorte kryt priehradky na batérie.
- Vložte dve 1,5 V batérie typu AAA a správne nasmerujte póly (+ na +, -na -). Nekombinujte staré alebo použité batérie s novými.
- Zatvorte kryt.
- Ak chcete batérie vytiahnuť, vykonajte činnosti inštalácie v opačnom poradí.

PRÍPRAVA

Funkcie tlačidiel diaľkového ovládania

(len pre 42/50PJ2**, 50/60PK2**)

Ko uporabljate daljinski upravljalnik, ga namerite v senzor za daljinski upravljalnik na televizorju.

PRÍPRAVA

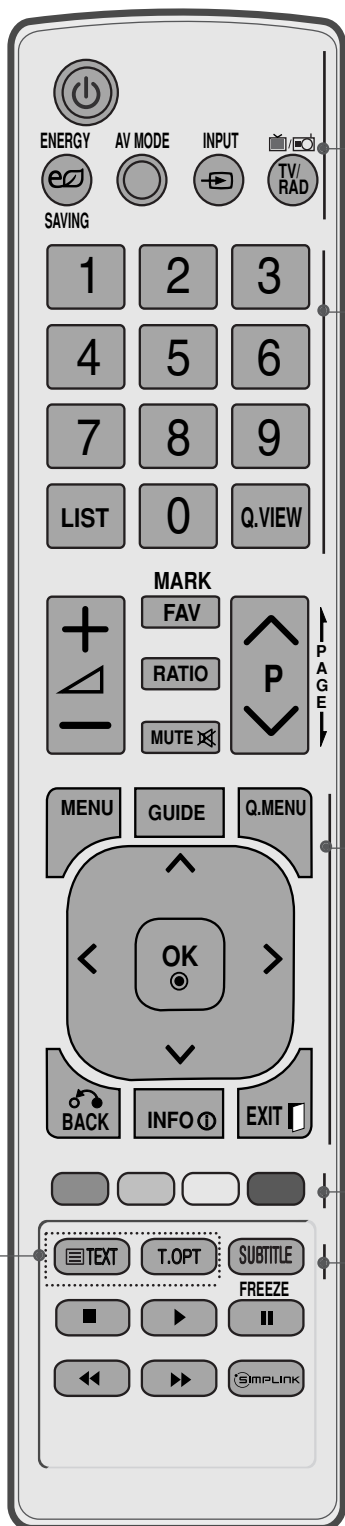

⏻(POWER) Zapnutie a vypnutie televízora do pohotovostného režimu.

ENERGY SAVING (ŠETRENIE ENERGIE) Nastavenie režimu šetrenia energie televízora. (► p.74)

AV MODE (REŽIM AV) Pomáha pri výbere a nastavení obrazu a zvuku pri pripájaní zariadení AV. (► p.38)

INPUT Režim externého vstupu sa mení v pravidelnom intervale. (► p.32)

TV/RADIO (TELEVÍZOR/RÁDIO) V digitálnom režime vyberie možnosť Radio (Rádio) alebo TV (Televízor).

0 až 9 číselné tlačidlo Výber programu.
Výber očíslovanej položky z ponuky .

LIST zobrazuje tabuľku programov. (► p.30)

Q.VIEW Návrat k predošlému programu.

MENU Otvorenie ponuky.
Zruší všetky obrazovky OSD a vráti sa do režimu pozerania TV z ktorejkoľvek ponuky (► p.16)

GUIDE (SPRIEVODCA) Zobrazuje prehľad programov. (► p.68)

Q. MENU (RÝCHLAPONUKA) Výber požadovaného zdroja rýchlej ponuky. (Pomer strán, Čistý hlas II , Režim obrazu , Režim zvuku, Zvuk, Casovač vypnutia, Oblíbené, Setrenie energie). (► p.15)

BACK Umožňuje používateľovi vrátiť sa o krok späť v interaktívnej aplikácii, sprievodcovi EPG alebo inej interaktívnej funkcii.

INFO ⓘ Zobrazuje informácie aktuálnej obrazovky.

EXIT(UKONČIŤ) Zruší všetky obrazovky OSD a vráti sa do režimu pozerania TV z ktorejkoľvek ponuky

PALCOVÝ OVLÁDAC (hore/dole/vľavo/vpravo) Umožňuje navigáciu v ponukách obrazovky a úpravu nastavení podľa vašej voľby.

OK Potvrdenie v ýbere alebo zobrazenie súčasného režimu.

Coloured buttons Tlačidlá sa používajú na ovládanie teletextu (iba modely s **TELETEXTOM**) alebo na Úpravu programu.

1 Tlačidlá TELETEXTU Tlačidlá sa používajú na zobrazenie teletextu. Ďalšie informácie nájdete v časti Teletext. (► p.107)

SUBTITLE (TITULKY) V digitálnom režime zobrazí preferované titulky.

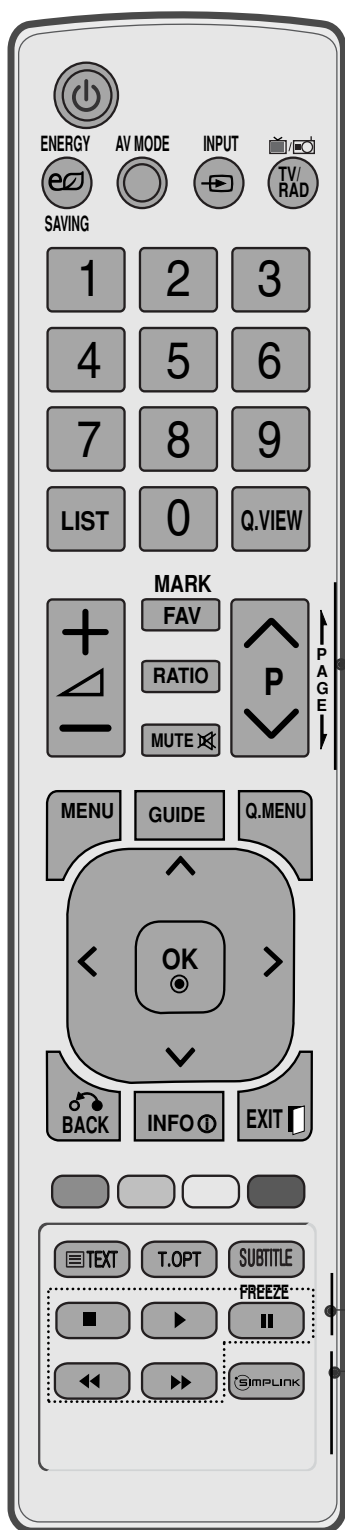

VOLUME +/- Nastavenie hlasitosti.

FAV Zobrazenie vybratého obľúbeného programu.

MARK(OZNAČIŤ) Vyberte zdroj, na ktorý chcete použiť nastavenia Sprievodcu nastavením obrazu. Označenie a zrušenie označenia programov v ponuke USB.

RATIO Výber požadovaného formátu obrazu. (► p.71)

MUTE Vypnutie alebo zapnutie zvuku.

Programme Výber programu.
^ v

O STRANU VYŠŠIENIŠIE):P sun z jednej sady informácií na obrazovke na ďalšiu

Tlačidlá ovládania SIMPLINK Slúžia na ovládanie funkcie SIMPLINK.

FREEZE (ZMRAZENIE) Pozastavenie aktuálneho obrázka na obrazovke. (Nefunguje v režime USB a Simplink.) Televízor sa automaticky vráti k normálnemu zobrazovaniu, ak nie je po dobu 5 minút prijatý žiadny signál alebo nie je vykonaná žiadna operácia.

SIMPLINK Pozrite si zoznam zariadení AV pripojených k televízoru. Prepnutím tohto tlačidla sa na obrazovke zobrazí ponuka Simplink(► p.35)

Vloženie batérií

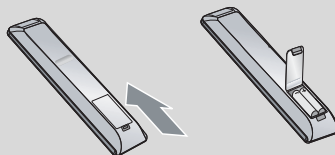

- Na zadnej strane otvorte kryt priehradky na batérie.
- Vložte dve 1,5 V batérie typu AAA a správne nasmerujte póly (+ na +, -na -). Nekombinujte staré alebo použité batérie s novými.
- Zatvorte kryt.
- Ak chcete batérie vytiahnuť, vykonajte činnosti inštalácie v opačnom poradí.

NASTAVENIE EXTERNÝCH ZARIADENÍ

- Nikdy nepripájajte káble napájania skôr, ako pripojíte v šetky externé zariadenia. Predídete tak ich poškodeniu.

PRIPOJENIE ANTÉNY

- Nastavením smeru antény dosiahnete optimálnu kvalitu obrazu.
- Kábel na pripojenie antény a konvertor nie sú súčasťou dodávky.

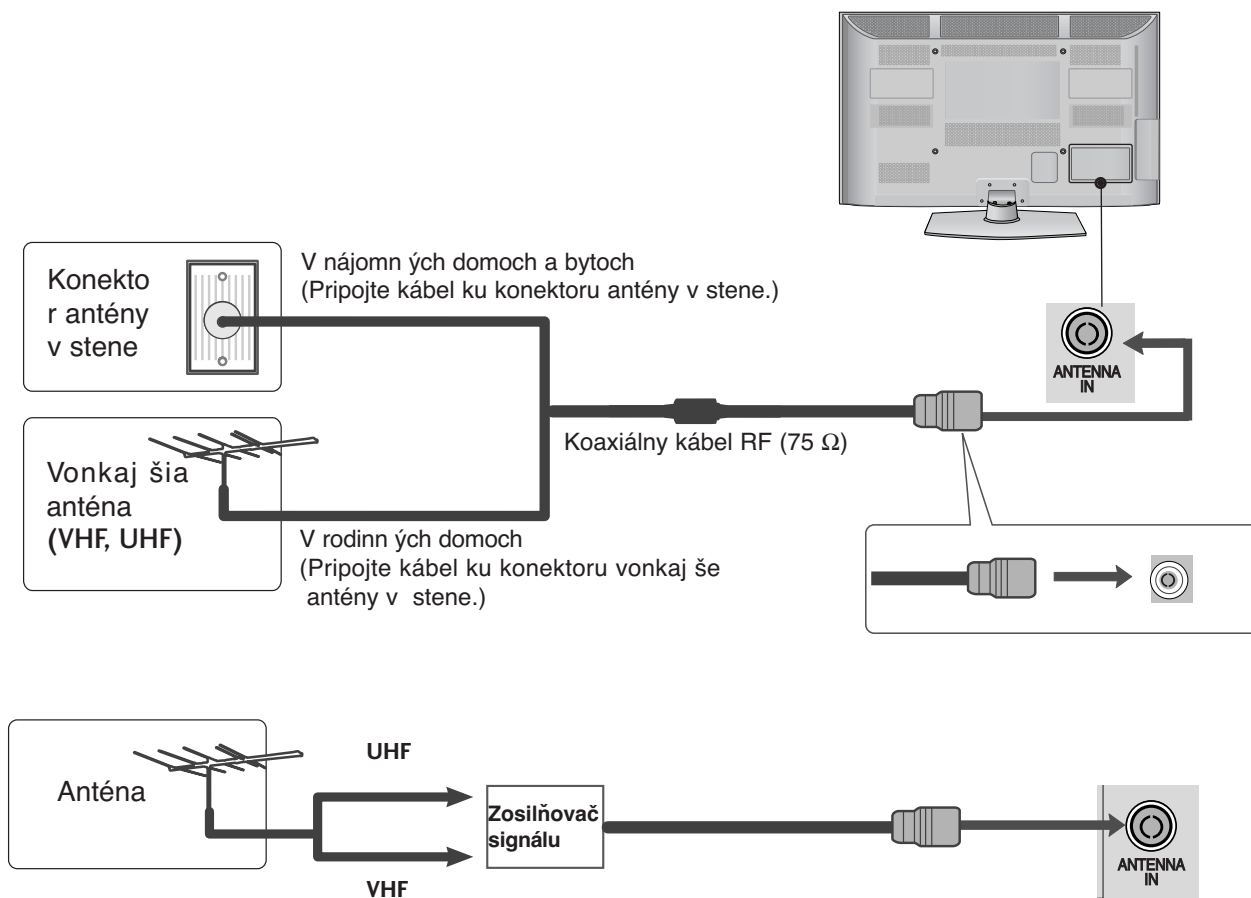

- V oblastiach so slabým signálom získate kvalitnejší obraz, keď k anténe pripojíte zosilňovač signálu. Pozri obrázok napravo.
- Ak treba rozdeliť signál pre dva televízory, na pripojenie použite rozdeľovač signálu.

NASTAVENIE EXTERNÝCH ZARIADENÍ

- Nikdy nepripájajte káble napájania skôr, ako pripojíte v šetky externé zariadenia. Predídete tak ich poškodeniu
- Táto časť o NASTAVENÍ EXTERNÝCH ZARIADENÍ používa najmä schémy pre modely 50/60PK5**.
- Nákres sa môže mierne líšiť od vášho televízora.

Pripojenie pomocou komponentového kábla

- Tento televízor môže prijímať digitálne rádiovýfrekvenčné alebo káblové signály bez externého digitálneho káblového prijímača. Ak však prijímate digitálny signál z digitálneho káblového prijímača alebo iného externého digitálneho zariadenia, pozrite si nižšie uvedený obrázok.

- 1 Pripojte video výstup (Y, PB, PR) externého zariadenia (Digitálny set-top box, DVD atď.) ku konektoru **COMPONENT IN VIDEO** na televízore.
- 2 Pripojte video výstup externého zariadenia (Digitálny set-top box, DVD atď.) ku konektoru **COMPONENT IN AUDIO** na televízore.
- 3 Zapnite externé zariadenie. (Pozrite si príručku používateľa externého zariadenia kvôli pokynom na používanie.)
- 4 Tlačidlom **INPUT** na diaľkovom ovládaní vyberte vstupný zdroj **Komponent**.

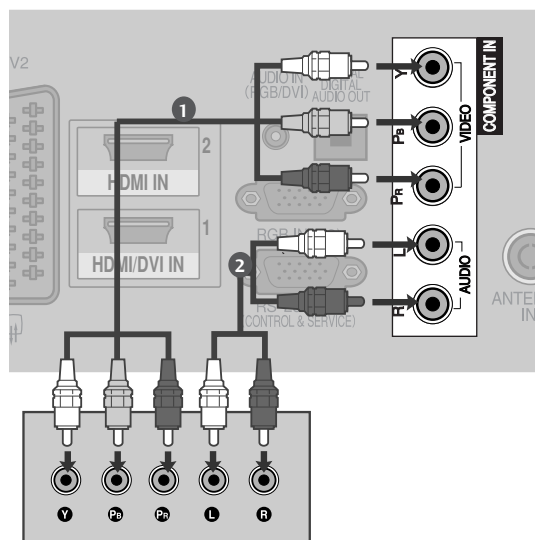

- Podporovaný formát zvuku cez konektor HDMI: Dolby Digital, PCM
Audio formát DTS nie je podporovaný.

Signál	Komponent	HDMI
480i/576i	O	X
480p/576p	O	O
720p/1080i	O	O
1080p	O (len pre 50 Hz / 60 Hz)	O (24 Hz / 30 Hz / 50 Hz / 60 Hz)

Vstupné komponentové konektory

Lepšiu kvalitu obrazu docielite pripojením prehrávača DVD ku vstupným komponentovým konektorom. Pozri nižšie.

Komponentové konektory televízora	Y	P _B	P _R
Výstupné videoporty na prehrávači DVD	Y	P _B	P _R
	Y	B-Y	R-Y
	Y	C _b	C _r
	Y	P _b	P _r

Prepojenie HDMI káblom

- 1 Pripojte HDMI výstup externého zariadenia (Digitálny set-top box, DVD atď.) ku konektoru **HDMI/DVI IN 1** (alebo **HDMI/DVI IN 2** (okrem možnosti 42/50PJ2**) alebo **HDMI IN 3** (Len pre 50/60PK5**, 50PK7**)) na televízore.
- 2 Zapnite externé zariadenie. (Pozrite si príručku používateľa externého zariadenia kvôli pokynom na používanie.)
- 3 Zvoľte vstupný zdroj **HDMI1** (alebo **HDMI**), **HDMI2** (okrem možnosti 42/50PJ2**) alebo **HDMI3** (Len pre 50/60PK5**, 50PK7**) použitím tlačidla **INPUT** na diaľkovom ovládači.

! POZNÁMKA

- ▶ TV môže prijať video i audio signál súčasne použitím kábla HDMI.
- ▶ Ak DVD nepodporuje Auto HDMI, je potrebné, aby ste vhodne nastavili výstupné rozlíšenie
- ▶ Skontrolujte, či používate kábel HDMI, verzie 1.3 alebo novšej.

Ak káble HDMI nepodporujú pripojenie HDMI, verzie 1.3, obraz môže blikať alebo sa na obrazovke nezobrazí žiadny obraz. Používajte najnovšie káble podporujúce pripojenie HDMI, verzie aspoň 1.3.

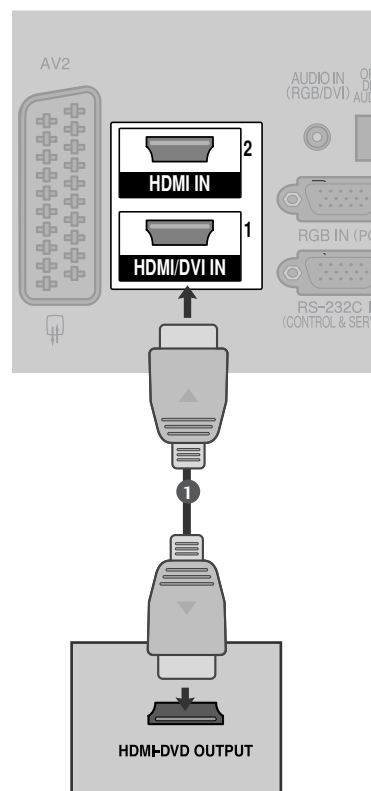

Pripojenie pomocou kábla na prepojenie HDMI a DVI

- 1 Pripojte digitálny set-top box alebo DVI výstup počítača ku konektoru **HDMI/DVI IN 1** (alebo **HDMI/DVI IN 2**) na televízore.
- 2 Pripojte audio výstup digitálneho set-top boxu alebo audio výstup počítača ku konektoru **AUDIO IN (RGB/DVI)** (alebo **AUDIO IN (DVI)**) na televízore.
- 3 Zapnite digitálny set-top box alebo počítač a televízor. (Pozrite si príručku používateľa digitálneho set-top boxu alebo počítača kvôli pokynom na používanie.)
- 4 Zvoľte vstupný zdroj **HDMI1** (alebo **HDMI**) použitím tlačidla **INPUT** na diaľkovom ovládači.

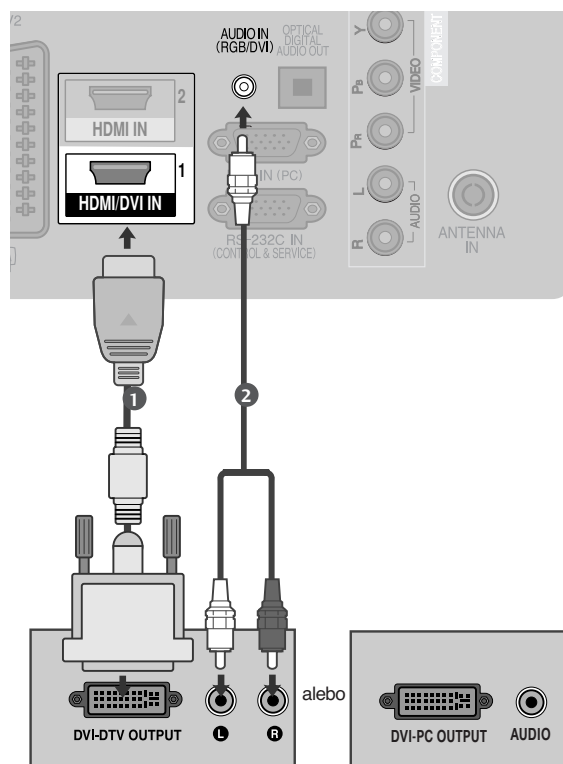

NASTAVENIE EXTERNÝCH ZARIADENÍ

Pripojenie pomocou kábla scart

- 1 Pripojte zdičku Euro scart externého zariadenia (DVD, VCR, atď.) do zdičky AV1 Euro scart na televízore.
- 2 Zapnite externé zariadenie. (Pozrite si príručku používateľa externého zariadenia kvôli pokynom na používanie.)
- 3 Tlačidlom **INPUT** na diaľkovom ovládaní vyberte vstupný zdroj AV1. Ak je kábel pripojený k konektoru scart AV2 vyberte vstupný zdroj AV2.

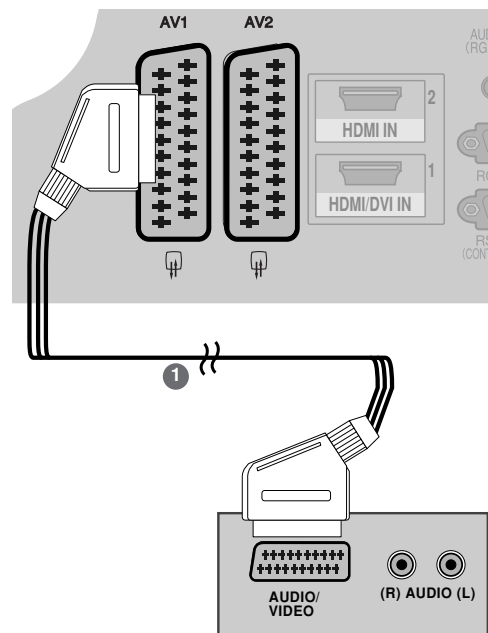

Scart	Vstup			Výstup
	Video	Zvuk	RGB	Video, Zvuk
AV1	O	O	O	Len analógový
AV2	O	O	X	K dispozícii sú výstupy Analogue (Analogový), DTV, AV1, AV2, AV3(okrem možnosti 42/50PJ2**, 50/60PK2**)

Aktuálny režim vstupu	Typ výstupu	AV1 (výstup televízora)	AV2 (výstup monitora)	AV2 (pri plánovanom nahrávaní DTV pomocou nahrávacieho zariadenia)
Digitálna televízia		X	O	O
Analógová televízia, AV1, AV3		O	O	O
Komponent RGB		O	X	(Vstupný režim sa skonvertuje na režim DTV.)
HDMI		X	X	
AV2		O	O	O

▶ **TV Out (Výstup televízora)** : výstup signálov analógovej televízie.
Monitor Out (Výstup monitora) : výstup aktuálneho obrazu zobrazeného na obrazovke.

(okrem možnosti 42/50PJ2**, 50/60PK2**)

! POZNÁMKA

▶ Ak chcete použiť kábel EURO Scart, musíte použiť EURO Scart kábel s tieniacim signálom.

Nastavenie USB IN (okrem možnosti 42/50PJ2**, 50/60PK2**)

- 1 Zariadenie USB pripojte ku konektoru USB IN na televízore.
- 2 Po pripojení konektorov **USB IN** použite funkciu **DVR** (Digitálny videorekordér). (▶ str. 48)

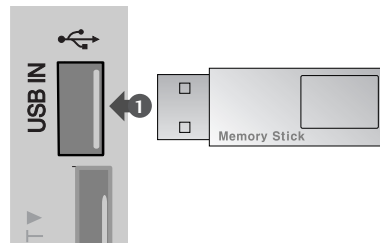

Pripojenie pomocou kábla RCA (okrem možnosti 42/50PJ2**, 50/60PK2**)

- 1 Prepojte konektory **AUDIO/VIDEO** medzi televízorom a videorekordérom alebo externým zariadením. Pripojte konektory podľa farby. (Video = žltá, Audio Left (vľavo) = biela a Audio Right (vpravo) = červená)
- 2 Do VCR vložte videokazetu a stlačte tlačidlo **PLAY**. (Postupujte podľa použitia príručky k VCR.)
Alebo použite príslušné externé zariadenie. (Pozrite si príručku používateľa externého zariadenia kvôli pokynom na používanie.)
- 3 Tlačidlom **INPUT** na diaľkovom ovládaní vyberte vstupný zdroj **AV3**.

! POZNÁMKA

- ▶ Ak máte mono videorekordér, spojte audiokábel z VCR s konektorom **AUDIO L/MONO** na televízore.

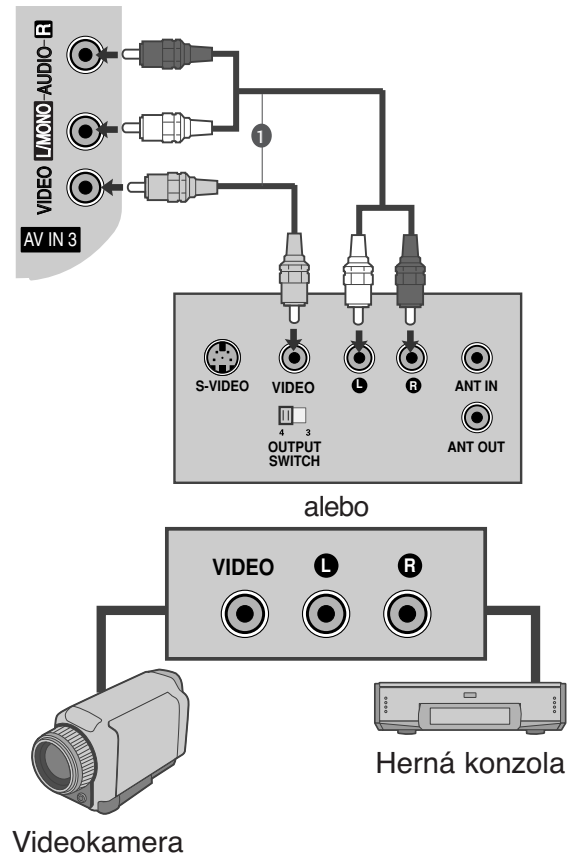

Pripojenie pomocou rádiovfrekvenčného kábla

- Rušenie obrazu (interferencií) sa vyhnete, keď medzi videorekordérom a televízorom necháte dostatočnú vzdialenosť.

- 1 Spojte konektor **ANT OUT** na VCR s konektorom **ANTENNA IN** na televízore.
- 2 Kábel antény pripojte ku konektoru **ANT IN** na VCR.
- 3 Na VCR stlačte tlačidlo **PLAY** a na televízore nastavte príslušný program na pozretie videa.

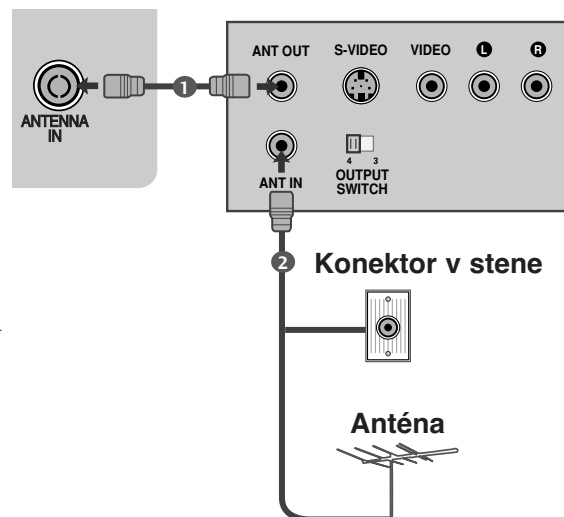

NASTAVENIE EXTERNÝCH ZARIADENÍ

PRIPOJOVANIE POMOCOU 15-KOLÍKOVÉHO KÁBLA D-SUB (okrem možnosti 42/50PJ2**, 50/60PK2**)

Tento TV poskytuje funkčnú schopnosť bez nastavovania, to znamená, že PC sa automaticky prispôsobí nastaveniu TV.

- 1 Spojte výstup RGB prístroja PC so vstupom RGB (PC) na televízore.
- 2 Spojte audio výstupy PC so vstupnými konektormi AUDIO IN (RGB/DVI) na televízore.
- 3 Zapnite PC.
- 4 Zvoľte vstupný zdroj RGB použitím tlačidla **INPUT** na diaľkovom ovládači.

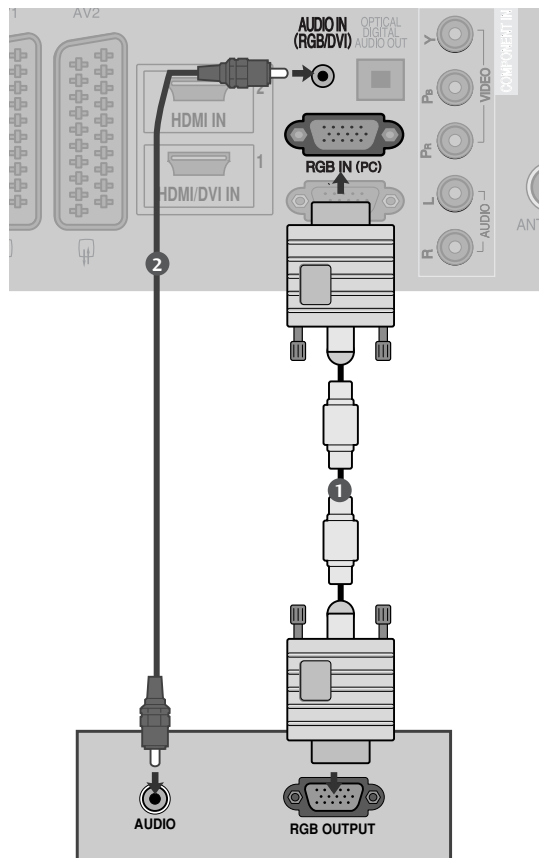

VLOŽENIE MODULU CI

- Prezeranie zakódovaných (platených) služieb v digitálnom televíznom režime.
- Táto funkcia nie je dostupná pre všetk model

- 1 Podľa uvedeného obrázka vložte modul CI do OTVORU NA KARTU PCMCIA (Personal Computer Memory Card International Association).

Ďalšie informácie nájdete na str.29.

! POZNÁMKA

- Skontrolujte, či je modul CI vložený do otvoru na kartu PCMCIA v správnom smere. Ak modul nie je vložený správne, môže dôjsť k poškodeniu televízora a otvoru na kartu PCMCIA.

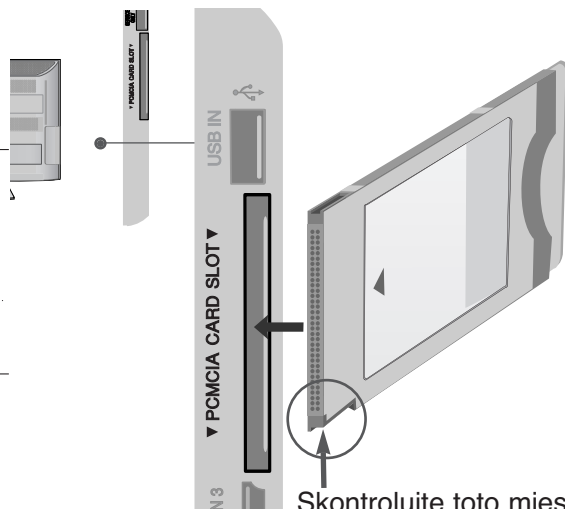

Skontrolujte toto miesto podľa obrázka a vložte modul CI.

NASTAVENIE DIGITÁLNEHO VÝSTUPNÉHO AUDIOKONEKTORA

Televízny zvuk odosielajte do externých audiozariadení pomocou digitálneho výstupného (optického) audiokonektora.

Ak si chcete vychutnať digitálne vysielanie prostredníctvom 5.1-kanálových reproduktorov, ku konektoru OPTICAL DIGITAL AUDIO OUT (OPTICKÝ DIGITÁLNY VÝSTUPNÝ AUDIOKONEKTOR) na zadnej strane televízora pripojte domáce kino s prehrávačom DVD (alebo zosilňovač).

- 1 Jeden koniec optického kábla zapojte do digitálneho výstupného (optického) audiokonektora na televízore.
- 2 Druhý koniec optického kábla zapojte do digitálneho vstupného (optického) audiokonektora na audiozariadení.
- 3 V ponuke AUDIO vyberte možnosť „**Reproduktor televízora** option – Vyp.“ (Reproduktor televízora – vypnutý) (►str.90).
Informácie o používaní nájdete v používateľskej príručke k externému audiozariadeniu.

⚠ UPOZORNENIE

- Nepozerajte sa do optického výstupného portu.
Laserový lúč vám môže poškodiť zrak

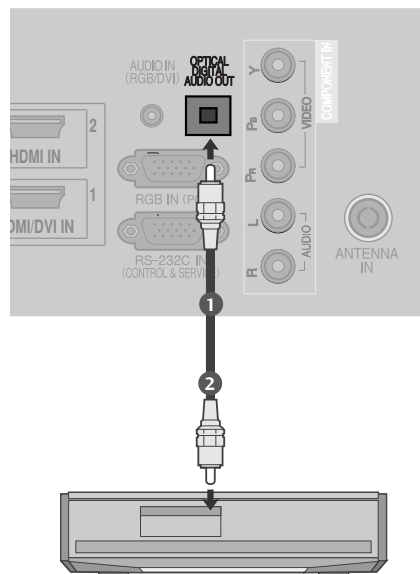

NASTAVENIE EXTERNÝCH ZARIADENÍ

Podporovaná rozlišovacia schopnosť

režim RGB-PC, HDMI/DVI-PC(okrem možnosti 42/50PJ2**, 50/60PK2**)

Rozlí šen	Horizontálna frekvencia (kHz)	Vertikálna frekvencia (Hz)
720x400	31,468	70,08
640x480	31,469	59,94
800x600	37,879	60,31
1024x768	48,363	60,00
1280x768	47,78	59,87
1360x768	47,72	59,8
1280x1024	63,98	60,02
1400x1050	65,317	59,979
1920x1080	66,587	59,934

(len pre 50PK3**,
50/60PK5**, 50PK7**,)

režim HDMI/DVI-DTV

Rozlí šen	Horizontálna frekvencia (kHz)	Vertikálna frekvencia (Hz)
640x480	31,649	59,94
	31,469	60
720x480	31,47	59,94
	31,50	60
720x576	31,25	50,00
1280x720	37,50	50,00
	44,96	59,94
	45,00	60
1920x1080	28,125	50,00
	33,72	59,94
	33,75	60
	27,00	24,00
	33,75	30
	56,25	50,00
	67,433	59,94
	67,50	60

! POZNÁMKA

- ▶ Vyhnite sa fixnému obrazu na obrazovke televízora počas dlhého časového obdobia. Fixný obraz sa môže stať trvale vtlačeným na obrazovku; len čo je to možné, používajte šetrič obrazovky.
- ▶ Pri niektorých rozlíšeníach, zvislom monoskope, kontraste alebo jase sa môže v režime PC vyskytnúť šum. Potom zmeňte PC režim na iné rozlíšenie alebo zmeňte obnovovací kmitočet na iný kmitočet, prípadne nastavujte v ponukovom menu jas a kontrast, až kým nedosiahnete čistý obraz. Ak sa obnovovací kmitočet grafickej karty PC nedá zmeniť, zmeňte grafickú kartu PC alebo konzultujte problém s výrobcom grafickej karty PC.
- ▶ Synchronizačný vstup od horizontálnych a vertikálnych frekvencií je samostatný.
- ▶ V režime počítača odporúčame používať rozlíšeni 1024x768, 60 Hz (len pre 42P3**, 42P5**, 42P6**), 1360x768, 60 Hz (Len pre 50P3**, 50P5**, 50P6**), 1920x1080, 60 Hz (Len pre 50PK3**, 50/60PK5**, 50PK7**) Zabezpečí sa tak najvyššia kvalita obrazu
- ▶ Pripojte kábel z výstupného portu monitora počítača k portu RGB (PC) na televízore alebo signálový kábel z výstupného portu HDMI počítača k portu HDMI/DVI (alebo HDMI/DVI IN) na televízore.
- ▶ Spojte audio kábel z PC so vstupom AUDIO na televízore. (Audio káble nie sú súčasťou televízneho prijímača).
- ▶ Ak používate zvukovú kartu, nastavte zvuk počítača podľa potreby.
- ▶ Ak grafická karta počítača nepodporuje súčasne analógový a digitálny výstup RGB, počítač na obrazovke televízora zobrazíte pripojením kábla iba do jedného portu – RGB alebo HDMI IN (alebo HDMI/DVI IN).
- ▶ Ak grafická karta počítača podporuje súčasne analógový aj digitálny výstup RGB, nastavte televízor na výstup RGB alebo HDMI (druhý režim televízor automaticky priradí funkcii Plug and Play).
- ▶ Ak do kábla DVI zapojíte konektor HDMI, režim DOS nemusí fungovať (závisí to od grafickej karty)
- ▶ Ak použijete príliš dlhý kábel RGB-PC, môže sa na obrazovke vyskytnúť šum. Odporúčame použiť kábel kratší ako 5m. Poskytuje najlepšiu kvalitu obrazu

NASTAVENIE EXTERNÝCH ZARIADENÍ







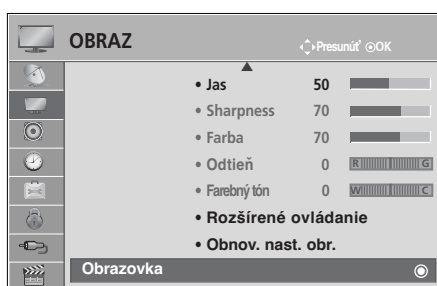

Nastavenie obrazovky v režime PC(okrem možnosti 42/50PJ2**, 50/60PK2**)

Obnovenie predvolených nastavení obrazovky

Návrat k predvoleným nastaveniam položiek Poloha , Size (Veľkosť) a Phase (Fáza) naprogramovaným vo výrobe.

Táto funkcia funguje v nasledujúcom režime: RGB[PC].



-   Vyberte možnosť **OBRAZ**.
-   Vyberte možnosť **Obrazovka**.
-   Vyberte možnosť **Obnoviť nastavenia**.
-   Vyberte možnosť **Áno**.
-  Aktivujte funkciu Obnoviť nastavenia (Obnovenie).

- Stlačením tlačidla **MENU/EXIT** (PONUKA/UKONČIŤ) sa vrátite k bežnému pozeraniu televízie.
- Stlačením tlačidla **BACK** (SPÄŤ) sa presuniete na predchádzajúcu obrazovku ponuky.

Automatické nastavenie (iba v režime RGB [PC])



Automaticky nastaví polohu obrazu a minimalizuje trasenie obrazu.

Ak nie je obraz ani po nastavení dobrý, televízor funguje správne, ale je potrebné ďalšie nastavenie.

Autom. konfigur.

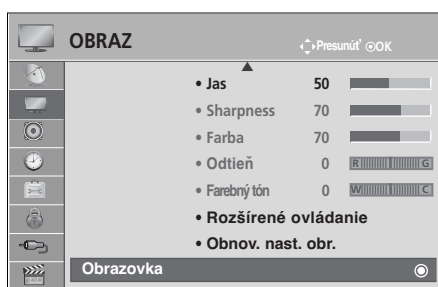
Táto funkcia slúži na automatické nastavenie polohy, veľkosti a fázy obrazovky. Počas automatickej konfigurácie bude zobrazený obraz niekoľko sekúnd nestabilný.



- 1   Vyberte možnosť **OBRAZ**.
- 2   Vyberte možnosť **Obrazovka**.
- 3   Vyberte možnosť **Autom. konfigur.** (Automatická konfigurácia).
- 4   Vyberte možnosť **Áno**.
- 5  Aktivujte funkciu **Autom. konfigur.** (Automatická konfigurácia).

- Ak poloha obrazu nie je ešte správna, vyskúšajte automatické nastavenie znova
- Ak je v režime RGB (PC) po automatickom nastavení opäť potrebné nastaviť obraz, môžete nastaviť možnosť **Poloha**, **Veľkosť** alebo **Fáza**.

- Stlačením tlačidla **MENU/EXIT** (PONUKA/UKONČIŤ) sa vrátite k bežnému pozeraniu televízie.
- Stlačením tlačidla **BACK** (SPÄT) sa presuniete na predchádzajúcu obrazovku ponuky.

NASTAVENIE EXTERNÝCH ZARIADENÍ

Výber rozlíšenia

Ak chcete sledovať normálny obraz, rozlíšenie režimu RGB prispôbte výberu režimu PC.

Táto funkcia funguje v nasledujúcom režime: RGB[PC].

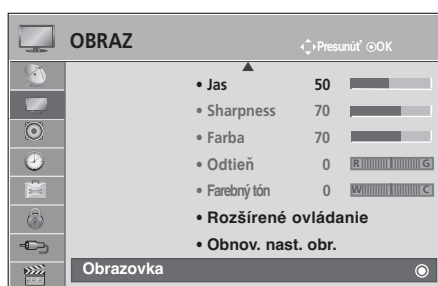

-   Vyberte možnosť **OBRAZ**.
-   Vyberte možnosť **Obrazovka**.
-   Vyberte možnosť **Rozlíšenie**.
-   Vyberte požadované rozlíšenie.
- 





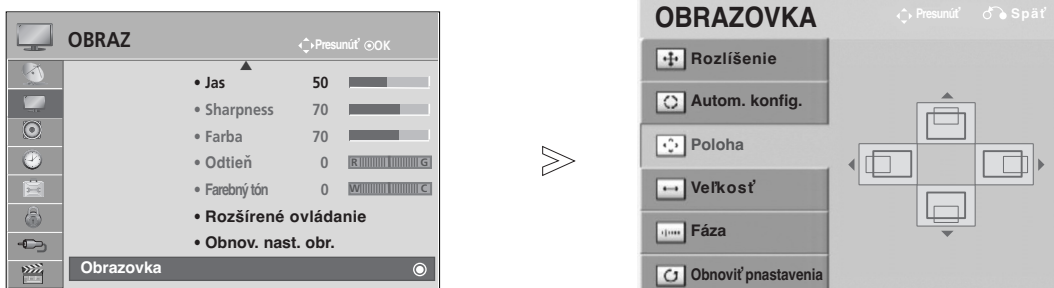

- Stlačením tlačidla **MENU/EXIT** (PONUKA/UKONČIŤ) sa vrátite k bežnému pozeraniu televízie.
- Stlačením tlačidla **BACK** (SPÄŤ) sa presuniete na predchádzajúcu obrazovku ponuky.

Nastavenie položiek Position (Poloha obrazovky), Size (Veľkosť) a Phase (Fáza)

Ak po automatickom nastavení obraz nie je čistý a ak sa postavy stále chvejú, nastavte fázu obrazu ručne.

Táto funkcia funguje v nasledujúcom režime: RGB[PC].



- 1   Vyberte možnosť **OBRAZ**.
- 2   Vyberte možnosť **Obrazovka**.
- 3   Vyberte možnosť **Poloha**, **Veľkosť** alebo **Fáza**
- 4    Vykonajte potrebné úpravy nastavení.
- 5 

- Stlačením tlačidla **MENU/EXIT** (PONUKA/UKONČIŤ) sa vrátite k bežnému pozeraniu televízie.
- Stlačením tlačidla **BACK** (SPÄŤ) sa presuniete na predchádzajúcu obrazovku ponuky.

SLEDOVANIE TELEVÍZIE/OVLÁDANIE PROGRAMOV

ZAPNUTIE TV

Po zapnutí vášho TV budete môcť využívať jeho vlastnosti.

- 1 Najskôr správne pripojte napájací kábel.
V tomto okamihu sa TV prepne do úsporného režimu.
- 2 V úspornom režime zapnúť TV, stlačiť na TV tlačidlo ϕ / **I, INPUT**, P \wedge \vee alebo na diaľkovom ovládači stlačiť tlačidlo **POWER**, **INPUT**, P \wedge \vee alebo **číslo** (0~9) a potom zapnúť TV.

Spustenie nastavenia

- 1 Ak je po zapnutí televízora zobrazená ponuka na obrazovke (OSD), môžete nastaviť položky: **Jazyk**, **Nastavenie režimu**, **Krajina** alebo **Nastaviť heslo** (ak je pre krajinu vybraná možnosť Francúzsko), **Automatické ladenie**.

POZNÁMKA:

- a. Ak ponuku Initial Setting (Úvodné nastavenie) zatvoríte bez dokončenia úvodného nastavenia, môžete ju zobraziť znova.
- b. Stlačením tlačidla **BACK** zmeníte aktuálny displej OSD na predchádzajúci displej OSD.
- c. V krajinách bez potvrdených štandardov vysielania DTV nemusia v závislosti od spôsobu vysielania DTV niektoré funkcie DTV fungovať.
- d. Režim "**Domáce použitie**" je optimálne nastavenie pre domácnosti. Tento režim je v televízore nastavený predvolene.
- e. Režim "**Režim Obchod**" je optimálne nastavenie pre obchody. Ak používateľ zmení nastavenia kvality obrazu, režim "**Režim Obchod**" po určitom čase spustí produkt s hodnotami kvality obrazu, ktoré nastavil výrobca.
- f. Režim (**Domáce použitie**, **Režim Obchod**) možno zmeniť vykonaním príkazu **Nastavenie režimu** v ponuke **MOŽNOST**.
- g. Ak je ako krajina nastavené Francúzsko, heslo nie je „0“, „0“, „0“, „0“ ale „1“, „2“, „3“, „4“.

V ýber programu

- 1 Číslo programu vyberiete pomocou tlačidla P \wedge \vee alebo tlačidiel **ČÍSEL**.

Nastavenie hlasitosti

- 1 Hlasitosť nastavíte pomocou tlačidla \blacktriangleleft + alebo -.

Ak chcete vypnúť zvuk, stlačte tlačidlo **MUTE**.

Túto funkciu môžete zrušiť stlačením tlačidiel **MUTE** (VYPNÚŤ), \blacktriangleleft + alebo -, AV Mode (Režim AV).

RÝCHLA PONUKA

Váš OSD (On Screen Display, t.j. ponukové menu na obrazovke) sa môže trochu odlišovať od ukážok v tomto návode.

Ponuka Q.Menu (Rýchla ponuka) obsahuje funkcie, ktoré môžu používatelia často používať.

↔ Pomer strán : Nastavenie požadovaného formátu obrazu.

V ponuke Pomer strán vyberte pre nastavenie Zoom Setting (Nastavenie priblíženia) možnosť 14:9, Priblíženie alebo Kino – Priblíženie. Po nastavení možnosti Zoom Setting (Nastavenie priblíženia) sa opäť zobrazí ponuka Q.Menu (Rýchla ponuka).

🗣️ Čistý hlas II : Odlíšenie rozsahu zvuku ľudskej reči od ostatných zvukov pomáha používateľom lepšie počuť ľudské hlasy.

👤 Režim obrazu : Výber požadovaného režimu obrazu.

🔊 Režim zvuku : Táto funkcia slúži na automatické nastavenie najvhodnejšej

zvukovej kombinácie pre sledovaný obraz.

Vyberte požadovaný režimu zvuku.

🔊 Zvuk : Výber výstupu zvuku.

🕒 Časovač vypnutia : Nastavenie časovača vypnutia.

PR Oblíbené : výber oblíbeného programu.

🔌 Zariad. USB : Ak chcete vysunúť zariadenie USB, vyberte možnosť **Vysunúť**. (okrem možnosti 42/50PJ2**, 50/60PK2**)

🌿 Šetrenie energie : výber požadovaného režimu šetrenia energie. (len pre 42/50PJ2**, 50/60PK2**)

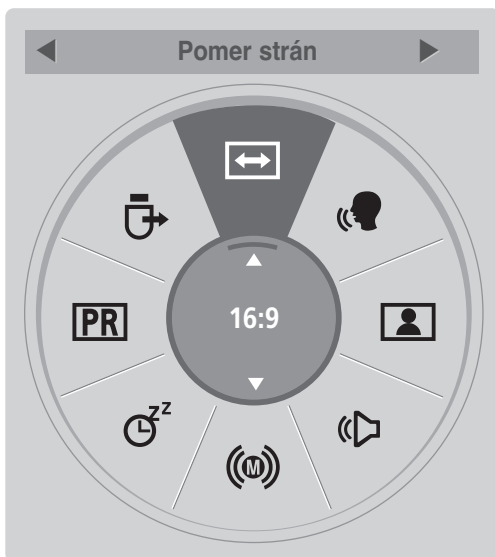

(okrem možnosti 42/50PJ2**, 50/60PK2**)

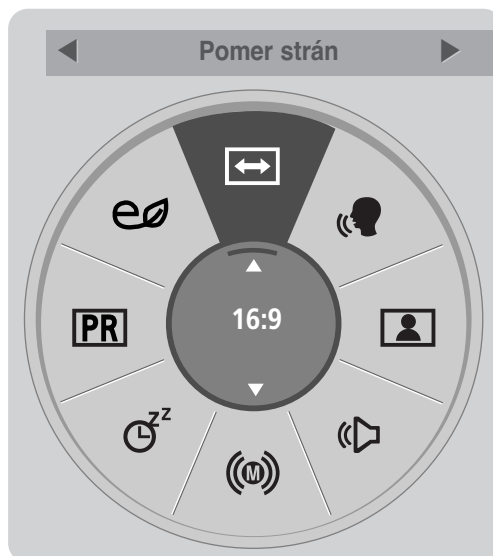

(len pre 42/50PJ2**, 50/60PK2**)

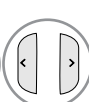
1   Zobrazte jednotlivé ponuky.

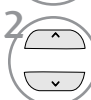
2  Vyberte požadovaný zdroj.

3 

- Stlačením tlačidla **Q.MENU** (RÝCHLA PONUKA) sa vrátite do režimu normálneho sledovania televízie.
- Stlačením tlačidla **BACK** (SPÄŤ) sa presuniete na predchádzajúcu obrazovku ponuky.

SLEDOVANIE TELEVÍZIE/OVLÁDANIE PROGRAMOV

VOĽBA A NASTAVENIE PONÚK NA OBRAZOVKE

Váš OSD (On Screen Display, t.j. ponukové menu na obrazovke) sa môže trochu odlišovať od ukážok v tomto návode.

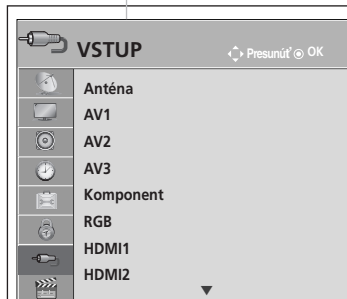
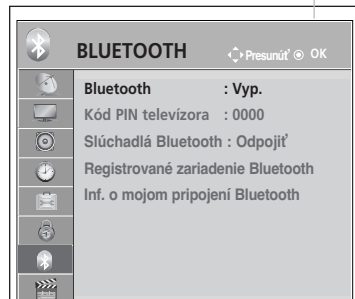
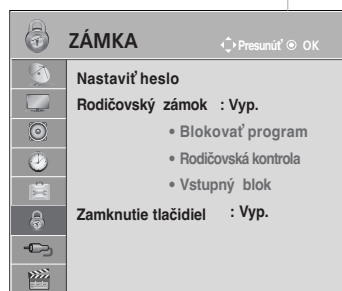
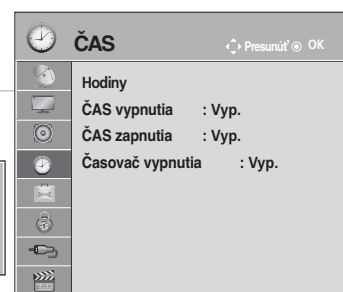
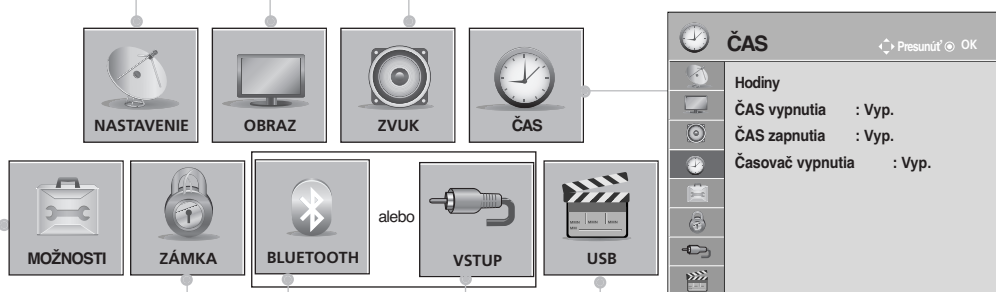
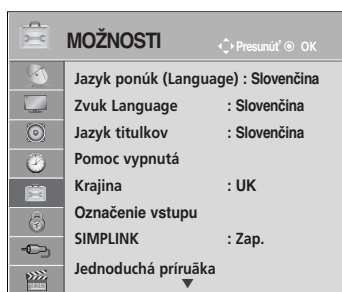
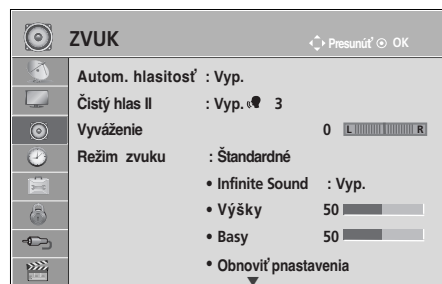
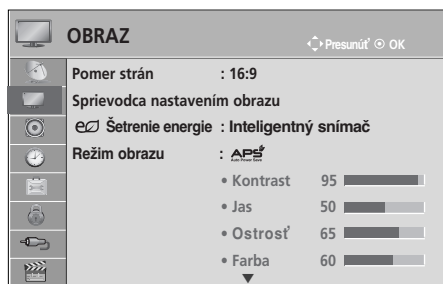
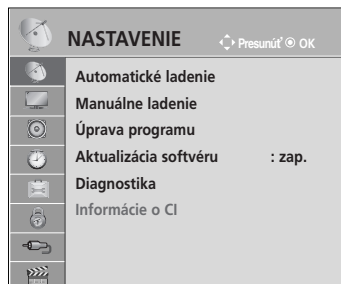

(len pre 50/60PK5**)

(okrem možnosti 42/50PJ2**, 50/60PK2**, 50/60PK5**)

(okrem možnosti 42/50PJ2**, 50/60PK2**)

(len pre 42/50PJ5**, 42/50PJ6**, 50PK3**, 50/60PK5**, 50PK7**)

1 Zobrazte jednotlivé ponuky.

2 Vyberte položku ponuky.

3 Prejdite na kontextovú ponuku.

- Stlačením tlačidla **INFO** zobrazíte ponuku **Jednoduchá príručka**.
- Stlačením tlačidla **MENU/EXIT (PONUKA/UKONČIŤ)** sa vrátite k bežnému pozeraniu televízie.
- Stlačením tlačidla **BACK (SPÄŤ)** sa presuniete na predchádzajúcu obrazovku ponuky.

! POZNÁMKA

► Možnosti **Informácie o CI** nie sú dostupné v analógovom režime.

NASTAVENIE TELEVÍZNYCH STANÍC

(Pre krajiny okrem Fínska a Švédska)

Pomocou tejto funkcie môžete automaticky vyhľadať a uložiť všetky programy.

Ak spustíte automatické vyhľadávanie programov, všetky predtým uložené informácie o službách sa vymažú.

Maximálny počet uložených programov je 1000. Toto číslo sa však môže mierne líšiť v závislosti od vysielaných signálov.

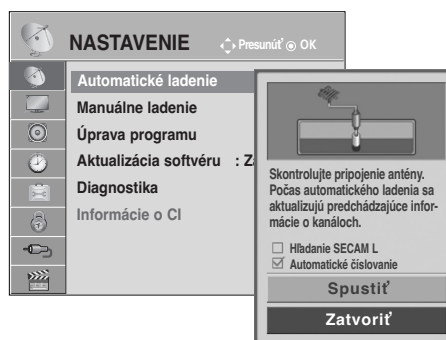
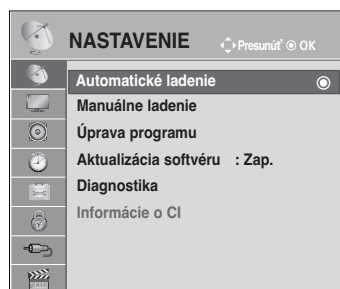

-   Vyberte možnosť **NASTAVENIE**.
-   Vyberte možnosť **Automatické ladenie**.
-   Vyberte možnosť **Spustiť**.
-  Aktivujte funkciu **Automatické ladenie**.

- Pomocou tlačidiel ČÍSEL zadajte v ponuke **Rodičovský zámok 'Zap.'** (Zamknutie systému zapnuté) štvormiestne heslo.
- Ak chcete nechať funkciu automatického ladenia zapnutú, pomocou tlačidiel \wedge \vee vyberte možnosť **Spustiť**. Potom stlačte tlačidlo OK. Ak chcete funkciu vypnúť, vyberte možnosť **Zatvoriť**.
- Automatické číslovanie: vyberte, či chcete pri ladení použiť čísla programov vysielané stanicami.

- Stlačením tlačidla **MENU/EXIT** (PONUKA/UKONČIŤ) sa vrátite k bežnému pozeraniu televízie.
- Stlačením tlačidla **BACK** (SPÄŤ) sa presuniete na predchádzajúcu obrazovku ponuky.

SLEDOVANIE TELEVÍZIE/OVLÁDANIE PROGRAMOV

NASTAVENIE TELEVÍZNYCH STANÍC

(Platí iba pre Fínsko a Švédsko)

Ponuka DVB-C Auto Tuning (Automatické ladenie DVB-C) je určená pre používateľov v krajinách, v ktorých sa podporuje káblové šírenie digitálnej televízie.

Pomocou tejto funkcie môžete automaticky vyhľadať a uložiť všetky programy.

Ak spustíte automatické vyhľadávanie programov, všetky predtým uložené informácie o službách sa vymažú.

Výber možnosti Antenna (Anténa):

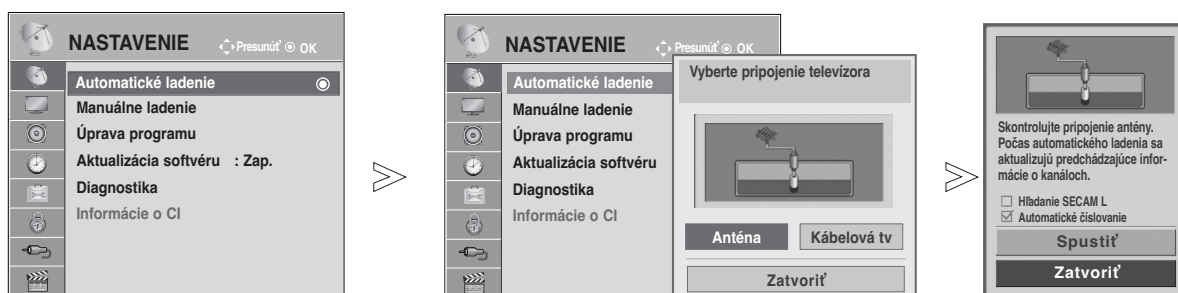

1.   Vyberte možnosť **NASTAVENIE**.
2.   Vyberte možnosť **Automatické ladenie**.
3.   Vyberte možnosť **Anténa**.
4.   Vyberte možnosť **Spustiť**.
5.  Aktivujte funkciu **Automatické ladenie**.

- Pomocou tlačidiel ČÍSEL zadajte v ponuke **Rodičovský zámok 'Zap.'** (Zamknutie systému zapnuté) štvormiestne heslo.
- Ak chcete nechať funkciu automatického ladenia zapnutú, pomocou tlačidiel \wedge \vee vyberte možnosť **Spustiť**. Potom stlačte tlačidlo OK. Ak chcete funkciu vypnúť, vyberte možnosť **Zatvoriť**.
- Automatické číslovanie: vyberte, či chcete pri ladení použiť čísla programov vysielané stanicami.

- Stlačením tlačidla **MENU/EXIT** (PONUKA/UKONČIŤ) sa vrátite k bežnému pozeraniu televízie.
- Stlačením tlačidla **BACK** (SPÄŤ) sa presuniete na predchádzajúcu obrazovku ponuky.

Výber možnosti Cable (Kábel):

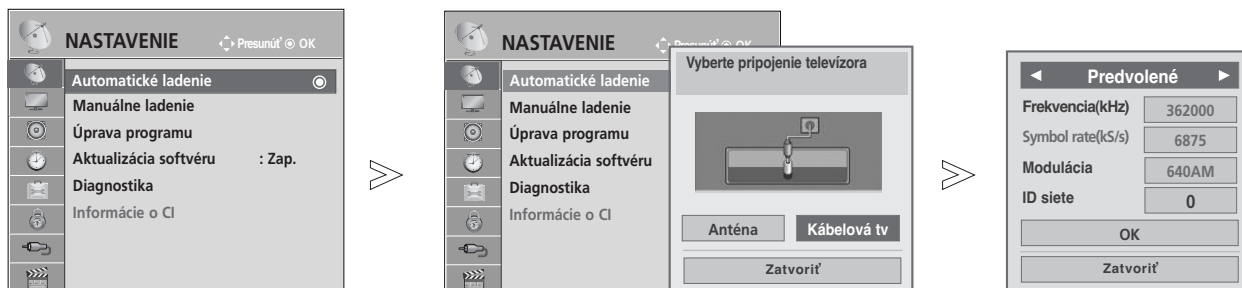

- 1 Vyberte možnosť **NASTAVENIE**.
- 2 Vyberte možnosť **Automatické ladenie**.
- 3 Vyberte možnosť **Kábelová tv**.
- 4 Vykonať potrebné úpravy nastavení.
- 5 Vyberte možnosť **Spustiť**.
- 6 Aktivujte funkciu **Automatické ladenie**.

- Pomocou tlačidiel ČÍSEL zadajte v ponuke **Rodičovský zámok 'Zap.'** (Zamknutie systému zapnuté) štvormiestne heslo.
- Ak chcete nechať funkciu automatického ladenia zapnutú, pomocou tlačidiel \wedge \vee vyberte možnosť **OK**. Potom stlačte tlačidlo **OK**. Ak chcete funkciu vypnúť, vyberte možnosť **Zatvoriť**.

- Stlačením tlačidla **MENU/EXIT** (PONUKA/UKONČIŤ) sa vrátite k bežnému pozeraniu televízie.
- Stlačením tlačidla **BACK** (SPÄŤ) sa presuniete na predchádzajúcu obrazovku ponuky.

Na rýchle a správne vyhľadanie všetkých dostupných programov sú potrebné nasledujúce hodnoty. Bežne používané hodnoty sa poskytujú ako „predvolené“. Správne nastavenia však získate od poskytovateľa služieb kábelovej televízie. Ak pri automatickom ladení v režime kábelového šírenia digitálnej televízie vyberiete možnosť Full (Kompletné), spustí sa prehľadávanie všetkých frekvencií v rozsahu 110 MHz až 862 MHz a nájdu sa všetky dostupné kanály.

V prípade, ak po voľbe Default nebol nájdený program, vykonajte vyhľadávanie voľbou Full.

Ale, ak je program vyhľadávaný voľbou Full, doba automatického ladenia môže trvať príliš dlho.

- **Frekvencia** : zadajte rozsah frekvencií definovaný používateľom.
- **Symbol rate** : zadajte prenosovú rýchlosť definovanú používateľom. (Prenosová rýchlosť: rýchlosť, akou zariadenie, napríklad modem, odosiela kanálu znaky.)
- **Modulácia** : zadajte moduláciu definovanú používateľom. (Modulácia: úprava nosných kmitočtov zvukového alebo obrazového signálu.)
- **ID siete** (len vo Švédsku): jedinečný identifikátor vyhradený každému používateľovi.

Poznámka

- ▶ Ak po označení Fínska alebo Švédska zvolíte možnosť **Kábelová tv**, uvidíte ponuku **Channel Auto Update** (Automatická aktualizácia kanálov), ktorá je prednastavená na polohu **Zap.** (Zapnuté).
- ▶ Ak necháte nastavenú polohu **Zap.** (Zapnuté), informácie o kanáloch sa budú automaticky aktualizovať vždy, keď sa zmenia informácie o sieti.
- ▶ Keď je **Channel Auto Update** (Automatická aktualizácia kanálov) v polohe **Vyp.** (Vypnuté), informácie o kanáloch sa nebudú aktualizovať.

NASTAVENIE TELEVÍZNYCH STANÍC

Ak zvolíte „—“ v nastavení Country Setting (Nastavenie krajiny), (Okrem Fínska and Švédska)

Pre sledovanie DVB-C v krajinách okrem Fínska a Švédska zvolte „—“ ako **Krajina** v **MOŽNOSTI**.

Môžete zvoliť režim **Používateľ** alebo režim **Kompletné** v **Automatické ladenie**.

Príslušnú domácu frekvenciu bude možno potrebné zmeniť pri ladení v režime **Používateľ**, pričom táto frekvencia závisí od prevádzkovateľa kábelovej televízie.

Pri ladení v režime **Kompletné** niektorý kanál bude možno obmedzený pre niektorého prevádzkovateľa kábelovej televízie, a preto môže ladenie trvať dlhší čas.

Poznámka

- ▶ Poskytovateľ kábelovej televízie môže požadovať zaplatenie za jeho služby alebo vyžadovať váš súhlas s jeho obchodnými podmienkami.
- ▶ Kábel DVB-C možno nebude správne fungovať pri niektorých prevádzkovateľoch kábelovej televízie.
- ▶ Nie je zaručená kompatibilita s digitálnym vysielaním DVB-C.

SLEDOVANIE TELEVÍZIE/OVLÁDANIE PROGRAMOV

MANUÁLNE LADENIE PROGRAMOV (V DIGITÁLNO M REŽIME)

Funkcia manuálneho ladenia programov umožňuje manuálne pridať program do zoznamu programov. (Pre krajiny okrem Fínska a Švédska

& Pri výbere možnosti Antenna (Anténa), ak je ako krajina zvolené Fínsko, Švédsko alebo "--")

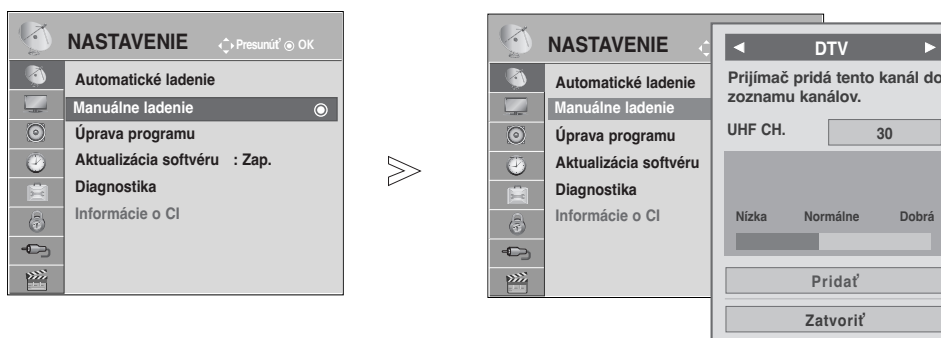

-   Vyberte možnosť **NASTAVENIE**.
-   Vyberte možnosť **Manuálne ladenie**.
-   Vyberte možnosť **DTV**.
-   Vyberte požadované číslo kanála.

• Pomocou tlačidiel ČÍSEL zadajte v ponuke **Rodičovský zámok 'Zap.'** (Zamknutie systému zapnuté) štvormiestne heslo.

- Stlačením tlačidla **MENU/EXIT** (PONUKA/UKONČIŤ) sa vrátite k bežnému pozeraniu televízie.
- Stlačením tlačidla **BACK** (SPÄŤ) sa presuniete na predchádzajúcu obrazovku ponuky.

(Pri výbere možnosti Cable (Kábel) (režim DVB kábel), ak je ako krajina zvolené Fínsko, Švédsko alebo "--")

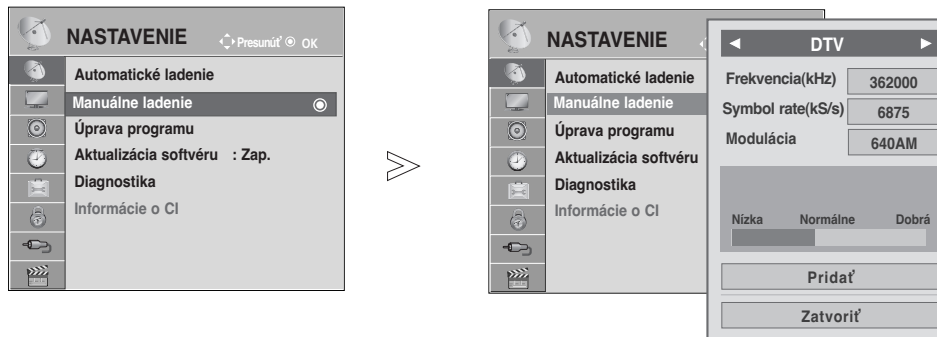

- 1   Vyberte možnosť **NASTAVENIE**.
- 2   Vyberte možnosť **Manuálne ladenie**.
- 3   Vyberte možnosť **DTV**.
- 4    Vykonajte potrebné úpravy nastavení.

• Pomocou tlačidiel ČÍSEL zadajte v ponuke **Rodičovský zámok 'Zap.'** (Zamknutie systému zapnuté) štvormiestne heslo.

- Stlačením tlačidla **MENU/EXIT** (PONUKA/UKONČIŤ) sa vrátite k bežnému pozeraniu televízie.
- Stlačením tlačidla **BACK** (SPÄŤ) sa presuniete na predchádzajúcu obrazovku ponuky.

Budete potrebovať hodnoty nastavení Frekvencie (Frekvencia), Symbol rate (Prenosová rýchlosť) a Modulation (Modulácia), bez ktorých nebudete môcť správne pridať program v režime káblového šírenia digitálnej televízie. Správne nastavenia získate od poskytovateľa služieb káblovej televízie.









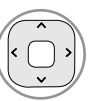

SLEDOVANIE TELEVÍZIE/OVLÁDANIE PROGRAMOV

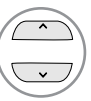
MANUÁLNE LADENIE PROGRAMOV (V ANALÓGOVOM REŽIME)

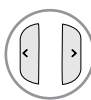
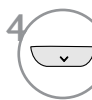
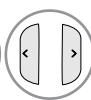
Tento spôsob ladenia Vám umožňuje ručne naladiť stanice a uložiť ich v pamäti vo vami zvolenom poradí.

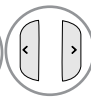

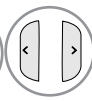
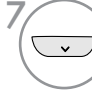
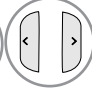
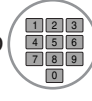
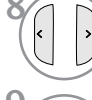
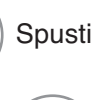
SLEDOVANIE TELEVÍZIE/OVLÁDANIE PROGRAMOV

-   Vyberte možnosť **NASTAVENIE**.
 -   Vyberte možnosť **Manuálne ladenie**.
 -   Vyberte možnosť **TV**.
 -   alebo  Vyberte požadované číslo programu.
 -   Vyberte normu televízora pomocou možnosti **System** (Systém).
 -   Vyberte pásmo **V/UHF** alebo **Kábel**.
 -   alebo  Vyberte požadované číslo kanála.
 -   Spustíte vyhľadávanie.
 -   Vyberte možnosť **Uložiť**.
- Stlačením tlačidla **MENU/EXIT** (PONUKA/UKONČIŤ) sa vrátite k bežnému pozeraniu televízie.
 - Stlačením tlačidla **BACK** (SPÄŤ) sa presuniete na predchádzajúcu obrazovku ponuky.

- Pomocou tlačidiel ČÍSEL zadajte v ponuke **Rodičovský zámok** 'Zap.' (Zamknutie systému zapnuté) štvormiestne heslo.
- **L** : SECAM L/L' (Francúzsko)
BG : PAL B/G, SECAM B/G (Európa/Východná Európa /Ázia/Nový Zéland/Stredný východ/Afrika/Austrália)
I : PAL I/II (Veľká Británia/Írsko/Hongkong/Južná Afrika)
DK : PAL D/K, SECAM D/K (Východná Európa/Čína/Afrika/CIS)
- Ak chcete uložiť ďalší kanál, zopakujte kroky 4 až 9.

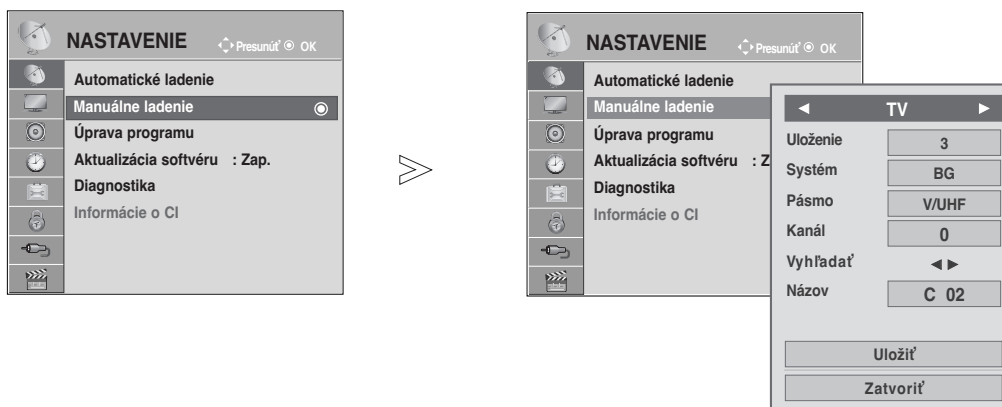

■ Pomenovanie stanice

Každú stanicu môžete tiež pomenovať piatimi znakmi.







- 

 Vyberte možnosť **NASTAVENIE**.
- 

 Vyberte možnosť **Manuálne ladenie**.
- 

 Vyberte možnosť **TV**.
- 

 Vyberte možnosť **Názov**.

- 5
 

 Vyberte pozíciu, potom vyberte druhý znak a tak ďalej. Môžete použiť písmená od **A** do **Z**, číslice od **0** do **9**, znaky **+/-** a medzeru.
- 6
 

 Vyberte možnosť **Zatvoriť**.
- 7
 

 Vyberte možnosť **Uložiť**.

- Stlačením tlačidla **MENU/EXIT** (PONUKA/UKONČIŤ) sa vrátite k bežnému pozeraniu televízie.
- Stlačením tlačidla **BACK** (SPÄT) sa presuniete na predchádzajúcu obrazovku ponuky.

SLEDOVANIE TELEVÍZIE/OVLÁDANIE PROGRAMOV

EDITÁCIA PROGRAMU





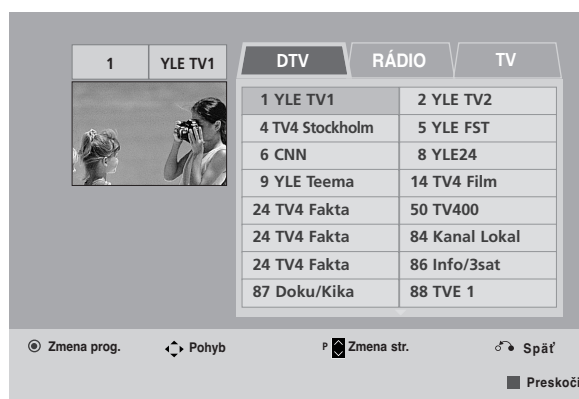
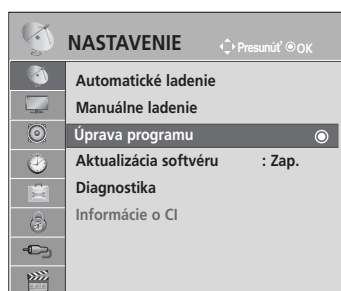

Keď sa niektoré číslo programu preskočí, znamená to, že ho počas sledovania televízie nebudete môcť vybrať pomocou tlačidiel P ^ v .

Ak chcete vybrať vynechaný kanál, pomocou tlačidiel ČÍSEL priamo zadajte číslo príslušného programu alebo ho vyberte v ponuke **Úprava programu** .

Táto funkcia umožňuje preskočiť uložené programy

Ak pri spustení automatického ladenia necháte políčko Automatic Numbering (Automatické číslovanie) nezačiarknuté, môžete zmeniť číslo programu pomocou funkcie Move (Premiestniť).





- 1   Vyberte možnosť **NASTAVENIE**.
- 2   Vyberte možnosť **Úprava programu**.
- 3  Aktivujte režim **Úprava programu**.
- 4  Vyberte program, ktorý chcete uložiť alebo vynechať.

- Pomocou tlačidiel ČÍSEL zadajte v ponuke **Rodičovský zámok 'Zap.'** (Zamknutie systému zapnuté) štvormiestne heslo.

- Stlačením tlačidla **MENU/EXIT** (PONUKA/UKONČIŤ) sa vrátite k bežnému pozeraniu televízie.
- Stlačením tlačidla **BACK** (SPÄŤ) sa presuniete na predchádzajúcu obrazovku ponuky.

(V REŽIME DTV/RÁDIO)

■ Preskočenie čísla programu





- 1  Vyberte číslo programu, ktorý chcete vynechať.
- 2  MODRÁ Farbu čísla programu zmeňte na modrú.
- 3  MODRÁ Ukončite výber.

- Preskočenie programu znamená, že ho nebudete môcť zvoliť pomocou tlačidiel P ^ v počas sledovania televízie.
- Ak chcete vybrať vynechaný kanál, pomocou tlačidiel ČÍSEL priamo zadajte číslo príslušného programu alebo ho vyberte v ponuke **Úprava programu** alebo EPG.

V REŽIME TV





Táto funkcia Vám umožňuje uložené programy mazať a preskakovať. Môžete tiež presúvať niektoré kanály a použiť iné čísla programov.

■ Mazanie programu

- 1  Vyberte číslo programu, ktorý chcete odstrániť.
- 2  ČERVENÁ Farbu čísla programu zmeňte na červenú.
- 3  ČERVENÁ Odstráňte ho.  MODRÁ Ukončite výber.

- Zvolený program bol vymazaný, v šetky nasledujúce boli posunuté o jednu pozíciu späť.

■ Presúvanie programu



- 1  Vyberte číslo programu, ktorý chcete presunúť.
- 2  ZELENÁ  Farbu čísla programu zmeňte na zelenú.
- 3  ZELENÁ Ukončite výber.

■ Auto Sort (Automatické zoradenie)

- 1  ŽLTÁ Spustíte funkciu Auto Sort (Automatické zoradenie).

- Po aktivovaní funkcie Auto Sort (Automatické zoradenie) už programy nemôžete upravovať.

■ Preskočenie čísla programu

- 1  Vyberte číslo programu, ktorý chcete vynechať.
- 2  MODRÁ Farbu čísla programu zmeňte na modrú.
- 3  MODRÁ Ukončite výber.

- Preskočenie programu znamená, že ho nebudete môcť zvoliť pomocou tlačidiel P ^ v počas sledovania televízie.
- Ak chcete vybrať vynechaný kanál, pomocou tlačidiel ČÍSEL priamo zadajte číslo príslušného programu alebo ho vyberte v ponuke **Úprava programu** alebo EPG.

SLEDOVANIE TELEVÍZIE/OVLÁDANIE PROGRAMOV

AKTUALIZÁCIA SOFTVÉRU

Aktualizácia softvéru (Software Update) predstavuje softvér, ktorý možno prevziať prostredníctvom digitálneho terestriálneho systému.

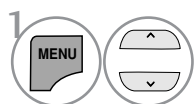
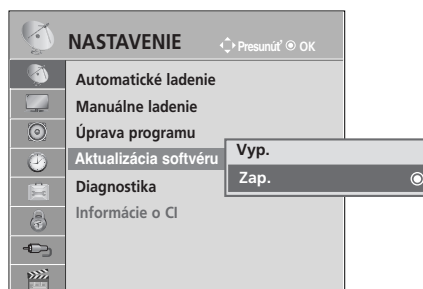
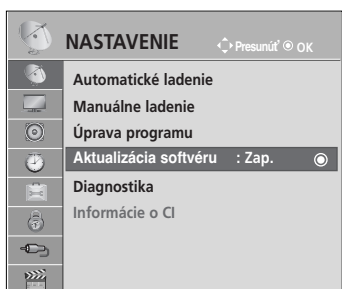

1 Vyberte možnosť **NASTAVENIE**.

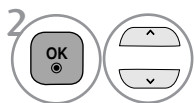

2 Vyberte možnosť **Aktualizácia softvéru**.

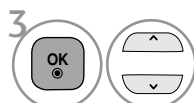

Vyberte možnosť **Zap.** (Zapnuté) alebo **Vyp.** (Vypnuté).
• Ak vyberiete možnosť **Zap.** (Zapnutá), zobrazí sa okno s upozornením pre používateľa, že sa našiel nový softvér.



4 Uložte nastavenie.

* Nastavenie funkcie „Aktualizácia softvéru“ (Aktualizácia softvéru)

Po prenose informácií o aktualizovanom digitálnom softvéri sa môže na televíznej obrazovke zobraziť nasledujúca ponuka.

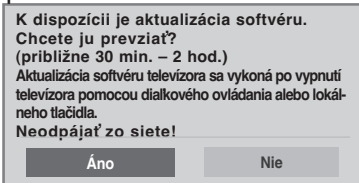

Keď sa zobrazí tento obrázok, pomocou tlačidla < > vyberte možnosť (ÁNO).

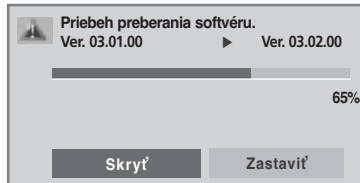

Po dokončení aktualizácie softvéru sa systém reštartuje.

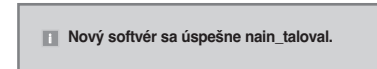

Jednoduchá aktualizácia: pre aktuálny aktualizčný prúd údajov

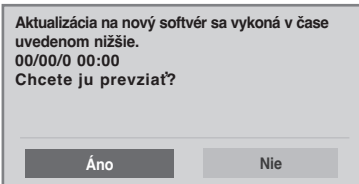

Preberanie sa spustí po vypnutí televízora.

Ak počas aktualizácie televízor zapnete, zobrazí sa priebežný stav.

Naplánovanie aktualizácie: pre naplánovaný aktualizčný prúd údajov

Keď je ponuka Software Update (Aktualizácia softvéru) nastavená na možnosť Vyp. (Vypnutá), zobrazí sa správa so žiadosťou, aby ste ju nastavili na možnosť Zap. (Zapnutá).

- Počas aktualizácie softvéru nezabudnite, že:

- Napájanie televízora sa nesmie preruši
- Televízor nesmiete vypnúť.
- Nesmiete odpojiť anténu
- Po aktualizácii softvéru môžete potvrdiť verziu aktualizovaného softvéru v ponuke **Diagnostika**.
- Preberanie softvéru môže trvať až hodinu, a preto počas celého preberania zabezpečte napájanie.

SLEDOVANIE TELEVÍZIE/OVLÁDANIE PROGRAMOV

DIAGNOSTIKA







Táto funkcia umožňuje sledovať informácie o výrobcovi, modeli/type produktu, sériovom čísle a verzii softvéru.

Zobrazujú sa informácie o naladenom multiplexeri a intenzite signálu.

Zobrazujú sa informácie o signáli a servisný názov vybraného multiplexera.

(*Multiplexer: nadradený adresár kanálov pri digitálnom vysielaní (jeden multiplexer obsahuje viacero kanálov.))



-   Vyberte možnosť **NASTAVENIE**.
-   Vyberte možnosť **Diagnostika**.
-  Zobrazenie informácií Manufacturer (Výrobca), Model/Type (Model/Typ), Serial Number (Sériové číslo) a Software Version (Verzia softvéru).
-   Zobrazenie informácií o kanáloch.

- Stlačením tlačidla **MENU/EXIT** (PONUKA/UKONČIŤ) sa vrátite k bežnému pozeraniu televízie.
- Stlačením tlačidla **BACK** (SPÄŤ) sa presuniete na predchádzajúcu obrazovku ponuky.

INFORMÁCIE O ROZHRANÍ CI (ŠTANDARDNÉ ROZHRANIE)

Táto funkcia umožňuje sledovať zakódované (platené) programy. Ak vyberiete modul CI, nemôžete sledovať platené programy. Keď sa modul CI nachádza v príslušnom otvorení, k dispozícii je ponuka modulu. Ak si chcete zakúpiť modul a kartu smart card, obráťte sa na svojho predajcu. Modu CI nevkładajte a nevyberajte z televízora príliš často. Môže to spôsobiť problémy. Po vložení modulu CI a následnom zapnutí televízora často nepočuť žiadny zvuk.



Používanie modulu CI a karty smart card môže spôsobiť, že obraz je veľmi neprirodzený.

Funkciu CI (Common Interface (Štandardné rozhranie)) možno nebudete môcť používať v niektorých krajinách v závislosti od vysielačích podmienok.

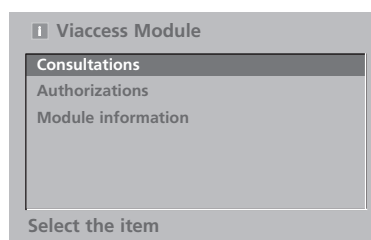
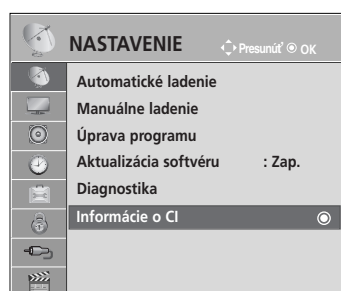

Pri použití CAM (modul podmieneného prístupu) sa presvedčte, či vyhovuje DVB-CI alebo CI plus. CI plus je podporované iba v Švédsku, Fínsku a Francúzsku.



- Tento displej OSD slúži len na ilustráciu. Možnosti ponuky a formát obrazovky sa líšia v závislosti od poskytovateľa platených digitálnych služieb.
- Ponuku CI (Common Interface (Štandardné rozhranie)) na obrazovke a príslušnú službu môže zmeniť váš predajca.

1   Vyberte možnosť **NASTAVENIE**.

2   Vyberte možnosť **Informácie o CI** (Informácie o rozhraní CI).

3   Vyberte požadovanú položku: Module information (Informácie o module), informácie o karte smart card, jazyku, preberaní softvéru atď.

4  Uložte nastavenie.

- Stlačením tlačidla **BACK** (SPÄŤ) sa vrátite k bežnému pozeraniu televízie.

SLEDOVANIE TELEVÍZIE/OVLÁDANIE PROGRAMOV

VYVOLANIE TABU ĽKY PROGRAMOV

Programy uložené v pamäti môžete prezerať a kontrolovať zobrazením tabu ľky programov

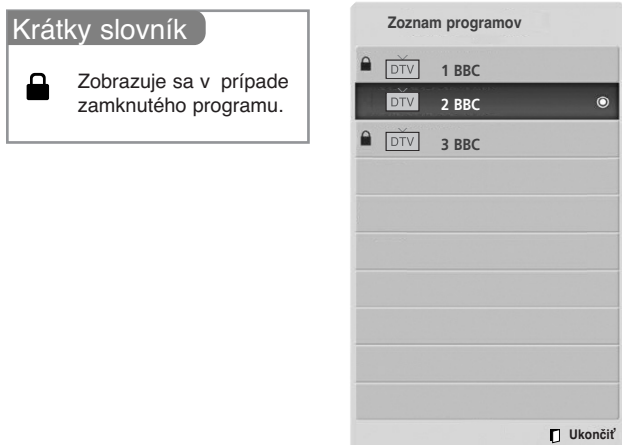



■ Zobrazenie tabu ľky programov

- 1  Zobrazenie zoznamu **Zoznam programov**.

- Môžete tu nájsť modro vypísané programy. Tie boli upravené v režime editácia programu.
- Ako je vidieť z čísel na obrázku, k niektorým programom neboli priradené mená.

■ Voľba programu v tabuľke programov

- 1  Vyberte program.
- 2  Prepnite sa na vybrané číslo programu.

- Z práve sledovaného programu prepnete do režimu TV (Televízia), DTV (Digitálna televízia) alebo RÁdio.

■ Listovanie tabuľkou programov

- 1  Listovanie stránkami.
- 2  Návrat do režimu normálneho sledovania televízie.

NASTAVENIE OBLÍBENÝCH PROGRAMOV

■ Výber obľúbeného programu



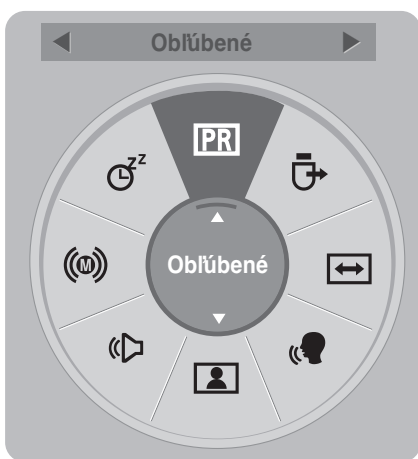



Funkcia obľúbených programov je praktická funkcia, ktorá umožňuje rýchlo prejsť na programy podľa vlastného výberu bez toho, aby ste museli čakať, kým televízor prejde od aktuálneho po požadovaný program.



(okrem možnosti 42/50PJ2**, 50/60PK2**)



(len pre 42/50PJ2**, 50/60PK2**)

- 1  alebo  Vyberte požadovaný program.
- 2   Vyberte možnosť **Obľúbené**.
- 3  Vyberte možnosť **Obľúbené**.
- 4  Vráťte sa k sledovaniu televízie.

• Vybratý program sa automaticky zaradi do zoznamu obľúbených programov.

■ Zobrazenie zoznamu obľúbených programov



- 1  Zobrazte zoznam obľúbených programov.

SLEDOVANIE TELEVÍZIE/OVLÁDANIE PROGRAMOV

INPUT LIST (ZOZNAM VSTUPOV)

HDMI, AV1, AV2 (SCART), AV3 (okrem možnosti 42/50PJ2**, 50/60PK2**) Komponentné video a RGB(okrem možnosti 42/50PJ2**, 50/60PK2**) môžu byť rozpoznávané zisťovacím kolíkom a sú teda aktivované iba vtedy, ak súhlasí napätie externého zariadenia.

Pomocou tlačidla **TV/RAD** sa môžete v režime DTV/RADIO/TV prepínať medzi externým vstupom, rádiovým vstupom a naposledy sledovaným programom.

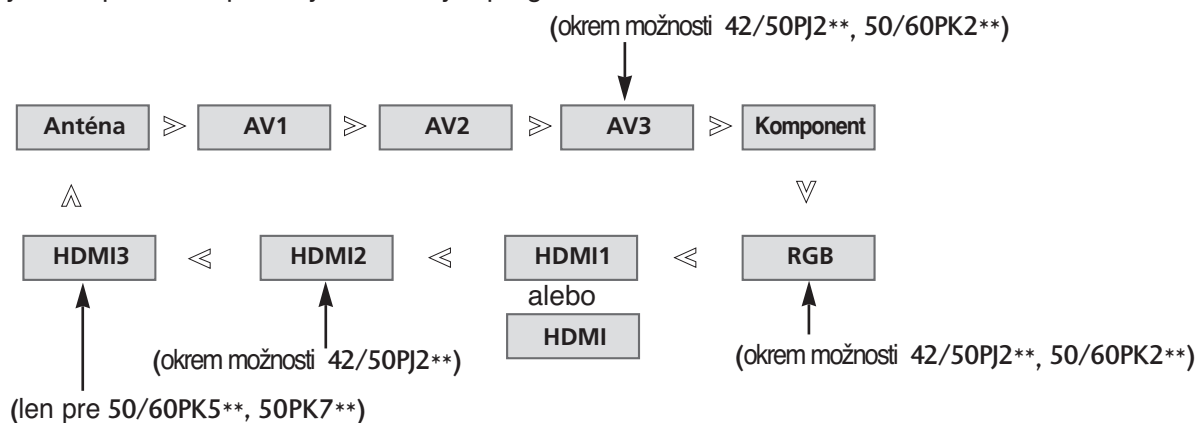

- **Anténa** alebo **Kábelová tv** : Túto možnosť vyberte pri sledovaní v režime DTV/TV. (Digitálny káblový vstup je k dispozícii iba vo Fínsku, vo Švédsku a "--")
- **AV1, AV2, AV3**(okrem možnosti 42/50PJ2**, 50/60PK2**): Túto možnosť vyberte pri sledovaní videorekordéra alebo externého zariadenia.
- **Komponent** : Túto možnosť vyberte, ak používanie prehrávača diskov DVD alebo digitálneho káblového prijímača závisí od konektora.
- **RGB**(okrem možnosti 42/50PJ2**, 50/60PK2**) : Túto možnosť vyberte, ak používanie počítača závisí od konektora.
- **HDMI 1** (alebo **HDMI**), **HDMI2**(okrem možnosti 42/50PJ2**), **HDMI3** (Len pre 50/60PK5**, 50PK7**) : Túto možnosť vyberte, ak používanie prehrávača diskov DVD, počítača alebo digitálneho káblového prijímača závisí od konektora.

DATA SERVICE (DÁTOVÁ SLUŽBA)

(Táto ponuka je dostupná len v Írsku.)

Táto funkcia umožňuje používateľom vybrať možnosť **MHEG(Digital Teletext)(Digitálny teletext)** alebo **Teletext** (ak sú obe k dispozícii súčasne).

Ak je k dispozícii len jedna z nich, bez ohľadu na váš výber sa aktivuje možnosť **MHEG** alebo **Teletext**.

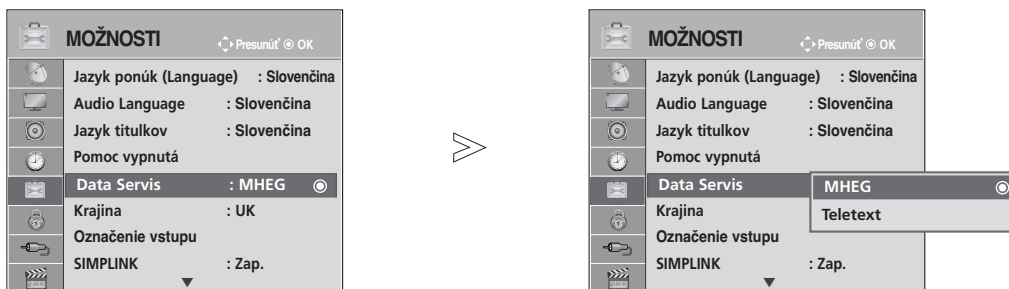

1 Vyberte možnosť **MOŽNOSTI**.

2 Vyberte možnosť **Data Servis**.

3 Vyberte možnosť **MHEG** alebo **Teletext**.

4 Uložte nastavenie.

- Stlačením tlačidla **MENU/EXIT** (PONUKA/UKONČIŤ) sa vrátite k bežnému pozeraniu televízie.
- Stlačením tlačidla **BACK** (SPÄŤ) sa presuniete na predchádzajúcu obrazovku ponuky.

Označenie vstupu

Umožňuje vybrať menovku pre každý vstupný zdroj.

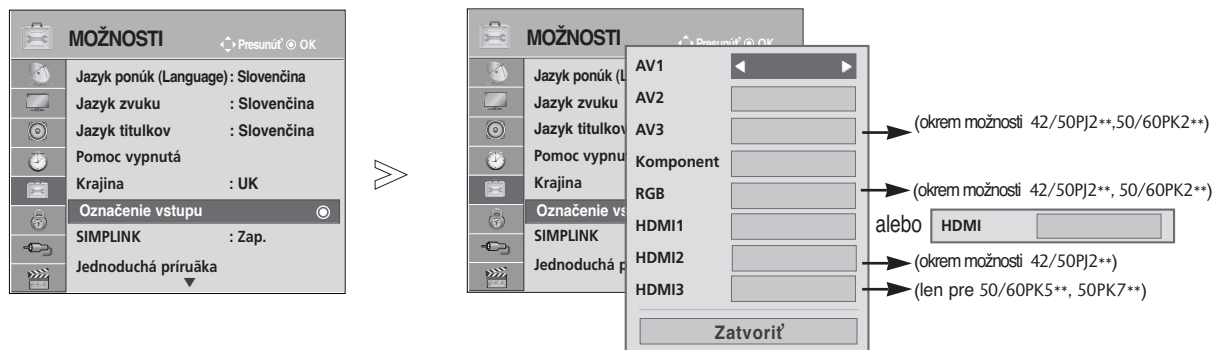

1 Vyberte možnosť **MOŽNOSTI**.

2 Vyberte možnosť **Označenie vstupu**.

3 Vyberte zdroj.

4 Vyberte menovku.

- Stlačením tlačidla **MENU/EXIT** (PONUKA/UKONČIŤ) sa vrátite k bežnému pozeraniu televízie.
- Stlačením tlačidla **BACK** (SPÄŤ) sa presuniete na predchádzajúcu obrazovku ponuky.

SLEDOVANIE TELEVÍZIE/OVLÁDANIE PROGRAMOV

JEDNODUCHÁ PRÍRUČKA

K informáciám o televízore môžete ľahko a účinne získať prístup zobrazením jednoduchej príručky na obrazovke televízora.

Počas zobrazenia jednoduchej príručky sa stlmí zvuk.

- Nákres sa môže mierne líšiť od vášho televízor.

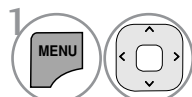
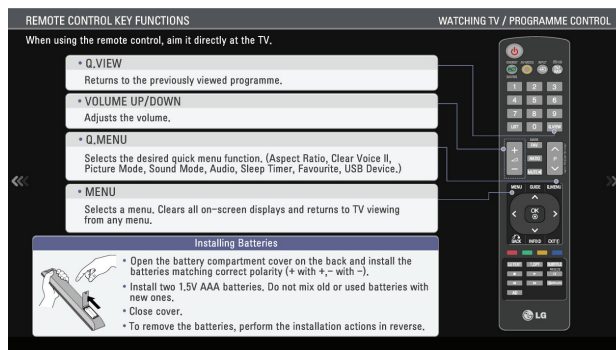
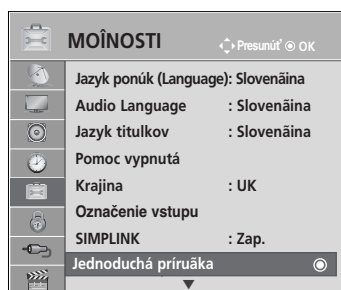

Vyberte možnosť **MOŽNOSTI**.

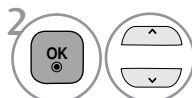

Vyberte položku **Jednoduchá príručka**.

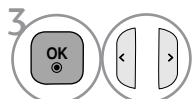

Vyberte časť príručky, ktorú chcete zobraziť.

- Stlačením tlačidla **BACK** (SPÄŤ) sa vrátite k bežnému pozeraniu televízie.



Funguje len so zariadením s logom SIMPLINK. Skontrolujte či má logo SIMPLINK.

Ak produkt používate s inými produktmi vybavenými funkciou HDMI-CEC, nemusí fungovať správne.

Táto funkcia umožňuje ovládať a prehrávať obsah na zariadeniach AV pripojených k televízoru káblom HDMI bez použitia ďalších káblov a nastavení.

Ak nechcete využívať ponuku SIMPLINK, vyberte možnosť **Vyp.** (vypnuté).

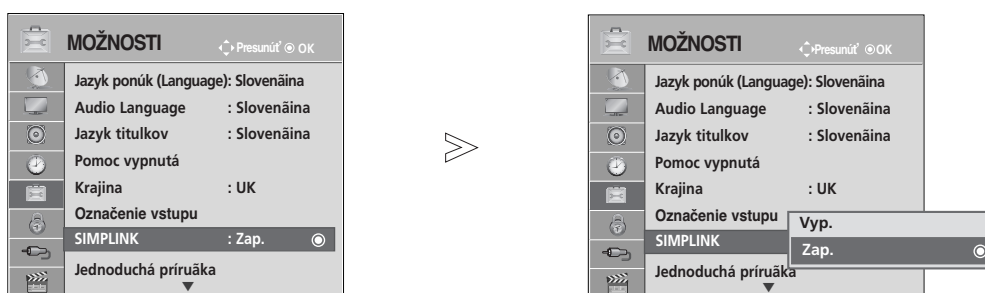

-   Vyberte možnosť **MOŽNOSTI**.
-   Vyberte možnosť **SIMPLINK**.
-   Vyberte možnosť **Zap.** (Zapnuté) alebo **Vyp.** (Vypnuté).
-  Uložte nastavenie.

- Stlačením tlačidla **MENU/EXIT** (PONUKA/UKONČIŤ) sa vrátite k bežnému pozeraniu televízie.
- Stlačením tlačidla **BACK** (SPÄŤ) sa presuniete na predchádzajúcu obrazovku ponuky.

SLEDOVANIE TELEVÍZIE/OVLÁDANIE PROGRAMOV

Pripojenie k domácemu kinu s logom SIMPLINK

- 1 Pomocou kábla HDMI prepojte konektor **HDMI/DVI IN 1** (alebo **HDMI/DVI IN**), **HDMI IN 2** (okrem možnosti 42/50P2**) alebo **HDMI IN 3** (Len pre 50/60PK5**, 50PK7**) na zadnej strane televízora s výstupným konektorom HDMI na domácom kine.
- 2 Pomocou optických káblov prepojte výstupný konektor digitálneho zvuku na zadnej strane televízora so vstupným konektorom digitálneho zvuku na domácom kine.
- 3 Stlačením tlačidla **SIMPLINK** vyberte v ponuke Speaker (Reproduktor) položku Home Theater (Domáce kino).

► Reproduktor sa pri výbere alebo obsluhu médií zariadenia s funkciou Home Theater (domáce kino) automaticky prepne do režimu pre domáce kino.

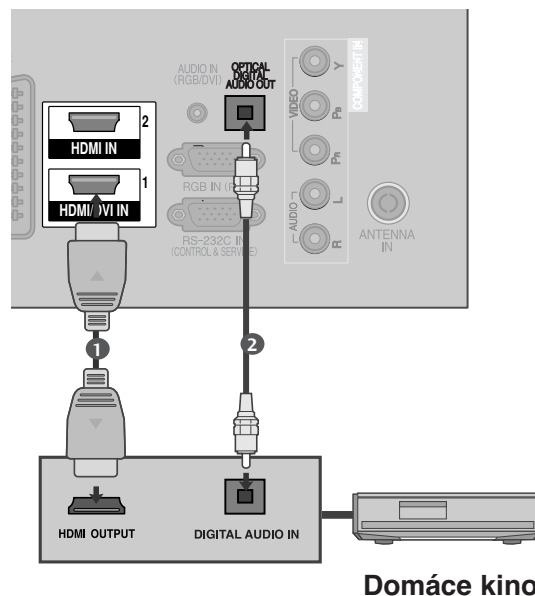

! POZNÁMKA

- Pomocou kábla HDMI pripojte konektor HDMI/DVI IN alebo HDMI IN na televízore ku konektoru (HDMI) na zariadení SIMPLINK.
- Ak prepnete zdroj na iný pomocou tlačidla VSTUP na diaľkovej ovládači alebo inak, tak sa obsluha zariadenia cez SIMPLINK ukončí.

Funkcie ponuky SIMPLINK

Disc playback (Prehrávanie diskov)

Pripojené zariadenia AV ovládajte pomocou tlačidiel \wedge \vee \lt \gt , OK, \blacktriangleright , \blacksquare , $\|\$, \lll a \ggg .

Direct Play (Priame prehrávanie)

Po pripojení zariadení AV k televízoru ich môžete priamo ovládať a prehrávať médiá bez ďalších nastavení.

Select AV device (Výber zariadenia AV)

Umožňuje vybrať jedno zo zariadení AV pripojených k telefónu a prehrávať.

Power off all devices (Vypnutie všetkých zariadení)

Po vypnutí televízora sa vypnú aj všetky pripojené zariadenia

Switch audio-out (Prepnutie audiovýstupu)

Ponúka jednoduchý spôsob prepínania audiovýstupu.

Sync Power Zap. (Synchronizované zapnutie)

Keď sa spustí prehrávanie v zariadení s funkciou SIMPLINK pripojenom pomocou konektora HDMI, televízor sa automaticky zapne.

* Zariadenie, ktoré je k televízoru pripojené pomocou kábla HDMI, ale nepodporuje funkciu Simplink, túto možnosť neponúka.

Poznámka. Ak chcete využívať funkciu SIMPLINK, musíte používať kábel HDMI, verzie 1.3, s funkciou ovládania spotrebnej elektroniky (CEC*). (*CEC: Consumer Electronics Control).

Ponuka SIMPLINK

Stlačením tlačidla \wedge \vee \lt \gt a potom tlačidla OK vyberte požadovaný zdroj SIMPLINK.

TV viewing (Sledovanie televízie): prepnutie na predchádzajúci televízny kanál bez ohľadu na aktuálny režim.

DISC playback (Prehrávanie diskov): výber a prehrávanie pripojených diskov. Ak je k dispozícii niekoľko diskov, príslušné názvy sa prehľadne zobrazujú v spodnej časti obrazovky.

VCR playback (Prehrávanie videa): prehrávanie videokaziet a ovládanie pripojeného videorekordéra.

HDD Recordings playback (Prehrávanie diskov na pevnom disku): prehrávanie a ovládanie nahrávok uložených na pevnom disku.

Audio Out to Home theatre/Audio Out to TV (Audiovýstup domáceho kina/televízora): výber audiovýstupu Home theatre (Domáce kino) alebo TV (Televízor).



- Home theater (Domáce kino): naraz sa podporuje len jedno
- DVD, Recorder (Prehrávač diskov DVD): Súčasne sú podporované najviac jedno (42/50PJ2**), dve (42/50PJ3**, 42/50PJ5**, 42/50PJ6**, 50/60PK2**, 50PK3**), tri (50/60PK5**, 50PK7**).
- VCR (Videorekordér): naraz sa podporuje len jeden

SLEDOVANIE TELEVÍZIE/OVLÁDANIE PROGRAMOV

AV MODE (REŽIM AV)

Pri pripájaní zariadení AV k externému vstupu môžete vybrať optimálny obraz a zvuk.

Vyp.	Vypnutie režimu AV.
Kino	Optimálne nastavenie videa a zvuku na sledovanie filmov.
Šport	Optimálne nastavenie videa a zvuku na sledovanie športových podujatí.
Hra	Optimálne nastavenie videa a zvuku na hranie hier.

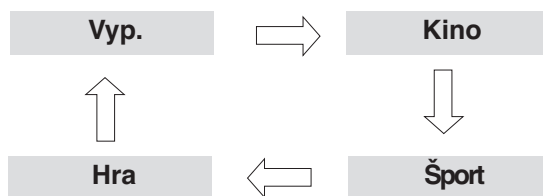

Požadovaný zdroj vyberte opakovaným stláčaním tlačidla **AV MODE** (REŽIM AV).



- Ak v režime AV mode (Režim AV) vyberiete možnosť **Kino**, režim **Kino** sa vyberie pre možnosť Režim obrazu v ponuke OBRAZ aj pre možnosť Režim zvuku v ponuke **ZVUK**.
- Ak v režime **AV mode** (Režim AV) vyberiete možnosť **Vyp.** (Vypnuté), vyberie sa obraz a zvuk, ktorý ste pôvodne vybrali.
- V prípade modelov podporujúcich funkciu „THX“, je ponuka na obrazovke zobrazená ako THX Cinema.

Inicializácia (reset pôvodného továrenského nastavenia)

Táto funkcia inicializuje všetky nastavenia. Nastavenia **Deň** a **Noc** ponuky Režim obrazu sa však neinicializujú.

Televízor je užitočné inicializovať pri presťahovaní sa do iného mesta alebo krajiny.

Po vykonaní funkcie **Obnova výrobných nastavení** musíte reštartovať inicializačné nastavenia.

Keď je ponuka **Rodičovský zámok** (Zamknutie systému) nastavená na možnosť Zap. (Zapnuté), zobrazí sa správa so žiadosťou o zadanie hesla.

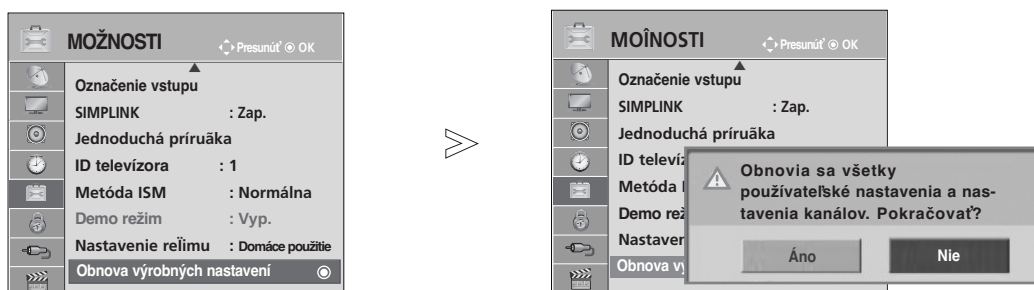

1 Vyberte možnosť **MOŽNOSTI**.

2 Vyberte možnosť **Obnova výrobných nastavení**.

3 Vyberte možnosť **Áno**.

4 Vykonať funkciu **Obnova výrobných nastavení**.

• Ak je ponuka **Rodičovský zámok** (Zamknutie systému) nastavená na možnosť Zap. (Zapnuté) a zabudli ste heslo, na diaľkovom ovládači stlačte kombináciu čísiel 0, 3, 2, 5.

- Stlačením tlačidla **MENU/EXIT** (PONUKA/UKONČIŤ) sa vrátite k bežnému pozeraniu televízie.
- Stlačením tlačidla **BACK** (SPÄŤ) sa presuniete na predchádzajúcu obrazovku ponuky.

POUŽÍVÁNIE PRIPOJENIA BLUETOOTH

(len pre 50/60PK5**)

Čo je to pripojenie Bluetooth?

Pripojenie Bluetooth je sieťová technológia na krátku vzdialenosť, ktorá používa frekvenciu 2,4 GHz na bezdrôtové prepojenie rôznych typov informačných zariadení, akými sú počítač, mobilný telefón, zariadenie PDA a digitálne zariadenia, bez nutnosti pripájať akékoľvek káble na výmenu údajov.

Vďaka komunikačnej funkcii Bluetooth môžete k televízoru pripojiť bezdrôtové slúchadlá s podporou pripojenia Bluetooth, na obrazovke televízora zobrazovať obrázky (iba formátu JPEG) alebo počúvať hudbu z mobilného telefónu podporujúceho pripojenie Bluetooth.

- Komunikačné parametre: Bluetooth, verzia 2.0+EDR (Enhanced Data Rate – Zvýšená rýchlosť prenosu údajov)
- Výstup: Bluetooth Power Class 2
- Maximálny komunikačný dosah: približne 10 metrov bez prekážok
- Frekvenčné pásmo: pásmo 2,4 GHz (2,4 GHz až 2,4835 GHz)
- Modul pripojenia Bluetooth : EAX57538201 (LG Electronics)
- Kompatibilný profil pripojenia Bluetooth: GAVDP (Generic Audio/Video Distribution Profile)
A2DP (Advanced Audio Distribution Profile)
HSP (Headset Profile)
OPP (Object Push Profile)
BIP (Basic Imaging Profile)
FTP (File Transfer Profile)

CE0678

Opatrenia pri používaní pripojenia Bluetooth

- ▶ Používajte ho v dosahu 10 metrov (-45° až 45°).
Ak budete zariadenie používať mimo tohto dosahu alebo ak budú prenosu brániť prekážky, môže dôjsť ku chybe v komunikácii.
- ▶ Chyba v komunikácii môže nastať aj kvôli okolitým zariadeniam.
- ▶ Produkty používajúce rovnakú frekvenciu 2,4 GHz (bezdrôtová sieť LAN, mikrovlnná rúra a pod.) môžu spôsobiť chybu v komunikácii, pretože používajú rovnakú šírku frekvenčného pásma.
- ▶ Čas vyhľadania zariadenia sa líši v závislosti od počtu zariadení s pripojením Bluetooth a prevádzkovej situácie.
- ▶ Pri menšom počte zariadení sa zvyšuje úspešnosť hľadania.
- ▶ Príslušné bezdrôtové zariadenia môžu spôsobovať rušenie elektromagnetických vln.
- ▶ Keďže bezdrôtové zariadenia môžu rušiť elektromagnetické vlny, nemôžu sa používať na poskytovanie služieb súvisiacich s ľudským životom.
- ▶ Naraz možno pripojiť len jedno zariadenie s pripojením Bluetooth.
- ▶ Počas používania slúchadiel s pripojením Bluetooth nemožno prijímať fotografie (formátu JPEG) ani počúvať hudbu z iných zariadení s pripojením Bluetooth.
- ▶ Bližšie informácie o pripojení Bluetooth nájdete v používateľskej príručke k zariadeniu s pripojením Bluetooth.
- ▶ Pripojenia USB (položky Zoznam fotogr. (Zoznam fotografií), Zoznam hudby a Zoznam filmov (Len pre 42/50PJ5**, 42/50PJ6**, 50PK3**, 50/60PK5**, 50PK7**)) a Bluetooth nebudú podporované súčasne.
- ▶ Zariadenie musí fungovať za týchto dvoch podmienok: (1) toto zariadenie nesmie spôsobiť (škodlivé) rušenie a (2) musí prijať akékoľvek rušenie vrátane rušenia, ktoré môže spôsobiť neželanú prevádzku (zariadenia).

QDID (Qualified Design Identity) : B014836

NASTAVENIE PRIPOJENIA BLUETOOTH





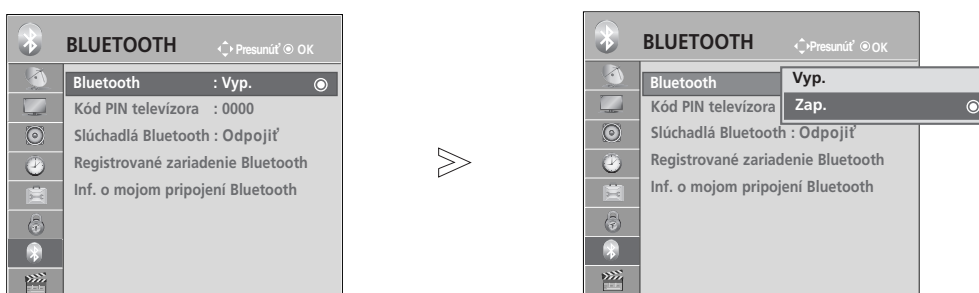

Ak chcete počúvať vysielaný zvuk pomocou slúchadiel s pripojením Bluetooth, prijímať obrázky formátu JPEG z externého zariadenia a zobrazovať ich na obrazovke televízora alebo počúvať hudbu z mobilného telefónu (zariadenia s pripojením Bluetooth), môžete použiť bezdrôtovú komunikáciu bez nutnosti pripájať akékoľvek káble.

V ponuke BLUETOOTH vyberte možnosť Zap..

Ak funkciu Bluetooth nechcete používať, vyberte možnosť Vyp..

Ak je k televízoru pripojené externé zariadenie s pripojením Bluetooth, po odpojení zariadenia môžete vybrať možnosť Vyp..



-   Vyberte ponuku **BLUETOOTH**.
-   Vyberte položku **Bluetooth**.
-   Vyberte možnosť **Zap.** alebo **Vyp.**.
-  Uložte nastavenie.

- Stlačením tlačidla **MENU/EXIT** (PONUKA/UKONČIŤ) sa vrátite k bežnému pozeraniu televízie.
- Stlačením tlačidla **BACK** (SPÄŤ) sa presuniete na predchádzajúcu obrazovku ponuky.

POUŽÍVANIE PRIPOJENIA BLUETOOTH

NASTAVENIE KÓDU PIN TELEVÍZORA

Umožňuje prijímať údaje z externého zariadenia s pripojením Bluetooth alebo sa k takémuto zariadeniu pripojiť. Musíte zadať kód PIN.

Bližšie informácie o nastavení kódu PIN v externom zariadení s pripojením Bluetooth nájdete v používateľskej príručke k príslušnému zariadeniu.

Kód PIN televízora môže pozostávať až z 10 číslic.
Kód PIN televízora musí mať viac ako jednu číslicu.

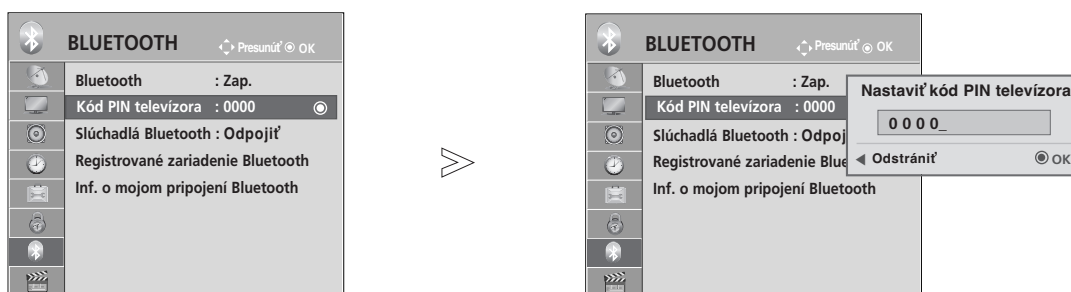

-   Vyberte ponuku **BLUETOOTH**.
-   Vyberte položku **Kód PIN televízora**.
-   Zadajte požadovaný kód PIN.
- 

• Stláčaním tlačidla < postupne odstránite číslice.

- Stlačením tlačidla **MENU/EXIT** (PONUKA/UKONČIŤ) sa vrátite k bežnému pozeraniu televízie.
- Stlačením tlačidla **BACK** (SPÄŤ) sa presuniete na predchádzajúcu obrazovku ponuky.

SLÚCHADLÁ S PRIPOJENÍM BLUETOOTH

Po výbere funkcie slúchadiel s pripojením Bluetooth môžete zvuk z televízora prijímať v slúchadlách s pripojením Bluetooth prostredníctvom bezdrôtovej komunikácie.

Nové zariadenia s pripojením Bluetooth musíte pred prvým použitím spárovať s televízorom. Bližšie informácie nájdete v používateľskej príručke k príslušnému zariadeniu.

Spárovať možno maximálne 12 zariadení.

Keď televízor vyhľadáva slúchadlá s pripojením Bluetooth, nefungujú žiadne tlačidlá okrem tlačidla Zastaviť (tlačidlo OK).

Pripojenie nových slúchadiel s pripojením Bluetooth

Nové slúchadlá s pripojením Bluetooth možno vyhľadať iba v stave odpojenia.

Po spustení vyhľadávania sa zobrazí zoznam všetkých slúchadiel s pripojením Bluetooth, ktoré odpovedali.

Po nájdení nového zariadenia s pripojením Bluetooth sa zariadenie pripojí až po overení kódu PIN.

Bližšie informácie nájdete v používateľskej príručke k príslušnému zariadeniu.

Pri výbere možnosti Cable (Kábel) (režim DVB kábel), ak je ako krajina zvolené Fínsko, Švédsko alebo "--", nebudete počuť stereo zvuk cez hlavovú súpravu Bluetooth.

* Pri výbere možnosti Cable (Kábel) (režim DVB kábel), ak je ako krajina zvolené Fínsko, Švédsko alebo "--"

1. Pripojené slúchadlo s pripojením Bluetooth sa odpojí.
2. Odstránia sa všetky zoznamy slúchadiel.
3. Vypne sa režim Bluetooth.
4. Pri pokuse o pripojenie k slúchadlám podporujúcim len stereofónny zvuk sa zobrazí správa Invalid format (Neplatný formát).

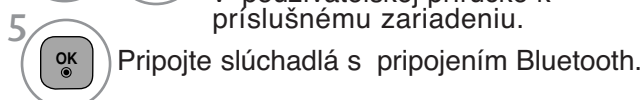
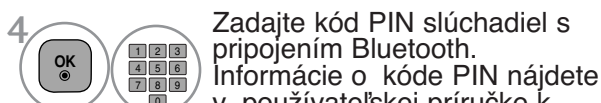

Pripojenie už registrovaných slúchadiel s pripojením Bluetooth

Slúchadlá s pripojením Bluetooth sú v zozname uvedené podľa času posledného použitia, pričom práve používané slúchadlá sa nachádzajú navrchu zoznamu.



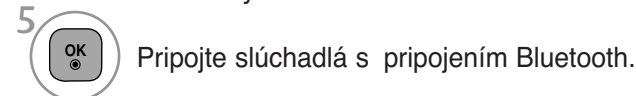
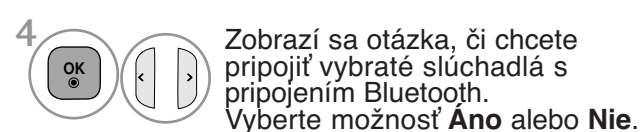
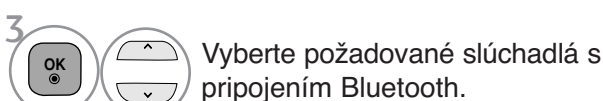



Predtým registrované zariadenia s pripojením Bluetooth môžete vybrať a pripojiť priamo bez overovania kódu PIN.



- Po vypnutí a následnom zapnutí televízora sa pripojené alebo používané slúchadlá s pripojením Bluetooth automaticky odpoja.
- Po pripojení slúchadiel s pripojením Bluetooth sa stlmí zvuk vychádzajúci z reproduktora televízora a začne vychádzať zo slúchadiel.

POUŽÍVANIE PRIPOJENIA BLUETOOTH



Odpojenie slúchadiel s pripojením Bluetooth počas používania

-   Vyberte ponuku **BLUETOOTH**.
-    Vyberte položku **Slúchadlá Bluetooth**.
-  Odpojte slúchadlá s pripojením Bluetooth.

Požiadavka slúchadiel s pripojením Bluetooth na pripojenie k televízoru

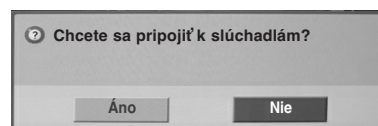
Keď je v ponuke Bluetooth vybraná možnosť Zap. a slúchadlá požiadajú o pripojenie, zobrazí sa táto otázka. Túto funkciu nepodporujú všetky slúchadlá. (Pozrite si používateľskú príručku k príslušným slúchadlám s pripojením Bluetooth.) Niektoré typy náhlavných súprav sa môžu snažiť o pripojenie, ak sa vypnú alebo zapnú, aj keď nie v zozname registrovaných zariadení.



-   Vyberte možnosť **Áno** alebo **Nie**.

! POZNÁMKA

- ▶ Spoločnosť LG odporúča nasledujúce slúchadlá.
 - Mono/Stereo : Nokia : BH501 / Jabra : BT620s / Sony : DR-BT30Q / Philips : SHB7100 / Plantronics : Pulsar590 / Motorola : HT820 / Motorola : S9 / LG : HBS200
 - Iba stereo : Logitech : Freepulse-wireless
 - Iba mono : Motorola : H800 / Jabra : BT250v / Jabra : BT2040 / Plantronics : Discovery665 / Nokia : BH-900 / Sony Ericsson : HBH-GV435 / Samsung : WEP500 / LG: Prada HBM-510
- ▶ V závislosti od veľkosti medzipamäte slúchadiel môže dochádzať k oneskoreniu zvuku.
- ▶ Vyhľadať a pripojiť možno stereofónne alebo monofónne slúchadlá, ktoré majú oficiálny certifikát kompatibility s pripojením Bluetooth.
- ▶ Pripojiť možno stereofónne alebo monofónne slúchadlá podporujúce funkciu A2DP alebo HSP zariadení s pripojením Bluetooth.
- ▶ Zariadenie sa nemusí správne vyhľadať alebo pripojiť, ak sa okolie televízora vyznačuje nasledujúcimi znakmi.
 - Ak je vystavené silným elektromagnetickým vlnám.
 - Ak sa tu nachádza mnoho zariadení s pripojením Bluetooth.
 - Ak sú slúchadlá vypnuté, nie sú na svojom mieste alebo sa v nich vyskytla chyba.
 - Ak produkty, napríklad mikrovlnná rúra, bezdrôtová sieť LAN, plazmové osvetlenie, plynový sporák a pod., používajú rovnaký frekvenčný rozsah, môžu spôsobiť chybu v komunikácii.
- ▶ Naraz možno pripojiť iba jeden pár slúchadiel s pripojením Bluetooth.
- ▶ Pripojenie prerušené napríklad v dôsledku vypnutia televízora sa automaticky neobnoví. Skúste príslušné zariadenie pripojiť znova.
- ▶ Pri používaní slúchadiel sa môžu niektoré operácie spomaliť.
- ▶ Ak počas funkcie Simplink používate slúchadlá a potom vyberiete položku Home theater (Domáce kino) funkcie Simplink, výstup sa automaticky neprepne na reproduktory domáceho kina.
- ▶ Ak sa ani po viacerých pokusoch nedá pripojiť k slúchadlám, znovu spárujte zariadenie.
- ▶ Kvalita zvuku v monofónnych slúchadlách nebude taká vysoká ako v stereofónnych slúchadlách.
- ▶ Zväčšenie vzdialenosti medzi monofónnymi slúchadlami a televízorom môže spôsobiť väčší šum v slúchadlách, pretože v porovnaní so stereofónnymi slúchadlami používajú iný spôsob prenosu.
- ▶ Pri používaní slúchadiel s pripojením Bluetooth nefungujú tlačidlá Volume +/- (Hlasitosť +/-) a Mute (Vypnúť zvuk), obnovia sa predvolené hodnoty ponuky Audio (Zvuk) a ponuka sa deaktivuje.
- ▶ Ak je sada Bluetooth zapnutá, keď sú zapnuté nejaké z registrovaných zariadení, TV sa automaticky prepne do režimu Bluetooth aj vtedy, keď sledujete TV v inom vstupnom režime. V takom prípade Bluetooth vypnite.

SPRAVOVANIE REGISTROVANÝCH ZARIADENÍ S PRIPOJENÍM BLUETOOTH

Ak nie sú registrované žiadne zariadenia, ponuka Registered Bluetooth Device (Registrované zariadenie s pripojením Bluetooth) sa deaktivuje a nebude sa dať použiť.

Po registrácii 12 zariadení už nemožno zaregistrovať ďalšie zariadenia ani spárovať externé zariadenia s televízorom. V takom prípade by ste mali niektoré zariadenie vymazať (ak je pripojené k televízoru, najprv ho odpojte), aby ste mohli zaregistrovať iné zariadenie.

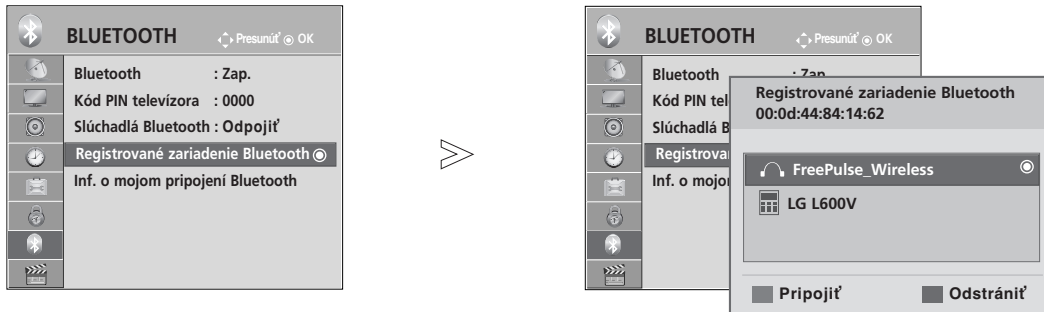

1 Vyberte ponuku **BLUETOOTH**.

2 Vyberte položku **Registrované zariadenie Bluetooth**.

3 Skontrolujte registrované zariadenie s pripojením Bluetooth.

■ Pripojenie registrovaných slúchadiel s pripojením Bluetooth

1 Vyberte registrované slúchadlá s pripojením Bluetooth, ktoré chcete pripojiť.

2 Zobrazí sa otázka, či chcete pripojiť vybrané slúchadlá s pripojením Bluetooth.

3 Vyberte možnosť **Áno** alebo **Nie**.

■ Odstránenie registrovaného zariadenia s pripojením Bluetooth

Možnosť Delete (Odstrániť) sa sprístupní pri výbere zariadenia, ktoré nie je pripojené k televízoru.

1 Vyberte zariadenie s pripojením Bluetooth, ktoré chcete odstrániť.

2 Zobrazí sa otázka, či chcete odstrániť vybrané zariadenie s pripojením Bluetooth.

3 Vyberte možnosť **Áno** alebo **Nie**.

■ Odpojenie registrovaného zariadenia s pripojením Bluetooth

Možnosť Disconnect (Odpojiť) sa sprístupní pri výbere zariadenia, ktoré je pripojené k televízoru.

1 Vyberte zariadenie s pripojením Bluetooth, ktoré je práve pripojené k televízoru.

2 Odpojte zariadenie s pripojením Bluetooth.

POUŽÍVANIE PRIPOJENIA BLUETOOTH







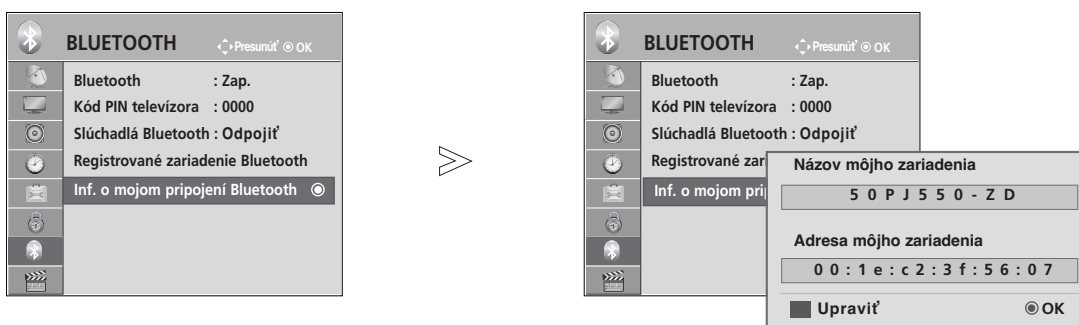

INFORMÁCIE O VLASTNOM PRIPOJENÍ BLUETOOTH

Táto funkcia poskytuje používateľovi informácie o vlastnom pripojení Bluetooth.
Možnosť Edit (Upraviť) sa sprístupní, keď k televízoru nie je pripojené žiadne zariadenie.

Môžete upraviť položku My Device Name (Názov môjho zariadenia).

Môžete skontrolovať položku My Device Address (Adresa môjho zariadenia).



-   Vyberte ponuku **BLUETOOTH**.
-   Vyberte položku **Inf. o mojom pripojení Bluetooth** (Informácie o mojom pripojení Bluetooth).
-     Zadajte názov zariadenia. Môžete použiť písmená od A do Z, číslice od 0 do 9, znaky +/- a medzeru.
-  Uložte nastavenie.

- Stlačením tlačidla **MENU/EXIT** sa vrátite do režimu normálneho sledovania televízie.
- Stlačením tlačidla **BACK** sa presuniete na predchádzajúcu obrazovku ponuky.

PRÍJEM FOTOGRAFIÍ Z EXTERNÉHO ZARIADENIA S PRIPOJENÍM BLUETOOTH

Bližšie informácie o spôsobe odosielania fotografií (iba formátu JPEG) z externého zariadenia s pripojením Bluetooth do televízora nájdete v používateľskej príručke k externému zariadeniu.

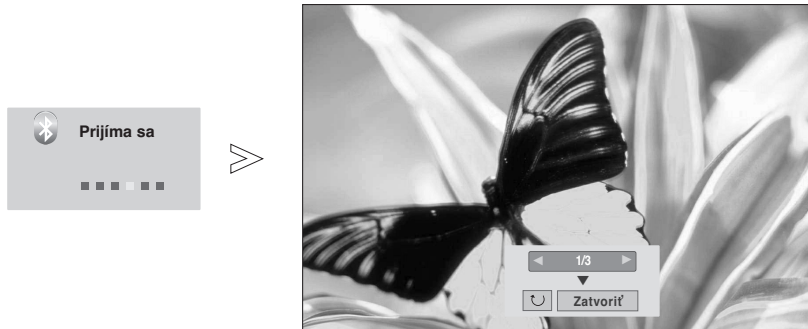

- Ak pomocou tlačidla \wedge \vee \lt \gt vyberiete možnosť **Zatvoriť**, ponuka OSD zmizne. Po opätovnom stlačení tlačidla OK sa znovu zobrazí.



Vyberte požadované fotografie.

Rotate (Otočiť) : Umožňuje otočiť fotografie.

- Umožňuje otočiť fotografiu o 90° v smere hodinových ručičiek po stlačení položky **Rotate (Otočiť)** pomocou tlačidla **OK**.

- Možno prijímať iba obrázky, ktorých celková veľkosť nepresahuje 10 MB.
- Ak používate slúchadlá s pripojením Bluetooth, nemôžete prijímať obrázky.
- Pri počúvaní hudby pomocou zariadenia s pripojením Bluetooth nemôžete prijímať obrázky.
- Ak sa fotografia práve odosiela z externého zariadenia s pripojením Bluetooth, stlačením tlačidla **BACK** zastavte jej príjem. V dôsledku toho sa odstránia všetky dovtedy prijaté fotografie.
- Pri používaní niektorých zariadení s pripojením Bluetooth pravdepodobne nebudete môcť do televízora preniesť obrazové súbory (JPEG).
- Nastavenie zobrazovania fotografií cez Bluetooth je spojené s funkciou „Set Video“ (Nastaviť video) pre fotografie zobrazované cez USB. (Pozrite ponuku nastavenia videa na str. 54)

POŮÚVANIE HUDBY Z EXTERNÉHO ZARIADENIA S PRIPOJENÍM BLUETOOTH

Bližšie informácie o spôsobe počúvania hudby prijímanej v televízore z externého zariadenia s pripojením Bluetooth nájdete v používateľskej príručke k externému zariadeniu.

Používajte zariadenie s pripojením Bluetooth, ktoré podporuje protokol A2DP (ako externé zariadenie).

- Pri používaní niektorých zariadení s pripojením Bluetooth pravdepodobne nebudete môcť počúvať hudbu prostredníctvom systému reproduktorov televízora.



- Hlasitosť nastavíte pomocou tlačidla \blacktriangleleft + alebo - .
- Ak chcete vypnúť zvuk, stlačte tlačidlo **MUTE (VYPNÚŤ)**.
- Stlačením tlačidla **BACK (SPÄT)** sa vrátite k bežnému pozeraniu televízie.

! POZNÁMKA

- ▶ Ak používate slúchadlá s pripojením Bluetooth, nemôžete počúvať hudbu.
- ▶ Počas prijímania obrázkov nemožno počúvať hudbu.

POUŽITIE ZARIADENIA USB

- Funkciu USB nemožno používať v modeloch 42/50PJ2**, 50/60PK2**

Pripojenie zariadenia USB

Táto kontextová ponuka sa automaticky zobrazí po pripojení zariadenia USB.

Ponuka POP UP MENU (KONTEXTOVÁ PONUKA) sa nezobrazí, kým je aktivovaný displej OSD obsahujúci ponuku Menu (Ponuka), EPG alebo Plán alebo kým sú pripojené slúchadlá Bluetooth.

Ak sa kontextová ponuka nezobrazí, položky Zoznam hudby, Zoznam fotogr. alebo Zoznam filmov môžete vybrať v ponuke USB.

V zariadení USB nemôžete pridať nový alebo vymazať existujúci priečinok.

- 1 Zariadenie USB pripojte do konektorov **USB IN** na bočnej časti televízora.

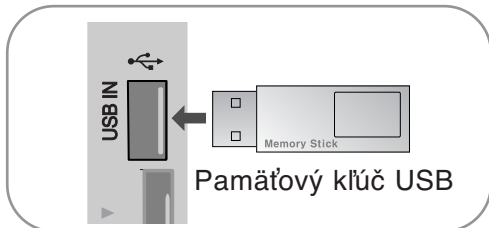

- Podporujú sa len tieto formáty: fotografie (JPEG), hudobné skladby (MP3) a filmy (DAT, MPG, MPEG, VOB, AVI, DIVX, MP4, MKV, TS, TRP, TP)

- 2 Vyberte možnosť **ZOZNAM FOTOGR.** (ZOZNAM FOTOGRAFIÍ) alebo **ZOZNAM HUDBY** alebo **ZOZNAM FILMOV** (okrem možnosti 42/50PJ3**).



- 3

Pri odstraňovaní zariadenia USB

Pred odstránením zariadenia USB vyberte ponuku **Zariad. USB**.

- 1 Vyberte možnosť **Zariad. USB**.
- 2 Vyberte možnosť **Vysunúť**.

Opatrenia pri používaní zariadenia USB

- Rozpoznáva sa iba ukladacie zariadenie USB.
- Ak je ukladacie zariadenie USB pripojené cez rozbočovač USB, zariadenie nemožno rozpoznať.
- Ukladacie zariadenie USB, ktoré používa program na automatické rozpoznanie, sa nemusí dať rozpoznať.
- Ukladacie zariadenie USB, ktoré používa vlastný ovládač, sa nemusí dať rozpoznať.
- Rýchlosť rozpoznania ukladacieho zariadenia USB môže závisieť od príslušného zariadenia.
- Ak ukladacie zariadenie USB pracuje, televízor nevypínajte a neodpájajte zariadenie USB.
- Ak je zariadenie náhle oddelené alebo odpojené, uložené súbory alebo ukladacie zariadenie USB sa môžu poškodiť.
- Nepripájajte ukladacie zariadenie USB, ktoré bolo umelo upravené na počítači. Zariadenie môže spôsobiť nesprávne fungovanie výrobku alebo poruchu prehrávania. Používajte len úložné zariadenia USB, ktoré obsahujú bežné hudobné, obrazové alebo filmové súbory.
- Používajte iba USB zariadenie, ktoré bolo naformátované na systém súborov FAT, FAT16, FAT32, NTFS, ktoré sú podporované operačným systémom Windows. Ak bolo pamäťové zariadenie naformátované iným pomocným, ktorý nie je systémom Windows podporovaný, nemožno ho rozpoznať.
- Úložné zariadenia USB vyžadujúce externý zdroj napájania pripojte k zdroju napájania (minimálne 0,5A). V opačnom prípade sa zariadenie nemusí rozpoznať.
- Úložné zariadenie USB pripojte pomocou kábla ponúkaného výrobcom zariadenia.
- Niektoré ukladacie zariadenia USB nemusia byť podporované alebo správne fungovať.
- Metóda zarovnania súborov úložného zariadenia USB je rovnaká ako v systéme Windows XP a názov súboru môže obsahovať až 100 anglických znakov.
- Zálohujte dôležité súbory, pretože údaje uložené v úložnom zariadení USB sa môžu poškodiť. Nezodpovedáme za žiadnu stratu údajov.
- Ak pevný disk zariadenia USB nemá externý zdroj napájania, zariadenie USB sa nemusí zistiť. Preto k nemu pripojte externý zdroj napájania.
 - Na externé elektrické napájanie používajte prosím napájací adaptér. Neručíme za USB kábel v prípade, že sa používa na externý zdroj elektrického napájania.
- Údaje v úložnom zariadení USB nemožno odstrániť, ak zariadenie používa systém súborov NTFS.
- Ak je pamäťové zariadenie USB rozdelené na viacero oblastí alebo ak používate čítačku USB pre viacero kariet, môžete používať maximálne 4 oblasti alebo pamäťové zariadenia USB.
- Funkcia odstránenia je podporovaná iba systémom súborov FAT, FAT16, FAT32.
- Ak je pamäťové zariadenie USB pripojené k čítačke USB pre viacero kariet, nemusia sa zistiť údaje o jeho kapacite.
- Ak pamäťové zariadenie USB nefunguje správne, odpojte ho a znovu pripojte.
- Rýchlosť zistenia jednotlivých pamäťových zariadení USB je rôzna.
- Ak zariadenie USB pripojíte v pohotovostnom režime, jeho pevný disk sa automaticky načíta po zapnutí televízora.
- Odporúčaná kapacita externého pevného disku USB je 1 TB alebo menej. Odporúčaná kapacita pamäťového kľúča USB je 32 GB alebo menej.
- Zariadenie s väčšou než odporúčanou kapacitou nemusí fungovať správne.
- Ak nefunguje externý pevný disk USB s funkciou Energy Saving (Setrenie energie), vypnutím a opätovným zapnutím pevného disku obnovte jeho správnu funkčnosť.
- Podporujú sa aj úložné zariadenia USB s nižšou verziou rozhrania ako USB 2.0. V zozname filmov však nemusia fungovať správne.

! POZNÁMKA

- Nákres sa môže mierne líšiť od vášho televízor.
- Táto funkcia nie je dostupná pre všetky modely.
- ▶ Pomocou spojovacieho článku USB (predáva sa samostatne) pripevníte pamäťový kľúč USB k držiaku spojovacieho článku USB na televízore, čím zabránite strate pamäťového kľúča USB.

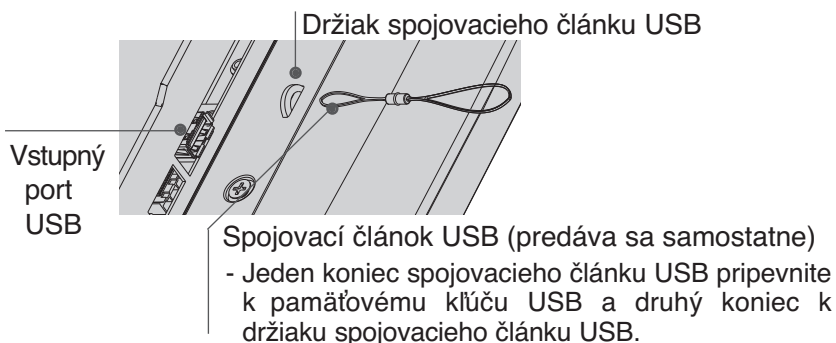

Zoznam fotogr. (Zoznam fotografií)

Môžete zobraziť súbory fotografií uložené v pamäťovom zariadení USB. Displej OSD môže byť na vašom televízore odlišný. Obrázky znázorňujú pomoc s ovládaním televízora. Keď si pozeráte fotografie pomocou funkcie Photo List (Zoznam fotografií), nemôžete zmeniť režim fotografie.

Podporovaný súbor PHOTO (Fotografia)(*).JPEG)

Základné riadkovanie: 64 x 64 až 15360 x 8640

Progressívne: 64 x 64 až 1920 x 1440

- Môžete prehrávať iba súbory vo formáte JPEG.
- Nepodporované súbory sa zobrazia v podobe vopred definovanej ikony.

Položky obrazovky

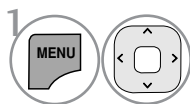

1 Vyberte možnosť **USB**.

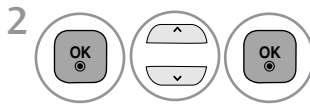

2 Vyberte možnosť **Zoznam fotogr.** (Zoznam fotografií).

- 1 Slúži na presun na súbor vyššej úrovne
- 2 Aktuálna strana/všetky strany
- 3 Celkový počet označených fotografií
- 4 Príslušné tlačidlá diaľkového ovládania

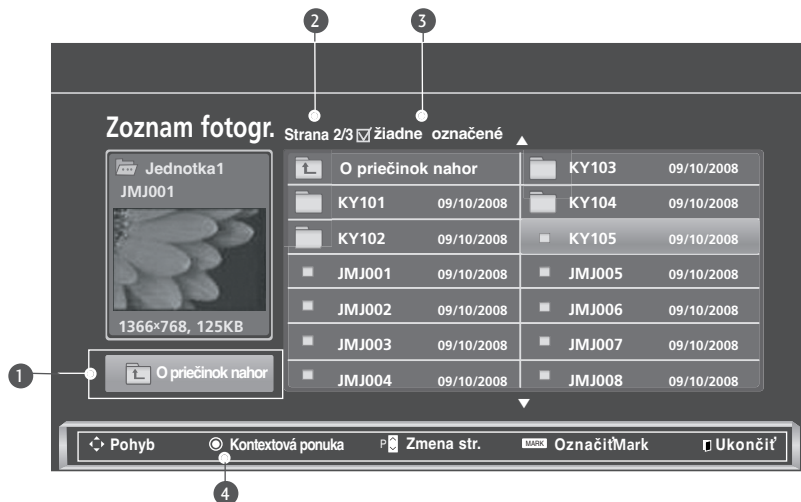









POUŽITIE ZARIADENIA USB

Výber fotografie a kontextová ponuka



- ▶ **Zobrazit** : zobrazenie vybratej položky.
- ▶ **Označiť všetky** : označenie všetkých fotografií na obrazovke.
- ▶ **Zrušiť označ všetky** : zrušenie výberu označených fotografií.
- ▶ **Odstrániť** alebo **Odstrániť označené** : Odstránenie vybratej fotografie.
- ▶ **Zatvoriť** : zatvorenie kontextovej ponuky.

-  Vyberte cieľový priečinok alebo jednotku.
-   Vyberte požadované fotografie.
-  Zobrazte kontextovú ponuku.
-   Vyberte požadovanú kontextovú ponuku.

- Na stránke s fotografiami sa môžete pohybovať pomocou tlačidla **DP**  .
- Použite tlačidlo **MARK** (Označiť) na označenie alebo zrušenie označenia fotografie. Označené fotografie si môžete prezrieť jednotlivo alebo ako prezentáciu označených fotografií. Ak neoznačíte žiadne fotografie, fotografie v priečinku si môžete prezrieť jednotlivo alebo ako prezentáciu všetkých fotografií v priečinku.

- Stlačením tlačidla **BACK** (SPÄŤ) sa vrátite k bežnému pozeraniu televízie.

Postup zobrazenia fotografie



Podrobné operácie sú k dispozícii na obrazovke zobrazenia fotografie plnej veľkosti.





Pomocou pomeru strán fotografie možno zmeniť veľkosť zobrazenej fotografie na celej obrazovke.

- Stlačením tlačidla **BACK** (SPÄT) sa presuniete na predchádzajúcu obrazovku ponuky.



1  Vyberte cieľový priečinok alebo jednotku.

2   Vyberte požadované fotografie.

3  Zobrazte kontextovú ponuku.

4  Vyberte možnosť **Zobraziť**.

5  Vybratá fotografia sa zobrazí na celej obrazovke.

• Na stránke s fotografiami sa môžete pohybovať pomocou tlačidiel **IP**  .

POUŽITIE ZARIADENIA USB

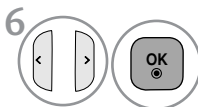

6 Vyberte možnosť **Prezentácia**, **BGM**, **Rotate (Otočiť)**, **Odstrániť**, **Možnosť** alebo **Skryť**.

- Použitím tlačidla < > vyberte predchádzajúcu alebo nasledujúcu fotografiu.
- Použitím tlačidla < > vyberte a ovládajte ponuku v režime celej obrazovky.

- ▶ **Prezentácia** : Ak nie je vybratá žiadna fotografia, počas prezentácie sa zobrazia všetky fotografie v aktuálnom priečinku. Ak vyberiete nejaké fotografie, zobrazí sa prezentácia týchto fotografií.
 - Časový interval prezentácie nastavte v ponuke **Možnosti**.
- ▶ **BGM (Hudba na pozadí)** : Počúvanie hudby počas prezerania fotografií na celej obrazovke.
 - Skôr ako použijete túto funkciu, nastavte v ponuke **Options (Možnosti)** priečinkom **Priečink s hudbou** pre položku **BGM (Hudba na pozadí)**.
- ▶ **Rotate (Otočiť)**: Otáčanie fotografií.
 - Otočenie fotografie o 90°, 180°, 270°, 360° stupňov v smere hodinových ručičiek.
 - Ak je šírka obrazu väčšia než podporovaná výška, nemožno ho otočiť.
- ▶ **Odstrániť** : Odstránenie fotografií.
- ▶ **Možnosti** : Nastavte hodnoty možností **Rýchlosť zmeny snímok** a **Music Folder (Priečink s hudbou)** pre položku **BGM (Hudba na pozadí)**.
 - Pomocou tlačidiel ^ v < > a OK nastavte hodnoty. Nastavenia uložíte stlačením tlačidla OK.
 - Ak sa prehráva hudba na pozadí, priečink s hudbou nemožno zmeniť.
- ▶ **Skryť** : Skryje ponuku v režime celej obrazovky.
 - Na opätovné zobrazenie ponuky v režime celej obrazovky stlačte tlačidlo **OK**.

Používanie funkcie Photo List



1  Zobrazte kontextovú ponuku.

2   Vyberte položku **Nastavte zobrazenie fotografií**, **Nastavte video** alebo **Nastavte zvuk**.

► Keď vyberiete položku **Set Photo View [Nastavte zobrazenie fotografií]**,

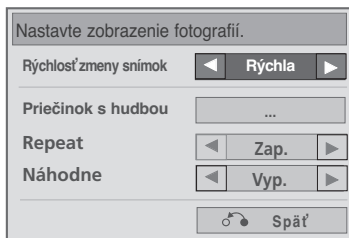

1  Zobrazte **Rýchlosť zmeny snímok** alebo **Priečink s hudbou**.

2   Vykonajte potrebné úpravy nastavení.

- Ak je v ponuke Repeat (Opakovať) vybraná možnosť „Vyp.“ (Vypnuté), prehrávanie sa skončí po prehraní posledného súboru zo zoznamu. Ak je však funkcia „Repeat“ (Opakovať) nastavená na možnosť Off“ (Vypnuté) a počas prehrávania posledného súboru zo zoznamu sa stlačí tlačidlo (▶▶), prehrá sa prvý súbor zo zoznamu a bude aktivovaná ponuka „Repeat“ (Opakovať).

POUŽITIE ZARIADENIA USB

► Keď vyberiete položku **Set Video [Nastavte video]**,

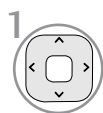
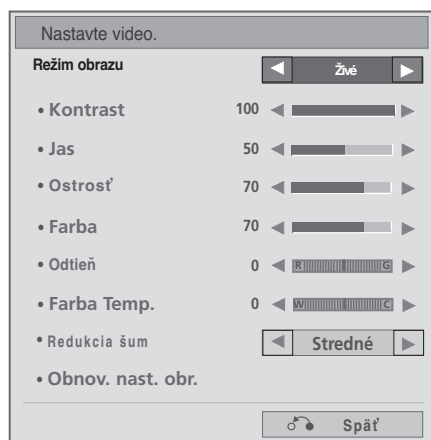

1 Vykonajte potrebné úpravy nastavení. (pozrite str. 76, 79, 81)

► Keď vyberiete položku **Set Audio [Nastaviť zvuk]**,

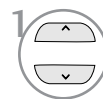
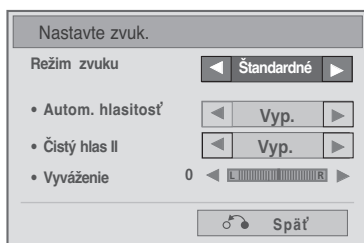

1 Zobrazte **Režim zvuku, Autom. hlasitosť, Čistý hlas II, Vyváženie.**

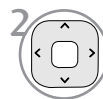

2 Vykonajte potrebné úpravy nastavení. (Pozrite str. 85 až 89)

Zoznam hudby (Zoznam hudby)

Môžete prehrávať hudobné súbory uložené v pamäťovom zariadení USB.
Kúpené hudobné súbory (*.MP3) môžu obsahovať obmedzenia autorských práv.
Prehrávanie týchto súborov nemusí tento model podporovať.



Hudobné súbory na vašom zariadení USB môže toto zariadenie prehrať.
Displej OSD môže byť na vašom televízore odlišný. Obrázky znázorňujú pomoc s ovládaním televízora.



HUDOBNÝ súbor (*.MP3)



Bitová rýchlosť 32 až 320

- Vzorkovacia rýchlosť formátu MPEG1 vrstvy 3: 32 kHz, 44,1 kHz, 48 kHz.
- Vzorkovacia rýchlosť formátu MPEG2 vrstvy 3: 16 kHz, 22,05 kHz, 24 kHz.
- Vzorkovacia rýchlosť formátu MPEG2.5 vrstvy 3: 8 kHz, 11,025 kHz, 12 kHz.

Položky obrazovky

1   Vyberte možnosť **USB**.

2    Vyberte možnosť **Zoznam hudby**.

3  4 

1 Ukážka: ak je k dispozícii obrázok s obalom albumu, zobrazí sa v tejto oblasti.

2 Služi na presun na súbor vyššej úrovne

3 Aktuálna strana/všetky strany

4 Celkový počet označených skladieb

5 Príslušné tlačidlá diaľkového ovládania

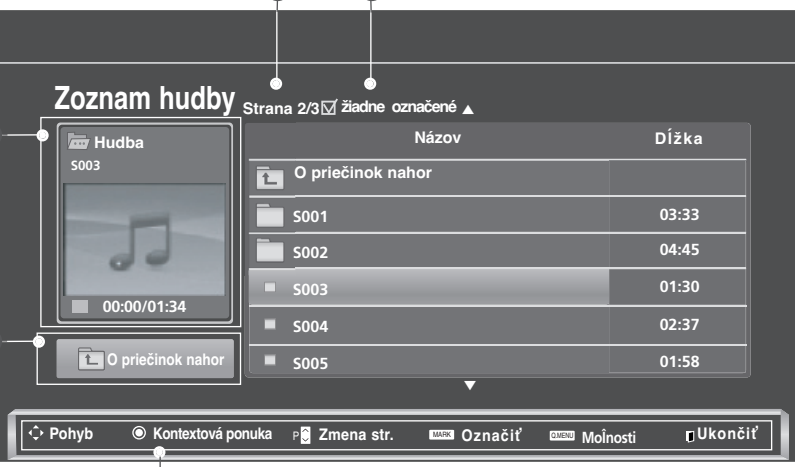

Názov	Dĺžka
O priečinkov nahor	
S001	03:33
S002	04:45
S003	01:30
S004	02:37
S005	01:58

Pohyb Kontextová ponuka Zmena str. Označiť Možnosti Ukončiť





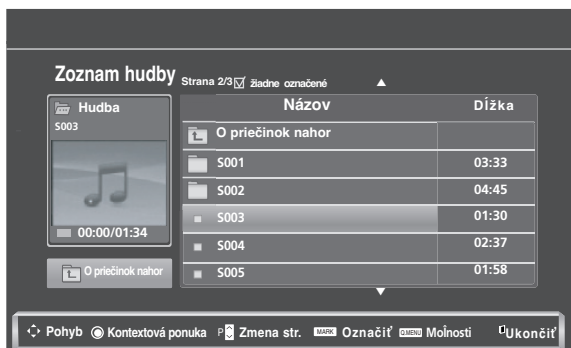

POUŽITIE ZARIADENIA USB

Výber hudby a kontextová ponuka

Podľa uvedeného obrázka sa na strane dá zobraziť až 6 hudobných titulov.



- **Prehrať** (počas zastavenia): Prehranie vybratých skladieb.
Po skončení prehrávania skladby sa začne prehrávať nasledujúca vybratá skladba. Ak nie sú vybraté žiadne skladby, začne sa prehrávanie nasledujúcej skladby v priečinku.
Ak prejdete do iného priečinka a stlačíte tlačidlo OK, zastaví sa prehrávanie aktuálnej skladby.
- **Prehrať označené** : Prehranie vybratých skladieb. Po skončení prehrávania skladby sa automaticky začne prehrávanie nasledujúcej skladby.
- **Zastaviť prehrávanie** (počas prehrávania): Zastavenie prehrávaných skladieb.
- **Prehrať fotografiou** : Začnete prehrávanie vybratých skladieb a presuňte sa do ponuky Zoznam fotogr. (Zoznam fotografií).
- **Označiť všetky** : Označenie všetkých skladieb v priečinku.
- **Zrušiť označ všetkých** : Zrušenie výberu označených skladieb.
- **Odstrániť** alebo **Odstrániť označené** : Odstránenie vybratých skladieb.
- **Zatvoriť** : zatvorte ponuku Pop-up (Kontextová ponuka).

-  Vyberte cieľový priečinok alebo jednotku.
-   Vyberte požadované skladby..
-  Zobrazte kontextovú ponuku.
-   Vyberte požadovanú kontextovú ponuku.

- Pomocou tlačidla **P** \wedge \vee sa môžete na stránke s hudbou pohybovať nahor alebo nadol.
- Použite tlačidlo **MARK** (Označiť) na označenie alebo zrušenie označenia skladby. Ak je označený jeden alebo viac hudobných súborov, označené skladby sa prehrávajú postupne. Napríklad ak chcete opakovane počúvať iba jednu skladbu, označte ju a prehrajte. Ak nie je označená žiadna skladba, postupne sa prehrávajú všetky skladby v priečinku.

• Stlačením tlačidla **BACK** (SPÄŤ) sa vrátite k bežnému pozeraniu televízie.

- Ak počas prehrávania nestlačíte žiadne tlačidlo, rámček s informáciami o prehrávaní (znázornený nižšie) sa bude pohybovať ako šetrič obrazovky.

- „Šetrič obrazovky“?

Šetrič obrazovky slúži na ochranu pixlov obrazovky pred poškodením spôsobeným nemenným obrazom, ktorý ostane na obrazovke dlhší čas.

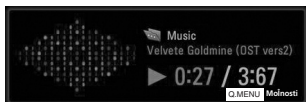

! POZNÁMKA

- ▶ Za názvom prehrávaného hudobného súboru sa zobrazuje ikona 🎵.
- ▶ Poškodená skladba sa neprehrá, ale na displeji sa zobrazí čas prehrávania 00:00
- ▶ Hudba chránená autorskými právami, ktorá bola prevzatá prostredníctvom platenej služby, sa nezačne prehrávať, ale zobrazí sa nesprávna informácia o čase prehrávania.
- ▶ Stlačením tlačidla **OK**, **■** sa šetrič obrazovky zastaví.
- ▶ Tlačidlá **PREHRAŤ** (Prehrávať) (▶), **Pause** (Prerušit) (||), **■**, **▶▶**, **◀◀** na diaľkovom ovládači sú v tomto režime tiež dostupné.
- ▶ Nasledujúcu skladbu vyberiete tlačidlom **▶▶** a prechádzajúcu skladbu tlačidlom **◀◀**.

POUŽITIE ZARIADENIA USB

Používanie funkcie Music List, prehrávanie



1  Zobrazte kontextovú ponuku.

2   Vyberte **Nastavte prehrávanie zvuku** alebo **Nastavte zvuk**.

► Keď vyberiete položku **Set Audio Play [Nastavte prehrávanie zvuku]**,



1  Zobrazte **Nastavte prehrávanie zvuku**.

2  Vykonajte potrebné úpravy nastavení.

- Ak je v ponuke Repeat (Opakovať) vybraná možnosť „Vyp.“ (Vypnuté), prehrávanie sa skončí po prehraní posledného súboru zo zoznamu. Ak je však funkcia „Repeat“ (Opakovať) nastavená na možnosť Off (Vypnuté) a počas prehrávania posledného súboru zo zoznamu sa stlačí tlačidlo (▶▶), prehrá sa prvý súbor zo zoznamu a bude aktivovaná ponuka „Repeat“ (Opakovať).

► Keď vyberiete položku **Set Audio [Nastaviť zvuk]**,

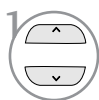
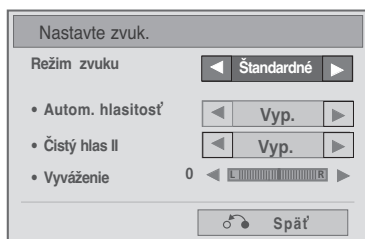

Zobrazte **Režim zvuku, Autom. hlasitosť, Čistý hlas II, Vyváženie.**



MVykonajte potrebné úpravy nastavení. (Pozrite str. 85 až 89)

POUŽITIE ZARIADENIA USB

ZOZNAM FILMOV (okrem možnosti 42/50P J3**)

Môžete prehrávať filmové súbory uložené v pamäťovom zariadení USB.

Zoznam filmov sa aktivuje po zistení zariadenia USB. Používa sa na prehrávanie súborov filmov na televíznej obrazovke.

Zobrazuje filmy uložené v priečinku USB a podporuje funkciu Prehrať.

Umožňuje prehrávanie všetkých filmov uložených v priečinku a súborov požadovaných používateľom.

V zozname filmov sa zobrazujú informácie o priečinku a filmovom súbore.

Displej OSD sa môže líšiť od vášho televízora. Znázornené obrázky sú len príklady, ktoré vám majú pomôcť s ovládaním televízora.

Podporované HUDOBNÉ súbory (*.dat/*.mpg/*.mpeg/*.ts/*.trp/*.tp/*.vob/*.mp4/*.mkv/*.avi/*.divx)
Videoformát: DivX3.11, DivX4.12, DivX5.x, DivX6, Xvid1.00, Xvid1.01, Xvid1.02, Xvid1.03, Xvid 1.10-beta-1/beta-2, Mpeg-1, Mpeg-2, Mpeg-4, H.264/AVC

Audioformát: Dolby Digital, AAC, Mpeg, MP3, LPCM, HE-AAC

Bitová rýchlosť: v rozsahu od 32 kb/s. do 320 kb/s. (MP3)

Formát titulkov: *.smi/*.srt/*.sub (MicroDVD,

SubViewer1.0/2.0)/*.ass/*.ssa/*.txt (TMPlayer)/*.psb (PowerDivX)

- Niektoré titulky vytvorené používateľom nemusia správne fungovať.
- Niektoré špeciálne znaky sa v titulkoch nepodporujú.
- V titulkoch sa nepodporujú značky HTML.
- Titulky v iných ako podporovaných jazykoch nie sú dostupné.
- Informácie o čase v externom súbore titulkov musia byť uložené vo vzostupnom poradí prehrávania.
- Po zmene jazyka zvuku sa môžu na obrazovke objaviť dočasné prerušenia (zastavenie obrazu, rýchlejšie prehrávanie a pod.).
- Poškodený filmový súbor sa nemusí správne prehrávať, prípadne sa nebudú dať používať niektoré funkcie prehrávača.
- Filmové súbory vytvorené pomocou niektorých kódovačov sa nemusia správne prehrávať.
- Ak videosúčasť a zvuková súčasť súboru nie sú zaznamenané v prekladanom formáte, prehrá sa iba video alebo iba zvuk.
- V závislosti od rýchlosti snímok sa podporujú videá HD s rozlíšením 1920 x 1080 v režime 25/30P alebo 1280 x 720 v režime 50/60P.
- V závislosti od rýchlosti snímok nemusia správne fungovať videá s vyšším rozlíšením než 1920 x 1080 v režime 25/30P alebo 1280 x 720 v režime 50/60P.
- Filmové súbory iného než určeného typu a formátu nemusia správne fungovať.
- **Maximálna bitová rýchlosť prehrávaných filmových súborov je 20 Mbps.**
- Pri formáte H.264/AVC nezaručujeme plynulé prehrávanie profilov kódovaných na úrovni 4.1 alebo vyššej.
- Zvukový kodek DTS sa nepodporuje.
- Nepodporuje sa prehrávanie filmových súborov s veľkosťou viac než 30 GB.
- Súbor s filmom vo formáte DivX a súbor s titulkami sa musia nachádzať v tom istom priečinku.
- Ak chcete zobrazovať video s titulkami, názov videosúboru a názov súboru s titulkami musia byť rovnaké.
- Prehrávanie videa prostredníctvom pripojenia USB nepodporujúceho vysokú rýchlosť nemusí fungovať správne.
- Súbory zakódované pomocou GMC (Global Motion Compensation) sa nedajú prehrávať.
- Keď pozeráte film pomocou funkcie Movie List (Zoznam filmov), môžete nastaviť obraz tlačidlom Energy Saving (Ušpora energie) a AV Mode (AV režim) na diaľkovom ovládaní. Nastavenie používateľa nefunguje pre každý obrazový režim.

Súbor Prípona	Dekodér videa	Zvukový kodek	Maximálne rozlíšenie
mpg, mpeg, vob	MPEG1, MPEG2	Dolby Digital,MPEG,MP3,LPCM	1920x1080@30p
dat	MPEG1	Dolby Digital,MPEG,MP3,LPCM	
ts,trp,tp	MPEG2, H.264/AVC	Dolby Digital,AAC,MPEG	
mp4	MPEG4 SP, MPEG4 ASP, DivX 3.11, DivX 4.12, DivX 5.x DivX 6, Xvid 1.00, Xvid 1.01, Xvid 1.02, Xvid 1.03 Xvid 1.10-beta 1, Xvid 1.10-beta 2, H.264/AVC	Dolby Digital,HE-AAC, AAC,MPEG,MP3,LPCM	
avi	MPEG 2, MPEG 4 SP, MPEG4 ASP, DivX 3.11, DivX 4, DivX 5, DivX 6 Xvid 1.00, Xvid 1.01, Xvid 1.02, Xvid 1.03, Xvid 1.10-beta 1 Xvid 1.10-beta 2, H.264/AVC	Dolby Digital,HE-AAC,AAC,MPEG, MP3,LPCM	
mkv	H.264/AVC, MPEG 1, MPEG 2, MPEG 4 SP, MPEG4 ASP	Dolby Digital,HE-AAC,AAC,MPEG,MP3,LPCM	
divx	MPEG 2, MPEG 4 SP, MPEG4 ASP, DivX 3.11, DivX 4, DivX 5, DivX 6 Xvid 1.00, Xvid 1.01, Xvid 1.02, Xvid 1.03, Xvid 1.10-beta 1 Xvid 1.10-beta 2, H.264/AVC	Dolby Digital,HE-AAC,AAC,MPEG, MP3,LPCM	

Položky obrazovky

1

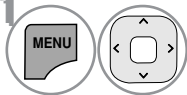

Vyberte možnosť **USB**.

2

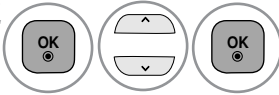

Vyberte položku **Zoznam filmov**.

1 Slúži na presun na súbor vyššej úrovne

2 Aktuálna strana/všetky strany

3 Celkový počet označených filmových titulov

4 Príslušné tlačidlá diaľkového ovládania











POUŽITIE ZARIADENIA USB

Výber filmov a kontextová ponuka



- **Prehrať** : prehratie vybraných filmových titulov. Súbory DivX sa prehrávajú po zmene obrazovky.
- **Označiť všetky** : označenie všetkých filmových titulov v priečinku.
- **Zrušiť označ. všetkých** : zrušenie označenia všetkých filmových titulov.
- **Odstrániť** alebo **Odstrániť označené** : odstránenie vybraného filmu.
- **Zatvoriť** : zatvorenie kontextovej ponuky.

- 1  Vyberte cieľový priečinok alebo jednotku.
- 2   Vyberte požadované filmové tituly.
- 3  Zobrazte kontextovú ponuku.
- 4   Vyberte požadovanú kontextovú ponuku.

- Na pohyb po stránke filmov použite tlačidlo **P**  .
- Pomocou tlačidla **MARK** môžete označiť požadovaný film alebo zrušiť jeho označenie. Označené filmové súbory sa prehrávajú za sebou.

- Stlačením tlačidla **BACK** (SPÄŤ) sa vrátite k bežnému pozeraniu televízie.

! POZNÁMKA

- Ak súbor nie je podporovaný, zobrazí sa hlásenie o nepodporovanom súbore.

Používanie funkcií obrazovky Zoznam filmov – prehrávanie

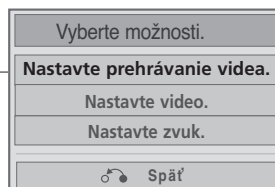

1 Zobrazte kontextovú ponuku.

2 Vyberte položku **Nastavte prehrávanie videa**, **Nastavte video** alebo **Nastavte zvuk**.

► Keď vyberiete položku **Set Video Play [Nastavte prehrávanie videa]**,

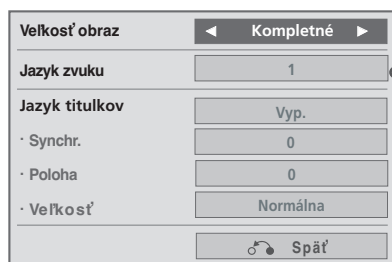

- **Veľkosť obrazu** : nastavenie požadovaného formátu obrazu počas prehrávania filmu.
- **Jazyk zvuku & Jazyk titulkov** : zmena jazykovej skupiny zvuku alebo titulkov počas prehrávania filmu.
- **Synchr.** : Upravuje časovú synchronizáciu titulkov počas prehrávania filmu v rozsahu od -10 sek. do +10 sek. v krokoch po 0,5 sek.
- **Poloha** : zmena umiestnenia titulkov (hore alebo dole) počas prehrávania filmu.
- **Veľkosť** : vyberte požadovanú veľkosť titulkov počas prehrávania filmu.

1 Zobrazte Picture Size [Veľkosť obrázka], Audio Language [Jazyk zvuku] alebo Subtitle Language [Jazyk titulkov].

2 Vykonajte potrebné úpravy nastavení.

Jazyk titulkov	Podporovaný jazyk
Latin1 (Latinka1)	Anglický, španielsky, francúzsky, nemecký, taliansky, švédsky, fínsky, holandský, portugalský, dánsky, rumunský, nórsky, albánsky, Galsky, waleský, írsky, katalánsky, valencijský
Latin2 (Latinka2)	bosniansky, poľský, chorvátsky, Český, slovenský, slovinský, srbský, maďarský,
Latin4 (Latinka4)	Estónsky, lotyšský, litovský
Cyrillic (Cyrilika)	Bulharský, ruský, ukrajinský, kazašský, macedónsky
Greek (Gréčtina)	Greek (Gréčtina)
Turecký	Turecký

! POZNÁMKA

- Súbor externých titulkov pre film sú podporované, iba ak sú uložené vo formáte ASCII KÓDU.
- Pre každý riadok titulkov je podporovaných iba 500 písmen a 500 číslíc.
- V rámci súboru titulkov je podporovaných iba 10 000 synchronizovaných blokov.

POUŽITIE ZARIADENIA USB

► Keď vyberiete položku **Set Video [Nastavte video]**,

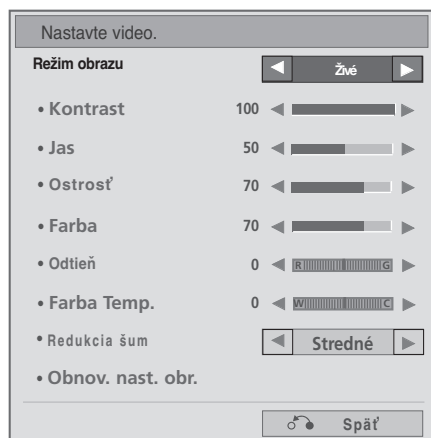

1  Vykonajte potrebné úpravy nastavení. (pozrite str. 76, 79, 81)



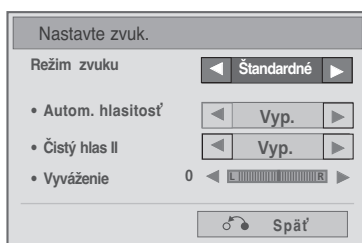



► Keď vyberiete položku **Set Audio [Nastaviť zvuk]**,



1  Zobrazte **Režim zvuku, Autom. hlasitosť, Čistý hlas II, Vyváženie.**

2  Vykonajte potrebné úpravy nastavení. (Pozrite str. 85 až 89)

Používanie diaľkového ovládania

	<p>Počas prehrávania:</p> <p>opakovaným stláčaním tlačidla REW(◀◀) zrýchlite prehrávanie ◀◀(x2) -> ◀◀◀◀(x4) -> ◀◀◀◀◀◀(x8) -> ◀◀◀◀◀◀◀◀(x16) -> ◀◀◀◀◀◀◀◀◀◀◀◀(x32) .</p> <p>opakovaným stláčaním tlačidla FF(▶▶) zrýchlite prehrávanie ▶▶(x2)-> ▶▶▶▶(x4) -> ▶▶▶▶▶▶(x8) -> ▶▶▶▶▶▶▶▶(x16) -> ▶▶▶▶▶▶▶▶▶▶(x32).</p> <ul style="list-style-type: none"> ▪ Opakovaným stláčaním týchto tlačidiel sa zvýši rýchlosť posunu dopredu alebo dozadu.
	<p>Počas prehrávania stlačte tlačidlo Pause (II) (Prerušiť).</p> <ul style="list-style-type: none"> ▪ Zobrazí sa statická obrazovka. ▪ Ak po pozastavení nestlačíte na diaľkovom ovládaní žiadne tlačidlo viac ako 10 minút, televízor sa vráti do stavu prehrávania. ▪ Stlačením tlačidla Pause (II) (Prerušiť) a následným stlačením tlačidla FF(▶▶) sa prehrávanie spomalí.
	<ul style="list-style-type: none"> ▪ Ak počas prehrávania použijete tlačidlo < alebo > , na obrazovke sa zobrazí kurzor znázorňujúci pozíciu.
	<p>Stlačením tlačidla PLAY(▶) bude pokračovať normálne prehrávanie.</p>
	<p>Opakovaným stláčaním tlačidla ENERGY SAVING (ŠETRENIE ENERGIE) zvýšite jas obrazovky (pozrite str. 74).</p>
	<p>Opakovaným stláčaním tlačidla AV MODE (REŽIM AV) vyberiete požadovaný zdroj (pozrite str. 38).</p>

POUŽITIE ZARIADENIA USB

Registračný kód DivX (okrem možnosti 42/50PJ3**)

Skontrolujte registračný kód DivX televízora. Pomocou registračného kódu si môžete požičiavať alebo kupovať filmy z lokality www.divx.com/vod.

Prehrávanie požičaných alebo zakúpených súborov DivX použitím registračného kódu DivX iného televízora nie je dovolené. (Prehrávať možno iba súbory DivX, ktorých kód sa zhoduje s registračným kódom zakúpeného televízora.)

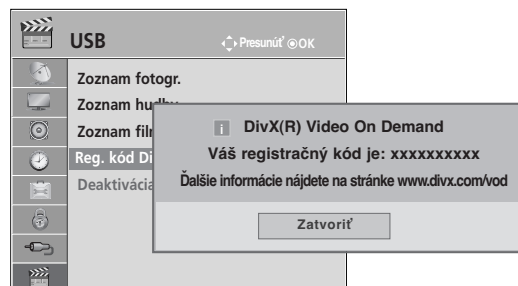
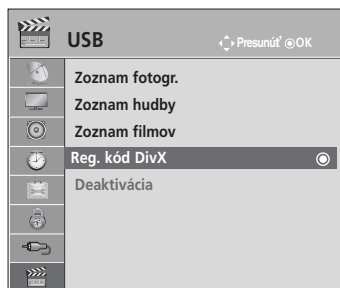

-   Vyberte položku **USB**.
-   Vyberte položku **Reg. kód DivX**.
-  Zobrazte registračný kód DivX.

- Stlačením tlačidla **MENU/EXIT** (PONUKA/UKONČIŤ) sa vrátite k bežnému pozeraniu televízie.
- Stlačením tlačidla **BACK** (SPÄŤ) sa presuniete na predchádzajúcu obrazovku ponuky.



O DIVX VIDEO: DivX® je digitálny video formát vytvorený spoločnosťou DivX, Inc. To je oficiálne certifikované zariadenie DivX, ktoré prehráva DivX video.

Navštívte www.divx.com, kde nájdete viac informácií a softvérové nástroje na konverziu vašich súborov na DivX video.

O SLUŽBE DIVX VIDEO-NA-POŽIADANIE: Toto zariadenie DivX Certified® musí byť registrované, aby mohlo prehrávať obsah DivX Video-na-požiadanie (VOD – Video-on-Demand).

Ak chcete vytvoriť registračný kód, prejdite na do sekcie DivX VOD v ponuke nastavenia zariadenia.

Pomocou tohto kódu prejdite na vod.divx.com a tam ukončíte proces registrácie a dozviete sa viac o DivX VOD.

“DivX certifikovaný na prehrávanie video súborov DivX až do HD 1080p, vrátane prémiového obsahu”

„Pat. 7,295,673; 7,460,688; 7,519,274“

! POZNÁMKA

- ▶ Podporujú sa filmové súbory s týmito atribútmi
Rozlíšenie: najviac 1920 x 1080 (š x v) pixlov.
Rýchlosť snímok: najviac 30 snímok/s (1920 x 1080) alebo 60 snímok/s (1280 x 720).
- ▶ Videokodek : MPEG 1, MPEG 2, MPEG 4, H.264/AVC, DivX 3.11, DivX 4.12, DivX 5.x, DivX 6, Xvid 1.00, Xvid 1.01, Xvid 1.02, Xvid 1.03, Xvid 1.10-beta1, Xvid 1.10-beta2

Deaktivácia (okrem možnosti 42/50PJ3**)

Účelom deaktivácie je umožniť deaktiváciu zariadení používateľom, ktorí všetky dostupné zariadenia aktivovali prostredníctvom webového servera a majú zakázanú aktiváciu ďalších zariadení. Služba DivX VOD umožňuje zákazníkom aktivovať až 6 zariadení v rámci jedného konta. Ak však chce zákazník nahradiť alebo deaktivovať niektoré z týchto zariadení, musí sa obrátiť na technickú podporu spoločnosti DivX a požiadať o odstránenie. Vďaka tejto novej funkcii môžu zákazníci deaktivovať zariadenie sami, a tak lepšie spravovať svoje zariadenia používajúce službu DivX VOD.

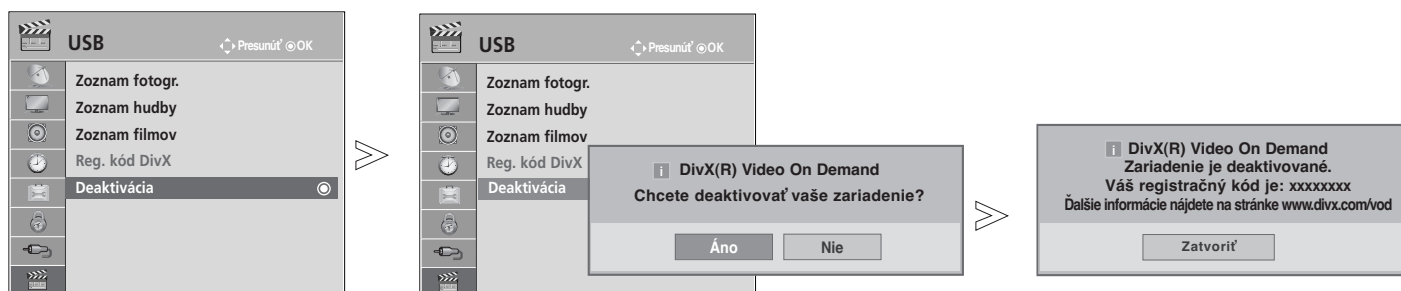

-   Vyberte položku **USB**.
-   Vyberte položku **Deaktivácia**.
-   Vyberte možnosť **Áno**.
-  Zobrazte okno **Deaktivácia**.

- Stlačením tlačidla **MENU/EXIT** (PONUKA/UKONČIŤ) sa vrátite k bežnému pozeraniu televízie.
- Stlačením tlačidla **BACK** (SPÄŤ) sa presuniete na predchádzajúcu obrazovku ponuky.

EPG (ELEKTRONICKÝ SPRIEVODCA PROGRAMAMI) (V DIGITÁLNO M REŽIME)

Tento systém je vybavený elektronickým sprievodcom programami EPG, ktorý pomáha pri pohybovaní sa vo všetkých dostupných možnostiach sledovania televízie.

Sprievodca EPG poskytuje informácie napríklad o zoznamoch programov a čase začatia a ukončenia všetkých dostupných služieb. Okrem toho sú v sprievodcovi EPG často dostupné podrobné informácie o programoch (dostupnosť a množstvo podrobných informácií o programoch závisí od jednotlivých vysielateľov).

Túto funkciu môžete používať len vtedy, keď vysielacie spoločnosti vysielajú informácie sprievodcu EPG.

V sprievodcovi EPG sa zobrazí prehľad programu na nasledujúcich osem dní

	Zobrazuje informácie aktuálnej obrazovky.		Zobrazuje sa v prípade programu s teletextom.
	Zobrazuje sa v prípade programu DTV.		Zobrazuje sa v prípade programu s titulkami.
	Zobrazuje sa v prípade rádiového programu.		Zobrazuje sa v prípade zakódovaného programu.
	Zobrazuje sa v prípade programu MHEG.		Zobrazuje sa v prípade programu v systéme Dolby.
	Zobrazuje sa v prípade programu AAC.		Zobrazuje sa v prípade programu Dolby Digital PLUS.
	Pomer strán vysielaného programu		Vysielaný program s ikonou nemusí byť v závislosti od informácií program na výstupe monitora zobrazený.
	Pomer strán vysielaného programu		

576i/p, 720p, 1080i/p : Rozlíšenie vysielaného programu

Zapnutie/vypnutie sprievodcu EPG

Zapnutie alebo vypnutie sprievodcu EPG.

Výber programu

alebo Vyberte požadovaný program.

Po presunutí sa na vybraný program sprievodca EPG zmizne.

Funkcie tlačidiel v režime sprievodcu NOW/NEXT (AKTUÁLNY/NASLEDUJÚCI PROGRAM)

Môžete si pozrieť informácie o práve vysielanom a nasledujúcom programe.

- zmena režimu sprievodcu EPG
- adanie nastavení Record/Remind (Nahráť/pripomenúť) v režime Timer (Časovač).
- prístup k možnosti Record/Remind (Nahráť/pripomenúť) v režime Timer list (Zoznam časovača)
- Po presunutí sa na vybraný program sprievodca EPG zmizne.
- výber možnosti NOW (AKTUÁLNY) alebo NEXT (NASLEDUJÚCI) program.
- výber vysielaného programu.
- o stranu vyššie/nižšie

Sprievodca programami







6 Apr. 2007 15:09

VŠETKY	TERAZ	POTOM
1 YLE TV1	That '70s show	Keno
2 YLE TV2	Your World Today	World Business
4 TV...	Legenen om Den...	Fantomen
5 YLE FST	Naturtimmen	Kritiskt
6 CNN	Lyssna	ABC
8 YLE24	Glamour	Tänään otsikoissa

FAV Oblíbené INFO Informácie Zmena prog. TV/RAD RÁDIO
Režim Plán Plán

- alebo alebo vypnutie sprievodcu EPG
- výber televízneho alebo rádiového programu.
- zapnutie alebo vypnutie podrobných informácií.







Funkcie tlačidiel v režime sprievodcu 8 Days (Nasledujúcich osem dní)

-  ČERVENÁ mena režimu sprievodcu EPG.
-  ZELENÁ zapnutie režimu zadávania dátumu.
-  ŽLTÁ adanie nastavení Record/Remind (Nahrať/pripomenúť) v režime Timer (Časovač).
-  MODRÁ prístup k možnosti Record/Remind (Nahrať/pripomenúť) v režime Timer list (Zoznam časovača)
-  Po presunutí sa na vybraný program sprievodca EPG zmizne.
-  Výber programu.
-  výber vysielaného programu.







Sprievodca programami

1	YLE TV1	6 Apr. 2007 15:09	
VŠETKY			
		14:00	15:00
1	YLE TV1	Antigues Roadshow	Kungskonsumente
2	YLE TV2	Bez informácií	TV2: Farmen The Drum
4	TV..	The Drum	
5	YLE FST	You Call The Hits	
6	CNN	Fashion Essentials	
8	YLE24	...	Tänään otsikoissa

FAV Obľúbené
 INFO Informácie
 Zmena prog.
 TV/RAD RÁDIO
 Režim
 Dátum
 Plán
 Plán

-  o stranu vyššie/nížšie
-  alebo  alebo  vypnutie sprievodcu EPG
-  výber televízneho alebo rádiového programu.
-  zapnutie alebo vypnutie podrobných informácií.

Funkcie tlačidiel v režime Date Change (Zmena dátumu)

-  ZELENÁ vypnutie režimu nastavenia dátumu.
-  Zmena vybraného dátumu
-  výber dátumu.
-  vypnutie režimu nastavenia dátumu.
-  alebo  alebo  vypnutie sprievodcu EPG





Sprievodca programami

1	YLE TV1	6 Apr. 2007 15:09	
VŠETKY			
		14:00	15:00
1	YLE TV1	Antigues Roadshow	Kungskonsumente
2	YLE TV2	Mint Extra	TV2: Farmen The Drum
4	TV..	The Drum	
5	YLE FST	You Call The Hits	
6	CNN	Fashion Essentials	
8	YLE24	...	Tänään otsikoissa

Zmena dátumu
 Dátum ukončil

EPG (ELEKTRONICKÝ SPRIEVODCA PROGRAMAMI) (V DIGITÁLNO M REŽIME)





Funkcie tlačidiel v okne Extended Description (Rozšírený popis)

-  o text vyššie/nížši
-  **ŽLTÁ** zadanie nastavení Record/Remind (Nahrat/pripomenut) v režime Timer (Časovač).
-  alebo  zapnutie alebo vypnutie podrobných informácií.
-  vypnutie sprievodcu EPG



Funkcie tlačidiel v režime nastavení Record/Remind (Nahrat/pripomenut)

Služi na nastavenie času začatia a ukončenia nahrávania a nastavenie pripomenky času začatia (čas ukončenia sa zobrazí sivou farbou). Táto funkcia je dostupná len vtedy, ak nahrávacie zariadenie využíva pri nahrávaní signál pin 8 a je ku konektoru DTV-OUT(AV2) pripojené káblom SCART.



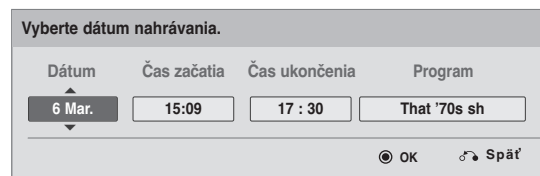



-  Zmena na režim Guide (Sprievodca) alebo Plán.
-  Výber možnosti Record (Nahrat) alebo Remain (Zachovat). nastavenie funkcie.
-  Výber možnosti Dátum Čas začatia /Čas ukončenia alebo Program.
-  uloženie nastavení Record/Remind (Nahrat/pripomenut) v režime Timer (Časovač).





Funkcie tlačidiel v režime Schedule List (Plán nahrávania)

Ak ste vytvorili plán, v naplánovanom čase sa zobrazí naplánovaný program, aj keď v tom čase budete sledovať iný program.

Keď je otvorené kontextové okno, fungujú len tlačidlá Nahor/Nadol/OK/Back (Spät).

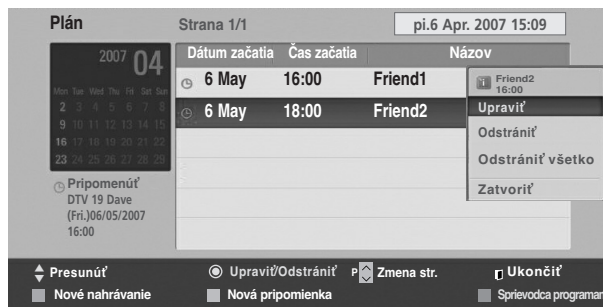
-  **ČERVENÁ** Pridanie nového nastavenia Manual Recording (Manuálne nahrávanie).
-  **ZELENÁ** Pridanie nového nastavenia Timer Watching (Naplánované sledovanie).
-  alebo  zmena režimu Guide (Sprievodca).
-  alebo  vypnutie sprievodcu EPG
-  Výber požadovanej možnosti (Upraviť, Odstrániť alebo Odstrániť všetko).



-  Vyberte možnosť **Plán** (Plán nahrávania)
-  o stranu vyššie/nížšie

OVLÁDANIE OBRAZU



OVLÁDANIE VEĽKOSTI OBRAZU (FORMÁTU)

Obrazovku môžete sledovať v rôznych obrazových formátoch ; **16:9, Iba skenovanie, Pôvodné, Celá šírka, 4:3, 14:9, Priblíženie** a **Kino – Priblíženie**.

Ak je fixný obraz na obrazovke zobrazený dlhšiu dobu, môže sa tento obraz "vtlačiť" na obrazovku a ostať viditeľný.

Môžete nastaviť zväčšenie pomeru použitím tlačidiel $\wedge \vee$.

Táto funkcia je aktívna v nasledujúcom signáli.

1   Vyberte možnosť **Pomer strán**.

2  Vyberte požadovaný formát obrazu.

- Možnosť **Pomer strán** môžete nastaviť aj v ponuke **OBRAZ**.
- V ponuke **Pomer strán** vyberte pre nastavenie **Nastavenie priblíženia** možnosť **14:9, Priblíženie** alebo **Kino – Priblíženie**. Po nastavení možnosti **Nastavenie priblíženia** sa opäť zobrazí ponuka **Rýchla ponuka**.

- **16:9 (Širokougľé , t.j. široký)**

Ďalšia voľba vás privedie k horizontálnemu nastaveniu obrazu v lineárnom pomere tak, aby sa zaplnila celá obrazovka (je to užitočné pri sledovaní formátovaných diskov DVD 4:3).



- **Iba skenovanie**

Nasledovný výber vám umožní pozeráť sa na obraz v najlepšej kvalite bez straty kvality pôvodného obrazu pri vysokom rozlíšení.

Poznámka: Ak pôvodný obraz obsahuje šum, pri okrajoch sa môže zobraziť šum.



- **Pôvodné (pôvodný)**

Keď televízor prijíma širokougľý signál, signál sa automaticky zmení na obrazový formát na odoslanie.

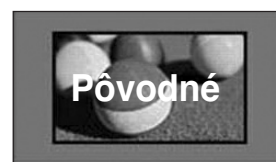

- **Celá šírka (Kompletne širokougľý)**

Keď televízor prijme širokougľý signál, obraz možno nastaviť horizontálne alebo vertikálne (v lineárnom pomere), aby sa vyplnila úplne celá obrazovka..



OVLÁDANIE OBRAZU

• 4:3

Ďalšia voľba vás privedie k pozeraniu obrazu s východným pomerom strán 4:3 so sivými pruhmi, ktoré sa objavia na pravej i ľavej strane.



• 14:9

V režime 14:9 môžete vychutnávať formát obrazu 14:9 alebo bežný TV program. Obrazovka 14:9 sa zobrazuje tak, že sa obrazovka 4:3 zväčší nahor/nadol a doľava/doprava.



• Priblíženie

Ďalšia voľba vás privedie k pozeraniu obrazu bez ďalšej premeny, pričom sa zaplní celá obrazovka. Avšak horné a spodné časti obrazu budú odstrihnuté.



• Kino – Priblíženie

Možnosť Cinema Zoom (Kino – priblíženie) vyberte v prípade, ak chcete zväčšiť obraz v správnom pomere. Poznámka. Zväčšený alebo zmenšený obraz môže byť skreslený.

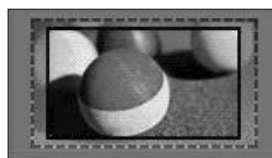

Tlačidlo ◀ alebo ▶ : nastavenie pomeru zväčšenia po výbere možnosti Cinema Zoom (Kino – priblíženie). Rozsah nastavenia je 1 až 16.

Tlačidlo ▼ alebo ▲ : pohyb obrazu.

! POZNÁMKA

- ▶ V režimoch Komponent môžete vybrať len formáty **4 : 3**, **16 : 9** (širokouhlý), **14 : 9**, **Zoom** (Priblíženie) a **Kino – Priblíženie**.
- ▶ V režimoch **HDMI** môžete vybrať len formáty **4 : 3**, Pôvodné, **16 : 9** (širokouhlý), **14 : 9**, **Zoom** (Priblíženie) a **Kino – Priblíženie**.
- ▶ V režimoch RGB-PC a HDMI-PC môžete vybrať len formáty **4 : 3** a **16 : 9** (širokouhlý).
- ▶ V režime DTV/HDMI/Component (Komponent) (viac ako 720p) je dostupná možnosť **Iba skenovanie** (Len vyhľadávať)
- ▶ V režimoch Analogue (Analogový) a AV je dostupný formát Full Wide (Kompletne širokouhlý obraz).

SPRIEVODCA NASTAVENÍM OBRAZU



Táto funkcia umožňuje upraviť kvalitu pôvodného obrazu.

Používajte ju na kalibráciu kvality obrazu nastavením možností Black Level (Úroveň čiernej), Úroveň bielej a pod. Bežní používatelia môžu kvalitu obraz kalibrovať vykonaním jednotlivých krokov.

Po nastavení obrazu na úroveň Low (Nízka), Recommended (Odporúčaná) alebo Vysoké sa výsledné zmeny prejavia na ukážke.

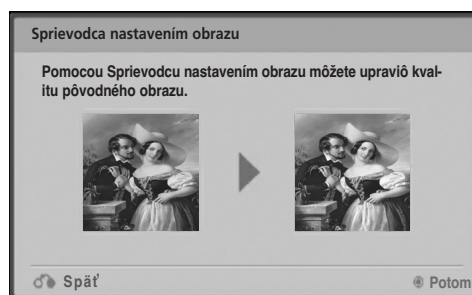
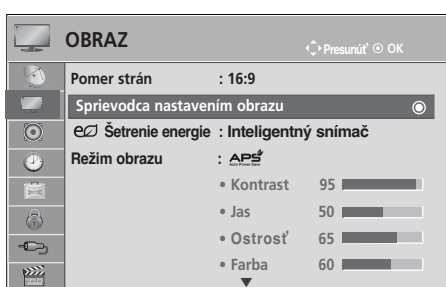

V režime RGB-PC/HDMI-PC/DVI-PC sa zmenené hodnoty položiek Colour (Farba), Tint (Odtieň) a H/V Sharpness (H/V ostrosť) neaplikujú.



1   Vyberte možnosť **OBRAZ**.

2    Vyberte možnosť **Sprievodca nastavením obrazu**.

3   Upravte nastavenia **Úroveň čiernej**, **Úroveň bielej**, **Farba**, **Odtieň**, **Horizontálna ostrosť**, **Vertikálna ostrosť**, **Farebný tón**, **Dynamický kontrast**, **Vylepšenie farieb**.

4    Vyberte vstupný zdroj, na ktorý chcete nastavenia použiť.

5 

- Ak s nastavovaním skončíte skôr, ako vykonáte posledný krok, zmeny sa nepoužijú.
- Hodnoty nastavenia sa uložia pod názvom Odborník 1.

- Stlačením tlačidla **MENU/EXIT** (PONUKA/UKONČIŤ) sa vrátite k bežnému pozeraniu televízie.
- Stlačením tlačidla **BACK** (SPÄŤ) sa presuniete na predchádzajúcu obrazovku ponuky.

OVLÁDANIE OBRAZU

Šetrenie energie

Znižuje spotrebu televízora.





Nastavenie predvolené výrobcom je upravené tak, aby vyhovovalo sledovaniu v domácnosti.

Jas obrazovky môžete zvýšiť nastavením úrovne položky Šetrenie energie alebo nastavením režimu **Režim obrazu**.

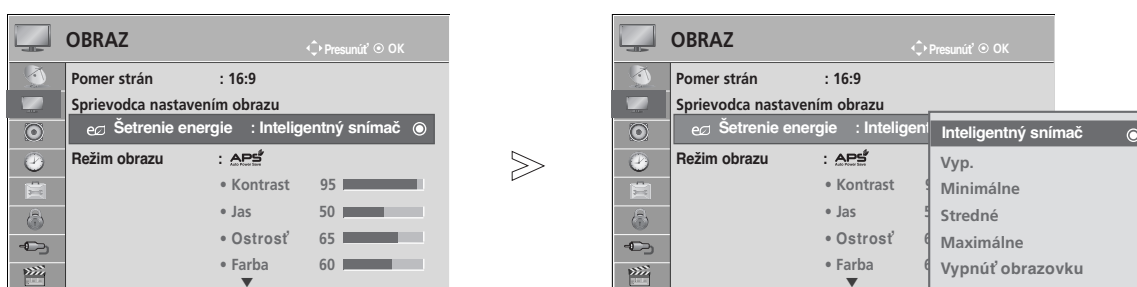
Ak v režime MHEG upravíte nastavenie možnosti Energy Saving (Šetrenie energie), bude platiť až po ukončení režimu MHEG.

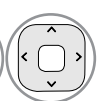
Výberom možnosti **Vypnúť obrazovku**, kým je naladená rozhlasová stanica, znížite spotrebu energie.

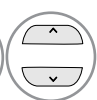

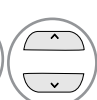
-   Vyberte možnosť **OBRAZ**.
-   Vyberte položku  **Šetrenie energie**.
-   Vyberte položku **Inteligentný snímač**, **Vyp.**, **Minimálne**, **Stredné**, **Maximálne** alebo **Vypnúť obrazovku**.

- Stlačením tlačidla **MENU/EXIT** (PONUKA/UKONČIŤ) sa vrátite k bežnému pozeraniu televízie.
- Stlačením tlačidla **BACK** (SPÄŤ) sa presuniete na predchádzajúcu obrazovku ponuky.

- Keď vyberiete možnosť Screen Off (Vypnúť obrazovku), obrazovka sa po 3 sekundách vypne a spustí sa režim vypnutej obrazovky. Ak počas 2 hodín nestlačíte žiadne tlačidlo, napájanie televízora sa automaticky vypne.
- Nastavenie tejto funkcie môžete upraviť aj pomocou tlačidla **Šetrenie energie** (**Šetrenie energie**) na diaľkovom ovládaní.
- Ak chcete znova zapnúť vypnutú obrazovku, stlačte ľubovoľné tlačidlo.

PREDVOLENÉ NASTAVENIA OBRAZU

Predvolený režim obrazu

Živé	Zintenzívnenie kontrastu, jas, farby a ostrosti kvôli živému obrazu.
Štandardné	Najvšeobecnejší stav zobrazenia.
APS	Optimalizuje spotrebu energie.
Kino	Optimálne nastavenie videa na sledovanie filmov.
Šport	Optimálne nastavenie videa na sledovanie športových podujatí.
Hra	Optimálne nastavenie videa na hranie hier.

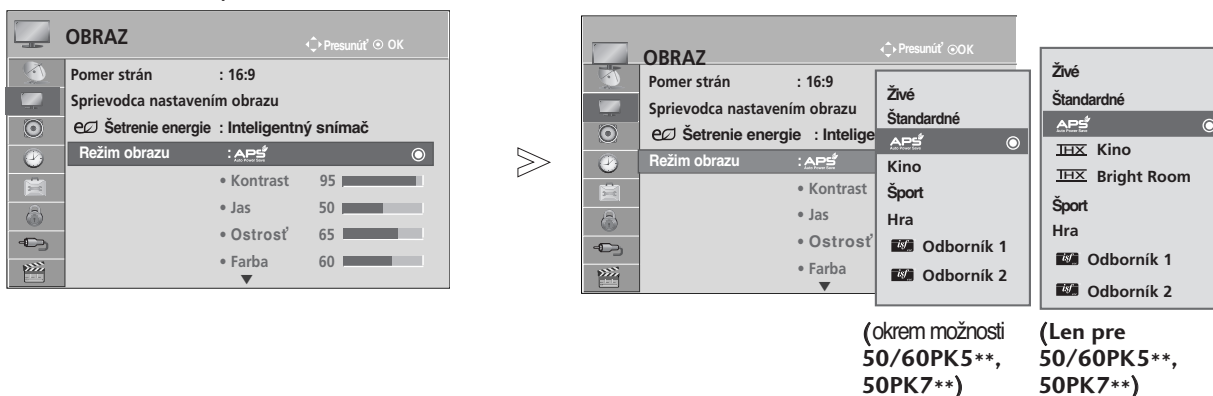

1 Vyberte možnosť **OBRAZ**.

2 Vyberte možnosť **Režim obrazu**.

3 Vyberte možnosť **Živé**, **Štandardné**, **APS**, **THX Kino** (Len pre 50/60PK5**, 50PK7**), **THX Bright Room** (Len pre 50/60PK5**, 50PK7**), **Šport** alebo **Hra**

- Stlačením tlačidla **MENU/EXIT** (PONUKA/UKONČIŤ) sa vrátite k bežnému pozeraniu televízie.
- Stlačením tlačidla **BACK** (SPÄŤ) sa presuniete na predchádzajúcu obrazovku ponuky.

- V ponuke **Režim obrazu** môžete nastaviť najlepšiu kvalitu obrazu televízora. V ponuke **Picture Mode** (Režim obrazu) vyberte nastavenú hodnotu v závislosti od kategórie programu.
- Pri zapnutej funkcii **Inteligentný snímač** (Inteligentný senzor) sa automaticky nastaví najvhodnejší obraz podľa okolitých podmienok.
- Možnosť **Režim obrazu** môžete nastaviť aj v ponuke **Q.Menu** (Rýchla ponuka).
- **Inteligentný snímač** : Služi na úpravu obrazu podľa okolitých podmienok.
- **APS** (Auto Power Saving – Automatická úspora energie): maximalizuje zníženie spotreby energie z zhoršenia kvality obrazu.

- **THX Kino**, **Bright Room** (Svetlá miestnosť) (len 50/60PK5**, 50PK7**): Tento režim kvality kina umožňuje vychutnať si doma sledovanie filmov. Používateľ si užije najlepšiu úroveň uspokojivej kvality obrazovky v akomkoľvek filme bez osobitných nastavení. **THX Kino** dosahuje optimálnu kvalitu obrazovky, keď je televízor v tmavšom prostredí. **THX Bright Room** (Svetlá miestnosť) dosahuje optimálnu kvalitu obrazovky, keď je televízor v svetlejšom prostredí.

Keď je vybrané **THX Kino** alebo **THX Bright Room** (Svetlá miestnosť), pomer strán sa zmení na Just scan (Práve snímané).

- **THX Kino** (Tomlinson Holman's Experiment) je certifikačný štandard pre oblasť zvuku a videa spoločnosti THX založenej Georgeom Lucasom, režisérom filmu Hviezdne vojny, a Tomlinsonom Holmanom.

Tento produkt je nositeľom certifikátu spoločnosti THX pre oblasť zobrazovania a zaručuje kvalitu obrazu, ktorá prekračuje hardvérové i softvérové parametre štandardných obrazoviek.

OVLÁDANIE OBRAZU

MANUÁLNE NASTAVENIE OBRAZU

Ponuka Picture Mode (Režim obrazu) – možnosť User (Používateľ)

Kontrast

Nastavenie intenzity čiernej a bielej farby na obraze. Možnosť Contrast (Kontrast) pravdepodobne využijete v prípade, ak sú výrazné svetlé časti obrazu.

Jas

Nastavenie základnej úrovne obrazového signálu.

Ostrosť

Nastavuje úroveň ostrosti v rohoch medzi svetlými a tmavými oblasťami na obrázku

Čím je úroveň menšia, tým je obraz jemnejší.

Farba

Nastavuje intenzitu všetkých farieb.









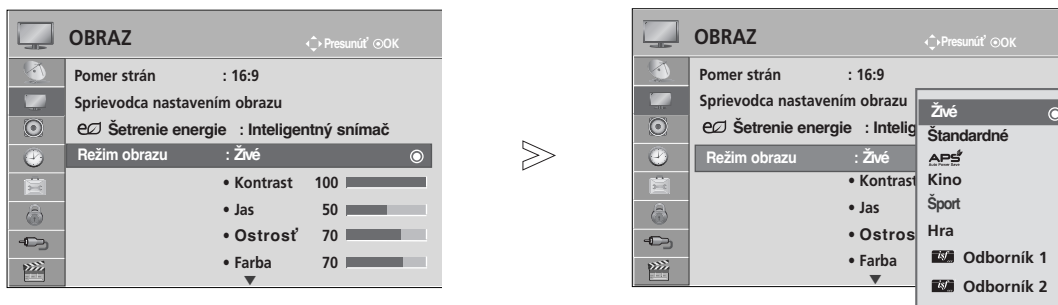

Odtieň

Nastavuje rovnováhu medzi úrovňami červenej a zelenej farby

Farebný tón

Ak chcete zvýrazniť teplejšie farby, napríklad červenú, vyberte možnosť Teplé. Ak chcete dosiahnuť modrastý obraz, vyberte možnosť Studené.



-   Vyberte možnosť **OBRAZ**.
-   Vyberte možnosť **Režim obrazu**.
-   Vyberte možnosť **Živé**, **Standardné**, **APS**, **Prirodzené**, **Kino**, **Šport** alebo **Hra**.
-   Vyberte možnosť **Kontrast**, **Jas**, **Ostrosť**, **Farba**, **Odtieň** alebo **Farebný tón**.
-   Vykonajte potrebné úpravy nastavení.

- Stlačením tlačidla **MENU/EXIT** (PONUKA/UKONČIŤ) sa vrátite k bežnému pozeraniu televízie.
- Stlačením tlačidla **BACK** (SPÄŤ) sa presuniete na predchádzajúcu obrazovku ponuky.

! POZNÁMKA

- ▶ V režime RGB-PC/HDMI-PC nemôžete nastaviť farbu, ostrosť a odtieň na vami preferovanú úroveň.
- ▶ Po výbere položky **Odborník 1** alebo **Odborník 2** môžete vybrať možnosť **Podsvietenie**, **Kontrast**, **Jas**, **Horiz. Ostrosť**, **Vert. ostrosť**, **Farba** alebo **Odtieň**.





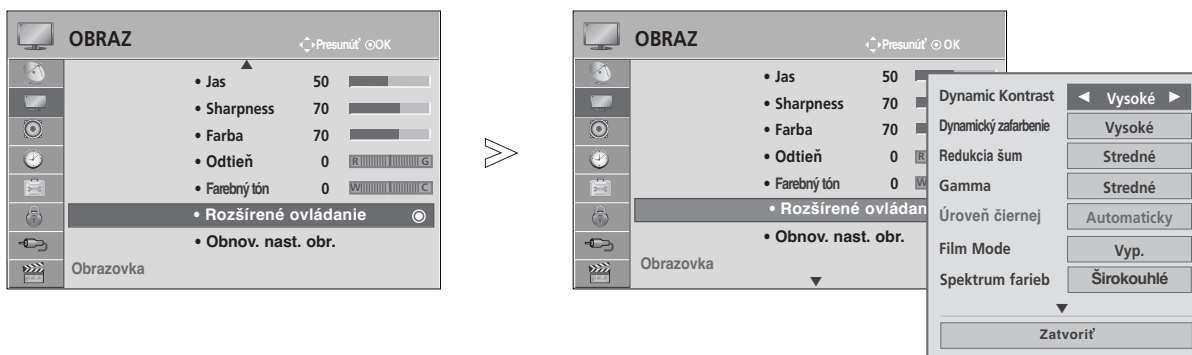

TECHNOLÓGIA VYLEPŠENIA OBRAZU

Obrazovku môžete kalibrovať pre jednotlivé režimy Režim obrazu alebo podľa špeciálnej obrazovky videa nastaviť hodnoty obrazu.

Pre jednotlivé vstupy môžete nastaviť odlišné hodnoty obrazu.

Ak ste upravili jednotlivé videorežimy a chcete obnoviť predvolené výrobné nastavenia obrazovky, pre každý režim **Režim obrazu** spustíte funkciu "Obnov. nast. obr. ".



-   Vyberte možnosť **OBRAZ**.
-   Vyberte možnosť **Rozšírené ovládanie**.
-   Vyberte požadovanú možnosť: **Dynamický kontrast**, **Dynamický zafarbenie**, **Redukcia šumu**, **Gamma**, **Režim filmu**, **Spektrum farieb**, **Vylepšenie okrajov**, **xvYCC**. (Pozrite str. 79 až 80)
-  Vyberte požadovaný zdroj.









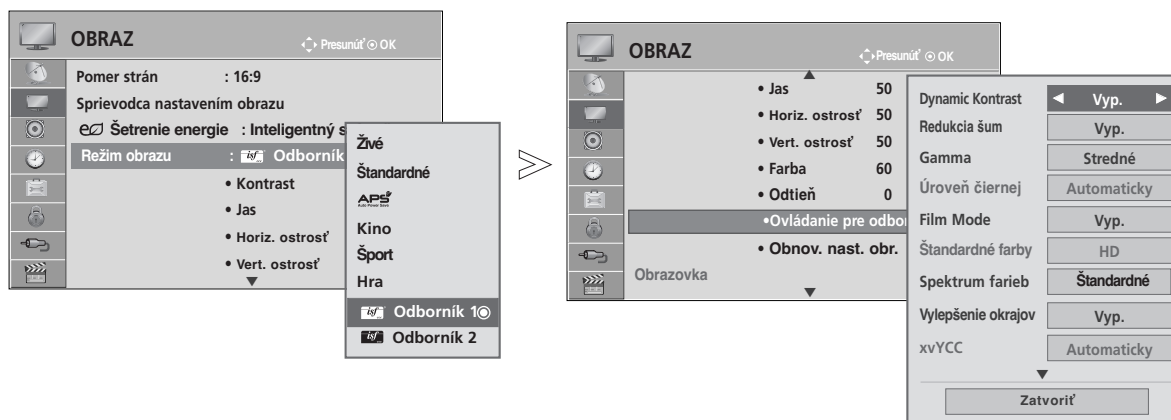





- Stlačením tlačidla **MENU/EXIT** (PONUKA/UKONČIŤ) sa vrátite k bežnému pozeraniu televízie.
- Stlačením tlačidla **BACK** (SPÄŤ) sa presuniete na predchádzajúcu obrazovku ponuky.

OVLÁDANIE OBRAZU

Odborné ovládanie obrazu

Možnosti **Odborník 1** a **Odborník 2** poskytujú členenie na ďalšie kategórie, ktoré môžu používatelia nastaviť, ako uznajú za vhodné, čím používateľom ponúkajú optimálnu kvalitu obrazu. Odborníci môžu túto funkciu využiť na optimalizáciu výkonu televízora pri použití konkrétnych typov videa.



-   Vyberte možnosť **OBRAZ**.
-   Vyberte možnosť **Režim obrazu**.
-   Vyberte možnosť  **Odborník 1** alebo  **Odborník 2**.
-   Vyberte možnosť **Ovládanie pre odborníkov**.
-   Vyberte požadovaný zdroj.
-   Vykonaňte potrebné úpravy nastavení.

- Stlačením tlačidla **MENU/EXIT** (PONUKA/UKONČIŤ) sa vrátite k bežnému pozeraniu televízie.
- Stlačením tlačidla **BACK** (SPÄŤ) sa presuniete na predchádzajúcu obrazovku ponuky.

* Táto funkcia nie je dostupná pre všetky modely.

<p>Dynamický kontrast (Vyp./Nízke/Vysoké/ Automaticky(len režim APS)</p>	<ul style="list-style-type: none"> Upraví kontrast na najlepšiu úroveň vzhľadom na jas obrazovky. Svetlé časti sa zosvetlia a tmavé časti stmavnú, čím sa zlepši obraz.
<p>Dynamický zafarbenie (Vyp./Nízke/Vysoké/Stredné)</p>	<ul style="list-style-type: none"> Upraví farby na obrazovke, aby vyzerali živšie, sýtejšie a jasnejšie. Táto funkcia vylepšuje farebný odtieň, sýtosť a svetelnosť, takže červená, modrá, zelená a biela farba vyzerajú sviežejšie.
<p>Redukcia šumu (Vyp./Nízke/Stredné/Vysoké)</p>	<ul style="list-style-type: none"> Zníži šum na obrazovke bez zníženia kvality videa.
<p>Gamma (Nízke/Stredné/Vysoké)</p>	<ul style="list-style-type: none"> Môžete upraviť jas oblastí so strednými úrovňami sivej a tmavých oblastí obrazu. Nízke : zosvetlia sa oblasti so strednými úrovňami sivej a tmavé oblasti obrazu. Stredné : použijú sa pôvodné úrovne obrazu. Vysoké: stmavnú oblasti so strednými úrovňami sivej a tmavé oblasti obrazu.
<p>Úroveň čiernej (Nízke/Vysoké/ Automaticky)</p>	<ul style="list-style-type: none"> Nízke : Obraz na obrazovke stmavne. Vysoké: Obraz na obrazovke sa stane jasnejším. Automaticky : Posúďte úroveň čiernej farby na obrazovke a automaticky ju nastavte na možnosť Vysoké alebo Nízka. Nastaví sa správna úroveň čiernej farby na obrazovke. Táto funkcia umožňuje vybrať položku Nízke alebo Vysoké v nasledujúcich režimoch: AV (NTSC-M), HDMI alebo Komponent). V opačnom prípade sa položka Úroveň čiernej nastaví na hodnotu Automaticky.
<p>Režim filmu (Zap./Vyp.)</p>	<ul style="list-style-type: none"> Odstránením účinku chvenia môžete sledovať video, akoby ste ho sledovali v kine. Túto funkciu použite pri sledovaní filmov..
<p>Spektrum farieb (Širokouhlé/Štandardné))</p>	<ul style="list-style-type: none"> Štandardné : režim určený na zobrazenie pôvodných farieb na základe štandardu vstupného signálu nezávisle od vlastností obrazu. Širokouhlé : režim určený na použitie a nastavenie oblasti obrazu s bohatými farbami. Maximalizuje využitie farebnej oblasti, ktorú možno zobraziť.
<p>Vylepšenie okrajov (Zap./Vyp.)</p>	<ul style="list-style-type: none"> Rohy videa zobrazí jasnejšie a zreteľnejšie, no prirodzene.
<p>xvYCC (Automaticky/vyp./zap.)</p>	<ul style="list-style-type: none"> * Táto funkcia nie je dostupná pre všetky modely. Táto funkcia slúži na zobrazenie bohatších farieb. Táto funkcia je dostupná v ponuke Režim obrazu – Kino alebo Expert (Odborník), keď sa signál prijíma pomocou pripojenia HDMI.





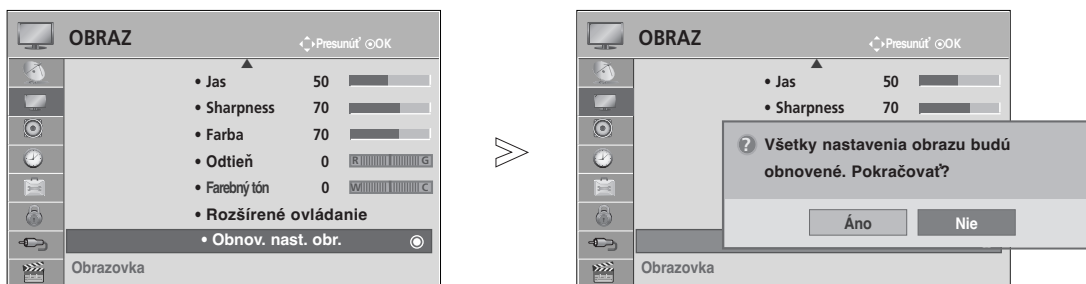

OVLÁDANIE OBRAZU

Štandardné farby (SD/HD)	<ul style="list-style-type: none"> ■ Konvertuje farby videa na farby HD. Táto funkcia umožňuje nastaviť formát farieb videa SD (BT-601) a videa HD (BT-709).
Vzor pre odborníkov (Vyp./Odborník 1/Odborník 2)	<ul style="list-style-type: none"> ■ Tento vzor je potrebný na odborné nastavenie. ■ Táto funkcia je dostupná v ponuke Režim obrazu – Odborník, keď sledujete digitálnu televíziu.
farebný filter (Vyp./Červená/Zelená/Modrá)	<ul style="list-style-type: none"> ■ Táto funkcia umožňuje filtrovať konkrétne farby videa. Pomocou filtra RGB môžete presne nastaviť sýtosť a odtieň farieb.
Farebný tón (Stredné/Teplé/ Studené)	<ul style="list-style-type: none"> ■ Táto funkcia umožňuje nastaviť celkovú úroveň farieb na obrazovke a dosiahnuť tak požadovanú atmosféru. <ul style="list-style-type: none"> a. • Spôsob: 2 body <ul style="list-style-type: none"> • Vzor: Inner (Vnútorý), Outer (Vonkajší) • Kontrast červenej, zelenej a modrej farby, jas červenej, zelenej a modrej farby: Rozsah nastavenia je -50 až +50. b. • Spôsob: 20 bodov IRE <ul style="list-style-type: none"> • Vzor: Inner (Vnútorý), Outer (Vonkajší) • IRE (Institute of Radio Engineers) je jednotka zobrazovacej veľkosti video signálu a možno ju nastaviť na 5, 10, 15 – 100. Môžete nastaviť jednotlivé hodnoty pre červenú, zelenú alebo modrú farbu. • Červená, zelená, modrá: Rozsah nastavenia je -50 až +50.
Systém riadenia farieb	<ul style="list-style-type: none"> ■ Keďže ide o nástroj pre odborníkov určený na vykonávanie úprav pomocou testovacích vzorov, neovplyvňuje iné farby a možno ho používať na selektívne nastavenie 6 farebných oblastí (červená, zelená, modrá, azúrová, purpurová, žltá). Rozdiel farieb nemusí byť zreteľný ani po vykonaní úprav bežného videa. ■ Slúži na nastavenie možností Red (Červená), Green (Zelená), Blue (Modrá), Yellow (Žltá), Cyan (Azúrová) a Magenta (Purpurová). • Červená, zelená, modrá, žltá, azúrová a purpurová farba: Rozsah nastavenia je -30 až +30. • Červený, zelený, modrý, žltý, azúrový a purpurový odtieň: Rozsah nastavenia je -30 až +30. ■ Táto funkcia nie je dostupná v režimoch RGB-PC a HDMI (PC).

Ponuka Obnov. nast. obr. (OBNOVENIE NASTAVENÍ OBRAZU)

Obnovia sa predvolené výrobné nastavenia vybratých režimov obrazu.



-   Vyberte možnosť **OBRAZ**.
-   Vyberte možnosť **Obnov. nast. obr.** (Obnovenie nastavení obrazu).
-   Vyberte možnosť **Áno** alebo **Nie**.
-  Inicializujte upravenú hodnotu.

- Stlačením tlačidla **MENU/EXIT** (PONUKA/UKONČIŤ) sa vrátite k bežnému pozeraniu televízie.
- Stlačením tlačidla **BACK** (SPÄŤ) sa presuniete na predchádzajúcu obrazovku ponuky.

OVLÁDANIE OBRAZU

Metóda ISM SYSTÉM

A frozen or still picture displayed on the screen for prolonged periods will result in a ghost image remaining even when you change the image. Avoid allowing a fixed image to remain on the screen for prolonged periods.

Orbiter

Orbiter môže pomôcť predísť vzniku "duchov" v televízii. Avšak najlepším riešením je nedovoliť, aby na obrazovke ostával nejaký fixný obraz. Aby sa zabránilo trvalému obrazu na obrazovke, tá sa každé 2 minúty pohne.

Čistenie farieb

Na obrazovke sa striedavo zobrazujú pomaly sa pohybujúci farebný vzor a biely vzor. Je ťažké rozpoznať statický obraz, ktorý vznikol počas odstraňovania dočasného statického obrazu a pohybu farebného vzoru.

Bielenie

Funkcia Bielenie odstraňuje z obrazovky zotrvávané obrazy.

Poznámka: Môže sa stať, že nadmerne zotrvávaný obraz nebude možné úplne vyčistiť pomocou funkcie Bielenie.

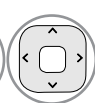
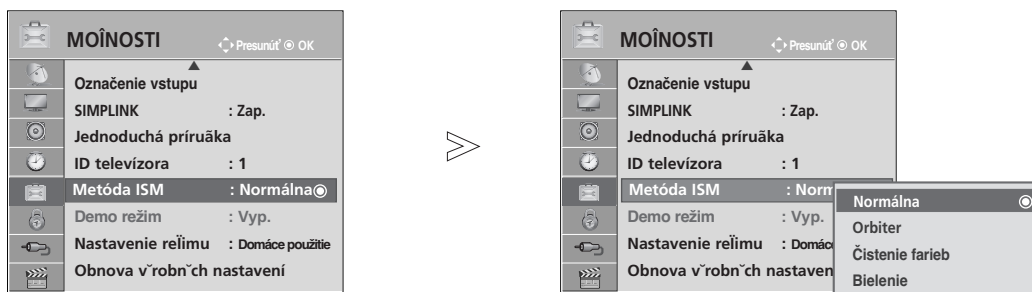

1 Vyberte možnosť **MOŽNOSTI**.

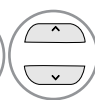

2 Vyberte možnosť **Metóda ISM**.

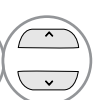

3 Vyberte možnosť **Normálne, Orbiter, Čistenie farieb** alebo **Bielenie**.



4 Uložte nastavenie.

• Ak nepotrebuje nastaviť tieto funkcie, nastavte **Normálne**.

- Stlačením tlačidla **MENU/EXIT** (PONUKA/UKONČIŤ) sa vrátite k bežnému pozeraniu televízie.
- Stlačením tlačidla **BACK** (SPÄŤ) sa presuniete na predchádzajúcu obrazovku ponuky.

Režim ukážky

Zobrazí sa prezentácia, ktorá vysvetľuje rôzne logá tohto televízora.





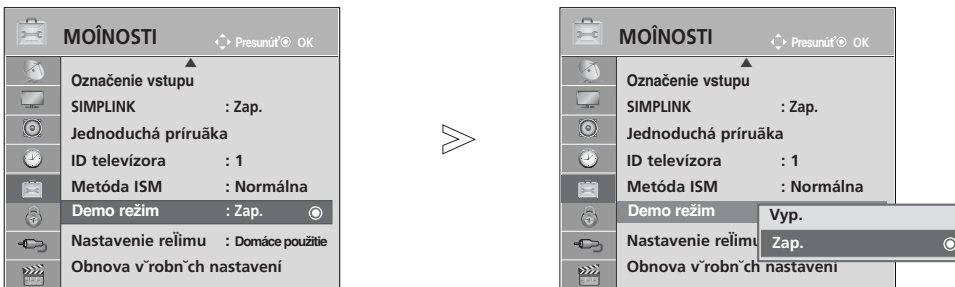

Funkciu Demo režim nemožno používať v režime **Domáce použitie**.

V režime **Režim Obchod** sa funkcia Demo režim automaticky nastaví na hodnotu Zap. (Zapnuté).

Ak v režime **Režim Obchod** nastavíte funkciu Demo režim na hodnotu Vyp. (Vypnuté), funkcia Demo režim sa nespustí a iba sa obnoví obrazovka.

Po piatich minútach v režime ukážky sa automaticky obnovia nastavenia obrazovky.



-   Vyberte možnosť **MOŽNOSŤ**
-   Vyberte položku **Demo Režim** (Režim ukážky).
-   Výberom možnosti **Zap. (Zapnuté)** zobrazíte rôzne logá televízora.
-  Vráťte sa k sledovaniu televízie.
Ukážku zastavíte stlačením ľubovoľného tlačidla.
(S výnimkou tlačidiel **MUTE** (VYPNÚŤ), **+**, **-**.)

- Stlačením tlačidla **MENU/EXIT** (PONUKA/UKONČIŤ) sa vrátite k bežnému pozeraniu televízie.
- Stlačením tlačidla **BACK** (SPÄŤ) sa presuniete na predchádzajúcu obrazovku ponuky.







OVLÁDANIE OBRAZU

Nastavenie režimu

Ak chcete v domácom prostredí dosiahnuť najlepší obraz, odporúčame v televízore nastaviť režim **Domáce použitie**.

Režim **Režim Obchod** je optimálnym nastavením na vysielanie v obchodoch.



-   Vyberte možnosť **MOŽNOSTI**.
-   Vyberte položku **Nastavenie režimu**.
-   Vyberte položku **Režim Obchod** alebo **Domáce použitie**.
-  Uložte nastavenie.

- Stlačením tlačidla **MENU/EXIT** (PONUKA/UKONČIŤ) sa vrátite k bežnému pozeraniu televízie.
- Stlačením tlačidla **BACK** (SPÄŤ) sa presuniete na predchádzajúcu obrazovku ponuky.

OVLÁDANIE ZVUKU A JAZYKA





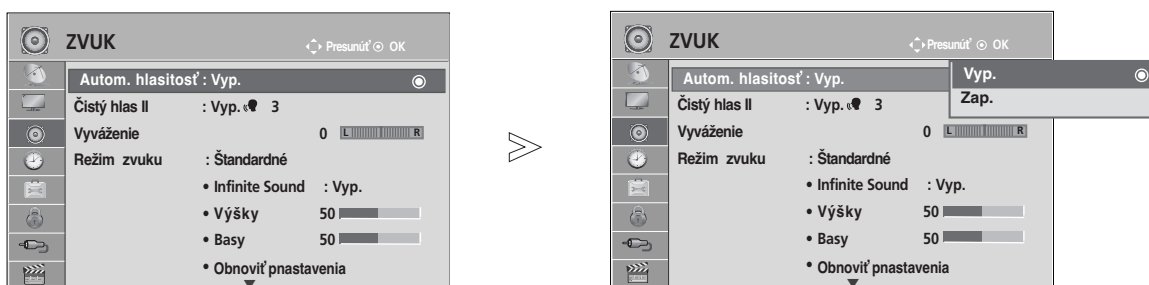

FUNKCIA AUTO VOLUME LEVELER (AUTOMATICKÁ ÚROVEŇ HLASITOSTI)

Funkcia Autom. hlasitosť (Automatická úroveň hlasitosti) automaticky udržiava jednotnú úroveň hlasitosti aj v prípade, že prepnete program.

Každá vysielajúca stanica má vlastnú intenzitu signálu, a preto sa pri každom prepnutí na iný kanál môže vyžadovať nastavenie hlasitosti. Táto funkcia umožňuje používateľom vychutnať si stabilné úrovne hlasitosti, pretože sa každý program automaticky nastaví.

Ak kvalita alebo hlasitosť zvuku nedosahuje požadovanú úroveň, odporúča sa použiť samostatné domáce kino alebo zosilňovač, ktorý spolupracuje s rôznymi používateľskými prostrediami.



-   Vyberte možnosť **ZVUK**.
-   Vyberte možnosť **Autom. hlasitosť** (Automatická úroveň hlasitosti).
-   Vyberte možnosť **Zap.** (Zapnuté) alebo **Vyp.** (Vypnuté).

- Stlačením tlačidla **MENU/EXIT** (PONUKA/UKONČIŤ) sa vrátite k bežnému pozeraniu televízie.
- Stlačením tlačidla **BACK** (SPÄŤ) sa presuniete na predchádzajúcu obrazovku ponuky.

OVLÁDANIE ZVUKU A JAZYKA

Čistý hlas II

Odlíšenie rozsahu zvuku ľudskej reči od ostatných zvukov pomáha používateľom lepšie počuť ľudské hla

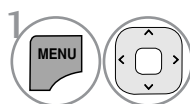
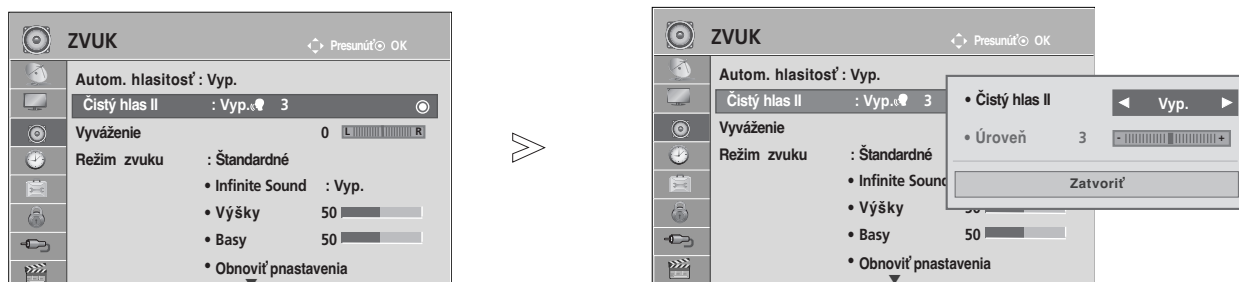

Vyberte možnosť **ZVUK**.

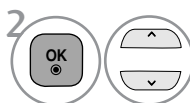

Vyberte položku **Čistý hlas II**.

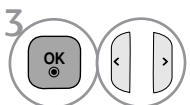

Vyberte možnosť **Zap.** (Zapnuté) alebo **Vyp.** (Vypnuté).

- Ak vyberiete možnosť „On“ (Zapnuté) pre nastavenie Clear Voice II (Jasný hlas II), funkcia Infinite Sound nie je aktivovaná.
- Vyberte úroveň z rozsahu -6 až +6.

Nastavenie možnosti Clear Voice Level (Úroveň čistého zvuku) po výbere hodnoty Zap. (Zapnuté)

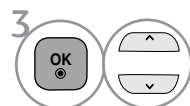

Vyberte možnosť **Úroveň**.

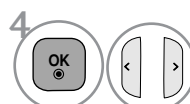

Vykonajte požadovanú úpravu nastavenia.

- Stlačením tlačidla **MENU/EXIT** (PONUKA/UKONČIŤ) sa vrátite k bežnému pozeraniu televízie.
- Stlačením tlačidla **BACK** (SPÄŤ) sa presuniete na predchádzajúcu obrazovku ponuky.

PREDVOLENÉ NASTAVENIA ZVUKU

– Režim zvuku

Môžete vybrať obľúbené nastavenie zvuku – Štandardné (Štandard), Hudba , Kino , Šport alebo Hra – a tiež nastaviť položky Výšky a Basy.

Možnosť Režim zvuku umožňuje vychutnať ten najlepší zvuk bez akéhokoľvek špeciálneho nastavovania, pretože televízor nastaví vhodný zvuk podľa obsahu programu.

Možnosti Štandardné (Štandard), Hudba , Kino , Šport a Hra boli nastavené už vo výrobe s cieľom dosiahnuť optimálnu kvalitu zvuku.

Štandardné	Zvuk so štandardnou kvalitou.
Hudba	Optimálne nastavenie zvuku na počúvanie hudby.
Kino	Optimálne nastavenie zvuku na sledovanie filmov.
Šport	Optimálne nastavenie zvuku na sledovanie športových podujatí.
Hra	Optimálne nastavenie zvuku na hranie hier.

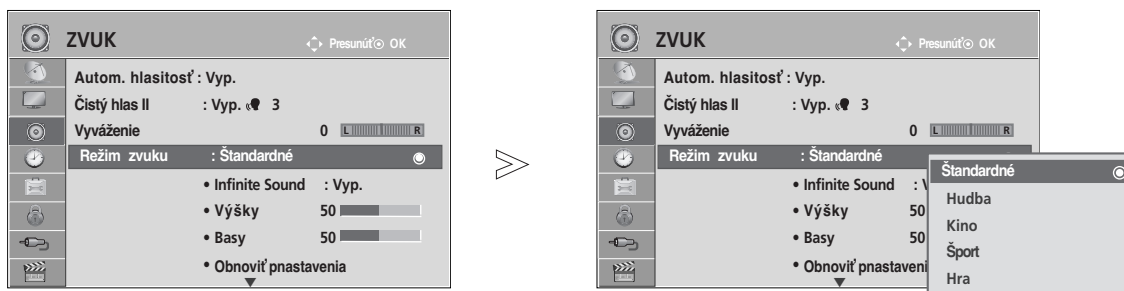

1   Vyberte možnosť **ZVUK**.

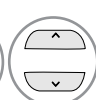
2   Vyberte možnosť **Režim zvuku**.

3   Vyberte možnosť **Štandardné** , **Hudba**, **Kino**, **Šport** alebo **Hra**.





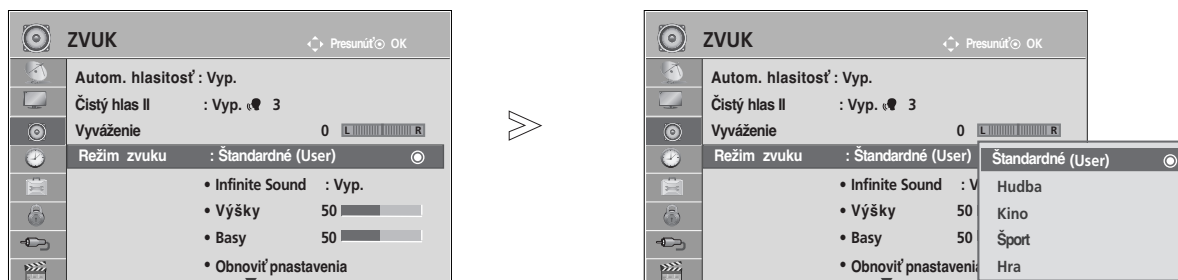

• Možnosť **Režim zvuku** môžete nastaviť aj v ponuke **Rýchla ponuka** .

- Stlačením tlačidla **MENU/EXIT** (PONUKA/UKONČIŤ) sa vrátite k bežnému pozeraniu televízie.
- Stlačením tlačidla **BACK** (SPÄŤ) sa presuniete na predchádzajúcu obrazovku ponuky.

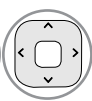
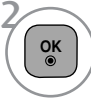
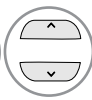
OVLÁDANIE ZVUKU A JAZYKA

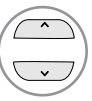
ZMENA NASTAVENÍ ZVUKU – MOŽNOSŤ USER (POUŽÍVATEĽ)

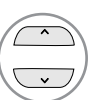

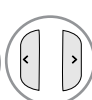

-   Vyberte možnosť **ZVUK**.
-   Vyberte možnosť **Režim zvuku**.
-   Vyberte možnosť **Štandardné, Hudba, Kino, Šport** alebo **Hra**.
-   Vyberte položky **Výšky** a **Basy**.
-   Nastavte požadovanú úroveň hlasitosti.

- Stlačením tlačidla **MENU/EXIT** (PONUKA/UKONČIŤ) sa vrátite k bežnému pozeraniu televízie.
- Stlačením tlačidla **BACK** (SPÄŤ) sa presuniete na predchádzajúcu obrazovku ponuky.

INFINITE SOUND

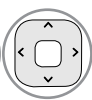
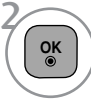
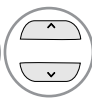
Túto možnosť vyberte, ak chcete počuť realistický zvuk.

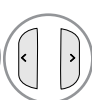
-   Vyberte možnosť **ZVUK**.
-   Vyberte možnosť **Infinite Sound**.
-   Vyberte možnosť **Zap.** (Zapnuté) alebo **Vyp.** (Vypnuté).



Infinite Sound: Pod názvom Infinite Sound sa skrýva patentovaná technológia spracovania zvuku od spoločnosti LG, ktorá sa usiluje o napodobenie 5.1-kanálového priestorového zvuku prostredníctvom dvoch predných reproduktorov.

- Stlačením tlačidla **MENU/EXIT** (PONUKA/UKONČIŤ) sa vrátite k bežnému pozeraniu televízie.
- Stlačením tlačidla **BACK** (SPÄŤ) sa presuniete na predchádzajúcu obrazovku ponuky.

VYVÁŽENIE

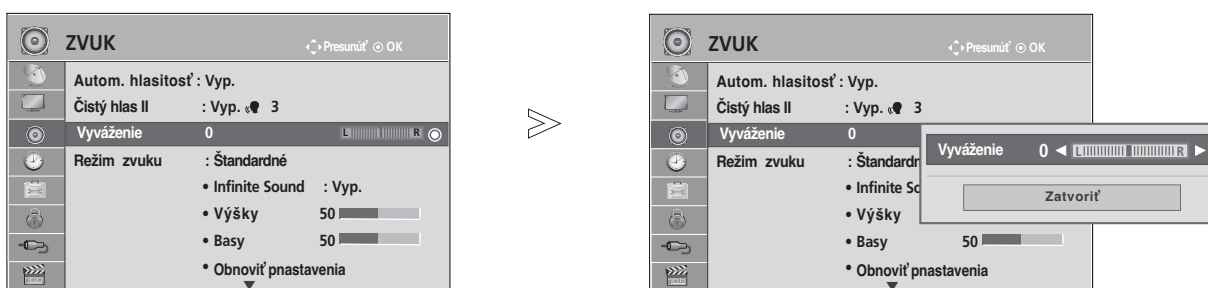
Môžete si nastaviť vyváženie zvuku reproduktora na vami požadovanú úroveň.



-   Vyberte možnosť **ZVUK**.
-   Vyberte možnosť **Vyváženie**.
-   Vykonajte požadovanú úpravu nastavenia.

- Stlačením tlačidla **MENU/EXIT** (PONUKA/UKONČIŤ) sa vrátite k bežnému pozeraniu televízie.
- Stlačením tlačidla **BACK** (SPÄŤ) sa presuniete na predchádzajúcu obrazovku ponuky.

OVLÁDANIE ZVUKU A JAZYKA







ZAPNUTIE/VYPNUTIE REPRODUKTOROV TELEVÍZORA

Nastaviť môžete úroveň vnútorného reproduktora.

V režime **AV1**, **AV2**, **AV3** (okrem možnosti 42/50PJ2**, 50/60PK2**), **KOMPONENTNÉ VIDEO**, **RGB**(okrem možnosti 42/50PJ2**, 50/60PK2**) a **HDMI1** alebo HDMI s káblom HDMI-DVI môže byť reproduktor televízora využívaný aj bez obrazového signálu.

Ak chcete používať externý HiFi stereosystém, vypnite vnútorný reproduktor televízora.



-   Vyberte možnosť **ZVUK**.
-   Vyberte možnosť **Reproduktor televízora**.
-   Vyberte možnosť **Zap.** (Zapnuté) alebo **Vyp.** (Vypnuté).

- Stlačením tlačidla **MENU/EXIT** (PONUKA/UKONČIŤ) sa vrátite k bežnému pozeraniu televízie.
- Stlačením tlačidla **BACK** (SPÄŤ) sa presuniete na predchádzajúcu obrazovku ponuky.





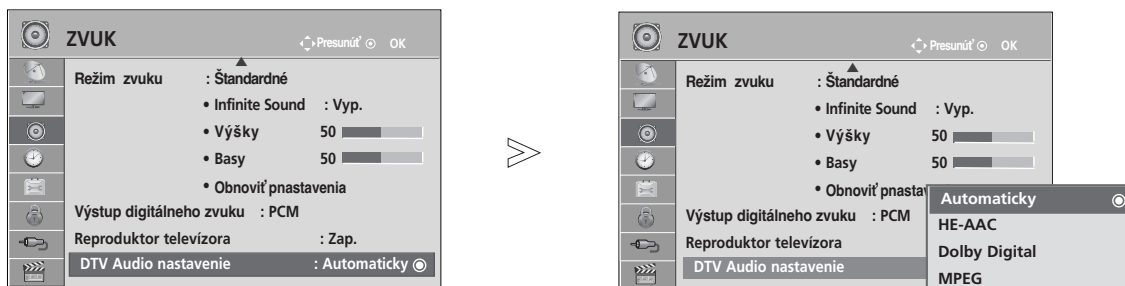

! POZNÁMKA

- ▶ Ak je počas používania domáceho kina s pripojením Simplink vypnutý reproduktor televízora, zvukový výstup sa automaticky prepne na reproduktor domáceho kina. Po zapnutí reproduktora televízora však začne zvuk vychádzať z reproduktora televízora.
- ▶ Keď je položka TV Speaker (Reproduktory) nastavená na možnosť Off (Vypnuté), niektoré ponuky v ponuke AUDIO (ZVUK) sú nedostupné.

Nastavenia zvuku v režime DTV (LEN V DIGITÁLNO M REŽIME)

Ak vstupný signál obsahuje rôzne typy zvuku, táto funkcia umožňuje vybrať požadovaný typ.



- 1   Vyberte možnosť **ZVUK**.
- 2   Vyberte možnosť **DTV Audio nastavenie**.
- 3   Vyberte možnosť **Automaticky, HE-AAC, Dolby Digital** alebo **MPEG**.

- Stlačením tlačidla **MENU/EXIT** (PONUKA/UKONČIŤ) sa vrátite k bežnému pozeraniu televízie.
- Stlačením tlačidla **BACK** (SPÄŤ) sa presuniete na predchádzajúcu obrazovku ponuky.

- **Automaticky**: Automatický výber zdroja zvuku v poradí **HE-AAC > Dolby Digital > MPEG**.
- **HE-AAC, Dolby Digital, MPEG**: Umožňuje používateľom vybrať požadovaný typ. Ak je vybraný formát **MPEG**, výstup je vždy v tomto formáte. Ak sa formát **MPEG** nepodporuje, vyberú sa formáty v poradí **HE-AAC** a **Dolby Digital**.
- pozrite str. 98 (Výber jazyka zvuku).

OVLÁDANIE ZVUKU A JAZYKA

VÝBER DIGITÁLNEHO AUDIOVÝSTUPU

Táto funkcia umožňuje vybrať preferovaný digitálny audiovýstup.

Výstup vo formáte Dolby Digital je v televízore dostupný len na kanáli, ktorý vysiela v tomto formáte.

Ak je formát Dolby Digital dostupný a v ponuke Digital Audio Out (Digitálny audiovýstup) vyberiete možnosť Auto (Automatický), výstupné rozhranie SPDIF (Sony Philips Digital InterFace) bude vysielať vo formáte Dolby Digital.

Ak formát Dolby Digital nie je dostupný a v ponuke Digital Audio Out (Digitálny audiovýstup) vyberiete možnosť Auto (Automatický), výstupné rozhranie SPDIF bude vysielať vo formáte PCM (Impulzová kódová modulácia).

Ak kanál vysielaajúci vo formáte Dolby Digital obsahuje formát Dolby Digital a audiojazyk, prehrávať sa bude len formát Dolby Digital

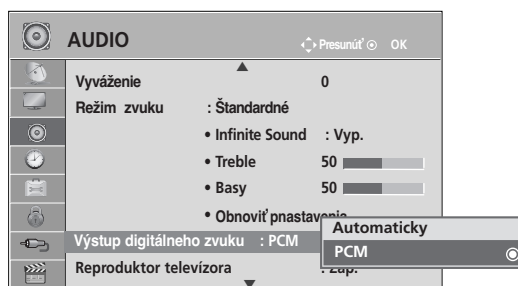
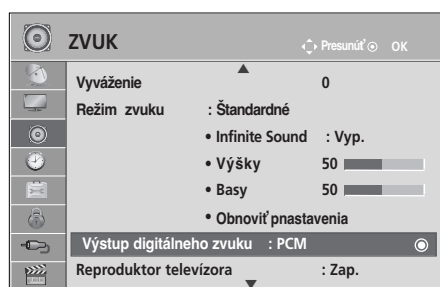

- 1   Vyberte možnosť **ZVUK**.
- 2   Vyberte možnosť **Výstup digitálneho zvuku**.
- 3   Vyberte možnosť **Automatický** alebo **PCM**.



Vyrobené v licencií od spoločnosti Dolby Laboratories. „Dolby“ a symbol dvojité D sú obchodnými známkami spoločnosti Dolby Laboratories.

- Môže sa stať, že v režime HDMI nebudú niektoré prehrávače diskov DVD vysielať zvuk SPDIF. V takom prípade nastavte výstup digitálneho zvuku prehrávača diskov DVD na možnosť PCM. (V režime HDMI sa nepodporuje formát Dolby Digital Plus.)

Položka	Zvukový vstup	Výstup digitálneho zvuku
Automatický (reproduktor zapnutý)	MPEG	PCM
	Dolby Digital	Dolby Digital
	Dolby Digital Plus	Dolby Digital
Automatický (reproduktor vypnutý)	HE-AAC	PCM
	MPEG	PCM
	Dolby Digital	Dolby Digital
PCM	Dolby Digital Plus	Dolby Digital
	HE-AAC	Dolby Digital
	PCM	PCM



- Stlačením tlačidla **MENU/EXIT** (PONUKA/UKONČIŤ) sa vrátite k bežnému pozeraniu televízie.
- Stlačením tlačidla **BACK** (SPÄŤ) sa presuniete na predchádzajúcu obrazovku ponuky.

Obnoviť nastavenia

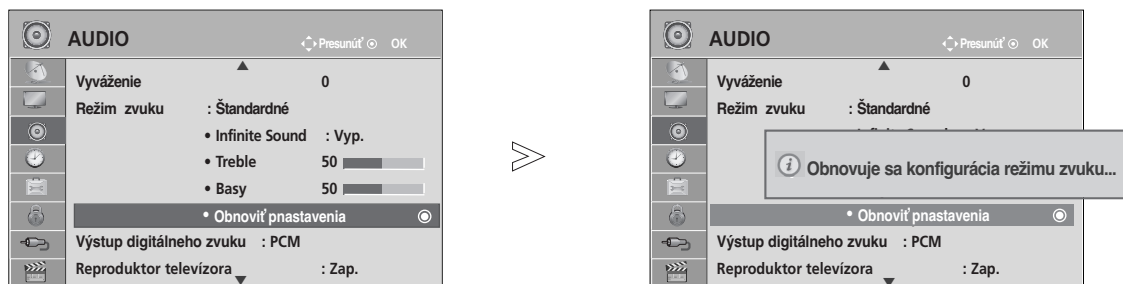
Obnovia sa predvolené výrobné nastavenia vybraného režimu Režim zvuku .



1   Vyberte možnosť **ZVUK**.

2   Vyberte možnosť **Obnoviť nastavenia**.

3  Inicializujte upravenú hodnotu.

- Stlačením tlačidla **MENU/EXIT** (PONUKA/UKONČIŤ) sa vrátite k bežnému pozeraniu televízie.
- Stlačením tlačidla **BACK** (SPÄŤ) sa presuniete na predchádzajúcu obrazovku ponuky.





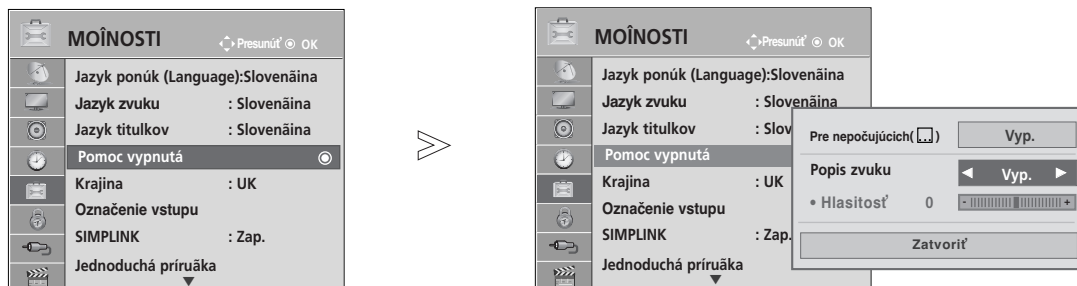

OVĽÁDANIE ZVUKU A JAZYKA

Popis zvuku (LEN V DIGITÁLNO M REŽIME)

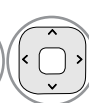

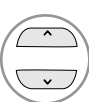
Táto funkcia je určená pre nevidiacich a okrem základného zvuku poskytuje zvukový komentár opisujúci, čo sa práve deje v televíznom programe.

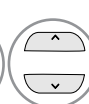
Po nastavení položky Popis zvuku na hodnotu Zap. (Zapnuté) budete základný zvuk a popis zvuku počuť iba v programoch, ktoré obsahujú popis zvuku.

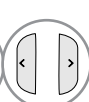

-   Vyberte možnosť **MOJNOSTI**.
-   Vyberte možnosť **Pomoc vypnutá**.
-   Vyberte položku **Popis zvuku**.
-   Vyberte možnosť **Zap.** (Zapnuté) alebo **Vyp.** (Vypnuté).

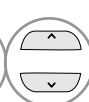
Nastavenie možnosti Audio Description Volume (Hlasitosť popisu zvuku) po výbere hodnoty Zap. (Zapnuté)

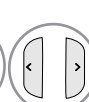
-   Vyberte možnosť **Hlasitosť**.
-   Vykonajte požadovanú úpravu nastavenia.

- Stlačením tlačidla **MENU/EXIT** (PONUKA/UKONČIŤ) sa vrátite k bežnému pozeraniu televízie.
- Stlačením tlačidla **BACK** (SPÄŤ) sa presuniete na predchádzajúcu obrazovku ponuky.

Stereo /Duálny príjem (Len v analógovom režime)

Pri výbere programu sa zobrazia informácie o zvuku pre danú stanicu spolu s číslom programu a názvom stanice.

1   Vyberte možnosť ZVUK.

2   Výber výstupu zvuku.

Vysielanie	Zobrazovanie na obrazovke
Mono	MONO
Stereo	STEREO
Dual	DUAL I, DUAL II, DUAL I+II

■ Voľba mono zvuku

Ak je pri prijímaní stereo zvuku stereo signál slabý, môžete aktivovať režim mono. Pri prijímaní mono zvuku sa čistota zvuku zlepšuje.

■ Voľba jazyka pri dvojjazyčnom vysielaní

Ak možno program prijímať v dvoch jazykoch (dvojjazyčne), môžete aktivovať režim DUAL I, DUAL II alebo DUAL I+II.

- DUAL I pošle do reproduktorov primárne vysielaný jazyk.
- DUAL II pošle do reproduktorov sekundárne vysielaný jazyk.
- DUAL I+II pošle do každého reproduktora jeden jazyk.

OVĽÁDANIE ZVUKU A JAZYKA

NICAM príjem (Len v analógovom režime)

Pokiaľ je váš televízor vybavený prijímačom NICAM, môže byť prijímač vysokokvalitný digitálny zvuk NICAM (Near Instantaneous Companding Audio Multiplex).

Výstup zvuku možno vybrať podľa typu prijímaného vysielania.

-
- 1 Ak je prijímané NICAM mono, môžete vybrať NICAM MONO alebo MONO.
 - 2 Ak je prijímané NICAM stereo, môžete vybrať NICAM STEREO alebo MONO. Keď je stereo signál slabý, prepnete zvuk na MONO.
 - 3 Ak je prijímané NICAM duálne, môžete vybrať NICAM DUAL I, NICAM DUAL II alebo NICAM DUAL I+II alebo MONO.
-

Výber zvukového výstupu

V režime AV, Komponent, RGB alebo HDMI môžete vybrať zvukový výstup pre ľavý a pravý reproduktor.

Vyberte výstup zvuku.

L+R: Audio signál z audio vstupu L (ľavý) sa odošle do ľavého reproduktora a audio signál z audio vstupu R (pravý) sa odošle do pravého reproduktora.

L+L: Audio signál z audio vstupu L sa odošle do ľavého a pravého reproduktora.

R+R: Audio signál z audio vstupu R sa odošle do ľavého a pravého reproduktora.

Výber jazyka na obrazovke/výber krajiny

Ponuka Sprievodca nastavením sa na obrazovke televízora zobrazí po prvom zapnutí.

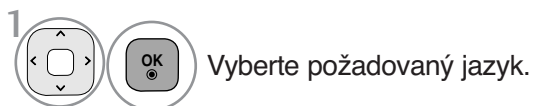

* Ak chcete zmeniť výber jazyka/krajiny

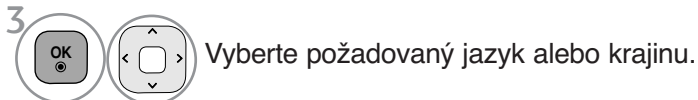
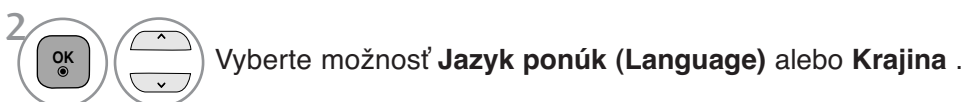
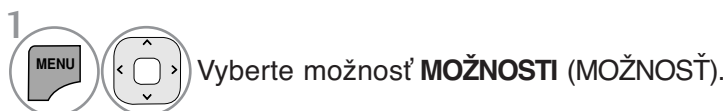

- Stlačením tlačidla **MENU/EXIT** (PONUKA/UKONČIŤ) sa vrátite k bežnému pozeraniu televízie.
- Stlačením tlačidla **BACK** (SPÄŤ) sa presuniete na predchádzajúcu obrazovku ponuky.

! POZNÁMKA

- ▶ Ak si neprajete ukončiť **Installation guide** (Inštačného sprievodcu) stlačením tlačidla **BACK** alebo ukončením OSD (Zap. Screen Display) displeja, bude sa opakovane objavovať pri zapnutí jednotky.
- ▶ Ak zvolíte nesprávnu miestnu krajinu, teletext sa nemusí na obrazovke zobraziť správne a môže nastať nejaký problém počas prevádzky teletextu
- ▶ Funkciu CI (Common Interface (Štandardné rozhranie)) možno nebudete môcť používať v niektorých krajinách v závislosti od vysielacích podmienok.
- ▶ Tlačidlá na ovládanie režimu DTV fungujú podľa vysielacej situácie v jednotlivých krajinách.
- ▶ V krajine, v ktorej nie sú stanovené nariadenia týkajúce sa digitálneho vysielania, nemusia v závislosti od okolností digitálneho vysielania niektoré funkcie DTV fungovať.
- ▶ Položku Country Setting (Nastavenie krajiny) by ste mali nastaviť na možnosť UK (Veľká Británia), iba ak sa nachádzate vo Veľkej Británii.
- ▶ Ak je nastavenie krajiny nastavené na „—“, budú dostupné európske pozemné/káblové digitálne štandardné vysielacie programy, ale niektoré DTV funkcie nemusia fungovať správne.







OVĽÁDANIE ZVUKU A JAZYKA

VÝBER JAZYKA (LEN V DIGITÁLNO M REŽIME)

Funkcia Audio umožňuje vybrať preferovaný jazyk zvuku. Ak sa nevysielajú zvukové údaje vo zvolenom jazyku, prehrá sa zvuk v pôvodne nastavenom jazyku.

Ak sa titulky vysielajú vo viac ako dvoch jazykoch, použite funkciu Subtitle (Titulky). Ak sa nevysielajú titulky vo zvolenom jazyku, zobrazia sa titulky v pôvodne nastavenom jazyku.

Ak nie sú podporované jazyky, ktoré ste vybrali ako primárne pre možnosti **Jazyk zvuku** a **Jazyk titulkov**, môžete vybrať jazyk v sekundárnej kategórii.



- 1   Vyberte možnosť **MOŽNOSTI** (MOŽNOSŤ).
- 2   Vyberte možnosť **Jazyk zvuku** alebo **Jazyk titulkov**.
- 3   Vyberte požadovaný jazyk.
- 4  Uložte nastavenie.

- 1   Vyberte možnosť **MOŽNOSTI** (MOŽNOSŤ).
- 2   Vyberte možnosť **Pomoc vypnutá**.
- 3   Vyberte možnosť **Pre nepočujúcich**([...]).
- 4   Vyberte možnosť **Zap.** (Zapnuté) alebo **Vyp.** (Vypnuté).

- Stlačením tlačidla **BACK** (SPÄŤ) sa presuniete na predchádzajúcu obrazovku ponuky.



< Výber jazyka zvuku >

- ▶ Ak kanál vysiela zvuk v dvoch alebo viacerých jazykoch, môžete vybrať požadovaný jazyk.

- 1   Vyberte možnosť **ZVUK**.







- 2  Vyberte jazyk zvuku.

< Výber jazyka titulkov >

- ▶ Keď sa vysielaajú titulky v dvoch alebo viacerých jazykoch, môžete si zvoliť jazyk titulkov pomocou tlačidla SUBTITLE na diaľkovom ovládaní
- ▶ Stlačením tlačidla   zvolíte jazyk titulkov.



- Zvuk/titulky sa dajú zobraziť jednoduchšou formou s 1 až 3 znakmi, ktoré vysiela poskytovateľ služby..
- Keď si zvolíte doplnkový zvuk (zvuk pre zrakovo/sluchovo postihnutých), môže obsahovať aj časť hlavného zvuku.

Informácie o jazyku zvuku zobrazené na obrazovke

Displej	Stav
N.A	Nedostupné
	Zvuk MPEG
	Zvuk Dolby Digital
	Zvuk pre zrakovo postihnutých
	Zvuk pre sluchovo postihnutých
	Dolby Digital Plus Audio
	Zvuk AAC

- 3   Vyberte možnosť **L+R**, **L+L** alebo **R+R**.

Informácie o jazyku titulkov zobrazené na obrazovke

Displej	Stav
N.A	Nedostupné
	Titulky z teletextu
	Titulky pre nepočujúcich

NASTAVENIE ČASU

NASTAVENIE TAKTOVANIA







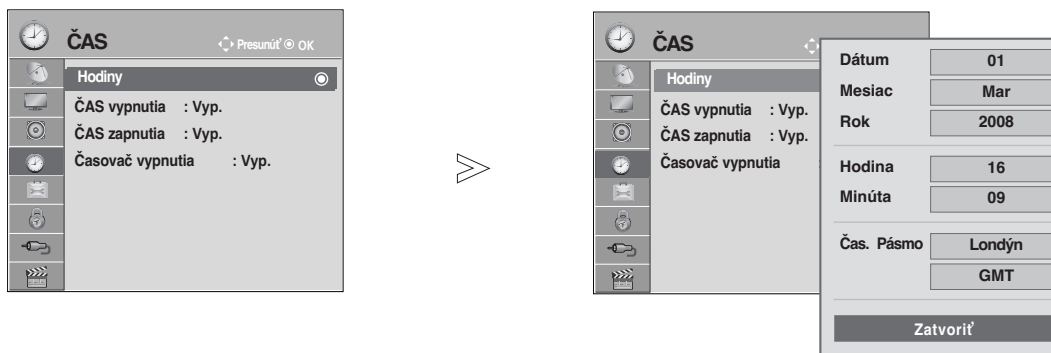

Hodiny sa nastavujú automaticky po prijatí digitálneho signálu. (Ak televízor neprijíma žiadny signál DTV, môžete hodiny nastaviť sami.)

Aby ste mohli používať funkciu časového zapnutia / vypnutia, musíte najskôr správne nastaviť čas.

Keď vyberiete mesto v príslušnom časovom pásme, čas v televízore sa nastaví podľa informácií o časovom pásme a GMT (Greenwichskom strednom čase), ktoré prijíma spolu s vysielaným signálom. Čas sa teda nastavuje automaticky podľa digitálneho signálu.

Po nastavení hodín v režime DTV nemožno zmeniť čas. Ak sa však zmení názov mesta v ponuke Time Zone (Časové pásmo), môžete čas posunúť o jednu hodinu.



-   Vyberte možnosť **ČAS**.
-   Vyberte možnosť **Hodiny**.
-   Vyberte rok, mesiac, dátum, čas alebo možnosť Time Zone (Časové pásmo).
-   Nastavte rok, mesiac, dátum, čas alebo možnosť Time Zone (Časové pásmo).

- Stlačením tlačidla **MENU/EXIT** (PONUKA/UKONČIŤ) sa vrátite k bežnému pozeraniu televízie.
- Stlačením tlačidla **BACK** (SPÁŤ) sa presuniete na predchádzajúcu obrazovku ponuky.

NASTAVENIE ČASU





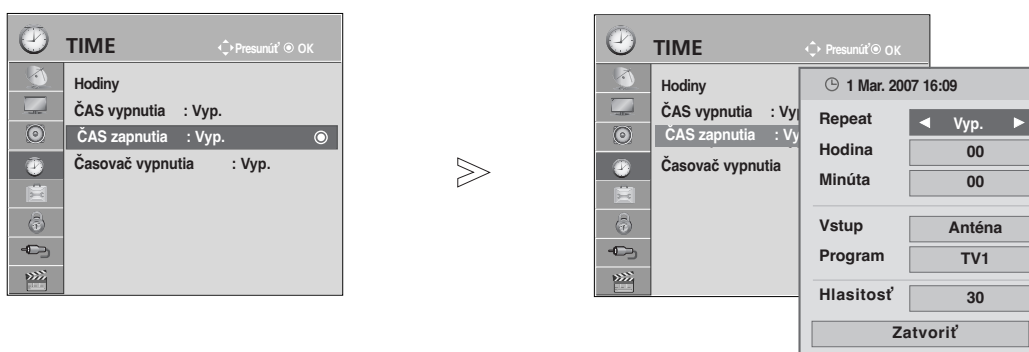



AUTOMATICKÉ ZAPNUTIE/VYPNUTIE ŠASOVAŠA

Časový vypínač automaticky vypína prístroj do pohotovostného režimu po uplynutí nastaveného času. Dve hodiny potom, čo sa prístroj zapne s použitím funkcie časového zapnutia, sa prepne automaticky zase späť do pohotovostného režimu, ak nie je stlačené žiadne tlačidlo. Keď nastavíte funkciu časového zapnutia alebo vypnutia, pracujú tieto funkcie každý deň v zadaný čas. Funkcia časového vypnutia má prednosť pred funkciou časového zapnutia, ak sú nastavené na rovnaký čas. Aby pracovalo časové zapnutie, musí byť prístroj v pohotovostnom režime.



-   Vyberte možnosť **ČAS**.
-   Vyberte možnosť **ČAS vypnutia** alebo **ČAS zapnutia**.
-   Vyberte možnosť **Opakovať**
-   Select **Vyp.** (Vypnuté), **Raz**, **Denne**, **Po. ~ Pi.** (Pondelok ~ piatok), **Po. ~ So.** (Pondelok ~ sobota), **So. ~ Ne.** (Sobota ~ nedeľa) alebo **Ne.** (Nedeľa).
-   Nastavte hodiny.
-   Nastavte minúty.

- Ak chcete zruši funkciu **ČAS zapnutia / ČAS vypnutia**, stlačte tlačidlo **< >** a vyberte možnosť **Vyp.**.
- Len funkcia Zapnutie



-   Vyberte možnosť **Vstup**.
-   Vyberte vstupný zdroj.
-   Nastavte požadovaný program.
-   Nastavte úroveň hlasitosti pri zapnutí.

- Stlačením tlačidla **MENU/EXIT** (PONUKA/UKONČIŤ) sa vrátite k bežnému pozeraniu televízie.
- Stlačením tlačidla **BACK** (SPÄŤ) sa presuniete na predchádzajúcu obrazovku ponuky.

NASTAVENIE ŠASOVAŠA

Predtým ako idete spať, nemusíte mať na mysli vypnutie televízora.

Časovač vypnutia automaticky prepne prístroj do pohotovostného režimu po uplynutí predvoleného času.

1   Vyberte možnosť **Časovač vypnutia**.

2  Vyberte možnosť **Vyp.** (Vypnutý), **10, 20, 30, 60, 90, 120, 180** alebo **240 Min.**

- Pokiaľ prístroj vypnete, nastavenie sa anuluje.
- Možnosť **Časovač vypnutia** môžete nastaviť aj v ponuke **ČAS**.

RODIČOVSKÁ KONTROLA/OHODNOTENIA

NASTAVENIE HESLA A ZAMKNUTIE SYSTÉMU

Ak heslo zadávate po prvýkrát, na diaľkovom ovládaní štyrikrát stlačte číslo 0.

Ak je ako krajina nastavené Francúzsko, heslo nie je „0“, „0“, „0“, „0“ ale „1“, „2“, „3“, „4“.

Ak je ako krajina nastavené Francúzsko, heslo nie je možné nastaviť na kombináciu „0“, „0“, „0“, „0“.

Ďak je kanál zamknutý, dočasne ho odomknete zadaním hesla.



-   Vyberte možnosť **ZÁMKA**.
-   Vyberte možnosť **Rodičovský zámok** (Zamknutie systému).
-   Vyberte možnosť **Zap.** (Zapnuté).
-    Nastavte heslo.
-  Zadajte štvorciferné heslo.
Toto číslo si dobre zapamätajte.
Opätovným zadaním nové heslo potvrdíte.

- Ak zabudnete heslo, na diaľkovom ovládaní štyrikrát stlačte číslo 0, 3, 2, 5.

- Stlačením tlačidla **MENU/EXIT** (PONUKA/UKONČIŤ) sa vrátite k bežnému pozeraniu televízie.
- Stlačením tlačidla **BACK** (SPÄŤ) sa presuniete na predchádzajúcu obrazovku ponuky.





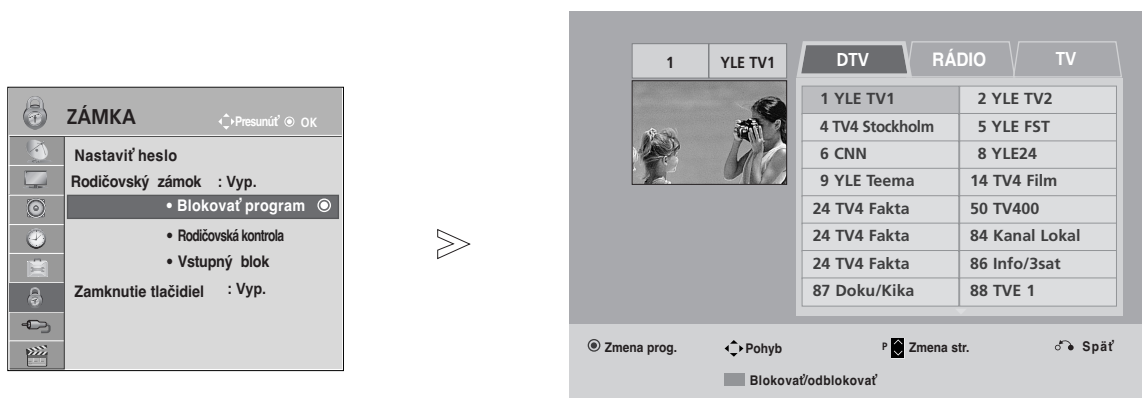

Blokovať program (BLOKOVANIE PROGRAMOV)

Blokovanie ľubovoľných programov, ktoré nechcete sledovať, alebo nechcete, aby ich sledovali vaše deti.

Táto funkcia je dostupná v režime **Rodičovský zámok "Zap."** (Zamknutie systému zapnuté).

Ak chcete sledovať blokovaný program, musíte zadať heslo.



-   Vyberte možnosť **ZÁMKA**.
-   Vyberte možnosť **Blokovať program** (Blokovanie programov).
-  Vojdite do ponuky **Blokovať program** (Blokovanie programov).
-   Vyberte program, ktorý chcete blokovať.

- Stlačením tlačidla **MENU/EXIT** (PONUKA/UKONČIŤ) sa vrátite k bežnému pozeraniu televízie.
- Stlačením tlačidla **BACK** (SPÄŤ) sa presuniete na predchádzajúcu obrazovku ponuky.

RODIČOVSKÁ KONTROLA/OHODNOTENIA

RODIČOVSKÁ KONTROLA (LEN V DIGITÁLNO M REŽIME)

Táto funkcia funguje na základe informácií z vysielaajúcej stanice. Ak signál obsahuje nesprávne informácie, funkcia nefunguje správne.





Prístup k tejto ponuke získate až po zadaní hesla.

Tento televízor je naprogramovaný tak, aby po vypnutí uložila do pamäte posledná nastavovaná možnosť.

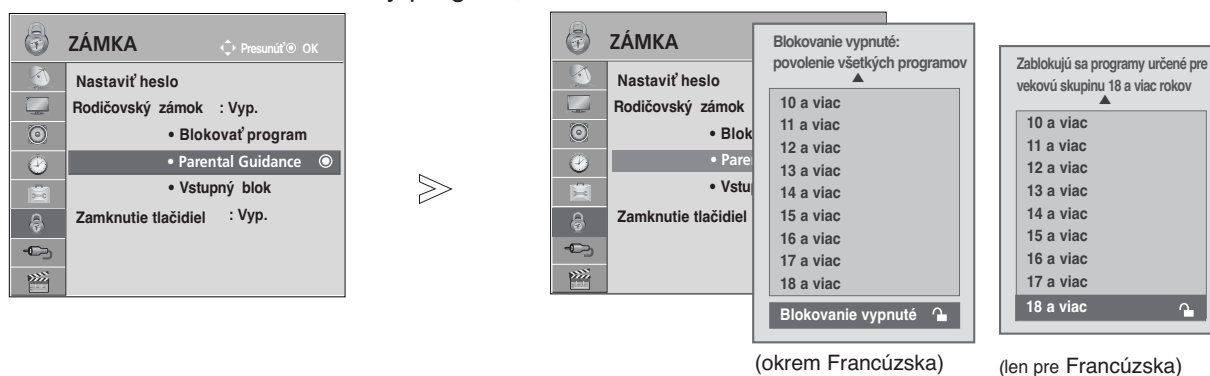
Zabraňuje deťom sledovať televízne programy určené pre dospelých podľa stanoveného hodnotenia.

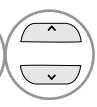
Ak chcete sledovať ohodnotený program, musíte zadať heslo.

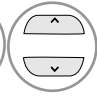

-   Vyberte možnosť **ZÁMKA**.
-   Vyberte možnosť **Rodičovská kontrola**.
-   Vykonajte potrebné úpravy nastavení.
-  Uložte nastavenie.









- Stlačením tlačidla **MENU/EXIT** (PONUKA/UKONČIŤ) sa vrátite k bežnému pozeraniu televízie.
- Stlačením tlačidla **BACK** (SPÄŤ) sa presuniete na predchádzajúcu obrazovku ponuky.

BLOKOVANIE EXTERNÉHO VSTUPU

Umožňuje blokovať vstup.

Táto funkcia je dostupná v režime **Rodičovský zámok "Zap."** (Zamknutie systému zapnuté).



-   Vyberte možnosť **ZÁMKA**.
-   Vyberte položku **Vstupný blok**.
-   Vyberte zdroj.
-   Vyberte možnosť **Vyp.** (Vypnuté) alebo **Zap.** (Zapnuté).
-  Uložte nastavenie.



- Stlačením tlačidla **MENU/EXIT** (PONUKA/UKONČIŤ) sa vrátite k bežnému pozeraniu televízie.
- Stlačením tlačidla **BACK** (SPÄŤ) sa presuniete na predchádzajúcu obrazovku ponuky.

RODIČOVSKÁ KONTROLA/OHODNOTENIA

Zamknutie tlačidiel

TV sa dá nastaviť tak, aby sa dal ovládať len diaľkovým ovládačom. Táto funkcia umožňuje zabrániť nepovolanému sledovaniu televízie.

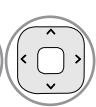
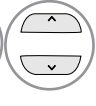

-   Vyberte možnosť **ZÁMKA**.
-   Vyberte možnosť **Zamknutie tlačidiel**.
-   Vyberte možnosť **Vyp.** (Vypnuté) alebo **Zap.** (Zapnuté).
-  Uložte nastavenie.

- Keď je televízor vypnutý, v ponuke **Zamknutie tlačidiel „Zap.“** (Zapnutá) stlačte na televízore tlačidlo ϕ / **I**, **INPUT** (VSTUP), **P** \wedge \vee alebo na diaľkovom ovládaní tlačidlá **POWER** (NAPÁJANIE), **INPUT** (VSTUP), **P** \wedge \vee alebo tlačidlá ČÍSEL.
- Keď je funkcia **Zamknutie tlačidiel „Zap.“** (Zapnutá) a počas pozerania televízie stlačíte ľubovoľné tlačidlo na prednom paneli, na obrazovke sa zobrazí znak „ **Zamknutie tlačidiel Zap.**“ (Zamknutie tlačidiel zapnuté).

- Stlačením tlačidla **MENU/EXIT** (PONUKA/UKONČIŤ) sa vrátite k bežnému pozeraniu televízie.
- Stlačením tlačidla **BACK** (SPÄŤ) sa presuniete na predchádzajúcu obrazovku ponuky.

TELETEXT

Táto funkcia nie je dostupná pre všetky modely.

Teletext je bezplatná služba poskytovaná väčšinou televíznymi stanicami, ktorá poskytuje najčerstvejšie spravodajské informácie z novin, správy o počasi, programy televízneho vysielania, kurzové lístky a mnoho iných.

Dekodér teletextu môže podporovať systémy SIMPLE, TOP a FASTEXT. SIMPLE (štandardný teletext) pozostáva z množstva stránok, ktoré sa volí priamym zadáním ich čísla. TOP a FASTEXT sú modernejšie metódy umožňujúce rýchly a ľahký výber informácií na teletexte.

Zapnutie / Vypnutie

Do teletextu sa prepnete zatlačením tlačidla **TEXT**. Na obrazovke sa objaví východisková alebo posledne zvolená stránka. V záhlaví obrazovky sú zobrazené dve čísla stránok, meno televíznej stanice, dátum a čas. Prvé číslo stránky označuje vašu zvolenú stránku, druhé určuje práve zobrazovanú stranu. Teletext vypnete zatlačením tlačidla **EXIT**. Televízor sa prepne do predchádzajúceho režimu.

SIMPLE text

■ Voľba stránky

- 1 Zadajte číslo žiadanej stránky ako trojčiferné číslo ČÍSELNÝMI tlačidlami. Pokiaľ urobíte chybu, musíte dokončiť trojčiferné číslo a potom opäť zadať správne číslo.
- 2 Pomocou tlačidiel P \wedge \vee môžete krokovat po stránkach dopredu a späť.

TOP Text

V dolnej časti obrazovky sa zobrazujú štyri políčka: červené, zelené, žlté a modré. Žlté políčko označuje nasledujúcu skupinu a modré ukazuje nasledujúci blok.

■ Voľba bloku /skupiny /stránky

- 1 Modrým tlačidlom sa môžete pohybovať medzi blokmi
- 2 Žltým tlačidlom môžete pokračovať do ďalšej skupiny s automatickým pretečením do ďalšieho bloku.
- 3 Zeleným tlačidlom môžete pokračovať na ďalšiu existujúcu stránku s automatickým pretečením do ďalšej skupiny.
- 4 Rovnako môžete použiť tlačidlo P \wedge .
Červené tlačidlo umožňuje návrat k predchádzajúcej voľbe. Rovnako môžete použiť tlačidlo P \vee .

■ Priama voľba stránky

Rovnako ako v SIMPLE režime teletextu, tak i v režime TOP môžete zadať číslo stránky ako trojčiferné číslo pomocou ČÍSELNÝCH tlačidiel.

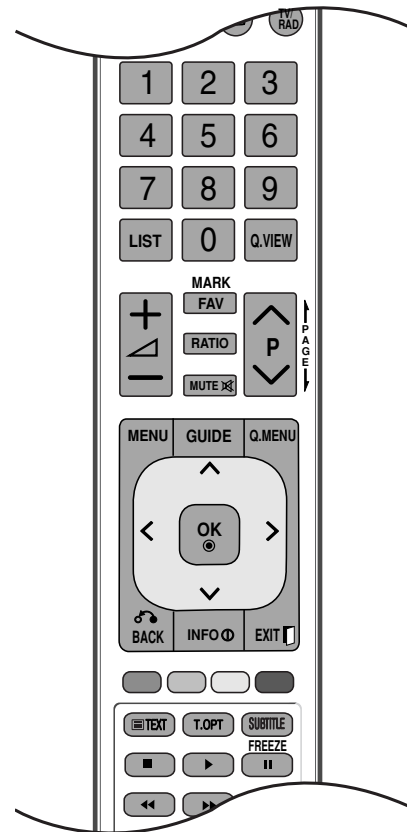

FASTEXT

Stránky teletextu sú farebne kódované v dolnej časti obrazovky a volia sa príslušnými farebnými tlačidlami na diaľkovom ovládači.

■ Voľba stránky

- 1 Stlačte tlačidlo T.OPT (MOŽNOSTI TEXTU) a potom pomocou tlačidiel \wedge \vee vyberte ponuku . Zobrazte indexovú stránku.
- 2 Stránky, ktoré sú farebne kódované v dolnej časti stránky, môžete vyberať príslušnými farebnými tlačidlami.
- 3 Rovnako ako v SIMPLE režime teletextu, aj v režime FASTEXT môžete zadať číslo stránky ako trojciferné číslo pomocou ČÍSELNÝCH tlačidiel.
- 4 Pomocou tlačidiel P \wedge \vee môžete krokovat' po stránkach dopredu a späť

ŠPECIÁLNE FUNKCIE TELETEXTU

- Stlačte tlačidlo T. OPT (MOŽNOSTI TEXTU) a potom pomocou tlačidiel \wedge \vee vyberte ponuku **Možnosti textu**.



■ Obsah

Vyberte jednotlivé stránky obsahu.



■ Čas

Túto ponuku vyberte, ak chcete pri sledovaní televízneho programu zobraziť v pravom hornom rohu obrazovky čas.

V režime teletextu vyberiete zatlačením tohoto tlačidla číslo substránky. Zatlačením tlačidiel ČERVENÉ /ZELENÉ, \lt \gt alebo ČÍSELNÝCH tlačidiel zastavíte alebo zmeníte substránku.

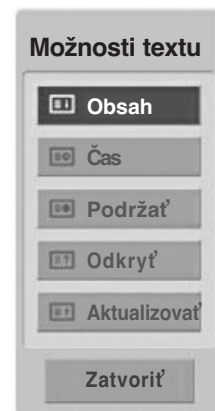

■ Podržať

Zastaví automatickú výmenu stránok, čo sa prejaví len pokiaľ stránka skladá z viacerých oddielov (substránok). Počet (substránok) oddielov a číslo zobrazovaného oddielu je obyčajne uvedená na obrazovke pod zobrazením času. Po výbere tejto ponuky sa v ľavom hornom rohu obrazovky zobrazí symbol zastavenia a automatická zmena stránok sa deaktivuje.



■ Odkryť

Túto ponuku vyberte, ak chcete zobraziť skryté informácie, napríklad riešenia hádaniek alebo hovorov.



■ Aktualizovať

Počas načítania novej stránky teletextu zobrazí obraz TV. V ľavom hornom rohu obrazovky sa objaví. Po načítaní stránky sa miesto objaví číslo načítanej strany. Ak chcete zobraziť aktualizovanú stránku teletextu, znova vyberte túto ponuku.

DIGITAL TELETEXT (DIGITÁLNY TELETEXT)

*Táto funkcia je dostupná len vo Veľkej Británii a Írsku.

Televízor umožňuje získať prístup k digitálnemu teletextu, ktorý je vylepšený v rôznych ohľadoch. Ide napríklad o kvalitnejší text, grafiku a pod.

Prístup k digitálnemu teletextu môžete získať prostredníctvom špeciálnych služieb digitálneho teletextu a špeciálnych služieb, ktoré tento typ teletextu vysielajú.

Ak si chcete prezerať teletext, mali by ste pomocou tlačidla SUBTITLE (TITULKY) vypnúť jazyk titulkov.

TELETEXT V RÁMCI DIGITÁLNEJ SLUŽBY

- 1 Stlačením tlačidiel čísel, prípadne tlačidla P ^ ∨ vyberte digitálnu službu, ktorá vysielá digitálny teletext.
- 2 Postupujte podľa inštrukcií na stránkach digitálneho teletextu a stlačením tlačidla TEXT, OK, ^ ∨ < >, ČERVENÉHO, ZELENÉHO, ŽLTÉHO, MODRÉHO tlačidla, prípadne tlačidiel ČÍSEL prejdite na ďalší krok
- 3 Ak chcete zmeniť službu digitálneho teletextu, pomocou tlačidla P ^ ∨ vyberte inú službu.



TELETEXT V DIGITÁLNEJ SLUŽBE

- 1 Stlačením tlačidiel čísel, prípadne tlačidla P ^ ∨ vyberte konkrétnu službu, ktorá vysielá digitálny teletext.
- 2 Stlačením tlačidla TEXT alebo farebného tlačidla zapnite teletext.
- 3 Postupujte podľa inštrukcií na stránkach digitálneho teletextu a stlačením tlačidla OK, ^ ∨ < >, ČERVENÉHO, ZELENÉHO, ŽLTÉHO, MODRÉHO tlačidla, prípadne tlačidiel ČÍSEL prejdite na ďalší krok.
- 4 Stlačením tlačidla TEXT alebo farebného tlačidla vypnite digitálny teletext a vráťte sa k sledovaniu televízie.

Niektoré služby umožňujú získať prístup k textovým službám stlačením ČERVENÉHO tlačidla.



RIEŠENIE PROBLÉMOV

Produkt nefunguje normálne.

Dialkové ovládanie nefunguje

- Skontrolujte, či nie je medzi produktom a diaľkovým ovládaním nejaký rušivý predmet.
- Sú batérie vložené správne (+ na +, - na -)?
- Vložte nové batérie.

Produkt sa zrazu vypol

- Je nastavený časovač vypínania?
- Skontrolujte nastavenia kontroly napájania. Skontrolujte, či nie je prerušený prívod elektrickej energie.
- Ak je televízor zapnutý a neprijíma sa žiadny vstupný signál, televízor sa po 15 minútach automaticky vypne.

Funkcia video nefunguje.

Žiadny obraz ani zvuk

- Skontrolujte, či je produkt zapnutý.
- Skúste prepnúť kanál. Problém môže byť vo vysielaní.
- Je kábel napájania zapojený do zásuvky?
- Skontrolujte otočenie alebo umiestnenie antény.
- Skontrolujte zásuvku tak, že do nej pripojíte kábel napájania iného produktu.

Po zapnutí sa obraz objavuje veľmi pomaly

- Je to bežné, obraz je počas zapínania produktu tlmený. Ak sa obraz neobjaví do piatich minút, kontaktujte servisné stredisko.

Žiadna alebo nevýrazná farba alebo nevýrazný obraz

- V ponuke nastavte **Farbu**.
- Medzi produktom a videorekordérom zachovávajte dostatočnú vzdialenosť.
- Skúste prepnúť kanál. Problém môže byť vo vysielaní.
- Sú káble videorekordéra zapojené správne?
- Aktivujte akúkoľvek funkciu, aby ste znova nastavili pôvodný jas obrazu.

Horizontálne/vertikálne čiary alebo chvenie obrazu

- Skontrolujte, či napríklad elektrické zariadenie nespôsobuje miestne rušenie.

Slabý príjem na niektorých kanáloch

- Na stanici alebo v kábli sa vyskytli problémy, preladte na inú stanicu.
- Signál stanice je slabý, otočte anténu, aby sa signál zlepšil.
- Pokúste sa nájsť možné zdroje rušenia.

Čiary alebo pásy na obraze

- Skontrolujte anténu (pootočte anténou).

Po pripojení kábla HDMI sa nezobrazuje obraz.

- Skontrolujte, či používate kábel HDMI, verzie 1.3 alebo novšej. Ak káble HDMI nepodporujú pripojenie HDMI, verzie 1.3, obraz môže blikať alebo sa na obrazovke nezobrazí žiadny obraz. Používajte najnovšie káble podporujúce pripojenie HDMI, verzie aspoň 1.3.

Funkcia audio nefunguje.

Obraz je v poriadku, ale nejde zvuk	<ul style="list-style-type: none">■ Stlačte tlačidlo  (HLASITOSĚ).■ Zvuk je stlmený? Stlačte tlačidlo MUTE(ZVUK).■ Skúste prepnúť kanál. Problém môže byť vo vysielaní.■ Sú audiokáble zapojené správne?
Z jedného z reproduktorov nejde zvuk	<ul style="list-style-type: none">■ V ponuke nastavte Vyváženie (Rovnováhu).
Z produktu počuť nezvyčajné zvuky	<ul style="list-style-type: none">■ Nezvyčajný zvuk môže byť pri zapnutí alebo vypnutí produktu spôsobený zmenou vlhkosti alebo teploty okolia. Nejde o poruchu produktu.
Po pripojení kábla HDMI alebo USB neznie žiadny zvuk.	<ul style="list-style-type: none">■ Skontrolujte, či nejde o kábel HDMI verzie 1.3.■ Skontrolujte, či nejde o kábel USB verzie 2.0. <p>*Táto funkcia nie je dostupná pre všetky modely.</p>

Vyskytol sa problém v režime PC. (Len v režime PC)

Signál je mimo dosahu.	<ul style="list-style-type: none">■ Nastavte rozlíšenie, horizontálnu alebo vertikálnu frekvenciu..■ Skontrolujte zdroj napájania.
Vertikálna čiara alebo pás v pozadí, horizontálne rušenie a nesprávna poloha	<ul style="list-style-type: none">■ Prebieha Automatická konfigurácia alebo nastavovanie taktovania, fázy alebo horizontálnej/vertikálnej polohy. (voliteľná)
Farba obrazovky je nestála alebo je na obrazovke iba jedna farba	<ul style="list-style-type: none">■ Skontrolujte kábel antény.■ Vyberte a znova vložte počítačový videokartu.

Vyskytol sa problém s nastaveniami položky OBRAZ .

Ak používateľ zmení nastavenia obrazu, po určitom čase televízor automaticky obnoví pôvodné nastavenia.	<ul style="list-style-type: none">■ Znamená to, že v televízore je momentálne nastavený režim Režim Obchod . Do režimu Domáce použitie ho prepnete nasledujúcim spôsobom: V ponuke TV Menu (Televízna ponuka) vyberte položky MOŽNOSTI -> Nastavenie režimu -> Domáce použitie . Tým ste dokončili prepnutie televízora do režimu Domáce použitie .
---	---

DODATOK

ÚDRŽBA

Predčasným poruchám sa dá zabrániť. Starostlivé a pravidelné čistenie môže predĺžiť životnosť vášho nového TV prijímača.

Upozornenie : Pred začiatkom každého čistenia nezabudnite nikdy vypnúť prívod prúdu a vytiahnuť sieťový kábel zo zásuvky.

Čistenie obrazovky

- 1 Toto je skvelý spôsob, ako dočasne zabrániť, aby sa prach usadzoval na vašej obrazovke. Navlhčite mäkkú handru v zmesi vlažnej vody s malým množstvom zmäkčovadla na textílie alebo saponátu na umývanie riadu. Žmýkajte handru, až kým je takmer suchá a potom ju použite na očistenie obrazovky.
- 2 Dbajte, aby na obrazovke neostala prebytočná voda a pred spustením televízora ju nechajte na vzduchu uschnúť

Čistenie skrine

- Nečistotu alebo prach odstraňujte zo skrine mäkkou, suchou handrou, neobsahujúcou drobné smietky.
- Nikdy prosím nepoužívajte mokrú handru.

Predĺžená absencia

⚠ UPOZORNENIE

- ▶ Ak predpokladáte, že necháte TV prijímač dlhšiu dobu odstavený (ako napr. počas prázdnin), je dobrým nápadom, ak sieťový kábel vytiahnete zo zásuvky, aby ste mali ochranu proti možnému poškodeniu bleskom alebo nárazovým prúdom.

TECHNICKÉ ÚDAJE VÝROBKU

MODELY		42PJ2**	50PJ2**	42PJ3**	50PJ3**
		42PJ250-ZC 42PJ250N-ZC	50PJ250-ZC 50PJ250N-ZC	42PJ350-ZA 42PJ350N-ZA	50PJ350-ZA 50PJ350N-ZA
Rozmery (šírka x výška x hĺbka)	vrátane podstavca	988,0 mm x 678,7 mm x 260,0 mm	1171,4 mm x 781,8 mm x 309,7 mm	988,0 mm x 678,7 mm x 260,0 mm	1171,4 mm x 781,8 mm x 309,7 mm
	bez podstavca	988,0 mm x 617,8 mm x 55,3 mm	1171,4 mm x 720,9 mm x 55,3 mm	988,0 mm x 617,8 mm x 55,3 mm	1171,4 mm x 720,9 mm x 55,3 mm
Hmotnosť	vrátane podstavca	21,6 kg	30 kg	21,6 kg	30 kg
	bez podstavca	20,0 kg	27,6 kg	20,0 kg	27,6 kg
MODELY		50PK2**		60PK2**	
		50PK250-ZA 50PK250N-ZA		60PK250-ZA 60PK250N-ZA	
Rozmery (šírka x výška x hĺbka)	vrátane podstavca	1171,4 mm x 781,8 mm x 309,7 mm		1392,0 mm x 915,0 mm x 384,0 mm	
	bez podstavca	1171,4 mm x 720,9 mm x 55,3 mm		1392,0 mm x 852,0 mm x 55,3 mm	
Hmotnosť	vrátane podstavca	31 kg		45,9 kg	
	bez podstavca	28,6 kg		41,4 kg	
Veľkosť modulu CI (šírka x výška x hĺbka)		100,0 mm x 55,0 mm x 5,0 mm			
Podmienky prostredia	Skladovacia teplota	0 °C až 40 °C			
	Skladovacia vlhkosť	Menej ako 80 %			
	Skladovacia teplota	-20 °C až 60 °C			
	Skladovacia vlhkosť	Menej ako 85 %			

- Vyššie uvedené technické špecifikácie možno meniť bez predchádzajúceho upozornenia na zvýšenie kvality,
- Ohľadom napájania a spotreby el. energie si pozrite štítok pripevnený na výrobku.

DODATOK

MODELY		42PJ5**	50PJ5**	42PJ6**	50PJ6**
		42PJ550-ZD / 42PJ560-ZA 42PJ550N-ZD	50PJ550-ZD / 50PJ560-ZA 50PJ550N-ZD	42PJ650-ZA 42PJ650N-ZA	50PJ650-ZA 50PJ650N-ZA
Rozmery (šírka x výška x hĺbka)	vrátane podstavca	988,0 mm x 682,7 mm x 260,0 mm	1171,4 mm x 786,2 mm x 309,7 mm	999,6 mm x 683,2 mm x 260,0 mm	1184,0 mm x 801,0 mm x 309,7 mm
	bez podstavca	988,0 mm x 621,8 mm x 55,3 mm	1171,4 mm x 724,4 mm x 55,3 mm	999,6 mm x 625,3 mm x 52,4 mm	1184,0 mm x 730,0 mm x 52,4 mm
Hmotnosť	vrátane podstavca	21,6 kg	30 kg	24,2 kg	32,0 kg
	bez podstavca	20,0 kg	27,6 kg	22,5 kg	29,6 kg
MODELY		50PK3**	50PK5**	60PK5**	50PK7**
		50PK350-ZB 50PK350N-ZB	50PK550-ZE / 50PK560-ZA 50PK550N-ZE	60PK550-ZE / 60PK560-ZA 60PK550N-ZE	50PK750-ZA 50PK750N-ZA
Rozmery (šírka x výška x hĺbka)	vrátane podstavca	1171,4 mm x 781,8 mm x 309,7 mm	1171,4 mm x 786,2 mm x 309,7 mm	1392,0 mm x 915,0 mm x 384,0 mm	1184 mm x 801 mm x 309,7 mm
	bez podstavca	1171,4 mm x 720,9 mm x 55,3 mm	1171,4 mm x 724,4 mm x 55,3 mm	1392,0 mm x 852,0 mm x 55,3 mm	1184 mm x 738,5 mm x 52,4 mm
Hmotnosť	vrátane podstavca	31 kg	31 kg	45,9 kg	32,3 kg
	bez podstavca	28,6 kg	28,6 kg	41,4 kg	29,9 kg
Veľkosť modulu CI (šírka x výška x hĺbka)		100,0 mm x 55,0 mm x 5,0 mm			
Podmienky prostredia	Skladovacia teplota	0 °C až 40 °C			
	Skladovacia vlhkosť	Menej ako 80 %			
	Skladovacia teplota	-20 °C až 60 °C			
	Skladovacia vlhkosť	Menej ako 85 %			
Podporované filmové súbory		Pozrite str. 60 až 61			

- Vyššie uvedené technické špecifikácie možno meniť bez predchádzajúceho upozornenia na zvýšenie kvality,
- Ohľadom napájania a spotreby el. energie si pozrite štítok pripevnený na výrobku.

	Digitálna televízia	Analógová televízia
Televízny systém	DVB-T DVB-C (Len vo Švédsku, Fínsku)	PAL/SECAM B/G/D/K, PAL I/II, SECAM L/L'
Programové krytie	VHF, UHF	E2 to E12, UHF:E21 až E69 CATV:S1 až S20, HYPER:S21 až S47
Impedancia vonkajšej antény	75 Ω	75 Ω

Infračervené kódy

*Táto funkcia nie je dostupná vo všetkých krajinách.

Kód (Hexadecimálne)	Funkcia	Poznámka
95	Energy Saving	Tlačidlo diaľkového ovládania
08	POWER	Tlačidlo diaľkového ovládania (Zapnúť/Vypnúť napájanie)
0B	INPUT	Tlačidlo diaľkového ovládania
79	RATIO	Tlačidlo diaľkového ovládania
F0	TV/RAD	Tlačidlo diaľkového ovládania
45	Q.MENU (RYCHLA PONUKA)	Tlačidlo diaľkového ovládania
43	MENU	Tlačidlo diaľkového ovládania
AB	GUIDE	Tlačidlo diaľkového ovládania
40	hore (^)	Tlačidlo diaľkového ovládania
41	dole (v)	Tlačidlo diaľkového ovládania
07	vľavo (<)	Tlačidlo diaľkového ovládania
06	vpravo (>)	Tlačidlo diaľkového ovládania
44	OK(⊙)	Tlačidlo diaľkového ovládania
28	BACK	Tlačidlo diaľkového ovládania
AA	INFO ⓘ	Tlačidlo diaľkového ovládania
30	AV MODE (REŽIM AV)	Tlačidlo diaľkového ovládania
02	↖ +	Tlačidlo diaľkového ovládania
03	↖ -	Tlačidlo diaľkového ovládania
1E	FAV (MARK)	Tlačidlo diaľkového ovládania
09	MUTE	Tlačidlo diaľkového ovládania
00	P ^	Tlačidlo diaľkového ovládania
01	P v	Tlačidlo diaľkového ovládania
10 až 19	Číselné tlačidlo 0 až 9	Tlačidlo diaľkového ovládania
53	LIST	Tlačidlo diaľkového ovládania
1A	Q.VIEW	Tlačidlo diaľkového ovládania
72	ČERVENA	Tlačidlo diaľkového ovládania
71	ZELENA	Tlačidlo diaľkového ovládania
63	ŽLTÁ	Tlačidlo diaľkového ovládania
61	MODRÁ	Tlačidlo diaľkového ovládania
20	TEXT	Tlačidlo diaľkového ovládania
21	T.OPT(T.Option)	Tlačidlo diaľkového ovládania
39	SUBTITLE	Tlačidlo diaľkového ovládania
7E	SIMPLINK	Tlačidlo diaľkového ovládania
BA	II (FREEZE(ZMRAZENIE))	Tlačidlo diaľkového ovládania
B1	■	Tlačidlo diaľkového ovládania
B0	▶	Tlačidlo diaľkového ovládania
8F	◀◀	Tlačidlo diaľkového ovládania
8E	▶▶	Tlačidlo diaľkového ovládania

NASTAVENIE EXTERNÉHO OVLÁDACIEHO ZARIADENIA

Zapojenie RS-232C

Zapojením vstupného konektora jack RS-232C do externého ovládacieho zariadenia (ako napr. počítač alebo ovládací systém A/V) môžete externe ovládať funkcie televízora.

Sériový port ovládacieho zariadenia zapojte do konektora RS-232C na zadnom paneli televízora. Pripájací kábel RS-232C sa nedodáva s televízorom.

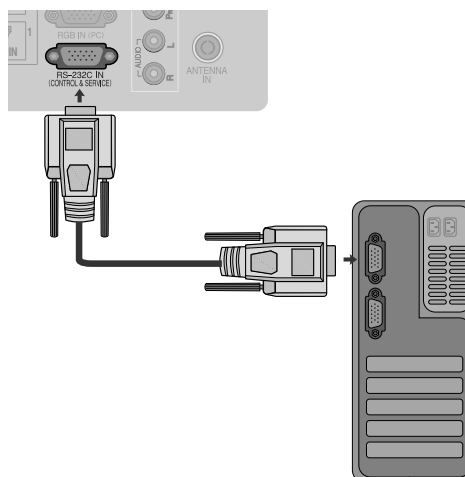

Typ konektora - 9-kolíkový samec D-Sub

Č	Názov kolíka
1	Žiadne pripojenie
2	RXD (prijíma dáta)
3	TXD (prenáša dáta)
4	DTR (DTE pripravené)
5	GND
6	DSR (DCE pripravené)
7	RTS (pripravené na posielanie)
8	CTS (možno poslať)
9	Žiadne pripojenie

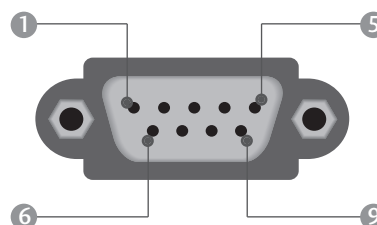

Zapojenie RS-232C

7-žilové zapojenie (štandardný kábel RS-232C)

	PC	TV	
RXD	2	3	TXD
TXD	3	2	RXD
GND	5	5	GND
DTR	4	6	DSR
DSR	6	4	DTR
RTS	7	8	CTS
CTS	8	7	RTS
	D-Sub 9	D-Sub 9	

3-žilové zapojenie (neštandardné)

	PC	TV	
RXD	2	3	TXD
TXD	3	2	RXD
GND	5	5	GND
DTR	4	6	DTR
DSR	6	4	DSR
RTS	7	7	RTS
CTS	8	8	CTS
	D-Sub 9	D-Sub 9	

ID televízora

Touto funkciou nastavíte identifikačné číslo monitora
Pozri časť “Mapovanie skutočných dát 1” na str. 121.



-   Vyberte možnosť **MOŽNOSTI** (MOŽNOSŤ).
-    Vyberte možnosť **ID televízora**.
-    Nastavte možnosť **ID televízora** na požadované identifikačné číslo televízora.
Položku **ID televízora** možno nastaviť na hodnotu od 1 do 99.

• Stlačením tlačidla **BACK** (SPÄŤ) sa presuniete na predchádzajúcu obrazovku ponuky.

DODATOK

Komunikačné parametre

- Prenosová rýchlosť: 9600 bps (UART)
- Dĺžka dát: 8 bito
- Parita: žiadna
- Stop-bit: 1 bit
- Komunikačný kód: ASCII
- Použite prekrižený (obrátený) kábel.

Zoznam príkazov

	PRÍKAZ1	PRÍKAZ2	DÁTA (Hexa)
01. Napájanie	k	a	00 až 01
02. Formát	k	c	na str. 119
03. Vypnúť obrazo	k	d	00 až 01
04. Vypnúť zv	k	e	00 až 01
05. Ovládanie zvuku	k	f	00 až 64
06. Kontrast	k	g	00 až 64
07. Jas	k	h	00 až 64
08. Farba (Príkaz:i)	k	i	00 až 64
09. Odtieň	k	j	00 až 64
10. Ostrosť	k	k	00 až 64
11. Zvoľiť OSD	k	l	00 až 01
12. Režim zamknutého diaľkového ovládania	k	m	00 až 01
13. Výšky	k	r	00 až 64
14. Basy	k	s	00 až 64
15. Vyváženie	k	t	00 až 64
16. Teplota chromatičnosti	x	u	00 až 64
17. Systém ISM	j	p	na str. 121
18. Šetrenie energie	j	q	00 až 10
19. Automatická konfigurácia	j	u	01
20. Príkaz ladenia	m	a	na str. 121
21. Pridanie/preskočenie kanála	m	b	00 až 01
22. Tlačidlo	m	c	Klávesový kód
23. Voľba vstupu (Main - hlavný)	x	b	na str. 122

- * Ak je nastavenie 17 až 23, ponuka sa na obrazovke neobjaví.
- * Poznámka. Počas používania zariadenia USB, napríklad v režime DviX alebo EMF, sa vykonajú iba príkazy Power (Napájanie) (ka) a Key (Tlačidlo) (mc). Ostatné príkazy sa nevykonajú a budú sa považovať za príkazy NG.

Protokol prenosu/prijímania

Prenos

[Command1][Command2][][Set ID][][Dáta][Cr]

- * [Command 1] : Prvý príkaz . (j, k, m alebo x)
- * [Command 2] : Druhý príkaz.
- * [Set ID] : Môžete nastaviť identifikačné číslo (ID) televízora na výber požadovaného identifikačného čísla monitora v Špeciálnom menu. Rozsah nastavenia je 1 až 99. Ak je vybrané ID televízora 0, ovláda sa každý pripojený televízor. Set ID je v ponuke označené ako decimálne (1 až 99) a hexadecimálne (0x0 až 0x63) protokolu prenosu/prijímania.
- * [DATA] : Na prenos dát príkazu. Prenos dát „FF“ na prečítanie stavu príkazu
- * [Cr] : Nový riadok. Kód ASCII '0x0D'
- * [] : Kód ASCII 'medzera (0x20)'

Potvrdenie OK

[Command2][][Set ID][][OK][Data][x]

- * Monitor prenáša potvrdenie ACK (acknowledgement) na základe tohto formátu pri prijímaní normálnych dát. Ak sú v tom čase dáta v režime čítania, indikuje aktuálne dáta. Ak sú dáta v režime zápisu, vráti dáta počítača.

Potvrdenie chyby

[Command2][][Set ID][][NG][Data][x]

- * Monitor prenáša potvrdenie ACK (acknowledgement) na základe tohto formátu pri prijímaní abnormálnych dát z nerealizovateľných funkcií alebo komunikačných chýb.

Dáta 00: Illegal Code (Nepovolený kód)

09. Odtieň (Príkaz : k j)

- Nastavuje odtieň obrazovky.
Odtieň môžete nastaviť aj v menu Obraz.

Prenos

[k][j][][Set ID][][Dáta][Cr]

Dáta Red : 00 až Green : 64

*Pozri časť"Mapovanie reálnych dát 1" na str. 121.

Potvrdenie

[j][][Set ID][][OK/NG][Dáta][x]

10. Ostrosť (Príkaz: k k)

- Nastavuje ostrosť obrazovky.
Ostrosť môžete nastaviť aj v menu Obraz.

Prenos

[k][k][][Set ID][][Dáta][Cr]

Dáta min.:00 až Max.

*Pozri časť"Mapovanie reálnych dát 1" na str. 121.

Potvrdenie

[k][][Set ID][][OK/NG][Dáta][x]

11. Zvoliť OSD (Príkaz: k l)

- Pre voľbu OSD (On Screen Display) zap./vyp. pri diaľkovom ovládaní.

Prenos

[k][l][][Set ID][][Dáta][Cr]

Dáta 00: Vypnutie OSD aktívne

Dáta 01: Vypnutie OSD neaktívne

Potvrdenie

[l][][Set ID][][OK/NG][Dáta][x]

12. Režim zamknutého diaľkového ovládania (Príkaz : k m)

- NaN Na uzamknutie diaľkového ovládania a ovládacích prvkov predného panela prijímača.

Prenos

[k][m][][Set ID][][Dáta][Cr]

Dáta 00: Odomyknutie Dáta 01: Uzamknutie

Potvrdenie

[m][][Set ID][][OK/NG][Data][x]

* Tento režim využijete, ak nepoužívate diaľkové ovládanie a ovládacie prvky predného panela. Keď je hlavný prívod prúdu zapnutý/vypnutý (zap./vyp.), diaľkové ovládanie je odblokované.

* Lokálne tlačidlo napájania bude fungovať správne.

* Keď sa hlavné napájanie zapne/vypne, zámok diaľkového ovládania sa uvoľní.

* Ak je zámok tlačidiel zapnutý a televízor je v pohotovostnom režime, televízor sa diaľkovým alebo miestnym tlačidlom zapnutia nezapne.

13. Výšky (Príkaz : k r)

- Nastavenie výšok.
Výšky môžete nastaviť aj v ponuke ZVUK.

Prenos

[k][r][][Set ID][][Data][Cr]

Dáta min.:00 až Max.

*Pozri časť"Mapovanie reálnych dát 1" na str. 121.

Potvrdenie

[r][][Set ID][][OK/NG][Data][x]

14. Basy (Príkaz : k s)

- Nastavenie basov.
Basy môžete nastaviť aj v ponuke ZVUK.

Prenos

[k][s][][Set ID][][Data][Cr]

Dáta min.:00 až Max.

*Pozri časť"Mapovanie reálnych dát 1" na str. 121.

Potvrdenie

[s][][Set ID][][OK/NG][Data][x]

15. Vyváženie (Príkaz : k t)

- Pre nastavenie vyváženia.
Vyváženie môžete tiež nastavovať v menu ZVUK.

Prenos

[k][t][][Set ID][][Dáta][Cr]

Dáta min.:00 až Max.

*Pozri časť"Mapovanie reálnych dát 1" na str. 121.

Potvrdenie

[t][][Set ID][][OK/NG][Dáta][x]

16. Teplota chromatičnosti (Príkaz: x u)

- Pre nastavenie teploty chromatičnosti.
Farebný tón môžete tiež nastavovať v menu OBRAZ.

Prenos

[x][u][][Set ID][][Dáta][Cr]

Dáta Teplo:00 až Chlad

Potvrdenie

[u][][Set ID][][OK/NG][Dáta][x]

17. Systém ISM (len pri plazmových televízoroch) (Príkaz: j p)

- Pre ovládanie systému ISM. Systém ISM môžete tiež nastavovať v menu MOŽNOSTI.

Prenos

[j][p][][Set ID][][Data][Cr]

Dáta 02: Orbiter
04: Bielenie
08: Normálne
20 : Čistenie farieb (Farbenie)

Potvrdenie

[p][][Set ID][][OK/NG][Data][x]

18. Šetrenie energie (Príkaz: j q)

- Zníženie energetickej spotreby televízora. Položku Šetrenie energie môžete nastaviť aj v ponuke MOŽNOSTI.

Prenos

[j][q][][Set ID][][Data][Cr]

[j][q][][Set ID][][Data][Cr]

Funkcia Power Saving (Šetrenie energie)					Level (Úroveň)				Popis
7	6	5	4		3	2	1	0	
0	0	0	0	Malý výkon	0	0	0	0	Vyp.
0	0	0	0	Malý výkon	0	0	0	1	Minimálne
0	0	0	0	Malý výkon	0	0	1	0	Stredné
0	0	0	0	Malý výkon	0	0	1	1	Maximálne
0	0	0	0	Inteligentný snímač	0	1	0	0	nízke
0	0	0	0	Vypnúť obrazovku	0	1	0	1	Vypnúť obrazovku.

Potvrdenie

[q][][Set ID][][OK/NG][Data][x]

19. Automatická konfigurácia (Príkaz: j u)

- Pre automatické nastavovanie umiestnenia a minimalizácie trasenia obrazu. Funguje iba v režime RGB (PC).

Prenos

[j][u][][Set ID][][Data][Cr]

Dáta 01: Pre nastavovanie

Potvrdenie

[u][][Set ID][][OK/NG][Data][x]

20. Príkaz ladenia (Príkaz : m a)

- Výber kanála s nasledujúcim fyzickým číslom.

Prenos

[m][a][][Set ID][][Data0][][Data1][][Data2][Cr]

Dáta00 : Dáta vyššieho kanála
Dáta01 : Dáta nižšieho kanála
napr. Č. 47 -> 00 2F (2FH)
Č. 394 -> 01 8A (18AH)

DTV č. 0 -> Vynechať
Dáta02 0x00 : Hlavné ATV
0x01 : ATV Sub
0x10 : Hlavné DTV
0x20: Rádio

Rozsah dát kanála

Analógové – Min.:00 až Max.: (0 až 99)
Digitálne – Min.:00 až Max.:3E7 (0 až 999)
(S výnimkou Švédska, Fínska, Nórska, Dánska a Írska)
Digitálne – Min.:00 až Max.:270F (0 až 9999)
(Len vo Švédsku, Fínsku, Nórsku, Dánsku a Írsku)

Potvrdenie

[a][][Set ID][][OK/NG][Data][x]

Dáta min.:00 až Max.:7DH

21. Pridanie/preskočenie kanála (príkaz: m b)

- Slúži na nastavenie stavu Skip (Preskočiť) pre aktuálny program.

Prenos

[m][b][][Set ID][][Data][Cr]

Dáta 00 : Skip (Preskočiť) 01 : Add(Pridanie)

Potvrdenie

[b][][Set ID][][OK/NG][Data][x]

* Mapovanie reálnych

dát 1

00 : krok 0

A : krok 10
: (Nastaviť ID 10)

F : krok 15
: (Nastaviť ID 10)
10 : krok 16
: (Nastaviť ID 10)

64 : krok 100

6E : krok 110

73 : krok 115
74 : krok 116

C7 : krok 199

FE : krok 254
FF : krok 255

DODATOK

22. Tlačidlo (Príkaz: m c)

► Pre odoslanie vzdialeného klávesového kódu IR.
Prenos

[m][c][][Set ID][][Dáta][Cr]

Dáta: Klávesový kód - pozri stranu 115.

Potvrdenie

[c][][Set ID][][OK/NG][Dáta][x]

23. Voľba vstupu (Príkaz: x b) (Hlavný formát obrazu)

► Výber vstupného zdroja hlavného obrazu
Prenos

[x][b][][Set ID][][Data][Cr]

Dáta: Štruktúra

MSB

LSB

0	0	0	0	0	0	0	0
---	---	---	---	---	---	---	---

└ Externý vstup ┘ └ Číslo vstupu ┘

Externý vstup				Dáta
0	0	0	0	DTV
0	0	0	1	Analogue
0	0	1	0	AV
0	1	0	0	Komponent
0	1	1	0	RGB
1	0	0	1	HDMI

→ (okrem možnosti 42/50PJ2**,
50/60PK2**)

Číslo vstupu				Dáta
0	0	0	0	Vstup1
0	0	0	1	Vstup2
0	0	1	0	Vstup3
0	0	1	1	Vstup4

Potvrdenie

[b][][Set ID][][OK/NG][Data][x]

Informácia o softvéri s otvoreným zdrojom

Nasledujúce spustiteľné súbory GPL a knižnice LGPL/MPL používané v tomto produkte sú predmetom GPL2.0/LGPL2.1/MPL1.1 Licenčných zmlúv:

Spustiteľné súbory GPL:

- Linux kernel 2.6
- busybox
- lzo
- U-boo

KNIŽNICE LGPL:

- uClibc

KNIŽNICE MPL:

- Nanox

Spoločnosť LG Electronics ponúka poskytovanie kódu zdroja na disku CD-ROM na náklady pokrývajúce cenu distribúcie, médií, prepravu a jednanie prostredníctvom zaslania e-mailovej požiadavky spoločnosti LG Electronics na stránke:

opensource@lge.com

Táto ponuka platí 3 roky od dátumu distribúcie tohto produktu spoločnosťou LG Electronics.

Kópiu licencií GPL, LGPL a MPL nájdete na disku CD-ROM, ktorý bol priložený k výrobku.

Preklady licencií GPL, LGPL môžete nájsť na <http://www.gnu.org/licenses/old-licenses/gpl-2.0-translations.html> , <http://www.gnu.org/licenses/old-licenses/lgpl-2.1-translations.html>.

Produkt obsahuje

- jpeg:Independent JPEG Group, copyright © 1991 – 1998, Thomas G. Lane.
- libpng:copyright © 2004 Glenn Randers-Pehrson
- tinyxml:copyright © 2000-2006 Lee Thomason
- Zlib:copyright © 1995-2002 Jean-loup Gailly a Mark Adler.



POZNAČTE SI ČÍSLO MODELU A SÉRIOVÉ
ČÍSLO PRÍSTROJA.
POZRITE SI ŠTÍTOK NA ZADNEJ STRANE
KRYTU A V PRÍPADE OPRAVY POSKYTNITE
INFORMÁCIE Z NEHO SVOJMU PREDAJCOVI.

Model: _____

Sériové číslo: _____