



**LG**  
Life's Good

# LCD TV | LED LCD TV | PLAZMA TV KORISNIČKI PRIRUČNIK

## LCD TV MODELI

19LU40\*\* 47LH70\*\*  
22LU40\*\* 32LF25\*\*  
19LU50\*\* 37LF25\*\*  
22LU50\*\* 42LF25\*\*  
26LU50\*\* 32LH49\*\*  
19LH20\*\* 37LH49\*\*  
22LH20\*\* 42LH49\*\*  
26LH20\*\* 47LH49\*\*  
32LH20\*\* 32LG2\*\*  
37LH20\*\* 37LG2\*\*  
42LH20\*\* 42LG2\*\*  
32LH3\*\* 19LG31\*\*  
37LH3\*\* 22LG31\*\*  
42LH3\*\* 26LG31\*\*  
47LH3\*\* 32LG33\*\*  
32LH40\*\* 37LG33\*\*  
37LH40\*\* 42LG33\*\*  
42LH40\*\* 32LF51\*\*  
47LH40\*\* 42LF51\*\*  
32LH50\*\* 47LF51\*\*  
37LH50\*\* 19LD3\*\*  
42LH50\*\* 22LD3\*\*  
47LH50\*\* 26LD3\*\*  
55LH50\*\* 32LD3\*\*  
32LH70\*\*  
37LH70\*\*  
42LH70\*\*

## Modeli televizora LED LCD

42LH90\*\*  
47LH90\*\*

## PLAZMA TV MODELI

50PS70\*\*  
60PS70\*\*  
50PS80\*\*  
60PS80\*\*  
42PQ35\*\*  
50PQ35\*\*  
42PQ65\*\*  
50PS65\*\*

Prije korištenja TV uređaja, molimo Vas pažljivo pročitajte ovaj priručnik.  
Sačuvajte ga za buduće korištenje.  
Zabilježite broj modela i serijski broj TV uređaja.  
Te informacije potražite na oznaci na stražnjoj strani uređaja i proslijedite ih zastupniku kad tražite uslugu.

**HDMI**

HDMI, HDMI logotip i High-Definition Multimedia Interface su znakovi ili registrirani zaštitni znakovi organizacije HDMI Licensing LLC.

Uporabite vijke dužine 12 mm (+0,5/-0,5) na SET strani sklopa.  
(samo 42/47LH70\*\*)

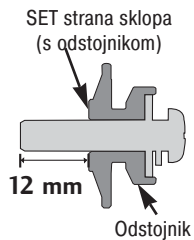

Zidni nosač (kupuje se odvojeno)

**RW120**

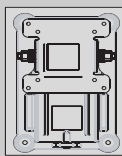

(19/22LU50\*\*  
/19/22LU40\*\*  
/19/22LH20\*\*  
/19/22LD3\*\*  
/19/22LG31\*\*)

**RW230**

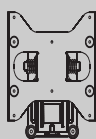

(26LG31\*\*/26LU50\*\*  
/32LF25\*\*/32LG2\*\*\*  
/32LG33\*\*  
/26/32LH20\*\*/  
/26/32LD3\*\*/  
32LH3\*\*\*/32LH40\*\*/  
32LH49\*\*/32LH50\*\*  
/32LH70\*\*/32LF51\*\*)

**AW-47LG30M**

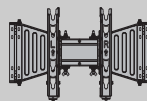

(32/37/42LF25\*\*  
/32/37/42LG2\*\*\*  
/32/37/42LG33\*\*  
/32/37/42LH20\*\*  
/32LD3\*\*  
/32/37/42/47LH3\*\*\*  
/32/37/42/47LH40\*\*  
/32/37/42/47LH49\*\*  
/32/37/42/47LH50\*\*  
/32/37/42/47LH70\*\*  
/42/47LH90\*\*  
/32/42/47LF51\*\*)

**AW-55LH40M**

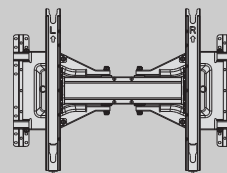

(55LH50\*\*)

**AW-50PG60MS**

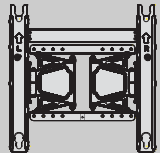

(50PS70\*\*/50PS80\*\*  
/42/50PQ35\*\*  
/42PQ65\*\*/50PS65\*\*)

**AW-60PG60MS**

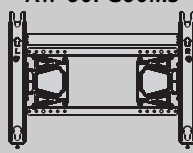

(60PS70\*\*/60PS80\*\*)

# DODACI

Provjerite jesu li sljedeći dodaci isporučeni s TV uređajem. Ako neki dodatak nedostaje, obratite se zastupniku kod kojeg ste kupili televizor.

■ Prikazana slika može se razlikovati od vašeg TV uređaja.

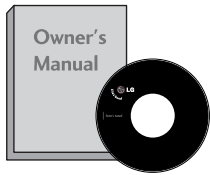

Korisnički priručnik

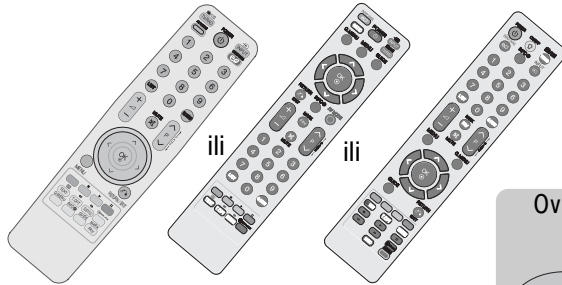

Daljinski upravljač



Feritna jezgra  
(Ova stavka ne dolazi sa svim modelima.)



Kabel za napajanje

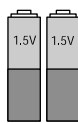

Baterije

Ova stavka ne dolazi sa svim modelima.



Tkanina za poliranje  
Tkanina za poliranje za uporabu na zaslonu.

\* Prljavštinu ili otiske prstiju na površini televizora lagano obrišite tkaninom za poliranje.

Pripazite da ne pritisćete zaslon. Može se ogrepsiti ili doći do gubljenja boje.

## PLAZMA TV modeli



x 2

Držać kabela  
(Pogledajte na str. 33)

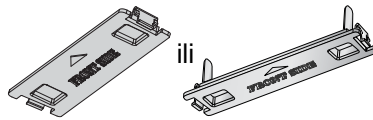

Zaštitna ploča  
(Pogledajte na str. 34)

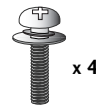

x 4

Vijci za montažu postolja  
(Samo 50PS70\*\*/50PS80\*\*/  
42/50PQ35\*\*/42PQ65\*\*/50PS65\*\*)  
(Pogledajte na str. 26)



Obujmica za slaganje kabela  
(Samo 50/60PS70\*\*,  
50/60PS80\*\*)  
(Pogledajte na str. 33)

## LCD TV modeli / Modeli televizora LED LCD



Obujmica za slaganje kabela  
(samo 32/37/42/47LH70\*\*)  
(Pogledajte na str. 33)

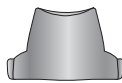

Stražnji poklopac postolja  
(samo 37/42/47LH70\*\*)  
(Pogledajte na str. 31)



Držać kabela  
(Samo 19/22LU40\*\*,  
19/22/26LU50\*\*)  
(Pogledajte na str. 32)

Obujmica za slaganje kabela  
(samo 19/22LH20\*\*  
19/22LD3\*\* 19/22LG31\*\*)  
(Pogledajte na str. 32)



1 vijak za pričvršćivanje postolja  
(samo 26LG31\*\*, 26LU50\*\*, 32/37/42LF25\*\*,  
32/37/42LG2\*\*, 32/37/42LG33\*\*,  
26/32/37/42LH20\*\*, 26/32LD3\*\*,  
32/37/42LH3\*\*, 32/37/42LH40\*\*,  
32/37/42LH49\*\*, 32/37/42LH50\*\*,  
32/37LH70\*\*, 42LH90\*\* 32/42LF51\*\*)  
(Pogledajte na str.30)

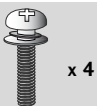

x 4

(samo 26LG31\*\*,  
32/37/42LF25\*\*,  
32/37/42LG2\*\*,  
32/37/42LG33\*\*,  
26/32/37/42LH20\*\*,  
26/32LD3\*\*,  
32/37/42/47LH3\*\*,  
32/37/42/47LH40\*\*,  
32/37/42/47LH49\*\*,  
32/37/42/47LH50\*\*,  
42/47LH90\*\*  
32/42LF51\*\*)

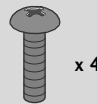

x 4

(samo 26LG31\*\*,  
32/37/42LF25\*\*,  
32/37/42LG2\*\*,  
32/37/42LG33\*\*,  
32/42LF51\*\*)

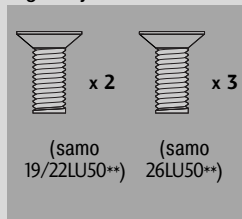

x 2

(samo 19/22LU50\*\*)

x 3

(samo 26LU50\*\*)



x 7

M4x20  
(samo 32LH70\*\*)



x 8

M4x20  
(samo 37LH70\*\*)



x 8

M4x16  
(samo 47LH70\*\*)

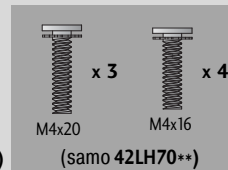

x 3

M4x20  
(samo 42LH70\*\*)

x 4

M4x16  
(samo 42LH70\*\*)



x 5

(samo 19/22LU40\*\*)

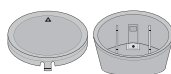

Stražnje tijelo postolja  
Poklopac  
(samo 19/22LU40\*\*)  
(Pogledajte na str. 28)



Zaštitna ploča  
(osim za 19/22LU40\*\*, 19/22/26LU50\*\*)  
(Pogledajte na str. 34)

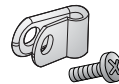

Zaštitni krak i vijak za kabel  
(samo 32/37/42/47LH70\*\*)  
(Pogledajte na str.33)



Produžni USB kabel  
(samo 32/37/42/47LH70\*\*)  
Svakako upotrijebite produžni USB kabel koji dolazi u paketu, s posebno tankim utikačem.

# SADRŽAJ

DODACI .....	1
--------------	---

## PRIPREMA

KONTROLE NA PREDNJOJ PLOČI .....	4
INFORMACIJE O STRAŽNJOJ PLOČI .....	16
UGRADNJA POSTOLJA .....	25
ODVAJANJE POSTOLJA .....	29
Učvršćivanje TV uređaja na podlogu .....	30
UGRADNJA NA PODLOGU .....	30
POSTAVLJANJE ZASLONA .....	30
KENSINGTON SIGURNOSNI SUSTAV .....	30
Savjet za pažljivu instalaciju .....	31
Zakretno postolje .....	31
Korištenje stražnjeg poklopca postolja .....	31
STRAŽNJA PLOČA ZA SLAGANJE KABELA .....	32
Ne koriste postolje za postavljanje na ravnu površinu .....	34
ZIDNA UGRADNJA : VODORAVNA .....	35
SPAJANJE ANTENE .....	36

## POSTAVLJANJE VANJSKE OPREME

PODEŠAVANJE HD PRIJEMNIKA .....	37
PODEŠAVANJE DVD-a .....	39
PODEŠAVANJE VCR (VIDEOREKORDERA) .....	42
UMETANJE CI MODULA .....	44
PODEŠAVANJE DIGITALNOG AUDIO IZLAZA .....	45
POSTAVLJANJE SLUŠALICA .....	45
PODEŠAVANJE OSTALIH A/V IZVORA .....	46
POSTAVLJANJE USB ULAZA (USB IN) .....	47
PODEŠAVANJE OSOBNOG RAČUNALA .....	48
- Podešavanje ekrana za PC način rada .....	52

## PRAĆENJE TV PROGRAMA / BIRANJE PROGRAMA

FUNKCIJE TIPKI NA DALJINSKOM UPRAVLJAČU .....	56
UKLJUČIVANJE TV PRIJEMNIKA .....	62
ODABIR PROGRAMA .....	62
PRILAGOĐAVANJE GLASNOĆE .....	62
BRZI IZBORNIK .....	63
ODABIR NA EKRANSKOM IZBORNIKU I PRILAGODBA .....	64
AUTOMATSKO BIRANJE PROGRAMA .....	65
RUČNO BIRANJE PROGRAMA (U DIGITALNOM NAČINU) .....	68
RUČNO BIRANJE PROGRAMA (U ANALOGNOM NAČINU) .....	70

UREĐIVANJE PROGRAMA .....	72
BOOSTER (POJAČANJE) (U DIGITALNOM NAČINU) .....	74
SOFTWARE UPDATE (Ažuriranje softvera) .....	75
DIAGNOSTICS (DIJAGNOSTIKA) .....	76
CI [COMMON INTERFACE] INFORMACIJE .....	77
ODABIR TABLICE PROGRAMA .....	78
postavljanje omiljenog programa .....	79
POPIS ULAZA .....	80
DATA SERVICE (PODATKOVNA USLUGA) .....	81
INPUT LABEL (OZNAKA ULAZA) .....	81
SIMPLE MANUAL (Jednostavni priručnik) .....	82
 .....	83
AV MODE (AV NAČIN) .....	86
Početno podešavanje (Podešavanje na originalne tvorničke postavke) .....	87

## DA BISTE KORISTILI BLUETOOTH

Mjere opreza prilikom korištenja Bluetootha .....	88
POSTAVLJANJE BLUETOOTHA .....	89
POSTAVLJANJE PIN-A TELEVIZORA .....	90
BLUETOOTH SLUŠALICE	
- Spajanje novih Bluetooth slušalica .....	91
- Spajanje s već registriranim Bluetooth slušalicama .....	91
- Odspajanje Bluetooth slušalica tijekom korištenja .....	92
- Na zahtjev za povezivanjem televizora iz Bluetooth slušalica .....	92
UPRAVLJANJE REGISTRIRANIM BLUETOOTH UREĐAJEM ...	93
MY BLUETOOTH INFORMATION (MOJE BLUETOOTH INFORMACIJE) .....	94
PRIMANJE FOTOGRAFIJA PUTEM VANJSKOG BLUETOOTH UREĐAJA .....	95
8primanje Musics (Glazbenih datoteka) putem vanjskog Bluetooth uređaja .....	95

## ZA KORIŠTENJE USB UREĐAJA

PRIKLJUČIVANJE USB UREĐAJA .....	96
POPIS FOTOGRAFIJA .....	97
POPIS GLAZBE .....	101
Popis FILMOVA .....	104
Kod registracije DivX-a .....	108
Deaktiviranje .....	109

## EPG (ELECTRONIC PROGRAMME GUIDE – ELEKTRONIČKI PROGRAMSKI VODIČ)

- Uključivanje ili isključivanje EPG .....	110
- Select a programme.....	110
- Funkcije gumba u načinu vodiča NOW/NEXT (SADAŠNJI/SLJEDEĆI) .....	110
- Funkcije gumba u načinu vodiča za 8 dana.....	111
- Funkcije gumba u načinu promjene datuma.....	111
- Funkcije gumba u sklopu za prošireni opis .....	112
- Funkcija gumba u načinu Record/Remind Setting (Podešavanje snimanja/podsjetnika).....	112
- Funkcije gumba u načinu Schedule List (Popis rasporeda) ...	112

## PODEŠAVANJE SLIKE

PODEŠAVANJE VELIČINE SLIKE (FORMAT SLIKE) .....	113
Picture Wizard (Čarobnjak slike) .....	115
ušteta energije .....	116
PRETHODNO POSTAVLJENE POSTAVKE SLIKE	
- Način prikaza slike - Prethodno postavljene postavke ...	117
RUČNO PODEŠAVANJE SLIKE	
- Način prikaza slike - Korisnički način .....	118
TEHNOLOGIJA POBOLJŠANJA PRIKAZA SLIKE .....	119
Napredno upravljanje slikom.....	120
VRAĆANJE POČETNIH POSTAVKI PRIKAZA SLIKE .....	123
Lokalno zatamnjene LED-a .....	123
Indikator napajanja .....	124
METODA SMANJENJE EFEKTA TRAJNE SLIKE (ISM) ....	125
Demo mode (Način demo) .....	126
Postavka načina rada .....	127

## UPRAVLJANJE ZVUKOM I JEZIKOM

AUTOMATSKO PODEŠAVANJE GLASNOĆE ZVUKA .....	128
CLEAR VOICE II (ISTAKNI GLAS II) .....	129
PRETHODNO POSTAVLJENE POSTAVKE ZVUKA - NAČIN RADA ZVUKA .....	130
PODEŠAVANJE POSTAVKI ZVUKA - KORISNIČKI NAČIN	
SRS TruSurround XT .....	131
RAVNOTEŽA .....	132
PODEŠAVANJE TV ZVUČNIKA UKLJUČENO/ ISKLJUČENO... 132	
Postavka DTV zvuka (ISKLUČIVO KOD DIGITALNOG NAČINA RADA).....	133
ODABIR DIGITALNOG AUDIO IZLAZA .....	134
VRAĆANJE POČETNIH POSTAVKI ZVUKA .....	135
Audio description (Opis zvuka) (ISKLUČIVO KOD DIGITALNOG NAČINA RADA).....	136

## I/II

- Stereo/Dvostruki prijem (samo kod analognog načina rada) ...	137
- NICAM prijem (Samo kod analognog načina rada) ....	138
- Odabir vrste zvučnog izlaza zvučnika.....	138
JEZIK IZBORNIKA PRIKAZANOG NA ZASLONU / ODABIR ZEMLJE .....	139
ODABIR JEZIKA (ISKLUČIVO KOD DIGITALNOG NAČINA RADA).....	140

## POSTAVKE VREMENA

PODEŠAVANJE SATA .....	141
POSTAVKE TAJMERA ZA AUTOMATSKO UKLJUČIVANJE/ISKLUČIVANJE .....	142
POSTAVKE TAJMERA ZA GAŠENJA .....	143

## RODITELJSKI NADZOR/PODJELA PO STAROSNOJ DOBI

POSTAVITE LOZINKU I SUSTAV ZAKLJUČAVANJA.....	144
BLOKIRANJE PROGRAMA .....	145
RODITELJSKI NADZOR (ISKLUČIVO KOD DIGITALNOG NAČINA RADA) .....	146
BLOKIRANJE VANJSKOG ULAZA .....	147
ZAKLJUČAVANJE TIPKOVNICE.....	148

## TELETEKST

UKLJUČI/ISKLUČI .....	149
JEDNOSTAVAN TELETEKST .....	149
TELETEKST NA VRHU ZASLONA.....	149
BRZI TELETEKST .....	150
POSEBNE FUNKCIJE TELETEKSTA .....	150

## DIGITALNI TELETEKST

TELETEKST UNUTAR DIGITALNE USLUGE.....	151
TELETEKST U DIGITALNOJ USLUZI .....	151

## DODATAK

RJEŠAVANJE PROBLEMA .....	152
ODRŽAVANJE .....	154
TEHNIČKI PODACI PROIZVODA.....	155
IR KODOVI .....	169
PODEŠAVANJE VANJSKOG KONTROLNOG UREĐAJA ....	170

# PRIPREMA

## KONTROLE NA PREDNJOJ PLOČI

### ! NAPOMENA!

- ▶ TV prijemnik može biti stavljen u način mirovanja kako bi se smanjila potrošnja energije. Ukoliko se TV prijemnik neko vrijeme neće koristiti, možete ga isključiti pomoću prekidača napajanja na televizoru kako biste potrošnju energije dodatno smanjili. Energija potrošena tijekom korištenja može biti znatno umanjena smanjivanjem razine svjetline slike, čime se smanjuje sveukupni trošak uporabe.

- Prikazana slika može se razlikovati od vašeg TV uređaja.

## PLAZMA TV modeli

### ⚠ OPREZ

- ▶ Kada se televizijski prijemnik ne može uključiti pomoću daljinskog upravljača, pritisnite njegov glavni prekidač. (Kada je izvor napajanja isključen pomoću glavnog gumba za napajanje na TV-u, TV se neće uključiti pomoću daljinskog upravljača.)
- ▶ Nemojte stupiti na stakleno postolje ili izlagati ga udarcima. Staklo se može razbiti i uzrokovati ozljede od komadića stakla ili pad TV prijemnika.
- ▶ Nemojte vući TV prijemnik. Pod ili proizvod mogu biti oštećeni.

## 50/60PS70\*\*

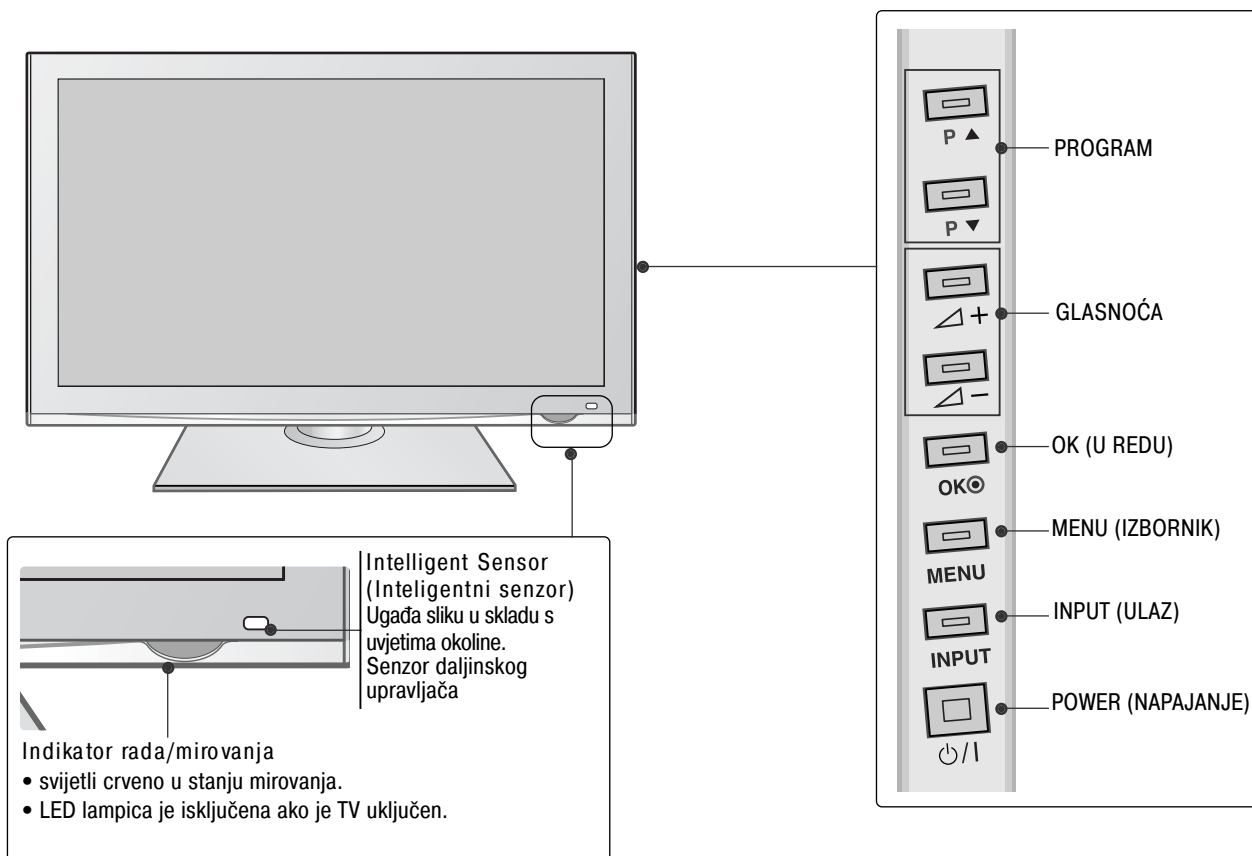

# 50/60PS80\*\*

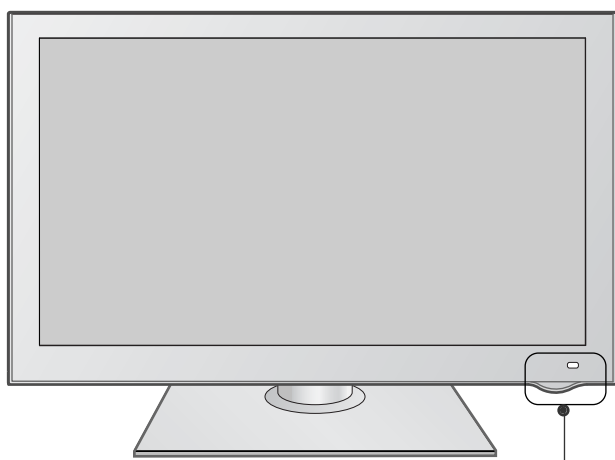

**Intelligent Sensor (Intelligentni senzor)**  
Ugađa sliku u skladu s uvjetima okoline. Senzor daljinskog upravljača

**Indikator rada/mirovanja**

- svijetli crveno u stanju mirovanja.
- LED lampica je isključena ako je TV uključen.

The diagram shows a vertical control panel with the following buttons and labels:

- PROGRAM
- GLASNOĆA
- OK (U REDU)
- MENU (IZBORNIK)
- INPUT (ULAZ)
- POWER (NAPAJANJE)

# PRIPREMA

42/50PQ35\*\*

PRIPREMA

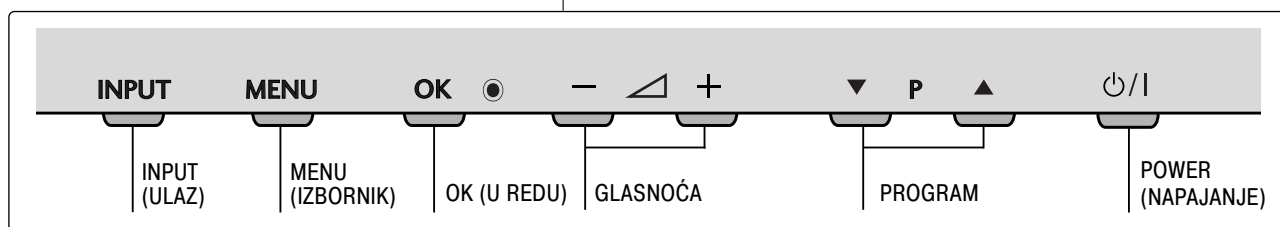
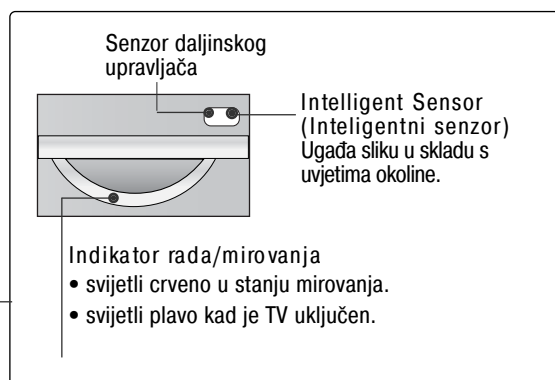
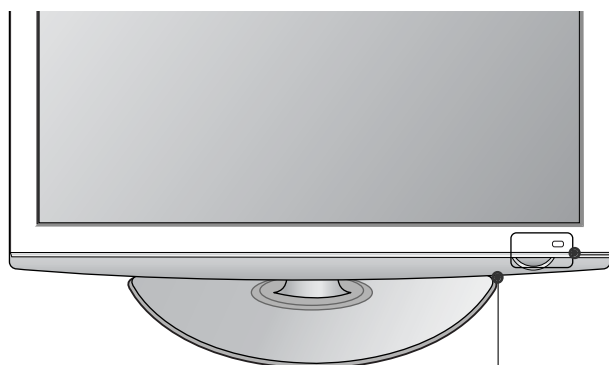



## 42PQ65\*\*, 50PS65\*\*

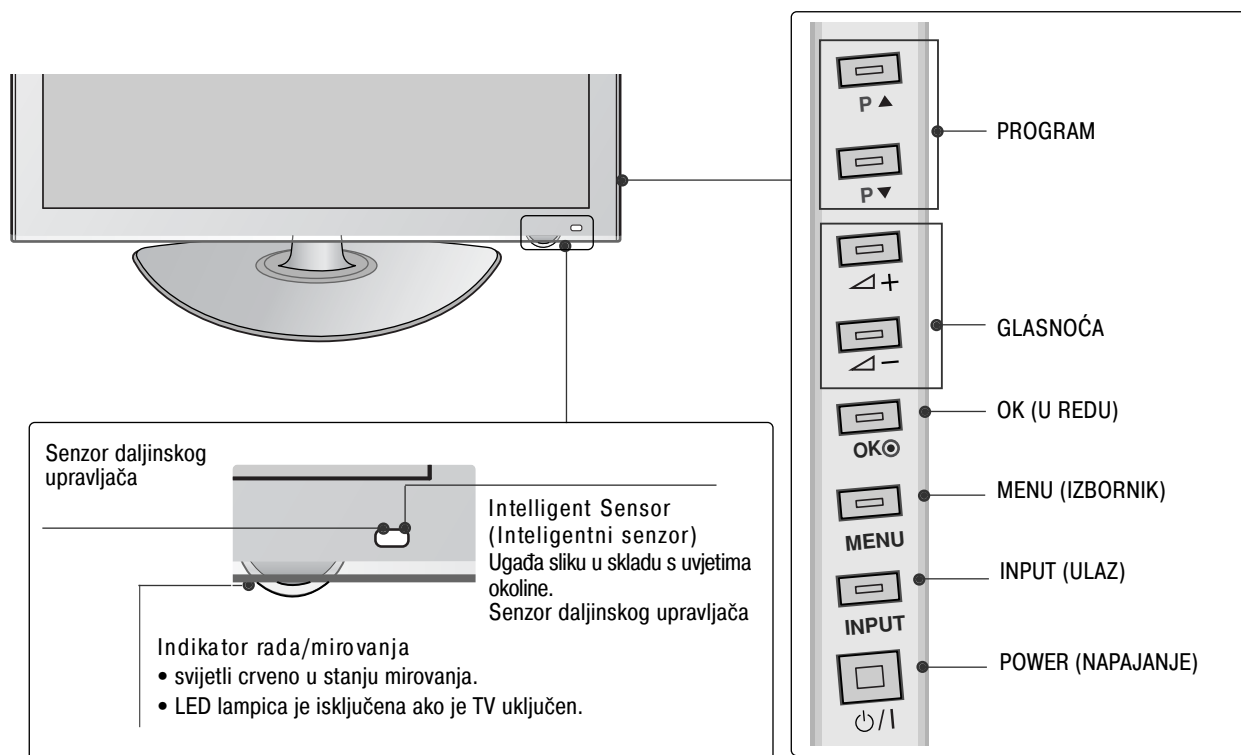

# PRIPREMA

Modeli televizora LED LCD : 42/47LH90\*\*

PRIPREMA

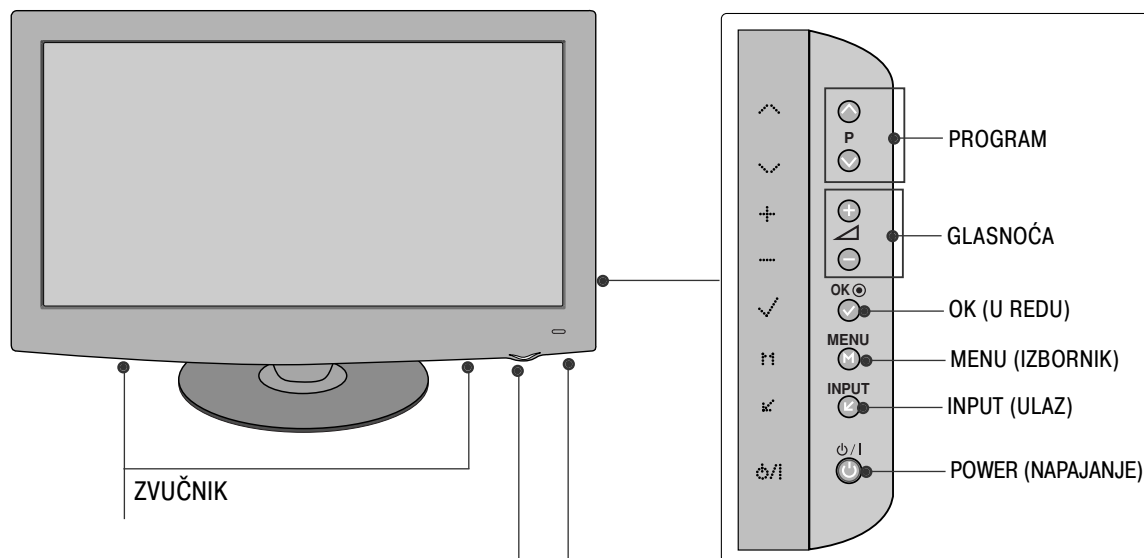

Intelligent Sensor  
(Inteligentni senzor)  
Ugađa sliku u skladu s uvjetima  
okoline.

Indikator rada/mirovanja

- svijetli crveno u stanju mirovanja.
- Kad je televizor uključen, svijetli bijelom bojom.

Napomena: Indikator napajanja možete uključiti ili isključiti u izborniku OPTION (OPCIJA).

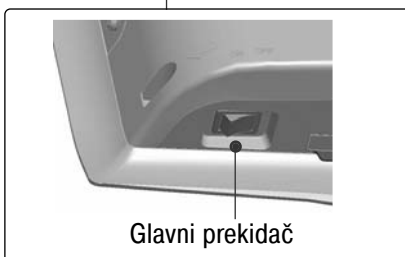

## LCD TV modeli : 19/22LU40\*\*

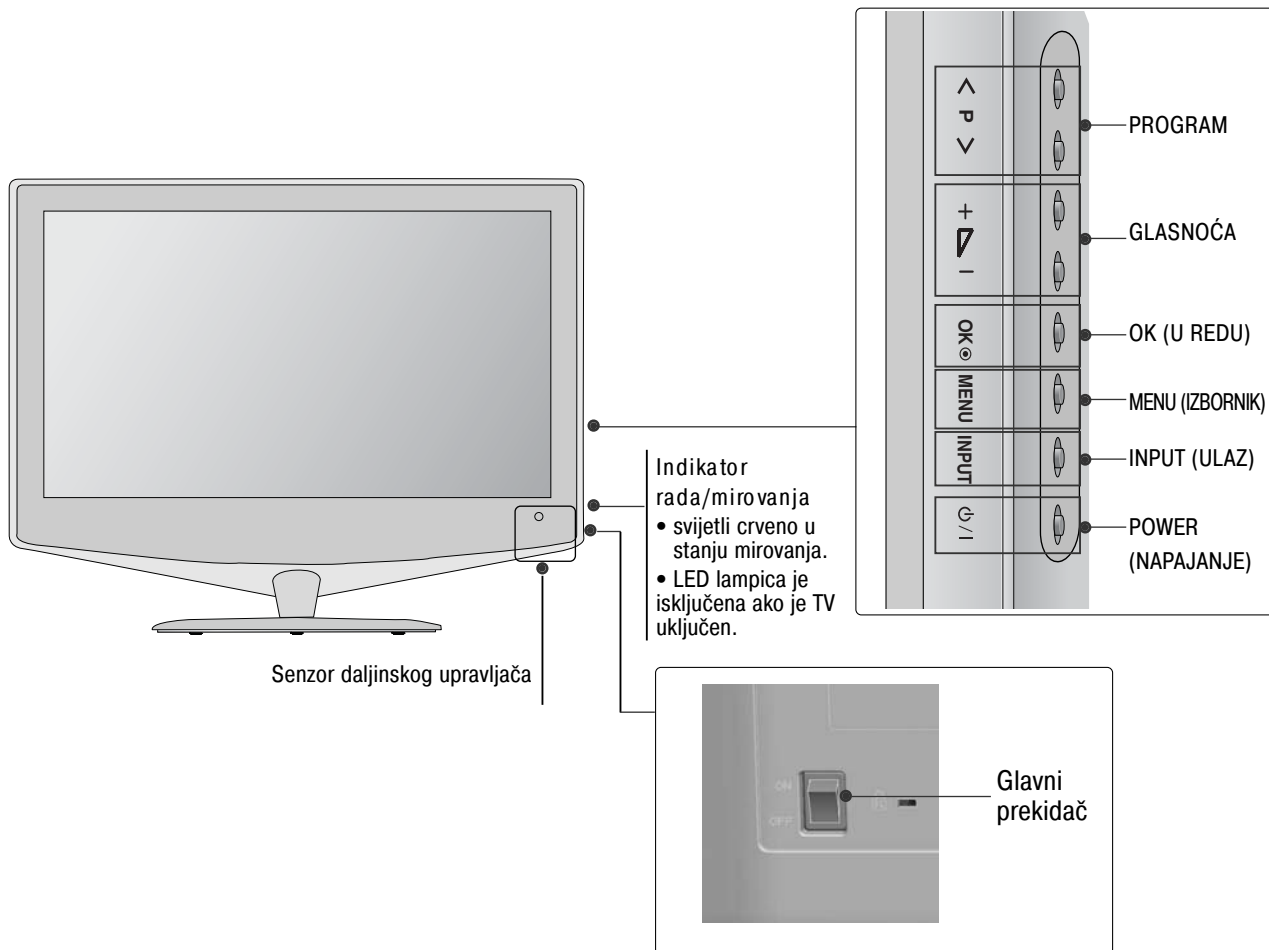

# PRIPREMA

LCD TV modeli : 32/37/42/47LH70\*\*

PRIPREMA

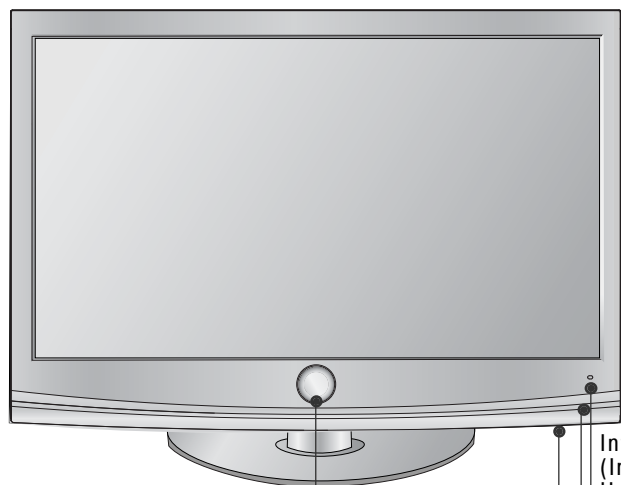

Intelligent Sensor  
(Inteligentni senzor)  
Ugađa sliku u skladu s  
uvjetima okoline.

Senzor daljinskog  
upravljača

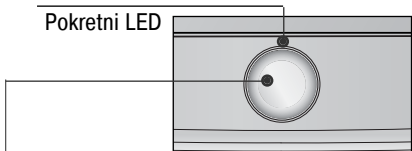
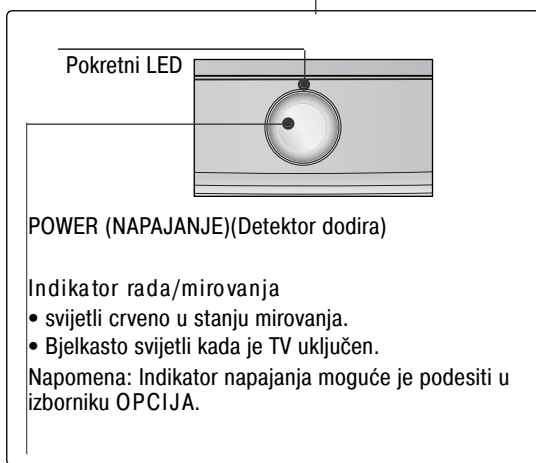

POWER (NAPAJANJE)(Detektor dodira)

Indikator rada/mirovanja

- svijetli crveno u stanju mirovanja.
- Bjelkasto svijetli kada je TV uključen.

Napomena: Indikator napajanja moguće je podesiti u izborniku OPCIJA.

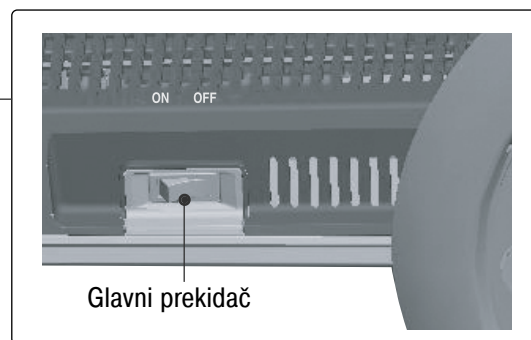
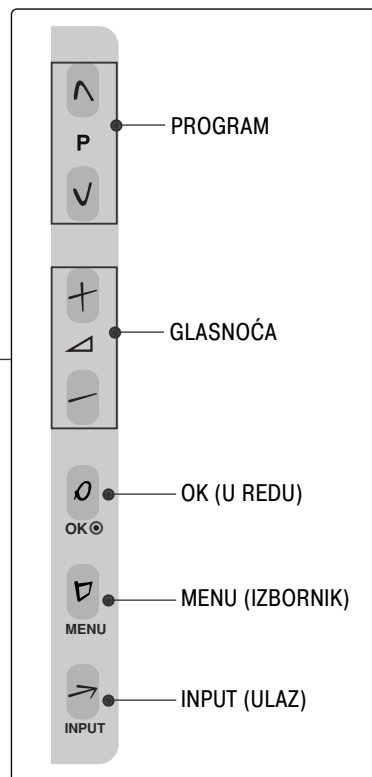

Glavni prekidač

LCD TV modeli : 19/22/26/32/37/42LH20\*\*, 19/22/26/32LD3\*\*, 32/37/42/47LH3\*\*\*

(Samo 19/22/26LH20\*\*, 19/22/26LD3\*\*)

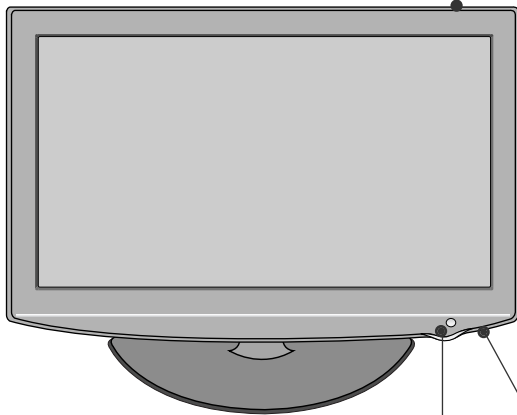
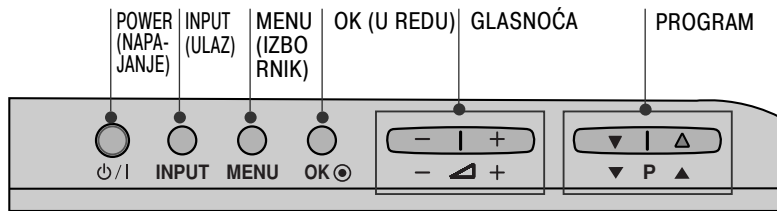

(Samo 32/37/42LH20\*\*, 32LD3\*\*, 32/37/42/47LH3\*\*\*)

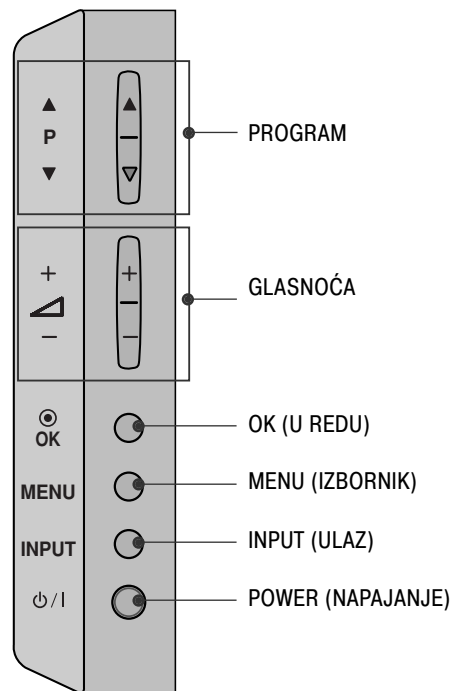

Senzor daljinskog upravljača

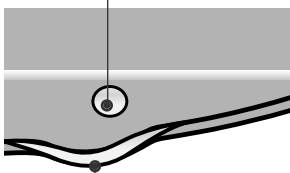

Indikator rada/mirovanja

- svijetli crveno u stanju mirovanja.
- svijetli plavo kad je TV uključen.



Glavni prekidač

# PRIPREMA

LCD TV modeli : 32/37/42/47LH40\*\*, 32/37/42/47LH49\*\*,  
32/37/42/47/55LH50\*\*

PRIPREMA

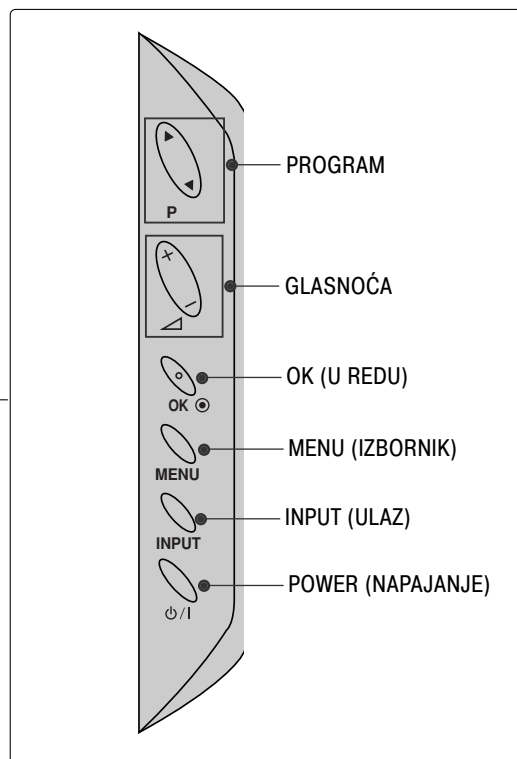
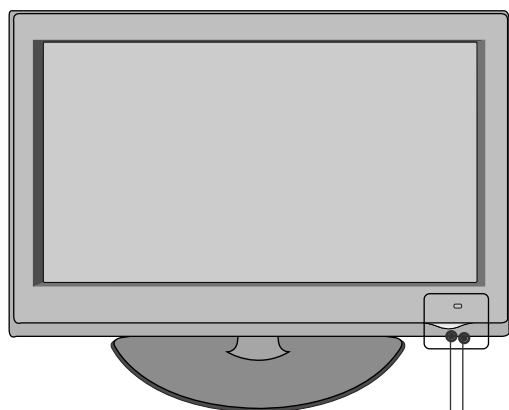

Senzor daljinskog upravljača  
Intelligent Sensor  
(Inteligentni senzor)  
Ugađa sliku u skladu s  
uvjetima okoline.

Indikator rada/mirovanja

- svijetli crveno u stanju mirovanja.
- svijetli plavo kad je TV uključen.

Glavni prekidač

## LCD TV modeli : 19/22/26LU50\*\*

(Samo 19/22LU50\*\*)

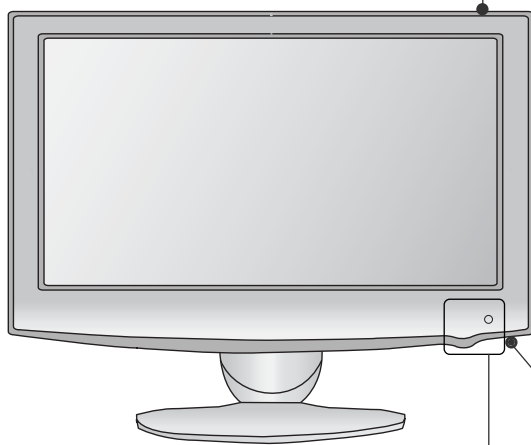
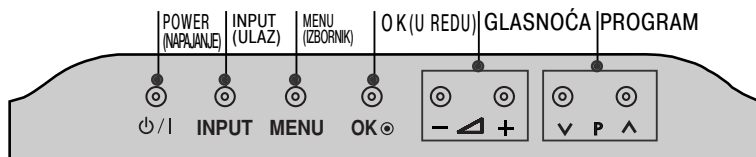

(Samo 26LU50\*\*)

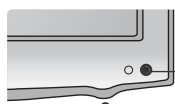
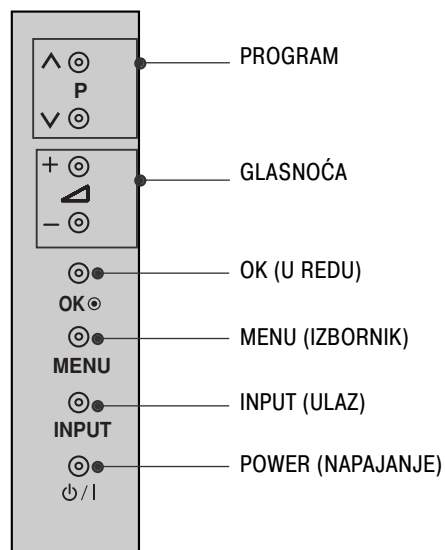

Senzor daljinskog upravljača

Indikator rada/mirovanja

- svijetli crveno u stanju mirovanja.
- Kad je televizor uključen, svijetli bijelom bojom.

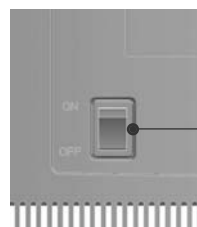

Glavni prekidač

# PRIPREMA

LCD TV modeli : 19/22LG31\*\*

PRIPREMA

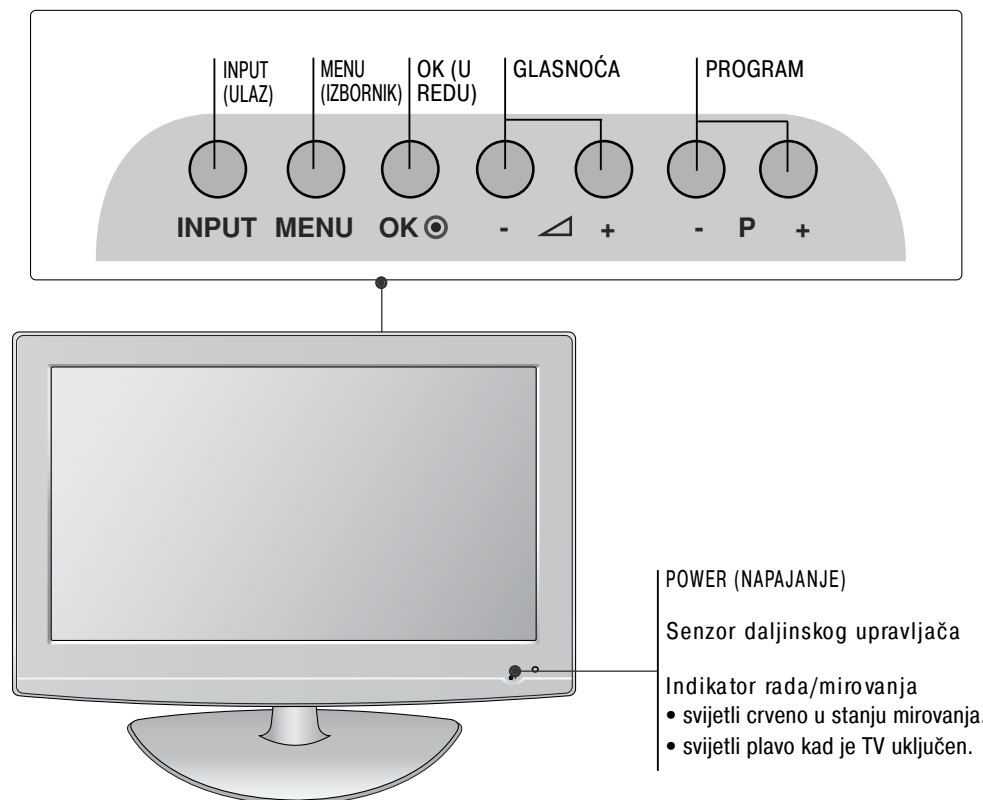



LCD TV modeli : 32/37/42LF25\*\*, 32/37/42LG2\*\*\*, 32/37/42LG33\*\*, 26LG31\*\*, 32/42/47LF51\*\*

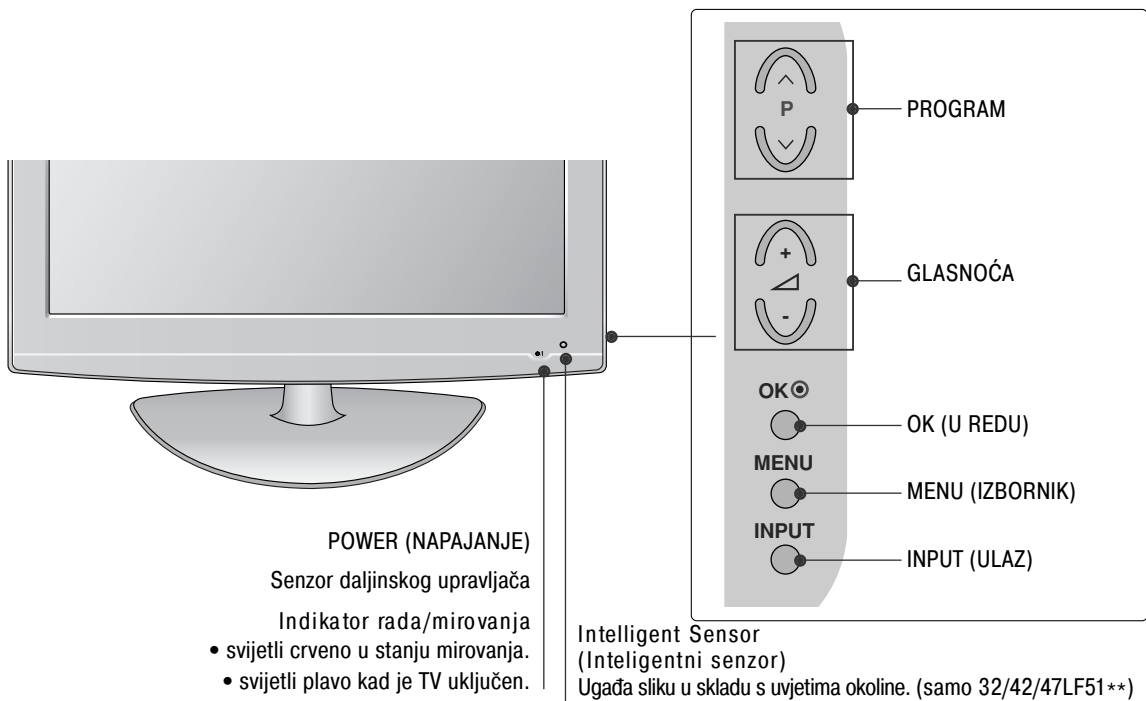

## INFORMACIJE O STRAŽNJOJ PLOČI

- Prikazana slika može se razlikovati od vašeg TV uređaja.

PLAZMA TV modeli : 50/60PS70\*\*, 50/60PS80\*\*

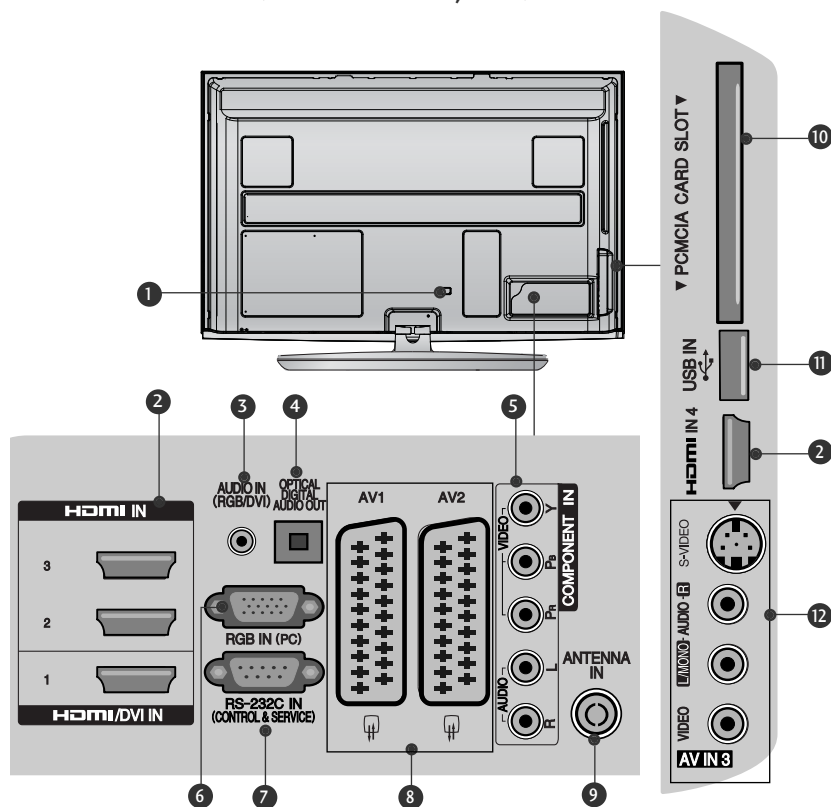

- 1 Utičnica za napajanje  
TV uređaj radi s izmjeničnim AC napajanjem. Napon je naveden na stranici s tehničkim podacima. (► p.155 do 167) Nikad ne priključujte TV uređaj na istosmjerno DC napajanje.
- 2 HDMI/DVI IN (ULAZ)  
Spojite HDMI signal na HDMI IN (ULAZ). Ili DVI (VIDEO) signal na HDMI/DVI IN (ULAZ) pomoću DVI na HDMI kabela.
- 3 RGB/DVI audio ulaz  
Spojite audio sa PC-ja ili DTV-a.
- 4 OPTIČKI DIGITALNI AUDIO IZLAZ  
Digitalni audio izlaz spojite s različitim vrstama opreme. Spojite s digitalnom audio komponentom. Upotrijebite optički audio kabel.
- 5 Ulaz za komponentu  
Spojite video/audio komponentu uređaja na ove utičnice.
- 6 RGB IN ulaz  
Spojite izlaz sa PC-ja.
- 7 RS-232C IN (CONTROL & SERVICE)  
(RS-232C ULAZ (UPRAVLJANJE I USLUGA))  
Spojite na RS-232C ulaz PC-ja.  
Ovaj se ulaz koristi za način rada Usluga ili Hotel.
- 8 Euro Scart utičnica (AV1/AV2)  
Spojite scart utičnicu ulaza ili izlaza vanjskog uređaja na ove utičnice.
- 9 Antenski ulaz  
Antenu ili kabel priključite na tu utičnicu.
- 10 Utor za PCMCIA (Personal Computer Memory Card International Association) karticu  
Umetnite CI modul u PCMCIA CARD SLOT (utor za karticu). (Ova značajka nije dostupna u svim državama.)
- 11 USB ulaz  
USB uređaj za pohranu uključite u ovu utičnicu.
- 12 S-Video ulaz  
Spojite S-Video iz S-VIDEO uređaja.  
Audio/video ulaz  
Spojite audio/video izlaz s vanjskog uređaja na ove utičnice.

## PLAZMA TV modeli : 42/50PQ35\*\*, 42PQ65\*\*, 50PS65\*\*

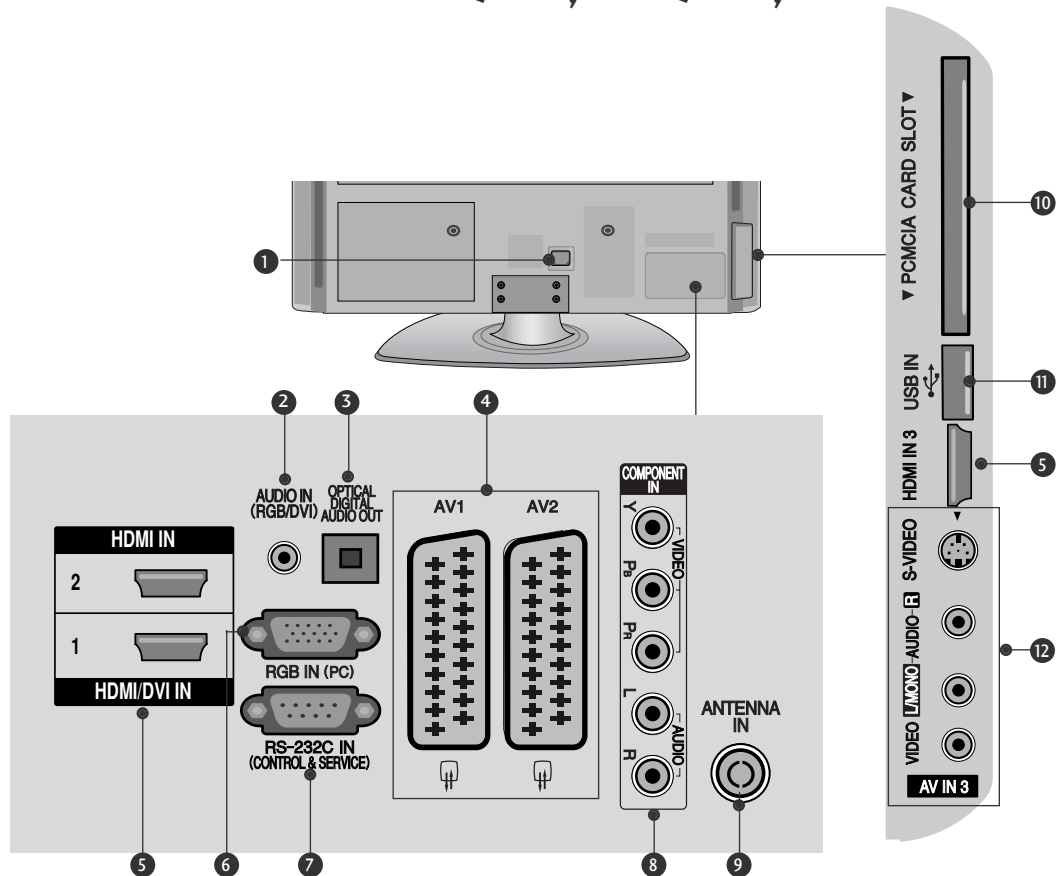

- 1** Utičnica za napajanje  
TV uređaj radi s izmjeničnim AC napajanjem. Napon je naveden na stranici s tehničkim podacima. (► p.155 do 167) Nikad ne priključujte TV uređaj na istosmjerno DC napajanje.
- 2** RGB/DVI audio ulaz  
Spojite audio sa PC-ja ili DTV-a.
- 3** OPTIČKI DIGITALNI AUDIO IZLAZ  
Digitalni audio izlaz spojite s različitim vrstama opreme. Spojite s digitalnom audio komponentom. Upotrijebite optički audio kabel.
- 4** Euro Scart utičnica (AV1/AV2)  
Spojite scart utičnicu ulaza ili izlaza vanjskog uređaja na ove utičnice.
- 5** HDMI/DVI IN (ULAZ)  
Spojite HDMI signal na HDMI IN (ULAZ). Ili DVI (VIDEO) signal na HDMI/DVI IN (ULAZ) pomoću DVI na HDMI kabela.
- 6** RGB IN ulaz  
Spojite izlaz sa PC-ja.
- 7** RS-232C IN (CONTROL & SERVICE)  
(RS-232C ULAZ (UPRAVLJANJE I USLUGA))  
Spojite na RS-232C ulaz PC-ja.  
Ovaj se ulaz koristi za način rada Usluga ili Hotel.
- 8** Ulaz za komponentu  
Spojite video/audio komponentu uređaja na ove utičnice.
- 9** Antenski ulaz  
Antenu ili kabel priključite na tu utičnicu.
- 10** Utor za PCMCIA (Personal Computer Memory Card International Association) karticu  
Umetnite CI modul u PCMCIA CARD SLOT (utor za karticu). (Ova značajka nije dostupna u svim državama.)
- 11** USB ulaz  
USB uređaj za pohranu uključite u ovu utičnicu.
- 12** S-Video ulaz  
Spojite S-Video iz S-VIDEO uređaja.  
Audio/video ulaz  
Spojite audio/video izlaz s vanjskog uređaja na ove utičnice.

# PRIPREMA

LCD TV modeli : 32/37/42LF25\*\*, 32/37/42LG2\*\*\*,  
32/37/42LG33\*\*, 19/22/26LG31\*\*

(Samo 32/37/42LG2\*\*\*,  
32/37/42LG33\*\*, 26LG31\*\*)

(Samo 32/37/42LF25\*\*) (Samo 19/22LG31\*\*)

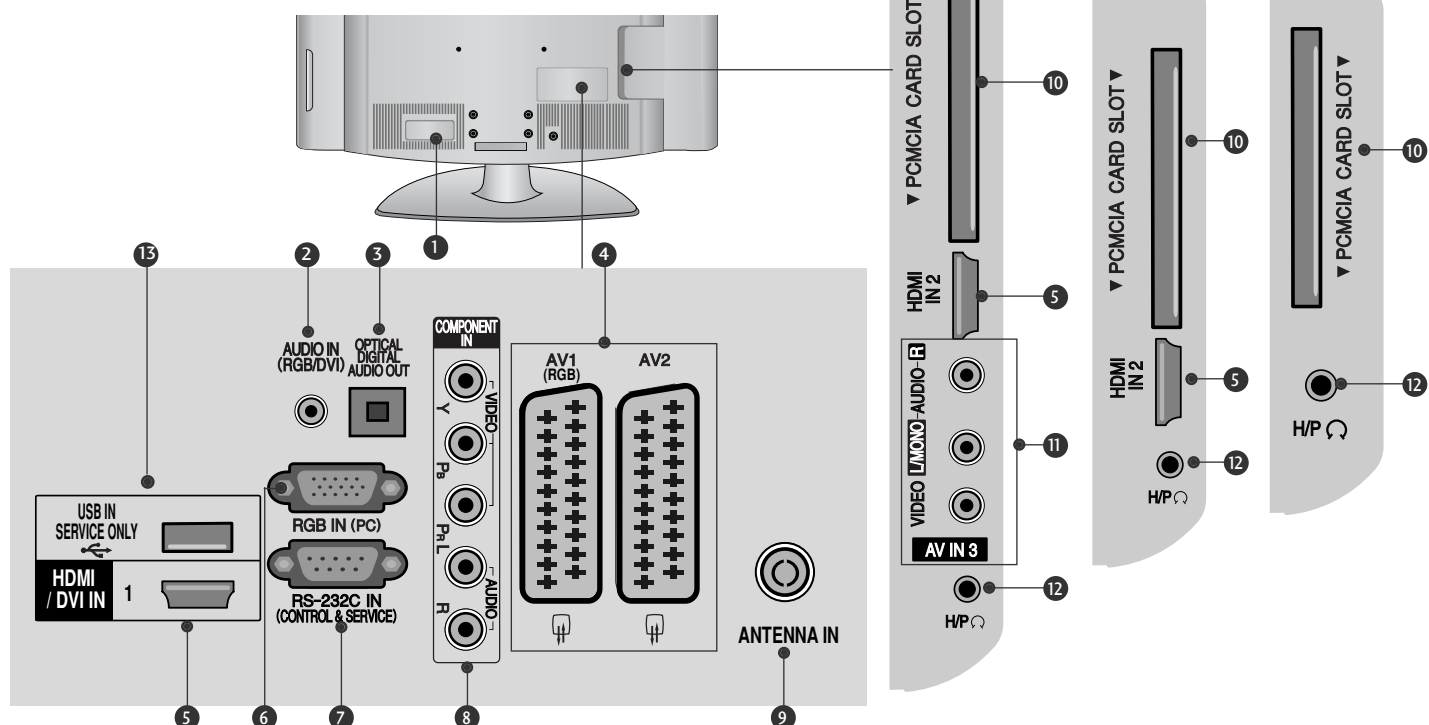

- 1 Utičnica za napajanje  
TV uređaj radi s izmjeničnim AC napajanjem. Napon je naveden na stranici s tehničkim podacima. (► p.155 do 167) Nikad ne priključujte TV uređaj na istosmjerno DC napajanje.
- 2 RGB/DVI audio ulaz  
Spojite audio sa PC-ja ili DTV-a.
- 3 OPTIČKI DIGITALNI AUDIO IZLAZ  
Digitalni audio izlaz spojite s različitim vrstama opreme. Spojite s digitalnom audio komponentom. Upotrijebite optički audio kabel.
- 4 Euro Scart utičnica (AV1/AV2)  
Spojite scart utičnicu ulaza ili izlaza vanjskog uređaja na ove utičnice.
- 5 HDMI/DVI IN (ULAZ)  
Spojite HDMI signal na HDMI IN (ULAZ). Ili DVI (VIDEO) signal na HDMI/DVI IN (ULAZ) pomoću DVI na HDMI kabela.
- 6 RGB IN ulaz  
Spojite izlaz sa PC-ja.
- 7 RS-232C IN (CONTROL & SERVICE)  
(RS-232C ULAZ (UPRAVLJANJE I USLUGA))  
Spojite na RS-232C ulaz PC-ja.  
Ovaj se ulaz koristi za način rada Usluga ili Hotel.
- 8 Ulaz za komponentu  
Spojite video/audio komponentu uređaja na ove utičnice.
- 9 Antenski ulaz  
Antenu ili kabel priključite na tu utičnicu.
- 10 Utor za PCMCIA (Personal Computer Memory Card International Association) karticu  
Umetnite CI modul u PCMCIA CARD SLOT (utor za karticu).  
(Ova značajka nije dostupna u svim državama.)
- 11 Audio/video ulaz  
Spojite audio/video izlaz s vanjskog uređaja na ove utičnice.
- 12 Slušalica  
Slušalicu uključite u utičnicu za slušalicu.
- 13 PRIKLJUČAK NAMIJENJEN ISKLJUČIVO SERVISIRANJU

## LCD TV modeli : 19/22LU40\*\*, 19/22/26LU50\*\*

(Samo 26LU50\*\*)

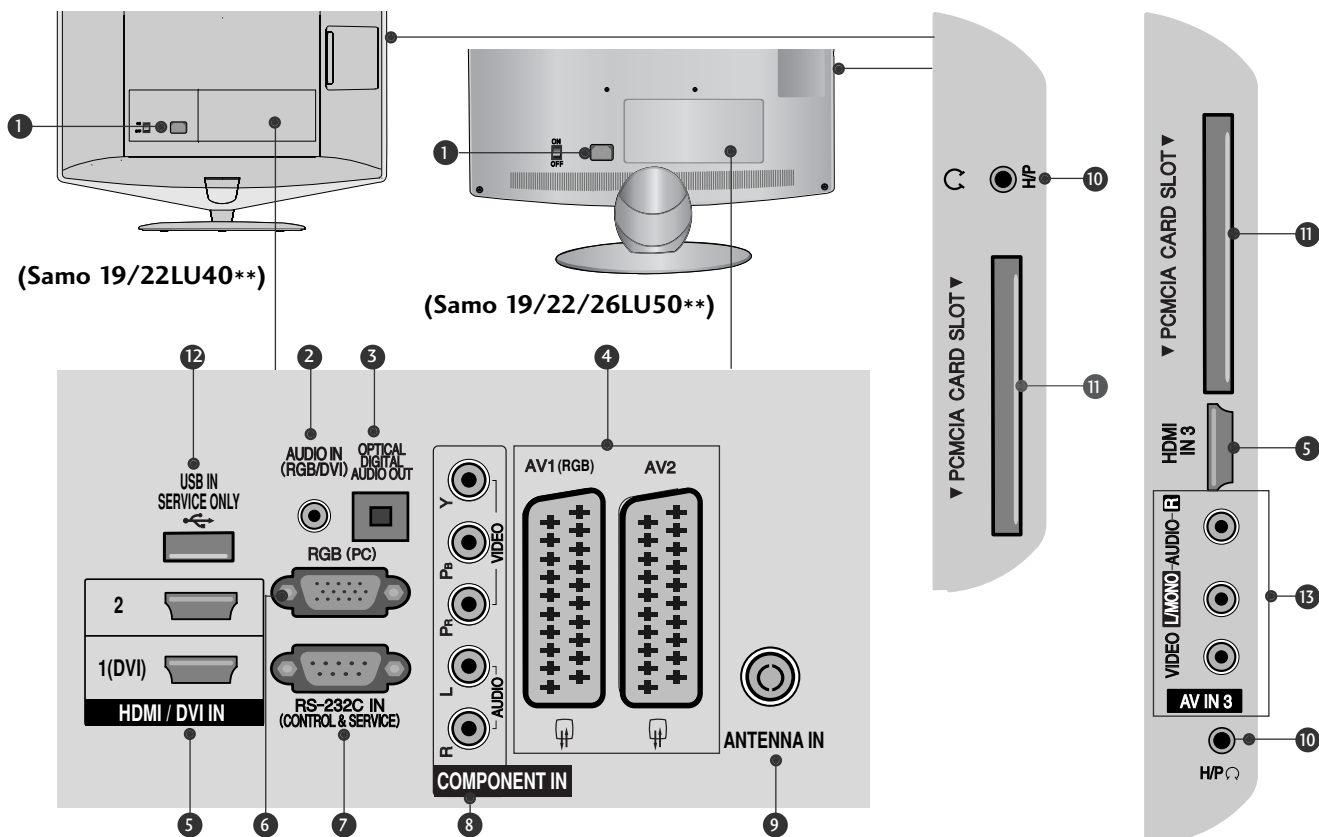

- 1 Utičnica za napajanje  
TV uređaj radi s izmjeničnim AC napajanjem. Napon je naveden na stranici s tehničkim podacima. (► p.155 do 167) Nikad ne priključujte TV uređaj na istosmjerno DC napajanje.
- 2 RGB/DVI audio ulaz  
Spojite audio sa PC-ja ili DTV-a.
- 3 OPTIČKI DIGITALNI AUDIO IZLAZ  
Digitalni audio izlaz spojite s različitim vrstama opreme. Spojite s digitalnom audio komponentom. Upotrijebite optički audio kabel.
- 4 Euro Scart utičnica (AV1/AV2)  
Spojite scart utičnicu ulaza ili izlaza vanjskog uređaja na ove utičnice.
- 5 HDMI/DVI IN (ULAZ)  
Spojite HDMI signal na HDMI IN (ULAZ). Ili DVI (VIDEO) signal na HDMI/DVI IN (ULAZ) pomoću DVI na HDMI kabela.
- 6 RGB ulaz  
Spojite izlaz sa PC-ja.
- 7 RS-232C IN (CONTROL & SERVICE)  
(RS-232C ULAZ (UPRAVLJANJE I USLUGA))  
Spojite na RS-232C ulaz PC-ja.  
Ovaj se ulaz koristi za način rada Usluga ili Hotel.
- 8 Ulaz za komponentu  
Spojite video/audio komponentu uređaja na ove utičnice.
- 9 Antenski ulaz  
Antenu ili kabel priključite na tu utičnicu.
- 10 Slušalica  
Slušalicu uključite u utičnicu za slušalicu.
- 11 Utor za PCMCIA (Personal Computer Memory Card International Association) karticu  
Umetnite CI modul u PCMCIA CARD SLOT (utor za karticu). (Ova značajka nije dostupna u svim državama.)
- 12 PRIKLJUČAK NAMIJENJEN ISKLJUČIVO SERVISIRANJU
- 13 Audio/video ulaz  
Spojite audio/video izlaz s vanjskog uređaja na ove utičnice.

# PRIPREMA

LCD TV modeli : 32/37/42/47LH70\*\*

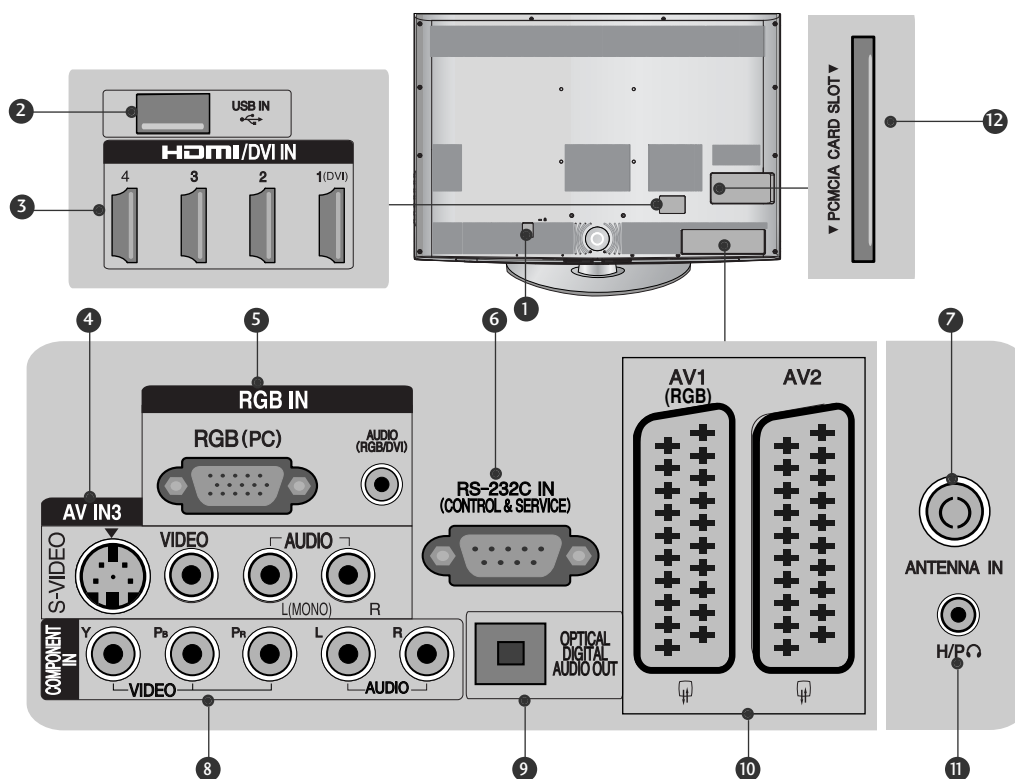

- 1** Utičnica za napajanje  
TV uređaj radi s izmjeničnim AC napajanjem. Napon je naveden na stranici s tehničkim podacima. (► p.155 do 167) Nikad ne priključujte TV uređaj na istosmjerno DC napajanje.
- 2** USB ulaz  
USB uređaj za pohranu uključite u ovu utičnicu.
- 3** HDMI/DVI IN (ULAZ)  
Spojite HDMI signal na HDMI IN (ULAZ). Ili DVI (VIDEO) signal na HDMI/DVI IN (ULAZ) pomoću DVI na HDMI kabela.
- 4** S-Video ulaz  
Spojite S-Video iz S-VIDEO uređaja.  
Audio/video ulaz  
Spojite audio/video izlaz s vanjskog uređaja na ove utičnice.
- 5** RGB IN ulaz  
Spojite izlaz sa PC-ja.  
RGB/DVI audio ulaz  
Spojite audio sa PC-ja ili DTV-a.
- 6** RS-232C IN (CONTROL & SERVICE)  
(RS-232C ULAZ (UPRAVLJANJE I USLUGA))  
Spojite na RS-232C ulaz PC-ja.  
Ovaj se ulaz koristi za način rada Usluga ili Hotel.
- 7** Antenski ulaz  
Antenu ili kabel priključite na tu utičnicu.
- 8** Ulaz za komponentu  
Spojite video/audio komponentu uređaja na ove utičnice.
- 9** OPTIČKI DIGITALNI AUDIO IZLAZ  
Digitalni audio izlaz spojite s različitim vrstama opreme.  
Spojite s digitalnom audio komponentom.  
Upotrijebite optički audio kabel.
- 10** Euro Scart utičnica (AV1/AV2)  
Spojite scart utičnicu ulaza ili izlaza vanjskog uređaja na ove utičnice.
- 11** Slušalica  
Slušalicu uključite u utičnicu za slušalicu.
- 12** Utor za PCMCIA (Personal Computer Memory Card International Association) karticu  
Umetnite CI modul u PCMCIA CARD SLOT (utor za karticu).  
(Ova značajka nije dostupna u svim državama.)

LCD TV modeli : 32/37/42/47LH40\*\*, 32/37/42/47LH49\*\*,  
32/37/42/47/55LH50\*\*, 32/42/47LF51 \*\*

(Samo 32/42/47LF51 \*\*)

(Samo 32/37/42/47LH40\*\*)

(Samo 32/37/42/47/55LH50\*\*,  
32/37/42/47LH49\*\*)

PRIPREMA

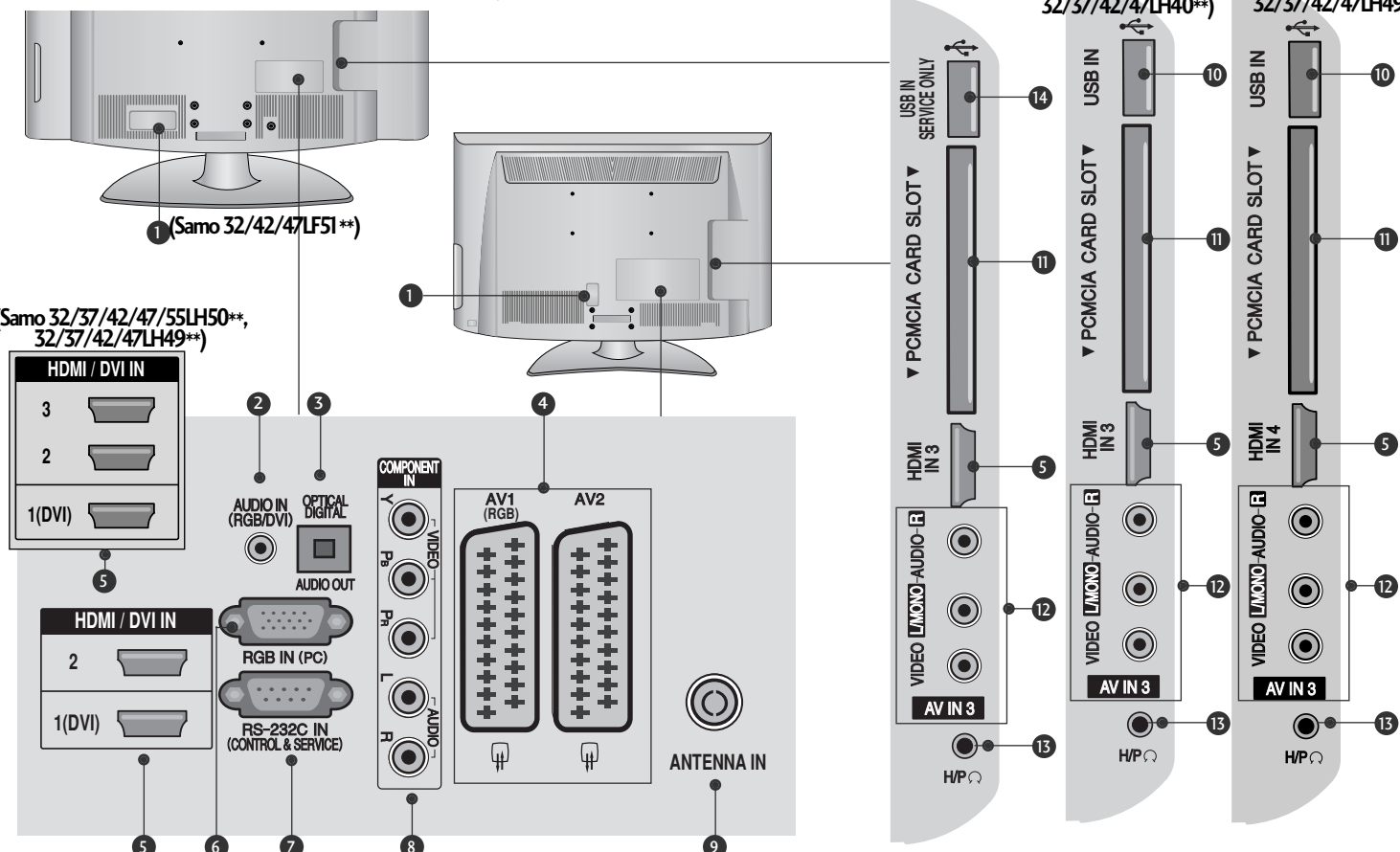

- 1 Utičnica za napajanje  
TV uređaj radi s izmjeničnim AC napajanjem. Napon je naveden na stranici s tehničkim podacima. (► p.155 do 167) Nikad ne priključujte TV uređaj na istosmjerno DC napajanje.
- 2 RGB/DVI audio ulaz  
Spojite audio sa PC-ja ili DTV-a.
- 3 OPTIČKI DIGITALNI AUDIO IZLAZ  
Digitalni audio izlaz spojite s različitim vrstama opreme. Spojite s digitalnom audio komponentom. Upotrijebite optički audio kabel.
- 4 Euro Scart utičnica (AV1/AV2)  
Spojite scart utičnicu ulaza ili izlaza vanjskog uređaja na ove utičnice.
- 5 HDMI/DVI IN (ULAZ)  
Spojite HDMI signal na HDMI IN (ULAZ). Ili DVI (VIDEO) signal na HDMI/DVI IN (ULAZ) pomoću DVI na HDMI kabela.
- 6 RGB IN ulaz  
Spojite izlaz sa PC-ja.
- 7 RS-232C IN (CONTROL & SERVICE)  
(RS-232C ULAZ (UPRAVLJANJE I USLUGA))  
Spojite na RS-232C ulaz PC-ja.  
Ovaj se ulaz koristi za način rada Usluga ili Hotel.
- 8 Ulaz za komponentu  
Spojite video/audio komponentu uređaja na ove utičnice.
- 9 Antenski ulaz  
Antenu ili kabel priključite na tu utičnicu.
- 10 USB ulaz  
USB uređaj za pohranu uključite u ovu utičnicu.
- 11 Utor za PCMCIA (Personal Computer Memory Card International Association) karticu  
Umetnite CI modul u PCMCIA CARD SLOT (utor za karticu). (Ova značajka nije dostupna u svim državama.)
- 12 Audio/video ulaz  
Spojite audio/video izlaz s vanjskog uređaja na ove utičnice.
- 13 Slušalica  
Slušalicu uključite u utičnicu za slušalicu.
- 14 PRIKLJUČAK NAMIJENJEN ISKLJUČIVO SERVISIRANJU

# PRIPREMA

## Modeli televizora LED LCD : 42/47LH90\*\*

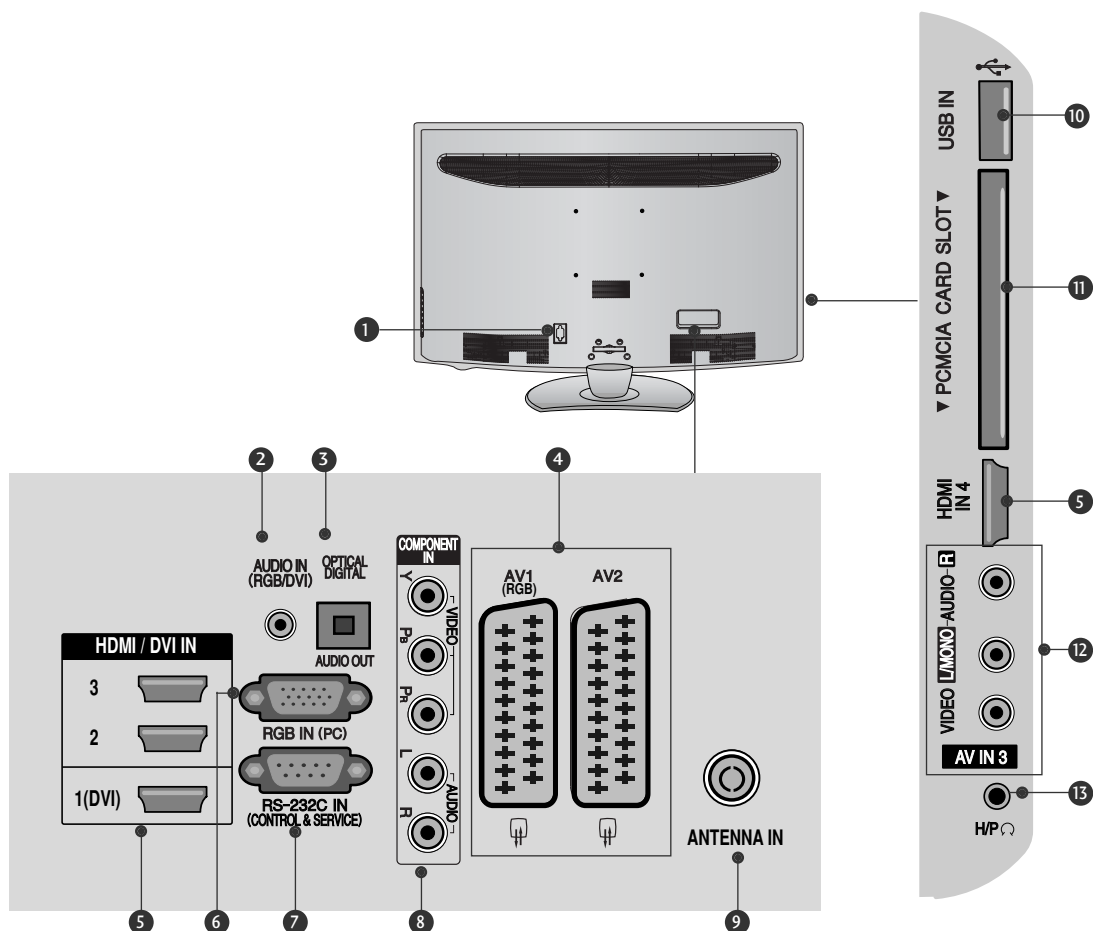

- 1 Utičnica za napajanje  
TV uređaj radi s izmjeničnim AC napajanjem. Napon je naveden na stranici s tehničkim podacima. (► p.155 do 167) Nikad ne priključujte TV uređaj na istosmjerno DC napajanje.
- 2 RGB/DVI audio ulaz  
Spojite audio sa PC-ja ili DTV-a.
- 3 OPTIČKI DIGITALNI AUDIO IZLAZ  
Digitalni audio izlaz spojite s različitim vrstama opreme. Spojite s digitalnom audio komponentom. Upotrijebite optički audio kabel.
- 4 Euro Scart utičnica (AV1/AV2)  
Spojite scart utičnicu ulaza ili izlaza vanjskog uređaja na ove utičnice.
- 5 HDMI/DVI IN (ULAZ)  
Spojite HDMI signal na HDMI IN (ULAZ). Ili DVI (VIDEO) signal na HDMI/DVI IN (ULAZ) pomoću DVI na HDMI kabela.
- 6 RGB IN ulaz  
Spojite izlaz sa PC-ja.
- 7 RS-232C IN (CONTROL & SERVICE)  
(RS-232C ULAZ (UPRAVLJANJE I USLUGA))  
Spojite na RS-232C ulaz PC-ja.  
Ovaj se ulaz koristi za način rada Usluga ili Hotel.
- 8 Ulaz za komponentu  
Spojite video/audio komponentu uređaja na ove utičnice.
- 9 Antenski ulaz  
Antenu ili kabel priključite na tu utičnicu.
- 10 USB ulaz  
USB uređaj za pohranu uključite u ovu utičnicu.
- 11 Utor za PCMCIA (Personal Computer Memory Card International Association) karticu  
Umetnite CI modul u PCMCIA CARD SLOT (utor za karticu). (Ova značajka nije dostupna u svim državama.)
- 12 Audio/video ulaz  
Spojite audio/video izlaz s vanjskog uređaja na ove utičnice.
- 13 Slušalica  
Slušalicu uključite u utičnicu za slušalicu.



LCD TV modeli : 26/32/37/42LH20\*\*, 26/32LD3\*\*,  
32/37/42/47LH3\*\*\*

(Samo 32/37/42/47LH3\*\*\*) (Samo 26/32/37/42LH20\*\*,  
26/32LD3\*\*)

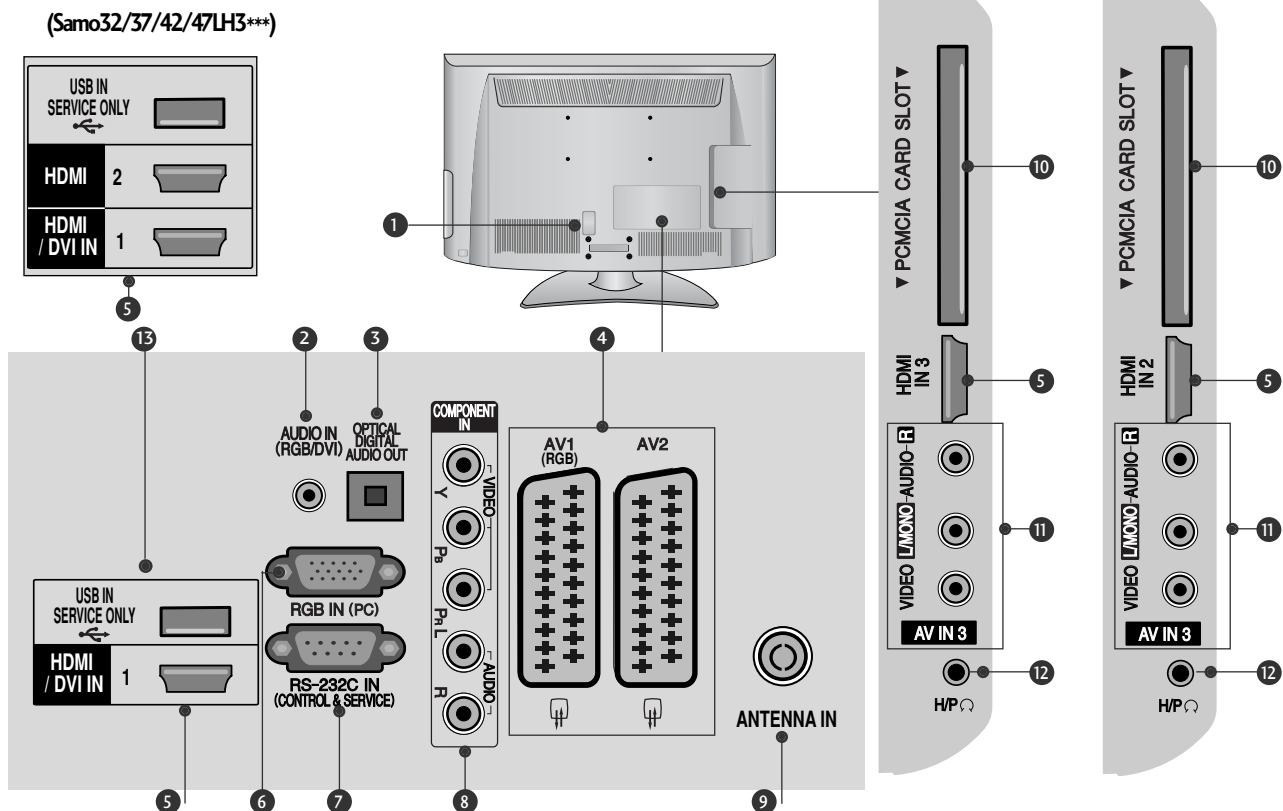

- 1 Utičnica za napajanje  
TV uređaj radi s izmjeničnim AC napajanjem. Napon je naveden na stranici s tehničkim podacima.. (► p.155 do 167) Nikad ne priključujte TV uređaj na istosmjerno DC napajanje.
- 2 RGB/DVI audio ulaz  
Spojite audio sa PC-ja ili DTV-a.
- 3 OPTIČKI DIGITALNI AUDIO IZLAZ  
Digitalni audio izlaz spojite s različitim vrstama opreme. Spojite s digitalnom audio komponentom. Upotrijebite optički audio kabel.
- 4 Euro Scart utičnica (AV1/AV2)  
Spojite scart utičnicu ulaza ili izlaza vanjskog uređaja na ove utičnice.
- 5 HDMI/DVI IN (ULAZ)  
Spojite HDMI signal na HDMI IN (ULAZ). Ili DVI (VIDEO) signal na HDMI/DVI IN (ULAZ) pomoću DVI na HDMI kabela.
- 6 RGB IN ulaz  
Spojite izlaz sa PC-ja.
- 7 RS-232C IN (CONTROL & SERVICE)  
(RS-232C ULAZ (UPRAVLJANJE I USLUGA))  
Spojite na RS-232C ulaz PC-ja.  
Ovaj se ulaz koristi za način rada Usluga ili Hotel.
- 8 Ulaz za komponentu  
Spojite video/audio komponentu uređaja na ove utičnice.
- 9 Antenski ulaz  
Antenu ili kabel priključite na tu utičnicu.
- 10 Utor za PCMCIA (Personal Computer Memory Card International Association) karticu  
Umetnite CI modul u PCMCIA CARD SLOT (utor za karticu).  
(Ova značajka nije dostupna u svim državama.)
- 11 Audio/video ulaz  
Spojite audio/video izlaz s vanjskog uređaja na ove utičnice.
- 12 Slušalica  
Slušalicu uključite u utičnicu za slušalicu.
- 13 PRIKLJUČAK NAMIJENJEN ISKLJUČIVO SERVISIRANJU

# PRIPREMA

LCD TV modeli : 19/22LH20\*\*, 19/22LD3\*\*

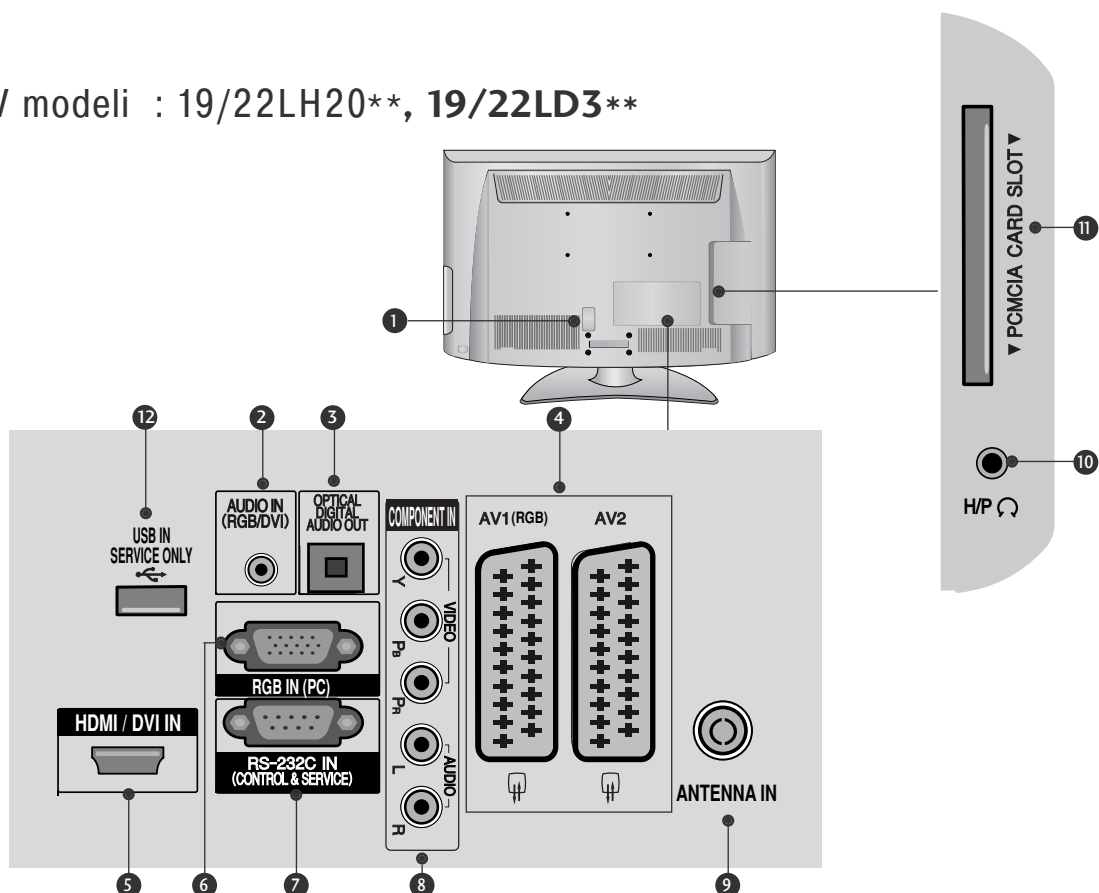

- 1** Utičnica za napajanje  
TV uređaj radi s izmjeničnim AC napajanjem. Napon je naveden na stranici s tehničkim podacima. (► p.155 do 167) Nikad ne priključujte TV uređaj na istosmjerno DC napajanje.
- 2** RGB/DVI audio ulaz  
Spojite audio sa PC-ja ili DTV-a.
- 3** OPTIČKI DIGITALNI AUDIO IZLAZ  
Digitalni audio izlaz spojite s različitim vrstama opreme. Spojite s digitalnom audio komponentom. Upotrijebite optički audio kabel.
- 4** Euro Scart utičnica (AV1/AV2)  
Spojite scart utičnicu ulaza ili izlaza vanjskog uređaja na ove utičnice.
- 5** HDMI/DVI IN (ULAZ)  
Spojite HDMI signal na HDMI IN (ULAZ). Ili DVI (VIDEO) signal na HDMI/DVI IN (ULAZ) pomoću DVI na HDMI kabela.
- 6** RGB IN ulaz  
Spojite izlaz sa PC-ja.
- 7** RS-232C IN (CONTROL & SERVICE)  
(RS-232C ULAZ (UPRAVLJANJE I USLUGA))  
Spojite na RS-232C ulaz PC-ja.  
Ovaj se ulaz koristi za način rada Usluga ili Hotel.
- 8** Ulaz za komponentu  
Spojite video/audio komponentu uređaja na ove utičnice.
- 9** Antenski ulaz  
Antenu ili kabel priključite na tu utičnicu.
- 10** Slušalica  
Slušalicu uključite u utičnicu za slušalicu.
- 11** Utor za PCMCIA (Personal Computer Memory Card International Association) karticu  
Umetnite CI modul u PCMCIA CARD SLOT (utor za karticu).  
(Ova značajka nije dostupna u svim državama.)
- 12** PRIKLJUČAK NAMIJENJEN ISKLJUČIVO SERVISIRANJU

# Ugradnja postolja

■ Prikazana slika može se razlikovati od vašeg TV uređaja.  
Prilikom sastavljanja stalka za postavljanje na stol provjerite je li vijak potpuno pritegnut. (Ako vijak nije potpuno pritegnut, proizvod se nakon postavljanja može nagnuti prema naprijed). Ako vijak previše pritegnete, vijak se može deformirati uslijed trenja zateznog dijela vijka.

## Samo 32/37/42/47LH70\*\*

- 1 Pažljivo postavite TV ekran s prednjom stranom na meku, obloženu površinu kako bi spriječili oštećivanje ekrana.

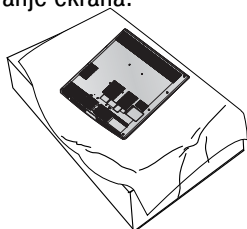

- 2 Sastavite dijelove tijela postolja s bazom postolja TV prijemnika.

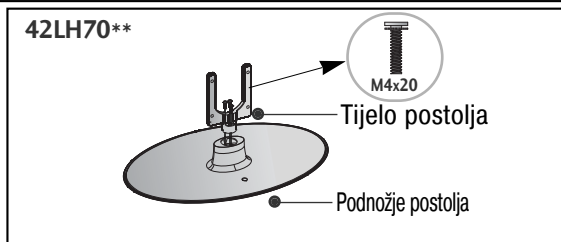
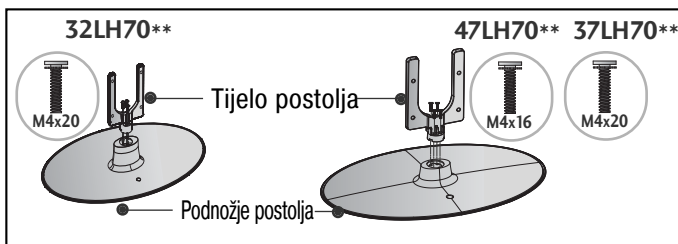

- 3 Postavite TV uređaj kako je prikazano slikom.

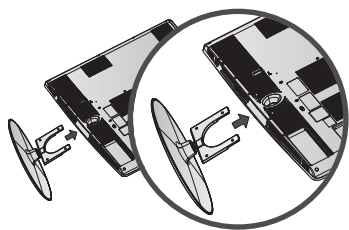

- 4 Sigurno učvrstite 4 usadna vijka na za to predviđene otvore na stražnjoj strani TV ekrana.

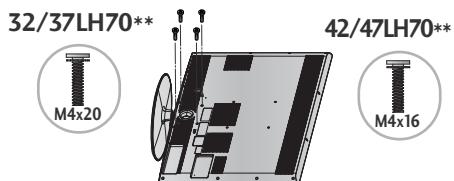

## Samo 26/32/37/42LH20\*\*, 26/32LD3\*\*, 32/37/42/47LH3\*\*\*, 32/37/42/47LH40\*\*, 32/37/42/47LH49\*\*, 32/37/42/47LH50\*\*, 42/47LH90\*\*

- 1 Pažljivo postavite TV ekran s prednjom stranom na meku, obloženu površinu kako bi spriječili oštećivanje ekrana.

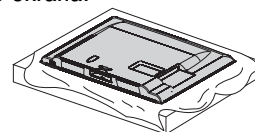

- 2 Postavite TV uređaj kako je prikazano slikom.

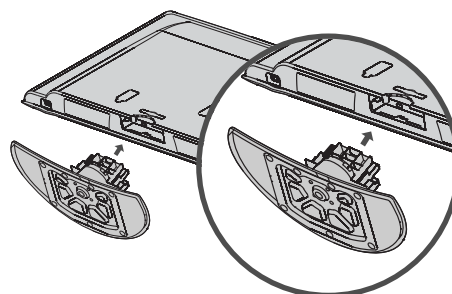

- 3 Sigurno učvrstite 4 usadna vijka na za to predviđene otvore na stražnjoj strani TV ekrana.

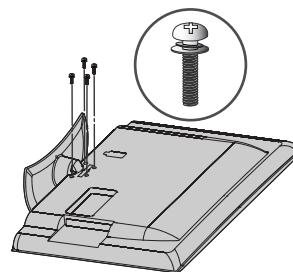

# PRIPREMA

## Samo 19/22LH20\*\*, 19/22LD3\*\*

- 1 Pažljivo postavite TV ekran s prednjom stranom na meku, obloženu površinu kako bi spriječili oštećivanje ekrana.

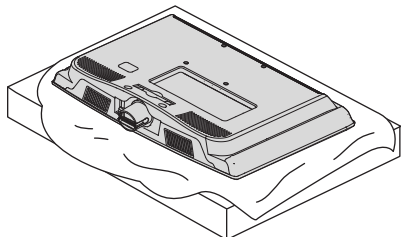

- 2 Postavite TV uređaj kako je prikazano slikom.

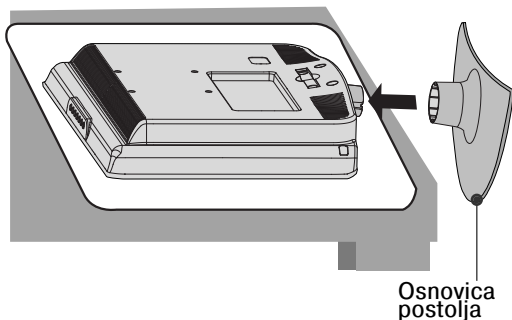

## Samo 50PS70\*\*/50PS80\*\*/ 42/50PQ35\*\*/42PQ65\*\*/50PS65\*\*

- 1 Pažljivo postavite TV ekran s prednjom stranom na meku, obloženu površinu kako bi spriječili oštećivanje ekrana.

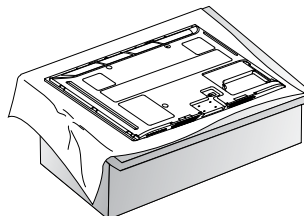

- 2 Postavite TV uređaj kako je prikazano slikom.

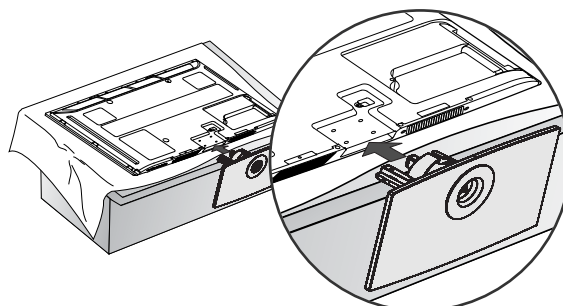

- 3 Sigurno učvrstite 4 usadna vijka na za to predviđene otvore na stražnjoj strani TV ekrana.

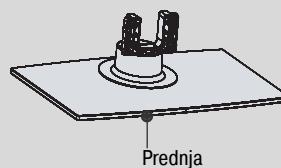
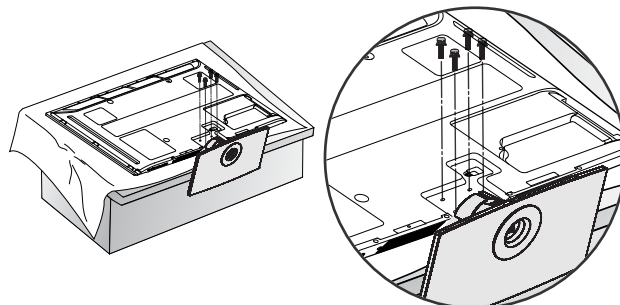

Prilikom sastavljanja držača svakako pravilno spojite prednju i stražnju stranu držača.

### Samo 19/22/26LU50\*\*

- 1 Pažljivo postavite TV ekran s prednjom stranom na meku, obloženu površinu kako bi spriječili oštećivanje ekrana.

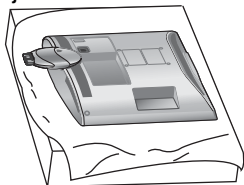

- 2 Čvrsto uvrтите 2 ili 3 vijka koristeći rupe.

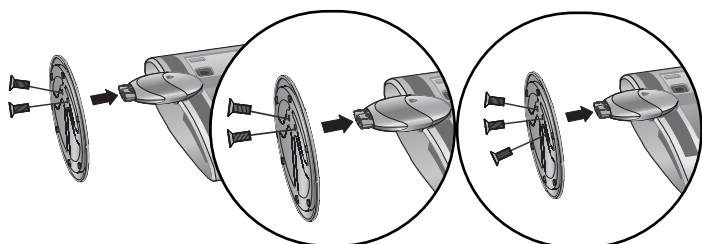

(Samo 26LU50\*\*)

### Samo 19/22LG31\*\*

- 1 Pažljivo postavite TV ekran s prednjom stranom na meku, obloženu površinu kako bi spriječili oštećivanje ekrana.

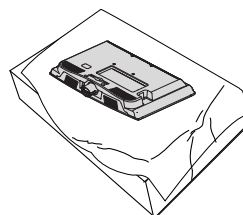

- 2 Sastavite dijelove tijela postolja s bazom poklopca od TV prijemnika. Tijelo postolja umetnite u bazu poklopca dok se ne začuje klik.

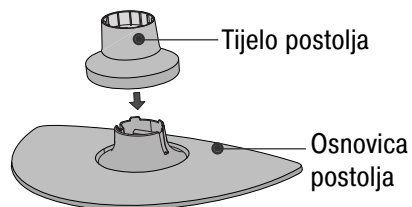

- 3 Postavite TV uređaj kako je prikazano slikom.

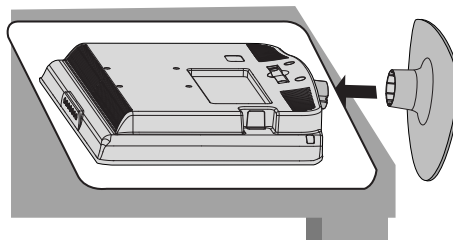

# PRIPREMA

Samo 32/37/42LF25\*\*,  
32/37/42LG2\*\*\*, 32/37/42LG33\*\*,  
26LG31\*\*, 32/42LF51\*\*

- 1 Pažljivo postavite TV ekran s prednjom stranom na meku, obloženu površinu kako bi spriječili oštećivanje ekrana.

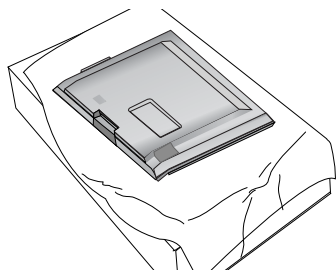

- 2 Spojite dijelove tijela postolja s osnovicom postolja TV uređaja.

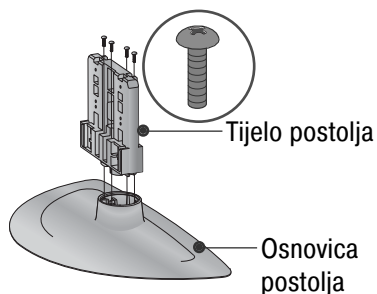

- 3 Postavite TV uređaj kako je prikazano slikom.

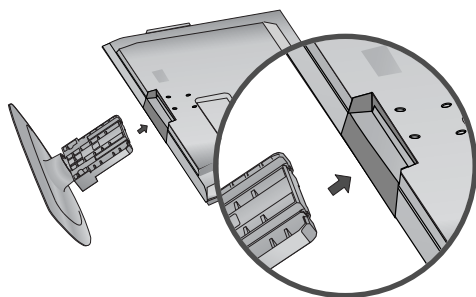

- 4 Sigurno učvrstite 4 usadna vijka na za to predviđene otvore na stražnjoj strani TV ekrana.

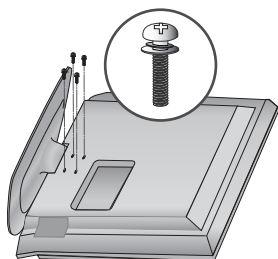

Samo 19/22LU40\*\*

- 1 Pažljivo postavite TV ekran s prednjom stranom na meku, obloženu površinu kako bi spriječili oštećivanje ekrana.

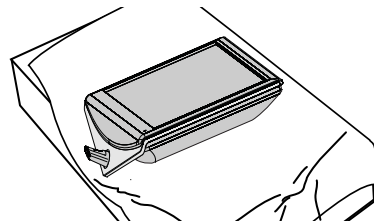

- 2 Čvrsto uvrтите 3 vijka koristeći rupe u bazi poklopca.

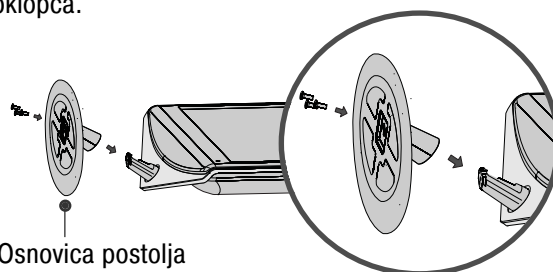

- 3 Sastavite dijelove stražnjeg tijela postolja s TV prijemnikom.

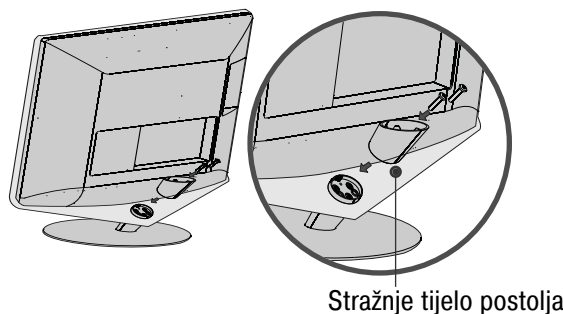

- 4 Sastavite dijelove poklopca sa stražnjim tijelom postolja TV prijemnika.

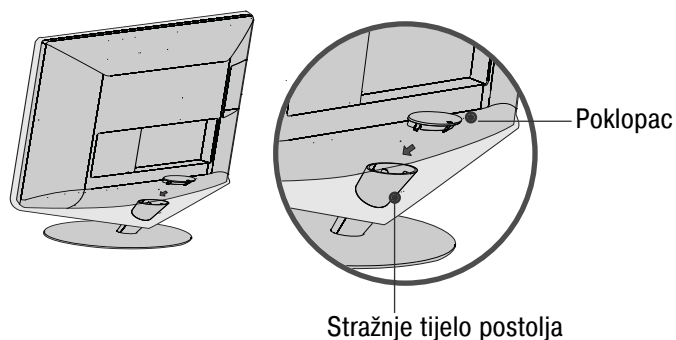

# ODVAJANJE POSTOLJA

■ Prikazana slika može se razlikovati od vašeg TV uređaja.

## Samo 19/22LU40\*\*

- 1 Pažljivo postavite TV ekran s prednjom stranom na meku, obloženu površinu kako bi spriječili oštećivanje ekrana.

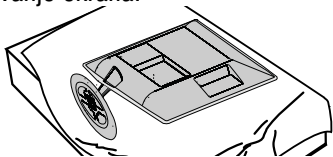

- 2 Odvojite poklopac od TV prijemnika. Poklopac odvojite tako da pritisnete u smjeru strelice.

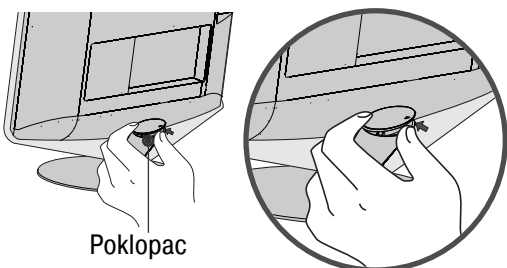

Poklopac

- 3 Otpustite vijke te stražnje tijelo postolja odvojite od TV prijemnika.

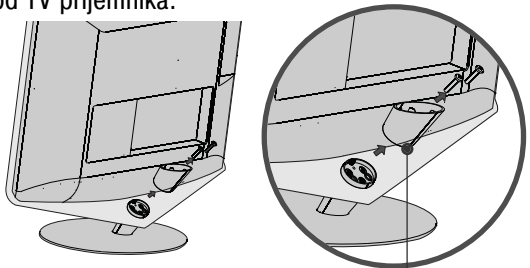

Stražnje tijelo postolja

- 4 Otpustite vijke te odvojite bazu poklopca od TV prijemnika.

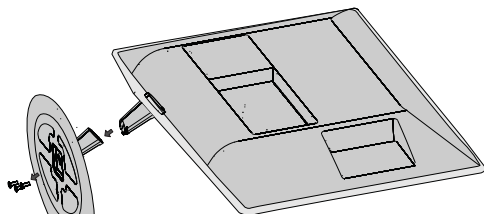

Osnovica postolja

- 5 Otpustite vijke te tijelo postolja odvojite od TV prijemnika.

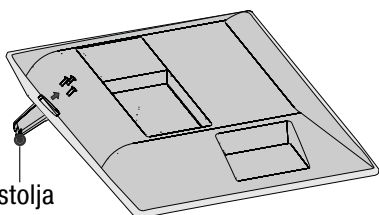

Tijelo postolja

## Samo 19/22/26LU50\*\*

- 1 Pažljivo postavite TV ekran s prednjom stranom na meku, obloženu površinu kako bi spriječili oštećivanje ekrana.

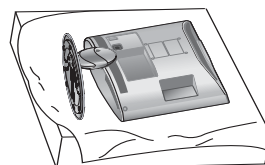

- 2 Otpustite vijke te odvojite postolje od TV prijemnika.

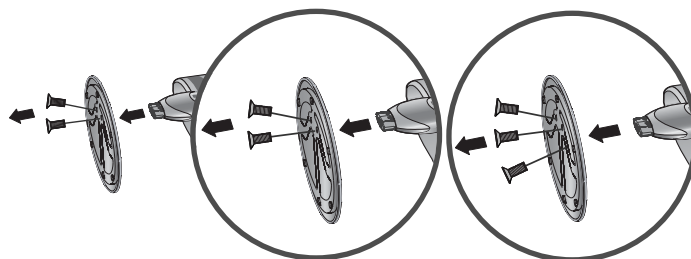

(Samo 26LU50\*\*)

- 3 Otpustite vijke s TV prijemnika. Odvojite bazu poklopca s TV prijemnika.

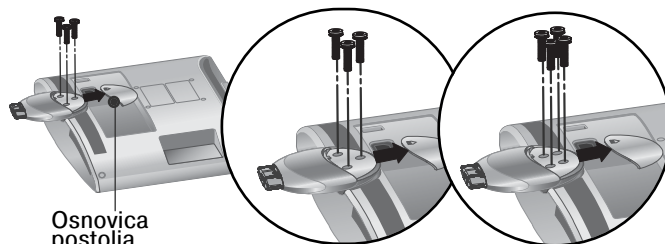

Osnovica postolja

(Samo 26LU50\*\*)

- 4 Odvojite tijelo postolja s TV prijemnika.

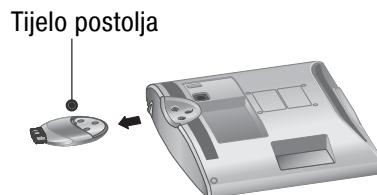

Tijelo postolja

# PRIPREMA

**Učvršćivanje TV uređaja na podlogu** (Samo 26LG31\*\*, 26LU50\*\*, 32/37/42LF25\*\*, 32/37/42LG2\*\*, 32/37/42LG33\*\*, 26/32/37/42LH20\*\*, 26/32LD3\*\*, 32/37/42LH3\*\*, 32/37/42LH40\*\*, 32/37/42LH49\*\*, 32/37/42LH50\*\*, 32/37LH70\*\*, 42LH90\*\*, 32/42LF51\*\*)

■ Prikazana slika može se razlikovati od vašeg TV uređaja. TV uređaj treba pričvrstiti na podlogu tako da ga nije moguće izvlačiti u smjeru prema naprijed/nazad što bi moglo uzrokovati ozljede ili oštećenja proizvoda. Koristite samo dostavljeni vijak.

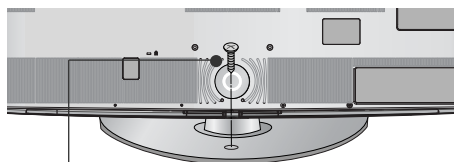

1-vijak  
(dostavljen kao dio proizvoda)

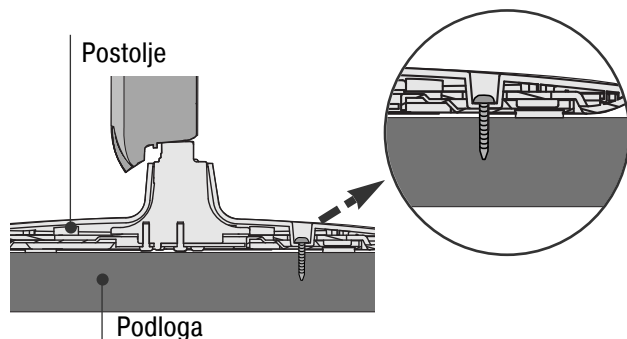

## ! UPOZORENJE

► Kako bi spriječili pad TV uređaja, potrebno je sigurno pričvrstiti TV uređaj na pod/zid prema uputama za ugradnju. Prevrtanje, trešnja ili ljuljanje uređaja može uzrokovati ozljede.

## UGRADNJA NA PODLOGU

Za adekvatnu ventilaciju oko televizora je sa svih strana potrebno 10 cm praznog prostora.

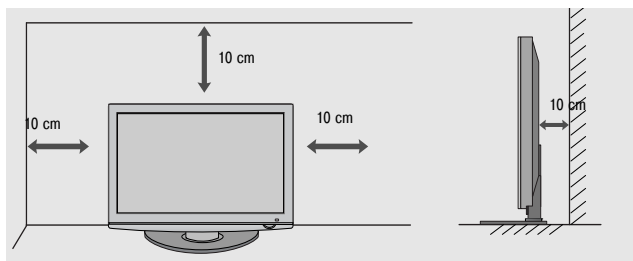

## POSTAVLJANJE ZASLONA

(Samo 19/22LH20\*\*, 19/22LD3\*\*, 19/22LG31\*\*)

■ Prikazana slika može se razlikovati od vašeg TV uređaja.  
■ Položaj zaslona podesite na više načina za najveću udobnost.

• Raspon nagiba

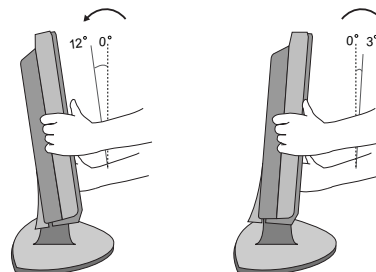

## ! NAPOMENA!

► Sljedeći model je model s fiksnim postoljem bez značajki Tilt (Pomicanje) i Swivel (Okretanje oko osi), tako da prekomjerni pritisak može oštetiti sklop.  
- 19/22/26LU50\*\*, 19/22LU40\*\*)

## KENSINGTON SIGURNOSNI SUSTAV

■ Ova značajka nije dostupna za sve modele.  
■ Prikazana slika može se razlikovati od vašeg TV uređaja.

TV ekran je opremljen priključnicom Kensington sigurnosnog sustava na stražnjoj ploči. Spojite kabel Kensington sigurnosnog sustava kako je prikazano dolje. Za detaljne upute o postavljanju i uporabi Kensington sigurnosnog sustava, pogledajte korisnički priručnik dostavljen s Kensington sigurnosnim sustavom.

Za daljnje informacije pogledajte <http://www.kensington.com>, internet kućnu stranicu tvrtke Kensington.

Kensington prodaje sigurnosne sustave za skupočjenu elektroničku opremu poput prijenosnih osobnih računala i LCD projektorā.

### NAPOMENA

- Kensington sigurnosni sustav je dodatna oprema.

### NAPOMENE

- Ako je TV ekran hladan na dodir, prilikom uključivanja može se pojaviti malo treperenje. To je normalno i ne predstavlja neispravnost TV ekrana.
- Na ekranu se mogu pojaviti sitne neispravne točkice prikaza u obliku sličušnih crvenih, zelenih ili plavih mrljica. To međutim nema nikakvog neželjenog učinka na radne karakteristike ekrana.
- Ne dodirujte LCD ekran i ne držite ruke u blizini ekrana dulje vrijeme. To bi moglo prouzročiti privremena izobličenja na ekranu.

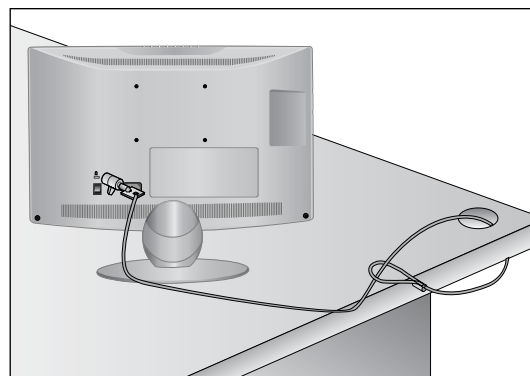



## Savjet za pažljivu instalaciju

- Potrebne komponente za sigurnost TV-a i pričvršćivanje na zid kupujte od ovlaštenih prodavača.
- Postavite TV ekran blizu zida kako bi izbjegli njegov pad ukoliko ekran gurnete ili pritisnete.
- Dolje navedene upute pokazuju siguran način kako učvrstiti TV ekran na zid, te tako izbjeći mogućnost pada uređaja prema naprijed ukoliko ga povučete. To će spriječiti pad TV ekrana prema naprijed što može uzrokovati ozljede. Također ćete tako spriječiti i oštećenja TV uređaja. Pazite da se djeca ne penju niti ne vješaju po TV uređaju.

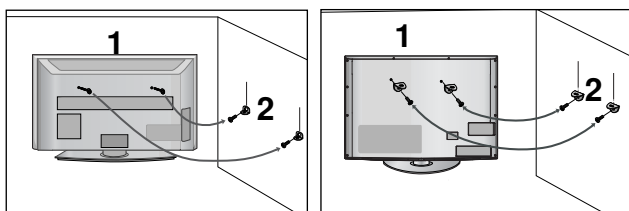

- 1** Koristite sidreni vijak s ušicom ili usadne vijke za TV nosače za postavljanje TV ekrana na zid kako je prikazano slikom. (Ako vaš TV ekran ima već umetnute vijke, opustite ih.)  
\* Umetnite sidrene vijke s ušicom ili vijke za TV nosače i sigurno ih učvrstite u gornje otvore.

- 2** Učvrstite zidne nosače vijcima na zid. Namjestite visinu nosača postavljenog na zid.

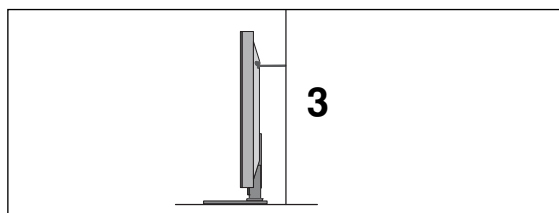

- 3** Upotrijebite čvrsto uže kako biste ravno pričvrstili proizvod. Sigurnije je vezati uže tako da je vodoravno između zida i TV uređaja.

### ! NAPOMENA!

- ▶ Prilikom micanja TV ekrana, najprije isključite kabele.
- ▶ Koristite dovoljno veliku i čvrstu podlogu ili stol koji odgovaraju veličini i težini TV ekrana.
- ▶ Za sigurnu uporabu TV ekrana, uvjerite se kako su visine nosača na zidu i na TV ekranu iste.

## Zakretno postolje

(osim za 19/22LH20\*\*, 19/22LD3\*\*, 19/22LU40\*\*, 19/22/26LU50\*\*, 19/22LG31 \*\*)

- Prikazana slika može se razlikovati od vašeg TV uređaja. Nakon postavljanja TV ekrana moguće je ručno podešavanje usmjerenosti ekrana ulijevo i udesno za 20 stupnjeva kako bi najbolje odgovarao položaju gledatelja.

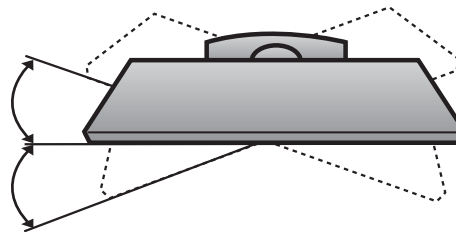

## KORIŠTENJE STRAŽNJEG POKLOPCA POSTOLJA (Samo 37/42/47LH70\*\*)

- Prikazana slika može se razlikovati od vašeg TV uređaja. Stražnji poklopac postolja ugradite kao što je prikazano.

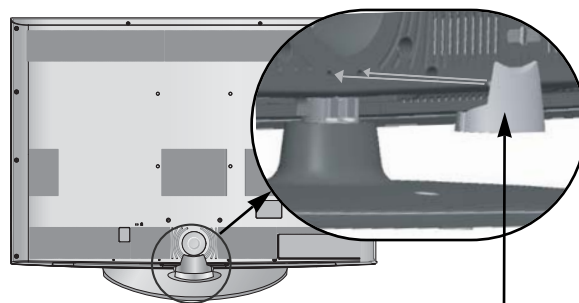

stražnji poklopac postolja

Primite ručicu i povucite je.

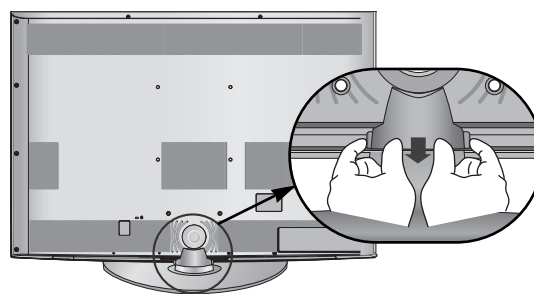

# PRIPREMA

## STRAŽNJA PLOČA ZA SLAGANJE KABELA

■ Prikazana slika može se razlikovati od vašeg TV uređaja.

LCD TV modeli : 19/22LH20\*\*,  
19/22LD3\*\*, 19/22LG31\*\*

**1** Spojite kabele prema potrebi.

Za spajanje dodatne opreme,  
pogledajte poglavlje Postavljanje  
vanjske opreme.

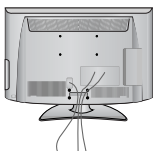

**2** Postavite OBUJMICU ZA SLAGANJE KABELA  
kako je prikazano slikom.

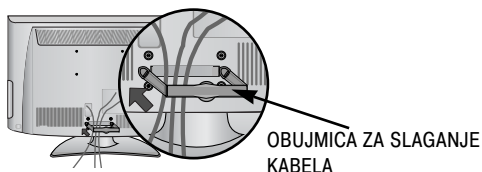

**3** Postavite OBUJMICU ZA SLAGANJE KABELA  
kako je prikazano slikom.

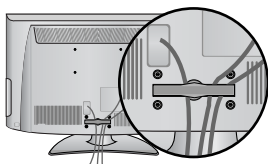

Kako ukloniti objumnicu za slaganje kabela  
(LCD TV modeli : 19/22LH20\*\*, 19/22LD3\*\*, 19/22LG31\*\*)

Uхватite CABLE MANAGEMENT CLIP  
(kopču za pričvršćivanje kabela)  
objema rukama i povucite je unatrag.

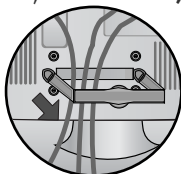

### ! NAPOMENA!

- ▶ Nikad ne koristite OBUJMICU ZA SLAGANJE KABELA za podizanje TV ekrana.
- Ako nehotice ispuštite TV ekran, možete se povrijediti i/ili oštetiti TV ekran.

LCD TV modeli / Modeli televizora LED LCD:  
32/37/42LF25\*\*, 32/37/42LG2\*\*\*,  
32/37/42LG33\*\*, 26LG31\*\*,  
26/32/37/42LH20\*\*, 26/32LD3\*\*,  
32/37/42/47LH3\*\*\*,  
32/37/42/47LH40\*\*,  
32/37/42/47LH49\*\*,  
32/37/42/47/55LH50\*\*,  
42/47LH90\*\*, 32/42/47LF51\*\*

**1** Spojite kabele prema potrebi.

Za spajanje dodatne opreme,  
pogledajte poglavlje Postavljanje  
vanjske opreme.

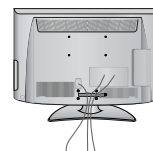

**2** Otvorite NASTAVAK ZA UČVRŠĆENJE KABELA kao  
što je prikazano.

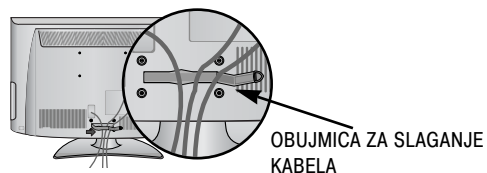

**3** Postavite OBUJMICU ZA SLAGANJE KABELA  
kako je prikazano slikom.

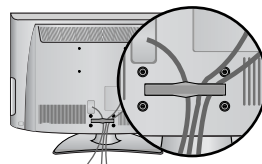

LCD TV modeli :  
19/22LU40\*\*, 19/22/26LU50\*\*

Nakon što spojite kabele, instalirajte DRŽAČ  
KABLOVA kao što je prikazano i skupite kabele u  
svežanj.

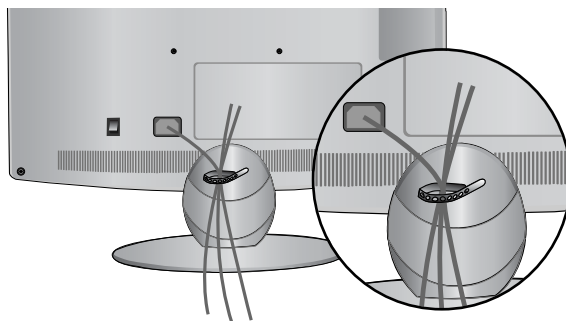

## LCD TV modeli : 32/37/42/47LH70\*\*

- 1 Poravnajte rupicu s jezičcem na NASTAVKU ZA UČVRŠĆENJE KABELA. Okrenite NASTAVAK ZA UČVRŠĆENJE KABELA kao što je prikazano.  
Napomena: prekomjerna sila može uzrokovati oštećenje proizvoda prilikom korištenja spojnice dijela za upravljanje kabelima.

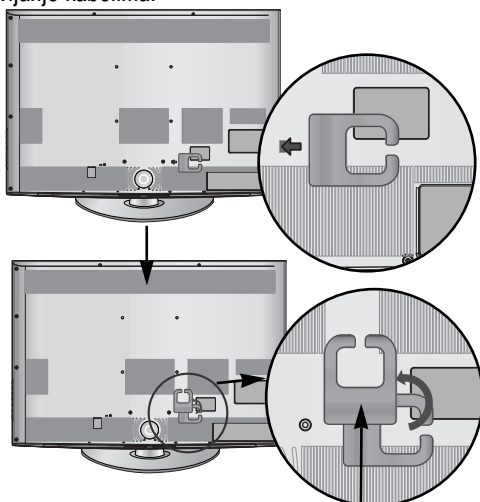

OBUJMICA ZA SLAGANJE KABELA

- 2 Spojite kabele prema potrebi. Za spajanje dodatne opreme, pogledajte poglavlje Postavljanje vanjske opreme.

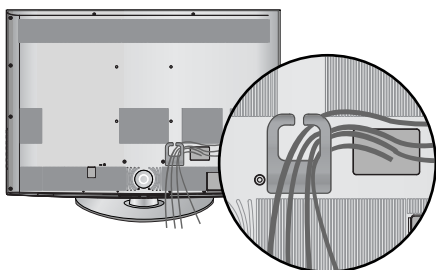

## Učvršćivanje kabela

(Samo 32/37/42/47LH70\*\*)

- 1 Pričvrstite kabel zaštitnim krakom i vijkom kao što je prikazano. Na taj se način kabel neće moći slučajno odvojiti.

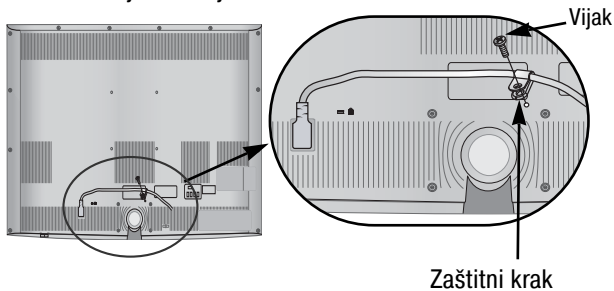

## PLAZMA TV modeli: 42/50PQ35\*\*, 42PQ65\*\*, 50PS65\*\*

Nakon što spojite kabele, ugradite DRŽAČ KABELA kao što je prikazano i skupite kabele u svežanj.

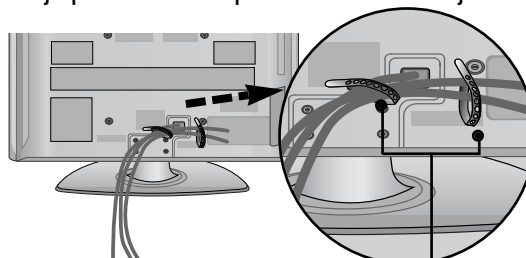

Držač kabela

## PLAZMA TV modeli: 50/60PS70\*\*, 50/60PS80\*\*

- 1 Nakon što spojite kabele, ugradite DRŽAČ KABELA kao što je prikazano i skupite kabele u svežanj. Za spajanje dodatne opreme, pogledajte poglavlje Postavljanje vanjske opreme.

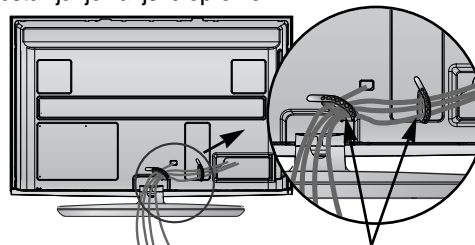

Držač kabela

- 2 Postavite OBUJMICU ZA SLAGANJE KABELA kako je prikazano slikom.

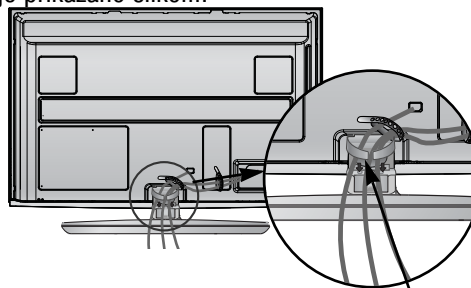

OBUJMICA ZA SLAGANJE KABELA

## Kako ukloniti obujmicu za slaganje kabela (Samo 50/60PS70\*\*, 50/60PS80\*\*)

Držite OBUJMICU ZA SLAGANJE KABELA objema rukama i povucite je prema gore.

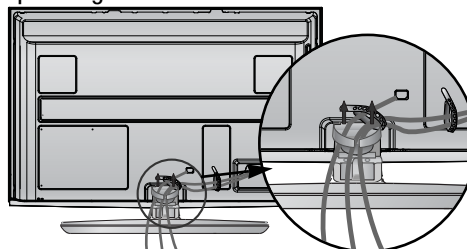

### ! NAPOMENA!

- ▶ Nikad ne koristite OBUJMICU ZA SLAGANJE KABELA za podizanje TV ekrana.
- Ako nehotice ispustite TV ekran, možete se povrijediti i/ili oštetiti TV ekran.

# PRIPREMA

## Ne koristite postolje za postavljanje na ravnu površinu

(osim za 19/22LU40\*\*, 19/22/26LU50\*\*)

■ Prikazana slika može se razlikovati od vašeg TV uređaja.

Kada jedinicu postavljate na zidni nosač, koristite zaštitni poklopac.

PLAZMA TV modeli

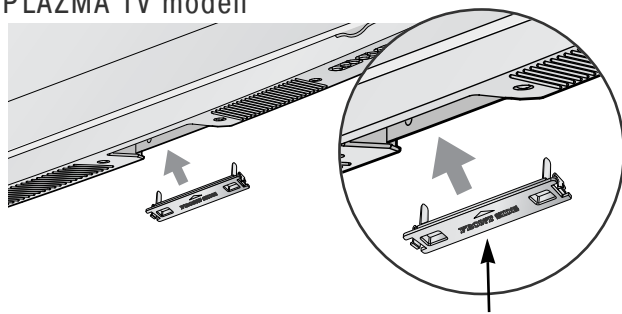

zaštitni poklopac

Umetnite ZAŠTITNI POKLOPAC u TV uređaj dok ne začujete glasni škljocaj.

LCD TV modeli / Modeli televizora LED LCD

Samo 32/37/42/47LH70\*\*, 42/47LH90\*\*



zaštitni poklopac

Nakon uklanjanja zaštitnog papira sa zaštitnog poklopca, pričvrstite ga na televizor kao što je prikazano.

Samo 26/32/37/42LH20\*\*, 26/32LD3\*\*, 32/37/42/47LH3\*\*, 32/37/42/47LH40\*\*, 32/37/42/47LH49\*\*, 32/37/42/47/55LH50\*\*

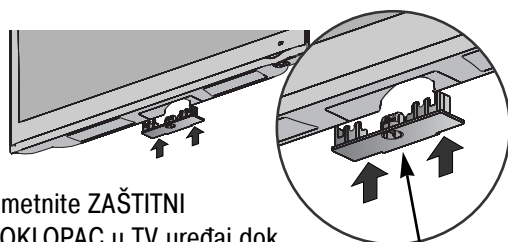

zaštitni poklopac

Umetnite ZAŠTITNI POKLOPAC u TV uređaj dok ne začujete glasni škljocaj.

Samo 32/37/42LF25\*\*, 32/37/42LG2\*\*, 32/37/42LG33\*\*, 26LG31\*\*, 32/42/47LF51\*\*

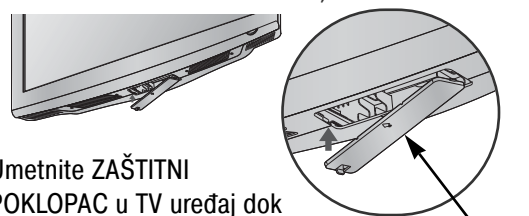

zaštitni poklopac

Umetnite ZAŠTITNI POKLOPAC u TV uređaj dok ne začujete glasni škljocaj.

Samo 19/22LH20\*\*, 19/22LD3\*\*, 19/22LG31\*\*

- 1 Pažljivo postavite TV ekran s prednjom stranom na meku, obloženu površinu kako bi spriječili oštećivanje ekrana.

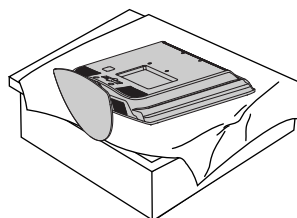

- 2 Otpustite vijke s TV prijemnika.

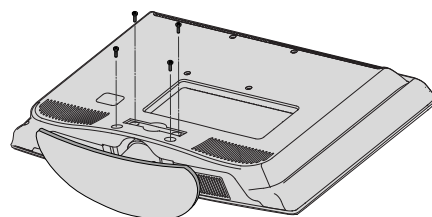

- 3 Odvojite postolje od TV prijemnika.

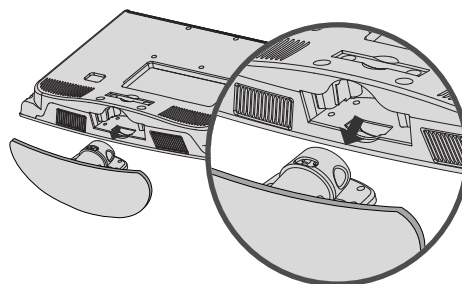

- 4 U TV prijemnik umetnite zaštitni poklopac.

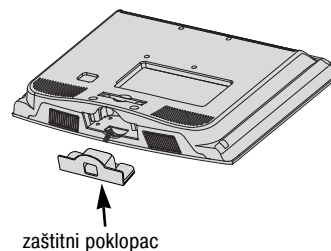

zaštitni poklopac

- 5 Sigurno učvrstite 4 usadna vijka na za to predviđene otvore na stražnjoj strani TV ekrana.

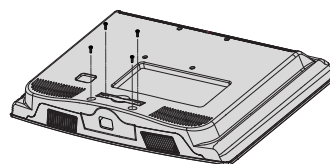

- TV ekran je moguće ugraditi na različite načine poput ugradnje na zid, na podlogu i sl.
- TV ekran je predviđen za vodoravnu ugradnju.

## UZEMLJENJE

Provjerite da li ste priključili kabel uzemljenja kako bi spriječili moguće električne udare. Ukoliko nisu izvedive metode uzemljenja, kvalificirani električar treba ugraditi zasebni prekidač kruga.

Ne pokušavajte uzemljiti TV uređaj spajanjem na telefonske žice, gromobrane ili plinske cijevi.

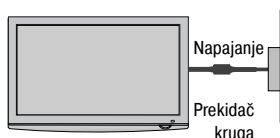

## ZIDNA UGRADNJA : VODORAVNA

- Savjetujemo uporabu zidnog nosača marke LG za pričvršćivanje TV-a na zid.
- Savjetujemo da kupite zidni nosač koji odgovara standardima VESA.
- LG preporučuje da profesionalni instalater pričvrsti proizvod na zid.
- Prije postavljanja uređaja na zid, USB produžni kabel priključite u USB IN terminal. (samo 32/37/42/47LH70\*\*)

### ! NAPOMENA!

- ▶ Zidni nosač trebate instalirati na čvrst zid koji je okomit na pod.
- ▶ Želite li ga instalirati na strop ili na kosi zid, trebate upotrijebiti poseban zidni nosač.
- ▶ Površina na koju želite pričvrstiti zidni nosač treba biti dovoljno snažna da podnese težinu TV seta, kao što je beton, prirodna stijena, opeka i šuplji blok.
- ▶ Vrsta i dužina vijaka ovisi o zidnom nosaču. Za dodatne informacije pogledajte upute koje dolaze s nosačem.
- ▶ LG ne odgovara za nesreće, materijalnu štetu ili štetu na televizoru zbog nepravilne instalacije:
  - pri uporabi zidnog nosača koji ne odgovara standardima VESA
  - nepravilnim pričvršćivanjem vijaka na površinu, zbog čega TV može pasti i izazvati ozljedu
  - jer niste pratili preporučeni način instalacije.

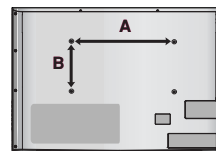
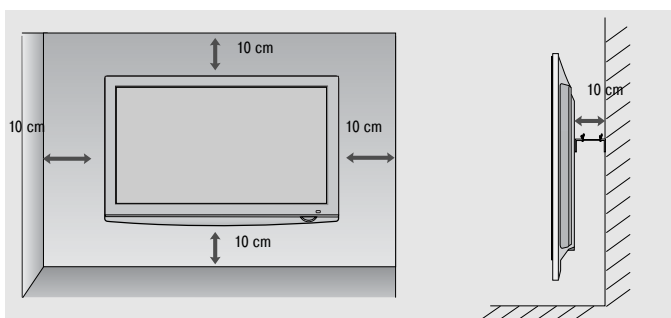

Model	VESA (A * B)	Standardn i vijak	Količina
19/22LU40**	100 * 100	M4	4
19/22LU50**	100 * 100	M4	4
26LU50**	200 * 100	M4	4
19/22LG31**	100 * 100	M4	4
26LG31**	200 * 100	M4	4
32LF25**	200 * 100	M4	4
37/42LF25**	200 * 200	M6	4
32LG2***	200 * 100	M4	4
37/42LG2***	200 * 200	M6	4
32LG33**	200 * 100	M4	4
37/42LG33**	200 * 200	M6	4
19/22LH20**	100 * 100	M4	4
26/32LH20**	200 * 100	M4	4
37/42LH20**	200 * 200	M6	4
19/22LD3**	100 * 100	M4	4
26/32LD3**	200 * 100	M4	4
32LH3***	200 * 100	M4	4
37/42/47LH3***	200 * 200	M6	4
32LH40**	200 * 100	M4	4
37/42/47LH40**	200 * 200	M6	4
32LH49**	200 * 100	M4	4
37/42/47LH49**	200 * 200	M6	4
32LH50**	200 * 100	M4	4
37/42/47LH50**	200 * 200	M6	4
55LH50**	400 * 400	M6	4
32LH70**	200 * 100	M4	4
37/42/47LH70**	200 * 200	M6	4
42/47LH90**	200 * 200	M6	4
32LF51**	200 * 100	M4	4
42/47LF51**	200 * 200	M6	4
50PS70**	400 * 400	M6	4
60PS70**	600 * 400	M8	4
50PS80**	400 * 400	M6	4
60PS80**	600 * 400	M8	4
42/50PQ35**	400 * 400	M6	4
42PQ65**	400 * 400	M6	4
50PS65**	400 * 400	M6	4

# PRIPREMA

- Ne spajajte na priključnicu za napajanje ukoliko između uređaja nisu spojeni svi priključci kako bi izbjegli oštećenja opreme.

## SPAJANJE ANTENE

- Ugodite smjer antene za optimalnu kvalitetu slike.
- Antenski kabel i pretvarač nisu u opremi.

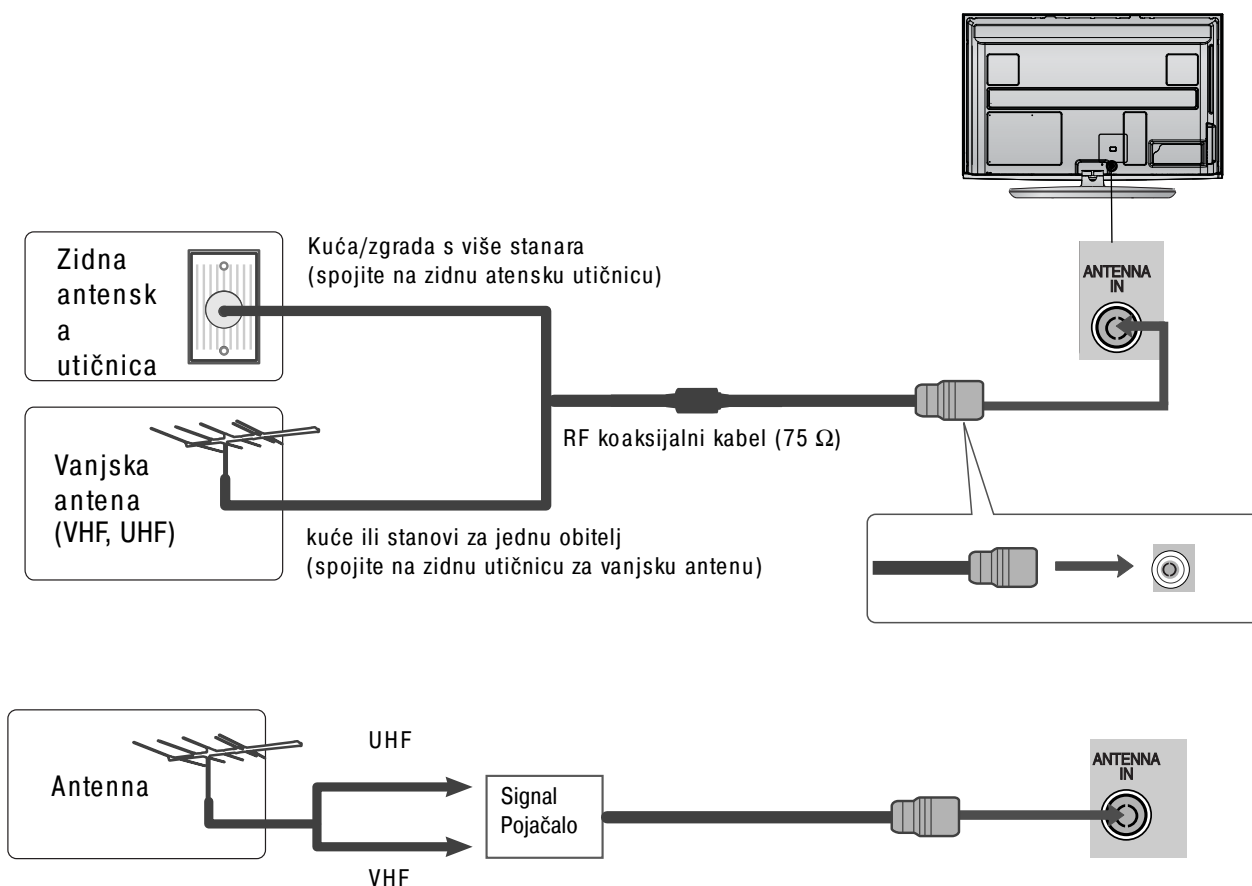

- U područjima sa slabim signalom, možda će na antenu biti potrebno ugraditi pojačalo signala kako bi se postigla bolja kvaliteta slike, kako je prikazano na slici gore.
- Ukoliko je potrebno podijeliti signal za dva TV uređaja, za spajanje koristite antenski razdjelnik signala.

## Korištenje feritne jezgre (Ova značajka nije dostupna za sve modele.)

Feritna jezgra može se koristiti za reduciranje elektromagnetskog vala prilikom spajanja kabela napajanja. Što je feritna jezgra bliža utikaču napajanja, tim bolje.

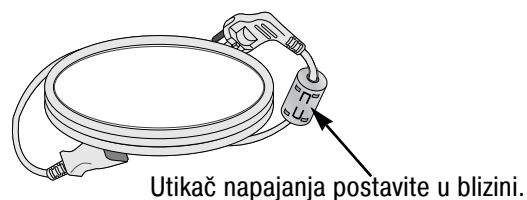

# POSTAVLJANJE VANJSKE OPREME

- Kako bi se spriječilo oštećenje sve opreme, nikad ne uključujte napajanje dok niste završili sa spajanjem sve opreme.
- Ovaj odjeljak o EXTERNAL EQUIPMENT SETUP (POSTAVLJANJU VANJSKE OPREME) uglavnom koristi dijagrame za modele 50/60PS70\*\*, 50/60PS80\*\*.
- Prikazana slika može se razlikovati od vašeg TV uređaja.

## PODEŠAVANJE HD PRIJEMNIKA

- Ovaj TV uređaj može primiti Digital RF/kabelske signale bez vanjskog digitalnog satelitskog prijemnika. No, ako primete digitalne signale iz digitalnog satelitskog prijemnika ili drugog digitalnog vanjskog uređaja, pogledajte nacrt prikazan dolje.

## Spajanje komponentnim kabelom

- 1 Spojite video izlaze (Y, PB, PR) digitalnog satelitskog prijemnika na VIDEO utičnice ULAZA ZA KOMPONENTU na TV ekranu.
- 2 Spojite video izlaz digitalnog satelitskog prijemnika na AUDIO utičnice ULAZA ZA KOMPONENTU na TV ekranu.
- 3 Uključite digitalni satelitski prijemnik.  
(Pogledajte priručnik digitalnog satelitskog prijemnika.)
- 4 Odaberite izvor ulaza za komponentu tipkom INPUT (ULAZ) na daljinskom upravljaču.

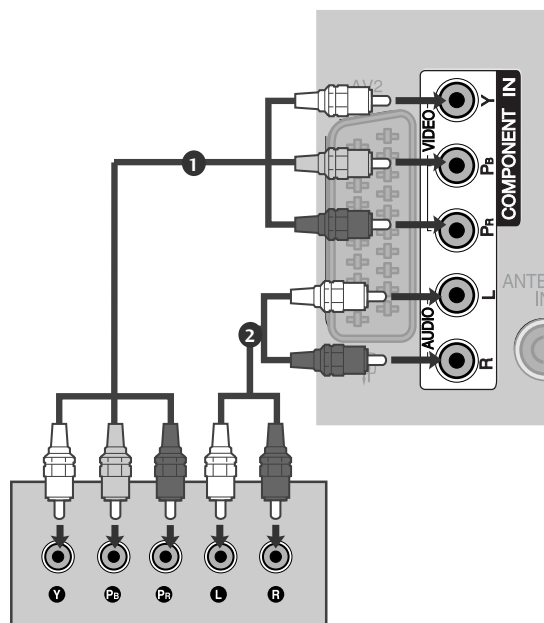

- Podržani HDMI audio format: Dolby Digital, PCM  
DTS Audio format nije podržan.

Signal	Komponenta	HDMI
480i/576i	○	X
480p/576p	○	○
720p/1080i	○	○
1080p	○ (samo 50 Hz / 60 Hz)	○ (24 Hz / 30 Hz / 50 Hz / 60 Hz)

# POSTAVLJANJE VANJSKE OPREME

## Spajanje digitalnog satelitskog prijemnika HDMI kabelom

- 1 Spojite HDMI izlaz digitalnog satelitskog prijemnika na HDMI/DVI IN 1, HDMI IN 2 (osim za 19/22LH20\*\*, 19/22LD3\*\*, 19/22LG31\*\*), HDMI IN 3 (osim za 19/22LU40\*\*, 19/22LU50\*\*, 19/22/26/32/37/42LH20\*\*, 19/22/26/32LD3\*\*, 32/37/42LF25\*\*, 32/37/42LG2\*\*, 32/37/42LG33\*\*, 26LG31\*\*) ili HDMI IN 4 (Samo 32/37/42/47LH49\*\*, 32/37/42/47/55LH50\*\*, 32/37/42/47LH70\*\*, 42/47LH90\*\*, 50/60PS70\*\*, 50/60PS80\*\*) utičnice na TV uređaju.
- 2 Uključite digitalni satelitski prijemnik. (Pogledajte priručnik digitalnog satelitskog prijemnika.)
- 3 Odaberite HDMI1, HDMI2 (osim za 19/22LH20\*\*, 19/22LD3\*\*, 19/22LG31\*\*), HDMI3 (osim za 19/22LU40\*\*, 19/22LU50\*\*, 19/22/26/32/37/42LH20\*\*, 19/22/26/32LD3\*\*, 32/37/42LF25\*\*, 32/37/42LG2\*\*, 32/37/42LG33\*\*, 26LG31\*\*) ili HDMI4 (Samo 2/37/42/47LH49\*\*, 32/37/42/47/55LH50\*\*, 32/37/42/47LH70\*\*, 42/47LH90\*\*, 50/60PS70\*\*, 50/60PS80\*\*) izvor ulaza tipkom INPUT (ULAZ) na daljinskom upravljaču.

### ! NAPOMENA!

- Provjerite je li vaš HDMI kabel inačice 1.3 ili novija. Ne podržavaju li HDMI kabeli HDMI inačicu 1.3, može doći do treperenja ili nestanka slike. Koristite najnovije kabele koji podržavaju barem HDMI inačicu 1.3.

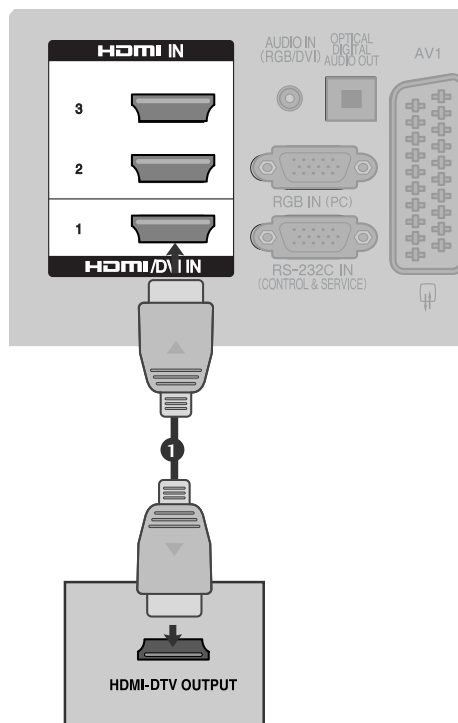

## Spajanje kabelom HDMI na DVI

- 1 Spojite digitalni satelitski prijemnik na HDMI/DVI IN 1 utičnicu na TV ekranu.
- 2 Spojite audio izlaz digitalnog satelitskog prijemnika na AUDIO ULAZ (RGB/DVI) utičnicu na TV ekranu.
- 3 Uključite digitalni satelitski prijemnik. (Pogledajte priručnik digitalnog satelitskog prijemnika.)
- 4 Odaberite HDMI1 izvor ulaza tipkom INPUT (ULAZ) na daljinskom upravljaču.

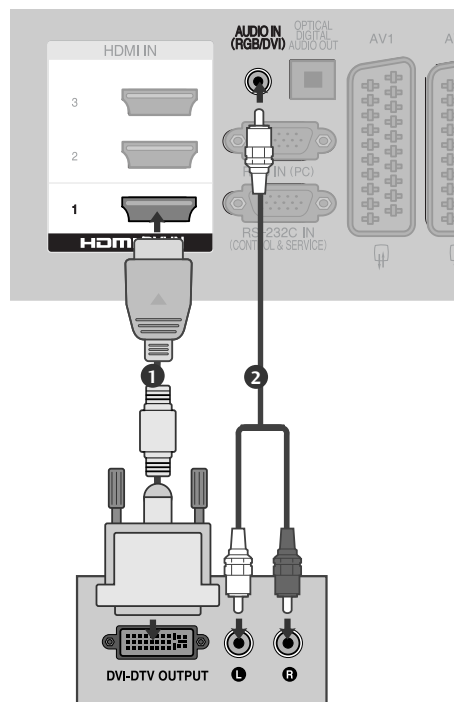



# PODEŠAVANJE DVD-a

## Spajanje komponentnim kabelom

- 1 Spojite video izlaze (Y, PB, PR) DVD-a na VIDEO utičnice ULAZA ZA KOMPONENTU na TV ekranu.
- 2 Spojite audio izlaze DVD-a na AUDIO utičnice ULAZA ZA KOMPONENTU na TV ekranu.
- 3 Uključite DVD player, umetnite DVD.
- 4 Odaberite izvor ulaza za komponentu tipkom INPUT (ULAZ) na daljinskom upravljaču.
- 5 Pogledajte priručnik DVD playera za upute o rukovanju uređajem.

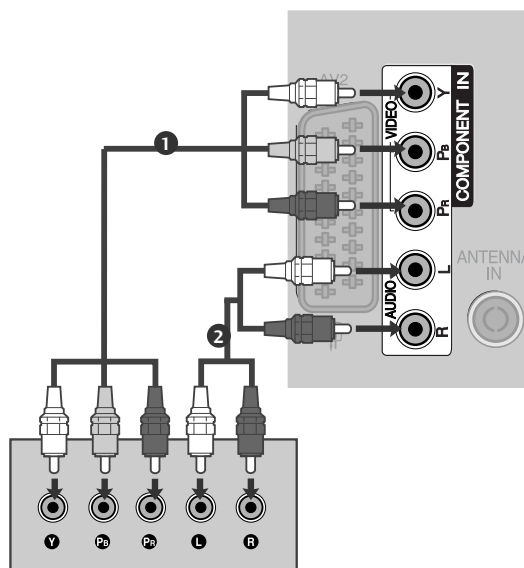

### Ulazi za komponentu

Za najbolju kvalitetu slike, spojite DVD player na ulaz za komponentu kako je prikazano slikom.

Komponentne utičnice na TV	Y	P <sub>B</sub>	P <sub>R</sub>
Video izlazi na DVD playeru	Y	P <sub>B</sub>	P <sub>R</sub>
	Y	B-Y	R-Y
	Y	C <sub>b</sub>	C <sub>r</sub>
	Y	P <sub>b</sub>	P <sub>r</sub>

# POSTAVLJANJE VANJSKE OPREME

## Spajanje Euro scart kabelom

- 1 Spojite Euro scart utičnicu DVD-a s AV1 Euro scart utičnicom na TV ekranu.
- 2 Uključite DVD player, umetnite DVD.
- 3 Odaberite AV1 izvor ulaza tipkom INPUT (ULAZ) na daljinskom upravljaču. Ukoliko je spojeno na AV2 Euro scart utičnicu, odaberite AV2 ulaz izvora.
- 4 Pogledajte priručnik DVD playera za upute o rukovanju uređajem.

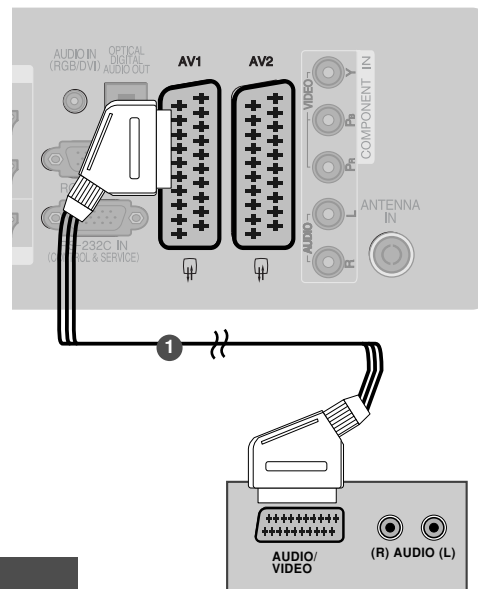

Skart	Ulaz			Izlaz
	Video	Audio	RGB	Video, Audio
AV1	O	O	O	Analogue only
AV2	O	O	X	Analogue, DTV, AV1/2/3 output is available.

Trenutačni način ulaza	Vrsta izlaza	AV1 (TV Out)	AV2 (Monitor Out)	AV2 (Kada je u tijeku DTV zakazano snimanje pomoću opreme za snimanje.)
Digitalna TV		X	O	O
Analogna TV, AV1/3		O	O	O
Component/RGB		O	X	(Način ulaza prebacuje se na DTV.)
HDMI		X	X	
AV2		O	O	O

- ▶ TV Out: Emitira analogne TV signale.
- Monitor Out: Emitira trenutnu sliku na zaslonu.

### ! NAPOMENA!

- ▶ Svaki Euro scart kabel koji koristite treba imati zaštitu signala.

## Spajanje S-Video kabelom

(Samo 32/37/42/47LH70\*\*, 50/60PS70\*\*, 50/60PS80\*\*, 42/50PQ35\*\*, 42PQ65\*\*, 50PS65\*\*)

- 1 Spojite S-VIDEO izlaz DVD-a na S-VIDEO ulaz na TV ekranu.
- 2 Spojite audio izlaze DVD-a na AUDIO ulazne utičnice na TV uređaju.
- 3 Uključite DVD player, umetnite DVD.
- 4 Odaberite AV3 izvor ulaza tipkom INPUT (ULAZ) na daljinskom upravljaču.
- 5 Pogledajte priručnik DVD playera za upute o rukovanju uređajem.

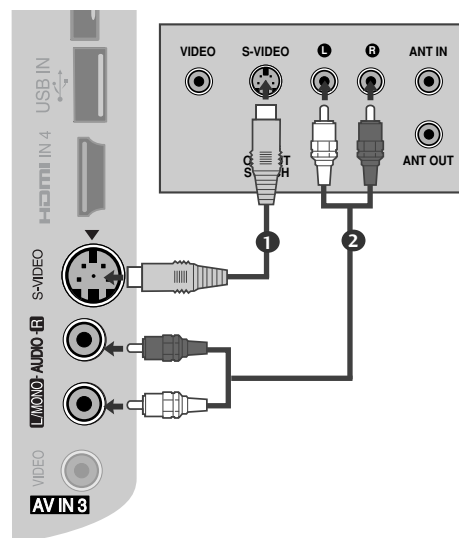

## Spajanje HDMI kabela

- 1** Spojite HDMI izlaz DVD-a na HDMI/DVI IN 1, HDMI IN 2 (osim za 19/22LH20\*\*, 19/22LD3\*\*, 19/22LG31\*\*), HDMI IN 3 (osim za 19/22LU40\*\*, 19/22LU50\*\*, 19/22/26/32/37/42LH20\*\*, 19/22/26/32LD3\*\*, 32/37/42LF25\*\*, 32/37/42LG2\*\*, 32/37/42LG33\*\*, 26LG31\*\*) ili HDMI IN 4 (Samo 32/37/42/47LH49\*\*, 32/37/42/47/55LH50\*\*, 32/37/42/47LH70\*\*, 42/47LH90\*\*, 50/60PS70\*\*, 50/60PS80\*\*) utičnice na TV uređaju.
- 2** Odaberite HDMI 1, HDMI2 (osim za 19/22LH20\*\*, 19/22LD3\*\*, 19/22LG31\*\*) HDMI3 (osim za 19/22LU40\*\*, 19/22LU50\*\*, 19/22/26/32/37/42LH20\*\*, 19/22/26/32LD3\*\*, 32/37/42LF25\*\*, 32/37/42LG2\*\*, 32/37/42LG33\*\*, 26LG31\*\*) ili HDMI4 (Samo 32/37/42/47LH49\*\*, 32/37/42/47/55LH50\*\*, 32/37/42/47LH70\*\*, 42/47LH90\*\*, 50/60PS70\*\*, 50/60PS80\*\*) izvor ulaza tipkom INPUT (ULAZ) na daljinskom upravljaču.
- 3** Pogledajte priručnik DVD playera za upute o rukovanju uređajem.

### ! NAPOMENA!

- ▶ TV uređaj može primiti video i audio signale istodobno kad koristi HDMI kabel.
- ▶ Ukoliko DVD ne podržava Auto HDMI, potrebno je namjestiti odgovarajuću izlaznu razlučivost.
- ▶ Provjerite je li vaš HDMI kabel inačice 1.3 ili novija. Ne podržavaju li HDMI kabeli HDMI inačicu 1.3, može doći do treperenja ili nestanka slike. Koristite najnovije kabele koji podržavaju barem HDMI inačicu 1.3.

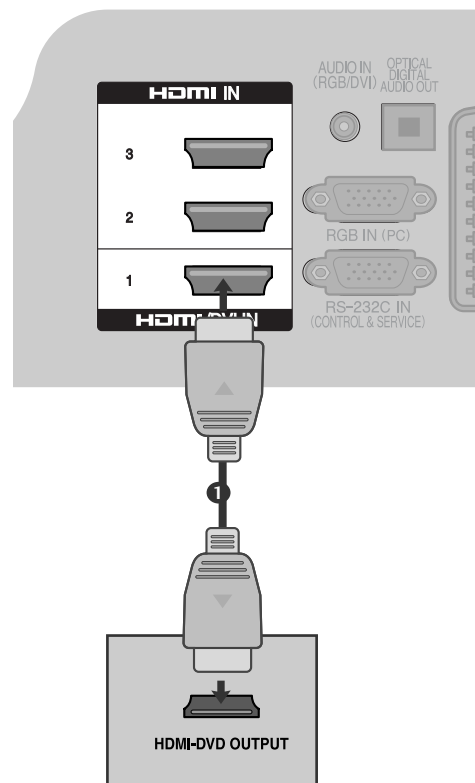

# POSTAVLJANJE VANJSKE OPREME

## PODEŠAVANJE VCR (VIDEOREKORDERA)

- Kako bi se izbjegao šum slike (međudjelovanje), ostavite dovoljan razmak između VCR i TV.

### Prilikom spajanja RF kabelom

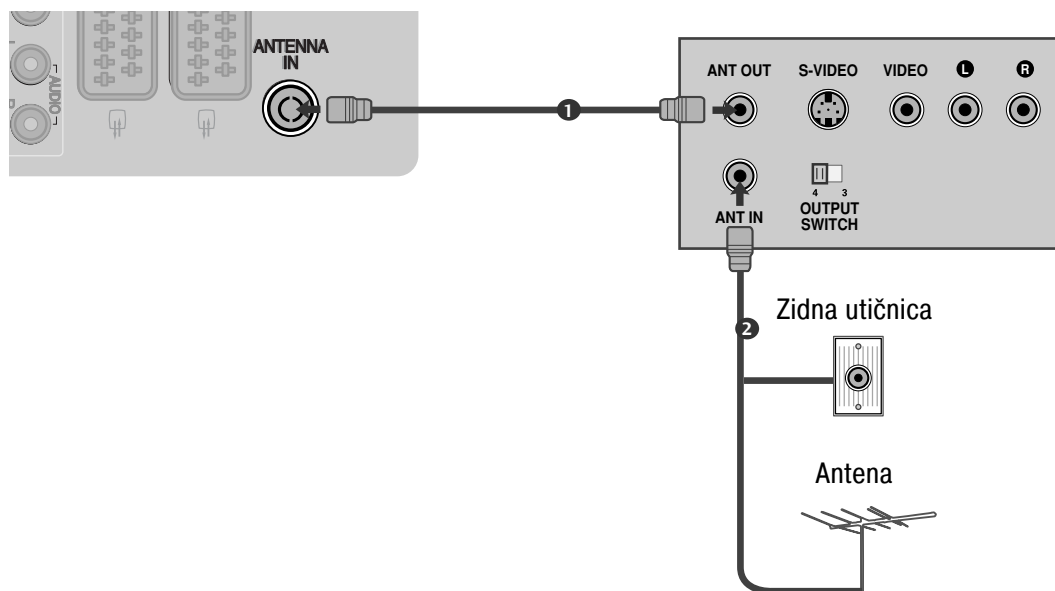

- 1 Spojite ANT OUT (ANT IZLAZ) utičnicu na VCR na utičnicu ANTENNA IN (ANT ULAZ) na TV ekranu.  
.....
- 2 Spojite antenski kabel na utičnicu ANT IN (ANT ULAZ) VCR-a.  
.....
- 3 Pritisnite tipku PLAY na VCR uređaju i ugodite odgovarajući kanal između TV i VCR za gledanje.

## Spajanje Euro scart kabelom

- 1 Spojite Euro scart utičnicu VCR-a s AV 1 Euro scart utičnicom na TV ekranu.
- 2 Umetnite video traku u VCR i pritisnite tipku PLAY na VCR. (Pogledajte priručnik za VCR.)
- 3 Odaberite AV 1 izvor ulaza tipkom INPUT (ULAZ) na daljinskom upravljaču.
- 4 Ukoliko je spojeno na AV2 Euro scart utičnicu, odaberite AV2 ulaz izvora.

Skart	Ulaz			Izlaz
	Video	Audio	RGB	Video, Audio
AV1	○	○	○	Analogue only
AV2	○	○	X	Analogue, DTV, AV1/2/3 output is available.

Trenutačni način ulaza \ Vrsta izlaza	AV1 (TV Out)	AV2 (Monitor Out)	AV2 (Kada je u tijeku DTV zakazano snimanje pomoću opreme za snimanje.)
Digitalna TV	X	○	○
Analogna TV, AV1/3	○	○	○
Component/RGB	○	X	(Način ulaza prebacuje se na DTV.)
HDMI	X	X	
AV2	○	○	○

### ! NAPOMENA!

- ▶ Svaki Euro scart kabel koji koristite treba imati zaštitu signala.

## Spajanje RCA kabelom

(osim za 19/22LU40\*\*, 19/22LU50\*\*, 19/22LH20\*\*, 19/22LD3\*\*, 19/22LG31 \*\*, 32/37/42LF25\*\*)

- 1 Spojite utičnice AUDIO/VIDEO između TV i VCR. Pazite da uskladite boje utičnica (video = žuta, audio lijeva = bijela i audio desna = crvena).
- 2 Umetnite video traku u videorekorder i pritisnite PLAY na videorekorderu. (Pogledajte priručnik za VCR.)
- 3 Odaberite AV3 izvor ulaza tipkom INPUT (ULAZ) na daljinskom upravljaču.

### ! NAPOMENA!

- ▶ Ako imate mono VCR (videorekorder), spojite audio kabel sa VCR na utičnicu AUDIO L/MONO TV uređaja.

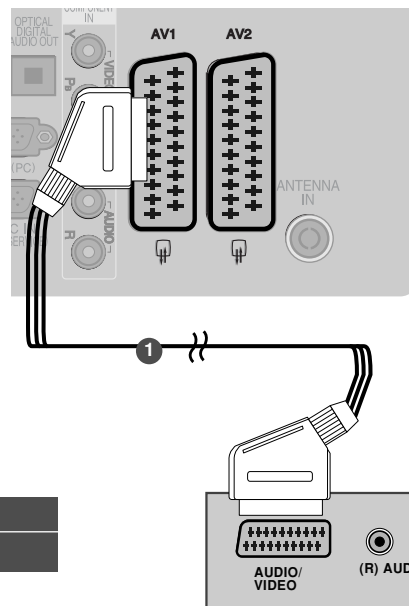

- ▶ TV Out: Emitira analogne TV signale.
- Monitor Out: Emitira trenutnu sliku na zaslonu.

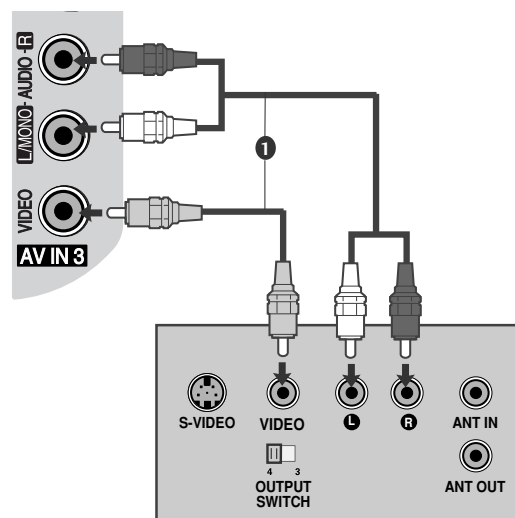

# POSTAVLJANJE VANJSKE OPREME

## Spajanje S-Video kabelom

(Samo 32/37/42/47LH70\*\*, 50/60PS70\*\*, 50/60PS80\*\*, 42/50PQ35\*\*, 42PQ65\*\*, 50PS65\*\*)

- 1 Spojite S-VIDEO izlaz VCR-a na S-VIDEO ulaz na TV uređaju. Kvaliteta slike se poboljšava u odnosu na normalni kompozitni ulaz (RCA kabel).
- 2 Spojite audio izlaze VCR-a na AUDIO ulazne utičnice na TV uređaju.
- 3 Umetnite video traku u VCR i pritisnite tipku PLAY na VCR. (Pogledajte priručnik za VCR.)
- 4 Odaberite AV3 izvor ulaza tipkom INPUT (ULAZ) na daljinskom upravljaču.

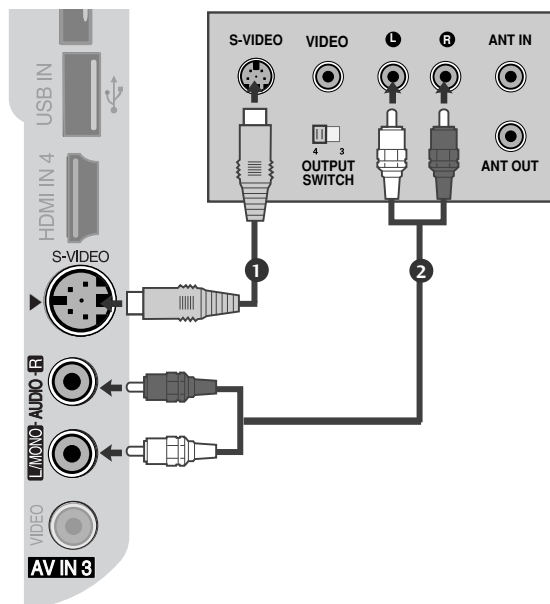

### ! NAPOMENA!

- ▶ Ako su istodobno spojene i S-VIDEO i VIDEO utičnice na S-VHS VCR, moguć je prijem samo S-VIDEO.

## UMETANJE CI MODULA

- Za gledanje šifriranih usluga (koje se plaćaju) u digitalnom TV načinu rada.
- Ovo obilježje nije dostupno u svim državama.

- 1 Umetnite CI modul u PCMCIA (Personal Computer Memory Card International Association) CARD SLOT (UTOR ZA PCMCIA KARTICU) na TV uređaju kako je prikazano slikom.

Za dodatne informacije, pogledajte str. 77.

### ! NAPOMENA!

- ▶ Provjerite je li CI modul umetnut u utor za karticu PCMCIA u pravom smjeru. Ako modul nije pravilno umetnut, može oštetiti TV i utor za karticu PCMCIA.

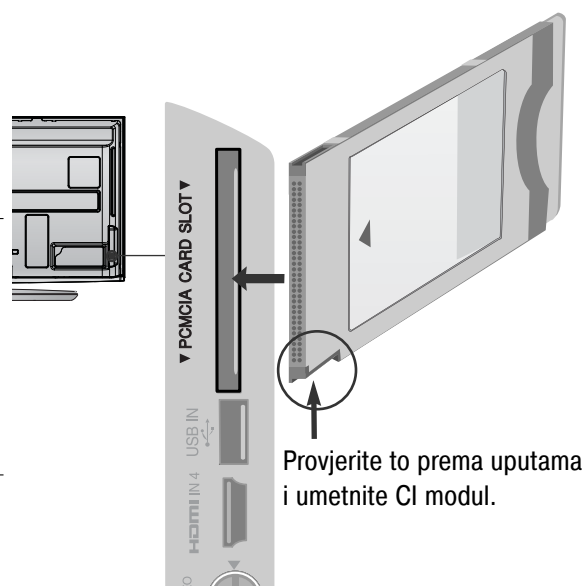

## PODEŠAVANJE DIGITALNOG AUDIO IZLAZA

- Slanje TV audio signala na vanjsku audio opremu preko digitalnog audio izlaza (optički).

Želite li uživati u digitalnom emitiranju pomoću zvučnika s 5.1 kanala, spojite terminal OPTIČKI DIGITALNI AUDIO IZLAZ na stražnjoj strani TV-a s DVD Kućnim kinom (ili s pojačalom).

- 1 Spojite jedan kraj optičkog kabela u utičnicu TV digital audio (optički) izlaz.
- 2 Spojite drugi kraj optičkog kabela u digitalni audio (optički) ulaz audio opreme.
- 3 Postavite "TV Speaker option - Off" ("Opcija TV zvučnik – isključen) u izborniku AUDIO. (► p.132) Za pojedinosti pogledajte priručnik vanjske audio opreme.

### ⚠ OPREZ

- Ne gledajte u optički izlaz. Gledanje u lasersku zraku može oštetiti vid.

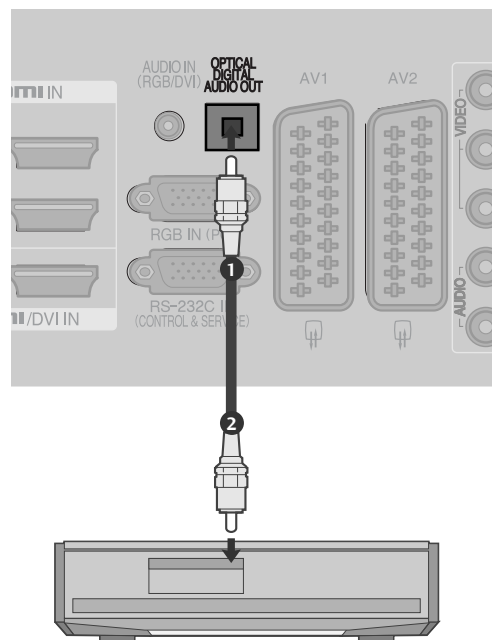

## POSTAVLJANJE SLUŠALICA

(osim za 50/60PS70\*\*, 50/60PS80\*\*, 42/50PQ35\*\*, 42PQ65\*\*, 50PS65\*\*)

Zvuk možete slušati i putem slušalica.

- 1 Slušalice uključite u utičnicu za slušalice.
- 2 Da biste podesili jačinu zvuka slušalica, pritisnite gumb  + ili -. Ako pritisnete gumb MUTE (Bez zvuka), zvuk u slušalicama se isključuje.

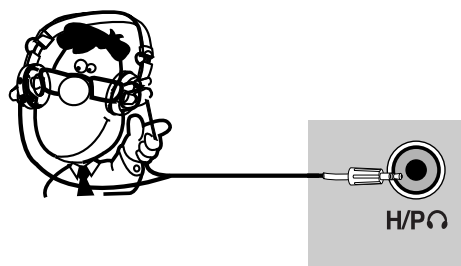

### ! NAPOMENA!

- Kod priključivanja slušalica stavke izbornika AUDIO (ZVUK) su onemogućene.
- Kod mijenjanja AV MODE (NAČINA) rada s priključenim slušalicama, ta se promjena primjenjuje samo na sliku, dok na zvuk ne utječe.
- Kod priključivanja slušalica optički digitalni audio izlaz nije podržan.

# POSTAVLJANJE VANJSKE OPREME

## PODEŠAVANJE OSTALIH A/V IZVORA

(osim za 19/22LU40\*\*, 19/22LU50\*\*, 19/22LH20\*\*, 19/22LD3\*\*, 19/22LG31\*\*, 32/37/42LF25\*\*)

POSTAVLJANJE VANJSKE OPREME

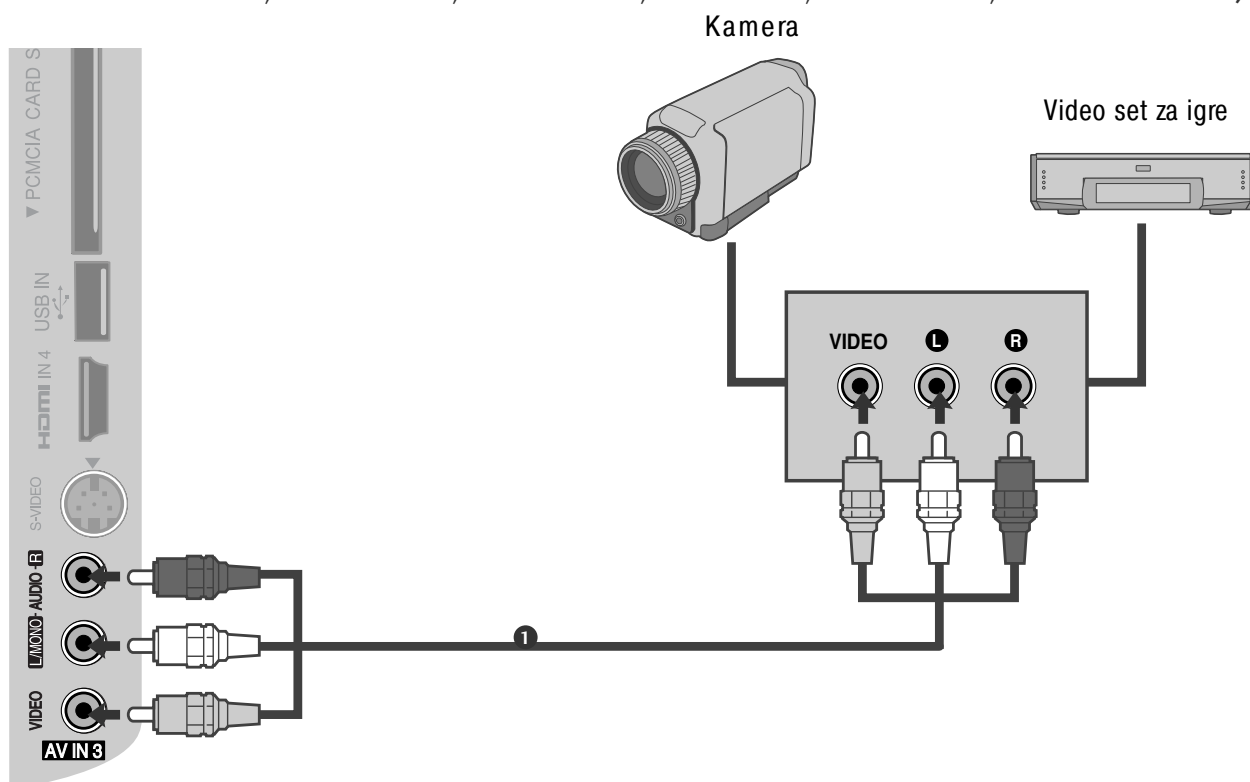

- 1 Spojite utičnice AUDIO/VIDEO između TV i vanjske opreme. Uskladite boje utičnica. (Video = žuta, audio lijevi = bijela i audio desni = crvena)
- 2 Odaberite AV3 ulaz izvora tipkom INPUT (ULAZ) na daljinskom upravljaču.
- 3 Upravljajte odgovarajućim vanjskim uređajem. Pogledajte upute za rukovanje vanjskim uređajem.



## POSTAVLJANJE USB ULAZA (USB IN)

(osim za 19/22LU40\*\*, 19/22/26LU50\*\*, 32/37/42LF25\*\*, 32/37/42LG2\*\*\*, 32/37/42LG33\*\*,  
19/22/26LG31\*\*, 19/22/26/32/37/42LH20\*\*, 19/22/26/32LD3\*\*, 32/37/42/47LH3\*\*\*, 32/42/47LF51\*\*)

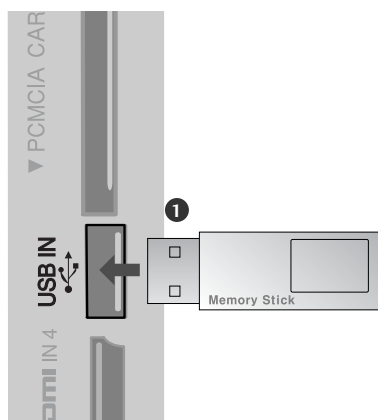

- 
- 1** Spojite USB uređaj s USB IN utikačem na televizoru.  
.....
  - 2** Nakon priključenja uređaja u utičnice USB IN, funkcija USB je u upotrebi. (str.96)
-

# POSTAVLJANJE VANJSKE OPREME

## PODEŠAVANJE OSOBNOG RAČUNALA

Ovaj TV uređaj osigurava mogućnost uključi-i-koristi što znači da se osobno računalo automatski usklađuje s postavkama TV uređaja.

### Spajanje D-sub kabelom s 15 nožica

- 1 Spojite RGB izlaz osobnog računala na RGB IN (RGB ULAZ) (PC) utičnicu na TV uređaju.
- 2 Spojite PC audio izlaz na utičnicu AUDIO IN (RGB/DVI) (AUDIO ULAZ (RGB/DVI)) na TV uređaju.
- 3 Uključite osobno računalo i TV uređaj.
- 4 Odaberite RGB izvor ulaza tipkom INPUT (ULAZ) na daljinskom upravljaču.

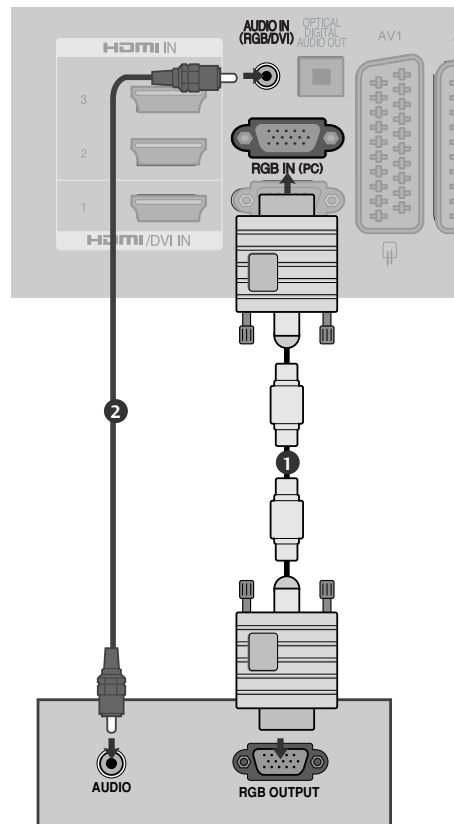

## Spajanje kabelom HDMI na DVI

- 1 Spojite DVI izlaz osobnog računala HDMI/DVI IN1 utičnice na TV uređaju.
- 2 Spojite PC audio izlaz na utičnicu AUDIO IN(RGB/DVI) na TV uređaju.
- 3 Uključite osobno računalo i TV uređaj.
- 4 Odaberite HDMI1 izvor ulaza tipkom INPUT (ULAZ) na daljinskom upravljaču.

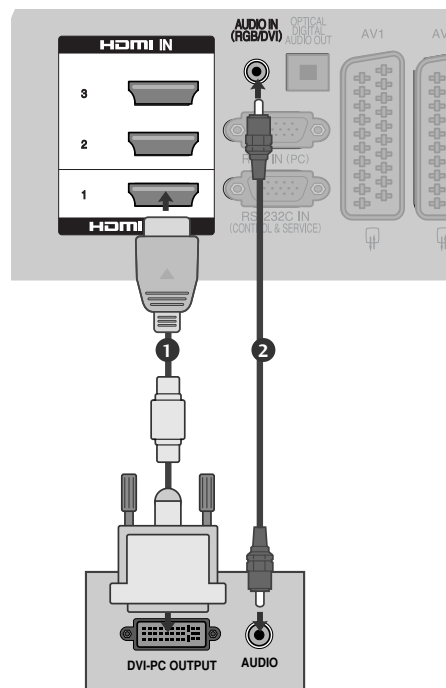

# POSTAVLJANJE VANJSKE OPREME

## Podržana razlučivost zaslona

### PLAZMA TV modeli

RGB-PC, HDMI/DVI-PC način rada

Razlučivost	HorizontalFrequency (Vodoravna frekvencija)(KHz)	VerticalFrequency (Vertikalna frekvencija)(Hz)
720x400	31,468	70,08
640x480	31,469	59,94
800x600	37,879	60,31
1024x768	48,363	60,00
1280x768	47,78	59,87
1360x768	47,72	59,80
1920x1080	66,587	59,934
1280x1024	63,98	60,02
1400x1050	65,317	59,979

(osim za 42/50PQ35\*\*, 42PQ65\*\*)

HDMI/DVI-DTV način rada

Razlučivost	HorizontalFrequency (Vodoravna frekvencija)(KHz)	VerticalFrequency (Vertikalna frekvencija)(Hz)
640x480	31,649	59,94
	31,469	60
720x480	31,47	59,94
	31,50	60
720x576	31,25	50,00
1280x720	37,50	50,00
	44,96	59,94
	45,00	60
1920x1080	28,125	50,00
	33,72	59,94
	33,75	60
	27,00	24,00
	33,750	30
	56,25	50,00
	67,433	59,94
	67,50	60

POSTAVLJANJE VANJSKE OPREME

### LCD TV modeli / Modeli televizora LED LCD

RGB-PC, HDMI/DVI-PC način rada

Razlučivost	HorizontalFrequency (Vodoravna frekvencija)(KHz)	VerticalFrequency (Vertikalna frekvencija)(Hz)
720x400	31,468	70,08
640x480	31,469	59,94
800x600	37,879	60,31
1024x768	48,363	60,00
1280x768	47,78	59,87
1360x768	47,72	59,80
1280x1024	63,595	60,00
1920x1080 (RGB-PC)	66,587	59,93
1920x1080 (HDMI-PC)	67,5	60,00
1440x900	55,5	59,90
1400x1050	64,744	59,948
1680x1050	65,16	59,94

(osim za  
19/22LU40\*\*,  
19LU50\*\*,  
19/22/26/32/37/  
42LH20\*\*,  
19/22/26/32LD3\*\*,  
32/37/42LG2\*\*\*,  
32/37/42LG33\*\*,  
26LG31\*\*)

(Samo 19LG31\*\*)

(Samo 22LG31\*\*)

HDMI/DVI-DTV način rada

Razlučivost	HorizontalFrequency (Vodoravna frekvencija)(KHz)	VerticalFrequency (Vertikalna frekvencija)(Hz)
720x480	31,469/31,5	59,94/60
720x576	31,25	50
1280x720	37,5	50
	44,96/45	59,94/60
1920x1080	33,72/33,75	59,94/60
	28,125	50
	26,97/27	23,97/24
	33,716/33,75	29,976/30,00
	56,25	50
	67,43/67,5	59,94/60

## ! NAPOMENA!

- ▶ Nastojte izbjeći dulje prikazivanje statičnih slika na TV ekranu. Statične slike mogu postati stalno utisnute kao prikaz na ekranu, kad god je moguće koristite čuvar ekrana.
- ▶ Moguće je međudjelovanje s obzirom na razlučivost, okomiti raspored, kontrast ili svjetlinu u PC načinu rada. Promijenite razlučivost u PC načinu rada, promijenite brzinu osvježavanja ili ugodite svjetlinu i kontrast na izborniku sve dok slika nije potpuno jasna. Ako PC grafička kartica ne omogućava mijenjanje brzine osvježavanja, promijenite PC grafičku karticu ili se obratite proizvođaču PC grafičke kartice.
- ▶ Odvojene su frekvencije vodoravnog i okomitog oblika ulaznog signala za sinkronizaciju.
- ▶ Preporučujemo korištenje 1920x1080, 60 Hz (osim za 19/22LU40\*\*, 19LU50\*\*, 19/22/26/32/37/42LH20\*\*, 19/22/26/32LD3\*\*, 32/37/42LG2\*\*\*, 32/37/42LG33\*\*, 19/22/26LG31\*\*, 42/50PQ35\*\*, 42PQ65\*\*), 1360x768, 60 Hz (osim 19/22LU40\*\*, 19LU50\*\*, 19/22/26/32/37/42LH20\*\*, 19/22/26/32LD3\*\*, 32/37/42LG2\*\*\*, 32/37/42LG33\*\*, 19/22/26LG31\*\*, 42/50PQ35\*\*, 42PQ65\*\*), 1024x768, 60 Hz (Samo 42PQ35\*\*, 42PQ65\*\*), 1440x900, 60 Hz (Samo 19LG31\*\*), 1680x1050, 60 Hz (Samo 22LG31\*\*) za PC način, što pruža najbolju kvalitetu slike.
- ▶ Spojite signalni kabel s izlaza monitora osobnog računala na RGB (PC) ulaz TV uređaja ili signalni kabel iz HDMI izlaza osobnog računala na HDMI IN (ULAZ) (ili HDMI/DVI IN (ULAZ)) na TV uređaju.
- ▶ Spojite audio kabel s osobnog računala na audio ulaz na TV uređaju. (Audio kabeli nisu dostavljeni s TV uređajem).
- ▶ Ako koristite zvučnu karticu, ugodite po želji zvuk na osobnom računalu.
- ▶ Ako grafička kartica na osobnom računalu nema istodobno analogni i digitalni izlaz, spojite ili RGB ili HDMI IN (ULAZ) (ili HDMI/DVI IN (ULAZ)) za prikaz izlaza s osobnog računala na TV ekranu.
- ▶ Ako grafička kartica na osobnom računalu nema istodobno analogni i digitalni RGB, prebacite TV uređaj na RGB ili HDMI; (drugi navedeni način je podešen na automatski uključi-i-koristi na TV uređaju.)
- ▶ DOS način rada možda neće raditi, ovisno o video kartici ukoliko koristite kabel HDMI na DVI.
- ▶ Ako koristite predugi RGB-PC kabel, na ekranu se mogu pojaviti smetnje međudjelovanja. Prporučljivo je koristiti kabel kraći od 5 m. Time se osigurava najbolja kvaliteta slike.

# POSTAVLJANJE VANJSKE OPREME

## Podešavanje ekrana za PC način rada

### Resetiranje ekrana

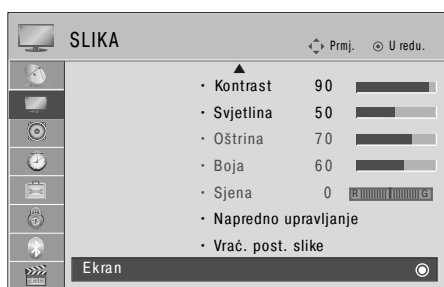

Vraća početne tvorničke postavke za položaj, veličinu i fazu.

Ova funkcija djeluje u sljedećim načinima rada : RGB[PC].



1   Odaberite SLIKA.

2   Odaberite Ekran.

3   Odaberite Vraćanje postavki.

4   Odaberite Da.

5  Pokrenite Vraćanje postavki.

- Pritisnite gumb MENU za povrat na normalni TV prikaz.
- Pritisnite tipku RETURN za pomak na prethodni zaslon izbornika.

## Ugađanje Position (Položaj), Size (Veličina), Phase (Faza) zaslona

Ukoliko slika nije jasna nakon automatskog ugađanja i posebno ukoliko znakovi još trepere, ručno ugodite fazu slike.

Ova funkcija djeluje u sljedećim načinima rada : RGB[PC].

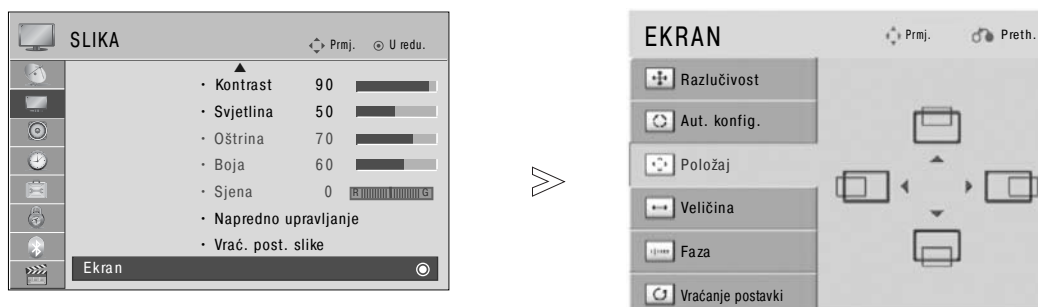

- 1   Odaberite SLIKA.
- 2   Odaberite Ekran.
- 3   Odaberite Položaj, Veličina ili Faza.
- 4    Učinite potrebna ugađanja.
- 5 

- Pritisnite gumb MENU za povrat na normalni TV prikaz.
- Pritisnite tipku RETURN za pomak na prethodni zaslon izbornika.

# POSTAVLJANJE VANJSKE OPREME

## Odabir razlučivosti

Za prikaz normalne slike, ugodite razlučivost RGB načina rada s odabranom u PC načinu rada.

Ova funkcija djeluje u sljedećim načinima rada : RGB[PC] način rada.

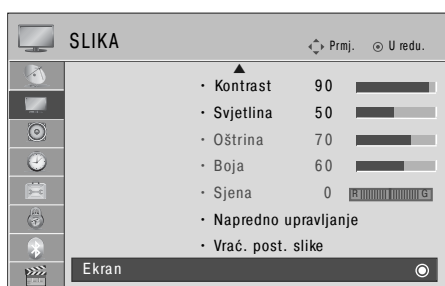

- 1   Odaberite SLIKA.
- 2   Odaberite Ekran.
- 3   Odaberite Razlučivost.
- 4   Odaberite potrebnu razlučivost.
- 5 

- Pritisnite gumb MENU za povrat na normalni TV prikaz.
- Pritisnite tipku RETURN za pomak na prethodni zaslon izbornika.



## Automatsko konfiguriranje (samo RGB [PC] način rada)

Automatski ugađa položaj slike i smanjuje nestabilnost prikaza. Nakon ugađanja, ukoliko slika još nije ispravna, vaš TV uređaj radi ispravno no potrebna su dodatna ugađanja.

### Auto configure

Ova funkcija služi za automatsko prilagođavanje položaja, veličine i faze zaslona. Prikazana slika nekoliko će sekundi biti nestabilna, za vrijeme trajanja automatske konfiguracije.

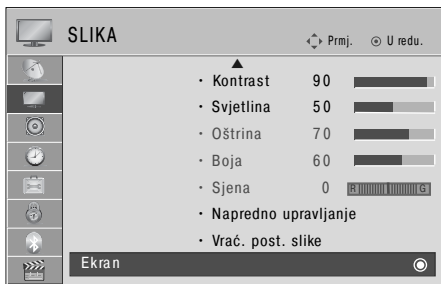

1 Odaberite SLIKA.

2 Odaberite Ekran.

3 Odaberite Aut. konfig..

4 Odaberite Da.

5 Pokrenite Aut. konfig..

- Ako položaj slike još nije ispravan, pokušajte ponovno automatsko ugađanje.
- Ako i nakon automatskog ugađanja treba još podešavati sliku u RGB (PC) načinu rada, možete ugoditi Position (Položaj), Size (Veličina) ili Phase (Faza).

- Pritisnite gumb MENU za povrat na normalni TV prikaz.
- Pritisnite tipku RETURN za pomak na prethodni zaslon izbornika.

# PRAĆENJE TV PROGRAMA / BIRANJE PROGRAMA

## FUNKCIJE TIPKI NA DALJINSKOM UPRAVLJAČU

(Samo 32/37/42/47LH40\*\*, 32/37/42/47LH49\*\*, 32/37/42/47/55LH50\*\*, 32/37/42/47LH70\*\*, 32/42/47LF51\*\*, 50/60PS70\*\*, 50/60PS80\*\*, 42PQ65\*\*, 50PS65\*\*)

Za vrijeme korištenja daljinskog upravljača, usmjerite ga prema senzoru daljinskog upravljanja na TV prijemniku.

PRAĆENJE TV PROGRAMA / BIRANJE PROGRAMA



**ENERGY SAVING (ŠTEDNJA ENERGIJE)** Prilagodite način uštede energije TV-a. (► p. 116)

**RATIO (OMJER)** Odabire željeni omjer dimenzija slike. (► p. 113)

**POWER (NAPAJANJE)** Prebacuje TV prijemnik u gašenje ili ga iz mirovanja opet uključuje.

**INPUT (ULAZ)** Način vanjskog ulaza rotira se redovitim redoslijedom. (► p. 80)

**TV/RAD** Odabire radijski ili TV kanal u digitalnom načinu.

**Q. MENU (BRZI IZBORNİK)** Odabire izvor brzog izbornika. (Omjer šir. i vis., Čisti zvuk II, Način slike, Način zvuka, Zvuk, Vrijeme gašenja, Omiljeni, USB uređaj) (► p. 63)

**MENU (IZBORNİK)** Odabir izbornika. Briše sve ekranske prikaze i vraća vas na praćenje TV programa iz svakog izbornika. (► p. 64)

**GUIDE (VODIČ)** Prikazuje raspored programa. (► p. 110)

**ŠTAPIĆ ZA UPRAVLJANJE (Gore/Dolje/Lijevo/Desno)** Omogućuje vam navigaciju kroz ekranske izbornike i prilagodbu postavki sustava prema vašim željama.

**OK (U REDU)** Prihvaća vaš odabir ili prikazuje trenutni način.

**POVRATAK (IZLAZ)** Omogućava korisniku korak unatrag u interaktivnom programu, EPG ili drugoj interaktivnoj funkciji.

**INFO ⓘ** Prikazuje podatke o trenutno prikazanom ekranu.

**AV MODE (AV NAČIN)** Pomaže vam pri odabiru i postavljanju slika i zvukova pri priključivanju AV uređaja. (► p. 86)

**Gumbi u OVI GUMBI** Ovi gumbi se koriste za teletext (samo u načinima TELE-bojama TEXT) ili za uređivanje programa.

**1 GUMBI TELETEKSTA** Ovi se gumbi koriste za teletext. Više pojedinosti potražite u odjeljku 'Teletext'. (► p. 149)

**SUBTITLE (TITLOVI)** Poziva željeni prijevod u digitalnom načinu.

**SIMPLINK** Pogledajte popis AV uređaja priključenih na TV prijemnik. Kad prebacite ovaj gumb, na ekranu će se pojaviti izbornik Simplink. (► p. 83)



VOLUME UP/DOWN (Gore/Dolje) Podešava glasnoću zvuka.

MARK (Označi) Odaberite programe u USB izborniku.

FAV Prikazuje izabrani omiljeni program.

MUTE (BEZ ZVUKA) Uključuje ili isključuje zvuk.

Programme UP/DOWN (Gore/Dolje) Odabire program.

PAGE (STRANICA) UP/DOWN (Gore/Dolje) Prijedite s jednog punog kompleta podataka o ekranu na sljedeći.

gumbi s brojevima 0 do 9 Odabire program. Odabire nabrojane stavke u izborniku.

LIST (POPIS) Prikazuje tablicu programa. (► p. 78)

Q.VIEW (BRZI PRIKAZ) Vraća na prethodno gledani program.

Gumbi izbornika SIMPLINK/USB Upravlja izbornikom SIMPLINK ili USB (Popis fotografija i popis glazbe ili popis filmova (Samo 32/37/42/47LH49\*\*, 32/37/42/47/55LH50\*\*, 32/37/42/47LH70\*\*, 50/60PS70\*\*, 50/60PS80\*\*, 42PQ65\*\*, 50PS65\*\*)).

FREEZE (ZAMRZAVANJE) Trenutačna se slika na zaslonu pauzira. (samo plazma televizor)

### Ulaganje baterija

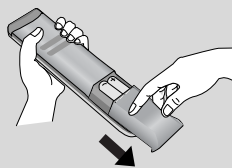

- Otvorite poklopac pretinca za baterije na stražnjoj strani i postavite baterije tako da se polaritet podudara (+ i +, - i -).
- Postavite dvije 1,5 V AAA baterije. Nemojte pomiješati stare ili korištene baterije s novima.
- Zatvorite poklopac.
- Baterije izvadite redoslijedom obrnutim od redoslijeda umetanja.

# PRAĆENJE TV PROGRAMA / BIRANJE PROGRAMA

## FUNKCIJE TIPKI NA DALJINSKOM UPRAVLJAČU

(Samo 19/22LU40\*\*, 19/22/26LU50\*\*, 32/37/42LF25\*\*, 32/37/42LG2\*\*\*, 32/37/42LG33\*\*, 19/22/26LG31\*\*, 19/22/26/32/37/42LH20\*\*, 32/37/42/47LH3\*\*\*, 42/50PQ35\*\*)

Za vrijeme korištenja daljinskog upravljača, usmjerite ga prema senzoru daljinskog upravljanja na TV prijemniku.

PRAĆENJE TV PROGRAMA / BIRANJE PROGRAMA



- TV/RAD** Odabire radijski ili TV kanal u digitalnom načinu.
- AV MODE** Pomaže vam pri odabiru i postavljanju slika i zvukova pri (AV NAČIN) priključivanju AV uređaja. (► p. 86)
- POWER (NAPAJANJE)** Prebacuje TV prijemnik u gašenje ili ga iz mirovanja opet uključuje.
- INPUT (ULAZ)** Način vanjskog ulaza rotira se redovitim redoslijedom. (► p. 80)
- ENERGY SAVING (ŠTEDNJA ENERGIJE)** Prilagodite način uštede energije TV-a. (► p. 116)
- gumbi s brojevima 0 do 9** Odabire program.  
Odabire nabrojane stavke u izborniku.
- Q.VIEW (BRZI PRIKAZ)** Vraća na prethodno gledani program.
- LIST (POPIS)** Prikazuje tablicu programa. (► p. 78)
- ŠTAPIĆ ZA UPRAVLJANJE (Gore/Dolje/Lijevo/Desno)** Omogućuje vam navigaciju kroz ekranske izbornike i prilagodbu postavki sustava prema vašim željama.
- OK (U REDU)** Prihvata vaš odabir ili prikazuje trenutni način.
- MENU (IZBORNIK)** Odabir izbornika.  
Briše sve ekranske prikaze i vraća vas na praćenje TV programa iz svakog izbornika. (► p. 64)
- POVRATAK (IZLAZ)** Omogućava korisniku korak unatrag u interaktivnom programu, EPG ili drugoj interaktivnoj funkciji.
- Gumbi u TELETEKSTU** Ovi gumbi se koriste za teletekst (samo u načinima TELE-TEXT) ili za uređivanje programa.
- 1 GUMBI TELETEKSTA** Ovi se gumbi koriste za teletekst.  
Više pojedinosti potražite u odjeljku 'Teletekst'. (► p. 149)
- SUBTITLE (TITLOVI)** Poziva željeni prijevod u digitalnom načinu.
- SIMPLINK** Pogledajte popis AV uređaja priključenih na TV prijemnik.  
Kad prebacite ovaj gumb, na ekranu će se pojaviti izbornik Simplink. (► p. 83)

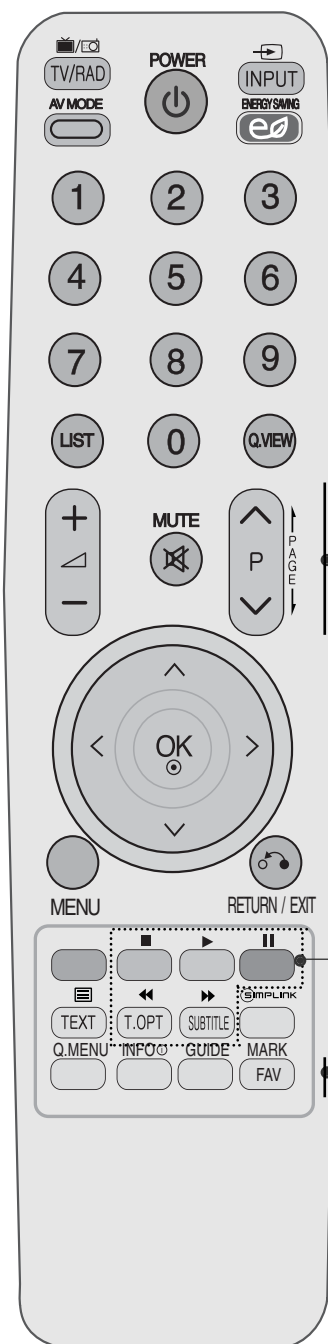

VOLUME UP/DOWN (Gore/Dolje) Podešava glasnoću zvuka.

MUTE (BEZ ZVUKA) Uključuje ili isključuje zvuk.

Programme UP/DOWN (Gore/Dolje) Odabire program.

PAGE (STRANICA) UP/DOWN (Gore/Dolje) Prijedite s jednog punog kompleta podataka o ekranu na sljedeći.

SIMPLINK Upravljanje za simplink. upravljački gumbi

Q. MENU (BRZI IZBORNIK) Odabire izvor brzog izbornika. (Omjer šir. i vis., Čisti zvuk II, Način slike, Način zvuka, Zvuk, Vrijeme gašenja, Omiljeni, Ušteda energije.) (► p. 63)

INFO ⓘ Prikazuje podatke o trenutno prikazanom ekranu.

GUIDE (VODIČ) Prikazuje raspored programa. (► p. 110)

FAV Prikazuje izabrani omiljeni program.

MARK (Označi) Odaberite ulaz koji će se primjenjivati na postavke Picture Wizard (čarobnjaka slike).

## Ulaganje baterija

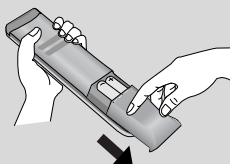

- Otvorite poklopac pretinca za baterije na stražnjoj strani i postavite baterije tako da se polaritet podudara (+ i +, - i -).
- Postavite dvije 1,5 V AAA baterije. Nemojte pomiješati stare ili korištene baterije s novima.
- Zatvorite poklopac.
- Baterije izvadite redoslijedom obrnutim od redoslijeda umetanja.

# PRAĆENJE TV PROGRAMA / BIRANJE PROGRAMA

## FUNKCIJE TIPKI NA DALJINSKOM UPRAVLJAČU

(Samo 42/47LH90\*\*)

Za vrijeme korištenja daljinskog upravljača, usmjerite ga prema senzoru daljinskog upravljanja na TV prijemniku.

PRAĆENJE TV PROGRAMA / BIRANJE PROGRAMA

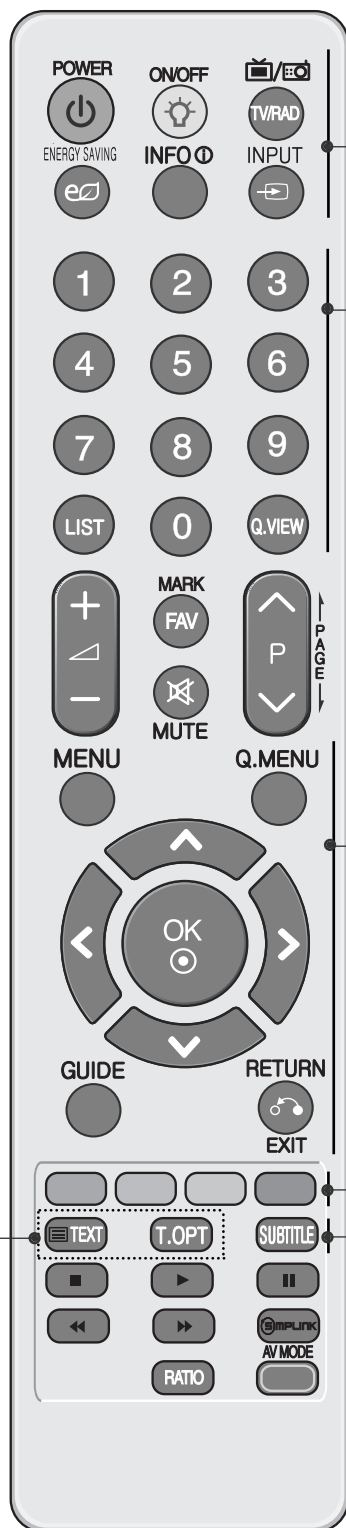

**POWER (NAPAJANJE)** Prebacuje TV prijemnik u gašenje ili ga iz mirovanja opet uključuje.

**ON/OFF (UKLJUČENO / ISKLJUČENO)** Uključuje ili isključuje osvjetljenje tipki.

**TV/RAD** Odabire radijski ili TV kanal u digitalnom načinu.

**ENERGY SAVING (ŠTEDNJA ENERGIJE)** Prilagodite način uštede energije TV-a. (► p.116)

**INFO ⓘ** Prikazuje podatke o trenutno prikazanom ekranu.

**INPUT (ULAZ)** Način vanjskog ulaza rotira se redovitim redoslijedom. (► p.80)

**gumbi s brojevima 0 do 9** Odabire program.  
Odabire nabrojane stavke u izborniku.

**LIST (POPIS)** Prikazuje tablicu programa. (► p.78)

**Q.VIEW (BRZI PRIKAZ)** Vraća na prethodno gledani program.

**MENU (IZBORNIK)** Odabir izbornika.  
Briše sve ekranske prikaze i vraća vas na praćenje TV programa iz svakog izbornika. (► p.64)

**Q.MENU (BRZI IZBORNIK)** Odabire izvor brzog izbornika. (Omjer šir. i vis., Čisti zvuk II, Način slike, Način zvuka, Zvuk, Vrijeme gašenja, Omiljeni, USB uređaj) (► p.63)

**ŠTAPIĆ ZA UPRAVLJANJE (Gore/Dolje/Lijevo/Desno)** Omogućuje vam navigaciju kroz ekranske izbornike i prilagodbu postavki sustava prema vašim željama.

**OK (U REDU)** Prihvata vaš odabir ili prikazuje trenutni način.

**GUIDE (VODIČ)** Prikazuje raspored programa. (► p.110)

**POVRATAK (IZLAZ)** Omogućava korisniku korak unatrag u interaktivnom programu, EPG ili drugoj interaktivnoj funkciji.

**Gumbi u boja** Ovi gumbi se koriste za teletekst (samo u načinima TELE-TEXT) ili za uređivanje programa.

**1 GUMBI TELETEKSTA** Ovi se gumbi koriste za teletekst. Više pojedinosti potražite u odjeljku 'Teletekst'. (► p.149)

**SUBTITLE (TITLOVI)** Poziva željeni prijevod u digitalnom načinu.

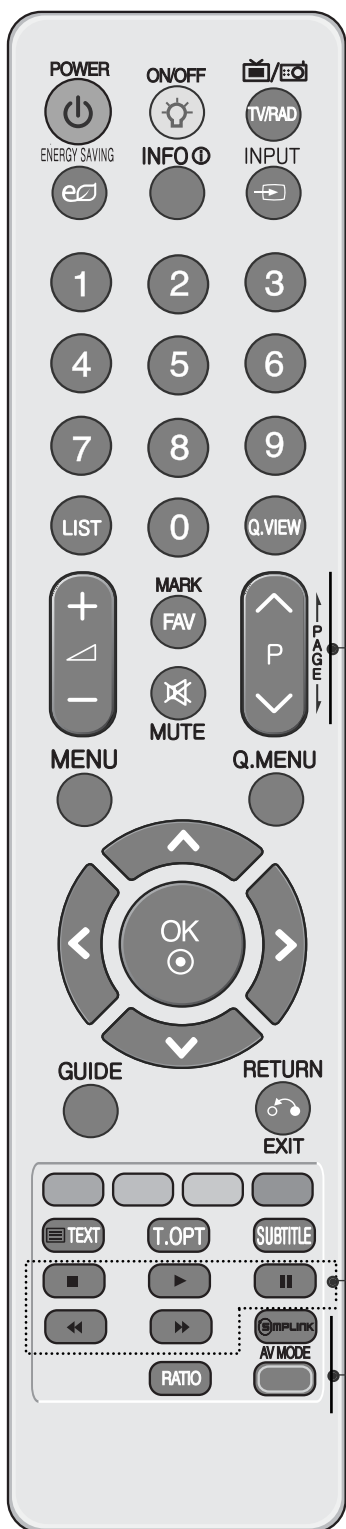

VOLUME UP/DOWN (Gore/Dolje) Podešava glasnoću zvuka.

FAV Prikazuje izabrani omiljeni program.

MARK (Označi) Odaberite programe u USB izborniku.

MUTE (BEZ ZVUKA) Uključuje ili isključuje zvuk.

Programme UP/DOWN (Gore/Dolje) Odabire program.

PAGE (STRANICA) UP/DOWN (Gore/Dolje) Prijeđite s jednog punog kompleta podataka o ekranu na sljedeći.

Gumbi izbornika SIMPLINK/USB Upravlja izbornikom SIMPLINK ili USB (Popis fotografija i popis glazbe ili popis filmova).

**SIMPLINK** Pogledajte popis AV uređaja priključenih na TV prijemnik. Kad prebacite ovaj gumb, na ekranu će se pojaviti izbornik Simplink. (► p. 83)

RATIO (OMJER) Odabire željeni omjer dimenzija slike. (► p. 113)

AV MODE Pomaže vam pri odabiru i postavljanju slika i zvukova pri priključivanju AV uređaja. (► p. 86)

## Ulaganje baterija

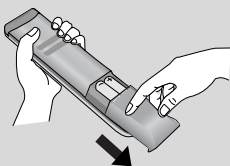

- Otvorite poklopac pretinca za baterije na stražnjoj strani i postavite baterije tako da se polaritet podudara (+ i +, - i -).
- Postavite dvije 1,5 V AAA baterije. Nemojte pomiješati stare ili korištene baterije s novima.
- Zatvorite poklopac.
- Baterije izvadite redoslijedom obrnutim od redoslijeda umetanja.

# PRAĆENJE TV PROGRAMA / BIRANJE PROGRAMA

## UKLJUČIVANJE TV PRIJEMNIKA

- Kad uključite vaš TV prijemnik, ove funkcije će vam biti na raspolaganju za korištenje.

**1** Najprije pravilno priključite kabel za napajanje.  
I prebacite glavni prekidač napajanja na TV-u. (Samo 42/47LH90\*\*, 32/37/42/47LH70\*\*, 19/22/26/32/37/42LH20\*\*, 19/22/26/32LD3\*\*, 32/37/42/47LH3\*\*\*, 32/37/42/47LH40\*\*, 32/37/42/47LH49\*\*, 32/37/42/47/55LH50\*\*, 19/22LU40\*\*, 19/22/26LU50\*\*)  
Ovog trenutka će se TV prijemnik prebaciti u način mirovanja.

**2** U načinu mirovanja TV prijemnik uključite pritiskom na gumb  $\odot$  / **I** (samo LCD televizor/LED LCD TV), **INPUT** ili **P ▲ ▼** (ili **P ^ v**) na TV prijemniku ili pritisnite gumb **POWER**, **INPUT**, **P ^ v** ili gumb **NUMBER** na daljinskom upravljaču i TV prijemnik će se uključiti.

### Početno postavljanje

Ako se nakon uključivanja prijemnika na ekranu prikazuje OSD (Ekranski izbornik), možete podesiti Jezik, Postavke načina rada, Country (Zemlja), Auto tuning (Autom. podešavanje).

- Ukoliko zatvorite bez dovršenog ispunjavanja početnih postavki, izbornik početnih postavki možete ponovo otvoriti.
- Pritisnite gumb **RETURN** kako biste promijenili trenutni OSD na prijašnji OSD.
- U zemljama u kojima standardi DTV emisija nisu potvrđeni, neke značajke DTV neće raditi, što ovisi o opremi za emisiju.
- Način rada "Kućna upotreba" predstavlja optimalnu postavku za okruženje doma i to je zadani način rada TV-a.
- Način rada "Rad u trgovini" predstavlja optimalnu postavku za okruženje trgovine. Ako korisnik izmijeni podatke o kvaliteti slike, uređaj se nakon nekog vremena vraća na tvorničke postavke kvalitete slike pomoću načina rada "Rad u trgovini".
- Način (Kućna upotreba, Rad u trgovini) može se promijeniti pokretanjem Postavke načina rada u izborniku **OPTION (OPCIJA)**.

## ODABIR PROGRAMA

**1** Pritisnite gume **P ^ v** ili gume s **BROJEVIMA** kako biste izabrali broj programa.

## PRILAGOĐAVANJE GLASNOĆE

**1** Pritisnite gumb  $\triangleleft$  + ili - kako biste prilagodili glasnoću zvuka.

Ako želite isključiti zvuk, pritisnite gumb **MUTE** (Bez zvuka).





Ovu funkciju možete obustaviti pritiskom na gumb **MUTE** (**BEZ ZVUKA**),  $\triangleleft$  + ili -, **AV Mode** (Način AV).







# BRZI IZBORNİK

OSD vašeg televizora (On Screen Display - Prikaz na zaslonu) može se donekle razlikovati od onoga prikazanog u ovom priručniku.

Brzi izbornik (Quick Menu) je izbornik značajki koje će korisnik često koristiti.



-  **Omjer šir. i vis.:** Odabire željeni format slike.  
Za Zoom Setting (Postavka zumiranja) odaberite 14:9, Zumiranje i Kino zumiranje u izborniku Ratio (Omjer dužine i visine slike). Kad završite s postavljanjem zumiranja, ponovo se prikazuje brzi izbornik.
-  **Čisti zvuk II :** Razlikovanjem raspona zvuka ljudskog glasa korisniku pomaže da bolje čuje ljudske glasove.
-  **Način slike :** Odabire željeni način slike.
-  **Način zvuka :** Ova značajka služi za automatsko postavljanje kombinacije zvukova koja je procijenjena kao najbolja za prizore koji se prikazuju. Odabire željeni način zvuka.

-  **Zvuk :** Odabire izlaz zvuka.
-  **Vrijeme gašenja :** Postavlja programator za stanje mirovanja.
-  **Omiljeni :** Odabire omiljeni program.
-  **USB uređaj :** Odaberite "Izbaci" kako biste izvadili USB uređaj. (osim za 19/22LU40\*\*, 19/22/26LU50\*\*, 32/37/42LF25\*\*, 32/37/42LG2\*\*\*, 32/37/42LG33\*\*, 19/22/26LG31\*\*, 19/22/26/32/37/42LH20\*\*, 19/22/26/32LD3\*\*, 32/37/42/47LH3\*\*\*, 32/42/47LF51\*\*)
-  **Ušteda energije :** Odabire željeni način štednje energije. (Samo 19/22LU40\*\*, 19/22/26LU50\*\*, 32/37/42LF25\*\*, 32/37/42LG2\*\*\*, 32/37/42LG33\*\*, 19/22/26LG31\*\*, 19/22/26/32/37/42LH20\*\*, 19/22/26/32LD3\*\*, 32/37/42/47LH3\*\*\*, 32/42/47LF51\*\*)

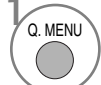

(osim za 19/22LU40\*\*, 19/22/26LU50\*\*, 32/37/42LF25\*\*, 32/37/42LG2\*\*\*, 32/37/42LG33\*\*, 19/22/26LG31\*\*, 19/22/26/32/37/42LH20\*\*, 19/22/26/32LD3\*\*, 32/37/42/47LH3\*\*\*, 32/42/47LF51\*\*)

(Samo 19/22LU40\*\*, 19/22/26LU50\*\*, 32/37/42LF25\*\*, 32/37/42LG2\*\*\*, 32/37/42LG33\*\*, 19/22/26LG31\*\*, 19/22/26/32/37/42LH20\*\*, 19/22/26/32LD3\*\*, 32/37/42/47LH3\*\*\*, 32/42/47LF51\*\*)

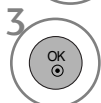
- 1   Prikaži svaki izbornik.
- 2  Odabire željeni Izvor.
- 3 

- Pritisnite gumb Q.MENU za povrat na normalni TV prikaz.
- Pritisnite tipku RETURN za pomak na prethodni zaslon izbornika.



# AUTOMATSKO BIRANJE PROGRAMA

(Za države koje nisu Finska i Švedska)

Koristite kako biste automatski pronašli i spremili sve dostupne programe.

Kad pokrenete autoprogramiranje u digitalnom načinu, svi podaci koji su već spremljeni bit će izbrisani.

Moguće je pohraniti do 500 programa. No, broj se donekle može razlikovati ovisno o emitiranim signalima.

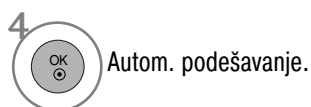
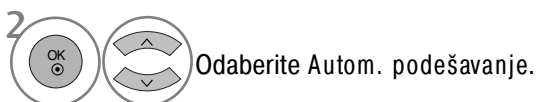
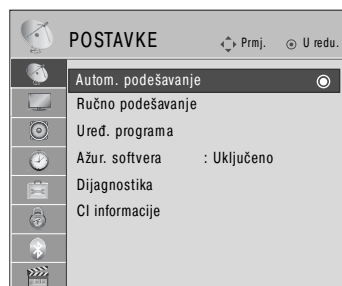

- Pomoću gumba s brojevima upišite lozinku s 4 znamenke dok je sustav za zaključavanje 'Uključen.'
- Ako se želite zadržati na odabiru koji automatski određen ^ v , odaberite Pokreni pomoću gumba. Zatim pritisnite gumb OK (U REDU). U protivnom odaberite Za tvori.
- Automatsko brojanje: odlučuje da li koristiti brojeve programa onako kako su ih isporučile televizijske stanice za podešavanje

- Pritisnite gumb MENU za povrat na normalni TV prikaz.
- Pritisnite tipku RETURN za pomak na prethodni zaslon izbornika.

# PRAĆENJE TV PROGRAMA / BIRANJE PROGRAMA

## AUTOMATSKO BIRANJE PROGRAMA





(Samo za Finsku i Švedsku)

(Modeli LCD TV prijemnika samo za Finsku i Švedsku)

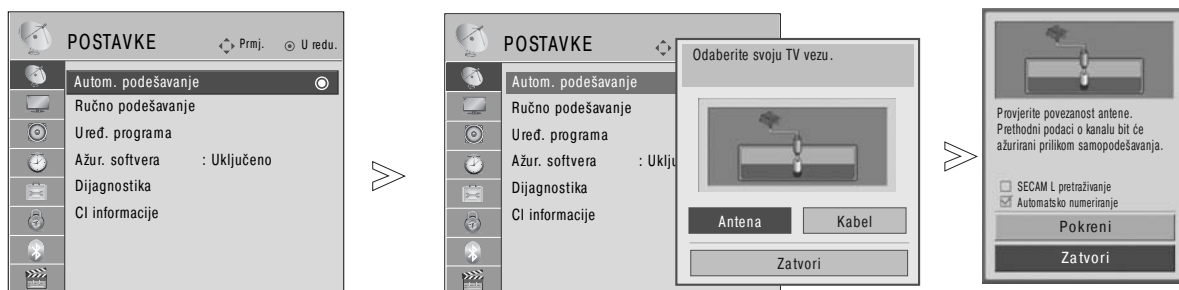
DVB-C Auto Tuning (Automatsko podešavanje) izbornik je za korisnike u državama koje podržavaju DVB kabel. Koristite kako biste automatski pronašli i spremili sve dostupne programe. Kad pokrenete autoprogramiranje u digitalnom načinu, svi podaci koji su već spremljeni bit će izbrisani.

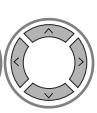
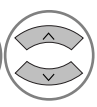
Ako želite odabrati opciju Antena (Antena),

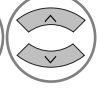

- 1   Odaberite POSTAVKE.
- 2   Odaberite Autom. podešavanje.
- 3   Odaberite Antena.
- 4   Odaberite Pokreni.
- 5  Autom. podešavanje.

- Pomoću gumba s brojevima upišite lozinku s 4 znamenke dok je sustav za zaključavanje 'Uključen.'
- Ako se želite zadržati na odabiru koji automatski određen ^ v, odaberite Pokreni pomoću gumba. Zatim pritisnite gumb OK (U REDU). U protivnom odaberite Zatvori.

- Pritisnite gumb MENU za povrat na normalni TV prikaz.
- Pritisnite tipku RETURN za pomak na prethodni zaslon izbornika.

## Ako želite odabrati opciju Cable (Kabel),

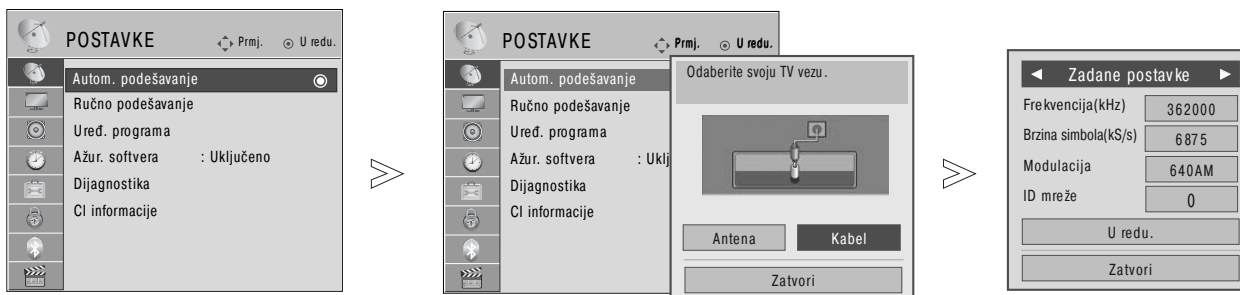

- 1 Odaberite POSTAVKE.
- 2 Odaberite Autom. podešavanje.
- 3 Odaberite Kabel.
- 4 Napravite željena podešavanja.
- 5 Odaberite Pokreni.
- 6 Autom. podešavanje.

- Pomoću gumba s brojevima upišite lozinku s 4 znamenke dok je sustav za zaključavanje 'Uključeno'.
- Ako se želite zadržati na odabiru koji automatski određen ^ v, odaberite OK pomoću gumba. Zatim pritisnite gumb OK (U REDU). U protivnom odaberite Zatvori.

- Pritisnite gumb MENU za povrat na normalni TV prikaz.
- Pritisnite tipku RETURN za pomak na prethodni zaslon izbornika.

Sljedeće su vrijednosti potrebne za brzu i točnu pretragu svih dostupnih programa. Često korištene vrijednosti postavljene su na „zadano“.

Ipak, za točne postavke raspitajte se kod pružatelja usluge kableske TV. Prilikom pokretanja automatskog podešavanja u načinu kabela DVB, odabirom opcije Full (Puno) dostupni će se kanali pretražiti preko svih frekvencija između 110 MHz i 862 MHz.

Ako program nije pronađen pomoću mogućnosti Default (Zadano), potražite ga pomoću mogućnosti Full (Potpuno). Međutim, u slučaju da programe pretražujete pomoću mogućnosti Full (Potpuno), Auto Tuning (Autom. podešavanje) može uzeti previše vremena.

- Frekvencija : Unesite korisnički raspon frekvencije.
- Brzina simbola : Unesite korisničku vrijednost simbola (Vrijednost simbola: brzina kojom uređaj poput modema šalje simbole kanalu).
- Modulacija : Unesite korisničku modulaciju. (Modulacija: učitavanje audio ili video signala na prijenosnik).
- ID mreže (Samo za Švedsku): jedinstveni identifikator dodijeljen svakom korisniku.

### Bilješka

- ▶ Ako odaberete "Kabel" (Kabelski) nakon označavanja Finske ili Švedske, prikazat će se izbornik "Channel Auto Update" (Automatsko ažuriranje kanala) sa zadanom postavkom "Uključeno".
- ▶ Ako ostavite postavku "Uključeno", kanalne informacije automatski će se ažurirati pri svakoj promjeni mrežnih informacija.
- ▶ Ako je postavka za "Channel Auto Update" (Automatsko ažuriranje kanala) "Isključeno", kanalne se informacije neće ažurirati.

## AUTOMATSKO BIRANJE PROGRAMA

### Ako odaberete "--" u Country Setting (Postavka države), (Osim Finske i Švedske)

Da biste imali prijem DVB-C u zemljama osim Finske i Švedske, u izborniku OPCIJA kao opciju Zemlja odaberite "--". U izborniku Autom. podešavanje možete odabrati način Korisnik ili Potpuno.

Odgovarajući podaci o kućnoj frekvenciji možda se budu morali promijeniti prilikom podešavanja u načinu Korisnik, a ti podaci oviše o operateru usluge kableske televizije (SO).

Prilikom podešavanja u načinu Potpuno neki kanali mogu biti ograničeni na određenog operatera usluge kableske televizije (SO) pa podešavanje može potrajati.

### Bilješka

- ▶ Davatelj kableske usluge može naplatiti usluge ili tražiti da se složite s njegovim stavkama i uvjetima poslovanja.
- ▶ Moguće je da kabelski prijem DVB-C ne funkcionira ispravno s nekim davateljima kableske usluge.
- ▶ Kompatibilnost s digitalnim kabelskim prijemom DVB-C nije zajamčena.

# PRAĆENJE TV PROGRAMA / BIRANJE PROGRAMA



## RUČNO BIRANJE PROGRAMA (U DIGITALNOM NAČINU)

Ručno biranje programa vam omogućava dodavanje programa na vaš popis programa.

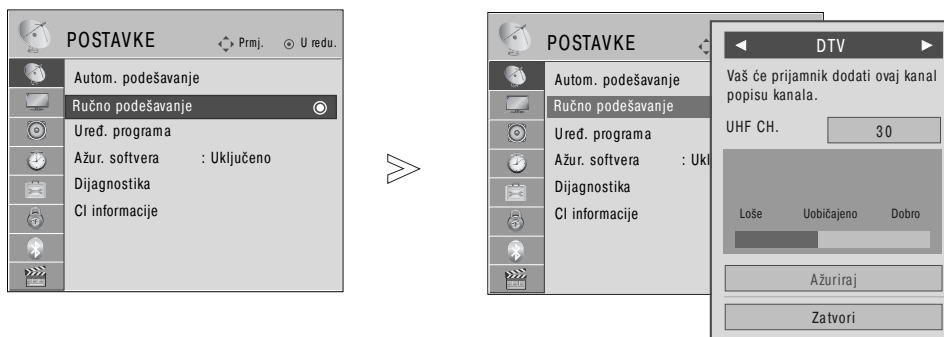
(Za države koje nisu Finska i Švedska & Prilikom odabira opcije Antenna (Antena), ako je odabrana Finska, Švedska ili "--")



PRAĆENJE TV PROGRAMA / BIRANJE PROGRAMA







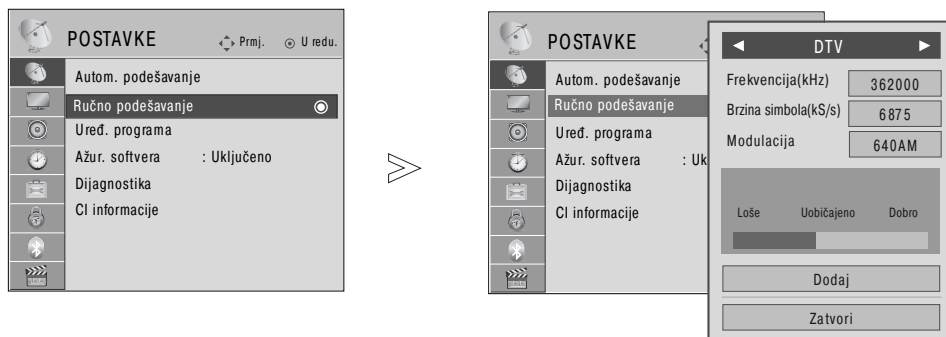

- 1   Odaberite POSTAVKE.
- 2   Odaberite Ručno podešavanje.
- 3   Odaberite DTV.
- 4   Odabir željenog broja kanala.

• Pomoću gumba s brojevima upišite lozinku s 4 znamenke dok je sustav za zaključavanje 'Uključen.'

- Pritisnite gumb MENU za povrat na normalni TV prikaz.
- Pritisnite tipku RETURN za pomak na prethodni zaslon izbornika.

(Kada odabirete Kabel (način kabla DVB), ako je odabrana Finska, Švedska ili “- -”)



- 1   Odaberite POSTAVKE.
- 2   Odaberite Ručno podešavanje.
- 3   Odaberite DTV.
- 4    Odabir željenog broja kanala.

• Pomoću gumba s brojevima upišite lozinku s 4 znamenke dok je sustav za zaključavanje 'Uključen.'

- Pritisnite gumb MENU za povrat na normalni TV prikaz.
- Pritisnite tipku RETURN za pomak na prethodni zaslon izbornika.

Potrebni su načini rada Frequency (Frekvencija), Symbol rate (Vrijednost simbola) i Modulation (Modulacija) kako biste ispravno dodali program u način kabla DVB.  
O točnim vrijednostima raspitajte se kod pružatelja usluge kablanske TV.

# PRAĆENJE TV PROGRAMA / BIRANJE PROGRAMA

## RUČNO BIRANJE PROGRAMA (U ANALOGNOM NAČINU)

Ručno biranje vam omogućava ručno ugađanje i organiziranje stanica redom po vašoj želji.

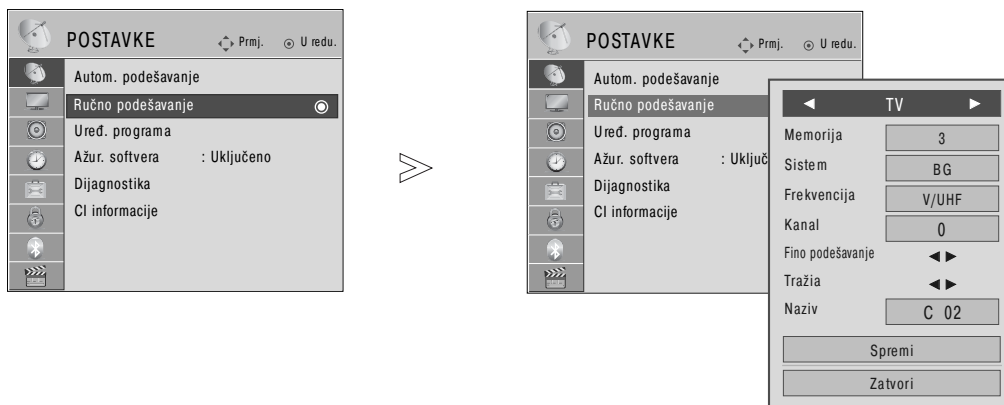

- 1 Odaberite POSTAVKE.
- 2 Odaberite Ručno podešavanje.
- 3 Odaberite TV.
- 4 ili Odabir željenog broja programa.
- 5 Odabir TV sustava.
- 6 Odabir između V/UHF ili Kable.
- 7 ili Odabir željenog broj kanala.
- 8 Pokreni pretraživanje.
- 9 Odaberite Spremi.

- Pritisnite gumb MENU za povrat na normalni TV prikaz.
- Pritisnite tipku RETURN za pomak na prethodni zaslon izbornika.

- Pomoću gumba s brojevima upišite lozinku s 4 znamenke dok je sustav za zaključavanje 'Uključen.
- L : SECAM L/L' (Francuska)
- BG : PAL B/G, SECAM B/G (Europa / Istočna Europa/ Azija / Novi Zeland / Srednj iistok / Afrika / Australija)
- I : PAL I/II (U.K. / Irska / Hong Kong / Južna Afrika)
- DK : PAL D/K, SECAM D/K (Istočna Europa / Kina / Afrika / CIS)
- Za spremanje novog kanala pratite korake 4 do 9.



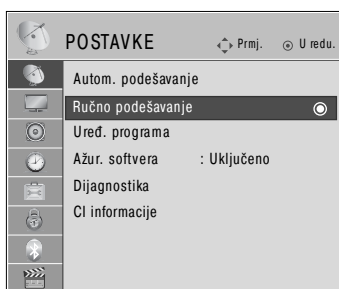

## ■ Dodjeljivanje naziva stanici

Možete dodijeliti ime stanice za svaki programski broj.

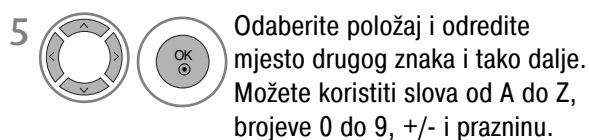
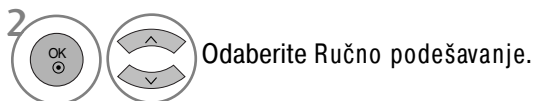

## ■ Precizno ugađanje (osim za 32/37/42/47LH70\*\*, 50/60PS70\*\*, 50/60PS80\*\*, 42/50PQ35\*\*, 42PQ65\*\*, 50PS65\*\*)

Precizno ugađanje će u normalnim okolnostima biti potrebno samo kad je prijem slab.

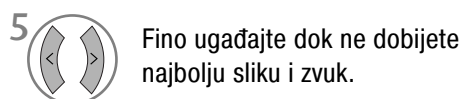

- Pritisnite gumb MENU za povrat na normalni TV prikaz.
- Pritisnite tipku RETURN za pomak na prethodni zaslon izbornika.

# PRAĆENJE TV PROGRAMA / BIRANJE PROGRAMA

## UREĐIVANJE PROGRAMA

Kad se preskoči broj programa, to znači da ga nećete moći izabrati pomoću gumba P ^ v za vrijeme TV emisije.

Ako želite izabrati preskočeni program, bročanim gumbima izvršite neposredni upis BROJA programa u izborniku za uređivanje programa.

Ova vam funkcija omogućava preskakanje spremljenih programa.

Broj programa možete promijeniti pomoću funkcije „Move“ („Premjesti“), ako nije odabrano automatsko numeriranje kada pokrećete automatsko podešavanje.

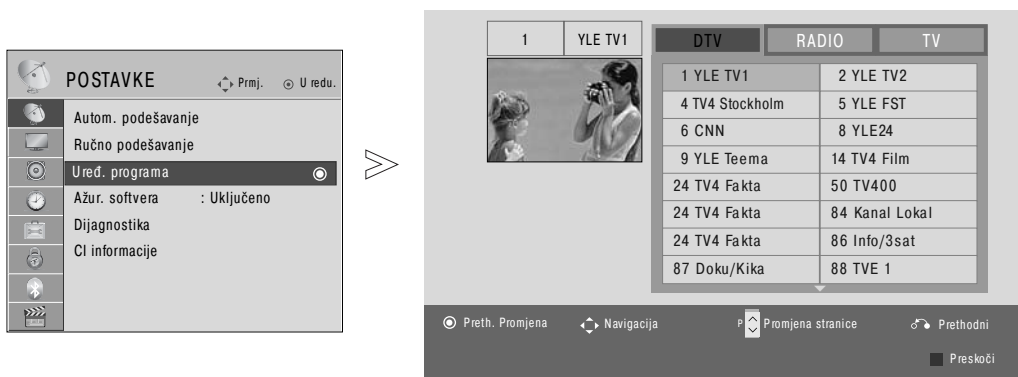

- 1 Odaberite POSTAVKE.
- 2 Odaberite Uređ. programa.
- 3 Uđite u Uređ. programa.
- 4 Odaberite programe koje treba spremiti ili preskočiti.

• Pomoću gumba s brojevima upišite lozinku s 4 znamenke dok je sustav za zaključavanje 'Uključen'.

- Pritisnite gumb MENU za povrat na normalni TV prikaz.
- Pritisnite tipku RETURN za pomak na prethodni zaslom izbornika.

## (U DTV/RADIO NAČINU)

### ■ Preskakanje broja programa

1  Odaberite broj programa koji želite preskočiti.

2  Broj programa prebacite na plavo.

3  Otpustite.

- Kad se preskoči broj programa, to znači da ga nećete moći izabrati pomoću gumba P ^ ∨ za vrijeme normalne TV emisije.
- Ako želite izabrati preskočeni program, neposredno upišite broj programa s BROJČANIM ili odaberite Programme edit (Uređivanje programa) ili EPG.

## U TV NAČINU



Ova funkcija omogućava brisanje ili preskakanje pohranjenih programa.

Također možete preseliti neke kanale na druge programske brojeve.

### ■ Brisanje programa

1  Odaberite broj programa koji želite izbrisati.



2  Broj programa prebacite na crveno.

3  Izbrišite.  Otpustite.

- Izabrani broj programa se briše, dok se svi ostali programi pomiču za jedan broj prema gore

### ■ Premještanje programa

1  Odaberite broj programa koji želite premjestiti.

2   Broj programa prebacite na zeleno.

3  Otpustite.

### ■ Automatsko sortiranje

1  Pokrenite Automatsko sortiranje.

- Kad ste jednom aktivirali automatsko sortiranje, nećete više moći uređivati programe.

### ■ Preskakanje broja programa

1  Odaberite broj programa koji želite preskočiti.

2  Broj programa prebacite na plavo.

3  Otpustite.

- Kad se preskoči broj programa, to znači da ga nećete moći izabrati pomoću gumba P ^ ∨ za vrijeme normalnog praćenja TV programa.
- Ako želite izabrati preskočeni program, upišite neposredno broj programa s BROJČANIM tipkama ili odaberite Programme edit (Uređivanje programa) ili EPG.

# PRAĆENJE TV PROGRAMA / BIRANJE PROGRAMA

## BOOSTER (POJAČANJE) (SAMO U DIGITALNOM NAČINU)

(osim za 32/37/42/47LH70\*\*, 50/60PS70\*\*, 50/60PS80\*\*, 42/50PQ35\*\*, 42PQ65\*\*, 50PS65\*\*)

Ako je prijem slab, odaberite Pojačalo Uključeno.

Kad je signal snažan, odaberite "Isključeno".

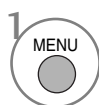
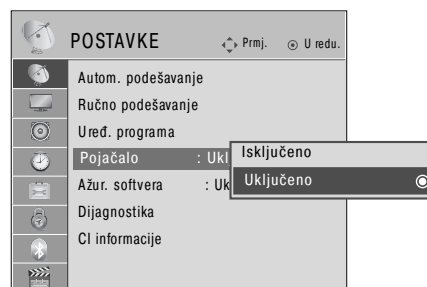
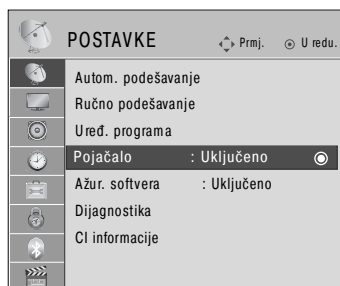

1 Odaberite POSTAVKE.



2 Odaberite Pojačalo.



3 Odaberite Uključeno ili Isključeno.



4 Spremite.

- Pritisnite gumb MENU za povrat na normalni TV prikaz.
- Pritisnite tipku RETURN za pomak na prethodni zaslon izbornika.

# SOFTWARE UPDATE (Ažuriranje softvera)

Software Update znači da softver možete ažurirati putem sustava za digitalno emitiranje programa.

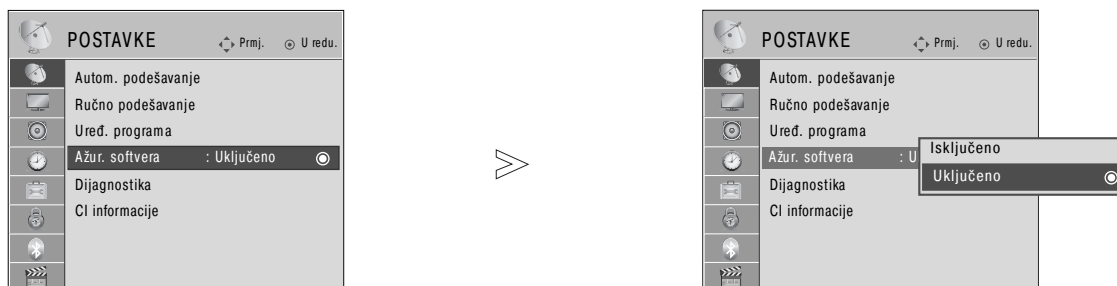

1 MENU Odaberite POSTAVKE.

2 Odaberite Ažur. softvera.

3 Odaberite Uključeno ili Isključeno.  
 • Ako izaberete Uključeno, pojavit će se potvrdni okvir za korisničku potvrdu kako bi vas obavijestio da je novi softver pronađen.

4 Spremite.

## \* Pri postavljanju "Ažur. softvera" (Ažuriranje softvera)

Povremeno će prienos podataka ažuriranog digitalnog softvera dovesti do pojave ovog izbornika na ekranu TV prijemniku.

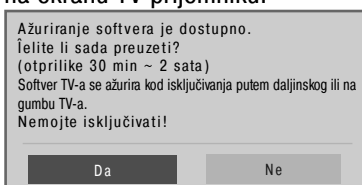

Pomoću gumba < > odaberite **Da** i prikazat će se sljedeća slika

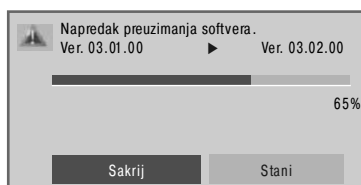

Nakon ažuriranja softvera sustav se ponovo pokreće

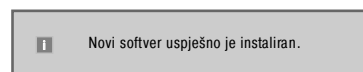

## Simple Update (Jednostavno ažuriranje): za trenutno strujanje ažuriranja

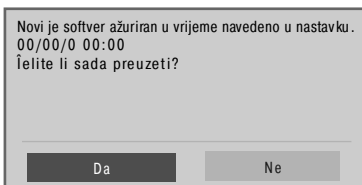

Nakon isključenja napajanja započinite učitavanje. Ako se tijekom ažuriranja uključi napajanje, prikazuje se informacija o tijeku preuzimanja.

## Schedule Update (Zakazano ažuriranje): za zakazano strujanje ažuriranja

Kada je izbornik Software Update (Ažuriranje softvera) "Isključeno", pojavljuje se poruka za promjenu stanja u "Uključeno".

- Za vrijeme trajanja ažuriranja softvera imajte na umu sljedeće:
  - Napajanje TV prijemnika se ne smije prekinuti.
  - TV prijemnik se ne smije isključiti.
  - Antena se ne smije isključiti.
  - Nakon Ažuriranja softvera, možete potvrditi verziju ažuriranog softvera u izborniku Dijagnostika (Dijagnostika).
  - Preuzimanje softvera može potrajati sat vremena, stoga osigurajte da je napajanje uključeno tijekom preuzimanja.

# PRAĆENJE TV PROGRAMA / BIRANJE PROGRAMA

## DIAGNOSTICS (DIJAGNOSTIKA)





Ova funkcija vam omogućava uvid u podatke o proizvođaču, Modelu/Vrsti, Serijskom broju i verziji softvera.

Ovdje se prikazuju podaci i snaga signala ugođenog \*MUX.

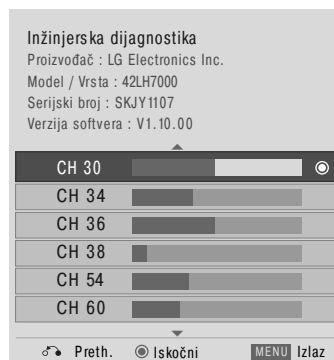
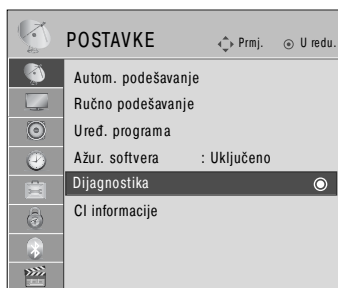
Ovdje se prikazuju podaci o signalu i servisno ime izabranog MUX.

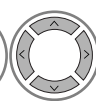
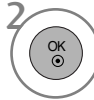
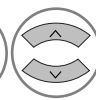
(\*MUX: Viši direktorij kanala u digitalnom emitiranju (jedan MUX sadrži više kanala.))



-   Odaberite POSTAVKE.
-   Odaberite Dijagnostika.
-  Prikazuje proizvođača, Model/Vrsta, Serijski broj, Verzija softvera.
-   Prikazuje podatke o kanalu.

- Pritisnite gumb MENU za povrat na normalni TV prikaz.
- Pritisnite tipku RETURN za pomak na prethodni zaslon izbornika.

# CI [COMMON INTERFACE] INFORMACIJE

Ova funkcija vam omogućava praćenje nekih šifriranih programa (plaćaju se posebno). Ako uklonite CI modul, nećete moći gledati ove programe.

Kad modul bude uložen u CI utoru, moći ćete pristupiti izborniku modula.

Od vašeg zastupnika zatražite podatke o kupnji smart card kartice i modula. Nemojte uzastopno umetati i vaditi CAM modul iz vašeg TV prijemnika. Time možete izazvati neispravnosti u radu. Kad je TV prijemnik uključen nakon ulaganja CI modula, možda neće biti zvuka na izlazu.

Ovo nije kompatibilno sa CI modulom i smart card karticom.

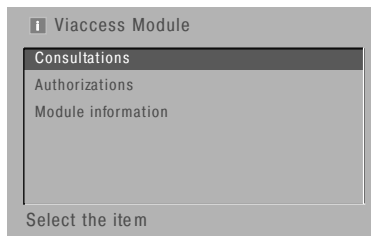
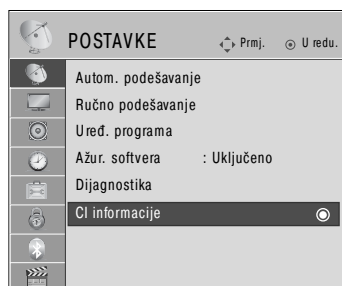

CI (Common Interface – Zajedničko sučelje) funkcije mogu biti nedostupne, što ovisi uvjetima emitiranja u pojedinoj zemlji.



- Ovaj OSD služi samo kao slikoviti prikaz mogućnosti izbornika dok će se format ekrana razlikovati prema davatelju plaćene digitalne usluge.
- CI (Common Interface – Zajedničko sučelje) ekran izbornika i uslugu možete promijeniti u dogovoru s vašim zastupnikom.

1   Odaberite POSTAVKE.

2   Odaberite CI informacije.

3   Odaberite željenu stavku: Podaci o modulu, podaci o smart card kartici, jeziku ili preuzimanju softvera, itd.

4  Spremite.

- Pritisnite gumb RETURN za povrat na normalni TV prikaz.

# PRAĆENJE TV PROGRAMA / BIRANJE PROGRAMA

## ODABIR TABLICE PROGRAMA

Možete provjeriti koji programi su spremljeni u memoriji prikazivanjem tablice programa.

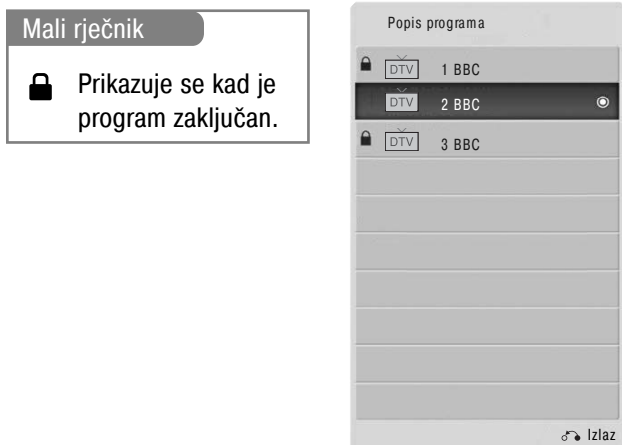



### ■ Prikaz POPISA programa

- 1  Prikazuje the PROGRAMME LIST (POPIS PROGRAMA).

- Možda ćete pronaći neke plave programe. To su programi koji su preskočeni automatskim programiranjem ili u načinu uređivanja programa.
- Neki programi s prikazanim brojevima u POPISU programa pokazuju da nema dodijeljenog naziva stanice.

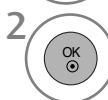
### ■ Odabir programa u popisu programa

- 1  Odabir programa.
- 2  Prijelaz na izabrani broj programa.

-  Na programu koji trenutno gledate izmjenjivat će se načini TV, DTV i Radio.

### ■ Kretanje kroz stranice popisa s programima

- 1  Okreće stranice.
- 2  Povratak normalnog načina praćenja TV programa.



# postavljanje omiljenog programa

## ■ Odabir omiljenog programa

Omiljeni programi praktična je značajka koja omogućuje da brzo skenirate programe po svom izboru, bez potrebe da se skeniraju svi programi između njih.



(osim za 19/22LU40\*\* 19/22/26LU50\*\* 32/37/42LF25\*\*  
32/37/42LG2\*\*\* 32/37/42LG33\*\* 19/22/26LG31\*\*  
19/22/26/32/37/42LH20\*\* 19/22/26/32LD3\*\*  
32/37/42/47LH3\*\*\*, 32/42/47LF51\*\*)

(Samo 19/22LU40\*\* 19/22/26LU50\*\* 32/37/42LF25\*\*  
32/37/42LG2\*\*\* 32/37/42LG33\*\* 19/22/26LG31\*\*  
19/22/26/32/37/42LH20\*\* 19/22/26/32LD3\*\*  
32/37/42/47LH3\*\*\*, 32/42/47LF51\*\*)

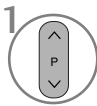
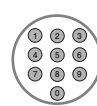
1  ili  Odaberite željeni program.

3  Odaberite Omiljeni.

2   Odaberite Omiljeni.

4  Nastavite gledati TV.

- Odabrani program bit će automatski uključen na popis vaših omiljenih programa.

## ■ Prikazivanje popisa omiljenih programa



1  Prikažite Favourite Programme List (Popis omiljenih programa).

# PRAĆENJE TV PROGRAMA / BIRANJE PROGRAMA

## POPIS ULAZA

HDMI i AV1, 2 (SCART) prepoznatljivi su po pinu za detekciju te se mogu omogućiti samo ako vanjski uređaj prihvaća napon. Pomoću gumba TV/RAD možete prebacivati između mogućnosti External Input (Vanjski ulaz) i RF Input (RF ulaz) te na posljednji gledani program u načinu DTV/RADIO/TV.

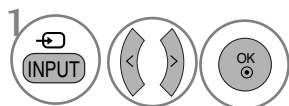
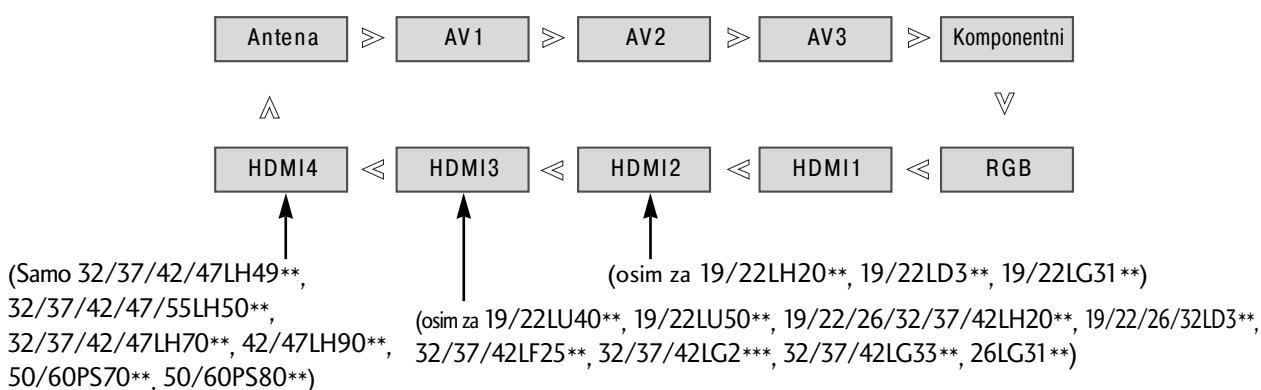

1 Odaberite ulazni izvor.

- Antena (Antena) ili Kabel : Odaberite kad gledate DTV/TV. (Digitalni ulazni kabel dostupan je samo u Finskoj, Švedskoj i "--")
- AV1, AV2, AV3: Odaberite kad koristite video snimač ili vanjsku opremu.
- Komponentni ulaz: Odaberite kad korištenje DVD-a ili uređaja Digital set-top box ovisi o priključku.
- RGB: Odaberite kad korištenje računala ovisi o priključku.
- HDMI1, HDMI2 (osim za 19/22LH20\*\*, 19/22LD3\*\*, 19/22LG31\*\*), HDMI3 (osim za 19/22LU40\*\*, 19/22LU50\*\*, 19/22/26/32/37/42LH20\*\*, 19/22/26/32LD3\*\*, 32/37/42LF25\*\*, 32/37/42LG2\*\*, 32/37/42LG33\*\*, 26LG31\*\*), HDMI4 (Samo 32/37/42/47LH49\*\*, 32/37/42/47/55LH50\*\*, 32/37/42/47LH70\*\*, 42/47LH90\*\*, 50/60PS70\*\*, 50/60PS80\*\*): Odaberite kad korištenje DVD-a, računala ili uređaja Digital set-top box ovisi o priključku.

# DATA SERVICE (PODATKOVNA USLUGA)

(Ovaj je izbornik omogućen samo u Irskoj.)

Pomoću ove funkcije korisnici biraju MHEG(Digitalni teletext) ili Teletext ako je oboje dostupno u isto vrijeme. Ako je samo jedno dostupno, omogućeno je MHEG ili Teletext, bez obzira koju ste opciju odabrali.

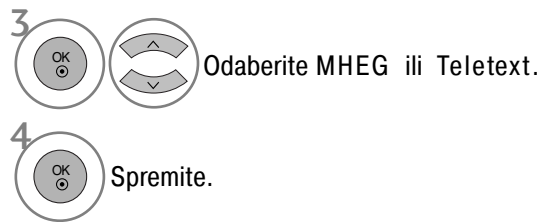
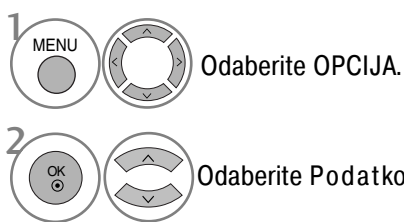
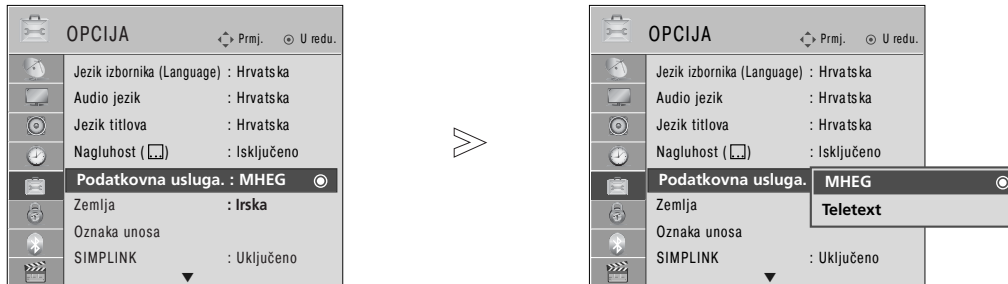

- Pritisnite gumb MENU za povrat na normalni TV prikaz.
- Pritisnite tipku RETURN za pomak na prethodni zaslon izbornika.

# INPUT LABEL (OZNAKA ULAZA)

Odabire naziv za svaki izvor na ulazu.

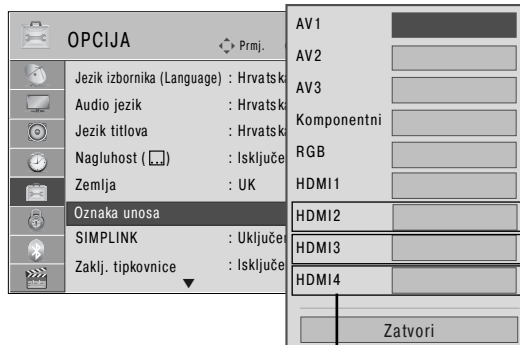
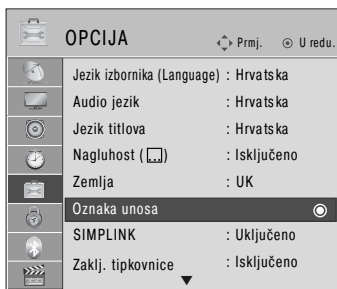

(Samo 32/37/42/47LH49\*\*,  
32/37/42/47/55LH50\*\*,  
32/37/42/47LH70\*\*, 42/47LH90\*\*,  
50/60PS70\*\*, 50/60PS80\*\*)

(osim za 19/22LH20\*\*,  
19/22LD3\*\*, 19/22LG31\*\*)  
(osim za 19/22LU40\*\*,  
19/22LU50\*\*,  
19/22/26/32/37/42LH20\*\*,  
19/22/26/32LD3\*\*,  
32/37/42LF25\*\*,  
32/37/42LG2\*\*,  
32/37/42LG33\*\*, 26LG31\*\*)

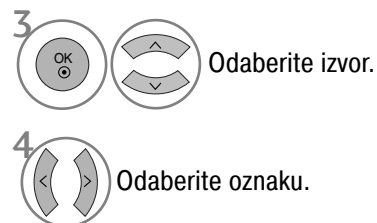
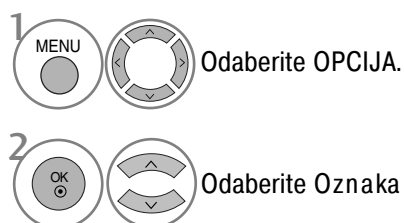

- Pritisnite gumb MENU za povrat na normalni TV prikaz.
- Pritisnite tipku RETURN za pomak na prethodni zaslon izbornika.

# PRAĆENJE TV PROGRAMA / BIRANJE PROGRAMA

## SIMPLE MANUAL (Jednostavni priručnik)

Informacijama televizora možete pristupiti jednostavno i učinkovito pregledavanjem jednostavnog priručnika na televizoru.

Tijekom korištenja Jednostavnog priručnika, zvuk će biti prigušen.

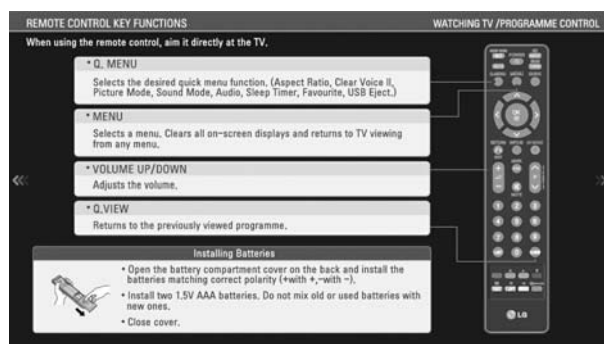
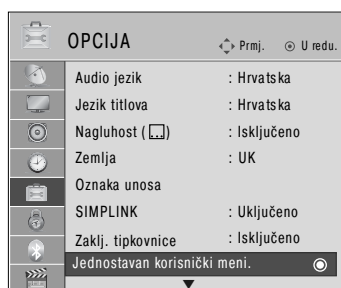

1   Odaberite OPCIJA.

2   Odaberite Jednostavan korisnički meni..

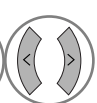
3   Odaberite dio priručnika koji želite pogledati.

• Pritisnite gumb RETURN za povrat na normalni TV prikaz.









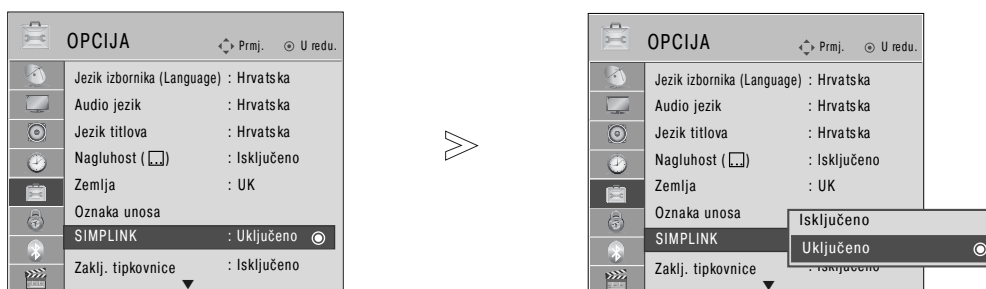

Ova funkcija radi samo kod uređaja s logotipom SIMPLINK.  
Molimo vas provjerite da li postoji logotip SIMPLINK.

Ovaj TV uređaj možda neće raditi ispravno kad se koristi s drugim proizvodima s HDMI-CEC funkcijom.

Ovo će vam omogućiti upravljanje i reprodukciju na AV uređajima koji su priključeni preko HDMI kabela bez potrebe za dodatni kablovima i podešavanjima.

Ako ne želite izbornik SIMPLINK, odaberite "Isključeno".



-   Odaberite OPCIJA.
-   Odaberite SIMPLINK.
-   Odaberite Uključeno ili Isključeno.
-  Spremite.

- Pritisnite gumb MENU za povrat na normalni TV prikaz.
- Pritisnite tipku RETURN za pomak na prethodni zaslon izbornika.

# PRAĆENJE TV PROGRAMA / BIRANJE PROGRAMA

## Spajanje na kućno kino s logotipom SIMPLINK.

- 1** Spojite terminal HDMI/DVI IN 1, HDMI IN 2 (osim za 19/22LH20\*\*, 19/22LD3\*\*, 19/22LG31\*\*), HDMI IN 3 (osim za 19/22LU40\*\*, 19/22LU50\*\*, 19/22/26/32/37/42LH20\*\*, 19/22/26/32LD3\*\*, 32/37/42LF25\*\*, 32/37/42LG2\*\*, 32/37/42LG33\*\*, 26LG31\*\*) ili HDMI IN 4 (Samo 32/37/42/47LH49\*\*, 32/37/42/47/55LH50\*\*, 32/37/42/47LH70\*\*, 42/47LH90\*\*, 50/60PS70\*\*, 50/60PS80\*\*) na stražnjoj strani TV-a s HDMI terminalom za izlaz na kućnom kinu pomoću HDMI kablova.
- 2** Pomoću optičkih kabela spojite terminal digitalnog audio izlaza na stražnjoj strani TV-a s terminalom digitalnog audio ulaza kućnog kina.
- 3** Odaberite kućno kino u izborniku zvučnika pritiskom na gumb SIMPLINK.

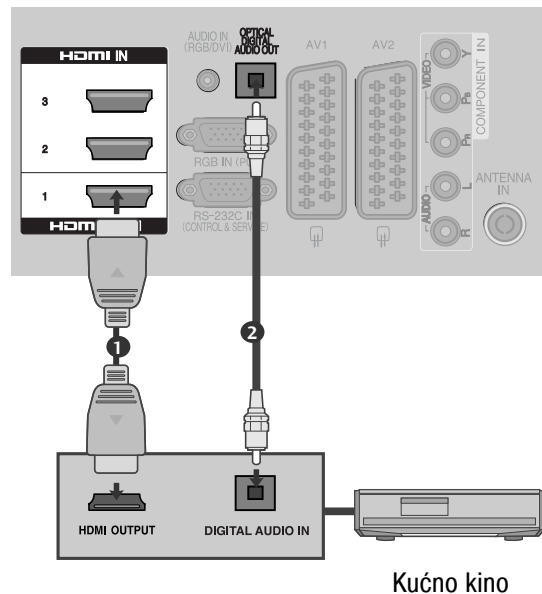

- ▶ Kad izaberete ili uključite medijski uređaj pomoću funkcije kućnog kina, zvučnik će se automatski prebaciti na zvučnik za kućno kino (HT zvučnik).

### ! NAPOMENA!

- ▶ Terminal (HDMI terminal) SIMPLINK uređaja putem HDMI kabla povežite na HDMI/DVI IN ili HDMI IN terminal TV prijemnika.
- ▶ Kad prebacite ulazni izvor pomoću gumba INPUT (ULAZ) na daljinskom upravljaču, zaustavit ćete rad uređaja sa SIMPLINK upravljanjem.

## Funkcije SIMPLINK

Disc playback (Reprodukcija diska)

Upravlja priključenim AV uređajima pritiskom na gumbе  $\wedge$   $\vee$   $<$   $>$ , OK (U REDU),  $\blacktriangleright$ ,  $\blacksquare$ , II,  $\blacktriangleleft$  i gumbе  $\blacktriangleright\blacktriangleright$ .

Direct Play (Neposredna reprodukcija)

Nakon priključivanja AV uređaja na TV prijemnik, njima možete neposredno upravljati i vršiti reprodukciju s medija bez dodatnih podešavanja.

Select AV device (Odabir AV uređaja)

Omogućuje vam da odabir i pokretanje jednog od AV uređaja koji su priključeni na TV prijemnik.

Power off all devices (Isključivanje svih uređaja)

Kad isključite TV prijemnik, isključit će se i svi priključeni uređaji.

Switch audio-out (Prebacivanje zvučnog izlaza)

Nudi lak način prebacivanja zvučnog izlaza.

Sync Power on (Sinkrono uključivanje)

Kada oprema s funkcijom Simplink spojena na HDMI terminal počne reproducirati zapise, TV će se automatski prebaciti na uključeni način.

\* Uređaj koji je priključen na TV prijemnik preko HDMI kabela, ali ne podržava SIMPLINK, neće pružiti ovu funkciju.

Napomena: Za upravljanje funkcijom SIMPLINK potrebno je koristiti HDMI kabel u kombinaciji s verzijom 1.3 s funkcijom \*CEC. (\*CEC: Consumer Electronics Control, Nadzor elektronike korisnika).

## Izbornik SIMPLINK

Pritisnite gumb  $\wedge$   $\vee$   $<$   $>$  a zatim gumb OK (U REDU) da biste odabrali izvor SIMPLINK.

- 1 Praćenje TV programa: Prebacuje se na prethodni TV program bez obzira na trenutni način.
- 2 Disc playback (Reprodukcija diska): Odabire i vrši reprodukciju priključenih diskova. Kad je dostupno više diskova, nazivi diskova će biti na prikladan način prikazani u dnu ekrana.
- 3 VCR playback (Reprodukcija s videorekordera): Vrši reprodukciju i upravljanje priključenim VCR-om.
- 4 HDD Recordings playback (Reprodukcija snimki s HDD): Vrši reprodukciju i upravljanje snimki na HDD-u.
- 5 Audio Out to Home theater/Audio Out to TV (Zvučni izlaz na izlaz TV prijemnika za Kućno kino/Izlaz zvuka): Odabire kućno kino ili TV zvučnik kao izlazni zvučni uređaj.

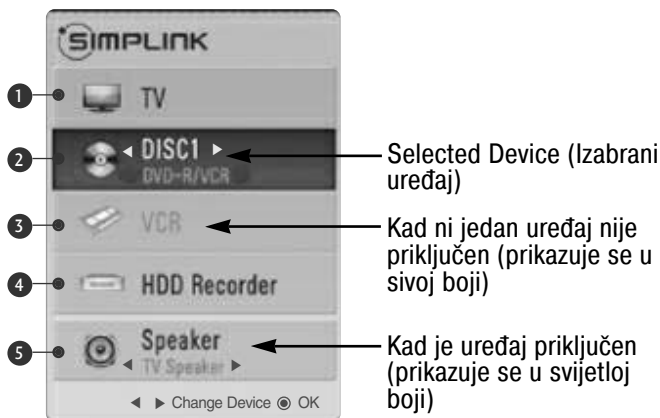

- Kućno kino: Istodobno podržava samo jedan
- DVD, Recorder (DVD, snimač): Odjednom se podržava jedan (19/22LH20\*\*, 19/22LD3\*\*, 19/22LG31\*\*), dva (19/22LU40\*\*, 19/22LU50\*\*, 26/32/37/42LH20\*\*, 26/32LD3\*\*, 32/37/42LF25\*\*, 32/37/42LG2\*\*\*, 32/37/42LG33\*\*, 26LG31\*\*), tri (32/37/42/47LH3\*\*\*, 32/37/42/47LH40\*\*, 26LU50\*\*, 32/42/47LF51\*\*, 42/50PQ35\*\*, 42PQ65\*\*, 50PS65\*\*) ili četiri (32/37/42/47LH49\*\*, 32/37/42/47/55LH50\*\*, 32/37/42/47LH70\*\*, 42/47LH90\*\*, 50/60PS70\*\*, 50/60PS80\*\*)
- VCR: Istodobno podržava samo jedan

# PRAĆENJE TV PROGRAMA / BIRANJE PROGRAMA

## AV MODE (AV NAČIN)

Možete izabrati optimalne slike i zvukove prilikom priključivanja AV uređaja na vanjski ulaz.

Isključeno	Isključuje AV MODE (AV NAČIN).
Kino	Optimizira video i audio postavke za gledanje filmova.
Sport	Optimizira video i audio postavke za gledanje sportskih događaja.
Igra	Optimizira video i audio postavke za igranje igara.

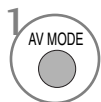
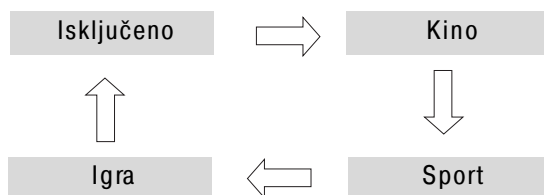

1 Pritisnite gumb AV MODE nekoliko puta zaredom dok ne odaberete željeni izvor.



- Ako odaberete način Kino u način AV, način Kino će biti odabran i za način slike i za način zvuka u izborniku SLIKA i izborniku ZVUK.
- Ako odaberete "Isključeno" (Isklj) u AV načinu, bit će odabrani slika i prikaz koji ste inicijalno odabrali.



# Početno podešavanje (Podešavanje na originalne tvorničke postavke)

Ova funkcija sve postavke vraća u tvorničke. Međutim, postavke Dan Noć načina slike ne mogu se vratiti u tvorničke.

U slučaju seljenja u drugi grad ili državu korisno je vratiti tvorničke postavke proizvođača.

Po završetku vraćanja tvorničkih postavki morate ponovno pokrenuti postavljanje inicijalizacije.

Kada je izbornik Sustav zaključav. podešen na "Uključeno", pojavljuje se poruka za ponovnim unosom lozinke.

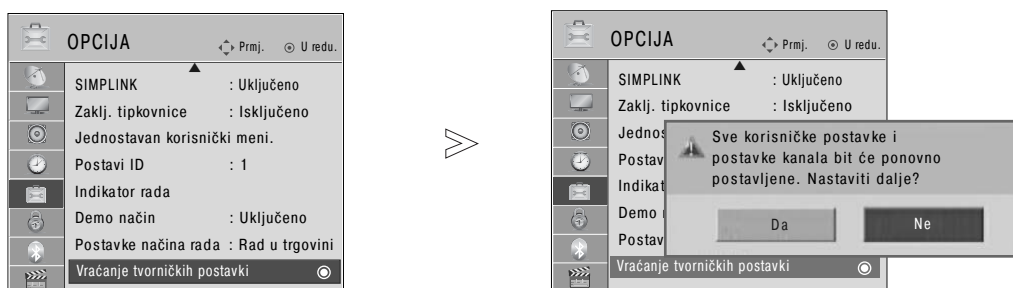

1 Odaberite OPCIJA.

2 Odaberite Vraćanje tvorničkih postavki.

3 Odaberite Da.

4 Pokreni vraćanje tvorničkih postavki.

• Dok je sustav zaključan, u slučaju da zaboravite svoju lozinku, pritisnite '7', '7', '7', '7' na daljinskom upravljaču.

- Pritisnite gumb MENU za povrat na normalni TV prikaz.
- Pritisnite tipku RETURN za pomak na prethodni zaslon izbornika.

# DA BISTE KORISTILI BLUETOOTH

(Samo 32/37/42/47LH70\*\*, 42/47LH90\*\*, 50/60PS70\*\*, 50/60PS80\*\*)

## Bluetooth?

Bluetooth je tehnologija za rad s mrežom kratkog dometa koja koristi frekvenciju od 2,4 GHz za povezivanje različitih vrsta informacijskih uređaja kao što su računala, mobiteli i PDA (ručna) računala, kao i digitalnih uređaja putem bežične veze bez potrebe za spajanjem bilo kakvih kabela kako bi se omogućila razmjena podataka.

Pomoću komunikacijske funkcije Bluetooth možete povezati svoje Bluetooth bežične stereo slušalice ili primiti slike (samo JPEG), te slušati glazbu s mobitela koji podržava Bluetooth koristeći ovaj TV prijemnik.

- Komunikacijske spec. : Bluetooth specifikacija, verzija 2.0+EDR (Poboljšana brzina prijenosa podataka)
- Izlaz: Bluetooth specifikacija, klasa napajanja 2
- Maksimalni komunikacijski domet: Bez prepreka, približno 10 m (30 ft)
- Raspon frekvencija: 2,4 GHz pojas (2,4 GHz do 2,4835 GHz)
- Modul Bluetooth : EAX57538201 (LG Electronics)
- Kompatibilni Bluetooth profil :
  - GAVDP (Generički profil audio/video distribucije)
  - A2DP (Advanced Audio Distribution Profile)
  - HSP (Headset Profile) (Profil slušalice)
  - OPP (Object Push Profile)
  - BIP (Basic Imaging Profile – osnovni profil slika)
  - FTP (File Transfer Profile – profil za prijenos datoteka)

CE0678

## Mjere opreza prilikom korištenja Bluetootha

- ▶ Koristite u razmaku od 10 m (-45° do 45°).  
Ako uređaj koristite izvan dometa ili unutar dometa s preprekama, može doći do komunikacijskih pogrešaka.
- ▶ Komunikacijska pogreška može se pojaviti zbog karakteristika okruženja uređaja.
- ▶ Proizvodi koji koriste istu frekvenciju od 2,4 GHz (bežični LAN, mikrovalna pećnica itd.), mogu uzrokovati komunikacijsku pogrešku jer koriste istu frekvencijsku pojasnu širinu.
- ▶ Vrijeme pretraživanja uređaja razlikuje se u ovisnosti o broju Bluetooth uređaja i radnih situacija.
- ▶ Što je manji broj uređaja, veća je vjerojatnost da će pretraga biti uspješna.
- ▶ Elektromagnetski val može interferirati s nekim bežičnim uređajima.
- ▶ S obzirom na to da neki bežični uređaji mogu interferirati s elektronskim valom, oni nisu prikladni za pružanje usluga.
- ▶ U isto vrijeme može biti priključen samo jedan Bluetooth uređaj.
- ▶ Dok koristite Bluetooth slušalice, možete primiti fotografije (samo JPEG) ili slušati glazbu s drugih Bluetooth uređaja.
- ▶ Pojediniosti o Bluetoothu pronaći ćete u priručniku za uporabu Bluetooth uređaja.
- ▶ USB (Photo List (Popis fotografija), Music List (Popis glazbe), Movie List (Popis filmova) (samo 32/37/42/47LH49\*\*, 32/37/42/47/55LH50\*\*, 32/37/42/47LH70\*\*, 42/47LH90\*\*, 50/60PS70\*\*, 50/60PS80\*\*, 42/50PQ35\*\*, 42PQ65\*\*, 50PS65\*\*)) i Bluetooth neće biti podržani istovremeno.
- ▶ Rukovanje je podložno sljedećim dvama uvjetima: (1) Uređaj ne smije izazvati (štetnu) interferenciju i (2) uređaj mora prihvatiti svaku primljenu interferenciju, uključujući interferenciju koja može izazvati neželjeno djelovanje (uređaja).

QDID (Qualified Design Identity) (Kvalificiran identitet dizajna) : B014836





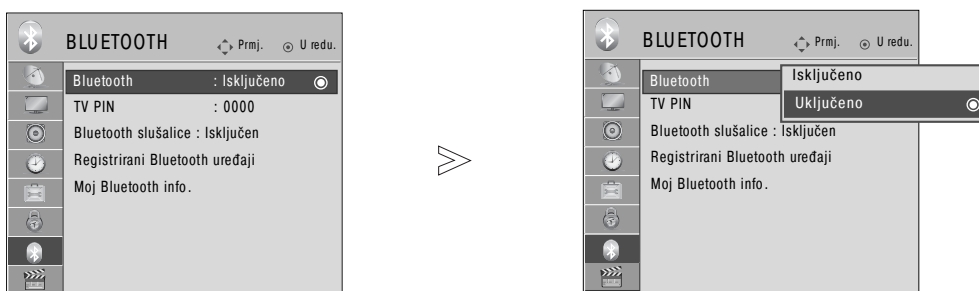

# POSTAVLJANJE BLUETOOTHA

Ako želite slušati emitirani zvuk pomoću Bluetooth slušalica ili primati jpeg slike s vanjskog uređaja i gledati ih na TV prijemniku, slušati glazbu s mobilnog telefona (Bluetooth uređaj), možete koristiti bežičnu komunikaciju bez potrebe za spajanjem kabela.

Izbornik BLUETOOTH možete koristiti tako da odaberete "On" (Uključeno). Ako ne želite koristiti funkciju Bluetooth, odaberite "Off" (Isključeno).

U slučaju vanjskog Bluetooth uređaja, nakon odspajanja uređaja možete odabrati "Off" (Isključeno).



-   Odaberite BLUETOOTH.
-   Odaberite Bluetooth.
-   Odaberite Uključeno ili Isključeno.
-  Spremite.

- Pritisnite gumb MENU za povrat na normalni TV prikaz.
- Pritisnite tipku RETURN za pomak na prethodni zaslon izbornika.

# DA BISTE KORISTILI BLUETOOTH

## POSTAVLJANJE PIN-A TELEVIZORA





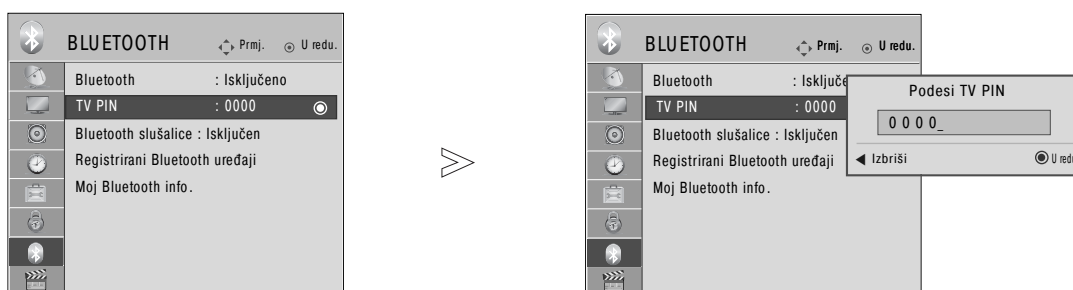

U slučaju vanjskog Bluetooth uređaja, nakon odspajanja uređaja možete odabrati "Off" (Isključeno), Trebate unijeti Pin.

Pojedinosti o postavljanju PIN-a vanjskog Bluetooth uređaja pronaći ćete u priručniku za uporabu uređaja.

TV Pin (Pin televizora) sastoji se od brojeva koji imaju najviše 10 znamenki.

TV Pin mora imati više od jedne znamenke.

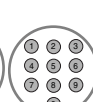

-   Odaberite BLUETOOTH.
-   Odaberite TV PIN.
-   Odaberite željeni PIN broj.
- 

• Pritisnite gumb < kako biste izbrisali jednu po jednu znamenku.

- Pritisnite gumb MENU za povrat na normalni TV prikaz.
- Pritisnite tipku RETURN za pomak na prethodni zaslon izbornika.

# BLUETOOTH SLUŠALICE

Kada odaberete Bluetooth slušalice, zvuk TV prijemnika možete slušati pomoću Bluetooth slušalica putem bežične komunikacije.

Prije prvog korištenja morate obaviti uparivanje s Bluetooth uređajem. Pojednosti ćete pronaći u priručniku za uporabu uređaja. Može se povezati najviše 12 uređaja.

Kada jedinica traži Bluetooth slušalice, ne radi niti jedan drugi gumb osim gumba "Stop" (gumb OK).

## Spajanje novih Bluetooth slušalica

Nove Bluetooth slušalice možete tražiti samo dok je uređaj u stanju Disconnected (Isključeno).

Kada izvedete pretraživanje, pojavit će se popis odgovarajućih Bluetooth slušalica.

Kada je novi Bluetooth uređaj pronađen, provjerava se valjanost PIN broja radi povezivanja uređaja. Pojednosti ćete pronaći u priručniku za uporabu uređaja.

Kada odabirete Kabel (način kabla DVB), ako je odabrana Finska, Švedska ili "--", ne možete slušati stereo zvuk na Bluetooth slušalicama.

\*Kada odabirete Kabel (način kabla DVB), ako je odabrana Finska, Švedska ili "--".

1. Ako postoje Bluetooth slušalice, one su isključene.
2. Svi popisi uređaja slušalica izbrisani su.
3. Način Bluetooth isključen je.
4. Kada se pokušate spojiti sa slušalicama koje su isključivo stereo, bit će prikazano „Invalid format“ (nevaljani format).

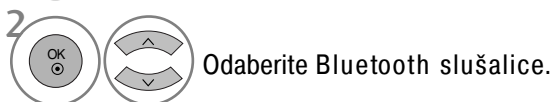
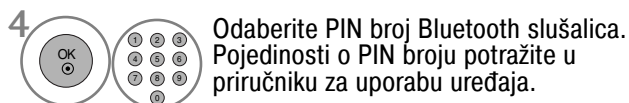
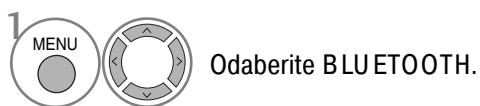

## Spajanje s već registriranim Bluetooth slušalicama

Bluetooth slušalice na popisu su navedene redoslijedom korištenja, pri čemu se trenutno korištene slušalice nalaze na vrhu.



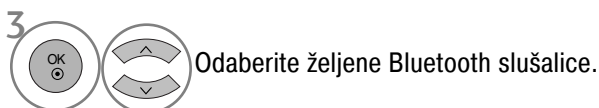
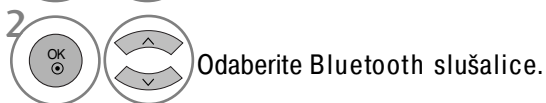
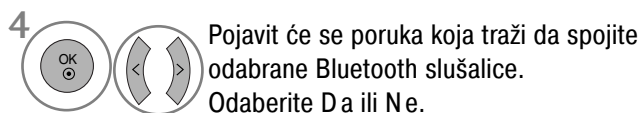

Kad spajate već registriran Bluetooth uređaj, možete ga odabrati i izravno spojiti bez provjeravanja PIN-a.

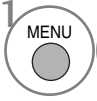
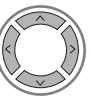

- Nakon što se spojite/počnete koristiti Bluetooth slušalice, postavke slušalica isključuju se automatski kada isključite napajanje televizora, a zatim ga uključite.
- Nakon spajanja Bluetooth slušalica, zvučnik TV prijemnika prebacuje se u stanje Mute (bez zvuka), a zvuk nastaje samo u slušalicama.

# DA BISTE KORISTILI BLUETOOTH

## Odspajanje Bluetooth slušalica tijekom korištenja

-   Odaberite BLUETOOTH.
-    Odaberite Bluetooth slušalice.
-  Odspojite Bluetooth slušalice.

## Na zahtjev za povezivanjem televizora iz Bluetooth slušalica

Kada je Bluetooth izbornik "uključen", a u slušalicama začujete zahtjev za spajanjem, prikazuje se ova poruka.

Ovu značajku ne podržavaju sve slušalice. (Pogledajte priručnik za uporabu Bluetooth slušalica).

Neke vrste slušalica automatski će se pokušati povezati pri isključivanju/uključivanju, čak i ako nisu na popisu Registered Device (Registrirani uređaji).

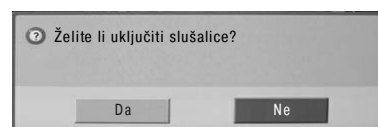

-    Odaberite Da ili Ne.

### ! NAPOMENA



- ▶ LG preporučuje sljedeće slušalice.
  - Mono/Stereo : Nokia : BH501 / Jabra : BT620s / Sony : DR-BT30Q / Philips : SHB7100 / Plantronics : Pulsar590 / Motorola : HT820 / Motorola : S9 / LG : HBS200
  - Samo stereo : Logitech : Freepulse-wireless
  - Samo mono : Motorola : H800 / Jabra : BT250v / Jabra : BT2040 / Plantronics : Discovery665 / Nokia : BH-900 / Sony Ericsson : HBH-GV435 / Samsung : WEP500 / LG: Prada HBM-510Zvuk može kasniti u ovisnosti o veličini međumemorije slušalica.
- ▶ Moguće je pretraživati i spajati stereo/mono slušalice sa službenom potvrdom kompatibilnosti s Bluetooth tehnologijom.
- ▶ Mogu se spajati stereo/mono slušalice koje podržavaju A2DP ili HSP funkcije među Bluetooth uređajima.
- ▶ Ako uvjeti u kojima je televizor odgovaraju sljedećima, uređaj možda neće biti ispravno pronađen i povezan.
  - Ako postoji jak elektromagnetski val.
  - Ako ima više Bluetooth uređaja.
  - Ako su slušalice isključene, nisu postavljene ili su pokvarene.
  - S obzirom na to da proizvodi kao što je mikrovalna pećnica, bežična LAN mreža, plazma svjetlo, plinski proizvodi i sl. koriste isti frekvencijski razpon, može doći do komunikacijske pogreške.
- ▶ Istovremeno je moguće spojiti samo jedne Bluetooth slušalice.
- ▶ Veza koja je prekinuta zbog isključivanja televizora i sl. neće biti automatski ponovo uspostavljena. Pokušajte ponovo povezati uređaj.
- ▶ Neke operacije tijekom korištenja slušalica mogu biti usporene.
- ▶ Ako nakon korištenja slušalica tijekom Simplink operacije odaberete simplink Home Theater, jedinica se neće automatski prebaciti na Home Theater zvučnike (zvučnike kućnog kina).
- ▶ Ako se veza sa slušalicama stalno prekida, ponovo uparite uređaj.
- ▶ Kakvoća zvuka mono slušalica neće biti dobra kao kakvoća stereo slušalica.
- ▶ Mono slušalice s povećanjem udaljenosti od televizora mogu prenositi šum jer se služe drugim načinom prijenosa u odnosu na stereo slušalice.
- ▶ Kada su u Bluetooth slušalice u upotrebi, gumbi Volume (Glasnoća) +/- i Mute (Bez zvuka) ne rade, a Audio izbornik vraća se na zadanu vrijednost i onemogućen je.
- ▶ Kada je Bluetooth postavljen na On (Uključeno), ako se uključi bilo koji registrirani uređaj, TV će se automatski prebaciti na način Bluetooth iako gledate program u nekom drugom načinu. U tom slučaju postavite Bluetooth na Off (Isključeno).

# UPRAVLJANJE REGISTRIRANIM BLUETOOTH UREĐAJEM

Ako nema registriranih uređaja, izbornik Registered B/T Device (Registrirani Bluetooth uređaj) bit će deaktiviran i neće se moći koristiti.

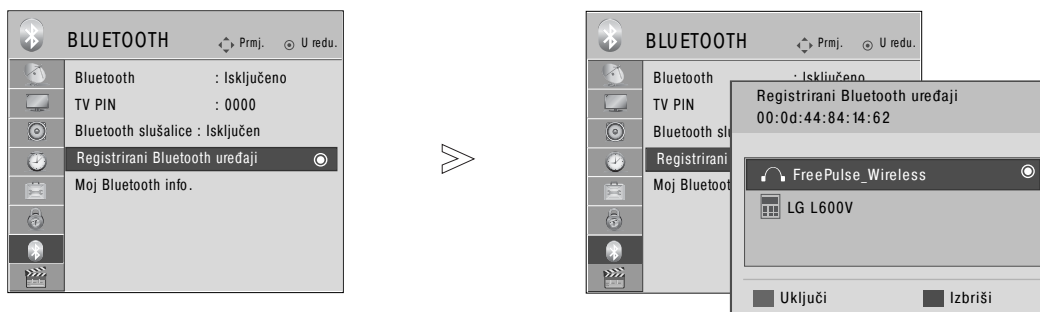
Kada je registrirano 12 uređaja, ne možete registrirati više uređaja, a vanjski uređaj više se neće moći upariti s televizorom. U tom slučaju trebali biste izbrisati jedan uređaj (ako je uređaj povezan s televizorom, najprije ga odspojite), a zatim možete registrirati drugi uređaj.



1   Odaberite BLUETOOTH.

2   Odaberite Registrirani Bluetooth uređaji.

3  Provjerite registrirani Bluetooth uređaj.

## ■ Spajanje registriranih Bluetooth slušalica

1  Odaberite željene registrirane Bluetooth slušalice za povezivanje.

2  Pojavit će se poruka koja traži da spojite odabrane Bluetooth slušalice.

3   Odaberite Da ili Ne.

## ■ Brisanje registriranog Bluetooth uređaja

Kod odabira uređaja koji nije povezan na TV prijamnik biti će dostupna opcija "Delete" (Izbriši).

1  Odaberite uređaj Bluetooth koji želite ukloniti.

2  Pojavit će se poruka koja traži da izbrišete odabrani Bluetooth uređaj.

3   Odaberite Da ili Ne.

## ■ Isključivanje registriranog uređaja Bluetooth.

Kod odabira uređaja koji nije povezan na TV prijamnik biti će dostupna opcija "Disconnect" (Odspojiti).

1  Odaberite Bluetooth uređaj koji je trenutno povezan na TV prijamnik.

2  Isključite uređaj Bluetooth.

# DA BISTE KORISTILI BLUETOOTH

## MY BLUETOOTH INFORMATION (MOJE BLUETOOTH INFORMACIJE)







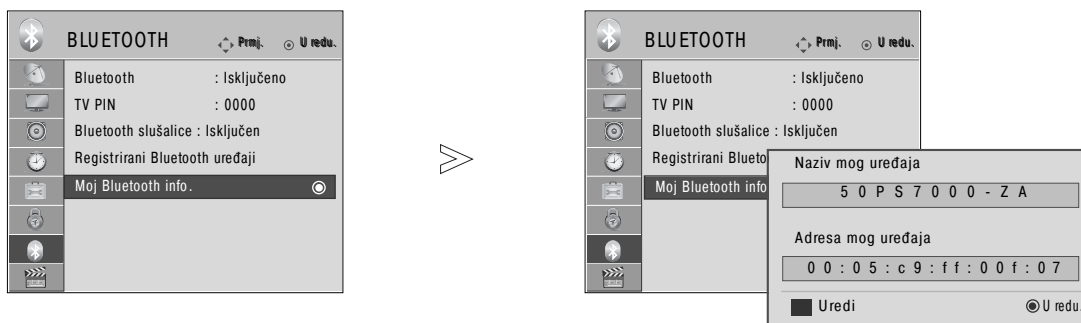

Ova funkcija korisniku pruža My Bluetooth informacije.

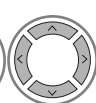
Kada televizor nije spojen ni sa jednim uređajem, dostupna je opcija „Edit“ („Uredi“).

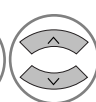
Možete urediti naziv za My device (Moj uređaj).

Možete provjeriti adresu za My device.

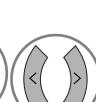

-   Odaberite BLUETOOTH.
-   Odaberite Moj Bluetooth info..
-     Unesite naziv uređaja. Možete koristiti slova od A do Z, brojeve 0 do 9, +/- i prazninu.
-  Spremite.

- Pritisnite gumb MENU za povrat na normalni TV prikaz.
- Pritisnite tipku RETURN za pomak na prethodni zaslon izbornika.



# PRIMANJE FOTOGRAFIJA PUTEM VANJSKOG BLUETOOTH UREĐAJA

Informacije o slanju fotografija (samo JPEG) s vanjskog Bluetooth uređaja na TV prijemnik potražite u korisničkom priručniku odgovarajućeg uređaja.

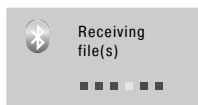

- Kad pomoću gumba  $\wedge$   $\vee$   $\lt$   $\gt$  odaberete Close (zatvori), OSD će nestati. Kad ponovo pritisnete gumb OK (U redu), ponovo će se pojaviti.



Odaberite željene fotografije.

 (Rotiraj): Rotiranje fotografija.

- Rotira fotografiju za 90° u smjeru kazaljke na satu nakon klika na gumb OK (U redu) na .

- Maksimalna kumulativna veličina slika koje je moguće primiti je 10 megabajta.
- Dok koristite Bluetooth slušalice, ne možete primati slike.
- Ne možete primiti slike dok slušate glazbu s uređaja Bluetooth.
- Dok vanjski Bluetooth uređaj šalje fotografiju, pritisnite gumb RETURN kako biste zaustavili primanje fotografije. Zbog toga će sve već primljene fotografije biti izbrisane.
- S nekim uređajima Bluetooth možda nećete moći prenositi slikovne datoteke (JPEG) na TV prijamnik.

## Slušanje glazbe s vanjskog uređaja Bluetooth

Informacije o slušanju glazbe s vanjskog Bluetooth uređaja na TV prijemniku potražite u korisničkom priručniku odgovarajućeg uređaja.

Uređaj Bluetooth koji koristite treba podržavati A2DP (kao vanjski uređaj)

- S nekim uređajima Bluetooth možda nećete moći slušati glazbu na sustavu zvučnika televizora.

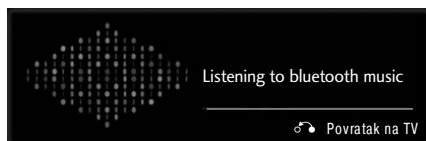

- Pritisnite gumb  $\triangleleft$  + ili - da biste podesili jačinu zvuka.
- Ako želite isključiti zvuk, pritisnite gumb MUTE (bez zvuka).
- Za povratak na uobičajeno gledanje televizije pritisnite gumb RETURN (Povratak).

### **! NAPOMENA**

- ▶ Ne možete slušati glazbu dok koristite slušalice Bluetooth.
- ▶ Ne možete slušati glazbu dok primete sliku/slike.

# ZA KORIŠTENJE USB UREĐAJA

- ▶ Nije moguće koristiti USB funkciju za modele 19/22LU40\*\*, 19/22/26LU50\*\*, 32/37/42LF25\*\*, 32/37/42LG2\*\*, 32/37/42LG33\*\*, 19/22/26LG31\*\*, 19/22/26/32/37/42LH20\*\*, 19/22/26/32LD3\*\*, 32/37/42/47LH3\*\*, 32/42/47LF51\*\*.

## Priključivanje USB uređaja

Ovaj se skočni izbornik prikazuje automatski kada spojite USB uređaj.

“POP UP MENU” (SKOČNI IZBORNİK) neće se prikazati dok je aktiviran OSD, uključujući Menu (Izbornik), EPG ili popis Schedule (Raspored) ili dok su povezane Bluetooth slušalice.

Kada se skočni izbornik ne pojavi, možete odabrati Music List (Popis glazbe), Photo List (Popis fotografija) ili Movie List (Popis filmova) (samo 32/37/42/47LH49\*\*, 32/37/42/47/55LH50\*\*, 32/37/42/47LH70\*\*, 42/47LH90\*\*, 50/60PS70\*\*, 50/60PS80\*\*, 42/50PQ35\*\*, 42PQ65\*\*, 50PS65\*\*) na USB izborniku.

Na USB uređaju ne možete dodati novu mapu niti izbrisati postojeću.

- 1 Spojite USB uređaj s USB IN utikačem na televizoru.

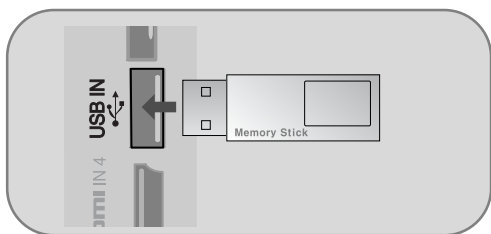

- Podržani su samo fotografije (JPEG), glazba (MP3) i filmovi (DAT, MPG, MPEG, VOB, AVI, DIVX, MP4, MKV, TS, TRP, TP) (samo 32/37/42/47LH49\*\*, 32/37/42/47/55LH50\*\*, 32/37/42/47LH70\*\*, 42/47LH90\*\*, 50/60PS70\*\*, 50/60PS80\*\*, 42/50PQ35\*\*, 42PQ65\*\*, 50PS65\*\*).

- 2 Odaberite POPIS SLIKA., POPIS GLAZBE ili POPIS FILMOVA (Samo 32/37/42/47LH49\*\*, 32/37/42/47/55LH50\*\*, 32/37/42/47LH70\*\*, 42/47LH90\*\*, 50/60PS70\*\*, 50/60PS80\*\*, 42/50PQ35\*\*, 42PQ65\*\*, 50PS65\*\*).

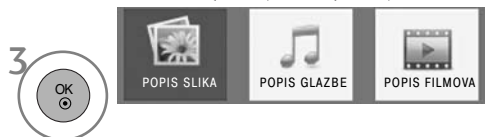

### Prilikom uklanjanja USB uređaja

Prije uklanjanja USB uređaja odaberite izbornik USB uređaj.

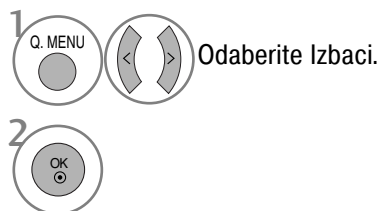

## Mjere opreza prilikom korištenja USB uređaja

- ▶ Prepoznatljiv je samo USB uređaj za pohranu.
- ▶ Ako je USB uređaj za pohranu priključen putem USB čvorišta, uređaj nije prepoznatljiv.
- ▶ USB uređaj za pohranu koji koristi program za automatsko prepoznavanje možda neće biti prepoznat.
- ▶ USB uređaj za pohranu koji koristi vlastiti upravljački program možda neće biti prepoznat.
- ▶ Brzina prepoznavanja USB uređaja za pohranu može se razlikovati od uređaja do uređaja.
- ▶ Nemojte isključivati televizor niti vaditi USB uređaj dok je priključen USB uređaj za pohranu u radu. Kada se takav uređaj iznenada izvadi ili iskopča, datoteke pohranjene na USB uređaj za pohranu mogu biti oštećene.
- ▶ USB uređaj za pohranu koji je nasilno izvaden nemojte priključivati na računalo. Uređaj možda neće raditi, a može uzrokovati kvar proizvoda. Uvijek koristite samo USB uređaje za pohranu na kojima se nalaze obične glazbene, slikovne ili filmske datoteke.
- ▶ Koristite samo USB uređaj za pohranu formatiran u datotečnom sustavu FAT32, datotečnom sustavu NTFS, operacijskog sustava Windows. U slučaju uređaja za pohranu formatiranog drugim uslužnim programom koji Windows ne podržava, uređaj možda neće biti prepoznat.
- ▶ USB uređaj za pohranu (preko 0.5 A) kojem je potrebno vanjsko napajanje priključite na vanjsko napajanje. Ako to ne učinite, uređaj možda neće biti prepoznat.
- ▶ USB uređaj za pohranu priključite pomoću kabela koji isporučuje njegov proizvođač.
- ▶ Neki USB uređaji za pohranu možda neće biti podržani i možda neće dobro raditi.
- ▶ Način poravnanja datoteka USB uređaja za pohranu sličan je načinu sustava Window XP pa je u nazivu datoteke moguće prepoznati do 100 znakova iz engleskog jezika.
- ▶ Svakako izradite sigurnosnu kopiju važnih datoteka, jer se podaci pohranjeni u USB memorijskom uređaju mogu oštetiti. Ne preuzimamo odgovornost za izgubljene podatke.
- ▶ Ako USB HDD nema vanjski izvor napajanja, USB uređaj možda neće biti prepoznat. Stoga obavezno priključite vanjski izvor napajanja.
- Koristite prilagodnik napajanja za vanjski izvor napajanja. Ne osiguravamo USB kabel za vanjski izvor napajanja.
- ▶ Podatke u USB uređaju za pohranu nije moguće brisati u NTFS datotečnom sustavu.
- ▶ Ako vaš USB memorijski uređaj ima višestruke particije ili ako koristite USB višestruki čitač kartica, možete koristiti do 4 particije ili USB memorijska uređaja.
- ▶ Funkciju brisanja podržava samo datotečni sustav FAT32.
- ▶ Ako je USB memorijski uređaj priključen na USB višestruki čitač kartica, podaci o količini možda neće biti otkriveni.
- ▶ Ako USB memorijski uređaj ne radi ispravno, isključite ga te ga ponovno uključite.
- ▶ Brzina otkrivanja USB memorijskog uređaja razlikuje se od uređaja do uređaja.
- ▶ Preporučeni kapacitet za vanjski USB tvrdi disk iznosi 1 TB, dok za USB memoriju iznosi 32 GB ili manje.
- ▶ Bilo koji uređaj s kapacitetom većim od preporučenog možda neće raditi pravilno.
- ▶ Ukoliko vanjski USB tvrdi disk s funkcijom "Energy Saving" (Ušteda energije) ne radi, isključite i ponovno uključite tvrdi disk kako bi proradio.
- ▶ Podržani su USB uređaji za pohranu koji su prethodili standardu USB 2.0. No, moguće je da u popisu filmova možda neće ispravno funkcionirati.

## ! NAPOMENA

- Prikazana slika može se razlikovati od vašeg TV uređaja.
- ▶ Kako ne biste izgubili USB memorijski modul, upotrijebite USB priključak (prodaje se odvojeno) kako biste pričvrstili USB memorijski modul na držač USB priključka na televizoru. (samo plazma televizor)

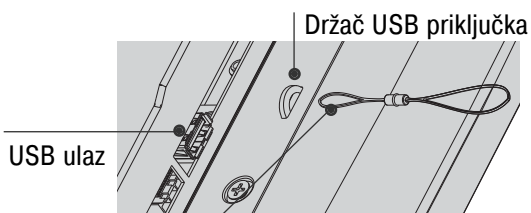

USB priključak (prodaje se odvojeno)  
Pričvrstite jedan kraj USB priključka na USB memorijski modul, a drugi kraj na držač USB priključka.

## POPIS FOTOGRAFIJA

Možete pregledavati datoteke fotografija s USB uređaja za pohranu.

Prikaz na zaslonu može se razlikovati od onoga na vašem televizoru. Ovdje prikazane slike služe kao pomoć pri korištenju televizora.

Kada gledate fotografiju funkcijom Photo List (Popis fotografija), ne možete promijeniti način slike.

PHOTO(\*.JPEG) - datoteka za podršku

Osnovna odrednica: 64 x 64 do 15360 x 8640

Progresivno: 64 x 64 do 1920 x 1440

- Možete reproducirati samo JPEG datoteke.
- Nepodržane datoteke prikazane su u obliku unaprijed definirane ikone.

## Komponente zaslona

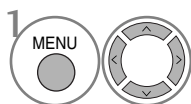

Odaberite USB.

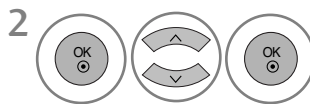

Odaberite Popis slika.

- 1 Prelazi na datoteku više razine
- 2 Trenutna stranica / Ukupan broj stranica
- 3 Ukupan broj označenih fotografija
- 4 Odgovarajući gumbi na daljinskom upravljaču

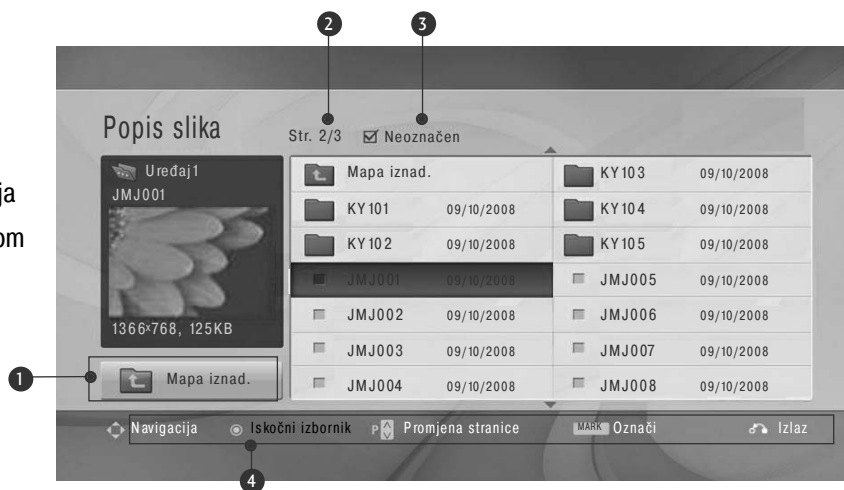





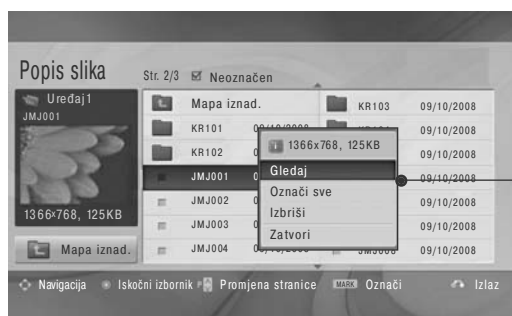



# ZA KORIŠTENJE USB UREĐAJA

## Odabir fotografija i skočni izbornik



- ▶ Gledaj : prikazivanje odabrane stavke.
- ▶ Označi sve : označavanje svih fotografija na zaslonu.
- ▶ Izbriši sve oznake : Odznačavanje svih označenih fotografija.
- ▶ Izbriši ili Izbriši označeno(samo datotečni sustav FAT32) : brisanje odabrane fotografije.
- ▶ Zatvori : zatvaranje skočnog izbornika.

-  1 Odaberite određenu mapu ili pogon.
-   2 Odaberite željene fotografije.
-   3 Prikažite skočni izbornik.
-   4 Odaberite željeni skočni izbornik.

- Za navigaciju na stranici fotografija koristite gumb P  .
- Za označavanje i odznačavanje fotografija koristite gumb MARK. Kada su neke fotografije označene, svaku od njih možete pogledati pojedinačno ili kao prezentacijski prikaz. Ako niti jedna fotografija nije označena, možete pogledati svaku pojedinačnu fotografiju u mapi ili prezentacijski prikaz svih fotografija u mapi.



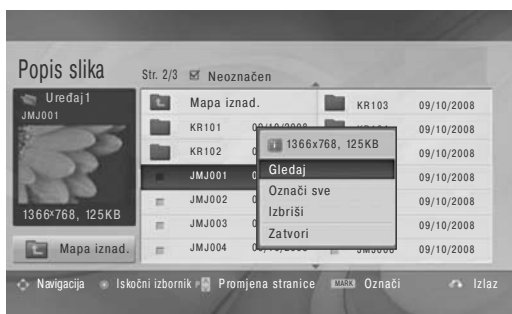
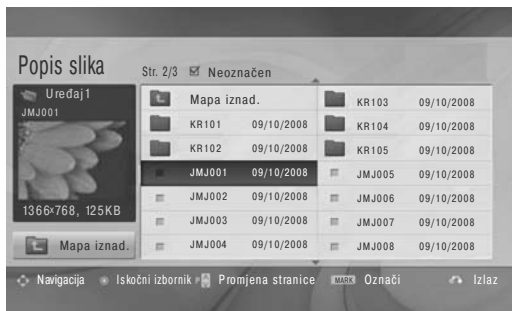

- Za povratak na normalno gledanje televizije pritisnite gumb RETURN.

## Gledanje fotografija

Na zaslonu za prikaz fotografija u punoj veličini dostupne su brojne mogućnosti.

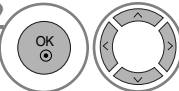



Omjer dužine i visine fotografije može promijeniti veličinu fotografije prikazane na zaslonu u punoj veličini.  
Za povratak na prethodni zaslon izbornika pritisnite gumb RETURN.

-  Odaberite odredišnu mapu ili pogon.
-  Odaberite željene fotografije.
-  Prikažite skočni izbornik.
-  Odaberite Gledaj
-  Odabrana fotografija prikazuje se u punoj veličini.

• Za navigaciju na stranici fotografija koristite gumb P ^ v .

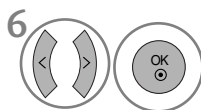
# ZA KORIŠTENJE USB UREĐAJA



6 Odaberite Dijaprojeksija , BGM,  (Rotacija), Izbriši , Opcija ili Sakrij.

- Za odabir prethodne ili sljedeće fotografije koristite gumb < > .
- Za odabir izbornika i upravljanje izbornikom na zaslonu u punoj veličini koristite gumb < > .

- ▶ **Dijaprojeksija** : kad nije odabrana nijedna slika, sve fotografije u trenutnoj mapi prikazuju se tijekom prezentacijskog prikaza. Ako se neke fotografije odaberu, bit će prikazane u prezentacijskom prikazu.
  - Postavite vremenski interval prezentacijskog prikaza pod značajkom Opcija.
- ▶ **BGM** (Background Music) (Glazba u pozadini) : slušanje glazbe tijekom pregledavanja fotografija u punoj veličini.
  - Postavite Music Folder (Mapa glazbe) za BGM u Options (Opcije) prije korištenja te funkcije.
- ▶  (Rotiraj): rotiranje fotografija.
  - Rotira fotografiju za 90°, 180°, 270°, 360° u smjeru kazaljke na satu.
  - Ne može se rotirati kada je širina slike veća od podržane visine.
- ▶ **Izbriši**(samo datotečni sustav FAT32) : brisanje fotografija.
- ▶ **Opcija** : Postavite vrijednosti za Brz. slajda i Glazbena mapa za BGM.
  - Pomoću gumba ^ v < > i OK podesite vrijednosti. Zatim idite na **Uredu.** i pritisnite OK (U redu) kako biste spremili postavke.
  - Dok se BGM reproducira, mapu s glazbom ne možete promijeniti.
- ▶ **Sakrij** : sakriva izbornik na zaslonu u punoj veličini.
  - Da biste izbornik ponovo prikazali na zaslonu u punoj veličini, pritisnite gumb OK (U redu).

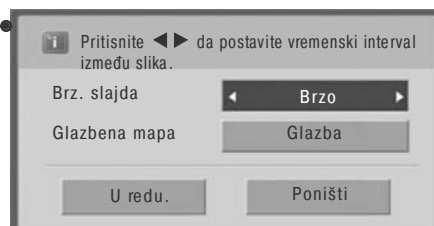

# POPIS GLAZBE

Možete slušati glazbene datoteke s USB uređaja za pohranu.

Na kupljene glazbene datoteke (\*.MP3) mogu se primjenjivati ograničenja koja se odnose na autorska prava. Ovaj model možda ne podržava reprodukciju takvih datoteka.

Ova jedinica može reproducirati glazbenu datoteku s vašeg USB uređaja.

Prikaz na zaslonu može se razlikovati od onoga na vašem televizoru. Ovdje prikazane slike služe kao pomoć pri korištenju televizora.

MUSIC (\*.MP3) - datoteka za podršku

Broj bitova u sekundi: 32 do 320

- Brzina uzorkovanja za MPEG1 layer 3: 32 kHz, 44,1 kHz, 48 kHz.
- Brzina uzorkovanja za MPEG2 layer 3: 16 kHz, 22,05 kHz, 24 kHz
- Brzina uzorkovanja za MPEG2.5 layer 3: 8 kHz, 11,025 kHz, 12 kHz

## Komponente zaslona

1 MENU Odaberite USB.

2 OK Odaberite Popis glazbe.

1 Preview (Pregled): Ako postoji omot albuma (Album Art Image), isti će se i prikazati.

2 Prelazi na datoteku više razine

3 Trenutna stranica / Ukupan broj stranica

4 Ukupan broj označenih skladbi

5 Odgovarajući gumbi na daljinskom upravljaču

Popis glazbe Str. 2/3 Neoznačen

Naslov	Trajanje
Mapa iznad.	
S001	
S002	
S003	01:34
S004	03:23
S005	04:28

Glazba S003 00:00/01:34

Mapa iznad.

5 Navigacija Iskočni izbornik Promjena stranice MARK Označi Izlaz

# ZA KORIŠTENJE USB UREĐAJA

## Odabir glazbe i skočni izbornik

Kao što je prikazano, na jednoj stranici prikazuje se do 6 glazbenih naslova.

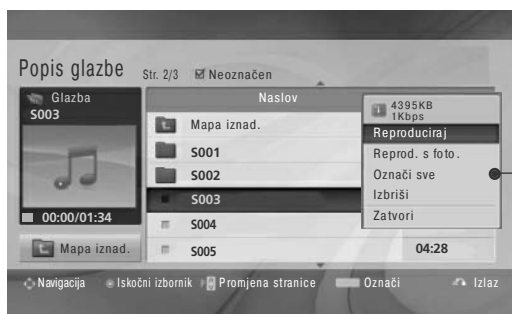

► Reproduciraj (dok je zaustavljeno): reprodukcija odabrane glazbe.

Kada završi reprodukcija skladbe, započet će reprodukcija sljedeće. Ako nije odabrana nijedna datoteka, bit će reproducirana sljedeća datoteka u trenutnoj mapi. Ako prijedete u drugu mapu i pritisnete gumb OK (U redu), trenutna reprodukcija bit će zaustavljena.

► Reprod. ozn. : reprodukcija označene glazbe. Kad se reprodukcija glazbe dovrši, automatski će biti reproducirana sljedeća odabrana skladba.

► Zaustavi repro. (tijekom izvođenja): zaustavlja reprodukciju glazbe.

► Reprod. s foto. : pokretanje reprodukcije odabranih skladbi, a zatim prelazak na Popis fotografija.

► Označi sve : označavanje svih skladbi u mapi.



► Izbriši sve oznake : Odznačite svu označenu glazbu.

► Izbriši ili Izbriši označeno (samo datotečni sustav FAT32) : brisanje odabrane glazbe.



► Za tvori : zatvaranje skočnog izbornika.

1  Odaberite određenu mapu ili pogon.

2   Odaberite željenu glazbu.

3   Prikažite skočni izbornik.

4   Odaberite željeni skočni izbornik.

- Za kretanje gore-dolje po stranici s glazbom koristite gumb P  .
- Za označavanje i odznačavanje glazbe koristite gumb MARK. Kada su neke glazbene datoteke označene, glazbene datoteke bit će reproducirane jedna za drugom. Na primjer, ako želite slušati samo jednu skladbu više puta, označite samo nju i reproducirajte je. Ako nijedna skladba nije označena, sve glazbene datoteke u mapi bit će reproducirane jedna za drugom.

• Za povratak na normalno gledanje televizije pritisnite gumb RETURN.











- Ako tijekom reprodukcije ne pritisnete nijedan gumb, okvir s informacijama o reprodukciji (kao što je dolje prikazano) pojavit će se kao čuvar zaslona.

- Što je "čuvar zaslona"?

Čuvar zaslona služi za sprječavanje oštećenja piksela zbog statične slike koja na zaslonu ostaje prikazana dulje vrijeme.



## ! NAPOMENA

- ▶ Kada se reproducira glazbena datoteka, iza naslova je prikazano .
- ▶ Oštećena ili neispravna glazba ne reproducira se. Kao vrijeme reprodukcije prikazuje se 00:00.
- ▶ Glazba preuzeta od usluge koja se plaća sa zaštitom autorskih prava ne biva reproducirana, već se kao vrijeme reprodukcije prikazuju pogrešne informacije.
- ▶ Ako pritisnete gumbе OK (U redu) ili , čuvar zaslona se prekida.
- ▶ Gumbи PLAY() (Reprodukcija), Pause() (Pauza), , ,  na daljinskom upravljaču također su dostupni u ovom načinu.
- ▶ Za odabir sljedeće skladbe koristite gumb , a za odabir prethodne skladbe koristite gumb .

# ZA KORIŠTENJE USB UREĐAJA

## POPIS FILMOVA (samo 32/37/42/47LH49\*\*, 32/37/42/47/55LH50\*\*, 32/37/42/47LH70\*\*, 42/47LH90\*\*, 50/60PS70\*\*, 50/60PS80\*\*, 42/50PQ35\*\*, 42PQ65\*\*, 50PS65\*\*)

Možete gledati filmske datoteke s USB uređaja za pohranu.

Popis se filmova aktivira kada sustav prepozna USB. Koristi se pri reprodukciji filmskih datoteka na TV-u.

Prikazuje filmove u mapi USB i podržava reproduciranje.

Omogućuje reprodukciju svih filmova u mapi i datoteka koje korisnik želi.

To je popis filmova na kojem su navedeni podaci o mapi i filmskoj datoteci.

Prikaz na zaslonu može se razlikovati od onog na vašem televizoru. Ovdje prikazane slike služe kao pomoć pri korištenju televizora.

Datoteka koja podržava FILMOVE(\*.dat/\*.mpg/\*.mpeg/\*.ts/\*.trp/\*.tp/\*.vob/\*.mp4/\*.mkv/\*.avi/\*.divx)  
Format videa: DivX3.11, DivX4.12, DivX5.x, DivX6, Xvid1.00, Xvid1.01, Xvid1.02, Xvid1.03, Xvid 1.10-

beta-1/beta-2, Mpeg-1, Mpeg-2, Mpeg-4, H.264/AVC

Audio format: Dolby Digital, AAC, Mpeg, MP3, LPCM, HEAAC



Brzina prijenosa: 32 do 320 bitova u sekundi (MP3)



Format titlova: \*.smi/\*.srt/\*.sub(MicroDVD, SubViewer1.0/2.0)/\*.ass/\*.ssa/\*.txt(TMPlayer)/\*.psb(PowerDivx)

- Neki podnaslovi koje su izradili korisnici možda neće ispravno funkcionirati.
- Neki posebni znakovi u podnaslovima nisu podržani.
- HTML oznake u podnaslovima nisu podržane.
- Podnaslovi u nepodržanim jezicima nisu dostupni.
- Podaci o vremenu u vanjskoj datoteci s titlovima moraju biti poredani uzlaznim redoslijedom kako bi se reproducirali.
- Kada se promijeni jezik zvuka, na zaslonu može doći do privremenih prekida (zaustavljanje slike, brže reproduciranje itd.).
- Oštećena filmska datoteka možda se neće ispravno reproducirati, ili možda neće biti dostupne neke funkcije playera.
- Filmske datoteke pri čijoj su se izradi koristili neki programi za kodiranje možda se neće ispravno reproducirati.
- Ukoliko video- i audio- struktura zabilježene datoteke nije spremjena u međuprostor, emitira se ili video ili audio.
- Podržani su HD videozapisi s najviše od 1920x1080 pri 25/30P ili 1280x720 pri 50/60P, ovisno o brzini slike.
- Videozapisi s rezolucijom većom od 1920x1080 pri 25/30P ili 1280x720 pri 50/60P možda neće pravilno funkcionirati, ovisno o brzini slike.
- Druge vrste i formati filmskih datoteka možda neće ispravno raditi.
- Najveća brzina prijenosa reproducirane filmske datoteke iznosi 20 Mbps.
- Ne jamčimo da će se profili kodirani na razini 4.1 ili višoj bez problema reproducirati u H.264/AVC.
- DTS Audio codec nije podržan.
- Filmske datoteke veće od 30GB nisu podržane za reprodukciju.
- Filmska datoteka DivX i njezina datoteka s podnaslovima moraju biti smještene u istu mapu.
- Imena video datoteke i njene datoteke s titlovima moraju biti identična da bi se datoteka prikazala.
- Reprodukcijski videozapisi putem USB veze koja ne podržava velike brzine možda neće ispravno funkcionirati.
- Datoteke kodirane pomoću GMC-a (Global Motion Compensation) nije moguće reproducirati.
- Ušteda energije i tipka AV Mode (AV način) na daljinskom upravljaču. Korisničko postavljanje za svaki način slike ne funkcionira.

File (Datoteka) Naziv ekstenzije	Video Decoder (Video decoder)	Audio Codec	Maksimalna rezolucija
mpg, mpeg, vob	MPEG1, MPEG2	Dolby Digital, MPEG, MP3, LPCM	1920x1080@30p
dat	MPEG1	Dolby Digital, MPEG, MP3, LPCM	
ts, trp, tp	MPEG2, H.264/AVC	Dolby Digital, AAC, MPEG	
mp4	MPEG4 SP, MPEG4 ASP, Divx 3.11, Divx 4.12, Divx 5.x Divx 6, Xvid 1.00, Xvid 1.01, Xvid 1.02, Xvid 1.03 Xvid 1.10-beta 1, Xvid 1.10-beta 2, H.264/AVC	Dolby Digital, HEAAC, AAC, MPEG, MP3, LPCM	
avi	MPEG 2, MPEG 4 SP, MPEG4 ASP, Divx 3.11, Divx 4, Divx 5, Divx 6 Xvid 1.00, Xvid 1.01, Xvid 1.02, Xvid 1.03, Xvid 1.10-beta 1 Xvid 1.10-beta 2, H.264/AVC	Dolby Digital, HEAAC, AAC, MPEG, MP3, LPCM	
mkv	H.264/AVC, MPEG 1, MPEG 2, MPEG 4 SP, MPEG4 ASP	Dolby Digital, HEAAC, AAC, MPEG, MP3, LPCM	
divx	MPEG 2, MPEG 4 SP, MPEG4 ASP, Divx 3.11, Divx 4, Divx 5, Divx 6 Xvid 1.00, Xvid 1.01, Xvid 1.02, Xvid 1.03, Xvid 1.10-beta 1 Xvid 1.10-beta 2, H.264/AVC	Dolby Digital, HEAAC, AAC, MPEG, MP3, LPCM	

## Komponente zaslona

**1** MENU   Odaberite USB.

**2**    Odaberite Popis filmova

**1** Prelazi na datoteku više razine  
**2** Trenutna stranica / Ukupan broj stranica  
**3** Ukupni broj označenih naslova filmova  
**4** Odgovarajući gumbi na daljinskom upravljaču





Naslov	Trajanje
Mapa iznad.	
M001	
M002	
M003	01:34:45
M004	01:15:30
M005	01:30:20

# ZA KORIŠTENJE USB UREĐAJA

## Odabir filmova i skočni izbornik

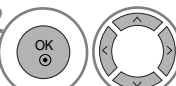

- ▶ **Reproduciraj:** reprodukcija odabranih filmova. Divx reprodukcija pokrenuta je dok se zaslon mijenja.
- ▶ **Označi sve :** označavanje svih filmova u mapi.
- ▶ **Izbriši sve oznake :** poništavanje odabira svih označenih filmova.
- ▶ **Izbriši ili Izbriši označeno**(samo datotečni sustav FAT32) : Izbrišite odabranu stavku Movie (Film).
- ▶ **Zatvori :** zatvaranje skočnog izbornika.

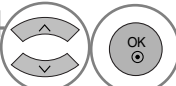
-  Odaberite određenu mapu ili pogon.
-  Odaberite sve filmove koje želite.
-  Prikažite skočni izbornik.
-  Odaberite željeni skočni izbornik.

- Za kretanje po filmskoj stranici koristite gumb P ^ v .
- Za označavanje ili poništavanje označavanja filma koristite gumb &&&. Kada su neke filmske datoteke označene, reproducirat će se jedna za drugom.

- Za povratak na normalno gledanje televizije pritisnite gumb RETURN.

### ! NAPOMENA

- U slučaju da se datoteka ne podržava, prikazuje se poruka o nepodržanoj datoteci.

## Korištenje funkcije Movie List (Popis filmova), play (reprodukcija)

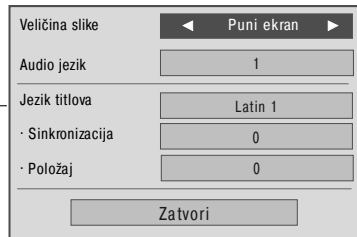

Subtitle Language (Jezik titlova)	Support Language (Jezik podrške)
Latin1 (latinica 1)	engleski, španjolski, francuski, njemački, talijanski, švedski, finski, holandski, portugalski, danski, rumunjski, norveški, albanski, galski, velški, irski, katalonski, valencijski
Latin2 (latinica 2)	bosanski, poljski, hrvatski, češki, slovački, slovenski, srpski, mađarski
Latin4 (latinica 4)	estonski, latvijski, litavski
Cyrillic (ćirilica)	bugarski, makedonski, ruski, ukrajinski, kazaški
Greek (grčki)	grčki
Turkish (Turski)	Turski

- ▶ **Veličina slike** : Odabire željeni format slike tijekom reprodukcije filma.
- ▶ **Audio jezik & Jezik titlova** : Mijenja Language Group (Jezičnu skupinu) audio zapisa ili podnaslova tijekom reprodukcije filma.
- ▶ **Sinkronizacija** : Podešava vremensku sinkronizaciju podnaslova u rasponu -10 s do +10 s pomacima od 0,5 s tijekom reprodukcije filma.
- ▶ **Položaj** : Mijenja položaj podnaslova prema gore ili prema dolje tijekom reprodukcije filma.

### ! NAPOMENA

- ▶ Za vanjske titlove filmova podržane su samo datoteke spremljene u ASCII CODE (KODU).
- ▶ U svakom retku titla podržano je samo 500 slovnobrojčnih znakova.
- ▶ Unutar datoteke titlova podržano je najviše 10.000 sinkronizacijskih blokova.

## Upotreba daljinskog upravljača

◀◀ / ▶▶	<p>Tijekom reprodukcije ,</p> <p>više puta pritisnite gumb REW(◀◀) za ubrzanje ◀◀(x2) -&gt; ◀◀◀◀(x4) -&gt; ◀◀◀◀◀◀(x8) -&gt; ◀◀◀◀◀◀◀◀(x16) -&gt; ◀◀◀◀◀◀◀◀◀◀◀(x32) .</p> <p>više puta pritisnite gumb FF(▶▶) za ubrzanje ▶▶(x2)-&gt; ▶▶▶▶(x4) -&gt; ▶▶▶▶▶▶(x8) -&gt; ▶▶▶▶▶▶▶▶(x16) -&gt; ▶▶▶▶▶▶▶▶▶▶(x32).</p> <ul style="list-style-type: none"> <li>▪ Višekratnim pritiskanjem tih gumba povećavate brzinu kretanja naprijed/natrag.</li> </ul>
	<p>Tijekom reprodukcije pritisnite gumb Pause(  ) (Pauza).</p> <ul style="list-style-type: none"> <li>▪ Na zaslonu je nepomična slika.</li> <li>▪ Ako se nijedan gumb na daljinskom aparatu ne pritisne 10 minuta nakon pauziranja, TV se vraća na stanje reprodukcije.</li> <li>▪ Pritisnite gumb Pause(  ) (Pauza) pa upotrijebite gumb FF(▶▶) za usporeno prikazivanje.</li> </ul>
< >	<ul style="list-style-type: none"> <li>▪ Kada tijekom reprodukcije koristite gumbe &lt; ili &gt; na zaslonu ćete vidjeti pokazivač položaja.</li> </ul>
PLAY(▶)	<p>Za povratak na normalnu reprodukciju pritisnite gumb PLAY(▶).</p>
ENERGY SAVING e2	<p>Pritisnite gumb ENERGY SAVING (Ušteda energije) više puta da biste pojačali svjetlinu zaslona. (Više na str. 116)</p>
AV MODE ○	<p>Pritisnite gumb AV MODE (AV način) da biste odabrali željeni način. (Više na str. 86)</p>

# ZA KORIŠTENJE USB UREĐAJA

## KOD REGISTRACIJE DIVX-A

(samo 32/37/42/47LH49\*\*, 32/37/42/47/55LH50\*\*, 32/37/42/47LH70\*\*, 42/47LH90\*\*, 50/60PS70\*\*, 50/60PS80\*\*, 42/50PQ35\*\*, 42PQ65\*\*, 50PS65\*\*)

Potvrdite DivX broj koda registracije televizora. Pomoću registracijskog broja filmovi se mogu iznajmiti ili kupiti na adresi [www.divx.com/vod](http://www.divx.com/vod).

Reprodukcija iznajmljenih ili kupljenih DivX datoteka pomoću DivX registracijskog koda s drugih televizora nije dozvoljena. (Mogu se reproducirati samo DivX datoteke kojima odgovara registracijski kod kupljenog televizora.)

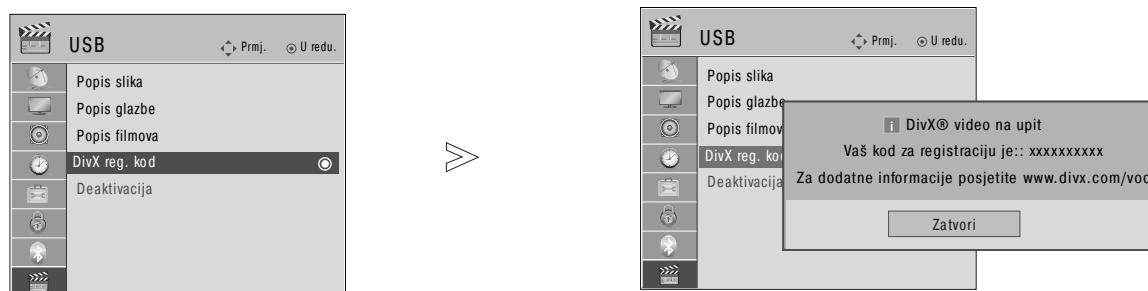

Odaberite USB.



Odaberite DivX reg. kod.

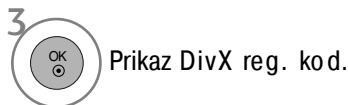

Prikaz DivX reg. kod.

- Pritisnite gumb MENU za povrat na normalni TV prikaz.
- Pritisnite tipku RETURN za pomak na prethodni zaslon izbornika.



O DIVX VIDEOZAPISIMA: DivX® je digitalni format videozapisa koji je izradila tvrtka DivX, Inc. Ovaj uređaj ima službeni certifikat DivX Certified i reproducira DivX videozapise. Na web-mjestu [www.divx.com](http://www.divx.com) naći ćete dodatne informacije i softverske alate za pretvaranje datoteka u DivX videozapise.

O DIVX VIDEOZAPISIMA NA ZAHTJEV: Ovaj uređaj s certifikatom DivX Certified® mora se registrirati kako bi reproducirao sadržaj DivX videozapisi na zahtjev (VOD). Kako biste izradili registracijski kod, pronađite odjeljak DivX VOD u izborniku za postavljanje uređaja. S tim kodom posjetite stranicu [vod.divx.com](http://vod.divx.com) kako biste dovršili postupak registracije i saznali više o usluzi DivX VOD.

“Uređaj s certifikatom DivX Certified za reprodukciju DivX videozapisa do HD 1080 p, uključujući premium sadržaj”  
“Pat. 7,295,673; 7,460,688; 7,519,274”

### ! NAPOMENA





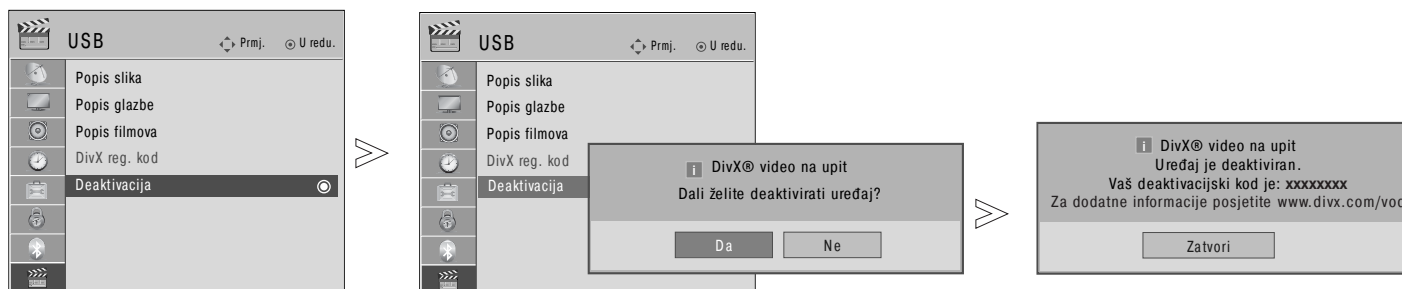

- ▶ Filmske su datoteke podržane ovako
  - Rezolucija: manje od 1920x1080 WxH piksela
  - Brzina slike: manje od 30 slika/s (1920x1080), manje od 60 slika/s (manje od 1280x720)
- ▶ Video Codec (Video kodek) : MPEG 1, MPEG 2, MPEG 4, H.264/AVC, DivX 3.11, DivX 4.12, DivX 5.x, DivX 6, Xvid 1.00, Xvid 1.01, Xvid 1.02, Xvid 1.03, Xvid 1.10-beta1, Xvid 1.10-beta2

# DEAKTIVIRANJE

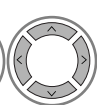
(samo 32/37/42/47LH49\*\*, 32/37/42/47/55LH50\*\*, 32/37/42/47LH70\*\*, 42/47LH90\*\*, 50/60PS70\*\*, 50/60PS80\*\*, 42/50PQ35\*\*, 42PQ65\*\*, 50PS65\*\*)

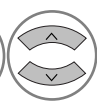
Svrha je deaktivacije da korisnicima koji su aktivirali sve dostupne uređaje putem web-poslužitelja, te im je onemogućena aktivacija daljnjih uređaja, omogući deaktivaciju aktiviranih uređaja. DivX VOD omogućuje korisniku da aktivira do 6 uređaja na jednom računu, ali za premještanje ili deaktiviranje nekog od tih uređaja, korisnik se mora obratiti DivX podršci i zatražiti brisanje. S ovom dodanom značajkom korisnici će uređaj moći deaktivirati sami i tako bolje upravljati svojim DivX VOD uređajima.

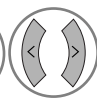

-   Odaberite USB.
-   Odaberite Deaktivacija.
-   Odaberite D a.
-  Display Deactivation (Deaktivacija zaslona).

- Pritisnite gumb MENU za povrat na normalni TV prikaz.
- Pritisnite tipku RETURN za pomak na prethodni zaslon izbornika.











# EPG (ELECTRONIC PROGRAMME GUIDE – ELEKTRONIČKI PROGRAMSKI VODIČ)

Ovaj sustav posjeduje Electronic Programme Guide (Elektronički programski vodič) (EPG) koji vam pomaže da se snađete u svim mogućnostima za praćenje programa.

EPG vam pruža obavijesti kao što su popisi programa, početak i kraj dostupnih programskih usluga. Dodatno, detaljni podaci o programu su često dostupni u EPG (dostupnost i količina detalja o programu može se razlikovati u ovisnosti o pojedinim emisijama).

Ova se funkcija može koristiti samo kad stanice emitiraju EPG podatke.

EPG prikazuje opis programa za sljedećih 8 dana.

	Prikazuje trenutne informacije na zaslonu.		Prikazuje se s programom Teletext (Teletekst).
	Prikazuje se s programom DTV.		Prikazuje se s programom Subtitle (Titlovi).
	Prikazuje se s programom Radio.		Prikazuje se s programom Scramble.
	Prikazuje se s programom MHEG.		Prikazuje se s programom Dolby.
	Prikazano s programom AAC.		Prikazano s Dolby Digital PLUS programom.
	Omjer širine i visine slike televizijskog programa		
	Omjer širine i visine slike televizijskog programa		

576i/p, 720p, 1080i/p : Rezolucija televizijskog programa

## Uključivanje ili isključivanje EPG



Uključivanje ili isključivanje EPG.

## Odabir programa



ili  Odabir željenog programa.



EPG će nestati nakon pomicanja na odabrani program.

## Funkcije gumba u načinu vodiča NOW/NEXT (SADAŠNJI/SLJEDEĆI)

Možete pogledati program koji se emitira i koji je sljedeći zakazan.



Promjena EPG načina.



Ulaz u način Programiranog snimanja/Podešavanje podsjetnika.



Ulaz u način Programiranog snimanja/Popis podsjetnika.



EPG će nestati nakon pomicanja na odabrani program.



Bira NOW (SADAŠNJI) ili NEXT (SLJEDEĆI) program.



Bira program emitiranja.

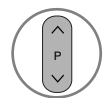

Stranica Gore/Dolje.

Programski vodič

6 Apr. 2007 15:09	
SVE	SLJEDEĆE
1 YLE TV1	That '70s show
2 YLE TV2	Your World Today
4 TV...	Legenen om Den....
5 YLE FST	Naturtimmen
6 CNN	Lyssna
8 YLE24	Glamour

FAV Omiljeni INFO Informacije Preth. Promjena TV/RAD RADIO  
 ■ Ničin ■ Raspored ■ Započinjanje liste



ili  Uključivanje EPG.





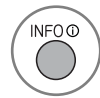



Odabir TV ili RADIO programa.







Uključuje ili isključuje detaljne podatke.









## Funkcije gumba u načinu vodiča za 8 dana

-  **CRVENA** Promjena EPG načina.
-  **ZELENA** Ulaz u način Podešavanje datuma.
-  **ŽUTO** Ulaz u način Programiranog snimanja/Podešavanje podsjetnika.
-  **PLAVA** Ulaz u način Programiranog snimanja/Popis podsjetnika.
-  **OK** EPG će nestati nakon pomicanja na odabrani program.
-  **< >** Odaberite Programme (Program).
-  **^ v** Select the Broadcast Programme.



-  **^ v** Stranica Gore/Dolje.
-  **GUIDE** ili  **RETURN EXIT** Uključivanje EPG.
-  **TV/RAD** Odabir TV ili RADIO programa.
-  **INFO** Uključuje ili isključuje detaljne podatke.

## Funkcije gumba u načinu promjene datuma

-  **ZELENA** Isključivanje načina podešavanja datuma.
-  **OK** Prebacivanje na izabrani datum.
-  **< >** Odabir datuma.
-  **^ v** Isključivanje načina podešavanja datuma.
-  **GUIDE** ili  **RETURN EXIT** Uključivanje EPG.





# PODEŠAVANJE SLIKE



## PODEŠAVANJE VELIČINE SLIKE (FORMAT SLIKE)

Moguće je odabrati različite formate prikaza slike na zaslonu; 16:9, Samo skeniraj, Original, Potpuno široko, 4:3, 14:9, Zumiranje i Kino zumiranje.

Ukoliko je statična slika prikazana na zaslonu dulji vremenski period, postoji mogućnost da ta statična slika postane "utisnuta" na zaslonu i ostane vidljiva.

Moguće je podesiti omjer uvećanja pomoću gumba  $\wedge \vee$ .

Ova opcija radi kod slijedećeg signala.

1   Odaberite Omjer šir. i vis..

2  Odaberite željeni format slike.

- Format slike je moguće podesiti koristeći SLIKA ili Q.izbornika izbornik.
- Za Zoom podešavanje odaberite 14:9, Zumiranje i Kino zumiranje u izborniku Omjer. Nakon završetka Zoom podešavanja, izbornik se vraća natrag u Q.izbornika.

### • 16:9

Slijedeći odabir omogućava horizontalno podešavanje slike, pri linearnom omjeru, popunjavanje čitavog zaslona (korisno prilikom gledanja DVD-a s 4:3 formatom slike)

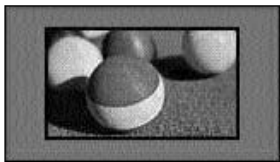

### • Samo skeniraj

Slijedeći odabir omogućava prikaz slike u najboljoj kvaliteti bez gubitka izvorne slike visoke rezolucije.

Napomena: Interferencija će biti prikazana na rubovima prikazane slike ukoliko interferencija postoji u izvornoj slici.

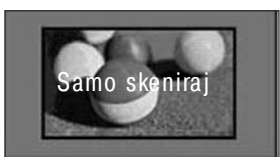

### • Original

Nakon što vaš televizor primi signal sa širokim formatom slike, automatski će promijeniti format slike prijema.



### • Puni široko

Kada televizor primi signal za široki zaslon, sliku ćete trebati proporcionalno vodoravno ili okomito prilagoditi da ispuni čitav zaslon.



# PODEŠAVANJE SLIKE

## • 4:3

Slijedeći odabir omogućava gledanje slike s izvornim omjerom slike od 4:3. S obje strane slike, desne i lijeve strane, biti će prikazane sive trake.



## • 14:9

U načinu rada s formatom 14:9, možete gledati 14:9 format slike ili opći televizijski program. 14:9 format slike je prikazan na isti način kao i 4:3 format, ali je povećan s desne i lijeve strane.

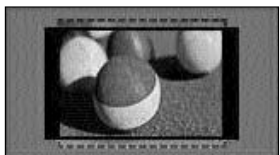

## • Zumiranje

Slijedeći odabir omogućava prikaz slike bez ikakvih promjena popunjavajući cijeli zaslon. Međutim, gornji i donji dio slike biti će odrezani.

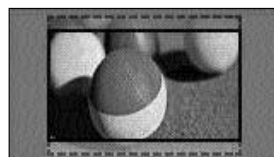

## • Kino zumiranje

Odaberite Cinema Zoom (Kino zumiranje) kada želite uvećati sliku do točnih proporcija. Napomena: Kada uvećavate ili umanjujete sliku, ona se može izobličiti.

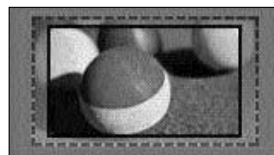

Gumbi ◀ ili ▶: Podešavaju proporciju uvećanja za Cinema Zoom (Kino zumiranje). Raspon podešavanja iznosi 1 do 16.  
Gumbi ▼ ili ▲: Pomiču zaslon.

## ! NAPOMENA!

- ▶ Možete odabrati omjere 4:3, 16:9 (široki), 14:9, zumirani, kino zumiranje u komponenti način.
- ▶ Formate 4:3, Original, 16:9 (Wide) (široki format), 14:9, zumirani, kino zumiranje možete odabrati isključivo u HDMI načinu rada.
- ▶ U RGB-PC, HDMI-PC načinu rada odabrati možete samo 4:3, 16:9 (široki) omjer.
- ▶ U DTV/HDMI/Komponenta (preko 720p) načinu rada, dostupan je Samo skeniraj.
- ▶ U analognom/AV načinu rada dostupna je opcija Full Wide (Potpuno široki).

# Picture Wizard (Čarobnjak slike)

Ta značajka omogućuje da podesite kvalitetu reprodukcije originalne slike.

Upotrijebite je da biste kalibrirali kvalitetu zaslona podešavanjem značajki Black and White Level (Razina crne i bijele) itd. Opći korisnici lako mogu kalibrirati kvalitetu zaslona slijedeći svaki stupanj.

Kada sliku podesite na Low (Nisko), Recommended (Preporučeno) ili High (Visoko), rezultat promjene možete vidjeti kao primjer.

U načinu RGB-PC/HDMI-PC/DVI-PC izmijenjene vrijednosti Colour (Boja), Tint (Ton boje) i H/V Sharpness (V/O oštrina) ne primjenjuju se.

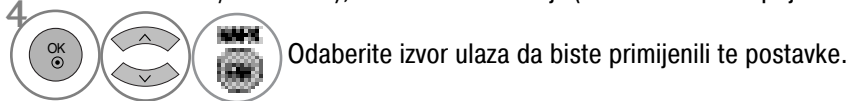
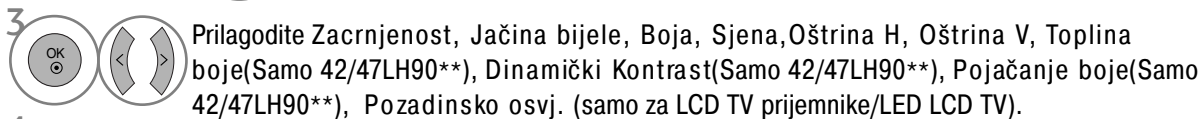
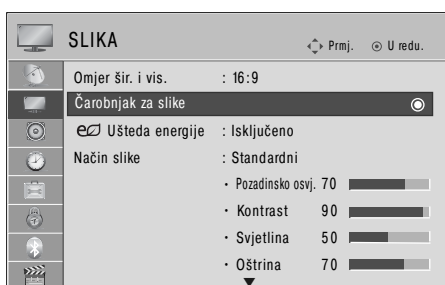

- Ako ne dovršite postavljanje, promjene se neće primijeniti
- Vrijednost podešavanja bit će pohranjena u Expert1.
- Kada Picture Wizard (Čarobnjak slike) postavlja kvalitetu slike, Energy Saving (Štednja energije) prebacuje se na Off (Isključeno). (samo za LCD TV prijemnike/LED LCD TV)

- Pritisnite gumb MENU za povrat na normalni TV prikaz.
- Pritisnite tipku RETURN za pomak na prethodni zaslon izbornika.

# PODEŠAVANJE SLIKE

## e UŠTEDA ENERGIJE

Time TV prijemnik smanjuje potrošnju energije.

Smanjuje potrošnju energije plazma zaslona.

Zadana tvornička postavka u skladu je sa zahtjevima Energy Star i prilagođena je za ugodno gledanje kod kuće.

Svjetlinu ekrana možete povećati tako da prilagodite razinu uštede energije ili tako da postavite način slike.

Kada prilagođavate uštedu energije u načinu MHEG, postavka uštede energije primjenjuje se nakon završetka MHEG-a.

Tijekom slušanja kanala radio stanice, odabir opcije "Screen off" (Zaslon isključen) smanjiti će potrošnju energije.

(Samo za LCD TV prijemnike/LED LCD TV)

### samo LCD televizor/LED LCD TV

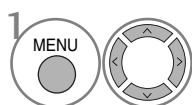
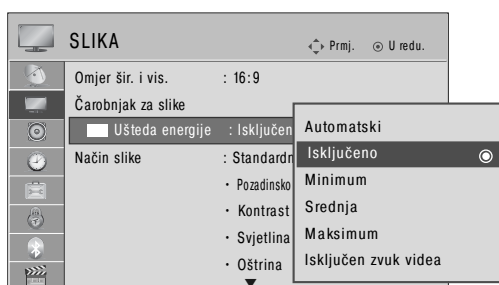

1 Odaberite SLIKA.

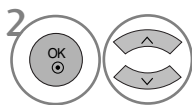

2 Odaberite e Ušteda energije.

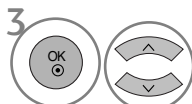

3 Odaberite Automatski (osim za 19/22LU40\*\*, 19/22/26LU50\*\*, 32/37/42LF25\*\*, 32/37/42LG2\*\*\*, 32/37/42LG33\*\*, 19/22/26LG31\*\*, 19/22/26/32/37/42LH20\*\*, 19/22/26/32LD3\*\*, 32/37/42/47LH3\*\*\*), Isključeno, Mimimum, Srednja, Maksimum ili Isključen zvuk videa.

### samo plazma televizor

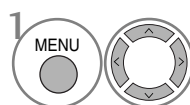
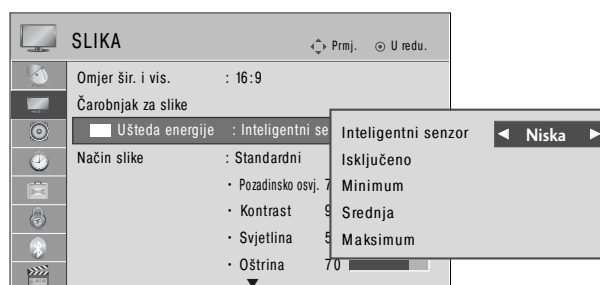

1 Odaberite SLIKA.

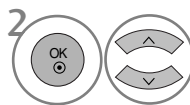

2 Odaberite e Ušteda energije.

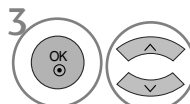

3 Odaberite Inteligentni senzor, Isključeno, Mimimum, Srednja ili Maksimum.

#### • Inteligentni senzor



odaberite Niska , Sredina ili Visoka.

- Pritisnite gumb MENU za povrat na normalni TV prikaz.
- Pritisnite tipku RETURN za pomak na prethodni zaslon izbornika.

- Kada odaberete Screen off (Zaslon isključen), TV prijemnik se isključuje nakon 3 sekunde.
- Ako podešavate "Energy Saving-Auto (Ušteda energije – Automatski) (osim za 19/22LU40\*\*, 19/22/26LU50\*\*, 32/37/42LF25\*\*, 32/37/42LG2\*\*\*, 32/37/42LG33\*\*, 19/22/26LG31\*\*, 19/22/26/32/37/42LH20\*\*, 19/22/26/32LD3\*\*, 32/37/42/47LH3\*\*\*), Minimum (Najmanje), Medium (Srednje), Maximum (Maksimum)", značajka Backlight ( Pozadinsko osv. ). (Samo za LCD TV prijemnike/LED LCD TV).
- Tu značajku možete podešavati i odabirom gumba Energy Saving (Ušteda energije) na daljinskom upravljaču.
- Tu Kada odaberete Auto (Automatski), Backlight (Pozadinsko osv.) automatski se podešava putem inteligentnog senzora prema uvjetima u okolini ako u TV prijemniku postoji taj senzor.

# PRETHODNO POSTAVLJENE POSTAVKE SLIKE

## Način prikaza slike - Prethodno postavljene postavke

Jasni	Pojačajte kontrast, svjetlinu, boju i oštrinu da biste dobili življu sliku.
Standardni	Najopćenitije stanje prikaza zaslona.
Stvarno	Najprirodnije stanje prikaza zaslona.
Kino	Optimizira video za gledanje filmova.
Sport	Optimizira video za gledanje sportskih događaja.
Igra	Optimizira video za igranje igara.

### samo LCD televizor/LED LCD TV

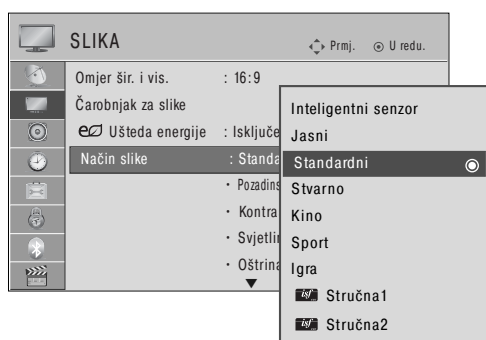

### samo plazma televizor



(samo 50/60PS80\*\*) (osim za 50/60PS80\*\*)

1. Odaberite SLIKA.
2. Odaberite Način slike.
3. Odaberite Inteligentni sensor (osim za 19/22LU40\*\*, 19/22/26LU50\*\*, 32/37/42LF25\*\*, 32/37/42LG2\*\*\*, 32/37/42LG33\*\*, 19/22/26LG31\*\*, 19/22/26/32/37/42LH20\*\*, 19/22/26/32LD3\*\*, 32/37/42/47LH3\*\*\*), Jasni, Standardni, Stvarno, Kino, Sport ili Igra

1. Odaberite SLIKA.
2. Odaberite Način slike.
3. Odaberite Jasni, Standardni, **THX** Kino (ili Kino), Sport ili Igra

- Način prikaza slike podešava najbolji način prikaza slike na televizoru. Odaberite vrijednost prethodno postavljene postavke u izborniku Način slike ovisno o kategoriji gledanog programa.
- Kada je funkcija Inteligentni sensor uključena, najprikladniji prikaz slike se podešava automatski s obzirom na ambijentalne uvjete. (osim za 19/22LU40\*\*, 19/22/26LU50\*\*, 32/37/42LF25\*\*, 32/37/42LG2\*\*\*, 32/37/42LG33\*\*, 19/22/26LG31\*\*, 19/22/26/32/37/42LH20\*\*, 19/22/26/32LD3\*\*, 32/37/42/47LH3\*\*\*)
- You can also adjust Picture Mode in the Q. Menu.
- Način prikaza slike možete podesiti i u Q.izbornika.
- Inteligentni sensor : podešava prikaz slike ovisno o ambijentalnim uvjetima. (osim za 19/22LU40\*\*, 19/22/26LU50\*\*, 32/37/42LF25\*\* 32/37/42LG2\*\*\*, 32/37/42LG33\*\*, 19/22/26LG31\*\*, 19/22/26/32/37/42LH20\*\*, 19/22/26/32LD3\*\*, 32/37/42/47LH3\*\*\*)

- **THX Cinema(Kino)** (samo 50/60PS80\*\*): To je način kvalitete kinoprojeksijske koji pruža ugođaj kina u vlastitom domu. Korisnik će uživati u najvišoj razini kvalitete zaslona za bilo koji film bez potrebe za zasebnim podešavanjem. Cinema (Kino) daje najbolju kvalitetu kada je najtamnije. Kada odaberete **THX Cinema(Kino)**, omjer dimenzija slike prebacuje se na Just scan (Samo skeniranje).
- **THX Cinema(Kino)** (Pokus Thomlinson Holmana) standard je za audio i video certifikaciju THX koji su utemeljili George Lucas, režiser filmova Ratovi zvijezda, i Thomlinson. Taj se proizvod certificira na području prikaza THX te jamči kvalitetu zaslona veću od standardne specifikacije za zaslon, hardver i za softver.

# PODEŠAVANJE SLIKE

## RUČNO PODEŠAVANJE SLIKE

### Način prikaza slike - Korisnički način

Pozadinsko osvjetljenje (samo LCD televizor/LED LCD TV)

Svjetlina zaslona podešava se na LCD zaslonu.

Pri podešavanju svjetline preporučuje se podešavanje osvjetljenja pozadine.

Kontrast

Podesite razinu signala između crne i bijele na slici. Kada je svijetli dio slike zasićen, možete koristiti Contrast (Kontrast).

Svjetlina

Podesite baznu razinu signala na slici.

Oštrina

Podešava oštrinu granica između svijetlih i tamnih područja slike.

Što je ova postavka niža, slika je "mekša".

Boja

Podešava intenzitet svih boja.

Sjena

Podešava uravnoteženost crvene i zelene boje.

Ova funkcija nije dostupna ako se koristi značajka Inteligentni senzor (osim za 19/22LU40\*\*, 19/22/26LU50\*\*, 32/37/42LF25\*\*, 32/37/42LG2\*\*\*, 32/37/42LG33\*\*, 19/22/26LG31\*\*, 19/22/26/32/37/42LH20\*\*, 19/22/26/32LD3\*\*, 32/37/42/47LH3\*\*\*).

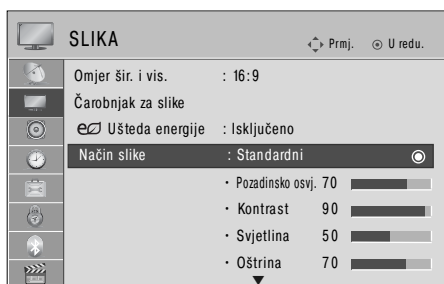

1 Odaberite SLIKA.



2 Odaberite Način slike.



3 Odaberite Jasni, Standardni **Stvarno**, Kino (ili **HEX** Kino), Sport ili Igra



4 Odaberite Pozadinsko svjetlo (Samo kod LCD televizora/LED LCD TV), Kontrast, Svjetlina, Oštrina, Boja ili Sjena.



5 Napravite željena podešavanja.

- Prednosti korištenja opcije Backlight (Osvjetljenje pozadine) (Samo za LCD TV prijemnike/LED LCD TV)
  - Potrošnja električne energije smanjuje se do 60%.
  - Smanjuje se svjetlina crne. (Kako je crna boja dublja, dobit ćete kvalitetnu definiciju.)
  - Svjetlinu možete podešavati održavajući izvornu rezoluciju signala.

### ! NAPOMENA!

- ▶ Kod RGB-PC/HDMI-PC načina rada, podešavanje boje, oštine i nijanse boje nije moguće.
- ▶ Kada je odabrano Stručna 1/2, možete odabrati Pozadinsko svjetlo (Samo kod LCD televizora/LED LCD TV), Kontrast, Svjetlina, H Sharpness (V oštrinu), V Sharpness (O oštrinu), Boja ili Sjena.



# TEHNOLOGIJA POBOLJŠANJA PRIKAZA SLIKE

Zaslon se može kalibrirati za svaki način slike, a može se i postaviti vrijednost za video prema posebnom video zaslonu. Za svaki unos možete postaviti različitu vrijednost videa.

Da biste ponovno vratili zadane tvorničke postavke zaslona nakon prilagođavanja svakog načina videa, pokrenite funkciju "Vrać. post. slike" za svaki način slike.

Prikazana slika može se razlikovati od vašeg TV uređaja.

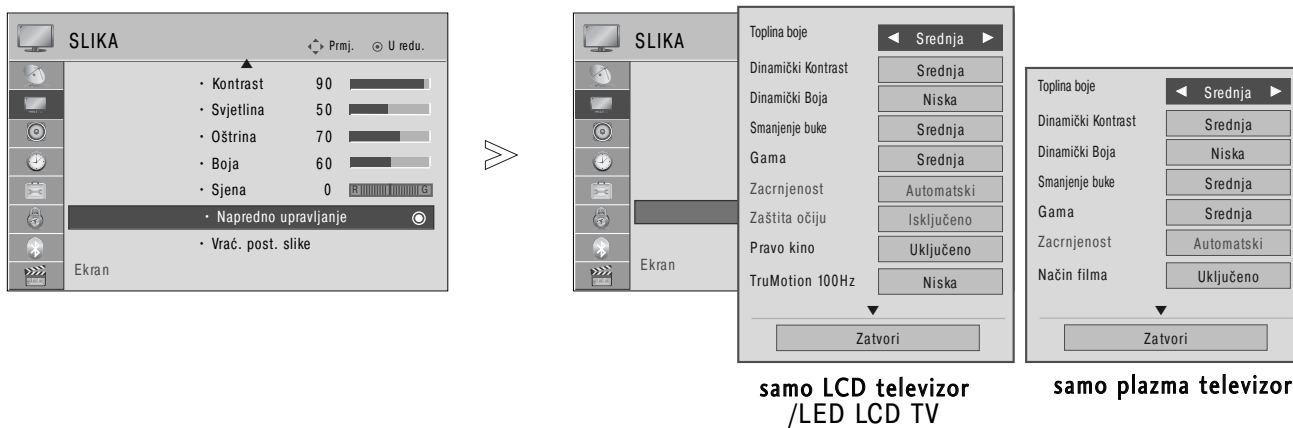

samo LCD televizor  
/LED LCD TV

samo plazma televizor

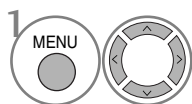

Odaberite SLIKA.

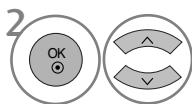

Odaberite Napredno upravljanje.

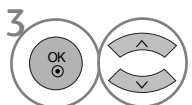

Odabire željeni Izvor. :

Toplina boje , Dinamički Kontrast, Dinamički Boja, Smanjenje buke, Gama, Zacrnjenost, Zaštita očiju(samo LCD televizor/LED LCD TV), Pravo kino(samo LCD televizor/LED LCD TV), Način filma(samo plazma televizor), TruMotion 100Hz ili TruMotion 200Hz(samo LCD televizor/LED LCD TV), Skala boja, Naglašavanje rubova, xvYCC ili OPC(samo LCD televizor/LED LCD TV)). (Pogledajte na str. 121 do 122)



Odaberite željeni izvor.

- Pritisnite gumb MENU za povrat na normalni TV prikaz.
- Pritisnite tipku RETURN za pomak na prethodni zaslon izbornika.

# PODEŠAVANJE SLIKE

## Napredno upravljanje slikom

Razdjeljivanjem u kategorije, Stručna1 i Stručna2 pružaju više kategorija koje korisnici mogu po želji odabrati, pružajući tako korisnicima optimalnu kvalitetu prikaza slike. Na taj će način i profesionalno osoblje podesiti rad TV prijemnika koristeći određene videozapise.

Prikazana slika može se razlikovati od vašeg TV uređaja.

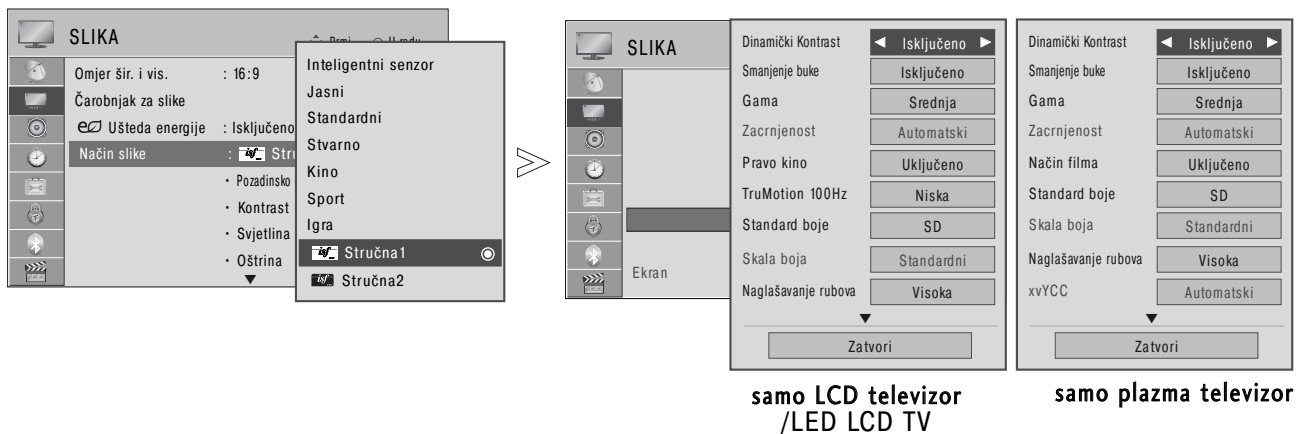

samo LCD televizor  
/LED LCD TV

samo plazma televizor

- 1 Odaberite SLIKA.
- 2 Odaberite Način slike.
- 3 Odaberite Stručna1 ili Stručna2.
- 4 Odaberite Stručna kontrola.
- 5 Odaberite željeni izvor.
- 6 Napravite željena podešavanja.

- Pritisnite gumb MENU za povrat na normalni TV prikaz.
- Pritisnite tipku RETURN za pomak na prethodni zaslon izbornika.

\* Ova značajka nije dostupna za sve modele.

<p>Toplina boje [Napredno upravljanje] (Topla/Srednja/Hladna)</p>	<ul style="list-style-type: none"> <li>■ Birajte među tri načina podešavanja boje. Postavljanjem na tople boje poput crvene pojačavaju se, a postavljanjem na hladne boje slika postaje plavkasta.</li> </ul>
<p>Dinamički Kontrast (Isključeno/Niska/Srednja (samo LCD televizor/LED LCD TV)/Visoka)</p>	<ul style="list-style-type: none"> <li>■ Prilagođava kontrast da bude optimalan u odnosu na svjetlinu zaslona. Kada se svijetli dijelovi još više posvijetle, a tamni još više zatamne, slika se poboljšava.</li> </ul>
<p>Dinamički Boja (Isključeno/Niska /Visoka)</p>	<ul style="list-style-type: none"> <li>■ Prilagođava boje zaslona tako da izgledaju življe, bogatije i jasnije. Ova značajka naglašava nijansu, zasićenost i osvijetljenost, tako da crvena, plava, zelena i bijela izgledaju življe.</li> </ul>
<p>Smanjenje buke (Isključeno/Niska /Srednja/Visoka)</p>	<ul style="list-style-type: none"> <li>■ Smanjuje šum na zaslonu bez smanjenja kvalitete videa.</li> </ul>
<p>Gama (Niska /Srednja/Visoka)</p>	<ul style="list-style-type: none"> <li>■ Možete prilagoditi svjetlinu tamnog područja i razinu srednje sivog područja slike. <ul style="list-style-type: none"> <li>• Niska :Posvijetlite tamno i srednje sivo područje slike.</li> <li>• Srednja: Prikažite izvorne razine slike.</li> <li>• Visoka: Potamnite tamno i srednje sivo područje slike.</li> </ul> </li> </ul>
<p>Zacrtnjenost (Niska /Visoka)</p>	<ul style="list-style-type: none"> <li>• Niska : Slika zaslona postaje tamnija.</li> <li>• Visoka : Slika zaslona postaje svjetlija.</li> <li>• Automatski : automatski postavlja zacrnjenost prikaza na Visoka ili Niska ovisno o razini zatamnjenosti zaslona.</li> <li>■ Postavite razinu crne na zaslonu na pravu razinu.</li> <li>■ Ova funkcija omogućuje odabir opcije "Low" (Nisko) ili "High" (Visoko) u sljedećem načinu: AV(NTSC-M), HDMI ili Component. U suprotnom, "Black level" (Razina crne) postavljena je na "Auto" (Automatski).</li> </ul>
<p>Zaštita očiju (Uključeno/Isključeno)</p>	<p>*Ta značajka nije dostupna za sve modele.</p> <ul style="list-style-type: none"> <li>■ Podesite svjetlinu kako zaslon ne bi bio previše svijetao. Zatamnjuje izuzetno svijetle slike.</li> <li>■ Ta je značajka onemogućena u "Način slike-Živopisna, Kino, Inteligentni senzor (osim za 19/22LU40**, 19/22/26LU50**, 32/37/42LF25**, 32/37/42LG2***, 32/37/42LG33**, 19/22/26LG31**, 19/22/26/32/37/42LH20**, 19/22/26/32LD3**, 32/37/42/47LH3***)".</li> </ul>
<p>Pravo kino/Način filma (Uključeno/Isključeno)</p>	<ul style="list-style-type: none"> <li>■ Eliminacijom efekta podrhtavanja gledati možete videozapise slične onima u kinu.</li> <li>■ Ovu funkciju koristite za gledanje filmova.</li> <li>■ Ta funkcija može djelovati kada je opcija TruMotion (Pravi pokreti) isključena.</li> </ul>
<p>TruMotion 100Hz ili TruMotion 200Hz (Isključeno/Niska /Visoka)</p>	<p>*Ta značajka nije dostupna za sve modele.</p> <ul style="list-style-type: none"> <li>• Visoka : Omogućuje glatkije pokrete slike.</li> <li>• Niska : Omogućuje glatke pokrete slike. Ovu postavku koristite kao standardnu.</li> <li>• Isključeno : Ovu funkciju koristite kad postavka "High (Visoko)" ili "Low (Nisko)" rezultira smetnjama.</li> <li>■ TruMotion 100Hz (Pravi pokreti) može reducirati zamućenje brzih scena prikazom stotine slika u sekundi.</li> <li>■ TruMotion 200 Hz prikazuje 200 scena u sekundi kombiniranjem napredne 100 Hz tehnologije sa skeniranjem pozadinskog svjetla. Ova tehnologiju potvrđuje tvrtka Intertek &amp; TÜV Rheinland.</li> <li>■ Koristi se za najbolju kvalitetu slike bez zamagljivanja prilikom pokreta i bez podrhtavanja kad aktivirate brzo prikazivanje (quick image) ili Film Source (Izvor filma).</li> <li>■ Ova značajka onemogućena je u načinu RGB-PC,HDMI-PC.</li> <li>■ Ako omogućite "TruMotion 100Hz ili TruMotion 200Hz", na zaslonu se mogu pojaviti smetnje.</li> </ul> <p>Ako se to dogodi, isključite "TruMotion 100Hz ili TruMotion 200Hz".</p>

# PODEŠAVANJE SLIKE

<p>Skala boja (Široko/Standardni)</p>	<ul style="list-style-type: none"> <li>• Standardno: Način za reprodukciju originalne boje prema standardu ulaznog signala neovisno o karakteristikama zaslona.</li> <li>• Široko: Način za korištenje i postavljanje područja jakih boja na zaslonu.             <ul style="list-style-type: none"> <li>■ Maksimalno iskoristite područje boja koje se mogu prikazati.</li> </ul> </li> </ul>
<p>Naglašavanje rubova(LCD TV/LED LCD TV :Isključeno/Niska /Visoka PLAZMA TV: Uključeno/Isključeno)</p>	<ul style="list-style-type: none"> <li>■ Uglove videa prikazuje jasnijima i oštrijima na prirodan način.</li> <li>■ Ova je funkcija omogućena u "Picture Mode-Cinema, Expert" (Način slike-Kino, Stručno).(Samo za LCD TV prijemnike/LED LCD TV)</li> </ul>
<p>xvYCC (Auto/Isključeno /Uključeno)</p>	<p>*Ta značajka nije dostupna za sve modele.</p> <ul style="list-style-type: none"> <li>■ Ta funkcija prikazuje jače boje.</li> <li>■ Ta je funkcija omogućena u načinu "Picture mode - Cinema, Expert" (Način slike – Kino, Stručno) kada signal xvYCC ulazi putem HDMI.</li> </ul>
<p>OPC (Uključeno/Isključeno)</p>	<p>*Ta značajka nije dostupna za sve modele.</p> <ul style="list-style-type: none"> <li>■ Ta tehnologija ima učinak smanjenja potrošnje energije uz istu razinu svjetline i poboljšanje kontrasta.</li> </ul>
<p>Standard boje (SD/HD)</p>	<ul style="list-style-type: none"> <li>■ Boju drugih videozapisa pretvara u HD boju. Ta je funkcija postavljena za formate boje SD video (BT-601) i HD video (BT-709).</li> </ul>
<p>Stručni obrazac (Isključeno/Stručna1/Stručna2)</p>	<ul style="list-style-type: none"> <li>■ Taj je uzorak potreban za stručno podešavanje.</li> <li>■ Ta je funkcija omogućena u načinu "Picture Mode - Expert" (Način slike – Vrhunski) kada gledate DTV.</li> </ul>
<p>Filter Boja (Isključeno/Crvena/Zelena/Plava)</p>	<ul style="list-style-type: none"> <li>■ Tom se funkcijom filtriraju određene boje videozapisa. Za precizno postavljanje zasićenja i nijanse možete koristiti RGB filter.</li> </ul>
<p>Toplina boje [Stručna kontrola](LCD TV/LED LCD TV) Ravnoteža bijele(Plasma TV) (Srednja/Topla/Hladna)</p>	<ul style="list-style-type: none"> <li>■ Tom se funkcijom podešava opći dojam boje na čitavom zaslonu.             <ol style="list-style-type: none"> <li>• Metoda: 2 točke                 <ul style="list-style-type: none"> <li>• Uzorak: Inner (Unutarnji), Outer (Vanjski)</li> <li>• Red/Green/Blue Contrast (Kontrast crveno/zeleno/plavo, svjetlina crveno/zeleno/plavo): Raspon podešavanja iznosi -50 do +50.</li> </ul> </li> <li>• Metoda: 10 točaka IRE(LCD TV/LED LCD TV), 20 točaka IRE(Plasma TV)                 <ul style="list-style-type: none"> <li>• Uzorak: Inner (Unutarnji) / Outer (Vanjski)</li> <li>• IRE (Institute of Radio Engineers) jedinica je za prikazivanje veličine video signala i može se postavljati na 10, 20, 30 do 100(LCD TV/LED LCD TV), 5, 10, 15 do 100(Plasma TV). Možete podešavati crvenu, zelenu ili plavu prema svakoj postavci.</li> <li>• Osvjetljenje: Ova funkcija prikazuje izračunatu vrijednost osvijetljenosti za 2.2 gama. Željenu vrijednost osvijetljenosti možete unijeti na 100 IRE, a zatim se vrijednost osvijetljenosti za 2.2 gama prikazuje za svakih 10 stupnjeva, od 10 do 90 IRE. (Samo za LCD TV prijemnike/LED LCD TV)</li> <li>• Red/Green/Blue (Crvena/zelena/plava): Raspon podešavanja iznosi -50 do +50.</li> </ul> </li> </ol> </li> </ul>
<p>Sustav upravljanja bojom</p>	<ul style="list-style-type: none"> <li>■ Taj alat koriste stručnjaci kako bi vršili podešavanja pomoću testnih uzoraka, pa ne utječe na ostale boje, ali može se koristiti selektivno za podešavanje 6 područja boja (crvena/zelena/plava/cijan/grimizna/žuta). Razlike u bojama možda se neće opažati čak i kada vršite podešavanje za opće videozapise.</li> <li>■ Podešava crvenu/zelenu/plavu/žutu/cijan/grimiznu.</li> <li>• Red/Green/Blue/Yellow/Cyan, Magenta Colour (Crvena/zelena/plava/žuta/cijan/grimizna boja): Raspon podešavanja iznosi -30 do +30.</li> <li>• Red/Green/Blue/Yellow/Cyan/Magenta Tint (Crveni/zeleni/plavi/žuti/cijan/grimizni ton): Raspon podešavanja iznosi -30 do +30.</li> <li>■ Ta je značajka onemogućena u načinima RGB-PC i HDMI (PC).</li> </ul>

# VRAĆANJE POČETNIH POSTAVKI PRIKAZA SLIKE

Postavke odabranog načina prikaza slike postavlja se natrag na tvorničke postavke.

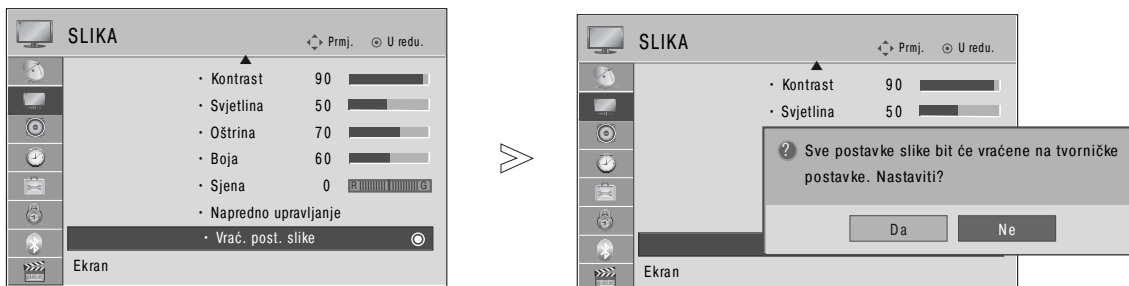

1 Odaberite SLIKA.

3 Odaberite Da ili Ne.

2 Odaberite Vrać. post. slike.

4 Pokreni postavljenu vrijednost.

- Pritisnite gumb MENU za povrat na normalni TV prikaz.
- Pritisnite tipku RETURN za pomak na prethodni zaslon izbornika.

## Lokalno zatamnjene LED-a (Samo 42/47LH90\*\*)

Nakon analiziranja signala ulaznog videozapisa po područjima zaslona, uređaj namješta pozadinsko osvjtljenje kako bi poboljšao omjer kontrasta.

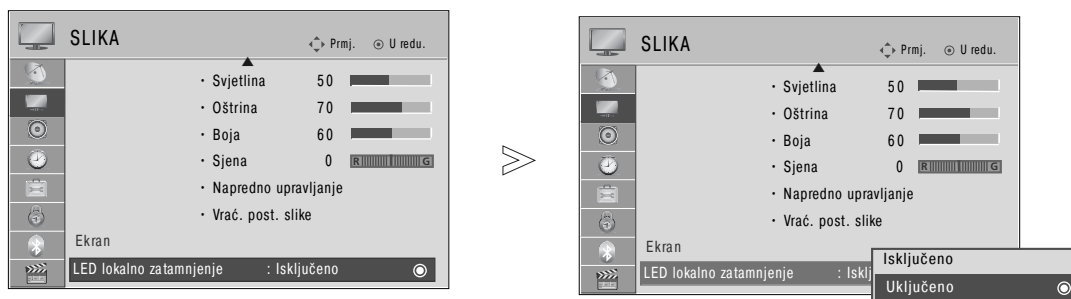

1 Odaberite SLIKA.

3 Odaberite Uključeno ili Isključeno.

2 Odaberite LED lokalno zatamnjene.

- Pritisnite gumb MENU za povrat na normalni TV prikaz.
- Pritisnite tipku RETURN za pomak na prethodni zaslon izbornika.

# PODEŠAVANJE SLIKE

## Indikator napajanja (osim za 19/22LU40\*\*, 19/22/26LU50\*\*, 19/22/26LH20\*\*, 19/22/26LD3\*\*, 32/37/42LF25\*\*, 32/37/42LG2\*\*, 32/37/42LG33\*\*, 19/22/26LG31\*\*, 32/42/47LF51\*\*, 50/60PS70\*\*, 50/60PS80\*\*, 42/50PQ35\*\*, 42PQ65\*\*, 50PS65\*\*)

Omogućuje podešavanje intenziteta LED lampice i zvuka prilikom isključivanja napajanja.

Zvuk pri pokretanju (samo 32/37/42/47LH70\*\*)

Dok je uređaj isključen, postavite Startup Sound (Zvuk prilikom pokretanja) na Off/Low/Medium/High (Isključeno/nisko/srednje/visoko).

Indikator mirovanja





Utvrđuje hoće li se lampica indikatora s prednje strane TV prijemnika u načinu mirovanja postaviti na Off (Isključeno), Low (Nisko) ili High (Visoko). (samo 32/37/42/47LH70\*\*)

Utvrđuje hoće li se lampica indikatora s prednje strane TV prijemnika u načinu mirovanja postaviti na On (Uključeno) ili Off (Isključeno). (osim za 32/37/42/47LH70\*\*)

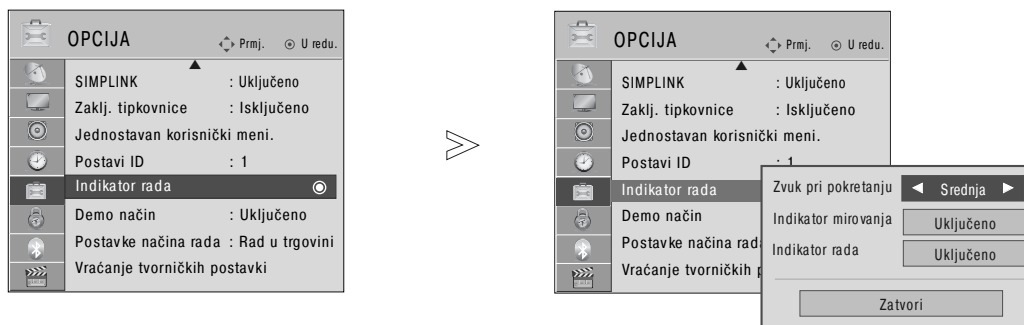
Indikator rada

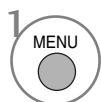
Utvrđuje hoće li se lampica indikatora s prednje strane TV prijemnika postaviti na On (Uključeno) ili Off (Isključeno) kada je napajanje uključeno.

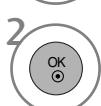
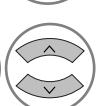
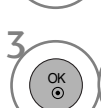

-   Odaberite OPCIJU.
-   Odaberite Indikator rada.
-   Odaberite Zvuk pri pokretanju(samo 32/37/42/47LH70\*\*), Indikator mirovanja ili Indikator rada
-  Odabire željeni Izvor.

- Pritisnite gumb MENU za povrat na normalni TV prikaz.
- Pritisnite tipku RETURN za pomak na prethodni zaslon izbornika.

# METODA SMANJENJE EFEKTA TRAJNE SLIKE (ISM)

## (SAMO PLAZMA TELEVIZOR)

Smrznuta ili nepomična slika koja se dulje vrijeme prikazuje na zaslonu rezultirat će fantomskom slikom koja ostaje i kada promijenite sliku. Izbjegavajte da nepomična slika dulje vrijeme ostaje na zaslonu.

### Osvježenje bijelom

Funkcija White wash uklanja trajne slike sa zaslona.

Napomena: Jako izraženu trajnu sliku neće biti moguće potpuno ukloniti s opcijom White Wash.

### Orbiter

Orbiter opcija može pomoći u sprječavanju nastanka trajne slike. Međutim, najbolje je izbjegavati prikaz bilo kakve statične slike na zaslonu.

Da bi se izbjegao efekt trajne slike, zaslon će pomjerati svake 2 minute.

### Osvježenje bojama

Blok boje sa zaslonom malo se pomaknuo i bijeli se uzorak naizmjenice prikazuje. Ako se ukloni privremena slika koja kasni, a izvodi se uzorak boje, slika neće kasniti.

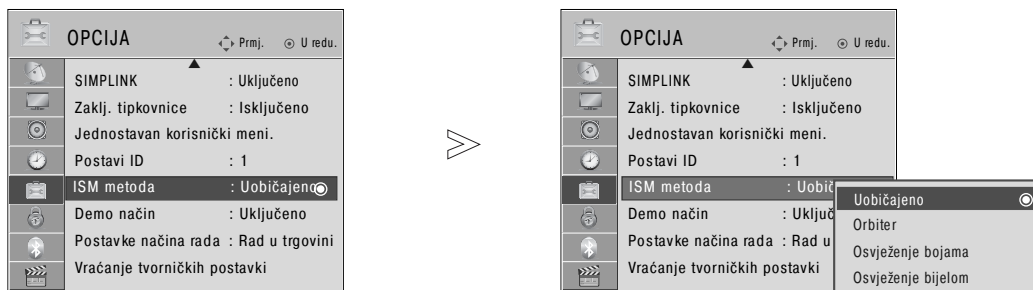

1 MENU Odaberite OPCIJA.

2 OK Odaberite ISM metoda.

3 OK Odaberite Uobičajeno, Orbiter, Osvježenje bojama ili Osvježenje bijelom.

4 OK Spremite.

• Ukoliko vam nije potrebna ova opcija, odaberite Uobičajeno.

- Pritisnite gumb MENU za povrat na normalni TV prikaz.
- Pritisnite tipku RETURN za pomak na prethodni zaslon izbornika.

# PODEŠAVANJE SLIKE

## DEMO MODE (NAČIN DEMO)

Prikazuje prezentacijski prikaz raznih logotipa ovog TV prijemnika.





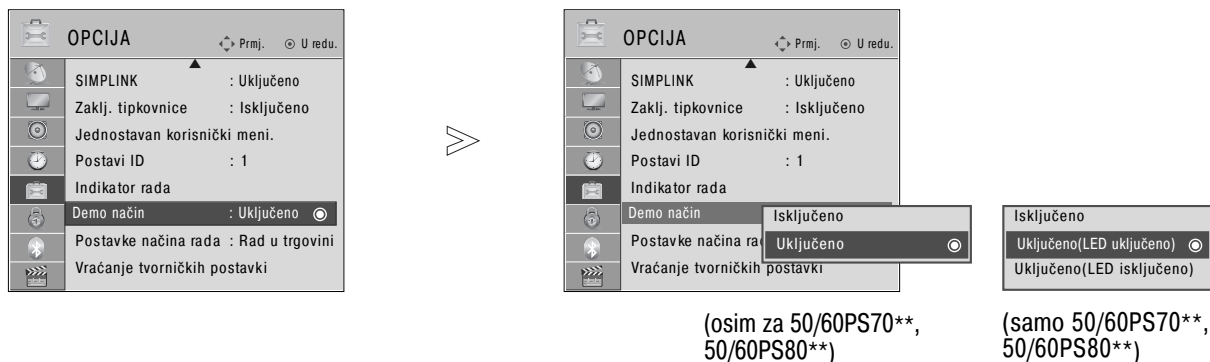

Nije moguće koristiti Demo način u načinu Kućna uporaba.

U Rad u trgovini, Demo način automatski se postavlja na Uključeno.

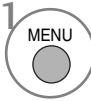
Kada je Demo način postavljen na Isključeno u Rad u trgovini, Demo način se ne izvršava, a na početnu se vrijednost vraća samo zaslon.

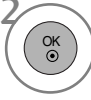
Početna se vrijednost zaslona automatski vraća nakon 5 minuta u načinu demonstracije.

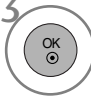
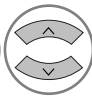
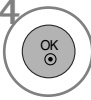

-   Odaberite OPCIJA.
-   Odaberite Demo način.
-   Odaberite Uključeno da biste prikazali različite logotipe TV prijemnika.
-  Nastavite gledati TV.  
Ako želite zaustaviti demonstraciju, pritisnite bilo koji gumb. (osim za MUTE (bez zvuka), gumb  + , -)







- Pritisnite gumb MENU za povrat na normalni TV prikaz.
- Pritisnite tipku RETURN za pomak na prethodni zaslon izbornika.

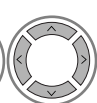

# POSTAVKA NAČINA RADA

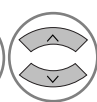
Preporučimo da televizor postavite na "Kućna upotreba" za najbolju sliku u kućnom okruženju. Način "Rad u trgovini" najbolja je postavka za prikaz u trgovinama.

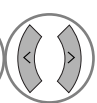

-   Odaberite OPCIJA.
-   Odaberite Postavke načina rada.
-   Odaberite Rad u trgovini ili Kućna upotreba.
-  Spremite.

- Pritisnite gumb MENU za povrat na normalni TV prikaz.
- Pritisnite tipku RETURN za pomak na prethodni zaslon izbornika.

# UPRAVLJANJE ZVUKOM I JEZIKOM

## AUTOMATSKO PODEŠAVANJE GLASNOĆE ZVUKA

AVL automatski ostaje na istoj razini glasnoće prilikom promjene programa.

Zbog toga što svaka stanica za emitiranje ima vlastite uvjete signala, možda ćete trebati prilagoditi glasnoću svaki puta kada promijenite kanal. Ova značajka korisnicima omogućuje da automatskom prilagodbom za svaki program uvijek čuju istu glasnoću.

Ukoliko kvaliteta zvuka ili glasnoća nije na željenoj razini, preporučuje se korištenje zasebnog sustava kućnog kina ili pojačala kako bi izašli na kraj s različitim korisničkim okruženjima.

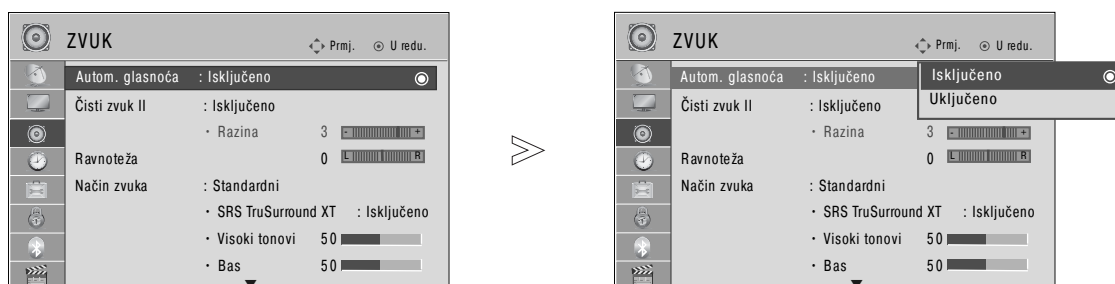





-   Odaberite ZVUK.
-   Odaberite Autom. glasnoća.
-   Odaberite Uključeno ili Isključeno.

- Pritisnite gumb MENU za povratak na normalni TV prikaz.
- Pritisnite tipku RETURN za pomak na prethodni zaslon izbornika.

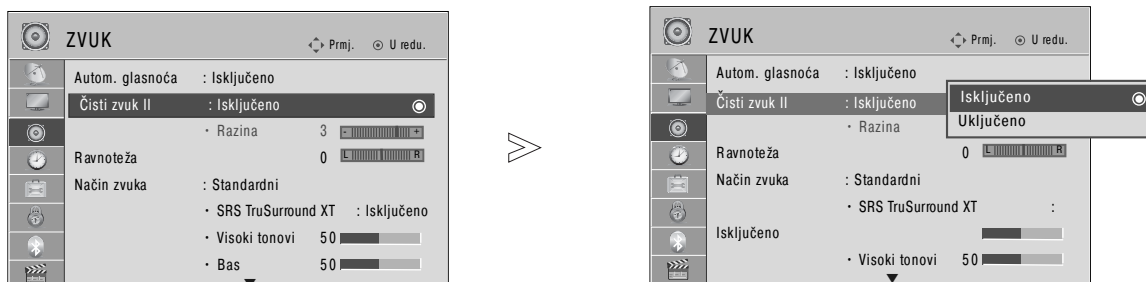
# CLEAR VOICE II (ISTAKNI GLAS II)





Razlikovanjem raspona zvuka ljudskog glasa pomaže korisnicima da bolje čuju ljudske glasove.



-   Odaberite ZVUK.
-   Odaberite Čisti zvuk II.
-   Odaberite Uključeno ili Isključeno.

- Ako odaberete "Uključeno" za Čisti zvuk II, značajka SRS TruSurround XT neće raditi.
- Odabire nivoe od '-6' to '+6'.

## Podešavanje za Clear Voice Level odabirom On (Uključeno)

-   Odaberite Razina.
-   Napravite željena podešavanja.

- Pritisnite gumb MENU za povrat na normalni TV prikaz.
- Pritisnite tipku RETURN za pomak na prethodni zaslon izbornika.

# UPRAVLJANJE ZVUKOM I JEZIKOM

## PRETHODNO POSTAVLJENE POSTAVKE ZVUKA - NAČIN RADA ZVUKA

Možete odabrati postavku zvuka koju želite: Standard (Standardno), Music (Glazba), Cinema (Kino), Sport (Sport) ili Game (Igra), a možete i prilagoditi Treble (Visoke tonove) i Bass (Bas).

Način rada zvuka omogućava vam da uživate u najboljoj kvaliteti zvuka bez posebnih postavki pošto televizor postavlja odgovarajuću postavku ovisno o vrsti televizijskog programa.

Standardni, Glazba, Kino, Sport i Igra tvorničke su postavke za optimalnu kvalitetu zvuka.

Standardni	Nudi standardnu kvalitetu zvuka.
Glazba	Optimizira zvuk za slušanje glazbe.
Kino	Optimizira zvuk za gledanje filmova.
Sport	Optimizira zvuk za gledanje sportskih događaja.
Igra	Optimizira zvuk za igranje igara.

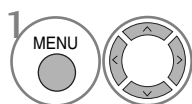
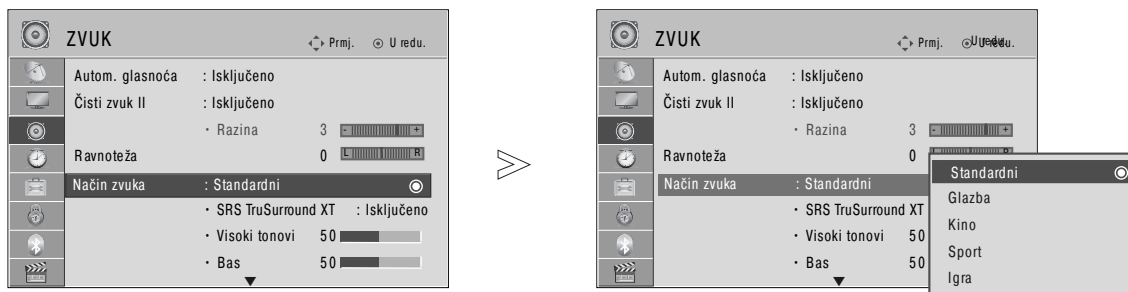

1 Odaberite ZVUK.

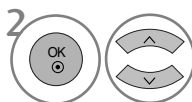

2 Odaberite Način zvuka.

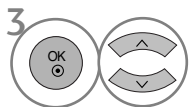









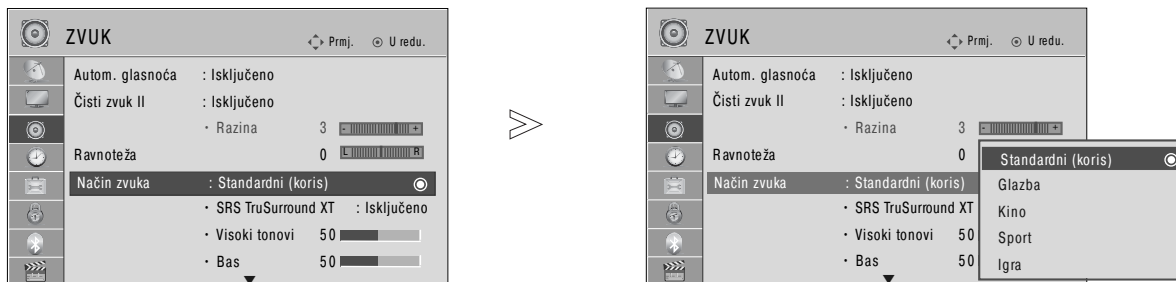

3 Odaberite Standardni, Glazba, Kino, Sport ili Igra.

• Postavku Način zvuka možete prilagoditi i u brzom izborniku.

- Pritisnite gumb MENU za povrat na normalni TV prikaz.
- Pritisnite tipku RETURN za pomak na prethodni zaslon izbornika.

# PODEŠAVANJE POSTAVKI ZVUKA - KORISNIČKI NAČIN



- 1   Odaberite ZVUK.
- 2   Odaberite Način zvuka.
- 3   Odaberite Standardni, Glazba, Kino, Sport ili Igra.
- 4   Odaberite Visoki tonovi, Bas.
- 5   Odaberite željenu razinu glasnoće zvuka.

- Pritisnite gumb MENU za povrat na normalni TV prikaz.
- Pritisnite tipku RETURN za pomak na prethodni zaslon izbornika.

## SRS TruSurround XT

Odaberite ovu opciju ako želite realističan zvuk.

- 1   Odaberite ZVUK.
- 2   Odaberite SRS TruSurround XT.
- 3   Odaberite Uključeno ili Isključeno.

- Pritisnite gumb MENU za povrat na normalni TV prikaz.
- Pritisnite tipku RETURN za pomak na prethodni zaslon izbornika.

- ▶  je zaštitni znak tvrtke SRS Labs, Inc.
- ▶ Tehnologija TruSurround XT koristi se pod licencom tvrtke SRS Labs, Inc.

# UPRAVLJANJE ZVUKOM I JEZIKOM

## RAVNOTEŽA

Možete odabrati željenu razinu ravnoteže glasnoće zvuka zvučnika.

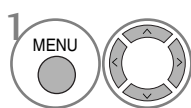

Odaberite ZVUK.

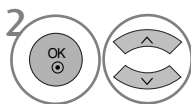

Odaberite Ravnoteža.

- Pritisnite gumb MENU za povrat na normalni TV prikaz.
- Pritisnite tipku RETURN za pomak na prethodni zaslon izbornika.

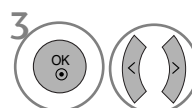

Napravite željena podešavanja.

## PODEŠAVANJE TV ZVUČNIKA UKLJUČENO/ ISKLJUČENO

Moguće je podesiti stanje unutrašnjih zvučnika.

Kod AV1, AV2, AV3, KOMPONENTA, RGB na HDMI1 kabelskog načina rada, TV zvučnik može biti uključen iako video signal nije prisutan.

Ukoliko želite koristiti vanjski Hi-Fi sustav, isključite unutrašnje TV zvučnike.

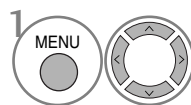
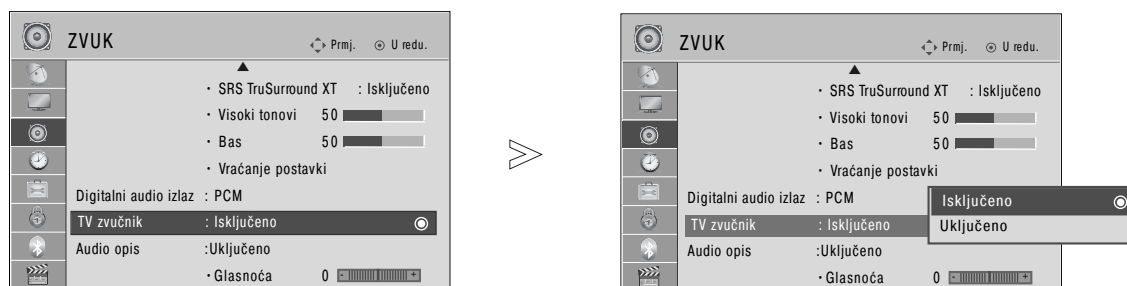

Odaberite ZVUK.

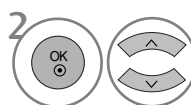

Odaberite TV zvučnik.

- Pritisnite gumb MENU za povrat na normalni TV prikaz.
- Pritisnite tipku RETURN za pomak na prethodni zaslon izbornika.

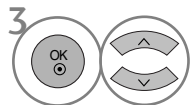

Odaberite Uključeno ili Isključeno.

### ! NAPOMENA





- ▶ Kada je zvučnik TV-a isključen, a Simplink kućno kino je uključeno, zvuk se automatski prebacuje na zvučnik kućnog kina, ali kada je uključen zvučnik TV-a, zvuk izlazi na zvučnik TV-a.
- ▶ Kad je postavka TV Speaker (Zvučnik TV prijammnika) isključena, neki su izbornici u izborniku AUDIO (ZVUK) onemogućeni.

## Postavka DTV zvuka (ISKLJUČIVO KOD DIGITALNOG NAČINA RADA)

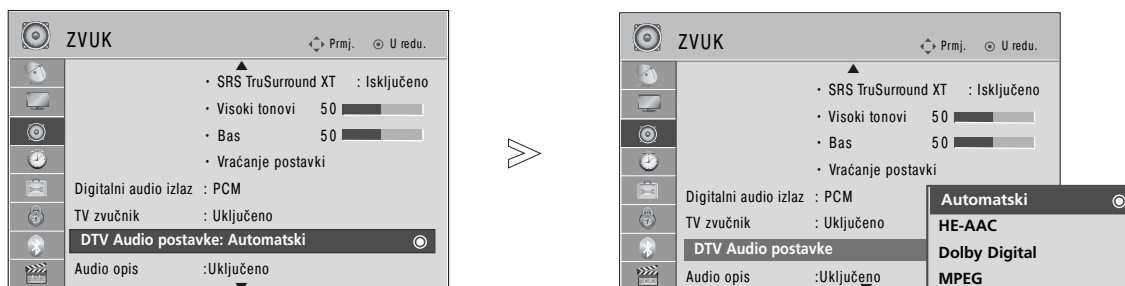
(Ovaj je izbornik omogućen samo u Švedskoj.)

Kad u ulaznom signalu postoje različite vrste zvuka ova funkcija omogućava odabir željene vrste zvuka.



- 1   Odaberite ZVUK.
- 2   Odaberite DTV Audio postavke.
- 3   Odaberite Automatski, HE-AAC, Dolby Digital ili MPEG.

- Pritisnite gumb MENU za povrat na normalni TV prikaz.
- Pritisnite tipku RETURN za pomak na prethodni zaslon izbornika.

- **Automatski:** automatski zvuk prebacuje u redoslijedu HE-AAC > Dolby Digital > MPEG.
- **HE-AAC, Dolby Digital, MPEG:** korisnicima omogućava odabir željene vrste zvuka. Ukoliko je odabrana opcija MPEG, izlaz će uvijek biti MPEG. Ukoliko opcija MPEG nije podržana, odabiru se opcije HE-AAC i Dolby Digital tim redoslijedom.
- Više na str. 140 (Odabir audio jezika)

# UPRAVLJANJE ZVUKOM I JEZIKOM

## ODABIR DIGITALNOG AUDIO IZLAZA

Ova vam funkcija omogućava postavljanje željenog digitalnog audio izlaza.





TV može davati DOLBY Digital signal jedino ukoliko televizijski program odašilje DOLBY Digital audio signal.

Kada je dostupan Dolby digital, odabirom Auto (Automatski) na izborniku Digital Audio Out postaviti ćete SPDIF (Sony Philips Digital InterFace) izlaz na Dolby Digital.

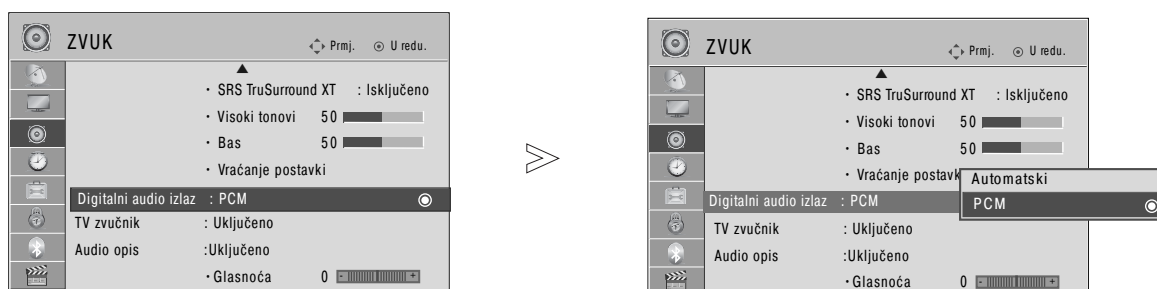
Ako je na izborniku digital audio out odabrana opcija Auto (Automatski) kada dolby digital nije dostupan, SPDIF izlaz bit će PCM(Pulse-code modulation (Modulacija impulsnim kodom)).

Čak i kada su DOLBY Digital i Audio jezik postavljeni na kanalu koji odašilje DOLBY Digital audio signal, samo će DOLBY Digital signal biti postavljen kao izlazni zvuk.

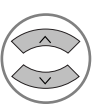

- 1   Odaberite ZVUK.
- 2   Odaberite Digitalni audio izlaz.
- 3   Odaberite Automatski ili PCM.



Proizvedeno pod licencom Dolby Laboratories. "Dolby" i simbol dvostrukog slova "D" su zaštitni znakovi Dolby Laboratories.

- U slučaju da je postavljen HDMI način rada, postoji mogućnost da neki DVD uređaji neće postaviti izlazni audio signal na SPDIF izlaz. U tom slučaju, postavite izlazni digitalni audio signal DVD uređaja na PCM način. (U sučelju HDMI, nije podržan Dolby Digital Plus).

Item (Stavka)	Audio ulaz	Digitalni audio izlaz
Auto (Speaker On) (Automatski (Zvučnik uključen))	MPEG DD DD+ HE-AAC	PCM DD DD PCM
Auto(Speaker Off) (Automatski (Zvučnik isključen))	MPEG DD DD+ HE-AAC	PCM DD DD DD
PCM	PCM	PCM

- Pritisnite gumb MENU za povrat na normalni TV prikaz.
- Pritisnite tipku RETURN za pomak na prethodni zaslon izbornika.



# VRAĆANJE POČETNIH POSTAVKI ZVUKA

Postavke odabranog načina rada zvuka vraćaju se natrag na tvorničke postavke.

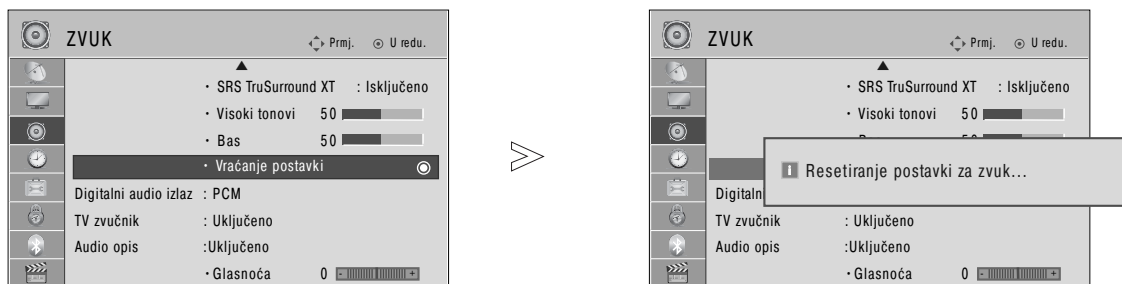

1   Odaberite ZVUK.

2   Odaberite Vraćanje postavki.

3  Pokreni postavljenu vrijednost.

- Pritisnite gumb MENU za povrat na normalni TV prikaz.
- Pritisnite tipku RETURN za pomak na prethodni zaslon izbornika.

# UPRAVLJANJE ZVUKOM I JEZIKOM

## AUDIO DESCRIPTION (OPIS ZVUKA) (ISKLJUČIVO KOD DIGITALNOG NAČINA RADA)



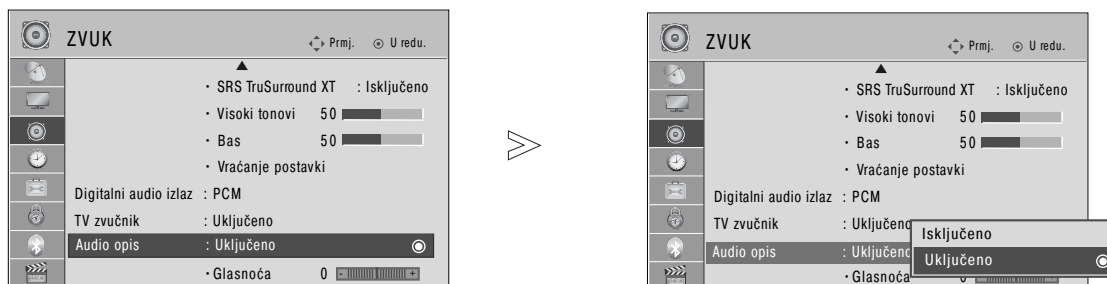

Ta je funkcija za ljude oštećena vida, a uz postojeći osnovni zvučni zapis nudi i zvučni opis kojim se objašnjava što se trenutno događa na TV programu.

Ako je odabrana mogućnost Audio Description On (Uključen zvučni zapis), osnovni zvučni zapis i zvučni opis imat će samo one programe koji nude zvučni opis.



- 1   Odaberite ZVUK.
- 2   Odaberite Audio opis .
- 3   Odaberite Uključeno ili Isključeno.

Podešavanje Audio Description Volume (Jačine zvučnog opisa) odabirom On (Uključeno)

- 4   Odaberite Glasnoća.
- 5   Napravite željena podešavanja.

- Pritisnite gumb MENU za povrat na normalni TV prikaz.
- Pritisnite tipku RETURN za pomak na prethodni zaslon izbornika.

## Stereo/Dvostruki prijem (samo kod analognog načina rada)

Kada je program odabran, informacije o zvuku s postaje pojavljuju se zajedno s brojem programa i nazivom postaje.



Emitiranje signala	Prikaz na zaslonu
Mono	MONO
Stereo	STEREO
Dual	DUAL I, DUAL II, DUAL I+II

### ■ Odabir mono načina rada zvuka

Ukoliko je stereo zvučni signal preslab pri stereo prijemu, možete ga prebaciti na mono način rada. Čistoća zvuka se poboljšava pri postavljanju na mono način rada.

### ■ Odabir jezika kod prijema signala s dvostrukim jezičnim audio signalom

Ukoliko se televizijski program odašilje s dvostrukim audio signalom (dva različita audio jezika), moguće je prebaciti način rada na DUAL I, DUAL II ili DUAL I+II.

- DUAL I      šalje primarni jezik emitiranja zvučnicima.
- DUAL II     šalje sekundarni jezik emitiranja zvučnicima.
- DUAL I+II   propušta zasebni jezik do svakog od zvučnika.

# UPRAVLJANJE ZVUKOM I JEZIKOM

## NICAM prijem (Samo kod analognog načina rada)

Ukoliko je televizor opremljen s prijemnikom za NICAM signal, moguć je prijem visoko kvalitetnog NICAM (Near Instantaneous Companding Audio Multiplex - gotovo trenutni kompresijski/dekompresijski audio multiplekser) digitalnog audio signala.

Zvučni izlaz se može odabrati ovisno o vrsti primljenog emitiranog signala.

- 
- 1 Prilikom NICAM mono prijema, moguće je odabrati NICAM MONO ili FM MONO.
  - 2 Prilikom NICAM stereo prijema, moguće je odabrati NICAM STEREO ili FM MONO. Ukoliko je signal preslab, odaberite FM mono način rada.
  - 3 Prilikom NICAM dual prijema, moguće je odabrati NICAM DUAL I, NICAM DUAL II ili NICAM DUAL I+II ili FM MONO.
- 

## Odabir vrste zvučnog izlaza zvučnika

U AV, Komponentom, RGB i HDMI načinu rada, možete odabrati izlazni zvuk za lijeve i desne zvučnike.

Odaberite zvučni izlaz.

L+R: Audio signal iz audio L ulaza se šalje u lijevi zvučnik, a audio signal iz audio R ulaza šalje se u desni zvučnik.

L+L: Audio signal iz audio L ulaza šalje se u lijeve i desne zvučnike.

R+R: Audio signal iz audio R ulaza šalje se u lijeve i desne zvučnike.

# JEZIK IZBORNIKA PRIKAZANOG NA ZASLONU / ODABIR ZEMLJE

Upute za instalaciju pojavljuju se na zaslonu proizvoda prilikom prvog uključivanja.



\* Ako želite promijeniti odabir jezika/države

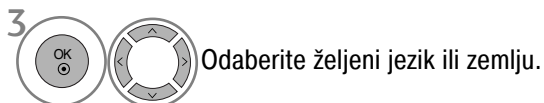
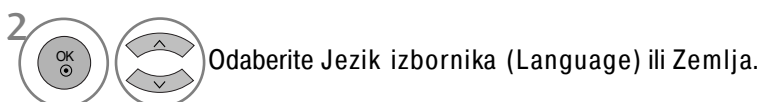

- Pritisnite gumb MENU za povrat na normalni TV prikaz.
- Pritisnite tipku RETURN za pomak na prethodni zaslon izbornika.

## ! NAPOMENA

- ▶ Ukoliko ne dovršite postavljanje Vodiča za početno postavljanje pritiskom na gumb EXIT (izlaz) ili RETURN (povratak), ili ukoliko OSD (On Screen Display - prikaz na zaslonu) nestane nakon određenog perioda mirovanja, instalacijski izbornik će se nanovo pojavljivati pri svakom paljenju televizora.
- ▶ Ukoliko odaberete pogrešnu lokalnu postavku zemlje, teletekst će biti netočno prikazan i moguće je pojavljivanje problema prilikom rukovanja s teletekst opcijama.
- ▶ CI (Common Interface - uobičajeno sučelje) funkciju možda neće biti moguće primijeniti ovisno o okolnostima lokalnog televizijskog signala.
- ▶ Upravljački gumbi DTV načina rada možda neće ispravno funkcionirati ovisno o okolnostima lokalnog televizijskog signala.
- ▶ U zemljama u kojima ne postoje fiksni propisi digitalnog emitiranja, neke DTV funkcije možda neće biti dostupne ovisno o okolnostima lokalnog televizijskog signala.
- ▶ Postavku zemlje „UK” potrebno je aktivirati samo u Velikoj Britaniji.
- ▶ Ako je postavka države postavljena na "--", bit će dostupni europski zemaljski/kabelski digitalni radiotelevizijski programi, ali neke DTV funkcije možda neće raditi kako treba.

# UPRAVLJANJE ZVUKOM I JEZIKOM

## ODABIR JEZIKA (ISKLJUČIVO KOD DIGITALNOG NAČINA RADA)

Audio funkcija dozvoljava odabir preferiranog jezika.

Ukoliko prijemni signal ne odašilje audio signal na odabranom preferiranom jeziku, uobičajeno postavljeni audio jezik će biti odabran.

Prilikom prijema titlova na dva ili više različitih jezika, koristite opciju prikaza titlova. Ukoliko prijemni signal ne odašilje signal titlova na odabranom preferiranom jeziku, uobičajeno postavljeni jezik titlova će biti odabran.

Ukoliko jezik koji ste odabrali nije podržan kao glavni jezik za Audio jezik i jezik titlova, možete odabrati jezik u sekundarnoj kategoriji.

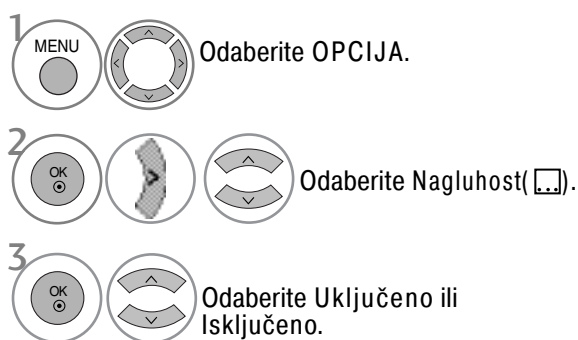
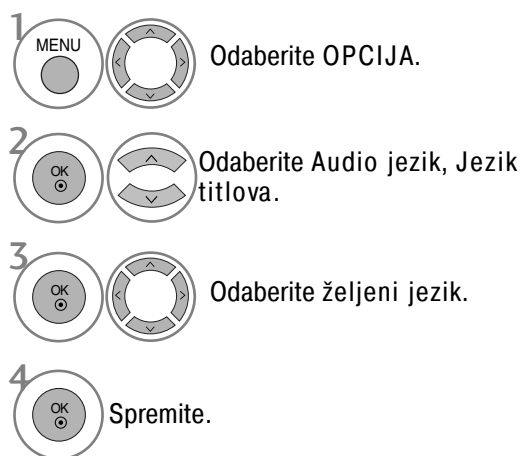

• Pritisnite tipku RETURN za pomak na prethodni zaslon izbornika.

### < Odabir audio jezika >

- ▶ Ukoliko prijemni signal podržava dva ili više audio jezika, moguće je odabrati audio jezik.

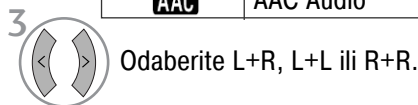
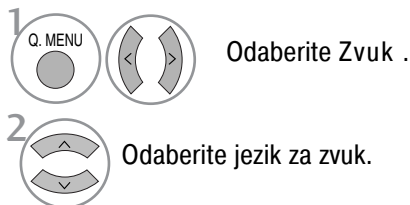

### < Odabir jezika titlova >

- ▶ Ukoliko prijemni signal podržava titlove na dva ili više jezika, moguće je odabrati jezik prikaza titlova pomoću gumba SUB-TITLE (titlovi) na daljinskom upravljaču.
- ▶ Pritisnite ^ v gumb da bi odabrali jezik prikaza titlova.

- Signal Audio/Titlovi može biti prikazan u pojednostavljenom obliku s 1 do 3 slova emitirana u signalu vašeg pružatelja usluge.
- Ukoliko odaberete dodatni audio signal(audio signal za osobe s problemima s vidom/sluhom), televizor može davati dio glavnog audio signala.

### OSD informacije o audio jeziku

Zaslon	Stanje
N.A	Not Available (Nije podržano)
MPEG	MPEG zvuk
Dolby Digital	Dolby Digital zvuk
TV-14	Zvuk za osobe oštećena vida.
ABC	Zvuk za osobe oštećena sluha.
Dolby Digital Plus	Dolby Digital Plus Audio
AAC	AAC Audio

### OSD informacije o jeziku titlova

Zaslon	Stanje
N.A	Not Available (Nije podržano)
TV-14	Titlovi teleteksta
ABC	Titlovi za osobe koje slabo čuju

# POSTAVKE VREMENA

## PODEŠAVANJE SATA

Prilikom prijema digitalnog signala, sat se automatski podešava. (Sat možete ručno postaviti samo ukoliko digitalni televizijski signal nije dostupan.)

Morate ispravno postaviti vrijeme prije uporabe funkcije On/Off time (vrijeme uključivanja/isključivanja).



Nakon odabira grada iz vremenske zone, sat se na televizoru podešava pomoću otklona vremenske zone i GMT-a (Greenwich centralno vrijeme) koje televizor prima preko prijemnog signala i vrijeme se automatski podešava pomoću digitalnog signala.

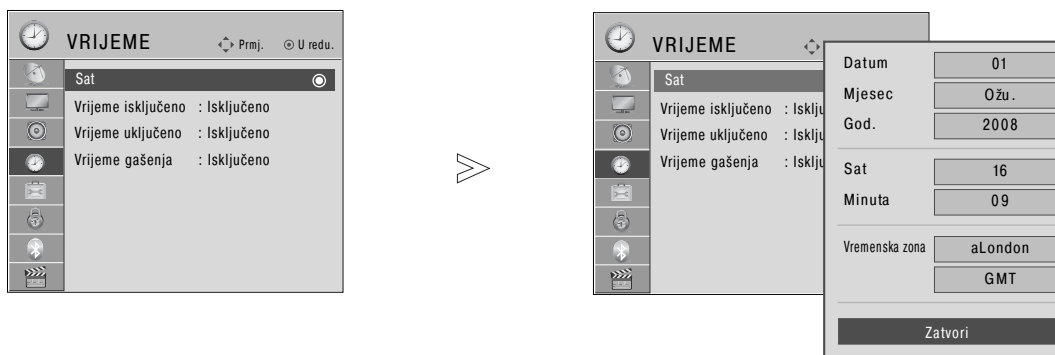

Nakon što je u načinu DTV sat podešen, ne možete mijenjati vrijeme, ali ako pod Time Zone (Vremenska zona) odaberete grad s vremenskom razlikom, možete promijeniti vrijeme za 1 sat.



1   Odaberite VRIJEME.

2   Odaberite Sat.

3   Odaberite godinu, mjesec, datum, vrijeme ili vremensku zonu

4   Postavite godinu, mjesec, datum, vrijeme ili vremensku zonu.

- Pritisnite gumb MENU za povrat na normalni TV prikaz.
- Pritisnite tipku RETURN za pomak na prethodni zaslon izbornika.

# POSTAVKE VREMENA

## POSTAVKE TAJMERA ZA AUTOMATSKO UKLJUČIVANJE/ISKLJUČIVANJE

Funkcija Vrijeme isključivanja automatski prebacuje televizor u stanje mirovanja u postavljeno vrijeme.

Dva sata nakon što je televizor uključen funkcija Vrijeme uključivanja, automatski će ga prebaciti natrag u stanje mirovanja, osim ako nije pritisnut gumb.

Funkcija Vrijeme isključivanja poništava funkciju Vrijeme uključivanja ukoliko su obje funkcije postavljene u isto vrijeme. Televizor mora biti u stanju mirovanja da bi funkcija Vrijeme uključivanja uključila televizor.

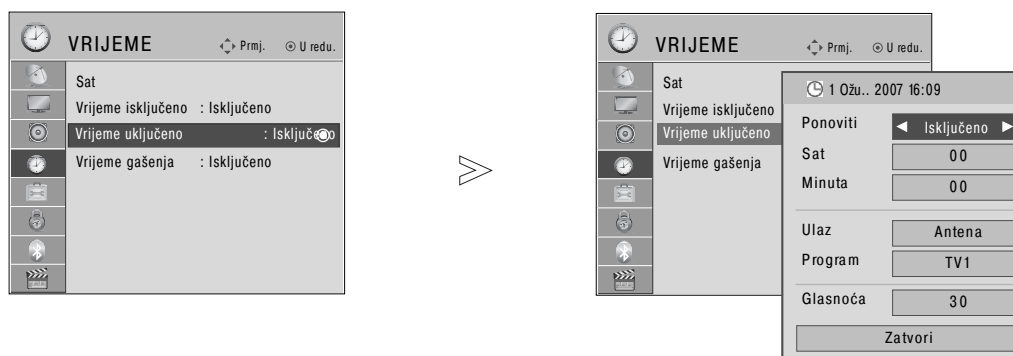

- 1 Odaberite VRIJEME.
- 2 Odaberite Vrijeme isključeno ili Vrijeme uključeno ..
- 3 Odaberite Ponoviti.
- 4 Odaberite Isključeno, Jednom, Dnevno, Pon ~ Pet, Pon ~ Sub, Sub ~ Sun ili Sun.
- 5 Postavite sat.
- 6 Postavite minute.

- Da bi poništili funkciju On/Off Time (vrijeme uključivanja/isključivanja), odaberite Off (isključeno).
  - Samo za funkciju On Time (vrijeme uključivanja)
- 1 Odaberite **Ulaz**.  
Odaberite Antena ili Kabel, AV 1 do 3, Komponentni, RGB ili HDMI1, HDMI2(osim za 19/22LH20\*\*, 19/22LD3\*\*, 19/22LG31\*\*), HDMI3(osim za 19/22LU40\*\*, 19/22LU50\*\*, 19/22/26/32/37/42LH20\*\*, 19/22/26/32LD3\*\*, 32/37/42LF25\*\*), 32/37/42LG2\*\*\*, 32/37/42LG33\*\*, 26LG31\*\*), HDMI4(samo 32/37/42/47LH49\*\*, 32/37/42/47/55LH50\*\*, 32/37/42/47LH70\*\*, 42/47LH90\*\*, 50/60PS70\*\*, 50/60PS80\*\*).
  - 3 Postavite kanal.
  - 4 Podesite razinu glasnoće zvuka pri uključanju.

- Pritisnite gumb MENU za povrat na normalni TV prikaz.
- Pritisnite tipku RETURN za pomak na prethodni zaslon izbornika.



# POSTAVKE TAJMERA ZA GAŠENJA

Ne morate brinuti o gašenju televizora prije spavanja.

Nakon isteka postavljenog vremenskog perioda, funkcija automatskog gašenja automatski gasi televizor u stanje mirovanja.

1   Odaberite Vrijeme gašenja.

2  Odaberite Isključeno, 10, 20, 30, 60, 90, 120, 180 ili 240 Min.

- Ukoliko isključite televizor, prethodno postavljeno vrijeme automatskog gašenja se poništava.
- Također možete postaviti Vrijeme gašenja preko izbornika VRIJEME.

# RODITELJSKI NADZOR/PODJELA PO STAROSNOJ DOBI

## POSTAVITE LOZINKU I SUSTAV ZAKLJUČAVANJA

Unesite lozinku, pritisnite '0', '0', '0', '0' na daljinskom upravljaču.

Ukoliko je kanal zaključan, unesite lozinku kako bi ga privremeno otključali.

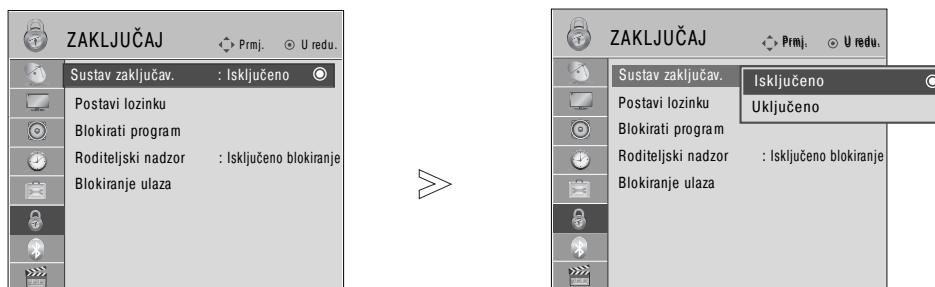

-   Odaberite ZAKLJUČAJ.
-   Odaberite Sustav zaključav..
-   Odaberite Uključeno.
-    Postavite lozinku.
-  Unesite 4-znamenkastu lozinku.  
Pazite da ne biste zaboravili ovaj broj!  
Ponovno unesite novu lozinku za potvrdu.

• U slučaju da zaboravite svoju lozinku, pritisnite '7', '7', '7', '7' na daljinskom upravljaču.

- Pritisnite gumb MENU za povrat na normalni TV prikaz.
- Pritisnite tipku RETURN za pomak na prethodni zaslon izbornika.





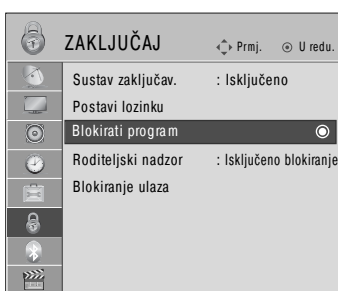

# BLOKIRANJE PROGRAMA

Blokira sve programe koje ne želite gledati ili za koje ne želite da vaša djeca gledaju.

Ovu funkciju moguće je koristiti ako je Sustav zaključav. podešen na Uključeno.

Unesite lozinku da biste gledali program koji je blokiran.



-   Odaberite ZAKLJUČAJ.
-   Odaberite Blokirati program.
-  Uđite u Blokirati program.
-   Odaberite program koji želite blokirati.

- Pritisnite gumb MENU za povrat na normalni TV prikaz.
- Pritisnite tipku RETURN za pomak na prethodni zaslom izbornika.

# RODITELJSKI NADZOR/PODJELA PO STAROSNOJ DOBI

## RODITELJSKI NADZOR (SAMO U DIGITALNOM NAČINU RADA)

Ova funkcija radi sukladno s informacijama s postaje. Stoga, ako signal prima neispravnu informaciju, ova funkcija ne radi.





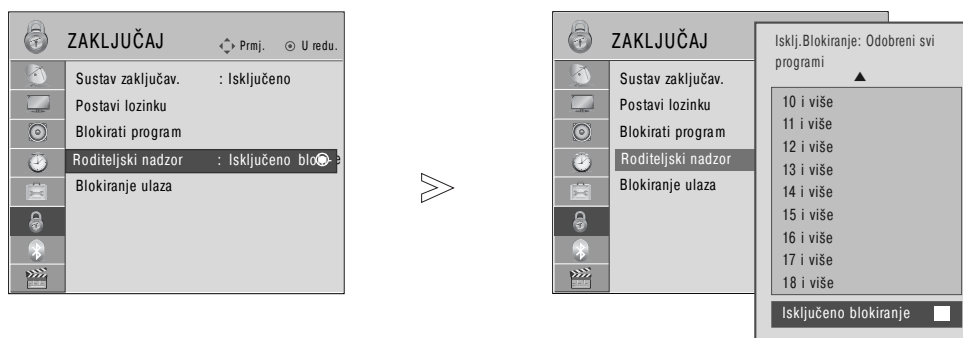

Za pristup ovom izborniku potrebna je lozinka.

Ovaj TV je programiran da pamti zadnju postavku čak i ako ste ugasili TV.

Sprječava da djeca gledaju određene TV programe za odrasle prema ocijenjenim ograničenjima.

Unesite lozinku da biste gledali program koji ima ocjenu kvalitete.



-   Odaberite ZAKLJUČAJ.
-   Odaberite Roditeljski nadzor.
-   Napravite željena podešavanja.
-  Spremite.

- Pritisnite gumb MENU za povrat na normalni TV prikaz.
- Pritisnite tipku RETURN za pomak na prethodni zaslon izbornika.

# BLOKIRANJE VANJSKOG ULAZA

Omogućuje vam blokiranje unosa.

Ovu funkciju moguće je koristiti ako je Sustav zaključav. podešen na Uključeno.

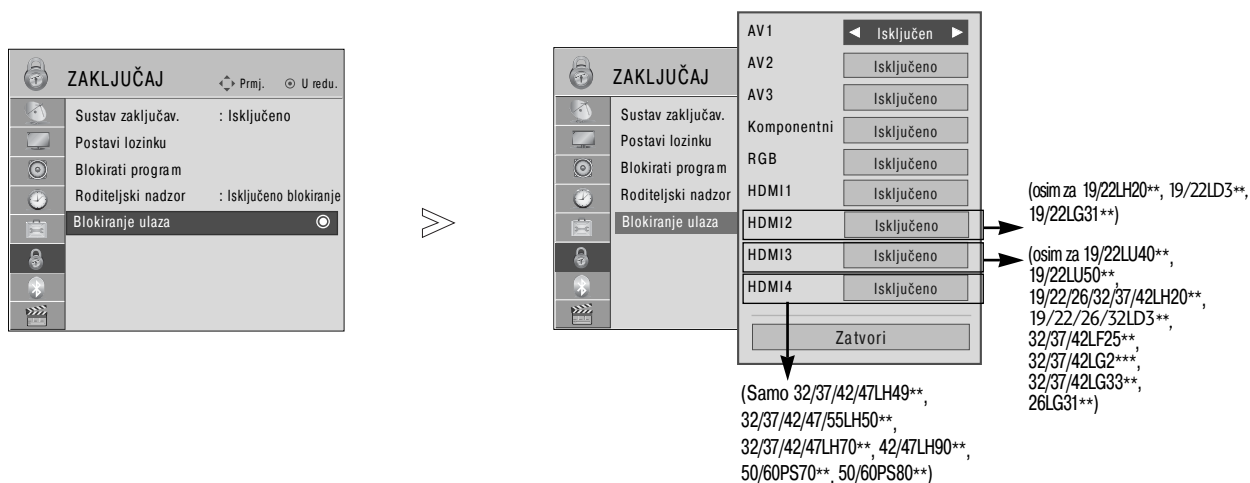

- Odaberite ZAKLJUČAJ.
- Odaberite Blokiranje ulaza.
- Odaberite izvor.
- Odaberite Uključeno ili Isključeno.
- Spremite.



- Pritisnite gumb MENU za povrat na normalni TV prikaz.
- Pritisnite tipku RETURN za pomak na prethodni zaslon izbornika.

# RODITELJSKI NADZOR/PODJELA PO STAROSNOJ DOBI

## ZAKLJUČAVANJE TIPKOVNICE

TV se može podesiti tako da je za upravljanje potreban daljinski upravljač. Ova značajka može se koristiti kako bi se spriječilo neovlašteno gledanje. The TV can be set so that the remote control is required to control it. This feature can be used to prevent unauthorized viewing.

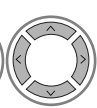

-   Odaberite OPCIJA.
-   Odaberite Zaklj. tipkovnice.
-   Odaberite Uključeno ili Isključeno.
-  Spremite.

- Kada je Zaklj. Tipkovnicu postavljen na 'Uključeno', ako je TV isključen, pritisnite gumb  $\phi$  / I, INPUT (ulaz), P  $\blacktriangle$  ili  $\blacktriangledown$  (ili P  $\wedge$   $\vee$ ) ili POWER, INPUT, P  $\wedge$   $\vee$  ili NUMBER ili BROJEVE na daljinskom upravljaču.
- Kada je Zaklj. Tipkovnicu postavljena na Uključeno, na zaslonu se prikazuje poruka '  Zaklj. Tipkovnicu Uključeno' u slučaju pritiska bilo koje tipke na prednjoj ploči prilikom gledanja TV-a. (Osim za gumb  $\phi$  / I : samo plazma televizor)

- Pritisnite gumb MENU za povrat na normalni TV prikaz.
- Pritisnite tipku RETURN za pomak na prethodni zaslon izbornika.

# TELETEKST

Ova značajka nije dostupna u svim državama.

Teletext je besplatna usluga koju nudi većina TV postaja s ažuriranim informacijama o novostima, vremenu, TV programu, cijenama dionica i mnogim drugim temama.

Dekoder teleteksta na ovom TV-u podržava sustave JEDNOSTAVNOG, TELETEKSTA NA VRHU ZASLONA i BRZOG TELETEKSTA. JEDNOSTAVAN (standardni teletext) sastoji se od broja stranica koje se odabiru izravno unošenjem odgovarajućeg broja stranice. TELETEKST NA VRHU ZASLONA i BRZI TELETEKST moderniji su načini koji omogućavaju brz i jednostavan odabir informacija na teletekstu.

## UKLJUČI/ISKLJUČI

Pritisnite tipku TEXT (teletext) kako biste prebacili na teletext. Na zaslonu se pojavljuje početna stranica ili stranica koja je zadnja gledana.

Na zaglavlju su prikazana dva broja stranice, naziv TV postaje, datum i sat. Prvi broj stranice označava vaš odabir, a drugi označava trenutno prikazanu stranicu. Pritisnite tipku TEXT ili EXIT kako biste ugasili teletext. Ponovno se pojavljuje prethodni način rada.

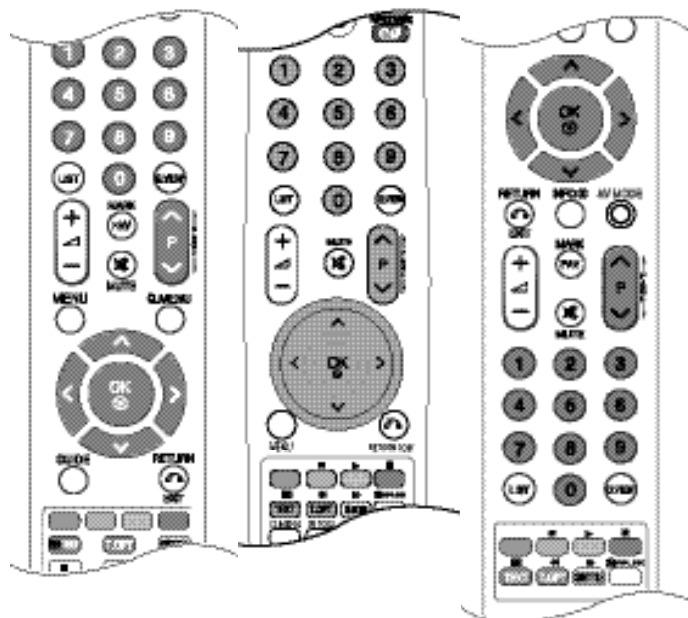

## JEDNOSTAVAN TELETEKST

### ■ Odabir stranice

- 1 Unesite broj željene stranice u obliku troznamenkastog broja pomoću tipki s BROJEVIMA. Ako tijekom odabira pritisnete krivu tipku, morate dovršiti troznamenkasti broj i zatim ponovno unijeti ispravan broj stranice.
- 2 Tipka P ^ ∨ može se koristiti za odabir prethodne ili sljedeće stranice.

## TELETEKST NA VRHU ZASLONA

Korisnički vodič prikazuje četiri polja-crveno, zeleno, žuto i plavo na dnu zaslona. Žuto polje označava sljedeću skupinu, a plavo polje sljedeći blok.

### ■ Odabir bloka / skupine / stranice

- 1 S plavom tipkom možete se kretati iz bloka u blok.
- 2 Pomoću žute tipke prelazite na sljedeću skupinu s automatskim prijelazom u sljedeći blok.
- 3 Pomoću zelene tipke prelazite na sljedeću postojeću stranicu s automatskim prijelazom u sljedeću skupinu. Također, može se koristiti tipka P ^ .
- 4 Crvenom tipkom vraćate se na prethodni odabir. Također, može se koristiti tipka P ∨ .

### ■ Izravan odabir stranice

Kao i u JEDNOSTAVNOM načinu rada s teletekstom, možete odabrati stranicu tako da unesete troznamenkasti broj pomoću BROJEVA u načinu rada NA VRHU ZASLONA.

# TELETEKST

## BRZI TELETEKST

Stranice teleteksta kodirane su bojama na dnu zaslona te se odabiru pritiskom na tipku odgovarajuće boje.

### ■ Odabir stranice

- 1 Pritisnite tipku T.OPT i zatim pomoću tipke  $\wedge \vee$  odaberite  izbornik. Prikažite početnu stranicu.
- 2 Možete odabrati stranice koje su kodirane bojom na dnu pomoću tipki odgovarajućih boja.
- 3 Kao i u JEDNOSTAVNOM načinu rada s teletekstom, možete odabrati stranicu tako da unesete troznamenkasti broj pomoću BROJEVA u načinu rada BRZOG TELETEKSTA.
- 4 Tipka P  $\wedge \vee$  može se koristiti za odabir prethodne ili sljedeće stranice.

## POSEBNE FUNKCIJE TELETEKSTA

- Pritisnite tipku T.OPT i zatim koristite tipku  $\wedge \vee$  za odabir izbornika Text Option (Opcije teleteksta).



### ■ Indeks

Odaberite svaku stranicu kazala.



### ■ Vrijeme

Prilikom gledanja TV programa, odaberite ovaj izbornik za prikaz vremena u gornjem desnom kutu zaslona.

U načinu rada teleteksta, pritisnite ovaj gumb da biste odabrali broj podstranice. Broj podstranice prikazan je na dnu zaslona. Da biste zadržali ili promijenili podstranicu, pritisnite RED/GREEN (CRVENO/ZELENO),  $< >$  ili gumbе NUMBER (BROJ).



### ■ Zaustavi

Prekida automatsku izmjenu stranica koja se pojavljuje ako se stranica teleteksta sastoji od 2 ili više podstranica. Broj podstranica i trenutna podstranica obično su prikazani na zaslonu ispod sata. Kod odabira ovog izbornika, u gornjem lijevom kutu zaslona pojavljuje se zaustavni simbol i automatska izmjena stranica je neaktivna.



### ■ Otkrij

Odaberite ovaj izbornik za prikaz skrivenih informacija poput rješenja pitalica ili zagonetki.



### ■ Ažuriraj

Prikazuje sliku TV programa na zaslonu tijekom čekanja nove stranice teleteksta. Prikaz će se pojaviti na gornjem lijevom kutu zaslona. Kada je dostupna ažurirana stranica, prikaz će se promijeniti u broj stranice. Ponovno odaberite ovaj izbornik za pregled ažurirane stranice teleteksta.



# DIGITALNI TELETEKST

\* Ova funkcija radi samo u Ujedinjenom Kraljevstvu i Irskoj.

TV vam omogućava pristup digitalnom teletekstu koji je značajno poboljššan u raznim vidovima poput teksta, slike, itd. Digitalni teletekst ima pristup posebnim uslugama digitalnog teleteksta i konkretnim uslugama koje se nude putem digitalnog teleteksta.

Morate odabrati off u izborniku jezika titlova za prikaz teleteksta tako da pritisnete tipku SUBTITLE (titlovi).

## TELETEKST UNUTAR DIGITALNE USLUGE

- 1 Pritisnite brojeve ili tipku P ^ v za odabir digitalnog operatera koji nudi digitalni teletekst.
- 2 Slijedite upute na digitalnom teletekstu i prijedite na sljedeći korak pritiskom tipki TEXT, OK (U REDU), ^ v < > , CRVENE, ZELENE, ŽUTE, BROJEVA ili PLAVE itd.
- 3 Za promjenu digitalnog operatera, odaberite drugog operatera pomoću brojeva ili tipke P ^ v .



## TELETEKST U DIGITALNOJ USLUZI

- 1 Pritisnite brojeve ili tipku P ^ v za odabir digitalnog operatera koji nudi digitalni teletekst.
- 2 Pritisnite tipku TEXT (teletekst) ili obojano tipku kako biste uključili teletekst.
- 3 Slijedite upute na digitalnom teletekstu i prijedite na sljedeći korak pritiskom tipki OK (U REDU), ^ v < > , CRVENE, ZELENE, ŽUTE, BROJEVA ili PLAVE itd.
- 4 Pritisnite tipku TEXT (teletekst) ili obojano tipku kako biste isključili digitalni teletekst i vratili se na gledanje TV-a.

Određeni operateri omogućavaju pristup teletekstu pritiskom na CRVENU tipku.



## RJEŠAVANJE PROBLEMA

TV ne radi ispravno.	
Daljinski upravljač ne radi	<ul style="list-style-type: none"><li>■ Provjerite prisutnost bilo kakvog predmeta između TV-a i daljinskog upravljača koji bi uzrokovao smetnju. U svakom slučaju usmjerite daljinski upravljač izravno u TV.</li><li>■ Provjerite jesu li baterije umetnute ispravno (+ do +, - do -).</li><li>■ Umetnite nove baterije.</li></ul>
Odjednom je Off struja.	<ul style="list-style-type: none"><li>■ Je li podešen sleep timer (tajmer za gašenje)?</li><li>■ Provjerite postavke za upravljanje. Je li prekinuto napajanje strujom.</li><li>■ TV prijemnik automatski će se isključiti ako 15 minuta bude uključen, a da nema ulaznog signala.</li></ul>

Video funkcija ne radi.	
Nema slike & Nema zvuka	<ul style="list-style-type: none"><li>■ Provjerite je li TV uključen.</li><li>■ Pokušajte s drugim kanalom. Problem je možda u odašiljanju.</li><li>■ Je li strujni kabel ispravno umetnut u utore?</li><li>■ Provjerite smjer i/ili položaj svoje antene.</li><li>■ Ispitajte utore tako da uključite drugi TV u istu utičnicu.</li></ul>
Slika se sporo pojavljuje nakon uključivanja	<ul style="list-style-type: none"><li>■ Ovo je uobičajeno, slika gubi ton tijekom postupka pokretanja TV-a. Molimo kontaktirajte svoj servis ako se slika ne pojavljuje nakon pet minuta.</li></ul>
Nema boje ili je loša ili loša slika	<ul style="list-style-type: none"><li>■ Podesite Colour (boju) u izborniku.</li><li>■ Osigurajte dovoljan razmak između TV-a i video uređaja.</li><li>■ Pokušajte s drugim kanalom. Problem je možda u odašiljanju.</li><li>■ Jesu li kablovi video uređaja ispravno umetnuti?</li><li>■ Pokrenite bilo koju funkciju za povrat osvjetljenosti slike.</li></ul>
Vodoravne/okomite trake ili slika se tresu	<ul style="list-style-type: none"><li>■ Provjerite prisutnost lokalnih smetnji poput električnog uređaja ili alata na struju.</li></ul>
Slab prijam na nekim kanalima	<ul style="list-style-type: none"><li>■ Problemi na postaji ili kablskom kanalu, okrenite drugu postaju.</li><li>■ Signal postaje je slab, postavite antenu u drugi položaj za primanje slabijih postaja.</li><li>■ Provjerite prisutnost izvora mogućih smetnji.</li></ul>
Linije ili trake po slici	<ul style="list-style-type: none"><li>■ Provjerite antenu (Promijenite položaj antene).</li></ul>
Nema slike prilikom povezivanja s HDMI-em	<ul style="list-style-type: none"><li>■ Provjerite je li vaš HDMI kabel inačice 1.3 ili novija. Ne podržavaju li HDMI kabeli HDMI inačicu 1.3, može doći do treperenja ili nestanka slike. Koristite najnovije kabele koji podržavaju barem HDMI inačicu 1.3.</li></ul>

### Audio funkcija ne radi.

Slika u redu & Nema zvuka	<ul style="list-style-type: none"><li>■ Pritisnite tipku  + ili - (jačina zvuka).</li><li>■ Je li zvuk stišan do kraja? Pritisnite tipku MUTE (isključivanje zvuka).</li><li>■ Pokušajte s drugim kanalom. Problem je možda u odašiljanju.</li><li>■ Jesu li kablovi audio uređaja ispravno umetnuti?</li></ul>
Nema zvuka iz jednog od zvučnika	<ul style="list-style-type: none"><li>■ Podesite Balance (ravnotežu) u izborniku.</li></ul>
Neobičan zvuk iz unutrašnjosti TV-a	<ul style="list-style-type: none"><li>■ Promjena vlage ili temperature zraka može dovesti do neobičnog zvuka prilikom paljenja ili gašenja TV-a i ne znači kvar na TV-u.</li></ul>
Nema zvuka prilikom povezivanja HDMI-a ili USB-a	<ul style="list-style-type: none"><li>■ Možda koristite HDMI kabel u kombinaciji s verzijom 1.3.</li><li>■ Možda koristite HDMI kabel u kombinaciji s verzijom 2.0.</li></ul> <p>*Ova značajka nije dostupna za sve modele.</p>

### Problem u računalnom načinu rada. (Samo kod primijenjenog PC načina rada)

Signal je izvan dometa (Nevaljani format)	<ul style="list-style-type: none"><li>■ Podesite rezoluciju, vodoravnu frekvenciju ili okomitu frekvenciju.</li><li>■ Provjerite izvor zvuka.</li></ul>
Okomite trake u pozadini & Vertikalni šum & Neispravan položaj	<ul style="list-style-type: none"><li>■ Koristite Auto configure (automatsku konfiguraciju) ili podesite sat, fazu ili H/V (vodoravan/okomit) položaj. (Opcija)</li></ul>
Boja zaslona je nestabilna ili je u jednoj boji	<ul style="list-style-type: none"><li>■ Provjerite signalni kabel.</li><li>■ Ponovno ugradite računalnu video karticu.</li></ul>

### Postoji problem s postavkama PICTURE (SLIKA).

Kada korisnik mijenja postavke slike, televizor automatski vraća početne postavke nakon određenog vremenskog razdoblja.	<ul style="list-style-type: none"><li>■ To znači da je trenutna postavka TV-a način Rad u trgovini. Kako biste se prebacili na način Kućna upotreba, trebate učiniti sljedeće: Iz izbornika TV-a, odaberite OPCIJA -&gt; Odabir Postavke načina rada -&gt; Odabir Kućna upotreba. Prebacivanje na način kućne upotrebe dovršeno je.</li></ul>
---	---

# DODATAK

## ODRŽAVANJE

Kvarovi u ranoj fazi mogu se spriječiti. Pažljivo i redovito čišćenje može produžiti vijek vašeg novog TV-a.

Oprez: Svakako isključite TV i iskopčajte kabel prije početka bilo kakvog čišćenja.

### Čišćenje zaslona

- 1 Dobar način za sprječavanje skupljanja prašine na vašem zaslonu na neko vrijeme je da namočite meku krpu u mješavinu mlake vode i malo omekšivača ili deterdženta za posuđe. Iscijedite krpu dok ne postane gotovo suha, a zatim njome obrišite zaslon.
- 2 Svakako provjerite nema li ostataka vode na zaslonu. Pričekajte da voda ili vlaga ispare prije uključivanja.

### Čišćenje kućišta

- Za skidanje prljavštine ili prašine obrišite kućište mekom, suhom krpom koja ne pušta dlačice.
- Ne koristite mokru krpu.

### Dulje izbivanje

#### OPREZ

- ▶ Ako predviđate da dulje vremensko razdoblje (npr. za praznik) nećete uključivati TV, iskopčajte kabel kako biste ga zaštitili od mogućih oštećenja od gromova ili strujnih udara.

# TEHNIČKI PODACI PROIZVODA

MODELI		32LH40**		37LH40**	
		32LH4000-ZA	32LH4010-ZD 32LH4020-ZC	37LH4000-ZA	37LH4010-ZD 37LH4020-ZC
Dimenzije (Širina x Visina x Dubina)	s postoljem	804,4 mm x 586,3 mm x 223,8 mm	804,4 mm x 589,1 mm x 210,9 mm	924,7 mm x 666,7 mm x 296,2 mm	924,7 mm x 667 mm x 270,6 mm
	bez postolja	804,4 mm x 529,2 mm x 81,0 mm	804,4 mm x 529,2 mm x 81,0 mm	924,7 mm x 599,9 mm x 89,6 mm	924,7 mm x 599,9 mm x 89,6 mm
Težina	s postoljem	12,7 kg	12,7 kg	15,8 kg	15,8 kg
	bez postolja	11,5 kg	11,5 kg	14,0 kg	14,0 kg
Energetski uvjeti		AC 100-240 V~ 50 / 60 Hz	AC 100-240 V~ 50 / 60 Hz	AC 100-240 V~ 50 / 60 Hz	AC 100-240 V~ 50 / 60 Hz
Potrošnja energije		150 W	150 W	180 W	180 W
MODELI		42LH40**		47LH40**	
		42LH4000-ZA	42LH4010-ZD 42LH4020-ZC	47LH4000-ZA	47LH4010-ZD 47LH4020-ZC
Dimenzije (Širina x Visina x Dubina)	s postoljem	1036,0 mm x 721,3 mm x 296,2 mm	1036,0 mm x 722,3 mm x 270,6 mm	1153,2 mm x 791,5 mm x 337,4 mm	1153,2 mm x 793,3 mm x 319,0 mm
	bez postolja	1036,0 mm x 655,4 mm x 89,8 mm	1036,0 mm x 655,4 mm x 89,8 mm	1153,2 mm x 719,0 mm x 99,8 mm	1153,2 mm x 719,0 mm x 99,8 mm
Težina	s postoljem	18,9 kg	18,9 kg	22,2 kg	22,2 kg
	bez postolja	17,1 kg	17,1 kg	19,6 kg	19,6 kg
Energetski uvjeti		AC 100-240 V~ 50 / 60 Hz	AC 100-240 V~ 50 / 60 Hz	AC 100-240 V~ 50 / 60 Hz	AC 100-240 V~ 50 / 60 Hz
Potrošnja energije		210 W	210 W	280 W	280 W
Veličina CI modula (Širina x Visina x Dubina)		100,0 mm x 55,0 mm x 5,0 mm			
Uvjeti okruženja	Radna temperatura	0 °C do 40 °C			
	Radna vlažnost	Manje od 80 %			
	Temperatura skladištenja	-20 °C do 60 °C			
	Vlažnost skladištenja	Manje od 85 %			

■ Gore navedeni tehnički podaci mogu se izmijeniti bez prethodne obavijesti radi poboljšanja kvalitete.

# DODATAK

MODELI		32LH50**		37LH50**	
		32LH5000-ZB	32LH5010-ZD 32LH5020-ZE	37LH5000-ZB	37LH5010-ZD 37LH5020-ZE
Dimenzije (Širina x Visina x Dubina)	s postoljem	815,0 mm x 583,8 mm x 223,8 mm	815,0 mm x 585,6 mm x 210,9 mm	940,8 mm x 665,2 mm x 296,2 mm	940,8 mm x 666,2 mm x 270,6 mm
	bez postolja	815,0 mm x 529,6 mm x 82,0 mm	815,0 mm x 529,6 mm x 82,0 mm	940,8 mm x 603,5 mm x 90,6 mm	940,8 mm x 603,5 mm x 90,6 mm
Težina	s postoljem	12,6 kg	12,6 kg	16,3 kg	16,3 kg
	bez postolja	11,4 kg	11,4 kg	14,5 kg	14,5 kg
Energetski uvjeti Potrošnja energije		AC 100-240 V~ 50 / 60 Hz 150 W	AC 100-240 V~ 50 / 60 Hz 150 W	AC 100-240 V~ 50 / 60 Hz 180 W	AC 100-240 V~ 50 / 60 Hz 180 W
MODELI		42LH50**		47LH50**	
		42LH5000-ZB	42LH5010-ZD 42LH5020-ZE	47LH5000-ZB	47LH5010-ZD 47LH5020-ZE
Dimenzije (Širina x Visina x Dubina)	s postoljem	1052,2 mm x 719,1 mm x 296,2 mm	1052,2 mm x 720,1 mm x 270,6 mm	1173,4 mm x 789,7 mm x 337,4 mm	1173,4 mm x 791,4 mm x 319,0 mm
	bez postolja	1052,2 mm x 657,3 mm x 90,8 mm	1052,2 mm x 657,3 mm x 90,8 mm	1173,4 mm x 723,4 mm x 100,8 mm	1173,4 mm x 723,4 mm x 100,8 mm
Težina	s postoljem	19,0 kg	19,0 kg	23,4 kg	23,6 kg
	bez postolja	17,2 kg	17,2 kg	20,8 kg	20,8 kg
Energetski uvjeti Potrošnja energije		AC 100-240 V~ 50 / 60 Hz 210 W	AC 100-240 V~ 50 / 60 Hz 210 W	AC 100-240 V~ 50 / 60 Hz 260 W	AC 100-240 V~ 50 / 60 Hz 260 W
Veličina CI modula (Širina x Visina x Dubina)		100,0 mm x 55,0 mm x 5,0 mm			
Uvjeti okruženja	Radna temperatura	0 °C do 40 °C			
	Radna vlažnost	Manje od 80 %			
	Temperatura skladištenja	-20 °C do 60 °C			
	Vlažnost skladištenja	Manje od 85 %			
Podržane filmske datoteke		Pogledajte na str. 104			

■ Gore navedeni tehnički podaci mogu se izmijeniti bez prethodne obavijesti radi poboljšanja kvalitete.

MODELI		55LH50**	
		55LH5000-ZB	
Dimenzije (Širina x Visina x Dubina)	s postoljem	1357,0 mm x 901,0 mm x 423,0 mm	
	bez postolja	1357,0 mm x 835,4 mm x 109,6 mm	
Težina	s postoljem	36,4 kg	
	bez postolja	32,9 kg	
Energetski uvjeti Potrošnja energije		AC 100-240 V~ 50 / 60 Hz 350 W	
MODELI		42LH90**	47LH90**
		42LH9000-ZA	47LH9000-ZA
Dimenzije (Širina x Visina x Dubina)	s postoljem	1065,9 mm x 776 mm x 361,7 mm	1179 mm x 851,4 mm x 398,8 mm
	bez postolja	1065,9 mm x 716,4 mm x 94,4 mm	1179 mm x 780,6 mm x 105,9 mm
Težina	s postoljem	23,2 kg	27,3 kg
	bez postolja	19,5 kg	23,5 kg
Energetski uvjeti Potrošnja energije		AC 100-240 V~ 50 / 60 Hz 190 W	AC 100-240 V~ 50 / 60 Hz 220 W
Veličina CI modula (Širina x Visina x Dubina)		100,0 mm x 55,0 mm x 5,0 mm	
Uvjeti okruženja	Radna temperatura	0 °C do 40 °C	
	Radna vlažnost	Manje od 80 %	
	Temperatura skladištenja	-20 °C do 60 °C	
	Vlažnost skladištenja	Manje od 85 %	
Podržane filmske datoteke		Pogledajte na str. 104	

■ Gore navedeni tehnički podaci mogu se izmijeniti bez prethodne obavijesti radi poboljšanja kvalitete.

# DODATAK

MODELI		19LG31 **	22LG31 **	26LG31 **
		19LG3100-ZA	22LG3100-ZA	26LG3100-ZA
Dimenzije (Širina x Visina x Dubina)	s postoljem	458,8 mm x 391,0 mm x 189,2 mm	522,2 mm x 431,5 mm x 189,0 mm	663,3 mm x 508,2 mm x 227,3 mm
	bez postolja	458,8 mm x 344,5 mm x 69,0 mm	522,2 mm x 384,2 mm x 69,0 mm	663,3 mm x 449,8 mm x 80,0 mm
Težina	s postoljem	4,5 kg	5,6 kg	10,1 kg
	bez postolja	4,2 kg	5,34 kg	8,6 kg
Energetski uvjeti Potrošnja energije		AC 100-240 V~ 50 / 60 Hz 50 W	AC 100-240 V~ 50 / 60 Hz 55 W	AC 100-240 V~ 50 / 60 Hz 110 W
MODELI		32LG33 **	37LG33 **	42LG33 **
		32LG3300-ZA	37LG3300-ZA	42LG3300-ZA
Dimenzije (Širina x Visina x Dubina)	s postoljem	801,8 mm x 604,2 mm x 227,3 mm	919,6 mm x 682,3 mm x 293,8 mm	1032,8 mm x 742,3 mm x 293,8 mm
	bez postolja	801,8 mm x 544,1 mm x 79,0 mm	919,6 mm x 610,3 mm x 89,0 mm	1032,8 mm x 670,1 mm x 92,0 mm
Težina	s postoljem	13,4 kg	18,8 kg	23,6 kg
	bez postolja	11,9 kg	16,2 kg	21,0 kg
Energetski uvjeti Potrošnja energije		AC 100-240 V~ 50 / 60 Hz 150 W	AC 100-240 V~ 50 / 60 Hz 180 W	AC 100-240 V~ 50 / 60 Hz 210 W
MODELI		32LF51 **	42LF51 **	47LF51 **
		32LF5100-ZA	42LF5100-ZA	47LF5100-ZA
Dimenzije (Širina x Visina x Dubina)	s postoljem	813,8 mm x 598,8 mm x 227,3 mm	1034,0 mm x 735,0 mm x 293,8 mm	1156,2 mm x 813,1 mm x 342,9 mm
	bez postolja	813,8 mm x 540,4 mm x 79,0 mm	1034,0 mm x 663,0 mm x 92,0 mm	1156,2 mm x 739,2 mm x 103,0 mm
Težina	s postoljem	14,1 kg	22,5 kg	29,2 kg
	bez postolja	12,6 kg	20,0 kg	24,6 kg
Energetski uvjeti Potrošnja energije		AC 100-240 V~ 50 / 60 Hz 150 W	AC 100-240 V~ 50 / 60 Hz 210 W	AC 100-240 V~ 50 / 60 Hz 280 W
Veličina CI modula (Širina x Visina x Dubina)		100,0 mm x 55,0 mm x 5,0 mm		
Uvjeti okruženja	Radna temperatura	0 °C do 40 °C		
	Radna vlažnost	Manje od 80 %		
	Temperatura skladištenja	-20 °C do 60 °C		
	Vlažnost skladištenja	Manje od 85 %		

■ Gore navedeni tehnički podaci mogu se izmijeniti bez prethodne obavijesti radi poboljšanja kvalitete.



MODELI		19LU50**	22LU50**	26LU50**	
		19LU5000-ZA 19U5010-ZB 19LU5020-ZC	22LU5000-ZA 22U5010-ZB 22LU5020-ZC	26LU5000-ZA 26U5010-ZB 26LU5020-ZC	
Dimenzije (Širina x Visina x Dubina)	s postoljem	462,0 mm x 373,0 mm x 182,0 mm	529,1 mm x 416,6 mm x 196,0 mm	668,0 mm x 538,3 mm x 236 mm	
	bez postolja	462,0 mm x 305,0 mm x 65,0 mm	529,1 mm x 342,3 mm x 65,0 mm	668,0 mm x 456,0 mm x 81,0 mm	
Težina	s postoljem	4,4 kg	5,4 kg	8,9 kg	
	bez postolja	3,7 kg	4,6 kg	7,7 kg	
Energetski uvjeti Potrošnja energije		AC 100-240 V~ 50 / 60 Hz 40 W	AC 100-240 V~ 50 / 60 Hz 55 W	AC 100-240 V~ 50 / 60 Hz 110 W	
MODELI		19LU40**		22LU40**	
		19LU4000-ZB	19LU4010-ZC	22LU4000-ZB	22LU4010-ZC
Dimenzije (Širina x Visina x Dubina)	s postoljem	474,0 mm x 390,0 mm x 182,0 mm	474,0 mm x 390,0 mm x 182,0 mm	542,9 mm x 429,3 mm x 196,0 mm	542,9 mm x 429,3 mm x 196,0 mm
	bez postolja	474,0 mm x 357,9 mm x 65,0 mm	474,0 mm x 357,9 mm x 65,0 mm	542,9 mm x 397,8 mm x 65,0 mm	542,9 mm x 397,8 mm x 65,0 mm
Težina	s postoljem	4,4 kg	4,4 kg	5,5 kg	5,5 kg
	bez postolja	3,9 kg	3,9 kg	5,0 kg	5,0 kg
Energetski uvjeti Potrošnja energije		AC 100-240 V~ 50 / 60 Hz 40 W	AC 100-240 V~ 50 / 60 Hz 40 W	AC 100-240 V~ 50 / 60 Hz 55 W	AC 100-240 V~ 50 / 60 Hz 55 W
Veličina CI modula (Širina x Visina x Dubina)		100,0 mm x 55,0 mm x 5,0 mm			
Uvjeti okruženja	Radna temperatura	0 °C do 40 °C			
	Radna vlažnost	Manje od 80 %			
	Temperatura skladištenja	-20 °C do 60 °C			
	Vlažnost skladištenja	Manje od 85 %			

■ Gore navedeni tehnički podaci mogu se izmijeniti bez prethodne obavijesti radi poboljšanja kvalitete.

# DODATAK

MODELI		19LH20**		22LH20**	
		19LH2000-ZA / 19LH2010-ZB 19LH2020-ZC / 19LH201C-ZA		22LH2000-ZA / 22LH2010-ZB 22LH2020-ZC / 22LH201C-ZA	
Dimenzije (Širina x Visina x Dubina)	s postoljem	462,4 mm x 353,0 mm x 171,0 mm		533,4 mm x 397,0 mm x 171,0 mm	
	bez postolja	462,4 mm x 308,0 mm x 65,0 mm		533,4 mm x 351,7 mm x 65,0 mm	
Težina	s postoljem	3,8 kg		4,8 kg	
	bez postolja	3,6 kg		4,6 kg	
Energetski uvjeti Potrošnja energije		AC 100-240 V~ 50 / 60 Hz 40 W		AC 100-240 V~ 50 / 60 Hz 55 W	
MODELI		26LH20**		32LH20**	
		26LH2000-ZA 26LH2020-ZC 26LH201C-ZA		26LH2010-ZB	
Dimenzije (Širina x Visina x Dubina)	s postoljem	667,0 mm x 504,0 mm x 224,0 mm	667,0 mm x 507,0 mm x 211,0 mm	805,0 mm x 583,0 mm x 224,0 mm	805,0 mm x 586,0 mm x 211,0 mm
	bez postolja	667,0 mm x 446,2 mm x 80,0 mm	667,0 mm x 446,2 mm x 80,0 mm	805,0 mm x 528,0 mm x 79,9 mm	805,0 mm x 528,0 mm x 79,9 mm
Težina	s postoljem	8,9 kg	8,9 kg	11,5 kg	11,5 kg
	bez postolja	7,8 kg	7,8 kg	10,3 kg	10,3 kg
Energetski uvjeti Potrošnja energije		AC 100-240 V~ 50 / 60 Hz 110 W	AC 100-240 V~ 50 / 60 Hz 110 W	AC 100-240 V~ 50 / 60 Hz 150 W	AC 100-240 V~ 50 / 60 Hz 150 W
MODELI		37LH20**		42LH20**	
		37LH2000-ZA 37LH2020-ZC 37LH201C-ZA		37LH2010-ZB	
Dimenzije (Širina x Visina x Dubina)	s postoljem	922,0 mm x 659,0 mm x 297,0 mm	922,0 mm x 660,0 mm x 270,6 mm	1028,0 mm x 715,4 mm x 297,0 mm	1028,0 mm x 716,4 mm x 270,6 mm
	bez postolja	922,0 mm x 595,0 mm x 88,0 mm	922,0 mm x 595,0 mm x 88,0 mm	1028,0 mm x 655,0 mm x 88,7 mm	1028,0 mm x 655,0 mm x 88,7 mm
Težina	s postoljem	14,8 kg	14,8 kg	18,0 kg	18,0 kg
	bez postolja	13,0 kg	13,0 kg	16,2 kg	16,2 kg
Energetski uvjeti Potrošnja energije		AC 100-240 V~ 50 / 60 Hz 180 W	AC 100-240 V~ 50 / 60 Hz 180 W	AC 100-240 V~ 50 / 60 Hz 210 W	AC 100-240 V~ 50 / 60 Hz 210 W
Veličina CI modula (Širina x Visina x Dubina)		100,0 mm x 55,0 mm x 5,0 mm			
Uvjeti okruženja	Radna temperatura	0 °C do 40 °C			
	Radna vlažnost	Manje od 80 %			
	Temperatura skladištenja	-20 °C do 60 °C			
	Vlažnost skladištenja	Manje od 85 %			

■ Gore navedeni tehnički podaci mogu se izmijeniti bez prethodne obavijesti radi poboljšanja kvalitete.

MODEL		32LH3***		37LH3***	
		32LH3000-ZA 32LH3020-ZD 32LH3800-ZD 32LH301C-ZA	32LH3010-ZB/ 32LH3030-ZE/ 32LH3040-ZG	37LH3000-ZA 37LH3020-ZD 37LH3800-ZD 37LH301C-ZA	37LH3010-ZB/ 37LH3030-ZE/ 37LH3040-ZG
Dimenzije (Širina x Visina x Dubina)	s postoljem	805,0 mm x 583,0 mm x 224,0 mm	805,0 mm x 586,0 mm x 211,0 mm	922,0 mm x 659,0 mm x 297,0 mm	922,0 mm x 660,0 mm x 270,6 mm
	bez postolja	805,0 mm x 531,0 mm x 79,9 mm	805,0 mm x 531,0 mm x 79,9 mm	922,0 mm x 595,0 mm x 88,0 mm	922,0 mm x 595,0 mm x 88,0 mm
Težina	s postoljem	12,1 kg	12,1 kg	14,9 kg	14,9 kg
	bez postolja	11,0 kg	11,0 kg	13,1 kg	13,1 kg
Energetski uvjeti Potrošnja energije		AC 100-240 V~ 50 / 60 Hz 150 W, 110 W (32LH3800)	AC 100-240 V~ 50 / 60 Hz 150 W	AC 100-240 V~ 50 / 60 Hz 180 W, 120 W (37LH3800)	AC 100-240 V~ 50 / 60 Hz 180 W
MODEL		42LH3***		47LH3***	
		42LH3000-ZA 42LH3020-ZD 42LH3800-ZD 42LH301C-ZA	42LH3010-ZB/ 42LH3030-ZE/ 42LH3040-ZG	47LH3000-ZA 47LH3020-ZD 47LH301C-ZA	47LH3010-ZB/ 47LH3030-ZE/ 47LH3040-ZG
Dimenzije (Širina x Visina x Dubina)	s postoljem	1028,0 mm x 715,4 mm x 297,0 mm	1028,0 mm x 716,4 mm x 270,6 mm	1140,6 mm x 784,8 mm x 337,4 mm	1140,6 mm x 788,3 mm x 318,9 mm
	bez postolja	1028,0 mm x 658,6 mm x 88,7 mm	1028,0 mm x 658,6 mm x 88,7 mm	1140,6 mm x 722,9 mm x 99,0 mm	1140,6 mm x 722,9 mm x 99,0 mm
Težina	s postoljem	18,0 kg	18,0 kg	22,5 kg	22,5 kg
	bez postolja	16,2 kg	16,2 kg	19,9 kg	19,9 kg
Energetski uvjeti Potrošnja energije		AC 100-240 V~ 50 / 60 Hz 210 W, 150 W (42LH3800)	AC 100-240 V~ 50 / 60 Hz 210 W	AC 100-240 V~ 50 / 60 Hz 280 W	AC 100-240 V~ 50 / 60 Hz 280 W
Veličina CI modula (Širina x Visina x Dubina)		100,0 mm x 55,0 mm x 5,0 mm			
Uvjeti okruženja	Radna temperatura	0 °C do 40 °C			
	Radna vlažnost	Manje od 80 %			
	Temperatura skladištenja	-20 °C do 60 °C			
	Vlažnost skladištenja	Manje od 85 %			

■ Gore navedeni tehnički podaci mogu se izmijeniti bez prethodne obavijesti radi poboljšanja kvalitete.

# DODATAK

MODELI		32LH70**		37LH70**	
		32LH7000-ZA/32LH7010-ZD 32LH7020-ZC/32LH7030-ZE		37LH7000-ZA/37LH7010-ZD 37LH7020-ZC/37LH7030-ZE	
Dimenzije (Širina x Visina x Dubina)	s postoljem	803 mm x 632,9 mm x 284,8 mm		903 mm x 689,1 mm x 299,5 mm	
	bez postolja	803 mm x 584,2 mm x 75mm		903 mm x 639,4 mm x 51,8 mm	
Težina	s postoljem	13,5 kg		16,2 kg	
	bez postolja	11,6 kg		14,1 kg	
Energetski uvjeti Potrošnja energije		AC 100-240 V~ 50 / 60 Hz 150 W		AC 100-240 V~ 50 / 60 Hz 180 W	
MODELI		42LH70**		47LH70**	
		42LH7000-ZA/42LH7010-ZD 42LH7020-ZC/42LH7030-ZE		47LH7000-ZA/47LH7010-ZD 47LH7020-ZC/47LH7030-ZE	
Dimenzije (Širina x Visina x Dubina)	s postoljem	1009,7 mm x 753,6 mm x 334,4 mm		1123,5 mm x 823,4 mm x 372,8 mm	
	bez postolja	1009,7 mm x 695,4 mm x 39,7 mm		1123,5 mm x 765,4 mm x 40,9 mm	
Težina	s postoljem	19,8 kg		26,4 kg	
	bez postolja	17,2 kg		22,8 kg	
Energetski uvjeti Potrošnja energije		AC 100-240 V~ 50 / 60 Hz 230 W		AC 100-240 V~ 50 / 60 Hz 300 W	
Veličina CI modula (Širina x Visina x Dubina)		100,0 mm x 55,0 mm x 5,0 mm			
Uvjeti okruženja	Radna temperatura	0 °C do 40 °C			
	Radna vlažnost	Manje od 80 %			
	Temperatura skladištenja	-20 °C do 60 °C			
	Vlažnost skladištenja	Manje od 85 %			
Podržane filmske datoteke		Pogledajte na str. 104			

■ Gore navedeni tehnički podaci mogu se izmijeniti bez prethodne obavijesti radi poboljšanja kvalitete.

MODELI		32LH49** 32LH4900-ZD	37LH49** 37LH4900-ZD
Dimenzije (Širina x Visina x Dubina)	s postoljem	804,4 mm x 589,1 mm x 210,9 mm	924,7 mm x 667,7 mm x 270,6mm
	bez postolja	804,4 mm x 529,2 mm x 81,0mm	924,7 mm x 599,9 mm x 89,6mm
Težina	s postoljem	12,7 kg	15,8 kg
	bez postolja	11,5 kg	14,0 kg
Energetski uvjeti Potrošnja energije		AC 100-240 V~ 50 / 60 Hz 150 W	AC 100-240 V~ 50 / 60 Hz 180 W
MODELI		42LH49** 42LH4900-ZD	47LH49** 47LH4900-ZD
Dimenzije (Širina x Visina x Dubina)	s postoljem	1036,0 mm x 722,3 mm x 270,6 mm	1153,2 mm x 793,3 mm x 319,0mm
	bez postolja	1036,0 mm x 655,4 mm x 89,8mm	1153,2 mm x 719,0 mm x 99,8mm
Težina	s postoljem	18,9 kg	22,2 kg
	bez postolja	17,1 kg	19,6 kg
Energetski uvjeti Potrošnja energije		AC 100-240 V~ 50 / 60 Hz 210 W	AC 100-240 V~ 50 / 60 Hz 260 W
Veličina CI modula (Širina x Visina x Dubina)		100,0 mm x 55,0 mm x 5,0 mm	
Uvjeti okruženja	Radna temperatura	0 °C do 40 °C	
	Radna vlažnost	Manje od 80 %	
	Temperatura skladištenja	-20 °C do 60 °C	
	Vlažnost skladištenja	Manje od 85 %	
Podržane filmske datoteke		Pogledajte na str. 104	

■ Gore navedeni tehnički podaci mogu se izmijeniti bez prethodne obavijesti radi poboljšanja kvalitete.

# DODATAK

MODELI		32LF25**		37LF25**	
		32LF2500-ZA	32LF2510-ZB	37LF2500-ZA	37LF2510-ZB
Dimenzije (Širina x Visina x Dubina)	s postoljem	801,8 mm x 604,2 mm x 227,8 mm	801,8 mm x 604,2 mm x 227,3 mm	919,6 mm x 682,3 mm x 289,0 mm	919,6 mm x 682,3 mm x 293,8 mm
	bez postolja	801,8 mm x 544,1 mm x 79,0 mm	801,8 mm x 544,1 mm x 79,0 mm	919,6 mm x 610,3 mm x 89,0 mm	919,6 mm x 610,3 mm x 89,0 mm
Težina	s postoljem	13,4 kg	13,4 kg	18,8 kg	18,8 kg
	bez postolja	11,9 kg	11,9 kg	16,2 kg	16,2 kg
Energetski uvjeti		AC 100-240 V~ 50 / 60 Hz	AC 100-240 V~ 50 / 60 Hz	AC 100-240 V~ 50 / 60 Hz	AC 100-240 V~ 50 / 60 Hz
Potrošnja energije		150 W	150 W	180 W	180 W
MODELI		42LF25**			
		42LF2500-ZA		42LF2510-ZB	
Dimenzije (Širina x Visina x Dubina)	s postoljem	1032,8 mm x 742,3 mm x 289,0 mm		1032,8 mm x 742,3 mm x 293,8 mm	
	bez postolja	1032,8 mm x 670,1 mm x 92,0 mm		1032,8 mm x 670,1 mm x 92,0 mm	
Težina	s postoljem	23,6 kg		23,6 kg	
	bez postolja	21,0 kg		21,0 kg	
Energetski uvjeti		AC 100-240 V~ 50 / 60 Hz		AC 100-240 V~ 50 / 60 Hz	
Potrošnja energije		210 W		210 W	
Veličina CI modula (Širina x Visina x Dubina)		100,0 mm x 55,0 mm x 5,0 mm			
Uvjeti okruženja	Radna temperatura	0 °C do 40 °C			
	Radna vlažnost	Manje od 80 %			
	Temperatura skladištenja	-20 °C do 60 °C			
	Vlažnost skladištenja	Manje od 85 %			

■ Gore navedeni tehnički podaci mogu se izmijeniti bez prethodne obavijesti radi poboljšanja kvalitete.

MODELI		32LG2***	37LG2***	42LG2***
		32LG2100-ZA 32LG2200-ZA	37LG2100-ZA	42LG2100-ZA
Dimenzije (Širina x Visina x Dubina)	s postoljem	801,8 mm x 604,2 mm x 227,3 mm	919,6 mm x 682,3 mm x 293,8 mm	1032,8 mm x 742,3 mm x 293,8 mm
	bez postolja	801,8 mm x 544,1 mm x 79,0 mm	919,6 mm x 610,3 mm x 89,0 mm	1032,8 mm x 670,1 mm x 92,0 mm
Težina	s postoljem	13,4 kg	18,8 kg	23,6 kg
	bez postolja	11,9 kg	16,2 kg	21,0 kg
Energetski uvjeti Potrošnja energije		AC 100-240 V~ 50 / 60 Hz 150 W	AC 100-240 V~ 50 / 60 Hz 180 W	AC 100-240 V~ 50 / 60 Hz 210 W
MODELI		19LD3**	22LD3**	
		19LD320-ZA	22LD320-ZA	
Dimenzije (Širina x Visina x Dubina)	s postoljem	462,4 mm x 353,0 mm x 171,0 mm	533,4 mm x 397,0 mm x 171,0 mm	
	bez postolja	462,4 mm x 308,0 mm x 65,0 mm	533,4 mm x 351,7 mm x 65,0 mm	
Težina	s postoljem	3,8 kg	4,8 kg	
	bez postolja	3,6 kg	4,6 kg	
Energetski uvjeti Potrošnja energije		AC 100-240 V~ 50 / 60 Hz 30 W	AC 100-240 V~ 50 / 60 Hz 50 W	
MODELI		26LD3**	32LD3**	
		26LD320-ZA	32LD320-ZA	
Dimenzije (Širina x Visina x Dubina)	s postoljem	667,0 mm x 504,0 mm x 224,0 mm	805,0 mm x 583,0 mm x 224,0 mm	
	bez postolja	667,0 mm x 446,2 mm x 80,0 mm	805,0 mm x 528,0 mm x 79,9 mm	
Težina	s postoljem	8,9 kg	11,5 kg	
	bez postolja	7,8 kg	10,3 kg	
Energetski uvjeti Potrošnja energije		AC 100-240 V~ 50 / 60 Hz 100 W	AC 100-240 V~ 50 / 60 Hz 120 W	
Veličina CI modula (Širina x Visina x Dubina)		100,0 mm x 55,0 mm x 5,0 mm		
Uvjeti okruženja	Radna temperatura	0 °C do 40 °C		
	Radna vlažnost	Manje od 80 %		
	Temperatura skladištenja	-20 °C do 60 °C		
	Vlažnost skladištenja	Manje od 85 %		

■ Gore navedeni tehnički podaci mogu se izmijeniti bez prethodne obavijesti radi poboljšanja kvalitete.

# DODATAK

MODELI		50PS70**	60PS70**
		50PS7000-ZA	60PS7000-ZA
Dimenzije (Širina x Visina x Dubina)	s postoljem	1228,8 mm x 835,8 mm x 309 mm	1465,4 mm x 986,4 mm x 371 mm
	bez postolja	1228,8 mm x 784,5 mm x 78,9 mm	1465,4 mm x 932,2 mm x 82,1 mm
Težina	s postoljem	38,1 kg	53,3 kg
	bez postolja	34,1 kg	46,3 kg
Energetski uvjeti Potrošnja energije		AC 100-240 V~ 50 / 60 Hz 490 W	AC 100-240 V~ 50 / 60 Hz 580 W
MODELI		50PS80**	60PS80**
		50PS8000-ZA	60PS8000-ZA
Dimenzije (Širina x Visina x Dubina)	s postoljem	1228,8 mm x 835,8 mm x 309 mm	1465,4 mm x 986,4 mm x 371 mm
	bez postolja	1228,8 mm x 795,1 mm x 78,9 mm	1465,4 mm x 926,7 mm x 82,1 mm
Težina	s postoljem	38,3 kg	53,6 kg
	bez postolja	34,3 kg	46,6 kg
Energetski uvjeti Potrošnja energije		AC 100-240 V~ 50 / 60 Hz 490 W	AC 100-240 V~ 50 / 60 Hz 580 W
Veličina CI modula (Širina x Visina x Dubina)		100,0 mm x 55,0 mm x 5,0 mm	
Uvjeti okruženja	Radna temperatura	0 °C do 40 °C	
	Radna vlažnost	Manje od 80 %	
	Temperatura skladištenja	-20 °C do 60 °C	
	Vlažnost skladištenja	Manje od 85 %	
Podržane filmske datoteke		Pogledajte na str. 90	

■ Gore navedeni tehnički podaci mogu se izmijeniti bez prethodne obavijesti radi poboljšanja kvalitete.



MODELI		42PQ35**	50PQ35**
		42PQ3500-ZB	50PQ3500-ZB
Dimenzije (Širina x Visina x Dubina)	s postoljem	1031,2 mm x 720,9 mm x 308,0 mm	1216,7 mm x 818,1 mm x 353,0 mm
	bez postolja	1031,2 mm x 656,7 mm x 80,8mm	1216,7 mm x 759,0 mm x 83,0 mm
Težina	s postoljem	24,3 kg	33,7 kg
	bez postolja	22,2 kg	31,2 kg
Energetski uvjeti Potrošnja energije		AC 100-240 V~ 50 / 60 Hz 320 W	AC 100-240 V~ 50 / 60 Hz 430 W
Veličina CI modula (Širina x Visina x Dubina)		100,0 mm x 55,0 mm x 5,0 mm	
Uvjeti okruženja	Radna temperatura	0 °C do 40 °C	
	Radna vlažnost	Manje od 80 %	
	Temperatura skladištenja	-20 °C do 60 °C	
	Vlažnost skladištenja	Manje od 85 %	
Podržane filmske datoteke		Pogledajte na str. 104	

■ Gore navedeni tehnički podaci mogu se izmijeniti bez prethodne obavijesti radi poboljšanja kvalitete.

# DODATAK

MODELI		42PQ65**	50PS65**
		42PQ6500-ZA	50PS6500-ZA
Dimenzije (Širina x Visina x Dubina)	s postoljem	1040,8 mm x 725,8 mm x 308 mm	1228,8 mm x 824,6 mm x 353,0 mm
	bez postolja	1040,8 mm x 669,2 mm x 76,8 mm	1228,8 mm x 772,0 mm x 78,9 mm
Težina	s postoljem	25,3 kg	36,3 kg
	bez postolja	23,3 kg	33,8 kg
Energetski uvjeti Potrošnja energije		AC 100-240 V~ 50 / 60 Hz 320 W	AC 100-240 V~ 50 / 60 Hz 490 W
Veličina CI modula (Širina x Visina x Dubina)		100,0 mm x 55,0 mm x 5,0 mm	
Uvjeti okruženja	Radna temperatura	0 °C do 40 °C	
	Radna vlažnost	Manje od 80 %	
	Temperatura skladištenja	-20 °C do 60 °C	
	Vlažnost skladištenja	Manje od 85 %	
Podržane filmske datoteke		Pogledajte na str.104	

■ Gore navedeni tehnički podaci mogu se izmijeniti bez prethodne obavijesti radi poboljšanja kvalitete.

	Digitalna TV	Analogna TV
Televizijski sustav	DVB-T DVB-C (Samo za Švedsku, Finsku)	PAL/SECAM B/G/D/K, PAL I/II, SECAM L/L'
Pokrivenost programa	VHF, UHF	VHF: E2 do E12, UHF: E21 do E69, CATV: S1 do S20, HYPER: S21 do S47
Impedancija vanjske antene	75 Ω	75 Ω

# IR KODOVI

\*Ova značajka nije dostupna za sve modele.

Kod (Hexa)	Funkcija	Napomena
95	Energy Saving(Ušteda energije)	R/C TIPKA
08	POWER (NAPAJANJE)	R/C TIPKA (NAPAJANJE UKLJUČENO/ISKLJUČENO)
0B	INPUT (ULAZ)	R/C TIPKA
79	RATIO	R/C TIPKA
F0	TV/RAD	R/C TIPKA
45	Q.MENU (BRZI IZBORNIK)	R/C TIPKA
43	MENU (IZBORNIK)	R/C TIPKA
AB	VODIČ	R/C TIPKA
40	Gore (^)	R/C TIPKA
41	Dolje (v)	R/C TIPKA
07	Lijevo (<)	R/C TIPKA
06	Desno (>)	R/C TIPKA
44	OK(⊙)	R/C TIPKA
28	RETURN/EXIT	R/C TIPKA
AA	INFO ⓘ	R/C TIPKA
30	AV MODE (NAČIN RADA)	R/C TIPKA
02	↙+	R/C TIPKA
03	↙-	R/C TIPKA
1E	FAV ( MARK )	R/C TIPKA
09	MUTE (BEZ ZVUKA)	R/C TIPKA
00	P ^	R/C TIPKA
01	P v	R/C TIPKA
10~19	Tipke brojeva 0~9	R/C TIPKA
53	LIST (POPIS)	R/C TIPKA
1A	Q.VIEW (BRZI PRIKAZ)	R/C TIPKA
72	CRVENA tipka	R/C TIPKA
71	ZELENA tipka	R/C TIPKA
63	ŽUTA tipka	R/C TIPKA
61	PLAVA tipka	R/C TIPKA
20	TEXT (TEKST)	R/C TIPKA
21	T.OPT(T.opcija)	R/C TIPKA
39	SUBTITLE (TITLOVI)	R/C TIPKA
7E	SIMPLINK	R/C TIPKA
65	FREEZE	R/C TIPKA

## PODEŠAVANJE VANJSKOG KONTROLNOG UREĐAJA

### RS-232C Postavke

Spojite ulaznu utičnicu RS-232C (serijski ulaz) na vanjski kontrolni uređaj (poput računala ili A/V upravljačkog sustava) kako biste vanjskim putem upravljali funkcijama TV-a.

Spojite serijski ulaz kontrolnog uređaja u RS-232C utičnicu na stražnjoj ploči TV-a.

Napomena: Spojni kablovi za RS-232C ne isporučuju se s TV-om.

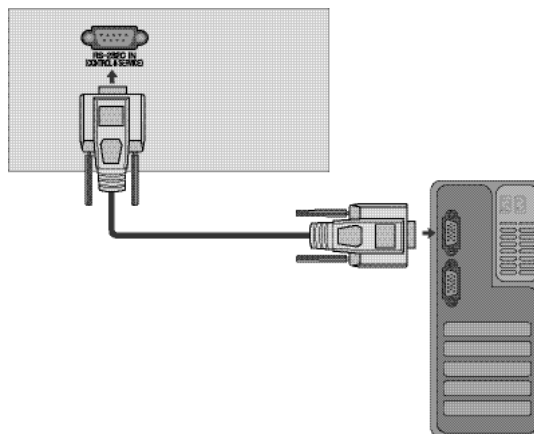

### Tip utikača; D-Sub 15-pinski muški

Br.	Naziv pina
1	Nema veze
2	RXD (Primanje podataka)
3	TXD (prijenos podataka)
4	DTR (Spremna DTE strana)
5	GND
6	DSR (Spremna DCE strana)
7	RTS (Spremno za slanje)
8	CTS (Sigurno za slanje)
9	Nema veze

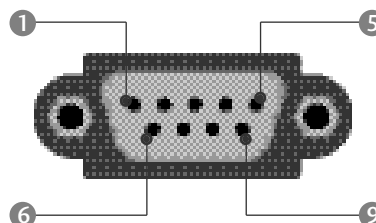

### RS-232C konfiguracije

#### 7-žična konfiguracija (obični RS-232C kabel)

	PC	TV	
RXD	2	3	TXD
TXD	3	2	RXD
GND	5	5	GND
DTR	4	6	DSR
DSR	6	4	DTR
RTS	7	8	CTS
CTS	8	7	RTS

D-Sub 9                      D-Sub 9

#### 3-žična konfiguracija (nije obični)

	PC	TV	
RXD	2	3	TXD
TXD	3	2	RXD
GND	5	5	GND
DTR	4	6	DTR
DSR	6	4	DSR
RTS	7	7	RTS
CTS	8	8	CTS

D-Sub 9                      D-Sub 9

## Set ID (Postavi ID)



Pomoću ove funkcije odredite ID sklopa.

Pogledajte odjeljak 'Real Data Mapping' (Raspoređivanje stvarnih podataka ). ► str. 175



1   Odaberite OPCIJA.

2    Odaberite Postavi ID.

3    podesite ID sklopa za odabir ID broja željenog TV-a.  
Raspon podešavanja ID sklopa je 1 do 99.

- Pritisnite tipku RETURN za pomak na prethodni zaslon izbornika.

# DODATAK

## Komunikacijski parametri

- Brzina prijenosa : 9600 bps (UART)
- Duljina podatka : 8 bitova
- Paritet : Nema
- Zaustavni bit : 1 bit
- Komunikacijski kod : ASCII kod
- Koristite križni (unutražni) kabel.

### Popis referentnih naredbi

	NAREDBA 1	NAREDBA 2	PODACI (Heksadecimalni)
01. Uključivanje	k	a	00 do 01
02. Omjer	k	c	Pogledajte str. 173
03. Stišan zaslon	k	d	00 do 01
04. Stišan zvuk	k	e	00 do 01
05. Kontrola zvuka	k	f	00 do 64
06. Kontrast	k	g	00 do 64
07. Osvjetljenje	k	h	00 do 64
08. Boja	k	i	00 do 64
09. Nijanse	k	j	00 do 64
10. Oštrina	k	k	00 do 64
11. Odabir OSD-a	k	l	00 do 01
12. Blokiranje daljinskog upravljača	k	m	00 do 01
13. Treble (Visoki tonovi)	k	r	00 do 64
14. Bass (Bas)	k	s	00 do 64
15. Uravnoteženost	k	t	00 do 64
16. Temperatura boje	k	u	00 do 02
17. Način ISM-a	j	p	Pogledajte str. 175
18. Ušteda energije	j	q	00 do 04
19. Automatska konfiguracija	j	u	01
20. Naredba Tune	m	a	Pogledajte str. 175
21. Dodaj/Preskoči kanal	m	b	00 do 01
22. Tipka	m	c	Kod tipke
23. Kontrola pozadinskog osvjetljenja	m	g	00 do 64
24. Odabir ulaza (Glavni)	x	b	Pogledajte str. 176

- \* Kod postavljanja 17 do 24, izbornik se ne pojavljuje na zaslonu.
- \* Napomena: Tijekom rada s USB-om, što uključuje Dvix ili EMF, izvršavaju se samo naredbe Power(ka) (Napajanje) i Key(mc) (Tipka), a ostale se naredbe ne izvršavaju i tretiraju kao NG.

### Protokol prijenosa / primanja

#### Prijenos

[Naredba1][Naredba2][ ][ID sklopa][ ][Podaci][Cr]

- \* [Naredba 1] : Prva naredba za upravljanjem TV-om. (j, k, m ili x)
- \* [Naredba 2] : Druga naredba za upravljanjem TV-om.
- \* [ID SKLOPA] : ID sklop možete podesiti za odabir željenog broja ID-a monitora u izborniku za postavljanje. Raspon podešavanja je 1 do 99.  
Kod odabira ID-a sklopa '0', upravlja se svakim spojenim sklopom.  
ID sklopa se označava kao decimalni broj (0 do 99) iz izbornika te kao heksadecimalni. (0x0 do 0x63) na protokolu prijenosa/ primanja
- \* [PODACI] : Za prijenos podatka upravljanja. Prenosi 'FF' podatke za prikaz stanja naredbe.
- \* [Cr] : ASCII kod povrata pokazivača '0x0D'
- \* [ ] : ASCII kod 'razmak(0x20)'

#### OK Potvrda

[Naredba2][ ][ID sklopa][ ][OK][Podaci][x]

- \* TV prenosi ACK (potvrde) na temelju ovog oblika prilikom primanja običnih podataka. U ovom vremenu u slučaju načina čitanja podataka, označava trenutno stanje podataka. Ako je podatak u načinu zapisivanja podataka, podatke vraća u računalo.

#### Potvrda pogreške

[Naredba2][ ][ID sklopa][ ][NG][Podaci][x]

- \* TV prenosi ACK (potvrde) na temelju ovog oblika prilikom primanja abnormalnih podataka iz neodrživih funkcija ili komunikacijskih pogreški.

Podaci 00: Nedopušteni kod

#### 01. Uključivanje (Naredba: k a)

- ▶ Za uključivanje/isključivanje TV-a.

##### Prijenos

```
[k][a][ ][Set ID][ ][Data][Cr]
```

Podaci 00 : Isključen TV            01 : Uključen TV

##### Ack

```
[a][ ][Set ID][ ][OK/NG][Data][x]
```

- ▶ Za prikaz uključivanja/isključivanja.

##### Prijenos

```
[k][a][ ][Set ID][ ][FF][Cr]
```

##### Ack

```
[a][ ][Set ID][ ][OK/NG][Data][x]
```

- \* Slično tome, ako ostale funkcije prenose podatke '0xFF' na temelju ovog formata, podaci o potvrdi prikazuju stanje svake funkcije.
- \* OK Potvrda. ,Potvrda pogreške i ostale poruke mogu se prikazivati na zaslonu kada je TV uključen.

#### 02. Odnos (Naredba: k c) (Veličina glavne slike)

- ▶ Za podešavanje oblika zaslona. (Oblik glavne slike)  
Također, oblik zaslona možete podesiti pomoću odnosa u izborniku Q.izbornika ili SLIKA.

##### Prijenos

```
[k][c][ ][Set ID][ ][Data][Cr]
```

Podaci 01 : Normalan zaslon (4:3)    09 : Samo skeniraj  
         02 : Široki zaslon (16:9)    0B : Full Wide (Puni široki)  
         04 : Zumiranje                10do1F : Cinema Zoom (Kino  
         06 : Original                 zumiranje) 1do16  
Ack    07 : 14:9

```
[c][ ][Set ID][ ][OK/NG][Data][x]
```

- \* Pomoću računalnog ulaza odabirete omjer zaslona 16:9 ili 4:3.
- \* Za DTV/HDMI (1080i 50 Hz / 60 Hz, 720p 50 Hz / 60 Hz, 1080p 24 Hz / 30 Hz / 50 Hz / 60 Hz), način Komponentni(720p, 1080i, 1080p 50 Hz / 60 Hz) dostupno je Just Scan (Samo skeniranje).
- \* Opciju Full Wide (Potpuno širok) podržavaju samo ATV, AV1,2,3.

#### 03. Zaslon utišan (Naredba: k d)

- ▶ Za odabir uključenja/isključenja zvuka na zaslonu.

##### Prijenos

```
[k][d][ ][Set ID][ ][Data][Cr]
```

Podaci 00 : Uključen zaslon (slika uključena)  
         Video mute off (Video nečujno isključeno je)  
         01 : Isključen zaslon (slika isključena)  
         10 : Video mute on (Video nečujno uključeno je)

##### Ack

```
[d][ ][Set ID][ ][OK/NG][Data][x]
```

- \* Ako je uključeno samo video mute (video bez zvuka), TV prijemnik će prikazivati On Screen Display (OSD) (Zaslonski izbornik). Ali ako je uključeno Screen mute (Zaslon bez zvuka), OSD (Zaslonski izbornik) neće biti prikazan.

#### 04. Isključen zvuk (Naredba: k e)

- ▶ Za kontrolu isključivanja/uključivanja zvuka. Također, isključivanje zvuka možete podesiti pomoću tipke MUTE (utišavanje) na daljinskom upravljaču.

##### Prijenos

```
[k][e][ ][Set ID][ ][Data][Cr]
```

Podaci 00 : Stišan zvuk (Isključen zvuk)  
         01 : Uključen zvuk (Uključen zvuk)

##### Ack

```
[e][ ][Set ID][ ][OK/NG][Data][x]
```

#### 05. Isključen zvuk (Naredba: k f)

- ▶ Za podešavanje zvuka. Također, zvuk možete podesiti pomoću tipke VOLUME (glasnost) na daljinskom upravljaču.

##### Prijenos

```
[k][f][ ][Set ID][ ][Data][Cr]
```

Najniži podatak: 00 do Najviši : 64 (Pogledajte odjeljak'Raspoređivanje stvarnih podataka 1'. Vidi stranicu 175.)

##### Ack

```
[f][ ][Set ID][ ][OK/NG][Data][x]
```

#### 06. Boja (Naredba: k g)

- ▶ Za podešavanje kontrasta na zaslonu. Također, kontrast možete podesiti i u izborniku za podešavanje SLIKA.

##### Prijenos

```
[k][g][ ][Set ID][ ][Data][Cr]
```

Najniži podatak: 00 do Najviši : 64 (Pogledajte odjeljak'Raspoređivanje stvarnih podataka 1'. Vidi stranicu 175.)

##### Ack

```
[g][ ][Set ID][ ][OK/NG][Data][x]
```

#### 07. Osvjetljenje (Naredba: k h)

- ▶ Za podešavanje svjetline zaslona. Također, osvjetljenje možete podesiti i u izborniku za podešavanje SLIKA.

##### Prijenos

```
[k][h][ ][Set ID][ ][Data][Cr]
```

Najniži podatak: 00 do Najviši : 64 (Pogledajte odjeljak'Raspoređivanje stvarnih podataka 1'. Vidi stranicu 175.)

##### Ack

```
[h][ ][Set ID][ ][OK/NG][Data][x]
```

#### 08. Boja (Naredba: k i)

- ▶ Za podešavanje boje zaslona. Također, boju možete podesiti i u izborniku za podešavanje SLIKA.

##### Prijenos

```
[k][i][ ][Set ID][ ][Data][Cr]
```

Najniži podatak: 00 do Najviši : 64 (Pogledajte odjeljak'Raspoređivanje stvarnih podataka 1'. Vidi stranicu 175.)

##### Ack

```
[i][ ][Set ID][ ][OK/NG][Data][x]
```

# DODATAK

## 09. Nijanse (Naredba: k j)

- ▶ Za podešavanje nijansi na zaslonu. Također, nijanse možete podesiti i u izborniku za podešavanje SLIKA.

### Prijenos

[k][j][ ][Set ID][ ][Data][Cr]

Podaci crveno : 00 do Zeleno : 64 (Pogledajte odjeljak 'Raspoređivanje stvarnih podataka 1'. Vidi stranicu 175.)

### Ack

[j][ ][Set ID][ ][OK/NG][Data][x]

## 10. Oštrina (Naredba: k k)

- ▶ Za podešavanje oštrote na zaslonu. Također, oštrinu možete podesiti i u izborniku za podešavanje SLIKA.

### Prijenos

[k][k][ ][Set ID][ ][Data][Cr]

Najniži podatak: 00 do Najviši : 64 (Pogledajte odjeljak 'Raspoređivanje stvarnih podataka 1'. Vidi stranicu 175.)

### Ack

[k][ ][Set ID][ ][OK/NG][Data][x]

## 11. Odabir OSD-a (Naredba: k l)

- ▶ Za uključivanje/uključivanje OSD-a (Prikaz na zaslonu) prilikom rada s daljinskim upravljačem.

### Prijenos

[k][l][ ][Set ID][ ][Data][Cr]

Podaci 00 : Isključen OSD      01 : Uključen OSD

### Ack

[l][ ][Set ID][ ][OK/NG][Data][x]

## 12. Način rada blokiranja daljinskog upravljača (Naredba: k m)

- ▶ Za blokiranje kontrola na prednjoj ploči monitora i daljinskog upravljača.

### Prijenos

[k][m][ ][Set ID][ ][Data][Cr]

Podaci 00 : Off blokada      01 : Blokada uključena

### Ack

[m][ ][Set ID][ ][OK/NG][Data][x]

\* Ako ne koristite daljinski upravljač, koristite ovaj način rada. Kada je glavno napajanje uključeno/isključeno, otpušta se vanjska blokada komandi.

\* Tipka za lokalno napajanje radit će ispravno

## 13. Treble (Visoki tonovi) (Naredba: k r)

- ▶ Za prilagođavanje visokih tonova. Visoke tonove možete i prilagoditi u izborniku ZVUK.

### Prijenos

[k][r][ ][Set ID][ ][Data][Cr]

Najniži podatak: 00 do Najviši : 64 (Pogledajte odjeljak 'Raspoređivanje stvarnih podataka 1'. Vidi stranicu 175.)

### Ack

[r][ ][Set ID][ ][OK/NG][Data][x]

## 14. Bass (Bas) (Naredba: k s)

- ▶ Za prilagođavanje basa. Bas možete i prilagoditi u izborniku ZVUK.

### Prijenos

[k][s][ ][Set ID][ ][Data][Cr]

Najniži podatak: 00 do Najviši : 64 (Pogledajte odjeljak 'Raspoređivanje stvarnih podataka 1'. Vidi stranicu 175.)

### Ack

[s][ ][Set ID][ ][OK/NG][Data][x]

## 15. Uravnoteženost (Naredba: k t)

- ▶ Za podešavanje uravnoteženosti. Također, uravnoteženost možete podesiti i u izborniku za podešavanje ZVUK.

### Prijenos

[k][t][ ][Set ID][ ][Data][Cr]

Najniži podatak: 00 do Najviši : 64 (Pogledajte odjeljak 'Raspoređivanje stvarnih podataka 1'. Vidi stranicu 175.)

### Ack

[t][ ][Set ID][ ][OK/NG][Data][x]

## 16. Temperatura boje (Naredba: k u)

- ▶ Za podešavanje topline boje. Također, možete podesiti temperaturu boje i u izborniku za podešavanje SLIKA.

### Prijenos

[k][u][ ][Set ID][ ][Data][Cr]

Podaci 00: Srednja    01: Hladna    02: Topla

### Ack

[u][ ][Set ID][ ][OK/NG][Data][x]



## 17. ISM način (samo plazma televizor)(Naredba: j p)

- Za kontrolu ISM načina. Također, ISM način možete podesiti i u izborniku za podešavanje OPCIJA.

### Prijenos

[j][p][ ][Set ID][ ][Data][Cr]

Podaci 02: Orbiter  
04: Izbijeljeno  
08: Uobičajeno  
20 : Pranje boje

### Ack

[p][ ][Set ID][ ][OK/NG][Data][x]

## 18. Ušteda energije (Naredba: j q)

- Za smanjenje potrošnje energije TV-a. Uštedu energije možete i prilagoditi u izborniku OPTION (OPCIJA).

### Prijenos

[j][q][ ][Set ID][ ][Data][Cr]

Funkcija uštede energije				Razina				Opis	
7	6	5	4	3	2	1	0		
0	0	0	0	Mala potrošnja energije	0	0	0	0	Isključeno
0	0	0	0	Mala potrošnja energije	0	0	0	1	Minimum
0	0	0	0	Mala potrošnja energije	0	0	1	0	Srednje
0	0	0	0	Mala potrošnja energije	0	0	1	1	Maksimum
0	0	0	0	Mala potrošnja energije	0	1	0	0	Odaberite Automatski
0	0	0	0	Mala potrošnja energije	0	1	0	1	Isključen zvuk videa (samo LCD televizor/LED LCD TV)
0	0	0	1	Inteligentni senzor	0	0	0	0	Nisko (samo plazma televizor)
0	0	0	1	Inteligentni senzor	0	0	0	1	Srednje (samo plazma televizor)
0	0	0	1	Inteligentni senzor	0	0	1	0	Visoko (samo plazma televizor)

### Ack

[q][ ][Set ID][ ][OK/NG][Data][x]

(osim za 19/22LU40\*\* 19/22/26LU50\*\*  
32/37/42LF25\*\* 32/37/42LG2\*\* 32/37/42LG33\*\*  
19/22/26LG31\*\* 19/22/26/32/37/42LH20\*\*  
19/22/26/32LD3\*\*  
32/37/42/47LH3\*\* 50/60PS70\*\* 50/60PS80\*\*  
42/50PQ35\*\* 42PQ65\*\* 50PS65\*\*)

## 19. Automatska konfiguracija (Naredba: j u)

- Za podešavanje položaja slike i automatsko minimiziranje trešnje slike. Radi samo u načinu rada RGB (računalnom).

### Prijenos

[j][u][ ][Set ID][ ][Data][Cr]

Podaci 01: Za postavljanje

### Ack

[u][ ][Set ID][ ][OK/NG][Data][x]

## 20. Naredba Tune (Naredba: m a)

- Odaberite kanal do sljedećeg fizičkog broja.

### Prijenos

[m][a][ ][Set ID][ ][Data0][ ][Data1][ ][Data2][Cr]

Podaci 00 : Podaci o visokom kanalu  
Podatak 01 : Podaci o niskom kanalu  
pr. Br. 47 -> 00 2F (2FH)  
Br. 394 -> 01 8A (18AH),  
DTV Br. 0 -> Nije važno  
Data02 0x00: ATV - glavno  
0x10: DTV - glavno  
0x20 : Radio

### Raspon podataka o kanalu

Analogni - Najmanje: 00 do Najviši : 63 (0 do 99)  
Digitalni - Najmanje: 00 do Najviši : 3E7 (0 do 999)  
(Osam za Švedsku, Finsku, Norvešku, Dansku, Irsku)  
Digitalni - Najmanje: 00 do Najviši : 270F (0 do 9999)  
(Samo za Švedsku, Finsku, Norvešku, Dansku, Irsku)

### Ack

[a][ ][Set ID][ ][OK/NG][Data][x]

Najniži podatak: 00 do Najviši : 7DH

## 21. Dodaj/Preskoči kanal (Naredba: m b)

- Za podešavanje stanja preskoči za trenutni program.

### Prijenos

[m][b][ ][Set ID][ ][Data][Cr]

Podaci 00 : Preskoči 01 : Add

### Ack

[b][ ][Set ID][ ][OK/NG][Data][x]

### \* Raspoređivanje stvarnih podataka 1

00 : Korak 0  
⋮  
A : Korak 10 (Set ID 10)  
⋮  
F : Korak 15 (Set ID 15)  
10 : Korak 16 (Set ID 16)  
⋮  
64 : Korak 100  
⋮  
6E : Korak 110  
⋮  
73 : Korak 115  
74 : Korak 116  
⋮  
C7 : Korak 199  
⋮  
FE : Korak 254  
FF : Korak 255

### \* Raspoređivanje stvarnih podataka 2

00 : -40  
01 : -39  
02 : -38  
⋮  
28 : 0  
⋮  
4E : +38  
4F : +39  
50 : +40

# DODATAK

## 22. Tipka (Naredba : m c)

► Za slanje koda daljinskog ključa IR.

Prijenos

[m][c][ ][Set ID][ ][Data][Cr]

Podaci Kod ključa podataka – Pogledajte stranicu 169.

Ack

[c][ ][Set ID][ ][OK/NG][Data][x]

## 23. Kontrola pozadinskog osvjetljenja (Naredba: m g) (samo za LCD TV-e/LED LCD TV)

► Za kontrolu pozadinskog osvjetljenja.

Prijenos

[m][g][ ][Set ID][ ][Data][Cr]

Najniži podatak: 00 do Najviši : 64

Ack

[g][ ][Set ID][ ][OK/NG][Data][x]

## 24. Odabir ulaza (Naredba: x b) (Glavni ulaz slike)

► Za odabir izvora ulaza za glavnu sliku.

Prijenos

[x][b][ ][Set ID][ ][Data][Cr]

Podaci Struktura podataka

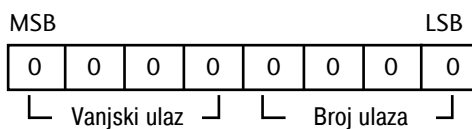

Vanjski ulaz				Podaci
0	0	0	0	DTV
0	0	0	1	Analogni
0	0	1	0	AV
0	1	0	0	Sklop
0	1	1	0	RGB
1	0	0	1	HDMI

Broj ulaza				Podaci
0	0	0	0	Ulaz1
0	0	0	1	Ulaz2
0	0	1	0	Ulaz3
0	0	1	1	Ulaz4

Ack

[b][ ][Set ID][ ][OK/NG][Data][x]

## Napomena o open source softveru (softveru s "otvorenim" izvornim kodom)

Sljedeće GPL izvršne datoteke i LGPL/MPL biblioteke korištene u ovom proizvodu podliježu propisu GPL2.0/LGPL2.1/MPL1.1

Licenčni ugovori:

### GPL IZVRŠNE DATOTEKE:

- Linux kernel 2.6
- busybox
- lzo

### LGPL BIBLIOTEKE:

- uClibc

### MPL BIBLIOTEKE:

- Nanox

LG Electronics nudi vam izvorni kod na mediju CD-ROM uz nadoknadu koja pokriva troškove distribucije, npr. troškove medija, poštarine i rukovanja na zahtjev upućen e-poštom tvrtki LG Electronics na adresu:

Opensource@lge.com

Ponuda je valjana za razdoblje od tri(3) godine od datuma distribucije ovog proizvoda od strane tvrtke LG Electronics.

Primjerke GPL, LGPL i MPL licenci možete naći na stranici <http://www.gnu.org/licenses/old-licenses/gpl-2.0.html>, <http://www.gnu.org/licenses/old-licenses/lgpl-2.1.html>, <http://www.mozilla.org/MPL/MPL-1.1.html>.  
Možete dobiti i prijevod GPL i LGPL licenci na adresama <http://www.gnu.org/licenses/old-licenses/gpl-2.0-translations.html>, <http://www.gnu.org/licenses/old-licenses/lgpl-2.1-translations.html>.

Ovaj softver djelomično se zasniva na radu grupe Independent JPEG Group Autorsko pravo © 1991 – 1998, Thomas G. Lane.

Ovaj proizvod sadrži

- Biblioteku libpng : autorsko pravo © 2004 Glenn Randers-Pehrson
- Biblioteku komprimiranja Zlib : autorska prava © 1995-2002 Jean-loup Gailly i Mark Adler.
- Biblioteku Tinyxml : autorsko pravo (c) 2000-2006 Lee Thomason

**LG Electronics Inc.**