



LG

Life's Good

**Televizor
LCD**

**LED LCD
TV**

**Plazmový
televizor**

UŽIVATELSKÁ PŘÍRUČKA

Televizory LCD

19LU40** 47LH70**
22LU40** 32LF25**
19LU50** 37LF25**
22LU50** 42LF25**
26LU50** 32LH49**
19LH20** 37LH49**
22LH20** 42LH49**
26LH20** 47LH49**
32LH20** 32LG2***
37LH20** 37LG2***
42LH20** 42LG2***
32LH3*** 19LG31**
37LH3*** 22LG31**
42LH3*** 26LG31**
47LH3*** 32LG33**
32LH40** 37LG33**
37LH40** 42LG33**
42LH40** 32LF51**
47LH40** 42LF51**
32LH50** 47LF51**
37LH50** 19LD3**
42LH50** 22LD3**
47LH50** 26LD3**
55LH50** 32LD3**
32LH70**
37LH70**
42LH70**

MODELY LCD TV S LED PODSVÍCENÍM

42LH90**
47LH90**

Plazmové televizory

50PS70**
60PS70**
50PS80**
60PS80**
42PQ35**
50PQ35**
42PQ65**
50PS65**

Před používáním vašeho zařízení si prosím pečlivě přečtěte tuto příručku.

Ušchovejte ji pro pozdější použití.

Zapište si číslo modelu a výrobní číslo přístroje.

Na štítku připevněném k zadnímu krytu naleznete informace, které musíte sdělit svému prodejci, budete-li potřebovat servis.

HDMI

HDMI, logo HDMI a High-Definition Multimedia Interface jsou obchodními známkami nebo registrovanými obchodními známkami společnosti HDMI Licensing LLC.

Na montážní straně soupravy použijte šroubky o délce 12 mm (+/- 0,5).
(pouze 42/47LH70**)

Montážní strana soupravy
(s podložkou)

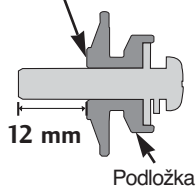

Montážní strana soupravy
(bez podložky)

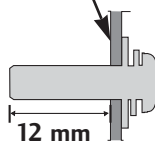

Konzola pro připevnění na stěnu (prodávána samostatně)

RW120

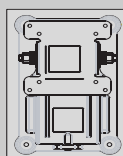

(19/22LU50**
/19/22LU40**
/19/22LH20**
/19/22LD3**
/19/22LG31**)

RW230

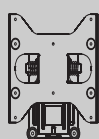

(26LG31**/26LU50**
/32LF25**/32LG2***
/32LG33**
/26/32LH20**
/26/32LD3**/
32LH3***/32LH40**/
32LH49**/32LH50**
/32LH70**/32LF51**)

AW-47LG30M

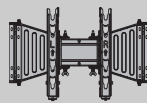

(32/37/42LF25**
/32/37/42LG2***
/32/37/42LG33**
/32/37/42LH20**
/32LD3**
/32/37/42/47LH3***
/32/37/42/47LH40**
/32/37/42/47LH49**
/32/37/42/47LH50**
/32/37/42/47LH70**
/42/47LH90**
/32/42/47LF51**)

AW-55LH40M

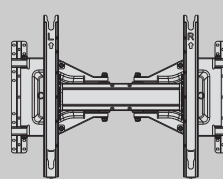

(55LH50**)

AW-50PG60MS

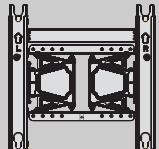

(50PS70**/50PS80**
/42/50PQ35**
/42PQ65**/50PS65**)

AW-60PG60MS

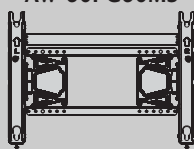

(60PS70**/60PS80**)

PŘÍSLUŠENSTVÍ

Zkontrolujte, zda bylo s televizorem dodáno následující příslušenství. Pokud nějaké příslušenství chybí, kontaktujte prodejce tohoto zařízení.

- Uvedený obrázek se může lišit od skutečného televizoru.

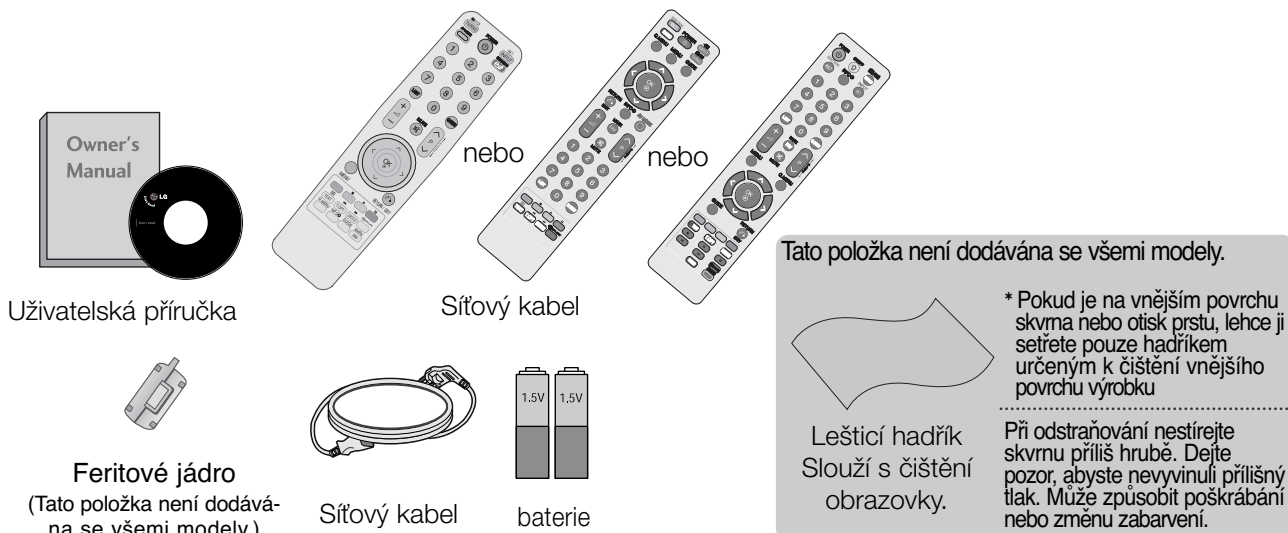

Plazmové televizory

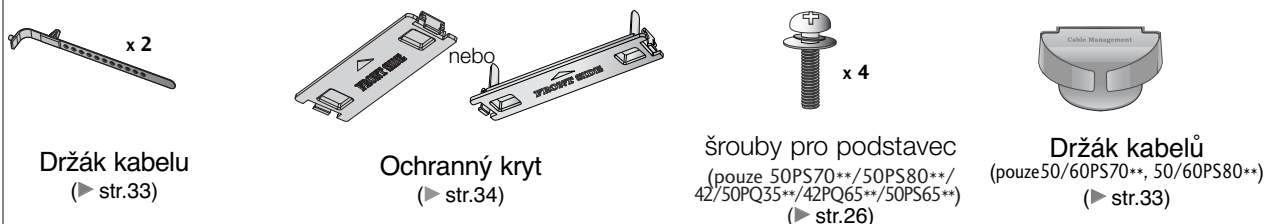

LCD televizory / MODELY LCD TV S LED PODSVÍCENÍM

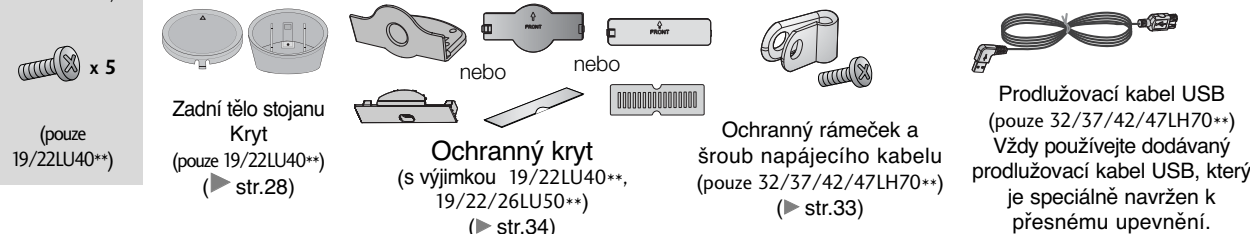
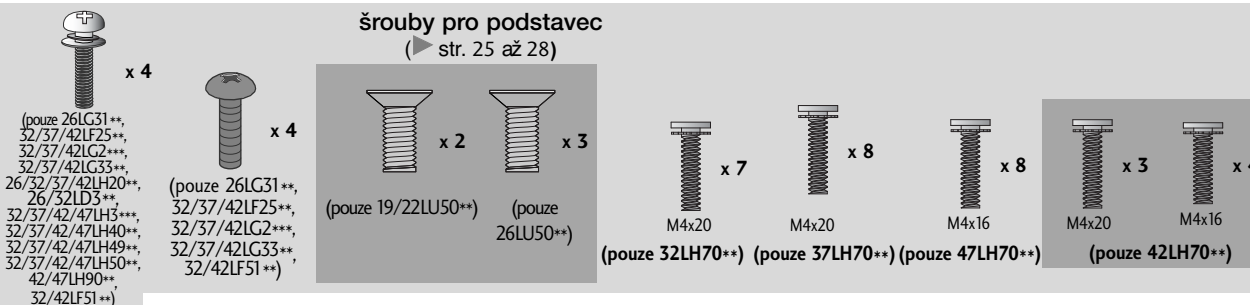
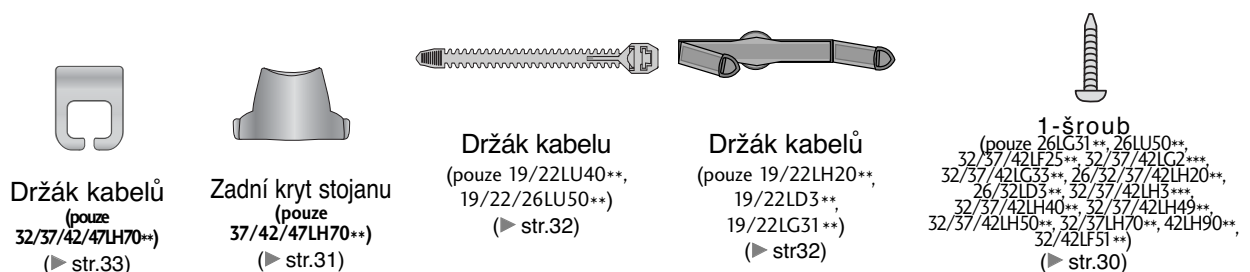

OBSAH

PŘÍSLUŠENSTVÍ	1
---------------------	---

PŘÍPRAVA

OVLÁDÁNÍ NA ČELNÍM PANELU	4
INFORMACE O ZADNÍM PANELU	16
Rozložení podstavce	25
Rozpojení stojanu.....	29
PŘIPOJENÍ TELEVIZORU KE STOLU	30
Instalace s podstavcem na stolku	30
Nastavení displeje	30
Zajišťovací systém Kensington	30
Rady pro správnou instalaci.....	31
OTOČNÝ STOJAN	31
Chcete-li použít zadní kryt stojanu	31
ZADNÍ KRYT PRO USPOŘÁDÁNÍ VODIČŮ	32
Sejmutí držáku kabelů	34
Montáž na zeď: Horizontální instalace	35
Připojení antény	36

NASTAVENÍ EXTERNÍCH ZAŘÍZENÍ

NASTAVENÍ PŘIJÍMAČE HD	37
Nastavení přehrávače DVD	39
Nastavení videorekordéru	42
VLOŽENÍ MODULU CI	44
NASTAVENÍ DIGITÁLNÍHO ZVUKOVÉHO VÝSTUPU	45
NASTAVENÍ SLUCHÁTEK	45
NASTAVENÍ JINÝCH ZDROJŮ A/V	46
Vstup USB	47
Nastavení počítače	48
- Nastavení obrazovky pro režim počítače.....	52

SLEDOVÁNÍ TELEVIZE / VÝBĚR PROGRAMU

Funkce tlačítek na dálkovém ovladači	56
Zapínání televizoru	62
Volba programu	62
Nastavení hlasitosti	62
QUICK MENU (RYCHLÁ NABÍDKA)	63
Výběr a nastavení nabídek OSD	64
Automatické ladění programů	65
Ruční ladění programů (V DIGITÁLNÍM REŽIMU)	68
Ruční ladění programů (V ANALOGOVÉM REŽIMU)	70

Úprava programu	72
Booster (V DIGITÁLNÍM REŽIMU).....	74
SOFTWARE UPDATE (AKTUALIZACE SOFTWARE)	75
DIAGNOSTICS (Diagnostika)	76
CI [COMMON INTERFACE] INFORMATION (Informace CI)	77
Zobrazení seznamu programů.....	78
nastavení oblíbených programů	79
SEZNAM VSTUPŮ	80
DATOVÉ SLUŽBY	81
INPUT LABEL (VSTUPNÍ ŠTÍTEK)	81
SIMPLE MANUAL (STRUČNÁ PŘÍRUČKA) ...	82
 SIMPLINK	83
AV MODE (REŽIM AV)	86
Initializing (Inicializace – obnovení výchozího nas- tavení)	87

POUŽÍVÁNÍ ROZHRAŇÍ BLUETOOTH

Bezpečnostní opatření při používání rozhraní Bluetooth	88
NASTAVENÍ ROZHRAŇÍ BLUETOOTH	89
NASTAVENÍ KÓDU PIN TELEVIZORU	90
SLUCHÁTKA BLUETOOTH	
- Připojení nových sluchátek s rozhraním Bluetooth	91
- Připojení již registrovaných sluchátek s rozhraním Bluetooth	91
- Odpojení sluchátek s rozhraním Bluetooth během používání.....	92
- Výzva k připojení k televizoru pomocí sluchátek s rozhraním Bluetooth	92
SPRÁVA REGISTROVANÉHO ZAŘÍZENÍ BLUETOOTH	93
INFORMACE O MÉM ZAŘÍZENÍ BLUETOOTH.....	94
PŘIJÍMÁNÍ FOTOGRAFIÍ PŘES EXTERNÍ ZAŘÍZENÍ S ROZHRAŇÍM BLUETOOTH.....	95
přijem hudby pomocí externího zařízení Bluetooth	95

PRÁCE SE ZAŘÍZENÍM USB

Připojování zařízení USB	96
SEZNAM FOTOGRAFIÍ.....	97
SEZNAM HUDBY	101
MOVIE list (Seznam filmů)	104
Registrační kód DivX	108
Deaktivace	109

EPG (Elektronický průvodce pořady) (V DIGITÁLNÍM REŽIMU)

- Zapnutí / vypnutí EPG.....	110
- Výběr programu	110
- Funkce tlačítek v režimu průvodce NOW/NEXT (Nyní/Další)	110
- Funkce tlačítek v režimu osmidenního průvodce.....	111
- Funkce tlačítek v režimu změny data.....	111
- Funkce tlačítek v poli rozšířeného popis.....	112
- Funkce tlačítek v režimu zadávání záznamu/připomínky	112
- Funkce tlačítek v režimu seznamu časovače	112

NASTAVENÍ OBRAZU

NASTAVENÍ VELIKOSTI OBRAZU (POMĚRU STRAN)	113
Picture Wizard (Průvodce obrazem)	115
Úspora elektrické energie	116
PŘEDDEFINOVANÁ NASTAVENÍ OBRAZU	
- Režim obrazu-uživatelský	117
RUČNÍ ÚPRAVA OBRAZU	
- Režim obrazu-uživatelský	118
TECHNOLOGIE VYLEPŠENÍ OBRAZU	119
Pokročilé ovládání obrazu	120
PICTURE RESET (VÝCHOZÍ NASTAVENÍ OBRAZU)	123
Místní tlumení LED	123
POWER INDICATOR (UKAZATEL NAPÁJENÍ)	124
Metoda ISM (Minimalizace Ipění obrazu).....	125
Ukázkový režim.....	126
Nastavení režimu	127

NASTAVENÍ ZVUKU A JAZYKA

AUTOMATICKÉ VYROVNÁNÍ HLASITOSTI.....	128
CLEAR VOICE II (ČISTÝ HLAS II).....	129
PŘEDDEFINOVANÉ NASTAVENÍ ZVUKU- SOUND MODE (REŽIM ZVUKU).....	130
ÚPRAVY NASTAVENÍ ZVUKU-UŽIVATELSKÝ REŽIM	131
SRS TruSurround XT	131
Nastavení vyvážení.....	132
NASTAVENÍ ZAPNUTÍ A VYPNUTÍ REPRODUKTORŮ TELEVIZORU	132
Nastavení zvuku digitální televize (POUZE V DIGITÁLNÍM REŽIMU)	133
VOLBA DIGITÁLNÍHO ZVUKOVÉHO VÝSTUPU	134
AUDIO RESET (RESETOVÁNÍ ZVUKU).....	135
Zvukový popis (POUZE V DIGITÁLNÍM REŽIMU)...	136

I/II

- Stereo / duální příjem (Pouze v analogovém režimu)	137
- Příjem NICAM (Pouze v analogovém režimu).....	138
- Výběr výstupu zvuku reproduktorů.....	138
Volba jazyka/země nabídky na obrazovce.....	139
LANGUAGE SELECTION (Volba jazyka) (POUZE V DIGITÁLNÍM REŽIMU).....	140

NASTAVENÍ ČASU

Nastavení hodin.....	141
NASTAVENÍ AUTOMATICKÉHO ZAPNUTÍ A VYPNUTÍ.....	142
NASTAVENÍ ČASOVAČE VYPNUTÍ.....	143

RODIČOVSKÝ ZÁMEK A KLASIFIKACE

Nastavení hesla a zamknutí systému.....	144
BLOCK PROGRAMME (BLOKOVAT PROGRAM) ...	145
RODIČOVSKÝ ZÁMEK(POUZE V DIGITÁLNÍM REŽIMU)	146
BLOKACE VNĚJŠÍHO VSTUPU	147
Zámek Kláves.....	148

TELETEXT

Zapnutí / vypnutí.....	149
Jednoduchý teletext (SIMPLE Text)	149
Nejlepší teletext (TOP Text)	149
Rychlý teletext (FASTEXT)	150
Speciální funkce teletextu.....	150

DIGITÁLNÍ TELETEXT

TELETEXT V RÁMCI DIGITÁLNÍ SLUŽBY.....	151
TELETEXT V DIGITÁLNÍ SLUŽBĚ	151

DODATKY

ŘEŠENÍ PROBLÉMŮ.....	152
Údržba	154
Technické údaje	155
Kód IR.....	169
Nastavení externího řídicího zařízení.....	170

PŘÍPRAVA

OVLÁDÁNÍ NA ČELNÍM PANELU

! POZNÁMKA

► TV může být uvedena do pohotovostního režimu, pro úsporu elektrické energie. TV by měla být vypínána hlavním vypínačem na zařízení, pokud nebude delší dobu používána, což přispěje ke snížení spotřeby energie.

Snížením úrovně jasu obrazu lze podstatně snížit množství energie spotřebované během používání, což přispěje ke snížení celkových provozních nákladů.

- Uvedený obrázek se může lišit od skutečného televizoru.

Plazmové televizory

! UPOZORNĚNÍ

► Pokud není možné zapnout televizor pomocí dálkového ovládání, stiskněte knoflík hlavního napájení na přístroji. (Je-li vypínač vypnutý, televizor není napájen a není možné jej zapnout pomocí dálkového ovladače.)

► Na skleněný stojan nestoupejte a chraňte jej před nárazy.

Mohl by se rozbít a úlomky skla způsobit zranění, případně by z něj mohl televizor spadnout.

► Televizor neposouvejte. Mohlo by dojít k poškození podlahy či produktu.

50/60PS70**

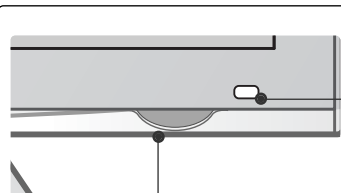
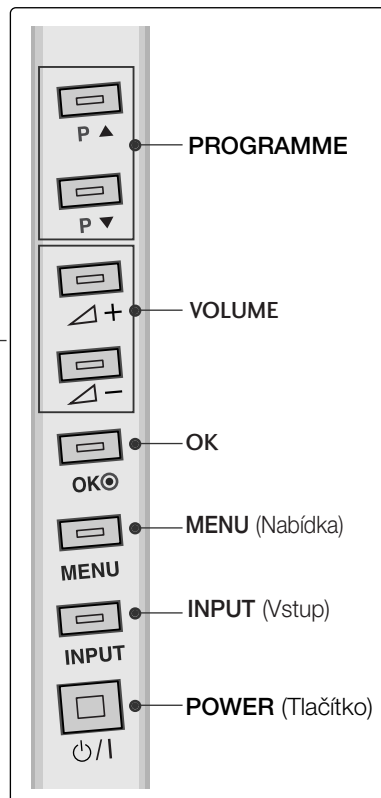
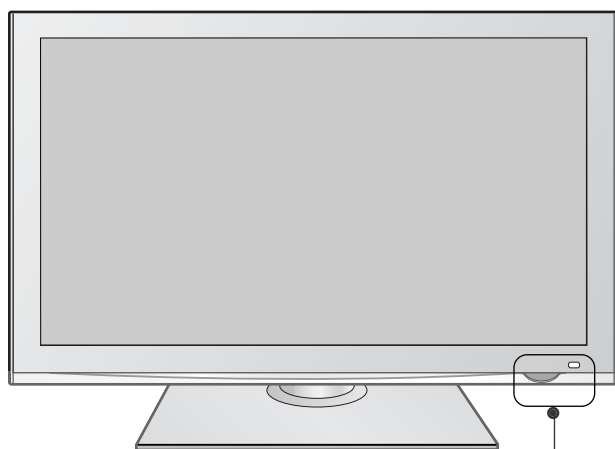

Inteligentní senzor
Upravuje obraz podle
podmínek v místnosti.

Okénko příjmu
paprsků z
dálkového
ovladače

Indikátor napájení/pohotovostního režimu

- V pohotovostním režimu svítí červeně.
- Indikátor nesvítí, přičemž televizor zůstává zapnutý.

50/60PS80**

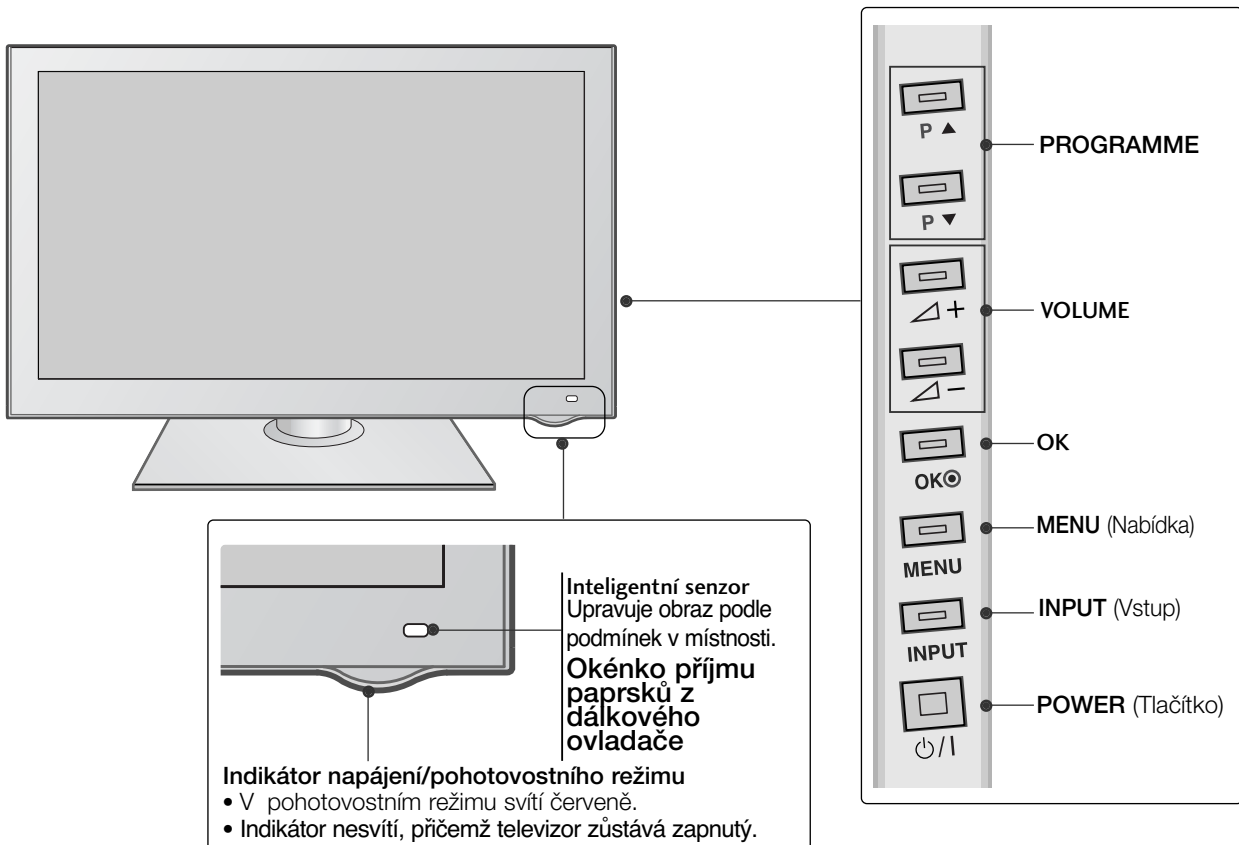

PŘÍPRAVA

42/50PQ35**

PŘÍPRAVA

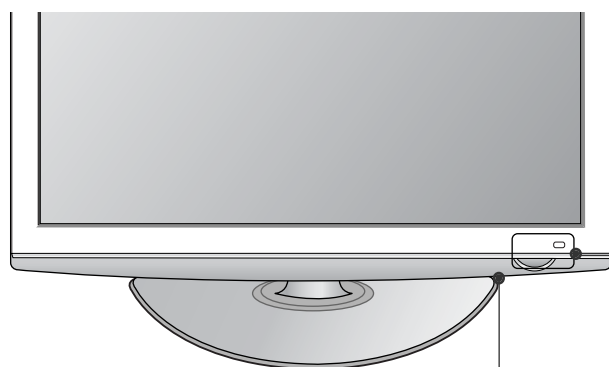

Okénko příjmu paprsků z dálkového ovladače

Inteligentní senzor
Upravuje obraz podle
podmínek v místnosti.

Indikátor napájení/pohotovostního režimu

- V pohotovostním režimu svítí červeně.
- Po zapnutí televizoru svítí modře.

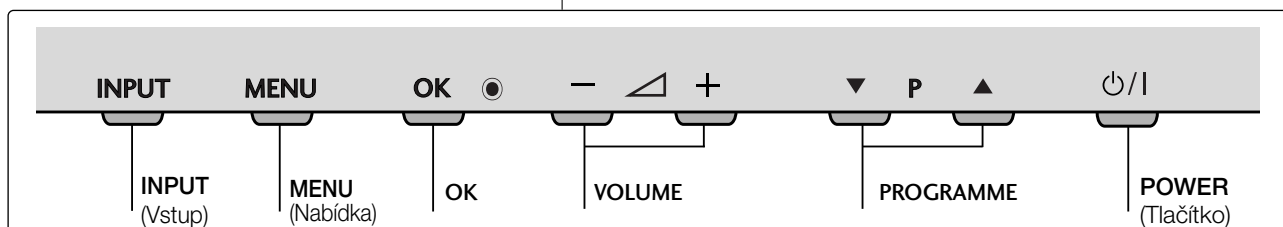

42PQ65**, 50PS65**

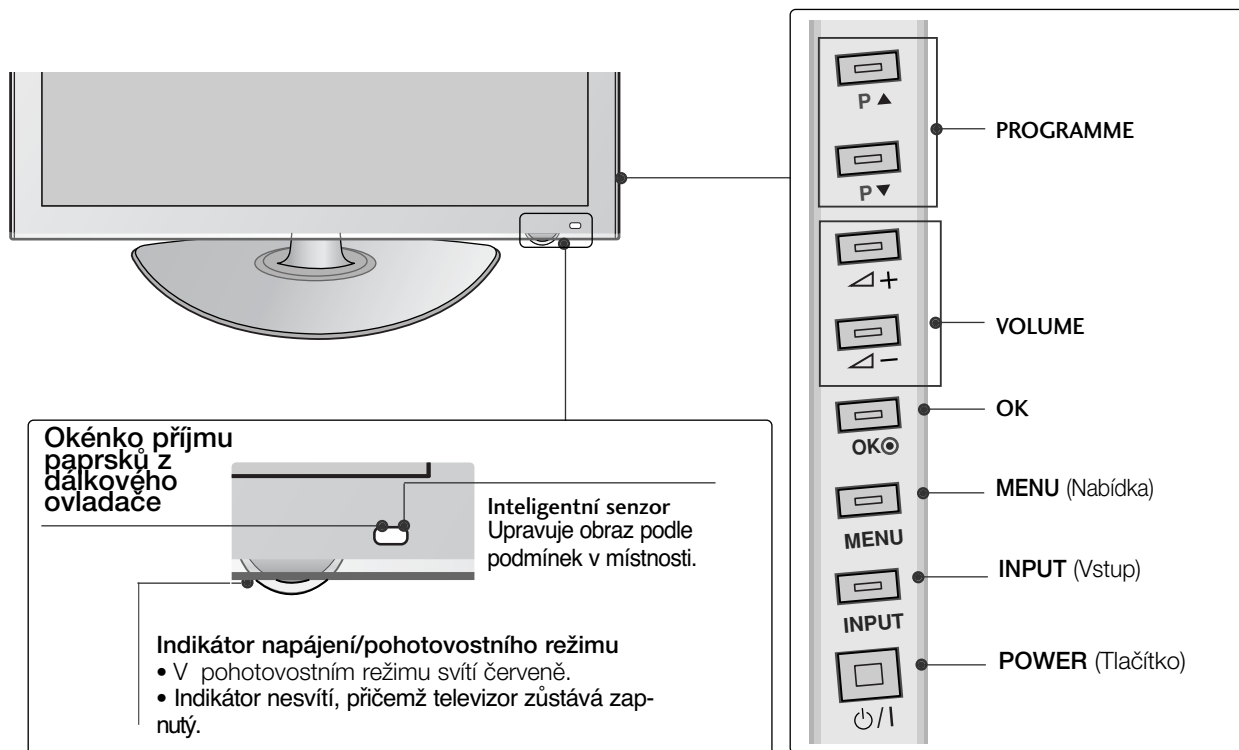

PŘÍPRAVA

MODELY LCD TV S LED PODSVÍCENÍM : 42/47LH90**

PŘÍPRAVA

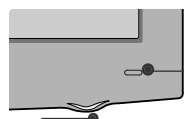
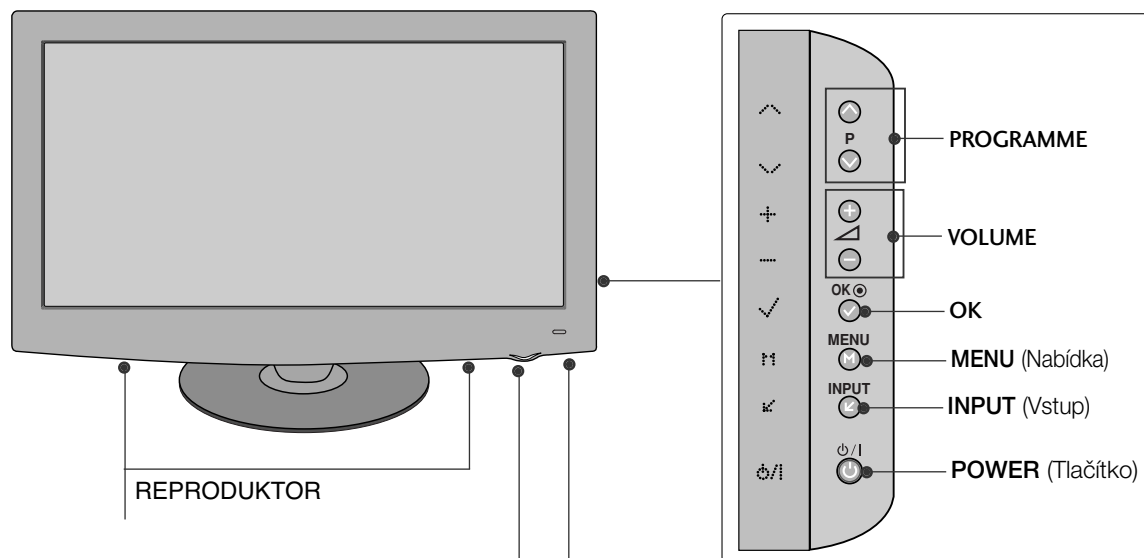

Okénko příjmu paprsků z dálkového ovladače

Inteligentní senzor
Upravuje obraz podle podmínek v místnosti.

Indikátor napájení/pohotovostního režimu

- V pohotovostním režimu svítí červeně.
- Po zapnutí televizoru svítí bíle.

POZNÁMKA: ůžete zapnout nebo vypnout indikátor spínače v nabídce MOŽNOSTI.



Hlavní vypínač napájení

LCD televizory : 19/22LU40**

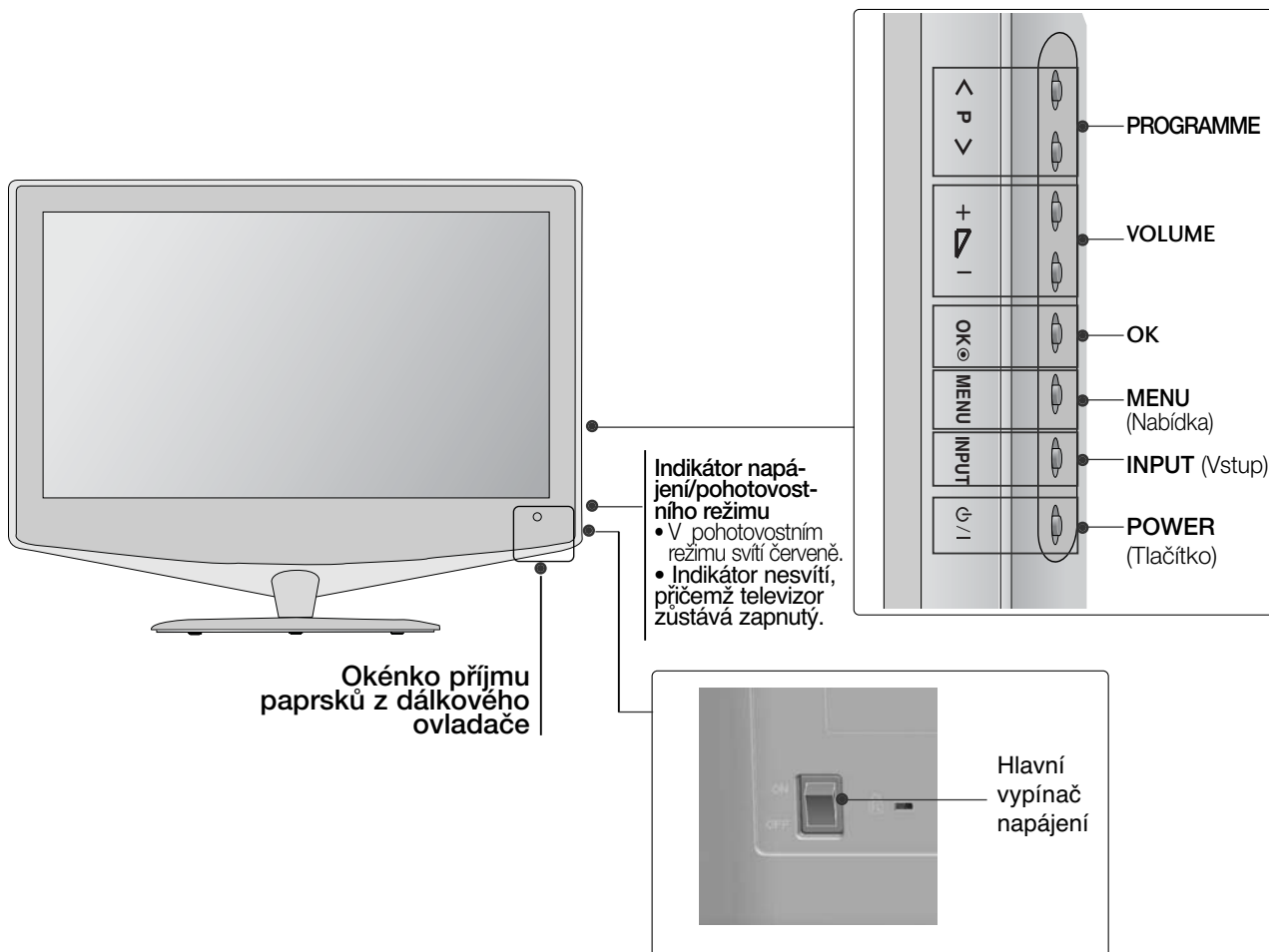

PŘÍPRAVA

LCD televizory : 32/37/42/47LH70**

PŘÍPRAVA

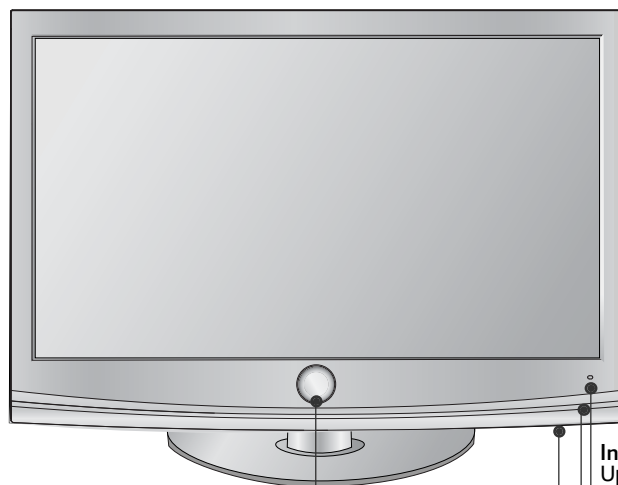

Intelligentní senzor
Upravuje obraz podle podmínek v místnosti.

Okénko příjmu paprsků z dálkového ovladače

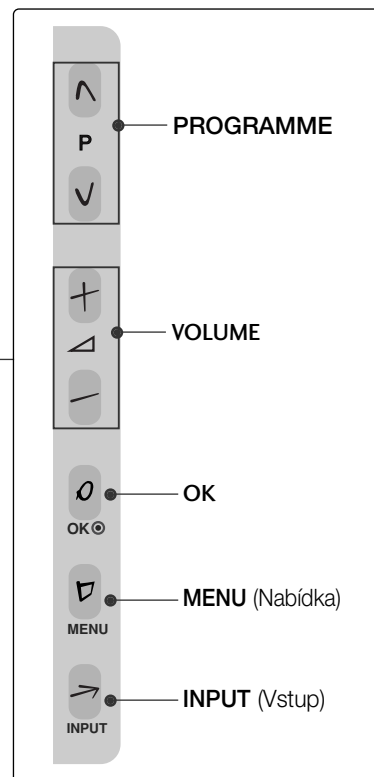

Indikátor se mění

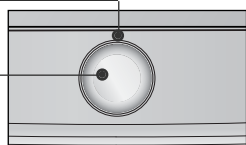

POWER (Tlačítko)(Dotykový snímač)

Indikátor napájení/pohotovostního režimu

- V pohotovostním režimu svítí červeně.
- Po zapnutí televizoru svítí bíle.

Poznámka: Můžete upravit indikátor napájení v nabídce MOŽNOSTI.

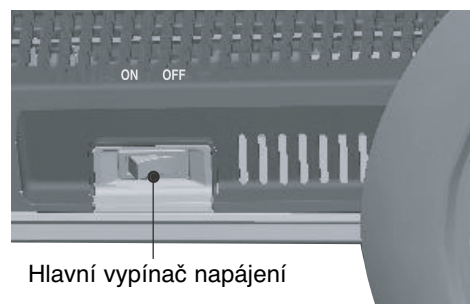

Hlavní vypínač napájení

LCD televizory : 19/22/26/32/37/42LH20**, 19/22/26/32LD3**, 32/37/42/47LH3***

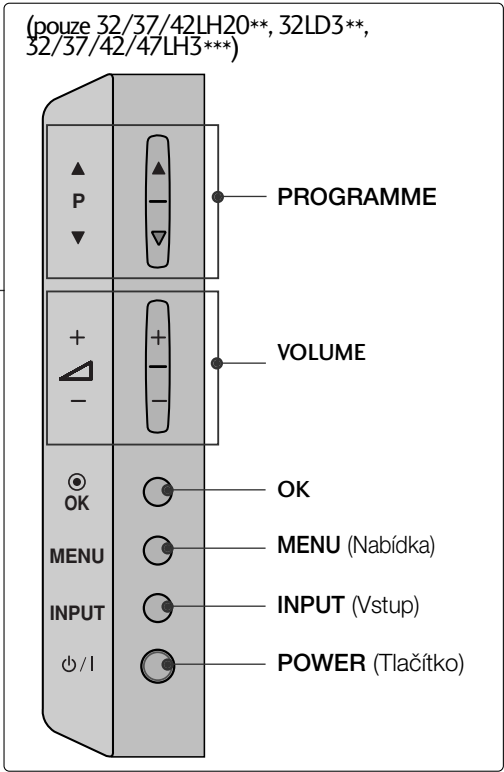
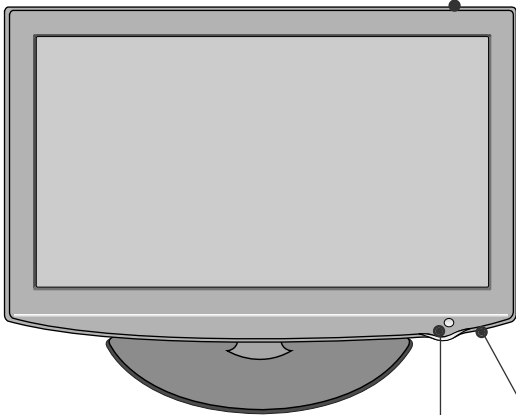
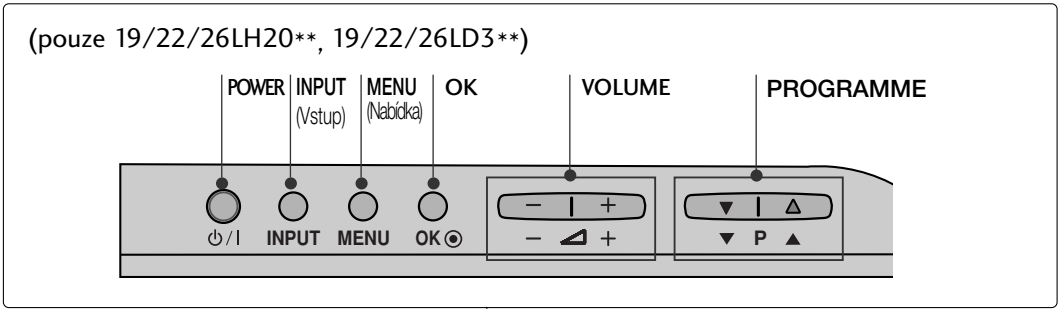

Okénko příjmu paprsků z dálkového ovladače

Indikátor napájení/pohotovostního režimu

- V pohotovostním režimu svítí červeně.
- Po zapnutí televizoru svítí modře.



PŘÍPRAVA

LCD televizory : 32/37/42/47LH40**, 32/37/42/47LH49**,
32/37/42/47/55LH50**

PŘÍPRAVA

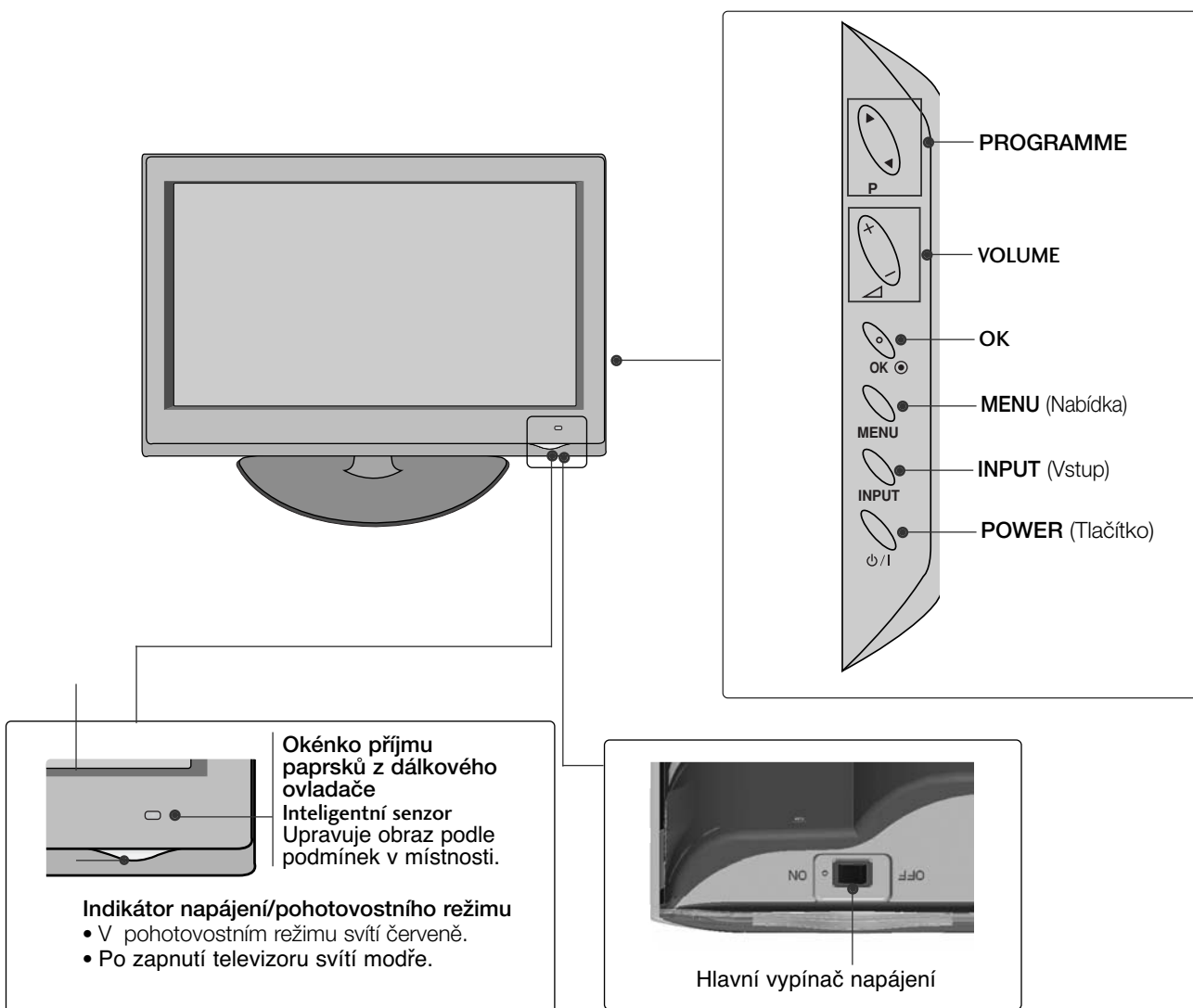

LCD televizory : 19/22/26LU50**

(pouze 19/22LU50**)

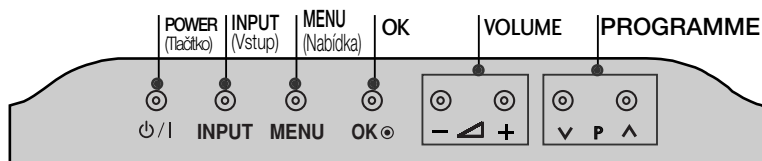

(pouze 26LU50**)

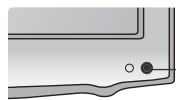
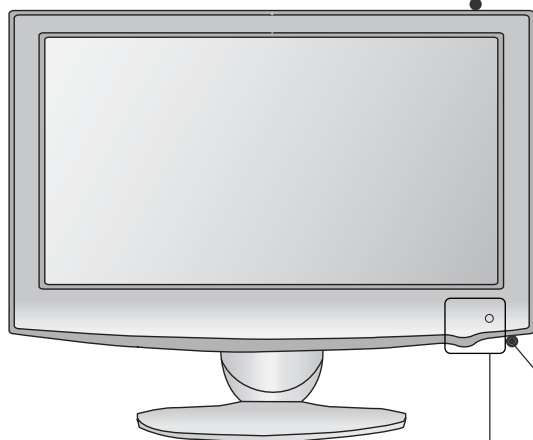
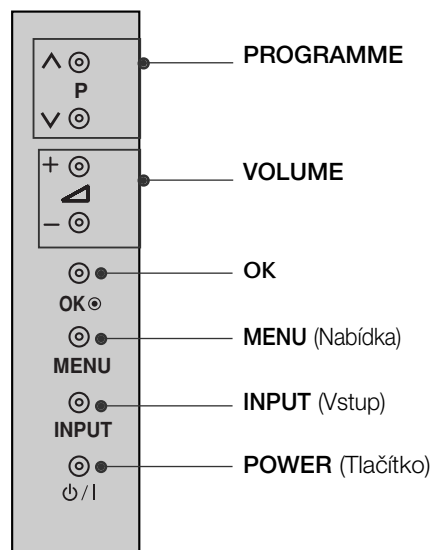

Okénko příjmu paprsků z
dálkového ovladače

Indikátor napájení/pohotovostního režimu

- V pohotovostním režimu svítí červeně.
- Po zapnutí televizoru svítí bíle.

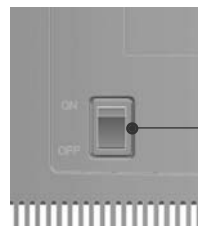

Hlavní
vypínač
napájení

PŘÍPRAVA

LCD televizory : 19/22LG31 **

PŘÍPRAVA

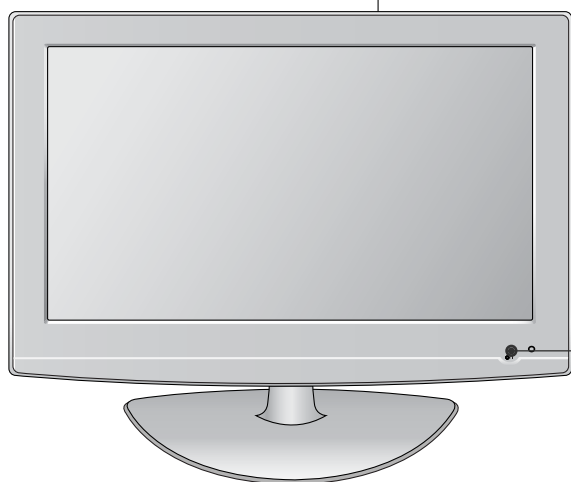
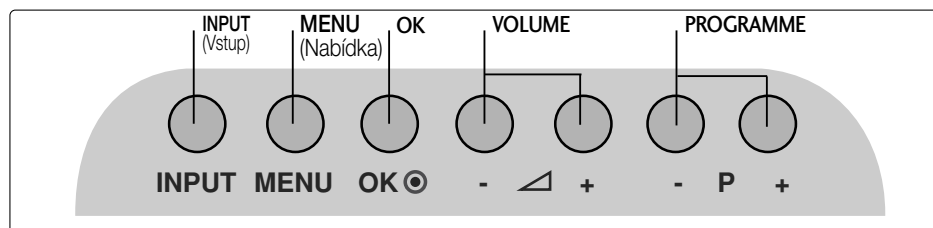

POWER (Tlačítko)

Okénko příjmu paprsků z dálkového ovladače

Indikátor napájení/pohotovostního režimu

- V pohotovostním režimu svítí červeně.
- Po zapnutí televizoru svítí modře..

LCD televizory : 32/37/42LF25**, 32/37/42LG2***, 32/37/42LG33**,
26LG31**, 32/42/47LF51**

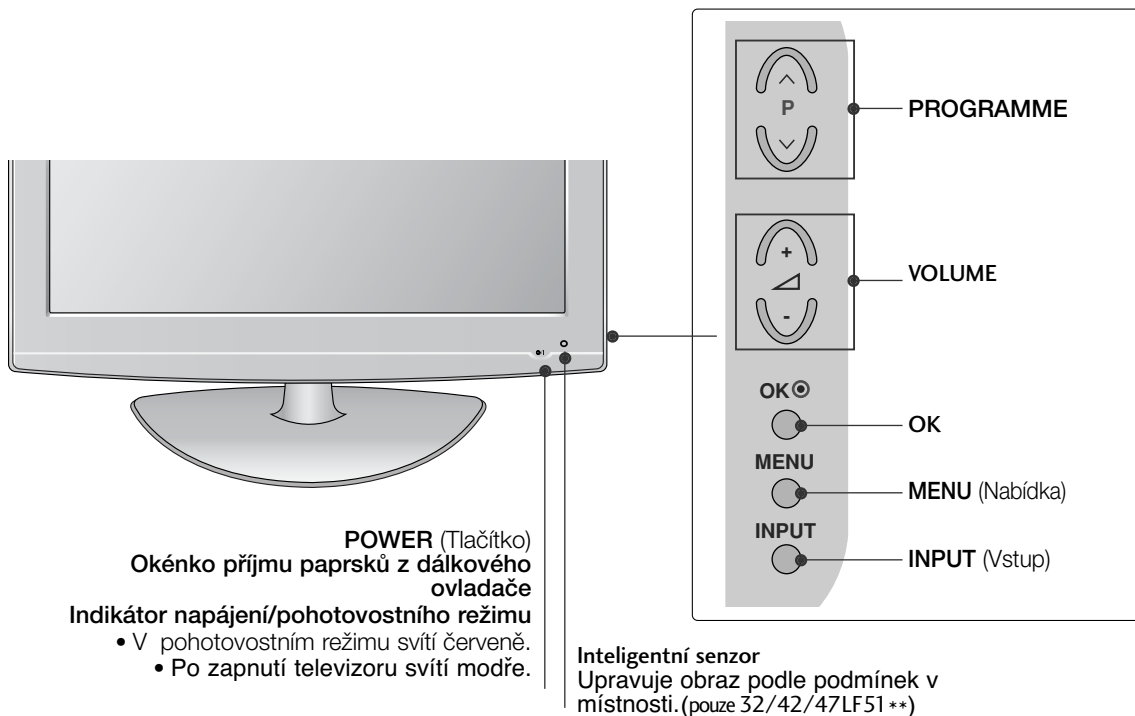

INFORMACE O ZADNÍM PANELU

- Uvedený obrázek se může lišit od skutečného televizoru.

Plazmové televizory : 50/60PS70**, 50/60PS80**

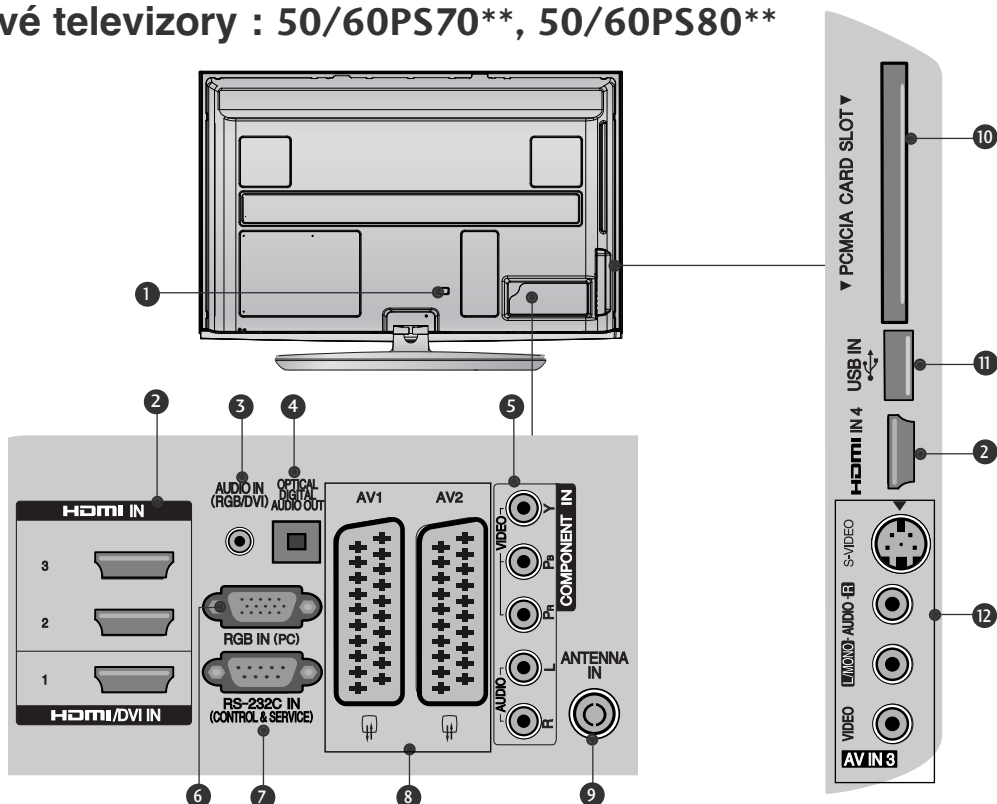

- Zásuvka pro napájecí kabel**
Přístroj pracuje pod střídavým napětím. Elektrické napětí je uvedeno v části Technické údaje. (► str 155 až 167) Nepokoušejte se používat přístroj se stejnosměrným napětím.
- Vstup HDMI/DVI IN**
Připojte signál HDMI do vstupu HDMI IN. nebo Pomocí kabelu DVI to HDMI připojte signál DVI(Video) k portu HDMI/DVI.
- Vstup zvuku RGB/DVI**
Připojte zvuk z počítače nebo DTV
- OPTICKÝ DIGITÁLNÍ ZVUKOVÝ VÝSTUP**
Slouží k připojení digitálního zvukového signálu k různým typům zařízení.
Slouží k připojení k zařízení Digital Audio Component. Použijte optický zvukový kabel.
- Vstup komponentního videa**
K této zásuvce typu jack připojte video / audio zařízení Component.
- Vstup RGB IN**
Připojte výstup z počítače.
- Vstupní port RS-232C (ovládací / servisní)**
K této zásuvce typu jack připojte sériový port dálkového ovládání.
Tento port se používá pro režimy Service (Služby) a Hotel.
- Zásuvka konektoru Euro Scart (AV1/AV2)**
K této zásuvce typu jack připojte zástrčku Scart pro vstup nebo výstup z externího zařízení.
- Vstup antény**
K tomuto konektoru připojte anténu nebo kabel.
- Zásuvka pro adaptér PCMCIA (Personal Computer Memory Card International Association).**
Vložte modul CI do zdičky **PCMCIA CARD SLOT**.
(Tato funkce není dostupná ve všech zemích.)
- Vstup USB**
K tomuto konektoru připojte záznamové zařízení USB.
- Vstup S-Video**
Zde připojte výstup S-Video ze zařízení S-VIDEO.
Audio / video vstup
K těmto zásuvkám typu jack připojte audio / video výstup z externího zařízení.

Plazmové televizory : 42/50PQ35**, 42PQ65**, 50PS65**

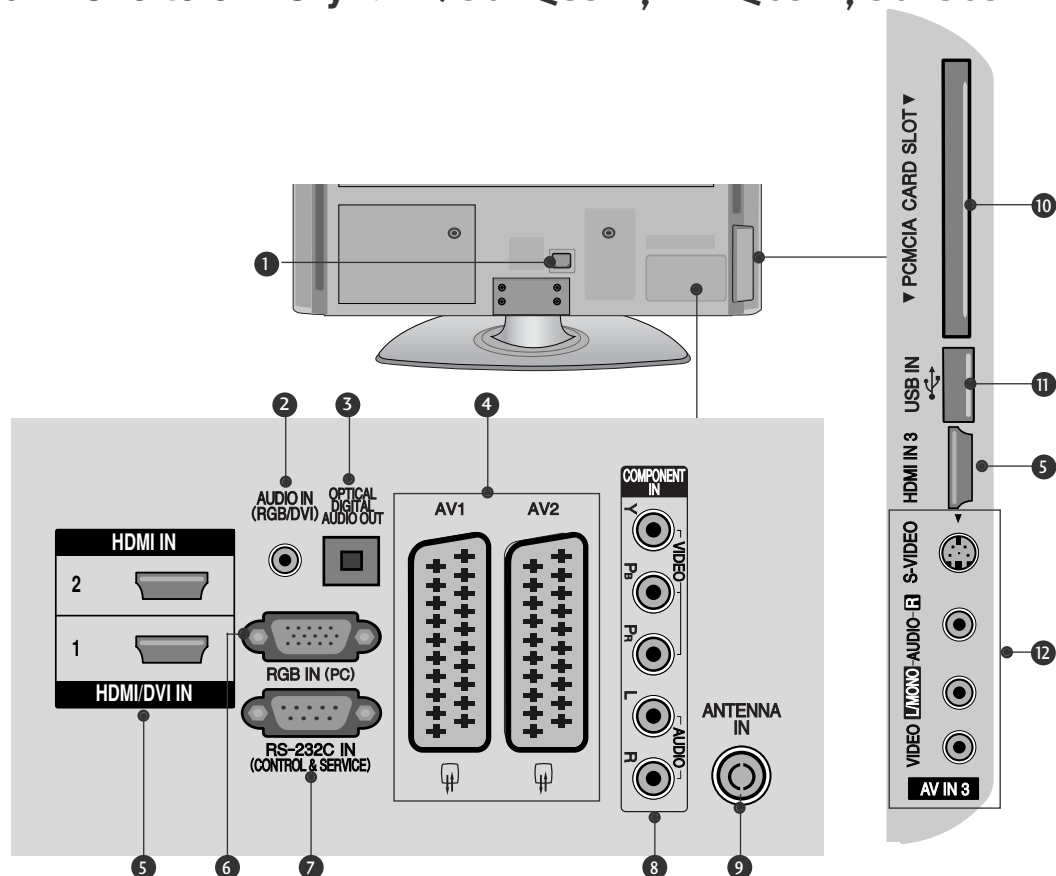

- 1 Zásuvka pro napájecí kabel**
Přístroj pracuje pod střídavým napětím. Elektrické napětí je uvedeno v části Technické údaje. (► str 155 až 167) Nepokoušejte se používat přístroj se stejnosměrným napětím.
- 2 Vstup zvuku RGB/DVI**
Připojte zvuk z počítače nebo DTV
- 3 OPTICKÝ DIGITÁLNÍ ZVUKOVÝ VÝSTUP**
Slouží k připojení digitálního zvukového signálu k různým typům zařízení.
Slouží k připojení k zařízení Digital Audio Component. Použijte optický zvukový kabel.
- 4 Zásuvka konektoru Euro Scart (AV1/AV2)**
K této zásuvce typu jack připojte zástrčku Scart pro vstup nebo výstup z externího zařízení.
- 5 Vstup HDMI/DVI IN**
Připojte signál HDMI do vstupu HDMI IN. nebo Pomocí kabelu DVI to HDMI připojte signál DVI(Video) k portu HDMI/DVI.
- 6 Vstup RGB IN**
Připojte výstup z počítače.
- 7 Vstupní port RS-232C (ovládací / servisní)**
K této zásuvce typu jack připojte sériový port dálkového ovládání.
Tento port se používá pro režimy Service (Služby) a Hotel.
- 8 Vstup komponentního videa**
K této zásuvce typu jack připojte video / audio zařízení Component.
- 9 Vstup antény**
K tomuto konektoru připojte anténu nebo kabel.
- 10 Zásuvka pro adaptér PCMCIA (Personal Computer Memory Card International Association).**
Vložte modul CI do zdičky **PCMCIA CARD SLOT**. (Tato funkce není dostupná ve všech zemích.)
- 11 Vstup USB**
K tomuto konektoru připojte záznamové zařízení USB.
- 12 Vstup S-Video**
Zde připojte výstup S-Video ze zařízení S-VIDEO.
Audio / video vstup
K těmto zásuvkám typu jack připojte audio / video výstup z externího zařízení.

PŘÍPRAVA

LCD televizory : 32/37/42LF25**, 32/37/42LG2***,
32/37/42LG33**, 19/22/26LG31**

(Pouze 32/37/42LG2***,
32/37/42LG33**,
26LG31**)

(Pouze 32/37/42LF25**) (Pouze 19/22LG31**)

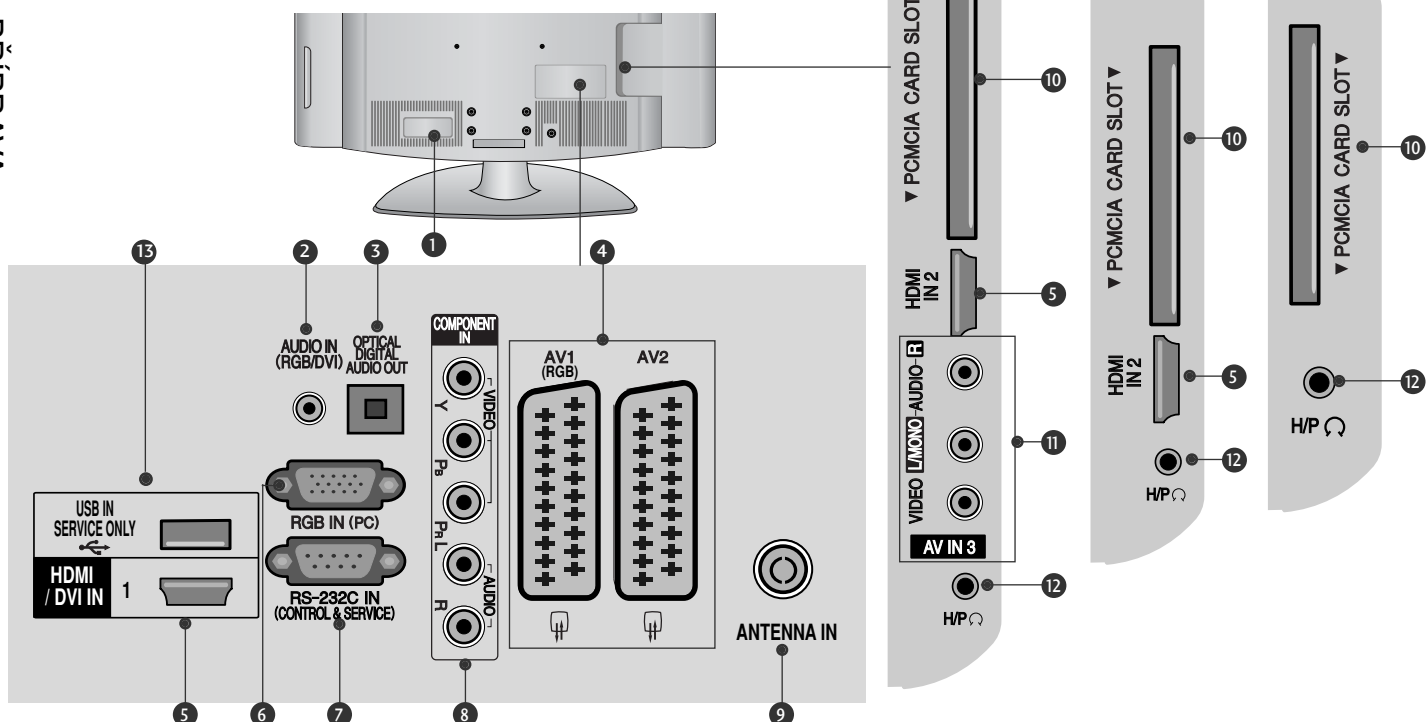

1 Zásuvka pro napájecí kabel

Přístroj pracuje pod střídavým napětím. Elektrické napětí je uvedeno v části Technické údaje. (► str 155 až 167) Nepokoušejte se používat přístroj se stejnosměrným napětím.

2 Vstup zvuku RGB/DVI

Připojte zvuk z počítače nebo DTV.

3 OPTICKÝ DIGITÁLNÍ ZVUKOVÝ VÝSTUP

Slouží k připojení digitálního zvukového signálu k různým typům zařízení. Slouží k připojení k zařízení Digital Audio Component. Použijte optický zvukový kabel.

4 Zásuvka konektoru Euro Scart (AV1/AV2)

K této zásuvce typu jack připojte zástrčku Scart pro vstup nebo výstup z externího zařízení.

5 Vstup HDMI/DVI IN

Připojte signál HDMI do vstupu HDMI IN. nebo Pomocí kabelu DVI to HDMI připojte signál DVI(Video) k portu HDMI/DVI.

6 Vstup RGB IN

Připojte výstup z počítače.

7 Vstupní port RS-232C (ovládací / servisní)

K této zásuvce typu jack připojte sériový port dálkového ovládání. Tento port se používá pro režimy Service (Služby) a Hotel.

8 Vstup komponentního videa

K této zásuvce typu jack připojte video / audio zařízení Component.

9 Vstup antény

K tomuto konektoru připojte anténu nebo kabel

10 Zásuvka pro adaptér PCMCIA (Personal Computer Memory Card International Association).

Vložte modul CI do zdičky **PCMCIA CARD SLOT**. (Tato funkce není dostupná ve všech zemích.)

11 Audio / video vstup

K těmto zásuvkám typu jack připojte audio / video výstup z externího zařízení.

12 Sluchátka

Zapojte sluchátka do zdičky pro sluchátka.

13 POUZE SERVISNÍ KONEKTOR

LCD televizory : 19/22LU40**, 19/22/26LU50**

(pouze 26LU50**)

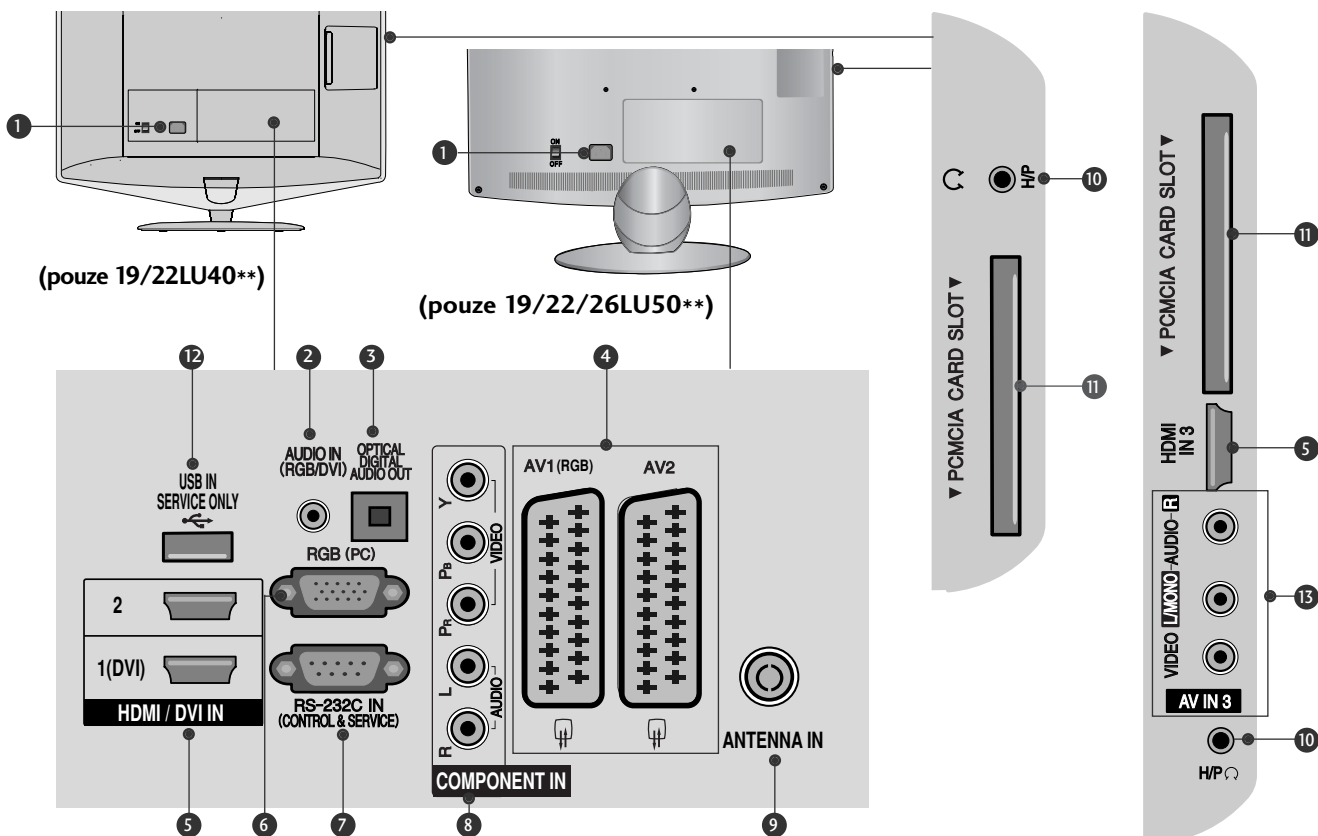

- 1 Zásuvka pro napájecí kabel**
Přístroj pracuje pod střídavým napětím. Elektrické napětí je uvedeno v části Technické údaje. (► str 155 až 167) Nepokoušejte se používat přístroj se stejnosměrným napětím.
- 2 Vstup zvuku RGB/DVI**
Připojte zvuk z počítače nebo DTV
- 3 OPTICKÝ DIGITÁLNÍ ZVUKOVÝ VÝSTUP**
Slouží k připojení digitálního zvukového signálu k různým typům zařízení.
Slouží k připojení k zařízení Digital Audio Component. Použijte optický zvukový kabel.
- 4 Zásuvka konektoru Euro Scart (AV1/AV2)**
K této zásuvce typu jack připojte zástrčku Scart pro vstup nebo výstup z externího zařízení.
- 5 Vstup HDMI/DVI IN**
Připojte signál HDMI do vstupu HDMI IN, nebo pomocí kabelu DVI to HDMI připojte signál DVI (Video) k portu HDMI/DVI.
- 6 Vstup RGB**
Připojte výstup z počítače.
- 7 Vstupní port RS-232C (ovládací / servisní)**
K této zásuvce typu jack připojte sériový port dálkového ovládacího.
Tento port se používá pro režimy Service (Služby) a Hotel.
- 8 Vstup komponentního videa**
K této zásuvce typu jack připojte video / audio zařízení Component.
- 9 Vstup antény**
K tomuto konektoru připojte anténu nebo kabel.
- 10 Sluchátka**
Zapojte sluchátka do zdířky pro sluchátka.
- 11 Zásuvka pro adaptér PCMCIA (Personal Computer Memory Card International Association).**
Vložte modul CI do zdířky **PCMCIA CARD SLOT**.
(Tato funkce není dostupná ve všech zemích.)
- 12 POUZE SERVISNÍ KONEKTOR**
- 13 Audio / video vstup**
K těmto zásuvkám typu jack připojte audio / video výstup z externího zařízení.

PŘÍPRAVA

LCD televizory : 32/37/42/47LH70**

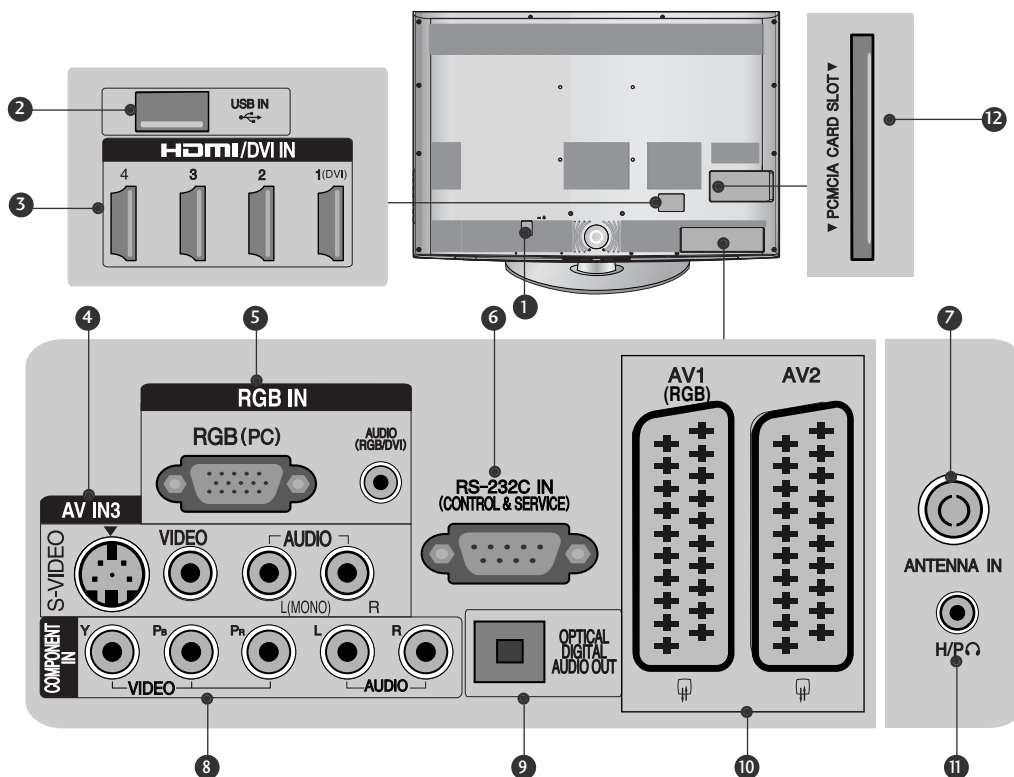

- 1 Zásuvka pro napájecí kabel**
Přístroj pracuje pod střídavým napětím. Elektrické napětí je uvedeno v části Technické údaje. (► str 155 až 167) Nepokoušejte se používat přístroj se stejnosměrným napětím.
- 2 Vstup USB**
K tomuto konektoru připojte záznamové zařízení USB.
- 3 Vstup HDMI/DVI IN**
Připojte signál HDMI do vstupu HDMI IN. nebo Pomocí kabelu DVI to HDMI připojte signál DVI(Video) k portu HDMI/DVI.
- 4 Vstup S-Video**
Zde připojte výstup S-Video ze zařízení S-VIDEO.
Audio / video vstup
K těmto zásuvkám typu jack připojte audio / video výstup z externího zařízení.
- 5 Vstup RGB IN**
Připojte výstup z počítače.
Vstup zvuku RGB/DVI
Připojte zvuk z počítače nebo DTV
- 6 Vstupní port RS-232C (ovládací / servisní)**
K této zásuvce typu jack připojte sériový port dálkového ovládání.
Tento port se používá pro režimy Service (Služby) a Hotel.
- 7 Vstup antény**
K tomuto konektoru připojte anténu nebo kabel.
- 8 Vstup komponentního videa**
K této zásuvce typu jack připojte video / audio zařízení Component.
- 9 OPTICKÝ DIGITÁLNÍ ZVUKOVÝ VÝSTUP**
Slouží k připojení digitálního zvukového signálu k různým typům zařízení.
Slouží k připojení k zařízení Digital Audio Component.
Použijte optický zvukový kabel.
- 10 OPTICKÝ DIGITÁLNÍ ZVUKOVÝ VÝSTUP**
Slouží k připojení digitálního zvukového signálu k různým typům zařízení.
Slouží k připojení k zařízení Digital Audio Component.
Použijte optický zvukový kabel.
- 11 Sluchátka**
Zapojte sluchátka do zdířky pro sluchátka.
- 12 Zásuvka pro adaptér PCMCIA (Personal Computer Memory Card International Association).**
Vložte modul CI do zdířky **PCMCIA CARD SLOT**.
(Tato funkce není dostupná ve všech zemích.)

LCD televizory : 32/37/42/47LH40, 32/37/42/47LH49**,
32/37/42/47/55LH50**, 32/42/47LF51 ****

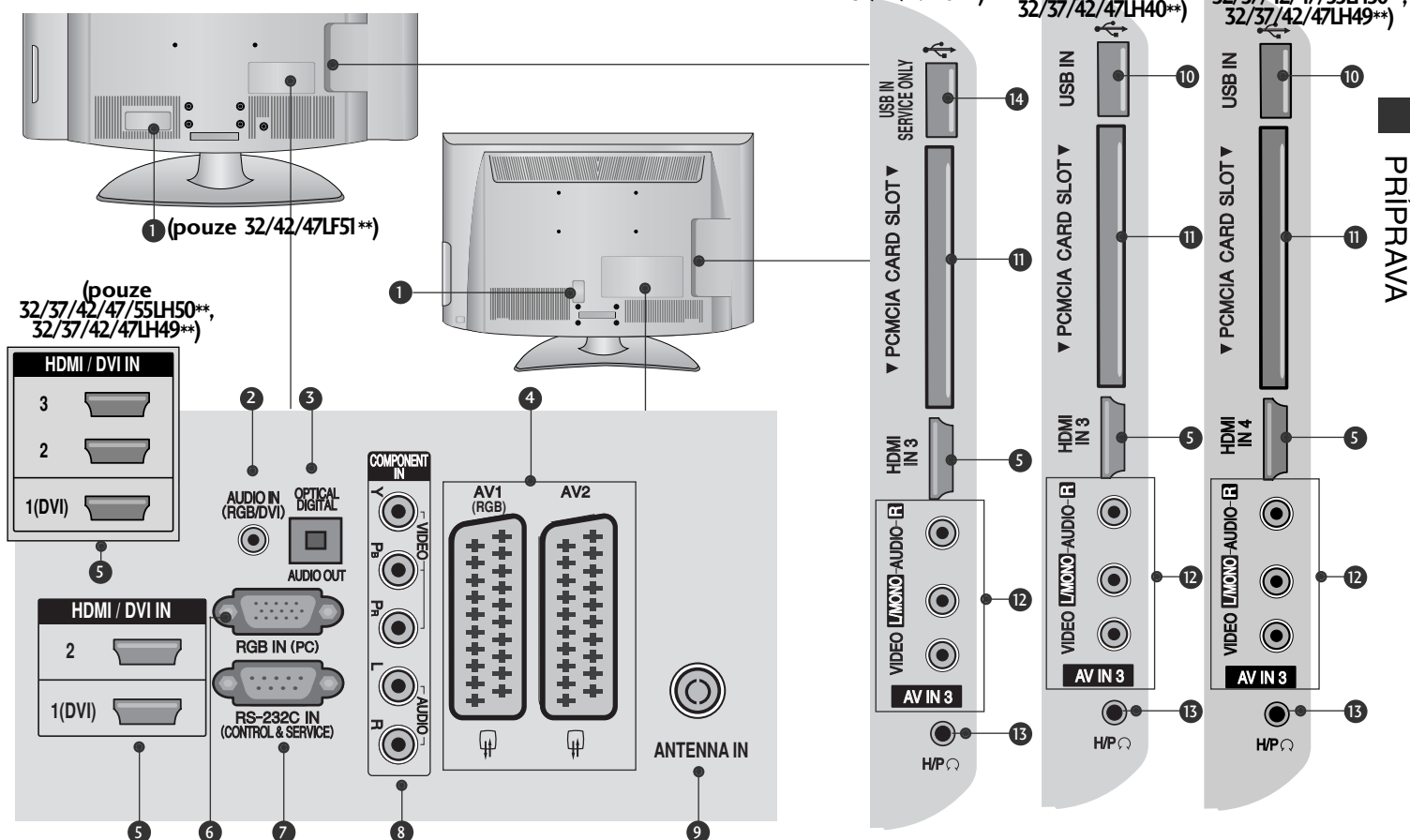

PŘÍPRAVA

- 1 **Zásuvka pro napájecí kabel**
Přístroj pracuje pod střídavým napětím. Elektrické napětí je uvedeno v části Technické údaje. (► str 155 až 167) Nepokoušejte se používat přístroj se stejnosměrným napětím.
- 2 **Vstup zvuku RGB/DVI**
Připojte zvuk z počítače nebo DTV
- 3 **OPTICKÝ DIGITÁLNÍ ZVUKOVÝ VÝSTUP**
Slouží k připojení digitálního zvukového signálu k různým typům zařízení.
Slouží k připojení k zařízení Digital Audio Component. Použijte optický zvukový kabel.
- 4 **Zásuvka konektoru Euro Scart (AV1/AV2)**
K této zásuvce typu jack připojte zástrčku Scart pro vstup nebo výstup z externího zařízení.
- 5 **Vstup HDMI/DVI IN**
Připojte signál HDMI do vstupu HDMI IN. nebo Pomocí kabelu DVI to HDMI připojte signál DVI(Video) k portu HDMI/DVI.
- 6 **Vstup RGB IN**
Připojte výstup z počítače.
- 7 **Vstupní port RS-232C (ovládací / servisní)**
K této zásuvce typu jack připojte sériový port dálkového ovládání.
Tento port se používá pro režimy Service (Služby) a Hotel.
- 8 **Vstup komponentního videa**
K této zásuvce typu jack připojte video / audio zařízení Component.
- 9 **Vstup antény**
K tomuto konektoru připojte anténu nebo kabel.
- 10 **Vstup USB**
K tomuto konektoru připojte záznamové zařízení USB.
- 11 **Zásuvka pro adaptér PCMCIA (Personal Computer Memory Card International Association).**
Vložte modul CI do zdířky **PCMCIA CARD SLOT**.
(Tato funkce není dostupná ve všech zemích.)
- 12 **Audio / video vstup**
K těmto zásuvkám typu jack připojte audio / video výstup z externího zařízení.
- 13 **Sluchátka**
Zapojte sluchátka do zdířky pro sluchátka.
- 14 **POUZE SERVISNÍ KONEKTOR**

PŘÍPRAVA

MODELY LCD TV S LED PODSVÍCENÍM : 42/47LH90**

PŘÍPRAVA

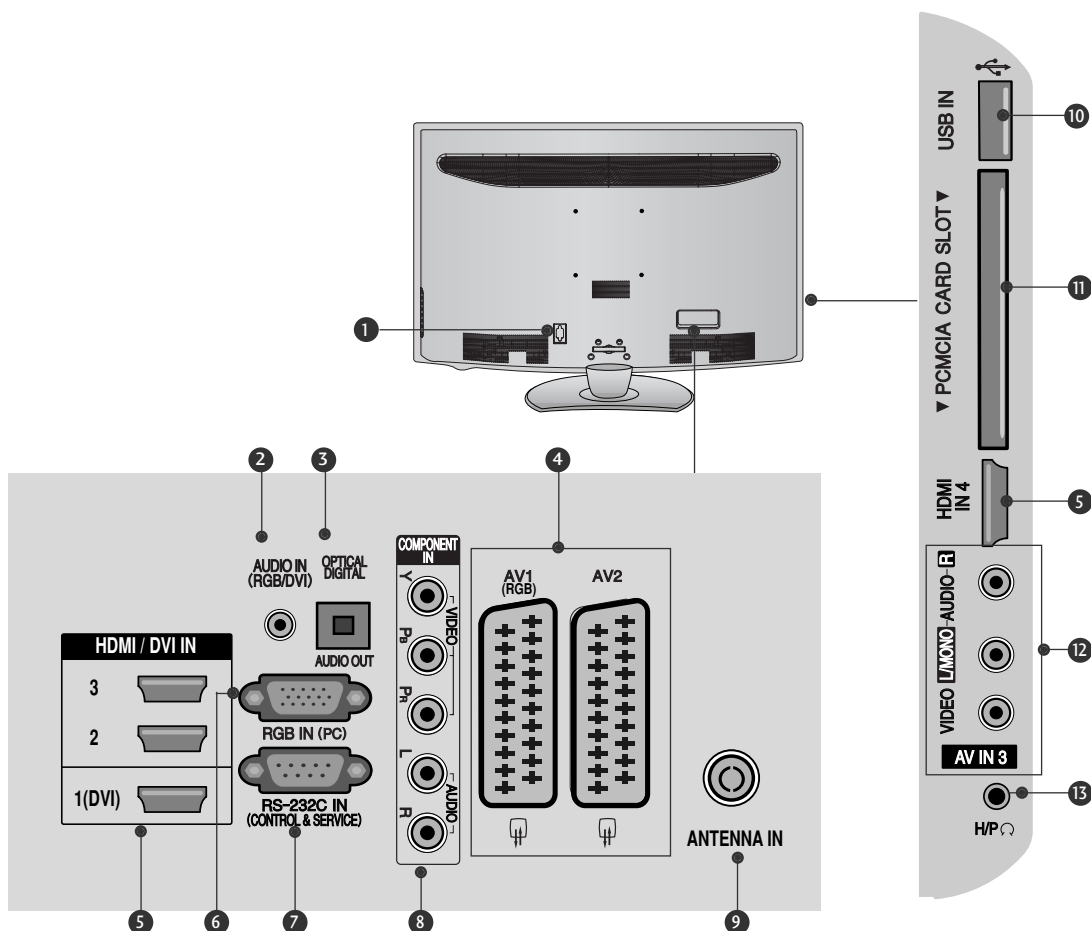

- 1 Zásuvka pro napájecí kabel**
Přístroj pracuje pod střídavým napětím. Elektrické napětí je uvedeno v části Technické údaje. (► str 155 až 167) Nepokoušejte se používat přístroj se stejnosměrným napětím.
- 2 Vstup zvuku RGB/DVI**
Připojte zvuk z počítače nebo DTV
- 3 OPTICKÝ DIGITÁLNÍ ZVUKOVÝ VÝSTUP**
Slouží k připojení digitálního zvukového signálu k různým typům zařízení.
Slouží k připojení k zařízení Digital Audio Component. Použijte optický zvukový kabel.
- 4 Zásuvka konektoru Euro Scart (AV1/AV2)**
K této zásuvce typu jack připojte zástrčku Scart pro vstup nebo výstup z externího zařízení.
- 5 Vstup HDMI/DVI IN**
Připojte signál HDMI do vstupu HDMI IN. nebo Pomocí kabelu DVI to HDMI připojte signál DVI(Video) k portu HDMI/DVI.
- 6 Vstup RGB IN**
Připojte výstup z počítače.
- 7 Vstupní port RS-232C (ovládací / servisní)**
K této zásuvce typu jack připojte sériový port dálkového ovládání.
Tento port se používá pro režimy Service (Služby) a Hotel.
- 8 Vstup komponentního videa**
K této zásuvce typu jack připojte video / audio zařízení Component.
- 9 Vstup antény**
K tomuto konektoru připojte anténu nebo kabel
- 10 Vstup USB**
K tomuto konektoru připojte záznamové zařízení USB
- 11 Zásuvka pro adaptér PCMCIA (Personal Computer Memory Card International Association).**
Vložte modul CI do zdičky **PCMCIA CARD SLOT**.
(Tato funkce není dostupná ve všech zemích.)
- 12 Audio / video vstup**
K těmto zásuvkám typu jack připojte audio / video výstup z externího zařízení.
- 13 Sluchátka**
Zapojte sluchátka do zdičky pro sluchátka.

LCD televizory : 26/32/37/42LH20,
26/32LD3**, 32/37/42/47LH3*****

(pouze 32/37/42/47LH3***) (pouze 26/32/37/42LH20**,
26/32LD3**)

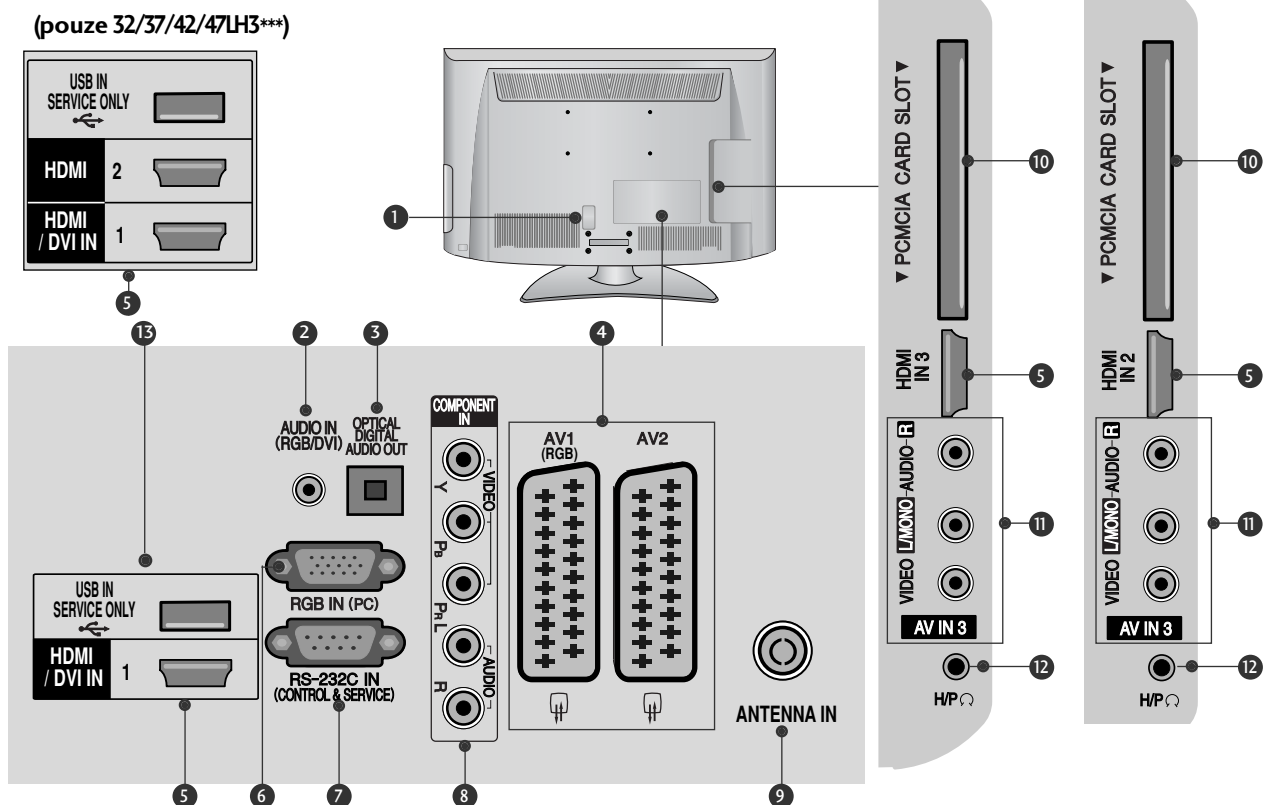

- 1 Zásuvka pro napájecí kabel**
Přístroj pracuje pod střídavým napětím. Elektrické napětí je uvedeno v části Technické údaje. (► str 155 až 167) Nepokoušejte se používat přístroj se stejnosměrným napětím.
- 2 Vstup zvuku RGB/DVI**
Připojte zvuk z počítače nebo DTV
- 3 OPTICKÝ DIGITÁLNÍ ZVUKOVÝ VÝSTUP**
Slouží k připojení digitálního zvukového signálu k různým typům zařízení.
Slouží k připojení k zařízení Digital Audio Component. Použijte optický zvukový kabel.
- 4 Zásuvka konektoru Euro Scart (AV1/AV2)**
K této zásuvce typu jack připojte zástrčku Scart pro vstup nebo výstup z externího zařízení.
- 5 Vstup HDMI/DVI IN**
Připojte signál HDMI do vstupu HDMI IN. nebo Pomocí kabelu DVI to HDMI připojte signál DVI(Video) k portu HDMI/DVI.
- 6 Vstup RGB IN**
Připojte výstup z počítače.
- 7 Vstupní port RS-232C (ovládací / servisní)**
K této zásuvce typu jack připojte sériový port dálkového ovládání.
Tento port se používá pro režimy Service (Služby) a Hotel.
- 8 Vstup komponentního videa**
K této zásuvce typu jack připojte video / audio zařízení Component.
- 9 Vstup antény**
K tomuto konektoru připojte anténu nebo kabel.
- 10 Zásuvka pro adaptér PCMCIA (Personal Computer Memory Card International Association).**
Vložte modul CI do zdičky **PCMCIA CARD SLOT**.
(Tato funkce není dostupná ve všech zemích.)
- 11 Audio / video vstup**
K těmto zásuvkám typu jack připojte audio / video výstup z externího zařízení.
Vstup S-Video
- 12 Sluchátka**
Zapojte sluchátka do zdičky pro sluchátka.
- 13 POUZE SERVISNÍ KONEKTOR**

PŘÍPRAVA

LCD televizory : 19/22LH20**, 19/22LD3**

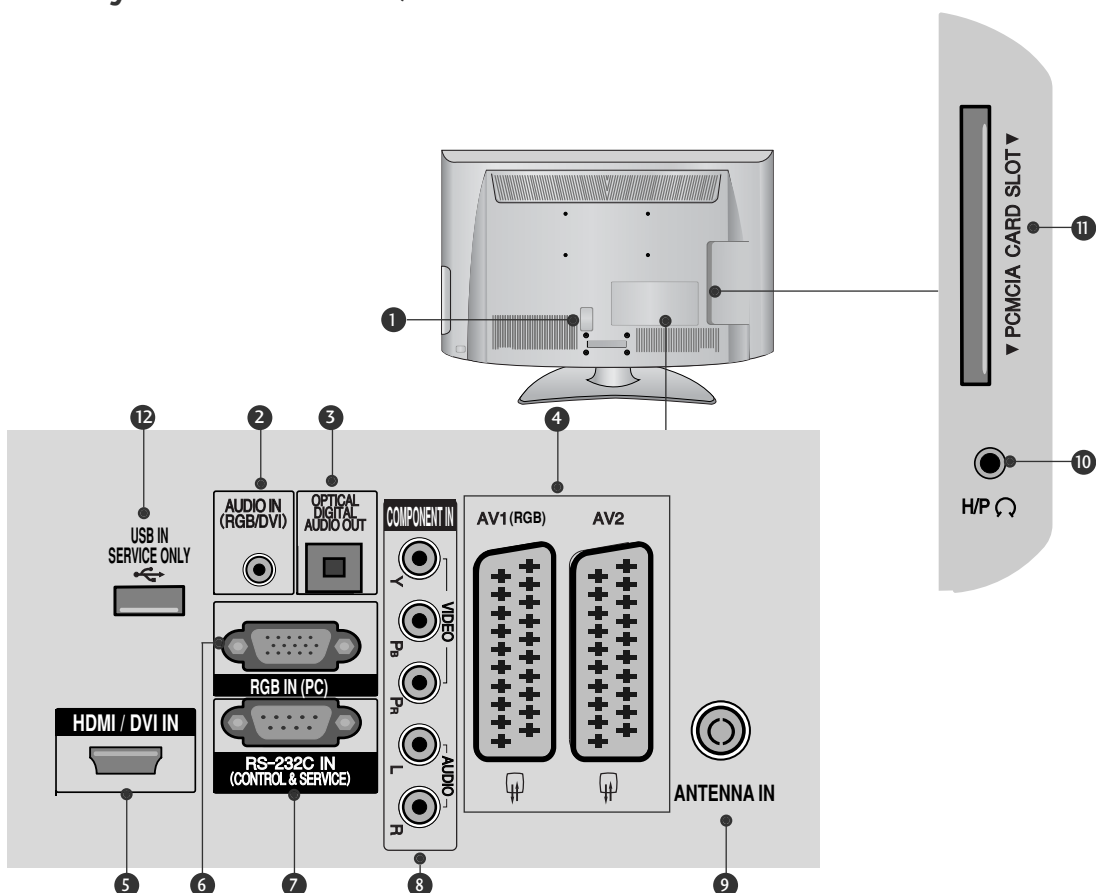

- 1 Zásuvka pro napájecí kabel**
Přístroj pracuje pod střídavým napětím. Elektrické napětí je uvedeno v části Technické údaje. (► str 155 až 167) Nepokoušejte se používat přístroj se stejnosměrným napětím.
- 2 Vstup zvuku RGB/DVI**
Připojte zvuk z počítače nebo DTV
- 3 OPTICKÝ DIGITÁLNÍ ZVUKOVÝ VÝSTUP**
Slouží k připojení digitálního zvukového signálu k různým typům zařízení.
Slouží k připojení k zařízení Digital Audio Component.
Použijte optický zvukový kabel.
- 4 Zásuvka konektoru Euro Scart (AV1/AV2)**
K této zásuvce typu jack připojte zástrčku Scart pro vstup nebo výstup z externího zařízení.
- 5 Vstup HDMI/DVI IN**
Připojte signál HDMI do vstupu HDMI IN, nebo Pomocí kabelu DVI to HDMI připojte signál DVI(Video) k portu HDMI/DVI.
- 6 Vstup RGB IN**
Připojte výstup z počítače.
- 7 Vstupní port RS-232C (ovládací / servisní)**
K této zásuvce typu jack připojte sériový port dálkového ovládacího.
Tento port se používá pro režimy Service (Služby) a Hotel.
- 8 Vstup komponentního videa**
K této zásuvce typu jack připojte video / audio zařízení Component.
- 9 Vstup antény**
K tomuto konektoru připojte anténu nebo kabel.
- 10 Sluchátka**
Zapojte sluchátka do zdířky pro sluchátka.
- 11 Zásuvka pro adaptér PCMCIA (Personal Computer Memory Card International Association).**
Vložte modul CI do zdířky **PCMCIA CARD SLOT**.
(Tato funkce není dostupná ve všech zemích.)
- 12 POUZE SERVISNÍ KONEKTOR**

Rozložení podstavce

■ Uvedený obrázek se může lišit od skutečného televizoru.
 Při sestavování stolního stojanu zkontrolujte, zda je šroub úplně utažen. (Pokud není, může se produkt po instalaci naklánět dopředu.) Pokud při utahování použijete příliš velkou sílu, můžete obroušením poškodit závit šroubu.

pouze 32/37/42/47LH70**

- 1 Opatrně položte televizor obrazovkou dolů na měkký povrch, aby byla obrazovka chráněna před poškozením.

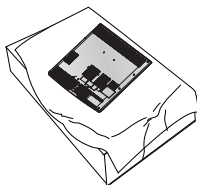

- 2 Spojte součásti těla stojanu se základnou stojanu televizoru.

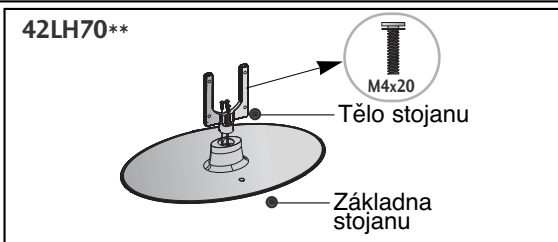
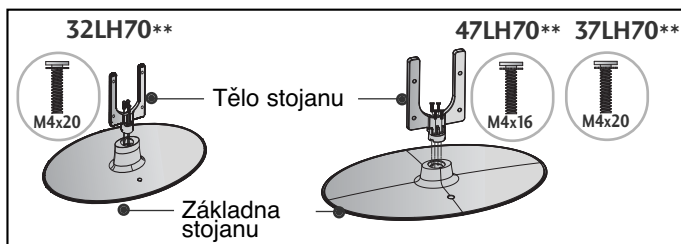

- 3 Sestavte televizor podle nákresu.

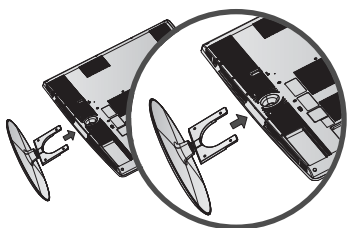

- 4 Bezpečně upevněte 4 šrouby do otvorů v zadní části televizoru.

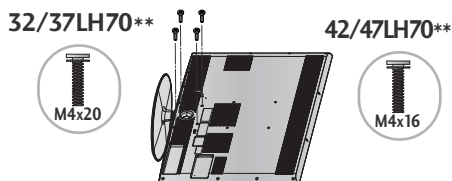

pouze 26/32/37/42LH20**, 26/32LD3**,
 32/37/42/47LH3***, 32/37/42/47LH40**,
 32/37/42/47LH49**, 32/37/42/47LH50**,
 42/47LH90**

- 1 Opatrně položte televizor obrazovkou dolů na měkký povrch, aby byla obrazovka chráněna před poškozením.

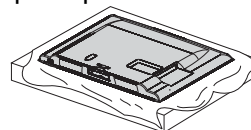

- 2 Sestavte televizor podle nákresu.

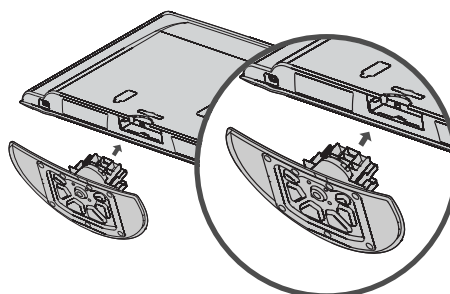

- 3 Bezpečně upevněte 4 šrouby do otvorů v zadní části televizoru.

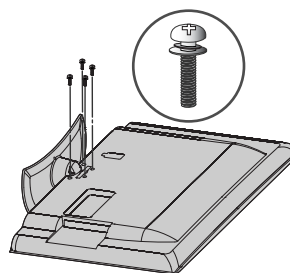

PŘÍPRAVA

pouze 19/22LH20**, 19/22LD3**

- 1 Opatrně položte televizor obrazovkou dolů na měkký povrch, aby byla obrazovka chráněna před poškozením.

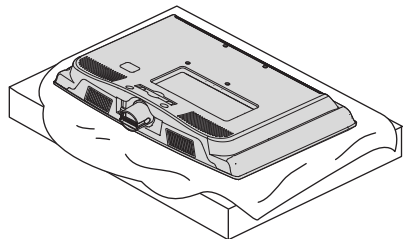

- 2 Sestavte televizor podle nákresu.

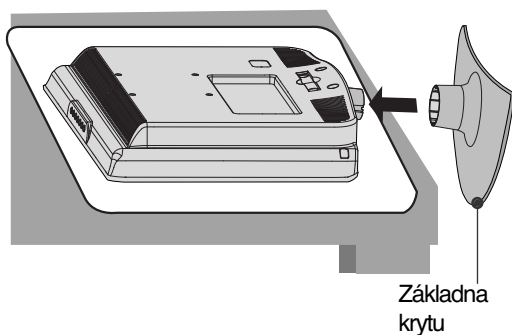

pouze 50PS70**/50PS80**/
42/50PQ35**/42PQ65**/50PS65**

- 1 Opatrně položte televizor obrazovkou dolů na měkký povrch, aby byla obrazovka chráněna před poškozením.

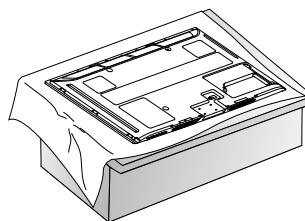

- 2 Sestavte televizor podle nákresu.

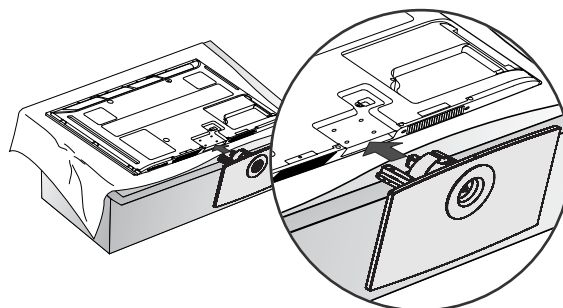

- 3 Bezpečně upevněte 4 šrouby do otvorů v zadní části televizoru.

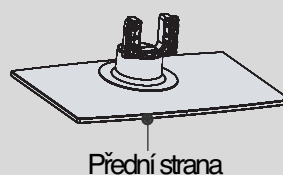
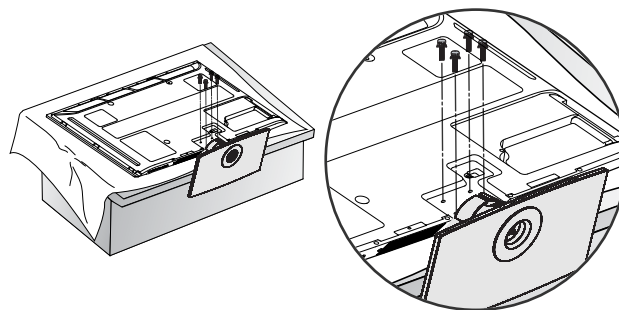

Při sestavování stojanu dbejte na to, abyste správně rozlišili a sestavili přední a zadní stranu stojanu.

pouze 19/22/26LU50**

- 1 Opatrně položte televizor obrazkovou dolů na měkký povrch, aby byla obrazovka chráněna před poškozením.

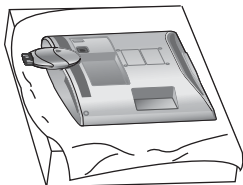

- 2 Bezpečně upevněte 2 nebo 3 šrouby do otvorů.

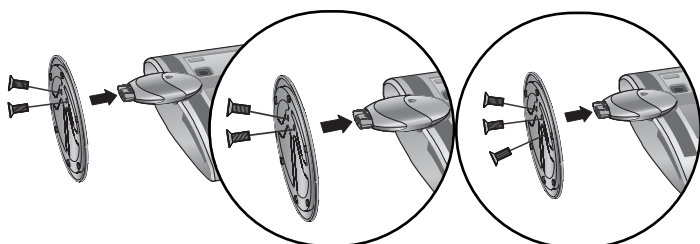

(pouze 26LU50**)

pouze 19/22LG31**

- 1 Opatrně položte televizor obrazkovou dolů na měkký povrch, aby byla obrazovka chráněna před poškozením.

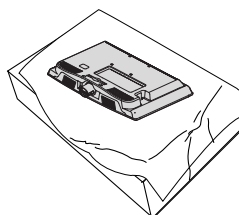

- 2 Smontujte dohromady části podstavce televize. Nasadíte část podstavce do základny podstavce dokud neuslyšíte cvaknutí.

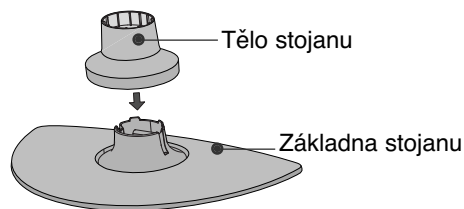

- 3 Sestavte televizor podle nákresu.

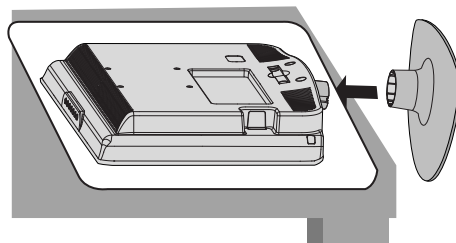

PŘÍPRAVA

pouze 32/37/42LF25**,
32/37/42LG2***, 32/37/42LG33**,
26LG31**, 32/42LF51**

- 1 Opatrně položte televizor obrazovkou dolů na měkký povrch, aby byla obrazovka chráněna před poškozením.

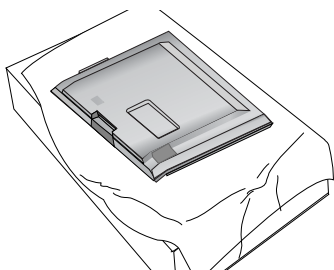

- 2 Spojte součásti těla stojanu se základnou stojanu televizoru.

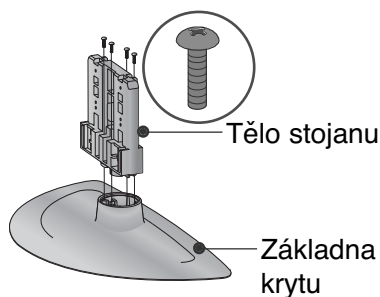

- 3 Sestavte televizor podle nákresu.

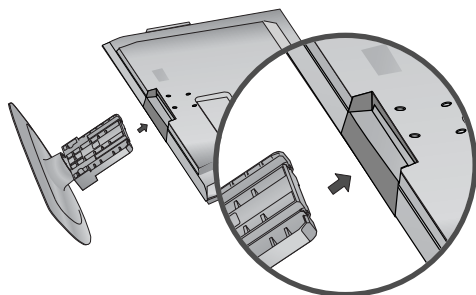

- 4 Bezpečně upevněte 4 šrouby do otvorů v zadní části televizoru.

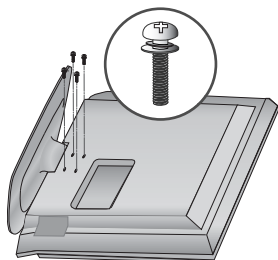

pouze 19/22LU40**

- 1 Opatrně položte televizor obrazovkou dolů na měkký povrch, aby byla obrazovka chráněna před poškozením.

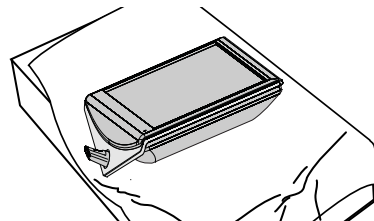

- 2 Bezpečně upevněte 3 šrouby do otvorů v základně krytu.

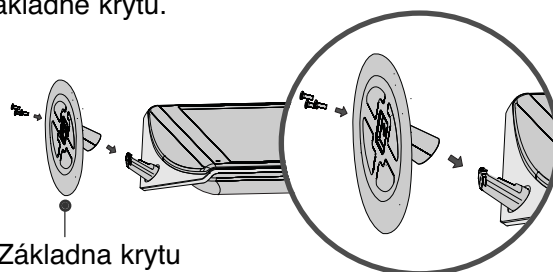

- 3 Spojte součásti zadního těla stojanu s televizorem.

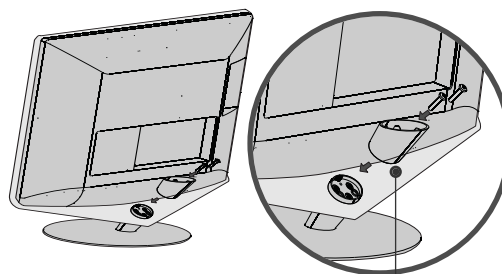

- 4 Spojte součásti krytu se zadním tělem stojanu televizoru.

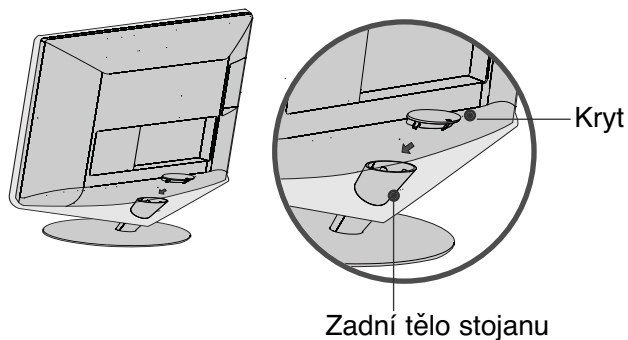

Rozpojení stojanu

▪ Uvedený obrázek se může lišit od skutečného televizoru.

pouze 19/22LU40**

- 1 Opatrně položte televizor obrazovkou dolů na měkký povrch, aby byla obrazovka chráněna před poškozením.

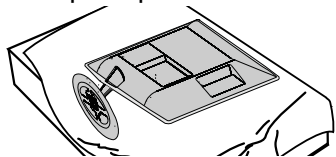

- 2 Odpojte kryt od televizoru. Zatlačte ve směru šipky a odpojte kryt.

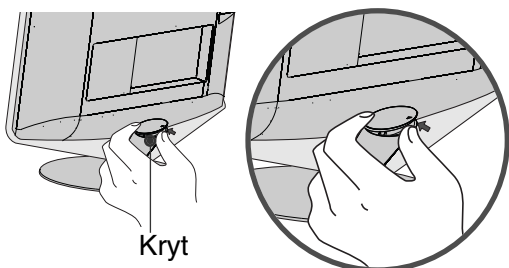

Kryt

- 3 Povolte šrouby a odpojte zadní tělo stojanu od televizoru.

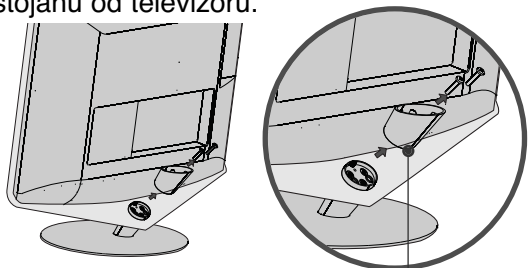

Zadní tělo stojanu

- 4 Povolte šrouby a odpojte základnu krytu od televizoru.

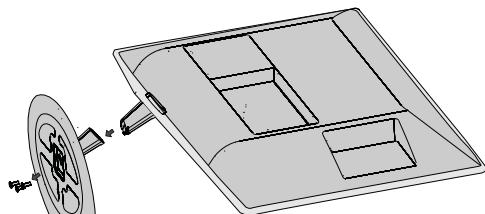

Základna krytu

- 5 Povolte šrouby a odpojte základnu podstavce od televizoru.

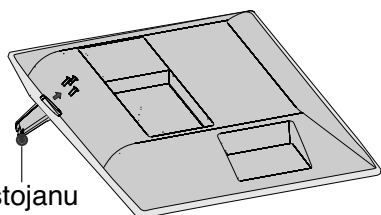

Tělo stojanu

pouze 19/22/26LU50**

- 1 Opatrně položte televizor obrazovkou dolů na měkký povrch, aby byla obrazovka chráněna před poškozením.

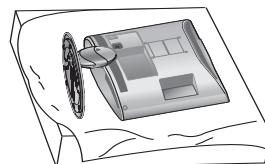

- 2 Povolte šrouby a poté oddělte stojan od televizoru.

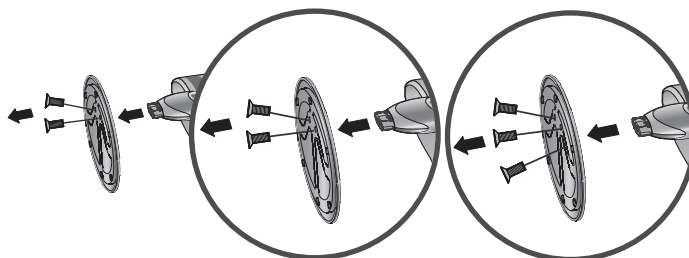

(pouze 26LU50**)

- 3 Povolte šrouby, kterými je připevněn stojan. Odpojte základnu stojanu od televizoru.

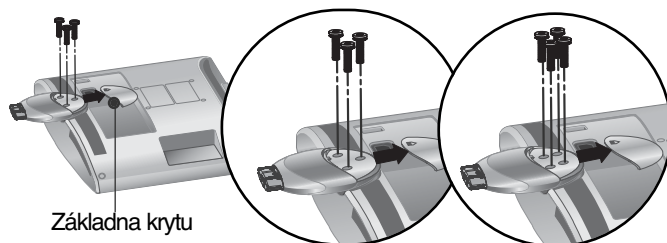

Základna krytu

(pouze 26LU50**)

- 4 Odpojte tělo stojanu od televizoru.

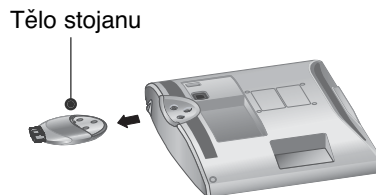

Tělo stojanu

PŘÍPRAVA

PŘIPOJENÍ TELEVIZORU KE STOLU

(pouze 26LG31**, 26LU50**, 32/37/42LF25**, 32/37/42LG2***, 32/37/42LG33**, 26/32/37/42LH20**, 26/32LD3**, 32/37/42LH3**, 32/37/42LH40**, 32/37/42LH49**, 32/37/42LH50**, 32/37LH70**, 42LH90**, 32/42LF51**)

■ Uvedený obrázek se může lišit od skutečného televizoru.

Televizor musí být připojen ke stolu, aby nemohl být přetažen vpřed nebo vzad a způsobit zranění nebo poškození výrobku. Používejte pouze přiložený šroub.

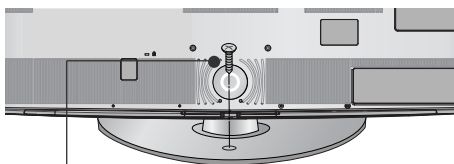

1-šroub
(součástí dodávky)

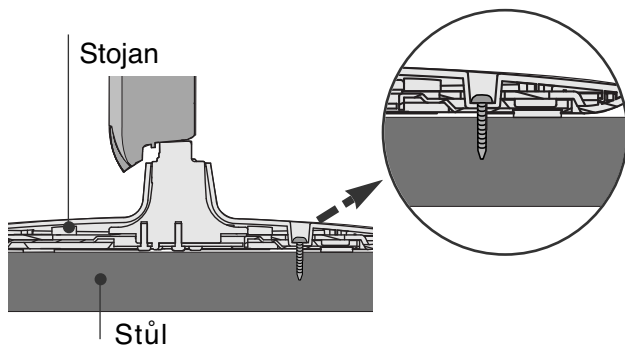

! VAROVÁNÍ

- ▶ Abyste předešli pádu televizoru, měl by televizor být pevně přimontován k podlaze nebo zdi podle pokynů pro instalaci. Naklánění, otřásání nebo houpání se strojem může způsobit úraz.

Instalace s podstavcem na stolku

Pro dostatečnou ventilaci ponechte volný prostor v okruhu 10 cm od TV.

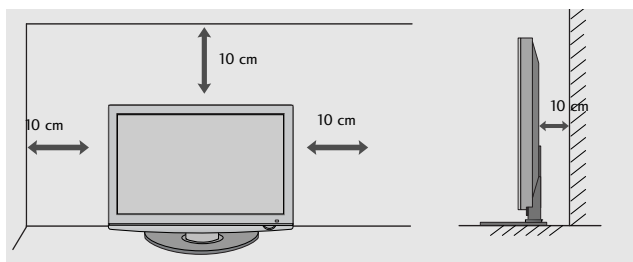

Nastavení displeje

(pouze 19/22LH20**, 19/22LD3**, 19/22LG31**)

- Popis se od údajů na vašem televizoru může mírně lišit.
- Orientace displeje je z důvodu zajištění maximálního pohodlí nastavitelná.

• Rozsah naklonění

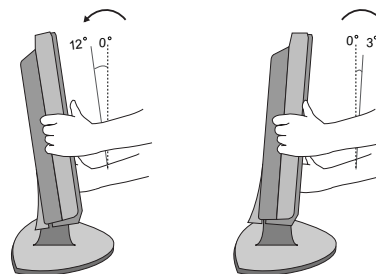

! POZNÁMKA

- ▶ Tento model stojanu je pevný bez možnosti naklonění a otočení. Nadměrný tlak může tedy soupravu poškodit. -19/22/26LU50**, 19/22LU40**

Zajišťovací systém Kensington

- Tato funkce není dostupná u všech modelů.
- Uvedený obrázek se může lišit od skutečného televizoru.
- Tento televizor je na zadním panelu vybaven konektorem bezpečnostního systému Kensington. Kabel bezpečnostního systému Kensington připojte podle následujícího obrázku.
- Podrobné pokyny k instalaci a používání bezpečnostního systému Kensington najdete v uživatelské příručce dodané s bezpečnostním systémem Kensington. Další informace získáte na webovém serveru společnosti Kensington na adrese <http://www.kensington.com>. Společnost Kensington poskytuje bezpečnostní systémy pro různá elektronická zařízení, například pro přenosné počítače a projektor LCD.

Poznámka

- Bezpečnostní systém Kensington je volitelný.

Poznámka:

- Pokud je televizor na dotyk chladný, můžete při zapnutí pozorovat mírné blikání. Toto chování je normální. Televizor pracuje správně.
- Na obrazovce se mohou objevit drobné kazy, a to v podobě malých červených, zelených nebo modrých bodů. Nemají však žádný negativní vliv na provozní vlastnosti monitoru.
- Neřlaďte na obrazovku LCD delší dobu prstem. Mohlo by to dočasně způsobit deformace obrazu.

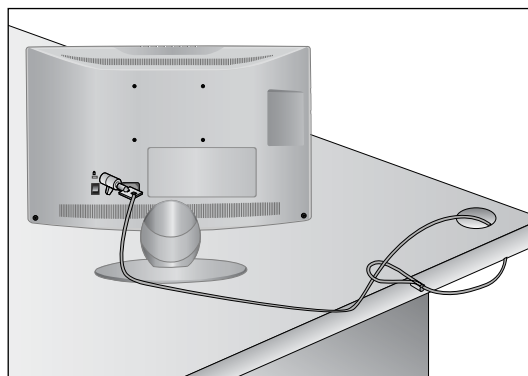

Rady pro správnou instalaci

- Pro bezpečné a důkladné připevnění televizoru na stěnu byste si měli zakoupit potřebné součásti.
- Umístěte televizor do blízkosti stěny, aby při případném postrčení nespadl.
- Niže uvedené pokyny představují bezpečnější způsob sestavení televizoru, což je jeho upevnění ke zdi, aby se zamezilo možnosti jeho pádu dopředu v případě zatažení. To zabrání pádu televizoru dopředu a možnému zranění. Rovněž se tím zabrání poškození televizoru. Nedovolte dětem, aby po televizoru lezly nebo se na něj věšely.

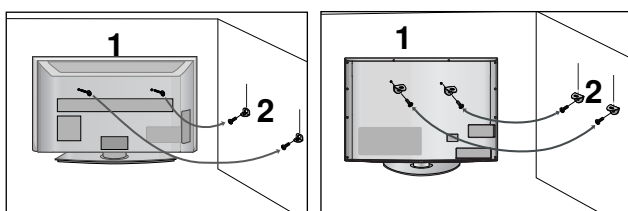

- 1 Pomocí šroubů s okem nebo stěnové konzoly a šroubů upevněte produkt ke stěně (viz obrázek). (Je-li televizor vybaven šrouby ve svornících s kruhem, šrouby uvolněte.)
* Bezpečně upevněte šrouby s okem nebo stěnové konzoly a šrouby v horních dírách.

- 2 Připevněte stěnové konzoly šrouby ke stěně. Srovnejte výšku konzoly upevněné ke stěně.

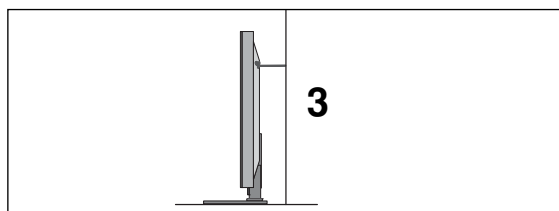

- 3 K vyrovnání televizoru použijte pevné lano. Uvažte provaz tak, aby byl mezi stěnou a produktem ve vodorovné poloze.

! POZNÁMKA

- ▶ Při přemísťování produktu nejprve odvažte provaz.
- ▶ Použijte držák produktu nebo skříň, která je dostatečně velká a pevná pro velikost a hmotnost produktu.
- ▶ Aby bylo zajištěno bezpečné použití produktu, výška konzoly upevněné na stěně musí být stejná jako výška produktu.

OTOČNÝ STOJAN

(s výjimkou 19/22LH20**, 19/22LD3**, 19/22LU40**, 19/22/26LU50**, 19/22LG31**)

- Uvedený obrázek se může lišit od skutečného televizoru.
Po instalaci televizoru můžete ručně natočit televizor doprava nebo doleva až o 20°, abyste na něj měli lepší výhled.

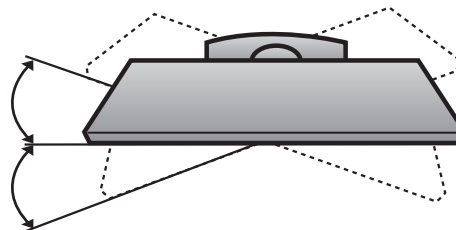

Chcete-li použít zadní kryt stojanu (pouze 37/42/47LH70**)

- Uvedený obrázek se může lišit od skutečného televizoru.
Upevněte **zadní kryt stojanu** (viz obrázek).

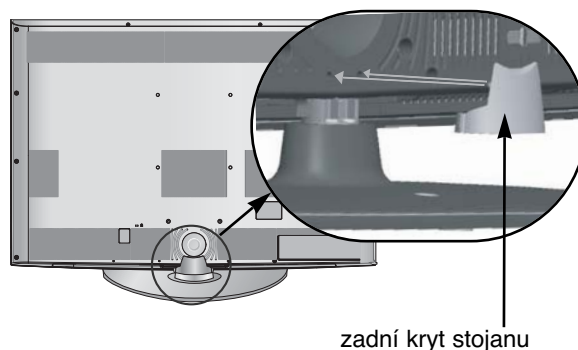

zadní kryt stojanu

Uchopte kulové zakončení a zatáhněte za ně.

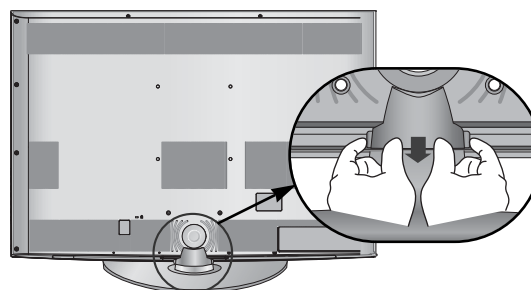

ZADNÍ KRYT PRO USPOŘÁDÁNÍ VODIČŮ

▪ Uvedený obrázek se může lišit od skutečného televizoru.

LCD televizory : 19/22LH20, 19/22LD3**, 19/22LG31****

1 Připojte požadované kabely.

Chcete-li připojit další zařízení, postupujte podle pokynů v části Nastavení externích zařízení.

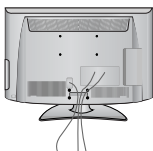

2 Nainstalujte **DRŽÁK KABELŮ** podle obrázku.

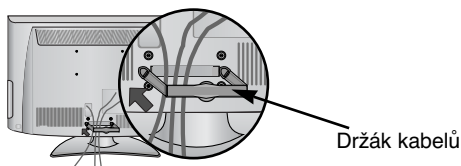

3 Připevněte **DRŽÁK KABELŮ** podle obrázku.

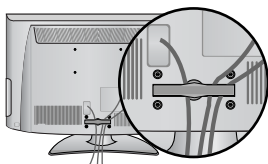

Sejmutí držáku kabelů (LCD televizory : 19/22LH20, 19/22LD3**, 19/22LG31**)**

Uchopte CABLE MANAGEMENT CLIP (Držák kabelů) oběma rukama a zatáhněte jej dozadu.

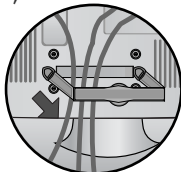

! POZNÁMKA

- Při přenášení produkt nedržte za **DRŽÁK KABELU**.
- Pokud by vám produkt spadl na zem, mohlo by dojít k jeho poškození nebo ke zranění.

LCD televizory / MODELŮ LCD TV S LED PODSVÍCENÍM : 32/37/42LF25, 32/37/42LG2**, 32/37/42LG33**, 26LG31**, 26/32/37/42LH20**, 26/32LD3**, 32/37/42/47LH3**, 32/37/42/47LH40**, 32/37/42/47LH49**, 32/37/42/47/55LH50**, 42/47LH90**, 32/42/47LF51****

1 Připojte požadované kabely.

Chcete-li připojit další zařízení, postupujte podle pokynů v části Nastavení externích zařízení.

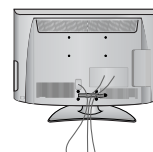

2 Otevřete **DRŽÁK KABELŮ** podle obrázku.

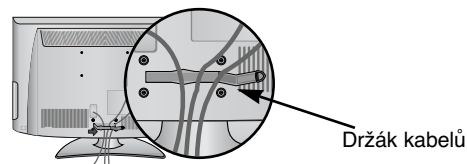

3 Připevněte **DRŽÁK KABELŮ** podle obrázku.

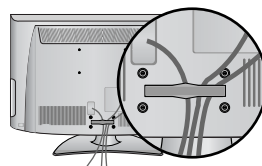

LCD televizory : 19/22LU40, 19/22/26LU50****

Po připojení všech potřebných kabelů nainstalujte podle obrázku **DRŽÁK KABELŮ** a seskupte kabely.

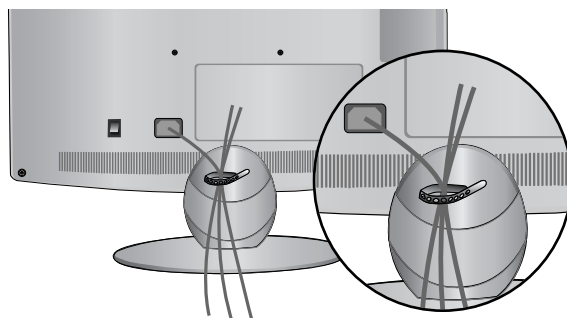

LCD televizory : 32/37/42/47LH70**

- 1** Zarovnejte otvor s jazýčkem na **KABELOVÉ SVORCE**. Otočte **KABELOVOU SVORKU** (viz obrázek). Poznámka: Použití přehnané síly při používání kabelové svorky může výrobek poškodit.

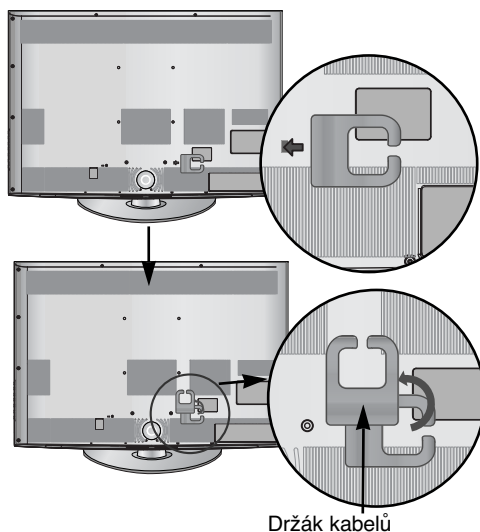

- 2** Připojte požadované kabely. Chcete-li připojit další zařízení, postupujte podle pokynů v části Nastavení externích zařízení.

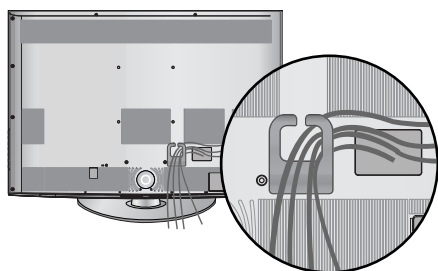

Zajištění napájecího kabelu

(pouze 32/37/42/47LH70**)

- 1** Zajištěte napájecí kabel pomocí **ochranného rámečku** a šroubu (viz obrázek). Pomůžete tím zabránit náhodnému vytržení napájecího kabelu.

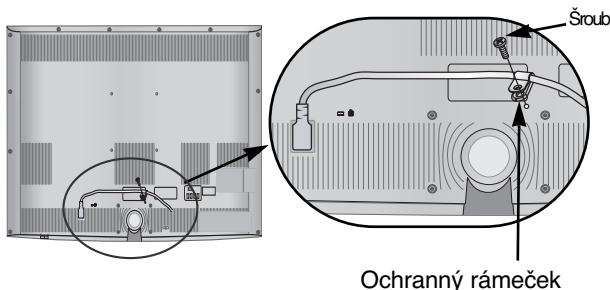

Plazmové televizory : 42/50PQ35**, 42PQ65**, 50PS65**

Po připojení všech potřebných kabelů nainstalujte podle obrázku **DRŽÁK KABELŮ** a svažte kabely

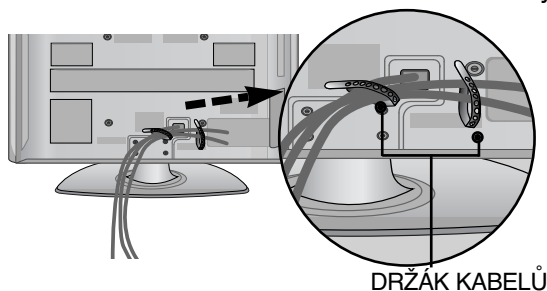

Plazmové televizory : 50/60PS70**, 50/60PS80**

- 1** Po připojení všech potřebných kabelů nainstalujte podle obrázku **DRŽÁK KABELŮ** a svažte kabely. Chcete-li připojit další zařízení, postupujte podle pokynů v části Nastavení externích zařízení.

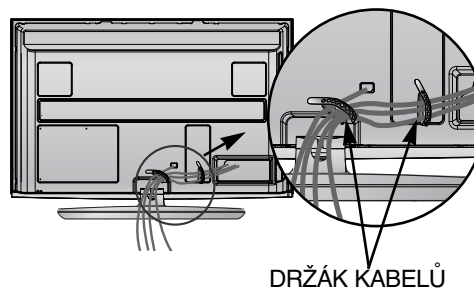

- 2** Nainstalujte **DRŽÁK KABELŮ** podle obrázku.

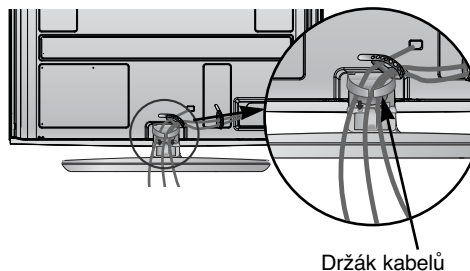

Sejmutí držáku kabelů

(pouze 50/60PS70**, 50/60PS80**)

Uchopte **DRŽÁK KABELŮ** oběma rukama a zatáhněte jej nahoru.

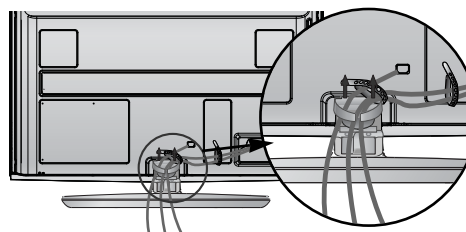

! POZNÁMKA

- ▶ **CABLE MANAGEMENT CLIP (DRŽÁK KABELŮ)** nepoužívejte ke zvedání televizoru.
- Pokud by vám produkt spadl na zem, mohlo by dojít k jeho poškození nebo ke zranění.

PŘÍPRAVA

NEPOUŽÍVÁNÍ PODSTAVCE DESKOVÉHO TYPU

(s výjimkou 19/22LU40**, 19/22/26LU50**)

▪ Uvedený obrázek se může lišit od skutečného televizoru.
Pokud instalujete nástěnnou jednotku, použijte ochranný kryt.

Plazmové televizory

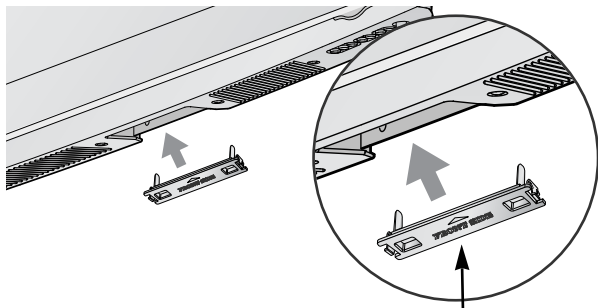

ochranný kryt

Zasuňte do televizoru **OCHRANNÝ KRYT**, až uslyšíte klapnutí.

LCD televizory / MODELY LCD TV S LED PODSVÍCENÍM

pouze 32/37/42/47LH70**, 42/47LH90**

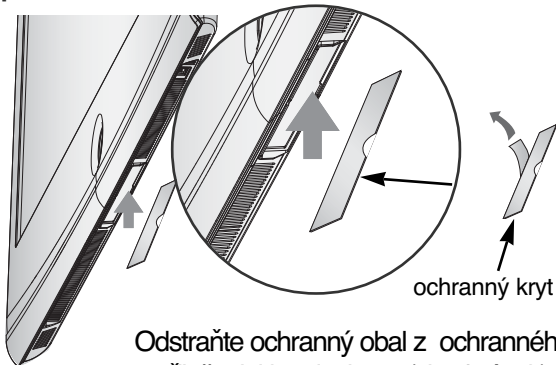

ochranný kryt

Odstraňte ochranný obal z ochranného krytu a přiložte jej k televizoru (viz obrázek).

pouze 26/32/37/42LH20**, 26/32LD3**,
32/37/42/47LH3**, 32/37/42/47LH40**,
32/37/42/47LH49**, 32/37/42/47/55LH50**

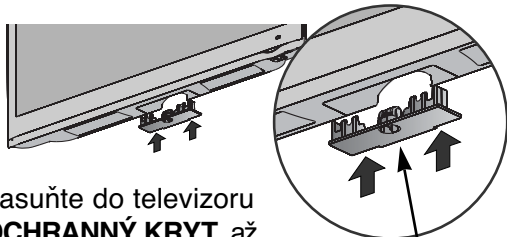

ochranný kryt

Zasuňte do televizoru **OCHRANNÝ KRYT**, až uslyšíte klapnutí.

pouze 32/37/42LF25**, 32/37/42LG2**,
32/37/42LG33**, 26LG31**, 32/42/47LF51**



ochranný kryt

Zasuňte do televizoru **OCHRANNÝ KRYT**, až uslyšíte klapnutí.

pouze 19/22LH20**, 19/22LD3**, 19/22LG31**

- 1 Opatrně položte televizor obrazovkou dolů na měkký povrch, aby byla obrazovka chráněna před poškozením.

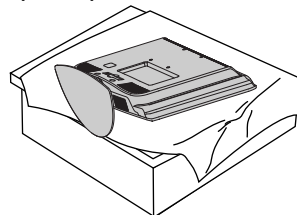

- 2 Povolte šrouby v televizoru.

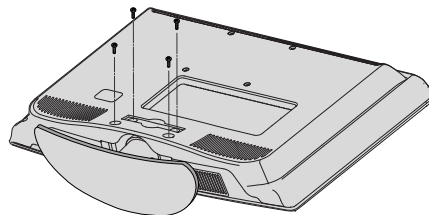

- 3 Odpojte stojan od televizoru.

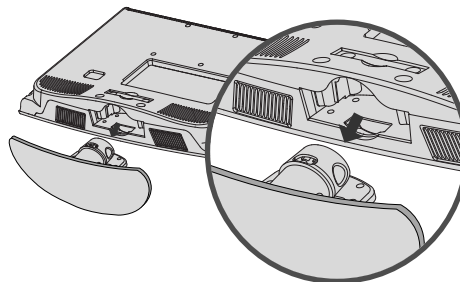

- 4 Vložte do televizoru **ochranný kryt**.

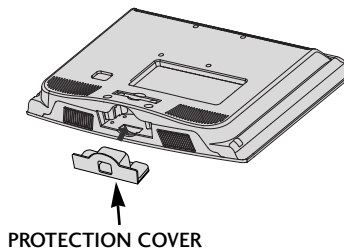

- 5 Bezpečně upevněte 4 šrouby do otvorů v zadní části televizoru.

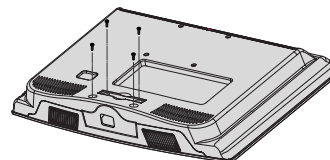

- Přístroj lze umístit různým způsobem, například na zeď nebo na rovnou plochu.
- Přístroj je určený k vodorovnému umístění.

UZEMNĚNÍ

Abyste zabránili riziku zásahu elektrickým proudem, zkontrolujte, že jste připojili uzemňovací kabel. Pokud tento způsob není možný, požádejte kvalifikovaného elektrikáře, aby vám nainstaloval elektrický jistič. Nepokoušejte se přístroj uzemnit připojením k telefonním drátům, drátům osvětlení nebo plynovému potrubí.

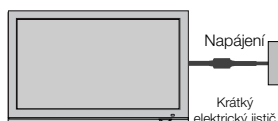

Montáž na zeď: Horizontální instalace

- Při montování televizoru na stěnu doporučujeme používat stěnovou konzolu od společnosti LG.
- Doporučujeme zakoupit stěnovou konzolu, která splňuje normu VESA.
- Společnost LG doporučuje svěřit nástěnnou montáž kvalifikovanému pracovníkovi.
- Nejprve připojte prodlužovací kabel USB ke vstupnímu konektoru USB IN a poté proveďte zavěšení na zeď. (pouze 32/37/42/47LH70**)

! POZNÁMKA

- ▶ Konzola by měla být připevněna na pevnou stěnu, která je kolmá k podlaze.
- ▶ Chcete-li provést instalaci na strop nebo na šikmou stěnu, měli byste použít speciální konzolu.
- ▶ Povrch, na němž má být konzola připevněna, by měl být dostatečně pevný, aby unesl váhu televizoru – např. beton, přírodní kámen, cihly nebo duté tvárnice.
- ▶ Typ a délka montážních šroubů závisí na použité konzole. Další informace naleznete v instrukcích dodaných s konzolou.
- ▶ Společnost LG není odpovědná za žádné nehody nebo poškození majetku či televizoru, které vzniknou v důsledku nesprávné instalace:
 - s použitím konzoly, která nespĺňuje normu VESA;
 - nesprávné připevnění šroubů k povrchu, které může způsobit pád televizoru a následné zranění;
 - nedodržení doporučeného způsobu instalace.

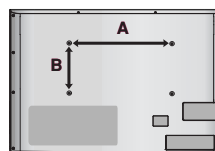
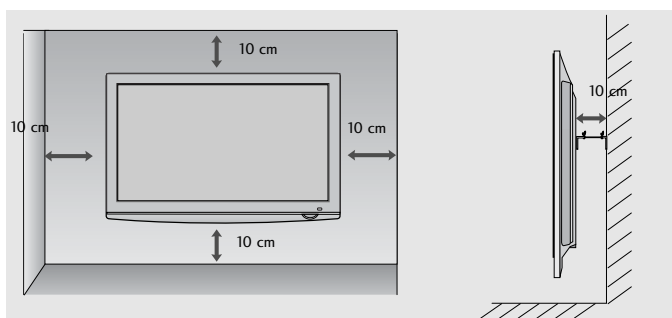

MODELY	VESA (A * B)	Standardní rouč	Počet
19/22LU40**	100 * 100	M4	4
19/22LU50**	100 * 100	M4	4
26LU50**	200 * 100	M4	4
19/22LG31**	100 * 100	M4	4
26LG31**	200 * 100	M4	4
32LF25**	200 * 100	M4	4
37/42LF25**	200 * 200	M6	4
32LG2***	200 * 100	M4	4
37/42LG2***	200 * 200	M6	4
32LG33**	200 * 100	M4	4
37/42LG33**	200 * 200	M6	4
19/22LH20**	100 * 100	M4	4
26/32LH20**	200 * 100	M4	4
37/42LH20**	200 * 200	M6	4
19/22LD3**	100 * 100	M4	4
26/32LD3**	200 * 100	M4	4
32LH3***	200 * 100	M4	4
37/42/47LH3***	200 * 200	M6	4
32LH40**	200 * 100	M4	4
37/42/47LH40**	200 * 200	M6	4
32LH49**	200 * 100	M4	4
37/42/47LH49**	200 * 200	M6	4
32LH50**	200 * 100	M4	4
37/42/47LH50**	200 * 200	M6	4
55LH50**	400 * 400	M6	4
32LH70**	200 * 100	M4	4
37/42/47LH70**	200 * 200	M6	4
42/47LH90**	200 * 200	M6	4
32LF51**	200 * 100	M4	4
42/47LF51**	200 * 200	M6	4
50PS70**	400 * 400	M6	4
60PS70**	600 * 400	M8	4
50PS80**	400 * 400	M6	4
60PS80**	600 * 400	M8	4
42/50PQ35**	400 * 400	M6	4
42PQ65**	400 * 400	M6	4
50PS65**	400 * 400	M6	4

PŘÍPRAVA

- Chcete-li zabránit poškození zařízení, nikdy nezapojte kabel do sítě, dokud nepřipojíte celé zařízení.

PŘIPOJENÍ ANTÉNY

- Optimální kvality obrazu dosáhnete úpravou zaměření antény.
- Kabel antény a převaděč nejsou součástí dodávky.

PŘÍPRAVA

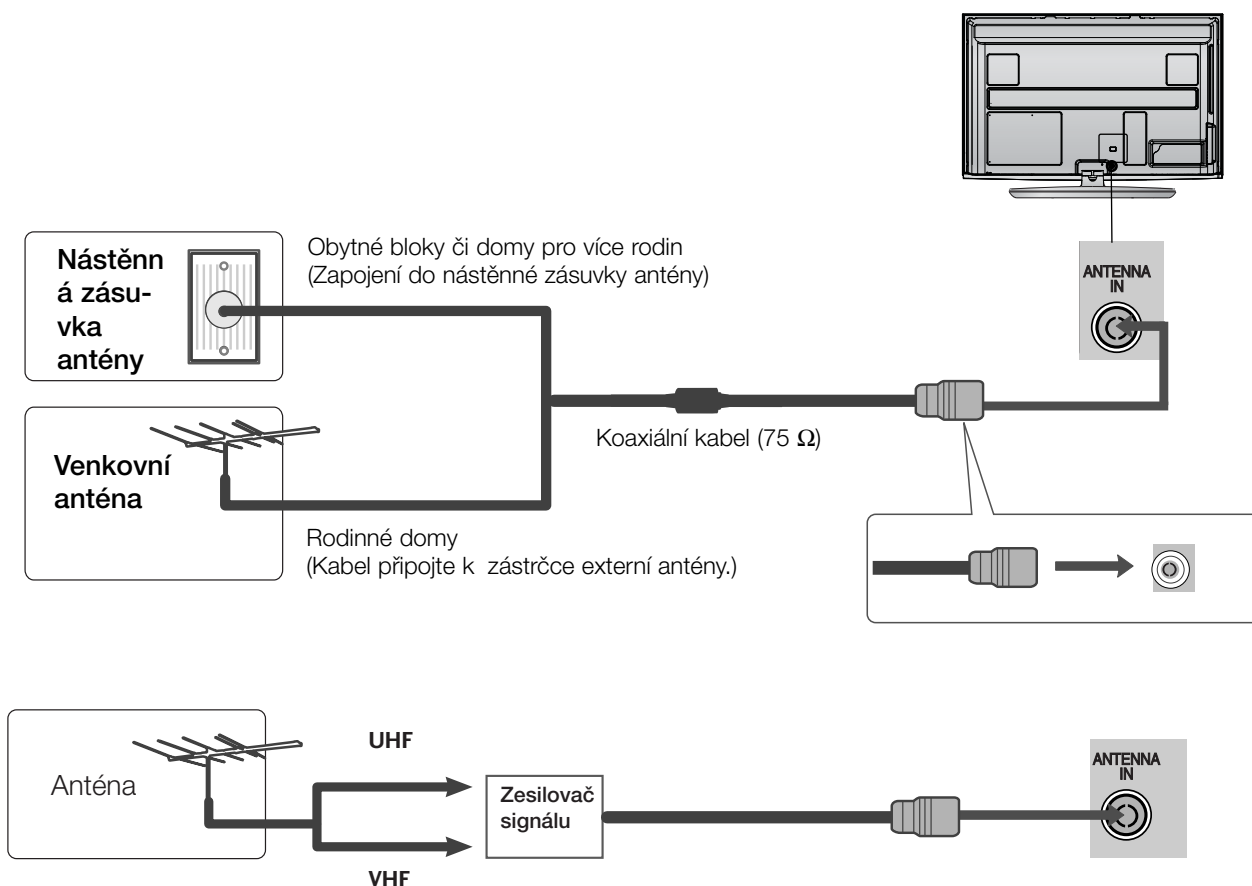

- V oblastech se slabým signálem vyšší kvalitu obrazu získáte připojením zesilovače signálu k anténě (viz obrázek vpravo).
- Pokud je nutno signál připojit ke dvěma televizorům, použijte rozdělovač anténního signálu.

Použití feritového jádra (Tato funkce není dostupná u všech modelů.)

Feritové jádro je možné použít ke snížení elektromagnetického vlnění při připojení napájecího kabelu. Čím blíže zásuvce je feritové jádro umístěno, tím lépe.



NASTAVENÍ EXTERNÍCH ZAŘÍZENÍ

- Chcete-li zabránit poškození zařízení, nikdy nezapojte kabel do sítě, dokud nepřipojíte celé zařízení.
- Tato část v NASTAVENÍ EXTERNÍHO PŘÍSLUŠENSTVÍ používá převážně diagramy pro modely 50/60PS70**, 50/60PS80**.
- Uvedený obrázek se může lišit od skutečného televizoru.

NASTAVENÍ PŘIJÍMAČE HD

- Tento přístroj dokáže přijímat digitální RF a kabelový signál bez externího zařízení set-top box. Pokud získáváte televizní signál z externího digitálního zařízení set-top box nebo jiného externího digitálního zařízení, viz následující diagram.

Připojení pomocí komponentního kabelu

- 1 Propojte výstupy videa (Y, P_B, P_R) přehrávače DVD s konektory **COMPONENT IN VIDEO** typu jack na televizoru.
- 2 Propojte audiovýstupy přehrávače DVD se vstupními konektory **COMPONENT IN AUDIO** typu jack na televizoru.
- 3 Zapněte digitální zařízení set top box. (Informace o zařízení set-top box najdete v příručce k tomuto zařízení.)
- 4 Pomocí tlačítka **INPUT** na dálkovém ovladači vyberte zdroj vstupu **Component** (KOMPONENTNÍ).

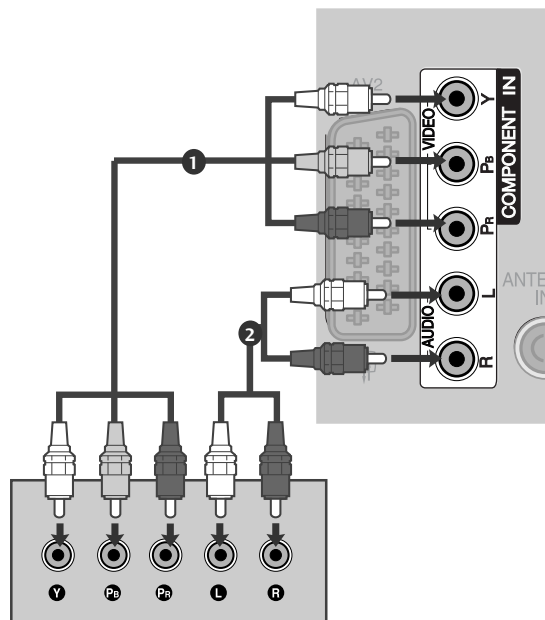

- Podporovaný formát HDMI zvuku: Dolby Digital, PCM
Formát DTS audia není podporován.

Signál	Komponentní	HDMI
480i/576i	○	X
480p/576p	○	○
720p/1080i	○	○
1080p	○ (pouze 50 Hz / 60 Hz)	○ (24 Hz / 30 Hz / 50 Hz / 60 Hz)

NASTAVENÍ EXTERNÍCH ZAŘÍZENÍ

Připojení pomocí kabelu HDMI

- 1 Propojte výstup HDMI digitálního zařízení set-top boxu s konektorem **HDMI/DVI IN 1**, **HDMI IN 2** (s výjimkou 19/22LH20**, 19/22LD3**, 19/22LG31**), **HDMI IN 3** (s výjimkou 19/22LU40**, 19/22LU50**, 19/22/26/32/37/42LH20**, 19/22/26/32LD3**, 32/37/42LF25**, 32/37/42LG2**, 32/37/42LG33**, 26LG31**) nebo **HDMI IN 4** (pouze 32/37/42/47LH49**, 32/37/42/47/55LH50**, 32/37/42/47LH70**, 42/47LH90**, 50/60PS70**, 50/60PS80**) typu jack na televizoru.
- 2 Zapněte digitální zařízení set top box. (Informace o zařízení set-top box najdete v příručce k tomuto zařízení.)
- 3 Pomocí tlačítka **INPUT (Vstup)** na dálkovém ovladači vyberte zdroj vstupu **HDMI1**, **HDMI2** (s výjimkou 19/22LH20**, 19/22LD3**, 19/22LG31**), **HDMI3** (s výjimkou 19/22LU40**, 19/22LU50**, 19/22/26/32/37/42LH20**, 19/22/26/32LD3**, 32/37/42LF25**, 32/37/42LG2**, 32/37/42LG33**, 26LG31**) nebo **HDMI4** (pouze 32/37/42/47LH49**, 32/37/42/47/55LH50**, 32/37/42/47LH70**, 42/47LH90**, 50/60PS70**, 50/60PS80**).

! POZNÁMKA

- Ujistěte se, že máte kabel HDMI verze 1.3 nebo vyšší. Pokud kabely HDMI nepodporují rozhraní HDMI verze 1.3, může docházet k blikání nebo se nemusí zobrazit obraz. Používejte prosím nejnovější kabely, které podporují rozhraní HDMI alespoň verze 1.3.

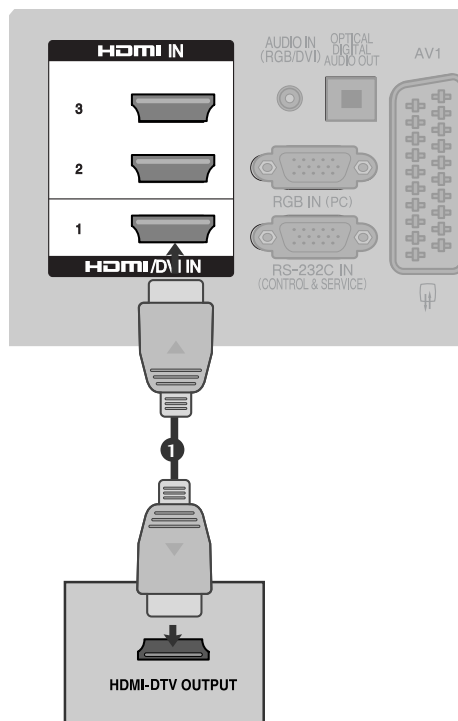

Propojení pomocí kabelu HDMI/DVI

- 1 Propojte výstup HDMI digitálního zařízení set-top boxu s konektorem **HDMI/DVI IN 1** typu jack na televizoru.
- 2 Propojte audio výstupy kabelového přijímače s **AUDIO IN (RGB/DVI)** typu jack na televizoru.
- 3 Zapněte digitální kabelový přijímač. (Informace o digitálním kabelovém přijímači najdete v příručce k tomuto zařízení.)
- 4 Pomocí tlačítka **INPUT (Vstup)** na dálkovém ovladači vyberte zdroj vstupu **HDMI1**.

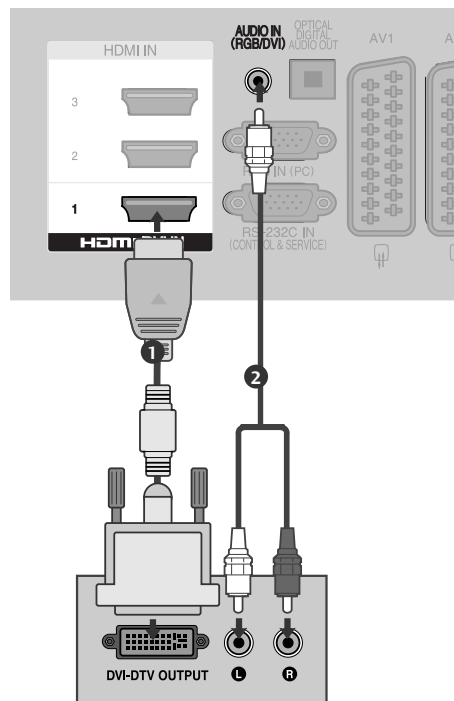

Nastavení přehrávače DVD

Připojení pomocí komponentního kabelu

- 1 Propojte výstupy videa (Y, P_B, P_R) přehrávače DVD s konektory **COMPONENT IN VIDEO** typu jack na televizoru.
- 2 Propojte audiovýstupy přehrávače DVD se vstupními konektory **COMPONENT IN AUDIO** typu jack na televizoru.
- 3 Zapněte přehrávač DVD a vložte disk DVD.
- 4 Pomocí tlačítka **INPUT** na dálkovém ovladači vyberte zdroj vstupu **Component** (KOMPONENTNÍ).
- 5 Pokyny k používání přehrávače DVD naleznete v příručce k danému zařízení.

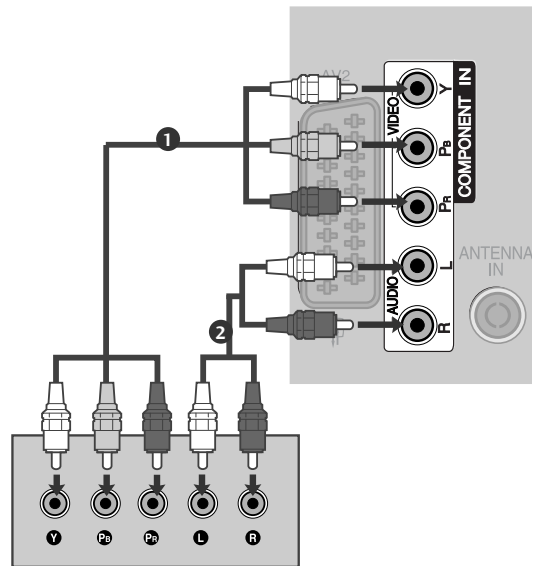

Komponentní vstupy

Chcete-li získat lepší kvalitu obrazu, zapojte přehrávač DVD do komponentních vstupů, jak je znázorněno na obrázku níže.

Komponentní konektory na televizoru	Y	P _B	P _R
Videovýstupy na přehrávači DVD	Y	P _B	P _R
	Y	B-Y	R-Y
	Y	C _b	C _r
	Y	P _b	P _r

NASTAVENÍ EXTERNÍCH ZAŘÍZENÍ

Připojení pomocí kabelu scart

- 1 Propojte zásuvku scart přehrávače DVD se zásuvkou scart **AV1** na televizoru.
- 2 Zapněte přehrávač DVD a vložte disk DVD.
- 3 Pomocí tlačítka **INPUT** na dálkovém ovladači vyberte zdroj vstupu **AV1**.
Pokud je zapojena zásuvka scart **AV2**, vyberte zdroj vstupu **AV2**.
- 4 Pokyny k používání přehrávače DVD naleznete v příručce k danému zařízení.

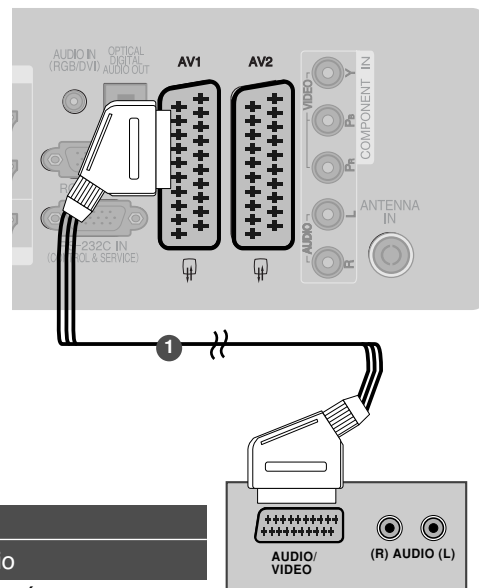

Scart	Vstup			Výstup
	Vstup	Video	RGB	Video / Audio
AV1	O	O	O	Pouze analogový
AV2	O	O	X	K dispozici je analogový výstup, DTV, AV1/2/3.

Current input mode \ Output Type	AV1 (TV Out)	AV2 (Monitor Out)	AV2 (probíhá-li naplánované nahrávání DTV pomocí nahrávacího zařízení)
Digitální TV	X	O	O
Analogová TV, AV1/3	O	O	O
Component/RGB	O	X	(Vstupní režim se převede na DTV.)
HDMI	X	X	
AV2	O	O	O

► **TV Out** : Výstup analogového televizního signálu
Monitor Out: Výstup aktuálního obrazu na obrazovce.

! POZNÁMKA

► Pokud chcete použít kabel Euro Scart, musíte použít stíněný kabel Euro Scart.

Připojení pomocí kabelu S-Video

(pouze 32/37/42/47LH70**, 50/60PS70**, 50/60PS80**, 42/50PQ35**, 42PQ65**, 50PS65**)

- 1 Propojte výstup S-VIDEO na přehrávači DVD se vstupem **S-Video** na televizoru.
- 2 Propojte audio výstupy na přehrávači DVD se vstupními konektory **AUDIO** typu jack na televizoru.
- 3 Zapněte přehrávač DVD a vložte disk DVD.
- 4 Pomocí tlačítka **INPUT (Vstup)** na dálkovém ovladači vyberte zdroj vstupu **AV3**.
- 5 Pokyny k používání přehrávače DVD naleznete v příručce k danému zařízení.

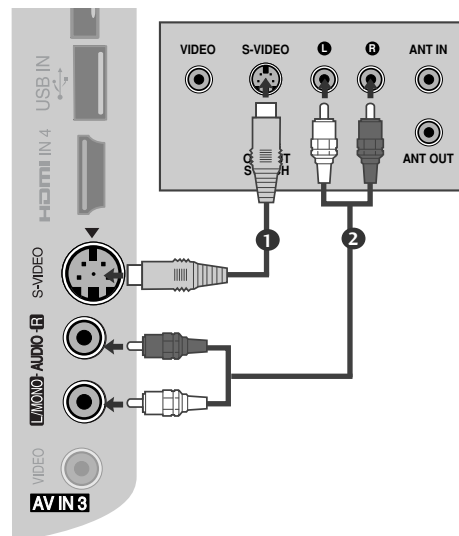

Připojení pomocí kabelu HDMI

- 1** Propojte výstup HDMI přehrávače DVD s konektorem **HDMI/DVI IN 1**, **HDMI IN 2** (s výjimkou 19/22LH20**, 19/22LD3**, 19/22LG31**), **HDMI IN 3** (s výjimkou 19/22LU40**, 19/22LU50**, 19/22/26/32/37/42LH20**, 19/22/26/32LD3**, 32/37/42LF25**, 32/37/42LG2**, 32/37/42LG33**, 26LG31**) nebo **HDMI IN 4** (pouze 32/37/42/47LH49**, 32/37/42/47/55LH50**, 32/37/42/47LH70**, 42/47LH90**, 50/60PS70**, 50/60PS80**) typu jack na televizoru.
- 2** Pomocí tlačítka **INPUT (Vstup)** na dálkovém ovladači vyberte zdroj vstupu **HDMI1**, **HDMI2** (s výjimkou 19/22LH20**, 19/22LD3**, 19/22LG31**), **HDMI3** (s výjimkou 19/22LU40**, 19/22LU50**, 19/22/26/32/37/42LH20**, 19/22/26/32LD3**, 32/37/42LF25**, 32/37/42LG2**, 32/37/42LG33**, 26LG31**) nebo **HDMI4** (pouze 32/37/42/47LH49**, 32/37/42/47/55LH50**, 32/37/42/47LH70**, 42/47LH90**, 50/60PS70**, 50/60PS80**).
- 3** Pokyny k používání přehrávače DVD naleznete v příručce k danému zařízení.

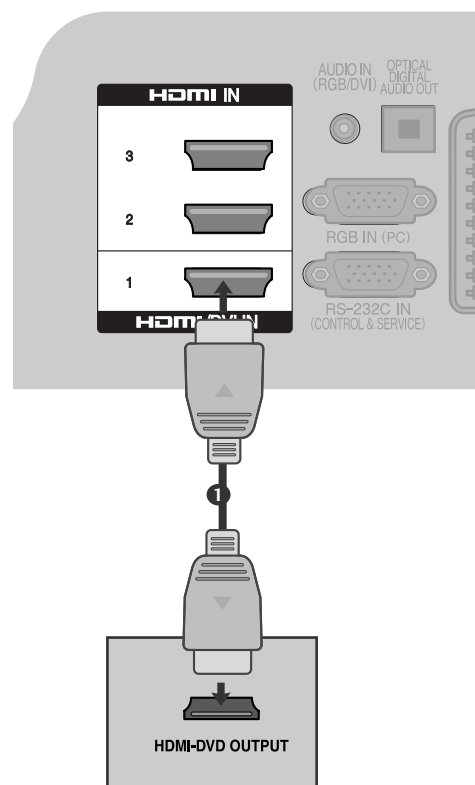

! POZNÁMKA

- ▶ Pomocí kabelu HDMI může televizor současně přijímat video a audio signál.
- ▶ Pokud přehrávač DVD nepodporuje funkci Auto HDMI, bude potřeba nastavit výstupní rozlišení přiměřené k jeho parametrům.
- ▶ Ujistěte se, že máte kabel HDMI verze 1.3 nebo vyšší.
Pokud kabely HDMI nepodporují rozhraní HDMI verze 1.3, může docházet k blikání nebo se nemusí zobrazit obraz. Používejte prosím nejnovější kabely, které podporují rozhraní HDMI alespoň verze 1.3.

NASTAVENÍ EXTERNÍCH ZAŘÍZENÍ

Nastavení videorekordéru

- Aby nedošlo k rušení obrazu, ponechte mezi videorekordérem a televizorem dostatečnou vzdálenost.

Připojení pomocí kabelu RF

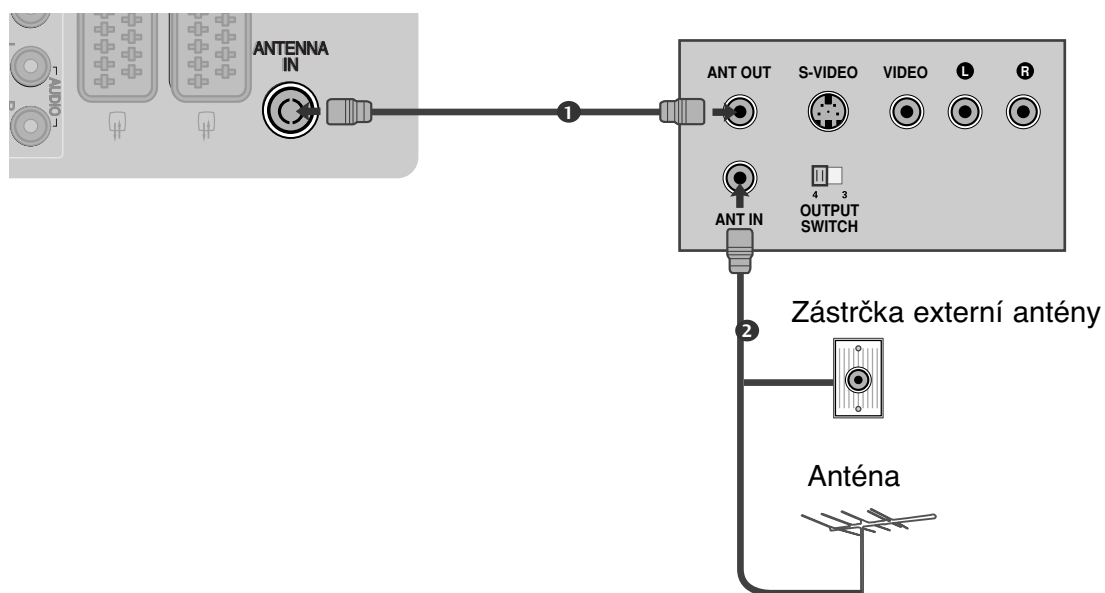

- 1 Propojte zásuvku **ANT OUT** (Výstup antény) na videorekordéru se zásuvkou **ANTENNA IN** na televizoru.
- 2 Zapojte kabel antény do zásuvky **ANT IN** (Vstup antény) videorekordéru.
- 3 Stiskněte tlačítko **PLAY** (Přehrát) na videorekordéru a naladte příslušný program pro přehrávání signálu videorekordéru na televizoru.

Připojení pomocí kabelu scart

- 1 Propojte zásuvku scart na videorekordéru se zásuvkou AV1 na televizoru.
- 2 Vložte videokazetu do videorekordéru a stiskněte tlačítko **PLAY** (Přehrát) na videorekordéru. (Postupujte podle pokynů v příručce výrobce video rekordéru.)
- 3 Pomocí tlačítka **INPUT** na dálkovém ovladači vyberte zdroj vstupu **AV1**.
- 4 Pokud je zapojena zásuvka scart **AV2**, vyberte zdroj vstupu **AV2**.

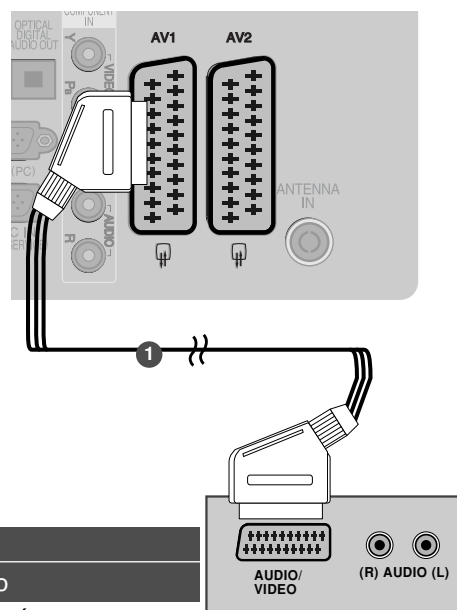

Scart	Vstup			Výstup
	Vstup	Video	RGB	Video / Audio
AV1	O	O	O	Pouze analogový
AV2	O	O	X	K dispozici je analogový výstup, DTV, AV1/2/3.

Current input mode / Output Type	AV1 (TV Out)	AV2 (Monitor Out)	AV2 (probíhá-li naplánované nahrávání DTV pomocí nahrávacího zařízení)
Digitální TV	X	O	O
Analogová TV, AV1/3	O	O	O
Component/RGB	O	X	(Vstupní režim se převede na DTV.)
HDMI	X	X	
AV2	O	O	O

► **TV Out** : Výstup analogového televizního signálu
Monitor Out: Výstup aktuálního obrazu na obrazovce.

! POZNÁMKA

- Pokud chcete použít kabel Euro Scart, musíte použít stíněný kabel Euro Scart.

Připojení pomocí kabelu RCA (s výjimkou 19/22LU40**, 19/22LU50**, 19/22LH20**, 19/22LD3**, 19/22LG31 **, 32/37/42LF25**)

- 1 Propojte zdířky **AUDIO/VIDEO** typu jack na televizoru a videorekordéru. Konektory jsou barevně označeny. (obraz = žlutá, levý audiokanál = bílá a pravý audiokanál = červená)
- 2 Vložte videokazetu do videorekordéru a stiskněte tlačítko **PLAY** (Přehrát) na videorekordéru. (Postupujte podle pokynů v příručce k videorekordéru.)
- 3 Pomocí tlačítka **INPUT** (Vstup) na dálkovém ovladači vyberte zdroj vstupu **AV3**.

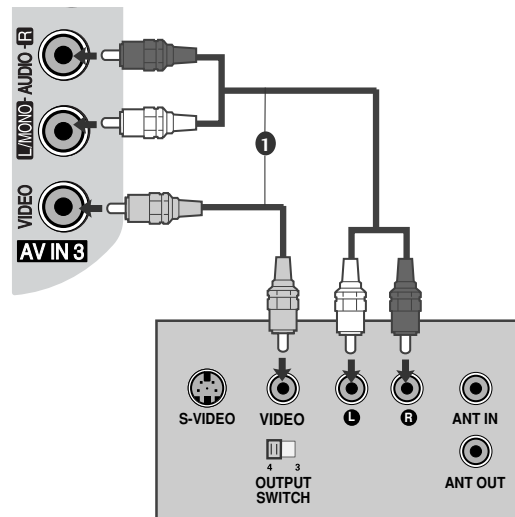

! POZNÁMKA

- Máte-li monofonní videorekordér, zapojte audiokabel z videorekordéru ke konektoru typu jack AUDIO L/MONO (Levý kanál/monofonní) na televizoru.

NASTAVENÍ EXTERNÍCH ZAŘÍZENÍ

Připojení pomocí kabelu S-Video

(pouze 32/37/42/47LH70**, 50/60PS70**, 50/60PS80**, 42/50PQ35**, 42PQ65**, 50PS65**)

- 1 Propojte výstup S-VIDEO na videorekordéru se vstupem **S-VIDEO** na televizoru. Ve srovnání s normálním vstupem Composite (kabel RCA) je kvalita obrazu lepší.
- 2 Propojte audio výstupy na videopřehrávači se vstupními konektory **AUDIO** typu jack na televizoru.
- 3 Vložte videokazetu do videorekordéru a stiskněte tlačítko **PLAY** (Přehrát) na videorekordéru. (Postupujte podle pokynů v příručce výrobce video rekordéru.)
- 4 Pomocí tlačítka **INPUT (Vstup)** na dálkovém ovladači vyberte zdroj vstupu **AV3**.

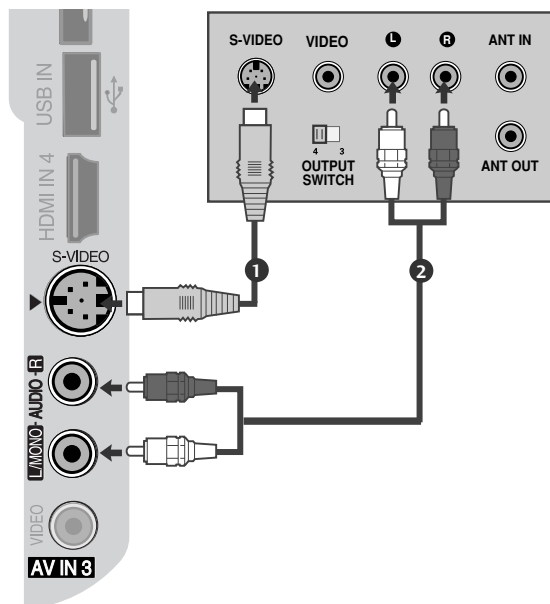

! POZNÁMKA

- Pokud jste současně zapojili zásuvky S-VIDEO a VIDEO do videorekordéru S-VHS, bude možné přijímat pouze signál S-VIDEO.

VLOŽENÍ MODULU CI

- Pro zobrazení šifrovaných (placených) vysílání v režimu digitální televize.
- Tato funkce není dostupná ve všech zemích.

- 1 Podle obrázku vložte modul CI do zásuvky adaptéru PCMCIA (Personal Computer Memory Card International Association) v televizoru.

Další informace najdete na str. 77.

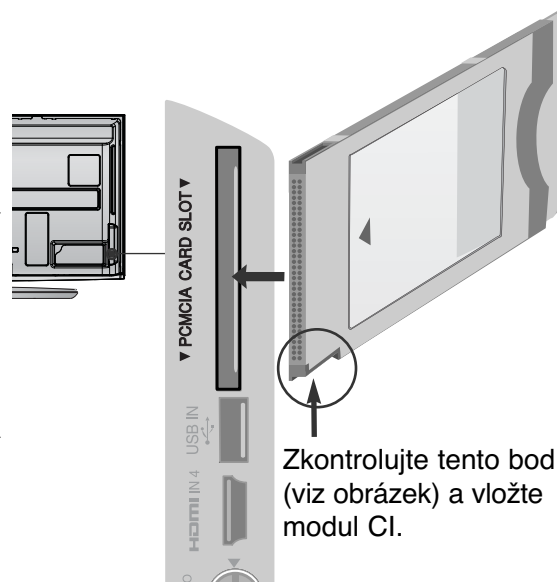

! POZNÁMKA

- Zkontrolujte, zda je modul CI vložen do slotu PCMCIA se správnou orientací. Pokud modul není vložen správně, může dojít k poškození televizoru nebo slotu PCMCIA.

NASTAVENÍ DIGITÁLNÍHO ZVUKOVÉHO VÝSTUPU

Zvuk televize můžete odeslat do externího audiozařízení přes (optický) konektor digitálního zvukového výstupu.

Chcete-li si digitální vysílání vychutnávat s využitím 5.1kanálových reproduktorů, připojte konektor OPTICAL DIGITAL AUDIO OUT (OPTICKÝ VÝSTUP DIGITÁLNÍHO AUDIOSIGNÁLU) na zadní straně televizoru k systému domácího kina (nebo k zesilovači).

- 1 Připojte jeden konec optického kabelu do konektoru optického výstupu digitálního zvuku v televizoru.
- 2 Druhý konec optického kabelu připojte k optickému vstupu digitálního zvuku ve zvukovém zařízení.
- 3 V menu ZVUK nastavte možnost „TV Speaker option – Off“ (Reproduktor TV – Vypnuto). (► str.132). Přečtěte si návod k použití externího zvukového zařízení.

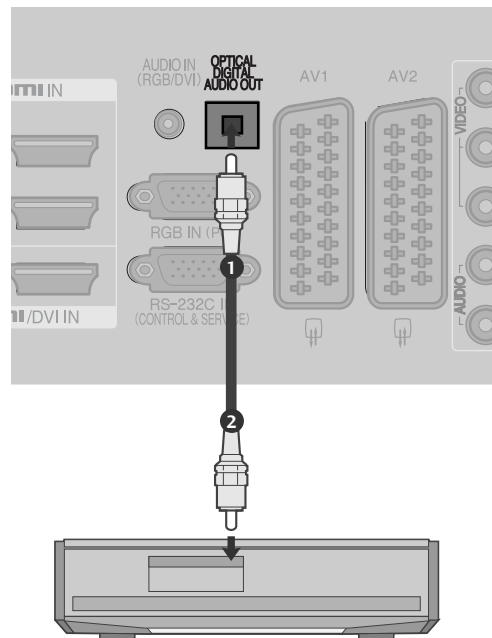

! UPOZORNĚNÍ

- Do optického výstupního portu se nedívejte. Laserový paprsek by vám mohl poškodit zrak.

NASTAVENÍ SLUCHÁTEK

(s výjimkou 50/60PS70**, 50/60PS80**, 42/50PQ35**, 42PQ65**, 50PS65**)

Zvuk lze poslouchat i ve sluchátkách.

- 1 Zapojte sluchátka do zdířky pro sluchátka.
- 2 Hlasitost sluchátek upravte pomocí tlačítka ▲ + nebo -. Pokud stisknete tlačítko MUTE (Ztišit), zvuk ve sluchátkách se vypne.

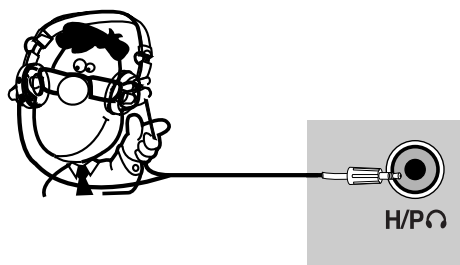

! POZNÁMKA

- Položky nabídky **AUDIO** při připojení sluchátek nejsou aktivní.
- Při změně **REŽIMU AV** při připojení sluchátek se změna projeví na videu, ale ne na audiu.
- Výstup optického digitálního audia při připojení sluchátek není k dispozici.

NASTAVENÍ EXTERNÍCH ZAŘÍZENÍ

NASTAVENÍ JINÝCH ZDROJŮ AV

(s výjimkou 19/22LU40**, 19/22LU50**, 19/22LH20**, 19/22LD3**, 19/22LG31 **, 32/37/42LF25**)

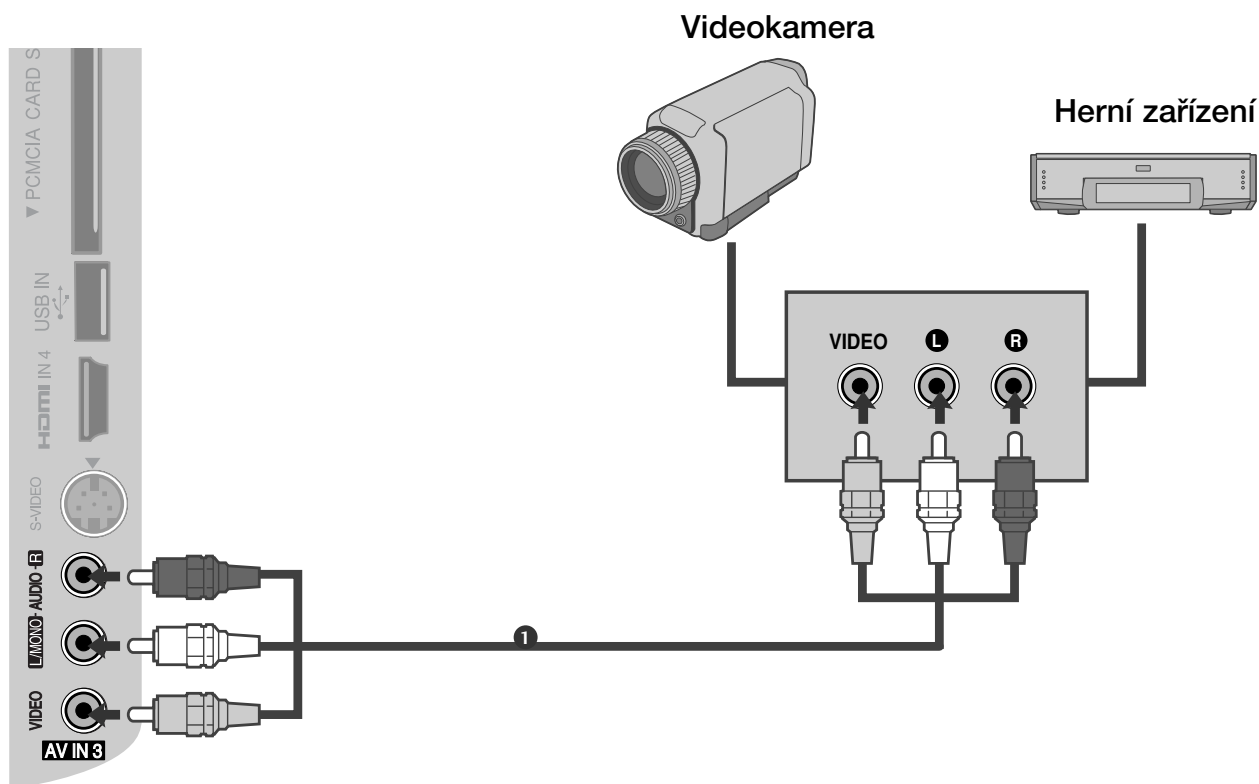

- 1** Propojte zdířky **AUDIO/VIDEO** typu jack na televizoru a videorekordéru. Konektory jsou barevně označeny. (obraz = žlutá, levý audiokanál = bílá a pravý audiokanál = červená)
- 2** Pomocí tlačítka **INPUT** (Vstup) na dálkovém ovladači vyberte zdroj vstupu **AV3**.
- 3** Spustte příslušné externí zařízení.
Pokyny naleznete v příručce k externímu zařízení.

Vstup USB

(s výjimkou 19/22LU40**, 19/22/26LU50**, 32/37/42LF25**, 32/37/42LG2***, 32/37/42LG33**,
19/22/26LG31**, 19/22/26/32/37/42LH20**, 19/22/26/32LD3**, 32/37/42/47LH3***, 32/42/47LF51**)

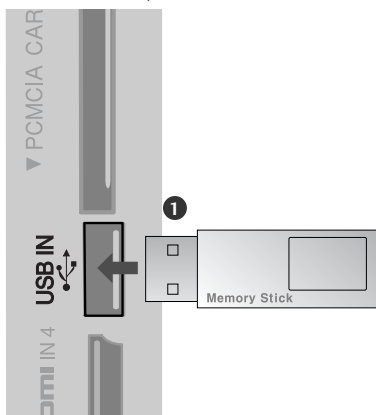

-
- 1 Připojte zařízení USB ke vstupnímu konektoru **USB IN** na televizoru.
.....
 - 2 Po připojení konektorů USB IN můžete používat funkci USB. (► str.96)
-

NASTAVENÍ EXTERNÍCH ZAŘÍZENÍ

Nastavení pro počítač

Přístroj podporuje technologii Plug and Play, osobní počítač se automaticky nastaví podle nastavení televize.

Připojení 15kolíkového kabelu D-sub

- 1 Propojte výstup RGB z osobního počítače se vstupním konektorem **RGB IN (PC)** typu jack na televizoru.
- 2 Propojte audio výstupy kabelového přijímače s **AUDIO IN (RGB/DVI)** typu jack na televizoru.
- 3 Zapněte počítač a televizor.
- 4 Pomocí tlačítka **INPUT (Vstup)** na dálkovém ovladači vyberte zdroj vstupu **RGB**.

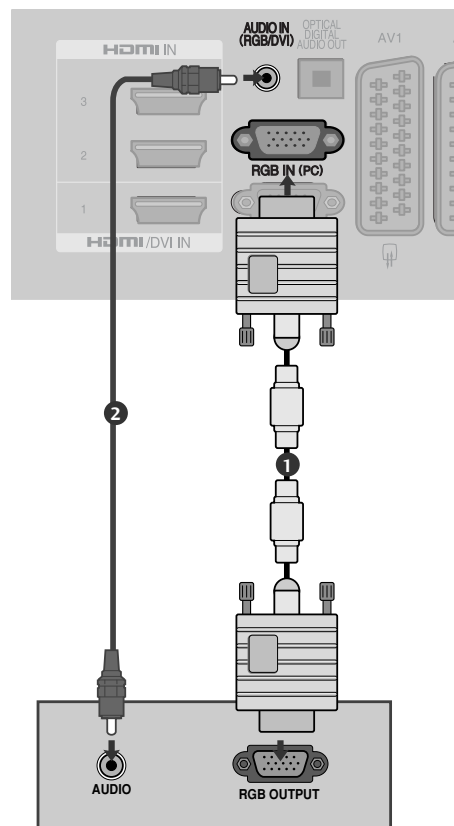

Propojení pomocí kabelu HDMI/DVI

- 1 Propojte výstup DVI počítače s konektorem **HDMI/DVI IN 1** typu jack na televizoru.
- 2 Propojte audio výstupy kabelového přijímače s **AUDIO IN (RGB/DVI)** typu jack na televizoru.
- 3 Zapněte digitální kabelový přijímač.
- 4 Pomocí tlačítka **INPUT (Vstup)** na dálkovém ovladači vyberte zdroj vstupu **HDMI1**.

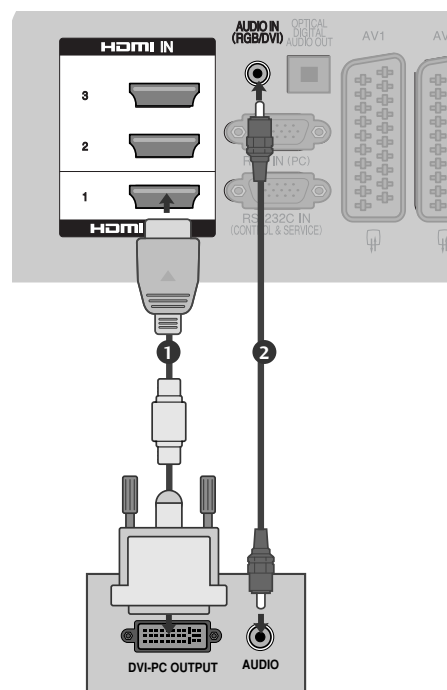

NASTAVENÍ EXTERNÍCH ZAŘÍZENÍ

Podporované rozlišení displej

Plazmové televizory

režim RGB-PC, HDMI/DVI-PC

Rozlišení	Horizontální kmitočet (kHz)	Vertikální kmitočet (Hz)
720x400	31,468	70,08
640x480	31,469	59,94
800x600	37,879	60,31
1024x768	48,363	60,00
1280x768	47,78	59,87
1360x768	47,72	59,80
1920x1080	66,587	59,934
1280x1024	63,98	60,02
1400x1050	65,317	59,979

(s výjimkou 42/50PQ35**, 42PQ65**)

režim HDMI/DVI-DTV

Rozlišení	Horizontální kmitočet (kHz)	Vertikální kmitočet (Hz)
640x480	31,649	59,94
	31,469	60
720x480	31,47	59,94
	31,50	60
720x576	31,25	50,00
1280x720	37,50	50,00
	44,96	59,94
	45,00	60
1920x1080	28,125	50,00
	33,72	59,94
	33,75	60
	27,00	24,00
	33,750	30
	56,25	50,00
	67,433	59,94
	67,50	60

NASTAVENÍ EXTERNÍCH ZAŘÍZENÍ

LCD televizory / MODELY LCD TV S LED PODSVÍCENÍM

režim RGB-PC, HDMI/DVI-PC

Rozlišení	Horizontální kmitočet (kHz)	Vertikální kmitočet (Hz)
720x400	31,468	70,08
640x480	31,469	59,94
800x600	37,879	60,31
1024x768	48,363	60,00
1280x768	47,78	59,87
1360x768	47,72	59,80
1280x1024	63,595	60,00
1920x1080 (RGB-PC)	66,587	59,93
1920x1080 (HDMI-PC)	67,5	60,00
1440x900	55,5	59,90
1400x1050	64,744	59,948
1680x1050	65,16	59,94

(s výjimkou 19/22LU40**, 19LU50**, 19/22/26/32/37/42LH20**, 19/22/26/32LD3**, 32/37/42LG2**, 32/37/42LG33**, 26LG31**)

(s výjimkou 19/22LU40**, 19LU50**, 19/22/26/32/37/42LH20**, 19/22/26/32LD3**, 32/37/42LG2**, 32/37/42LG33**, 19/22/26LG31**)

(pouze 19LG31**)

(pouze 22LG31**)

režim HDMI/DVI-DTV

Rozlišení	Horizontální kmitočet (kHz)	Vertikální kmitočet (Hz)
720x480	31,469/31,5	59,94/60
720x576	31,25	50
1280x720	37,5	50
	44,96/45	59,94/60
1920x1080	33,72/33,75	59,94/60
	28,125	50
	26,97/27	23,97/24
	33,716/33,75	29,976/30,00
	56,25	50
	67,43/67,5	59,94/60

! POZNÁMKA

- ▶ Nenechávejte na obrazovce po delší dobu stejný obraz. Tento obraz by se mohl na obrazovce natrvalo vypálit. Pokud je to možné, používejte spouštěč obrazovky.
- ▶ Pokud používáte některá rozlišení, vertikální vzory, kontrast nebo jas, mohou se v režimu PC vyskytnout šумы obrazu. V takovém případě v režimu PC změňte rozlišení či obnovovací frekvenci, nebo v nabídce nastavte jas a kontrast tak, aby obraz byl čistý. Pokud nelze změnit obnovovací frekvenci grafické karty v osobním počítači, vyměňte ji nebo se poraďte s výrobcem.
- ▶ Vstup synchronizace je pro horizontální a vertikální frekvenci samostatný.
- ▶ Pro režim PC doporučujeme používat rozlišení 1920 x 1080, 60 Hz (kromě modelů 19/22LU40**, 19LU50**, 19/22/26/32/37/42LH20**, 19/22/26/32LD3**, 32/37/42LG2***, 32/37/42LG33**, 19/22/26LG31**, 42/50PQ35**, 42PQ65**); 1360 x 768, 60 Hz (pouze modely 19/22LU40**, 19LU50**, 19/22/26/32/37/42LH20**, 19/22/26/32LD3**, 32/37/42LG2***, 32/37/42LG33**, 26LG31**, 50PQ35**), 1024x768, 60 Hz (pouze 42PQ35**, 42PQ65**), 1440x900, 60 Hz (pouze 19LG31**), 1680x1050, 60 Hz (pouze 22LG31**) mělo by poskytovat nejlepší kvalitu obrazu.
- ▶ Připojte signálový kabel spojený s výstupem pro monitor osobního počítače ke vstupu RGB (PC) přístroje, nebo připojte signálový kabel spojený s výstupem HDMI počítače ke vstupu HDMI IN (nebo HDMI/DVI IN) v přístroji.
- ▶ Propojte audio kabel z osobního počítače se vstupními audio konektory typu jack na televizoru. (Audio kabely nejsou součástí balení přístroje.)
- ▶ Pokud používáte zvukovou kartu, nastavte podle přání zvuk počítače.
- ▶ Pokud grafická karta osobního počítače neposkytuje současně analogový i digitální výstup RGB, použijte pro zobrazení výstupu osobního počítače na přístroji pouze jeden ze vstupů RGB nebo HDMI IN (nebo HDMI/DVI IN).
- ▶ Pokud grafický adaptér počítače poskytuje analogový i digitální výstup RGB současně, nastavte přístroj na režim RGB nebo HDMI; (druhý režim bude přístrojem automaticky nastaven pro Plug and Play.)
- ▶ Pokud použijete redukční kabel HDMI na DVI, nemusí podle grafického adaptéru pracovat režim DOS.
- ▶ Pokud používáte příliš dlouhý kabel RGB-PC, mohou se na obrazovce objevit šумы. Doporučujeme používat kabel kratší než pět metrů. S takovým kabelem lze dosáhnout nejlepší kvality obrazu.

NASTAVENÍ EXTERNÍCH ZAŘÍZENÍ

Nastavení obrazovky pro režim počítače

Resetování obrazovky

Vrátí na výchozí nastavení následující položky: Pozice, Velikost a Fáze.

Tato funkce pracuje v následujících režimech: RGB[PC].

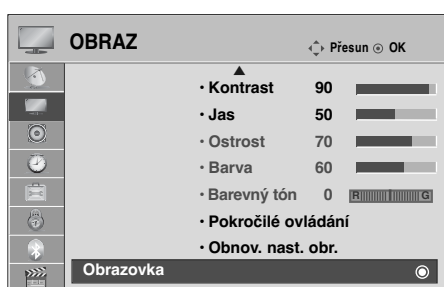

- 1   Vyberte položku **OBRAZ**.
- 2   Vyberte položku **Obrazovka**.
- 3   Vyberte položku **Vynulovat**.
- 4   Vyberte možnost **Ano**.
- 5  Spusťte funkci **Vynulovat**.









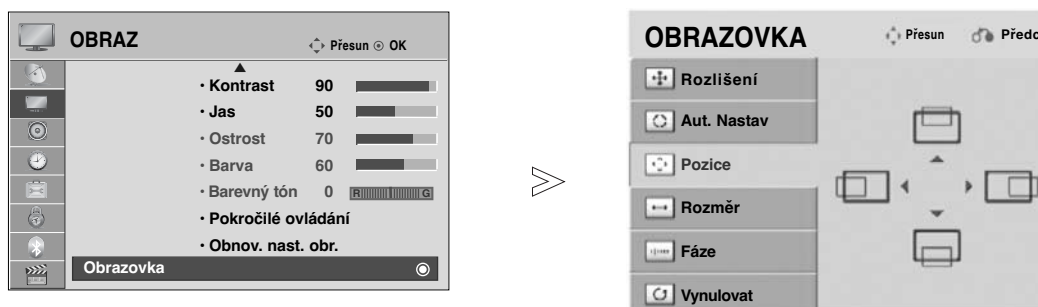

- Stisknutím tlačítka MENU (NABÍDKA) se vrátíte k normálnímu sledování televize.
- Stisknutím tlačítka RETURN (NÁVRAT) se vrátíte na předchozí obrazovku nabídky.

Nastavení obrazovky: Poloha, Velikost, Fáze

Pokud není obraz po provedení automatického nastavení jasný a zvláště pokud se zobrazované znaky stále chvějí, upravte fázi obrazu ručně.

Tato funkce pracuje v následujících režimech: RGB[PC].



- 1   Vyberte položku **OBRAZ**.
- 2   Vyberte položku **Obrazovka**.
- 3   Vyberte položky **Pozice**, **Rozměr** nebo **Fáze**.
- 4     Proveďte příslušné úpravy.
- 5 

- Stisknutím tlačítka MENU (NABÍDKA) se vrátíte k normálnímu sledování televize.
- Stisknutím tlačítka RETURN (NÁVRAT) se vrátíte na předchozí obrazovku nabídky.

NASTAVENÍ EXTERNÍCH ZAŘÍZENÍ

Výběr rozlišení

Chcete-li vidět normální obraz, srovnejte rozlišení režimu RGB s výběrem režimu počítače.

Tato funkce pracuje v následujících režimech: RGB[PC].



- 1   Vyberte položku **OBRAZ**.
- 2   Vyberte položku **Obrazovka**.
- 3   Vyberte možnost **Rozlišení**.
- 4   Vyberte požadované rozlišení.
- 5 

- Stisknutím tlačítka MENU (NABÍDKA) se vrátíte k normálnímu sledování televize.
- Stisknutím tlačítka RETURN (NÁVRAT) se vrátíte na předchozí obrazovku nabídky.

Auto configure (Automatické nastavení) (pouze v režimu RGB [PC])

Automaticky upravuje pozici obrazu a minimalizuje třepání obrazu. Ačkoli obraz stále není správný, monitor nyní funguje správně ale vyžaduje další nastavení.

Auto configure (Aut. nastavení)

Tato funkce slouží k automatickému nastavení pozice, velikosti a fáze obrazu. V průběhu automatické konfigurace bude obraz na několik sekund nestabilní.

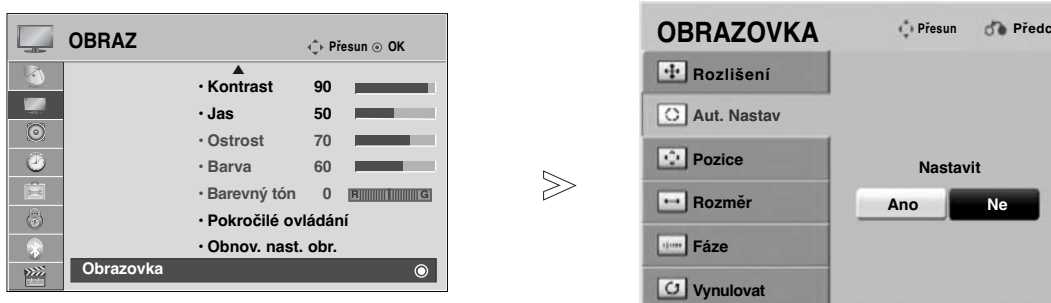

- 1   Vyberte položku **OBRAZ**.
- 2   Vyberte položku **Obrazovka**.
- 3   Vyberte možnost **Aut. Nastav**.
- 4   Vyberte možnost **Ano**.
- 5  Spustíte možnost **Aut. Nastav**.

- Pokud pozice obrazu není správná, spusťte automatické nastavení znovu.
- Pokud obraz po automatické úpravě v režimu RGB (PC) ještě potřebuje upravit, můžete upravit pozici, velikost nebo fázi.

- Stisknutím tlačítka MENU (NABÍDKA) se vrátíte k normálnímu sledování televize.
- Stisknutím tlačítka RETURN (NÁVRAT) se vrátíte na předchozí obrazovku nabídky.

SLEDOVÁNÍ TELEVIZE / VÝBĚR PROGRAMŮ

Funkce dálkového ovladače

(pouze 32/37/42/47LH40**, 32/37/42/47LH49**, 32/37/42/47/55LH50**, 32/37/42/47LH70**, 32/42/47LF51**, 50/60PS70**, 50/60PS80**, 42PQ65**, 50PS65**)

Při používání dálkového ovladače zamířte na okénko příjmu paprsků z dálkového ovladače na předním panelu obrazovky.

SLEDOVÁNÍ TELEVIZE / VÝBĚR PROGRAMŮ



ENERGY SAVING (ÚSPORNÝ REŽIM) Slouží k nastavení režimu úspory energie televizoru. (► p.116)

RATIO(POMĚR) Zvolte požadovaný poměr stran obrazu. (► p.113)

POWER Tímto tlačítkem přepnete monitor z pohotovostního stavu a dalším stisknutím jej vypnete do pohotovostního stavu.

INPUT Režim externího vstupu se pravidelně přepíná. (► p.80)

TV/RAD Slouží k výběru kanálu rádia, televizoru a DTV.

Q.MENU (RYCHLÁ NABÍDKA) Vyberte požadovaný zdroj rychlé nabídky. (Poměr stran, Dialóg II, Režim obrazu, Režim zvuku, Zvuk, Casovač vypnutí, Oblíbené, Zařízení USB). (► p.63)

MENU Vybere nabídku. Zruší veškerá menu zobrazená na obrazovce a zvolí návrat ke sledování televizního vysílání z jakéhokoliv menu. (► p.64)

GUIDE (PRŮVODCE) Zobrazí program pořadů. (► p.110)

Tlačítko THUMBSTICK (Nahoru/Dolů/Doleva) Umožňuje ovládat nabídky OSD a provést uživatelské nastavení televizoru.

OK potvrzuje vaši volbu, nebo zobrazí aktuální režim.

RETURN (EXIT) (NÁVRAT (UKONČENÍ)) Umožňuje uživateli návrat o jeden krok v interaktivní aplikaci, EPG nebo jiné funkci interakce uživatele.

INFO ⓘ Zobrazí aktuální informace o obrazovce.

AV MODE (REŽIM AV) Slouží k výběru a nastavení obrázků a zvuků při připojení zařízení AV. (► p.86)

BAREVNÁ TLAČÍTKA Slouží k ovládání teletextu (jen modely s TELETEX-TEM) nebo k programování skladeb.

1 Tlačítka TELETEXT Slouží k ovládání teletextu. Více informací najdete v části **Teletext**. (► p.149)

SUBTITLE (TITULKY) V digitálním režimu vyvolá preferované titulky.

SIMPLINK Zobrazí seznam AV zařízení připojených k televizoru. Přepnutím tohoto tlačítka zobrazíte na obrazovce nabídku Simplink. (► p.83)



VOLUME + / - Upraví hlasitost.

MARK (OZNAČIT) Výběr a zrušení výběru programů v nabídce USB.

FAV Zobrazí zvolený oblíbený program.

MUTE Zapne a vypne zvuk.

Programme ^ v Vybere program.

PAGE UP/DOWN Přechod z jedné úplné sady informací na (PŘEDCHOZÍ/DALŠÍ obrazovce na další STRANA)

Číselná tlačítka Vybere program.

0-9 Volba číselných položek nabídky.

LIST Zobrazí tabulku předvoleb. (► p.78)

Q.VIEW Zapne naposledy sledovaný program.

Tlačítka ovladače nabídky SIMPLINK/USB Ovládá nabídku SIMPLINK nebo USB (Photo List (Seznam fotografií), Music List (Seznam hudby) nebo Movie List (Seznam filmů) (pouze 32/37/42/47LH49**, 32/37/42/47/55LH50**, 32/37/42/47LH70**, 50/60PS70**, 50/60PS80**, 42PQ65**, 50PS65**)).

FREEZE (ZAS-TAVIT) Zastaví aktuální obraz na obrazovce. (pouze plazmové televizory)

Instalace baterií

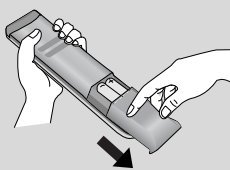

- Otevřete prostor baterií, který se nachází v zadní části dálkového ovladače a do prostoru baterií vložte se správnou polaritou.
- Použijte dvě baterie 1,5 V typu AAA. Nepoužívejte současně použité baterie s novými.
- Pro výměnu baterií proveďte opačný instalační postup.

SLEDOVÁNÍ TELEVIZE / VÝBĚR PROGRAMŮ

Funkce dálkového ovladače

(pouze 19/22LU40**, 19/22/26LU50**, 32/37/42LF25**, 32/37/42LG2***, 32/37/42LG33**, 19/22/26LG31**, 19/22/26/32/37/42LH20**, 19/22/26/32LD3**, 32/37/42/47LH3***, 42/50PQ35**) Při používání dálkového ovladače zamířte na okénko příjmu paprsků z dálkového ovladače na předním panelu obrazovky.

SLEDOVÁNÍ TELEVIZE / VÝBĚR PROGRAMŮ

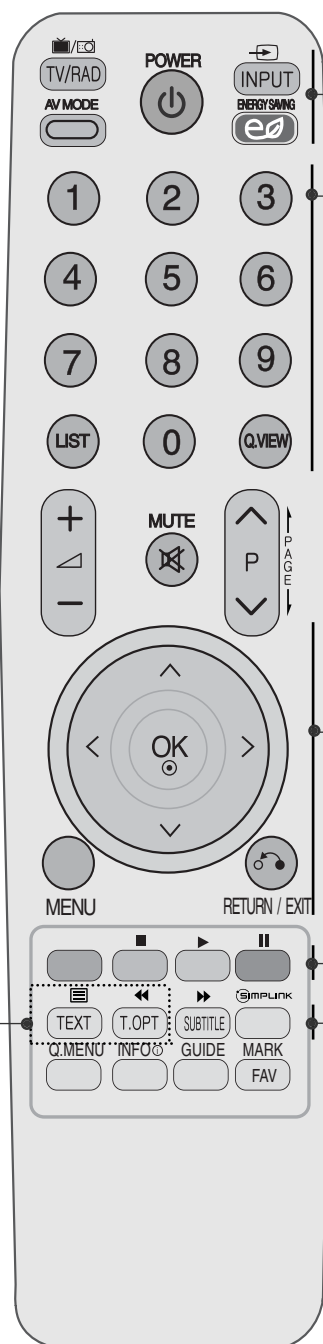

- TV/RAD** V digitálním režimu vybere rozhlasovou nebo televizní stanici.
- AV MODE (REŽIM AV)** Slouží k výběru a nastavení obrázků a zvuků při připojení zařízení AV. (► p. 86)
- POWER** Tímto tlačítkem přepnete monitor z pohotovostního stavu a dalším stisknutím jej vypnete do pohotovostního stavu.
- INPUT** Režim externího vstupu se pravidelně přepíná. (► p. 80)
- ENERGY SAVING (ÚSPORNÝ REŽIM)** Slouží k nastavení režimu úspory energie televizoru. (► p. 116)
- Číselná tlačítka** Vybere program.
0–9 Volba číselných položek nabídky.
- Q.VIEW** Zapne naposledy sledovaný program.
- LIST** Zobrazí tabulku předvoleb. (► p. 78)
- Tlačítko THUMBSTICK (Nahoru/Dolů/Doleva)** Umožňuje ovládat nabídky OSD a provést uživatelské nastavení televizoru.
- OK** potvrzuje vaši volbu, nebo zobrazí aktuální režim.
- MENU** Vybere nabídku.
Zruší veškerá menu zobrazená na obrazovce a zvolí návrat ke sledování televizního vysílání z jakéhokoliv menu. (► p. 64)
- RETURN (EXIT) (NÁVRAT (UKONČENÍ))** Umožňuje uživateli návrat o jeden krok v interaktivní aplikaci, EPG nebo jiné funkci interakce uživatele.
- BAREVNÁ TLAČÍTKA** Slouží k ovládání teletextu (jen modely s TELETEX-TEM) nebo k programování skladeb.
- 1 Tlačítka TELETEXT** Slouží k ovládání teletextu
Více informací najdete v části **Teletext**. (► p. 149)
- SUBTITLE (TITULKY)** V digitálním režimu vyvolá preferované titulky.
- SIMPLINK** Zobrazí seznam AV zařízení připojených k televizoru. Přepnutím tohoto tlačítka zobrazíte na obrazovce nabídku Simplink. (► p. 83)

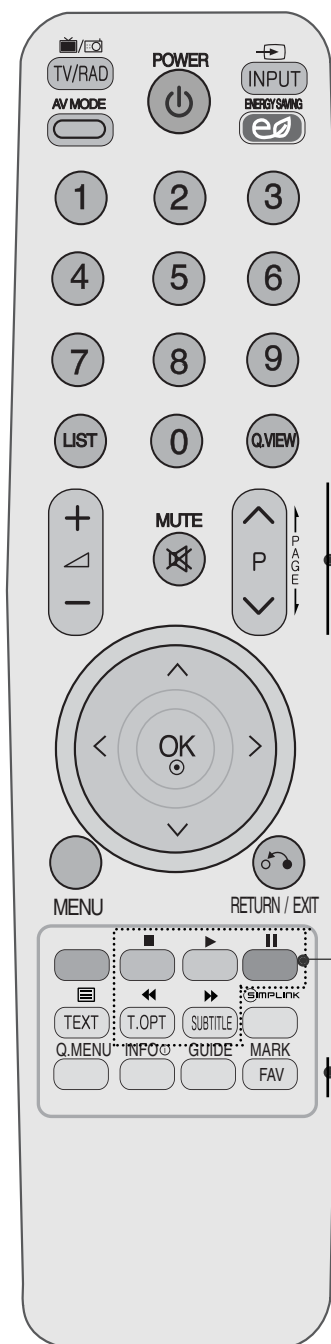

VOLUME + / - Upraví hlasitost.

MUTE Zapne a vypne zvuk.

Programme ^ v Vybere program.

PAGE UP/DOWN (PŘEDCHOZÍ/DALŠÍ STRANA) Přejde z jedné úplné sady informací na obrazovce na další.

Tlačítka ovladače nabídky SIMPLINK pro ovládání nabídky SIMPLINK.

Q.MENU (RYCHLÁ NABÍDKA) Vyberte požadovaný zdroj rychlé nabídky. (Poměr stran, Dialóg II, Režim obrazu, Režim zvuku, Zvuk, Casovač vypnutí, Oblíbené, Uspora energie.) (► p.63)

INFO ⓘ Zobrazí aktuální informace o obrazovce.

GUIDE (PRŮVODCE) Zobrazí program pořadů. (► p.110)

FAV Zobrazí zvolený oblíbený program.

MARK (OZNAČIT) Vybráním vstupu použijete nastavení Picture Wizard (Průvodce nastavení obrazu).

Instalace baterií

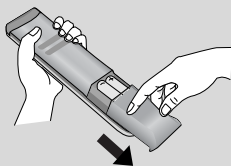

- Otevřete prostor baterií, který se nachází v zadní části dálkového ovladače a do prostoru baterií vložte se správnou polaritou.
- Použijte dvě baterie 1,5 V typu AAA. Nepoužívejte současně použité baterie s novými.
- Pro výměnu baterií proveďte opačný instalační postup.

SLEDOVÁNÍ TELEVIZE / VÝBĚR PROGRAMŮ

Funkce dálkového ovladače

(Pouze 42/47LH90**)

Při používání dálkového ovladače zamířte na okénko příjmu paprsků z dálkového ovladače na předním panelu obrazovky.

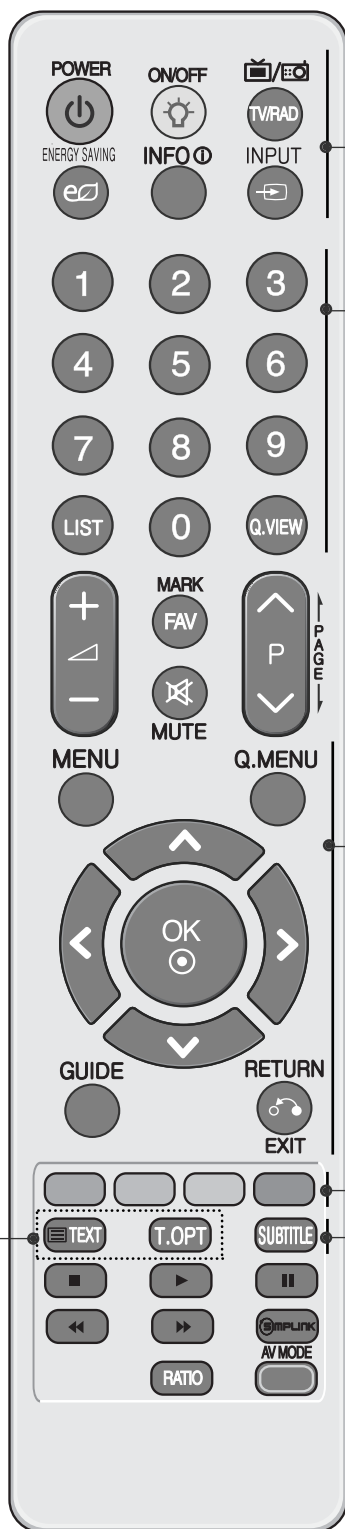

POWER Tímto tlačítkem přepnete monitor z pohotovostního stavu a dalším stisknutím jej vypnete do pohotovostního stavu.

ON/OFF Zepne nebo vypne osvětlení tlačítek.

TV/RAD V digitálním režimu vybere rozhlasovou nebo televizní stanici.

ENERGY SAVING (USPORNÝ REŽIM) Slouží k nastavení režimu úspory energie televizoru. (► p.116)

INFO ⓘ Zobrazí aktuální informace o obrazovce.

INPUT Režim externího vstupu se pravidelně přepíná. (► p.80)

Číselná tlačítka Vybere program.
0-9 Volba číselných položek nabídky..

LIST Zobrazí tabulku předvoleb. (► p.78)

Q.VIEW Zapne naposledy sledovaný program.

MENU Vybere nabídku.
Zruší veškerá menu zobrazená na obrazovce a zvolí návrat ke sledování televizního vysílání z jakéhokoliv menu. (► p.64)

Q.MENU (RYCHLÁ NABÍDKA) Vyberte požadovaný zdroj rychlé nabídky. (Poměr stran, Dialóg II, Režim obrazu, Režim zvuku, Zvuk, Casovač vypnutí, Oblíbené, Zařízení USB) (► p.63)

Tlačítko THUMBSTICK (Nahoru/Dolů/Doleva) Umožňuje ovládat nabídky OSD a provést uživatelské nastavení televizoru.

OK potvrzuje vaši volbu, nebo zobrazí aktuální režim.

GUIDE (PRŮVODCE) Zobrazí program pořadů. (► p.110)

RETURN (EXIT) (NÁVRAT (UKONČENÍ)) Umožňuje uživateli návrat o jeden krok v interaktivní aplikaci, EPG nebo jiné funkci interakce uživatele.

BAREVNÁ TLACÍTKA Slouží k ovládání teletextu (jen modely s TELETEXT-TEM) nebo k programování skladeb.

1 Tlačítka TELETEXT Slouží k ovládání teletextu
Více informací najdete v části **Teletext**. (► p.149)

SUBTITLE (TITULKY) V digitálním režimu vyvolá preferované titulky.

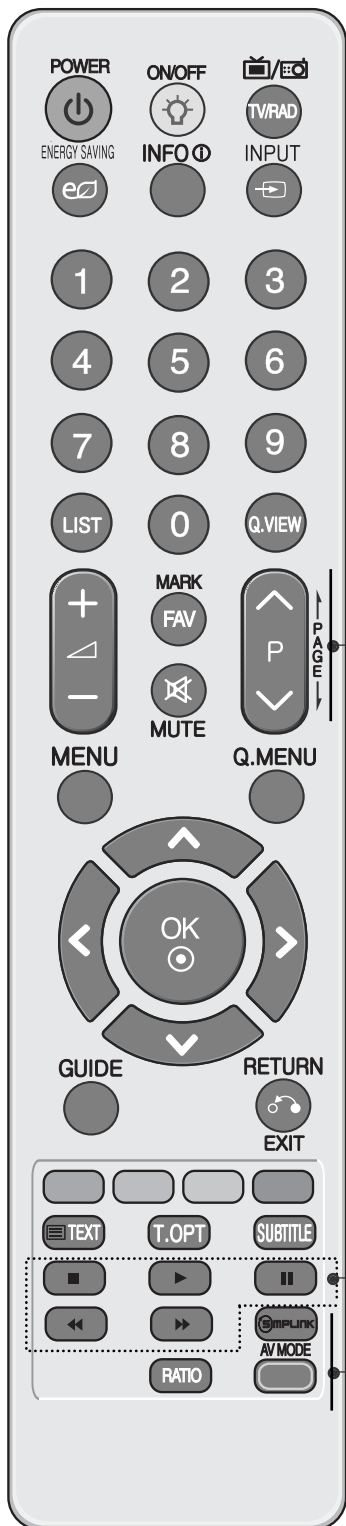

VOLUME + / - Upraví hlasitost.
FAV Zobrazí zvolený oblíbený program.
MARK (OZNAČIT) Výběr a zrušení výběru programů v nabídce USB.
MUTE Zapne a vypne zvuk.
Programme ^ v Vybere program.
PAGE UP/DOWN (PŘEDCHOZÍ/DALŠÍ STRANA) Přejde z jedné úplné sady informací na obrazovce na další.

Tlačítka ovladače nabídky SIMPLINK/USB Ovládá nabídku SIMPLINK nebo USB (Photo List (Seznam fotografií), Music List (Seznam hudby) nebo Movie List (Seznam filmů))

SIMPLINK Zobrazí seznam AV zařízení připojených k televizi. Přepnutím tohoto tlačítka zobrazíte na obrazovce nabídku Simplink. (► p. 83)
RATIO (POMĚR) Zvolte požadovaný poměr stran obrazu. (► p. 113)
AV MODE (REŽIM AV) Slouží k výběru a nastavení obrázků a zvuků při připojení zařízení AV. (► p. 86)

Instalace baterií

- Otevřete prostor baterií, který se nachází v zadní části dálkového ovladače a do prostoru baterií vložte se správnou polaritou.
- Použijte dvě baterie 1,5 V typu AAA. Nepoužívejte současně použité baterie s novými.
- Pro výměnu baterií proveďte opačný instalační postup.

SLEDOVÁNÍ TELEVIZE / VÝBĚR PROGRAMŮ

ZAPÍNÁNÍ TELEVIZORU

- Vlastnosti televizoru lze využívat po jeho zapnutí.

- 1 Nejdříve správně zapojte zástrčku do zásuvky. Zapněte hlavní spínač na TV. (pouze 42/47LH90**, 32/37/42/47LH70**, 19/22/26/32/37/42LH20**, 19/22/26/32LD3**, 32/37/42/47LH3**, 32/37/42/47LH40**, 32/37/42/47LH49**, 32/37/42/47/55LH50**, 19/22LU40**, 19/22/26LU50**) Televizor se přepne do pohotovostního režimu.
- 2 V pohotovostním režimu lze televizor zapnout stisknutím tlačítek ϕ / I (pouze LCD televizory/LED LCD TV), INPUT nebo P \blacktriangle \blacktriangledown (nebo P \wedge \vee) na přístroji nebo pomocí tlačítek POWER, INPUT, P \wedge \vee a čísla 0 - 9 na dálkovém ovladači.

Inicializace nastavení

Pokud se po zapnutí televizoru na obrazovce zobrazí údaj OSD (Nabídka na obrazovce), můžete nastavit jazyk, Nastavení režimu, zemi a Automatické ladění.

POZNÁMKA:

- a. Při zavření bez dokončení počátečního nastavení lze nabídku Initial Setting zobrazit znovu.
- b. Stisknutím tlačítka RETURN se vrátíte z aktuální nabídky OSD do předchozí.
- c. V zemích bez potvrzených standardů vysílání digitální televize (DTV) nemusí některé funkce DTV fungovat v závislosti na prostředí vysílání digitálního signálu.
- d. Režim „Home“ („**Použití v domácnosti**“) je nejlepším nastavením pro domácí prostředí a je výchozím režimem televizoru.
- e. Režim "**Předvádění v obchodě**" je nejlepším nastavením pro prodejní místa. Pokud uživatel změní údaje kvality obrazu, režim "**Předvádění v obchodě**" inicializuje po určité době námi nastavenou kvalitu obrazu.
- f. Režim (**Použití v domácnosti, Předvádění v obchodě**) je možné změnit pomocí položky **Nastavení režimu** v nabídce MOŽNOSTI.

VOLBA PROGRAMU

- 1 Číslo programu vyberete stisknutím tlačítka P \wedge \vee nebo číselného tlačítka.

NASTAVENÍ HLASITOSTI

- 1 Hlasitost upravte pomocí tlačítka \triangleleft + nebo -.





Chcete vypnout zvuk, stiskněte tlačítko MUTE (Vypnout zvuk).





Tuto funkci můžete zrušit stisknutím tlačítka AV Mode, MUTE (ZTLUMIT), \triangleleft + nebo -.

QUICK MENU (RYCHLÁ NABÍDKA)

Nabídka OSD (On Screen Display) se může mírně lišit od obrázků v této příručce.

Q.Menu (Quick Menu - Rychlá nabídka) je nabídka funkcí, které budou uživatelé pravděpodobně často používat.

-  **Poměr stran** : Vybere požadovaný formát obrazu.
U nastavení Nastavení funkce zoom vyberte v nabídce Ratio (Poměr) položky 14:9, Zvětšen a Cinema Zoom. Po nastavení Nastavení funkce zoom se zobrazení vrátí zpět do nabídky Q.Menu (Rychlá nabídka).
-  **Dialóg II** : Odlišením rozsahu lidských hlasů od jiných zvuků pomáhá uživatelům zřetelněji rozlišit lidský hlas.
-  **Režim obrazu** : Slouží k výběru požadovaného obrazového režimu.
-  **Režim zvuku** : Jedná se o funkci automatického nastavení zvukové kombinace, která je pro sledované obrazy považována za

- nejlepší. Vyberte požadovaný zvukový režim.
-  **Zvuk**: Slouží k výběru výstupu zvuku.
-  **Časovač vypnutí** : Nastaví časovač režimu spánku.
-  **Oblíbené** : Vyberte oblíbený program.
-  **Zařízení USB** : Možnost "Vysunutí" vyberte, chcete-li vysunout zařízení USB. (s výjimkou 19/22LU40**, 19/22/26LU50**, 32/37/42LF25**, 32/37/42LG2**, 32/37/42LG33**, 19/22/26LG31**, 19/22/26/32/37/42LH20**, 19/22/26/32LD3**, 32/37/42/47LH3**, 32/42/47LF51**)
-  **Úspora energie** : Vyberte požadovaný režim úspory. (pouze 19/22LU40**, 19/22/26LU50**, 32/37/42LF25**, 32/37/42LG2**, 32/37/42LG33**, 19/22/26LG31**, 19/22/26/32/37/42LH20**, 19/22/26/32LD3**, 32/37/42/47LH3**, 32/42/47LF51**)



(s výjimkou 19/22LU40**, 19/22/26LU50**, 32/37/42LF25**, 32/37/42LG2**, 32/37/42LG33**, 19/22/26LG31**, 19/22/26/32/37/42LH20**, 19/22/26/32LD3**, 32/37/42/47LH3**, 32/42/47LF51**)

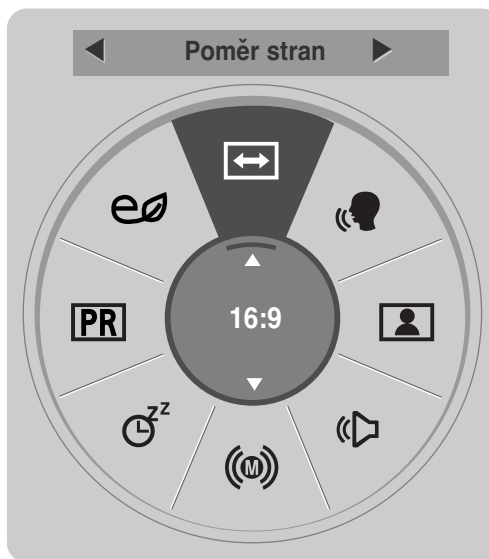

(pouze 19/22LU40**, 19/22/26LU50**, 32/37/42LF25**, 32/37/42LG2**, 32/37/42LG33**, 19/22/26LG31**, 19/22/26/32/37/42LH20**, 19/22/26/32LD3**, 32/37/42/47LH3**, 32/42/47LF51**)

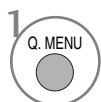
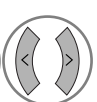
1   Zobrazte jednotlivé nabídky.

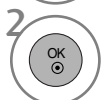
2  Vyberte požadovaný zdroj.

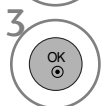
3 

- Stisknutím tlačítka Q.MENU (RYCHLÁ NABÍDKA) se vrátíte k normálnímu sledování televize.
- Stisknutím tlačítka RETURN (NÁVRAT) se vrátíte na předchozí obrazovku nabídky.

SLEDOVÁNÍ TELEVIZE / VÝBĚR PROGRAMŮ

VÝBĚR NABÍDEK OSD A JEJICH NASTAVENÍ

Nabídka OSD (On Screen Display) se může mírně lišit od obrázků v této příručce.

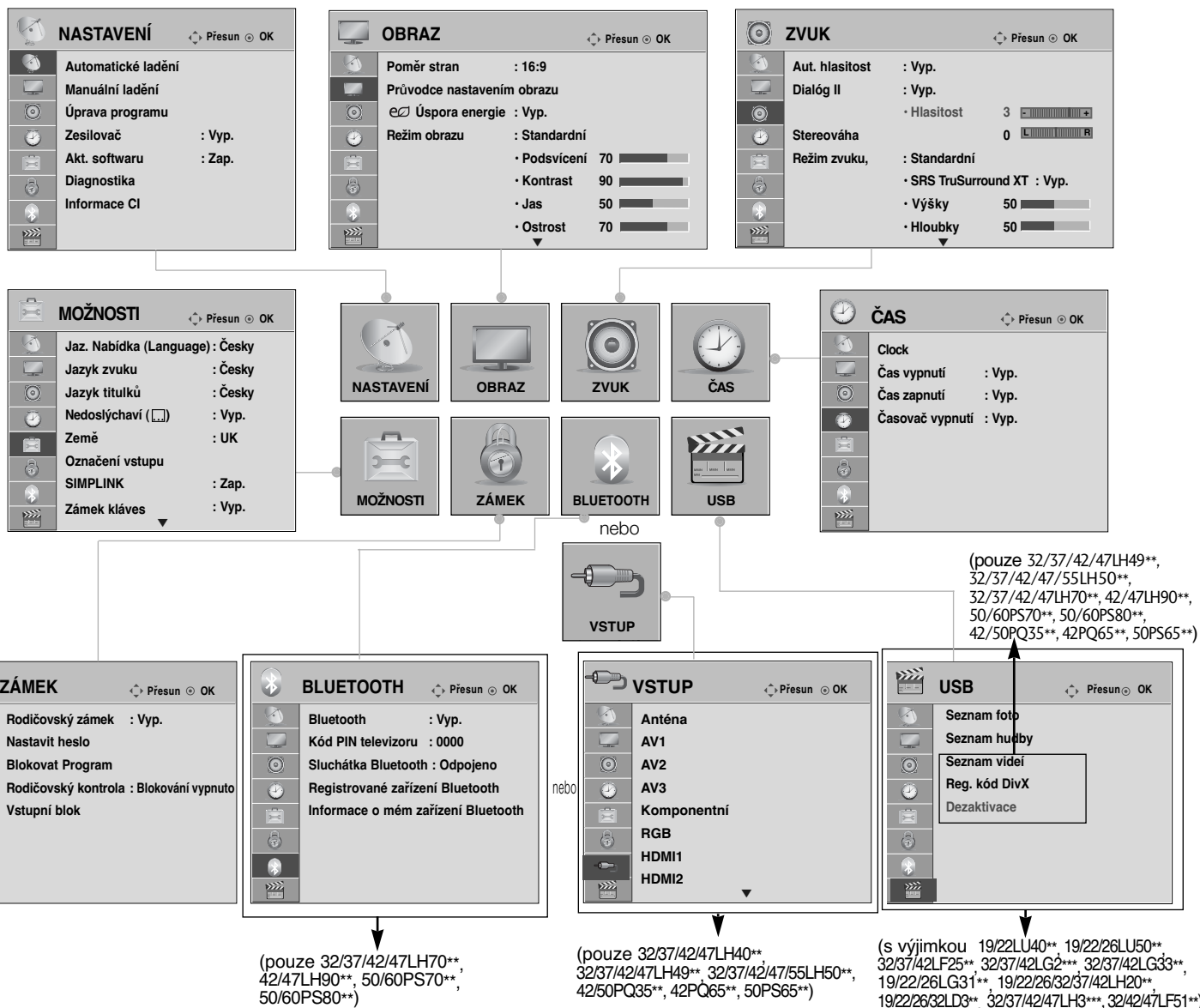

1 MENU Zobrazte jednotlivé nabídky.

2 OK Vybete položku nabídky..

3 OK Přejděte do rozevírací nabídky.

- Stisknutím tlačítka **INFO** (INFORMACE) můžete zkontrolovat nabídku Simple Manual (**Jednoduchý návod na použití.**).
- Stisknutím tlačítka MENU (NABÍDKA) se vrátíte k normálnímu sledování televize.
- Stisknutím tlačítka RETURN (NÁVRAT) se vrátíte na předchozí obrazovku nabídky.

! POZNÁMKA

- ▶ Možnost použití **Metoda ISM** pouze u plazmových televizorů.
- ▶ Možnosti **Podsvícení**, **Indikace napájení** ze použít pouze u televizorů LCD/LED LCD TV.
- ▶ V analogovém režimu nelze používat **Informace CI**
- ▶ V analogovém režimu nelze používat **Zesilovač**.(s výjimkou 32/37/42/47LH70**, 50/60PS70**, 50/60PS80**, 42/50PQ35**, 42PQ65**, 50PS65**)

Automatické ladění programů





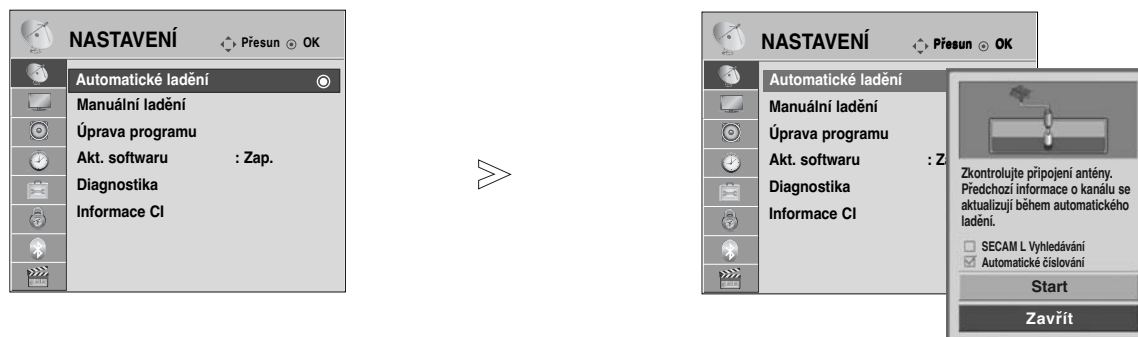

(Pro jiné státy než je Finsko a Švédsko)

Slouží k automatickému hledání a uložení všech programů.

Při spuštění automatického programování budou odstraněny všechny dříve uložené informace o službách.

Lze uložit maximálně 500 programů. Skutečný počet se však může mírně lišit s ohledem na vysílané signály.



-   Vyberte možnost **NASTAVENÍ**.
-   Vyberte možnost **Automatické ladění**.
-   Vyberte možnost **Start**.
-  Spusťte funkci **Automatické ladění**.

- Pomocí ČÍSELNÝCH tlačítek zadejte 4místné heslo pro režim **Rodičovský zámek 'Zap.'**
- Chcete-li pokračovat v automatickém ladění, zvolte pomocí tlačítka $\wedge \vee$ možnost **Start**. Poté stiskněte tlačítko **OK**. V opačném případě stiskněte tlačítko **Zavřít**.
- Automatické číslování: Můžete určit, zda se při ladění mají použít čísla programů tak, jak jsou vysílána stanicemi.

- Stisknutím tlačítka MENU (NABÍDKA) se vrátíte k normálnímu sledování televize.
- Stisknutím tlačítka RETURN (NÁVRAT) se vrátíte na předchozí obrazovku nabídky.

SLEDOVÁNÍ TELEVIZE / VÝBĚR PROGRAMŮ

Automatické ladění programů

(Pouze pro Finsko a Švédsko)

Funkce DVB-C Auto Tuning (automatické ladění) je určena pro uživatele ze zemí s podporou kabelového vysílání DVB.

Slouží k automatickému hledání a uložení všech programů.

Při spuštění automatického programování budou odstraněny všechny dříve uložené informace o službách.

Chcete-li zvolte volbu **Antenna (Anténa)**,

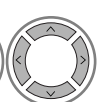

1 MENU   Vyberte možnost **NASTAVENÍ**.

2   Vyberte možnost **Automatické ladění**.

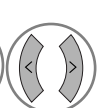
3   Vyberte možnost **Anténa**.

4   Vyberte možnost **Start**.

5  Spustíte funkci **Automatické ladění**.

- Pomocí ČÍSELNÝCH tlačítek zadejte 4místné heslo pro režim **Rodičovský zámek 'Zap.'**
- Chcete-li pokračovat v automatickém ladění, zvolte pomocí tlačítka ^ v možnost **Start**. Poté stiskněte tlačítko **OK**. V opačném případě stiskněte tlačítko **Zavřít**.
- **Automatické číslování:** Můžete určit, zda se při ladění mají použít čísla programů tak, jak jsou vysílána stanicemi.

- Stisknutím tlačítka MENU (NABÍDKA) se vrátíte k normálnímu sledování televize.
- Stisknutím tlačítka RETURN (NÁVRAT) se vrátíte na předchozí obrazovku nabídky.

Chcete-li zvolte volbu **Cable (Kabel)**,

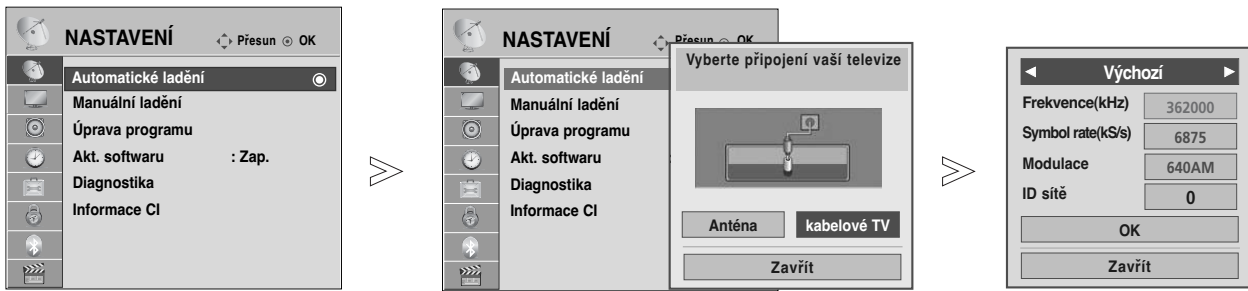

- 1 Vyberte možnost **NASTAVENÍ**.
- 2 Vyberte možnost **Automatické ladění**.
- 3 Vyberte možnost **kabelové TV**.
- 4 Vyberte možnost **Automatické ladění**.
- 5 Vyberte možnost **Start**.
- 6 Spusťte funkci **Automatické ladění**.

- Pomocí **ČÍSELNÝCH** tlačítek zadejte 4místné heslo pro režim **Rodičovský zámek 'Zap.'**
- Chcete-li pokračovat v automatickém ladění, zvolte pomocí tlačítka **^ v** možnost **OK**. Poté stiskněte tlačítko **OK**. V opačném případě stiskněte tlačítko **Zavřít**.

- Stisknutím tlačítka **MENU (NABÍDKA)** se vrátíte k normálnímu sledování televize.
- Stisknutím tlačítka **RETURN (NÁVRAT)** se vrátíte na předchozí obrazovku nabídky.

Pokud chcete využívat funkce rychlého a snadného vyhledávání všech dostupných programů, je nutné zadat následující hodnoty.

Běžně používané hodnoty jsou dostupné jako „default“ (výchozí). Správné nastavení však obdržíte od poskytovatele kabelových služeb. Pokud je spuštěno automatické ladění v režimu kabelového příjmu DVB, výběrem možnosti Full (Plný) budou prohledány všechny frekvence mezi 110 MHz a 862 MHz a budou vyhledány všechny dostupné kanály.

V případě, že program není vyhledáván volbou Default (Standardní), vyhledávejte pomocí volby Full (Plné).

Nicméně, pokud je program vyhledáván pomocí volby Full (Plné), automatického ladení může zabrat hodně času.

- **Frekvence** : Zadejte požadovaný frekvenční rozsah.
- **Symbol rate** : Zadejte požadovanou četnost symbolu. (Četnost symbolu: Rychlost, jakou zařízení, např. modem, odesílá symboly na kanál.)
- **Modulace** : Zadejte požadovanou modulaci. (Modulace: Nahrávání audio nebo videosignálů do přenašeče.)
- **ID sítě** (Pouze Švédsko): Jedinečný identifikátor přiřazený každému uživateli.

Poznámka

- ▶ Pokud po volbě Finska nebo Švédska zvolíte **“kabelové TV”**, uvidíte nabídku **“Automatická aktualizace kanálů”**, jejichž výchozí hodnotou je **“Zap.(Zapnuto)”**.
- ▶ Pokud podržíte **“Zap.(Zapnuto)”**, informace o kanálu se automaticky aktualizuje pokaždé, když dojde ke změně síťových informací.
- ▶ Pokud je **“Automatická aktualizace kanálů”** nastavena na **“Vyp.(Vypnuto)”**, informace o kanálu se neaktualizují.

Automatické ladění programů

Pokud zvolíte **“—”** v nastavení **Země**, (Pouze pro Finsko a Švédsko)

Pro sledování DVB-C v zemích vyjma Finsko a Švédsko zvolte v **MOŽNOSTECH ‘—’** jako Zemi.

Můžete také nastavit Uživatelský režim nebo Uplný režim v Automatickém ladění.

Odpovídající informace o domácí frekvenci může vyžadovat změnu při ladění Uživatelského režimu a odpovídající informace závisí na operátorovi kabelových služeb (SO), který je ve službě.

V průběhu Uplného režimu ladení mohou být určité kanály přístupné pouze pro některé operátory kabelových služeb (SO) a jejich ladení může trvat dlouhou dobu.

Poznámka

- ▶ Služba může být zpoplatněna poskytovatelem kabelového vysílání nebo může být vyžadován souhlas s jejich obchodními podmínkami.
- ▶ Kabel DVB-C nemusí pracovat správně se všemi poskytovateli kabelového vysílání.
- ▶ Kompatibilita s digitálním kabelovým vysíláním DVB-C není garantována.

SLEDOVÁNÍ TELEVIZE / VÝBĚR PROGRAMŮ



Ruční ladění programů (V DIGITÁLNÍM REŽIMU)

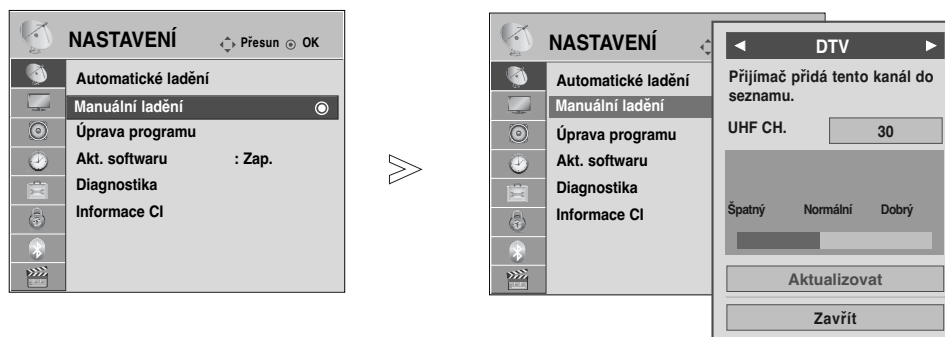

Ruční ladění umožňuje přidat program do seznamu ručně.

(Pro jiné státy než je Finsko nebo Švédsko



& Při volbě antény, pokud je zvoleno Finsko, Švédsko nebo "--")



1   Vyberte možnost **NASTAVENÍ**.

2   Vyberte možnost **Manuální ladění**.

3   Vyberte položku **DTV**.



4   Vyberte požadované číslo kanálu.

• Pomocí ČÍSELNÝCH tlačítek zadejte 4místné heslo pro režim **Rodičovský zámek 'Zap.'**

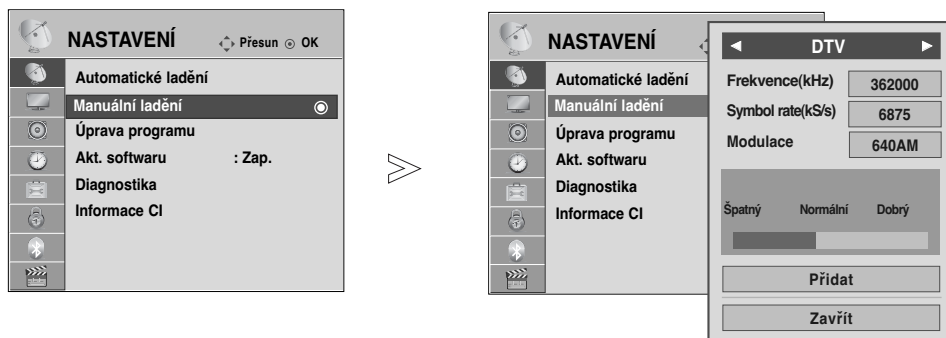

- Stisknutím tlačítka MENU (NABÍDKA) se vrátíte k normálnímu sledování televize.
- Stisknutím tlačítka RETURN (NÁVRAT) se vrátíte na předchozí obrazovku nabídky.

Po zvolení možnosti Cable (Režim kabelu DVB), pokud je v nastavení LCD TV Models (Modely televizoru LCD) vybrána možnost Finland (Finsko), Sweden (Švédsko) nebo “_”



1   Vyberte možnost **NASTAVENÍ**.

• Pomocí ČÍSELNÝCH tlačítek zadejte 4místné heslo pro režim **Rodičovský zámek 'Zap.'**.

2   Vyberte možnost **Manuální ladění**.

3   Vyberte položku **DTV**.

4    Proveďte příslušné úpravy.

- Stisknutím tlačítka MENU (NABÍDKA) se vrátíte k normálnímu sledování televize.
- Stisknutím tlačítka RETURN (NÁVRAT) se vrátíte na předchozí obrazovku nabídky.

Ke správnému přidání programu v režimu kabelu DVB je nutné zadat hodnoty Frequency (Frekvence), Symbol rate (Rychlost symbolu) a Modulation mode (Režim modulace). Správné hodnoty získáte od poskytovatele kabelových služeb.

SLEDOVÁNÍ TELEVIZE / VÝBĚR PROGRAMŮ

Ruční ladění programů (V ANALOGOVÉM REŽIMU)

Ruční programování umožňuje ručně ladit a uspořádat stanice v libovolném pořadí, jaké si přejete.

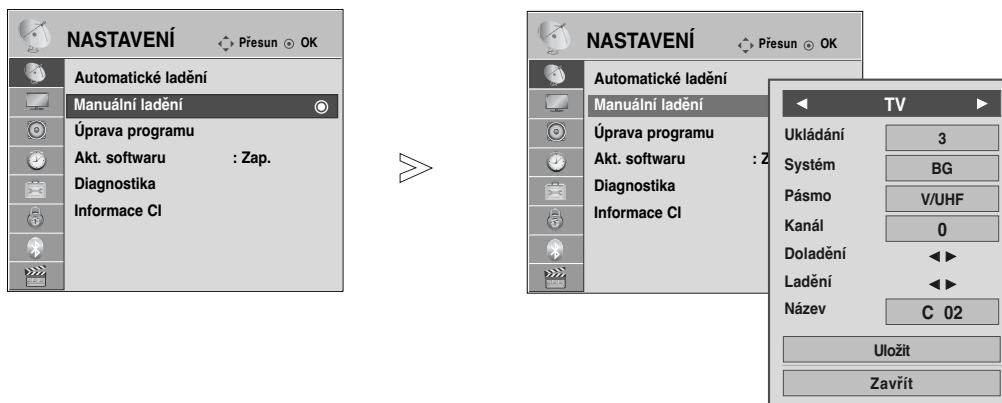

1 Vyberte možnost **NASTAVENÍ**.

2 Vyberte možnost **Manuální ladění**.

3 Vyberte položku **TV**.

4 nebo Vyberte požadované číslo programu.

5 Vyberte televizní systém.

6 Vyberte položku **V/UHF** nebo **Kabelové TV**.

7 nebo Vyberte požadované číslo kanálu.

8 Spustte vyhledávání.

9 Spustte vyhledávání.

- Stisknutím tlačítka MENU (NABÍDKA) se vrátíte k normálnímu sledování televize.
- Stisknutím tlačítka RETURN (NÁVRAT) se vrátíte na předchozí obrazovku nabídky.

- Pomocí ČÍSELNÝCH tlačítek zadejte 4místné heslo pro režim **Rodičovský zámek 'Zap.'**
- **L** : SECAM L/L' (Francie)
- **BG** : PAL B/G, SECAM B/G (Evropa/Východní Evropa/ Asie/Nový Zéland/Střední východ /Afrika/Austrálie)
- **I** : PAL I/II (Velká Británie/Irsko/Hong Kong/Jižní Afrika)
- **DK** : PAL D/K, SECAM D/K (Východní Evropa/Čína/Afrika/CIS)
- Chcete-li uložit další stanici, opakujte kroky 4 až 9.

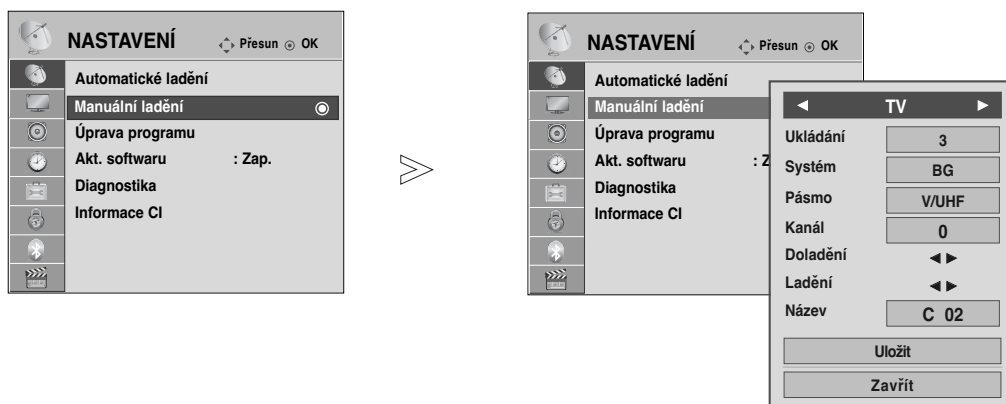

■ Přirazení názvu stanice

Je také možné přiřadit každému číslu programu název stanice s pěti znaky.

- 1 Vyberte možnost **NASTAVENÍ**.
- 2 Vyberte možnost **Manuální ladění**.
- 3 Vyberte položku **TV**.
- 4 Vyberte možnost **Název**.

- 5 Vyberte pozici a potom vyberte druhý znak, a postupujte dále. Můžete použít písmena abecedy A až Z, číslice 0 až 9, znaky +/- a mezery.
- 6 Vyberte položku **Zavřít**.
- 7 Vyberte možnost **Ulož it**.

■ Jemné ladění (s výjimkou 32/37/42/47LH70**, 50/60PS70**, 50/60PS80**, 42/50PQ35**, 42PQ65**, 50PS65**)

Obvykle je jemné ladění potřeba provést pouze tehdy, jeli slabá kvalita příjmu.

- 1 Vyberte možnost **NASTAVENÍ**.
- 2 Vyberte možnost **Manuální ladění**.
- 3 Vyberte položku **TV**.
- 4 Vyberte možnost **Doladění**.
- 5 Optimalizace nejlepšího obrazu a zvuku.
- 6 Vyberte možnost **Ulož it**.

- Stisknutím tlačítka MENU (NABÍDKA) se vrátíte k normálnímu sledování televize.
- Stisknutím tlačítka RETURN (NÁVRAT) se vrátíte na předchozí obrazovku nabídky.

SLEDOVÁNÍ TELEVIZE / VÝBĚR PROGRAMŮ

Úpravy programů

Pokud některé číslo programu vynecháte, nebude možné ho při sledování televize zvolit tlačítkem P ^ v .

Chcete-li vynechaný program zvolit, zadejte přímo číslo programu ČÍSELNÝMI tlačítky nebo ho vyberte v nabídce úprav programů.

Tato funkce umožňuje vynechat uložené programy.

Za předpokladu, že možnost „Automatic Numbering“ (Automatické číslování) není označena, je v režimu Auto Tuning (Automatické ladění) možné změnit číslo programu pomocí funkce „Move“ (Posunout).

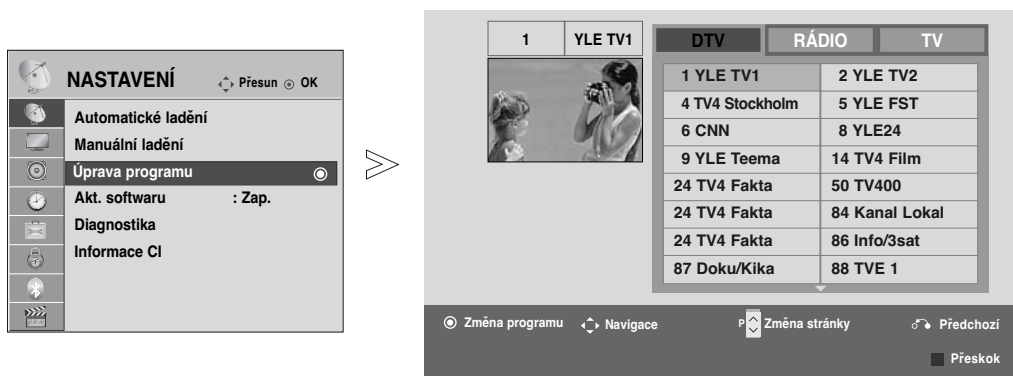

1 MENU Vyberte možnost **NASTAVENÍ**.

2 OK Vyberte položku **Úprava programu**.

3 OK Vstupte do nabídky **Úprava programu**.

4 Vyberte program, který chcete uložit nebo přeskočit.

- Pomocí ČÍSELNÝCH tlačítek zadejte 4místné heslo pro režim **Rodičovský zámek 'Zap.'** .

- Stisknutím tlačítka MENU (NABÍDKA) se vrátíte k normálnímu sledování televize.
- Stisknutím tlačítka RETURN (NÁVRAT) se vrátíte na předchozí obrazovku nabídky.



(V REŽIMU DTV/RADIO)

■ Řeskočení čísla programu

1  Vyberte číslo programu, který chcete přeskočit.

2  **Modrá** Označte číslo programu modře.

3  **Modrá** Uvolněte.

- Když přeskočíte číslo programu, znamená to, že ho nemůžete vybrat s použitím tlačítka **P**   během normálního sledování TV.

- Chcete-li zvolit vynechaný program, zadejte přímo číslo programu ČÍSELNÝMI tlačítky nebo ho vyberte v nabídce úprav programů nebo v elektronickém průvodci.

V REŽIMU TV

Tato funkce umožňuje vymazat nebo přeskočit uložené programy. Můžete rovněž přesunout některé kanály a použít jiná čísla programu.

■ Vymazání programu

1  Vyberte číslo programu, který chcete odstranit.

2  **Červená** Označte číslo programu červeně.



3  **Červená** Smazat.  **Modrá** Uvolněte.

- Vybraný program je vymazán a všechny následující programy posunuty o jednu pozici.

■ Přesunutí programu

1  Vyberte číslo programu, který chcete přesunout.

3  **ZELENÁ** Uvolněte.

2  **ZELENÁ**  Označte číslo programu zeleně.

■ Automatické řazení

1  **ŽLUTÁ** Spusťte funkci Auto Sort (Automatické řazení).



- Po jedné aktivaci funkce Auto Sort (Automatické řazení) nelze programy dále upravovat.

■ Řeskočení čísla programu

1  Vyberte číslo programu, který chcete přeskočit.

2  **Modrá** Označte číslo programu modře.

3  **Modrá** Uvolněte.

- Když přeskočíte číslo programu, znamená to, že ho nemůžete vybrat s použitím tlačítka **P**   během normálního sledování TV.

- Pokud chcete vybrat přeskočený program, zadejte číslo programu přímo NUMERICKÝMI tlačítky nebo ho vyberte v menu úprav či v tabulce programů.





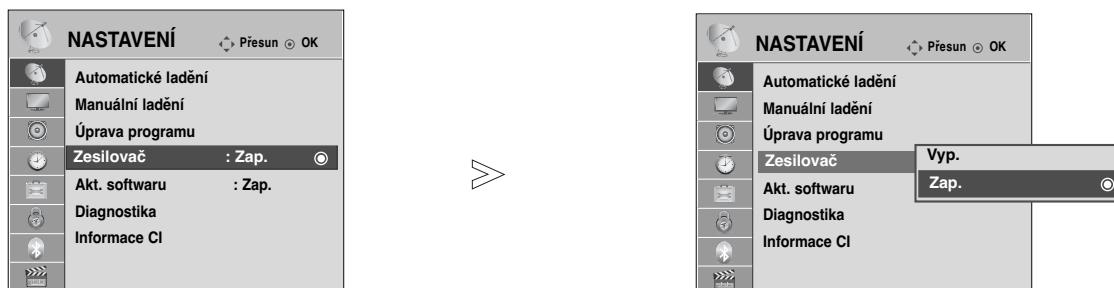

SLEDOVÁNÍ TELEVIZE / VÝBĚR PROGRAMŮ

Booster (V DIGITÁLNÍM REŽIMU)

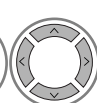
(s výjimkou 32/37/42/47LH70**, 50/60PS70**, 50/60PS80**, 42/50PQ35**, 42PQ65**, 50PS65**)

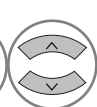
Pokud je příjem nedostatečný, nastavte možnost Booster (Zesilovač) na hodnotu Zap..
Pokud je signál silný, vyberte možnost „Vyp.“.



-   Vyberte možnost **NASTAVENÍ**.
-   Vyberte položku **Zesilovač**.
-   Vyberte možnost **Zap.** nebo **Vyp.**.
-  Nastavení uložte.

- Stisknutím tlačítka MENU (NABÍDKA) se vrátíte k normálnímu sledování televize.
- Stisknutím tlačítka RETURN (NÁVRAT) se vrátíte na předchozí obrazovku nabídky.

SOFTWARE UPDATE (AKTUALIZACE SOFTWARE)

Funkce Aktualizace softwaru (Software Update) umožňuje stahování softwaru prostřednictvím pozemního digitálního vysílacího systému.

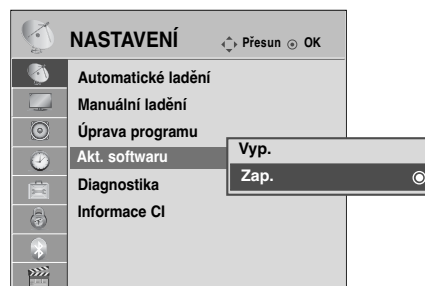
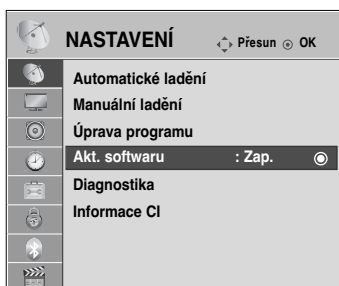

- 1 Vyberte možnost **NASTAVENÍ**.
- 2 Vyberte možnost **Akt. softwaru**.

- 3 Vyberte položku **Zap.** nebo **Vyp.**.
 • Pokud zvolíte hodnotu Zap., upozorní vás na nalezení nového softwaru zpráva.
- 4 Nastavení uložte.

* Při nastavení „Software Update“ (Aktualizace softwaru)

Občas se přenos aktualizovaného digitálního softwaru projeví v následující nabídce na obrazovce televizoru.

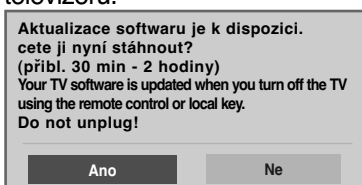

Po zobrazení následujícího obrázku vyberte tlačítka < > možnost **Ano**.

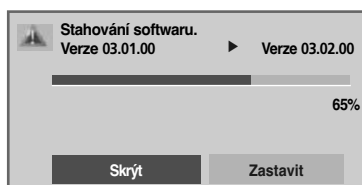

Po dokončení aktualizace softwaru se systém restartuje.



Simple Update (Jednoduchá aktualizace):

Pro aktuální aktualizací sled

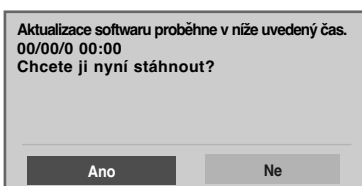

Pokud je přístroj vypnut, zahájí se stahování.

Pokud je přístroj během stahování aktualizace zapnut, zobrazují se informace o průběžném stavu.

Schedule Update (Plánovaná aktualizace):

Pro plánovaný aktualizací sled

V případě, že je funkce Aktualizace softwaru nastavena na hodnotu „Vyp.“, zobrazí se zpráva vyzývající k přepnutí do stavu „Zap.“.

- Během aktualizace softwaru dodržujte následující pokyny:

- Nesmíte přerušit napájení přístroje.
- Přístroj nesmíte vypnout.
- Nesmíte odpojit anténu.
- Po aktualizaci softwaru můžete aktualizovanou verzi zjistit v nabídce Diagnostika.
- Stažení softwaru může trvat až hodinu. Během stahování dbejte na to, aby nebylo přerušeno napájení.

SLEDOVÁNÍ TELEVIZE / VÝBĚR PROGRAMŮ

DIAGNOSTICS (Diagnostika)





Tato funkce slouží k zobrazení údajů Výrobce, Model/typ, Sériové číslo a Verze softwaru.

Zobrazuje informace a sílu signálu naladěného multiplexu.

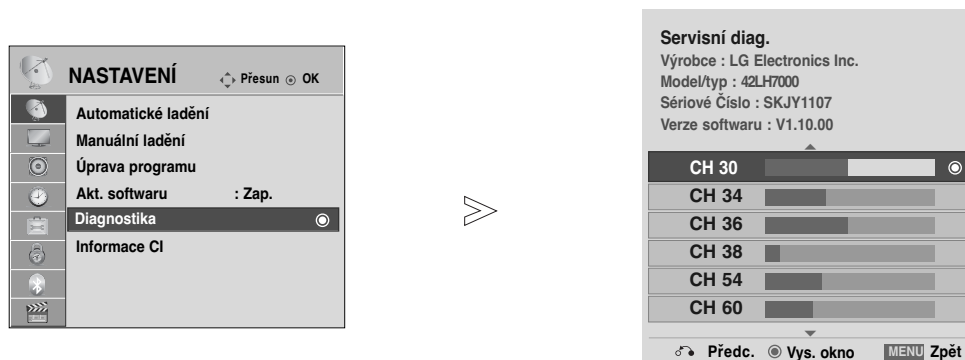
Zobrazuje informace o signálu a název služby vybraného multiplexu.

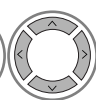
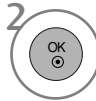
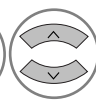
(*MUX: Vyšší adresář kanálů v digitálním vysílání (jeden MUX obsahuje několik kanálů).)



-   Vyberte možnost **NASTAVENÍ**.
-   Vyberte položku **Diagnostika**.
-  Zobrazte Výrobce, Model/typ, Sériové číslo a Verzi softwaru.
-   Zobrazte informace o kanálu.

- Stisknutím tlačítka MENU (NABÍDKA) se vrátíte k normálnímu sledování televize.
- Stisknutím tlačítka RETURN (NÁVRAT) se vrátíte na předchozí obrazovku nabídky.

CI [COMMON INTERFACE] INFORMATION (Informace CI)



Tato funkce umožňuje sledovat některé šifrované stanice (placená vysílání). Pokud modul CI odstraníte, nebudete moci placené služby sledovat. Když modul vložíte do zásuvky CI, získáte přístup k nabídce modulu. Modul a inteligentní adaptér můžete zakoupit u svého dodavatele. Modul CI nevkládejte ani nevytahujte z přístroje příliš často. Mohlo by to způsobit potíže. Po zapnutí přístroje po vložení modulu CI často neuslyšíte zvuk.

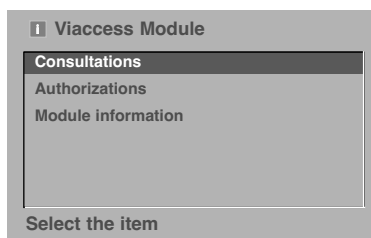
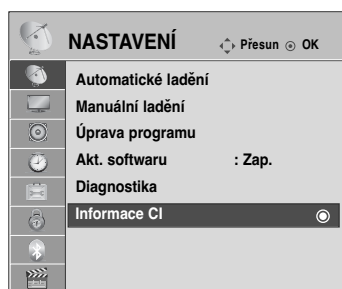

Podle použitého modulu CI a inteligentního adaptéru může být obraz nepřirozený.



Funkce CI (Common Interface) nemusí být použita, záleží na situaci vysílání v dané zemi.



- Tato nabídka OSD je uvedena pouze pro ilustraci a položky nabídky a formát obrazovky se mohou měnit podle provozovatele placených digitálních služeb.
- Obrazovku nabídky CI (Common Interface) a služby můžete změnit u dodavatele.

1   Vyberte možnost **NASTAVENÍ**.

2   Vyberte možnost **Informace CI**.

3   Vybete požadovanou položku: informace o modulu, informace o kartě Smart Card, jazyk nebo stažení softwaru atd.

4  Nastavení uložte.

- Stisknutím tlačítka RETURN (NÁVRAT) se vrátíte k normálnímu sledování televize.

SLEDOVÁNÍ TELEVIZE / VÝBĚR PROGRAMŮ

Vyvolání tabulky programů

Programy uložené v paměti můžete kontrolovat tak, že zobrazíte tabulku programů.

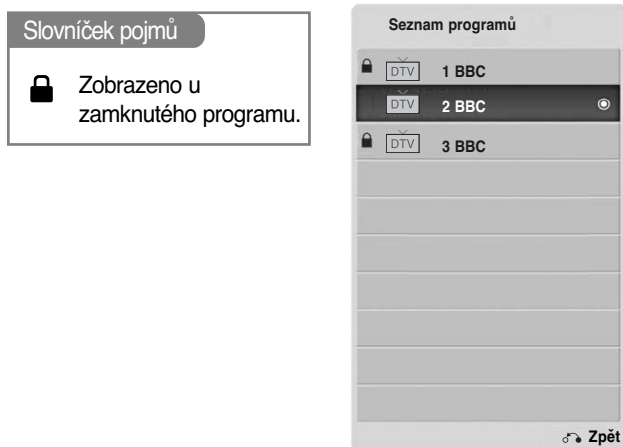



■ Zobrazení tabulky programů

- 1  Zobrazte položku **Seznam programů**.

- Některé programy mohou být zobrazeny v modré barvě. Ty byly nastaveny jako přeskočené automatickým programováním nebo v režimu úprav programů.
- Některé programy, uvedené v tabulce programů s číslem kanálu, nemají přiřazený žádný název stanice.

■ Volba programu v tabulce programů

- 1  Vyberte program.
- 2  Přepněte na zvolené číslo programu.

-  Režim bude přepnut mezi TV, DTV a rádiem z právě sledovaného programu.

■ Listování v tabulce programů

- 1  Obracete stránky.
- 2  Vraťte se do režimu normálního sledování televize.

nastavení oblíbených programů

■ Výběr oblíbených programů

Výhodná funkce Favorite programmes (Oblíbené programy) umožňuje rychle hledat vámi vybrané programy bez nutnosti čekání, až televizor prohledá všechny ostatní programy.



(s výjimkou 19/22LU40**, 19/22/26LU50**, 32/37/42LF25**, 32/37/42LG2**, 32/37/42LG33**, 19/22/26LG31**, 19/22/26/32/37/42LH20**, 19/22/26/32LD3**, 32/37/42/47LH3**, 32/42/47LF51**)

(pouze 19/22LU40** 19/22/26LU50**, 32/37/42LF25**, 32/37/42LG2**, 32/37/42LG33**, 19/22/26LG31**, 19/22/26/32/37/42LH20**, 19/22/26/32LD3**, 32/37/42/47LH3**, 32/42/47LF51**)

1 nebo Vyberte požadovaný program.

3 Vyberte **Oblíbené**.

2 Vyberte **Oblíbené**.

4 Vraťte se do režimu sledování televize.

- Tento postup automaticky zahrne vybraný program do seznamu oblíbených programů.

■ Zobrazení seznamu oblíbených programů



1 Zobrazte seznam oblíbených programů.

SLEDOVÁNÍ TELEVIZE / VÝBĚR PROGRAMŮ

SEZNAM VSTUPŮ

Detekční kolík může rozpoznat vstupy HDMI a AV1, 2 (SCART), a z toho důvodu budou aktivovány pouze v případě, že externí zařízení schválí napětí.

Pomocí tlačítka TV/RAD můžete přejít z externího vstupu na vstup RF a k naposledy sledovanému programu v režimu DTV/RADIO/TV.

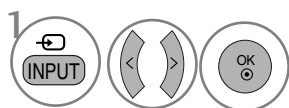
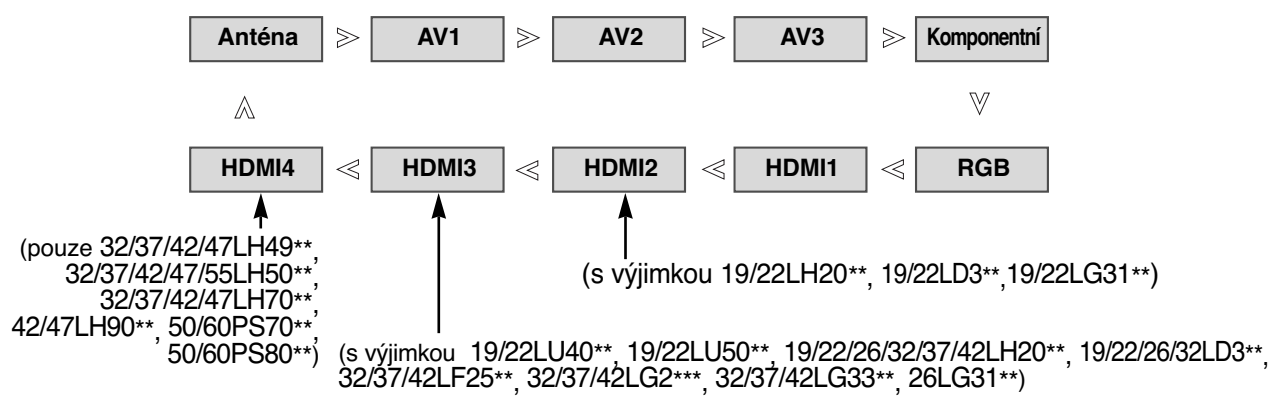

1 Vyberte vstupní zdroj.

- **Anténa** nebo **kabelové TV**: Tento zdroj vyberte při sledování DTV/TV. (Vstup digitálního kabelu je k dispozici pouze u Finska, Švédska a "--")
- **AV1, AV2, AV3**: Tento vstup vyberte při sledování videa nebo externího zařízení.
- **Komponentní**: Tento zdroj vyberte, pokud použití DVD nebo digitálního zařízení set-top box závisí na konektoru.
- **RGB**: Tuto možnost vyberte, pokud používání počítače závisí na konektoru.
- **HDMI1, HDMI2**(s výjimkou 19/22LH20**, 19/22LD3**, 19/22LG31**), **HDMI3**(s výjimkou 19/22LU40**, 19/22LU50**, 19/22/26/32/37/42LH20**, 19/22/26/32LD3**, 32/37/42LF25**, 32/37/42LG2**, 32/37/42LG33**, 26LG31**), **HDMI4**(pouze 32/37/42/47LH49**, 32/37/42/47/55LH50**, 32/37/42/47LH70**, 42/47LH90**, 50/60PS70**, 50/60PS80**) : Tento zdroj vyberte, pokud použití DVD, počítače nebo digitálního zařízení set-top box závisí na konektoru.

DATOVÉ SLUŽBY

(Tato nabídka je k dispozici pouze v Irsku.)

Díky této funkci si uživatelé mohou vybírat mezi službami **MHEG (digitální teletext)** a **Teletext** pokud jsou obě k dispozici. Pokud je k dispozici pouze jedna z těchto služeb, **MHEG** nebo **Teletext** bude zapnuta bez ohledu na vybranou možnost.

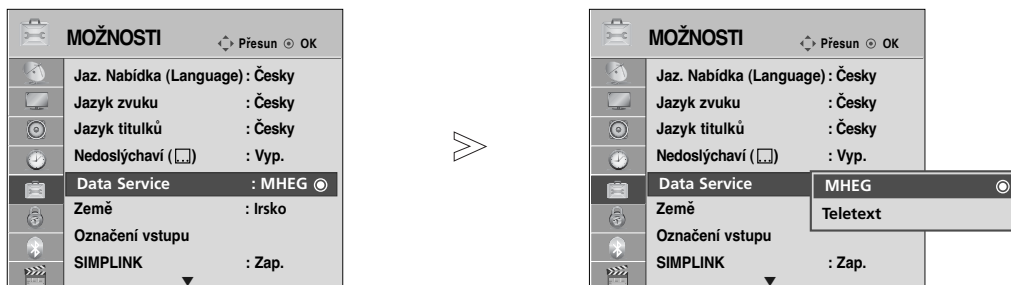

1 Vyberte položku **MOŽNOSTI**.

2 Vyberte položku **Data Service**.

3 Vyberte položku **MHEG** nebo **Teletext**.

4 Nastavení uložte.

- Stisknutím tlačítka MENU (NABÍDKA) se vrátíte k normálnímu sledování televize.
- Stisknutím tlačítka RETURN (NÁVRAT) se vrátíte na předchozí obrazovku nabídky.

INPUT LABEL (VSTUPNÍ ŠTÍTEK)

Výběr značky pro každý zdroj vstupu

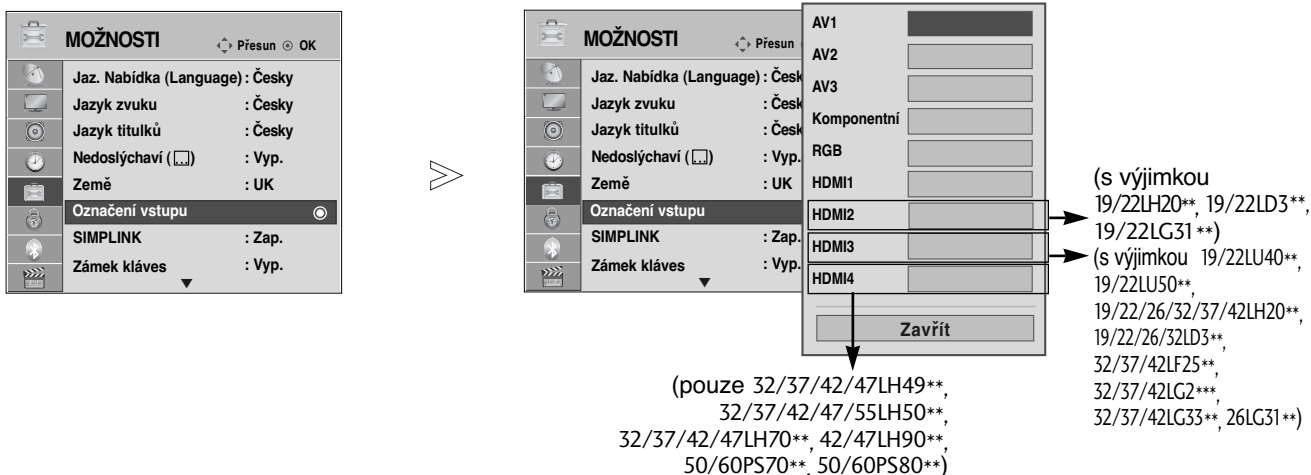

1 Vyberte položku **MOŽNOSTI**.

2 Vyberte položku **Označení vstupu**.

3 Zvolte zdroj.

4 Vyberte štítek.

- Stisknutím tlačítka MENU (NABÍDKA) se vrátíte k normálnímu sledování televize.
- Stisknutím tlačítka RETURN (NÁVRAT) se vrátíte na předchozí obrazovku nabídky.

SLEDOVÁNÍ TELEVIZE / VÝBĚR PROGRAMŮ

SIMPLE MANUAL (STRUČNÁ PŘÍRUČKA)

Informace o televizoru je možné rychle a snadno zobrazit otevřením stručné příručky přímo na televizoru.

Během zobrazení stručné příručky bude vypnutý zvuk.

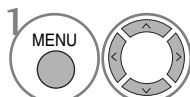
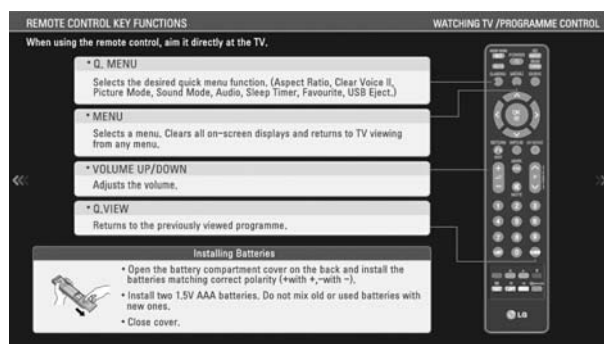

1 Vyberte položku **MOŽNOSTI**.

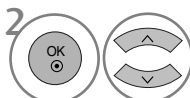

2 Vyberte položku **Jednoduchý návod na použití...**

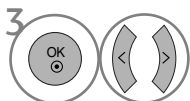

3 Zvolte část příručky, kterou chcete zobrazit.

- Stisknutím tlačítka RETURN (NÁVRAT) se vrátíte k normálnímu sledování televize.





Funguje pouze u zařízení s logem SIMPLINK. Zkontrolujte přítomnost loga SIMPLINK.



Při použití s jinými produkty s funkcí HDMI-CEC nemusí tento produkt fungovat správně.

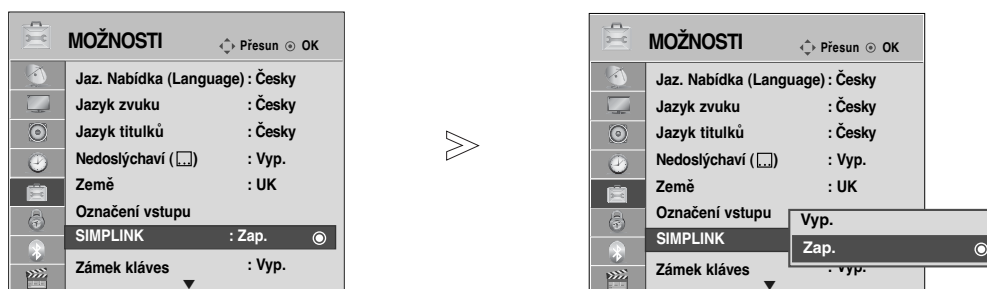

Slouží k ovládání a spouštění jiných AV zařízení připojených k televizoru kabelem HDMI bez nutnosti použití dalších kabelů a nastavení.

Pokud nechcete zobrazovat nabídku SIMPLINK, zvolte možnost **Vyp.**



1   Vyberte položku **MOŽNOSTI**..

2   Vyberte možnost **SIMPLINK**.

3   Vyberte položku **Zap.** nebo **Vyp.**

4  Nastavení uložte.

- Stisknutím tlačítka MENU (NABÍDKA) se vrátíte k normálnímu sledování televize.
- Stisknutím tlačítka RETURN (NÁVRAT) se vrátíte na předchozí obrazovku nabídky.

SLEDOVÁNÍ TELEVIZE / VÝBĚR PROGRAMŮ

Připojení k domácímu kinu s logem SIMPLINK.

- 1** Pomocí kabelu HDMI propojte konektor **HDMI/DVI IN 1**, **HDMI IN 2** (s výjimkou 19/22LH20**, 19/22LD3**, 19/22LG31**), **HDMI IN 3** (s výjimkou 19/22LU40**, 19/22LU50**, 19/22/26/32/37/42LH20**, 19/22/26/32LD3**, 32/37/42LF25**, 32/37/42LG2**, 32/37/42LG33**, 26LG31**) nebo **HDMI IN 4** (pouze 32/37/42/47LH49**, 32/37/42/47/55LH50**, 32/37/42/47LH70**, 42/47LH90**, 50/60PS70**, 50/60PS80**) na zadní straně televizoru s výstupním konektorem HDMI domácího kina.
- 2** Pomocí optického kabelu propojte výstupní konektor digitálního audiosignálu na zadní straně televizoru se vstupním konektorem digitálního audiosignálu domácího kina.
- 3** Stisknutím tlačítka **SIMPLINK** vyberte v nabídce Speaker (Reproduktor) položku Home Theater (Domácí kino).

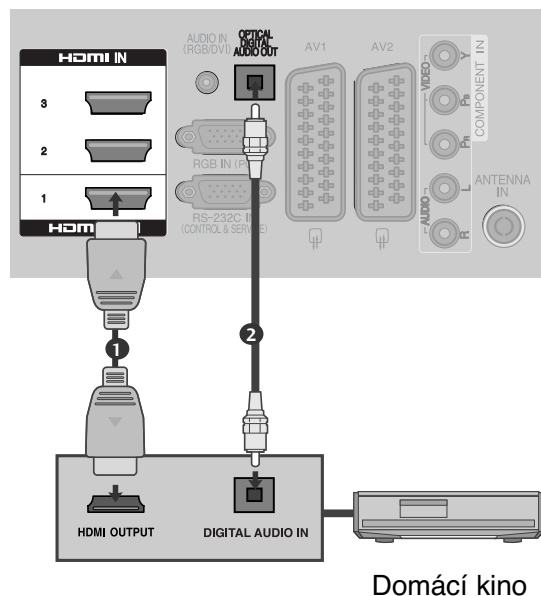

► Při výběru nebo používání médií v zařízení s funkcí domácího kina je reproduktor automaticky přepnut na reprodukci domácího kina (poslouchání domácího kina).

! POZNÁMKA

- Pomocí kabelu HDMI připojte konektor HDMI/DVI IN nebo HDMI IN televizoru ke konektoru (konektor HDMI) zařízení SIMPLINK.
- Když je zdroj vstupu přepnut pomocí tlačítka INPUT na dálkovém ovladači nebo jinde, zařízení pracující se SIMPLINK se zastaví.

Funkce systému SIMPLINK

Disc playback (Přehrávání disků)

Ovládejte propojená zařízení AV stisknutím tlačítek \wedge \vee \lt \gt , OK, \blacktriangleright , \blacksquare , II , \lll a \ggg .

Direct Play (Přímé přehrávání)

Po připojení AV zařízení k televizoru můžete přímo ovládat zařízení a přehrávat média bez dalšího nastavování.

Select AV device (Volba AV zařízení)

Umožňuje vybrat jedno z AV zařízení připojených k televizoru a přehrávat jeho obsah.

Power off all devices (Vypnout všechna zařízení)

Při vypnutí televizoru budou vypnuta všechna ostatní zařízení.

Switch audio-out (Vypnout zvukový výstup)

Snadný způsob vypnutí zvukového výstupu.

Funkce Sync Power (Synchronizace výkonu) je zapnutá.

Když začne hrát zařízení s funkcí Simplink připojené ke konektoru HDMI, televizor se automaticky zapne.

* Zařízení připojená k televizoru kabelem HDMI, která nepodporují systém Simplink, tuto funkci neobízejí

Poznámka: Aby bylo možné provozovat funkci SIMPLINK, je třeba použít kabel HDMI verze 1.3 nebo vyšší s funkcí *CEC. (*CEC: Consumer Electronics Control (Ovládání spotřební elektroniky)).

Nabídka SIMPLINK

Stisknutím tlačítka \wedge \vee \lt \gt a tlačítka **OK** vyberte požadovaný zdroj SIMPLINK.

- 1 **TV viewing (Sledování televize):** Bez ohledu na aktuální režim přepne na dříve sledovanou televizní stanici
- 2 **DJSC playback (Přehrávání disku):** Volba a přehrávání připojených disků. Je-li k dispozici více disků, jsou ve spodní části obrazovky zobrazeny jejich názvy.
- 3 **VCR playback (přehrávání videorekordéru):** Přehrávání a ovládání připojeného videorekordéru.
- 4 **HDD Recordings playback (Přehrávání nahrávek z pevného disku):** Přehrávání a ovládání nahrávek uložených na pevném disku.
- 5 **Audio Out to Home theatre/Audio Out to TV (Zvukový výstup do domácího kina nebo televizoru):** Vyberte zvukový výstup Home theatre (Domácí kino) nebo TV speaker (Reproduktor televizoru).

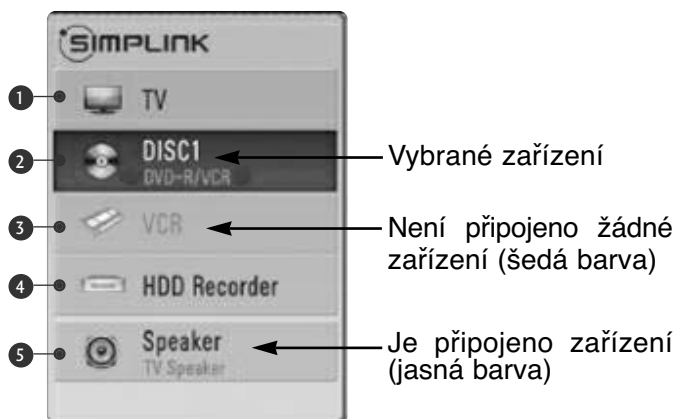

- Domácí kino: Současně je podporováno pouze jedno domácí kino.
- Přehrávač disků DVD: Zároveň jsou podporovány maximálně jeden (19/22LH20**, 19/22LD3**, 19/22LG31**), dva (19/22LU40**, 19/22LU50**, 26/32/37/42LH20**, 26/32LD3**, 32/37/42LF25**, 32/37/42LG2**, 32/37/42LG33**, 26LG31**), tři (32/37/42/47LH3**, 32/37/42/47LH40**, 26LU50**, 32/42/47LF51**, 42/50PQ35**, 42PQ65**, 50PS65**) nebo čtyři (32/37/42/47LH49**, 32/37/42/47/55LH50**, 32/37/42/47LH70**, 42/47LH90**, 50/60PS70**, 50/60PS80**).
- Videorekordér: Současně je podporován pouze jeden rekordér.

SLEDOVÁNÍ TELEVIZE / VÝBĚR PROGRAMŮ

AV MODE (REŽIM AV)

Při připojování zařízení AV k externímu vstupu můžete vybrat optimální obrazy a zvuky.

Vyp. (Vypnuto)	Vypne režim AV MODE.
Kino	Optimalizuje obraz a zvuk pro sledování filmů.
Sport	Optimalizuje obraz a zvuk pro sledování sportovních přenosů.
Hra	Optimalizuje obraz a zvuk pro hraní her.

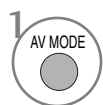
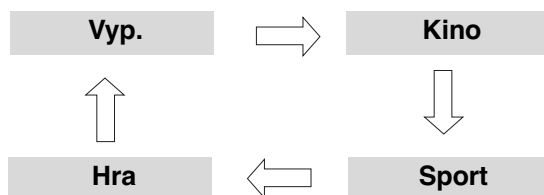



Opakovaným stisknutím tlačítka **AV MODE (Režim AV)** vyberte požadovaný zdroj.



- Pokud v režimu **AV režim** vyberete režim **Kino**, režim **Kino** bude vybrán pro režimy **Režim obrazu** i **Režim zvuku** v nabídce **OBRAZ** a **ZVUK**.
- Pokud v režimu **AV režim** vyberete položku „**Vyp.**“, bude vybrán původně nastavený obraz.

Initializing (Inicializace – obnovení výchozího nastavení)





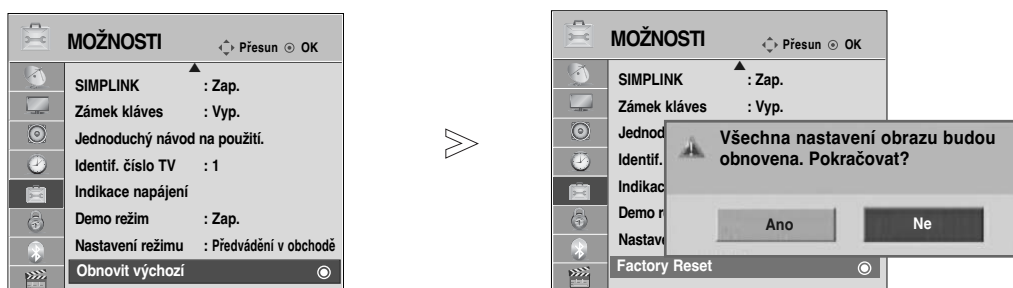

Tato funkce inicializuje všechna nastavení. Nelze však inicializovat nastavení  **Den** a  **Noc** režimu **Picture Mode (Režim obrazu)**.

Produkt je vhodné inicializovat, pokud se například stěhujete do jiného města či země.

Po dokončení operace Obnovit výchozí (Obnovení stavu z výroby) je třeba znovu provést úvodní nastavení.

V případě, že je funkce **Rodičovský zámek** nastavena na hodnotu „Zap.“, zobrazí se žádost o zadání hesla.



- 1   Vyberte položku **MOŽNOSTI..**
- 2   Vyberte položku **Obnovit výchozí.**
- 3   Vyberte možnost **Ano.**
- 4  Spustíte operaci Factory Reset (Obnovení stavu z výroby).

- V případě, že je funkce **Rodičovský zámek** nastavena na hodnotu „Zap.“ („Zapnuto“) a vy zapomenete heslo, zadejte na dálkovém ovladači čísla „7“, „7“, „7“, „7“.

- Stisknutím tlačítka MENU (NABÍDKA) se vrátíte k normálnímu sledování televize.
- Stisknutím tlačítka RETURN (NÁVRAT) se vrátíte na předchozí obrazovku nabídky.

POUŽÍVÁNÍ ROZHRAŇÍ BLUETOOTH

(pouze 32/37/42/47LH70**, 42/47LH90**, 50/60PS70**, 50/60PS80**)

Bluetooth?

Bluetooth je technologie síťového připojení na krátké vzdálenosti, která využívá frekvenci 2.4 GHz k připojení různých typů informačních zařízení – například počítačů, mobilních telefonů, kapesních počítačů a digitálních přístrojů – pomocí bezdrátového propojení, tzn. bez nutnosti používání kabelů, a umožňuje výměnu dat.

Pomocí funkce Bluetooth je možné připojit se přes televizor k bezdrátovým stereofonním sluchátkům s rozhraním Bluetooth nebo přijímat obrázky (pouze JPEG) nebo poslouchat hudbu z mobilního telefonu s podporou rozhraní Bluetooth.

- Technické údaje komunikace: Bluetooth verze 2.0 + EDR (Enhanced Data Rate)
- Výstup: Bluetooth Power třídy 2
- Maximální dosah komunikace: Přímá trasa asi 10 m (30 ft)
- Frekvenční pásmo: 2.4 GHz (2.4 GHz až 2.4835 GHz)
- Modul Bluetooth: EAX57538201 (LG Electronics)
- Kompatibilní profil Bluetooth:
 - GAVDP (Generic Audio/Video Distribution Profile)
 - A2DP (Advanced Audio Distribution Profile)
 - OPP (Object Push Profile)
 - HSP (Profil sluchátek)
 - BIP (Základní obrazový profil)
 - FTP (Profil přenosu souborů)

CE0678

Bezpečnostní opatření při používání rozhraní Bluetooth

- ▶ Používejte v dosahu do 10 m (-45° až 45°). Pokud zařízení používáte mimo tento dosah nebo v cestě stojí překážky, může dojít k chybě komunikace.
- ▶ K chybě komunikace může dojít také kvůli působení okolních zařízení.
- ▶ Výrobky využívající stejnou frekvenci 2.4 GHz (bezdrátová síť LAN, mikrovlnné trouby atd.) mohou používáním stejného frekvenčního pásma vyvolat chybu komunikace.
- ▶ Čas vyhledávání zařízení se liší v závislosti na počtu zařízení Bluetooth a provozní situaci.
- ▶ Čím méně zařízení, která existují k vyhledání, tím vyšší úspěšnost.
- ▶ S menším počtem zařízení se pravděpodobnost úspěšného hledání zvyšuje.
- ▶ Mikrovlnné trouby mohou být příslušným bezdrátovým zařízením rušeny.
- ▶ Protože příslušná bezdrátová zařízení mohou rušit elektromagnetické vlny, nesmí poskytovat služby související s lidským zdravím.
- ▶ Je možné připojit najednou pouze jedno zařízení Bluetooth.
- ▶ Pokud používáte sluchátka připojená přes rozhraní Bluetooth, není možné přijímat fotky (pouze JPEG) nebo poslouchat hudbu z jiných zařízení Bluetooth.
- ▶ Podrobné informace o rozhraní Bluetooth najdete v uživatelské příručce zařízení Bluetooth.
- ▶ Rozhraní USB (Seznam fotek, Seznam hudby, Seznam filmů (Pouze 32/37/42/47LH49**, 32/37/42/47/55LH50**, 32/37/42/47LH70**, 42/47LH90**, 50/60PS70**, 50/60PS80**, 42/50PQ35**, 42PQ65**, 50PS65**)) a Bluetooth nebudou podporována zároveň.
- ▶ Provoz musí splňovat tyto dvě podmínky: (1) Toto zařízení nesmí způsobit (nežádoucí) rušení a (2) toto zařízení musí přijmout jakékoli rušení včetně takového, které může mít nežádoucí vliv na jeho provoz.

QDID (Stanovený osobitý design): B014836

NASTAVENÍ ROZHRANÍ BLUETOOTH

Chcete-li poslouchat rozhlasové vysílání pomocí sluchátek Bluetooth nebo přijímat obrázky ve formátu JPEG z externího zařízení a prohlížet si je na televizoru, poslouchat hudbu z mobilního telefonu (zařízení Bluetooth), můžete využít bezdrátovou komunikaci, která umožňuje připojení bez kabelů.

Nabídku BLUETOOTH zobrazíte výběrem možnosti On (Zapnuto).
Pokud funkci Bluetooth nechcete využívat, vyberte možnost Vyp. (Vypnuto).

Pokud je televizor připojen k externímu zařízení Bluetooth, lze možnost Vyp. (Vypnuto) vybrat po odpojení zařízení.

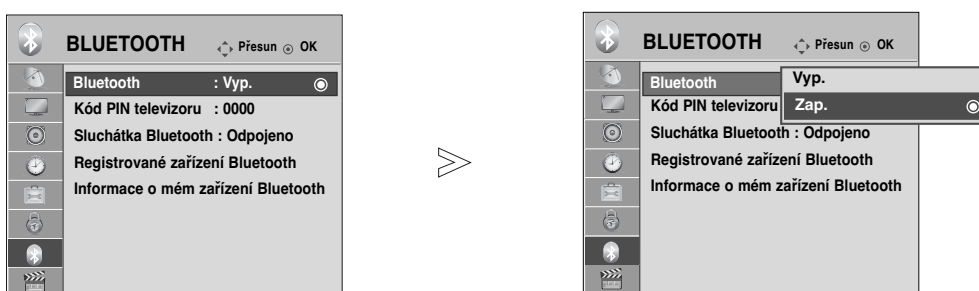

-   Vyberte položku **BLUETOOTH**.
-   Vyberte možnost **Bluetooth**.
-   Vyberte možnost **Zap.** nebo **Vyp.**.
-  Nastavení uložte.

- Stisknutím tlačítka MENU (NABÍDKA) se vrátíte k normálnímu sledování televize.
- Stisknutím tlačítka RETURN (NÁVRAT) se vrátíte na předchozí obrazovku nabídky.

POUŽÍVÁNÍ ROZHRAŇÍ BLUETOOTH





NASTAVENÍ KÓDU PIN TELEVIZORU

Slouží k přijetí připojení z externího zařízení Bluetooth nebo k připojení externího zařízení Bluetooth, Je třeba zadat číslo PIN.

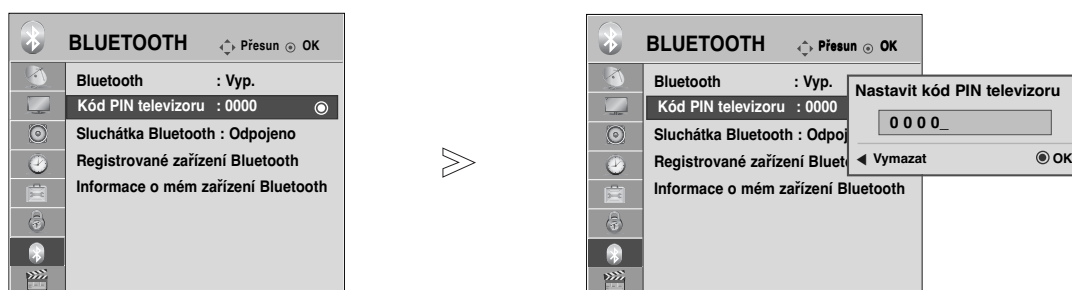
Podrobné informace o nastavení kódu PIN externího zařízení Bluetooth najdete v uživatelské příručce příslušného zařízení.

Číslo PIN televizoru je tvořeno až 10ciferným číslem.
Číslo PIN televizoru musí obsahovat více než 1 cifru.



- 1   Vyberte položku **BLUETOOTH**.
- 2   Vyberte možnost **Kód PIN televizoru**.
- 3   Zadejte požadované číslo kódu PIN.
- 4 

- Stisknutím tlačítka < lze čísla postupně mazat.

SLUCHÁTKA BLUETOOTH

Když vyberete možnost sluchátek s rozhraním Bluetooth, můžete zvuk televizoru poslouchat přes sluchátka Bluetooth prostřednictvím bezdrátové komunikace.

Před prvním použitím je třeba je spárovat s libovolným novým zařízením Bluetooth. Podrobné informace najdete v uživatelské příručce příslušného zařízení. Párovat je možné maximálně 12 zařízení.

Pokud jednotka hledá sluchátka Bluetooth, ostatní tlačítka kromě tlačítka „Stop“ (tlačítko OK) nefungují.

Připojení nových sluchátek s rozhraním Bluetooth

Nová sluchátka Bluetooth je možné hledat pouze v režimu Disconnected (Odpojeno).

Při spuštění hledání se zobrazí seznam odpovídajících sluchátek Bluetooth.

Po vyhledání nového zařízení Bluetooth bude ověřen kód PIN a zařízení se připojí. Podrobné informace najdete v uživatelské příručce příslušného zařízení.

Při volbě kabelu (režim DVB kabel), pokud je zvoleno Finsko, Švédsko nebo "--", nelze poslouchat stereo zvuk přes sluchátka s mikrofonom Bluetooth.

Při volbě kabelu (režim DVB kabel), pokud je zvoleno Finsko, Švédsko nebo "--".

1. Pokud jsou připojena sluchátka Bluetooth, budou odpojena.
2. Všechny seznamy sluchátek jsou vymazány.
3. Režim Bluetooth je vypnutý.
4. Při pokusu připojit sluchátka pouze pro stereo se zobrazí chybové hlášení "Invalid format" (Neplatný formát).

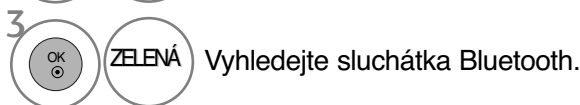
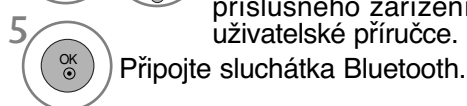
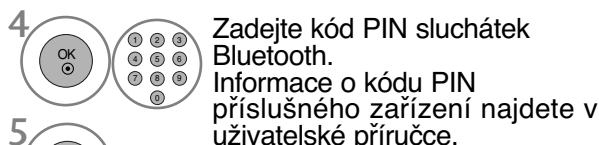

Připojení již registrovaných sluchátek s rozhraním Bluetooth

Sluchátka Bluetooth jsou v seznamu seřazena podle toho, v jakém pořadí byla použita. Na prvním místě seznamu jsou právě používaná sluchátka.

Při připojování dříve registrovaného zařízení Bluetooth můžete sluchátka vybrat a připojit bez nutnosti ověření kódu PIN.

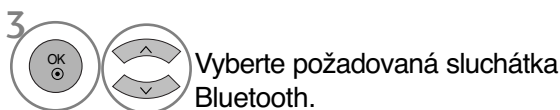
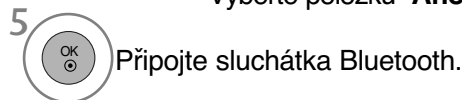
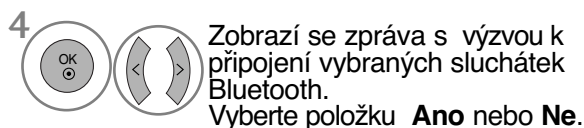

- Po připojení/používání sluchátek Bluetooth, a následném vypnutí a zapnutí napájení televizoru, přejdou sluchátka automaticky do režimu Disconnected (Odpojeno).
- Po připojení sluchátek Bluetooth se reproduktor televizoru přepne do režimu Mute (Ztišeno) a zvuk bude přenášen pouze do sluchátek.

POUŽÍVÁNÍ ROZHRAŇÍ BLUETOOTH

Odpojení sluchátek s rozhraním Bluetooth během používání

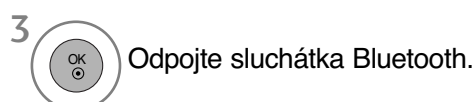

Výzva k připojení k televizoru pomocí sluchátek s rozhraním Bluetooth

Je-li nabídka Bluetooth v režimu On (Zapnuto) a zobrazí se výzva k připojení přes sluchátka, zobrazí se následující zpráva.

Tuto funkci nepodporují všechna sluchátka. (Další informace najdete v uživatelské příručce příslušných sluchátek Bluetooth.)

Určité typy sluchátek se mohou pokusit navázat spojení když jsou vypnuty/zapnuty dokonce i když nejsou zahrnuty v Seznamu registrovaných zařízení.

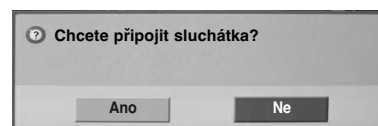

! POZNÁMKA

- ▶ Společnost LG doporučuje následující sluchátka. Název modelu:
 - Mono/Stereo : Nokia : BH501 / Jabra : BT620s / Sony : DR-BT30Q / Philips : SHB7100 / Plantronics : Pulsar590 / Motorola : HT820 / Motorola : S9 / LG : HBS200
 - Pouze Stereo : Logitech : Freepulse-wireless
 - Pouze Mono : Motorola : H800 / Jabra : BT250v / Jabra : BT2040 / Plantronics : Discovery665 / Nokia : BH-900 / Sony Ericsson : HBH-GV435 / Samsung : WEP500 / LG: Prada HBM-510V závislosti na velikosti vyrovnávací paměti sluchátek můžete slyšet zvukovou prodlevu.
- ▶ Vyhledat a připojit lze pouze stereofonní/monofonní sluchátka oficiálně certifikovaná jako kompatibilní s rozhraním Bluetooth.
- ▶ Připojit lze pouze stereofonní/monofonní sluchátka, která podporují funkci A2DP nebo HSP mezi zařízeními Bluetooth.
- ▶ Pokud prostředí okolí televizoru vykazuje následující charakteristiky, může dojít k chybě při hledání nebo připojení zařízení:
 - silné elektromagnetické vlny;
 - příliš mnoho zařízení Bluetooth;
 - Pokud jsou stereofonní sluchátka vypnutá, nejsou na místě nebo u nich došlo k chybě.
 - některá zařízení, například mikrovlnné trouby, bezdrátová síť LAN, plazmové světlo, plynové sporáky atd., využívají stejný frekvenční rozsah, a mohou tak vyvolat chybu komunikace.
- ▶ Najednou je možné připojit pouze jedna sluchátka Bluetooth.
- ▶ Připojení ztracené kvůli vypnutí televizoru apod. nebude obnoveno automaticky. Připojte dané zařízení znovu.
- ▶ Při používání sluchátek mohou některé operace trvat déle.
- ▶ I když vyberete nabídku Simplink Home Theatre (Domácí kino) po používání sluchátek během operace Simplink, jednotka se automaticky nepřepne na reproduktory režimu Home Theatre (Domácí kino).
- ▶ Pokud se připojení sluchátek stále nedaří, spárujte zařízení ještě jednou.
- ▶ Kvalita zvuku při poslechu z monofonních sluchátek bude horší než při poslechu ze sluchátek stereofonních.
- ▶ Při poslechu z monofonních sluchátek může při větší vzdálenosti od televizoru docházet k zesilování ruchu, a to z důvodu používání jiného způsobu přenosu oproti stereofonním sluchátkům.
- ▶ Při používání sluchátek Bluetooth nefungují tlačítka Volume (Hlasitost) +/- a Mute (Vypnout zvuk), u nabídky Audio (Zvuk) se obnoví výchozí nastavení a nabídka bude deaktivována.
- ▶ Pokud je Bluetooth nastaven na zapnuto a žádné registrované zařízení není zapnuto, TV se automaticky přepne na režim Bluetooth, dokonce i když se díváte na jiný režim vstupu. V tomto případě nastavte Bluetooth na vypnuto.

SPRÁVA REGISTROVANÉHO ZAŘÍZENÍ BLUETOOTH

Pokud nejsou registrována žádná zařízení, nabídka Registered B/T Device (Registrovaná zařízení Bluetooth) se deaktivuje a nebude možné ji používat.

Je-li již registrováno 12 zařízení, nelze registrovat žádná další zařízení a externí zařízení již nebude možné spárovat s televizorem. V takovém případě jedno zařízení odstraňte (nejprve jej odpojte, je-li připojeno k televizoru) a poté zaregistrujte jiné zařízení.

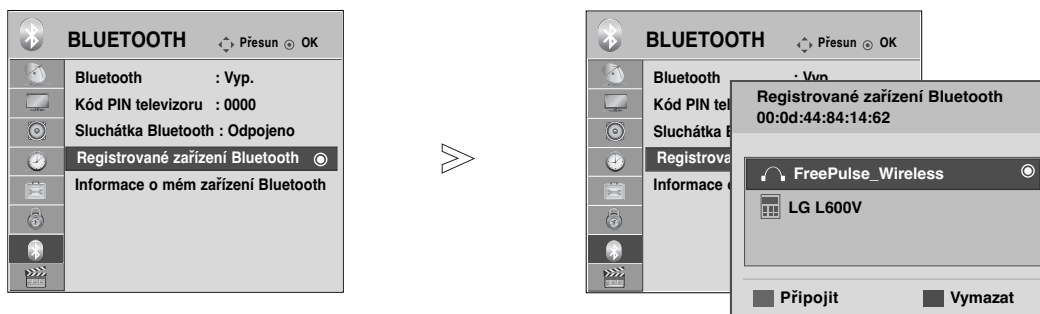

1 MENU Vyberte položku **BLUETOOTH**.

2 Vyberte možnost **Registrované zařízení Bluetooth**.

3 Zkontrolujte zaregistrované zařízení Bluetooth.

■ Připojení registrovaných sluchátek s rozhraním Bluetooth

1 Vyberte požadovaná registrovaná sluchátka Bluetooth, která chcete připojit.

2 MODRÁ Zobrazí se zpráva s výzvou k připojení vybraných sluchátek Bluetooth.

3 Vyberte položku **Ano** nebo **Ne**.

■ Odstranění registrovaného zařízení s rozhraním Bluetooth

Funkce „Delete“ (Odstranit) je dostupná pouze při výběru zařízení, které není připojeno k televizoru.

1 Vyberte požadované zařízení Bluetooth, které chcete odstranit.

2 ČERVENÁ Zobrazí se zpráva s výzvou k odstranění vybraného zařízení Bluetooth.

3 Vyberte položku **Ano** nebo **Ne**.

■ Odpojování registrovaného zařízení Bluetooth

Funkce „Disconnect“ (Odpojit) je dostupná při výběru zařízení, které je připojeno k televizoru.

1 Vyberte zařízení Bluetooth, které je aktuálně připojeno k televizoru.

2 MODRÁ Odpojte zařízení Bluetooth.

POUŽÍVÁNÍ ROZHRAŇÍ BLUETOOTH

INFORMACE O MÉM ZAŘÍZENÍ BLUETOOTH







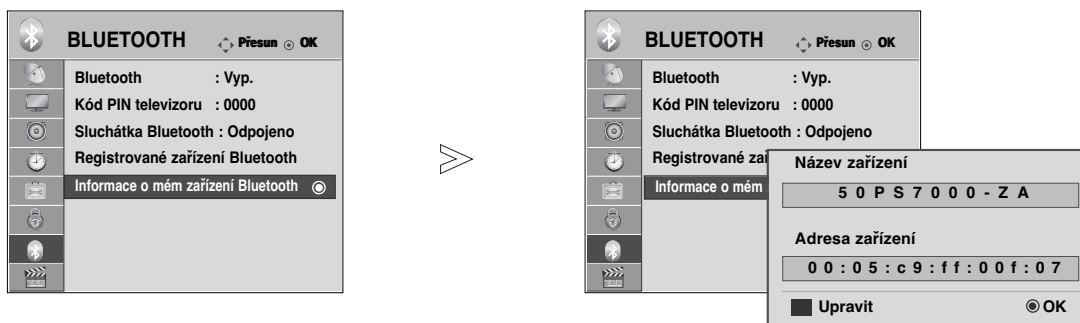

Tato funkce poskytuje uživateli informace o jeho zařízeních Bluetooth.

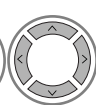
Funkce „Edit“ (Upravit) je dostupná pouze pokud není k televizoru připojeno žádné zařízení.

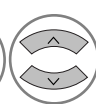
Lze změnit položku My device name (Název mého zařízení).

Lze zkontrolovat položku My device Address (Adresa mého zařízení).

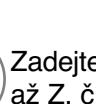

-   Vyberte položku **BLUETOOTH**.
-   Vyberte možnost **Informace o mém zařízení Bluetooth**.
-      Zadejte název zařízení. Můžete použít písmena abecedy A až Z, číslice 0 až 9, znaky +/- a mezery.
-  Nastavení uložte.

- Stisknutím tlačítka MENU (NABÍDKA) se vrátíte k normálnímu sledování televize.
- Stisknutím tlačítka RETURN (NÁVRAT) se vrátíte na předchozí obrazovku nabídky.

PŘIJÍMÁNÍ FOTOGRAFIÍ PŘES EXTERNÍ ZAŘÍZENÍ S ROZHRANÍM BLUETOOTH

Podrobné informace o odesílání fotografií (pouze JPEG) z externího zařízení Bluetooth do televizoru najdete v uživatelské příručce příslušného zařízení.

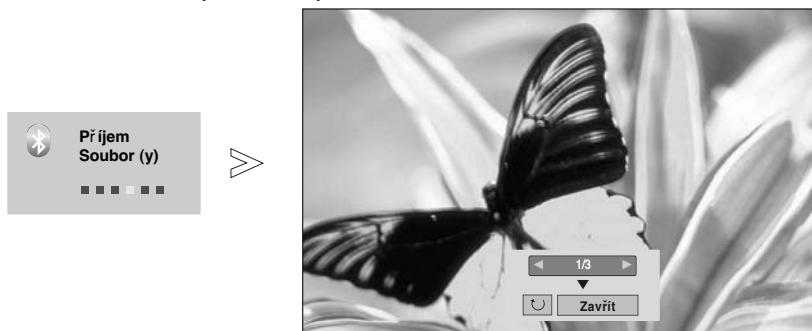

- Pokud vyberete možnost Close (Zavřít) pomocí tlačítek \wedge \vee \lt \gt , nabídka OSD zmizí. Po opětovném stisknutí tlačítka OK se tato nabídka znovu zobrazí.



Vyberte požadované fotografie.

 **(Otočit)**: Slouží k otáčení fotografií.

- Při stisknutí tlačítka OK v nabídce  **(Otočit)** otočí fotografii o 90° po směru hodinových ručiček.

- Maximální velikost jedné fotografie, kterou je možné přijmout, je 10 MB.
- Při používání sluchátek Bluetooth nelze přijímat obrázky.
- Při poslechu hudby ze zařízení Bluetooth nelze přijímat obrázky.
- Pokud externí zařízení Bluetooth právě odesílá fotografii, stisknutím tlačítka RETURN (NÁVRAT) můžete příjem fotografie zastavit. Všechny dosud přijaté fotky budou vymazány.
- U některých zařízení Bluetooth není možné do televizoru přenášet soubory obrázků (JPEG).

Poslouchání hudby z externího zařízení Bluetooth

Podrobné informace o přehrávání hudby z externího zařízení Bluetooth do televizoru najdete v uživatelské příručce příslušného zařízení.

Doporučuje se používat zařízení Bluetooth, které podporuje funkci A2DP (jako externí zařízení).

- U některých zařízení Bluetooth není možné poslouchat hudbu z reproduktorů televizoru.

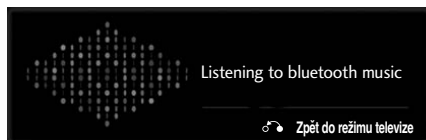

- Hlasitost upravte pomocí tlačítka \blacktriangle + nebo -.
- Chcete-li vypnout zvuk, stiskněte tlačítko MUTE (Ztišit).
- Stisknutím tlačítka RETURN (ZPĚT) se vrátíte k normálnímu sledování televizoru.

! POZNÁMKA

- ▶ Při používání sluchátek Bluetooth nelze poslouchat hudbu.
- ▶ Při přijímání obrázků nelze poslouchat hudbu.

PRÁCE SE ZAŘÍZENÍM USB

► V modelech 19/22LU40**, 19/22/26LU50**, 32/37/42LF25**, 32/37/42LG2***, 32/37/42LG33**, 19/22/26LG31** 19/22/26/32/37/42LH20**, 19/22/26/32LD3**, 32/37/42/47LH3***, 32/42/47LF51** není možné používat funkci USB.

Připojování zařízení USB

Po připojení zařízení USB se tato místní nabídka zobrazí automaticky.

„POP UP MENU“ („MÍSTNÍ NABÍDKA“) se nezobrazí, je-li aktivováno zobrazení OSD včetně nabídky, průvodce EPG nebo seznamu plánů, nebo jsou-li připojena sluchátka Bluetooth.

Pokud se místní nabídka nezobrazí, můžete v nabídce USB vybrat položku Music List (Seznam hudby), Photo List (Seznam fotografií) nebo Movie List (Seznam filmů) (pouze modely 32/37/42/47LH49**, 32/37/42/47/55LH50**, 32/37/42/47LH70**, 42/47LH90**, 50/60PS70**, 50/60PS80**, 42/50PQ35**, 42PQ65**, 50PS65**).

V zařízení USB nemůžete přidávat nové složky ani odstraňovat existující.

1 Připojte zařízení USB ke vstupnímu konektoru **USB IN** na televizoru.

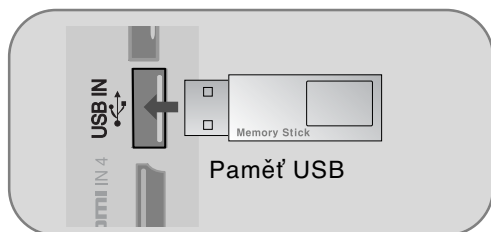

• Jsou podporovány pouze fotografie (JPEG), hudba (MP3) a video (DAT, MPG, MPEG, VOB, AVI, DIVX, MP4, MKV, TS, TRP, TP) (pouze modely 32/37/42/47LH49**, 32/37/42/47/55LH50**, 32/37/42/47LH70**, 42/47LH90**, 50/60PS70**, 50/60PS80**, 42/50PQ35**, 42PQ65**, 50PS65**).

2 Vyberte položku **SEZNAM FOTO**, **SEZNAM HUDBY** nebo **SEZNAM VIDEÍ** (pouze 32/37/42/47LH49**, 32/37/42/47/55LH50**, 32/37/42/47LH70**, 42/47LH90**, 50/60PS70**, 50/60PS80**, 42/50PQ35**, 42PQ65**, 50PS65**).

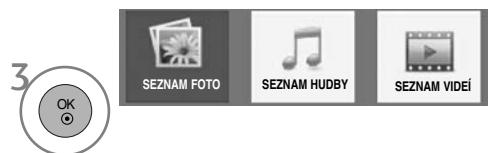

Při vyjímání zařízení USB

Před vyjmutím zařízení USB vyberte nabídku **Zařízení USB**.

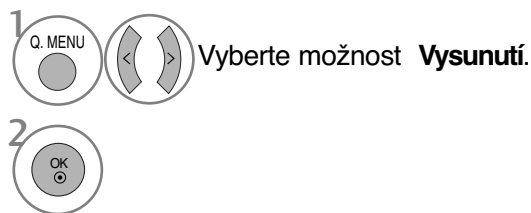

Podmínky práce se zařízeními USB

- Rozpoznat lze pouze paměťové zařízení USB.
- Pokud je paměťové zařízení USB připojeno přes rozbočovač USB, nelze ho rozpoznat.
- Paměťové zařízení USB s automatickým programem rozpoznávání nemusí být možné rozpoznat.
- Paměťové zařízení USB s vlastním ovladačem nemusí být možné rozpoznat.
- Rychlost rozpoznávání paměťového zařízení USB může záviset na jednotlivých zařízeních.
- Když připojíte paměťové zařízení USB pracuje, vypněte televizor ani zařízení USB neodpojujte. Při náhlém oddělení nebo odpojení mohou být poškozeny soubory uložené na paměťovém zařízení USB.
- Nepřipojujte paměťové zařízení USB umělé pozměněné v počítači. Mohlo by dojít k selhání nebo nesprávnému přehrávání. Vždy používejte pouze záznamové zařízení USB, které obsahuje standardní hudební soubory, obrazové soubory nebo video soubory.
- Používejte prosím pouze zařízení naformátované systémem souborů FAT32 nebo systémem souborů NTFS poskytovaným operačním systémem Windows. Paměťová zařízení formátovaná jiným nástrojem nedodaným se systémem Windows nemusí být rozpoznána.
- Používejte prosím pouze zařízení naformátované systémem souborů FAT32 nebo systémem souborů NTFS poskytovaným operačním systémem Windows.
- Připojte prosím záznamové zařízení USB pomocí kabelu dodávaného výrobcem zařízení.
- Některá paměťová zařízení USB nemusí být podporována nebo nemusí pracovat hladce.
- Metoda zarovnání souborů u paměťových zařízení USB je podobná jako u systémů Windows XP a název souboru rozpozná až 100 anglických znaků.
- Vždy si zálohujte důležitá data na paměťovém zařízení USB, protože data mohou být poškozena. Neneseme zodpovědnost za jakoukoliv ztrátu dat.
- Pokud pevný disk USB nemá externí zdroj napájení, zařízení USB nemusí být rozpoznáno. Ujistěte se proto, že je připojen externí zdroj napájení.
 - Použijte prosím napájecí adaptér pro externí zdroj napájení. Na USB kabel pro externí zdroj napájení neposkytujeme záruku.
- V případě souborového systému NTFS nelze data v úložném zařízení USB mazat.
- Pokud paměťové zařízení USB obsahuje několik oddílů, nebo pokud používáte čtečku paměťových karet multi-card USB, je možné používat až 4 oddíly nebo paměťová zařízení USB.
- Funkce mazání je podporována pouze v souborovém systému FAT32.
- Pokud je paměťové zařízení USB připojeno ke čtečce paměťových karet multi-card USB, nemusí být načtena data o jeho obsahu.
- Pokud paměťové zařízení USB nepracuje správně, odpojte je a znovu připojte.
- Rychlost detekce paměťových zařízení USB se liší různorodostí zařízení.
- Důležité soubory zálohujte, protože data na zařízení USB mohou být poškozena. Správa dat je záležitostí spotřebitele a výrobci neručí za ztrátu dat.
- Doporučená kapacita externího pevného disku USB je 1 TB nebo méně, paměti USB 32 GB nebo méně.
- Zařízení s vyšší než doporučenou kapacitou nemusí fungovat správně.
- Pokud externí pevný disk USB vybavený funkcí úspory energie nefunguje, pokuste se jej zprovoznit vypnutím a opětovným zapnutím.
- K podporovaným zařízením patří rovněž paměťová úložná zařízení USB nižší verze než USB 2.0. Je možné, že v seznamu filmů nebudou pracovat správně.

! POZNÁMKA

- Uvedený obrázek se může lišit od skutečného televizoru.
- ▶ Pokud nechcete ztratit paměťové zařízení USB, používejte konektor USB (prodáváný odděleně), pomocí kterého je možné paměťové zařízení USB upevnit k držáku konektoru USB na televizoru. (Pouze v analogovém režimu)



Konektor USB (prodáváný odděleně)

- Upevněte jeden konec konektoru USB k paměťovému zařízení USB a druhý konec k držáku konektoru.

SEZNAM FOTOGRAFIÍ

Můžete sledovat fotky na paměťovém zařízení USB.

Nabídka na obrazovce se může na vašem televizoru mírně lišit. Snímky jsou příkladem pro práci s televizorem.

Pokud si prohlížíte fotografie pomocí funkce Seznam fotografií, nemůžete změnit režim obrazu.

Soubor podpory PHOTO(*.JPEG)

Od základny:: 64 x 64 až 15360 x 8640

Progresivní : 64 x 64 až 1920 x 1440

- Můžete přehrávat pouze soubory JPEG.
- Nepodporované soubory se zobrazují ve formě přednastavených ikon.

Prvky obrazovky

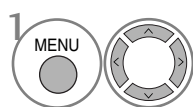

Vyberte možnost USB.

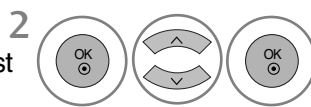

Vyberte položku Seznam foto.

- 1 Přejde o úroveň výše
- 2 Aktuální strana/celkem stran
- 3 Celkový počet označených fotografií
- 4 Odpovídající tlačítka na dálkovém ovladači

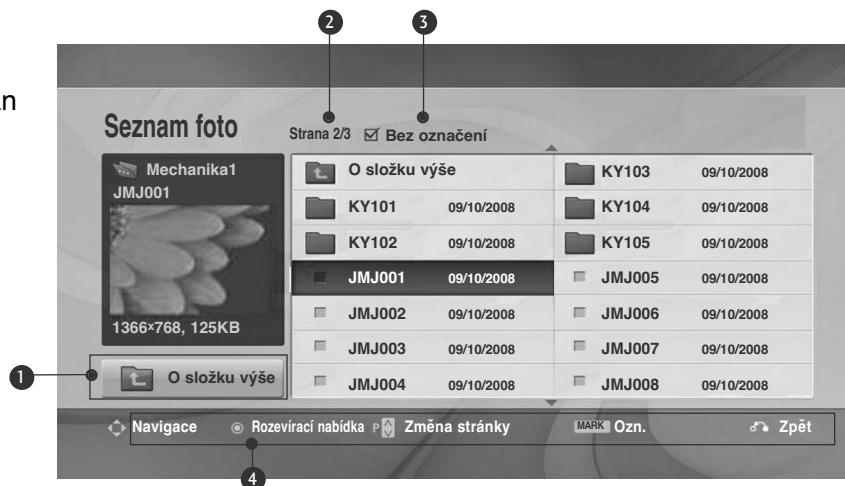

PRÁCE SE ZAŘÍZENÍM USB

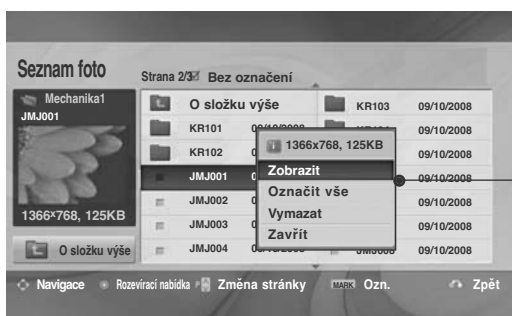

Vybírání fotografií a místní nabídka







- ▶ **Zobrazit** : Zobrazí vybrané položky.
- ▶ **Označit vše**: Označí všechny položky na obrazovce.
- ▶ **Zrušit označení** : Zruší označení všech vybraných fotografií
- ▶ **Vymazat** nebo **Označené vymazat**(pouze systém souborů FAT32): Odstraní vybranou položku fotografie.
- ▶ **Zavřít** : Zavře místní nabídku.

1  Vyberte cílovou složku nebo jednotku.

2   Vyberte požadované fotografie.

3   Zobrazte rozevírací nabídku.

4   Vyberte požadovanou rozevírací nabídku.

- Pomocí tlačítka **P**   procházejte stránku s fotografiemi.
- Tlačítkem **MARK** fotografii označte nebo označení zrušte. Pokud je označena jedna nebo více fotografií, můžete vidět každou označenou fotografii nebo jejich prezentaci. Pokud nejsou označeny žádné fotografie, můžete vidět každou samostatnou fotografii v adresáři nebo prezentaci všech fotografií v adresáři.





- Stisknutím tlačítka RETURN (NÁVRAT) se vrátíte k normálnímu sledování televize.

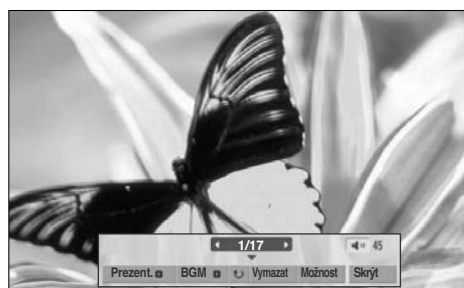
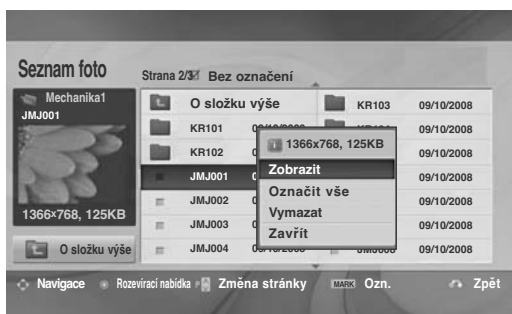
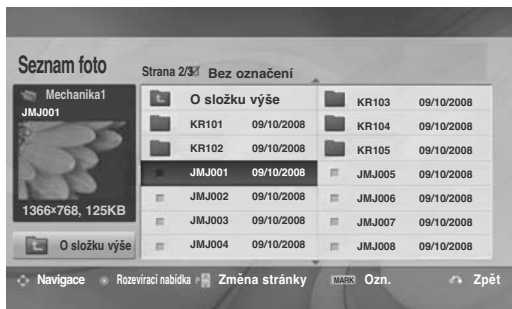

Jak prohlížet fotografie

Detailní pokyny jsou dostupné na maximalizované obrazovce zobrazení fotografií.



Poměr stran fotografie může změnit velikost fotografie zobrazené na celé obrazovce. Stisknutím tlačítka RETURN (NÁVRAT) se vrátíte na předchozí obrazovku nabídky.

-  Vyberte cílovou složku nebo jednotku.
-  Vyberte požadované fotografie.
-  Zobrazte rozevírací nabídku.
-  Vyberte možnost **Zobrazit**.
-  Vybraná fotografie se zobrazí v plné velikosti.

- Pomocí tlačítka **P**   procházejte stránku s fotografiemi.

PRÁCE SE ZAŘÍZENÍM USB

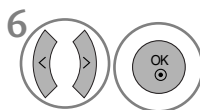
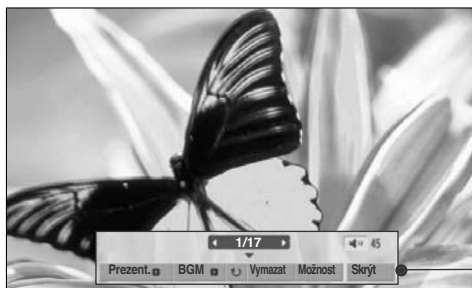

6 Select the **Present.**, **BGM**, **Rotate**, **Vymazat**, **Možnost** nebo **Skryt**.

- Tlačítkem < > vyberte předchozí nebo další fotografii
- Tlačítkem < > vyberte a ovládejte nabídku na celé obrazovce.

- ▶ **Present.** : Pokud není vybrán žádný snímek, jsou v prezentaci zobrazeny všechny fotografie aktuální složky. Pokud jsou vybrány některé fotografie, zobrazí se tyto jako prezentace.
 - V části **Možnost** nastavte interval.
- ▶ **BGM**(Hudba na pozadí) : Při prohlížení fotografií v úplné velikosti přehrává hudbu.
 - Před použitím této funkce zvolte adresář hudby pro BGM (Hudba na pozadí).
- ▶ **Rotate** : Otáčí fotografie.
 - Otočí fotografii o 90°, 180°, 270°, 360° po směru hodinových ručiček.
 - Pokud je šířka obrazu větší než podporovaná výška, otáčení není možné.
- ▶ **Vymazat**(pouze systém souborů FAT32) : Odstraní fotografie.
- ▶ **Možnost**: Nastavte hodnoty rychlosti prezentace a adresář hudby na pozadí BGM.
 - Pomocí tlačítka ^ v < > a tlačítka OK nastavte možnosti. Poté přejděte na tlačítko **OK** a stisknutím tlačítka OK nastavení uložte..
 - Složku s hudbou nelze měnit v průběhu přehrávání
- ▶ **Skryt** : Skryje nabídku celé obrazovky.
 - Chcete-li nabídku znovu zobrazit, stiskněte tlačítko OK.

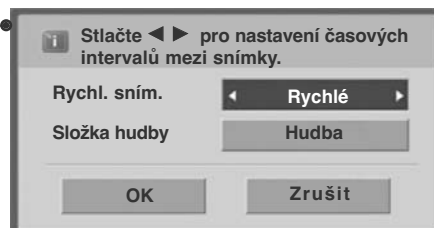

SEZNAM HUDBY

Můžete přehrávat hudbu na paměťovém zařízení USB.

Zakoupené hudební soubory (*.MP3) mohou obsahovat omezení daná autorskými právy.

Přehrávání těchto souborů nemusí tento model podporovat.

Hudební soubory uložené na zařízení USB lze přehrávat.

Nabídka na obrazovce se může na vašem televizoru mírně lišit. Snímky jsou příkladem pro práci s televizorem.

Soubor podporující MUSIC (Hudební soubory) (*ve formátu MP3)

Přenosová rychlost 32 až 320 kb/s

- Rychlost vzorkování formátu MPEG1, vrstva 3: 32 kHz, 44.1 kHz, 48 kHz
- Rychlost vzorkování formátu MPEG2, vrstva 3: 16 kHz, 22.05 kHz, 24 kHz
- Rychlost vzorkování formátu MPEG2.5, vrstva 3: 8 kHz, 11.025 kHz, 12 kHz

Prvky obrazovky

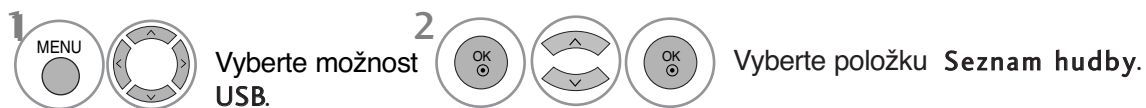

- 1 Preview (Náhled): Pokud existuje přebal alba souboru (Umělecké zobrazení alba), zobrazí se.
- 2 Přejde o úroveň výše
- 3 Aktuální strana/celkem stran
- 4 Celkový počet označených hudebních souborů
- 5 Odpovídající tlačítka na dálkovém ovladači



PRÁCE SE ZAŘÍZENÍM USB

Vybírání hudby a místní nabídka

Jak vidíte na obrázku, je na stránce uvedeno až 6 hudebních titulů.

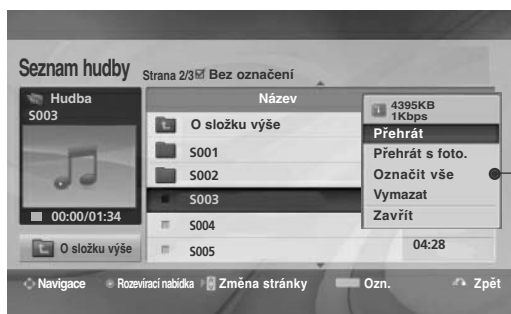

- ▶ **Přehrát** : Přehraje vybranou hudbu. Po skončení přehrávání první skladby bude přehrána další. Pokud není vybrána žádná hudba, bude přehrána další skladba v aktuální složce. Pokud přejdete do jiné složky a stisknete tlačítko OK, bude aktuální přehrávání hudby zastaveno
- ▶ **Přehrát označ.** : Přehraje vybranou hudbu. Po dokončení přehrávání začne automaticky přehrávat další vybranou skladbu.
- ▶ **Stop Play (Ukončit přehrávání)**: Zastaví přehrávání hudby.
- ▶ **Přehrát s foto.**: Začne vybranou hudbu přehrávat a přejde na seznam fotografií.
- ▶ **Označit vše**: Označí všechny hudební položky ve složce
- ▶ **Zrušit označení** : Zruší označení všech vybraných sklad.
- ▶ **Vymazat** nebo **Označené vymazat**(pouze systém souborů FAT32) : Odstraní vybranou hudbu.
- ▶ **Zavřít** : : Zavře místní nabídku.

1  Vyberte cílovou složku nebo jednotku.

2  Vyberte požadovanou hudbu.

3  Zobrazte rozevírací nabídku.

4  Vyberte požadovanou rozevírací nabídku.

- Pro navigaci nahoru/dolů na stránce hudby použijte tlačítko P ^ v .
- Tlačítkem MARK skladbu označte nebo označení zrušte. Pokud je označena jedna nebo více skladeb, budou přehrány po sobě. Pokud například chcete poslouchat opakovaně pouze jednu skladbu, označte ji a přehrávejte. Pokud není označena žádná skladba, budou všechny skladby přehrány po sobě

- Stisknutím tlačítka RETURN (NÁVRAT) se vrátíte k normálnímu sledování televize.

- Pokud během přehrávání nestisknete po určitou dobu žádné tlačítko, zobrazí systém spořič obrazovky s informacemi o přehrávání (jako na následující obrázku).
- Spořič obrazovky
Spořič obrazovky brání poškození bodů obrazovky dlouhým zobrazením jednoho obrázku



! POZNÁMKA

- ▶ Pokud se přehrává hudební soubor, je za titulkem zobrazeno 🎵.
- ▶ Poškozené hudební soubory nejsou přehrávány a zobrazují délku 00:00.
- ▶ Hudbu staženou z placených služeb s ochranou autorských práv přístroj nespustí, ale zobrazí nesprávné informace o délce.
- ▶ Pokud stisknete tlačítka **OK**, **■** přístroj zastaví spořič obrazovky
- ▶ V tomto režimu jsou k dispozici i tlačítka **PLAY(▶)**, **Pause(II)**, **■**, **▶▶**, **◀◀** na dálkovém ovladači.
- ▶ Tlačítkem **▶▶** vyberete následující hudební soubor a tlačítkem **◀◀** vyberete předchozí hudební soubor.

PRÁCE SE ZAŘÍZENÍM USB

MOVIE LIST (SEZNAM FILMŮ) (pouze 32/37/42/47LH49**, 32/37/42/47/55LH50**, 32/37/42/47LH70**, 42/47LH90**, 50/60PS70**, 50/60PS80**, 42/50PQ35**, 42PQ65**, 50PS65**)

Můžete přehrávat video na paměťovém zařízení USB. Seznam filmů se aktivuje ihned po detekování zařízení USB. Používá se při přehrávání filmů na televizoru. Zobrazuje filmy ve složce USB a podporuje funkci Play. Umožňuje přehrávání všech filmů ve složce a uživatelem vybraných souborů. Jedná se o seznam filmů, který zobrazuje informace o složce a souborech videa. Zobrazený displej se může lišit podle televizoru. Obrázky slouží jako příklad pro pomoc s ovládáním televizoru.

Podporované formáty filmových souborů (*.dat/*.mpg/*.mpeg/*.ts/*.trp/*.tp/*.vob/*.mp4/*.mkv/*.avi/*.divx)
 Formát obrazu: DivX3.11, DivX4.12, DivX5.x, DivX6, Xvid1.00, Xvid1.01, Xvid1.02, Xvid1.03, Xvid 1.10-beta-1/beta-2, Mpeg-1, Mpeg-2, Mpeg-4, H.264/AVC
 Formát zvuku: Dolby Digital, AAC, Mpeg, MP3, LPCM, HEAAC
 Přenosová rychlost: 32 kbps až 320 kbps (MP3)
 Formát titulků: *.smi/*.srt/*.sub (MicroDVD, SubViewer 1.0/2.0)/*.ass/*.ssa/*.txt (TMPlayer)/*.psb (PowerDivx)

- Některé uživatelem vytvořené titulky nemusí pracovat správně.
- Některé speciální znaky titulky nepodporují.
- Některé HTML tagy titulky nepodporují.
- Titulky v jazycích, které nejsou podporovány, nejsou k dispozici.
- Informace o čase v externím souboru titulků mohou být uspořádány ve vzestupném pořadí tak, jak mají být přehrávány.
- Po změně jazyku zvukového kanálu může docházet k dočasným problémům s obrazem (pozastavení obrazu, rychlejší přehrávání atd.).
- Poškozený videosoubor se nemusí přehrát správně, případně mohou být některé funkce přehrávání nepoužitelné.
- Videosoubory vytvořené určitými kodéry se nemusí přehrát správně.
- Pokud obrazová a zvuková struktura nahraného souboru nejsou prokládané, bude přehrán pouze obraz nebo pouze zvuk.
- Videá HD s maximálním rozlišením 1920 x 1080 @ 25/30 P nebo 1280 x 720 @ 50/60 P jsou podporována, v závislosti na snímcích.
- Videá v rozlišení vyšším než 1920 x 1080 @ 25/30 P nebo 1280 x 720 @ 50/60 P nemusí v závislosti na snímcích pracovat správně.
- Videosoubory jiných typů nebo formátů nemusí fungovat správně.
- **Maximální datový tok přehrávaného videa je 20 Mbps.**
- Nezaručujeme plynulé přehrávání souborů kódovaných úrovní 4.1 nebo vyšší v kodeku H.264/AVC.
- Není podporován audio kodek DTS.
- Přehrávání videosouborů větších než 30 GB není podporováno.
- Soubor filmu ve formátu DivX a soubor s titulky musí být umístěny ve stejné složce.
- Aby se zobrazily titulky, název souboru titulků se musí shodovat s názvem videosouboru.
- Při přehrávání videa prostřednictvím připojení USB, které nepodporuje vysokou rychlost, může dojít k chybě.
- Soubory zakódované pomocí GMC (Globální kompenzace pohybu) nemusí být přehrány.
- Pokud se díváte na film pomocí funkce Seznam filmu, můžete nastavit obraz prostřednictvím tlačítka Uspořádej energie a Režim AV na dálkovém ovládacím zařízení. Nastavení každého režimu obrazu uživatelem nefunguje.

PRÁCE SE ZAŘÍZENÍM USB

Soubor Název rozšíření	Video dekodér	Audio kodek	Maximální rozlišení
mpg, mpeg, vob	MPEG1, MPEG2	Dolby Digital, MPEG, MP3, LPCM	1920x1080@30p
dat	MPEG1	Dolby Digital, MPEG, MP3, LPCM	
ts, trp, tp	MPEG2, H.264/AVC	Dolby Digital, AAC, MPEG	
mp4	MPEG4 SP, MPEG4 ASP, Divx 3.11, Divx 4.12, Divx 5.x Divx 6, Xvid 1.00, Xvid 1.01, Xvid 1.02, Xvid 1.03 Xvid 1.10-beta 1, Xvid 1.10-beta 2, H.264/AVC	Dolby Digital, HEAAC, AAC, MPEG, MP3, LPCM	
avi	MPEG 2, MPEG 4 SP, MPEG4 ASP, Divx 3.11, Divx 4, Divx 5, Divx 6 Xvid 1.00, Xvid 1.01, Xvid 1.02, Xvid 1.03, Xvid 1.10-beta 1 Xvid 1.10-beta 2, H.264/AVC	Dolby Digital, HEAAC, AAC, MPEG, MP3, LPCM	
mkv	H.264/AVC, MPEG 1, MPEG 2, MPEG 4 SP, MPEG4 ASP	Dolby Digital, HEAAC, AAC, MPEG, MP3, LPCM	
divx	MPEG 2, MPEG 4 SP, MPEG4 ASP, Divx 3.11, Divx 4, Divx 5, Divx 6 Xvid 1.00, Xvid 1.01, Xvid 1.02, Xvid 1.03, Xvid 1.10-beta 1 Xvid 1.10-beta 2, H.264/AVC	Dolby Digital, HEAAC, AAC, MPEG, MP3, LPCM	

Prvky obrazovky

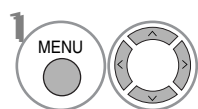

1 Vyberte možnost USB.

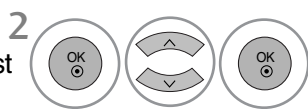

2 Vyberte **Seznam videí**.

- 1 Přejde o úroveň výše
- 2 Aktuální strana/celkem stran
- 3 Celkový počet označených filmových titulů.
- 4 Odpovídající tlačítka na dálkovém ovladači









PRÁCE SE ZAŘÍZENÍM USB

Výběr filmů a místní nabídka



- ▶ **Přehrát:** Přehraje vybrané filmové tituly. Funkce Divx Play se spouští při změně zobrazení.
- ▶ **Označit vše :** Označí všechny filmové tituly ve složce.
- ▶ **Zrušit označení :** Zruší výběr všech označených filmových titulů.
- ▶ **Vymazat** nebo **Označené vymazat**(pouze systém souborů FAT32) : Odstraní vybranou položku filmu.
- ▶ **Zavřít :** Zavře místní nabídku.

-  Vyberte cílovou složku nebo jednotku.
-   Vyberte požadované filmové tituly.
-  Zobrazte rozvírací nabídku.
-   Vyberte požadovanou rozvírací nabídku.

- Pomocí tlačítka P \wedge \vee procházejte stránku s filmy.
- Pro výběr či zrušení výběru filmu použijte tlačítko **MARK**. Pokud je označeno jedno nebo více videí, budou se označená videa přehrávat postupně.

- Stisknutím tlačítka RETURN (NÁVRAT) se vrátíte k normálnímu sledování televize.

! POZNÁMKA

- ▶ V případě nepodporovaných souborů se zobrazí příslušná zpráva.

Používání funkce Play (Přehrát) seznamu videí



Velikost obrázku	◀ Celá obrazovka ▶
Jazyk zvuku	1
Jazyk titulků	Latinka1
Synchronizace	0
Pozice	0
Zavřít	

- ▶ **Velikost obrázku** : Vybere požadovaný formát obrazu během přehrávání videa.
- ▶ **Jazyk zvuku & Jazyk titulků** : Změní jazykovou skupinu zvukové stopy/titulků během přehrávání.
- ▶ **Synchronizace** : Upraví časovou synchronizaci titulků od -10 sekund do +10 sekund po 0,5s krocích během přehrávání videa.
- ▶ **Pozice** : Změní polohu titulků buď nahoru, nebo dolů během přehrávání videa.

Jazyk titulků	Podporovaný jazyk
Latinka1	Angličtina, španělština, francouzština, němčina, italština, švédština, finština, holandsština, portugalština, dánština, rumunština, norština, albán, Gaelština, velština, irština, katalánština, valencijs
Latinka2	Čeština, maďarština, polština, slovinština, srbština, chorvatština, slovenština, bosenština
Latinka4	Estonština, lotyšština, litevština
Cyrilic	Bulharština, ruština, ukrajinština, kazaština, makedonština
Řečtina	Řečtina
Turečtina	Turečtina

! POZNÁMKA

- ▶ Externí titulky filmu jsou podporovány pouze u souborů uložených v ASCII kódu.
- ▶ Podpora pouze 500 písmen a 500 čísel na každém řádku titulků.
- ▶ Podpora pouze 10 000 synchronizačních bloků na soubor titulků.

Použití dálkového ovladače

◀◀ / ▶▶	<p>Při přehrávání opakovaným stisknutím tlačítka REW(◀◀) zvýšíte rychlost přehrávání; ◀◀(x2) -> ◀◀◀◀(x4) -> ◀◀◀◀◀◀(x8) -> ◀◀◀◀◀◀◀◀(x16) -> ◀◀◀◀◀◀◀◀◀(x32).</p> <p>opakovaným stisknutím tlačítka FF(▶▶) zvýšíte rychlost přehrávání; ▶▶(x2)-> ▶▶▶▶(x4) -> ▶▶▶▶▶▶(x8) -> ▶▶▶▶▶▶▶▶(x16) -> ▶▶▶▶▶▶▶▶▶▶(x32).</p> <ul style="list-style-type: none"> ▪ Opakovaným stiskem těchto tlačítek zvýšíte rychlost přehrávání dopředu nebo dozadu.
	<p>Během přehrávání stiskněte tlačítko Pause() (Pozastavení).</p> <ul style="list-style-type: none"> ▪ Zobrazí se statický obraz. ▪ Pokud nedojde ke stisknutí žádného tlačítka dálkového ovladače po dobu 10 minut od pozastavení, obnoví se režim přehrávání. ▪ Stiskněte tlačítko Pause() (Pozastavení) a potom pro pomalé přetáčení tlačítko FF(▶▶).
< >	<ul style="list-style-type: none"> ▪ Při použití tlačítka < nebo > během přehrávání se na obrazovce objeví ukazatel zobrazující polohu.
PLAY(▶)	<p>Stisknutím tlačítka PLAY(▶) provedete návrat do standardního režimu přehrávání.</p>
ENERGY SAVING eS	<p>Chcete-li zvýšit světlost obrazovky, stiskněte opakovaně tlačítko ENERGY SAVING (Úspora energie) (viz str. 116).</p>
AV MODE ○	<p>Opakovaným stisknutím tlačítka AV MODE (Režim AV) vyberte požadovaný zdroj (viz str. 86).</p>

PRÁCE SE ZAŘÍZENÍM USB

REGISTRAČNÍ KÓD DIVX

(pouze 32/37/42/47LH49**, 32/37/42/47/55LH50**, 32/37/42/47LH70**, 42/47LH90**, 50/60PS70**, 50/60PS80**, 42/50PQ35**, 42PQ65**, 50PS65**)

Potvrďte registrační kód DivX televizoru. Díky registračnímu kódu si můžete půjčovat nebo kupovat filmy na adrese www.divx.com/vod.

Přehrávání filmů, které byly vypůjčeny nebo zakoupeny pomocí registračního kódu DivX jiného televizoru, není povoleno. (Přehrávat lze pouze soubory DivX, které se shodují s registračním kódem zakoupeného televizoru.)

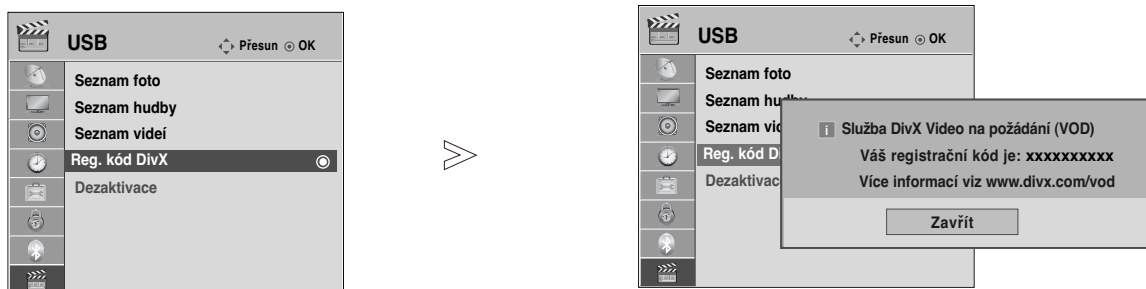

1 MENU Vyberte možnost **USB**.

2 OK Vyberte možnost **Reg. kód DivX**.

3 OK Zobrazte **Reg. kód DivX**.

- Stisknutím tlačítka MENU (NABÍDKA) se vrátíte k normálnímu sledování televize.
- Stisknutím tlačítka RETURN (NÁVRAT) se vrátíte na předchozí obrazovku nabídky.



O DIVX VIDEO: DivX® je formátem digitálního videa vytvořeným společností DivX, Inc. Toto zařízení je oficiálním výrobkem s certifikací DivX, který přehrává formát DivX videa.

Pro více informací a získání softwarových nástrojů pro změnu vašich souborů na DivX video navštivte www.divx.com

O DIVX VIDEO NA VYZADÁNÍ: Certifikované zařízení DivX® musí být registrováno k přehrávání obsahu DivX Video-on-Demand (videa na požádání) (VOD). Pro generování registračního kódu lokalizujte část DivX VOD v nabídce nastavení zařízení.

Pro ukončení registračního procesu a pro zjištění více o DivX VOD přejděte na vod.divx.com.

"DivX certifikovaný k přehrávání DivX videa do HD 1080p, včetně prémiového obsahu"
*Vz. 7,295,673; 7,460,688; 7,519,274"

! POZNÁMKA





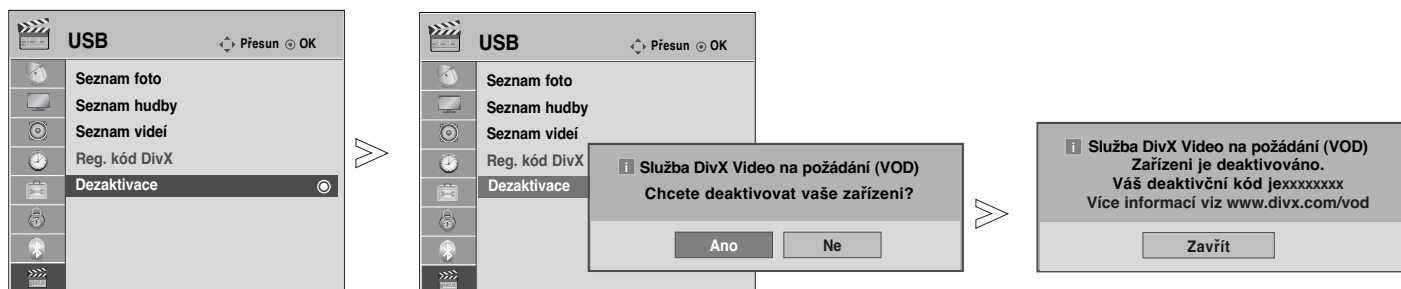

- ▶ Podporovány jsou následující soubory filmu
Rozlišení: méně než 1920 x 1080 pixelů (š x v)
Obnovovací frekvence: méně než 30 snímků/s (1920 x 1080), méně než 60 snímků/s (do 1280 x 720)
- ▶ Video kodek : MPEG 1, MPEG 2, MPEG 4, H.264/AVC, DivX 3.11, DivX 4.12, DivX 5.x, DivX 6, Xvid 1.00, Xvid 1.01, Xvid 1.02, Xvid 1.03, Xvid 1.10-beta1, Xvid 1.10-beta2

DEAKTIVACE

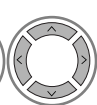
(pouze 32/37/42/47LH49**, 32/37/42/47/55LH50**, 32/37/42/47LH70**, 42/47LH90**, 50/60PS70**, 50/60PS80**, 42/50PQ35**, 42PQ65**, 50PS65**)

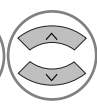
Smyslem deaktivace je povolit deaktivaci zařízení uživatelům, kteří mají aktivována všechna dostupná zařízení přes web_server a již nemohou aktivovat další. VOD DivX povoluje uživatelům aktivovat až 6 zařízení pod jedním účtem, ale pro nahrazení nebo deaktivaci jakéhokoliv z těchto zařízení musí zákazník kontaktovat podporu DivX a žádat o zrušení. Nyní s touto přidanou funkcí bude moci zákazník deaktivovat zařízení sám a celkově lépe spravovat svá zařízení VOD DivX.

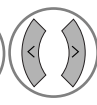

- 1   Vyberte možnost **USB**.
- 2   Vyberte položku **Dezaktivace**.
- 3   Vyberte položku **Ano**.
- 4  Deaktivace displeje.

- Stisknutím tlačítka MENU (NABÍDKA) se vrátíte k normálnímu sledování televize.
- Stisknutím tlačítka RETURN (NÁVRAT) se vrátíte na předchozí obrazovku nabídky.













EPG (Elektronický průvodce pořady)(V DIGITÁLNÍM REŽIMU)

Tento přístroj obsahuje systém EPG (Elektronický průvodce pořady) pomáhající při procházení všemi možnostmi zobrazení.

Systém EPG obsahuje informace jako je program stanic či počáteční a koncové časy dostupných služeb. Kromě toho jsou v systému EPG často k dispozici podrobné informace o pořadu (dostupnost množství podrobných údajů se liší podle konkrétního provozovatele).

Tuto funkci lze používat pouze v případě, že ji provozovatel vysílá.

Systém EPG zobrazuje popis programu na nejbližších 8 dní.

	Zobrazí aktuální informace o obrazovce.		Zobrazeno u programu s teletextem.
	Zobrazeno u programu DTV.		Zobrazeno u programu s titulky.
	Zobrazeno u rozhlasového programu.		Zobrazeno u šifrovaného programu.
	Zobrazeno u programu MHEG.		Zobrazeno u programu Dolby.
	Zobrazeno u programu AAC.		Zobrazeno u programu Dolby Digital PLUS.
	Poměr stran přijímaného programu		
	Poměr stran přijímaného programu		

576i/p, 720p, 1080i/p : Rozlišení přijímaného programu

Zapnutí / vypnutí EPG

 Zapněte nebo vypněte funkci EPG.







Výběr programu

 nebo  Vyberte požadovaný program.

 Po přechodu na zvolený program EPG zmizí.

Funkce tlačítek v režimu průvodce NOW/NEXT (Nyní/Další)

Můžete sledovat program, který je právě vysílán, nebo program, který má následovat.





-  **Červená** Změna režimu EPG.
-  **Žlutá** Zadání časovaného nahrávání/Nastavení připomínky.
-  **Modrá** Zadání časovaného nahrávání/Seznam připomínek.
-  Po přechodu na zvolený program EPG zmizí.
-  Volba programu NOW (Nyní) nebo NEXT (Další).
-  Volba vysílaného programu.
-  Další a předchozí strana.

Průvodce pořady

1 YLE TV1 6 Apr. 2007 15:09

VŠECHNY	TED	DALŠÍ
1 YLE TV1	That '70s show	Keno
2 YLE TV2	Your World Today	World Business
4 TV..	Legenen om Den....	Fantomen
5 YLE FST	Naturtimmen	Kritiskt
6 CNN	Lyssna	ABC
8 YLE24	Glamour	Tänään otsikoissa

FAV Oblíbené INFO Informace Změna programu TV/RAD RÁDIO
 Režim Plánováš nahrávání Seznam úloh

-  nebo  Vypnutí systému EPG.
-  Volba televizního nebo rozhlasového programu.
-  Zapnutí a vypnutí podrobných informací.

Funkce tlačítek v režimu osmidenního průvodce



Červená Změna režimu EPG.



ZELENÁ Režim nastavení data.



ŽLUTÁ Zadání časovaného nahrávání/Nastavení připomínky.



Modrá Zadání časovaného nahrávání/Seznam připomínek.



Po přechodu na zvolený program EPG zmizí.



Zvolte program.



Volba vysílaného programu.

Průvodce pořady

čtv	1	YLE TV1	6 Apr. 2007 15:09	
		VŠECHNY	14:00	15:00
čtv	1	YLE TV1	Antigues Roadshow	Kungskonsumente
čtv	2	YLE TV2	Mint Extra	TV2: Farmen The Drum
čtv	4	TV..	The Drum	
čtv	5	YLE FST	You Call The Hits	
čtv	6	CNN	Fashion Essentials	
čtv	8	YLE24	...	Tänään otsikoissa

FAV Obilbené INFO Informace Změna programu TV/RAD RÁDIO
 Režim Datum Plánovač nahrávání Seznam úloh



Další a předchozí strana.



nebo



vypnutí systému EPG.



Volba televizního nebo rozhlasového programu.



Zapnutí a vypnutí podrobných informací.

Funkce tlačítek v režimu změny data



ZELENÁ Vypnutí režimu nastavení data.



Změna na vybrané datum.



Volba data.



Vypnutí režimu nastavení data.



nebo







Průvodce pořady

čtv	1	YLE TV1	6 Apr. 2007 15:09	
		VŠECHNY	14:00	15:00
čtv	1	YLE TV1	Antigues Roadshow	Kungskonsumente
čtv	2	YLE TV2	Mint Extra	TV2: Farmen The Drum
čtv	4	TV..	The Drum	
čtv	5	YLE FST	You Call The Hits	
čtv	6	CNN	Fashion Essentials	
čtv	8	YLE24	...	Tänään otsikoissa

Změnit datum
Zavřít datum

EPG (Elektronický průvodce pořady)(V DIGITÁLNÍM REŽIMU)

Funkce tlačítek v poli rozšířeného popisu





-  Další a předchozí text.
-  **ŽLUTÁ** Zadání časovaného nahrávání/Nastavení připomínky.
-  nebo  Zapnutí a vypnutí podrobných informací.
-  Vypnutí systému EPG.



Funkce tlačítek v režimu zadávání záznamu/připomínky

Nastaví počáteční a koncový čas nahrávání nebo připomenutí pouze pro počáteční čas (koncový čas je neaktivní).



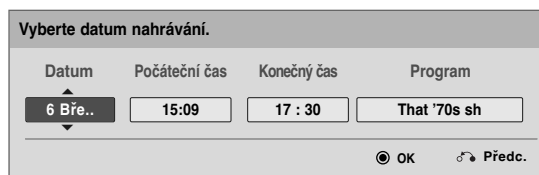

- Tato funkce je k dispozici pouze při připojení nahrávacího zařízení používajícího nahrávací signály pin8 ke konektoru DTV-OUT(AV2) kabelem SCART.

-  Změňte na pomocný nebo plánovací režim.
-  Zvolte možnost Record (Nahrát) nebo Remain (Setrvat).
Nastavení funkce.
-  Vyberte možnost Date (Datum), Start/End time (Počáteční/koncový čas) nebo Programme (Program).
-  Uložení záznamu časovače/připomínky.







Funkce tlačítek v režimu Schedule List (Plánovaný seznam)

Pokud jste vytvořili seznam naplánovaných programů, naplánovaný program se spustí v naplánovanou dobu i v případě, že zrovna sledujete jiný program.
Pokud je otevřeno vyskakovací okno, budou pracovat pouze klávesy Up (Nahoru)/Down (Dolů)/OK/Return (Zpět).

-  **Červená** Přidejte nový režim nastavení ručního nahrávání.
-  **ZELENÁ** Přidejte nový režim nastavení hlídání času.
-  nebo  Změna do režimu průvodce.



-  Vypnutí systému EPG.
-  Vyberte možnost **Plán.**
-  Zvolte požadovanou volbu (Modify (Upravit)/Delete (Odstranit)/Delete All (Smazat vše)).
-  Další a předchozí strana.

NASTAVENÍ OBRAZU



NASTAVENÍ VELIKOSTI OBRAZU (POMĚRU STRAN)

Obraz lze sledovat v různých formátech – 16:9, Pouze Scan, Originální, Celá šíř, 4:3, 14:9 14:9, Zvětšený aka Cinema Zoom .

Pokud je pozastavený obraz přítomen na obrazovce po delší dobu, může na ní zůstat trvale viditelný.

Pomocí tlačítek \wedge \vee můžete nastavit míru rozšíření.

Tato funkce pracuje u následujícího signálu:

1   Vyberte položku **Poměr stran**.

2  Zvolte požadovaný formát obrazu.

• Možnost **Poměr stran** můžete nastavit také v nabídce **OBRAZ**.

• U nastavení Nastavení funkce zoom vyberte v nabídce Ratio (Poměr) položky 14:9, Zvětšený a Cinema Zoom . Po nastavení Nastavení funkce zoom se zobrazení vrátí zpět do nabídky Q.Menu (Rychlá nabídka).

• 16:9

Následující výběr umožňuje nastavit obraz svisle v lineárním poměru (vhodné pro DVD ve formátu 4:3).



• Originální

Když přijímá televizor širokoúhlý signál, automaticky se přepne zobrazení podle tohoto formátu.

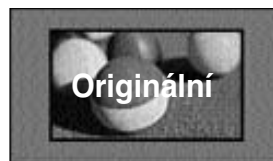

• Pouze Scan

Tento výběr vám poskytne nejlepší kvalitu obrazu bez ztráty kvality obrazu ve vysokém rozlišení.

Poznámka: Pokud má původní obraz šum, bude šum patrný také na okraji.



• Celá šířka

Pokud televizor přijímá širokoúhlý signál, umožní vám upravit obraz vodorovně nebo svisle (v lineárním poměru) tak, aby zcela vyplnil obrazovku.



NASTAVENÍ OBRAZU

• 4:3

Následující výběr umožňuje zobrazit původní poměr stran 4:3 se šedými pruhy po levé a pravé straně.



• 14:9

Díky režimu 14:9 si můžete využívat formát filmů 14:9 nebo televizních programů. Obraz 14:9 je zobrazen jako formát 4:3 - je roztažen doleva a doprava.

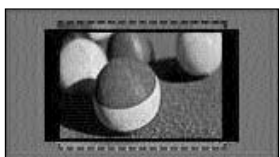

• Zvětšený

Následující výběr umožňuje sledovat obraz bez zkreslení, protože vyplní celou obrazovku. Horní a dolní část obrazu bude oříznuta.

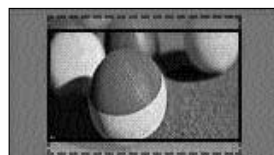

• Cinema Zoom

Chcete-li zvětšit obraz při zachování proporcí, vyberte funkci Cinema Zoom. Poznámka: Při zvětšování nebo zmenšování obrazu může dojít k pokřivení obrazu.

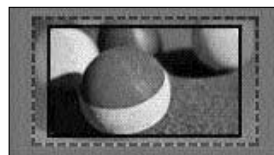

Tlačítko ◀ nebo ▶: Upravte velikost zvětšení funkce Cinema Zoom. Rozsah úpravy se pohybuje mezi hodnotami 1 až 16.
Tlačítko ▼ nebo ▲: Pohybuje obrazovkou.

! POZNÁMKA

- ▶ Vybírat můžete pouze z možností 4:3, 16:9 (Wide (Široký)), 14:9, Zoom (Přiblížení), Cinema Zoom in Component .
- ▶ Vybírat můžete pouze z možností 4:3, Originální, 16:9 (Wide (Široký)), 14:9, Zoom (Přiblížení), Cinema Zoom in HDMI mode (Režim HDMI).
- ▶ V režimu RGB-PC/HDMI-PC můžete vybrat pouze poměr stran 4:3 a 16:9 (široký).
- ▶ V režimu DTV/HDMI/Komponentní (Komponentní) (přes 720 p) je k dispozici funkce Pouze Scan.
- ▶ V analogovém režimu je k dispozici plný širokoúhlý obraz.

Picture Wizard (Průvodce obrazem)



Tato funkce umožňuje upravit kvalitu původního obrazu.

Tuto funkci použijte pro kalibraci kvality zobrazení úpravou úrovně černé a bílé atd. Běžní uživatelé mohou kalibrovat kvalitu zobrazení jednoduše pomocí následujícího odstavce.

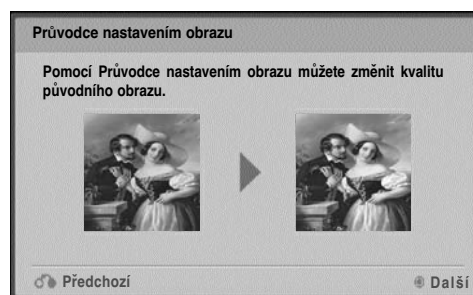
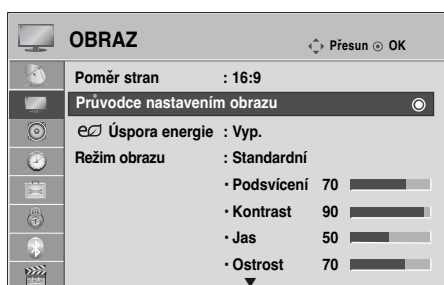

Pokud upravíte obraz na hodnotu Low (Nízký), Recommended (Doporučený) nebo High (Vysoký), je možné vidět výslednou změnu jako příklad.



V režimu RGB-PC/HDMI-PC/DVI-PC nejsou platné změny hodnot barvy, odstínu a H/V ostrosti.



1   Vyberte položku **OBRAZ**.

2    Vyberte položku **Průvodce nastavením obrazu**.

3   Upravte **Úroveň černé, Úroveň bílé, Barva, Odstín, Horiz. ostrost, Vert. ostrost, Teplota barev**(pouze 42/47LH90**), **Dynamický kontrast**(pouze 42/47LH90**), **Přírůstek barvy**(pouze 42/47LH90**), **Podsvícení** (pouze LCD televizor/LED LCD TV).

4    Pro uložení nastavení zvolte vstupní zdroj.

5 

- Pokud přerušíte nastavování před konečnou fází, změny nebudou uloženy.
- Upravené hodnoty jsou uloženy pod názvem Expert1.
- Poté, co průvodce obrazem nastaví kvalitu obrazu, změní se hodnota Energy Saving (Uspora energie) na Off (Vypnuto). (pouze LCD televizor/LED LCD TV)

- Stisknutím tlačítka MENU (NABÍDKA) se vrátíte k normálnímu sledování televize.
- Stisknutím tlačítka RETURN (NÁVRAT) se vrátíte na předchozí obrazovku nabídky.

NASTAVENÍ OBRAZU

Úspora elektrické energie

Snižuje spotřebu energie televizoru.

Výchozí nastavení od výrobce vyhovuje požadavkům Energy Star a je určeno pro pohodlné domácí sledování.

Jaš obrazovky můžete zvýšit úpravou úrovně Energy Saving (Úspora energie) nebo nastavením režimu Picture Mode (Režim obrazu).

Pokud je úspora elektrické energie nastavena v režimu MHEG, bude nastavení úspory použito i po ukončení tohoto režimu.



Pokud je naladěna ráiová stanice a vyberete možnost ?Vypnutá obrazovka?, dojde ke snížení spotřeby energie. (pouze LCD televizor/LED LCD TV)

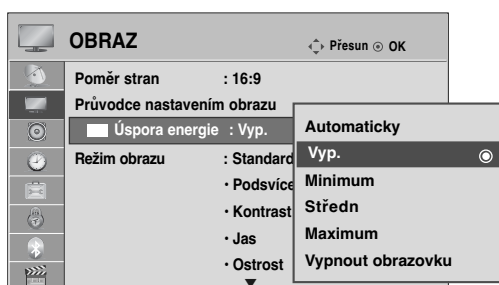

pouze televizory LCD/LED LCD TV

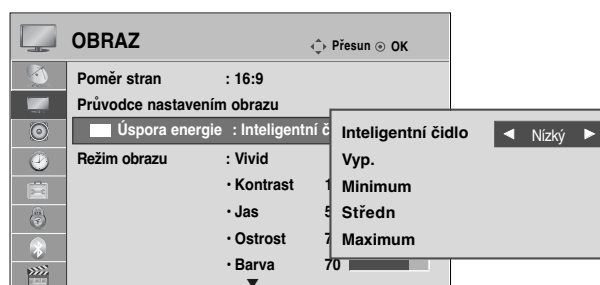





pouze plazmové televizory







1   Vyberte položku **OBRAZ**.

2   Vyberte položku  **Úspora energie**.

3   Vyberte položku **Automaticky**(s výjimkou 19/22LU40**, 19/22/26LU50**, 32/37/42LF25**, 32/37/42LG2***, 32/37/42LG33**, 19/22/26LG31**, 19/22/26/32/37/42LH20**, 19/22/26/32LD3**, 32/37/42/47LH3***), **Vyp.**, **Minimum**, **Středn**, **Maximum** nebo **Vypnout obrazovku**.

1   Vyberte položku **OBRAZ**.

2   Vyberte položku  **Úspora energie**.

3   Vyberte položku **Inteligentní čidlo**, **Vyp.**, **Minimum**, **Střední** nebo **Maximum**.

•Inteligentní čidlo



Zvolte hodnotu **Nizký**, **Střed** nebo **Vysoká**.

- Stisknutím tlačítka MENU (NABÍDKA) se vrátíte k normálnímu sledování televize.
- Stisknutím tlačítka RETURN (NÁVRAT) se vrátíte na předchozí obrazovku nabídky.

- Pokud zvolíte vypnutí obrazovky, bude televizor vypnut po 3 sekundách.
- Pokud upravíte hodnotu „**Energy Saving (Úspora energie) - Auto** (kromě modelů 19/22LU40**, 19/22/26LU50**, 32/37/42LF25**, 32/37/42LG2***, 32/37/42LG33**, 19/22/26LG31**, 19/22/26/32/37/42LH20**, 19/22/26/32LD3**, 32/37/42/47LH3***), **Minimum (Minimální)**, **Medium (Střední)**, **Maximum (Maximální)**“, nebude funkce podsvícení pracovat (pouze LCD televizor/LED LCD TV).
- Tuto funkci je možné upravit zvolením tlačítka **Energy Saving (Úspora energie)** na dálkovém ovládní.
- Při volbě Auto je podsvícení upraveno automaticky pomocí inteligentního snímače podle vnějších podmínek, pokud televizor tento snímač má.

PŘEDDEFINOVANÁ NASTAVENÍ OBRAZU

Režim obrazu-přednastavený

- Živé** Zesiluje kontrast, světlost, barvy a ostrost pro živý obraz.
- Standardní** Nejobvyklejší stav obrazu.
- Přirozený režim** Nejpřirozenější stav obrazu.
- Kino** Optimalizuje obraz pro sledování filmů.
- Sport** Optimalizuje obraz pro sledování sportovních přenosů.
- Hra** Optimalizuje obraz pro hraní her.

pouze televizory LCD/LED LCD TV



pouze plazmové televizory



(pouze 50/60PS80**) (s výjimkou 50/60PS80**)

1 MENU Vyberte položku **OBRAZ**.

2 OK Vyberte **Režim obrazu**.

3 OK Vyberte položku **Inteligentní čidlo** (s výjimkou 19/22LU40**, 19/22/26LU50**, 32/37/42LF25**, 32/37/42LG2**, 32/37/42LG33**, 19/22/26LG31**, 19/22/26/32/37/42LH20**, 19/22/26/32LD3**, 32/37/42/47LH3**), **Živé**, **Standardní**, **Přirozený režim**, **Kino**, **Sport** nebo **Hra**.

1 MENU Vyberte položku **OBRAZ**.

2 OK Vyberte **Režim obrazu**.

3 OK Vyberte položku **Živé**, **Standardní**, **Kino** (nebo **Kino**), **Sport** nebo **Hra**.

- **Režim obrazu** nastaví televizor pro nejlepší vzhled obrazu. Podle kategorie programu vyberte v nabídce **Režim obrazu** přednastavenou hodnotu.
- Jestliže je funkce Intelligent Sensor (Inteligentní čidlo) zapnutá, obraz se automaticky upravuje podle podmínek okolí. (s výjimkou 19/22LU40**, 19/22/26LU50**, 32/37/42LF25**, 32/37/42LG2**, 32/37/42LG33**, 19/22/26LG31**, 19/22/26/32/37/42LH20**, 19/22/26/32LD3**, 32/37/42/47LH3**)
- **Režim obrazu** lze upravit také v nabídce **Q.Menu (Rychlá nabídka)**.
- **Inteligentní senzor** : Upravuje obraz podle podmínek v místnosti. (s výjimkou 19/22LU40**, 19/22/26LU50**, 32/37/42LF25**, 32/37/42LG2**, 32/37/42LG33**, 19/22/26LG31**, 19/22/26/32/37/42LH20**, 19/22/26/32LD3**, 32/37/42/47LH3**)

- **THX Kino (pouze 50/60PS80**)**: Nacházíte se v režimu kvality kina, které poskytuje zážitky ze sledování filmů doma. Uživatel by měl být schopen si užít nejlepší dosažitelnou kvalitu obrazu v jakémkoliv filmu bez dodatečných úprav. Funkce Cinema poskytuje optimální kvalitu obrazu, pokud je tma. Při výběru **THX Kino** se změní poměr stran obrazu na hodnotu Just scan (Zjistit nyní).
- **THX Kino** (Experiment Thomlinsona Holmana) je certifikační standard zvuku a videa THX založený Georgem Lucasem, který režisoval film Hvězdné války, a Thomlinsonem. Toto je produkt, který byl certifikován v obrazových laboratořích THX a zaručuje kvalitu obrazu, která přesahuje standardní specifikace zobrazení jak v hardwaru, tak i v softwaru.

NASTAVENÍ OBRAZU

RUČNÍ ÚPRAVA OBRAZU

Režim obrazu-uživatelský

Prosvícení (pouze televizory LCD/LED LCD TV)

Chcete-li ovládat jas obrazovky, nastavte jas panelu LCD.

Doporučuje se při nastavení světlosti upravit hodnotu podsvícení.

Kontrast

Upravuje hodnotu signálu mezi černou a bílou v obrazu. Pokud je světlá část obrazu satureována, je možné upravit kontrast.

Jas

Upravuje základní hladinu signálu obrazu.

Ostrost

Nastavuje úroveň ostrosti okrajů mezi světlými a tmavými oblastmi v obraze.

Čím nižší úroveň, tím měkčí obraz.

Barva

Nastavuje intenzitu všech barev.

Barev.tón

Nastavuje rovnováhu mezi úrovněmi červené a zelené.

Tuto funkci nelze používat u funkce „**Inteligentní senzor**“ (s výjimkou 19/22LU40**, 19/22/26LU50**, 32/37/42LF25**, 32/37/42LG2***, 32/37/42LG33**, 19/22/26LG31**, 19/22/26/32/37/42LH20**, 19/22/26/32LD3**, 32/37/42/47LH3***).

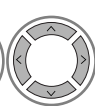
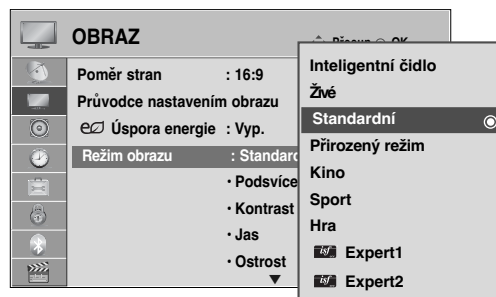
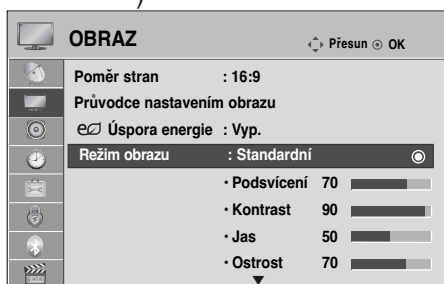

Vyberte položku **OBRAZ**.

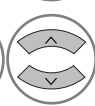

Vyberte položku **Režim obrazu**.

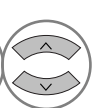

Vyberte možnosti **Živé**, **Standardní**, **Přirozený režim**, **Kino** (nebo **Kino**), **Sport** nebo **Hra**.

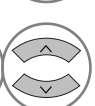

Vyberte položky **Prosvícení** (pouze televizory LCD/LED LCD TV), **Kontrast**, **Jas**, **Ostrost**, **Barva** nebo **Barev.tón**.

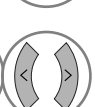
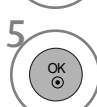

Provedte příslušné úpravy.

- Výhody využívání **Podsvícení** (pouze LCD televizor/LED LCD TV)
 - Spotřeba elektřiny je snížena až o 60 %.
 - Světlost černé barvy je snížena. (Když má černá barva větší hloubku, můžete využít vyšší kvalitu rozlišovací schopnosti.)
 - Je možné upravit světlost při zachování původního rozlišení signálu.

- Stisknutím tlačítka MENU (NABÍDKA) se vrátíte k normálnímu sledování televize.
- Stisknutím tlačítka RETURN (NÁVRAT) se vrátíte na předchozí obrazovku nabídky.

! POZNÁMKA

- ▶ V režimu RGB-PC/HDMI-PC nelze nastavit barvu, ostrost a odstín na preferovanou úroveň.
- ▶ Je-li vybrána možnost Expert 1/2, můžete vybrat položku Prosvícení (pouze televizory LCD/LED LCD TV), Contrast (Kontrast), Brightness (Jas), H Sharpness (Vodorovná ostrost), V Sharpness (Svislá ostrost), Colour (Barva) nebo Tint (Barevný tón).

TECHNOLOGIE VYLEPŠENÍ OBRAZU

Obrazovku můžete nastavit pro každý režim obrazu nebo můžete nastavit hodnotu videa podle konkrétního obrazového výstupu.

Pro každý vstup můžete nastavit hodnotu videa jinak.

Pokud po změně všech režimů videa chcete vrátit obrazovku do výchozího stavu od výrobce, spusťte funkci "Obnov. nast. obr." pro každý režim obrazu.

Uvedený obrázek se může lišit od skutečného televizoru.

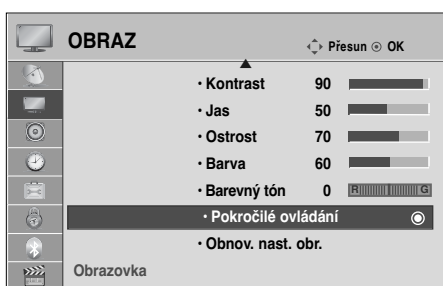

pouze televizory LCD /LED LCD TV



pouze plazmové televizory

1 MENU Vyberte položku **OBRAZ**.

2 Vyberte položku **Pokročilé ovládání**.

3 Vyberte požadovaný vstup. :
Teplota barev, **Dynamický kontrast**, **Dynamický zabarvení**, **Potlačení šumu**, **Korekce gama**, **Úroveň černé**, **Funkce Eye Care** (pouze televizory LCD/LED LCD TV), **Real Cinema (Reálné kino)** (pouze televizory LCD/LED LCD TV), **Režim filmu**, (pouze plazmové televizory), **TruMotion 100Hz** nebo **TruMotion 200Hz** (pouze televizory LCD/LED LCD TV), **Barevný rozsah**, **Vylepšení ostrosti hran**, **xvYCC** nebo **OPC** (pouze televizory LCD/LED LCD TV)). (► str. 121 až 122)

4 Provedte příslušné úpravy.

- Stisknutím tlačítka MENU (NABÍDKA) se vrátíte k normálnímu sledování televize.
- Stisknutím tlačítka RETURN (NÁVRAT) se vrátíte na předchozí obrazovku nabídky.

NASTAVENÍ OBRAZU

Pokročilé ovládání obrazu

Segmentováním kategorií poskytují režimy **Expert1** a **Expert2** více kategorií, které mohou uživatelé nastavit podle potřeby, aby dosáhli optimální kvalitu obrazu.

Toto lze rovněž využít jako pomoc pro profesionální optimalizaci výkonu televizoru pomocí speciálních videí.

Uvedený obrázek se může lišit od skutečného televizoru.

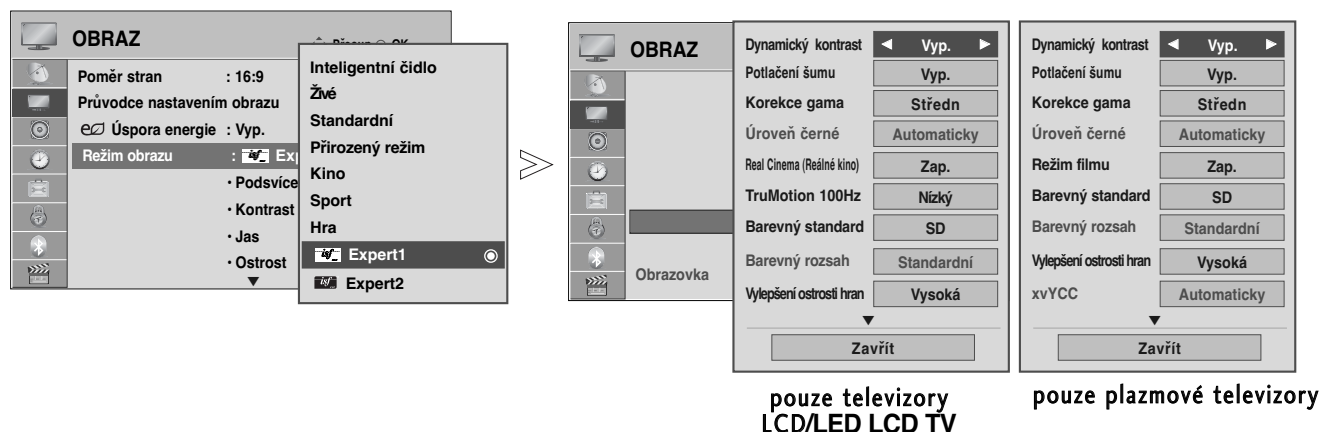

- 1 Vyberte položku **OBRAZ**.
- 2 Vyberte položku **Režim obrazu**.
- 3 Vyberte položky **Expert1** nebo **Expert2**.
- 4 Vyberte možnost **Ovládání pro odborníky**.
- 5 Vyberte požadovaný zdroj.
- 6 Provedte příslušné úpravy.

- Stisknutím tlačítka MENU (NABÍDKA) se vrátíte k normálnímu sledování televize.
- Stisknutím tlačítka RETURN (NÁVRAT) se vrátíte na předchozí obrazovku nabídky.

* Tato funkce není dostupná u všech modelů.

<p>Teplota barev [Pokročilé ovládání] (Středí/Teplán/Chladná)</p>	<ul style="list-style-type: none"> ■ Vyberte jedno ze tří automatických nastavení barev. Chcete-li zesílit teplejší barvy jako je červená, nastavte hodnotu na Warm (Teplé), nebo chcete-li obraz namodralý, zvolte hodnotu Cool (Chladné).
<p>Dynamický kontrast (Vyp./Nízký/ Střední(pouze televi- zory LCD/LED LCD TV)/Vysoká)</p>	<ul style="list-style-type: none"> ■ Upravte kontrast tak, aby jeho úroveň byla co nejlepší vzhledem k jasů obrazovky. Obraz se zvýrazní, když jsou světlé části světlejší a tmavé části tmavší.
<p>Dynamické zabarvení (Vyp./Nízký/Vysoká)</p>	<ul style="list-style-type: none"> ■ Upravuje barvy obrazovky tak, aby vypadaly živější, bohatší a jasnější. Tato funkce zvyšuje hodnotu odstínu, sytosti a jasů, takže červená, modrá, zelená a bílá vypadají živěji.
<p>Potlačení šumu (Vyp./Nízký/Střední/Vysoká)</p>	<ul style="list-style-type: none"> ■ Snižuje obrazový šum, aniž by došlo k ovlivnění kvality obrazu.
<p>Korekce gama (Nízký/Střední/Vysoká)</p>	<ul style="list-style-type: none"> ■ Můžete upravit jas tmavých oblastí a oblastí se střední úrovní šedé <ul style="list-style-type: none"> • Nízký : Zvýší jas tmavých oblastí a oblastí se střední úrovní šedé. • Střední: Zvýrazní původní barevné úrovně obrazu. • Vysoká: Sníží jas tmavých oblastí a oblastí se střední úrovní šedé.
<p>Úroveň černé (Nízký/Vysoká)</p>	<ul style="list-style-type: none"> • Nízká : Obraz obrazovky bude tmavší. • Vysoká : Obraz obrazovky bude světlejší. • Automaticky : Zjištění úrovně černé barvy v obrazu a automatické nastavení úrovně Vysoká nebo Nízká. ■ Nastaví správnou úroveň černé barvy v obrazu. ■ Tato funkce umožňuje vybrat hodnoty Low (Nízký) nebo High (Vysoký) v následujících režimech: AV(NTSC–M), HDMI nebo Component. V ostatních případech je možnost Black level (Úroveň černé) nastavena na hodnotu Auto.
<p>Funkce Eye Care (Zap./Vyp.)</p>	<p>*Tato funkce není dostupná u všech modelů.</p> <ul style="list-style-type: none"> ■ Upraví světlost obrazovky a zabrání tak přílišnému přesvětlení obrazovky. Ztlumí extrémně světlý obraz. ■ Tato funkce je vypnuta v režimu „Picture Mode (Režim obrazu) - Vivid (Živý), Cinema (Kino), Inteligentní čidlo(s výjimkou 19/22LU40** 19/22/26LU50** 32/37/42LF25**, 32/37/42LG2***, 32/37/42LG33**, 19/22/26LG31**, 19/22/26/32/37/42LH20**, 19/22/26/32LD3**, 32/37/42/47LH3***)“.
<p>Real Cinema (Reálné kino)/Režim filmu (Zap./Vyp.)</p>	<ul style="list-style-type: none"> ■ Odstraněním chvění můžete sledovat video ve vysoké kvalitě. ■ Použijte tuto funkci při sledování filmů. ■ Tato funkce může pracovat, pokud je vypnuta funkce TruMotion.
<p>TruMotion 100Hz nebo TruMotion 200Hz (Vyp./Nízký/Vysoká)</p>	<p>* Tato funkce není dostupná u všech modelů.</p> <ul style="list-style-type: none"> • Vysoká: pro plynulejší pohyb obrázků. • Nízká : pro plynulý pohyb obrázků. Toto nastavení použijte pro standardní využití. • Vyp. : Toto nastavení použijte, pokud se při nastavení kvality na hodnotu „Vysoká“ nebo „Nízká“ objevují šumy. ■ Funkce TruMotion 100Hz může snížit výskyt rozmazávání při rychle se měnících scénách zobrazováním sto obrazů za sekundu. ■ Funkce TruMotion 200Hz umožňuje zobrazení 200 scén za sekundu. Dosahuje toho kombinací pokročilé 100Hz technologie a postupného podsvícení. Tato technologie byla ověřena v laboratořích Intertek & TÜV Rheinland. ■ Slouží k dosažení nejlepší kvality obrazu bez pohybového rozostření a chvění při zadání zdroje rychlého obrazu nebo filmu. ■ Tato funkce je vypnuta v režimech RGB-PC a HDMI-PC. ■ Pokud povolíte funkci „TruMotion 100Hz nebo TruMotion 200Hz“, na obrazovce se mohou objevit šumy. Pokud k tomu dojde, vypněte funkci „TruMotion 100Hz nebo TruMotion 200Hz“ pomocí tlačítka „Off“ (Vypnuto).

NASTAVENÍ OBRAZU

<p>Barevný rozsah (Široký/Standardní)</p>	<ul style="list-style-type: none"> • Standardní : Režim pro reprodukci originálních barev podle standardu vstupního signálu nezávisle na charakteristikách displeje. • Široký: Režim pro použití a nastavení bohatých barev na displeji. <ul style="list-style-type: none"> ■ Maximalizuje využití barevné oblasti, která může být využita.
<p>Vylepšení ostroty hran (Televizory LCD/LED LCD TV: Vyp./Nizký/Vysoká Plazmové televizory: Zap./Vyp.)</p>	<ul style="list-style-type: none"> ■ Zajistí přirozenější zobrazení filmů. ■ Tato funkce je přístupná v "Obraz-Režimu-Kino-, Expert" (pouze LCD televizory/LED LCD TV)
<p>xvYCC (Automaticky/Vyp./Zap.)</p>	<p>*Tato funkce není dostupná u všech modelů.</p> <ul style="list-style-type: none"> ■ Toto je funkce, která zvýrazní bohatost barev. ■ Tato funkce je povolena v režimu „Picture mode (Obrazový režim) – Cinema (Kino), Expert“, pokud je signál xvYCC přijímán přes vstup HDMI.
<p>OPC (Zap./Vyp.)</p>	<p>*Tato funkce není dostupná u všech modelů.</p> <ul style="list-style-type: none"> ■ Stejně jako technologie pro snížení spotřeby energie při zachování stejné světlosti má toto efekt na snížení spotřeby energie a zvýšení kontrastního poměru.
<p>Barevný standard (SD/HD)</p>	<ul style="list-style-type: none"> ■ Převádí barvu různých videí do barev HD. Tato funkce je nastavena pro barevný formát SD video (BT-601) a HD video (BT-709).
<p>Expertský vzor (Vyp./Expert1/Expert2)</p>	<ul style="list-style-type: none"> ■ Toto je síť nezbytná pro expertní úpravy. ■ Tato funkce je povolena v režimu „Picture Mode (Obrazový režim) – Expert“, pokud sledujete DTV.
<p>barevný filtr (Vyp./Červená/Zelená/ Modrá)</p>	<ul style="list-style-type: none"> ■ Tato funkce filtruje konkrétní barvy videa. RGB filtr můžete použít pro přesné nastavení barevné saturace a odstínu.
<p>Teplota barev [Ovládání pro odborníky](LCD televi- zor/LED LCD TV) Vyvážení bílé (plazmový televizor) (Středn/Teplá/Chladná)</p>	<ul style="list-style-type: none"> ■ Toto je funkce pro úpravu celkové barevnosti obrazovky podle přání uživatele. <ol style="list-style-type: none"> • Metoda : 2 body <ul style="list-style-type: none"> • Síť: vnitřní, vnější • Kontrast červená/zelená/modrá , světlost červená/zelená/modrá: Rozsah nastavení je -50 až +50. • Metoda : 10 bodů IRE (LCD televizor/LED LCD TV), 20 bodů IRE (plazmový televizor) <ul style="list-style-type: none"> • Síť: Vnitřní / vnější • IRE (Institut radiových inženýrů) je jednotka pro zobrazení velikosti video signálu a je možné ji nastavit na hodnoty mezi 10, 20, 30 až 100 (LCD televizor/LED LCD TV), 5, 10, 15 až 100 (plazmový televizor). Můžete upravit červenou, zelenou nebo modrou podle každého nastavení. • Jas: Tato funkce zobrazuje hodnotu jasu vypočítanou pro gama 2.2. Je možné zadat hodnotu jasu, které má odpovídat úroveň 100 IRE (nejsvětlejší). Cílová hodnota jasu gama 2.2 je pak zobrazena při každém násobku deseti od 10 IRE do 90 IRE. (pouze LCD televizory/LED LCD TV). • Červená/zelená/modrá: Rozsah nastavení je -50 až +50.
<p>Systém správy barev</p>	<ul style="list-style-type: none"> ■ Jako nástroj používaný experty pro provedení úprav použitím testovacích sítí tato funkce neovlivňuje další barvy, ale může být použita pro selektivní úpravu 6 barevných oblastí (červená/zelená/modrá/azurová/purpurová/žlutá). Barevné rozdíly nemusí být zřetelné, dokonce i když provádíte úpravy obecného videa. ■ Upravuje červenou/zelenou/modrou/žlutou/azurovou/purpurovou. <ul style="list-style-type: none"> • Barvy Červená/zelená/modrá/žlutá/azurová/purpurová: Rozsah úpravy je - 30 až +30. • Odstín Červená/zelená/modrá/žlutá/azurová/purpurová: Rozsah úpravy je - 30 až +30. ■ Tato funkce je v režimu RGB-PC a HDMI vyřazena.

PICTURE RESET (VÝCHOZÍ NASTAVENÍ OBRAZU)

Nastavení vybraných režimů obrazu se vrátí na výchozí nastavení z výroby.



1 MENU (NABÍDKA) Vyberte položku **OBRAZ**.

2 OK Vyberte položku **Obnov. nast. obr.**

3 OK Vyberte položku **Ano** nebo **Ne**.

4 OK Inicializujte upravenou hodnotu.

- Stisknutím tlačítka MENU (NABÍDKA) se vrátíte k normálnímu sledování televize.
- Stisknutím tlačítka RETURN (NÁVRAT) se vrátíte na předchozí obrazovku nabídky.

Místní tlumení LED (pouze 42/47LH90**)

Po analýze signálu vstupu videa z oblasti obrazovky se nastaví prosvětlení ke zlepšení stupně kontrastu.

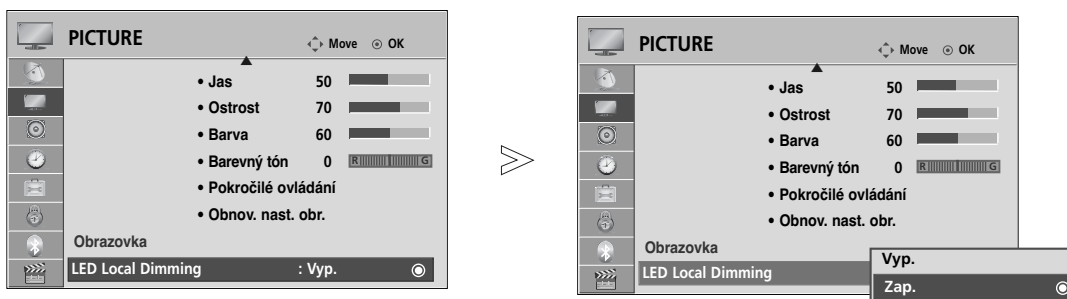

1 MENU (NABÍDKA) Vyberte položku **OBRAZ**.

2 OK Vyberte položku **LED Local Dimming**.

3 OK Vyberte položku **Zap.** nebo **Vyp..**

- Stisknutím tlačítka MENU (NABÍDKA) se vrátíte k normálnímu sledování televize.
- Stisknutím tlačítka RETURN (NÁVRAT) se vrátíte na předchozí obrazovku nabídky.

NASTAVENÍ OBRAZU

POWER INDICATOR (UKAZATEL NAPÁJENÍ) (s výjimkou 19/22LU40**, 19/22/26LU50**, 19/22/26LH20**, 19/22/26LD3**, 32/37/42LF25**, 32/37/42LG2**, 32/37/42LG3**, 19/22/26LG31**, 32/42/47LF51**, 50/60PS70**, 50/60PS80**, 42/50PQ35**, 42PQ65**, 50PS65**)

Pomáhá nastavit jas pohyblivého ukazatele LED a zvuku, když je zapnuté napájení.

Zvuk při spuštění (pouze 32/37/42/47LH70**)

Při zapnutí televizoru se přehraje zvuk spuštění. Dostupné hodnoty jsou Off (Vyp.)/Low (Slabý)/Medium (Střední)/High (Silný).





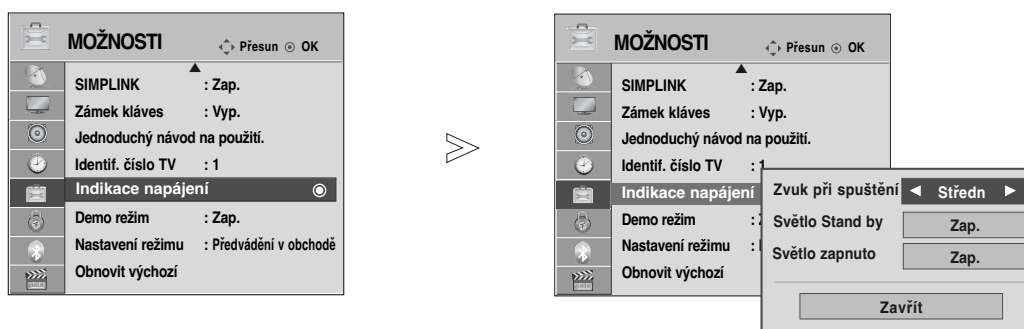

Světlo Stand by

Určuje, kdy nastavit světlo ukazatele na přední straně televizoru na hodnotu Off (Vypnuto), Slabý (Nízký) nebo Vysoká (High) v režimu spánku. (pouze 32/37/42/47LH70**)

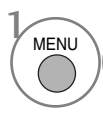
Světlo zapnuto

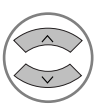
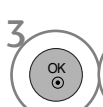
Určuje, kdy nastavit světlo ukazatele na přední straně televizoru na hodnotu **Zap.** nebo **Vyp.** v režimu spánku. (pouze 32/37/42/47LH70**)



-   Vyberte položku **MOŽNOSTI**.
-   Vyberte položku **Indikace napájení**.
-   Vyberte možnosti **Zvuk při spuštění** (pouze 32/37/42/47LH70**), **Světlo** nebo **Stand by** nebo **Světlo zapnuto**.
-   Vyberte požadovaný zdroj.

- Stisknutím tlačítka MENU (NABÍDKA) se vrátíte k normálnímu sledování televize.
- Stisknutím tlačítka RETURN (NÁVRAT) se vrátíte na předchozí obrazovku nabídky.

ISM (metoda minimalizace vypálení obrazu) (POUZE PLAZMOVÉ TELEVIZORY)

Neměnný obraz, který je na obrazovce zobrazen po delší dobu, vede ke vzniku tzv. duchu, který bude přítomen i po změně obrazu. Dbejte proto na to, aby na obrazovce nezůstával dlouho zobrazen stejný obraz.

Vybílení

Funkce White Wash (Vymazání) odstraňuje z obrazovky pozastavený obraz.

Poznámka: V krajních případech funkce White Wash nedokáže pozastavený obraz zcela odstranit.

Orbiter

Funkce Orbiter slouží k předcházení násobnému obrazu (duchů). Přesto však doporučujeme vyvarovat se ponechání pozastaveného obrazu na obrazovce. Obrazovka se každé dvě minuty pohne, aby se zabránilo vzniku násobného obrazu.

Čištění barev

Střídavě je zobrazován barevný blok (s mírně posunutým obrazem) a bílý vzor. Je obtížné vnímat přetrvávající obraz, zatímco je dočasný přetrvávající obraz odstraněn a zobrazen je barevný vzor.

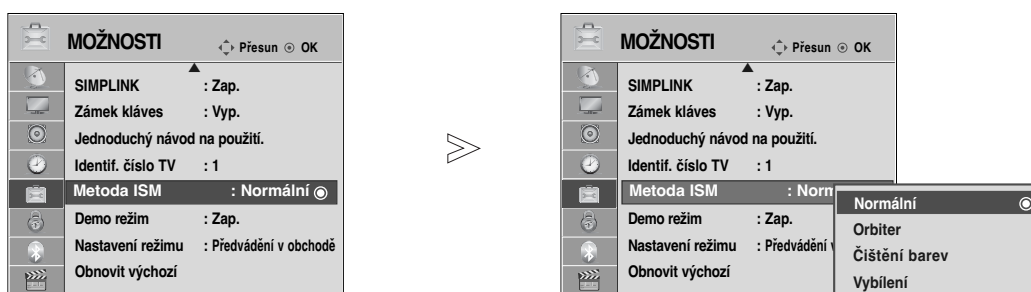

1 MENU Vybírejte položku **MOŽNOSTI**.

2 OK Vybírejte možnost **Metoda ISM**.

3 OK Vybírejte položky **Normální**, **Orbiter**, **Čištění barev** nebo **Vybílení**.

4 OK Nastavení uložte.

- Pokud tyto funkce nepotřebujete využívat, vyberte možnost **Normální**.

- Stisknutím tlačítka MENU (NABÍDKA) se vrátíte k normálnímu sledování televize.
- Stisknutím tlačítka RETURN (NÁVRAT) se vrátíte na předchozí obrazovku nabídky.

NASTAVENÍ OBRAZU

Ukázkový režim

Zobrazuje prezentaci pro vysvětlení různých log televizoru.

V režimu domácího použití není možné používat režim Demo.

V režimu Store Demo (Předvádění v obchodě) je režim Demo automaticky zapnut.

Pokud je režim Demo nastaven na vypnuto v režimu Store Demo (Předvádění v obchodě), režim Demo neběží a obrazovka se pouze restartuje.

Po 5 minutách v **Demo režim** je obrazovka automaticky resetována.

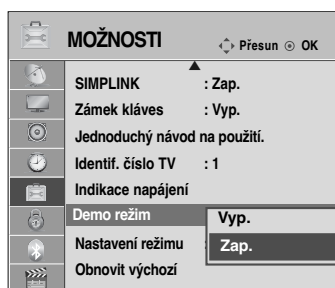
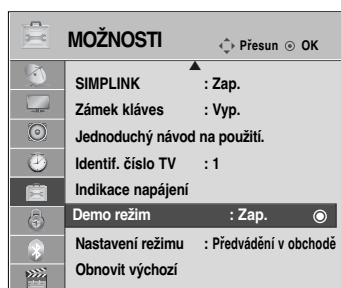

(s výjimkou 50/60PS70**,
50/60PS80**)

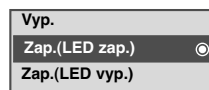

(pouze 50/60PS70**,
50/60PS80**)



1 Vyberte položku **MOŽNOSTI**.



2 Vyberte položku **Demo režim**.

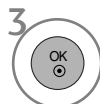

3 Zvolte hodnotu **Zap.** pro zobrazení různých log televizoru.

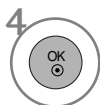

4 Vraťte se do režimu sledování televize.
Pokud chcete zastavit demo, stiskněte jakékoliv tlačítko
(kromě tlačítka MUTE (Ztišit)  + , -).





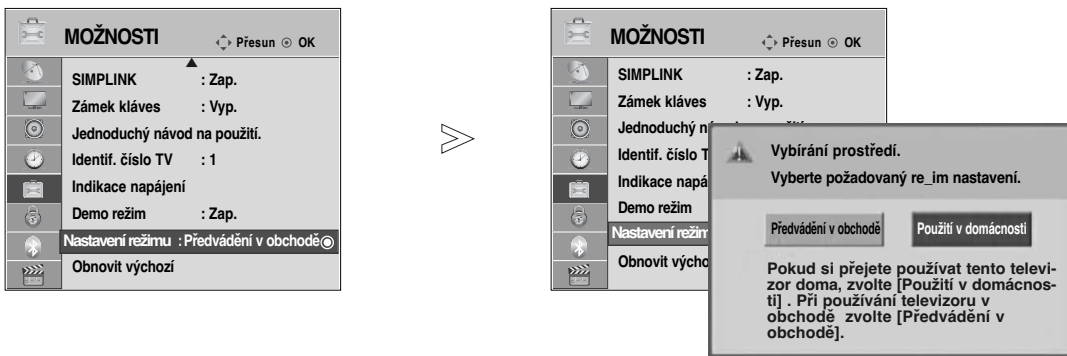

- Stisknutím tlačítka MENU (NABÍDKA) se vrátíte k normálnímu sledování televize.
- Stisknutím tlačítka RETURN (NÁVRAT) se vrátíte na předchozí obrazovku nabídky.

Nastavení režimu

Doporučujeme nastavit televizor do režimu Home Use (Domácí použití), který poskytuje nejlepší obraz v domácím prostředí.

Režim Store Demo (Ukázka v obchodě) je optimální při vystavení televizoru v obchodě.



-   Vyberte položku **MOŽNOSTI**.
-   Vyberte položku **Nastavení režimu**.
-   Vyberte položku **Předvádění v obchodě** nebo **Použití v domácnosti**.
-  Nastavení uložte.

- Stisknutím tlačítka MENU (NABÍDKA) se vrátíte k normálnímu sledování televize.
- Stisknutím tlačítka RETURN (NÁVRAT) se vrátíte na předchozí obrazovku nabídky.

NASTAVENÍ ZVUKU A JAZYKA

AUTOMATICKÉ VYROVNÁNÍ HLASITOSTI

Funkce Auto Volume (Automatická hlasitost) automaticky udržuje vyrovnanou úroveň hlasitosti, i když přepínáte programy.

Jelikož se vysílací podmínky u jednotlivých stanic liší, může být třeba upravit hlasitost při každé změně kanálu. Tato funkce provádí u každého programu automatickou úpravu, díky čemuž je hlasitost stabilní. Pokud neodpovídá kvalita zvuku nebo hlasitost vašim potřebám, doporučuje se použít samostatný systém domácího kina nebo zesilovač.

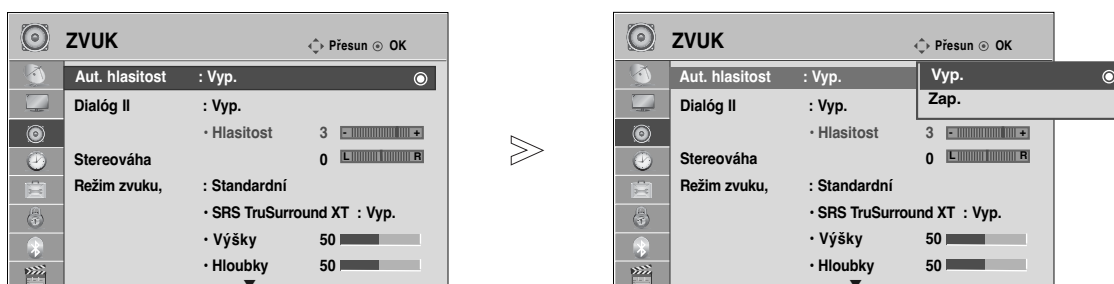

1 MENU Vyberte položku ZVUK.

2 Vyberte položku Aut. hlasitost.

3 Vyberte položku Zap. nebo Vyp..

- Stisknutím tlačítka MENU (NABÍDKA) se vrátíte k normálnímu sledování televize.
- Stisknutím tlačítka RETURN (NÁVRAT) se vrátíte na předchozí obrazovku nabídky.

CLEAR VOICE II (ČISTÝ HLAS II)



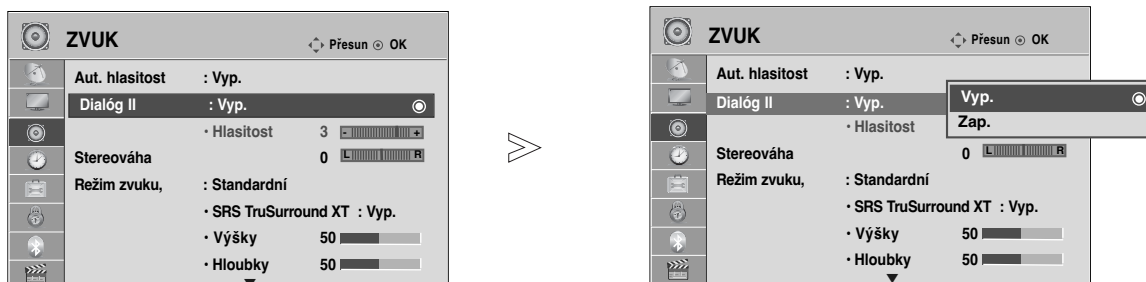

Odlišením rozsahu lidských hlasů od jiných zvuků pomáhá uživatelům zřetelněji rozlišit lidský hlas.



- 1   Vyberte položku **ZVUK**.
- 2   Vyberte možnost **Dialóg II**.
- 3   Vyberte položku **Zap.** nebo **Vyp.**.

- Pokud u položky **Dialóg II** vyberete možnost „Zap.“, funkce **SRS TruSurround XT** nebude fungovat.
- Vyberte úroveň v rozmezí -6 až +6.

Úpravy úrovně **Dialóg** s volbou **zap.**

- 4   Zvolte úroveň.
- 5   Provedte požadovanou opravu.

- Stisknutím tlačítka MENU (NABÍDKA) se vrátíte k normálnímu sledování televize.
- Stisknutím tlačítka RETURN (NÁVRAT) se vrátíte na předchozí obrazovku nabídky.

NASTAVENÍ ZVUKU A JAZYKA

PŘEDDEFINOVANÉ NASTAVENÍ ZVUKU-SOUND MODE (REŽIM ZVUKU)

Můžete si zvolit vlastní preferované nastavení zvuku: Standardní, Music (Hudba), Cinema (Kino), Sport nebo Game (Hra). Rovněž můžete upravit Treble (Výšky) a Bass (Basy).

Díky funkci **Režim zvuku** získáte vynikající zvuk, aniž by bylo nutno provádět zvláštní úpravy – televizor nastavuje zvuk na základě obsahu programu.

Položky Standard (Standardní), Music (Hudba), Kino, Sport nebo Game (Hra) jsou výrobcem přednastaveny na optimální kvalitu.

Standardní Nabízí standardní kvalitu zvuku.

Hudba Optimalizuje zvuk pro poslech hudby.



Kino Optimalizuje zvuk pro sledování filmů.

Sport Optimalizuje zvuk pro sledování sportovních přenosů.

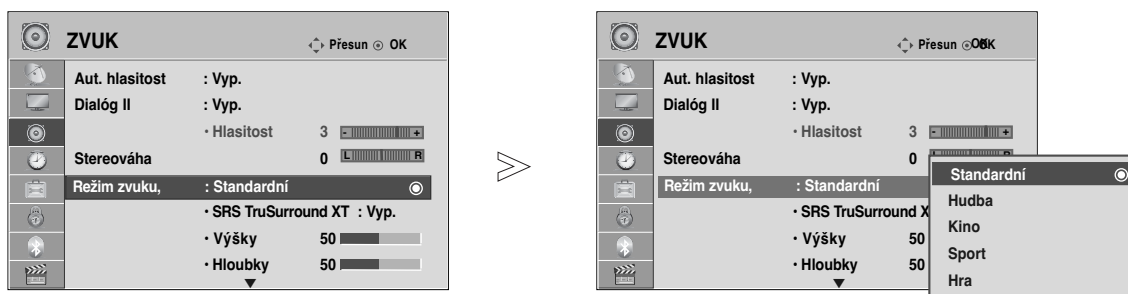
Hra Optimalizuje zvuk pro hraní her.



1   Vyberte položku **ZVUK**.

2   Vyberte položku **Režim zvuku**.

3   Vyberte možnosti **Standardní, Hudba, Kino, Sport** nebo **Hra**.

• Režim zvuku lze upravit také v nabídce **Q.Menu** (Rychlá nabídka).

- Stisknutím tlačítka MENU (NABÍDKA) se vrátíte k normálnímu sledování televize.
- Stisknutím tlačítka RETURN (NÁVRAT) se vrátíte na předchozí obrazovku nabídky.

ÚPRAVY NASTAVENÍ ZVUKU-UŽIVATELSKÝ REŽIM

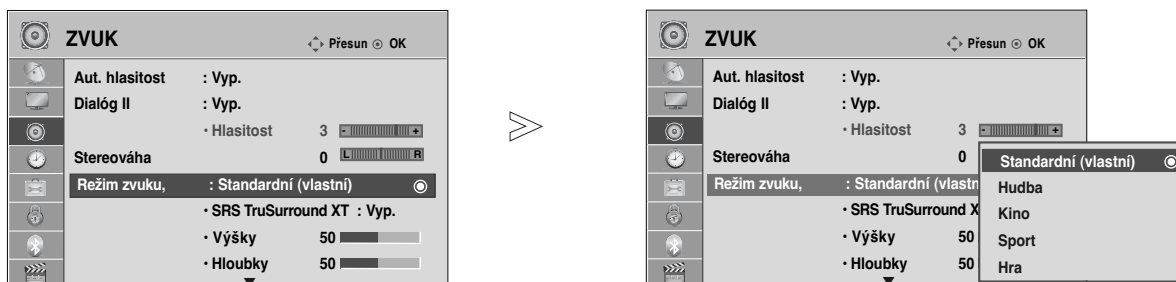

1 Vyberte položku **ZVUK**.

2 Vyberte položku **Režim zvuku**.

3 Vyberte položku **Standardní, Hudba, Kino, Sport** nebo **Hra**.

4 Vyberte položku **Výšky** nebo **Hloubky**.

5 Vyberte požadovanou úroveň zvuku.

- Stisknutím tlačítka MENU (NABÍDKA) se vrátíte k normálnímu sledování televize.
- Stisknutím tlačítka RETURN (NÁVRAT) se vrátíte na předchozí obrazovku nabídky.

SRS TRUSURROUND XT

Tuto možnost vyberte, požadujete-li realistický zvuk.

1 Vyberte položku **ZVUK**.

2 Vyberte možnost **SRS TruSurround XT**.

3 Vyberte položku **Zap.** nebo **Vyp..**

SRS TruSurround XT : TruSurround XT je patentovaná technologie SRS, která řeší problém přehrávání 5.1kanálového obsahu za použití dvou reproduktorů.

- Stisknutím tlačítka MENU (NABÍDKA) se vrátíte k normálnímu sledování televize.
- Stisknutím tlačítka RETURN (NÁVRAT) se vrátíte na předchozí obrazovku nabídky.

- ▶ je obchodní značkou společnosti SRS Labs, Inc.
- ▶ Technologie TruSurround je zabudována v licenci společnosti SRS Labs, Inc.

NASTAVENÍ ZVUKU A JAZYKA

Nastavení vyvážení

Můžete nastavit požadované vyvážení zvuku reproduktorů.



1 Vyberte položku **ZVUK**.

2 Vyberte možnost **Stereováha**.

3 Proveďte požadovanou opravu.

- Stisknutím tlačítka MENU (NABÍDKA) se vrátíte k normálnímu sledování televize.
- Stisknutím tlačítka RETURN (NÁVRAT) se vrátíte na předchozí obrazovku nabídky.

NASTAVENÍ ZAPNUTÍ A VYPNUTÍ REPRODUKTORŮ TELEVIZORU

Parametry vnitřního reproduktoru lze upravit.

V režimech AV1, AV2, AV3, KOMPONENT, RGB a HDMI1 za použití kabelu z HDMI na DVI může z reproduktoru televizoru vycházet zvuk, i když nebude přítomen videosignál.

Chcete-li použít externí stereofonní systém, vnitřní reproduktory televizoru vypněte.

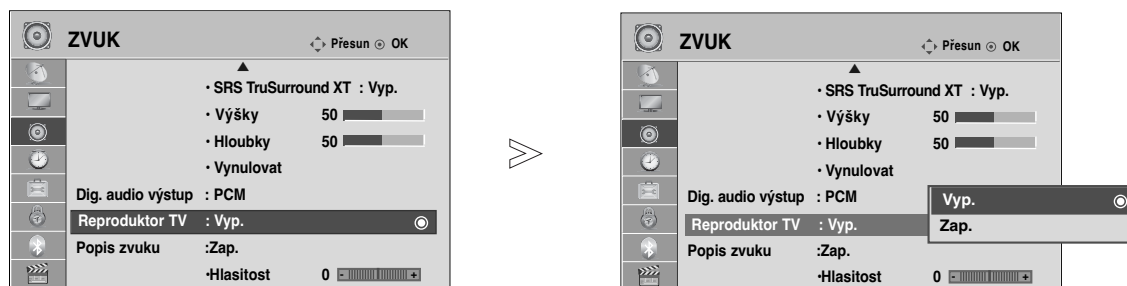

1 Vyberte položku **ZVUK**.

2 Vyberte položku **Reproduktor TV**.

3 Vyberte položku **Zap.** nebo **Vyp.**.

- Stisknutím tlačítka MENU (NABÍDKA) se vrátíte k normálnímu sledování televize.
- Stisknutím tlačítka RETURN (NÁVRAT) se vrátíte na předchozí obrazovku nabídky.

! POZNÁMKA

- ▶ Pokud je reproduktor televizoru vypnut, zatímco je v provozu domácí kino s připojením Simplink, zvukový výstup se automaticky přepne do reproduktoru domácího kina. Jakmile reproduktor televizoru zapnete, zvukový výstup se vrátí do tohoto reproduktoru.
- ▶ Pokud je reproduktor televizoru nastaven na hodnotu Off (Vypnuto), jsou některé nabídky možnosti AUDIO (ZVUK) vypnuty.



Nastavení zvuku digitální televize (POUZE V DIGITÁLNÍM REŽIMU)

(Tato nabídka je k dispozici pouze ve Švédsku.)

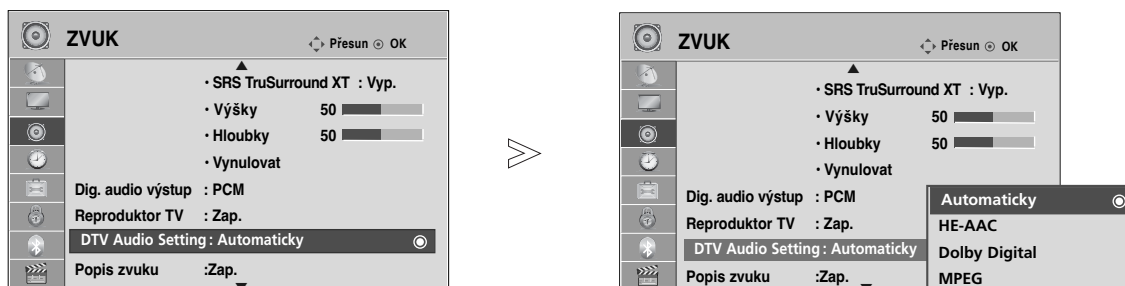
Pokud jsou ve vstupním signálu k dispozici různé typy zvuku, umožní vám tato funkce vybrat požadovaný typ zvuku.



1   Vyberte položku **ZVUK**.

2   Vyberte požadované nastavení zvuku digitální televize.

3   Vyberte možnost **Automaticky**, **HE-AAC**, **Dolby Digital** nebo **MPEG**.

- Stisknutím tlačítka MENU (NABÍDKA) se vrátíte k normálnímu sledování televize.
- Stisknutím tlačítka RETURN (NÁVRAT) se vrátíte na předchozí obrazovku nabídky.

- **Automaticky**: Automatický výstup v pořadí **HE-AAC** > **Dolby Digital** > **MPEG**.
- **HE-AAC**, **Dolby Digital**, **MPEG**: Umožňuje uživatelům vybrat požadovaný typ zvuku. Pokud je vybrána možnost **MPEG**, bude zpracován pouze formát **MPEG**. Pokud není podporována možnost **MPEG**, budou vybrány možnosti **HE-AAC** a **Dolby Digital** a to v uvedeném pořadí.
- viz str. 140 (Výběr jazyka zvuku)

NASTAVENÍ ZVUKU A JAZYKA

VOLBA DIGITÁLNÍHO ZVUKOVÉHO VÝSTUPU

Tato funkce slouží k volbě preferovaného výstupu digitálního zvuku.





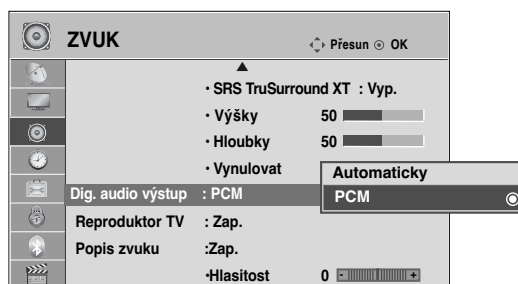
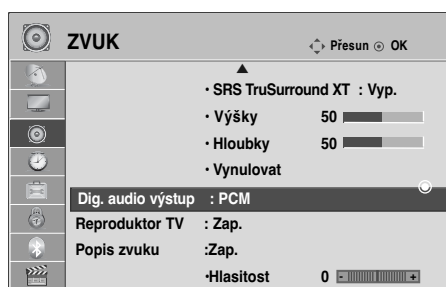

Přístroj může poskytovat zvuk Dolby Digital pouze u stanic vysílajících zvuk Dolby Digital Audio.

Je-li dostupný formát Dolby Digital, výběr položky Auto v nabídce Digital Audio Out (Digitální zvukový výstup) nastaví výstup SPDIF na hodnotu Dolby Digital.

Pokud je v nabídce Digital Audio Out (Digitální zvukový výstup) nastavena hodnota Auto a formát Dolby Digital není k dispozici, výstup SPDIF bude nastaven na PCM (Pulse-code modulation).

Pokud stanice vysílá zvuk Dolby Digital Audio a vyberete možnost Dolby Digital a Jazyk zvuku, bude přehráván pouze formát Dolby Digital.



- 1   Vyberte položku **ZVUK**.
- 2   Vyberte možnost **Dig. audio výstup**.
- 3   Vyberte možnost **Automaticky** nebo **PCM**.



Vyrobeno v licenci společnosti Dolby Laboratories. „Dolby“ a symbol dvojitého D jsou ochranné známky společnosti Dolby Laboratories.

- Je možné, že v režimu HDMI nebudou některé přehrávače DVD přehrávat zvuk SPDIF. V tom případě nastavte výstup digitálního zvuku přehrávače DVD na možnost PCM. (Pokud zapojen vstup HDMI, není funkce Dolby Digital Plus podporována.)





Položka	Zvukový vstup	Digitální zvukový výstup
Auto (Reproduktor zapnutý)	MPEG DD DD+ HE-AAC	PCM DD DD PCM
Auto(Reproduktor vypnutý)	MPEG DD DD+ HE-AAC	PCM DD DD DD
PCM	PCM	PCM

- Stisknutím tlačítka MENU (NABÍDKA) se vrátíte k normálnímu sledování televize.
- Stisknutím tlačítka RETURN (NÁVRAT) se vrátíte na předchozí obrazovku nabídky.

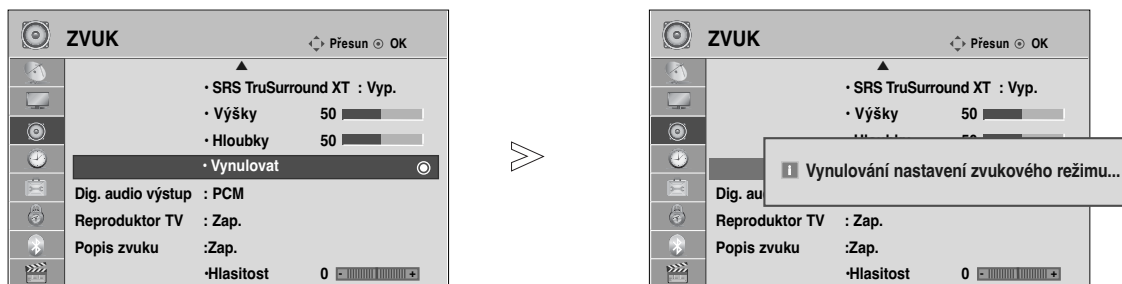
AUDIO RESET (RESETOVÁNÍ ZVUKU)

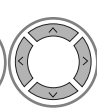
Nastavení vybraných režimů zvuku se vrátí na výchozí nastavení z výroby.

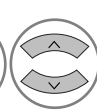

-   Vyberte položku **ZVUK**.
-   Vyberte položku **Vynulovat**.
-  Inicializujte upravenou hodnotu.

- Stisknutím tlačítka MENU (NABÍDKA) se vrátíte k normálnímu sledování televize.
- Stisknutím tlačítka RETURN (NÁVRAT) se vrátíte na předchozí obrazovku nabídky.

NASTAVENÍ ZVUKU A JAZYKA

Zvukový popis (POUZE V DIGITÁLNÍM REŽIMU)

Tato funkce je určena pro nevidomé a vedle základní zvukové stopy poskytuje také zvukový popis právě zobrazované situace.

V případě zapnutí funkce Audio Description (Zvukový popis) bude základní zvuková stopa a zvukový popis zpřístupněn pouze u těch programů, které tento popis obsahují.

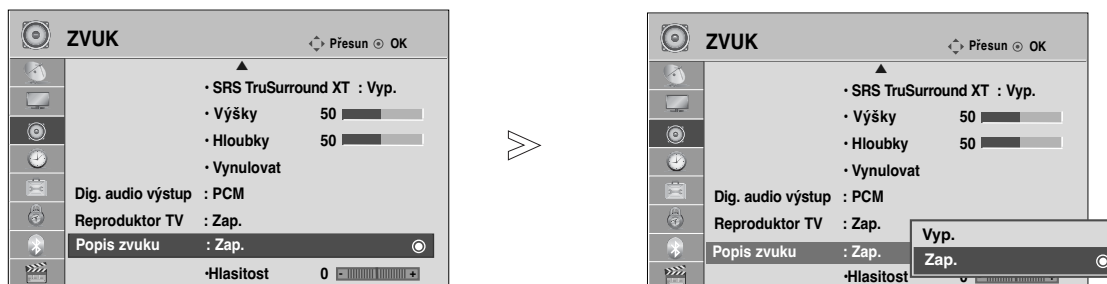

1   Vyberte položku **ZVUK**.

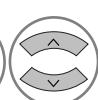
2   Vyberte možnost **Popis zvuku**.

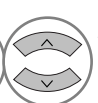
3   Vyberte položku **Zap.** nebo **Vyp.**.

Úpravy hlasitosti popisového zvuku s volbou Zap.

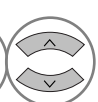
4   Zvolte možnost **Hlasitost**.



5   Provedte požadovanou opravu.

- Stisknutím tlačítka MENU (NABÍDKA) se vrátíte k normálnímu sledování televize.
- Stisknutím tlačítka RETURN (NÁVRAT) se vrátíte na předchozí obrazovku nabídky.

Stereo/duální příjem (Pouze v analogovém režimu)

Pokud je vybrán program, informace o zvuku pro stanici se zobrazí s číslem programu a názvem stanice.

1   Vyberte položku **Zvuk**.

2   Slouží k výběru výstupu zvuku.

Vysílání	Displej na obrazovce
Mono	MONO
Stereo	STEREO
Duální	DUAL I, DUAL II, DUAL I+II

■ Volba mono zvuku

Pokud je při příjmu sterea stereofonní signál slabý, můžete přepnout na režim mono. Při příjmu v režimu mono se zřetelnost zvuku vylepší.

■ Volba jazyka při dvojjazyčném vysílání

Jestliže je možné přijímat program ve dvou jazycích (duální vysílání), můžete přepnout na funkce DUAL I, DUAL II nebo DUAL I+II.

DUAL I posílá do reproduktorů primární vysílaný jazyk.

DUAL II posílá do reproduktorů sekundární vysílaný jazyk.

DUAL I+II posílá do každého reproduktoru jiný jazyk.

NASTAVENÍ ZVUKU A JAZYKA

Příjem NICAM (Pouze v analogovém režimu)

Je-li váš přístroj vybaven přijímačem pro příjem NICAM, můžete přijímat vysoce kvalitní digitální zvuk NICAM (Near Instantaneous Companding Audio Multiplex).

Výstup zvuku lze vybrat podle typu přijímaného vysílání.

-
- 1 Když je přijímán zvuk NICAM mono, můžete si vybrat **NICAM MONO** nebo **FM MONO**.
 - 2 Když je přijímán zvuk NICAM stereo, můžete si vybrat **NICAM STEREO** nebo **FM MONO**.
Je-li stereo signál slabý, přepněte na FM MONO.
 - 3 Když přijímáte duální zvuk NICAM, můžete si vybrat **NICAM DUAL I**, **NICAM DUAL II** nebo **NICAM DUAL I+II**, popř. **FM MONO**.
-

Výběr zvukového výstupu

V režimu AV, Component, RGB nebo HDMI je možné vybírat zvukový výstup pro levý a pravý reproduktor.

Vyberte výstup zvuku.

L+R : Audio signál z levého L audio vstupu je poslán do levého reproduktoru a audio signál z pravého R audio vstupu je poslán do pravého reproduktoru.

L+L : Audio signál z levého L audio vstupu je poslán do levého i pravého reproduktoru.

R+R : Audio signál z pravého R audio vstupu je poslán do levého i pravého reproduktoru.

Volba jazyka/země nabídky na obrazovce

Při prvním zapnutí se na obrazovce televizoru zobrazí nabídka instalační příručky.

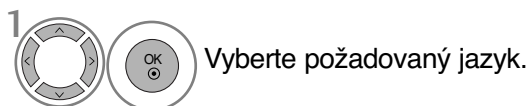

* Pokud chcete změnit již nastavený jazyk/zemi

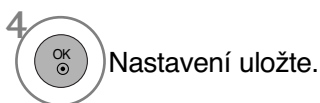
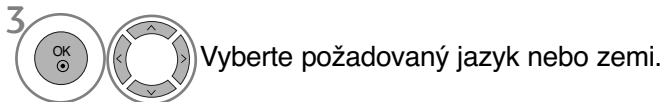
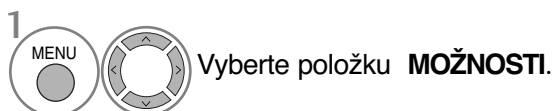

- Stisknutím tlačítka MENU (NABÍDKA) se vrátíte k normálnímu sledování televize.
- Stisknutím tlačítka RETURN (NÁVRAT) se vrátíte na předchozí obrazovku nabídky.

! POZNÁMKA

- ▶ Pokud nedokončíte úvodního **Installation guide** (Průvodce instalací) stiskem tlačítka **RETURN** nebo vypršením časového limitu OSD (zobrazení na obrazovce), bude opakovaně objevovat po každém zapnutí přístroje.
- ▶ Pokud vyberete nesprávnou zemi, teletext nemusí být správně zobrazen a při jeho provozu může docházet k problémům.
- ▶ Funkce CI (Common Interface) nemusí být použita, záleží na situaci vysílání v dané zemi.
- ▶ Ovládací tlačítka režimu digitální televize nemusí fungovat v závislosti na situaci digitálního vysílání v dané zemi.
- ▶ V zemích, kde není pevná regulace digitálního vysílání, nemusí některé funkce DTV fungovat v závislosti na okolnostech digitálního vysílání.
- ▶ Nastavení země „UK“ zvolte, pouze pokud se nacházíte na území Spojeného království Velké Británie a Severního Irsku.
- ▶ Pokud je nastavení země nastaveno na „—“, Evropský terestrický /kabel digitálního standardního vysílání programů je dostupný, ale některé funkce DTV nebudou pracovat správně.

NASTAVENÍ ZVUKU A JAZYKA

LANGUAGE SELECTION (Volba jazyka)

(POUZE V DIGITÁLNÍM REŽIMU)

Zvukové funkce umožňují vybrat preferovaný jazyk zvuku. Pokud nejsou zvuková data vysílána ve vybraném jazyce, bude přehráván zvuk ve výchozím jazyce.

Pokud jsou vysílány titulky ve dvou nebo více jazycích, použijte funkci Subtitle (Titulky). Pokud nejsou data titulků vysílána ve vybraném jazyce, budou zobrazeny titulky ve výchozím jazyce.

Pokud nejsou podporovány jazyky, které jste vybrali jako primární jazyk zvuku a titulků, můžete vybrat jazyk v sekundární kategorii.

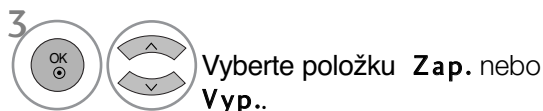
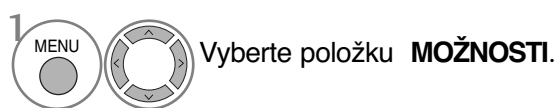
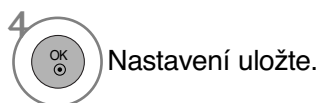
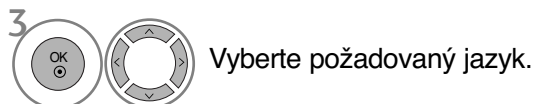
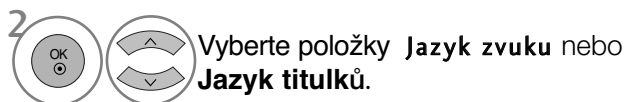

- Stisknutím tlačítka RETURN (NÁVRAT) se vrátíte na předchozí obrazovku nabídky.

< Výběr jazyka zvuku >

- Pokud probíhá vysílání ve dvou nebo více jazycích, můžete vybrat jazyk zvuku.

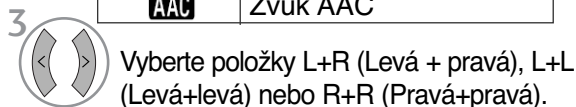
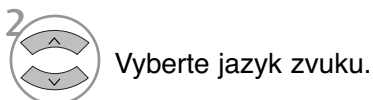

< Výběr jazyka titulků >

- Když jsou vysílány titulky ve dvou nebo více jazycích, můžete si vybrat jazyk titulků pomocí tlačítka SUBTITLE na dálkovém ovládacím.
- Stiskem tlačítek vyberte jazyk titulků.

- Jazyk zvuk nebo titulků může být označen kódem o jednom až třech znacích, vysílaným poskytovatelem služby.
- Když vyberete doplňkovou zvukovou stopu, (zvuk pro zrakově nebo sluchově postižené), může být překryta část hlavní zvukové stopy.

Informace o jazyce zvuku na OSD

Nabídka	Stav
N.A	Není k dispozici
	Zvuk MPEG
	Zvuk Dolby Digital
	Zvuk pro zrakově postižené
	Zvuk pro sluchově postižené
	Dolby Digital Plus Audio
	Zvuk AAC

Informace o jazyce titulků na OSD

Nabídka	Stav
N.A	Není k dispozici
	Titulky teletextu
	Titulky pro sluchově postižené

NASTAVENÍ ČASU

Nastavení hodin





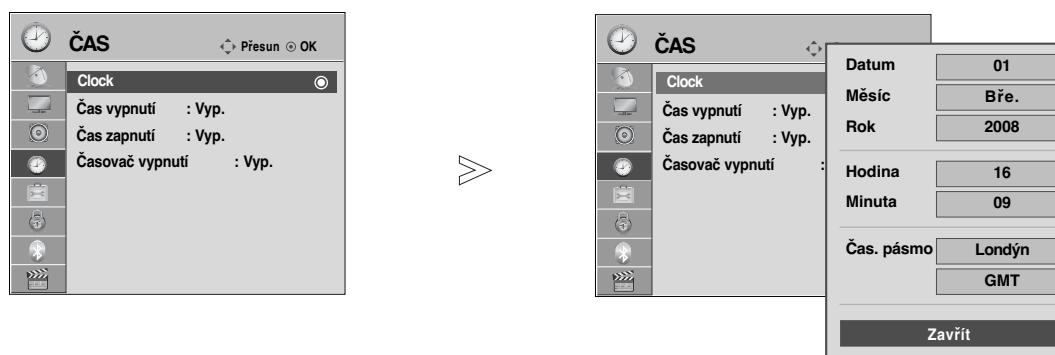

Hodiny jsou při příjmu digitálního signálu nastaveny automaticky. (Pokud není k dispozici signál DTV, můžete hodiny nastavit automaticky.)

Abyste mohli používat funkci časového zapnutí / vypnutí, musíte nejprve správně nastavit čas.

Když vyberete město pro časové pásmo a čas je nastavován automaticky digitálním signálem, nastaví přístroj čas podle posunutí času mezi časovým pásmem a časem GMT (Greenwich Mean Time) přijímaným z vysílaného signálu.

Po nastavení hodin v režimu DTV již nelze čas změnit. Pokud je však název města v Časovém pásmu změněn na vyrovnávání, je možné čas změnit o jednu hodinu.



-   Vyberte možnost **ČAS**.
-   Vyberte položku **Hodiny**.
-   Vyberte možnost Year (Rok), Month (Měsíc), Date (Datum), Time (Čas) nebo Time Zone (Časové pásmo).
-  Nastavte možnost Year (Rok), Month (Měsíc), Date (Datum), Time (Čas) nebo Time Zone (Časové pásmo).









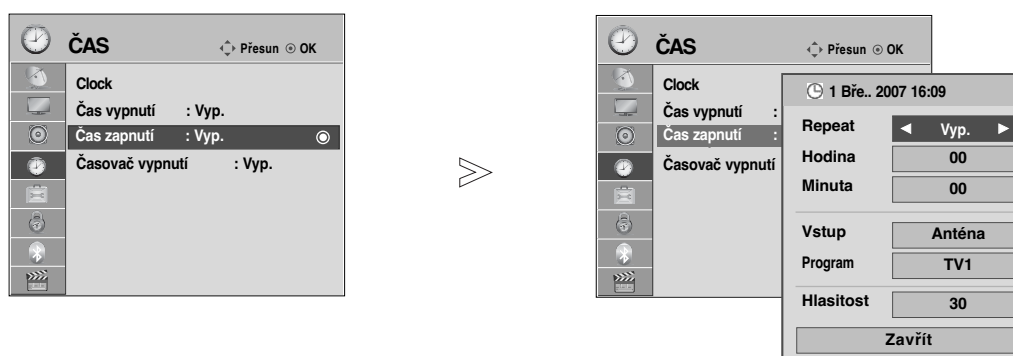

- Stisknutím tlačítka MENU (NABÍDKA) se vrátíte k normálnímu sledování televize.
- Stisknutím tlačítka RETURN (NÁVRAT) se vrátíte na předchozí obrazovku nabídky.

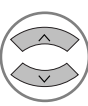
NASTAVENÍ ČASU





NASTAVENÍ AUTOMATICKÉHO ZAPNUTÍ A VYPNUTÍ

Časový vypínač automaticky vypíná přístroj do pohotovostního režimu po uplynutí nastavené doby. Dvě hodiny poté, co se přístroj zapne s použitím funkce časového zapnutí, se přepne automaticky zase zpět do pohotovostního režimu, pokud není stisknuto žádné tlačítko. Když nastavíte funkci časového zapnutí nebo vypnutí, pracují tyto funkce každý den v zadanou dobu. Funkce časového vypnutí má přednost před funkcí časového zapnutí, jsou-li nastaveny na stejný čas. Aby pracovalo časové zapnutí, musí být přístroj v pohotovostním režimu.



-   Vyberte možnost **ČAS**.
-   Vyberte položku **Čas vypnutí** nebo **Čas zapnutí**.
-   Vyberte položku **Opakování**.
-  Vyberte možnost **Vyp.**, **Jednou, Denně, Po ~ Pá, Po ~ So, So ~ Ne** nebo **Ne**.
-   Nastavte hodinu.
-   Nastavte minuty.

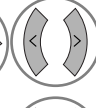

- Chcete-li zrušit funkci **Čas Vyp./Zap.**, stiskněte tlačítko $\wedge \vee$ a vyberte možnost **Vyp.**.
- **Pouze pro funkci On timer (Zapnutý časovač)**

-  Vyberte **Vstup**.
-  Vyberte **Anténa** nebo **kabelové TV, AV 1 až 3, Komponentní, RGB** nebo **HDMI1, HDMI2** (s výjimkou 19/22LH20**, 19/22LD3**, 19/22LG31**), **HDMI3** (s výjimkou 19/22LU40** 19/22LU50**, 19/22/26/32/37/42LH20** 19/22/26/32LD3**, 32/37/42LF25** 32/37/42LG2**, 32/37/42LG33**, 26LG31**), **HDMI4** (pouze 32/37/42/47LH49**, 32/37/42/47/55LH50** 32/37/42/47LH70**, 42/47LH90**, 50/60PŠ70**, 50/60PS80**).
-   Nastavte program.
-   Nastavte hlasitost při spuštění.

- Stisknutím tlačítka MENU (NABÍDKA) se vrátíte k normálnímu sledování televize.
- Stisknutím tlačítka RETURN (NÁVRAT) se vrátíte na předchozí obrazovku nabídky.

NASTAVENÍ ČASOVAČE VYPNUTÍ

Při odchodu na lůžko nemusíte přístroj vypínat ručně.
Časovač umožňuje po nastavené době automaticky přepnout přístroj do pohotovostního režimu.

1   Vyberte položku **Časovač vypnutí**.

2  Vyberte možnost **Vyp.**, **10**, **20**, **30**, **60**, **90**, **120**, **180** nebo **240 Minut**.

- Když vypnete přístroj, zruší se nastavená doba do vypnutí automaticky.
- Funkci **Časovač vypnutí** lze nastavit také v nabídce **ČAS**.



RODIČOVSKÝ ZÁMEK A KLASIFIKACE



Nastavení hesla a zamknutí systému

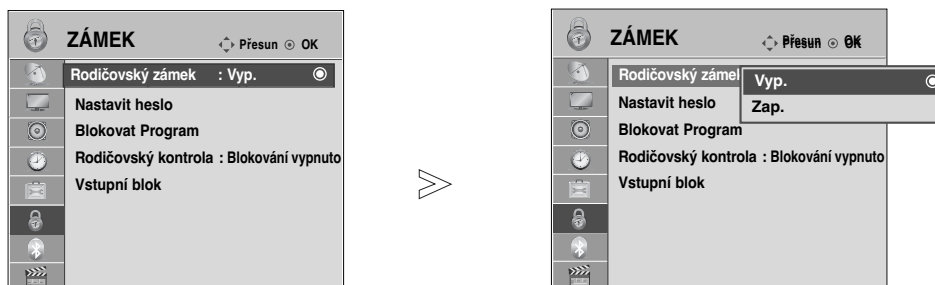

Při prvním zadání hesla stiskněte na dálkovém ovladači tlačítka '0', '0', '0', '0'.



Pokud je kanál uzamknut, dočasně jej odemknete zadáním hesla.



1   Vyberte položku **ZÁMEK**.

2   Vyberte položku **Rodičovský zámek**.

3   Vyberte možnost **Zap..**

4    Nastavte heslo.

5  Zadejte čtyřčíslicové heslo.
Heslo si zapamatujte!
Potvrďte nové heslo opětovným zadáním.

- Pokud heslo zapomenete, stiskněte na dálkovém ovladači tlačítka '7', '7', '7', '7'.

- Stisknutím tlačítka MENU (NABÍDKA) se vrátíte k normálnímu sledování televize.
- Stisknutím tlačítka RETURN (NÁVRAT) se vrátíte na předchozí obrazovku nabídky.





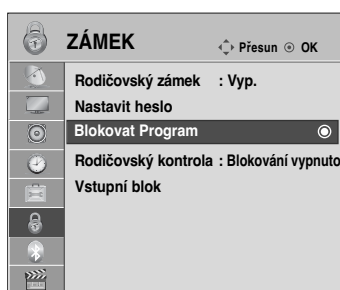

BLOCK PROGRAMME (BLOKOVAT PROGRAM)

Blokuje jakékoli programy, které nechcete sledovat vy nebo které nemají sledovat vaše děti.

Tuto funkci je možné používat při nastavení **Rodičovský zámek** „Zap.“.

Chcete-li sledovat blokovaný program, zadejte heslo.



-   Vyberte položku **ZÁMEK**.
-   Vyberte možnost **Blokovaný Program**.
-  Přejděte do nabídky **Blokovaný Program**.
-   Vyberte program, který chcete uzamknout.

- Stisknutím tlačítka MENU (NABÍDKA) se vrátíte k normálnímu sledování televize.
- Stisknutím tlačítka RETURN (NÁVRAT) se vrátíte na předchozí obrazovku nabídky.

RODIČOVSKÝ ZÁMEK A KLASIFIKACE

RODIČOVSKÝ ZÁMEK (Pouze v analogovém režimu)

Tato funkce pracuje podle informací z vysílající stanice. Pokud tedy signál obsahuje nesprávné informace, funkce nepracuje.





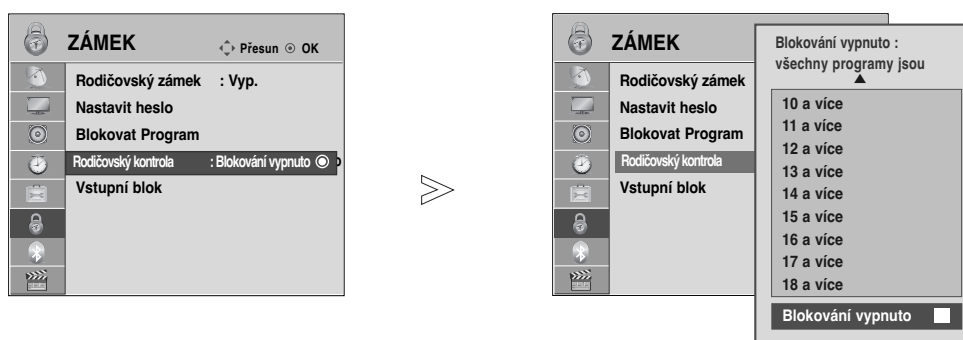

Pro přístup k této nabídce je nutné heslo.

Tento přístroj je naprogramován tak, aby si pamatoval poslední nastavení, i když jej vypnete.

Zabraňte dětem ve sledování některých programů pro dospělé podle nastaveného limitu hodnocení.

Chcete-li sledovat program označený jako omezeně přístupný, zadejte heslo.

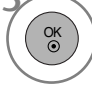

-   Vyberte položku **ZÁMEK**.
-   Vyberte položku **Rodičovská kontrola**.
-   Proveďte příslušné úpravy.
-  Nastavení uložte.

- Stisknutím tlačítka MENU (NABÍDKA) se vrátíte k normálnímu sledování televize.
- Stisknutím tlačítka RETURN (NÁVRAT) se vrátíte na předchozí obrazovku nabídky.

BLOKACE VNĚJŠÍHO VSTUPU

Umožňuje blokovat vstup.

Tuto funkci je možné používat při nastavení **Rodičovský zámek „Zap.“**.

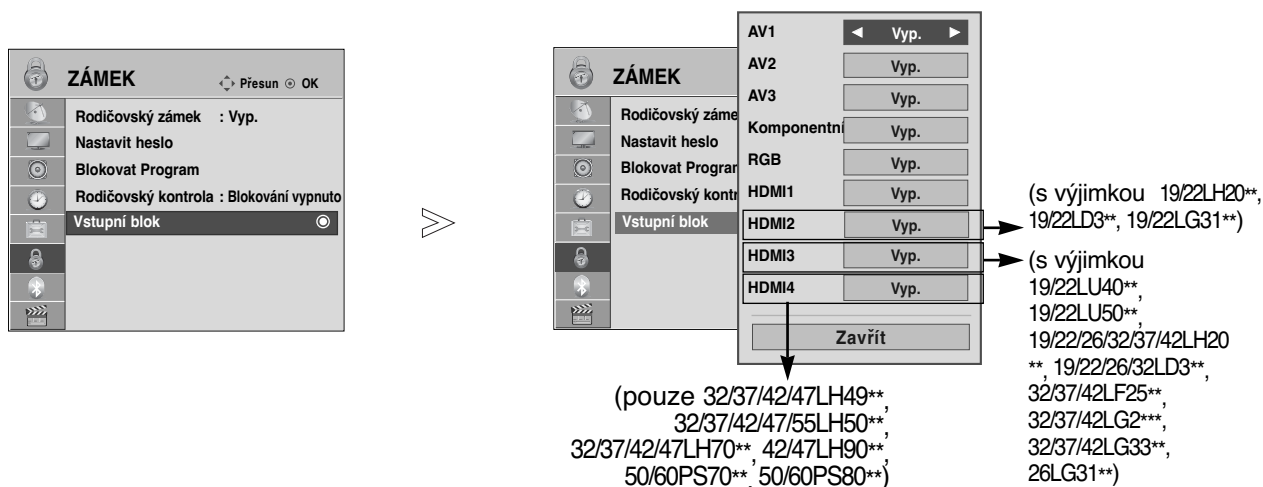

- Vyberte položku **ZÁMEK**.
- Vyberte položku **Vstupní blok**.
- Vyberte zdroj.
- Vyberte možnost **Vyp.** nebo **Zap.**.
- Nastavení uložte.

- Stisknutím tlačítka MENU (NABÍDKA) se vrátíte k normálnímu sledování televize.
- Stisknutím tlačítka RETURN (NÁVRAT) se vrátíte na předchozí obrazovku nabídky.

RODIČOVSKÝ ZÁMEK A KLASIFIKACE

Zámek Kláves

TV přijímač se dá nastavit tak, aby se dal obsluhovat pouze dálkovým ovladačem. Tuto funkci můžete používat k tomu, abyste zabránili sledování nevhodných pořadů.

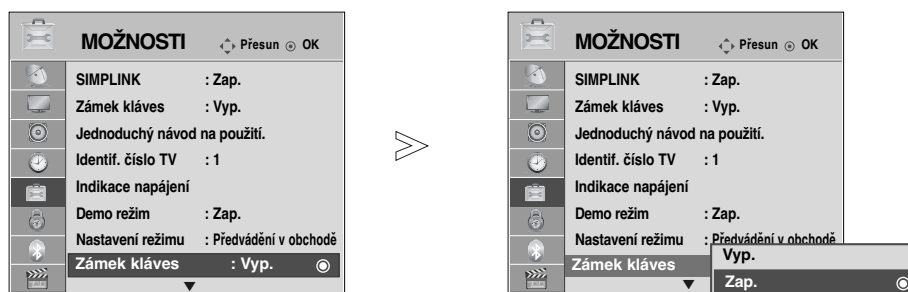

-   Vyberte položku **MOŽNOSTI**.
-   Vyberte položku **Zámek kláves**.
-   Vyberte položku **Zap.** nebo **Vyp.**.
-  Nastavení uložte.

- Je-li televizor vypnutý, stiskněte v režimu Zámek kláves 'Zap.' stiskněte tlačítka \odot / I , INPUT, P \blacktriangle nebo \blacktriangledown (nebo P $\wedge \vee$) na televizoru nebo tlačítka TV nebo POWER INPUT, P $\wedge \vee$ nebo číselné tlačítko na dálkovém ovladači.
- Když během sledování televizoru v režimu zámku tlačítek stisknete jakékoli tlačítko na předním panelu, zobrazí se na obrazovce nápis ' \blacktriangle Klávesy zamknuty' (Zámek tlačítek zapnut). (Kromě tlačítka \odot / I : pouze plazmové televizory)

- Stisknutím tlačítka MENU (NABÍDKA) se vrátíte k normálnímu sledování televize.
- Stisknutím tlačítka RETURN (NÁVRAT) se vrátíte na předchozí obrazovku nabídky.

TELETEXT

Tato funkce není dostupná ve všech zemích.

Teletext je služba, kterou zdarma vysílá většina TV stanic a která poskytuje plně aktuální informace o událostech, počasí, televizních programech, kurzech akcí a mnoha dalších tématech.

Dekodér teletextu v tomto televizoru může podporovat systémy SIMPLE, TOP a FASTEXT. SIMPLE (standardní teletext) sestává z množství stránek, které se vybírají přímým zadáním příslušného čísla stránky. TOP a FASTEXT jsou modernější metody, které umožňují rychlý a snadný výběr informací z teletextu.

Zapnutí/vypnutí

Stisknutím tlačítka **TEXT** přepnete na zobrazení teletextu.

Na obrazovce se objeví úvodní nebo naposledy prohlížená stránka teletextu.

V záhlaví stránky se zobrazí dvě čísla stránek, název televizní stanice datum a čas. První číslo je Vaše volba stránky, zatímco druhé číslo zastupuje právě zobrazenou stránku.

Dalším stisknutím tlačítka **TEXT** vypnete zobrazení teletextu.

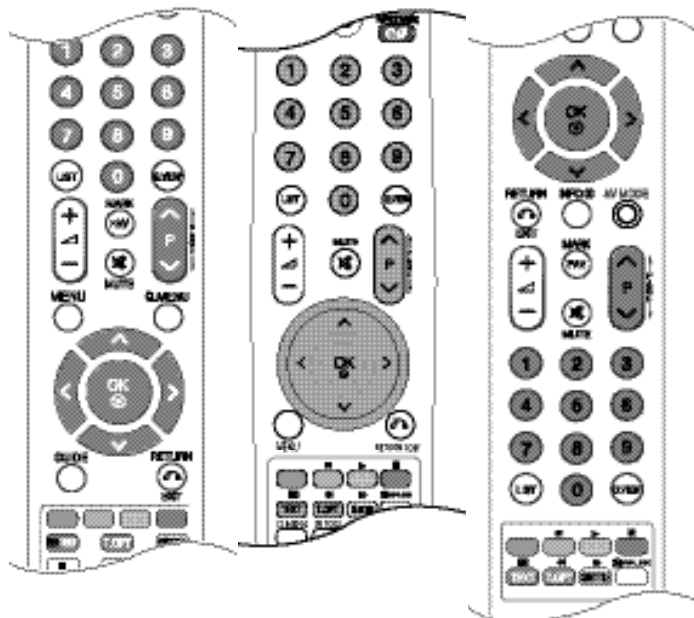

SIMPLE text

■ Výběr stránky

- 1 Číselnými tlačítky vyberte požadované číslo stránky (třímístné číslo). Jestliže během zadávání čísla stránky stisknete nesprávné číslo, musíte dokončit třímístné číslo a potom můžete zopakovat zápis čísla znovu.
- 2 Tlačítka **P** \wedge \vee můžete také použít pro výběr předcházející nebo následující stránky.

TOP Text

Průvodce uživatele zobrazí ve spodní části čtyři políčka - červené, zelené, žluté a modré. Žluté pole označuje následující skupinu a modré pole označuje následující blok.

■ Výběr bloku/skupiny/stránky

- 1 Modrým tlačítkem můžete přecházet z bloku na blok.
- 2 Žlutým tlačítkem můžete přejít na následující skupinu s automatickým přeskočením do následujícího bloku.
- 3 Zeleným tlačítkem můžete přejít na následující existující stránku s automatickým přeskočením do následujícího bloku.
Alternativně můžete také použít tlačítko **P** \wedge .
- 4 Červeným tlačítkem se můžete vrátit na předcházející výběr. Alternativně můžete také použít tlačítko **P** \vee .

■ Přímý výběr stránky

Stejně jako v režimu SIMPLE teletext, si můžete v režimu TOP vybrat stránku zapsáním třímístného čísla pomocí číselných tlačítek.

FASTEXT

Barevným políčkům, které se nacházejí ve spodní části obrazovky jsou přiřazeny teletextové stránky, které si můžete vybrat stisknutím odpovídajícího barevného tlačítka.

■ Výběr stránky

- 1 Stiskněte tlačítko **T.OPT (Možnosti textu)** a potom pomocí tlačítka $\wedge \vee$ vyberte nabídku .
- 2 Zobrazte stránku s rejstříkem. Stránky, které jsou uvedeny v barevných polích ve spodní části obrazovky můžete vybírat barevnými tlačítky na dálkovém ovladači.
- 3 Stejně jako v režimu SIMPLE teletext, si můžete v režimu FASTEXT vybrat stránku zapsáním třímístného čísla pomocí číselných tlačítek.
- 4 Tlačítka **P** $\wedge \vee$ můžete také použít pro výběr předcházející nebo následující stránky.

Speciální funkce teletextu

- Stiskněte tlačítko **T. OPT (Možnosti textu)** a pak pomocí tlačítka $\wedge \vee$ vyberte nabídku Text Option (Možnosti textu).



■ Index (REJSTŘÍK)

Výběr jednotlivých stránek rejstříku



■ Horloge

Při sledování televizního programu zobrazíte výběrem této nabídky v horním pravém rohu obrazovky čas.

Pro odstranění zobrazeného času stiskněte toto tlačítko ještě jednou. V režimu teletextu slouží toto tlačítko pro výběr podstránek. Číslo podstránky je zobrazeno ve spodní části obrazovky. Pro přidržení nebo změnu podstránky stiskněte zelené / modré tlačítko, tlačítka $\lt \gt$ nebo číselná tlačítka. Dalším stisknutím ukončíte tuto funkci.



■ Pozastavit

Zastaví automatickou změnu stránky, která nastává v případě, že se stránka skládá ze dvou a více podstránek. Počet podstránek a zobrazená podstránka je obvykle uvedena na obrazovce pod časem. Pokud je tato nabídka vybrána, zobrazí se v levém horním rohu obrazovky znak zastavení a automatická změna stránky není aktivní.



■ Odhalit

Výběrem této nabídky zobrazíte skryté informace, například řešení hádanek nebo kvízů.



■ Aktualizovat

V tomto okamžiku bude na obrazovce zobrazen televizní program, zatímco teletext načítá novou teletextovou stránku. V levém horním rohu bude zobrazena ikona. Jakmile je k dispozici aktualizovaná stránka, změní se ikona na číslo stránky. Opětovným výběrem této nabídky zobrazíte aktualizovanou stránku teletextu.



DIGITÁLNÍ TELETEXT

***Tato funkce je dostupná pouze ve Velké Británii a Irsku.**

Přístroj umožňuje přístup k digitálnímu teletextu obohacenému v oblastech textu, grafiky i dalších. Tento digitální teletext lze zobrazovat přes speciální služby digitálního teletextu a provozovatele vysílající digitální teletext.

Chcete-li zobrazit teletext v digitálním režimu, stiskněte tlačítko SUBTITLE a nastavte jazyk titulků Vyp..

TELETEXT V RÁMCI DIGITÁLNÍ SLUŽBY

- 1 Stiskněte číslíci nebo tlačítko P ^ ∨ a vyberte digitální službu vysílající digitální teletext.
- 2 Podle pokynů v digitálním teletextu přejděte stisknutím tlačítka TEXT, OK, ^ ∨ < >, ČERVENÉ, ZELENÉ, ŽLUTÉ, MODRÉ nebo ČÍSLICE na další krok a stejným způsobem pokračujte.
- 3 Chcete-li změnit službu digitálního teletextu, vyberte číselnými tlačítky nebo tlačítky P ^ ∨ jinou službu.



TELETEXT V DIGITÁLNÍ SLUŽBĚ

- 1 Stiskněte číslíci nebo tlačítko P ^ ∨ a vyberte službu vysílající digitální teletext.
- 2 Stisknutím tlačítka TEXT nebo barevného tlačítka vyberte teletext.
- 3 Podle pokynů v digitálním teletextu přejděte stisknutím tlačítka OK, ^ ∨ < >, ČERVENÉ, ZELENÉ, ŽLUTÉ, MODRÉ nebo ČÍSLICE na další krok a stejným způsobem pokračujte.
- 4 Stisknutím tlačítka TEXT nebo barevného tlačítka vypnete digitální teletext a vrátíte se ke sledování televize.

Některé služby mohou umožňovat přístup k textovým službám stisknutím ČERVENÉHO tlačítka.



DODATKY

ŘEŠENÍ PROBLÉMŮ

Zařízení nefunguje standardním způsobem.

Dálkový ovladač nefunguje	<ul style="list-style-type: none">■ Zkontrolujte, zda v cestě mezi produktem a dálkovým ovladačem nepřekáží nějaký objekt.■ Jsou baterie vloženy se správnou polaritou (+ na +, - na -)?■ Vložte do ovladače nové baterie.
Došlo k náhlému vypnutí přístroje	<ul style="list-style-type: none">■ Není nastaven časovač vypnutí?■ Zkontrolujte nastavení napájení. Došlo k výpadku dodávky elektrické energie.■ Je-li televizor zapnutý a k dispozici není žádný vstupní signál, přístroj se po 15 minutách automaticky vypne.

Nedostatky obrazu

Bez obrazu a bez zvuku	<ul style="list-style-type: none">■ Zkontrolujte, zda je produkt zapnutý.■ Vyzkoušejte jiný kanál. Je možné, že je problém ve vysílání.■ Je napájecí kabel připojen do elektrické zásuvky ve zdi?■ Zkontrolujte směr a umístění antény.■ Vyzkoušejte, zda zásuvka ve zdi funguje: zapojte do zásuvky, ke které byl připojen napájecí kabel produktu, napájecí kabel jiného produktu.
Obraz se po zapnutí objevuje pomalu	<ul style="list-style-type: none">■ Toto chování je normální. Obraz je při spouštění zařízení utlumený. Pokud se obraz neobjeví ani po pěti minutách, obraťte se na servisní středisko.
Žádné barvy/málo barev nebo nekvalitní obraz	<ul style="list-style-type: none">■ Upravte barvy v nabídce OSC.■ Zachovejte dostatečnou vzdálenost mezi produktem a videorekordérem.■ Vyzkoušejte jiný kanál. Je možné, že je problém ve vysílání.■ Jsou video kabely správně propojeny?■ Aktivováním libovolné funkce obnovte jas obrazu.
Vodorovné či svislé pruhy nebo roztřepaný obraz	<ul style="list-style-type: none">■ Zkontrolujte, zda tyto chyby nezpůsobuje místní rušení, například elektrické zařízení nebo mechanické nářadí.
Nekvalitní příjem na některých kanálech	<ul style="list-style-type: none">■ Problémy ve vysílání stanice nebo kabelové televize. Přeladte na jinou stanici.■ Signál stanice je slabý. Pokud chcete zjistit, zda není možné u stanice se slabým příjmem získat kvalitnější obraz a zvuk, zkuste přesměrovat anténu.■ Zkontrolujte, zda nedochází k rušení signálu jiným zařízením.
Čáry nebo pásy v obraze	<ul style="list-style-type: none">■ Zkontrolujte (přesměrujte) anténu.
Při připojení pomocí kabelu HDMI není zobrazen obraz.	<ul style="list-style-type: none">■ Ujistěte se, že máte kabel HDMI verze 1.3 nebo vyšší. Pokud kabely HDMI nepodporují rozhraní HDMI verze 1.3, může docházet k blikání nebo se nemusí zobrazit obraz. Používejte prosím nejnovější kabely, které podporují rozhraní HDMI alespoň verze 1.3.

Zvukové nedostatky

Obraz je v pořádku, ale není slyšet zvuk	<ul style="list-style-type: none">■ Stiskněte tlačítko pro ovládání hlasitosti,  + nebo -.■ Není zvuk úplně ztlumený? Stiskněte tlačítko pro ztlumení zvuku, MUTE.■ Vyzkoušejte jiný kanál. Je možné, že je problém ve vysílání.■ Jsou zvukové kabely správně propojeny?
Z jednoho reproduktoru není slyšet zvuk	<ul style="list-style-type: none">■ Upravte vyvážení zvuku v nabídce OSC.
Je slyšet neobvyklé zvuky uvnitř produktu	<ul style="list-style-type: none">■ Změna okolní vlhkosti nebo teploty může mít za následek neobvyklé zvuky uvnitř produktu při jeho zapnutí nebo vypnutí a neznamená vadu produktu.
Při připojení pomocí kabelu HDMI nebo USB není slyšet zvuk.	<ul style="list-style-type: none">■ Zkontrolujte, že kabel HDMI podporuje tuto technologii ve verzi 1.3.■ Zkontrolujte, zda kabel USB podporuje tuto technologii ve verzi 2.0. <p style="text-align: right;">*Tato funkce není dostupná u všech modelů.</p>

Dochází k potížím v režimu PC (platí pouze pro režim PC)

Signál je mimo rozsah.	<ul style="list-style-type: none">■ Upravte rozlišení a vodorovnou nebo svislou frekvenci.■ Zkontrolujte vstupní zdroj.
Svislý pruh nebo pás na pozadí, vodorovný šum a nesprávná poloha	<ul style="list-style-type: none">■ Nastavte automatickou konfiguraci nebo upravte hodiny, fázi nebo polohu ve svislém/vodorovném směru.
Barva obrazu je nestabilní nebo se zobrazuje pouze jedna barva	<ul style="list-style-type: none">■ Zkontrolujte signálový kabel.■ Přeinstalujte PC video kartu.

Dojde k problému s nastavením PICTURE (OBRAZ).

Jakmile uživatel změní nastavení obrazu, televize se po uplynutí určité doby automaticky převede zpět na původní nastavení.	<ul style="list-style-type: none">■ To znamená, že televizor je momentálně nastaven na režim Předvádění v obchodě. Přepnutí do režimu Použití v domácnosti proveďte následovně: V nabídce televizoru vyberte MOŽNOSTI > vyberte Nastavení režimu - > vyberte Použití v domácnosti. Nyní jste televizor přepnuli do režimu Použití v domácnosti
---	--

DODATKY

ÚDRŽBA

Prvotním závadám lze předcházet. Opatrné a pravidelné čištění prodlužuje životnost nového televizoru.
UPOZORNĚNÍ: Než začnete s čištěním, ujistěte se, že jste přístroj vypnuli a odpojili napájecí kabel.

Čištění obrazovky

- 1 Nejlepší způsob, jak během chvilky odstranit prach z obrazovky. Namočte měkký hadřík ve vlažné vodě s přídavkem malého množství změkčovače nebo mycího prostředku. Vykruťte jej, aby byl téměř suchý, a poté jím utřete obrazovku.
- 2 Ujistěte se, že jste přebytečnou vodu z obrazovky setřeli. Dříve než přístroj zapnete, nechte jej uschnout.

Čištění skříně

- K odstranění nečistot a prachu vytřete skříň měkkým suchým hadříkem, který po sobě nezanechává vlákna.
- Nepoužívejte navlhčené hadříky.

⚠ UPOZORNĚNÍ

- ▶ Pokud necháváte přístroj po dlouhou dobu vypnutý (například v případě, že jedete na dovolenou), doporučujeme odpojit napájecí kabel, abyste předešli možnému poškození v důsledku zásahu bleskem nebo elektrickým proudem.

TECHNICKÉ ÚDAJE

MODELY		32LH40**		37LH40**	
		32LH4000-ZA	32LH4010-ZD 32LH4020-ZC	37LH4000-ZA	37LH4010-ZD 37LH4020-ZC
Rozměry (šířka x výška x hloubka)	včetně podstavce	804,4 mm x 586,3 mm x 223,8 mm	804,4 mm x 589,1 mm x 210,9 mm	924,7 mm x 666,7 mm x 296,2 mm	924,7 mm x 667,7 mm x 270,6 mm
	bez podstavce	804,4 mm x 529,2 mm x 81,0 mm	804,4 mm x 529,2 mm x 81,0 mm	924,7 mm x 599,9 mm x 89,6 mm	924,7 mm x 599,9 mm x 89,6 mm
Hmotnost	včetně podstavce	12,7 kg	12,7 kg	15,8 kg	15,8 kg
	bez podstavce	11,5 kg	11,5 kg	14,0 kg	14,0 kg
Napájecí napětí		AC 100-240 V~ 50 / 60 Hz	AC 100-240 V~ 50 / 60 Hz	AC 100-240 V~ 50 / 60 Hz	AC 100-240 V~ 50 / 60 Hz
Příkon		150 W	150 W	180 W	180 W
MODELY		42LH40**		47LH40**	
		42LH4000-ZA	42LH4010-ZD 42LH4020-ZC	47LH4000-ZA	47LH4010-ZD 47LH4020-ZC
Rozměry (šířka x výška x hloubka)	včetně podstavce	1036,0 mm x 721,3 mm x 296,2 mm	1036,0 mm x 722,3 mm x 270,6 mm	1153,2 mm x 791,5 mm x 337,4 mm	1153,2 mm x 793,3 mm x 319,0 mm
	bez podstavce	1036,0 mm x 655,4 mm x 89,8 mm	1036,0 mm x 655,4 mm x 89,8 mm	1153,2 mm x 719,0 mm x 99,8 mm	1153,2 mm x 719,0 mm x 99,8 mm
Hmotnost	včetně podstavce	18,9 kg	18,9 kg	22,2 kg	22,2 kg
	bez podstavce	17,1 kg	17,1 kg	19,6 kg	19,6 kg
Napájecí napětí		AC 100-240 V~ 50 / 60 Hz	AC 100-240 V~ 50 / 60 Hz	AC 100-240 V~ 50 / 60 Hz	AC 100-240 V~ 50 / 60 Hz
Příkon		210 W	210 W	280 W	280 W
Velikost modulu CI (šířka x výška x hloubka)		100,0 mm x 55,0 mm x 5,0 mm			
Okolní podmínky	Provozní teplota	0 °C až 40 °C			
	Provozní vlhkost vzduchu	Méně než 80 %			
	Teplota při uskladnění	-20 °C až 60 °C			
	Vlhkost vzduchu při uskladnění	Méně než 85 %			

- Vzhledem k neustále pokračujícímu vývoji si vyhrazujeme právo na změnu technických údajů bez předchozího upo zornění.

DODATKY

MODELY		32LH50**		37LH50**	
		32LH5000-ZB	32LH5010-ZD 32LH5020-ZE	37LH5000-ZB	37LH5010-ZD 37LH5020-ZE
Rozměry (šířka x výška x hloubka)	včetně podstavce	815,0 mm x 583,8 mm x 223,8 mm	815,0 mm x 585,6 mm x 210,9 mm	940,8 mm x 665,2 mm x 296,2 mm	940,8 mm x 666,2 mm x 270,6 mm
	bez podstavce	815,0 mm x 529,6 mm x 82,0 mm	815,0 mm x 529,6 mm x 82,0 mm	940,8 mm x 603,5 mm x 90,6 mm	940,8 mm x 603,5 mm x 90,6 mm
Hmotnost	včetně podstavce	12,6 kg	12,6 kg	16,3 kg	16,3 kg
	bez podstavce	11,4 kg	11,4 kg	14,5 kg	14,5 kg
Napájecí napětí		AC 100-240 V~ 50 / 60 Hz	AC 100-240 V~ 50 / 60 Hz	AC 100-240 V~ 50 / 60 Hz	AC 100-240 V~ 50 / 60 Hz
Příkon		150 W	150 W	180 W	180 W
MODELY		42LH50**		47LH50**	
		42LH5000-ZB	42LH5010-ZD 42LH5020-ZE	47LH5000-ZB	47LH5010-ZD 47LH5020-ZE
Rozměry (šířka x výška x hloubka)	včetně podstavce	1052,2 mm x 719,1 mm x 296,2 mm	1052,2 mm x 720,1 mm x 270,6 mm	1173,4 mm x 789,7 mm x 337,4 mm	1173,4 mm x 791,4 mm x 319,0 mm
	bez podstavce	1052,2 mm x 657,3 mm x 90,8 mm	1052,2 mm x 657,3 mm x 90,8 mm	1173,4 mm x 723,4 mm x 100,8 mm	1173,4 mm x 723,4 mm x 100,8 mm
Hmotnost	včetně podstavce	19,0 kg	19,0 kg	23,4 kg	23,6 kg
	bez podstavce	17,2 kg	17,2 kg	20,8 kg	20,8 kg
Napájecí napětí		AC 100-240 V~ 50 / 60 Hz	AC 100-240 V~ 50 / 60 Hz	AC 100-240 V~ 50 / 60 Hz	AC 100-240 V~ 50 / 60 Hz
Příkon		210 W	210 W	260 W	260 W
Velikost modulu CI (šířka x výška x hloubka)		100,0 mm x 55,0 mm x 5,0 mm			
Okolní podmínky	Provozní teplota	0 °C až 40 °C			
	Provozní vlhkost vzduchu	Méně než 80 %			
	Teplota při uskladnění Vlhkost vzduchu při uskladnění	-20 °C až 60 °C Méně než 85 %			
Podporované videosoubory		► str.104			

- Vzhledem k neustále pokračujícímu vývoji si vyhrazujeme právo na změnu technických údajů bez předchozího upo zornění.

MODELY		55LH50**	
		55LH5000-ZB	
Rozměry (šířka x výška x hloubka)	včetně podstavce	1357,0 mm x 901,0 mm x 423,0 mm	
	bez podstavce	1357,0 mm x 835,4 mm x 109,6 mm	
Hmotnost	včetně podstavce	36,4 kg	
	bez podstavce	32,9 kg	
Napájecí napětí		AC 100-240 V~ 50 / 60 Hz	
Příkon		350 W	
MODELY		42LH90**	47LH90**
		42LH9000-ZA	47LH9000-ZA
Rozměry (šířka x výška x hloubka)	včetně podstavce	1065,9 mm x 776 mm x 361,7 mm	1179 mm x 851,4 mm x 398,8 mm
	bez podstavce	1065,9 mm x 716,4 mm x 94,4 mm	1179 mm x 780,6 mm x 105,9 mm
Hmotnost	včetně podstavce	23,2 kg	27,3 kg
	bez podstavce	19,5 kg	23,5 kg
Napájecí napětí		AC 100-240 V~ 50 / 60 Hz	AC 100-240 V~ 50 / 60 Hz
Příkon		190 W	220 W
Velikost modulu CI (šířka x výška x hloubka)		100,0 mm x 55,0 mm x 5,0 mm	
Okolní podmínky	Provozní teplota	0 °C až 40 °C	
	Provozní vlhkost vzduchu	Méně než 80 %	
	Teplota při uskladnění	-20 °C až 60 °C	
Vlhkost vzduchu při uskladnění		Méně než 85 %	
Podporované videosoubory		► str.104	

- Vzhledem k neustále pokračujícímu vývoji si vyhrazujeme právo na změnu technických údajů bez předchozího upozornění.

DODATKY

MODELY		19LG31 **	22LG31 **	26LG31 **
		19LG3100-ZA	22LG3100-ZA	26LG3100-ZA
Rozměry (šířka x výška x hloubka)	včetně podstavce	458,8 mm x 391,0 mm x 189,2 mm	522,2 mm x 431,5 mm x 189,0 mm	663,3 mm x 508,2 mm x 227,3 mm
	bez podstavce	458,8 mm x 344,5 mm x 69,0 mm	522,2 mm x 384,2 mm x 69,0 mm	663,3 mm x 449,8 mm x 80,0 mm
Hmotnost	včetně podstavce	4,5 kg	5,6 kg	10,1 kg
	bez podstavce	4,2 kg	5,34 kg	8,6 kg
Napájecí napětí		AC 100-240 V~ 50 / 60 Hz	AC 100-240 V~ 50 / 60 Hz	AC 100-240 V~ 50 / 60 Hz
Příkon		50 W	55 W	110 W
MODELY		32LG33 **	37LG33 **	42LG33 **
		32LG3300-ZA	37LG3300-ZA	42LG3300-ZA
Rozměry (šířka x výška x hloubka)	včetně podstavce	801,8 mm x 604,2 mm x 227,3 mm	919,6 mm x 682,3 mm x 293,8 mm	1032,8 mm x 742,3 mm x 293,8 mm
	bez podstavce	801,8 mm x 544,1 mm x 79,0 mm	919,6 mm x 610,3 mm x 89,0 mm	1032,8 mm x 670,1 mm x 92,0 mm
Hmotnost	včetně podstavce	13,4 kg	18,8 kg	23,6 kg
	bez podstavce	11,9 kg	16,2 kg	21,0 kg
Napájecí napětí		AC 100-240 V~ 50 / 60 Hz	AC 100-240 V~ 50 / 60 Hz	AC 100-240 V~ 50 / 60 Hz
Příkon		150 W	180 W	210 W
MODELY		32LF51 **	42LF51 **	47LF51 **
		32LF5100-ZA	42LF5100-ZA	47LF5100-ZA
Rozměry (šířka x výška x hloubka)	včetně podstavce	813,8 mm x 598,8 mm x 227,3 mm	1034,0 mm x 735,0 mm x 293,8 mm	1156,2 mm x 813,1 mm x 342,9 mm
	bez podstavce	813,8 mm x 540,4 mm x 79,0 mm	1034,0 mm x 663,0 mm x 92,0 mm	1156,2 mm x 739,2 mm x 103,0 mm
Hmotnost	včetně podstavce	14,1 kg	22,5 kg	29,2 kg
	bez podstavce	12,6 kg	20,0 kg	24,6 kg
Napájecí napětí		AC 100-240 V~ 50 / 60 Hz	AC 100-240 V~ 50 / 60 Hz	AC 100-240 V~ 50 / 60 Hz
Příkon		150 W	210 W	280 W
Velikost modulu CI (šířka x výška x hloubka)		100,0 mm x 55,0 mm x 5,0 mm		
Okolní podmínky	Provozní teplota	0 °C až 40 °C		
	Provozní vlhkost vzduchu	Méně než 80 %		
	Teplota při uskladnění	-20 °C až 60 °C		
	Vlhkost vzduchu při uskladnění	Méně než 85 %		

■ Vzhledem k neustále pokračujícímu vývoji si vyhrazujeme právo na změnu technických údajů bez předchozího upo zornění.

MODELY		19LU50**	22LU50**	26LU50**	
		19LU5000-ZA 19U5010-ZB 19LU5020-ZC	22LU5000-ZA 22U5010-ZB 22LU5020-ZC	26LU5000-ZA 26U5010-ZB 26LU5020-ZC	
Rozměry (šířka x výška x hloubka)	včetně podstavce	462,0 mm x 373,0 mm x 182,0 mm	529,1 mm x 416,6 mm x 196,0 mm	668,0 mm x 538,3 mm x 236 mm	
	bez podstavce	462,0 mm x 305,0 mm x 65,0 mm	529,1 mm x 342,3 mm x 65,0 mm	668,0 mm x 456,0 mm x 81,0 mm	
Hmotnost	včetně podstavce	4,4 kg	5,4 kg	8,9 kg	
	bez podstavce	3,7 kg	4,6 kg	7,7 kg	
Napájecí napětí		AC 100-240 V~ 50 / 60 Hz	AC 100-240 V~ 50 / 60 Hz	AC 100-240 V~ 50 / 60 Hz	
Příkon		40 W	55 W	110 W	
MODELY		19LU40**		22LU40**	
		19LU4000-ZB	19LU4010-ZC	22LU4000-ZB	22LU4010-ZC
Rozměry (šířka x výška x hloubka)	včetně podstavce	474,0 mm x 390,0 mm x 182,0 mm	474,0 mm x 390,0 mm x 182,0 mm	542,9 mm x 429,3 mm x 196,0 mm	542,9 mm x 429,3 mm x 196,0 mm
	bez podstavce	474,0 mm x 357,9 mm x 65,0 mm	474,0 mm x 357,9 mm x 65,0 mm	542,9 mm x 397,8 mm x 65,0 mm	542,9 mm x 397,8 mm x 65,0 mm
Hmotnost	včetně podstavce	4,4 kg	4,4 kg	5,5 kg	5,5 kg
	bez podstavce	3,9 kg	3,9 kg	5,0 kg	5,0 kg
Napájecí napětí		AC 100-240 V~ 50 / 60 Hz	AC 100-240 V~ 50 / 60 Hz	AC 100-240 V~ 50 / 60 Hz	AC 100-240 V~ 50 / 60 Hz
Příkon		40 W	40 W	55 W	55 W
Velikost modulu CI (šířka x výška x hloubka)		100,0 mm x 55,0 mm x 5,0 mm			
Okolní podmínky	Provozní teplota	0 °C až 40 °C			
	Provozní vlhkost vzduchu	Méně než 80 %			
	Tepnota při uskladnění Vlhkost vzduchu při uskladnění	-20 °C až 60 °C Méně než 85 %			

- Vzhledem k neustále pokračujícímu vývoji si vyhraujeme právo na změnu technických údajů bez předchozího upozornění.

DODATKY

MODELY		19LH20**		22LH20**	
		19LH2000-ZA / 19LH2010-ZB 19LH2020-ZC / 19LH201C-ZA		22LH2000-ZA / 22LH2010-ZB 22LH2020-ZC / 22LH201C-ZA	
Rozměry (šířka x výška x hloubka)	včetně podstavce	462,4 mm x 353,0 mm x 171,0 mm		533,4 mm x 397,0 mm x 171,0 mm	
	bez podstavce	462,4 mm x 308,0 mm x 65,0 mm		533,4 mm x 351,7 mm x 65,0 mm	
Hmotnost	včetně podstavce	3,8 kg		4,8 kg	
	bez podstavce	3,6 kg		4,6 kg	
Napájecí napětí		AC 100-240 V~ 50 / 60 Hz		AC 100-240 V~ 50 / 60 Hz	
Příkon		40 W		55 W	
MODELY		26LH20**		32LH20**	
		26LH2000-ZA 26LH2020-ZC 26LH201C-ZA		26LH2010-ZB	32LH2000-ZA 32LH2020-ZC 32LH201C-ZA
Rozměry (šířka x výška x hloubka)	včetně podstavce	667,0 mm x 504,0 mm x 224,0 mm	667,0 mm x 507,0 mm x 211,0 mm	805,0 mm x 583,0 mm x 224,0 mm	805,0 mm x 586,0 mm x 211,0 mm
	bez podstavce	667,0 mm x 446,2 mm x 80,0 mm	667,0 mm x 446,2 mm x 80,0 mm	805,0 mm x 528,0 mm x 79,9 mm	805,0 mm x 528,0 mm x 79,9 mm
Hmotnost	včetně podstavce	8,9 kg	8,9 kg	11,5 kg	11,5 kg
	bez podstavce	7,8 kg	7,8 kg	10,3 kg	10,3 kg
Napájecí napětí		AC 100-240 V~ 50 / 60 Hz	AC 100-240 V~ 50 / 60 Hz	AC 100-240 V~ 50 / 60 Hz	AC 100-240 V~ 50 / 60 Hz
Příkon		110 W	110 W	150 W	150 W
MODELY		37LH20**		42LH20**	
		37LH2000-ZA 37LH2020-ZC 37LH201C-ZA		37LH2010-ZB	42LH2000-ZA 42LH2020-ZC 42LH201C-ZA
Rozměry (šířka x výška x hloubka)	včetně podstavce	922,0 mm x 659,0 mm x 297,0 mm	922,0 mm x 660,0 mm x 270,6 mm	1028,0 mm x 715,4 mm x 297,0 mm	1028,0 mm x 716,4 mm x 270,6 mm
	bez podstavce	922,0 mm x 595,0 mm x 88,0 mm	922,0 mm x 595,0 mm x 88,0 mm	1028,0 mm x 655,0 mm x 88,7 mm	1028,0 mm x 655,0 mm x 88,7 mm
Hmotnost	včetně podstavce	14,8 kg	14,8 kg	18,0 kg	18,0 kg
	bez podstavce	13,0 kg	13,0 kg	16,2 kg	16,2 kg
Napájecí napětí		AC 100-240 V~ 50 / 60 Hz	AC 100-240 V~ 50 / 60 Hz	AC 100-240 V~ 50 / 60 Hz	AC 100-240 V~ 50 / 60 Hz
Příkon		180 W	180 W	210 W	210 W
Velikost modulu CI (šířka x výška x hloubka)		100,0 mm x 55,0 mm x 5,0 mm			
Okolní podmínky	Provozní teplota	0 °C až 40 °C			
	Provozní vlhkost vzduchu	Méně než 80 %			
	Teplota při uskladnění Vlhkost vzduchu při uskladnění	-20 °C až 60 °C Méně než 85 %			

- Vzhledem k neustále pokračujícímu vývoji si vyhrazujeme právo na změnu technických údajů bez předchozího upo zornění.

MODELY		32LH3***		37LH3***	
		32LH3000-ZA 32LH3020-ZD 32LH3800-ZD 32LH301C-ZA	32LH3010-ZB/ 32LH3030-ZE/ 32LH3040-ZG	37LH3000-ZA 37LH3020-ZD 37LH3800-ZD 37LH301C-ZA	37LH3010-ZB/ 37LH3030-ZE/ 37LH3040-ZG
Rozměry (šířka x výška x hloubka)	včetně podstavce	805,0 mm x 583,0 mm x 224,0 mm	805,0 mm x 586,0 mm x 211,0 mm	922,0 mm x 659,0 mm x 297,0 mm	922,0 mm x 660,0 mm x 270,6 mm
	bez podstavce	805,0 mm x 531,0 mm x 79,9 mm	805,0 mm x 531,0 mm x 79,9 mm	922,0 mm x 595,0 mm x 88,0 mm	922,0 mm x 595,0 mm x 88,0 mm
Hmotnost	včetně podstavce	12,1 kg	12,1 kg	14,9 kg	14,9 kg
	bez podstavce	11,0 kg	11,0 kg	13,1 kg	13,1 kg
Napájecí napětí		AC 100-240 V~ 50 / 60 Hz	AC 100-240 V~ 50 / 60 Hz	AC 100-240 V~ 50 / 60 Hz	AC 100-240 V~ 50 / 60 Hz
Příkon		150 W, 110 W (32LH3800)	150 W	180 W, 120 W (37LH3800)	180 W
MODELY		42LH3***		47LH3***	
		42LH3000-ZA 42LH3020-ZD 42LH3800-ZD 42LH301C-ZA	42LH3010-ZB/ 42LH3030-ZE/ 42LH3040-ZG	47LH3000-ZA 47LH3020-ZD 47LH301C-ZA	47LH3010-ZB/ 47LH3030-ZE/ 47LH3040-ZG
Rozměry (šířka x výška x hloubka)	včetně podstavce	1028,0 mm x 715,4 mm x 297,0 mm	1028,0 mm x 716,4 mm x 270,6 mm	1140,6 mm x 784,8 mm x 337,4 mm	1140,6 mm x 788,3 mm x 318,9 mm
	bez podstavce	1028,0 mm x 658,6 mm x 88,7 mm	1028,0 mm x 658,6 mm x 88,7 mm	1140,6 mm x 722,9 mm x 99,0 mm	1140,6 mm x 722,9 mm x 99,0 mm
Hmotnost	včetně podstavce	18,0 kg	18,0 kg	22,5 kg	22,5 kg
	bez podstavce	16,2 kg	16,2 kg	19,9 kg	19,9 kg
Napájecí napětí		AC 100-240 V~ 50 / 60 Hz	AC 100-240 V~ 50 / 60 Hz	AC 100-240 V~ 50 / 60 Hz	AC 100-240 V~ 50 / 60 Hz
Příkon		210 W, 150 W (42LH3800)	210 W	280 W	280 W
Velikost modulu CI (šířka x výška x hloubka)		100,0 mm x 55,0 mm x 5,0 mm			
Okolní podmínky	Provozní teplota	0 °C až 40 °C			
	Provozní vlhkost vzduchu	Méně než 80 %			
	Teplota při uskladnění Vlhkost vzduchu při uskladnění	-20 °C až 60 °C Méně než 85 %			

- Vzhledem k neustále pokračujícímu vývoji si vyhraujeme právo na změnu technických údajů bez předchozího upozornění.

DODATKY

MODELY		32LH70**	37LH70**
		32LH7000-ZA/32LH7010-ZD 32LH7020-ZC/32LH7030-ZE	37LH7000-ZA/37LH7010-ZD 37LH7020-ZC/37LH7030-ZE
Rozměry (šířka x výška x hloubka)	včetně podstavce	803 mm x 632,9 mm x 284,8 mm	903 mm x 689,1 mm x 299,5 mm
	bez podstavce	803 mm x 584,2 mm x 75 mm	903 mm x 639,4 mm x 51,8 mm
Hmotnost	včetně podstavce	13,5 kg	16,2 kg
	bez podstavce	11,6 kg	14,1 kg
Napájecí napětí		AC 100-240 V~ 50 / 60 Hz	AC 100-240 V~ 50 / 60 Hz
Příkon		150 W	180 W
MODELY		42LH70**	47LH70**
		42LH7000-ZA/42LH7010-ZD 42LH7020-ZC/42LH7030-ZE	47LH7000-ZA/47LH7010-ZD 47LH7020-ZC/47LH7030-ZE
Rozměry (šířka x výška x hloubka)	včetně podstavce	1009,7 mm x 753,6 mm x 334,4 mm	1123,5 mm x 823,4 mm x 372,8 mm
	bez podstavce	1009,7 mm x 695,4 mm x 39,7 mm	1123,5 mm x 765,4 mm x 40,9 mm
Hmotnost	včetně podstavce	19,8 kg	26,4 kg
	bez podstavce	17,2 kg	22,8 kg
Napájecí napětí		AC 100-240 V~ 50 / 60 Hz	AC 100-240 V~ 50 / 60 Hz
Příkon		230 W	300 W
Velikost modulu CI (šířka x výška x hloubka)		100,0 mm x 55,0 mm x 5,0 mm	
Okolní podmínky	Provozní teplota	0 °C až 40 °C	
	Provozní vlhkost vzduchu	Méně než 80 %	
	Teplota při uskladnění	-20 °C až 60 °C	
	Vlhkost vzduchu při uskladnění	Méně než 85 %	
Podporované videosoubory		► str.104	

- Vzhledem k neustále pokračujícímu vývoji si vyhrazujeme právo na změnu technických údajů bez předchozího upo zornění.

MODELY		32LH49**	37LH49**
		32LH4900-ZD	37LH4900-ZD
Rozměry (šířka x výška x hloubka)	včetně podstavce	804,4 mm x 589,1 mm x 210,9 mm	924,7 mm x 667,7 mm x 270,6mm
	bez podstavce	804,4 mm x 529,2 mm x 81,0mm	924,7 mm x 599,9 mm x 89,6mm
Hmotnost	včetně podstavce	12,7 kg	15,8 kg
	bez podstavce	11,5 kg	14,0 kg
Napájecí napětí		AC 100-240 V~ 50 / 60 Hz	AC 100-240 V~ 50 / 60 Hz
Příkon		150 W	180 W
MODELY		42LH49**	47LH49**
		42LH4900-ZD	47LH4900-ZD
Rozměry (šířka x výška x hloubka)	včetně podstavce	1036,0 mm x 722,3 mm x 270,6 mm	1153,2 mm x 793,3 mm x 319,0mm
	bez podstavce	1036,0 mm x 655,4 mm x 89,8mm	1153,2 mm x 719,0 mm x 99,8mm
Hmotnost	včetně podstavce	18,9 kg	22,2 kg
	bez podstavce	17,1 kg	19,6 kg
Napájecí napětí		AC 100-240 V~ 50 / 60 Hz	AC 100-240 V~ 50 / 60 Hz
Příkon		210 W	260 W
Velikost modulu CI (šířka x výška x hloubka)		100,0 mm x 55,0 mm x 5,0 mm	
Okolní podmínky	Provozní teplota	0 °C až 40 °C	
	Provozní vlhkost vzduchu	Méně než 80 %	
	Teplota při uskladnění	-20 °C až 60 °C	
	Vlhkost vzduchu při uskladnění	Méně než 85 %	
Podporované videosoubory		► str.104	

- Vzhledem k neustále pokračujícímu vývoji si vyhrazujeme právo na změnu technických údajů bez předchozího upo zornění.

DODATKY

MODELY		32LF25**		37LF25**	
		32LF2500-ZA	32LF2510-ZB	37LF2500-ZA	37LF2510-ZB
Rozměry (šířka x výška x hloubka)	včetně podstavce	801,8 mm x 604,2 mm x 227,8 mm	801,8 mm x 604,2 mm x 227,3 mm	919,6 mm x 682,3 mm x 289,0 mm	919,6 mm x 682,3 mm x 293,8 mm
	bez podstavce	801,8 mm x 544,1 mm x 79,0 mm	801,8 mm x 544,1 mm x 79,0 mm	919,6 mm x 610,3 mm x 89,0 mm	919,6 mm x 610,3 mm x 89,0 mm
Hmotnost	včetně podstavce	13,4 kg	13,4 kg	18,8 kg	18,8 kg
	bez podstavce	11,9 kg	11,9 kg	16,2 kg	16,2 kg
Napájecí napětí		AC 100-240 V~ 50 / 60 Hz	AC 100-240 V~ 50 / 60 Hz	AC 100-240 V~ 50 / 60 Hz	AC 100-240 V~ 50 / 60 Hz
Příkon		150 W	150 W	180 W	180 W
MODELY		42LF25**			
		42LF2500-ZA		42LF2510-ZB	
Rozměry (šířka x výška x hloubka)	včetně podstavce	1032,8 mm x 742,3 mm x 289,0 mm		1032,8 mm x 742,3 mm x 293,8 mm	
	bez podstavce	1032,8 mm x 670,1 mm x 92,0 mm		1032,8 mm x 670,1 mm x 92,0 mm	
Hmotnost	včetně podstavce	23,6 kg		23,6 kg	
	bez podstavce	21,0 kg		21,0 kg	
Napájecí napětí		AC 100-240 V~ 50 / 60 Hz		AC 100-240 V~ 50 / 60 Hz	
Příkon		210 W		210 W	
Velikost modulu CI (šířka x výška x hloubka)		100,0 mm x 55,0 mm x 5,0 mm			
Okolní podmínky	Provozní teplota	0 °C až 40 °C			
	Provozní vlhkost vzduchu	Méně než 80 %			
	Teplota při uskladnění Vlhkost vzduchu při uskladnění	-20 °C až 60 °C Méně než 85 %			

■ Vzhledem k neustále pokračujícímu vývoji si vyhrazujeme právo na změnu technických údajů bez předchozího upo zornění.

MODELY		32LG2***	37LG2***	42LG2***
		32LG2100-ZA 32LG2200-ZA	37LG2100-ZA	42LG2100-ZA
Rozměry (šířka x výška x hloubka)	včetně podstavce	801,8 mm x 604,2 mm x 227,3 mm	919,6 mm x 682,3 mm x 293,8 mm	1032,8 mm x 742,3 mm x 293,8 mm
	bez podstavce	801,8 mm x 544,1 mm x 79,0 mm	919,6 mm x 610,3 mm x 89,0 mm	1032,8 mm x 670,1 mm x 92,0 mm
Hmotnost	včetně podstavce	13,4 kg	18,8 kg	23,6 kg
	bez podstavce	11,9 kg	16,2 kg	21,0 kg
Napájecí napětí		AC 100-240 V~ 50 / 60 Hz	AC 100-240 V~ 50 / 60 Hz	AC 100-240 V~ 50 / 60 Hz
Příkon		150 W	180 W	210 W
MODELY		19LD3**	22LD3**	
		19LD320-ZA	22LD320-ZA	
Rozměry (šířka x výška x hloubka)	včetně podstavce	462,4 mm x 353,0 mm x 171,0 mm	533,4 mm x 397,0 mm x 171,0 mm	
	bez podstavce	462,4 mm x 308,0 mm x 65,0 mm	533,4 mm x 351,7 mm x 65,0 mm	
Hmotnost	včetně podstavce	3,8 kg	4,8 kg	
	bez podstavce	3,6 kg	4,6 kg	
Napájecí napětí		AC 100-240 V~ 50 / 60 Hz	AC 100-240 V~ 50 / 60 Hz	
Příkon		30 W	50 W	
MODELY		26LD3**	32LD3**	
		26LD320-ZA	32LD320-ZA	
Rozměry (šířka x výška x hloubka)	včetně podstavce	667,0 mm x 504,0 mm x 224,0 mm	805,0 mm x 583,0 mm x 224,0 mm	
	bez podstavce	667,0 mm x 446,2 mm x 80,0 mm	805,0 mm x 528,0 mm x 79,9 mm	
Hmotnost	včetně podstavce	8,9 kg	11,5 kg	
	bez podstavce	7,8 kg	10,3 kg	
Napájecí napětí		AC 100-240 V~ 50 / 60 Hz	AC 100-240 V~ 50 / 60 Hz	
Příkon		100 W	120 W	
Velikost modulu CI (šířka x výška x hloubka)		100,0 mm x 55,0 mm x 5,0 mm		
Okolní podmínky	Provozní teplota	0 °C až 40 °C		
	Provozní vlhkost vzduchu	Méně než 80 %		
	Teplota při uskladnění	-20 °C až 60 °C		
	Vlhkost vzduchu při uskladnění	Méně než 85 %		

■ Vzhledem k neustále pokračujícímu vývoji si vyhrazujeme právo na změnu technických údajů bez předchozího upozornění.

DODATKY

MODELY		50PS70**	60PS70**
		50PS7000-ZA	60PS7000-ZA
Rozměry (šířka x výška x hloubka)	včetně podstavce	1228,8 mm x 835,8 mm x 309 mm	1465,4 mm x 986,4 mm x 371 mm
	bez podstavce	1228,8 mm x 784,5 mm x 78,9 mm	1465,4 mm x 932,2 mm x 82,1 mm
Hmotnost	včetně podstavce	38,1 kg	53,3 kg
	bez podstavce	34,1 kg	46,3 kg
Napájecí napětí		AC 100-240 V~ 50 / 60 Hz	AC 100-240 V~ 50 / 60 Hz
Příkon		490 W	580 W
MODELY		50PS80**	60PS80**
		50PS8000-ZA	60PS8000-ZA
Rozměry (šířka x výška x hloubka)	včetně podstavce	1228,8 mm x 835,8 mm x 309 mm	1465,4 mm x 986,4 mm x 371 mm
	bez podstavce	1228,8 mm x 795,1 mm x 78,9 mm	1465,4 mm x 926,7 mm x 82,1 mm
Hmotnost	včetně podstavce	38,3 kg	53,6 kg
	bez podstavce	34,3 kg	46,6 kg
Napájecí napětí		AC 100-240 V~ 50 / 60 Hz	AC 100-240 V~ 50 / 60 Hz
Příkon		490 W	580 W
Velikost modulu CI (šířka x výška x hloubka)		100,0 mm x 55,0 mm x 5,0 mm	
Okolní podmínky	Provozní teplota	0 °C až 40 °C	
	Provozní vlhkost vzduchu	Méně než 80 %	
	Teplota při uskladnění	-20 °C až 60 °C	
	Vlhkost vzduchu při uskladnění	Méně než 85 %	
Podporované videosoubory		► str.104	

- Vzhledem k neustále pokračujícímu vývoji si vyhrazujeme právo na změnu technických údajů bez předchozího upozornění.

MODELY		42PQ35**	50PQ35**
		42PQ3500-ZB	50PQ3500-ZB
Rozměry (šířka x výška x hloubka)	včetně podstavce	1031,2 mm x 720,9 mm x 308,0 mm	1216,7 mm x 818,1 mm x 353,0 mm
	bez podstavce	1031,2 mm x 656,7 mm x 80,8mm	1216,7 mm x 759,0 mm x 83,0 mm
Hmotnost	včetně podstavce	24,3 kg	33,7 kg
	bez podstavce	22,2 kg	31,2 kg
Napájecí napětí		AC 100-240 V~ 50 / 60 Hz	AC 100-240 V~ 50 / 60 Hz
Příkon		320 W	430 W
Velikost modulu CI (šířka x výška x hloubka)		100,0 mm x 55,0 mm x 5,0 mm	
Okolní podmínky	Provozní teplota	0 °C až 40 °C	
	Provozní vlhkost vzduchu	Méně než 80 %	
	Teplota při uskladnění	-20 °C až 60 °C	
	Vlhkost vzduchu při uskladnění	Méně než 85 %	
Podporované videosoubory		► str.104	

■ Vzhledem k neustále pokračujícímu vývoji si vyhrazujeme právo na změnu technických údajů bez předchozího upo zornění.

DODATKY

MODELY		42PQ65**	50PS65**
		42PQ6500-ZA	50PS6500-ZA
Rozměry (šířka x výška x hloubka)	včetně podstavce	1040,8 mm x 725,8 mm x 308 mm	1228,8 mm x 824,6 mm x 353,0 mm
	bez podstavce	1040,8 mm x 669,2 mm x 76,8 mm	1228,8 mm x 772,0 mm x 78,9 mm
Hmotnost	včetně podstavce	25,3 kg	36,3 kg
	bez podstavce	23,3 kg	33,8 kg
Napájecí napětí		AC 100-240 V~ 50 / 60 Hz	AC 100-240 V~ 50 / 60 Hz
Příkon		320 W	490 W
Velikost modulu CI (šířka x výška x hloubka)		100,0 mm x 55,0 mm x 5,0 mm	
Okolní podmínky	Provozní teplota	0 °C až 40 °C	
	Provozní vlhkost vzduchu	Méně než 80 %	
	Teplota při uskladnění	-20 °C až 60 °C	
	Vlhkost vzduchu při uskladnění	Méně než 85 %	
Podporované videosoubory		► str.104	

- Vzhledem k neustále pokračujícímu vývoji si vyhraujeme právo na změnu technických údajů bez předchozího upozornění.

	Digitální TV	Analogová TV
Televizní systém	DVB-T DVB-C (pouze Švédsko, Finsko)	PAL/SECAM B/G/D/K, PAL I/II, SECAM L/L'
Programové pokrytí	VHF, UHF	VHF: E2 až E12, UHF: E21 až E69, CATV: S1 až S20, HYPER: S21 až S47
Impedance externí antény	75 Ω	75 Ω

Kód IR

*Tato funkce není dostupná u všech modelů.

Kód (Hexa)	Funkce	Poznámka
95	ENERGY SAVING(ÚSPORNÝ REŽIM)	Tlačítko R/C
08	POWER	Tlačítko R/C (Zapnutí/vypnutí)
0B	INPUT	Tlačítko R/C
79	RATIO (POMĚR STRAN)	Tlačítko R/C
F0	TV/RAD	Tlačítko R/C
45	Q.MENU	Tlačítko R/C
43	MENU	Tlačítko R/C
AB	GUIDE	Tlačítko R/C
40	Up (^)	Tlačítko R/C
41	Down (v)	Tlačítko R/C
07	Left (<)	Tlačítko R/C
06	Right (>)	Tlačítko R/C
44	OK (●)	Tlačítko R/C
28	RETURN/EXIT	Tlačítko R/C
AA	INFO ⓘ	Tlačítko R/C
30	AV MODE	Tlačítko R/C
02	↙ +	Tlačítko R/C
03	↙ -	Tlačítko R/C
1E	FAV (MARK)	Tlačítko R/C
09	MUTE	Tlačítko R/C
00	P ^	Tlačítko R/C
01	P v	Tlačítko R/C
10~19	Číselné tlačítko 0~9	Tlačítko R/C
53	LIST	Tlačítko R/C
1A	Q.VIEW	Tlačítko R/C
72	Červená	Tlačítko R/C
71	ZELENÁ	Tlačítko R/C
63	ŽLUTÁ	Tlačítko R/C
61	Modrá	Tlačítko R/C
20	TEXT	Tlačítko R/C
21	T.OPT(T.Option)	Tlačítko R/C
39	SUBTITLE	Tlačítko R/C
7E	SIMPLINK	Tlačítko R/C
65	FREEZE (ZASTAVIT)	Tlačítko R/C

Nastavení externího řídicího zařízení

RS-232C – nastavení

K sériovému rozhraní RS-232C připojte ovládací zařízení (jako je osobní počítač nebo A/V ovládací systém) a můžete ovládat funkce monitoru externě. Sériový port RS-232C monitoru (nachází se na zadním panelu) připojte k řídicímu zařízení.

POZNÁMKA: Sériový kabel RS-232C není součástí dodávky s tímto zařízením.

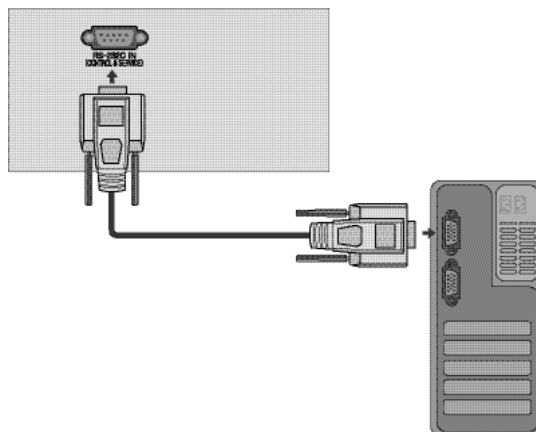

Konektor: 9pinový D-Sub konektor

Číslo	Popis
1	Nezapojeno
2	RXD (přijímaná data)
3	TXD (přenášená data)
4	TR (DTE připraveno)
5	GND - UZEMNĚNÍ
6	DSR (DCE připraveno)
7	RTS (připraveno k odeslání)
8	CTS (smazáno pro odeslání)
9	Nezapojeno

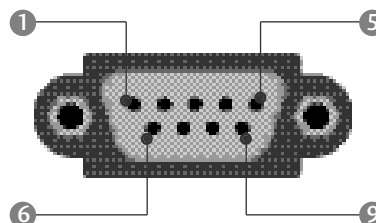

Konfigurace sériového rozhraní RS-232C

Konfigurace pomocí sedmi vodičů
(Standardní sériový kabel RS-232C)

	PC	TV	
RXD	2 ● —● 3	TXD	
TXD	3 ● —● 2	RXD	
GND	5 ● —● 5	GND	
DTR	4 ● —● 6	DSR	
DSR	6 ● —● 4	DTR	
RTS	7 ● —● 8	CTS	
CTS	8 ● —● 7	RTS	
	D-Sub 9	D-Sub 9	

Konfigurace pomocí tří vodičů
(Nestandardní)



	PC	TV	
RXD	2 ● —● 3	TXD	
TXD	3 ● —● 2	RXD	
GND	5 ● —● 5	GND	
DTR	4	6	DTR
DSR	6	4	DSR
RTS	7	7	RTS
CTS	8	8	CTS
	D-Sub 9	D-Sub 9	



Nastavení ID

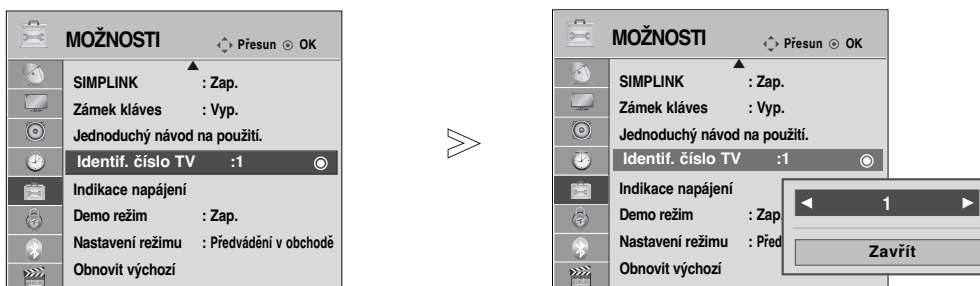

Toto funkci použijte pro specifikaci ID čísla.

Informace naleznete v části "Mapování skutečných dat" ► p.175



1   Vyberte položku **MOŽNOSTI**.

2    Vyberte možnost **Identif. číslo TV**.

3   Nastavením funkce **Identif. číslo TV** zvolte požadované číslo ID televizoru.
Rozsah hodnot možnosti **Identif. číslo TV** je 1 až 99.

- Stisknutím tlačítka RETURN (NÁVRAT) se vrátíte na předchozí obrazovku nabídky.

Komunikační parametry

- Datový tok: 9600 b/s (UART)
- Datová délka: 8 bitů
- Parita: Žádná
- Stop bit: 1 bit
- Komunikační kód: ASCII kód
- Použití překříženého kabelu.

Referenční seznam příkazů

	PŘÍKAZ1	PŘÍKAZ2	DATA (Hexadecimální)
01. Zapnutí	k	a	00 až 01
02. Poměr stran	k	c	Viz stranu. 173
03. Potlačení obrazu	k	d	00 až 01
04. Ztišení zvuku	k	e	00 až 01
05. Nastavení hlasitosti	k	f	00 až 64
06. Kontrast	k	g	00 až 64
07. Jas	k	h	00 až 64
08. Barva	k	i	00 až 64
09. Odstín	k	j	00 až 64
10. Ostrost	k	k	00 až 64
11. Výběr nabídek na obrazovce	k	l	00 až 01
12. Režim uzamčení dálkového ovladače	k	m	00 až 01
13. Treble (Výšky)	k	r	00 až 64
14. Bass (Basy)	k	s	00 až 64
15. Vyvážení	k	t	00 až 64
16. Barevná teplota	k	u	00 až 02
17. Metoda ISM	j	p	Viz stranu. 175
18. Energy Saving (Úspora elektrické energie)	j	q	00 až 04
19. Automatická konfigurace	j	u	01
20. Příkaz k ladění	m	a	Viz stranu. 175
21. Přidat/přeskočit kanál	m	b	00 až 01
22. Klíč	m	c	Propojovací kabel IR
23. Ovládání podsvícení	m	g	00 až 64
24. Volba vstupu (Main)	x	b	Viz stranu. 176

- * Při nastavování položek 17 až 24 není na obrazovce zobrazena nabídka.
- * Poznámka: Během používání rozhraní USB, např. DivX nebo EMF, jsou všechny příkazy kromě Power(ka) a Key(mc) ignorovány a považovány za NG.

Protokol přenosu/příjmu

Přenos

[Command1][Command2][][Set ID][][Data][Cr]

- * [Command 1] : První příkaz pro ovládání zařízení PDP. (j, k, m nebo x)
- * [Command 2] : Druhý příkaz pro ovládání zařízení PDP.
- * [Set ID] : Pro výběr požadovaného ID monitoru v nabídce Special (Speciální) můžete nastavit ID. Další podrobnosti naleznete na předcházející straně. Nastavení je z rozsahu 1 až 99. Jestliže zvolíte Set ID '0', bude ovládáno každé připojení PDP zařízení.
Set ID je v nabídce uvedeno v desítkové soustavě (1 až 99) a v protokolu příjmu/odeslání v Hexadecimálním tvaru (0x0 až 0x63).
- * [DATA] : Pro přenos dat příkazu. Přenese data 'FF' stavu načtení příkazu.
- * [Cr] : Návrat vozíku - ASCII kód "0x0D"
- * [] : ASCII kód "mezera (0x20)"

OK potvrzení

[Command2][][Set ID][][OK][Data][x]

- * Po přijmutí normálních dat odešle monitor ACK (potvrzení), které je založeno na tomto formátu. Jestliže jsou v tomto okamžiku data v režimu načtení dat, indikuje přítomný stav dat. Jestliže jsou data v režimu zápisu dat, vrátí data do osobního počítače.

Potvrzení chyby

[Command2][][Set ID][][NG][Data][x]

- * Po přijmutí abnormálních dat z nesmyslné funkce nebo komunikační chyby odešle monitor ACK (potvrzení), které je založeno na tomto formátu.

Data 00: Nepřípustný kód

01. Zapnutí (Command: k a)

- Pro ovládání zapnutí nebo vypnutí monitoru.

Přenos

```
[k][a][ ][Set ID][ ][Data][Cr]
```

Data 00 : Vypnutí 01: Zapnutí

Potvrzení

```
[a][ ][Set ID][ ][OK/NG][Data][x]
```

- Zobrazení zapnutí/vypnutí.

Přenos

```
[k][a][ ][Set ID][ ][FF][Cr]
```

Potvrzení

```
[a][ ][Set ID][ ][OK/NG][Data][x]
```

* Jestliže ostatní funkce přenáší data "0xFF" v tomto formátu bude stejným způsobem odesláno zpět potvrzení o stavu každé funkce.

* Pokud je televizor zapnut, na obrazovce se mohou zobrazit zprávy OK Ack, Error Ack apod.

02. Poměr stran (Command: k c) (Velikost hlavního obrazu)

- Nastavení formátu obrazovky. (Formát hlavního obrazu.)
Formát obrazovky lze také upravit pomocí příkazu **Poměr stran** v nabídce **Q.MENU (Rychlá nabídka)** nebo **OBRAZ**.

Přenos

```
[k][c][ ][Set ID][ ][Data][Cr]
```

Data 01 : Normální obrazovka (4:3) 07 : 14:9
02 : Širokoúhlý (16:9) 09 : Full Wide (Plný širokoúhlý obraz)
04 : Zvětšený 0B : Pouze skenování
06 : Originální 10 až 1F : Cinema Zoom 1 až 16

Potvrzení

```
[c][ ][Set ID][ ][OK/NG][Data][x]
```

* Tlačítkem PC input vyberete poměr stran 16:9 nebo 4:3.

* V režimu DTV/HDMI (1080i 50Hz/60Hz, 720p 50Hz/60Hz, 1080p 24Hz/30Hz/50Hz/60Hz), Komponentní(720p, 1080i, 1080p 50Hz/60Hz) je k dispozici funkce **Just Scan** (Rychlé skenování).

* Plná šířka je podporována pouze pro ATV, AV1, 2, 3.

03. Potlačení obrazu (Command: k d)

- Zapnutí a vypnutí potlačení obrazu.

Přenos

```
[k][d][ ][Set ID][ ][Data][Cr]
```

Data 00: Vypnutí potlačení obrazu (na obrazovce jsou zobrazeny informace).
Ztlumení videa vypnuto
01: Zapnutí potlačení obrazu (na obrazovce nejsou zobrazeny informace).
10 : Ztlumení videa zapnuto

Potvrzení

```
[d][ ][Set ID][ ][OK/NG][Data][x]
```

* V případě, že je zapnuta pouze funkce video mute, zobrazí televizor Tabulku na displej (OSD). Ale v případě vypnutého zvuku obrazovky televizor OSD nezobrazí.

04. Ztišení zvuku (Command: k e)

- Pro ovládání ztišení/obnovení hlasitosti.
Zvuk můžete ztlumit také stisknutím tlačítka MUTE na dálkovém ovladači.

Přenos

```
[k][e][ ][Set ID][ ][Data][Cr]
```

Data 00 : Ztišení zvuku zapnuto (zvuk je vypnut)
01 : Ztišení zvuku vypnuto (zvuk je zapnut)

Potvrzení

```
[e][ ][Set ID][ ][OK/NG][Data][x]
```

05. Nastavení hlasitosti (Command: k f)

- Pro nastavení hlasitosti.
Hlasitost můžete také nastavit tlačítky pro nastavení hlasitosti na dálkovém ovladači.

Přenos

```
[k][f][ ][Set ID][ ][Data][Cr]
```

Data Min : 00 až Max : 64

Informace naleznete v části "Mapování skutečných dat 1". Další podrobnosti naleznete na straně 175.

Potvrzení

```
[f][ ][Set ID][ ][OK/NG][Data][x]
```

06. Kontrast (Command: k g)

- Kontrast můžete nastavit také pomocí nabídky OBRAZ.

Přenos

```
[k][g][ ][Set ID][ ][Data][Cr]
```

Data Min : 00 až Max : 64

Informace naleznete v části "Mapování skutečných dat 1". Další podrobnosti naleznete na straně 175.

Potvrzení

```
[g][ ][Set ID][ ][OK/NG][Data][x]
```

07. Jas (Command: k h)

- Jas můžete nastavit také pomocí nabídky OBRAZ.

Přenos

```
[k][h][ ][Set ID][ ][Data][Cr]
```

Data Min : 00 až Max : 64

Informace naleznete v části "Mapování skutečných dat 1". Další podrobnosti naleznete na straně 175.

Potvrzení

```
[h][ ][Set ID][ ][OK/NG][Data][x]
```

08. Barva (Command: k i)

- Barva můžete nastavit také pomocí nabídky OBRAZ.

Přenos

```
[k][i][ ][Set ID][ ][Data][Cr]
```

Data Min : 00 až Max : 64

Informace naleznete v části "Mapování skutečných dat 1". Další podrobnosti naleznete na straně 175.

Potvrzení

```
[i][ ][Set ID][ ][OK/NG][Data][x]
```

DODATKY

09. Odstín (Command: k j)

- Pro nastavení odstínu.

Odstín můžete nastavit také pomocí nabídky OBRAZ.

Přenos

[k][j][][Set ID][][Data][Cr]

Data Červená : 00 až ZELENÁ : 64

Informace naleznete v části "Mapování skutečných dat 1". Další podrobnosti naleznete na straně 175.

Potvrzení

[j][][Set ID][][OK/NG][Data][x]

10. Ostrost (Command : k k)

- Pro nastavení ostrosti obrazu.

Ostrost obrazu můžete nastavit také pomocí nabídky OBRAZ.

Přenos

[k][k][][Set ID][][Data][Cr]

Data Min : 00 až Max : 64

Informace naleznete v části "Mapování skutečných dat 1". Další podrobnosti naleznete na straně 175.

Potvrzení

[k][][Set ID][][OK/NG][Data][x]

11. Výběr nabídek na obrazovce (Command: k l)

- Pro vzdálené ovládání zobrazení a zrušení zobrazení nabídek na obrazovce.

Přenos

[k][l][][Set ID][][Data][Cr]

Data 00 : Vypnutí OSD 01 : Zapnutí OSD

Potvrzení

[l][][Set ID][][OK/NG][Data][x]

12. Režim uzamčení dálkového ovladače (Command: k m)

- Pro uzamčení ovládacích prvků na čelním panelu zařízení a dálkového ovladače.

Přenos

[k][m][][Set ID][][Data][Cr]

Data 00 : Lock off (Odpojit) 01 : Lock on (Připojit)

Potvrzení

[m][][Set ID][][OK/NG][Data][x]

- * Tento režim použijte, pokud nepoužíváte dálkový ovladač.

Zámek externího ovladače se deaktivuje po zapnutí/vypnutí hlavního vypínače.

- * Místní napájecí klíč bude pracovat správně

13. Treble (Výšky) (Command: k r)

- Slouží k nastavení výšek.

Výšky můžete rovněž nastavit v nabídce AUDIO (ZVUK).

Přenos

[k][r][][Set ID][][Data][Cr]

Data Min : 00 až Max : 64

Informace naleznete v části "Mapování skutečných dat 1". Další podrobnosti naleznete na straně 175.

Potvrzení

[r][][Set ID][][OK/NG][Data][x]

14. Bass (Basy)(Command: k s)

- Slouží k nastavení basů.

Basy můžete rovněž nastavit v nabídce AUDIO (ZVUK).

Přenos

[k][s][][Set ID][][Data][Cr]

Data Min : 00 až Max : 64

Informace naleznete v části "Mapování skutečných dat 1". Další podrobnosti naleznete na straně 175.

Potvrzení

[s][][Set ID][][OK/NG][Data][x]

15. Vyvážení (Command : k t)

- Pro nastavení vyvážení.

Vyvážení můžete nastavit také pomocí nabídky ZVUK.

Přenos

[k][t][][Set ID][][Data][Cr]

Data Min : 00 až Max : 64

Informace naleznete v části "Mapování skutečných dat 1". Další podrobnosti naleznete na straně 175.

Potvrzení

[t][][Set ID][][OK/NG][Data][x]

16. Barevná teplota (Command : k u)

- Pro nastavení barevné teploty.

CSM můžete nastavit také pomocí nabídky OBRAZ.

Přenos

[k][u][][Set ID][][Data][Cr]

Data 00: Střední 01: Chladná 02: Teplá nebo

Potvrzení

[u][][Set ID][][OK/NG][Data][x]

17. Metoda ISM (pouze plazmové televizory) (Command: j p)

- Pro ovládání metody ISM. Metody ISM můžete nastavit také pomocí nabídky **MOŽNOSTI**.

Přenos

[j][p][][Set ID][][Data][Cr]

Data 02: Orbiter
 04: Bílé setřetí
 08: Normální režim
 20 : Nettoyage Couleur

Potvrzení

[p][][Set ID][][OK/NG][Data][x]

18. Energy Saving (Úspora elektrické energie) (Command: j q)

- Snižuje spotřebu energie televizoru. Úsporu elektrické energie můžete rovněž nastavit v nabídce **OPTION (MOŽNOSTI)**.

Přenos

[j][q][][Set ID][][Data][Cr]

Funkce úspory elektrické energie				Úroveň	Popis	
7	6	5	4			
0	0	0	0	Nízká úroveň napájení	0 0 0 0	Vyp.
0	0	0	0	Nízká úroveň napájení	0 0 0 1	Mimumum
0	0	0	0	Nízká úroveň napájení	0 0 1 0	Střední
0	0	0	0	Nízká úroveň napájení	0 0 1 1	Maximum
0	0	0	0	Nízká úroveň napájení	0 1 0 0	Auto (Automatický)
0	0	0	0	Nízká úroveň napájení	0 1 0 1	Vypnout obrazovku (pouze televizory LCD/LED LCD TV)
0	0	0	1	Inteligentní čidlo	0 0 0 0	Nízký (pouze plazmové televizory)
0	0	0	1	Inteligentní čidlo	0 0 0 1	Střed (pouze plazmové televizory)
0	0	0	1	Inteligentní čidlo	0 0 1 0	Vysoká (pouze plazmové televizory)

Potvrzení

[q][][Set ID][][OK/NG][Data][x]

(s výjimkou 19/22LU40**, 19/22/26LU50**, 32/37/42LF25**, 32/37/42LG2**, 32/37/42LG33**, 19/22/26LG31**, 19/22/26/32/37/42LH20**, 19/22/26/32LD3**, 32/37/42/47LH3*** 50/60PS70**, 50/60PS80**, 42/50PQ35**, 42PQ65**, 50PS65**)

19. Automatická konfigurace (Command: j u)

- Pro automatické nastavení pozici obrazu a minimalizaci chvění obrazu. Tato funkce funguje pouze v režimu RGB (PC).

Přenos

[j][u][][Set ID][][Data][Cr]

Data 01: Nastaveno

Potvrzení

[u][][Set ID][][OK/NG][Data][x]

21. Příkaz k ladění (Command: m a)

- Výběr kanálu na následující fyzické číslo.

Přenos

[m][a][][Set ID][][Data0][][Data1][][Data2][Cr]

Data 00: Vyšší data kanálu
 Data 01: Nižší data kanálu
 např. č. 47 -> 00 2F (2FH)
 č. 394 -> 01 8A (18AH), DTV č. 0 -> ignorováno
 Data 02 0x00: ATV hlavní
 0x10: DTV hlavní
 0x20: Rádio

Rozsah dat kanálu

Analogový - min.: 00 až max.: 63 (0 až 99)
 Digitální - min.: 00 až max.: 3E7 (0 až 999)
 (Vyjma Švédska, Finska, Norska, Dánska, Irsko)
 Digitální - min.: 00 až max.: 270F (0 až 9999)
 (pouze Švédsko, Finsko, Norsko, Dánsko, Irsko)

Potvrzení

[a][][Set ID][][OK/NG][Data][x]

Data Min: 00 až Max: 7DH

22. Přidat/přeskočit kanál(Command: m c)

- Nastavení stavu přeskočení pro aktuální program

Přenos

[m][b][][Set ID][][Data][Cr]

Data 00 : přeskoči 01 : Přidat

Potvrzení

[b][][Set ID][][OK/NG][Data][x]

* Mapování skutečných dat 1

0 : Krok 0
 ⋮
 A : Krok 10 (Nastaví ID 10)
 ⋮
 F : Krok 15 (Nastaví ID 15)
 10 : Krok 16 (Nastaví ID 16)
 ⋮
 64 : Krok 100
 ⋮
 6E : Krok 110
 ⋮
 73 : Krok 115
 74 : Krok 116
 ⋮
 C7 : Krok 199
 ⋮
 FE : Krok 254
 FF : Krok 255

* Mapování skutečných dat 2

0 : -40
 1 : -39
 2 : -38
 ⋮
 28 : 0
 ⋮
 4E : +38
 4F : +39
 50 : +40

DODATKY

23. Klíč (Command: m c)

► K propojení IR ovladače s kódem.

Přenos

[m][c][][Set ID][][Data][Cr]

Data Propojovací kabel IR - Viz bod 169.

Potvrzení

[c][][Set ID][][OK/NG][Data][x]

23. Ovládání podsvícení (Command: m g) (Pouze televizor LCD/LED LCD TV)

► K ovládání podsvícení.

Přenos

[m][g][][Set ID][][Data][Cr]

Data: data minimální: 00 až maximální: 64

Potvrzení

[g][][Set ID][][OK/NG][Data][x]

24. Volba vstupu (Hlavní obraz Vstup) (Command: x b)

► Výběr zdroje pro hlavní obraz.

Přenos

[x][b][][Set ID][][Data][Cr]

Data Struktura

MSB				LSB			
0	0	0	0	0	0	0	0
└ Externí Vstup ┘				└ Zadání Číslo ┘			

Externí Vstup				Data
0	0	0	0	DTV
0	0	0	1	Analogový
0	0	1	0	AV
0	1	0	0	Komponentní
0	1	1	0	RGB
1	0	0	1	HDMI

Zadání Číslo				Data
0	0	0	0	Input (Vstup)1
0	0	0	1	Input (Vstup)2
0	0	1	0	Input (Vstup)3
0	0	1	1	Input (Vstup)4

Potvrzení

[b][][Set ID][][OK/NG][Data][x]

Oznámení o softwaru open source

Následující spustitelné soubory pod licencí GPL a knihovny pod licencí LGPL/MPL použité v tomto produktu jsou předmětem podmínek uvedených v licenčních ujednáních GPL2.0/LGPL2.1/MPL1.1:

SPUSTITELNÉ SOUBORY POD LICENCÍ GPL

- Linux kernel 2.6
- busybox
- lzo

KNIHOVNY POD LICENCÍ LGPL:

- uClibc

KNIHOVNY POD LICENCÍ MPL

- Nanox

Společnost LG Electronics nabízí poskytnutí zdrojového kódu na disku CD-ROM za poplatek, který pokrývá náklady na cenu média, dodání a zpracování požadavku poslaného na e-mailovou adresu společnosti:

Opensource@lge.com

Tato nabídka je platná po dobu 3 let od data distribuce tohoto produktu společností LG Electronics.

Kopie licencí GPL, LGPL, MPL můžete získat z <http://www.gnu.org/licenses/old-licenses/gpl-2.0.html>, <http://www.gnu.org/licenses/old-licenses/lgpl-2.1.html>. <http://www.mozilla.org/MPL/MPL-1.1.html>.

K dispozici je také překlad licencí GPL a LGPL na stránkách <http://www.gnu.org/licenses/old-licenses/gpl-2.0-translations.html>, <http://www.gnu.org/licenses/old-licenses/lgpl-2.1-translations.html>.

Tento software je částečně založen na práci nezávislé skupiny JPEG copyright © 1991 – 1998, Thomas G. Lane.

Spolu s tímto produktem jsou dodány

- knihovna libpng: copyright © 2004 Glenn Randers-Pehrson
- kompresní knihovna Zlib: Copyright (C) 1995-2002 Jean-loup Gailly a Mark Adler
- knihovna Tinyxml: copyright (c) 2000-2006 Lee Thomason

LG Electronics Inc.