

**LG**

Life's Good

LCD-tv | LED LCD TV | Plasma-tv

GEBRUIKSAANWIJZING

LCD-tv-modellen

19LU40** 42LH70**
22LU40** 47LH70**
19LU50** 32LF25**
22LU50** 37LF25**
26LU50** 42LF25**
19LH20** 32LH49**
22LH20** 37LH49**
26LH20** 42LH49**
32LH20** 47LH49**
37LH20** 32LG2***
42LH20** 37LG2***
32LH3*** 42LG2***
37LH3*** 19LG31**
42LH3*** 22LG31**
47LH3*** 26LG31**
32LH40** 32LG33**
37LH40** 37LG33**
42LH40** 42LG33**
47LH40** 32LF51**
32LH50** 42LF51**
37LH50** 47LF51**
42LH50** 19LD3**
47LH50** 22LD3**
55LH50** 26LD3**
32LH70** 32LD3**
37LH70**

LED-LCD TV-MODELLEN

42LH90**
47LH90**

Plasma-tv-modellen

50PS70**
60PS70**
50PS80**
60PS80**
42PQ35**
50PQ35**
42PQ65**
50PS65**

Lees deze gebruiksaanwijzing aandachtig alvorens uw toestel te gebruiken en bewaar ze voor latere naslag. Noteer het modelnummer en het serienummer van het toestel.

Zie hiervoor het etiket op het achterpaneel en meld deze informatie aan uw dealer bij elk verzoek om onderhoud.



HDMI, het HDMI logo en High-Definition Multimedia Interface zijn handelsmerken of geregistreerde handelsmerken van HDMI licensing LLC.

Gebruik schroeven 12 mm (+0,5/-0,5) lang op de montagekant van de SET.

(Alleen bij 42/47LH70**)

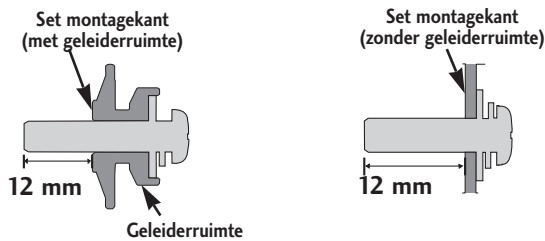

Muur bevestigingsteun (koop afzonderlijk)

RW120

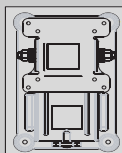

(19/22LU50**
/19/22LU40**
/19/22LH20**
/19/22LD3**
/19/22LG31**)

RW230

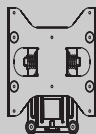

(26LG31**/26LU50**
/32LF25**/32LG2**
/32LG33**
/26/32LH20**
/26/32LD3**/
32LH3***/32LH40**/
32LH49**/32LH50**
/32LH70**/32LF51**)

AW-47LG30M

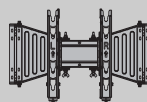

(32/37/42LF25**
/32/37/42LG2**
/32/37/42LG33**
/32/37/42LH20**
/32LD3**
/32/37/42/47LH3***/
/32/37/42/47LH40**
/32/37/42/47LH49**
/32/37/42/47LH50**
/32/37/42/47LH70**
/42/47LH90**
/32/42/47LF51**)

AW-55LH40M

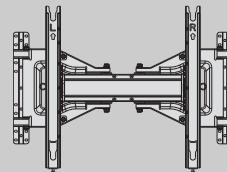

(55LH50**)

AW-50PG60MS

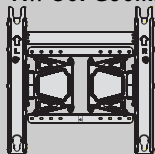

(50PS70**/50PS80**
/42/50PQ35**
/42PQ65**/50PS65**)

AW-60PG60MS

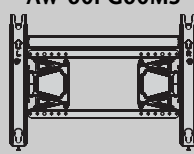

(60PS70**/60PS80**)

ACCESSOIRES

Controleer of de volgende accessoires bij uw tv zijn geleverd. Als er iets ontbreekt, neemt u contact op met de dealer waar u het product hebt gekocht.

- Het beeld op uw tv kan afwijken van deze afbeelding.

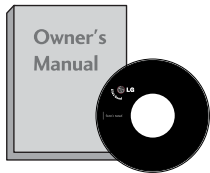

Gebruikershandleiding

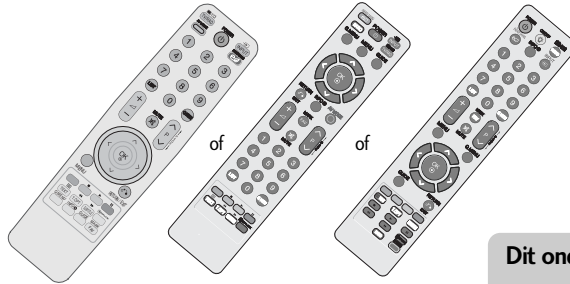

Afstandsbediening

Dit onderdeel is niet bij alle modellen beschikbaar.

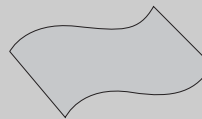

Reinigingsdoek
Reinig het scherm met de doek.

* Eventuele vlekken of vingerafdrukken op de behuizing van de monitor kunt u voorzichtig verwijderen met het reinigingsdoekje voor de behuizing.

Veeg vlekken voorzichtig af. Als u dit te ruw doet, kan de behuizing krassen of verkleuren.



Ferrietkern
(Dit onderdeel is niet bij alle modellen beschikbaar.)



Netsnoer

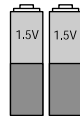

batterijen

Plasma-tv-modellen



Kabelhouder
(zie pagina 33)

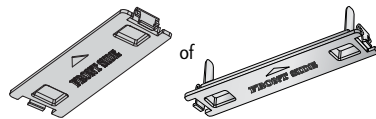

Beschermklep
(zie pagina 34)

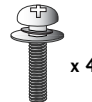

Bouten voor steunmontage
(Alleen bij 50PS70**/50PS80**/42/50PQ35**/42PQ65**/50PS65**)
(zie pagina 26)



KABELKLEM
(Alleen bij 50/60PS70**, 50/60PS80**)
(zie pagina 33)

LCD-tv-modellen / LED-LCD TV-MODELLEN



KABELKLEM
(Alleen bij 32/37/42/47LH70**)
(zie pagina 33)

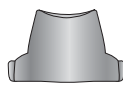

Steun achterkap
(Alleen bij 37/42/47LH70**)
(zie pagina 31)



Kabelhouder
(Alleen bij 19/22LU40**, 19/22/26LU50**)
(zie pagina 32)



KABELKLEM
(Alleen bij 19/22LH20**, 19/22LD3**, 19/22LG31**)
(zie pagina 32)



1 - schroef
(Alleen bij 26LG31**, 26LU50**, 32/37/42LF25**, 32/37/42LG2**, 32/37/42LG33**, 26/32/37/42LH20**, 26/32LD3**, 32/37/42LH3**, 32/37/42LH40**, 32/37/42LH49**, 32/37/42LH50**, 32/37LH70**, 42LH90**, 32/42LF51**)
(zie pagina 30)



Bouten voor steunmontage
(zie pagina 25 to 28)

x 4
(Alleen bij 26LG31**, 32/37/42LF25**, 32/37/42LG2**, 32/37/42LG33**, 26/32/37/42LH20**, 26/32LD3**, 32/37/42/47LH40**, 32/37/42LH25**, H3**, 32/37/42/47LH40**, 32/37/42LG2**, 32/37/42/47LH49**, 32/37/42LG33**, 32/37/42/47LH50**, 32/42LF51**)

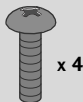

x 4
(Alleen bij 26LG31**)

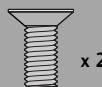

x 2
(Alleen bij 19/22LU50**)



x 3
(Alleen bij 26LU50**)



x 7
M4x20
(Alleen bij 32LH70**)



x 8
M4x20
(Alleen bij 37LH70**)

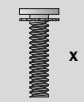

x 8
M4x16
(Alleen bij 47LH70**)

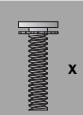

x 3
M4x20



x 4
M4x16
(Alleen bij 42LH70**)



x 5
(Alleen bij 19/22LU40**)

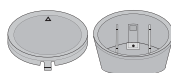

Achterbehuizing steun Kap
(Alleen bij 19/22LU40**)
(zie pagina 28)

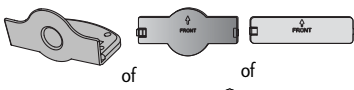

Beschermklep
(behalve 19/22LU40**, 19/22/26LU50**)
(zie pagina 34)

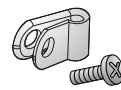

Beschermende beugel en bout voor stroomkabel
(Alleen bij 32/37/42/47LH70**)
(zie pagina 33)



USB verlengkabel
(Alleen bij 32/37/42/47LH70**)
Zorg dat u de geleverde USB verlengkabel gebruikt, deze is ontworpen voor een perfecte pasvorm.

INHOUD

ACCESSORIES 1

VOORBEREIDING

BEDIENING OP HET VOORPANEEL	4
INFORMATIE ACHTERZIJDE	16
INSTALLATIE VAN DE STEUN.....	25
De steun demonteren	29
DE TV BEVESTIGEN AAN BUREAU	30
Installatie van de voet.....	30
Het scherm plaatsen	30
Kensington-beveiligingssysteem	30
Zorgvuldig installatie advies	31
DRAAISTEUN	31
De steun achterhoes gebruiken	31
ACHTERPANEEL VOOR KABELGELEIDING.....	32
U GEBRUIKT DE TAFELSTANDAARD NIET	34
Aansluiting antenne	36

AANSLUITINGEN EN SETUP

HD-ONTVANGER INSTALLEREN.....	37
Dvd aansluiten.....	39
Videorecorder instellen.....	42
DE CI-MODULE PLAATSSEN.....	44
DIGITALE AUDIO-UITVOER INSTELLEN.....	45
HOOFDTELEFOON INSTELLINGEN	45
OVERIGE A/V-BRONNEN INSTALLEREN.....	46
Usb aansluiten.....	47
Pc aansluiten.....	48
- Scherminstelling voor pc-modus.....	52

BEDIENING VOOR TV KIJKEN/ PROGRAMMERING

Toetsfuncties van de afstandsbediening.....	56
DE TV INSCHAKELEN	62
Programma selecteren	62
Volume regelen	62
Quick Menu	63
SCHERMMENU'S SELECTEREN EN AANPASSEN.....	64
Automatisch programma's zoeken	65
Handmatig programma's zoeken (IN DIGITALE MODUS)	68
Handmatig programma's zoeken (IN ANALOGUE MODUS).....	70

Fijnafstemming.....	72
Signaal versterker (IN DIGITALE MODUS).....	74
Software update	75
Diagnose.....	76
CI [COMMON INTERFACE] INFORMATION	77
Programmalijs opvragen	78
Favoriet programma instellen	79
INGANGEN.....	80
Data Service.....	81
Inganglabel	81
Eenvoudige handleiding.....	82
 SIMPLINK	83
AV MODE (Audio-videomodus)	86
Initialiseren (De oorspronkelijke fabriekinstellingen herstellen).....	87

BLUETOOTH GEBRUIKEN

Voorzorgsmaatregelen bij gebruik van Bluetooth 88	
BLUETOOTH INSTELLEN	89
Tv pin INSTELLEN.....	90
BLUETOOTH HOOFDTELEFOON	
- Verbinden met een nieuwe Bluetooth hoofdtelefoon	91
- Verbinden met een reeds geregistreerde Bluetooth hoofdtelefoon.....	91
- De Bluetooth hoofdtelefoon tijdens gebruik loskoppelen.....	92
- Indien u een Bluetooth hoofdtelefoon wilt verbinden met de TV.....	92
GEREGISTREERDE BLUETOOTH TOESTELLEN BEHEREN.....	93
MIJN BLUETOOTH INFORMATIE	94
FOTO'S VAN EXTERN	
BLUETOOTH TOESTEL ONTVANGEN	95
Luisteren naar muziek van een extern Bluetooth toestel	95

HET USB TOESTEL GEBRUIKEN

Bij het aansluiten van het USB toestel.....	96
FOTOLIJS	97
MUZIEKLIJS	101
FILMLIJS	104
DivX Registratiecode.....	108
Deactivatie	109

EPG (ELEKTRONISCHE PROGRAM- MAGIDS) (IN DIGITALE MODUS)

EPG in-/uitschakelen.....	110
Een programma selecteren.....	110
Knopfunctie in gidsmodus NOW/NEXT (Nu/Volgende)	110
Knopfunctie in gidsmodus voor 8 dagen	111
Knopfunctie in modus voor wijzigen van datum	111
Knopfunctie in vak met uitgebreide beschrijving	112
Knopfunctie in instellingsmodus voor opname/herinnering.....	112
Knopfuncties in de modus Programmeringslijst	112

BEELDINSTELLING

Picture Size (Beeldverhouding) Control.....	113
Beeld Wizard.....	115
Stroombesparing.....	116
STANDAARDBEELDINSTELLINGEN	
- Beeldmodus: fabrieksinstelling	117
BEELD HANDMATIG INSTELLEN	
- Beeldmodus: de optie gebruiker.....	118
BEELDVERBETERINGSTECHNOLOGIE	119
Expert Beeldregeling	120
BEELD RESETTEN	123
LED Lokaal dimmen.....	123
STERKTE-INDICATIE.....	124
ISM Methode (Image Sticking Minimization)....	125
Demomodus	126
Modusinstelling.....	127

GELUID- EN TAALINSTELLING

AUTOMATISCHE VOLUMEREGELING.....	128
Heldere stem II.....	129
STANDAARDGELUIDSINSTELLING: GELU- IDSMODUS	130
GELUIDSINSTELLING AANPASSEN: GEBRUIK- ERSMODUS.....	131
SRS TruSurround XT.....	131
Balans	132
TV-SPEAKERS AAN/UIT	132
DTV Audio instelling (ALLEEN IN DIGITALE MODUS) .	133
DIGITALE AUDIO-UITVOER SELECTEREN	134
AUDIO TERUGZETTEN.....	135
Audiobeschrijving (ALLEEN IN DIGITALE MODUS)..	136
I/II	
- Stereo/Dual-ontvangst (alleen in analoge modus) ...	137
- NICAM-ontvangst (alleen in analoge modus).....	138

- Geluidswaarschuwingsselectie luidsprekers	138
Taal/land voor schermmenu selecteren.....	139
TAAL SELECTEREN (ALLEEN IN DIGITALE MODUS)	140

TIJDSINSTELLING

Klok instellen.....	141
TIMER AUTOMATISCH AAN/UIT	142
SLAAPSTAND INSTELLEN.....	143

OUDERLIJK TOEZICHT/KIJKWIJZERIN- FORMATIE

WACHTWOORD EN BLOKKERINGSSYSTEEM INSTELLEN.....	144
PROGRAMMA'S BLOKKEREN	145
PARENTAL CONTROL (OUDERLIJK TOEZICHT) (ALLEEN IN DIGITALE MODUS)	146
EXTERNE INVOERBLOKKERING.....	147
Sleutel vergendel	148

TELETEKST

In-/uitschakelen	149
SIMPLE-tekst	149
TOP-tekst	149
FASTEXT	150
Speciale teletekstfuncties	150

DIGITALE TELETEKST

TELETEKST IN DIGITALE SERVICE.....	151
TELETEKST IN DIGITALE SERVICE.....	151

BIJLAGE

PROBLEMEN OPLOSSEN	152
ONDERHOUD	154
SPECIFICATIES VAN HET PRODUCT	155
IR-codes.....	169
Setup extern besturingssysteem	170

VOORBEREIDING

BEDIENING OP HET VOORPANEEL

! OPMERKINGEN

- ▶ De tv kan in stand-by modus geplaatst worden om het stroomverbruik te verminderen. En indien de tv langere tijd niet gebruikt zal worden, dient deze uitgeschakeld te worden via de stroom-schakelaar op de televisie, aangezien dit leidt tot een lager stroomverbruik. De verbruikte energie tijdens het gebruik kan aanzienlijk verminderd worden indien het helderheidsniveau van het beeld verminderd wordt, en dit leidt tot lagere gebruikskosten.
- Het beeld op uw tv kan afwijken van deze afbeelding.

Plasma-tv-modellen

▲ PAS OP

- ▶ Indien de tv niet ingeschakeld kan worden met de afstandsbediening, drukt u op de hoofd power toets op de tv. (Indien het toestel uitgeschakeld is met de hoofd powerknop op de TV, kunt u deze niet inschakelen met de afstandsbediening).
- ▶ Stap niet op de glazen steun en stel het niet bloot aan impact. Het kan breken en mogelijk letsel veroorzaken door glasstukjes, of de tv kan vallen.
- ▶ Sleep de tv niet. De vloer of het product kunnen beschadigd worden.

50/60PS70**

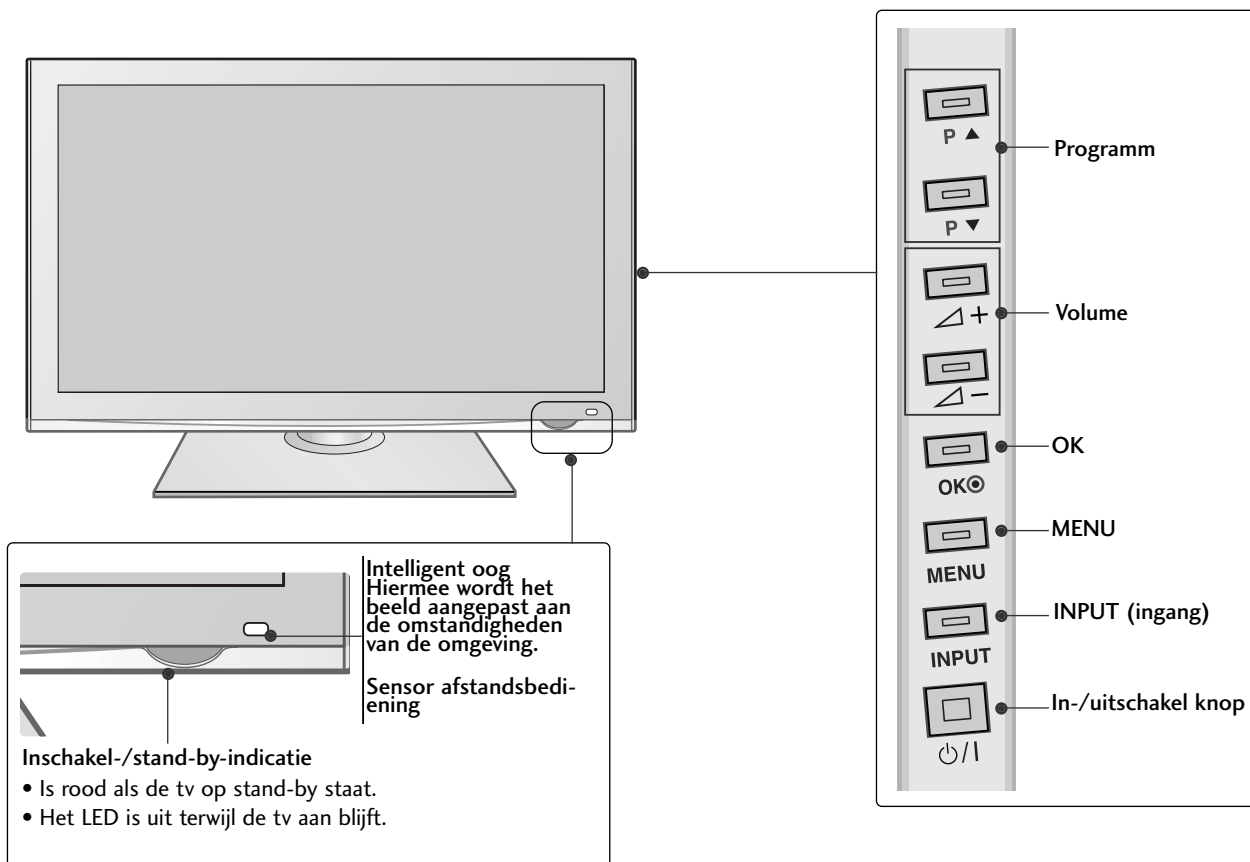

50/60PS80**

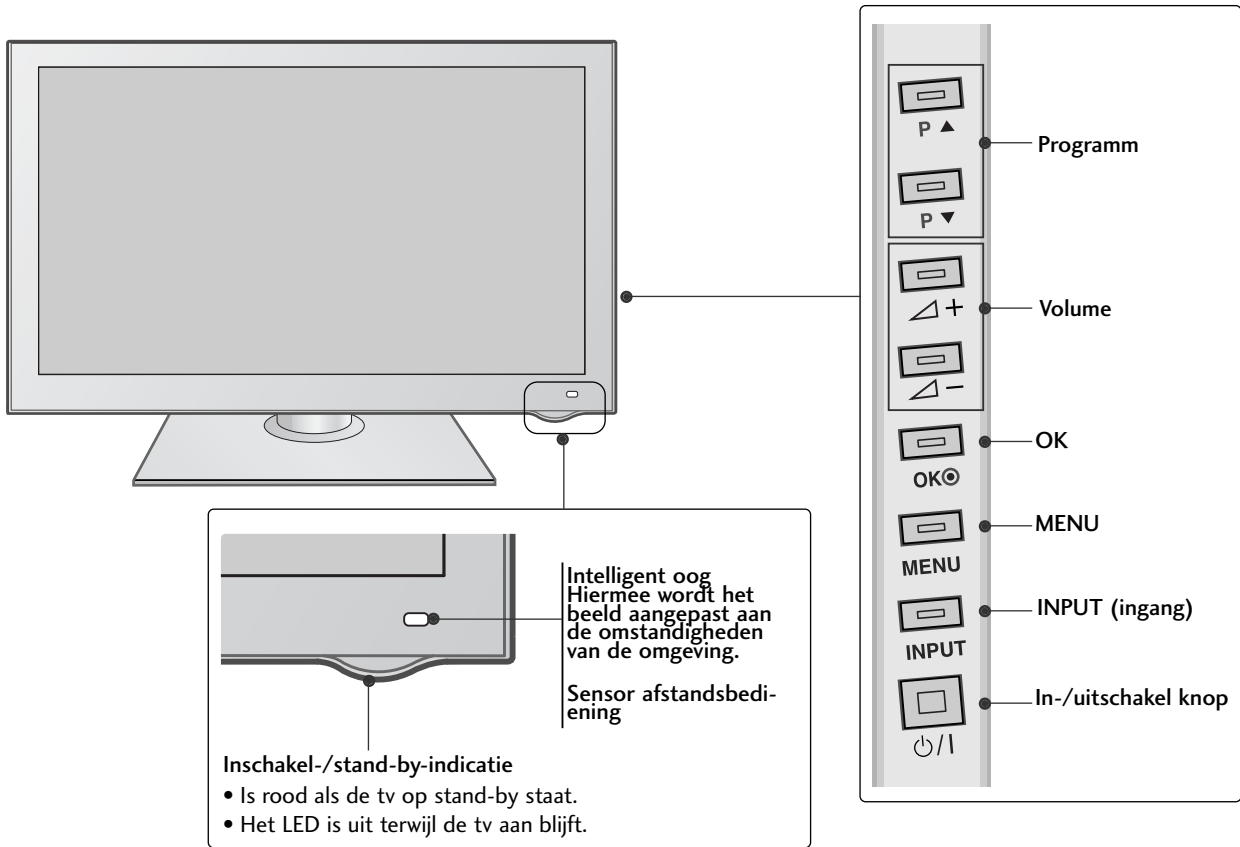

VOORBEREIDING

42/50PQ35**

VOORBEREIDING

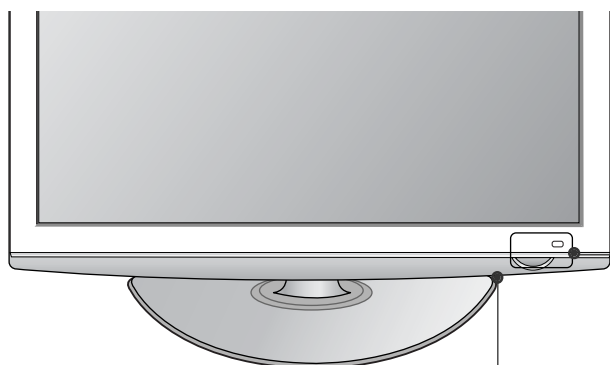

Sensor afstandsbediening

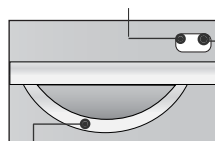

Intelligent oog
Hiermee wordt het beeld aangepast aan de omstandigheden van de omgeving.

Inschakel-/stand-by-indicatie

- Is rood als de tv op stand-by staat.
- Is blauw als de tv is ingeschakeld.

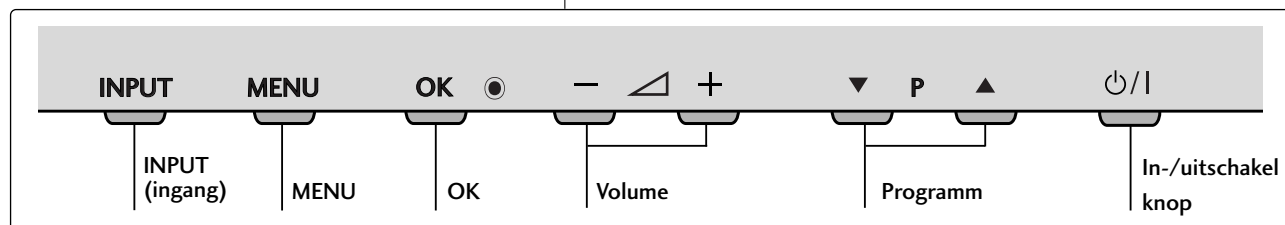

42PQ65**, 50PS65**

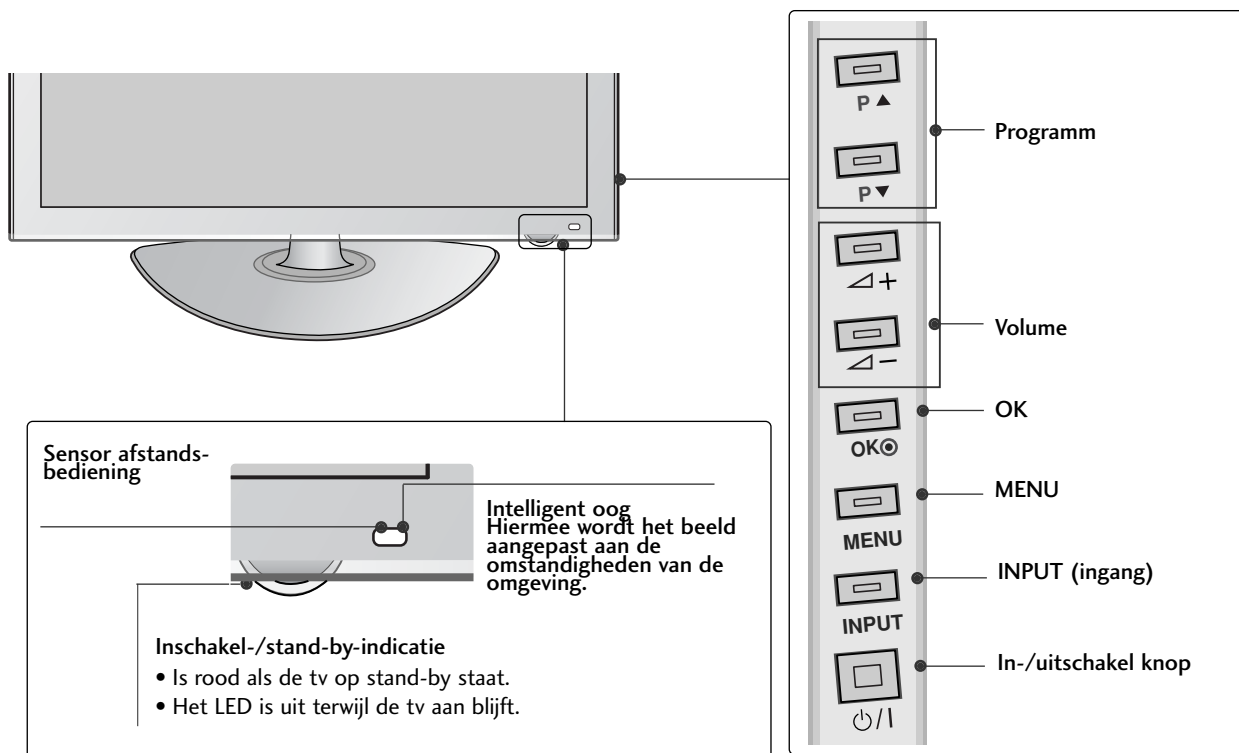

VOORBEREIDING

LED-LCD TV-MODELLEN : 42/47LH90**

VOORBEREIDING

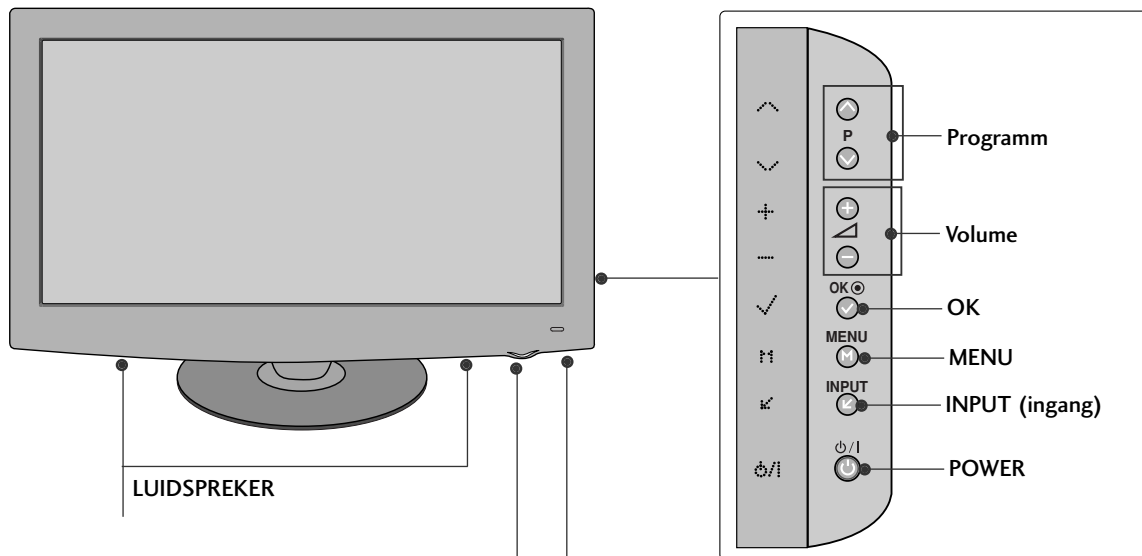

Intelligent oog
Hiermee wordt het beeld aangepast aan de omstandigheden van de omgeving.

Inschakel-/stand-by-indicatie

- Is rood als de tv op stand-by staat.
- Brandt wit zodra de tv ingeschakeld is..

Opmerking: U kunt in het OPTIE menu de stroomindicator in- of uitschakelen.

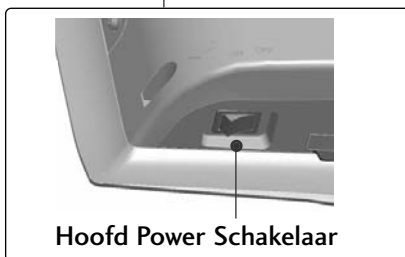

LCD-tv-modellen : 19/22LU40**

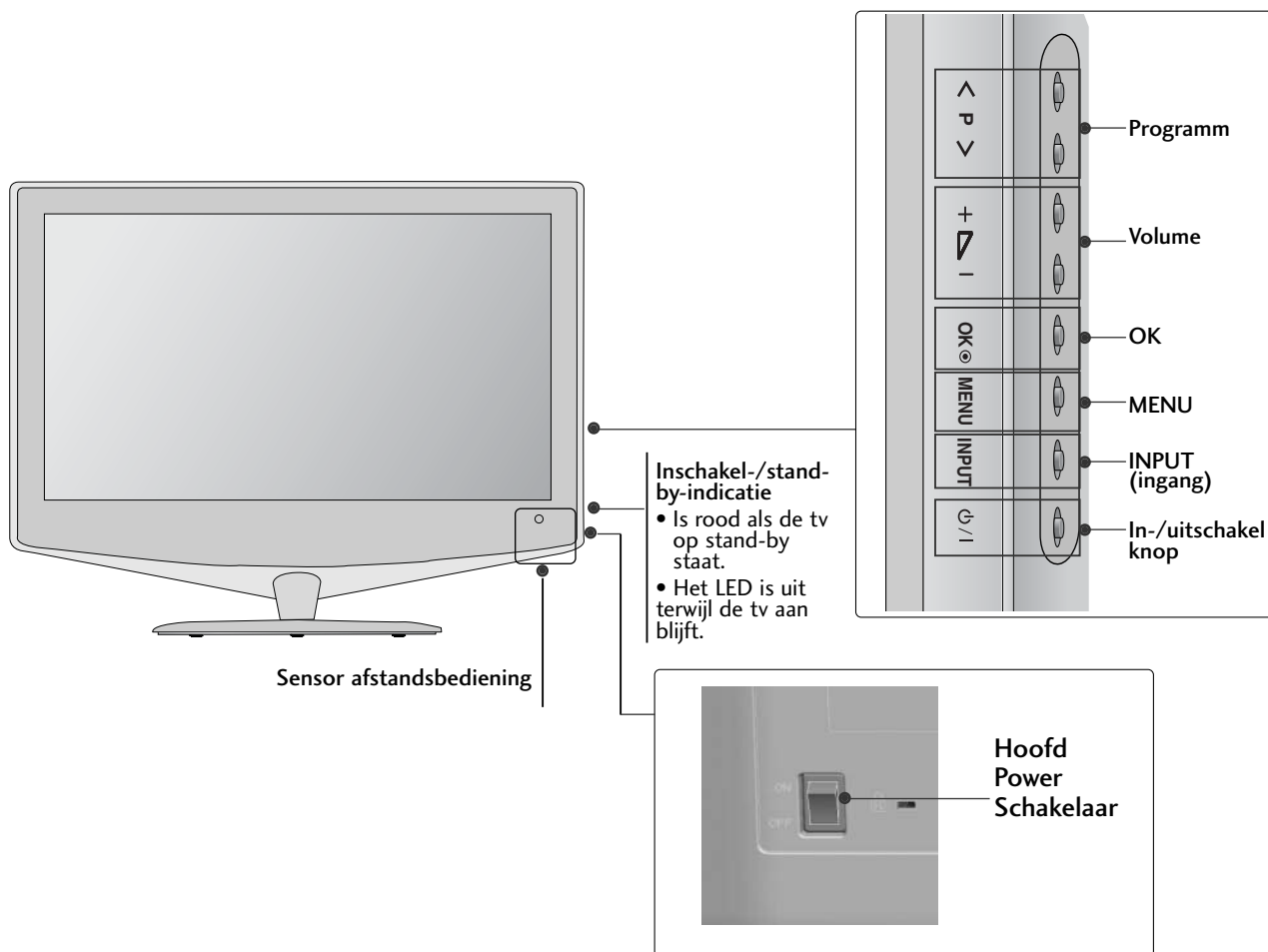

VOORBEREIDING

LCD-tv-modellen : 32/37/42/47LH70**

VOORBEREIDING

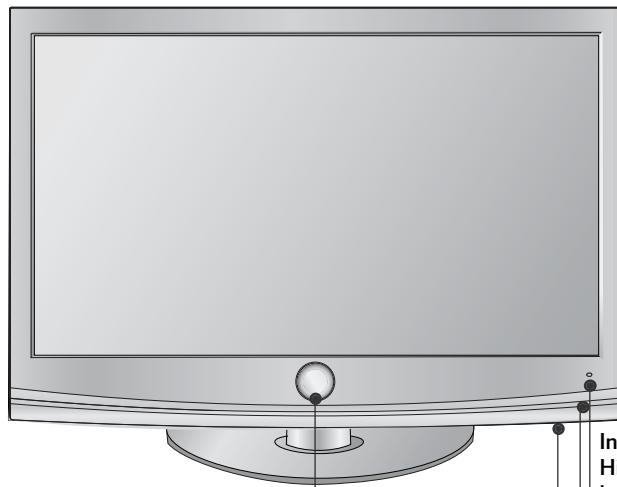

Intelligent oog
Hiermee wordt het
beeld aangepast aan de
omstandigheden van de
omgeving.

Sensor afstandsbediening

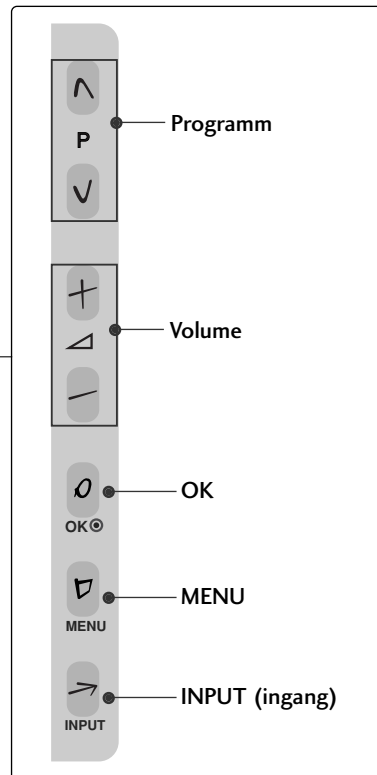

Bewegend LED

In-/uitschakel knop (Aanraaksensor)

Inschakel-/stand-by-indicatie

- Is rood als de tv op stand-by staat.
- Brandt wit zodra de tv ingeschakeld is.

Let op: U kunt het statuslampje voor voeding in het menu OPTION (Opties) regelen.

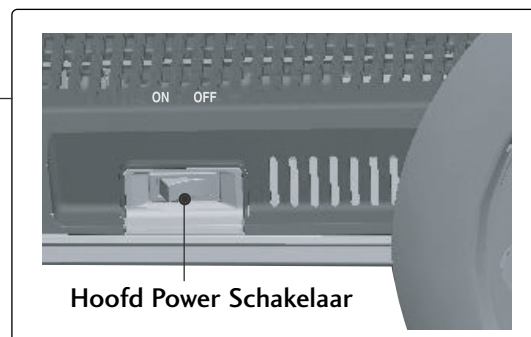

LCD-tv-modellen : 19/22/26/32/37/42LH20, 19/22/26/32LD3**, 32/37/42/47LH3*****

(Alleen bij 19/22/26LH20**, 19/22/26LD3**)

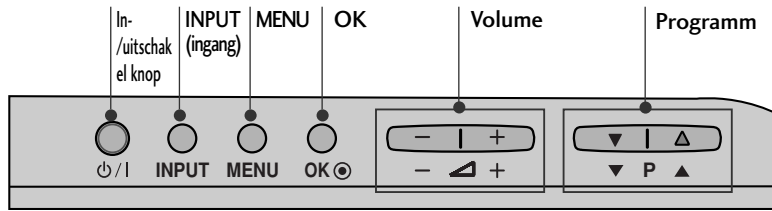

(Alleen bij 32/37/42LH20**, 32LD3**, 32/37/42/47LH3***)

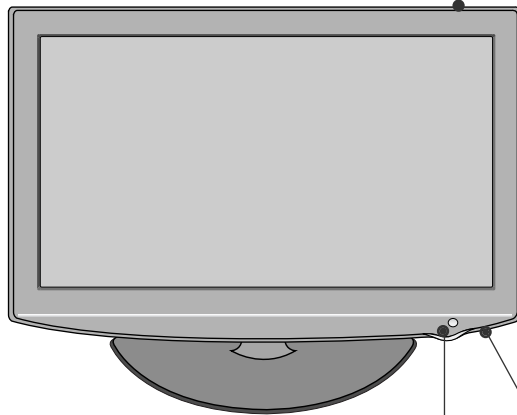
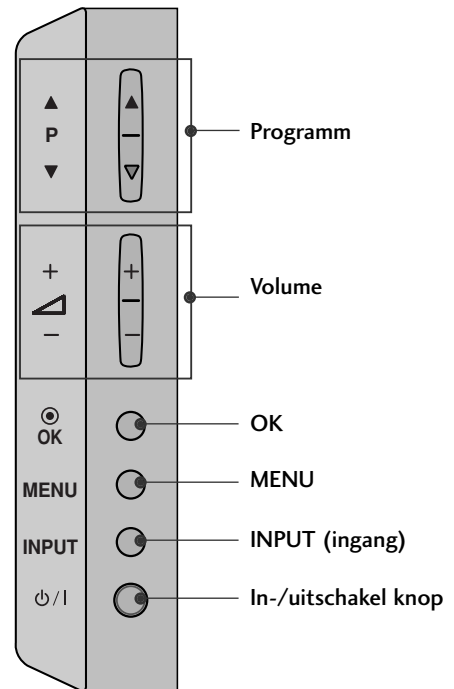

Sensor afstandsbediening

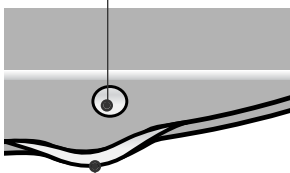

Inschakel-/stand-by-indicatie

- Is rood als de tv op stand-by staat.
- Is blauw als de tv is ingeschakeld.



Hoofd Power Schakelaar

VOORBEREIDING

LCD-tv-modellen : 32/37/42/47LH40**, 32/37/42/47LH49**,
32/37/42/47/55LH50**

VOORBEREIDING

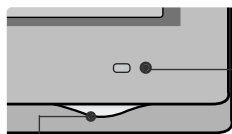
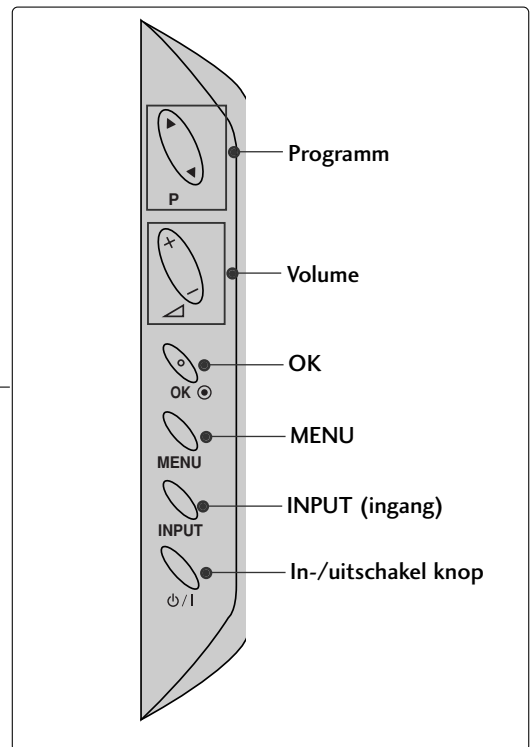
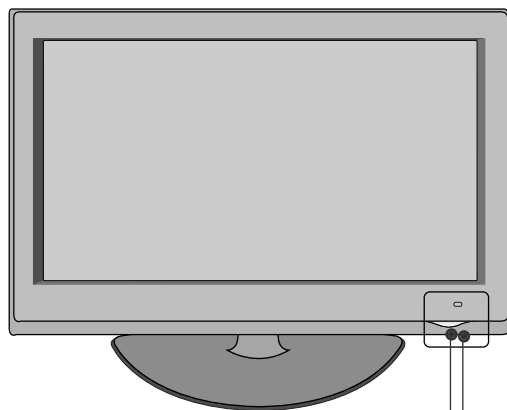

Sensor afstandsbediening
Intelligent oog
Hiermee wordt het beeld
aangepast aan de
omstandigheden van de
omgeving.

Inschakel-/stand-by-indicatie

- Is rood als de tv op stand-by staat.
- Is blauw als de tv is ingeschakeld.



Hoofd Power Schakelaar

LCD-tv-modellen : 19/22/26LU50**

(Alleen bij 19/22LU50**)

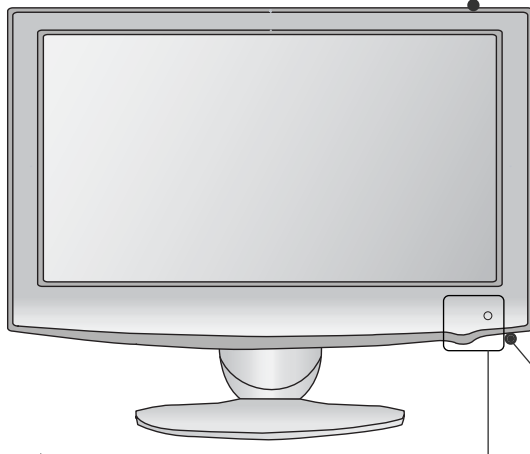
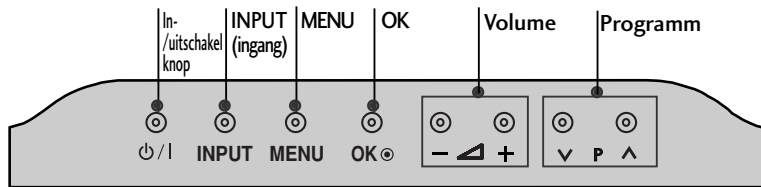

(Alleen bij 26LU50**)

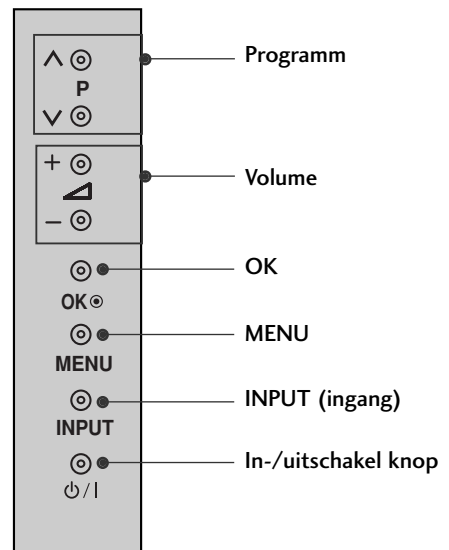

Sensor afstandsbediening

Inschakel-/stand-by-indicatie

- Is rood als de tv op stand-by staat.
- Brandt wit zodra de tv ingeschakeld is.

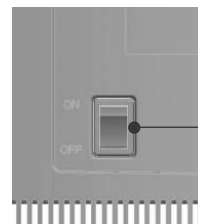

Hoofd
Power
Schakelaar

VOORBEREIDING

LCD-tv-modellen : 19/22LG31 **

VOORBEREIDING

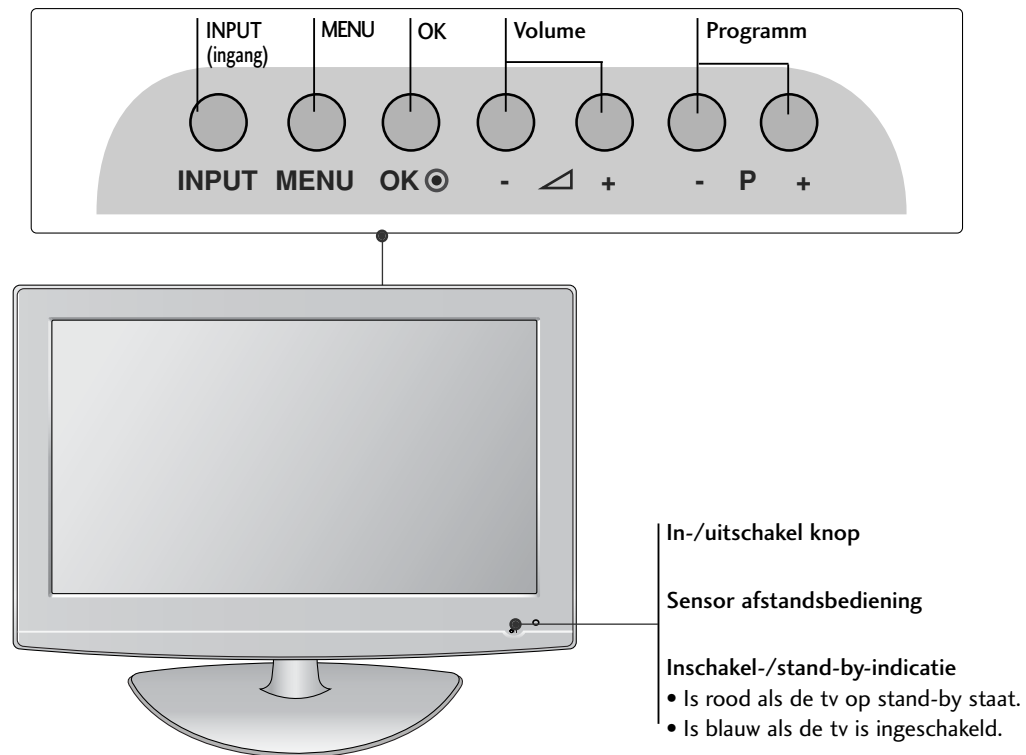

LCD-tv-modellen : 32/37/42LF25**, 32/37/42LG2***,
 32/37/42LG33**, 26LG31**, 32/42/47LF51**

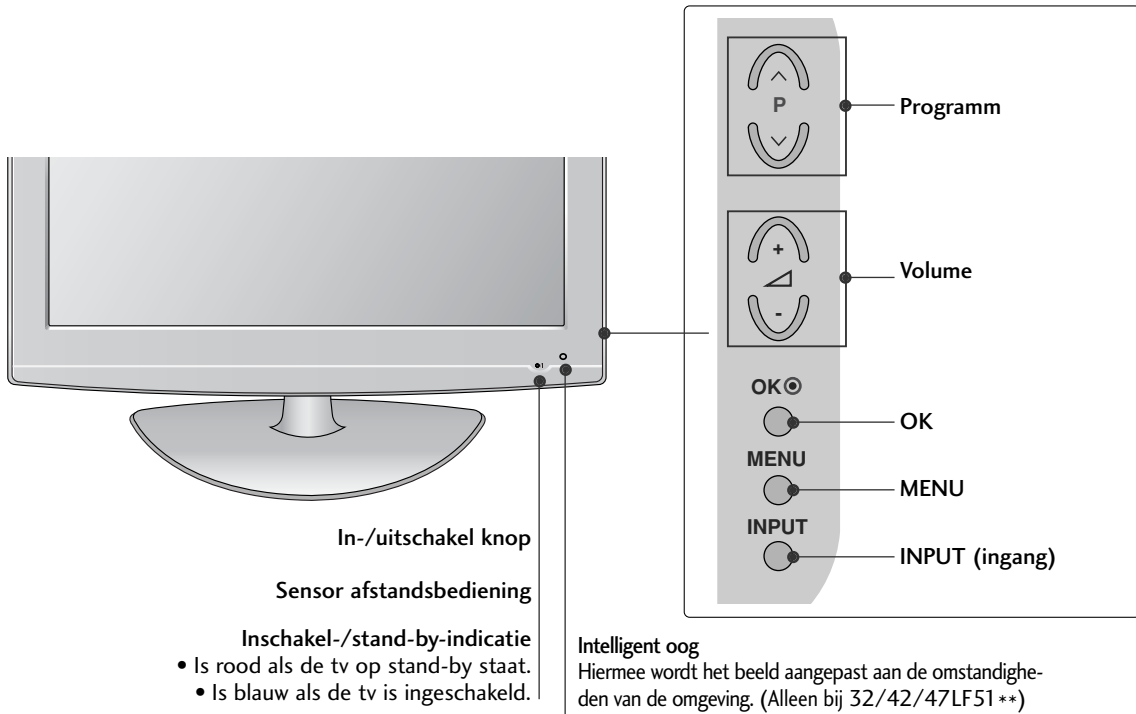

VOORBEREIDING

INFORMATIE ACHTERZIJDE

- Het beeld op uw tv kan afwijken van deze afbeelding.

Plasma-tv-modellen : 50/60PS70**, 50/60PS80**

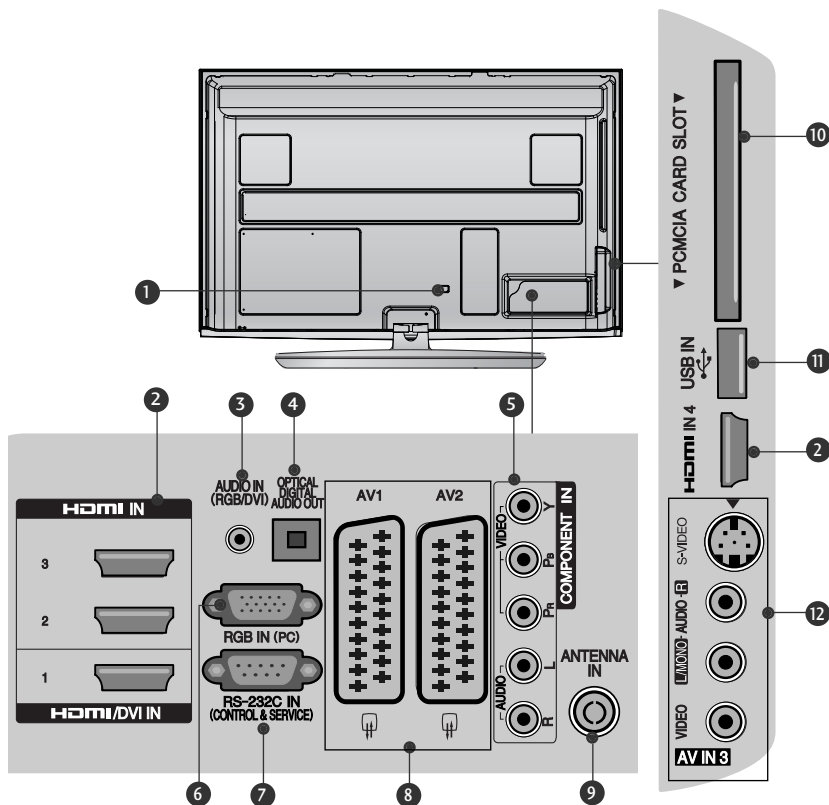

- 1 Aansluiting voedingskabel**
Deze tv werkt op netvoeding (wisselstroom). Het voltage wordt aangegeven op de pagina met de specificaties. (► p.155 to 167) Probeer nooit de tv aan te sluiten op gelijkstroom.
- 2 HDMI/DVI IN-aansluiting**
Sluit een HDMI-sigitaal op HDMI IN aan.
Of sluit een DVI(VIDEO)-sigitaal op de HDMI/DVI-poort aan met een DVI-naar-HDMI-kabel.
- 3 Audio-ingang (RGB/DVI)**
Voor aansluiting van het audiosignaal van een pc of digitale tv.
- 4 OPTISCHE UITGANG VOOR DIGITALE AUDIOSIGNALLEN**
Sluit digitale audio van verschillende types apparatuur aan. Aansluiten op een Digitaal Audio Onderdeel.
Gebruik een optische audiokabel.
- 5 Component-ingang**
Sluit een componentapparaat voor video/audio aan op deze aansluitingen.
- 6 RGB IN-ingang**
Voor aansluiting van het uitgangssignaal van een pc.
- 7 RS-232C-ingang (BEDIENING/SERVICE)**
Verbind de seriële poort van de bedieningsapparaten met de RS-232C-aansluiting.
Deze poort wordt gebruikt voor de modi Service of Hotel.
- 8 Euro-scartaansluiting (AV1/AV2)**
Sluit scartingang of -uitgang van een extern apparaat aan op deze aansluitingen.
- 9 Antenne-ingang**
Sluit de antenne of kabel aan op dit contactpunt.
- 10 Sleuf voor PCMCIA-kaart (Personal Computer Memory Card International Association)**
Plaats de CI Module in de PCMCIA KAARTGLEUF.
(Deze functie is niet op alle modellen beschikbaar.)
- 11 Usb-ingang**
Sluit het USB opslagtoestel aan op dit contactpunt.
- 12 S-Video-ingang**
Sluit S-Video out van een S-VIDEO-apparaat aan.
Audio/video-ingang
Sluit de audio/video-uitgang van een extern apparaat aan op deze aansluitingen.

Plasma-tv-modellen : 42/50PQ35**, 42PQ65**, 50PS65**

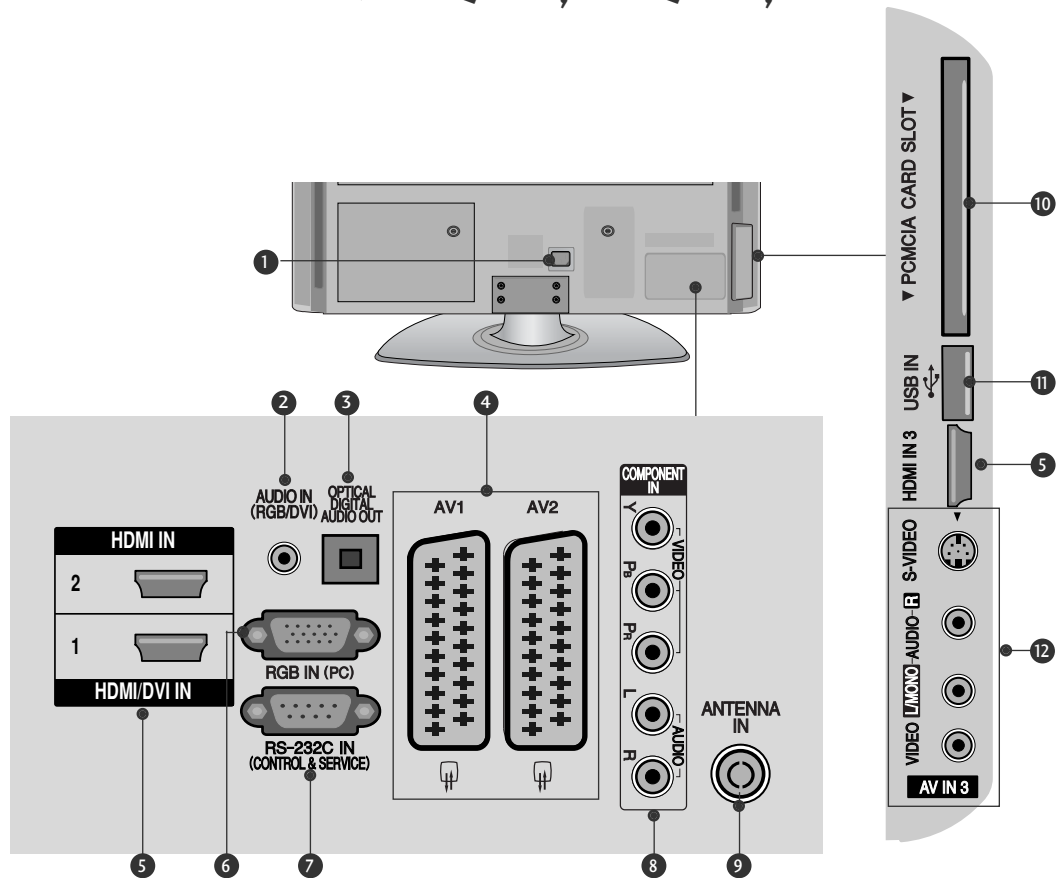

- 1** Aansluiting voedingskabel
Deze tv werkt op netvoeding (wisselstroom). Het voltage wordt aangegeven op de pagina met de specificaties. (► p.155 to 167) Probeer nooit de tv aan te sluiten op gelijkstroom.
- 2** Audio-ingang (RGB/DVI)
Voor aansluiting van het audiosignaal van een pc of digitale tv.
- 3** OPTISCHE UITGANG VOOR DIGITALE AUDIOSIGNALLEN
Sluit digitale audio van verschillende types apparatuur aan. Aansluiten op een Digitaal Audio Onderdeel. Gebruik een optische audiokabel.
- 4** Euro-scartaansluiting (AV1/AV2)
Sluit scartingang of -uitgang van een extern apparaat aan op deze aansluitingen.
- 5** HDMI/DVI IN-aansluiting
Sluit een HDMI-sigitaal op HDMI IN aan.
Of sluit een DVI(VIDEO)-sigitaal op de HDMI/DVI-poort aan met een DVI-naar-HDMI-kabel.
- 6** RGB IN-ingang
Voor aansluiting van het uitgangssigitaal van een pc.
- 7** RS-232C-ingang (BEDIENING/SERVICE)
Verbind de seriële poort van de bedieningsapparaten met de RS-232C-aansluiting.
Deze poort wordt gebruikt voor de modi Service of Hotel.
- 8** Component-ingang
Sluit een componentapparaat voor video/audio aan op deze aansluitingen.
- 9** Antenne-ingang
Sluit de antenne of kabel aan op dit contactpunt.
- 10** Sleuf voor PCMCIA-kaart (Personal Computer Memory Card International Association)
Plaats de CI Module in de PCMCIA KAARTGLEUF. (Deze functie is niet op alle modellen beschikbaar.)
- 11** Usb-ingang
Sluit het USB opslagtoestel aan op dit contactpunt.
- 12** S-Video-ingang
Sluit S-Video out van een S-VIDEO-apparaat aan.
Audio/video-ingang
Sluit de audio/video-uitgang van een extern apparaat aan op deze aansluitingen.

VOORBEREIDING

LCD-tv-modellen : 32/37/42LF25**, 32/37/42LG2***,
32/37/42LG33**, 19/22/26LG31**

(Alleen bij 32/37/42LG2***,
32/37/42LG33**,
26LG31**)

(Alleen bij 32/37/42LF25**)

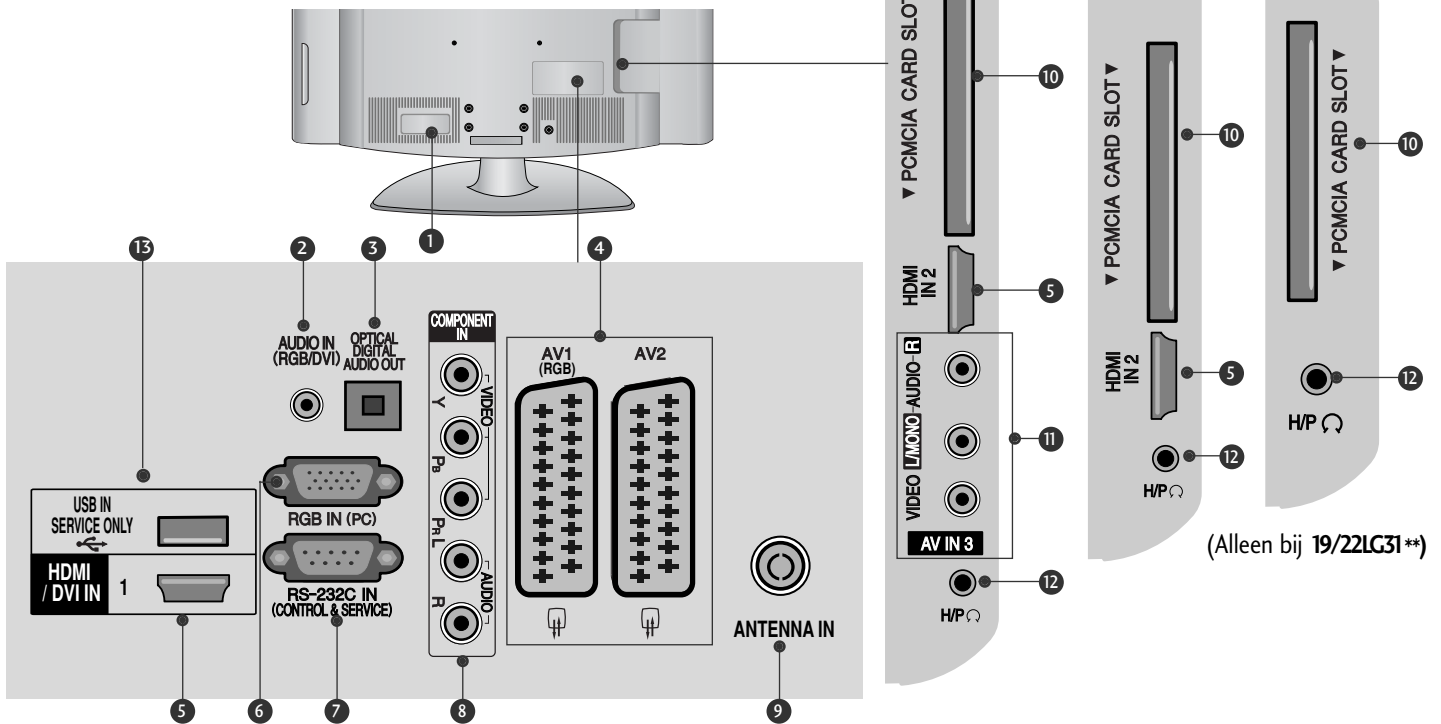

- 1 Aansluiting voedingskabel
Deze tv werkt op netvoeding (wisselstroom). Het voltage wordt aangegeven op de pagina met de specificaties. (► p.155 to 167) Probeer nooit de tv aan te sluiten op gelijkstroom.
- 2 Audio-ingang (RGB/DVI)
Voor aansluiting van het audiosignaal van een pc of digitale tv.
- 3 OPTISCHE UITGANG VOOR DIGITALE AUDIOSIGNALLEN
Sluit digitale audio van verschillende types apparatuur aan. Aansluiten op een Digitaal Audio Onderdeel. Gebruik een optische audiokabel.
- 4 Euro-scartaansluiting (AV1/AV2)
Sluit scartingang of -uitgang van een extern apparaat aan op deze aansluitingen.
- 5 HDMI/DVI IN-aansluiting
Sluit een HDMI-sigitaal op HDMI IN aan. Of sluit een DVI(VIDEO)-signaal op de HDMI/DVI-poort aan met een DVI-naar-HDMI-kabel.
- 6 RGB IN-ingang
Voor aansluiting van het uitgangssignaal van een pc.
- 7 RS-232C-ingang (BEDIENING/SERVICE)
Verbind de seriële poort van de bedieningsapparaten met de RS-232C-aansluiting. Deze poort wordt gebruikt voor de modi Service of Hotel.
- 8 Component-ingang
Sluit een componentapparaat voor video/audio aan op deze aansluitingen.
- 9 Antenne-ingang
Sluit de antenne of kabel aan op dit contactpunt.
- 10 Sleuf voor PCMCIA-kaart (Personal Computer Memory Card International Association)
Plaats de CI Module in de PCMCIA KAARTGLEUF. (Deze functie is niet op alle modellen beschikbaar.)
- 11 Audio/video-ingang
Sluit de audio/video-uitgang van een extern apparaat aan op deze aansluitingen.
- 12 Hoofdtelefoon
Steek de hoofdtelefoon in de ingang voor de hoofdtelefoon.
- 13 UITSLUITEND SERVICE POORT

LCD-tv-modellen : 19/22LU40**, 19/22/26LU50**

(Alleen bij 26LU50**)

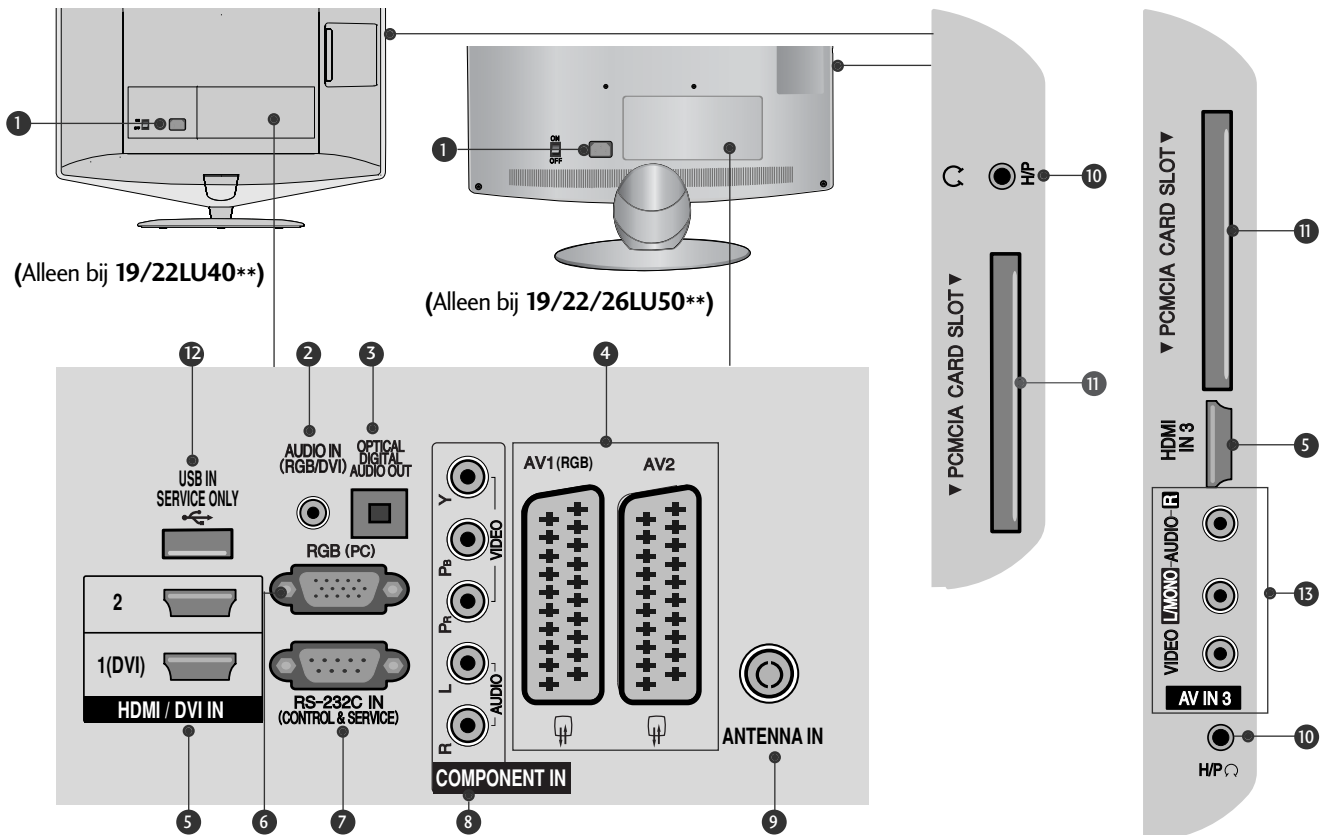

- 1** Aansluiting voedingskabel
Deze tv werkt op netvoeding (wisselstroom). Het voltage wordt aangegeven op de pagina met de specificaties. (► p.155 to 167) Probeer nooit de tv aan te sluiten op gelijkstroom.
- 2** Audio-ingang (RGB/DVI)
Voor aansluiting van het audiosignaal van een pc of digitale tv.
- 3** OPTISCHE UITGANG VOOR DIGITALE AUDIOSIGNALLEN
Sluit digitale audio van verschillende types apparatuur aan. Aansluiten op een Digitaal Audio Onderdeel. Gebruik een optische audiokabel.
- 4** Euro-scartaansluiting (AV1/AV2)
Sluit scartingang of -uitgang van een extern apparaat aan op deze aansluitingen.
- 5** HDMI/DVI-IN-aansluiting
Sluit een HDMI-sigitaal op HDMI IN aan.
Of sluit een DVI(VIDEO)-sigitaal op de HDMI/DVI-poort aan met een DVI-naar-HDMI-kabel.
- 6** RGB-ingang
Voor aansluiting van het uitgangssigitaal van een pc.
- 7** RS-232C-ingang (BEDIENING/SERVICE)
Verbind de seriële poort van de bedieningsapparaten met de RS-232C-aansluiting.
Deze poort wordt gebruikt voor de modi Service of Hotel.
- 8** Component-ingang
Sluit een componentapparaat voor video/audio aan op deze aansluitingen.
- 9** Antenne-ingang
Sluit de antenne of kabel aan op dit contactpunt.
- 10** Hoofdtelefoon
Steek de hoofdtelefoon in de ingang voor de hoofdtelefoon.
- 11** Sleuf voor PCMCIA-kaart (Personal Computer Memory Card International Association)
Plaats de CI Module in de PCMCIA KAARTGLEUF.
(Deze functie is niet op alle modellen beschikbaar.)
- 12** UITSLUITEND SERVICE POORT
- 13** Audio/video-ingang
Sluit de audio/video-uitgang van een extern apparaat aan op deze aansluitingen.

VOORBEREIDING

LCD-tv-modellen : 32/37/42/47LH70**

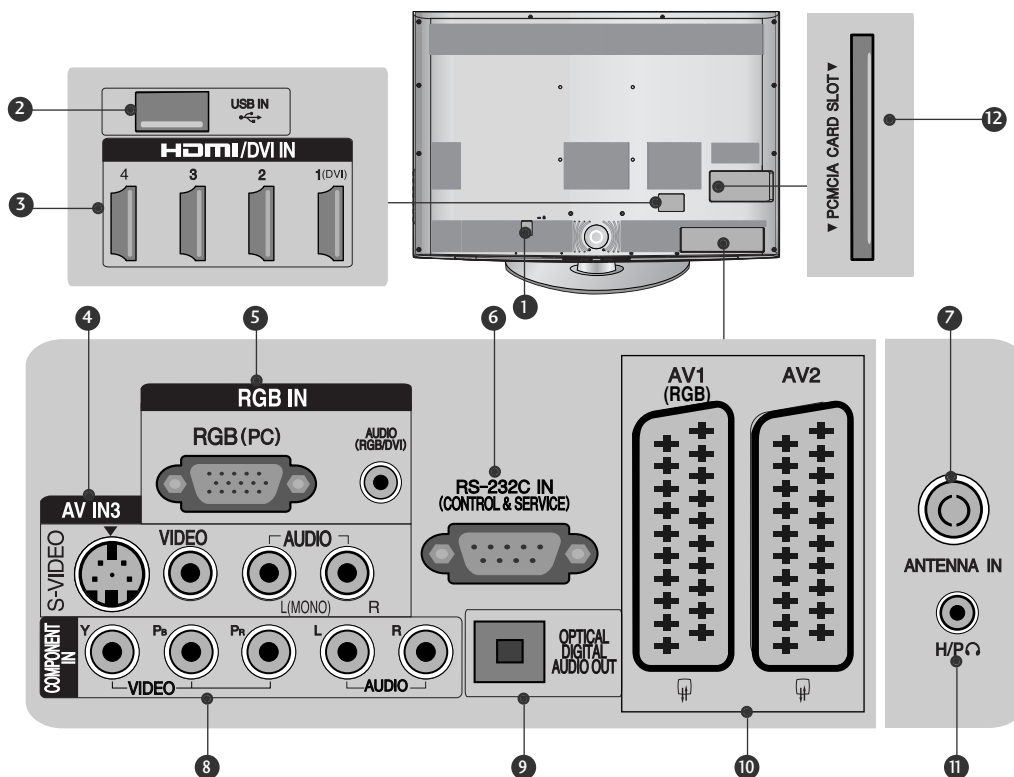

- 1 Aansluiting voedingskabel**
Deze tv werkt op netvoeding (wisselstroom). Het voltage wordt aangegeven op de pagina met de specificaties. (► p.155 to 167) Probeer nooit de tv aan te sluiten op gelijkstroom.
- 2 Usb-ingang**
Sluit het USB opslagtoestel aan op dit contactpunt.
- 3 HDMI/DVI IN-aansluiting**
Sluit een HDMI-sigitaal op HDMI IN aan.
Of sluit een DVI(VIDEO)-sigitaal op de HDMI/DVI-poort aan met een DVI-naar-HDMI-kabel.
- 4 S-Video-ingang**
Sluit S-Video out van een S-VIDEO-apparaat aan.
Audio/video-ingang
Sluit de audio/video-uitgang van een extern apparaat aan op deze aansluitingen.
- 5 RGB IN-ingang**
Voor aansluiting van het uitgangssigitaal van een pc.
Audio-ingang (RGB/DVI)
Voor aansluiting van het audiosigitaal van een pc of digitale tv.
- 6 RS-232C-ingang (BEDIENING/SERVICE)**
Verbind de seriële poort van de bedieningsapparaten met de RS-232C-aansluiting.
Deze poort wordt gebruikt voor de modi Service of Hotel.
- 7 Antenne-ingang**
Sluit de antenne of kabel aan op dit contactpunt.
- 8 Component-ingang**
Sluit een componentapparaat voor video/audio aan op deze aansluitingen.
- 9 OPTISCHE UITGANG VOOR DIGITALE AUDIOSIGNALLEN**
Sluit digitale audio van verschillende types apparatuur aan. Aansluiten op een Digitaal Audio Onderdeel.
Gebruik een optische audiokabel.
- 10 Euro-scartaansluiting (AV1/AV2)**
Sluit scartingang of -uitgang van een extern apparaat aan op deze aansluitingen.
- 11 Hoofdtelefoon**
Steek de hoofdtelefoon in de ingang voor de hoofdtelefoon.
- 12 Sleuf voor PCMCIA-kaart (Personal Computer Memory Card International Association)**
Plaats de CI Module in de PCMCIA KAARTGLEUF.
(Deze functie is niet op alle modellen beschikbaar.)

LCD-tv-modellen : 32/37/42/47LH40**, 32/37/42/47LH49**,
32/37/42/47/55LH50**, 32/42/47LF51**

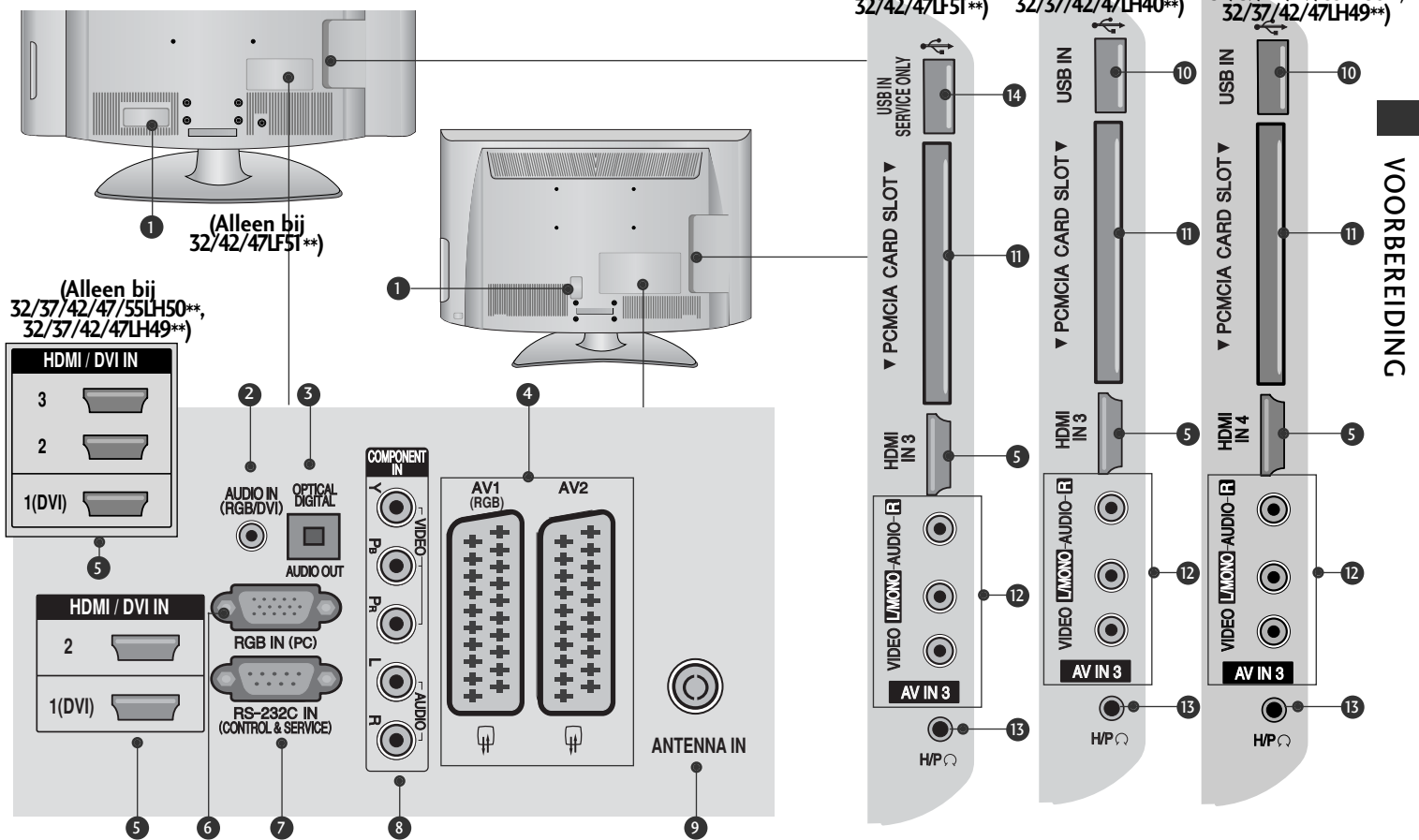

VOORBEREIDING

- 1 Aansluiting voedingskabel
Deze tv werkt op netvoeding (wisselstroom). Het voltage wordt aangegeven op de pagina met de specificaties. (► p.155 to 167) Probeer nooit de tv aan te sluiten op gelijkstroom.
- 2 Audio-ingang (RGB/DVI)
Voor aansluiting van het audiosignaal van een pc of digitale tv.
- 3 OPTISCHE UITGANG VOOR DIGITALE AUDIOSIGNALLEN
Sluit digitale audio van verschillende types apparatuur aan. Aansluiten op een Digitaal Audio Onderdeel. Gebruik een optische audiokabel.
- 4 Euro-scartaansluiting (AV1/AV2)
Sluit scartingang of -uitgang van een extern apparaat aan op deze aansluitingen.
- 5 HDMI/DVI IN-aansluiting
Sluit een HDMI-signaal op HDMI IN aan. Of sluit een DVI(VIDEO)-signaal op de HDMI/DVI-poort aan met een DVI-naar-HDMI-kabel.
- 6 RGB IN-ingang
Voor aansluiting van het uitgangssignaal van een pc.
- 7 RS-232C-ingang (BEDIENING/SERVICE)
Verbind de seriële poort van de bedieningsapparaten met de RS-232C-aansluiting. Deze poort wordt gebruikt voor de modi Service of Hotel.
- 8 Component-ingang
Sluit een componentapparaat voor video/audio aan op deze aansluitingen.
- 9 Antenne-ingang
Sluit de antenne of kabel aan op dit contactpunt.
- 10 Usb-ingang
Sluit het USB opslagtoestel aan op dit contactpunt.
- 11 Sleuf voor PCMCIA-kaart (Personal Computer Memory Card International Association)
Plaats de CI Module in de PCMCIA KAARTGLEUF. (Deze functie is niet op alle modellen beschikbaar.)
- 12 Audio/video-ingang
Sluit de audio/video-uitgang van een extern apparaat aan op deze aansluitingen.
- 13 Hoofdtelefoon
Steek de hoofdtelefoon in de ingang voor de hoofdtelefoon.
- 14 UITSLUITEND SERVICE POORT

VOORBEREIDING

LED-LCD TV-MODELLEN : 42/47LH90**

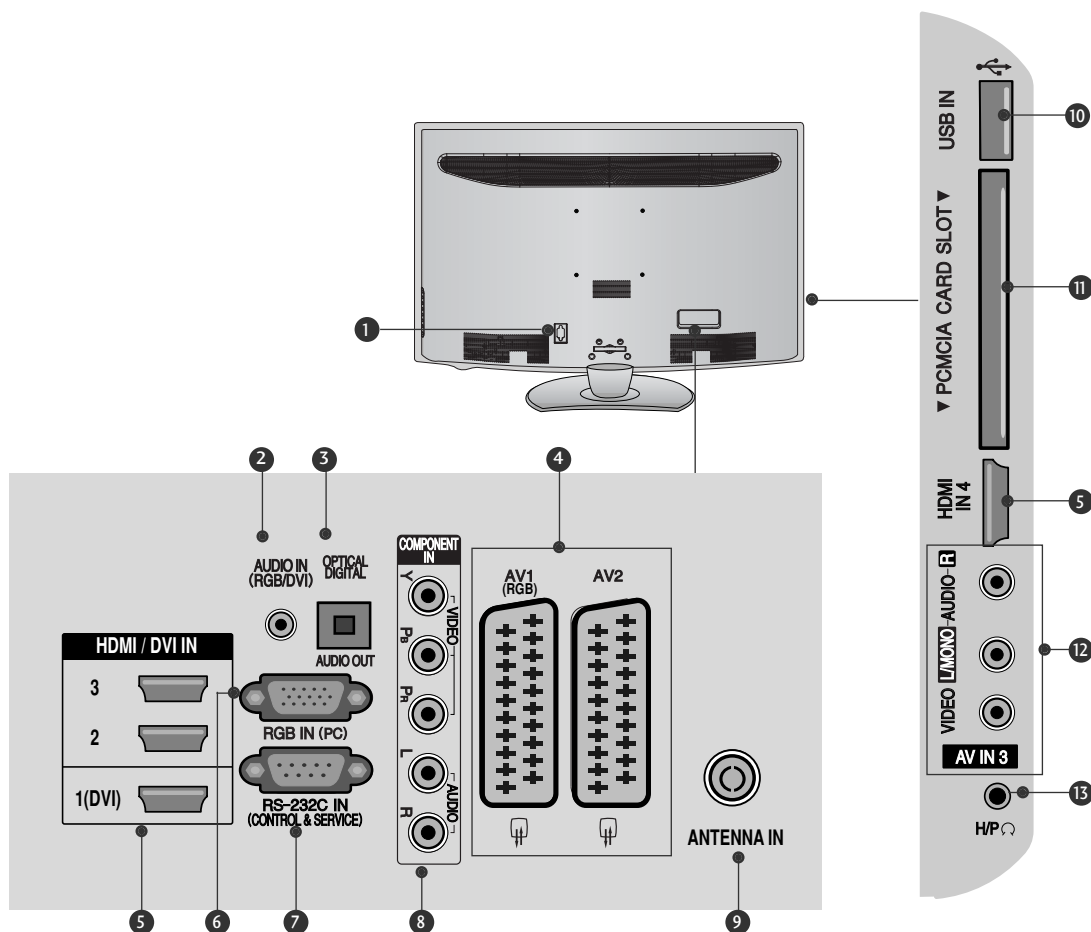

- 1 Aansluiting voedingskabel**
Deze tv werkt op netvoeding (wisselstroom). Het voltage wordt aangegeven op de pagina met de specificaties. (► p.155 to 167) Probeer nooit de tv aan te sluiten op gelijkstroom.
- 2 Audio-ingang (RGB/DVI)**
Voor aansluiting van het audiosignaal van een pc of digitale tv.
- 3 OPTISCHE UITGANG VOOR DIGITALE AUDIOSIGNALLEN**
Sluit digitale audio van verschillende types apparatuur aan. Aansluiten op een Digitaal Audio Onderdeel. Gebruik een optische audiokabel.
- 4 Euro-scartaansluiting (AV1/AV2)**
Sluit scartingang of -uitgang van een extern apparaat aan op deze aansluitingen.
- 5 HDMI/DVI IN-aansluiting**
Sluit een HDMI-sigitaal op HDMI IN aan. Of sluit een DVI(VIDEO)-signaal op de HDMI/DVI-poort aan met een DVI-naar-HDMI-kabel.
- 6 RGB IN-ingang**
Voor aansluiting van het uitgangssignaal van een pc.
- 7 RS-232C-ingang (BEDIENING/SERVICE)**
Verbind de seriële poort van de bedieningsapparaten met de RS-232C-aansluiting. Deze poort wordt gebruikt voor de modi Service of Hotel.
- 8 Component-ingang**
Sluit een componentapparaat voor video/audio aan op deze aansluitingen.
- 9 Antenne-ingang**
Sluit de antenne of kabel aan op dit contactpunt.
- 10 Usb-ingang**
Sluit het USB opslagtoestel aan op dit contactpunt.
- 11 Sleuf voor PCMCIA-kaart (Personal Computer Memory Card International Association)**
Plaats de CI Module in de PCMCIA KAARTGLEUF. (Deze functie is niet op alle modellen beschikbaar.)
- 12 Audio/video-ingang**
Sluit de audio/video-uitgang van een extern apparaat aan op deze aansluitingen.
- 13 Hoofdtelefoon**
Steek de hoofdtelefoon in de ingang voor de hoofdtelefoon.

LCD-tv-modellen : 26/32/37/42LH20**, 26/32LD3**, 32/37/42/47LH3***

(Alleen bij 32/37/42/47LH3***)
 (Alleen bij 26/32/37/42LH20**, 26/32LD3**)

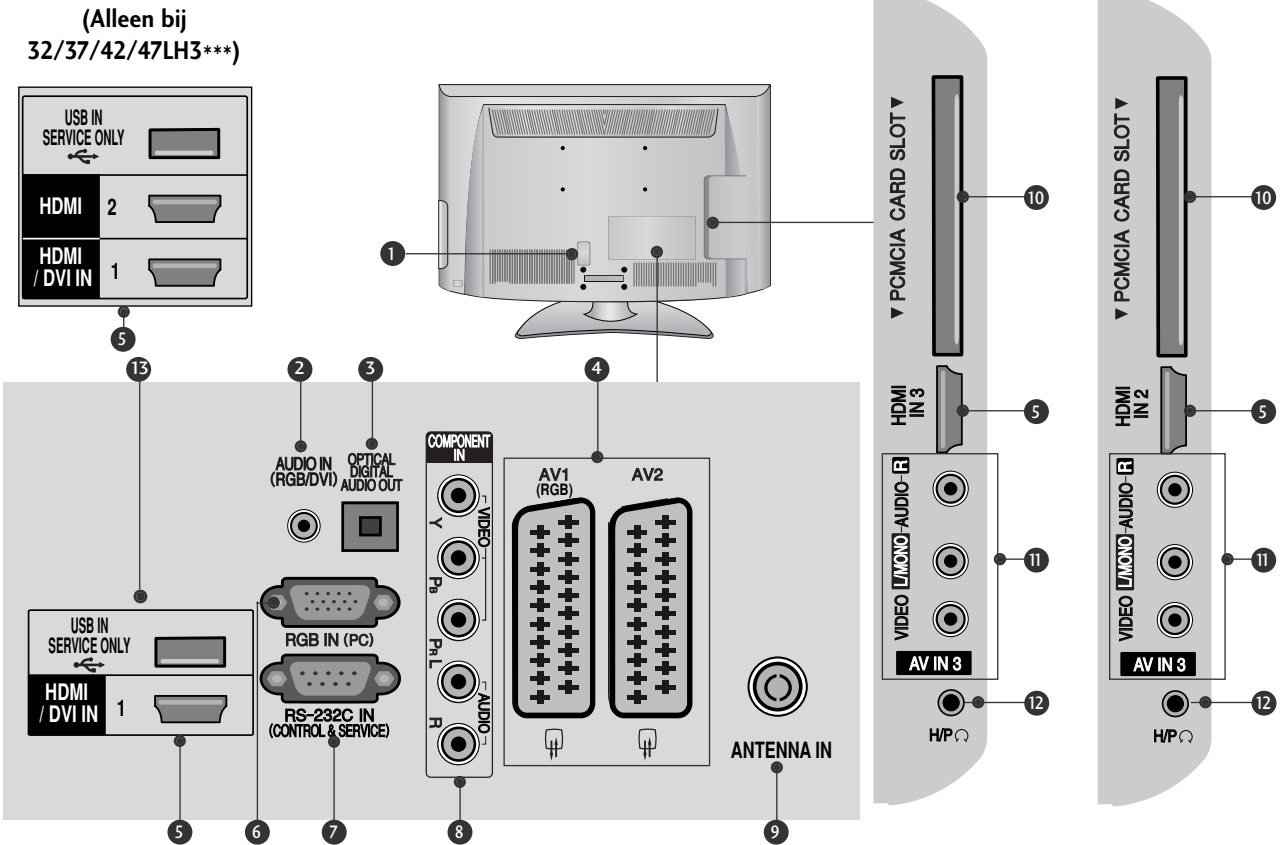

- 1** Aansluiting voedingskabel
 Deze tv werkt op netvoeding (wisselstroom). Het voltage wordt aangegeven op de pagina met de specificaties. (p.155 to 167) Probeer nooit de tv aan te sluiten op gelijkstroom.
- 2** Audio-ingang (RGB/DVI)
 Voor aansluiting van het audiosignaal van een pc of digitale tv.
- 3** OPTISCHE UITGANG VOOR DIGITALE AUDIOSIGNALLEN
 Sluit digitale audio van verschillende types apparatuur aan. Aansluiten op een Digitaal Audio Onderdeel. Gebruik een optische audiokabel.
- 4** Euro-scartaansluiting (AV1/AV2)
 Sluit scartingang of -uitgang van een extern apparaat aan op deze aansluitingen.
- 5** HDMI/DVI IN-aansluiting
 Sluit een HDMI-sigitaal op HDMI IN aan. Of sluit een DVI(VIDEO)-sigitaal op de HDMI/DVI-poort aan met een DVI-naar-HDMI-kabel.
- 6** RGB IN-ingang
 Voor aansluiting van het uitgangssigitaal van een pc.
- 7** RS-232C-ingang (BEDIENING/SERVICE)
 Verbind de seriële poort van de bedieningsapparaten met de RS-232C-aansluiting. Deze poort wordt gebruikt voor de modi Service of Hotel.
- 8** Component-ingang
 Sluit een componentapparaat voor video/audio aan op deze aansluitingen.
- 9** Antenne-ingang
 Sluit de antenne of kabel aan op dit contactpunt.
- 10** Sleuf voor PCMCIA-kaart (Personal Computer Memory Card International Association)
 Plaats de CI Module in de PCMCIA KAARTGLEUF. (Deze functie is niet op alle modellen beschikbaar.)
- 11** Audio/video-ingang
 Sluit de audio/video-uitgang van een extern apparaat aan op deze aansluitingen.
- 12** Hoofdtelefoon
 Steek de hoofdtelefoon in de ingang voor de hoofdtelefoon.
- 13** UITSLUITEND SERVICE POORT

VOORBEREIDING

LCD-tv-modellen : 19/22LH20**, 19/22LD3**

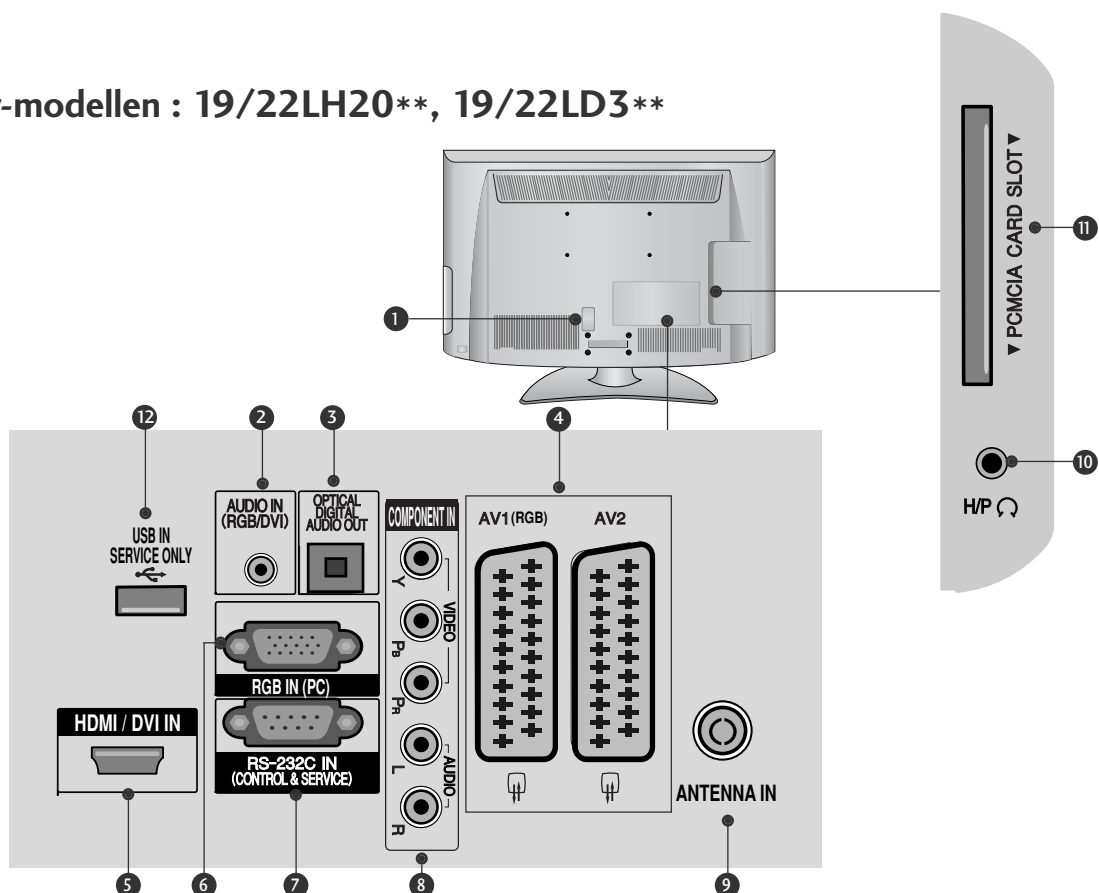

- 1** Aansluiting voedingskabel
Deze tv werkt op netvoeding (wisselstroom). Het voltage wordt aangegeven op de pagina met de specificaties. (► p.155 to 167) Probeer nooit de tv aan te sluiten op gelijkstroom.
- 2** Audio-ingang (RGB/DVI)
Voor aansluiting van het audiosignaal van een pc of digitale tv.
- 3** OPTISCHE UITGANG VOOR DIGITALE AUDIOSIGNALLEN
Sluit digitale audio van verschillende types apparatuur aan. Aansluiten op een Digitaal Audio Onderdeel. Gebruik een optische audiokabel.
- 4** Euro-scartaansluiting (AV1/AV2)
Sluit scartingang of -uitgang van een extern apparaat aan op deze aansluitingen.
- 5** HDMI/DVI IN-aansluiting
Sluit een HDMI-sigitaal op HDMI IN aan. Of sluit een DVI(VIDEO)-signaal op de HDMI/DVI-poort aan met een DVI-naar-HDMI-kabel.
- 6** RGB IN-ingang
Voor aansluiting van het uitgangssignaal van een pc.
- 7** RS-232C-ingang (BEDIENING/SERVICE)
Verbind de seriële poort van de bedieningsapparaten met de RS-232C-aansluiting. Deze poort wordt gebruikt voor de modi Service of Hotel.
- 8** Component-ingang
Sluit een componentapparaat voor video/audio aan op deze aansluitingen.
- 9** Antenne-ingang
Sluit de antenne of kabel aan op dit contactpunt.
- 10** Hoofdtelefoon
Steek de hoofdtelefoon in de ingang voor de hoofdtelefoon.
- 11** Sleuf voor PCMCIA-kaart (Personal Computer Memory Card International Association)
Plaats de CI Module in de PCMCIA KAARTGLEUF. (Deze functie is niet op alle modellen beschikbaar.)
- 12** UITSLUITEND SERVICE POORT

INSTALLATIE VAN DE STEUN

■ Het beeld op uw tv kan afwijken van deze afbeelding. Controleer bij het monteren van de bureausteun of de moer goed vast gedraaid is. (Indien dit niet het geval is, kan het product naar voren kantelen na de installatie.) Indien u de moer met teveel kracht vastzet, kan de moer afwijken dankzij afschuren van het vastzetgedeelte van de moer.

Alleen bij 32/37/42/47LH70**

- 1 Plaats het tv-scherm voorzichtig op een zachte ondergrond zoals een kussen of bed om beschadiging van het scherm te voorkomen.

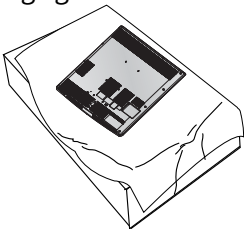

- 2 Monteer de onderdelen van de steunbehuizing met de steunbasis van de tv.

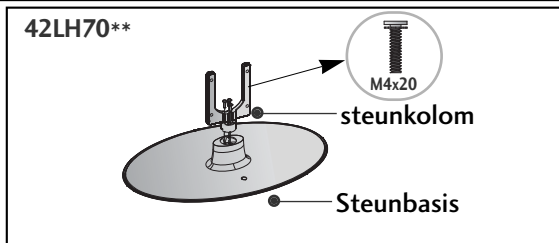
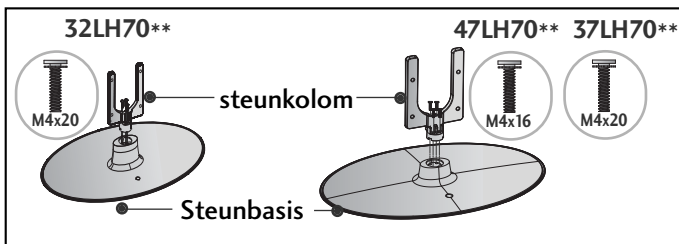

- 3 Monteer de tv zoals hier aangegeven.

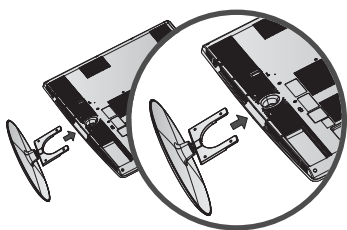

- 4 Bevestig de bouten stevig in de openingen aan de achterkant van de tv.

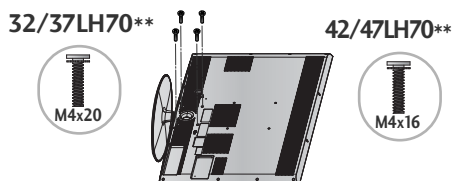

Alleen bij 26/32/37/42LH20**, 26/32LD3**, 32/37/42/47LH3***, 32/37/42/47LH40**, 32/37/42/47LH49**, 32/37/42/47LH50**, 42/47LH90**

- 1 Plaats het tv-scherm voorzichtig op een zachte ondergrond zoals een kussen of bed om beschadiging van het scherm te voorkomen.

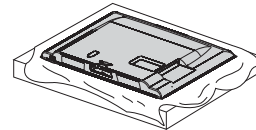

- 2 Monteer de tv zoals hier aangegeven.

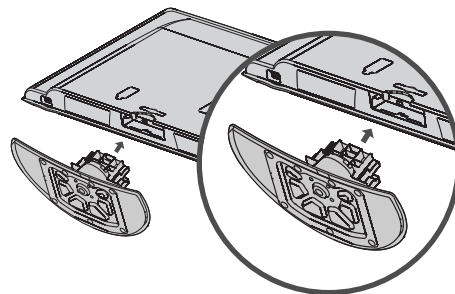

- 3 Bevestig de bouten stevig in de openingen aan de achterkant van de tv.

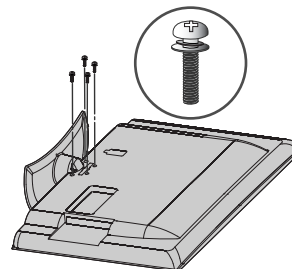

VOORBEREIDING

Alleen bij 19/22LH20**, 19/22LD3**

- 1 Plaats het tv-scherf voorzichtig op een zachte ondergrond zoals een kussen of bed om beschadiging van het scherm te voorkomen.

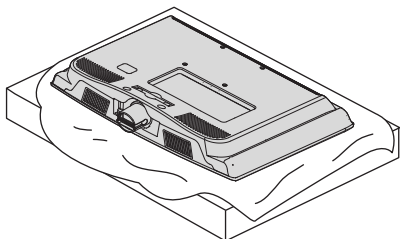

- 2 Monteer de tv zoals hier aangegeven.

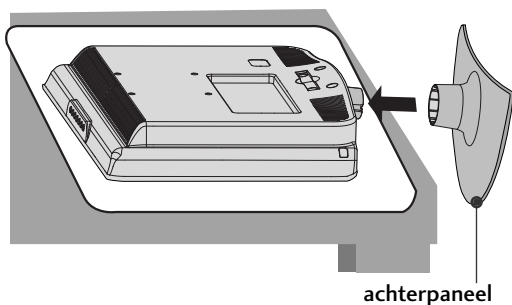

Alleen bij 50PS70**/50PS80**/
42/50PQ35**/42PQ65**/50PS65**

- 1 Plaats het tv-scherf voorzichtig op een zachte ondergrond zoals een kussen of bed om beschadiging van het scherm te voorkomen.

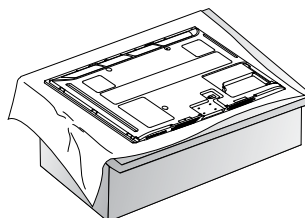

- 2 Monteer de tv zoals hier aangegeven.

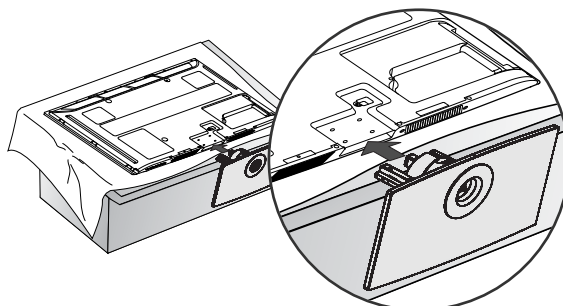

- 3 Bevestig de bouten stevig in de openingen aan de achterkant van de tv.

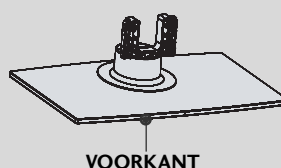
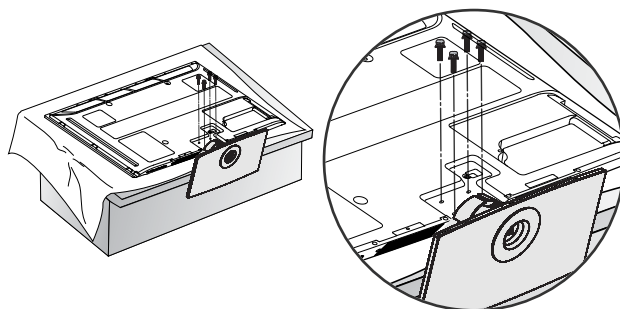

Bij het monteren van de steun let u op dat u de voor- en achterkant van de steun correct monteert.

Alleen bij 19/22/26LU50**

- 1** Plaats het tv-scherm voorzichtig op een zachte ondergrond zoals een kussen of bed om beschadiging van het scherm te voorkomen.

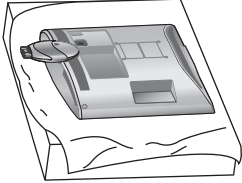

- 2** Zet de 2 of 3 bouten goed vast in de gaten.

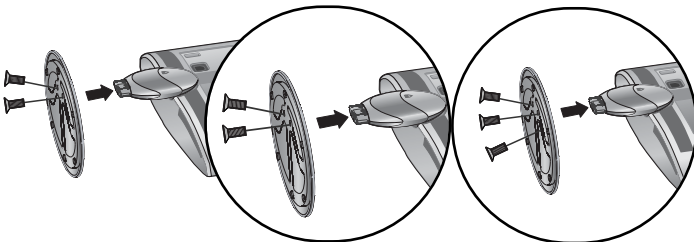

(Alleen bij 26LU50**)

Alleen bij 19/22LG31**

- 1** Plaats het tv-scherm voorzichtig op een zachte ondergrond zoals een kussen of bed om beschadiging van het scherm te voorkomen.

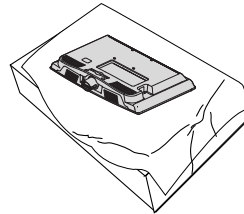

- 2** Monteer de onderdelen van de behuizing van het statief met de dekselbasis van de tv. Plaats de steunbehuizing in een afdekbasis totdat u een klikgeluid hoort.

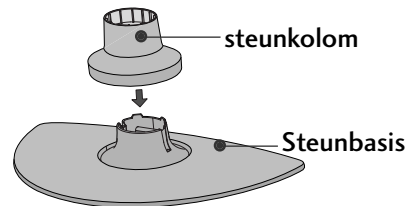

- 3** Monteer de tv zoals hier aangegeven.

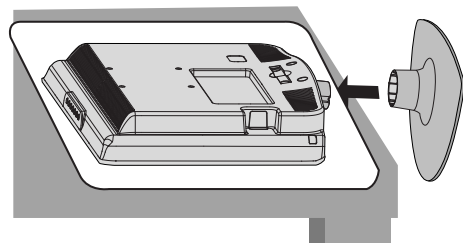

VOORBEREIDING

Alleen bij 32/37/42LF25**,
32/37/42LG2***, 32/37/42LG33**,
26LG31**, 32/42LF51**

- 1 Plaats het tv-scherm voorzichtig op een zachte ondergrond zoals een kussen of bed om beschadiging van het scherm te voorkomen.

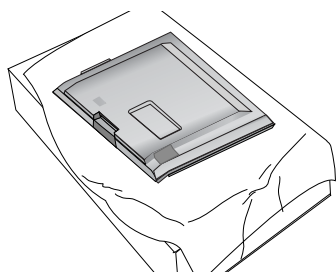

- 2 Bevestig de onderdelen van de houder voorzichtig op de voet van de tv.

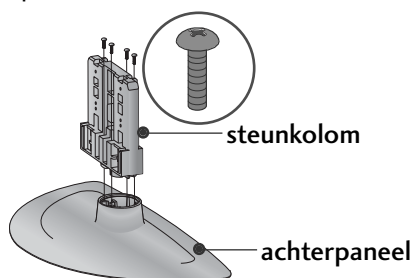

- 3 Monteer de tv zoals hier aangegeven.

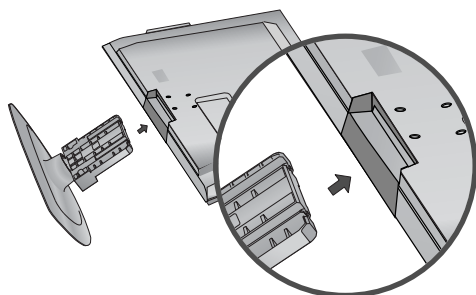

- 4 Bevestig de bouten stevig in de openingen aan de achterkant van de tv.

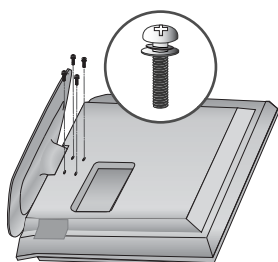

Alleen bij 19/22LU40**

- 1 Plaats het tv-scherm voorzichtig op een zachte ondergrond zoals een kussen of bed om beschadiging van het scherm te voorkomen.

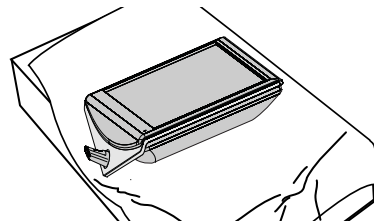

- 2 Zet de 3 bouten goed vast met de gaten de dekselbasis.

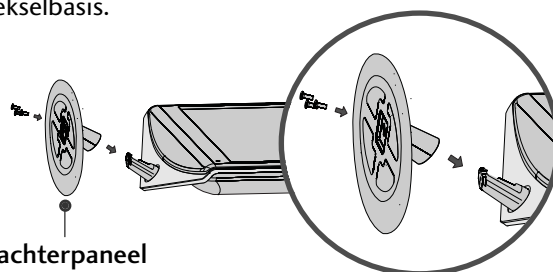

- 3 Monteer de onderdelen van de achterbehuizing van de steun met de tv.

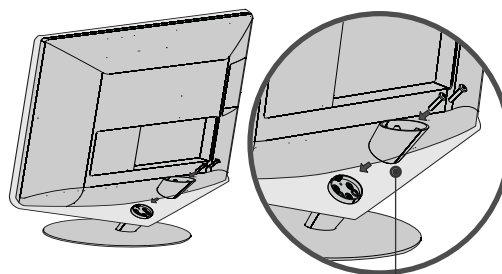

Achterbehuizing steun

- 4 Monteer de onderdelen van de kap met de achterbehuizing van de steun van de tv.

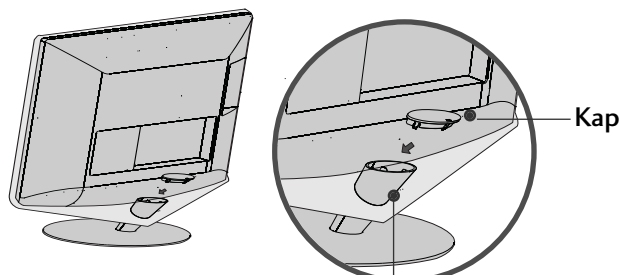

Achterbehuizing steun

DE STEUN DEMONTEREN

▪ Het beeld op uw tv kan afwijken van deze afbeelding.

Alleen bij 19/22LU40**

- 1 Plaats het tv-scherm voorzichtig op een zachte ondergrond zoals een kussen of bed om beschädiging van het scherm te voorkomen.

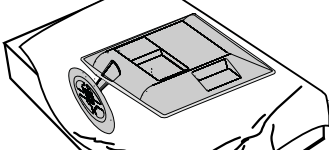

- 2 Verwijder de kap van de tv. Druk in de richting van de pijl om de kap te verwijderen.

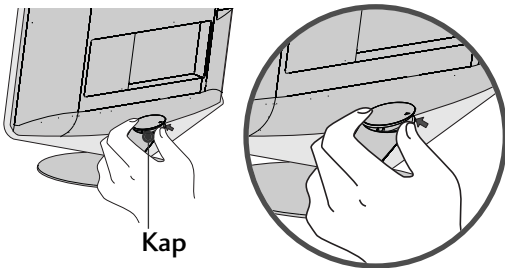

Kap

- 3 Maak de bouten los en verwijder de steun van de achterbehuizing steun van de tv.

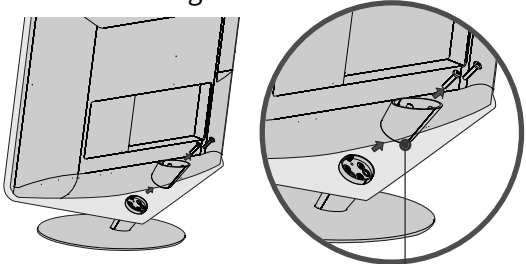

Achterbehuizing steun

- 4 Maak de bouten los en verwijder de steun van de dekselbasis van de tv.

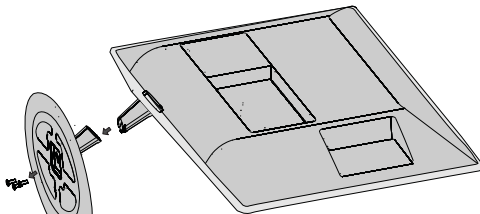

achterpaneel

- 5 Maak de bouten los en verwijder de steunbehuizing van de tv.

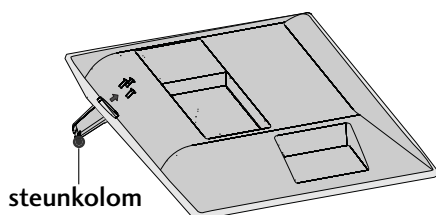

steunkolom

Alleen bij 19/22/26LU50**

- 1 Plaats het tv-scherm voorzichtig op een zachte ondergrond zoals een kussen of bed om beschädiging van het scherm te voorkomen.

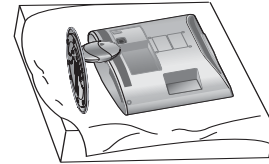

- 2 Maak de bouten los en verwijder de steun van de tv.

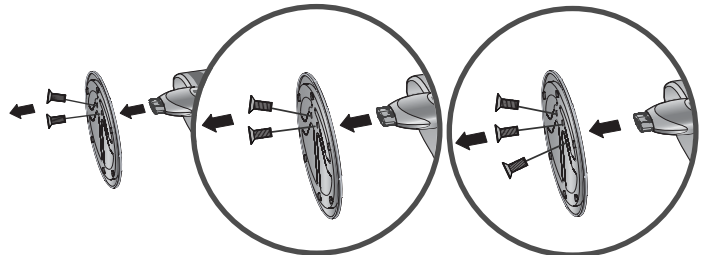

(Alleen bij 26LU50**)

- 3 Maak de bouten los van de tv. Verwijder de hoesbasis van de tv..

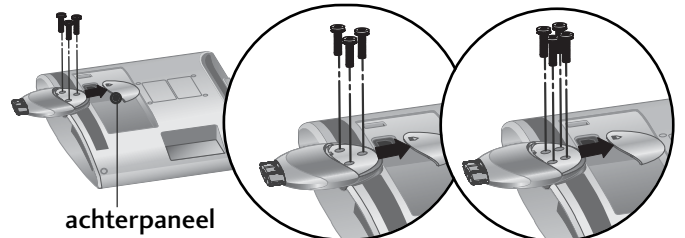

achterpaneel

(Alleen bij 26LU50**)

- 4 Verwijder de steunbehuizing van de tv.

steunkolom

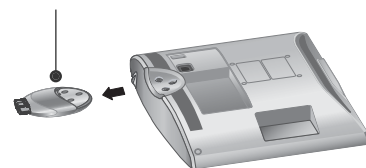

VOORBEREIDING

DE TV BEVESTIGEN AAN BUREAU (Alleen

bij 26LG31**, 26LU50**, 32/37/42LF25**, 32/37/42LG2**,
32/37/42LG33**, 26/32/37/42LH20**, 26/32LD3**,
32/37/42LH3**, 32/37/42LH40**, 32/37/42LH49**,
32/37/42LH50**, 32/37LH70**, 42LH90**, 32/42LF51**)

■ Het beeld op uw tv kan afwijken van deze afbeelding.
De TV moet aan het bureau bevestigd worden zodat het niet naar voren of achter getrokken kan worden, en op die manier letsel kan veroorzaken, of schade aan het product veroorzaakt. Gebruik alleen een bevestigde schroef.

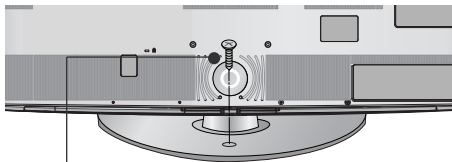

1 - schroef
(geleverd als onderdeel van het product)

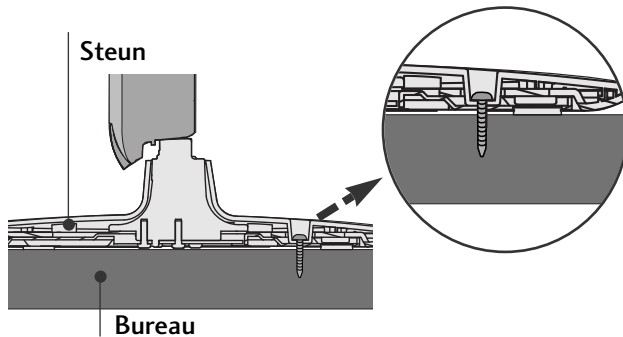

! WAARSCHUWING

- ▶ Om te voorkomen dat de tv omver valt, moet de tv stevig worden vastgezet aan de vloer of wand zoals in de installatie-instructies aangegeven. Het kantelen, schudden of heen en weer schommelen van het apparaat kan letsel veroorzaken.

INSTALLATIE VAN DE VOET

Zorg met het oog op een goede ventilatie voor een vrije ruimte van minimaal 10 cm rond de tv.

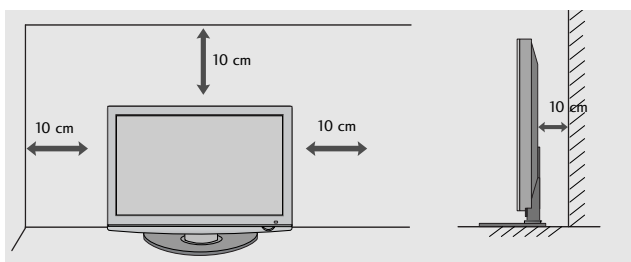

HET SCHERM PLAATSEN

(Alleen bij 19/22LH20**, 19/22LD3**, 19/22LG31**)

- Het beeld op uw tv kan afwijken van deze afbeelding.
- Pas de positie van het scherm aan voor maximaal comfort.

• Kantelbereik

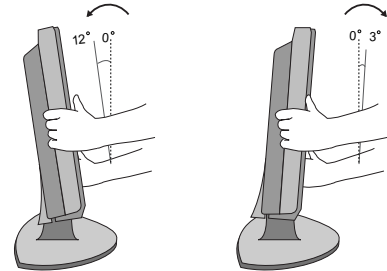

! OPMERKINGEN

- ▶ Het volgende model is een vast staand type zonder de scheve en draaikenmerken, dus grote druk kan het toestel beschadigen.
- 19/22/26LU50**, 19/22LU40**

KENSINGTON-BEVEILIGINGSSYSTEEM

- Deze functie is niet op alle modellen beschikbaar.
- Het beeld op uw tv kan afwijken van deze afbeelding.

De tv heeft aan de achterzijde een aansluiting voor het Kensington-beveiligingssysteem. Sluit de kabel van het Kensington-beveiligingssysteem aan volgens de onderstaande afbeelding.

Geïllustreerde instructies voor installatie en gebruik van het Kensington-beveiligingssysteem zijn te vinden in de bijbehorende gebruikershandleiding. Zie de website van Kensington, <http://www.kensington.com>, voor meer informatie. Kensington verkoopt beveiligingssysteem voor kostbare elektronische apparatuur, zoals notebooks en LCD-projectoren.

Opmerking:

- Het Kensington-beveiligingssysteem is een optioneel accessoire.

Opmerking:

- Als de tv koud aanvoelt, kunt u een 'flikkering' zien wanneer het toestel wordt aangezet. Dit is normaal; er is niets mis met de tv.
- Er kunnen fouten zichtbaar zijn op het scherm in de vorm van kleine rode, groene of blauwe puntjes. Deze hebben echter geen nadelige invloed op de prestaties van het toestel.
- Raak het LCD-scherm niet aan en druk niet langdurig met uw vinger(s) op het scherm. Dit kan tijdelijke vervormingseffecten op het scherm veroorzaken.

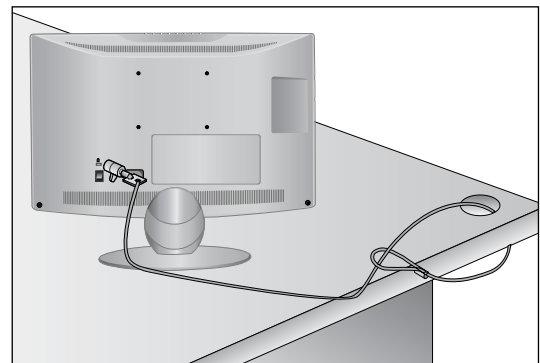

ZORGVULDIG INSTALLATIE ADVIES

- U moet de noodzakelijke onderdelen om de TV veilig vast te zetten aan de muur afzonderlijke in de winkel kopen.
- Plaats de tv dicht bij de wand om te voorkomen dat hij omvalt als iemand er tegen stoot.
- Hieronder ziet u de veiligste manier om de tv neer te zetten. Door de tv aan de wand te bevestigen voorkomt u dat hij naar voren valt als iemand eraan trekt. Dit voorkomt dat de tv naar voren valt en letsel veroorzaakt. Hierdoor voorkomt u ook dat de tv beschadigd wordt. Zorg ervoor dat kinderen niet op de tv klimmen of eraan gaan hangen.

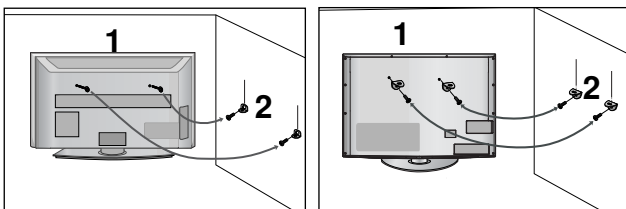

- 1 Gebruik de oogbouten of tv-haakjes/bouten om het product aan de muur te bevestigen (zoals in de afbeelding wordt getoond).
(Als er bouten in de oogbouten van de tv zitten, draai de bouten dan los.)
* Plaats de oogbouten of tv-haakjes/bouten en draai ze stevig vast in de bovenste gaten.

- 2 Bevestig de muurhaakjes met de bouten in de muur. Pas de hoogte aan van het haakje dat in de muur wordt bevestigd.

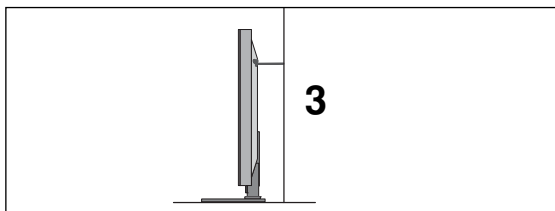

- 3 Gebruik een stevig touw om het product vast te zetten voor centering. De veiligste manier is ervoor te zorgen dat het touw horizontaal tussen de muur en het product loopt.

! OPMERKINGEN

- ▶ Maak eerst de touwen los voordat u het product verplaatst.
- ▶ Plaats het product op een houder of op een kast die groot en stevig genoeg is om het formaat en het gewicht van het product te kunnen dragen.
- ▶ Voor een veilig gebruik van het product dient u ervoor te zorgen dat de haakjes aan de muur op dezelfde hoogte zijn gemonteerd als de haakjes/beugel op het product.

DRAAISTEUN

(behalve 19/22LH20**, 19/22LD3**, 19/22LU40**, 19/22/26LU50**, 19/22LG31**)

- Het beeld op uw tv kan afwijken van deze afbeelding. Nadat u de TV heeft geïnstalleerd, kunt u de TV-set handmatig naar links of rechts verplaatsen, met 20 graden, zodat u een beter beeld heeft vanuit uw zitplaats.

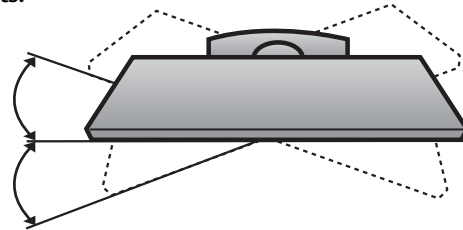

DE STEUN ACHTERHOES GEBRUIKEN (Alleen bij 37/42/47LH70**)

- Het beeld op uw tv kan afwijken van deze afbeelding. Installeer de steun achterhoes zoals afgebeeld.

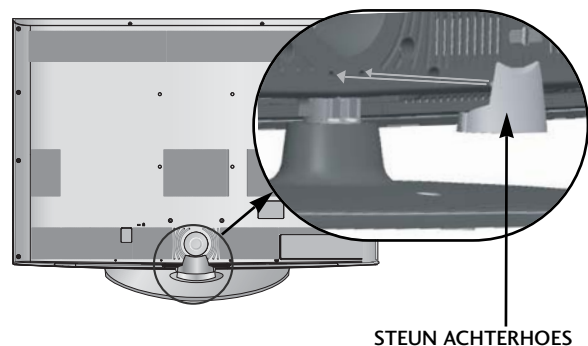

Pak de knop vast en trek eraan.

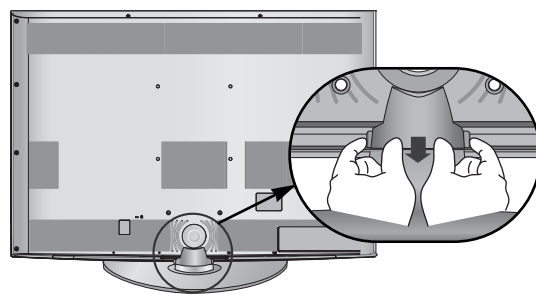

VOORBEREIDING

ACHTERPANEEL VOOR KABELGELEIDING

■ Het beeld op uw tv kan afwijken van deze afbeelding.

LCD-tv-modellen : 19/22LH20, 19/22LD3**, 19/22LG31****

- 1 Sluit de gewenste kabels aan.
Zie het hoofdstuk over het configureren van randapparatuur als u extra apparaten wilt installeren.

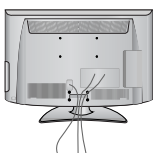

- 2 Open de KABELBUNDELKLEM en bundel de kabels zoals de afbeelding aangeeft.

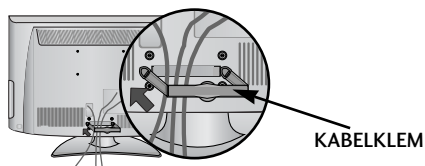

- 3 Plaats de KABELBUNDELKLEM zoals de afbeelding aangeeft.

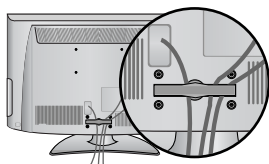

De KABELKLEM verwijderen
(LCD-tv-modellen : 19/22LH20**, 19/22LD3**, 19/22LG31**)

Houd de KABELMANAGEMENT-CLIP vast met beide handen en trek naar achteren.

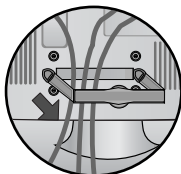

! OPMERKINGEN

- Gebruik de KABELKLEM niet om de tv op te lichten.
- Als het product valt, kunt u persoonlijk letsel oplopen of kan het product worden beschadigd.

LCD-tv-modellen / LED-LCD TV-MODELLEN : 32/37/42LF25, 32/37/42LG2**, 32/37/42LG33**, 26LG31**, 26/32/37/42LH20**, 26/32LD3**, 32/37/42/47LH3**, 32/37/42/47LH40**, 32/37/42/47LH49**, 32/37/42/47/55LH50**, 42/47LH90**, 32/42/47LF51****

- 1 Sluit de gewenste kabels aan.
Zie het hoofdstuk over het configureren van randapparatuur als u extra apparaten wilt installeren.

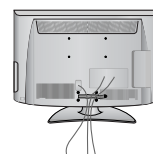

- 2 Open de KABELBEHEERCLIP zoals afgebeeld.

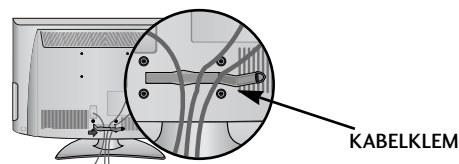

- 3 Plaats de KABELBUNDELKLEM zoals de afbeelding aangeeft.

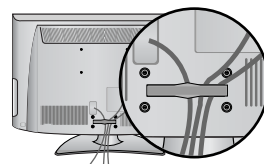

LCD-tv-modellen : 19/22LU40, 19/22/26LU50****

Na het aansluiten van de noodzakelijke kabels, installeert u de KABELHOUDER zoals afgebeeld en bundelt u de kabels.

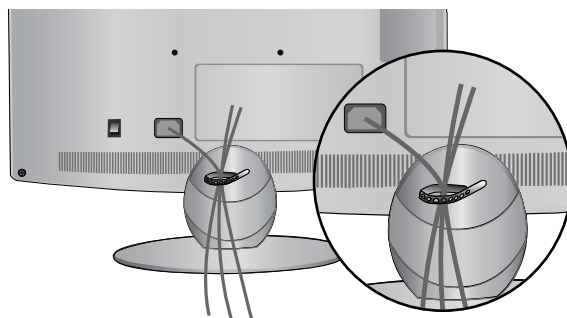

LCD-tv-modellen : 32/37/42/47LH70**

- 1** Centreer het gat met de tab op de KABELBEHEERCLIP.
Draai de KABELBEHEERCLIP zoals afgebeeld.
Opmerking: Overmatige kracht kan schade veroorzaken aan het product indien u de kabelbeheerclip gebruikt.

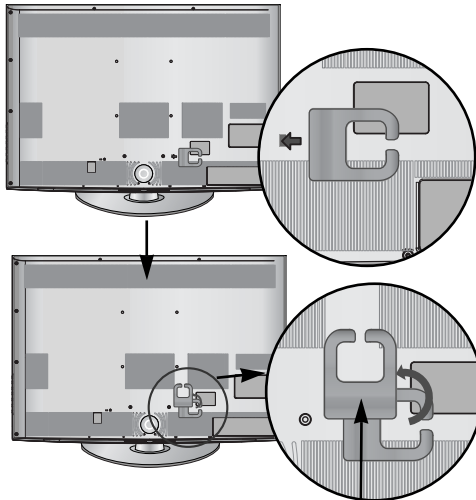

KABELKLEM

- 2** Sluit de gewenste kabels aan.
Zie het hoofdstuk over het configureren van randapparatuur als u extra apparaten wilt installeren.

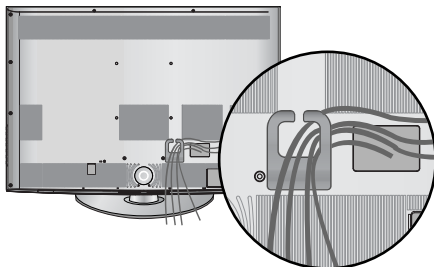

De stroomkabel vastzetten

(Alleen bij 32/37/42/47LH70**)

- 1** Zet de stroomkabel vast met de beschermende beugel en de bout, zoals afgebeeld.
Hiermee wordt voorkomen dat de stroomkabel per ongeluk verwijderd wordt.

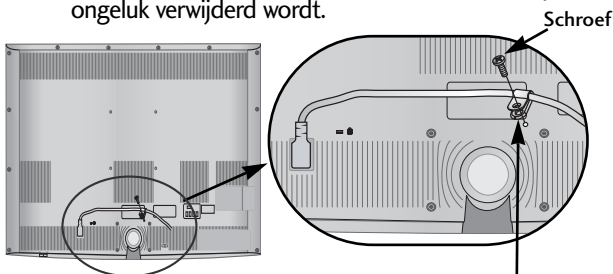

BESCHERMENDE BEUGEL

Plasma-tv-modellen: 42/50PQ35**, 42PQ65**, 50PS65**

Na het aansluiten van de noodzakelijke kabels, installeert u de KABELHOUDER zoals afgebeeld en bundelt u de kabels.

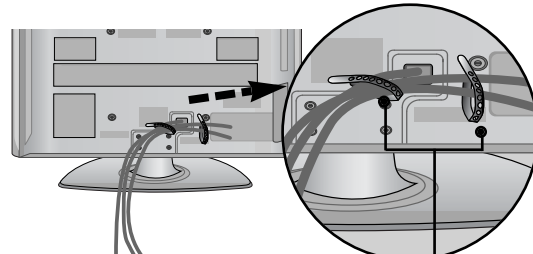

Kabelhouder

Plasma-tv-modellen : 50/60PS70**, 50/60PS80**

- 1** Na het aansluiten van de noodzakelijke kabels, installeert u de KABELHOUDER zoals afgebeeld en bundelt u de kabels.
Zie het hoofdstuk over het configureren van randapparatuur als u extra apparaten wilt installeren.

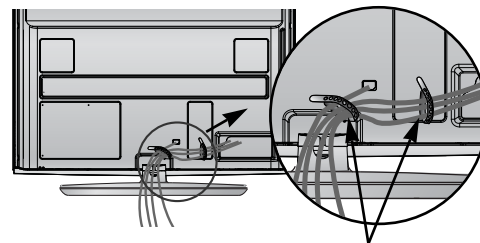

Kabelhouder

- 2** Monteer de KABELKLEM als hier aangegeven.

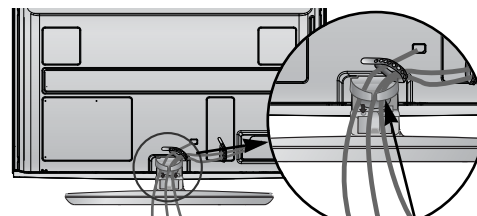

KABELKLEM

De KABELKLEM verwijderen (Alleen bij 50/60PS70**, 50/60PS80**)

Houd de KABELGELEIDINGSKLEM met twee handen vast en trek hem omhoog.

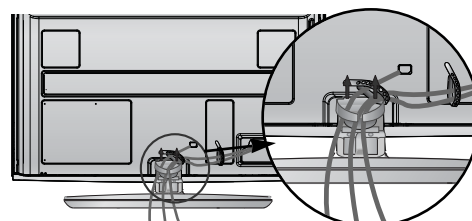

! OPMERKINGEN

- Gebruik de KABELKLEM niet om de tv op te lichten.
- Als het product valt, kunt u persoonlijk letsel oplopen of kan het product worden beschadigd.

VOORBEREIDING

U GEBRUIKT DE TAFELSTANDAARD NIET

(behalve 19/22LU40**, 19/22/26LU50**)

■ Het beeld op uw tv kan afwijken van deze afbeelding.

Bij het installeren van het aan een muur bevestigd toestel, gebruikt u de beschermingshoes.

Plasma-tv-modellen

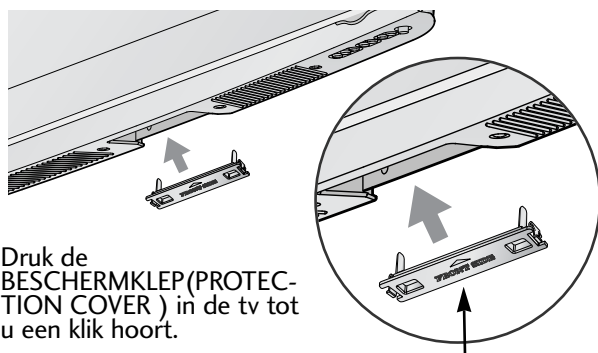

Druk de BESCHERMKLEP (PROTECTION COVER) in de tv tot u een klik hoort.

beschermingskap

LCD-tv-modellen / LED-LCD TV-MODELLEN

Alleen bij 32/37/42/47LH70**, 42/47LH90**

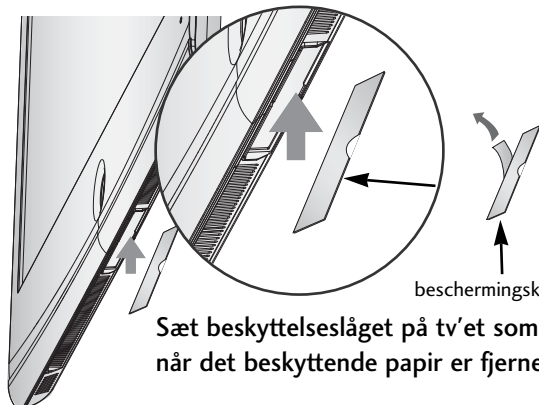

Sæt beskyttelseslåget på tv'et som vist, når det beskyttende papir er fjernet.

beschermingskap

Alleen bij 26/32/37/42LH20**, 26/32LD3**, 32/37/42/47LH3***, 32/37/42/47LH40**, 32/37/42/47LH49**, 32/37/42/47/55LH50**

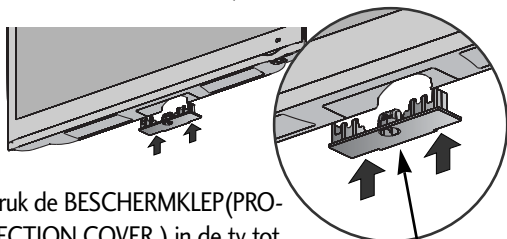

Druk de BESCHERMKLEP (PROTECTION COVER) in de tv tot u een klik hoort.

beschermingskap

Alleen bij 32/37/42LF25**, 32/37/42LG2***, 32/37/42LG33**, 26LG31**, 32/42/47LF51**

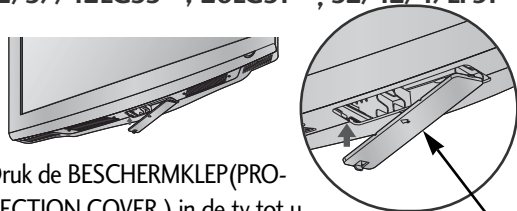

Druk de BESCHERMKLEP (PROTECTION COVER) in de tv tot u een klik hoort.

beschermingskap

Alleen bij 19/22LH20**, 19/22LD3**, 19/22LG31**

- 1 Plaats het tv-scherm voorzichtig op een zachte ondergrond zoals een kussen of bed om beschadiging van het scherm te voorkomen.

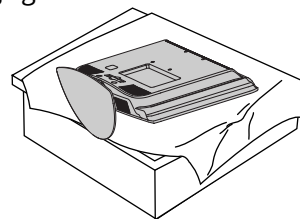

- 2 Maak de bouten los van de tv.

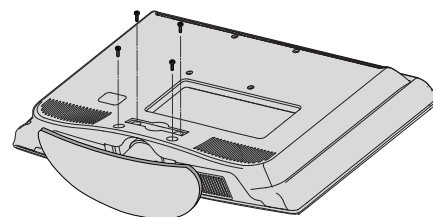

- 3 Verwijder de steun van de tv.

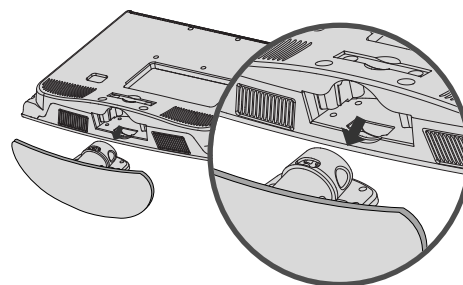

- 4 Plaats de beschermingshoes in de tv.

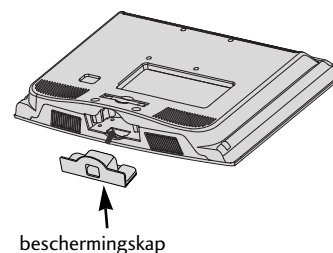

- 5 Bevestig de bouten stevig in de openingen aan de achterkant van de tv.

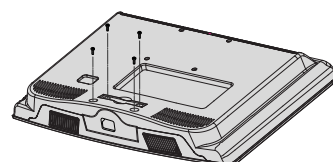

- De tv kan op verschillende manieren worden geïnstalleerd, bijvoorbeeld tegen een muur of op een bureaublad.
- De tv is ontworpen om horizontaal te worden bevestigd.

AARDEN

Zorg dat u de aardedraad aansluit om mogelijke elektrische schokken te vermijden.

Als aarding niet mogelijk is, moet u door een erkend electricien een aparte kortsluitvoorziening laten installeren. Probeer het apparaat niet te aarden door het te verbinden met telefoondraden, bliksemafleiders of gasleidingen.

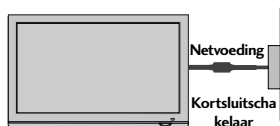

WANDMONTAGE: HORIZONTALE INSTALLATIE

- We raden het gebruik van een muursteen van het merk LG aan bij het bevestigen van de TV aan een muur.
- We raden aan dat u een muurbevestigingsteun met een VESA standaard koopt.
- LG raadt aan dat de muurbevestiging uitgevoerd wordt door een erkende professionele installateur.
- Sluit eerst de USB verlengkabel aan op de USB IN aansluiting en hang het vervolgens aan de muur. (Alleen bij 32/37/42/47LH70**)

OPMERKINGEN

- ▶ De muurbevestiging moet geplaatst worden aan een stevige muur, recht op de vloer.
- ▶ Gebruik een speciale muurbevestiging indien u aan een plafond of schuine muur wilt bevestigen.
- ▶ Het oppervlak van de muurbevestiging moet sterk genoeg zijn om het gewicht van de TV set te ondersteunen, bijv. beton, steen, bakstenen en holle blokken.
- ▶ De lengte van de schroef die geïnstalleerd wordt, is afhankelijk van de te gebruiken muur. Voor meer informatie kijkt u in de instructies van de bevestiging.
- ▶ LG is niet verantwoordelijk voor ongevallen of schade aan eigendommen of tv veroorzaakt door onjuiste installatie.
 - Indien een niet VESA muurbevestiging gebruikt wordt.
 - Onjuiste bevestiging van de schroeven aan het oppervlak die ervoor kunnen zorgen dat de tv valt en persoonlijk letsel veroorzaakt.
 - Het niet opvolgen van de aanbevolen installatiemethode.

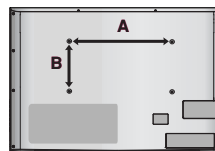
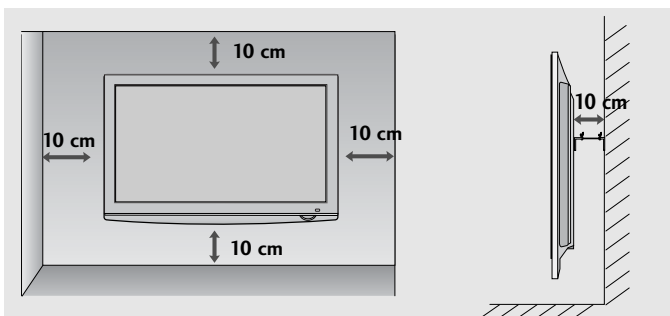

Model	VESA (A * B)	Standaard Schroef	Hoeveelheid
19/22LU40**	100 * 100	M4	4
19/22LU50**	100 * 100	M4	4
26LU50**	200 * 100	M4	4
19/22LG31**	100 * 100	M4	4
26LG31**	200 * 100	M4	4
32LF25**	200 * 100	M4	4
37/42LF25**	200 * 200	M6	4
32LG2***	200 * 100	M4	4
37/42LG2***	200 * 200	M6	4
32LG33**	200 * 100	M4	4
37/42LG33**	200 * 200	M6	4
19/22LH20**	100 * 100	M4	4
26/32LH20**	200 * 100	M4	4
37/42LH20**	200 * 200	M6	4
19/22LD3**	100 * 100	M4	4
26/32LD3**	200 * 100	M4	4
32LH3***	200 * 100	M4	4
37/42/47LH3***	200 * 200	M6	4
32LH40**	200 * 100	M4	4
37/42/47LH40**	200 * 200	M6	4
32LH49**	200 * 100	M4	4
37/42/47LH49**	200 * 200	M6	4
32LH50**	200 * 100	M4	4
37/42/47LH50**	200 * 200	M6	4
55LH50**	400 * 400	M6	4
32LH70**	200 * 100	M4	4
37/42/47LH70**	200 * 200	M6	4
42/47LH90**	200 * 200	M6	4
32LF51**	200 * 100	M4	4
42/47LF51**	200 * 200	M6	4
50PS70**	400 * 400	M6	4
60PS70**	600 * 400	M8	4
50PS80**	400 * 400	M6	4
60PS80**	600 * 400	M8	4
42/50PQ35**	400 * 400	M6	4
42PQ65**	400 * 400	M6	4
50PS65**	400 * 400	M6	4

VOORBEREIDING

- Breng om beschadiging van uw apparatuur te voorkomen geen netsnoeren aan voordat u alle apparatuur hebt aangesloten.

AANSLUITING ANTENNE

- Richt de antenne voor een optimale beeldkwaliteit.
- Antennekabel en converter worden niet meegeleverd.

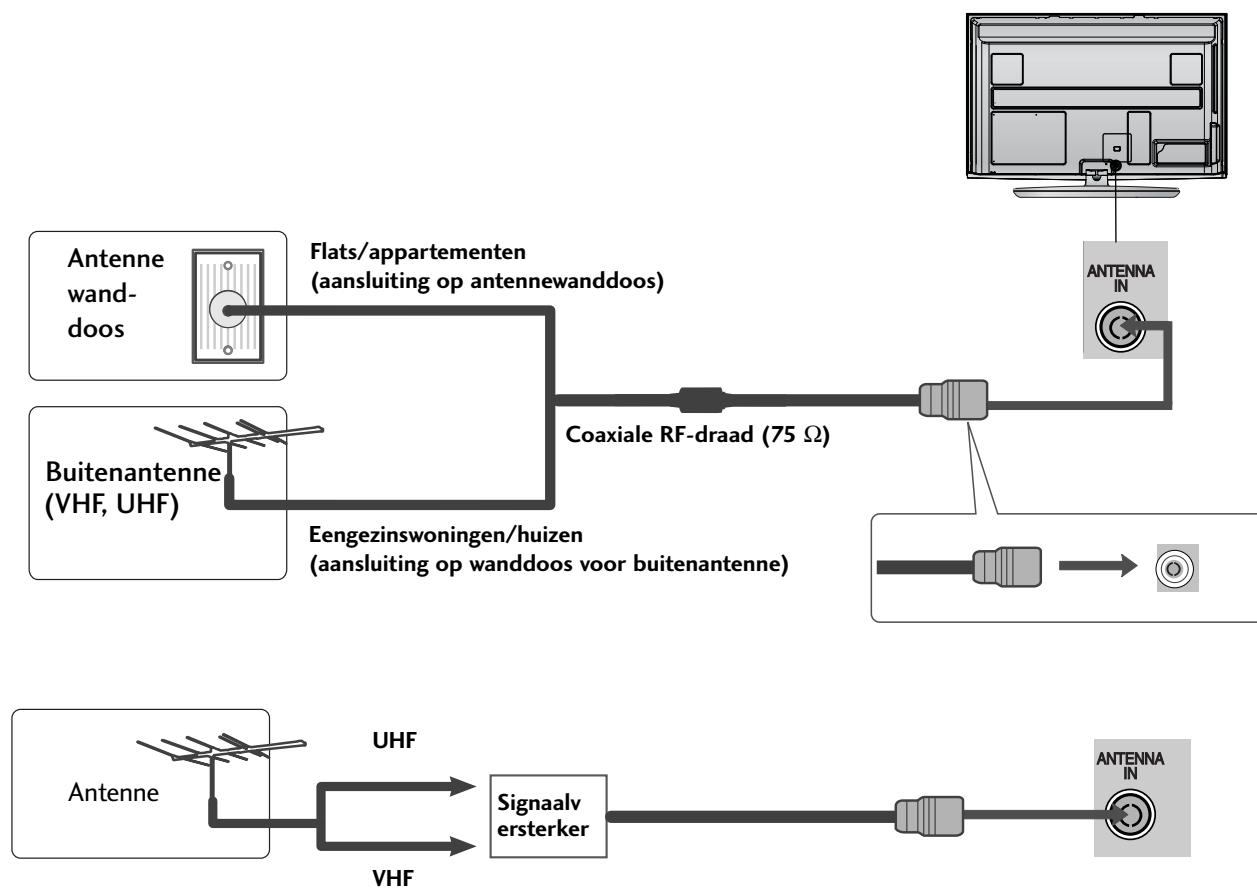

- Als het signaal zwak is, kunt u op de hiernaast aangegeven manier een signaalversterker voor de antenne aansluiten om de beeldkwaliteit te verbeteren.
- Als het signaal naar twee tv's moet worden gesplitst, kunt u hiervoor een antennesplitter gebruiken.

HET GEBRUIK VAN DE FERRIETKERN (Deze functie is niet op alle modellen beschikbaar.)

De ferrietkern kan gebruikt worden om de elektromagnetische golf bij het aansluiten van de stroomkabel, te verminderen.

Hoe dichter de locatie van de ferrietkern is geplaatst bij de stroomstekker, des te beter.

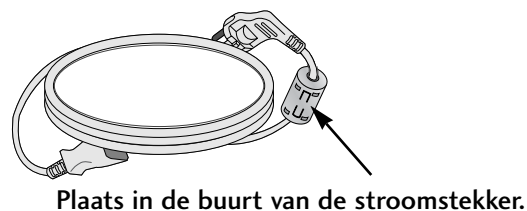

AANSLUITINGEN EN SETUP

- Breng om beschadiging van uw apparatuur te voorkomen geen netsnoeren aan voordat u alle apparatuur hebt aangesloten.
- Dit gedeelte over het instellen van EXTERNE APPRATUUR gebruikt voornamelijk diagrammen voor de modellen 50/60PS70**, 50/60PS80**.
- Het beeld op uw tv kan afwijken van deze afbeelding.

HD-ONTVANGER INSTALLEREN

- Deze tv is geschikt voor de ontvangst van digitale radiofrequente of kabelsignalen zonder gebruikmaking van een externe digitale set-top box. Als u echter digitale signalen van een digitale set-top box of een ander extern digitaal apparaat ontvangt, zie dan het onderstaande schema.

Aansluiting met een componentkabel

- 1 Verbind de video-uitgangen (Y, PB, PR) van de dvdspeler met de **COMPONENT IN VIDEO** (Y, PB, PR) van de tv.
- 2 Verbind de audio-uitgangen van de dvd-speler met de **COMPONENT IN AUDIO**-ingangen van de tv.
- 3 Schakel de digitale set-top box in.
(Raadpleeg de gebruikershandleiding van de digitale set-top box.)
- 4 Selecteer de **Component** -ingang met de knop **INPUT** op de afstandsbediening.

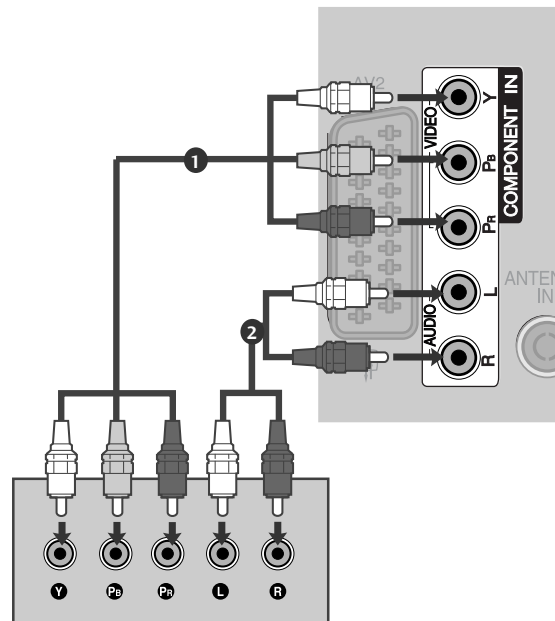

- HDMI audio ondersteund formaat: Dolby Digital, PCM
Het DTS audioformaat wordt niet ondersteund.

Signaal	Component	HDMI
480i/576i	○	X
480p/576p	○	○
720p/1080i	○	○
1080p	○ (alleen bij 50 Hz / 60 Hz)	○ (24 Hz / 30 Hz / 50 Hz / 60 Hz)

AANSLUITINGEN EN SETUP

Aansluiting met een HDMI kabel

- 1 Verbind de HDMI-uitgang van de digitale set-top box met de **HDMI/DVI IN 1**, **HDMI IN 2** (behalve 19/22LH20**, 19/22LD3**, 19/22LG31**), **HDMI IN 3** (behalve 19/22LU40**, 19/22LU50**, 19/22/26/32/37/42LH20**, 19/22/26/32LD3**, 32/37/42LF25**, 32/37/42LG2**, 32/37/42LG33**, 26LG31**) of **HDMI IN 4** (Alleen bij 32/37/42/47LH49**, 32/37/42/47/55LH50**, 32/37/42/47LH70**, 42/47LH90**, 50/60PS70**, 50/60PS80**)-aansluiting op de tv.
- 2 Schakel de digitale set-top box in. (Raadpleeg de gebruikershandleiding van de digitale set-top box.)
- 3 Selecteer de **HDMI1**, **HDMI2** (behalve 19/22LH20**, 19/22LD3**, 19/22LG31**), **HDMI3** (behalve 19/22LU40**, 19/22LU50**, 19/22/26/32/37/42LH20**, 19/22/26/32LD3**, 32/37/42LF25**, 32/37/42LG2**, 32/37/42LG33**, 26LG31**) of **HDMI4** (Alleen bij 32/37/42/47LH49**, 32/37/42/47/55LH50**, 32/37/42/47LH70**, 42/47LH90**, 50/60PS70**, 50/60PS80**)-ingang met de knop **INPUT** op de afstandsbediening.

! OPMERKINGEN

- Controleer of uw HDMI kabel versie 1.3 of hoger betreft. De HDMI kabels die HDMI versie 1.3 niet ondersteunen, veroorzaken flikkeringen op het scherm, of zorgen dat er niets op het scherm wordt weergegeven. Gebruik de meest recente kabels die minimaal HDMI versie 1.3 ondersteunen.

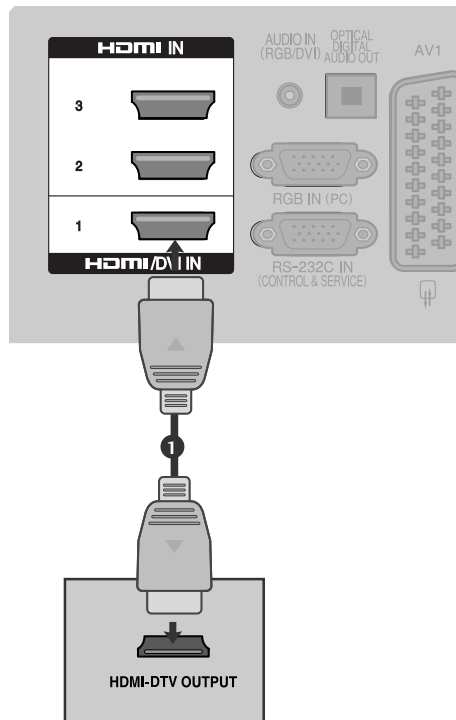

Als u voor de verbinding een HDMI-naar-DVI-kabel gebruikt

- 1 Verbind de DVI-uitgang van de digitale set-top box met de **HDMI/DVI IN 1**-aansluiting op de tv.
- 2 Verbind de audio-uitgangen van de set-top box met de **AUDIO IN (RGB/DVI)**-aansluiting op de tv.
- 3 Schakel de digitale set-top box in. (Raadpleeg de gebruikershandleiding van de digitale set-top box.)
- 4 Selecteer de **HDMI1** -ingang met de knop **INPUT** op de afstandsbediening.

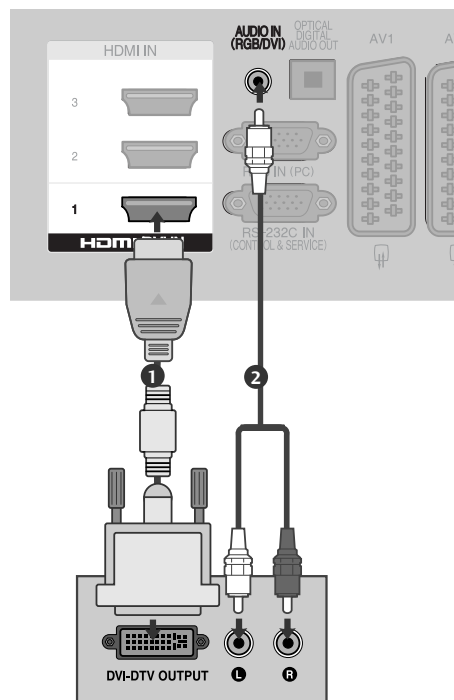

DVD AANSLUITEN

Aansluiting met een componentkabel

- 1 Verbind de video-uitgangen (Y, Pb, Pr) van de dvd-speler met de **COMPONENT IN VIDEO** (Y, Pb, Pr) van de tv.
- 2 Verbind de audio-uitgangen van de dvd-speler met de **COMPONENT IN AUDIO**-ingangen van de tv.
- 3 Schakel de dvd-speler in en plaats een dvd.
- 4 Selecteer de **Component** -ingang met de knop **INPUT** op de afstandsbediening.
- 5 Zie de handleiding van de dvd-speler voor bedieningsinstructies.

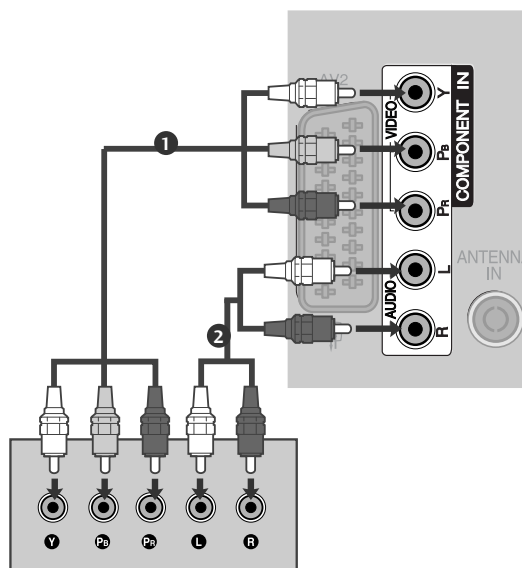

Componentingangen

U kunt de beeldkwaliteit verbeteren door een dvd-speler op de hieronder aangegeven manier op de componentingangen aan te sluiten.

Componentingangen op de tv	Y	P _B	P _R
Video-uitgangen op de dvd-speler	Y	P _B	P _R
	Y	B-Y	R-Y
	Y	C _b	C _r
	Y	P _b	P _r

AANSLUITINGEN EN SETUP

Aansluiting met een scartkabel

- 1 Verbind de scartaansluiting van de dvd-speler met de **AV1**-scartaansluiting van de tv.
- 2 Schakel de dvd-speler in en plaats een dvd.
- 3 Selecteer de **AV1**-ingang met de knop **INPUT** op de afstandsbediening.
Selecteer de **AV2**-ingang als de speler op de **AV2**-scartaansluiting is aangesloten.
- 4 Zie de handleiding van de dvd-speler voor bedieningsinstructies.

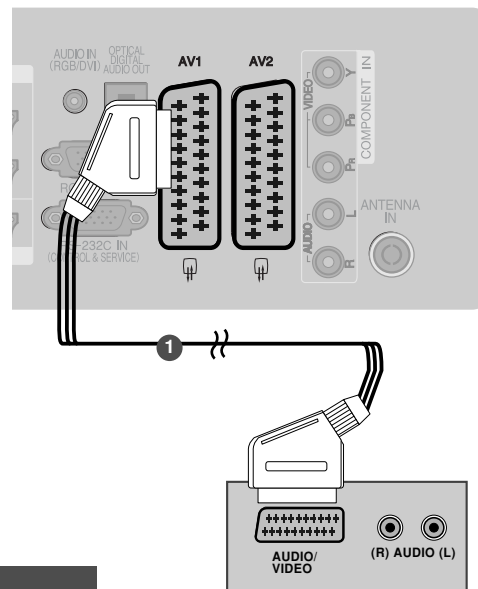

Scart	Invoer			Uitvoer
	Video	Audio	RGB	Video, Audio
AV1	O	O	O	Uitsluitend analoog
AV2	O	O	X	Analoog, DTV, AV1/2/3 uitvoer is beschikbaar.

Huidige invoermodus	Uitvoertype			AV2 (Indien DTV geplande opname in voortgang is met behulp van opname apparatuur.) (De invoermodus wordt automatisch geconverteerd naar DTV.)
	AV1 (TV Uit)	AV2 (Monitor Uit)		
Digitale TV	X	O		O
Analoge TV, AV1/3	O	O		O
Component/RGB	O	X		
HDMI	X	X		
AV2	O	O		O

► **TV Uit:** Voert analoge TV videosignalen uit.
Monitor Uit: Voert het huidige schermbeeld uit.

! OPMERKINGEN

- Als u een Euro-scartkabel wilt gebruiken, moet u een afgeschermd Euro-scartkabel gebruiken.

Aansluiting met een S-Video-kabel

(Alleen bij 32/37/42/47LH70**, 50/60PS70**, 50/60PS80**, 42/50PQ35**, 42PQ65**, 50PS65**)

- 1 Verbind de S-VIDEO-uitgang van de dvd-speler met de **S-VIDEO**-ingang van de tv.
- 2 Verbind de audio-uitgangen van de dvd-speler met de **AUDIO**-ingangen van de tv.
- 3 Schakel de dvd-speler in en plaats een dvd.
- 4 Selecteer de **AV3**-ingang met de knop **INPUT** op de afstandsbediening.
- 5 Zie de handleiding van de dvd-speler voor bedieningsinstructies.

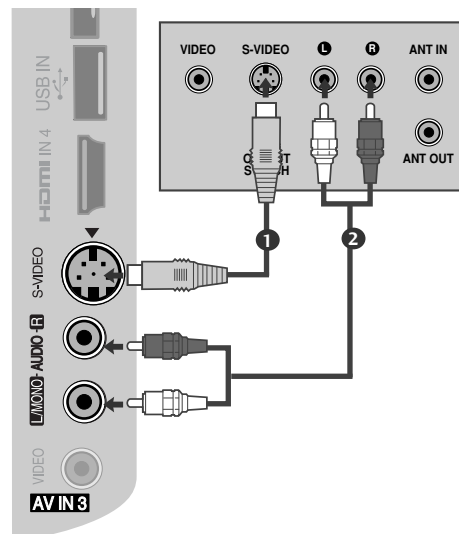

Aansluiting met een HDMI-kabel

- 1** Verbind de HDMI-uitgang van de dvd met de **HDMI/DVI IN 1, HDMI IN 2** (behalve 19/22LH20**, 19/22LD3**, 19/22LG31**), **HDMI IN 3** (behalve 19/22LU40**, 19/22LU50**, 19/22/26/32/37/42LH20**, 19/22/26/32LD3**, 32/37/42LF25**, 32/37/42LG2**, 32/37/42LG33**, 26LG31**) of **HDMI IN 4** (Alleen bij 32/37/42/47LH49**, 32/37/42/47/55LH50**, 32/37/42/47LH70**, 42/47LH90**, 50/60PS70**, 50/60PS80**)-aansluiting op de tv.
- 2** Selecteer de **HDMI1, HDMI2** (behalve 19/22LH20**, 19/22LD3**, 19/22LG31**), **HDMI3** (behalve 19/22LU40**, 19/22LU50**, 19/22/26/32/37/42LH20**, 19/22/26/32LD3**, 32/37/42LF25**, 32/37/42LG2**, 32/37/42LG33**, 26LG31**) of **HDMI4** (Alleen bij 32/37/42/47LH49**, 32/37/42/47/55LH50**, 32/37/42/47LH70**, 42/47LH90**, 50/60PS70**, 50/60PS80**) -ingang met de knop **INPUT** op de afstandsbediening.
- 3** Zie de handleiding van de dvd-speler voor bedieningsinstructies.

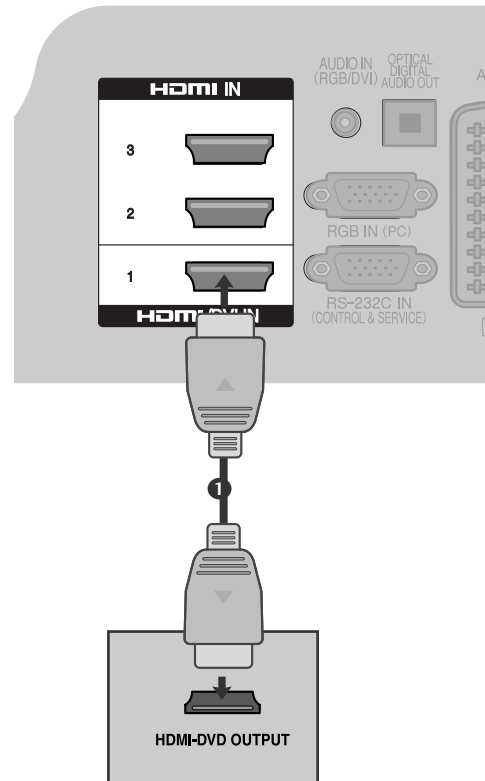

! OPMERKINGEN

- ▶ De tv kan het video- en audiosignaal gelijktijdig ontvangen als u een HDMI-kabel gebruikt.
- ▶ Als de dvd-speler geen Auto HDMI ondersteunt, moet u zelf de juiste uitgangsfrequentie instellen.
- ▶ Controleer of uw HDMI kabel versie 1.3 of hoger betreft. De HDMI kabels die HDMI versie 1.3 niet ondersteunen, veroorzaken flikkeringen op het scherm, of zorgen dat er niets op het scherm wordt weergegeven. Gebruik de meest recente kabels die minimaal HDMI versie 1.3 ondersteunen.

AANSLUITINGEN EN SETUP

VIDEORECORDER INSTELLEN

- U kunt beeldruis (interferentie) voorkomen door voor voldoende afstand tussen de videorecorder en de tv te zorgen.

Aansluiten met een RF-kabel

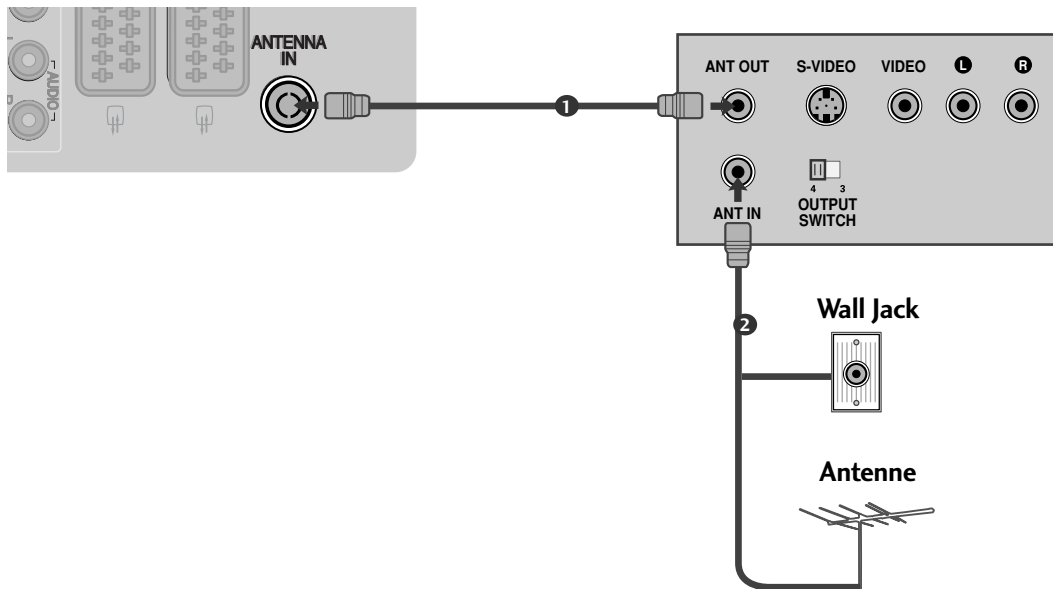

- 1 Verbind de **ANT OUT**-aansluiting van de video-recorder met de **ANTENNA IN**-aansluiting van de tv.
- 2 Sluit de antennekabel aan op de **ANT IN**-aansluiting van de videorecorder.
- 3 Druk op de knop **PLAY**(afspelen) van de video-recorder en stem de tv op de videorecorder af om de opname te bekijken.

Aansluiting met een scartkabel

- 1 Verbind de scartaansluiting van de videorecorder met de **AV1**-scartaansluiting van de tv. Gebruik een afgeschermd scartkabel.
- 2 Plaats een videoband in de videorecorder en druk op **PLAY** (afspelen) op de videorecorder (raadpleeg de handleiding van de videorecorder).
- 3 Selecteer de **AV1**-ingang met de knop **INPUT** op de afstandsbediening.
- 4 Selecteer de **AV2**-ingang als u het apparaat op de **AV2**-scartaansluiting hebt aangesloten.

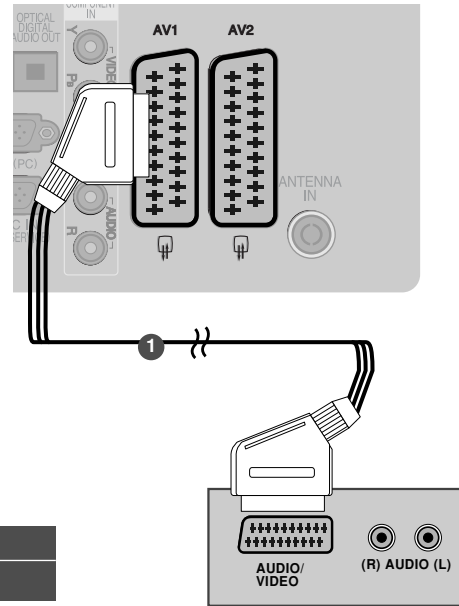

Scart	Invoer			Uitvoer
	Video	Audio	RGB	Video, Audio
AV1	O	O	O	Uitsluitend analoog
AV2	O	O	X	Analoog, DTV, AV1/2/3 uitvoer is beschikbaar.

Huidige invoermodus	Uitvoertype	Uitvoer		AV2 (Indien DTV geplande opname in voortgang is met behulp van opname apparatuur.)
		AV1 (TV Uit)	AV2 (Monitor Uit)	
Digitale TV		X	O	O
Analoge TV, AV1/3		O	O	O
Component/RGB		O	X	(De invoermodus wordt automatisch geconverteerd naar DTV.)
HDMI		X	X	
AV2		O	O	O

► **TV Uit:** Voert analoge TV videosignalen uit.
Monitor Uit: Voert het huidige schermbeeld uit.

! OPMERKINGEN

- Als u een Euro-scartkabel wilt gebruiken, moet u een afgeschermd Euro-scartkabel gebruiken.

Aansluiting met een RCA-kabel

(behalve 19/22LU40**, 19/22LU50**, 19/22LH20**, 19/22LD3**, 19/22LG31**, 32/37/42LF25**)

- 1 Verbind de **AUDIO/VIDEO**-aansluitingen van de tv en de videorecorder. Zorg ervoor dat de kleuren van de aansluitingen overeenkomen. (video = geel, audio links = wit en audio rechts = rood)
- 2 Plaats een videoband in de videorecorder en druk op **PLAY** (afspelen) op de videorecorder. (raadpleeg de handleiding van de videorecorder).
- 3 Selecteer de **AV3**-ingang met de knop **INPUT** (ingang) op de afstandsbediening.

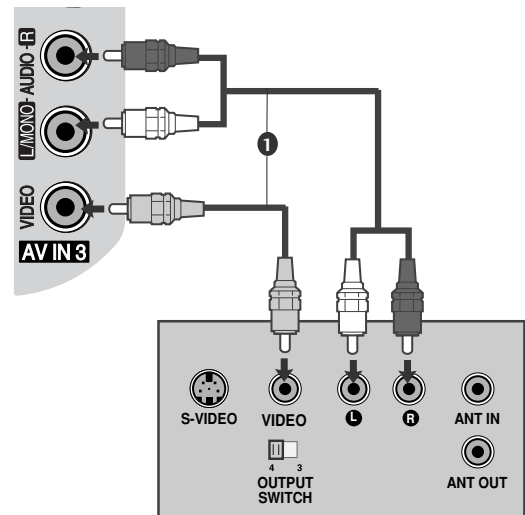

! OPMERKINGEN

- Als u een monovideorecorder hebt, sluit u de audiokabel van de recorder aan op de **AUDIO L/MONO**-aansluiting van de tv.

AANSLUITINGEN EN SETUP

Aansluiting met een S-Video-kabel

(Alleen bij 32/37/42/47LH70**, 50/60PS70**, 50/60PS80**, 42/50PQ35**, 42PQ65**, 50PS65**)

- 1 Verbind de S-VIDEO-uitgang van de videorecorder met de **S-VIDEO**-ingang van de tv. De beeldkwaliteit is nu beter dan wanneer u een normale composietingang (kabel met tulpstekkers) aansluit.
- 2 Verbind de audio-uitgangen van de videorecorder met de **AUDIO**-ingangen van de tv.
- 3 Plaats een videoband in de videorecorder en druk op **PLAY** (Afspelen) op de videorecorder (raadpleeg de handleiding van de videorecorder).
- 4 Selecteer de **AV3**-ingang met de knop **INPUT** op de afstandsbediening.

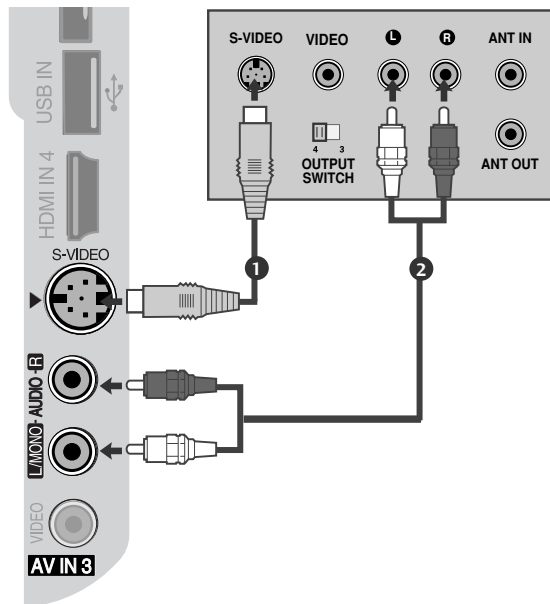

! OPMERKINGEN

- ▶ Als de S-VIDEO en VIDEO-aansluitingen allebei met de S-VHS-Videorecorder zijn verbonden, kan er alleen via de S-VIDEO-ingang ontvangst plaatsvinden.

DE CI-MODULE PLAATSEN

- Om de **gescrambelde services (betaalservices)** te bekijken in de **modus voor digitale tv**.
- Deze functie is niet op alle modellen beschikbaar.

- 1 Plaats de CI-module in de sleuf voor de **PCMCIA**-kaart (Personal Computer Memory Card International Association) van de tv, zoals afgebeeld.

Zie pagina 77 voor meer informatie.

! OPMERKINGEN

- ▶ Controleer of de CI module in de juiste richting geplaatst is in de PCMCIA kaartgleuf. Indien de module niet goed geplaatst is, kan dit schade veroorzaken aan de TV en de PCMCIA kaartgleuf.

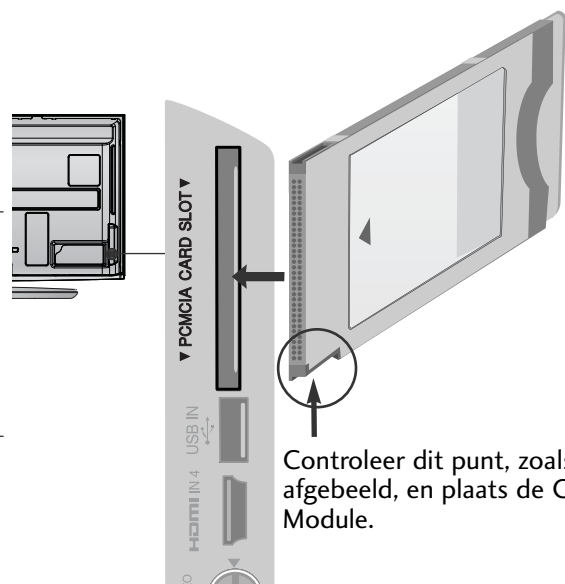

Controleer dit punt, zoals afgebeeld, en plaats de CI Module.

DIGITALE AUDIO-UITVOER INSTELLEN

Het tv-geluid doorgeven naar externe audioapparatuur via de (optische) poort voor digitale audio-uitvoer. Indien u wilt genieten van digitale uitzendingen via 5.1 kanaal luidsprekers, sluit u de OPTISCHE DIGITALE AUDIO UIT terminal aan de achterkant van de tv aan op een DVD Home Theater (of versterker).

- 1 Sluit het ene uiteinde van een optische kabel aan op de (optische) poort voor digitale audio-uitvoer van de tv.
- 2 Sluit het andere uiteinde van de optische kabel aan op de (optische) poort voor digitale audio-invoer van de audioapparatuur.
- 3 Schakel in het menu AUDIO (Geluid) de optie TV Speaker (tv-luidspreker) uit (► pagina 132). Zie de gebruikshandleiding bij de externe audioapparatuur voor meer informatie over de bediening.

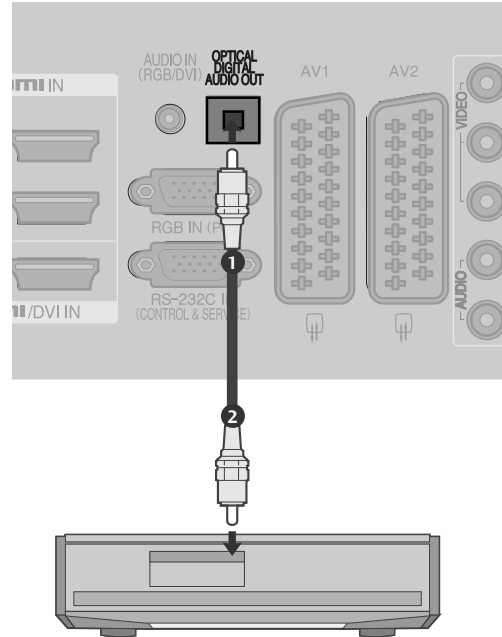

⚠ PAS OP

- Kijk niet in de optische uitgang. Uw ogen kunnen beschadigd raken door de laserstraal.

HOOFDTELEFOON INSTELLINGEN

(behalve 50/60PS70**, 50/60PS80**, 42/50PQ35**, 42PQ65**, 50PS65**)

U kunt via de hoofdtelefoon luisteren naar het geluid.

- 1 Steek de hoofdtelefoon in de ingang voor de hoofdtelefoon.
- 2 Om het hoofdtelefoon volume aan te passen, drukt u op de $\triangle + -$ of $\&\&$ toets. Indien u op de MUTE toets drukt, zal het geluid van de hoofdtelefoon uitgeschakeld zijn.

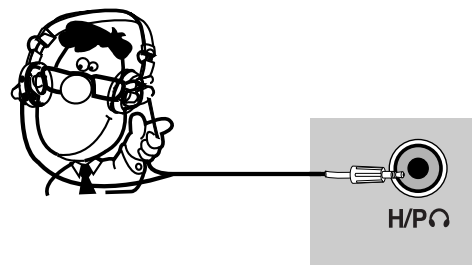

! OPMERKINGEN

- **AUDIO** menuonderdelen zijn uitgeschakeld indien u een hoofdtelefoon aansluit.
- Bij het wijzigen van de AV modus terwijl een headset aangesloten is, wordt de wijziging op de video maar niet op de audio toegepast.
- Optische Digitale Audio Uit is niet beschikbaar bij het aansluiten van een hoofdtelefoon.

AANSLUITINGEN EN SETUP

OVERIGE A/V-BRONNEN INSTALLEREN

(behalve 19/22LU40**, 19/22LU50**, 19/22LH20**, 19/22LD3**, 19/22LG31 **, 32/37/42LF25**)

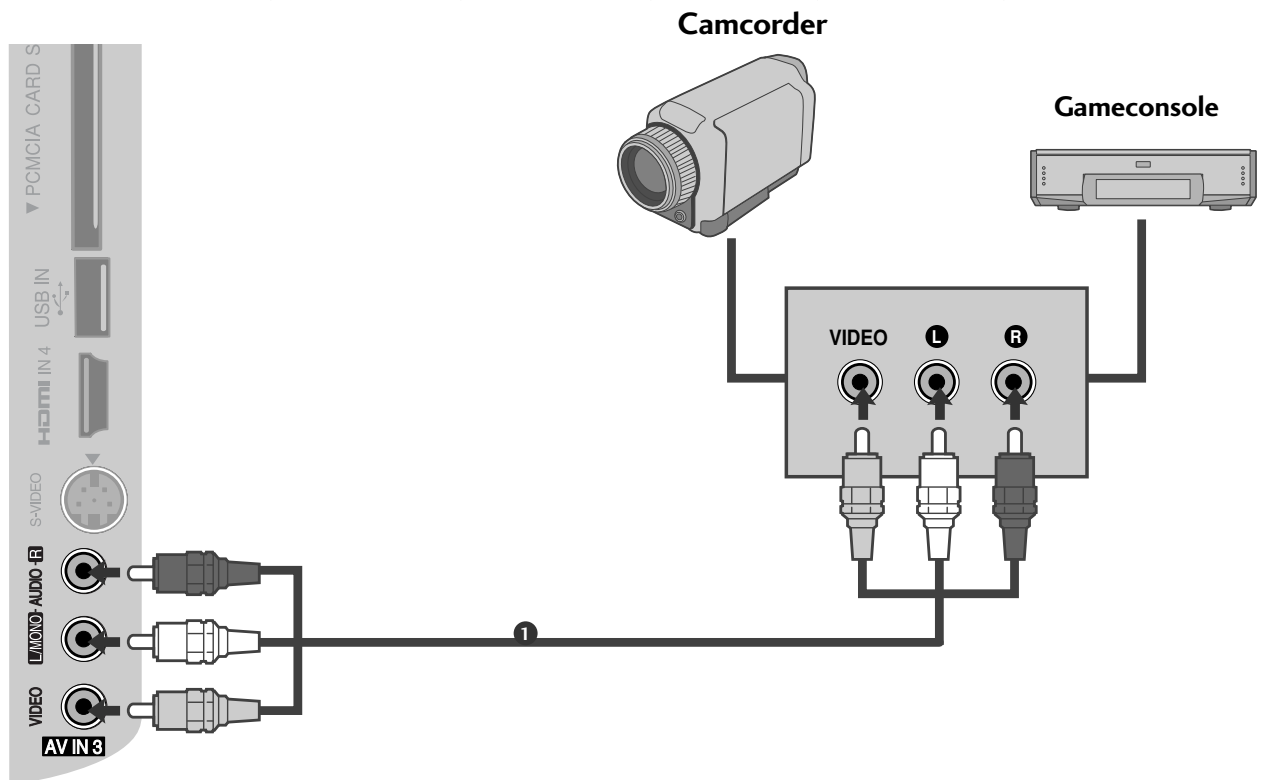

- 1 Verbind de **AUDIO/VIDEO**-aansluitingen van de tv en de videorecorder. Zorg ervoor dat de kleuren van de aansluitingen overeenkomen. (video = geel, audio links = wit en audio rechts = rood)
- 2 Selecteer de **AV3** -ingang met de knop INPUT (ingang) op de afstandsbediening.
- 3 Bedien het externe apparaat.
Zie de handleiding van het externe apparaat.

USB AANSLUITEN

(behalve 19/22LU40**, 19/22/26LU50**, 32/37/42LF25**, 32/37/42LG2***, 32/37/42LG33**,
19/22/26LG31**, 19/22/26/32/37/42LH20**, 19/22/26/32LD3**, 32/37/42/47LH3***, 32/42/47LF51**)

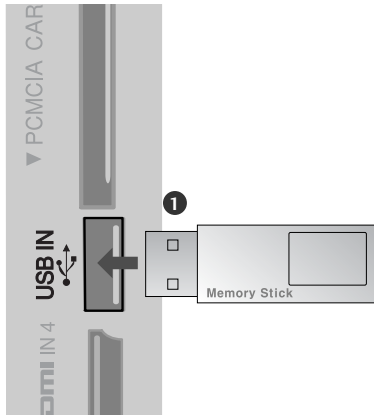

-
- 1** Sluit het USB toestel aan op de USB IN contactpunten van de TV.
.....
 - 2** U kunt na het aansluiten van de USB in contactpunten, de USB functie gebruiken. (► p.96)
-

AANSLUITINGEN EN SETUP

PC AANSLUITEN

Deze tv heeft Plug en Play-mogelijkheden. Dit betekent dat de pc zich automatisch aanpast aan de instellingen van de tv.

Aansluiting met een 15-pins D-sub-kabel

- 1 Verbind de RGB-uitgang van de PC met de **RGB IN (PC)**-aansluiting op de tv.
- 2 Verbind de audio-uitgangen van de PC met de **AUDIO IN (RGB/DVI)**-ingangen van de tv.
- 3 Schakel de pc in.
- 4 Selecteer de **RGB**-ingang met de knop **INPUT** op de afstandsbediening.

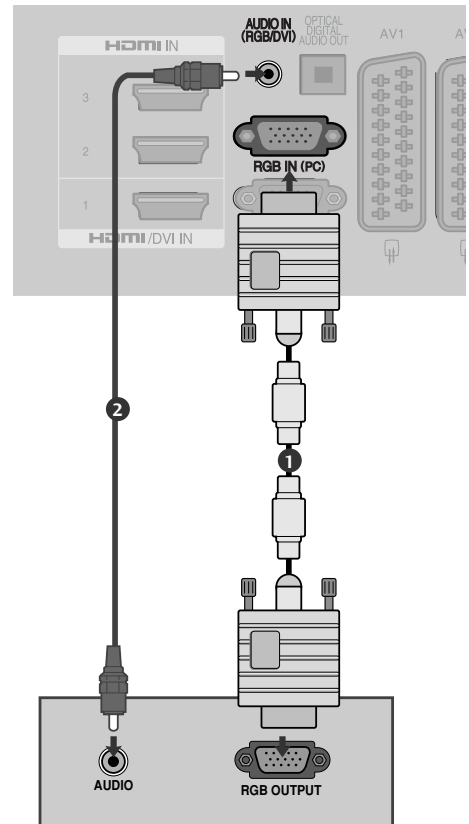

Als u voor de verbinding een HDMI-naar-DVI-kabel gebruikt

- 1 Verbind de DVI-uitgang van de pc met de **HDMI/DVI IN 1**-aansluiting op het toestel.
- 2 Verbind de audio-uitgangen van de PC met de **AUDIO IN (RGB/DVI)**-ingangen van de tv.
- 3 Schakel de pc in.
- 4 Selecteer de **HDMI1** -ingang met de knop **INPUT** op de afstandsbediening.

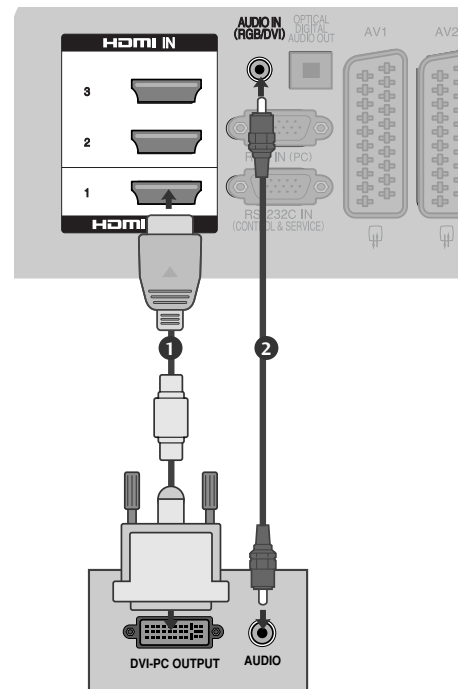

AANSLUITINGEN EN SETUP

Ondersteunde beeldschermresolutie

Plasma-tv-modellen

RGB-PC, HDMI/DVI-PC-modus

Resolutie	Horizontale frequentie(kHz)	Verticale frequentie(Hz)
720x400	31,468	70,08
640x480	31,469	59,94
800x600	37,879	60,31
1024x768	48,363	60,00
1280x768	47,78	59,87
1360x768	47,72	59,80
1920x1080	66,587	59,934
1280x1024	63,98	60,02
1400x1050	65,317	59,979

(behalve 42/50PQ35**, 42PQ65**)

HDMI/DVI-DTV-modus

Resolutie	Horizontale frequentie(kHz)	Verticale frequentie(Hz)
640x480	31,649	59,94
	31,469	60
720x480	31,47	59,94
	31,50	60
720x576	31,25	50,00
1280x720	37,50	50,00
	44,96	59,94
	45,00	60
1920x1080	28,125	50,00
	33,72	59,94
	33,75	60
	27,00	24,00
	33,750	30
	56,25	50,00
	67,433	59,94
	67,50	60

LCD-tv-modellen / LED-LCD TV-MODELLEN

RGB-PC, HDMI/DVI-PC-modus

Resolutie	Horizontale frequentie(kHz)	Verticale frequentie(Hz)
720x400	31,468	70,08
640x480	31,469	59,94
800x600	37,879	60,31
1024x768	48,363	60,00
1280x768	47,78	59,87
1360x768	47,72	59,80
1280x1024	63,595	60,00
1920x1080 (RGB-PC)	66,587	59,93
1920x1080 (HDMI-PC)	67,5	60,00
1440x900	55,5	59,90
1400x1050	64,744	59,948
1680x1050	65,16	59,94

HDMI/DVI-DTV-modus

Resolutie	Horizontale frequentie(kHz)	Verticale frequentie(Hz)
720x480	31,469/31,5	59,94/60
720x576	31,25	50
1280x720	37,5	50
1920x1080	44,96/45	59,94/60
	33,72/33,75	59,94/60
	28,125	50
	26,97/27	23,97/24
	33,716/33,75	29,976/30,00
	56,25	50
	67,43/67,5	59,94/60

(behalve 19/22LU40**, 19LU50**, 19/22/26/32/37/42LH20**, 19/22/26/32LD3**, 32/37/42LG2**, 32/37/42LG33**, 26LG31**)

(behalve 19/22LU40**, 19LU50**, 19/22/26/32/37/42LH20**)

19/22/26/32LD3**, 32/37/42LG2**, 32/37/42LG33**, 19/22/26LG31**)

(Alleen bij 19LG31**)

(Alleen bij 22LG31**)

! OPMERKINGEN

- ▶ Voorkom dat een stilstaand beeld lang op het scherm wordt weergegeven. Het stilstaande beeld kan inbranden op het scherm. Gebruik wanneer mogelijk een screensaver.
- ▶ Er kan ruis zijn overeenkomstig een resolutie, verticaal patroon, contrast of helderheid in pc-modus. Verander dan de pc-modus in een andere resolutie, wijzig de verversingsfrequentie of pas de helderheid en het contrast aan in het menu totdat het beeld goed is. Als de verversingsfrequentie van de grafische kaart van de pc niet kan worden gewijzigd, vervangt u deze grafische kaart of raadpleegt u de fabrikant van de grafische kaart.
- ▶ Voor de horizontale en de verticale frequentie wordt een aparte synchronisatie-ingang gebruikt.
- ▶ We raden het gebruik van 1920x1080, 60 Hz (Behalve voor 19/22LU40**, 19LU50**, 19/22/26/32/37/42LH20**, 19/22/26/32LD3**, 32/37/42LG2**, 32/37/42LG33**, 19/22/26LG31**, 42/50PQ35**, 42PQ65**), 1360x768, 60 Hz (Alleen 19/22LU40**, 19LU50**, 19/22/26/32/37/42LH20**, 19/22/26/32LD3**, 32/37/42LG2**, 32/37/42LG33**, 26LG31**, 50PQ35**), 1024x768, 60 Hz (Alleen 42PQ35**, 42PQ65**), 1440x900, 60 Hz (Alleen 19LG31**), 1680x1050, 60 Hz (Alleen 22LG31**) aan voor deze PC modus, dit zou de beste beeldkwaliteit moeten opleveren.
- ▶ Sluit de signaalkabel van de monitoruitgang van een pc aan op de RGB (PC)-poort van het toestel of sluit de signaalkabel van de HDMI-uitgang van de pc aan op de HDMI IN- of HDMI/DVI IN-poort van het toestel.
- ▶ Verbind de audio-kabel van de pc met de Audio-ingang van de tv (geluidskabels worden niet meegeleverd bij de tv).
- ▶ Pas het geluid op de pc desgewenst aan als u een geluidskaart gebruikt.
- ▶ Als de grafische kaart van de pc niet geschikt is voor gelijktijdige aansluiting via zowel een analoge als een digitale RGB-uitgang, sluit u de pc aan op de RGB-, HDMI IN- of HDMI/DVI-poort om beelden van de pc op het toestel weer te geven.
- ▶ Als de videokaart op de pc analoge en digitale RGB tegelijkertijd uitvoert, stelt u het toestel in op RGB of HDMI. (De andere modus wordt automatisch door het toestel ingesteld op Plug en Play.)
- ▶ De DOS-modus werkt mogelijk niet met sommige videokaarten als u een HDMI-naar-DVI-kabel gebruikt.
- ▶ Wanneer u een te lange RGB-PC-kabel gebruikt, is er mogelijk ruis op het scherm. We adviseren u een kabel korter dan 5 meter te gebruiken. Hierdoor krijgt u de beste beeldkwaliteit.

AANSLUITINGEN EN SETUP









Scherminstelling voor pc-modus

Screen Reset (Beeldscherm terugzetten)

Zet Positie, Afmeting en Fase terug naar fabriek standaardinstellingen.

Deze functie werkt in de volgende modus: RGB [PC].



- 1   **BEELD** selecteren.
- 2   **Scherm** selecteren.
- 3   **Resetten** selecteren.
- 4   **Ja** selecteren.
- 5  **RESETTEN** uitvoeren.











- Druk op de MENU-knop om terug te gaan naar het normale tv-beeld.
- Druk op de knop RETURN om terug te gaan naar het vorige menuscherm.

Aanpassing voor schermpositie, afmeting, fase

Indien het beeld na automatische instelling niet duidelijk is en de tekens nog steeds trillen, kunt u de beeld-fase handmatig instellen.

Deze functie werkt in de volgende modus: RGB[PC].

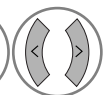

- 1   **BEELD** selecteren.
- 2   **Scherm** selecteren.
- 3   Selecteer **Positie, Formaat** of **Fase**.
- 4    Breng de gewenste instellingen aan.
- 5 

- Druk op de MENU-knop om terug te gaan naar het normale tv-beeld.
- Druk op de knop RETURN om terug te gaan naar het vorige menuscherm.







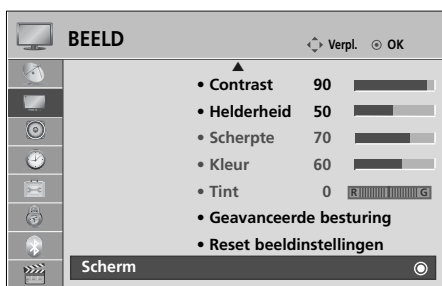

AANSLUITINGEN EN SETUP

De resolutie selecteren

Om een normaal beeld weer te geven moet u ervoor zorgen dat het oplossend vermogen (de resolutie) van de rgb-modus en de keuze van de pc-modus met elkaar overeenstemmen.

Deze functie werkt in de volgende modus: RGB[PC].



- 1   **BEELD** selecteren.
- 2   **Scherm** selecteren.
- 3   **Resolutie** selecteren.
- 4   Kies de gewenste resolutie.
- 5 

- Druk op de **MENU**-knop om terug te gaan naar het normale tv-beeld.
- Druk op de knop **RETURN** om terug te gaan naar het vorige menuscherm.









Automatisch configureren (alleen in de modus RGB [PC])

Automatisch de beeldpositie instellen en beeldtrillingen mini-maliseren. Als u de positie van het beeld hebt aangepast en het beeld nog steeds niet correct wordt weergegeven, ligt dit niet aan uw tv, maar moet het beeld nog verder worden aangepast.

Auto config. (automatisch configureren)

Deze functie is voor automatische aanpassing van de schermpositie, -grootte en fase. Het getoonde beeld zal een paar seconden instabiel zijn terwijl de autoconfiguratie werkzaam is.



- 1   **BEELD** selecteren.
- 2   **Scherm** selecteren.
- 3   **Auto config.** selecteren.
- 4   **Ja** selecteren.
- 5  Voer **Auto config.** uit.

- Als de positie van het beeld nog niet juist is, probeert u nogmaals de automatische aanpassing.
- Als het beeld nadat het automatisch in rgb (pc) is ingesteld alsnog moet worden bijgeregeld, kunt u de beeldpositie, beeldgrootte en fase met de hand instellen.

- Druk op de MENU-knop om terug te gaan naar het normale tv-beeld.
- Druk op de knop RETURN om terug te gaan naar het vorige menuscherm.

BEDIENING VOOR TV KIJKEN/ PROGRAMMERING

TOETSFUNCTIES VAN DE AFSTANDSBEDIENING

(Alleen bij 32/37/42/47LH40**, 32/37/42/47LH49**, 32/37/42/47/55LH50**, 32/37/42/47LH70**, 32/42/47LF51**, 50/60PS70**, 50/60PS80**, 42PQ65**, 50PS65**)

Richt de afstandsbediening naar de sensor voor de afstandsbediening op de monitor.

BEDIENING VOOR TV KIJKEN/ PROGRAMMERING



ENERGY SAVING (ENERGIEBESPARING) De energiebesparende modus van de tv aanpassen. (► p.116)

RATIO (BEELDFORMAAT) Selecteer de gewenste beeldverhouding van het beeld. (► p.113)

POWER Hiermee schakelt u het apparaat in vanuit stand-by of uit naar stand-by.

INPUT (Invoeren) De externe invoermodus roteert in een regelmatige volgorde. (► p.80)

TV/RAD Hiermee selecteert u een radio-, tv- of digitaal tv-programma.

Q. MENU Hiermee selecteert u de gewenste snelmenubron. (Beeldverhouding, Heldere stem II, Beeldmodus, Geluidsmodus, Audio, Sleep timer, Favoriet, USB-apparaat). (► p.63)

MENU Hiermee selecteert u een menu. Hiermee verwijdert u alle schermmenu's en gaat u vanuit elk willekeurig menu terug naar de tv-weergave. (► p.64)

GUIDE Hiermee geeft u de programmagids weer. (► p.110)

THUMBSTICK (omhoog/omlaag/links/rechts) Hiermee kunt u navigeren in de schermmenu's en de systeeminstellingen aan uw voorkeuren aanpassen.

OK Hiermee accepteert u de geselecteerde optie of geeft u de huidige modus weer.

RETURN (EXIT) (Teruggaan/sluiten) Hiermee kunt u bij interactieve toepassingen, de elektronische programmagids (EPG) en andere interactieve bedieningshandelingen één stap teruggaan.

INFO ⓘ Hiermee geeft u de huidige schermgegevens weer.

AV MODE (Audio -videomodus) Deze optie helpt u beeld en geluid te selecteren en in te stellen bij het aansluiten van audio- en videoapparatuur. (► p.86)

GEKLEURDE KNOPPEN met deze knoppen bedient u teletekst (alleen op **TELETEKST**-modellen) of **Programmalijs**.

1 TELETEKST KNOPPEN Met deze knoppen bedient u teletekst. Zie voor meer informatie het onderwerp 'Teletekst'. (► p.149)

SUBTITLE Hiermee geeft u uw favoriete ondertiteling opnieuw weer in de digitale modus.

SIMPLINK Biedt een overzicht van de av-apparatuur die is aangesloten op de tv. Wanneer u op deze knop drukt, verschijnt het menu Simplink op het scherm. (► p.83)



VOLUME +/- Hiermee regelt u het volume.

MARK (Markeren) Programma's in het usb-menu activeren en deactiveren.

FAV Hiermee geeft u de geselecteerde, favoriete zender weer.

MUTE Hiermee schakelt u het geluid in of uit.

Programme UP/DOWN (programm omhoog/omlaag) Hiermee selecteert u een programma.

PAGE UP/DOWN (Pagina omhoog/omlaag) Van de ene volledige set scherm informatie naar de volgende gaan.

Nummertoeets 0 to 9 knoppen Hiermee selecteert u een programma.
Hiermee selecteert u een genummerde optie in een menu.

LIST De kanaaltabel weergeven. (► p.78)

Q.VIEW Hiermee gaat u terug naar het programma dat u hiervoor hebt bekeken.

SIMPLINK / knoppen voor usb-menediening Regelt SIMPLINK of USB menu (Fotolijst en Muzieklijst of Filmlijst (Alleen bij 32/37/42/47LH49**, 32/37/42/47/55LH50**, 32/37/42/47LH70**, 50/60PS70**, 50/60PS80**, 42PQ65**, 50PS65**)).

FREEZE (STILZETTEN) Pauzeert de huidige afbeelding op het scherm. (Alleen bij plasma-tv)

Batterijen Plaatsen

- Open het klepje van het batterijvak aan de achterzijde. Let daarbij op de polen (+ bij +, - bij -).
- Plaats twee AAA-batterijen van 1,5 V. Gebruik geen oude of gebruikte batterijen en nieuwe batterijen door elkaar.
- Sluit het klepje.
- Voer de installatiehandelingen in omgekeerde richting uit om de batterijen te verwijderen.

BEDIENING VOOR TV KIJKEN/ PROGRAMMERING

TOETSFUNCTIES VAN DE AFSTANDSBEDIENING

(Alleen bij 19/22LU40**, 19/22/26LU50**, 32/37/42LF25**, 32/37/42LG2***, 32/37/42LG33**, 19/22/26LG31**, 19/22/26/32/37/42LH20**, 19/22/26/32LD3**, 32/37/42/47LH3***, 42/50PQ35**)

Richt de afstandsbediening naar de sensor voor de afstandsbediening op de monitor.



- TV/RAD** Hiermee selecteert u een radio-, tv- of digitaal tv-programma.

AV MODE (Audio -videomodus) Deze optie helpt u beeld en geluid te selecteren en in te stellen bij het aansluiten van audio- en videoapparatuur. (► p.86)

POWER Hiermee schakelt u het apparaat in vanuit stand-by of uit naar stand-by.

INPUT De externe invoermodus roteert in een regelmatige volgorde.(► p.80)

ENERGY SAVING (ENERGIEBESPARING) De energiebesparende modus van de tv aanpassen. (► p.116)
- Nummertoeets 0 to 9 knoppen** Hiermee selecteert u een programma. Hiermee selecteert u een genummerde optie in een menu.

Q.VIEW Hiermee gaat u terug naar het programma dat u hiervoor hebt bekeken.

LIST De kanaaltabel weergeven.(► p.78)
- THUMBSTICK (omhoog/omlaag/links/rechts)** Hiermee kunt u navigeren in de schermmenu's en de systeeminstellingen aan uw voorkeuren aanpassen.

OK Hiermee accepteert u de geselecteerde optie of geeft u de huidige modus weer.

MENU Hiermee selecteert u een menu. Hiermee verwijdert u alle schermmenu's en gaat u vanuit elk willekeurig menu terug naar de tv-weergave.(► p.64)

RETURN (EXIT) (Teruggaan/sluiten) Hiermee kunt bij interactieve toepassingen, de elektronische programmagids (EPG) en andere interactieve bedieningshandelingen één stap teruggaan.
- GEKLEURDE KNOPPEN** met deze knoppen bedient u teletekst (alleen op **TELETEKST**-modellen) of **Programmalijst**.
- 1 TELETEKST KNOPPEN** Met deze knoppen bedient u teletekst. Zie voor meer informatie het onderwerp 'Teletekst'.(► p.149)

SUBTITLE Hiermee geeft u uw favoriete ondertiteling opnieuw weer in de digitale modus.

SIMPLINK Biedt een overzicht van de av-apparatuur die is aangesloten op de tv. Wanneer u op deze knop drukt, verschijnt het menu Simplink op het scherm.(► p.83)

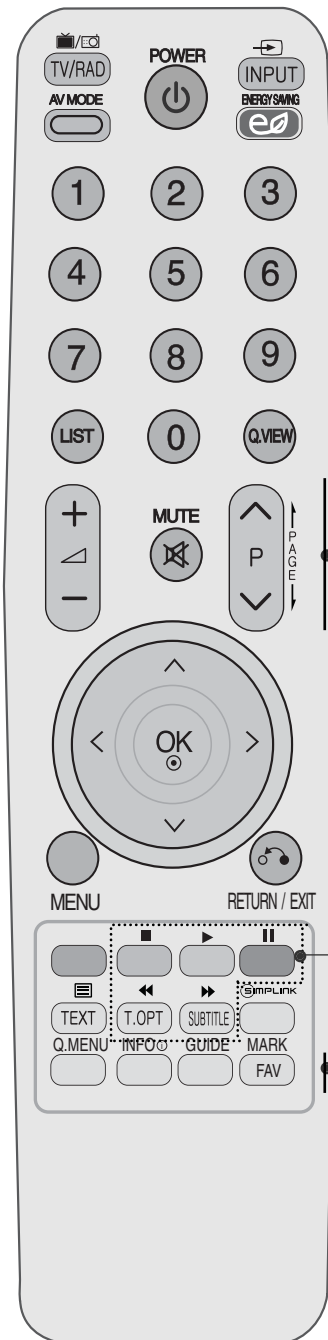

VOLUME + /- Hiermee regelt u het volume.

MUTE Hiermee schakelt u het geluid in of uit.

Programme UP/DOWN (programm omhoog/omlaag) Hiermee selecteert u een programma.

PAGE UP/DOWN (Pagina omhoog/omlaag) Van de ene volledige set scherm informatie naar de volgende gaan.

Bedieningsknop pen voor SIMPLINK Hiermee kunt u Simplink bedienen.

Q. MENU Hiermee selecteert u de gewenste snelmenubron. (Beeldverhouding, Heldere stem II, Beeldmodus, Geluidsmodus, Audio, Sleep timer, Favoriet, Stroombesparing) (► p.63)

INFO ⓘ Hiermee geeft u de huidige schermgegevens weer.

GUIDE Hiermee geeft u de programmagids weer. (► p.110)

FAV Hiermee geeft u de geselecteerde, favoriete zender weer.

MARK (Markeren) Selecteer de invoer om toe te passen op de Beeld Wizard instellingen.

Batterijen Plaatsen

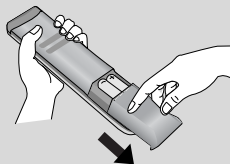

- Open het klepje van het batterijvak aan de achterzijde. Let daarbij op de polen (+ bij +, - bij -).
- Plaats twee AAA-batterijen van 1,5 V. Gebruik geen oude of gebruikte batterijen en nieuwe batterijen door elkaar.
- Sluit het klepje.
- Voer de installatiehandelingen in omgekeerde richting uit om de batterijen te verwijderen.

BEDIENING VOOR TV KIJKEN/ PROGRAMMERING

TOETSFUNCTIES VAN DE AFSTANDSBEDIENING

(Alleen bij 42/47LH90**)

Richt de afstandsbediening naar de sensor voor de afstandsbediening op de monitor.

BEDIENING VOOR TV KIJKEN/ PROGRAMMERING

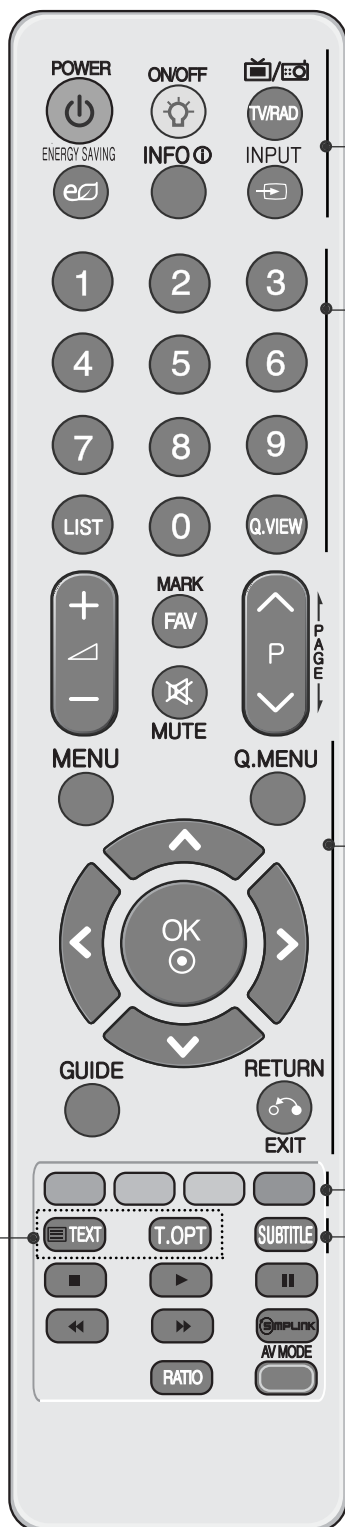

- POWER** Hiermee schakelt u het apparaat in vanuit stand-by of uit naar stand-by.
 - AAN/UIT** Toetsverlichting aan of uit
 - TV/RAD** Hiermee selecteert u een radio-, tv- of digitaal tv-programma.
 - ENERGY SAVING (ENERGIEBESPARING)** De energiebesparende modus van de tv aanpassen. (► p.116)
 - INFO** Hiermee geeft u de huidige schermgegevens weer.
 - INPUT (Invoeren)** De externe invoermodus roteert in een regelmatige volgorde. (► p.80)
-
- Nummertoeets 0 to 9 knoppen** Hiermee selecteert u een programma.
Hiermee selecteert u een genummerde optie in een menu.
 - LIST** De kanaaltabel weergeven. (► p.78)
 - Q.VIEW** Hiermee gaat u terug naar het programma dat u hiervoor hebt bekeken.
-
- MENU** Hiermee selecteert u een menu.
Hiermee verwijdert u alle schermmenu's en gaat u vanuit elk willekeurig menu terug naar de tv-weergave. (► p.64)
 - Q. MENU** Hiermee selecteert u de gewenste snelmenubron. (Beeldverhouding, Helderere stem II, Beeldmodus, Geluidsmodus, Audio, Sleep timer, Favoriet, USB-apparaat). (► p.63)
 - THUMBSTICK (omhoog/omlaag/links/rechts)** Hiermee kunt u navigeren in de schermmenu's en de systeeminstellingen aan uw voorkeuren aanpassen.
 - OK** Hiermee accepteert u de geselecteerde optie of geeft u de huidige modus weer.
 - GUIDE** Hiermee geeft u de programmagids weer. (► p.110)
 - RETURN (EXIT) (Teruggaan/sluiten)** Hiermee kunt bij interactieve toepassingen, de elektronische programmagids (EPG) en andere interactieve bedieningshandelingen één stap teruggaan.
-
- GEKLEURDE KNOPPEN** met deze knoppen bedient u teletekst (alleen op **TELETEKST**-modellen) of **Programmalijs**t.
-
- 1 TELETEKST KNOPPEN** Met deze knoppen bedient u teletekst. Zie voor meer informatie het onderwerp 'Teletekst'. (► p.149)
 - SUBTITLE** Hiermee geeft u uw favoriete ondertiteling opnieuw weer in de digitale modus.

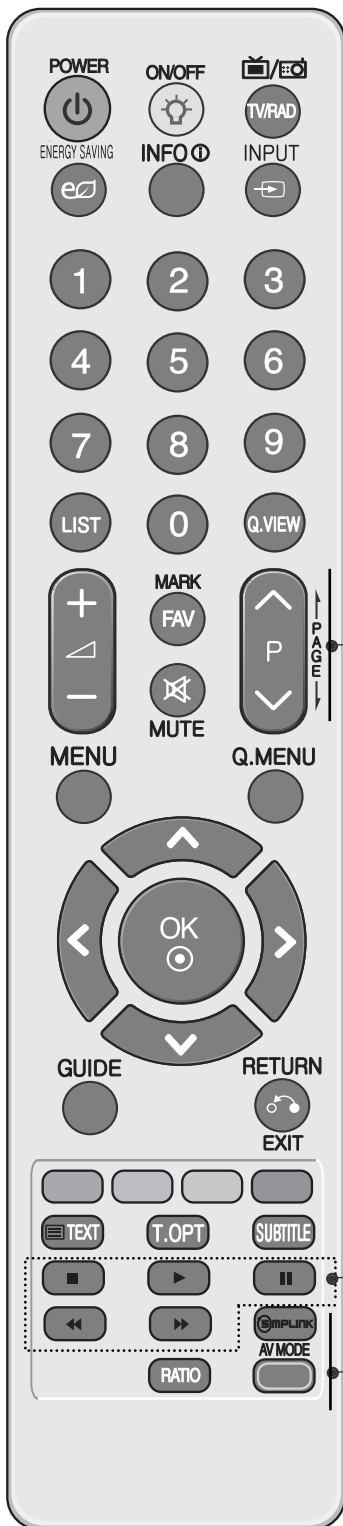

VOLUME + / - Hiermee regelt u het volume.

FAV Hiermee geeft u de geselecteerde, favoriete zender weer.

MARK (Markeren) Programma's in het usb-menu activeren en deactiveren.

MUTE Hiermee schakelt u het geluid in of uit.

Programme UP/DOWN Hiermee selecteert u een programma.
(programm omhoog/omlaag)

PAGE UP/DOWN Van de ene volledige set scherm informatie naar de volgende gaan.
(Pagina omhoog/omlaag)

SIMPLINK / knoppen voor usb-menubediening Regelt SIMPLINK of USB menu (Fotolijst en Muzieklijst of Filmlijst).

SIMPLINK Biedt een overzicht van de av-apparatuur die is aangesloten op de tv. Wanneer u op deze knop drukt, verschijnt het menu Simplink op het scherm. (► p.83)

RATIO Hiermee selecteert u een radio-, tv- of digitaal tv-programma. (► p.113)

AV MODE (Audio -videomodus) Deze optie helpt u beeld en geluid te selecteren en in te stellen bij het aansluiten van audio- en videoapparatuur. (► p.86)

Batterijen Plaatsen

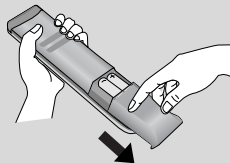

- Open het klepje van het batterijvak aan de achterzijde. Let daarbij op de polen (+ bij +, - bij -).
- Plaats twee AAA-batterijen van 1,5 V. Gebruik geen oude of gebruikte batterijen en nieuwe batterijen door elkaar.
- Sluit het klepje.
- Voer de installatiehandelingen in omgekeerde richting uit om de batterijen te verwijderen.

BEDIENING VOOR TV KIJKEN/ PROGRAMMERING

DE TV INSCHAKELEN

Als uw tv wordt ingeschakeld, kunt u de functies ervan gebruiken.

- 1 Sluit eerst de stroomkabel correct aan.
En schakel de Hoofd Stroomschakelaar op de tv in. (Alleen bij 42/47LH90**, 32/37/42/47LH70**, 19/22/26/32/37/42LH20**, 19/22/26/32LD3**, 32/37/42/47LH3**, 32/37/42/47LH40**, 32/37/42/47LH49**, 32/37/42/47/55LH50**, 19/22LU40**, 19/22/26LU50**)
Hierna schakelt de tv in op stand-by.
- 2 Druk in de stand-by modus op de knop ϕ / I (alleen LCD TV/LED LCD TV), INPUT of P \blacktriangle \blacktriangledown (of P \wedge \vee) van de tv of druk op de knop POWER, INPUT, P \wedge \vee of op een van de cijfertoetsen van de afstandsbediening om de tv in te schakelen.

Instelling initialiseren

Als het beeldschermmenu (OSD) op het scherm verschijnt nadat u de televisie hebt ingeschakeld, kunt u de volgende mogelijkheden instellen: **Taal, Modusinstelling, Land, Automatisch afstemmen.**

Opmerkingen:

- a. Indien u sluit zonder de eerste instelling te voltooien, zal het eerste instelling menu weer getoond worden.
- b. Druk op de knop **RETURN** als u het huidige schermmenu wilt wijzigen in het vorige schermmenu.
- c. In landen waar de zendnormen voor digitale televisie nog niet zijn vastgelegd is het mogelijk dat bepaalde functies van digitale televisie niet werken, afhankelijk van de zendnormen voor digitale televisie.
- d. De “**Thuisgebruik**” modus is speciaal geschikt voor tv-kijken in de huiselijke omgeving en als standaardmodus van deze tv ingesteld.
- e. “**Winkeldemo**” modus is speciaal gemaakt voor gebruik in winkels. De “**Winkeldemo**” modus wordt na een bepaalde tijd opgestart met de videokwaliteit die door ons bedrijf is ingesteld wanneer de gebruiker de gegevens voor de videokwaliteit willekeurig verandert.
- f. De modus (**Thuisgebruik, Winkeldemo**) kan gewijzigd worden door het uitvoeren van de **Modusinstelling** in het menu **OPTIE**.

PROGRAMMA SELECTEREN

- 1 Druk op de knop P \wedge \vee of op de cijfertoetsen om een programma nummer te selecteren.

VOLUME REGELEN

- 1 Druk op de knop \blacktriangle + / - om het volume te regelen.





U kunt het geluid uitschakelen door op de knop **MUTE** (dempen) te drukken.





U kunt deze functie annuleren door te drukken op MUTE, \blacktriangle + of -, AV modus knop.

QUICK MENU

Het OSD (Schermmenu) van uw tv kan enigszins afwijken van de afbeeldingen in deze handleiding.

Q.Menu (Quick Menu) is een menu met functies die u vaak gebruikt.

-  **Beeldverhouding** : Hiermee selecteert u de gewenste beeldverhouding. Voor de zoominstelling selecteert u 14:9, Zoom en Bioscoopzoom in het menu voor de beeldverhouding. Nadat u de waarden voor zoomen hebt ingesteld gaat het beeldscherm terug naar Q.Menu.
-  **Heldere stem II** : Deze functie zorgt ervoor dat de tv onderscheid maakt tussen het geluid van de menselijke stem en andere geluiden. Daardoor is gesproken woord beter te verstaan.
-  **Beeldmodus** : Hiermee stelt u uw eigen voorkeur voor de weergave van beeld in.
-  **Geluidsmodus** : Met deze functie stelt u de geluidscombinatie in die het beste past bij het programma dat u bekijkt. Hiermee stelt u uw eigen voorkeur voor de weergave van geluid in.



-  **Audio** : Hiermee stelt u het uitgangsvermogen van het geluid in.
-  **Sleep timer** : Hiermee stelt u de tijden in voor het automatisch uit- en inschakelen van de tv.
-  **Favoriet** : Selecteer het favoriete programma.
-  **USB-apparaat** : U kiest "Eject" om een aangesloten usb-apparaat te ontkoppelen. (behalve 19/22LU40** 19/22/26LU50** 32/37/42LF25** 32/37/42LG2*** 32/37/42LG33** 19/22/26LG31** 19/22/26/32/37/42LH20** 19/22/26/32LD3** 32/37/42/47LH3*** 32/42/47LF51**)
-  **Stroombesparing** : Selecteer uw gewenste energiebesparende modus. (Alleen bij 19/22LU40** 19/22/26LU50** 32/37/42LF25** 32/37/42LG2*** 32/37/42LG33** 19/22/26LG31** 19/22/26/32/37/42LH20** 19/22/26/32LD3** 32/37/42/47LH3*** 32/42/47LF51**)



(behalve 19/22LU40** 19/22/26LU50** 32/37/42LF25** 32/37/42LG2*** 32/37/42LG33** 19/22/26LG31** 19/22/26/32/37/42LH20** 19/22/26/32LD3** 32/37/42/47LH3*** 32/42/47LF51**)

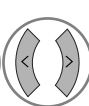
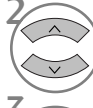

(Alleen bij 19/22LU40** 19/22/26LU50** 32/37/42LF25** 32/37/42LG2*** 32/37/42LG33** 19/22/26LG31** 19/22/26/32/37/42LH20** 19/22/26/32LD3** 32/37/42/47LH3*** 32/42/47LF51**)

- 1   Alle menu's afzonderlijk weergeven.
- 2  Uw gewenste bron selecteren.
- 3 

- Druk op de Q.MENU-knop om terug te gaan naar het normale tv-beeld.
- Druk op de knop RETURN om terug te gaan naar het vorige menuscherm.

BEDIENING VOOR TV KIJKEN/ PROGRAMMERING

SCHERMMENU'S SELECTEREN EN AANPASSEN

Het OSD (Schermmenu) van uw tv kan enigszins afwijken van de afbeeldingen in deze handleiding.

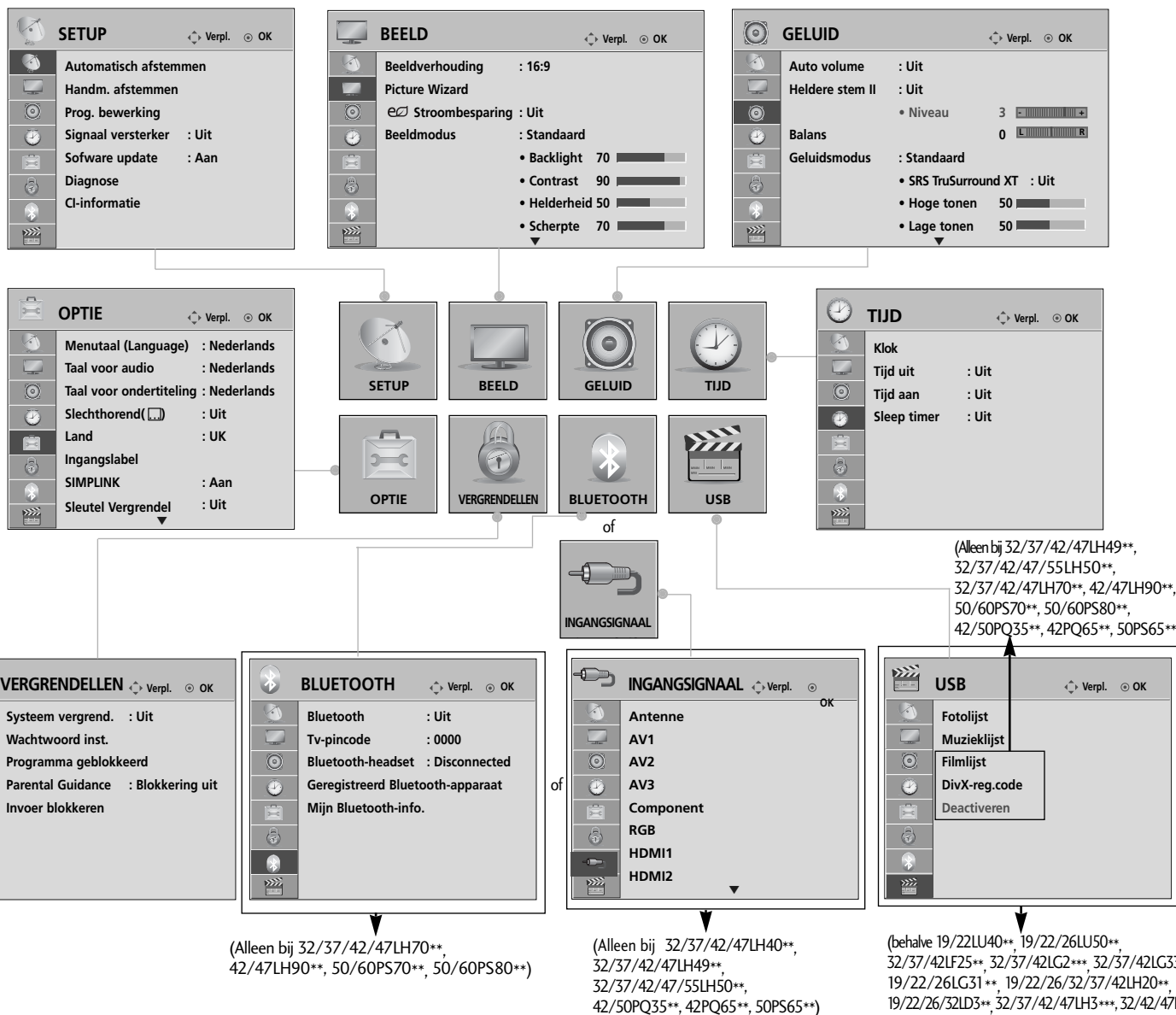

BEDIENING VOOR TV KIJKEN/ PROGRAMMERING

- Alle menu's afzonderlijk weergeven.
- Een menuonderwerp selecteren.
- Naar het popupmenu gaan.

- Druk op de INFO knop om het menu Eenvoudig Manueel te controleren.
- Druk op de MENU-knop om terug te gaan naar het normale tv-beeld.
- Druk op de knop RETURN om terug te gaan naar het vorige menuscherm.

! OPMERKINGEN

- ▶ U kunt de **ISM Methode** alleen bij plasma-tv's gebruiken.
- ▶ Het is mogelijk om **Backlight, Stroom indicator** te gebruiken, uitsluitend bij LCD TV modellen/LED-LCD TV-modellen.
- ▶ U kunt de functies **CI-informatie** in de analoge modus niet gebruiken.
- ▶ U kunt de functies **Signaal versterker** in de analoge modus niet gebruiken. (behalve 32/37/42/47LH70**, 50/60PS70**, 50/60PS80**, 42/50PQ35**, 42PQ65**, 50PS65**)

AUTOMATISCH PROGRAMMA'S ZOEKEN

(Voor andere landen dan Finland en Zweden)

Gebruik deze optie als u alle programma's automatisch wilt opzoeken en opslaan.

Als u de functie voor automatisch programmeren start, wordt alle eerder opgeslagen informatie gewist.

Het maximaal aantal programma's dat opgeslagen kan worden is 500.

Maar het aantal kan iets verschillen afhankelijk van de uitgezonden signalen.

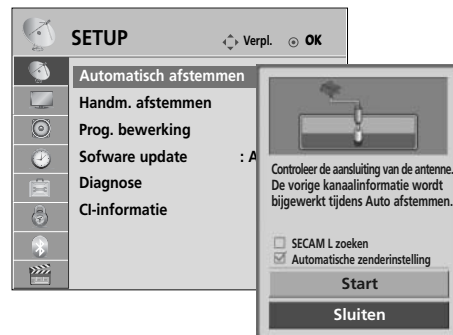

1 MENU  SETUP selecteren.

2   Automatisch afstemmen selecteren.

3   Start selecteren.

4  Automatisch afstemmen uitvoeren.

- Voer in **Systeem vergrend.** 'Aan' een wachtwoord van vier cijfers in met de cijfertoetsen.
- Als u de automatische programmering wilt voortzetten, selecteert u **Start** met de knop ^
v Druk vervolgens op de knop OK Selecteer anders **Sluiten**.
- **Automatische zenderinstelling** : Beslis of u de programmanummers zoals die verstuurd worden door de stations gebruikt voor het afstemmen.

- Druk op de **MENU**-knop om terug te gaan naar het normale tv-beeld.
- Druk op de knop **RETURN** om terug te gaan naar het vorige menuscherm.

BEDIENING VOOR TV KIJKEN/ PROGRAMMERING

AUTOMATISCH PROGRAMMA'S ZOEKEN

(Alleen voor Finland en Zweden)







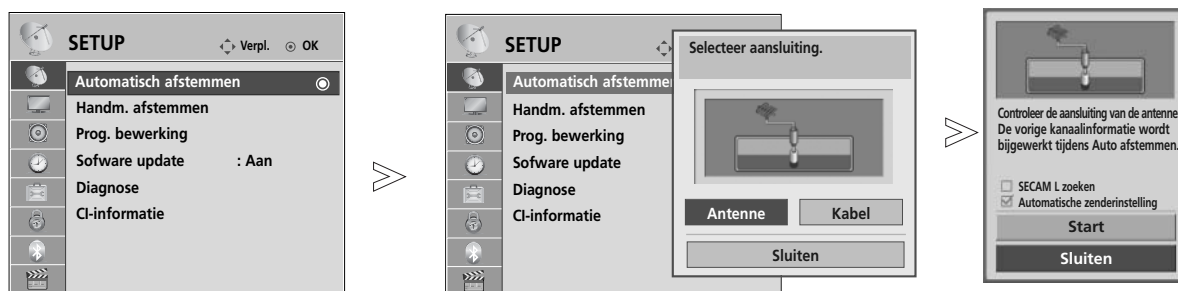

DVB-C Auto Tuning is een menu voor gebruikers in landen die DVB kabel ondersteunen.

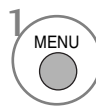
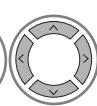
Gebruik deze optie als u alle programma's automatisch wilt opzoeken en opslaan.

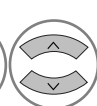
Als u de functie voor automatisch programmeren start, wordt alle eerder opgeslagen informatie gewist.

Indien u de antenne wilt selecteren,



- 1   **SETUP** selecteren.
- 2   **Automatisch afstemmen** selecteren.
- 3   **Antenne** selecteren.
- 4   **Start** selecteren.
- 5  **Automatisch afstemmen** uitvoeren.

- Voer in **Systeem vergrend.** 'Aan' een wachtwoord van vier cijfers in met de cijfertoetsen.
- Als u de automatische programmering wilt voortzetten, selecteert u **Start** met de knop ^ v Druk vervolgens op de knop OK Selecteer anders **Sluiten**.
- **Automatische zenderinstelling**: Beslis of u de programmanummers zoals die verstuurd worden door de stations gebruikt voor het afstemmen.

- Druk op de **MENU**-knop om terug te gaan naar het normale tv-beeld.
- Druk op de knop **RETURN** om terug te gaan naar het vorige menuscherm.

Indien u de kabel wilt selecteren

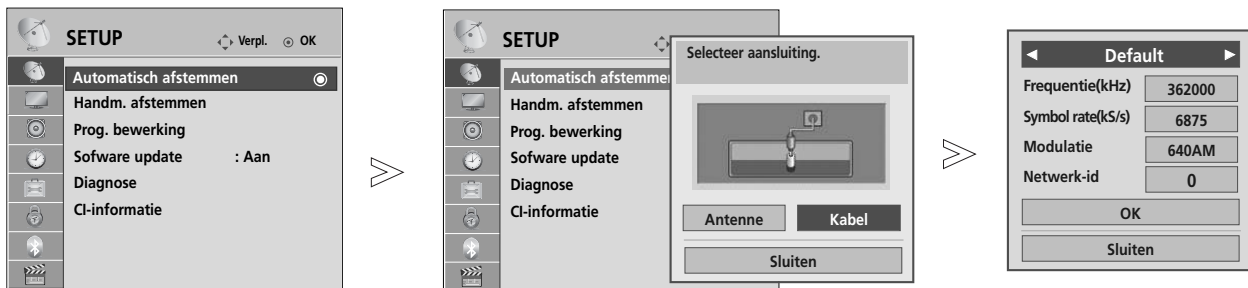

- 1 **SETUP** selecteren.
- 2 **Automatisch afstemmen** selecteren.
- 3 **Kabel** selecteren.
- 4 Breng de gewenste instellingen aan.
- 5 **Start** selecteren.
- 6 **Automatisch afstemmen** uitvoeren.

- Voer in **Systeem vergrend.** 'Aan' een wachtwoord van vier cijfers in met de cijfertoetsen.
- Als u de automatische programmering wilt voortzetten, selecteert u **Start** met de knop \wedge \vee Druk vervolgens op de knop **OK** Selecteer anders **Sluiten**.

De volgende waarden zijn vereist om alle beschikbare programma's snel en correct te zoeken.

De meest gebruikte waarden zijn ingesteld als "standaard".

Neem voor de juiste instellingen echter contact op met de kabelserviceprovider.

Indien u Auto Tuning gebruik in DVB kabel modus, zal door het selecteren van Full (volledig) door alle frequenties tussen 110 MHz en 862 MHz gezocht worden naar beschikbare kanalen.

Als het programma niet wordt gezocht door de standaard te selecteren, voltooit u het zoeken door het Totaal te selecteren.

Maar als het programma wordt gezocht door het Totaal te selecteren, kan de Autotuning tijd te veel worden genomen.

- **Frequentie**: Voer een door de gebruiker bepaald frequentiebereik in.
- **Symbol rate**: Voer een door de gebruiker bepaalde symboolsnelheid in (symboolsnelheid: Snelheid waarop een toestel zoals een modem symbolen naar een kanaal verstuurt)
- **Modulatie**: Voer een door de gebruiker bepaalde modulatie in. (Modulatie: Het laden van audio- of videosignalen op een drager).
- **Netwerk-id** (alleen Zweden): Unieke identicator toegewezen aan elke gebruiker.

Let op

▶ Als u **Kabel** selecteert nadat u Finland of Zweden hebt aangekruist, verschijnt het menu **Channel Auto Update** (Programma's automatisch bijwerken) dat standaard staat ingesteld op **Aan** (Ingeschakeld).

▶ Als dit menu op **Aan** (Ingeschakeld) staat, wordt de programma-informatie bij elke wijziging van de informatie automatisch bijgewerkt.

▶ De functie **Channel Auto Update** wordt niet bijgewerkt als u deze instelt op **Uit**.

AUTOMATISCH PROGRAMMA'S ZOEKEN

Als u de "--" van landinstelling selecteert, (Niet voor Finland en Zweden)

Om DVB-C-televisie in een bepaald land (met uitzondering van Finland en Zweden) te kunnen bekijken, moet u in **OPTIE** "--" als land selecteren.

In **Automatisch afstemmen** kunt u kiezen tussen de z.g. **Gebruiker** modus en de **Volledig** modus.

De informatie over de corresponderende home-frequency (het z.g. homing channel) moet bij afstemmen in de gebruikersmodus soms aangepast worden en de corresponderende informatie is afhankelijk van de Cable Service Operator of kabelleverancier die uw tv-signaal levert.

Sommige kabel-tv-leveranciers geven in de volledige afstemmodus niet alle zenders door en het afstemmen in deze modus kan meer tijd in beslag nemen.

Let op

▶ Uw leverancier van kabelprogramma's kan voor de geleverde diensten kosten in rekening brengen of van u verlangen dat u met zijn leveringsvoorwaarden akkoord gaat.

▶ DVB-C kabeltelevisie werkt niet bij alle kabel-tv-leveranciers even goed.

▶ De compatibiliteit met digitale DVB-C kabeluitzendingen kan niet worden gegarandeerd.





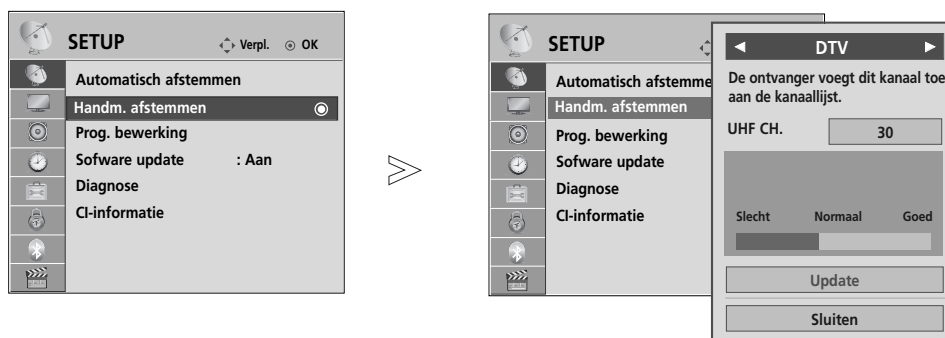

BEDIENING VOOR TV KIJKEN/ PROGRAMMERING

HANDMATIG PROGRAMMA'S ZOEKEN (IN DIGITALE MODUS)

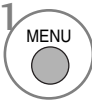
Met Manual Tuning (Handmatig programmeren) kunt u zelf een programma toevoegen aan de programmalijs.
(Voor andere landen dan Finland en Zweden

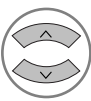
& Bij het selecteren van Antenne indien Finland, Zweden of "--" geselecteerd is)

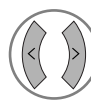

- 1   **SETUP** selecteren.
- 2   **Handm. afstemmen** selecteren.
- 3   **DTV** selecteren.
- 4   Het gewenste programmanummer selecteren.



- Voer in **Systeem vergrend.** 'Aan' een wachtwoord van vier cijfers in met de cijfertoetsen.

- Druk op de **MENU**-knop om terug te gaan naar het normale tv-beeld.
- Druk op de knop **RETURN** om terug te gaan naar het vorige menuscherm.

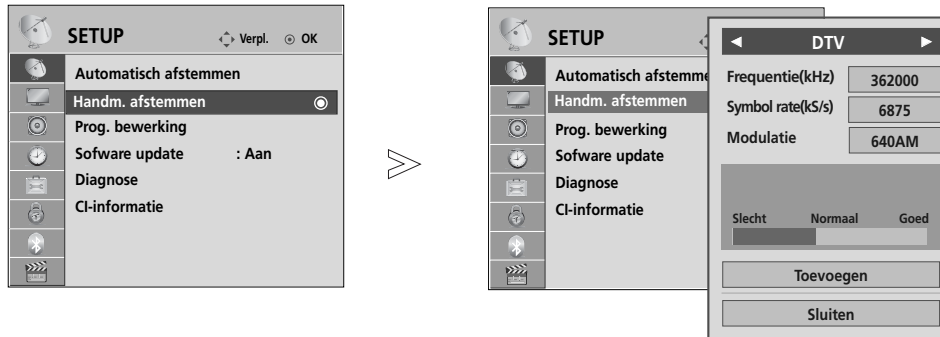

Bij het selecteren van de Kabel (DVB kabelmodus) indien Finland, Zweden of "--" gekozen zijn



1   **SETUP** selecteren.

2   **Handm. afstemmen** selecteren.

3   **DTV** selecteren.

4    Breng de gewenste instellingen aan.

• Voer in **Systeem vergrend.** 'Aan' een wachtwoord van vier cijfers in met de cijfertoetsen.

- Druk op de **MENU**-knop om terug te gaan naar het normale tv-beeld.
- Druk op de knop **RETURN** om terug te gaan naar het vorige menuscherm.

Frequentie, Symbolsnelheid, en Modulatiemodus zijn vereist om een programma correct toe te voegen in de DVB kabelmodus. Neem voor de correcte waarden contact op met de kabelserviceprovider.

BEDIENING VOOR TV KIJKEN/ PROGRAMMERING

HANDMATIG PROGRAMMA'S ZOEKEN (IN ANALOGE MODUS)

Deze methode stelt u in staat handmatig af te stemmen op zenders en de zenders in de gewenste volgorde te rangschikken.

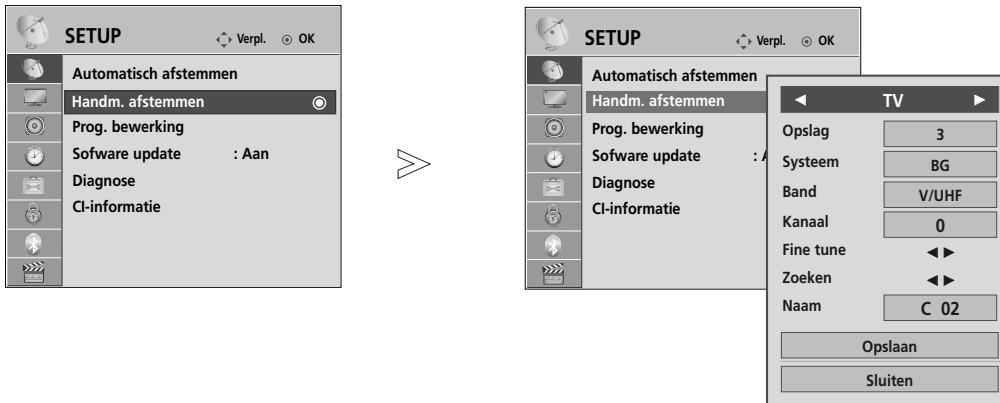

- 1 Select **SETUP**.
- 2 Select **Handm. afstemmen**.
- 3 **TV** selecteren.
- 4 of Het gewenste programmanummer selecteren.
- 5 Een tv-systeem selecteren.
- 6 **VHF/UHF** of Kabel selecteren.
- 7 of Het gewenste programmanummer selecteren.
- 8 Zoeken starten.
- 9 **Opslaan** selecteren.





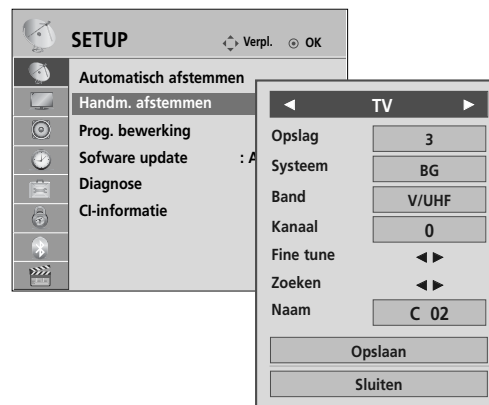



- Druk op de **MENU**-knop om terug te gaan naar het normale tv-beeld.
- Druk op de knop **RETURN** om terug te gaan naar het vorige menuscherm.







- Voer in **Systeem vergrend.** 'Aan' een wachtwoord van vier cijfers in met de cijfertoetsen..
- **L** : SECAM L/L' (Frankrijk)
- **BG** : PAL B/G, SECAM B/G (Europa/Oost-Europa /Azië/Nieuw-Zeeland/Midden-Oosten/Afrika/Aus
- **I** : PAL I/II (V.K./Ierland/Hongkong/Zuid-Afrika)
- **DK** : PAL D/K, SECAM D/K (Oost- Europa/China/Afrika/CIS)
- Herhaal stap 4 t/m 9 om een volgend kanaal op te slaan.



■ Naam aan zender toewijzen







U kan ook aan elk programmanummer een zendernaam van vijf tekens toekennen.





- 1   **SETUP** selecteren.
- 2   **Handm. afstemmen** selecteren.
- 3   **TV** selecteren.
- 4   **Naam** selecteren.

- 5   Selecteer de positie en kies het tweede teken enzovoort. U kunt de letters A t/m Z, de cijfers 0 t/m 9, +/- en spaties gebruiken.
- 6   **Sluiten** selecteren.
- 7   **Opslaan** selecteren.

■ Fijnafstemming (behalve 32/37/42/47LH70**, 50/60PS70**, 50/60PS80**, 42/50PQ35**, 42PQ65**, 50PS65**)

Normaliter is fijnafstemming alleen noodzakelijk bij een slechte ontvangst.

- 1   **SETUP** selecteren.
- 2   **Handm. afstemmen** selecteren.
- 3   **TV** selecteren.

- 4  **Fijn** selecteren.
- 5  Fijnafstemming voor het mooiste beeld en geluid.
- 6   **Opslaan** selecteren.

- Druk op de **MENU**-knop om terug te gaan naar het normale tv-beeld.
- Druk op de knop **RETURN** om terug te gaan naar het vorige menuscherm.

BEDIENING VOOR TV KIJKEN/ PROGRAMMERING

FIJNAFSTEMMING

Als een programmanummer wordt overgeslagen, betekent dit dat u het niet kunt selecteren met de knop **P** ^ v wanneer u tv kijkt.

Als u het overgeslagen programma wilt selecteren, voert u het betreffende nummer direct met de cijfertoetsen in of selecteert u dit nummer in het menu Programme Edit (Programma bewerken).

Met deze functie kunt u de opgeslagen programma's overslaan.

U kunt het programmanummer wijzigen met behulp van de "Verplaatsen" functie, indien "Automatische Nummering" niet aangevinkt is bij het opstarten van Auto Tuning.

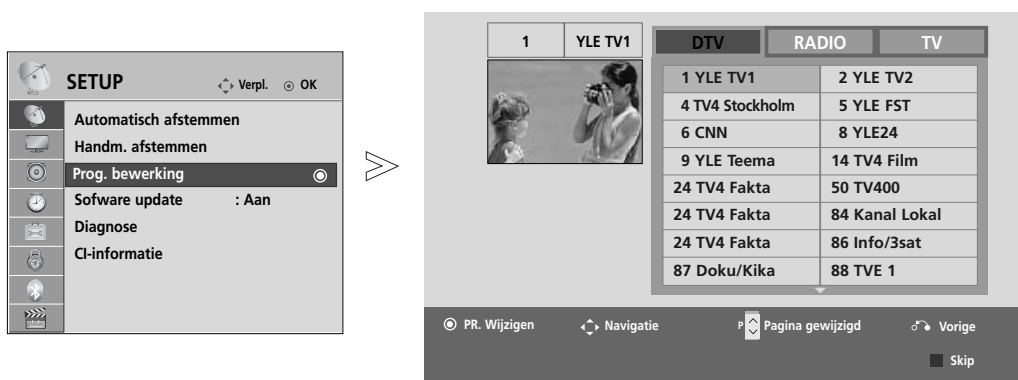

- 1   **SETUP** selecteren.
- 2   **Prog. bewerking** selecteren.
- 3  **Prog. bewerking** invoeren.
- 4  Een programma selecteren dat u wilt opslaan of overslaan.

- Voer in **Systeem vergrend.** 'Aan' een wachtwoord van vier cijfers in met de cijfertoetsen.

- Druk op de **MENU**-knop om terug te gaan naar het normale tv-beeld.
- Druk op de knop **RETURN** om terug te gaan naar het vorige menuscherm.

IN DTV/RADIO-MODUS

■ Een programmanummer overslaan



1 Een programmanummer selecteren dat u wilt overslaan.



2 **BLAUW** Draai het programmanummer naar blauw.



3 **BLAUW** Vrijgeven.

- Wanneer een programmanummer wordt overgeslagen, betekent dit dat u het niet langer kan selecteren met de toetsen **P** ^ v tijdens de normale TV-bediening.
- Als u het overgeslagen programma wilt selecteren, voert u het betreffende nummer direct met de cijfertoetsen in of selecteert u dit nummer in het menu Programme Edit (Programma bewerken) of de EPG.

IN TV-MODUS

Met deze functie kan u opgeslagen programma's wissen of overslaan.

U kunt tevens een aantal kanalen verplaatsen en andere programmanummers gebruiken.

■ Een programma wissen



1 Een programmanummer selecteren dat u wilt wissen.



2 **ROOD** Draai het programmanummer naar rood.



3 **ROOD** Verwijderen



BLAUW Vrijgeven.

- Het geselecteerde programma wordt gewist en alle volgende programma's schuiven één positie op naar boven.

■ Een programma verplaatsen



1 Een programmanummer selecteren dat u wilt verplaatsen.



2 **GROEN** Draai het programmanummer naar groen.



3 **GROEN** Vrijgeven.

■ Automatisch sorteren



1 **GEEL** Start Auto Sort.

- Nadat u Automatisch Sorteren eenmaal hebt gestart kunt u geen programma's meer bewerken.

■ Een programmanummer overslaan



1 Een programmanummer selecteren dat u wilt overslaan.



2 **BLAUW** Draai het programmanummer naar blauw.



3 **BLAUW** Vrijgeven.

- Wanneer een programmanummer wordt overgeslagen, betekent dit dat u het niet langer kan selecteren met de toetsen **P** ^ v tijdens de normale TV-bediening.
- Om het overgeslagen programma te selecteren, moet u het programmanummer rechtstreeks invoeren met de NUMMER-toetsen of het selecteren in het menu programma's bewerken of in de programmatabel.





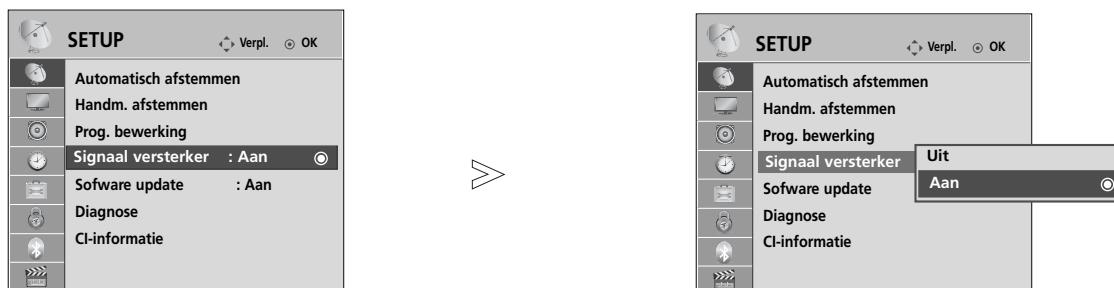

BEDIENING VOOR TV KIJKEN/ PROGRAMMERING

SIGNAAL VERSTERKER (IN DIGITALE MODUS)

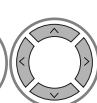
(behalve 32/37/42/47LH70**, 50/60PS70**, 50/60PS80**, 42/50PQ35**, 42PQ65**, 50PS65**)

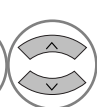
Schakel de functie Signaal versterker over op Aan (Ingeschakeld) als de ontvangst slecht is. Selecteer "Uit" indien het signaal sterk is.



- 1   **SETUP** selecteren.
- 2   **Signaal versterker** selecteren.
- 3   **Aan** (Ingeschakeld) of **Uit** (Uitgeschakeld).
- 4  Opslaan.

- Druk op de **MENU**-knop om terug te gaan naar het normale tv-beeld.
- Druk op de knop **RETURN** om terug te gaan naar het vorige menuscherm.

SOFTWARE UPDATE

Software Update betekent dat de software gedownload kan worden via een DVB-T-systeem.

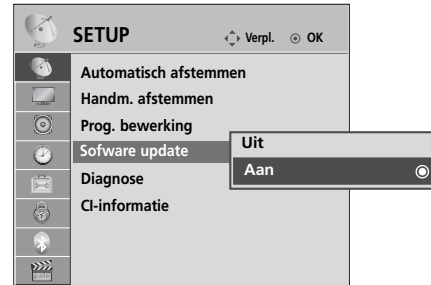

1 **SETUP** selecteren.

2 **Software update** selecteren.

3 **Aan of Uit (Uitgeschakeld).**
 • Als u **Aan**, selecteert, wordt een bevestigingsvenster weergegeven met de mededeling dat er nieuwe software is gevonden.

4 **Opslaan.**

Wanneer u Software update instelt

Soms wordt het volgende menu op het tv-scherm weergegeven wanneer er informatie over bijgewerkte digitale software wordt verzonden.

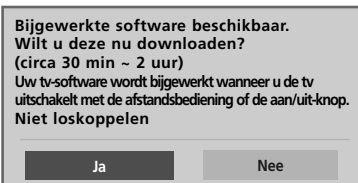

Selecteer **Ja** met de knop < > wanneer de volgende afbeelding wordt weergegeven.

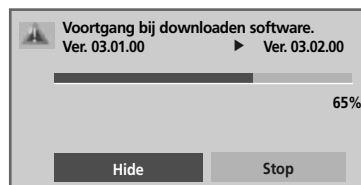

Het system wordt opnieuw opgestart nadat de Software update voltooid is.

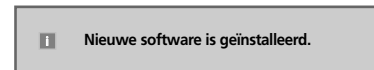

Eenvoudige Update: voor huidige update stream

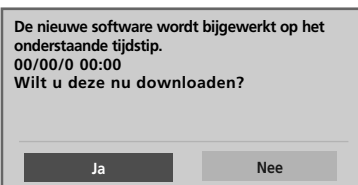

Het downloaden begint zodra de power uitgeschakeld is. Indien de power weer ingeschakeld wordt tijdens het bijwerken, wordt de voortgangstatus getoond.

Geplande update: voor geplande update stream

Indien het menu Software Updat uitgeschakeld is, wordt er een bericht om dit te wijzigen naar inschakelen, getoond.

- **Houd rekening met het volgende tijdens een software-update:**
 - De stroomtoevoer van het toestel mag niet worden onderbroken.
 - Het toestel mag niet worden uitgeschakeld.
 - De antenna mag niet worden verwijderd.
 - Na de software-update kunt u de bijgewerkte software in het menu Diagnose bevestigen.
 - Het kan een uur duren om de software te downloaden, zorg er dus voor dat de stroom niet onderbroken wordt tijdens het downloaden.

BEDIENING VOOR TV KIJKEN/ PROGRAMMERING

DIAGNOSE





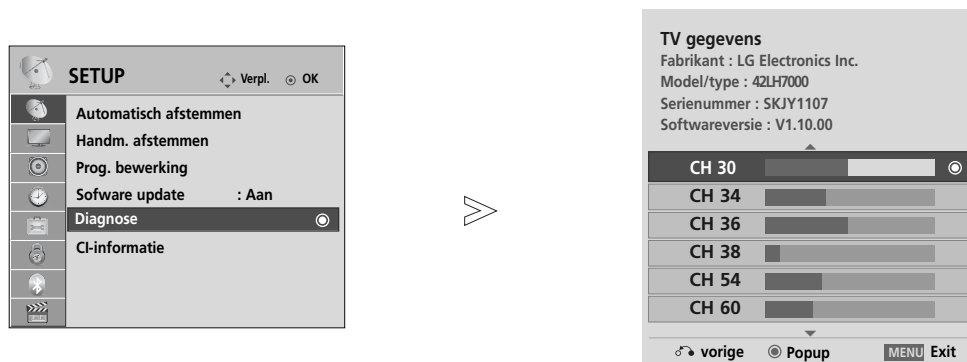

Met deze functie kunt u de fabrikant, het model/type, het serienummer en de softwareversie bekijken.

De gegevens en signaalsterkte van de ingeschakelde *MUX worden weergegeven.

De signaalgegevens en servicenaam van de geselecteerde MUX worden weergegeven.

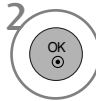
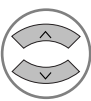
(*MUX: Een hogere directory kanalen in digitale uitzending (een enkele MUX bevat meerdere kanalen.))



-   **SETUP** selecteren.
-   **Diagnose** selecteren.
-  Fabrikant, model/type, serienummer en softwareversie weergeven.
-   Programma-informatie weergeven.

- Druk op de **MENU**-knop om terug te gaan naar het normale tv-beeld.
- Druk op de knop **RETURN** om terug te gaan naar het vorige menuscherm.

CI [COMMON INTERFACE] INFORMATION

Met deze functie kunt u bepaalde gescrambelde services (betaalservices) bekijken. Als u de CI-module verwijdert, kunt u de betaalservices niet bekijken. Wanneer de module in de CI-sleuf is geplaatst, kunt u het modulemenu openen. Neem contact op met uw leverancier als u een module en smartcard wilt aanschaffen. Plaats of verwijder de CAM-module niet te vaak. Hierdoor kunnen problemen optreden. Wanneer u het toestel inschakelt nadat u de CI-module hebt geplaatst, kunt u vaak geen geluid horen.

Mogelijk ziet het beeld er onnatuurlijk uit, afhankelijk van de CI-module en smartcard.

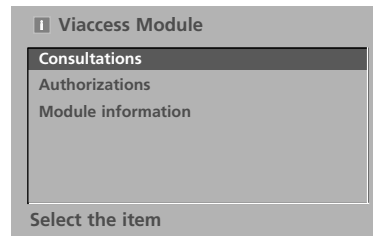

CI(Common Interface) functie kan niet worden toegepast gebaseerd op omstandigheden van het land van uitzending.



- Dit schermmenu is alleen ter illustratie bedoeld en de menuopties en schermindeling verschillen per leverancier van digitale betaalservices.
- U kunt het menuscherm en de service voor de gemeenschappelijke interface (CI, Common Interface) laten wijzigen door uw leverancier.

1   **SETUP** selecteren.

2   **CI-informatie** selecteren.

3   Het gewenste onderwerp weergeven. Informatie over de module, smartcard, taal, downloaden van software e.d.

4  Opslaan.

- Druk op de RETURN-knop om terug te gaan naar het normale tv-beeld.

BEDIENING VOOR TV KIJKEN/ PROGRAMMERING

PROGRAMMALIJST OPVRAGEN

U kan controleren welke programma's in het geheugen zijn opgeslagen door de programmatabel weer te geven.

Korte woordenlijst

 Weergegeven bij een geblokkeerd programma.



■ De programmatabel weergeven



Programmalijsjt weergeven.

- Mogelijk staan sommige programma's in het blauw. Dit zijn programma's die zijn ingesteld om te worden overgeslagen door de functie automatische programmering of in de programmabewerkingsfunctie.
- Sommige programma's worden in de tabel weergegeven met hun kanaalnummer. Dit zijn programma's waaraan geen zenderaam is toegekend.

■ Een programma selecteren in de programmatabel



Een programma selecteren.

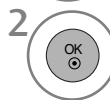

Naar het gekozen programmanummer overschakelen.



De modus zal gewisseld worden tussen tv, DTV, en Radio vanuit het programma waar u momenteel naar kijkt.

■ Bladeren door de programmatabel

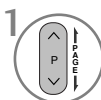

Door- en terugbladeren.



Naar normaal tv-kijken teruggaan.

FAVORIET PROGRAMMA INSTELLEN

■ Favoriet programma selecteren

Favoriete programma's is een handige functie waarmee u snel gewenste programma's kunt scannen zonder te wachten de tv alle tussenliggende programma's heeft gescand.

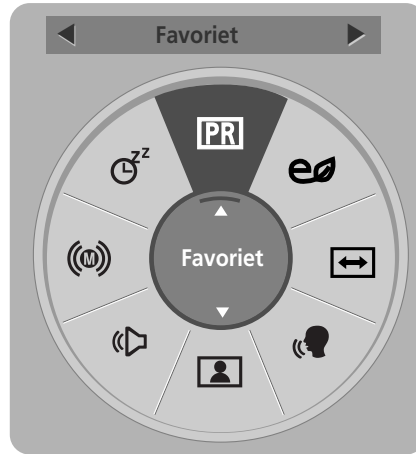

(behalve 19/22LU40** 19/22/26LU50** 32/37/42LF25**, 32/37/42LG2*** 32/37/42LG33** 19/22/26LG31**, 19/22/26/32/37/42LH20** 19/22/26/32LD3**, 32/37/42/47LH3***, 32/42/47LF51**)

(Alleen bij 19/22LU40** 19/22/26LU50** 32/37/42LF25**, 32/37/42LG2*** 32/37/42LG33**, 19/22/26LG31**, 19/22/26/32/37/42LH20**, 19/22/26/32LD3**, 32/37/42/47LH3***, 32/42/47LF51**)

1  of  Selecteer uw gewenste programma.

3  Selecteer **Favoriet**.

2   Selecteer **Favoriet**.

4  Terug naar tv kijken

• Dit is automatisch inclusief het geselecteerde programma naar uw lijst met favoriete programma's.

■ De lijst met favoriete programma's tonen



1  De lijst met favoriete programma's tonen

BEDIENING VOOR TV KIJKEN/ PROGRAMMERING

INGANGEN

HDMI en AV1,2 (scart) kunnen door een detectiepool worden herkend en aldus worden geactiveerd, echter alleen wanneer een extern apparaat spanning levert.

Door de TV/RAD-knop te gebruiken kunt u overschakelen van de externe ingang naar de radiofrequente (RF) ingang en naar het laatst bekeken programma in de DTV/RADIO/TV-modus.

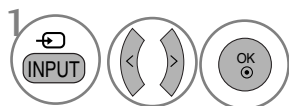
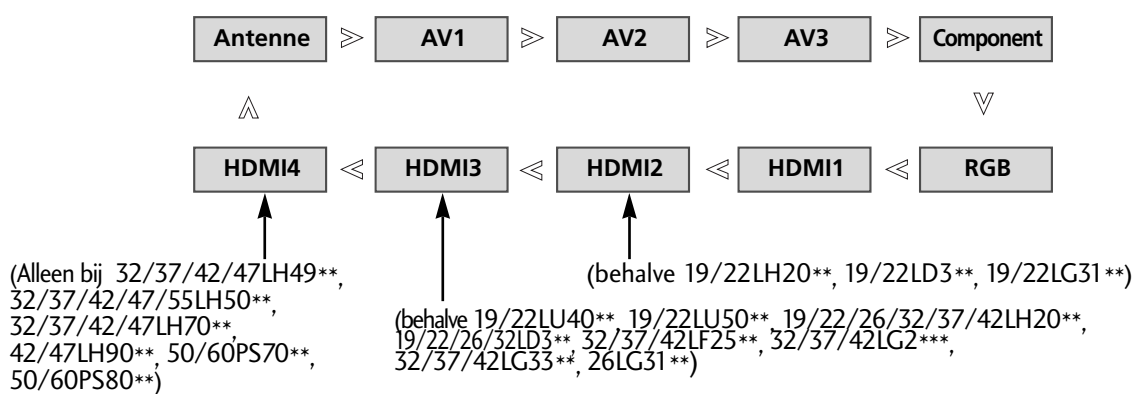

De ingangsbron selecteren.

- **Antenne of Kabel** : Selecteer deze wanneer u dtv/tv kijkt. (Digitale kabelinvoer is alleen beschikbaar in Finland, Zweden en "--")
- **AV1, AV2, AV3** : Selecteer deze wanneer u beeld en geluid afkomstig een videorecorder of externe apparatuur bekijkt.
- **Component** : Selecteer deze optie wanneer het gebruik van een dvd-recorder/speler of digitale set-top box van de aansluiting afhankelijk is.
- **RGB** : Selecteer deze optie wanneer het gebruik van een pc van de aansluiting afhankelijk is.
- **HDMI1, HDMI2** (behalve 19/22LH20**, 19/22LD3**, 19/22LG31**), **HDMI3** (behalve 19/22LU40**, 19/22LU50**, 19/22/26/32/37/42LH20**, 19/22/26/32LD3**, 32/37/42LF25**, 32/37/42LG2**, 32/37/42LG33**, 26LG31**), **HDMI4** (Alleen bij 32/37/42/47LH49**, 32/37/42/47/55LH50**, 32/37/42/47LH70**, 42/47LH90**, 50/60PS70**, 50/60PS80**) : Selecteer deze optie wanneer het gebruik van dvd, pc of digitale set-top box van de aansluiting afhankelijk is.

DATA SERVICE

(Dit menu is alleen geschikt in Ierland.)

Deze functie stelt gebruikers in staat te kiezen tussen **MHEG(digitale teletext)** en **Teletext** als ze beide op hetzelfde moment bestaan.

Als er slechts één van hen bestaat, is **MHEG** of **Teletext** geschikt, welke optie u ook hebt gekozen.

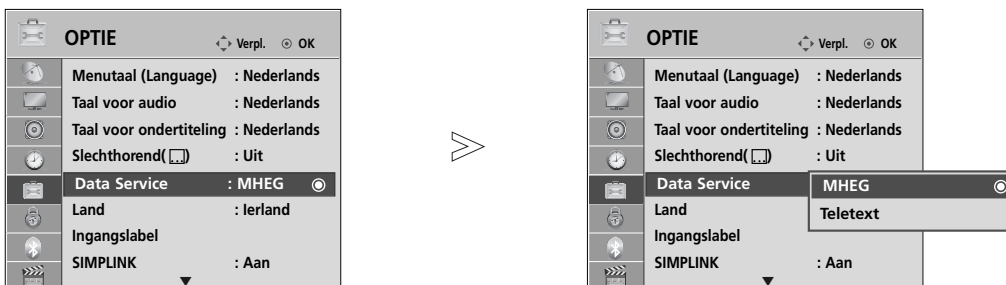

- Druk op de **MENU**-knop om terug te gaan naar het normale tv-beeld.
- Druk op de knop **RETURN** om terug te gaan naar het vorige menuscherm.

INGANGSLABEL

Selecteert een label voor elke inputbron.

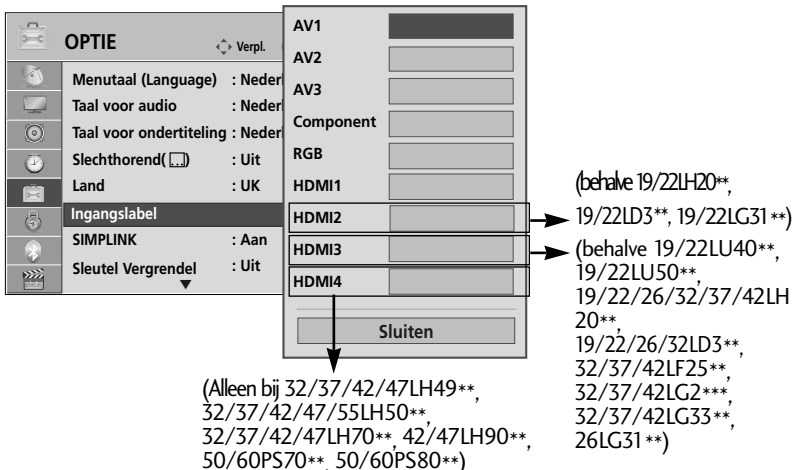

- Druk op de **MENU**-knop om terug te gaan naar het normale tv-beeld.
- Druk op de knop **RETURN** om terug te gaan naar het vorige menuscherm.

BEDIENING VOOR TV KIJKEN/ PROGRAMMERING

EENVOUDIGE HANDLEIDING

U kunt eenvoudig en effectief de TV informatie openen door het bekijken van een eenvoudige handleiding op de TV.

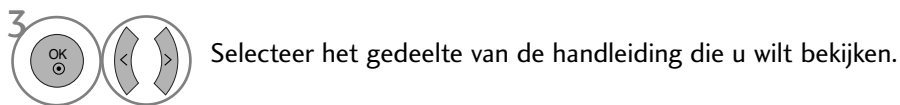
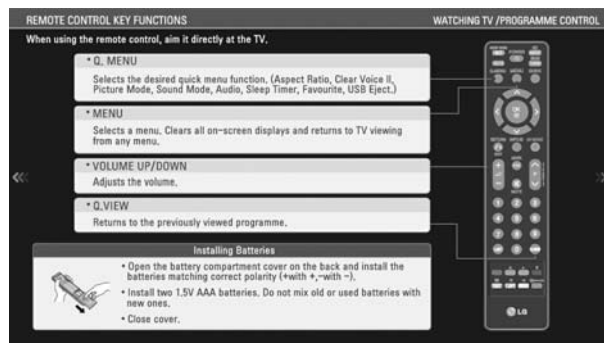

- Druk op de RETURN-knop om terug te gaan naar het normale tv-beeld.









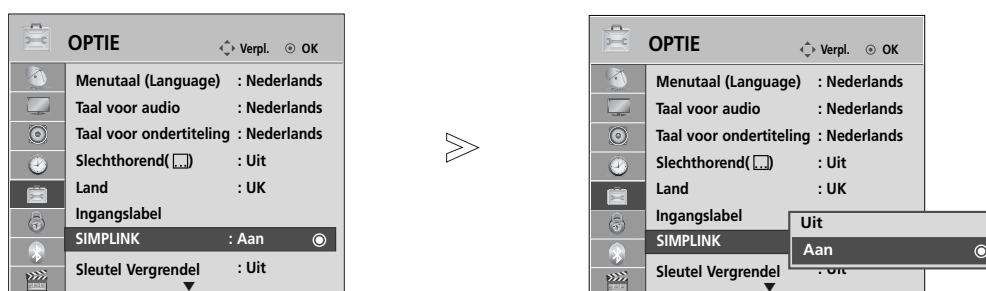

Werkt alleen bij het apparaat met logo SIMPLINK. Controleer het logo SIMPLINK.

Het is mogelijk dat de tv niet normaal werkt als de HDMI-CEC functie in combinatie met een apparaat van een ander merk wordt gebruikt.

Hiermee kunt u overige av-apparaten op de tv aansluiten en bedienen via een HDMI-kabel. Verdere kabelaansluitingen en instellingen zijn niet nodig.

Selecteer Uit in het menu als u SIMPLINK niet wilt gebruiken.



-   **OPTIE** selecteren.
-   **SIMPLINK** selecteren.
-   **Aan of Uit** (Uitgeschakeld).
-  Opslaan.

- Druk op de MENU-knop om terug te gaan naar het normale tv-beeld.
- Druk op de knop RETURN om terug te gaan naar het vorige menuscherm.

BEDIENING VOOR TV KIJKEN/ PROGRAMMERING

Het Home Theater aansluiten met het SIMPLINK logo.

- 1** Sluit de **HDMI/DVI IN 1**, **HDMI IN 2** (behalve 19/22LH20**, 19/22LD3**, 19/22LG31**), **HDMI IN 3** (behalve 19/22LU40**, 19/22LU50**, 19/22/26/32/37/42LH20**, 19/22/26/32LD3**, 32/37/42LF25**, 32/37/42LG2**, 32/37/42LG33**, 26LG31**) of **HDMI IN 4** (Alleen bij 32/37/42/47LH49**, 32/37/42/47/55LH50**, 32/37/42/47LH70**, 42/47LH90**, 50/60PS70**, 50/60PS80**) terminal op de achterkant van de TV en de HDMI uitvoerterminal van het Home Theater aan met behulp van de HDMI kabels.
- 2** Sluit de Digitale Audio uitvoerterminal aan de achterkant van de tv en de digitale audio invoerterminal van het Home Theater aan met behulp van optische kabels.
- 3** Selecteer Home Theater in het Luidsprekermenu door te drukken op de **SIMPLINK** knop.

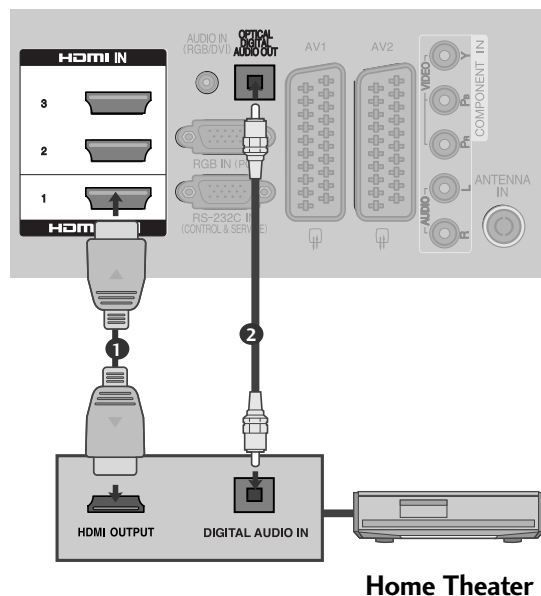

- ▶ Na selecteren of gebruiken van de media van het apparaat met de functie Thuis theater, wordt de luidspreker automatisch geschakeld naar de HT Luidspreker (luisteren naar het thuis theater).

! OPMERKINGEN

- ▶ Sluit HDMI/DVI IN of HDMI IN terminal van de tv aan op de terminal (HDMI terminal) van het SIMPLINK toestel met behulp van de HDMI kabel.
- ▶ Indien de invoerbron is verbonden met de andere via de INPUT knop van de afstandsbediening of anders, stopt het apparaat dat functioneert met de SIMPLINK.

SIMPLINK -functies

Afspelen

Door het indrukken van de knoppen \wedge \vee \lt \gt , OK, \blacktriangleright , \blacksquare , II , \ll en \gg kunt u de aangesloten audio-video-apparaten aansturen.

Direct afspelen

Nadat u de av-apparatuur op het toestel hebt aangesloten, kunt u de apparatuur direct bedienen en media afspelen zonder dat u nog iets hoeft in te stellen.

Av-apparatuur selecteren

U kunt een av-apparaat selecteren waarmee u wilt afspelen.

Alle apparatuur uitschakelen

Alle aangesloten apparaten worden uitgeschakeld wanneer u de tv uitschakelt.

Audio-out omschakelen

U kunt de audio-out eenvoudig omschakelen.

Sync Power ingeschakeld

Indien de apparatuur met Simplink functie op de aangesloten HDMI terminal start met afspelen, zal de tv automatisch wijzigen naar de ingeschakelde modus.

* Deze functie is niet beschikbaar voor apparaten die met een HDMI-kabel op de tv zijn aangesloten maar geen ondersteuning bieden voor Simplink

Opmerking: Om SIMPLINK te gebruiken moet u een HDMI kabel van versie 1.3 of hoger met *CEC functie gebruiken. (*CEC: Consumer Electronics Control (Consumenten Elektronica Controle)).

SIMPLINK-menu

Druk op de knop \wedge \vee \lt \gt en vervolgens op de knop OK om de gewenste SIMPLINK-bron te selecteren.

- 1 **Tv kijken** : Naar het vorige tv-kanaal ongeacht de huidige modus.
- 2 **DISC afspelen** : Aangesloten schijven selecteren en weergeven.
Wanneer er meerdere schijven zijn aangesloten, verschijnen de titels van alle schijven onder in het scherm.
- 3 **VCR afspelen** : De aangesloten videorecorder bedienen.
- 4 **HDD-opnames afspelen** : Opnames van de vaste schijf afspelen en bedienen.
- 5 **Audio-out naar thuisbioscoop/Audio-out naar tv** : Selecteer Home theatre (thuisbioscoop) of TV speaker (tv-luidspreker) voor Audio-out.

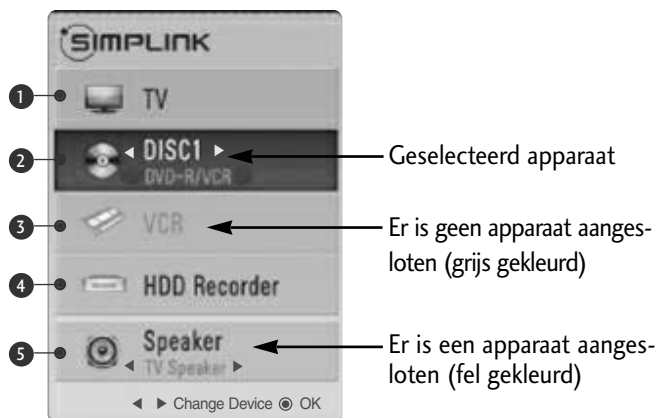

- Thuis theater: Één tegelijkertijd ondersteund.
- DVD, Recorder: Tot één (19/22LH20**, 19/22LD3**, 19/22LG31**), twee (19/22LU40**, 19/22LU50**, 26/32/37/42LH20**, 26/32LD3**, 32/37/42LF25**, 32/37/42LG2**, 32/37/42LG33**, 26LG31**), drie (32/37/42/47LH3**, 32/37/42/47LH40**, 26LU50**, 32/42/47LF51**, 42/50PQ35**, 42PQ65**, 50PS65**) of vier (32/37/42/47LH49**, 32/37/42/47/55LH50**, 32/37/42/47LH70**, 42/47LH90**, 50/60PS70**, 50/60PS80**) worden tegelijkertijd ondersteund.
- VCR: Één tegelijkertijd ondersteund.

BEDIENING VOOR TV KIJKEN/ PROGRAMMERING

AV MODE (AUDIO-VIDEOMODUS)

Wanneer u audio-video-apparaten op een externe ingang aansluit kunt u de optimale beeld- en geluidsweergave selecteren.

Uit	Uitschakelen van de AV MODUS.
Bioscoop	Optimaliseren van video en audio voor het kijken naar films.
Sport	Optimaliseren van video en audio voor het kijken naar sportevenementen.
Game	Optimaliseren van video en audio voor het spelen van spellen.

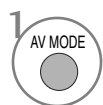
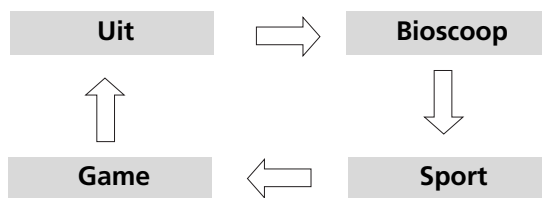



1 Druk enige malen achtereenvolgend op de knop **AV MODE** (Audio-videomodus) om de gewenste bron te kiezen.



- Als u in de audio-videomodus de optie Cinema Mode kiest, wordt Cinema Mode zowel in het menu **BEELD** als **GELUID** voor de beeld- en geluidsinstellingen geselecteerd.
- Als u in de audio-videomodus "Uit" selecteert, worden de oorspronkelijke instellingen voor beeld en geluid geselecteerd.

Initialiseren (De oorspronkelijke fabrieksinstellingen herstellen)





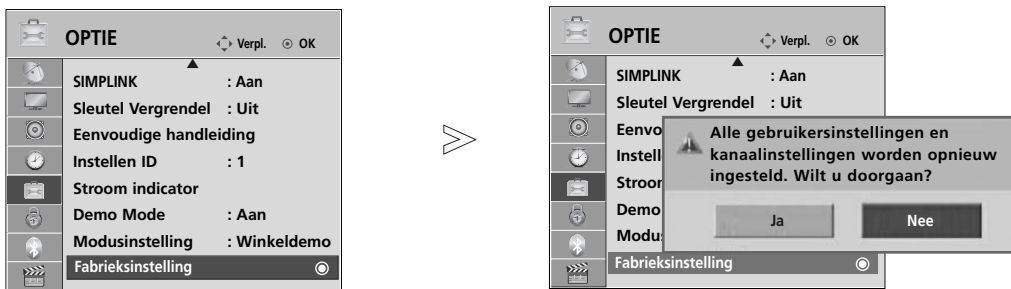

Deze functie initialiseert alle instellingen. Maar de instellingen  **Dag** en  **Nacht** van de Beeldmodus kunnen niet geïnitieerd worden.

Het is nuttig om het product te initialiseren of indien u naar een andere stad of ander land verhuist.

U moet de Initialiseren instellingen opnieuw opstarten zodra het herstellen van de fabrieksinstellingen voltooid is.

Indien het menu Vergrendel Systeem ingeschakeld is, verschijnt het bericht om het wachtwoord in te voeren.



- 1   **OPTIE** selecteren.
- 2   **Fabrieksinstelling** selecteren.
- 3   **Ja** selecteren.
- 4  Start herstellen fabrieksinstellingen.

• Indien u bij een ingeschakeld Vergrendel Systeem uw wachtwoord vergeet, drukt u op '7', '7', '7' op de afstandsbediening.

- Druk op de **MENU**-knop om terug te gaan naar het normale tv-beeld.
- Druk op de knop **RETURN** om terug te gaan naar het vorige menuscherm.

BLUETOOTH GEBRUIKEN

(Alleen bij 32/37/42/47LH70**, 42/47LH90**, 50/60PS70**, 50/60PS80**)

Bluetooth?

Bluetooth is een korte afstand netwerktechnologie die gebruik maakt van 2,4 GHz frequentie voor het verbinden met verschillende soorten informatietoestellen zoals een computer, mobiele telefoon, en PDA, als ook digitale toestellen, via draadloze verbinding, zonder dat u een kabel aan hoeft te sluiten om gegevens uit te wisselen.

Met de Bluetooth communicatiefunctie kunt u de Bluetooth draadloze stereo hoofdtelefoon aansluiten of afbeeldingen (alleen JPEG) ontvangen, of naar muziek luisteren, van de Bluetooth actieve mobiele telefoon, met behulp van deze TV.

- Communicatiespec. : Bluetooth Specificatieversie 2.0+EDR (Enhanced Data Rate)
- Uitvoer : Bluetooth Specificatie Power Klasse 2
- Maximum communicatiebereik : Zicht ongeveer 10m (30ft)
- Frequentieband : 2,4 GHz band (2,4 GHz to 2,4835 GHz)
- Bluetooth module : EAX57538201 (LG Electronics)
- Compatibel Bluetooth Profiel : GAVDP (Generic Audio/Video Distributie Profiel)
A2DP (Geavanceerd Audio Distributie Profiel)
HSP (Hoofdtelefoon Profiel)
OPP (Object Push Profiel)
BIP (Basic Imaging Profile)
FTP (File Transfer Profile)

CE0678

Voorzorgsmaatregelen bij gebruik van Bluetooth

- ▶ Gebruik binnen 10 meter (-45° to 45°).
Indien u het toestel buiten het bereik gebruikt, of binnen het bereik met obstakels, kan dit leiden tot een communicatiefout.
- ▶ Communicatiefouten kunnen optreden afhankelijk van omringende apparatuur.
- ▶ Producten die dezelfde frequentie gebruik van 2,4 GHz (Draadloze LAN, magnetron, etc.) kunnen tot communicatiefouten leiden indien ze dezelfde frequentiebandbreedte gebruiken.
- ▶ De zoektijd van het toestel verschilt afhankelijk van het aantal Bluetooth toestellen en de gebruiksomstandigheden.
- ▶ De zoekmogelijkheden nemen toe bij minder toestellen.
- ▶ Elektromagnetische golven kunnen voor storingen zorgen bij draadloze toestellen.
- ▶ Omdat draadloze toestellen kunnen zorgen voor elektronische golf storingen, kunnen ze geen services leven wat betreft hulpdiensten.
- ▶ U kunt maar met één Bluetooth toestel tegelijk verbinding maken.
- ▶ U kunt geen foto's (alleen JPEG) ontvangen of luisteren naar muziek van andere Bluetooth toestellen terwijl u de Bluetooth hoofdtelefoon gebruikt.
- ▶ Voor details over Bluetooth kijkt u in de gebruikershandleiding van het Bluetooth toestel.
- ▶ USB (Fotolijst, muziekljst, filmljst (alleen 32/37/42/47LH49**, 32/37/42/47/55LH50**, 32/37/42/47LH70**, 42/47LH90**, 50/60PS70**, 50/60PS80**, 42/50PQ35**, 42PQ65**, 50PS65**)) en Bluetooth worden niet tegelijkertijd ondersteund.
- ▶ De bediening is afhankelijk van de volgende twee voorwaarden: (1) dit apparaat mag geen (schadelijke) storing veroorzaken, en (2) dit apparaat moet elke ontvangen storing accepteren, inclusief storing die ongewenst gebruik (van het apparaat) kan veroorzaken.

QDID (Qualified Design Identity):B014836







BLUETOOTH INSTELLEN

Indien u wilt luisteren naar het uitgezonden geluid, met behulp van de Bluetooth hoofdtelefoon, of jpeg afbeeldingen van een extern toestel wilt ontvangen en ze op de tv wilt bekijken, wilt luisteren naar muziek van een mobiele telefoon (Bluetooth toestel), kunt u de draadloze communicatie gebruiken, en hoeft u dus geen kabels aan te sluiten.

U kunt het BLUETOOTH menu gebruiken door het selecteren van "Aan".
Selecteer "Uit" indien u de Bluetooth functie niet wilt gebruiken.

U kunt "Uit" selecteren na het loskoppelen van het externe Bluetooth toestel, indien deze aangesloten is.



- 1   Selecteer **BLUETOOTH**.
- 2   Selecteer **Bluetooth**.
- 3   Selecteer **Aan** of **Uit**.
- 4  Opslaan.

- Druk op de MENU-knop om terug te gaan naar het normale tv-beeld.
- Druk op de knop RETURN om terug te gaan naar het vorige menuscherm.

BLUETOOTH GEBRUIKEN





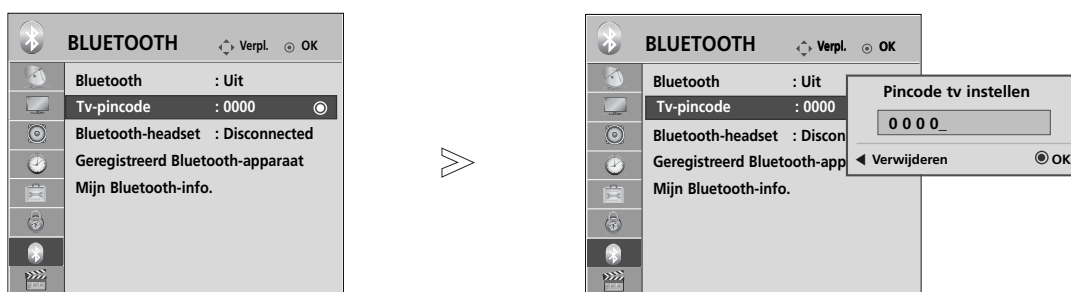

TV PIN INSTELLEN

Om de verbinding met een extern Bluetooth toestel te accepteren of om te verbinden met een extern Bluetooth toestel, de Pin dient ingevoerd te worden.

Voor details over het instellen van de PIN van het externe Bluetooth toestel, kijkt u in de gebruikershandleiding van het toestel.

De tv pin bestaat uit getallen tot maximaal 10 cijfers.
De tv pin moet meer dan 1 cijfer hebben.



- 1   Selecteer **BLUETOOTH**.
- 2   Selecteer **Tv-pincode**.
- 3   Selecteer het gewenste PIN nummer.
- 4 

- Druk op de < knop om de cijfers één voor één te verwijderen.

- Druk op de MENU-knop om terug te gaan naar het normale tv-beeld.
- Druk op de knop RETURN om terug te gaan naar het vorige menuscherm.

BLUETOOTH HOOFDTELEFOON

Indien u de Bluetooth hoofdtelefoon selecteert, kunt u naar het tv geluid horen in de Bluetooth stereo hoofdtelefoon, zonder kabels.

U dient voor het eerste gebruik te koppelen met een nieuw Bluetooth toestel. Voor details over Bluetooth kijkt u in de gebruikershandleiding van het toestel.

Er kunnen tot maximaal 12 toestellen gekoppeld worden.

Indien het toestel zoekt naar de Bluetooth hoofdtelefoon, werken andere knoppen dan Stop (OK knop) niet.

Verbinden met een nieuwe Bluetooth hoofdtelefoon

U kunt alleen zoeken naar een nieuwe Bluetooth hoofdtelefoon indien er geen verbinding is.

Bij het zoeken, zal een lijst getoond worden met alle Bluetooth hoofdtelefoons die reageren.

Nadat een nieuw Bluetooth toestel gevonden is, zal het PIN nummer gebruikt worden om verbinding te maken met het toestel. Voor details over Bluetooth kijkt u in de gebruikershandleiding van het toestel.

Indien Kabel (DVB kabelmodus) geselecteerd is in Finland, Zweden of "--", kunt u geen stereogeluid horen via de Bluetooth headset.

* Bij het selecteren van de Kabel (DVB kabelmodus) indien Finland, Zweden of "--" gekozen zijn.

1. Een Bluetooth hoofdtelefoon wordt losgekoppeld, indien aanwezig.
2. Alle headset toestellijsten worden verwijderd.
3. De Bluetooth modus wordt uitgeschakeld.
4. Bij het aansluiten van een stereo headset, zal "Ongeldig formaat" getoond worden.

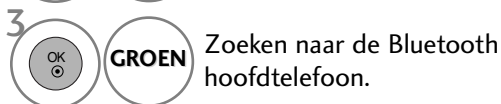
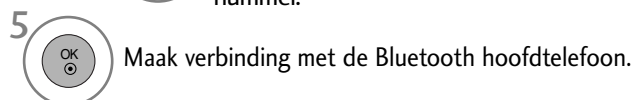
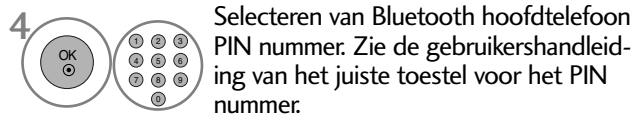

Verbinden met een reeds geregistreerde Bluetooth hoofdtelefoon

Bluetooth hoofdtelefoons worden getoond op meest recent gebruikte hoofdtelefoon, met de momenteel gebruikte hoofdtelefoon bovenaan.



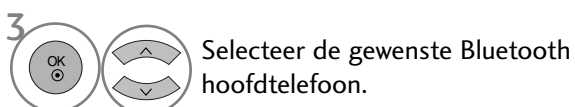
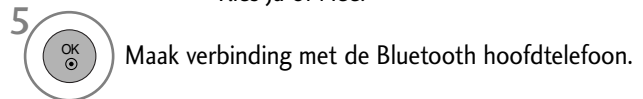
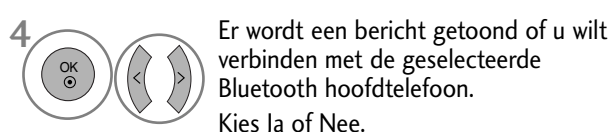

Bij het verbinden met een reeds geregistreerde hoofdtelefoon, kunt u direct, zonder PIN selecteren en verbinden.

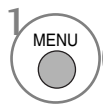

- Na verbinding/gebruik van de Bluetooth hoofdtelefoon, zal de instelling van de hoofdtelefoon automatisch zorgen voor het verbreken van de verbinding zodra u de TV uitschakelt.
- Na het verbinden met de Bluetooth stereo hoofdtelefoon, zal de TV luidspreker gedempt worden en het geluid is alleen te horen via de hoofdtelefoon.

BLUETOOTH GEBRUIKEN

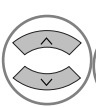
De Bluetooth hoofdtelefoon tijdens gebruik loskoppelen

-   Selecteer **BLUETOOTH**.
-    Selecteer **Bluetooth-headset**.
-  Verbreek de verbinding met de Bluetooth hoofdtelefoon.

Indien u een Bluetooth hoofdtelefoon wilt verbinden met de TV

Indien het Bluetoothmenu Aan is, en er is een verbindingsverzoek van de hoofdtelefoon, zal dit bericht getoond worden.

Niet alle headsets ondersteunen deze functie. (zie gebruikershandleiding van de juiste Bluetooth hoofdtelefoon).

Sommige types koptelefoon kunnen een poging doen om te verbinden als ze uit/aan staan ook al staan ze niet op de lijst met geregistreerde toestellen.

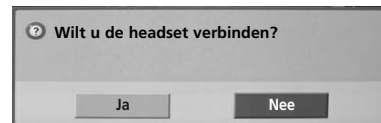

-   Kies **Ja** of **Nee**.

! OPMERKING

- ▶ LG raadt de volgende hoofdtelefoonmodellen aan.
 - Mono/Stereo : Nokia : BH501 / Jabra : BT620s / Sony : DR-BT30Q / Philips : SHB7100 / Plantronics : Pulsar590 / Motorola : HT820 / Motorola : S9 / LG : HBS200
 - Alleen Stereo : Logitech : Freepulse-wireless
 - Alleen Mono : Motorola : H800 / Jabra : BT250v / Jabra : BT2040 / Plantronics : Discovery665 / Nokia : BH-900 / Sony Ericsson : HBH-GV435 / Samsung : WEP500 / LG: Prada HBM-510Er kan een vertraging in audio zijn, afhankelijk van de buffer geheugengrootte van de hoofdtelefoon.
- ▶ U kunt alleen zoeken en verbinden met de stereo/mono hoofdtelefoon met het officiële teken Bluetooth compatibel.
- ▶ Uitsluitend de stereo/mono hoofdtelefoon die A2DP of HSP functie ondersteunt, kan verbinding maken met de Bluetooth toestellen.
- ▶ Indien de omgeving van de TV als volgt is, kan er niet gezocht worden naar of verbinding gemaakt worden met het toestel.
 - Bij sterke elektromagnetische golven.
 - Bij teveel Bluetooth toestellen.
 - Indien de stereo hoofdtelefoon uitgeschakeld is, of niet werkt, of een foutmelding geeft.
- Omdat producten zoals een magnetron, draadloze LAN, plasma lamp, gasbereik, etc dezelfde frequentie gebruiken, kan dit leiden tot communicatiefouten.
- ▶ U kunt maar één hoofdtelefoon tegelijkertijd verbinden.
- ▶ Verbinding die verbroken wordt omdat de TV uitgeschakeld wordt, zal niet automatisch hersteld worden. Probeer opnieuw te verbinden met het toestel.
- ▶ Sommige handelingen kunnen langzamer zijn bij gebruik van de hoofdtelefoon.
- ▶ Zelfs indien u de functie simplink home theater gebruikt, na gebruik van de hoofdtelefoon tijdens simplink gebruik, zal het toestel niet automatisch overschakelen naar de luidsprekers.
- ▶ Indien de verbinding met de hoofdtelefoon blijft mislukken, koppelt u het toestel nog een keer.
- ▶ De audiokwaliteit van mono headsets is niet zo goed als voor stereo headsets.
- ▶ Mono headsets kunnen last hebben van storingen indien de afstand tot de tv toeneemt, omdat ze een andere verzendingsmethode gebruiken, vergeleken met stereo headsets.
- ▶ Als Bluetooth aan staat zal de tv, als geregistreerde toestellen aan staan, automatisch naar de Bluetooth-modus omschakelen ook al kijkt u in een andere input-modus. In dit geval moet u Bluetooth Uit zetten.

GEREGISTREERDE BLUETOOTH TOESTELLEN BEHEREN

Indien er geen toestellen geregistreerd zijn, zal het geregistreeerde B/T toestel menu gedeactiveerd worden, en kan het niet gebruikt worden.

Indien 12 toestellen geregistreerd zijn, kunt u niet nog meer toestellen registreren, en het externe toestel zal niet langer gekoppeld zijn met uw TV. In dit geval dient u er één te verwijderen (verbreek eerst de verbinding indien verbonden met de TV) en vervolgens kunt u een ander toestel registreren.

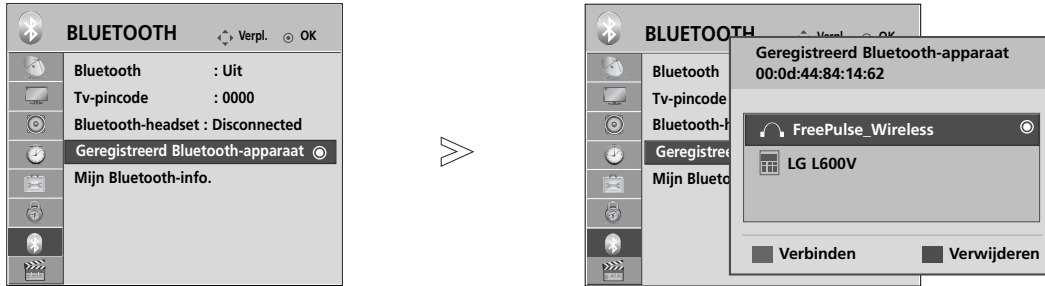

1 Selecteer **BLUETOOTH**.

2 Selecteer **Geregistreerd Bluetooth- apparaat**.

3 Controleer het geregistreeerde Bluetooth toestel.

■ Verbinden met de geregistreeerde Bluetooth hoofdtelefoon

1 Selecteer de geregistreeerde Bluetooth headset die u wilt aansluiten.

2 **BLAUW** Er wordt een bericht getoond of u wilt verbinden met de geselecteerde Bluetooth hoofdtelefoon.

3 Kies **Ja** of **Nee**.

■ Een geregistreeerde Bluetooth toestel verwijderen

“Verwijderen” zal beschikbaar zijn indien u een toestel selecteert dat niet aangesloten is op de tv.

1 Selecteer het Bluetooth toestel dat u wilt verwijderen.

2 **ROOD** Message asking to delete the selected Bluetooth device will be displayed.

3 Kies **Ja** of **Nee**.

■ De verbinding met een geregistreeerd Bluetooth toestel verbreken

“Loskoppelen” zal beschikbaar zijn indien u een toestel selecteert dat niet aangesloten is op de tv.

1 Selecteer het Bluetooth toestel dat momenteel aangesloten is op de tv.

2 **BLAUW** Verbreek de verbinding met het Bluetooth toestel.

BLUETOOTH GEBRUIKEN

MIJN BLUETOOTH INFORMATIE

Deze functie verstrekt Mijn Bluetooth informatie aan de gebruiker.

“Bewerken” zal beschikbaar zijn indien er geen toestellen aangesloten zijn op de tv.



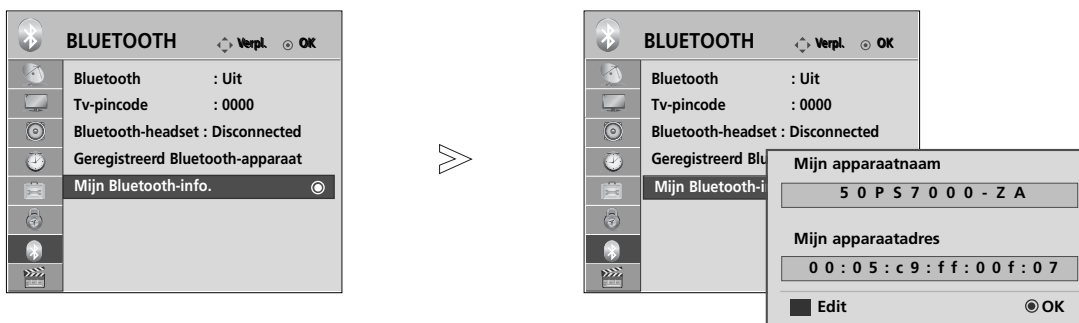

U kunt de Mijn toestel naam bewerken.

U kunt Mijn toestel adres controleren.



1   Selecteer **BLUETOOTH**.

2   Selecteer **Mijn Bluetooth-info..**

3      Voer de toestelnaam in. U kunt de letters A t/m Z, de cijfers 0 t/m 9, +/- en spaties gebruiken.

4  Opslaan.

- Druk op de **MENU**-knop om terug te gaan naar het normale tv-beeld.
- Druk op de knop **RETURN** om terug te gaan naar het vorige menuscherm.

FOTO'S VAN EXTERN BLUETOOTH TOESTEL ONTVANGEN

Voor details over het versturen van foto's (alleen JPEG) van het externe Bluetooth toestel naar de tv, kijkt u in de gebruikershandleiding van het toestel.

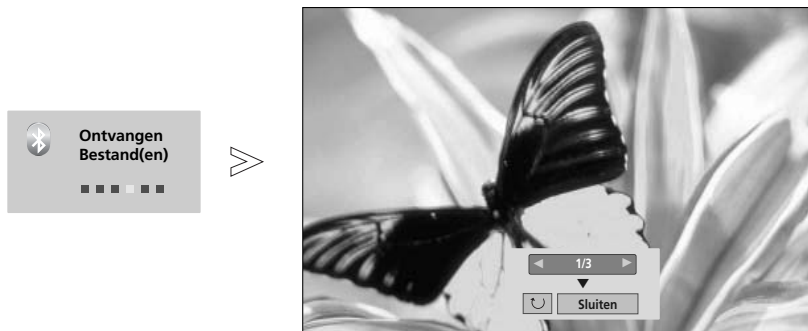

- Indien u Sluiten selecteert met de \wedge \vee \lt \gt knop, wordt het OSD gesloten. Het wordt weer geopend zodra u op de OK knop drukt.



Selecteer de gewenste foto's.

 **(Roteren)** : Roteer foto's

- Roteer de foto 90 graden met de klok mee na OK knop op  **(Roteren)**.

- De maximum grootte van een te ontvangen afbeelding is 10MBytes.
 - U kunt tijdens het gebruik van de Bluetooth hoofdtelefoon geen afbeeldingen ontvangen.
 - U kunt geen afbeelding(en) ontvangen terwijl u luistert naar muziek van Bluetooth toestel.
 - Indien het externe Bluetooth toestel momenteel de foto verstuurd, drukt u op de RETURN knop om het ontvangen van de foto te stoppen. Als gevolg zullen alle reeds ontvangen foto's verwijderd worden.
- Bij sommige Bluetooth toestellen kunt u geen beeldbestand (JPEG) verzenden naar de tv-set.

LUISTEREN NAAR MUZIEK VAN EEN EXTERN BLUETOOTH TOESTEL

Voor details over het versturen van muziek van het externe Bluetooth toestel naar de tv, kijkt u in de gebruikershandleiding van het toestel.

U dient een Bluetooth toestel dat A2DP (als extern toestel) ondersteunt.

- Bij sommige Bluetooth toestellen kunt u misschien niet naar muziek luisteren via het luidsprekersysteem van de tv.

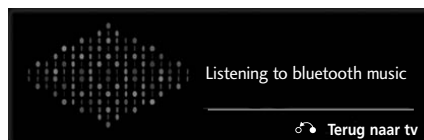

- Druk de \triangleleft + of - toets om het volume aan te passen
- Indien u het geluid wilt uitschakelen, drukt u op de MUTE knop.
- Druk op de RETURN toets om terug te keren naar normaal tv kijken.

OPMERKING

- ▶ U kunt tijdens het gebruik van de Bluetooth headset niet naar muziek luisteren.
- ▶ U kunt niet naar muziek luisteren terwijl u afbeelding(en) ontvangt.

HET USB TOESTEL GEBRUIKEN

- ▶ Gebruik van de USB functie in 19/22LU40**, 19/22/26LU50**, 32/37/42LF25**, 32/37/42LG2**, 32/37/42LG33**, 19/22/26LG31**, 19/22/26/32/37/42LH20**, 19/22/26/32LD3**, 32/37/42/47LH3**, 32/42/47LF51** modellen is niet mogelijk.

Bij het aansluiten van het USB toestel

Indien u een USB toestel aansluit, wordt dit keuzemenu automatisch getoond.

Het "POPUP-MENU" verschijnt niet wanneer u de OSD-beeldschermtekst inclusief menu, elektronische programmagids of schemalijst hebt geactiveerd of een Bluetooth headset hebt aangesloten.

Indien het keuzemenu niet getoond wordt, kunt u muziklijst, fotolijst of filmlijst selecteren (uitsluitend 32/37/42/47LH49**, 32/37/42/47/55LH50**, 32/37/42/47LH70**, 42/47LH90**, 50/60PS70**, 50/60PS80**, 42/50PQ35**, 42PQ65**, 50PS65**) in het USB menu.

In een USB toestel kunt u geen nieuwe map toevoegen of bestaande mappen verwijderen.

- 1 Sluit het USB toestel aan op de USB IN contactpunten van de TV.

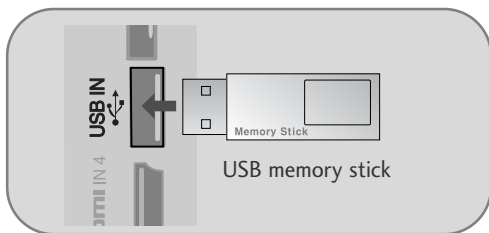

- Uitsluitend foto (JPEG), muziek (MP3) en film (DAT, MPG, MPEG, VOB, AVI, DIVX, MP4, MKV, TS, TRP, TP) (Uitsluitend 32/37/42/47LH49**, 32/37/42/47/55LH50**, 32/37/42/47LH70**, 42/47LH90**, 50/60PS70**, 50/60PS80**, 42/50PQ35**, 42PQ65**, 50PS65**) wordt ondersteund.

- 2 **FOTOLIJST** of **MUZIEKLIJST** of **FILMLIJST** (Alleen bij 32/37/42/47LH49**, 32/37/42/47/55LH50**, 32/37/42/47LH70**, 42/47LH90**, 50/60PS70**, 50/60PS80**, 42/50PQ35**, 42PQ65**, 50PS65**).

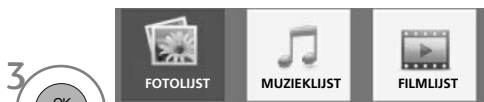

Een usb-apparaat ontkoppelen

Selecteer het menu USB-apparaat voordat u het usb-apparaat ontkoppelt.



Voorzorgsmaatregelen bij gebruik van het USB toestel

- ▶ Alleen een USB opslagtoestel is herkenbaar.
- ▶ Indien het USB opslagtoestel aangesloten wordt via een USB hub, is het toestel niet herkenbaar.
- ▶ Een USB opslagtoestel dat gebruik maakt van een automatisch herkenningsprogramma wordt misschien niet herkend.
- ▶ Een USB opslagtoestel dat gebruik maakt van zijn eigen driver wordt misschien niet herkend.
- ▶ De herkenningssnelheid van een USB opslagtoestel kan verschillen per toestel.
- ▶ Schakel de TV niet uit, of trek het USB toestel niet uit indien het aangesloten USB opslagtoestel actief is. Indien een toestel plotseling verwijderd of uitgetrokken wordt, kunnen de opgeslagen bestanden of het USB opslagtoestel beschadigd raken.
- ▶ Koppel het USB opslagtoestel dat aangesloten is op de PC niet los. Het toestel kan ervoor zorgen dat het product niet goed werkt, of niet wordt afgespeeld. Gebruik alleen een USB opslagtoestel met normale muziek- of afbeelding- of filmbestanden.
- ▶ Gebruik alleen een USB opslagtoestel dat was geformatteerd als een FAT32, NTFS bestandensysteem dat werd geleverd met het Windows besturingssysteem. In het geval dat een opslagtoestel geformatteerd werd als een ander programma dat niet ondersteund wordt door Windows, kan het gebeuren dat het niet herkend wordt.
- ▶ Sluit de stroomvoorziening aan indien een USB opslagtoestel (meer dan 0,5 A) een externe stroomvoorziening nodig heeft. Het toestel wordt anders niet herkend.
- ▶ Sluit een USB opslagtoestel aan met de kabel die door de fabrikant van het toestel geleverd is.
- ▶ Sommige USB opslagtoestellen worden niet ondersteund, of werken niet goed.
- ▶ Bestand centeringsmethode van USB opslagtoestel is gelijk aan Windows XP en bestandsnaam kan tot 100 engelse tekens herkennen.
- ▶ Zorg dat u back-ups maakt van belangrijke bestanden, aangezien gegevens die opgeslagen worden in een USB geheugen, beschadigd kunnen worden. We zijn niet verantwoordelijk voor gegevensverlies.
- ▶ Indien de USB HDD geen externe voeding heeft, kan het voorkomen dat het USB toestel niet ontdekt wordt. Zorg dus dat u de externe voeding aansluit.
 - Gebruik s.v.p. een stroomadapter voor een externe krachtbron. Wij garanderen geen USB-kabel voor een externe krachtbron.
- ▶ Gegevens in een USB opslagtoestel kunnen in het NTFS bestandensysteem niet verwijderd worden.
- ▶ Indien uw USB geheugentoesel meerdere partities heeft, of indien u een USB multi-card lezer gebruikt, kunt u tot 4 partities of USB geheugentoesellen gebruiken.
- ▶ De functie verwijderen wordt alleen ondersteund door het FAT32 bestandensysteem.
- ▶ Indien een USB geheugentoesel aangesloten is op een USB multi-card lezer, kan het voorkomen dat de gegevens niet gedetecteerd worden.
- ▶ Indien het USB geheugentoesel niet goed werkt, koppelt u het los en sluit u het weer aan.
- ▶ Hoe snel een USB geheugentoesel ontdekt wordt, verschilt van toestel tot toestel.
- ▶ Indien de USB is aangesloten in de stand-by modus, zal de specifieke harde schijf automatisch geladen worden indien de tv ingeschakeld is.
- ▶ De aanbevolen capaciteit is 1 TB of minder voor een USB externe harde schijf en 32 GB of minder voor USB geheugen.
- ▶ Een toestel met een hogere aanbevolen capaciteit werkt misschien niet.
- ▶ Indien een USB externe harde schijf met een "Energiebesparende" functie niet werkt, schakelt u de harde schijf uit en weer in zodat deze goed werkt.
- ▶ USB opslagtoestellen beneden USB 2.0 worden ook ondersteund. Maar ze werken in de filmlijst misschien niet goed.

! OPMERKING

- Het beeld op uw tv kan afwijken van deze afbeelding.
- ▶ Om te voorkomen dat u de USB geheugenstick verliest, gebruikt u de USB aansluiting (afzonderlijk verkocht) om de USB geheugenstick vast te zetten op de USB aansluitinghouder van de tv. (Alleen bij plasma-tv)

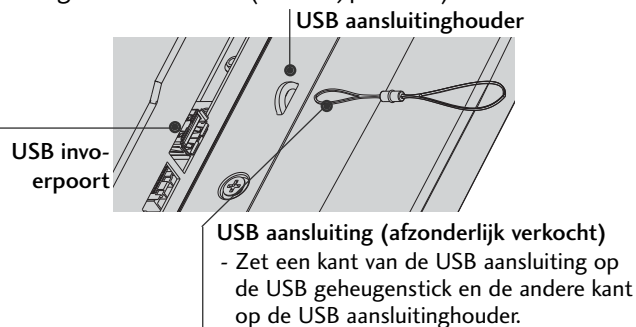

FOTOLIJST

U kunt fotobestanden die opgeslagen zijn op een USB opslagtoestel bekijken.

Het Scherm van uw set kan verschillen. Beelden zijn een voorbeeld om te helpen bij TV gebruik.

Tijdens het bekijken van foto's met de fotolijstfunctie kunt u de beeldmodus niet veranderen.

FOTO(*.JPEG) ondersteund bestand

Basis: 64 x 64 to 15360 x 8640

Progressief : 64 x 64 to 1920 x 1440

- u kunt alleen JPEG bestanden afspelen.
- Niet ondersteunde bestanden worden getoond als vooraf bepaald pictogram.

Schermonderdelen

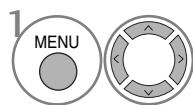

1 USB selecteren.

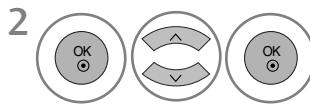

2 FOTOLIJST selecteren.

- 1 Gaat naar bovenste niveau bestand
- 2 Huidige pagina/Totaal aantal pagina's
- 3 Totaal aantal gemarkeerde foto's.
- 4 Overeenkomende knoppen op de afstandsbediening

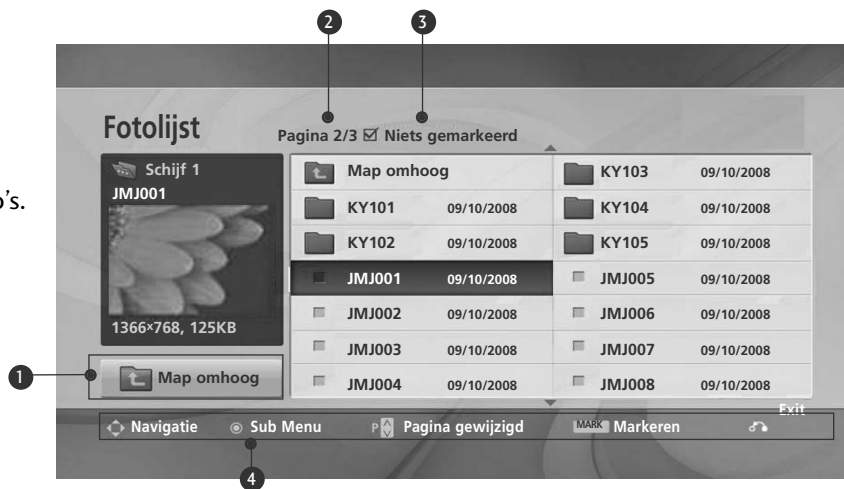



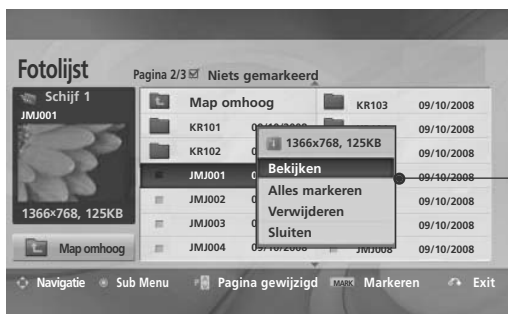
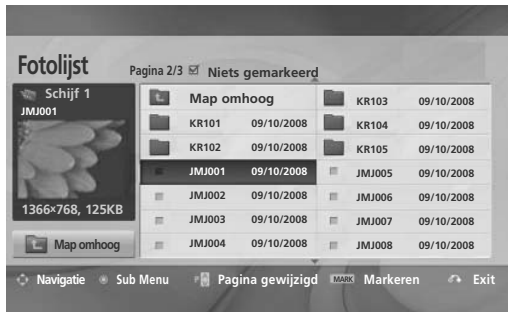

HET USB TOESTEL GEBRUIKEN

Fotoselectie en PopUp menu



- ▶ **Bekijken** : Toon het geselecteerde onderdeel.
- ▶ **Alles markeren** : Markeer alle foto's op het scherm.
- ▶ **Alles demarkeren** : Deselecteer alle gemarkeerde foto's.
- ▶ **Verwijderen of Gemarkeerde items wissen (uitsluitend FAT32 bestandensysteem)** : de geselecteerde foto wissen.
- ▶ **Sluiten** : het popup-menu sluiten

-  De doelmap of het doelstation selecteren.
-  De gewenste foto's selecteren.
-  Het popupmenu oproepen.
-  Het gewenste popupmenu selecteren.

- Met de knop **P** \wedge \vee kunt u over de fotopagina navigeren.
- Gebruik **MARK** knop om een foto te markeren of demarkeren. Indien een of meer foto's gemarkeerd zijn, kunt u individuele foto's of een diavoorstelling van de gemarkeerde foto's bekijken. Indien er geen foto's gemarkeerd zijn, kunt u elke afzonderlijke foto in de map of een diavoorstelling van alle foto's in de map, bekijken.

- Druk op de RETURN-knop om terug te gaan naar het normale tv-beeld.

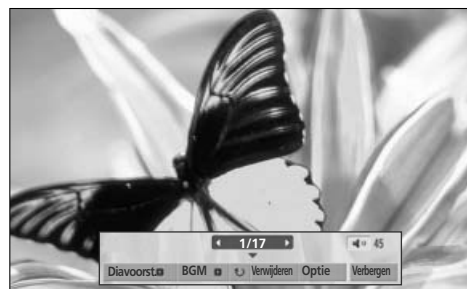
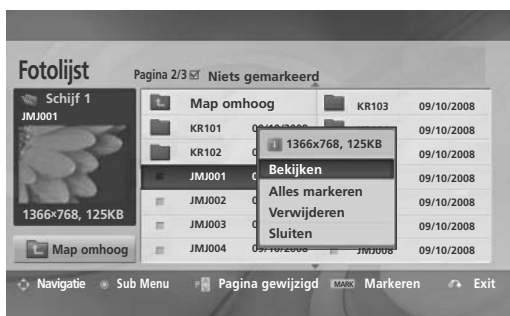

Een foto bekijken

Gedetailleerde activiteiten zijn beschikbaar bij volledig scherm.



De aspectverhouding van een foto kan wijzigen indien de foto getoond wordt op volledig scherm. Druk op de knop **RETURN** om terug te gaan naar het vorige menuscherm.

-  De doelmap of het doelstation selecteren.
-  De gewenste foto's selecteren.
-  Het pop-upmenu oproepen.
-  **Bekijken** selecteren.
-  De geselecteerde foto wordt op ware grootte weergegeven.

- Met de knop **P**   kunt u over de fotopagina navigeren.

HET USB TOESTEL GEBRUIKEN

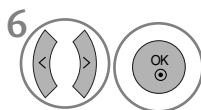

De opties **Diasnelheid** (Diapresentatie), **BGM**, **⌚** (Draaien), **Wissen**, **Optie** of **Verbergen** selecteren.

- Gebruik < > knop om de vorige of volgende foto te selecteren.
- Gebruik < > knop om het menu bij volledig scherm te selecteren en te bedienen.

- ▶ **Diavoorstelling** : Indien geen foto geselecteerd is worden alle foto's in de huidige map getoond tijdens de diavoorstelling. Indien een paar foto's geselecteerd zijn, worden die foto's getoond in een diavoorstelling.
 - Stel het tijdsinterval van de diavoorstelling in bij **OPTIE**.
- ▶ **BGM** (Achtergrondmuziek) : Naar muziek luisteren tijdens het bekijken van foto's op volledig scherm.
 - Stel, voordat u deze functie gebruikt, de Map Muziek voor BGM in bij Opties.
- ▶ **⌚** (Roteren): Roteer foto's.
 - Roteert de foto 90°, 180°, 270°, 360° met de klok mee.
 - Er kan niet geroteerd worden indien de breedte van een afbeelding groter is dan de ondersteunde hoogte.
- ▶ **Wissen** (uitsluitend FAT32 bestandensysteem) : Foto's wissen.
- ▶ **Optie** : Stel waarden voor Diavoorstelling Snelheid (**Diasnelheid**) en **Muziekmap (Music Folder)** voor BGM in.
 - Gebruik ^ v < > knop en **OK** knop om waarden in te stellen. Ga dan naar **OK** en druk op **OK** om de instellingen op te slaan.
 - U kunt de Muziekmap niet wijzigen als BGM afgespeeld wordt.
- ▶ **Verbergen** : Verberg het menu bij volledig scherm.
 - Om het menu weer bij volledig scherm te zien, drukt u op de **OK** knop.

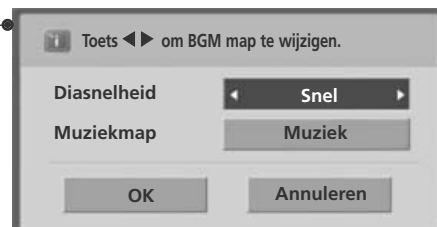

MUZIEKLIJST

U kunt muziekbestanden die opgeslagen zijn op een USB opslagtoestel afspelen. Gekochte muziekbestanden (*.MP3) kunnen auteursrechterlijke beperkingen bevatten. Het afspelen van deze bestanden wordt misschien niet ondersteund door dit model. Muziekbestand op uw USB toestel kan met dit toestel afgespeeld worden.

Het Scherm van uw set kan verschillen. Beelden zijn een voorbeeld om te helpen bij TV gebruik.

MUZIEK(*.MP3) ondersteund bestand

Bit rate 32 to 320kbps

- Bemonsteringsfrequentie MPEG1 laag 3: 32 kHz, 44,1 kHz, 48 kHz.
- Bemonsteringsfrequentie MPEG2 laag 3: 16 kHz, 22,05 kHz, 24 kHz
- Bemonsteringsfrequentie MPEG2.5 laag 3: 8 kHz, 11,025 kHz, 12 kHz

Schermonderdelen

1 MENU USB selecteren.

2 OK Muzieklijst selecteren.

1 Voorbeeld: Indien er een albumhoes voor het bestand (Album Art Image) bestaat, wordt deze hoes getoond.

2 Gaat naar bovenste niveau bestand

3 Huidige pagina/Totaal aantal pagina's

4 Totaal aantal gemarkeerde muziekbestanden

5 Overeenkomende knoppen op de afstandsbediening

Muzieklijst		Pagina 2/3 <input checked="" type="checkbox"/> Niets gemarkeerd	
	Muziek	Titel	Duur
1	S003	Map omhoog	
		S001	
		S002	
		S003	01:34
		S004	03:23
		S005	04:28

00:00/01:34

Map omhoog

Navigatie Sub Menu Pagina gewijzigd MARK Markeren Exit



HET USB TOESTEL GEBRUIKEN

Muziekselectie en PopUp menu

Zoals afgebeeld zijn er tot 6 muziektitels per pagina.

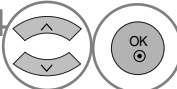

- ▶ **Afspelen** (tijdens stop): Speel de geselecteerde muziek af.
Zodra het afspelen van een muziekstuk klaar is, zal het volgende geselecteerde muziekstuk afgespeeld worden. Indien er geen geselecteerde muziek is, zal de volgende in de huidige map afgespeeld worden. Als u naar een andere map gaat, drukt u op de **OK** knop, dan zal het momenteel afgespeelde muziek stoppen.
- ▶ **Gemarkrd afspln** : Speel de geselecteerde muziek af. Zodra muziek klaar is met afspelen, zal de volgende geselecteerde afgespeeld worden.
- ▶ **Stop afspelen** (tijdens afspelen): Stop de afgespeelde muziek.
- ▶ **Afspln met foto** : Start het afspelen van de geselecteerde muziek en ga naar de Fotolijst.
- ▶ **Alles marker.** : Markeer alle muziek in de map.
- ▶ **Alles demarker.** : Deselecteer alle gemarkeerde muziek.
- ▶ **Verwijderen of Gemarkeerde items wissen** (uitsluitend FAT32 bestandensysteem) : De geselecteerde muziek wissen.
- ▶ **Sluiten** : het popup-menu sluiten.

-  De doelmap of het doelstation selecteren.
-  De gewenste muziek selecteren.
-  Het popupmenu oproepen.
-  Het gewenste popupmenu selecteren.

- Gebruik de **P** ^ v toets om omhoog/omlaag te navigeren in de muziekpagina.
- Gebruik **MARK** knop om muziek te markeren of demarkeren. Indien een of meer muziekbestanden gemarkeerd zijn, zullen de gemarkeerde muziekbestanden in volgorde afgespeeld worden. Bijvoorbeeld, als u alleen naar een muziekbestand herhaaldelijk wilt luisteren, markeert u alleen dat bestand en start u het afspelen. Indien er geen muziek gemarkeerd is, zal alle muziek in de map in volgorde afgespeeld worden.

- Druk op de RETURN-knop om terug te gaan naar het normale tv-beeld.









- Als u niet op een knop drukt tijdens het afspelen, zal het afspelen informatievak (zoals hieronder afgebeeld) als schermbeveiliging “zweven”.

- Schermbeveiliging?

De schermbeveiliging is om pixelschade veroorzaakt door een vast beeld op het scherm gedurende langere tijd, te voorkomen.



! OPMERKINGEN

- ▶ Indien een muziekbestand afgespeeld wordt, zal er  getoond worden achter de titel.
- ▶ Een beschadigd of gecorrumpteerd muziekbestand wordt niet afgespeeld, en 00:00 wordt getoond.
- ▶ Een muziekdownload van een betaalservice met auteursrechtbescherming wordt niet gestart, maar er wordt onjuiste informatie getoond in de afspeeltijd.
- ▶ De schermbeveiliging wordt gestopt als u op de knoppen OK,  drukt.
- ▶ De AFspeLEN () , Pauze() , ) , ) knoppen op de afstandsbediening zijn eveneens in deze modus beschikbaar.
- ▶ U kunt de  knop gebruik om de volgende muziek te selecteren en de  knop om de vorige muziek te selecteren.

HET USB TOESTEL GEBRUIKEN

FILMLIJST (Alleen bij 32/37/42/47LH49**, 32/37/42/47/55LH50**, 32/37/42/47LH70**, 42/47LH90**, 50/60PS70**, 50/60PS80**, 42/50PQ35**, 42PQ65**, 50PS65**)

U kunt filmbestanden die opgeslagen zijn op een USB opslagtoestel afspelen.

De filmlijst wordt geactiveerd zodra USB gedetecteerd wordt. Dit wordt gebruikt bij het afspelen van filmbestanden op tv.

Toont de films in de USB map en ondersteunt afspelen.

Afspelen van alle films in de map en door de gebruiker gewenste bestanden.

De filmlijst toont mapinformatie en de filmbestanden.

Het On Screen Weergave van uw tv kan verschillen.

FILM (*.dat/*.mpg/*.mpeg/*.ts/*.trp/*.tp/*.vob/*.mp4/*.mkv/*.avi/*.divx) ondersteund bestand
Videoformaat: DivX3.11, DivX4.12, DivX5.x, DivX6, Xvid1.00, Xvid1.01, Xvid1.02, Xvid1.03, Xvid 1.10-beta-1/beta-2, Mpeg-1, Mpeg-2, Mpeg-4, H.264/AVC

Audioformaat: Dolby Digital, AAC, Mpeg, MP3, LPCM, HEAAC

Bit rate : binnen 32 kbps to 320 kbps(MP3)

Ondertitelingsformaat: *.smi/*.srt/*.sub(MicroDVD, SubViewer1.0/2.0)/*.ass/*.ssa/*.txt(TMPlayer)/*.psb(PowerDivx)

- Bepaalde door de gebruiker gemaakte ondertitels werken misschien niet correct.
- Sommige speciale tekens worden niet ondersteund in de ondertiteling.
- HTML tags worden niet ondersteund in ondertiteling.
- Ondertiteling in talen anders dan de ondersteunde talen is niet beschikbaar.
- Tijdsinformatie in een extern subtitelbestand moet in oplopende volgorde worden gerangschikt om te worden gespeeld.
- Het scherm kan tijdelijk onderbroken worden (beeld stopt, sneller afspelen, etc.) indien de audiotaal gewijzigd wordt.
- Het kan voorkomen dat een beschadigd filmbestand niet correct afgespeeld wordt, of sommige functies van de speler zijn misschien niet beschikbaar.
- Filmbestanden die met bepaalde codeerders gemaakt zijn, worden misschien niet correct afgespeeld.
- Indien de video- en audiostructuur van het opgenomen bestand niet gekruist is, wordt er geen video of audio uitgevoerd.
- HD video's met een maximum van 1920x1080@25/30P of 1280x720@50/60P worden ondersteund, afhankelijk van de lijst.
- Video's met resoluties die hoger zijn dan 1920x1080@25/30P of 1280x720@50/60P werken misschien niet, afhankelijk van de lijst.
- Filmbestanden van een ander type dan de aangegeven types en formaten werken misschien niet goed.
- **De max. bitrate van een af speelbaar filmbestand is 20 Mbps.**
- We garanderen het soepel afspelen van profielen die gecodeerd zijn met niveau 4.1 of hoger in H.264/AVC niet.
- DTS Audio codec wordt niet ondersteund.
- Het afspelen van een filmbestand dat groter is dan 30GB wordt niet ondersteund.
- Een DivX document en zijn ondertiteldocument moeten in dezelfde folder worden geplaatst.
- Een video bestandsnaam en de naam van het ondertitelingsbestand moeten identiek zijn, anders wordt het niet getoond.
- Een video afspelen via een USB aansluiting die hoge snelheid niet ondersteunt, werkt misschien niet goed.
- Bestanden die zijn gecodeerd als GMC (Global Motion Compensation) kunnen niet worden afgespeeld.
- Wanneer u films met behulp van de Movie List (Filmlijst)-functie bekijkt, kunt u de beelden met de toetsen "Energy Saving" (Energiebesparing) en "AV Modus" (Audio-videomodus) op de afstandsbediening aanpassen. De functie "User setup" (Setup door gebruiker) voor de verschillende beeldmodi werkt niet.

Bestand Extensienaam	Video Decoder	Audio Codec	Max resolutie
mpg, mpeg, vob	MPEG1, MPEG2	Dolby Digital, MPEG, MP3, LPCM	1920x1080@30p
dat	MPEG1	Dolby Digital, MPEG, MP3, LPCM	
ts, trp, tp	MPEG2, H.264/AVC	Dolby Digital, AAC, MPEG	
mp4	MPEG4 SP, MPEG4 ASP, Divx 3.11, Dvix 4.12, Dvix 5.x Dvix 6, Xvid 1.00, Xvid 1.01, Xvid 1.02, Xvid 1.03 Xvid 1.10-beta 1, Xvid 1.10-beta 2, H.264/AVC	Dolby Digital, HEAAC, AAC, MPEG, MP3, LPCM	
avi	MPEG 2, MPEG 4 SP, MPEG4 ASP, Divx 3.11, Divx 4, Divx 5, Divx 6 Xvid 1.00, Xvid 1.01, Xvid 1.02, Xvid 1.03, Xvid 1.10-beta 1 Xvid 1.10-beta 2, H.264/AVC	Dolby Digital, HEAAC, AAC, MPEG, MP3, LPCM	
mkv	H.264/AVC, MPEG 1, MPEG 2, MPEG 4 SP, MPEG4 ASP	Dolby Digital, HEAAC, AAC, MPEG, MP3, LPCM	
divx	MPEG 2, MPEG 4 SP, MPEG4 ASP, Divx 3.11, Divx 4, Divx 5, Divx 6 Xvid 1.00, Xvid 1.01, Xvid 1.02, Xvid 1.03, Xvid 1.10-beta 1 Xvid 1.10-beta 2, H.264/AVC	Dolby Digital, HEAAC, AAC, MPEG, MP3, LPCM	

Schermonderdelen

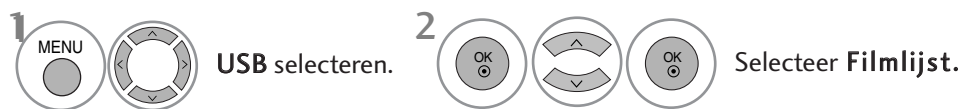

- 1 Gaat naar bovenste niveau bestand
- 2 Huidige pagina/Totaal aantal pagina's
- 3 Totaal aantal gemarkeerde filmtitels.
- 4 Overeenkomende knoppen op de afstandsbediening

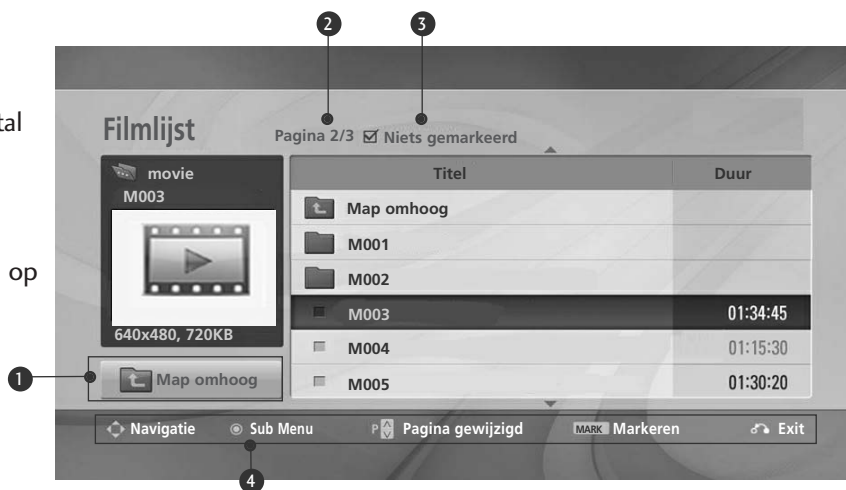

HET USB TOESTEL GEBRUIKEN

Filmselectie en Keuzemenu





- ▶ **Afspelen** : Afspelen van de geselecteerde filmtitels. DivX afspelen wordt uitgevoerd tijdens de schermwijzigingen.
- ▶ **Alles markeren** : Markeer alle filmtitels in de map.
- ▶ **Alles demarkeren** : Maak de selectie van alle gemarkeerde filmtitels ongedaan.
- ▶ **Verwijderen** of **Gemarkeerde items wissen (uitsluitend FAT32 bestandensysteem)** : Het geselecteerde filmonderdeel wissen
- ▶ **Sluiten** : Sluit het keuzemenu.

1  De doelmap of het doelstation selecteren.

2   Selecteer de gewenste filmtitels.

3  Het poppupmenu oproepen.

4   Het gewenste poppupmenu selecteren.

- Gebruik de **P** ^ v toets om te navigeren in de filmpagina.
- Gebruik de **MARK** toets om films te markeren of de markering ongedaan te maken. Indien een of meer filmbestanden gemarkeerd zijn, zullen de gemarkeerde filmbestanden in volgorde afgespeeld worden.

• Druk op de RETURN-knop om terug te gaan naar het normale tv-beeld.

! OPMERKINGEN

- ▶ Indien bestanden niet ondersteund worden, wordt er een bericht betreffende niet ondersteunde bestanden getoond.

Met behulp van de Filmlijst functie, afspelen



Beeldgrootte	◀ Volledig scherm ▶
Taal voor audio	1
Taal voor ondertiteling	Latin 1
· Sync	0
· Positie	0
Sluiten	

- ▶ **Beeldgrootte** : Selecteer tijdens het afspelen van de film uw gewenste beeldformaat.
- ▶ **Taal voor audio & Taal voor ondertiteling** : Wijzigt de taalgroep van de audio/ondertiteling tijdens het afspelen van films.
- ▶ **Sync** : Past de synchronisatietijd van de ondertiteling aan van -10 sec to +10 sec, met stappen van 0,5 sec tijdens het afspelen van films.
- ▶ **Positie** : Wijzigt de positie van de ondertiteling omhoog of omlaag tijdens het afspelen van films.

Ondertiteltaal	Ondersteunde Taal
Latijn1	Engels, Spaans, Frans, Duits, Italiaans, Zweeds, Fins, Nederlands, Portugees, Deens, Roemeens, Noors, Albanees, Gaelic, Welsh, Iers, Catalaans, Valenciaans
Latijn2	Bosnisch, Pools, Kroatisch, Tsjechisch, Slowaaks, Sloveens, Servisch, Hongaars
Latijn4	Ests, Lets, Litouws
Cyrlisch	Bulgaars, Macedonisch, Russisch, Oekraïnis, Kazachs
Grieks	Grieks
Turks	Turks

! OPMERKINGEN

- ▶ Alleen bestanden die zijn opgeslagen in de ASCII CODE worden ondersteund voor de externe ondertiteling van de film.
- ▶ Alleen 500 letters en 500 nummers worden voor elke regel van de ondertiteling ondersteund.
- ▶ Alleen 10.000 syn bloks kunnen in het ondertitelingsbestand ondersteund worden.

De afstandsbediening gebruiken

◀◀ / ▶▶	<p>Tijdens het afspelen drukt u herhaaldelijk op de REW(◀◀) toets om te versnellen ◀◀(x2) -> ◀◀◀◀(x4) -> ◀◀◀◀◀◀(x8) -> ◀◀◀◀◀◀◀◀(x16) -> ◀◀◀◀◀◀◀◀◀◀◀◀(x32).</p> <p>drukt u herhaaldelijk op de FF(▶▶) toets om te versnellen ▶▶(x2)-> ▶▶▶▶(x4) -> ▶▶▶▶▶▶(x8) -> ▶▶▶▶▶▶▶▶(x16) -> ▶▶▶▶▶▶▶▶▶▶(x32).</p> <ul style="list-style-type: none"> ▪ Druk herhaaldelijk op deze toetsen om de snelheid voor snel vooruit/achteruit te vergroten.
	<p>Tijdens het afspelen drukt u op de Pauze () toets.</p> <ul style="list-style-type: none"> ▪ Het stilstaande beeld wordt getoond. ▪ Indien er gedurende 10 minuten na de pauze geen toetsen ingedrukt worden op de afstandsbediening, keert de tv terug naar de afspelerstatus. ▪ Voor slow motion drukt u op de Pauze () toets en vervolgens op de FF(▶▶) toets.
< >	<ul style="list-style-type: none"> ▪ Met behulp van de < of > toets tijdens het afspelen kan de positie op het scherm bekeken worden.
PLAY(▶)	<p>Druk op de PLAY(▶) toets om terug te keren naar normaal afspelen.</p>
ENERGY SAVING e2	<p>Druk herhaaldelijk op de toets ENERGY SAVING om de helderheid van uw scherm te verhogen (zie p. 116).</p>
AV MODE ○	<p>Druk herhaaldelijk op de AV MODE toets om de gewenste bron te selecteren (zie p. 86).</p>

HET USB TOESTEL GEBRUIKEN

DIVX REGISTRATIECODE (Alleen bij 32/37/42/47LH49**, 32/37/42/47/55LH50**, 32/37/42/47LH70**, 42/47LH90**, 50/60PS70**, 50/60PS80**, 42/50PQ35**, 42PQ65**, 50PS65**)

Bevestig het DivX registratiecodenummer van de tv. Met behulp van het registratienummer kunt u films huren of kopen op www.divx.com/vod.

Met een DivX registratiecode van een andere tv is het afspelen van gehuurde of gekochte DivX bestanden niet toegestaan. (Alleen DivX bestanden met dezelfde registratiecode als de gekochte tv kunnen afgespeeld worden.)

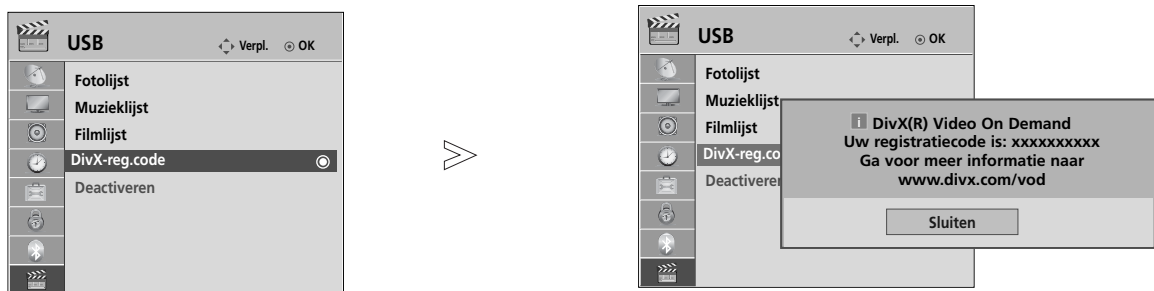

1   Selecteer **USB**.

2   Selecteer **DivX-reg.code**.

3  Toont **DivX-reg.code**.

- Druk op de **MENU**-knop om terug te gaan naar het normale tv-beeld.
- Druk op de knop **RETURN** om terug te gaan naar het vorige menuscherm.



OVER DIVX VIDEO: DivX® is een digitaal videoformaat gemaakt door DivX, Inc. Dit is een officieel DivX bevoegd toestel dat DivX video afspeelt. Bezoek www.divx.com voor meer informatie en softwaregereedschap om uw bestanden om te zetten in DivX video.
OVER DIVX VIDEO-TEGEN-BETALING: Dit DivX Certified® toestel moet geregistreerd zijn om de inhoud van DivX Video-on-Demand (VOD) af te spelen. Om de registratiecode te maken plaatst u de DivX VOD sectie in de setup-modus van het toestel. Ga met deze code naar vod.divx.com om het registratieproces te voltooien en lees daar meer over DivX VOD.

“DivX bevoegd om DivX video tot HD 1080p af te spelen, inclusief premie-inhoud”
“Pat. 7,295,673; 7,460,688; 7,519,274”







! OPMERKINGEN

- ▶ Filmbestanden worden als volgt ondersteund
Resolutie: Beneden 1920x1080 BxH pixels
Framesnelheid: Beneden 30 frames/sec (1920x1080), beneden 60 frames/sec (beneden 1280x720)
- ▶ Video Codec : MPEG 1, MPEG 2, MPEG 4, H.264/AVC, DivX 3.11, DivX 4.12, DivX 5.x, DivX 6, Xvid 1.00, Xvid 1.01, Xvid 1.02, Xvid 1.03, Xvid 1.10-beta1, Xvid 1.10-beta2

DEACTIVATIE (Alleen bij 32/37/42/47LH49**, 32/37/42/47/55LH50**, 32/37/42/47LH70**, 42/47LH90**, 50/60PS70**, 50/60PS80**, 42/50PQ35**, 42PQ65**, 50PS65**)

Het doel van deactivering is het toestaan van deactivering van toestellen voor gebruikers die alle beschikbare toestellen geactiveerd hebben via de webserver en waarvan het activeren van meer toestellen geblokkeerd is. DivX VOD zorgt dat de klant toestemming heeft tot het activeren van maximaal 6 toestellen in één account, maar om een van die toestellen te vervangen of te deactiveren, moet de klant contact opnemen met de DivX Ondersteuning en een verzoek indienen voor verwijdering. Met deze extra functie kunnen klanten het toestel zelf deactiveren en derhalve hun DivX VOD toestellen beter beheren.



- 1   Selecteer **USB**.
- 2   Selecteer **Deactiveren**.
- 3   **Ja** selecteren.
- 4  Scherm **Deactiveren**.













- Druk op de MENU-knop om terug te gaan naar het normale tv-beeld.
- Druk op de knop RETURN om terug te gaan naar het vorige menuscherm.

EPG (ELEKTRONISCHE PROGRAMMAGIDS) (IN DIGITALE MODUS)

Het systeem bevat een elektronische programmagids (EPG) waarmee u door alle mogelijke weergaveopties kunt navigeren.

De EPG bevat informatie als programmavermeldingen en begin- en eindtijden voor alle beschikbare services. Bovendien is gedetailleerde informatie over het programma vaak beschikbaar in de EPG. (Het aantal programmegegevens en de beschikbaarheid hiervan zijn afhankelijk van de betreffende omroep.)

Deze functie kan alleen worden gebruikt wanneer de EPG-gegevens worden uitgezonden door omroepen. In de EPG worden de programmegegevens van de komende acht dagen weergegeven.



	Hiermee geeft u de huidige schermgegevens weer.		Weergegeven bij een teletekstprogramma.
	Weergegeven bij een DTV-programma.		Weergegeven bij een ondertitelingsprogramma.
	Weergegeven bij een radioprogramma.		Weergegeven bij een gescrembeld programma.
	Weergegeven bij een MHEG-programma.		Weergegeven bij een Dolby-programma.
	Getoond bij een AAC programma		Getoond bij een Dolby Digitale PLUS programma.
	Beeldverhouding van het uitgezonden programma.		
	Beeldverhouding van het uitgezonden programma.		

576i/p, 720p, 1080i/p : Resolutie van het uitgezonden programma

EPG in-/uitschakelen

 EPG (Elektronische programmagids) in- of uitschakelen.

Een programma selecteren

 of  Het gewenste programma selecteren.

 EPG zal verdwijnen na het verplaatsen naar een geselecteerd programma.

Knopfunctie in gidsmodus NOW/NEXT (Nu/Volgende)

U kunt een programma dat uitgezonden en een gepland programma daarna bekijken.

 EPG-modus wijzigen.

 Instellingsmodus voor invoeren van timeropname/herinnering.

 Lijstmodus voor invoeren van timeropname/herinnering

 EPG zal verdwijnen na het verplaatsen naar een geselecteerd programma.

 Het programma NOW (Nu) of VOLGENDE selecteren.

 Het uitgezonden programma selecteren.

 Pagina omhoog/omlaag.

Programmagids

1 YLE TV1 6 Apr. 2007 15:09

ALLE	NU	VOLGENDE
1 YLE TV1	That '70s show	Keno
2 YLE TV2	Your World Today	World Business
4 TV..	Legenen om Den....	Fantomen
5 YLE FST	Naturtimmen	Kritiskt
6 CNN	Lyssna	ABC
8 YLE24	Glamour	Tänään otsikoissa







FAV Favoriet INFO Informatie PR. Wijzigen TV/RAD RADIO
Mode Schema Schemalijst

 of  EPG uitschakelen.





 Tv- of radioprogramma selecteren.

 Detailgegevens in- of uitschakelen.







Knopfunctie in gidsmodus voor 8 dagen

-  **ROOD** EPG-modus wijzigen.
-  **GROEN** Instellingsmodus voor datum uitschakelen.
-  **GEEL** Instellingsmodus voor invoeren van timeropname/herinnering
-  **BLAUW** Lijstmodus voor invoeren van timeropname/herinnering
-  **OK** EPG zal verdwijnen na het verplaatsen naar een geselecteerd programma.
-  Selecteer Programma.
-  Het uitgezonden programma selecteren.



-  Pagina omhoog/omlaag.
-  of  EPG uitschakelen.
-  Tv- of radioprogramma selecteren.
-  Detailgegevens in- of uitschakelen.





Knopfunctie in modus voor wijzigen van datum

-  **GROEN** Instellingsmodus voor datum uitschakelen.
-  **OK** Naar de geselecteerde datum gaan.
-  Een datum selecteren.
-  Instellingsmodus voor datum uitschakelen.
-  of  EPG uitschakelen.



EPG (ELEKTRONISCHE PROGRAMMAGIDS) (IN DIGITALE MODUS)

Knopfunctie in vak met uitgebreide beschrijving





-  Tekst omhoog/omlaag.
-  Instellingsmodus voor invoeren van timeropname/herinnering
-  of  Detailgegevens in- of uitschakelen.
-  EPG uitschakelen.



Knopfunctie in instellingsmodus voor opname/herinnering

Instellen van een start- of eindtijd voor het opnemen, en het instellen van alleen een herinnering voor een starttijd, met de eindtijd leeg.

Deze functie is alleen beschikbaar wanneer u opnameapparatuur met pin8-opnamesignalen aansluit op de DTV-OUT(AV2)-connector via een scartkabel.







-  Wijzig naar Gids of Planning Modus.
-  Opnemen of Resterend selecteren.
Functie-instelling.
-  Datum, Start/Eind tijd of Programma selecteren.
-  Timeropname/herinnering opslaan.





Knopfuncties in de modus Programmeringslijst

Indien u een geplande lijst heeft gemaakt, wordt een gepland programma getoond op een geplande tijd, zelfs als u op dat moment naar een ander programma kijkt.

Alleen de toetsen Omhoog/Omlaag/Ok/Return zullen werken indien het keuzevenster geopend is.

-  Nieuwe Manuele Opname Instelmodus toevoegen.
-  Nieuwe Timer Controle Instelmodus toevoegen.
-  of  Naar de modus Guide (Gids) gaan.
-  EPG uitschakelen.
-  Uw gewenste optie (aanpassen/verwijderen/alles verwijderen) selecteren.



-  Programmeringslijst selecteren.
-  Pagina omhoog/omlaag.

BEELDINSTELLING

PICTURE SIZE (BEELDVERHOUDING) CONTROL

U kunt het scherm in verschillende beeldformaten bekijken: **16:9**, **Scannen**, **Origineel**, **Volledige breedte**, **4:3**, **14:9**, **Zoom** en **Bioscoopzoom**.

Als een stilstaand beeld lang op het scherm wordt weergegeven, kan dit beeld ingebrand worden op het scherm.

U kunt de vergrotingsfactor aanpassen met de knop $\wedge \vee$.

Deze functie werkt bij het volgende signaal.

-   **Beeldverhouding** selecteren.
-  Het gewenste beeldformaat selecteren.

- U kunt de beeldverhouding ook in het **BEELD**-menu instellen.
- Voor de zoominstelling selecteert u **14:9**, **Zoom** en **Bioscoopzoom** in het menu voor de beeldverhouding. Nadat u de waarden voor zoomen hebt ingesteld gaat het beeldscherm terug naar Q.Menu.

• 16:9

Na selectie wordt het beeld horizontaal in een lineaire verhouding aangepast zodat het volledige scherm wordt gevuld (handig bij het bekijken van dvd's in de indeling 4:3).



• Scannen

De volgende keuze heeft tot gevolg dat u het beeld in de beste kwaliteit ziet zonder dat het originele beeld in hoge resolutie vermindert.

Let op: Als het originele beeld ruis bevat, ziet u ruis aan de beeldranden.



• Origineel

Als uw tv het breedbeeldsignaal ontvangt, wordt dit automatisch omgezet in het beeldformaat dat moet worden uitgezonden.



• Volledige breedte

Indien de tv een breedbeeld signaal ontvangt, zult u het beeld horizontaal of verticaal moeten aanpassen, in een lineaire positie zodat het gehele scherm gevuld is.



BEELDINSTELLING

• 4:3

Na selectie wordt een beeld weergegeven met een oorspronkelijke beeldverhouding 4:3, waarbij aan de rechter- en aan de linkerzijde een grijze balk wordt weergegeven.

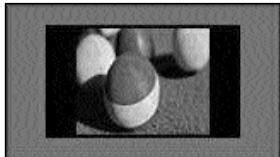

• 14:9

U kan films (het beeldformaat 14:9) of gewone TV-programma's bekijken via de modus 14:9. Het 14:9- scherm ziet eruit als een 4:3-beeld dat is vergroot naar boven/onder links/rechts.

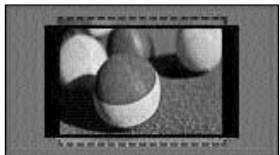

• Zoom

Na selectie wordt het beeld zonder wijziging weergegeven, terwijl het volledige scherm wordt gevuld. Het bovenste en onderste gedeelte van het beeld worden echter afgesneden.

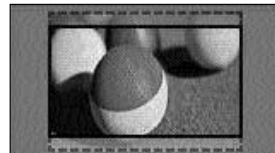

• Bioscoopzoom

Bioscoopzoom kiezen indien u het beeld in de juiste proporties wilt vergroten.

Opmerking: Bij het vergroten of verkleinen van het beeld kan het voorkomen dat het beeld vervormd wordt.

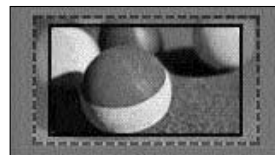

◀ of ▶ toets: Aanpassen van de vergrootte proportie van Bioscoopzoom. Het aanpasbaar bereik is 1 to 16.

▼ of ▲ toets: Het scherm verplaatsen

! OPMERKINGEN

- ▶ U kunt alleen 4:3, 16:9 (breed), 14:9, Zoom / Bioscoopzoom in Component modus selecteren.
- ▶ U kunt alleen 4:3, Origineel, 16:9 (breed), 14:9, Zoom / Bioscoopzoom in HDMI modus selecteren.
- ▶ U kunt 4:3, 16:9 (breed) alleen in de RGB-PC, HDMI-PC modus selecteren.
- ▶ In de modus DTV/HDMI/Component (meer dan 720 p) is Scannen beschikbaar.
- ▶ In de modus Analog/AV is Full Wide (volledig breed) beschikbaar.

BEELD WIZARD

Deze functie stelt u in staat om de beeldkwaliteit van het originele beeld aan te passen.

Gebruik dit voor het ijken van de schermkwaliteit door het aanpassen van het zwart/wit niveau, etc.

Algemene gebruikers kunnen de beeldkwaliteit ijken door eenvoudig elke fase te doorlopen.

Indien u het beeld aanpast naar Laag, Aanbevolen of Hoog, kunt u het gewijzigde resultaat als voorbeeld bekijken.

In RGB-PC/HDMI-PC/DVI-PC modus worden de gewijzigde Kleur, Tint en H/V Scherpste waarden niet toegepast.



1 **BEELD** selecteren.

2 Selecteer **Picture Wizard**.

3 Aanpassen van **Zwart niveau, Wit niveau, Kleur, Tint, H-scherpte, V-scherpte, Kleurtemperatuur** (alleen 42/47LH90**), **Dynamisch Contrast** (alleen 42/47LH90**), **Kleurdiepte** (alleen 42/47LH90**), **Backlight** (alleen LCD TV/LED LCD TV).

4 Selecteer de invoerbron om alle instellingen op toe te passen.

5

- Indien u de instelling stopt voor de definitieve fase, zullen de wijzigingen niet toegepast worden.
- De aanpassingswaarde wordt opgeslagen in Expert 1.
- Zodra de Beeld Wizard de beeldkwaliteit instelt, wordt de energiebesparing gewijzigd naar Uit. (alleen LCD TV/LED LCD TV)

- Druk op de MENU-knop om terug te gaan naar het normale tv-beeld.
- Druk op de knop RETURN om terug te gaan naar het vorige menuscherm.

BEELDINSTELLING

STROOMBESPARING

Dit vermindert het stroomverbruik van de tv.

De standaard fabrieksinstelling voldoet aan de Energy Star vereisten en is aangepast zodat thuis comfortabel gekeken kan worden.

U kunt de helderheid van uw scherm aanpassen door het energiebesparende niveau aan te passen of door de beeldmodus in te stellen.

Bij het aanpassen van de Energiebesparing in MHEG modus, blijft de Energiebesparing zelfs na het sluiten van MHEG.

Door 'Scherm uit' te selecteren, terwijl u afgestemd heeft op een radiostationkanaal, zal het stroomverbruik verminderen. (alleen LCD TV/LED LCD TV)

Alleen bij lcd-tv/LED LCD TV

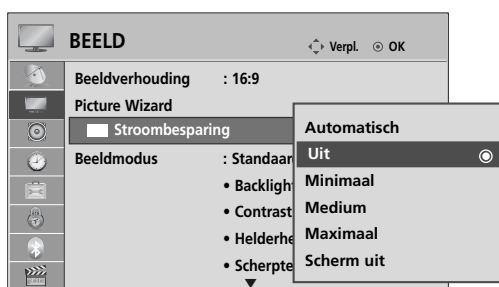

Alleen bij plasma-tv

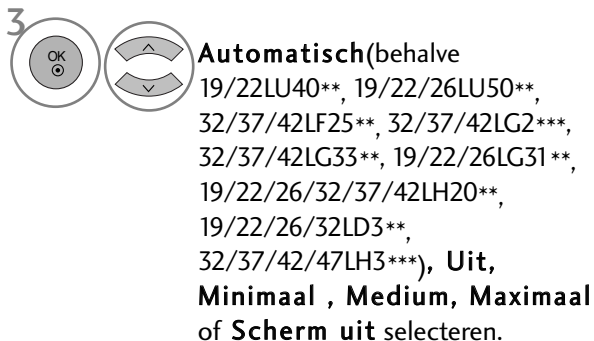

• Intelligente sensor



Selecteert u **Laag**, **Midden** of **Hoog**.

• Druk op de **MENU**-knop om terug te gaan naar het normale tv-beeld.

• Druk op de knop **RETURN** om terug te gaan naar het vorige menuscherm.

- Na het selecteren van Scherm uit, wordt de tv na 3 seconden uitgeschakeld.
- Indien u '**Stroombesparing-Auto**' aanpast (behalve voor 19/22LU40**, 19/22/26LU50**, 32/37/42LF25**, 32/37/42LG2***, 32/37/42LG33**, 19/22/26LG31**, 19/22/26/32/37/42LH20**, 19/22/26/32LD3**, 32/37/42/47LH3***), **Minimaal**, **Medium**, **Maximaal**, zal de achtergrondlicht functie niet werken (alleen LCD TV/LED LCD TV).
- U kunt deze functie aanpassen door de toets **Energy Saving** op de afstandsbediening te selecteren.
- Bij het selecteren van Auto, wordt Achtergrondlicht automatisch aangepast via intelligente sensor volgens de omgeving, indien de intelligente sensor in de tv geplaatst is.

STANDAARDBEELDINSTELLINGEN

Beeldmodus: fabrieksinstelling

- Levendig** Versterken van het contrast, de helderheid, de kleur en de scherpte voor levendig beeld.
- Standaard** De meest algemene schermweergave status.
- Natuurlijk** De meest natuurlijke schermweergave status.
- Bioscoop** Optimaliseert video voor het kijken naar films.
- Sport** Optimaliseert video voor het kijken naar sportevenementen.
- Game** Optimaliseert video voor het spelen van spellen.

Alleen bij lcd-tv/LED LCD TV

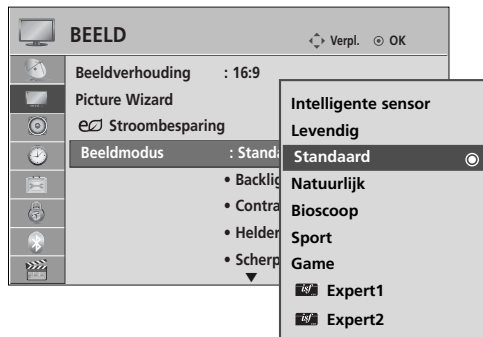

- 1 **BEELD** selecteren.
- 2 **Beeldmodus** selecteren.
- 3 **Intelligente sensor** (behalve 19/22LU40** 19/22/26LU50** 32/37/42LF25** 32/37/42LG2***, 32/37/42LG33** 19/22/26LG31** 19/22/26/32/37/42LH20** 19/22/26/32LD3** 32/37/42/47LH3***), **Levendig, Standaard, Natuurlijk, Bioscoop, Sport** of **Game** selecteren.

Alleen bij plasma-tv



- 1 **BEELD** selecteren.
- 2 **Beeldmodus** selecteren.
- 3 **Levendig, Standaard, THX Bioscoop (or Bioscoop), Sport** of **Game** selecteren.

- Met **BEELDMODUS** stelt u de tv in op de best mogelijke beeldkwaliteit. Selecteer de fabrieksinstelling in het menu **BEELDMODUS** op basis van de programmacategorie.
- Als de functie Intelligent oog ingeschakeld is, wordt het meest geschikte beeld automatisch volgens de omgevingscondities ingesteld. (behalve 19/22LU40** 19/22/26LU50** 32/37/42LF25** 32/37/42LG2***, 32/37/42LG33** 19/22/26LG31** 19/22/26/32/37/42LH20** 19/22/26/32LD3** 32/37/42/47LH3***)
- U kunt de beeldmodus ook in het Q-Menu instellen.
- **Intelligent oog** : Hiermee wordt het beeld aangepast aan de omstandigheden van de omgeving. (behalve 19/22LU40** 19/22/26LU50** 32/37/42LF25** 32/37/42LG2***, 32/37/42LG33** 19/22/26LG31** 19/22/26/32/37/42LH20** 19/22/26/32LD3** 32/37/42/47LH3***)

- **THX Bioscoop (Alleen bij 50/60PS80**)**: Dit is bioscoop kwaliteit modus voor de ervaring van het bekijken van een film thuis. De gebruiker kan genieten van het hoogste niveau wat betreft beeldkwaliteit bij iedere film, zonder afzonderlijke aanpassingen te hoeven maken. Bioscoop levert de beste schermkwaliteit indien het donker is. Na het selecteren van **THX Bioscoop** wijzigt de beeldverhouding naar Just scan.
- **THX Bioscoop** (Thomlinson Holman Experiment) is de audio en video certificaat standaard van THX opgesteld door George Lucas, regisseur van de film Star Wars, en door Thomlinson. Dit is het te certificeren product in THX schermgebied en garandeert schermkwaliteit die beter is dan de weergave standaard specificatie in zowel hardware als software.

BEELDINSTELLING

BEELD HANDMATIG INSTELLEN

Beeldmodus: de optie gebruiker

Achtergrondverlichting (Alleen bij lcd-tv/LED LCD TV)

Om de helderheid van het beeld in te stellen moet u de helderheid van het lcd-scherm regelen. Aanpassen van het achtergrondlicht bij het instellen van de helderheid van de set wordt aanbevolen.

Contrast

Pas het signaalniveau aan tussen zwart en wit in het beeld. U kunt contrast gebruiken indien het heldere deel van het beeld verzadigd is.

Helderheid

Pas het basisniveau van het signaal in het beeld aan.

Scherpte

Hiermee regelt u het niveau van helderheid in de randen tussen de lichte en donkere gebieden van het beeld. Hoe lager het niveau, hoe zachter het beeld.

Kleur

Hiermee regelt u de intensiteit van alle kleuren.

Tint

Hiermee regelt u de balans tussen rood- en groenniveaus.

Deze functie kan is de modus "Intelligente sensor (behalve 19/22LU40**, 19/22/26LU50**, 32/37/42LF25**, 32/37/42LG2***, 32/37/42LG33**, 19/22/26LG31**, 19/22/26/32/37/42LH20**, 19/22/26/32LD3**, 32/37/42/47LH3**)." niet beschikbaar.

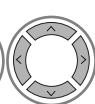

BEELD selecteren.

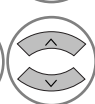

Beeldmodus selecteren.

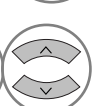

Levendig, Standaard, Natuurlijk, Bioscoop (of ~~IBX~~ **Bioscoop**), **Sport** of **Game** selecteren.

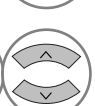

Backlight (alleen bij lcd-tv/LED LCD TV), **Contrast**, **Helderheid**, **Scherpte**, **Kleur** of **Tint** selecteren.

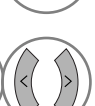

Breng de gewenste instellingen aan.

• Druk op de **MENU**-knop om terug te gaan naar het normale tv-beeld.

• Druk op de knop **RETURN** om terug te gaan naar het vorige menuscherm.

• Voordelen van het gebruik van Achtergrondlicht (alleen LCD TV/LED LCD TV)

- Het stroomverbruik wordt tot 60% verminderd.
- De zwart helderheid wordt verminderd. (Aangezien zwart een grotere diepte heeft, kunt u genieten van een betere kwaliteitsdefinitie.)
- U kunt de helderheid aanpassen terwijl u de originele signaalresolutie behoudt.

! OPMERKINGEN

- ▶ U kunt kleur, scherpte en tint in de modus RGB-PC/HDMI-PC niet aanpassen aan de niveaus van uw voorkeur.
- ▶ Indien Expert₁ geselecteerd is, kunt u Backlight (alleen bij lcd-tv/LED LCD TV), Contrast, Helderheid, H Scherppte, V Scherppte, Kleur of Tint selecteren.

BEELDVERBETERINGSTECHNOLOGIE

U kunt het scherm ijken voor elke beeldmodus of de videowaarde instellen volgens het speciale videoscherm.

U kunt de videowaarde anders instellen voor elke invoer.

Om het scherm terug te zetten naar de fabriekinstellingen na het aanpassen van elke videomodus, voert u de "Reset beeldinstellingen" functie uit voor elke Beeldmodus..

Het beeld op uw tv kan afwijken van deze afbeelding.

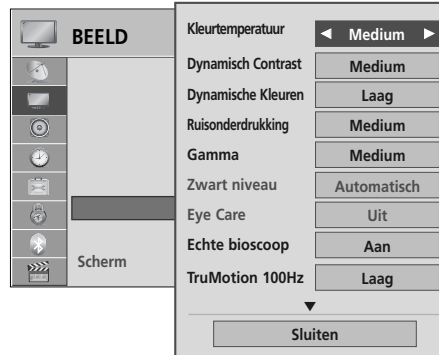

Alleen bij lcd-tv /LED LCD TV

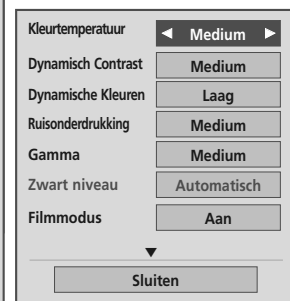

Alleen bij plasma-tv

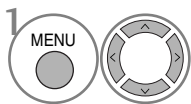

1 **BEELD** selecteren.

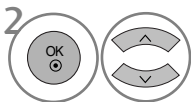

2 **Geavanceerde besturing** selecteren.

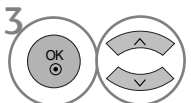

3 Selecteer uw gewenste bron. :
Kleurtemperatuur, Dynamisch Contrast, Dynamische Kleuren, Ruisonderdrukking, Gamma, Zwart niveau, Eye Care (Alleen bij lcd-tv/LED LCD TV), **Echte bioscoop**(Alleen bij lcd-tv/LED LCD TV), **Filmmodus**(Alleen bij plasma-tv), **TruMotion 100Hz** of **TruMotion 200Hz**(Alleen bij lcd-tv/LED LCD TV), **Kleurbereik, Randen verbeteren, xvYCC** of **OPC** (Alleen bij lcd-tv/LED LCD TV)). (▶ p.121 to 122)



4 Uw gewenste bron selecteren.

- Druk op de MENU-knop om terug te gaan naar het normale tv-beeld.
- Druk op de knop RETURN om terug te gaan naar het vorige menuscherm.

BEELDINSTELLING









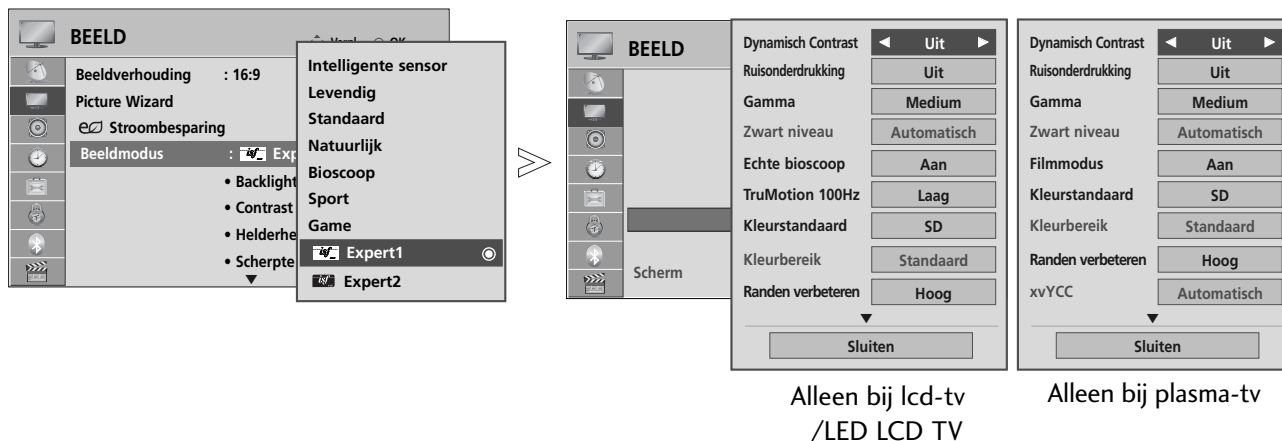

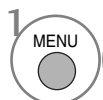

Expert Beeldregeling

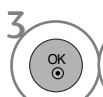
Met behulp van de beeldmodi Expert 1 en Expert 2 kan elke kijker zijn/haar eigen voorkeuren instellen wat de optimale beeldkwaliteit betreft.

Dit kan tevens gebruikt worden als hulp voor een professional om de prestaties van de tv te verbeteren met behulp van specifieke video's.

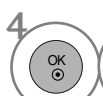
Het beeld op uw tv kan afwijken van deze afbeelding.

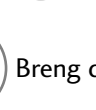

-   **BEELD** selecteren.
-   **Beeldmodus** selecteren.
-    **Expert1** of  **Expert2** selecteren.
-   **Expertbesturing** selecteren.
-   Uw gewenste bron selecteren.
-   Breng de gewenste instellingen aan.

- Druk op de **MENU**-knop om terug te gaan naar het normale tv-beeld.
- Druk op de knop **RETURN** om terug te gaan naar het vorige menuscherm.

*Deze functie is niet op alle modellen beschikbaar.

Kleurtemperatuur [Geavanceerde besturing] (Warm/Medium/Koel)	<ul style="list-style-type: none"> ■ Kies een van de drie automatische kleuraanpassingen. Ingesteld op verwarmen om het verbeteren van warmere kleuren zoals rood, of instellen op koeler om het beeld blauwer te maken.
Dynamisch Contrast (Uit/Laag /Medium (Alleen bij lcd-tv/LED LCD TV) /Hoog)	<ul style="list-style-type: none"> ■ Pas het contrast aan zodat deze op het beste niveau blijft volgens de helderheid van het scherm. Het beeld wordt verbeterd door het helderder maken van heldere delen en het donkerder maken van donkere delen.
Dynamische Kleuren (Uit/Laag /Hoog)	<ul style="list-style-type: none"> ■ Past schermkleuren aan zodat ze levendiger, rijker en duidelijker zijn. De functie verbetert tint, verzadiging en licht zodat rood, blauw, groen en wit er levendiger uitziet.
Ruisonderdrukking (Uit/Laag /Medium/Hoog)	<ul style="list-style-type: none"> ■ Vermindert storingen op het beeld zonder dat de beeldkwaliteit verslechtert.
Gamma (Laag /Medium/Hoog)	<ul style="list-style-type: none"> ■ U kunt de helderheid van een donker gebied en een middle grijsniveau gebied van het beeld aanpassen. <ul style="list-style-type: none"> • Laag : Het helderder maken van donkere en middel grijze gebieden van het beeld. • Medium: Het uitdrukken van het originele beeldniveau. • Hoog: Het donkerder maken van donkere en middel grijze gebieden van het beeld.
Zwart niveau (Laag /Hoog)	<ul style="list-style-type: none"> • Laag : Het schermbeeld wordt donkerder. • Hoog : Het schermbeeld wordt helderder. • Automatisch : Realiseert het zwart niveau van het scherm en stelt het automatisch in op Hoog of Laag. <ul style="list-style-type: none"> ■ Stel het zwartniveau van het scherm in op het juiste niveau. ■ Deze functie activeert “Laag” of “Hoog” in de volgende modi: AV(NTSC-M), HDMI of Component. Anders is “Zwart niveau” ingesteld op “Automatisch”.
Eye Care (Aan/Uit)	<p>*Deze functie is niet bij alle modellen beschikbaar.</p> <ul style="list-style-type: none"> ■ Het aanpassen van de helderheid van het scherm om te voorkomen dat het scherm te helder wordt. Het dimmen van extreem heldere beelden. ■ Deze functie is uitgeschakeld in “Beeldmodus-Levendig Bioscoop, Intelligente sensor(behalve 19/22LU40**, 19/22/26LU50**, 32/37/42LF25**, 32/37/42LG2***, 32/37/42LG33**, 19/22/26LG31**, 19/22/26/32/37/42LH20**, 19/22/26/32LD3**, 32/37/42/47LH3**):”.
Echte bioscoop/Filmmodus (Aan/Uit)	<ul style="list-style-type: none"> ■ U kunt naar een bioscoopachtige video kijken door het elimineren van het vibratie-effect. ■ Gebruik deze functie indien u naar films kijkt. ■ Deze functie kan alleen werken indien TruMotion uitgeschakeld is.
TruMotion 100Hz of TruMotion 200Hz (Uit/Laag /Hoog)	<p>*Deze functie is niet bij alle modellen beschikbaar.</p> <ul style="list-style-type: none"> • Hoog : Voorziet in een soepelere beeldbeweging. • Laag : Voorziet in een zachtere beeldbeweging. Gebruik deze instelling bij standaard gebruik. • Uit : Gebruik deze instelling in de instellingen “Hoog” en “Laag” leiden tot storingen. ■ TruMotion 100Hz kan de perceptie van wazig beeld bij snel bewegende scènes verminderen door honderd beelden per seconde te tonen. ■ TruMotion 200Hz toont 200 scènes per seconde door het combineren van geavanceerde 100Hz technologie met scannend achtergrondlicht. Deze technologie is geïnterpreteerd van Intertek & TV Rheinland. ■ Wordt gebruikt voor de beste, scherpste beeldkwaliteit zonder bewegingsonscherpte of flikkeringen bij het afspelen van beelden. ■ Deze functie is niet beschikbaar in de modus RGB-PC en HDMI-PC. ■ Indien u “TruMotion 100Hz of TruMotion 200Hz” activeert, kan er storing op het beeld verschijnen. ■ Schakel “TruMotion 100Hz of TruMotion 200Hz” uit indien dit gebeurt.

BEELDINSTELLING

<p>Kleurbereik (Breed/Standaard)</p>	<ul style="list-style-type: none"> • Standaard : Modus tot het kopiëren van originele kleur volgens de standaard van invoersignaal onafhankelijk van de schermmerken. • Breed: Modus voor het gebruiken en instellen van het rijke kleur gebied van het scherm. <ul style="list-style-type: none"> ■ Het maximaliseren van het gebruik voor het kleurgebied dat uitgedrukt kan worden.
<p>Randen verbeteren(LCD TV/LED LCD TV:Uit/Laag /Hoog Plasma TV:Aan/Uit)</p>	<ul style="list-style-type: none"> ■ Toont helderder en duidelijkere en natuurlijkere hoeken van de video. ■ Deze functie wordt geactiveerd in “Beeld Modus-Cinema Expert.”(alleen LCD TV/LED LCD TV)
<p>xvYCC (Automatisch/uit/aan)</p>	<p>*Deze functie is niet bij alle modellen beschikbaar.</p> <ul style="list-style-type: none"> ■ Deze functie is voor het uitdrukken van rijkere kleuren. ■ Deze functie is ingeschakeld in “Beeld modus – Bioscoop, Expert” indien xvYCC signaal ingevoerd wordt door HDMI.
<p>OPC (Aan/Uit)</p>	<p>*Deze functie is niet bij alle modellen beschikbaar.</p> <ul style="list-style-type: none"> ■ De technologie voor het verminderen van het stroomverbruik terwijl dezelfde helderheid wordt behouden, heeft het effect van het verminderen van energieverbruik, verbetering in contrast.
<p>Kleurstandaard (SD/HD)</p>	<ul style="list-style-type: none"> ■ Converteert de kleur van een andere video naar HD kleur. Deze functie is ingesteld voor SD video (BT-601) en HD video (BT-709) kleurformaat.
<p>Expertpatroon (Uit/Expert1/Expert2)</p>	<ul style="list-style-type: none"> ■ Dit is het patroon dat noodzakelijk is voor aanpassingen door experts. ■ Deze functie is geactiveerd in “beeld modus – expert” indien u naar DTV kijkt.
<p>Kleurenfilter (Uit/Rood/Groen/Blauw)</p>	<ul style="list-style-type: none"> ■ Dit is de functie voor het filteren van de specifieke kleuren van de video. U kunt de RGB filter gebruiken om de kleurverzadiging en de kleurtint accuraat in te stellen.
<p>Kleurtemperatuur [Expertbesturing](LCD TV/LED LCD TV) Witbalans(Plasma TV) (Medium/Warm/Koel)</p>	<ul style="list-style-type: none"> ■ Deze functie is voor het aanpassen van de algehele kleur van het scherm naar het gewenste gevoel. <ol style="list-style-type: none"> a. • Methode: 2 Punten <ul style="list-style-type: none"> • Patroon: Binnen, Buiten • Rood/Groen/Blauw Contrast, Rood/Groen/Blauw Helderheid: Het aanpassingsbereik is -50 to +50. b. • Methode: 10 punt IRE (LCD TV/LED LCD TV), 20 Punt IRE (Plasma TV) <ul style="list-style-type: none"> • Patroon: Binnen / Buiten • IRE (Institute of Radio Engineers) is de eenheid om de grootte van het videosignaal in weer te geven en kan worden ingesteld op 10, 20, 30 to 100(LCD TV/LED LCD TV), 5, 10, 15 to 100(Plasma TV). U kunt Rood, Groen of Blauw aanpassen volgens elke instelling. • Klarheid: Deze functie toont de berekende lichtwaarde voor 2.2 gamma. U kunt indien gewenst een lichtwaarde van 100 IRE invoeren, dan wordt de doel lichtwaarde voor 2.2 gamma getoond bij elke 10 stappen van 10 IRE tot 90 IRE.(alleen LCD TV/LED LCD TV) • Rood/Groen/Blauw: Het aanpassingsbereik is -50 to +50.
<p>Color Management systeem</p>	<ul style="list-style-type: none"> ■ Da diese Funktion nur zur professionellen Einstellung mit Hilfe von Testmustern genutzt wird, werden andere Farben nicht beeinflusst, es können jedoch die sechs Farbbereiche (Rot/Grün/Blau/Cyan/Magenta/Gelb) separate eingestellt werden. Het kleurverschil is misschien niet duidelijk, zelfs indien u aanpassingen voor algemene video invoert. ■ Aanpassen van Rood/Groen/Blauw/Geel/Cyaan/Magenta. • Rood/Groen/Blauw/Geel/Cyaan/Magenta Kleur: Het aanpassingsbereik is -30 to +30. • Rood/Groen/Blauw/Geel/Cyaan/Magenta tint: Het aanpassingsbereik is -30 to +30. ■ Deze functie is uitgeschakeld in RGB-PC en HDMI (PC) modus.

BEELD RESETTEN

Met deze functie zet u de geselecteerde beeldmodi terug naar de oorspronkelijke standaard-fabrieksinstellingen.

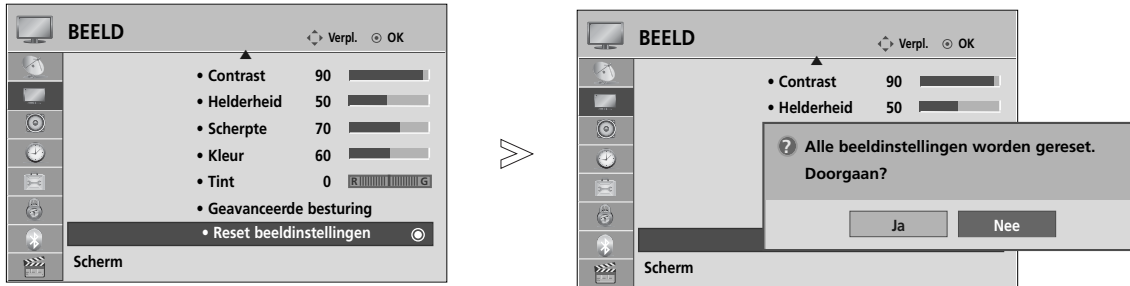

1 **BEELD** selecteren.

2 **Reset beeldinstellingen** selecteren.

3 **Ja** of **Nee** selecteren.

4 De ingestelde waarde initialiseren.

- Druk op de **MENU**-knop om terug te gaan naar het normale tv-beeld.
- Druk op de knop **RETURN** om terug te gaan naar het vorige menuscherm.

LED LOKAAL DIMMEN (alleen 42/47LH90**)

Na het analyseren van het signaal van de invoervideo door gedeelten van het scherm, wordt het achtergrondlicht aangepast om de contrastratio te verbeteren.

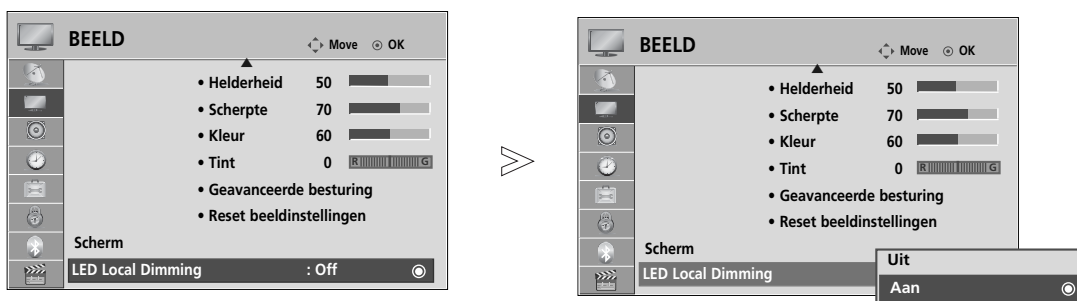

1 **BEELD** selecteren.

3 **Selecteer Aan** of **Uit**.

2 **Selecteer LED Lokaal dimmen**.

- Druk op de **MENU**-knop om terug te gaan naar het normale tv-beeld.
- Druk op de knop **RETURN** om terug te gaan naar het vorige menuscherm.

BEELDINSTELLING

STERKTE-INDICATIE (behalve 19/22LU40**, 19/22/26LU50**, 19/22/26LH20**, 19/22/26LD3**, 32/37/42LF25**, 32/37/42LG2**, 32/37/42LG33**, 19/22/26LG31**, 32/42/47LF51**, 50/60PS70**, 50/60PS80**, 42/50PQ35**, 42PQ65**, 50PS65**)

Deze functie helpt u nadat de voeding is ingeschakeld de helderheid van het lcd-scherm en van het geluid te regelen.

Opstart geluid (Alleen bij 32/37/42/47LH70**)

Instellen van opstartgeluid op Uit/Laag/Medium/Hoog indien de stroom ingeschakeld is.

Standby verlichting







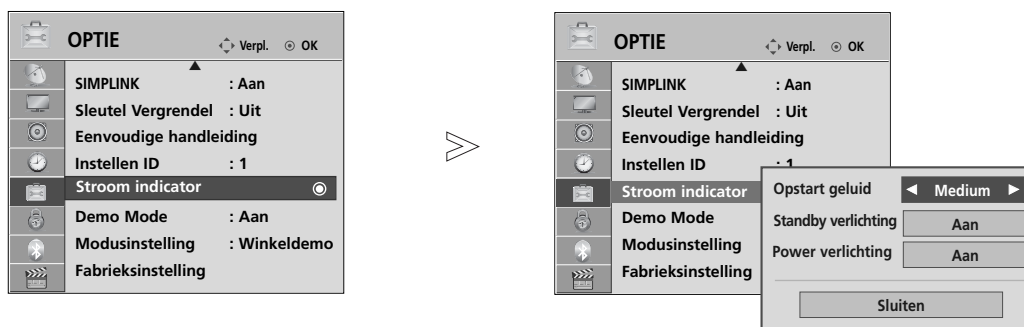

Bepaal of het indicatorlampje op de voorkant van de tv ingesteld is op Uit, Laag of Hoog in stand-by modus. (Alleen bij 32/37/42/47LH70**)

Bepaal of het indicatorlampje op de voorkant van de tv ingesteld is op Aan of Uit in stand-by modus. (behalve 32/37/42/47LH70**)

Power verlichting

Bepaal of het indicatorlampje op de voorkant van de tv ingesteld is op Aan of Uit indien het toestel ingeschakeld wordt.



-   **OPTIE** selecteren.
-   **Stroom indicator** selecteren.
-   **Opstart geluid** (Alleen bij 32/37/42/47LH70**), **Standby verlichting** of **Power verlichting** selecteren.
-   Uw gewenste bron selecteren.

- Druk op de **MENU**-knop om terug te gaan naar het normale tv-beeld.
- Druk op de knop **RETURN** om terug te gaan naar het vorige menuscherm.

ISM METHODE (IMAGE STICKING MINIMIZATION) (Alleen bij plasma-tv)

A frozen or still picture displayed on the screen for prolonged periods will result in a ghost image remaining even when you change the image. Avoid allowing a fixed image to remain on the screen for prolonged periods.

White Wash

White wash verwijdert ingebrande beelden van het scherm.

Opmerking: Een ingebrand beeld dat te lang op het scherm is weergegeven, kan soms niet volledig worden verwijderd met White wash.

Orbiter

Orbiter kan helpen om echo-beelden te voorkomen. Het is echter het beste om geen vaste beelden op het scherm te laten staan. Om een ingebrand beeld op het scherm te voorkomen, wordt het beeld elke 2 minuten verplaatst.

Colour Wash

Het kleurblok met het scherm verplaatst een beetje en het witpatroon wordt getoond. Het is moeilijk te zien of er een beeld ingebrand is indien het tijdelijke nabebeld verwijderd is en het kleurpatroon in werking is.

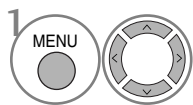
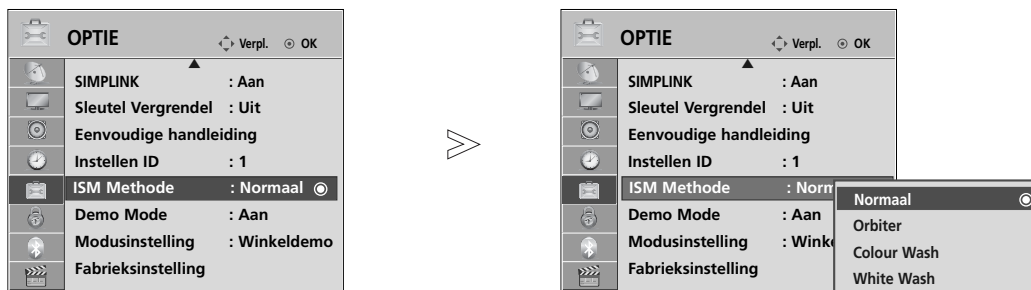

1 **OPTIE** selecteren.

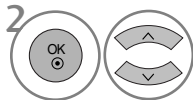

2 **ISM Methode** selecteren.

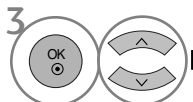

3 **Normaal, Orbiter, Colour Wash of White Wash** selecteren.



4 Opslaan.

- Stel deze functie in op Normaal als u deze functie niet wilt gebruiken.

- Druk op de **MENU**-knop om terug te gaan naar het normale tv-beeld.
- Druk op de knop **RETURN** om terug te gaan naar het vorige menuscherm.

BEELDINSTELLING

DEMOMODUS

Toon de diavoorstelling met uitleg van de verschillende logo's van deze tv.

Het is niet mogelijk om de Demo Modus te gebruiken in de modus Thuisgebruik.

In Winkel Demo is de Demo Modus automatisch ingesteld op Aan.

Zodra de Demo Modus is ingesteld op Uit in Winkel Demo, werkt de Demo Modus niet en wordt alleen het scherm gereset.

Het scherm wordt na 5 minuten in Demo modus automatisch gereset.

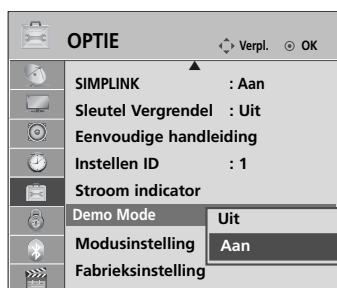

(behalve 50/60PS70**,
50/60PS80**)

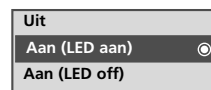



(Alleen bij 50/60PS70**,
50/60PS80**)

1   OPTIE selecteren.

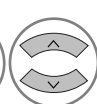
2   Selecteer **Demo Mode**.

3   Selecteer Aan om de verschillende logo's van de tv te bekijken.

4  Terug naar tv kijken
Druk een willekeurige toets in als u de demo wilt stoppen.
(behalve voor MUTE,  + , - toets)





- Druk op de MENU-knop om terug te gaan naar het normale tv-beeld.
- Druk op de knop RETURN om terug te gaan naar het vorige menuscherm.

MODUSINSTELLING

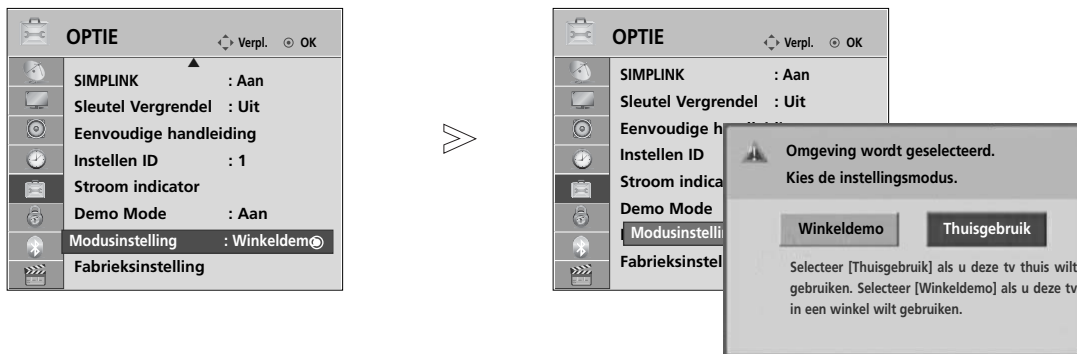
We raden aan om de instellen op de tv in te stellen op “Thuisgebruik” voor de beste beeldkwaliteit in uw huisomgeving.

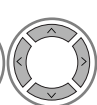
“Winkeldemo” modus is een optimale instelling voor weergave in winkels.

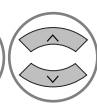
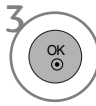
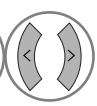

-   **OPTIE** selecteren.
-   **Modusinstelling** selecteren.
-   **Winkeldemo** of **Thuisgebruik** selecteren.
-  Opslaan.

- Druk op de **MENU**-knop om terug te gaan naar het normale tv-beeld.
- Druk op de knop **RETURN** om terug te gaan naar het vorige menuscherm.

GELUID- EN TAALINSTELLING







AUTOMATISCHE VOLUMEREGELING

Met de optie Auto volume (automatisch volume) houdt u een constant volume, zelfs als u een andere zender kiest.

Omdat elk station eigen signaalomstandigheden heeft, kan het noodzakelijk zijn om het volume aan te passen na het wisselen van kanaal. Deze functie stelt gebruikers in staat om te genieten van stabiele volumenniveaus door voor elk programma automatisch aanpassingen uit te voeren.

Indien de geluidskwaliteit of het volume niet op het gewenste niveau is, raden we aan om een afzonderlijk thuis theatersysteem of een andere gebruikersomgeving te gebruiken.





- 1   **GELUID** selecteren.
- 2   **Auto volume** selecteren.
- 3   **Aan of Uit** (Uitgeschakeld).

- Druk op de MENU-knop om terug te gaan naar het normale tv-beeld.
- Druk op de knop RETURN om terug te gaan naar het vorige menuscherm.

HELDERE STEM II

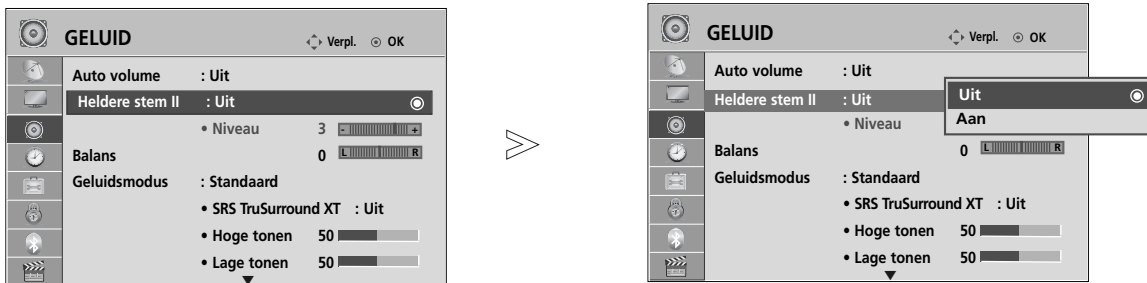
Deze functie zorgt ervoor dat de tv onderscheid maakt tussen het geluid van de menselijke stem en andere geluiden. Daardoor is gesproken woord beter te verstaan.



- 1   **GELUID** selecteren.
- 2   **Heldere stem II** selecteren.
- 3   **Aan** of **Uit** (Uitgeschakeld).

- Indien u "Aan" selecteert voor **Heldere Stem II**, zal **SRS TruSurround XT** functie niet werken.
- Selecteer niveaus van '-6' tot '+6'.

Aanpassing voor Heldere Stem Niveau Met selecteren Aan

- 4   Selecteer **Niveau**.
- 5   De gewenste balans instellen.

- Druk op de **MENU**-knop om terug te gaan naar het normale tv-beeld.
- Druk op de knop **RETURN** om terug te gaan naar het vorige menuscherm.

GELUID- EN TAALINSTELLING

STANDAARDGELUIDSINSTELLING: GELUIDSMODUS

U kunt uw voorkeur geluidsinstelling aanpassen naar standaard, Muziek, Bioscoop, Sport of Game, en u kunt de hoge en lage tonen aanpassen.

Met geluidsmodus kunt u zonder speciale aanpassingen genieten van prachtig geluid omdat op de tv de juiste geluidsopties worden ingesteld op basis van de programma-inhoud.

Standaard, Muziek, Bioscoop, Sport en Game zijn vooraf in de fabriek ingesteld voor optimale geluidskwaliteit.

Standaard	Geluid van standaard kwaliteit.
Muziek	Optimaal geluid voor het luisteren naar muziek.
Bioscoop	Optimaal geluid voor het kijken naar films.
Sport	Optimaal geluid voor het kijken naar sportevenementen.
Game	Optimaal geluid voor het spelen van spellen.

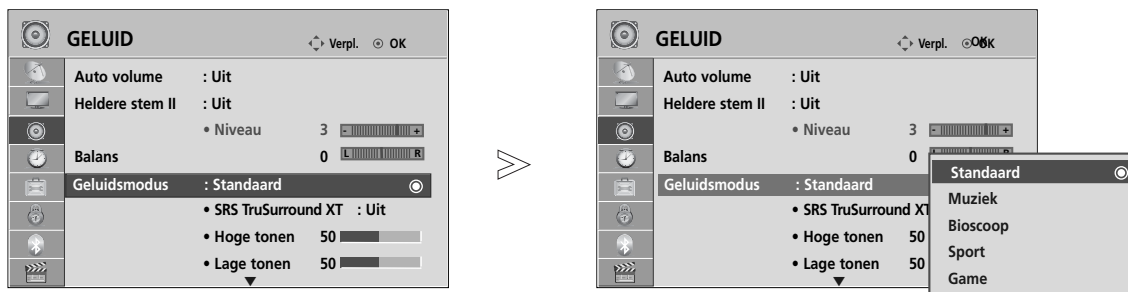

1   **GELUID** selecteren.

2   **Geluidsmodus** selecteren.

3   **Standaard, Muziek, Bioscoop, Sport of Game** selecteren.

• U kunt de geluidsmodus ook in het Q-Menu instellen.

- Druk op de **MENU**-knop om terug te gaan naar het normale tv-beeld.
- Druk op de knop **RETURN** om terug te gaan naar het vorige menuscherm.

GELUIDSINSTELLING AANPASSEN: GEBRUIKERSMODUS

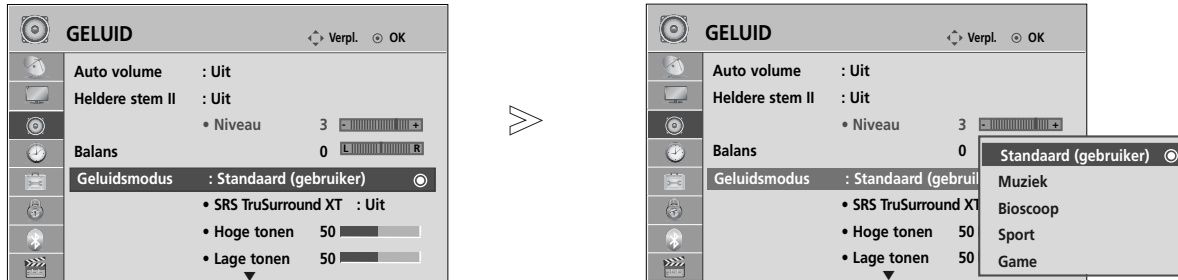

1   **GELUID** selecteren.

2   **Geluidmodus** selecteren.

3   **Standaard, Muziek, Bioscoop, Sport of Game** selecteren.

4   **Hoge tonen, Lage tonen** selecteren.

5   Het gewenste geluidsniveau instellen.

- Druk op de **MENU**-knop om terug te gaan naar het normale tv-beeld.
- Druk op de knop **RETURN** om terug te gaan naar het vorige menuscherm.

SRS TRUSURROUND XT

Selecteer Hoge, lage tonen.

1   **GELUID** selecteren.

2   **SRS TruSurround XT** selecteren.

3   **Aan of Uit (Uitgeschakeld)**.

- Druk op de **MENU**-knop om terug te gaan naar het normale tv-beeld.
- Druk op de knop **RETURN** om terug te gaan naar het vorige menuscherm.

 is een handelsmerk van SRS Labs, Inc.
 ▶ De TruSurround XT-technologie wordt gebruikt onder licentie van SRS Labs, Inc.

GELUID- EN TAALINSTELLING

BALANS

U kunt de balans van de luidsprekers aanpassen aan uw wensen.

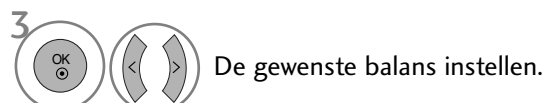

- Druk op de **MENU**-knop om terug te gaan naar het normale tv-beeld.
- Druk op de knop **RETURN** om terug te gaan naar het vorige menuscherm.

TV-SPEAKERS AAN/UIT

U kunt de status van de interne luidsprekers aanpassen.

In **AV1**, **AV2**, **AV3**, **COMPONENT**, **RGB** en **HDMI1** met HDMI naar DVI-kabel, TV-luidspreker kan worden uitgevoerd zelfs indien er geen videosignaal is.

Als u uw externe Hi-Fi-stereosysteem wilt gebruiken, schakelt u de interne luidsprekers van de tv uit.

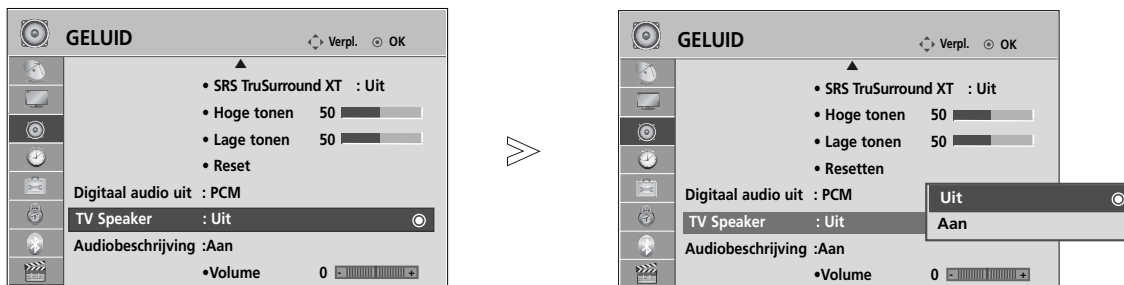

- Druk op de **MENU**-knop om terug te gaan naar het normale tv-beeld.
- Druk op de knop **RETURN** om terug te gaan naar het vorige menuscherm.

! OPMERKINGEN

- ▶ Indien de tv luidspreker uitgeschakeld is terwijl het Simplink home theater in gebruik is, wordt het geluid automatisch uitgevoerd naar de luidspreker van het home theater, maar indien de luidspreker van de tv ingeschakeld is, wordt het geluid uitgevoerd naar de tv luidspreker.
- ▶ Sommige menu's in **AUDIO** zijn uitgeschakeld indien de TV Speaker ingesteld is op Off (uit).

DTV AUDIO INSTELLING (ALLEEN IN DIGITALE MODUS)

(Dit menu is alleen in Zweden ingeschakeld.)

Indien er andere audiotypes bestaan in een invoersignaal, staat deze functie u toe om het gewenste audiotype te selecteren.

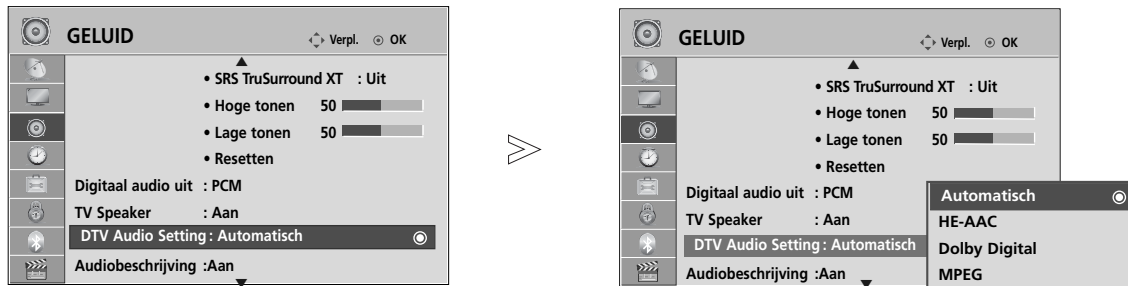

1   **GELUID** selecteren.

2   Selecteer **DTV Audio Instellingen**.

3   Selecteer **Automatisch, HE-AAC, Dolby Digital of MPEG**.

- Druk op de **MENU**-knop om terug te gaan naar het normale tv-beeld.
- Druk op de knop **RETURN** om terug te gaan naar het vorige menuscherm.

- **Automatisch:** Uitvoer automatisch in **HE-AAC > Dolby Digital > MPEG**.
- **HE-AAC, Dolby Digital, MPEG:** Staat gebruikers toe om het gewenste audiotype te selecteren. Indien **MPEG** geselecteerd is, wordt **MPEG** altijd uitgevoerd. Indien **MPEG** niet ondersteund wordt, dan worden **HHE-AAC** en **Dolby Digital**, in die volgorde, geselecteerd.
- zie p. 140 (Audio Taal Selectie)

GELUID- EN TAALINSTELLING

DIGITALE AUDIO-UITVOER SELECTEREN

Met deze functie selecteert u uw favoriete digitale audio-uitvoer.





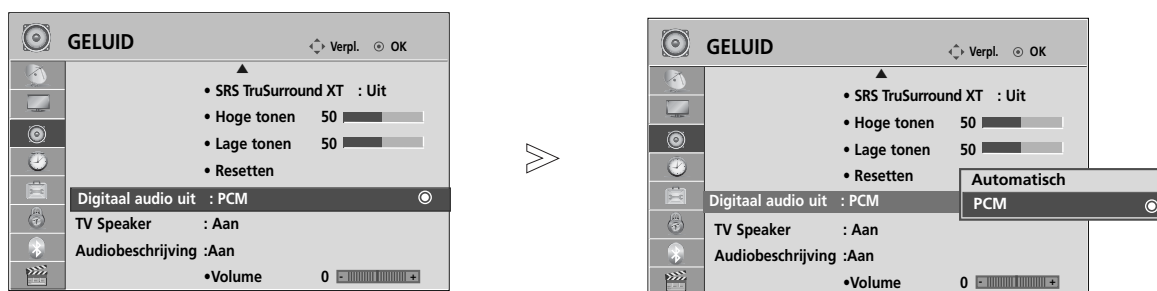

Dolby Digital kan alleen worden uitgevoerd via een kanaal waarop Dolby Digital-geluid wordt uitgezonden.

Indien Dolby Digital beschikbaar is, selecteert u Auto in het menu Digitale Audio Uit, wat leidt tot het instellen van SPDIF (Sony Philips Digital Interface) uitvoer naar dolby digital.

Indien Auto geselecteerd wordt in het menu digitale audio uit, terwijl Dolby Digital niet beschikbaar is, zal de SPDIF uitvoer PCM (Pulse-code modulatie) betreffen.

Zelfs wanneer zowel Dolby Digital als een audiotaal is ingesteld in een kanaal dat in Dolby Digital uitzendt, wordt alleen Dolby Digital afgespeeld.



- 1   **GELUID** selecteren.
- 2   **Digitaal audio uit** selecteren.
- 3   **Automatisch of PCM** selecteren.



Vervaardigd onder licentie van Dolby Laboratories. Dolby en het symbool met de dubbele D zijn handelsmerken van Dolby Laboratories.

- Het is mogelijk dat bepaalde dvd-spelers in de HDMI-modus geen SPDIF-geluid kunnen produceren. Schakel in dat geval de digitale audio-uitgang van de dvd-speler over naar PCM. (In HDMI wordt Dolby Digital Plus niet ondersteund).





Onderdeel	Audio Invoer	Digitale Audio Uitvoer
Auto (Luidspreker Aan)	MPEG DD DD+ HE-AAC	PCM DD DD PCM
Auto (Luidspreker Uit)	MPEG DD DD+ HE-AAC	PCM DD DD DD
PCM	PCM	PCM

- Druk op de **MENU**-knop om terug te gaan naar het normale tv-beeld.
- Druk op de knop **RETURN** om terug te gaan naar het vorige menuscherm.

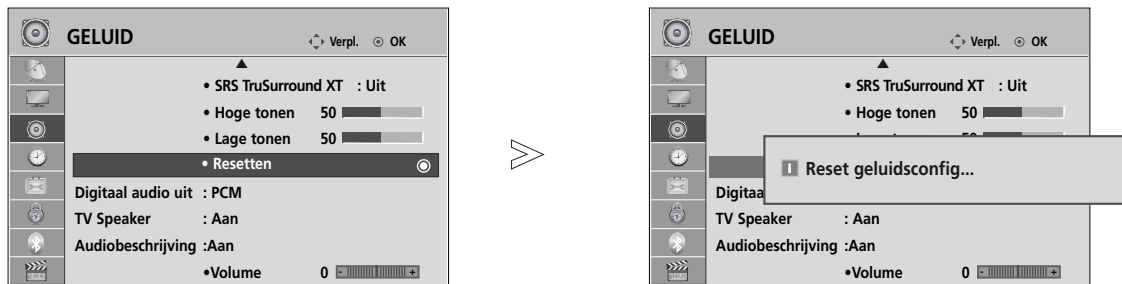
AUDIO TERUGZETTEN

Door deze functie te activeren bereikt u dat de geselecteerde geluidsmodus wordt teruggezet naar de standaard-fabrieksinstelling.



- 1   **GELUID** selecteren.
- 2   **Resetten** selecteren.
- 3  De ingestelde waarde initialiseren.

- Druk op de **MENU**-knop om terug te gaan naar het normale tv-beeld.
- Druk op de knop **RETURN** om terug te gaan naar het vorige menuscherm.

GELUID- EN TAALINSTELLING

AUDIOBESCHRIJVING (ALLEEN IN DIGITALE MODUS)

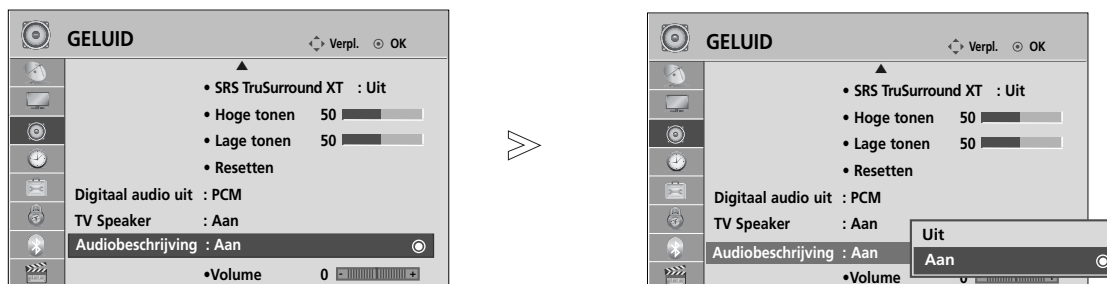

Deze functie is voor slechtzienden, en geeft uitleg via audio waarin de huidige situatie in een tv programma beschreven wordt, naast de basis audio.

Indien de audiobeschrijving aan geselecteerd is, worden basis audio en audiobeschrijving alleen verstrekt voor die programma's met audiobeschrijving.

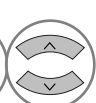

- 1   **GELUID** selecteren.
- 2   **Audiobeschrijving** selecteren.
- 3   **Aan** of **Uit** (Uitgeschakeld).

Aanpassing voor Audiobeschrijving Volume Met selectie Aan

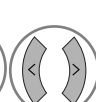

- 4   Selecteer **Volume**.
- 5   De gewenste balans instellen.

- Druk op de MENU-knop om terug te gaan naar het normale tv-beeld.
- Druk op de knop RETURN om terug te gaan naar het vorige menuscherm.

Stereo/Dual-ontvangst (alleen in analoge modus)

Wanneer u een programma selecteert, wordt de geluids informatie van dat station samen met het programmanummer en de stationsnaam weergegeven.

1   **GELUID** selecteren.

2   Hiermee stelt u het uitgangsvermogen van het geluid in.

Uitzending	Weergave op het scherm
Mono	MONO
Stereo	STEREO
Dual	DUAL I, DUAL II, DUAL I+II

■ Monogeluid kiezen

Als het stereosignaal bij stereoweergave te zwak is, kunt u naar mono overschakelen. Bij monoweergave neemt de geluidskwaliteit toe.

■ Taal kiezen voor uitzending in twee talen

Als een programma in twee talen kan worden ontvangen (tweetalig programma) kunt u overschakelen naar DUAL I, DUAL II of DUAL I+II.

- DUAL I** zendt de hoofduitzendtaal naar de luidsprekers.
- DUAL II** zendt de secundaire uitzendtaal naar de luidsprekers.
- DUAL I+II** zendt een afzonderlijke taal naar elke luidspreker.

GELUID- EN TAALINSTELLING

NICAM-ontvangst (alleen in analoge modus)

Als uw toestel is uitgerust met een NICAM-ontvanger, kan het kwalitatief hoogstaande digitale NICAM-geluid (Near Instantaneous Companding Audio Multiplex) worden ontvangen.

U kunt het geluidsvermogen aanpassen bij de soort uitzending die u ontvangt.

-
- 1 Bij ontvangst van **NICAM-mono** kan u **NICAM MONO** of **FM MONO** selecteren.
 - 2 Bij ontvangst van **NICAM-stereo** kan u **NICAM STEREO** of **FM MONO** selecteren. Schakel over op **FM-MONO** als het stereosignaal zwak is.
 - 3 Bij ontvangst van **NICAM** in twee talen kan u **NICAM DUAL I**, **NICAM DUAL II** of **NICAM DUAL I+II** of **MONO** selecteren.
-

Geluidswaergaveselectie luidsprekers

In de AV, Component, RGB and HDMI-modus kan u de geluidsuitvoer uit de linkse en de rechtse luidspreker instellen.

Hiermee stelt u het uitgangsvermogen van het geluid in.

L+R: Het audiosignaal van de audio-ingang L wordt naar de linkse luidspreker gezonden en het audiosignaal van de audio-ingang R wordt naar de rechtse luidspreker gezonden.

L+L: Het audiosignaal van de audio-ingang L wordt naar de linkse en de rechtse luidspreker gezonden.

R+R: Het audiosignaal van de R-audio-ingang wordt naar de linker en rechter luidsprekers gestuurd.

TAAL/LAND VOOR SCHERMMENU SELECTEREN

Wanneer het toestel voor de eerste keer wordt aangezet, verschijnt het installatiemenu op het scherm.

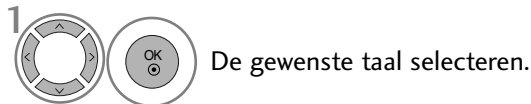

* Als u de instelling voor Taal/Land wilt wijzigen

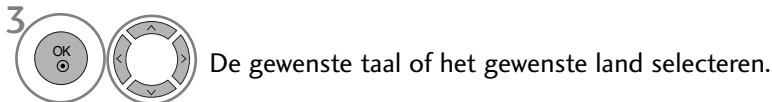

- Druk op de **MENU**-knop om terug te gaan naar het normale tv-beeld.
- Druk op de knop **RETURN** om terug te gaan naar het vorige menuscherm.

! OPMERKINGEN

- ▶ Als u de **Installatiegids** niet stopt door op de **RETURN** knop te drukken, of time-out van OSD (On Screen Display) scherm, zal het herhaaldelijk worden getoond als de set wordt ingeschakeld.
- ▶ Als u het verkeerde lokale land selecteert, kan de teletekst niet correct op het scherm getoond worden en kunnen er problemen optreden tijdens teletekstgebruik.
- ▶ CI(Common Interface) functie kan niet worden toegepast gebaseerd op omstandigheden van het land van uitzending.
- ▶ DTV modus bedieningsknoppen kunnen niet werken, afhankelijk van de uitzendingen in het betreffende land.
- ▶ In landen waar nog geen regels voor digitale uitzendingen gelden, is het, afhankelijk van de plaatselijke omstandigheden, mogelijk dat bepaalde functies van digitale televisie niet werken.
- ▶ De landinstelling "UK" mag uitsluitend in Groot-Brittannië geactiveerd worden.
- ▶ Als u de landeninstelling instelt op "--" kunt u via de ether of de kabel uitgezonden digitale tv-programma's ontvangen maar is het mogelijk dat een aantal DTV-functies niet goed werkt.

GELUID- EN TAALINSTELLING

TAAL SELECTEREN (ALLEEN IN DIGITALE MODUS)

Met de audiofunctie kunt u uw voorkeurstaal voor audio selecteren. Indien er geen audio gegevens van de geselecteerde taal worden uitgezonden, wordt de standaard taalaudio afgespeeld.

Gebruik de functie **Subtitle (Ondertiteling)** wanneer de ondertiteling in twee of meer talen wordt uitgezonden. Indien er geen ondertitelgegevens van de geselecteerde taal worden uitgezonden, wordt de standaard ondertiteling afgespeeld.

Als de talen die u als eerste keus hebt aangegeven voor gesproken woord en ondertitels niet worden ondersteund, kunt u een taal van de tweede categorie kiezen.

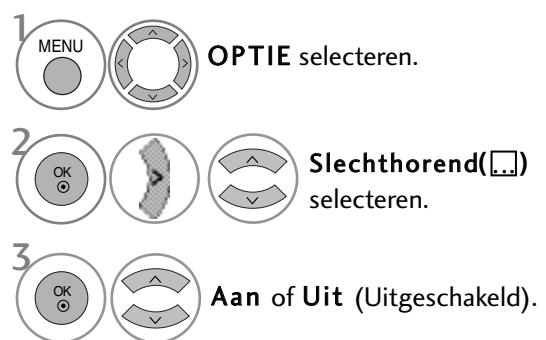
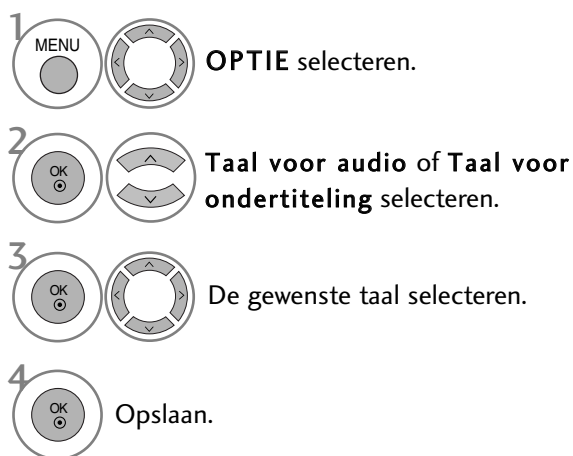

• Druk op de knop RETURN om terug te gaan naar het vorige menuscherm.

< Audio Taal Selectie >

► U kunt de gewenste taal kiezen als twee of meer gesproken talen worden uitgezonden.

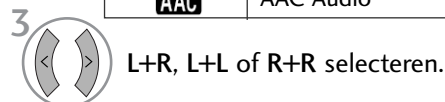

< Ondertiteling Taal Selectie >

► Indien er twee of meer ondertiteling talen worden uitgezonden, kunt u de ondertiteling taal selecteren met behulp van de SUBTITLE knop op de afstandsbediening.

► Druk op de ^ v knop om een ondertiteling taal te selecteren.

- De audio/ondertiteling kan in eenvoudiger formaat getoond worden met 1 tot 3 tekens, waarin bij de uitzending wordt voorzien door de provider.
- Indien u extra Audio (Audio voor "Slechtzienden/Slechthorenden") selecteert, kan een gedeelte van de Hoofdaudio wegvallen.

Audio Taal OSD Informatie

Weergav	Status
N.A	Niet beschikbaar
MPEG	MPEG GELUID
Dolby Digital	Dolby Digital Audio
Audio voor "Slechtzienden"	Audio voor "Slechtzienden"
ABC	Audio voor "Slechthorenden"
Dolby Digital Plus	Dolby Digital Plus Audio
AAC	AAC Audio

Ondertiteling Taal OSD Informatie

Weergav	Status
N.A	Niet beschikbaar
Teletext	Teletext Ondertiteling
ABC	Ondertiteling voor "Slechthorenden"

TIJDSINSTELLING

KLOK INSTELLEN





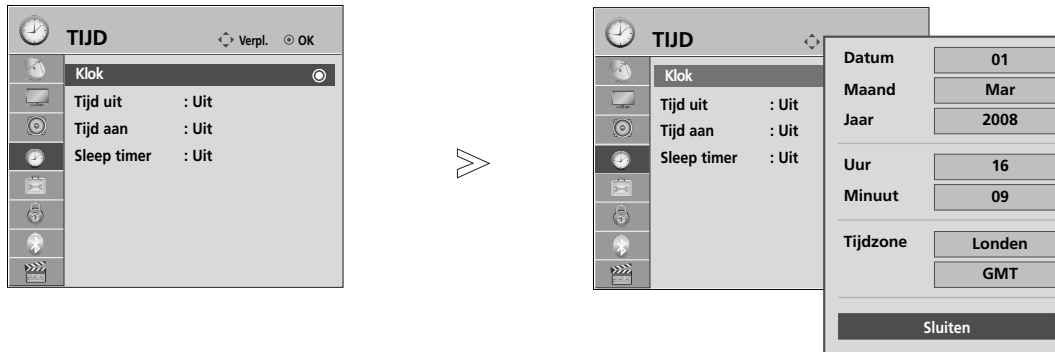

De klok wordt automatisch ingesteld bij ontvangst van een digitaal signaal. (U kunt de klok zelf instellen als de tv geen digitaal signaal heeft.)

U moet de tijd correct instellen alvorens de aan/uit-tijdfunctie te gebruiken.

Wanneer u een plaats in een tijdzone selecteert, wordt de tv-tijd ingesteld op basis van het tijdsverschil tussen de betreffende zone en de GMT-gegevens (Greenwich Mean Time) die worden ontvangen via het uitzendsignaal wanneer de tijd automatisch wordt ingesteld door een digitaal signaal.

Zodra de klok ingesteld is in DTV modus, kunt u de tijd wijzigen, maar indien de standsnaam in de tijdzone gewijzigd wordt naar offset, kunt u de tijd met 1 uur veranderen.



-   **TIJD** selecteren.
-   **Klok** selecteren.
-   Selecteer jaar, maand, datum, tijd of Tijdzone optie.
-  Instellen van de jaar, maand, datum, tijd of Tijdzone optie.

- Druk op de MENU-knop om terug te gaan naar het normale tv-beeld.
- Druk op de knop RETURN om terug te gaan naar het vorige menuscherm.

TIJDSINSTELLING





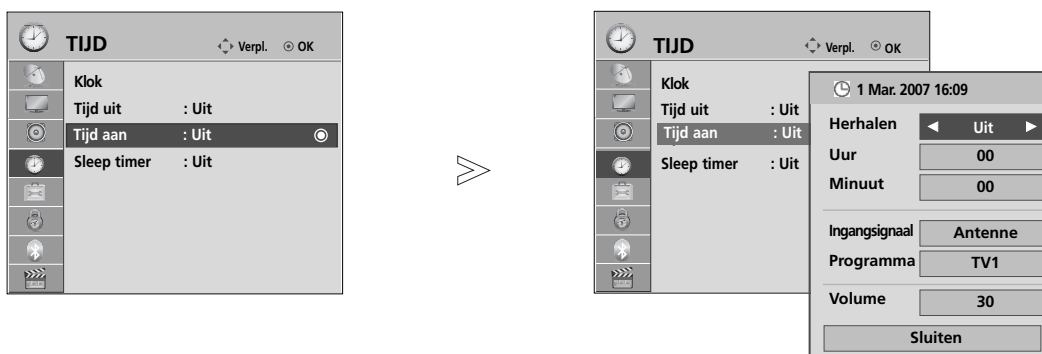

TIMER AUTOMATISCH AAN/UIT

De uit-timer schakelt het toestel automatisch in stand-by nadat de ingestelde tijd verstreken is. Wanneer geen enkele toets van de afstandsbediening wordt ingedrukt tijdens de twee uren die op het inschakelen volgen, wordt het toestel automatisch uitgeschakeld. Begin- en Eind-uur worden per dag geprogrammeerd. De uitschakelfunctie heeft voorrang op de inschakelfunctie als ze op dezelfde tijd zijn ingesteld. Het toestel moet in de waakstand staan, anders werkt de inschakelfunctie niet.

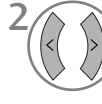

-   TIJD selecteren.
-   Tijd uit or Tijd aan selecteren.
-   Herhalen selecteren.
-   Uit, Eenmaal, Dagelijks, Maa ~ Vrij, Maa ~ Zat, Zat ~ Zon of Zon selecteren.
-   De tijd instellen.
-   De minuten instellen.

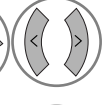

- Om de **Tijd uit/Tijd aan** te annuleren, druk op de toets ▲ of ▼ om **Uit** te selecteren.
- **Alleen bij functie Tijd aan**

-   Ingangsignaal selecteren.
-   Antenne of Kabel, AV 1 to 3, Component, RGB of HDMI1, HDMI2 (behalve 19/22LH20**, 19/22LD3**, 19/22LG31**), HDMI3 (behalve 19/22LU40**, 19/22LU50**, 19/22/26/32/37/42LH20**, 19/22/26/32LD3**, 32/37/42LF25**, 32/37/42LG2**, 32/37/42LG33**, 26LG31**), HDMI4 (Alleen bij 32/37/42/47LH49**, 32/37/42/47/55LH50**, 32/37/42/47LH70**, 42/47LH90**, 50/60PS70**, 50/60PS80**) selecteren.
-   Het programma instellen.
-   Geluidsniveau bij inschakeling instellen.

- Druk op de MENU-knop om terug te gaan naar het normale tv-beeld.
- Druk op de knop RETURN om terug te gaan naar het vorige menuscherm.

SLAAPSTAND INSTELLEN

U hoeft er niet aan te denken om de tv uit te schakelen voordat u gaat slapen. De slaaptimer schakelt de tv automatisch naar stand-by nadat de vooraf ingestelde tijd is verstreken.

1   **Sleep timer** selecteren.

2  **Uit, 10, 20, 30, 60, 90, 120, 180 of 240 Minuut** selecteren.

- Wanneer u het toestel uitschakelt, annuleert het toestel de ingestelde sluimertijd.
- U kunt de automatische tijdschakelaar ook in het TIJD menu instellen.

OUDERLIJK TOEZICHT/KIJKWIJZERINFORMATIE

WACHTWOORD EN BLOKKERINGSSYSTEEM INSTELLEN

Druk op de afstandsbediening viermaal op 0 als u eerst het wachtwoord invoert.
Indien een kanaal vergrendeld is, voert u het wachtwoord in om het tijdelijk vrij te geven.

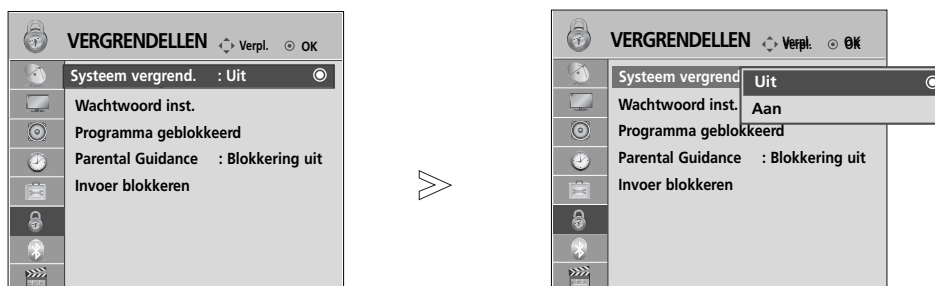

-   **VERGRENDELLEN** selecteren.
-   **Systeem vergrend.** selecteren.
-   **Aan** selecteren.
-    Het wachtwoord instellen.
-  Een wachtwoord van vier cijfers invoeren.
Zorg ervoor dat u dit nummer onthoudt!
Voer het wachtwoord ter bevestiging nog een keer in.

- Druk op de afstandsbediening viermaal op 7 als u uw wachtwoord bent vergeten.

- Druk op de **MENU**-knop om terug te gaan naar het normale tv-beeld.
- Druk op de knop **RETURN** om terug te gaan naar het vorige menuscherm.





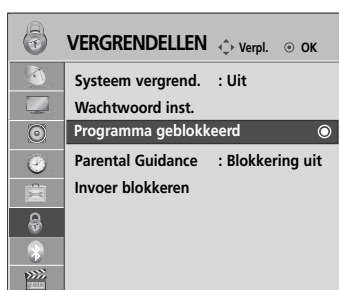

PROGRAMMA'S BLOKKEREN

Deze functie blokkeert alle programma's die u niet wilt zien of waarvan u niet wilt dat uw kinderen ze zien.

Deze functie is beschikbaar in Vergrendel Systeem "Aan".

Voer een wachtwoord in om een geblokkeerd programma te bekijken.



-   **VERGRENDELLEN** selecteren.
-   **Programma geblokkeerd** selecteren.
-  Block Programma (Programma blokkeren) openen.
-  **GROEN** Een programma selecteren dat u wilt blokkeren.

- Druk op de **MENU**-knop om terug te gaan naar het normale tv-beeld.
- Druk op de knop **RETURN** om terug te gaan naar het vorige menuscherm.

OUDERLIJK TOEZICHT/KIJKWIJZERINFORMATIE

PARENTAL CONTROL (OUDERLIJK TOEZICHT) (ALLEEN IN DIGITALE MODUS)

Deze functie werkt op basis van de gegevens die de omroep verzendt. Als het signaal dus verkeerde gegevens bevat, werkt deze functie niet.





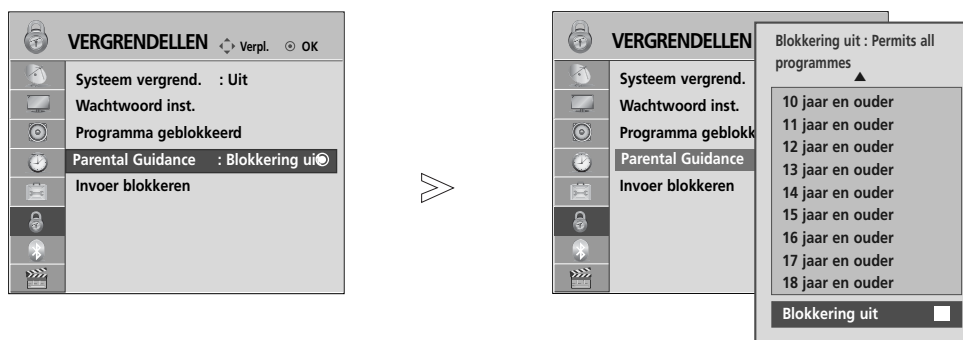

Voor toegang tot dit menu is een wachtwoord vereist.

Op dit toestel wordt de laatst gebruikte optie onthouden, zelfs wanneer het wordt uitgeschakeld.

Deze functie voorkomt dat kinderen sommige tv-programma voor volwassen kunnen zien, afhankelijk van het blokkeringsniveau dat u vooraf hebt ingesteld.

Voer een wachtwoord in om een geblokkeerd programma te bekijken.



- 1   **VERGRENDELLEN** selecteren.
- 2   **Oudercontrole** selecteren.
- 3   Breng de gewenste instellingen aan.
- 4  Opslaan.

- Druk op de **MENU**-knop om terug te gaan naar het normale tv-beeld.
- Druk op de knop **RETURN** om terug te gaan naar het vorige menuscherm.

EXTERNE INVOERBLOKKERING

Stelt u in staat om een invoer te blokkeren.

Deze functie is beschikbaar in Vergrendel Systeem "Aan".

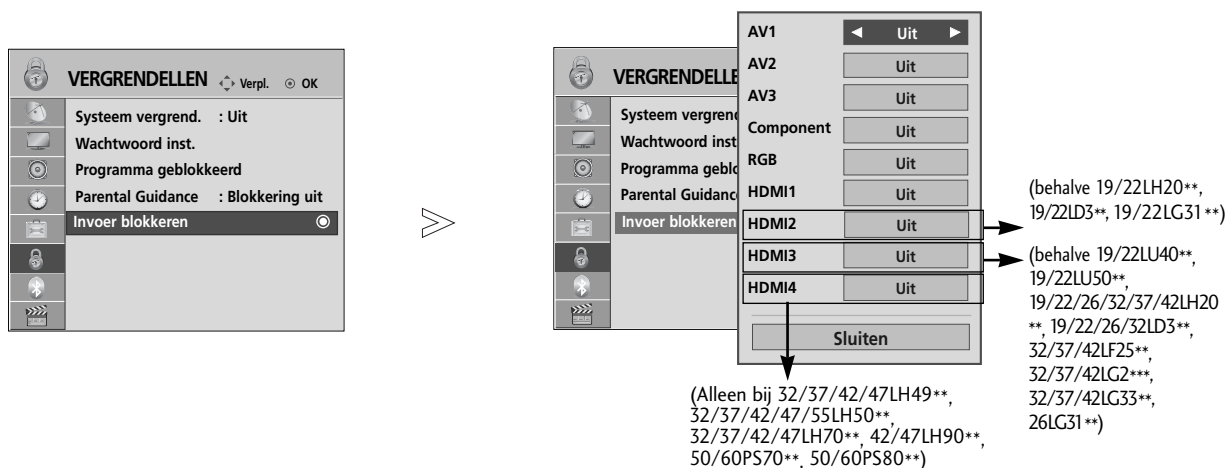

- 1 **VERGRENDELLEN** selecteren.
- 2 **Invoer blokkeren** selecteren.
- 3 Selecteer de bron.
- 4 **Uit** (Uitgeschakeld) of **Aan**.
- 5 Opslaan.





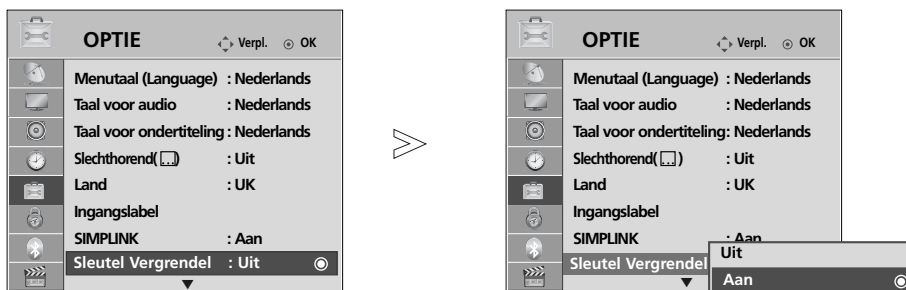

- Druk op de **MENU**-knop om terug te gaan naar het normale tv-beeld.
- Druk op de knop **RETURN** om terug te gaan naar het vorige menu-scherm.

OUDERLIJK TOEZICHT/KIJKWIJZERINFORMATIE

SLEUTEL VERGENDEL

Het toestel kan voor bediening via de afstandsbediening worden ingesteld. Met deze functie kunt u ongewenst gebruik voorkomen.

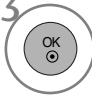

-   **OPTIE** selecteren.
-   **Sleutel vergendel** selecteren.
-   **Aan of Uit** (Uitgeschakeld).
-  Opslaan.

- Als **Sleutel Vergendel 'Aan'** op het toestel is ingesteld op **Aan**, kunt u het toestel uitschakelen met de knop \odot / I, INPUT, P \blacktriangle of \blacktriangledown (of P \wedge \vee) op de tv of met POWER INPUT, P \wedge \vee of de cijfertoetsen op de afstandsbediening.
- Als het **Sleutel Vergendel 'Aan'** is ingeschakeld, verschijnt '  **Sleutel vergendel aan** ' op het scherm als er tijdens het tv-kijken op een willekeurige knop op het voorpaneel wordt gedrukt. (behalve voor \odot / I toets : Alleen bij plasma-tv)

- Druk op de MENU-knop om terug te gaan naar het normale tv-beeld.
- Druk op de knop RETURN om terug te gaan naar het vorige menuscherm.

TELETEKST

Deze functie is niet in alle landen beschikbaar.

Teletekst is een gratis service die door de meeste TV-zenders wordt uitgezonden en die tot op de minuut actuele informatie verschaft over nieuws, weer, televisieprogramma's, aandelenkoersen en nog veel meer.

De teletekst-decoder van dit TV-toestel ondersteunt de systemen SIMPLE, TOP en FASTEXT. SIMPLE (standaard-teletekst) bestaat uit een aantal pagina's die worden geselecteerd door rechtstreeks het overeenkomstige paginanummer in te voeren. TOP en FASTEXT zijn modernere systemen die een snelle en eenvoudige selectie van teletekstinformatie mogelijk maken.

IN-/UITSCHAKELEN

Druk op de **TEXT**-toets om teletekst in te schakelen.

De beginpagina of de laatst gekozen pagina verschijnt op het scherm.

Twee paginanummers, de naam van de TV-zender, de datum en de tijd worden in de kopregel van weergegeven. Het eerste paginanummer geeft uw keuze aan, het tweede is het nummer van de pagina.

Druk op de **TEXT**-toets om teletekst uit te schakelen. Het toestel keert terug naar de vorige modus.

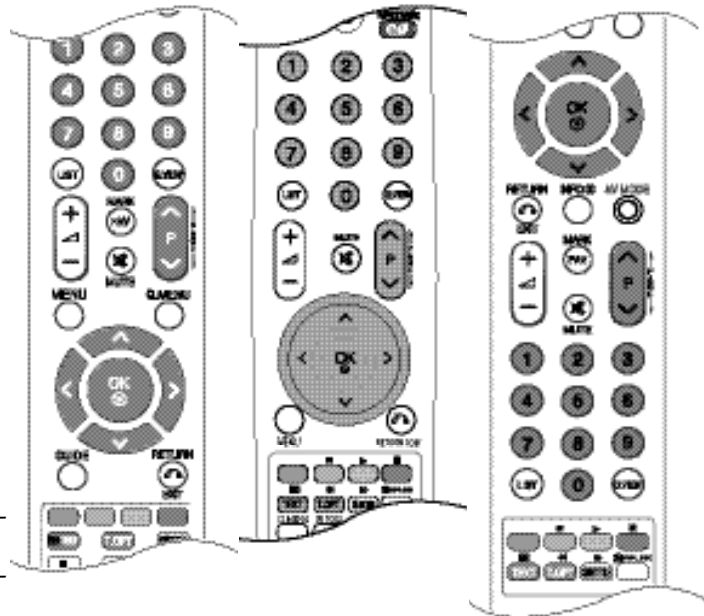

SIMPLE-TEKST

■ Pagina kiezen

- 1 Voer het gewenste paginanummer in als een getal van drie cijfers met behulp van de NUMMER-toetsen. Als u tijdens het kiezen een verkeerd cijfer indrukt, moet u eerst het getal van drie cijfers afmaken en vervolgens het juiste paginanummer kiezen.
- 2 Met de toetsen **P** ^ ∨ kan u de vorige of de volgende pagina selecteren.

TOP-TEKST

De gebruiksaanwijzing toont vier velden - rood, groen, geel en blauw - onderaan op het scherm. Het gele veld duidt de volgende groep aan, het blauwe veld het volgende blok.

■ Blok / groep / pagina kiezen

- 1 Met de blauwe toets gaat u van het ene blok naar een ander.
- 2 Met de gele toets gaat u naar de volgende groep, met een automatische overgang naar het volgende blok.
- 3 Met de groene toets gaat u naar de volgende bestaande pagina, met een automatische overgang naar de volgende groep.
U kan hiervoor ook de **P** ^ -toets gebruiken.
- 4 Met de rode toets keert u terug naar de vorige keuze. U kan hiervoor ook de **P** ∨ -toets gebruiken.

■ Rechtstreeks een pagina kiezen

Net als in de teletekstmodus SIMPLE kan u in de TOP-modus een pagina selecteren door ze in te voeren als een getal van drie cijfers met behulp van de NUMMER-toetsen.

TELETEKST

FASTEXT

De teletekstpagina's zijn met een kleurcode aangegeven onderaan op het scherm en worden geselecteerd door de overeenkomstige kleurtoets in te drukken.

■ Pagina kiezen

- 1 Druk op de **T.OPT**-knop en selecteer vervolgens het  menu met de $\wedge \vee$ knop. De indexpagina wordt weergegeven.
- 2 U kan de met een kleur aangeduide pagina's op de onderste regel selecteren met de overeenkomstige kleurtoetsen.
- 3 Net als in de teletekstmodus SIMPLE kan u in de FASTEXT-modus een pagina selecteren door ze in te voeren als een getal van drie cijfers met behulp van de NUMMER-toetsen.
- 4 Met de toetsen **P** $\wedge \vee$ kan u de vorige of de volgende pagina selecteren.

SPECIALE TELETEKSTFUNCTIES

- Druk op de **T. OPT**-knop en gebruik vervolgens de $\wedge \vee$ knop om het **Tekst optie**-menu te selecteren.



■ Index

Selecteer elke indexpagina.



■ Tijd

Door dit menu te selecteren terwijl u naar een tv-uitzending kijkt, verschijnt de juiste tijd rechts bovenin het scherm.

Druk nogmaals op deze toets om de tijdsaanduiding te doen verdwijnen. Druk in de teletekstmodus op deze toets om een subpaginanummer te selecteren. Het subpaginanummer wordt onderaan op het scherm getoond. Druk op de toetsen $\langle \rangle$ of op de NUMMER-toetsen om de subpagina stil te zetten of te veranderen.



■ Hold

Zet de automatische paginaverandering die plaatsvindt als een teletekstpagina uit 2 of meer subpagina's bestaat stil. Het aantal subpagina's en de huidige subpagina worden gewoonlijk onder de tijd weergegeven op het scherm. Wanneer u dit menu selecteert, verschijnt links bovenin het beeldscherm een stopsymbool en worden de teletekstpagina's niet langer automatisch gewisseld.



■ Onthullen

Door dit menu te selecteren kunt u verborgen informatie oproepen zoals oplossingen van raadsels en puzzels.



■ Update

Toont het TV-beeld op het scherm terwijl u wacht op de nieuwe teletekstpagina. De aanduiding verschijnt in de linker bovenhoek van het scherm. Wanneer de nieuwe pagina beschikbaar is, verandert de aanduiding in het paginanummer. Selecteer dit menu opnieuw om de bijgewerkte teletekstpagina weer te geven.



DIGITALE TELETEKST

*Deze functie is alleen bruikbaar in het VK, Ierland.

Het toestel biedt u toegang tot digitale teletekst, dat volledig is verbeterd in diverse opzichten, zoals tekst en afbeeldingen.

Deze digitale teletekst kan worden gebruikt door speciale services voor digitale teletekst en specifieke services die digitale teletekst uitzenden.

U dient de taal voor ondertiteling uit te schakelen om teletekst weer te geven door op de knop SUBTITLE (Ondertiteling) te drukken.

TELETEKST IN DIGITALE SERVICE

- 1 Druk op een nummertoeft of P ^ v als u een digitale service wilt selecteren die digitale teletekst uitzendt.
- 2 Volg de aanwijzingen voor digitale teletekst en ga naar de volgende stap door op de knop TEXT, OK, ^ v < >, ROOD, GROEN, GEEL, BLAUW of BLAUWE knop of de cijfertoetsen te drukken.
- 3 Selecteer een andere service met de cijfertoetsen of de knop P ^ v als u de service voor digitale teletekst wilt wijzigen.



TELETEKST IN DIGITALE SERVICE

- 1 Druk op een nummertoeft of P ^ v als u een bepaalde service wilt selecteren die digitale teletekst uitzendt.
- 2 Druk op de knop TEXT (Tekst) of een gekleurde knop om teletekst in te schakelen.
- 3 Volg de aanwijzingen voor digitale teletekst en ga naar de volgende stap door op de knop OK, ^ v < >, ROOD, GROEN, GEEL, BLAUW knop of de cijfertoetsen te drukken.
- 4 Druk op de knop TEXT (Tekst) of een gekleurde knop om digitale teletekst uit te schakelen en terug te keren naar de tv-weergave.



Met sommige services hebt u mogelijk toegang tot tekst-services door op de RODE knop te drukken.

PROBLEMEN OPLOSSEN

De bediening werkt niet goed.

De afstandsbediening werkt niet	<ul style="list-style-type: none">■ Controleer of er zich tussen het product en de afstandsbediening een object bevindt waardoor het signaal wordt geblokkeerd.■ Zijn de batterijen op de juiste manier geplaatst (polariteit + bij +, en - bij -)?■ Installeer nieuwe batterijen.
De stroom wordt plotseling uitgeschakeld	<ul style="list-style-type: none">■ Is de timer voor de slaapstand ingeschakeld?■ Controleer de instellingen voor stroomvoorziening. De stroom is mogelijk onderbroken.■ Indien de tv ingeschakeld wordt, en er geen invoersignaal is, zal automatisch na 15 minuten uitgeschakeld worden.

De videofunctie werkt niet.

Geen beeld en geen geluid	<ul style="list-style-type: none">■ Controleer of het product is ingeschakeld.■ Probeer een andere zender. Er kan een storing zijn opgetreden bij de uitzending.■ Zit de stekker van het netsnoer in het stopcontact?■ Controleer de richting en/of locatie van uw antenne.■ Test het stopcontact door de stekker van een ander product in het stopcontact te steken waarin eerst de stekker van dit product zat.
Beeld verschijnt langzaam na inschakelen	<ul style="list-style-type: none">■ Dit is normaal. Het beeld bevat geen geluid tijdens het opstartproces. Als het beeld na vijf minuten nog steeds niet is verschenen, neemt u contact op met uw servicecenter.
Geen of slechte kleur of slecht beeld	<ul style="list-style-type: none">■ Wijzig Kleur in de menuoptie.■ Houd voldoende afstand tussen het product en het videoapparaat.■ Probeer een andere zender. Er kan een storing zijn opgetreden bij de uitzending.■ Zijn de videokabels goed aangesloten?■ Activeer de desbetreffende functie om de helderheid van het beeld te herstellen.
Horizontale/verticale strepen of trillend beeld	<ul style="list-style-type: none">■ Controleer of er lokale interferentie optreedt door elektrische apparaten of gereedschappen.
Slechte ontvangst op sommige zenders	<ul style="list-style-type: none">■ Als bij de zender of kabel problemen optreden, probeert u naar een andere zender te schakelen.■ Als het signaal van zender zwak is, verandert u de antenne van richting zodat deze zender wel goed wordt ontvangen.■ Controleer of er mogelijke storingsbronnen zijn.
Lijnen of strepen in beelden	<ul style="list-style-type: none">■ Controleer de antenne (wijzig de richting van de antenne).
Geen beeld na aansluiten van HDMI	<ul style="list-style-type: none">■ Controleer of uw HDMI kabel versie 1.3 of hoger betreft. De HDMI kabels die HDMI versie 1.3 niet ondersteunen, veroorzaken flikkeringen op het scherm, of zorgen dat er niets op het scherm wordt weergegeven. Gebruik de meest recente kabels die minimaal HDMI versie 1.3 ondersteunen.

De geluidsfunctie werkt niet.

Beeld is goed, maar geen geluid	<ul style="list-style-type: none">■ Druk op de knop  + / -.■ Geluid gedempt? Druk op de knop MUTE.■ Probeer een andere zender. Er kan een storing zijn opgetreden bij de uitzending.■ Zijn de geluidskabels goed aangesloten?
Er komt geen geluid uit een van de luidsprekers	<ul style="list-style-type: none">■ Wijzig Balans in de menuoptie.
Vreemd geluid uit de binnenkant van het product	<ul style="list-style-type: none">■ Een verandering in de vochtigheid of temperatuur van de omgeving kan een vreemd geluid veroorzaken wanneer het product wordt in- of uitgeschakeld. Dit betekent niet dat er een probleem is met het product.
Geen geluid na aansluiten HDMI of USB	<ul style="list-style-type: none">■ Controleer de HDMI kabel over versie 1.3.■ Controleer de USB kabel over versie 2.0.

*Deze functie is niet bij alle modellen beschikbaar.

Er is een probleem in de pc-stand (Alleen bij pc-modus)

Signaal is buiten bereik.	<ul style="list-style-type: none">■ Wijzig de resolutie, horizontale frequentie of verticale frequentie.■ Controleer de ingangsbron.
Verticale balk of streep op achtergrond, horizontale ruis en onjuiste positie	<ul style="list-style-type: none">■ Gebruik de automatische configuratie of wijzig de klok, fase of H/V-positie.
Schermkleur is instabiel of bestaat uit een enkele kleur	<ul style="list-style-type: none">■ Controleer de signaalkabel.■ Installeer de pc-videokaart opnieuw.

Er is een probleem met de beeldinstellingen.

Wanneer u de beeldinstellingen verandert, schakelt de tv na een bepaalde tijd automatisch terug naar de standaardfabrieksinstelling.	<ul style="list-style-type: none">■ Dit betekent dat de TV momenteel ingesteld is op de Winkeldemo opslaan mogelijkheid. Om naar Thuis gebruik te wisselen, moet u het volgende uitvoeren: In het tv menu kiest u OPTIE -> Kies Modusinstelling -> Kies Thuisgebruik. U bent nu klaar met het wisselen naar de modus Thuisgebruik.
--	---

BIJLAGE

ONDERHOUD

Vroegtijdige storingen kunnen worden voorkomen. Uw nieuwe tv gaat langer mee als u deze voorzichtig en regelmatig reinigt. Schakel het toestel uit en haal de stekker uit het stopcontact voordat u de tv gaat reinigen.

Het scherm reinigen

- 1 Op de volgende manier houdt u het scherm enige tijd stofvrij. Bevochtig een zachte doek met een mengsel van lauw water en een beetje wasverzachter of vaatwasmiddel. Wring de doek uit totdat deze bijna droog is en veeg het scherm ermee af.
- 2 Zorg ervoor dat u overtollig water van het scherm verwijdert en laat het scherm aan de lucht drogen voordat u de tv inschakelt.

De behuizing reinigen

- Veeg de behuizing schoon met een zachte, droge, pluisvrije doek om vuil of stof te verwijderen.
- Gebruik vooral geen natte doek.

Langere afwezigheid

PAS OP

- ▶ Als u verwacht uw tv gedurende langere tijd niet te gebruiken (bijvoorbeeld tijdens een vakantie), kunt u het beste de stekker uit het stopcontact halen om het toestel te beschermen tegen blikseminslag en stroompieken.

SPECIFICATIES VAN HET PRODUCT

MODELLEN		32LH40**		37LH40**	
		32LH4000-ZA	32LH4010-ZD 32LH4020-ZC	37LH4000-ZA	37LH4010-ZD 37LH4020-ZC
Afmetingen (breedte x hoogte x diepte)	inclusief steun	804,4 mm x 586,3 mm x 223,8 mm	804,4 mm x 589,1 mm x 210,9 mm	924,7 mm x 666,7 mm x 296,2 mm	924,7 mm x 667,7 mm x 270,6 mm
	exclusief steun	804,4 mm x 529,2 mm x 81,0 mm	804,4 mm x 529,2 mm x 81,0 mm	924,7 mm x 599,9 mm x 89,6 mm	924,7 mm x 599,9 mm x 89,6 mm
Gewicht	inclusief steun	12,7 kg	12,7 kg	15,8 kg	15,8 kg
	exclusief steun	11,5 kg	11,5 kg	14,0 kg	14,0 kg
Netspanning		AC 100-240 V~ 50 / 60 Hz	AC 100-240 V~ 50 / 60 Hz	AC 100-240 V~ 50 / 60 Hz	AC 100-240 V~ 50 / 60 Hz
Energieverbruik		150 W	150 W	180 W	180 W
MODELLEN		42LH40**		47LH40**	
		42LH4000-ZA	42LH4010-ZD 42LH4020-ZC	47LH4000-ZA	47LH4010-ZD 47LH4020-ZC
Afmetingen (breedte x hoogte x diepte)	inclusief steun	1036,0 mm x 721,3 mm x 296,2 mm	1036,0 mm x 722,3 mm x 270,6 mm	1153,2 mm x 791,5 mm x 337,4 mm	1153,2 mm x 793,3 mm x 319,0 mm
	exclusief steun	1036,0 mm x 655,4 mm x 89,8 mm	1036,0 mm x 655,4 mm x 89,8 mm	1153,2 mm x 719,0 mm x 99,8 mm	1153,2 mm x 719,0 mm x 99,8 mm
Gewicht	inclusief steun	18,9 kg	18,9 kg	22,2 kg	22,2 kg
	exclusief steun	17,1 kg	17,1 kg	19,6 kg	19,6 kg
Netspanning		AC 100-240 V~ 50 / 60 Hz	AC 100-240 V~ 50 / 60 Hz	AC 100-240 V~ 50 / 60 Hz	AC 100-240 V~ 50 / 60 Hz
Energieverbruik		210 W	210 W	280 W	280 W
CI Module Afmeting (breedte x hoogte x diepte)		100,0 mm x 55,0 mm x 5,0 mm			
Omgevingsvereisten	Bedrijfstemperatuur	0 °C tot 40 °C			
	Bedrijfsvochtigheidsgraad	Minder dan 80 %			
	Opslagtemperatuur	-20 °C tot 60 °C			
	Opslagvochtigheidsgraad	Minder dan 85 %			

■ De specificaties die hierboven worden vermeld, kunnen voor een verbetering van de kwaliteit zonder voorafgaande kennisgeving worden gewijzigd.

BIJLAGE

MODELLEN		32LH50**		37LH50**	
		32LH5000-ZB	32LH5010-ZD 32LH5020-ZE	37LH5000-ZB	37LH5010-ZD 37LH5020-ZE
Afmetingen (breedte x hoogte x diepte)	inclusief steun	815,0 mm x 583,8 mm x 223,8 mm	815,0 mm x 585,6 mm x 210,9 mm	940,8 mm x 665,2 mm x 296,2 mm	940,8 mm x 666,2 mm x 270,6 mm
	exclusief steun	815,0 mm x 529,6 mm x 82,0 mm	815,0 mm x 529,6 mm x 82,0 mm	940,8 mm x 603,5 mm x 90,6 mm	940,8 mm x 603,5 mm x 90,6 mm
Gewicht	inclusief steun	12,6 kg	12,6 kg	16,3 kg	16,3 kg
	exclusief steun	11,4 kg	11,4 kg	14,5 kg	14,5 kg
Netspanning		AC 100-240 V~ 50 / 60 Hz	AC 100-240 V~ 50 / 60 Hz	AC 100-240 V~ 50 / 60 Hz	AC 100-240 V~ 50 / 60 Hz
Energieverbruik		150 W	150 W	180 W	180 W
MODELLEN		42LH50**		47LH50**	
		42LH5000-ZB	42LH5010-ZD 42LH5020-ZE	47LH5000-ZB	47LH5010-ZD 47LH5020-ZE
Afmetingen (breedte x hoogte x diepte)	inclusief steun	1052,2 mm x 719,1 mm x 296,2 mm	1052,2 mm x 720,1 mm x 270,6 mm	1173,4 mm x 789,7 mm x 337,4 mm	1173,4 mm x 791,4 mm x 319,0 mm
	exclusief steun	1052,2 mm x 657,3 mm x 90,8 mm	1052,2 mm x 657,3 mm x 90,8 mm	1173,4 mm x 723,4 mm x 100,8 mm	1173,4 mm x 723,4 mm x 100,8 mm
Gewicht	inclusief steun	19,0 kg	19,0 kg	23,4 kg	23,6 kg
	exclusief steun	17,2 kg	17,2 kg	20,8 kg	20,8 kg
Netspanning		AC 100-240 V~ 50 / 60 Hz	AC 100-240 V~ 50 / 60 Hz	AC 100-240 V~ 50 / 60 Hz	AC 100-240 V~ 50 / 60 Hz
Energieverbruik		210 W	210 W	260 W	260 W
CI Module Afmeting (breedte x hoogte x diepte)		100,0 mm x 55,0 mm x 5,0 mm			
Omgevingsvereisten	Bedrijfstemperatuur	0 °C tot 40 °C			
	Bedrijfsvochtigheidsgraad	Minder dan 80 %			
	Opslagtemperatuur	-20 °C tot 60 °C			
	Opslagvochtigheidsgraad	Minder dan 85 %			
Ondersteunde filmdocumenten		zie pagina 104			

- De specificaties die hierboven worden vermeld, kunnen voor een verbetering van de kwaliteit zonder voorafgaande kennisgeving worden gewijzigd.

MODELLEN		55LH50**	
		55LH5000-ZB	
Afmetingen (breedte x hoogte x diepte)	inclusief steun	1357,0 mm x 901,0 mm x 423,0 mm	
	exclusief steun	1357,0 mm x 835,4 mm x 109,6 mm	
Gewicht	inclusief steun	36,4 kg	
	exclusief steun	32,9 kg	
Netspanning		AC 100-240 V~ 50 / 60 Hz	
Energieverbruik		350 W	
MODELLEN		42LH90**	47LH90**
		42LH9000-ZA	47LH9000-ZA
Afmetingen (breedte x hoogte x diepte)	inclusief steun	1065,9 mm x 776 mm x 361,7 mm	1179 mm x 851,4 mm x 398,8 mm
	exclusief steun	1065,9 mm x 716,4 mm x 94,4 mm	1179 mm x 780,6 mm x 105,9 mm
Gewicht	inclusief steun	23,2 kg	27,3 kg
	exclusief steun	19,5 kg	23,5 kg
Netspanning		AC 100-240 V~ 50 / 60 Hz	AC 100-240 V~ 50 / 60 Hz
Energieverbruik		190 W	220 W
CI Module Afmeting (breedte x hoogte x diepte)		100,0 mm x 55,0 mm x 5,0 mm	
Omgevingsvereisten	Bedrijfstemperatuur	0 °C tot 40 °C	
	Bedrijfsvochtigheidsgraad	Minder dan 80 %	
	Opslagtemperatuur	-20 °C tot 60 °C	
	Opslagvochtigheidsgraad	Minder dan 85 %	
Ondersteunde filmdocumenten		zie pagina 104	

- De specificaties die hierboven worden vermeld, kunnen voor een verbetering van de kwaliteit zonder voorafgaande kennisgeving worden gewijzigd.

BIJLAGE

MODELLEN		19LG31 **	22LG31 **	26LG31 **
		19LG3100-ZA	22LG3100-ZA	26LG3100-ZA
Afmetingen (breedte x hoogte x diepte)	inclusief steun	458,8 mm x 391,0 mm x 189,2 mm	522,2 mm x 431,5 mm x 189,0 mm	663,3 mm x 508,2 mm x 227,3 mm
	exclusief steun	458,8 mm x 344,5 mm x 69,0 mm	522,2 mm x 384,2 mm x 69,0 mm	663,3 mm x 449,8 mm x 80,0 mm
Gewicht	inclusief steun	4,5 kg	5,6 kg	10,1 kg
	exclusief steun	4,2 kg	5,34 kg	8,6 kg
Netspanning		AC 100-240 V~ 50 / 60 Hz	AC 100-240 V~ 50 / 60 Hz	AC 100-240 V~ 50 / 60 Hz
Energieverbruik		50 W	55 W	110 W
MODELLEN		32LG33**	37LG33**	42LG33**
		32LG3300-ZA	37LG3300-ZA	42LG3300-ZA
Afmetingen (breedte x hoogte x diepte)	inclusief steun	801,8 mm x 604,2 mm x 227,3 mm	919,6 mm x 682,3 mm x 293,8 mm	1032,8 mm x 742,3 mm x 293,8 mm
	exclusief steun	801,8 mm x 544,1 mm x 79,0 mm	919,6 mm x 610,3 mm x 89,0 mm	1032,8 mm x 670,1 mm x 92,0 mm
Gewicht	inclusief steun	13,4 kg	18,8 kg	23,6 kg
	exclusief steun	11,9 kg	16,2 kg	21,0 kg
Netspanning		AC 100-240 V~ 50 / 60 Hz	AC 100-240 V~ 50 / 60 Hz	AC 100-240 V~ 50 / 60 Hz
Energieverbruik		150 W	180 W	210 W
MODELLEN		32LF51 **	42LF51 **	47LF51 **
		32LF5100-ZA	42LF5100-ZA	47LF5100-ZA
Afmetingen (breedte x hoogte x diepte)	inclusief steun	813,8 mm x 598,8 mm x 227,3 mm	1034,0 mm x 735,0 mm x 293,8 mm	1156,2 mm x 813,1 mm x 342,9 mm
	exclusief steun	813,8 mm x 540,4 mm x 79,0 mm	1034,0 mm x 663,0 mm x 92,0 mm	1156,2 mm x 739,2 mm x 103,0 mm
Gewicht	inclusief steun	14,1 kg	22,5 kg	29,2 kg
	exclusief steun	12,6 kg	20,0 kg	24,6 kg
Netspanning		AC 100-240 V~ 50 / 60 Hz	AC 100-240 V~ 50 / 60 Hz	AC 100-240 V~ 50 / 60 Hz
Energieverbruik		150 W	210 W	280 W
CI Module Afmeting (breedte x hoogte x diepte)		100,0 mm x 55,0 mm x 5,0 mm		
Omgevingsvereisten	Bedrijfstemperatuur	0 °C tot 40 °C		
	Bedrijfsvochtigheidsgraad	Minder dan 80 %		
	Opslagtemperatuur	-20 °C tot 60 °C		
	Opslagvochtigheidsgraad	Minder dan 85 %		

■ De specificaties die hierboven worden vermeld, kunnen voor een verbetering van de kwaliteit zonder voorafgaande kennisgeving worden gewijzigd.

MODELLEN		19LU50**	22LU50**	26LU50**	
		19LU5000-ZA 19U5010-ZB 19LU5020-ZC	22LU5000-ZA 22U5010-ZB 22LU5020-ZC	26LU5000-ZA 26U5010-ZB 26LU5020-ZC	
Afmetingen (breedte x hoogte x diepte)	inclusief steun	462,0 mm x 373,0 mm x 182,0 mm	529,1 mm x 416,6 mm x 196,0 mm	668,0 mm x 538,3 mm x 236 mm	
	exclusief steun	462,0 mm x 305,0 mm x 65,0 mm	529,1 mm x 342,3 mm x 65,0 mm	668,0 mm x 456,0 mm x 81,0 mm	
Gewicht	inclusief steun	4,4 kg	5,4 kg	8,9 kg	
	exclusief steun	3,7 kg	4,6 kg	7,7 kg	
Netspanning		AC 100-240 V~ 50 / 60 Hz	AC 100-240 V~ 50 / 60 Hz	AC 100-240 V~ 50 / 60 Hz	
Energieverbruik		40 W	55 W	110 W	
MODELLEN		19LU40**		22LU40**	
		19LU4000-ZB	19LU4010-ZC	22LU4000-ZB	22LU4010-ZC
Afmetingen (breedte x hoogte x diepte)	inclusief steun	474,0 mm x 390,0 mm x 182,0 mm	474,0 mm x 390,0 mm x 182,0 mm	542,9 mm x 429,3 mm x 196,0 mm	542,9 mm x 429,3 mm x 196,0 mm
	exclusief steun	474,0 mm x 357,9 mm x 65,0 mm	474,0 mm x 357,9 mm x 65,0 mm	542,9 mm x 397,8 mm x 65,0 mm	542,9 mm x 397,8 mm x 65,0 mm
Gewicht	inclusief steun	4,4 kg	4,4 kg	5,5 kg	5,5 kg
	exclusief steun	3,9 kg	3,9 kg	5,0 kg	5,0 kg
Netspanning		AC 100-240 V~ 50 / 60 Hz	AC 100-240 V~ 50 / 60 Hz	AC 100-240 V~ 50 / 60 Hz	AC 100-240 V~ 50 / 60 Hz
Energieverbruik		40 W	40 W	55 W	55 W
CI Module Afmeting (breedte x hoogte x diepte)		100,0 mm x 55,0 mm x 5,0 mm			
Omgevingsvereisten	Bedrijfstemperatuur	0 °C tot 40 °C			
	Bedrijfsvochtigheidsgraad	Minder dan 80 %			
	Opslagtemperatuur	-20 °C tot 60 °C			
	Opslagvochtigheidsgraad	Minder dan 85 %			

- De specificaties die hierboven worden vermeld, kunnen voor een verbetering van de kwaliteit zonder voorafgaande kennisgeving worden gewijzigd.

BIJLAGE

MODELLEN		19LH20**		22LH20**	
		19LH2000-ZA / 19LH2010-ZB 19LH2020-ZC / 19LH201C-ZA		22LH2000-ZA / 22LH2010-ZB 22LH2020-ZC / 22LH201C-ZA	
Afmetingen (breedte x hoogte x diepte)	inclusief steun	462,4 mm x 353,0 mm x 171,0 mm		533,4 mm x 397,0 mm x 171,0 mm	
	exclusief steun	462,4 mm x 308,0 mm x 65,0 mm		533,4 mm x 351,7 mm x 65,0 mm	
Gewicht	inclusief steun	3,8 kg		4,8 kg	
	exclusief steun	3,6 kg		4,6 kg	
Netspanning		AC 100-240 V~ 50 / 60 Hz		AC 100-240 V~ 50 / 60 Hz	
Energieverbruik		40 W		55 W	
MODELLEN		26LH20**		32LH20**	
		26LH2000-ZA 26LH2020-ZC 26LH201C-ZA		26LH2010-ZB	
Afmetingen (breedte x hoogte x diepte)	inclusief steun	667,0 mm x 504,0 mm x 224,0 mm	667,0 mm x 507,0 mm x 211,0 mm	805,0 mm x 583,0 mm x 224,0 mm	805,0 mm x 586,0 mm x 211,0 mm
	exclusief steun	667,0 mm x 446,2 mm x 80,0 mm	667,0 mm x 446,2 mm x 80,0 mm	805,0 mm x 528,0 mm x 79,9 mm	805,0 mm x 528,0 mm x 79,9 mm
Gewicht	inclusief steun	8,9 kg	8,9 kg	11,5 kg	11,5 kg
	exclusief steun	7,8 kg	7,8 kg	10,3 kg	10,3 kg
Netspanning		AC 100-240 V~ 50 / 60 Hz	AC 100-240 V~ 50 / 60 Hz	AC 100-240 V~ 50 / 60 Hz	AC 100-240 V~ 50 / 60 Hz
Energieverbruik		110 W	110 W	150 W	150 W
MODELLEN		37LH20**		42LH20**	
		37LH2000-ZA 37LH2020-ZC 37LH201C-ZA		37LH2010-ZB	
Afmetingen (breedte x hoogte x diepte)	inclusief steun	922,0 mm x 659,0 mm x 297,0 mm	922,0 mm x 660,0 mm x 270,6 mm	1028,0 mm x 715,4 mm x 297,0 mm	1028,0 mm x 716,4 mm x 270,6 mm
	exclusief steun	922,0 mm x 595,0 mm x 88,0 mm	922,0 mm x 595,0 mm x 88,0 mm	1028,0 mm x 655,0 mm x 88,7 mm	1028,0 mm x 655,0 mm x 88,7 mm
Gewicht	inclusief steun	14,8 kg	14,8 kg	18,0 kg	18,0 kg
	exclusief steun	13,0 kg	13,0 kg	16,2 kg	16,2 kg
Netspanning		AC 100-240 V~ 50 / 60 Hz	AC 100-240 V~ 50 / 60 Hz	AC 100-240 V~ 50 / 60 Hz	AC 100-240 V~ 50 / 60 Hz
Energieverbruik		180 W	180 W	210 W	210 W
CI Module Afmeting (breedte x hoogte x diepte)		100,0 mm x 55,0 mm x 5,0 mm			
Omgevingsvereisten	Bedrijfstemperatuur	0 °C tot 40 °C			
	Bedrijfsvochtigheidsgraad	Minder dan 80 %			
	Opslagtemperatuur	-20 °C tot 60 °C			
	Opslagvochtigheidsgraad	Minder dan 85 %			

■ De specificaties die hierboven worden vermeld, kunnen voor een verbetering van de kwaliteit zonder voorafgaande kennisgeving worden gewijzigd.

MODELLEN		32LH3**		37LH3***	
		32LH3000-ZA 32LH3020-ZD 32LH3800-ZD 32LH301C-ZA	32LH3010-ZB/ 32LH3030-ZE/ 32LH3040-ZG	37LH3000-ZA 37LH3020-ZD 37LH3800-ZD 37LH301C-ZA	37LH3010-ZB/ 37LH3030-ZE/ 37LH3040-ZG
Afmetingen (breedte x hoogte x diepte)	inclusief steun	805,0 mm x 583,0 mm x 224,0 mm	805,0 mm x 586,0 mm x 211,0 mm	922,0 mm x 659,0 mm x 297,0 mm	922,0 mm x 660,0 mm x 270,6 mm
	exclusief steun	805,0 mm x 531,0 mm x 79,9 mm	805,0 mm x 531,0 mm x 79,9 mm	922,0 mm x 595,0 mm x 88,0 mm	922,0 mm x 595,0 mm x 88,0 mm
Gewicht	inclusief steun	12,1 kg	12,1 kg	14,9 kg	14,9 kg
	exclusief steun	11,0 kg	11,0 kg	13,1 kg	13,1 kg
Netspanning		AC 100-240 V~ 50 / 60 Hz	AC 100-240 V~ 50 / 60 Hz	AC 100-240 V~ 50 / 60 Hz	AC 100-240 V~ 50 / 60 Hz
Energieverbruik		150 W, 110 W (32LH3800)	150 W	180 W, 120 W (37LH3800)	180 W
MODELLEN		42LH3***		47LH3***	
		42LH3000-ZA 42LH3020-ZD 42LH3800-ZD 42LH301C-ZA	42LH3010-ZB/ 42LH3030-ZE/ 42LH3040-ZG	47LH3000-ZA 47LH3020-ZD 47LH301C-ZA	47LH3010-ZB/ 47LH3030-ZE/ 47LH3040-ZG
Afmetingen (breedte x hoogte x diepte)	inclusief steun	1028,0 mm x 715,4 mm x 297,0 mm	1028,0 mm x 716,4 mm x 270,6 mm	1140,6 mm x 784,8 mm x 337,4 mm	1140,6 mm x 788,3 mm x 318,9 mm
	exclusief steun	1028,0 mm x 658,6 mm x 88,7 mm	1028,0 mm x 658,6 mm x 88,7 mm	1140,6 mm x 722,9 mm x 99,0 mm	1140,6 mm x 722,9 mm x 99,0 mm
Gewicht	inclusief steun	18,0 kg	18,0 kg	22,5 kg	22,5 kg
	exclusief steun	16,2 kg	16,2 kg	19,9 kg	19,9 kg
Netspanning		AC 100-240 V~ 50 / 60 Hz	AC 100-240 V~ 50 / 60 Hz	AC 100-240 V~ 50 / 60 Hz	AC 100-240 V~ 50 / 60 Hz
Energieverbruik		210 W, 150 W (42LH3800)	210 W	280 W	280 W
CI Module Afmeting (breedte x hoogte x diepte)		100,0 mm x 55,0 mm x 5,0 mm			
Omgevingsvereisten	Bedrijfstemperatuur	0 °C tot 40 °C			
	Bedrijfsvochtigheidsgraad	Minder dan 80 %			
	Opslagtemperatuur	-20 °C tot 60 °C			
	Opslagvochtigheidsgraad	Minder dan 85 %			

■ De specificaties die hierboven worden vermeld, kunnen voor een verbetering van de kwaliteit zonder voorafgaande kennisgeving worden gewijzigd.

BIJLAGE

MODELLEN		32LH70**	37LH70**
		32LH7000-ZA/32LH7010-ZD 32LH7020-ZC/32LH7030-ZE	37LH7000-ZA/37LH7010-ZD 37LH7020-ZC/37LH7030-ZE
Afmetingen (breedte x hoogte x diepte)	inclusief steun	803 mm x 632,9 mm x 284,8 mm	903 mm x 689,1 mm x 299,5 mm
	exclusief steun	803 mm x 584,2 mm x 75 mm	903 mm x 639,4 mm x 51,8 mm
Gewicht	inclusief steun	13,5 kg	16,2 kg
	exclusief steun	11,6 kg	14,1 kg
Netspanning		AC 100-240 V~ 50 / 60 Hz	AC 100-240 V~ 50 / 60 Hz
Energieverbruik		150 W	180 W
MODELLEN		42LH70**	47LH70**
		42LH7000-ZA/42LH7010-ZD 42LH7020-ZC/42LH7030-ZE	47LH7000-ZA/47LH7010-ZD 47LH7020-ZC/47LH7030-ZE
Afmetingen (breedte x hoogte x diepte)	inclusief steun	1009,7 mm x 753,6 mm x 334,4 mm	1123,5 mm x 823,4 mm x 372,8 mm
	exclusief steun	1009,7 mm x 695,4 mm x 39,7 mm	1123,5 mm x 765,4 mm x 40,9 mm
Gewicht	inclusief steun	19,8 kg	26,4 kg
	exclusief steun	17,2 kg	22,8 kg
Netspanning		AC 100-240 V~ 50 / 60 Hz	AC 100-240 V~ 50 / 60 Hz
Energieverbruik		230 W	300 W
CI Module Afmeting (breedte x hoogte x diepte)		100,0 mm x 55,0 mm x 5,0 mm	
Omgevingsvereisten	Bedrijfstemperatuur	0 °C tot 40 °C	
	Bedrijfsvochtigheidsgraad	Minder dan 80 %	
	Opslagtemperatuur	-20 °C tot 60 °C	
	Opslagvochtigheidsgraad	Minder dan 85 %	
Ondersteunde filmdocumenten		zie pagina 104	

- De specificaties die hierboven worden vermeld, kunnen voor een verbetering van de kwaliteit zonder voorafgaande kennisgeving worden gewijzigd.

MODELLEN		32LH49**	37LH49**
		32LH4900-ZD	37LH4900-ZD
Afmetingen (breedte x hoogte x diepte)	inclusief steun	804,4 mm x 589,1 mm x 210,9 mm	924,7 mm x 667,7 mm x 270,6mm
	exclusief steun	804,4 mm x 529,2 mm x 81,0mm	924,7 mm x 599,9 mm x 89,6mm
Gewicht	inclusief steun	12,7 kg	15,8 kg
	exclusief steun	11,5 kg	14,0 kg
Netspanning		AC 100-240 V~ 50 / 60 Hz	AC 100-240 V~ 50 / 60 Hz
Energieverbruik		150 W	180 W
MODELLEN		42LH49**	47LH49**
		42LH4900-ZD	47LH4900-ZD
Afmetingen (breedte x hoogte x diepte)	inclusief steun	1036,0 mm x 722,3 mm x 270,6 mm	1153,2 mm x 793,3 mm x 319,0mm
	exclusief steun	1036,0 mm x 655,4 mm x 89,8mm	1153,2 mm x 719,0 mm x 99,8mm
Gewicht	inclusief steun	18,9 kg	22,2 kg
	exclusief steun	17,1 kg	19,6 kg
Netspanning		AC 100-240 V~ 50 / 60 Hz	AC 100-240 V~ 50 / 60 Hz
Energieverbruik		210 W	260 W
CI Module Afmeting (breedte x hoogte x diepte)		100,0 mm x 55,0 mm x 5,0 mm	
Omgevingsvereisten	Bedrijfstemperatuur	0 °C tot 40 °C	
	Bedrijfsvochtigheidsgraad	Minder dan 80 %	
	Opslagtemperatuur	-20 °C tot 60 °C	
	Opslagvochtigheidsgraad	Minder dan 85 %	
Ondersteunde filmdocumenten		zie pagina 104	

- De specificaties die hierboven worden vermeld, kunnen voor een verbetering van de kwaliteit zonder voorafgaande kennisgeving worden gewijzigd.

BIJLAGE

MODELLEN		32LF25**		37LF25**	
		32LF2500-ZA	32LF2510-ZB	37LF2500-ZA	37LF2510-ZB
Afmetingen (breedte x hoogte x diepte)	inclusief steun	801,8 mm x 604,2 mm x 227,8 mm	801,8 mm x 604,2 mm x 227,3 mm	919,6 mm x 682,3 mm x 289,0 mm	919,6 mm x 682,3 mm x 293,8 mm
	exclusief steun	801,8 mm x 544,1 mm x 79,0 mm	801,8 mm x 544,1 mm x 79,0 mm	919,6 mm x 610,3 mm x 89,0 mm	919,6 mm x 610,3 mm x 89,0 mm
Gewicht	inclusief steun	13,4 kg	13,4 kg	18,8 kg	18,8 kg
	exclusief steun	11,9 kg	11,9 kg	16,2 kg	16,2 kg
Netspanning		AC 100-240 V~ 50 / 60 Hz	AC 100-240 V~ 50 / 60 Hz	AC 100-240 V~ 50 / 60 Hz	AC 100-240 V~ 50 / 60 Hz
Energieverbruik		150 W	150 W	180 W	180 W
MODELLEN		42LF25**			
		42LF2500-ZA		42LF2510-ZB	
Afmetingen (breedte x hoogte x diepte)	inclusief steun	1032,8 mm x 742,3 mm x 289,0 mm		1032,8 mm x 742,3 mm x 293,8 mm	
	exclusief steun	1032,8 mm x 670,1 mm x 92,0 mm		1032,8 mm x 670,1 mm x 92,0 mm	
Gewicht	inclusief steun	23,6 kg		23,6 kg	
	exclusief steun	21,0 kg		21,0 kg	
Netspanning		AC 100-240 V~ 50 / 60 Hz		AC 100-240 V~ 50 / 60 Hz	
Energieverbruik		210 W		210 W	
CI Module Afmeting (breedte x hoogte x diepte)		100,0 mm x 55,0 mm x 5,0 mm			
Omgevingsvereisten	Bedrijfstemperatuur	0 °C tot 40 °C			
	Bedrijfsvochtigheidsgraad	Minder dan 80 %			
	Opslagtemperatuur	-20 °C tot 60 °C			
	Opslagvochtigheidsgraad	Minder dan 85 %			

- De specificaties die hierboven worden vermeld, kunnen voor een verbetering van de kwaliteit zonder voorafgaande kennisgeving worden gewijzigd.

MODELLEN		32LG2***	37LG2***	42LG2***
		32LG2100-ZA 32LG2200-ZA	37LG2100-ZA	42LG2100-ZA
Afmetingen (breedte x hoogte x diepte)	inclusief steun	801,8 mm x 604,2 mm x 227,3 mm	919,6 mm x 682,3 mm x 293,8 mm	1032,8 mm x 742,3 mm x 293,8 mm
	exclusief steun	801,8 mm x 544,1 mm x 79,0 mm	919,6 mm x 610,3 mm x 89,0 mm	1032,8 mm x 670,1 mm x 92,0 mm
Gewicht	inclusief steun	13,4 kg	18,8 kg	23,6 kg
	exclusief steun	11,9 kg	16,2 kg	21,0 kg
Netspanning		AC 100-240 V~ 50 / 60 Hz	AC 100-240 V~ 50 / 60 Hz	AC 100-240 V~ 50 / 60 Hz
Energieverbruik		150 W	180 W	210 W
MODELLEN		19LD3**	22LD3**	
		19LD320-ZA	22LD320-ZA	
Afmetingen (breedte x hoogte x diepte)	inclusief steun	462,4 mm x 353,0 mm x 171,0 mm	533,4 mm x 397,0 mm x 171,0 mm	
	exclusief steun	462,4 mm x 308,0 mm x 65,0 mm	533,4 mm x 351,7 mm x 65,0 mm	
Gewicht	inclusief steun	3,8 kg	4,8 kg	
	exclusief steun	3,6 kg	4,6 kg	
Netspanning		AC 100-240 V~ 50 / 60 Hz	AC 100-240 V~ 50 / 60 Hz	
Energieverbruik		30 W	50 W	
MODELLEN		26LD3**	32LD3**	
		26LD320-ZA	32LD320-ZA	
Afmetingen (breedte x hoogte x diepte)	inclusief steun	667,0 mm x 504,0 mm x 224,0 mm	805,0 mm x 583,0 mm x 224,0 mm	
	exclusief steun	667,0 mm x 446,2 mm x 80,0 mm	805,0 mm x 528,0 mm x 79,9 mm	
Gewicht	inclusief steun	8,9 kg	11,5 kg	
	exclusief steun	7,8 kg	10,3 kg	
Netspanning		AC 100-240 V~ 50 / 60 Hz	AC 100-240 V~ 50 / 60 Hz	
Energieverbruik		100 W	120 W	
CI Module Afmeting (breedte x hoogte x diepte)		100,0 mm x 55,0 mm x 5,0 mm		
Omgevingsvereisten	Bedrijfstemperatuur	0 °C tot 40 °C		
	Bedrijfsvochtigheidsgraad	Minder dan 80 %		
	Opslagtemperatuur	-20 °C tot 60 °C		
	Opslagvochtigheidsgraad	Minder dan 85 %		

■ De specificaties die hierboven worden vermeld, kunnen voor een verbetering van de kwaliteit zonder voorafgaande kennisgeving worden gewijzigd.

BIJLAGE

MODELLEN		50PS70**	60PS70**
		50PS7000-ZA	60PS7000-ZA
Afmetingen (breedte x hoogte x diepte)	inclusief steun	1228,8 mm x 835,8 mm x 309 mm	1465,4 mm x 986,4 mm x 371 mm
	exclusief steun	1228,8 mm x 784,5 mm x 78,9 mm	1465,4 mm x 932,2 mm x 82,1 mm
Gewicht	inclusief steun	38,1 kg	53,3 kg
	exclusief steun	34,1 kg	46,3 kg
Netspanning		AC 100-240 V~ 50 / 60 Hz	AC 100-240 V~ 50 / 60 Hz
Energieverbruik		490 W	580 W
MODELLEN		50PS80**	60PS80**
		50PS8000-ZA	60PS8000-ZA
Afmetingen (breedte x hoogte x diepte)	inclusief steun	1228,8 mm x 835,8 mm x 309 mm	1465,4 mm x 986,4 mm x 371 mm
	exclusief steun	1228,8 mm x 795,1 mm x 78,9 mm	1465,4 mm x 926,7 mm x 82,1 mm
Gewicht	inclusief steun	38,3 kg	53,6 kg
	exclusief steun	34,3 kg	46,6 kg
Netspanning		AC 100-240 V~ 50 / 60 Hz	AC 100-240 V~ 50 / 60 Hz
Energieverbruik		490 W	580 W
CI Module Afmeting (breedte x hoogte x diepte)		100,0 mm x 55,0 mm x 5,0 mm	
Omgevingsvereisten	Bedrijfstemperatuur	0 °C tot 40 °C	
	Bedrijfsvochtigheidsgraad	Minder dan 80 %	
	Opslagtemperatuur	-20 °C tot 60 °C	
	Opslagvochtigheidsgraad	Minder dan 85 %	
Ondersteunde filmdocumenten		zie pagina 104	

- De specificaties die hierboven worden vermeld, kunnen voor een verbetering van de kwaliteit zonder voorafgaande kennisgeving worden gewijzigd.

MODELLEN		42PQ35**	50PQ35**
		42PQ3500-ZB	50PQ3500-ZB
Afmetingen (breedte x hoogte x diepte)	inclusief steun	1031,2 mm x 720,9 mm x 308,0 mm	1216,7 mm x 818,1 mm x 353,0 mm
	exclusief steun	1031,2 mm x 656,7 mm x 80,8mm	1216,7 mm x 759,0 mm x 83,0 mm
Gewicht	inclusief steun	24,3 kg	33,7 kg
	exclusief steun	22,2 kg	31,2 kg
Netspanning		AC 100-240 V~ 50 / 60 Hz	AC 100-240 V~ 50 / 60 Hz
Energieverbruik		320 W	430 W
CI Module Afmeting (breedte x hoogte x diepte)		100,0 mm x 55,0 mm x 5,0 mm	
Omgevingsvereisten	Bedrijfstemperatuur	0 °C tot 40 °C	
	Bedrijfsvochtigheidsgraad	Minder dan 80 %	
	Opslagtemperatuur	-20 °C tot 60 °C	
	Opslagvochtigheidsgraad	Minder dan 85 %	
Ondersteunde filmdocumenten		zie pagina 104	

- De specificaties die hierboven worden vermeld, kunnen voor een verbetering van de kwaliteit zonder voorafgaande kennisgeving worden gewijzigd.

BIJLAGE

MODELLEN		42PQ65**	50PS65**
		42PQ6500-ZA	50PS6500-ZA
Afmetingen (breedte x hoogte x diepte)	inclusief steun	1040,8 mm x 725,8 mm x 308 mm	1228,8 mm x 824,6 mm x 353,0 mm
	exclusief steun	1040,8 mm x 669,2 mm x 76,8 mm	1228,8 mm x 772,0 mm x 78,9 mm
Gewicht	inclusief steun	25,3 kg	36,3 kg
	exclusief steun	23,3 kg	33,8 kg
Netspanning		AC 100-240 V~ 50 / 60 Hz	AC 100-240 V~ 50 / 60 Hz
Energieverbruik		320 W	490 W
CI Module Afmeting (breedte x hoogte x diepte)		100,0 mm x 55,0 mm x 5,0 mm	
Omgevingsvereisten	Bedrijfstemperatuur	0 °C tot 40 °C	
	Bedrijfsvochtigheidsgraad	Minder dan 80 %	
	Opslagtemperatuur	-20 °C tot 60 °C	
	Opslagvochtigheidsgraad	Minder dan 85 %	
Ondersteunde filmdocumenten		zie pagina 104	

- De specificaties die hierboven worden vermeld, kunnen voor een verbetering van de kwaliteit zonder voorafgaande kennisgeving worden gewijzigd.

	Digitale TV	Analoge TV
Televisiesysteem	DVB-T DVB-C (alleen Zweden, Finland)	PAL/SECAM B/G/D/K, PAL I/II, SECAM L/L'
Zenderbereik	VHF, UHF	VHF: E2 t/m E12, UHF: E21 t/m E69, CATV: S1 t/m S20, HYPER: S21 t/m S47
Externe antenne-impedantie	75 Ω	75 Ω

IR-CODES

*Deze functie is niet op alle modellen beschikbaar.

Code (Hexa)	Functie	Opmerking
95	Energy Saving	Knop afstandsbediening
08	POWER	Knop afstandsbediening (Stroom aan/uit)
0B	INPUT (Invoeren)	Knop afstandsbediening
79	RATIO	Knop afstandsbediening
F0	TV/RAD	Knop afstandsbediening
45	Q.MENU	Knop afstandsbediening
43	MENU	Knop afstandsbediening
AB	GUIDE	Knop afstandsbediening
40	omhoog (^)	Knop afstandsbediening
41	omlaag (v)	Knop afstandsbediening
07	links (<)	Knop afstandsbediening
06	rechts (>)	Knop afstandsbediening
44	OK (⊙)	Knop afstandsbediening
28	RETURN/EXIT (Teruggaan/sluiten)	Knop afstandsbediening
AA	INFO ⓘ	Knop afstandsbediening
30	AV MODE (Audio -videomodus)	Knop afstandsbediening
02	⏪ +	Knop afstandsbediening
03	⏪ -	Knop afstandsbediening
1E	FAV (MARK)	Knop afstandsbediening
09	MUTE	Knop afstandsbediening
00	P ^	Knop afstandsbediening
01	P v	Knop afstandsbediening
10~19	Nummertoeets 0~9	Knop afstandsbediening
53	LIST	Knop afstandsbediening
1A	Q.VIEW	Knop afstandsbediening
72	ROOD	Knop afstandsbediening
71	GROEN	Knop afstandsbediening
63	GEEL	Knop afstandsbediening
61	BLAUW	Knop afstandsbediening
20	TEXT	Knop afstandsbediening
21	T.OPT (T.Option)	Knop afstandsbediening
39	SUBTITLE	Knop afstandsbediening
7E	SIMPLINK	Knop afstandsbediening
65	FREEZE	Knop afstandsbediening

SETUP EXTERN BESTURINGSSYSTEEM

Setup RS-232C

Verbind de RS-232C-ingang met een extern besturingsysteem (zoals een computer of een A/V-besturingsysteem) om de functies van de tv extern te besturen.

Verbind de seriële poort van het besturingsysteem met de RS-232C-ingang op het achterpaneel van de tv.

Opmerking: De RS-232C-verbindingkabel wordt niet geleverd bij de tv.

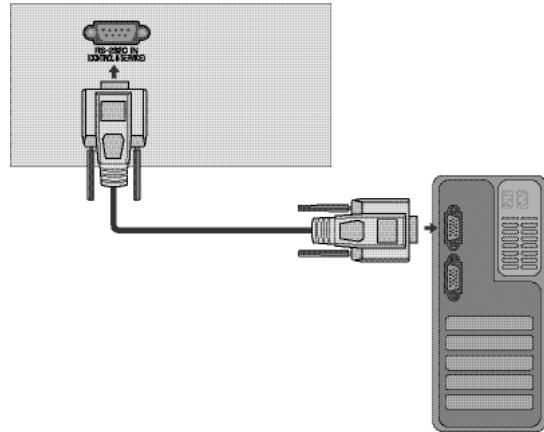

Type verbinding; mannelijke D-Sub 9-plug

Nr.	Naam plug
1	Geen verbinding
2	RXD (Data ontvangen)
3	TXD (Data versturen)
4	DTR (DTE kant klaar)
5	GND
6	DSR (DCE kant klaar)
7	RTS (Klaar om te versturen)
8	CTS (Klaarmaken om te versturen)
9	Geen verbinding

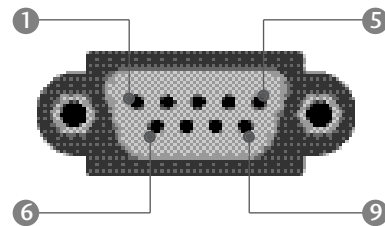

RS-232C-configuraties

Configuraties met 7 draden (Standaard RS-232C-kabel)

	PC	TV	
RXD	2	3	TXD
TXD	3	2	RXD
GND	5	5	GND
DTR	4	6	DSR
DSR	6	4	DTR
RTS	7	8	CTS
CTS	8	7	RTS

D-Sub 9 D-Sub 9

Configuraties met 3 draden (Niet-standaard)

	PC	TV	
RXD	2	3	TXD
TXD	3	2	RXD
GND	5	5	GND
DTR	4	6	DTR
DSR	6	4	DSR
RTS	7	7	RTS
CTS	8	8	CTS

D-Sub 9 D-Sub 9

Instellen ID

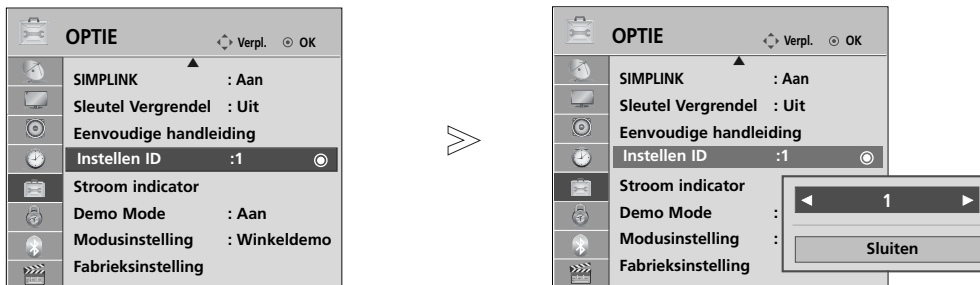

Met deze functie kunt u een ID-nummer voor een monitor opgeven.

Zie 'Bestaande gegevenstoewijzing 1'. Zie pagina 175.



1   **OPTIE** selecteren.

2    **Instellen ID** selecteren.

3    Stel Adjust ID in om het gewenste herkeningsnummer voor uw tv te kiezen. U kunt voor deze optie een nummer kiezen vanaf 1 t/m 99.

• Druk op de knop RETURN om terug te gaan naar het vorige menuscherm.

Parameters communicatie

- Baudratio: 9600 bps (UART)
- Lengte data: 8 bits
- Pariteit: Geen
- Stopbit: 1 bit
- Communicatiecode: ASCII-code
- Gebruik een gekruiste (omgekeerde) kabel.

Commando referentielijst

	COMMANDO 1	COMMANDO 2	DATA (Hexa)
01. Stroomvoorziening	k	a	00 to 01
02. Beeldverhouding	k	c	Zie pagina 173
03. Beeld dempen	k	d	00 t/m 01
04. Volume dempen	k	e	00 t/m 01
05. Volume regelen	k	f	00 t/m 64
06. Contrast	k	g	00 t/m 64
07. Helderheid	k	h	00 t/m 64
08. Kleur	k	i	00 t/m 64
09. Tint	k	j	00 t/m 64
10. Scherppte	k	k	00 t/m 64
11. OSD selecteren	k	l	00 t/m 01
12. Vergrendelingsmodus afstandsbediening	k	m	00 t/m 01
13. Hoge tonen	k	r	00 t/m 64
14. Lage tonen	k	s	00 t/m 64
15. Balans	k	t	00 t/m 64
16. Kleurtemperatuur	k	u	00 t/m 02
17. ISM-methode	j	p	Zie pagina 175
18. Stroombesparing	j	q	00 t/m 04
19. Autom. configuratie	j	u	01
20. Afstemcommando	m	a	Zie pagina 175
21. Kanaal Toevoegen/Overslaan	m	b	00 t/m 01
22. Sleutel	m	c	Sleutelcode
23. Regeling achtergrondverlichting	m	g	00 t/m 64
24. Ingangskeuze (Hoofd)	x	b	Zie pagina 176

- * When setting the 17 t/m 24, a menu does not appear on screen.
- * Opmerking: Tijdens USB gebruik, zoals DviX of EMF, worden alle commando's, behalve Power (ka) en Toets (mc) niet uitgevoerd en behandeld als NG.

Protocol versturen / ontvangen

Versturen

[Command1][Command2][][Set ID][][Data][Cr]

- * [Command 1] : Eerste commando (j, k, m of x)
- * [Command 2] : Tweede commando
- * [Set ID] : U kunt het ingestelde ID aanpassen om een gewenst scherm ID-nummer te kiezen in het speciale menu. De aanpassingsratio gaat van 1 tot 99. Wanneer Set ID '0' wordt geselecteerd, wordt elke verbonden tv bestuurd. Het ingestelde ID wordt weergegeven met een decimaal (1 t/m 99) in het menu en met een hexadecimaal (0x0 t/m 0x63) in het protocol voor versturen en ontvangen.
- * [DATA] : om commandogegevens te versturen. 'FF'-gegevens versturen om de status van het commando te lezen.
- * [Cr] : carriage return. ASCII code '0x0D'
- [] : ASCII-code 'spatie (0x20)'

OK Acknowledgement

[Command2][][Set ID][][OK][Data][x]

- * De monitor verzendt ACK (acknowledgement of kennisgeving) gebaseerd op dit formaat, wanneer hij normale data ontvangt. Als op dit ogenblik de data in de dataleesmodus staan, geeft hij de huidige datastatus weer. Als de data in dataschrijfmodus staan, stuurt hij de data van de pc terug.

Error Acknowledgement

[Command2][][Set ID][][NG][Data][x]

- * De monitor verzendt ACK (acknowledgement of kennisgeving) gebaseerd op dit formaat, wanneer hij abnormale data ontvangt van niet-gebruikbare functies of communicatiefouten.

Data 00: ongeldige code

01. Stroomvoorziening (Commando : k a)

- Om de Power Aan / Uit van de tv te bedienen.

Transmissie

```
[k][a][ ][Set ID][ ][Data][Cr]
```

Data 00 : Power Uit 01 : Power Aan

Ack

```
[a][ ][Set ID][ ][OK/NG][Data][x]
```

- Om Power Aan / Uit weer te geven.

Transmissie

```
[k][a][ ][Set ID][ ][FF][Cr]
```

Ack

```
[a][ ][Set ID][ ][OK/NG][Data][x]
```

- * Op dezelfde wijze geeft Bevestigingsgevensfeedback de status van elke functie weer, als andere functies FF-gegevens in deze indeling overbrengen.
- * OK Ack., Error Ack. En andere berichten kunnen op het scherm worden getoond indien de TV ingeschakeld is.

02. Beeldverhouding (Commando: k c)

- Om het formaat van het scherm aan te passen. (Formaat groot beeld) U kunt de gewenste beeldverhouding ook instellen met behulp van de functie Beeldverhouding in het Q.MENU of het BEELD-menu.

Transmissie

```
[k][c][ ][Set ID][ ][Data][Cr]
```

Data 01 : Normaal scherm (4:3) 07 : 14:9
02 : Breed scherm (16:9) 09 : Scannen
04 : Zoom 0B : Volledige breedte
06 : Origineel 10 t/m 1F : Bioscoopzoom 1 t/m 16

Ack

```
[c][ ][Set ID][ ][OK/NG][Data][x]
```

- * Met de PC-of Component-ingang selecteert u beeldschermverhouding 16:9 of 4:3.
- * Scannen is beschikbaar in de modus DTV/HDMI (1080i 50 Hz / 60 Hz, 720p 50 Hz / 60 Hz, 1080p 24 Hz / 30 Hz / 50 Hz / 60 Hz), Component (720p, 1080i, 1080p 50 Hz / 60 Hz).
- * Volledig Breed wordt alleen ondersteund voor ATV, AV1,2,3.

03. Scherm stil (Commando: k d)

- Om scherm stil aan / uit te selecteren.

Transmissie

```
[k][d][ ][Set ID][ ][Data][Cr]
```

Data 00 : Scherm stil uit (Beeld aan)
 Video geluid uit
01 : Scherm stil aan (Beeld uit)
10 : Video geluid aan

Ack

```
[d][ ][Set ID][ ][OK/NG][Data][x]
```

- * Indien alleen video mute aan staat, zal de tv het OSD (schermweergave) weergeven. Maar indien Scherm mute aan staat, zal de tv het OSD niet tonen.

04. Volume stil (Commando: k e)

- Om het volume stil aan / uit te bedienen.
U kunt de stilfunctie ook gebruiken via de MUTE-(STIL) knop op de afstandsbediening.

Transmissie

```
[k][e][ ][Set ID][ ][Data][Cr]
```

Data 00 : Volume stil uit (Volume aan)
01 : Volume stil aan (Volume uit)

Ack

```
[e][ ][Set ID][ ][OK/NG][Data][x]
```

05. Bediening volume (Commando: k f)

- Om het volume aan te passen.
U kunt het volume ook aanpassen met de volume-knoppen op de afstandsbediening.

Transmissie

```
[k][f][ ][Set ID][ ][Data][Cr]
```

Data Min : 00 t/m Max : 64

- * Raadpleeg 'Bestaande gegevenstoewijzing 1'. Zie pagina 175.

Ack

```
[f][ ][Set ID][ ][OK/NG][Data][x]
```

06. Contrast (Commando: k g)

- Om het contrast van het scherm aan te passen.
U kunt het contrast ook aanpassen in het menu Beeld.

Transmissie

```
[k][g][ ][Set ID][ ][Data][Cr]
```

Data Min : 00 t/m Max : 64

- * Raadpleeg 'Bestaande gegevenstoewijzing 1'. Zie pagina 175.

Ack

```
[g][ ][Set ID][ ][OK/NG][Data][x]
```

07. Licht (Commando: k h)

- Om het licht van het scherm aan te passen.
U kunt het licht ook aanpassen in het menu BEELD.

Transmissie

```
[k][h][ ][Set ID][ ][Data][Cr]
```

Data Min : 00 t/m Max : 64

- * Raadpleeg 'Bestaande gegevenstoewijzing 1'. Zie pagina 175.

Ack

```
[h][ ][Set ID][ ][OK/NG][Data][x]
```

08. Kleur (Commando: k i)

- De kleur van het scherm aanpassen.
U kunt de kleur ook aanpassen in het menu BEELD.

Transmissie

```
[k][i][ ][Set ID][ ][Data][Cr]
```

Data Min : 00 t/m Max : 64

- * Raadpleeg 'Bestaande gegevenstoewijzing 1'. Zie pagina 175.

Ack

```
[i][ ][Set ID][ ][OK/NG][Data][x]
```

9. Tint (Commando: k j)

- Om de tint van het scherm aan te passen.
U kunt de tint ook aanpassen in het menu BEELD.

Transmissie

```
[k][j][ ][Set ID][ ][Data][Cr]
```

Data Rood : 00 t/m Groen : 64
* Raadpleeg 'Bestaande gegevenstoewijzing 1'.Zie pagina 175.

Ack

```
[j][ ][Set ID][ ][OK/NG][Data][x]
```

10. Scherpste (Commando: k k)

- Om de scherpste van het scherm aan te passen.
U kunt de scherpste ook aanpassen in het menu BEELD.

Transmissie

```
[k][k][ ][Set ID][ ][Data][Cr]
```

Data Min : 00 t/m Max : 64
* Raadpleeg 'Bestaande gegevenstoewijzing 1'.Zie pagina 175.

Ack

```
[k][ ][Set ID][ ][OK/NG][Data][x]
```

11. Selecteer OSD (Commando: k l)

- Hiermee schakelt u het OSD (Schermmenu)in of uit bij bediening op afstand.

Transmissie

```
[k][l][ ][Set ID][ ][Data][Cr]
```

Data 00 : OSD uit 01 : OSD aan

Ack

```
[l][ ][Set ID][ ][OK/NG][Data][x]
```

12. Vergrendelingsmodus afstandsbediening (Commando: k m)

- Hiermee vergrendelt u de afstandsbediening en de bediening op het voorpaneel van de tv.

Transmissie

```
[k][m][ ][Set ID][ ][Data][Cr]
```

Data 00 : Vergrendeling uit 01 : Vergrendeling aan

Ack

```
[m][ ][Set ID][ ][OK/NG][Data][x]
```

- * If you are not using the remote control, use this mode.
When main power is on/off, external control lock is released.
- * De lokale power toets zal goed werken.

13. Hoge tonen (Commando: k r)

- Hoge tonen aanpassen.
U kunt tevens de hoge tonen aanpassen in het menu GELUID.

Transmissie

```
[k][r][ ][Set ID][ ][Data][Cr]
```

Data Min : 00 t/m Max : 64
* Raadpleeg 'Bestaande gegevenstoewijzing 1'.Zie pagina 175.

Ack

```
[r][ ][Set ID][ ][OK/NG][Data][x]
```

14. Lage tonen (Commando: k s)

- Lage tonen aanpassen.
U kunt tevens de lage tonen aanpassen in het menu GELUID.

Transmissie

```
[k][s][ ][Set ID][ ][Data][Cr]
```

Data Min : 00 t/m Max : 64
* Raadpleeg 'Bestaande gegevenstoewijzing 1'.Zie pagina 175.

Ack

```
[s][ ][Set ID][ ][OK/NG][Data][x]
```

15. Balans (Commando: k t)

- Hiermee past u de balans aan.
U kunt de balans ook aanpassen in het menu GELUID.

Transmissie

```
[k][t][ ][Set ID][ ][Data][Cr]
```

Data Min : 00 t/m Max : 64
* Raadpleeg 'Bestaande gegevenstoewijzing 1'.Zie pagina 175.

Ack

```
[t][ ][Set ID][ ][OK/NG][Data][x]
```

16. Kleurtemperatuur (Commando: k u)

- Hiermee past u de kleurtemperatuur aan.U kunt de Kleurtemperatuur ook aanpassen in het menu BEELD.

Transmissie

```
[k][u][ ][Set ID][ ][Data][Cr]
```

Data 00: Medium 01:Koel 02: Warm

Ack

```
[u][ ][Set ID][ ][OK/NG][Data][x]
```

17. ISM-methode (Alleen bij plasma-tv) (Commando: j p)

- Hiermee regelt u de ISM-methode. U kunt de ISM-methode ook instellen in het menu OPTIE.

Transmissie

[j][p][][Set ID][][Data][Cr]

Data 02: Orbiter
04: White wash
08: Normaal
20 : Colour Wash

Ack

[p][][Set ID][][OK/NG][Data][x]

18. Stroombesparing (Commando: j q)

- Het energieverbruik van de tv verminderen. U kunt tevens de energiebesparing aanpassen in het menu OPTIE.

Transmissie

[j][q][][Set ID][][Data][Cr]

Energiebesparende functie				Niveau				Beschrijving	
7	6	5	4	3	2	1	0		
0	0	0	0	Laag Vermogen	0	0	0	0	Uit
0	0	0	0	Laag Vermogen	0	0	0	1	Minimaal
0	0	0	0	Laag Vermogen	0	0	1	0	Medium
0	0	0	0	Laag Vermogen	0	0	1	1	Maximaal
0	0	0	0	Laag Vermogen	0	1	0	0	Auto
0	0	0	0	Laag Vermogen	0	1	0	1	Scherf Uit (Alleen bij lcd-tv/LED LCD TV)
0	0	0	1	Intelligente Sensor	0	0	0	0	Laag (Alleen bij plasma-tv)
0	0	0	1	Intelligente Sensor	0	0	0	1	Midden (Alleen bij plasma-tv)
0	0	0	1	Intelligente Sensor	0	0	1	0	Hoog (Alleen bij plasma-tv)

Ack

[q][][Set ID][][OK/NG][Data][x]

(behalve 19/22LU40**, 19/22/26LU50**,
32/37/42LF25**, 32/37/42LG2**,
32/37/42LG33**, 19/22/26LG31**,
19/22/26/32/37/42LH20**, 19/22/26/32LD3**,
32/37/42/47LH3**, 50/60PS70**,
50/60PS80**, 42/50PQ35**, 42PQ65**,
50PS65**)

19. Autom. configuratie (Commando: j u)

- Hiermee kunt u de beeldpositie aanpassen en beeldtrilling automatisch minimaliseren. Alleen in de modus RGB (PC).

Transmissie

[j][u][][Set ID][][Data][Cr]

Data 01: Instellen

Ack

[u][][Set ID][][OK/NG][Data][x]

20. Afstemcommando (Commando: m a)

- Het kanaal afstemmen op het volgende fysieke getal.

Transmissie

[m][a][][Set ID][][Data0][][Data1][][Data2][Cr]

Data 00 : gegevens uit het hoge kanaal
Data 01 : gegevens uit het lage kanaal
ex. No. 47 -> 00 2F (2FH)
No. 394 -> 01 8A (18AH),
DTV No. 0 -> Maakt niet uit
Data 02 0x00 : ATV Main
0x10 : DTV Main
0x20 : Radio

Kanaalgegevensbereik
Analoog - Min: 00 t/m Max: 63 (0 t/m 99)
Digitaal - Min: 00 t/m Max: 3E7 (0 t/m 999)
(Behalve voor Zweden, Finland, Noorwegen, Denemarken, Ierland)
Digitaal - Min: 00 t/m Max: 270F (0 t/m 9999)
(Alleen bij Zweden, Finland, Noorwegen, Denemarken, Ierland)

Ack

[a][][Set ID][][OK/NG][Data][x]

Data Min: 00 t/m Max: 7DH

21. Kanaal Toevoegen/Overslaan (Commando: m b)

- Voor het instellen van de status overslaan voor het huidige Programma.

Transmissie

[m][b][][Set ID][][Data][Cr]

Data 00 : Overslaan 01 : Toevoegen

Ack

[b][][Set ID][][OK/NG][Data][x]

*Bestaande gegevens- stoeijzing 1

00 : Stap 0
⋮
A : Stap 10 (Set ID 10)
⋮
F : Stap 15 (Set ID 15)
10 : Stap 16 (Set ID 16)
⋮
64 : Stap 100
⋮
6E : Stap 110
⋮
73 : Stap 115
74 : Stap 116
⋮
C7 : Stap 199
⋮
FE : Stap 254
FF : Stap 255

*Bestaande gegevens- stoeijzing 2

00 : -40
01 : -39
02 : -38
⋮
28 : 0
⋮
4E : +38
4F : +39
50 : +40

22. Sleutel (Commando: m c)

- Hiermee verzendt u de sleutelcode voor de IR-afstandsbediening.

Transmissie

[m][c][][Set ID][][Data][Cr]

Data: Sleutelcode - Zie pagina 169.

Ack

[c][][Set ID][][OK/NG][Data][x]

23. Regeling achtergrondverlichting (Commando: m g) (Alleen bij lcd-tv/LED LCD TV)

- Voor de regeling van de achtergrondverlichting.

Transmissie

[m][g][][Set ID][][Data][Cr]

Data Min: 00 t/m Max: 64

Ack

[g][][Set ID][][OK/NG][Data][x]

24. Ingangskeuze (Commando: x b) (Ingang hoofdbeeld)

- Hiermee selecteert u de ingangsbron voor het hoofdbeeld.

Transmissie

[x][b][][Set ID][][Data][Cr]

Data Structuur

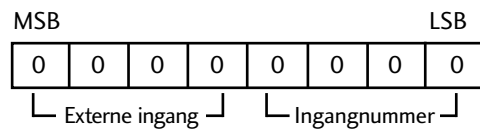

Externe ingang				Data
0	0	0	0	DTV
0	0	0	1	Analogue
0	0	1	0	AV
0	1	0	0	Component
0	1	1	0	RGB
1	0	0	1	HDMI

Ingangnummer				Data
0	0	0	0	Ingang1
0	0	0	1	Ingang2
0	0	1	0	Ingang3
0	0	1	1	Ingang4

Ack

[b][][Set ID][][OK/NG][Data][x]

Open bron software melding

De volgende GPS executables en LGPL/MPL libraries die in dit product gebruikt worden zijn onderhevig aan de GPL2.0/LGPL2.1/MPL1.1 Licentieovereenkomsten:

GPL EXECUTABLES:

- Linux kernel 2.6
- busybox
- lzo

LGPL LIBRARIES:

- uClibc

MPL LIBRARIES:

- Nanox

LG Electronics biedt u de broncode aan op een CD-ROM voor de totale kostprijs, zoals distributie, zoals de mediakosten, verzending en verwerking. Stuur een email naar LG Electronics op:

opensource@lge.com

Deze aanbieding is geldig voor een periode van drie (3) jaar vanaf de datum van distributie van dit product door LG Electronics.

U kunt een kopie van de GPL, LGPL, MPL licenties krijgen van <http://www.gnu.org/licenses/old-licenses/gpl-2.0.html>, <http://www.gnu.org/licenses/old-licenses/lgpl-2.1.html>, <http://www.mozilla.org/MPL/MPL-1.1.html>.

U kunt tevens een vertaling van GPL, LGPL licenties verkrijgen op <http://www.gnu.org/licenses/old-licenses/gpl-2.0-translations.html>, <http://www.gnu.org/licenses/old-licenses/lgpl-2.1-translations.html>

Deze software is gedeeltelijk gebaseerd op het werk van de Onafhankelijke JPEG Group copyright © 1991 – 1998, Thomas G Lane.

Dit product bevat

- libpng library: copyright © 2004 Glenn Randers-Pehrson
- Zlib compression library: Copyright © 1995-2002 Jean-loup Gailly en Mark Adler.
- Tinyxml library: copyright (c) 2000-2006 Lee Thomason

LG Electronics Inc.