

## Televizors ar šķidro kristālu displeju |

### LED LCD TV |

## Televizors ar plazmas displeju

### Lietošanas pamācība

#### LCD TV modeļi

19LU40\*\* 37LH70\*\*  
 22LU40\*\* 42LH70\*\*  
 19LU50\*\* 47LH70\*\*  
 22LU50\*\* 32LF25\*\*  
 26LU50\*\* 37LF25\*\*  
 19LH20\*\* 42LF25\*\*  
 22LH20\*\* 32LH49\*\*  
 26LH20\*\* 37LH49\*\*  
 32LH20\*\* 42LH49\*\*  
 37LH20\*\* 47LH49\*\*  
 42LH20\*\* 32LG2\*\*\*  
 32LH3\*\*\* 37LG2\*\*\*  
 37LH3\*\*\* 42LG2\*\*\*  
 42LH3\*\*\* 19LG31\*\*  
 47LH3\*\*\* 22LG31\*\*  
 32LH40\*\* 26LG31\*\*  
 37LH40\*\* 32LG33\*\*  
 42LH40\*\* 37LG33\*\*  
 47LH40\*\* 42LG33\*\*  
 32LH50\*\* 32LF51\*\*  
 37LH50\*\* 42LF51\*\*  
 42LH50\*\* 47LF51\*\*  
 47LH50\*\* 19LD3\*\*  
 55LH50\*\* 22LD3\*\*  
 32LH70\*\* 26LD3\*\*  
 32LD3\*\*

#### LED LCD TV modeļi

42LH90\*\*  
 47LH90\*\*

#### Plazmas TV modeļi

50PS70\*\*  
 60PS70\*\*  
 50PS80\*\*  
 60PS80\*\*  
 42PQ35\*\*  
 50PQ35\*\*  
 42PQ65\*\*  
 50PS65\*\*

Lūdzam rūpīgi izlasīt šo pamācību, pirms ieslēgt televizoru.

Saglabāiet to turpmākām atsaucēm.

Pierakstiet televizora modeļa numuru un sērijas numuru.

Atrodiet uzlīmi uz aizmugurējā apvalka un sniedziet tās informāciju savam izplatītājam, kad būs nepieciešama apkope.



HDMI, HDMI logotips un "High-Definition Multimedia Interface" ir HDMI Licensing LLC prečzīmes vai reģistrētās prečzīmes.

Aparāta montāžas sānos izmantojiet 12 mm (+0,5/-0,5) garas skrūves.  
(Tikai 42/47LH70\*\*)

Aparāta montāžas sāns  
(ar starpliku)

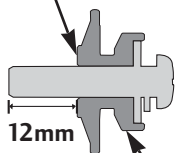

Starplika

Aparāta montāžas sāns  
(bez starplikas)

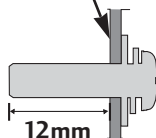

Sienas stiprinājuma kronšteins (jāiegādājas atsevišķi)

RW120

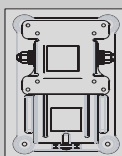

(19/22LU50\*\*  
/19/22LU40\*\*  
/19/22LH20\*\*  
/19/22LD3\*\*  
/19/22LG31\*\*)

RW230

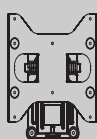

(26LG31\*\*/26LU50\*\*  
/32LF25\*\*/32LG2\*\*  
/32LG33\*\*  
/26/32LH20\*\*  
/26/32LD3\*\*/  
32LH3\*\*/32LH40\*\*/  
32LH49\*\*/32LH50\*\*  
/32LH70\*\*/32LF51\*\*)

AW-47LG30M

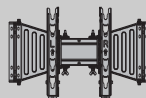

(32/37/42LF25\*\*  
/32/37/42LG2\*\*  
/32/37/42LG33\*\*  
/32/37/42LH20\*\*/32LD3\*\*  
/32/37/42/47LH5\*\*  
/32/37/42/47LH40\*\*  
/32/37/42/47LH49\*\*  
/32/37/42/47LH50\*\*  
/32/37/42/47LH70\*\*  
/42/47LH90\*\*  
/32/42/47LF51\*\*)

AW-55LH40M

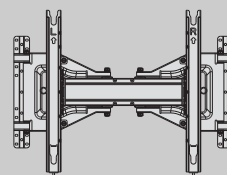

(55LH50\*\*)

AW-50PG60MS

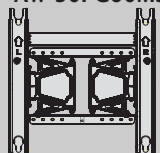

(50PS70\*\*/50PS80\*\*  
/42/50PQ35\*\*  
/42PQ65\*\*/50PS65\*\*)

AW-60PG60MS

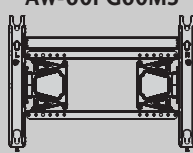

(60PS70\*\*/60PS80\*\*)

# PIEDERUMI

Parliecinieties, vai plazmas displeja piegādes komplektā ir šādi piederumi. Ja kāda no piederumiem nav, sazinieties ar izplatītāju, pie kura iegādājāties šo izstrādājumu.

- Redzamais attēls var atšķirties no jūsu televizora.

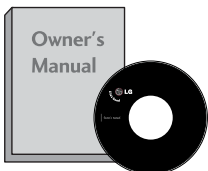

**Lietotāja rokasgrāmata**



**Ferīta serde**  
(Šī vienība nav iekļauta visu modeļu komplektācijās.)

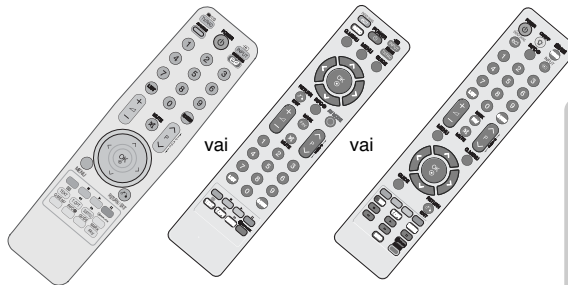

**Tālvadības pult**

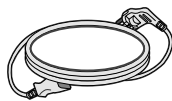

**Barošanas vads**

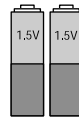

**Akumulatori**

Šī vienība nav iekļauta visu modeļu komplektācijās.

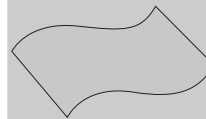

Spodrināšana s drāna  
Spodriniet ekrānu ar drānu.

Ja uz ārējās virsmas ir traips vai pirksta nospiedums, uzmanīgi noslaukiet netīro vietu ar drāniņu, kas paredzēta ierīču ārpusē tīrīšanai. Slaukiet tikai no ārpusē.

Noņemot traipu, esiet uzmanīgs. Nemiet vērā, ka, lietojot pārliecīgu spēku, var saskrāpēt virsmu vai izbalināt krāsu.

## Plazmas TV modeļi



**Kabeļu turētājs**  
(Sk. 33. lpp.)

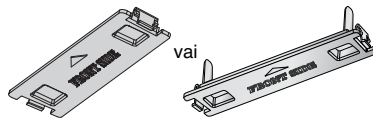

**Aizsargpārsegs**  
(Sk. 34. lpp.)

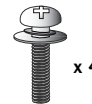

**bultskrūves statīva montāžai**  
(Tikai 50PS70\*\*/50PS80\*\*/42/50PQ35\*\*/42PQ65\*\*/50PS65\*\*)  
(Sk. 26. lpp.)



**Kabeļu turētāja skava** (Tikai 50/60PS70\*\*, 50/60PS80\*\*)  
(Sk.33. lpp.)

## LCD TV modeļi / LED LCD TV modeļi



**Kabeļu turētāja skava**  
(Tikai 32/37/42/47LH70\*\*)  
(Sk.33. lpp.)

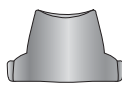

**Pamatnes aizmugurējais pārsegs**  
(Tikai 37/42/47LH70\*\*)  
(Sk. 31. lpp.)



**Kabeļu turētājs**  
(Tikai 19/22LU40\*\*, 19/22/26LU50\*\*)  
(Sk. 32. lpp.)

**Kabeļu turētāja skava**  
(Tikai 19/22LH20\*\*, 19/22LD3\*\*, 19/22LG31\*\*)  
(Sk.32. lpp.)



### 1 skrūve

(Tikai 26LG31\*\*, 26LU50\*\*, 32/37/42LF25\*\*, 32/37/42LG2\*\*, 32/37/42LG33\*\*, 26/32/37/42LH20\*\*, 26/32LD3\*\*, 32/37/42LH3\*\*, 32/37/42LH40\*\*, 32/37/42LH49\*\*, 32/37/42LH50\*\*, 32/37LH70\*\*, 42LH90\*\*, 32/42LF51\*\*)  
(Sk. 30. lpp.)

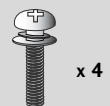

(Tikai 26LG31\*\*, 32/37/42LF25\*\*, 32/37/42LG2\*\*, 32/37/42LG33\*\*, 26/32/37/42LH20\*\*, 26/32LD3\*\*, 32/37/42/47LH3\*\*, 32/37/42LH40\*\*, 32/37/42/47LH49\*\*, 32/37/42/47LH50\*\*, 42/47LH90\*\*, 32/42LF51\*\*)



(Tikai 26LG31\*\*, 32/37/42LF25\*\*, 32/37/42LG2\*\*, 32/37/42LG33\*\*, 32/42LF51\*\*)

### bultskrūves statīva montāžai

(Sk. 25 - 28. lpp.)

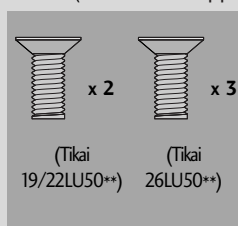

(Tikai 19/22LU50\*\*)

(Tikai 26LU50\*\*)



(Tikai 32LH70\*\*)

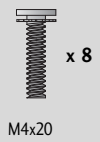

(Tikai 37LH70\*\*)



(Tikai 47LH70\*\*)

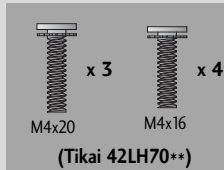

(Tikai 42LH70\*\*)



(Tikai 19/22LU40\*\*)

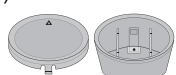

**Pamatnes aizmugurējā daļa Vāciņš**  
(Tikai 19/22LU40\*\*)  
(Sk. 28. lpp.)

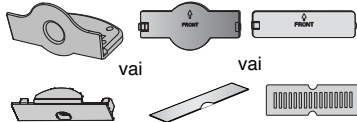

**Aizsargpārsegs**  
(Paredzēts tikai 19/22LU40\*\*, 19/22/26LU50\*\*)  
(Sk. 34. lpp.)

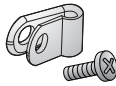

**Aizsargkronšteins un bultskrūve barošanas vad**  
(Tikai 32/37/42/47LH70\*\*)  
(Sk. 33. lpp.)



**USB paplašinājuma kabelis**  
(Tikai 32/37/42/47LH70\*\*)  
Parliecinieties, vai izmantojat nodrošināto USB paplašinājuma kabeli, kas īpaši paredzēts plakānam ekrānam.

# SATURS

PIEDERUMI	1
-----------	---

## SAGATAVOŠANĀS

PRIEKŠĒJĀ PANEĻA VADĪBAS ELEMENTI	4
AIZMUGURĒJĀ PANEĻA INFORMĀCIJA	16
PAMATNES PIESTIPRINĀŠANA	25
Pamatnes izjaukšana	29
TV PIESTIPRINĀŠANA PIE GALDA	30
Novietošana uz galda virsmas	30
Displeja novietojums	30
Kensington drošības sistēm	30
Uzmanīgas uzstādīšanas ieteikums	31
GROZĀMAIS PALIKTNIS	31
Lai izmantotu pamatnes aizmugurējo pārsegu	31
VADU	
IZVIETOŠANA KORPUSA AIZMUGURĒ	32
NEIZMANTOJOT GALDA STATĪVU	34
Piestiprināšana pie sienas Piestiprināšana horizont	35
ANTENAS PIEVIENOŠANA	36

## ĀRĒJĀS APARATŪRAS UZSTĀDĪŠANA

HDTV UZTVĒRĒJA UZSTĀDĪŠANA	37
DVD (CI PARVIDEODISKU) ATSKAŅOTĀJA PIESLĒGŠANA	39
Videomagnetofona (VCR) pieslēgšana	42
CI MODUĻA IEVIETOŠANA	44
DIGITĀLĀS AUDIO IZEJAS IESTATĪŠANA	45
AUSTIŅU UZSTĀDĪŠANA	45
CITA AV AVOTA UZSTĀDĪŠANA	46
USB IEEJAS IESTATĪŠANA	47
DATORA PIESLĒGŠANA	48
- Ekrāna uzstādīšana datora režīmam	52

## TV SKATĪŠANĀS/PROGRAMMU VADĪBA

TĀLVADĪBAS PULS TAUSTIŅU FUNKCIJAS	56
TV IESLĒGŠANA	62
Programmas izvēle	62
Skaļuma regulēšana	62
QUICK MENU (ĀTRĀ IZVĒLNE)	63
EKRĀNA IZVĒLNES IZVĒLE UN REGULĒŠANA	64
Automātiskā programmu noskaņoša	65
Manuālā programmu noskaņošana (DIGITĀLĀ REŽĪMĀ)	68

Manuālā programmu noskaņošana (ANALOGĀ REŽĪMĀ)	70
Programmu rediģēšana	72
Pastiprinātājs (DIGITĀLĀ REŽĪMĀ)	74
PROGRAMMATŪRAS ATJAUNINĀŠANA	75
DIAGNOSTIKA	76
CI [KOPIĢĀ INTERFEISA] INFORMĀCIJA	77
PROGRAMMU TABULAS ATVĒRŠANA	78
iecenītās programmas iestatīšana	79
INPUT LIST (IEVADES SARAĶSTS)	80
DATU PAKALPOJUMS	81
SIGNĀLA IEEJAS NOSAUKUMS	81
VIENKĀRŠA ROKASGRĀMATA	82
 SIMPLINK	83
AV MODE (AV REŽĪMS)	86
INICIALIZĒŠANA (RŪPNĪCAS SĀKOTNĒJO IESTATĪJUMU ATIESTATĪŠANA)	87

## BLUETOOTH LIETOŠANA

Bluetooth lietošanas norādījumi	88
BLUETOOTH IESTATĪŠANA	89
TV PIN KODA IESTATĪŠANA	90
BLUETOOTH AUSTIŅAS	
- Jaunu Bluetooth austiņu pievienošana	91
- Bluetooth austiņu pievienošana jau ir reģistrēta	91
- Bluetooth austiņu atvienošana izmantošanas laikā	92
- Pieprasot savienojumu ar TV no Bluetooth austiņām	92
REĢISTRĒTAS BLUETOOTH IERĪCES PĀRVALDĪŠANA	93
MANA BLUETOOTH INFORMĀCIJA	94
FOTOATTĒLU SŪTĪŠANA, IZMANTOJOT ĀRĒJO BLUETOOTH IERĪCI	95
Music (Mūzikas vienību) klausīšanās no ārējās Bluetooth ierīces	95

## LAI IZMANTOTU USB IERĪCI

Pievienojot USB ierīci	96
FOTO SARAĶSTS	97
MŪZIKAS SARAĶSTS	101
MOVIE list (FILMU saraksts)	104
DivX reģistrācijas kods	108
Deactivation (Deaktivizēšana)	109

## EPG (ELECTRONIC PROGRAMME GUIDE - ELEKTRONISKAIS PROGRAMMU CEĻVEDIS)

EPG Ieslēgšana/izslēgšana	110
Izvēlieties programmu	110
Pogu Funkcija NOW/NEXT Guide (TAGAD/NĀKAMAIS CEĻVEDIS) Režīmā	110
Pogu Funkcija 8 dienu Ceļveža Režīmā	111
Pogas funkcija Datuma Izmainīšanas Režīmā	111
Pogas Funkcija Paplašinātā Apraksta Logā	112
Pogas funkcija Record/Remind Setting (Ierakstīt/Atgādināt Iestatījumu) Režīmā	112
Pogu funkcija Schedule List (Ieplānotā saraksta) režīmā	112

## ATTĒLA VADĪBA

ATTĒLA LIELUMA (MALU ATTIECĪBAS) VADĪBA	113
Picture Wizard (Attēlu vednis)	115
Energy Saving (Energijas taupīšana)	116
ATTĒLA RŪPNĪCAS IESTATĪJUMI	
- Attēla režīma rūpnīcas noklusējums	117
ATTĒLA REGULĒŠANA MANUĀLI	
- Attēla režīmu iestatījums User (Lietotājs)	118
ATTĒLA UZLABOŠANAS TEHNOĻĪJA	119
Eksperta attēla vadība	120
ATTĒLA ATIESTATĪŠANA	123
LED vietējā spilgtuma samazināšana	123
POWER INDICATOR (BAROŠANAS INDIKATORS)	124
ISM (Image Sticking Minimization – ekrāna dedzināšanas samazināšana) METODE	125
Demo mode (Demonstrācijas režīms)	126
Mode setting (Režīma iestatīšana)	127

## SKAŅAS UN VALODAS VADĪBA

AUTOMĀTISKAIS SKAŅUMA IZLĪDZINĀTĀJS	128
Clear Voice II (SKAIDRA BALSS II)	129
RŪPNĪCAS SKAŅU IESTATĪJUMI – REŽĪMS	
SOUND MODE	130
SKAŅAS IESTATĪJUMU REGULĒŠANA – LIETOTĀJA REŽĪMS	131
SRS TruSurround XT	131
Balanss	132
TV SKAĻRUNU IESLĒGŠANAS/IZSLĒGŠANAS IESTATĪŠANA	132
DTV (Digitālā televīzija) audio iestatījums (TIKAI DIGITĀLĀ REŽĪMĀ)	133
DIGITĀLĀS AUDIO IZEJAS IZVĒLE	134
AUDIO RESET (AUDIO ATIESTATĪŠANA)	135
Audio description (Audio apraksts) (TIKAI DIGITĀLĀ REŽĪMĀ)	136

I/II

- UZTVERŠANA STEREO/DIVVALODU REŽĪMĀ (tikai Analogā Režīmā)	137
- NICAM KODĒTAS SKAŅAS UZTVERŠANA (tikai Analogā Režīmā)	138
- SKAĻRUNU SKAŅAS IZEJAS IZVĒLE	138
Valodas/valsts izvēle ekrāna izvēlnē	139
VALODAS IZVĒLE (TIKAI DIGITĀLĀ REŽĪMĀ)	140

## LAIKA IESTATĪJUMS

PULKSTENA IESTATĪŠANA	141
AUTOMĀTISKĀ IESLĒGŠANĀS/IZSLĒGŠANĀS TAIMERA IESTATĪJUMS	142
MIEGA TAIMERA IESTATĪJUMS	143

## VECĀKU VADĪBA/REITINGS

PAROLEŠ IESTATĪŠANA UN SISTĒMAS NOBLOKĒŠANA	144
BLOCK PROGRAMME (BLOKĒT PROGRAMMU)	145
VECĀKU NOTEIKTA KONTROLE (TIKAI DIGITĀLĀ REŽĪMĀ)	146
ĀRĒJĀS IEEJAS BLOKĒŠANA	147
Taustiņu bloķēšana	147

## TELETEKSTS

Ieslēgšana/izslēgšana	149
SIMPLE (VIENKĀRŠS) teksts	149
TOP (AUGSTĀKĀ LĪMENA) teksts	149
FASTEXT (ĀTRAIS TEKSTS)	150
Speciālās teleteksta funkcijas	150

## DIGITĀLAIS TELETEKSTS

TELETEKSTS DIGITĀLĀ PAKALPOJUMA IETVAROS	151
TELETEKSTS DIGITĀLĀ PAKALPOJUMĀ	151

## PIELIKUMS

PROBLĒMU NOVĒRŠANA	152
TEHNISKĀ APKOPE	154
IZSTRĀDĀJUMA SPECIFIKĀCIJAS	155
IR (INFRASARKANIE ŠTARI) KODI	169
ĀRĒJO VADĪBAS IERĪCU IESTATĪŠANA	170

# SAGATAVOŠANĀS

## PRIEKŠĒJĀ PANEĻĀ VADĪBAS ELEMENTI

### ! PIEZĪME

► Lai samazinātu enerģijas patēriņu, televizoru var iestatīt nodrošes režīmā. Ja televizoru kādu laiku neskatās, to vajadzētu izslēgt, izmantojot barošanas pogu televizora priekšpusē, lai samazinātu enerģijas patēriņu.

Samazinot attēla spilgtuma līmeni, TV skatīšanās laikā patērēto enerģiju var ievērojami samazināt, kas savukārt pazemina vispārējās darbināšanas izmaksas.

- Redzamais attēls var atšķirties no jūsu televizora..

### Plazmas TV modeļi

### ! UZMANĪBU!

- Ja televizoru nevar ieslēgt, izmantojot tālvadības pulti, nospiediet strāvas padeves pogu uz televizora. (Ja barošana ir izslēgta, izmantojot uz televizora esošo pogu Power (Barošana), to nav iespējams ieslēgt ar tālvadības pulti.)
- Nekāpiet uz stikla statīva un nepakļaujiet to triecieniem. Tas var saplīst, stikla daļiņas var radīt traumas, vai televizors var nokrist.
- Nevelciet televizoru pa zemi. Varat sabojāt grīdu vai televizoru.

50/60PS70\*\*

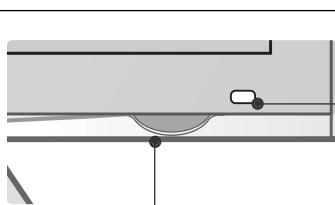
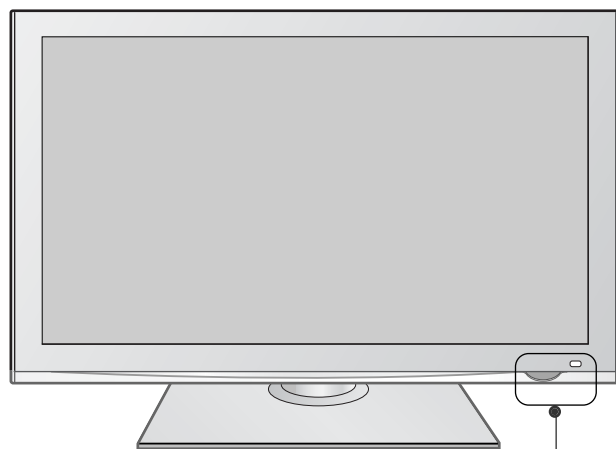

Intelligent Eye (Viedā acs):  
Regulē attēlu atbilstoši  
apkārtējiem apstākļiem.  
Tālvadības pults  
sensors

Barošanas/nodrošes režīma indikators

- nodrošes režīmā deg sarkanā krāsā
- Gaismas diodes tiek izslēgtas, kamēr televizors paliek ieslēgts.

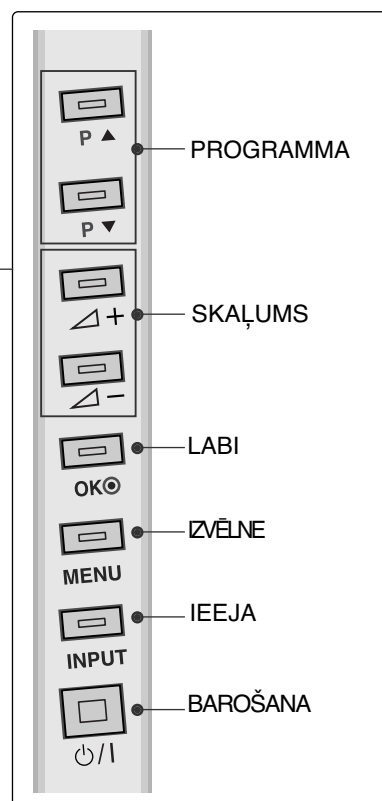

## 50/60PS80\*\*

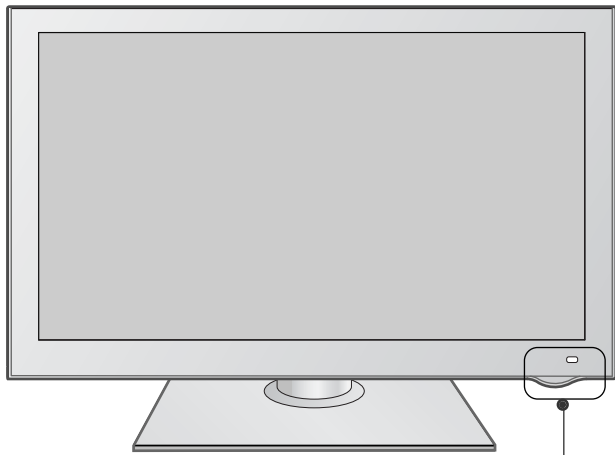

Intelligent Eye (Viedā acs):  
Regulē attēlu atbilstoši  
apkārtējiem apstākļiem.  
Tālvadības pults  
sensors

Barošanas/nodrošes režīma indikators

- nodrošes režīmā deg sarkanā krāsā
- Gaismas diodes tiek izslēgtas, kamēr televi-  
zors paliek ieslēgts.

PROGRAMMA

SKAĻUMS

LABI

OK

IZVĒLNE

MENU

IEEJA

INPUT

BAROŠANA

# SAGATAVOŠANĀS

42/50PQ35\*\*

SAGATAVOŠANĀS

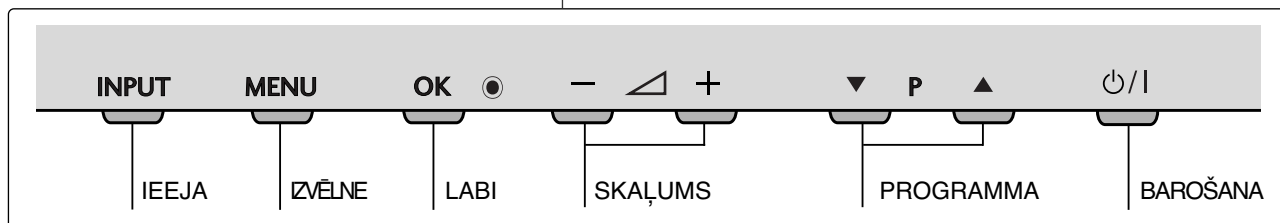
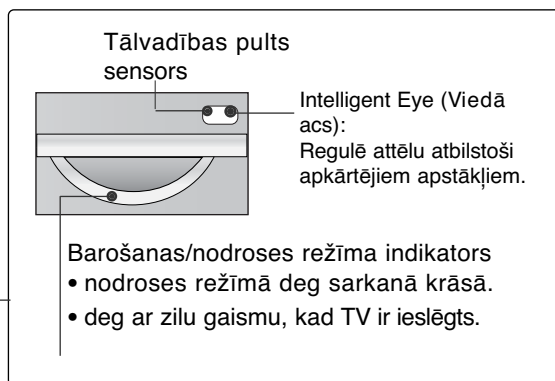
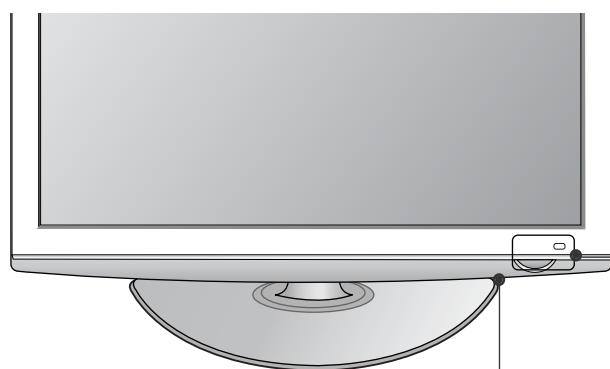



## 42PQ65\*\*, 50PS65\*\*

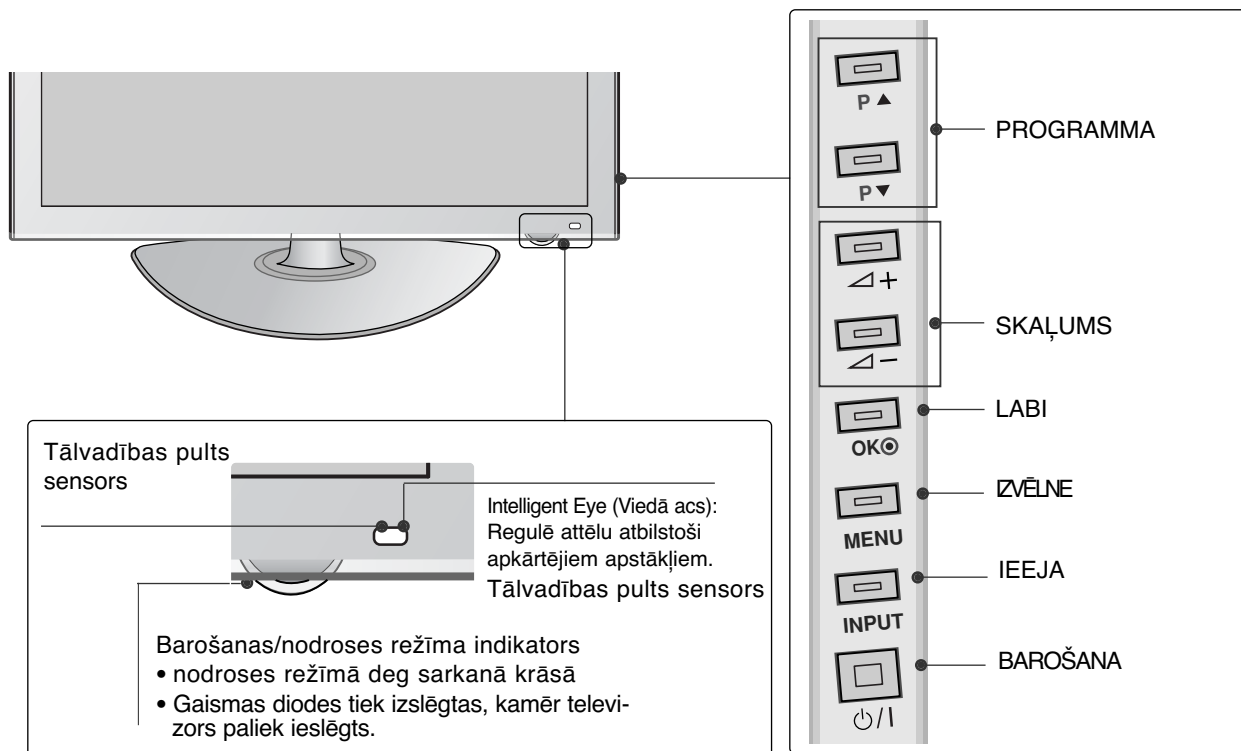

# SAGATAVOŠANĀS

## LED LCD TV modeļi : 42/47LH90\*\*

SAGATAVOŠANĀS

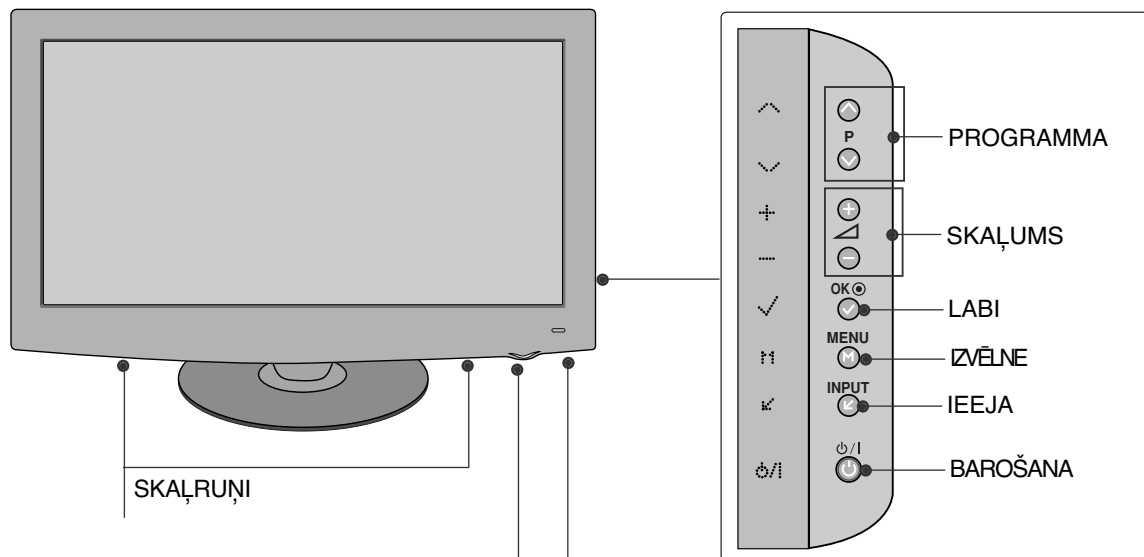

Tālvadības pults sensors  
Intelligent Eye (Viedā acs):  
Regulē attēlu atbilstoši apkārtējiem apstākļiem.

Barošanas/nodrošes režīma indikators

- nodrošes režīmā deg sarkanā krāsā
- Kad televizors ir ieslēgts, deg baltā krāsā.

Piezīme: You can turn the Power Indicator on or off in the OPTION menu.



## LCD TV modeļi :19/22LU40\*\*

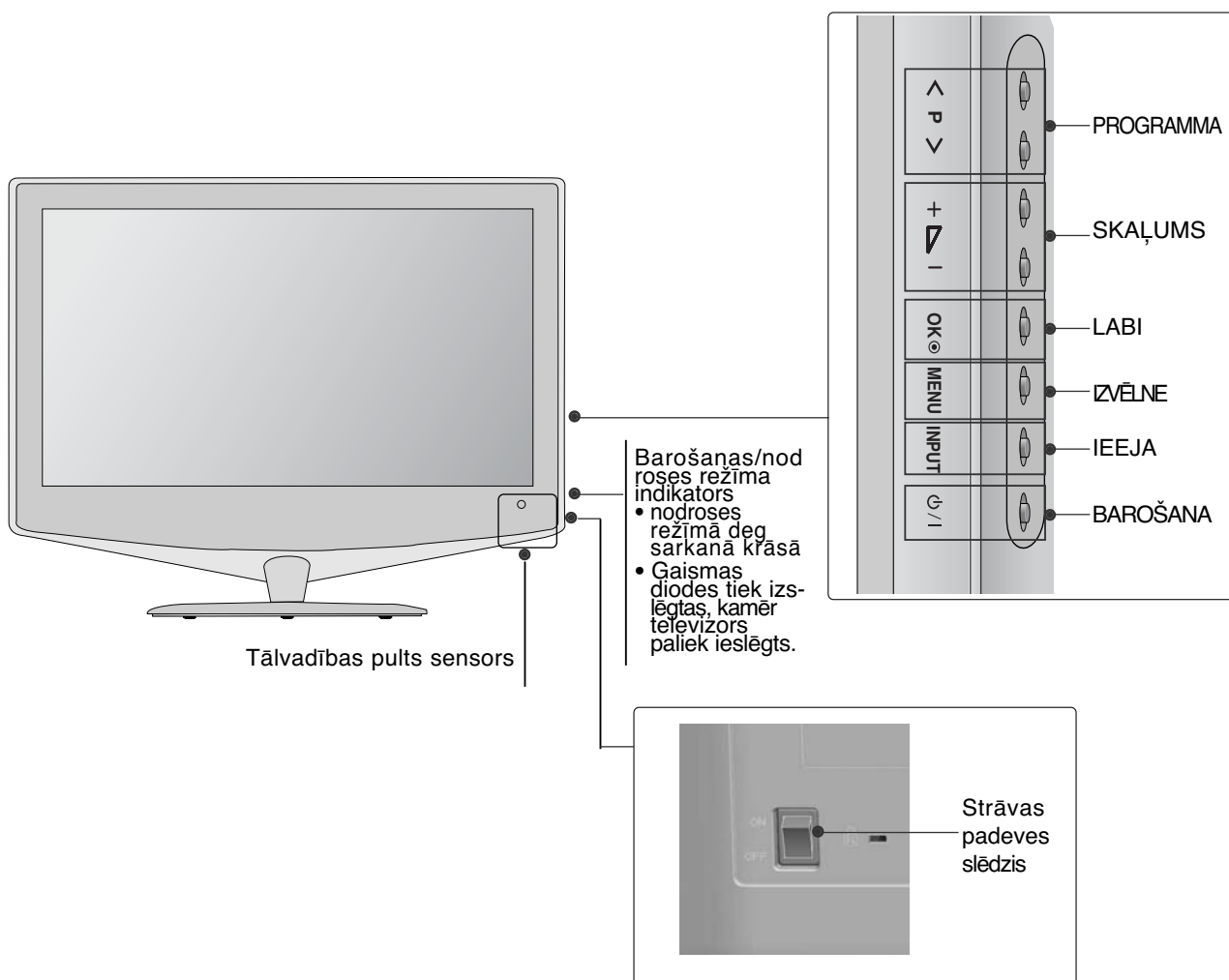

# SAGATAVOŠANĀS

LCD TV modeļi : 32/37/42/47LH70\*\*

SAGATAVOŠANĀS

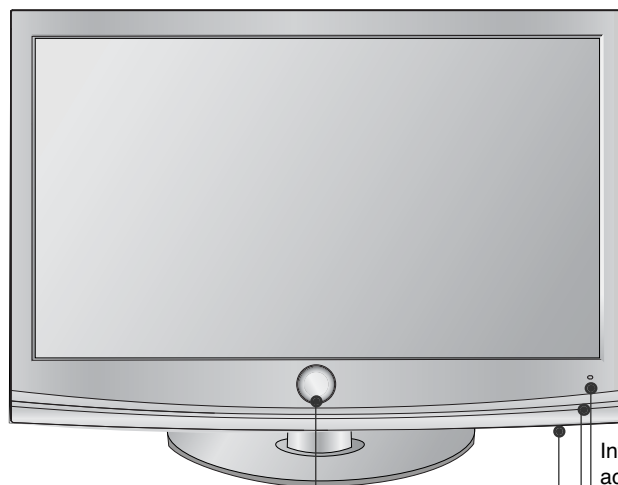

Intelligent Eye (Viedā acs):  
Regulē attēlu atbilstoši apkārtējiem apstākļiem.

Tālvadības pults sensors

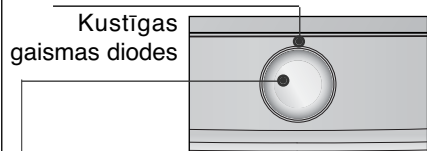
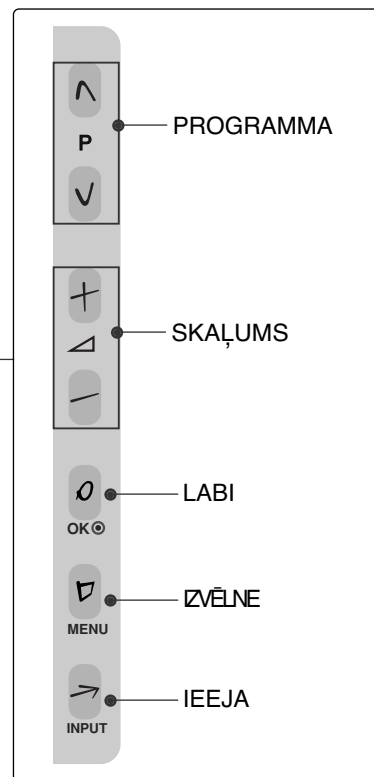

BAROŠANA (Skāriensensors)

- Barošanas/nodrošes režīma indikators
- nodrošes režīmā deg sarkanā krāsā
  - ieslēdzot televizoru, apgaismo to gaišu.

Piezīme: iespējams regulēt **Power Indicator** (Barošanas indikatoru) izvēlnē **OPTION** (OPCIJA).

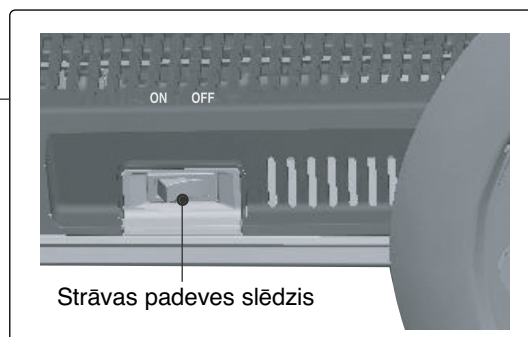

Strāvas padeves slēdzis

**LCD TV modeļi : 19/22/26/32/37/42LH20\*\*, 19/22/26/32LD3\*\*, 32/37/42/47LH3\*\*\***

(Tikai 19/22/26LH20\*\*, 19/22/26LD3\*\*)

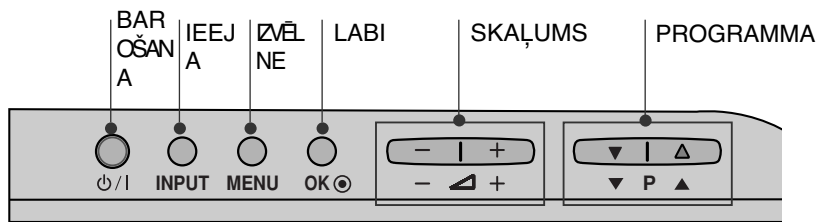

(Tikai 32/37/42LH20\*\*, 32LD3\*\*, 32/37/42/47LH3\*\*\*)

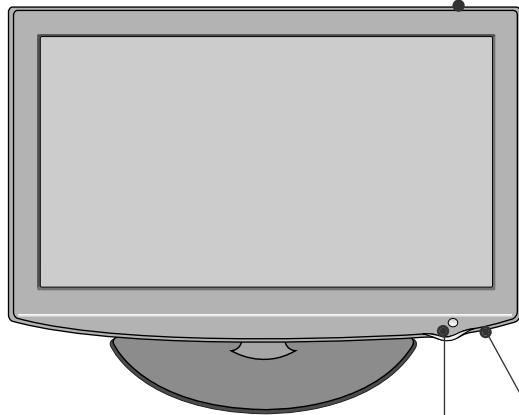
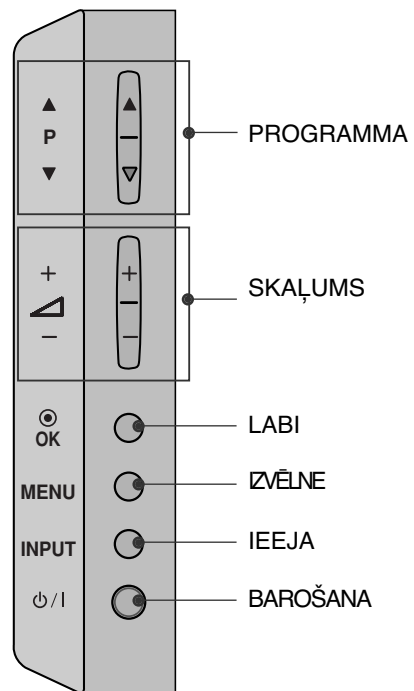

Tālvadības pults sensors

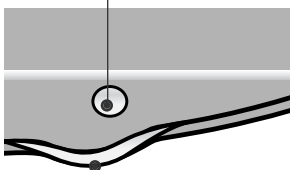

Barošanas/nodrošes režīma indikators  
 • nodrošes režīmā deg sarkanā krāsā.  
 • deg ar zilu gaismu, kad TV ir ieslēgts.



Strāvas padeves slēdzis

# SAGATAVOŠANĀS

LCD TV modeļi : 32/37/42/47LH40\*\*, 32/37/42/47LH49\*\*,  
32/37/42/47/55LH50\*\*

SAGATAVOŠANĀS

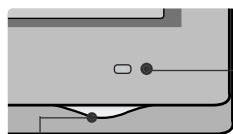
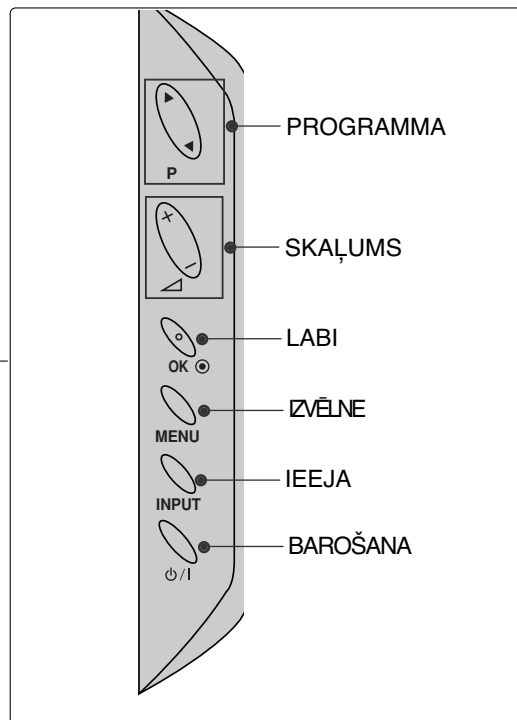
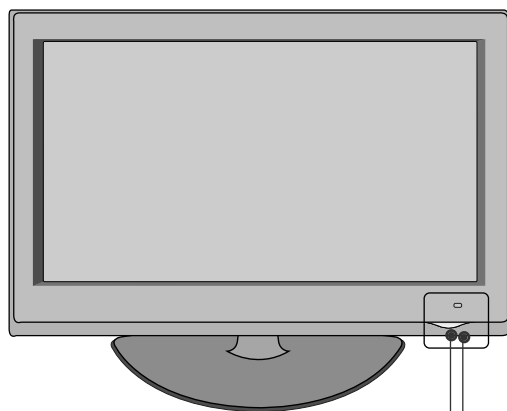

Tālvadības pults sensors

Intelligent Eye (Viedā acs):  
Regulē attēlu atbilstoši  
apkārtējiem apstākļiem.

Barošanas/nodrošes režīma indikators

- nodrošes režīmā deg sarkanā krāsā.
- deg ar zilu gaismu, kad TV ir ieslēgts.



Strāvas padeves slēdzis

## LCD TV modeļi : 19/22/26LU50\*\*

(Tikai 19/22LU50\*\*)

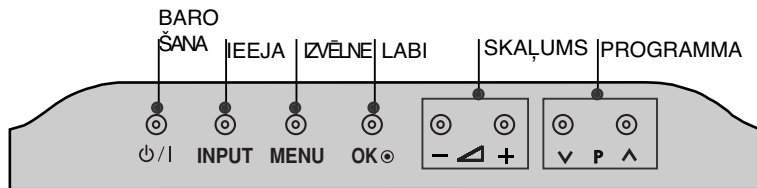

(Tikai 26LU50\*\*)

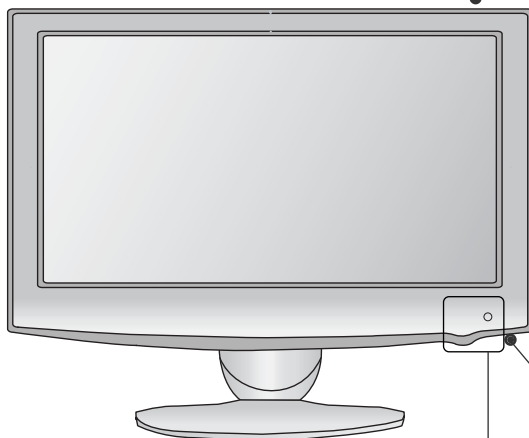
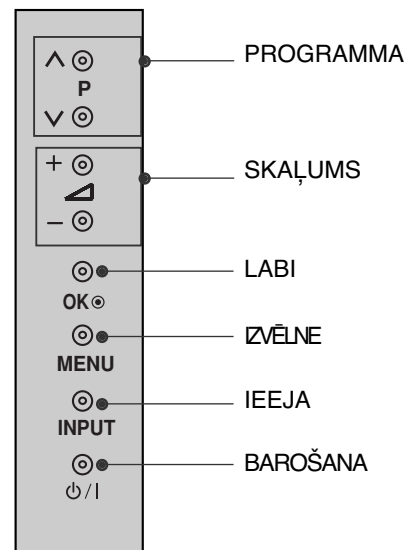

Barošanas/nodrošes režīma indikators

- nodrošes režīmā deg sarkanā krāsā
- Kad televizors ir ieslēgts, deg baltā krāsā.

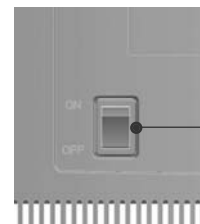

# SAGATAVOŠANĀS

LCD TV modeļi :19/22LG31 \*\*

SAGATAVOŠANĀS

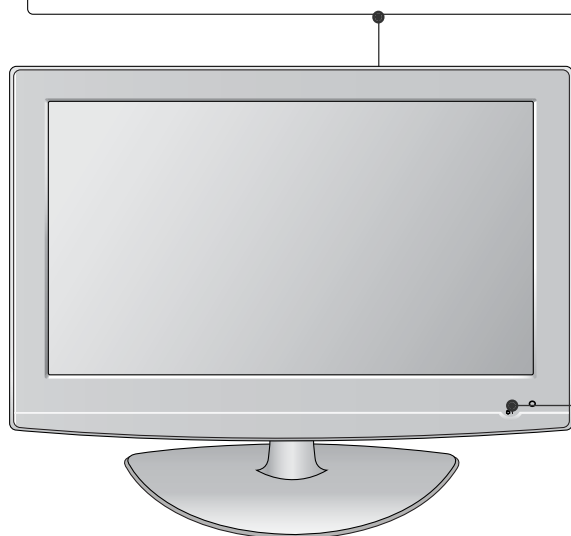
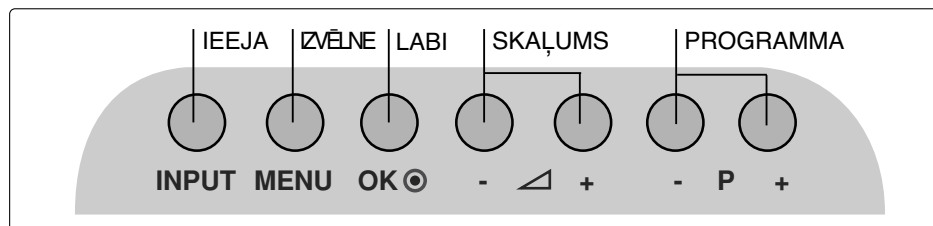

## BAROŠANA

Tālvadības pults sensors

- Barošanas/nodrošes režīma indikators
- nodrošes režīmā deg sarkanā krāsā.
  - deg ar zilu gaismu, kad TV ir ieslēgts.



LCD TV modeļi : 32/37/42LF25\*\*, 32/37/42LG2\*\*\*, 32/37/42LG33\*\*,  
26LG31\*\*, 32/42/47LF51\*\*

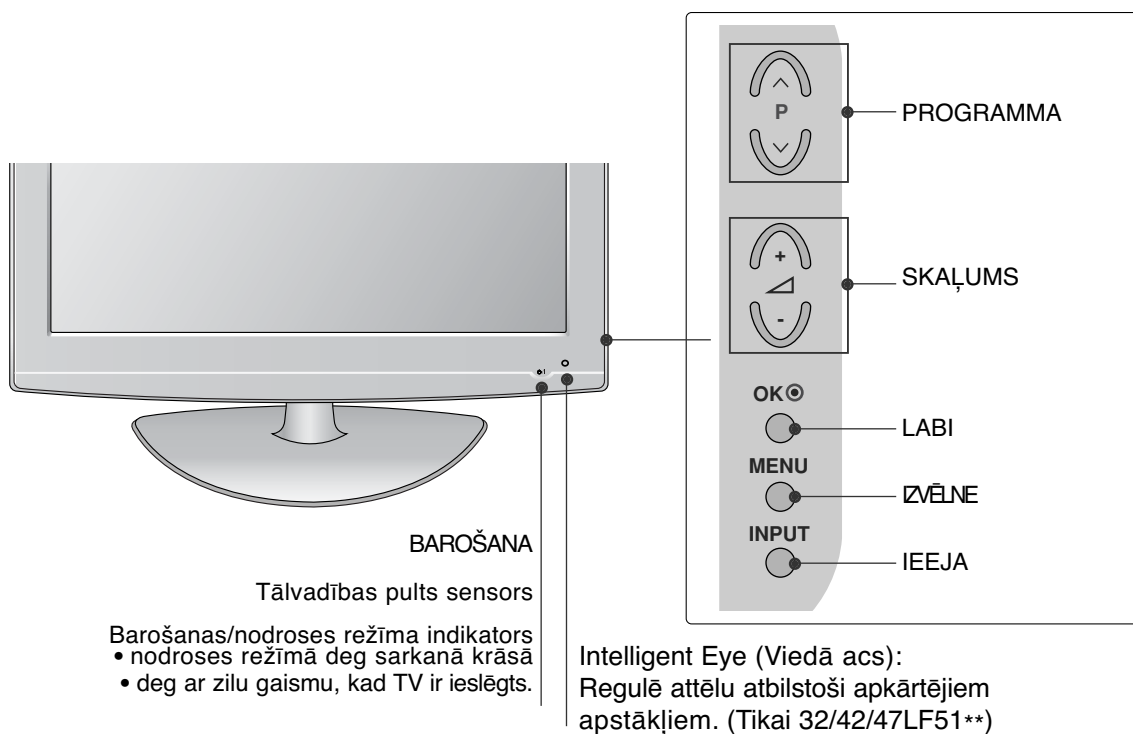

# SAGATAVOŠANĀS

## AIZMUGURĒJĀ PANEĻĀ INFORMĀCIJA

- Redzamais attēls var atšķirties no jūsu televizora..

Plazmas TV modeļi : 50/60PS70\*\*, 50/60PS80\*\*

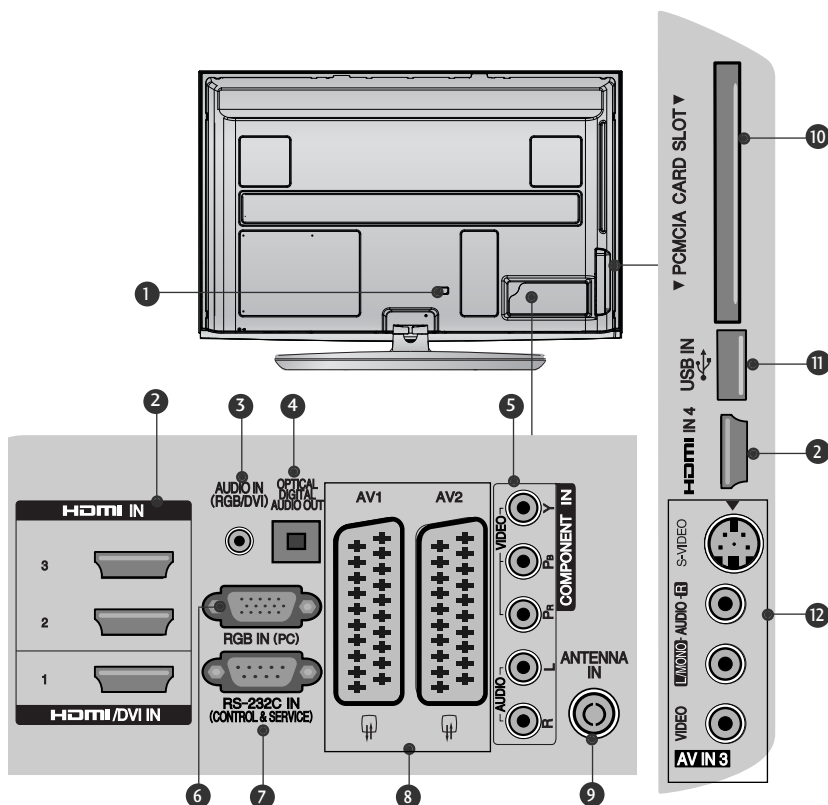

- Kontaktligzda barošanas vada pieslēgšanai**  
Šos TV modeļus darbina mainstrāva. Spriegums ir norādīts specifikāciju lapā.  
(► p.155 - 167) Nedarbiniet TV ar līdzstrāvu.
- HDMI/DVI IN ieeja**  
HDMI signālu pievienojiet HDMI IN ieejai. Vai DVI (VIDEO) signālu pievienojiet HDMI/DVI portam, izmantojot DVI-HDMI kabeli.
- RGB/DVI audio ieeja**  
Pievienojiet audio no PC vai DTV.
- OPTISKĀ DIGITĀLĀ AUDIO IZVADE**  
Savienojiet digitālo audio ar dažāda veida aparātūru.  
Savienojiet ar digitālu audio ierīci.  
Izmantojiet optisku audio kabeli.
- Component (Kombinētais signāls) ieeja**  
Šīm ligzdām pievienojiet kombinētā signāla video/audio ierīci.
- RGB IN ieeja**  
Pievienojiet izvadi no PC.
- RS-232C ieejas (CONTROL&SERVICE) (VADĪBA&APKOPE) ports**  
RS-232C ligzdai pievienojiet vadības ierīču seriālo portu.  
Šī pieslēgvietā ir paredzēta režīmam Service (Serviss) un Hotel (Viesnīca).
- Ligzda Euro Scart (AV1/AV2)**  
Šīm ligzdām pievienojiet Scart ligzdas ieeju vai izeju no ārējās ierīces.
- Antenna ieeja**  
Savienojiet antenu vai kabeli ar šo ligzdu.
- PCMCIA (Personālā datora atmiņas karšu starptautiskā asociācija) kartes ligzda.**  
Ievietojiet CI moduli PCMCIA KARTES LIGZDĀ. (Kai kuriose šalyse nebus galima išrinkti teleteksto funkcijos.)
- USB ieeja**  
Savienojiet USB uzglabāšanas ierīci ar šo ligzdu.
- S-Video ieeja**  
Pievienojiet S-Video izeju no S-VIDEO ierīces.  
**Audio/Video ieeja**  
Šīm ligzdām pievienojiet audio/video izeju no ārējās ierīces.

## Plazmas TV modeļi : 42/50PQ35\*\*, 42PQ65\*\*, 50PS65\*\*

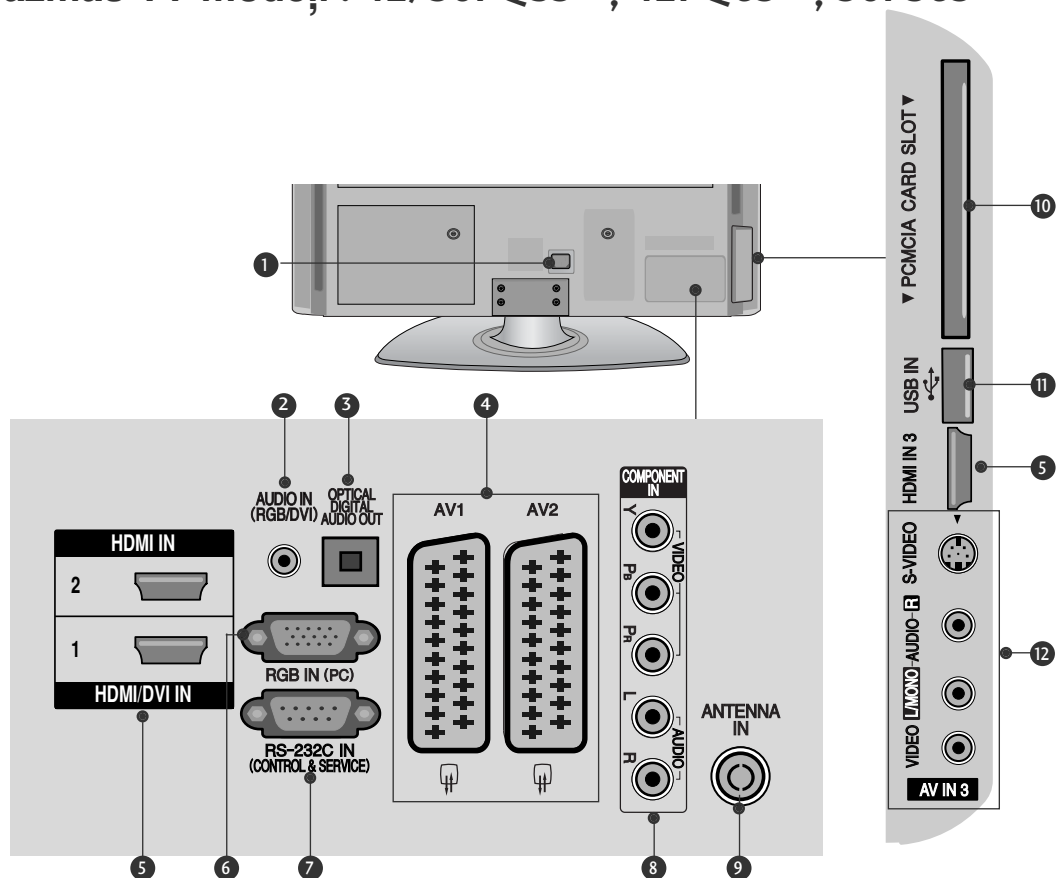

- 1 Kontaktligzda barošanas vada pieslēgšanai**  
Šos TV modeļus darbina mainstrāva. Spriegums ir norādīts specifikāciju lapā. (► p.155 - 167) Nedarbiniet TV ar līdzstrāvu.
- 2 RGB/DVI audio ieeja**  
Pievienojiet audio no PC vai DTV.
- 3 OPTISKĀ DIGITĀLĀ AUDIO IZVADE**  
Savienojiet digitālo audio ar dažāda veida aparatūru. Savienojiet ar digitālu audio ierīci. Izmantojiet optisku audio kabeli.
- 4 Ligzda Euro Scart (AV1/AV2)**  
Šīm ligzdām pievienojiet Scart ligzdas ieeju vai izeju no ārējās ierīces.
- 5 HDMI/DVI IN ieeja**  
HDMI signālu pievienojiet HDMI IN ieejai. Vai DVI (VIDEO) signālu pievienojiet HDMI/DVI portam, izmantojot DVI-HDMI kabeli.
- 6 RGB IN ieeja**  
Pievienojiet izvadi no PC.
- 7 RS-232C ieejas (CONTROL&SERVICE) (VADĪBA&APKOPE) ports**  
RS-232C ligzdai pievienojiet vadības ierīču seriālo portu. Šī pieslēgvietā ir paredzēta režīmam Service (Serviss) un Hotel (Viesnīca).
- 8 Component (Kombinētais signāls) ieeja**  
Šīm ligzdām pievienojiet kombinētā signāla video/audio ierīci.
- 9 Antenna ieeja**  
Savienojiet antenu vai kabeli ar šo ligzdu.
- 10 PCMCIA (Personālā datora atmiņas karšu starptautiskā asociācija) kartes ligzda.**  
Ievietojiet CI moduli PCMCIA KARTĒS LIGZDĀ. (Kai kuriose šalyse nebus galima išrinkti teleteksto funkcijos.)
- 11 USB ieeja**  
Savienojiet USB uzglabāšanas ierīci ar šo ligzdu.
- 12 S-Video ieeja**  
Pievienojiet S-Video izeju no S-VIDEO ierīces. **Audio/Video ieeja**  
Šīm ligzdām pievienojiet audio/video izeju no ārējās ierīces.

# SAGATAVOŠANĀS

LCD TV modeļi : 32/37/42LF25\*\*, 32/37/42LG2\*\*\*, 32/37/42LG33\*\*, 19/22/26LG31\*\*

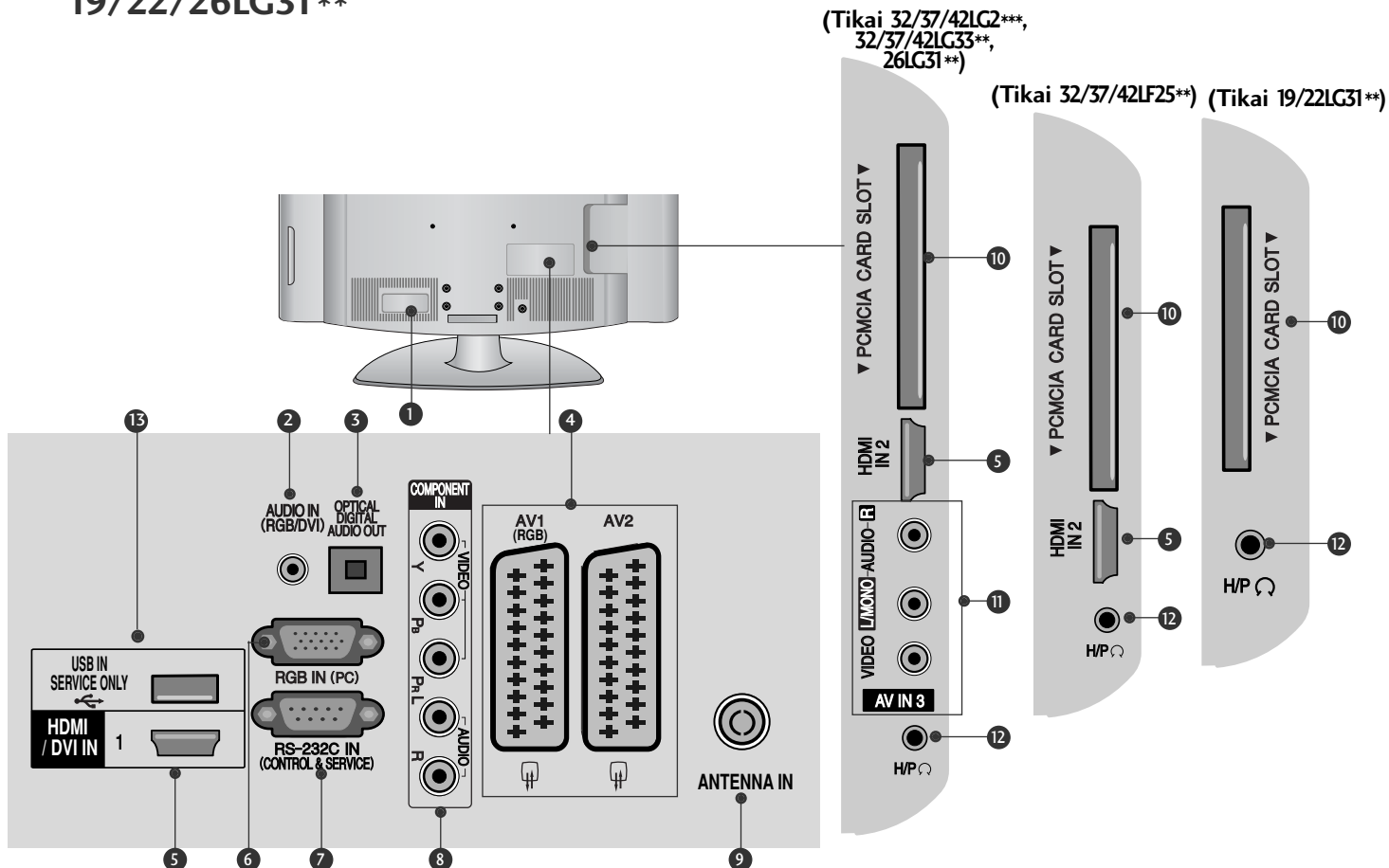

**1 Kontaktligzda barošanas vada pieslēgšanai**  
Šos TV modeļus darbina mainstrāva. Spriegums ir norādīts specifikāciju lapā. (► p.155 - 167) Nedarbiniet TV ar līdzstrāvu.

**2 RGB/DVI audio ieeja**  
Pievienojiet audio no PC vai DTV.

**3 OPTISKĀ DIGITĀLĀ AUDIO IZVADE**  
Savienojiet digitālo audio ar dažāda veida aparatūru. Savienojiet ar digitālu audio ierīci. Izmantojiet optisku audio kabeli.

**4 Ligzda Euro Scart (AV1/AV2)**  
Šīm ligzdām pievienojiet Scart ligzdas ieeju vai izeju no ārējās ierīces.

**5 HDMI/DVI IN ieeja**  
HDMI signālu pievienojiet HDMI IN ieejai. Vai DVI (VIDEO) signālu pievienojiet HDMI/DVI portam, izmantojot DVI-HDMI kabeli.

**6 RGB IN ieeja**  
Pievienojiet izvadi no PC.

**7 RS-232C ieejas (CONTROL&SERVICE) (VADĪBA&APKOPE) ports**  
RS-232C ligzdai pievienojiet vadības ierīču seriālo portu. Šī pieslēgvietā ir paredzēta režīmam Service (Serviss) un Hotel (Viesnīca).

**8 Component (Kombinētais signāls) ieeja**  
Šīm ligzdām pievienojiet kombinētā signāla video/audio ierīci.

**9 Antenna ieeja**  
Savienojiet antenu vai kabeli ar šo ligzdu.

**10 PCMCIA (Personālā datora atmiņas karšu starptautiskā asociācija) kartes ligzda.**  
Ievietojiet CI moduli PCMCIA KARTES LIGZDĀ. (Kai kuriose šalyse nebus galima išrinkti teleteksto funkcijos.)

**11 Audio/Video ieeja**  
Šīm ligzdām pievienojiet audio/video izeju no ārējās ierīces.

**12 Austiņas**  
Iespraudiet austiņas austiņu ligzdā.

**13 PORTS TIKAI APKOPES PERSONĀLA LIETOŠANAI**

## LCD TV modeļi : 19/22LU40\*\*, 19/22/26LU50\*\*

(Tikai 26LU50\*\*)

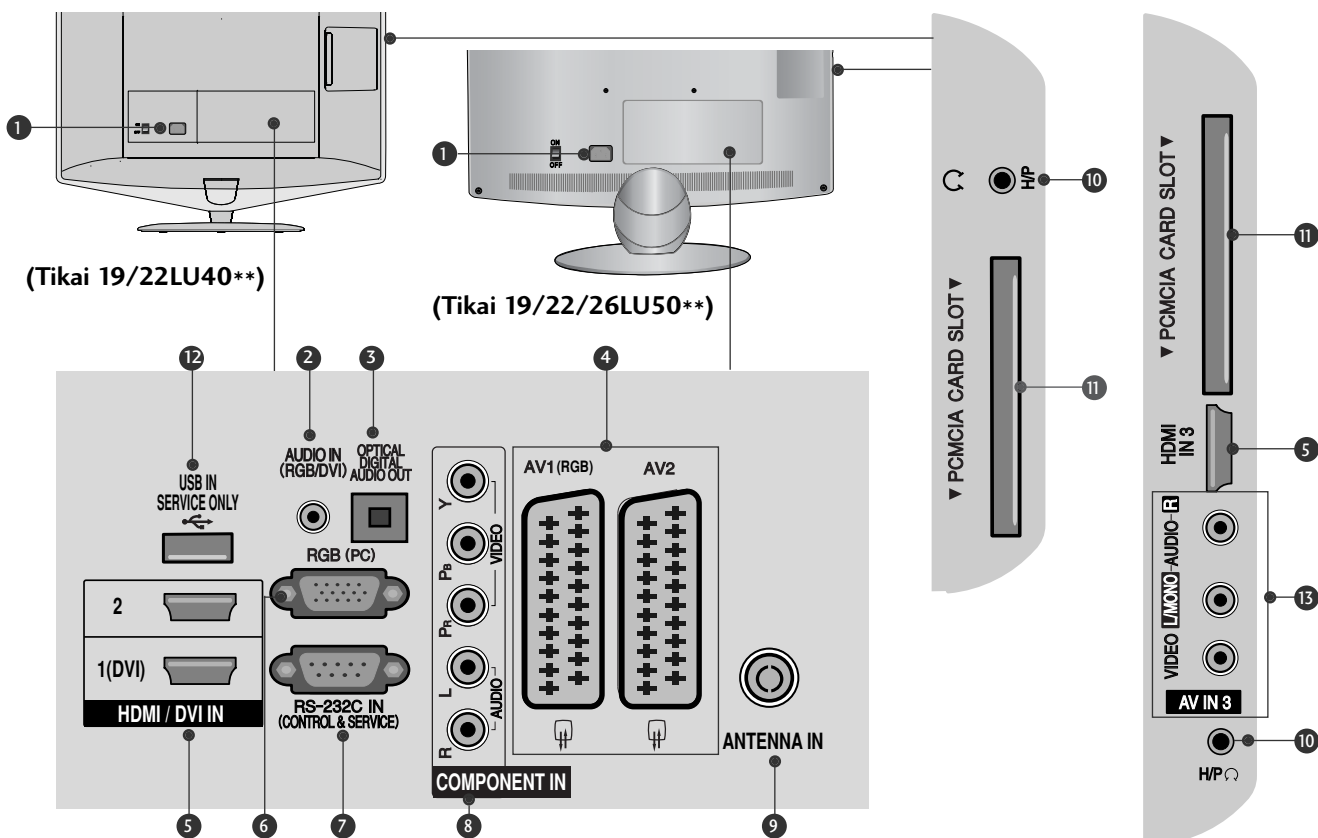

- 1 **Kontaktligzda barošanas vada pieslēgšanai**  
Šos TV modeļus darbina mainstrāva.  
Spriegums ir norādīts specifikāciju lapā.  
(▶ p.155 - 167) Nedarbiniet TV ar līdzstrāvu
- 2 **RGB/DVI audio ieeja**  
Pievienojiet audio no PC vai DTV.
- 3 **OPTISKĀ DIGITĀLĀ AUDIO IZVADE**  
Savienojiet digitālo audio ar dažāda veida aparatūru.  
Savienojiet ar digitālu audio ierīci.  
Izmantojiet optisku audio kabeli.
- 4 **Ligzda Euro Scart (AV1/AV2)**  
Šīm ligzdām pievienojiet Scart ligzdas ieeju vai izeju no ārējās ierīces.
- 5 **HDMI/DVI IN ieeja**  
HDMI signālu pievienojiet HDMI IN ieejai. Vai DVI (VIDEO) signālu pievienojiet HDMI/DVI portam, izmantojot DVI-HDMI kabeli.
- 6 **RGB IN ieeja**  
Pievienojiet izvadi no PC.
- 7 **RS-232C ieejas (CONTROL&SERVICE) (VADĪBA&APKOPE) ports**  
RS-232C ligzdai pievienojiet vadības ierīču seriālo portu.  
Šī pieslēgvietā ir paredzēta režīmam Service (Serviss) un Hotel (Viesnīca).
- 8 **Component (Kombinētais signāls) ieeja**  
Šīm ligzdām pievienojiet kombinētā signāla video/audio ierīci.
- 9 **Antenna ieeja**  
Savienojiet antenu vai kabeli ar šo ligzdu.
- 10 **Austiņas**  
Iespraudiet austiņas austiņu ligzdā.
- 11 **PCMCIA (Personālā datora atmiņas karšu starptautiskā asociācija) kartes ligzda.**  
Ievietojiet CI moduli PCMCIA KARTES LIGZDĀ. (Kai kuriose šalyse nebus galima išrinkti teleteksto funkcijos.)
- 12 **PORTS TIKAI APKOPES PERSONĀLA LIETOSANAI**
- 13 **Audio/Video ieeja**  
Šīm ligzdām pievienojiet audio/video izeju no ārējās ierīces.

# SAGATAVOŠANĀS

LCD TV modeļi : 32/37/42/47LH70\*\*

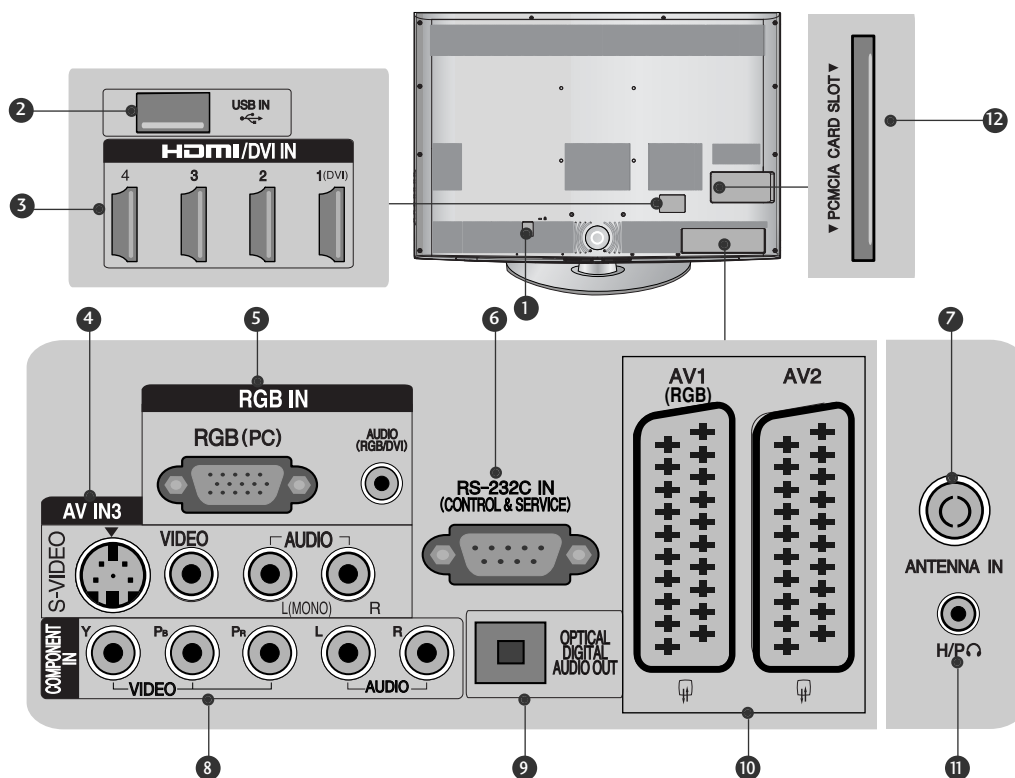

- 1 Kontaktligzda barošanas vada pieslēgšanai**  
Šos TV modeļus darbina mainstrāva. Spriegums ir norādīts specifikāciju lapā.  
(► p.155 - 167) Nedarbiniet TV ar līdzstrāvu
- 2 USB ieeja**  
Savienojiet USB uzglabāšanas ierīci ar šo ligzdu.
- 3 HDMI/DVI IN ieeja**  
HDMI signālu pievienojiet HDMI IN ieejai. Vai DVI (VIDEO) signālu pievienojiet HDMI/DVI portam, izmantojot DVI-HDMI kabeli.
- 4 S-Video ieeja**  
Pievienojiet S-Video izeju no S-VIDEO ierīces.  
**Audio/Video ieeja**  
Šīm ligzdām pievienojiet audio/video izeju no ārējās ierīces.
- 5 RGB IN ieeja**  
Pievienojiet izvadi no PC.  
**RGB/DVI audio ieeja**  
Pievienojiet audio no PC vai DTV.
- 6 RS-232C ieejas (CONTROL&SERVICE) (VADĪBA&APKOPE) ports**  
RS-232C ligzdai pievienojiet vadības ierīču seriālo portu.  
Šī pieslēgvietā ir paredzēta režīmam Service (Serviss) un Hotel (Viesnīca).
- 7 Antenna ieeja**  
Savienojiet antenu vai kabeli ar šo ligzdu.
- 8 Component (Kombinētais signāls) ieeja**  
Šīm ligzdām pievienojiet kombinētā signāla video/audio ierīci.
- 9 OPTISKĀ DIGITĀLĀ AUDIO IZVADE**  
Savienojiet digitālo audio ar dažāda veida aparatūru.  
Savienojiet ar digitālu audio ierīci.  
Izmantojiet optisku audio kabeli.
- 10 Ligzda Euro Scart (AV1/AV2)**  
Šīm ligzdām pievienojiet Scart ligzdas ieeju vai izeju no ārējās ierīces.
- 11 Austiņas**  
Iespraidiet ausiņas ausiņu ligzdā.
- 12 PCMCIA (Personālā datora atmiņas karšu starptautiskā asociācija) kartes ligzda.**  
Ievietojiet CI moduli PCMCIA KARTES LIGZDĀ. (Kai kuriose šalyse nebus galima išrinkti teleteksto funkcijos.)

**LCD TV modeļi : 32/37/42/47LH40\*\*, 32/37/42/47LH49\*\*,  
32/37/42/47/55LH50\*\*, 32/42/47LF51 \*\***

(Tikai 32/42/47LF51\*\*)

(Tikai 32/37/42/47/55LH50\*\*,  
32/37/42/47LH40\*\*)

(Tikai 32/37/42/47/55LH50\*\*,  
32/37/42/47LH49\*\*)

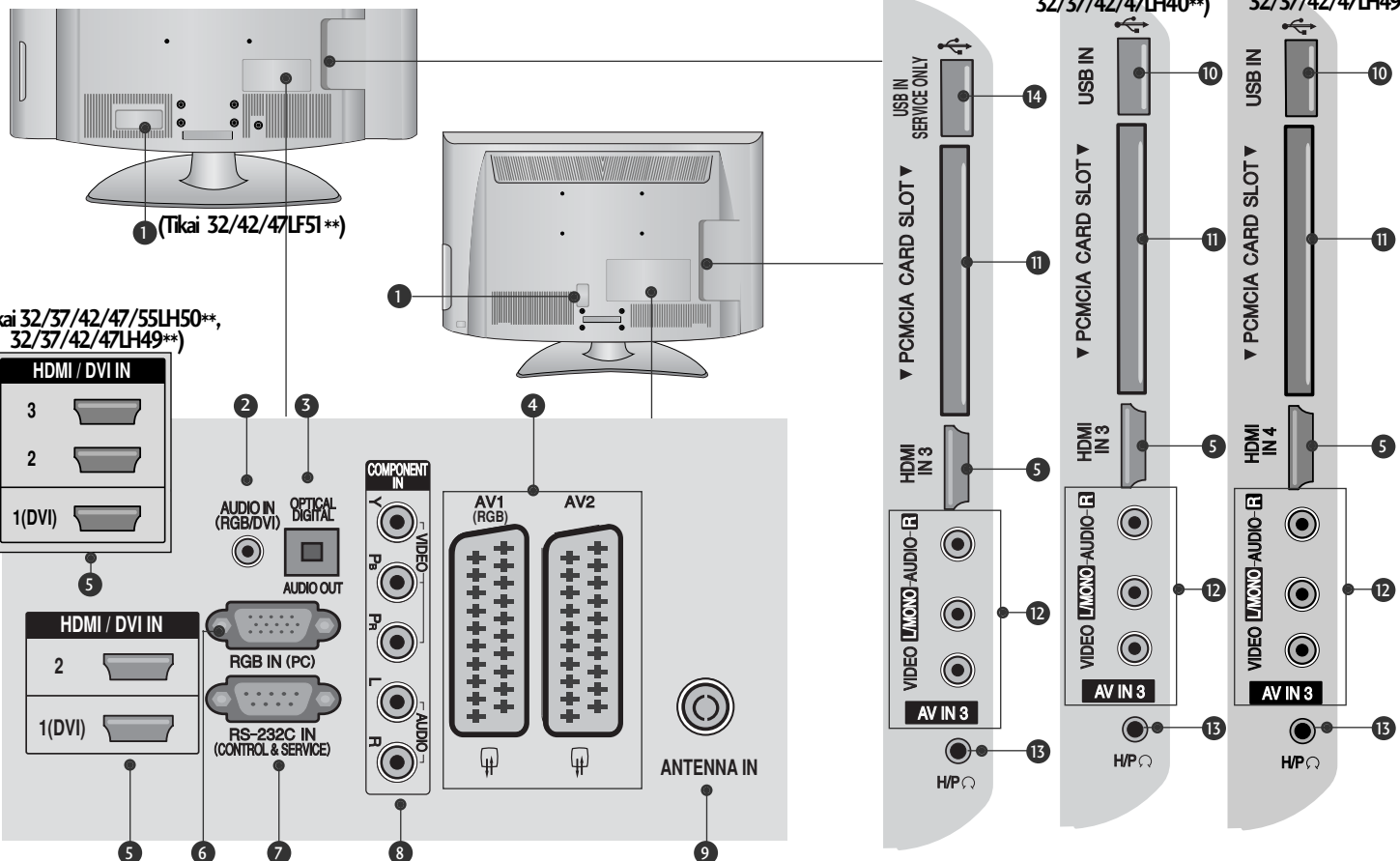

SAGATAVOŠANĀS

**1 Kontaktligzda barošanas vada pieslēgšanai**  
Šos TV modeļus darbina mainstrāva.  
Spriegums ir norādīts specifikāciju lapā.  
(▶ p.155 - 167) Nedarbiniet TV ar līdzstrāvu

**2 RGB/DVI audio ieeja**  
Pievienojiet audio no PC vai DTV.

**3 OPTISKĀ DIGITĀLĀ AUDIO IZVADE**  
Savienojiet digitālo audio ar dažāda veida  
aparāturu.  
Savienojiet ar digitālu audio ierīci.  
Izmantojiet optisku audio kabeli.

**4 Ligzda Euro Scart (AV1/AV2)**  
Šīm ligzdām pievienojiet Scart ligzdas ieeju vai  
izeju no ārējās ierīces.

**5 HDMI/DVI IN ieeja**  
HDMI signālu pievienojiet HDMI IN ieejai. Vai DVI  
(VIDEO) signālu pievienojiet HDMI/DVI portam,  
izmantojot DVI-HDMI kabeli.

**6 RGB IN ieeja**  
Pievienojiet izvadi no PC.

**7 RS-232C ieejas (CONTROL&SERVICE)  
(VADĪBA&APKOPE) ports**  
RS-232C ligzdai pievienojiet vadības ierīču  
seriālo portu.  
Šī pieslēgvietā ir paredzēta režīmam Service  
(Serviss) un Hotel (Viesnīca).

**8 Component (Kombinētais signāls) ieeja**  
Šīm ligzdām pievienojiet kombinētā signāla  
video/audio ierīci.

**9 Antenna ieeja**  
Savienojiet antenu vai kabeli ar šo ligzdu.

**10 USB ieeja**  
Savienojiet USB uzglabāšanas ierīci ar šo  
ligzdu.

**11 PCMCIA (Personālā datora atmiņas karšu  
starptautiskā asociācija) kartes ligzda.**  
Ievietojiet CI moduli PCMCIA KARTES  
LIGZDĀ. (Kai kuriose šalyse nebus galima išrinkti  
teleteksto funkcijos.)

**12 Audio/Video ieeja**  
Šīm ligzdām pievienojiet audio/video izeju no  
ārējās ierīces.

**13 Austiņas**  
Iespraudiet austiņas austiņu ligzdā.

**14 PORTS TIKAI APKOPES PERSONĀLA  
LIETOSANAI**

# SAGATAVOŠANĀS

## LED LCD TV modeļi : 42/47LH90\*\*

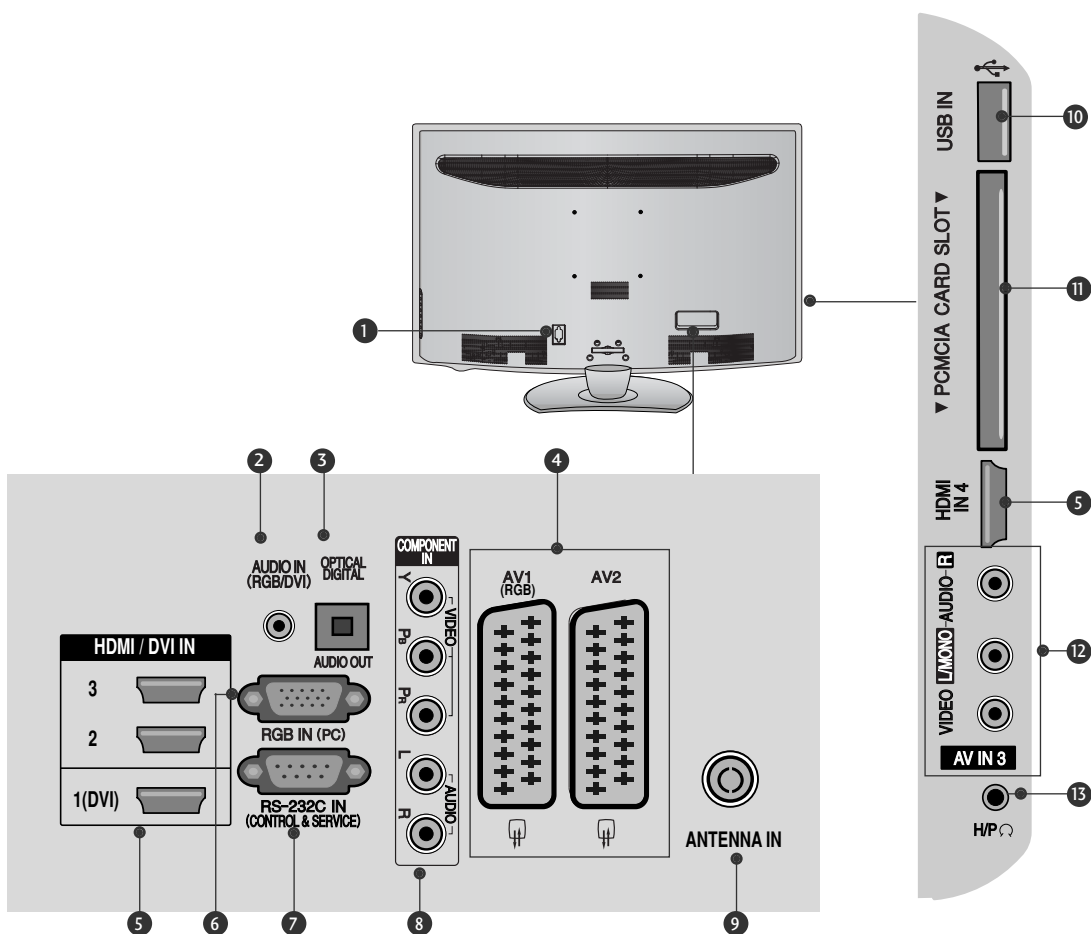

- 1 Kontaktligzda barošanas vada pieslēgšanai**  
Šis TV modeļus darbina mainstrāva.  
Spriegums ir norādīts specifikāciju lapā.  
(► p.155 - 167) Nedarbiniet TV ar līdzstrāvu
- 2 RGB/DVI audio ieeja**  
Pievienojiet audio no PC vai DTV.
- 3 OPTISKĀ DIGITĀLĀ AUDIO IZVADE**  
Savienojiet digitālo audio ar dažāda veida aparatūru.  
Savienojiet ar digitālu audio ierīci.  
Izmantojiet optisku audio kabeli.
- 4 Ligzda Euro Scart (AV1/AV2)**  
Šīm ligzdām pievienojiet Scart ligzdas ieeju vai izeju no ārējās ierīces.
- 5 HDMI/DVI IN ieeja**  
HDMI signālu pievienojiet HDMI IN ieejai. Vai DVI (VIDEO) signālu pievienojiet HDMI/DVI portam, izmantojot DVI-HDMI kabeli.
- 6 RGB IN ieeja**  
Pievienojiet izvadi no PC.
- 7 RS-232C ieejas (CONTROL&SERVICE) (VADĪBA&APKOPE) ports**  
RS-232C ligzdai pievienojiet vadības ierīču seriālo portu.  
Šī pieslēgvietā ir paredzēta režīmam Service (Serviss) un Hotel (Viesnīca).
- 8 Component (Kombinētais signāls) ieeja**  
Šīm ligzdām pievienojiet kombinētā signāla video/audio ierīci.
- 9 Antenna ieeja**  
Savienojiet antenu vai kabeli ar šo ligzdu.
- 10 USB ieeja**  
Savienojiet USB uzglabāšanas ierīci ar šo ligzdu.
- 11 PCMCIA (Personālā datora atmiņas karšu starptautiskā asociācija) kartes ligzda.**  
Ievietojiet CI moduli PCMCIA KARTES LIGZDĀ. (Kai kuriose šalyse nebus galima išrinkti teleteksto funkcijos.)
- 12 Audio/Video ieeja**  
Šīm ligzdām pievienojiet audio/video izeju no ārējās ierīces.
- 13 Austiņas**  
Iespraudiet austiņas austiņu ligzdā.



**LCD TV modeļi : 26/32/37/42LH20\*\*, 26/32LD3\*\*,  
32/37/42/47LH3\*\*\***

(Tikai 26/32/ 37/42LH20\*\*,  
26/32LD3\*\*)

(Tikai 32/37/42/47LH3\*\*\*)

(Tikai 32/37/42/47LH3\*\*\*)

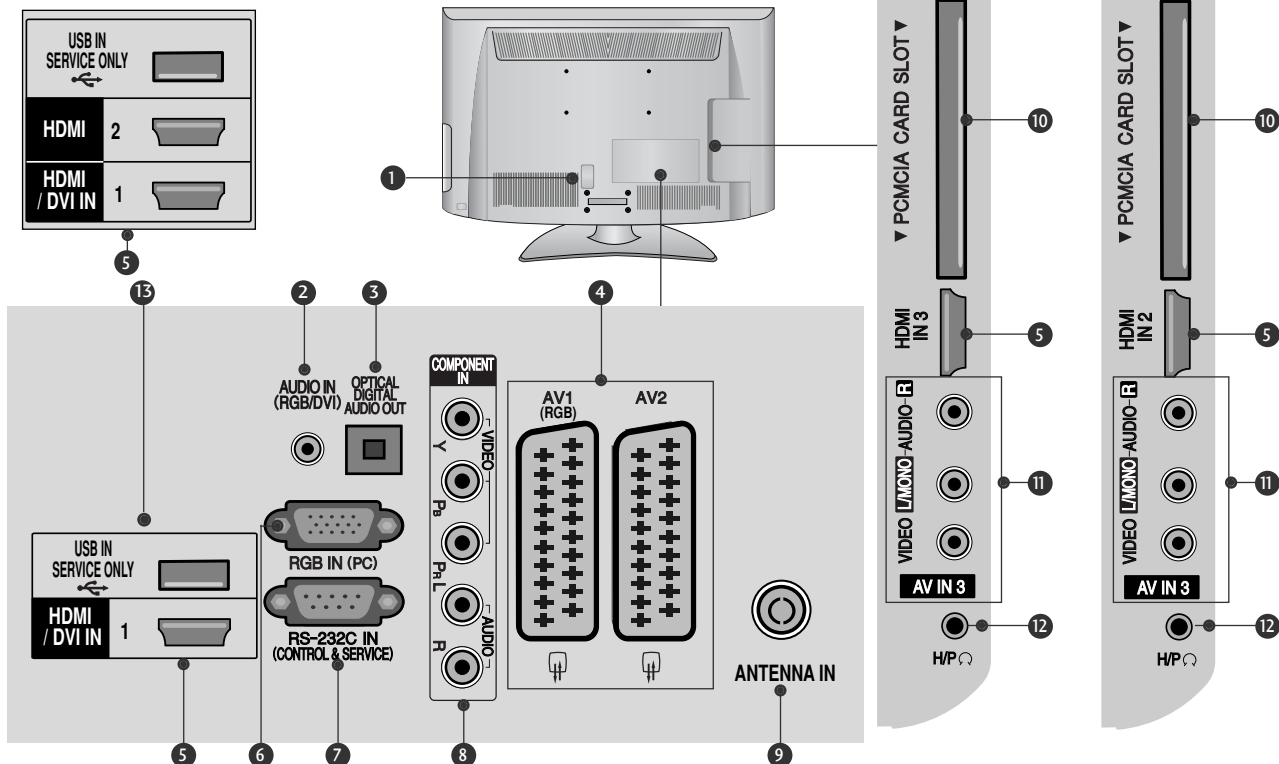

- 1 **Kontaktligzda barošanas vada pieslēgšanai**  
Šos TV modeļus darbina mainstrāva. Spriegums ir norādīts specifikāciju lapā. (► p.155 - 167) Nedarbiniet TV ar līdzstrāvu
- 2 **RGB/DVI audio ieeja**  
Pievienojiet audio no PC vai DTV.
- 3 **OPTISKĀ DIGITĀLĀ AUDIO IZVADE**  
Savienojiet digitālo audio ar dažāda veida aparatūru. Savienojiet ar digitālu audio ierīci. Izmantojiet optisku audio kabeli.
- 4 **Ligzda Euro Scart (AV1/AV2)**  
Šīm ligzdām pievienojiet Scart ligzdas ieeju vai izeju no ārējās ierīces.
- 5 **HDMI/DVI IN ieeja**  
HDMI signālu pievienojiet HDMI IN ieejai. Vai DVI (VIDEO) signālu pievienojiet HDMI/DVI portam, izmantojot DVI-HDMI kabeli.
- 6 **RGB IN ieeja**  
Pievienojiet izvadi no PC.
- 7 **RS-232C ieejas (CONTROL&SERVICE) (VADĪBA&APKOPE) ports**  
RS-232C ligzdai pievienojiet vadības ierīču seriālo portu. Šī pieslēgvietā ir paredzēta režīmam Service (Serviss) un Hotel (Viesnīca).
- 8 **Component (Kombinētais signāls) ieeja**  
Šīm ligzdām pievienojiet kombinētā signāla video/audio ierīci.
- 9 **Antenna ieeja**  
Savienojiet antenu vai kabeli ar šo ligzdu.
- 10 **PCMCIA (Personālā datora atmiņas karšu starptautiskā asociācija) kartes ligzda.**  
Ievietojiet CI moduli PCMCIA KARTES LIGZDĀ. (Kai kuriose šalyse nebus galima išrinkti teleteksto funkcijos.)
- 11 **Audio/Video ieeja**  
Šīm ligzdām pievienojiet audio/video izeju no ārējās ierīces.
- 12 **Austiņas**  
Iespraudiet austiņas austiņu ligzdā.
- 13 **PORTS TIKAI APKOPES PERSONĀLA LIETOŠANAI**

# SAGATAVOŠANĀS

LCD TV modeļi : 19/22LH20\*\*, 19/22LD3\*\*

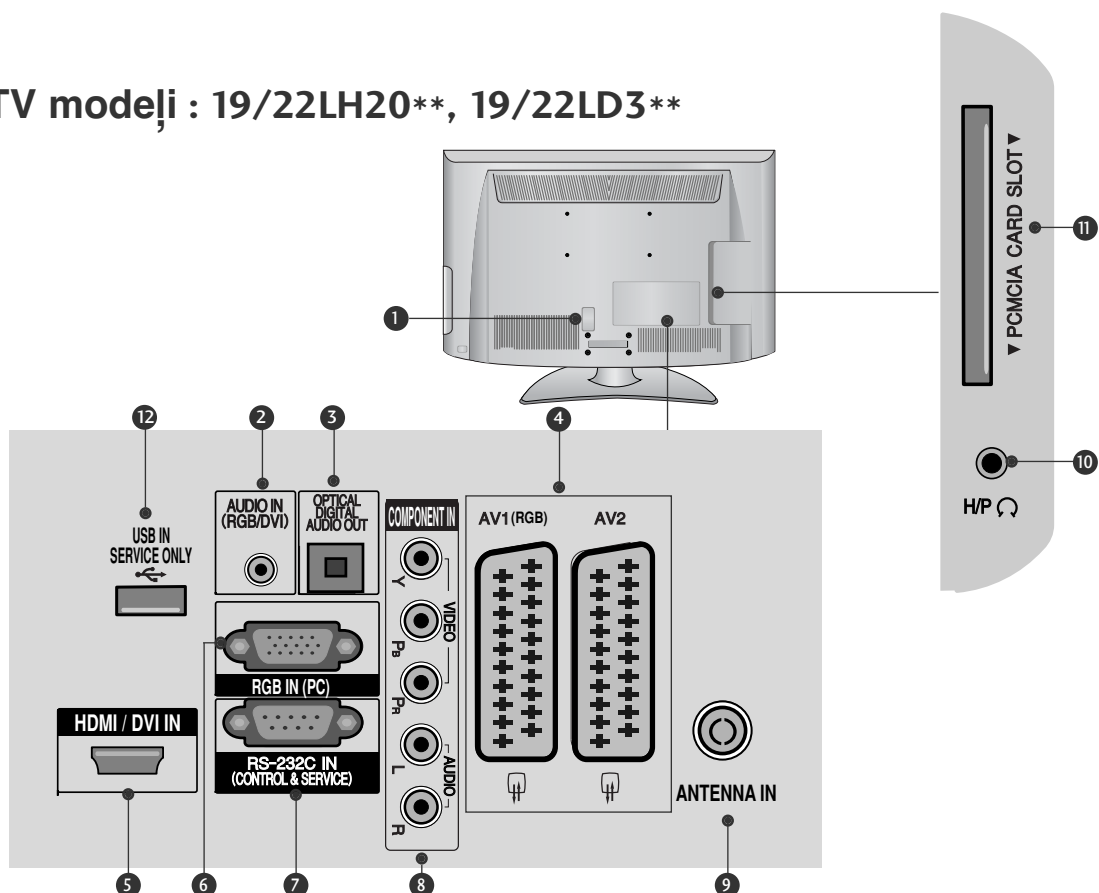

- 1 **Kontaklīgзда barošanas vada pieslēgšanai**  
Šos TV modeļus darbina mainstrāva.  
Spriegums ir norādīts specifikāciju lapā.  
(► p.155 - 167) Nedarbiniet TV ar līdzstrāvu
- 2 **RGB/DVI audio ieeja**  
Pievienojiet audio no PC vai DTV.
- 3 **OPTISKĀ DIGITĀLĀ AUDIO IZVADE**  
Savienojiet digitālo audio ar dažāda veida aparatūru.  
Savienojiet ar digitālu audio ierīci.  
Izmantojiet optisku audio kabeli.
- 4 **Līgзда Euro Scart (AV1/AV2)**  
Šīm līgzdām pievienojiet Scart līgzdas ieeju vai izeju no ārējās ierīces.
- 5 **HDMI/DVI IN ieeja**  
HDMI signālu pievienojiet HDMI IN ieejai. Vai DVI (VIDEO) signālu pievienojiet HDMI/DVI portam, izmantojot DVI-HDMI kabeli.
- 6 **RGB IN ieeja**  
Pievienojiet izvadi no PC.
- 7 **RS-232C ieejas (CONTROL&SERVICE) (VADĪBA&APKOPE) ports**  
RS-232C līgzdai pievienojiet vadības ierīču seriālo portu.  
Šī pieslēgvietā ir paredzēta režīmam Service (Serviss) un Hotel (Viesnīca).
- 8 **Component (Kombinētais signāls) ieeja**  
Šīm līgzdām pievienojiet kombinētā signāla video/audio ierīci.
- 9 **Antenna ieeja**  
Savienojiet antenu vai kabeli ar šo līgzdu.
- 10 **Austiņas**  
Iespraudiet austiņas austiņu līgzdā.
- 11 **PCMCIA (Personālā datora atmiņas karšu starptautiskā asociācija) kartes līgzda.**  
Ievietojiet CI moduli PCMCIA KARTES LĪGZDĀ. (Kai kuriose šalyse nebus galima išrinkti teleteksto funkcijos.)
- 12 **PORTS TIKAI APKOPES PERSONĀLA LIETOŠANAI**

# PAMATNES PIESTIPRINĀŠANA

▪ Redzamais attēls var atšķirties no jūsu televizora.

Uzstādot galdņa veida statīvu, pārbaudiet, vai bultskrūve ir kārtīgi pieskrūvēta. (Ja tā nav līdz galam pieskrūvēta, pēc ierīces uzstādīšanas, tā var sasvērties uz priekšu.) Ja pieskrūvējat bultskrūvi ar pārāk lielu spēku, tā var novirzīties no bultskrūves savienošanās daļas abrazīvās apstrādes zonas.

Tikai 32/37/42/47LH70\*\*

- 1 Uzmanīgi novietojiet televizora ekrāna pusi uz polsterētas virsmas, lai nepieļautu ekrāna bojājumus.

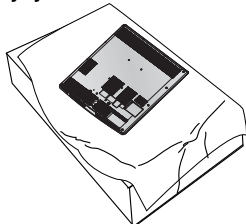

- 2 Savienojiet pamatnes savienojošās daļas ar televizora pamatni.

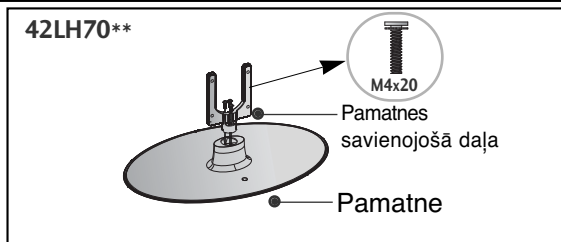
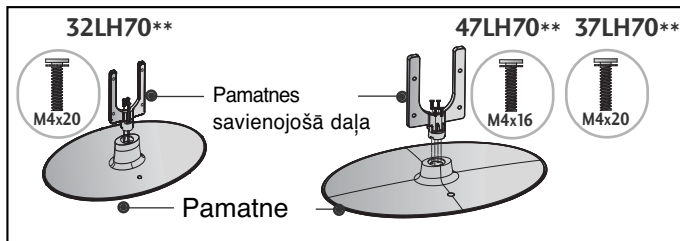

- 3 Piemontējiet televizoru kā parādīts.

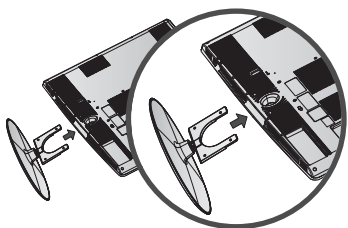

- 4 Stingri fiksējiet 4 skrūves, izmantojot atveres televizora aizmugurē.

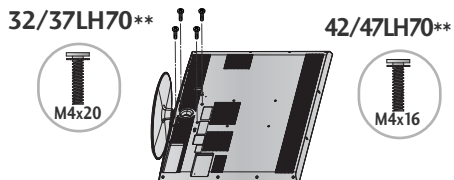

Tikai 26/32/37/42LH20\*\*, 26/32LD3\*\*,  
32/37/42/47LH3\*\*, 32/37/42/47LH40\*\*,  
32/37/42/47LH49\*\*, 32/37/42/47LH50\*\*, 42/47LH90\*\*

- 1 Uzmanīgi novietojiet televizora ekrāna pusi uz polsterētas virsmas, lai nepieļautu ekrāna bojājumus.

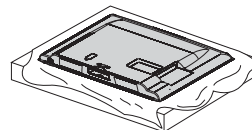

- 2 Piemontējiet televizoru kā parādīts.

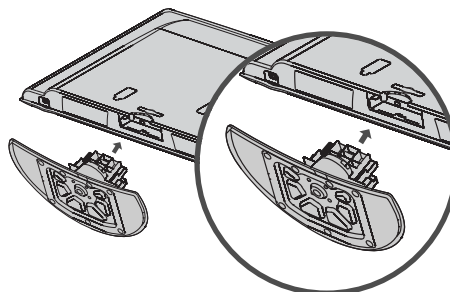

- 3 Stingri fiksējiet 4 skrūves, izmantojot atveres televizora aizmugurē.

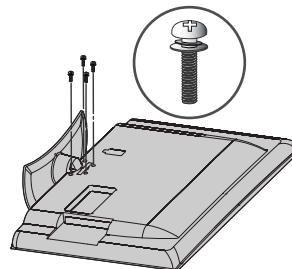

# SAGATAVOŠANĀS

Tikai 19/22LH20\*\*, 19/22LD3\*\*

- 1 Uzmanīgi novietojiet televizora ekrāna pusi uz polsterētas virsmas, lai nepieļautu ekrāna bojājumus.

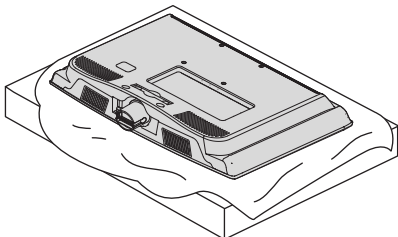

- 2 Piemontējiet televizoru kā parādīts.

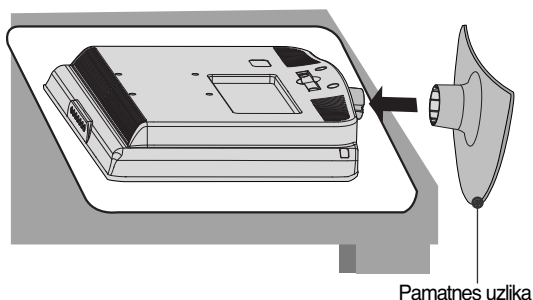

Pamatnes uzlika

Tikai 50PS70\*\*/50PS80\*\*/  
42/50PQ35\*\*/42PQ65\*\*/50PS65\*\*

- 1 Uzmanīgi novietojiet televizora ekrāna pusi uz polsterētas virsmas, lai nepieļautu ekrāna bojājumus.

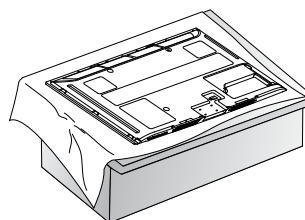

- 2 Piemontējiet televizoru kā parādīts.

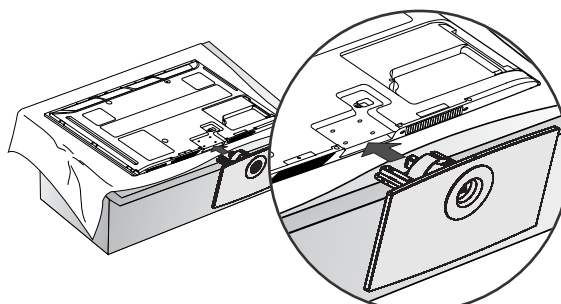

- 3 Stingri fiksējiet 4 skrūves, izmantojot atveres televizora aizmugurē.

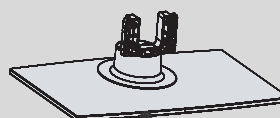
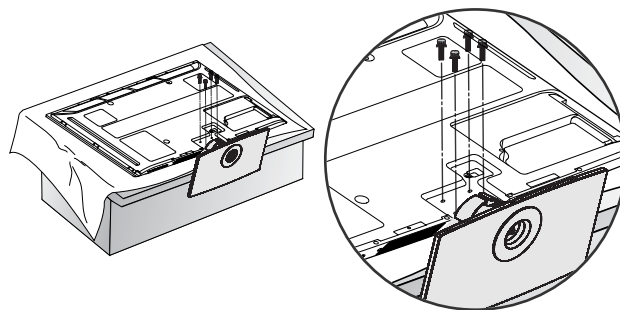

Priekšpus

Montējot pamatni, pārliecinieties, ka tā ir pareizi novietota.

## Tikai 19/22/26LU50\*\*

- 1** Uzmanīgi novietojiet televizora ekrāna pusi uz polsterētas virsmas, lai nepieļautu ekrāna bojājumus.

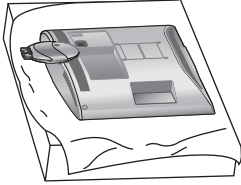

- 2** Cieši nostipriniet 2 vai 3 bultskrūves atverēs.

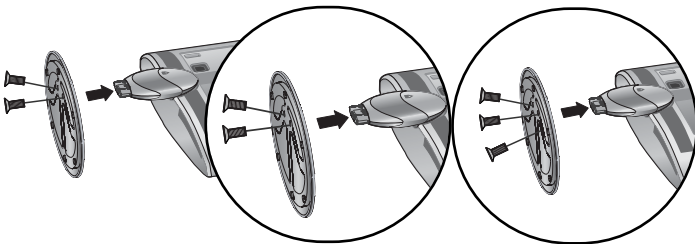

(Tikai 26LU50\*\*)

## Tikai 19/22LG31\*\*

- 1** Uzmanīgi novietojiet televizora ekrāna pusi uz polsterētas virsmas, lai nepieļautu ekrāna bojājumus.

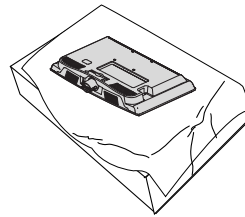

- 2** Samontējiet statņa detaļu ar televizora pamatni. Iespraudiet statni pamatnē tā, lai atskanētu klikšķis.

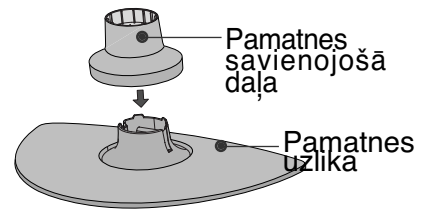

- 3** Piemontējiet televizoru kā parādīts.

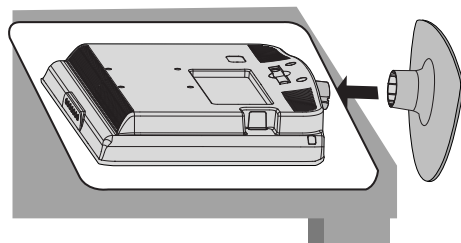

# SAGATAVOŠANĀS

Tikai 32/37/42LF25\*\*,  
32/37/42LG2\*\*\*, 32/37/42LG33\*\*,  
26LG31\*\*, 32/42LF51\*\*

- 1 Uzmanīgi novietojiet televizora ekrāna pusi uz polsterētas virsmas, lai nepieļautu ekrāna bojājumus.

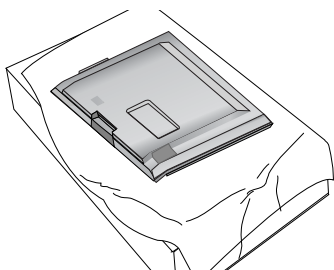

- 2 Piemontējiet statīva korpusa daļas pie televizora pamatnes uzlika.

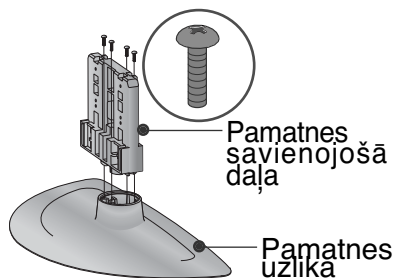

- 3 Piemontējiet televizoru kā parādīts.

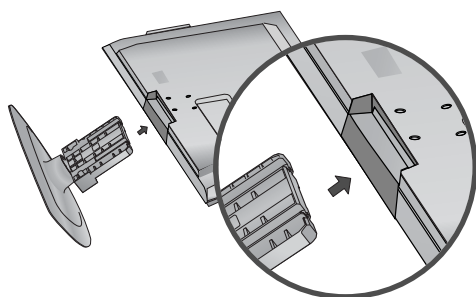

- 4 Stingri fiksējiet 4 skrūves, izmantojot atveres televizora aizmugurē.

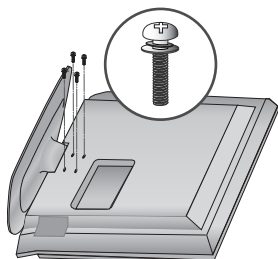

Tikai 19/22LU40\*\*

- 1 Uzmanīgi novietojiet televizora ekrāna pusi uz polsterētas virsmas, lai nepieļautu ekrāna bojājumus.

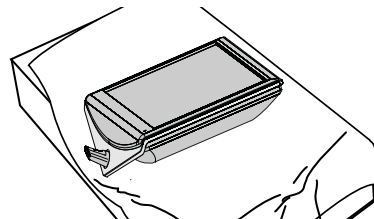

- 2 Cieši nostipriniet 3 bultskrūves atverēs Pamatnes uzlikā.

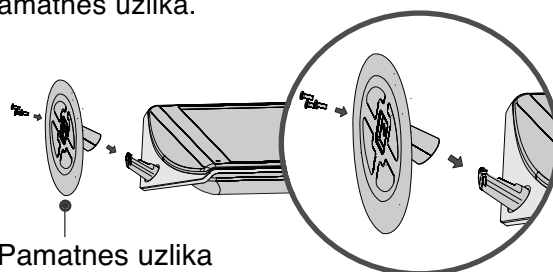

- 3 Savienojiet Pamatnes aizmugurējo daļu ar televizoru.

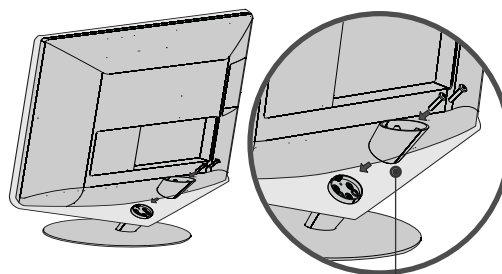

- 4 Savienojiet Vāciņa daļas ar televizora Pamatnes aizmugurējo daļu.

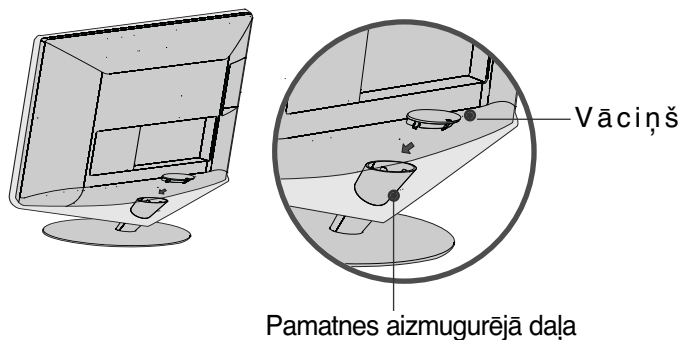

# Pamatnes izjaukšana

▪ Redzamais attēls var atšķirties no jūsu televizora.

Tikai 19/22LU40\*\*

- 1 Uzmanīgi novietojiet televizora ekrāna pusi uz polsterētas virsmas, lai nepieļautu ekrāna bojājumus.

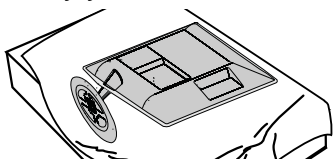

- 2 Atvienojiet Vāciņu no televizora. Lai atvienotu vāciņu, pagrieziet to bultiņas norādītajā virzienā.

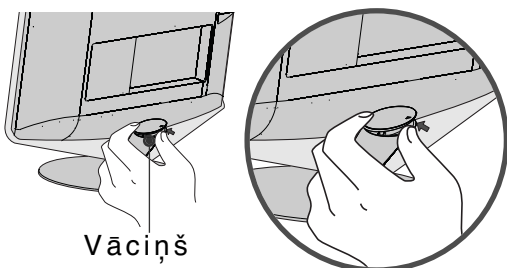

Vāciņš

- 3 Palaidiet vaļīgāk bultskrūves un atvienojiet Pamatnes aizmugurējo daļu no televizora.

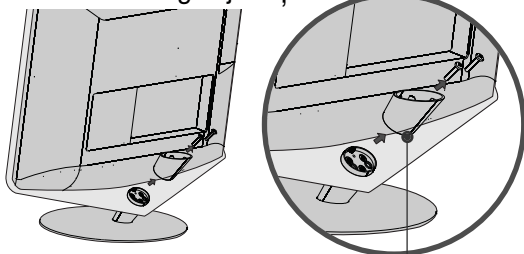

Pamatnes aizmugurējā daļa

- 4 Palaidiet vaļīgāk bultskrūves un atvienojiet Pamatnes uzlika no televizora.

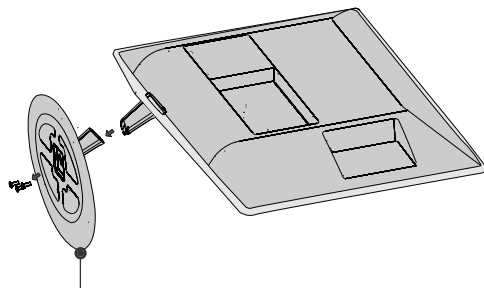

Pamatnes uzlika

- 5 Palaidiet vaļīgāk bultskrūves un atvienojiet Pamatni no televizora.

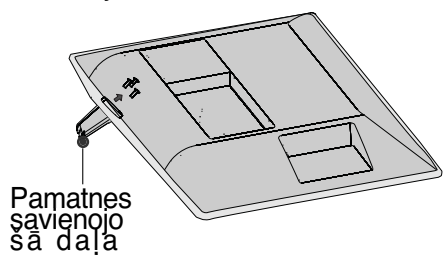

Pamatnes savienojošā daļa

Tikai 19/22/26LU50\*\*

- 1 Uzmanīgi novietojiet televizora ekrāna pusi uz polsterētas virsmas, lai nepieļautu ekrāna bojājumus.

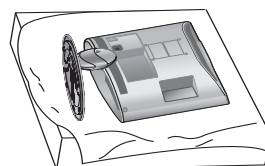

- 2 Palaidiet vaļīgāk bultskrūves un atvienojiet pamatni no televizora.

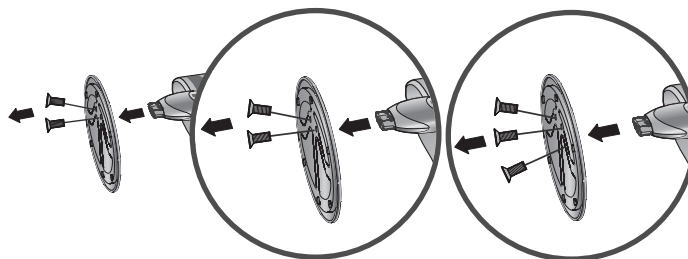

(Tikai 26LU50\*\*)

- 3 Palaidiet vaļīgāk bultskrūves no televizora. Atvienojiet pamatnes uzlika no televizora.

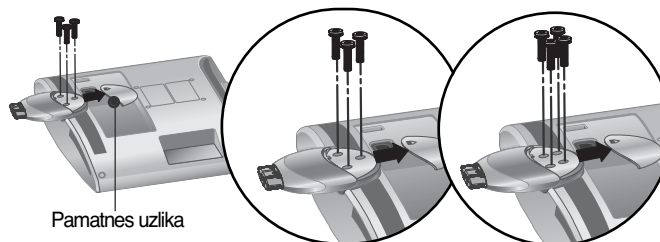

Pamatnes uzlika

(Tikai 26LU50\*\*)

- 4 Atvienojiet pamatni no televizora.

Pamatnes savienojošā daļa

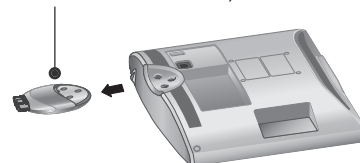

# SAGATAVOŠANĀS

## TV PIESTIPRINĀŠANA PIE GALDA

(Tikai 26LG31\*\*, 26LU50\*\*, 32/37/42LF25\*\*, 32/37/42LG2\*\*\*, 32/37/42LG33\*\*, 26/32/37/42LH20\*\*, 26/32LD3\*\*, 32/37/42LH3\*\*\*, 32/37/42LH40\*\*, 32/37/42LH49\*\*, 32/37/42LH50\*\*, 32/37LH70\*\*, 42LH90\*\*, 32/42LF51\*\*)

- Redzamais attēls var atšķirties no jūsu televizora. TV jāpiestiprina pie galda tā, lai to nevarētu pagrūst uz priekšu vai atpakaļ, kā rezultātā varētu gūt traumas vai bojāt izstrādājumu. Izmantojiet tikai komplektā iekļauto skrūvi.

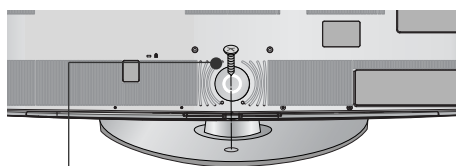

1 skrūve  
(piegādāts izstrādājuma komplektā)

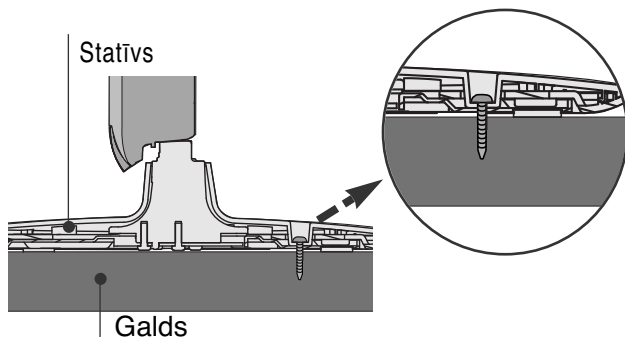

### BRĪDINĀJUMS

- Lai pasargātu TV no apgāšanās, TV aparātā ir jābūt stingri pieskrūvētam pie grīdas/sienas saskaņā ar uzstādīšanas instrukciju. Aparāta sašķībešana, kratīšana vai šūpošana var izraisīt traumu

## Novietošana uz galda virsmas

Lai nodrošinātu pietiekamu ventilāciju, ap TV jābūt 10 cm platai spraugai.

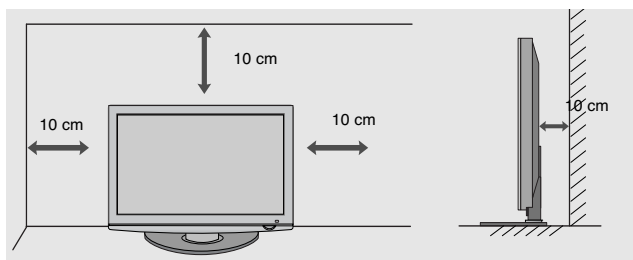

## Displeja novietojums

(Tikai 19/22LH20\*\*, 19/22LD3\*\*, 19/22LG31\*\*)

- Redzamais attēls var atšķirties no jūsu televizora.
- Paneļa novietojumu varat dažādi regulēt, līdz tas novietots visērtākajā pozīcijā.
- Slīpuma diapazons**

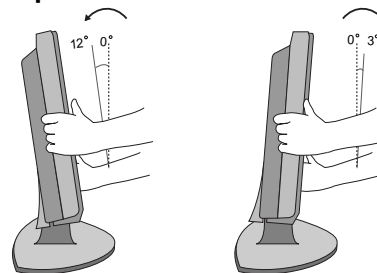

### PIEZĪME

- Šis ir modelis ar fiksēta tipa statīvu bez slīpuma mainas un grozīšanas iespējām, tāpēc pārliedzīgs spiediens var sabojāt televizoru. -19/22/26LU50\*\*, 19/22LU40\*\*

## Kensington drošības sistēma

- Šī iespēja nav pieejama visiem modeļiem.
  - Redzamais attēls var atšķirties no jūsu televizora.
- Kensington drošības sistēma

Televizors ir aprīkots ar Kensington drošības sistēmas savienotāju, kas atrodas uz aizmugurējā panela. Pievienojiet Kensington drošības sistēmas kabeli, kā parādīts tālāk. Detalizētus norādījumus par Kensington drošības sistēmas uzstādīšanu un lietošanu skatiet lietošanas rokasgrāmatā, kas iekļauta Kensington drošības sistēmas komplektācijā.

Lai saņemtu plašāku informāciju, apmeklējiet <http://www.kensington.com> — tā ir kompānijas Kensington interneta mājas lapa. Kensington piedāvā drošības sistēmas, kas paredzēta dārgam elektroniskam aprīkojumam, piemēram, piezīmju datoriem un LCD projektoriem.

### Piezīme:

- Kensington drošības sistēma ir papildu piederums.

### Piezīme:

- Ja televizors nav iesilis, ieslēgšanas brīdī tas var īsi nomirgot. Tas ir normāli; ar televizoru nekas nav noticis.
- Ekrānā var būt redzami dažādi nelieli defekti, kas izskatās pēc maziem sarkanās, zaļās vai zilās krāsas punktiem. Tomēr tiem nav negatīvas ietekmes uz monitora veiktspēju.
- Nepieskarieties LCD ekrānam un ilgstoši neturiet pie tā savu(s) pirkstu(s). Šādā veidā ekrānā var radīt īslaicīgus deformācijas efektus.

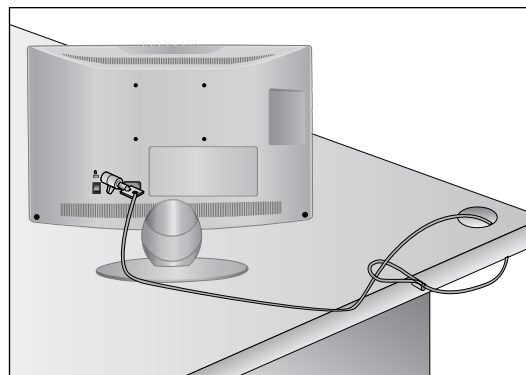



## Uzmanīgas uzstādīšanas ieteikums

- Jums ir veikalā jāiegādājas nepieciešamie komponenti, lai droši piestiprinātu televizoru pie sienas.
- Novietojiet televizoru pie sienas, lai tas nevarētu apkrīst, ja tiktu pagrūsts.
- Tālāk redzamās instrukcijas ir drošāks veids, kā ierīkot televizoru, tas ir, fiksēt to pie sienas, lai pavylksanas gadījumā nepieļautu tā iespējamo krišanu uz priekšu. Tādējādi netiek pielauta televizora krišana uz priekšu un traumū radīšana. Tādējādi netiek pielauti arī televizora bojājumi. Nodrošiniet, lai bērni nerāptos uz televizora un nekarātos tajā.

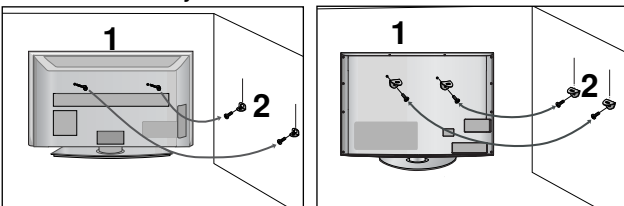

- 1 Lai televizoru piestiprinātu pie sienas, izmantojiet cilpskrūves vai TV kronšteinus/bultskrūves, kā parādīts attēlā. (Ja jūsu televizoram ir skrūves bultskrūvēs ar gredzenu, palaidiet skrūves vaļīgāk.)  
\* Ievietojiet cilpskrūves vai TV kronšteinus/bultskrūves un tās stingri pievelciet augšējos caurumos.

- 2 Piestipriniet pie sienas kronšteinus ar bultskrūvēm. Pielāgojiet pie sienas piestiprinātā kronšteina augstumu.

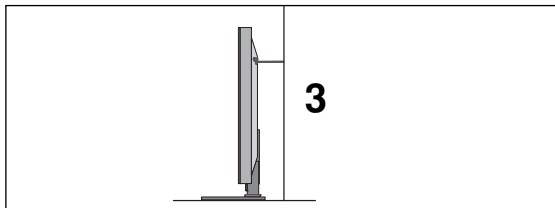

- 3 Piesienot ierīci, lai to izlīdzinātu, izmantojiet izturīgu virvi. Drošāk ir šo virvi piesiet tā, lai tā starp sienu un televizoru būtu horizontāli.

### ! PIEZĪME

- ▶ Pārvietojot televizoru uz citu vietu, vispirms noņemiet virves.
- ▶ Izmantojiet televizora ietvaru vai kastī, kas televizora izmēriem un svaram ir pietiekami liela un izturīga.
- ▶ Lai televizoru droši lietotu, nodrošiniet, lai pie sienas piestiprinātā kronšteina augstums atbilstu televizora augstumam.

## GROZĀMAIS PALIKTNIS

(Paredzēts tikai 19/22LH20\*\*, 19/22LD3\*\*, 19/22LU40\*\*, 19/22/26LU50\*\*, 19/22LG31\*\*)

- Redzamais attēls var atšķirties no jūsu televizora. Pēc televizora novietošanas jūs varat pašrocīgi piergulēt televizora novietojumu ērtākai skatīšanai, grozot to līdz 20 grādiem pa labi vai pa kreisi.

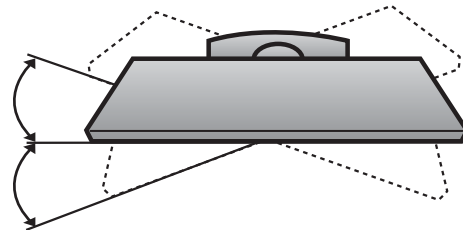

## Lai izmantotu pamatnes aizmugurējo pārsegu

(Tikai 37/42/47LH70\*\*)

- Redzamais attēls var atšķirties no jūsu televizora. Uzstādiet pamatnes aizmugurējo pārsegu, kā parādīts attēlā.

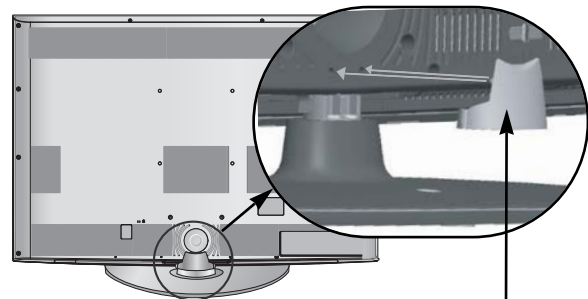

Pamatnes aizmugurējais pārsegs

Satveriet kloķi ar pirkstiem un pavelciet to.

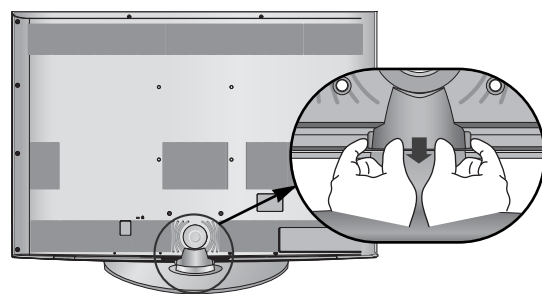

# SAGATAVOŠANĀS

## VADU IZVIETOŠANA KORPUSA AIZMUGURĒ

▪ Redzamais attēls var atšķirties no jūsu televizora.

**LCD TV modeļi :** 19/22LH20\*\*,  
19/22LD3\*\*, 19/22LG31\*\*

- 1 Pievienojiet kabeļus pēc vajadzības.

Papildu aparatūras pievienošanu skatīt sadaļā Ārējās aparatūras iestatīšana.

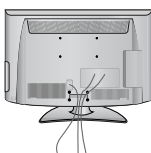

- 2 Ierīkojiet KABEĻU TURĒTĀJA SKAVU kā parādīts.

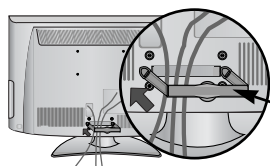

Kabeļu turētāja skava

- 3 Ievietojiet KABEĻU TURĒTĀJA SKAVU atpakaļ, kā parādīts attēlā.

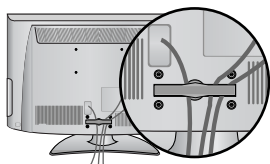

### KĀ NOŅEMT KABEĻU SATURĒTĀJU (LCD TV modeļi :

19/22LH20\*\*, 19/22LD3\*\*, 19/22LG31\*\*)

Ar abām rokām satveriet KABEĻU TURĒTĀJA SKAVU un velciet to atpakaļ.

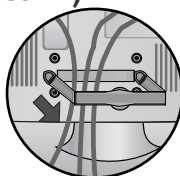

### ! PIEZĪME

- Pārvietojot televizoru, neturiet to aiz **KABEĻU SATURĒTĀJA**.
- Ja televizors nokrīt, varat iegūt traumu un televizors var tikt bojāts.

**LCD TV modeļi / LED LCD TV modeļi :** 32/37/42LF25\*\*, 32/37/42LG2\*\*, 32/37/42LG33\*\*, 26LG31\*\*, 26/32/37/42LH20\*\*, 26/32LD3\*\*, 32/37/42/47LH3\*\*, 32/37/42/47LH40\*\*, 32/37/42/47LH49\*\*, 32/37/42/47/55LH50\*\*, 42/47LH90\*\*, 32/42/47LF51\*\*

- 1 Pievienojiet kabeļus pēc vajadzības.

Papildu aparatūras pievienošanu skatīt sadaļā Ārējās aparatūras iestatīšana.

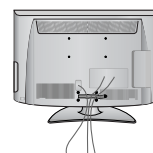

- 2 Atveriet CABLE MANAGEMENT (KABEĻU SATURĒTĀJS) kā parādīts.

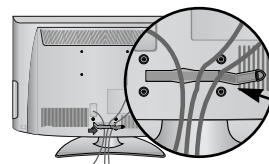

Kabeļu turētāja skava

- 3 Ievietojiet KABEĻU TURĒTĀJA SKAVU atpakaļ, kā parādīts attēlā.

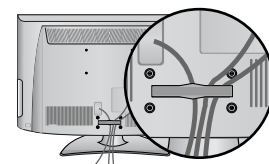

**LCD TV modeļi :**  
19/22LU40\*\*, 19/22/26LU50\*\*

Pēc nepieciešamo kabeļu pievienošanas uzlieciet KABEĻU TURĒTĀJU, kā parādīts attēlā, un sasaistiet kabeļus.

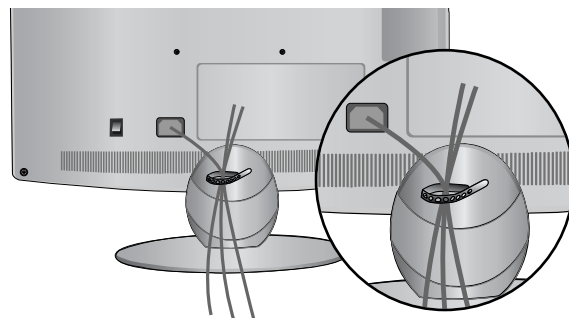

**LCD TV modeļi : 32/37/42/47LH70\*\*****1**

Pielāgojiet caurumu cilnīm **KABEĻU TURĒTĀJA SKAVĀ**.

Pagrieziet **KABEĻU TURĒTĀJA SKAVU**, kā parādīts. Piezīme: pārlika spēka pielietošana, izmantojot kabelu turētāja skavu, var radīt bojājumus produktam

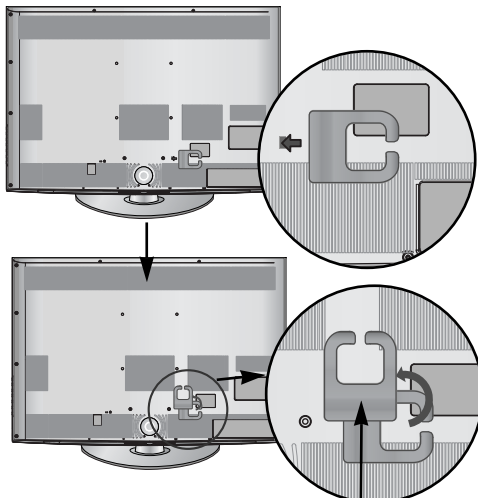

Kabeļu turētāja skava

**2**

Pievienojiet kabelus pēc vajadzības. Papildu aparatūras pievienošanu skatīt sadaļā Ārējās aparatūras iestatīšana.

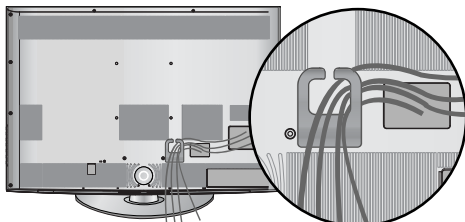
**Kā nostiprināt barošanas kabeli (Tikai 32/37/42/47LH70\*\*)****1**

Nostipriniet kabeli ar aizsargkronšteinu un bultskrūvi, kā parādīts. Tas neļaus nejauši izraut barošanas kabeli.

Bultskrūve

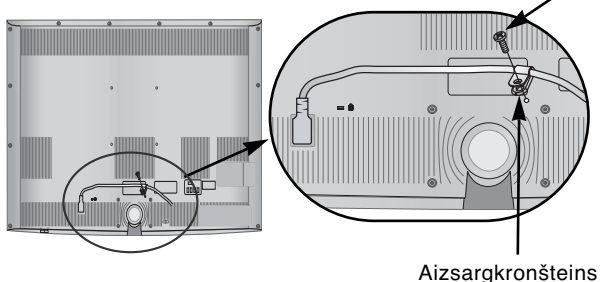

Aizsargkronšteins

**Plazmas TV modeļi : 42/50PQ35\*\*, 42PQ65\*\*, 50PS65\*\***

Kad esat pievienojis kabelus kā nepieciešams, uzstādiet **KABEĻU TURĒTĀJU**, kā parādīts attēlā, un sasaistiet kabelus.

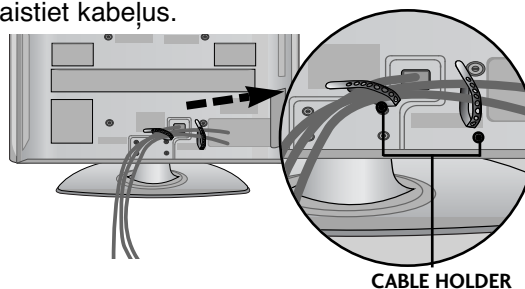

CABLE HOLDER

**Plazmas TV modeļi 50/60PS70\*\*, 50/60PS80\*\*****1**

Kad esat pievienojis kabelus kā nepieciešams, uzstādiet **KABEĻU TURĒTĀJU**, kā parādīts attēlā, un sasaistiet kabelus. Papildu aparatūras pievienošanu skatīt sadaļā Ārējās aparatūras iestatīšana.

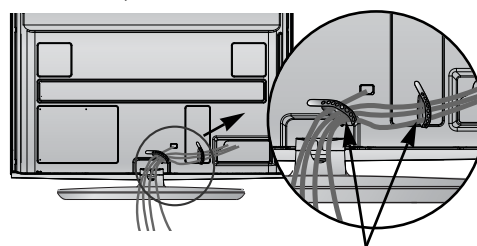

Kabeļu turētājs

**2**

Ierīkojiet **KABEĻU TURĒTĀJA SKAVU** kā parādīts.

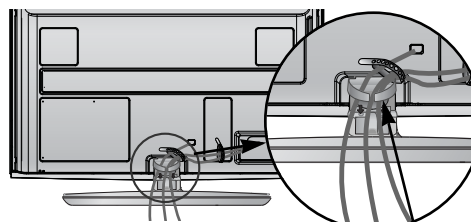

Kabeļu turētāja skava

**Kā noņemt kabelu turētāja skavu (Paredzēts tikai 50/60PS70\*\*, 50/60PS80\*\*)**

Ar abām rokām satveriet **KABEĻU TURĒTĀJA SKAVU** un velciet to uz augšu.

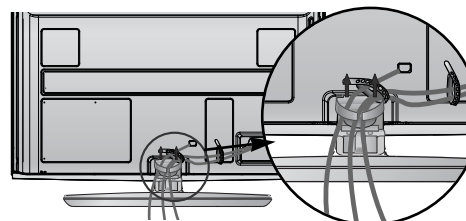
**! PIEZĪME**

- ▶ Pārvietojot televizoru, neturiet to aiz **KABEĻU SATURĒTĀJA**.
- Ja televizors nokrīt, varat iegūt traumu un televizors var tikt bojāts.

# SAGATAVOŠANĀS

## NEIZMANTOJOT GALDA STATĪVU

(Paredzēts tikai 19/22LU40\*\*, 19/22/26LU50\*\*)

▀ Redzamais attēls var atšķirties no jūsu televizora.  
Uzstādot sienai piestiprināmo ierīci, izmantojiet aizsargvāciņu.

### Plazmas TV modeļi

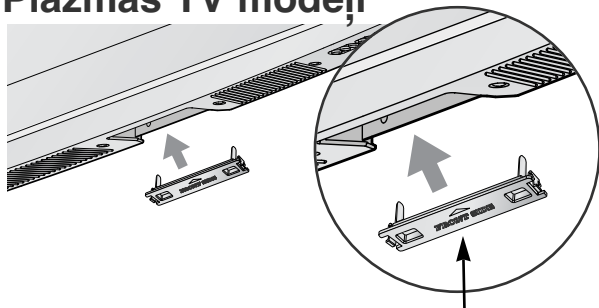

Aizsargpārsegs

Iebīdiet TV aparātā AIZSARGPĀRSEGU, līdz atskan klikšķis.

### LCD TV modeļi / LED LCD TV modeļi

Tikai 32/37/42/47LH70\*\*, 42/47LH90\*\*

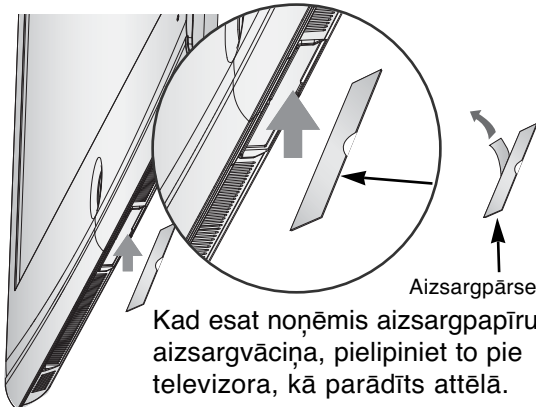

Aizsargpārsegs

Kad esat noņēmis aizsargpapīru no aizsargvāciņa, pielipiniet to pie televizora, kā parādīts attēlā.

Tikai 26/32/37/42LH20\*\*, 26/32LD3\*\*,  
32/37/42/47LH3\*\*, 32/37/42/47LH40\*\*,  
32/37/42/47LH49\*\*, 32/37/42/47/55LH50\*\*

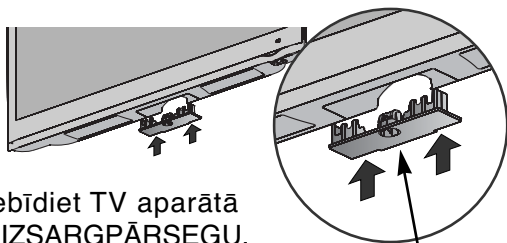

Aizsargpārsegs

Iebīdiet TV aparātā AIZSARGPĀRSEGU, līdz atskan klikšķis.

Tikai 32/37/42LF25\*\*, 32/37/42LG2\*\*,  
32/37/42LG33\*\*, 26LG31\*\*, 32/42/47LF51\*\*

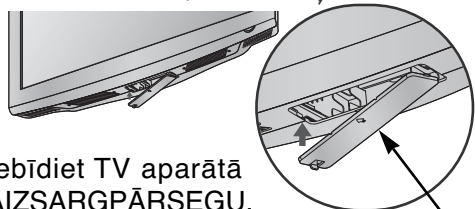

Aizsargpārsegs

Iebīdiet TV aparātā AIZSARGPĀRSEGU, līdz atskan klikšķis.

Tikai 19/22LH20\*\*, 19/22LD3\*\*, 19/22LG31\*\*

- 1 Uzmanīgi novietojiet televizora ekrāna pusi uz polsterētas virsmas, lai nepieļautu ekrāna bojājumus.

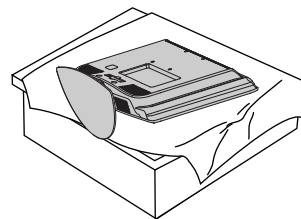

- 2 Palaidiet vaļīgāk bultskrūves no televizora.

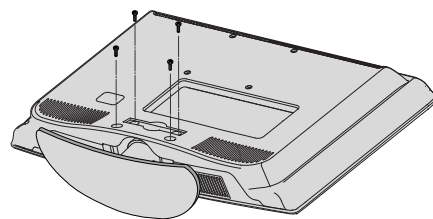

- 3 Atvienojiet statīvu no TV.

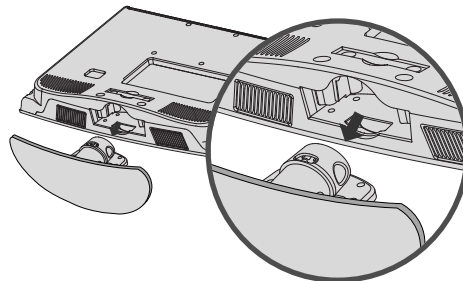

- 4 Ievietojiet aizsargvāciņu televizorā.

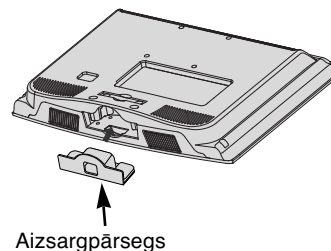

Aizsargpārsegs

- 5 Stingri fiksējiet 4 skrūves, izmantojot atveres televizora aizmugurē.

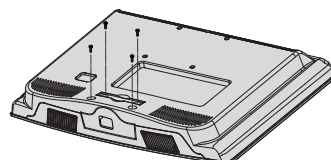

- TV var novietot dažādi, piem., to var piestiprināt pie sienas, novietot uz galda utt.
- TV ir paredzēts novietošanai horizontāli.

## ZEMĒJUMS

Lai novērstu iespējamu elektriskās strāvas triecienu, nodrošiniet, lai būtu pievienots zemējuma vads. Ja nav iespējams izmantot parastās sazemešanas metodes, lūdziet kvalificētam elektriķim ierīkot atsevišķu ķēdes pārtraucēju. Nemēģiniet sazemt aparātu, tō pievienojot telefona vadiem, apgaismošanas kopnēm vai gāzes caurulēm.

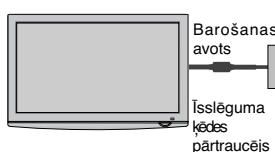

## Piestiprināšana pie sienas Piestiprināšana horizont

- Televizora piestiprināšanai pie sienas ieteicams izmantot LG ražotu sienas stiprinājuma kronšteinu.
- Ieteicams iegādāties sienas stiprinājuma kronšteinu, kas atbilst VESA standartam.
- LG iesaka, lai piestiprināšanu pie sienas veic kvalificēts profesionālis.
- Vispirms pievienojiet USB paplašinājuma kabeli USB IN terminālim, tad piestipriniet tō pie sienas. (Tikai 32/37/42/47LH70\*\*)

### ! PIEZĪME

- ▶ Sienas stiprinājums ir jāpiestiprina pie izturīgas sienas, kas perpendikulāra grīdai.
- ▶ Ja vēlaties piestiprināt ierīci pie griestiem vai slīpas sienas, ir jāizmanto īpašs sienas stiprinājums.
- ▶ Virsmai, pie kuras tiks piestiprināts sienas stiprinājums, ir jābūt pietiekami izturīgai, lai tā spētu televizoru noturēt (tā var būt, piemēram, betona, akmens, ķieģeļu vai dobu bloks).
- ▶ Piestiprināšanas skrūvju veids un garums ir atkarīgs no izmantotā sienas stiprinājuma. Sīkākai informācijai skatiet stiprinājuma komplektācijā iekļautos norādījumus.
- ▶ LG neuzņemas atbildību par nekāda veida negadījumiem, īpašuma un televizora bojājumiem, ko izraisījusi nepareiza piestiprināšana:
  - ja tiek izmantots VESA standartam neatbilstošs sienas stiprinājums;
  - ja skrūves tiek nepareizi nostiprinātas virsmā, kā rezultātā televizors var nokrist un kādu savainot;
  - ja netiek ievērota ieteiktā uzstādīšanas metode

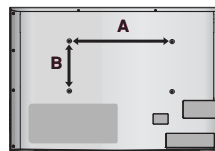
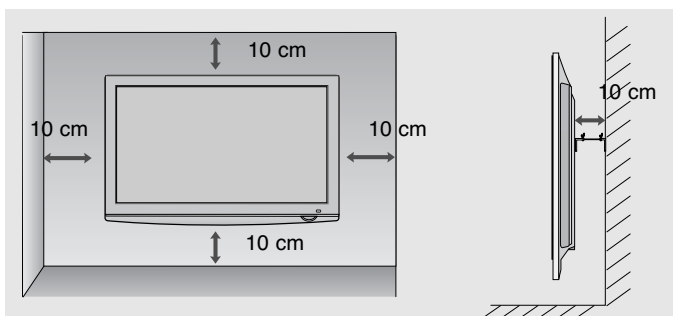

Modelis	VESA (A * B)	Standarta skrūve	Daudzums
19/22LU40**	100 * 100	M4	4
19/22LU50**	100 * 100	M4	4
26LU50**	200 * 100	M4	4
19/22LG31**	100 * 100	M4	4
26LG31**	200 * 100	M4	4
32LF25**	200 * 100	M4	4
37/42LF25**	200 * 200	M6	4
32LG2**	200 * 100	M4	4
37/42LG2**	200 * 200	M6	4
32LG33**	200 * 100	M4	4
37/42LG33**	200 * 200	M6	4
19/22LH20**	100 * 100	M4	4
26/32LH20**	200 * 100	M4	4
37/42LH20**	200 * 200	M6	4
19/22LD3**	100 * 100	M4	4
26/32LD3**	200 * 100	M4	4
32LH3**	200 * 100	M4	4
37/42/47LH3**	200 * 200	M6	4
32LH40**	200 * 100	M4	4
37/42/47LH40**	200 * 200	M6	4
32LH49**	200 * 100	M4	4
37/42/47LH49**	200 * 200	M6	4
32LH50**	200 * 100	M4	4
37/42/47LH50**	200 * 200	M6	4
55LH50**	400 * 400	M6	4
32LH70**	200 * 100	M4	4
37/42/47LH70**	200 * 200	M6	4
42/47LH90**	200 * 200	M6	4
32LF51**	200 * 100	M4	4
42/47LF51**	200 * 200	M6	4
50PS70**	400 * 400	M6	4
60PS70**	600 * 400	M8	4
50PS80**	400 * 400	M6	4
60PS80**	600 * 400	M8	4
42/50PQ35**	400 * 400	M6	4
42PQ65**	400 * 400	M6	4
50PS65**	400 * 400	M6	4

# SAGATAVOŠANĀS

- Lai novērstu aparātūras bojājumus, nekad nepieslēdziet jebkādas barošanas vadus, kamēr neesat pabeidzis pievienot visu aparāturu.

## ANTENAS PIEVIENOŠANA

- Lai iegūtu optimālu attēla kvalitāti, regulējiet antenas virzienu.
- Antenas kabelis un pārveidotājs piegādes komplektā nav ietverts.

SAGATAVOŠANĀS

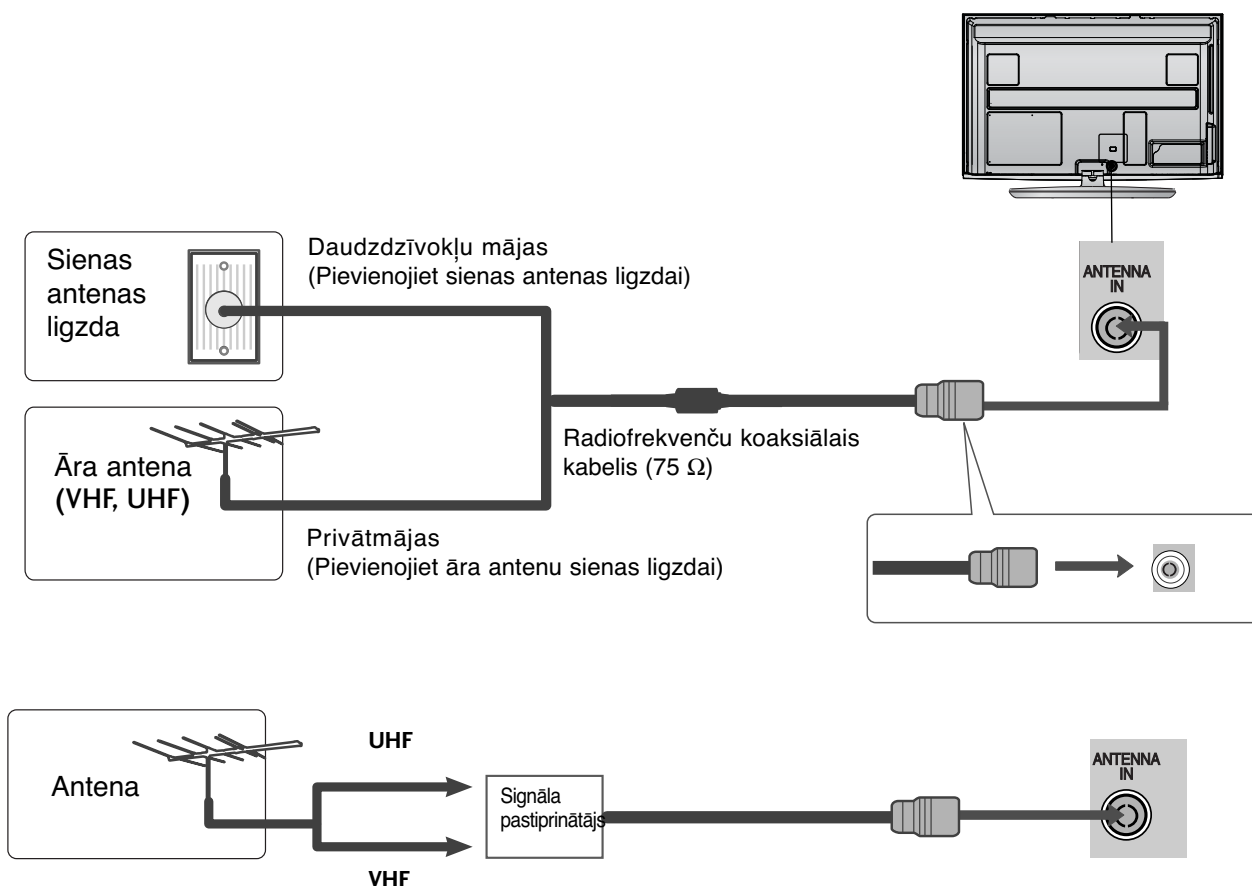

- Lai iegūtu labāku attēla kvalitāti zonās ar vāju signālu, uzstādiet antenas signāla pastiprinātāju, kā parādīts pa labi.
- Ja signāls jāsadala uz diviem televizoriem, pievienošanai izmantojiet antenas signāla sadalītāju.

## Ferīta serdes izmantošana (Šī vienība nav iekļauta visu modeļu komplektācijās.)

Ferīta serdi iespējams izmantot, lai samazinātu elektromagnētisko vilni, kad pieslēdzat barošanas vadu. Jo tuvāk ferīta serde atrodas kontaktdakšai, jo labāk.



# ĀRĒJĀS APARATŪRAS UZSTĀDĪŠANA

- Lai novērstu aparatūras bojājumus, nekad nepieslēdziet jebkādas barošanas vadus, kamēr neesat pabeidzis pievienot visu aparātūru.
- Šajā sadaļā par ĀRĒJO IERĪCU IESTATĪŠANU galvenokārt izmantotas shēmas, kas attiecas uz 50/60PS70\*\*, 50/60PS80\*\* modeļiem.
- Redzamais attēls var atšķirties no jūsu televizora.

## HDTV UZTVĒRĒJA UZSTĀDĪŠANA

- Šis televizors var uztvert digitālos RF/kabeļa signālus bez ārējas digitālas televizora pierīces. Tomēr, ja digitālos signālus uztverat no digitālās televizora pierīces vai citas digitālas ārējās ierīces, skatiet zemāk redzamo diagrammu.

### Pieslēdzot digitālo abonenta ierīci ar kombinētā signāla kabeli

- 1 Pievienojiet digitālās abonenta ierīces video izejas (Y, Pb, Pr) TV ligzdām **COMPONENT IN VIDEO** (KOMBINĒTĀ SIGNĀLA VIDEO IEEJA).
- 2 Pievienojiet digitālās abonenta ierīces audio izeju TV ieejas ligzdām **COMPONENT IN AUDIO** (KOMBINĒTĀ SIGNĀLA AUDIO IEEJA).
- 3 Ieslēdziet digitālo abonenta ierīci. (Sk. digitālās abonenta ierīces lietotāja rokasgrāmatu.)
- 4 Izvēlieties ieejas signāla avotu **Component** (Kombinētais signāls), izmantojot tālvadības pults pogu **INPUT** (IEEJA).

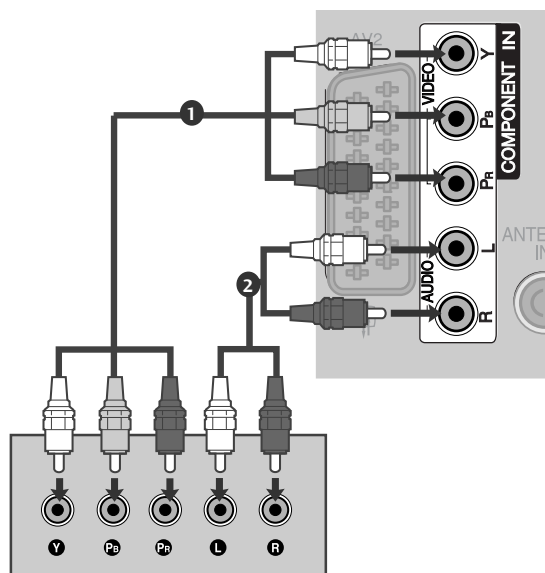

- HDMI audio atbalstīts formāts: Dolby Digital, PCM  
DTS Audio formāts netiek atbalstīts.

Signāls	Kombinētais signāls	HDMI
480i/576i	○	X
480p/576p	○	○
720p/1080i	○	○
1080p	○ (50 Hz / 60 Hz tikai)	○ (24 Hz / 30 Hz / 50 Hz / 60 Hz)

# ĀRĒJĀS APARATŪRAS UZSTĀDĪŠANA

## Pieslēdzot digitālo abonenta ierīci ar HDMI kabeli

- 1 Pievienojiet digitālās abonenta ierīces izeju HDMI TV ieejas ligzdai **HDMI/DVI IN 1**, **HDMI IN 2** (Paredzēts tikai 19/22LH20\*\*, 19/22LD3\*\*, 19/22LG31\*\*), **HDMI IN 3** (Paredzēts tikai 19/22LU40\*\*, 19/22LU50\*\*, 19/22/26/32/37/42LH20\*\*, 19/22/26/32LD3\*\*, 32/37/42LF25\*\*, 32/37/42LG2\*\*, 32/37/42LG33\*\*, 26LG31\*\*) vai **HDMI IN 4** (Tikai 32/37/42/47LH49\*\*, 32/37/42/47/55LH50\*\*, 32/37/42/47LH70\*\*, 42/47LH90\*\*, 50/60PS70\*\*, 50/60PS80\*\*).
- 2 Ieslēdziet digitālo abonenta ierīci. (Sk. digitālās abonenta ierīces lietotāja rokasgrāmatu.)
- 3 Izvēlieties ieejas signāla avotu **HDMI1**, **HDMI2** (Paredzēts tikai 19/22LH20\*\*, 19/22LD3\*\*, 19/22LG31\*\*), **HDMI3** (Paredzēts tikai 19/22LU40\*\*, 19/22LU50\*\*, 19/22/26/32/37/42LH20\*\*, 19/22/26/32LD3\*\*, 32/37/42LF25\*\*, 32/37/42LG2\*\*, 32/37/42LG33\*\*, 26LG31\*\*) vai **HDMI4** (Tikai 32/37/42/47LH49\*\*, 32/37/42/47/55LH50\*\*, 32/37/42/47LH70\*\*, 42/47LH90\*\*, 50/60PS70\*\*, 50/60PS80\*\*), izmantojot tālvadības pults pogu **INPUT** (IEEJA).

### ! PIEZĪME

- Pārbaudiet, vai HDMI kabeļa versija ir 1.3 vai augstāka. Ja HDMI kabeļi neatbalsta HDMI versiju 1.3, var rasties mirgošana vai neparādīties attēls. Lūdzu, izmantojiet jaunākos kabeļu modeļus, kas atbalsta vismaz HDMI versiju 1.3.

## Pieslēdzot digitālo abonenta ierīci ar kabeli HDMI – DVI

- 1 Pievienojiet digitālās abonenta ierīces izeju DVI TV HDMI/DVI IN 1 ieejas ligzdai .
- 2 Pievienojiet digitālās abonenta ierīces audio izejas TV AUDIO IN (RGB/DVI) ieejas ligzdai.
- 3 Ieslēdziet digitālo abonenta ierīci. (Sk. digitālās abonenta ierīces lietotāja rokasgrāmatu.)
- 4 Izvēlieties ieejas signāla avotu **HDMI1**, izmantojot tālvadības pults pogu **INPUT** (IEEJA).

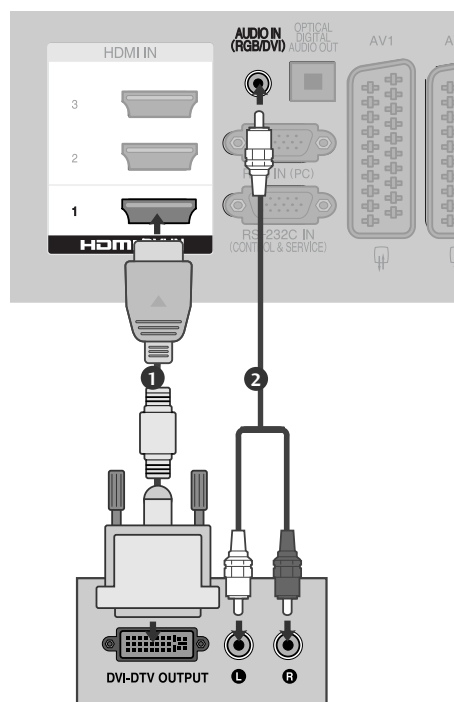
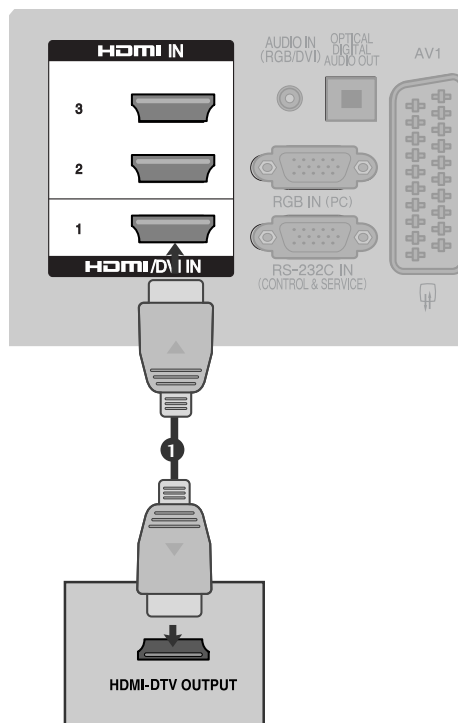



# DVD (CIPARVIDEODISKU) ATSKAŅOTĀJA PIESLĒGŠA NA

Pieslēdzot digitālo abonenta ierīci ar kombinētā signāla kabeli

- 1 Pievienojiet DVD video izejas (Y, PB, PR) TV ligzdām **COMPONENT IN VIDEO** (KOMBINĒTĀ SIGNĀLA VIDEO IEEJA).
- 2 Pievienojiet DVD audio izejas TV ieejas ligzdām **COMPONENT IN AUDIO** (KOMBINĒTĀ SIGNĀLA AUDIO IEEJA).
- 3 Ieslēdziet DVD atskaņotāju un ievietojiet DVD.
- 4 Izvēlieties ieejas signāla avotu **Component** (Kombinētais signāls), izmantojot tālvadības pults pogu **INPUT** (IEEJA).
- 5 Lietošanas instrukcijas sk. DVD atskaņotāja rokasgrāmatā.

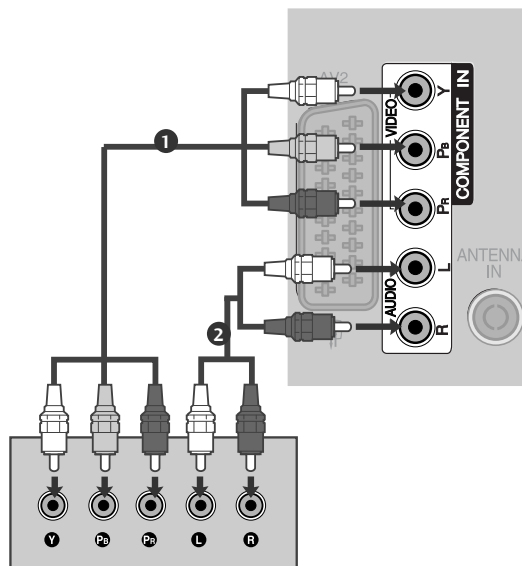

## Kombinētā signāla (Component) ieejas porti

Lai iegūtu labāku attēla kvalitāti, pievienojiet DVD atskaņotāju kombinētā signāla (component) ieejas portiem, kā parādīts turpmāk.

TV kombinētā signāla (Component) porti	Y	P <sub>B</sub>	P <sub>R</sub>
DVD atskaņotāja video izejas porti	Y	P <sub>B</sub>	P <sub>R</sub>
	Y	B-Y	R-Y
	Y	C <sub>b</sub>	C <sub>r</sub>
	Y	P <sub>b</sub>	P <sub>r</sub>

# ĀRĒJĀS APARATŪRAS UZSTĀDĪŠANA

## Pieslēdzot DVD atskaņotāju ar savienotāju Euro Scart

- 1 Pievienojiet DVD atskaņotāja Euro scart ligzdu TV Euro scart ligzdai **AV1**.
- 2 Ieslēdziet DVD atskaņotāju un ievietojiet DVD.
- 3 Izvēlieties ieejas signāla avotu **AV1**, izmantojot tālvadības pults pogu **INPUT** (IEEJA).  
Ja signāls ir pievienots Euro scart ligzdai **AV2**, izvēlieties ieejas signāla avotu **AV2**.
- 4 Lietošanas instrukcijas sk. DVD atskaņotāja rokasgrāmatā.

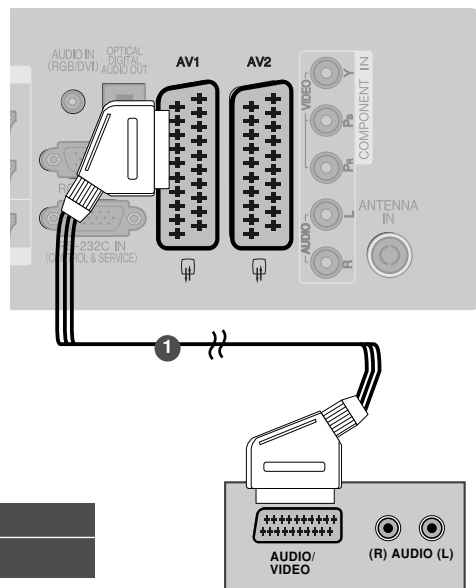

Scart	Ieeja			Izeja
	Video	Audio	RGB	Video, Audio
AV1	O	O	O	Tikai analogs
AV2	O	O	X	Pieejama analoga, DTV, AV1/2/3 izeja.

Pašreizējais ieejas režīms	Izejas veids	AV1 (TV izvade)	AV2 (Monitora izvade)	AV2 (Kad notiek DTV plānotā ierakstīšana, izmantojot ierakstīšanas aprīkojumu.)
Digitālā TV		X	O	O
Analogā TV, AV1/3		O	O	O
Kombinētais signāls/RGB		O	X	(Ievades režīms ir pārveidots par DTV.)
HDMI		X	X	
AV2		O	O	O

► **TV Out (TV izvade) :**  
Izdod analogos TV signālus.  
**Monitor Out (Monitora izvade):** izvada pašreizējo ekrāna attēlu.

### ! PIEZĪME

► Ja vēlaties izmantot EURO scart kabeli, jāizmanto Euro scart kabelis ar ekranētu signāla vadu.

## Pieslēdzot ar S-Video kabeli

(Tikai 32/37/42/47LH70\*\*, 50/60PS70\*\*, 50/60PS80\*\*, 42/50PQ35\*\*, 42PQ65\*\*, 50PS65\*\*)

- 1 Pievienojiet DVD S-VIDEO izeju TV ieejai **S-VIDEO**.
- 2 Pievienojiet DVD audio izejas TV **AUDIO** ieejas ligzdām.
- 3 Ieslēdziet DVD atskaņotāju un ievietojiet DVD.
- 4 Izvēlieties ieejas signāla avotu **AV3**, izmantojot tālvadības pults pogu **INPUT** (IEEJA).
- 5 Lietošanas instrukcijas sk. DVD atskaņotāja rokasgrāmatā.

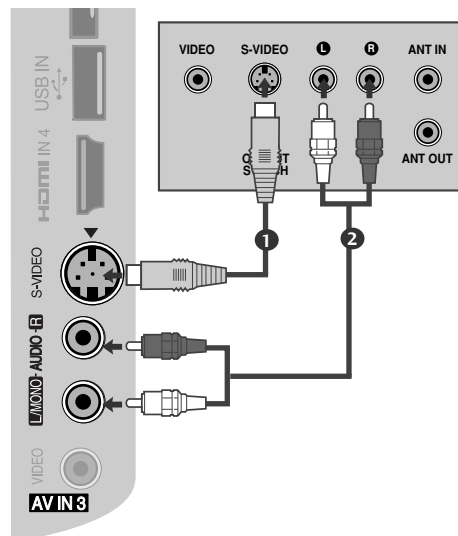

## Pieslēdzot DVD atskaņotāju ar HDMI kabeli

- 1** Pievienojiet DVD izeju HDMI TV **HDMI IN 1**, **HDMI IN 2** (Paredzēts tikai 19/22LH20\*\*, 19/22LD3\*\*, 19/22LG31\*\*), **HDMI IN 3** (Paredzēts tikai 19/22LU40\*\*, 19/22LU50\*\*, 19/22/26/32/37/42LH20\*\*, 19/22/26/32LD3\*\*, 32/37/42LF25\*\*, 32/37/42LG2\*\*, 32/37/42LG33\*\*, 26LG31\*\*) vai **HDMI IN 4** (Tikai 32/37/42/47LH49\*\*, 32/37/42/47/55LH50\*\*, 32/37/42/47LH70\*\*, 42/47LH90\*\*, 50/60PS70\*\*, 50/60PS80\*\*) ieejas ligzdai.
- 2** Izvēlieties ieejas signāla avotu **HDMI 1**, **HDMI 2** (Paredzēts tikai 19/22LH20\*\*, 19/22LD3\*\*, 19/22LG31\*\*), **HDMI 3** (Paredzēts tikai 19/22LU40\*\*, 19/22LU50\*\*, 19/22/26/32/37/42LH20\*\*, 19/22/26/32LD3\*\*, 32/37/42LF25\*\*, 32/37/42LG2\*\*, 32/37/42LG33\*\*, 26LG31\*\*) vai **HDMI 4** (Tikai 32/37/42/47LH49\*\*, 32/37/42/47/55LH50\*\*, 32/37/42/47LH70\*\*, 42/47LH90\*\*, 50/60PS70\*\*, 50/60PS80\*\*) izmantojot tālvadības pults pogu **INPUT** (IEEJA).
- 3** Lietošanas instrukcijas sk. DVD atskaņotāja rokasgrāmatā.

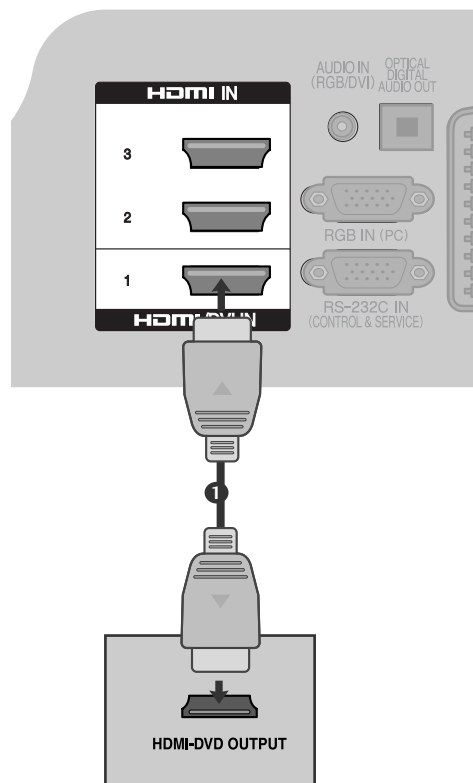

### ! PIEZĪME

- ▶ Izmantojot HDMI kabeli, TV var vienlaikus uztvert video un audio signālu.
- ▶ Ja DVD atskaņotājs neatbalsta režīmu Auto HDMI, nepieciešams atbilstoši iestatīt izejas izšķirtspēju.
- ▶ Pārbaudiet, vai HDMI kabeļa versija ir 1.3 vai augstāka. Ja HDMI kabeļi neatbalsta HDMI versiju 1.3, var rasties mirgošana vai neparādīties attēls. Lūdzu, izmantojiet jaunākos kabeļu modeļus, kas atbalsta vismaz HDMI versiju 1.3.

# ĀRĒJĀS APARATŪRAS UZSTĀDĪŠANA

## VIDEOMAGNETOFONA (VCR) PIESLĒGŠANA

- Lai novērstu attēla trokšņus (traucējumus), starp VCR un TV atstājiet piemērotu attālumu.

### Savienojot ar RF kabeli

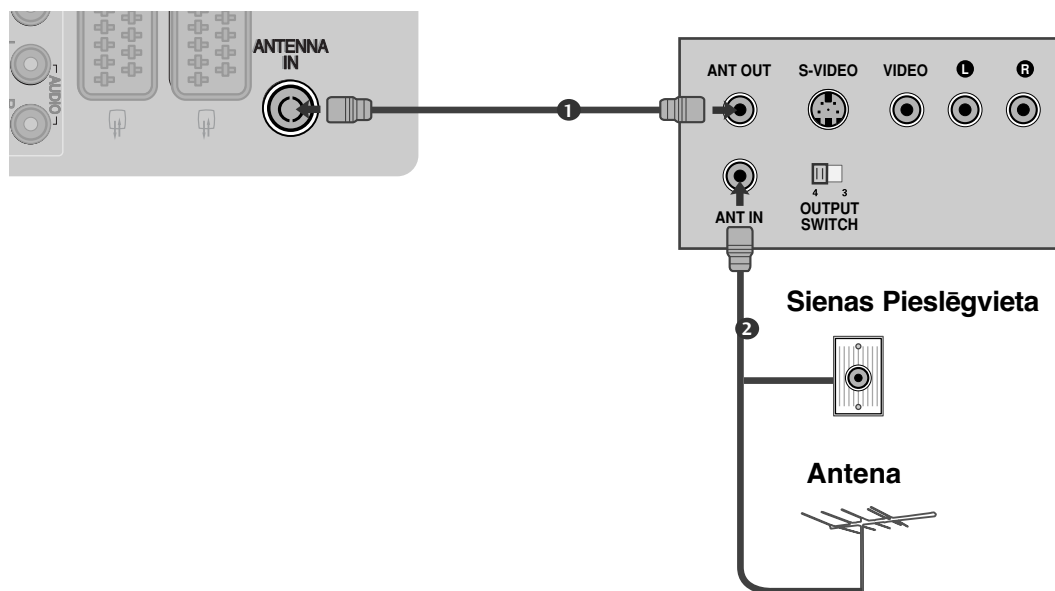

- 1** Pievienojiet VCR ligzdu **ANT OUT** (ANTENAS IZEJA) TV ligzdai **ANTENNA IN** (ANTENAS IEEJA).
- 2** Pievienojiet antenas kabeli VCR ligzdai **ANT IN** (ANTENAS IEEJA).
- 3** Nospiediet VCR pogu **PLAY** (ATSKAŅOT) un salāgojiet TV un VCR, lai skatītos atbilstošo programmu.

## Pieslēdzot VCR ar savienotāju Euro Scart

- 1 Pievienojiet VCR Euro scart ligzdu TV Euro scart ligzdai **AV1**.
- 2 Ievietojiet VCR videolenti un nospiediet VCR pogu **PLAY (ATSKAŅOT)**. (Sk. VCR lietošanas rokasgrāmatu.)
- 3 Izvēlieties ieejas signāla avotu **AV1**, izmantojot tālvadības pults pogu **INPUT (IEEJA)**.
- 4 Ja signāls ir pievienots Euro scart ligzdai **AV2**, izvēlieties ieejas signāla avotu **AV2**.

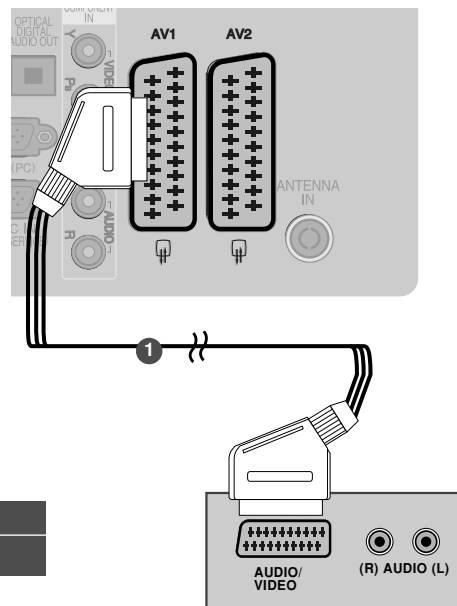

Scart	Ieeja			Izeja
	Video	Audio	RGB	Video, Audio
AV1	O	O	O	Tikai analogs
AV2	O	O	X	Pieejama analogā, DTV, AV1/2/3 izeja.

Pašreizējais ieejas režīms \ Izejas veids	AV1 (TV izvade)	AV2 (Monitora izvade)	AV2 (Kad notiek DTV plānotā ierakstīšana, izmantojot ierakstīšanas aprikojumu.)
Digitālā TV	X	O	O
Analogā TV, AV1/3	O	O	O
Kombinētais signāls/RGB	O	X	(Ievades režīms ir pārveidots par DTV.)
HDMI	X	X	
AV2	O	O	O

► **TV Out (TV izvade) :** Izdod analogos TV signālus.  
**Monitor Out (Monitora izvade):** izvada pašreizējo ekrāna attēlu.

### ! PIEZĪME

► Ja vēlaties izmantot EURO scart kabeli, jāizmanto Euro scart kabelis ar ekrānētu signāla vadu.

## Pieslēdzot VCR ar RCA kabeli (Paredzēts tikai 19/22LU40\*\*, 19/22LU50\*\*, 19/22LH20\*\*, 19/22LD3\*\*, 19/22LG31 \*\*, 32/37/42LF25\*\*)

- 1 Starp TV un VCR savienojiet **AUDIO/VIDEO** ligzdas. Saskaņojiet ligzdu krāsas (video = dzeltens, audio kreisais kanāls = balts un audio labais kanāls = sarkans)
- 2 Ievietojiet VCR videolenti un nospiediet VCR pogu **PLAY (ATSKAŅOT)**. (Sk. VCR lietošanas rokasgrāmatu.)
- 3 Izvēlieties ieejas signāla avotu **AV3**, izmantojot tālvadības pults pogu **INPUT (IEEJA)**.

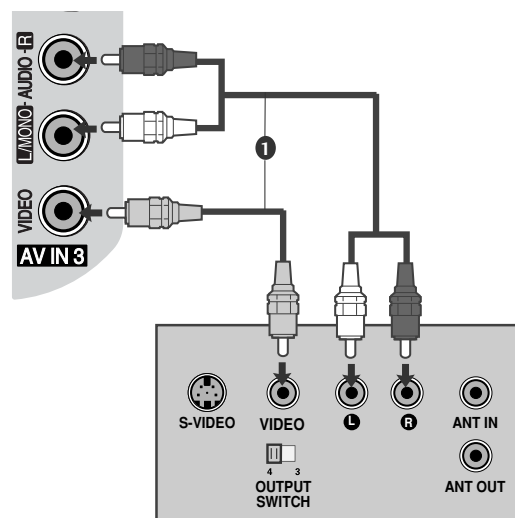

### ! PIEZĪME

► Ja jums ir mono VCR, pievienojiet audio kabeli no VCR televizora **AUDIO L/MONO** ligzdai.

# ĀRĒJĀS APARATŪRAS UZSTĀDĪŠANA

## Pieslēdzot VCR ar S-V ideo kabeli

(Tikai 32/37/42/47LH70\*\*, 50/60PS70\*\*, 50/60PS80\*\*, 42/50PQ35\*\*, 42PQ65\*\*, 50PS65\*\*)

- 1 Pievienojiet VCR S-VIDEO izeju TV ieejai **S-VIDEO**. Attēla kvalitāte uzlabojas, salīdzinot ar parasto kombinētā signāla (RCA kabelim) ieeju.
- 2 Pievienojiet VCR audio izejas TV ieejas **AUDIO** ligzdām.
- 3 Ievietojiet VCR videolenti un nospiediet VCR pogu **PLAY** (ATSKAŅOT). (Sk. VCR lietošanas rokasgrāmatu.)
- 4 Izvēlieties ieejas signāla avotu **AV3**, izmantojot tālvadības pults pogu **INPUT** (IEEJA).

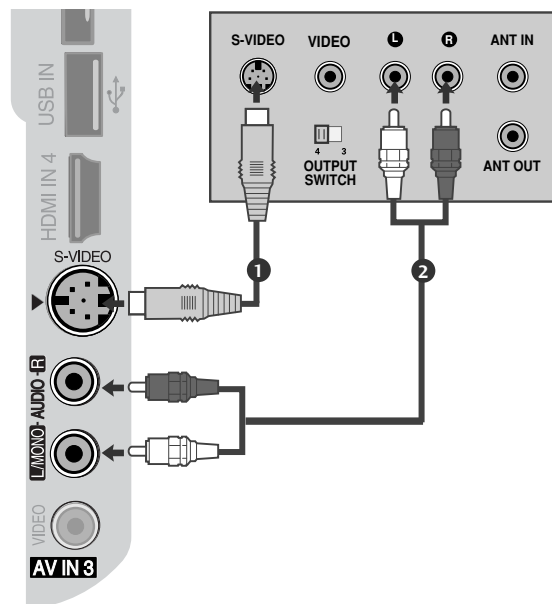

### ! PIEZĪME

- Ja S-VHS VCR vienlaikus ir pievienotas abas ligzdas – S-VIDEO un VIDEO, iespējams saņemt tikai S-VIDEO signālu.

## CI MODUĻA IEVIETOŠANA

- Lai apskatītu nestandarta (maksas) pakalpojumus digitālā TV režīmā.
- Kai kuriose šalyse nebus galima išrinkti teleteksto funkcijos.

- 1 Ievietojiet CI moduli TV **PCMCIA** (Personālā datora atmiņas karšu starptautiskā asociācija) **CARD SLOT (KARTES LIGZDĀ)** tā kā parādīts attēlā.

Sīkākai informācijai, skatiet 77. lappusi.

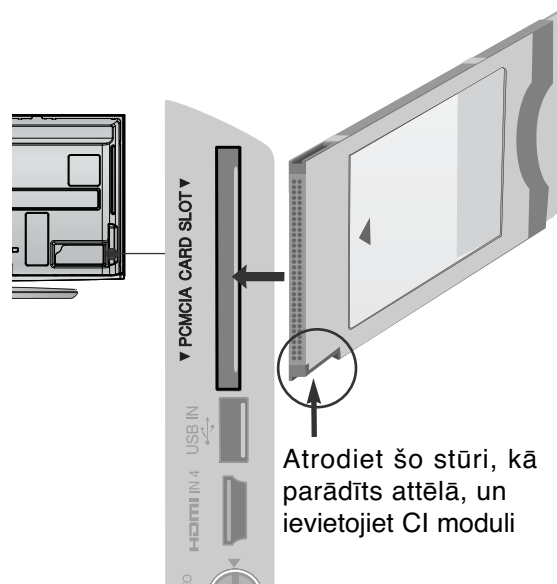

Atrodiet šo stūri, kā parādīts attēlā, un ievietojiet CI moduli

### ! PIEZĪME

- Pārbaudiet, vai CI modulis PCMCIA kartes ligzdā ir ievietots pareizā virzienā. Ja modulis ir ievietots nepareizi, tas var izraisīt televizora un PCMCIA kartes ligzdas bojājumus.

# DIGITĀLĀS AUDIO IZEJAS IESTATĪŠANA

Lai nosūtītu TV aparāta skaņu uz ārēju skaņas aprīkojumu caur Digitālo Audio Izejas (Optisko) ligzdu. Ja vēlaties izbaudīt digitālās pārraides, izmantojot 5.1 kanāla skaļruņus, savienojiet televizora aizmugurē esošo OPTICAL DIGITAL AUDIO OUT (OPTISKĀS DIGITĀLĀS AUDIO IZEJAS) termināli ar DVD mājas kinozāli (vai pastiprinātāju).

- 1 Pievienojiet optiskā kabeļa vienu galu pie TV Digitālās Audio (Optiskās) Izejas ligzdas.
- 2 Pievienojiet otru optiskā kabeļa galu pie digitālās audio (optiskās) ieejas uz audio aprīkojuma.
- 3 AUDIO izvēlnē iestatiet "TV Speaker option - Off" ("TV skaļruņa opcija – izslēgta"). (132.lpp). Skatiet ārējā audio aprīkojuma lietošanas instrukciju.

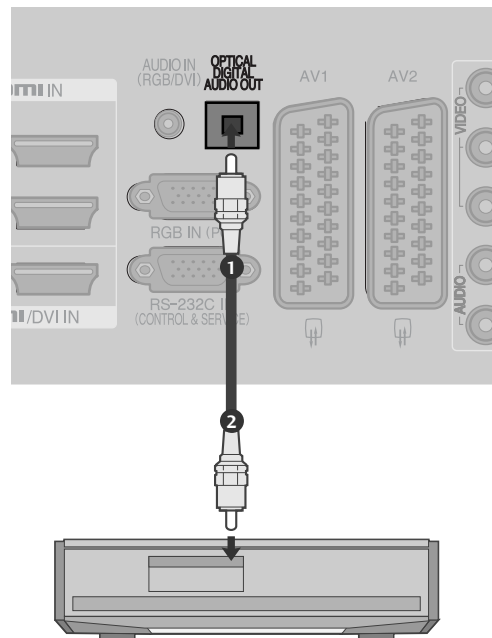

## ⚠ UZMANĪBU!

- ▶ Neskatieties iekšā pa optisko izejas ligzdu. Skatīšanās uz lāzera staru var bojāt Jūsu redz

# AUSTIŅU UZSTĀDĪŠANA

(Paredzēts tikai 50/60PS70\*\*, 50/60PS80\*\*, 42/50PQ35\*\*, 42PQ65\*\*, 50PS65\*\*)

Jūs varat klausīties skaņu, izmantojot austiņas.

- 1 Iespraudiet austiņas austiņu ligzdā.
- 2 Lai regulētu austiņu skaļumu, spiediet pogu + vai -. Nospiežot pogu MUTE (IZSLĒGT SKAŅU), austiņu skaņa tiek izslēgta.

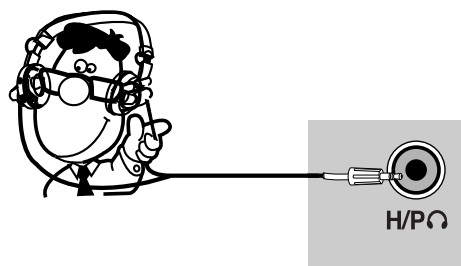

## ! PIEZĪME

- ▶ Kad ir pievienotas austiņas, AUDIO izvēlnes elementi ir atslēgti.
- ▶ Pārslēdzoties uz AV MODE, kad ir pieslēgtas austiņas, šīs izmaiņas attieksies uz video, bet ne uz audio iestatījumiem.
- ▶ Kad ir pieslēgtas austiņas, nevar izvēlēties optisko digitālā audio izeju.

# ĀRĒJĀS APARATŪRAS UZSTĀDĪŠANA

## CITA AV AVOTA UZSTĀDĪŠANA (Paredzēts tikai 19/22LU40\*\*, 19/22LU50\*\*, 19/22LH20\*\*, 19/22LD3\*\*, 19/22LG31\*\*, 32/37/42LF25\*\*)

ĀRĒJĀS APARATŪRAS UZSTĀDĪŠANA

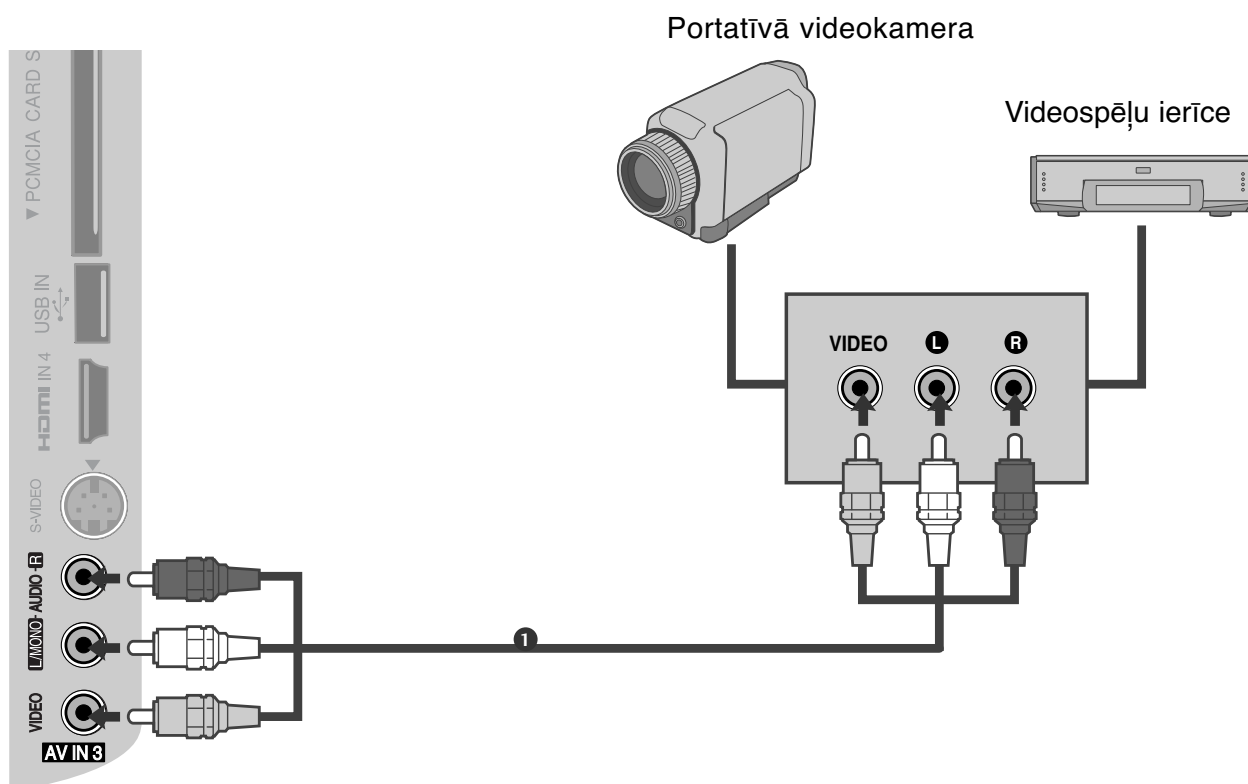

- 1 Starp TV un ārējo ierīci savienojiet **AUDIO/VIDEO** ligzdas . Saskaņojiet ligzdu krāsas (video = dzeltens, audio kreisais kanāls = balts un audio labais kanāls = sarkans).
- 2 Izvēlieties ieejas signāla avotu **AV3**, izmantojot tālvadības pults pogu **INPUT** (IEEJA)
- 3 Iedarbiniet atbilstošo ārējo ierīci.  
Sk. ārējās ierīces lietošanas rokasgrāmatu



# USB IEEJAS IESTATĪŠANA

(Paredzēts tikai 19/22LU40\*\*, 19/22/26LU50\*\*, 32/37/42LF25\*\*, 32/37/42LG2\*\*\*, 32/37/42LG33\*\*, 19/22/26LG31\*\*, 19/22/26/32/37/42LH20\*\*, 19/22/26/32LD3\*\*, 32/37/42/47LH3\*\*\*, 32/42/47LF51\*\*)

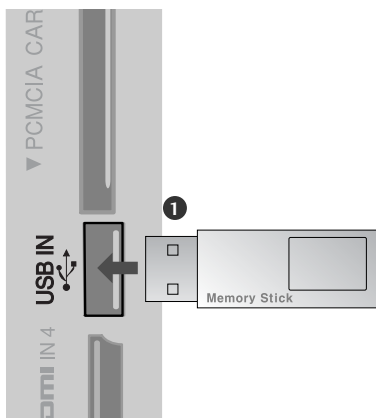

- 1 Pievienojiet USB ierīci televizora USB ieejai.  
.....
- 2 Pēc USB IN spraudkontakta pievienošanas varat izmantot DVR funkciju (► p.96)

# ĀRĒJĀS APARATŪRAS UZSTĀDĪŠANA

## DATORA PIESLĒGŠANA

Šis TV nodrošina standarta Plug and Play iespējas, kas nozīmē, ka dators automātiski pieskaņojas TV iestatījumiem.

### Pieslēdzot ar D-sub 15 kontaktu kabeli

- 1 Pievienojiet datora izeju RGB IN TV ieejas ligzdai **RGB IN (PC)**.
- 2 Pievienojiet datora audio izejas TV **AUDIO IN (RGB/DVI)**.
- 3 Ieslēdziet datoru un televizoru.
- 4 Izvēlieties ieejas signāla avotu **RGB**, izmantojot tālruni pults pogu **INPUT (IEEJA)**.

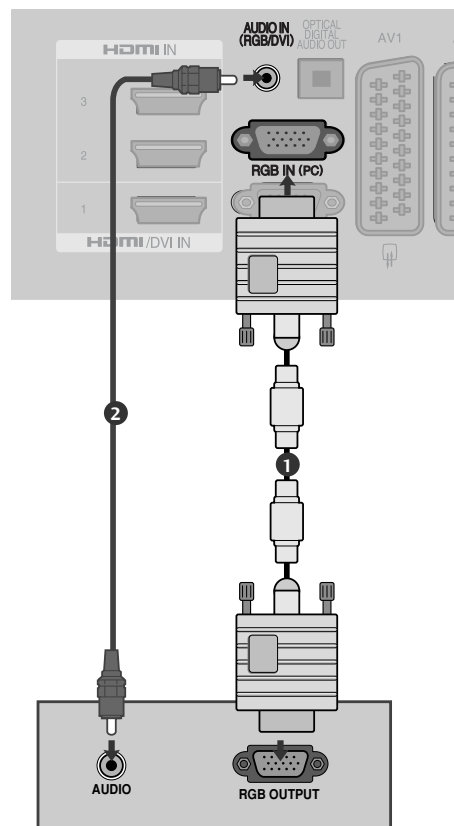

## Pieslēdzot digitālo abonenta ierīci ar HDMI kabeli

- 1 Savienojiet datora DVI izejas ar displeja **HDMI/DVI IN 1** pieslēgvietu.
- 2 Pievienojiet datora audio izejas TV **AUDIO IN (RGB/DVI)**.
- 3 Ieslēdziet datoru un televizoru.
- 4 Izvēlieties ieejas signāla avotu **HDMI1**, izmantojot itālvadības pults pogu **INPUT (IEEJA)**.

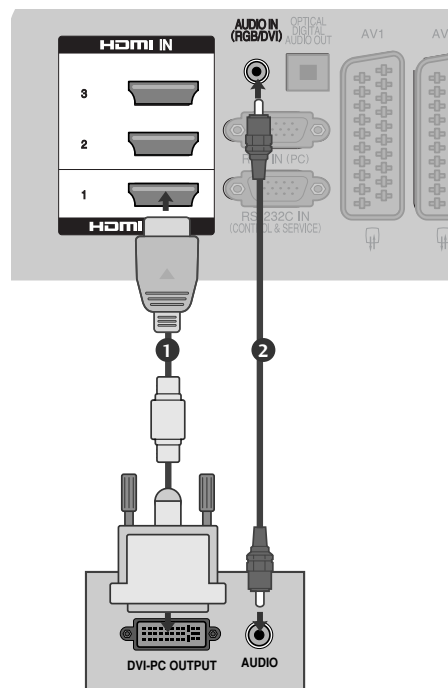

# ĀRĒJĀS APARATŪRAS UZSTĀDĪŠANA

## Atbalstītā displeja izšķirtspēja

### Plazmas TV modeļi

#### RGB-PC, HDMI/DVI-PC režīmā

Izšķirtspēja	Horizontālās izvēršes frekvence (kHz)	Vertikālās izvēršes frekvence (Hz)
720x400	31,468	70,08
640x480	31,469	59,94
800x600	37,879	60,31
1024x768	48,363	60,00
1280x768	47,78	59,87
1360x768	47,72	59,80
1920x1080	66,587	59,934
1280x1024	63,98	60,02
1400x1050	65,317	59,979

(Paredzēts tikai 42/50PQ35\*\*, 42PQ65\*\*)

#### HDMI/DVI-DTV režīmā

Izšķirtspēja	Horizontālās izvēršes frekvence (kHz)	Vertikālās izvēršes frekvence (Hz)
640x480	31,649	59,94
	31,469	60
720x480	31,47	59,94
	31,50	60
720x576	31,25	50,00
1280x720	37,50	50,00
	44,96	59,94
	45,00	60
1920x1080	28,125	50,00
	33,72	59,94
	33,75	60
	27,00	24,00
	33,750	30
	56,25	50,00
	67,433	59,94
	67,50	60

ĀRĒJĀS APARATŪRAS UZSTĀDĪŠANA

### LCD TV modeļi / LED LCD TV modeļi

#### RGB-PC, HDMI/DVI-PC mode

Izšķirtspēja	Horizontālās izvēršes frekvence (kHz)	Vertikālās izvēršes frekvence (Hz)
720x400	31,468	70,08
640x480	31,469	59,94
800x600	37,879	60,31
1024x768	48,363	60,00
1280x768	47,78	59,87
1360x768	47,72	59,80
1280x1024	63,595	60,00
1920x1080 (RGB-PC)	66,587	59,93
1920x1080 (HDMI-PC)	67,5	60,00
1440x900	55,5	59,90
1400x1050	64,744	59,948
1680x1050	65,16	59,94

(Paredzēts tikai 19/22LU40\*\*, 19LU50\*\*, 19/22/26/32/37/42LH20\*\*, 19/22/26/32LD3\*\*, 32/37/42LG2\*\*\*, 32/37/42LG33\*\*, 26LG31\*\*)

(Paredzēts tikai 19/22LU40\*\*, 19LU50\*\*, 19/22/26/32/37/42LH20\*\*, 19/22/26/32LD3\*\*, 32/37/42LG2\*\*\*, 32/37/42LG33\*\*, 19/22/26LG31\*\*)

(Tikai 19LG31\*\*)

(Tikai 22LG31\*\*)

#### HDMI/DVI-DTV mode

Izšķirtspēja	Horizontālās izvēršes frekvence (kHz)	Vertikālās izvēršes frekvence (Hz)
720x480	31,469/31,5	59,94/60
720x576	31,25	50
1280x720	37,5	50
	44,96/45	59,94/60
1920x1080	33,72/33,75	59,94/60
	28,125	50
	26,97/27	23,97/24
	33,716/33,75	29,976/30,00
	56,25	50
	67,43/67,5	59,94/60

## ! PIEZĪME

- ▶ Izvairieties no nekustīga attēla palikšanas televizora ekrānā ilgāku laiku. Nekustīgais attēls var atstāt pastāvīgu nospiedumu uz ekrāna; tādēļ iespējami biežāk izmantojiet ekrānsaudzētāju.
- ▶ Datora darba režīmā var rasties trokšņi, ko izraisa atsevišķas izšķirtspējas, vertikālā attēla struktūra, kontrasts vai spilgtums. Tad mainiet datora režīmu uz citu izšķirtspēju, mainiet atsvaidzes intensitāti vai izvēlnē regulējiet spilgtumu un kontrastu, līdz attēls paliek tīrs. Ja datora grafiskās kartes atsvaidzes intensitāti nevar mainīt, nomainiet datora grafisko karti vai konsultējieties ar datora grafiskās kartes ražotāju.
- ▶ Sinhronizācijas ieejas signāla forma horizontālās un vertikālās izvērSES frekvencēm ir atšķirīga.
- ▶ Datora režīmā iesakām lietot 1920x1080, 60 Hz (izņemot 19/22LU40\*\*, 19LU50\*\*, 19/22/26/32/37/42LH20\*\*, 19/22/26/32LD3\*\*, 32/37/42LG2\*\*, 32/37/42LG33\*\*, 19/22/26LG31\*\*, 42/50PQ35\*\*, 42PQ65\*\*), 1360x768, 60 Hz (tikai 19/22LU40\*\*, 19LU50\*\*, 19/22/26/32/37/42LH20\*\*, 19/22/26/32LD3\*\*, 32/37/42LG2\*\*, 32/37/42LG33\*\*, 26LG31\*\*, 50PQ35\*\*), 1024x768, 60 Hz (Tikai 42PQ35\*\*, 42PQ65\*\*), 1440x900, 60 Hz (Tikai 19LG31\*\*), 1680x1050, 60 Hz (Tikai 22LG31\*\*) — tā tiks panākta vislabākā attēla kvalitāte.
- ▶ Savienojiet signāla kabeli no datora monitora izejas ligzdas ar displeja RGB (PC) vai arī signāla kabeli no datora HDMI izejas ligzdas ar displeja HDMI IN (vai HDMI/DVI IN) pieslēgvietu.
- ▶ Pievienojiet audio kabeli no datora TV audio ieejai. (Audio kabeli televizora piegādes komplektā nav iekļauti.)
- ▶ Ja lietojat skaņas karti, noregulējiet datora skaņu atbilstoši vajadzībai.
- ▶ Ja datora grafiskā karte neizdod signālu vienlaicīgi gan analogā, gan digitālā RGB režīmā, savienojiet tikai vienu – vai nu RGB vai arī HDMI IN (vai HDMI/DVI IN), lai rādītu datora informāciju uz displeja.
- ▶ Ja grafiskā karte uz datora neizdod vienlaicīgi signālu gan analogā, gan digitālā RGB režīmā, iestatiet vai nu uz RGB vai uz HDMI; (otru variantu automātiski displejs iestata uz "Plug and Play" režīmu).
- ▶ Lietojot kabeli, kas savieno HDMI ar DVI, DOS režīms atkarībā no Jūsu izmantotās grafiskās kartes var nestrādāt.
- ▶ Izmantojot pārāk garu kabeli RGB-PC, ekrānā var būt redzami trokšņi. Iesakām izmantot kabeli, kas ir īsāks par 5 m. Tas nodrošina vislabāko attēla kvalitāti.

# ĀRĒJĀS APARATŪRAS UZSTĀDĪŠANA

## Ekrāna uzstādīšana datora režīmam

### Ekrāna atiestatīšana

Notiek **Pozīcijas**, **Izmēri** un **Fāze** atiestatīšana uz rūpnīcas noklusējuma iestatījumiem.

Šī funkcija darbojas šādos režīmos: RGB[PC].

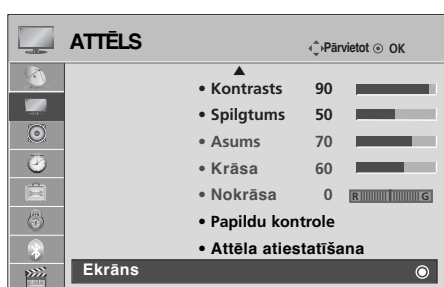

1   Izvēlieties **ATTĒLS**.

2   Izvēlieties **Ekrāns**.

3   Izvēlieties **Atiestatīt**.

4   Izvēlieties **Jā**.

5  Palaidiet atiestatīšanu.











- Lai atgrieztos parastajā TV skatīšanās režīmā, nospiediet pogu **MENU** (IZVĒLNE).
- Nospiediet pogu **RETURN** (ATGRIEZTIES), lai atgrieztos iepriekšējā izvēlnes ekrānā.

## Ekrāna pozīcijas, izmēra un fāzes regulēšana

Ja pēc automātiskās iestatīšanas attēls nav skaidrs, īpaši gadījumā, ja rakstzīmes joprojām ir nestabilas, iestatiet attēla fāzi manuāli.

Šī funkcija darbojas šādos režimos: RGB[PC].



- 1   Izvēlieties **ATTĒLS**.
- 2   Izvēlieties **Ekrāns**.
- 3   Izvēlieties **Pozīcija, Izmēri** vai **Fāze**.
- 4     Veiciet attiecīgās korekcijas.
- 5 

- Lai atgrieztos parastajā TV skatīšanās režīmā, nospiediet pogu **MENU** (IZVĒLNE).
- Nospiediet pogu **RETURN** (ATGRIEZTIES), lai atgrieztos iepriekšējā izvēlnes ekrānā.







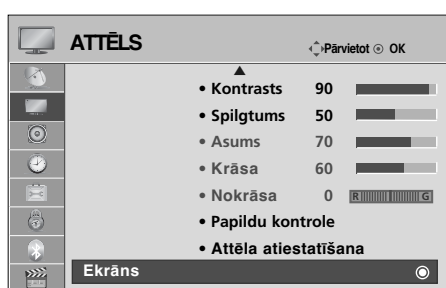

# ĀRĒJĀS APARATŪRAS UZSTĀDĪŠANA

## Izšķirtspējas izvēlēšanās

Lai skatītos normālu attēlu, saskaņojiet RGB režīma izšķirtspēju un PC režīma izvēli.

Šī funkcija darbojas šādos režīmos: RGB[PC].



-   Izvēlieties **ATTĒLS**.
-   Izvēlieties **Ekrāns**.
-   Izvēlieties **Izšķirtspēja**.
-   Izvēlieties nepieciešamo izšķirtspēju.
- 

- Lai atgrieztos parastajā TV skatīšanās režīmā, nospiediet pogu **MENU** (IZVĒLNE).
- Nospiediet pogu **RETURN** (ATGRIEZTIES), lai atgrieztos iepriekšējā izvēlnes ekrānā.











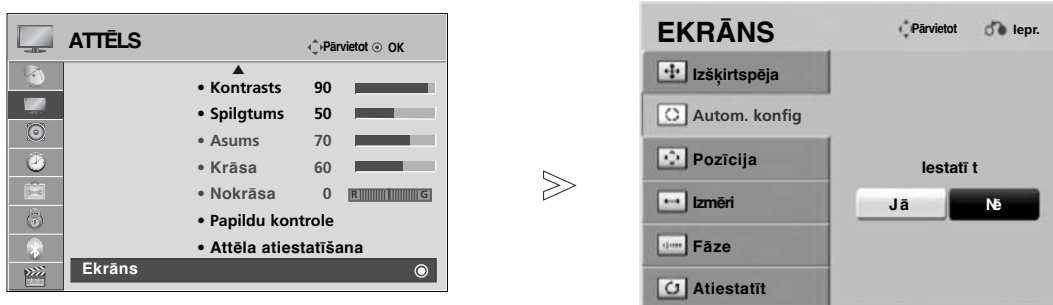

## AUTOMĀTISKĀ KONFIGURĒŠANA (tikai RGB [PC] režīmā)

Lai automātiski regulētu attēla pozīciju un samazinātu attēla nestabilitāti. Lai gan attēls joprojām nav pareizs, televizors darbojas pareizi, bet tam nepieciešama turpmākā regulēšana.

### Auto Configure (Automātiskā konfigurēšana)

Šī funkcija ir paredzēta ekrāna pozīcijas, izmēra un fāzes automātiskai pielāgošanai. Redzamais attēls dažas sekundes būs nestabils, kamēr notiek automātiskā regulēšana.



- 1   Izvēlieties **ATTĒLS**.
- 2   Izvēlieties **Ekrāns**.
- 3   Izvēlieties **Autom. konfigur.**
- 4   Izvēlieties **Jā**.
- 5  Palaidiet **Autom. konfigur.**

- Ja attēla pozīcija joprojām nav pareiza, vēlreiz mēģiniet izpildīt funkciju Auto adjustment (Automātiskā iestatīšana).
- Ja attēls jāregulē no jauna pēc automātiskās regulēšanas režīmā RGB (PC), varat regulēt **Pozīcija**, **Izmēri** vai **Fāze**.

- Lai atgrieztos parastajā TV skatīšanās režīmā, nospiediet pogu **MENU** (IZVĒLNE).
- Nospiediet pogu **RETURN** (ATGRIEZTIES), lai atgrieztos iepriekšējā izvēlnes ekrānā.

# TV SKATĪŠANĀS/PROGRAMMU VADĪBA

## TĀLVADĪBAS PULTS TAUSTĪNU FUNKCIJAS

(Tikai 32/37/42/47LH40\*\*, 32/37/42/47LH49\*\*, 32/37/42/47/55LH50\*\*, 32/37/42/47LH70\*\*, 32/42/47LF51 \*\*, 50/60PS70\*\*, 50/60PS80\*\*, 42PQ65\*\*, 50PS65\*\*)

Lietojot tālvadības pulti, vēršiet to pret TV tālvadības sensoru.

TV SKATĪŠANĀS/PROGRAMMU VADĪBA



**ENERGY SAVING (ENERGIJAS TAUPĪŠANA)** Piemēro televizora enerģijas taupīšanas režīmu. (► p.116)

**RATIO(ATTIECĪBA)** Atlasa attēlam izvēlēto malu attiecību. (► p.113)

**POWER (BAROŠANA)** Lai ieslēgtu televizoru no nodrošes režīma vai izslēgtu ar pāreju nodrošes režīmā.

**INPUT(IEEJA)** Ārējās signāla ieejas režīma sagriešana regulārā secībā (► p.80)

**TV/RAD** Izvēlas radio, televīzijas un DTV kanālu.

**Q.MENU (ĀTRĀ IZVĒLNE):** zvēlas nepieciešamo ātrās izvēlnes avotu (**Malu attiecība**, Skaidra balss II, **Attēla režīms**, **Skaņas režīms**, Audio, Miega taimeris, Izlase, **USB ierīce**). (► p.63)

**MENU (IZVĒLNE)** Lai izvēlētos izvēlni. Paredzēta visu ekrāna attēlu notīrīšanai un atgriešanās TV skatīšanās režīmā no jebkuras izvēlnes. (► p.64)

**GUIDE (CEĻVEDIS)** Parāda pārraižu programmu (grafiku). (► p.110)

**ĪKŠKPOGAS (Uz augšu/Uz leju/Pa kreisi/Pa labi)** Ļauj pārvietoties ekrāna izvēlnēs un pielāgot sistēmas iestatījumus savām vēlmēm.

**OK (LABI)** Lai akceptētu izvēli vai parādītu pašreizējo režīmu.

**RETURN(EXIT) (ATGRIEZTIENS (IZIET))** Ļauj lietotājam pārvietoties par vienu soli atpakaļ interaktīvā lietojumprogrammā, EPG vai citā lietotāja mijiedarbības funkcijā.

**INFO ⓘ** Parāda tekošo ekrāna informāciju.

**AV MODE (AV REŽĪMS)** Palīdz jums izvēlēties un iestatīt attēlus un skaņas, pievienojot AV ierīces (► p.86)

**Krāsu pogas** Šīs pogas paredzētas teleteksta režīmam (tikai modeļiem ar teletekstu) vai **Programmu rediģēšana**.

**1 TELETEKSTA POGAS** Šīs pogas paredzētas teleteksta režīmam. Turpmāko informāciju sk. sadaļā "Teleteksts". (► p.149)

**SUBTITLE (SUBTITRI)** Atsauc Jūsu iemīļoto subtitru režīmu digitālā režīmā.

**SIMPLINK** Apskatiet televizoram pievienoto AV ierīču sarakstu. Pēc šīs pogas nospiešanas ekrānā tiek atvērta izvēlne Simplink. (► p.83)



**SKALUMA (VOL) PALIĒLINĀŠANA/SAMAZINĀŠANA** Lai regulētu skaļumu.

**MARK (ZĪME)** Atzīmē programmas USB izvēlnē un noņem šīs atzīmes.

**FAV (IZLASE)** Lai parādītu izvēlētās izlases programmas.

**MUTE (ATSLĒGT SKAŅU)** Skaņas ieslēgšanai un atslēgšanai

**NĀKAMĀ/EPRIEKŠĒ JĀ programma (PR)** Lai izvēlētos programmu.

**PAGE UP/DOWN (NĀKAMĀ/EPRIEKŠĒ JĀ LAPA)** Pārviēto no vienas pilnas ekrāna informācijas kopas uz nākamo.

**Ciparu pogas 0-9** Lai izvēlētos programmu. Lai izvēlnē izvēlētos numurētos elementus.

**LIST (SARAKSTS)** Lai attēlotu programmu tabulu. (► p.78)

**Q.VIEW** Lai atgrieztos iepriekšējā programmā.

**SIMPLINK/USB izvēlnes kontroles pogas** Kontrolē SIMPLINK vai USB izvēlni (**Foto saraksts, Mūzikas sar** vai **Filmu saraksts** (Tikai 32/37/42/47LH49\*\*, 32/37/42/47/55LH50\*\*, 32/37/42/47LH70\*\*, 50/60PS70\*\*, 50/60PS80\*\*, 42PQ65\*\*, 50PS65\*\*)).

**FREEZE (FIKSĒT)** Aptur pašlaik ekrānā redzamo attēlu. (TIKAI PLAZMAS TV)

## Akumulatoru ievietošana

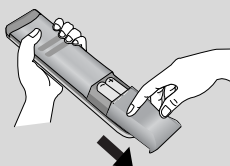

- Atveriet aizmugurē akumulatoru nodalījuma vāku un ievietojiet akumulatorus, ievērojot pareizo polaritāti (+ pret +, - pret -).
- Ievietojiet divus 1,5 V AAA akumulatorus. Jaunus akumulatorus neievietojiet kopā ar veciem vai lietotiem akumulatoriem.
- Aizveriet vāku.
- Lai izņemtu baterijas, veiciet ielikšanas procedūru pretējā secībā

# TV SKATĪŠANĀS/PROGRAMMU VADĪBA

## TĀLVADĪBAS PULTS TAUSTĪNU FUNKCIJAS

(Tikai 19/22LU40\*\*, 19/22/26LU50\*\*, 32/37/42LF25\*\*, 32/37/42LG2\*\*\*, 32/37/42LG33\*\*, 19/22/26LG31\*\*, 19/22/26/32/37/42LH20\*\*, 19/22/26/32LD3\*\*, 32/37/42/47LH3\*\*\*, 42/50PQ35\*\*)

Lietojot tālvadības pulti, vērsiet to pret TV tālvadības sensoru.

TV SKATĪŠANĀS/PROGRAMMU VADĪBA



**TV/RAD** Izvēlas radio, televīzijas un DTV kanālu.

**AV MODE (AV REŽĪMS)** Palīdz jums izvēlēties un iestatīt attēlus un skaņas, pievienojot AV ierīces. (► p.86)

**POWER (BAROŠANA)** Lai ieslēgtu televizoru no nodrošes režīma vai izslēgtu ar pāreju nodrošes režīmā.

**INPUT(IEEJA)** Ārējās signāla ieejas režīma sagriešana regulārā secībā (► p.80)

**ENERGY SAVING (ENERGIJAS TAUPĪŠANA)** Piemēro televizora enerģijas taupīšanas režīmu. (► p.116)

**Ciparu pogas 0-9** Lai izvēlētos programmu.  
Lai izvēlnē izvēlētos numurētos elementus.

**Q.VIEW** Lai atgrieztos iepriekšējā programmā.

**LIST (SARAKSTS)** Lai attēlotu programmu tabulu. (► p. 78)

**ĪKŠKPOGAS (Uz augšu/Uz leju/Pa kreisi/Pa labi)** Ļauj pārvietoties ekrāna izvēlnēs un pielāgot sistēmas iestatījumus savām vēlmēm.

**OK (LABI)** Lai akceptētu izvēli vai parādītu pašreizējo režīmu.

**MENU (IZVĒLNE)** Lai izvēlētos izvēlni.  
Paredzēta visu ekrāna attēlu notīrīšanai un atgriešanās TV skatīšanās režīmā no jebkuras izvēlnes. (► p. 64)

**RETURN(EXIT) (ATGRIEZTIES (IZIET))** Ļauj lietotājam pārvietoties par vienu soli atpakaļ interaktīvā lietojumprogrammā, EPG vai citā lietotāja mijiedarbības funkcijā.

**Krāsu pogas** Šīs pogas paredzētas teleteksta režīmam (tikai modeļiem ar teletekstu) vai **Programmu rediģēšana**.

**1 TELETEKSTA POGAS** Šīs pogas paredzētas teleteksta režīmam.  
Turpmāko informāciju sk. sadaļā "Teleteksts". (► p.149)

**SUBTITLE (SUBTITRI)** Atsauc Jūsu iemīļoto subtitru režīmu digitālā režīmā.

**SIMPLINK** Apskatiet televizoram pievienoto AV ierīču sarakstu. Pēc šīs pogas nospiešanas ekrānā tiek atvērta izvēlne Simplink. (► p. 83)

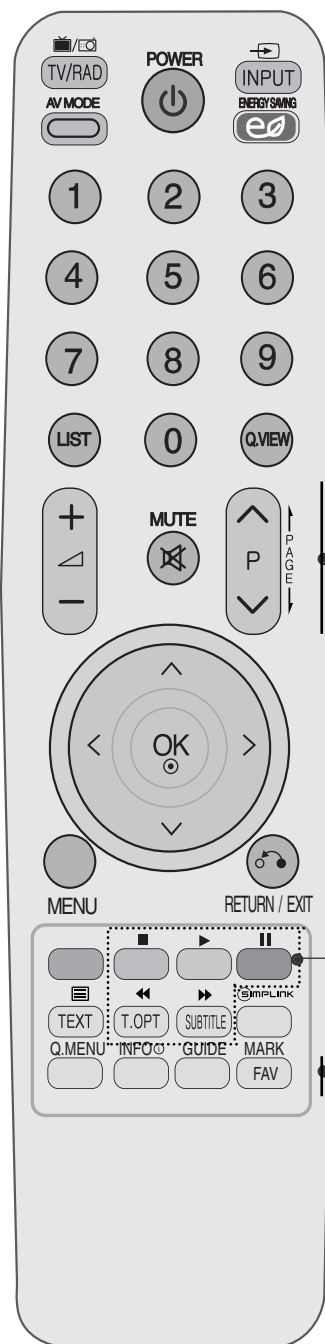

**SKALUMA (VOL) PALIĒLINĀŠANA/SAMAZINĀŠANA** Lai regulētu skaļumu.

**MUTE (ATSLĒGT SKAŅU)** Skaņas ieslēgšanai un atslēgšanai

**NĀKAMĀEPRIEKŠĒ JĀ programma (PR)** Lai izvēlētos programmu.

**PAGE UP/DOWN (NĀKAMĀEPRIEKŠĒ JĀ LAPA)** Pārvieto no vienas pilnas ekrāna informācijas kopas uz nākamo.

**SIMPLINK vadības pogas** Kontrolē simplink.

**Q.MENU (ĀTRĀ attiecība, Skaidra balss II, Attēla režīms, Skaņas režīms, Audio, Miega taimeris, Izlase, enerģijas taupīšana.)** (► p.63)

**INFO** (i) Parāda pārraižu programmu (grafiku).

**GUIDE (CEĻVEDIS)** Parāda tekošo ekrāna informāciju. (► p. 110)

**FAV (IZLASE)** Lai parādītu izvēlētās izlases programmas.

**MARK (ZĪME)** Atlasiet ieeju, lai piemērotu Picture Wizard (Attēlu vedņa) iestatījumus.

## Akumulatoru ievietošana

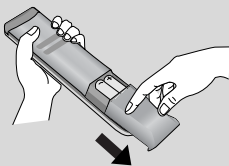

- Atveriet aizmugurē akumulatoru nodalījuma vāku un ievietojiet akumulatorus, ievērojot pareizo polaritāti (+ pret +, - pret -).
- Ievietojiet divus 1,5 V AAA akumulatorus. Jaunus akumulatorus neievietojiet kopā ar veciem vai lietotiem akumulatoriem.
- Aizveriet vāku.
- Lai izņemtu baterijas, veiciet ielikšanas procedūru pretējā secībā

# TV SKATĪŠANĀS/PROGRAMMU VADĪBA

## TĀLVADĪBAS PULTS TAUSTIŅU FUNKCIJAS

(Tikai 42/47LH90\*\*)

Lietojot tālvadības pulti, vēršiet to pret TV tālvadības sensoru.

TV SKATĪŠANĀS/PROGRAMMU VADĪBA

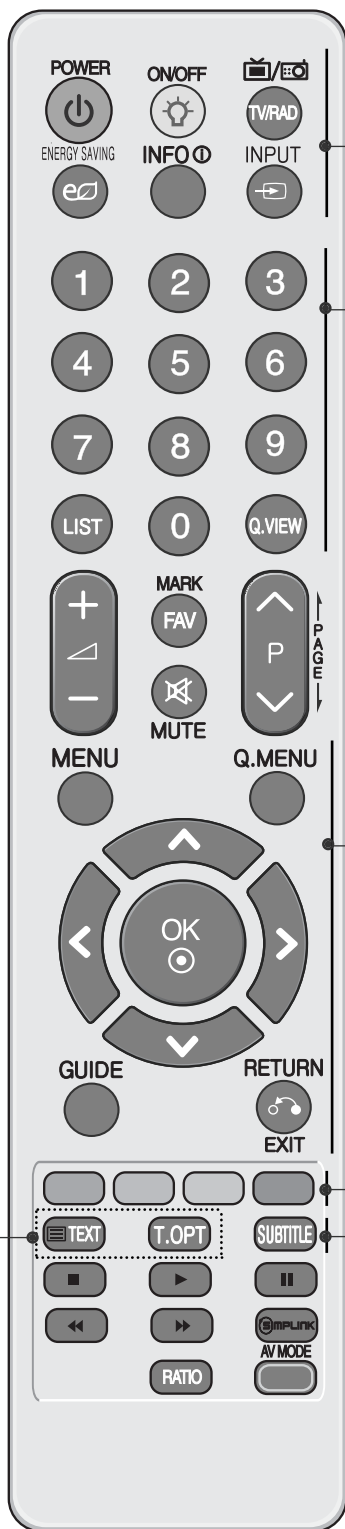

**POWER (BAROŠANA)** Lai ieslēgtu televizoru no nodrošes režīma vai izslēgtu ar pāreju nodrošes režīmā.

**ON/OFF** Ieslēdz un izslēdz taustiņu apgaismojumu.

**TV/RAD** Izvēlas radio, televīzijas un DTV kanālu.

**ENERGY SAVING (ENERGIJAS TAUPIŠANA)** Piemēro televizora enerģijas taupīšanas režīmu. (► p.116)

**INFO ⓘ** Parāda tekošo ekrāna informāciju

**INPUT(IEEJA)** Ārējās signāla ieejas režīma sagriešana regulārā secībā (► p.80)

**Ciparu pogas 0-9** Lai izvēlētos programmu.  
Lai izvēlnē izvēlētos numurētos elementus.

**LIST (SARAKSTS)** Lai attēlotu programmu tabulu. (► p.78)

**Q.VIEW** Lai atgrieztos iepriekšējā programmā.

**MENU (IZVĒLNE)** Lai izvēlētos izvēlni.  
Paredzēta visu ekrāna attēlu notīrīšanai un atgriešanās TV skatīšanās režīmā no jebkuras izvēlnes. (► p.64)

**Q.MENU (ĀTRĀ IZVĒLNE):** Izvēlas nepieciešamo ātrās izvēlnes avotu (**Malu attiecība**, **Skaidra balss II**, **Attēla režīms**, **Skaņas režīms**, **Audio**, **Miega taimeris**, **Izlase**, **USB ierīce**). (► p.63)

**ĪKŠKPOGAS (Uz augšu/Uz leju/Pa kreisi/Pa labi)** Ļauj pārvietoties ekrāna izvēlnēs un pielāgot sistēmas iestatījumus savām vēlmēm.

**OK (LABI)** Lai akceptētu izvēli vai parādītu pašreizējo režīmu.

**GUIDE (CELVEDIS)** Parāda pārraižu programmu (grafiku). (► p.110)

**RETURN(EXIT) (ATGRIEZTIENI)** Ļauj lietotājam pārvietoties par vienu soli atpakaļ interaktīvā lietojumprogrammā, EPG vai citā lietotāja mijiedarbības funkcijā.

**Krāsu pogas** Šīs pogas paredzētas teleteksta režīmam (tikai modeļiem ar teletekstu) vai **Programmu rediģēšana**.

**1 TELETEKSTA POGAS** Šīs pogas paredzētas teleteksta režīmam.  
Turpmāko informāciju sk. sadaļā "Teleteksts". (► p.149)

**SUBTITLE (SUBTITRI)** Atsauc Jūsu iemīļoto subtītru režīmu digitālā režīmā.

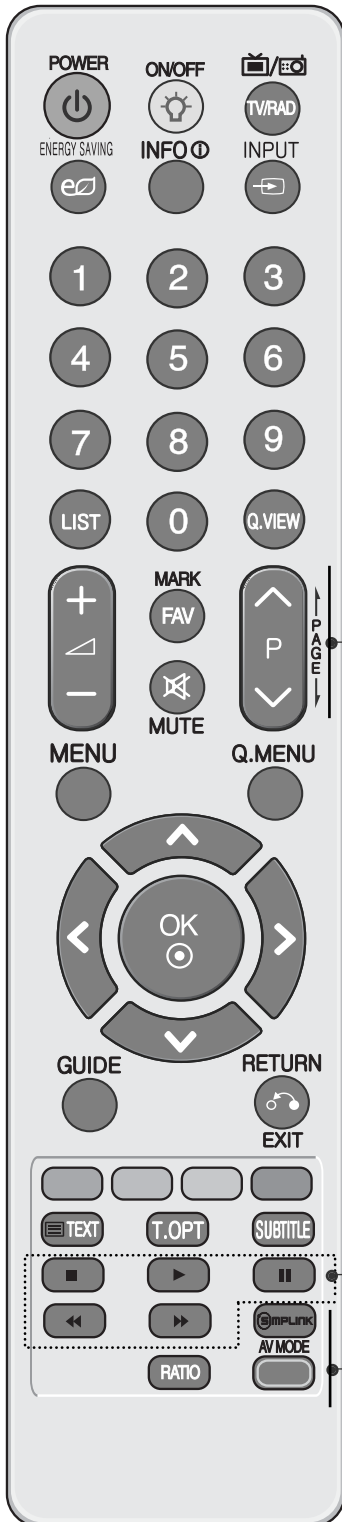

**SKALUMA (VOL) PALĪELINĀŠANA/SAMAZINĀŠANA** Lai regulētu skaļumu.

**FAV (IZLASE)** Lai parādītu izvēlētās izlases programmas.

**MARK (ZĪME)** Atzīmē programmas USB izvēlnē un noņem šīs atzīmes.

**MUTE (ATSLĒGT SKAŅU)** Skaņas ieslēgšanai un atslēgšanai

**NĀKAMĀ/EPRIEKŠĒ JĀ programma (PR)** Lai izvēlētos programmu.

**PAGE UP/DOWN (NĀKAMĀ/EPRIEKŠĒ JĀ LAPA)** Pārvieto no vienas pilnas ekrāna informācijas kopas uz nākamo.

**SIMPLINK / USB Menu control buttons** Kontrolē SIMPLINK vai USB izvēlni (**Foto saraksts, Mūzikas sar** vai **Filmu saraksts**).

**SIMPLINK** Apskatiet televizoram pievienoto AV ierīču sarakstu. Pēc šīs pogas nospiešanas ekrānā tiek atvērta izvēlne Simplink. (► p.83)

**RATIO(ATTIECĪBA)** Atlasa attēlam izvēlēto malu attiecību. (► p.113)

**AV MODE (AV REŽĪMS)** Palīdz jums izvēlēties un iestatīt attēlus un skaņas, pievienojot AV ierīces(► p.86)

## Akumulatoru ievietošana

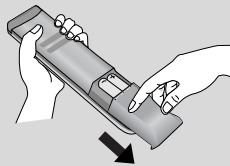

- Atveriet aizmugurē akumulatoru nodalījuma vāku un ievietojiet akumulatorus, ievērojot pareizo polaritāti (+ pret +, - pret -).
- Ievietojiet divus 1,5 V AAA akumulatorus. Jaunus akumulatorus neievietojiet kopā ar veciem vai lietotiem akumulatoriem.
- Aizveriet vāku.
- Lai izņemtu baterijas, veiciet ielikšanas procedūru pretējā secībā

# TV SKATĪŠANĀS/PROGRAMMU VADĪBA

## TV IESLĒGŠANA

- Ja TV tiks ieslēgts, varēsiet izmantot tā iespējas.

- 1 Vispirms pareizi pievienojiet barošanas vadu.  
Un ieslēdziet televizora galveno barošanas slēdzi. (Tikai 42/47LH90\*\*, 32/37/42/47LH70\*\*, 19/22/26/32/37/42LH20\*\*, 19/22/26/32LD3\*\*, 32/37/42/47LH3\*\*, 32/37/42/47LH40\*\*, 32/37/42/47LH49\*\*, 32/37/42/47/55LH50\*\*, 19/22LU40\*\*, 19/22/26LU50\*\*) Šajā brīdī TV pārslēdzas nodrošes režīmā.
- 2 Lai TV ieslēgtu no nodrošes režīma, nospiediet TV pogu  $\phi$  / I (tika LCD televizoriem/LED LCD TV), INPUT(IEEJA) vai P  $\blacktriangle$   $\blacktriangledown$  (vai P  $\wedge$   $\vee$ ) vai nospiediet tālvadības pults pogu POWER(BAROŠANA), INPUT(IEEJA), P  $\wedge$   $\vee$ , **cipari (0-9)** un tad TV ieslēgsies.

### Initializing setup (Iestatīšanas vedņa palaišana)

Ja pēc televizora ieslēgšanas uz ekrāna tiek attēlota OSD (On Screen Display – Ekrāna izvēlne), varat regulēt **Valoda, Režīma iestatīšana, Valsts, Automātiska noskaņ.**

#### **PIEZĪME:**

- a. Ja aizvērsiet izvēlni, nepabeidzot sākotnējo iestatīšanu, izvēlne Initial Setting (Sākotnējā iestatīšana) var parādīties vēlreiz.
- b. Nospiediet pogu **RETURN**, lai izmainītu tekošo OSD atpakaļ uz iepriekšējo OSD.
- c. Valstis bez apstiprinātiem DTV apraides standartiem dažas DTV funkcijas var nedarboties, atkarībā no DTV apraides vides.
- d. „**Lietošana mājās**” režīms ir optimālais iestatījums mājas videi, un tas ir TV noklusējuma režīms.
- e. Režīms „**Demo. veikālā**” ir optimālais iestatījums veikala videi. Ja lietotājs modificē attēla kvalitātes datus, režīms „**Demo. veikālā**” pēc noteikta laika piešķir produktam mūsu noteikto attēla kvalitāti.
- f. Režīmu (**Lietošana mājās, Demo. veikālā**) iespējams mainīt, izvēlnē **IZVĒLE** izvēloties **Režīma iestatīšana**.

## PROGRAMMAS IZVĒLE

- 1 Lai izvēlētos programmas numuru, nospiediet pogu P  $\wedge$   $\vee$  vai CIP ARU pogu.

## SKAĻUMA REGULŽŠANA

- 1 Lai regulētu skaļumu, nospiediet pogu  $\triangleleft$  + vai -.

Ja vēlaties izslēgt skaņu, nospiediet pogu **MUTE** (ATSLĒGT SKAŅU).





Šo funkciju iespējams atcelt, nospiežot pogu MUTE (IZSLĒGT SKAŅU),  $\triangleleft$  + vai -, AV Mode (Režīms AV).



# QUICK MENU (ĀTRĀ IZVĒLNE)

Jūsu TV OSD (Ekrāna izvēlne) var nedaudz atšķirties no šajā rokasgrāmatā redzamā. Ekrāna izvēlnes OSD attēlošanai galvenokārt izmantoti plazmas TV modeļu attēli. Q.Menu (Quick Menu - Ātrā izvēlne) ir izvēlne ar funkcijām, ko lietotājs varētu lietot bieži.

-  **Aspect Ratio** (Malu attiecība): Izvēlas nepieciešamā attēla formātu. Zoom Setting (Tālummaiņas iestatījumam) izvēlnē Ratio (Attiecība) izvēlieties 14:9, Zoom un Cinema Zoom. Pēc tālummaiņas iestatījuma izvēlēšanās displejs atgriežas ātrajā izvēlnē.
-  **Clear Voice II** (Skaidra balss II): Atšķirot cilvēka balss skaņas diapazonu no citām, palīdz lietotājiem labāk sadzirdēt cilvēku balsis.
-  **Picture Mode** (Attēla režīms): Izvēlas nepieciešamo attēla režīmu.
-  **Sound Mode** (Skaņas režīms): Šī ir funkcija, lai automātiski iestāvētu skaņas kombināciju, ko tas uzskata par labāko redzamajiem attēliem. Izvēlieties nepieciešamo Sound Mode (Skaņas režīmu).

-  **Audio** : Izvēlas skaņas izeju.
-  **Sleep Timer** (Miega taimeris): Iestata miega taimeris.
-  **Izlase** : atlasa iecienīto programmu.
-  **USB ierīce** : Izvēlieties "Izvade", lai izvadītu USB ierīci. (Paredzēts tikai 19/22LU40\*\*, 19/22/26LU50\*\*, 32/37/42LF25\*\*, 32/37/42LG2\*\*\*, 32/37/42LG33\*\*, 19/22/26LG31\*\*, 19/22/26/32/37/42LH20\*\*, 19/22/26/32LD3\*\*, 32/37/42/47LH3\*\*\*, 32/42/47LF51\*\*)
-  **enerģijas taupīšana** : atlasa izvēlēto enerģijas taupīšanas režīmu. (Tikai 19/22LU40\*\*, 19/22/26LU50\*\*, 32/37/42LF25\*\*, 32/37/42LG2\*\*\*, 32/37/42LG33\*\*, 19/22/26LG31\*\*, 19/22/26/32/37/42LH20\*\*, 19/22/26/32LD3\*\*, 32/37/42/47LH3\*\*\*, 32/42/47LF51\*\*)



(Paredzēts tikai 19/22LU40\*\* 19/22/26LU50\*\* 32/37/42LF25\*\* 32/37/42LG2\*\*\* 32/37/42LG33\*\*, 19/22/26LG31\*\* 19/22/26/32/37/42LH20\*\* 19/22/26/32LD3\*\*, 32/37/42/47LH3\*\*\*, 32/42/47LF51\*\*)



(Tikai 19/22LU40\*\* 19/22/26LU50\*\* 32/37/42LF25\*\*, 32/37/42LG2\*\*\* 32/37/42LG33\*\*, 19/22/26LG31\*\*, 19/22/26/32/37/42LH20\*\* 19/22/26/32LD3\*\*, 32/37/42/47LH3\*\*\*, 32/42/47LF51\*\*)



1 Parādīt katru izvēlni.

2 Izvēlieties nepieciešamo Source (Avotu).

- Lai atgrieztos parastajā TV skatīšanās režīmā, nospiediet pogu **Q.MENU**.
- Nospiediet pogu **RETURN** (ATGRIEZTIES), lai atgrieztos iepriekšējā izvēlnes ekrānā.

# TV SKATĪŠANĀS/PROGRAMMU VADĪBA

## EKRĀNA IZVĒLNES IZVĒLE UN REGULĒŠANA

Ekrāna izvēlnes OSD attēlošanai galvenokārt izmantoti plazmas TV modeļu attēli.

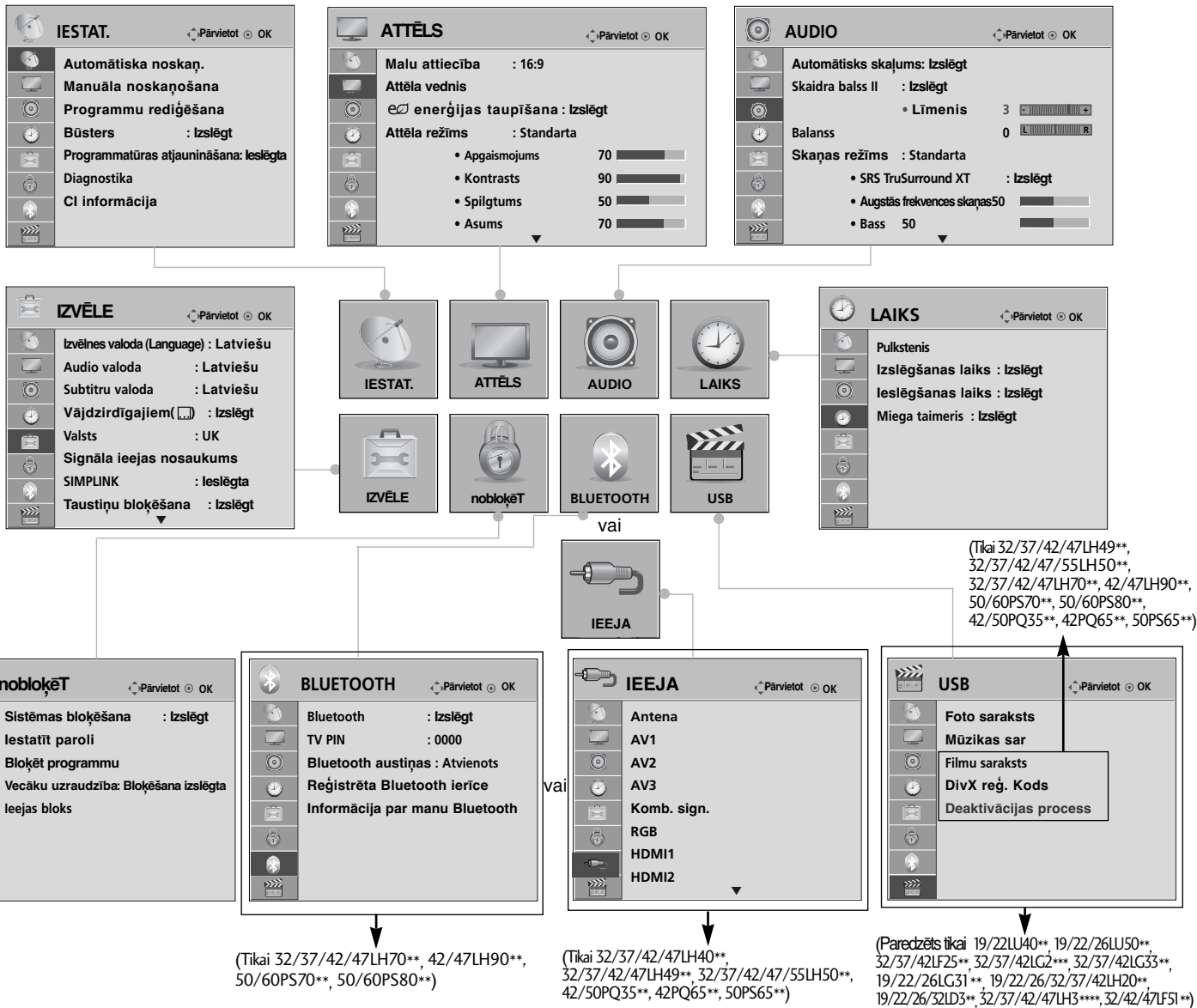

TV SKATĪŠANĀS/PROGRAMMU VADĪBA

1. MENU (Pārādīt katru izvēlni.)
2. OK (Izvēlēties izvēlnes vienumu..)
3. OK (Pāriet uz uznirošo izvēlni.)

- Nospiežot pogu INFO (INFORMĀCIJA), varat skatīt izvēlni Simple Manual (Vienkāršā rokasgrāmata).
- Lai atgrieztos parastajā TV skatīšanās režīmā, nospiediet pogu **MENU** (IZVĒLNE).
- Nospiediet pogu **RETURN** (ATGRIEZTIES), lai atgrieztos iepriekšējā izvēlnes ekrānā.

### ! PIEZĪME

- ▶ ISM Method (ISM metodi) iespējams izmantot tikai plazmas televizoru modeļos.
- ▶ Tikai LCD/LED LCD televizoros var izmantot Backlight (Aizmugurapgaismojumu) un Power Indicator (Barošanas indikatoru).
- ▶ CI Information (CI informāciju) nav iespējams izmantot režīmā Analogue (Analog).
- ▶ Booster (Būsteru) nav iespējams izmantot režīmā Analogue (Analog). (Paredzēts tikai 32/37/42/47LH70\*\*, 50/60PS70\*\*, 50/60PS80\*\*, 42/50PQ35\*\*, 42PQ65\*\*, 50PS65\*\*)

# Automātiskā programmu noskaņoša





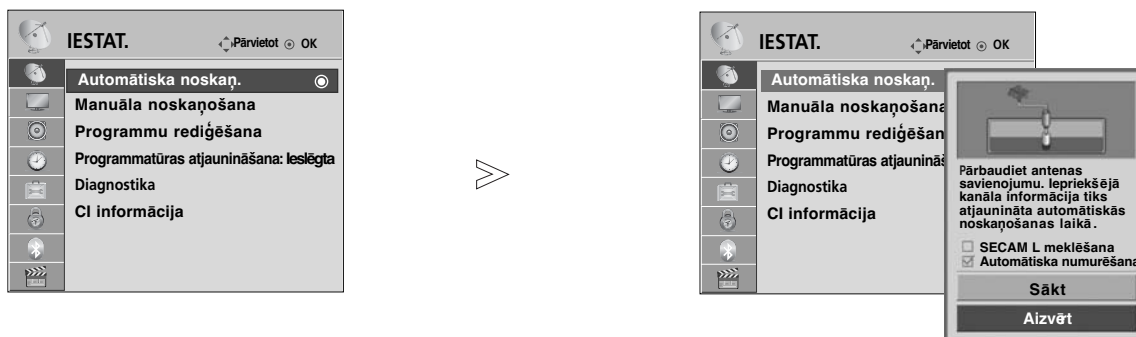

(Visām valstīm, izņemot Somiju un Zviedriju)

Lietojiet to, lai automātiski atrastu un saglabātu visas programmas.

Kad sākat automātisko programmu regulēšanu, visa iepriekš saglabātā informācija tiek dzēsta.

Maksimālais saglabājamo programmu skaits ir 500, taču atkarībā no pārraides signāliem šis skaits var nedaudz mainīties.



- 1   Izvēlieties **IESTAT..**
- 2   Izvēlieties **Automātiska noskaņ..**
- 3   Izvēlieties **Sākt.**
- 4  Palaidiet **Automātiska noskaņ..**

- Lietojiet CIPARU taustiņus, lai ievadītu 4-ciparu paroli izvēlnē **Sistēmas bloķēšana 'ieslēgta'**.
- Ja vēlaties paturēt automātisko kanālu noskaņošanu, izvēlieties **Sākt** izmantojot ^ v pogu. Tad nospiediet pogu **OK (LABI)**. Pretējā gadījumā izvēlieties **Aizvēt.**
- **Automātiska numurēšana:** izlemiet, vai noskaņošanai programmu numurus izmantot tā, kā tie tiek saņemti no raidītāja stacijām.

- Lai atgrieztos parastajā TV skatīšanās režīmā, nospiediet pogu **MENU (IZVĒLNE)**.
- Nospiediet pogu **RETURN (ATGRIEZTIES)**, lai atgrieztos iepriekšējā izvēlnes ekrānā.

# TV SKATĪŠANĀS/PROGRAMMU VADĪBA

## Automātiskā programmu noskaņoša

(Tikai Somijai un Zviedrijai)

DVB-C Auto Tuning (Automātiskā noskaņošana) ir izvēlne lietotājiem valstīs, kas atbalsta DVB kabeļus.

Lietojiet to, lai automātiski atrastu un saglabātu visas programmas.

Kad sākat automātisko programmu regulēšanu, visa iepriekš saglabātā informācija tiek dzēsta.

Ja vēlaties atlasīt opciju Antenna (Antena),

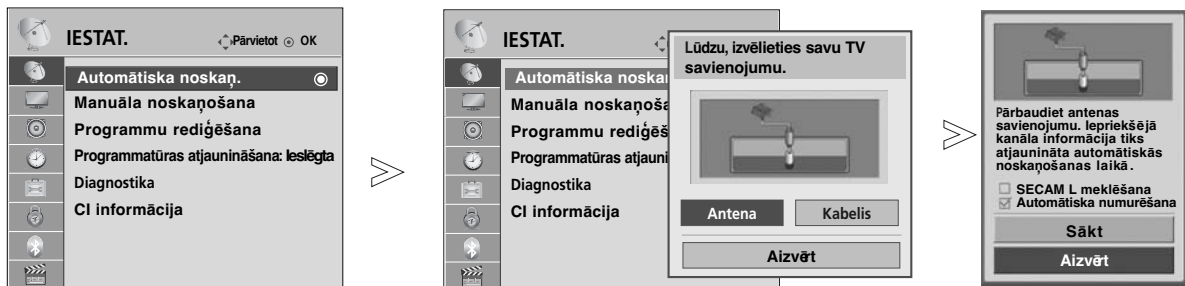

- 1 Izvēlieties IESTAT..
- 2 Izvēlieties **Automātiska noskaņ..**
- 3 Izvēlieties **Antena.**
- 4 Izvēlieties **Sākt.**
- 5 Palaidiet **Automātiska noskaņ..**

- Lietojiet CIPARU taustiņus, lai ievadītu 4-ciparu paroli izvēlnē **Sistēmas bloķēšana 'ieslēgta'**.
- Ja vēlaties paturēt automātisko kanālu noskaņošanu, izvēlieties **Sākt** izmantojot ^ v pogu. Tad nospiediet pogu **OK** (LABI). Pretējā gadījumā izvēlieties **Aizvērt.**
- **Automatic Numbering:** izlemiet, vai noskaņošanai programmu numurus izmantot tā, kā tie tiek saņemti no raidītāja stacijām.

- Lai atgrieztos parastajā TV skatīšanās režīmā, nospiediet pogu **MENU** (IZVĒLNE).
- Nospiediet pogu **RETURN** (ATGRIEZTIES), lai atgrieztos iepriekšējā izvēlnes ekrānā.

Ja vēlaties atlasīt opciju Cable (Kabelis),

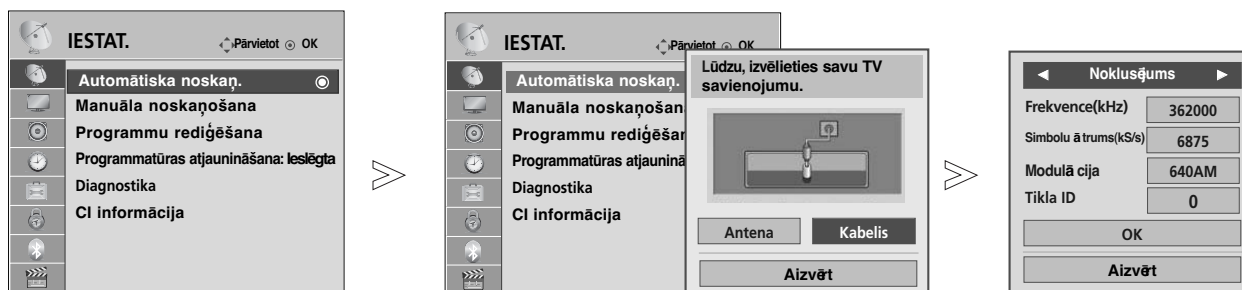

- 1 Izvēlieties IESTAT..
- 2 Izvēlieties **Automātiska noskaņ..**
- 3 Izvēlieties **Kabelis.**
- 4 Veiciet attiecīgās korekcijas.
- 5 Izvēlieties **Sākt.**
- 6 Palaidiet **Automātiska noskaņ..**

- Lietojiet CIPARU taustiņus, lai ievadītu 4-ciparu paroli izvēlnē **Sistēmas bloķēšana 'ieslēgta'**.
- Ja vēlaties paturēt automātisko kanālu noskaņošanu, izvēlieties **OK** izmantojot ^ v pogu. Tad nospiediet pogu **OK** (LABI). Pretējā gadījumā izvēlieties **Aizvērt.**

- Lai atgrieztos parastajā TV skatīšanās režīmā, nospiediet pogu **MENU** (IZVĒLNE).
- Nospiediet pogu **RETURN** (ATGRIEZTIES), lai atgrieztos iepriekšējā izvēlnes ekrānā.

Tālāk norādītās vērtības nepieciešamas, lai ātri un pareizi meklētu visas pieejamās programmas. Biežāk lietotās vērtības norādītas kā "noklusējums". Tomēr, lai veiktu pareizus iestatījumus, lūdzu, jautāriet kabelu servisa nodrošinātājam.

Darbinot Auto Tuning (Automātiskā noskaņošana) DVB kabeļa režīmā un izvēloties Full (Viss), lai atrastu pieejamos kanālus, tiks meklēti visās frekvencēs no 110 MHz līdz 862 MHz.

Ja programma netiek atrasta, kad ir atlasīts Noklusējuma (Default) režīms, veiciet meklēšanu, atlasot Pilno (Full) režīmu.

Tomēr ja programma tiek meklēta ar ieslēgtu Pilno režīmu, Auto noskaņošana var aizņemt pārāk daudz laika.

- **Frekvence** : ievadiet lietotāja noteiktu frekvencu diapazonu.
- **Simbolu ātrums** : ievadiet lietotāja noteiktu simbolu ātrumu (Simbolu ātrums: ātrums, ar kuru ierīce, piemēram, modems, sūta simbolus kanālam).
- **Modulācija** : ievadiet lietotāja noteiktu modulāciju. (Modulācija: audio vai video signālu ielāde nesējā).
- **Tikla ID** (Tikai Zviedrijā): unikāls identifikators, kas tiek piešķirts katram lietotājam.

#### Piezīme

- ▶ Izvēloties **Kabelis**, ja ir atlasīta Somija vai Zviedrija, jūs varat redzēt izvēlni **Channel Auto Update** (kanāla automātiskā atjaunināšana) ar noklusējuma vērtību **ieslēgta**.
- ▶ Nemainot šo izvēli **ieslēgta**, kanāla informācija tiks automātiski atjaunināta, ja mainīsies pārraides tīkla informācija.
- ▶ Kad "**Channel Auto Update**" (kanāla automātiskā atjaunināšana) ir **izslēgt**, kanāla informācija netiks atjaunināta.

## Automātiskā programmu noskaņoša

Ja valsts iestatījumos ir atlasīts "—", (Izņemot Somiju un Zviedriju)

Lai skatītos DVB-C visās valstīs, izņemot Somiju un Zviedriju, **IZVĒLE** izvēlnē pie **Valsts** atlasī "—".

**Automātiska noskaņ.** opcijā vari atlasīt **Lietotājs** vai **Pilns** režīmu.

Noskaņojot **Lietotājs** režīmā, var būt nepieciešams mainīt atbilstošu māju frekvences informāciju, kas ir atkarīga no kabeļtelevīzijas operatora pakalpojuma.

Noskaņojot **Pilns** režīmā, kabeļtelevīzijas operators var būt ierobežojis dažus kanālus, un noskaņošana var aizņemt ilgu laiku.

#### Piezīme







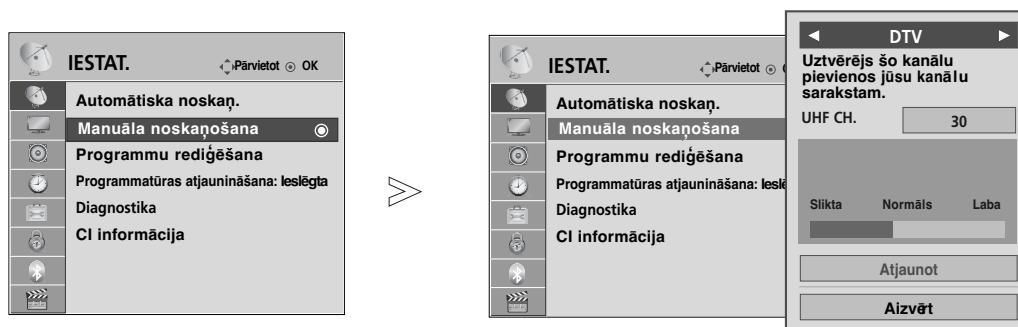

- ▶ Kabeļtelevīzijas sniedzējs par šiem kanāliem var iekasēt maksu un pieprasīt piekrišanu šo pakalpojumu noteikumiem un nosacījumiem.
- ▶ DVB-C kabelis var nedarboties pareizi ar visiem kabeļtelevīzijas operatoriem.
- ▶ Saderība ar DVB-C digitālajām kabeļtelevīzijas pārraidēm netiek garantēta.

# TV SKATĪŠANĀS/PROGRAMMU VADĪBA

## Manuālā programmu noskaņošana (DIGITĀLĀ REŽĪMĀ)

Opcija **Manuāla noskaņošana** (Pašrocīga Noskaņošana) ļauj Jums pašrocīgi pievienot programmu Jūsu programmu sarakstam (Visām valstīm, izņemot Somiju un Zviedriju & Ja izvēloties antēnu, ir atlasīta Somija, Zviedrija vai "--")



-   Izvēlieties **IESTAT.**
-   Izvēlieties **Manuāla noskaņošana.**
-   Izvēlieties **DTV.**
-   Izvēlieties nepieciešamo kanāla numuru.

• Lietojiet CIPARU taustiņus, lai ievadītu 4-ciparu paroli izvēlnē **Sistēmas bloķēšana 'ieslēgta'**.

- Lai atgrieztos parastajā TV skatīšanās režīmā, nospiediet pogu **MENU** (IZVĒLNE).
- Nospiediet pogu **RETURN** (ATGRIEZTIES), lai atgrieztos iepriekšējā izvēlnes ekrānā.

(Izvēloties kabeļtelevīziju (DVB kabeļtelevīzijas režīmā), ja ir atlasīta Somija, Zviedrija vai "--")

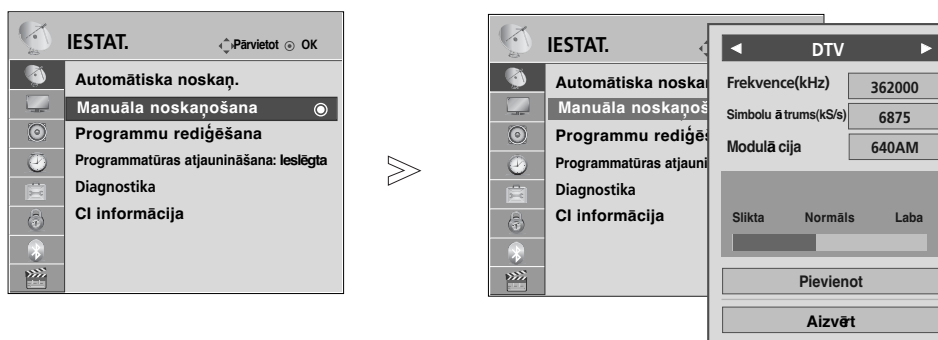

1   Izvēlieties IESTAT..

2   Izvēlieties **Manuāla noskaņošana**.

3   Izvēlieties DTV.

4    Veiciet attiecīgās korekcijas.

• Lietojiet CIPARU taustiņus, lai ievadītu 4-ciparu paroli izvēlnē **Sistēmas bloķēšana 'ieslēgta'**.

- Lai atgrieztos parastajā TV skatīšanās režīmā, nospiediet pogu **MENU** (IZVĒLNE).
- Nospiediet pogu **RETURN** (ATGRIEZTIES), lai atgrieztos iepriekšējā izvēlnes ekrānā.









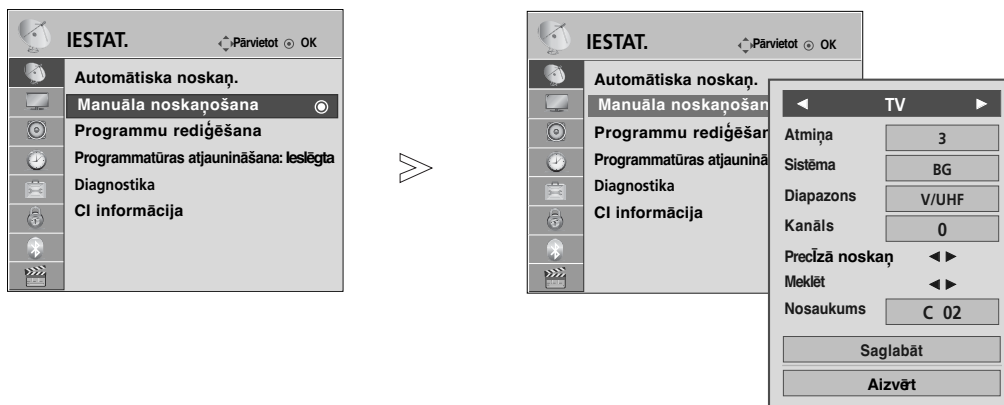

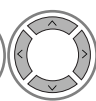
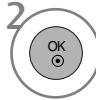
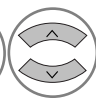

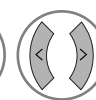
Lai DVB kabeļa režīmā pareizi pievienotu programmu, nepieciešams iestatīt Frequency (Frekvenci), Symbol rate (Simbolu ātrumu) un Modulation mode (Modulācijas režīmu). Pareizās vērtības, lūdzu, jautājat kabeļu servisa nodrošinātājam.

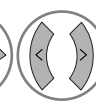
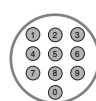
# TV SKATĪŠANĀS/PROGRAMMU VADĪBA

## Manuālā programmu noskaņošana (ANALOGĀ REŽĪMĀ)

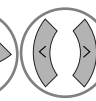
Manuālā programmu noskaņošana ļauj veikt manuālu staciju noskaņošanu un sakārtot tās jums vēlamajā secībā.

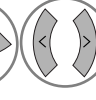
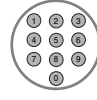
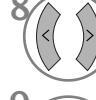
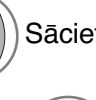

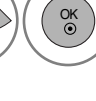
-   Izvēlieties **IESTAT.**
-   Izvēlieties **Manuāla noskaņošana.**
-   Izvēlieties **TV.**
-   vai  Izvēlieties nepieciešamo programmas numuru.
-   Izvēlieties TV sistēmu.
-   Izvēlieties **V/UHF** vai **Kabelis.**
-   vai  Izvēlieties nepieciešamo kanāla numuru.
-   Sāciet meklēšanu.
-   Izvēlieties **Saglabāt.**

- Lai atgrieztos parastajā TV skatīšanās režīmā, nospiediet pogu **MENU** (IZVĒLNE).
- Nospiediet pogu **RETURN** (ATGRIEZTIES), lai atgrieztos iepriekšējā izvēlnes ekrānā.

- Lietojiet CIPARU taustiņus, lai ievadītu 4-ciparu paroli izvēlnē **Sistēmas bloķēšana** 'ieslēgta' Sistēmas Bloķēšana 'ieslēgta'.
- **L** : SECAM L/L' (Francija)
- **BG** : PAL B/G, SECAM B/G (Eiropa / Austrumeiropa / Āzija / Jaunzēlande / Vidējie austrumi / Āfrika / Austrālija)
- **I** : PAL I/I' (Apvienotā Karaliste / Īrija / Honkonga / Dienvidāfrika)
- **DK** : PAL D/K, SECAM D/K (Austrumeiropa / Ķīna / Āfrika / NVS)
- Lai saglabātu citu kanālu, atkārtojiet 4. līdz 9. soli.



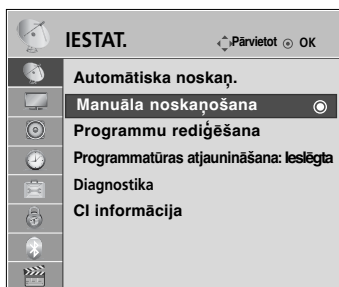

## ■ Stacijas nosaukuma piešķiršana

Varat piešķirt stacijas nosaukumu, izmantojot piecas rakstzīmes katram programmas numuram.

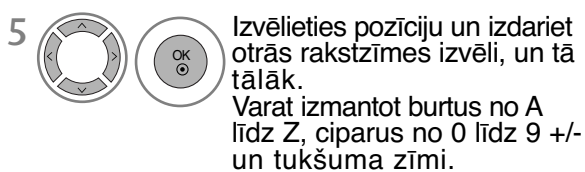

## ■ Precīzā noskaņošana

(Paredzēts tikai 32/37/42/47LH70\*\*, 50/60PS70\*\*, 50/60PS80\*\*, 42/50PQ35\*\*, 42PQ65\*\*, 50PS65\*\*)

Parasti precīzā noskaņošana ir nepieciešama tikai tad, ja uztvertais signāls ir vājš.

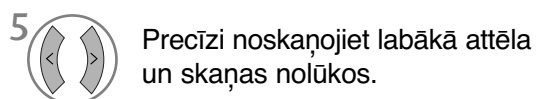

- Lai atgrieztos parastajā TV skatīšanās režīmā, nospiediet pogu **MENU** (IZVĒLNE).
- Nospiediet pogu **RETURN** (ATGRIEZTIES), lai atgrieztos iepriekšējā izvēlnes ekrānā.

# TV SKATĪŠANĀS/PROGRAMMU VADĪBA

## Programmu rediģēšana

Ja programmas numurs tiek izlaists, tas nozīmē, ka TV skatīšanās režīmā jūs nevarēsiet to izvēlēties, izmantojot pogas P ^ ∨ .

Lai izvēlētos izlaisto programmu, ievadiet programmas numuru tieši ar CIPARU pogām vai arī izvēlieties to programmu rediģēšanas izvēlnē.

Šī funkcija ļauj izlaist saglabātās programmas.

Ja, sākot Auto Tuning (Automātisko noskaņošanu), nav pārbaudīta "Automatic Numbering" (Automātiskā numurēšana), varat mainīt programmas numuru, izmantojot funkciju "Move" ("Pārvietot").

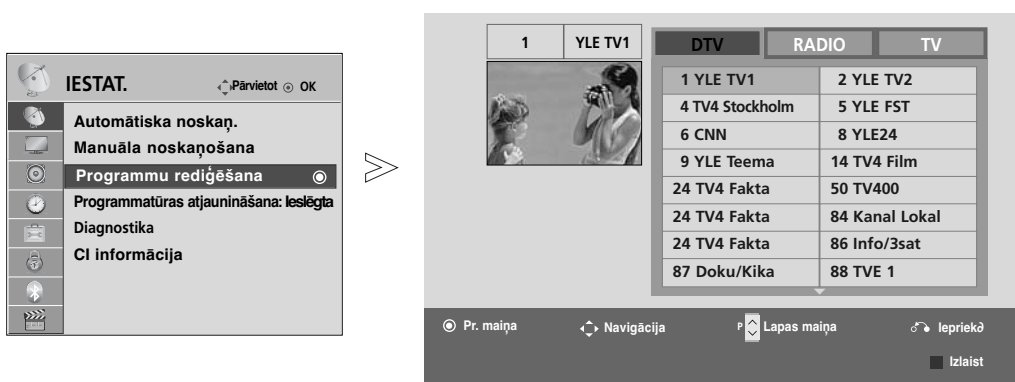

- 1   Izvēlieties **IESTAT.**..
- 2   Izvēlieties **Programmu rediģēšana.**
- 3  Atveriet **Programmu rediģēšana.**
- 4  Izvēlieties saglabājamo vai izlaižamo programmu.

• Lietojiet CIPARU taustiņus, lai ievadītu 4-ciparu paroli izvēlnē **Sistēmas bloķēšana 'ielēgta'**.

- Lai atgrieztos parastajā TV skatīšanās režīmā, nospiediet pogu **MENU** (IZVĒLNE).
- Nospiediet pogu **RETURN** (ATGRIEZTIES), lai atgrieztos iepriekšējā izvēlnes ekrānā.

## (DTV/RADIO REŽĪMĀ)

### ■ Programmas numura izlaišana

1  Izvēlieties izlaižamās programmas numuru.

2 **ZILS** Uzgrieziet programmas numuru uz zilo.

3 **ZILS** Atlaidiet.

- Kad programmas numurs tiek izlaists, tas nozīmē, ka parastajā TV skatīšanās režīmā jūs nevarēsiet to izvēlēties, izmantojot pogas **P**  $\wedge$   $\vee$  .
- Lai izvēlētos izlaisto programmu, ievadiet programmas numuru tieši ar CIPARU pogām vai izvēlieties to programmu rediģēšanas izvēlnē vai EPG.

## TV REŽĪMĀ

Šī funkcija ļauj dzēst vai izlaist saglabātās programmas.

Varat arī pārvietot atsevišķus kanālus un izmantot citus programmas numurus.

### ■ Programmas dzēšana

1  Izvēlieties dzēšamās programmas numuru.

2 **SARKANS** Uzgrieziet programmas numuru uz sarkano.

3 **SARKANS** Izdzēsiet.

**ZILS** Atlaidiet.

- Izvēlētās programmas tiek izdzēstas, un nākamās programmas tiek pārbīdītas par vienu pozīciju uz augšu.

### ■ Programmas pārvietošan

1  Izvēlieties pārvietojamās programmas numuru.

2 **ZALŠ**  Uzgrieziet programmas numuru uz zaļo.

3 **ZALŠ** Atlaidiet.

### ■ Auto Sort (Automātiskā šķirošana)

1 **DZELTENS** Sāciet Auto Sort (Automātisko šķirošanu).

- Pēc tam, kad Auto Sort (Automātiskā šķirošana) ir aktivizēta vienreiz, programmas vairs nav iespējams rediģēt.

### ■ Programmas numura izlaišana

1  Izvēlieties izlaižamās programmas numuru.

2 **ZILS** Uzgrieziet programmas numuru uz zilo.

3 **ZILS** Atlaidiet.

- Kad programmas numurs tiek izlaists, tas nozīmē, ka parastajā TV skatīšanās režīmā jūs nevarēsiet to izvēlēties, izmantojot pogas **P**  $\wedge$   $\vee$  .
- Lai izvēlētos izlaisto programmu, ievadiet programmas numuru tieši ar CIPARU pogām vai izvēlieties to programmu rediģēšanas izvēlnē vai EPG.

# TV SKATĪŠANĀS/PROGRAMMU VADĪBA

## Pastiprinātājs (DIGITĀLĀ REŽĪMĀ)

(Paredzēts tikai 32/37/42/47LH70\*\*, 50/60PS70\*\*, 50/60PS80\*\*, 42/50PQ35\*\*, 42PQ65\*\*, 50PS65\*\*)

Ja uztvere ir slikta, izvēlieties Booster (Būsteru) kā **ieslēgta** (iesl.).

Ja signāls ir spēcīgs, atlasiet **izslēgt** („Izsl.”).

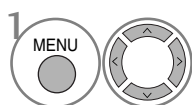
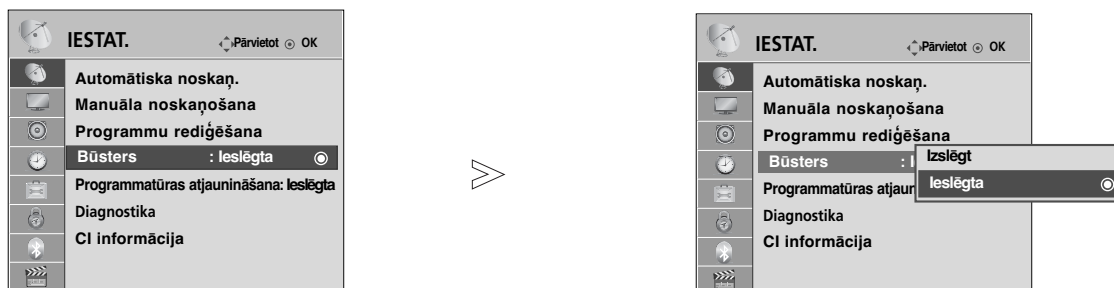

Izvēlieties IESTAT..

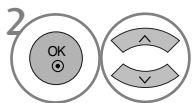

Izvēlieties **Būsters**.

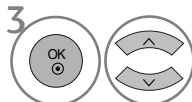

Izvēlieties **ieslēgta** (iesl.) vai **izslēgt** (Izsl.).



Saglabājiet.

- Lai atgrieztos parastajā TV skatīšanās režīmā, nospiediet pogu **MENU** (IZVĒLNE).
- Nospiediet pogu **RETURN** (ATGRIEZTIES), lai atgrieztos iepriekšējā izvēlnes ekrānā.

# PROGRAMMATŪRAS ATJAUNINĀŠANA

**Programmatūras atjaunināšana** nozīmē to, ka programmatūru var lejupielādēt pa zemes digitālo apraides sistēmu.

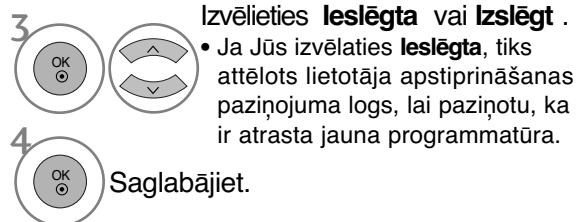
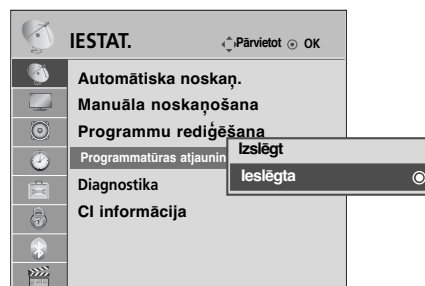
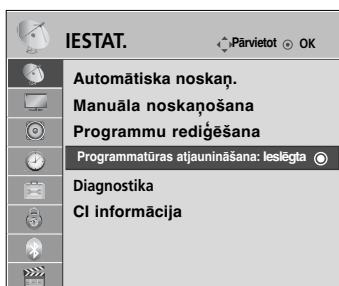

## \* Iestatot "Programmatūras atjaunināšana"

Ik pa laikam, pārraidot atjauninātu digitālās programmatūras informāciju uz ekrāna parādīsies sekojoša izvēlne.

Izmantojot < > pogu un, kad redzat sekojošu attēlu, izvēlieties opciju **Jā**.

Kad ir pabeigta **Programmatūras atjaunināšana**, sistēma restartēsies.

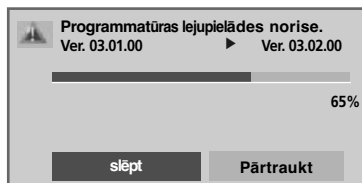
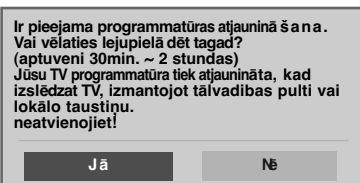

Vienkārša atjaunināšana: pašreizējai atjaunināšanas straumei

Kad strāva tiek izslēgta, sākas lejupielāde.

Ja strāva tiek ieslēgta atjaunināšanas laikā, parādīsies progresa statuss.

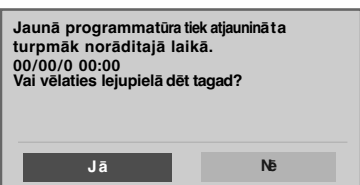

Iepļānotā atjaunināšana: iepļānotai atjaunināšanas straumei

Ja **Programmatūras atjaunināšana** izvēlne ir „Izslēgt”, parādīsies ziņojums ar prasību nomainīt to pret „Ieslēgta”.

- Programmatūras Atjaunināšanas Procesa laikā lūdzu ievērojiet sekojošo:
  - Nedrīkst pārtraukt tīkla barošanu displejam.
  - Displeju nedrīkst izslēgt.
  - Nedrīkst atvienot antenu.
  - Pēc Programmatūras Atjaunināšanas, Jūs varat apstiprināt atjaunināto programmatūras versiju izvēlnē Diagnostika.
  - Programmatūras lejupielādēšanai var būt nepieciešama stunda, tādēļ gādājiet, lai lejupielādes laikā barošana ir ieslēgta.

# TV SKATĪŠANĀS/PROGRAMMU VADĪBA

## DIAGNOSTIKA

Šī funkcija ļauj Jums apskatīt opcijas Manufacturer (Ražotājs), Model/Type (Modeli/Tipu), Serial Number (Sērijas Numuru) un Software Version (Programmatūras Versiju).

Tā attēlo pārveidoto \*MUX (MULTIPLEKSĒTO) informāciju un signāla stiprumu.

Tā attēlo izvēlēta MUX (MULTIPLEKSĒTĀJA) signāla informāciju un servisa nosaukumu.

(\*MUX (MULTIPLEKSĒTĀJS): augstāks kanālu katalogs digitālajā apraidē (viens MUX (MULTIPLEKSĒTĀJS) satur vairākus kanālus.))

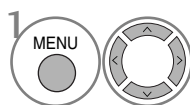
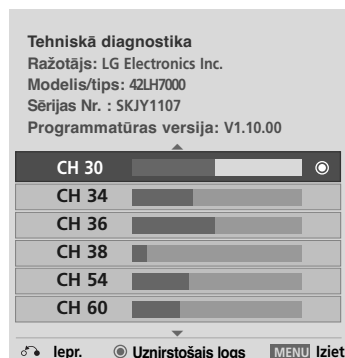
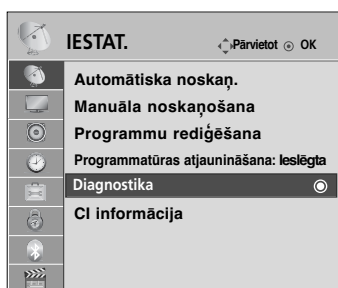

1 Izvēlieties IESTAT..

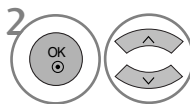

2 Izvēlieties Diagnostika.



3 Parādiet Manufacturer (Ražotāju), Model/Type (Modelis/tips), Serial Number (Sērijas numuru) un Software Version (Programmatūras versiju).

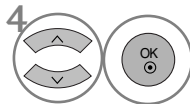

4 Parādiet kanāla informāciju.

- Lai atgrieztos parastajā TV skatīšanās režīmā, nospiediet pogu **MENU** (IZVĒLNE).
- Nospiediet pogu **RETURN** (ATGRIEZTIES), lai atgrieztos iepriekšējā izvēlnes ekrānā.

# CI [KOPĪGĀ INTERFEISA] INFORMĀCIJA

Šī funkcija ļauj Jums skatīties nestandarta pakalpojumus (maksas pakalpojumus). Ja Jūs izņemat CI Moduli, Jūs nevarat skatīties maksas pakalpojumus. Kad modulis tiek ievietots CI ligzdā, Jūs varat piekļūt moduļa izvēlei. Lai iegādātos moduli un viedkarti, sazinieties ar savu piegādātāju. Neievietojiet un neizņemiet CAM moduli no displeja pārāk bieži. Tas var radīt problēmas. Kad displejs ir ieslēgts pēc CI moduļa ievietošanas, Jūs bieži vien nevarat dzirdēt skaņu.

Var rādīties nedabīgs attēls saskaņā ar CI moduli un viedkarti.

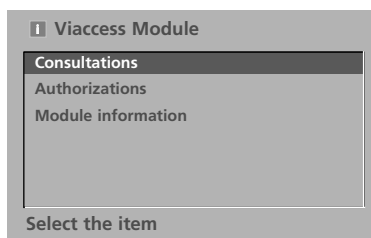
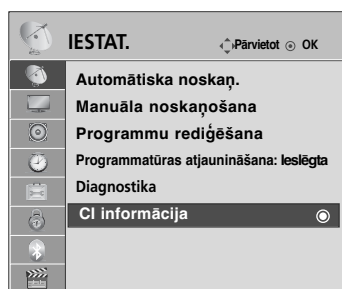

CI (Kopējās saskarnes) funkcija var nebūt pielietota, pamatojoties uz konkrētās valsts apraides apstākļiem.



- Šis OSD ir paredzēts tikai ilustrācijai un izvēlnes opcijas un ekrāna formāts atšķirsies saskaņā ar Digitālo maksas pakalpojumu nodrošinātāju.
- Jums ir iespējams izmainīt CI (Kopīgo interfeisu) izvēlnes ekrānu un pakalpojumu, izmantojot Jūsu izplatītāju.

1   Izvēlieties IESTAT..

2   Izvēlieties **CI informācija**.

3   Izvēlieties nepieciešamo izšķirtspēju: Moduļa informācija, viedkartes informācija, valoda, vai programmatūras lejupielāde utt.

4  Saglabājiet.

- Lai atgrieztos parastajā TV skatīšanās režīmā, nospiediet pogu **RETURN** (ATGRIEZTIES).

# TV SKATĪŠANĀS/PROGRAMMU VADĪBA

## PROGRAMMU TABULAS ATVĒRŠANA

Atmiņā saglabātās programmas var pārbaudīt, atverot programmu tabulu.

Mini Glossary (Miniatūra skaidrojošā vārdnīca)

 Tiek attēlots pie Locked Programme (bloķēta programma).



### ■ Programmu tabulas attēlošana



Parādiet the **PROGRAMME LIST** (PROGRAMMU SARAKSTU).

- Varat ieraudzīt dažas zilā krāsā iekrāsotas programmas. Tās ir iestatītas, lai tās tiktu izlaistas pie automātiskās programmēšanas vai programmu rediģēšanas režīmā.
- Dažām programmām, kuru numurs atrodas programmu tabulā, norādīts, ka tām nav piešķirts stacijas nosaukums.

### ■ Programmas izvēle programmu tabulā

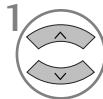

1 Izvēlieties programmu.

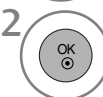

2 Pārlēdziet uz izvēlēto programmas numuru.



Režīms tiks mainīts no programmas, kuru pašreiz skatāties, uz TV, DTV vai Radio.

### ■ Lapošana caur programmu tabulu

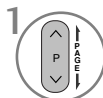

1 Šķiriet lapas.



2 Atgriezieties parastā TV skatīšanās režīmā



# ieciņītās programmas iestatīšana



## ■ Ieciņītās programmas atlasīšana

Ieciņītās programmas ir ērta funkcija, kas ļauj ātri pārmeklēt jūsu izvēlēto programmu tā vietā, lai gaidītu, kamēr televizors pārmeklē visas starpprogrammas.





(Paredzēts tikai 19/22LU40\*\* 19/22/26LU50\*\*  
32/37/42LF25\*\* 32/37/42LG2\*\*\* 32/37/42LG33\*\*,  
19/22/26LG31\*\* 19/22/26/32/37/42LH20\*\*  
19/22/26/32LD3\*\* 32/37/42/47LH3\*\*\*, 32/42/47LF51\*\*)

(Tikai 19/22LU40\*\* 19/22/26LU50\*\* 32/37/42LF25\*\*,  
32/37/42LG2\*\*\* 32/37/42LG33\*\* 19/22/26LG31\*\*,  
19/22/26/32/37/42LH20\*\*  
19/22/26/32LD3\*\* 32/37/42/47LH3\*\*\*, 32/42/47LF51\*\*)

1  vai  Atlasiet vēlamo programmu.

3  Izvēlieties Izļase.

2   Atlasiet opciju Favourite (Izļase).

4  Atgriezieties pie TV skatīšanās.

- Tā atlasītās programmas tiks automātiski iekļautas jūsu ieciņīto programmu sarakstā.

## ■ Ieciņīto programmu saraksta skatīšana



1  Skatiet ieciņīto programmu sarakstu.

# TV SKATĪŠANĀS/PROGRAMMU VADĪBA

## INPUT LIST (IEVADES SARAKSTS)

HDMI un AV1, 2 (SCART) iespējams atpazīt pēc uztveres kontakta un tāpēc iespējot tikai tad, ja ārējā ierīce apstiprina spriegumu.

Izmantojot pogu TV/RAD, iespējams pārslēgt no External Input (Ārējās ieejas) uz RF Input (RF ieeju) un uz pēdējo programmu, ko skatījāties DTV/RADIO/TV režīmā.

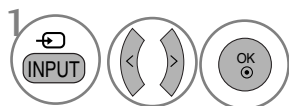
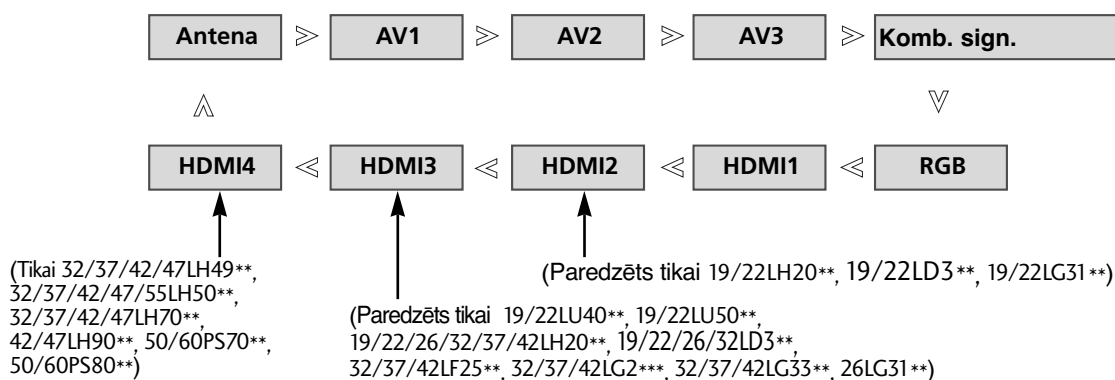

Izvēlieties ievades avotu.

- **Antena** vai **Kabelis**: Izvēlieties, kad skatāties DTV/TV. (Digitālās kabeltelevīzijas ievade ir pieejama tikai Somijā, Zviedrijā un "--")
- **AV1, AV2, AV3**: Izvēlieties, kad skatāties VCR vai ārējo aprīkojumu.
- **Komb. sign.**: Izvēlieties, kad izmantojat no savienotāja atkarīgu DVD vai digitālu televizora pierici.
- **RGB**: Izvēlieties, kad izmantojat no savienotāja atkarīgu PC.
- **HDMI1, HDMI2** (Paredzēts tikai 19/22LH20\*\*, 19/22LD3\*\*, 19/22LG31\*\*), **HDMI3** (Paredzēts tikai 19/22LU40\*\*, 19/22LU50\*\*, 19/22/26/32/37/42LH20\*\*, 19/22/26/32LD3\*\*, 32/37/42LF25\*\*, 32/37/42LG2\*\*, 32/37/42LG33\*\*, 26LG31\*\*), **HDMI4** (Tikai 32/37/42/47LH49\*\*, 32/37/42/47/55LH50\*\*, 32/37/42/47LH70\*\*, 42/47LH90\*\*, 50/60PS70\*\*, 50/60PS80\*\*): Izvēlieties, kad izmantojat no savienotāja atkarīgu DVD, PC vai digitālu televizora pierici.

# DATU PAKALPOJUMS

(Šī izvēlne ir iespējota tikai Īrija.)

Izmantojot šo funkciju, lietotājs var izvēlēties **MHEG(Digital Teletext) (Digitālais teleteksts)** vai **Teletext**, ja tie abi ir pieejami vienlaicīgi. Ja ir pieejams tikai viens pakalpojums, neatkarīgi no atlasītās opcijas tiks iespējots **MHEG** vai **Teletext**.

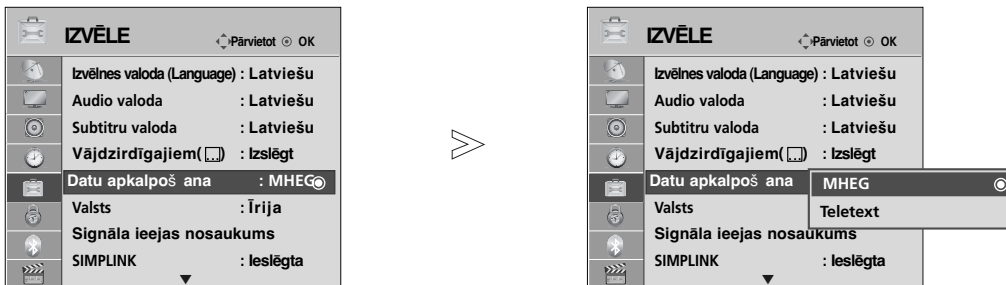

- Lai atgrieztos parastajā TV skatīšanās režīmā, nospiediet pogu **MENU** (IZVĒLNE).
- Nospiediet pogu **RETURN** (ATGRIEZTIES), lai atgrieztos iepriekšējā izvēlnes ekrānā.

# SIGNĀLA IEEJAS NOSAUKUMS

Iestata nosaukumu katram signāla ieejas avotam.

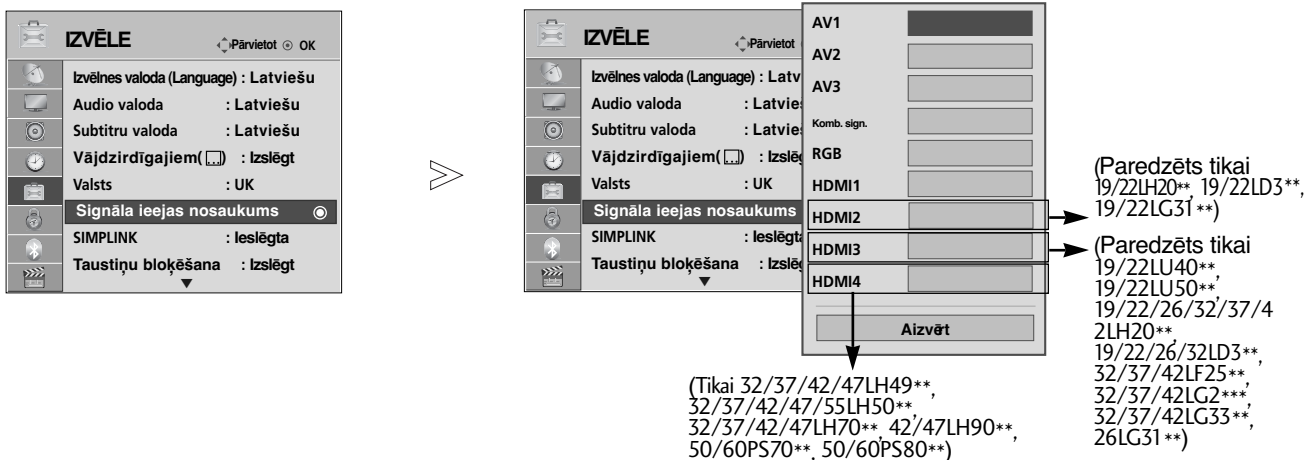

- Lai atgrieztos parastajā TV skatīšanās režīmā, nospiediet pogu **MENU** (IZVĒLNE).
- Nospiediet pogu **RETURN** (ATGRIEZTIES), lai atgrieztos iepriekšējā izvēlnes ekrānā.

# TV SKATĪŠANĀS/PROGRAMMU VADĪBA

## VIENKĀRŠĀ ROKASGRĀMATA

Jūs varat ērti un efektīvi piekļūt televizora informācijai, televizorā skatot vienkāršo rokasgrāmatu. Vienkāršās rokasgrāmatas darbības laikā audio tiek atslēgts.

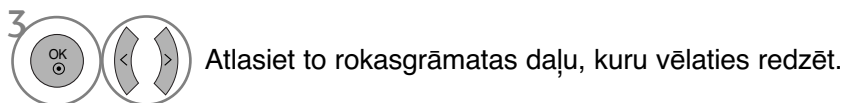
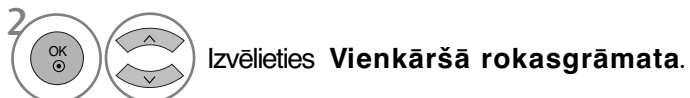
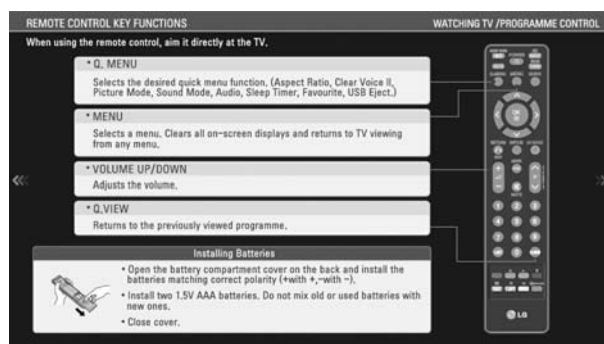

• Lai atgrieztos parastajā TV skatīšanās režīmā, nospiediet pogu **RETURN** (ATGRIEZTIES).



Tas darbojas tikai ierīcē ar logotipu SIMPLINK. Pārbaudiet, vai ir šis logotips SIMPLINK.

Produkts var nedarboties pareizi, ja lietojat to ar citiem produktiem, kam ir HDMI-CEC funkcija.

Tas ļauj vadīt un atskaņot citas AV ierīces, kas televizoram pievienotas ar HDMI kabeli, neizmantojot citus kabeļus vai iestatījumus.

Ja nevēlaties lietot izvēlni SIMPLINK, izvēlieties **izslēgts**.

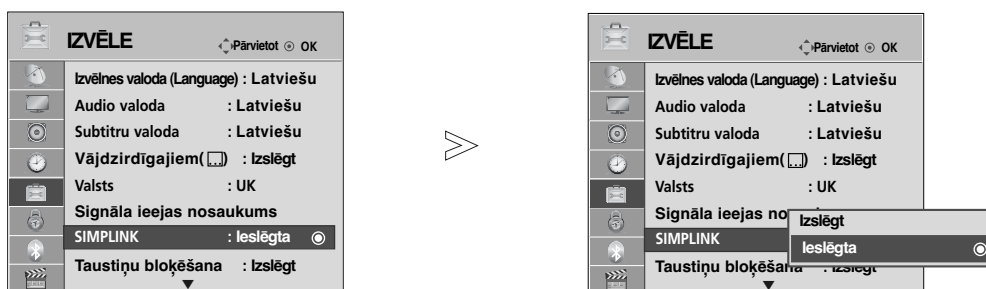

-   Izvēlieties **IZVĒLE**.
-   Izvēlieties **SIMPLINK**.
-   Izvēlieties **ieslēgta** (Iesl.) vai **izslēgt** (Izsl.).
-  Saglabājiēt.

- Lai atgrieztos parastajā TV skatīšanās režīmā, nospiediet pogu **MENU** (IZVĒLNE).
- Nospiediet pogu **RETURN** (ATGRIEZTIES), lai atgrieztos iepriekšējā izvēlnes ekrānā.

# TV SKATĪŠANĀS/PROGRAMMU VADĪBA

## Savienošana ar mājas kinozāli, uz kuras ir SIMPLINK logotips

- 1** Savienojiet televizora aizmugurē esošo **HDMI/DVI IN 1**, **HDMI IN 2** (Paredzēts tikai 19/22LH20\*\*, 19/22LD3\*\*, 19/22LG31\*\*), **HDMI IN 3** (Paredzēts tikai 19/22LU40\*\*, 19/22LU50\*\*, 19/22/26/32/37/42LH20\*\*, 19/22/26/32LD3\*\*, 32/37/42LF25\*\*, 32/37/42LG2\*\*), **HDMI IN 4** (Tikai 32/37/42/47LH49\*\*, 32/37/42/47/55LH50\*\*, 32/37/42/47LH70\*\*, 42/47LH90\*\*, 50/60PS70\*\*, 50/60PS80\*\*) termināli ar mājas kinozāles HDMI izejas termināli, izmantojot HDMI kabeļus.
- 2** Savienojiet televizora aizmugurē esošo digitālās audio izejas termināli un mājas kinozāles digitālās audio ieejas termināli, izmantojot optiskos kabeļus.
- 3** Spiežot pogu SIMPLINK, izvēlnē Speaker (Skaļrunis) atlasiet Home Theater (Mājas kinozāle).

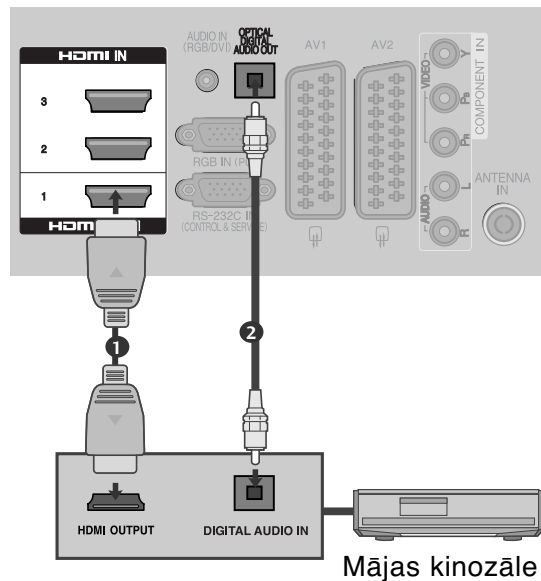

- Izvēloties vai lietojot ierīces nesēju ar mājas kinozāles funkciju, skaļruņi automātiski pārslēdzas uz mājas kinozāles (HT) skaļruņiem (varat klausīties ar mājas kinozāles iekārtu).

### ! PIEZĪME

- Pievienojiet televizora HDMI/DVI IN vai HDMI IN termināli SIMPLINK ierīces terminālim (HDMI terminālis) ar HDMI kabeli.
- Kad ienākošais kanāls ir pārslēgts uz citu ieeju vai ieejām, nospiežot tālvadības pults pogu INPUT, ierīce pārstāj darboties ar SIMPLINK.

## SIMPLINK funkcijas

### Disku atskaņošana

Kontrolējiet pievienotās AV ierīces, spiežot pogas  $\wedge$   $\vee$   $\lt$   $\gt$ , OK,  $\blacktriangleright$ ,  $\blacksquare$ ,  $\|\$ ,  $\blacktriangleleft$  un  $\blacktriangleright$ .

### Tiešā atskaņošana

Kad AV ierīces ir pievienotas televizoram, varat tieši vadīt šīs ierīces un veikt atskaņošanu, nenorādot papildu iestatījumus.

### AV ierīces izvēle

Ļauj izvēlēties vienu no televizoram pievienotajām AV ierīcēm un atskaņot tās signālu.

### Visu ierīču izslēgšana

Izslēdzot televizoru, tiek izslēgtas arī visas pievienotās ierīces.

### Audio izejas pārslēgšana

Kad HDMI terminālam pievienotais aprīkojums ar Simplink funkciju sāks atskaņošanu, televizors automātiski pārslēgsies ieslēgtā režīmā.

**\*Ierīce, kas televizoram pievienota, izmantojot HDMI kabeli, bet neatbalsta Simplink, šo funkciju nenodrošina**

Piezīme: lai lietotu SIMPLINK, ir jāizmanto HDMI kabelis, kura versija ir jaunāka par 1,3, ar

\*CEC funkciju. (\*CEC: patēriņa elektroierīču vadība).

## Izvēlne SIMPLINK

Lai izvēlētos vajadzīgo SIMPLINK avotu, spiediet pogu  $\wedge$   $\vee$   $\lt$   $\gt$  un pēc tam nospiediet pogu **OK** (Labi).

- TV skatīšanās:** pārslēdzieties uz iepriekš izvēlto TV kanālu neatkarīgi no pašreizējā režīma.
- DISC (disku) atskaņošana:** izvēlieties un atskaņojiet pievienotos diskus. Ja ir pieejami vairāki diski, disku nosaukumi tiek rādīti ekrāna apakšējā daļā.
- VCR (videomagnetofona) atskaņošana:** atskaņojiet un vadiet pievienoto videomagnetofonu.
- HDD (cietā diska) ierakstu atskaņošana:** atskaņojiet un vadiet cietajā diskā saglabātus ierakstus.
- Audio izeja uz mājas kinozāli/audio izeja uz TV:** izvēlieties, vai audio signāls jāizvada uz mājas kinozāli vai TV skaļruni.

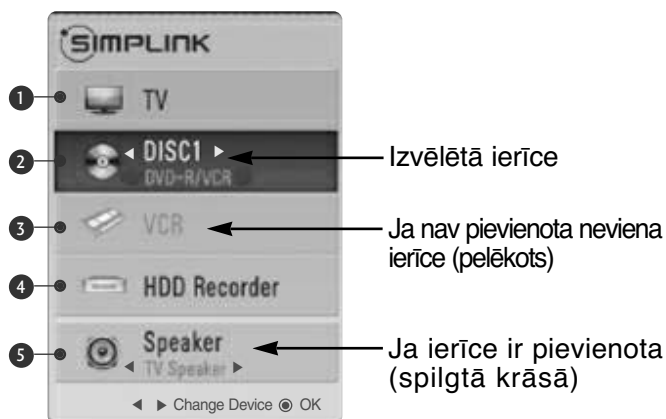

- Mājas kinozāle: Vienlaicīgi atbalsta tikai vienu
- DVD, rakstītājs: vienlaicīgi atbalsta līdz vienam 19/22LH20\*\*, 19/22LD3\*\*, 19/22LG31\*\*), diviem (19/22LU40\*\*, 19/22LU50\*\*, 26/32/37/42LH20\*\*, 26/32LD3\*\*, 32/37/42LF25\*\*, 32/37/42LG2\*\*, 32/37/42LG33\*\*, 26LG31\*\*), trijiem (32/37/42/47LH3\*\*, 32/37/42/47LH40\*\*, 26LU50\*\*, 32/42/47LF51\*\*, 42/50PQ35\*\*, 42PQ65\*\*, 50PS65\*\*) vai četriem (32/37/42/47LH49\*\*, 32/37/42/47/55LH50\*\*, 32/37/42/47LH70\*\*, 42/47LH90\*\*, 50/60PS70\*\*, 50/60PS80\*\*)
- Videomagnetofons Šobrīd atbalsta tikai vienu

# TV SKATĪŠANĀS/PROGRAMMU VADĪBA

## AV MODE (AV REŽĪMS)

Pievienojot AV ierīces ārējai ieejai, varat izvēlēties optimālos attēlus un skaņas.

<b>Izslēgt</b>	Atpējo AV MODE (REŽĪMU AV).
<b>Kino</b>	Pielāgo video un audio filmu skatīšanai.
<b>Sports</b>	Pielāgo video un audio sporta pasākumu skatīšanai.
<b>Spēle</b>	Pielāgo video un audio spēļu spēlēšanai.

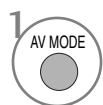
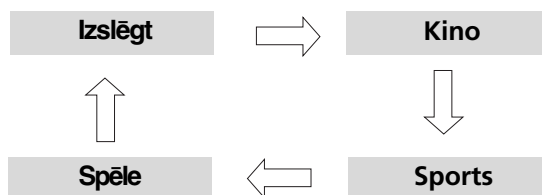

Atkārtoti spiediet pogu **AV MODE** (AV REŽĪMS), lai izvēlētos nepieciešamo avotu.



- Ja režīmā AV izvēlaties **Kino** režīmu, **Kino** režīms tiek izvēlēts gan **Attēla režīms**, gan **Skaņas režīms** attiecīgi izvēlnē **ATTĒLS** un **AUDIO**.
- Ja režīmā AV izvēlaties "Izslēgt", tiek izvēlēts tas attēls un skaņa, ko izvēlējāties sākumā.



## INICIALIZĒŠANA (RŪPNĪCAS SĀKOTNĒJO IESTATĪJUMU ATIESTATĪŠANA)

Šī funkcija inicializē visus iestatījumus. Taču **Attēla režīms** iestatījumus  **Diena** un  **Nakts** (Eksperts 2) nav iespējams inicializēt.

Ir noderīgi ierīci inicializēt, pārceļoties uz citu pilsētu vai valsti.

Kad rūpnīcas iestatījumu atjaunošana ir pabeigta, vēlreiz jāveic inicializācijas uzstādīšana.

Ja **Sistēmas bloķēšana** izvēlne ir ieslēgta uz „**ieslēgta**“, parādīsies ziņojums ar prasību ievadīt paroli.



-   Izvēlieties **IZVĒLE**.
-   Izvēlieties **Rūpnīcas iestatījumi**.
-   Izvēlieties **Jā**.
-  Sākt rūpnīcas iestatījumu atjaunošanu.

• Kad **Sistēmas bloķēšana** ir „**ieslēgta**“, ja aizmirsiat savu paroli, uz tālvadības pults nospiediet ‘7’, ‘7’, ‘7’, ‘7’.

- Lai atgrieztos parastajā TV skatīšanās režīmā, nospiediet pogu **MENU** (IZVĒLNE).
- Nospiediet pogu **RETURN** (ATGRIEZTIES), lai atgrieztos iepriekšējā izvēlnes ekrānā.

# BLUETOOTH LIETOŠANA

(Tikai 32/37/42/47LH70\*\*, 42/47LH90\*\*, 50/60PS70\*\*, 50/60PS80\*\*)

## Bluetooth?

Bluetooth ir maza attāluma tīklošanas tehnoloģija, kas izmanto 2,4 GHz frekvenci, lai savienotos ar dažāda veida informācijas ierīcēm, piemēram, ar datoru, mobilo tālruni un personālo ciparasistentu, kā arī ar digitālajām ierīcēm, izmantojot bezvadu savienojumu, bez nepieciešamības pievienot kabeli, lai iespējotu datu apmaiņu.

Izmantojot Bluetooth komunikācijas funkciju, varat pievienot Bluetooth iespējotas bezvadu austiņas vai saņemt attēlus (tikai JPEG formātā), un klausīties mūziku no Bluetooth iespējota mobilā tālruņa, izmantojot šo televizoru.

- Komunikācijas spec. : Bluetooth specifikācijas versija 2.0 + EDR(Enhanced Data Rate) (Uzlabots datu pārraides ātrums)
- Izeja : Bluetooth specifikācijas 2. barošanas klase
- Maksimālās komunikācijas diapazons: redzamības līnija apm. 10 m (30 pēdas)
- Frekvences josla : 2,4 GHz josla (2,4 GHz - 2,4835 GHz)
- Bluetooth modulis: EAX57538201 (LG Electronics)
- Saderīgs Bluetooth profils :
  - GAVDP( Generic Audio/Video Distribution Profile) (Universāls audio/video sadales profils)
  - A2DP (Advanced Audio Distribution Profile – Uzlabots audio sadales profils)
  - HSP (Headset Profile – austiņu profils)
  - OPP (Object Push Profile - Objekta grūdienu profils)
  - BIP(Basic Imaging Profile) (Galvenais attēlveidošanas profils)
  - FTP(File Transfer Profile) (Failu pārvietošanas profils)

CE0678

BLUETOOTH LIETOŠANA

## Bluetooth lietošanas norādījumi

- ▶ Lietojiet 10 m(-45° - 45°) rādiusā.  
Lietojot ierīci ārpus uztveršanas rādiusa vai rādiusā ar šķēršļiem, var rasties komunikācijas kļūdas.
- ▶ Komunikācijas kļūda var rasties atkarībā no apkārt esošajām ierīcēm.
- ▶ Produkti, kas lieto to pašu 2,4 GHz frekvenci (bezvadu LAN, mikroviļņu krāsns, u.c.), var izraisīt komunikācijas kļūdu, izmantojot tādu pašu frekvenču joslas platumu.
- ▶ Ierīces meklēšanas laiks atšķiras atkarībā no Bluetooth ierīču skaita un darbības situācijas.
- ▶ Meklēšanas iespējamība palielinās, ja norādīts mazāks ierīču skaits.
- ▶ Elektromagnētiskie viļņi var radīt traucējumus piemērotajās bezvadu ierīcēs.
- ▶ Tā kā piemērojamās ierīcēs var rasties elektroviļņu traucējumi, tās nevar nodrošināt ar cilvēka dzīvi saistītos pakalpojumus.
- ▶ Vienlaicīgi var pievienot tikai vienu Bluetooth ierīci.
- ▶ Bluetooth austiņu lietošanas laikā nav iespējams saņemt fotoattēlus (tikai JPEG formātā) vai klausīties mūziku no citām Bluetooth ierīcēm.
- ▶ Informāciju par Bluetooth skatiet Bluetooth ierīces lietotāja rokasgrāmatu.
- ▶ USB (Photo List (Fotoattēlu saraksts), Music List (Mūzikas saraksts), Movie List (Filmu saraksts) (tikai 32/37/42/47LH49\*\*, 32/37/42/47/55LH50\*\*, 32/37/42/47LH70\*\*, 42/47LH90\*\*, 50/60PS70\*\*, 50/60PS80\*\*, 42/50PQ35\*\*, 42PQ65\*\*, 50PS65\*\*)) un Bluetooth netiek atbalstīti vienlaicīgi.
- ▶ Darbība ir pakļauta šādiem apstākļiem: (1) šī ierīce nedrīkst radīt (kaitīgus) traucējumus, un (2) šai ierīcei jāpieņem visi saņemtie traucējumi, tostarp traucējumi, kas var izraisīt nevēlamu (ierīces) darbību.

QDID (Qualified Design Identity — Kvalificēta dizaina identitāte) : B014836

# BLUETOOTH IESTATĪŠANA

Ja vēlaties klausīties pārraidīto skaņu, izmantojot Bluetooth austiņas, vai saņemt jpeg formāta attēlus no ārējas ierīces un skatīt tos televizorā, vai klausīties mūziku no mobilā tālruņa (Bluetooth ierīces), varat izmantot bezvadu komunikāciju, nepievienojot nekādus kabeļus.

Varat izmantot izvēlni BLUETOOTH, atlasot “**ieslēgta**” (“Iesl.”).

Ja nevēlaties izmantot Bluetooth funkciju, atlasiet “**izslēgt**” (“Izsl.”).

Ja tā ir pievienota ārējai Bluetooth ierīcei, varat atlasīt “**izslēgt**” (“Izsl.”), kad ierīce ir atvienota.

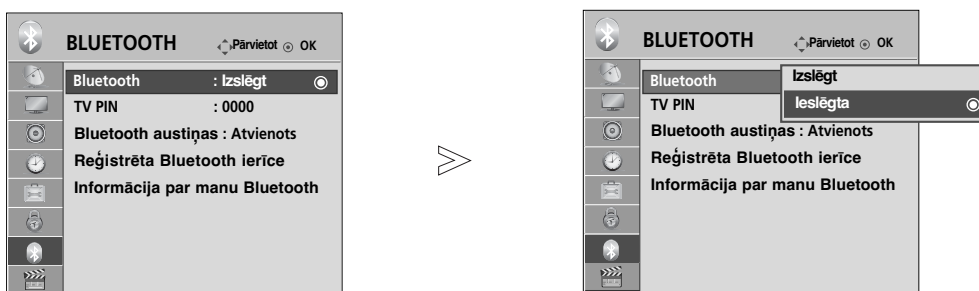

-   Izvēlieties **BLUETOOTH**.
-   Izvēlieties **Bluetooth**.
-   Izvēlieties **ieslēgta** (Iesl.) vai **izslēgt** (Izsl.).
-  Saglabājiet.

- Lai atgrieztos parastajā TV skatīšanās režīmā, nospiediet pogu **MENU** (IZVĒLNE).
- Nospiediet pogu **RETURN** (ATGRIEZTIES), lai atgrieztos iepriekšējā izvēlnes ekrānā.

# BLUETOOTH LIETOŠANA





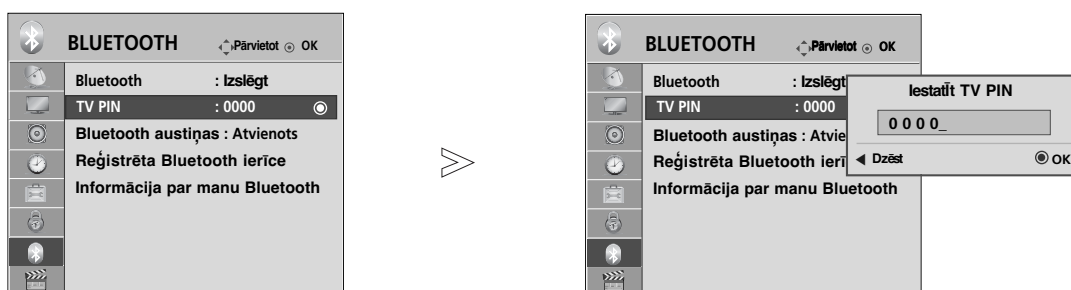

## TV PIN KODA IESTATĪŠANA

Lai pieņemtu savienojumu no ārējās Bluetooth ierīces vai lai savienotos ar ārēju Bluetooth ierīci, jāievada PIN kods.

Informāciju par PIN koda iestatīšanu ārējā Bluetooth ierīcē skatiet attiecīgās ierīces lietotāja rokasgrāmatu.

TV PIN kods tiek sastādīts no skaitļu kombinācijas līdz pat 10 cipariem.  
TV PIN kodam jābūt garākam par 1 ciparu.



-   Izvēlieties **BLUETOOTH**.
-   Izvēlieties **TV PIN**.
-   Izvēlieties PIN kodu.
- 

- Lai dzēstu ciparus pa vienam, nospiediet pogu **<**.

- Lai atgrieztos parastajā TV skatīšanās režīmā, nospiediet pogu **MENU** (IZVĒLNE).
- Nospiediet pogu **RETURN** (ATGRIEZTIES), lai atgrieztos iepriekšējā izvēlnes ekrānā.

# BLUETOOTH AUSTIŅAS

Atlasot Bluetooth austiņas, jūs varat tajās klausīties TV skaņu, izmantojot bezvadu komunikāciju. Pirms pirmās lietošanas reizes tā ir jāsapāro ar jebkuru jaunu Bluetooth ierīci. Detalizētu informāciju skatiet attiecīgās ierīces lietotāja rokasgrāmatā. Savienot pāros var maksimāli 12 ierīces.

Kad ierīce meklē Bluetooth austiņas, pārējās pogas, izņemot "Stop" ("Apturēt") (poga OK (Labi)), nedarbojas.

## Jaunu Bluetooth austiņu pievienošana

Jaunas Bluetooth austiņas varat meklēt tikai tad, ja ierīce ir iestatīta uz Disconnected condition (Atvienots stāvoklis). Veicot meklēšanu, parādīsies saraksts ar visām Bluetooth austiņām, kas reaģēja.

Kad jauna Bluetooth ierīce ir sameklēta, tiek apstiprināts PIN kods, lai pievienotu ierīci. Detalizētu informāciju skatiet attiecīgās ierīces lietotāja rokasgrāmatā.

Izvēloties kabeļtelevīziju (DVB kabeļtelevīzijas režīmu), ja atlasīta Somija, Zviedrija vai "--", caur Bluetooth austiņām nevar klausīties stereo skaņu.

\*Izvēloties kabeļtelevīziju (DVB kabeļtelevīzijas režīmā), ja ir atlasīta Somija, Zviedrija vai "--".

1. Bluetooth austiņas, ja tādas ir, šobrīd ir atvienotas.
2. Visi austiņu ierīču saraksti dzēsti.
3. Bluetooth režīms ir izslēgts.
4. Mēģinot pievienot austiņām, kuras atbalsta tikai stereo skaņu, tiks parādīts "Invalid format" ("Nederīgs formāts").

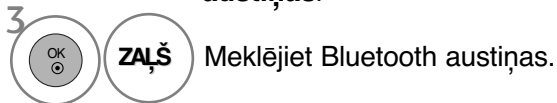
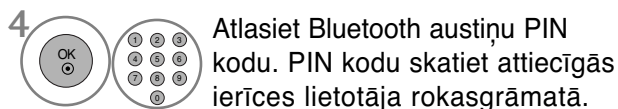

## Bluetooth austiņu pievienošana jau ir reģistrēta

Bluetooth austiņas sarakstā ir izvietotas saskaņā ar to pēdējo izmantošanas reizi, un pašreiz lietotās austiņas atrodas saraksta sākumā.



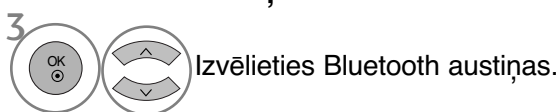
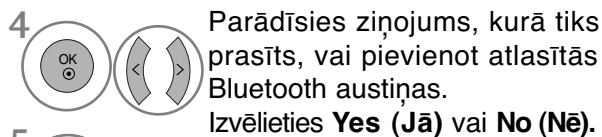

Savienojot jau ar reģistrētu Bluetooth ierīci, varat atlasīt un pievienot tiešā veidā bez PIN koda apstiprināšanas.

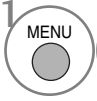
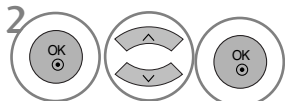

- Pēc Bluetooth austiņu pievienošanas/lietošanas, izslēdzot televizoru un tad to ieslēdzot, austiņu iestatījums tiks automātiski atvienots.
- Pēc Bluetooth austiņu pievienošanas televizora skaļrunis tiek pārslēgts stāvoklī Mute (Atslēgts), un skaņa būs dzirdama tikai no austiņām.

# BLUETOOTH LIETOŠANA

## Bluetooth austiņu atvienošana izmantošanas laikā

-   Izvēlieties **BLUETOOTH**.
-    Izvēlieties **Bluetooth austiņas**.
-  Atvienojiet Bluetooth austiņas.

## Pieprasot savienojumu ar TV no Bluetooth austiņām

Ja Bluetooth izvēlne ir “ieslēgta” (“Iesl.”) un ir savienojuma pieprasījums no austiņām, ir redzams šis ziņojums. Ne visas austiņas atbalsta šo funkciju. (Skatiet izmantoto Bluetooth austiņu lietošanas pamācību). Dažas austiņas ieslēgšanas/izslēgšanas brīdī var mēģināt savienoties, pat ja tās nav iekļautas reģistrēto ierīču sarakstā.

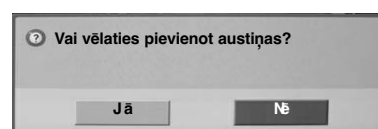

-   Izvēlieties **Yes (Jā)** vai **No (Nē)**.

### ! PIEZĪME

- ▶ LG iesaka šādas austiņas. Modeļa nosaukums.
  - Mono/Stereo : Nokia : BH501 / Jabra : BT620s / Sony : DR-BT30Q / Philips : SHB7100 / Plantronics : Pulsar590 / Motorola : HT820 / Motorola : S9 / LG : HBS200
  - Tikai stereo : Logitech : Freepulse-wireless
  - Tikai mono : Motorola : H800 / Jabra : BT250v / Jabra : BT2040 / Plantronics : Discovery665 / Nokia : BH-900 / Sony Ericsson : HBH-GV435 / Samsung : WEP500 / LG: Prada HBM-510Atkarībā no austiņu bufera atmiņas lieluma iespējama audio aizkave.
- ▶ Meklēt un savienoties var ar oficiāli sertificētām Bluetooth saderīgām stereo/mono austiņām.
- ▶ Pievienot var stereo/mono austiņas, kas Bluetooth ierīcēs atbalsta A2DP vai HSP funkciju.
- ▶ Ierīce netiks meklēta vai pareizi pievienota, ja televizora apkārtējā vide atbilst kādam no šiem punktiem.
  - pastāv stipri elektromagnētiskie viļņi.
  - ir daudzas Bluetooth ierīces.
  - Ja austiņas ir izslēgtas, neatrodas vietā vai ir radusies kļūda.
  - to pašu frekvences diapazonu izmanto arī tādi produkti kā mikroviļņu krāsns, bezvadu LAN, plazmas apgaismojums, gāzes plīts, utt., un tādējādi var rasties komunikācijas kļūda.
- ▶ Vienlaicīgi var pievienot tikai vienas Bluetooth austiņas.
- ▶ Savienojums, kas tiek pārtraukts, piemēram, izslēdzot televizoru, netiek automātiski atjaunots. Mēģiniet vēlreiz pievienot attiecīgo ierīci.
- ▶ Austiņu lietošanas laikā dažas darbības var būt lēnākas.
- ▶ Pat tad, ja pēc austiņu lietošanas Simplink darbības laikā izvēlaties simplink Home Theater (Mājas kinozāle), ierīce automātiski nepārslēgsies uz mājas kinozāles skaļruņiem.
- ▶ Ja austiņas vairākas reizes neizdodas pievienot, sapārojiet ierīci vēl vienu reizi.
- ▶ Stereo/mono austiņu audio kvalitāte būs tikpat laba kā stereo austiņām.
- ▶ Palielinoties attālumam līdz televizoram, mono austiņu skaņas kvalitāte var samazināties, jo, šāļīdzinot ar stereo austiņām, tām tiek izmantota cita pārraides metode.
- ▶ Ja tiek izmantotas Bluetooth austiņas, Volume (Skaļuma) +/- un Mute (Skaļuma izslēgšanas) taustiņi nedarbojas, Audio menu (Audio izvēlne) atgriežas pie noklusējuma vērtības un tiek atspējota.
- ▶ Ja reģistrētas ierīces tiek ieslēgtas, kad ir ieslēgts Bluetooth, TV aparāts automātiski pārslēgsies uz Bluetooth režīmu, pat ja pašlaik skatāties citā ieejas režīmā. Šādā gadījumā izslēdziet Bluetooth.

# REĢISTRĒTAS BLUETOOTH IERĪCES PĀRVALDĪŠANA

Ja neviena ierīce nav reģistrēta, izvēlnē Registered B/T Device (Reģistrētā B/T ierīce) būs deaktivēta un to nevarēs izmantot.

Ja ir reģistrētas 12 ierīces, citas ierīces reģistrēt nevarēs, un ārējā ierīce vairs nespēs sapāroties ar televizoru. Šādā gadījumā ir jāizdzēš viena ierīce (vispirms atvienojiet, ja ierīce ir pievienota televizoram) un pēc tam varat reģistrēt citu ierīci.

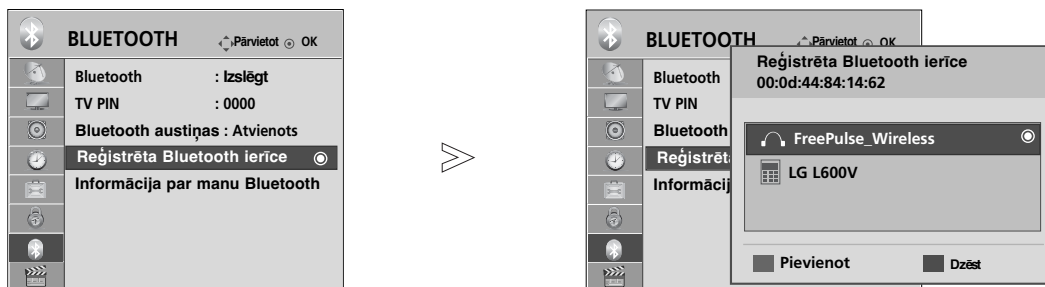

1 Izvēlieties **BLUETOOTH**.

2 Izvēlieties **Reģistrēta Bluetooth ierīce**.

3 Pārbaudiet reģistrēto Bluetooth ierīci.

## ■ Reģistrēto Bluetooth austiņu pievienošana

1 Izvēlieties reģistrētās Bluetooth austiņas, ko vēlaties pievienot.

2 Parādīsies ziņojums, kurā tiks prasīts, vai pievienot atlasītās Bluetooth austiņas.

3 Izvēlieties **Yes (Jā)** vai **No (Nē)**.

## ■ Reģistrētās Bluetooth ierīces dzēšana

Izvēloties ierīci, kas nav pievienota televizoram, būs pieejama funkcija "Delete" ("Dzēst").

1 Atlasiet Bluetooth ierīci, kuru vēlaties noņemt.

2 Parādīsies ziņojums, kurā tiks prasīts, vai dzēst atlasīto Bluetooth ierīci.

3 Izvēlieties **Yes (Jā)** vai **No (Nē)**.

## ■ Atvienojot reģistrēta Bluetooth ierīci

Izvēloties ierīci, kas ir pievienota televizoram, būs pieejama funkcija "Disconnect" ("Atvienot").

1 Izvēlieties Bluetooth ierīci, kas pašlaik pievienota televizoram.

2 Atvienot Bluetooth ierīci.







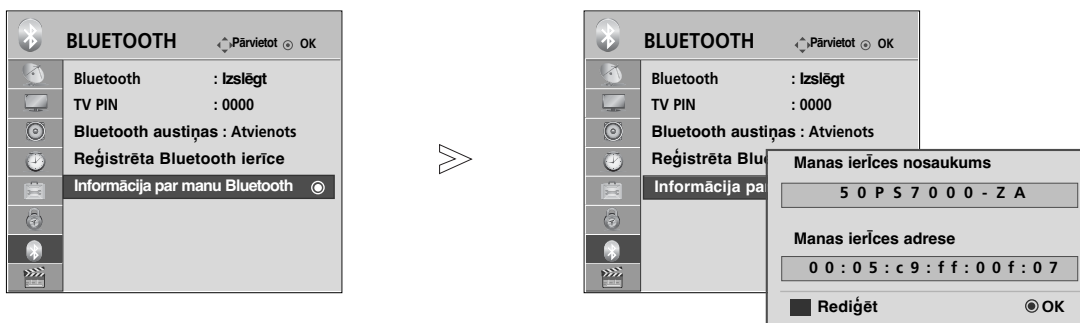

# BLUETOOTH LIETOŠANA

## MANA BLUETOOTH INFORMĀCIJA

Šī funkcija lietotājam nodrošina My Bluetooth Information (Manu Bluetooth informāciju).  
Ja televizoram nav pieslēgta neviena ierīce, būs pieejama funkcija "Edit" ("Rediģēt").

Varat rediģēt My device (Mana ierīce) nosaukumu.  
Varat pārbaudīt My device (Mana ierīce) adresi.



-   Izvēlieties **BLUETOOTH**.
-   Izvēlieties **Informācija par manu Bluetooth**.
-     Ievadiet ierīces nosaukumu. Varat izmantot burtus no A līdz Z, ciparus no 0 līdz 9 +/- un tukšuma zīmi.
-  Saglabāji.

- Lai atgrieztos parastajā TV skatīšanās režīmā, nospiediet pogu **MENU** (IZVĒLNE).
- Nospiediet pogu **RETURN** (ATGRIEZTIES), lai atgrieztos iepriekšējā izvēlnes ekrānā.



# FOTOATTĒLU SŪTĪŠANA, IZMANTOJOT ĀRĒJO BLUETOOTH IERĪCI

Detalizētu informāciju par fotoattēlu sūtīšanu (tikai JPEG formātā) no ārējās Bluetooth ierīces uz televizoru skatiet attiecīgās ierīces lietotāja rokasgrāmatā.

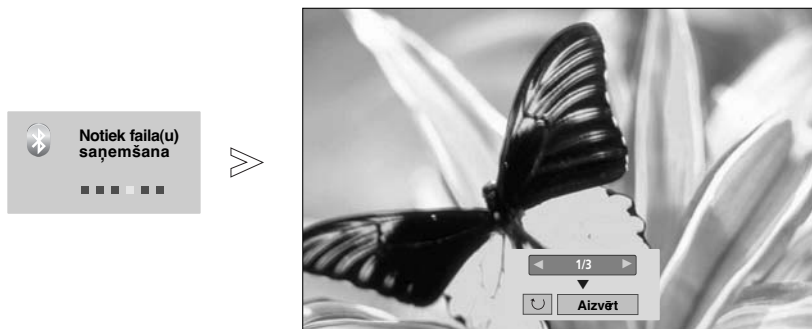

- Atlasot **Close (Aizvērt)** ar pogu  $\wedge$   $\vee$   $\lt$   $\gt$ , OSD izzudīs. Un vēlreiz piespiežot pogu OK (Labi), tas atkal parādīsies.



Izvēlieties nepieciešamās fotogrāfijas.

 (**Pagriezti**) : pagrieziet fotoattēlus.

- Pagriež fotoattēlus par 90° pulksteņa rādītāja virzienā pēc pogas OK (Labi) nospiešanas uz  (**Pagriezti**).

- Maksimālais saņemamā attēla izmērs ir 10 MB.
- Kamēr tiek lietotas Bluetooth austiņas, attēlu nevar saņemt.
- Klausoties mūziku no Bluetooth ierīces, nevarat saņemt attēlu(s).
- Ja ārējā Bluetooth ierīce šobrīd sūta fotoattēlu, piespiediet pogu RETURN (ATGRIEZTIES), lai apturētu fotoattēla saņemšanu. Rezultātā visi jau saņemtie attēli tiks dzēsti.
- Izmantojot dažas Bluetooth ierīces, iespējams, nevarēsiet pārraidīt attēlu (JPEG) failu uz televizoru.

## Musics (Mūzikas vienību) klausīšanās no ārējās Bluetooth ierīces

Detalizētu informāciju par mūzikas vienību klausīšanos no ārējās Bluetooth ierīces televizorā skatiet attiecīgās ierīces lietotāja rokasgrāmatā.

Kā ārējo ierīci jums vajadzētu izmantot Bluetooth ierīci, kas atbalsta A2DP.

- Izmantojot dažas Bluetooth ierīces, iespējams, nevarēsiet klausīties mūziku caur televizora skaļruņu sistēmu.

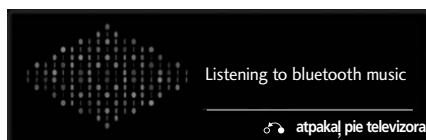

- Lai regulētu skaļumu, nospiediet pogu  + vai -.
- Ja vēlaties izslēgt skaņu, nospiediet pogu MUTE (ATSLĒGT SKAŅU).
- Lai atgrieztos parastajā TV skatīšanās režīmā, nospiediet pogu RETURN (ATGRIEZTIES).

### ! PIEZĪME

- ▶ Izmantojot Bluetooth austiņas, nevarat klausīties mūziku.
- ▶ Saņemot attēlu(s), nevarat klausīties mūziku.

# LAI IZMANTOTU USB IERĪCI

► USB funkciju nav iespējams lietot modeļos 19/22LU40\*\*, 19/22/26LU50\*\*, 32/37/42LF25\*\*, 32/37/42LG2\*\*\*, 32/37/42LG33\*\*, 19/22/26LG31\*\*, 19/22/26/32/37/42LH20\*\*, 19/22/26/32LD3\*\*, 32/37/42/47LH3\*\*, 32/42/47LF51\*\*.

## Pievienojot USB ierīci

Pievienojot USB ierīci, automātiski tiek parādīta šī uznirstošā izvēlnē "UZNIRSTOSA IZVĒLNE" netiks parādīta, ja OSD, ieskaitot Menu (Izvēlnē), EPG vai Schedule list (Iepilānotā saraksts), būs aktivizēts vai kamēr būs izveidots savienojums ar Bluetooth austiņām. Ja uznirstošā izvēlnē neparādās, USB izvēlnē varat atlasīt Music List (Mūzikas sarakstu), Foto saraksts (Fotoattēlu sarakstu) vai Movie List (Filmu sarakstu) (tikai 32/37/42/47LH49\*\*, 32/37/42/47/55LH50\*\*, 32/37/42/47LH70\*\*, 42/47LH90\*\*, 50/60PS70\*\*, 50/60PS80\*\*, 42/50PQ35\*\*, 42PQ65\*\*, 50PS65\*\*). USB ierīcē nav iespējams pievienot jaunu mapi vai dzēst esošu mapi.

### 1 Pievienojiet USB ierīci televizora USB ieejai.

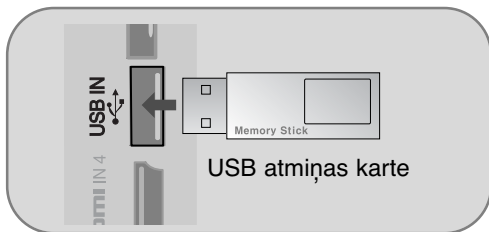

- Atbalstīti tiek tikai fotoattēli (JPEG), mūzika (MP3) un filmas (DAT, MPG, MPEG, VOB, AVI, DIVX, MP4, MKV, TS, TRP, TP) (tikai 32/37/42/47LH49\*\*, 32/37/42/47/55LH50\*\*, 32/37/42/47LH70\*\*, 42/47LH90\*\*, 50/60PS70\*\*, 50/60PS80\*\*, 42/50PQ35\*\*, 42PQ65\*\*, 50PS65\*\*).

2 Izvēlieties **FOTO SARAKSTS, MŪZIKAS SAR.** vai **FILMU SARAKSTS** (Tikai 32/37/42/47LH49\*\*, 32/37/42/47/55LH50\*\*, 32/37/42/47LH70\*\*, 42/47LH90\*\*, 50/60PS70\*\*, 50/60PS80\*\*, 42/50PQ35\*\*, 42PQ65\*\*, 50PS65\*\*).



### Noņemot USB ierīci

Izvēlieties izvēlni **USB ierīce**, pirms izņemat USB ierīci.

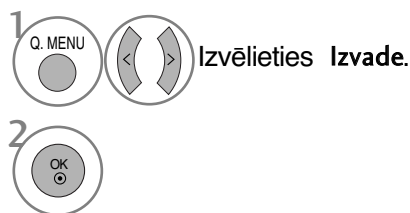

## Piesardzības pasākumi, izmantojot USB ierīci

- Atpazīstamas ir tikai USB uzglabāšanas ierīces.
- Ja USB ierīce pievienota caur USB pieslēgvietu, ierīce nav atpazīstama.
- USB uzglabāšanas ierīce, kas izmanto automātiskās atpazīšanas programmu, var nebūt atpazīstama.
- USB uzglabāšanas ierīce, kas izmanto pati savu dzini, var nebūt atpazīstama.
- Karšu lasītāja gadījumā var atpazīt līdz četrām atmiņas kartēm vienlaicīgi.ces.
- Lūdzu, neizslēdziet TV un neatvienojiet USB ierīci laikā, kad darbojas pievienotā USB ierīce. Ja šāda ierīce nejauši tiek noņemta vai atvienota, iespējams bojāt saglabātās datnes vai USB ierīci. Lūdzu, nepievienojiet USB uzglabāšanas ierīci, kas ar PC nedarbojas normāli. Ierīce var izraisīt nepareizu produkta darbību vai nespēju to atskaņot.Nekad neaizmirstiet, ka jāizmanto tikai tādas USB uzglabāšanas ierīces, kas satur normālus mūzikas, attēlu vai filmu failus.
- Lūdzu, izmantojiet tikai tādas USB uzglabāšanas ierīces, kas formatētas kā Windows operētājsistēmā ietilpstošā FAT32 failu sistēma vai NTFS failu sistēma. Gadījumā, ja uzglabāšanas ierīce formatēta kā cita Windows neatbalstīta utilitprogramma, tā var būt neatpazīstama.
- USB uzglabāšanas ierīci (lielāku par 0,5 A), kam nepieciešama ārēja barošana, lūdzu, pievienojiet elektrotīklam. Pretējā gadījumā ierīci var neatpazīt.
- Lūdzu, pievienojiet USB uzglabāšanas ierīci ar kabeli, ko nodrošinājis ierīces ražotājs.
- Iespējams, USB atmiņas ierīcē esošie dati netiks atpazīti.
- USB atmiņas ierīces failu pielāgošanas metode ir līdzīga kā Windows XP un faila nosaukums spēj atpazīt līdz pat 100 angļu rakstzīmēm.
- Noteikti dublējiet svarīgus datus, jo USB atmiņas ierīcē uzglabātie dati var tikt bojāti. Mēs nebūsim atbildīgi par jebkādu datu zudumu.
- Ja USB HDD nav ārējā barošanas avota, USB ierīci var neatpazīt. Tādēļ noteikti pievienojiet ārēju barošanas avotu. - Lūdzu, ārējam enerģijas avotam pieslēdzieties ar barošanas adapteru. Mēs negarantējam ārējo barošanas avotu USB kabelim.
- USB uzglabāšanas ierīcē uzglabātos datus nevar dzēst NTFS failu sistēmā.
- Ja USB atmiņas ierīcei ir vairāki iedalījumi vai ja izmantojat USB vairāku karšu lasītāju, varat izmantot līdz 4 iedalījumiem vai USB atmiņas ierīcēm.
- Tikai FAT32 failu sistēma atbalsta dzēšanas funkciju.
- Ja USB atmiņas ierīce ir pievienota USB vairāku karšu lasītājam, tā sējuma datus var nenoteikt.
- Ja USB atmiņas ierīce nedarbojas pareizi, atvienojiet to un pievienojiet vēlreiz.
- Ātrums, ar kādu tiek noteikta USB atmiņas ierīce, dažādām ierīcēm atšķiras.
- Ja nodroses režīmā tiek pievienots USB, noteikts cietais disks tiks automātiski ielādēts, kad tiks ieslēgts televizors.
- Ieteicamā ietilpība USB ārējam cietajam diskam ir 1 TB vai mazāk, USB atmiņai — 32 GB vai mazāk.
- Jebkura ierīce, kuras ietilpība ir lielāka nekā ieteicamā, var nedarboties pareizi.
- Ja USB ārējais cietais disks ar "Energy Saving" (Enerģijas taupīšana) funkciju nedarbojas, atslēdziet un vēlreiz pieslēdziet cieto disku, lai tas darbotos pareizi.
- Tiek atbalstītas arī USB atmiņas ierīces, kas mazākas par USB 2.0. Filmu sarakstā tās var nedarboties pareizi.

## ! PIEZĪME

- Redzamais attēls var atšķirties no jūsu televizora.
- ▶ Lai nepazaudētu USB atmiņas karti, izmantojiet USB savienotāju (var iegādāties atsevišķi), kas piestiprina USB atmiņas karti pie televizora USB savienotāja turētāja. (TIKAI PLAZMAS TV)

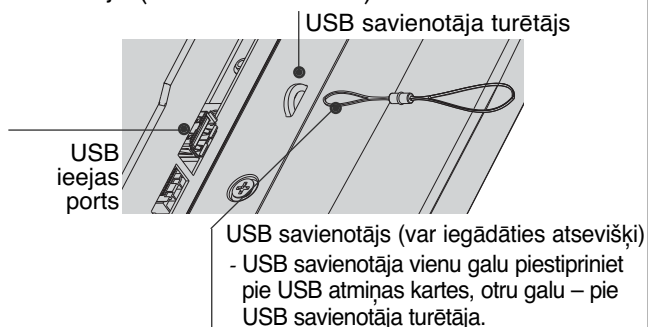

## FOTO SARAKSTS

USB uzglabāšanas ierīcē varat skatīt fotoattēlu failus.

Ekrāna rādījums jūsu aparātā var būt atšķirīgs. Attēli sniegti kā piemēri, un lai palīdzētu TV lietošanā. Skatot fotoattēlus ar Foto pārskata (Photo List) funkciju, jūs nevarat mainīt attēla režīmu.

### PHOTO (FOTO) (\*. JPEG) atbalstītās datnes

Pamata līnija: 64 x 64 - 15360 x 8640

Progresīvais : 64 x 64 - 1920 x 1440

- Iespējams atskaņot tikai JPEG datnes.
- Neatbalstīti faili tiek parādīti kā iepriekš noteiktas ikonas.

## Ekrāna sastāvdaļas



Izvēlieties **USB**.

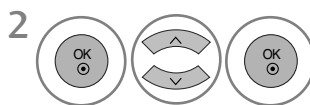

Izvēlieties **Foto saraksts**.

- 1 Pārvietojas uz augšējā līmeņa datni
- 2 Pašreizējā lapa/Kopējais lapu skaits
- 3 Visu atzīmēto fotogrāfiju skaits
- 4 Atbilstošās tālvadības pults pogas

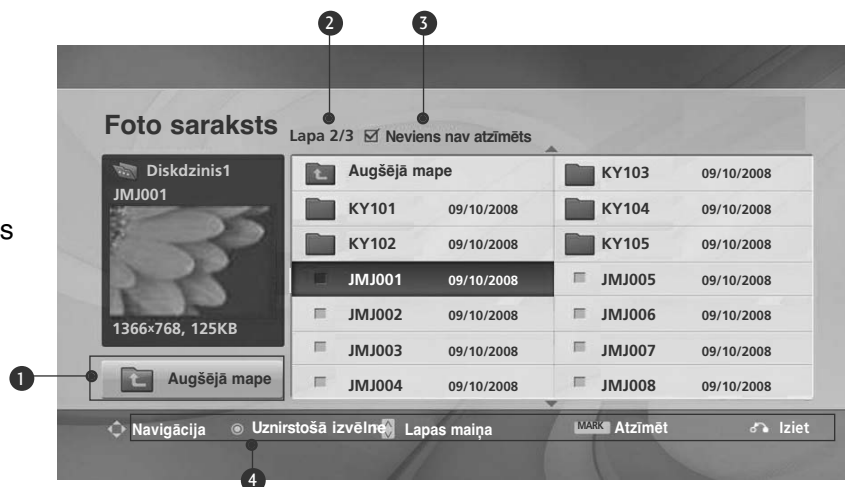

# LAI IZMANTOTU USB IERĪCI

## Foto izvēle un uznirstošā izvēlne

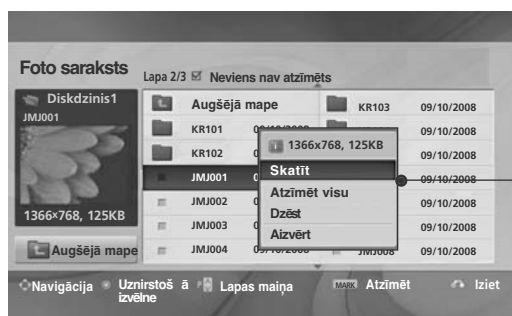
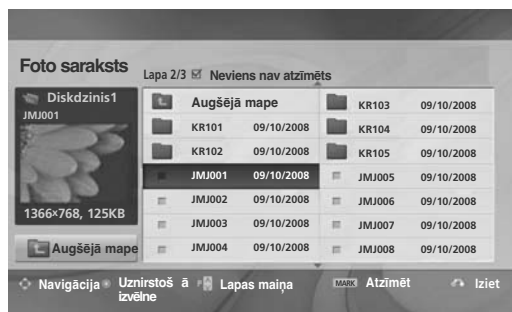

- ▶ **Skatīt** : Parāda izvēlēto vienību.
- ▶ **Atzīmēt visu** : Atzīmē visus ekrānā redzamos fotoattēlus.
- ▶ **Noņemt atzīmi visam** : Noņem atzīmes visiem atzīmētajiem fotoattēliem.
- ▶ **Dzēst** vai **Dzēstatzīmēto** (tikai FAT32 failu sistēmā) : Dzēsiet izvēlēto fotogrāfijas vienumu.
- ▶ **Aizvērt** : Aizvērt uznirstošo izvēlni.

- 1  Izvēlieties mērķa mapi vai dzini..
- 2   Izvēlieties nepieciešamās fotogrāfijas.
- 3  Parādiet uznirstošo izvēlni.
- 4   Izvēlieties nepieciešamo uznirstošo izvēlni.

- Navigācijai pa fotogrāfiju lapu izmantojiet pogu **P** ^ v .
- Izmantojiet taustiņu **MARK (ATZĪMĒT)**, lai atzīmētu fotogrāfiju vai noņemtai tai atzīmi. Ja atzīmēti viens vai vairāki fotoattēli, varat apskatīt atzīmētos fotoattēlus pa vienam vai kā atzīmēto fotoattēlu slīdrādi. Ja nav atzīmēts neviens fotoattēls, varat apskatīt katru fotoattēlu mapē vai kā visu mapes fotoattēlu slīdrādi.

- Lai atgrieztos parastajā TV skatīšanās režīmā, nospiediet pogu **RETURN (ATGRIEZTIES)**.

## Kā skatīt fotoattēlu

Pilnizmēra fotoattēlu skatīšanas ekrānā pieejamas detalizētas darbības.

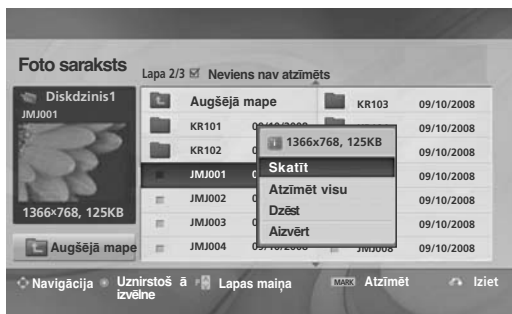
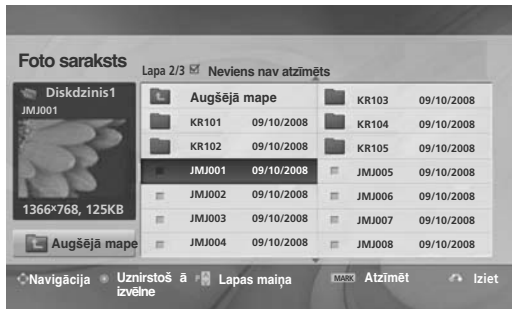



Kad fotoattēli tiek rādīti pa visu ekrānu, parādīto attēlu malu garuma attiecība ar mainīties. Nospiediet pogu **RETURN** (ATGRIEZTIES), lai atgrieztos iepriekšējā izvēlnes ekrānā.

-  Izvēlieties mērķa mapi vai dzini.
-  Izvēlieties nepieciešamās fotogrāfijas.
-  Parādiet uznirstošo izvēlni.
-  Izvēlieties **Skatīt**.
-  Izvēlētais fotoattēls tiek rādīts pilnā lielumā.

- Navigācijai pa fotogrāfiju lapu izmantojiet pogu **P** ^ v .

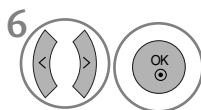
# LAI IZMANTOTU USB IERĪCI



Izvēlieties **Slīdrāde**, **Fon.mūz.**,  (Rotate) (Grozīt), **Dzēst**, **Opcija** vai **Slēpt.**

- Ar pogu < > izvēlieties iepriekšējo vai nākamo fotoattēlu.
- Ar taustiņu < > izvēlieties un vadiet izvēlni pilnizmēra ekrānā.

► **Slīdrāde** : Ja neviens attēls nav izvēlēts, slīdrādes laikā tiek parādīti visi šajā mapē esošie attēli. Ja atlasīti daži fotoattēli, tos var apskatīt kā slīdrādi.

- **Opcija** iestatiet slīdrādes laika intervālus.

► **Fon.mūz.** (Background Music — Fona mūzika) : Klausieties mūziku, skatoties fotoattēlus pa visu ekrānu.

- Pirms izmantojat šo funkciju, Options (Opcijās) iestatiet Fon.mūz. Music Folder (Mūzikas mapē).

►  (Pagriez): Pagriezt fotoattēlus.

- Groza fotogrāfiju par 90°, 180°, 270°, 360° pulksteņrādītāja virzienā.
- To nevar pagriezt, ja attēla platums ir lielāks kā atbalstītais augstums.

► **Dzēst** (tikai FAT32 failu sistēmā) : Dzēsiet fotogrāfijas.

► **Opcija** : Iestatiet vērtību Slide Speed (Slīdrādes ātrumam) un Fon.mūz. Music Folder (Mūzikas mapē).

- Ar pogu ^ v < > un pogu **OK** iestatiet vērtības. Tad pārvietojieties uz **OK** un piespiediet pogu **OK**, lai saglabātu iestatījumus.

- **Fon.mūz.** atskaņošanas laikā nav iespējams izdarīt izmaiņas Mūzikas mapē.

► **Slēpt** : Slēpt izvēlni pilnizmēra ekrānā.

- Lai atkal skatītu izvēlni pa visu ekrānu, piespiediet pogu **OK**.

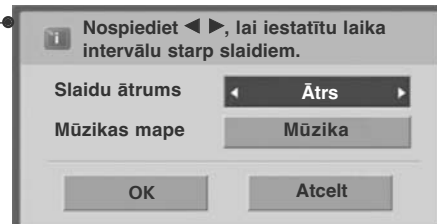

# MŪZIKAS SARAKSTS

USB uzglabāšanas ierīcē varat atskaņot mūzikas failus.  
Iegādātajām mūzikas datnēm (\*.MP3) var būt autortiesību ierobežojumi.  
Šis modelis var neatbalstīt šādu datņu atskaņošanu.  
Ar šo ierīci var atskaņot mūzikas datnes uz jūsu USB ierīces.

Ekrāna rādītums jūsu aparātā var būt atšķirīgs. Attēli sniegti kā piemēri un lai palīdzētu TV lietošanā.

## MŪZIKA (\*. MP3) atbalstītās datnes

Bitu pārraides ātrums 32 - 320kbps

- Iztveršanas ātrums MPEG 1 3. slānis: 32 kHz, 44,1 kHz, 48 kHz.
- Iztveršanas ātrums MPEG2 3. slānis : 16 kHz, 22,05 kHz, 24 kHz
- Iztveršanas ātrums MPEG2.5 3. slānis : 8 kHz, 11,025 kHz, 12 kHz

## Ekrāna sastāvdaļas

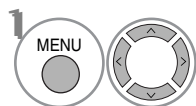

Izvēlieties USB.

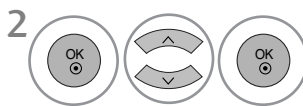

Izvēlieties Mūzikas sar.

- 1 Preview (Priekšskatījums): ja failam (Album Art Image (Albuma noformējuma attēls)) ir albuma vāks, tas tiek parādīts.
- 2 Pārvietojas uz augšējā līmeņa datni
- 3 Pašreizējā lapa/Kopējais lapu skaits
- 4 Visu atzīmēto mūzikas vienību skaits
- 5 Atbilstošās tālvadības pults pogas

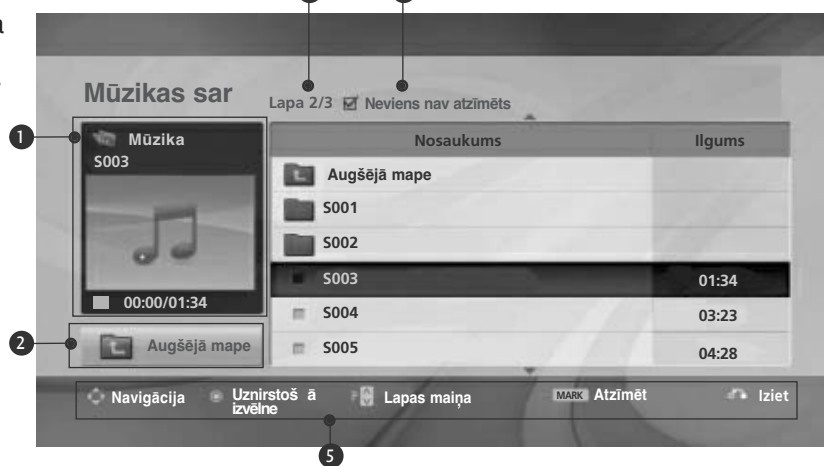





# LAI IZMANTOTU USB IERĪCI

## Mūzikas izvēle un uznirstošā izvēlne

Kā parādīts, katrā lapā redzami līdz 6 mūzikas nosaukumi.



- **Atskaņot** : Atskaņot izvēlētās mūzikas vienības.  
Kad beidzās viena mūzikas ieraksta atskaņošana, tiek atskaņots nākamais atlasītais ieraksts. Kad nav atskaņošanai izvēlētās mūzikas vienības, tiek atskaņota nākamā šīs mapes melodija. Ja pārejat uz citu mapi un piespiežat **OK**, pašreizējās melodijas atskaņošana tiek apturēta.
- **Atskaņot atzīmētos** : Atskaņot izvēlētās mūzikas vienības. Kad melodija atskaņota līdz galam, automātiski tiek atskaņota nākamā atzīmētā.
- **Pārtraukt atskaņošanu** : Apturēt mūzikas atskaņošanu.
- **Atskaņot ar foto** : Sāk atskaņot izvēlēto mūziku un tad pārvieties uz **Foto saraksts**.
- **Atzīmēt visu** : Atzīmē visas melodijas šajā mapē.
- **Noņemt atzīmi visam** : Noņem atzīmes visām atzīmētajām mūzikas vienībām.
- **Dzēst** vai **Dzēstatzīmēto** (tikai FAT32 failu sistēmā) : Dzēst izvēlētās mūzikas vienības.
- **Aizvērt** : Aizvērt uznirstošo izvēlni.

-  Izvēlieties mērķa mapi vai dzini.
-  Izvēlieties nepieciešamās mūzikas vienības.
-  Parādiet uznirstošo izvēlni.
-  Izvēlieties nepieciešamo uznirstošo izvēlni.

- Izmantojiet pogu **^ v**, lai mūzikas lapā pārvietotos uz augšu/uz leju.
- Izmantojiet taustiņu **MARK (ATZĪMĒT)**, lai atzīmētu mūzikas ierakstu vai noņemtu tam atzīmi. Kad viena vai vairākas mūzikas vienības ir atzīmētas, tās tiek atkārtotas pēc kārtas. Piemēram, ja vēlaties atkārtoti klausīties tikai vienu mūzikas vienību, vienkārši atzīmējiet tikai to un atskaņojiet. Ja neviena mūzikas vienība nav atzīmēta, pēc kārtas tiks atskaņotas visas šīs mapes melodijas.

- Lai atgrieztos parastajā TV skatīšanās režīmā, nospiediet pogu **RETURN (ATGRIEZTIES)**.



- Ja atskaņošanas laikā ilgi netiek piespiesta neviena poga, atskaņošanas informācijas lodziņš (kā parādīts tālāk) pārvietosies kā ekrāna saudzētājs.
- ‘Ekrāna saudzētājs’?  
Ekrāna saudzētājs paredzēts ekrāna pikseļu aizsardzībai, kas var rasties, ja fiksēts attēls paliek ekrānā ilgāku laiku.



## ! PIEZĪME

- ▶ Kad tiek atskaņots mūzikas fails, pirms nosaukuma tiek rādīts attēls 🎵.
- ▶ Bojātas vai nederīgas mūzikas vienības netiek atskaņotas, bet redzams atskaņošanas laiks 00:00.
- ▶ Mūzikas vienības, kas lejupielādētas no maksas pakalpojumiem ar autortiesību aizsardzību, nesāk atskaņot, bet atskaņošanas laika vietā parāda neatbilstošu informāciju.
- ▶ Piespiežot taustiņus **OK**, **■** ekrāna saudzētājs izslēdzas.
- ▶ Šajā režīmā ar pieejami arī tālvadības pults pogas **PLAY(▶)**, **Pauze(II)**, **■**, **▶▶**, **◀◀**.
- ▶ Lai izvēlētos nākamo mūzikas failu, varat izmantot pogu **▶▶**, savukārt, lai izvēlētos iepriekšējo mūzikas failu - pogu **◀◀**.

# LAI IZMANTOTU USB IERĪCI

## MOVIE list (FILMU saraksts) (Tikai 32/37/42/47LH49\*\*, 32/37/42/47/55LH50\*\*, 32/37/42/47LH70\*\*, 42/47LH90\*\*, 50/60PS70\*\*, 50/60PS80\*\*, 42/50PQ35\*\*, 42PQ65\*\*, 50PS65\*\*)

USB uzglabāšanas ierīcē varat atskaņot filmu failus.  
 Filmu saraksts tiek aktivizēts, tiklīdz tiek atpazīts USB. Tas tiek izmantots filmu datņu atskaņošanai televizorā.  
 Rāda USB mapē esošās filmas un atbalsta Play (Atskaņot).  
 Lauj atskaņot visas mapē esošās filmas un lietotāja izvēlētās datnes.  
 Filmu sarakstā tiek parādīta informācija par mapi un filmas failu.  
 Ekrāna izvēlne jūsu televizorā var būt atšķirīga no parādītās. Attēli sniegti kā piemēri, lai palīdzētu TV lietošanā

MOVIE (FULMU)(\* .dat/\* .mpg/\* .mpeg/\* .ts/\* .trp/\* .tp/\* .vob/\* .mp4/\* .mkv/\* .avi/\* .divx) atbalstītās datnes  
 Video formāts: DivX3.11, DivX4.12, DivX5.x, DivX6, Xvid1.00, Xvid1.01, Xvid1.02, Xvid1.03, Xvid1.10-beta-1/beta-2, Mpeg-1, Mpeg-2, Mpeg-4, H.264/AVC  
 Audio formāts: Dolby Digital, AAC, Mpeg, MP3, LPCM, HEAAC  
 Bitu pārraides ātrums: 32 kbps - 320 kbps (MP3)  
 Subtitru formāts: \*.smi/\* .srt/\* .sub (MicroDVD, SubViewer1.0/2.0)/\* .ass/\* .ssa/\* .txt (TMPlayer)/\* .psb (PowerDivx)

- Daži lietotāja veidoti subtitri var nedarboties pareizi.
- Subtitros dažas īpašas rakstzīmes netiek atbalstītas.
- HTML tagi subtitros netiek atbalstīti.
- Subtitri pieejami tikai atbalstītajās valodās. Citās valodās tie nav pieejami.
- Ārējam subtitru failam laika informācijai ir jābūt sakārtotai pieaugošā secībā, lai varētu atskaņot.
- Mainot audio valodu, ekrānam var būt īslaicīgi traucējumi (attēlu apstāšanās, ātrāka atskaņošana utt.).
- Bojāts filmas fails, iespējams, netiks atskaņots pareizi, vai dažas atskaņotāja funkcijas nebūs pieejamas.
- Filmas fails, kas izveidots ar dažiem kodētājiem, iespējams, netiks atskaņots pareizi.
- Ja ierakstītās datnes video un audio struktūras nav nodalītas, tiek atskaņots vai nu video, vai audio.
- Tiek atbalstīti HD video ar maksimums 1920x1080@25/30P vai 1280x720@50/60P, atkarībā no kadra
- Video ar izšķirtspēju, kas ir augstāka par 1920x1080@25/30P vai 1280x720@50/60P, var nedarboties pareizi atkarībā no kadra.
- Filmas fails, kas nepieder pie norādītajiem tiptiem vai formātiem, iespējams, nedarbosies pareizi.
- **Atskaņojamā filmas faila maksimālā bitu pakāpe ir 20 Mbps.**
- Mēs nēgarantējam nevainojamu atskaņošanas kvalitāti profiliem, kas ir kodēti līmenim 4.1 vai augstākam līmenim H.264/AVC standartā.
- DTS audio kodeks nav atbalstīts.
- Filmu failiem, kuru faila lielums pārsniedz 30 GB, netiek atbalstīta atskaņošana
- DivX filmas failam un subtitru failam jāatrodas vienā mapē.
- Video faila nosaukumam un tā subtitru faila nosaukumam jābūt vienādiem, lai tie tiktu parādīti.
- Video atskaņošana, izmantojot USB savienojumu, kas neatbalsta lielu ātrumu, var nedarboties pareizi.
- Failus, kas kodēti ar GMC (globālās kustības kompensāciju – Global Motion Compensation), nevar atskaņot.
- Skatoties filmas ar filmu pārskata (Movie List) funkciju, jūs varat pielāgot attēlu ar enerģijas taupīšanas un AV režīma pogām uz tālvadības pults. Lietotāja iestatītie katram attēlu režīmam nedarbojas.

Paplašinājums a nosaukums	Fails	Video dekodētājs	Audio kodeks	Maks. izšķirtspēja
mpg, mpeg, vob		MPEG1, MPEG2	Dolby Digital, MPEG, MP3, LPCM	1920x1080@30p
dat		MPEG1	Dolby Digital, MPEG, MP3, LPCM	
ts, trp, tp		MPEG2, H.264/AVC	Dolby Digital, AAC, MPEG	
mp4		MPEG4 SP, MPEG4 ASP, Divx 3.11, Divx 4.12, Divx 5.x Divx 6, Xvid 1.00, Xvid 1.01, Xvid 1.02, Xvid 1.03 Xvid 1.10-beta 1, Xvid 1.10-beta 2, H.264/AVC	Dolby Digital, HEAAC, AAC, MPEG, MP3, LPCM	
avi		MPEG 2, MPEG 4 SP, MPEG4 ASP, Divx 3.11, Divx 4, Divx 5, Divx 6 Xvid 1.00, Xvid 1.01, Xvid 1.02, Xvid 1.03, Xvid 1.10-beta 1 Xvid 1.10-beta 2, H.264/AVC	Dolby Digital, HEAAC, AAC, MPEG, MP3, LPCM	
mkv		H.264/AVC, MPEG 1, MPEG 2, MPEG 4 SP, MPEG4 ASP	Dolby Digital, HEAAC, AAC, MPEG, MP3, LPCM	
divx		MPEG 2, MPEG 4 SP, MPEG4 ASP, Divx 3.11, Divx 4, Divx 5, Divx 6 Xvid 1.00, Xvid 1.01, Xvid 1.02, Xvid 1.03, Xvid 1.10-beta 1 Xvid 1.10-beta 2, H.264/AVC	Dolby Digital, HEAAC, AAC, MPEG, MP3, LPCM	

## Ekrāna sastāvdaļas



- 1 Pārvietojas uz augšējā līmeņa datni
- 2 Pašreizējā lapa/Kopējais lapu skaits
- 3 Iezīmēto filmu nosaukumu kopskaits
- 4 Atbilstošās tālvadības pults pogas

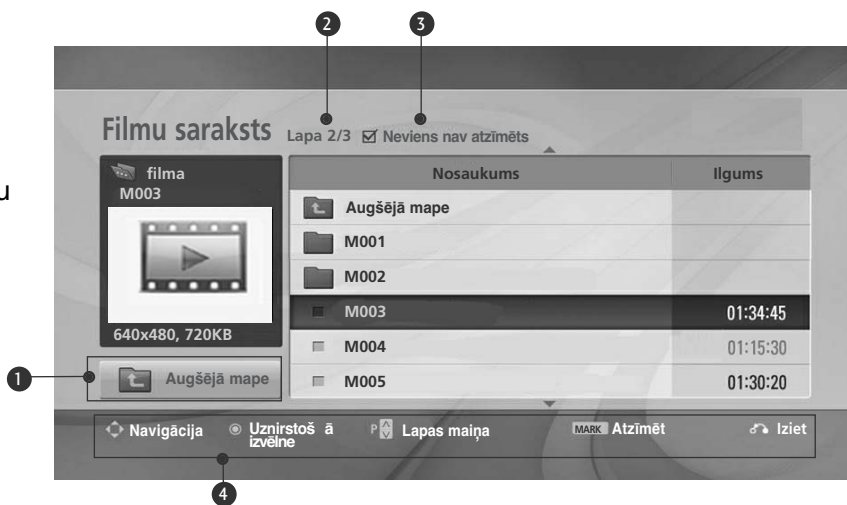

# LAI IZMANTOTU USB IERĪCI

## Filmu izvēle un uznirstošā izvēlne

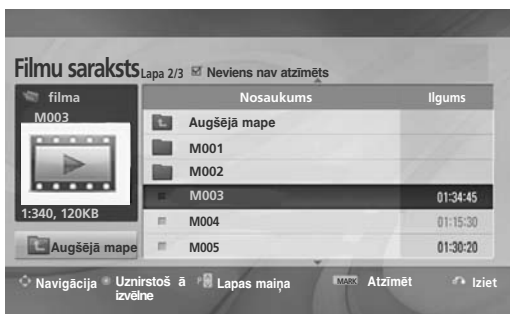



- ▶ **Atskaņot** : atskaņo izvēlētās filmas. Divx atskaņošana tiek veikta ekrāna maiņas laikā.
- ▶ **Atzīmēt visu** : atzīmē visas filmas šajā mapē.
- ▶ **Noņemt atzīmi visam** : noņem atzīmes visām filmām.
- ▶ **Dzēst** vai **Dzēstatzīmēto** (tikai FAT32 failu sistēmā) : izdzēst atlasīto filmas vienumu.
- ▶ **Atcelt** : aizver uznirstošo izvēlni.

1  Izvēlieties mērķa mapi vai dzini.

2   Izvēlieties vēlamu filmu nosaukumus.

3  Parādiet uznirstošo izvēlni.

4   Izvēlieties nepieciešamo uznirstošo izvēlni.

- Navigācijai filmu lapā izmantojiet pogu ^ v .
- Izmantojiet pogu **MARK (ATZĪMĒT)**, lai atzīmētu filmu vai noņemtu tai atzīmi. Kad viena vai vairākas filmas ir atzīmētas, tās tiks atskaņotas pēc kārtas.

• Lai atgrieztos parastajā TV skatīšanās režīmā, nospiediet pogu **RETURN (ATGRIEZTIES)**.

### ! PIEZĪME

- ▶ Gadījumā, ja datnes netiek atbalstītas, tiek parādīts ziņojums par neatbalstītu datni.

## Atskaņošana, izmantojot funkciju Movie List (Filmu saraksts)



Attēla izmērs	◀ Pilnkrāna ▶
Audio valoda	1
Subtitru valoda	Latīņu 1
· Sinhr.	0
· Pozīcija	0
Aizvērt	

- ▶ **Attēla izmērs** : filmas rādīšanas laikā atlasa vēlamo attēla formātu.
- ▶ **Audio valoda & Subtitru valoda** : filmas rādīšanas laikā maina audio/subtitru valodu grupu.
- ▶ **Sinhr.** : filmas rādīšanas laikā regulē subtitru sinhronizācijas laiku no -10 sekundēm - +10 sekundēm ar soli 0,5 sekunde.
- ▶ **Pozīcija** : filmas rādīšanas laikā maina subtitru stāvokli augšup vai lejup.

Subtitru valoda	Atbalstītās valodas
Latin1	Angļu, spāņu, franču, vācu, itāļu, zviedru, somu, holandiešu, portugāļu, dāņu, rumāņu, norvēģu, albāņu, Gēlu valoda, velsiešu valoda, katalāņu valoda, valensiešu valoda
Latin2	bosniešu, poļu, horvātu, Čehu, slovāk, slovēņu, serbu, ungāru
Latin4	Igauņu, latviešu, lietuviešu
Cyrillic (Kirilicas alfabēts)	Bulgāru, maķedoniešu, krievu, ukraiņu, kazahu
Greek (Grieķu)	Greek (Grieķu)
Turku	Turku

### ! PIEZĪME

- ▶ Filmas ārējie subtitri ir atbalstīti tikai tad, ja tie saglabāti ASCII KODĀ.
- ▶ Katrā subtitru rindā ir atbalstīti tikai 500 burti un 500 cipari.
- ▶ Subtitru failā ir atbalstīti tikai 10 000 sinhronie bloki.

## Tālvadības pults izmantošana

◀◀ / ▶▶	<p>Atskaņošanas laikā vairākkārt nospiediet pogu <b>REW(◀◀)</b> (PĀRTĪT UZ PRIEKŠU), lai paātrinātu ◀◀(x2) -&gt; ◀◀◀◀(x4) -&gt; ◀◀◀◀◀◀(x8) -&gt; ◀◀◀◀◀◀◀◀(x16) -&gt; ◀◀◀◀◀◀◀◀◀(x32).</p> <p>vairākkārt nospiediet pogu <b>FF(▶▶)</b> (PĀRTĪT UZ PRIEKŠU), lai paātrinātu ▶▶(x2)-&gt; ▶▶▶▶(x4) -&gt; ▶▶▶▶▶▶(x8) -&gt; ▶▶▶▶▶▶▶▶(x16) -&gt; ▶▶▶▶▶▶▶▶▶▶(x32).</p> <ul style="list-style-type: none"> <li>▪ Vairākkārt nospiežot šīs pogas, tiek paātrināts pārtīšanas uz priekšu/atpakaļ ātrums.</li> </ul>
	<p>Atskaņošanas laikā nospiediet pogu <b>Pause(  )</b> (Pauze).</p> <ul style="list-style-type: none"> <li>▪ Tiks parādīts nekustīgs ekrāns.</li> <li>▪ Ja 10 minūtes pēc pārtraukšanas netiek nospiesta neviena tālvadības pults poga, TV atgriežas atskaņošanas stāvoklī.</li> <li>▪ Nospiediet pogu <b>Pause(  )</b> (Pauze) un pēc tam izmantojiet pogu <b>FF(▶▶)</b>, lai iegūtu palēnināto kustību.</li> </ul>
< >	<ul style="list-style-type: none"> <li>▪ Atskaņošanas laikā izmantojot pogu &lt; vai &gt;, ekrānā var redzēt kursoru, kas norāda pozīciju.</li> </ul>
PLAY(▶)	<p>Nospiediet pogu <b>PLAY(▶)</b>(ATSKAŅOT), lai atgrieztos parastajā atskaņošanas režīmā.</p>
ENERGY SAVING e2	<p>Vairākkārt nospiediet pogu <b>ENERGY SAVING (ENERĢIJAS TAUPĪŠANA)</b>, lai palielinātu ekrāna spilgtumu. (Sk. 116. lpp.)</p>
AV MODE ○	<p>Vairākkārt nospiediet pogu <b>AV MODE (AV REŽĪMS)</b>, lai atlasītu vēlamo avotu. (Sk. 86. lpp.)</p>

# LAI IZMANTOTU USB IERĪCI

## DivX reģistrācijas kods

(Tikai 32/37/42/47LH49\*\*, 32/37/42/47/55LH50\*\*, 32/37/42/47LH70\*\*, 42/47LH90\*\*, 50/60PS70\*\*, 50/60PS80\*\*, 42/50PQ35\*\*, 42PQ65\*\*, 50PS65\*\*)

Apstipriniet televizora DivX reģistrācijas kodu. Izmantojot reģistrācijas numuru, iespējams iznomāt vai iegādāties filmas vietnē [www.divx.com/vod](http://www.divx.com/vod).

Iznomātu vai iegādātu DiviX datni nedrīkst atskaņot, izmantojot cita televizora DiviX reģistrācijas kodu. (Atskaņot iespējams tikai DivX datnes, kas atbilst iegādātā televizora reģistrācijas kodam.)

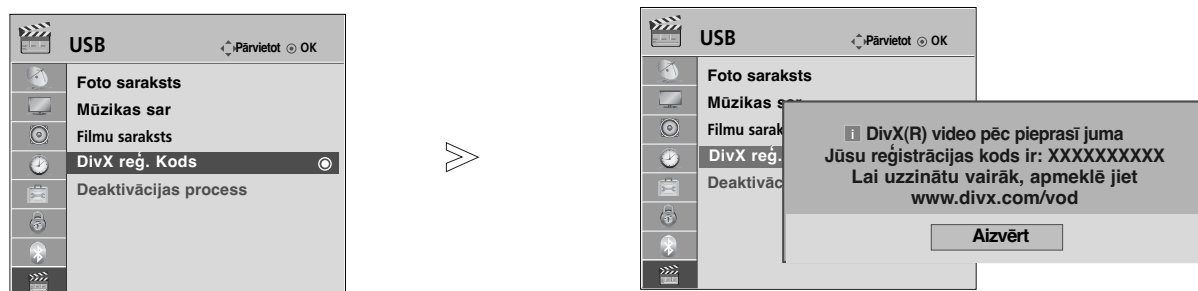

LAI IZMANTOTU USB IERĪCI



- Lai atgrieztos parastajā TV skatīšanās režīmā, nospiediet pogu **MENU** (IZVĒLNE).
- Nospiediet pogu **RETURN** (ATGRIEZTIES), lai atgrieztos iepriekšējā izvēlnes ekrānā.



**PAR DIVX VIDEO:** DivX® ir digitālais video formāts, ko izstrādājis DivX, Inc. Šī ir oficiāla DivX sertificēta ierīce, kas atskaņo DivX video. Apmeklējiet [www.divx.com](http://www.divx.com), lai iegūtu vairāk informācijas un noderīgas programmas, ar kurām konvertēt failus uz DivX video.

**PAR DIVX VIDEO-ON-DEMAND:** Šī DivX® sertificēta ierīce ir jāreģistrē, lai varētu atskaņot DivX Video-on-Demand (VOD – video pēc pieprasījuma) saturu. Lai generētu reģistrācijas kodu, ierīces iestatījuma izvēlnē atveriet DivX VOD sadaļu. Eļiet uz [vod.divx.com](http://vod.divx.com) un ievadiet šo kodu, lai pabeigtu reģistrācijas procesu un uzzinātu vairāk par DivX VOD.

“DivX sertificēts, lai atskaņotu DivX video līdz pat HD 1080p, ieskaitot maksas saturu”  
“Pat. 7,295,673; 7,460,688; 7,519,274”

### ! PIEZĪME





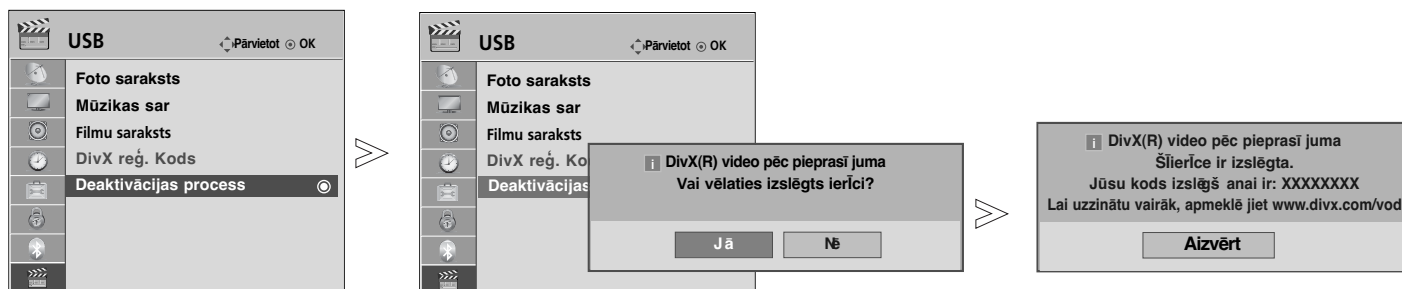

- ▶ Tiek atbalstīti šādi filmu faili  
Izšķirtspēja: mazāka par 1920x1080 pikseļiem P x A  
Kadru nomaiņas ātrums: mazāks par 30 kadriem/sekundē (1920x1080), mazāks par 60 kadriem/sekundē (mazāks par 1280x720)
- ▶ Video kodeks : MPEG 1, MPEG 2, MPEG 4, H.264/AVC, DivX 3.11, DivX 4.12, DivX 5.x, DivX 6, Xvid 1.00, Xvid 1.01, Xvid 1.02, Xvid 1.03, Xvid 1.10-beta1, Xvid 1.10-beta2

# Deactivation (Deaktivizēšana)

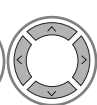
(Tikai 32/37/42/47LH49\*\*, 32/37/42/47/55LH50\*\*, 32/37/42/47LH70\*\*,  
42/47LH90\*\*, 50/60PS70\*\*, 50/60PS80\*\*, 42/50PQ35\*\*, 42PQ65\*\*, 50PS65\*\*)

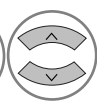
Deaktivizēšanas mērķis ir ļaut deaktivizēt ierīces lietotājiem, kas ir aktivizējuši visas pieejamās ierīces, izmantojot tīmekļa\_serveri, un ir bloķēti no tālākas ierīču aktivizēšanas. DivX VOD ļāva lietotājam aktivizēt līdz 6 ierīcēm uz vienu kontu, bet, lai nomainītu vai deaktivizētu jebkuru no šīm ierīcēm, lietotājam bija jāsažinās ar DivX atbalstu un jāpieprasa dzēšana. Tagad ar šo pievienoto funkciju lietotāji varēs deaktivizēt ierīci paši un rezultātā labāk pārvaldīt savas DivX VOD ierīces.

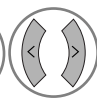

- 1   Izvēlieties **USB**.
- 2   Izvēlieties **Deaktivācijas process**.
- 3   Izvēlieties **Jā**.
- 4  Rādiet **Deaktivācijas process**.

- Lai atgrieztos parastajā TV skatīšanās režīmā, nospiediet pogu **MENU** (IZVĒLNE).
- Nospiediet pogu **RETURN** (ATGRIEZTIES), lai atgrieztos iepriekšējā izvēlnes ekrānā.

# EPG (ELECTRONIC PROGRAMME GUIDE - ELEKTRONISKAIS PROGRAMMU CEĻVEDIS)

Šai sistēmai ir Elektroniskais Programmu Ceļvedis (EPG – Electronic Programme Guide), lai palīdzētu Jums pārvietoties starp visām iespējamām skatīšanās režīmu opcijām.

EPG piegādā tādu informāciju, kā piemēram, programmu sarakstus, sākuma un beigu laikus visiem iespējamiem pakalpojumiem. Piedevām, iekš EPG bieži ir pieejama detalizēta informācija par programmu (šo programmu detaļu pieejamība un apjoms būs atšķirīgs, atkarībā no konkrētās raidorganizācijas).

Šo funkciju var lietot tikai tad, kad EPG informācija tiek pārraidīta caur raidorganizācijām.

EPG parāda programmas aprakstu nākamajām 8 dienām.

	Parāda tekošo ekrāna informāciju.		Tiek attēlots pie Teletext Programme (Teleteksta programma).
	Tiek attēlots pie DTV Programme (DTV programma).		Tiek attēlots pie Subtitle Programme (Subtitru programma).
	Tiek attēlots pie Radio Programme (Radio programma).		Tiek attēlots pie Scramble Programme (Specifisku Pakalpojumu Programma).
	Tiek attēlots pie MHEG Programme (MHEG programma).		Tiek attēlots pie Dolby Programme (Dolby programma).
	Rāda ar programmu AAC.		Rāda ar programmu Dolby Digital PLUS.
	pārraidāmās programmas malu attiecība.		
	pārraidāmās programmas malu attiecība.		

576i/p, 720p, 1080i/p : Pārraidāmās programmas izšķirtspēja

## EPG Ieslēgšana/izslēgšana



Ieslēdziet vai izslēdziet EPG.

## Izvēlieties programmu



Izvēlieties nepieciešamo programmu.



Kad pārvietosieties uz atlasīto programmu, EPG pazudīs.

## Pogu Funkcija NOW/NEXT Guide (TAGAD/NĀKAMAIS CEĻVEDIS) Režīmā

Varat skatīt pašlaik pārraidīto programmu, kā arī nākamo.



EPG režīma nomaīņa



Lai ieiētu Timer Record/Remind (Taimera ierakstīšana/atgādināšana) iestatījumu režīmā



Lai ieiētu Timer Record/Remind (Taimera ierakstīšana/atgādināšana) saraksta režīmā



Kad pārvietosieties uz atlasīto programmu, EPG pazudīs.

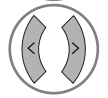

Izvēlieties NOW (TAGAD) vai NEXT (NĀKAMO) programmu

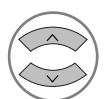

Pārraidāmās Programmas Izvēle

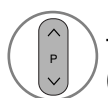

TaustiņšPAGE UP/DOWN (NĀKAMĀ/IEPRIEKŠĒJĀ LAPA)

**Programmu Ceļvedis**

1 YLE TV1 6 Apr. 2007 15:09

VISI	TAGAD	Nākamais
1 YLE TV1	That '70s show	Keno
2 YLE TV2	Your World Today	World Business
4 TV..	Legenen om Den....	Fantomen
5 YLE FST	Naturtimmen	Kritiskt
6 CNN	Lyssna	ABC
8 YLE24	Glamour	Täänään otsikoissa

FAV Izlase INFO Informācija Pr. maiņa TV/RAD RADIO  
 Režims Iepilānotais Iepilānotā saraksts



Izvēlieties EPG izslēgšana



TV vai RADIO programmas izvēle



Detalizētā informācija ieslēgta vai izslēgta



## Pogu Funkcija 8 dienu Ceļveža Režīmā



SARKANS EPG režīma nomaīņa



ZALŠ Lai ieiētu datuma iestatīšanas režīmā



DZELTENS Lai ieiētu Timer Record/Remind (Taimera ierakstīšana/atgādināšana) iestatījumu režīmā



ZILS Lai ieiētu Timer Record/Remind (Taimera ierakstīšana/atgādināšana) saraksta režīmā



Kad pārvietosieties uz atlasīto programmu, EPG pazudīs.



Atlasa Programme (Programmu).



Pārraidāmās Programmas Izvēle

**Programmu Ceļvedis**

CH	1	YLE TV1	6 Apr. 2007 15:09	
	VISI		14:00	15:00
CH 1	YLE TV1	Antigues Roadshow	Kungskonsumente	
CH 2	YLE TV2	Mint Extra	TV2: Farmen	The Drum
CH 4	TV..	The Drum		
CH 5	YLE FST	You Call The Hits		
CH 6	CNN	Fashion Essentials		
CH 8	YLE24	...	...	Tänään otsikoissa

FAV Izlase INFO Informācija Pr. maiņa TV/RAD RADIO  
 Režims Datums Iepilnotais Iepilnotā saraksts



Taustiņš PAGE UP/DOWN (NĀKAMĀ/IEPRIEKŠĒJĀ LAPA)



vai



EPG izslēgšana



TV vai RADIO programmas izvēle



Detalizētā informācija ieslēgta vai izslēgta

## Pogas funkcija Datuma Izmainīšanas Režīmā



ZALŠ Lai izslēgtu Datu iestatīšanas režīmu



Nomaīņa uz izvēlēto datumu



Datuma izvēle



Datuma iestatīšanas režīma izslēgšana



vai



EPG izslēgšana





**Programmu Ceļvedis**

CH	1	YLE TV1	6 Apr. 2007 15:09	
	VISI		14:00	15:00
CH 1	YLE TV1	Antigues Roadshow	Kungskonsumente	
CH 2	YLE TV2	Mint Extra	TV2: Farmen	The Drum
CH 4	TV..	The Drum		
CH 5	YLE FST	You Call The Hits		
CH 6	CNN	Fashion Essentials		
CH 8	YLE24	...	...	Tänään otsikoissa

☉ Datuma maiņa  
 ■ Iziet no datuma iestatīšanas

# EPG (ELECTRONIC PROGRAMME GUIDE - ELEKTRONISKAIS PROGRAMMU CEĻVEDIS)

## Pogas Funkcija Paplašinātā Apraksta Logā





-  Taustiņš PAGE UP/DOWN (NĀKAMĀ/IEPRIEKŠĒJĀ LAPA)
-  Lai ielietu Timer Record/Remind (Taimera ierakstīšana/atgādināšana) iestatījumu režīmā
-  vai  Detalizētā informācija ieslēgta vai izslēgta
-  EPG izslēgšana



## Pogas funkcija Record/Remind Setting (Ierakstīt/Atgādināt Iestatījumu) Režīmā

Iestata ierakstīšanas sākuma vai beigu laiku un iestata atgādinājumu tikai sākuma laikam, beigu laiku iekrāsojot pelēku.

- Šī funkcija ir pieejama tikai tad, kad pie DTV-IZEJAS termināļa ir pievienots ierakstīšanas aprīkojums, kas lieto pin8 ierakstīšanas signalizēšanu, izmantojot SCART kabeli.



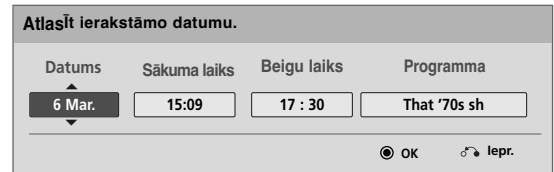



-  Pārslēdz uz Guide (Pamācības) vai Schedule (Ieplānoto) režīmu.
-  Atlasa Record (Ierakstīt) vai Remain (Pagājušais). Funkcijas iestatījums
-  Atlasa Date (Datumu), Start/End time (Sākuma/Beigu laiku) vai Programme (Programmu).
-  Saglabājiert Timer Record/Remind (Taimera ierakstīšana/Atgādināšana)



## Pogu funkcija Schedule List (Ieplānotā saraksta) režīmā

Ja esat izveidojuši ieplānotā sarakstu, ieplānotajā laikā tiek parādīta ieplānotā programma pat tad, ja tajā laikā skatāties citu programmu.

Kad ir atvērts uznirstošais lodziņš, darbosies tikai taustiņi Up/Down/OK/Return (Uz augšu/Uz leju) / ABI/Atgriezies

-  Pievieno jaunu Manual Recording (Manuālās ierakstīšanas) iestatīšanas režīmu
-  Pievieno jaunu Timer Watching (Taimera skatīšanās) iestatīšanas režīmu.
-  vai  Nomainiet uz Guide (Rokasgrāmata) režīmu.
-  EPG izslēgšana
-  Atlasa vēlamu opciju (Modify (Modificēt)/Delete (Dzēst)/Delete All (Dzēst visu)).

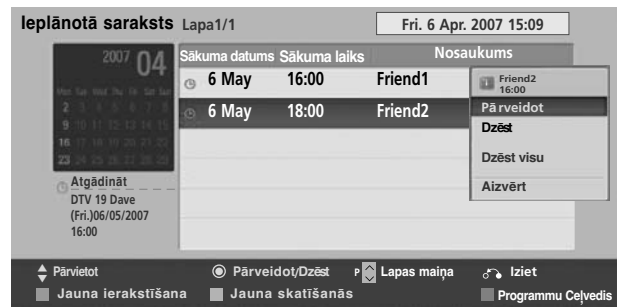

-  Izvēlieties **ieplānotā saraksts.**
-  Taustiņš PAGE UP/DOWN (NĀKAMĀ/IEPRIEKŠĒJĀ LAPA)

# ATTĒLA VADĪBA

## ATTĒLA LIELUMA (MALU ATTIECĪBAS) VADĪBA

Jūs varat skatīt ekrānu dažādos attēla formātos: 16:9, .Tikai skeņē, Oriģin. formāts, Pilnekrāna, 4:3, 14:9, , Zoom (Tālummaiņa) un Kino tālummaiņa.

Ja nekustīgs attēls ekrānā ir redzams ilgāku laiku, šis fiksētais attēls var iespieties ekrānā un atstāt redzamu nospiedumu

Palielināšanas proporcijas varat regulēt, izmantojot pogas  $\wedge$   $\vee$  .

Ar šo funkciju tiek izveidoti turpmākie signālu formāti.

1   Izvēlieties **Malu attiecība**.

2  Izvēlieties nepieciešamo attēla formātu.

- Varat regulēt arī **Malu attiecība** izvēlnē **ATTĒLS** .
- **Tālummaiņas iestatīšana** izvēlnē Ratio (Attiecība) izvēlieties 14:9, Zoom1 un **Kino tālummaiņa**. Pēc tālummaiņas iestatījuma izvēlēšanās displejs atgriežas ātrajā izvēlnē.

### • 16:9

Pēc šīs izvēles attēls tiks izvērsts pa horizontāli lineārā proporcijā, lai piepildītu visu ekrānu (noderīgs formāta 4:3 DVD skatīšanai).



### • Oriģin. formāts

Kad TV saņem platekrāna signālu, tas automātiski tiks mainīts uz nosūtāmā attēla formātu.



### • Tikai skeņē

Sekojošā izvēle dos jums iespēju skatīt vislabākās kvalitātes attēlu bez sākotnējā attēla zudumiem augstā izšķirtspējā.

Piezīme: Ja oriģinālajā attēlā ir troksnis, varat šo troksni redzēt malā.



### • Pilnekrāna

Televizoram saņemot platekrāna signālu, jums tiks piedāvāts horizontāli vai vertikāli lineārā proporcijā pielāgot attēlu tā, lai tas aizpildītu visu ekrānu.



# ATTĒLA VADĪBA

## • 4:3

Pēc šīs izvēles būs redzams attēls ar sākotnējo malu attiecību 4:3 ar pelēkām joslām kā kreisajā, tā arī labajā pusē.



## • 14:9

Režīmā 14:9 varat baudīt formāta 14:9 attēlu vai parastās TV programmas. Ekrāna formāts 14:9 izskatās tā, it kā ekrāna formāts 4:3 būtu palielināts pa kreisi / pa labi.

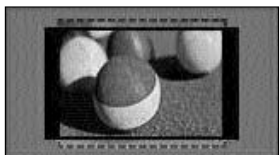

## • Zoom (Tālummaiņa)

Pēc šīs izvēles attēls būs redzams bez jebkādam izmaiņām, piepildot visu ekrānu. Tomēr attēla augšējā un apakšējā daļa tiks kadrēta.

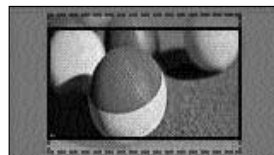

## • Kino tālummaiņa

Ja vēlaties palielināt attēlu, ievērojot pareizās proporcijas, izvēlieties opciju Cinema Zoom (Kino tālummaiņa).

Piezīme: palielinot vai samazinot attēlu, tas var kļūt izkropļots.

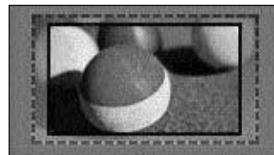

Poga ◀ vai ▶ : regulē Cinema Zoom (Kino tālummaiņas) palielināšanas proporciju. Regulēšanas diapazons ir 1 - 16.  
Poga ▼ vai ▲ pārvieto ekrānu.

## ! PIEZĪME

- ▶ Režīmos Kombinētais signāls jūs varat izvēlēties tikai 4:3, 16:9 (platekrāns), 14:9, Zoom (Tālummaiņa) vai Kino tālummaiņa .
- ▶ Režīmos HDMI jūs varat izvēlēties tikai 4:3, Oriģin. formāts, 16:9 (platekrāns), 14:9, Zoom (Tālummaiņa) vai Kino tālummaiņa .
- ▶ Varat izvēlēties tikai RGB-PC, HDMI-PC 4:3, 16:9 (Platekrāns) režīmu.
- ▶ Režīmā DTV/HDMI/Component (HDMI/Kombinētais signāls) (vairāk par 720p), ir pieejama iespēja Tikai skeņē .
- ▶ Full Wide (Pilns platums) pieejams Analogue/AV (Analogi/audiovizuāls) režīmā.

# Picture Wizard (Attēlu vednis)

Šī funkcija ļauj pielāgot attēla kvalitāti sākotnējam attēlam.



Izmantojiet šo funkciju, lai kalibrētu ekrāna kvalitāti, regulējot Black/White Level (Melnās/Baltās krāsas līmeni) utt. Parasti lietotāji var kalibrēt ekrāna kvalitāti, vienkārši izpildot katru soli.



Regulējot attēlu uz Low (Zema), Recommended (Ieteicama) vai High (Augsta), varat redzēt izmainīto rezultātu kā piemēru.



RGB-PC/HDMI-PC/DVI-PC režīmā netiek piemērotas mainītās krāsas, toņa un H/V asuma vērtības.



1   Izvēlieties **ATTĒLS**.

2    Atlasa Picture Wizard (Attēlu vedni).

3   Regulē **Black level (Melnās krāsas līm.)**, **White level (Baltā līmenis)**, **Colour (Krāsa)**, **Tint (Tonis)**, **Horiz. asums**, **Vert. asums**, **Krāsu temperatūru** (Tikai 42/47LH90\*\*), **Dinamiskais kontrasts** (Tikai 42/47LH90\*\*), **Krāsas ieguve** (Tikai 42/47LH90\*\*), **Backlight (Apgaismojums)** (tikai LCD televizoriem/LED LCD TV).

4    Lai lietu šos iestatījumus, atlasiet ieejas signāla avotu.

5 

- Neveicot iestatījuma pēdējo soli, izmaiņas netiks piemērotas
- Pielāgošanas vērtība tiek saglabāta uz **Eksperts1**.
- Kad Picture Wizard (Attēlu vednis) ir iestatījis attēla kvalitāti, opcija Energy Saving (Energijas taupīšana) tiek nomainīta uz Off (Izslēgts). (tikai LCD televizoriem/LED LCD TV)

- Lai atgrieztos parastajā TV skatīšanās režīmā, nospiediet pogu **MENU** (IZVĒLNE).
- Nospiediet pogu **RETURN** (ATGRIEZTIES), lai atgrieztos iepriekšējā izvēlnes ekrānā.

# ATTĒLA VADĪBA

## Energy Saving (Energijas taupīšana)

Tā samazina televizora enerģijas patēriņu.

Samazina plazmas ekrāna strāvas patēriņu.

Rūpnīcas noklusējuma iestatījums atbilst Energy Star prasībām, un tas ir pielāgots izmantošanai mājās apstākļos.

Ekrāna spilgtumu iespējams palielināt, pielāgojot **Energijas taupīšana** līmeni vai iestatot **Attēla režīms**.

Regulējot Energy Saving (Energijas taupīšana) MHEG režīmā, Energy Saving (Energijas taupīšana) iestatījumu lieto pēc tam, kad ir pabeigts MHEG.

Izvēloties **'Video atslēgšana'** ("Ekrāns izslēgts"), kamēr noskaņojat radiostacijas kanālu, tiks samazināts enerģijas patēriņš. (Tikai LCD televizoriem/LED LCD TV)

tika LCD televizoriem/LED LCD TV

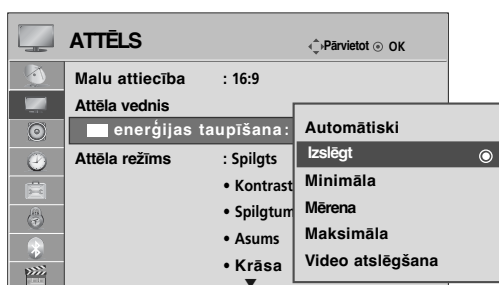

TIKAI PLAZMAS TV

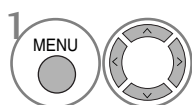
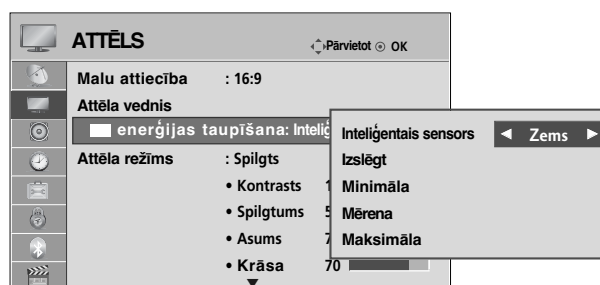

Izvēlieties **ATTĒLS**.

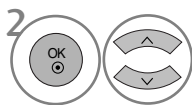

Izvēlieties  **enerģijas taupīšana**.

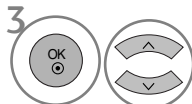

Izvēlieties **Automātiski** (Paredzēts tikai 19/22LU40\*\* 19/22/26LU50\*\* 32/37/42LF25\*\* 32/37/42LG2\*\*\*, 32/37/42LG33\*\*, 19/22/26LG31\*\*, 19/22/26/32/37/42LH20\*\*, 19/22/26/32LD3\*\* 32/37/42/47LH3\*\*\*), **Izslēgt**, **Minimāla**, **Mērena**, **Maksimāla** vai **Video atslēgšana**.

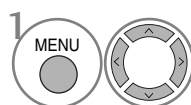

Izvēlieties **ATTĒLS**.

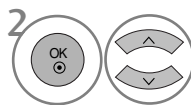

Izvēlieties  **enerģijas taupīšana**.

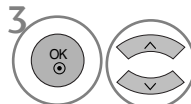

Izvēlieties **Inteligētais sensors**, **Izslēgt**, **Minimāla**, **Mērena** vai **Maksimāla**.

• **Inteligētais sensors**

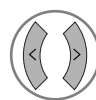

Izvēlieties **Zems**, **Vidus** vai **Augsts**.

- Lai atgrieztos parastajā TV skatīšanās režīmā, nospiediet pogu **MENU** (IZVĒLNE).
- Nospiediet pogu **RETURN** (ATGRIEZTIES), lai atgrieztos iepriekšējā izvēlnes ekrānā.

- Atlasot opciju Screen off (Ekrāns izslēgts), televizors izslēdzas pēc 3 sekundēm.
- Regulējot Energy Saving-Auto (Automātisko enerģijas taupīšanu) (izņemot modeļos 19/22LU40\*\* 19/22/26LU50\*\* 32/37/42LF25\*\* 32/37/42LG2\*\*\*, 32/37/42LG33\*\*, 19/22/26LG31\*\* 19/22/26/32/37/42LH20\*\* 19/22/26/32LD3\*\* 32/37/42/47LH3\*\*\*), Minimum (Minimāli), Mērena, Maximum (Maksimāli), funkcija Backlight (Apgaismojums) nedarbosies. (Tikai LCD televizoriem/LED LCD TV).
- Šo funkciju varat regulēt arī, uz tālvadības pults nospiežot pogu Energy Saving (Energijas taupīšana).
- Atlasot Auto (Automātiski), aizmugurapgaisojums tiek automātiski noregulēts, izmantojot viedo sensoru, atbilstoši apkārtējiem apstākļiem, kad viedais sensors ir televizorā.

# ATTĒLA RŪPNĪCAS IESTATĪJUMI

## Attēla režīma rūpnīcas noklusējums

- Spilgts** Pastipriniet kontrastu, spilgtumu, krāsu un asumu un iegūstiet spilgtu, dzīvīgu attēlu.
- Standarta** Visparastākais displeja ekrāna stāvoklis.
- Dabisks** Vidsabiskākais displeja ekrāna stāvoklis.
- Kino** Optimizē video filmu skatīšanai.
- Sports** Optimizē video sporta pasākumu skatīšanai.
- Spēle** Optimizē video spēļu spēlēšanai.

tika LCD televizoriem/LED LCD TV



- 1 Izvēlieties **ATTĒLS**.
- 2 Izvēlieties **Attēla režīms**.
- 3 Izvēlieties **Inteligētais sensors** (Paredzēts tikai 19/22LU40\*\*, 19/22/26LU50\*\*, 32/37/42LF25\*\*, 32/37/42LG2\*\*\*, 32/37/42LG33\*\*, 19/22/26LG31\*\*, 19/22/26/32/37/42LH20\*\*, 19/22/26/32LD3\*\*, 32/37/42/47LH3\*\*\*), **Spilgts**, **Standarta**, **Dabisks**, **Kino**, **Sports** vai **Spēle**.

TIKAI PLAZMAS TV



(Tikai 50/60PS80\*\*) (Paredzēts tikai 50/60PS80\*\*)

- 1 Izvēlieties **ATTĒLS**.
- 2 Izvēlieties **Attēla režīms**.
- 3 Izvēlieties **Spilgts**, **Standarta**, **THX Kino** (vai **Kino**), **Sports** vai **Spēle**.

- Elements **Picture Mode (Attēla režīms)** ļauj regulēt televizoru, lai iegūtu vislabāko attēlu. Izvēlieties iepriekš iestatītu vērtību izvēlnē **Picture Mode (Attēla režīms)**, pamatojoties uz programmas kategoriju.
- Ja funkcija **Inteligētais sensors** (Viedais sensors) ir ieslēgta, vispiemērotākais attēls automātiski tiek piemērots atbilstoši apkārtējiem apstākļiem. (Paredzēts tikai 19/22LU40\*\*, 19/22/26LU50\*\*, 32/37/42LF25\*\*, 32/37/42LG2\*\*\*, 32/37/42LG33\*\*, 19/22/26LG31\*\*, 19/22/26/32/37/42LH20\*\*, 19/22/26/32LD3\*\*, 32/37/42/47LH3\*\*\*)
- **Picture Mode** (Attēla režīmu) varat regulēt arī izvēlnē **Q.Menu** (Ātrā izvēlne).
- **Inteligētais sensors** : Regulē attēlu atbilstoši apkārtējiem apstākļiem. (Paredzēts tikai 19/22LU40\*\*, 19/22/26LU50\*\*, 32/37/42LF25\*\*, 32/37/42LG2\*\*\*, 32/37/42LG33\*\*, 19/22/26LG31\*\*, 19/22/26/32/37/42LH20\*\*, 19/22/26/32LD3\*\*, 32/37/42/47LH3\*\*\*)

- **THX Kino (Tikai 50/60PS80\*\*)**: Šis ir kino kvalitātes režīms, kas sniedz filmu skatīšanās iespēju mājās. Lietotājs varēs izbaudīt labāko patīkamas ekrāna kvalitātes līmeni katrai filmai bez atsevišķas regulēšanas. Cinema režīms nodrošina optimālu ekrāna kvalitāti, kad tas ir tumšāks. Atlasot **THX Kino**, Aspect ratio (Malu attiecība) tiek nomainīta uz Just scan (Tikai skenēšana).
- **THX Kino** (Tomlinsona Holmana eksperiments) ir THX audio un video sertifikācijas standarts, ko izveidojis Džordžs Lūkass, filmas "Zvaigžņu karī" režisors, un Tomlinsons. Šis ir produkts, kas tiks sertificēts THX rādīšanas apgabalā un garantē ekrāna kvalitāti, kas pārsniedz gan aparatūras, gan programmatūras displeja standarta specifikācijas.

# ATTĒLA VADĪBA





## ATTĒLA REGULĒŠANA MANUĀLI

### Attēla režīmu iestatījums User (Lietotājs)

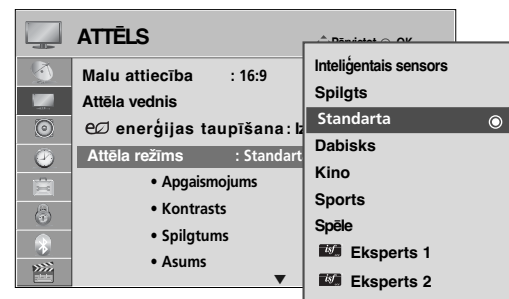
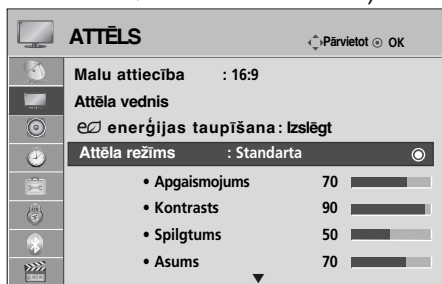
- **Back Light** (Apgaismojums) (tika LCD televizoriem/LED LCD TV)  
Lai kontrolētu ekrāna spilgtumu, regulējiet LCD paneļa spilgtumu.  
Iesakām regulēt aizmugurapgaismojumu, kad iestatāt televizoram spilgtumu.
- **Contrast(Kontrasts)**  
Regulē signāla līmeni starp melno un balto krāsu attēlā. Varat izmantot Contrast (Kontrastu), kad attēla gaišā daļa ir piesātināta.
- **Spilgtums(Spilgtums)**  
Regulē signāla pamatlīmeni attēlā.
- **Sharpness(Asums)**  
Lai regulētu asumu pārejās starp attēla gaišajām un tumšajām zonām. Jo zemāks ir asuma līmenis, jo maigāks ir attēls.
- **Colour(Krāsa)**  
Lai regulētu visu krāsu intensitāti.
- **Tint(Nokrāsa)**  
Lai iestatītu līdzsvaru starp sarkanās un zaļās krāsas līmeņiem.

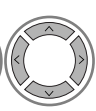
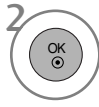
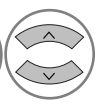
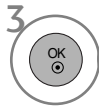
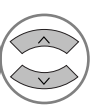
Šī funkcija nav pieejama izmantošanai "Inteligētais sensors"(Paredzēts tikai 19/22LU40\*\*  
19/22/26LU50\*\* 32/37/42LF25\*\* 32/37/42LG2\*\*\*, 32/37/42LG33\*\*, 19/22/26LG31 \*\*, 19/22/26/32/37/42LH20\*\*,  
19/22/26/32LD3\*\*, 32/37/42/47LH3\*\*\*).

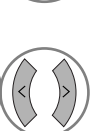

1.   Izvēlieties **ATTĒLS**.
2.   Izvēlieties **Attēla režīms**.
3.   Izvēlieties **Spilgts, Standarta, Dabisks, Kino** (vai **HD Kino**), **Sports** vai **Spēle**.
4.   Izvēlieties **Apgaismojums** (tika LCD televizoriem/LED LCD TV), **Kontrasts**, **Spilgtums**, **Asums**, **Krāsa** vai **Nokrāsa**.
5.   Veiciet attiecīgās korekcijas.

- **Aizmugurapgaismojuma priekšrocības** (tika LCD televizoriem/LED LCD TV)
  - Elektrības patēriņš samazinās par līdz pat 60%.
  - Tiek samazināts melnās krāsas spilgtums. (Tā kā melnajai krāsai ir lielāks dziļums, varēsiet izbaudīt precīzāku attēlu.)
  - Varat regulēt spilgtumu, saglabājot sākotnējo signāla izšķirtspēju.

- Lai atgrieztos parastajā TV skatīšanās režīmā, nospiediet pogu **MENU** (IZVĒLNE).
- Nospiediet pogu **RETURN** (ATGRIEZTIES), lai atgrieztos iepriekšējā izvēlnes ekrānā.

### ! PIEZĪME

- ▶ Režīmā RGB-PC/HDMI-PC nav iespējams regulēt krāsas, asumu un nokrāsas līdz līmenim, kādam jūs dodiet priekšroku.
- ▶ Ja ir izvēlēts **Eksperts 1/2**, jūs varat izvēlēties **Apgaismojums** (tika LCD televizoriem/LED LCD TV), **Kontrasts**, **Spilgtums**, **Horiz. asums**, **Vert. asums**, **Krāsa** vai **Nokrāsa**.



# ATTĒLA UZLABOŠANAS TEHNOLOĢIJA

Jūs varat kalibrēt ekrānu katram **Attēla režīms** vai iestatīt video vērtību atbilstoši īpašajam video ekrānam.

Varat katrai ievadei iestatīt atšķirīgu video vērtību.

Lai atjaunotu rūpnīcas noklusējuma ekrānu pēc tam, kad pielāgots katrs video režīms, katrā **Attēla režīms** izpildiet funkciju "**Attēla atiestatīšana**".

Redzamais attēls var atšķirties no jūsu televizora.



tika LCD televizoriem /LED LCD TV



TIKAI PLAZMAS TV

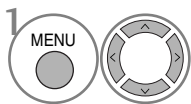

1 Izvēlieties **ATTĒLS**.

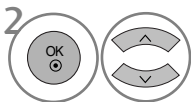

2 Izvēlieties **Papildu kontrole**.

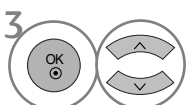

3 Izvēlieties vēlamu avotu. :

**Krāsu temperatūra, Dinamiskais kontrasts, Dinamiskā krāsa, Trokšņa samazināšana, Gamma, Melnās krāsas līm., Saudzīgs acīm**(tika LCD televizoriem/LED LCD TV), **Reāls kino**(tika LCD televizoriem/LED LCD TV), **Film Mode**(TIKAI PLAZMAS TV), **TruMotion 100Hz** vai **TruMotion 200Hz**(tika LCD televizoriem/LED LCD TV), **Colour Gamut, Malu uzlabotājs, xvYCC** vai **OPC**(tika LCD televizoriem/LED LCD TV)). (Sk. 121 - 122. lpp.)



4 Veiciet attiecīgās korekcijas.

- Lai atgrieztos parastajā TV skatīšanās režīmā, nospiediet pogu **MENU** (IZVĒLNE).
- Nospiediet pogu **RETURN** (ATGRIEZTIES), lai atgrieztos iepriekšējā izvēlnes ekrānā.

# ATTĒLA VADĪBA

## Eksperta attēla vadība





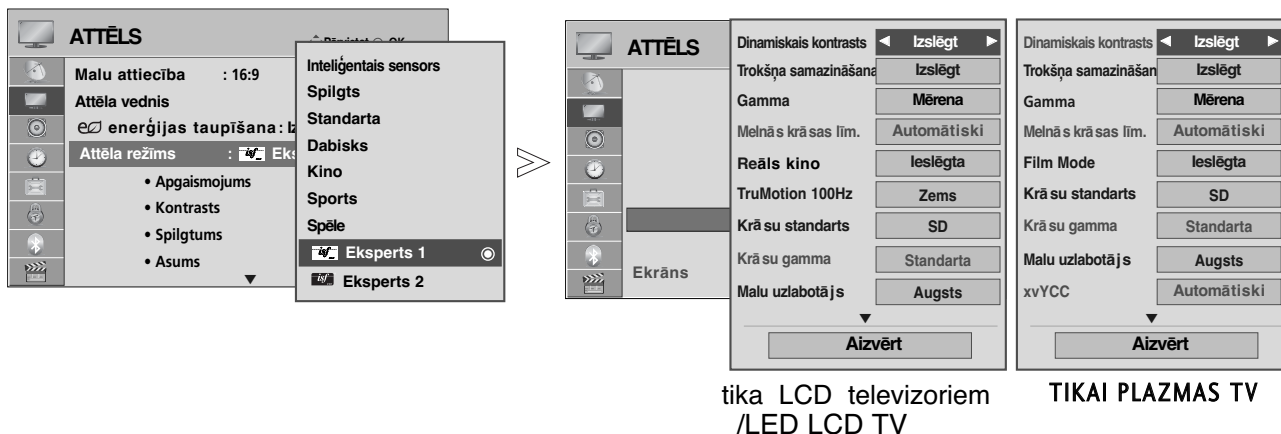





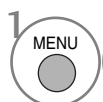

Segmentējot kategorijas, iespējas **Eksperts 1** un **Eksperts 2** sniedz vairāk kategoriju, ko lietotājs var iestatīt pēc saviem ieskatiem, nodrošinot lietotājiem optimālu attēlu kvalitāti. Var izmantot arī, lai palīdzētu profesionālim optimizēt televizora veiktspēju, izmantojot specifiskus video.

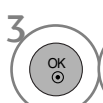
Redzamais attēls var atšķirties no jūsu televizora.

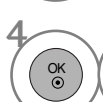

tika LCD televizoriem  
/LED LCD TV

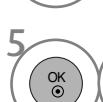
TIKAI PLAZMAS TV

-   Izvēlieties **ATTĒLS**.
-   Izvēlieties **Attēla režīms**.
-   Izvēlieties  **Eksperts 1** vai  **Eksperts 2**.
-   Izvēlieties **Eksperta kontrole**.
-   Izvēlieties nepieciešamo Source (Avotu).
-  Veiciet attiecīgās korekcijas.

- Lai atgrieztos parastajā TV skatīšanās režīmā, nospiediet pogu **MENU** (IZVĒLNE).
- Nospiediet pogu **RETURN** (ATGRIEZTIES), lai atgrieztos iepriekšējā izvēlnes ekrānā.

\*Šī iespēja nav pieejama visiem modeļiem.

<p>Krāsu temperatūra [Papildu kontrole] (Warm/Mērena/Cool)</p>	<ul style="list-style-type: none"> <li>Atlasa vienu no trijiem automātiskiem krāsu iestatījumiem. Iestatiet uz siltu, lai pastiprinātu siltās krāsas, piemēram, sarkano, vai iestatiet uz vēsu, lai piešķirtu attēlam zilganu nokrāsu.</li> </ul>
<p>Dinamiskais kontrasts (Izslēgt/Zems/Mērena(tika LCD televizoriem/LED LCD TV)/Augsts)</p>	<ul style="list-style-type: none"> <li>Pielāgo kontrastu, lai saglabātu labāko līmeni atbilstoši ekrāna spilgtumam. Attēls tiek uzlabots, padarot gaišās daļa gaišākas un tumšās — tumšākas.</li> </ul>
<p>Dinamiskā krāsa (Izslēgt/Zems/Augsts)</p>	<ul style="list-style-type: none"> <li>Pielāgo ekrāna krāsas, lai tās izskatītos dzīvākas, spilgtākas un skaidrākas. Šī funkcija uzlabo krāsu, piesātinājumu un gaišumu, lai sarkanā, zilā, zaļā un baltā krāsa izskatītos spilgtāka.</li> </ul>
<p>Trokšņa samazināšana (Izslēgt/Zems/Mērena/Augsts)</p>	<ul style="list-style-type: none"> <li>Samazina ekrāna troksni (traucējumus), nemazinot video kvalitāti.</li> </ul>
<p>Gamma (Zems/Mērena/Augsts)</p>	<ul style="list-style-type: none"> <li>Varat pielāgot attēla tumšās zonas un vidēji pelēkās zonas spilgtumu. <ul style="list-style-type: none"> <li>Zems : padara attēla tumšā un vidēji pelēkā līmeņa zonas gaišākas.</li> <li>Mērena: rāda oriģinālos attēla līmeņus.</li> <li>Augsts: padara attēla tumšā un vidēji pelēkā līmeņa zonas tumšākas.</li> </ul> </li> </ul>
<p>Melnās krāsas līm. (Zems/Augsts)</p>	<ul style="list-style-type: none"> <li>Zems : Attēls ekrānā kļūst tumšāks.</li> <li>Augsts : Attēls ekrānā kļūst gaišāks.</li> <li>Automātiski : Īsteno ekrāna melnās krāsas līmeni un automātiski iestata to Augsts vai Zems līmenī. <ul style="list-style-type: none"> <li>Iestatiet atbilstošu ekrāna melnās krāsas līmeni.</li> <li>Šī funkcija ļauj izvēlēties “Zems” vai “Augsts” šādos režīmos: AV(NTSC-M), HDMI vai Component (Komponētais signāls). Pretējā gadījumā “Melnās krāsas līm.” tiek iestatīts uz “Automātiski”.</li> </ul> </li> </ul>
<p>Saudzīgs acīm (Ieslēgta/Izslēgt)</p>	<p>*Šī iespēja nav pieejama visiem modeļiem.</p> <ul style="list-style-type: none"> <li>Regulē ekrāna spilgtumu, lai tas nebūtu pārāk spilgts. Samazina kontrastu ļoti spilgtiem attēliem.</li> <li>Šī funkcija ir atspējota iestatījumā “Picture Mode-Vivid, Cinema (Attēla režīms — spilgts, Kino, Intelīgentsensors(Paredzēts tikai 19/22LU40**, 19/22/26LU50**, 32/37/42LF25** 32/37/42LG2***, 32/37/42LG33**, 19/22/26LG31**, 19/22/26/32/37/42LH20**, 19/22/26/32LD3**, 32/37/42/47LH3**))”.</li> </ul>
<p>Reāls kino/Filmas režīms (Ieslēgta/Izslēgt)</p>	<ul style="list-style-type: none"> <li>Novēršot vibrācijas efektu, varat skatīties video gluži kā kinoteātrī.</li> <li>Izmantojiet šo funkciju, skatoties filmas.</li> <li>Šī funkcija var nedarboties, kad ir ieslēgts TruMotion.</li> </ul>
<p><b>TruMotion 100Hz vai TruMotion 200Hz</b> (Izslēgt/Zems/Augsts)</p>	<p>*Šī iespēja nav pieejama visiem modeļiem.</p> <ul style="list-style-type: none"> <li><b>Augsts</b> : Nodrošina vienmērīgāku attēla kustību.</li> <li><b>Zems</b> : Nodrošina vienmērīgu attēla kustību. Šo iestatījumu izmantojiet parastajā režīmā.</li> <li><b>Izslēgt</b> : Šo iestatījumu izmantojiet, ja iestatījumi "High" (Augsts) un "Low" (Zems) rada troksņus.</li> <li>TruMotion 100Hz var samazināt izplūduša attēla iespaidu dinamiskās ainās, rādot simts attēlus sekundē.</li> <li>TruMotion 200 Hz rāda 200 ainas sekundē, apvienojot uzlabotu 100 Hz tehnoloģiju ar izvērstu aizmugurējo gaismu. Šo tehnoloģiju pārbaudījis Vācijas izpētes un analīzes uzņēmums Intertek &amp; TÜV Rheinland.</li> <li>To izmanto, lai iegūtu vislabāko attēla kvalitāti bez "izsmērētām" kustībām vai vibrācijas, kad izmantojat ātro attēlu pārlūkošanas vai filmu avota režīmu.</li> <li>Šī funkcija ir atspējota RGB-PC, HDMI-PC režīmā.</li> <li>Ja aktivizēsiet "TruMotion 100Hz vai TruMotion 200Hz", troksnis var parādīties ekrānā. Ja tā notiek, iestatiet "TruMotion 100Hz vai TruMotion 200Hz" uz "Off" ("Izsl.").</li> </ul>





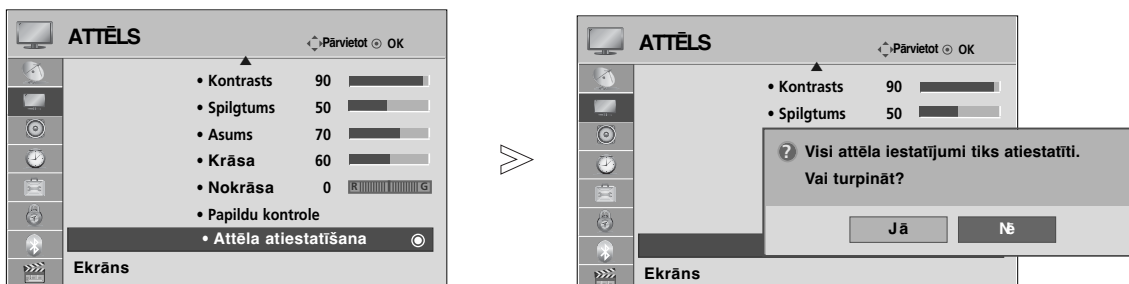

# ATTĒLA VADĪBA

<p>Krāsu gamma (Plaša/Standarta)</p>	<ul style="list-style-type: none"> <li>• Standarta (Standarts): režīms oriģinālo krāsu atveidošanai saskaņā ar ieejas signāla standartu neatkarīgi no displeja īpašībām</li> <li>• Plaša (Plats): režīms, ar kuru var izmantot un iestatīt displeja piesātināto krāsu zonu.             <ul style="list-style-type: none"> <li>■ Maksimizē pilnveidošanu krāsu zonai, ko iespējams atveidot.</li> </ul> </li> </ul>
<p>Malu uzlabotājs (tika LCD televizoriem /LED LCD TV:Izslēgt/Zems/Augsts TIKAI PLAZMAS TV :Izslēgta/Izslēgt)</p>	<ul style="list-style-type: none"> <li>■ Rāda skaidrākus un izteiktākus, tomēr dabīgus videoieraksta stūrus</li> <li>■ Šī funkcija nav iespējota "Attēla režīmā – kinoteātris, eksperts. (Tikai LCD televizoriem/LED LCD TV)</li> </ul>
<p>xvYCC (Automātiski/ Izslēgt/ Ieslēgta)</p>	<p>*Šī iespēja nav pieejama visiem modeļiem.</p> <ul style="list-style-type: none"> <li>■ Šī funkcija palīdz atveidot bagātīgākas krāsas.</li> <li>■ Šī funkcija ir iespējota "Picture mode - Cinema, Expert (Attēla režīms – Kino, Eksperts)", kad xvYCC signāls tiek ievadīts, izmantojot HDMI.</li> </ul>
<p>OPC (Ieslēgta/Izslēgt)</p>	<p>*Šī iespēja nav pieejama visiem modeļiem.</p> <ul style="list-style-type: none"> <li>■ Izmantojot šo tehnoloģiju, kas samazina enerģijas patēriņu, nesamazinot spilgtumu, tiek iegūts mazāks enerģijas patēriņš, kā arī uzlabota kontrastainība.</li> </ul>
<p>Krāsu standarts (SD/HD)</p>	<ul style="list-style-type: none"> <li>■ Pārveido cita veida video krāsu par HD krāsu. Šī funkcija ir iestatīta SD video (BT-601) un HD video (BT-709) krāsu formātiem.</li> </ul>
<p>Eksperta struktūra (Izslēgt/ Eksperts 1/ Eksperts 2)</p>	<ul style="list-style-type: none"> <li>■ Šī ir struktūra, kas vajadzīga eksperta līmeņa regulēšanai.</li> <li>■ Šī funkcija ir iespējota "Picture Mode – Expert (Attēla režīmā – Eksperts)", kad skatāties DTV.</li> </ul>
<p>krāsas filtrs (Izslēgt/Sarkanā/Zaļā/Zilā)</p>	<ul style="list-style-type: none"> <li>■ Ar šo funkciju tiek filtrētas noteiktas video krāsas. Varat izmantot RGB filtru, lai precīzi iestatītu krāsu piesātinātību un nokrāsu.</li> </ul>
<p>Krāsu temperatūra [Eksperta kontrolē](LCD TV/LED LCD TV) Baltās kr. bal(Plazmas TV). (Mērena/Silta/Vēsa)</p>	<ul style="list-style-type: none"> <li>■ Šī funkcija ļauj regulēt vispārējo ekrāna krāsu, lai sasniegtu vēlamu noskaņu.             <ol style="list-style-type: none"> <li>• Method (Metode): 2 Points (2 punktu)                 <ul style="list-style-type: none"> <li>• Pattern (Struktūra): Inner (Iekšēji), Outer (Ārēji)</li> <li>• Red/Green/Blue Contrast (Sarkanā/Zaļā/Zilā kontrasts), Red/Green/Blue Brightness (Sarkanā/Zaļā/Zilā spilgtums): Regulēšanas diapazons ir -50 - +50.</li> </ul> </li> <li>• Method (Metode): 10 punktu IRE (LCD TV/LED LCD TV), 20 punktu IRE (Plazmas TV)                 <ul style="list-style-type: none"> <li>• Pattern (Struktūra): Inner (Iekšēji), Outer (Ārēji)</li> <li>• IRE (Institute of Radio Engineers – Radioinženieru institūts) ir vienība, ar ko rāda video signāla lielumu, un to iespējams iestatīt kā 10, 20, 30 - 100(LCD TV/LED LCD TV), 5, 10, 15 - 100(Plazmas TV). Saskaņā ar katru iestatījumu varat regulēt Red (sarkano), Green (Zaļo) vai Blue (Zilo).</li> <li>• Luminance (Spilgtums): Šī funkcija rāda aprēķināto spilgtuma vērtību 2.2 gamma. Varat ievadīt vēlamu spilgtuma vērtību 100 IRE, tad mērķa spilgtuma vērtība 2.2 gamma tiek rādīta pēc katrām 10 soļiem no 10 IRE līdz 90 IRE. (Tikai LCD televizoriem/LED LCD TV)</li> <li>• Red / Green / Blue (Sarkanā/zaļā/zilā): regulēšanas diapazons ir -50 - +50.</li> </ul> </li> </ol> </li> </ul>
<p>Krāsu pārvaldības sistēma</p>	<ul style="list-style-type: none"> <li>■ Šo rīku eksperti izmanto, lai veiktu regulējumus, izmantojot testa struktūras, – tas neietekmē citas krāsas, bet to iespējams izmantot, lai atsevišķi regulētu 6 krāsu zonas (Red (Sarkano)/Green (Zaļo)/Blue (Zilo)/Cyan (Ciāna)/Magenta (Fuksiju)/Yellow (Dzelteno)). Krāsu atšķirība var nebūt izteikta arī, ja regulējat parasto video.</li> <li>■ Regulē Red (Sarkano)/Green (Zaļo)/Blue (Zilo)/Yellow (Dzelteno)/Cyan (Ciāna)/Magenta (Fuksiju krāsu).</li> <li>• Red/Green/Blue/Yellow/Cyan, Magenta Colour (Sarkanā/Zaļā/Zilā/Dzeltenā/Ciāna/Fuksiju krāsa): regulēšanas diapazons ir -30 - +30.</li> <li>• Red/Green/Blue/Yellow/Cyan/Magenta Tint (Sarkanā/Zaļā/Zilā/Dzeltenā/Ciāna/Fuksiju nokrāsa): regulēšanas diapazons ir -30 - +30.</li> <li>■ Šī funkcija ir atspējota RGB-PC un HDMI (PC) režīmā.</li> </ul>

# ATTĒLA ATIESTATĪŠANA

Izvēlētā attēla režīmu iestatījumi atkal kļūst par rūpnīcas noklusējuma iestatījumiem.







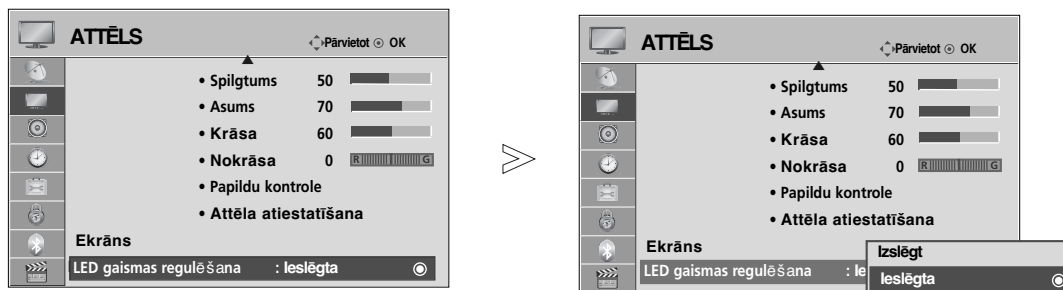

-   Izvēlieties **ATTĒLS**.
-   Izvēlieties **Attēla atiestatīšana**.
-   Izvēlieties **Yes (Jā)** vai **No (Nē)**.
-  Inicializējiet regulēto vērtību.

- Lai atgrieztos parastajā TV skatīšanās režīmā, nospiediet pogu **MENU** (IZVĒLNE).
- Nospiediet pogu **RETURN** (ATGRIEZTIES), lai atgrieztos iepriekšējā izvēlnes ekrānā.

## LED vietējā spilgtuma samazināšana (Tikai 42/47LH90\*\*)

Iejas videosignāla analizēšana ekrāna apgabalos dod iespēju noregulēt fona spilgtumu, lai uzlabotu kontrastu.



-   Izvēlieties **ATTĒLS**.
-   Izvēlieties **LED gaismas regulēšana**.
-   Izvēlieties **Ieslēgta** (Iesl.) vai **Izslēgt** (Izsl.).

- Lai atgrieztos parastajā TV skatīšanās režīmā, nospiediet pogu **MENU** (IZVĒLNE).
- Nospiediet pogu **RETURN** (ATGRIEZTIES), lai atgrieztos iepriekšējā izvēlnes ekrānā.

# ATTĒLA VADĪBA

## POWER INDICATOR (BAROŠANAS INDIKATORS) (Paredzēts

tikai 19/22LU40\*\*, 19/22/26LU50\*\*, 19/22/26LH20\*\*,  
19/22/26LD3\*\*, 32/37/42LF25\*\*, 32/37/42LG2\*\*, 32/37/42LG33\*\*, 19/22/26LG31\*\*,  
32/42/47LF51\*\*, 50/60PS70\*\*, 50/60PS80\*\*, 42/50PQ35\*\*, 42PQ65\*\*, 50PS65\*\*)

Šī iespēja palīdz regulēt kustīgas gaismas diodes spilgtumu un skaņu, kad ir izslēgta barošana.

### Palaides signāls (Tikai 32/37/42/47LH70\*\*)

Iestāta Startup Sound (Palaides signālu) uz Off (Izslēgts)/Low (Zems)/Mērena/High (Augsts), kad barošana ir ieslēgta.

### Nodrošes gaisma







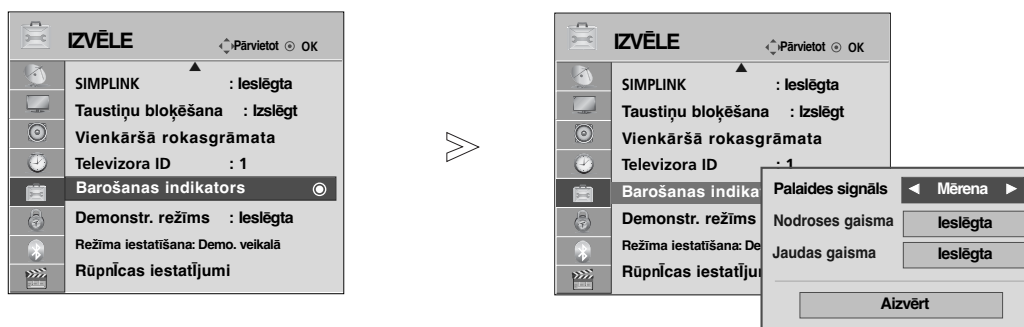

Nosaka, vai nodrošes režīmā iestatīt indikatoru televizora priekšpusē uz Off (Izslēgts), Low (Zems) vai High (Augsts). (Tikai 32/37/42/47LH70\*\*)

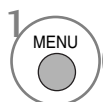
Nosaka, vai nodrošes režīmā iestatīt indikatoru televizora priekšpusē uz On (Ieslēgts) vai Off (Izslēgts). (Paredzēts tikai 32/37/42/47LH70\*\*)

### Jaudas gaisma

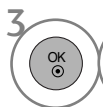
Nosaka, vai iestatīt indikatoru televizora priekšpusē uz On (Ieslēgts) vai Off (Izslēgts), kad tiek ieslēgta barošana.



-   Izvēlieties **IZVĒLE**.
-   Izvēlieties **Barošanas indikators**.
-   Izvēlieties **Palaides signāls** (Tikai 32/37/42/47LH70\*\*), **Nodrošes gaisma** vai **Jaudas gaisma**.
-   Izvēlieties nepieciešamo Source (Avotu).

- Lai atgrieztos parastajā TV skatīšanās režīmā, nospiediet pogu **MENU** (IZVĒLNE).
- Nospiediet pogu **RETURN** (ATGRIEZTIES), lai atgrieztos iepriekšējā izvēlnes ekrānā.

# ISM (Image Sticking Minimization – ekrāna dedzināšanas samazināšana) METODE

Fiksēts vai nekustīgs attēls, kas ilgu laiku tiek rādīts ekrānā, radīs māņattēlu, kas paliks redzams pat tad, ja nomainīsiet attēlu. Neļaujiet ekrānā ilgu laiku atrasties fiksētam attēlam.

## Krāsu kolibrēšana

Pēc kārtas tiek attēlots krāsu bloks ar nedaudz pārvietotu ekrānu un baltais raksts. Ir grūti uztvert pēcattēlu, kas radies, noņemot pagaidu pēcattēlu un darbojoties krāsu rakstam.

## Orbiters(Attēla pārviet.)

Funkcija Orbiters var palīdzēt novērst māņattēlus. Tomēr labāk ir neļaut ekrānā palikt jebkādiem fiksētiem attēliem. Lai izvairītos no pastāvīgu attēlu palikšanu ekrānā, ekrāna attēls ik pēc 2 minūtēm pārvietojas.

## Balināšana(Krāsu kolibrēšana)

Pēc kārtas tiek attēlots krāsu bloks ar nedaudz pārvietotu ekrānu un baltais raksts. Ir grūti uztvert pēcattēlu, kas radies, noņemot pagaidu pēcattēlu un darbojoties krāsu rakstam.



1 MENU Izvēlieties **IZVĒLE**.

2 OK Izvēlieties **ISM metode**.

3 OK Izvēlieties **Normāls, Orbiters, Krāsu kolibrēšana vai Balināšana**.

4 OK Saglabāji.

• Ja šī funkcija nav nepieciešama, iestatiet **Normāls**.

- Lai atgrieztos parastajā TV skatīšanās režīmā, nospiediet pogu **MENU** (IZVĒLNE).
- Nospiediet pogu **RETURN** (ATGRIEZTIES), lai atgrieztos iepriekšējā izvēlnes ekrānā.

# ATTĒLA VADĪBA

## Demo mode (Demonstrācijas režīms)

Rāda slīdrādi, kas sniedz informāciju par dažādajiem televizora logotipiem.

Demo Mode (Demonstrācijas režīmu) nav iespējams izmantot Home Use (Izmantošanai mājās) režīmā. Store Demo (Veikala demonstrācijā) demonstrācijas režīms tiek automātiski iestatīts uz On (ieslēgts). Kad Store Demo (Veikala demonstrācijā) demonstrācijas režīms ir iestatīts uz Off (Izslēgts), tas netiek darbināts un atiestatīts tiek tikai ekrāns.

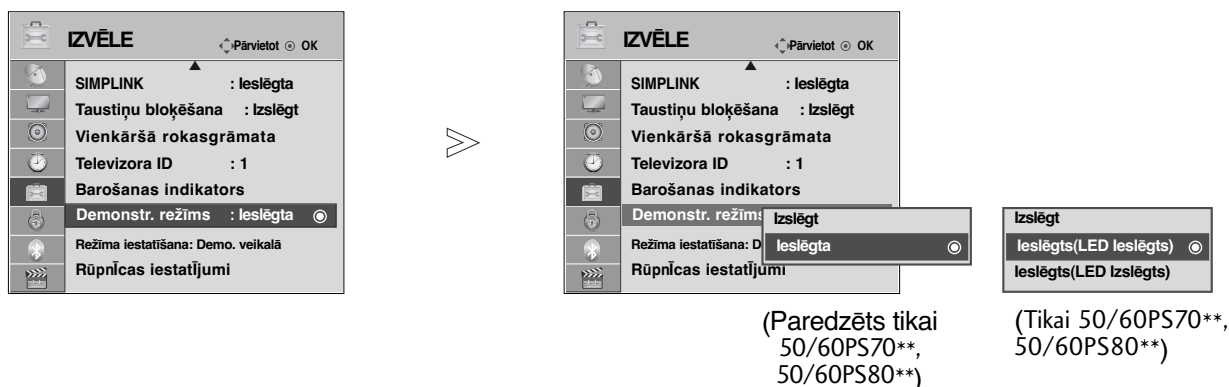

Demo mode (Demo režīmā) ekrāns pēc 5 minūtēm tiek atiestatīts automātiski.

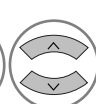

1   Izvēlieties **IZVĒLE**.

2   Izvēlieties **Demonstr. režīms**.

3   Atlasiet On (Ieslēgts), lai skatītu dažādos televizora logotipus.

4  Atgriezieties pie TV skatīšanās  
Ja vēlaties apturēt demonstrāciju, nospiediet jebkuru pogu.  
(izņemot pogu MUTE (ATSLĒGT SKAŅU), )

- Lai atgrieztos parastajā TV skatīšanās režīmā, nospiediet pogu **MENU** (IZVĒLNE).
- Nospiediet pogu **RETURN** (ATGRIEZTIES), lai atgrieztos iepriekšējā izvēlnes ekrānā.



# Mode setting (Režīma iestatīšana)

Lai nodrošinātu vislabāko attēla kvalitāti mājās apstākļos, ieteicams televizoru iestatīt režīmā “**Lietošana mājās**”.

Režīms “**Demo. veikalā**” ir optimāls iestatījums izmantošanai veikalā.



-   Izvēlieties **IZVĒLE**.
-   Izvēlieties **Režīma iestatīšana**.
-   Izvēlieties **Demo. veikalā** vai **Lietošana mājās**.
-  Saglabāji.

- Lai atgrieztos parastajā TV skatīšanās režīmā, nospiediet pogu **MENU** (IZVĒLNE).
- Nospiediet pogu **RETURN** (ATGRIEZTIES), lai atgrieztos iepriekšējā izvēlnes ekrānā.

# SKAŅAS UN VALODAS VADĪBA





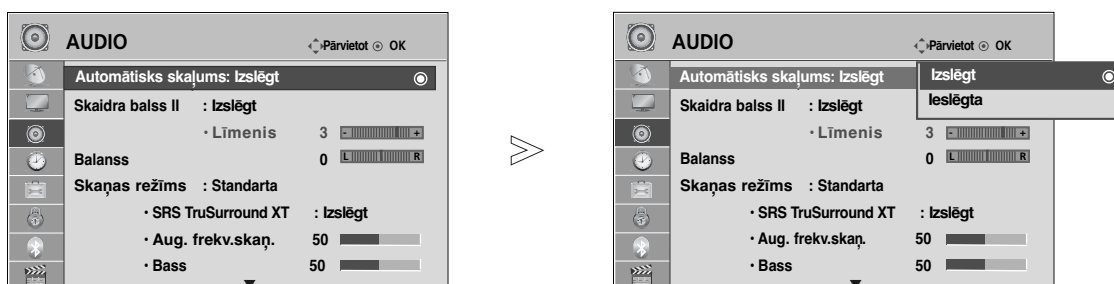

## AUTOMĀTISKAIS SKAĻUMA IZLĪDZINĀTĀJS

Iestatījums **Automātiskais skaļums** automātiski uztur vienādu skaļuma līmeni pat, mainot programmas.

Tā kā katras apraides stacijas signāls ir atšķirīgs, iespējams, ka pēc katras kanāla nomaiņas būs jāveic skaļuma pielāgošana. Šī funkcija ļauj lietotājiem izbaudīt nemainīgu skaļuma līmeni, veicot automātiskus pielāgojumus katrai programmai.

Ja skaņas kvalitāte vai skaļums nav vēlamajā līmenī, ieteicams izmantot atsevišķu mājas kinozāles sistēmu vai pastiprinātāju, kas spēj apstrādāt dažādas lietotāja vides.







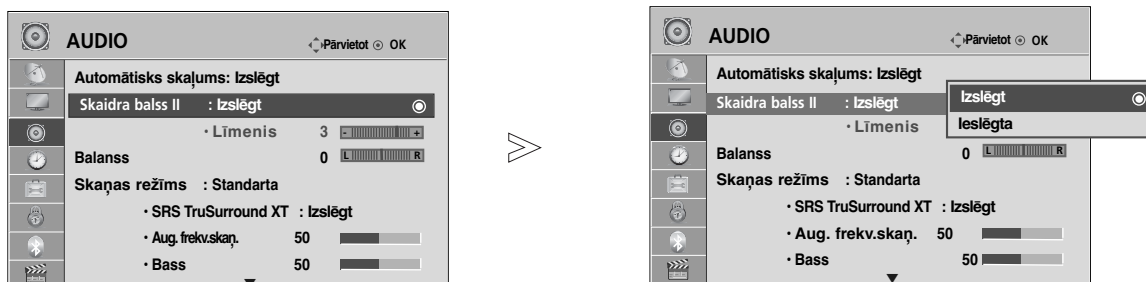

- 1   Izvēlieties **AUDIO**.
- 2   Izvēlieties **Automātiskais skaļums**.
- 3   Izvēlieties **Izslēgta** (Izsl.) vai **Izslēgt** (Izsl.).

- Lai atgrieztos parastajā TV skatīšanās režīmā, nospiediet pogu **MENU** (IZVĒLNE).
- Nospiediet pogu **RETURN** (ATGRIEZTIES), lai atgrieztos iepriekšējā izvēlnes ekrānā.

# Clear Voice II (SKAIDRA BALSS II)



Atšķirot cilvēka balss skaņas diapazonu no citām, palīdz lietotājiem labāk sadzirdēt cilvēku balsis.



- 1   Izvēlieties **AUDIO**.
- 2   Izvēlieties **Skaidra balss II**.
- 3   Izvēlieties **ieslēgta** (Iesl.) vai **Izslēgt** (Izsl.).

- Ja Skaidra balss II (Skaidrai balss skaņai II) atlasāt "On" (ieslēgts), funkcija SRS TruSurround XT nedarbosies.
- Izvēlieties līmeņus no "-6" līdz "+6".

Skaidras balss skaņas līmeņa regulēšana, atlasot On (ieslēgts)

- 4   Atlasiet Level (Līmenis).
- 5   Veiciet vajadzīgās korekcijas.

- Lai atgrieztos parastajā TV skatīšanās režīmā, nospiediet pogu **MENU** (IZVĒLNE).
- Nospiediet pogu **RETURN** (ATGRIEZTIES), lai atgrieztos iepriekšējā izvēlnes ekrānā.

# SKAŅAS UN VALODAS VADĪBA

## RŪPNĪCAS SKAŅU IESTATĪJUMI – REŽĪMS SOUND MODE

Varat izvēlēties sev tīkamu skaņas iestatījumu: **Standarta**, **Mūzika**, **Kino**, **Sports** vai **Spēle**, kā arī pielāgot iestatījumus **Aug. frekv.skaņ.** un **Bass**.

Režīms **Skaņas režīms** ļauj baudīt vislabāko skaņu, neveicot tīpašu regulēšanu, jo televizors iestata atbilstošu skaņu, pamatojoties uz programmas saturu.

**Standarta**, **Mūzika**, **Kino**, **Sports** un **Spēle** ir iepriekš iestatīti rūpnīcā, lai iegūtu optimālu skaņas kvalitāti.

<b>Standarta</b>	Nodrošina standarta kvalitātes skaņu.
<b>Mūzika</b>	Optimizē skaņu tam, lai klausītos mūziku.
<b>Kino</b>	Optimizē skaņu filmu skatīšanai.
<b>Sports</b>	Optimizē skaņu sporta pasākumu skatīšanai.
<b>Spēle</b>	Optimizē skaņu spēļu spēlēšanai.

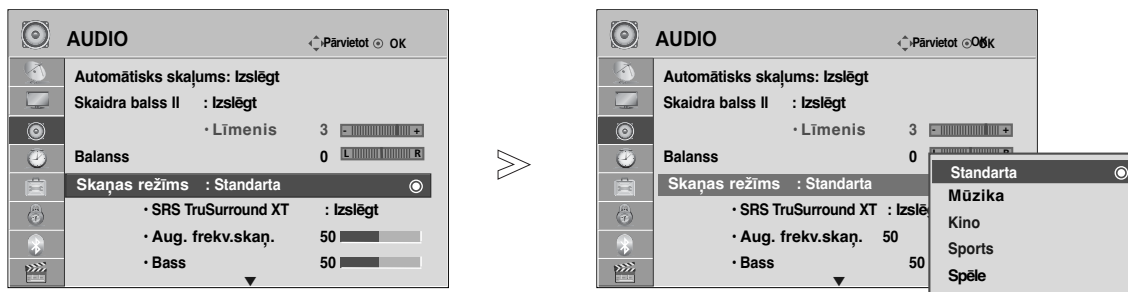

1   Izvēlieties **AUDIO**.

2   Izvēlieties **Skaņas režīms**.

3   Izvēlieties **Standarta**, **Mūzika**, **Kino**, **Sports** vai **Spēle**.

• **Skaņas režīms** varat regulēt arī izvēlnē **Q.Izvēlne**.

- Lai atgrieztos parastajā TV skatīšanās režīmā, nospiediet pogu **MENU** (IZVĒLNE).
- Nospiediet pogu **RETURN** (ATGRIEZTIES), lai atgrieztos iepriekšējā izvēlnes ekrānā.

# SKAŅAS IESTATĪJUMU REGULĒŠANA – LIETOTĀJA REŽĪMS

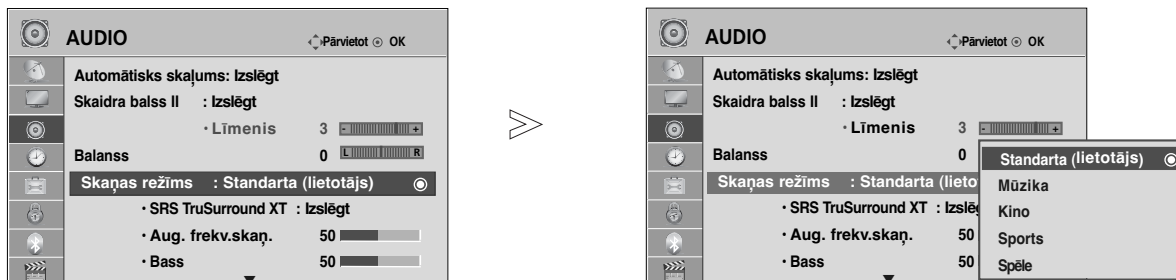







- 1   Izvēlieties **AUDIO**.
- 2   Izvēlieties **Skaņas režīms**.
- 3   Izvēlieties **Standarta, Mūzika, Kino, Sports** vai **Spēle**.
- 4   Izvēlieties **Aug. frekv.skaņ.** vai **Bass**.
- 5   Iestatiet nepieciešamo skaņas līmeni.

- Lai atgrieztos parastajā TV skatīšanās režīmā, nospiediet pogu **MENU** (IZVĒLNE).
- Nospiediet pogu **RETURN** (ATGRIEZTIES), lai atgrieztos iepriekšējā izvēlnes ekrānā.

## SRS TRUSURROUND XT

Izvēlieties šo opciju, lai iegūtu reālistisku skaņu.

- 1   Izvēlieties **AUDIO**.
- 2   Izvēlieties **SRS TruSurround XT**.
- 3   Izvēlieties **ieslēgta** (Iesl.) vai **izslēgt** (Izsl.).

- **SRS TruSurround XT** : TruSurround XT ir patentēta SRS tehnoloģija, kas ļauj atskaņot 5.1 vairāku kanālu saturu, izmantojot divus skaļruņus.

- Lai atgrieztos parastajā TV skatīšanās režīmā, nospiediet pogu **MENU** (IZVĒLNE).
- Nospiediet pogu **RETURN** (ATGRIEZTIES), lai atgrieztos iepriekšējā izvēlnes ekrānā.

▶  ir kompānijas SRS Labs, Inc. tirdzniecības zīme  
 ▶ TruSurround XT tehnoloģija ir ietverta saskaņā ar SRS Labs, Inc. izsniegto licenci.

# SKAŅAS UN VALODAS VADĪBA

## BALANSS

Varat iestatīt skaļruņa skaņas līdzsvaru līdz līmenim, kādam jūs dodat priekšroku.

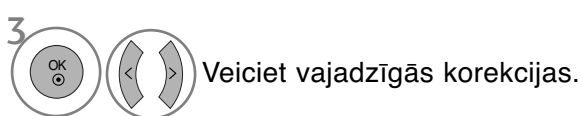
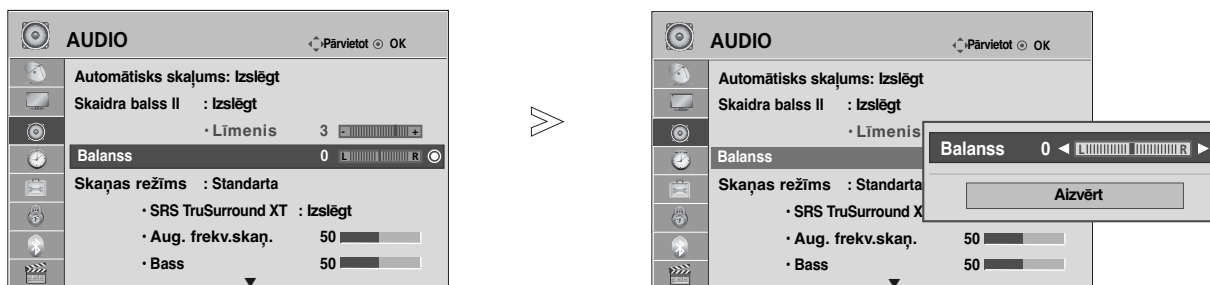

- Lai atgrieztos parastajā TV skatīšanās režīmā, nospiediet pogu **MENU** (IZVĒLNE).
- Nospiediet pogu **RETURN** (ATGRIEZTIES), lai atgrieztos iepriekšējā izvēlnes ekrānā.

## TV SKAĻRUŅU IESLĒGŠANAS/IZSLĒGŠANAS IESTATĪŠANA

Varat iestatīt iekšējā skaļruņa stāvokli.

**AV1, AV2, AV3, COMPONENT** (Komponētais signāls), **RGB** un **HDMI1** režīmā ar HDMI uz DVI kabeli, var padot izeju uz TV iekārtas skaļruņiem, pat ja nav video signāla.

Ja vēlaties izmantot savu ārējo Hi-Fi (augstākās kvalitātes) stereo sistēmu, izslēdziet televizora iekšējos skaļruņus.

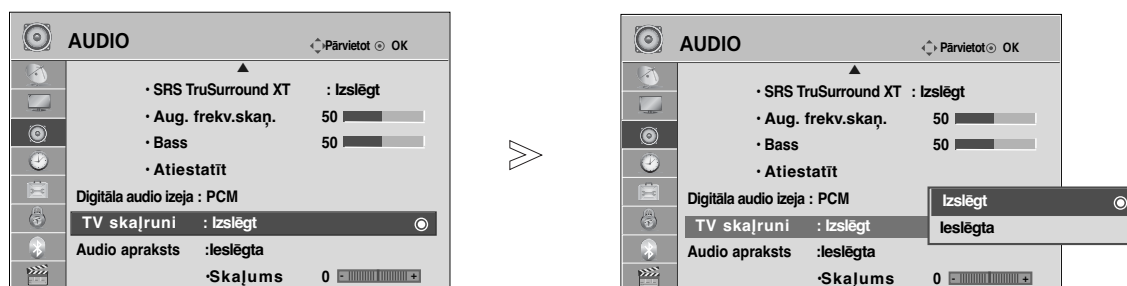

- Lai atgrieztos parastajā TV skatīšanās režīmā, nospiediet pogu **MENU** (IZVĒLNE).
- Nospiediet pogu **RETURN** (ATGRIEZTIES), lai atgrieztos iepriekšējā izvēlnes ekrānā.

### ! PIEZĪME

- ▶ Ja, darbojoties Simplink mājas kinozālei, tiek izslēgti televizora skaļruņi, skaņas izvade automātiski pārslēdzas uz mājas kinozāles skaļruņiem, taču, ieslēdzot televizora skaļruņus, skaņas izvade pārslēdzas uz televizora skaļruņiem.
- ▶ Ja TV Speaker (TV skaļrunis) iestatīts uz Off (Izslēgts), dažas izvēlnes AUDIO tiek izslēgtas.



# DTV (Digitālā televīzija) audio iestatījums (TIKAI DIGITĀLĀ REŽĪMĀ)

(Šī izvēlne pieejama tikai Zviedrijā.)

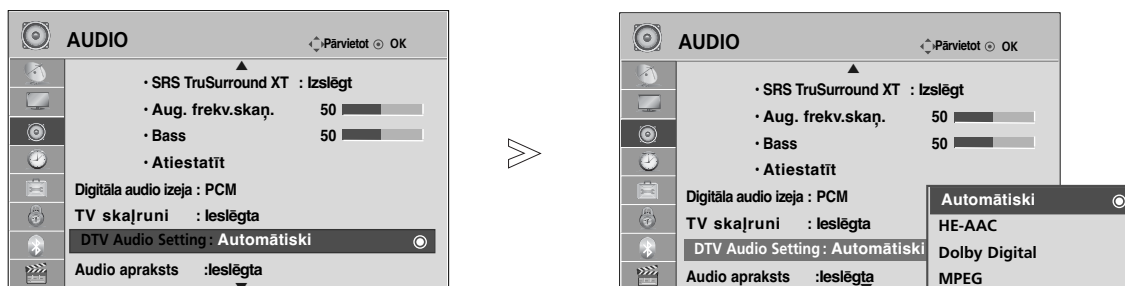
Ja ievades signālā ir dažādi audio veidi, šī funkcija ļauj jums izvēlēties sev vēlamo audio veidu.



1   Izvēlieties **AUDIO**.

2   Izvēlieties DTV (Digitālā televīzija) audio iestatījumu.

3   Izvēlieties **Automātiski**, **HE-AAC**, **Dolby Digital** vai **MPEG**.

- Lai atgrieztos parastajā TV skatīšanās režīmā, nospiediet pogu **MENU** (IZVĒLNE).
- Nospiediet pogu **RETURN** (ATGRIEZTIES), lai atgrieztos iepriekšējā izvēlnes ekrānā.

- **Automātiski:** Automātiski izvada šādā secībā **HE-AAC** > **Dolby Digital** > **MPEG**.
- **HE-AAC, Dolby Digital, MPEG:** Ļauj lietotājiem izvēlēties sev vēlamo audio veidu.  
Ja ir izvēlēts MPEG, vienmēr tiek izvadīts MPEG.  
Ja MPEG netiek atbalstīts, attiecīgi tiek izvēlēts HE-AAC un Dolby Digital.
- Sk. 140. lpp. (Audio valodas izvēle)

# SKAŅAS UN VALODAS VADĪBA

## DIGITĀLĀS AUDIO IZEJAS IZVĒLE

Šī funkcija ļauj Jums izvēlēties Jums vēlamo Digitālo Audio Izeju.

Displejs var izdot Dolby Digital signālu tikai tādā kanālā, kas pārraida Dolby Digital Audio signālu. Kad ir pieejams Dolby digital, izvēlnē Digital Audio Out (Digitālā audio izeja) atlasot Auto (Automātiski), tiks iestatīta SPDIF (Sony Philips Digital InterFace — Sony Philips digitālais interfeiss) izeja uz Dolby Digital. Ja digitālajā audio izejā ir atlasīts Auto (Automātiski), kad dolby digital nav pieejams, SPDIF izeja būs PCM (Pulse-code modulation — Impulskoda modulācija).

Pat ja kanālā, kas pārraida Dolby Digital Audio, ir iestatīts gan Dolby Digital, gan Audio valoda, tiks atskaņots vienīgi Dolby Digital signāls.

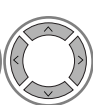
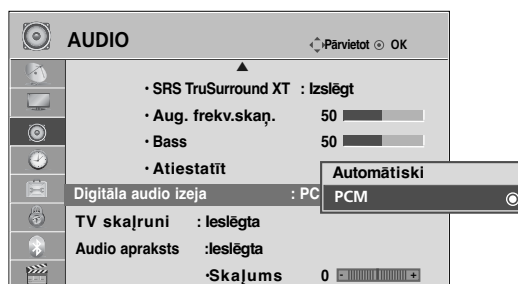

1 Izvēlieties **AUDIO**.

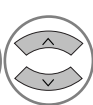

2 Izvēlieties **Digitāla audio izeja**.



3 Izvēlieties **Automātiski** vai **PCM**.



Izgatavots izmantojot licenci no Dolby Laboratories. „Dolby” un dubultais D simbols ir Dolby Laboratories tirdzniecības zīmes.

- Pastāv iespēja, ka, darbojoties HDMI režīmā, daži DVD atskaņotāji nerādīs SPDIF skaņu. Tādā gadījumā, iestatiet DVD atskaņotāja digitālā audio izeju uz PCM. (Dolby Digital Plus netiek atbalstīts HDMI).

Vienība	Audio izeja	Digitālā audio izeja
Automātiski (Skaļrunis ieslēgts)	MPEG	PCM
	DD	DD
	DD+ HE-AAC	DD PCM
Automātiski (Skaļrunis izslēgts)	MPEG	PCM
	DD	DD
	DD+ HE-AAC	DD DD
PCM	PCM	PCM

- Lai atgrieztos parastajā TV skatīšanās režīmā, nospiediet pogu **MENU** (IZVĒLNE).
- Nospiediet pogu **RETURN** (ATGRIEZTIES), lai atgrieztos iepriekšējā izvēlnes ekrānā.



# AUDIO RESET (AUDIO ATIESTATĪŠANA)

Izvēlētajā skaņas režīmā iestatījumi atkal kļūst par rūpnīcas noklusējuma iestatījumiem.

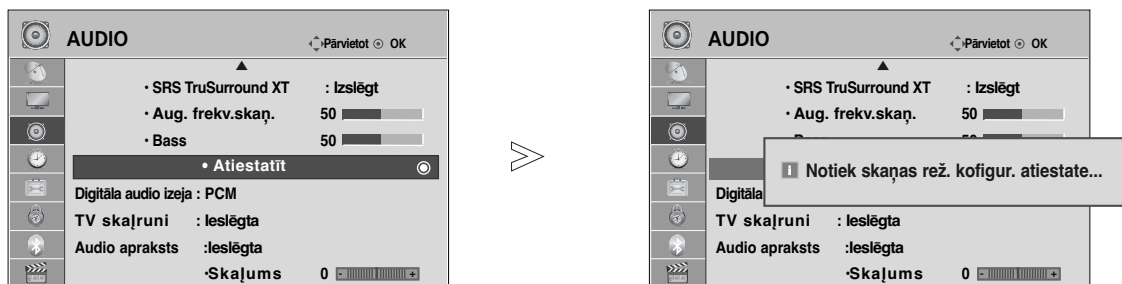

1   Izvēlieties **AUDIO**.

2   Izvēlieties **Atiestatīt**.

3  Inicializējiet regulēto vērtību.

- Lai atgrieztos parastajā TV skatīšanās režīmā, nospiediet pogu **MENU** (IZVĒLNE).
- Nospiediet pogu **RETURN** (ATGRIEZTIES), lai atgrieztos iepriekšējā izvēlnes ekrānā.

# SKAŅAS UN VALODAS VADĪBA

## Audio description (Audio apraksts) (TIKAI DIGITĀLĀ REŽĪMĀ)

Šī funkcija paredzēta vājredzīgajiem un nodrošina skaidrojošo audio, kas papildus pamata audio apraksta pašreizējo situāciju TV programmā.

Kad ir atlasīts Audio Description On (Audio apraksts ieslēgts), pamata audio un audio apraksts tiek nodrošināts tikai tām programmām, kurās ir iekļauts audio apraksts.

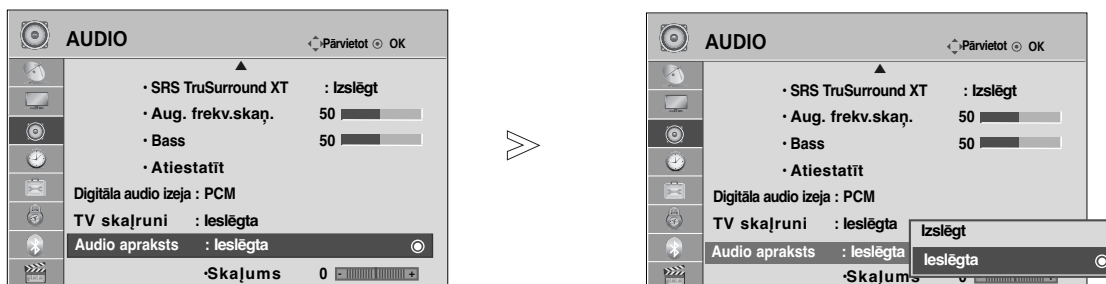

- 1   Izvēlieties **AUDIO**.
- 2   Izvēlieties **Audio apraksts**.
- 3   Izvēlieties **ieslēgta** (Iesl.) vai **Izslēgt** (Izsl.).

Audio apraksta skaļuma regulēšana, atlasot On (ieslēgts)

- 4   Izvēlieties **Volume (Skaļums)**.
- 5   Veiciet vajadzīgās korekcijas.

- Lai atgrieztos parastajā TV skatīšanās režīmā, nospiediet pogu **MENU** (IZVĒLNE).
- Nospiediet pogu **RETURN** (ATGRIEZTIES), lai atgrieztos iepriekšējā izvēlnes ekrānā.

## UZTVERŠANA STEREO/DIVVALODU REŽĪMĀ (tikai Analogā Režīmā)

Kad ir izvēlēta programma, informācija par stacijas skaņu parādās kopā ar programmas numuru un stacijas nosaukumu.



Apraides signāls	Ekrāna izvēlne
Mono	<b>MONO</b>
Stereo	<b>STEREO</b>
Divvalodu	<b>DUAL I (DIVVALODU I), DUAL II, DUAL I+II</b>

### ■ Mono skaņas izvēle

Ja stereo uztveršanā stereo signāls ir vājš, varat pārslēgt uz mono. Mono uztveršanas režīmā skaņas skaidrība tiek uzlabota.

### ■ Valodas izvēle divvalodu apraidei

Ja programmu iespējams uztvert divās valodās (divvalodu), varat pārslēgt uz DUAL I, DUAL II vai DUAL I+II.

**DUAL I (DIVVALODU I)** Skaļruņiem tiek nosūtīts galvenās pārraides valodas signāls.

**DUAL II (DIVVALODU II)** Skaļruņiem tiek nosūtīts otrās pārraides valodas signāls.

**DUAL I+II (DIVVALODU I + II)** Katram skaļrunim tiek nosūtīts savs valodas signāls.

# SKAŅAS UN VALODAS VADĪBA

## NICAM KODĒTAS SKAŅAS UZTVERŠANA (tikai Analogā Režīmā)

Ja televizors ir aprīkots ar uztvērēju NICAM kodētas skaņas uztveršanai, iespējams uztvert augstas kvalitātes NICAM (Near Instantaneous Companding Audio Multiplex – gandrīz tūlītēja signāla logaritmiskā vai eksponenciālā multipleksā skaņas pārveidošana) digitālo skaņu.

Skaņas izeju iespējams izvēlēties atbilstošu uztvertās pārraides veidam.

- 1** Kad tiek uztverts NICAM mono signāls, varat izvēlēties **NICAM MONO** vai **FM MONO**.
- 2** Kad tiek uztverts NICAM stereo signāls, varat izvēlēties **NICAM STEREO** vai **FM MONO**.  
Ja stereo signāls ir vājš, pārslēdziet uz FM mono.
- 3** Kad tiek uztverts NICAM divvalodu signāls, varat izvēlēties **NICAM DUAL I** (NICAM DIVVALODU I), **NICAM DUAL II** (NICAM DIVVALODU II), **NICAM DUAL I+II** (NICAM DIVVALODU I+II) vai **FM MONO**.

## SKAĻRUŅU SKAŅAS IZEJAS IZVĒLE

Režīmā AV, Component (Komponētais signāls), RGB un HDMI, varat izvēlēties izejas skaņu kreisās un labās puses skaļrunim.

Izvēlieties skaņas izeju.

**L+R (kreisā puse + labā puse):** audio signāls no skaņas ieejas L (kreisā puse) tiek nosūtīts kreisās puses skaļrunim, un audio signāls no skaņas ieejas R (labā puse) tiek nosūtīts labās puses skaļrunim.

**L+L (kreisā puse + kreisā puse):** audio signāls no skaņas ieejas L (kreisā puse) tiek nosūtīts kreisās un labās puses skaļruņiem.

**R+R (labā puse + labā puse):** audio signāls no skaņas ieejas R (labā puse) tiek nosūtīts kreisās un labās puses skaļruņiem.

# Valodas/valsts izvēle ekrāna izvēlnē

Pirmoreiz ieslēdzot televizoru, tā ekrānā tiek atvērta instalācijas vedņa izvēlne.



1   Izvēlieties nepieciešamo valodu.

2   Izvēlieties savu valsti.

## \* Ja vēlaties mainīt izvēlēto valodu/valsti

1   Izvēlieties **IZVĒLE**.

2   Izvēlieties **Izvēlnes valoda (Language)** vai **Valsts**.

3   Izvēlieties nepieciešamo valodu vai valsti.

4  Saglabājiet.

- Lai atgrieztos parastajā TV skatīšanās režīmā, nospiediet pogu **MENU** (IZVĒLNE).
- Nospiediet pogu **RETURN** (ATGRIEZTIES), lai atgrieztos iepriekšējā izvēlnes ekrānā.

## ! PIEZĪME

- ▶ Ja jūs nebeidzat **Installation Guide** (Iestatīšanas palīgs) iestatīšanu, nospiežot taustiņu **RETURN** vai arī notiek taimouts no OSD (ekrāna) displeja, tā atkārtoti parādīsies, kad iekārta tiks ieslēgta.
- ▶ Ja jūs izvēlaties nepareizu valsti, teleteksts uz ekrāna var būt kļūdainš un var būt kādas problēmas teleteksta lietošanas laikā.
- ▶ CI (Kopējās saskarnes) funkcija var nebūt pielietota, pamatojoties uz konkrētās valsts apraides apstākļiem.
- ▶ DTV režīma vadības pogas var nestrādāt, jo to darbība ir atkarīga no apraides sistēmas jūsu mītnes zemē.
- ▶ Valstī, kur digitālās apraides regulēšana nav fiksēta, dažas DTV funkcijas var nedarboties atkarībā no digitālās apraides apstākļiem.
- ▶ Valsts iestatījumus "**Anglija**" (Lielbritānija) vajag aktivizēt tikai Lielbritānijā.
- ▶ Ja valsts iestatījums ir iestatīts uz "—", ir pieejamas Eiropas virszemes apraides/digitālā kabeļa standarta pārraides programmas, taču DTV funkcijas var nedarboties.

# SKAŅAS UN VALODAS VADĪBA

## VALODAS IZVĒLE (TIKAI DIGITĀLĀ REŽĪMĀ)

**Audio** funkcija ļauj Jums izvēlēties Jums vēlamu valodu priekš audio signāla. Ja audio dati izvēlētajā valodā netiek pārraidīti, audio tiks atskaņots pēc noklusējuma iestatītajā valodā.

Ja tiek pārraidītas divas vai vairākas subtitru valodas, lietojiet funkciju **Subtitle** (Subtitri). Ja subtitri izvēlētajā valodā netiek pārraidīti, subtitri tiks parādīti pēc noklusējuma iestatītajā valodā.

Ja valodas, ko izvēlējāties kā primāro izvēli **Audio valoda** un **Subtitru valoda**, nav atbalstītas, varat izvēlēties valodu sekundārajā kategorijā.



• Nospiediet pogu **RETURN** (ATGRIEZTIES), lai atgrieztos iepriekšējā izvēlnes ekrānā.

### < Audio valodas izvēle >

- ▶ Ja tiek pārraidītas divas audio valodas vai vairāk, varat izvēlēties audio valodu.



### < Subtitru valodas izvēle >

- ▶ Ja subtitri tiek pārraidīti divās vai vairāk valodās, jūs variet izvēlēties subtitru valodu piespiežot taustiņu SUBTITLE uz tālvadības pults.
- ▶ Lai iestatītu vajadzīgo valodu, izmantojiet taustiņus ^ v .

- Audio/subtitri var tikt attēloti vienkāršotā formātā: kā 1 – 3 rakstzīmes, ko noraida servisa piegādātājs.
- Ja jūs izvēlieties papildus audio (audio „Cilvēkiem ar redzes/dzirdes traucējumiem”), iespējams, ka tiks atskaņota daļa no galvenās audio plūsmas.

### Informācija par audio valodu ekrāna displejā

Displeja	Statuss
N.A	Nav pieejams
MPEG	MPEG Audio
Dolby Digital	Dolby Digital Audio
Audio "Cilvēkiem ar redzes traucējumiem"	Audio "Cilvēkiem ar redzes traucējumiem"
Audio "Cilvēkiem ar dzirdes traucējumiem"	Audio "Cilvēkiem ar dzirdes traucējumiem"
Dolby Digital Plus	Dolby Digital Plus Audio
AAC	AAC Audio

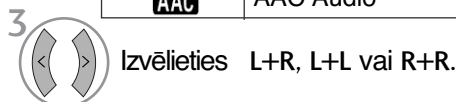

### Informācija par subtitru valodu ekrāna displejā

Displeja	Statuss
N.A	Nav pieejams
Teleteksta subtitri	Teleteksta subtitri
Subtitri "Apgrūtinātai dzirdamībai"	Subtitri "Apgrūtinātai dzirdamībai"

# LAIKA IESTATĪJUMS

## PULKSTENĀ IESTATĪŠANA







Kad tiek saņemts digitālais signāls, pulkstenis tiek iestatīts automātiski. (Pulksteni var iestatīt, ja televizoram nav DTV signāla)

Pirms ieslēgšanas/izslēgšanas funkcijas izmantošanas jāiestata pareizais laiks.

Kad Jūs izvēlaties **Laika zona** pilsētu, tad TV laiks tiek iestatīts ar laika nobīdes informāciju, kas balstīta uz Laika Zonu un GMT (Grīnvičas vidējais laiks) informāciju, kas tiek saņemta uz pārraides signālu, kad laiks automātiski tiek iestatīts ar digitālo signālu.

Nustačius laikrodz DTV režimu, laiko keisti negalima, taču jei laiko zonoje esantis miesto pavadinimas pakeičiamas j perėjimā, laikā galima keisti 1 valanda.



-   Izvēlieties **LAIKS**.
-   Izvēlieties **Pulkstenis**.
-   Atlasiet gada, mēneša, datuma, laika vai Time Zone (Laika zonas) opciju.
-  Iestatiet gada, mēneša, datuma, laika vai Time Zone (Laika zonas) opciju.

- Lai atgrieztos parastajā TV skatīšanās režīmā, nospiediet pogu **MENU** (IZVĒLNE).
- Nospiediet pogu **RETURN** (ATGRIEZTIES), lai atgrieztos iepriekšējā izvēlnes ekrānā.

# LAIKA IESTATĪJUMS

## AUTOMĀTISKĀ IESLĒGŠANĀS/IZSLĒGŠANĀS TAIMERA IESTATĪJUMS

Ar funkciju **Izslēgšanas laiks** iepriekš iestatītajā laikā televizors automātiski tiek pārslēgts nodrošes režīmā.

Divas stundas pēc tam, kad televizors ar funkciju **Ieslēgšanas laiks** ir ieslēgts, tas automātiski tiks pārslēgts atpakaļ nodrošes režīmā, ja vien netiks nospiesta kāda poga.

Kad ir iestatīts **Izslēgšanas laiks/ieslēgšanas laiks**, šīs funkcijas darbojas katru dienu iepriekš iestatītajā laikā.

Funkcijai **Izslēgšanas laiks** ir prioritāte pār funkciju **Ieslēgšanas laiks**, ja tie abi ir iestatīti vienam un tam pašam laikam.

Lai varētu darboties funkcija **Ieslēgšanas laiks**, televizoram jāatrodas nodrošes režīmā.



- 1 Izvēlieties **LAIKS**.
- 2 Izvēlieties **Izslēgšanas laiks** vai **Ieslēgšanas laiks**.
- 3 Izvēlieties **Atkārtot**.
- 4 Izvēlieties **Izslēgt**, Vienreiz, Ik dienu, Pirmd. ~ Piekd., Pirmd. ~ Sestd., Sestd. ~ Svētd. vai **Svētd.**
- 5 Iestatiet stundu.
- 6 Iestatiet minūtes.

- Lai atceltu funkciju **Ieslēgšanas laiks /Izslēgšanas laiks**, izvēlieties **Izslēgt**.
- Tikai funkcijai **Ieslēgšanas laiks**

- 1 Izvēlieties r **Leeja**.
- 2 Izvēlieties **Antena** vai **Kabelis, AV 1-3, Komponentais signāls, RGB** vai **HDMI1, HDMI2**(Paredzēts tikai 19/22LH20\*\*, 19/22LD3\*\*, 19/22LG31\*\*), **HDMI3**(Paredzēts tikai 19/22LU40\*\*, 19/22LU50\*\*, 19/22/26/32/37/42LH20\*\*, 19/22/26/32LD3\*\*, 32/37/42LF25\*\*, 32/37/42LG2\*\*, 32/37/42LG33\*\*, 26LG31\*\*), **HDMI4**(Tikai 32/37/42/47LH49\*\*, 32/37/42/47/55LH50\*\*, 32/37/42/47LH70\*\*, 42/47LH90\*\*, 50/60PS70\*\*, 50/60PS80\*\*).
- 3 Iestatiet programmu.
- 4 Regulējiet ieslēgšanas skaļuma līmeni.

- Lai atgrieztos parastajā TV skatīšanās režīmā, nospiediet pogu **MENU** (IZVĒLNE).
- Nospiediet pogu **RETURN** (ATGRIEZTIES), lai atgrieztos iepriekšējā izvēlnes ekrānā.



# MIEGA TAIMERA IESTATĪJUMS

Pirms gulētiešanas jums nav jāatceras, ka jāizslēdz televizors. Pēc iepriekš iestatītā laika iemidzināšanas taimeris televizoru automātiski pārslēdz nodrošes režīmā.

1   Izvēlieties **Miega taimeris**.

2  Izvēlieties **Izslēgt, 10, 20, 30, 60, 90, 120, 180 vai 240 min.**



- Izslēdzot televizoru, iepriekš iestatītais miega laiks tiek izdzēsts.
- Varat regulēt **Miega taimeris** arī izvēlnē **LAIKS**.

# VECĀKU VADĪBA/REITINGS

## PAROLES IESTATĪŠANA UN SISTĒMAS NOBLOKĒŠANAa

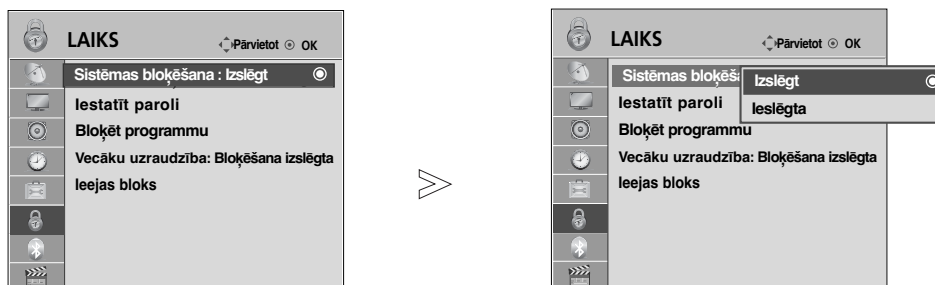
Ja Jūs ievadiet paroli pirmo reizi, tad nospiediet pogu kombināciju '0', '0', '0', '0' uz tālvadības pults. Ja kanāls ir bloķēts, ievadiet paroli, lai to uz laiku atbloķētu..



-   Izvēlieties **LAIKS**.
-   Izvēlieties **Sistēmas bloķēšana**.
-   Izvēlieties **Ieslēgta**.
-    Iestatiet paroli.
-  Ievadiet 4 ciparu paroli.  
Noteikti iegaumējiet šo numuru!  
Apstiprinājumam ievadiet jauno paroli vēlreiz.

• Ja Jūs aizmirsāt savu paroli, uz tālvadības pults nospiediet pogu kombināciju '7', '7', '7', '7'.

- Lai atgrieztos parastajā TV skatīšanās režīmā, nospiediet pogu **MENU** (IZVĒLNE).
- Nospiediet pogu **RETURN** (ATGRIEZTIES), lai atgrieztos iepriekšējā izvēlnes ekrānā.





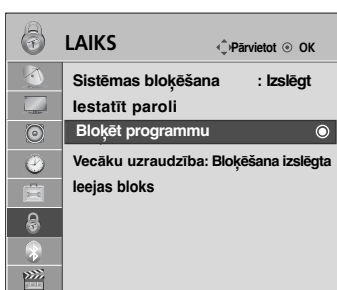

# BLOCK PROGRAMME (BLOĶĒT PROGRAMMU)

Bloķē tās programmas, ko nevēlaties skatīties vai ko nevēlaties, lai skatītos jūsu bērni.

Šīs funkcijas izmantošana ir pieejama izvēlnē **Sistēmas bloķēšana** "ieslēgta".

Lai skatītos bloķētu programmu, ievadiet paroli.



-   Izvēlieties **LAIKS**.
-   Izvēlieties **Bloķēt programmu**.
-  Atveriet **Bloķēt programmu**.
-   Izvēlieties bloķējamo programmu.

- Lai atgrieztos parastajā TV skatīšanās režīmā, nospiediet pogu **MENU** (IZVĒLNE).
- Nospiediet pogu **RETURN** (ATGRIEZTIES), lai atgrieztos iepriekšējā izvēlnes ekrānā.

# VECĀKU VADĪBA/REITINGS

## VECĀKU NOTEIKTA KONTROLE (TIKAI DIGITĀLĀ REŽĪMĀ)

Šī funkcija darbojas saskaņā ar informāciju, kas pienāk no raidītāja stacijas. Tāpēc, ja signālam ir nepareiza informācija, šī funkcija nedarbojas.





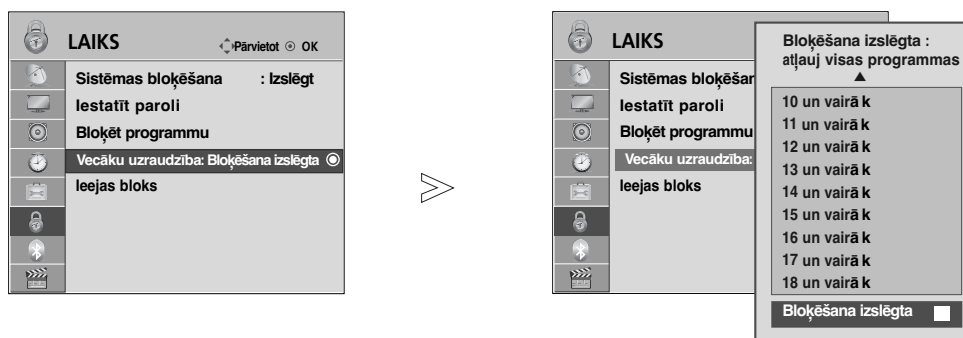

Lai iegūtu piekļuvi šai izvēlei, nepieciešama parole.

Šis displejs ir ierprogrammēts tā, ka tas atceras, kāda opcija bija iestatīta pēdējā - pat gadījumā, ja displejs tiek izslēgts.

Nelaujiet bērniem skatīties konkrētas pieaugušajiem paredzētas TV programmas, atbilstoši iestatītajiem programmu kategoriju ierobežojumiem.

Lai skatītos maksas programmu, ievadiet paroli.



-   Izvēlieties **LAIKS**.
-   Izvēlieties **Vecāku uzraudzība**.
-   Veiciet attiecīgās korekcijas.
-  Saglabājiet.

- Lai atgrieztos parastajā TV skatīšanās režīmā, nospiediet pogu **MENU** (IZVĒLNE).
- Nospiediet pogu **RETURN** (ATGRIEZTIES), lai atgrieztos iepriekšējā izvēlnes ekrānā.

# ĀRĒJĀS IEEJAS BLOKĒŠANA

Ļauj bloķēt ienākošo signālu.

Šīs funkcijas izmantošana ir pieejama izvēlnē **Sistēmas bloķēšana** "ieslēgta".

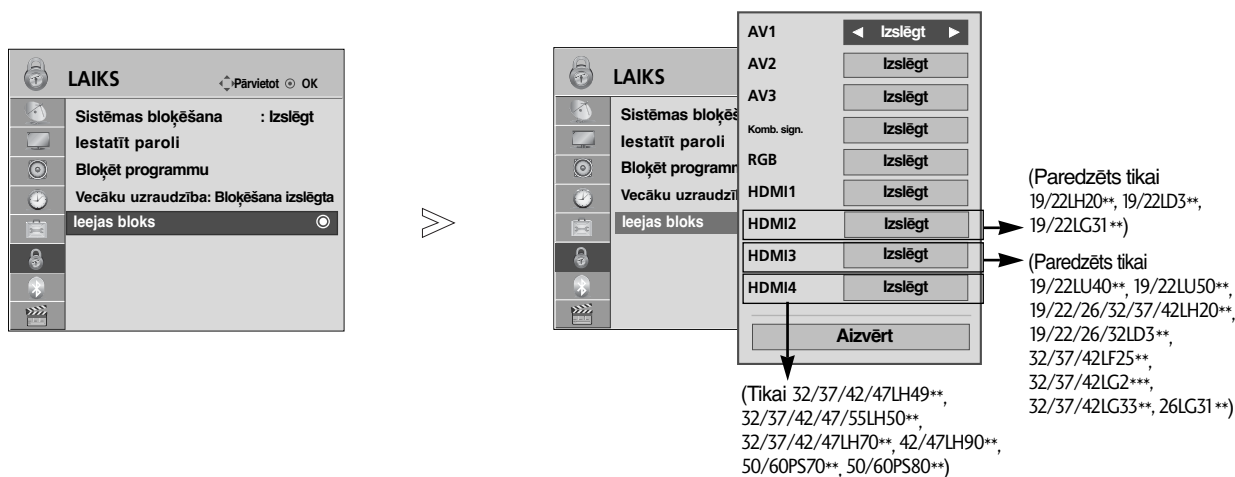

- 1   Izvēlieties **LAIKS**.
- 2   Izvēlieties **ieejas bloks**.
- 3   Izvēlieties avotu.
- 4   Izvēlieties **ieslēgta** (Iesl.) vai **izslēgt** (Izsl.).
- 5  Saglabājiet.

- Lai atgrieztos parastajā TV skatīšanās režīmā, nospiediet pogu **MENU** (IZVĒLNE).
- Nospiediet pogu **RETURN** (ATGRIEZTIES), lai atgrieztos iepriekšējā izvēlnes ekrānā.

# VECĀKU VADĪBA/REITINGS

## Taustiņu bloķēšana

TV var iestatīt tā, ka tā vadībai ir nepieciešama tālvadības pults. Šo iespēju var izmantot, lai novērstu neatļautu skatīšanos.

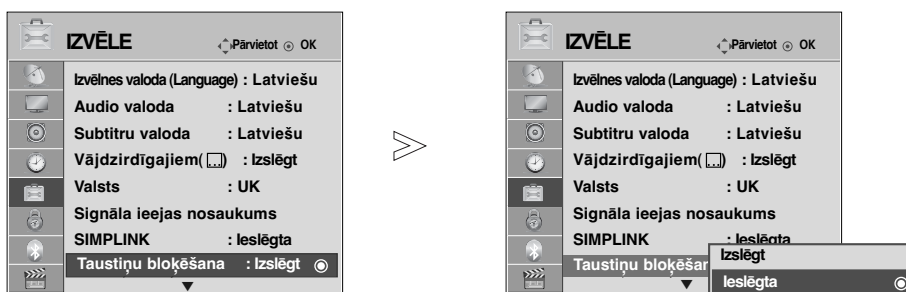

- 1   Izvēlieties **IZVĒLE**.
- 2   Izvēlieties **Taustiņu bloķēšana**.
- 3   Izvēlieties **ieslēgta** (Iesl.) vai **izslēgt** (Izsl.).
- 4  Saglabājiet.

- Ja iestatījumam **Taustiņu bloķēšana** norādīta vērtība **ieslēgts** un televizors ir izslēgts, nospiediet televizora pogu  $\phi$  / I, INPUT(IEEJA), P  $\blacktriangle$  vai  $\blacktriangledown$  (vai P  $\wedge$   $\vee$ ) vai tālvadības pults pogu POWER(BAROŠANA), INPUT(IEEJA), P  $\wedge$   $\vee$  vai CIPARU pogas.
- Ja iestatījumam **Taustiņu bloķēšana** ir norādīta vērtība **ieslēgts** un, skatoties televizoru, uz tā priekšējā paneļa tiek nospiesta jebkura poga, ekrānā tiek parādīts uzraksts  **ieslēgta taustiņu bloķēšana**. ((Izņemot pogu  $\phi$  / I : TIKAI PLAZMAS TV)

- Lai atgrieztos parastajā TV skatīšanās režīmā, nospiediet pogu **MENU** (IZVĒLNE).
- Nospiediet pogu **RETURN** (ATGRIEZTIES), lai atgrieztos iepriekšējā izvēlnes ekrānā.

# TELETEKSTS

Kai kuriose šalyse nebus galima išrinkti teleteksto funkcijos.

Teleteksts ir brīvs pakalpojums, ko apraida lielākā TV staciju daļa un kas sniedz pašu jaunāko informāciju par jaunākajām ziņām, gaidāmo laiku, televīzijas programmām, biržas indeksiem un daudzām citām tēmām.

Šī TV teleteksta dekodērs var atbalstīt sistēmas SIMPLE (VIENKĀRŠS), TOP (AUGSTĀKĀ LĪMENA) teksts un FASTEXT (ĀTRAIS TEKSTS). Sistēma SIMPLE (VIENKĀRŠS) (standarta teleteksts) ietver virkni lapu, ko izvēlas, tieši ievadot atbilstošo lapas numuru. Sistēmā TOP (AUGSTĀKĀ LĪMENA) teksts un FASTEXT (ĀTRAIS TEKSTS) tiek izmantotas modernākas metodes, kas dod iespēju ātri un viegli izvēlēties teleteksta informāciju.

## Ieslēgšana/izslēgšana

Lai ieslēgtu teletekstu, nospiediet pogu **TEXT** (TEKSTS). Ekrānā parādās sākuma lapa vai pēdējā lapa.

Ekrāna virsrakstā ir redzami divu lapu numuri, TV stacijas nosaukums, datums un laiks.

Pirmais lapas numurs norāda jūsu izvēli, kamēr otrais numurs atbilst pašreiz redzama lapai.

Lai izslēgtu teletekstu, nospiediet pogu **TEXT** (TEKSTS). Atkal parādās iepriekšējais r...

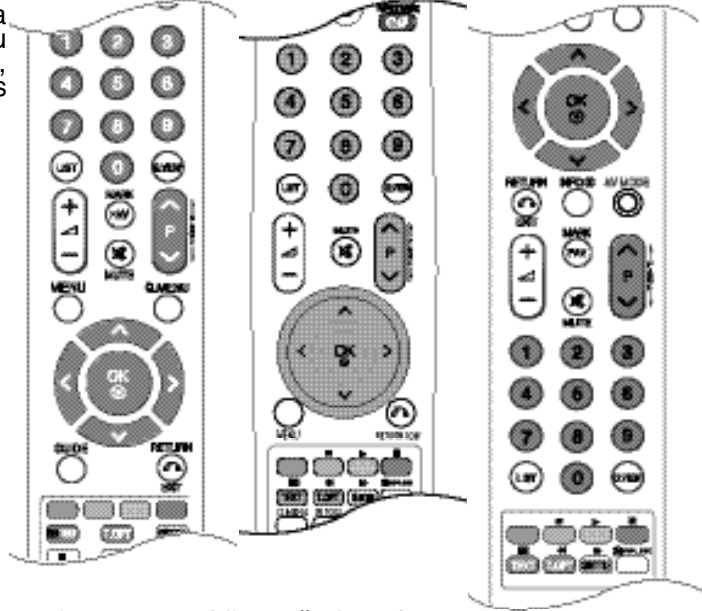

## SIMPLE (VIENKĀRŠS) teksts

### ■ Lapas izvēle

- 1 Ar CIPARU pogām ievadiet vēlamās lapas numuru kā trīsciparu skaitli. Ja izvēles laikā tiek piespiests nepareizs numurs, jāpabeidz trīsciparu numura ievade un tad atkārtoti jāievada pareizais lapas numurs.
- 2 Lai izvēlētos iepriekšējo vai nākamo lapu, var izmantot pogu P ^ ∨ .

## TOP (AUGSTĀKĀ LĪMENA) teksts

Lietotāja rokasgrāmatā ekrāna apakšējā daļā ir parādīti četri lauki – sarkans, zaļš, dzeltens un zils. Dzeltenais lauks apzīmē nākamo grupu, un zilais lauks norāda nākamo bloku.

### ■ Bloka / grupas / lapas izvēle

- 1 Ar zilo pogu varat pāriet no bloka uz bloku.
- 2 Izmantojiet dzelteni pogu, lai pārietu uz nākamo grupu ar automātisku pāreju uz nākamo bloku.
- 3 Izmantojot zaļo pogu, varat pāriet uz nākamo esošo lapu ar automātisku pāreju uz nākamo grupu. Pārmaiņus var izmantot pogu P ^ .
- 4 Sarkanā poga ļauj atgriezties iepriekšējā izvēlē. Pārmaiņus var izmantot pogu P ∨ .

### ■ Lapas tieša izvēle

Atbilstoši teleteksta režīmam SIMPLE (VIENKĀRŠS), lapu var izvēlēties, ievadot tās trīsciparu numuru, izmantojot CIPARU pogas režīmā TOP (AUGSTĀKĀ LĪMENA) teksts.

# TELETEKSTS

## FASTEXT (ĀTRAIS TEKSTS)

Teleteksta lapas ir kodētas ar krāsām gar ekrāna apakšējo daļu, un tās tiek izvēlētas, nospiežot atbilstošo krāsu pogu.

### ■ Lapas izvēle

- 1 Lai izvēlētos  izvēlni, nospiediet pogu **T.OPT** un tad izmantojiet pogu  $\wedge \vee$ . Parādīs indeksa lapu.
- 2 Lapas, kas ir kodētas ar krāsu gar apakšējo rindu, var izvēlēties, izmantojot tās pašas krāsas pogas.
- 3 Atbilstoši teleteksta režīmam SIMPLE (VIENKĀRŠS) lapu var izvēlēties, ievadot tās trīsciparu numuru, izmantojot CIPARU pogas režīmā FASTEXT (ĀTRAIS TEKSTS).
- 4 Lai izvēlētos iepriekšējo vai nākamo lapu, var izmantot pogas  $P \wedge \vee$ .

## Speciālās teleteksta funkcijas

- Lai atvērtu izvēlni **Teksta opcija**, piespiediet pogu **T. OPT**, pēc tam izmantojiet pogu  $\wedge \vee$ .



### ■ Index (Alfabēt. Rādīt.)

Izvēlieties katru rādītāja lapu.



### ■ Time (Laiks)

Skatoties TV programmu, izvēlieties šo izvēlni, lai ekrāna augšējā labajā stūrī redzētu laiku.

Apakšlapas numurs parādās ekrāna apakšā. Lai atstātu vai mainītu apakšlapu, nospiediet pogas RED/GREEN (SARKANS/ZALŠ),  $\lt \gt$  vai CIPARU pogas.



### ■ Hold (Atstāt)

Aptur automātisko lapas maiņu, kas notiktu, ja teleteksta lapa ietver 2 vai vairākas apakšlapas. Apakšlapu skaits un ekrānā attēlotā apakšlapa parasti ir redzama ekrānā zem laik Izvēloties šo izvēlni, ekrāna augšējā kreisajā stūrī parādās apturēšanas simbols un automātiskā lapu maiņa nav aktīva.



### ■ Reveal (Atklāt)

Izvēlieties šo izvēlni, lai parādītu slēpto informāciju, piemēram, mīklu vai viktorīnu atrisinājumus.



### ■ Update (Atjaunot)

Gaidot jauno teleteksta lapu, ekrānā ir redzams TV attēls. Jaunās lapas attēls parādīsies ekrāna augšējā kreisās puses stūrī. Kad ir pieejama atjauninātā lapa, displejā attēla vietā būs redzams lapas numurs. Izvēlieties šo izvēlni vēlreiz, lai redzētu atjaunināto teleteksta lapu.





# DIGITĀLAIS TELETEKSTS

**\*Šī funkcija darbojas tikai Apvienotajā Karalistē un Īrijā.**

Displejs nodrošina Jums piekļuvi digitālajam teletekstam, kas ir krietni uzlabots dažādos aspektos, kā piemēram, teksts, grafika utt.

Šim digitālajam teletekstam var piekļūt izmantojot speciālus digitālā teleteksta pakalpojumus un specifiskus servissus, kas pārraida digitālo teletekstu.

Jums vajadzētu izvēlēties teleteksta rādīšanu no subtitru valodas, nospiežot pogu **SUBTITLE** (SUBTITRI).

## TELETEKSTS DIGITĀLĀ PAKALPOJUMA IETVAROS

- 1 Nospiediet ciparu vai P ^ v pogu, lai izvēlētos digitālo pakalpojumu, kas pārraida digitālo teletekstu.
- 2 Sekojiet norādījumiem uz digitālā teleteksta un pārvietojieties uz nākamo soli nospiežot TEXT, OK, ^ v < >, Sarkanā, Zaļā, YELLOW, Zilā vai CIPARU pogas utt.
- 3 Lai nomainītu digitālā teleteksta pakalpojumu, vienkārši izvēlieties citu pakalpojumu izmantojot ciparu vai P ^ v pogu.



## TELETEKSTS DIGITĀLĀ PAKALPOJUMĀ

- 1 Nospiediet ciparu vai P ^ v pogu, lai izvēlētos noteiktu pakalpojumu, kas pārraida digitālo teletekstu.
- 2 Lai ieslēgtu teletekstu, nospiediet pogu **TEXT** (TEKSTS) vai krāsaino pogu.
- 3 Sekojiet norādījumiem uz digitālā teleteksta un pārvietojieties uz nākamo soli nospiežot OK, ^ v < >, Sarkanā, Zaļā, YELLOW, Zilā vai CIPARU pogas utt.
- 4 Lai izslēgtu digitālo teletekstu un atgrieztos uz TV skatīšanās, nospiediet pogu **TEXT** (TEKSTS) vai krāsaino pogu.

Daži pakalpojumi var ļaut Jums piekļūt teksta pakalpojumiem nospiežot **SARKANO** POGU.



# PIELIKUMS

## PROBLĒMU NOVĒRŠANA

Darbība netiek veikta pareizi.

**Tālvadības pults nedarbojas.**

- Pārbaudiet, vai starp ierīci un tālvadības pulti nav priekšmetu, kas rada šķēršļus.
- Vai akumulatori ir ievietoti ar pareizu polaritāti (+ pret +, - pret -)?
- Vai ir iestatīts pareizais tālvadības režīms: TV, STB utt.?
- Ievietojiet jaunus akumulatorus.

**Barošana pēkšņi izslēdzas.**

- Vai nav iestatīts iemidzināšanas taimeris?
- Pārbaudiet barošanas vadības iestatījumus. Barošana ir pārtraukta.
- Ja 15 minūtes netiek saņemts signāls vai veikta darbība, televizors automātiski pārslēdzas režīmā Standby (Nodrose).

Video funkcija nedarbojas.

**Nav attēla un nav skaņas.**

- Pārbaudiet, vai ierīce ir ieslēgta.
- Mēģiniet citu kanālu. Problēma var būt saistīta ar pārraidi.
- Vai barošanas vads ir pievienots sienas barošanas kontaktligzdai?
- Pārbaudiet antenas virzienu un/vai novietojumu.
- Pārbaudiet sienas barošanas kontaktligzdu, pievienojiet citas ierīces barošanas vadu šai kontaktligzdai.

**Pēc ieslēgšanas attēls parādās lēni.**

- Tas ir normāli, ierīces ieslēgšanās procesa laikā attēls tiek atslēgts. Ja attēls nav parādījies pēc piecām minūtēm, sazinieties ar savu servisa centru.

**Nav krāsas vai tā ir bāla, vai arī attēls ir vājš.**

- Regulējiet krāsu ar atbilstošo izvēlnes funkciju.
- Nodrošiniet pietiekamu attālumu starp televizoru un VCR.
- Mēģiniet citu kanālu. Problēma var būt saistīta ar pārraidi.
- Vai video kabeļi ir pievienoti pareizi?
- Aktivējiet jebkuru funkciju, lai atjaunotu attēla spilgtumu.

**Horizontālas/vertikālas joslas vai attēls ir nestabils.**

- Pārbaudiet, vai nav lokālo traucējumu, piem., no elektroierīces vai jaudīgas ierīces.

**Vāja atsevišķu kanālu uztveršana.**

- Problēmas ar staciju vai kabeļa signālu, noskaņojiet citu staciju.
- Stacijas signāls ir vājš, pārvietojiet antenu, lai varētu uztvert vājāku signālu.
- Nosakiet iespējamo traucējumu avotus.

**Attēlos ir līnijas vai svītras.**

- Pārbaudiet antenu (mainiet antenas virzienu).

**Nav attēla, kad pieslēgts HDMI**

- Pārbaudiet, vai HDMI kabeļa versija ir 1.3 vai augstāka. Ja HDMI kabeļi neatbalsta HDMI versiju 1.3, var rasties mirgošana vai neparādīties attēls. Lūdzu, izmantojiet jaunākos kabeļu modeļus, kas atbalsta vismaz HDMI versiju 1.3.

#### Audio funkcija nedarbojas.

<b>Attēls ir labs, bet nav skaņas.</b>	<ul style="list-style-type: none"><li>■ Nospiediet pogu  + vai - (SKAĻUMS).</li><li>■ Vai skaņa nav atslēgta? Nospiediet pogu <b>MUTE</b> (ATSLĒGT SKAŅU).</li><li>■ Mēģiniet citu kanālu. Problēma var būt saistīta ar pārraidi.</li><li>■ Vai audio kabeļi ir ierīkoti pareizi?</li></ul>
<b>Nav signāla no viena no skaļruņiem.</b>	<ul style="list-style-type: none"><li>■ Iestatiet līdzsvaru ar atbilstošo izvēlnes funkciju.</li></ul>
<b>Neparasta skaņa no ierīces iekšpuses.</b>	<ul style="list-style-type: none"><li>■ Apkārtējās vides mitruma vai temperatūras izmaiņa var izraisīt neparastu troksni, kad ierīce tiek ieslēgta vai izslēgta, un tas nenorāda, ka ierīce ir bojāta.</li></ul>
<b>Nav skaņas, kad pieslēdzat HDMI vai USB</b>	<ul style="list-style-type: none"><li>■ Pārbaudiet, vai HDMI kabeļa versija ir 1.3.</li><li>■ Pārbaudiet, vai USB kabeļa versija ir 2.0.</li></ul> <p style="text-align: right;">*Ne visiem modeļiem ir pieejama šī funkcija.</p>

#### Problēma ar PC režīmu. (Tiek izmantots tikai režīms PC)

<b>Signāls ir ārpus uztveršanas diapazona.</b>	<ul style="list-style-type: none"><li>■ Iestatiet izšķirtspēju, horizontālās vai vertikālās izvēršanas frekvenci.</li><li>■ Pārbaudiet ieejas signāla avotu.</li></ul>
<b>Vertikāla josla vai svītra fonā, horizontālās izvēršanas trokšņi, nepareiza attēla pozīcija.</b>	<ul style="list-style-type: none"><li>■ Veiciet automātisko konfigurēšanu vai iestatiet takts impulsu ģeneratoru, fāzi vai pozīciju pa horizontāli/vertikāli.</li></ul>
<b>Ekrāna krāsa nav stabila vai attēls ir vienkrāsains.</b>	<ul style="list-style-type: none"><li>■ Pārbaudiet signāla kabeli.</li><li>■ Pārinstalējiet datora videokarti.</li></ul>

#### Radusies problēma ar **ATTĒLS** iestatījumiem.

Ja ir mainīti attēla iestatījumi, pēc noteikta laika perioda televizorā notiek automātiska pārveidošana atpakaļ uz sākotnējiem iestatījumiem.	<ul style="list-style-type: none"><li>■ Tas nozīmē, ka pašlaik televizors ir iestatīts režīmā <b>Demo. veikalā</b>. Lai pārslēgtos uz režīmu <b>Lietošana mājās</b>, rīkojieties šādi: televizora izvēlnē izvēlieties <b>IZVĒLE</b> .-&gt; izvēlieties <b>Režīma iestatīšana</b> -&gt; izvēlieties <b>Lietošana mājās</b>. Pārslēgšanās uz režīmu <b>Lietošana mājās</b> ir pabeigta.</li></ul>
---	---

# PIELIKUMS

## TEHNISKĀ APKOPE

Savlaicīgi konstatētu nepareizu darbību iespējams novērst. Rūpīga un regulāra tīrīšana var palielināt laiku, cik ilgi jums būs jauns TV.

**UZMANĪBU!** Pirms sākt tīrīšanu, pārļiecinieties, vai barošana ir izslēgta, un no kontaktligzdas atvienojiet barošanas vadu.

### Ekrāna tīrīšana

- 1 Šeit aprakstīts lielisks paņēmiens, kā no ekrāna visefektīvāk notīrīt putekļus. Samitriniet mīkstu drānu remdenā ūdenī, kurā izšķīdināts nedaudz auduma mīkstinātāja vai trauku mazgājamā līdzekļa. Izgrieziet šo drānu, līdz tā ir gandrīz sausa, un tad ar to noslaukiet ekrānu.
- 2 Nodrošiniet, lai uz ekrāna nepaliktu ūdens, un tad pirms TV ieslēgšanas ļaujiet tam nožūt.

### KorpUSA tīrīšana

- Lai notīrītu netīrumus un putekļus, noslaukiet korpUSA ar mīkstu, sausu drānu, kurā nav šķiedru.
- Nelietojiet mitru drānu.

### Ilga prombūtne

#### **⚠ UZMANĪBU!**

- ▶ Ja ir paredzēts TV nelietot ilgāku laiku (piem., dodoties atvaļinājumā), lietderīgi ir atvienot barošanas vadu, lai TV aizsargātu no iespējamiem bojājumiem, ko varētu izraisīt zibens vai barošanas pārspriegumi.

# IZSTRĀDĀJUMA SPECIFIKĀCIJAS

MODEĻI		32LH40**		37LH40**	
		32LH4000-ZA	32LH4010-ZD 32LH4020-ZC	37LH4000-ZA	37LH4010-ZD 37LH4020-ZC
Izmēri (platums x augstums x dziļums)	ar pamatni	804,4 mm x 586,3 mm x 223,8 mm	804,4 mm x 589,1 mm x 210,9 mm	924,7 mm x 666,7 mm x 296,2 mm	924,7 mm x 667,7 mm x 270,6 mm
	bez pamatnes	804,4 mm x 529,2 mm x 81,0 mm	804,4 mm x 529,2 mm x 81,0 mm	924,7 mm x 599,9 mm x 89,6 mm	924,7 mm x 599,9 mm x 89,6 mm
Svars	ar pamatni	12,7 kg	12,7 kg	15,8 kg	15,8 kg
	bez pamatnes	11,5 kg	11,5 kg	14,0 kg	14,0 kg
Patērētā jauda Energijas patēriņš		AC 100-240 V~ 50 / 60 Hz 150 W	AC 100-240 V~ 50 / 60 Hz 150 W	AC 100-240 V~ 50 / 60 Hz 180 W	AC 100-240 V~ 50 / 60 Hz 180 W
MODEĻI		42LH40**		47LH40**	
		42LH4000-ZA	42LH4010-ZD 42LH4020-ZC	47LH4000-ZA	47LH4010-ZD 47LH4020-ZC
Izmēri (platums x augstums x dziļums)	ar pamatni	1036,0 mm x 721,3 mm x 296,2 mm	1036,0 mm x 722,3 mm x 270,6 mm	1153,2 mm x 791,5 mm x 337,4 mm	1153,2 mm x 793,3 mm x 319,0 mm
	bez pamatnes	1036,0 mm x 655,4 mm x 89,8 mm	1036,0 mm x 655,4 mm x 89,8 mm	1153,2 mm x 719,0 mm x 99,8 mm	1153,2 mm x 719,0 mm x 99,8 mm
Svars	ar pamatni	18,9 kg	18,9 kg	22,2 kg	22,2 kg
	bez pamatnes	17,1 kg	17,1 kg	19,6 kg	19,6 kg
Patērētā jauda Energijas patēriņš		AC 100-240 V~ 50 / 60 Hz 210 W	AC 100-240 V~ 50 / 60 Hz 210 W	AC 100-240 V~ 50 / 60 Hz 280 W	AC 100-240 V~ 50 / 60 Hz 280 W
CI moduļa izmērs (platums x augstums x dziļums)		100,0 mm x 55,0 mm x 5,0 mm			
Apkārtējās vides apstākļi	Darba temperatūra Apkārtējās vides mitrums	no 0 °C līdz 40 °C Mazāk par 80 %			
	Uzglabāšanas temperatūra Apkārtējās vides mitrums uzglabāšanas telpā	no -20 °C līdz 60 °C Mazāk par 85 %			

■ Norādītās specifikācijas kvalitātes uzlabošanas dēļ var tikt mainītas bez iepriekšēja brīdinājuma.

# PIELIKUMS

MODEĻI		32LH50**		37LH50**	
		32LH5000-ZB	32LH5010-ZD 32LH5020-ZE	37LH5000-ZB	37LH5010-ZD 37LH5020-ZE
Izmēri (platums x augstums x dziļums)	ar pamatni	815,0 mm x 583,8 mm x 223,8 mm	815,0 mm x 585,6 mm x 210,9 mm	940,8 mm x 665,2 mm x 296,2 mm	940,8 mm x 666,2 mm x 270,6 mm
	bez pamatnes	815,0 mm x 529,6 mm x 82,0 mm	815,0 mm x 529,6 mm x 82,0 mm	940,8 mm x 603,5 mm x 90,6 mm	940,8 mm x 603,5 mm x 90,6 mm
Svars	ar pamatni	12,6 kg	12,6 kg	16,3 kg	16,3 kg
	bez pamatnes	11,4 kg	11,4 kg	14,5 kg	14,5 kg
Patērētā jauda Enerģijas patēriņš		AC 100-240 V~ 50 / 60 Hz 150 W	AC 100-240 V~ 50 / 60 Hz 150 W	AC 100-240 V~ 50 / 60 Hz 180 W	AC 100-240 V~ 50 / 60 Hz 180 W
MODEĻI		42LH50**		47LH50**	
		42LH5000-ZB	42LH5010-ZD 42LH5020-ZE	47LH5000-ZB	47LH5010-ZD 47LH5020-ZE
Izmēri (platums x augstums x dziļums)	ar pamatni	1052,2 mm x 719,1 mm x 296,2 mm	1052,2 mm x 720,1 mm x 270,6 mm	1173,4 mm x 789,7 mm x 337,4 mm	1173,4 mm x 791,4 mm x 319,0 mm
	bez pamatnes	1052,2 mm x 657,3 mm x 90,8 mm	1052,2 mm x 657,3 mm x 90,8 mm	1173,4 mm x 723,4 mm x 100,8 mm	1173,4 mm x 723,4 mm x 100,8 mm
Svars	ar pamatni	19,0 kg	19,0 kg	23,4 kg	23,6 kg
	bez pamatnes	17,2 kg	17,2 kg	20,8 kg	20,8 kg
Patērētā jauda Enerģijas patēriņš		AC 100-240 V~ 50 / 60 Hz 210 W	AC 100-240 V~ 50 / 60 Hz 210 W	AC 100-240 V~ 50 / 60 Hz 260 W	AC 100-240 V~ 50 / 60 Hz 260 W
CI moduļa izmērs (platums x augstums x dziļums)		100,0 mm x 55,0 mm x 5,0 mm			
Apkārtējās vides apstākļi	Darba temperatūra Apkārtējās vides mitrums	no 0 °C līdz 40 °C Mazāk par 80 %			
	Uzglabāšanas temperatūra Apkārtējās vides mitrums uzglabāšanas telpā	no -20 °C līdz 60 °C Mazāk par 85 %			
Atbalstītie filmu faili		Sk. 104. lpp.			

■ Norādītās specifikācijas kvalitātes uzlabošanas dēļ var tikt mainītas bez iepriekšēja brīdinājuma.

MODEĻI		55LH50**	
		55LH5000-ZB	
Izmēri (platums x augstums x dziļums)	ar pamatni	1357,0 mm x 901,0 mm x 423,0 mm	
	bez pamatnes	1357,0 mm x 835,4 mm x 109,6 mm	
Svars	ar pamatni	36,4 kg	
	bez pamatnes	32,9 kg	
Patērētā jauda Enerģijas patēriņš		AC 100-240 V~ 50 / 60 Hz 350 W	
MODEĻI		42LH90**	47LH90**
		42LH9000-ZA	47LH9000-ZA
Izmēri (platums x augstums x dziļums)	ar pamatni	1065,9 mm x 776 mm x 361,7 mm	1179 mm x 851,4 mm x 398,8 mm
	bez pamatnes	1065,9 mm x 716,4 mm x 94,4 mm	1179 mm x 780,6 mm x 105,9 mm
Svars	ar pamatni	23,2 kg	27,3 kg
	bez pamatnes	19,5 kg	23,5 kg
Patērētā jauda Enerģijas patēriņš		AC 100-240 V~ 50 / 60 Hz 190 W	AC 100-240 V~ 50 / 60 Hz 220 W
CI moduļa izmērs (platums x augstums x dziļums)		100,0 mm x 55,0 mm x 5,0 mm	
Apkārtējās vides apstākļi	Darba temperatūra Apkārtējās vides mitrums	no 0 °C līdz 40 °C Mazāk par 80 %	
	Uzglabāšanas temperatūra Apkārtējās vides mitrums uzglabāšanas telpā	no -20 °C līdz 60 °C Mazāk par 85 %	
Atbalstītie filmu faili		Sk. 104. lpp.	

■ Norādītās specifikācijas kvalitātes uzlabošanas dēļ var tikt mainītas bez iepriekšēja brīdinājuma.

# PIELIKUMS

MODEĻI		19LG31 **	22LG31 **	26LG31 **
		19LG3100-ZA	22LG3100-ZA	26LG3100-ZA
Izmēri (platums x augstums x dziļums)	ar pamatni	458,8 mm x 391,0 mm x 189,2 mm	522,2 mm x 431,5 mm x 189,0 mm	663,3 mm x 508,2 mm x 227,3 mm
	bez pamatnes	458,8 mm x 344,5 mm x 69,0 mm	522,2 mm x 384,2 mm x 69,0 mm	663,3 mm x 449,8 mm x 80,0 mm
Svars	ar pamatni	4,5 kg	5,6 kg	10,1 kg
	bez pamatnes	4,2 kg	5,34 kg	8,6 kg
Patērētā jauda Enerģijas patēriņš		AC 100-240 V~ 50 / 60 Hz 50 W	AC 100-240 V~ 50 / 60 Hz 55 W	AC 100-240 V~ 50 / 60 Hz 110 W
MODEĻI		32LG33 **	37LG33 **	42LG33 **
		32LG3300-ZA	37LG3300-ZA	42LG3300-ZA
Izmēri (platums x augstums x dziļums)	ar pamatni	801,8 mm x 604,2 mm x 227,3 mm	919,6 mm x 682,3 mm x 293,8 mm	1032,8 mm x 742,3 mm x 293,8 mm
	bez pamatnes	801,8 mm x 544,1 mm x 79,0 mm	919,6 mm x 610,3 mm x 89,0 mm	1032,8 mm x 670,1 mm x 92,0 mm
Svars	ar pamatni	13,4 kg	18,8 kg	23,6 kg
	bez pamatnes	11,9 kg	16,2 kg	21,0 kg
Patērētā jauda Enerģijas patēriņš		AC 100-240 V~ 50 / 60 Hz 150 W	AC 100-240 V~ 50 / 60 Hz 180 W	AC 100-240 V~ 50 / 60 Hz 210 W
MODEĻI		32LF51 **	42LF51 **	47LF51 **
		32LF5100-ZA	42LF5100-ZA	47LF5100-ZA
Izmēri (platums x augstums x dziļums)	ar pamatni	813,8 mm x 598,8 mm x 227,3 mm	1034,0 mm x 735,0 mm x 293,8 mm	1156,2 mm x 813,1 mm x 342,9 mm
	bez pamatnes	813,8 mm x 540,4 mm x 79,0 mm	1034,0 mm x 663,0 mm x 92,0 mm	1156,2 mm x 739,2 mm x 103,0 mm
Svars	ar pamatni	14,1 kg	22,5 kg	29,2 kg
	bez pamatnes	12,6 kg	20,0 kg	24,6 kg
Patērētā jauda Enerģijas patēriņš		AC 100-240 V~ 50 / 60 Hz 150 W	AC 100-240 V~ 50 / 60 Hz 210 W	AC 100-240 V~ 50 / 60 Hz 280 W
CI moduļa izmērs (platums x augstums x dziļums)		100,0 mm x 55,0 mm x 5,0 mm		
Apkārtējās vides apstākļi	Darba temperatūra Apkārtējās vides mitrums	no 0 °C līdz 40 °C Mazāk par 80 %		
	Uzglabāšanas temperatūra Apkārtējās vides mitrums uzglabāšanas telpā	no -20 °C līdz 60 °C Mazāk par 85 %		

■ Norādītās specifikācijas kvalitātes uzlabošanas dēļ var tikt mainītas bez iepriekšēja brīdinājuma.



MODEĻI		19LU50**	22LU50**	26LU50**	
		19LU5000-ZA 19U5010-ZB 19LU5020-ZC	22LU5000-ZA 22U5010-ZB 22LU5020-ZC	26LU5000-ZA 26U5010-ZB 26LU5020-ZC	
Izmēri (platums x augstums x dziļums)	ar pamatni	462,0 mm x 373,0 mm x 182,0 mm	529,1 mm x 416,6 mm x 196,0 mm	668,0 mm x 538,3 mm x 236 mm	
	bez pamatnes	462,0 mm x 305,0 mm x 65,0 mm	529,1 mm x 342,3 mm x 65,0 mm	668,0 mm x 456,0 mm x 81,0 mm	
Svars	ar pamatni bez pamatnes	4,4 kg 3,7 kg	5,4 kg 4,6 kg	8,9 kg 7,7 kg	
Patērētā jauda Enerģijas patēriņš		AC 100-240 V~ 50 / 60 Hz 40 W	AC 100-240 V~ 50 / 60 Hz 55 W	AC 100-240 V~ 50 / 60 Hz 110 W	
MODEĻI		19LU40**		22LU40**	
		19LU4000-ZB	19LU4010-ZC	22LU4000-ZB	22LU4010-ZC
Izmēri (platums x augstums x dziļums)	ar pamatni	474,0 mm x 390,0 mm x 182,0 mm	474,0 mm x 390,0 mm x 182,0 mm	542,9 mm x 429,3 mm x 196,0 mm	542,9 mm x 429,3 mm x 196,0 mm
	bez pamatnes	474,0 mm x 357,9 mm x 65,0 mm	474,0 mm x 357,9 mm x 65,0 mm	542,9 mm x 397,8 mm x 65,0 mm	542,9 mm x 397,8 mm x 65,0 mm
Svars	ar pamatni bez pamatnes	4,4 kg 3,9 kg	4,4 kg 3,9 kg	5,5 kg 5,0 kg	5,5 kg 5,0 kg
Patērētā jauda Enerģijas patēriņš		AC 100-240 V~ 50 / 60 Hz 40 W	AC 100-240 V~ 50 / 60 Hz 40 W	AC 100-240 V~ 50 / 60 Hz 55 W	AC 100-240 V~ 50 / 60 Hz 55 W
CI moduļa izmērs (platums x augstums x dziļums)		100,0 mm x 55,0 mm x 5,0 mm			
Apkārtējās vides apstākļi	Darba temperatūra Apkārtējās vides mitrums	no 0 °C līdz 40 °C Mazāk par 80 %			
	Uzglabāšanas temperatūra Apkārtējās vides mitrums uzglabāšanas telpā	no -20 °C līdz 60 °C Mazāk par 85 %			

■ Norādītās specifikācijas kvalitātes uzlabošanas dēļ var tikt mainītas bez iepriekšēja brīdinājuma.

# PIELIKUMS

MODEĻI		19LH20**		22LH20**	
		19LH2000-ZA / 19LH2010-ZB 19LH2020-ZC / 19LH201C-ZA		22LH2000-ZA / 22LH2010-ZB 22LH2020-ZC / 22LH201C-ZA	
Izmēri (platums x augstums x dziļums)	ar pamatni	462,4 mm x 353,0 mm x 171,0 mm		533,4 mm x 397,0 mm x 171,0 mm	
	bez pamatnes	462,4 mm x 308,0 mm x 65,0 mm		533,4 mm x 351,7 mm x 65,0 mm	
Svars	ar pamatni	3,8 kg		4,8 kg	
	bez pamatnes	3,6 kg		4,6 kg	
Patērētā jauda Enerģijas patēriņš		AC 100-240 V~ 50 / 60 Hz 40 W		AC 100-240 V~ 50 / 60 Hz 55 W	
MODEĻI		26LH20**		32LH20**	
		26LH2000-ZA 26LH2020-ZC 26LH201C-ZA		26LH2010-ZB	32LH2000-ZA 32LH2020-ZC 32LH201C-ZA
Izmēri (platums x augstums x dziļums)	ar pamatni	6670 mm x 504,0 mm x 224,0 mm	6670 mm x 5070 mm x 211,0 mm	805,0 mm x 583,0 mm x 224,0 mm	805,0 mm x 586,0 mm x 211,0 mm
	bez pamatnes	6670 mm x 446,2 mm x 80,0 mm	6670 mm x 446,2 mm x 80,0 mm	805,0 mm x 528,0 mm x 79,9 mm	805,0 mm x 528,0 mm x 79,9 mm
Svars	ar pamatni	8,9 kg	8,9 kg	11,5 kg	11,5 kg
	bez pamatnes	7,8 kg	7,8 kg	10,3 kg	10,3 kg
Patērētā jauda Enerģijas patēriņš		AC 100-240 V~ 50 / 60 Hz 110 W	AC 100-240 V~ 50 / 60 Hz 110 W	AC 100-240 V~ 50 / 60 Hz 150 W	AC 100-240 V~ 50 / 60 Hz 150 W
MODEĻI		37LH20**		42LH20**	
		37LH2000-ZA 37LH2020-ZC 37LH201C-ZA		37LH2010-ZB	42LH2000-ZA 42LH2020-ZC 42LH201C-ZA
Izmēri (platums x augstums x dziļums)	ar pamatni	922,0 mm x 659,0 mm x 297,0 mm	922,0 mm x 660,0 mm x 270,6 mm	1028,0 mm x 715,4 mm x 297,0 mm	1028,0 mm x 716,4 mm x 270,6 mm
	bez pamatnes	922,0 mm x 595,0 mm x 88,0 mm	922,0 mm x 595,0 mm x 88,0 mm	1028,0 mm x 655,0 mm x 88,7 mm	1028,0 mm x 655,0 mm x 88,7 mm
Svars	ar pamatni	14,8 kg	14,8 kg	18,0 kg	18,0 kg
	bez pamatnes	13,0 kg	13,0 kg	16,2 kg	16,2 kg
Patērētā jauda Enerģijas patēriņš		AC 100-240 V~ 50 / 60 Hz 180 W	AC 100-240 V~ 50 / 60 Hz 180 W	AC 100-240 V~ 50 / 60 Hz 210 W	AC 100-240 V~ 50 / 60 Hz 210 W
CI moduļa izmērs (platums x augstums x dziļums)		100,0 mm x 55,0 mm x 5,0 mm			
Apkārtējās vides apstākļi	Darba temperatūra Apkārtējās vides mitrums	no 0 °C līdz 40 °C Mazāk par 80 %			
	Uzglabāšanas temperatūra Apkārtējās vides mitrums uzglabāšanas telpā	no -20 °C līdz 60 °C Mazāk par 85 %			

■ Norādītās specifikācijas kvalitātes uzlabošanas dēļ var tikt mainītas bez iepriekšēja brīdinājuma.

MODEĻI		32LH3***		37LH3***	
		32LH3000-ZA 32LH3020-ZD 32LH3800-ZD 32LH301C-ZA	32LH3010-ZB/ 32LH3030-ZE/ 32LH3040-ZC	37LH3000-ZA 37LH3020-ZD 37LH3800-ZD 37LH301C-ZA	37LH3010-ZB/ 37LH3030-ZE/ 37LH3040-ZC
Izmēri (platums x augstums x dziļums)	ar pamatni	805,0 mm x 583,0 mm x 224,0 mm	805,0 mm x 586,0 mm x 211,0 mm	922,0 mm x 659,0 mm x 297,0 mm	922,0 mm x 660,0 mm x 270,6 mm
	bez pamatnes	805,0 mm x 531,0 mm x 79,9 mm	805,0 mm x 531,0 mm x 79,9 mm	922,0 mm x 595,0 mm x 88,0 mm	922,0 mm x 595,0 mm x 88,0 mm
Svars	ar pamatni	12,1 kg	12,1 kg	14,9 kg	14,9 kg
	bez pamatnes	11,0 kg	11,0 kg	13,1 kg	13,1 kg
Patērētā jauda Energijas patēriņš		AC 100-240 V~ 50 / 60 Hz 150 W, 110 W (32LH3800)	AC 100-240 V~ 50 / 60 Hz 150 W	AC 100-240 V~ 50 / 60 Hz 180 W, 120 W (37LH3800)	AC 100-240 V~ 50 / 60 Hz 180 W
MODEĻI		42LH3***		47LH3***	
		42LH3000-ZA 42LH3020-ZD 42LH3800-ZD 42LH301C-ZA	42LH3010-ZB/ 42LH3030-ZE/ 42LH3040-ZC	47LH3000-ZA 47LH3020-ZD 47LH301C-ZA	47LH3010-ZB/ 47LH3030-ZE/ 47LH3040-ZC
Izmēri (platums x augstums x dziļums)	ar pamatni	1028,0 mm x 715,4 mm x 297,0 mm	1028,0 mm x 716,4 mm x 270,6 mm	1140,6 mm x 784,8 mm x 337,4 mm	1140,6 mm x 788,3 mm x 318,9 mm
	bez pamatnes	1028,0 mm x 658,6 mm x 88,7 mm	1028,0 mm x 658,6 mm x 88,7 mm	1140,6 mm x 722,9 mm x 99,0 mm	1140,6 mm x 722,9 mm x 99,0 mm
Svars	ar pamatni	18,0 kg	18,0 kg	22,5 kg	22,5 kg
	bez pamatnes	16,2 kg	16,2 kg	19,9 kg	19,9 kg
Patērētā jauda Energijas patēriņš		AC 100-240 V~ 50 / 60 Hz 210 W, 150 W (42LH3800)	AC 100-240 V~ 50 / 60 Hz 210 W	AC 100-240 V~ 50 / 60 Hz 280 W	AC 100-240 V~ 50 / 60 Hz 280 W
CI moduļa izmērs (platums x augstums x dziļums)		100,0 mm x 55,0 mm x 5,0 mm			
Apkārtējās vides apstākļi	Darba temperatūra Apkārtējās vides mitrums	no 0 °C līdz 40 °C Mazāk par 80 %			
	Uzglabāšanas temperatūra Apkārtējās vides mitrums uzglabāšanas telpā	no -20 °C līdz 60 °C Mazāk par 85 %			

■ Norādītās specifikācijas kvalitātes uzlabošanas dēļ var tikt mainītas bez iepriekšēja brīdinājuma.

# PIELIKUMS

MODEĻI		32LH70**	37LH70**
		32LH7000-ZA/32LH7010-ZD 32LH7020-ZC/32LH7030-ZE	37LH7000-ZA/37LH7010-ZD 37LH7020-ZC/37LH7030-ZE
Izmēri (platums x augstums x dziļums)	ar pamatni	803 mm x 632,9 mm x 284,8 mm	903 mm x 689,1 mm x 299,5 mm
	bez pamatnes	803 mm x 584,2 mm x 75mm	903 mm x 639,4 mm x 51,8 mm
Svars	ar pamatni	13,5 kg	16,2 kg
	bez pamatnes	11,6 kg	14,1 kg
Patērētā jauda Enerģijas patēriņš		AC 100-240 V~ 50 / 60 Hz 150 W	AC 100-240 V~ 50 / 60 Hz 180 W
MODEĻI		42LH70**	47LH70**
		42LH7000-ZA/42LH7010-ZD 42LH7020-ZC/42LH7030-ZE	47LH7000-ZA/47LH7010-ZD 47LH7020-ZC/47LH7030-ZE
Izmēri (platums x augstums x dziļums)	ar pamatni	1009,7 mm x 753,6 mm x 334,4 mm	1123,5 mm x 823,4 mm x 372,8 mm
	bez pamatnes	1009,7 mm x 695,4 mm x 39,7 mm	1123,5 mm x 765,4 mm x 40,9 mm
Svars	ar pamatni	19,8 kg	26,4 kg
	bez pamatnes	17,2 kg	22,8 kg
Patērētā jauda Enerģijas patēriņš		AC 100-240 V~ 50 / 60 Hz 230 W	AC 100-240 V~ 50 / 60 Hz 300 W
CI moduļa izmērs (platums x augstums x dziļums)		100,0 mm x 55,0 mm x 5,0 mm	
Apkārtējās vides apstākļi	Darba temperatūra Apkārtējās vides mitrums	no 0 °C līdz 40 °C Mazāk par 80 %	
	Uzglabāšanas temperatūra Apkārtējās vides mitrums uzglabāšanas telpā	no -20 °C līdz 60 °C Mazāk par 85 %	
Atbalstītie filmu faili		Sk. 104. lpp.	

- Norādītās specifikācijas kvalitātes uzlabošanas dēļ var tikt mainītas bez iepriekšēja brīdinājuma.

MODEĻI		32LH49**	37LH49**
		32LH4900-ZD	37LH4900-ZD
Izmēri (platums x augstums x dziļums)	ar pamatni	804,4 mm x 589,1 mm x 210,9 mm	924,7 mm x 667,7 mm x 270,6mm
	bez pamatnes	804,4 mm x 529,2 mm x 81,0mm	924,7 mm x 599,9 mm x 89,6mm
Svars	ar pamatni	12,7 kg	15,8 kg
	bez pamatnes	11,5 kg	14,0 kg
Patērētā jauda Energijas patēriņš		AC 100-240 V~ 50 / 60 Hz 150 W	AC 100-240 V~ 50 / 60 Hz 180 W
MODEĻI		42LH49**	47LH49**
		42LH4900-ZD	47LH4900-ZD
Izmēri (platums x augstums x dziļums)	ar pamatni	1036,0 mm x 722,3 mm x 270,6 mm	1153,2 mm x 793,3 mm x 319,0mm
	bez pamatnes	1036,0 mm x 655,4 mm x 89,8mm	1153,2 mm x 719,0 mm x 99,8mm
Svars	ar pamatni	18,9 kg	22,2 kg
	bez pamatnes	17,1 kg	19,6 kg
Patērētā jauda Energijas patēriņš		AC 100-240 V~ 50 / 60 Hz 210 W	AC 100-240 V~ 50 / 60 Hz 260 W
CI moduļa izmērs (platums x augstums x dziļums)		100,0 mm x 55,0 mm x 5,0 mm	
Apkārtējās vides apstākļi	Darba temperatūra Apkārtējās vides mitrums	no 0 °C līdz 40 °C Mazāk par 80 %	
	Uzglabāšanas temperatūra Apkārtējās vides mitrums uzglabāšanas telpā	no -20 °C līdz 60 °C Mazāk par 85 %	
Atbalstītie filmu faili		Sk. 104. lpp.	

■ Norādītās specifikācijas kvalitātes uzlabošanas dēļ var tikt mainītas bez iepriekšēja brīdinājuma.

# PIELIKUMS

MODEĻI		32LF25**		37LF25**	
		32LF2500-ZA	32LF2510-ZB	37LF2500-ZA	37LF2510-ZB
Izmēri (platums x augstums x dziļums)	ar pamatni	801,8 mm x 604,2 mm x 227,8 mm	801,8 mm x 604,2 mm x 227,3 mm	919,6 mm x 682,3 mm x 289,0 mm	919,6 mm x 682,3 mm x 293,8 mm
	bez pamatnes	801,8 mm x 544,1 mm x 79,0 mm	801,8 mm x 544,1 mm x 79,0 mm	919,6 mm x 610,3 mm x 89,0 mm	919,6 mm x 610,3 mm x 89,0 mm
Svars	ar pamatni	13,4 kg	13,4 kg	18,8 kg	18,8 kg
	bez pamatnes	11,9 kg	11,9 kg	16,2 kg	16,2 kg
Patērētā jauda Enerģijas patēriņš		AC 100-240 V~ 50 / 60 Hz 150 W	AC 100-240 V~ 50 / 60 Hz 150 W	AC 100-240 V~ 50 / 60 Hz 180 W	AC 100-240 V~ 50 / 60 Hz 180 W
MODEĻI		42LF25**			
		42LF2500-ZA		42LF2510-ZB	
Izmēri (platums x augstums x dziļums)	ar pamatni	1032,8 mm x 742,3 mm x 289,0 mm		1032,8 mm x 742,3 mm x 293,8 mm	
	bez pamatnes	1032,8 mm x 670,1 mm x 92,0 mm		1032,8 mm x 670,1 mm x 92,0 mm	
Svars	ar pamatni	23,6 kg		23,6 kg	
	bez pamatnes	21,0 kg		21,0 kg	
Patērētā jauda Enerģijas patēriņš		AC 100-240 V~ 50 / 60 Hz 210 W		AC 100-240 V~ 50 / 60 Hz 210 W	
CI moduļa izmērs (platums x augstums x dziļums)		100,0 mm x 55,0 mm x 5,0 mm			
Apkārtējās vides apstākļi	Darba temperatūra Apkārtējās vides mitrums	no 0 °C līdz 40 °C Mazāk par 80 %			
	Uzglabāšanas temperatūra Apkārtējās vides mitrums uzglabāšanas telpā	no -20 °C līdz 60 °C Mazāk par 85 %			

- Norādītās specifikācijas kvalitātes uzlabošanas dēļ var tikt mainītas bez iepriekšēja brīdinājuma.

MODEĻI		32LG2***	37LG2***	42LG2***
		32LG2100-ZA 32LG2200-ZA	37LG2100-ZA	42LG2100-ZA
Izmēri (platums x augstums x dziļums)	ar pamatni	801,8 mm x 604,2 mm x 227,3 mm	919,6 mm x 682,3 mm x 293,8 mm	1032,8 mm x 742,3 mm x 293,8 mm
	bez pamatnes	801,8 mm x 544,1 mm x 79,0 mm	919,6 mm x 610,3 mm x 89,0 mm	1032,8 mm x 670,1 mm x 92,0 mm
Svars	ar pamatni bez pamatnes	13,4 kg 11,9 kg	18,8 kg 16,2 kg	23,6 kg 21,0 kg
Patērētā jauda Energijas patēriņš		AC 100-240 V~ 50 / 60 Hz 150 W	AC 100-240 V~ 50 / 60 Hz 180 W	AC 100-240 V~ 50 / 60 Hz 210 W
MODEĻI		19LD3**	22LD3**	
		19LD320-ZA	22LD320-ZA	
Izmēri (platums x augstums x dziļums)	ar pamatni	462,4 mm x 353,0 mm x 171,0 mm	533,4 mm x 397,0 mm x 171,0 mm	
	bez pamatnes	462,4 mm x 308,0 mm x 65,0 mm	533,4 mm x 351,7 mm x 65,0 mm	
Svars	ar pamatni bez pamatnes	3,8 kg 3,6 kg	4,8 kg 4,6 kg	
Patērētā jauda Energijas patēriņš		AC 100-240 V~ 50 / 60 Hz 30 W	AC 100-240 V~ 50 / 60 Hz 50 W	
MODEĻI		26LD3**	32LD3**	
		26LD320-ZA	32LD320-ZA	
Izmēri (platums x augstums x dziļums)	ar pamatni	667,0 mm x 504,0 mm x 224,0 mm	805,0 mm x 583,0 mm x 224,0 mm	
	bez pamatnes	667,0 mm x 446,2 mm x 80,0 mm	805,0 mm x 528,0 mm x 79,9 mm	
Svars	ar pamatni bez pamatnes	8,9 kg 7,8 kg	11,5 kg 10,3 kg	
Patērētā jauda Energijas patēriņš		AC 100-240 V~ 50 / 60 Hz 100 W	AC 100-240 V~ 50 / 60 Hz 120 W	
CI moduļa izmērs (platums x augstums x dziļums)		100,0 mm x 55,0 mm x 5,0 mm		
Apkārtējās vides apstākļi	Darba temperatūra Apkārtējās vides mitrums	no 0 °C līdz 40 °C Mazāk par 80 %		
	Uzglabāšanas temperatūra Apkārtējās vides mitrums uzglabāšanas telpā	no -20 °C līdz 60 °C Mazāk par 85 %		

■ Norādītās specifikācijas kvalitātes uzlabošanas dēļ var tikt mainītas bez iepriekšēja brīdinājuma.

# PIELIKUMS

MODEĻI		50PS70**	60PS70**
		50PS7000-ZA	60PS7000-ZA
Izmēri (platums x augstums x dziļums)	ar pamatni	1228,8 mm x 835,8 mm x 309 mm	1465,4 mm x 986,4 mm x 371 mm
	bez pamatnes	1228,8 mm x 784,5 mm x 78,9 mm	1465,4 mm x 932,2 mm x 82,1 mm
Svars	ar pamatni	38,1 kg	53,3 kg
	bez pamatnes	34,1 kg	46,3 kg
Patērētā jauda Enerģijas patēriņš		AC 100-240 V~ 50 / 60 Hz 490 W	AC 100-240 V~ 50 / 60 Hz 580 W
MODEĻI		50PS80**	60PS80**
		50PS8000-ZA	60PS8000-ZA
Izmēri (platums x augstums x dziļums)	ar pamatni	1228,8 mm x 835,8 mm x 309 mm	1465,4 mm x 986,4 mm x 371 mm
	bez pamatnes	1228,8 mm x 795,1 mm x 78,9 mm	1465,4 mm x 926,7 mm x 82,1 mm
Svars	ar pamatni	38,3 kg	53,6 kg
	bez pamatnes	34,3 kg	46,6 kg
Patērētā jauda Enerģijas patēriņš		AC 100-240 V~ 50 / 60 Hz 490 W	AC 100-240 V~ 50 / 60 Hz 580 W
CI moduļa izmērs (platums x augstums x dziļums)		100,0 mm x 55,0 mm x 5,0 mm	
Apkārtējās vides apstākļi	Darba temperatūra Apkārtējās vides mitrums	no 0 °C līdz 40 °C Mazāk par 80 %	
	Uzglabāšanas temperatūra Apkārtējās vides mitrums uzglabāšanas telpā	no -20 °C līdz 60 °C Mazāk par 85 %	
Atbalstītie filmu faili		Sk. 90. lpp.	

■ Norādītās specifikācijas kvalitātes uzlabošanas dēļ var tikt mainītas bez iepriekšēja brīdinājuma.



MODEĻI		42PQ35**	50PQ35**
		42PQ3500-ZB	50PQ3500-ZB
Izmēri (platums x augstums x dziļums)	ar pamatni	1031,2 mm x 720,9 mm x 308,0 mm	1216,7 mm x 818,1 mm x 353,0 mm
	bez pamatnes	1031,2 mm x 656,7 mm x 80,8mm	1216,7 mm x 759,0 mm x 83,0 mm
Svars	ar pamatni	24,3 kg	33,7 kg
	bez pamatnes	22,2 kg	31,2 kg
Patērētā jauda Enerģijas patēriņš		AC 100-240 V~ 50 / 60 Hz 320 W	AC 100-240 V~ 50 / 60 Hz 430 W
CI moduļa izmērs (platums x augstums x dziļums)		100,0 mm x 55,0 mm x 5,0 mm	
Apkārtējās vides apstākļi	Darba temperatūra Apkārtējās vides mitrums	no 0 °C līdz 40 °C Mazāk par 80 %	
	Uzglabāšanas temperatūra Apkārtējās vides mitrums uzglabāšanas telpā	no -20 °C līdz 60 °C Mazāk par 85 %	
Atbalstītie filmu faili		Sk. 104. lpp.	

■ Norādītās specifikācijas kvalitātes uzlabošanas dēļ var tikt mainītas bez iepriekšēja brīdinājuma.

# PIELIKUMS

MODEĻI		42PQ65**	50PS65**
		42PQ6500-ZA	50PS6500-ZA
Izmēri (platums x augstums x dziļums)	ar pamatni	1040,8 mm x 725,8 mm x 308 mm	1228,8 mm x 824,6 mm x 353,0 mm
	bez pamatnes	1040,8 mm x 669,2 mm x 76,8 mm	1228,8 mm x 772,0 mm x 78,9 mm
Svars	ar pamatni	25,3 kg	36,3 kg
	bez pamatnes	23,3 kg	33,8 kg
Patērētā jauda Enerģijas patēriņš		AC 100-240 V~ 50 / 60 Hz 320 W	AC 100-240 V~ 50 / 60 Hz 490 W
CI moduļa izmērs (platums x augstums x dziļums)		100,0 mm x 55,0 mm x 5,0 mm	
Apkārtējās vides apstākļi	Darba temperatūra Apkārtējās vides mitrums	no 0 °C līdz 40 °C Mazāk par 80 %	
	Uzglabāšanas temperatūra Apkārtējās vides mitrums uzglabāšanas telpā	no -20 °C līdz 60 °C Mazāk par 85 %	
Atbalstītie filmu faili		Sk. 104. lpp.	

- Norādītās specifikācijas kvalitātes uzlabošanas dēļ var tikt mainītas bez iepriekšēja brīdinājuma.

	Digitālā TV	Analogā TV
Televīzijas sistēma	DVB-T DVB-C (Tikai Zviedrijā, Somijā)	PAL/SECAM B/G/D/K, PAL I/II, SECAM L/L'
Programmu pārklājums	VHF, UHF	VHF: no E2 līdz E12, UHF: no E21 līdz E69, CATV: no S1 līdz S20, HYPER: no S21 līdz S47
Ārējās antenas pilnā pretestība	75 Ω	75 Ω

# IR (INFRASARKANIE STARI) KODI

\*Šī vienība nav iekļauta visu modeļu komplektācijās.

Kods(heksadecimāls)	Funkcija	Piezīme
95	Energy Saving(enerģijas taupīšana)	Poga R/C
08	POWER	Poga R/C (Barošana ieslēgta/Izslēgta)
0B	INPUT	Poga R/C
79	RATIO	Poga R/C
F0	TV/RAD	Poga R/C
45	Q.MENU	Poga R/C
43	MENU	Poga R/C
AB	GUIDE	Poga R/C
40	Up (↗)	Poga R/C
41	Down (↘)	Poga R/C
07	Left (←)	Poga R/C
06	Right (→)	Poga R/C
44	OK(⊙)	Poga R/C
28	RETURN/EXIT	Poga R/C
AA	INFOQ	Poga R/C
30	AV MODE	Poga R/C
02	↖ +	Poga R/C
03	↖ -	Poga R/C
1E	FAV ( MARK )	Poga R/C
09	MUTE	Poga R/C
00	P ^	Poga R/C
01	P v	Poga R/C
10~19	Ciparu taustiņš 0~9	Poga R/C
53	LIST	Poga R/C
1A	Q.VIEW	Poga R/C
72	Sarkanā Key	Poga R/C
71	Zaļā Key	Poga R/C
63	YELLOW Key	Poga R/C
61	Zilā Key	Poga R/C
20	TEXT	Poga R/C
21	T.OPT(T.Option)	Poga R/C
39	SUBTITLE	Poga R/C
7E	SIMPLINK	Poga R/C
65	FREEZE	Poga R/C

## ĀRĒJO VADĪBAS IERĪČU IESTATĪŠANA

### RS-232C iestatīšana

Pievienojiet RS-232C ieejas ligzdu ārējai vadības ierīcei (piem., datoram vai A/V vadības sistēmai) un vadiet TV funkcijas no ārpusē.

Pievienojiet vadības ierīces seriālo portu RS-232C ligzdai TV aizmugures panelī. RS-232C savienošanas kabeli nav piegādāti kopā ar TV.

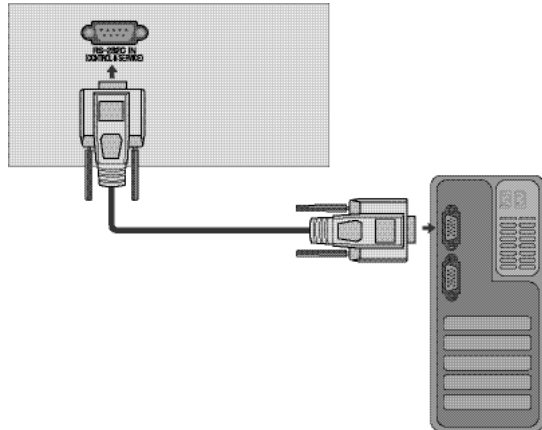

### Savienotāja tips: D-Sub 9 kontaktu, ietvertais

Nr.	Kontakta nosaukuma
1	Nav savienojuma
2	RXD (Receive data – Datu saņemšana)
3	TXD (Transmit data – Datu pārraide)
4	DTR (DTE side ready – Datu termināļa gatavība)
5	GND (Zeme)
6	DSR (DCE side ready – Datu modema gatavība)
7	RTS (Ready to send – Gatavība pārraidei)
8	CTS (Clear to send – Gatavība uztveršanai)
9	Nav savienojuma

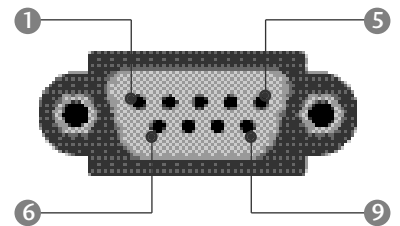

### RS-232C Configurations

#### 7 vadu konfigurācijas (standarta RS-232C kabelis)

	PC	TV	
RXD	2	3	TXD
TXD	3	2	RXD
GND	5	5	GND
DTR	4	6	DSR
DSR	6	4	DTR
RTS	7	8	CTS
CTS	8	7	RTS

D-Sub 9                      D-Sub 9

#### 3 vadu konfigurācijas (neatbilst standartam)

	PC	TV	
RXD	2	3	TXD
TXD	3	2	RXD
GND	5	5	GND
DTR	4	6	DTR
DSR	6	4	DSR
RTS	7	7	RTS
CTS	8	8	CTS

D-Sub 9                      D-Sub 9

## Set ID (Televizora ID)

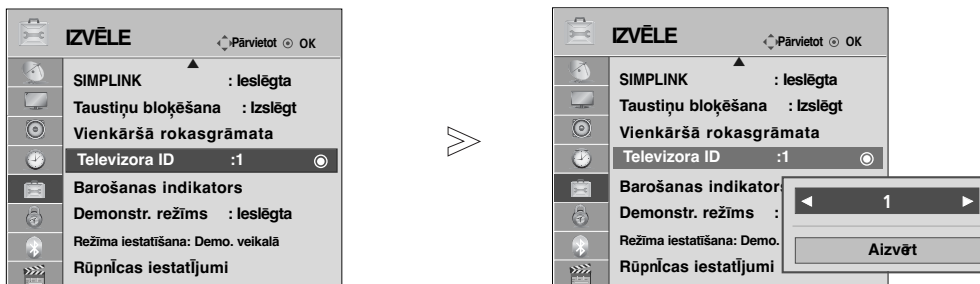

Izmantojiet šo funkciju, lai norādītu televizora ID numuru.

Sk. "Reālo datu kartēšana 1". Sk175 lpp.



1   Izvēlieties **IZVĒLE**.

2    Izvēlieties **Televizora ID**.

3   Regulējiet **Televizora ID**, lai izvēlētos nepieciešamo televizora ID numuru.  
Televizora ID regulēšanas diapazons ir 1 - 99.

• Nospiediet pogu **RETURN** (ATGRIEZTIES), lai atgrieztos iepriekšējā izvēlnes ekrānā.

# PIELIKUMS

## Komunikācijas parametri

- Datu pārraides ātrums bodos: 9600 b/s (UART)
- Datu garums: 8 biti
- Pārības bits: Nav
- Stopbits: 1 bits
- Komunikācijas kods: kods ASCII
- Izmantojiet vīto (reversīvo) kabeli

## Komandu atsauces saraksts

	KOMANDA 1	KOMANDA 2	DATI (heksadecimālā sistēmā)
01. Barošana	k	a	00 - 01
02. Malu attiecība	k	c	Sk. 173. lpp.
03. Ekrāna atslēgšana	k	d	00 - 01
04. Skaņas atslēgšana	k	e	00 - 01
05. Skaļuma regulēšana	k	f	00 - 64
06. Kontrasts	k	g	00 - 64
07. Spilgtums	k	h	00 - 64
08. Krāsas	k	i	00 - 64
09. Nokrāsa	k	j	00 - 64
10. Asums	k	k	00 - 64
11. Ekrāna izvēlnes OSD izvēle	k	l	00 - 01
12. Tālvadības bloķēšana režīms	k	m	00 - 01
13. Diskants	k	r	00 - 64
14. Bass	k	s	00 - 64
15. Līdzsvars	k	t	00 - 64
16. Krāsu siltums	k	u	00 - 02
17. ISM metode	j	p	Sk. 175. lpp.
18. Enerģijas taupītājs	j	q	00 - 04
19. Automātiskā konfigurēšana	j	u	01
20. Noskaņošanas komanda	m	a	Sk. 175. lpp.
21. Kanāla Pievienošana/Izlaišana	m	b	00 - 01
22. Taustiņš	m	c	Key Code
23. Kontroles aizmugurējais ierīcums	m	g	00 - 64
24. Ieejas izvēle (galvenās)	x	b	Sk. 176. lpp.

\* Iestatot 17.–24. elementu, izvēlnē ekrānā netiek atvērta. Piezīme: USB operāciju laikā, piemēram, Dvix vai EMF, visas komandas, izņemot Power (Barošana) (ka) un Key (Tautiņš) (mc), netiek izpildītas un apstrādātas kā NG

## Pārraides / uztveršanas protokols

### Pārraide

[Command1][Command2][ ][Televizora ID][ ][Data][Cr]

- \* [Command 1] (Komanda 1): televizora pirmā vadības komanda (.j, k, m vai x)
- \* [Command 2] (Komanda 2): televizora otrā vadības komanda.
- \* [Televizora ID] (Televizora ID): izvēlnē Setup (Iestatīšana) varat regulēt, lai izvēlētos vēlamo TV ID numuru. Regulēšanas diapazons ir 1 - 99. Izvēloties Televizora ID = '0', tiek kontrolētas visas TV pieslēgtās ierīces. Set ID (Televizora ID) izvēlnē ir norādīts ar skaitli decimālajā skaitīšanas sistēmā (1 - 99) un pārraides/uztveršanas protokolā – ar skaitli heksadecimālajā skaitīšanas sistēmā (0x0 – 0x63).
- \* [DATA] (DATI): komandas datu pārraidei.  
Lai nolasītu komandas stāvokli, pārraidiet datus 'FF'.
- \* [Cr]: Rakstzīme  
kods ASCII '0x0D'
- \* [ ]: Koda ASCII 'atstarpe (0x20)'

### OK – apliecinājums

[Command2][ ][Televizora ID][ ][OK][Data][x]

- \* Uztverot pareizus datus, TV pārraida signālu ACK (apliecinājums), izmantojot šo formātu. Šajā laikā, ja dati atrodas datu lasīšanas režīmā, tas norāda pašreizējā stāvokļa datus. Ja dati atrodas datu rakstīšanas režīmā, atbildē tiek doti datora dati.

### Kļūdas apliecinājums

[Command2][ ][Televizora ID][ ][NG][Data][x]

- \* Uztverot anormālus datus no kļūdainām funkcijām vai komunikācijas kļūdu gadījumā, TV pārraida signālu ACK (apliecinājums), izmantojot šo formātu.

Dati 00 : neatļauts kods

## 01. Barošana (Komanda: k a)

- Lai kontrolētu TV barošanas ieslēgšanu/izslēgšanu.  
Pārraide

[k][a][ ][Televizora ID][ ][Data][Cr]

Dati 00: barošanas izslēgšana 01: barošanas ieslēgšana

### Apliecinājums

[a][ ][Televizora ID][ ][OK/NG][Data][x]

- Lai rādītu barošanas stāvokli – ieslēgta/izslēgta.  
Pārraide

[k][a][ ][Televizora ID][ ][FF][Cr]

### Apliecinājums

[a][ ][Televizora ID][ ][OK/NG][Data][x]

\* Līdzīgā veidā, ja citas funkcijas pārraida '0xFF' datus, izmantojot šo formātu, atgriezeniskā saite ar apliecinājuma datiem parāda katras funkcijas stāvokli.

\* Ja TV strāvas padeve ir On (ieslēgta.), ekrānā var parādīties OK ("Labi") apliec., Error (Kļūda) apliec. un citi ziņojumi.

## 02. Malu attiecība (Komanda: k c) (Galvenā attēla lielums)

- Lai regulētu ekrāna formātu. (Galvenā attēla formāts)  
Iespējams regulēt arī ekrāna formāti, izmantojot **Malu attiecība Q.izvēlne** (ĀTRAJĀ IZVĒLNE) vai izvēlnē **ATTĒLS**.

### Pārraide

[k][c][ ][Televizora ID][ ][Data][Cr]

Dati 01 : Normālais ekrāns (4:3) 07 : 14:9  
02 : Platekrāns (16:9) 09 : Tikai skeņē  
04 : Zoom (Tālummaiņa) 0B : Pilnekrāna  
06 : Oriģin. formāts 10-1F : Kino tālummaiņa 1-16

### Apliecinājums

[c][ ][Televizora ID][ ][OK/NG][Data][x]

\* Izmantojot ieeju RGB-PC vai Component (Kombinētais signāls), izvēlieties ekrāna malu attiecību 16:9 vai 4:3.

\* Režīmā DTV/HDMI((1080i 50 Hz / 60 Hz, 720p 50 Hz / 60 Hz, 1080p 24 Hz / 30 Hz / 50 Hz / 60 Hz), Component(720p, 1080i, 1080p 50 Hz / 60 Hz) ir pieejama iespēja Tikai skeņē (Tikai skenēšana).

\* Pilnekrāna (Pilns platums) tiek atbalstīts tikai ATV, AV1,2,3.

## 03. Ekrāna atslēgšana (Komanda: k d)

- Lai izvēlētos, vai ekrāna atslēgšanu ieslēgt/izslēgt.

### Pārraide

[k][d][ ][Televizora ID][ ][Data][Cr]

Dati 00 : Ekrāna atslēgšana izslēgta (attēls ieslēgts)  
Video skaņas izslēgšana atslēgta  
01 : Ekrāna atslēgšana ieslēgta (attēls izslēgts)  
10 : Video skaņas izslēgšana ieslēgta

### Apliecinājums

[d][ ][Televizora ID][ ][OK/NG][Data][x]

\* Gadījumā "video atslēgšana tikai ieslēgta" televizorā tiks rādīta Screen Display (OSD – Ekrāna izvēlne). Bet, ja ir atlasīta opcija Screen mute on (Ekrāna atslēgšana ieslēgta), televizorā netiks rādīta OSD.

## 04. Skaņas atslēgšana (Komanda: k e)

- Lai izvēlētos, vai skaņas atslēgšanu ieslēgt/izslēgt.

Skaņas atslēgšanu varat arī kontrolēt, izmantojot tālvadības pults pogu MUTE (ATSLĒGT SKAŅU).

### Pārraide

[k][e][ ][Televizora ID][ ][Data][Cr]

Dati 00 : Skaņas atslēgšana ieslēgta (skaļums izslēgts)  
01 : Skaņas atslēgšana izslēgta (skaļums ieslēgts)

### Apliecinājums

[e][ ][Televizora ID][ ][OK/NG][Data][x]

## 05. Skaļuma regulēšana (Komanda: k f)

- Lai regulētu skaļumu.  
Skaļumu varat arī regulēt, izmantojot tālvadības pults skaļuma regulēšanas pogas.

### Pārraide

[k][f][ ][Televizora ID][ ][Data][Cr]

Datu min. vērtība: 00 - maks. vērtība: 64  
\* Sk. "Reālo datu kartēšana 1". Sk. 175. lpp.

### Apliecinājums

[f][ ][Televizora ID][ ][OK/NG][Data][x]

## 06. Kontrasts (Komanda: k g)

- Lai regulētu ekrāna kontrastu.  
Kontrastu varat regulēt arī izvēlnē **ATTĒLS**.

### Pārraide

[k][g][ ][Televizora ID][ ][Data][Cr]

Datu min. vērtība: 00 - maks. vērtība: 64  
\* Sk. "Reālo datu kartēšana 1". Sk. 175. lpp.

### Apliecinājums

[g][ ][Televizora ID][ ][OK/NG][Data][x]

## 07. Spilgtums (Komanda: k h)

- Lai regulētu ekrāna spilgtumu.  
Spilgtumu varat regulēt arī izvēlnē **ATTĒLS**.

### Pārraide

[k][h][ ][Televizora ID][ ][Data][Cr]

Datu min. vērtība: 00 - maks. vērtība: 64  
\* Sk. "Reālo datu kartēšana 1". Sk. 175. lpp.

### Apliecinājums

[h][ ][Televizora ID][ ][OK/NG][Data][x]

## 08. Krāsa (Komanda: k i)

- Lai regulētu ekrāna krāsas.  
Krāsas varat regulēt arī izvēlnē **ATTĒLS**.

### Pārraide

[k][i][ ][Televizora ID][ ][Data][Cr]

Datu min. vērtība: 00 - maks. vērtība: 64  
\* Sk. "Reālo datu kartēšana 1". Sk. 175. lpp.

### Apliecinājums

[i][ ][Televizora ID][ ][OK/NG][Data][x]

# PIELIKUMS

## 09. Nokrāsa (Komanda : k j)

- Lai regulētu ekrāna nokrāsu.  
Nokrāsu varat regulēt arī izvēlnē **ATTĒLS.**

### Pārraide

[k][j][ ][Televizora ID][ ][Data][Cr]

Dati Sarkans: 00 - Zaļš: 64  
\* Sk. "Reālo datu kartēšana 1". Sk. 175. lpp.

### Apliecinājums

[j][ ][Televizora ID][ ][OK/NG][Data][x]

## 10. Asums (Komanda : k k)

- Lai regulētu ekrāna asumu.  
Asumu varat regulēt arī izvēlnē **ATTĒLS.**

### Pārraide

[k][k][ ][Televizora ID][ ][Data][Cr]

Datu min. vērtība: 00 - maks. vērtība: 64  
\* Sk. "Reālo datu kartēšana 1". Sk. 175. lpp.

### Apliecinājums

[k][ ][Televizora ID][ ][OK/NG][Data][x]

## 11. OSD izvēle (Komanda : k l)

- Lai izvēlētos OSD (On Screen Display – ekrāna izvēlne) ieslēgta/izslēgta, izmantojot tālvadības pulti.

### Pārraide

[k][l][ ][Televizora ID][ ][Data][Cr]

Dati 00: OSD izslēgta 01 : OSD ieslēgta

### Apliecinājums

[l][ ][Televizora ID][ ][OK/NG][Data][x]

## 12. Tālvadības pults bloķēšanas režīms (Komanda : k m)

- Lai bloķētu televizora tālvadības pulti un priekšējā paneļa vadības elementus.

### Pārraide

[k][m][ ][Televizora ID][ ][Data][Cr]

Dati 00: Bloķēšana izslēgta 01: Bloķēšana ieslēgta

### Apliecinājums

[m][ ][Televizora ID][ ][OK/NG][Data][x]

- \* Izmantojiet šo režīmu, ja nelietojat tālvadības pulti. Kad tīkla barošana tiek ieslēgta/izslēgta, ārējās vadības pults tiek atbloķēta.
- \* Local Power Key (Vietējās barošanas taustiņš) darbosies pareizi

## 13. Augstās frekvences skaņas (Komanda : k r)

- Lai pielāgotu diskantu.  
Diskantu varat pielāgot arī izvēlnē **AUDIO.**

### Pārraide

[k][r][ ][Televizora ID][ ][Data][Cr]

Datu min. vērtība: 00 - maks. vērtība: 64  
\* Sk. "Reālo datu kartēšana 1". Sk. 175. lpp.

### Apliecinājums

[r][ ][Televizora ID][ ][OK/NG][Data][x]

## 14. Bass (Komanda : k s)

- Lai pielāgotu basu.  
Basu varat pielāgot arī izvēlnē **AUDIO.**

### Pārraide

[k][s][ ][Televizora ID][ ][Data][Cr]

Datu min. vērtība: 00 - maks. vērtība: 64  
\* Sk. "Reālo datu kartēšana 1". Sk. 175. lpp.

### Apliecinājums

[s][ ][Televizora ID][ ][OK/NG][Data][x]

## 15. Līdzsvars (Komanda : k t)

- Lai regulētu balansu.  
Līdzsvaru varat regulēt arī izvēlnē **AUDIO.**

### Pārraide

[k][t][ ][Televizora ID][ ][Data][Cr]

Datu min. vērtība: 00 - maks. vērtība: 64  
\* Sk. "Reālo datu kartēšana 1". Sk. 175. lpp.

### Apliecinājums

[t][ ][Televizora ID][ ][OK/NG][Data][x]

## 16. Krāsu siltums (Komanda: k u)

- Lai regulētu krāsu siltumu.  
CSM varat regulēt arī izvēlnē **ATTĒLS.**

### Pārraide

[k][u][ ][Televizora ID][ ][Data][Cr]

Dati 00: Mērena 01: Vēsa 02: Silta

### Apliecinājums

[u][ ][Televizora ID][ ][OK/NG][Data][x]



## 17. ISM metode (TIKAI PLAZMAS TV) (Komanda: j p)

- Lai kontrolētu ISM metodi. ISM metodi varat regulēt arī izvēlnē **IZVĒLE**.

### Pārraide

[j][p][ ][Televizora ID][ ][Data][Cr]

Dati 02: Orbiters  
04: Balināšana  
08: Normāls  
20 : Krāsu balināšana

### Apliecinājums

[p][ ][Televizora ID][ ][OK/NG][Data][x]

## 18. Enerģijas taupīšana (Komanda: j q)

- Lai samazinātu televizora strāvas patēriņu. Funkciju **Enerģijas taupīšana** iespējams pielāgot izvēlnē **IZVĒLE**.

### Pārraide

[j][q][ ][Televizora ID][ ][Data][Cr]

Enerģijas taupīšanas funkcija				Līmenis				Apraksts	
7	6	5	4	3	2	1	0		
0	0	0	0	Mazs enerģ. patēriņš	0	0	0	0	Izslēgt
0	0	0	0	Mazs enerģ. patēriņš	0	0	0	1	Minimāli
0	0	0	0	Mazs enerģ. patēriņš	0	0	1	0	Mērena
0	0	0	0	Mazs enerģ. patēriņš	0	0	1	1	Maksimāla
0	0	0	0	Mazs enerģ. patēriņš	0	1	0	0	Automātiski
0	0	0	0	Mazs enerģ. patēriņš	0	1	0	1	Ekrāns izslēgts (tikai LCD televizoriem/LED LCD TV)
0	0	0	1	Viedais sensors	0	0	0	0	Zems (TIKAI PLAZMAS TV)
0	0	0	1	Viedais sensors	0	0	0	1	Vidējs (TIKAI PLAZMAS TV)
0	0	0	1	Viedais sensors	0	0	1	0	Augsts (TIKAI PLAZMAS TV)

### Apliecinājums

[q][ ][Televizora ID][ ][OK/NG][Data][x]

(Paredzēts tikai 19/22LU40\*\*  
19/22/26LU50\*\*, 32/37/42LF25\*\*,  
32/37/42LG2\*\*, 32/37/42LG33\*\*,  
19/22/26LG31\*\*,  
19/22/26/32/37/42LH20\*\*,  
19/22/26/32LD3\*\* 32/37/42/47LH3\*\*  
50/60PS70\*\*, 50/60PS80\*\*, 42/50PQ35\*\*,  
42PQ65\*\*, 50PS65\*\*)

## 19. Automātiskā konfigurēšana (Komanda: j u)

- Lai korigētu attēla pozīciju un automātiski samazinātu attēla šūpošanos. Šī komanda darbojas tikai RGB (PC) režīmā.

### Pārraide

[j][u][ ][Televizora ID][ ][Data][Cr]

Dati 01: Lai iestatītu

### Apliecinājums

[u][ ][Televizora ID][ ][OK/NG][Data][x]

## 20. Tune Command (Noskaņošanas komanda) (Komanda: m a)

- Izvēlieties kanālu šādam fiziskajam numuram.

### Pārraide

[m][a][ ][Televizora ID][ ][Data0][ ][Data1][ ][Data2][Cr]

Dati00 (Data00): augstākā kanāla dati  
Dati01 (Data01): zemākā kanāla dati  
piem., Nr. 47 -> 00 2F (2FH)  
Nr. 394 -> 01 8A (18AH),  
DTV Nr. 0 -> patvaļīgi  
Dati02 (Data02) 0x00 : ATV galvenais,  
0x10 : DTV galvenais  
0x20 : Radio

### Kanāla datu diapazons

Analogais — min.: 00 - maks. vērtība: 63 (0 - 99)  
Digitālais — min.: 00 - maks. vērtība: 3E7 (0 - 999)  
(Izņemot Zviedriju, Somiju, Norvēģiju, Dāniju, Īriju)  
Digitālais — min.: 00 - maks. vērtība: 270F (0 - 9999)  
(Tikai Zviedrijā, Somijā, Norvēģijā, Dānijā, Īrijā)

### Apliecinājums

[a][ ][Televizora ID][ ][OK/NG][Data][x]

Dati min. vērtība: 00 - maks. vērtība: 7DH

## 21. Kanāla Pievienošana/Izlaišana (Komanda: m b)

- Lai iestatītu izlaišanas statusu pašreizējai programmai.

### Pārraide

[m][b][ ][Televizora ID][ ][Data][Cr]

Data 00 : Skip(Izlaišana) 01 : Add(Pievienošana)

### Apliecinājums

[b][ ][Televizora ID][ ][OK/NG][Data][x]

### \* Reālo datu kartēšana 1

00 : Solis 0  
⋮  
A : Solis 10 (Televizora ID 10)  
⋮  
F : Solis 15 (Televizora ID 15)  
10 : Solis 16 (Televizora ID 16)  
⋮  
64 : Solis 100  
⋮  
6E : Solis 110  
⋮  
73 : Solis 115  
74 : Solis 116  
⋮  
C7 : Solis 199  
⋮  
FE : Solis 254  
FF : Solis 255

### \* Reālo datu kartēšana 2

00 : -40  
01 : -39  
02 : -38  
⋮  
28 : 0  
⋮  
4E : +38  
4F : +39  
50 : +40

# PIELIKUMS

## 22. Key (Taustiņš)(Komanda: m c)

- Lai sūtītu infrasarkanu staru tālvadības pults atslēgas kodu.

### Pārraide

[m][c][ ][Televizora ID][ ][Data][Cr]

Dati : Key code (Atslēgas kods) – Sk. 169. lpp.

### Apliecinājums

[c][ ][Televizora ID][ ][OK/NG][Data][x]

## 23. Kontroles aizmugurapgaisojums (Komanda: m g) (tika LCD televizoriem/LED LCD TV)

- Lai kontrolētu aizmugurapgaisojumu.

### Pārraide

[m][g][ ][Televizora ID][ ][Data][Cr]

Dati: datu min. vērtība: 00 - maks.: 64

### Apliecinājums

[g][ ][Televizora ID][ ][OK/NG][Data][x]

## 24. Input select (Ieejas izvēle) (Komanda : x b) (Galvenā attēla ieeja)

- Lai izvēlētos ieejas avotu galvenajam attēlam.

### Pārraide

[x][b][ ][Televizora ID][ ][Data][Cr]

Dati : Structure (Struktūra)

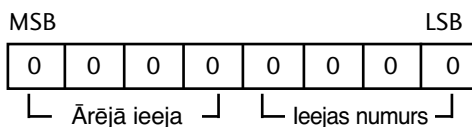

Ārējā ieeja				Dati
0	0	0	0	DTV
0	0	0	1	Analogais signāls
0	0	1	0	AV
0	1	0	0	Kombinētais signāls
0	1	1	0	RGB
1	0	0	1	HDMI

Ieejas numurs				Dati
0	0	0	0	Input1 (Ieeja 1)
0	0	0	1	Input2 (Ieeja 2)
0	0	1	0	Input3 (Ieeja 3)
0	0	1	1	Input4 (Ieeja 4)

### Apliecinājums

[b][ ][Televizora ID][ ][OK/NG][Data][x]

# Atklātā pirmkoda programmatūras piezīm

Šajā produktā ir izmantotas un ir GPL2.0/LGPL2.1/MPL1.1 licences vienošanos subjekts šādas GPL izpildāmas programmas un LGPL/MPL bibliotēkas:

## GPL IZPILDĀMAS PROGRAMMAS:

- Linux kernel 2.6
- busybox
- lzo

## LGPL BIBLIOTĒKAS:

- uClibc

## MPL BIBLIOTĒKAS:

- Nanox

LG Electronics piedāvā piegādāt jums pirmkodu CD-ROM par samaksu, kas sedz šādas izplatīšanas veikšanas izmaksas, tādas kā datu nesēja, piegādes un apstrādes izmaksas, pēc pieprasījuma LG Electronics uz e-pasta adresi: [opensource@lge.com](mailto:opensource@lge.com)

Šis piedāvājums ir spēkā trīs (3) gadu periodā, sākot no šī produkta LG Electronics izplatīšanas datuma.

Jūs varat saņemt GPL, LGPL, MPL licenču kopijas no <http://www.gnu.org/licenses/old-licenses/gpl-2.0.html>, <http://www.gnu.org/licenses/old-licenses/lgpl-2.1.html>, <http://www.mozilla.org/MPL/MPL-1.1.html>.

Jūs arī varat iegūt GPL, LGPL licenču tulkojumu no <http://www.gnu.org/licenses/old-licenses/gpl-2.0-translations.html>, <http://www.gnu.org/licenses/old-licenses/lgpl-2.1-translations.html>.

Šī programmatūra daļēji veidota uz Neatkarīgas JPEG grupas autortiesību pamata © 1991–1998, Tomass G. Leins (Thómas G. Lane).

Šajā produktā iekļauta

- libpng bibliotēka: autortiesības © 2004 Glens Randers-Pīrsons (Glenn Randers-Pehrson)
- Zlib saspiešanas bibliotēka: autortiesības © 1995–2002 Žans Lū Gejī (Jean-loup Gailly) un Marks Adlers (Mark Adler).
- Tinyxml bibliotēka: autortiesības (c) 2000–2006 Lī Tomasons (Lee Thomason)

**LG Electronics Inc.**