



# LG

Life's Good

## LCD-TV | LED LCD TV | PLASMA TV BRUKSANVISNING

### LCD-TV, MODELLER

19LU40\*\* 42LH70\*\*  
22LU40\*\* 47LH70\*\*  
19LU50\*\* 32LF25\*\*  
22LU50\*\* 37LF25\*\*  
26LU50\*\* 42LF25\*\*  
19LH20\*\* 32LH49\*\*  
22LH20\*\* 37LH49\*\*  
26LH20\*\* 42LH49\*\*  
32LH20\*\* 47LH49\*\*  
37LH20\*\* 32LG2\*\*\*  
42LH20\*\* 37LG2\*\*\*  
32LH3\*\*\* 42LG2\*\*\*  
37LH3\*\*\* 19LG31\*\*  
42LH3\*\*\* 22LG31\*\*  
47LH3\*\*\* 26LG31\*\*  
32LH40\*\* 32LG33\*\*  
37LH40\*\* 37LG33\*\*  
42LH40\*\* 42LG33\*\*  
47LH40\*\* 32LF51\*\*  
32LH50\*\* 42LF51\*\*  
37LH50\*\* 47LF51\*\*  
42LH50\*\* 19LD3\*\*  
47LH50\*\* 22LD3\*\*  
55LH50\*\* 26LD3\*\*  
32LH70\*\* 32LD3\*\*  
37LH70\*\*

### TV MODELLER LED LCD

42LH90\*\*  
47LH90\*\*

### PLASMA-TV, MOD- ELLER

50PS70\*\*  
60PS70\*\*  
50PS80\*\*  
60PS80\*\*  
42PQ35\*\*  
50PQ35\*\*  
42PQ65\*\*  
50PS65\*\*

Vänligen läs noga igenom bruksanvisningen innan du börjar att använda din nya TV-apparat och ta vara på den för senare bruk.

Notera apparatens modell och serie nr. nedanför.

Dessa upplysningar finner du på etiketten på apparatens baksida.

Vid servicebehov informera din serviceverkstad om modell/serie nummer.



HDMI, HDMI logotypen och High-Definition Multimedia Interface är varumärken eller inregistrerade varumärken tillhörande HDMI Licensing LLC.

Använd skruvar som är 12 mm (+0,5/-0,5) långa på apparatens sida.  
(Endast 42/47LH70\*\*)

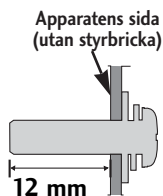
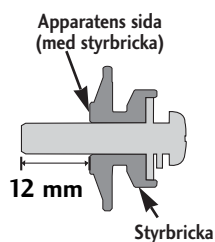

### Väggmonteringsfäste (köps separat)

RW120

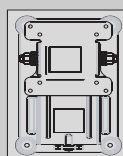

(19/22LU50\*\*  
/19/22LU40\*\*  
/19/22LH20\*\*  
/19/22LD3\*\*  
/19/22LG31\*\*)

RW230

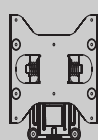

(26LG31\*\*/26LU50\*\*  
/32LF25\*\*/32LG2\*\*\*  
/32LG33\*\*  
/26/32LH20\*\*/  
26/32LD3\*\*/  
32LH3\*\*\*/32LH40\*\*/  
32LH49\*\*/32LH50\*\*  
/32LH70\*\*/32LF51\*\*)

AW-47LG30M

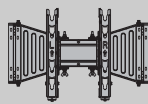

(32/37/42LF25\*\*  
/32/37/42LG2\*\*\*  
/32/37/42LG33\*\*  
/32/37/42LH20\*\*/32LD3\*\*  
/32/37/42/47LH3\*\*\*  
/32/37/42/47LH40\*\*  
/32/37/42/47LH49\*\*  
/32/37/42/47LH50\*\*  
/32/37/42/47LH70\*\*  
/42/47LH90\*\*  
/32/42/47LF51\*\*)

AW-55LH40M

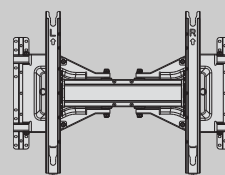

(55LH50\*\*)

AW-50PG60MS

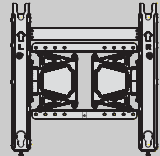

(50PS70\*\*/50PS80\*\*  
/42/50PQ35\*\*  
/42PQ65\*\*/50PS65\*\*)

AW-60PG60MS

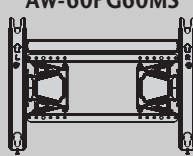

(60PS70\*\*/60PS80\*\*)

# TILLBEHÖR

Kontrollera att förpackningen innehåller följande tillbehör. Kontakta återförsäljaren om något tillbehör saknas.

■ Illustrationen kan se annorlunda ut än din TV.

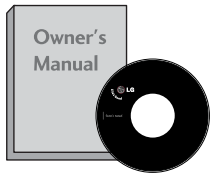

**Handbok**

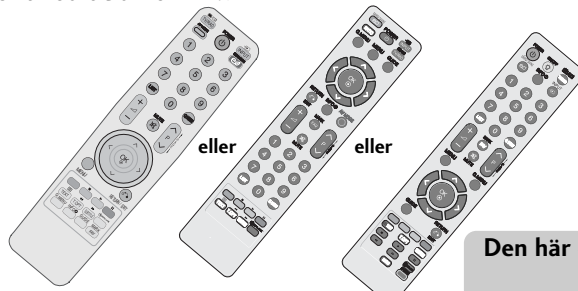

**Fjärrkontroll**

Den här delen medföljer inte alla modeller.

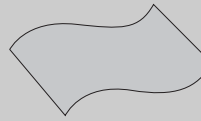

**Polerduk**  
Polera skärmen med duken.

\* Om det finns fläckar eller fingeravtryck på TV:n torkar du försiktigt av ytan med den särskilda rengöringsduken.

Var noga med att torka försiktigt. Alltför mycket kraft kan skada eller missfärga ytan.



**Feritno jedro**  
(Den här delen medföljer inte alla modeller.)



**Nätsladd**

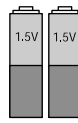

**Batterier**

## PLASMA-TV, MODELLER



**Kablsamlare**  
(Se sid. 33)

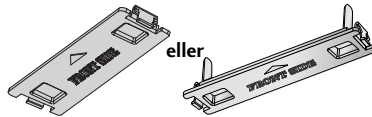

**Skyddslock**  
(Se sid. 34)

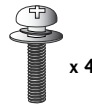

**bultar för montering av foten**  
(Endast 50PS70\*\*/50PS80\*\*/  
42/50PQ35\*\*/42PQ65\*\*/50PS65\*\*)  
(Se sid. 26)



**KABELSAMLAREN**  
(Endast 50/60PS70\*\*, 50/60PS80\*\*)  
(Se sid. 33)

## LCD-TV, MODELLER / TV MODELLER LED LCD



**KABELSAMLAREN**  
(Endast 32/37/42/47LH70\*\*)  
(Se sid. 33)

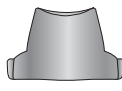

**Stativets bakre kåpa**  
(Endast 37/42/47LH70\*\*)  
(Se sid. 31)



**Kablsamlare**  
(Endast 19/22LU40\*\*,  
19/22/26LU50\*\*)  
(Se sid. 32)



**KABELSAMLAREN**  
(Endast 19/22LH20\*\*,  
19/22LD3\*\*,  
19/22LG31\*\*)  
(Se sid. 32)



**1 skruv**  
(Endast 26LG31\*\*, 26LU50\*\*, 32/37/42LF25\*\*,  
32/37/42LG2\*\*, 32/37/42LG33\*\*,  
26/32/37/42LH20\*\*, 26/32LD3\*\*,  
32/37/42LH3\*\*, 32/37/42LH40\*\*,  
32/37/42LH49\*\*, 32/37/42LH50\*\*,  
32/37LH70\*\*, 42LH90\*\*, 32/42LF51\*\*)  
(Se sid. 30)



**bultar för montering av foten**  
(Se sid. 25 to 28)



(Endast 26LG31\*\*,  
32/37/42LF25\*\*,  
32/37/42LG2\*\*,  
32/37/42LG33\*\*,  
26/32/37/42LH20\*\*,  
26/32LD3\*\*, 32/37/42/47LH40\*\*,  
H3\*\*, 32/37/42/47LH49\*\*,  
32/37/42/47LH50\*\*,  
42/47LH90\*\*, 32/42LF51\*\*)

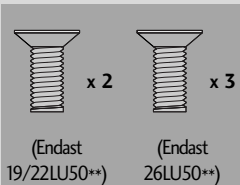

(Endast 19/22LU50\*\*)

(Endast 26LU50\*\*)

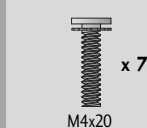

(Endast 32LH70\*\*)

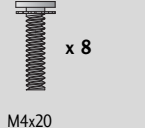

(Endast 37LH70\*\*)

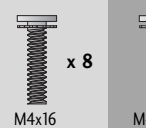

(Endast 47LH70\*\*)

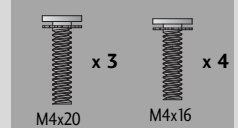

(Endast 42LH70\*\*)



(Endast 19/22LU40\*\*)

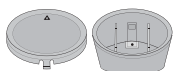

**Ställets bakre del Lock**  
(Endast 19/22LU40\*\*)  
(Se sid. 28)

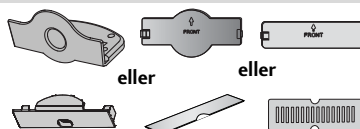

**Skyddslock**  
(Utom 19/22LU40\*\*,  
19/22/26LU50\*\*)  
(Se sid. 34)

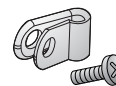

**Fäste och skruv för nätsladd**  
(Endast 32/37/42/47LH70\*\*)  
(Se sid. 33)



**USB-förlängningssladd**  
(Endast 32/37/42/47LH70\*\*)  
Se till att använda den medföljande USB-förlängningssladden som är särskilt utformad för en smidig anslutning.

# INNEHÅLL

## TILLBEHÖR ..... 1

### FÖRBEREDELSE

KONTROLLER PÅ FRONTPANELEN.....	4
INFORMATION PÅ BAKSIDAN .....	16
MONTERA FOTEN .....	25
Ta av stället.....	29
FÄSTA TV:N PÅ ETT BORD .....	30
Installation på bordssockel.....	30
Placera skärmen .....	30
Kensington-lås .....	30
Installationsanvisningar .....	31
VRIDBART STATIV .....	31
Använda stativets bakre kåpa .....	31
HÖLJE PÅ BAKSIDAN MED KABELSAMLARE .....	32
OM DU INTE ANVÄNDER BORDSSTATIVET .....	34
Väggmontering: Horisontell installation.....	35
Ansluta antenn .....	36

### INSTALLATION AV EXTERN UTRUSTNING

INSTALLATION AV HD-MOTTAGARE .....	37
ANSLUTA DVD-ENHET .....	39
ANSLUTA VCR-ENHET .....	42
INFÖRANDE AV CI-MODULa .....	44
ANSLUTNING AV DIGITAL LJUDSIGNAL.....	45
INSTALLERA HÖRLURAR .....	45
INSTALLATION AV ANNAN A/V-KÄLLA.....	46
USB-INSTALLATION .....	47
ANSLUTA DATOR.....	48
- Skärminställningar för PC-läge.....	52

### SE PÅ TV/PROGRAMKONTROLL

FJÄRRKONTROLLFUNKTIONER.....	56
Starta TV:n .....	62
Välja program .....	62
Justera volymen .....	62
SNABBMENYN .....	63
VAL OCH JUSTERING AV MENYER PÅ SKÄRM.....	64
AUTOMATISK KANALSÖKNING OCH LAGRING.....	65
Manuell kanalsökning och lagring (I DIGITALT LÄGE).....	68

Manuell kanalsökning och lagring (I ANALOGT LÄGE)....	70
Programredigering .....	72
Antennförstärkare (I DIGITALT LÄGE).....	74
PROGRAMVARUUPPDATERING .....	75
DIAGNOSTIK .....	76
CI-INFORMATION [GEMENSAMT GRÄNSSNITT].....	77
Hur man använder listan med kanaler .....	78
inställning av favoritprogram .....	79
INSIGNALLISTA.....	80
DATASERVICE .....	81
INSIGNALMARKERING.....	81
Förenklad användarmanual .....	82
 SIMPLINK .....	83
AV-LÄGE.....	86
Initiera (återställa de ursprungliga inställningarna).....	87

### ANVÄNDA BLUETOOTH

Försiktighetsåtgärder vid användning av Bluetooth.....	88
STÄLLA IN BLUETOOTH .....	89
ANGE TV:NS PIN-KOD.....	90
BLUETOOTH-HÖRLURAR	
- Ansluta nya Bluetooth-hörlurar.....	91
- Ansluta till Bluetooth-hörlurar som redan är registrerade.....	91
- Koppla bort Bluetooth-hörlurar under användning.....	92
- Vid förfrågan om anslutning till TV från Bluetooth-hörlurarna .....	92
HANTERA EN REGISTRERAD BLUETOOTH-ENHET.....	93
MY BLUETOOTH INFORMATION (INFORMATION OM MIN BLUETOOTH) .....	94
TA EMOT FOTON VIA EN EXTERN BLUETOOTH-ENHET .....	95
Lyssna på musik från externa Bluetooth-enheter.....	95

### ANVÄNDA USB-ENHETEN

Ansluta USB-enheten.....	96
FOTOLISTA.....	97
MUSIKLISTA .....	101
Filmista .....	104
DivX Reg.-kod .....	108
Avaktiverar.....	109

## EPG (ELEKTRONISK PROGRAMGUIDE) (I DIGITALT LÄGE)

Aktivera/inaktivera EPG .....	110
Välja ett program .....	110
Knappfunktion i läget NOW/NEXT (NU/NÄSTA) ....	110
Knappfunktion i läget 8 dagar.....	111
Knappfunktion i datumändringsläge.....	111
Knappfunktion i rutan för ytterligare beskrivning .....	112
Knappfunktion i läget för inställning av Timer Record/Remind (Timerinspelning/Påminnelse) .....	112
Knappfunktioner i läget Schedule List (Schemalista) .....	112

## BILDKONTROLL

KONTROLL AV BILDSTORLEK (BILDPROPORTION)....	113
Bildguiden.....	115
Energispar.....	116
FÖRINSTÄLLDA BILDINSTÄLLNINGAR	
- Förinställda bildlägen .....	117
MANUELL BILDJUSTERING	
- Användaralternativ för bildläge.....	118
BILDFÖRBÄTTRING.....	119
Expertkontroll, bild .....	120
BILDÅTERSTÄLLNING.....	123
LED lokal ljusstyrka.....	123
Lysdiod (STRÖMINDIKATOR) .....	124
Image Sticking Minimization (ISM)metod .....	125
Demo läge .....	126
Ställa in läge (Lägesinställning) .....	127

## LJUD- OCH SPRÅKKONTROLL

AUTOMATISK LJUDUTJÄMNARE.....	128
Tydlig röst-EFFEKT II.....	129
FÖRINSTÄLLDA LJUDINSTÄLLNINGAR – LJUDLÄGE.....	130
LJUDINSTÄLLNINGJUSTERING - ANVÄNDARLÄGE.....	131
SRS TRUSURROUND XT.....	131
Balans .....	132
TV-HÖGTALARNA PÅ/AV .....	132
DTV Audio (ljud)-inställning (ENDAST I DIGITALT LÄGE).....	133
VÄLJA DIGITAL UTSIGNAL FÖR LJUD.....	134
ÅTERSTÄLL LJUD .....	135
Ljudbeskrivning (ENDAST I DIGITALT LÄGE) .....	136
I/II	
- Stereo/Mono och tvasprakig(DUAL) mottagning (Endast i analogt läge) .....	137
- NICAM ljudmottagning (Endast i analogt läge) .....	138

- Val av vänster (L) / höger (R) ljudkanal.....	138
Välja språk/land för menyerna på skärmen .....	139
SPRÅKVAL(ENDAST I DIGITALT LÄGE) .....	140

## TIDSINSTÄLLNING

Ställa in klockan .....	141
AUTOMATISK AKTIVERING/AVSTÄNGNING MED TIMER.....	142
INSTÄLLNING AV INSOMNINGSTIMER.....	143

## FÖRÄLDRAKONTROLL/RANKNING

ANGE LÖSENORD OCH LÅSSYSTEM .....	144
BLOCKERA PROGRAM.....	145
BARNLÅS (ENDAST I DIGITALT LÄGE).....	146
EXTERNAL INPUT BLOCKING (EXTERN BLOCKER- ING AV IN SIGNAL) .....	147
Knapplås .....	148

## TEXT-TV

För att slå teletext På/av.....	149
SIMPLE teletext.....	149
TOP Text-TV.....	149
FASTEXT Text-TV.....	150
Tangenter för betjäning av speciella Text-TVfunktioner .....	150

## DIGITAL TEXT-TV

TEXT-TV INOM DIGITAL TJÄNST .....	151
TEXT-TV MED DIGITAL TJÄNST .....	151

## BILAGA

FELSÖKNING .....	152
SKÖTSEL .....	154
TEKNISKA DATA .....	155
IR-kod .....	169
External Control Device Setup .....	170

# FÖRBEREDELSE

## KONTROLLER PÅ FRONTPANELEN

### ! OBS!

- ▶ TV:n kan placeras i standby-läge för att minska strömförbrukningen. TV:n bör dessutom stängas av med hjälp av TV:ns på-/av-knapp om den inte kommer att användas på ett tag eftersom det här kommer att minska strömförbrukningen.  
Den ström som förbrukas under användningen kan minskas rejält om bildens ljusstyrka minskas vilket minskar de totala driftskostnaderna.

- Illustrationen kan se annorlunda ut än din TV.

## Plasma-TV Modeller

### ⚠ VARNING!

- ▶ Om TV:n inte kan slås på via fjärrkontrollen trycker du på TV-apparatens huvudströmbrytare.  
(När strömmen slås av med TV-apparatens huvudströmbrytare kommer den inte att kunna slås på med fjärrkontrollen.)
- ▶ Trampa inte på glasstället och utsätt det inte för stötar.
- ▶ Stället kan splittras, vilket kan leda till personskador eller att TV:n faller.
- ▶ Dra inte TV:n. Det kan skada både produkten och golvet.

## 50/60PS70\*\*

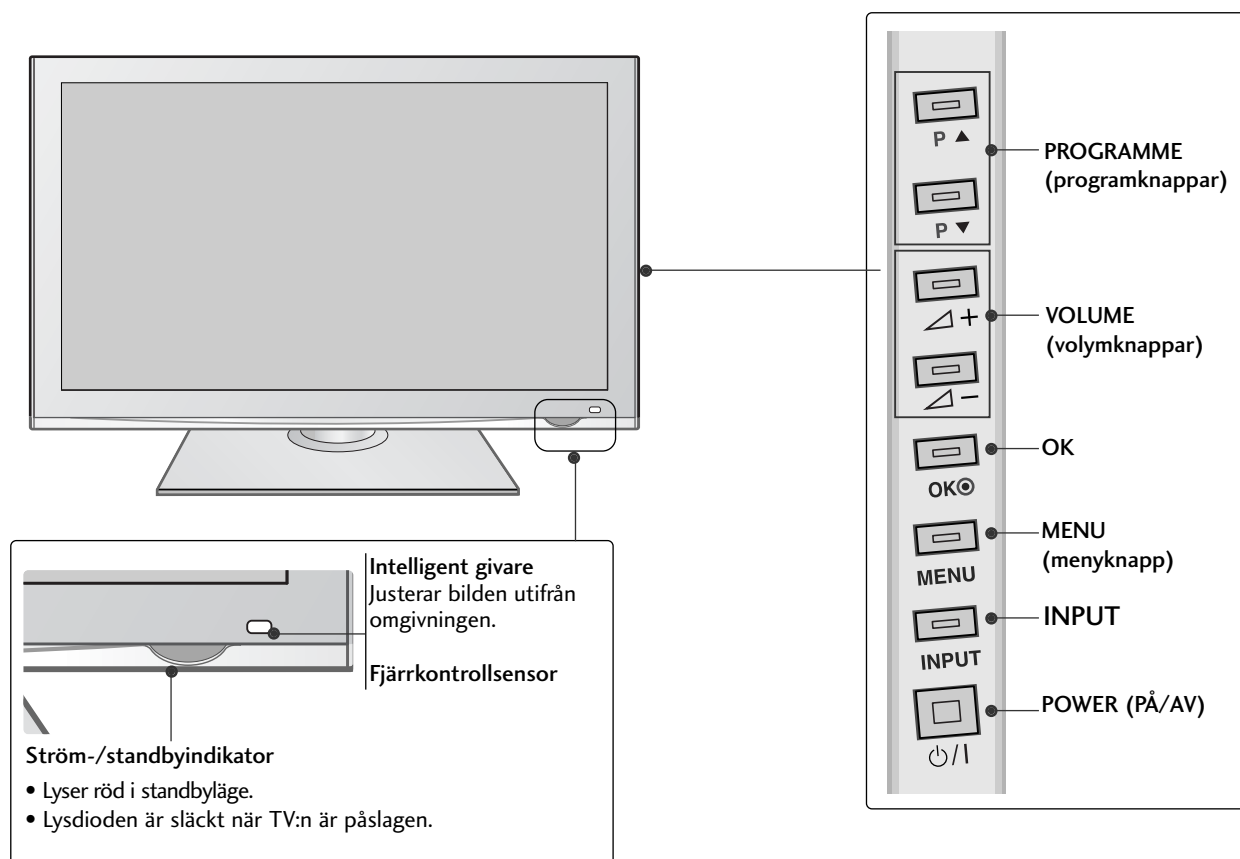

# 50/60PS80\*\*

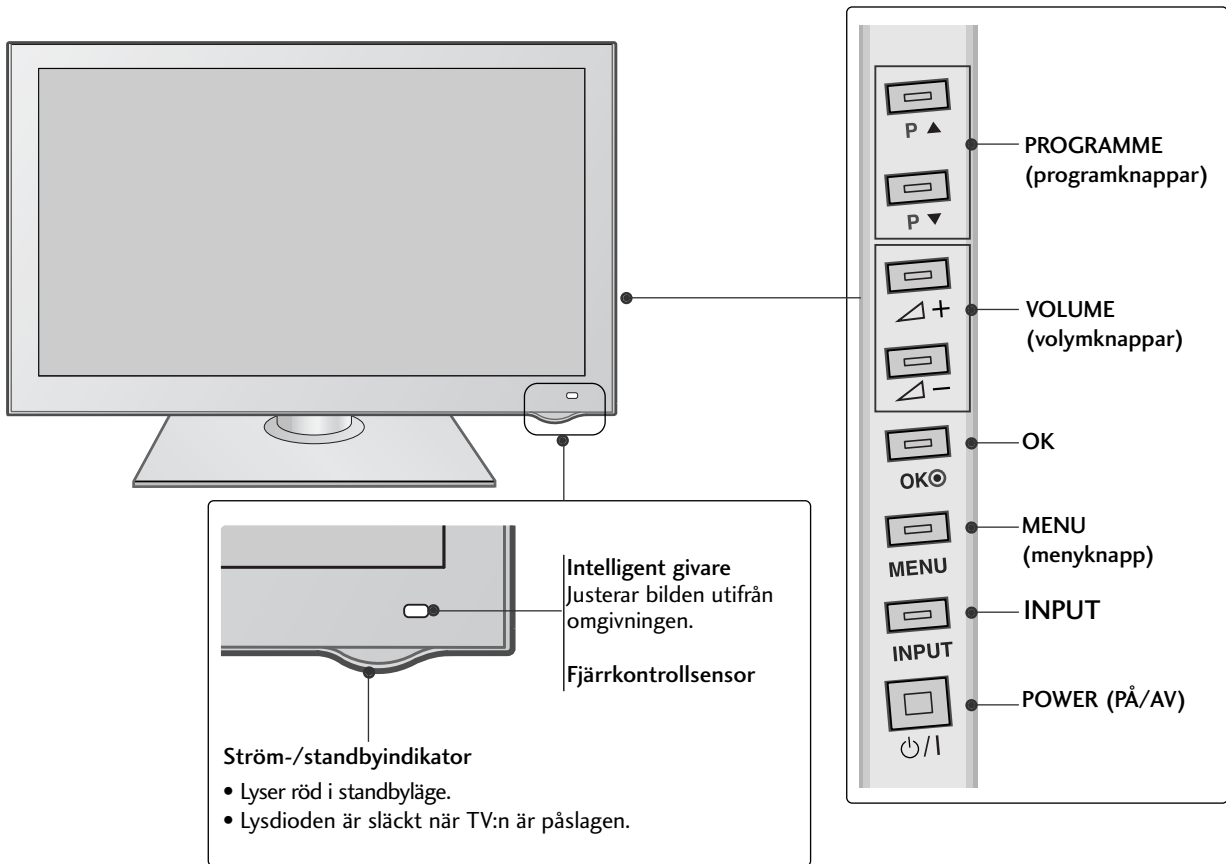

# FÖRBEREDELSE

42/50PQ35\*\*

FÖRBEREDELSE

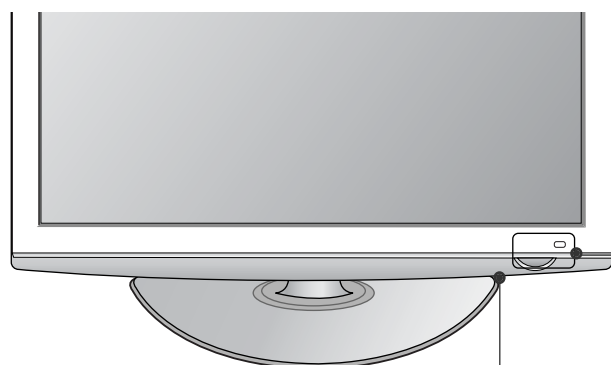

## Fjärrkontrollsensor

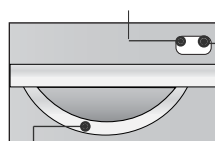

**Intelligent givare**  
Justerar bilden utifrån omgivningen.

## Ström-/standbyindikator

- Lyser röd i standbyläge.
- lyser blått när TV-apparaten är påslagen.

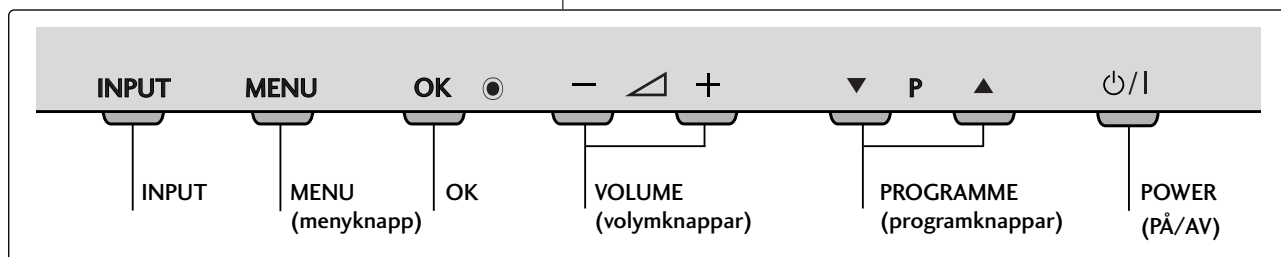



# 42PQ65\*\*, 50PS65\*\*

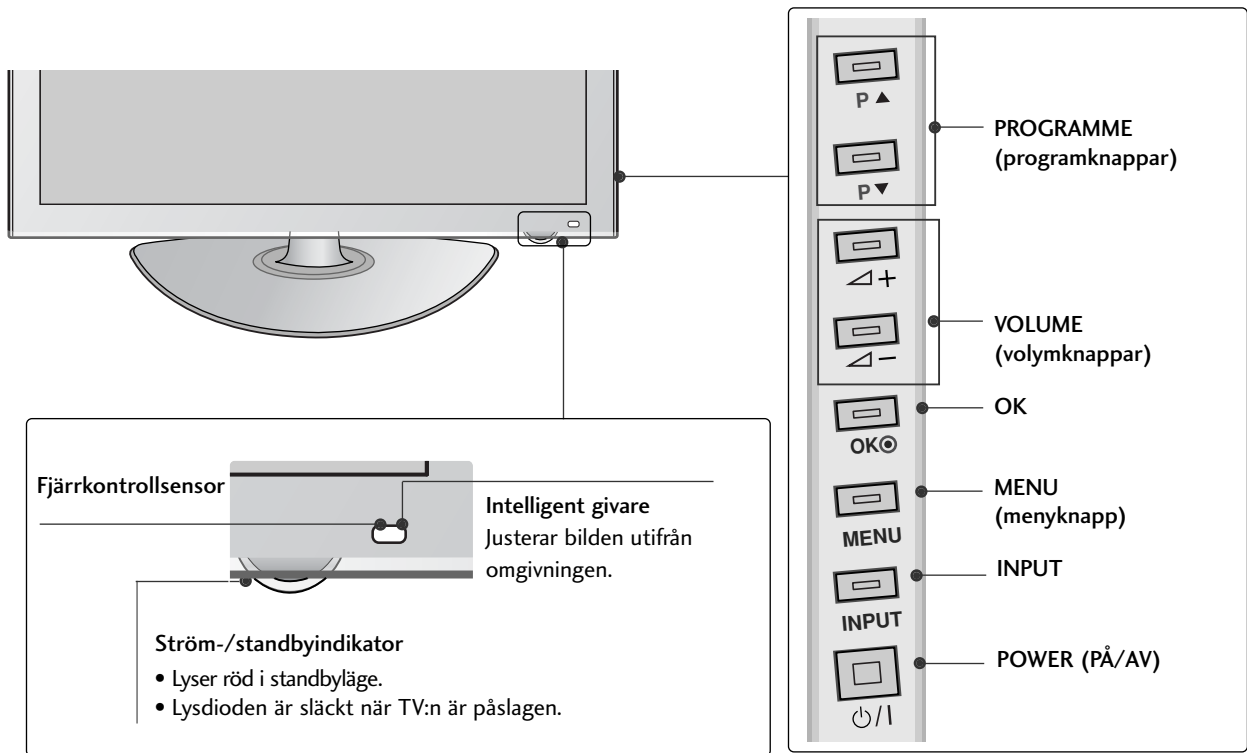

# FÖRBEREDELSE

## TV MODELLER LED LCD : 42/47LH90\*\*

FÖRBEREDELSE

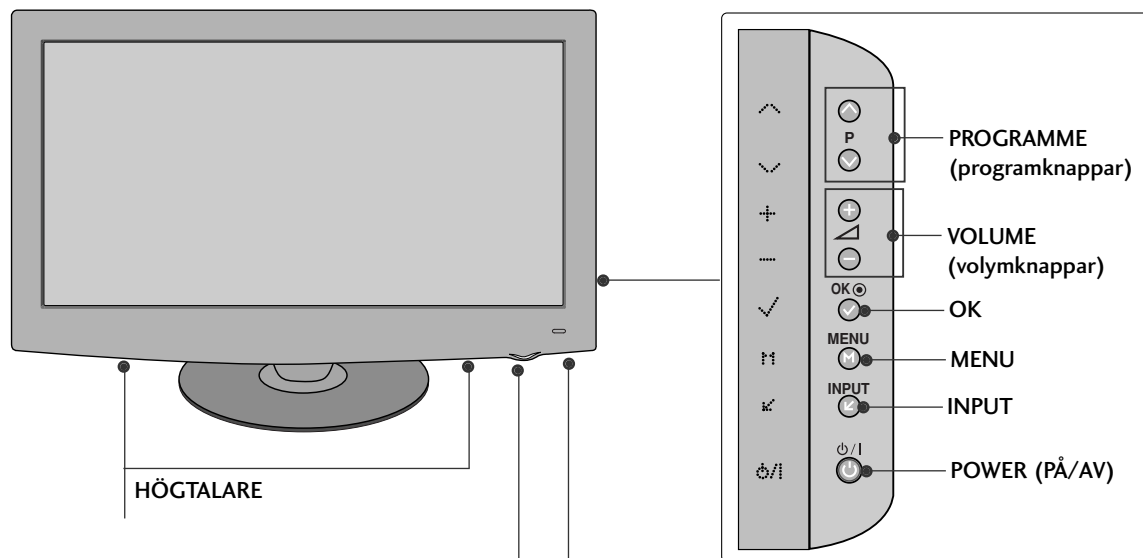

**Rörliga lysdioder  
Intelligent givare**  
Justerar bilden utifrån omgivningen. .

**Ström-/standbyindikator**

- Lyser röd i standbyläge.
- Lyser med vitt sken när TV:n är påslagen.

Obs: Du kan vrida strömbrytaren på och av i funktionsmenyn.

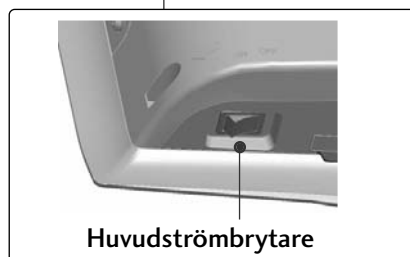

## LCD-TV, Modeller : 19/22LU40\*\*

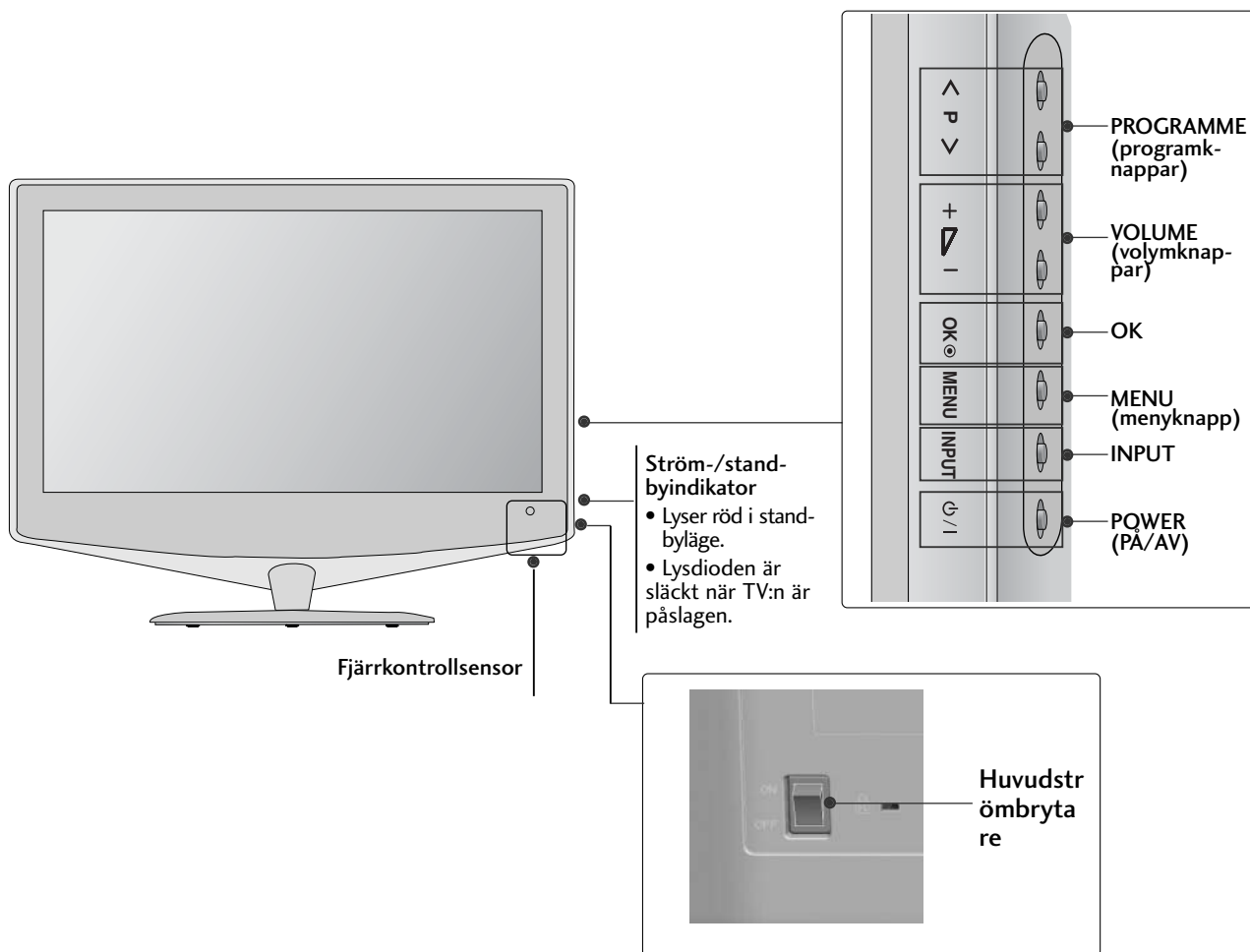

# FÖRBEREDELSE

## LCD-TV, Modeller : 32/37/42/47LH70\*\*

FÖRBEREDELSE

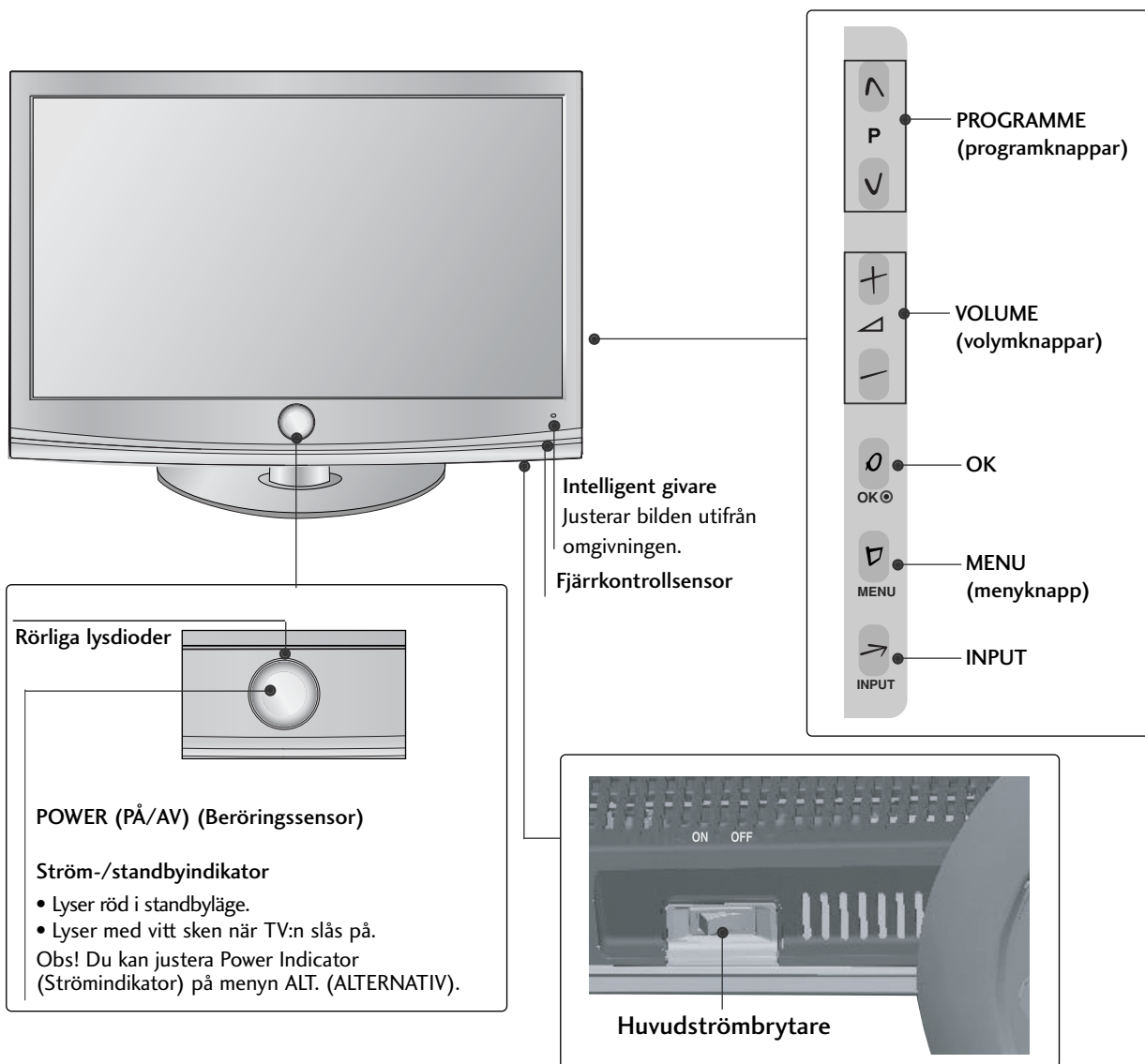

**LCD-TV, Modeller : 19/22/26/32/37/42LH20\*\*, 19/22/26/32LD3\*\*, 32/37/42/47LH3\*\*\***

(Endast 19/22/26LH20\*\*, 19/22/26LD3\*\*)

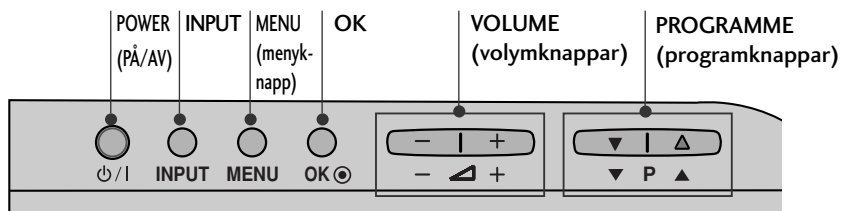

(Endast 32/37/42LH20\*\*, 32LD3\*\*, 32/37/42/47LH3\*\*\*)

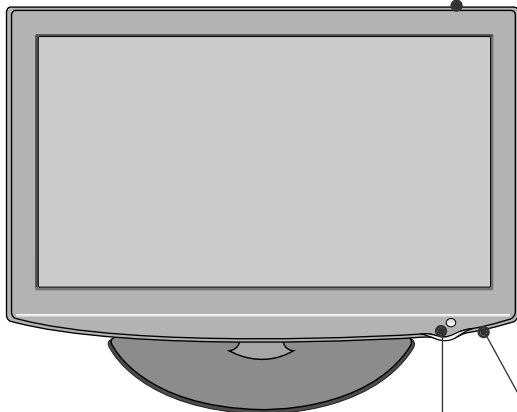
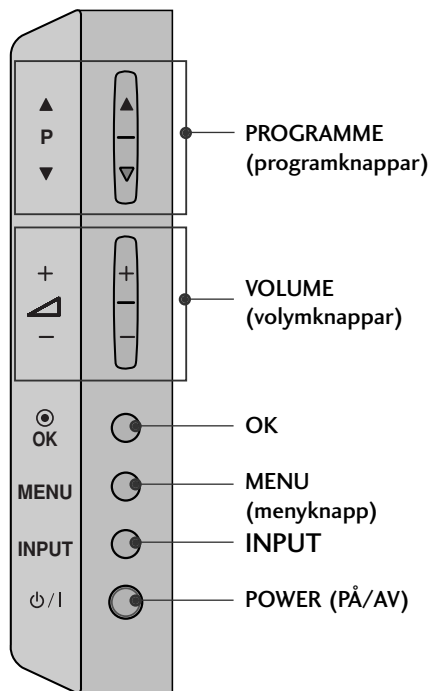

Fjärrkontrollsensor

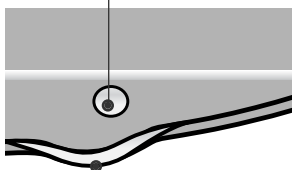

**Ström-/standbyindikator**

- Lyser röd i standbyläge.
- lyser blått när TV-apparaten är påslagen.



Huvudströmbrytare

# FÖRBEREDELSE

LCD-TV, Modeller : 32/37/42/47LH40\*\*, 32/37/42/47LH49\*\*,  
32/37/42/47/55LH50\*\*

FÖRBEREDELSE

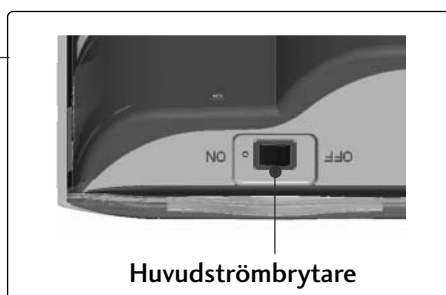
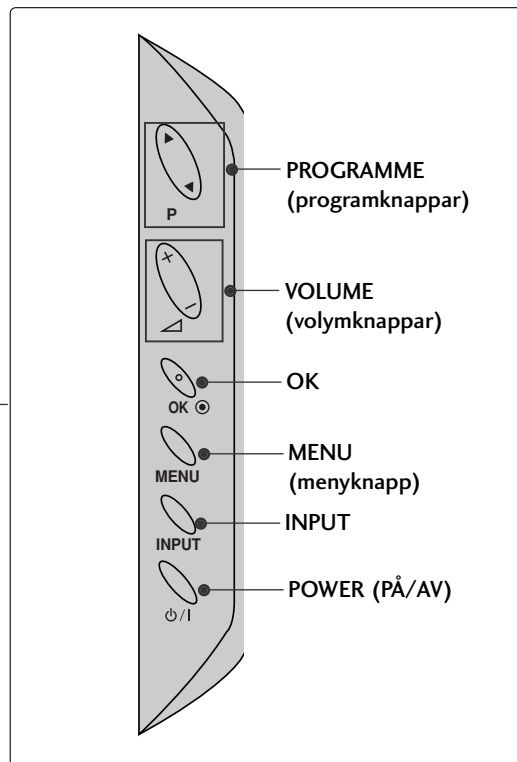
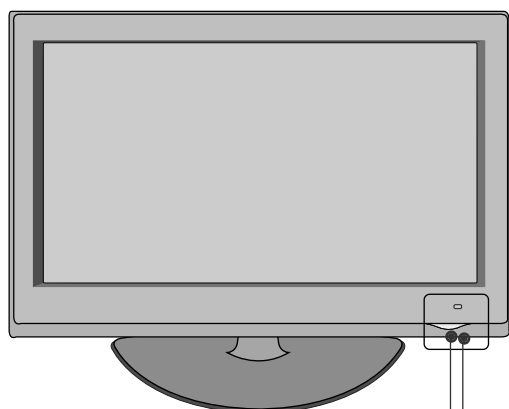

## LCD-TV, Modeller : 19/22/26LU50\*\*

(Endast 19/22LU50\*\*)

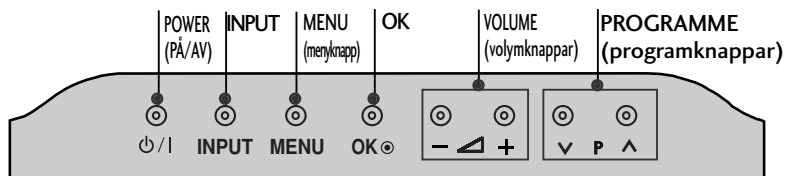

(Endast 26LU50\*\*)

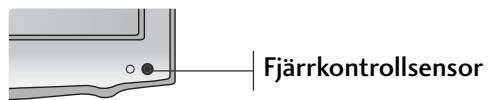
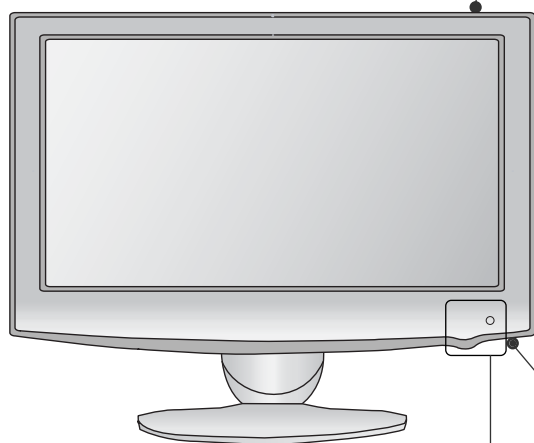
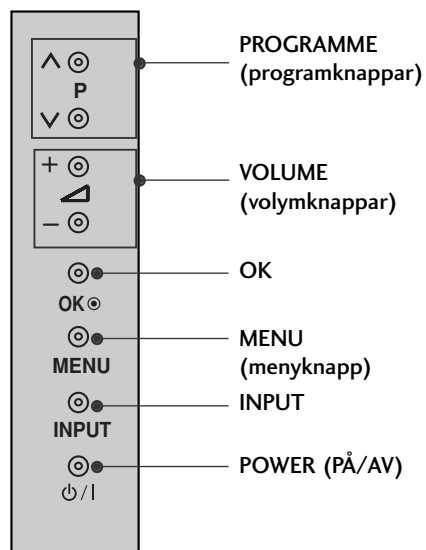

### Ström-/standbyindikator

- Lyser röd i standbyläge.
- Lyser med vitt sken när TV:n är påslagen.

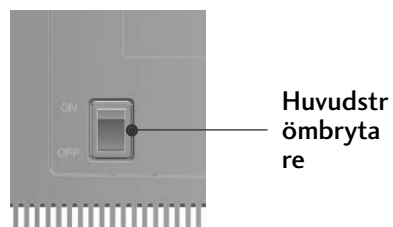

# FÖRBEREDELSE

## LCD-TV, Modeller : 19/22LG31 \*\*

FÖRBEREDELSE

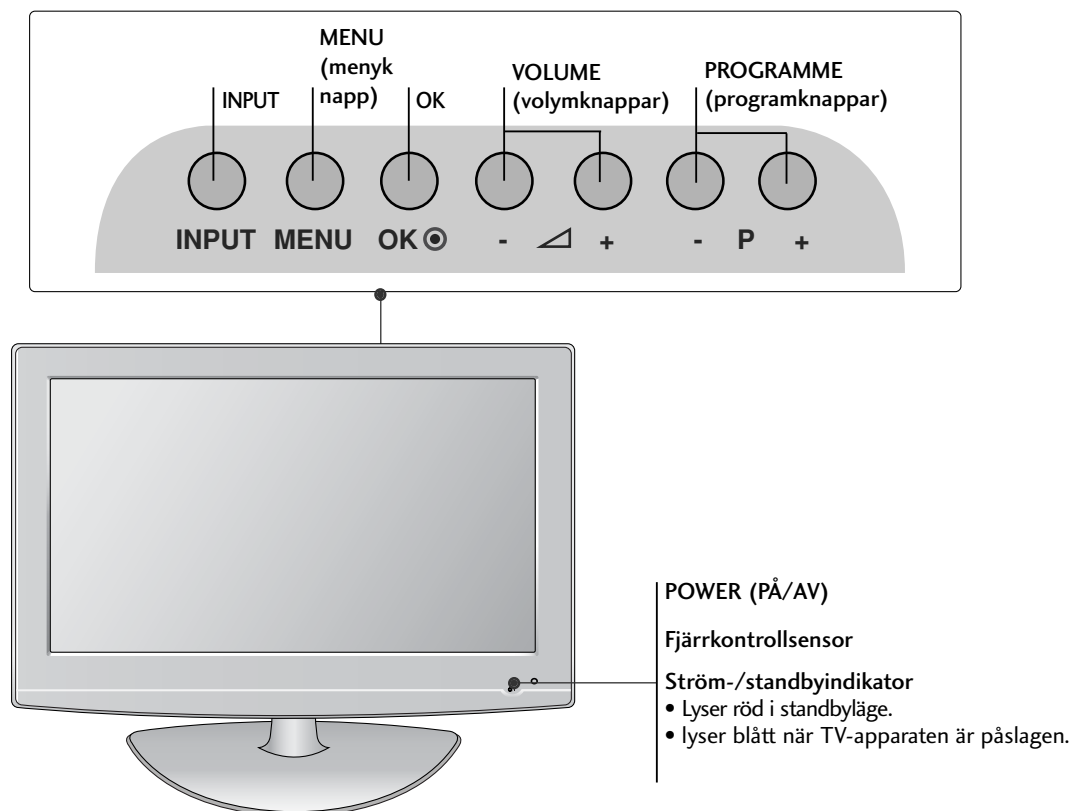



**LCD-TV, Modeller : 32/37/42LF25\*\*, 32/37/42LG2\*\*\*, 32/37/42LG33\*\*,  
26LG31\*\*, 32/42/47LF51\*\***

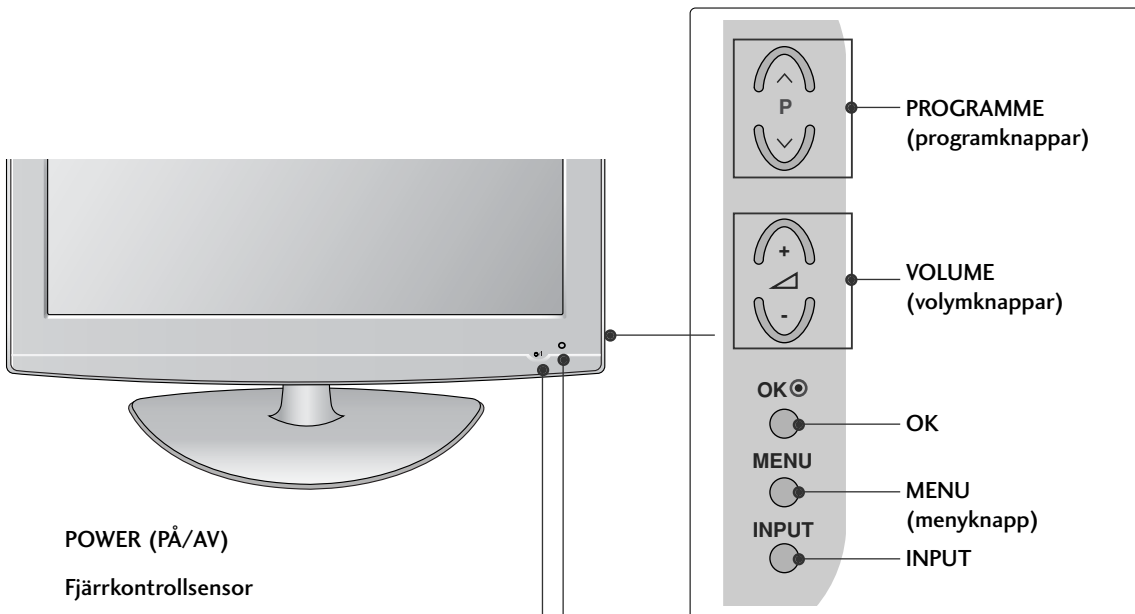

**POWER (PÅ/AV)**

**Fjärrkontrollsensor**

**Ström-/standbyindikator**

- Lyser röd i standbyläge.
- lyser blått när TV-apparaten är påslagen.

**Intelligent givare**

Justerar bilden utifrån omgivningen.  
(Endast 32/42/47LF51\*\*)

# FÖRBEREDELSE

## INFORMATION PÅ BAKSIDAN

- Illustrationen kan se annorlunda ut än din TV.

Plasma-TV Modeller : 50/60PS70\*\*, 50/60PS80\*\*

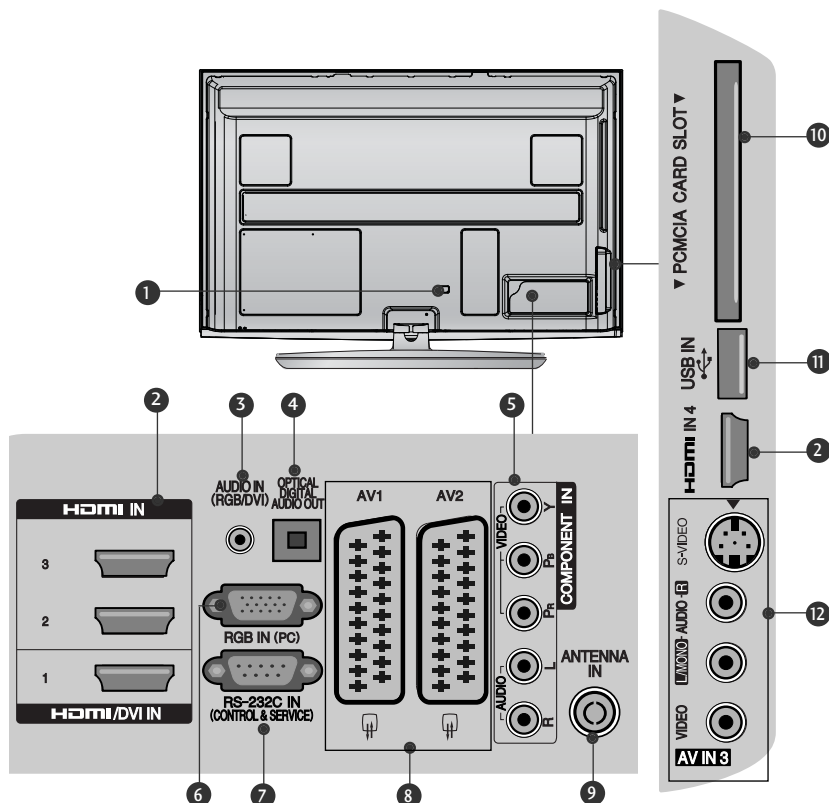

- 1** Uttag för strömkabel  
TV:n fungerar med AC-ström. Volttalet anges i avsnittet Tekniska data. (► p.155 to 167) Använd aldrig DC-ström till TV:n.
- 2** HDMI/DVI IN-ingång  
Anslut en HDMI-signal till HDMI IN.  
Eller en DVI-signal (VIDEO) till HDMI/DVI-porten med en DVI till HDMI-kabel.
- 3** RGB-/DVI Audio-ingång  
Anslut ljudet från en dator eller digital-TV.
- 4** OPTICAL DIGITAL AUDIO OUT (OPTISK DIGITAL LJUDUTGÅNG)  
Anslut digitalt ljud till olika typer av utrustning.  
Anslut till en digital ljudenhet.  
Använd en optisk ljudkabel.
- 5** Komponentingång  
Anslut en komponentvideo/audio-enhet till de här uttagen.
- 6** RGB IN-ingång  
Anslut utgången från en dator.
- 7** RS-232C IN (CONTROL & SERVICE) PORT  
Anslut kontrollenheternas seriella port till TV-apparatens RS-232C-uttag.  
Den här utgången används i Service- eller Hotelläge.
- 8** Euro Scart-uttag (AV1/AV2)  
Anslut scartuttagets ingång eller utgång från en extern enhet till de här uttagen.
- 9** Antenningång  
Anslut antenn eller kabel i det här uttaget.
- 10** PCMCIA-plats (Personal Computer Memory Card International Association)  
Sätt in CI-modulen på PCMCIA-kortplatsen.  
(Denna funktion finns inte i alla länder.)
- 11** USB-ingång  
Anslut USB-lagringsenheten till det här uttaget.
- 12** S-Video-ingång  
Anslut S-Video-utgången från en S-VIDEO-enhet.  
Audio/Video-ingång  
Anslut audio/video-utgång från en extern enhet till de här uttagen.

## Plasma-TV Modeller : 42/50PQ35\*\*, 42PQ65\*\*, 50PS65\*\*

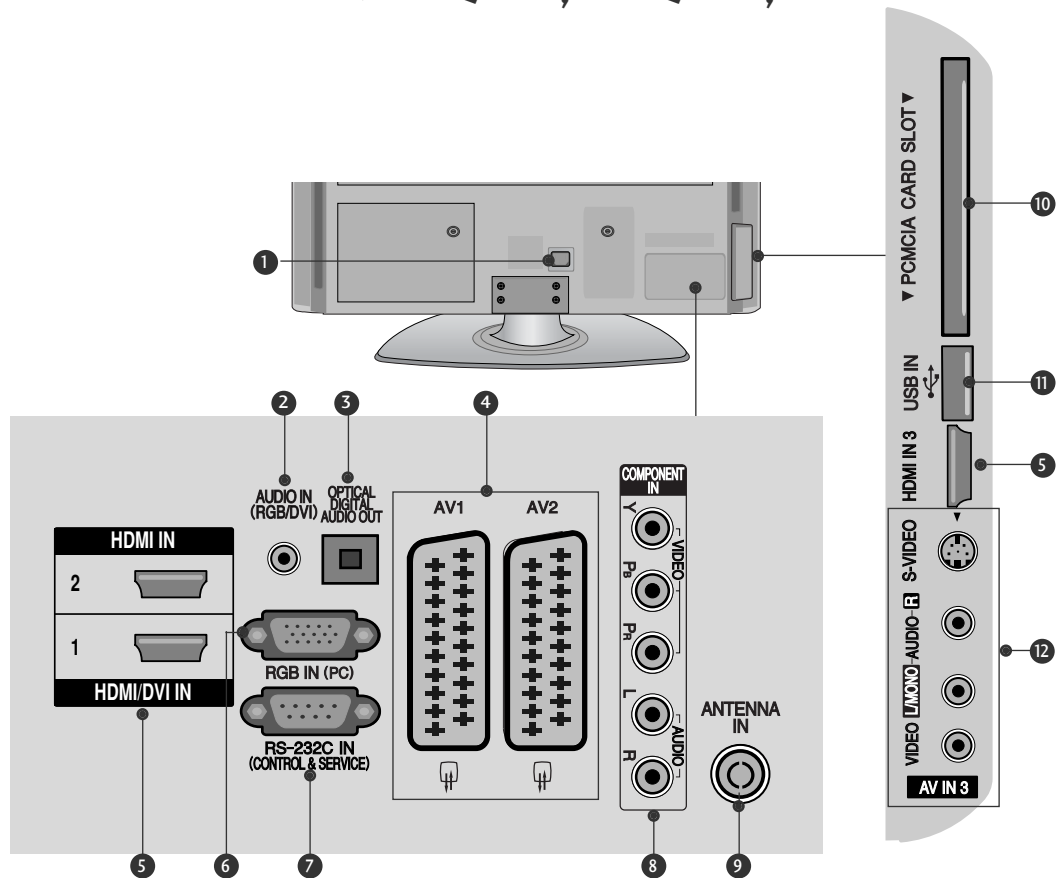

- 1** Uttag för strömkabel  
TV:n fungerar med AC-ström. Volttalet anges i avsnittet Tekniska data. (► p.155 to 167) Använd aldrig DC-ström till TV:n.
- 2** RGB-/DVI Audio-ingång  
Anslut ljudet från en dator eller digital-TV.
- 3** OPTICAL DIGITAL AUDIO OUT (OPTISK DIGITAL LJUDUTGÅNG)  
Anslut digitalt ljud till olika typer av utrustning. Anslut till en digital ljudenhet. Använd en optisk ljudkabel.
- 4** Euro Scart-uttag (AV1/AV2)  
Anslut scartuttagets ingång eller utgång från en extern enhet till de här uttagen.
- 5** HDMI/DVI IN-ingång  
Anslut en HDMI-signal till HDMI IN. Eller en DVI-signal (VIDEO) till HDMI/DVI-porten med en DVI till HDMI-kabel.
- 6** RGB IN-ingång  
Anslut utgången från en dator.
- 7** RS-232C IN (CONTROL & SERVICE) PORT  
Anslut kontrollenheternas seriella port till TV-apparatens RS-232C-uttag. Den här utgången används i Service- eller Hotellläge.
- 8** Komponentingång  
Anslut en komponentvideo/audio-enhet till de här uttagen.
- 9** Antenningång  
Anslut antenn eller kabel i det här uttaget.
- 10** PCMCIA-plats (Personal Computer Memory Card International Association)  
Sätt in CI-modulen på PCMCIA-kortplatsen. (Denna funktion finns inte i alla länder.)
- 11** USB-ingång  
Anslut USB-lagringsenheten till det här uttaget.
- 12** S-Video-ingång  
Anslut S-Video-utgången från en S-VIDEO-enhet. Audio/Video-ingång  
Anslut audio/video-utgång från en extern enhet till de här uttagen.

# FÖRBEREDELSE

LCD-TV, Modeller : 32/37/42LF25\*\*, 32/37/42LG2\*\*\*, 32/37/42LG33\*\*, 19/22/26LG31\*\*

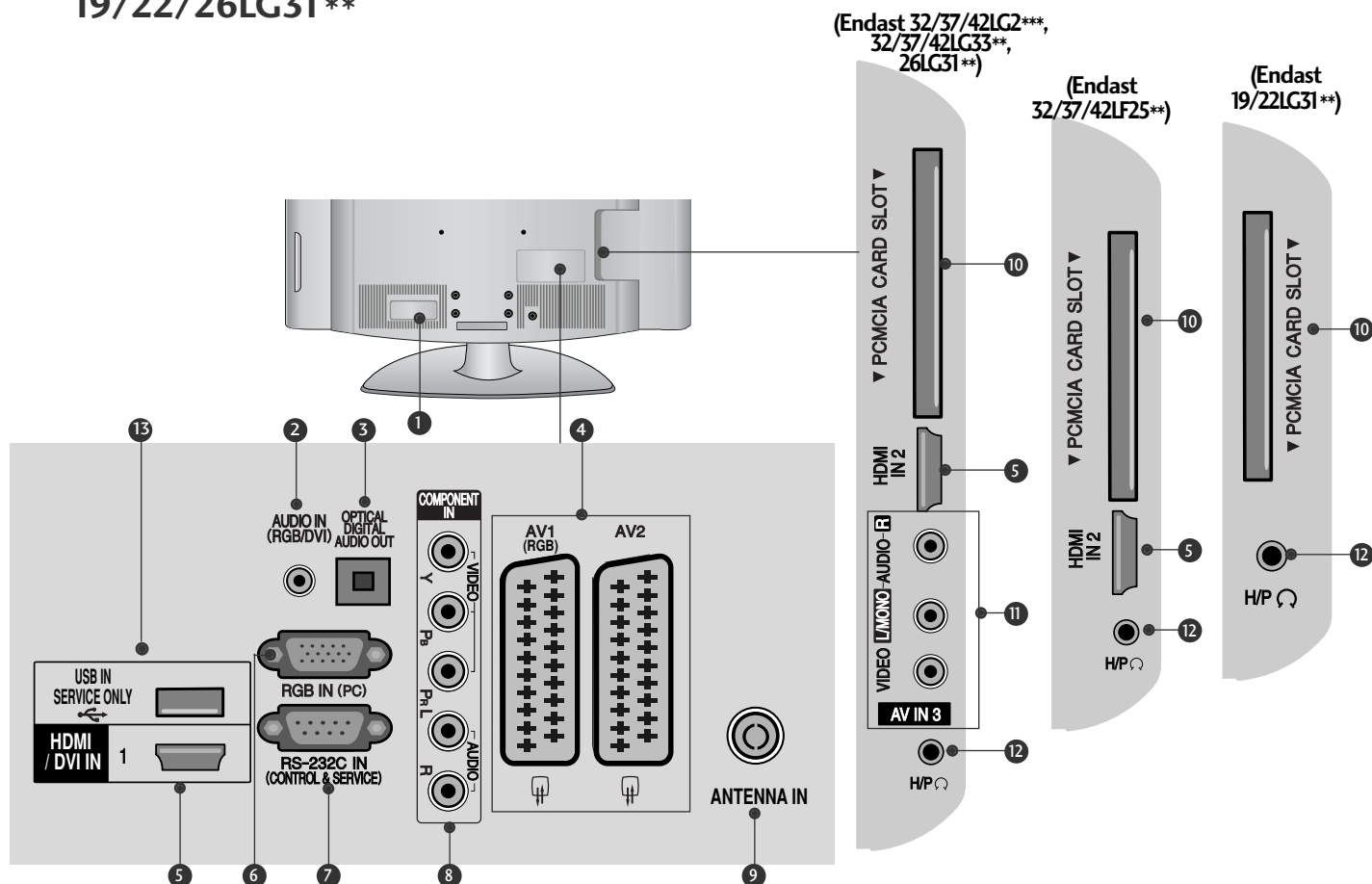

- 1** Uttag för strömkabel  
TV:n fungerar med AC-ström. Volttalet anges i avsnittet Tekniska data. (► p.155 to 167) Använd aldrig DC-ström till TV:n.
- 2** RGB-/DVI Audio-ingång  
Anslut ljudet från en dator eller digital-TV.
- 3** OPTICAL DIGITAL AUDIO OUT (OPTISK DIGITAL LJUDUTGÅNG)  
Anslut digitalt ljud till olika typer av utrustning. Anslut till en digital ljudenhet. Använd en optisk ljudkabel.
- 4** Euro Scart-uttag (AV1/AV2)  
Anslut scartuttagets ingång eller utgång från en extern enhet till de här uttagen.
- 5** HDMI/DVI IN-ingång  
Anslut en HDMI-signal till HDMI IN. Eller en DVI-signal (VIDEO) till HDMI/DVI-porten med en DVI till HDMI-kabel.
- 6** RGB IN-ingång  
Anslut utgången från en dator.
- 7** RS-232C IN (CONTROL & SERVICE) PORT  
Anslut kontrollenheternas seriella port till TV-apparatens RS-232C-uttag. Den här utgången används i Service- eller Hotelläge.
- 8** Komponentingång  
Anslut en komponentvideo/audio-enhet till de här uttagen.
- 9** Antenningång  
Anslut antenn eller kabel i det här uttaget.
- 10** PCMCIA-plats (Personal Computer Memory Card International Association)  
Sätt in CI-modulen på PCMCIA-kortplatsen. (Denna funktion finns inte i alla länder.)
- 11** Audio/Video-ingång  
Anslut audio/video-utgång från en extern enhet till de här uttagen.
- 12** Hörlurar  
Koppla in hörlurarna i hörlursuttaget.
- 13** PORT ENDAST FÖR SERVICE

## LCD-TV, Modeller : 42/50PQ35\*\*, 42PQ65\*\*, 50PS65\*\*

(Endast 26LU50\*\*)

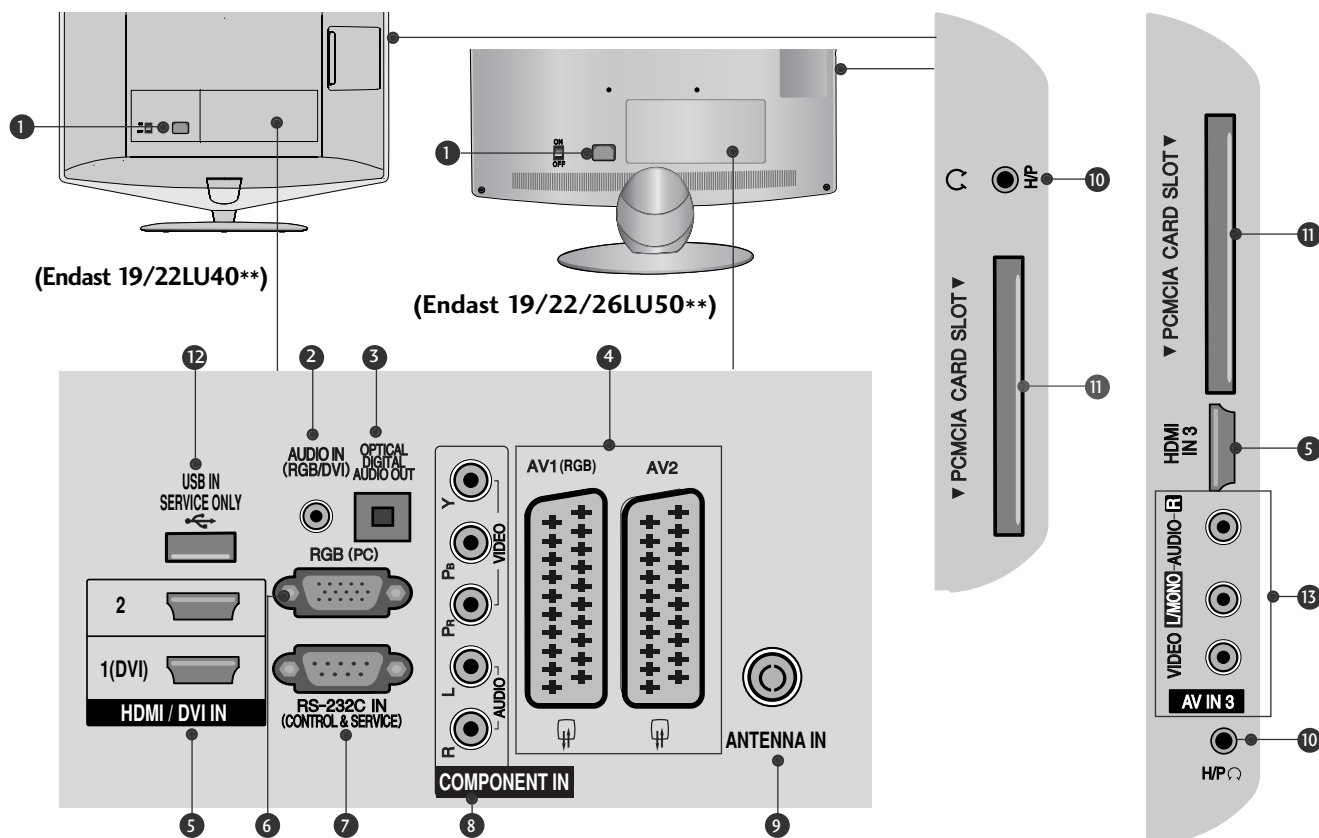

- 1 Uttag för strömkabel  
TV:n fungerar med AC-ström. Volttalet anges i avsnittet Tekniska data. (► p.155 to 167) Använd aldrig DC-ström till TV:n.
- 2 RGB-/DVI Audio-ingång  
Anslut ljudet från en dator eller digital-TV.
- 3 OPTICAL DIGITAL AUDIO OUT (OPTISK DIGITAL LJUDUTGÅNG)  
Anslut digitalt ljud till olika typer av utrustning.  
Anslut till en digital ljudenhet.  
Använd en optisk ljudkabel.
- 4 Euro Scart-uttag (AV1/AV2)  
Anslut scartuttagets ingång eller utgång från en extern enhet till de här uttagen.
- 5 HDMI/DVI IN-ingång  
Anslut en HDMI-signal till HDMI IN.  
Eller en DVI-signal (VIDEO) till HDMI/DVI-porten med en DVI till HDMI-kabel.
- 6 RGB IN-ingång  
Anslut utgången från en dator.
- 7 RS-232C IN (CONTROL & SERVICE) PORT  
Anslut kontrollenheternas seriella port till TV-apparatens RS-232C-uttag.  
Den här utgången används i Service- eller Hotelläge.
- 8 Komponentingång  
Anslut en komponentvideo/audio-enhet till de här uttagen.
- 9 Antenningång  
Anslut antenn eller kabel i det här uttaget.
- 10 Hörlurar  
Koppla in hörlurarna i hörlursuttaget.
- 11 PCMCIA-plats (Personal Computer Memory Card International Association)  
Sätt in CI-modulen på PCMCIA-kortplatsen.  
(Denna funktion finns inte i alla länder.)
- 12 PORT ENDAST FÖR SERVICE
- 13 Audio/Video-ingång  
Anslut audio/video-utgång från en extern enhet till de här uttagen.

# FÖRBEREDELSE

## LCD-TV, Modeller : 32/37/42/47LH70\*\*

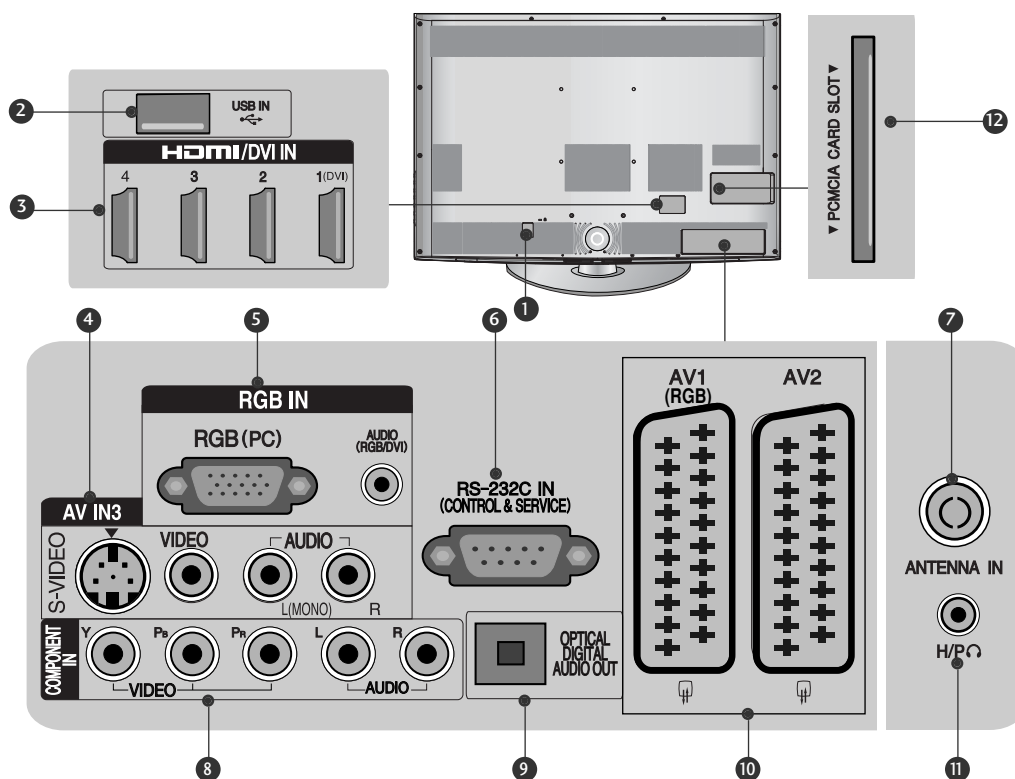

- 1 Uttag för strömkabel**  
TV:n fungerar med AC-ström. Volttalet anges i avsnittet Tekniska data. (► p.155 to 167) Använd aldrig DC-ström till TV:n.
- 2 USB-ingång**  
Anslut USB-lagringsenheten till det här uttaget.
- 3 HDMI/DVI IN-ingång**  
Anslut en HDMI-signal till HDMI IN.  
Eller en DVI-signal (VIDEO) till HDMI/DVI-porten med en DVI till HDMI-kabel.
- 4 S-Video-ingång**  
Anslut S-Video-utgången från en S-VIDEO-enhet.  
Audio/Video-ingång  
Anslut audio/video-utgång från en extern enhet till de här uttagen.
- 5 RGB IN-ingång**  
Anslut utgången från en dator.  
RGB-/DVI Audio-ingång  
Anslut ljudet från en dator eller digital-TV.
- 6 RS-232C IN (CONTROL & SERVICE) PORT**  
Anslut kontrollenheternas seriella port till TV-apparatens RS-232C-uttag.  
Den här utgången används i Service- eller Hotelläge.
- 7 Antenningång**  
Anslut antenn eller kabel i det här uttaget.
- 8 Komponentingång**  
Anslut en komponentvideo/audio-enhet till de här uttagen.
- 9 OPTICAL DIGITAL AUDIO OUT (OPTISK DIGITAL LJUDUTGÅNG)**  
Anslut digitalt ljud till olika typer av utrustning.  
Anslut till en digital ljudenhet.  
Använd en optisk ljudkabel.
- 10 Euro Scart-uttag (AV1 /AV2)**  
Anslut scartuttagets ingång eller utgång från en extern enhet till de här uttagen.
- 11 Hörlurar**  
Koppla in hörlurarna i hörlursuttaget.
- 12 PCMCIA-plats (Personal Computer Memory Card International Association)**  
Sätt in CI-modulen på PCMCIA-kortplatsen.  
(Denna funktion finns inte i alla länder.)

LCD-TV, Modeller : 32/37/42/47LH40\*\*, 32/37/42/47LH49\*\*,  
32/37/42/47/55LH50\*\*, 32/42/47LF51 \*\*

(Endast 32/42/47LF51\*\*)

(Endast 32/37/42/47LH40\*\*)

(Endast 32/37/42/47/55LH50\*\*, 32/37/42/47LH49\*\*)

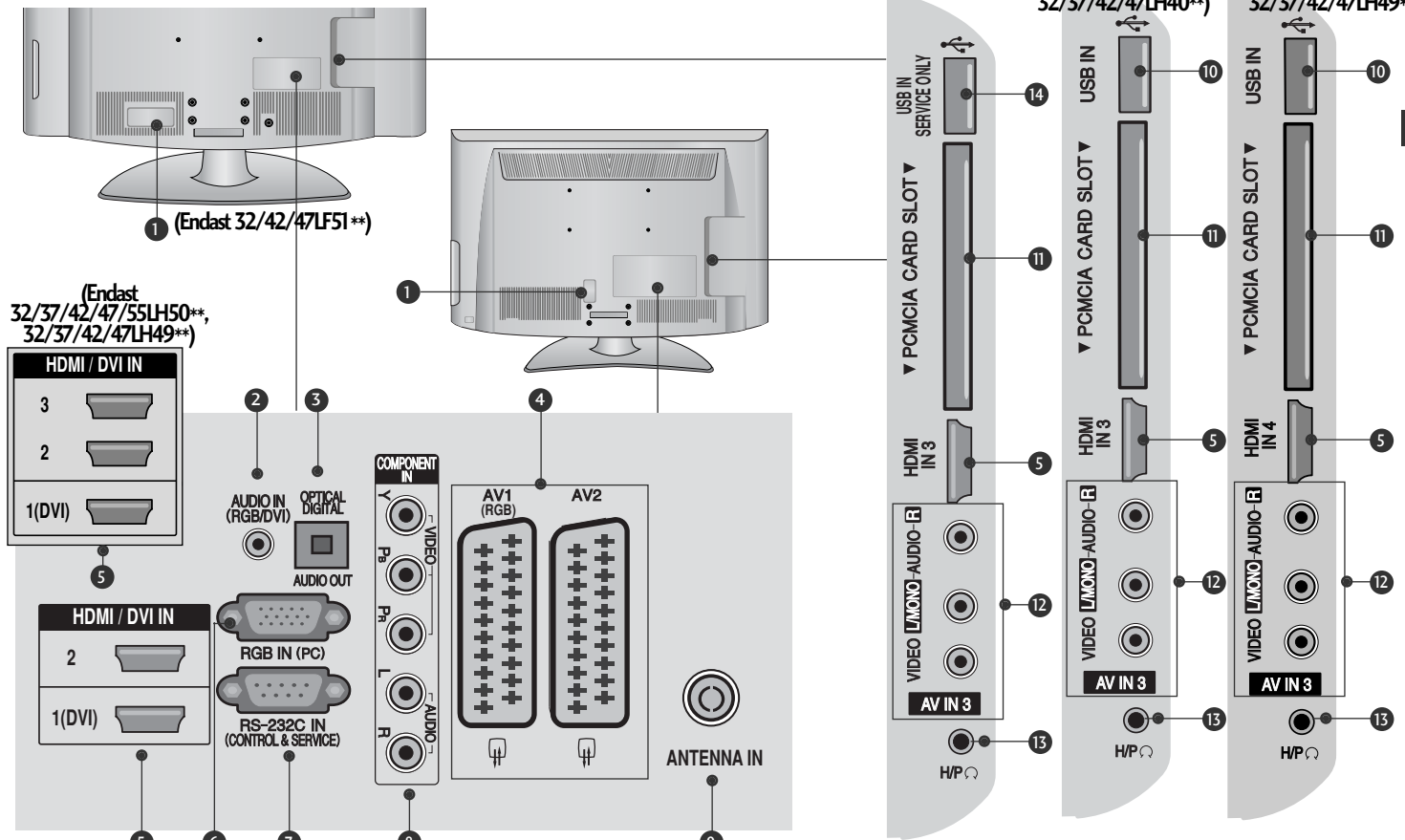

FÖRBEREDELSE

- 1 Uttag för strömkabel  
TV:n fungerar med AC-ström. Volttalet anges i avsnittet Tekniska data. (► p.155 to 167) Använd aldrig DC-ström till TV:n.
- 2 RGB-/DVI Audio-ingång  
Anslut ljudet från en dator eller digital-TV.
- 3 OPTICAL DIGITAL AUDIO OUT (OPTISK DIGITAL LJUDUTGÅNG)  
Anslut digitalt ljud till olika typer av utrustning. Anslut till en digital ljudenhet. Använd en optisk ljudkabel.
- 4 Euro Scart-uttag (AV1/AV2)  
Anslut scartuttagets ingång eller utgång från en extern enhet till de här uttagen.
- 5 HDMI/DVI IN-ingång  
Anslut en HDMI-signal till HDMI IN. Eller en DVI-signal (VIDEO) till HDMI/DVI-porten med en DVI till HDMI-kabel.
- 6 RGB IN-ingång  
Anslut utgången från en dator.

- 7 RS-232C IN (CONTROL & SERVICE) PORT  
Anslut kontrollenheternas seriella port till TV-apparatens RS-232C-uttag. Den här utgången används i Service- eller Hotelläge.
- 8 Komponentingång  
Anslut en komponentvideo/audio-enhet till de här uttagen.
- 9 Antenningång  
Anslut antenn eller kabel i det här uttaget.
- 10 USB-ingång  
Anslut USB-lagringsenheten till det här uttaget.
- 11 PCMCIA-plats (Personal Computer Memory Card International Association)  
Sätt in CI-modulen på PCMCIA-kortplatsen. (Denna funktion finns inte i alla länder.)
- 12 Audio/Video-ingång  
Anslut audio/video-utgång från en extern enhet till de här uttagen.
- 13 Hörlurar  
Koppla in hörlurarna i hörlursuttaget.
- 14 PORT ENDAST FÖR SERVICE

# FÖRBEREDELSE

## TV MODELLER LED LCD : 42/47LH90\*\*

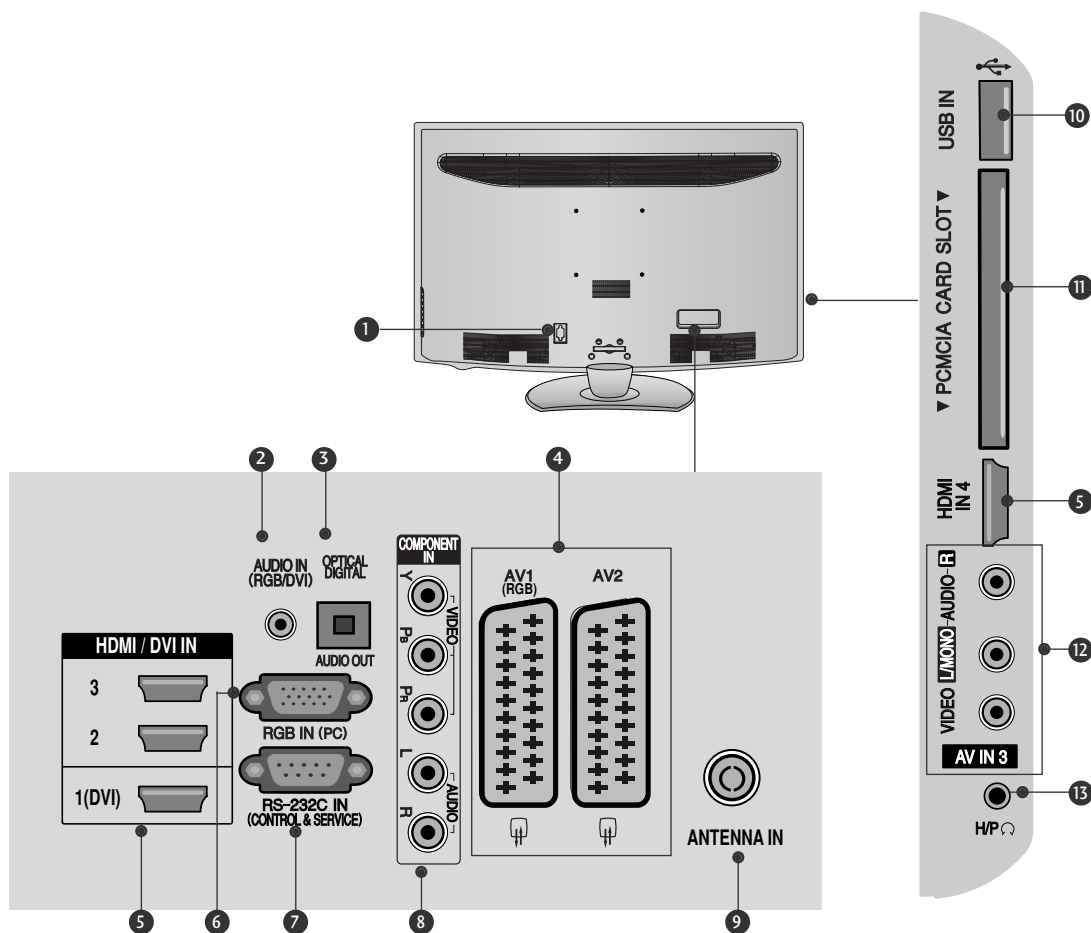

- 1** Uttag för strömkabel  
TV:n fungerar med AC-ström. Volttalet anges i avsnittet Tekniska data. (► p.155 to 167) Använd aldrig DC-ström till TV:n.
- 2** RGB-/DVI Audio-ingång  
Anslut ljudet från en dator eller digital-TV.
- 3** OPTICAL DIGITAL AUDIO OUT (OPTISK DIGITAL LJUDUTGÅNG)  
Anslut digitalt ljud till olika typer av utrustning. Anslut till en digital ljudenhet. Använd en optisk ljudkabel.
- 4** Euro Scart-uttag (AV1/AV2)  
Anslut scartuttagets ingång eller utgång från en extern enhet till de här uttagen.
- 5** HDMI/DVI IN-ingång  
Anslut en HDMI-signal till HDMI IN. Eller en DVI-signal (VIDEO) till HDMI/DVI-porten med en DVI till HDMI-kabel.
- 6** RGB IN-ingång  
Anslut utgången från en dator.
- 7** RS-232C IN (CONTROL & SERVICE) PORT  
Anslut kontrollenheternas seriella port till TV-apparatens RS-232C-uttag. Den här utgången används i Service- eller Hotelläge.
- 8** Komponentingång  
Anslut en komponentvideo/audio-enhet till de här uttagen.
- 9** Antenningång  
Anslut antenn eller kabel i det här uttaget.
- 10** USB-ingång  
Anslut USB-lagringsenheten till det här uttaget.
- 11** PCMCIA-plats (Personal Computer Memory Card International Association)  
Sätt in CI-modulen på PCMCIA-kortplatsen. (Denna funktion finns inte i alla länder.)
- 12** Audio/Video-ingång  
Anslut audio/video-utgång från en extern enhet till de här uttagen.
- 13** Hörlurar  
Koppla in hörlurarna i hörlursuttaget.



LCD-TV, Modeller : : 26/32/37/42LH20\*\*, 26/32LD3\*\*,  
32/37/42/47LH3\*\*\*

(Endast  
26/32/37/42LH20\*\*,  
26/32LD3\*\*)

(Endast 32/37/42/47LH3\*\*\*)

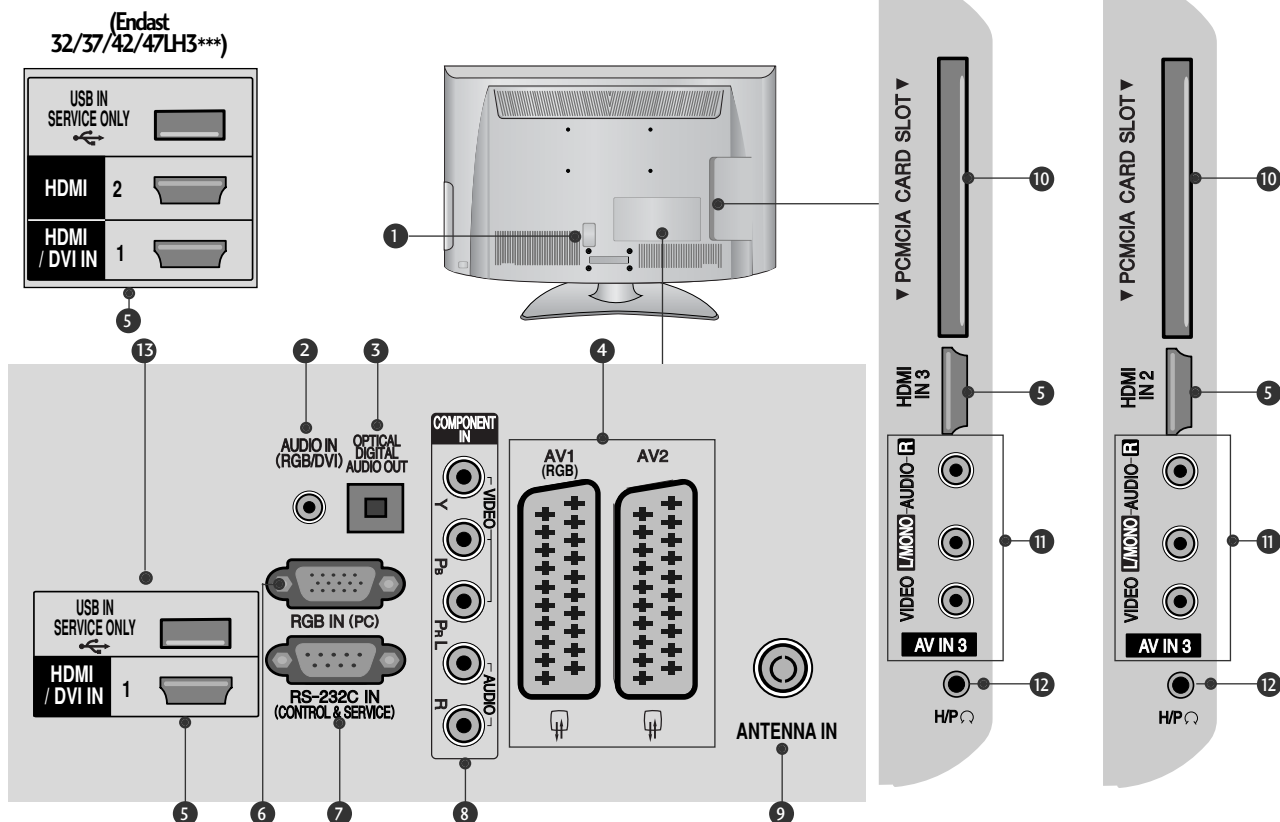

- 1 Uttag för strömkabel  
TV:n fungerar med AC-ström. Volttalet anges i avsnittet Tekniska data. (► p.155 till 167) Använd aldrig DC-ström till TV:n.
- 2 RGB-/DVI Audio-ingång  
Anslut ljudet från en dator eller digital-TV.
- 3 OPTICAL DIGITAL AUDIO OUT (OPTISK DIGITAL LJUDUTGÅNG)  
Anslut digitalt ljud till olika typer av utrustning. Anslut till en digital ljudenhet. Använd en optisk ljudkabel.
- 4 Euro Scart-uttag (AV1/AV2)  
Anslut scartuttagets ingång eller utgång från en extern enhet till de här uttagen.
- 5 HDMI/DVI IN-ingång  
Anslut en HDMI-signal till HDMI IN. Eller en DVI-signal (VIDEO) till HDMI/DVI-porten med en DVI till HDMI-kabel.
- 6 RGB IN-ingång  
Anslut utgången från en dator.
- 7 RS-232C IN (CONTROL & SERVICE) PORT  
Anslut kontrollenheternas seriella port till TV-apparatens RS-232C-uttag. Den här utgången används i Service- eller Hotellläge.
- 8 Komponentingång  
Anslut en komponentvideo/audio-enhet till de här uttagen.
- 9 Antenningång  
Anslut antenn eller kabel i det här uttaget.
- 10 PCMCIA-plats (Personal Computer Memory Card International Association)  
Sätt in CI-modulen på PCMCIA-kortplatsen. (Denna funktion finns inte i alla länder.)
- 11 Audio/Video-ingång  
Anslut audio/video-utgång från en extern enhet till de här uttagen.
- 12 Hörlurar  
Koppla in hörlurarna i hörlursuttaget.
- 13 PORT ENDAST FÖR SERVICE

# FÖRBEREDELSE

## LCD-TV, Modeller : 19/22LH20\*\*, 19/22LD3\*\*

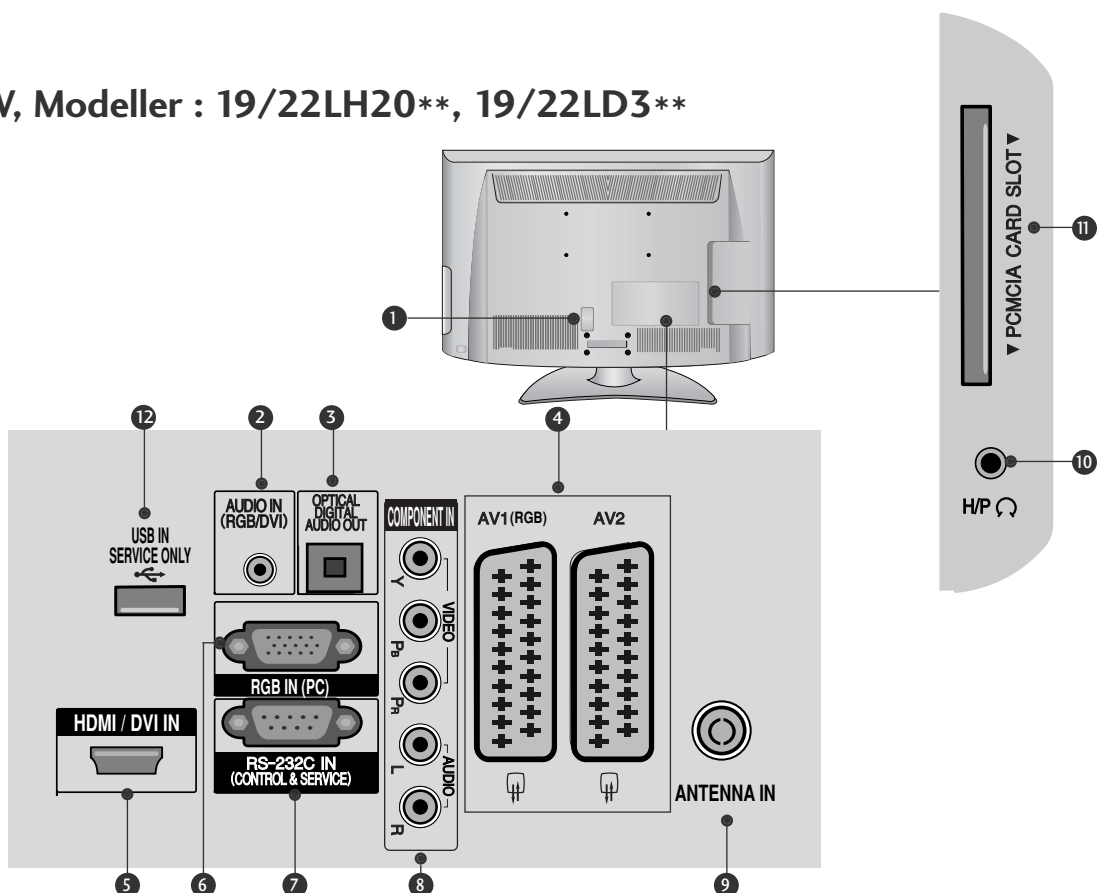

- 1** Uttag för strömkabel  
TV:n fungerar med AC-ström. Volttalet anges i avsnittet Tekniska data. (► p.155 to 167) Använd aldrig DC-ström till TV:n.
- 2** RGB-/DVI Audio-ingång  
Anslut ljudet från en dator eller digital-TV.
- 3** OPTICAL DIGITAL AUDIO OUT (OPTISK DIGITAL LJUDUTGÅNG)  
Anslut digitalt ljud till olika typer av utrustning. Anslut till en digital ljudenhet. Använd en optisk ljudkabel.
- 4** Euro Scart-uttag (AV1/AV2)  
Anslut scartuttagets ingång eller utgång från en extern enhet till de här uttagen.
- 5** HDMI/DVI IN-ingång  
Anslut en HDMI-signal till HDMI IN. Eller en DVI-signal (VIDEO) till HDMI/DVI-porten med en DVI till HDMI-kabel.
- 6** RGB IN-ingång  
Anslut utgången från en dator.
- 7** RS-232C IN (CONTROL & SERVICE) PORT  
Anslut kontrollenheternas seriella port till TV-apparatens RS-232C-uttag. Den här utgången används i Service- eller Hotelläge.
- 8** Komponentingång  
Anslut en komponentvideo/audio-enhet till de här uttagen.
- 9** Antenningång  
Anslut antenn eller kabel i det här uttaget.
- 10** Hörlurar  
Koppla in hörlurarna i hörlursuttaget.
- 11** PCMCIA-plats (Personal Computer Memory Card International Association)  
Sätt in CI-modulen på PCMCIA-kortplatsen. (Denna funktion finns inte i alla länder.)
- 12** PORT ENDAST FÖR SERVICE

## MONTERA FOTEN

■ Illustrationen kan se annorlunda ut än din TV.

När du monterar bordsstativet bör du kontrollera att bulten är ordentligt åtdragen. (Om bulten inte dras åt ordentligt kan TV:n vippa framåt efter installationen.) Om bulten dras åt alltför hårt kan den skadas så att åtdragningen inte blir korrekt utförd.

### Endast 32/37/42/47LH70\*\*

- 1 Placera försiktigt TV-skärmen på sidan på ett stoppat underlag för att skydda den från skador.

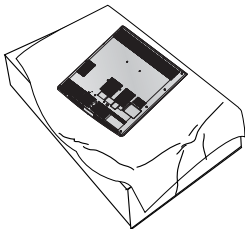

- 2 Montera ihop stället med dess fot.

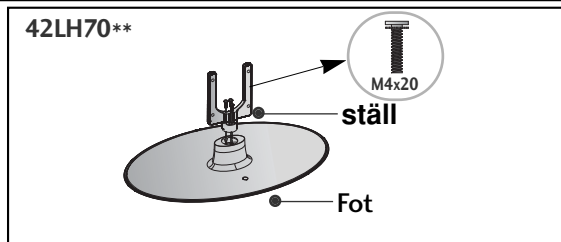
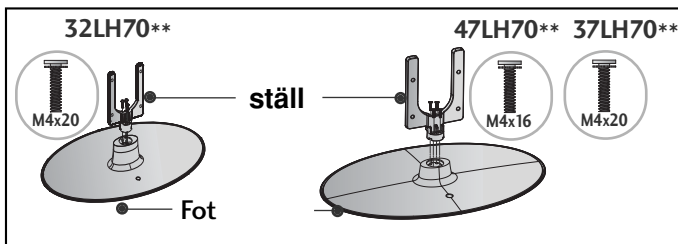

- 3 Montera TV:n enligt illustrationen.

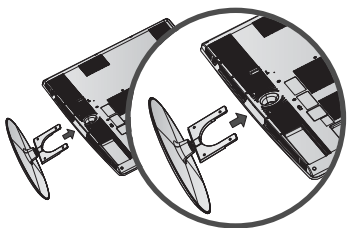

- 4 Skruva fast de fyra bultarna ordentligt i hålen baktill på TV:n.

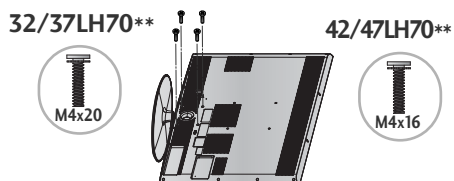

### Endast 26/32/37/42LH20\*\*, 26/32LD3\*\*, 32/37/42/47LH3\*\*\*, 32/37/42/47LH40\*\*, 32/37/42/47LH49\*\*, 32/37/42/47LH50\*\*, 42/47LH90\*\*

- 1 Placera försiktigt TV-skärmen på sidan på ett stoppat underlag för att skydda den från skador.

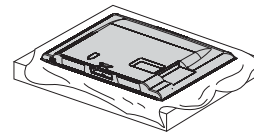

- 2 Montera TV:n enligt illustrationen.

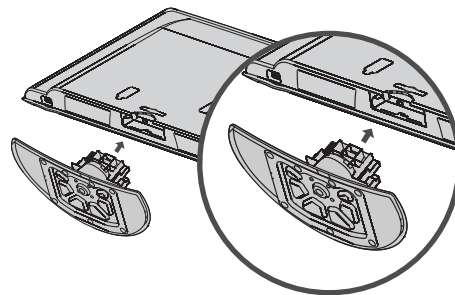

- 3 Skruva fast de fyra bultarna ordentligt i hålen baktill på TV:n.

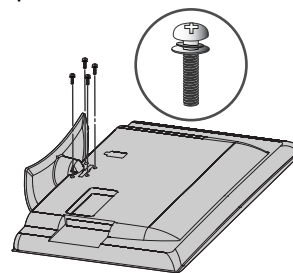

# FÖRBEREDELSE

Endast 19/22LH20\*\*, 19/22LD3\*\*

- 1 Placera försiktigt TV-skärmen på sidan på ett stoppat underlag för att skydda den från skador.

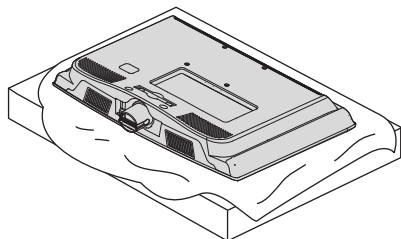

- 2 Montera TV:n enligt illustrationen.

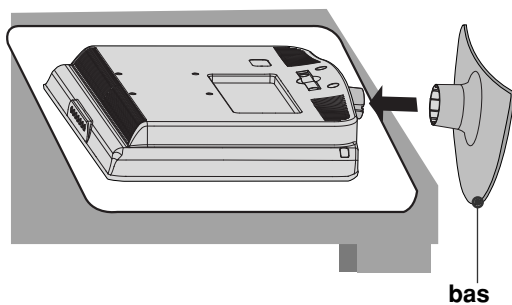

Endast 50PS70\*\*/50PS80\*\*/  
42/50PQ35\*\*/42PQ65\*\*/50PS65\*\*

- 1 Placera försiktigt TV-skärmen på sidan på ett stoppat underlag för att skydda den från skador.

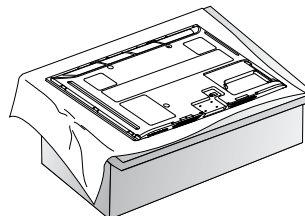

- 2 Montera TV:n enligt illustrationen.

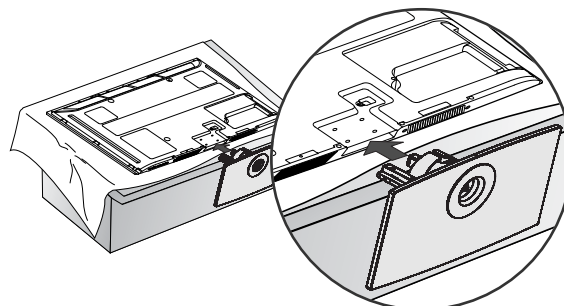

- 3 Skruva fast de fyra bultarna ordentligt i hålen baktill på TV:n.

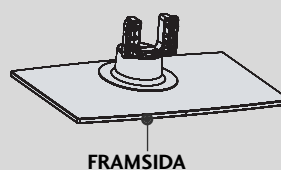
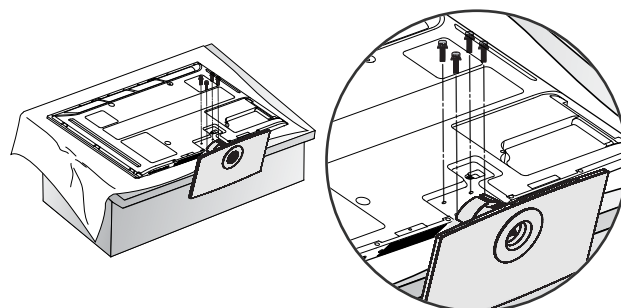

När du monterar stället måste du skilja på ställets fram- respektive baksida och montera dem korrekt.

## Endast 19/22/26LU50\*\*

- 1** Placera försiktigt TV-skärmen på sidan på ett stoppat underlag för att skydda den från skador.

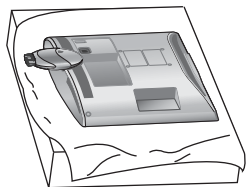

- 2** Fäst de 2 eller 3 bultarna ordentligt i hålen.

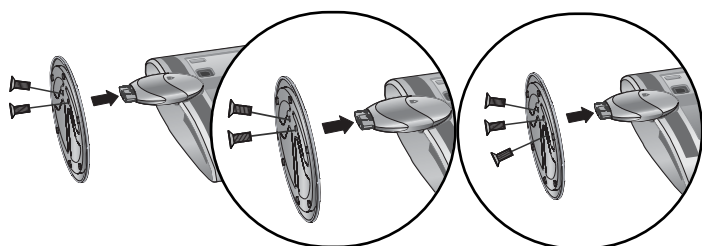

(Endast 26LU50\*\*)

## Endast 19/22LG31\*\*

- 1** Placera försiktigt TV-skärmen på sidan på ett stoppat underlag för att skydda den från skador.

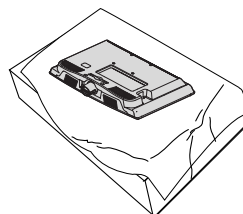

- 2** Sätt i stativdelen i TV sockeln. Sätt in stativdelen i sockeln tills ett klickande ljud hörs.

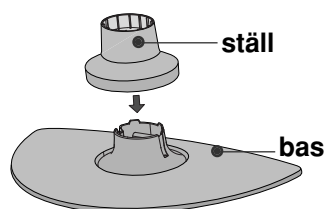

- 3** Montera TV:n enligt illustrationen.

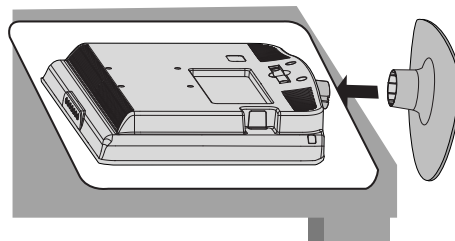

# FÖRBEREDELSE

Endast 32/37/42LF25\*\*,  
32/37/42LG2\*\*\*, 32/37/42LG33\*\*,  
26LG31\*\*, 32/42LF51\*\*

- 1 Placera försiktigt TV-skärmen på sidan på ett stoppat underlag för att skydda den från skador.

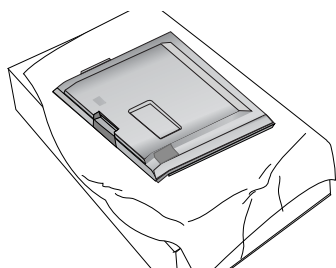

- 2 Montera stället i TV:ns fot.

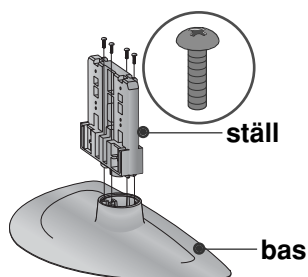

- 3 Montera TV:n enligt illustrationen.

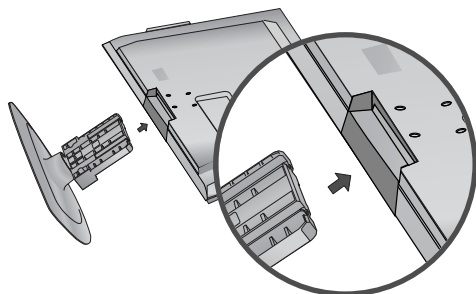

- 4 Skruva fast de fyra bultarna ordentligt i hålen baktill på TV:n.

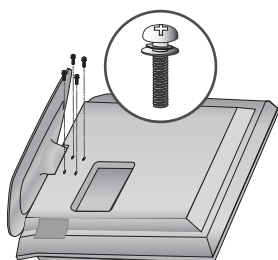

Endast 19/22LU40\*\*

- 1 Placera försiktigt TV-skärmen på sidan på ett stoppat underlag för att skydda den från skador.

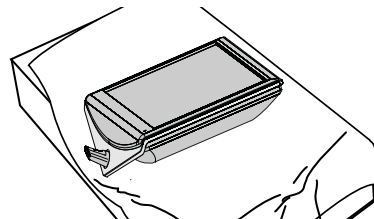

- 2 Fäst de 3 bultarna ordentligt i hålen på basen.

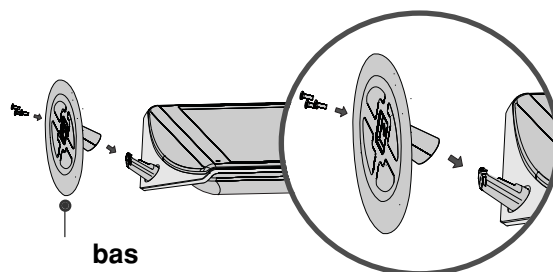

- 3 Montera TV-ställets bakre del.

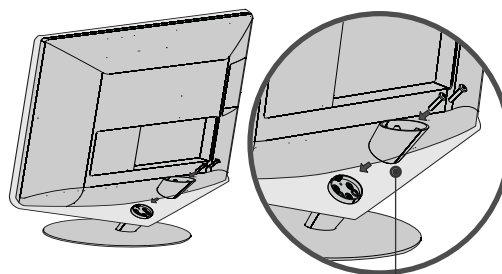

- 4 Montera locket mot TV-ställets bakre del.

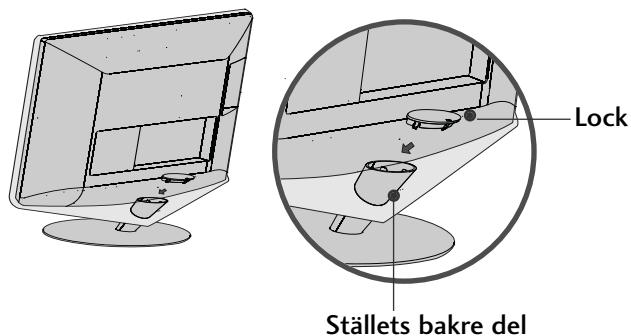

# TA AV STÄLLET

▪ Illustrationen kan se annorlunda ut än din TV.

## Endast 19/22LU40\*\*

- 1 Placera försiktigt TV-skärmen på sidan på ett stoppat underlag för att skydda den från skador.

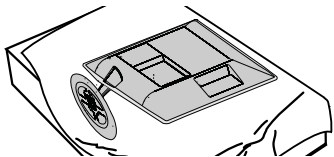

- 2 Avlägsna locket från TV:n. Tryck i pilens riktning för att avlägsna locket.

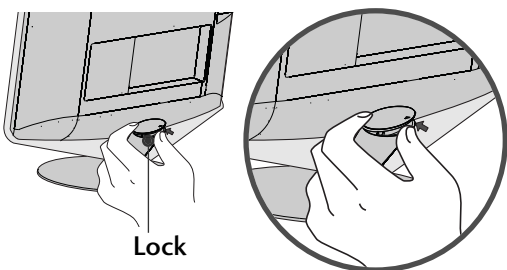

- 3 Lossa bultarna och avlägsna sedan ställets bakre del från TV:n.

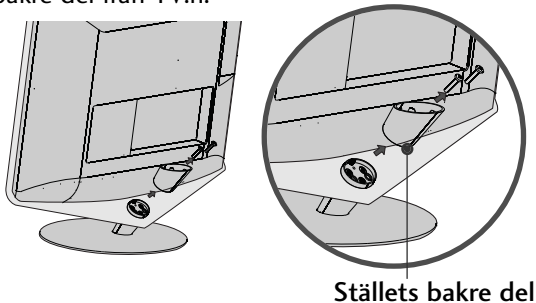

- 4 Lossa bultarna och avlägsna sedan basen från TV:n.

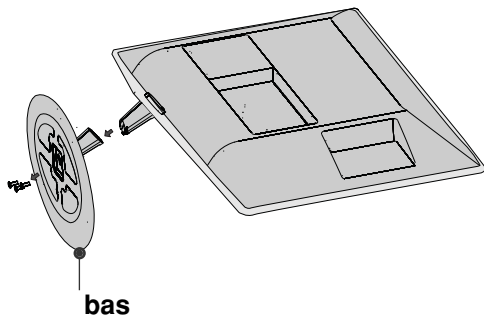

- 5 Lossa bultarna och avlägsna sedan stativet från TV:n.

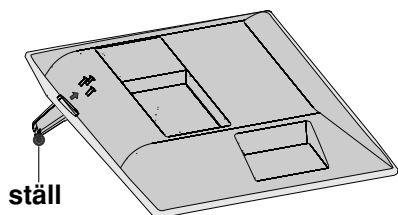

## Endast 19/22/26LU50\*\*

- 1 Placera försiktigt TV-skärmen på sidan på ett stoppat underlag för att skydda den från skador.

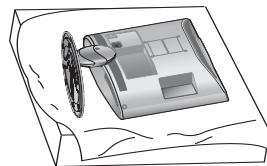

- 2 Lossa bultarna och avlägsna sedan stället från TV:n.

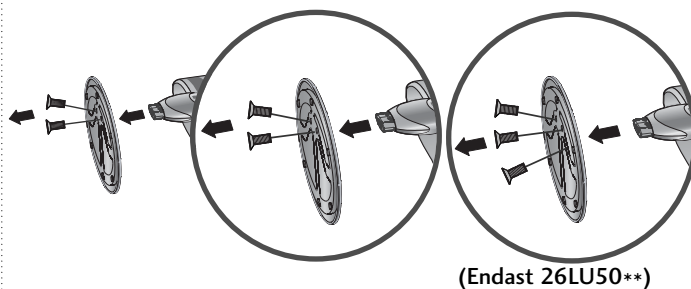

- 3 Lossa bultarna från TV:n. Avlägsna kåpan från TV:n.

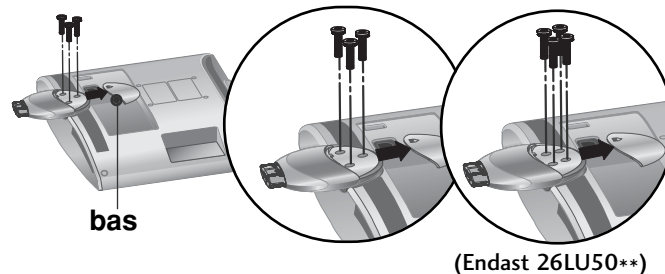

- 4 Avlägsna stativet från TV:n.

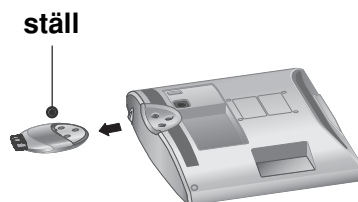

# FÖRBEREDELSE

## FÄSTA TV:N PÅ ETT BORD (Endast 26LG31\*\*, 26LU50\*\*, 32/37/42LF25\*\*, 32/37/42LG2\*\*\*, 32/37/42LG33\*\*, 26/32/37/42LH20\*\*, 26/32LD3\*\*, 32/37/42LH3\*\*\*, 32/37/42LH40\*\*, 32/37/42LH49\*\*, 32/37/42LH50\*\*, 32/37LH70\*\*, 42LH90\*\*, 32/42LF51\*\*)

- Illustrationen kan se annorlunda ut än din TV. TV:n måste fästas mot bordet så att den inte kan flyttas framåt eller bakåt. Det bör göras för att förhindra personskador och skador på produkten. Använd bara en fästskruv.

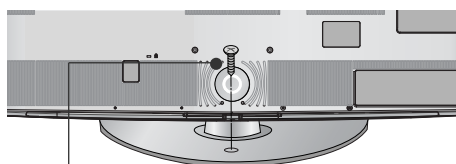

1 skruv  
(medföljer som en del av produkten)

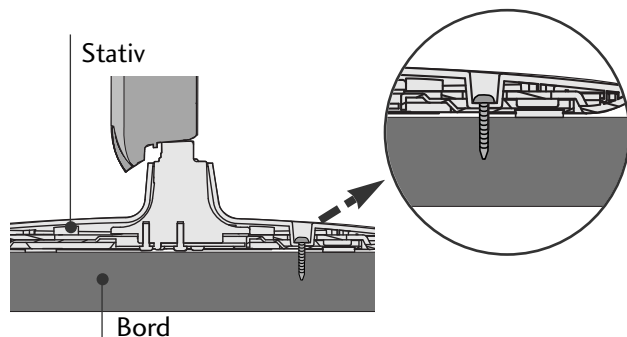

### ! VARNING

- TV-apparaten bör fästas säkert i golvet/väggen enligt installationsanvisningarna för att förhindra att den tipsar över. Att luta, skaka eller gunga apparaten kan orsaka personskada.

## INSTALLATION PÅ BORDSSOCKEL

För rätt ventilation se till att det finns ca 10 cm fritt utrymme runt hela TV:n.

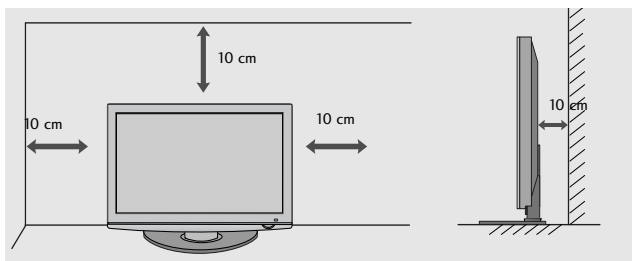

## PLACERA SKÄRMEN (Endast 19/22LH20\*\*, 19/22LD3\*\*, 19/22LG31\*\*)

- Exemplen som visas här kan innehålla enheter som inte exakt motsvarar din modell.
- Anpassa panelens position på olika sätt för största bekvämlighet.

### • Tippområde

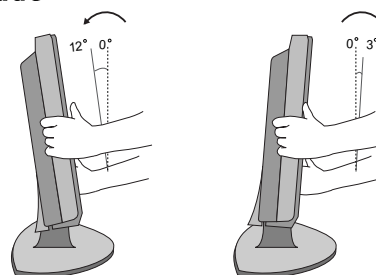

### ! OBS!

- Följande modell är av fast typ som inte går att luta eller vrida vilket medför att överdrivet tryck kan skada utrustningen.  
-19/22/26LU50\*\*, 19/22LU40\*\*

## KENSINGTON-LÅS

- Denna funktion finns inte på alla modeller.
- Illustrationen kan se annorlunda ut än din TV.

Denna TV är utrustad med ett uttag på den bakre panelen för ett säkerhetssystem från Kensington. Använd Kensington-låset som på bilden.

Mer detaljerad installation om Kensington-lås och hur de används finns i den användarhandbok som medföljer Kensington-låset.

Du kan också gå till <http://www.kensington.com>, webbplatsen för Kensington. Kensington säljer säkerhetssystem för värdefull elektronisk utrustning som bärbara datorer och LCD-skärmar.

### OBS!

– Säkerhetslåset från Kensington medföljer inte.

### OBS!

- Om TV:n är sval kan det hända att du ser lite "flimmer" när den slås på. Det är helt normalt. Det är inte fel på apparaten.
- Punkteffekter kan synas på skärmen i form av små röda, gröna eller blå prickar. De har ingen verkan på skärmens prestanda.
- Undvik att vidröra LCD-skärmen eller hålla fingrarna mot den en längre tid. Detta kan orsaka tillfälliga förvrängningseffekter på skärmen.

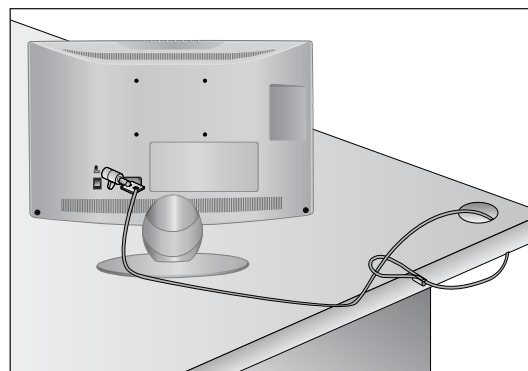



## INSTALLATIONSANVISNINGAR

- Du bör införskaffa de komponenter som krävs för att kunna fästa TV:n säkert på väggen.
- Placera TV:n nära väggen så att den inte välter i golvet om den knuffas till.
- Instruktionerna här nedan beskriver ett säkrare sätt att montera TV:n, nämligen att fästa den mot väggen, så att den inte välter framåt om någon kommer åt den. Detta hindrar produkten från att välta framåt och orsaka personsador. Även skador på TV:n undviks på det här sättet. Se till att barn inte klänger på TV:n eller hänger i den.

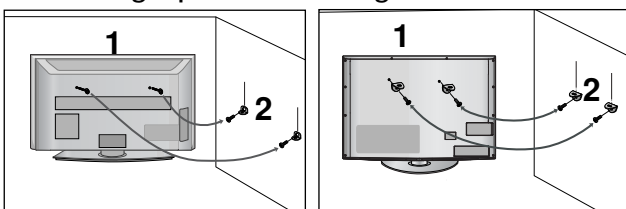

- 1 Använd skruvöglorna eller vinkeljärnen/skruvarna för TV för att fästa produkten på väggen enligt bilden.  
(Om TV:n har skruvar i ringbultarna lossar du dessa.)  
\* Sätt i skruvöglorna eller vinkeljärnen/skruvarna för TV och spänn fast dem ordentligt i de övre hålen.

- 2 Fäst vinkeljärnen med skruvarna på väggen. Anpassa efter höjden på det vinkeljärn som fästs på väggen.

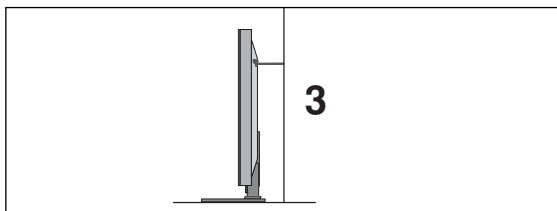

- 3 Bind ett stadigt rep i produkten vid montering och inpassning. Det är säkrare att binda repet så att det ligger horisontellt mellan väggen och produkten.

### ! OBS!

- ▶ Knyt upp repet innan produkten flyttas.
- ▶ Använd en hållare eller ett skåp stor/t och stark/t nog för att klara produktens storlek och tyngd.
- ▶ För att produkten ska vara säker att använda, se till att vinkeljärnet på väggen är monterat på samma höjd som det på produkten.

## VRIDBART STATIV

(Utom 19/22LH20\*\*, 19/22LD3\*\*, 19/22LU40\*\*, 19/22/26LU50\*\*, 19/22LG31 \*\*)

- Illustrationen kan se annorlunda ut än din TV. Efter att du installerat TV:n kan du vinkla den manuellt 20 grader åt vänster eller höger så det passar den vinkel du tittar från.

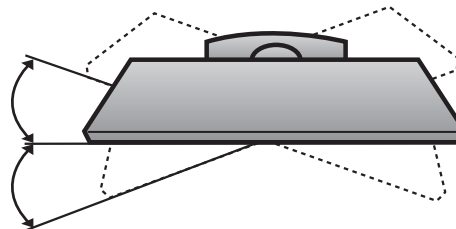

## ANVÄNDA STATIVETS BAKRE KÅPA (Endast 37/42/47LH70\*\*)

- Illustrationen kan se annorlunda ut än din TV. Montera stativets bakre kåpa enligt bilden.

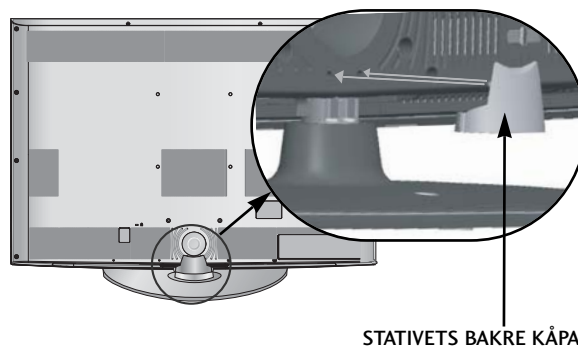

Ta tag med dina fingrar och dra.

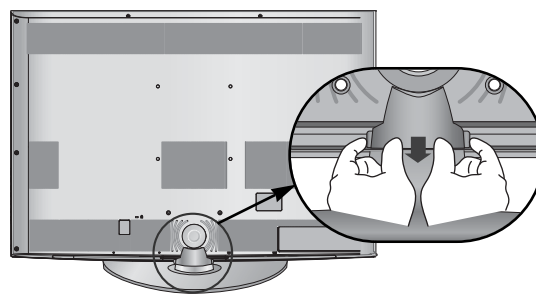

# FÖRBEREDELSE

## HÖLJE PÅ BAKSIDAN MED KABELSAMLARE

▪ Illustrationen kan se annorlunda ut än din TV.

LCD-TV, Modeller : 19/22LH20\*\*,  
19/22LD3\*\*, 19/22LG31\*\*

### 1 Anslut nödvändiga kablar.

Information om hur du ansluter extrautrustning finns i avsnittet Installation av extern utrustning.

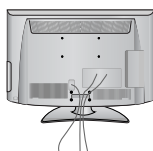

### 2 Installera KABELSAMLAREN enligt illustrationen.

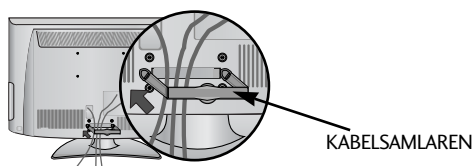

### 3 Installera KABELSAMLAREN enligt bilden.

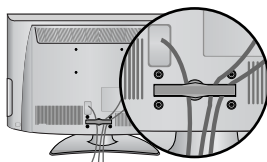

Så här tar du bort kabelsam-  
laren (LCD-TV, Modeller : 19/22LH20\*\*,  
19/22LD3\*\*, 19/22LG31\*\*)

Håll i KABELSAMLAREN med  
båda händer och dra den bakåt.

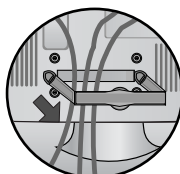

### ! OBS!

- ▶ Använd inte KABELSAMLAREN för att lyfta TV:n.
- Om du tappar produkten kan du skada dig, eller också kan produkten gå sönder.

LCD-TV, Modeller / TV MODELLER LED  
LCD : 32/37/42LF25\*\*,  
32/37/42LG2\*\*\*, 32/37/42LG33\*\*,  
26LG31\*\*, 26/32/37/42LH20\*\*,  
26/32LD3\*\*, 32/37/42/47LH3\*\*\*,  
32/37/42/47LH40\*\*,  
32/37/42/47LH49\*\*,  
32/37/42/47/55LH50\*\*,  
42/47LH90\*\*, 32/42/47LF51\*\*

### 1 Anslut nödvändiga kablar.

Information om hur du ansluter  
extrautrustning finns i avsnittet  
Installation av extern utrustning.

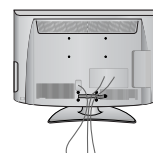

### 2 Öppna KABELSAMLAREN enligt bilden.

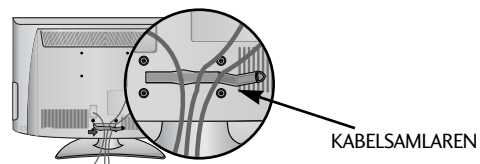

### 3 Installera KABELSAMLAREN enligt bilden.

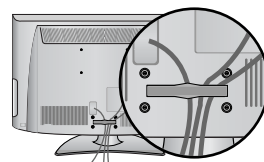

LCD-TV, Modeller :  
19/22LU40\*\*, 19/22/26LU50\*\*

När kablarna anslutits installerar du kabelhållaren  
enligt anvisningarna och buntar ihop kablarna.

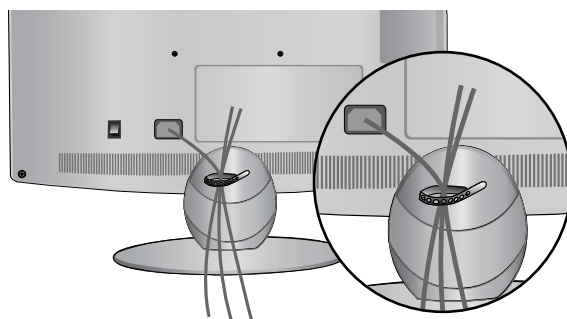

## LCD-TV, Modeller : 32/37/42/47LH70\*\*

- 1 Rikta fliken på KABELSAMLAREN mot hålet. Vrid KABELSAMLAREN enligt bilden. Obs! För stor kraft kan skada produkten när kabelsamlaren vrids.

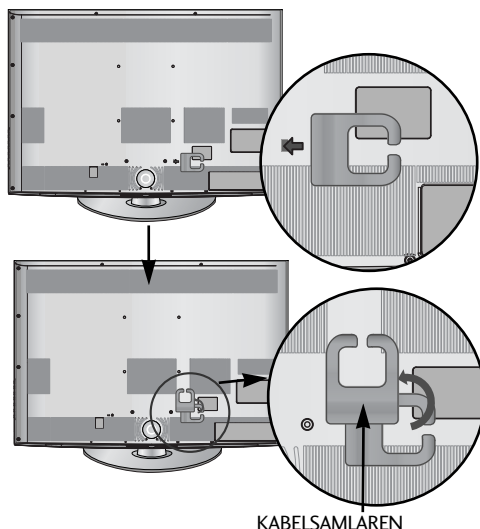

- 2 Anslut nödvändiga kablar. Information om hur du ansluter extrautrustning finns i avsnittet Installation av extern utrustning.

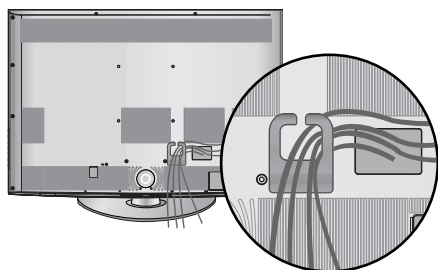

## Skydda nätkabeln

(Endast 32/37/42/47LH70\*\*)

- 1 Montera nätkabeln med fästet och skruven enligt bilden. Fästet hjälper till att hålla nätkabeln på plats.

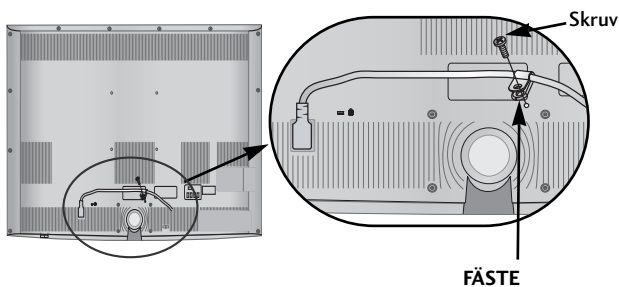

## Plasma-TV Modeller : 42/50PQ35\*\*, 42PQ65\*\*, 50PS65\*\*

När kablar anslutits monterar du kabelhållaren enligt anvisningarna och buntar ihop kablarna.

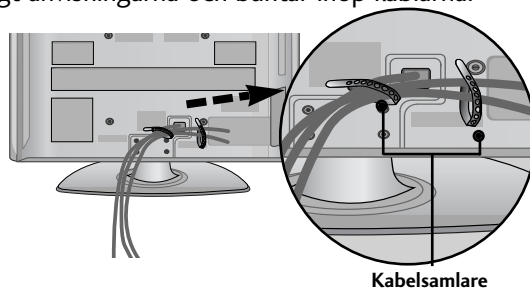

## Plasma-TV Modeller : 50/60PS70\*\*, 50/60PS80\*\*

- 1 När kablar anslutits monterar du kabelhållaren enligt anvisningarna och buntar ihop kablarna. Information om hur du ansluter extrautrustning finns i avsnittet Installation av extern utrustning.

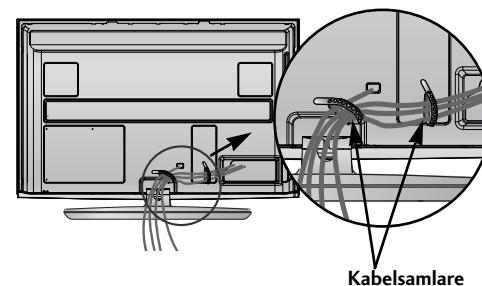

- 2 Installera KABELSAMLAREN enligt illustrationen.

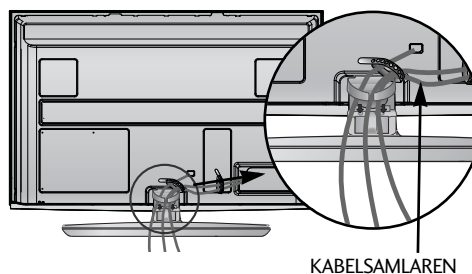

## Så här tar du bort kabelsamlaren

(Endast 50/60PS70\*\*, 50/60PS80\*\*)

Håll i KABELSAMLAREN med båda händerna och dra den uppåt.

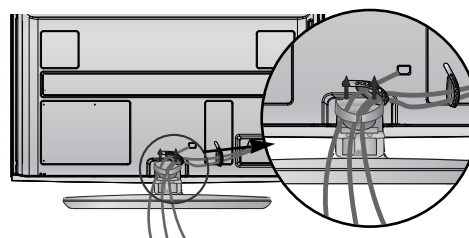

### ! OBS!

- Använd inte KABELSAMLAREN för att lyfta TV:n.
- Om du tappar produkten kan du skada dig, eller också kan produkten gå sönder.

# FÖRBEREDELSE

## OM DU INTE ANVÄNDER BORDSSTATIVET

(Utom 19/22LU40\*\*, 19/22/26LU50\*\*)

■ Illustrationen kan se annorlunda ut än din TV.

Vid montering av väggmonterad enhet ska skyddslocket användas.

### Plasma-TV Modeller

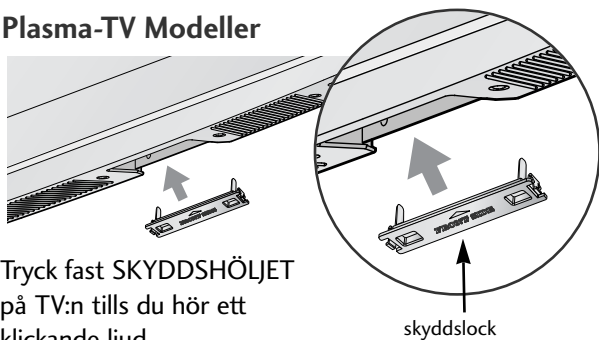

Tryck fast SKYDDSHÖLJET på TV:n tills du hör ett klickande ljud.

### LCD-TV, Modeller / TV MODELLER LED LCD

Endast 32/37/42/47LH70\*\*, 42/47LH90\*\*

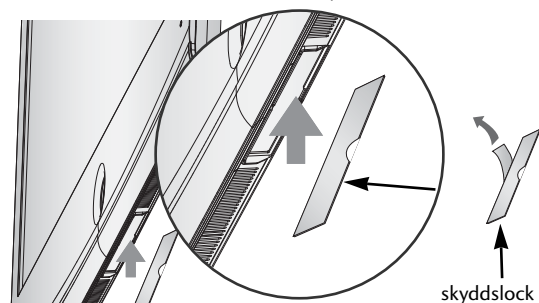

After removing the protection paper from the protection cover, adhere it to the TV as shown.

Endast 26/32/37/42LH20\*\*, 26/32LD3\*\*, 32/37/42/47LH3\*\*, 32/37/42/47LH40\*\*, 32/37/42/47LH49\*\*, 32/37/42/47/55LH50\*\*

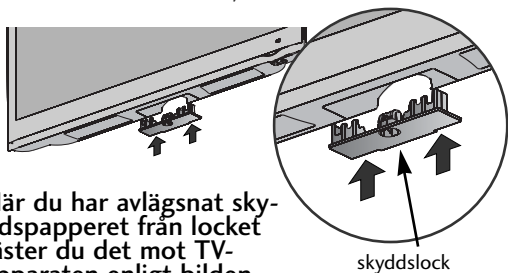

När du har avlägsnat skyddspapperet från locket fäster du det mot TV-apparaten enligt bilden.

Endast 32/37/42LF25\*\*, 32/37/42LG2\*\*, 32/37/42LG33\*\*, 26LG31\*\*, 32/42/47LF51\*\*

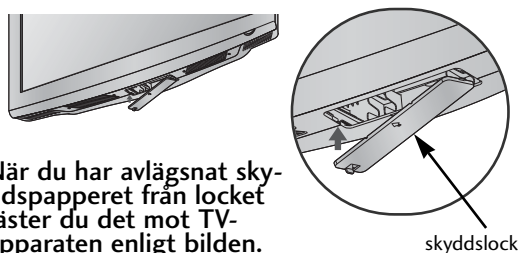

När du har avlägsnat skyddspapperet från locket fäster du det mot TV-apparaten enligt bilden.

Endast 19/22LH20\*\*, 19/22LD3\*\*, 19/22LG31\*\*

- 1 Placera försiktigt TV-skärmen på sidan på ett stoppat underlag för att skydda den från skador.

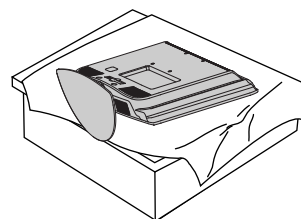

- 2 Lossa bultarna från TV:n.

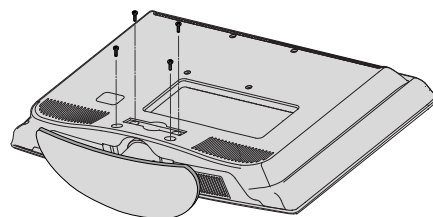

- 3 Frigör stället från TV:n.

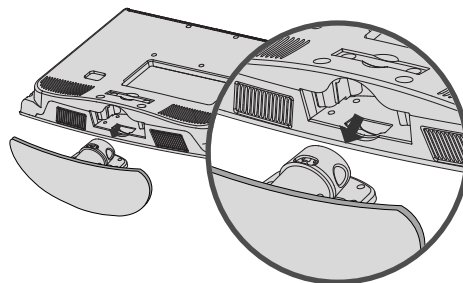

- 4 Fäst skyddslocket på TV:n.

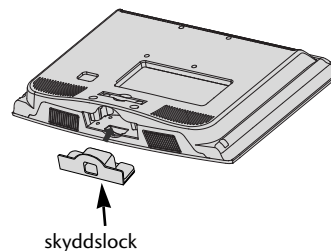

- 5 Skruva fast de fyra bultarna ordentligt i hålen baktill på TV:n.

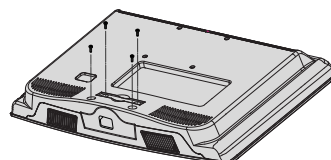

- TV:n kan placeras på flera olika sätt, till exempel på en vägg, ett skrivbord, osv.
- TV:n är designad för att monteras horisontellt.

## JORDNING

Var noga med att ansluta jordkabeln för att förhindra strömstötter. Om det inte finns några tillgängliga jordningsmetoder bör en kvalificerad tekniker installera ett separat överströmsskydd. Försök inte jorda enheten genom att koppla den till telefonledningar, åskledare eller gasledning.

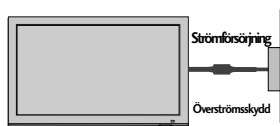

## VÄGGMONTERING: HORISONTELL INSTALLATION

- Du bör använda LG:s väggmonteringsfäste när du monterar TV:n på väggen.
- Vi rekommenderar att du skaffar ett väggfäste som stöder VESA-standard.
- LG rekommenderar att väggmonteringen utförs av en professionell installatör.
- Först ansluter du USB-förlängningskabeln till USB-porten och därefter hänger du upp den på väggen. (Endast 32/37/42/47LH70\*\*)

### ! OBS!

- ▶ Väggfästet ska monteras på en bärkraftig vägg i rät vinkel mot golvet.
- ▶ Vid montering mot tak eller lutande vägg ska ett särskilt väggfäste användas.
- ▶ Ytan som väggfästet monteras på ska vara av tillräckligt starkt material för att kunna bära TV-apparatens vikt, t.ex. betong, natursten, murtegel eller håltegel.
- ▶ Monteringsskruvens typ och längd avgörs av vilken typ av väggfäste som används. Läs anvisningarna som medföljer väggfästet om du vill veta mer.
- ▶ LG ansvarar inte för några olyckor eller skador på egendom eller TV-apparat till följd av felaktig montering::
  - Om väggfästen som inte är kompatibla med VESA används.
  - Felaktig infästning av skruvar som kan leda till att TV-apparaten faller och orsakar personskador.
  - Om rekommenderat tillvägagångssätt för montering inte följs.

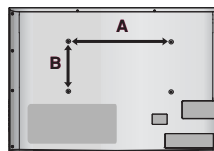
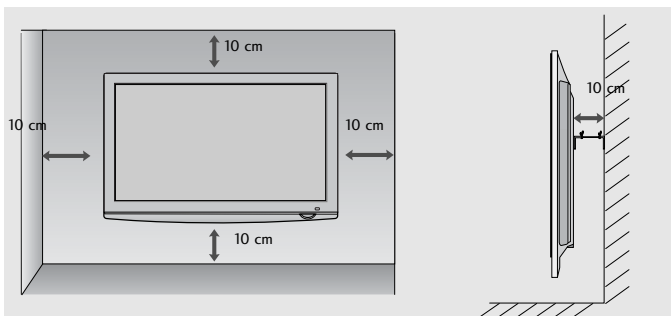

Modell	VESA (A * B)	Standard Skruv	kvantitet
19/22LU40**	100 * 100	M4	4
19/22LU50**	100 * 100	M4	4
26LU50**	200 * 100	M4	4
19/22LG31**	100 * 100	M4	4
26LG31**	200 * 100	M4	4
32LF25**	200 * 100	M4	4
37/42LF25**	200 * 200	M6	4
32LG2***	200 * 100	M4	4
37/42LG2***	200 * 200	M6	4
32LG33**	200 * 100	M4	4
37/42LG33**	200 * 200	M6	4
19/22LH20**	100 * 100	M4	4
26/32LH20**	200 * 100	M4	4
37/42LH20**	200 * 200	M6	4
19/22LD3**	100 * 100	M4	4
26/32LD3**	200 * 100	M4	4
32LH3***	200 * 100	M4	4
37/42/47LH3***	200 * 200	M6	4
32LH40**	200 * 100	M4	4
37/42/47LH40**	200 * 200	M6	4
32LH49**	200 * 100	M4	4
37/42/47LH49**	200 * 200	M6	4
32LH50**	200 * 100	M4	4
37/42/47LH50**	200 * 200	M6	4
55LH50**	400 * 400	M6	4
32LH70**	200 * 100	M4	4
37/42/47LH70**	200 * 200	M6	4
42/47LH90**	200 * 200	M6	4
32LF51**	200 * 100	M4	4
42/47LF51**	200 * 200	M6	4
50PS70**	400 * 400	M6	4
60PS70**	600 * 400	M8	4
50PS80**	400 * 400	M6	4
60PS80**	600 * 400	M8	4
42/50PQ35**	400 * 400	M6	4
42PQ65**	400 * 400	M6	4
50PS65**	400 * 400	M6	4

# FÖRBEREDELSE

- För att förhindra att utrustningen skadas bör nätsladden aldrig sättas i förrän all utrustning har anslutits.

## ANSLUTA ANTENN

- Justera antennen för bästa möjliga bildkvalitet.
- Antennkabel och omvandlare medföljer ej.

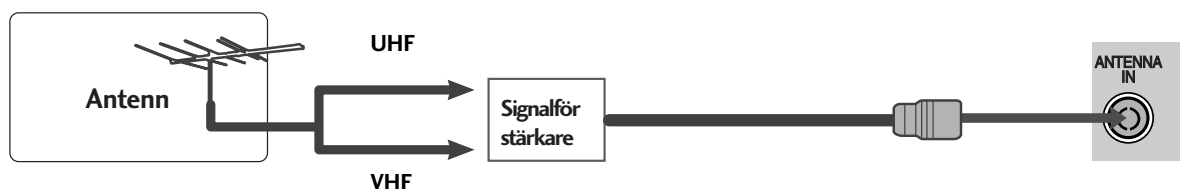
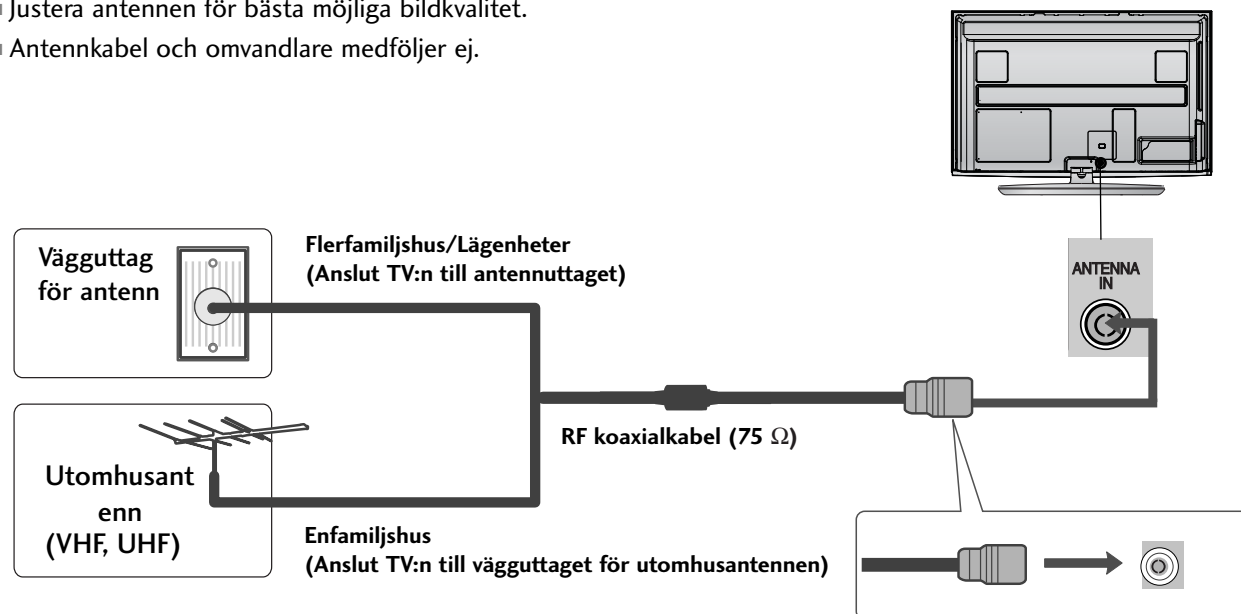

- I områden med dålig mottagning kan en signalförstärkare installeras på antennen för att få bättre bild (se illustrationen till höger).
- Om två TV-apparater ska anslutas bör en signalfördelare användas.

"Utrustning som är kopplad till skyddsjord via jordat vägguttag och/eller via annan utrustning och samtidigt är kopplad till kabel-TV nät kan i vissa fall medföra risk för brand. För att undvika detta skall vid anslutning av utrustningen till kabel-TV nät galvanisk isolator finnas mellan utrustningen och kabel-TV nätet."

## ANVÄNDA FERRITKÄRNA (Denna funktion finns inte på alla modeller.)

Ferritkärna kan användas för att reducera den elektromagnetiska vågen vid anslutning av nätkabeln. Ju närmare nätkontakten som ferritkärnan befinner sig, desto bättre.



# INSTALLATION AV EXTERN UTRUSTNING

- För att förhindra att utrustningen skadas bör nätsladden aldrig sättas i förrän all utrustning har anslutits.
- Detta avsnitt ur EXTERNAL EQUIPMENT SETUP använder i huvudsak diagrammen för 50/60PS70\*\*, 50/60PS80\*\* modellerna.
- Illustrationen kan se annorlunda ut än din TV.

## INSTALLATION AV HD-MOTTAGARE

- Den här TV:n kan ta emot digitala RF/kabelsignaler utan en extern digitalbox. Om du tar emot digitala signaler från en digitalbox eller någon annan extern digital enhet bör du dock studera diagrammet här nedan.

### Ansluta med en komponentkabel

- 1 Anslut videoutgångarna (Y, PB, PR) på den digitala set-top-boxen till uttagen för **KOMPONENT IN VIDEO** på TV:n.
- 2 Anslut audioutgångarna på den digitala set-top-boxen till **KOMPONENT IN AUDIO**-ingångarna på TV:n.
- 3 Slå på den digitala set-top-boxen. (Se handboken till den digitala set-top-boxen.)
- 4 Välj **Komponent**-indatakälla med knappen **INPUT** på fjärrkontrollen.

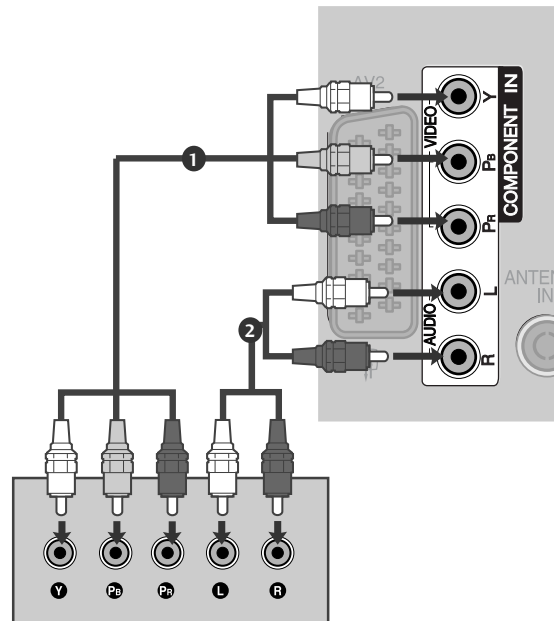

- Format med stöd för HDMI-ljud: Dolby Digital, PCM  
DTS Audio stöds inte.

Signal	Komponent	HDMI
480i/576i	○	X
480p/576p	○	○
720p/1080i	○	○
1080p	○	○

(Endast 50 Hz / 60 Hz) (24 Hz / 30 Hz / 50 Hz / 60 Hz)

# INSTALLATION AV EXTERN UTRUSTNING

## Ansluta med en HDMI-kabel

- 1 Anslut HDMI-utgången på den digitala set-top-boxen till **HDMI/DVI IN 1**, **HDMI IN 2** (Utom 19/22LH20\*\*, 19/22LD3\*\*, 19/22LG31\*\*), **HDMI IN 3** (Utom 19/22LU40\*\*, 19/22LU50\*\*, 19/22/26/32/37/42LH20\*\*, 19/22/26/32LD3\*\*, 32/37/42LF25\*\*, 32/37/42LG2\*\*, 32/37/42LG33\*\*, 26LG31\*\*) eller **HDMI IN 4** (Endast 32/37/42/47LH49\*\*, 32/37/42/47/55LH50\*\*, 32/37/42/47LH70\*\*, 42/47LH90\*\*, 50/60PS70\*\*, 50/60PS80\*\*) på TV:n.
- 2 Slå på den digitala set-top-boxen. (Se handboken till den digitala set-top-boxen.)
- 3 Välj **HDMI1**, **HDMI2** (Utom 19/22LH20\*\*, 19/22LD3\*\*, 19/22LG31\*\*), **HDMI3** (Utom 19/22LU40\*\*, 19/22LU50\*\*, 19/22/26/32/37/42LH20\*\*, 19/22/26/32LD3\*\*, 32/37/42LF25\*\*, 32/37/42LG2\*\*, 32/37/42LG33\*\*, 26LG31\*\*) eller **HDMI4** (Endast 32/37/42/47LH49\*\*, 32/37/42/47/55LH50\*\*, 32/37/42/47LH70\*\*, 42/47LH90\*\*, 50/60PS70\*\*, 50/60PS80\*\*) indatakälla med knappen **INPUT** på fjärrkontrollen.

### ! OBS!

- Kontrollera att HDMI-kabeln är av version 1.3 eller senare. Om HDMI-kablarna inte stöder HDMI version 1.3 kan det bli bildstörningar eller utebliven bild. Använd de senaste kablarna som stöder HDMI-version 1.3 eller senare.

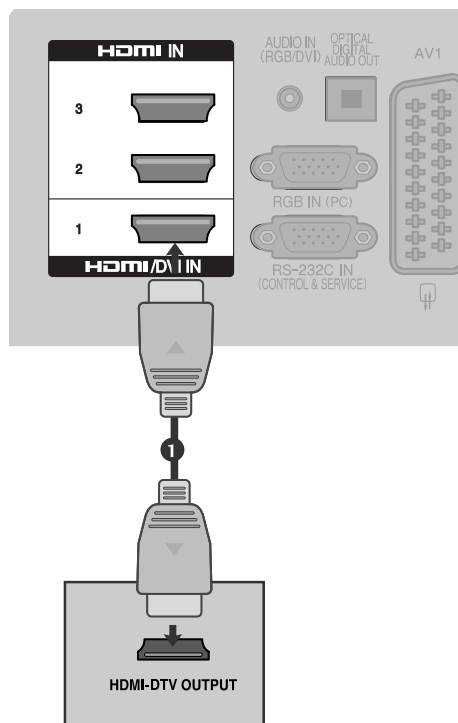

## Ansluta med en HDMI till DVI-kabel

- 1 Anslut DVI-utgången på den digitala set-top-boxen till **HDMI /DVI IN 1** på TV:n.
- 2 Anslut audioutgångarna på set-top-boxen till **AUDIO IN (RGB/DVI)**-uttaget (PC-ljud) på TV:n.
- 3 Slå på den digitala set-top-boxen. (Se handboken till den digitala set-top-boxen.)
- 4 Välj **HDMI1**-indatakälla med knappen **INPUT** på fjärrkontrollen.

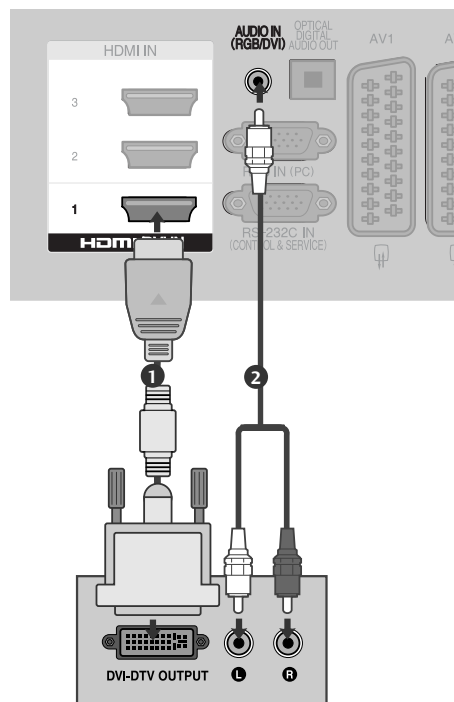



# ANSLUTA DVD-ENHET

## Ansluta med en komponentkabel

- 1 Anslut videoutgångarna (Y, P<sub>B</sub>, P<sub>R</sub>) på DVD-spelaren till uttagen för **KOMPONENT IN VIDEO** på TV:n.
- 2 Anslut audioutgångarna på DVD-spelaren till **KOMPONENT IN AUDIO**-ingångarna på TV:n.
- 3 Slå på DVD-spelaren och sätt i en DVD-skiva.
- 4 Välj **Komponent**-indatakälla med knappen **INPUT** på fjärrkontrollen.
- 5 Se handboken för DVD-spelaren för information om hur du hanterar denna.

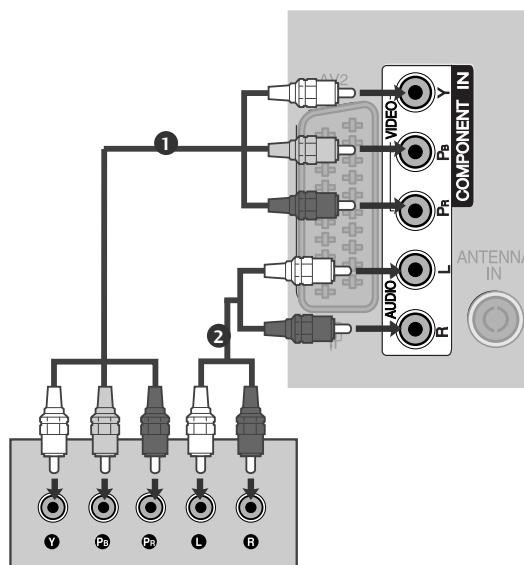

### Komponentingångar

För att få bättre bild kan du ansluta en DVD-spelare till komponentportarna enligt illustrationen.

Komponentportar på TV:n	Y	P <sub>B</sub>	P <sub>R</sub>
Videoutgångar på DVD-spelaren	Y	P <sub>B</sub>	P <sub>R</sub>
	Y	B-Y	R-Y
	Y	C <sub>b</sub>	C <sub>r</sub>
	Y	P <sub>b</sub>	P <sub>r</sub>

# INSTALLATION AV EXTERN UTRUSTNING

## Ansluta med scartkabel

- 1 Anslut scartutttaget på VCR-enheten till scartutttaget **AV1** på TV:n. Använd en avskärmad scartkabel.
- 2 Slå på DVD-spelaren och sätt i en DVD-skiva.
- 3 Välj **AV1** -indatakälla med knappen **INPUT** på fjärrkontrollen.  
Om det finns en anslutning till frontuttag **AV2** väljer du **AV2** som ingång.
- 4 Se handboken för DVD-spelaren för information om hur du hanterar denna.

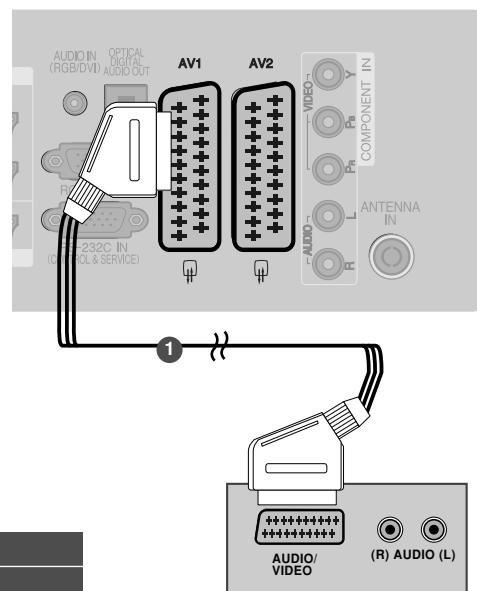

Scart	Input			Output
	Video	Audio	RGB	Video, Audio
AV1	O	O	O	Endast analog
AV2	O	O	X	Analog-, DTV- och AV1/2/3-utgångar är tillgängliga.

Aktuellt inlägg / Typ av utgång	AV1 (TV ut)	AV2 (Monitor ut)	AV2 (när förprogrammerad DTV-inspelning med inspelningsutrustning pågår)
Digital-TV	X	O	O
Analog-TV, AV1/3	O	O	O
Komponent/RGB	O	X	(Insignalen konverteras till DTV.)
HDMI	X	X	
AV2	O	O	O

► **TV ut :** Ger analoga TV-signalerna.  
**Monitor ut:** Skickar aktuell skärmbild.

### ! OBS!

► Om du vill använda en EURO scart-kabel måste du använda den signalavskärmade Euro scart-kabeln.

## Ansluta med en S-Video-kabel

(Endast 32/37/42/47LH70\*\*, 50/60PS70\*\*, 50/60PS80\*\*, 42/50PQ35\*\*, 42PQ65\*\*, 50PS65\*\*)

- 1 Anslut S-VIDEO-utgången på DVD-spelaren till **S-VIDEO** -ingången på TV:n.
- 2 Anslut audioutgångarna på DVD-spelaren till **AUDIO** ingångarna på TV:n.
- 3 Slå på DVD-spelaren och sätt i en DVD-skiva.
- 4 Välj **AV3**-indatakälla med knappen **INPUT** på fjärrkontrollen.
- 5 Se handboken för DVD-spelaren för information om hur du hanterar denna.

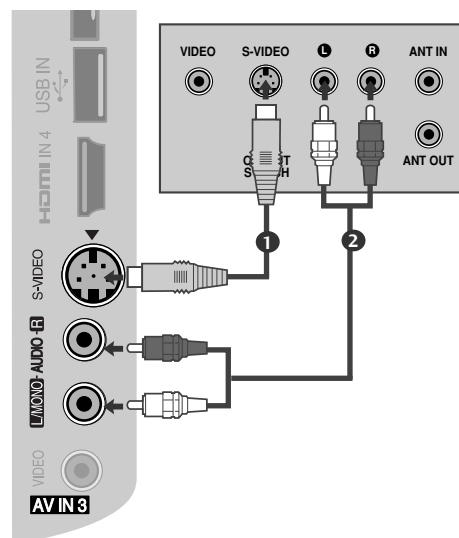

## Ansluta med en HDMI-kabel

- 1** Anslut HDMI-utgångarna på DVD-spelaren till **HDMI/DVI IN 1**, **HDMI IN 2** (Utom 19/22LH20\*\*, 19/22LD3\*\*, 19/22LG31\*\*), **HDMI IN 3** (Utom 19/22LU40\*\*, 19/22LU50\*\*, 19/22/26/32/37/42LH20\*\*, 19/22/26/32LD3\*\*, 32/37/42LF25\*\*, 32/37/42LG2\*\*, 32/37/42LG33\*\*, 26LG31\*\*) eller **HDMI IN 4** (Endast 32/37/42/47LH49\*\*, 32/37/42/47/55LH50\*\*, 32/37/42/47LH70\*\*, 42/47LH90\*\*, 50/60PS70\*\*, 50/60PS80\*\*) uttaget på TV:n.
- 2** Välj **HDMI1**, **HDMI2** (Utom 19/22LH20\*\*, 19/22LD3\*\*, 19/22LG31\*\*), **HDMI3** (Utom 19/22LU40\*\*, 19/22LU50\*\*, 19/22/26/32/37/42LH20\*\*, 19/22/26/32LD3\*\*, 32/37/42LF25\*\*, 32/37/42LG2\*\*, 32/37/42LG33\*\*, 26LG31\*\*) eller **HDMI4** (Endast 32/37/42/47LH49\*\*, 32/37/42/47/55LH50\*\*, 32/37/42/47LH70\*\*, 42/47LH90\*\*, 50/60PS70\*\*, 50/60PS80\*\*) indatakälla med knappen **INPUT** på fjärrkontrollen.
- 3** Se handboken för DVD-spelaren för information om hur du hanterar denna.

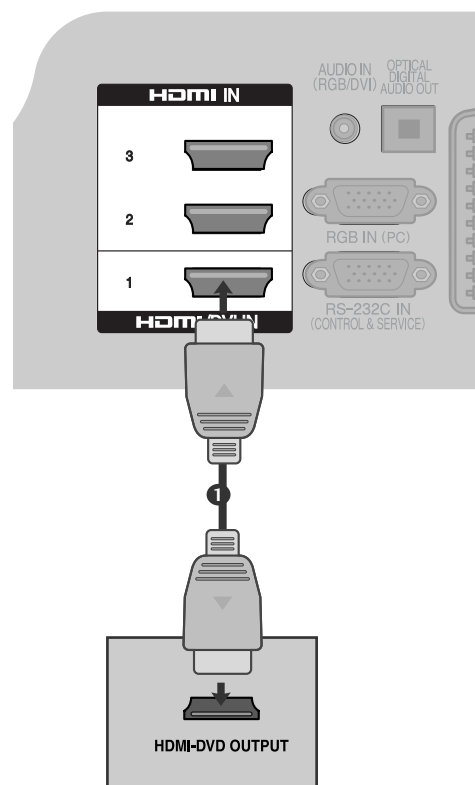

### ! OBS!

- ▶ TV:n kan ta emot video- och audiosignalen samtidigt via en HDMI-kabel.
- ▶ Om DVD:n inte stöder automatisk HDMI måste du själv ange lämplig utdataupplösning.
- ▶ Kontrollera att HDMI-kabeln är av version 1.3 eller senare.  
Om HDMI-kablarna inte stöder HDMI version 1.3 kan det bli bildstörningar eller utebliven bild. Använd de senaste kablarna som stöder HDMI-version 1.3 eller senare.

# INSTALLATION AV EXTERN UTRUSTNING

## ANSLUTA VCR-ENHET

- För att undvika störningar bör VCR-enheten och TV:n placeras på lämpligt avstånd från varandra.

### Ansluta med en RF-kabel

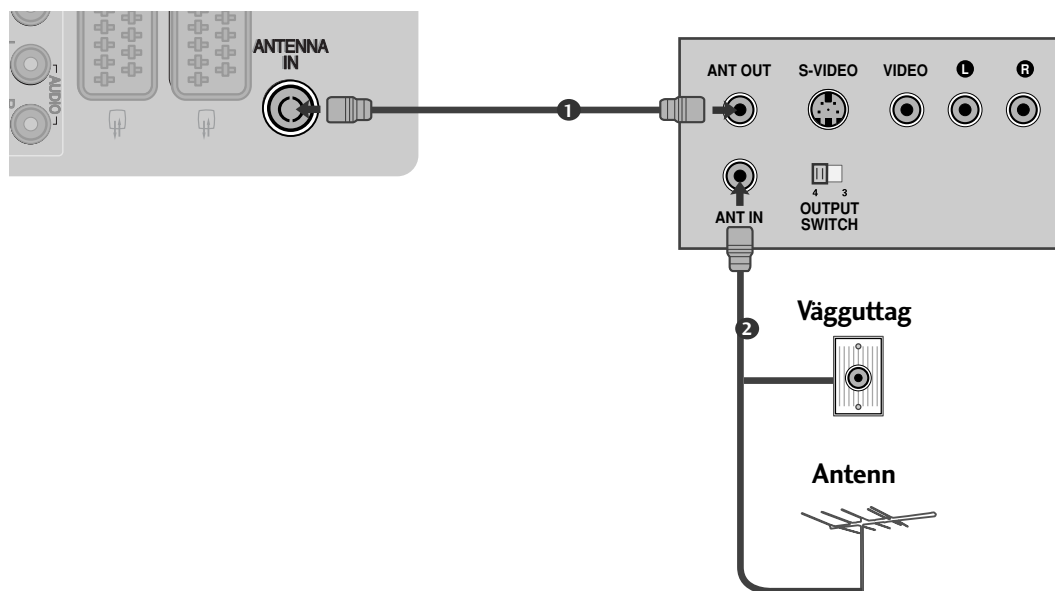

- 1 Anslut **ANT OUT** på VCR-enheten till **ANTENNA IN** på TV:n.  
.....
- 2 Anslut antenkabeln till **ANT IN** på VCR-enheten.  
.....
- 3 Tryck på **PLAY** på VCR-enheten och matcha lämpliga program mellan TV:n och videon.  
.....

## Ansluta med scartkabel

- 1 Anslut scartuttaget på VCR-enheten till scartuttaget **AV1** på TV:n. Använd en avskärmad scartkabel.
- 2 Sätt in ett videoband och tryck på **PLAY (Start)** på VCR-enheten. (Se handboken till VCR-enheten.)
- 3 Välj **AV1** som ingång med hjälp av **INPUT**-knappen på fjärrkontrollen.
- 4 Om det finns en anslutning till frontuttag **AV2** väljer du **AV2** som ingång.

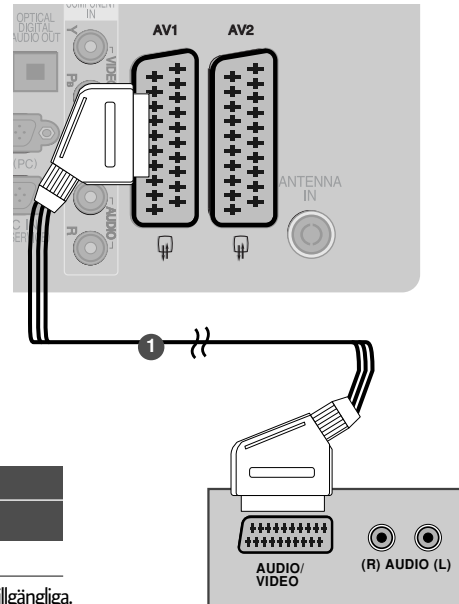

Scart	Input			Output
	Video	Audio	RGB	Video, Audio
AV1	O	O	O	Endast analog
AV2	O	O	X	Analog-, DTV- och AV1/2/3-utgångar är tillgängliga.

Aktuellt inläge	Typ av utgång	AV1 (TV ut)	AV2 (Monitor ut)	AV2 (när förprogrammerad DTV-inspelning med inspelningsutrustning pågår)
Digital-TV		X	O	O
Analog-TV, AV1/3		O	O	O
Komponent/RGB		O	X	(Insignalen konverteras till DTV.)
HDMI		X	X	
AV2		O	O	O

► **TV ut :** Ger analoga TV-sig­naler.  
Monitor ut: Skickar aktuell skärmbild.

### ! OBS!

► Om du vill använda en EURO scart-kabel måste du använda den signalavskärmade Euro scart-kabeln.

## Ansluta med en RCA-kabel (Utom 19/22LU40\*\*, 19/22LU50\*\*, 19/22LH20\*\*, 19/22LD3\*\*, 19/22LG31\*\*, 32/37/42LF25\*\*)

- 1 Anslut **AUDIO/VIDEO**-jacken på TV:n och VCR-enheten. Anslut kablarna i enlighet med färgmarkeringarna på jacken. (Video = gul, Audio (L) = vit och Audio (R) = röd.)
- 2 Sätt in ett videoband och tryck på **PLAY (Start)** på VCR-enheten. (Se handboken till VCR-enheten.)
- 3 Välj **AV3** som ingång med hjälp av **INPUT**-knappen på fjärrkontrollen.

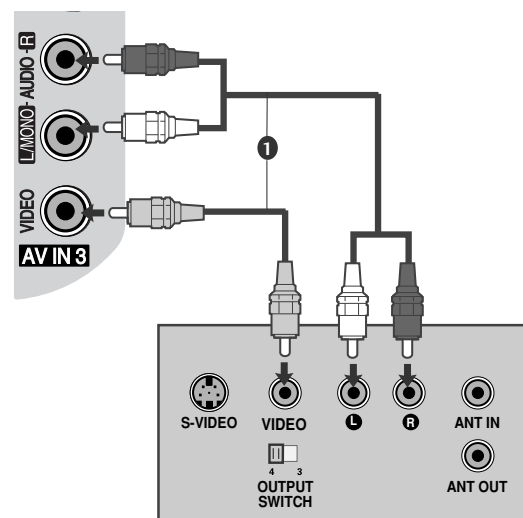

### ! OBS!

► Om du har en mono-videobandspelare ansluter du ljudkabeln från videobandspelaren till uttaget **AUDIO L/MONO** på TV-apparaten.

# INSTALLATION AV EXTERN UTRUSTNING

## Ansluta med en S-Video-kabel

(Endast 32/37/42/47LH70\*\*, 50/60PS70\*\*, 50/60PS80\*\*, 42/50PQ35\*\*, 42PQ65\*\*, 50PS65\*\*)

- 1 Anslut S-VIDEO-utgången på videon till **S-VIDEO** ingången på TV:n. Bildkvaliteten förbättras jämfört med en vanlig kompositingång (RCA-kabel).
- 2 Anslut audioutgångarna på videon till **AUDIO**-ingångarna på TV:n.
- 3 Sätt in ett videoband och tryck på **PLAY** (Start) på VCR-enheten. (Se handboken till VCR-enheten.)
- 4 Välj **AV3**-indatakälla med knappen **INPUT** på fjärrkontrollen.

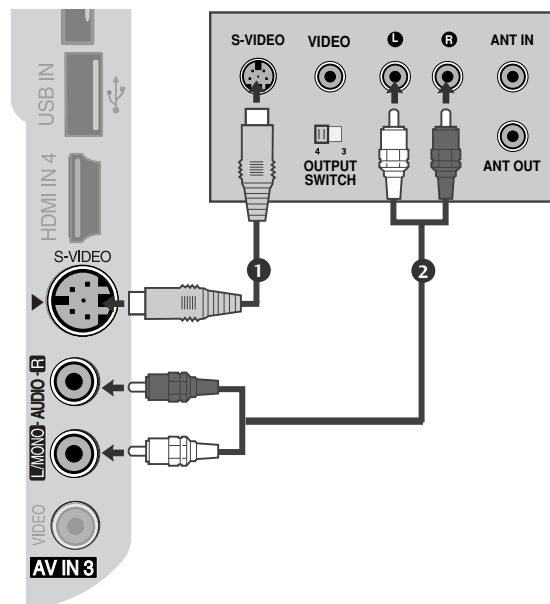

### ! OBS!

- ▶ Om både S-VIDEO- och VIDEO-uttag ansluts till S-VHS VCR samtidigt kan bara S-VIDEO tas emot.

## INFÖRANDE AV CI-MODUL

- För att kunna se kanaler med förvrängd signal (betal-TV) i läget digital-TV.
- Denna funktion finns inte i alla länder.

- 1 Sätt in CI-modulen i **PCMCIA**-platsen (Personal Computer Memory Card International Association) på TV:n enligt bilden.

Mer information finns på sid.77.

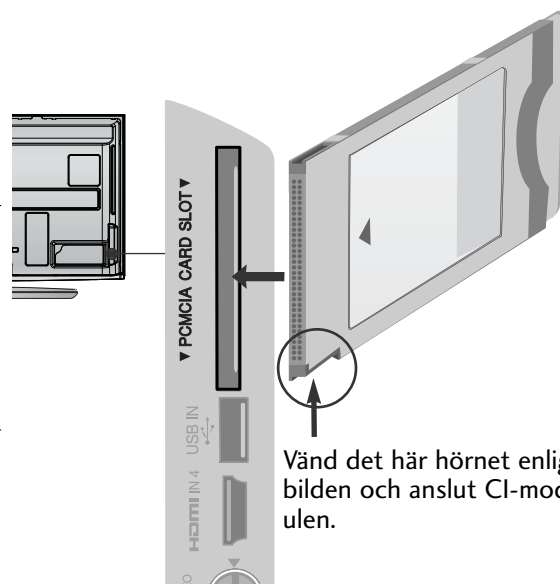

Vänd det här hörnet enligt bilden och anslut CI-modulen.

### ! OBS!

- ▶ Kontrollera om CI-modulen sitter i kortöppningen för PCMCIA till höger. Om modulen inte sätts i ordentligt kan TV-apparaten och kortöppningen för PCMCIA skadas.

## ANSLUTNING AV DIGITAL LJUDSIGNAL

Skicka TV:ns ljud till extern ljudutrustning via den digitala ljudutgången (optisk).

Om du vill kunna njuta av digital sändning via 5.1-kanalers högtalare ansluter du det OPTISKA UTTAGET FÖR DIGITALLJUD på TV-apparatens baksida till en DVD med hemmabiofunktion (eller förstärkare).

- 1 Anslut ena änden av en optisk kabel till TV:ns digitala ljudutgång (optisk).
- 2 Anslut den andra änden av den optiska kabeln till den digital ljudingången (optisk) på ljudutrustningen.
- 3 Välj "TV Speaker option - Av" (TV-högtalare - Av) på menyn AUDIO (LJUD). (► sid. 132). Se bruksanvisningen för den externa ljudutrustningen för ytterligare instruktioner.

### ! VARNING!

- Titta inte in i den optiska porten. Ögonen kan då skadas av laserstrålen.

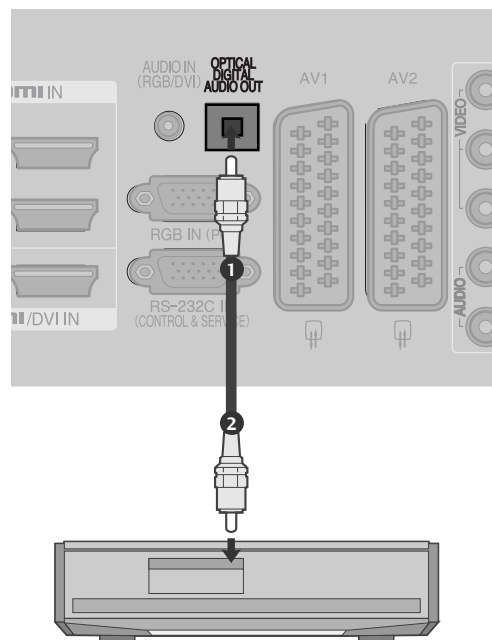

## INSTALLERA HÖRLURAR

(Utom 50/60PS70\*\*, 50/60PS80\*\*, 42/50PQ35\*\*, 42PQ65\*\*, 50PS65\*\*)

Du kan lyssna genom hörlurarna.

- 1 Koppla in hörlurarna i hörlursuttaget.
- 2 Justera volymen i högtalarna genom att trycka på knappen  $\triangle +$  eller  $-$ . Om du trycker på knappen MUTE (Ljudlös) stängs ljudet i hörlurarna av.

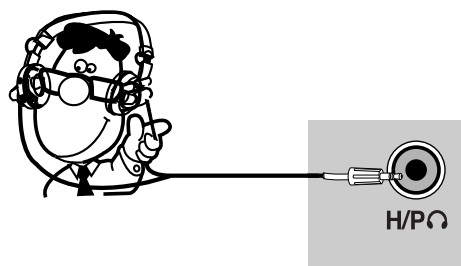

### ! OBS!

- LJUD meny funktionerna deaktiveras vid anslutning av hörlurar.
- Vid ändring av AV MODE med hörlurarna inkopplade, påverkar ändringen video men inte ljudet.
- Optical Digital Audio Out är inte tillgängligt då hörlurar ansluts.

# INSTALLATION AV EXTERN UTRUSTNING

## INSTALLATION AV ANNAN A/V-KÄLLA (Utom 19/22LU40\*\*, 19/22LU50\*\*, 19/22LH20\*\*, 19/22LD3\*\*, 19/22LG31\*\*, 32/37/42LF25\*\*)

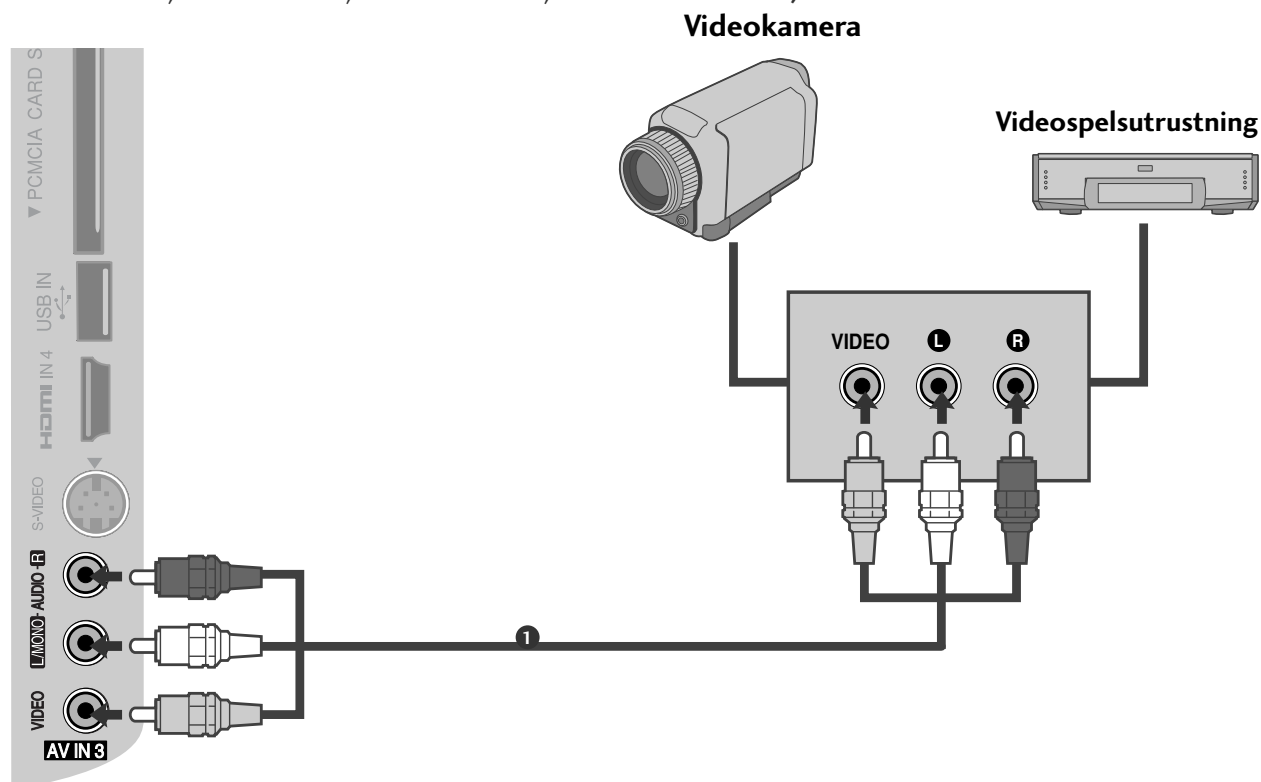

- 1 Anslut **AUDIO/VIDEO**-jacken på TV:n och VCR-enheten. Anslut kablarna i enlighet med färgmarkeringarna på jacken. (Video = gul, Audio (L) = vit och Audio (R) = röd.)
- 2 Välj **AV3** som ingång med hjälp av **INPUT** knappen på fjärrkontrollen.
- 3 Kontrollera att den externa utrustningen fungerar. Se handboken för den externa utrustningen.



## USB-INSTALLATION (Utom 19/22LU40\*\*, 19/22/26LU50\*\*, 32/37/42LF25\*\*, 32/37/42LG2\*\*, 32/37/42LG33\*\*, 19/22/26LG31\*\*, 19/22/26/32/37/42LH20\*\*, 19/22/26/32LD3\*\*, 32/37/42/47LH3\*\*, 32/42/47LF51\*\*)

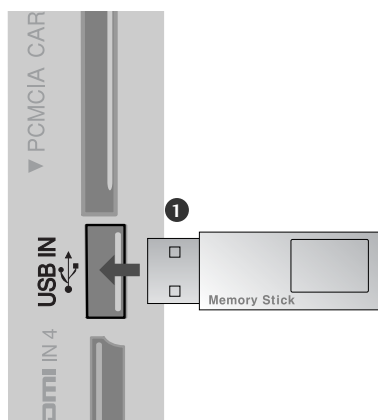

- 
- 1 Anslut USB-enheten till TV-apparatens USB IN-port.  
.....
  - 2 När du har anslutit till **USB IN**-porten kan du använda DVR-funktionen. (►sid. 96)
-

# INSTALLATION AV EXTERN UTRUSTNING

## ANSLUTA DATOR

Den här TV:n har Plug and Play-funktion, vilket innebär att datorn automatiskt justeras till TV:ns inställningar.

### Vid anslutning med en D-sub 15-stiftskabel

- 1 Anslut RGB-utgångarna på PC-spelaren till **RGB IN (PC)**-uttaget på TV:n.
- 2 Anslut audioutgångarna på PC-spelaren till **AUDIO IN (RGB/DVI)** ingångarna på TV:n.
- 3 Starta datorn och TV:n.
- 4 Välj **RGB** -indatakälla med knappen **INPUT** på fjärrkontrollen.

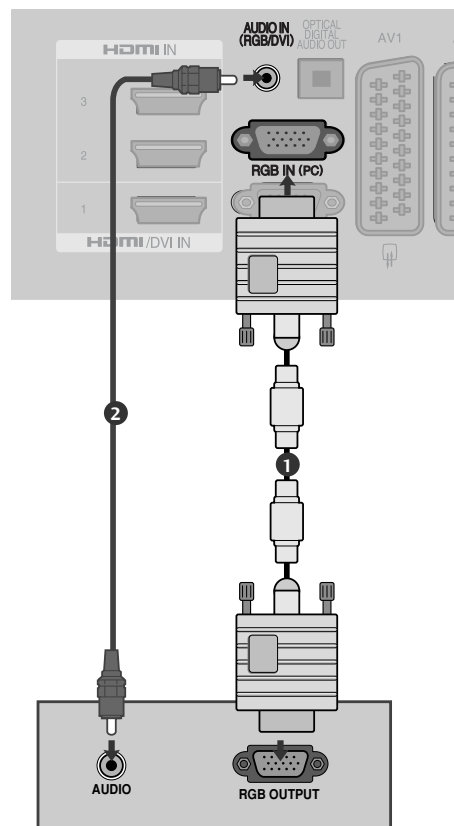

## Ansluta med en HDMI till DVI-kabel

- 1 Anslut DVI-utgången på datorn till uttaget **HDMI/DVI IN 1** på TV:n.
- 2 Anslut audioutgångarna på PC-spelaren till **AUDIO IN (RGB/DVI)** ingångarna på TV:n.
- 3 Starta datorn och TV:n.
- 4 Välj **HDMI1**-indatakälla med knappen **INPUT** på fjärrkontrollen.

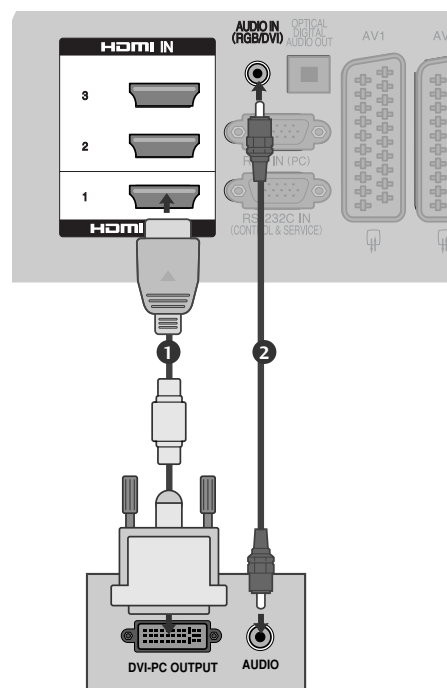

# INSTALLATION AV EXTERN UTRUSTNING

## Skärmupplösning som stöds

### Plasma-TV Modeller

#### RGB-PC, HDMI/DVI-PC-läge

Upplösning	Horisontell frekvens (kHz)	Vertikal frekvens (Hz)
720x400	31,468	70,08
640x480	31,469	59,94
800x600	37,879	60,31
1024x768	48,363	60,00
1280x768	47,78	59,87
1360x768	47,72	59,80
1920x1080	66,587	59,934
1280x1024	63,98	60,02
1400x1050	65,317	59,979

(Utom 42/50PQ35\*\*, 42PQ65\*\*)

#### HDMI/DVI-DTV-läge

Upplösning	Horisontell frekvens (kHz)	Vertikal frekvens (Hz)
640x480	31,649	59,94
	31,469	60
720x480	31,47	59,94
	31,50	60
720x576	31,25	50,00
1280x720	37,50	50,00
	44,96	59,94
	45,00	60
1920x1080	28,125	50,00
	33,72	59,94
	33,75	60
	27,00	24,00
	33,750	30
	56,25	50,00
	67,433	59,94
	67,50	60

INSTALLATION AV EXTERN UTRUSTNING

### LCD-TV, Modeller / TV MODELLER LED LCD

#### RGB-PC, HDMI/DVI-PC-läge

Upplösning	Horisontell frekvens (kHz)	Vertikal frekvens (Hz)
720x400	31,468	70,08
640x480	31,469	59,94
800x600	37,879	60,31
1024x768	48,363	60,00
1280x768	47,78	59,87
1360x768	47,72	59,80
1280x1024	63,595	60,00
1920x1080	66,587	59,93
(RGB-PC)		
1920x1080	67,5	60,00
(HDMI-PC)		
1440x900	55,5	59,90
1400x1050	64,744	59,948
1680x1050	65,16	59,94

(Utom 19/22LU40\*\*, 19LU50\*\*, 19/22/26/32/37/42LH20\*\*, 19/22/26/32LD3\*\*, 32/37/42LG2\*\*, 32/37/42LG33\*\*, 26LG31\*\*)

(Utom 19/22LU40\*\*, 19LU50\*\*, 19/22/26/32/37/42LH20\*\*, 19/22/26/32LD3\*\*, 32/37/42LG2\*\*, 32/37/42LG33\*\*, 19/22/26LG31\*\*)

(Endast 19LG31\*\*)

(Endast 22LG31\*\*)

#### HDMI/DVI-DTV-läge

Upplösning	Horisontell frekvens (kHz)	Vertikal frekvens (Hz)
720x480	31,469/31,5	59,94/60
720x576	31,25	50
1280x720	37,5	50
	44,96/45	59,94/60
1920x1080	33,72/33,75	59,94/60
	28,125	50
	26,97/27	23,97/24
	33,716/33,75	29,976/30,00
	56,25	50
	67,43/67,5	59,94/60

**! OBS!**

- ▶ Undvik att ha en fast bild på TV-skärmen under längre tid. Bilden kan fastna permanent på skärmen; använd om möjligt en skärmsläckare.
- ▶ Det kan uppstå brus, vertikala mönster, kontrast eller ljusstyrka vid vissa upplösningar i PC-läge. Ändra sedan PC-läget till en annan upplösning, ändra omhämtningsfrekvensen eller justera ljusstyrka och kontrast på menyn tills bilden är klar. Om omhämtningsfrekvensen på datorns grafikkort inte kan ändras, byt ut grafikkortet eller kontakta leverantören av kortet.
- ▶ Det finns en separat mall för synkronisering av horisontella och vertikala frekvenser.
- ▶ Vi rekommenderar att du använder 1920 x 1080, 60 Hz (utom för 19/22LU40\*\*, 19LU50\*\*, 19/22/26/32/37/42LH20\*\*, 19/22/26/32LD3\*\*, 32/37/42LG2\*\*\*, 32/37/42LG33\*\*, 19/22/26LG31\*\*, 42/50PQ35\*\*, 42PQ65\*\*), 1360x768, 60 Hz(utom för 19/22LU40\*\*, 19LU50\*\*, 19/22/26/32/37/42LH20\*\*, 19/22/26/32LD3\*\*, 32/37/42LG2\*\*\*, 32/37/42LG33\*\*, 26LG31\*\*, 50PQ35\*\*), 1024x768, 60 Hz(utom för 42PQ35\*\*, 42PQ65\*\*), 1440x900, 60 Hz(utom för 19LG31\*\*), 1680x1050, 60 Hz(utom för 22LG31\*\*) i PC-läge eftersom det ger den bästa bildkvaliteten.
- ▶ Anslut signalkabeln från bildskärmens utsignal på datorn till ingången RGB (PC) på TV:n eller signalkabeln från HDMI-utgången på datorn till HDMI IN (eller HDMI/DVI IN) på TV:n.
- ▶ Anslut audiokabeln från datorn till Audio-ingången på TV:n. (Audiokablar ingår ej.)
- ▶ Om du använder ett ljudkort ska du justera ljudet på datorn.
- ▶ Om grafikkortet på datorn inte skickar analoga och digitala RGB-signaler samtidigt ansluter du bara en av antingen RGB eller HDMI IN (eller HDMI/DVI IN) vid visning av datorns bild på TV:n.
- ▶ Om grafikkortet på datorn skickar analoga och digitala RGB-signaler samtidigt ställer du in TV:n på antingen RGB eller HDMI (det andra läget ställs in automatiskt av TV:n med hjälp av Plug and Play.)
- ▶ DOS-läge kanske inte fungerar beroende på videokortet om du använder en HDMI till DVI-kabel.
- ▶ Om du använder en RGB-PC-kabel som är för lång kan brus uppstå på skärmen. Vi rekommenderar att en kabel kortare än fem meter används. Det ger bäst bildkvalitet.

# INSTALLATION AV EXTERN UTRUSTNING

## Skärminställningar för PC-läge

### Återställa skärmen

Återställer position, storlek och fas till fabriksinställningarna.

Den här funktionen fungerar i följande läge: RGB[PC].

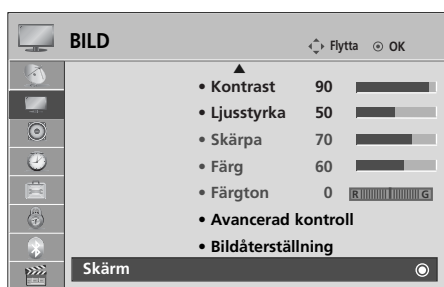

Välj **BILD**.



Välj **Skärm**.



Välj **Nollställ**.

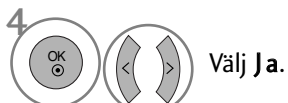

Välj **Ja**.



Kör **Nollställ**.

- Tryck på **MENU** (MENY) flera gånger när du vill återgå till normalt TV-läge.
- Tryck på **RETURN** (RETUR) om du vill gå till föregående menyskärm.

## Justeringar för skärmens position, storlek, fas

Om bilden inte är skarp efter automatisk justering, särskilt om tecken fortfarande darrar, justerar du bildfasen manuellt.

Den här funktionen fungerar i följande läge: RGB[PC].

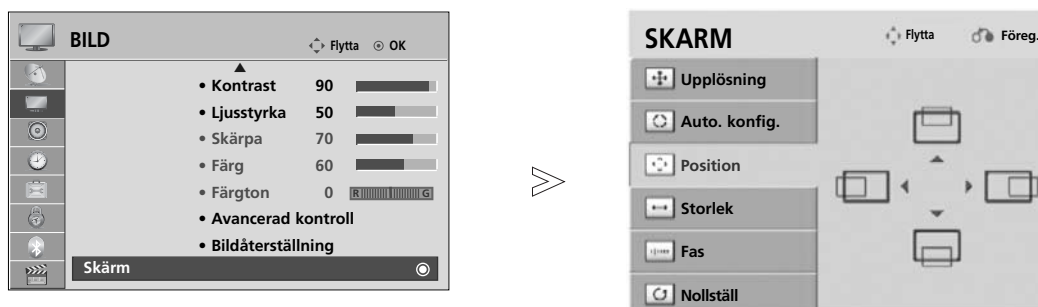

- 1   Välj **BILD**.
- 2   Välj **Skärm**.
- 3   Välj **Position, Storlek eller Fas**.
- 4     Gör de justeringar som behövs.
- 5 

- Tryck på **MENU** (MENY) flera gånger när du vill återgå till normalt TV-läge.
- Tryck på **RETURN** (RETUR) om du vill gå till föregående menyskärm.

# INSTALLATION AV EXTERN UTRUSTNING

## Välja upplösning

Om du vill ha normal bild använder du upplösning för RGB-läge och väljer PC-läge.

Den här funktionen fungerar i följande läge: RGB[PC].

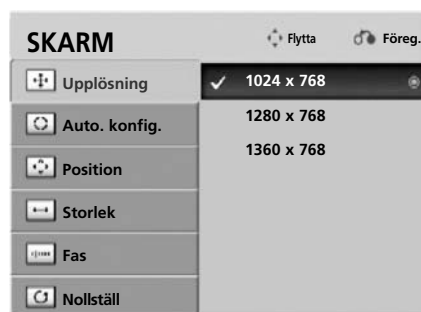
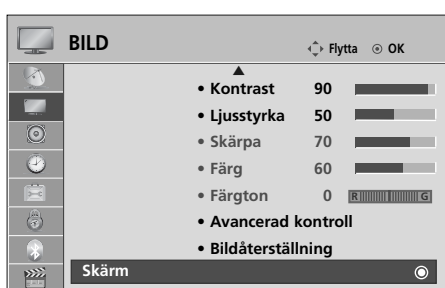

- 1   Välj **BILD**.
- 2   Välj **Skärm**.
- 3   Välj **Upplösning**.
- 4   Välj önskad upplösning.
- 5 

- Tryck på **MENU** (MENY) flera gånger när du vill återgå till normalt TV-läge.
- Tryck på **RETURN** (RETUR) om du vill gå till föregående menyskärm.











## Automatisk justering (endast RGB-läge [PC])

Funktionen justerar automatiskt bildens läge och reducerar skakningar. Om bilden fortfarande inte är korrekt, trots justeringen, fungerar TV:n men ytterligare justering krävs.

### Auto. Konfig.

Den här funktionen är till för automatisk justering av bildens position, storlek och fas. Bilden som visas kommer att vara instabil under några sekunder medan autokonfigureringen pågår.



- 1   Välj **BILD**.
- 2   Välj **Skärm**.
- 3   Välj **Auto. konfig..**
- 4   Välj **Ja**.
- 5  Kör **Auto. konfig..**

- Om bildens position ändå inte är korrekt försöker du med automatisk justering en gång till.
- Om bilden fortfarande behöver justeras efter automatisk justering i RGB (PC) kan du justera **Position**, **Storlek** eller **Fas**.

- Tryck på **MENU** (MENY) flera gånger när du vill återgå till normalt TV-läge.
- Tryck på **RETURN** (RETUR) om du vill gå till föregående menyskärm.

# SE PÅ TV/PROGRAMKONTROLL

## FJÄRRKONTROLLFUNKTIONER

(Endast 32/37/42/47LH40\*\*, 32/37/42/47LH49\*\*, 32/37/42/47/55LH50\*\*, 32/37/42/47LH70\*\*, 32/42/47LF51\*\*, 50/60PS70\*\*, 50/60PS80\*\*, 42PQ65\*\*, 50PS65\*\*)

När du använder fjärrkontrollen riktar du den mot fjärrkontrollssensorn på TV:n.

SE PÅ TV/PROGRAMKONTROLL



**ENERGY SAVING (ENERGISPARLÄGE)** Justera TV-apparatens energisparläge. (► [sid.116](#))

**RATIO** Väljer önskad bildproportion. (► [sid.113](#))

**POWER** Slår på TV:n från standbyläge och stänger av den till standbyläge.

**INPUT** Läge för extern insignal växlas roterande. (► [sid.80](#))

**TV/RAD (TV/Radio)** Väljer kanal för radio, TV och digital-TV.

**Q. MENU (SNABB-MENYN)** Välj önskad snabbmenykälla. (Förhållande, Tydlig röst II, Bildläge, Ljudläge, Ljud, Avstängningstimer, Favorit, USB-enhet). (► [sid.63](#))

**MENU** Väljer en meny. Stänger alla bildskärmsmenyer och återgår till TV-läge från alla menyer. (► [sid.64](#))

**GUIDE** Visar programlistan. (► [sid.110](#))

**TNAVIGER-INGSKNAPPAR (Upp/Ned/Vän)** Med dessa kan du navigera i menyer på skärmen och justera olika inställningar.

**OK** Godkänner ett val eller visar aktuellt läge.

**RETURN(EXIT) (RETUR/AVSLUTA)** Gör att användaren kan flytta retur ett steg i ett interaktivt program, EPG eller någon annan funktion som inbegriper interaktion med användaren.

**INFO ⓘ** Visar informationen för den aktuella skärmen.

**AV MODE (AV-LÄGE)** Med den här knappen kan du välja och ange bilder och ljud när du ansluter AV-enheter. (► [sid.86](#))

**FÄRGÅDE KNAPPAR** Dessa knappar används för text-TV. (finns endast på TELETEXT-modeller) eller **Program ändring**.

**1** **TELETEXT knappar** Dessa knappar används för text-TV. Mer information hittar du i avsnittet "Teletext". (► [sid.149](#))

**SUBTITLE** Visar önskad undertextning i digitalt läge.

**SIMPLINK** Visa en lista över alla AV-enheter som är anslutna till TV:n. När du trycker upprepade gånger på denna knapp visas menyen Simplink (Enheter) på skärmen. (► [sid.83](#))

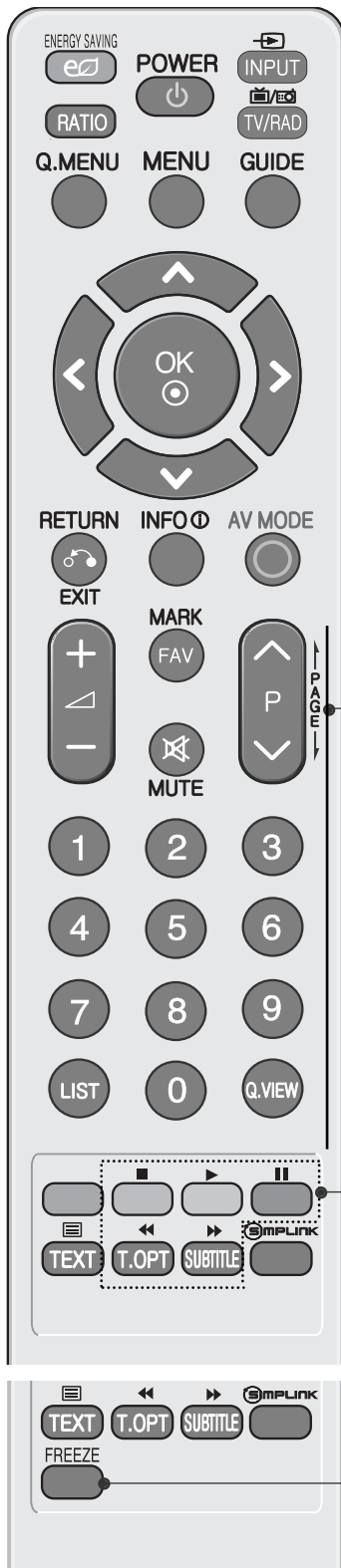

Volymknappar +/- Justerar volymen.

MARK Markera och avmarkera program på meny USB.

FAV Visar det favoritprogram som har valts.

MUTE Slår till eller från ljudet.

Programknappar Väljer ett program.

^ v

PAGE UP/DOWN Flyttar en sidstorlek uppåt eller nedåt på skärmen.  
(SIDAUPP/NED)

Sifferknappar Väljer ett program.

0 to 9 Väljer numrerade objekt på en meny.

LIST Visar programtablån. (► **sid.78**)

Q.VIEW Återgår till föregående program.

Kontrollknappar för SIMPLINK/meny n USB Kontrollerar SIMPLINK eller USB-menyn (Fotolista och Musiklista eller Filmlista (Endast 32/37/42/47LH49\*\*, 32/37/42/47/55LH50\*\*, 32/37/42/47LH70\*\*, 50/60PS70\*\*, 50/60PS80\*\*, 42PQ65\*\*, 50PS65\*\*)).

FREEZE Frys den aktuella bilden. (endast plasma-TV) (FRYS)

## SÄTTA I BATTERIER

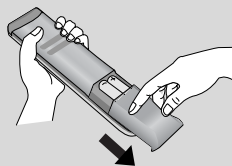

- Öppna locket över batterifacket på fjärrkontrollens baksida. Tänk på att vända dem på rätt håll (+mot +,-mot -).
- Sätt in två 1,5 V AAA-batterier. Blanda inte gamla och nya batterier.
- Stäng locket.
- För att ta ur batterierna gör precis som vid insättning av dem, men tvärtom.

# SE PÅ TV/PROGRAMKONTROLL

## FJÄRRKONTROLLFUNKTIONER

(Endast 19/22LU40\*\*, 19/22/26LU50\*\*, 32/37/42LF25\*\*, 32/37/42LG2\*\*\*, 32/37/42LG33\*\*, 19/22/26LG31\*\*, 19/22/26/32/37/42LH20\*\*, 19/22/26/32LD3\*\*, 32/37/42/47LH3\*\*\*, 42/50PQ35\*\*)

När du använder fjärrkontrollen riktar du den mot fjärrkontrollssensorn på TV:n.

SE PÅ TV/PROGRAMKONTROLL



**TV/RAD (TV/Radio)** Väljer kanal för radio, TV och digital-TV.

**AV MODE (AV-LÄGE)** Med den här knappen kan du välja och ange bilder och ljud när du ansluter AV-enheter. (► sid.86)

**POWER** Slår på TV:n från standbyläge och stänger av den till standbyläge.

**INPUT** Läge för extern insignal växlas roterande. (► sid.80)

**ENERGY SAVING (ENERGISPARLÄGE)** Justera TV-apparatens energisparläge. (► sid.116)

**Sifferknappar** Väljer ett program.

0 to 9 Väljer numrerade objekt på en meny.

**Q.VIEW** Återgår till föregående program.

**LIST** Visar programtablån. (► sid.78)

**NAVIGERINGSKNAPPAR (Upp/Ned/Vän)** Med dessa kan du navigera i menyer på skärmen och justera olika inställningar.

**OK** Godkänner ett val eller visar aktuellt läge.

**MENU** Väljer en meny.  
Stänger alla bildskärmsmenyer och återgår till TV-läge från alla menyer. (► sid.64)

**RETURN(EXIT) (RETUR/AVSLUTTA)** Gör att användaren kan flytta retur ett steg i ett interaktivt program, EPG eller någon annan funktion som inbegriper interaktion med användaren.

**FÄRGÅDE KNAPPAR** Dessa knappar används för text-TV. (finns endast på TELETEXT-modeller) eller **Program ändring**.

**1** **TELETEXT** Dessa knappar används för text-TV.  
knappar Mer information hittar du i avsnittet "Teletext". (► sid.149)

**SUBTITLE** Visar önskad undertextning i digitalt läge.

**SIMPLINK** Visa en lista över alla AV-enheter som är anslutna till TV:n. När du trycker upprepade gånger på denna knapp visas meny Simplink (Enheter) på skärmen. (► sid.83)



Volymknappar +/- Justerar volymen.

MUTE Slår till eller från ljudet.

Programknappar Väljer ett program.

^ v

PAGE Flyttar en sidstorlek uppåt eller nedåt på skärmen.  
UP/DOWN  
(SIDAUPP/NED)

Kontrollknapparna för SIMPLINK Kontrollerar funktionen simplink.

Q. MENU Välj önskad snabbmenykälla. (Förhållande, Tydlig röst II, Bildläge, Ljudläge, Ljud, Avstängningstimer, Favorit, USB-enhet). (► sid.63)

INFO ⓘ Visar informationen för den aktuella skärmen.

GUIDE Visar programlistan.(► sid.110)

FAV Visar det favoritprogram som har valts.

MARK Välj ingång för att tillämpa inställningar för Picture Wizard (Bildguiden).

## SÄTTA I BATTERIER

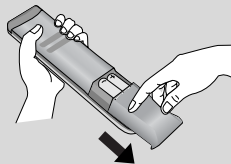

- Öppna locket över batterifacket på fjärrkontrollens baksida. Tänk på att vända dem på rätt håll (+mot +,-mot -).
- Sätt in två 1,5 V AAA-batterier. Blanda inte gamla och nya batterier.
- Stäng locket.
- För att ta ur batterierna gör precis som vid insättning av dem, men tvärtom.

# SE PÅ TV/PROGRAMKONTROLL

## FJÄRRKONTROLLFUNKTIONER

(Endast 42/47LH90\*\*)

När du använder fjärrkontrollen riktar du den mot fjärrkontrollssensorn på TV:n.

SE PÅ TV/PROGRAMKONTROLL

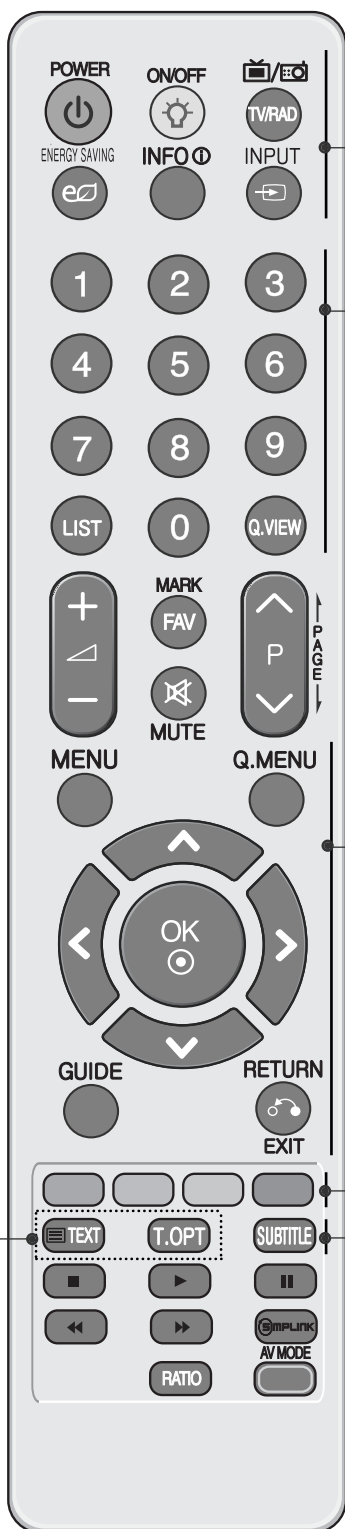

- POWER** Slår på TV:n från standbyläge och stänger av den till standbyläge.
- ON/OFF (PA/AV)** Tangentbelysning på eller av.
- TV/RAD (TV/Radio)** Väljer kanal för radio, TV och digital-TV.
- ENERGY SAVING (ENERGISPARLÄGE)** Justera TV-apparatens energisparläge. (► **sid.116**)
- INFO ⓘ** Visar informationen för den aktuella skärmen.
- INPUT** Läge för extern insignal växlas roterande. (► **sid.80**)
- Sifferknappar** Väljer ett program.  
0 to 9 Väljer nummerade objekt på en meny.
- LIST** Visar programtablån. (► **sid.78**)
- Q.VIEW** Återgår till föregående program.
- MENU** Väljer en meny.  
Stänger alla bildskärmsmenyer och återgår till TV-läge från alla menyer. (► **sid.64**)
- Q. MENU (SNABB-MENYN)** Välj önskad snabbmenykälla. (Förhållande, Tydlig röst II, Bildläge, Ljudläge, Ljud, Avstängningstimer, Favorit, USB-enhet). (► **sid.63**)
- NAVIGERINGSKNAPPAR (Upp/Ned/Vän)** Med dessa kan du navigera i menyer på skärmen och justera olika inställningar.
- OK** Godkänner ett val eller visar aktuellt läge.
- GUIDE** Visar programlistan. (► **sid.110**)
- RETURN (EXIT) (RETUR/AVSLUTTA)** Gör att användaren kan flytta retur ett steg i ett interaktivt program, EPG eller någon annan funktion som inbegriper interaktion med användaren.
- FÄRGADE KNAPPAR** Dessa knappar används för text-TV. (finns endast på TELETEXT-modeller) eller **Program ändring**.
- 1** **TELETEXT** Dessa knappar används för text-TV.  
knappar Mer information hittar du i avsnittet "Teletext". (► **sid.149**)
- SUBTITLE** Visar önskad undertextning i digitalt läge.

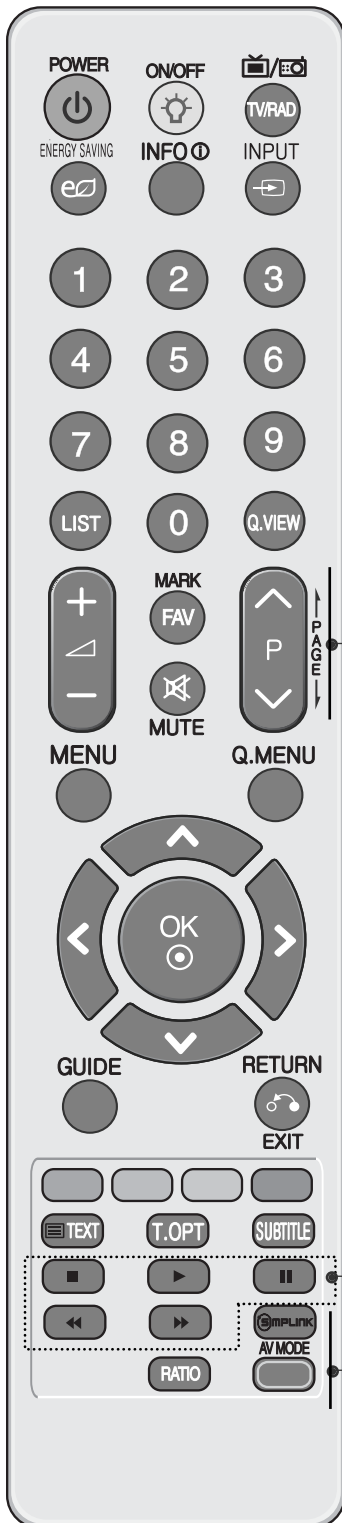

Volymknappar +/- Justerar volymen.

FAV Visar det favoritprogram som har valts.

MARK Markera och avmarkera program på menyn USB.

MUTE Slår till eller från ljudet.

Programknappar  
^ v Väljer ett program.

PAGE  
UP/DOWN  
(SIDAUPP/NED) Flyttar en sidstorlek uppåt eller nedåt på skärmen.

Kontrollknappar  
för  
SIMPLINK/menyn  
USB Kontrollerar SIMPLINK eller USB-menyn (Fotolista och Musiklista eller Filmlista).

**SIMPLINK** Visa en lista över alla AV-enheter som är anslutna till TV:n. När du trycker upprepade gånger på denna knapp visas menyn Simplink (Enheter) på skärmen. (► **sid.83**)

RATIO Väljer önskad bildproportion. (► **sid.113**)

AV MODE Med den här knappen kan du välja och ange bilder och ljud när du ansluter AV-enheter. (► **sid.86**)

## SÄTTA I BATTERIER

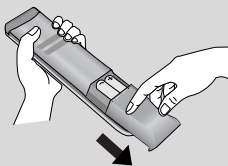

- Öppna locket över batterifacket på fjärrkontrollens baksida. Tänk på att vända dem på rätt håll (+mot +,-mot -).
- Sätt in två 1,5 V AAA-batterier. Blanda inte gamla och nya batterier.
- Stäng locket.
- För att ta ur batterierna gör precis som vid insättning av dem, men tvärtom.

# SE PÅ TV/PROGRAMKONTROLL

## STARTA TV:N

- När TV:n är igång kan du använda funktionerna.

- 1 Börja med att ansluta nätsladden rätt.  
Och slå på huvudströmbrytaren på TV. (Endast 42/47LH90\*\*, 32/37/42/47LH70\*\*, 19/22/26/32/37/42LH20\*\*, 19/22/26/32LD3\*\*, 32/37/42/47LH3\*\*, 32/37/42/47LH40\*\*, 32/37/42/47LH49\*\*, 32/37/42/47/55LH50\*\*, 19/22LU40\*\*, 19/22/26LU50\*\*)  
TV:n växlar nu till standby-läge.
- 2 För att sätta igång TV:n när den är i standby-läge, tryck på  $\odot$  / I (endast LCD-TV/LED LCD TV), INPUT eller P  $\blacktriangle$   $\blacktriangledown$  (eller P  $\wedge$   $\vee$ ) knappen på TV:n eller tryck på någon av knapparna POWER, INPUT, P  $\wedge$   $\vee$  eller NUMBER på fjärrkontrollen.

### Inställningsskärmen

Om OSD (On Screen Display) visas i bild när TV:n har slagits på kan du ändra inställning för **Språk, Välj läge, Land, och, Auto-prog.**

#### Obs!:

- a. Om du stänger av TV:n utan att slutföra grundinställningarna, kan grundinställningsmenyn komma att visas igen.
- b. Tryck på knappen RETURN om du vill ändra aktuell OSD till föregående OSD.
- c. I länder som saknar fastlagd standard för sändning av digital-TV kan det hända att vissa digital-TV-funktioner inte fungerar, beroende på sändningsmiljön för digital-TV.
- d. Läget "**Hemavvändning**" är den optimala inställningen för hemmiljöer och det är TV:ns standardläge.
- e. Läget "**Butiksdemo**" är den optimala inställningen för butiksmiljöer. Om en användare modifierar bildkvalitetsdata återställer läget "**Butiksdemo**" produkten till den bildkvalitet vi ställt in efter en viss tid.
- f. Du växlar läge **Hemavvändning, Butiksdemo** genom att välja Ställa in läge på menyn **ALT**.

## VÄLJA PROGRAM

- 1 Tryck på P  $\wedge$   $\vee$  eller SIFFERKNAPPARNA för att välja ett programnummer.

## JUSTERA VOLYMEN

- 1 Tryck på  $\triangleleft$  + eller - när du vill justera volymen.

Om du vill stänga av ljudet trycker du på knappen **MUTE** (Ljud till/från).





Du kan avbryta den här funktionen genom att trycka på någon av knapparna **MUTE(LJUDLÖS)**,  $\triangleleft$  + or -, AV Mode (AV-läge).







# SNABBMENYN

När TV:n är igång kan du använda funktionerna.

Q.Menu (Snabbmenyn) är en meny med funktioner som användaren kan behöva använda ofta.

-  **Förhållande:** Väljer önskat bildformat.  
Ange Zoom Setting (Zoominställning) till 14:9, Zoom and Zooma film på menyen Ratio (Proportioner). När zoominställningarna är gjorda återgår visningen till Q.Menu (Snabbmenyn).
-  **Tydlig röst II:** Hjälper användare uppfatta mänskliga röster bättre genom att skilja ut mänskliga ljud från andra ljud.
-  **Bildläge:** Väljer önskat bildläge.
-  **Ljudläge:** Det här är en funktion som automatiskt bestämmer den lämpligaste ljudkombinationen för de bilder som visas. Välj önskat ljudläge.

-  **Ljud:** Väljer utgående ljud.
-  **Avstängningstimer:** Ställer in insomningstimer.
-  **Favorit:** Väljer favoritprogram.
-  **USB-enhet:** Välj "Koppla bort" när du vill mata ut USB-enheten. (Utom 19/22LU40\*\*, 19/22/26LU50\*\*, 32/37/42LF25\*\*, 32/37/42LG2\*\*\*, 32/37/42LG33\*\*, 19/22/26LG31\*\*, 19/22/26/32/37/42LH20\*\*, 19/22/26/32LD3\*\*, 32/37/42/47LH3\*\*\*, 32/42/47LF51\*\*)
-  **Energispar:** Väljer önskat energisparläge. (Endast 19/22LU40\*\*, 19/22/26LU50\*\*, 32/37/42LF25\*\*, 32/37/42LG2\*\*\*, 32/37/42LG33\*\*, 19/22/26LG31\*\*, 19/22/26/32/37/42LH20\*\*, 19/22/26/32LD3\*\*, 32/37/42/47LH3\*\*\*, 32/42/47LF51\*\*)



(Utom 19/22LU40\*\*, 19/22/26LU50\*\*, 32/37/42LF25\*\*, 32/37/42LG2\*\*\*, 32/37/42LG33\*\*, 19/22/26LG31\*\*, 19/22/26/32/37/42LH20\*\*, 19/22/26/32LD3\*\*, 32/37/42/47LH3\*\*\*, 32/42/47LF51\*\*)

(Endast 19/22LU40\*\*, 19/22/26LU50\*\*, 32/37/42LF25\*\*, 32/37/42LG2\*\*\*, 32/37/42LG33\*\*, 19/22/26LG31\*\*, 19/22/26/32/37/42LH20\*\*, 19/22/26/32LD3\*\*, 32/37/42/47LH3\*\*\*, 32/42/47LF51\*\*)

1   Visa varje meny.

2  Välj den källa du vill använda.

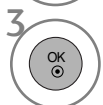
3 

- Tryck på Q.MENU (SNABBMENYN) när du vill återgå till normalt TV-läge.
- Tryck på RETURN (RETUR) om du vill gå till föregående menyskärm.

# SE PÅ TV/PROGRAMKONTROLL

## VAL OCH JUSTERING AV MENYER PÅ SKÄRM

TV:ns OSD (On Screen Display) kan skilja sig något från den som visas på bilderna i bruksanvisningen.

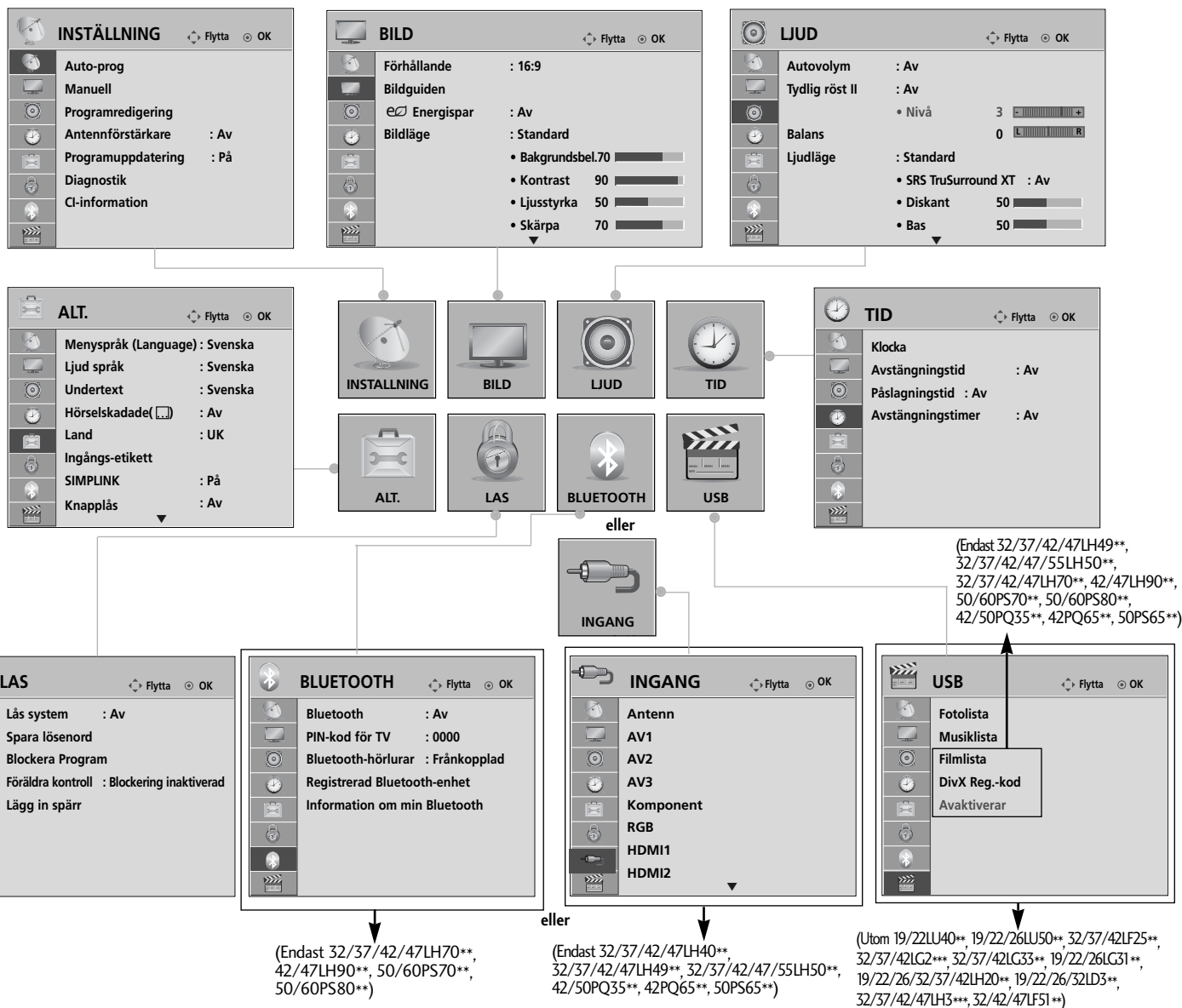

SE PÅ TV/PROGRAMKONTROLL

1 Visa varje meny.

2 Välj ett menyalternativ.

3 Flytta till popup-menyn.

- Tryck på knappen **INFO** för att se menyn **Förenklad användarmanual**.
- Tryck på **MENU** (MENY) flera gånger när du vill återgå till normalt TV-läge.
- Tryck på **RETURN** (RETUR) om du vill gå till föregående menyskärm.

### ! OBS!

- ▶ ISM-metoden går bara att använda på plasma-TV-modeller.
- ▶ Bakgrundsbel. (Bakljus), Lysdiod (Strömindikator) går bara att använda på LCD-TV-modeller/TV MODELLER LED LCD.
- ▶ Det går inte att använda **CI-information** i analogt läge.
- ▶ Det går inte att använda **Antennförstärkare** i analogt läge. (Utom 32/37/42/47LH70\*\*, 50/60PS70\*\*, 50/60PS80\*\*, 42/50PQ35\*\*, 42PQ65\*\*, 50PS65\*\*)

# AUTOMATISK KANALSÖKNING OCH LAGRING

(För länder andra än Finland och Sverige)

Använd det för att automatiskt hitta och lagra alla program.

När du startar automatisk programmering tas all sparad serviceinformation bort.

Det maximala antalet program som kan lagras är 500. Antalet kan dock variera något beroende på sändningssignalerna.

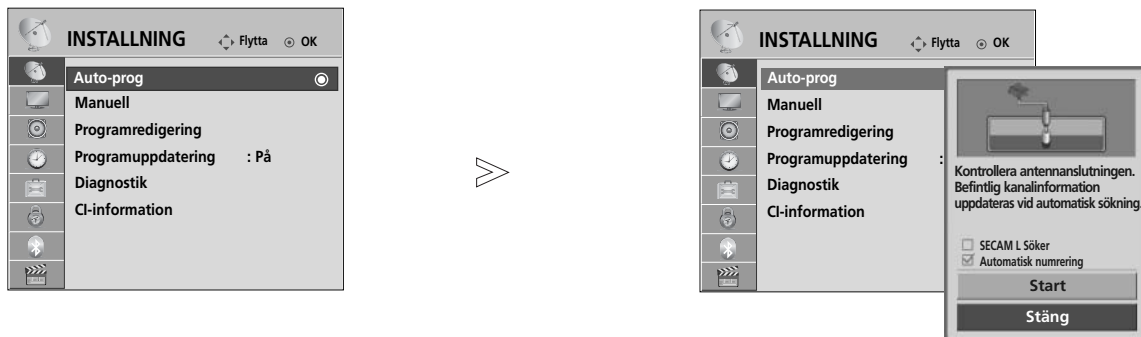



1 MENU   Välj **INSTÄLLNING**.

2   Välj **Auto-prog**.

3   Välj **Start**.

4  Kör **Auto-prog**.

- Ange ett 4-siffrigt lösenord med NUMMER-knapparna under **Lås system "På"**.
- Om du vill fortsätta med automatisk sökning väljer du **Start** med knappen  . Tryck sedan på OK. Välj annars **Stäng**.
- **Automatisk numring** : välj om du vill använda programnumret som TV-stationen tillhandahållit för inställning.

- Tryck på **MENU** (MENY) flera gånger när du vill återgå till normalt TV-läge.
- Tryck på **RETURN** (RETUR) om du vill gå till föregående menyskärm.

# SE PÅ TV/PROGRAMKONTROLL

## AUTOMATISK KANALSÖKNING OCH LAGRING

(Endast för Finland och Sverige)

DVB-C Auto Tuning (Autosökning) är en meny som är avsedd för länder med stöd för DVB-kabel.

Använd det för att automatiskt hitta och lagra alla program.

När du startar automatisk programmering tas all sparad serviceinformation bort.

Om du väljer antenn,



- 1 MENU (MENY) Välj **INSTALLNING**.
- 2 OK (OK) Välj **Auto-prog**.
- 3 OK (OK) Välj **Antenn**.
- 4 OK (OK) Välj **Start**.
- 5 OK (OK) Kör **Auto-prog**.

- Ange ett 4-siffrigt lösenord med NUMMER-knapparna under **Lås system "På"**.
- Om du vill fortsätta med automatisk sökning väljer du **Start** med knappen ^ ∨. Tryck sedan på OK. Välj annars **Stäng**.
- **Automatisk numrering** : välj om du vill använda programnumret som TV-stationen tillhandahållit för inställning.

- Tryck på **MENU** (MENY) flera gånger när du vill återgå till normalt TV-läge.
- Tryck på **RETURN** (RETUR) om du vill gå till föregående menyskärm.

## Om du vill välja kabel,



1 Välj **INSTÄLLNING**.

2 Välj **Auto-prog**.

3 Välj **Kabel**.

4 Gör de justeringar som behövs.

5 Välj **Start**.

6 Kör **Auto-prog**.

- Ange ett 4-siffrigt lösenord med NUMMER-knapparna under **Lås system "På"**.
- Om du vill fortsätta med automatisk sökning väljer du **OK** med knappen . Tryck sedan på **OK**. Välj annars **Stäng**.

- Tryck på **MENU** (MENY) flera gånger när du vill återgå till normalt TV-läge.
- Tryck på **RETURN** (RETUR) om du vill gå till föregående menyskärm.

Följande värden behövs för att snabbt och korrekt kunna söka igenom alla tillgängliga program.

Värden som vanligen används medföljer som "standard".

Be kabelleverantören om hjälp för att få rätt inställningar.

När Auto Tuning (Automatisk sökning) körs i DVB-kabelläge och Full väljs söks alla frekvenser mellan 110 MHz och 862 MHz genom efter tillgängliga kanaler.

Om önskad kanal inte hittas via standardinställningen, gör sökning med alternativet Full.

Kanalsökning med alternativet Full kan ta relativt lång tid.

- **Frekvens** : Ange ett användardefinierat frekvensomfång.
- **Symbolhastighet** : Ange en användardefinierad symbolhastighet (Symbolhastighet: den hastighet enheter som t.ex. modem använder för att skicka symboler till en kanal).
- **Modulering** : Ange en användardefinierad modulering. (Modulering: ljud- eller bildsignaler överlagras på en bärvåg).
- **Nätverks-ID** (Endast för Sverige) : Unik identifierare som tilldelats varje användare.

### Observera

- ▶ Om du väljer **Kabel** efter att ha kontrollerat antingen Finland eller Sverige kan du se **Automatisk kanal uppdatering** (kanaluppdaterings) menyn där grundinställningen är **På**.
- ▶ Om du behåller **På** påslaget uppdateras kanalinformationen automatiskt närhelst som nätverksinformationen ändras.
- ▶ När **Automatisk kanal uppdatering** är **Av** uppdateras inte kanalinformationen.

## AUTOMATISK KANALSÖKNING OCH LAGRING

### Om du väljer "–" landsinställning, (Gäller förutom Finland och Sverige)

För att kunna se DVB-C i länder förutom Finland och Sverige, välj '--' i alternativet för **Land**.

Du kan välja **Användare** inställning eller **Fullständig** för **Auto-prog**.

Motsvarande frekvensinformation kan behöva ändras när du använder **Användare** inställning och motsvarande information beror på kabelprogramleverantören för denna tjänst.

Då du använder **Fullständig** inställning kan vissa kanaler vara stängda från vissa kabelprogramleverantörer och inställningen kan därför ta lång tid.

### Observera







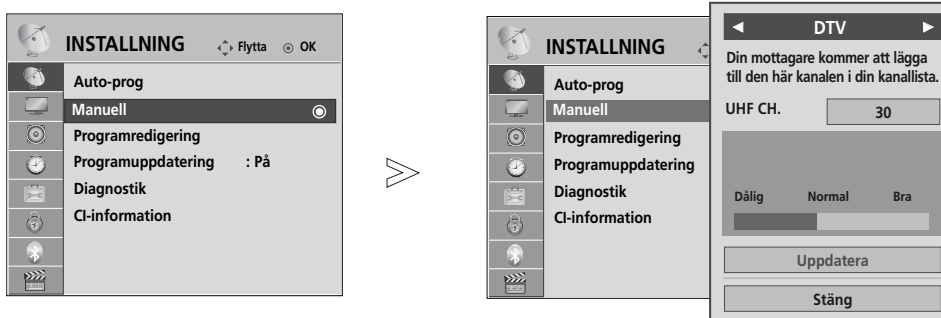

- ▶ Din kabelprogramleverantör kan debitera dig för sina tjänster och det krävs att du godkänner detta och villkoren i samband härmed.
- ▶ DVB-C kabel kanske inte fungerar korrekt från vissa kabelprogramleverantörer.
- ▶ Kompatibilitet med DVB-C digitala kabelprogramutskickningar garanteras inte.

# SE PÅ TV/PROGRAMKONTROLL

## MANUELL KANALSÖKNING OCH LAGRING (I DIGITALT LÄGE)

Med manuell sökning kan du lägga till ett program i programlistan.  
(För länder andra än Finland och Sverige  
& Vid val av antenn om det gäller Finland, Sverige eller "--")



- 1   Välj **INSTALLNING**.
- 2   Välj **Manuell**.
- 3   Välj **DTV**.
- 4   Välj önskat kanalnummer.

- Ange ett 4-siffrigt lösenord med NUMMER-knapparna under **Lås system "På"**.

- Tryck på **MENU** (MENY) flera gånger när du vill återgå till normalt TV-läge.
- Tryck på **RETURN** (RETUR) om du vill gå till föregående menyskärm.

(Vid val av Kabel (DVD kabelinställning) i Finland, Sverige eller "--")

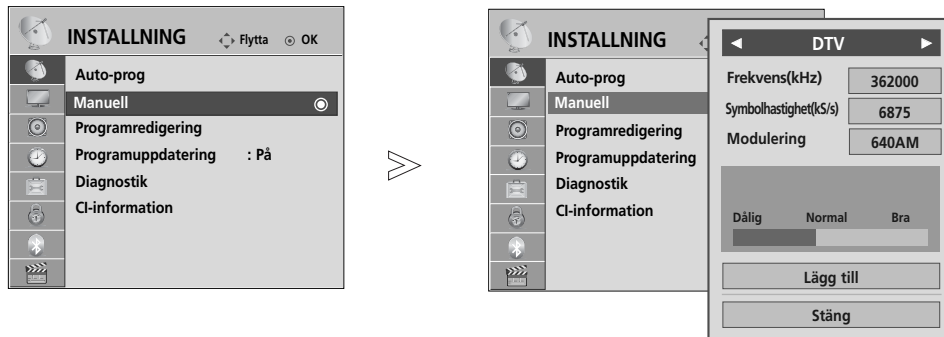

1 Välj **INSTÄLLNING**.

2 Välj **Manuell**.

3 Välj **DTV**.

4 Välj önskat kanalnummer.

• Ange ett 4-siffrigt lösenord med NUMMER-knapparna under **Lås system "På"**.

- Tryck på **MENU** (MENY) flera gånger när du vill återgå till normalt TV-läge.
- Tryck på **RETURN** (RETUR) om du vill gå till föregående menyskärm.

Frequency (Frekvens), Symbol rate (Symbolhastighet) och Modulation (Modulering) krävs för att kunna lägga till ett program i läget DVB-kabel.  
Be kabelleverantören om rätt värden.

# SE PÅ TV/PROGRAMKONTROLL

## MANUELL KANALSÖKNING OCH LAGRING (I ANALOGT LÄGE)

Används om du önskar att söka in och lagra TV-kanaler manuellt.

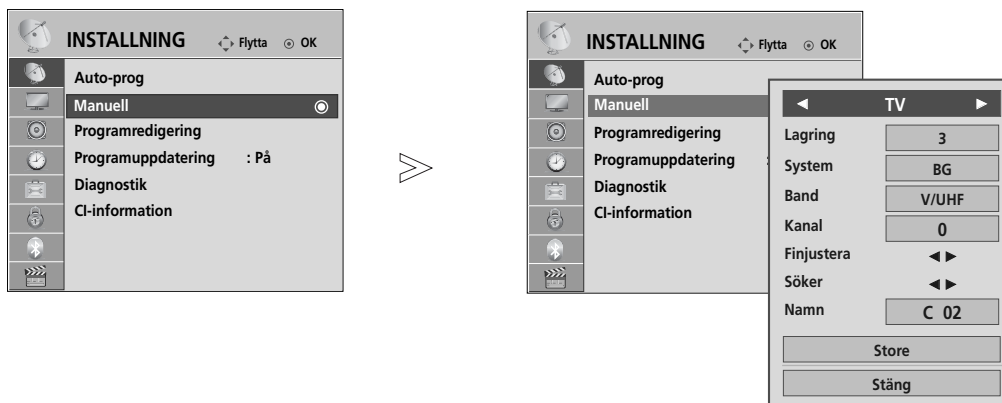

SE PÅ TV/PROGRAMKONTROLL

1 Välj **INSTÄLLNING**.

2 Välj **Manuell**.

3 Välj **TV**.

4 eller Select the desired programme number on.

5 Välj ett TV-system.

6 Välj **V/UHF** eller **Kabel**.

7 eller Välj önskat kanalnummer.

8 Starta sökningen.

9 Välj **Lagra**.

- Tryck på **MENU** (MENY) flera gånger när du vill återgå till normalt TV-läge.
- Tryck på **RETURN** (RETUR) om du vill gå till föregående menyskärm.





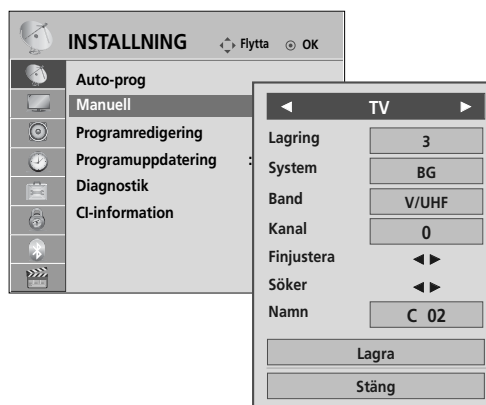



- Ange ett 4-siffrigt lösenord med NUMMER-knapparna under **Lås system "På"**.
- **L** : SECAM L/L' (Frankrike)
- **BG** : PAL B/G, SECAM B/G (Europa / Östeuropa / Asien / Nya Zeeland / Mellanöstern / Afrika / Australien)
- **I** : PAL I/II (Storbritannien/ Irland/ Hongkong/ Sydafrika)
- **DK** : PAL D/K, SECAM D/K (Östeuropa / Kina / Afrika / OSS)
- Upprepa steg 4 till 9 om du vill spara fler kanaler.







### ■ Att namnge en station







Stationsnamnet (ex. 'SVT') kan också programmeras, med sammanlagt 5 tecken, så att det visas på skärmen.

- 1   Välj **INSTALLNING**.
- 2   Välj **Manuell**.
- 3   Välj **TV**.
- 4   Välj **Namn**.

- 5   Välj position och välj vilket tecken som ska komma sedan, o.s.v. Du kan använda bokstäverna A till Z, siffrorna 0 till 9, +/- och blanksteg.
- 6   Välj **Stäng**.
- 7   Välj **Lagra**.

### ■ Finjustering (Utom 32/37/42/47LH70\*\*, 50/60PS70\*\*, 50/60PS80\*\*, 42/50PQ35\*\*, 42PQ65\*\*, 50PS65\*\*)

Finjustering behövs normalt bara om mottagningen är dålig.

- 1   Välj **INSTALLNING**.
- 2   Välj **Manuell**.
- 3   Välj **TV**.

- 4  Välj **Fin**.
- 5  Finjustera bilden och ljudet.
- 6   Välj **Lagra**.

- Tryck på **MENU** (MENY) flera gånger när du vill återgå till normalt TV-läge.
- Tryck på **RETURN** (RETUR) om du vill gå till föregående menyskärm.

# SE PÅ TV/PROGRAMKONTROLL

## PROGRAMREDIGERING

Ett överhoppat programnummer hoppas över om du använder knappen **P** ^ v under normal TV-visning.

Om du vill välja det överhoppade programmet måste du ange programnumret direkt med **NUMBER**-knapparna eller välja det i programredigeringsmenyn.

Med denna funktion kan du ta bort eller hoppa över sparade program.

Du kan ändra programnummer med hjälp av funktionen "Move" (Flytta) om "Automatic Numbering" (Automatisk numrering) avmarkerats när du påbörjar Auto Tuning (Automatisk sökning).

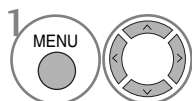

Välj **INSTÄLLNING**.

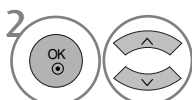

Välj **Programredigering**.



Gå till **Programredigering**.





Välj ett program som ska sparas eller hoppas över.

- Ange ett 4-siffrigt lösenord med **NUMBER**-knapparna under **Lås system "På"**.

- Tryck på **MENU** (MENY) flera gånger när du vill återgå till normalt TV-läge.
- Tryck på **RETURN** (RETUR) om du vill gå till föregående menyskärm.

## (I DTV/RADIOLÄGE)

### ■ För att utesluta (skip) förvalt nr./TV-kanal



-  Välj ett programnummer som ska hoppas över.
-  **BLA** Ändra programnumrets färg till blått.
-  **BLA** Frigör.



- Tryck på den BLÅ tungen igen, så att det skiftar till grönt igen. När ett kanalnummer hoppats över, kan man inte välja den kanalen med hjälp av **P** ^ v knappen under normal TV användning.
- Om du vill välja det överhoppade programmet måste du ange programnumret direkt med NUMMER-knapparna eller välja det i programredigeringsmenyn eller EPG.

## I TV-LÄGE

Den här funktionen gör det möjligt för dig att ta bort eller utesluta ett lagrat förvalt nr./TV-kanal, som är oönskat. Du kan även flytta några kanaler och använda andra programnummer.



### ■ För att ta bort förvalt nr./TV-kanal

-  Välj ett programnummer som ska tas bort.
-  **ROD** Ändra programnumrets färg till rött.

-  **ROD** Ta bort.
-  **BLA** Frigör.

- När det raderas, flyttas de efterföljande en position upp.

### ■ För att flytta en TV-kanal till ett annat förvalt nr

-  Välj ett programnummer som ska flyttas.
-   **GRON** Ändra programnumrets färg till grönt.



-  **GRON** Frigör.

### ■ Auto Sort (Automatisk sortering)

-  **GUL** Starta Auto Sort (Automatisk sortering).

- När du har aktiverat Auto Sort (Automatisk sortering) en gång kan du inte längre ändra program.

### ■ För att utesluta (hoppa över) förvalt nr./TV-kanal

-  Välj ett programnummer som ska hoppas över.
-  **BLA** Ändra programnumrets färg till blått.
-  **BLA** Frigör.

- Tryck på den BLÅ tungen igen, så att det skiftar till grönt igen. När ett kanalnummer hoppats över, kan man inte välja den kanalen med hjälp av **P** ^ v knappen under normal TV användning.
- Om du vill välja det överhoppade programmet måste du ange programnumret direkt med NUMMER-knapparna eller välja det i programredigeringsmenyn eller EPG.

# SE PÅ TV/PROGRAMKONTROLL

## ANTENNFÖRSTÄRKARE (I DIGITALT LÄGE)

(Utom 32/37/42/47LH70\*\*, 50/60PS70\*\*, 50/60PS80\*\*, 42/50PQ35\*\*, 42PQ65\*\*, 50PS65\*\*)

Om mottagningen är dålig ställer du in **Antennförstärkare** på **På**.

Om signalen är stark väljer du **Av**.

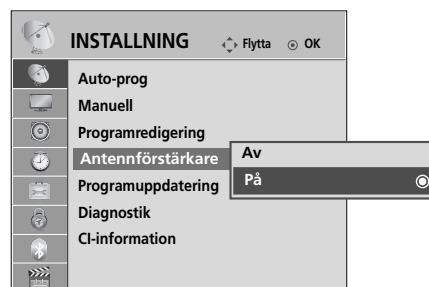
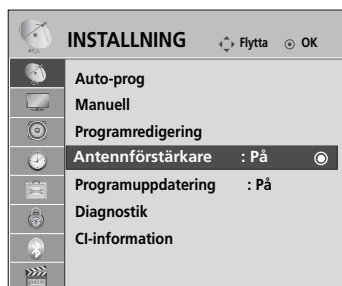

1   Välj **INSTALLNING**.

2   Välj **Antennförstärkare**.

3   Välj **På** eller **Av**.

4  Spara.

- Tryck på **MENU** (MENY) flera gånger när du vill återgå till normalt TV-läge.
- Tryck på **RETURN** (RETUR) om du vill gå till föregående menyskärm.

# PROGRAMVARUUPPDATERING

Programuppdatering (Programuppdatering) betyder att programvara kan hämtas via ett digitalt marksändningssystem.

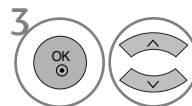
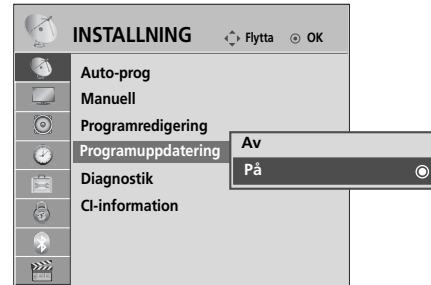

Välj **På** eller **Av**.

- Om du väljer **På** kommer en bekräftelseruta att visas för att informera om att ny programvara har hittats.

## \* Vid inställning av "Programuppdatering"

Ibland kan en sändning av uppdaterad digital programvaruinformation resultera i att följande meny visas på TV-skärmen.

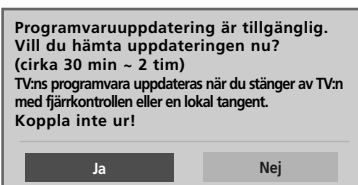

Välj **Ja** med < > och följande bild visas.

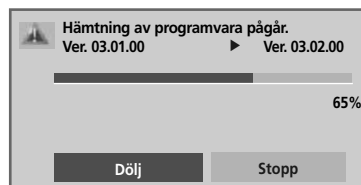

Systemet startas om när Programuppdatering (Uppdatering av programvara) slutförts.

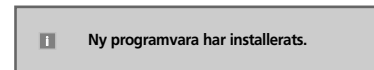

Enkel uppdatering: för aktuell uppdateringsström

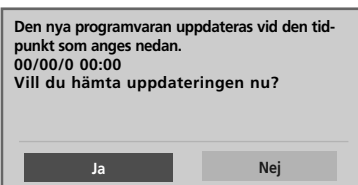

Hämtningen påbörjas när strömmen slås av. Om strömmen slås på under uppdatering visas uppdateringsförloppet.

Schemalagd uppdatering: för schemalagd uppdateringsström

När menyn Programuppdatering (Uppdatering av programvara) är "Av" visas meddelandet för ändring till "På".

- Under pågående programvaruuppdatering ska du vara noga med följande:

- Strömmen till TV:n får inte avbrytas.
- TV:n får inte stängas av.
- Antennen får inte fränkopplas.
- Efter programvaruuppdatering kan du bekräfta den uppdaterade programvaruversionen i menyn Diagnostik.
- Det kan ta upp till en timme att hämta programvaran, se därför till att strömmen är påslagen under hämtningen.

# SE PÅ TV/PROGRAMKONTROLL

## DIAGNOSTIK





Med denna funktion kan du se information om tillverkare, modell/typ, serienummer och programvaruversion.

Den visar information och signalstyrka för den inställda \*MUX.

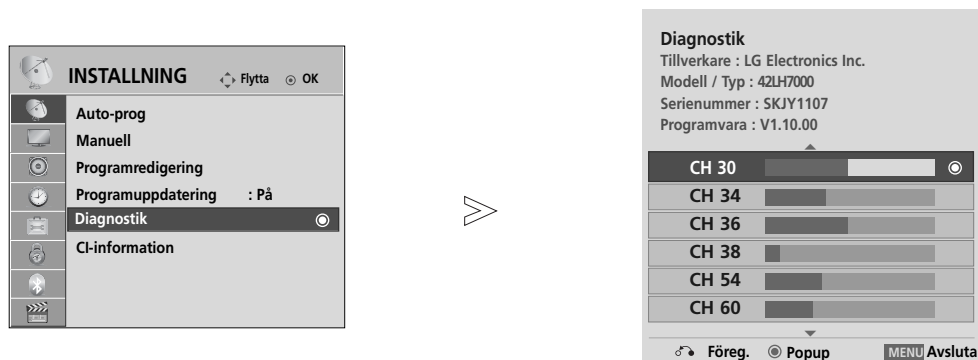
Den visar signalinformation och namn för den valda MUX.

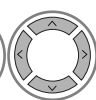
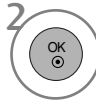
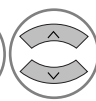
(\*MUX: Ett överordnat kanalregister vid digitala sändningar (en MUX innehåller flera kanaler.))



- 1   Välj **INSTALLNING**.
- 2   Välj **Diagnostik**.
- 3  Visa Tillverkare, Modell / Typ, Serienummer och Programvara.
- 4   Visa information om kanalen.

- Tryck på **MENU** (MENY) flera gånger när du vill återgå till normalt TV-läge.
- Tryck på **RETURN** (RETUR) om du vill gå till föregående menyskärm.

## CI-INFORMATION [GEMENSAMT GRÄNSSNITT]

Me denna funktion kan du se vissa kanaler med förvärgd signal (betal-TV). Om du tar bort CI-modulen kan du inte se betal-TV-kanaler. När modulen är infogad i CI-platsen kan du visa modulmenyn.

Kontakta din återförsäljare för inköp av lämplig modul och smartkort.

Du ska inte ofta sätta in och ta ut CI-modulen ur TV:n. Det kan orsaka problem. När TV:n slås på efter att du har satt in CI-modulen kan det inträffa att ljudet inte hörs.

Det kan förekomma bildstörningar beroende vilken CI-modul och smartkort som används.

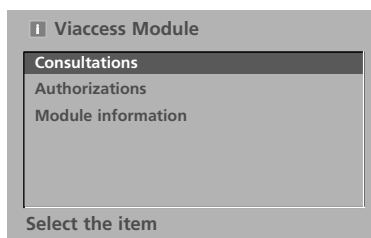
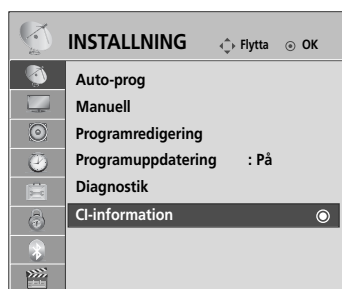

CI-funktionen (Common Interface) kanske inte kan tillämpas beroende på sändningsregler i olika länder.



- Denna display ges endast i illustrationssyfte och menyalternativen och formatet kommer att variera beroende på leverantören för de digitala betaltjänsterna.
- Återförsäljaren kan ändra menyskärmen och tjänsterna för CI (gemensamt gränssnitt).

1   Välj **INSTÄLLNING**.

2   Välj **CI-information**.

3   Välj önskat objekt: Module information (Modulinformation), smartkortinformation, språk, programvaruhämtning osv.

4  Spara.

- Tryck på **RETURN** (RETUR) flera gånger när du vill återgå till normalt TV-läge.

# SE PÅ TV/PROGRAMKONTROLL

## HUR MAN ANVÄNDER LISTAN MED KANALER

I stationsöversikten (Programme table), som visas på skärmen, kan du se en lista över vilka TV-kanaler som är lagrade i TV:ns minne.





### ■ För att välja stationsöversikten

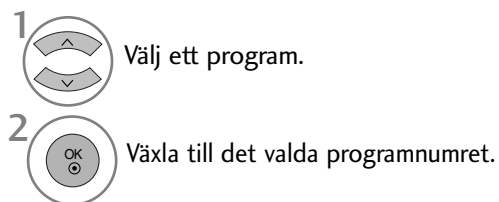

- Om det är något som är markerat blått, betyder det att det förvalda nr./TV-kanalen är överhoppad under automatisk sökning/lagring eller redigering.
- Vissa kanaler med programnumret visat i kanalreg istret, indikerar att det inte finns något stationsnamn inskrivet.

### ■ För att välja förvalt nr. /TV-kanal i stationsöversikten



 Läget kommer att växla mellan TV, DTV och Radio från det program du för närvarande tittar på.

### ■ För att bläddra igenom hela stationsöversikten





# INSTÄLLNING AV FAVORITPROGRAM

## ■ Välja favoritprogram

Funktionen favoritprogram är ett smidigt verktyg som snabbt letar upp dina favoritprogram utan att du behöver vänta på att TV:n ska söka igenom alla program däremellan.



(Utom 19/22LU40\*\* 19/22/26LU50\*\* 32/37/42LF25\*\*,  
32/37/42LG2\*\*\* 32/37/42LG33\*\* 19/22/26LG31\*\*,  
19/22/26/32/37/42LH20\*\* 19/22/26/32LD3\*\*,  
32/37/42/47LH3\*\*\*, 32/42/47LF51\*\*)

(Endast 19/22LU40\*\* 19/22/26LU50\*\* 32/37/42LF25\*\*,  
32/37/42LG2\*\*\* 32/37/42LG33\*\* 19/22/26LG31\*\*,  
19/22/26/32/37/42LH20\*\* 19/22/26/32LD3\*\*,  
32/37/42/47LH3\*\*\*, 32/42/47LF51\*\*)

1  eller  Välj önskat program.

3  Välj **Favorit**.

2   Välj **Favorit**.

4  Återgå till normalt TV-läge.

- Den här åtgärden inkluderar automatiskt det valda programmet i din lista över favoritprogram.

## ■ Visa listan över favoritprogram



1  Visa listan Favourite Programme (Favoritprogram).

# SE PÅ TV/PROGRAMKONTROLL

## INSIGNALLISTA

HDMI, AV1 och AV2 (SCART) känns igen på ett identifieringsstift och kan alltså bara aktiveras när en extern enhet tillhandahåller spänning.

Med knappen TV/RAD (TV/RADIO) kan du flytta från External Input (Extern insignal) till RF Input (RF-insignal) och till det senast visade programmet i DTV/RADIO/TV-läge.

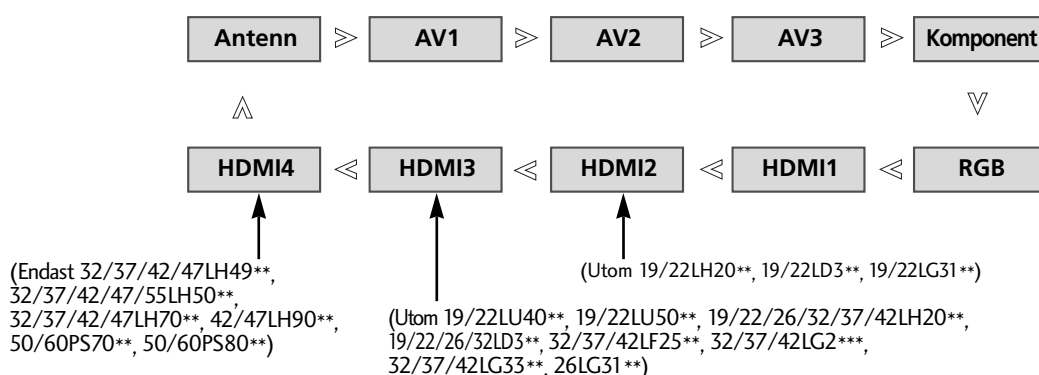

- **Antenn** eller **Kabel** : Välj det här alternativet när du tittar på digital-TV/TV. (Digital kabel ingång är tillgänglig enbart för Finland, Sverige och "--")
- **AV1, AV2, AV3**: Välj de här alternativen när du tittar på video eller en extern källa.
- **Komponent** : Välj det här alternativet när du använder DVD eller om digitalboxen är ansluten med en kontakt.
- **RGB**: Välj det här alternativet när du använder en dator som är ansluten med en kontakt.
- **HDMI1, HDMI2** (Utom 19/22LH20\*\*, 19/22LD3\*\*, 19/22LG31\*\*), **HDMI3** (Utom 19/22LU40\*\*, 19/22LU50\*\*, 19/22/26/32/37/42LH20\*\*, 19/22/26/32LD3\*\*, 32/37/42LF25\*\*, 32/37/42LG2\*\*, 32/37/42LG33\*\*, 26LG31\*\*), **HDMI4** (Endast 32/37/42/47LH49\*\*, 32/37/42/47/55LH50\*\*, 32/37/42/47LH70\*\*, 42/47LH90\*\*, 50/60PS70\*\*, 50/60PS80\*\*) : Välj de här alternativen när du använder DVD eller dator, eller om digitalboxen är ansluten med en kontakt.

# DATASERVICE

(Den här meny är endast tillgänglig på Irland.)

Med den här funktionen kan användaren välja mellan **MHEG(digital text-tv)** och **Teletext** om båda funktionerna är tillgängliga samtidigt.

. Om bara en av funktionerna är tillgänglig, fungerar antingen **MHEG** eller **Teletext** oavsett ditt val.

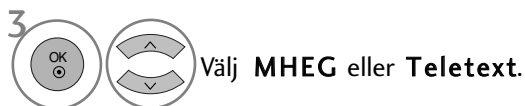
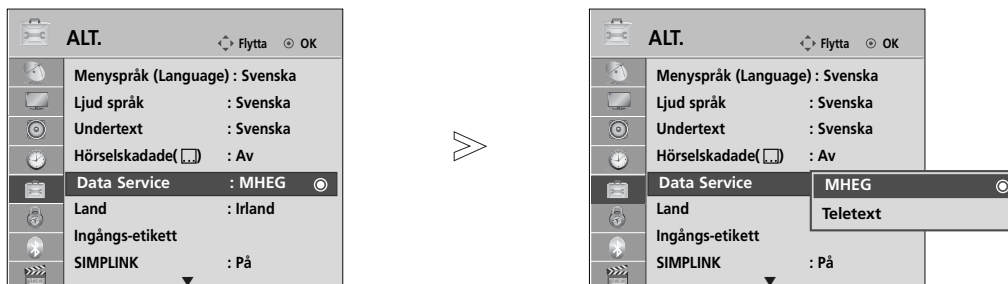

- Tryck på **MENU** (MENY) flera gånger när du vill återgå till normalt TV-läge.
- Tryck på **RETURN** (RETUR) om du vill gå till föregående menyskärm.

# INSIGNALMARKERING

Väljer en etikett för varje ingångskälla.

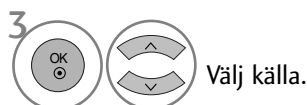
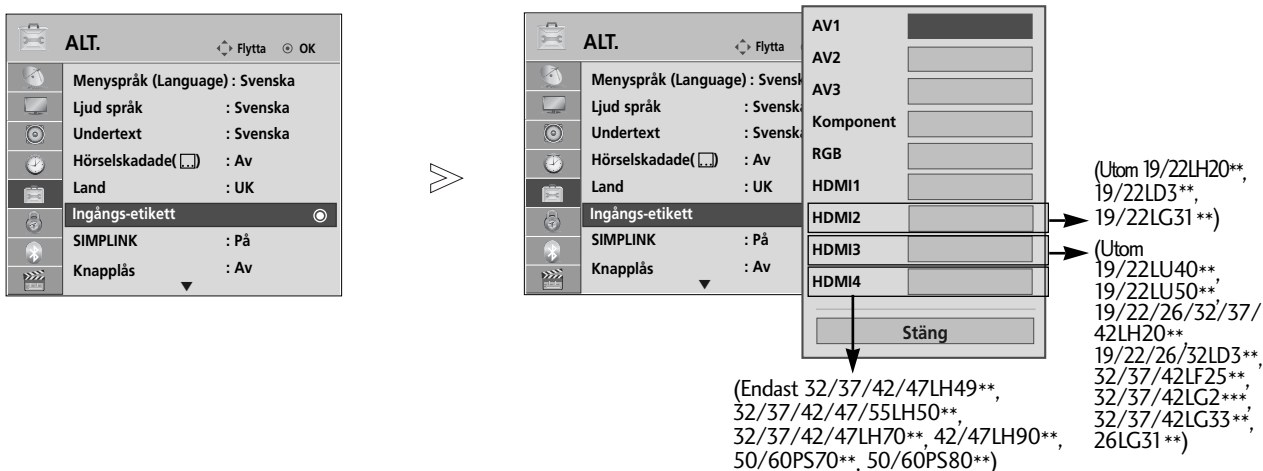

- Tryck på **MENU** (MENY) flera gånger när du vill återgå till normalt TV-läge.
- Tryck på **RETURN** (RETUR) om du vill gå till föregående menyskärm.

# SE PÅ TV/PROGRAMKONTROLL

## FÖRENKLAD ANVÄNDARMANUAL

Du kan enkelt och effektivt komma åt information om produkten genom att visa en enkel handbok på TV:n.

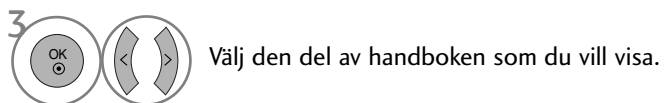
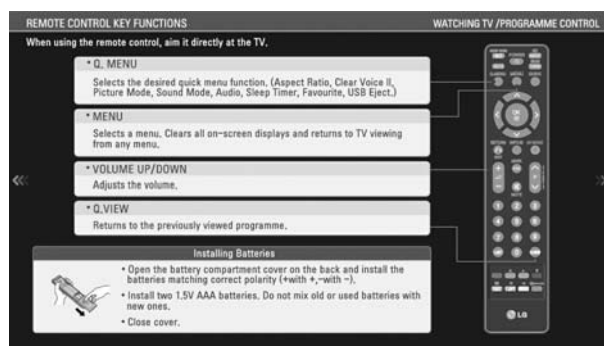
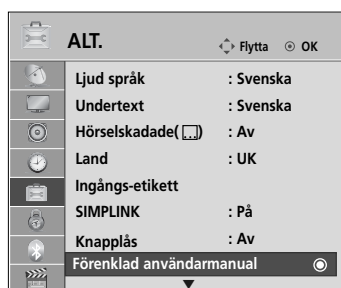

- Tryck på **RETURN (RETUR)** flera gånger när du vill återgå till normalt TV-läge.



Den fungerar endast med en enhet som har logotypen SIMPLINK. Kontrollera logotypen SIMPLINK.

Produkten kanske inte fungerar som den ska när den används med andra produkter med HDMI-CEC-funktion.

Det gör att du kan kontrollera och spela upp andra AV-enheter som är anslutna till TV:n genom HDMI-kabel utan ytterligare kablar och inställningar.

Om du inte vill använda SIMPLINK-menyn väljer du "AV".

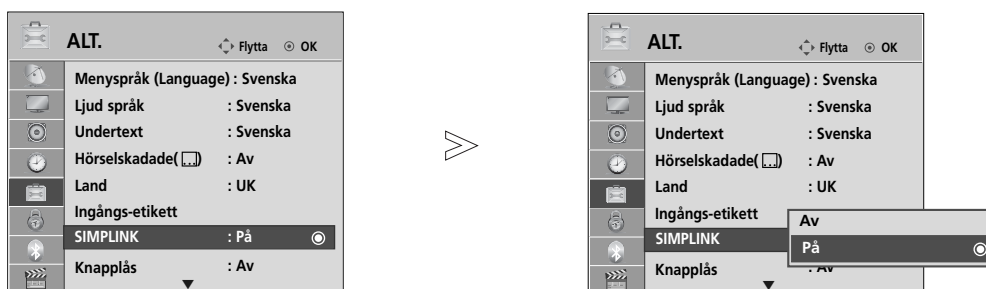

- Tryck på **MENU** (MENY) flera gånger när du vill återgå till normalt TV-läge.
- Tryck på **RETURN** (RETUR) om du vill gå till föregående menyskärm.

# SE PÅ TV/PROGRAMKONTROLL

## Anslutning till hemmabiosystem med SIMPLINK-logotypen.

- 1** Anslut **HDMI/DVI IN 1**, **HDMI IN 2** (utom 19/22LH20\*\*, 19/22LD3\*\*, 19/22LG31\*\*), **HDMI IN 3** (utom 19/22LU40\*\*, 19/22LU50\*\*, 19/22/26/32/37/42LH20\*\*, 19/22/26/32LD3\*\*, 32/37/42LF25\*\*, 32/37/42LG2\*\*, 32/37/42LG33\*\*, 26LG31\*\*) eller **HDMI IN 4** (Endast 32/37/42/47LH49\*\*, 32/37/42/47/55LH50\*\*, 32/37/42/47LH70\*\*, 42/47LH90\*\*, 50/60PS70\*\*, 50/60PS80\*\*) -uttagen på TV-apparatens baksida och hemmabiosystemets HDMI-uttag med HDMI-kablar.
- 2** Anslut digitalljudsuttagen på TV-äpparatens baksida till motsvarande ingång på hemmabiosystemet med optiska kablar.
- 3** Välj hemmabio på högtalarmenyn genom att trycka på knappen **SIMPLINK**.

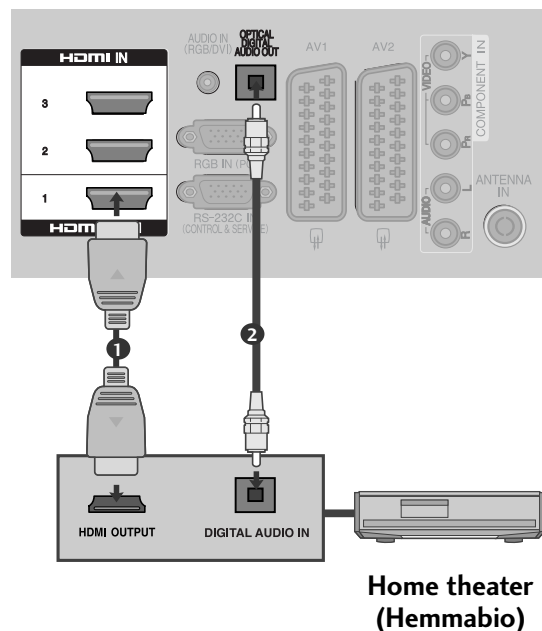

- När du väljer eller använder media för enheten med hemmabiofunktion, växlar högtalaren automatiskt till HT-högtalare (avlyssning med hemmabiosystem).

### ! OBS!

- Anslut porten HDMI/DVI IN eller HDMI IN på TV:n till porten (HDMI-porten) på SIMPLINK-enheten med hjälp av HDMI-kabeln.
- När ingångskällan växlas till en annan med INPUT-knappen på fjärrkontrollen eller liknande, stannar enheten som används med SIMPLINK.

## SIMPLINK-funktioner

### Uppspelning av skivor

Manövrera anslutna AV-enheter genom att trycka på knapparna  $\wedge$   $\vee$   $\lt$   $\gt$ , OK,  $\blacktriangleright$ ,  $\blacksquare$ ,  $\text{II}$ ,  $\ll$  och  $\gg$  buttons.

### Uppspelning direkt

Efter anslutning av AV-enheter till TV:n kan du direkt kontrollera enheterna och spela upp media utan ytterligare inställningar.

### Välja AV-enhet

Gör att du kan välja någon av de AV-enheter som är anslutna till TV:n och spela upp från den.

### Stäng av alla enheter

När du stänger av TV:n stängs alla anslutna enheter av automatiskt.

### Stänga av ljudet

Erbjuder ett enkelt sätt att stänga av ljudet.

### Sync Power on (Synkronisera strömpåslagning)

När utrustning med Simplink-funktion som anslutits till en HDMI-utgång påbörjar uppspelning övergår TV:n automatiskt i påslaget läge.

\* En enhet som är ansluten till TV:n genom HDMI-kabel men som inte stöder Simplink kan inte använda denna funktion.

Obs! För att kunna använda SIMPLINK bör en HDMI-kabel senare än Version 1,3 med \*CEC-funktion användas. (\*CEC: Consumer Electronics Control).

## SIMPLINK-menyn

Välj önskad SIMPLINK-källa genom att trycka på knappen  $\wedge$   $\vee$   $\lt$   $\gt$  och sedan på OK.

- 1 **e på TV** : Växla till föregående TV-kanal, oavsett det aktuella läget.
- 2 **Uppspelning av skivor (DISC)** : Välj och spela upp anslutna skivor.  
När flera skivor är tillgängliga visas skivornas respektive titel längs ned på skärmen.
- 3 **VCR-uppspelning** : Spela upp och kontrollera ansluten videospelare.
- 4 **Uppspelning från hårddisk** : Spela upp och kontrollera inspelningar som sparats på hårddisken.
- 5 **Ljudutgång till hemmabio/ljudutgång till TV** : Välj högtalare för hemmabio eller TV:n för ljudet.

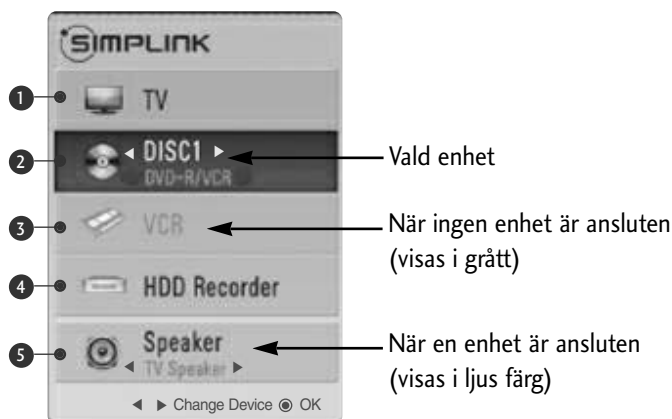

- Home theater (Hemmabio): Endast en enhet åt gången stöds
- DVD, Recorder (DVD-spelare): Upp till en (19/22LH20\*\*, 19/22LD3\*\*, 19/22LG31\*\*), två(19/22LU40\*\*, 19/22LU50\*\*, 26/32/37/42LH20\*\*, 26/32LD3\*\*, 32/37/42LF25\*\*, 32/37/42LG2\*\*, 32/37/42LG33\*\*, 26LG31\*\*), tre(32/37/42/47LH3\*\*, 32/37/42/47LH40\*\*, 26LU50\*\*, 32/42/47LF51\*\*, 42/50PQ35\*\*, 42PQ65\*\*, 50PS65\*\*) eller fyra(32/37/42/47LH49\*\*, 32/37/42/47/55LH50\*\*, 32/37/42/47LH70\*\*, 42/47LH90\*\*, 50/60PS70\*\*, 50/60PS80\*\*) åt gången stöds
- VCR (Videobandspelare): Endast en enhet åt gången stöds

# SE PÅ TV/PROGRAMKONTROLL

## AV-LÄGE

Du kan välja optimala bilder och ljud när du ansluter AV-enheter till externa insignaler.

<b>Av</b>	Inaktivera AV-läge.
<b>Film</b>	Optimerar bild och ljud vid filmvisning.
<b>Sport</b>	Optimerar bild och ljud vid visning av idrottsevenemang.
<b>Spel</b>	Optimerar bild och ljud vid spel.

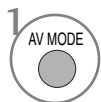
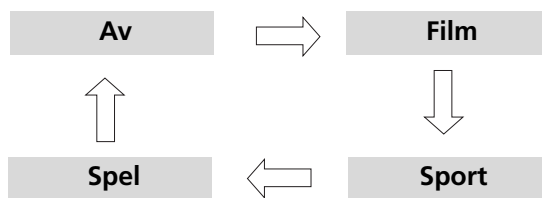

Välj önskad källa genom att trycka på AV MODE (AV-LÄGE) upprepade gånger.



- Om du väljer läget **Film Läge** i **AV Läge, Film** så väljs det läget både för **Bildläge** och **Ljudläge** på menyn **BILD** respektive menyn **LJUD**.
- Om du väljer "Av" i **AV Läge**, så väljs den bild som du först angav.



# Initiera (återställa de ursprungliga inställningarna)

Den här funktionen återställer alla inställningarna. Inställningarna  **Dag** och **Natt** i Bildläge kan emellertid inte återställas.

Du kan behöva återställa produkten om du flyttar till annan plats eller annat land.

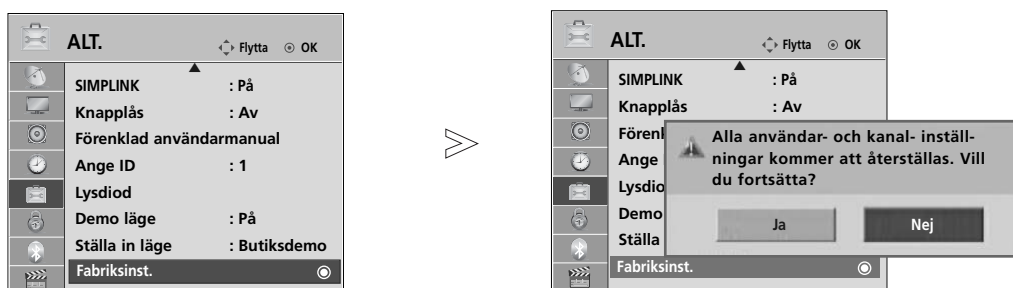

När **Fabriksinst.** (Fabriksåterställningen) slutförts måste du starta om initialiseringen.

När Lås system menyn är i läge "På" visas meddelandet där du ska ange lösenordet.



1   Välj **ALT**.

2   Välj **Fabriksinst.**

3   Välj **Ja**.

4  Starta Fabriksinst.

- Om du har glömt lösenordet för Lås system "På" trycker du på "7", "7", "7", "7" på fjärrkontrollen.

- Tryck på **MENU** (MENY) flera gånger när du vill återgå till normalt TV-läge.
- Tryck på **RETURN** (RETUR) om du vill gå till föregående menyskärm.

# ANVÄNDA BLUETOOTH

(Endast 32/37/42/47LH70\*\*, 42/47LH90\*\*, 50/60PS70\*\*, 50/60PS80\*\*)

## Bluetooth?

Bluetooth är en nätverksteknik för korta avstånd som använder frekvensen 2,4 GHz för att koppla ihop olika typer av informationsenheter som exempelvis dator, mobiltelefon och handdator, liksom digitala apparater, med hjälp av trådlös anslutning. På så sätt möjliggörs informationsutbyte utan kablar.

Med Bluetooth-kommunikationsfunktionen kan du ansluta Bluetooth-aktiverade trådlösa hörlurar eller ta emot bilder (endast i JPEG-format) och lyssna på musik från en Bluetooth-aktiverad mobiltelefon med den här TV:n.

- Kommunikationsspecifikation: Bluetooth Specification version 2.0 + EDR (Enhanced Data Rate)
- Utgång: Bluetooth Specification Power Class 2
- Maximalt kommunikationsavstånd: Sträcka med fri sikt på cirka 10 meter
- Frekvensband: 2,4 GHz-bandet (2,4 GHz to 2,4835 GHz)
- Bluetooth-modul : EAX57538201 (LG Electronics)
- Kompatibel Bluetooth-profil:
  - GAVDP (Generic Audio/Video Distribution Profile)
  - A2DP (Advanced Audio Distribution Profile)
  - HSP (Headset Profile, hörlursprofil)
  - OPP (Object Push Profile)
  - BIP (Basic Imaging Profile)
  - FTP (File Transfer Profile)

CE0678

## Försiktighetsåtgärder vid användning av Bluetooth

- ▶ Använd inom ett avstånd på högst 10 meter (-45° to 45°).  
Om du använder enheten på större avstånd, eller om det finns hinder i vägen, så kan det ge upphov till kommunikationsfel.
- ▶ Kommunikationsfel kan inträffa på grund av den omgivande enheten.
- ▶ Andra produkter som använder frekvensen 2,4 GHz (trådlöst LAN, mikrovågsugnar m.m.) kan orsaka kommunikationsfel eftersom samma frekvensbandbredd används.
- ▶ Enhetens söktid varierar beroende på antalet Bluetooth-enheter och hur de används.
- ▶ Antalet sökträffar ökar om du anger mindre antal enheter.
- ▶ Elektromagnetiska vågor kan störas av trådlösa enheter.
- ▶ Eftersom trådlösa enheter kan störa elektroniska vågor kan de inte användas i tjänster där mänskligt liv står på spel.
- ▶ Du kan endast ansluta en Bluetooth-enhet åt gången.
- ▶ Du kan inte ta emot foton (bara JPEG) eller lyssna på musik från andra Bluetooth-enheter när du använder Bluetooth-hörlurarna.
- ▶ Mer information om Bluetooth finns i Bluetooth-enhetens bruksanvisning.
- ▶ USB (fotolista, musiklista, filmlista (endast 32/37/42/47LH49\*\*, 32/37/42/47/55LH50\*\*, 32/37/42/47LH70\*\*, 42/47LH90\*\*, 50/60PS70\*\*, 50/60PS80\*\*, 42/50PQ35\*\*, 42PQ65\*\*, 50PS65\*\*)) och Bluetooth stöds inte samtidigt.
- ▶ Får endast användas på följande två villkor: (1) den här apparaten får inte orsaka (skadliga) störningar, och (2) den här apparaten måste tåla eventuella störningar som tas emot, däribland störningar som kan leda till oönskad funktion (för apparaten).

QDID (Qualified Design Identity, kvalificerad designidentitet) : B014836

# STÄLLA IN BLUETOOTH





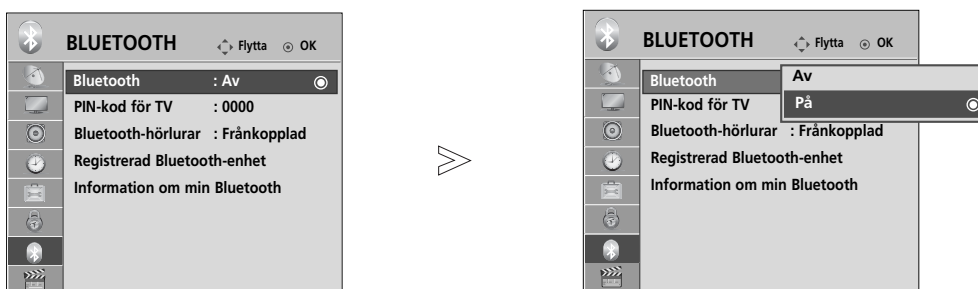

Om du vill lyssna på ljudet med Bluetooth-hörlurarna eller ta emot jpeg-bilder från en extern enhet och visa dem på TV:n eller lyssna på musik från en mobiltelefon (Bluetooth-enhet) kan du använda trådlös kommunikation utan att behöva ansluta några kablar.

Om du vill använda menyn BLUETOOTH väljer du "På".

Om du inte vill använda Bluetooth-funktionen väljer du "Av".

Om enheten är ansluten till en extern Bluetooth-enhet kan du välja "Av" efter att enheten har kopplats bort.



- 1   Välj **BLUETOOTH**.
- 2   Välj **Bluetooth**.
- 3   Välj **På** eller **Av**.
- 4  Spara.

- Tryck på **MENU** (MENY) flera gånger när du vill återgå till normalt TV-läge.
- Tryck på **RETURN** (RETUR) om du vill gå till föregående menyskärm.

# ANVÄNDA BLUETOOTH



## ANGE TV:NS PIN-KOD

Så här gör du för att godkänna anslutning från en extern Bluetooth-enhet eller för att ansluta till en extern Bluetooth-enhet, du måste ange PIN-kod.

Information om hur du anger PIN-kod för den externa Bluetooth-enheten finns i bruksanvisningen till den aktuella enheten.

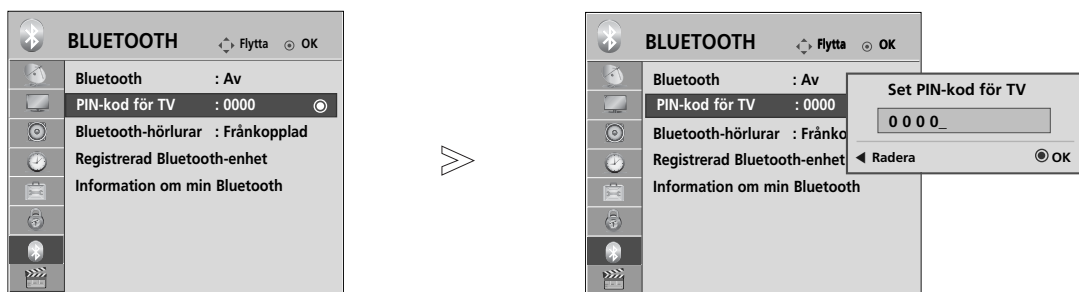
PIN-koden för TV:n består av tal med upp till 10 siffror.  
TV-apparatens PIN-kod måste bestå av mer än en siffra.

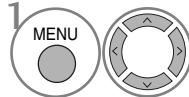
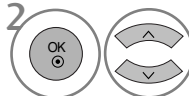

-  Välj **BLUETOOTH**.
-  Välj **PIN-kod för TV**.
-  Välj önskad PIN-kod.
- 

- Tryck på knappen < för att ta bort en siffra i taget.

- Tryck på **MENU** (MENY) flera gånger när du vill återgå till normalt TV-läge.
- Tryck på **RETURN** (RETUR) om du vill gå till föregående menyskärm.

# BLUETOOTH-HÖRLURAR

Med Bluetooth-stereohörlurar kan du lyssna till TV-ljudet i Bluetooth-hörlurarna via trådlös kommunikation. Hörlurarna måste associeras till en ny Bluetooth-enhet innan de används första gången. Mer information finns i enhetens bruksanvisning.

Högst 12 enheter kan kopplas.

När enheten söker efter Bluetooth-hörlurarna är alla knappar utom "Stop" (OK-knappen) inaktiverade.

## Ansluta nya Bluetooth-hörlurar

Det går bara att söka efter de nya Bluetooth-hörlurarna i läget Frånkopplad (Frånkopplad).

När sökningen genomförts visas en lista över alla Bluetooth-hörlurar som svarar.

När den nya Bluetooth-enheten hittas så valideras PIN-koden och enheten ansluts. Mer information finns i enhetens bruksanvisning.

Vid val av Kabel (DVD kabelinställning) i Finland, Sverige eller "--", kan du inte lyssna på stereoljud genom Bluetooth.

\*Vid val av Kabel (DVD kabelinställning) i Finland, Sverige eller "--".

1. Eventuella Bluetooth-hörlurar inaktiveras.
2. Alla enhetslistor för hörlurar tas bort.
3. Bluetooth-läge inaktiveras.
4. Om du försöker ansluta stereohörlurar visas meddelandet "Invalid format" (Ogiltigt format).

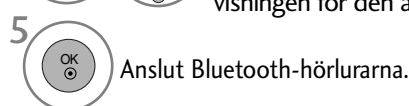
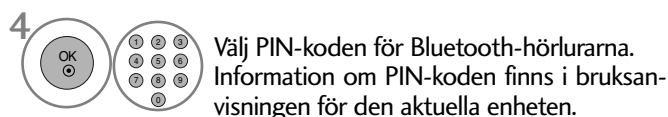

## Ansluta till Bluetooth-hörlurar som redan är registrerade

Bluetooth-hörlurar visas i listan i den ordning de har använts, med de hörlurar som används för närvarande placerade överst.

När du ansluter till en Bluetooth-enhet som redan är registrerad kan du välja den och ansluta direkt utan att ange PIN-kod.

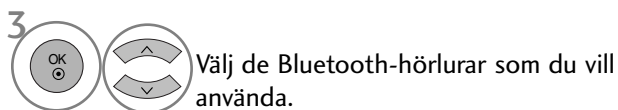
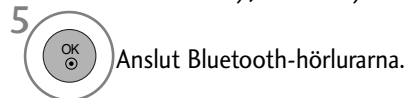
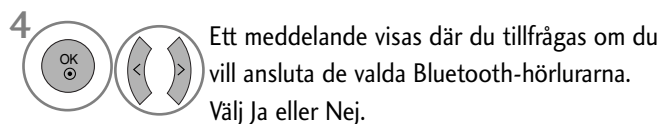

- När du har anslutit/använt Bluetooth-hörlurarna kopplas de automatiskt från när du slår av TV:n och sedan slår på den igen.
- När du har anslutit Bluetooth-hörlurarna så övergår TV:ns högtalare till läget Mute (Ljud av) och ljudet går bara ut i hörlurarna.

# ANVÄNDA BLUETOOTH

## Koppla bort Bluetooth-hörlurar under användning

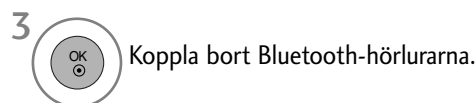

## Vid förfrågan om anslutning till TV från Bluetooth-hörlurarna

När menyn Bluetooth befinner sig i läget "På" och det kommer en förfrågan om anslutning från hörlurarna så visas det här meddelandet.

Alla hörlurar stöder inte den här funktionen. (Se bruksanvisningen för Bluetooth-hörlurarna.)

Vissa typer av hörlurar kan försöka registrera sig när de slås på, även om de inte finns med i listan över registrerad utrustning.

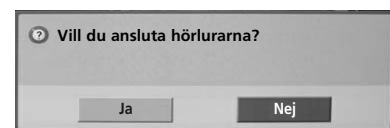

### ! OBS!

- ▶ LG rekommenderar följande hörlurar:
  - Mono/Stereo : Nokia : BH501 / Jabra : BT620s / Sony : DR-BT30Q / Philips : SHB7100 / Plantronics : Pulsar590 / Motorola : HT820 / Motorola : S9 / LG : HBS200
  - Endast Stereo : Logitech : Freepulse-wireless
  - Endast Mono : Motorola : H800 / Jabra : BT250v / Jabra : BT2040 / Plantronics : Discovery665 / Nokia : BH-900 / Sony Ericsson : HBH-GV435 / Samsung : WEP500 / LG: Prada HBM-510Ljutfördröjning kan uppstå beroende på hörlurarnas buffertminne.
- ▶ Endast stereohörlurar som är officiellt certifierade som Bluetooth-kompatibla kan letas upp och anslutas.
- ▶ Endast de stereo- eller monohörlurar som stöder funktionen A2DP eller HSP-funktionen bland Bluetooth-enheter kan anslutas.
- ▶ Om TV:ns omgivande miljö ser ut på följande sätt så kan inte enheten sökas eller anslutas korrekt.
  - Om det finns en stark elektromagnetisk våg.
  - Om det finns många Bluetooth-enheter.
  - Om hörlurarna är avstängda, inte finns på plats eller har drabbats av fel.
  - Om produkter såsom en mikrovågsugn, trådlöst LAN, plasmalampa, gasspis m.m. använder samma frekvensområde kan det orsaka kommunikationsfel.
- ▶ Endast ett par Bluetooth-hörlurar kan anslutas åt gången.
- ▶ Om anslutningen avbryts på grund av att exempelvis TV:n stängs av, så återställs inte anslutningen automatiskt. Försök att ansluta den aktuella enheten igen.
- ▶ Vissa åtgärder kan gå långsammare när hörlurarna används.
- ▶ Om du väljer Simplink Home Theater (Hemmabio) efter att ha använt hörlurarna tillsammans med Simplink så växlar inte enheten automatiskt till Home Theater-högtalarna.
- ▶ Om hörlurarnas anslutning misslyckas upprepade gånger så associerar du enheten en gång till.
- ▶ Monohörlurar har inte lika hög ljudkvalitet som stereohörlurar.
- ▶ Det kan uppstå brus i monohörlurar i takt med att avståndet från TV:n ökar eftersom de använder andra överföringsmetoder jämfört med stereohörlurar.
- ▶ När Bluetooth-hörlurar används fungerar inte knapparna Volume (Volym) (+/-) och Mute (Ljud av). Dessutom återställs menyn Audio (Ljud) till ursprungsvärdet och inaktiveras.
- ▶ När Bluetooth är aktiverat och en registrerad hörlur slås på växlar teven automatiskt till Bluetooth-läge även om ett annat läge är aktivt. Om detta inträffar, ställ in Bluetooth på Off (av).

# HANTERA EN REGISTRERAD BLUETOOTH-ENHET

Om det inte finns några registrerade enheter så är menyn Registered B/T Device (Registrerad Bluetooth-enhet) inaktiverad och går inte att använda.

När tolv enheter är registrerade går det inte att registrera fler, och ytterligare externa enheter kan inte längre associeras till TV:n. I så fall tar du bort en enhet (koppla bort enheten först om den är ansluten till TV:n) och registrerar sedan den önskade enheten.

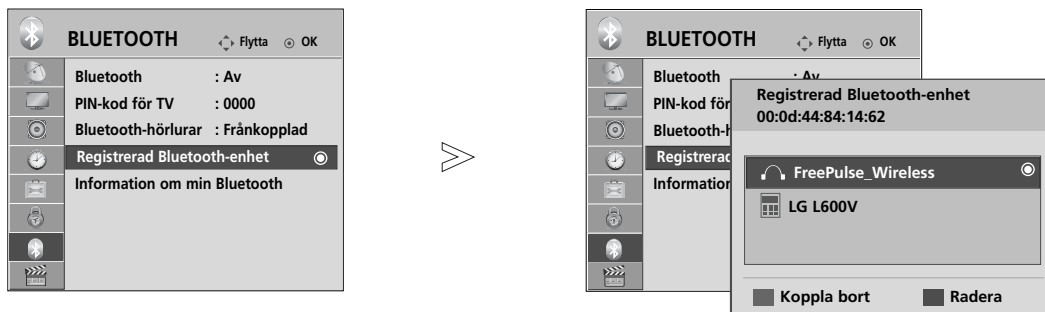

1   Välj **BLUETOOTH**.

2   Välj **Registrerad Bluetooth-enhet**.

3  Markera den registrerade Bluetooth-enheten.

## ■ Ansluta registrerade Bluetooth-hörlurar

1  Välj de registrerade Bluetooth-hörlurar som du vill ansluta.

2  Ett meddelande visas där du tillfrågas om du vill ansluta de valda Bluetooth-hörlurarna.

3   Välj **Ja** eller **Nej**.

## ■ Ta bort en registrerad Bluetooth-enhet

Funktionen "Delete" (Ta bort) kommer att finnas tillgänglig när du väljer den enhet som inte anslutits till TV:n.

1  Välj den Bluetooth-enhet som du vill flytta.

2  Ett meddelande visas där du tillfrågas om du vill ta bort den valda Bluetooth-enheten.

3   Välj **Ja** eller **Nej**.

## ■ Koppla bort en registrerad Bluetooth-enhet

Funktionen "Disconnect" (Koppla från) kommer att finnas tillgänglig när du väljer den enhet som är ansluten till TV:n.

1  Välj den Bluetooth-enhet som för tillfället är ansluten till TV:n.

2  Koppla bort Bluetooth-enheten.

# ANVÄNDA BLUETOOTH

## MY BLUETOOTH INFORMATION (INFORMATION OM MIN BLUETOOTH)







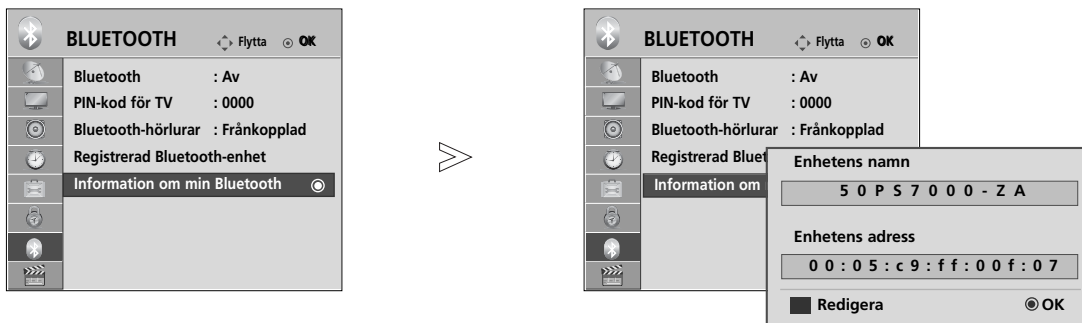

Den här funktionen ger användaren tillgång till Bluetooth-information.

"Edit" (Redigera) är tillgängligt när inga enheter är kopplade till TV:n.

Du kan redigera **Enhetens namn**.

Du kan markera **Enhetens adress**.



-   Välj **BLUETOOTH**.
-   Välj **Information om min Bluetooth**.
-     Ange enhetens namn. Du kan använda bokstäverna A till Z, siffrorna 0 till 9, +/- och blanksteg.
-  Spara.

- Tryck på **MENU** (MENY) flera gånger när du vill återgå till normalt TV-läge.
- Tryck på **RETURN** (RETUR) om du vill gå till föregående menyskärm.



## TA EMOT FOTON VIA EN EXTERN BLUETOOTH-ENHET

Information om hur du skickar foton (endast i JPEG-format) från den externa Bluetooth-enheten till TV:n finns i den aktuella enhetens bruksanvisningen.

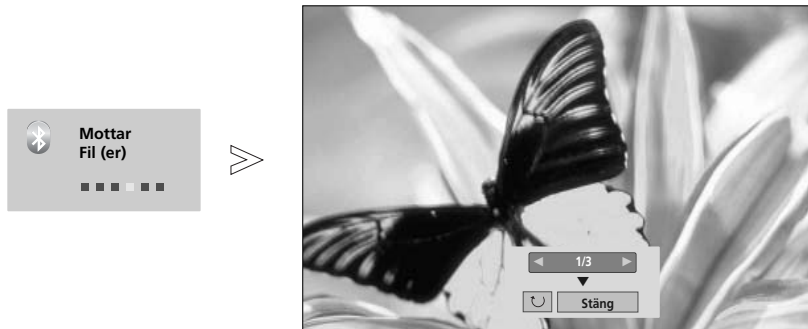

- När du väljer Stäng med knappen så försvinner skärmbilden. När du trycker på OK så visas skärmbilden igen.



Välj önskade foton.

**(Roterar)**: Roterar foton.

- Roterar fotot 90° medurs om du trycker på OK när **(Roterar)** är valt.

- Den största ackumulerade bildstorleken som kan tas emot är 10 MB.
- Det går inte att ta emot en bild när Bluetooth-hörlurarna används.
- Du kan ta emot bilder medan du lyssnar på musik från Bluetooth-enheten.
- Medan den externa Bluetooth-enheten skickar fotot kan du trycka på knappen RETURN (RETUR) om du vill stoppa hämtningen. Alla foton som mottagits kommer då att försvinna.
- Med vissa Bluetooth-enheter går det inte att överföra bildfiler (i JPEG-format) till TV:n.

## LYSSNA PÅ MUSIK FRÅN EXTERNA BLUETOOTH-ENHETER

Information om hur du lyssnar på musik från en extern Bluetooth-enhet i TV:n finns i den aktuella enhetens bruksanvisningen.

Du bör använda Bluetooth-enheter som stöder A2DP (som extern enhet)

- Med vissa Bluetooth-enheter går det inte att lyssna på musik via TV-apparatens högtalarsystem.

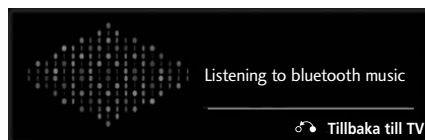

- Tryck på knappen + eller - för att justera volymen.
- Om du vill stänga av ljudet trycker du på knappen **MUTE** (Ljudlös).
- Tryck på knappen **RETURN** (Retur) när du vill återgå till normalt TV-läge.

### **OBS!**

- ▶ Du kan inte lyssna på musik när Bluetooth-hörlurarna används.
- ▶ Du kan inte lyssna på musik samtidigt som du tar emot bilder.

# ANVÄNDA USB-ENHETEN

► Det går inte att använda USB-funktionen på följande modeller: 19/22LU40\*\*, 19/22/26LU50\*\*, 32/37/42LF25\*\*, 32/37/42LG2\*\*, 32/37/42LG33\*\*, 19/22/26LG31\*\*, 19/22/26/32/37/42LH20\*\*, 19/22/26/32LD3\*\*, 32/37/42/47LH3\*\*, 32/42/47LF51\*\*.

## Ansluta USB-enheten

När du ansluter en USB-enhet visas den här popup-meny automatiskt.

"POP UP-MENYN" visas inte när OSD med Meny, EPG eller schemalista aktiverats eller när Bluetooth-hörlurarna är anslutna.

Om Pop-up-meny inte visas kan du välja Musiklista eller Filmlista (bara 32/37/42/47LH49\*\*, 32/37/42/47/55LH50\*\*, 32/37/42/47LH70\*\*, 42/47LH90\*\*, 50/60PS70\*\*, 50/60PS80\*\*, 42/50PQ35\*\*, 42PQ65\*\*, 50PS65\*\*) på USB-meny.

Du kan inte lägga till en ny mapp eller ta bort den befintliga mappen på USB-enheten.

- 1 Anslut USB-enheten till TV-apparatens USB IN-port.

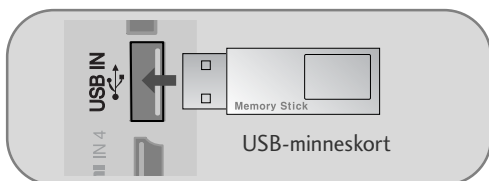

• Endast foton (JPEG), musik (MP3) och film (DAT, MPG, MPEG, VOB, AVI, DIVX, MP4, MKV, TS, TRP, TP) (endast 32/37/42/47LH49\*\*, 32/37/42/47/55LH50\*\*, 32/37/42/47LH70\*\*, 42/47LH90\*\*, 50/60PS70\*\*, 50/60PS80\*\*, 42/50PQ35\*\*, 42PQ65\*\*, 50PS65\*\*) stöds.

- 2 Välj **FOTOLISTA** eller **MUSIKLISTA** eller **FILMLISTA** (Endast 32/37/42/47LH49\*\*, 32/37/42/47/55LH50\*\*, 32/37/42/47LH70\*\*, 42/47LH90\*\*, 50/60PS70\*\*, 50/60PS80\*\*, 42/50PQ35\*\*, 42PQ65\*\*, 50PS65\*\*).



## Ta bort USB-enheten

Välj meny USB-enhet innan du tar bort USB-enheten.

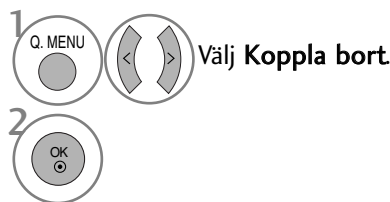

## Försiktighetsåtgärder vid användning av USB-enheten

- Endast en USB-lagringsenhet kan identifieras.
- Om USB-lagringsenheten ansluts via en USB-hubb kan inte enheten identifieras.
- En USB-lagringsenhet som använder ett program för automatisk identifiering kan kanske inte identifieras.
- En USB-lagringsenhet som har egna drivrutiner kanske inte kan identifieras.
- Identifieringshastigheten för en USB-lagringsenhet beror på den enskilda enheten.
- Stäng inte av TV-apparaten eller koppla från USB-enheten när den anslutna USB-lagringsenheten används. Om en sådan enhet plötsligt kopplas från så kan de lagrade filerna eller USB-lagringsenheten skadas.
- Anslut inte en USB-lagringsenhet som modifierats. Enheten kan göra så att produkten inte längre fungerar som den ska eller inte kan användas. Tänk på att bara använda USB-lagringsenheter som stöder vanliga musik-, bild- eller filfiler.
- Använd bara USB-lagringsenheter som har formaterats med filsystemen FAT32 och NTFS som finns i operativsystemet Windows. Om en lagringsenhet formateras med ett annat hjälpprogram som inte stöds av Windows, kanske den inte kan identifieras.
- Anslut USB-lagringsenheter som kräver en extern strömkälla till ett nätuttag (mer än 0,5 A). Om du inte gör det kanske inte enheten kan identifieras.
- Anslut USB-lagringsenheten med den kabel som tillverkaren tillhandahåller.
- Vissa USB-lagringsenheter kanske inte kan hanteras eller så fungerar de inte som de ska.
- Filjusteringsmetoden för USB-lagringsenheter liknar den för Window XP och över 100 engelska tecken kan användas i ett filnamn.
- Se till att säkerhetskopiera viktiga filer eftersom data som lagrats på ett USB-minne kan ta skada. Vi ansvarar inte för eventuella data som går förlorade.
- Om USB-hårddisken inte har någon extern strömkälla är det inte säkert att USB-enheten kan identifieras. Se därför till att ansluta den externa strömkällan.
  - Använd en nätadapter som spänningskälla. Vi kan inte garantera att enheten får tillräcklig spänning via USB-kabeln.
- Data i en USB-enhet kan inte tas bort i NTFS-filsystemet.
- Om ditt USB-minne har flera partitioner eller om du använder en USB-baserad flerkortsläsare kan du använda upp till 4 partitioner eller USB-minnen.
- Det är endast filsystemet FAT32 som stöder borttagningsfunktionen.
- Om ett USB-minne ansluts till en USB-baserad flerkortsläsare är det inte säkert att minnets volymdata kan kännas av.
- Om USB-minnet inte fungerar som det ska kan du prova att koppla ur minnet och därefter ansluta det igen.
- Hur snabbt USB-minnet upptäcks varierar från enhet till enhet.
- Om USB-enheten ansluts i Standby Mode (Standby-läget) kommer den angivna hårddisken att läsas automatiskt när TV:n slås på.
- Rekommenderad kapacitet är 1 TB eller mindre för externa USB-hårddiskar och 32 GB eller mindre för USB-minnen.
- Det är inte säkert att enheter vars lagringskapacitet överstiger rekommendationerna fungerar.
- Om en extern USB-hårddisk med "Energy Saving"-funktion (Energisparläge) inte fungerar stänger du av hårddisken och slår därefter på den igen för att den ska fungera korrekt.
- USB-lagringsenheter äldre än USB 2.0 stöds också. Det är dock inte säkert att de fungerar som de ska i listan Movie (Film).

## ! OBS!

- Illustrationen kan se annorlunda ut än din TV.
- För att inte tappa bort USB-minnet kan du använda USB-kontakten (säljs separat) som fäster USB-minnet i TV-apparatens USB-kontakthållare. (endast plasma-TV)

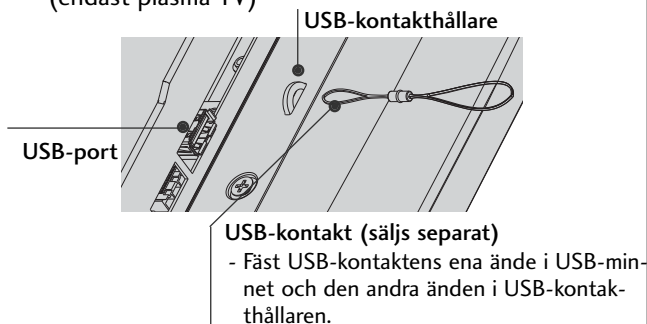

## FOTOLISTA

Du kan visa fotofiler på USB-minnet.

Bildskärmsvisningen kanske ser annorlunda ut på din TV-apparat. De här bilderna är bara exempel som ska hjälpa dig att använda TV:n.

När du tittar på foto ur Photo-List funktionen kan du inte ändra bildinställningen.

### FOTO (\*.JPEG) – filer som stöds

Baseline: 64 x 64 to 15360 x 8640

Progressiv : 64 x 64 to 1920 x 1440

- Du kan bara spela JPEG-filer.
- Filer som inte stöds visas med fördefinierade ikoner..

## Skärmkomponenter

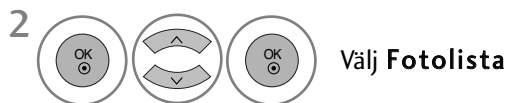

- 1 Flyttar till fil en nivå upp
- 2 Aktuell sida/totalt antal sidor
- 3 Totalt antal markerade foton
- 4 Motsvarande knappar på fjärrkontrollen

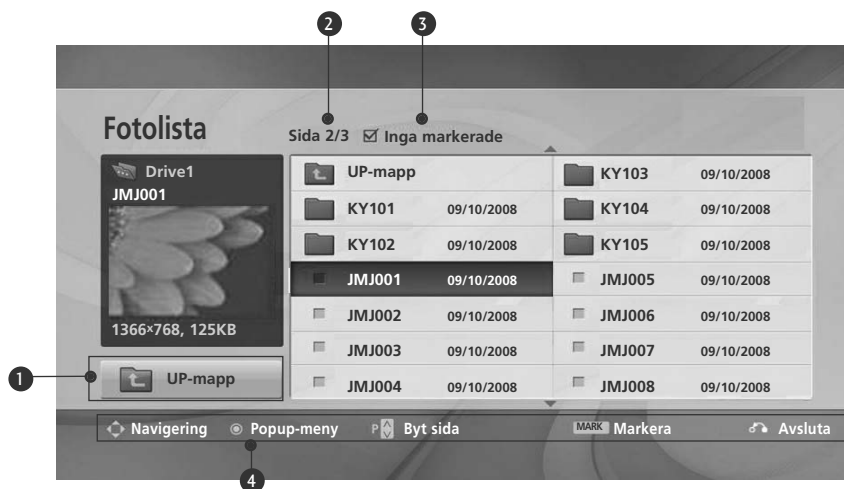







# ANVÄNDA USB-ENHETEN

## Val av foto och popup-meny



- ▶ **Visa** :: Visar det markerade objektet.
- ▶ **Markera alla** : Markerar alla foton på skärmen.
- ▶ **Avmarkera alla** : Avmarkerar alla foton som är markerade.
- ▶ **Radera eller Ta bort markerade filer (Endast FAT32-filsystem)** : Ta bort det markerade fotoobjektet.
- ▶ **Stäng** : stäng popupmenyn.

-  Välj målmappen eller målenheten.
-   Välj önskade foton.
-   Visa popup-meny.
-   Välj önskad popup-meny.

- Navigera på fotosidan med knappen **P** ^ v
- Markera och avmarkera foton med hjälp av **MARK** (Markera). När ett eller flera foton är markerade kan du visa dem som ett bildspel eller ett åtgång. Om inga foton markerats kan du visa varje enskilt foto i mappen eller ett bildspel av alla foton i mappen.

- Tryck på **RETURN** (RETUR) flera gånger när du vill återgå till normalt TV-läge.

## Visa foton

Det finns detaljerade funktioner för visning av foton i full skärmstorlek.

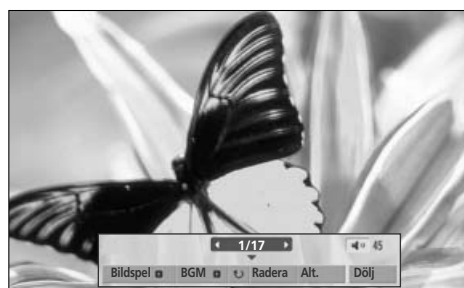

Bildformatet kan göra så att fotots storlek ändras när det visas i full storlek.  
Tryck på **RETURN** (RETUR) flera gånger när du vill återgå till normalt TV-läge.

-  Välj målmappen eller målenheten.
-  Välj önskade foton.
-  Visa popup-meny.
-  Välj **Visa**.
-  Det valda fotot visas nu i full storlek.

- Navigera på fotosidan med knappen **P** ^ v .

# ANVÄNDA USB-ENHETEN

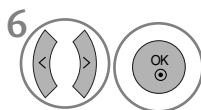

Välj **Bildspel** , **BGM**, **Rotara** (Rotara), **Radera** , **Alt.** eller **Dölj**.

- Välj föregående eller nästa foto med hjälp av < > .
- Välj och kontrollera menyn på skärmen i full storlek med hjälp av < > .

- ▶ **Bildspel** : Om ingen bild är vald visas alla foton i den aktuella mappen i ett bildspel. Om några foton väljs så visas de i ett bildspel.
  - Ställ in bildspelets tidsintervall i **Val** (Alternativ).
- ▶ **BGM** (Bakgrundsmusik) : Lyssna på musik under tiden som bilderna visas.
  - Ställ in musikmappen för BGM i Options (Alternativ) innan du använder den här funktionen.
- ▶ **Rotara** : Roterar foton.
  - Roterar fotot 90°, 180°, 270°, 360° grader medsols.
  - Den kan inte roteras när bildbredden är större än den höjd som stöds.
- ▶ **Radera (Endast FAT32-filsystem)** : Ta bort foton.
- ▶ **Alt.** : Anger värden för **Bildhastig. (Bildspelshastighet)** och **Musikmapp för BGM**.
  - Ange värden med hjälp av ^ v < > och OK. Spara sedan inställningarna genom att gå till **OK** och trycka på OK.
  - Du kan inte ändra **musikmapp** när **BGM** spelar.
- ▶ **Dölj** : Döljer menyn när skärmen visas i full storlek.
  - Om du vill visa menyn igen så trycker du bara på **OK**.



# MUSIKLISTA

Du kan spela upp musikfiler på USB-minnet.

Köpta musikfiler (\*.MP3) kan innehålla copyrightskydd.

En del av de här filerna kan inte hanteras i den här modellen.

Musikfiler på USB-enheten kan spelas upp av den här apparaten.

Bildskärmsvisningen kanske ser annorlunda ut på din TV-apparat. De här bilderna är bara exempel som ska hjälpa dig att använda TV:n.

## MUSIC (\*.MP3)-filer som stöds

Bithastighet 32 to 320 kbps

- Samplingsfrekvens för MPEG1 layer 3: 32 kHz, 44,1 kHz, 48 kHz.
- Samplingsfrekvens för MPEG2 layer 3: 16 kHz, 22,05 kHz, 24 kHz
- Samplingsfrekvens för MPEG2.5 layer 3: 8 kHz, 11,025 kHz, 12 kHz

## Skärmkomponenter

**1** MENU Välj USB.

**2** Välj Musiklista

**1** Preview (Förhandsgranskning):  
Om det finns något skivomslag för filen (Album Art Image) visas omslaget.

**2** Flyttar till fil en nivå upp

**3** Aktuell sida/totalt antal sidor

**4** Totalt antal markerade musikfiler

**5** Motsvarande knappar på fjärrkontrollen

Musiklista	
Sida 2/3 <input checked="" type="checkbox"/> Inga markerade	
Titel	Intervall
UP-mapp	
S001	
S002	
S003	01:34
S004	03:23
S005	04:28

Navigation: Navigering Popup-meny Byt sida MARK Markera Avsluta

# ANVÄNDA USB-ENHETEN

## Val av musik och popup-meny

Upp till 6 musiktitlar visas per sida.



► **Spela upp (vid stopp):** Spelar upp de valda musikfilerna. När uppspelningen av ett musikstycke är klar påbörjas uppspelning av nästa valda musikstycke. Om inga musikfiler har valts för uppspelning så spelas nästa fil i den aktuella mappen upp.

Om du går till en annan mapp och trycker på OK slutar uppspelningen av den aktuella musikfilen.

► **Spela markerat :** Spelar upp de valda musikfilerna. När en musikfil slutar spela spelas nästa valda musikfil upp automatiskt.

► **Stoppa spelning (vid uppspelning):** Stoppar den musikfil som spelas upp.

► **Spela med foto :** Börjar spela upp de valda musikfilerna och går sedan över till fotolistan.

► **Markera alla :** Markerar alla musikfiler i mappen.



► **Avmarkera alla :** Avmarkerar alla musikfiler som är markerade.



► **Radera eller Ta bort markerade filer (Endast FAT32-filsystem) :** Ta bort de valda musikfilerna.



► **Stäng :** stäng popupmenyn.

1  Välj målmappen eller målenheten.

2   Välj önskade musikfiler.

3   Visa popup-meny.

4   Välj önskad popup-meny.

- Använd knappen **P**   för att navigera upp/ned på musiksidan.
- Markera och avmarkera en musikfil med hjälp av **MARK** (Markera). Om en eller flera musikfiler är markerade spelas de upp i tur och ordning. Om du till exempel vill lyssna på en enda musikfil flera gånger, markerar du bara den musikfilen och spelar den. Om ingen musikfil har markerats spelas alla musikfiler i mappen upp i tur och ordning.

- Tryck på **RETURN** (RETUR) flera gånger när du vill återgå till normalt TV-läge.



- Om du inte trycker på någon knapp under uppspelningen fungerar rutan med uppselningsinformation (visasnedan) som en skärmläckare.

- Skärmläckaren

Om en bild som inte är rörlig ligger kvar på skärmen under en längre tid kan skärmens pixlar skadas.

Skärmläckaren förhindrar att detta sker.



## ! OBS!

- ▶ När en musikfil spelas visas 🎵 efter titeln.
- ▶ En musikfil som är skadad spelas inte upp och 00:00 visas som speltid.
- ▶ En musikfil som har hämtats från en betaltjänst och som innehåller copyrightskydd börjar inte spelas upp och felaktig information visas som speltid.
- ▶ Om du trycker på OK eller ■ så stoppas skärmläckaren.
- ▶ Fjärrkontrollens knappar **PLAY(▶)** (Spela upp), **Pause(II)** (Paus), **■**, **▶▶** eller **◀◀** kan även användas i det här läget.
- ▶ Du kan använda knappen **▶▶** för att välja nästa melodi och knappen **◀◀** för att välja föregående melodi.

# ANVÄNDA USB-ENHETEN

## FILMLISTA (Endast 32/37/42/47LH49\*\*, 32/37/42/47/55LH50\*\*, 32/37/42/47LH70\*\*, 42/47LH90\*\*, 50/60PS70\*\*, 50/60PS80\*\*, 42/50PQ35\*\*, 42PQ65\*\*, 50PS65\*\*)

Du kan spela upp filmfiler på USB-minnet.

Filmlistan aktiveras när USB-enheten har identifierats. Den används när du spelar upp filmfiler på TV:n.

Visar de filmer som finns i USB-mappen och har stöd för uppspelning.

Gör att du kan spela upp alla filmer i mappen och andra önskade filer.

Det är en filmlista som visar mappinformation och filmfiler.

Bildskärmsvisningen kan se annorlunda ut på din TV-apparat. De här bilderna är bara exempel som ska hjälpa dig att använda TV:n.

FILM (\*.dat/\*.mpg/\*.mpeg/\*.ts/\*.trp/\*.tp/\*.vob/\*.mp4/\*.mkv/\*.avi/\*.divx)– filer som stöds  
Videoformat : DivX3.11, DivX4.12, DivX5.x, DivX6, Xvid1.00, Xvid1.01, Xvid1.02, Xvid1.03, Xvid 1.10-beta-1/beta-2, Mpeg-1, Mpeg-2, Mpeg-4, H.264/AVC

Ljudformat : Dolby Digital, AAC, Mpeg, MP3, LPCM, HEAAC

Hastighet : 32 kbps to 320 kbps(MP3)

Format för undertextning : \*.smi/\*.srt/\*.sub(MicroDVD, SubViewer1.0/2.0)/\*.ass/\*.ssa/\*.txt(TMPlayer)/\*.psb(PowerDivx)

- En del undertexter som skapats av användare kanske inte visas korrekt.
- Vissa specialtecken stöds inte tillsammans med undertextning.
- HTML-taggar stöds inte tillsammans med undertextning.
- Undertextning vid andra språkval än de språk som stöds är inte tillgängligt.
- Tidsinformationen i en fristående undertextfil ska vara specificerad i stigande ordning.
- Tillfälliga avbrott kan uppstå (bildavbrott, snabbare uppspelning, etc.) när ljudspråket ändras.
- En skadad filmfil kan komma att spelas upp felaktigt och vissa uppspelningsfunktioner går eventuellt inte att använda.
- Filmfiler som producerats med vissa kodare kan komma att spelas upp felaktigt.
- **Om film- och ljudstrukturen på den inspelade filen inte är sammanflätade försvinner antingen ljudet eller bilden.**
- Beroende på bildrutans storlek stöds HD-videofiler med maximal upplösning 1920 x 1080@25/30P eller 1280 x 720@50/60P
- Beroende på bildrutans storlek är det inte säkert att videofiler med högre upplösning än 1920 x 1080@25/30P eller 1280 x 720@50/60P visas som de ska
- Det är inte säkert att videofiler av annan typ eller med annat format än vad som angivits fungerar som de ska.
- **Den maximala bithastigheten för en spelbar filmfil är 20 Mbps.**
- Vi garanterar inte felfri uppspelning av profiler som kodats i nivå 4.1 eller högre i H.264/AVC.
- DTS Ljud-codec stöds inte.
- En filmfil som är större än 30 GB kan inte spelas upp.
- Namn på videofil och tillhörande undertextfil måste vara identiska för att de ska visas.
- En filmfil av formatet DivX med tillhörande undertextning måste finnas i samma mapp.
- Det är inte säkert att videoupspelning via en USB-anslutning som inte stöder hög hastighet fungerar som den ska.
- GMC-kodade filer (Global Motion Compensation) kan inte spelas upp.
- När du tittar på film ur Movie-List funktionen kan du inte använda knapparna på fjärrkontrollen för att ställa in bilden i energispar-läge och AV-Mode. Användarinställningen för varje bild går inte att använda.

Fil Filnamnställägg	Videodekoder	Ljud-codec	Högsta upplösning
mpg, mpeg, vob	MPEG1, MPEG2	Dolby Digital, MPEG, MP3, LPCM	1920x1080@30p
dat	MPEG1	Dolby Digital, MPEG, MP3, LPCM	
ts, trp, tp	MPEG2, H.264/AVC	Dolby Digital, AAC, MPEG	
mp4	MPEG4 SP, MPEG4 ASP, Divx 3.11, Dvix 4.12, Dvix 5.x Dvix 6, Xvid 1.00, Xvid 1.01, Xvid 1.02, Xvid 1.03 Xvid 1.10-beta 1, Xvid 1.10-beta 2, H.264/AVC	Dolby Digital, HEAAC, AAC, MPEG, MP3, LPCM	
avi	MPEG 2, MPEG 4 SP, MPEG4 ASP, Divx 3.11, Divx 4, Divx 5, Divx 6 Xvid 1.00, Xvid 1.01, Xvid 1.02, Xvid 1.03, Xvid 1.10-beta 1 Xvid 1.10-beta 2, H.264/AVC	Dolby Digital, HEAAC, AAC, MPEG, MP3, LPCM	
mkv	H.264/AVC, MPEG 1, MPEG 2, MPEG 4 SP, MPEG4 ASP	Dolby Digital, HEAAC, AAC, MPEG, MP3, LPCM	
divx	MPEG 2, MPEG 4 SP, MPEG4 ASP, Divx 3.11, Divx 4, Divx 5, Divx 6 Xvid 1.00, Xvid 1.01, Xvid 1.02, Xvid 1.03, Xvid 1.10-beta 1 Xvid 1.10-beta 2, H.264/AVC	Dolby Digital, HEAAC, AAC, MPEG, MP3, LPCM	

## Skärmkomponenter

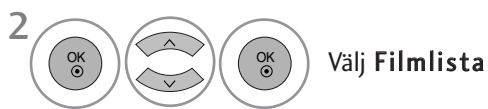
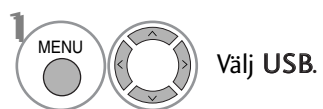

- 1 Flyttar till fil en nivå upp
- 2 Aktuell sida/totalt antal sidor
- 3 Totala antalet markerade filmtitlar
- 4 Motsvarande knappar på fjärrkontrollen







# ANVÄNDA USB-ENHETEN

## Filmval och popup-meny



- ▶ **Spela upp:** Spelar upp de valda filmtitlarna. DivX-uppspelning körs medan skärmarna ändras.
- ▶ **Markera alla:** Markerar alla filmtitlarna i mappen.
- ▶ **Avmarkera alla:** Avmarkera alla valda filmtitlar.
- ▶ **Radera eller Ta bort markerade filer (Endast FAT32-filsystem):** Ta bort det markerade filobjektet.
- ▶ **Stäng:** Stänger popup-meny.

-  Välj målmappen eller målenheten.
-  Välj önskade filmtitlar.
-  Visa popup-meny.
-  Välj önskad popup-meny.

- Navigera på filmsidan genom att trycka på knappen P ^ v .
- Markera och avmarkera en film genom att trycka på knappen MARK. När en eller flera filmer är markerade spelas de upp i tur och ordning.

- Tryck på **RETURN** (RETUR) flera gånger när du vill återgå till normalt TV-läge.

### ! OBS!

- ▶ Om filtyperna inte stöds visas ett meddelande angående filtyper som inte stöds.

## Använda Movie List-funktionen (Filmlista), spela upp



Bildstorlek	◀ Hel ▶
Ljud språk	1
Undertext	Latin 1
· Synkronisera	0
· Position	0
Stäng	

Språk för undertextning	Språk som stöds
Latin1	Engelska, spanska, franska, tyska, italienska, svenska, finska, nederländska, portugisiska, danska, rumänska, norska, albanska, Gaeliska, walesiska, irländska, katalanska, valensiska
Latin2	bosniska, polska, kroatiska, tjeckiska, slovakiska, slovenska, serbiska, ungerska
Latin4	estländska, lettiska, litauiska
Kyrilliska	bulgariska, makedonska, ryska, ukrainska, kazakiska
Grekiska	Grekiska
turkiska	turkiska

- ▶ **Bildstorlek** : Väljer dina önskade filmformat under filmuppspelning.
- ▶ **Ljud språk & Undertext** : Ändrar språkinställning för ljud och undertextning när filmen spelas upp.
- ▶ **Synkronisera** : Justerar undertextningens tidssynkronisering med -10 sek to +10 sek i steg om 0,5 sek när filmen spelas upp.
- ▶ **Position** : Ändrar undertextningens placering uppåt eller nedåt när filmen spelas upp.

### ! OBS!

- ▶ Enbart filer som sparats i ASCII CODE stöds vad gäller undertitlar i film.
- ▶ Endast 500 alfabet och 500 siffror stöds för varje undertitelrad.
- ▶ Endast 10 000 synk block kan stödjas inom varje undertitelfil.

## Använda fjärrkontrollen

◀◀ / ▶▶	<p>Vid uppspelning,</p> <p>tryck upprepade gånger på knappen <b>REW</b>(◀◀) för att öka hastigheten ◀◀(x2) -&gt; ◀◀◀◀(x4) -&gt; ◀◀◀◀◀◀(x8) -&gt; ◀◀◀◀◀◀◀◀(x16) -&gt; ◀◀◀◀◀◀◀◀◀(x32) .</p> <p>tryck upprepade gånger på knappen <b>FF</b>(▶▶) för att öka hastigheten ▶▶(x2)-&gt; ▶▶▶▶(x4) -&gt; ▶▶▶▶▶▶(x8) -&gt; ▶▶▶▶▶▶▶▶(x16) -&gt; ▶▶▶▶▶▶▶▶▶▶(x32).</p> <ul style="list-style-type: none"> <li>▪ Tryck upprepade gånger på de här knapparna om du vill öka hastigheten på snabbspolningen framåt/bakåt.</li> </ul>
	<p>Under inspelning trycker du på knappen <b>Pause (II) (Paus)</b>.</p> <ul style="list-style-type: none"> <li>▪ Stillbild visas.</li> <li>▪ Om inga knappar på fjärrkontrollen trycks ned inom 10 minuter efter paus återgår TV:n till uppspelning.</li> <li>▪ Tryck på knappen <b>Pause(II) (Paus)</b> och använd sedan knappen <b>FF(▶▶)</b> för slow motion-uppspelning.</li> </ul>
< >	<ul style="list-style-type: none"> <li>▪ Om du använder knappen &lt; eller &gt; under uppspelning syns en positionsmarkör på skärmen.</li> </ul>
PLAY(▶)	<p>Tryck på knappen <b>PLAY(▶)</b> för att återgå till normal uppspelning.</p>
ENERGY SAVING e2	<p>Tryck på knappen <b>ENERGY SAVING</b> upprepade gånger för att öka skärmens ljusstyrka. (se s. 116)</p>
AV MODE ○	<p>Välj önskad källa genom att trycka på knappen <b>AV MODE</b> upprepade gånger (se s. 86).</p>

# ANVÄNDA USB-ENHETEN

## DIVX REG.-KOD

(Endast 32/37/42/47LH49\*\*, 32/37/42/47/55LH50\*\*, 32/37/42/47LH70\*\*, 42/47LH90\*\*, 50/60PS70\*\*, 50/60PS80\*\*, 42/50PQ35\*\*, 42PQ65\*\*, 50PS65\*\*)

Bekräfta TV-apparatens DivX-registreringskod. Med hjälp av registreringsnumret kan du hyra och köpa filmer på [www.divx.com/vod](http://www.divx.com/vod).

Du kan inte spela upp en hyrd eller köpt DivX-fil med hjälp av en DivX-registreringskod från en annan TV-apparat. (Det går bara att spela upp DivX-filer som överensstämmer med den inköpta TV-apparatens registreringskod.)

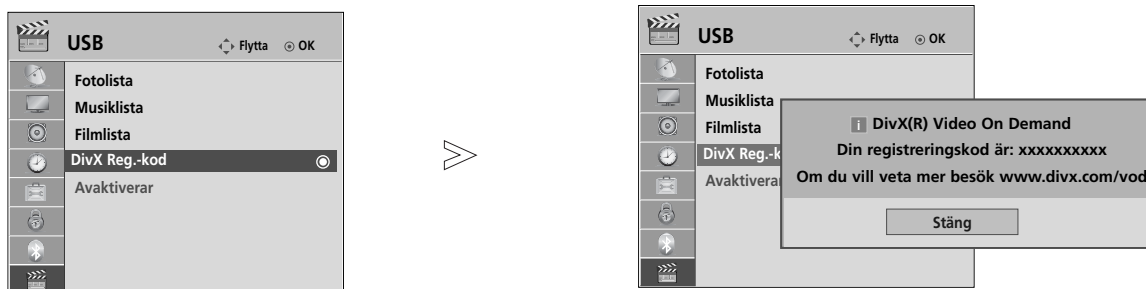

- Tryck på **MENU** (MENY) flera gånger när du vill återgå till normalt TV-läge.
- Tryck på **RETURN** (RETUR) om du vill gå till föregående menyskärm.



OM DIVX-VIDEO: DivX® är ett digitalt videoformat utvecklat av DivX, Inc.

Denna DivX-certifierade utrustning kan spela upp DivX-video.

På [www.divx.com](http://www.divx.com) finns mer information samt programvara för konvertering av videomaterial till DivX-video.

OM DIVX VIDEO-ON-DEMAND: Denna DivX®-certifierade utrustning måste vara registrerad för uppspelning av DivX Video-on-Demand-innehåll (VOD).

Generera registreringskoden med alternativet DivX VOD i konfigureringsmenyn.

Gå till <http://vod.divx.com> och skapa ett konto med hjälp av denna kod. Här kan du även få mer information om DivX VOD.

"DivX-certifierad för uppspelning av DivX-video upp till 1080p, inklusive specialinnehåll"  
"Pat. 7,295,673; 7,460,688; 7,519,274"

### ! OBS!



- ▶ Filmfiler stöds enligt följande  
Upplösning : under 1920 x 1080 WxH pixlar  
Bildhastighet: under 30 bildrutor/sek (1920 x 1080), under 60 bildrutor/sek (under 1280 x 720)
- ▶ Video-codec : MPEG 1, MPEG 2, MPEG 4, H.264/AVC, DivX 3.11, DivX 4.12, DivX 5.x, DivX 6, Xvid 1.00, Xvid 1.01, Xvid 1.02, Xvid 1.03, Xvid 1.10-beta1, Xvid 1.10-beta2

## AVAKTIVERAR

(Endast 32/37/42/47LH49\*\*, 32/37/42/47/55LH50\*\*, 32/37/42/47LH70\*\*, 42/47LH90\*\*, 50/60PS70\*\*, 50/60PS80\*\*, 42/50PQ35\*\*, 42PQ65\*\*, 50PS65\*\*)

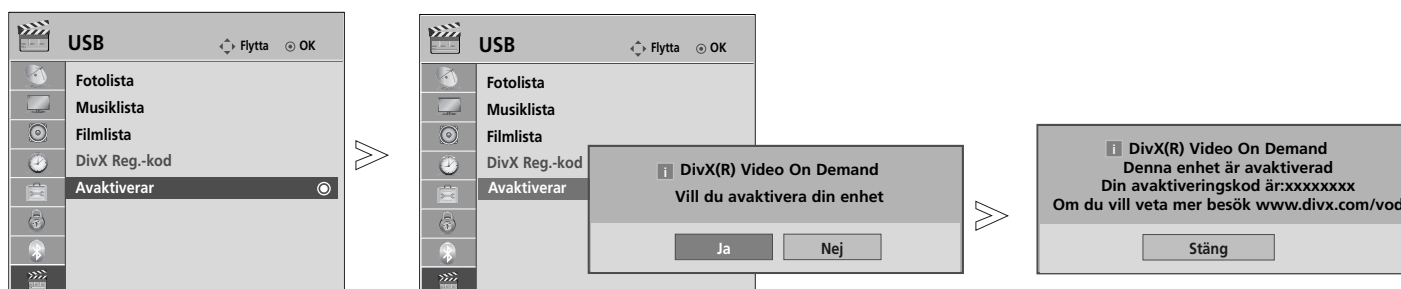
Syftet med inaktivering är att tillåta inaktivering av enheter för användare som har aktiverat alla tillgängliga enheter via webbservern och inte får aktivera fler enheter. DivX VOD gjorde det möjligt för kunden att aktivera upp till 6 enheter på ett konto men för att kunna ersätta eller inaktivera någon av de enheterna var kunden tvungen att kontakta DivX Support och begära borttagning. Med den här tilläggfunktionen kan kunden inaktivera enheten själv och kan därigenom lättare hantera sina DivX VOD-enheter.

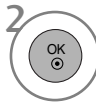

- 1   Välj **USB**.
- 2   Välj **Avaktiverar**.
- 3   Välj **Ja**.
- 4  Visa **Avaktiverar**.

- Tryck på **MENU** (MENY) flera gånger när du vill återgå till normalt TV-läge.
- Tryck på **RETURN** (RETUR) om du vill gå till föregående menyskärm.













# EPG (ELEKTRONISK PROGRAMGUIDE)(I DIGITALT LÄGE)

Detta system har en elektronisk programguide (EPG) som hjälper dig att navigera genom alla möjliga visningsalternativ.

EPG tillhandahåller information som till exempel programlistor, starttid och sluttid för alla tillgängliga tjänster. Dessutom finns ofta detaljerad information om programmen i EPG (tillgängligheten och utförligheten för denna programinformation varierar beroende på leverantören).

Denna funktion kan endast användas när EPG-information sänds av utsändningsföretagen.

EPG visar programbeskrivningar för de kommande 8 dagarna.



	Visar informationen för den aktuella skärmen.		Visas när programmet är Teletext (Text-TV).
	Visas när programmet är DTV.		Visas när programmet använder Subtitle (Undertextning).
	Visas när programmet är Radio.		Visas när programmet använder Scramble (Förvrängd signal).
	Visas när programmet är MHEG.		Visas när programmet använder Dolby.
	Visas i samband med AAC-program.		Visas i samband med Dolby Digital PLUS-program.
	Sändningarnas bildformat.		
	Sändningarnas bildformat.		

576i/p, 720p, 1080i/p : Sändningens upplösning.

## Aktivera/inaktivera EPG

 1 Aktivera eller inaktivera EPG.

## Välja ett program

 1 eller  Välj önskat program.

 2 EPG försvinner när du växlar till valt program.

## Knappfunktion i läget NOW/NEXT (NU/NÄSTA)

Du kan visa ett program som sänds och ett schemalagt som följer.

 RÖD Ändra EPG-läge.

 GUL Gå till läget för inställning av Timerinspelning/Påminnelse.

 BLA Gå till listan för Timerinspelning/Påminnelse.

 EPG försvinner när du växlar till valt program.

 Välja NU eller NÄSTA program.

 Välja utsändningsprogram.

 Sida upp/ned.

Programguide		
1 YLE TV1	6 Apr. 2007 15:09	
ALLA	NU	NÄSTA
1 YLE TV1	That '70s show	Keno
2 YLE TV2	Your World Today	World Business
4 TV..	Legenen om Den....	Fantomen
5 YLE FST	Naturtimmen	Kritiskt
6 CNN	Lyssna	ABC
8 YLE24	Glamour	Tänään otsikoissa

FAV Favorit   INFO Information   Prog-ändring   TV/RAD RADIO  
 Läge   Schema   Schemalista







 eller  Inaktivera EPG.

 Välja TV eller RADIO.





 Aktiver eller inaktivera detaljerad information.

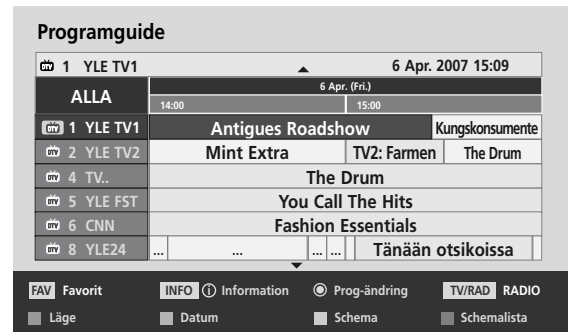

## Knappfunktion i läget 8 dagar

-  **RÖD** Ändra EPG-läge.
-  **GRÖN** Ange datuminställningsläge.
-  **GUL** Gå till läget för inställning av Timerinspelning/Påminnelse.
-  **BLÅ** Gå till listan för Timerinspelning/Påminnelse.
-  **OK** EPG försvinner när du växlar till valt program.
-  Välja program.
-  Välja utsändningsprogram.



-  Sida upp/ned.
-  **GUIDE** eller  **RETURN/EXIT** Inaktivera EPG.
-  **TV/RAD** Välja TV eller RADIO.
-  **INFO** Aktiver eller inaktivera detaljerad information.

## Knappfunktion i datumändringsläge

-  **GRÖN** Stäng av datuminställningsläge.
-  **OK** Ändra till valt datum.
-  Välj ett datum.
-  Stäng av datuminställningsläge.
-  **GUIDE** eller  **RETURN/EXIT** Inaktivera EPG.



# EPG (ELEKTRONISK PROGRAMGUIDE)(I DIGITALT LÄGE)

## Knappfunktion i rutan för ytterligare beskrivning



Text upp/ner.



GÅ till läget för inställning av Timer Record/Remind (Timerinspelning/Påminnelse).



eller



Aktiver eller inaktivera detaljerad information.



Inaktivera EPG.



## Knappfunktion i läget för inställning av Timer Record/Remind (Timerinspelning/Påminnelse)

Anger start- eller stopptid för inspelning och anger påminnelse endast för starttid med sluttiden i grått.

- Denna funktion är tillgänglig endast när inspelningsutrustning som använder pin8-inspelningssignal är ansluten till DTV-OUT(AV2) med en SCART-kabel.



Ändrar till guide- eller schemaläge.



Välj inspelning eller kvarvarande.  
Funktionsinställning.



Välj Datum, Start/End time (Start-/stopptid) eller Programme (Program).



Spara Timerinspelning/Påminnelse.

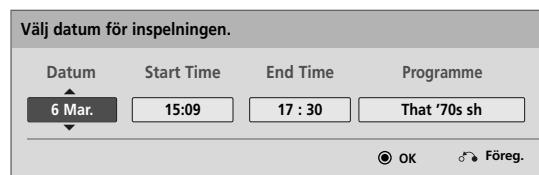

## Knappfunktioner i läget Schedule List (Schemalista)

Om du skapat en Schemalista visas ett schemalagt program på den utsatta tiden även när du tittar på ett annat program under tiden.

Endast tangenterna Up/Down/OK/Return (Uppåt/Nedåt/OK/Retur) fungerar när ett popup-fönster är öppet.



Lägg till nytt inställningsläge för manuell inspelning.



Lägg till en ny timervisning.



eller



Ändra till läget för guiden.



Inaktivera EPG.



Välj önskat alternativ (Andra/Radera/Ta bort alla).



Välj Schemalista.



Sida upp/ned.

# BILDKONTROLL

## KONTROLL AV BILDSTORLEK (BILDPROPORTION)

Du kan visa olika bildformat på skärmen: 16:9, Hel Bild, Original, Full bredd, 4:3, 14:9, Zoom och Zooma film.

Om en fast bild visas på skärmen under en lång stund kan den fastna på skärmen och förbli synlig.

Du kan justera förstoringsproportionen med knappen  $\wedge \vee$ .

Funktionen fungerar med följande signal.

-   Välj **Förhållande**.
-  Välj önskat bildformat.

- Du kan även justera Förhållande (Bildproportioner) på menyn BILD
- Ange Zoom Setting (Zoominställning) till 14:9, Zoom and Zooma film på menyn Ratio (Proportioner). När zoominställningarna är gjorda återgår visningen till Q.Menu (Snabbmenyn).

### • 16:9

Med följande val kan du justera bilden horisontellt i linjär proportion för att fylla ut hela skärmen (för att se på DVD:er i 4:3-format)



### • Hel Bild

Följande val gör att du kan visa bilden med bästa kvalitet utan att du förlorar originalbilden med hög upplösning.

Obs! Om det finns störningar i den ursprungliga bilden så kan du se dessa i bildens kanter.



### • Original

När TV:n tar emot wide screen-signal ändras denna automatiskt till det bildformat som ska sändas.

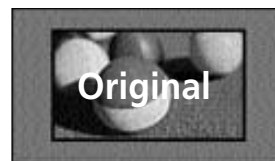

### • Full bredd

När TV:n får widescreen-signalen kan du proportionellt justera bilden horisontellt eller vertikalt så att hela skärmen fylls (helskärmsläge).



# BILDKONTROLL

## • 4:3

Med det här alternativet får du den ursprungliga bildproportionen, 4:3, med grå fält på vänster och höger sida.

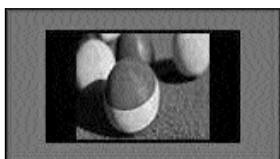

## • 14:9

Du kan njuta av biofilmer (bildformatet är 14:9) eller vanliga TV-program genom att använda 14:9 läget. Bildformatet 14:9 kommer visas i dess normala storlek t ex biofilmer, men TV-program med normalformat 4:3 kommer att förstoras åt höger och vänster så att hela TV-bilden fylls.

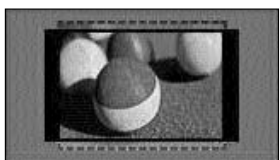

## • Zoom

Du ser bilden i helskrämsläge utan ändringar. Bilden beskärs dock upptill och nedtill.

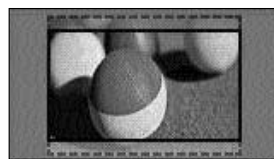

## • Zooma film

Välj Zooma film (Biozoom) när du vill förstora bilden med rätt proportioner.

Obs! När bilden förstoras eller förminskas kan den förvrängas.

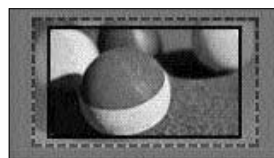

Knapparna ◀ och ▶ : Justera förstöringsproportionerna för Zooma film (Biozoom). Justeringsomfånget är 1 to 16.

Knapparna ▼ eller ▲: Flyttar bilden.

## ! OBS!

- ▶ Du kan endast välja 4:3, 16:9 (Bred), 14:9, Zoom / Zooma film i läget Komponent-läge.
- ▶ Du kan endast välja 4:3, Original, 16:9 (Bred), 14:9, Zoom / Zooma film i läget HDMI-läge.
- ▶ Du kan endast välja 4:3, 16:9 (Bredbild) i läget RGB-PC eller HDMI-PC.
- ▶ DTV/HDMI/Komponent (över 720 p) är bara skanning tillgängligt.
- ▶ I läget Analog/AV är Full Wide (Helskärm, bred) tillgänglig.

# BILDGUIDEN

Med den här funktionen kan du justera den ursprungliga bildens kvalitet.

Du kan använda den här funktionen för att kalibrera bildkvaliteten genom att justera svartnivån mm. Normalanvändare kan kalibrera skärmkvaliteten genom att utföra varje moment.

När du ändrar bilden till Låg, Recommended (Rekommenderad) eller Hög visas resultatet av ändringarna som ett exempel.

Med RGB-PC/HDMI-PC/DVI-PC inställning kan inte ändring av värden för Färg, Färgton och H/V Skärpa tillämpas.

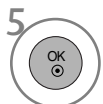
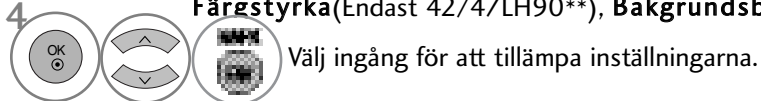
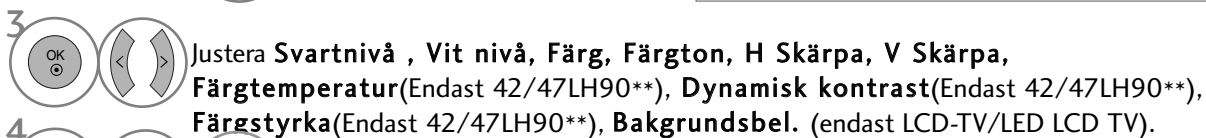
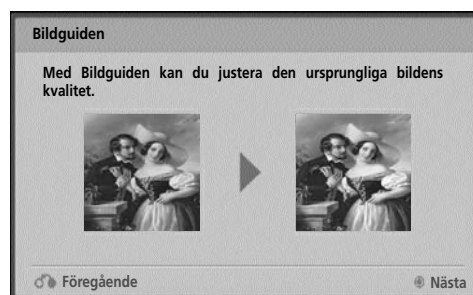

- Om du avbryter inställningarna innan sista momentet kommer inte ändringarna att tillämpas.
- Justeringsvärdet sparas till Expert1.
- När Bildguiden ställer in bildkvaliteten växlar Energispar till Av. (endast LCD-TV/LED LCD TV)

- Tryck på **MENU** (MENY) flera gånger när du vill återgå till normalt TV-läge.
- Tryck på **RETURN** (RETUR) om du vill gå till föregående menyskärm.

# BILDKONTROLL

## eø ENERGISPAR

Energisparläget minskar TV-apparatens strömförbrukning.

De ursprungliga fabriksinställningarna uppfyller kraven för Energy Star och är justerade till lämplig nivå för visning hemma.

Du kan öka skärmens ljusstyrka genom att justera energisparläget eller ställa in bildläget.

När du justerar Energy Saving (Energisparläge) i MHEG-läget används inställningen för Energy Saving när MHEG avslutas.

Du minskar strömförbrukningen om du väljer **Video av** medan du lyssnar på en radiokanal. (endast LCD-TV/LED LCD TV)

endast LCD-TV/LED LCD TV

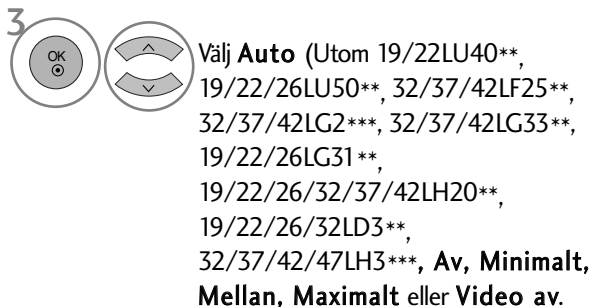
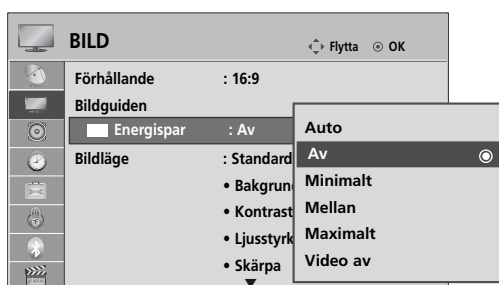

endast plasma-TV

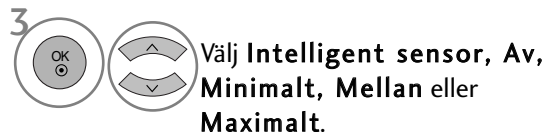
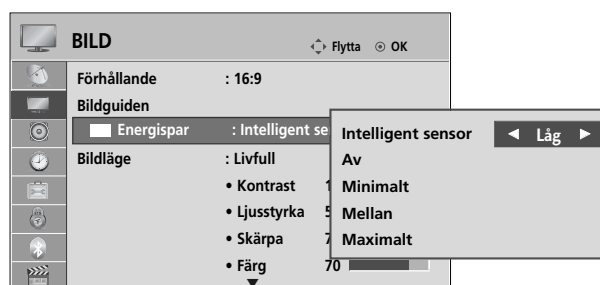

• **Intelligent sensor**



väljer du **Låg**, **Mellan** eller **Hög**.

• Tryck på **MENU** (MENY) flera gånger när du vill återgå till normalt TV-läge.

• Tryck på **RETURN** (RETUR) om du vill gå till föregående menyskärm.

- När Video av (Skärm av) väljs stängs TV:n av efter 3 sekunder.
- Om du justerar **“Energispar-Auto (Automatiskt energisparläge)”** (utom för 19/22LU40\*\*, 19/22/26LU50\*\*, 32/37/42LF25\*\*, 32/37/42LG2\*\*, 32/37/42LG33\*\*, 19/22/26LG31\*\*, 19/22/26/32/37/42LH20\*\*, 19/22/26/32LD3\*\*, 32/37/42/47LH3\*\*), **Minimalt**, **Mellan**, **Maximalt** kommer inte **Bakgrundsbel.**-funktionen att fungera (endast LCD-TV/LED LCD TV).
- Du kan även justera den här funktionen genom att trycka på knappen **Energy Saving (Energisparläge)** på fjärrkontrollen.
- När du väljer Auto justeras Bakgrundsbel. automatiskt efter omgivningen med hjälp av intelligenta sensorer om TV:n är utrustad med sådana.

# FÖRINSTÄLLDA BILDINSTÄLLNINGAR

## Förinställda bildlägen

- Livfull** Förstärk kontrast, ljusstyrka, färg och skärpa för att få en mer levande bild.
- Standard** Det här är det vanligaste bildvisningsläget.
- Naturlig** Det här är det mest naturliga bildvisningsläget.
- Film** Optimerar bilden vid filmvisning.
- Sport** Optimerar bilden vid visning av idrottsevenemang.
- Spel** Optimerar bilden för spel.

### endast LCD-TV/LED LCD TV

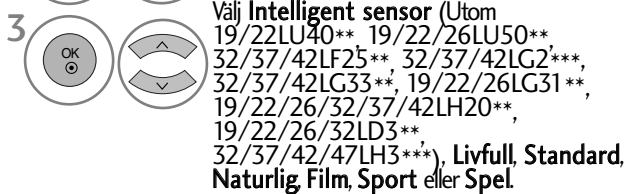
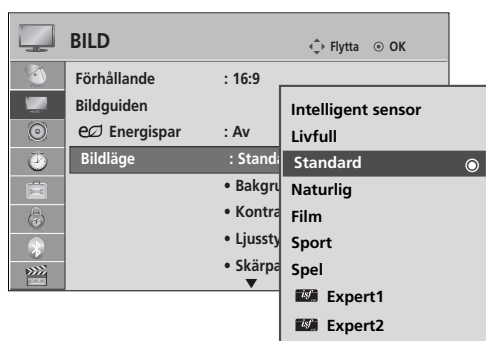

### endast plasma-TV

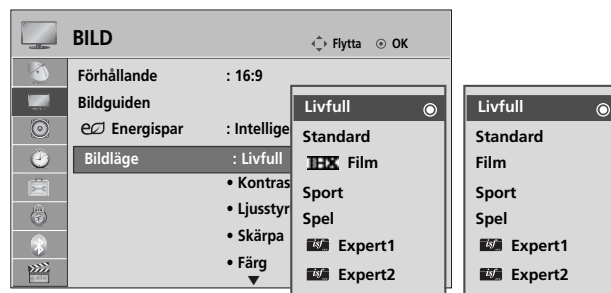

(Endast 50/60PS80\*\*) (Utom 50/60PS80\*\*)

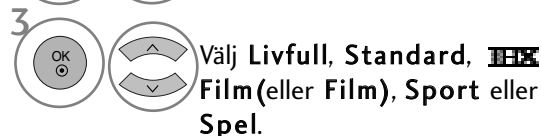

- Bildlägen används för att justera TV:n så att bilden visas på bästa möjliga sätt. Välj förinställning på menyn **Bildläge** baserat på programkategori.
- När funktionen för Intelligent sensor är aktiverad ställs den bästa bilden in automatiskt beroende på förhållandena i omgivningen. (Utom 19/22LU40\*\* 19/22/26LU50\*\* 32/37/42LF25\*\* 32/37/42LG2\*\*\*, 32/37/42LG33\*\*, 19/22/26LG31\*\*, 19/22/26/32/37/42LH20\*\* 19/22/26/32LD3\*\*, 32/37/42/47LH3\*\*)
- Du kan också justera Bildläge (Bildläge) på **Q. Menu**.
- **Intelligent sensor** : Justerar bilden utifrån omgivningen. (Utom 19/22LU40\*\* 19/22/26LU50\*\* 32/37/42LF25\*\* 32/37/42LG2\*\*\*, 32/37/42LG33\*\*, 19/22/26LG31\*\*, 19/22/26/32/37/42LH20\*\*, 19/22/26/32LD3\*\*, 32/37/42/47LH3\*\*)

- **THX Film** (Endast 50/60PS80\*\*): Film quality mode (Biokvalitet) ger biokänsla hemma framför TV:n. Användaren får bästa möjliga bildkvalitet för vilken film som helst utan att behöva utföra separata justeringar. Film ger optimal bildkvalitet vid mörker. När du väljer **THX Film** ändras bildformatet till Hel Bild (Justera skanning).

- **THX Film** (Thomlinson Holman's Experiment) är den ljud- och bildcertifieringsstandard kallad THX som etablerades av George Lucas, som regisserade Star Wars, och Thomlinson. Den här produkten är certifierad i de områden där THX är tillgängligt och garanterar bildkvalitet som överträffar standardspecifikationerna för både maskin- och programvara.

# BILDKONTROLL

## MANUELL BILDJUSTERING

### Användaralternativ för bildläge

**Bakgrundsbel.** (Bakljus, endast LCD-TV/LED LCD TV)

Du kan kontrollera skärmens ljusstyrka genom att justera inställningen på LCD-panelen.

Justering av bakljuset vid inställning av ljusstyrkan rekommenderas.

**Kontrast**

Justera bildens signalnivå mellan svart och vitt. Du kan använda Kontrast när bildens ljusa del mätas.

**Ljusstyrka**

Justera signalens basnivå för bilden.

**Skärpa**

Justerar skärpenivåerna i kanterna mellan ljusa och mörka områden i bilden.

Ju lägre nivå, desto mjukare blir bilden.

**Färg**

Justerar färgintensiteten för alla färger.

**Färgton**

Justerar balansen mellan röda och gröna nivåer.

Den här funktionen är inte tillgänglig i "Intelligent sensor (Utom 19/22LU40\*\*, 19/22/26LU50\*\*, 32/37/42LF25\*\*, 32/37/42LG2\*\*\*, 32/37/42LG33\*\*, 19/22/26LG31\*\*, 19/22/26/32/37/42LH20\*\*, 19/22/26/32LD3\*\*, 32/37/42/47LH3\*\*\*).



1 VÄLJ BILD.



2 VÄLJ Bildläge.



3 VÄLJ Livfull, Standard, Naturlig, Film (eller ~~HEX~~ Film), Sport eller Spel.



4 VÄLJ Bakgrundsbel. (endast LCD-TV/LED LCD TV), Kontrast, Ljusstyrka, Skärpa, Färg eller Färgton.

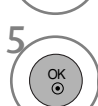

5 GÖR de justeringar som behövs.

- **Fördelar med Bakgrundsbel.** (endast LCD-TV/LED LCD TV)
  - Elförbrukningen minskar med upp till 60 %.
  - Ljusstyrkan hos svart minskar. (eftersom svärtan har mer djup får du bättre skärpa.)
  - Du kan justera ljusstyrkan med bevarad ursprunglig signalupplösning.

- Tryck på **MENU** (MENY) flera gånger när du vill återgå till normalt TV-läge.
- Tryck på **RETURN** (RETUR) om du vill gå till föregående menyskärm.

### ! OBS!

- ▶ Det går inte att justera färg, skärpa och färgton i RGB-PC/HDMI-PC läget.
- ▶ I läget **Expert 1/2** kan du ange **Bakgrundsbel.** (endast LCD-TV/LED LCD TV), **Kontrast**, **Ljusstyrka**, **H Skärpa**, **V Skärpa**, **Färg** eller **Färgton**.



# BILDFÖRBÄTTRING

Det går att kalibrera bilden för varje Bildläge eller ange videovärde enligt den särskilda videoskärmen.

Det går att ange olika videovärden för varje insignal.

När du har gjort justeringar kan du återgå till fabriksinställningarna för varje videoläge genom att använda funktionen "Bildåterställning" för varje Bildläge.

Illustrationen kan se annorlunda ut än din TV.

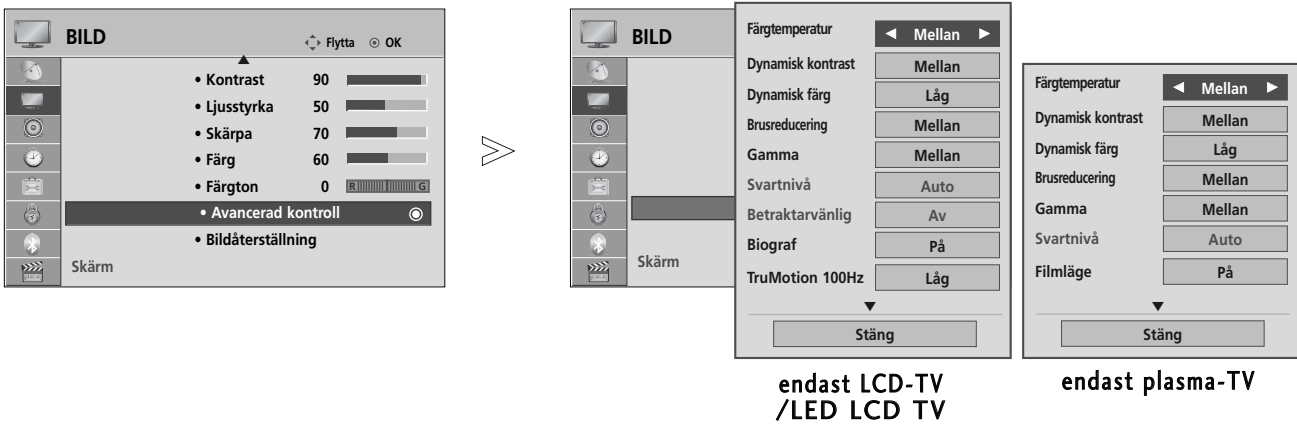

1 MENU (MENY) Välj **BILD**.

2 OK (RETUR) Välj **Avancerad kontroll**.

3 OK (RETUR) Välj den källa du vill använda:  
**Färgtemperatur, Dynamisk kontrast, Dynamisk färg, Brusreducering, Gamma, Svart nivå, Beträktarvänlig** (endast LCD-TV/LED LCD TV), **Biograf** (endast LCD-TV/LED LCD TV), **Filmläge** (endast plasma-TV), **TruMotion 100Hz** eller **TruMotion 200Hz** (endast LCD-TV/LED LCD TV), **Färgskala, Kantförbättring, xvYCC** eller **OPC**(endast LCD-TV/LED LCD TV)). (► sid.121 to 122)

4 (VÄNDR) Gör de justeringar som behövs.

- Tryck på **MENU** (MENY) flera gånger när du vill återgå till normalt TV-läge.
- Tryck på **RETURN** (RETUR) om du vill gå till föregående menyskärm.

# BILDKONTROLL

## Expertkontroll, bild

Genom uppdelning i kategorier erbjuder Expert1 och Expert2 fler alternativ som användare kan ställa in efter egna önskemål, så att bästa bildkvalitet uppnås.

Den här funktionen kan även användas för optimering av TV-apparatens prestanda med hjälp av särskilda videos.

Illustrationen kan se annorlunda ut än din TV.

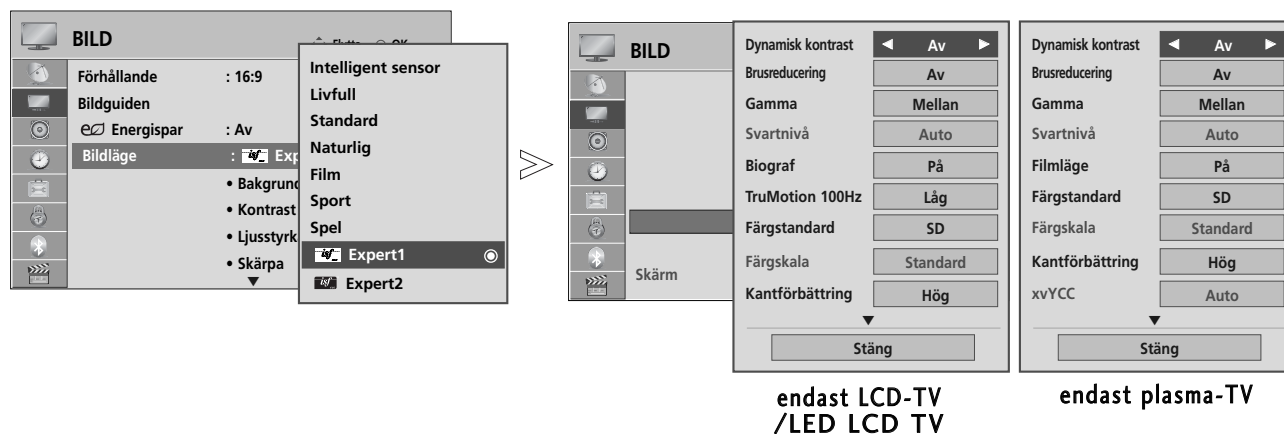

- 1   Välj **BILD**.
- 2   Välj **Bildläge**.
- 3   Välj  **Expert1** eller  **Expert2**.
- 4   Välj **Expertkontroll**.
- 5   Välj den källa du vill använda.
- 6   Gör de justeringar som behövs.

- Tryck på **MENU** (MENY) flera gånger när du vill återgå till normalt TV-läge.
- Tryck på **RETURN** (RETUR) om du vill gå till föregående menyskärm.

\* Denna funktion finns inte på alla modeller.

<p>Färgtemperatur [Avancerad kontroll] (Varm/Mellan/Kall)</p>	<ul style="list-style-type: none"> <li>■ Välj en av tre automatiska färgjusteringar. Ställ in varm för att förstärka varma färger som röd eller ställ in kall för att göra bilden blåaktig.</li> </ul>
<p>Dynamisk kontrast (Av/Låg/Mellan(endast LCD-TV/LED LCD TV)/Hög)</p>	<ul style="list-style-type: none"> <li>■ Justera kontrasten så att den ligger i nivå med skärmens ljusstyrka. Bildkvaliteten förbättras genom att ljusa partier blir ljusare och mörka partier mörkare.</li> </ul>
<p>Dynamisk färg (Av/Låg/Hög )</p>	<ul style="list-style-type: none"> <li>■ Justera bildens färger så att de blir livligare, rikare och klarare. Den här funktionen förstärker färgton, mättnad och ljusstyrka för att göra färgerna rött, blått, grönt och vitt mer levande.</li> </ul>
<p>Brusreducering (Av/Låg/Mellan/Hög)</p>	<ul style="list-style-type: none"> <li>■ Minskar bildbruset utan att kompromissa med videokvaliteten.</li> </ul>
<p>Gamma (Låg/Mellan/Hög)</p>	<ul style="list-style-type: none"> <li>■ Du kan justera ljusstyrkan i mörka partier och nivån på det mellangrå området av bilden. <ul style="list-style-type: none"> <li>• Låg : Gör mörka och mellangrå partier i bilden ljusare.</li> <li>• Medel : Tolka ursprungliga bildnivåer.</li> <li>• Hög : Gör mörka och mellangrå partier i bilden mörkare.</li> </ul> </li> </ul>
<p>Svartnivå (Låg/Hög)</p>	<ul style="list-style-type: none"> <li>• Låg : Skärmbilden blir mörkare.</li> <li>• Hög : Skärmbilden blir ljusare.</li> <li>• Automatiskt : Känner av skärmens svärta och ställer automatiskt in den på Hög eller Låg.</li> </ul> <p>Ange nivå på bildens svärta. Den här funktionen gör det möjligt att välja "Låg" eller "Hög" i följande läge: AV(NTSC-M), HDMI eller Komponent. I annat fall anges "Svartnivå " till "Auto".</p>
<p>Betraktarvänlig (På/Av)</p>	<p>*Den här funktionen finns inte på alla modeller.</p> <ul style="list-style-type: none"> <li>■ Justera skärmens ljusstyrka så att inte skärmen blir för ljus. Tonar ned extremt ljusa bilder.</li> <li>■ Den här funktionen är inte tillgänglig i "<b>Bildläge-Livfull, Film</b>" (<b>Bildläge - levande, bio, Intelligent sensor</b> (Utom 19/22LU40**, 19/22/26LU50**, 32/37/42LF25**, 32/37/42LG2**, 32/37/42LG33**, 19/22/26LG31**, 19/22/26/32/37/42LH20**, 19/22/26/32LD3**, 32/37/42/47LH3**)).</li> </ul>
<p>Biograf/Filmläge (På/Av)</p>	<ul style="list-style-type: none"> <li>■ Du kan titta på video med biokänsla genom att ta bort funktionen skakningar.</li> <li>■ Använd den här funktionen när du tittar på film.</li> <li>■ Den här funktionen kan fungera när TruMotion inaktiverats.</li> </ul>
<p>TruMotion 100Hz eller TruMotion 200Hz (Av/Låg/Hög )</p>	<p>*Den här funktionen finns inte på alla modeller.</p> <ul style="list-style-type: none"> <li>• <b>Hög</b> : Ger jämnare bildförflyttning.</li> <li>• <b>Låg</b> : Ger jämn bildförflyttning. Använd den här inställningen som standard.</li> <li>• <b>Av</b> : Använd den här inställningen när inställningarna "Hög" och "Låg" ger störningar.</li> <li>■ <b>TruMotion kan reducera suddiga intryck i snabbt växlande sekvenser genom att 100 bilder per sekund visas.</b></li> <li>■ TruMotion 200 Hz visar 200 scener per sekund genom att kombinera avancerad 100 Hz-teknik med bakgrundsljus som pulserar i takt med bildrörelserna. Den här tekniken har verifierats av Intertek och TÜV Rheinland.</li> <li>■ Används för bästa bildkvalitet utan suddighet eller rörelser när du använder en snabbild eller filmkälla.</li> <li>■ <b>Den här funktionen är avaktiverad i RGB-PC, HDMI-PC-läge.</b></li> <li>■ Om du aktiverar "TruMotion 100Hz eller TruMotion 200Hz" kan bildstörningar uppstå.</li> <li>■ Om du råkar ut för det kan du ändra "TruMotion 100Hz eller TruMotion 200Hz" till läge "Off" (Av).</li> </ul>

# BILDKONTROLL

<p>Färgskala (Bred/Standard)</p>	<ul style="list-style-type: none"> <li>• <b>Standard</b> : Läge som återger ursprungliga färger enligt standardsignalen oberoende av bildkaraktären.</li> <li>• <b>Bred</b>: Läge för inställning av bildens rika färgomfång.             <ul style="list-style-type: none"> <li>■ Maximera utnyttjandet av färgområden som kan uttryckas.</li> </ul> </li> </ul>
<p>Kantförbättring (LCD TV/LED LCD TV:Av/Låg/Hög Plasma TV:På/Av)</p>	<ul style="list-style-type: none"> <li>■ Visar klarare och utpräglade men ändå naturliga hörn i filmen.</li> <li>■ Denna funktion är aktiverad i "Picture Mode-Cinema, Expert".(endast LCD-TV/LED LCD TV)</li> </ul>
<p>xvYCC (Auto/av/på)</p>	<p>*Den här funktionen finns inte på alla modeller.</p> <ul style="list-style-type: none"> <li>■ Den här funktionen uttrycker rikare färg.</li> <li>■ Den här funktionen är tillgänglig i "Bildläge - Film, Expert" (Bildläge - bio, expert) när xvYCC-signalen går via HDMI.</li> </ul>
<p>OPC (På/Av)</p>	<p>*Den här funktionen finns inte på alla modeller.</p> <ul style="list-style-type: none"> <li>■ Liksom tekniken som minskar strömförbrukningen med bevarad ljusstyrka minskar även det här strömförbrukningen och förstärker kontrasten..</li> </ul>
<p>Färgstandard (SD/HD)</p>	<ul style="list-style-type: none"> <li>■ Konverterar färgen från annan video till HD-färg. Den här funktionen är inställd för färgformaten SD video (BT-601) och HD video (BT-709).</li> </ul>
<p>Expertmönster (Av/Expert1/Expert2)</p>	<ul style="list-style-type: none"> <li>■ Det här mönstret är nödvändigt för expertjusteringar.</li> <li>■ Den här funktionen är tillgänglig i "Bildläge - Expert" (Bildläge - Expert) när du tittar på DTV.</li> </ul>
<p>Färgfilter (Av/Röd/Grön/Blå)</p>	<ul style="list-style-type: none"> <li>■ Den här funktionen filtrerar videons specifika färger. Du kan använda RGB-filtret för att ställa in färgmättnad och färgton korrekt.</li> </ul>
<p>Färgtemperatur [Expertkontroll](LCD-TV/LED LCD TV) Vitbalans(Plasma-TV) (Mellan/Varm/Kall)</p>	<ul style="list-style-type: none"> <li>■ Med den här funktionen justerar du den övergripande skärmfärgen efter egna önskemål.             <ol style="list-style-type: none"> <li>a. • Metod: 2 Punkter                 <ul style="list-style-type: none"> <li>• Mönster: Inre, yttre</li> <li>• Röd/grön/blå kontrast, röd/grön/blå ljusstyrka: Justeringsomfånget är -50 to +50.</li> </ul> </li> <li>b. • Metod: 10 punkter IRE (LCD-TV/LED LCD TV), 20 punkter IRE (Plasma-TV)                 <ul style="list-style-type: none"> <li>• Mönster: Inre/yttre</li> <li>• IRE (Institute of Radio Engineers) är den enhet som visar videosignalens storlek och den kan ställas in mellan 10, 20, 30 to 100(LCD-TV/LED LCD TV), 5, 10, 15 to 100(Plasma-TV). Du kan justera Röd, Grön eller Blå efter varje inställning.</li> <li>• Ljusstyrka: Den här funktionen visar beräknat värde för ljusstyrka för 2.2 gamma. Du kan mata in valfritt värde för ljusstyrka vid 100 IRE, sedan visas ljusstyrkans målvärde för 2.2 gamma vid vart 10:e steg från 10 IRE till 90 IRE. (endast LCD-TV/LED LCD TV)</li> <li>• Röd/Grön/Blå : Justeringsomfånget är -50 to +50.</li> </ul> </li> </ol> </li> </ul>
<p>Färghanteringssystem</p>	<ul style="list-style-type: none"> <li>■ Liksom verktyget som experterna använder för att göra justeringar med hjälp av testmönstren påverkar inte heller det här andra färger men kan användas för att selektivt justera de sex färgområdena (Red/Green/Blue/Cyan/Magenta/Yellow (Röd/grön/blå/cyan/magenta/gul)). Färgskillnader blir inte nödvändigtvis distinkta ens när du gör allmänna videojusteringar.</li> <li>■ Justerar Red/Green/Blue/Yellow/Cyan/Magenta (Röd/grön/blå/gul/cyan/magenta).</li> <li>• Färgerna Red/Green/Blue/Yellow/Cyan, Magenta (Röd/grön/blå/gul/cyan/magenta): Justeringsomfånget är -30 to +30.</li> <li>• Färgton Red/Green/Blue/Yellow/Cyan/Magenta (Röd/grön/blå/gul/cyan/magenta): Justeringsomfånget är -30 to +30.</li> <li>■ Den här funktionen är inte tillgänglig i lägena RGB-PC och HDMI (PC).</li> </ul>

# BILDÅTERSTÄLLNING

Inställningar av valda bildlägen återgår till standardinställningarna från fabriken.

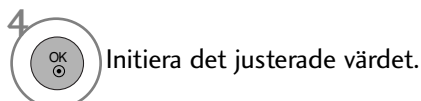
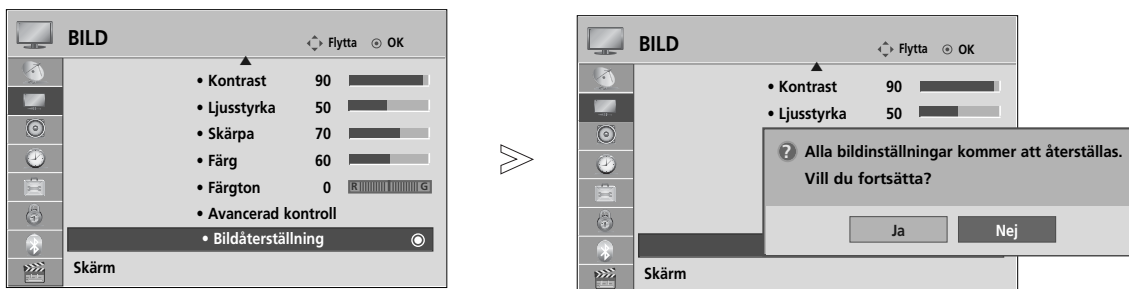

- Tryck på **MENU** (MENY) flera gånger när du vill återgå till normalt TV-läge.
- Tryck på **RETURN** (RETUR) om du vill gå till föregående menyskärm.

## LED LOKAL LJUSSTYRKA (Endast 42/47LH90\*\*)

Efter analys av signalen från videoingången inom områden av skärmen, justeras bakljuset för att förbättra kontrastförhållandet.

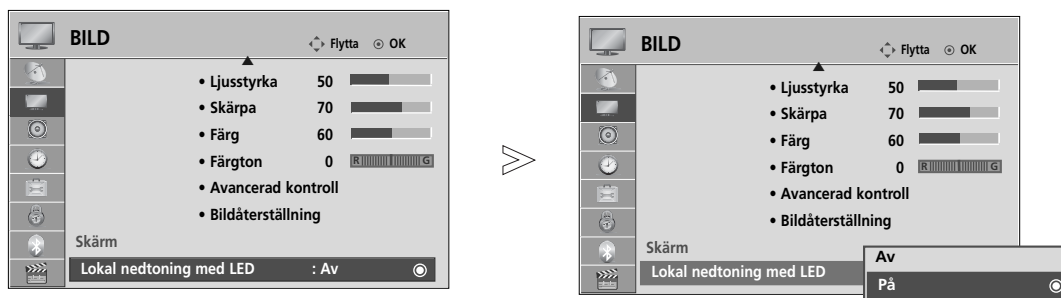

- Tryck på **MENU** (MENY) flera gånger när du vill återgå till normalt TV-läge.
- Tryck på **RETURN** (RETUR) om du vill gå till föregående menyskärm.

# BILDKONTROLL

## LYSDIOD (STRÖMINDIKATOR) (Utom 19/22LU40\*\*, 19/22/26LU50\*\*, 19/22/26LH20\*\*, 19/22/26LD3\*\*, 32/37/42LF25\*\*, 32/37/42LG2\*\*, 32/37/42LG33\*\*, 19/22/26LG31\*\*, 32/42/47LF51\*\*, 50/60PS70\*\*, 50/60PS80\*\*, 42/50PQ35\*\*, 42PQ65\*\*, 50PS65\*\*)

Med det här alternativet kan du justera ljusstyrkan hos flytande lysdioder och ljudet när strömmen är påslagen.

### Påslagsljud (Endast 32/37/42/47LH70\*\*)

Ställ in **Påslagsljud** på **Av/Låg/Mellan/Hög** när strömmen slås på.

### Standby Läge





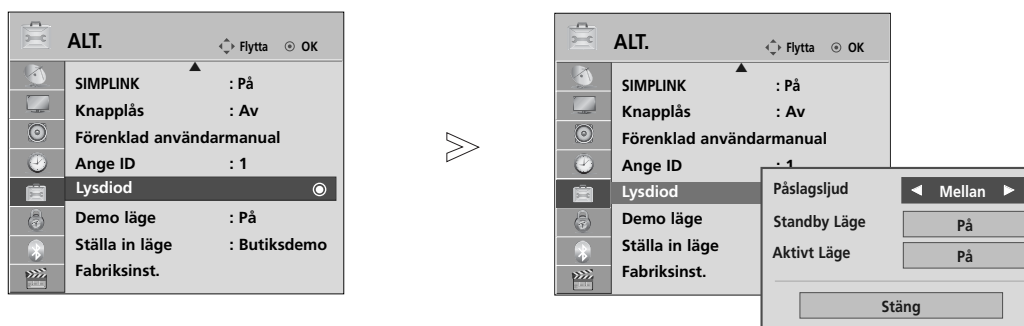

Anger om indikatorlampan på TV-apparatens framsida ska ställas i läge **Av**, **Låg** eller **Hög** i standby-läget. (Endast 32/37/42/47LH70\*\*)

Anger om indikatorlampan på TV-apparatens framsida ska ställas i läge **På** eller **Av** i standby-läget. (Utom 32/37/42/47LH70\*\*)

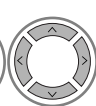
### Aktivt Läge

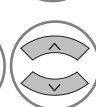
Anger om indikatorlampan på TV-apparatens framsida ska ställas i läge **På** eller **Av** när strömmen slås på.

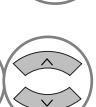

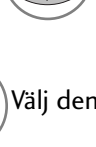
-   Välj **ALT..**
-   Välj **Lysdiod.**
-   Välj **Påslagsljud** (Endast 32/37/42/47LH70\*\*), **Standby Läge** eller **Aktivt Läge**.
-   Välj den källa du vill använda.

- Tryck på **MENU** (MENY) flera gånger när du vill återgå till normalt TV-läge.
- Tryck på **RETURN** (RETUR) om du vill gå till föregående menyskärm.

## IMAGE STICKING MINIMIZATION(ISM)METOD (ENDAST PLASMA-TV)

A frozen or still picture displayed on the screen for prolonged periods will result in a ghost image remaining even when you change the image. Avoid allowing a fixed image to remain on the screen for prolonged periods.

### Rengöring med vitt

Funktionen vit rengöring tar bort permanenta bilder från skärmen.

Obs! En mycket framträdande permanent bild kan vara omöjlig att avlägsna helt med vit rengöring.

### Orbiter

Orbiter kan förebygga att spökbilder uppstår. Det är ändå bäst att inte låta en stillbild vara kvar på skärmen för länge. För att förhindra att en permanent bild fastnar på skärmen rör den sig varannan minut.

### Rengöring med färg

Färgblock när skärmen flyttas en aning och det vita mönstret visas alternerande. Det är svårt att lägga märke till den efterbild som kommer medan den temporära efterbilden försvinner och färgmönstret används.

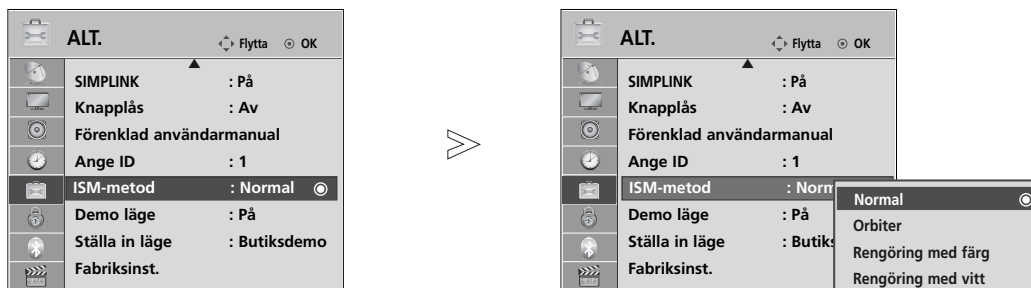

- Välj **Normal** om du inte har behov av någon av de andra funktionerna.

- Tryck på **MENU** (MENY) flera gånger när du vill återgå till normalt TV-läge.
- Tryck på **RETURN** (RETUR) om du vill gå till föregående menyskärm.

# BILDKONTROLL

## DEMO LÄGE

Visar bildspelet som förklarar den här TV-apparatens olika logotyper.

Det går inte att använda **Demo läge** i **Hemavvändning mode (Hemmabruk)**.

I läget **Butiksdemo** ställs **Demo läge** automatiskt till **På**.

När **Demo läge** angetts till **Av** i **Butiksdemo** körs inte **Demo läge** och endast skärmen återställs.

Skärmen återställs automatiskt efter 5 minuter i läget Demo.

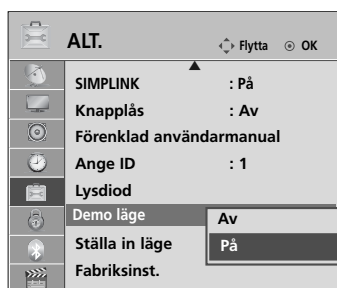
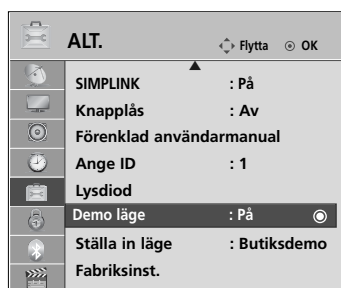

(Utom 50/60PS70\*\*,  
50/60PS80\*\*)

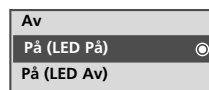

(Endast 50/60PS70\*\*,  
50/60PS80\*\*)

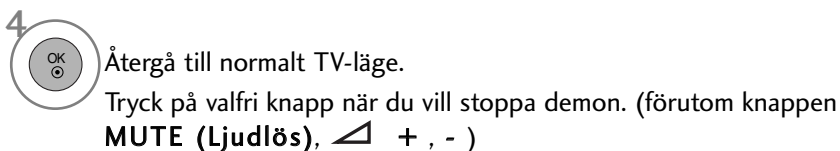
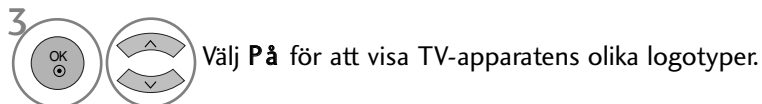

- Tryck på **MENU (MENY)** flera gånger när du vill återgå till normalt TV-läge.
- Tryck på **RETURN (RETUR)** om du vill gå till föregående menyskärm.



# STÄLLA IN LÄGE (LÄGESINSTÄLLNING)

Vi rekommenderar att du ställer TV:n till "Hemanvändning" för bästa bild.

Läget "Butiksdemo" är anpassat för visning i butiker.



- 1   Välj **ALT**.
- 2   Välj **Ställa in läge**.
- 3   Välj **Butiksdemo** eller **Hemanvändning**.
- 4  Spara.

- Tryck på **MENU** (MENY) flera gånger när du vill återgå till normalt TV-läge.
- Tryck på **RETURN** (RETUR) om du vill gå till föregående menyskärm.





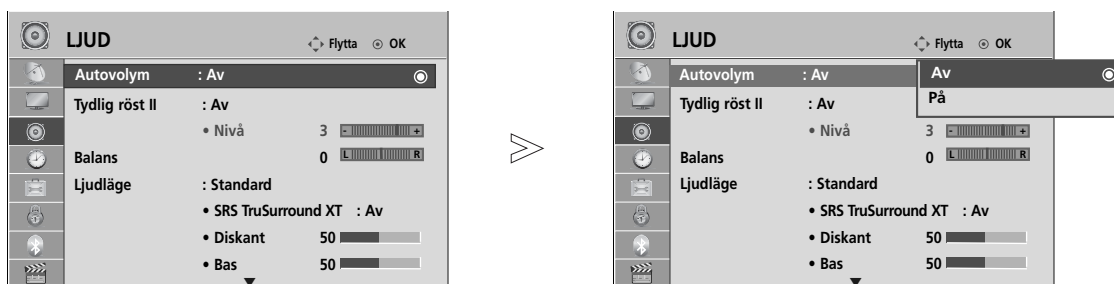

# LJUD- OCH SPRÅKKONTROLL

## AUTOMATISK LJUDUTJÄMNARE

Med Autovolym (Automatisk volymutjämnning) hålls volymen automatiskt på en jämn nivå även om du byter program.

Eftersom varje sändningsstation har sina egna signalförhållanden kan volymjustering komma att behöva utföras vid varje kanalbyte. Den här funktionen ger jämna volymnivåer genom automatisk justering för varje program. Om ljudkvaliteten eller volymen inte är inställd på önskad nivå rekommenderar vi att du använder en separat hemmabioanläggning eller förstärkare för att hantera de olika användningsområdena.







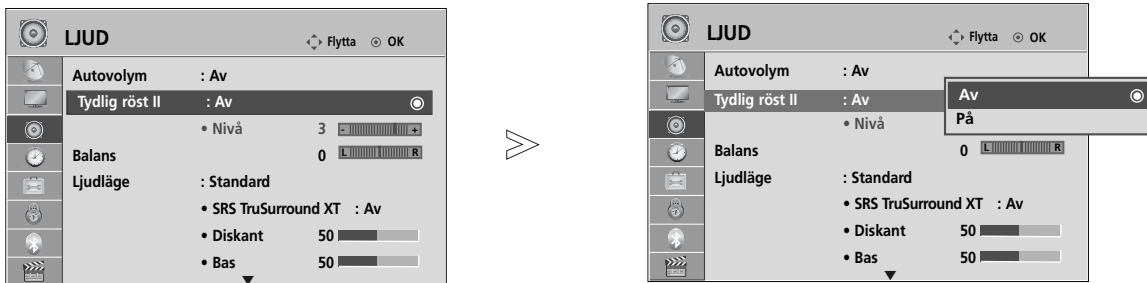

-   Välj **LJUD**.
-   Välj **Autovolym**.
-   Välj **På** eller **Av**.

- Tryck på **MENU** (MENY) flera gånger när du vill återgå till normalt TV-läge.
- Tryck på **RETURN** (RETUR) om du vill gå till föregående menyskärm.

# TYDLIG RÖST-EFFEKT II

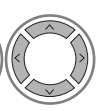

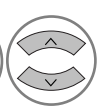
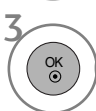
Hjälper användare uppfatta mänskliga röster bättre genom att skilja ut mänskliga ljud från andra ljud.



- 1   Välj LJUD.
- 2   Välj Tydlig röst II.
- 3   Välj På eller Av.

- Om du väljer "På" för Tydlig röst II så kommer inte funktionen SRS TruSurround XT att fungera.
- Välj nivåer från "-6" till "+6".

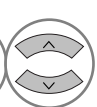
## Justera Clear Voice Level (Clear Voice-nivå) genom att välja På

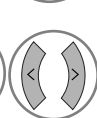
- 4   Välj nivå.
- 5   Gör önskade justeringar.

- Tryck på **MENU** (MENY) flera gånger när du vill återgå till normalt TV-läge.
- Tryck på **RETURN** (RETUR) om du vill gå till föregående menyskärm.

# LJUD- OCH SPRÅKKONTROLL

## FÖRINSTÄLLDA LJUDINSTÄLLNINGAR – LJUDLÄGE

Du kan ange önskade ljudinställningar; Standard, Musik, Film, Sport eller Spel och du kan även justera Diskant och Bas.

Med Ljudläge kan du njuta av ljud av högsta kvalitet utan några speciella inställningar eftersom TV:n väljer lämpliga ljudalternativ baserat på programinnehållet.

Standard, Musik, Film, Sport och Spel är förinställda för optimal ljudkvalitet vid tillverkningen.

<b>Standard</b>	Återger ljudet i standardkvalitet.
<b>Musik</b>	Optimerar ljudet vid musikavlyssning.
<b>Film</b>	Optimerar ljudet vid filmvisning.
<b>Sport</b>	Optimerar ljudet vid visning av idrottsevenemang.
<b>Spel</b>	Optimerar ljudet för spel.

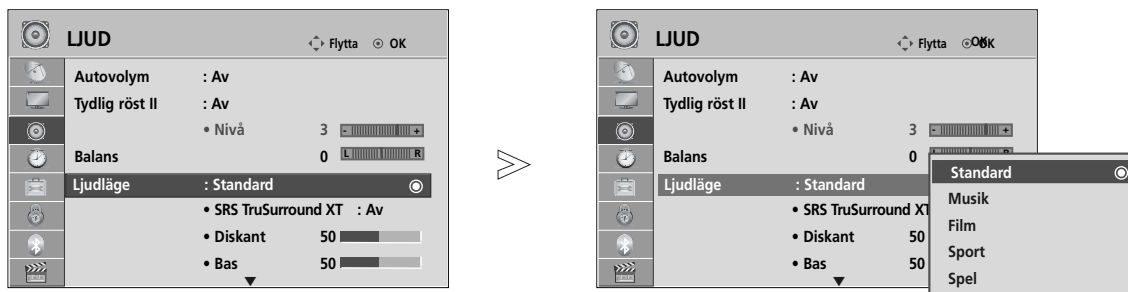

Välj **LJUD**.



Välj **Ljudläge**.

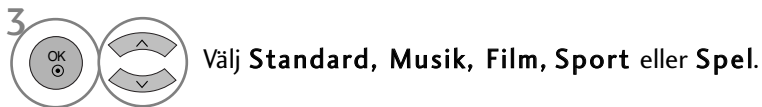

Välj **Standard, Musik, Film, Sport** eller **Spel**.

• Du kan också justera **Ljudläge** på **Q. Menu**.

- Tryck på **MENU** (MENY) flera gånger när du vill återgå till normalt TV-läge.
- Tryck på **RETURN** (RETUR) om du vill gå till föregående menyskärm.

# LJUDINSTÄLLNINGJUSTERING - ANVÄNDARLÄGE

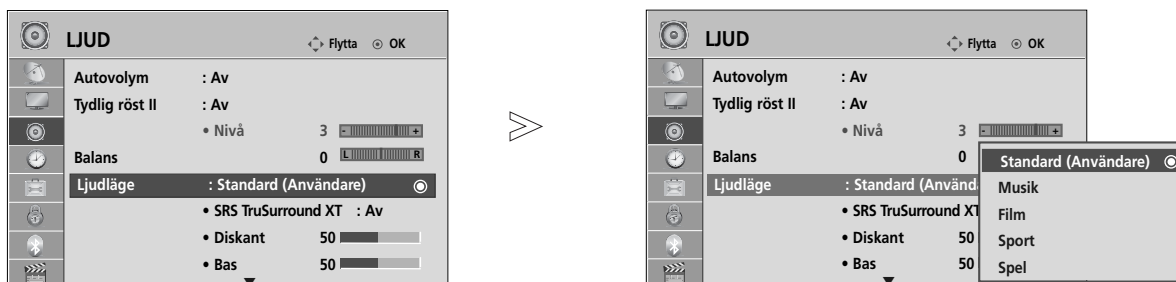







- 1   Välj **LJUD**.
- 2   Välj **Ljudläge**.
- 3   Välj **Standard, Musik, Film, Sport** eller **Spel**.
- 4   Välj **Diskant, Bas**
- 5   Ange önskad ljudnivå.

- Tryck på **MENU** (MENY) flera gånger när du vill återgå till normalt TV-läge.
- Tryck på **RETURN** (RETUR) om du vill gå till föregående menyskärm.

## SRS TRUSURROUND XT

Välj det här alternativet för realistisk ljudåtergivning.

- 1   Välj **LJUD**.
- 2   Välj **SRS TruSurround XT**.
- 3   Välj **På** eller **Av**.

- Tryck på **MENU** (MENY) flera gånger när du vill återgå till normalt TV-läge.
- Tryck på **RETURN** (RETUR) om du vill gå till föregående menyskärm.

▶  är ett varumärke som tillhör SRS Labs, Inc.  
 ▶ TruSurround XT-teknologin används enligt utfärdad licens från SRS Labs, Inc.

# LJUD- OCH SPRÅKKONTROLL

## BALANS

Du kan justera högtalarens ljudbalans till de nivåer du vill ha.

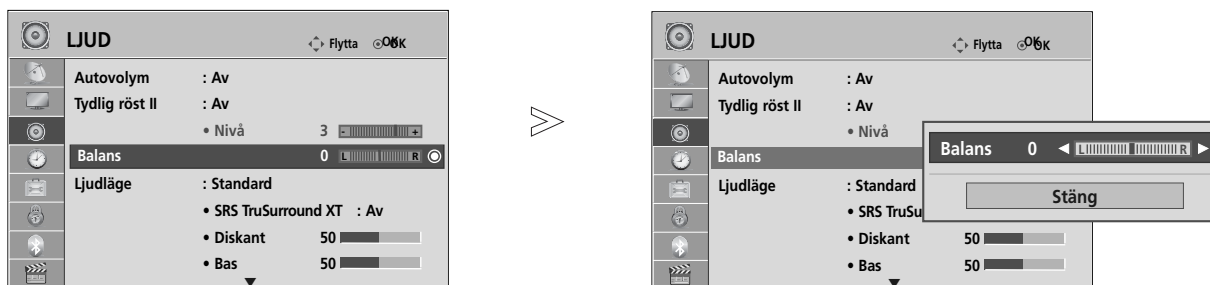

- Tryck på **MENU** (MENY) flera gånger när du vill återgå till normalt TV-läge.
- Tryck på **RETURN** (RETUR) om du vill gå till föregående menyskärm.

## TV-HÖGTALARNA PÅ/AV

Du kan ändra status för de inbyggda högtalarna.

Med ingångarna **AV1**, **AV2**, **AV3**, **KOMPONENT**, **RGB** och **HDMI1** med HDMI till DVI-kabel, kan TV-högtalarna avge ljud även om det inte finns någon videosignal.

Stäng av TV:ns inbyggda högtalare om du vill använda ett externt Hi-Fi-stereosystem.

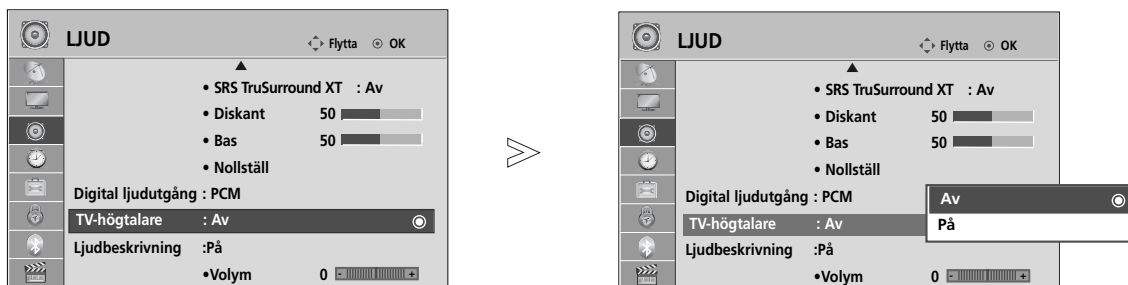

- Tryck på **MENU** (MENY) flera gånger när du vill återgå till normalt TV-läge.
- Tryck på **RETURN** (RETUR) om du vill gå till föregående menyskärm.

### ! OBS!

- ▶ När TV-högtalarna är frånsagna i Simplink hermmabioläge växlar ljudsignalen automatiskt till hemmabiol-högtalarna men när TV-högtalarna är påslagna går ljudet via TV-högtalarna.
- ▶ Vissa menyer i AUDIO (Ljud) är inaktiverade när TV Speaker (TV-högtalarna) är i läget Off (Av).

# DTV AUDIO (LJUD)-INSTÄLLNING (ENDAST I DIGITALT LÄGE)

(Den här menyn är endast tillgänglig i Sverige.)

Om det finns flera olika typer av ljud i en ingångssignal kan du välja den ljudtyp du vill ha med den här funktionen.

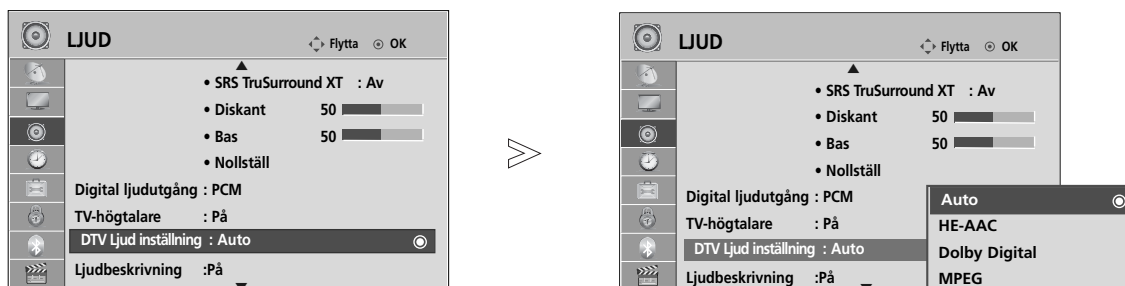

1   Välj LJUD.

2   Välj DTV Ljud inställning.

3   Välj Auto, HE-AAC, Dolby Digital eller MPEG.

- Tryck på **MENU** (MENY) flera gånger när du vill återgå till normalt TV-läge.
- Tryck på **RETURN** (RETUR) om du vill gå till föregående menyskärm.

- **Auto:** Matar automatiskt ut i ordningen **HE-AAC > Dolby Digital > MPEG**.
- **HE-AAC, Dolby Digital, MPEG:** Ger användare möjligheten att välja den ljudtyp de vill ha.  
Om **MPEG** valts ges alltid **MPEG**-utsignal.  
Om **MPEG** inte stöds väljs **HE-AAC** och **Dolby Digital** i den ordningen.
- se s. 140 (Ljud språk Selection(Språkval för ljud))

# LJUD- OCH SPRÅKKONTROLL

## VÄLJA DIGITAL UTSIGNAL FÖR LJUD

Med denna funktion kan du välja önskad digital utsignal för ljud.

TV:n kan endast skapa Dolby Digital-ljud för en kanal som sänder Dolby Digital-ljud.

Om Dolby digital finns kan du välja Auto på menyn Digital Audio Out (Digital ljudutgång) för att ange utgången SPDIF (Sony Philips Digital InterFace) till Dolby Digital.

Om Auto väljs på menyn digital audio out (Digital ljudutgång) och Dolby Digital inte finns tillgängligt kommer SPDIF-utgången att bli PCM (Pulse-code modulation).

Även om både Dolby Digital och språk har angivits för en kanal som sänder Dolby Digital-ljud kommer endast Dolby Digital-ljudet att höras.

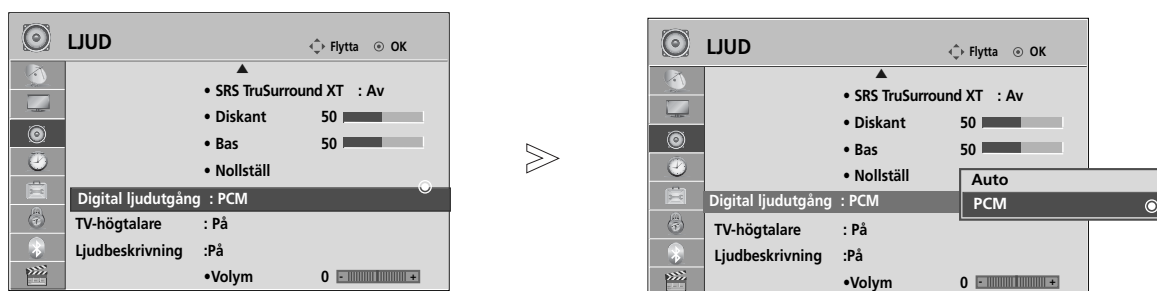

Tillverkad på licens från Dolby Laboratories. "Dolby" och symbolen med dubbelt D är varumärken som tillhör Dolby Laboratories.

- Det är möjligt att SPDIF-ljudet inte hörs i HDMI-läge på vissa DVD-spelare. Om så är fallet ställer du in utgången för digital audio på DVD-spelaren till PCM. (I HDMI stöds inte Dolby Digital Plus).

Objekt	Ljudingång	Digital ljudutgång
Auto (Speaker On (Högtalare På))	MPEG DD DD+ HE-AAC	PCM DD DD PCM
Auto (Speaker Off (Högtalare Av))	MPEG DD DD+ HE-AAC	PCM DD DD DD
PCM	PCM	PCM





- Tryck på **MENU** (MENY) flera gånger när du vill återgå till normalt TV-läge.
- Tryck på **RETURN** (RETUR) om du vill gå till föregående menyskärm.

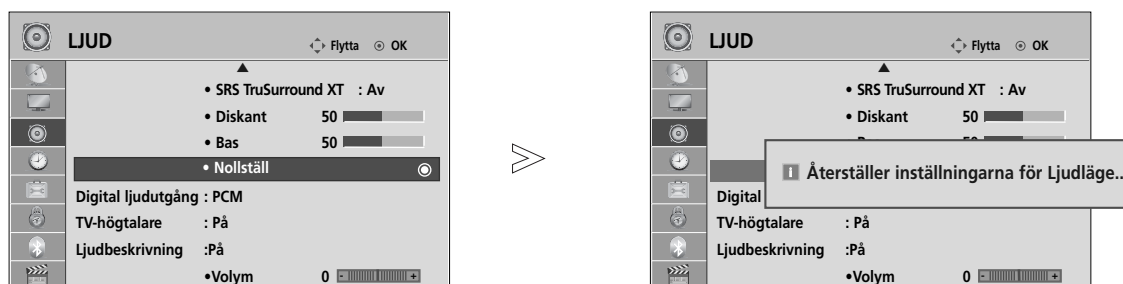

# ÅTERSTÄLL LJUD

Inställningar av det valda ljudläget återgår till standardinställningarna från fabriken.



- 1   Välj **LJUD**.
- 2   Välj **Nollställ**.
- 3  Initiera det justerade värdet.

- Tryck på **MENU** (MENY) flera gånger när du vill återgå till normalt TV-läge.
- Tryck på **RETURN** (RETUR) om du vill gå till föregående menyskärm.

# LJUD- OCH SPRÅKKONTROLL

## LJUDBESKRIVNING (ENDAST I DIGITALT LÄGE)

Den här funktionen riktar sig till synskadade och ger röstförklaringar som beskriver händelseförloppen i TV-program jämte det vanliga ljudet.

När Ljudbeskrivning On (Röstbeskrivning påslagen) väljs ges det vanliga ljudet och Ljudbeskrivning endast för de program som har Ljudbeskrivning.

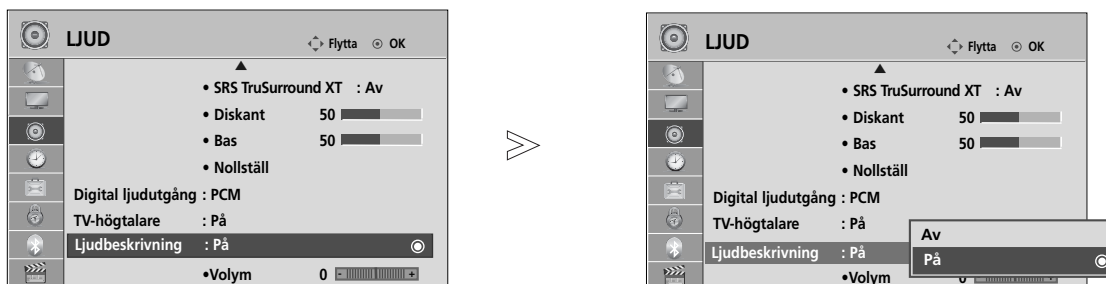

1   Välj LJUD.

2   Välj Ljudbeskrivning.

3   Välj På eller Av.

**Justera Ljudbeskrivning Volume (Röstbeskrivningsvolym) genom att välja På**

4   Ställ in volym.

5   Gör önskade justeringar.

- Tryck på **MENU** (MENY) flera gånger när du vill återgå till normalt TV-läge.
- Tryck på **RETURN** (RETUR) om du vill gå till föregående menyskärm.

# I/II

## Stereo/Mono och tvåspråkig(DUAL) mottagning (Endast i analogt läge)

När ett program är valt visas ljudinformation för kanalen med programnumret och kanalnumret.

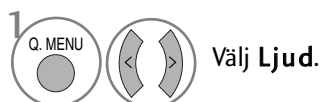

TV-judsändning	Visas på skärmen
Mono	MONO
Stereo	STEREO
Tvåspråkig	DUAL I, DUAL II, DUAL I+II

### ■ Byta från stereo till mono ljud

Om stereosignalen är svag och ger dålig stereomottagning kan du växla till mono. Vid monomottagning förbättras ljudets renhet.

### ■ Val av språk vid tvåspråkiga sändningar

Om ett program tas emot på två språk (tvåspråkigt) kan du växla till DUAL I, DUAL II eller DUAL I+II.

- DUAL I Återger huvudspråket (ex. dubbat) i båda högtalarna.
- DUAL II Återger bispråket (ex. original) i båda högtalarna.
- DUAL I+II Återger båda språken i var sin högtalare.

# LJUD- OCH SPRÅKKONTROLL

## NICAM ljudmottagning (Endast i analogt läge)

TV-apparaten kan ta emot högkvalitet NICAM digitalljud (mono/stereo/tvåspråkig), som nu används av många TV-stationer för ljudsändning.

Utgående ljud kan väljas efter det typ av sändning som tas emot.

- 
- 1 När **NICAM mono** är mottagen, kan du välja **NICAM MONO** eller **FM MONO**.
  - 2 När **NICAM stereo** är mottagen, kan du välja **NICAM STEREO** eller **FM MONO**. Om stereosignalen är svag, byt till **FM MONO**.
  - 3 När **NICAM duo** är mottagen, kan du välja **NICAM DUAL I**, **NICAM DUAL II** eller **NICAM DUAL I+II** eller **FM MONO**. När FM mono är vald, visas MONO på skärmen.
- 

## Val av vänster (L) / höger (R) ljudkanal

När AV, Komponent, RGB eller HDMI ingången är vald för avspelning av en video med stereoljud, kan du välja vilken ljudkanal (L/R) som skall avspelas i vänster och höger högtalare.

Välj utgående ljud.

**L+R:** Ljudsignalen från vänster (L) kanal avspelas i vänster högtalare och ljudsignalen från höger (R) kanal avspelas i höger högtalare. Detta är normalt stereoljud.

**L+L:** Ljudsignalen från vänster (L) kanal avspelas i vänster och höger högtalare.

**R+R:** Ljudsignalen från höger (R) kanal avspelas i vänster och höger högtalare.

# VÄLJA SPRÅK/LAND FÖR MENYERNA PÅ SKÄRMEN

Menyn för installationsguiden visas på TV-skärmen när den slås på för första gången.

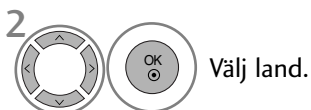
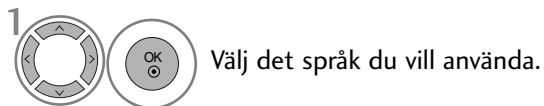

## \* Om du vill ändra valt språk/land

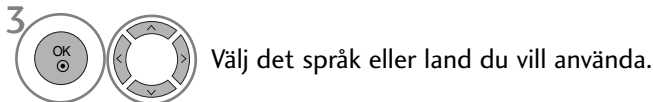

- Tryck på **MENU** (MENY) flera gånger när du vill återgå till normalt TV-läge.
- Tryck på **RETURN** (RETUR) om du vill gå till föregående menyskärm.

## ! OBS!

- ▶ Om du inte avslutar inställningen av **Installationshandbok** genom att trycka på **RETURN** -knappen eller om tidsgränsen för skärmvisningen (OSD, On Screen Display) inte aktiveras, kommer den att visas upprepade gånger när man sätter på enheten.
- ▶ Om du väljer fel land, kanske text-TV inte visas om det ska på skärmen och vissa problem kan uppstå vid användning av text-TV.
- ▶ CI-funktionen (Common Interface) kanske inte kan tillämpas beroende på sändningsregler i olika länder.
- ▶ Knappar för styrning av DTV-läge kanske inte fungerar baserat på omständigheterna för sändningar i landet.
- ▶ I länder som inte har fastlagda regler för digitala sändningar kanske vissa digital-TV-funktioner inte fungerar, beroende på omständigheterna kring den digitala sändningen.
- ▶ Landsinställningen "UK" ska bara aktiveras i Storbritannien.
- ▶ Om landsinställningen är inställd på "–", är europeisk mark/kabel digital standard utsändningsprogram tillgängliga men vissa DTV funktioner kanske inte går att använda på rätt sätt.

# LJUD- OCH SPRÅKKONTROLL

## SPRÅKVAL (ENDAST I DIGITALT LÄGE)

Med funktionen Ljud kan du välja önskat språk för ljudet. Om ljuddata för valt språk inte sänds så spelas standard ljudspråk.

Använd funktionen **Subtitle** när två eller flera språk finns som undertext. Om textremsan för valt språk inte sänds så visas textremsan med standardspråk.

Om det språk du väljer som primärt språk för tal eller undertextning inte stöds kan du välja ett sekundärt språk.

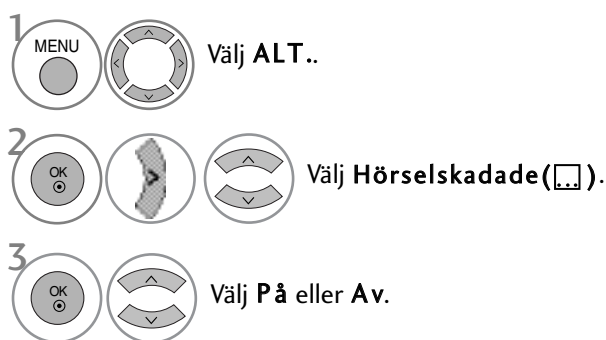

- Tryck på **RETURN** (RETUR) om du vill gå till föregående menyskärm.

### < Ljud språk Selection > (< Språkval för ljud >)

- När två eller flera språk för tal sänds kan du välja önskat språk.



### < Undertext Selection > (< Språkval för textremsa >)

- När två eller flera språk för textremsa sänds kan du välja textremsans språk med knappen SUBTITLE på fjärrkontrollen.
- Tryck på ^ v -knappen för att välja språk för textremsa.

- Ljudet/textremsan kan visas i en enklare form (1 till 3 tecken) som sänds av tjänstleverantören.
- När du väljer kompletterande ljud (ljud för syn-/hörselskadade) kan delar av huvudljudet höras.

#### Skärminformation för ljudspråk

Display	Status
N.A	Inte tillgängligt
MPEG	MPEG Audio
Dolby Digital	Dolby Digital Audio
□	Ljud för synskadade
ABC	Ljud för hörselskadade
Dolby Digital Plus	Dolby Digital Plus Audio
AAC	AAC Audio (Ljud)

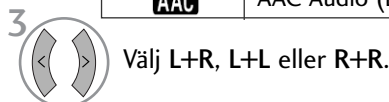

#### Skärminformation för textremsans språk

Display	Status
N.A	Inte tillgängligt
□	Textremsa för Text-TV
ABC	Textremsa för "nersatt hörsel"

# TIDSINSTÄLLNING

## STÄLLA IN KLOCKAN

Klockan ställs in automatiskt när du tar emot digitalsignalen. (Du kan ställa in klockan om TV:n inte har någon DTV-signal.)

Du måste ställa in klockan innan du kan använda funktionen Timer på/av.

När du väljer stad för tidszon anges TV-tiden baserat på tidsförskjutningen för tidszonen jämfört med GMT (Greenwich Mean Time) för den sändningssignal som tas emot när tiden ställs in automatiskt med hjälp av en digital signal.

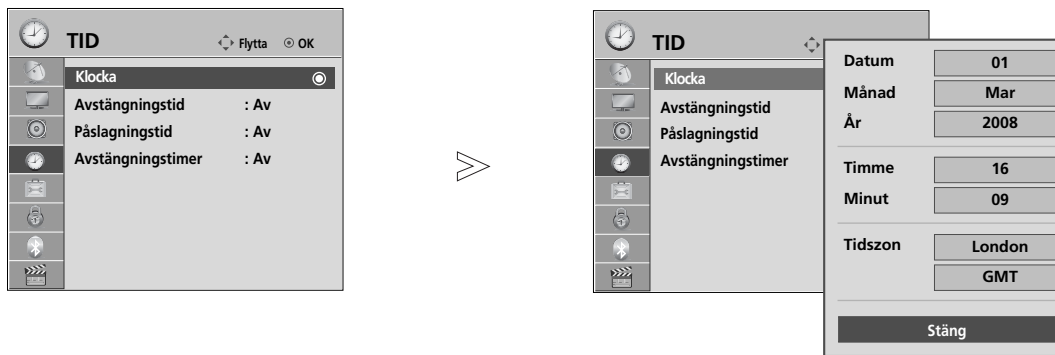

När klockan ställts in i DTV-läge kan du inte ändra tiden, men om stadsnamnet i Time Zone (Tidszon) ändras till offset kan du ändra tiden 1 timme.

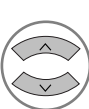

1   Välj TID.

2   Välj Klocka.

3   Välj antingen år, månad, datum, tid eller alternativet för tidszoner.

4   Ange år, månad, datum, tid eller alternativet för tidszoner.

- Tryck på **MENU** (MENY) flera gånger när du vill återgå till normalt TV-läge.
- Tryck på **RETURN** (RETUR) om du vill gå till föregående menyskärm.

# TIDSINSTÄLLNING

## AUTOMATISK AKTIVERING/AVSTÄNGNING MED TIMER

Timer Av sätter TV:n i standbyläge vid den tidpunkt du ställt in.

Två timmar efter det att apparaten sätts på med Påslagningstid funktionen så kommer apparaten att ställa sig i stand by läge om ingen knapp tryckts in.

När väl Påslagningstid funktionen är inställd så startar apparaten vid denna tid varje dag.

Funktionen Timer Av går före funktionen Timer På om de ställs in på samma tid.

Apparaten måste vara i standby-läge för att Timer På ska fungera.

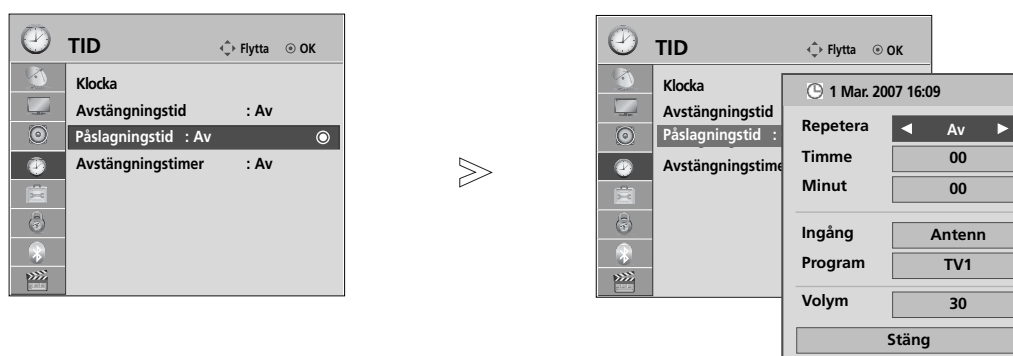

-   Välj TID.
-   Välj Avstängningstid eller Påslagningstid.
-   Välj Repetera.
-  Välj Av, En gång, Dagligen, Mån ~ Fre, Mån ~ Lör, Lör ~ Sön eller Sön.
-  Ställ in timme.
-  Ställ in minuter.

- Stänger av funktionen **Avstängningstid** / **Påslagningstid**, för att välja Av.

- För enbart timerfunktion på

-  Välj Ingång.

-  Välj **Antenn** eller **Kabel**, **AV 1 to 3**, **Komponent**, **RGB** eller **HDMI1**, **HDMI2** (Utom 19/22LH20\*\*, 19/22LD3\*\*, 19/22LG31\*\*), **HDMI3** (Utom 19/22LU40\*\*, 19/22LU50\*\*, 19/22/26/32/37/42LH20\*\*, 19/22/26/32LD3\*\*, 32/37/42LF25\*\*, 32/37/42LG2\*\*, 32/37/42LG33\*\*, 26LG31\*\*), **HDMI4** (Endast 32/37/42/47LH49\*\*, 32/37/42/47/55LH50\*\*, 32/37/42/47LH70\*\*, 42/47LH90\*\*, 50/60PS70\*\*, 50/60PS80\*\*).

-  Välj program.

-  Justera volymnivån när TV:n slås på.

- Tryck på **MENU** (MENY) flera gånger när du vill återgå till normalt TV-läge.
- Tryck på **RETURN** (RETUR) om du vill gå till föregående menyskärm.



# INSTÄLLNING AV INSOMNINGSTIMER

Du måste inte komma ihåg att stänga av TV:n innan du somnar.

Insomningstimern försätter automatiskt TV-apparaten i standby-läge efter den inställda tiden.

1   Välj **Avstängningstimer**.

2  Välj **Av, 10, 20, 30, 60, 90, 120, 180** eller **240 Min.**

- När du stänger av apparaten så nollställer apparaten timern.
- Du kan även justera **Avstängningstimer** från menyn **TID** menu.

# FÖRÄLDRAKONTROLL/RANKNING

## ANGE LÖSENORD OCH LÅSSYSTEM

Om det är första gången som du anger ett lösenord trycker du på "0", "0", "0", "0" på fjärrkontrollen.  
Om en kanal är låst anger du lösenordet för att tillfälligt låsa upp kanalen.

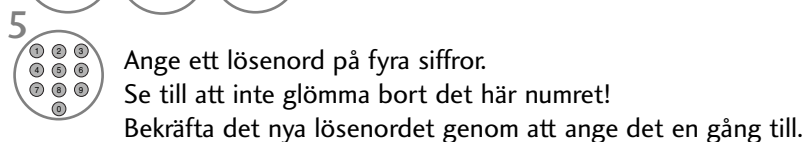
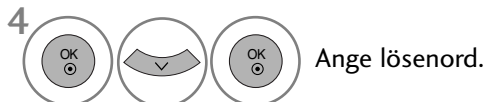
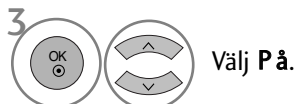
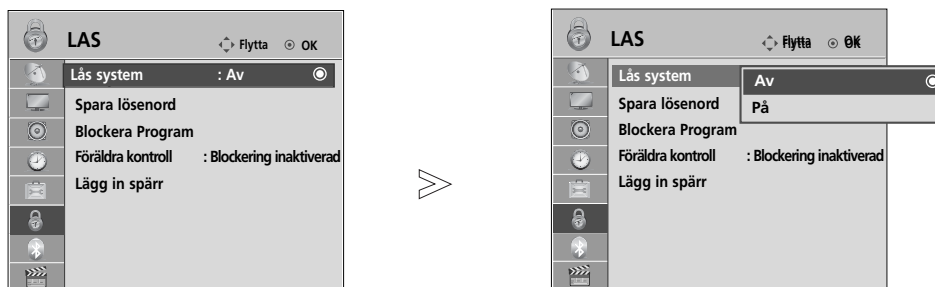

• Om du glömt lösenordet trycker du på "7", "7", "7", "7" på fjärrkontrollen.

- Tryck på **MENU** (MENY) flera gånger när du vill återgå till normalt TV-läge.
- Tryck på **RETURN** (RETUR) om du vill gå till föregående menyskärm.

# BLOCKERA PROGRAM

Blockerar alla program som du inte vill titta på, eller som du inte vill att dina barn ska titta på.

Den här funktionen kan användas med **Lås system "På"**.

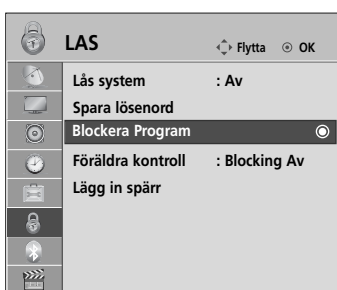

Ange ett lösenord för att kunna se blockerade program.



1   Välj **LAS** .

2   Välj **Blockera Program**.

3  Gå till **Blockera Program**.

4   Välj ett program som ska blockeras.

- Tryck på **MENU** (MENY) flera gånger när du vill återgå till normalt TV-läge.
- Tryck på **RETURN** (RETUR) om du vill gå till föregående menyskärm.

# FÖRÄLDRAKONTROLL/RANKNING

## BARNLÅS (ENDAST I DIGITALT LÄGE)

Denna funktion fungerar baserat på information som stationen sänder. Det betyder att om signalen innehåller fel information fungerar funktionen inte.

Ett lösenord krävs för åtkomst till denna meny.

TV:n är programmerad att komma ihåg vilket alternativ den senast var inställd på även om du stänger av den.

Förhindra barn från att se vissa TV-program för vuxna, baserat på angivna åldersgränser.

Ange ett lösenord för att kunna se blockerade program.

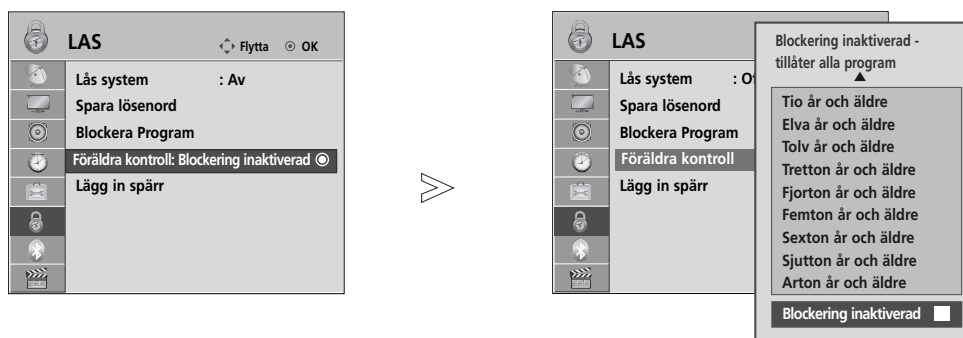

- 1   Välj **LAS** .
- 2   Välj **Föräldra kontroll**.
- 3   Gör de justeringar som behövs.
- 4  Spara.

- Tryck på **MENU** (MENY) flera gånger när du vill återgå till normalt TV-läge.
- Tryck på **RETURN** (RETUR) om du vill gå till föregående menyskärm.

# EXTERNAL INPUT BLOCKING (EXTERN BLOCKERING AV IN SIGNAL)

Gör det möjligt att blockera en insignal.

Den här funktionen kan användas med **Lås system "På"**.

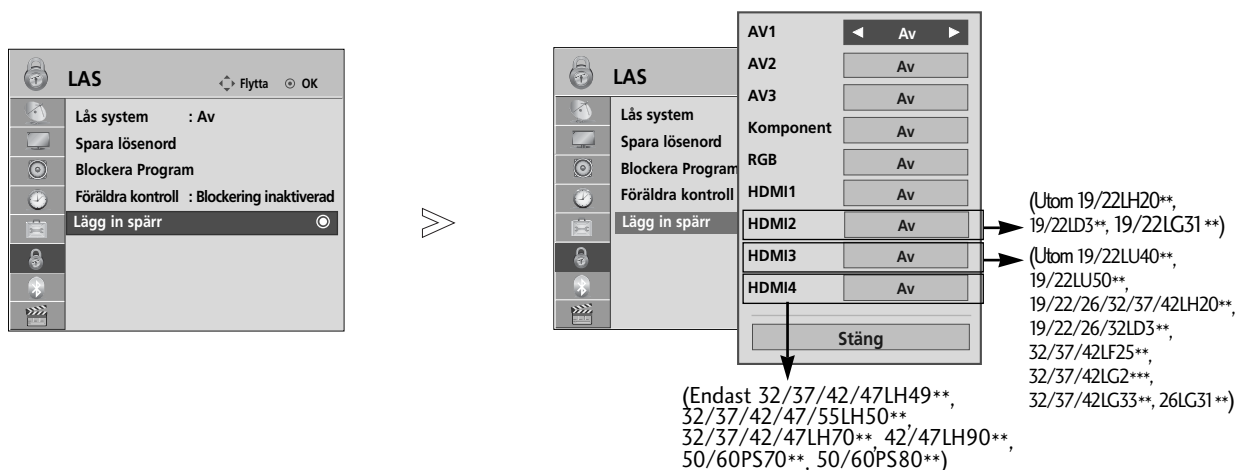

- 1 Välj LAS .
- 2 Välj **Lägg in spärr**.
- 3 Välj källa.
- 4 Välj **Av** eller **På**.
- 5 Spara.

- Tryck på **MENU** (MENY) flera gånger när du vill återgå till normalt TV-läge.
- Tryck på **RETURN** (RETUR) om du vill gå till föregående menyskärm.





# FÖRÄLDRAKONTROLL/RANKNING

## KNAPPLÅS

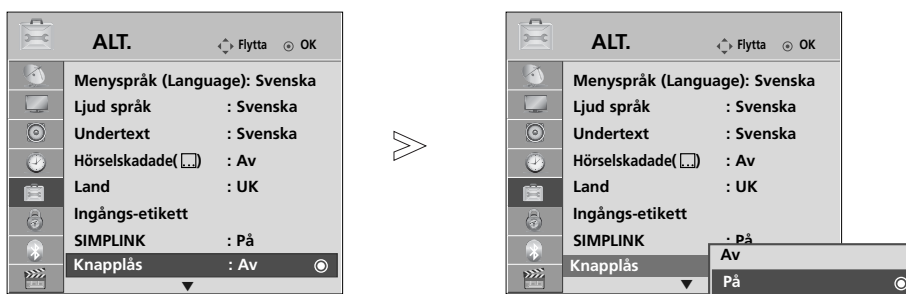
TV:n kan låsas elektroniskt mot oönskat bruk, t.ex. för att hindra att barn brukar TV:n utan lov,-s.k. barnsäkring.

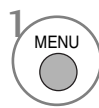
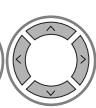
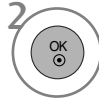
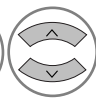
När TV:n är spärrad, kan den inte slås på och betjänas med tangenterna på själva apparaten, utan bara med fjärrkontrollen, som du självklart kan ta bort.

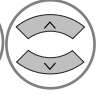

- 1   Välj ALT..
- 2   Välj Knapplås.
- 3   Välj På eller Av.
- 4  Spara.

- Om enheten är avstängd och i läget **Knapplås 'På'**, (Knapplås På) trycker du på knappen  $\phi$  / I, INPUT, P  $\blacktriangle$  eller  $\blacktriangledown$  (eller P  $\wedge$   $\vee$ ) på enheten eller på knapparna POWER INPUT, P  $\wedge$   $\vee$  eller någon siffra på fjärrkontrollen.
- I läget **Knapplås 'På'** visas  **Knapplås på** på skärmen om någon knapp på frontpanelen tryck in medan du tittar på TV. (Förutom knappen  $\phi$  / I :endast plasma-TV)

- Tryck på **MENU** (MENY) flera gånger när du vill återgå till normalt TV-läge.
- Tryck på **RETURN** (RETUR) om du vill gå till föregående menyskärm.

# TEXT-TV

**Denna funktion finns inte i alla länder.**

Text-TV är en gratis service som sänds ifrån de flesta TV-stationer och ger dig aktuell information om nyheter, väder, TV program och mycket annat.

Text-TV dekodern kan stödja SIMPLE, TOP och FASTEXT system. SIMPLE läget innehåller ett antal sidor som du väljer genom att mata in sidans nummer. TOP och FASTEXT är en mera modern metod som innehåller snabbare och enklare text-TV information.

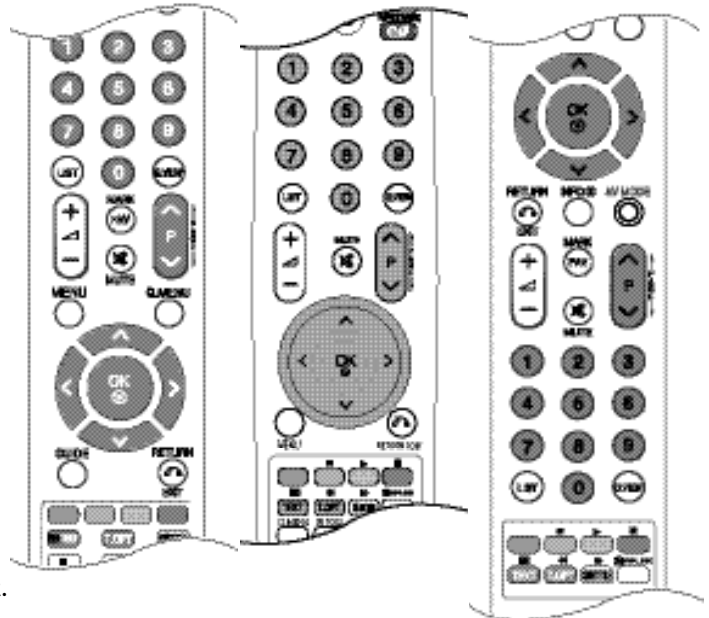

## FÖR ATT SLÅ TELETEXT PÅ/AV

Tryck på TEXT tangenten för att byta till teletext. Indexsida 100 (första sidan) eller den sist valda textsidan visas på skärmen. Överst på sidan ser du sidonr., TV-stationens namn, datum och klockslag.

Tryck på TEXT tangenten för att byta från teletext till normal TV-sändning.

## SIMPLE TELETEXT

### ■ Sidval

- 1 Välj önskad textsida genom att trycka på nummertangenterna (0-9) det tresiffriga talet som motsvarar sidonumret. Om du olyckligtvis tryckt fel nummer, måste du fullföra med iallt tre siffror, och så trycker du de tre korrekta siffrorna.
- 2 När en textsida visas på skärmen, kan du välja med P ^ ∨ tangenten föregående eller nästa tillgängliga sida.

## TOP TEXT-TV

Vägledningen visar 4 färgade fält, röd, grön, gul och blå i den nedre delen av skärmen. Det gula fältet visar nästa grupp och det blå fältet indikerar närmaste grupp.

### ■ Val av grupp / block / sida

- 1 Med BLÅ knapp kan man gå från block till block.
- 2 Med GUL knapp kan man byta till nästa grupp med automatisk övergång till nästa block.
- 3 Med GRÖN knapp går man fram till nästa sida och med automatisk övergång till nästa grupp. Som alternativ kan P ^ knappen användas.
- 4 Med RÖD knapp går man tillbaka till det sista valet. Som alternativ kan P ∨ knappen användas.

### ■ Direkta sidval

Som beskrivet i Enkel textTV, kan man välja en sida genom att trycka ett 3-siffrigt sidnummer med nummerknapparna.

## FASTEXT TEXT-TV

TextTV sidorna är färgkodade vilket syns i nedre delen på skärmen, och väljs med tillhörande färgknapp.

### ■ Sidval

Välj menyn  genom att trycka på knappen T.OPT och sedan använda knappen  $\wedge \vee$  Visa indexsidan.

- 1 De sidor som är färgkodade kan väljas med tillhörande färgknapp.
- 2 Som i beskrivningen av Enkel textTV, kan man välja en sida och skriva det tresiffriga sidnumret med nummerknapparna.

AS with SIMPLE teletext mode, you can select a page by entering its three digit page number with the NUM-

- 4 BER buttons in FASTEXT mode.

Knapparna P  $\wedge \vee$  knapparna kan användas till att välja före-gående eller nästa sida.

## TANGENTER FÖR BETJÄNING AV SPECIELLA TEXT-TV FUNKTIONER

- Välj menyn **Text Option** (Textalternativ) genom att trycka på knappen T.OPT och sedan använda knappen  $\wedge \vee$ .



### ■ Index

Välj respektive indexsida.



### ■ Tid

Välj menyn om du vill visa tiden högst upp i högra hörnet när du tittar på TV.

Text-TV: När TV:n är i Text-TV, tryck på den här tangenten för att välja en fyrsiffrig undersida. Numret på undersidan visas nederst på skärmen. För att hålla fast eller byta undersida, tryck på RÖD/GRÖN,  $\lt \gt$  eller nummertangenterna (0-9).



### ■ Pausa

En Text-TV kan ha en eller flera tilläggsidor, också kallat undersidor, om inte all text får plats på en sida. Detta indikeras i så fall, vanligtvis under klocktiden, med symbolen '>>>' eller t.ex. '2/4' (sid. 2 av 4). I så fall, kommer det automatiskt att byta textsida ca. var 30:e sekund. Önskar du att stoppa skiftningen och hålla på sidan som visas, tryck på denna tangent. När du väljer den här menyn visas stoppsymbolen i skärmens övre vänstra hörn, och den automatiska sidbläddringen inaktiveras.



### ■ Visa

Välj den här menyn om du vill visa dold information, som lösningar på gåtor och problem.



### ■ Uppdatera

Om texten du ser på inte är uppdaterad, dvs. t.ex. resultaten i fotbollstipset är inte färdigt ifyllt, så kan du trycka på den här tangenten för att se på TV-sändningen i stället, medan du väntar på uppdatering. Upp till höger i TV-bilden kommer då symbolen att indikeras. När sidan är uppdaterad, byter indikeringen till sidonr. Välj menyn igen om du vill visa den uppdaterade text-TV-sidan.number. Select this menu again to view the updated teletext page.





# DIGITAL TEXT-TV

\*Den här funktionen fungerar enbart i Storbritannien och Irland.

TV:n ger dig tillgång till en digital text-TV som är mycket förbättrad i många aspekter, som till exempel text, grafik osv.

Denna digitala text-TV kan utnyttjas av speciella digitala text-TV-tjänster och specifika tjänster som sänder digital text-TV.

Du stänger av undertextningspråk genom att trycka på knappen SUBTITLE för att kunna visa text-TV.

## TEXT-TV INOM DIGITAL TJÄNST

- 1 Tryck på siffrorna eller P ^ v för att välja en digital tjänst som sänder digital text-TV.
- 2 Följ anvisningarna för digital text-TV och gå till nästa steg genom att trycka på TEXT, OK, ^ v < >, RÖD, GRÖN, GUL, BLÅ eller NUMMER-knapparna osv.
- 3 Om du vill byta digital text-TV-tjänst väljer du helt enkelt någon annan tjänst med nummerknapparna eller med P ^ v .



## TEXT-TV MED DIGITAL TJÄNST

- 1 Tryck på siffrorna eller P ^ v för att välja en tjänst som sänder digital text-TV.
- 2 Tryck på knappen TEXT om du vill stänga av text-TV.
- 3 Följ anvisningarna för digital text-TV och gå till nästa steg genom att trycka på OK, ^ v < >, RÖD, GRÖN, GUL, BLÅ eller NUMMER-knapparna osv.
- 4 Tryck på TEXT eller färgknappen om du vill stänga av digital text-TV och återgå till att titta på TV.

Vissa tjänster kan tillåta åtkomst till texttjänster genom tryckning på den RÖDA knappen.



# BILAGA

## FELSÖKNING

Apparaten fungerar inte som den ska.	
<b>Fjärrkontrollen fungerar inte</b>	<ul style="list-style-type: none"><li>▪ Kontrollera om det finns något objekt mellan produkten och fjärrkontrollen.</li><li>▪ Är batterierna monterade med rätt polaritet (+ mot +, - mot -)?</li><li>▪ Korrekt läge för användning av fjärrkontroll: TV, VCR etc?</li><li>▪ Byt batterier.</li></ul>
<b>Strömmen stängs plötsligt av</b>	<ul style="list-style-type: none"><li>▪ Är sovtimern inställd?</li><li>▪ Kontrollera inställningarna för strömkontroll. Strömavbrott.</li><li>▪ Ingen sändning från inställd station med Insomn.funktion aktiverat.</li><li>▪ Om TV:n slås på och det inte finns någon insignal stängs den av automatiskt efter 15 minuter.</li></ul>
Videofunktionen fungerar inte.	
<b>Ingen bild &amp; Inget ljud</b>	<ul style="list-style-type: none"><li>▪ Kontrollera om produkten är påslagen.</li><li>▪ Byt kanal. Det kan vara problem med sändningen.</li><li>▪ Sitter strömkabeln i vägguttaget?</li><li>▪ Kontrollera din antenriktning och/eller placering.</li><li>▪ Testa vägguttaget med en annan produkt.</li></ul>
<b>Bilden kommer sakta efter att apparaten startats</b>	<ul style="list-style-type: none"><li>▪ Detta är normalt. Bilden är avstängd medan produkten startas upp. Kontakta ditt servicecentra om bilden inte kommit fram efter fem minuter.</li></ul>
<b>Ingen eller dålig färg, eller dålig bild</b>	<ul style="list-style-type: none"><li>▪ Justera färgen (Colour) i menyn.</li><li>▪ Håll ett behörigt avstånd mellan produkten och videobandspelaren.</li><li>▪ Byt kanal. Det kan vara problem med sändningen.</li><li>▪ Är videokablarna korrekt monterade?</li><li>▪ Aktivera valfri funktion för att återställa bildens ljusstyrka.</li></ul>
<b>Horisontella/vertikala fält eller skakande bild</b>	<ul style="list-style-type: none"><li>▪ Leta efter lokala störningsmoment som exempelvis en elektrisk apparat eller ett elverktyg.</li></ul>
<b>Dålig mottagning av vissa kanaler</b>	<ul style="list-style-type: none"><li>▪ Station eller kabelprodukt som har problem. Byt kanal.</li><li>▪ Stationens signal är svag. Ställ in antennen för att ta emot svagare station.</li><li>▪ Leta efter möjliga störningskällor.</li></ul>
<b>Linjer eller streck i bilden</b>	<ul style="list-style-type: none"><li>▪ Kontrollera antennen (byt antennens inriktning).</li></ul>
<b>Ingen bild vid anslutning av HDMI</b>	<ul style="list-style-type: none"><li>▪ Kontrollera att HDMI-kabeln är av version 1.3 eller senare.</li><li>Om HDMI-kablarna inte stöder HDMI version 1.3 kan det bli bildstörningar eller utebliven bild. Använd de senaste kablarna som stöder HDMI-version 1.3 eller senare.</li></ul>

### Ljutfunktionen fungerar inte.

Bild OK & Inget ljud	<ul style="list-style-type: none"><li>Tryck på volymknappen  + or - button.</li><li>Ljudet avstängt? Tryck på <b>MUTE</b>-knappen.</li><li>Byt kanal. Det kan vara problem med sändningen.</li><li>Är ljudkablarna korrekt monterade?</li></ul>
Inget ljud i en av högtalarna	<ul style="list-style-type: none"><li>Justera balansen (Balans) i menyn.</li></ul>
Ovanligt ljud inifrån produkten	<ul style="list-style-type: none"><li>En förändring av omgivningens fuktighet eller temperatur kan resultera i ett ovanligt buller när produkten startas eller stängs av, men betyder inte att det är fel på produkten.</li></ul>
Inget ljud vid anslutning av HDMI eller USB	<ul style="list-style-type: none"><li>Pröva med en HDMI-kabel av senare version än 1.3.</li><li>Pröva med en USB-kabel av senare version än 2.0.</li></ul>

\*Den här funktionen är inte tillgänglig för alla modeller.

### Det är problem i PC-läge (endast PC-läge tillämpas).

Signalen är för långt bort.	<ul style="list-style-type: none"><li>Justera upplösningen, horisontell frekvens eller vertikal frekvens.</li><li>Kontrollera ingångskällan.</li></ul>
Vertikalt fält eller rand i bakgrunden & horisontellt flimmer & felaktig position	<ul style="list-style-type: none"><li>Använd automatisk konfigurering eller justera klockan, eller H/V-position.</li></ul>
Skärmens färg är ostabil eller enfärgad	<ul style="list-style-type: none"><li>Kontrollera signalkabeln.</li><li>Installera om videokortet i datorn.</li></ul>

### Det har uppstått ett problem med inställningarna för PICTURE (bild).

När användaren ändrar bildinställningarna återgår TV:n automatiskt till de ursprungliga inställningarna efter en viss tid.	<ul style="list-style-type: none"><li>Det innebär att TV:n för närvarande är inställd på <b>Butiksdemo</b>. För att växla till läget <b>Hemmabruk</b> gör du följande: På menyn TV väljer du <b>ALTERNATIV</b> -&gt; välj därefter <b>Lägesinställning</b> -&gt; och sedan <b>Hemmabruk</b>. Nu är ändringen till läget <b>Hemmabruk</b> utförd.</li></ul>
--	--

## SKÖTSEL

Med rätt skötsel kommer din TV att hålla länge. Regelbunden noggrann rengöring kan förlänga TV:ns livslängd. Stäng alltid av TV:n och dra ut kontakten innan du påbörjar någon form av rengöring.

### Rengöra skärmen

- 1 Så här förhindrar du att det samlas damm på skärmen: Fukta en mjuk trasa i en blandning av ljummet vatten och lite skölj- eller diskmedel. Vrid ur trasan tills den är nästan torr och torka sedan av skärmen.
- 2 Kontrollera att det inte finns någon överskottsvätska kvar på skärmen och låt den lufttorka innan du sätter igång TV:n.

### Rengöra resten av TV:n

- Torka av resten av TV:n med en mjuk, torr och luddfri trasa för att få bort damm och smuts.
- En våt trasa får aldrig användas.

### Längre frånvaro

#### **VARNING!**

- ▶ Om du inte tänker använda TV:n under en längre tid (till exempel om du åker på semester) bör du dra ur kontakten som skydd mot skador från eventuella åskväder eller spänningsfall.

# TEKNISKA DATA

MODELLER		32LH40**		37LH40**	
		32LH4000-ZA	32LH4010-ZD 32LH4020-ZC	37LH4000-ZA	37LH4010-ZD 37LH4020-ZC
Dimensioner (bredd x höjd x djup)	med fot	804,4 mm x 586,3 mm x 223,8 mm	804,4 mm x 589,1 mm x 210,9 mm	924,7 mm x 666,7 mm x 296,2 mm	924,7 mm x 667,7 mm x 270,6 mm
	utan fot	804,4 mm x 529,2 mm x 81,0 mm	804,4 mm x 529,2 mm x 81,0 mm	924,7 mm x 599,9 mm x 89,6 mm	924,7 mm x 599,9 mm x 89,6 mm
Vikt	med fot	12,7 kg	12,7 kg	15,8 kg	15,8 kg
	utan fot	11,5 kg	11,5 kg	14,0 kg	14,0 kg
Strömförsörjning		AC 100-240 V~ 50 / 60 Hz	AC 100-240 V~ 50 / 60 Hz	AC 100-240 V~ 50 / 60 Hz	AC 100-240 V~ 50 / 60 Hz
Energiförbrukning		150 W	150 W	180 W	180 W
MODELLER		42LH40**		47LH40**	
		42LH4000-ZA	42LH4010-ZD 42LH4020-ZC	47LH4000-ZA	47LH4010-ZD 47LH4020-ZC
Dimensioner (bredd x höjd x djup)	med fot	1036,0 mm x 721,3 mm x 296,2 mm	1036,0 mm x 722,3 mm x 270,6 mm	1153,2 mm x 791,5 mm x 337,4 mm	1153,2 mm x 793,3 mm x 319,0 mm
	utan fot	1036,0 mm x 655,4 mm x 89,8 mm	1036,0 mm x 655,4 mm x 89,8 mm	1153,2 mm x 719,0 mm x 99,8 mm	1153,2 mm x 719,0 mm x 99,8 mm
Vikt	med fot	18,9 kg	18,9 kg	22,2 kg	22,2 kg
	utan fot	17,1 kg	17,1 kg	19,6 kg	19,6 kg
Strömförsörjning		AC 100-240 V~ 50 / 60 Hz	AC 100-240 V~ 50 / 60 Hz	AC 100-240 V~ 50 / 60 Hz	AC 100-240 V~ 50 / 60 Hz
Energiförbrukning		210 W	210 W	280 W	280 W
CI-modulens storlek (bredd x höjd x djup)		100,0 mm x 55,0 mm x 5,0 mm			
Omgivningsförhållanden	Drifttemperatur	0 °C to 40 °C			
	Luftfuktighet vid drift	Mindre än 80 %			
	Förvaringstemperatur	-20 °C to 60 °C			
	Luftfuktighet vid förvaring	Mindre än 85 %			

■ Specifikationerna ovan kan ändras utan föregående meddelande i syfte att förbättra kvaliteten.

# BILAGA

MODELLER		32LH50**		37LH50**	
		32LH5000-ZB	32LH5010-ZD 32LH5020-ZE	37LH5000-ZB	37LH5010-ZD 37LH5020-ZE
Dimensioner (bredd x höjd x djup)	med fot	815,0 mm x 583,8 mm x 223,8 mm	815,0 mm x 585,6 mm x 210,9 mm	940,8 mm x 665,2 mm x 296,2 mm	940,8 mm x 666,2 mm x 270,6 mm
	utan fot	815,0 mm x 529,6 mm x 82,0 mm	815,0 mm x 529,6 mm x 82,0 mm	940,8 mm x 603,5 mm x 90,6 mm	940,8 mm x 603,5 mm x 90,6 mm
Vikt	med fot	12,6 kg	12,6 kg	16,3 kg	16,3 kg
	utan fot	11,4 kg	11,4 kg	14,5 kg	14,5 kg
Strömförsörjning		AC 100-240 V~ 50 / 60 Hz	AC 100-240 V~ 50 / 60 Hz	AC 100-240 V~ 50 / 60 Hz	AC 100-240 V~ 50 / 60 Hz
Energiförbrukning		150 W	150 W	180 W	180 W
MODELLER		42LH50**		47LH50**	
		42LH5000-ZB	42LH5010-ZD 42LH5020-ZE	47LH5000-ZB	47LH5010-ZD 47LH5020-ZE
Dimensioner (bredd x höjd x djup)	med fot	1052,2 mm x 719,1 mm x 296,2 mm	1052,2 mm x 720,1 mm x 270,6 mm	1173,4 mm x 789,7 mm x 337,4 mm	1173,4 mm x 791,4 mm x 319,0 mm
	utan fot	1052,2 mm x 657,3 mm x 90,8 mm	1052,2 mm x 657,3 mm x 90,8 mm	1173,4 mm x 723,4 mm x 100,8 mm	1173,4 mm x 723,4 mm x 100,8 mm
Vikt	med fot	19,0 kg	19,0 kg	23,4 kg	23,6 kg
	utan fot	17,2 kg	17,2 kg	20,8 kg	20,8 kg
Strömförsörjning		AC 100-240 V~ 50 / 60 Hz	AC 100-240 V~ 50 / 60 Hz	AC 100-240 V~ 50 / 60 Hz	AC 100-240 V~ 50 / 60 Hz
Energiförbrukning		210 W	210 W	260 W	260 W
CI-modulens storlek (bredd x höjd x djup)		100,0 mm x 55,0 mm x 5,0 mm			
Omgivningsförhållanden	Drifttemperatur	0 °C to 40 °C			
	Luftfuktighet vid drift	Mindre än 80 %			
	Förvaringstemperatur	-20 °C to 60 °C			
	Luftfuktighet vid förvaring	Mindre än 85 %			
Filmfiler som stöds		Se sid. 104			

- Specifikationerna ovan kan ändras utan föregående meddelande i syfte att förbättra kvaliteten.

MODELLER		55LH50**	
		55LH5000-ZB	
Dimensioner (bredd x höjd x djup)	med fot	1357,0 mm x 901,0 mm x 423,0 mm	
	utan fot	1357,0 mm x 835,4 mm x 109,6 mm	
Vikt	med fot	36,4 kg	
	utan fot	32,9 kg	
Strömförsörjning		AC 100-240 V~ 50 / 60 Hz	
Energiförbrukning		350 W	
MODELLER		42LH90**	47LH90**
		42LH9000-ZA	47LH9000-ZA
Dimensioner (bredd x höjd x djup)	med fot	1065,9 mm x 776 mm x 361,7 mm	1179 mm x 851,4 mm x 398,8 mm
	utan fot	1065,9 mm x 716,4 mm x 94,4 mm	1179 mm x 780,6 mm x 105,9 mm
Vikt	med fot	23,2 kg	27,3 kg
	utan fot	19,5 kg	23,5 kg
Strömförsörjning		AC 100-240 V~ 50 / 60 Hz	AC 100-240 V~ 50 / 60 Hz
Energiförbrukning		190 W	220 W
CI-modulens storlek (bredd x höjd x djup)		100,0 mm x 55,0 mm x 5,0 mm	
Omgivningsförhållanden	Drifttemperatur	0 °C to 40 °C	
	Luftfuktighet vid drift	Mindre än 80 %	
	Förvaringstemperatur	-20 °C to 60 °C	
	Luftfuktighet vid förvaring	Mindre än 85 %	
Filmfiler som stöds		Se sid. 104	

■ Specifikationerna ovan kan ändras utan föregående meddelande i syfte att förbättra kvaliteten.

# BILAGA

MODELLER		19LG31 **	22LG31 **	26LG31 **
		19LG3100-ZA	22LG3100-ZA	26LG3100-ZA
Dimensioner (bredd x höjd x djup)	med fot	458,8 mm x 391,0 mm x 189,2 mm	522,2 mm x 431,5 mm x 189,0 mm	663,3 mm x 508,2 mm x 227,3 mm
	utan fot	458,8 mm x 344,5 mm x 69,0 mm	522,2 mm x 384,2 mm x 69,0 mm	663,3 mm x 449,8 mm x 80,0 mm
Vikt	med fot	4,5 kg	5,6 kg	10,1 kg
	utan fot	4,2 kg	5,34 kg	8,6 kg
Strömförsörjning		AC 100-240 V~ 50 / 60 Hz	AC 100-240 V~ 50 / 60 Hz	AC 100-240 V~ 50 / 60 Hz
Energiförbrukning		50 W	55 W	110 W
MODELLER		32LG33 **	37LG33 **	42LG33 **
		32LG3300-ZA	37LG3300-ZA	42LG3300-ZA
Dimensioner (bredd x höjd x djup)	med fot	801,8 mm x 604,2 mm x 227,3 mm	919,6 mm x 682,3 mm x 293,8 mm	1032,8 mm x 742,3 mm x 293,8 mm
	utan fot	801,8 mm x 544,1 mm x 79,0 mm	919,6 mm x 610,3 mm x 89,0 mm	1032,8 mm x 670,1 mm x 92,0 mm
Vikt	med fot	13,4 kg	18,8 kg	23,6 kg
	utan fot	11,9 kg	16,2 kg	21,0 kg
Strömförsörjning		AC 100-240 V~ 50 / 60 Hz	AC 100-240 V~ 50 / 60 Hz	AC 100-240 V~ 50 / 60 Hz
Energiförbrukning		150 W	180 W	210 W
MODELLER		32LF51 **	42LF51 **	47LF51 **
		32LF5100-ZA	42LF5100-ZA	47LF5100-ZA
Dimensioner (bredd x höjd x djup)	med fot	813,8 mm x 598,8 mm x 227,3 mm	1034,0 mm x 735,0 mm x 293,8 mm	1156,2 mm x 813,1 mm x 342,9 mm
	utan fot	813,8 mm x 540,4 mm x 79,0 mm	1034,0 mm x 663,0 mm x 92,0 mm	1156,2 mm x 739,2 mm x 103,0 mm
Vikt	med fot	14,1 kg	22,5 kg	29,2 kg
	utan fot	12,6 kg	20,0 kg	24,6 kg
Strömförsörjning		AC 100-240 V~ 50 / 60 Hz	AC 100-240 V~ 50 / 60 Hz	AC 100-240 V~ 50 / 60 Hz
Energiförbrukning		150 W	210 W	280 W
CI-modulens storlek (bredd x höjd x djup)		100,0 mm x 55,0 mm x 5,0 mm		
Omgivningsförhållanden	Driftstemperatur	0 °C to 40 °C		
	Luftfuktighet vid drift	Mindre än 80 %		
	Förvaringstemperatur	-20 °C to 60 °C		
	Luftfuktighet vid förvaring	Mindre än 85 %		

■ Specifikationerna ovan kan ändras utan föregående meddelande i syfte att förbättra kvaliteten.



MODELLER		19LU50**	22LU50**	26LU50**	
		19LU5000-ZA 19U5010-ZB 19LU5020-ZC	22LU5000-ZA 22U5010-ZB 22LU5020-ZC	26LU5000-ZA 26U5010-ZB 26LU5020-ZC	
Dimensioner (bredd x höjd x djup)	med fot	462,0 mm x 373,0 mm x 182,0 mm	529,1 mm x 416,6 mm x 196,0 mm	668,0 mm x 538,3 mm x 236 mm	
	utan fot	462,0 mm x 305,0 mm x 65,0 mm	529,1 mm x 342,3 mm x 65,0 mm	668,0 mm x 456,0 mm x 81,0 mm	
Vikt	med fot	4,4 kg	5,4 kg	8,9 kg	
	utan fot	3,7 kg	4,6 kg	7,7 kg	
Strömförsörjning		AC 100-240 V~ 50 / 60 Hz	AC 100-240 V~ 50 / 60 Hz	AC 100-240 V~ 50 / 60 Hz	
Energiförbrukning		40 W	55 W	110 W	
MODELLER		19LU40**		22LU40**	
		19LU4000-ZB	19LU4010-ZC	22LU4000-ZB	22LU4010-ZC
Dimensioner (bredd x höjd x djup)	med fot	474,0 mm x 390,0 mm x 182,0 mm	474,0 mm x 390,0 mm x 182,0 mm	542,9 mm x 429,3 mm x 196,0 mm	542,9 mm x 429,3 mm x 196,0 mm
	utan fot	474,0 mm x 357,9 mm x 65,0 mm	474,0 mm x 357,9 mm x 65,0 mm	542,9 mm x 397,8 mm x 65,0 mm	542,9 mm x 397,8 mm x 65,0 mm
Vikt	med fot	4,4 kg	4,4 kg	5,5 kg	5,5 kg
	utan fot	3,9 kg	3,9 kg	5,0 kg	5,0 kg
Strömförsörjning		AC 100-240 V~ 50 / 60 Hz	AC 100-240 V~ 50 / 60 Hz	AC 100-240 V~ 50 / 60 Hz	AC 100-240 V~ 50 / 60 Hz
Energiförbrukning		40 W	40 W	55 W	55 W
CI-modulens storlek (bredd x höjd x djup)		100,0 mm x 55,0 mm x 5,0 mm			
Omgivningsförhållanden	Drifttemperatur	0 °C to 40 °C			
	Luftfuktighet vid drift	Mindre än 80 %			
	Förvaringstemperatur	-20 °C to 60 °C			
	Luftfuktighet vid förvaring	Mindre än 85 %			

■ Specifikationerna ovan kan ändras utan föregående meddelande i syfte att förbättra kvaliteten.

# BILAGA

MODELLER		19LH20**		22LH20**	
		19LH2000-ZA / 19LH2010-ZB 19LH2020-ZC / 19LH201C-ZA		22LH2000-ZA / 22LH2010-ZB 22LH2020-ZC / 22LH201C-ZA	
Dimensioner (bredd x höjd x djup)	med fot	462,4 mm x 353,0 mm x 171,0 mm		533,4 mm x 397,0 mm x 171,0 mm	
	utan fot	462,4 mm x 308,0 mm x 65,0 mm		533,4 mm x 351,7 mm x 65,0 mm	
Vikt	med fot	3,8 kg		4,8 kg	
	utan fot	3,6 kg		4,6 kg	
Strömförsörjning		AC 100-240 V~ 50 / 60 Hz		AC 100-240 V~ 50 / 60 Hz	
Energiförbrukning		40 W		55 W	
MODELLER		26LH20**		32LH20**	
		26LH2000-ZA 26LH2020-ZC 26LH201C-ZA		26LH2010-ZB	32LH2000-ZA 32LH2020-ZC 32LH201C-ZA
Dimensioner (bredd x höjd x djup)	med fot	667,0 mm x 504,0 mm x 224,0 mm	667,0 mm x 507,0 mm x 211,0 mm	805,0 mm x 583,0 mm x 224,0 mm	805,0 mm x 586,0 mm x 211,0 mm
	utan fot	667,0 mm x 446,2 mm x 80,0 mm	667,0 mm x 446,2 mm x 80,0 mm	805,0 mm x 528,0 mm x 79,9 mm	805,0 mm x 528,0 mm x 79,9 mm
Vikt	med fot	8,9 kg	8,9 kg	11,5 kg	11,5 kg
	utan fot	7,8 kg	7,8 kg	10,3 kg	10,3 kg
Strömförsörjning		AC 100-240 V~ 50 / 60 Hz	AC 100-240 V~ 50 / 60 Hz	AC 100-240 V~ 50 / 60 Hz	AC 100-240 V~ 50 / 60 Hz
Energiförbrukning		110 W	110 W	150 W	150 W
MODELLER		37LH20**		42LH20**	
		37LH2000-ZA 37LH2020-ZC 37LH201C-ZA		37LH2010-ZB	42LH2000-ZA 42LH2020-ZC 42LH201C-ZA
Dimensioner (bredd x höjd x djup)	med fot	922,0 mm x 659,0 mm x 297,0 mm	922,0 mm x 660,0 mm x 270,6 mm	1028,0 mm x 715,4 mm x 297,0 mm	1028,0 mm x 716,4 mm x 270,6 mm
	utan fot	922,0 mm x 595,0 mm x 88,0 mm	922,0 mm x 595,0 mm x 88,0 mm	1028,0 mm x 655,0 mm x 88,7 mm	1028,0 mm x 655,0 mm x 88,7 mm
Vikt	med fot	14,8 kg	14,8 kg	18,0 kg	18,0 kg
	utan fot	13,0 kg	13,0 kg	16,2 kg	16,2 kg
Strömförsörjning		AC 100-240 V~ 50 / 60 Hz	AC 100-240 V~ 50 / 60 Hz	AC 100-240 V~ 50 / 60 Hz	AC 100-240 V~ 50 / 60 Hz
Energiförbrukning		180 W	180 W	210 W	210 W
CI-modulens storlek (bredd x höjd x djup)		100,0 mm x 55,0 mm x 5,0 mm			
Omgivningsförhållanden	Drifttemperatur	0 °C to 40 °C			
	Luftfuktighet vid drift	Mindre än 80 %			
	Förvaringstemperatur	-20 °C to 60 °C			
	Luftfuktighet vid förvaring	Mindre än 85 %			

■ Specifikationerna ovan kan ändras utan föregående meddelande i syfte att förbättra kvaliteten.

MODELLER		32LH3***		37LH3***	
		32LH3000-ZA 32LH3020-ZD 32LH3800-ZD 32LH301C-ZA	32LH3010-ZB/ 32LH3030-ZE/ 32LH3040-ZG	37LH3000-ZA 37LH3020-ZD 37LH3800-ZD 37LH301C-ZA	37LH3010-ZB/ 37LH3030-ZE/ 37LH3040-ZG
Dimensioner (bredd x höjd x djup)	med fot	805,0 mm x 583,0 mm x 224,0 mm	805,0 mm x 586,0 mm x 211,0 mm	922,0 mm x 659,0 mm x 297,0 mm	922,0 mm x 660,0 mm x 270,6 mm
	utan fot	805,0 mm x 531,0 mm x 79,9 mm	805,0 mm x 531,0 mm x 79,9 mm	922,0 mm x 595,0 mm x 88,0 mm	922,0 mm x 595,0 mm x 88,0 mm
Vikt	med fot	12,1 kg	12,1 kg	14,9 kg	14,9 kg
	utan fot	11,0 kg	11,0 kg	13,1 kg	13,1 kg
Strömförsörjning		AC 100-240 V~ 50 / 60 Hz	AC 100-240 V~ 50 / 60 Hz	AC 100-240 V~ 50 / 60 Hz	AC 100-240 V~ 50 / 60 Hz
Energiförbrukning		150 W, 110 W (32LH3800)	150 W	180 W, 120 W (37LH3800)	180 W
MODELLER		42LH3***		47LH3***	
		42LH3000-ZA 42LH3020-ZD 42LH3800-ZD 42LH301C-ZA	42LH3010-ZB/ 42LH3030-ZE/ 42LH3040-ZG	47LH3000-ZA 47LH3020-ZD 47LH301C-ZA	47LH3010-ZB/ 47LH3030-ZE/ 47LH3040-ZG
Dimensioner (bredd x höjd x djup)	med fot	1028,0 mm x 715,4 mm x 297,0 mm	1028,0 mm x 716,4 mm x 270,6 mm	1140,6 mm x 784,8 mm x 337,4 mm	1140,6 mm x 788,3 mm x 318,9 mm
	utan fot	1028,0 mm x 658,6 mm x 88,7 mm	1028,0 mm x 658,6 mm x 88,7 mm	1140,6 mm x 722,9 mm x 99,0 mm	1140,6 mm x 722,9 mm x 99,0 mm
Vikt	med fot	18,0 kg	18,0 kg	22,5 kg	22,5 kg
	utan fot	16,2 kg	16,2 kg	19,9 kg	19,9 kg
Strömförsörjning		AC 100-240 V~ 50 / 60 Hz	AC 100-240 V~ 50 / 60 Hz	AC 100-240 V~ 50 / 60 Hz	AC 100-240 V~ 50 / 60 Hz
Energiförbrukning		210 W, 150 W (42LH3800)	210 W	280 W	280 W
CI-modulens storlek (bredd x höjd x djup)		100,0 mm x 55,0 mm x 5,0 mm			
Omgivningsförhållanden	Drifttemperatur	0 °C to 40 °C			
	Luftfuktighet vid drift	Mindre än 80 %			
	Förvaringstemperatur	-20 °C to 60 °C			
	Luftfuktighet vid förvaring	Mindre än 85 %			

■ Specifikationerna ovan kan ändras utan föregående meddelande i syfte att förbättra kvaliteten.

# BILAGA

MODELLER		32LH70**	37LH70**
		32LH7000-ZA/32LH7010-ZD 32LH7020-ZC/32LH7030-ZE	37LH7000-ZA/37LH7010-ZD 37LH7020-ZC/37LH7030-ZE
Dimensioner (bredd x höjd x djup)	med fot	803 mm x 632,9 mm x 284,8 mm	903 mm x 689,1 mm x 299,5 mm
	utan fot	803 mm x 584,2 mm x 75 mm	903 mm x 639,4 mm x 51,8 mm
Vikt	med fot	13,5 kg	16,2 kg
	utan fot	11,6 kg	14,1 kg
Strömförsörjning		AC 100-240 V~ 50 / 60 Hz	AC 100-240 V~ 50 / 60 Hz
Energiförbrukning		150 W	180 W
MODELLER		42LH70**	47LH70**
		42LH7000-ZA/42LH7010-ZD 42LH7020-ZC/42LH7030-ZE	47LH7000-ZA/47LH7010-ZD 47LH7020-ZC/47LH7030-ZE
Dimensioner (bredd x höjd x djup)	med fot	1009,7 mm x 753,6 mm x 334,4 mm	1123,5 mm x 823,4 mm x 372,8 mm
	utan fot	1009,7 mm x 695,4 mm x 39,7 mm	1123,5 mm x 765,4 mm x 40,9 mm
Vikt	med fot	19,8 kg	26,4 kg
	utan fot	17,2 kg	22,8 kg
Strömförsörjning		AC 100-240 V~ 50 / 60 Hz	AC 100-240 V~ 50 / 60 Hz
Energiförbrukning		230 W	300 W
CI-modulens storlek (bredd x höjd x djup)		100,0 mm x 55,0 mm x 5,0 mm	
Omgivningsförhållanden	Drifttemperatur	0 °C to 40 °C	
	Luftfuktighet vid drift	Mindre än 80 %	
	Förvaringstemperatur	-20 °C to 60 °C	
	Luftfuktighet vid förvaring	Mindre än 85 %	
Filmfiler som stöds		<b>Se sid. 104</b>	

- Specifikationerna ovan kan ändras utan föregående meddelande i syfte att förbättra kvaliteten.

MODELLER		32LH49**	37LH49**
		32LH4900-ZD	37LH4900-ZD
Dimensioner (bredd x höjd x djup)	med fot	804,4 mm x 589,1 mm x 210,9 mm	924,7 mm x 667,7 mm x 270,6mm
	utan fot	804,4 mm x 529,2 mm x 81,0mm	924,7 mm x 599,9 mm x 89,6mm
Vikt	med fot	12,7 kg	15,8 kg
	utan fot	11,5 kg	14,0 kg
Strömförsörjning		AC 100-240 V~ 50 / 60 Hz	AC 100-240 V~ 50 / 60 Hz
Energiförbrukning		150 W	180 W
MODELLER		42LH49**	47LH49**
		42LH4900-ZD	47LH4900-ZD
Dimensioner (bredd x höjd x djup)	med fot	1036,0 mm x 722,3 mm x 270,6 mm	1153,2 mm x 793,3 mm x 319,0mm
	utan fot	1036,0 mm x 655,4 mm x 89,8mm	1153,2 mm x 719,0 mm x 99,8mm
Vikt	med fot	18,9 kg	22,2 kg
	utan fot	17,1 kg	19,6 kg
Strömförsörjning		AC 100-240 V~ 50 / 60 Hz	AC 100-240 V~ 50 / 60 Hz
Energiförbrukning		210 W	260 W
CI-modulens storlek (bredd x höjd x djup)		100,0 mm x 55,0 mm x 5,0 mm	
Omgivningsförhållanden	Drifttemperatur	0 °C to 40 °C	
	Luftfuktighet vid drift	Mindre än 80 %	
	Förvaringstemperatur	-20 °C to 60 °C	
	Luftfuktighet vid förvaring	Mindre än 85 %	
Filmfiler som stöds		<b>Se sid. 104</b>	

■ Specifikationerna ovan kan ändras utan föregående meddelande i syfte att förbättra kvaliteten.

# BILAGA

MODELLER		32LF25**		37LF25**	
		32LF2500-ZA	32LF2510-ZB	37LF2500-ZA	37LF2510-ZB
Dimensioner (bredd x höjd x djup)	med fot	801,8 mm x 604,2 mm x 227,8 mm	801,8 mm x 604,2 mm x 227,3 mm	919,6 mm x 682,3 mm x 289,0 mm	919,6 mm x 682,3 mm x 293,8 mm
	utan fot	801,8 mm x 544,1 mm x 79,0 mm	801,8 mm x 544,1 mm x 79,0 mm	919,6 mm x 610,3 mm x 89,0 mm	919,6 mm x 610,3 mm x 89,0 mm
Vikt	med fot	13,4 kg	13,4 kg	18,8 kg	18,8 kg
	utan fot	11,9 kg	11,9 kg	16,2 kg	16,2 kg
Strömförsörjning		AC 100-240 V~ 50 / 60 Hz	AC 100-240 V~ 50 / 60 Hz	AC 100-240 V~ 50 / 60 Hz	AC 100-240 V~ 50 / 60 Hz
Energiförbrukning		150 W	150 W	180 W	180 W
MODELLER		42LF25**			
		42LF2500-ZA		42LF2510-ZB	
Dimensioner (bredd x höjd x djup)	med fot	1032,8 mm x 742,3 mm x 289,0 mm		1032,8 mm x 742,3 mm x 293,8 mm	
	utan fot	1032,8 mm x 670,1 mm x 92,0 mm		1032,8 mm x 670,1 mm x 92,0 mm	
Vikt	med fot	23,6 kg		23,6 kg	
	utan fot	21,0 kg		21,0 kg	
Strömförsörjning		AC 100-240 V~ 50 / 60 Hz		AC 100-240 V~ 50 / 60 Hz	
Energiförbrukning		210 W		210 W	
CI-modulens storlek (bredd x höjd x djup)		100,0 mm x 55,0 mm x 5,0 mm			
Omgivningsförhållanden	Drifttemperatur	0 °C to 40 °C			
	Luftfuktighet vid drift	Mindre än 80 %			
	Förvaringstemperatur	-20 °C to 60 °C			
	Luftfuktighet vid förvaring	Mindre än 85 %			

- Specifikationerna ovan kan ändras utan föregående meddelande i syfte att förbättra kvaliteten.

MODELLER		32LG2***	37LG2***	42LG2***
		32LG2100-ZA 32LG2200-ZA	37LG2100-ZA	42LG2100-ZA
Dimensioner (bredd x höjd x djup)	med fot	801,8 mm x 604,2 mm x 227,3 mm	919,6 mm x 682,3 mm x 293,8 mm	1032,8 mm x 742,3 mm x 293,8 mm
	utan fot	801,8 mm x 544,1 mm x 79,0 mm	919,6 mm x 610,3 mm x 89,0 mm	1032,8 mm x 670,1 mm x 92,0 mm
Vikt	med fot	13,4 kg	18,8 kg	23,6 kg
	utan fot	11,9 kg	16,2 kg	21,0 kg
Strömförsörjning		AC 100-240 V~ 50 / 60 Hz	AC 100-240 V~ 50 / 60 Hz	AC 100-240 V~ 50 / 60 Hz
Energiförbrukning		150 W	180 W	210 W
MODELLER		19LD3**	22LD3**	
		19LD320-ZA	22LD320-ZA	
Dimensioner (bredd x höjd x djup)	med fot	462,4 mm x 353,0 mm x 171,0 mm	533,4 mm x 397,0 mm x 171,0 mm	
	utan fot	462,4 mm x 308,0 mm x 65,0 mm	533,4 mm x 351,7 mm x 65,0 mm	
Vikt	med fot	3,8 kg	4,8 kg	
	utan fot	3,6 kg	4,6 kg	
Strömförsörjning		AC 100-240 V~ 50 / 60 Hz	AC 100-240 V~ 50 / 60 Hz	
Energiförbrukning		30 W	50 W	
MODELLER		26LD3**	32LD3**	
		26LD320-ZA	32LD320-ZA	
Dimensioner (bredd x höjd x djup)	med fot	667,0 mm x 504,0 mm x 224,0 mm	805,0 mm x 583,0 mm x 224,0 mm	
	utan fot	667,0 mm x 446,2 mm x 80,0 mm	805,0 mm x 528,0 mm x 79,9 mm	
Vikt	med fot	8,9 kg	11,5 kg	
	utan fot	7,8 kg	10,3 kg	
Strömförsörjning		AC 100-240 V~ 50 / 60 Hz	AC 100-240 V~ 50 / 60 Hz	
Energiförbrukning		100 W	120 W	
CI-modulens storlek (bredd x höjd x djup)		100,0 mm x 55,0 mm x 5,0 mm		
Omgivningsförhållanden	Driftstemperatur	0 °C to 40 °C		
	Luftfuktighet vid drift	Mindre än 80 %		
	Förvaringstemperatur	-20 °C to 60 °C		
	Luftfuktighet vid förvaring	Mindre än 85 %		

■ Specifikationerna ovan kan ändras utan föregående meddelande i syfte att förbättra kvaliteten.

MODELLER		50PS70**	60PS70**
		50PS7000-ZA	60PS7000-ZA
Dimensioner (bredd x höjd x djup)	med fot	1228,8 mm x 835,8 mm x 309 mm	1465,4 mm x 986,4 mm x 371 mm
	utan fot	1228,8 mm x 784,5 mm x 78,9 mm	1465,4 mm x 932,2 mm x 82,1 mm
Vikt	med fot	38,1 kg	53,3 kg
	utan fot	34,1 kg	46,3 kg
Strömförsörjning		AC 100-240 V~ 50 / 60 Hz	AC 100-240 V~ 50 / 60 Hz
Energiförbrukning		490 W	580 W
MODELLER		50PS80**	60PS80**
		50PS8000-ZA	60PS8000-ZA
Dimensioner (bredd x höjd x djup)	med fot	1228,8 mm x 835,8 mm x 309 mm	1465,4 mm x 986,4 mm x 371 mm
	utan fot	1228,8 mm x 795,1 mm x 78,9 mm	1465,4 mm x 926,7 mm x 82,1 mm
Vikt	med fot	38,3 kg	53,6 kg
	utan fot	34,3 kg	46,6 kg
Strömförsörjning		AC 100-240 V~ 50 / 60 Hz	AC 100-240 V~ 50 / 60 Hz
Energiförbrukning		490 W	580 W
CI-modulens storlek (bredd x höjd x djup)		100,0 mm x 55,0 mm x 5,0 mm	
Omgivningsförhållanden	Driftstemperatur	0 °C to 40 °C	
	Luftfuktighet vid drift	Mindre än 80 %	
	Förvaringstemperatur	-20 °C to 60 °C	
	Luftfuktighet vid förvaring	Mindre än 85 %	
Filmfiler som stöds		<b>Se sid. 104</b>	

- Specifikationerna ovan kan ändras utan föregående meddelande i syfte att förbättra kvaliteten.



MODELLER		42PQ35**	50PQ35**
		42PQ3500-ZB	50PQ3500-ZB
Dimensioner (bredd x höjd x djup)	med fot	1031,2 mm x 720,9 mm x 308,0 mm	1216,7 mm x 818,1 mm x 353,0 mm
	utan fot	1031,2 mm x 656,7 mm x 80,8 mm	1216,7 mm x 759,0 mm x 83,0 mm
Vikt	med fot	24,3 kg	33,7 kg
	utan fot	22,2 kg	31,2 kg
Strömförsörjning		AC 100-240 V~ 50 / 60 Hz	AC 100-240 V~ 50 / 60 Hz
Energiförbrukning		320 W	430 W
CI-modulens storlek (bredd x höjd x djup)		100,0 mm x 55,0 mm x 5,0 mm	
Omgivningsförhållanden	Driftstemperatur	0 °C to 40 °C	
	Luftfuktighet vid drift	Mindre än 80 %	
	Förvaringstemperatur	-20 °C to 60 °C	
	Luftfuktighet vid förvaring	Mindre än 85 %	
Filmfiler som stöds		<b>Se sid. 104</b>	

- Specifikationerna ovan kan ändras utan föregående meddelande i syfte att förbättra kvaliteten.

# BILAGA

MODELLER		42PQ65**	50PS65**
		42PQ6500-ZA	50PS6500-ZA
Dimensioner (bredd x höjd x djup)	med fot	1040,8 mm x 725,8 mm x 308 mm	1228,8 mm x 824,6 mm x 353,0 mm
	utan fot	1040,8 mm x 669,2 mm x 76,8 mm	1228,8 mm x 772,0 mm x 78,9 mm
Vikt	med fot	25,3 kg	36,3 kg
	utan fot	23,3 kg	33,8 kg
Strömförsörjning		AC 100-240 V~ 50 / 60 Hz	AC 100-240 V~ 50 / 60 Hz
Energiförbrukning		320 W	490 W
CI-modulens storlek (bredd x höjd x djup)		100,0 mm x 55,0 mm x 5,0 mm	
Omgivningsförhållanden	Driftstemperatur	0 °C to 40 °C	
	Luftfuktighet vid drift	Mindre än 80 %	
	Förvaringstemperatur	-20 °C to 60 °C	
	Luftfuktighet vid förvaring	Mindre än 85 %	
Filmfiler som stöds		<b>Se sid. 104</b>	

- Specifikationerna ovan kan ändras utan föregående meddelande i syfte att förbättra kvaliteten.

	Digital-TV	Analog-TV
TV-system	DVB-T DVB-C (Endast för Sverige, Finland)	PAL/SECAM B/G/D/K, PAL I/II, SECAM L/L'
Programtäckning	VHF, UHF	VHF: E2 till E12, UHF: E21 till E69, CATV: S1 till S20, HYPER: S21 till S47
Impedans för extern antenn	75 Ω	75 Ω

## IR-KOD

\*Denna funktion finns inte på alla modeller.

Kod (Hexa)	Funktion	Notering
95	Energy Saving	R/C-knapp
08	POWER	R/C-knapp (På/Av)
0B	INPUT (INGÅNG)	R/C-knapp
79	RATIO	R/C-knapp
F0	TV/RAD	R/C-knapp
45	Q. MENU (SNABBMENYN)	R/C-knapp
43	MENU	R/C-knapp
AB	GUIDE	R/C-knapp
40	Up (^)	R/C-knapp
41	Down (v)	R/C-knapp
07	Left (<)	R/C-knapp
06	Right (>)	R/C-knapp
44	OK (⊙)	R/C-knapp
28	RETURN/EXIT	R/C-knapp
AA	INFO ⓘ	R/C-knapp
30	AV MODE(AV Läge)	R/C-knapp
02	↙ +	R/C-knapp
03	↙ -	R/C-knapp
1E	FAV ( MARK )	R/C-knapp
09	MUTE	R/C-knapp
00	P ^	R/C-knapp
01	P v	R/C-knapp
10~19	Sifferknappar 0~9	R/C-knapp
53	LIST	R/C-knapp
1A	Q.VIEW	R/C-knapp
72	ROD Key	R/C-knapp
71	GRON Key	R/C-knapp
63	GUL Key	R/C-knapp
61	BLA Key	R/C-knapp
20	TEXT	R/C-knapp
21	T.OPT(T.Option)	R/C-knapp
39	SUBTITLE	R/C-knapp
7E	SIMPLINK	R/C-knapp
65	FREEZE	R/C-knapp

## ANSLUTA EN EXTERN STYRENHET

### RS-232C - anslutning

Anslut serieporten (RS-232C) till en extern kontrollenhet (som en dator eller ett A/V-kontrollsystem) och kontrollera skärmens funktioner externt.

Anslut serieporten på kontrollenheten till serieporten (RS-232C) på skärmens bakpanel.

Obs! Seriekabel (RS-232C-kabel) medföljer inte.

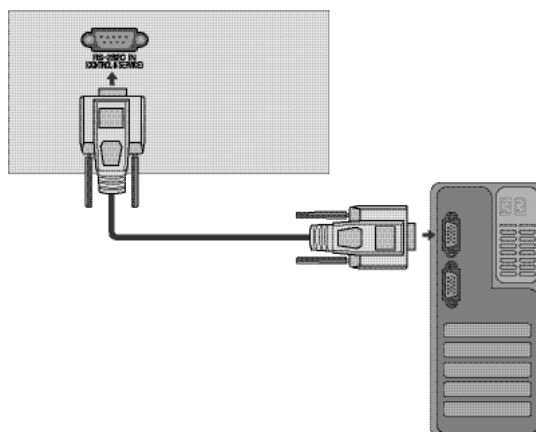

### Kontakt: D-Sub 9-pin hankontakt

Nr.	Pin-namn
1	Ingen anslutning
2	RXD (Datamottagning)
3	TXD (Datasändning)
4	DTR (DTE-sidan klar)
5	GND (Jord)
6	DSR (DCE-sidan klar)
7	RTS (Ready to send; klart för sändning)
8	CTS (Clear to send; klart för sändning)
9	Ingen anslutning

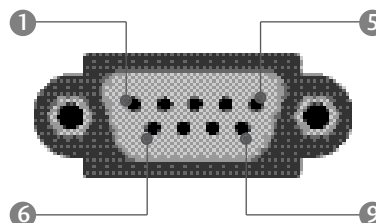

### Kopplingschema för RS-232C

Kabel med 7 ledare (Standard RS-232C-kabel)

	PC	TV	
RXD	2	3	TXD
TXD	3	2	RXD
GND	5	5	GND
DTR	4	6	DSR
DSR	6	4	DTR
RTS	7	8	CTS
CTS	8	7	RTS
	D-Sub 9	D-Sub 9	

Kabel med tre ledare (Ej standard)



	PC	TV	
RXD	2	3	TXD
TXD	3	2	RXD
GND	5	5	GND
DTR	4	6	DTR
DSR	6	4	DSR
RTS	7	7	RTS
CTS	8	8	CTS
	D-Sub 9	D-Sub 9	

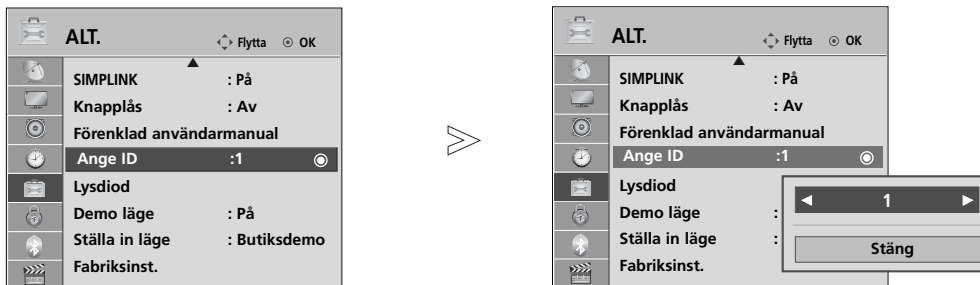

## Specificera ID-nummer

Använd denna funktion för att specificera ett ID- nummer för skärmen.  
Se även "Real data mapping 1" nedan.(► sid. 175)



1   Välj ALT..

2    Välj Ange ID.

3    Justera Ange ID (TV-ID) till den önskade TV:ns ID-nummer.  
Ange ID (TV-ID) kan ställas in från 1 till 99.

- Tryck på **RETURN** (RETUR) om du vill gå till föregående menyskärm.

## Kommunikationsparametrar

- Bandbredd : 9600 bps (UART)
- Datalängd : 8 bitar
- Paritet : Ingen
- Använd korskabel (reverserad kabel).
- Stoppbit : 1 bit
- Kommunikationskod : ASCII-kod

### Referenslista för kommandon

	KOMMAN- DO1	KOMMAN- DO2	DATA (Hexadecimal)
01. Ström AV/PÅ	k	a	00 till 01
02. Förhållande	k	c	Se sid. 173
03. Standbyläge	k	d	00 till 01
04. Högtalare AV/PÅ	k	e	00 till 01
05. Ljudvolym	k	f	00 till 64
06. Kontrast	k	g	00 till 64
07. Ljusstyrka	k	h	00 till 64
08. Färg	k	i	00 till 64
09. Färgton	k	j	00 till 64
10. Skärpa	k	k	00 till 64
11. Skärmmeny	k	l	00 till 01
12. Lås för fjärrkontroll	k	m	00 till 01
13. Diskant	k	r	00 till 64
14. Bas	k	s	00 till 64
15. Balans	k	t	00 till 64
16. Färgtemperatur	k	u	00 till 02
17. ISM-metod	j	p	Se sid. 175
18. Energispar	j	q	00 till 04
19. Automatisk konfigurering	j	u	01
20. Justeringskommando	m	a	Se sid. 175
21. Lägg till/hoppa över kanal	m	b	00 till 01
22. Knapp	m	c	Sänd IR kod
23. Kontrollera bakljus	m	g	00 till 64
24. Välj bildkälla (huvudbild)	x	b	Se sid. 176

- \* När du ställer in 17 till 24, visas inte någon meny på skärmen.
- \* Obs! Vid USB-åtgärder, t.ex. Dvix eller EMF, körs inga kommandon utom Power (ka) (Effekt) och Key (mc) (Tangent) och de behandlas som NG.

### Protokoll för överföring/mottagning

#### Överföring

[Kommando1][Kommando2][ ][Ange ID][ ][Data][Cr]

- \* [Kommando 1] : Styr plasmaskärmen. (j, k, m eller x)
- \* [Kommando 2] : Styr plasmaskärmen.
- \* [Ange ID] : I specialmenyn kan du ändra skärmens fabriksinställda ID-nummer. Justeringsområdet är 1 till 99. Väljer du "0" som värde för Ange ID, styr du samtliga anslutna plasmaskärmar.
- \* [Data] : Sänder kommando. Sänd "FF" för att visa kommandostatus.
- \* [Cr] : Returknappen (Enter) ASCII-kod "0x0D"
- \* [ ] : ASCII-kod "mellanslag (0x20)"

#### OK-bekräftelse

[Kommando2][ ][Ange ID][ ][OK][DATA][x]

- \* Skärmen sänder ACK (acknowledgement code) i detta format när den mottar normal information. Om informationen är i "data read mode", visas Aktuell statusinformation. Om informationen är i "data write mode", returneras informationen från datorn.

#### Felbekräftelse

[Kommando2][ ][Ange ID][ ][NG][DATA][x]

- \* Skärmen sänder ACK (acknowledgement) i detta format när den mottar data om systemfel.

Data 00: Felaktig kod

## 01. Ström AV/PÅ (Kommando: k a)

- Styr skärmens strömförsörjning.

### Överföring

```
[k][a][ ][Ange ID][ ][Data][Cr]
```

Data 00 : Ström AV      01 : Ström PÅ

### Bekräftelse

```
[a][ ][Ange ID][ ][OK/NG][Data][x]
```

- För att visa Ström AV/PÅ.

### Överföring

```
[k][a][ ][Ange ID][ ][FF][Cr]
```

### Bekräftelse

```
[a][ ][Ange ID][ ][OK/NG][Data][x]
```

- \* Om andra funktioner sänder 'FF' i detta format, visar bekräftelseinformationen status för varje enskild funktion.
- \* OK Ack., Error Ack (Fel Ack). och andra meddelanden kan komma att visas på skärmen när TV-apparaten befinner sig i läget On (På).

## 02. Förhållande (Kommando: k c) (Storlek huvudbild)

- Ändrar bildformatet.  
Du kan också justera skärmformatet med Förhållande på **Q.MENU** (SNABBMENYN) eller menyn BILD.

### Överföring

```
[k][c][ ][Set ID][ ][Data][Cr]
```

Data 01 : Normal skärm (4:3)      07 : 14:9  
02 : bredd skärm (16:9)      09 : **Hel Bild**  
04 : Zoom      0B : **Full bredd**  
06 : Original      10 till 1F : **Zooma film 1 till 16**

### Bekräftelse

```
[c][ ][Set ID][ ][OK/NG][Data][x]
```

- \* Via PC IN kan du välja mellan bildformaten 16:9 och 4:3.
- \* I läget DTV/HDMI (1080i 50 Hz / 60 Hz, 720p 50 Hz / 60 Hz, 1080p 24 Hz / 30 Hz / 50 Hz / 60 Hz), Komponent( 720p, 1080i, 1080p 50 Hz / 60 Hz) är bara skanning tillgängligt.
- \* Full bredd stöds bara för ATV, AV1, 2, 3.

## 03. Standbyläge (Kommando: k d)

- För att välja standbyläge AV/PÅ.

### Överföring

```
[k][d][ ][Set ID][ ][Data][Cr]
```

Data 00 : Standbyläge AV (Bild)  
Video, ljud Av  
01 : Standbyläge PÅ (Ingen bild)  
10 : Video, ljud på

### Bekräftelse

```
[d][ ][Set ID][ ][OK/NG][Data][x]
```

- \* Om endast video mute on (tyst video aktiverad) valts visas On Screen Display (OSD) (Bildskärmsmenyn) på TV:n. Men om Screen mute on (Tyst skärm aktiverad) valts visar TV:n inte OSD (Bildskärmsmenyn).

## 04. Högtalare AV/PÅ (Kommando: k e)

- Högtalare AV/PÅ.  
Du kan även använda MUTE-knappen på fjärrkon trollen för att slå på eller stänga av högtalarna.

### Överföring

```
[k][e][ ][Ange ID][ ][Data][Cr]
```

Data 00 : Högtalare PÅ  
01 : Högtalare AV

### Bekräftelse

```
[e][ ][Ange ID][ ][OK/NG][Data][x]
```

## 05. Ljudvolym (Kommando: k f)

- Ställer in ljudvolymen.  
kan även ställa in ljudvolymen med Volume-knapparna på fjärrkontrollen.

### Överföring

```
[k][f][ ][Ange ID][ ][Data][Cr]
```

Data Min : 00 till Max : 64  
\* Se 'Real data mapping 1'. Se sid. 175.

### Bekräftelse

```
[f][ ][Ange ID][ ][OK/NG][Data][x]
```

## 06. Kontrast (Kommando: k g)

- Ställer in kontrasten.  
Du kan även justera kontrasten i BILD-menyn.

### Överföring

```
[k][g][ ][Ange ID][ ][Data][Cr]
```

Data Min : 00 till Max : 64  
\* Se 'Real data mapping 1'. Se sid. 175.

### Bekräftelse

```
[g][ ][Ange ID][ ][OK/NG][Data][x]
```

## 07. Ljusstyrka. (Kommando: k h)

- Ställer in ljusstyrkan.  
Du kan även justera ljusstyrkan i BILD-menyn.

### Överföring

```
[k][h][ ][Ange ID][ ][Data][Cr]
```

Data Min : 00 till Max : 64  
\* Se 'Real data mapping 1'. Se sid. 175.

### Bekräftelse

```
[h][ ][Ange ID][ ][OK/NG][Data][x]
```

## 08. Färgstyrka (Kommando: k i)

- Ställer in färgstyrkan.  
Du kan även justera färgstyrkan i BILD-menyn.

### Överföring

```
[k][i][ ][Ange ID][ ][Data][Cr]
```

Data Min : 00 till Max : 64  
\* Se 'Real data mapping 1'. Se sid. 175.

### Bekräftelse

```
[i][ ][Ange ID][ ][OK/NG][Data][x]
```

## 09. Färgton (Kommando: k j)

- ▶ Ställer in färgtonen.

Du kan även justera färgtonen i BILD-menyn.

### Överföring

```
[k][j][ ][Ange ID][ ][Data][Cr]
```

Data röd: 00 till grön: 64

\* Se 'Real data mapping 1': Se sid. 175.

### Bekräftelse

```
[j][ ][Ange ID][ ][OK/NG][Data][x]
```

## 10. Bildskärpa (Kommando: k k)

- ▶ Justerar bildskärpan.

Du kan även justera bildskärpan i BILD-menyn.

### Överföring

```
[k][k][ ][Ange ID][ ][Data][Cr]
```

Data Min : 00 till Max : 64

\* Se 'Real data mapping 1': Se sid. 175.

### Bekräftelse

```
[k][ ][Ange ID][ ][OK/NG][Data][x]
```

## 11. Skärmmeny (OSD) (Kommando: k l)

- ▶ Skärmmeny (OSD / On Screen Display) AV/PÅ.

### Överföring

```
[k][l][ ][Ange ID][ ][Data][Cr]
```

Data 00 : Skärmmeny AV 01 : Skärmmeny PÅ

### Bekräftelse

```
[l][ ][Ange ID][ ][OK/NG][Data][x]
```

## 12. Lås för fjärrkontroll (Kommando: k m)

- ▶ Låser kontrollerna på skärmens frontpanel och fjärrkon-trollen.

### Överföring

```
[k][m][ ][Set ID][ ][Data][Cr]
```

Data 00 : Lås av

01 : Lås på

### Bekräftelse

```
[m][ ][Set ID][ ][OK/NG][Data][x]
```

\* Använd det här läget om du inte använder fjärrkontrollen. Om bildskärmen stängs av och sätts på med huvudström-brytaren försvinner låset för extern kontroll.

\* Local Power Key (Lokal strömknapp) fungerar som den ska

## 13. Diskant (Command: k r)

- ▶ Justera diskanten.

Du kan också justera diskanten via menyn LJUD.

### Överföring

```
[k][r][ ][Set ID][ ][Data][Cr]
```

Data Min : 00 till Max : 64

\* Se 'Real data mapping 1': Se sid. 175.

### Bekräftelse

```
[r][ ][Set ID][ ][OK/NG][Data][x]
```

## 14. Bas (Command: k s)

- ▶ Justera basen.

Du kan även justera basen via menyn LJUD.

### Överföring

```
[k][s][ ][Ange ID][ ][Data][Cr]
```

Data Min : 00 till Max : 64

\* Se 'Real data mapping 1': Se sid. 175.

### Ack

```
[s][ ][Ange ID][ ][OK/NG][Data][x]
```

## 15. Balans (Kommando: k t)

- ▶ Ställa in balans.

Du kan även ställa in balansen i LJUD-menyn.

### Överföring

```
[k][t][ ][Ange ID][ ][Data][Cr]
```

Data Min : 00 till Max : 64

\* Se 'Real data mapping 1': Se sid. 175.

### Bekräftelse

```
[t][ ][Ange ID][ ][OK/NG][Data][x]
```

## 16. Färgtemperatur (Kommando: k u)

- ▶ Ställa in färgtemperatur. Du kan även ställa in Färgtemp in the BILD-menyn.

### Överföring

```
[k][u][ ][Ange ID][ ][Data][Cr]
```

Data 00: Mellan 01:Kall 02: Varm

### Bekräftelse

```
[u][ ][Ange ID][ ][OK/NG][Data][x]
```



## 17. ISM-metod (endast plasma-TV) (Kommando: j p)

- För att kontrollera ISM-metoden. Du kan även ställa in ISM-metod i ALT.-menyn.

### Överföring

[j][p][ ][Set ID][ ][Data][Cr]

Data 02: Orbiter  
04: Rengöring med vitt  
08: Normal  
20 : Rengöring med färg

### Bekräftelse

[p][ ][Set ID][ ][OK/NG][Data][x]

## 18. Energispar (Command: j q)

- Reducerar TV-apparatens strömförbrukning. Det går även att justera Energispar via menyn ALTERNATIV.

### Överföring

[j][q][ ][Set ID][ ][Data][Cr]

Energisparfunktion				Nivå				Beskrivning	
7	6	5	4	3	2	1	0		
0	0	0	0	Låg effekt	0	0	0	0	Av
0	0	0	0	Låg effekt	0	0	0	1	Minimalt
0	0	0	0	Låg effekt	0	0	1	0	Mellan
0	0	0	0	Låg effekt	0	0	1	1	Maximalt
0	0	0	0	Låg effekt	0	1	0	0	Auto
0	0	0	0	Låg effekt	0	1	0	1	Skärm av (endast LCD-TV/LED LCD TV)
0	0	0	1	Intelligent sensor	0	0	0	0	Låg(endast plasma-TV)
0	0	0	1	Intelligent sensor	0	0	0	1	Mellan(endast plasma-TV)
0	0	0	1	Intelligent sensor	0	0	1	0	Hög(endast plasma-TV)

### Bekräftelse

[q][ ][Set ID][ ][OK/NG][Data][x]

(Utom 19/22LU40\*\* 19/22/26LU50\*\*  
32/37/42LF25\*\* 32/37/42LG2\*\*\* 32/37/42LG33\*\*,  
19/22/26LG31\*\* 19/22/26/32/37/42LH20\*\*,  
19/22/26/32LD3\*\* 32/37/42/47LH3\*\*\*,  
50/60PS70\*\* 50/60PS80\*\*, 42/50PQ35\*\*,  
42PQ65\*\*, 50PS65\*\*)

## 19. Automatisk konfigurering (Kommando: j u)

- Ställa in bildposition och minimera bildskakningar automatiskt. Det fungerar bara i RGB (PC)-läge.

### Överföring

[j][u][ ][Set ID][ ][Data][Cr]

Data 01: Till ställ in

### Bekräftelse

[u][ ][Set ID][ ][OK/NG][Data][x]

## 20. Justeringskommando (Kommando: m a)

- Välj kanal för följande fysiska nummer.

### Överföring

[m][a][ ][Set ID][ ][Data0][ ][Data1][ ][Data2][Cr]

Data00 : Höga kanaldata  
Data01 : Låg channel data  
ex. Nr. 47 -> 00 2F (2FH)  
Nr. 394 -> 01 8A (18AH),  
DTV Nr. 0 -> Valfritt  
Data02 0x00 : ATV Main  
0x10 : DTV Main  
0x20 : Radio

### Kanaldataintervall

Analogue - Min: 00 till Max: 63 (0 till 99)  
Digital - Min: 00 till Max: 3E7 (0 till 999)  
(Förutom Sverige, Finland, Norge, Danmark, Irland)  
Digital - Min: 00 till Max: 270F (0 till 9999)  
(Endast Sverige, Finland, Norge, Danmark, Irland)

### Bekräftelse

[a][ ][Set ID][ ][OK/NG][Data][x]

Data Min: 00 till Max: 7DH

## 21. Lägg till/hoppa över kanal (Kommando: m b)

- För inställning av överhoppningsstatus för aktuellt program.

### Överföring

[m][b][ ][Set ID][ ][Data][Cr]

Data 00 : Hoppa över 01 : Lägg till

### Bekräftelse

[b][ ][Set ID][ ][OK/NG][Data][x]

### \* Rell datamappning 1

00 : Steg 0  
⋮  
A : Steg 10 (Ange ID 10)  
⋮  
F : Steg 15 (Ange ID 15)  
10 : Steg 16 (Ange ID 16)  
⋮  
64 : Steg 100  
⋮  
6E : Steg 110  
⋮  
73 : Steg 115  
74 : Steg 116  
⋮  
C7 : Steg 199  
⋮  
FE : Steg 254  
FF : Steg 255

### \* Rell datamappning 2

00 :-40  
01 :-39  
02 :-38  
⋮  
28 : 0  
⋮  
4E : +38  
4F : +39  
50 : +40

## 22. Knapp (Kommando: m c)

► För att skicka IR-kod.

### Överföring

[m][c][ ][Ange ID][ ][Data][Cr]

Data Sänd IR kod- Se sid. 169.

### Bekräftelse

[c][ ][Ange ID][ ][OK/NG][Data][x]

## 23. Kontrollera bakljus (Kommando: m g) (Endast LCD-TV/LED LCD TV)

► Kontrollera bakljus.

### Överföring

[m][g][ ][Set ID][ ][Data][Cr]

Data: Min: 00 till Max: 64

### Bekräftelse

[g][ ][Set ID][ ][OK/NG][Data][x]

## 24. Välj bildkälla (Kommando: x b) (Källa för huvudbilden)

► Välj inkälla för huvudbild.

### Överföring

[x][b][ ][Set ID][ ][Data][Cr]

Data Struktur

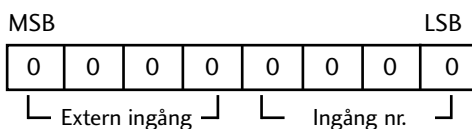

Extern ingång				Data
0	0	0	0	DTV
0	0	0	1	Analogue
0	0	1	0	AV
0	1	0	0	Komponent
0	1	1	0	RGB
1	0	0	1	HDMI

Ingång nr.				Data
0	0	0	0	Ingång1
0	0	0	1	Ingång2
0	0	1	0	Ingång3
0	0	1	1	Ingång4

### Bekräftelse

[b][ ][Set ID][ ][OK/NG][Data][x]

# Meddelande om programvara för öppen källkod

Följande körbara GPL-filer och LGPL/MPL-bibliotek som den här produkten använder sig av lyder under licensavtalen GPL2.0/LGPL2.1/MPL1.1:

## **KÖRBARA GPL-FILER:**

- Linux kernel 2.6
- busybox
- lzo

## **LGPL-BIBLIOTEK:**

- uClibc

## **MPL-BIBLIOTEK:**

- Nanox

LG Electronics erbjuder sig att förse dig med källkod via CD-ROM mot en avgift som täcker kostnaderna för en sådan distribution, exempelvis kostnader för media, frakt och hantering, vid en förfrågan via e-post till LG Electronics:

[opensource@lge.com](mailto:opensource@lge.com)

Det här erbjudandet gäller i tre (3) år från distributionsdatumet av den här produkten från LG Electronics.

Du kan hämta GPL-, LGPL- och MPL-licensen på <http://www.gnu.org/licenses/old-licenses/gpl-2.0.html> och <http://www.gnu.org/licenses/old-licenses/lgpl-2.1.html>, <http://www.mozilla.org/MPL/MPL-1.1.html>.

Du kan även hämta översättningen av GPL- och LGPL-licenserna från <http://www.gnu.org/licenses/old-licenses/gpl-2.0-translations.html>, <http://www.gnu.org/licenses/old-licenses/lgpl-2.1-translations.html>.

Den här programvaran bygger delvis på den oberoende JPEG-gruppens arbete (Independent JPEG Group) copyright © 1991 – 1998, Thomas G. Lane.

Den här produkten innehåller

- libpng-bibliotek : copyright © 2004 Glenn Randers-Pehrson
- Zlib kompressionsbibliotek: Copyright (C) 1995-2002 Jean-loup Gailly och Mark Adler
- Tinyxml-bibliotek : copyright (c) 2000-2006 Lee Thomason

**LG Electronics Inc.**