

**LG**

Life's Good

**ТЕЛЕВИЗОР С
ПЛАЗМЕН
ДИСПЛЕЙ****Ръководство за експлоатация**МОДЕЛИ ТЕЛЕВИЗОРИ
С ПЛАЗМЕН ДИСПЛЕЙ

42PQ10** 42PQ60**

50PQ10** 50PQ60**

42PQ11** 50PS20**

50PQ11** 50PS30**

42PQ20** 50PS60**

50PQ20** 60PS40**

42PQ30**

50PQ30**

Моля, прочетете внимателно това ръководство,
преди да включите телевизора.

Запазете го за справка.

Запишете номера на модела и серийния номер на
телевизора.

Вижте надписа върху задното капаче и го
съобщете на продавача, когато ви потрябва
сервиз.

Модел:

Сериен №



HDMI, логото на HDMI и High-Definition Multimedia Interface са търговски марки или регистрирани търговски марки на HDMI Licensing LLC.

ПРИНАДЛЕЖНОСТИ

Уверете се, че следните принадлежности са приложени към вашия телевизор. Ако някоя от тях липсва, моля, обърнете се към продавача, при когото сте закупили продукта.

- Показаното може да се различава от вашия телевизор.

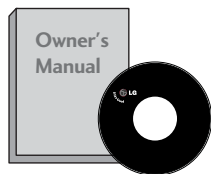

Ръководство за експлоатация



батерии

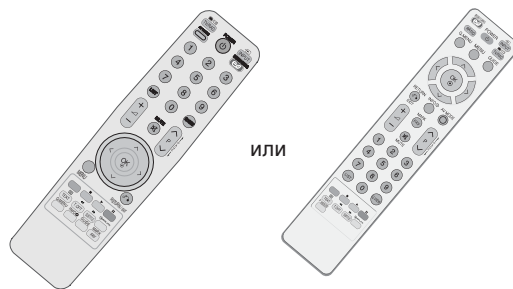

или

Дистанционно управление



Захранващ кабел

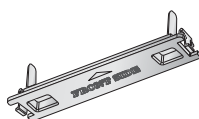

Предпазен капак
(Вижте стр.8)

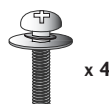

x 4

бр. болтове за монтаж
на стойката
(Вижте стр.8)
(Без 60PS40**)

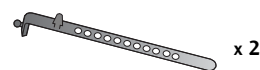

x 2

Държач за кабелите
(Вижте стр.8)



Феритна сърцевина
(Този артикул не е включен
за всички модели.)



Организатор на кабели
(Вижте стр.8)
(само 60PS40**)

Конзола за окачване на стена
(купува се отделно)

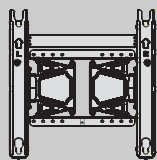

AW-50PG60MS
(Без 60PS40**)

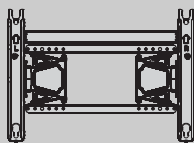

AW-60PG60MS
(само 60PS40**)

Този артикул не е включен за всички модели



Кърпа за чистене
Почистете екрана с кърпата.

* Ако има петно или отпечатъци от пръсти на външната част, почистете внимателно петното само с почистващите кърпички за външната част на продукта.

Не търкайте силно, когато отстранявате петното. Внимавайте, тъй като излишната сила може да причини надраскване или обезцветяване.

Използване на феритна сърцевина (Този артикул не е включен за всички модели.)

Феритната сърцевина може да се използва за намаляване на електромагнитните вълни при свързване на захранващия кабел. Колкото по-близо е феритната сърцевина до щепсела на захранващия кабел, толкова по-добре.

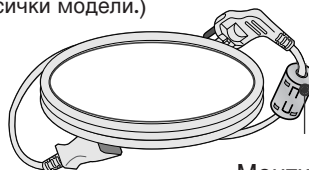

Монтирайте щепсела на захранващия кабел наблизко.

СЪДЪРЖАНИЕ

ПРИНАДЛЕЖНОСТИ 1

ПОДГОТОВКА

| | |
|---------------------------------------|----|
| ОРГАНИ ЗА УПРАВЛЕНИЕ НА ЛИЦЕВИЯ ПАНЕЛ | 4 |
| ИНФОРМАЦИЯ НА ЗАДНИЯ ПАНЕЛ | 6 |
| МОНТАЖ НА СТОЙКА | 8 |
| ЗАДЕН КАПАК ЗА ПОДРЕЖДАНЕ НА КАБЕЛИТЕ | 8 |
| Монтаж на настолната стойка | 8 |
| Съвет за внимателно инсталиране | 9 |
| Стенен монтаж: Хоризонтално поставяне | 9 |
| Свързване на антена | 10 |

НАСТРОЙКА НА ВЪНШНО ОБОРУДВАНЕ

| | |
|--|----|
| НАСТРОЙКА НА HD ПРИЕМНИК | 11 |
| Настройка на DVD | 13 |
| Настройка на видеокасетофона | 16 |
| ПОСТАВЯНЕ НА CI МОДУЛ | 19 |
| НАСТРОЙКА НА ИЗХОД ЗА ЦИФРОВО АУДИО | 19 |
| НАСТРОЙКА НА ДРУГ АУДИО/ВИДЕО ИЗТОЧНИК | 20 |
| НАСТРОЙКА НА USB ВХОДА | 20 |
| Настройка за компютър | 21 |
| - Настройка на екрана за режим PC | 24 |

ГЛЕДАНЕ НА ТЕЛЕВИЗИЯ / УПРАВЛЕНИЕ НА ПРОГРАМИТЕ

| | |
|--|----|
| Функции на бутоните на дистанционното управление | 28 |
| ВКЛЮЧВАНЕ НА ТЕЛЕВИЗОРА | 32 |
| Инициализиране на настройката | 32 |
| Избор на програма | 32 |
| Регулиране силата на звука | 32 |
| БЪРЗО МЕНЮ | 33 |
| Избор и регулиране на екранни менюта | 34 |
| Автоматична настройка на програмите | 35 |
| Ръчна настройка на програмите (В ЦИФРОВ РЕЖИМ) | 36 |
| Ръчна настройка на програмите(В АНАЛОГОВ РЕЖИМ) | 37 |
| Фина настройка | 39 |
| АКТУАЛИЗАЦИЯ НА СОФТУЕРА | 42 |
| ДИАГНОСТИКА | 43 |
| ИНФОРМАЦИЯ ЗА CI [ОБЩ ИНТЕРФЕЙС] | 44 |

| | |
|--|----|
| Програмна схема | 45 |
| СПИСЪК НА ВХОДОВЕТЕ | 46 |
| SIMPLINK | 47 |
| DATA SERVICE (УСЛУГА ЗА ДАННИ) | 49 |
| ЕТИКЕТ НА ВХОДА | 49 |
| АУДИО/ВИДЕО РЕЖИМ | 50 |
| ПРОСТО РЪКОВОДСТВО | 51 |
| Нулиране (Възстановяване на оригиналните фабрични стойности) | 52 |

А СЕ ИЗПОЛЗВА USB УСТРОЙСТВОТО

| | |
|-----------------------------------|----|
| При свързване на USB устройството | 53 |
| СПИСЪК НА СНИМ И | 54 |
| СПИСЪК НА МУЗИКАЛНИ ФАЙЛЛОВЕ | 58 |
| Списъкът филми | 61 |
| Код за регистриране на DivX | 65 |
| Деактивиране | 66 |

EPG (ЕЛЕКТРОНЕН УКАЗАТЕЛ НА ПРОГРАМИТЕ)(В ЦИФРОВ РЕЖИМ)

| | |
|--|----|
| - Включване/изключване на EPG | 67 |
| - Избор на програма | 67 |
| - Функция на бутоните в режим на указател NOW/NEXT | 68 |
| - Функция на бутоните в режим "8-дневен указател" | 68 |
| - Функция на бутоните в режим на смяна на датата | 69 |
| - Функция на бутоните в полето за разширено описание | 69 |
| - Функция на бутоните в режим на настройка на запис/напомняне | 70 |
| - Функция на бутоните в режим Schedule List (Списък планирани) | 70 |

УПРАВЛЕНИЕ НА КАРТИНАТА

| | |
|--|----|
| УПРАВЛЕНИЕ НА РАЗМЕРА НА КАРТИНАТА (СЪОТНОШЕНИЕ) | 71 |
| Икономия на енергия / ИКОНОМИЯ НА ЕНЕРГИЯ | 73 |
| ПРЕДВАРИТЕЛНО ЗАДАДЕНИ НАСТРОЙКИ НА КАРТИНАТА | |
| - Зададен режим на картината | 74 |
| РЪЧНА НАСТРОЙКА НА КАРТИНАТА | |
| - Режим на картината - опция на потребителя | 75 |
| ТЕХНОЛОГИЯ ЗА ПОДОБРЯВАНЕ НА КАРТИНАТА | 76 |
| Експертно контрол на картината | 78 |

| | |
|--|----|
| НУЛИРАНЕ НА КАРТИНАТА | 81 |
| Метод ISM (Image Sticking Minimization - Свеждане до минимум на постоянни изображения) | 82 |
| Демо режим | 83 |
| Настройка на режим | 84 |

УПРАВЛЕНИЕ НА ЗВУКА И ЕЗИКА

| | |
|---|----|
| АВТОМАТИЧЕН ИЗРАВНИТЕЛ НА ЗВУКА | 85 |
| ЗАДАДЕНИ НАСТРОЙКИ НА ЗВУКА - РЕЖИМ НА ЗВУКА | 86 |
| РЕГУЛИРАНЕ НА НАСТРОЙКИТЕ НА ЗВУКА – РЕЖИМ НА ПОТРЕБИТЕЛЯ | 87 |
| SRS TruSurround XT | 87 |
| Clear Voice II | 88 |
| БАЛАНС | 88 |
| НАСТРОЙКА НА ВКЛЮЧВАНЕ/ИЗКЛЮЧВАНЕ НА ВИСОКОГОВОРИТЕЛИТЕ НА ТЕЛЕВИЗОРА ... | 89 |
| ИЗБИРАНЕ НА ИЗХОД НА ЦИФРОВО АУДИО .. | 90 |
| ВЪЗСТАНОВЯВАНЕ НА ЗВУКОВИТЕ НАСТРОЙКИ | 91 |
| Описание на аудио | 92 |
| I/II | |
| - Стереодвойно приемане (Само в аналогов режим) | 93 |
| - NICAM приемане (Само в аналогов режим) | 94 |
| - Избор на изходящия звуков сигнал | 94 |
| Език на екранното меню/ Избор на държава ... | 95 |
| ИЗБОР НА ЕЗИК (САМО В ЦИФРОВ РЕЖИМ) . | 96 |

НАСТРОЙКА НА ВРЕМЕТО

| | |
|--|----|
| Настройка на часовника | 97 |
| НАСТРОЙКА НА АВТОМАТИЧНО ВКЛЮЧВАНЕ/ИЗКЛЮЧВАНЕ НА ТАЙМЕРА | 98 |
| НАСТРОЙКА НА ТАЙМЕРА ЗА СЪН | 99 |

РОДИТЕЛСКИ КОНТРОЛ/КАТЕГОРИИ

| | |
|--|-----|
| ЗАДАВАНЕ НА ПАРОЛА И СИСТЕМА НА ЗАКЛЮЧВАНЕ | 100 |
| БЛОКИРАНЕ НА ПРОГРАМА | 101 |
| РОДИТЕЛСКИ КОНТРОЛ | 102 |
| Блокиране на входа | 103 |
| Заклучване на клавишите | 104 |

Телетекст

| | |
|--|-----|
| Включване/изключване | 105 |
| Телетекст SIMPLE | 105 |
| TOP текст (Тази характеристика не се предлага всички страни) | 105 |
| FASTEXT | 106 |
| Специални функции на телетекста | 106 |

ЦИФРОВ ТЕЛТЕКСТ

| | |
|---|-----|
| ТЕЛТЕКСТ В РАМКИТЕ НА ЦИФРОВА УСЛУГА .. | 107 |
| ТЕЛТЕКСТ В ЦИФРОВА УСЛУГА | 107 |

ПРИЛОЖЕНИЕ

| | |
|--|-----|
| ОТСТРАНЯВАНЕ НА НЕИЗПРАВНОСТИ | 108 |
| ТЕХНИЧЕСКО ОБСЛУЖВАНЕ | 110 |
| Спецификация на продукта | 111 |
| Кодове IR | 113 |
| Настройка на външно управляващо устройство | 114 |

ПОДГОТОВКА

ОРГАНИ ЗА УПРАВЛЕНИЕ НА ЛИЦЕВИЯ ПАНЕЛ

■ Показаното може да се различава от вашия телевизор.

▲ ВНИМАНИЕ

► Когато телевизорът не може да се включи с дистанционното, натиснете бутона за мрежово захранване на телевизора. (При изключено захранване от бутона за мрежово захранване на телевизора, той няма да може да бъде включен от дистанционното управление.)

42/50PQ11**, 42/50PQ30**, 50PS30**

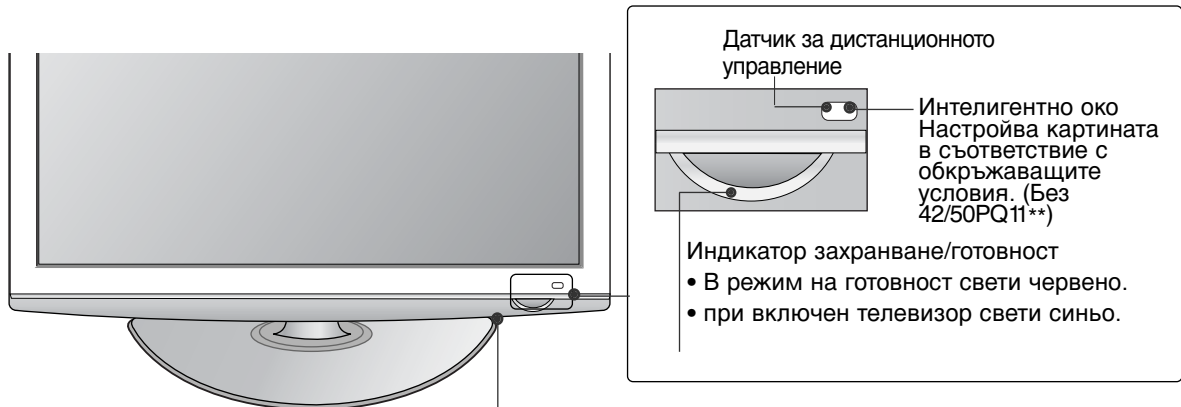

42/50PQ10**, 42/50PQ20**, 50PS20**

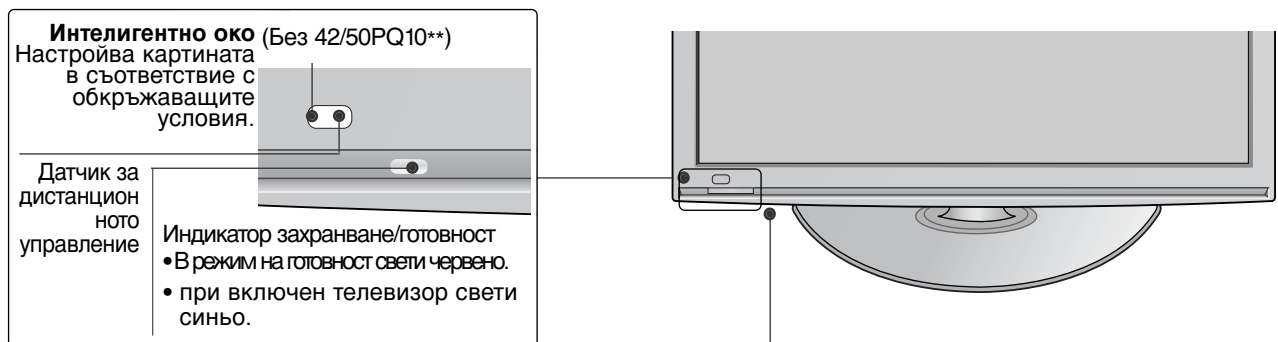

42/50PQ60**, 50PS60**

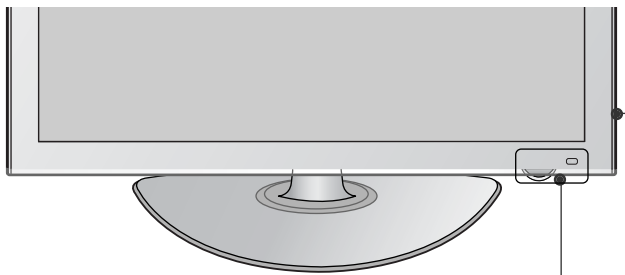

Датчик за дистанционното управление

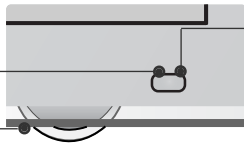

Интелигентно око
 Настройва картината в съответствие с обкръжаващите условия.

Индикатор захранване/готовност

- В режим на готовност свети червено.
- Светодиодът изгасва, докато телевизорът остава включен.

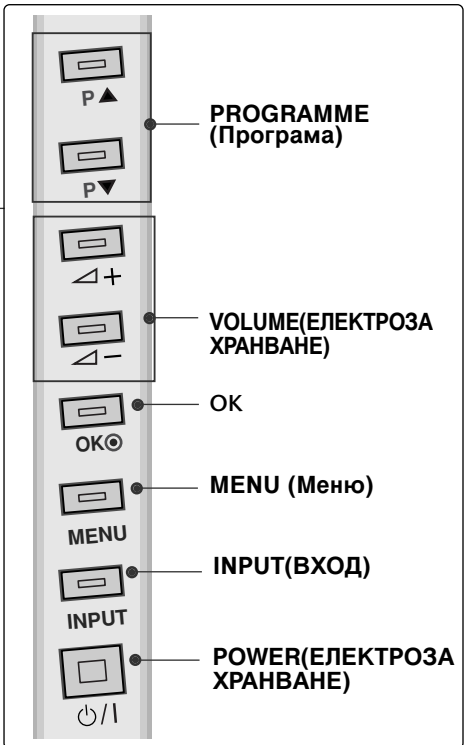

60PS40**

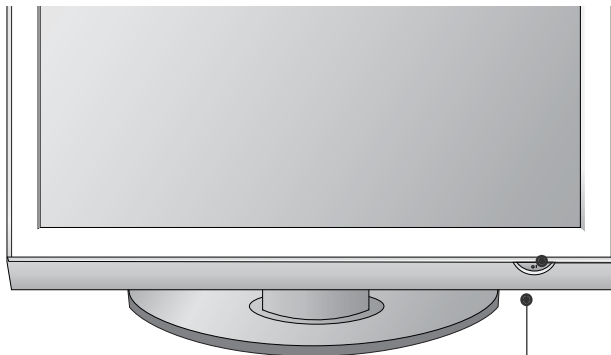

Датчик за дистанционното управление

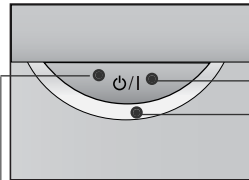

POWER (ЕЛЕКТРОЗАХРАНВАНЕ)

Индикатор захранване/готовност

- В режим на готовност свети червено.
- При включен телевизор свети зелено.

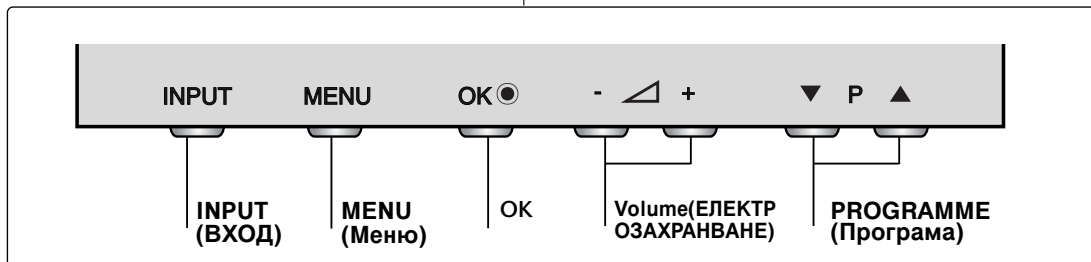

ПОДГОТОВКА

ИНФОРМАЦИЯ НА ЗАДНИЯ ПАНЕЛ

■ Показаното може да се различава от вашия телевизор.

42/50PQ10**, 42/50PQ11 **

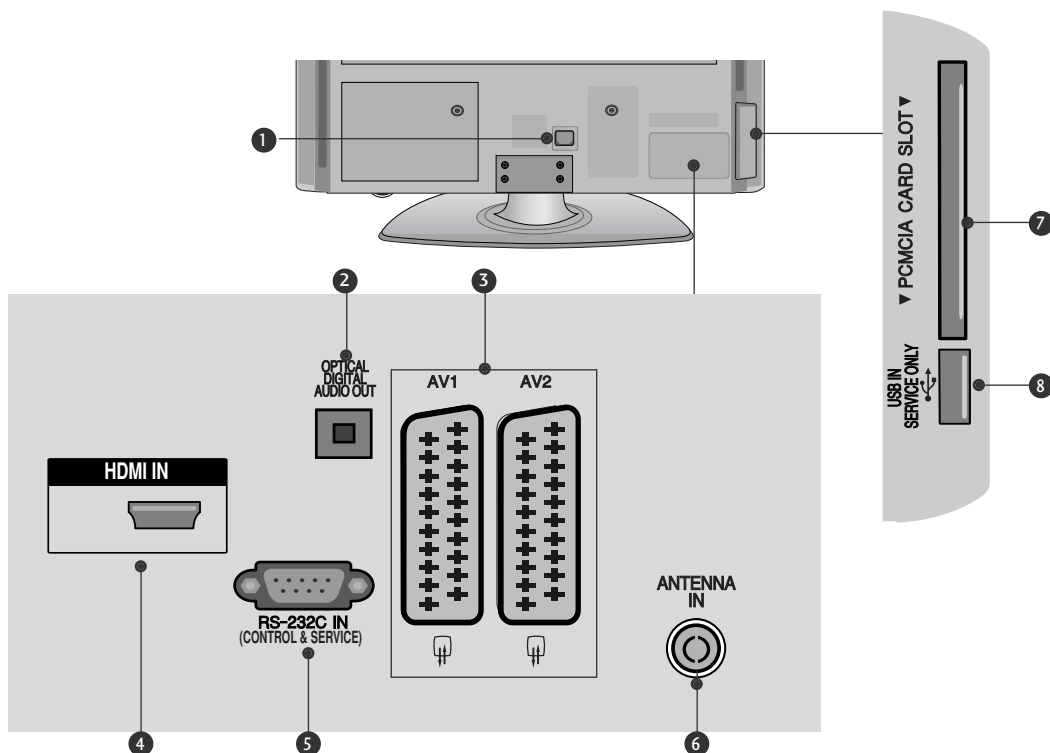

- 1 Гнездо за кабел за електрозахранване**
Този телевизор работи с променлив ток. Напрежението е указано на страницата със спецификацията. Никога не се опитвайте да използвате телевизора със захранване с постоянен ток.
- 2 ОПТИЧЕН ИЗХОД ЗА ЦИФРОВО АУДИО**
Свързване на цифрово аудио към различни типове апаратура. Свържете към цифров аудио компонент. Използвайте оптичен аудио кабел.
- 3 Гнездо Euro Scart (AV1/AV2)**
Към тези гнезда можете да свързвате чрез Scart входящ или изходящ сигнал към външно устройство.
- 4 HDMI (Интерфейс за медия с висока разделителна способност)**
Свържете HDMI сигнал към HDMI IN.
- 5 RS-232C ВХОДЕН (КОНТРОЛ/СЕРВИЗ) ПОРТ**
Свържете серийния порт на управляващото устройство към RS-232C конектора на телевизора. Този порт се използва за режим Сервиз или Хотел.
- 6 Вход за антена**
Свържете RF антена към този извод.
- 7 Слот за карта PCMCIA (Personal Computer Memory Card International Association).**
Свържете CI модул към СЛОТА ЗА PCMCIA КАРТА. (Тази функция не е налична за всички страни.)
- 8 САМО СЕРВИЗЕН ПОРТ**

42/50PQ20**, 42/50PQ30**, 42/50PQ60**,
50PS20**, 50PS30**, 50PS60**, 60PS40**

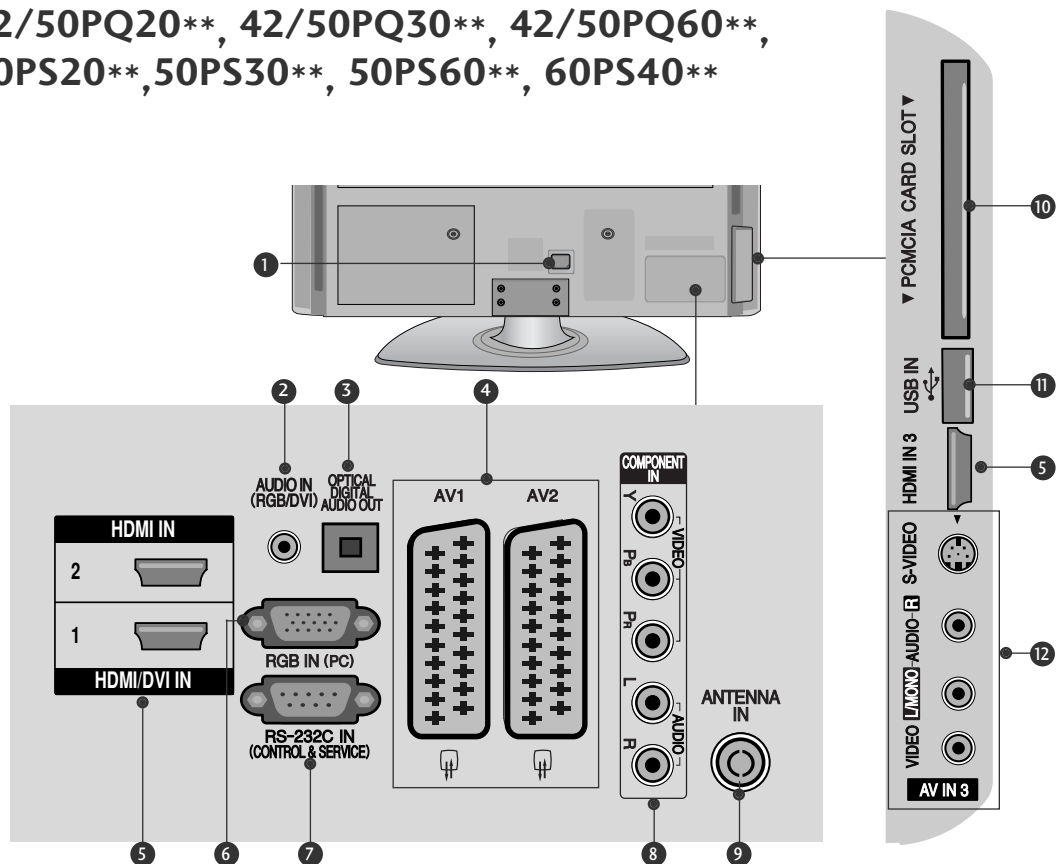

- 1 Гнездо за кабел за електрозахранване**
Този телевизор работи с променлив ток. Напрежението е указано на страницата със спецификацията. Никога не се опитвайте да използвате телевизора със захранване с постоянен ток.
- 2 Аудио вход RGB/DVI**
Свържете аудио от компютър или DTV.
- 3 ОПТИЧЕН ИЗХОД ЗА ЦИФРОВО АУДИО**
Свързване на цифрово аудио към различни типове апаратура. Свържете към цифров аудио компонент. Използвайте оптичен аудио кабел.
- 4 Гнездо Euro Scart (AV1/AV2)**
Към тези гнезда можете да свързвате чрез Scart входящ или изходящ сигнал към външно устройство.
- 5 HDMI (Интерфейс за медия с висока разделителна способност)**
Свържете HDMI сигнал към HDMI IN. Или DVI (VIDEO) сигнал към порта HDMI/DVI с кабел от DVI към HDMI.
- 6 RGB вход**
Свържете изхода от компютър.
- 7 RS-232C ВХОДЕН (КОНТРОЛ/СЕРВИЗ) ПОРТ**
Свържете серийния порт на управляващото устройство към RS-232C конектора на телевизора. Този порт се използва за режим Сервис или Хотел.
- 8 Вход за Компонентно видео**
Към тези гнезда можете да свържете устройство с компонентен аудио/видео сигнал.
- 9 Вход за антена**
Свържете RF антена към този извод.
- 10 Слот за карта PCMCIA (Personal Computer Memory Card International Association).**
Свържете CI модул към СЛОТА ЗА PCMCIA КАРТА. (Тази функция не е налична за всички страни.)
- 11 USB вход**
Свържете USB устройство към това гнездо.
- 12 Вход Audio/Video (Аудио/Видео)**
Към тези гнезда можете да свързвате чрез аудио/видео изходящ сигнал от външно устройство.
Вход S-Video
За свързване на изходящ сигнал S-Video от S-VIDEO устройство.

ПОДГОТОВКА

МОНТАЖ НА СТОЙКА (Без 60PS40**)

- Показаното може да се различава от вашия телевизор.
- Когато монтирате настолната стойка, проверете дали болтът е напълно затегнат. (Ако не е затегнат добре, уредът може да се наклони напред след монтажа.) Ако затегнете болта прекалено силно, той може да се изметне поради изтриване на притягащата му част.

- 1** Поставете внимателно телевизора с екрана надолу върху мека повърхност, за да предпазите екрана от повреда.

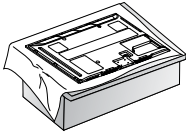

- 2** Поставете телевизора, както е показано.

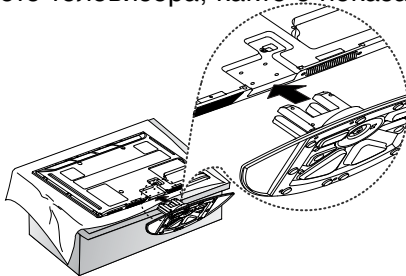

- 3** Затегнете надеждно 4-те болта на гърба на телевизора в предвидените отвори.

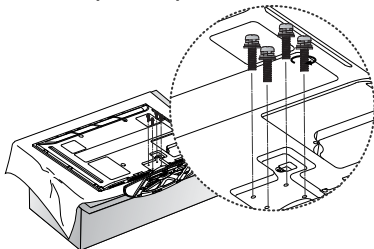

! БЕЛЕЖКА

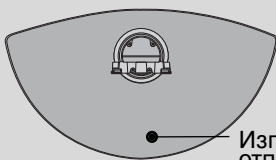

Изглед отпред

- ▶ Когато монтирате стойката, задължително разграничете и монтирайте правилно предната и задната част на стойката.

Монтаж на настолната стойка

За да има добро охлаждане, оставете разстояние 10 см между всяка страна и стената.

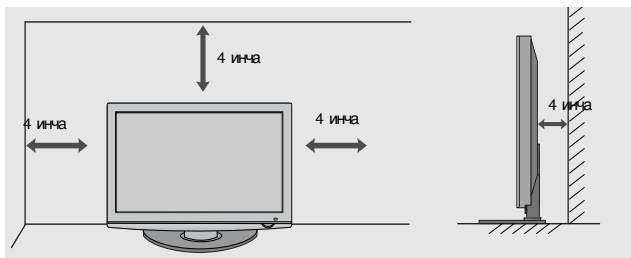

ЗАДЕН КАПАК ЗА ПОДРЕЖДАНЕ НА КАБЕЛИТЕ

- Показаното може да се различава от вашия телевизор.

След свързване на кабелите по необходимия начин, поставете **ДЪРЖАЧА ЗА КАБЕЛИТЕ**, както е показано, и ги пристегнете.

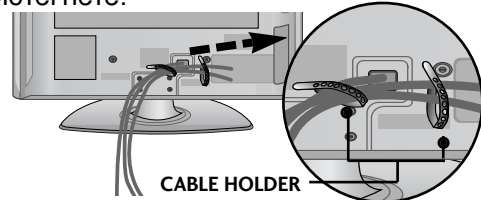

CABLE HOLDER

Само 60PS40**

Инсталирайте **ОРГАНИЗАТОРА НА КАБЕЛИ**, както е показано.

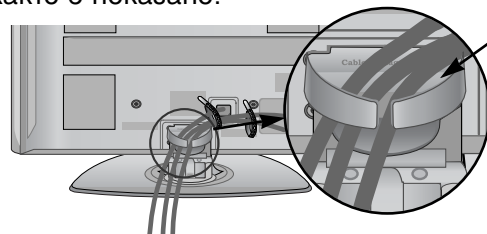

Организатор на кабели

Как да свалите организатора на кабели

Хванете **ОРГАНИЗАТОРА НА КАБЕЛИ** с две ръце и го издърпайте нагоре.

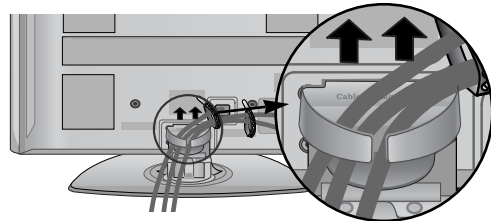

! БЕЛЕЖКА

- ▶ Не използвайте **ОРГАНИЗАТОРА НА КАБЕЛИ** за преместване на телевизора.
- Ако продуктът бъде изпуснат, може да се нараните или да го счупите.

АКО НЕ ИЗПОЛЗВАТЕ НАС ТОЛНАТА СТОЙКА

- Показаното може да се различава от вашия телевизор. Когато монтирате изделието на стена, използвайте предпазния капак. След свързване на кабелите по необходимия начин, поставете **ДЪРЖАЧА ЗА КАБЕЛИТЕ**, както е показано, и ги пристегнете.

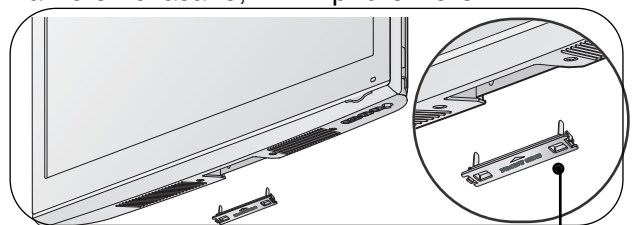

Предпазен капак

Съвет за внимателно инсталиране

- Трябва да закупите крепежните елементи, необходими за безопасно и стабилно закрепване на телевизора към стената.
- Сложете телевизора близо до стената, за да избегнете опасността от падане, ако бъде бутнат.
- В инструкциите по-долу е даден по-безопасен начин за инсталиране на телевизора, който се състои в закрепване към стената, така че уредът да не падне напред, ако бъде дръпнат. Така ще се предотврати падането на телевизора напред, което може да доведе до нараняване на хора. Освен това, така ще предотвратите повредата на телевизора. Вземете мерки на телевизора да не се качват и да не висят деца.

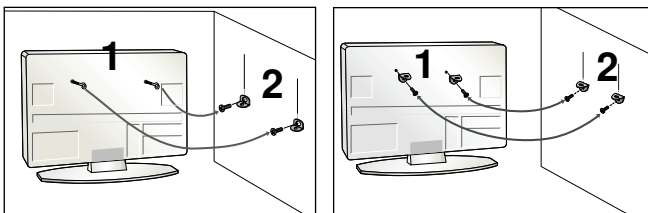

- 1** Използвайте болтовете с ухо или конзолите/болтовете за телевизора, за да закрепите уреда към стената, както е показано на илюстрацията.
(Ако шарнирните болтове на телевизора ви не са разхлабени, развъртете ги.)
Плъхнете болтовете с ухо или конзолите/болтовете за телевизора и ги затегнете здраво в горните дупки.

- 2** Закрепете стенните конзоли с болтовете за стената. Трябва да нагласите височината съобразно конзолата, монтирана на стената.

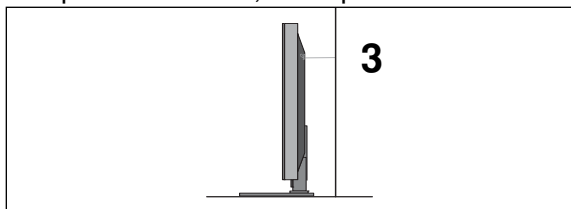

- 3** Използвайте здраво въже, за да вържете уреда и да го подравните. По-безопасно е да вържете въжето по такъв начин, че да застане хоризонтално между стената и уреда.

! БЕЛЕЖКА

- Когато премествате уреда на друго място, първо откачете въжетата
- Използвайте поставка за апаратура или шкаф, който са достатъчно големи и здрави, за да издържат размера и теглото на продукта.
- За да използвате уреда безопасно, се погрижете теглото, което може да издържи конзолата, да е същото, както теглото на уреда.

ЗАЗЕМЯВАНЕ

Уверете се, че свързвате жица за заземяване, за да предотвратите токов удар. Ако не е възможно да се направи заземяване, повикайте квалифициран електротехник да инсталира отделен прекъсвач на веригата. Не се опитвайте да заземите апарата чрез свързване към телефонни кабели, гръмоотводи или газопроводи.

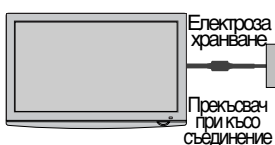

- Телевизорът може да бъде монтиран по различни начини, например, на стена, върху бюро и др.
- Телевизорът е предназначен за хоризонтален монтаж.

Стенен монтаж: Хоризонтално поставяне

- Препоръчваме ви да използвате конзола за окачване на стена с марката LG, когато монтирате телевизора на стената.
- Препоръчваме ви да закупите конзола за окачване на стена, която поддържа стандарта VESA.
- LG препоръчва монтирането на стената да се извърши от квалифициран специалист.

! БЕЛЕЖКА

- Стойката за стена трябва да се постави на стабилна стена, перпендикулярна на пода. Ако искате да извършите монтаж на таван или стена под ъгъл, трябва да се използва специална стойка за стена.
- Повърхността, на която ще се монтира стойката за стена, трябва да е достатъчно здрава, за да издържи тежестта на телевизора, напр. от бетон, естествен камък, тухла и кухи блокчета.
- Типът и дължината на винтовете за монтаж зависи от използваната стойка за монтаж. За повече информация вж. инструкциите за монтаж на поставката.
- LG не носи отговорност за никакви злополуки или повреди на собственост или на телевизора поради неправилно монтиране:
 - Когато се използва стойка за стена, която не отговаря на VESA спецификациите.
 - При неправилно закрепване на винтовете към повърхността, което може да доведе до падане на телевизора и наранявания.
 - При неспазване на препоръчания метод за поставяне.

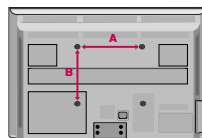
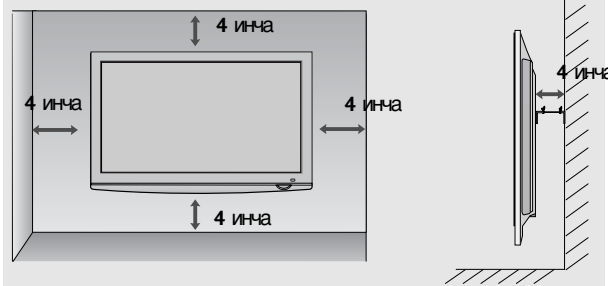

| Модел | VESA (A * B) | Стандарт Винт | Количество |
|----------|--------------|---------------|------------|
| 42PQ10** | 400 * 400 | M6 | 4 |
| 50PQ10** | 400 * 400 | M6 | 4 |
| 42PQ11** | 400 * 400 | M6 | 4 |
| 50PQ11** | 400 * 400 | M6 | 4 |
| 42PQ20** | 400 * 400 | M6 | 4 |
| 50PQ20** | 400 * 400 | M6 | 4 |
| 42PQ30** | 400 * 400 | M6 | 4 |
| 50PQ30** | 400 * 400 | M6 | 4 |
| 42PQ60** | 400 * 400 | M6 | 4 |
| 50PQ60** | 400 * 400 | M6 | 4 |
| 50PS20** | 400 * 400 | M6 | 4 |
| 50PS30** | 400 * 400 | M6 | 4 |
| 50PS60** | 400 * 400 | M6 | 4 |
| 60PS40** | 600 * 400 | M8 | 4 |

ПОДГОТОВКА

- За да избегнете повреда на устройствата, не включвайте никакви захранващи кабели, преди да сте приключили свързването на всички устройства.

Свързване на антена

- Регулирайте посоката на антената за най-добро качество на образа.
- Антенен кабел и преобразувател не са включени в доставката.

ПОДГОТОВКА

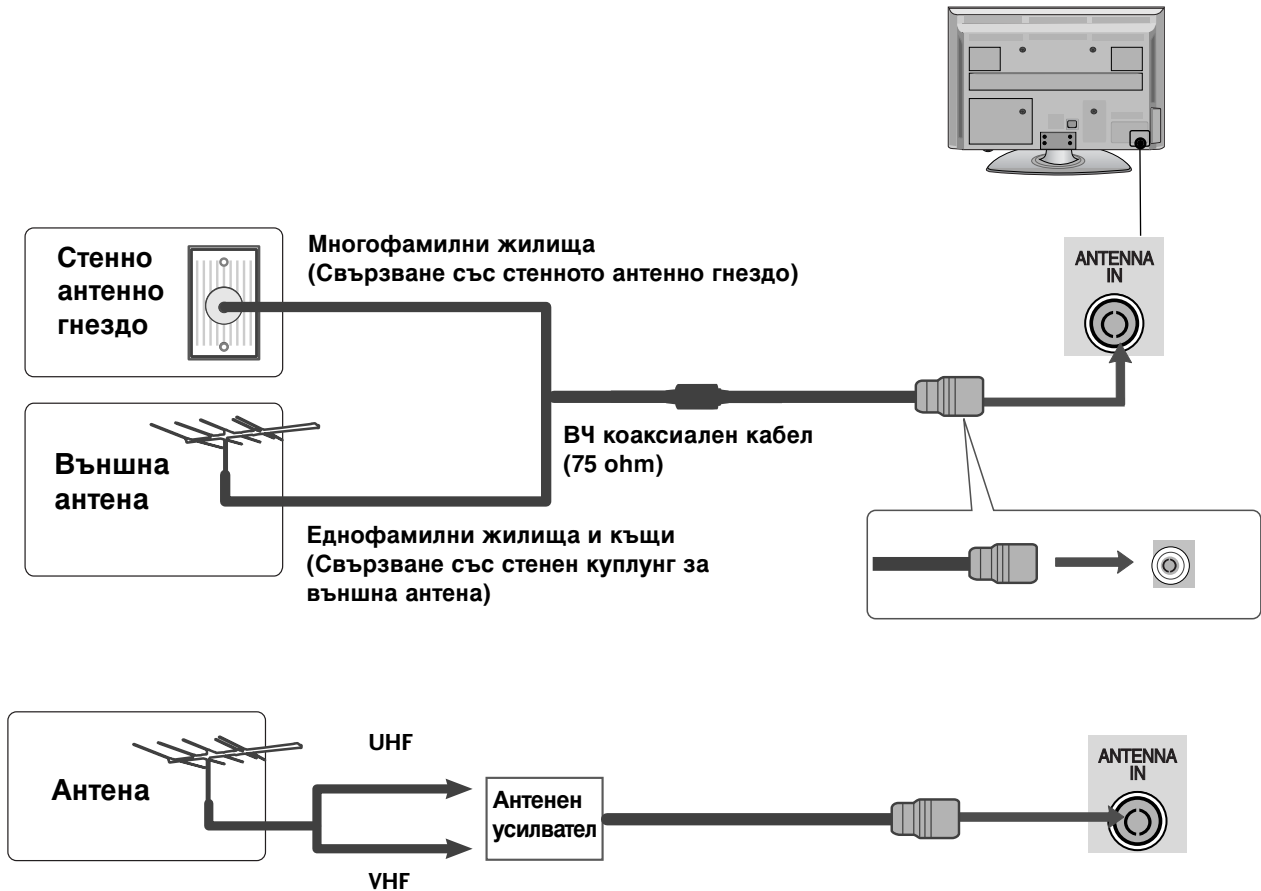

- В зони, в които сигналът е слаб, за по-добро качество на образа монтирайте антенен усилвател към антената, както е показано вдясно.
- Ако сигналът трябва да бъде разделен между два телевизора, за свързване ползвайте антенен сплитер.

ВЪРТЯЩА СЕСТОЙКА

След монтиране на телевизора вие можете да регулирате положението на вашия телевизор ръчно, като го завъртите на 20 градуса наляво или надясно, за да го нагодите към вашата зрителна точка.

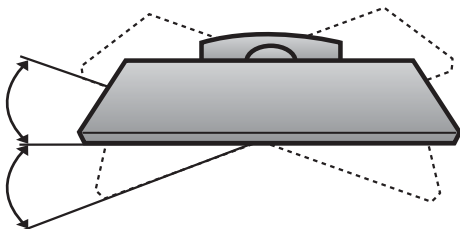

НАСТРОЙКА НА ВЪНШНО ОБОРУДВАНЕ

- За да избегнете повреда на устройствата, не включвайте никакви захранващи кабели, преди да сте приключили свързването на всички устройства.
- В този раздел на ИНСТАЛИРАНЕ НА ВЪНШНО ОБОРУДВАНЕ се използват основно илюстрации, отнасящи се до моделите 42PQ30**.
- Показаното може да се различава от вашия телевизор.

НАСТРОЙКА НА HD ПРИЕМНИК

- Този телевизор може да приема сигнали за цифрова/кабелна телевизия без външен цифров телевизионен приемник. Но ако получавате цифрови сигнали от цифров телевизионен приемник или друго външно цифрово устройство, вижте показаната по-долу илюстрация.

Когато свързвате със съставен кабел

(Без 42/50PQ10**, 42/50PQ11**)

- 1 Свържете видеоизходите (Y, Pb, Pr) на DVD плейъра към входовете **COMPONENT IN VIDEO** (Съставен вход за DVD) (Y, Pb, Pr) на телевизора.
- 2 Свържете аудиоизходите на DVD плейъра към **COMPONENT IN AUDIO** (Аудио) входовете на телевизора.
- 3 Включете цифровия сет-топ-бокс. (Направете справка в ръководството на цифровия сет-топ-бокс.)
- 4 Изберете **Компонент** като източник на входа с бутона **INPUT** на дистанционното управление.

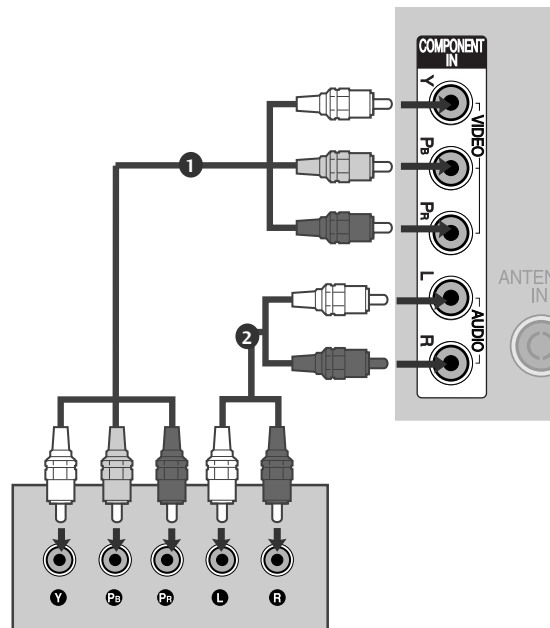

| Сигнал | Компонентен | HDMI |
|------------|---------------------|----------------------------|
| 480i/576i | ○ | X |
| 480p/576p | ○ | ○ |
| 720p/1080i | ○ | ○ |
| 1080p | ○ (само 50/60Hz) | ○ (24Hz/30Hz/50Hz/60Hz) |

(За 42/50PQ10**, 42/50PQ11**)

Свързване чрез адаптер от компонентен към HDMI сигнал

- * Можете да получите HD излъчване, като използвате адаптер от компонентен към HDMI сигнал. (Можете да се информирате и да закупите адаптер от компонентен към HDMI сигнал от уеб сайт или магазин.)

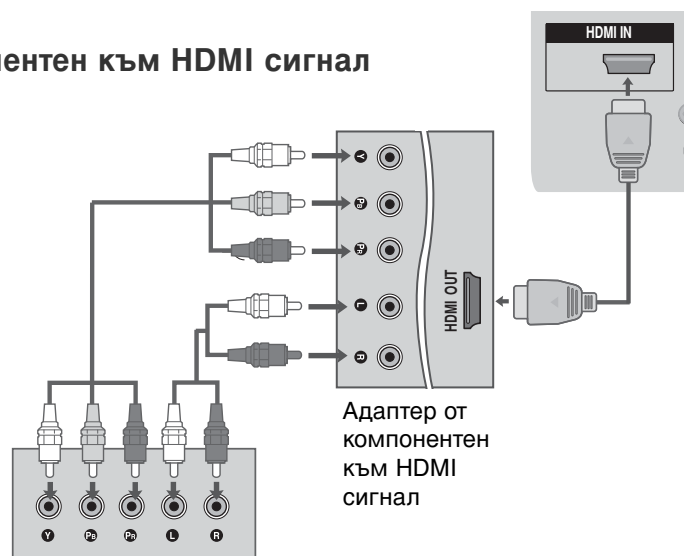

НАСТРОЙКА НА ВЪНШНО ОБОРУДВАНЕ

Когато свързвате с кабел HDMI

- 1 Свържете HDMI конектора на цифровия сет-топ-бокс към **HDMI/DVI IN 1**, **HDMI IN**, **HDMI IN 2** или **HDMI IN 3** гнездото на телевизора.
- 2 Включете цифровия сет-топ-бокс. (Направете справка в ръководството на цифровия сет-топ-бокс.)
- 3 Изберете **HDMI1**, **HDMI2** или **HDMI3** като източник на входа с бутон **INPUT** на дистанционното управление..

! БЕЛЕЖКА

- Проверете дали вашият HDMI кабел е версия 1.3 или по-висока. Ако HDMI кабелите не поддържат HDMI версия 1.3, това може да доведе до трепкане или липса на изображение на екрана. Използвайте последните кабели, които поддържат най-малко версия 1.3 на HDMI.

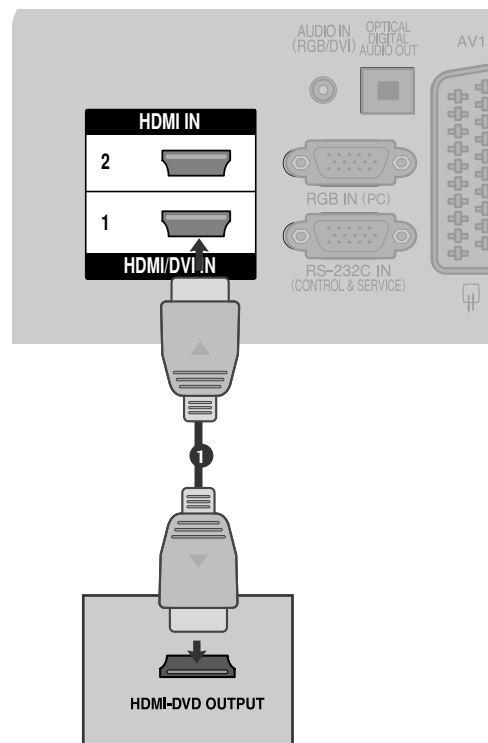

Когато свързвате с кабел HDMI към DVI

(Без 42/50PQ10**, 42/50PQ11**)

- 1 Свържете DVI конектора на цифровия сет-топ-бокс към гнездото **HDMI/DVI IN 1** на телевизора.
- 2 Свържете аудио конекторите на цифровия сет-топ-бокс към гнездото **AUDIO IN (RGB/DVI)** на телевизора
- 3 Включете цифровия сет-топ-бокс. (Направете справка в ръководството на цифровия сет-топ-бокс.)
- 4 Изберете **HDMI1** като източник на входа с бутон **INPUT** на дистанционното управление.

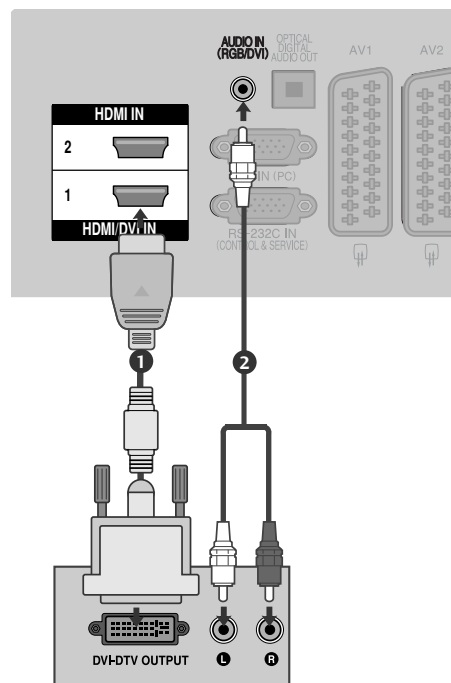

Настройка на DVD

Когато свързвате със съставен кабел

(Без 42/50PQ10**, 42/50PQ11**)

- 1 Свържете видеоизходите (Y, P_B, P_R) на DVD плейъра към входовете **COMPONENT IN VIDEO** (Съставен вход за DVD) (Y, P_B, P_R) на телевизора.
- 2 Свържете аудиоизходите на DVD плейъра към **COMPONENT IN AUDIO** (Аудио) входовете на телевизора.
- 3 Включете DVD плейъра, поставете DVD диск.
- 4 Изберете **Компонент** като източник на входа с бутона **INPUT** на дистанционното управление.
- 5 Направете справка с ръководството на DVD плейъра за указания за работа.

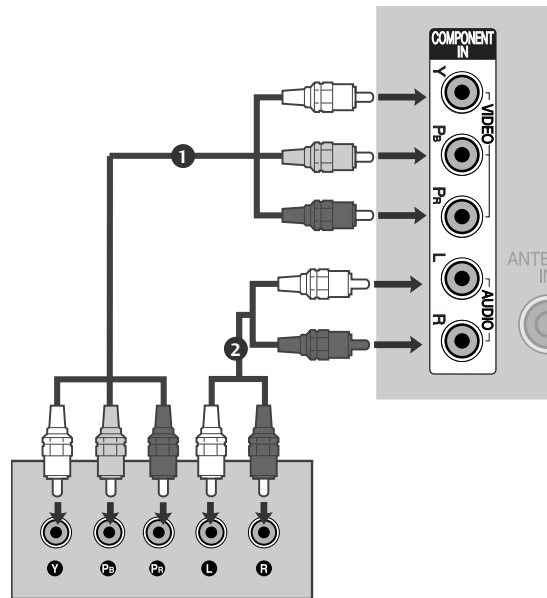

Съставни входове

За да получите по-добро качество на образа, свържете DVD плейър към съставните входове, както е показано по-долу.

| Съставни входове на телевизора | Y | P _B | P _R |
|--------------------------------|---|----------------|----------------|
| Видеоизходи на DVD плейъра | Y | P _B | P _R |
| | Y | B-Y | R-Y |
| | Y | C _b | C _r |
| | Y | P _b | P _r |

НАСТРОЙКА НА ВЪНШНО ОБОРУДВАНЕ

Когато свързвате с кабел scart

- 1 Свържете гнездото scart на DVD плейъра към гнездото скарт **AV1** (Аудио-видео 1) на телевизора. Моля, ползвайте екраниран кабел scart.
- 2 Включете DVD плейъра, вкарайте DVD диск.
- 3 Изберете **AV1** (Аудио-видео 1) като източник на входа с бутона **INPUT** на дистанционното управление.
Ако е свързано scart гнездото **AV2** (Аудио-видео 2), изберете **AV2** (Аудио-видео 2) като източник на входа.
- 4 Направете справка с ръководството на DVD плейъра за указания за работа.

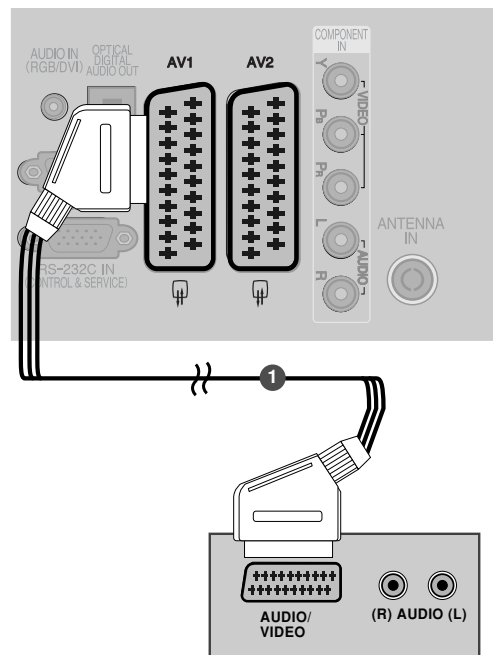

| Scart | Вход | | | Изход |
|-------|-------|------|-----|----------------------------------|
| | Видео | Ауди | RGB | Видео, Аудио |
| AV1 | ○ | ○ | ○ | само ATV |
| AV2 | ○ | ○ | × | Наличие ATV, DTV, AV1/2/3 изход. |

| Текущ входен режим \ Тип изход | AV1 (изход за ТВ) | AV2 (изход за монитор) | AV2 (когато се извършва планирано записване на DTV чрез записващо устройство.) |
|--------------------------------|-------------------|------------------------|--|
| Цифрова ТВ | × | ○ | ○ |
| Аналогова ТВ | ○ | ○ | ○ (Входният режим се конвертира автоматично в DTV.) |
| AV1/2/3 | ○ | ○ | ○ |
| Компонент/RGB/HDMI | ○ | × | ○ |

- ▶ Изход за ТВ : Извежда аналогови ТВ видео сигнали.
- Изход за монитор: Извежда текущия образ на екрана.
- ▶ AV3, Компонент, RGB : Без 42/50PQ10**, 42/50PQ11**.

! БЕЛЕЖКА

- ▶ Ако искате да използвате кабел за EURO scart, трябва да използвате екраниран кабел за сигнал през Euro scart.

Когато свързвате с кабел S-Video

(Без 42/50PQ10**, 42/50PQ11**)

- 1 Свържете изхода S-VIDEO на DVD плейъра към входа **S-VIDEO** на телевизора
- 2 Свържете аудиоизходите на DVD плейъра към **AUDIO** (Аудио) входовете на телевизора.
- 3 Включете DVD плейъра, вкарайте DVD диск.
- 4 Изберете **AV3** като източник на входящия сигнал с бутона **INPUT (ВХОД)** на дистанционното управление.
- 5 Направете справка с ръководството на DVD плейъра за указания за работа.

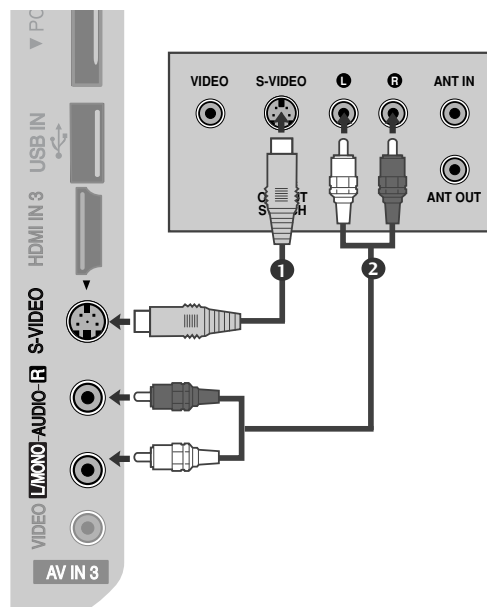

Когато свързвате с HDMI кабел

- 1 Свържете HDMI конектора на DVD плейъра към гнездото **HDMI/DVI IN 1**, **HDMI IN**, **HDMI IN 2** или **HDMI IN 3** на телевизора.
- 2 Изберете **HDMI1**, **HDMI2** или **HDMI3** като източник на входящия сигнал с бутона **INPUT (ВХОД)** на дистанционното управление.
- 3 Направете справка с ръководството на DVD плейъра за указания за работа.

! БЕЛЕЖКА

- ▶ Когато се използва HDMI кабел, телевизорът може да приема едновременно видео и аудио сигнали.
- ▶ Ако DVD плейърът не поддържа Auto HDMI, трябва вие да зададете подходяща разделителна способност на изходящия сигнал.
- ▶ Проверете дали вашият HDMI кабел е версия 1.3 или по-висока. Ако HDMI кабелите не поддържат HDMI версия 1.3, това може да доведе до трепкане или липса на изображение на екрана. Използвайте последните кабели, които поддържат най-малко версия 1.3 на HDMI.

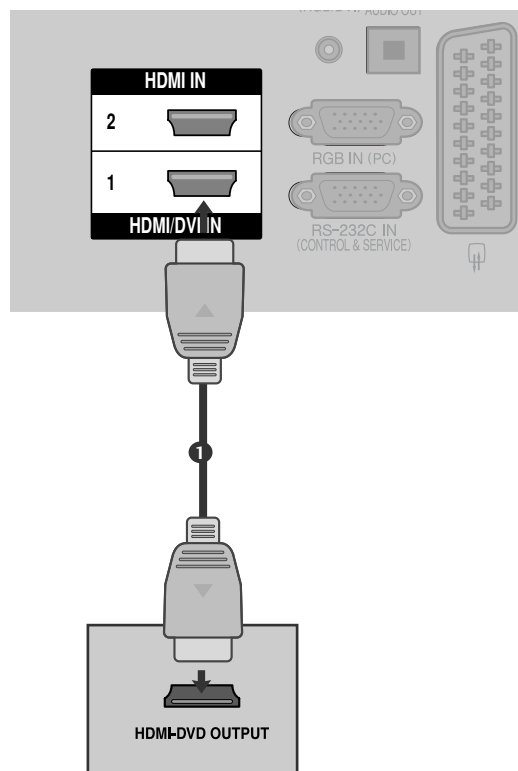

НАСТРОЙКА НА ВЪНШНО ОБОРУДВАНЕ

Настройка на видеокасетофона

- За да избегнете шум в картината (смушения), оставете достатъчно разстояние между видеокасетофона и телевизора.

Когато свързвате с RF кабел

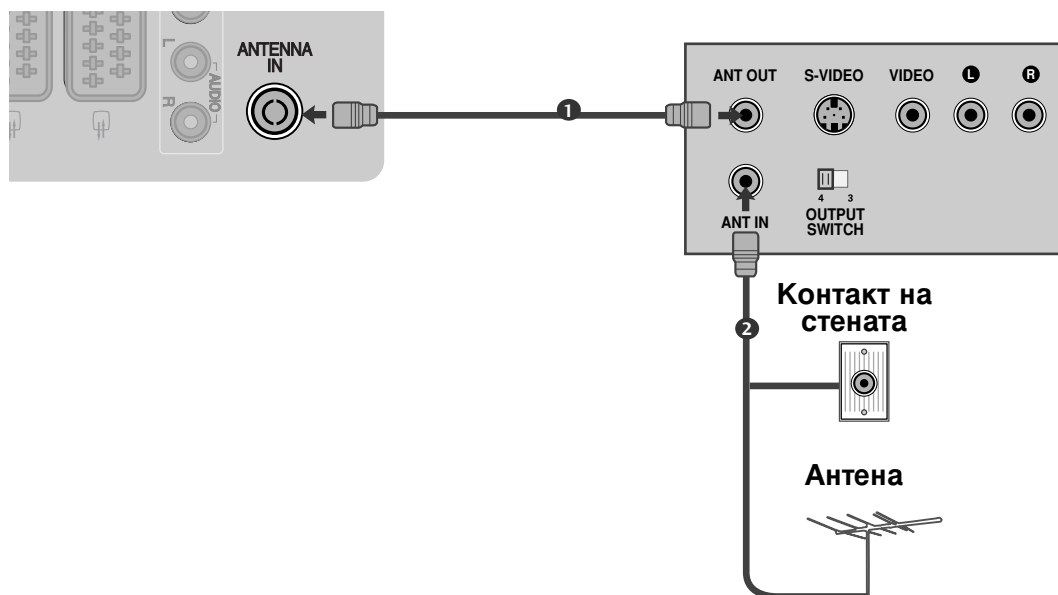

- 1 Свържете гнездото **ANT OUT** (Антенен изход) на видеокасетофона към гнездото **ANTENNA IN** на телевизора.
- 2 Свържете антенния кабел към гнездото **ANT IN** (Антенен вход) на видеокасетофона.
- 3 Натиснете бутон **PLAY** (Възпроизвеждане) на видеокасетофона и настройте телевизора и видеокасетофона на подходящата програма за гледане.

Когато свързвате с кабел scart

- 1 Свържете гнездото scart на видеокасетофона към гнездото scart **AV1** (Аудио-видео 1) на телевизора. Моля, ползвайте екраниран кабел scart.
- 2 Вкарайте видеокасета във видеокасетофона и натиснете **PLAY** (Възпроизвеждане) на видеокасетофона. (Направете справка с ръководството на видеокасетофона.)
- 3 Изберете **AV1** (Аудио-видео 1) като източник на входа с бутона **INPUT** на дистанционното управление.
- 4 Ако е свързано scart гнездото **AV2** (Аудио-видео 2), изберете **AV2** (Аудио-видео 2) като източник на входа.

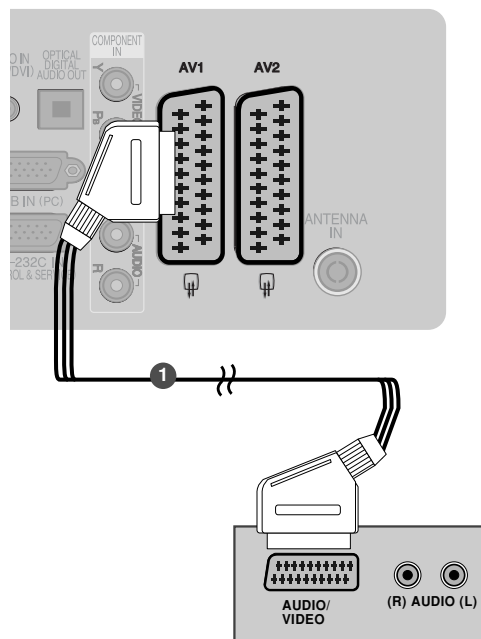

| Scart | Вход | | | Изход |
|-------|-------|------|-----|------------------------------------|
| | Видео | Ауди | RGB | Видео, Аудио |
| AV1 | ○ | ○ | ○ | само ATV |
| AV2 | ○ | ○ | × | Наличен е ATV, DTV, AV1/2/3 изход. |

| Текущ входен режим \ Тип изход | AV1 (изход за ТВ) | AV2 (изход за монитор) | AV2 (когато се извършва планирано записване на DTV чрез записващо устройство.) |
|--------------------------------|-------------------|------------------------|--|
| Цифрова ТВ | × | ○ | ○ |
| Аналогова ТВ | ○ | ○ | ○ (Входният режим се конвертира автоматично в DTV.) |
| AV1/2/3 | ○ | ○ | ○ |
| Компонент/RGB/HDMI | ○ | × | ○ |

- ▶ Изход за ТВ : Извежда аналогови ТВ видео сигнали.
- Изход за монитор: Извежда текущия образ на екрана.
- ▶ AV3, Компонент, RGB : Без 42/50PQ10**, 42/50PQ11**.

! БЕЛЕЖКА

- ▶ Ако искате да използвате кабел за EURO scart, трябва да използвате екраниран кабел за сигнал през Euro scart.

НАСТРОЙКА НА ВЪНШНО ОБОРУДВАНЕ

Когато свързвате с кабел RCA

(Без 42/50PQ10**, 42/50PQ11**)

- 1 Свържете **AUDIO/VIDEO** (АУДИО/ВИДЕО) конекторите между телевизора и видеокасетофона. Цветовете на жаковете трябва да отговарят на цветовете на гнездата. (Видео = жълто, аудио ляво = бяло, аудио дясно = червено)
- 2 Вкарайте видеокасета във видеокасетофона и натиснете **PLAY** (ВЪЗПРОИЗВЕЖДАНЕ) на видеокасетофона. (Направете справка с ръководството на видеокасетофона.)
- 3 Изберете **AV3** като източник на входящия сигнал с бутона **INPUT** (ВХОД) на дистанционното управление.

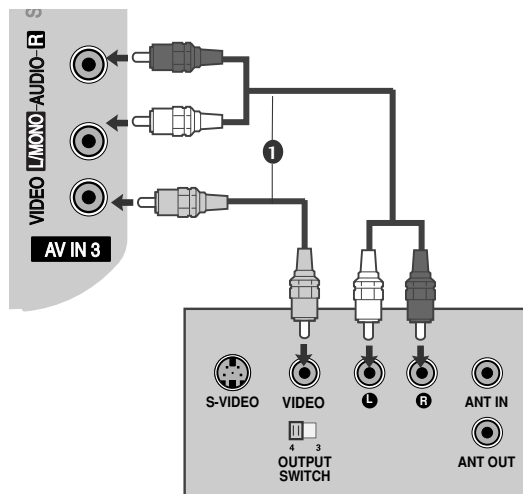

! БЕЛЕЖКА

- ▶ Ако имате моно видеокасетофон, свържете аудио кабела от видеокасетофона към гнездото **AUDIO L/MONO** (АУДИО ЛЯВО/МОНО) на телевизора.

Когато свързвате с кабел S-Video

(Без 42/50PQ10**, 42/50PQ11**)

- 1 Свържете изхода **S-VIDEO** на видеокасетофона към входа **S-VIDEO** на телевизора. Качеството на картината се подобрява в сравнение с нормалния вход за композитен сигнал (RCA кабел).
- 2 Свържете аудиоизходите на видеокасетофона **AUDIO** (Аудио) входовете на телевизора.
- 3 Вкарайте видеокасета във видеокасетофона и натиснете **PLAY** (ВЪЗПРОИЗВЕЖДАНЕ) на видеокасетофона. (Направете справка с ръководството на видеокасетофона.)
- 4 Изберете **AV3** като източник на входящия сигнал с бутона **INPUT** (ВХОД) на дистанционното управление.

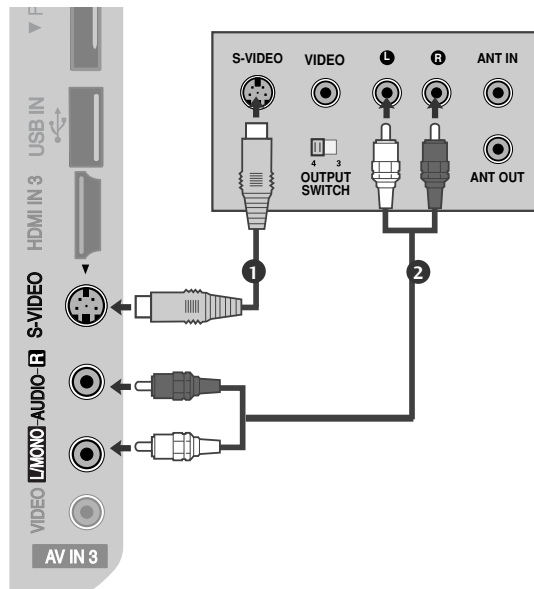

! БЕЛЕЖКА

- ▶ Ако и двата конектора **S-VIDEO** и **VIDEO** са свързани едновременно към **S-VHS** на видеокасетофона, може да се приема само **S-VIDEO** сигнал.

ПОСТАВЯНЕ НА CI МОДУЛ

- За да гледате кодирани (платени) програми в режим на цифрова телевизия.
- Тази функция не е налична за всички страни.

- 1 Поставете CI модула в слота за карта **PCMCIA** (Personal Computer Memory Card International Association) или телевизора, както е показано.

За допълнителна информация вж. стр. 44.

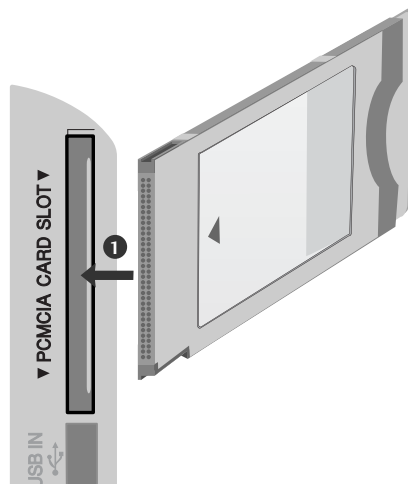

! БЕЛЕЖКА

- Проверете дали CI модулт е поставен в слота за PCMCIA карта в правилната посока. Ако модулт не е поставен правилно, това може да доведе до повреда на телевизора и слота за PCMCIA карта.

НАСТРОЙКА НА ИЗХОД ЗА ЦИФРОВО АУДИО

Изпраща аудио сигнал от телевизора към външна аудио апаратура чрез порта на изхода за цифрово аудио (оптичен).

Ако искате да се наслаждавате на цифрово излъчване по 5,1-канални тонколони, свържете изхода **ОПТИЧЕН ИЗХОД ЗА ЦИФРОВО АУДИО** на гърба на телевизора с DVD система за домашно кино (или усилвател).

- 1 Свържете единия край на оптичния кабел към порта Digital Audio (Optical) Output на телевизора.
- 2 Свържете другия край на оптичния кабел към цифровия аудио (оптичен) вход на аудио апаратурата.
- 3 Задайте опцията TV Speaker (ТВ високоговорител) на Off (Изкл.) в менюто **AUDIO (АУДИО)**. (► стр.89). Вж. ръководството на външната аудио апаратура за указания за работата.

! ВНИМАНИЕ

- Не гледайте в оптичния изходен порт. Гледането в лазерен лъч може да ви увреди зрението.

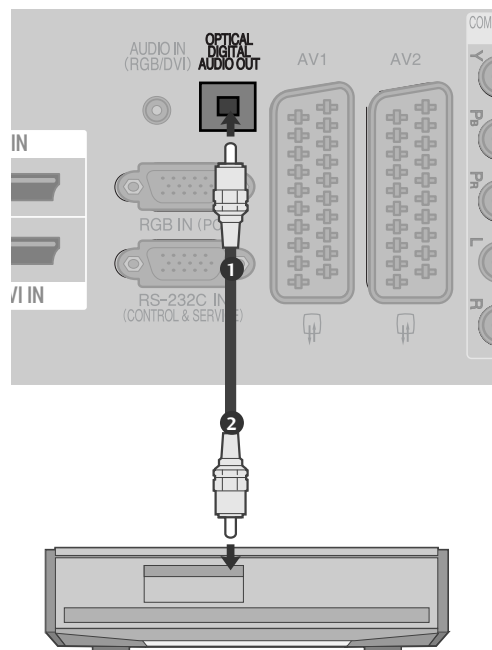

НАСТРОЙКА НА ВЪНШНО ОБОРУДВАНЕ

OTHER A/V SOURCE SETUP

(Без 42/50PQ10**, 42/50PQ11**)

- 1 Свържете **AUDIO/VIDEO** (АУДИО/ВИДЕО) конекторите между телевизора и видеокасетофона. Цветовете на жаковете трябва да отговарят на цветовете на гнездата. (Видео = жълто, аудио ляво = бяло, аудио дясно = червено)
- 2 Изберете **AV3** като източник на входящия сигнал с бутона **INPUT** (ВХОД) на дистанционното управление.
- 3 Работете със съответното външно оборудване. Направете справка с ръководството на външното оборудване.

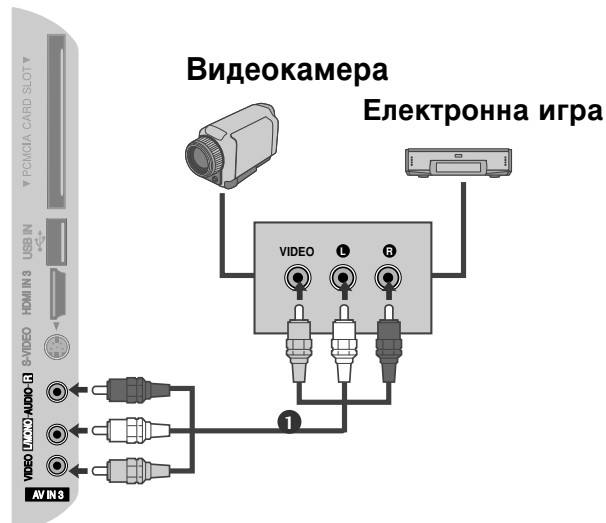

НАСТРОЙКА НА ВЪНШНО ОБОРУДВАНЕ

(Без 42/50PQ10**, 42/50PQ11**)

- 1 Свържете USB устройството към входните USB жакове от страни на телевизора.
- 2 След свързване на входните USB жакове използвайте функцията USB. (► стр.53)

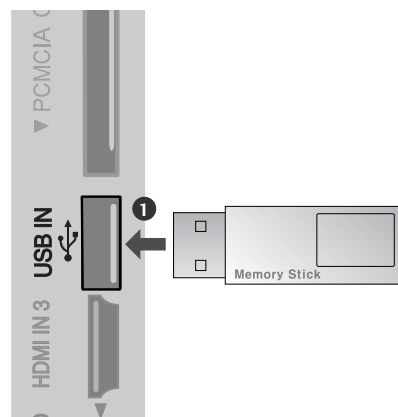

Настройка за компютър (Без 42/50PQ10**, 42/50PQ11**)

Този телевизор има Plug and Play възможности, което означава, че компютърът се настройва автоматично съобразно настройките на телевизора.

Когато свързвате с 15-цифтов D-образен кабел

- 1 Свържете RGB конектора на компютъра към гнездото **RGB IN (PC)** на телевизора.
- 2 Свържете аудиоизхода на компютъра към входа **AUDIO IN (RGB/DVI)** на телевизора.
- 3 Включете компютъра.
- 4 Изберете **RGB** като източник на входа с бутона **INPUT** на дистанционното управление.

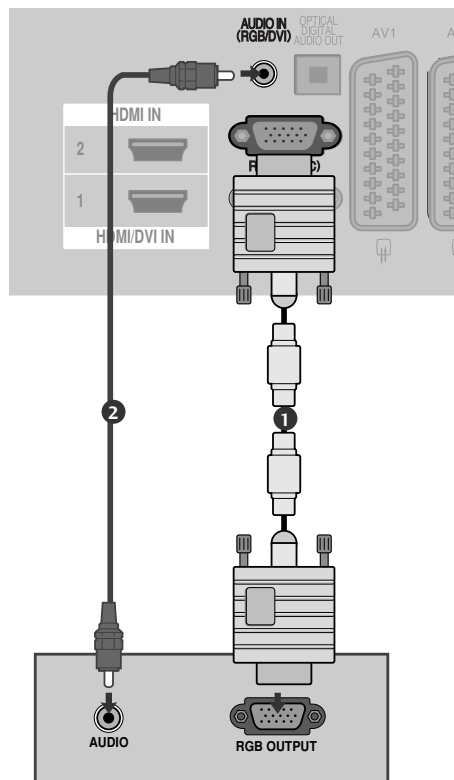

Когато свързвате с кабел HDMI към DVI

- 1 Свържете DVI изхода на компютъра към гнездото **HDMI/DVI IN1** на телевизора.
- 2 Свържете аудиоизхода на компютъра към входа **AUDIO IN (RGB/DVI)** на телевизора.
- 3 Включете компютъра.
- 4 Изберете **HDMI1** като източник на входа с бутона **INPUT** на дистанционното управление.

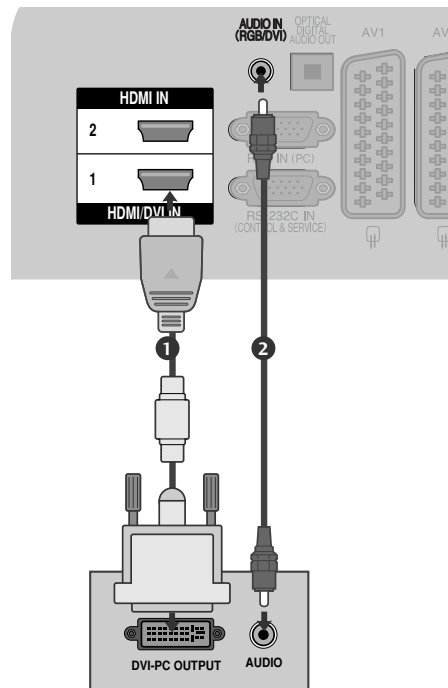

НАСТРОЙКА НА ВЪНШНО ОБОРУДВАНЕ

Поддържана разделителна способност на дисплея

режим RGB-PC, HDMI/DVI-PC

| Разделителна способност | Хоризонтална честота (kHz) | Вертикална честота (Hz) |
|-------------------------|----------------------------|-------------------------|
| 720x400 | 31,468 | 70,08 |
| 640x480 | 31,469 | 59,94 |
| 800x600 | 37,879 | 60,31 |
| 1024x768 | 48,363 | 60,00 |
| 1280x768 | 47,78 | 59,87 |
| 1360x768 | 47,72 | 59,8 |
| 1920x1080 (RGB-PC) | 66,587 | 59,93 |
| 1920x1080 (HDMI-PC) | 67,50 | 60,00 |

режим HDMI/DVI-DTV

| Разделителна способност | Хоризонтална честота (kHz) | Вертикална честота (Hz) |
|-------------------------|----------------------------|-------------------------|
| 640x480 | 31,469 | 59,94 |
| | 31,469 | 60 |
| 720x480 | 31,47 | 59,94 |
| | 31,50 | 60 |
| 720x576 | 31,25 | 50,00 |
| 1280x720 | 37,50 | 50,00 |
| | 44,96 | 59,94 |
| | 45,00 | 60 |
| 1920x1080 | 28,125 | 50,00 |
| | 33,72 | 59,94 |
| | 33,75 | 60 |
| | 27,00 | 24,00 |
| | 33,75 | 30 |
| | 56,25 | 50,00 |
| | 67,433 | 59,94 |
| | 67,50 | 60 |

! БЕЛЕЖКА

- ▶ Избягвайте да оставяте неподвижно изображение на екрана за дълъг период от време. Неподвижното изображение може да се отпечата трайно на екрана; когато е възможно използвайте скрийнсейвър.
- ▶ В режим РС (компютър) е възможно да се получи шум в картината при някои разделителни способности, честоти на вертикално опресняване, настройки на контраста или яркостта. В такива случаи променете режима РС (компютър) на друга разделителна способност или променете честотата на опресняване, или променете яркостта и контраста от менюто, до изчистване на картината. Ако честотата на опресняване на графичната карта на компютъра не може да се промени, сменете графичната карта или се консултирайте с производителя на графичната карта на компютъра.
- ▶ Синхронизиращата форма на входа е отделна за хоризонталната и вертикалната честота.
- ▶ Препоръчваме да се използва 1024x768, 60Hz (42PQ20**, 42PQ30**, 42PQ60**) / 1360x768, 60Hz (50PQ20**, 50PQ30**, 50PQ60**) / 1920x1080, 60Hz(50PS20**, 50PS30**, 50PS60**, 60PS40**) за да се осигури най-добро качество на картината.
- ▶ Свържете кабела на сигнала от изходния порт за монитор на компютъра към порта RGB (PC) на телевизора или кабела на сигнала от изходния порт HDMI на компютъра към входния порт HDMI IN (или HDMI/DVI IN) на телевизора.
- ▶ Свържете аудио кабела от компютъра към AUDIO INPUT (вход за аудио) гнездата на телевизора. (Към телевизора не са приложени кабели за аудио).
- ▶ Ако използвате звукова карта, настройте според изискванията звука на компютъра.
- ▶ Ако графичната карта на компютъра не извежда аналогов и цифров RGB сигнал едновременно, свържете само едното – RGB или HDMI IN (или HDMI/DVI IN) – за показване на компютъра РС в апарата.
- ▶ Ако графичната карта не извежда аналогов и цифров RGB едновременно, настройте телевизора на RGB или HDMI; (другият режим се настройва автоматично на Plug and Play от телевизора.)
- ▶ DOS режимът може да не работи, в зависимост от видеокартата, ако използвате кабел от HDMI към DVI.
- ▶ Когато използвате твърде дълъг кабел RGB-PC е възможно да се получи шум на екрана. Препоръчваме да се използва кабел по-къс от 5 м. Той осигурява най-добро качество на картината.

НАСТРОЙКА НА ВЪНШНО ОБОРУДВАНЕ

Настройка на екрана за режим РС (Без 42/50PQ10**, 42/50PQ11**)

Възстановяване на настройките на екрана

Възстановява фабричните настройки по подразбиране за Position (Позиция), Size (Размер) и Phase (Фаза)

Тази функция действа в следните режими: RGB[PC].

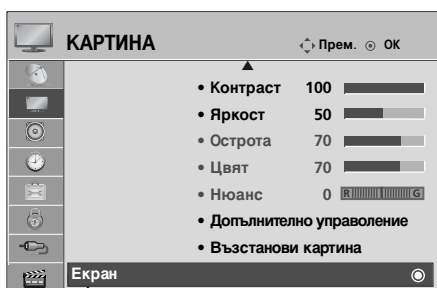

- 1   Изберете **КАРТИНА**.
- 2   Изберете **Екран**.
- 3   Изберете **Нулиране**.
- 4   Изберете **Да**.
- 5  Изпълнете **Нулиране**.

- Натиснете бутона **MENU** (МЕНЮ), за да се върнете нормалното гледане на телевизия.
- Натиснете бутона **RETURN** (ВРЪЩАНЕ), за да се върнете към предишния екран на менюто.

Автоматично настройване (само в режим RGB [PC – компютър])

Автоматично настройва позицията на образа и намалява трептенето на изображенията. След регулиране, ако образът все още не е добър, телевизорът ви функционира нормално, но има нужда от някои допълнителни настройки.

Авт. конфигуриране

Тази функция е за автоматично настройване на позицията на екрана, размера и фазата. Докато тече автоматичното конфигуриране, изображението ще бъде нестабилно за няколко секунди.

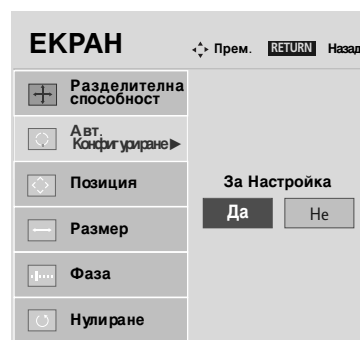

- 1   Изберете **КАРИНА**.
- 2   Изберете **Екран**.
- 3   Изберете **Авт. конфигуриране**.
- 4   Изберете **Да**.
- 5  Изпълнете **Авт. конфигуриране**.

- Ако позицията на образа все още не е правилна, опитайте отново да направите автоматична настройка.
- Ако след избиране на Auto adjustment (Автоматично регулиране) в RGB (PC) се налага картината да бъде допълнително коригирана, можете да промените настройките за **Position (Позиция)**, **Size (Размер)** или **Phase (фаза)**.

- Натиснете бутона **MENU (МЕНЮ)**, за да се върнете нормалното гледане на телевизия.
- Натиснете бутона **RETURN (ВРЪЩАНЕ)**, за да се върнете към предишния екран на менюто.







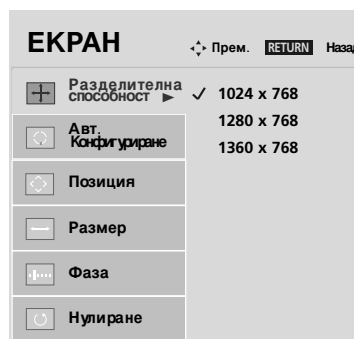
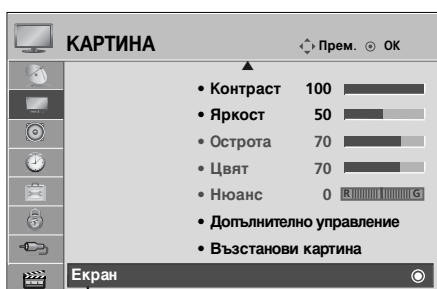

НАСТРОЙКА НА ВЪНШНО ОБОРУДВАНЕ

Избиране на разделителна способност

За да виждате нормален образ, направете еднакви разделителната способност при RGB режим и тази на компютъра.

Този функция действа в следните режими:RGB[PC].



- 1   Изберете **КАРИНА**.
- 2   Изберете **Екран**.
- 3   Изберете **Разделителна способност**.
- 4   Изберете желаната разделителна способност.







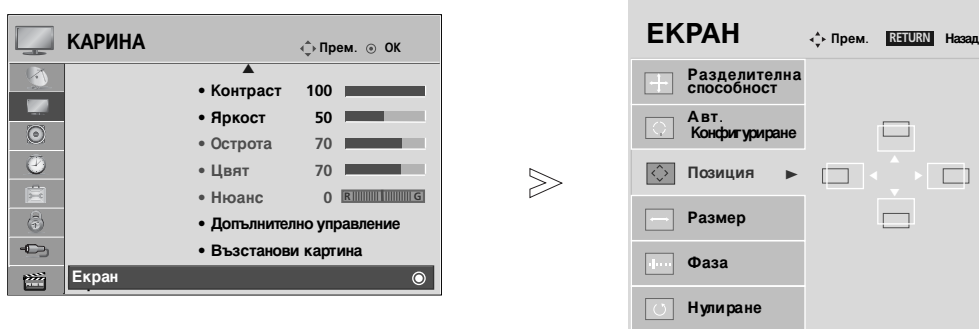

- Натиснете бутона **MENU** (МЕНЮ), за да се върнете нормалното гледане на телевизия.
- Натиснете бутона **RETURN** (ВРЪЩАНЕ), за да се върнете към предишния екран на менюто.

Регулиране на позицията, размера и фазата на екрана

Ако образът не е достатъчно ясен след автоматичното настройване и особено, ако има трептящи елементи, регулирайте ръчно фазата на образа.

Тези функции действат в следните режими: RGB[PC].



- 1   Изберете **КАРИНА**.
- 2   Изберете **Екран**.
- 3   Изберете **Позиция, Размер или Фаза**.
- 4    Направете необходимите настройки.

- Натиснете бутона **MENU** (МЕНЮ), за да се върнете нормалното гледане на телевизия.
- Натиснете бутона **RETURN** (ВРЪЩАНЕ), за да се върнете към предишния екран на менюто.

ГЛЕДАНЕ НА ТЕЛЕВИЗИЯ / УПРАВЛЕНИЕ НА ПРОГРАМИТЕ

REMOTE CONTROL KEY FUNCTIONS

(само 42/50PQ10**, 42/50PQ11**, 42/50PQ20**, 42/50PQ30**)

Когато използвате дистанционното управление, насочвайте го към сензора на телевизора.

ГЛЕДАНЕ НА ТЕЛЕВИЗИЯ / УПРАВЛЕНИЕ НА ПРОГРАМИТЕ

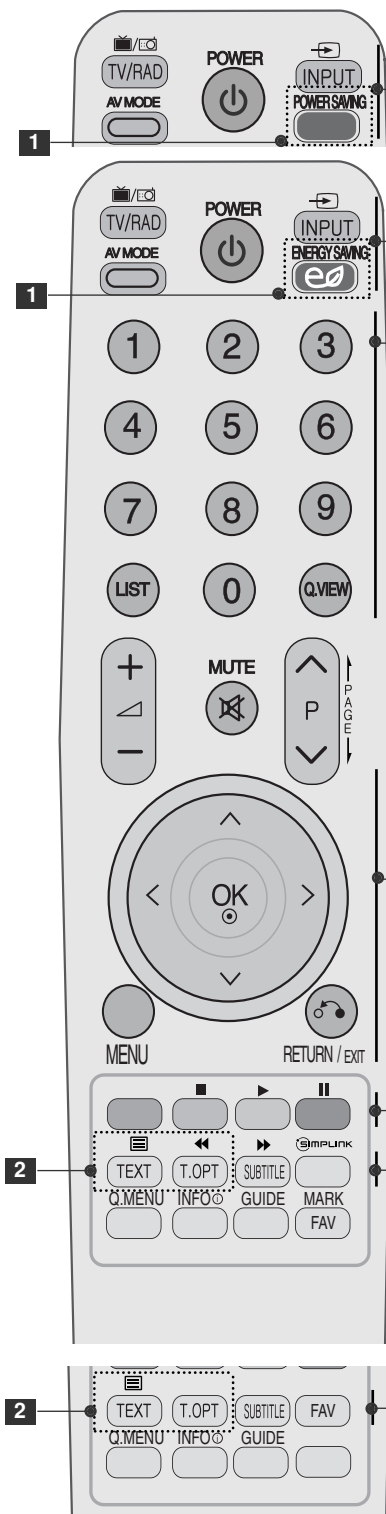

- TV/RAD** Избира Radio (Радио), TV (Телевизионен) и DTV канал.
- AV MODE (АУДИОВИДЕО РЕЖИМ)** Помага да се избират и настройват изображения и звук при свързване на аудиовизуални устройства. (► стр. 50)
- POWER** (Включване/изключване) Включва телевизора от режим на готовност или го **изключва** в режим на готовност.
- INPUT** Режимът на външен вход се сменя циклично при превключване. (► стр. 46)
- ENERGY SAVING** или **POWER SAVING** Регулира режима на икономия на енергия на телевизора. (► стр. 73)
- Цифрови бутони 0-9** Избира програма. Избира номерирани елементи от меню.
- Q.VIEW** (Бърз преглед) Връща към програмата, която сте гледали непосредствено преди това.
- LIST (Списък)** показва таблицата с програмите. (► стр. 45)
- НАВИГАЦИОНЕН БУТОН** (нагоре/надолу/наляво/надясно) Дава ви възможност да се движите по екранните менюта и да регулирате настройките на системата според вашите предпочитания.
- OK** Приема вашия избор или показва текущия режим.
- MENU (Меню)** Избира меню. Изчиства всички образи от екрана и се връща към гледане на телевизия от всяко меню. (► стр. 34)
- RETURN (EXIT)** (ВРЪЩАНЕ (ИЗХОД)) Позволява на потребителя да се върне на една стъпка в интерактивно приложение, EPG или друга функция на взаимодействие с потребителя.
- ЦВЕТНИ БУТОНИ** Тези бутони се използват за телетекст (само при **TELE-TEXT** модели) или **редактиране на програми**.
- Бутони за TELETEXT (Телетекст)** Тези бутони се използват за телетекст. За повече информация вижте раздела "Телетекст". (► стр. 105)
- SUBTITLE (СУБТИТРИ)** Извиква предпочитания режим на субтитри в цифров режим.
- SIMPLINK** Показване на списък от AV устройства, свързани с телевизора. Когато натиснете този бутон, менюто Simplink се появява на екрана. (► стр. 47) (Без 42/50PQ10**, 42/50PQ11**)

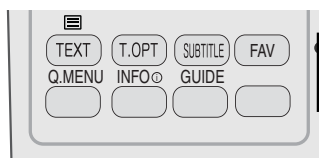
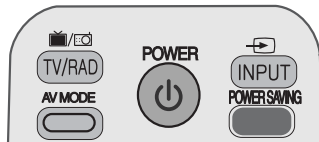

VOL (Volume) (Сила на звука) ▲ или ▼ Регулира силата на звука.

MUTE (Изключване на звука) **Включва или изключва** звука.

PR (Programme) (Програма) ▲ или ▼ Избира програма.

PAGE UP/DOWN (СТРАНИЦА НАГОРЕ/НАДОЛУ) Преминава от един пълен екран с информация към следващия/предишния.

SIMPLINK/USB Управлява SIMPLINK или USB менюто(списък нимките и списък музиката или списък на филмите (само за 42/50PQ60**, 50PS60**)).

Q.MENU (БЪРЗО МЕНЮ) Изберете желаната настройка в бързото меню. (С ъотношение на страниците, Икономия на енергия – само за плазмените модели, Фоново осветление (Яркост – само за LCD моделите), Ясен глас, Режим на картина, Режим на звук, Аудио, Таймер за сън, Изваждане на USB устройство(► стр.33)

INFO ⓘ Показва настояща информация за екрана.

GUIDE(УКАЗАТЕЛ) Показва справочник на програмите.(► стр.67)

FAV(ПРЕДПОЧИТАНА ПРОГРАМА) Показва избраната предпочитана програма.

MARK (МАРКИРАНЕ) Поставяне и премахване на отметка за програми в USB менюто. (Без 42/50PQ10**, 42/50PQ11**)

Поставяне на батериите

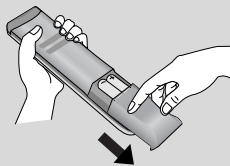

- Отворете капака на гнездото за батерии от задната страна.
- Поставете две батерии 1,5 V AAA, като спазвате полярността (+ с +, - с -). Не смесвайте стари или употребявани батерии с нови такива.
- Затворете капака.
- За да извадите батериите, извършете действията за поставяне в обратна посока.

ГЛЕДАНЕ НА ТЕЛЕВИЗИЯ / УПРАВЛЕНИЕ НА ПРОГРАМИТЕ

(Без 42/50PQ10**, 42/50PQ11**, 42/50PQ20**, 42/50PQ30**)



- ENERGY SAVING** Регулира режима на икономия на енергия на телевизора. (► стр.73)
- RATIO(СЪОТНОШЕНИЕ)** Избира желания формат на картината.(► стр.71)
- POWER** **Включва** телевизора от режим на готовност или го **изключва** в режим на готовност.
(Включване/изключване)
- INPUT** Режимът на външен вход се сменя циклично при превключване.(► стр.46)
- TV/RAD** Избира Radio (Радио), TV (Телевизионен) и DTV канал.
- Q.MENU (БЪРЗО МЕНЮ)** Изберете желаната настройка в бързото меню. (Съотношение на страните, Икономия на енергия – само за плазмените модели, Фоново осветление (Яркост – само за LCD моделите), Ясен глас, Режим на картина, Режим на звук, Аудио, Таймер за сън, Изваждане на USB устройство(► стр.33)
- MENU (Меню)** Избира меню. Изчиства всички образи от екрана и се връща към гледане на телевизия от всяко меню.(► стр.34)
- GUIDE(УКАЗАТЕЛ)** Показва справочник на програмите.(► стр.67)
- НАВИГАЦИОНЕ Н БУТОН** (нагоре/надолу/наляво/надясно)
Дава ви възможност да се движите по екранните менюта и да регулирате настройките на системата според вашите предпочитания
- OK** Приема вашия избор или показва текущия режим.
- RETURN(EXIT)** Позволява на потребителя да се върне на една стъпка в интерактивно приложение, EPG или друга функция на взаимодействие с потребителя.
- INFO ⓘ** Показва настояща информация за екрана.
- AV MODE** (АУДИО/ВИДЕО РЕЖИМ) Помага да се избират и настройват изображения и звук при свързване на аудиовизуални устройства.(► стр.50)
- ЦВЕТНИ БУТОНИ** Тези бутони се използват за телетекст (само при **TELE-TEXT** модели) или **редактиране на програми**.
- 1 Бутони за TELETEXT (Телетекст)** Тези бутони се използват за телетекст. За повече информация вижте раздела “Телетекст”. (► стр.105)
- SUBTITLE (СУБТИТРИ)** Извиква предпочитания режим на субтитри в цифров режим.
- SIMPLINK** Показване на списък от AV устройства, свързани с телевизора. Когато натиснете този бутон, менюто Simplink се появява на екрана. (► стр.47)
- FREEZE (ЗАМРАЗЯВАНЕ)** Постава на пауза текущия образ на екрана.



VOL (Volume) (Сила на звука) ▲ или ▼ Регулира силата на звука.

MARK (МАРКИРАНЕ) Поставяне и премахване на отметка за програми в USB менюто.

FAV(ПРЕДПОЧИТАНА ПРОГРАМА) Показва избраната предпочитана програма.

MUTE (Изключване на звука) **Включва** или **изключва** звука.

PR (Programme) (Програма) ▲ или ▼ Избира програма.

PAGE UP/DOWN (СТРАНИЦА НАГОРЕ/НАДОЛУ) Преминава от един пълен екран с информация към следващия/предишния.

Цифрови бутони 0-9 Избира програма. Избира номерирани елементи от меню.

LIST (Списък) показва таблицата с програмите. (► стр. 45)

Q.VIEW (Бърз преглед) Връща към програмата, която сте гледали непосредствено преди това.

SIMPLINK/USB Управлява SIMPLINK или USB менюто (списък нимките и списък музиката или списък на филмите (само за 42/50PQ60**, 50PS60**))

Поставяне на батериите

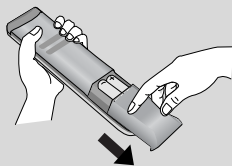

- Отворете капака на гнездото за батерии от задната страна.
- Поставете две батерии 1,5 V AAA, като спазвате полярността (+ с +, - с -). Не смесвайте стари или употребявани батерии с нови такива.
- Затворете капака.
- За да извадите батериите, извършете действията за поставяне в обратна посока.

ГЛЕДАНЕ НА ТЕЛЕВИЗИЯ / УПРАВЛЕНИЕ НА ПРОГРАМИТЕ

ВКЛЮЧВАНЕ НА ТЕЛЕВИЗОРА

Когато телевизорът ви е включен, можете да се възползвате от функциите му.

- 1 Първо свържете правилно захранващия кабел и проверете мрежовото захранване(ϕ /I) на телевизора.
- 2 **Задаване На ИД : Изкл.**
От режим на готовност, за да включите телевизора, натиснете бутон INPUT (ВХОД) или P ▲ ▼ на телевизора или натиснете бутон POWER (ЗАХРАНВАНЕ) на дистанционното управление и телевизорът ще се включи.
Задаване На ИД : Вкл.
От режим на готовност, за да включите телевизора натиснете бутон INPUT или P ▲ ▼ на телевизора, или натиснете бутон POWER(ЕЛЕКТРОЗАХРАНВАНЕ), INPUT(ВХОД), P ▲ ▼ или цифрови бутони(0~9) а дистанционното, и телевизорът ще се включи.

Инициализиране на настройката

- 1 Ако след включване на телевизора на екрана се покаже екранното меню, можете да настроите **Language (Език)**, **Mode Setting (Настройка на режима)**, **Country (Страна)**, **Auto tuning (Авт.настройка)**.
БЕЛЕЖКА:
 - a. Ако затворите, без да завършите началната настройка, менюто Initial Setting (Първоначална настройка) може да се покаже отново.
 - b. Натиснете бутона RETURN, за да смените текущото екранно меню на предишно екранно меню.
 - c. За страните без потвърдени стандарти за DTV излъчване, някои DTV функции може и да не работят, което зависи от начина на DTV излъчване.
 - d. Режим "Използване у доа" е оптималната настройка за домашна обстановка и това е режимът по подразбиране за телевизора.
 - e. Режим "Демонстрация в магазина" е оптималната настройка за използване в магазин. Ако даден потребител промени данните за качеството на образа, след известен период от време, Режим "Демонстрация в магазина" връща качеството на образа на изделието към настройката, зададена от нас.
 - f. Режим (Използване у доа, Демонстрация в магазина) може да бъде променен чрез **Настройка на режим** в меню **ОПЦИИ**.

Избор на програма

- 1 Натиснете P ▲ ▼ или цифровите бутони, за да изберете номера на програмата.

Регулиране силата на звука

- 1 Натискайте бутона \triangleleft + / - (Сила на звука), за да регулирате силата на звука.

Ако желаете да изключите звука, натиснете бутона **Изк. звук**.

Можете да отмените функцията, като натиснете бутон Изкл. звук, \triangleleft + или -, АВ режим.

БЪРЗО МЕНЮ



OSD (Екранният дисплей) на вашия телевизор може да се различава от показаното в това ръководство.

Q.Menu (Бързо меню) е меню на функции, които често се използват от потребителите.

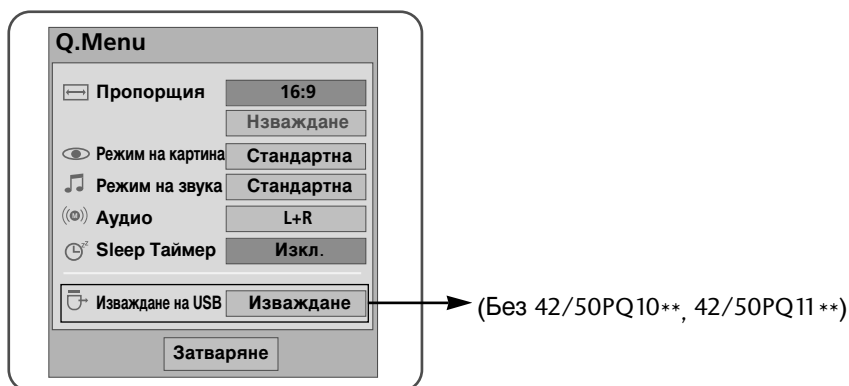
- **Съотношение на страните:** Избира желаня формат на картината.
За настройка на увеличаването изберете 14:9, Увеличаване и Увеличаване на картината при режим кино, Широк екран в менюто за съотношение на страните. След като завършите избора на степен на увеличение, дисплеят се връща към бързото меню.
- **Режим картина :** Избира желаня режим на картината.
- **Режим звук :** Тази функция автоматично задава онази комбинация на звука, която изглежда най-добра за наблюдаваното изображение. Избира желаня режим на звука.
- **Аудио :** Избира звуковия изход.
- **Таймер за сън :** Настройва таймера за "сън".
- **Изваждане на USB устройство :** Изберете тази опция, за да извадите USB устройството. (Без 42/50PQ10**, 42/50PQ11**)

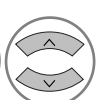

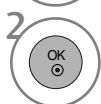
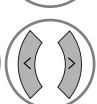
1   Показва всяко меню.

2   или  Изберете желаня от вас източник.

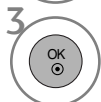
3 

- Натиснете бутона **Q.MENU** (БЪРЗО МЕНЮ), за да се върнете към нормалното гледане на телевизия.
- Натиснете бутона **RETURN** (ВРЪЩАНЕ), за да се върнете към предишния екран на менюто.

ГЛЕДАНЕ НА ТЕЛЕВИЗИЯ / УПРАВЛЕНИЕ НА ПРОГРАМИТЕ

Избор и регулиране на екранни менюта

OSD (Екранният дисплей) на вашия телевизор може да се различава от показаното в това ръководство.

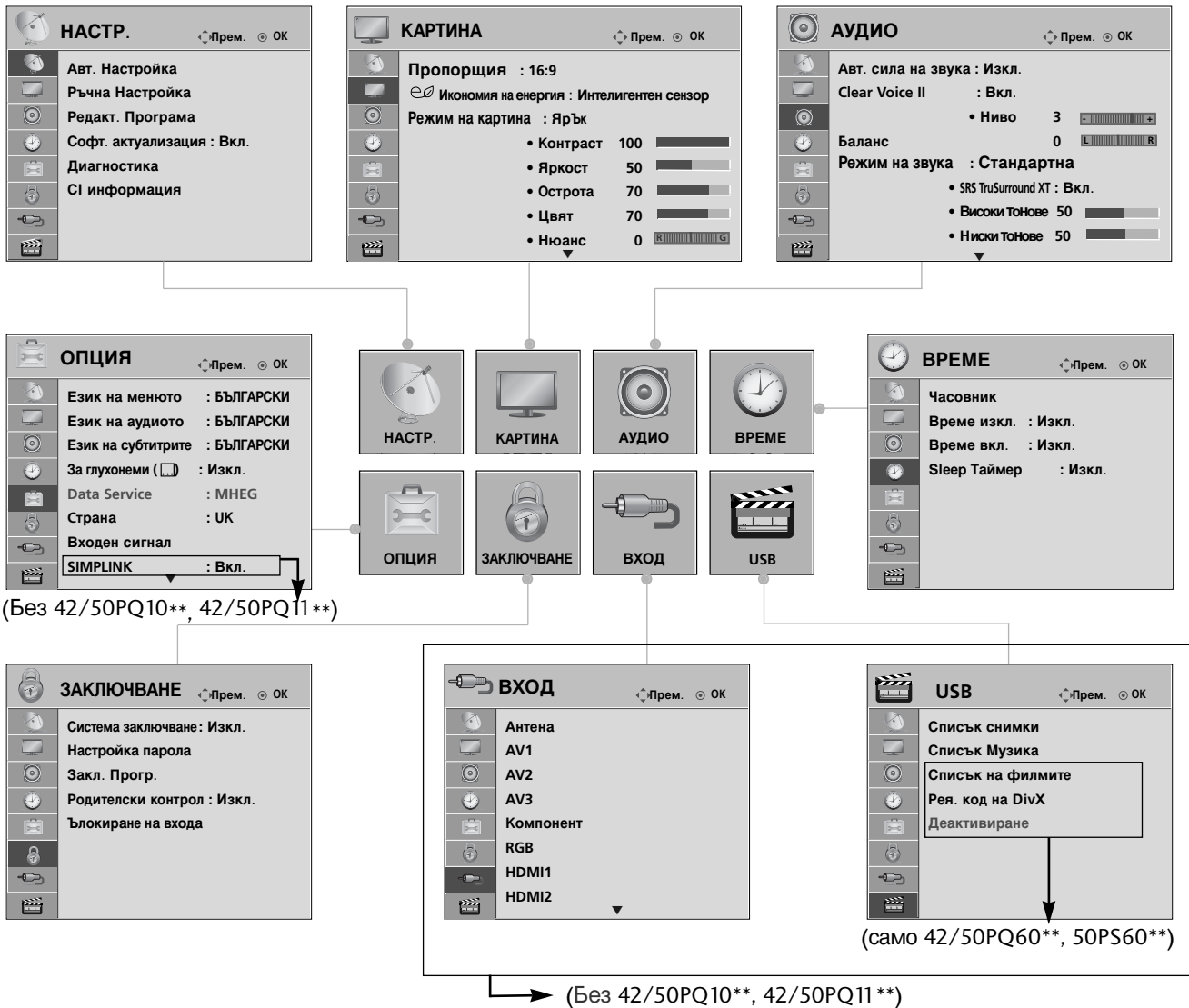

ГЛЕДАНЕ НА ТЕЛЕВИЗИЯ / УПРАВЛЕНИЕ НА ПРОГРАМИТЕ

1 MENU Показва всяко меню.

2 OK Избира елемент от меню.

3 OK Прехвърляне в изскачащото меню.

- Натиснете бутон **INFO** (ИНФОРМАЦИЯ) – можете да проверите менюто Simple Manual (Просто ръководство).
- Натиснете бутона **MENU** (МЕНЮ), за да се върнете нормалното гледане на телевизия.
- Натиснете бутона **RETURN** (ВРЪЩАНЕ), за да се върнете към предишния екран на менюто.

! БЕЛЕЖКА

► Не е възможно да използвате CI Information (Общ интерфейс) в Аналогова телевизия.

Автоматична настройка на програмите

Използвайте го за автоматично намиране и запаметяване на програмите.

Когато започнете автоматично програмиране, цялата запаметена информация за станции ще бъде изтрита.

Максималният брой програми, които могат да бъдат запаметени, е 500, но той може леко да варира в зависимост от излъчваните сигнали.

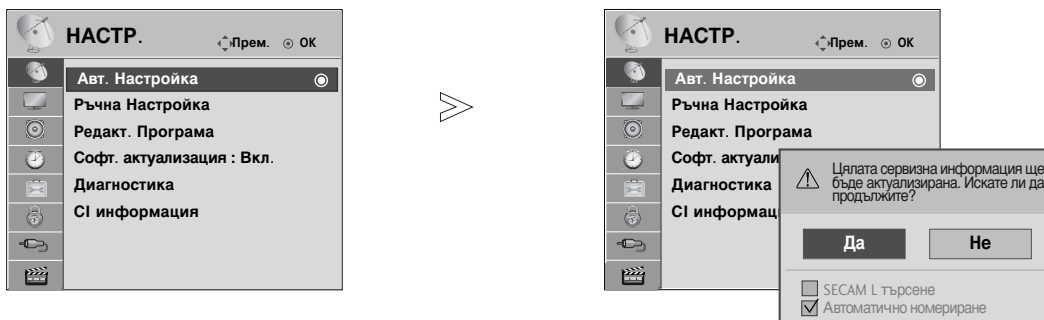

- 1   Изберете **НАСТР..**
- 2   Изберете **Авт. Настройка.**
- 3   Изберете **Да.**
- 4  Изпълнете **Авт. Настройка.**

- Използвайте цифровите бутони, за да въведете 4-цифрена парола в **Система заключване Вкл.**
- Ако искате да продължите автоматичното настройка, изберете **Да**, като използвате бутона < > След това натиснете бутона **ОК**. В противен случай изберете **Не**.
- Автоматичното номериране: решете дали да използвате номерата на програмите, както са изпратени от излъчващата станция, за настройка.

- Натиснете бутона **Q.MENU** (БЪРЗО МЕНЮ), за да се върнете към нормалното гледане на телевизия.
- Натиснете бутона **RETURN** (ВРЪЩАНЕ), за да се върнете към предишния екран на менюто.

Ръчна настройка на програмите (В ЦИФРОВ РЕЖИМ)

Ръчната настройка ви дава възможност ръчно да добавите програмата към своя списък от програми.

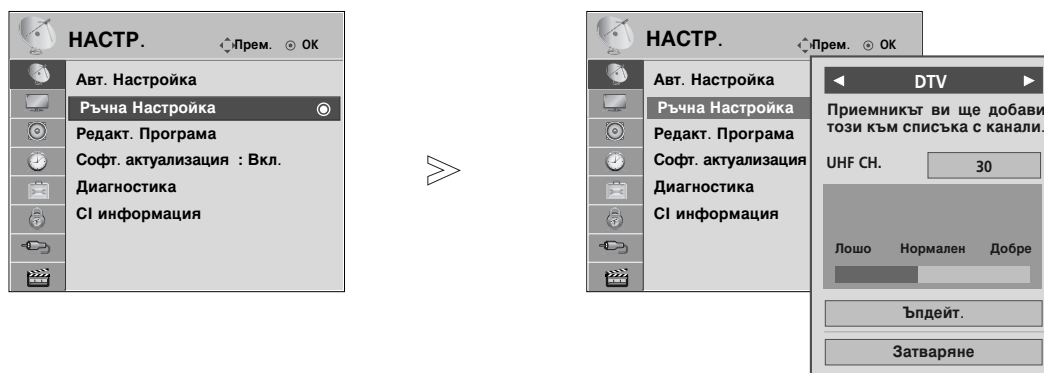

- 1   Изберете **НАСТР.**
- 2   Изберете **Ръчна Настройка**.
- 3   Изберете **DTV**.
- 4   Изберете желаня номер на канал.

• Използвайте цифровите бутони, за да въведете 4-цифрена парола в **Система заключване Вкл.**

- Натиснете бутона **MENU** (МЕНЮ), за да се върнете нормалното гледане на телевизия.
- Натиснете бутона **RETURN** (ВРЪЩАНЕ), за да се върнете към предишния екран на менюто.

Ръчна настройка на програмите (В АНАЛОГОВ РЕЖИМ)

Ръчната настройка ви дава възможност ръчно да настроите и подредите програмите в желаната от вас последователност.

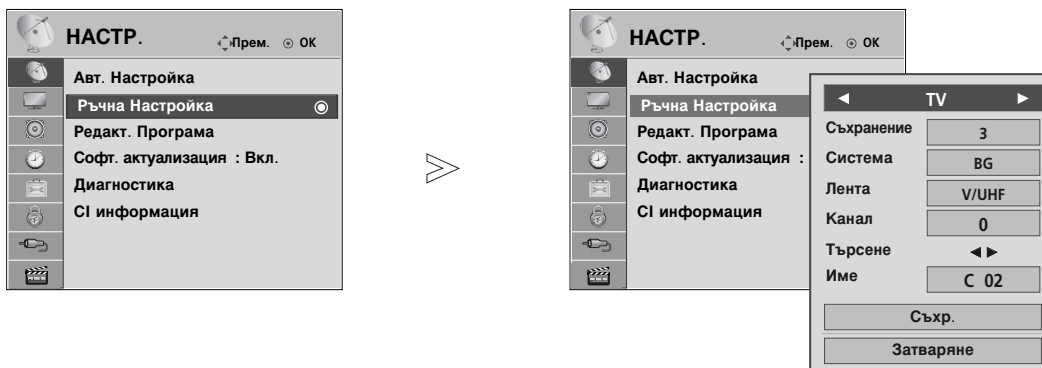

- 1 Изберете **НАСТР..**
- 2 Изберете **Ръчна Настройка.**
- 3 Изберете **TV.**
- 4 или Изберете желания номер на програмата.
- 5 Изберете телевизионна система.

- 6 Изберете **V/UHF** или **Кабел.**
- 7 или Изберете желания номер на канал.
- 8 Започнете търсене.
- 9 Изберете **Съхр..**

- Натиснете бутона **MENU** (МЕНЮ), за да се върнете нормалното гледане на телевизия.
- Натиснете бутона **RETURN** (ВРЪЩАНЕ), за да се върнете към предишния екран на менюто.





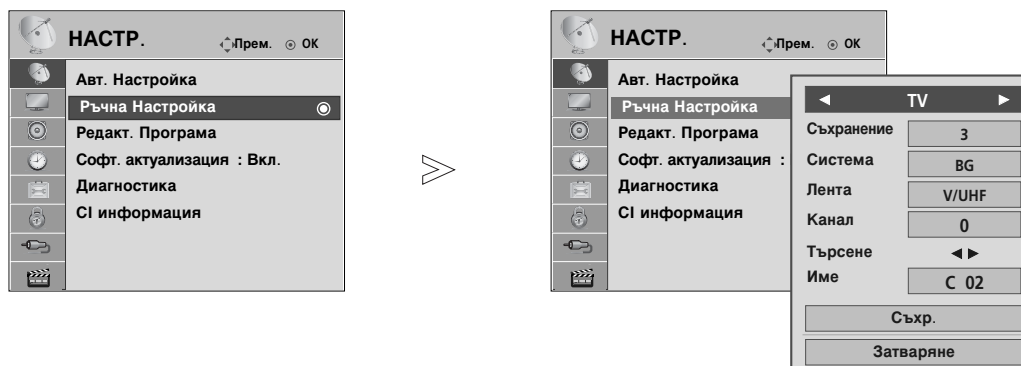



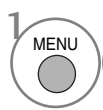

- Използвайте цифровите бутони, за да въведете 4-цифрена парола в **Система заключване Вкл.**
- **L** : SECAM L/L' (Франция)
- **BG** : PAL B/G, SECAM B/G (Европа/Източна Европа/Asia/New Zealand/M.East/Africa/Australia)
- **I** : PAL I/II (Великобритания/Ирландия/Hong Kong/South Africa)
- **DK** : PAL D/K, SECAM D/K (Източна Европа/China/Africa/CIS)
- За да запазвате друга програма, повторете стъпки 4-9.

ГЛЕДАНЕ НА ТЕЛЕВИЗИЯ / УПРАВЛЕНИЕ НА ПРОГРАМИТЕ

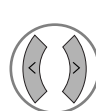

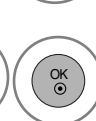
■ Задаване на име на канал

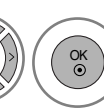
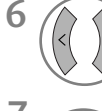
Също така за всеки номер на програма можете да зададете име на канал от пет символа.

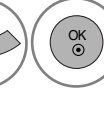
-   Изберете **НАСТР..**
-   Изберете **Ръчна Настройка.**
-   Изберете **TV.**
-   Изберете **Име.**
-   Изберете позицията, задайте втори знак и т.н. Можете да използвате буквите от **A** до **Z**, the цифрите от **0** до **9**, +/ -, или празно поле.
-   Изберете **Затваряне.**
-   Изберете **Съхр..**

- Натиснете бутона **MENU** (МЕНЮ), за да се върнете нормалното гледане на телевизия.
- Натиснете бутона **RETURN** (ВРЪЩАНЕ), за да се върнете към предишния екран на менюто.

Промяна на програма







Когато даден номер на програма се пропуска, това означава, че при нормален режим на гледане на телевизия няма да можете да го избирате с бутона P ^ ∨ при гледане на телевизия.

Ако искате да изберете пропуснатата програма, въведете директно номера на програмата с цифровите бутони или я изберете от менюто за редактиране на програма.

Тази функция ви дава възможност да пропуснете запаметените програми.

Само в някои страни е възможно преместването на номер на програма с **ЖЪЛТИЯ** бутон.



- 1   Изберете **НАСТР..**
- 2   Изберете **Редакт. Програма.**
- 3  Влезте в **Редакт. Програма.**
- 4  Изберете програмата, която да запаметите или пропуснете.

• Използвайте цифровите бутони, за да въведете 4-цифрена парола в **Система заключване Вкл.**

- Натиснете бутона **MENU** (МЕНЮ), за да се върнете нормалното гледане на телевизия.
- Натиснете бутона **RETURN** (ВРЪЩАНЕ), за да се върнете към предишния екран на менюто.

В DTV/РАДИО РЕЖИМ

■ Пропускане на номер на програма



1 Изберете номера на програмата, която да пропуснете.



2 Програмата, която ще бъде пропусната, се променя в синьо.



3 Освободете пропуснатата програма.

- Когато даден номер се пропуска, това означава, че при нормален режим на гледане на телевизия няма да можете да го изберете с бутон P ^ v .
- Ако искате да изберете пропуснатата програма, въведете директно номера на програмата с цифровите бутони или я изберете от менюто за редактиране на програма или електронния указател на програмите (EPG).

■ Избор на предпочитана програма.



1 Изберете номера на любимата си програма.

- Веднага ще включи избраната програма в списъка с любими програми.

В TV РЕЖИМ

Тази функция ви дава възможност да изтриете или пропуснете запазените програми.

Освен това можете да преместите някои канали и да използвате други номера на програми.

■ Автоматично сортиране

1  **ЗЕЛЕНО** Стартирайте **Авт. Сортиране**.

- След като веднъж активирате Автоматично сортиране, повече не можете да редактирате програми.

■ Изтриване на програма

1  Изберете номера на програмата, която да изтриете.



2  **ЧЕРВЕНО** Програмата, която ще бъде изтрита, се променя в червено.

3  **ЧЕРВЕНО** Освободете програмата, която да се изтрие.

- Маркираната програма се изтрива, всички останали програми се преместват с една позиция нагоре.

■ Преместване на програма

1  Изберете номера на програмата, която да преместите.

2  **ЖЪЛТО**  Програмата, която ще бъде преместена, се променя в ЖЪЛТО.



3  **ЖЪЛТО** Освободете програмата, която да се премести.

■ Пропускане на номер на програма



1  Изберете номера на програмата, която да пропуснете.

2  **СИНЬО** Програмата, която ще бъде пропусната, се променя в синьо.

3  **СИНЬО** Освободете пропуснатата програма.

- Когато даден номер се пропуска, това означава, че при нормален режим на гледане на телевизия няма да можете да го избирате с бутон **P**  .
- Ако искате да изберете пропуснатата програма, въведете директно номера на програмата с цифровите бутони или я изберете от менюто за редактиране на програма или програмната схема.

■ Избор на предпочитана програма

1   Изберете номера на любимата си програма.

- Избраната програма ще бъде включена в списъка с любими програми.

АКТУАЛИЗАЦИЯ НА СОФТУЕРА

Софтуерна актуализация означава, че софтуерът ще бъде изтеглен през цифрова сухоземна излъчваща система.

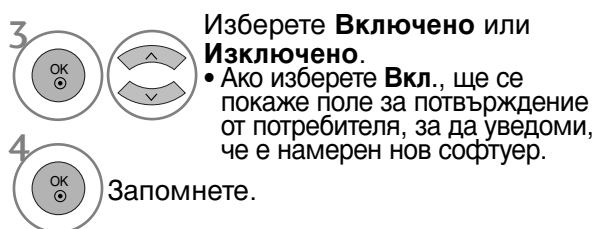
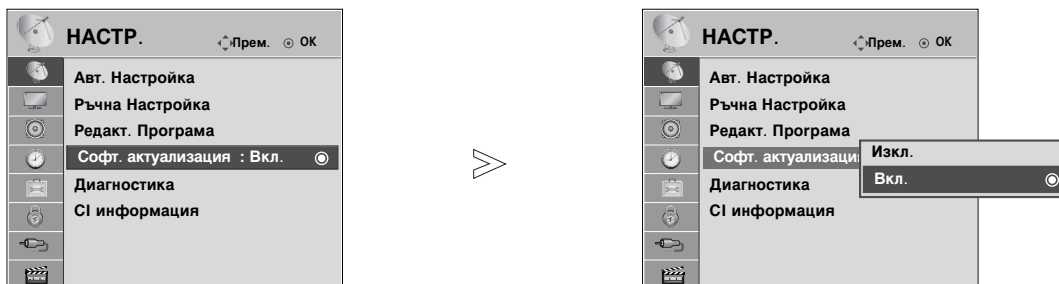

* При задаване на "Актуализация на софтуера"

Понякога при предаването на актуализирана информация за цифровия софтуер на екрана на телевизора ще се появи следното меню.

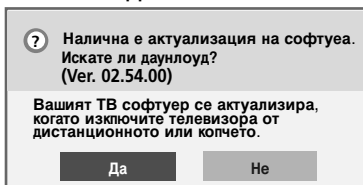

Изберете **Да** с помощта на бутоната < > и когато видите следната картина.

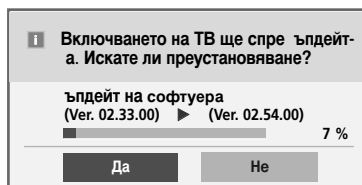

След завършване на актуализирането на софтуера системата се рестартира.

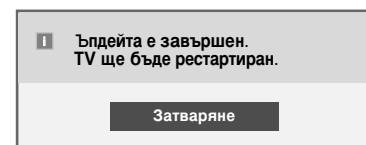

Проста актуализация : за текущия процес на актуализация

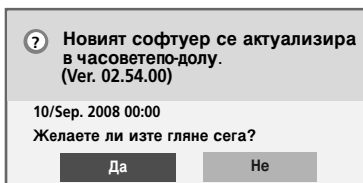

При изключване на захранването изтеглянето започва.

При включване на захранването по време на актуализиране се показва лентата на напредъка.

Планирана актуализация : за планиран процес на актуализация
Когато менюто Актуализиране на софтуера е в положение "Изкл.", се показва съобщение да го промените на "Вкл."

- По време на извършването на актуализация на софтуера имайте предвид следното:

- Захранването на телевизора не трябва да се прекъсва.
- Телевизорът не трябва да се изключва.
- Връзката към антената не трябва да се прекъсва.
- След актуализация на софтуера можете да проверите актуализираната версия на софтуера в менюто Диагностика .
- За изтеглянето на софтуера може да е необходим един час, така че непременно през това време захранването трябва да е включено.

ДИАГНОСТИКА





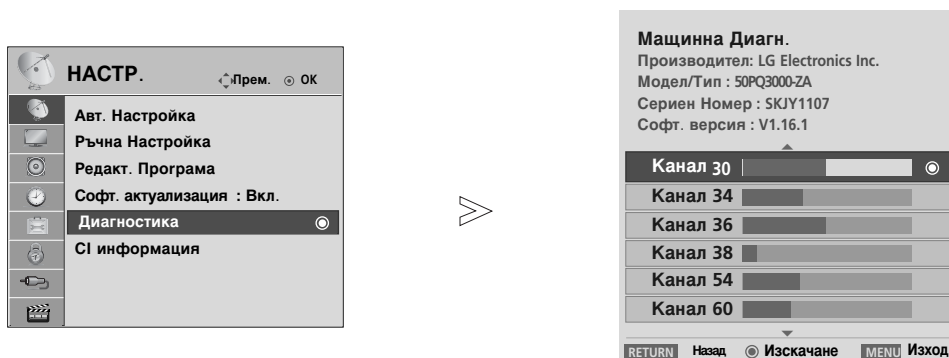

Тази функция ви позволява да видите производителя, модела/типа, серийния номер и версията на софтуера.

Показва информацията и силата на сигнала на включения *MUX.

Показва силата на сигнала и името на услугата на избрания MUX.

(*MUX (МУЛТИПЛЕКС): Указател с канали от по-високо ниво в цифровото излъчване (един MUX (МУЛТИПЛЕКС) съдържа много канали.))



-   Изберете **НАСТР..**
-   Изберете **Диагностика.**
-  Покажете Производител, Модел/тип, Серийен номер и Версия на софтуера.
-   Покажете информацията за канала.

- Натиснете бутона **MENU** (МЕНЮ), за да се върнете нормалното гледане на телевизия.
- Натиснете бутона **RETURN** (ВРЪЩАНЕ), за да се върнете към предишния екран на менюто.

ИНФОРМАЦИЯ ЗА CI [ОБЩ ИНТЕРФЕЙС]

Тази функция ви позволява да гледате някои кодирани услуги (платени услуги). Ако извадите CI модула, няма да можете да гледате платените услуги. Когато модулет се постави в слота за CI, можете да влезете в менюто на модула. За да закупите модул и смарт карта, обърнете се към своя доставчик. Не поставяйте или изваждайте често CAM модула от апарата. Това може да предизвика неизправност. Когато апаратът се включи след поставяне на CI модула, често не се чува звук.

Може да се появи неестествена картина, в зависимост от CI модула и смарт картата.

Функцията CI (Общ интерфейс) може да не е приложима в зависимост от условията на излъчване в страната.

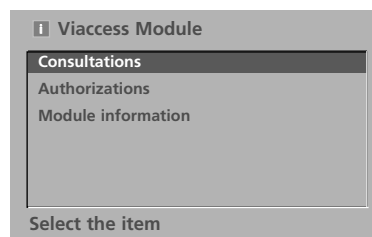
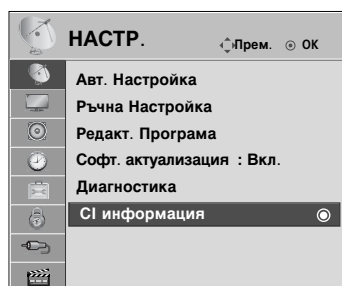

- Това екранно меню е само за илюстрация, като опциите на менюто и форматът на екрана ще бъдат различни, в зависимост от доставчика на цифровите платени услуги.
- Възможно е да сменяте екрана на менюто на CI (Common Interface) и услугата чрез своя доставчик.

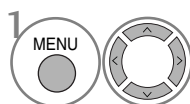

1 Изберете **НАСТР.**

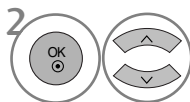

2 Изберете **CI информация.**

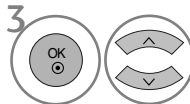

3 Изберете желания елемент. Информация за модула, информация за смарт картата, език, изтеглен софтуер и др.

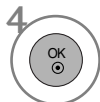

4 Запомнете.

- Натиснете бутона **MENU** (МЕНЮ), за да се върнете нормалното гледане на телевизия.
- Натиснете бутона **RETURN** (ВРЪЩАНЕ), за да се върнете към предишния екран на менюто.

Програмна схема

Можете да проверите запаметените програми, като извикате програмната схема.

 Показва се при програма от "Заклучени".

■ Извикване на програмната схема



Покажете СПИСЪК НА ПРОГРАМИТЕ.

- Може да откриете някои сини програми. Настроени са така, че да се пропускат в режим автоматично програмиране или редактиране.
- Някои програми с изписан номер в програмната схема указват, че нямат име на канала.

■ Избор на програма в програмната схема

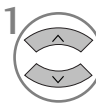

Изберете програма.



Превключете на програмата с желанния номер.



Режимът ще се смени от програмата, която гледате в момента от телевизор на DTV и на Радио.

■ Преглеждане на програмната схема

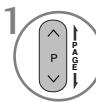

Превъртете страниците.



Върнете се към телевизионен режим.

■ Показване на таблицата на предпочитаните програми



Показва списъка на предпочитаните програми.

СПИСЪК НА ВХОДОВЕТЕ

HDMI и AV1, 2 (SCART) се разпознават по извода за откриване, затова се разрешават само когато има напрежение, подадено от външно устройство.

Чрез използване на бутона **ТВ/Радио** можете да се прехвърляте външен вход на RF вход и на последната гледана програма в режим DTV/Радио/ТВ.

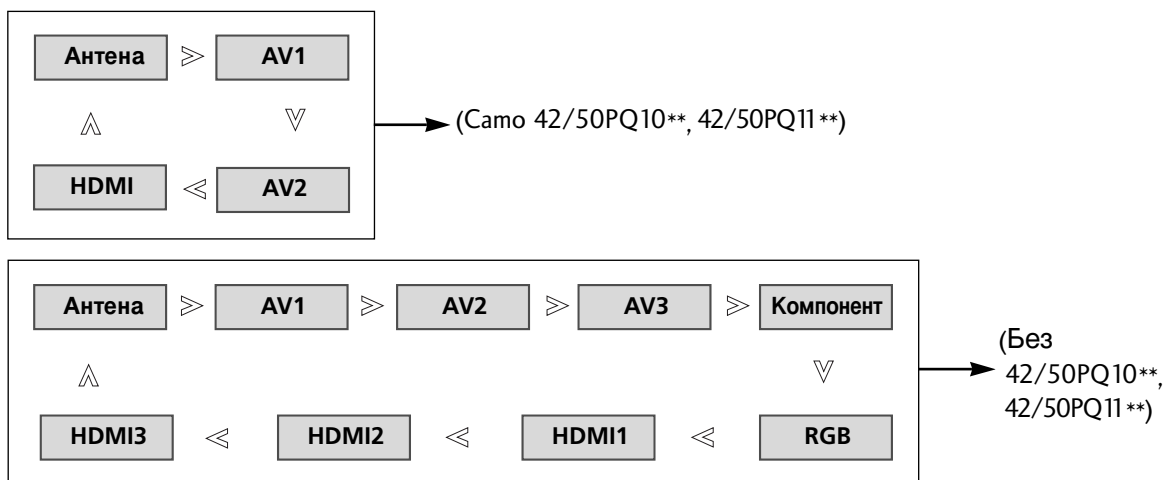

(Без 42/50PQ10**, 42/50PQ11 **)



Изберете входния източник.

- Освен това можете да настроите менюто **ВХОД**.

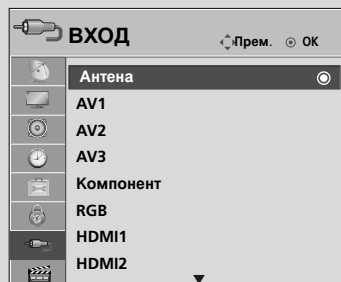

- **Антенa**: Изберете го, ако гледате DTV/ТВ.
- **AV1, AV2, AV3** : Изберете го, ако гледате VCR или външно оборудване.
- **Компонент**: Изберете го, ако използвате DVD плейър или цифров телевизионен приемник в зависимост от конектора.
- **RGB**: Изберете го, ако използвате компютър в зависимост от конектора.
- **HDMI1, HDMI2, HDMI 3** : Изберете го, ако използвате DVD плейър, компютър или цифров телевизионен приемник в зависимост от конектора.

SIMPLINK (Без 42/50PQ10**, 42/50PQ11**)

Работи само на устройство с лого SIMPLINK. Проверете за наличието на лого SIMPLINK.

Изделието може да не работи правилно, когато се използва с други изделия с HDMI-CEC функция.

Това ви позволява да управлявате и пускате други AV устройства, свързани с телевизора, посредством HDMI кабел без допълнителни кабели и настройки.

Ако не искате да е включено менюто SIMPLINK, изберете **Изкл.**.
Функцията SIMPLINK не се поддържа за входа HDMI IN 3.

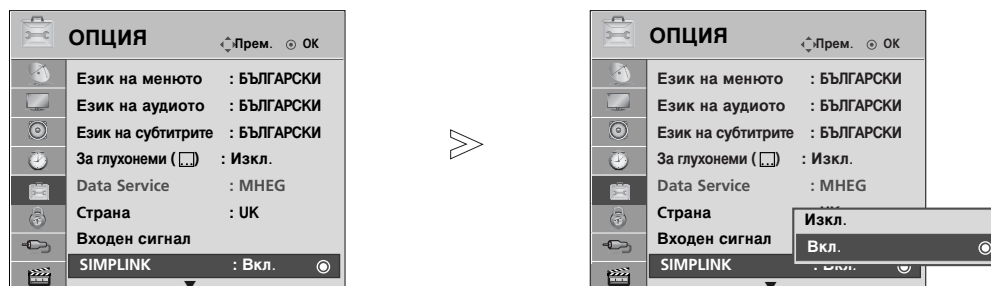

- Натиснете бутона **MENU** (МЕНЮ), за да се върнете нормалното гледане на телевизия.
- Натиснете бутона **RETURN** (ВРЪЩАНЕ), за да се върнете към предишния екран на менюто.

Функции на SIMPLINK

възпроизвеждане на диск

Управлявайте свързаните AV устройства чрез натискане на бутоните \wedge \vee \lt \gt , OK, \blacktriangleright , \blacksquare , $\|\$, \ll и \gg .

Пряко възпроизвеждане

След свързването на AV устройствата към телевизора, можете директно да управлявате тези устройства и да пускате медийни носители без допълнителни настройки.

Избор на AV устройство

Позволява ви да изберете едно от AV устройствата, свързани към телевизора, и да го пускате.

Изключване на всички устройства

Когато изключите телевизора, се изключват всички свързани устройства.

Изключване на аудио изхода

Предлага лесен начин да изключвате аудио изхода.

Синхронизирано включване

Когато устройството с функция Simplink, свързана по HDMI извод, започне възпроизвеждане, телевизорът ще се включи автоматично.

*Устройство, което е свързано към телевизора през HDMI кабел, но не поддържа Simplink, не предлага тази функция.

БЕЛЕЖКА: Забележка: За работа със SIMPLINK трябва да се използва HDMI кабел над версия 1.3 с функция *CEC. (*CEC: Consumer Electronics Control (Управление на потребителска електроника)).

ГЛЕДАНЕ НА ТЕЛЕВИЗИЯ / УПРАВЛЕНИЕ НА ПРОГРАМИТЕ

Свързване със система за домашно кино с логото SIMPLINK

- 1 Свържете извода **HDMI/DVI IN 1** или **HDMI IN 2** на гърба на телевизора с изхода за HDMI на системата за домашно кино чрез HDMI кабели.
- 2 Свържете изхода **Цифр. аудио** на гърба на телевизора с входа **Цифр. аудио** на системата за домашно кино чрез оптични кабели.
- 3 Изберете **Домашно кино** в менюто **Високогов.**, като натиснете бутона **SIMPLINK**.

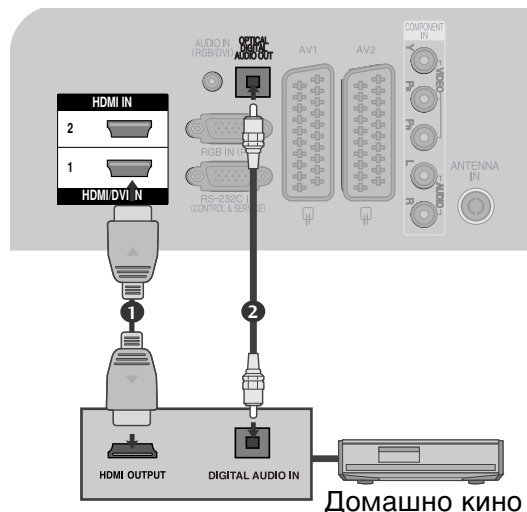

► Когато избирате или работите с носител на информация в устройството с функция домашно кино, тонколоната автоматично превключва на слушане през домашно кино.

! БЕЛЕЖКА

- Свържете HDMI кабела към HDMI/DVI IN или гнездото (HDMI изход) на гърба на устройството SIMPLINK с гнездото HDMI IN.
- Когато входният източник бъде превключен към друг такъв чрез бутон **ВХОД** на дистанционното управление или по друг начин, устройството, работещо със SIMPLINK, спира.

Меню SIMPLINK

Натиснете бутона $\wedge \vee < >$ а след това бутона **OK**, за да изберете желанния източник на SIMPLINK.

- 1 **TV viewing (Гледане на телевизия):** Превключване на предишния телевизионен канал, независимо от режима в момента.
- 2 **DISC playback (Изпълнение на ДИСК):** Избор и изпълнение на свързани дискове. Когато има на разположение повече от един диск, заглавията на дисковете по удобен начин се показват отдолу на екрана.
- 3 **VCR playback (Изпълнение на видеорекордер):** Изпълнение и управление на свързан видеорекордер.
- 4 **HDD Recordings playback (Възпроизвеждане на записи от твърд диск):** Възпроизвеждане и управление на записи, съхранявани на твърдия диск.
- 5 **Audio Out to Home theatre/Audio Out to TV (Аудио изход към домашно кино/към телевизор):** Избор на тонколони на домашното кино или телевизора за изход на аудио.



- Домашно кино: Поддържа се само едно в даден момент
- DVD рекордер: Поддържат се до две едновременно
- Видеокасетофон: Поддържа се само един в даден момент

DATA SERVICE (УСЛУГА ЗА ДАННИ)

(Това меню е активирано само в Ирландия.)

Тази функция позволява на потребителите да избират между **MHEG**(Digital Teletext) (Цифров телетекст) и , ако едновременно съществуват и двете.

Ако съществува само едното, е активирано или **MHEG**, или **Teletext**, независимо от това коя опция сте избрали.

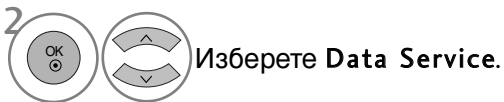
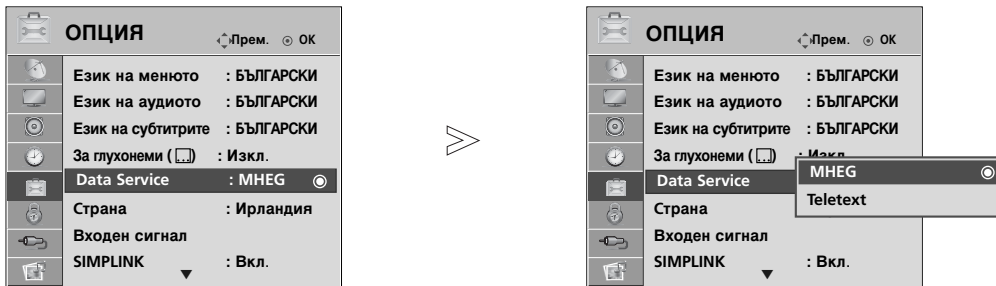

- Натиснете бутона **MENU** (МЕНЮ), за да се върнете нормалното гледане на телевизия.
- Натиснете бутона **RETURN** (ВРЪЩАНЕ), за да се върнете към предишния екран на менюто.

ЕТИКЕТ НА ВХОДА

Избира етикет за всеки входен източник.

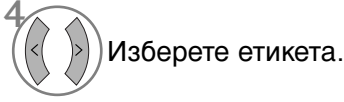
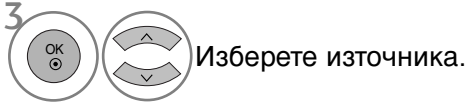
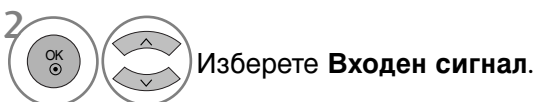
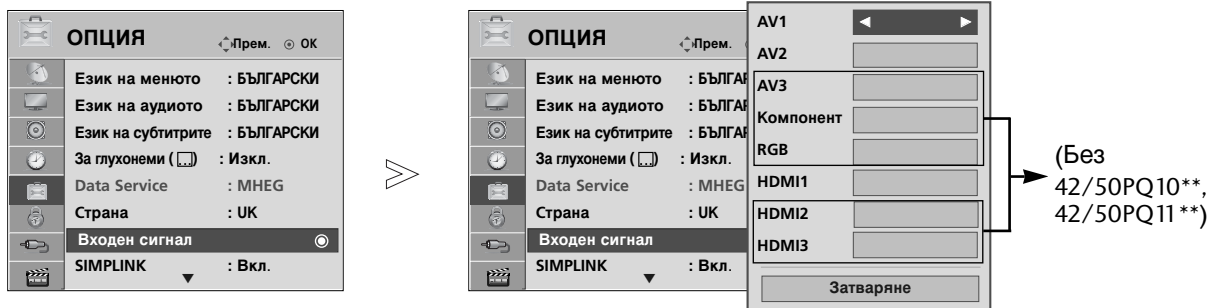

- Натиснете бутона **MENU** (МЕНЮ), за да се върнете нормалното гледане на телевизия.
- Натиснете бутона **RETURN** (ВРЪЩАНЕ), за да се върнете към предишния екран на менюто.

АУДИО/ВИДЕО РЕЖИМ

При свързване на аудиовизуални устройства към външен вход може да се избират оптимални изображения и звук.

Изкл. Деактивира **AV РЕЖИМ**.

Кино Оптимизира видеото и аудиото за гледане на филми.

Спорт Оптимизира видеото и аудиото за гледане на спортни прояви

Игра Оптимизира видеото и аудиото за игри.

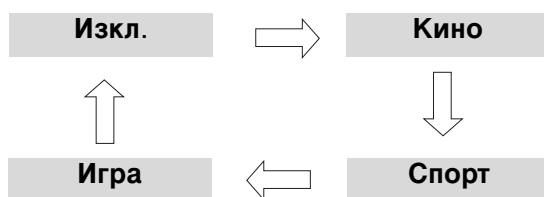

1 Натиснете няколкократно бутона **AV РЕЖИМ**, за да изберете желанния източник.



- Ако изберете режим **Кино** в AV режим, режимът **Кино** ще се избере за **Режим картина** и **Режим звук**, съответно в менютата **КАРИНА** и **АУДИО**.
- Ако в AV режим изберете **Изкл.**, ще се изберат картината и изображението, които зададете първоначално.

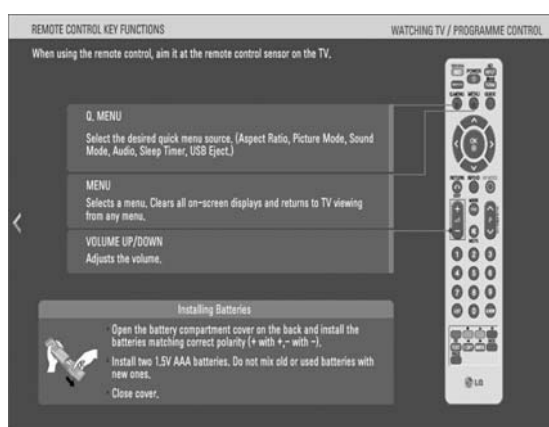
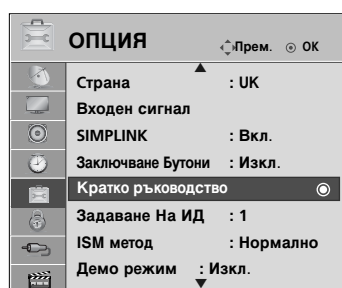

ПРОСТО РЪКОВОДСТВО

Можете лесно и ефективно да стигнете до информация за телевизора, като прегледате едно просто ръководство на телевизора.



1   Изберете **ОПЦИЯ**.

2   Изберете **Съкратено ръководство**.

3   Изберете частта от ръководството, която искате да видите.

- Натиснете бутона **RETURN** (ВРЪЩАНЕ), за да се върнете нормалното гледане на телевизия.

ГЛЕДАНЕ НА ТЕЛЕВИЗИЯ / УПРАВЛЕНИЕ НА ПРОГРАМИТЕ

Нулиране

(Възстановяване на оригиналните фабрични стойности)

Тази функция инициализира всички настройки.

Но настройките на **Ден** и **Нощ** на **Режим на картина** не могат да се инициализират. Полезно е да се инициализира изделието или когато се местите в друг град или държава. Когато завърши фабр. нулиране, трябва да стартирате отново настройката за инициализиране.

Когато менюто **Система за заключване** е в положение "Вкл.", се показва съобщение за въвеждане на парола.

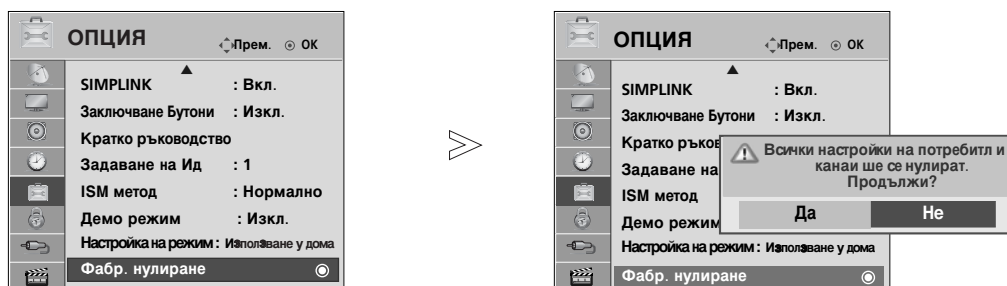

-   Изберете **ОПЦИЯ**.
-   Изберете **Фабр. нулиране**.
-   Изберете **Да** или **Не**.
-  Стартирайте фабр. нулиране.

• При **Заклучване на системата** в положение "Вкл.", ако сте забравили вашата парола, въведете от клавиатурата на дистанционното управление "7", "7", "7", "7".

- Натиснете бутона **MENU** (МЕНЮ), за да се върнете нормалното гледане на телевизия.
- Натиснете бутона **RETURN** (ВРЪЩАНЕ), за да се върнете към предишния екран на менюто.

А СЕ ИЗПОЛЗВА USB УСТРОЙСТВОТО

► Функцията USB не може да се използва в моделите 42/50PQ10**, 42/50PQ11** models.

При свързване на USB устройството

Когато свързвате USB устройство, това изскачащо меню се показва автоматично.

Ако изскачащо меню не се покаже, можете да изберете **списък Музика, Снимки** или **Филми** (само за 42/50PQ60**, 50PS60**) в менюто USB.

“ИЗСКАЧАЩОТО МЕНЮ” няма да се покаже, докато е активирано EM, включващо Меню, EPG или Списък планирани.

Не можете да добавяте нова папка или да изтривате съществуваща в USB устройството за съхранение.

- 1 Свържете USB устройството към входните USB жакове от страни на телевизора.

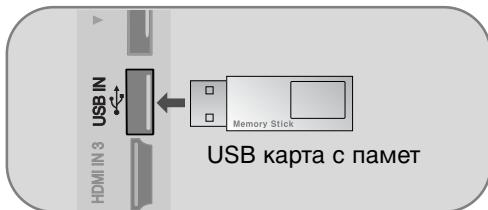

- Този телевизор поддържа JPEG, MP3 и SD Divx.

- 2 Изберете **СПИС. СНИМ** или **СПИС. МУЗИКА** или **СПИС. ФИЛМИ** (само за 42/50PQ60**, 50PS60**).



Когато изваждате USB устройство

Преди да извадите USB устройството, изберете менюто Изваждане на USB устройство.

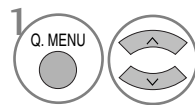

Изберете **Изваждане на**.

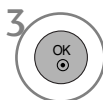

Предпазни мерки при използване на USB устройство

- Разпознава се само USB устройство за съхранение.
- Ако USB устройството за съхранение се свързва през USB концентратор, устройството не се разпознава.
- Може да не се разпознае USB устройство за съхранение, използващо програма за автоматично разпознаване.
- Може да не се разпознае USB устройство за съхранение, което използва негов собствен драйвер.
- Скоростта на разпознаване на едно USB устройство за съхранение може да зависи от всяко устройство.
- Моля, не изключвайте телевизора и не изваждайте USB устройството за съхранение, когато свързаното USB устройство за съхранение работи.
 - когато се отдели или извади внезапно такова устройство, могат да се повредят записаните файлове или USB устройството за съхранение.
- Моля, не включвайте USB устройството за съхранение, което е било изкуствено маневрирано към персонален компютър. Устройството може да причини неизправност на изделието или неуспешно възпроизвеждане. Не забравяйте да използвате само USB устройство за съхранение с нормални музикални файлове или файлове с изображения.
- Моля, използвайте само USB устройство за съхранение, което е било форматирано като FAT16, FAT32, NTFS файлова система под операционната система Windows. В случай на USB устройство за съхранение, форматирано с различна помощна програма, която не се поддържа от Windows, то може да не се разпознае.
 - Данните в USB устройство не могат да се изтрият в NTFS файлова система.
- Моля, свържете захранване към USB устройство за съхранение, което изисква външен източник на захранване. Ако не, устройството може да не се разпознае.
- Моля, свържете USB устройството за съхранение с кабел, предложен от производител на USB. Ако се свърже с кабел, който не се предлага от производител на USB, или прекомерно дълъг кабел, устройството може да не се разпознае.
- Някои USB устройства за съхранение може да не се поддържат или да не работят гладко.
- Поддържат се само 999 файла и папки. Файлове и папки над този брой няма да бъдат разпознати.
- Данните в USB устройство не могат да се разпознаят.
 - До 128 знака на английски могат да се разпознаят като име на файл.
- Архивирайте важните файлове, тъй като данните на USB устройството може да се повредят. Управлението на данните е отговорност на потребителя и следователно производителите не покриват повреди на изделия, носители на данни.
- Ако в режим на готовност се свърже USB, определен твърд диск ще се зареди при включване на телевизора.
- Препоръчителният капацитет е 1 TB или по-малко за външен USB твърд диск и 32 GB или по-малко за USB памет.
- Всяко устройство, чийто капацитет е по-голям от препоръчителния, може да не работи, както трябва.
- Ако не работи външен USB твърд диск с функция за икономия на енергия, изключете твърдия диск и го включете отново, за да започне да работи, както трябва.

А СЕ ИЗПОЛЗВА USB УСТРОЙСТВОТО

! БЕЛЕЖКА

- Показаното може да се различава от вашия телевизор.
- ▶ За да не изгубите USB устройството с памет, използвайте USB конектора (продава се отделно), за да закрепите USB устройството с памет към държача за USB конектора на телевизора.



СПИСЪ НА СНИМ И

екранен дисплей може да е различен за вашия телевизор. Изображенията са пример за подпомагане работата на телевизора.

Поддържан файл PHOTO(*.JPEG)

База 15360 x 8640

Прогресивен формат : 1024 x 768

- Можете да възпроизвеждате само JPEG файлове.
- В JPEG (само SOF0, SOF1) се поддържа само базово сканиране.
- Неподдържаните файлови формати се показват като растерна графика.

омпоненти на екрана

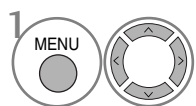

Изберете USB.

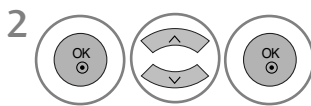

Изберете Списък снимки.



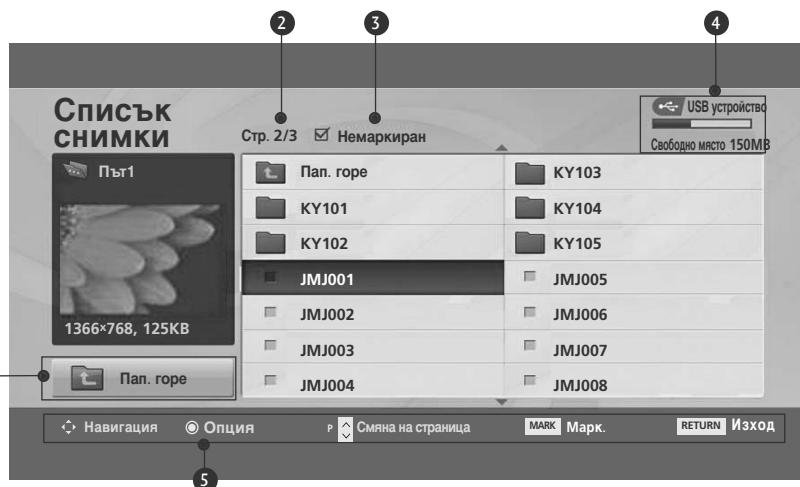

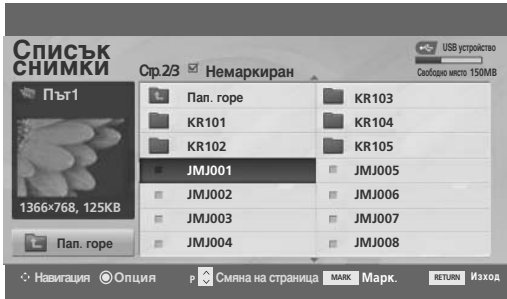

- 1 Отива към файл с по-горно ниво
- 2 Текуща страница/Всичко страници
- 3 Общ брой на маркираните снимки
- 4 Използваема USB памет
- 5 Съответстващи бутони на дистанционното управление



Избор на снимки и изскачащо меню



- ▶ **Преглед** : Показва избрания елемент.
- ▶ **Марк. всички** (Маркиране на всички) : Маркиране на всички снимки на екрана.
- ▶ **Демарк. вс** (Отмяна маркирането на всички) : Отменя избора на всички маркирани снимки.
- ▶ **Изтриване** : Изтрива избраната снимка.
- ▶ **Затваряне** : Затваряне на изскачащото меню.

- 1  Избира папка или устройство.
- 2   Избира желаните снимки.
- 3   Показва изскачащото меню.
- 4   Избира желаното изскачащо меню.

- За обхождане на страницата със снимки използвайте бутона **P** ^ v
- Използвайте бутона **Марк**, за да маркирате или отмените маркирането на снимка. когато са маркирани една или повече снимки можете да разглеждате отделни снимки или слайдшоу от маркираните снимки. Ако няма маркирани снимки, можете да разглеждате всички снимки поотделно или всички снимки в папката в слайдшоу.

- Натиснете бутона **RETURN** (ВРЪЩАНЕ), за да се върнете нормалното гледане на телевизия.

А СЕ ИЗПОЛЗВА USB УСТРОЙСТВОТО

Настройка на менюто в цял екран

Можете да промените настройките за показване на цял екран на снимките, записани на едно USB устройство

На разположение са подробни операции на екрана за преглед на снимки на цял екран.

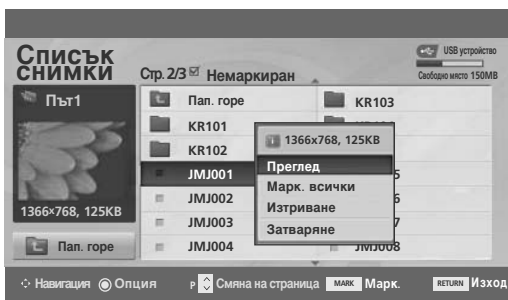
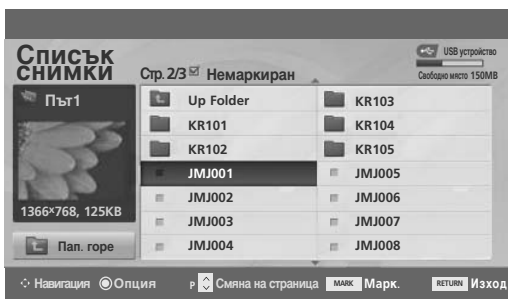

Екранното съотношение на една снимка може да променя размера на показваната на екрана снимка в цял размер. Натиснете бутона **ВРЪЩАНЕ**, за да се върнете към предишния екран на менюто.

А СЕ ИЗПОЛЗВА USB УСТРОЙСТВОТО

-  Избира папка или устройство.
-   Избира желаните снимки.
-  Показва изскачащото меню.
-  Изберете **Преглед**.
-  Избраната снимка се показва в пълен размер.

- За обхождане на страницата със снимки използвайте бутона **P** ^ v .

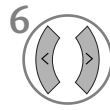

Изберете **Слайдшоу**, **Фонова музика**, **Завърти**, **Изтрий**, **Опции** или **Затвори**.

- Използвайте бутона < > за да изберете предишна или следваща снимка.
- Използвайте бутона < > за да изберете и управлявате менюто на цял екран.

- ▶ **Поредица слайдове** : огато няма избрана снимка се показват всички снимки в текущата папка по време на слайдшоуто. Избраните снимки се показват по време на слайдшоуто.
 - Задаване на интервал от време за слайдшоуто в **опция**.
- ▶ **BGM** : Слушане на музика по време на преглед на снимките в пълен размер.
 - Задаване на BGM устройство и албум в **опция**.
- ▶ **⌚ (Rotate)** : Завърта снимките.
 - Завърта снимката на 90°, 180°, 270°, 360° по посока на часовниковата стрелка.
- ▶ **Изтриване** : Изтрива снимки.
- ▶ **опция** : Задаване на стойности за скорост на смяна на слайдовете и папка Music (музика).
 - Използвайте бутона < > ^ v и бутона ОК за задаване на стойностите. След това отидете до **ОК** и натиснете ОК за запаметяване на настройките.
 - Не можете да промените папка Music (музика) докато се възпроизвежда BGM.
- ▶ **Скриване** : Скриване на менюто на цял екран.
 - За да видите отново менюто на цял екран натиснете бутона ОК за показване.

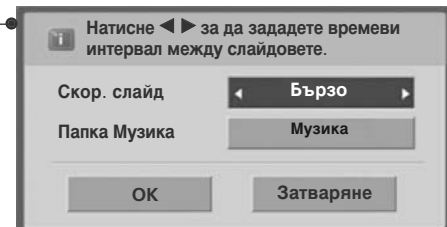

- Натиснете бутона **RETURN** (ВРЪЩАНЕ), за да се върнете към предишния екран на менюто.

А СЕ ИЗПОЛЗВА USB УСТРОЙСТВОТО

СПИСЪКЪ НА МУЗИКАЛНИ ФАЙЛОВЕ

Закупените музикални файлове (*.MP3) може да съдържат ограничения от авторски права. Възпроизвеждането на тези файлове може да не се поддържа от този модел. С този модул може да се възпроизвежда музикален файл на вашето USB устройство.

On Screen Display (екранен дисплей) може да е различен за вашия телевизор. Изображенията са пример за подпомагане работата на телевизора.

Музикален файл (*.MP3)

Скорост на предаване 32 ~ 320 kbps

- Честота на модулиране MPEG1 слой 3: 32 kHz, 44,1 kHz, 48 kHz.

компоненти на екрана

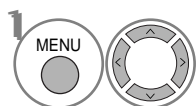

Изберете USB.

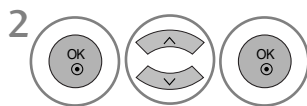

Изберете Списък Музика.

- 1 Отива към файл с по-горно ниво
- 2 Current page/Total pages (Текуща страница/Всичко страници)
- 3 Общ брой маркирани музикални файлове
- 4 Използваема USB памет
- 5 Съответстващи бутони на дистанционното управление

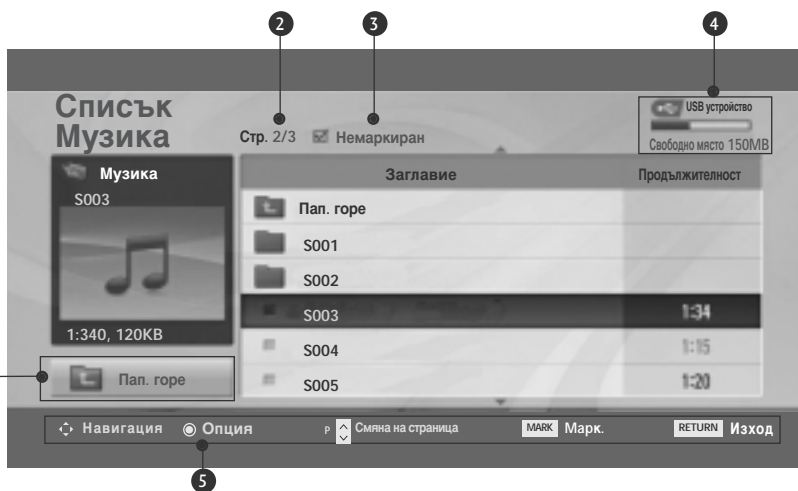

Избор на музикални файлове и изскачащо меню

Както е показано, могат да се изброят до 6 музикални заглавия на страница.

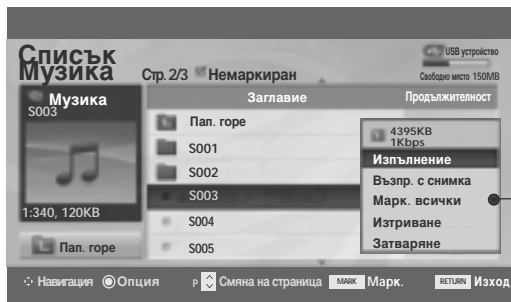
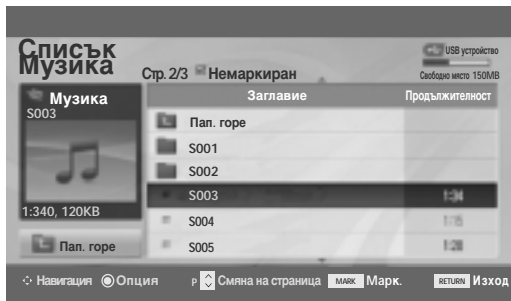

- ▶ **Play (възпроизвеждане) (по време на стоп):** Възпроизвеждане на избраните музикални файлове. Веднага щом свърши музикалното изпълнение започва следващото. Когато няма избрани музикални файлове за възпроизвеждане се възпроизвежда следващият в текущата папка. Ако отидете в друга папка и натиснете бутона ОК спира възпроизвеждането на текущия музикален файл.
- ▶ **Play Marked (възпроизвеждане на маркираните):** Възпроизвеждане на избраните музикални файлове. Веднага щом свърши музикалното изпълнение, автоматично започва следващото избрано.
- ▶ **Stop Play (спиране на възпроизвеждането) (по време на възпроизвеждане):** Спира възпроизвеждания музикален файл.
- ▶ **Възпр. с снимка:** Стартира възпроизвеждане на избраните музикални файлове и след това отива в **Списък снимки**.
- ▶ **Mark All (маркиране на всички):** Маркиране на всички музикални файлове в папката.
- ▶ **Демарк. всички:** (отмяна на маркирането на всички): Отменя избора на всички маркирани музикални файлове.
- ▶ **Изтриване :** Изтрива избрания музикален запис.
- ▶ **Затваряне :** Затваряне на изскачащото меню.

- 1  Избира папка или устройство.
- 2   Избира желания музикален запис.
- 3  Показва изскачащото меню.
- 4   Избира желаното изскачащо меню.

- За обхождане на страницата с музика използвайте бутона **P** ^ v .
- Използвайте бутона **Марк**, за да маркирате или отмените маркирането на музикален файл. Когато са маркирани един или повече музикални файла, маркираните музикални файлове ще се възпроизвеждат в последователност. Например, ако искате да слушате само едно изпълнение непрекъснато, просто маркирайте само него и го възпроизвеждайте. Ако няма маркиран музикален файл ще се възпроизвеждат всички музикални файлове в папката.

- Натиснете бутона **RETURN (ВРЪЩАНЕ)**, за да се върнете нормалното гледане на телевизия.

А СЕ ИЗПОЛЗВА USB УСТРОЙСТВОТО

- Ако не натиснете някой бутон по време на възпроизвеждане, кутийката с информацията за възпроизвеждане (както е показана по-долу) ще „плува“ като екранна защита.

- „екранна защита“ ?

Екранната защита предпазва екрана от пикселни повреди от оставащо на екрана неподвижно изображение за продължителен период от време.

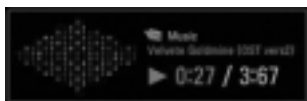

! БЕЛЕЖКА

- ▶ Когато се възпроизвежда музика, на фона на името на записа се показва иконата .
- ▶ Един повреден или увреден музикален файл не се възпроизвежда, а се показва 00:00 като време на възпроизвеждане.
- ▶ Един музикален файл, изтеглен от платена услуга със защита от авторски права, не тръгва, а показва несъответстващо време на възпроизвеждане.
- ▶ Ако натиснете бутоните ОК, се спира екранната защита.
- ▶ Бутоните PLAY (възпроизвеждане) (), Pause (пауза) (), , , на дистанционното управление също са на разположение в този режим.
- ▶ Можете да използвате бутона , за да изберете следващата песен, и бутона , за да изберете предишната песен.

Списък ФИЛМИ (само за 42/50PQ60**, 50PS60**)

Списъкът с филми се активира при откриване на USB. Използва се при възпроизвеждане на файлове с филми на телевизора.

Показва филмите в папката USB и поддържа Изпълнение.

Позволява възпроизвеждане на всички филми в папката и желаните от потребителя файлове.

Редактирането на видео не се поддържа, но файловете може да се изтрият.

Това е списък с филми, който показва информация за папката и Divx файла.

Поддържа до четири устройства.

Файл за поддръжка на ФИЛМ(*.avi/*.Divx)

Видео формат : MPEG1 , MPEG2, MPEG4 (Не поддържа Microsoft MPEG4-V2, V3), DivX 3.xx , DivX 4.xx, DivX 5.xx , DivX VOD (DRM) , XviD , DivX 6.xx(Playback (Възпроизвеждане)).

Аудио формат : Mpeg, Mp3, PCM, Dolby Digital

Честота на модулиран : от 8 до48 khz

Скорост на предаване : от 8 до320 kbps

Формат на субтитрит : *.smi/ *.srt/ *.sub(MicroDVD, SubViewer 2.0)/ *.ass/ *.ssa/*.txt(DVD система за субтитри)

- Може да не се възпроизвежда DivX в зависимост от типовете или методите на записване.
- Ако видео и аудио структурата на записания файл не е синхронизирана, ще се възпроизвежда или само звукът, или само образът.
- **Максималната скорост на предаване на DivX, който може да се възпроизведе, е 4 Mbps.**
- Максималната честота на кадрите FPS (кадъра в секунда) може да бъде постигната само на SD ниво. Честотата на кадрите е 25 FPS (720*576) или 30 FPS (720*480) дв в зависимост от разделителната способност.
- Файлове с честота на кадрите 25 FPS, 30 FPS или повече може да не се възпроизведат, както трябва.
- Възможно е файловете, кодирани с Global Motion Compensation (Глобална компенсация на движението), да не се възпроизведат.
- Когато гледате филма чрез функцията Movie List (Списък с филми) или Photo List (Списък със снимки), не може да се извърши настройка на режима на изображението.

| Наименование на разширението | Видео декодер | Аудио кодек | Разделителна способност |
|------------------------------|---|---------------------|----------------------------|
| mpg, mpeg, mpe, vob, dat | MPEG1, MPEG2 | AC3, MPEG, MP3, PCM | 720x576@25p 720x480@30p |
| Avi, divx, m4v | MPEG 4-SP, MPEG4-ASP, Divx 3.xx, Divx 4.xx, Divx 5.xx, Divx 6.xx (Playback (Възпроизвеждане)), Xvid | AC3, MPEG, MP3, PCM | |

А СЕ ИЗПОЛЗВА USB УСТРОЙСТВОТО

компоненти на екрана

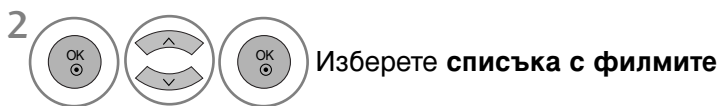

- 1 Отива към файл с по-горно ниво
- 2 Current page/Total pages (Текуща страница/Всичко страници)
- 3 Общ брой на маркираните заглавия на филми
- 4 Използваема USB памет
- 5 Съответстващи бутони на дистанционното управление

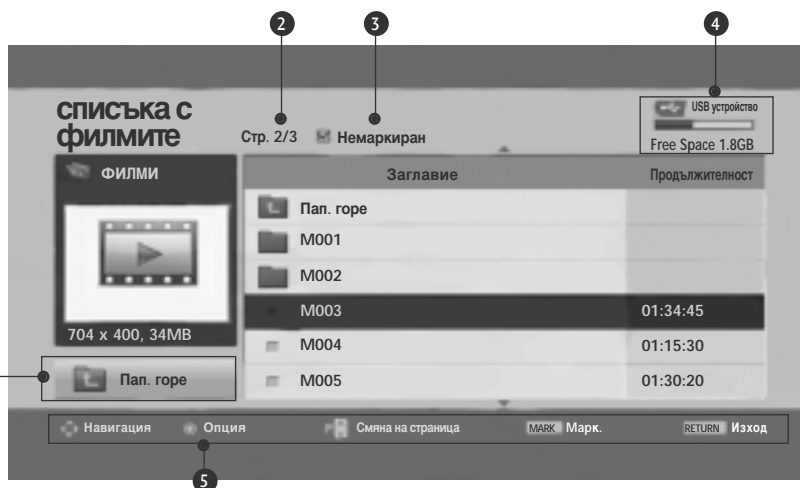

! БЕЛЕЖКА

- ▶ Файлт с DivX филма и файлът с неговите субтитри трябва да са в една и съща папка.
- ▶ За да се покажат субтитрите, името на видео файла и името на файла със субтитрите трябва да са еднакви.
- ▶ Използвайте клавиши наляво/надясно (< / >), за да се придвижите напред или назад до определен кадър по време на възпроизвеждане на филм.
(Клавишите наляво/надясно (< / >) може да не работят, както трябва, за някои файлове по време на възпроизвеждане на филм.)

Избор на филм и изскачащо меню

Както е показано, на всяка страница са изредени до 6 заглавия на филми.

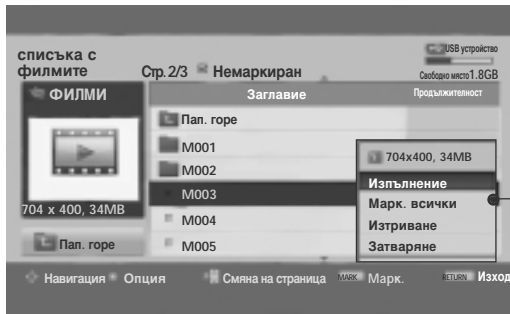
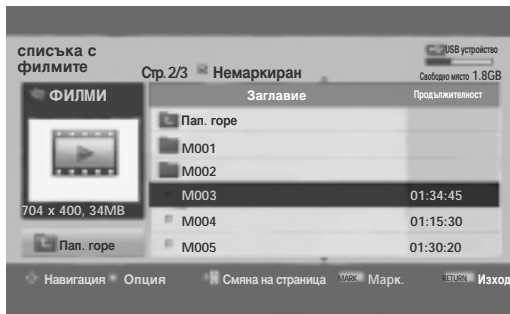

- ▶ **Изпълнение** : Възпроизвежда избраните заглавия. Изпълнява се Divx възпроизвеждане при смяна на екрана.
- ▶ **Марк. всички** : Маркира всички заглавия на филми в папката.
- ▶ **Демарк. всички** : Отменя избора на всички маркирани заглавия на филми.
- ▶ **Затваряне** : Затваря изскачащото меню.



1 Избира папка или устройство.

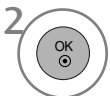

2 Изберете желаните заглавия на филми.

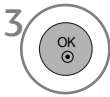

3 Показва изскачащото меню.



4 Избира желаното изскачащо меню.

- В случай че има файлове, които не се поддържат, се показва съответното съобщение.

• Натиснете бутона **RETURN** (ВРЪЩАНЕ), за да се върнете нормалното гледане на телевизия.

А СЕ ИЗПОЛЗВА USB УСТРОЙСТВОТО

Език на DivX аудио и субтитрите

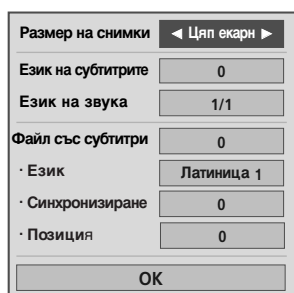

1 Изберете желаната опция.



2 Изберете **Размер на снимки**, **Език на субтитрите**, **Език на звука**, **Файл със субтитри**, **Език**, **Синхронизиране** или **Позиция**.

• Ако при изпълнение на DivX натиснете **ЧЕРВЕНИЯ** бутон, се показва това съобщение.

- Натиснете бутона **MENU** (МЕНЮ), за да се върнете нормалното гледане на телевизия.
- Натиснете бутона **RETURN** (ВРЪЩАНЕ), за да се върнете към предишния екран на менюто.

Използване на дистанционното управление

| | |
|--|--|
| | При изпълнение, няколкократно натискайте бутона REW (◀◀) за да ускорите ◀◀ -> ◀◀◀◀ -> ◀◀◀◀◀ -> ◀◀◀◀◀◀ -> ◀◀◀◀◀◀◀ -> ◀◀◀◀◀◀◀◀ . няколкократно натискайте бутона FF (▶▶) за да ускорите ▶▶-> ▶▶▶▶ -> ▶▶▶▶▶ -> ▶▶▶▶▶▶ -> ▶▶▶▶▶▶▶ . ■ Натискането на тези бутони няколкократно увеличава скоростта на превъртане напред/назад. |
| | По време на изпълнение натиснете бутона Pause Pause (). ■ Показва се неподвижен екран. |
| | ■ Когато използвате бутона < или > по време на изпълнение, на екрана може да се види курсор, който показва текущата позиция. |
| | Натиснете бутона PLAY (▶) за да се върнете към нормално възпроизвеждане. |



Код за регистриране на DivX (само за 42/50PQ60**, 50PS60**)

Проверете кода за регистриране на DivX на телевизора. Като използвате кода за регистриране, можете да вземате под наем или да закупвате филми на адрес www.divx.com/vod.

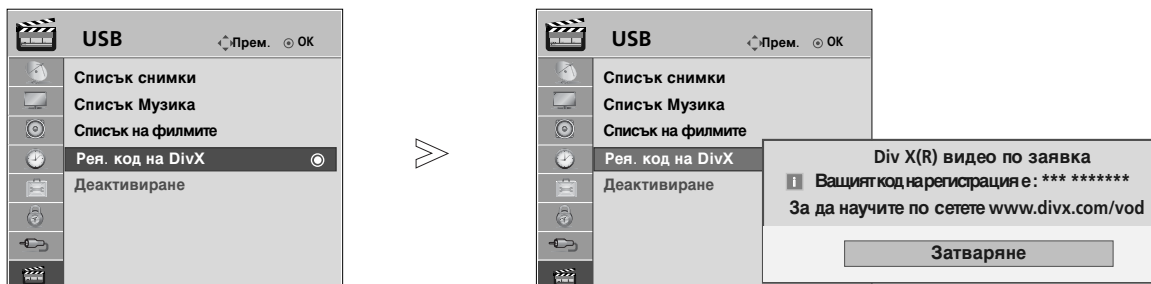
Не е позволено възпроизвеждане на взети под наем или закупени DivX файлове чрез код за регистриране на DivX от друг телевизор. (Могат да се възпроизведат само DivX файлове, които отговарят на кода за регистриране на закупения телевизор.)



1   Изберете **USB**.

2   Изберете **Рег. код на DivX**.

3   Покажете **Рег. код на DivX**.

- Натиснете бутона **MENU** (МЕНЮ), за да се върнете нормалното гледане на телевизия.
- Натиснете бутона **RETURN** (ВРЪЩАНЕ), за да се върнете към предишния екран на менюто.

“Сертифицирано с DivX Certified за възпроизвеждане на DivX видео, включително съдържание с високо качество”



За DIVX ВИДЕОТО: DivX® е цифров видео формат, създаден от DivX, Inc. Това е устройство, официално сертифицирано с DivX Certified за възпроизвеждане на DivX видео. Вж. www.divx.com за допълнителна информация и софтуерни инструменти за конвертиране на вашите файлове в DivX видео.

ЗА DIVX ВИДЕО-ПО-ЗАЯВКА: Това DivX Certified® устройство трябва да се регистрира, за да се възпроизвежда на него DivX VOD съдържание (Видео по заявка). За да се генерира код за регистрация, намерете раздела DivX VOD в менюто за настройка на устройството. Отидете на vod.divx.com с този код, за да изпълните процеса по регистриране и да научите повече за DivX VOD.

! БЕЛЕЖКА

Поддържан филмов файл

Разделителна способност: под 720 x 576 Ш x В пиксела.
Кадрова честота: под 30 кадъра/сек

- ▶ Видео кодек: MPEG1 , MPEG2, MPEG4 (Не поддържа Microsoft MPEG4-V2, V3), DivX 3.xx , DivX 4.xx, DivX 5.xx , DivX VOD (DRM) , XviD , DivX 6.xx(Playback (Възпроизвеждане)).
- ▶ При зареждане някои бутони може да не работят.

А СЕ ИЗПОЛЗВА USB УСТРОЙСТВОТО

Деактивиране (само за/50PQ60**, 50PS60**)

Изтрийте съществуващата информация за удостоверяване, за да получите нови потребителски данни за DivX удостоверяване за телевизора.

След изпълнение на функцията отново се изисква удостоверяване на потребителя за DivX, за да видите DivX DRM файловете.

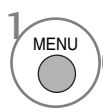
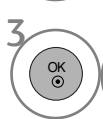
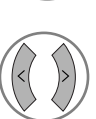

-   Изберете **USB**.
-   Изберете **Деактивиране**.
-   Изберете **да** или **не**.

- Натиснете бутона **MENU** (МЕНЮ), за да се върнете нормалното гледане на телевизия.
- Натиснете бутона **RETURN** (ВРЪЩАНЕ), за да се върнете към предишния екран на менюто.













EPG (ЕЛЕКТРОНЕН УКАЗАТЕЛ НА ПРОГРАМИТЕ) (В ЦИФРОВ РЕЖИМ)

Тази система има Електронен указател на програмите (EPG), който ви помага при намиране на възможностите за гледане.

EPG предлага информация като списъци на програмите, начални и крайни часове на всички предлагани услуги. Освен това, често в EPG се предлага подробна информация за програмата (наличието и количеството на тези програми е различно в зависимост от конкретната програма).

Тази функция може да се използва само когато от съответната програма се излъчва EPG информация.

В EPG се показва описание на програмите за следващите 8 дни.



| | | | |
|---|---|---|---|
|  | Показва настояща информация за екрана. |  | Показва се при програма с телетекст. |
|  | Показва се при програма от цифрова телевизия (DTV). |  | Показва се при програма със субтитри. |
|  | Показва се при радио програма. |  | Показва се при кодирана програма. |
|  | Показва се при програма MPEG. |  | Показва се при програма с Dolby звук. |
|  | Показва се с програма AAC. |  | Показва се с програма с Dolby Digital PLUS. |
|  | Екранно съотношение на излъчваната програма. | | |
|  | Екранно съотношение на излъчваната програма. | | |

480i/p, 576i/p, 720p, 1080i/p : Разделителна способност на излъчваната програма

Включване/изключване на EPG

1  Включете или изключете EPG.

Избор на програма

1  или  Изберете желаната програма.

2  Покажете желаната програма.

Справочник за програми



| | | | |
|--------|---------|-------------------|-----------------------------|
| 1 | YLE TV1 | 6/ Мар 2006 15:09 | |
| Всички | | | |
| | | 14:00 | 15:00 |
| 1 | YLE TV1 | Няма информация | Kungskonsumente |
| 2 | YLE TV2 | Няма информация | TV2: Farmen Няма информация |
| 4 | TV.. | Няма информация | |
| 5 | YLE FST | Няма информация | |
| 6 | CNN | Няма информация | |
| 8 | YLE24 | ... | Tänään otsikoissa |

TV/RAD Радио FAV Предпочитана INFO Информация Пром. Прог
 ● Режим ● Дата ● Ръчно записване ● Списък на задръжки

EPG (ЕЛЕКТРОНЕН УКАЗАТЕЛ НА ПРОГРАМИТЕ)

Функция на бутоните в режим на указател NOW/NEXT

Можете да гледате програма, която се излъчва в момента, и такава, която следва по план.

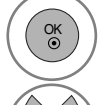
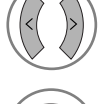
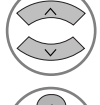
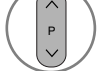



-  **КЕРВЕНО** Смяна на режима на EPG.
-  **ЖЪЛТО** Въвеждане на запис на таймер/напомняне на режима на настройка.
-  **СИЪНО** Въвеждане на запис на таймер/напомняне на режима на списък
-  **OK** Променете на избраната програма.
-  Изберете програма от NOW или NEXT.
-  Изберете програмата на излъчване.
-  Страница нагоре/надолу.

Справочник за програми





1 YLE TV1 6/ Мар 2006 15:09

| Всички | СЕГА | СЛЕДВАЩА |
|-----------|--------------------|-------------------|
| 1 YLE TV1 | That '70s show | Keno |
| 2 YLE TV2 | Your World Today | World Business |
| 4 TV.. | Legenen om Den.... | Fantomen |
| 5 YLE FST | Naturtimmen | Kritiskt |
| 6 CNN | Lyssna | ABC |
| 8 YLE24 | Glamour | Tänään otsikoissa |

TV/RAD Радио FAV Предпочитана INFO Информация Пром. Прог
 ● Режим ● Ръчно записване ● Списък на заредени

-  **GUIDE** или  **RETURN EXIT** Изключване на EPG.
-  **TV/RAD** Избор на телевизионна или радио програма.
-  **INFO** Включване или изключване на подробната информация.

Функция на бутоните в режим "8-дневен указател"

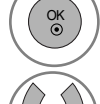
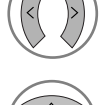
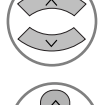
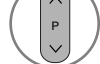



-  **КЕРВЕНО** Смяна на режима на EPG.
-  **ЗЕЛЕНО** Влизане в режим на настройка на дата.
-  **ЖЪЛТО** Въвеждане на запис на таймер/напомняне на режима на настройка.
-  **СИЪНО** Въвеждане на запис на таймер/напомняне на режима на списък
-  **OK** Променете на избраната програма.
-  Изберете програма от NOW или NEXT.
-  Изберете програмата на излъчване.
-  Страница нагоре/надолу.

Справочник за програми

1 YLE TV1 6/ Мар 2006 15:09

| Всички | 6/ Мар (Пн.) | |
|-----------|-----------------|-------------------------------------|
| | 14:00 | 15:00 |
| 1 YLE TV1 | Няма информация | Kungskonsumente |
| 2 YLE TV2 | Няма информация | TV2: Farmen Няма информация |
| 4 TV.. | Няма информация | |
| 5 YLE FST | Няма информация | |
| 6 CNN | Няма информация | |
| 8 YLE24 | ... | Tänään otsikoissa |

TV/RAD Радио FAV Предпочитана INFO Информация Пром. Прог
 ● Режим ● Дата ● Ръчно записване ● Списък на заредени

-  **GUIDE** или  **RETURN EXIT** Изключване на EPG.
-  **TV/RAD** Избор на телевизионна или радио програма.
-  **INFO** Включване или изключване на подробната информация.

Функция на бутоните в режим на смяна на датата

ЗЕЛЕНО Изключване на режима на настройка на датата.

OK Смяна в избраната дата.

<> Избор на дата.

↓ Изключване на режима на настройка на датата.

GUIDE или **RETURN** / **EXIT** Изключване на EPG.

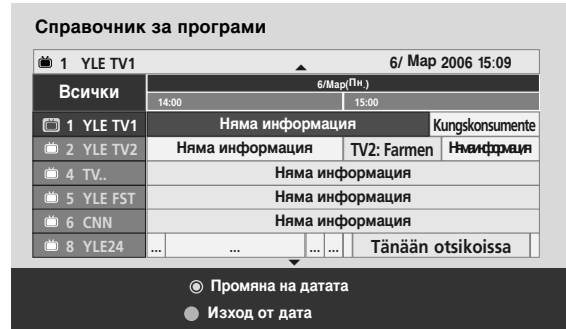

Функция на бутоните в полето за разширено описание

↑↓ Страница нагоре/надолу.

ЖЪЛТО Въвеждане на запис на таймер/напомняне на режима на настройка.

INFO Включване или изключване на подробната информация.

GUIDE или **RETURN** / **EXIT** Изключване на EPG.





ЕРГ (ЕЛЕКТРОНЕН УКАЗАТЕЛ НА ПРОГРАМИТЕ)

Функция на бутоните в режим на настройка на запис/напомняне

Задава началото и края на записа и напомняне само за началото, като края се показва в сиво.

-Тази функция се предлага само когато записваща апаратура, която използва сигнализиране на записване с pin8 е свързано с извода DTV-OUT(AV2), като се използва кабел SCART.

 **ЖЪЛТО** Преминаване към режим на указател или списък на таймер.

 Запаметяване на запис/напомняне на таймер

 Избор на Тип, Програма, Дата или време Начало/Краи.

 Настройка на функция.

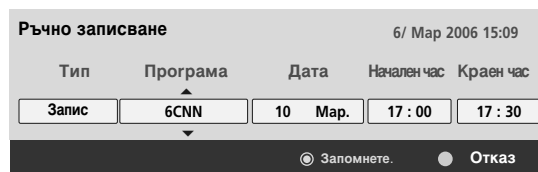



Функция на бутоните в режим Списък планирани

Ако сте създали списък с планирани, планираната програма се показва в уречения час дори ако гледате в момента друга програма.

 **ЖЪЛТО** Добавяне на нов режим на ръчна настройка на таймера

 **ЗЕЛЕНО** Влезте в режим **Списък планирани**.

 **ЧЕРВЕНО** Изтриване на избрания елемент.

 **СИНЬО** Преминаване в режим на указател.

 Изберете **Списък планирани**.



| Заглавие | Време | Дата | Програма |
|----------------------|-------|--------|-------------------|
| Battlestar Galactica | 23:15 | 6/ Мар | DTV 06 BBC ONE |
| Criminal Minds | 12:45 | 6/ Мар | DTV 11 Discovery |
| Grey's Anatomy 2 | 11:05 | 6/ Мар | DTV 20 Bloom berg |
| 2007 Europe Football | 15:08 | 6/ Мар | DTV 43 Cartoon... |
| Friends | 13:30 | 6/ Мар | DTV 13 NBC |
| C.S.I. MIAMI | 21:00 | 6/ Мар | DTV 42 ESPN |

УПРАВЛЕНИЕ НА КАРТИНАТА





УПРАВЛЕНИЕ НА РАЗМЕРА НА КАРТИНАТА (СЪОТНОШЕНИЕ)

Можете да гледате екрана в различни формати на картината; 16:9, Just Scan, **Оригинална**, 4:3, 14:9, **Увеличаване**, **Увеличаван на картината при режим кино** и **Широк екран**.

Ако продължително време на екрана се показва фиксирано изображение, то може да се отпечата на екрана и да остане видимо.

Можете да регулирате пропорцията на увеличението с бутона $\wedge \vee$.

Тази функция действа при следните видове сигнал.

-   Изберете **Пропорция**.
-   Изберете желания формат на картината.

- **Съотношение на страните** можете да регулирате и от меню **КАРТИНА**.
- За настройка на увеличаването изберете **14:9**, **Увеличаване** и **Широк екран** в менюто за съотношение на страните. След като завършите избора на степен на увеличение, дисплеят се връща към бързото меню.

• 16:9 (широк екран)

Този избор води до хоризонтално регулиране на образа, в линейно съотношение, до запълване на целия екран (полезно е при гледане на DVD във формат 4:3)



• Just Scan

Този избор ще ви позволи да гледате картина с най-добро качество, без загуба на оригиналната картина с висока разделителна способност.
БЕЛЕЖКА: Ако в оригиналната картина има шум, ще видите шума по ръба.

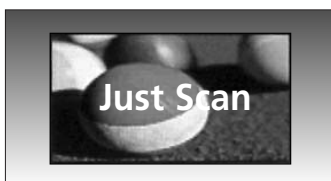

• Оригинална

Когато вашият телевизор приеме широкоекранния сигнал, той автоматично ще превключи на формата на изпращания образ.

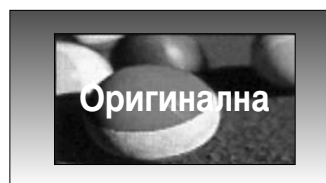

• 4:3

С този избор ще можете да гледате образ в оригиналното съотношение 4:3, със сиви ивици отляво и отдясно.



УПРАВЛЕНИЕ НА КАРТИНАТА

• 14:9

В режим 14:9 можете да гледате образ 14:9 и стандартни телевизионни програми. Екран 14:9 се гледа така, че екран 4:3 е увеличен нагоре/надолу и наляво/надясно.



• Увеличаване

С този избор ще можете да гледате образа без изменение и със запълване на екрана. Въпреки това горната и долната част от образа ще бъдат отрязани.



• Увеличаван на картината при режим кино

Изберете Увеличаван на картината при режим кино, ако желаете образът да се измени, като едновременно се изтегли хоризонтално и се отреже вертикално.

Въпреки това горната и долната част от образа ще бъдат отрязани. Обхват на настройване е от 1 до 16.



• Широк екран

Когато телевизорът приеме широкоекранния сигнал, той ще ви напътства за хоризонтална или вертикална настройка на картината в линейно съотношение до запълване на целия екран.

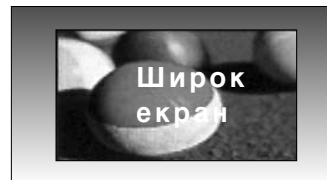

! БЕЛЕЖКА

- ▶ Можете да изберете само **4:3**, **16:9** (широк), **14:9**, **Увеличаване**, **Увеличаван на картината при режим кино** в HDMI режим Компонентен (под 720p).
- ▶ Можете да избирате само **4:3**, **16:9** (широк) само в режим RGB/HDMI[PC].
- ▶ DTV/HDMI/Компонентно (над 720p)

Икономия на енергия / ИКОНОМИЯ НА ЕНЕРГИЯ

Намалява консумацията на енергия на плазмения дисплей.

Фабричната настройка по подразбиране отговаря на изискванията на Energy Star и е регулирана на подходящото ниво за гледане в домашни условия.

Можете да увеличавате яркостта на вашия екран, като регулирате нивото на Икономия на енергия или като настроите Режим на картина.

В Picture Mode (Режим на картина) – Cinema (Кино) не можете да настроите Energy Saving (Икономия на енергия) или Power Saving (Икономия на енергия).

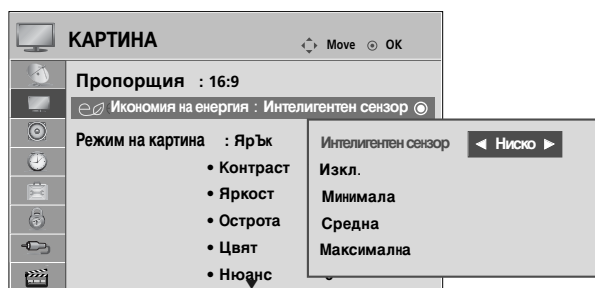

Само 42/50PQ20**, 42/50PQ30**,
42/50PQ60**, 50PS20**, 50PS30**,
50PS60**, 60PS40**

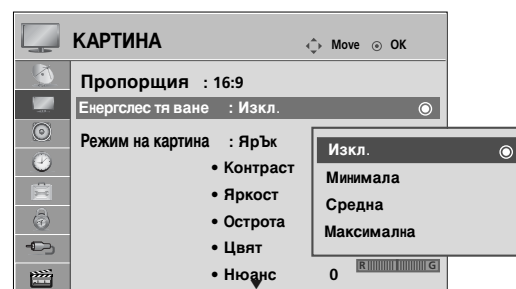

Само 42/50PQ10**, 42/50PQ11**



1   Select **КАРТИНА**.

2   Изберете  **Икономия на енергия** или **Енергослестя ване**.

3   Изберете **Интелигентен сензор** (Без 42/50PQ10**, 42/50PQ11**), **Изкл.**, **Минимална**, **Средна** или **Максимална**.

Когато е избрано **Интелигентен сензор**, (Без 42/50PQ10**, 42/50PQ11**)

4   Изберете **Ниско**, **Среден** или **Високо**.

(Без 42/50PQ10**, 42/50PQ11**)

- Когато е включена функцията "Интелигентен сензор", картината се регулира автоматично, за да е най-подходяща за условията на средата. (Само за модели на LCD телевизори)
- **Интелигентен сензор**: Настройва картината в съответствие с обкръжаващите условия.

- Натиснете бутона **MENU** (МЕНЮ), за да се върнете нормалното гледане на телевизия.
- Натиснете бутона **RETURN** (ВРЪЩАНЕ), за да се върнете към предишния екран на менюто.





УПРАВЛЕНИЕ НА КАРТИНАТА

ПРЕДВАРИТЕЛНО ЗАДАДЕНИ НАСТРОЙКИ НА КАРТИНАТА

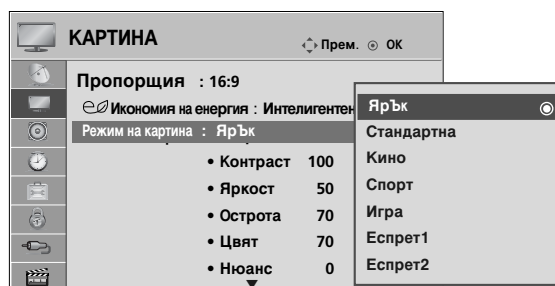
Зададен режим на картината

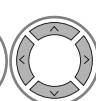
| | |
|-------------------|---|
| Ярък | Подобрява контраста, цвета и разделителната способност. |
| Стандартна | Показва екран със стандартно качество. |
| Кино | Оптимизира видеото за гледане на филми. |
| Спорт | Оптимизира видеото за гледане на спортни прояви. |
| Игра | Оптимизира видеото за игри. |

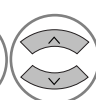

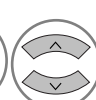
- 1   Изберете **КАРТИНА**.
- 2   Изберете **Режим на картина**.
- 3   Изберете **Ярък, Стандартна, Кино, Спорт или Игра**.

- Режимът на картината регулира телевизора за най-добър вид на картината. Изберете от менюто **Режим на картина** предварително зададената стойност въз основа на категорията на програмата.
- Можете да регулирате **Режим Картина** и в **Q.Меню** (Бързо меню).

- Натиснете бутона **Q.MENU** (БЪРЗО МЕНЮ), за да се върнете към нормалното гледане на телевизия.
- Натиснете бутона **RETURN** (ВРЪЩАНЕ), за да се върнете към предишния екран на менюто.

РЪЧНА НАСТРОЙКА НА КАРТИНАТА

Режим на картината - опция на потребителя

- **Контраст**

Регулира разликата между светлите и тъмните нива в картината.

- **Яркост**

Увеличава или намалява наситеността на бялото в картината.

- **Рязкост**

Регулира нивото на рязкостта по краищата между светли и тъмни области на картината. Колкото по-ниско е нивото, толкова по-меко е изображението.

- **Цвят**

Регулира наситеността на всички цветове.

- **Нюанс**

Регулира баланса между нивата на червеното и зеленото.

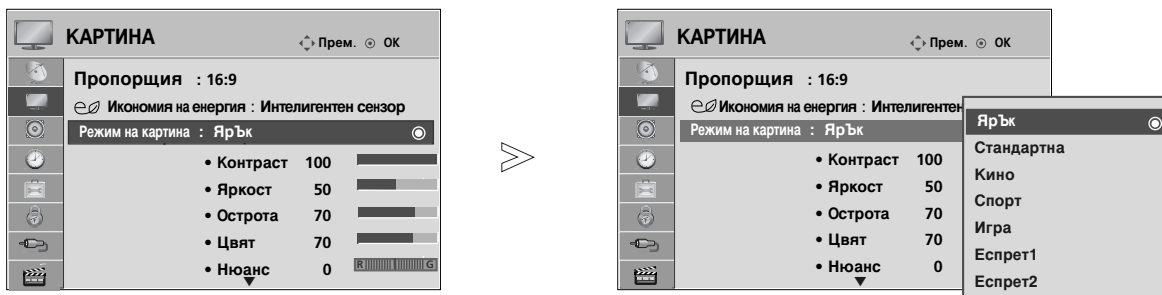

1 Изберете **КАРТИНА**.

2 Изберете **Режим на картина**.

3 Изберете **Ярък, Стандартна, Кино, Спорт или Игра**.

4 Изберете **Фоново осветление, Контраст, Яркост, Рязкост, Цвят или Нюанс**.

5 Направете необходимите настройки.

- Натиснете бутона **MENU** (МЕНЮ), за да се върнете нормалното гледане на телевизия.
- Натиснете бутона **RETURN** (ВРЪЩАНЕ), за да се върнете към предишния екран на менюто.

! БЕЛЕЖКА

- ▶ В режим RGB/HDMI[PC] не можете да регулирате цвят, контрастност и оттенък до желани от вас нива.
- ▶ Когато е избрано Експерт 1/2, можете да изберете **Контраст, Яркост, X Острота, B Острота, Цвят или Нюанс**.

УПРАВЛЕНИЕ НА КАРТИНАТА





ТЕХНОЛОГИЯ ЗА ПОДОБРЯВАНЕ НА КАРТИНАТА

Можете да калибрирате екрана за всеки Режим на картина или да зададете стойност за видеото според специалния видео екран.

Можете да зададете различна стойност за видеото за всеки вход.

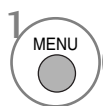
За да възстановите настройките по подразбиране на екрана, след като сте регулирали всеки видео режим, изпълнете функцията Нулиране за всеки Режим на картина.

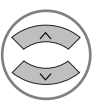
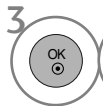

-   Изберете **КАРТИНА**.
-   Изберете **Допълнително управление**.
-   Изберете желаните от вас източници: **Цветова топлина, Динамичен контраст, Динамичен контраст, Намаляване шума, Гама, Ниво на черното, Режим кино, Цветови диапазон** или **Подобряване на ръбовете**.
-  Направете необходимите настройки.

- Натиснете бутона **MENU** (МЕНЮ), за да се върнете нормалното гледане на телевизия.
- Натиснете бутона **RETURN** (ВРЪЩАНЕ), за да се върнете към предишния екран на менюто.

| | |
|---|---|
| <p>Цветова топлина (Студена/Средна/Топла)</p> | <ul style="list-style-type: none"> ■ За да нулирате стойностите (възстановите фабричните настройки), изберете опцията Студена. Изберете една от три автоматични настройки на цвета. Задайте Топли, за да подсилите топлите цветове като червено, или Студена, за да виждате по-малко наситени цветове, с повече синьо. |
| <p>Динамичен контраст (Изкл./Ниско/Високо)</p> | <ul style="list-style-type: none"> ■ Оптимизира контраста, за да поддържа най-доброто му ниво според яркостта на екрана. Разделителната способност на градицията се подобрява, като светлите части стават по-светли, а тъмните – по-тъмни. Тази функция се отнася към динамични контраст и подобрява усещането за присъствие, което трябва да дадат контролите за контраст, като използва размазване и други входни сигнали. |
| <p>Динамичен контраст (Изкл./Ниско/Високо)</p> | <ul style="list-style-type: none"> ■ Регулира цветовете на екрана, така че да изглеждат по-живи, богати и ясни. Тази настройка подобрява нюанса, наситеността и осветеността, така че червеният, синият, зеленият и белият цвят изглеждат по-живи. |
| <p>Намаляване шума (Изкл./Ниско/Средна/Високо)</p> | <ul style="list-style-type: none"> ■ Намалява шума на екрана, без да прави компромиси с качеството на видеото. Тази функция се използва също за намаляване на рекурсивния шум и MPEG шума (Комар/Блок). |
| <p>Гама (Ниско/Средна/Високо)</p> | <ul style="list-style-type: none"> ■ Можете да настроите яркостта на тъмните области и областите със средни нива на сивото на картината. <ul style="list-style-type: none"> • Ниско : Прави по-светли тъмните области и областите със средни нива на сивото на картината. • Средно : Показва градицията на оригиналната картина. • Високо : Прави по-тъмни тъмните области и областите със средни нива на сивото на картината. |
| <p>Ниво на черното (Ниско/Високо)</p> | <ul style="list-style-type: none"> • Ниско : Отражението на екрана става по-тъмно. • Високо : Отражението на екрана става по-ярко. • автоматично : Реализиране на нивото на черното на екрана и автоматично задаване на високо или ниско. ■ Прави тъмните части на екрана да изглеждат по-тъмни. Настройва нивото на черното на екрана на подходящото ниво. Тази функция действа в следните режими: AV (NTSC-M), HDMI или Компонент. Тази функция активира “Ниско” или “Високо” в следния режим : AV(NTSC-M), HDMI или Компонент. В противен случай, “Ниво на черното” се настройва на “Автоматично”. |
| <p>Режим кино (Вкл./Изкл.)</p> | <ul style="list-style-type: none"> ■ Видеоклиповете, записани във филм, стават по-естествени. Тази функция действа само в режими TV, аудио/видео и Компонент 480i/576i/1080i mode. |
| <p>Цветови диапазон (широк/Стандартна)</p> | <ul style="list-style-type: none"> ■ Променете цветовия обхват на изходното изображение. <ul style="list-style-type: none"> • Широк : Изобразява богати цветови тонове, като използва максималния цветови обхват, наличен в телевизора, независимо от входното изображение. • Стандартна : Изобразява точни цветови тонове, като променя цветовия обхват, така че да отговаря на международните стандарти, въз основа на данните на входното изображение (разделителна способност/формат). |
| <p>Подобряване на ръбовете (Вкл./Изкл.)</p> | <ul style="list-style-type: none"> ■ Показва по-ясно и отчетливо краищата на видеото, така че да изглеждат естествено. Подчертава кадрите на видеото, без да ги изостря прекалено. |

УПРАВЛЕНИЕ НА КАРТИНАТА

Експертно контрол на картината

Чрез сегментиране на категории, **Експерт1** и **Експерт2** предлагат повече категории, които потребителите могат да задават по желание, което им предлага оптимално качество на картината.

Тъй като това е подробна настройка за експертите по видео качество да настроят фино видеото, като използват определени видео файлове, тази функция може да не е много ефективна в общия случай.



-   Изберете **КАРИНА**.
-   Изберете **Режим на картина**.
-   Изберете **Еспрет1** или **Еспрет2**.
-   Изберете **Допълнително управление**.
-   Изберете желания от вас източник.
-  Направете необходимите настройки.

- Натиснете бутона **MENU** (МЕНЮ), за да се върнете нормалното гледане на телевизия.
- Натиснете бутона **RETURN** (ВРЪЩАНЕ), за да се върнете към предишния екран на менюто.

| | |
|---|---|
| <p>Динамичен контраст (Изкл./Ниско/Високо)</p> | <ul style="list-style-type: none"> ■ Оптимизира контраста, за да поддържа най-доброто му ниво според яркостта на екрана. Разделителната способност на градацията се подобрява, като светлите части стават по-светли, а тъмните – по-тъмни. Тази функция се отнася към динамични контраст и подобрява усещането за присъствие, което трябва да дадат контролите за контраст, като използва размазване и други входни сигнали. |
| <p>Намаляване шума (Изкл./Ниско/Средна/Високо)</p> | <ul style="list-style-type: none"> ■ Намалява шума на екрана, без да прави компромиси с качеството на видеото. Тази функция се използва също за намаляване на рекурсивния шум и MPEG шума (Комар/Блок). |
| <p>Гама (Ниско/Средна/Високо)</p> | <ul style="list-style-type: none"> ■ Можете да настроите яркостта на тъмните области и областите със средни нива на сивото на картината. <ul style="list-style-type: none"> • Ниско : Прави по-светли тъмните области и областите със средни нива на сивото на картината. • Средно : Показва градацията на оригиналната картина. • Високо : Прави по-тъмни тъмните области и областите със средни нива на сивото на картината. |
| <p>Ниво на черното (Ниско/Високо)</p> | <ul style="list-style-type: none"> • Ниско : Отражението на екрана става по-тъмно. • Високо : Отражението на екрана става по-ярко. • автоматично : Реализиране на нивото на черното на екрана и автоматично задаване на високо или ниско. ■ Прави тъмните части на екрана да изглеждат по-тъмни. Настройва нивото на черното на екрана на подходящото ниво. Тази функция действа в следните режими: AV (NTSC-M), HDMI или Компонент. Тази функция активира “Ниско” или “Високо” в следния режим : AV(NTSC-M), HDMI или Компонент. В противен случай, “Ниво на черното” се настройва на “Автоматично”. |
| <p>Режим кино (Вкл./Изкл.)</p> | <ul style="list-style-type: none"> ■ Видеоклиповете, записани във филм, стават по-естествени. Тази функция действа само в режими TV, аудио/видео и Компонент 480i/576i/1080i mode. |
| <p>Цветен стандарт (SD/HD)</p> | <ul style="list-style-type: none"> ■ Изберете международния стандарт за цветови обхват, който ще се приложи при задаване на цветовия обхват на Стандартна. <ul style="list-style-type: none"> • SD: Увеличете точността на цветовете, като регулирате изходното изображение, така че да отговаря на стандарта за координати на цветовете според EBU (Европейския съюз за радио- и телевизионно разпръскване). • HD: Увеличете точността на цветовете, като регулирате изходното изображение, така че да отговаря на международния стандарт ITU BT-709 за координати на цветовете при сигнали с висока детайлност (HD сигнали). |
| <p>Цветови диапазон (широк/Стандартна)</p> | <ul style="list-style-type: none"> ■ Променете цветовия обхват на изходното изображение. <ul style="list-style-type: none"> • Широк : Изобразява богати цветови тонове, като използва максималния цветови обхват, наличен в телевизора, независимо от входното изображение. • Стандартна : Изобразява точни цветови тонове, като променя цветовия обхват, така че да отговаря на международните стандарти, въз основа на данните на входното изображение (разделителна способност/формат). |
| <p>Подобряване на ръбовете (Вкл./Изкл.)</p> | <ul style="list-style-type: none"> ■ Показва по-ясно и отчетливо краищата на видеото, така че да изглеждат естествено. Подчертава кадрите на видеото, без да ги изостря прекалено. |





УПРАВЛЕНИЕ НА КАРТИНАТА

| | |
|--|--|
| Баланс бяло (Средна/Топла/Студена) | <ul style="list-style-type: none">■ Баланс бяло (Средна/Топла/Студена)<ul style="list-style-type: none">• Регулирайте баланс бяло.■ Модел (Вътрешен/Външен)<ul style="list-style-type: none">• Решете дали да използвате вътрешен модел или външен модел при регулиране на баланса на бялото.■ Усилване на червено/Усилване на зелено/Усилване на синьо<ul style="list-style-type: none">• Регулирайте високо ниво на баланса на бялото.■ Компенсиране на червено/Компенсиране на зелено/Компенсиране на синьо<ul style="list-style-type: none">• Регулирайте ниско ниво на баланса на бялото.. |
| Система за управление на Цветовете | <ul style="list-style-type: none">■ Цвят (Червен/Зелен/Син/Жълт/Циан/Магента)<ul style="list-style-type: none">• Регулирайте наситеността на цвета по области.■ Нюанс (Червен/Зелен/Син/Жълт/Циан/Магента)<ul style="list-style-type: none">• Регулирайте оттенъка на цвета по области. |

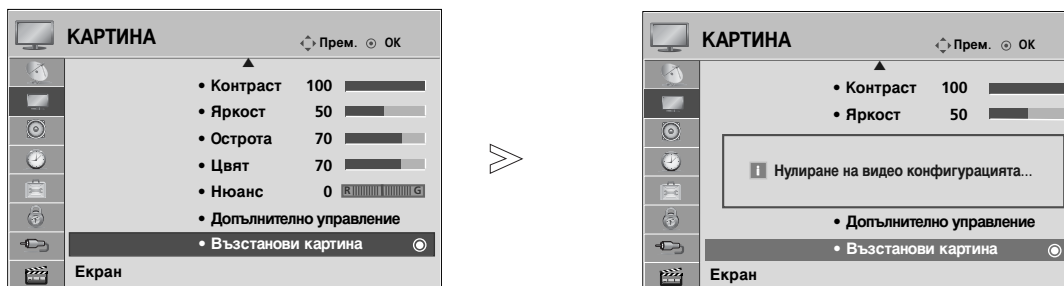
НУЛИРАНЕ НА КАРТИНАТА

Настройките на избраните режими на картина се възстановяват на фабрично заложените си стойности.



-   Изберете **КАРТИНА**.
-   Изберете **Възстанови картина**.
-  Връща зададената стойност в начално състояние.

- Натиснете бутона **MENU** (МЕНЮ), за да се върнете нормалното гледане на телевизия.
- Натиснете бутона **RETURN** (ВРЪЩАНЕ), за да се върнете към предишния екран на менюто.

УПРАВЛЕНИЕ НА КАРТИНАТА

Метод ISM (Image Sticking Minimization - СвЖДдане до минимум на постоянни изображения)

Спряна или неподвижна картина на екрана за продължително време може да доведе до поява на "призрачно" изображение, което остава дори след като промените картината. Избягвайте да оставяте неподвижно изображение на екрана продължително време.

Искусв. Спътник.

Orbiter ви помага да избегнете "призрачни" изображения. Най-добре е да не се допуска картината да се фиксира на едно място на екрана. За да се избегне задържане на образи на екрана, картината ще се движи на всеки 2 минути.

Избеляване на цвета

Цветният блок с леко изместен екран и белият модел се показват последователно. Трудно е да се усети появилото се остатъчно изображение, тъй като временното остатъчно изображение се премахва и цветовият модел работи.

Изчистване

Функцията "варосване" премахва трайните изображения от екрана.

Бележка: Възможно е прекалено наситено изображение да не може да се премахне с "Варосване".

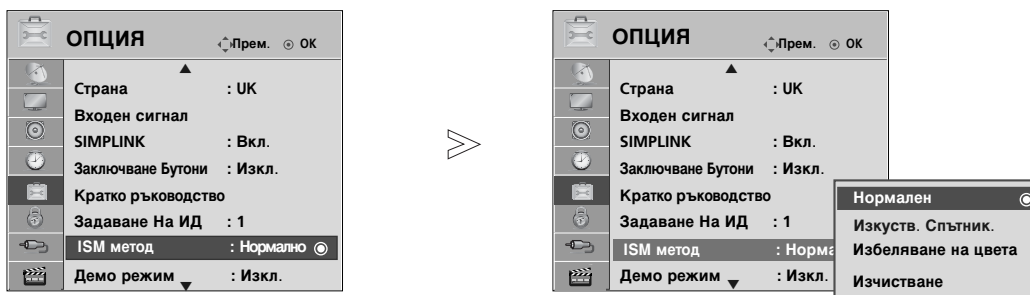

1 MENU Изберете **ОПЦИЯ**.

2 OK Изберете **ISM метод**.

3 OK Изберете **Нормален, Искусв. Спътник, Избеляване на цвета или Изчистване**.

4 OK Запомнете.

• Ако не е необходимо да настройвате тази функция, задайте **Нормално**.

- Натиснете бутона **MENU** (МЕНЮ), за да се върнете нормалното гледане на телевизия.
- Натиснете бутона **RETURN** (ВРЪЩАНЕ), за да се върнете към предишния екран на менюто.



Демо режим

Използвайте, за да видите разликата между включено и изключено положение на XD Demo (Демо на XD).



1   Изберете **ОПЦИЯ**.

2   Изберете **Демо режим**.

3   Изберете **Включено** или **Изключено**.
За да спрете **Демо режим**, натиснете произволен бутон.

- Натиснете бутона **MENU** (МЕНЮ), за да се върнете нормалното гледане на телевизия.
- Натиснете бутона **RETURN** (ВРЪЩАНЕ), за да се върнете към предишния екран на менюто.





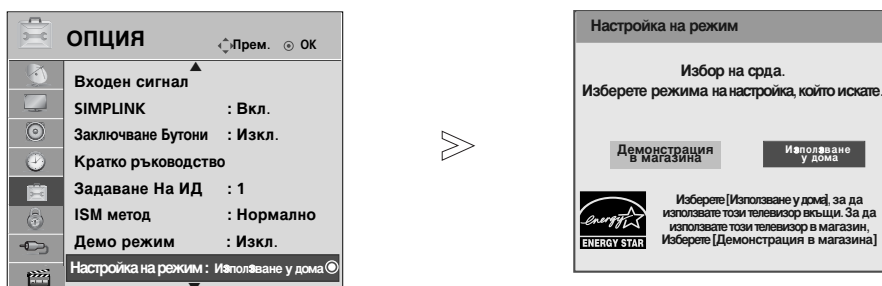

УПРАВЛЕНИЕ НА КАРТИНАТА

Настройка на режим

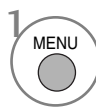
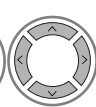
Препоръчваме ви да настроите режима на телевизора “Използване у дома” за най-добра картина в домашни условия.

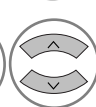
Режим “Демонстрация в магазина” е оптимална настройка за показване в магазин.

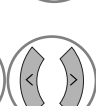

-   Изберете **ОПЦИЯ**.
-   Изберете **Настройка на режима**.
-   Изберете **Демонстрация в магазина** или **Използване у дома**.
-  Запомнете.

- Натиснете бутона **MENU** (МЕНЮ), за да се върнете нормалното гледане на телевизия.
- Натиснете бутона **RETURN** (ВРЪЩАНЕ), за да се върнете към предишния екран на менюто.





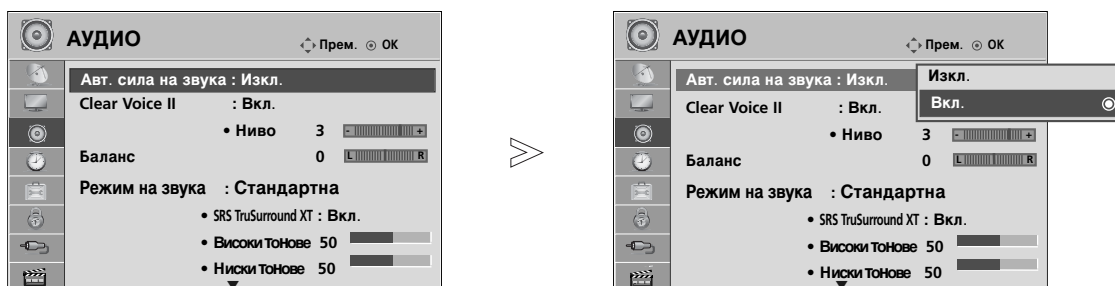

УПРАВЛЕНИЕ НА ЗВУКА И ЕЗИКА

АВТОМАТИЧЕН ИЗРАВНИТЕЛ НА ЗВУКА

Автоматичният изравнител на звука поддържа автоматично еднаква сила на звука дори и при промяна на програмите.

Тъй като всяка излъчвана станция има свои собствени условия за сигнала, може да се наложи регулиране при всяка смяна на сигнала. Тази функция позволява на потребителите да се наслаждават на стабилни нива на сигнала, като извършват автоматични настройки за всяка програма.



-   Изберете **АУДИО**.
-   Изберете **Авт. сила на звука**.
-   Изберете **Включено** или **Изключено**.

- Натиснете бутона **MENU** (МЕНЮ), за да се върнете нормалното гледане на телевизия.
- Натиснете бутона **RETURN** (ВРЪЩАНЕ), за да се върнете към предишния екран на менюто.

УПРАВЛЕНИЕ НА ЗВУКА И ЕЗИКА

ЗАДАДЕНИ НАСТРОЙКИ НА ЗВУКА - РЕЖИМ НА ЗВУКА





Можете да изберете предпочитана настройка на звука; Стандартна, Музика, Кино, Спорт или Игра, също така можете регулирате Високи тонове или Ниски тонове.

Режимът на звука ви дава възможност да се наслаждавате на най-добрия звук без специално регулиране, защото телевизорът настройва съответните опции за звука въз основа на съдържанието на програмата.

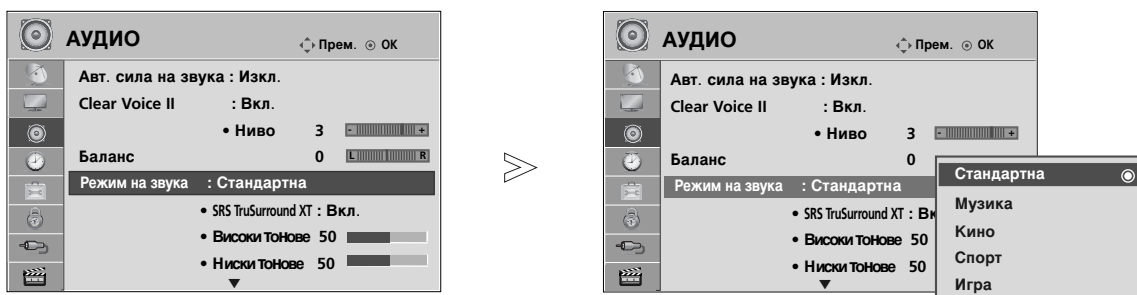
Стандартен, Музика, Кино, Спорт и Игра са фабрични настройки за оптимално качество на звука.

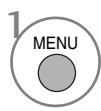
| | |
|-------------------|--|
| Стандартна | Показва звук със стандартно качество. |
| Музика | Оптимизира звука за слушане на музика. |
| Кино | Оптимизира звука за гледане на филми. |
| Спорт | Оптимизира звука за гледане на спортни прояви. |
| Игра | Оптимизира звука за игри. |

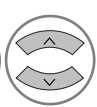
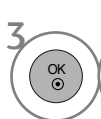









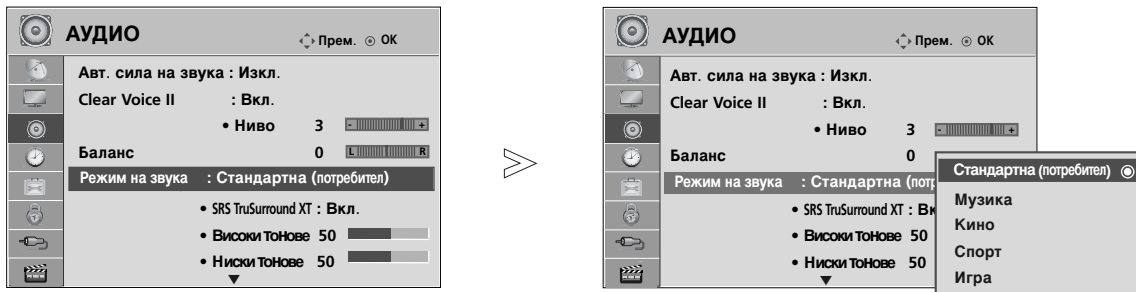

-   Изберете **АУДИО**.
-   Изберете **Режим на звука**.
-   Изберете **Стандартна, Музика, Кино, Спорт или Игра**.

• Можете да регулирате **Режим звук** и в **Q.Menu** (Бързо меню).

- Натиснете бутона **MENU** (МЕНЮ), за да се върнете нормалното гледане на телевизия.
- Натиснете бутона **RETURN** (ВРЪЩАНЕ), за да се върнете към предишния екран на менюто.

РЕГУЛИРАНЕ НА НАСТРОЙКИТЕ НА ЗВУКА – РЕЖИМ НА ПОТРЕБИТЕЛЯ









- 1   Изберете **АУДИО**.
- 2   Изберете **Режим на звука**.
- 3   Изберете **Стандартна, Музика, Кино, Спорт или Игра**.
- 4   Изберете **Високи тонове, Ниски тонове**.
- 5   Изберете желаната сила на звука.

- Натиснете бутона **MENU** (МЕНЮ), за да се върнете нормалното гледане на телевизия.
- Натиснете бутона **RETURN** (ВРЪЩАНЕ), за да се върнете към предишния екран на менюто.

SRS TRUSURROUND XT

Изберете тази опция за реалистичен звук.

- 1   Изберете **АУДИО**.
- 2   Изберете **SRS TruSurround XT**.
- 3   Изберете **Вкл.** или **Изкл..**

• **SRS TruSurround XT** : TruSurround XT е патентована технология на SRS, която решава проблема с възпроизвеждането на 5.1 много канално съдържание по две тонколони.

- Натиснете бутона **MENU** (МЕНЮ), за да се върнете нормалното гледане на телевизия.
- Натиснете бутона **RETURN** (ВРЪЩАНЕ), за да се върнете към предишния екран на менюто.

- ▶  е търговска марка на SRS Labs, Inc.
- ▶ Технологията TruSurround XT е вградена по лиценз на SRS Labs, Inc.

УПРАВЛЕНИЕ НА ЗВУКА И ЕЗИКА

Clear Voice II

Чрез разпознаване на спектъра на човешкия глас сред другите шумове, помага на потребителите да слушат по-добре човешки гласове.

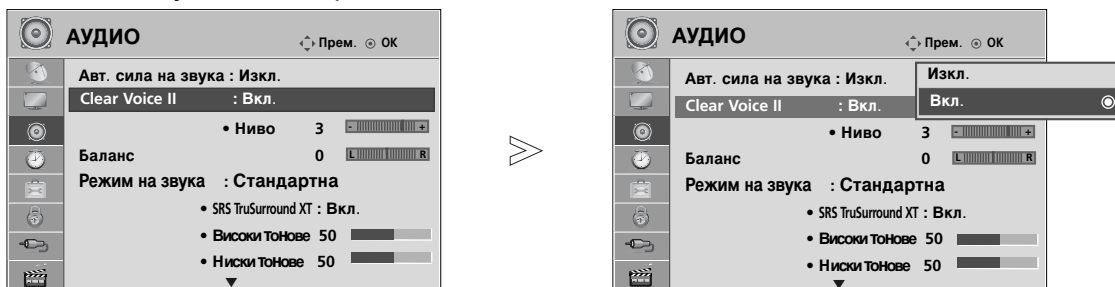

Изберете **АУДИО**.

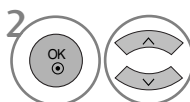

Изберете **Clear Voice II**.

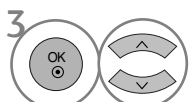

Изберете **Включено** или **Изключено**.



Изберете желаното **ниво**.

Когато за **Clear Voice II** е избрано **Вкл.**,

• Изберете нива от -6 до +6.

• Натиснете бутона **MENU** (МЕНЮ), за да се върнете нормалното гледане на телевизия.

• Натиснете бутона **RETURN** (ВРЪЩАНЕ), за да се върнете към предишния екран на менюто.

БАЛАНС

Можете да настроите баланса на високоговорителя до нивата, които предпочитате.

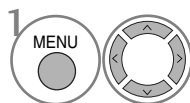
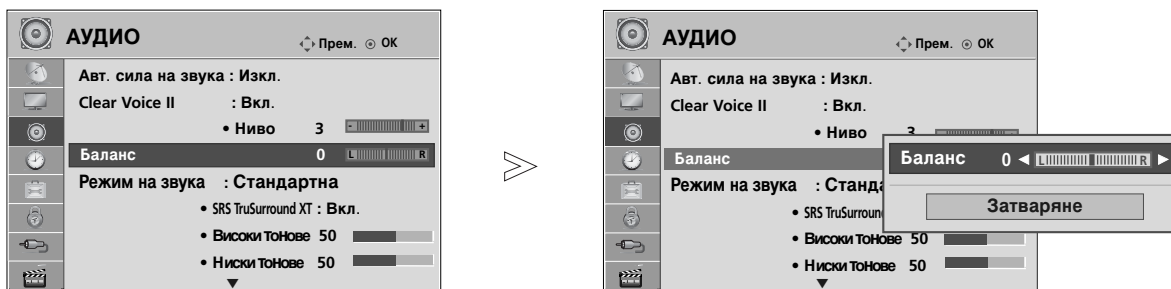

Изберете **АУДИО**.

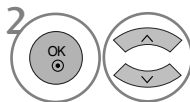

Изберете **Баланс**.

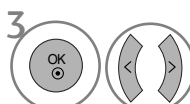

Направете желаните настройки.

• Натиснете бутона **MENU** (МЕНЮ), за да се върнете нормалното гледане на телевизия.

• Натиснете бутона **RETURN** (ВРЪЩАНЕ), за да се върнете към предишния екран на менюто.





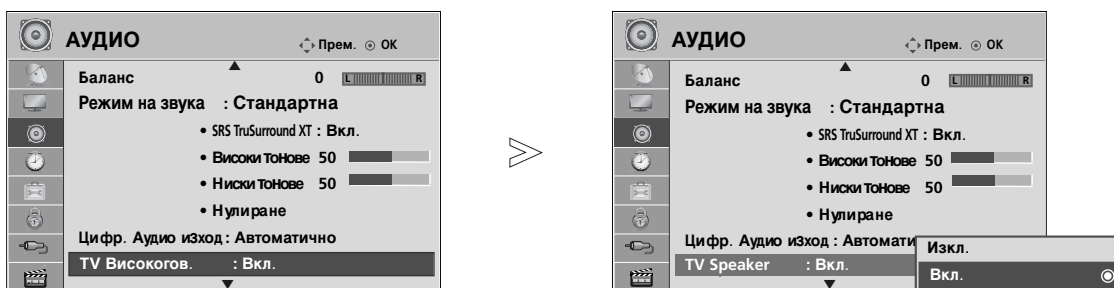

НАСТРОЙКА НА ВКЛЮЧВАНЕ/ИЗКЛЮЧВАНЕ НА ВИСОКОГОВОРИТЕЛИТЕ НА ТЕЛЕВИЗОРА

Можете да регулирате състоянието на вътрешния високоговорител.

При AV1, AV2, AV3(Без 42/50PQ10**, 42/50PQ11**), **Компонент**(Без 42/50PQ10**, 42/50PQ11**), RGB(Без 42/50PQ10**, 42/50PQ11**) и HDMI1 с HDMI към DVI кабел, телевизионната тонколونا може да работи дори и да няма видеосигнал.

Ако искате да използвате вашата външна Hi-Fi стерео система, изключете вътрешните високоговорители на телевизора.



-   Изберете **АУДИО**.
-   Изберете **TV Високогов.**
-   Изберете **Включено** или **Изключено**.

! БЕЛЕЖКА

▶ Когато високоговорителят на телевизора е изключен по време на работа на Simplink системата за домашното кино, звуковият изход автоматично превключва на тонколоната на системата за домашно кино, но когато високоговорителят на телевизора е включен, звукът излиза от него.

- Натиснете бутона **MENU** (МЕНЮ), за да се върнете нормалното гледане на телевизия.
- Натиснете бутона **RETURN** (ВРЪЩАНЕ), за да се върнете към предишния екран на менюто.

УПРАВЛЕНИЕ НА ЗВУКА И ЕЗИКА

ИЗБИРАНЕ НА ИЗХОД НА ЦИФРОВО АУДИО

Тази функция ви позволява да изберете своя предпочитан изход на цифрово аудио.





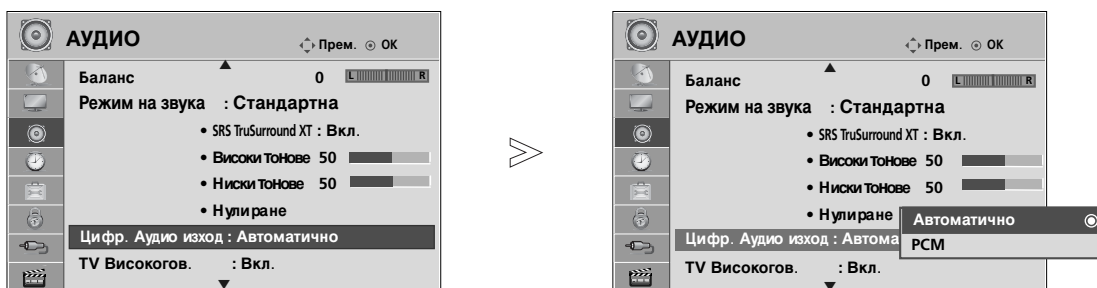

Апаратът може да възпроизвежда Dolby Digital само по канал, който излъчва аудио Dolby Digital. Когато е налично Dolby Digital, избирането на Auto (Автоматично) в менюто Digital Audio Out (Цифров аудио изход) ще зададе Dolby Digital на SPDIF (цифров интерфейс на Sony и Philips) изхода.

Ако Auto (Автоматично) е избрано в менюто за цифров аудио изход, когато Dolby digital не е налично, SPDIF изходът ще бъде PCM (импулсно-кодова модулация).

Ако и Auto (Автоматично) и език за Audio са зададени за канал, който излъчва Dolby Digital Audio, ще се изпълнява само Dolby Digital Audio.

Ако преобразувателят на честотата на модулиране на чипа не поддържа от 44,1 до 48 kHz, това съдържание ще трябва винаги да създава стерео PCM на цифров изход.



-   Изберете **АУДИО**.
-   Изберете **Цифр. аудио изход**.
-   Изберете **Автоматично** или **PCM**.



Произведен по лиценз на Dolby Laboratories. "Dolby" и символът с двойното D са запазени марки на Dolby Laboratories.

- Има вероятност в HDMI режим някои DVD плейъри да не възпроизвеждат SPDIF звук. През това време задайте цифровия аудио изход на DVD плейъра на PCM. (При HDMI не се поддържа DOLBY DIGITAL PLUS.)



- Натиснете бутона **MENU** (МЕНЮ), за да се върнете нормалното гледане на телевизия.
- Натиснете бутона **RETURN** (ВРЪЩАНЕ), за да се върнете към предишния екран на менюто.

ВЪЗСТАНОВЯВАНЕ НА ЗВУКОВИТЕ НАСТРОЙКИ

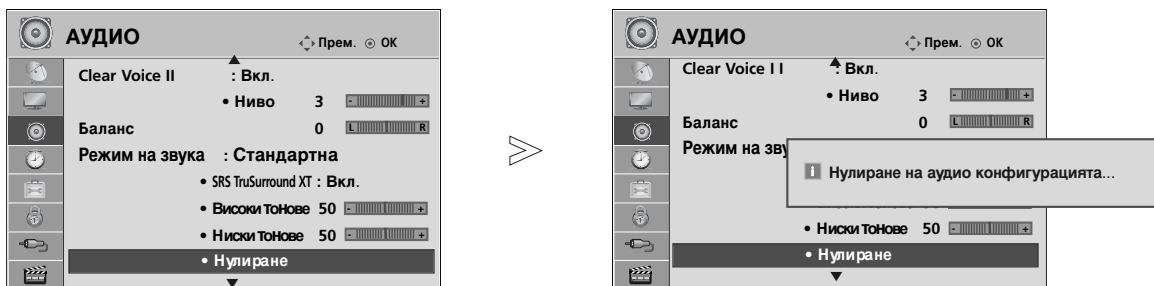
Настройките на избрания режим на звука се възстановяват на фабрично заложените си стойности.



1   Изберете **АУДИО**.

2   Изберете **Нулиране**.

3  Връща зададената стойност в начално състояние.

- Натиснете бутона **MENU** (МЕНЮ), за да се върнете нормалното гледане на телевизия.
- Натиснете бутона **RETURN** (ВРЪЩАНЕ), за да се върнете към предишния екран на менюто.

УПРАВЛЕНИЕ НА ЗВУКА И ЕЗИКА







Описание на аудио(САМО В ЦИФРОВ РЕЖИМ)

Тази функция е за незрящите хора и осигурява аудио обяснения за текущата ситуация в дадена ТВ програма като допълнение към основния звук.

Когато е избрано Audio Description On (Включено аудио описание), основното аудио и аудио описанието се осигуряват само за тези програми, които имат включено аудио описание.

Когато Main Audio (Основно аудио) е AAC или Dolby Digital Plus Audio, Audio Description (Аудио описание) не се поддържа.



-   Изберете **АУДИО**.
-   Изберете **Описание на аудио**.
-   Изберете **Включено** или **Изключено**.

Когато за **Описание на аудио** е избрано **Вкл.**,

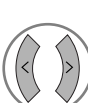
-   Изберете желаната **Сила на звука**.

- Натиснете бутона **MENU** (МЕНЮ), за да се върнете нормалното гледане на телевизия.
- Натиснете бутона **RETURN** (ВРЪЩАНЕ), за да се върнете към предишния екран на менюто.

Стерео/двойно приемане (Само в аналогов режим)

Когато се избере програма, информацията за звука на програмата се появява заедно с номера на програмата и името на станцията.

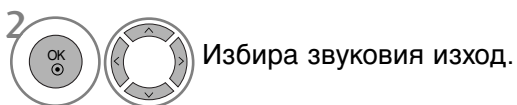

| Предаване | На екрана |
|-----------|-----------------------------------|
| Моно | MONO |
| Стерео | STEREO |
| Двойно | DUAL I, DUAL II, DUAL I+II |

■ Избор на моно звук

Ако стерео сигналът е слаб при стерео приемане, превключете на моно. При моно приемане се подобрява чистотата на звука.

■ Избор на език при излъчване на два езика

Ако дадена програма може да се приема на два езика (двоен език), можете да включите на DUAL I (ДВОЕН I), DUAL II (ДВОЕН II) или DUAL I+II (ДВОЕН I+II).

DUAL I (двоен I) изпраща главния език на предаването към високоговорителите.

DUAL II (двоен II) изпраща втория език на предаването към високоговорителите.

DUAL I+II изпраща отделен език към всеки високоговорител.

УПРАВЛЕНИЕ НА ЗВУКА И ЕЗИКА

NICAM приемане (Само в аналогов режим)

Ако телевизорът ви разполага с приемник за NICAM приемане, може да се получава висококачественият дигитален звук NICAM (Near Instantaneous Companding Audio Multiplex).

Изходът за звука може да се избере съобразно типа на получаваното предаване.

-
- 1 Когато получите NICAM моно, можете да изберете **NICAM MONO** или **FM MONO**.
 - 2 Когато получите NICAM стерео, можете да изберете **NICAM STEREO** или **FM MONO**. Ако стерео сигналът е слаб, включете **FM MONO** (моно).
 - 3 Когато получите двоен NICAM, можете да изберете **NICAM DUAL I** (двоен NICAM I), **NICAM DUAL II** (двоен NICAM II), **NICAM DUAL I+II** (двоен NICAM I+II) или **MONO** (моно). Когато изберете FM моно, на екрана се появява **FM MONO** (моно).
-

Избор на изходящия звуков сигнал

В режим AV, Component (Компонентно видео), RGB или HDMI можете да изберете изходящия звук за левия и десния високоговорител.

Изберете изходния сигнал на звука.

L+R : Аудио сигналът от левия аудиовход се изпраща към левия високоговорител, а аудиосигналът от десния аудио вход се изпраща към десния високоговорител.

L+L : Аудио сигналът от левия аудио вход се изпраща до левия и десния високоговорител.

R+R : Аудио сигналът от десния аудио вход се изпраща до левия и десния високоговорител.

Език на екранното меню/ Избор на държава

Когато телевизорът се включи за първи път, на екрана се появява менюто на ръководството за инсталиране.

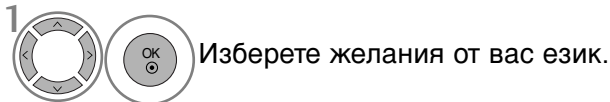

* Ако решите да промените избора на език / държава:

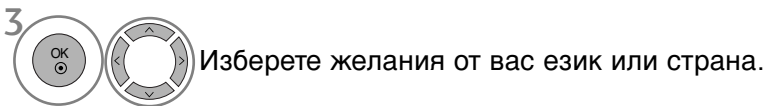

- Натиснете бутона **MENU** (МЕНЮ), за да се върнете нормалното гледане на телевизия.
- Натиснете бутона **RETURN** (ВРЪЩАНЕ), за да се върнете към предишния екран на менюто.

! БЕЛЕЖКА

- ▶ Ако инсталацията на **Installation guide** (Ръководството за инсталиране) не бъде завършена чрез натискане на бутон **EXIT** или след изтичане на времето за изчакване на екранния дисплей, то ще се появява всеки път, когато включите уреда.
- ▶ Ако сте избрали погрешно страната, телетекстът може да не се показва правилно на екрана и по време на работа с телетекст може да се появят някои проблеми.
- ▶ Функцията CI (Общ интерфейс) може да не е приложима в зависимост от условията на излъчване в страната.
- ▶ Бутоните за управление на режим DTV може да не работят в зависимост от условията на излъчване в страната.
- ▶ В страни, в които не са приети разпоредби за цифрово излъчване, някои DTV функции може да не работят в зависимост от конкретните условия на цифровото излъчване.
- ▶ Настройката за държава "България" трябва да се активира само във Великобритания.
- ▶ Ако настройката за страната е "--", са налични програмите от европейската цифрова сухоземна излъчваща система, но някои DTV функции може да не работят, както трябва.







УПРАВЛЕНИЕ НА ЗВУКА И ЕЗИКА

ИЗБОР НА ЕЗИК (САМО В ЦИФРОВ РЕЖИМ)

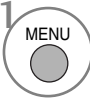
Функцията Аудио ви позволява да избирате своя предпочитан език за аудио. Ако не се излъчва аудиоинформация на избрания език, възпроизвежда се звукът на езика по подразбиране.

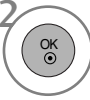
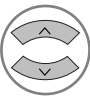
Използвайте функцията Subtitle (Субтитри), когато се излъчват субтитри на два или повече езика. Ако не се излъчва информация за субтитрите на избрания език, показват се субтитрите на езика по подразбиране.

Когато езиците, избрани от вас за основни за Audio Language (Език за аудио) и Subtitle Language (Език за субтитри) не се поддържат, можете да изберете език в допълнителна категория.





- 1   Изберете **ОПЦИЯ**.
- 2   Изберете **Език на аудио** или **Език на субтитрите**.
- 3   Изберете вашата страна.
- 4  Запомнете.

- 1   Изберете **ОПЦИЯ**.
- 2    Изберете **За глухонеми**([...]).
- 3   Изберете **Включено** или **Изключено**.



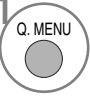

- Натиснете бутона **RETURN** (ВРЪЩАНЕ), за да се върнете към предишния екран на менюто.

< Избор на език за звука >

- ▶ Когато се излъчват два или повече езика за аудио, можете да изберете езика на аудио.
- ▶ При получаване на AAC, Dolby Digital или Dolby Digital PLUS не можете да изберете L+R, L+L или R+R.



- 1   Изберете **АУДИО**.
- 2   Изберете език за аудио.

Информация на екранния дисплей за езика за звука



| Display | Status (Състояние) |
|---|------------------------------------|
| N.A | Не е налично |
| MPEG | MPEG звук |
|  | Dolby Digital звук |
|  | Звук за хора със затруднено зрение |
|  | Звук за хора със затруднен слух |
|  | Dolby Digital Plus Audio |
|  | AAC аудио |

- 3  Изберете L+R, L+L или R+R.

< Избор на език за субтитрите >

- ▶ Когато се излъчват субтитри на един или повече езици, можете да изберете езика за субтитрите с бутон SUBTITLE на дистанционното управление.
- ▶ Натиснете бутон   за да изберете езика за субтитрите.

Информация на екранния дисплей за езика за субтитрите

| Display (Дисплей) | Status (Състояние) |
|---|-------------------------------------|
| N.A | Не е налично |
|  | Субтитри за телетекст |
|  | Субтитри за хора със затруднен слух |

- Звукът/субтитрите могат да се покажат в по-проста форма с 1 до 3 знака, които се излъчват от доставчика на услугата.
- Когато изберете допълнителен звук (звук за хора със затруднено зрение/слух), той може да се чува като част от основния звук.

НАСТРОЙКА НА ВРЕМЕТО

Настройка на часовника





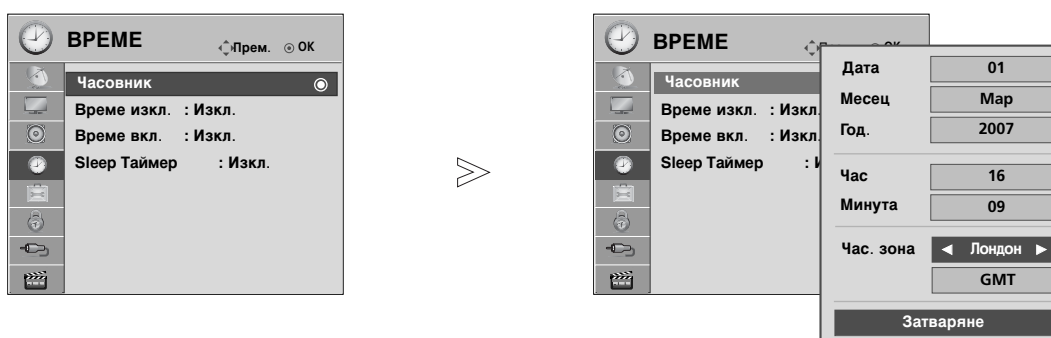

Часовникът се сверява автоматично при получаване на цифровия сигнал. (Можете да сверите часовника, ако телевизорът няма DTV сигнал.)

Трябва да нагласите точното време, преди да използвате функцията за включване/изключване в определен час.

Когато изберете град от дадена часова зона, времето на телевизора се задава според информацията за разлика във времето на база часова зона и GMT (стандартно време по Гринуич), която се получава при излъчване на сигнал, когато времето автоматично се настройва от цифров сигнал.

След като Clock (Часовник) е настроен в DTV режим, не можете да промените часа, но ако името на града в Time Zone (Часова зона) е променен с компенсиране, можете да променят часа с по 1 час.



-   Изберете **ВРЕМЕ**.
-   Изберете **Часовник**.
-   Изберете опция за година, дата или час или за часова зона.
-  Задайте опция за година, дата и час или за часова зона.

- Натиснете бутона **MENU** (МЕНЮ), за да се върнете нормалното гледане на телевизия.
- Натиснете бутона **RETURN** (ВРЪЩАНЕ), за да се върнете към предишния екран на менюто.

НАСТРОЙКА НА ВРЕМЕТО

НАСТРОЙКА НА АВТОМАТИЧНО ВКЛЮЧВАНЕ/ИЗКЛЮЧВАНЕ НА ТАЙМЕРА

Таймерът за изключване автоматично изключва телевизора до режим на готовност в определеното време.

Два часа след включване на телевизора чрез функцията за включване, той автоматично се връща в режим над готовност, освен ако не се натисне някой бутон.

След като се зададе време за включване или изключване, тези функции се активират всеки ден в определеното време.

Функцията за изключване измества функцията за включване, ако двете са настроени за един и същи час.

Телевизорът трябва да е в режим на готовност, за да може да се активира таймерът за включване.

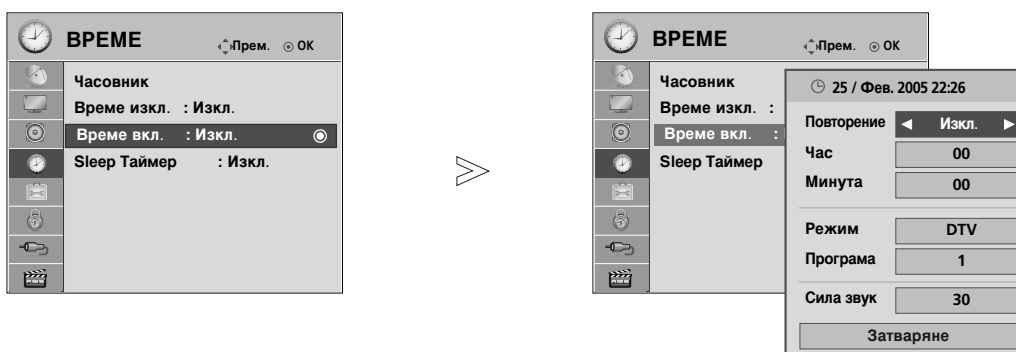

- 1 Изберете **ВРЕМЕ**.
- 2 Изберете **Време изкл.** или **Време вкл.**
Когато е избрано **On Time (Време вкл.)**,
- 3 Изберете **Повторение**.
- 4 Изберете **Изкл.**, **Веднъж**, **Ежедн.**, **Пн ~ Пт**, **Пн ~ Сб**, **Сб ~ Нд** или **Нд**.
- 5 Задайте часа.
- 6 Задайте минутите.

• За да излезете от функцията **Време вкл./Време изкл.** (време на включване/изключване), за да изберете **Изкл.**



• Само за функция **Вкл.** (включено) на таймера



- 1 Изберете **Режим**.
- 2 Изберете **TV**, **DTV**, **Радио**, **AV1**, **AV2**, **AV3** (Без 42/50PQ10**, 42/50PQ11**), **Компонент** (Без 42/50PQ10**, 42/50PQ11**), **RGB** (Без 42/50PQ10**, 42/50PQ11**), **HDMI1**, **HDMI2** (Без 42/50PQ10**, 42/50PQ11**) или **HDMI3** (Без 42/50PQ10**, 42/50PQ11**).
- 3 Задайте програмата.
- 4 Нагласете силата на звука при включване.

- Натиснете бутона **MENU** (МЕНЮ), за да се върнете нормалното гледане на телевизия.
- Натиснете бутона **RETURN** (ВРЪЩАНЕ), за да се върнете към предишния екран на менюто.

НАСТРОЙКА НА ТАЙМЕРА ЗА СЪН

Не се налага да изключвате телевизора, преди да си легнете да спите. Таймерът за “сън” автоматично изключва телевизора до режим на готовност след изтичане на определеното време.

1   Изберете **Sleep Таймер**.

2   Изберете **Изкл., 10, 20, 30, 60, 90, 120, 180 или 240 Мин.**

- Когато изключите телевизора, зададеното време за изключване се анулира.
- Можете да настроите **Таймера за сън** и в менюто **ЧАС**.

РОДИТЕЛСКИ КОНТРОЛ/КАТЕГОРИИ

ЗАДАВАНЕ НА ПАРОЛА И СИСТЕМА НА ЗАКЛЮЧВАНЕ

Ако въведете паролата за пръв път, натиснете 0, 0, 0, 0 на дистанционното управление.

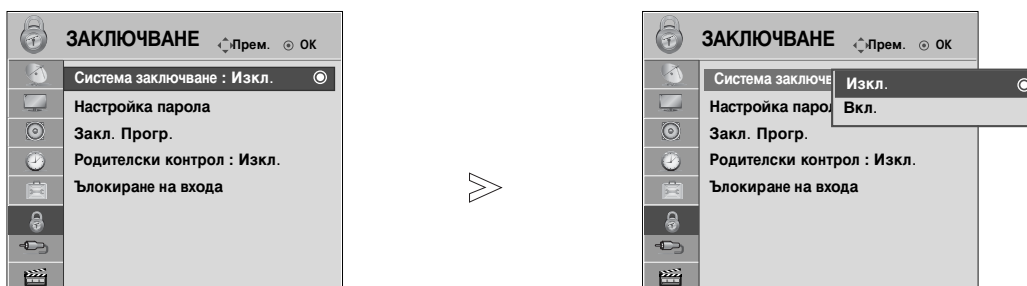

Активирайте отново Block Programme (Блокиране на програма), Parental Guidance (Родителски контрол) и Input block (Блокиране на входа).



1   Изберете **ЗАКЛЮЧВАНЕ**.

2   Изберете **Система заключване**.

3   Изберете **Вкл..**

4    Задайте парола.

5  Въведете 4-цифрена парола.
Не забравяйте това число!
Въведете пак новата парола за потвърждение.

- Ако сте забравили паролата си, натиснете 7, 7, 7, 7 на дистанционното управление.
- Ако изберете On (Вкл.), Block Programme (Блокиране на програма), Parental Guidance (Родителски контрол) и Input block (Блокиране на входа) работят.

- Натиснете бутона **MENU** (МЕНЮ), за да се върнете нормалното гледане на телевизия.
- Натиснете бутона **RETURN** (ВРЪЩАНЕ), за да се върнете към предишния екран на менюто.



БЛОКИРАНЕ НА ПРОГРАМА

Блокира всякакви програми, които не искате да гледате или не искате децата ви да гледат.

Можете да използвате тази функция при **Lock System "On"** (Включена система на заключване).



Въведете парола, за да гледате блокирана програма.



1   Изберете **ЗАКЛЮЧВАНЕ**.

2   Изберете **Закл. Прогр..**

3  Въведете **Закл. Прогр..**

4   Изберете програмата, която искате да блокирате.

- Натиснете бутона **MENU** (МЕНЮ), за да се върнете нормалното гледане на телевизия.
- Натиснете бутона **RETURN** (ВРЪЩАНЕ), за да се върнете към предишния екран на менюто.

РОДИТЕЛСКИ КОНТРОЛ/КАТЕГОРИИ

РОДИТЕЛСКИ КОНТРОЛ (САМО В ЦИФРОВ РЕЖИМ)

Тази функция действа в съответствие с информацията от излъчващата станция. Затова, ако в сигнала има неправилна информация, тази функция не действа.





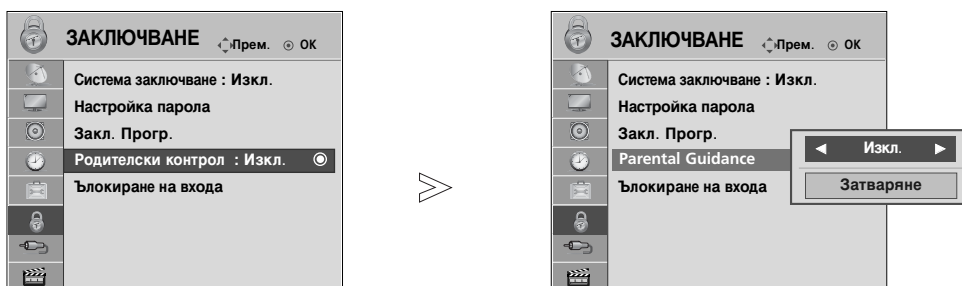

За достъп до това меню се изисква парола.

Този апарат е програмиран да запамятава коя опция е била зададена последна, дори и ако изключите апарата.

Не позволява на децата да гледат определени телевизионни програми само за възрастни, в съответствие със зададеното ограничение в оценките.

Въведете парола, за да гледате категоризирана програма.

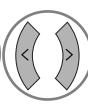







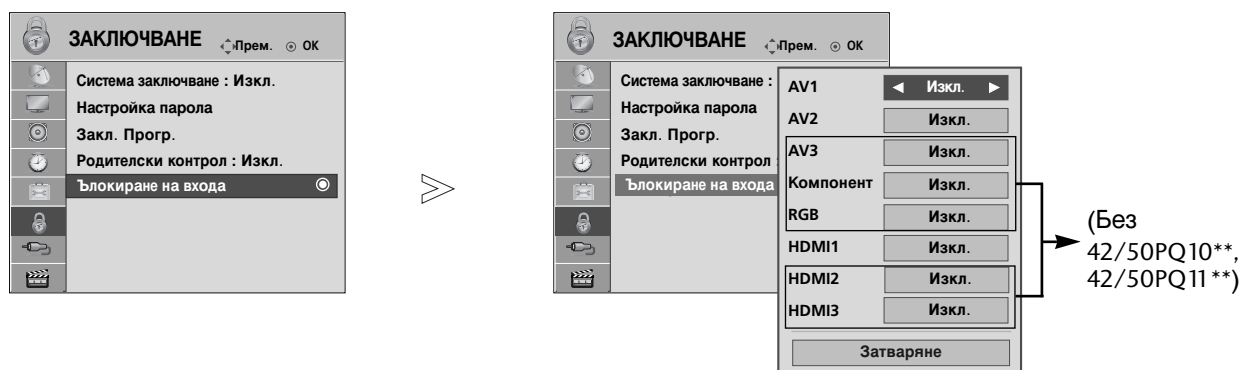

-   Изберете **ЗАКЛЮЧВАНЕ**.
-   Изберете **Родителски контрол**.
-   Направете необходимите настройки.
-  Запомнете.

- Натиснете бутона **MENU** (МЕНЮ), за да се върнете нормалното гледане на телевизия.
- Натиснете бутона **RETURN** (ВРЪЩАНЕ), за да се върнете към предишния екран на менюто.

Блокиране на входа

Позволява ви да блокирате даден вход.



-   Изберете **ЗАКЛЮЧВАНЕ**.
-   Изберете **Блокиране на входа**.
-   Изберете източника.
-   Изберете **Включено** или **Изключено**.

- Натиснете бутона **MENU** (МЕНЮ), за да се върнете нормалното гледане на телевизия.
- Натиснете бутона **RETURN** (ВРЪЩАНЕ), за да се върнете към предишния екран на менюто.

РОДИТЕЛСКИ КОНТРОЛ/КАТЕГОРИИ

Заклучване на клавишите

Телевизорът може да се настрои така, че да се задейства само с дистанционното управление. Тази функция се използва, за да се предотврати гледане без разрешение.

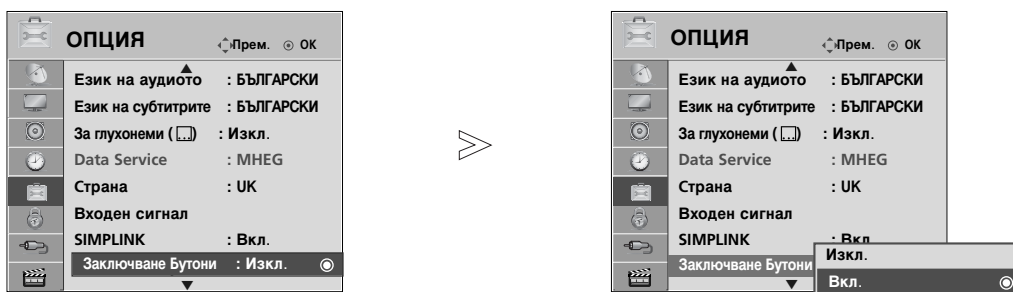

-   Изберете **ОПЦИЯ**.
-   Изберете **Заклучване Бутони**.
-   Изберете **Включено** или **Изключено**.
-  Запомнете.

- **Задаване На ИД : Изкл.**

При включена функция Key Lock (Заклучване на клавишите) и изключен телевизор, за да включите телевизора, натиснете бутон INPUT (ВХОД), P ▲ или ▼ на телевизора или бутон POWER (ЗАХРАНВАНЕ) на дистанционното управление.

- **Задаване На ИД : Вкл.**

Когато **Заклучване Бутони** е включено, ако телевизорът се изключен, натиснете бутон INPUT, P ▲ или ▼ на апарата или бутоните POWER, INPUT, P ^ v или **ЦИФРОВ** на дистанционното управление.

- Когато е включено **Заклучване Бутони**, на екрана се появява 'x **Заклучване Бутони Вкл** ' ако по време на гледане на телевизия бъде натиснат някой бутон на предния панел.
(с изключение на бутон ϕ / I)

- Натиснете бутон **MENU** (МЕНЮ), за да се върнете нормалното гледане на телевизия.
- Натиснете бутон **RETURN** (ВРЪЩАНЕ), за да се върнете към предишния екран на менюто.

Телетекст

Тази функция не е налична за всички страни.

Телетекстът е безплатна услуга, разпространявана от повечето телевизионни канали, която дава най-новата информация за новините, времето, телевизионните програми, цени на акции и много други теми.

Декодерът за телетекст на този телевизор поддържа системите SIMPLE, TOP и FASTEXT. SIMPLE (стандартен телетекст) се състои от определен брой страници, които се избират, като въведете директно съответния номер на страницата. TOP и FASTEXT са по-съвременни методи, които позволяват бърз и лесен избор на информацията от телетекста.

Включване/изключване

Натиснете бутон **TEXT**, за да включите телетекста. На екрана излиза първата или последната страница.

На заглавния ред на екрана излизат номерата на две страници, името на телевизионния канал, датата и часът. Първият номер на страница указва вашия избор, докато вторият показва номера на текущата страница.

Натиснете бутон **TEXT**, за да изключите телетекста. Появява се предходният режим.

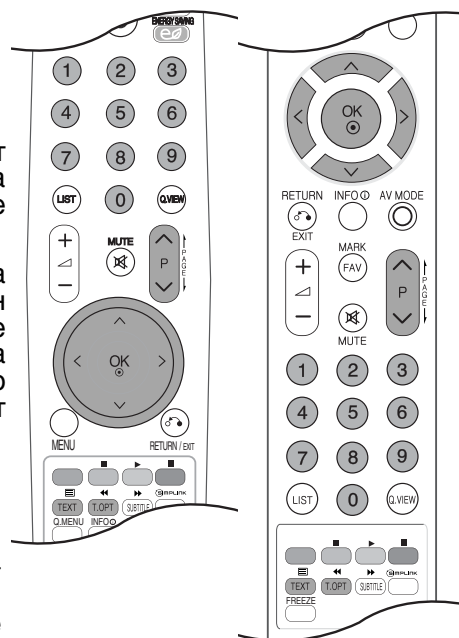

Телетекст SIMPLE

■ Избор на страница

- 1 С цифровите бутони въведете желаня номер на страница, състоящ се от три цифри. Ако при избор натиснете грешна цифра, трябва да допишете трицифрения номер, след което отново да въведете правилния номер на страница.
- 2 С бутон **P** ^ ∨ може да се избере предходната или следващата страница.

TOP текст (Тази характеристика не се предлага за всички страни)

Указателят има четири полета - червено, зелено, жълто и синьо в долната част на екрана. Жълтото поле обозначава следващата група, а синьото - следващия блок.

■ Избор на блок / група/ страница

- 1 Със синия бутон можете да се придвижвате от блок до блок.
- 2 С жълтия бутон се придвижвате до следващата група с автоматично прехвърляне към следващия блок.
- 3 Със зеления бутон се придвижвате до следващата страница, ако има такава, с автоматично прехвърляне към следващата група. Може да използвате и бутон **P** ^ .
- 4 С червения бутон се връщате към предходен избор. Може да използвате и бутон **P** ∨ .

■ Директен избор на страница

Както и при телетекст режима SIMPLE можете да изберете страница, като въведете трицифрен номер с цифровите бутони в режим TOP.

FASTEXT

Телетекст страниците са кодирани в цвят в долната част на екрана и се избират с натискане на съответния цветен бутон.

■ Избор на страница

- 1 Натиснете бутона **Т.ОРТ** и след това използвайте бутона $\wedge \vee$ за да изберете менюто . Покажете страница с индекси.
- 2 Можете да избирате страници, указани в цвят на долния ред, с бутони в същия цвят.
- 3 Както и при телетекст режима SIMPLE можете да изберете страница, като въведете трицифрен номер с цифровите бутони в режим FASTEXT.
- 4 С бутона **P** $\wedge \vee$ или **-** може да се избере предходната или следващата страница.

Специални функции на телетекста

- Натиснете бутона **Т. ОРТ** и после използвайте бутона $\wedge \vee$ за да изберете менюто Опции за текста.



■ Индекс

Изберете всяка страница с индекси.



■ Време

Натиснете го отново, за да махнете часа. В режим телетекст с този бутон се избира номер на подстраница. Номерът на подстраницата излиза в долната част на екрана. За да задръжите или смените подстраницата, натиснете бутон **ЧЕРВЕНО/ЗЕЛЕНО**, **<** **>** или цифровите бутони.



■ Задръж

Спира автоматичната смяна на страници при телетекст, състоящ се от 2 или повече подстраници. Обикновено броят на подстраниците и номерът на показваната страница излиза на екрана под часовника. Когато това меню е избрано, в горния ляв ъгъл на екрана излиза символ "стоп" и се спира автоматичната смяна на страници.



■ Покажи

Изберете това меню, за да покажете скрита информация като решения на гатанки и загадки.



■ Оиресняване

Показва на екрана образ от телевизията, докато чакате за нова страница от телетекста. В горния ляв ъгъл на екрана ще се появи. Когато актуализираната страница се зареди, вместо ще излезе номера на страницата. Изберете отново това меню, за да прегледате актуализираната страница с телетекст.

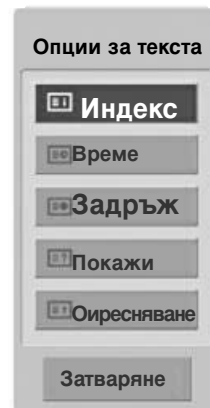

ЦИФРОВ ТЕТЕКСТ

* Тази функция работи само във Великобритания/Ирландия.

Телевизорът ви дава достъп до цифров телетекст, който има много подобрения в различните аспекти като текст, графика и др.

Този цифров телетекст може да се използва със специални услуги за цифров телетекст и специални услуги, които излъчват цифров телетекст.

Трябва да изберете от езика на субтитрите, за да показвате телетекст на съответния език, като натиснете бутона SUBTITLE.

ТЕТЕКСТ В РАМКИТЕ НА ЦИФРОВА УСЛУГА

- 1 Натиснете цифров бутон или бутона P ^ ∨ за да изберете цифрова услуга, която излъчва цифров телетекст.
За да разберете кои са услугите на цифров телетекст, проверете в списъка на услугите в EPG.
- 2 Следвайте указанията в цифровия телетекст и преминете към следващата стъпка, като натиснете **ТЕКСТ, ОК, ^ ∨ < >, ЧЕРВЕН, ЗЕЛЕН, ЖЪЛТ, СИН** или цифрови бутони и т. н.
- 3 За да смените цифровата услуга за телетекст, просто изберете друга услуга чрез цифров бутон или бутона P ^ ∨ .



ТЕТЕКСТ В ЦИФРОВА УСЛУГА

- 1 Натиснете цифров бутон или бутона P ^ ∨ , за да изберете определена услуга, която излъчва цифров телетекст.
- 2 Натиснете бутона ТЕКСТ или цветен бутон, за да включите телетекста.
- 3 Следвайте указанията в цифровия телетекст и преминете към следващата стъпка, като натиснете **ОК, ^ ∨ < >, ЧЕРВЕН, ЗЕЛЕН, ЖЪЛТ, СИН** или цифрови бутони и т. н.
- 4 Натиснете бутона ТЕКСТ или цветен бутон, за да изключите телетекста и се върнете към гледане на телевизия.



Някои услуги може да ви позволяват достъп до текстови услуги с натискане на бутона ЧЕРВЕН.

ПРИЛОЖЕНИЕ

ОТСТРАНЯВАНЕ НА НЕИЗПРАВНОСТИ

Устройството не работи нормално.

| | |
|--|--|
| Дистанционното управление не работи | <ul style="list-style-type: none">■ Проверете дали няма някакъв предмет между продукта и дистанционното управление, който да пречи на лъча.■ Спазена ли е полярността на батериите (+ към +, - към -)?■ Сложете нови батерии. |
| Устройството внезапно се изключва | <ul style="list-style-type: none">■ Включен ли е таймерът за сън?■ Проверете настройките за контрол на захранването. Прекъсване на захранването■ Телевизорът автоматично влиза в режим на готовност, ако не бъде получен сигнал и ако в рамките на 15 минути не бъде извършено никакво действие. |

Функцията за видео не работи.

| | |
|---|---|
| Няма образ и звук | <ul style="list-style-type: none">■ Проверете дали продукта е включен.■ Опитайте друг канал. Проблемът може да е в излъчването.■ Включен ли е захранващият кабел в стенен контакт?■ Проверете посоката и положението на антената.■ Пробвайте стенния контакт, включете захранващия кабел на друго устройство в контакта, в който е бил включен захранващият кабел на изделието. |
| След включване картината се появява бавно | <ul style="list-style-type: none">■ Това е нормално, картината се затъмнява при първоначално включване на продукта. Ако картината не се появи в рамките на пет минути, обадете се в сервиза. |
| Няма цвят, цветовете или картината са лоши | <ul style="list-style-type: none">■ Настройте Color (Цвят) в менюто.■ Оставете достатъчно разстояние между продукта и видеокасетофона.■ Опитайте друг канал. Проблемът може да е в излъчването.■ Правилно ли са поставени видеокабелите?■ Задействайте някоя от функциите, за да възстановите яркостта на картината. |
| Хоризонтални или вертикални ивици, или трептене на картината | <ul style="list-style-type: none">■ Проверете дали наблизо има смущаващи устройства - електроуреди, бормашини и други подобни инструменти. |
| Лош образ на някои канали | <ul style="list-style-type: none">■ Може станцията или кабелният канал да има проблеми, включете на друга станция.■ Сигналът на станцията е слаб, преориентирайте антената за приемане на по-слаба станция.■ Проверете за източници на евентуални смущения. |
| Линии или черти на образа | <ul style="list-style-type: none">■ Проверете антената (променете посоката на антената). |
| Липса на картина при свързване на HDMI | <ul style="list-style-type: none">■ Проверете дали вашият HDMI кабел е версия 1.3 или по-висока. Ако HDMI кабелите не поддържат HDMI версия 1.3, това може да доведе до трепкане или липса на изображение на екрана. Използвайте последните кабели, които поддържат най-малко версия 1.3 на HDMI. |

Функцията за звук не работи.

| | |
|---|---|
| Картината е добре, но няма звук | <ul style="list-style-type: none">■ Натиснете бутона  + or - .■ Да не е изключен звукът? Натиснете бутон MUTE.■ Опитайте друг канал. Проблемът може да е в излъчването.■ Правилно ли са поставени аудиокабелите? |
| Няма звук от единия високоговорител | <ul style="list-style-type: none">■ Настройте Balance (Баланс) в менюто. |
| Необичаен шум от вътрешността на продукта | <ul style="list-style-type: none">■ Промяна в околната влажност или температура може да доведе до необичаен шум, когато продукта бъде включен или изключен, но това не означава повреда на продукта. |
| Липса на звук при свързване на HDMI или USB | <ul style="list-style-type: none">■ Проверете кабела при версия 1.3.■ Проверете USB кабела при версия 2.0. |

*Тази характеристика не се предлага за всички модели.

Има проблем в режим за компютър.(Важи само в режим за компютър)

| | |
|--|---|
| Сигналът е извън обхвата. | <ul style="list-style-type: none">■ Променете разделителната способност, хоризонталната или вертикалната честота.■ Проверете входния източник. |
| Вертикална черта или ивица на фон, хоризонтален шум и неправилно положение | <ul style="list-style-type: none">■ Ползвайте Auto configure (Автоматично конфигуриране) или настройте честотата, фазата или хоризонталното или вертикално положение. |
| Цветовите на екрана са нестабилни или има само един цвят | <ul style="list-style-type: none">■ Проверете свързващия кабел.■ Инсталирайте повторно видеокартата на компютъра. |

Има проблем с настройките на PICTURE (КАРТИНА).

| | |
|---|---|
| Когато потребителят промени настройките на картината, след известен период от време телевизорът автоматично се връща към началните настройки. | <ul style="list-style-type: none">■ Това означава, че телевизорът в момента е настроен на режим Демонстрация в магазина. За да превключите на режим Използване у дома, трябва да направите следното: От менюто на телевизора изберете ОПЦИИ -> Настройка на режима -> Използване у дома. Сега вече сте завършили превключването към режим Използване у дома |
|---|---|

ПРИЛОЖЕНИЕ

ТЕХНИЧЕСКО ОБСЛУЖВАНЕ

Ранните повреди могат да бъдат предотвратени. Внимателното и редовно почистване може да удължи времето, през което ще ползвате новия си телевизор. Проверете дали сте изключили електрозахранването и сте извадили кабела преди да започнете почистването.

Почистване на екрана

- 1 Ето как да предпазите екрана си от прах за известно време. Намокрете мека кърпа със смес от хладка вода и малко омекотител или препарат за миене на съдове. Изстискайте кърпата докато остане почти суха, и избършете с нея екрана.
- 2 Уверете се, че на екрана не е останала вода, и оставете телевизора да изсъхне на въздуха преди да го включите.

Почистване на корпуса

- За да премахнете замърсяване или прах, избършете корпуса с мека суха кърпа, която не оставя влакна.
- Не използвайте мокра кърпа.

При продължително отсъствие

ВНИМАНИЕ

- ▶ Ако очаквате, че телевизорът ви продължително време няма да бъде използван (например по време на отпуск), добре е да го изключите от контакта, за да избегнете повреди от мълнии или токови удари.

Спецификация на продукта

| МОДЕЛИ | | 42PQ20** | 50PQ20** | 42PQ30** | 50PQ30** |
|---|-----------------------------|--|--|--|--|
| | | 42PQ2000-ZA 42PQ2010-ZB | 50PQ2000-ZA 50PQ2010-ZB | 42PQ3000-ZA | 50PQ3000-ZA |
| Размери (Широчина x Височина x Дълбочина) | със стойка | 1031,2 x 720,9 x 308,0 мм 40,6 x 28,4 x 12,1 инча | 1216,7 x 818,1 x 353,0 мм 47,9 x 32,2 x 13,9 инча | 1031,2 x 720,9 x 308,0 мм 40,6 x 28,4 x 12,1 инча | 1216,7 x 818,1 x 353,0 мм 47,9 x 32,2 x 13,9 инча |
| | вбез стойка | 1031,2 x 656,7 x 80,8мм 40,6 x 25,9 x 3,2 инча | 1216,7 x 759,0 x 83,0 мм 47,9 x 29,9 x 3,3 инча | 1031,2 x 656,7 x 80,8мм 40,6 x 25,9 x 3,2 инча | 1216,7 x 759,0 x 83,0 мм 47,9 x 29,9 x 3,3 инча |
| Тегло | със стойка | 24,8 kg / 54,7 фунта | 33,7kg / 74,3 фунта | 24,8 kg / 54,7 фунта | 33,7kg / 74,3 фунта |
| | вбез стойка | 22,7 kg / 50,1 фунта | 31,2 kg / 68,8 фунта | 22,7 kg / 50,1 фунта | 31,2 kg / 68,8 фунта |
| Изисквания за електрозахранване Консумирана мощност | | AC100-240V~ 50/60Hz 320W | AC100-240V~ 50/60Hz 430W | AC100-240V~ 50/60Hz 320W | AC100-240V~ 50/60Hz 430W |
| МОДЕЛИ | | 42PQ60** | | 50PQ60** | |
| | | 42PQ6000-ZA 42PQ6010-ZB | | 50PQ6000-ZA | |
| Размери (Широчина x Височина x Дълбочина) | със стойка | 1040,8 x 725,8 x 308 мм 41,0 x 28,6 x 12,1 инча | | 1228,8 x 824,6 x 353,0 мм 48,4 x 32,5 x 13,9 инча | |
| | вбез стойка | 1040,8 x 669,2 x 76,8 мм 41,0 x 26,4 x 3,1 инча | | 1228,8 x 772,0 x 78,9 мм 48,4 x 30,4 x 3,1 инча | |
| Тегло | със стойка | 25,3kg / 55,8 фунта | | 35 kg / 77,2 фунта | |
| | вбез стойка | 23,3 kg / 51,4 фунта | | 32,5 kg / 71,7 фунта | |
| Изисквания за електрозахранване Консумирана мощност | | AC100-240V~ 50/60Hz 320W | | AC100-240V~ 50/60Hz 430W | |
| Телевизионна система Програмен обхват Импеданс на външна антена | | PAL/SECAM B/G/D/K, PAL I/II, SECAM L/L' VHF: E2 ~ E12, UHF: E21 ~ E69, CATV: S1 ~ S20, HYPER: S21 ~ S47 75 ома | | | |
| Условия на околната среда | Температура на експлоатация | 0 ~ 40°C / 32 ~ 104°F | | | |
| | Влажност на експлоатация | По-малко от 80% | | | |
| | Температура на съхранение | -20 ~ 60°C / -4 ~ 140°F | | | |
| | Влажност на съхранение | По-малко от 85% | | | |

- Показаната по-горе спецификация може да бъде променена без предизвестие с цел повишаване на качеството.

ПРИЛОЖЕНИЕ

| МОДЕЛИ | | 42PQ10** | 50PQ10** | 42PQ11** | 50PQ11** |
|---|-----------------------------|--|--|--|--|
| | | 42PQ1000-ZD/ZA | 50PQ1000-ZD/ZA | 42PQ1100-ZE | 50PQ1100-ZE |
| Размери (Широчина x Височина x Дълбочина) | със стойка | 1031,2 x 720,9 x 308,0 мм 40,6 x 28,4 x 12,1 инча | 1216,7 x 818,1 x 353,0 мм 47,9 x 32,2 x 13,9 инча | 1031,2 x 720,9 x 308,0 мм 40,6 x 28,4 x 12,1 инча | 1216,7 x 818,1 x 353,0 мм 47,9 x 32,2 x 13,9 inches |
| | вбез стойка | 1031,2 x 656,7 x 80,8мм 40,6 x 25,9 x 3,2 инча | 1216,7 x 759,0 x 83,0 мм 47,9 x 29,9 x 3,3 инча | 1031,2 x 656,7 x 80,8 мм 40,6 x 25,9 x 3,2 инча | 1216,7 x 759,0 x 83,0 мм 47,9 x 29,9 x 3,3 inches |
| Тегло | със стойка | 24,3 kg / 53,6 фунта | 33,7kg / 74,3 фунта | 24,3 kg / 53,6 фунта | 33,7kg / 74,3 фунта |
| | вбез стойка | 22,2 kg / 49,0 фунта | 31,2 kg / 68,8 фунта | 22,2 kg / 49,0 фунта | 31,2 kg / 68,8 фунта |
| Изисквания за електрозахранване Консумирана мощност | | AC100-240V~ 50/60Hz 320W | AC100-240V~ 50/60Hz 430W | AC100-240V~ 50/60Hz 320W | AC100-240V~ 50/60Hz 430W |
| МОДЕЛИ | | 50PS30** / 50PS20** | 50PS60** | 60PS40** | |
| | | 50PS3000-ZB 50PS2000-ZB | 50PS6000-ZC | 60PS4000-ZA | |
| Размери (Широчина x Височина x Дълбочина) | със стойка | 1216,7 x 818,1 x 353,0 мм 47,9 x 32,2 x 13,9 инча | 1228,8 x 824,6 x 353,0 мм 48,4 x 32,5 x 13,9 инча | 1468 x 1028,8 x 395,5 мм 57,7 x 40,5 x 15,5 инча | |
| | вбез стойка | 1216,7 x 759,0 x 83,0 мм 47,9 x 29,9 x 3,3 инча | 1228,8 x 772,0 x 78,9 мм 48,4 x 30,4 x 3,1 инча | 1468 x 949,5 x 88,5 мм 57,7 x 37,3 x 3,4 инча | |
| Тегло | със стойка | 35,4 kg / 78,0 фунта | 36,3 kg / 80,0 фунта | 53,06 kg / 116,9 фунта | |
| | вбез стойка | 32,8 kg / 72,3 фунта | 33,8 kg / 74,5 фунта | 47,16 kg / 103,9 фунта | |
| Изисквания за електрозахранване Консумирана мощност | | AC100-240V~ 50/60Hz 490W | AC100-240V~ 50/60Hz 490W | AC100-240V~ 50/60Hz 580W | |
| Телевизионна система Програмен обхват Импеданс на външна антена | | PAL/SECAM B/G/D/K, PAL I/II, SECAM L/L' VHF: E2 ~ E12, UHF: E21 ~ E69, CATV: S1 ~ S20, HYPER: S21 ~ S47 75 ома | | | |
| Условия на околната среда | Температура на експлоатация | 0 ~ 40°C / 32 ~ 104°F | | | |
| | Влажност на експлоатация | По-малко от 80% | | | |
| | Температура на съхранение | -20 ~ 60°C / -4 ~ 140°F | | | |
| | Влажност на съхранение | По-малко от 85% | | | |

- Показаната по-горе спецификация може да бъде променена без предизвестие с цел повишаване на качеството.

| MODELS | 42PQ60** | 50PQ60** | 50PS60** |
|----------------------------|--------------|-------------|-------------|
| | 42PQ6000-ZA | 50PQ6000-ZA | 50PS6000-ZC |
| Поддържани файлове с филми | Вижте стр.61 | | |

Кодове IR

| Код (шестнайсетичен) | Функция | Бележка |
|----------------------|-----------------------------------|---|
| 08 | POWER | Бутон на дистанционното управление (Power Вкл./Изкл.) |
| 0B | INPUT | Бутон на дистанционното управление |
| f0 | TV/RAD | Бутон на дистанционното управление |
| 45 | Q.MENU | Бутон на дистанционното управление |
| 43 | MENU | Бутон на дистанционното управление |
| AB | GUIDE | Бутон на дистанционното управление |
| 07 | Left (<) | Бутон на дистанционното управление |
| 06 | Right (>) | Бутон на дистанционното управление |
| 40 | Up (^) | Бутон на дистанционното управление |
| 41 | Down (v) | Бутон на дистанционното управление |
| 44 | OK(⊙) | Бутон на дистанционното управление |
| 28 | RETURN/EXIT | Бутон на дистанционното управление |
| AA | INFO ⓘ | Бутон на дистанционното управление |
| 30 | AV MODE | Бутон на дистанционното управление |
| 02 | ⏪ + | Бутон на дистанционното управление |
| 03 | ⏪ - | Бутон на дистанционното управление |
| 00 | P ^ | Бутон на дистанционното управление |
| 01 | P v | Бутон на дистанционното управление |
| 1E | FAV(MARK) | Бутон на дистанционното управление |
| 09 | MUTE | Бутон на дистанционното управление |
| 10 ~19 | Цифров клавиш 0~9 | Бутон на дистанционното управление |
| 53 | LIST | Бутон на дистанционното управление |
| 1A | Q.VIEW | Бутон на дистанционното управление |
| 72 | ЧЕРВЕНО | Бутон на дистанционното управление |
| 71 | ЗЕЛЕНО | Бутон на дистанционното управление |
| 63 | ЖЪЛТО | Бутон на дистанционното управление |
| 61 | СИНЬО | Бутон на дистанционното управление |
| 20 | TEXT | Бутон на дистанционното управление |
| 21 | T.OPT(T.Option) | Бутон на дистанционното управление |
| 39 | SUBTITLE | Бутон на дистанционното управление |
| 7E | SIMPLINK | Бутон на дистанционното управление |
| 95 | ENERGY SAVING ИЛИ POWER SAVING | Бутон на дистанционното управление |
| 65 | ЗАПРАЗЯВАНЕ | Бутон на дистанционното управление |
| 79 | RATIO(СЪОТНОШЕНИЕ) | Бутон на дистанционното управление |

(Без
42/50PQ10**,
42/50PQ11**)

(Без
42/50PQ10**,
42/50PQ11**,
42/50PQ20**,
42/50PQ30**)

ПРИЛОЖЕНИЕ

Настройка на външно управляващо устройство

Настройка на RS-232C

Свържете конектора RS-232C към външно управляващо устройство (като компютър или A/V контролна система) и управлявайте отвън функциите на телевизора.

Свържете серийния порт на управляващото устройство към RS-232C конектора на задното табло на телевизора.

Бележка: кабелът за RS-232C връзка не се доставя с телевизора.

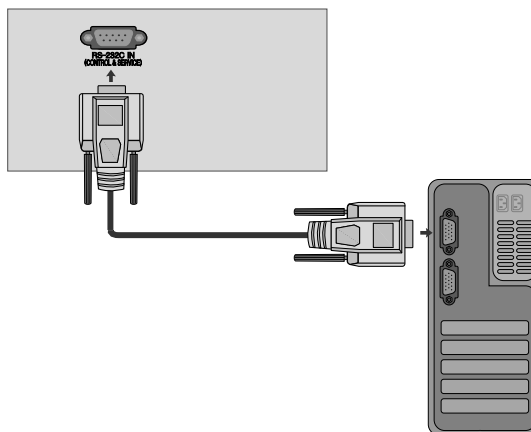

Тип на конектора; D-Sub 9-полюсен мъжки

| № | Име на полюс |
|---|-----------------------------|
| 1 | Не се свързва |
| 2 | RXD (Получаване на данни) |
| 3 | TXD (Предаване на данни) |
| 4 | DTR (DTE страна готова) |
| 5 | GND (Земя) |
| 6 | DSR (DCE страна готова) |
| 7 | RTS (Готово за изпращане) |
| 8 | CTS (Свободно за изпращане) |
| 9 | Не се свързва |

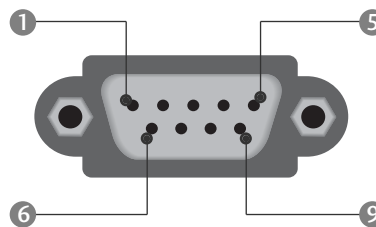

Конфигурации на RS-232C

7-жични конфигурации (стандартен кабел RS-232C)

| | PC | TV | |
|-----|-----------|---------|--|
| RXD | 2 ● — ● 3 | TXD | |
| TXD | 3 ● — ● 2 | RXD | |
| GND | 5 ● — ● 5 | GND | |
| DTR | 4 ● — ● 6 | DSR | |
| DSR | 6 ● — ● 4 | DTR | |
| RTS | 7 ● — ● 8 | CTS | |
| CTS | 8 ● — ● 7 | RTS | |
| | D-Sub 9 | D-Sub 9 | |

3-жични конфигурации (нестандартни)



| | PC | TV | |
|-----|-----------|---------|-----|
| RXD | 2 ● — ● 3 | TXD | |
| TXD | 3 ● — ● 2 | RXD | |
| GND | 5 ● — ● 5 | GND | |
| DTR | 4 | 6 | DTR |
| DSR | 6 | 4 | DSR |
| RTS | 7 | 7 | RTS |
| CTS | 8 | 8 | CTS |
| | D-Sub 9 | D-Sub 9 | |

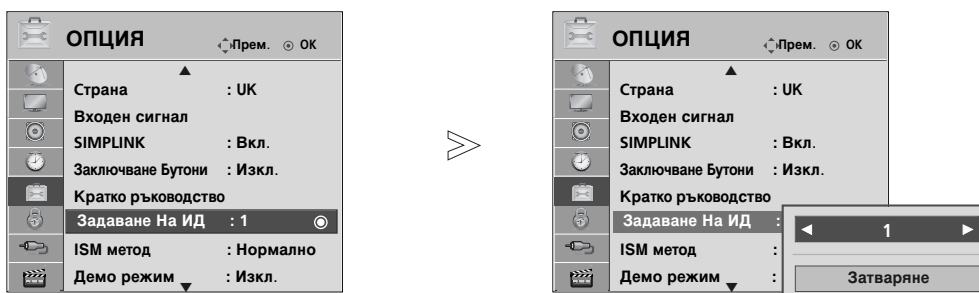

Номер на телевизора

- Използвайте тази функция, за да определите идентификационен (ID) номер на монитора.
- Вижте “Подреждане на реални данни ” ► **стр.119**



1   Изберете **ОПЦИЯ**.

2   Изберете **Задаване На ИД**.

3   Регулирайте настройката **Set ID** (Задаване на идентификатор), за да изберете желаня номер. Обхватът за настройка на Set ID (Задаване на идентификатор) е 1 - 99.

- Натиснете бутона **RETURN** (ВРЪЩАНЕ), за да се върнете към предишния екран на менюто.

ПРИЛОЖЕНИЕ

Параметри на връзката

- Скорост: 9600 бита/сек. (UART)
- Дължина на данните: 8 бита
- Проверка по четност: Няма
- Стоп бит: 1 бит
- од на връзката: ASCII код
- Използвайте кръстосан (обърнат) кабел.

Списък на командите

| | КОМАНДА 1 | КОМАНДА 2 | Данни (Шестн.) |
|---|--------------|--------------|-------------------|
| 01. Захранване | k | a | 00 ~ 01 |
| 02. Съотношение на страните | k | c | Вж. стр. 117 |
| 03. Изключване на екрана | k | d | Вж. стр. 117 |
| 04. Изключване на звука | k | e | 00 ~ 01 |
| 05. Управление на силата на звука | k | f | 00 ~ 64 |
| 06. Контраст | k | g | 00 ~ 64 |
| 07. Яркост | k | h | 00 ~ 64 |
| 08. Цвят | k | i | 00 ~ 64 |
| 09. Оттенък | k | j | 00 ~ 64 |
| 10. Рязкост | k | k | 00 ~ 64 |
| 11. OSD избор | k | l | 00 ~ 01 |
| 12. Режим на заключване на дистанционното | k | m | 00 ~ 01 |
| 13. Високи тонове | k | r | 00 ~ 64 |
| 14. Ниски тонове | k | s | 00 ~ 64 |
| 15. Баланс | k | t | 00 ~ 64 |
| 16. Цветова температура | k | u | 00 ~ 02 |
| 17. Необичайно състояние | k | z | FF |
| 18. ISM метод | j | p | Вж. стр. 119 |
| 19. Икономия на енергия | j | q | Вж. стр. 119 |
| 20. Автоматично конфигуриране | j | u | 01 |
| 21. Команда за настройка | m | a | Вж. стр. 119 |
| 22. Добавяне/пропускане на команда | m | b | 00 ~ 01 |
| 23. Клавиш | m | c | Клавиш код |
| 24. Избор на входящ сигнал (главна) | x | b | Вж. стр. 120 |

- * При настройка на 17 ~ 24, меню не се показва на екрана.
- * Забележка: По време на USB операции като Dvix или EMF, всички команди с изключение на Power (Захранване) (ka) и Key (Клавиш) (mc) не се изпълняват и се третираат като NG.

Протокол за предаване/приемане на данни

Предаване

[Command1][Command2][][Set ID][][Data][Cr]

- * [Command 1] : Първа команда (j, k, m или x)
- * [Command 2] : Втора команда.
- * [Set ID] : Можете да изберете номер на телевизора, който да избира желаните номер на монитор от менюто Special (Специални). Диапазонът за избор е от 1 до 99. Когато изберете номер телевизора '0', всеки свързан телевизор се контролира. Номерът на телевизора се посочва като десетичен (1~99) в менюто и като шестнадесетичен (0x0~0x63) в протокола за предаване/приемане на данни.
- * [DATA] : Предаване на данни за команда. Предаване на 'FF' данни за четене състоянието на командата.
- * [Cr] : Символ за нов ред. ASCII код '0x0D'
- * [] : ASCII код 'интервал (0x20)'

OK Потвърждение

[Command2][][Set ID][][OK][Data][x]

- * Мониторът предава сигнал ACK (acknowledgement - потвърждение) по този формат, когато получи данни нормално. В този момент, ако данните са в режим четене, той посочва настоящото състояние на данните. Ако данните са в режим запис, той връща данните към компютъра.

Потвърждение за грешка

[Command2][][Set ID][][NG][Data][x]

- * Мониторът предава сигнал ACK (acknowledgement - потвърждение) по този формат, когато не получи данни нормално поради неустойчиви функции или грешки в комуникацията.

Данни 00: Невалиден код

01. Включване на захранването (команда: k a)

- Включва телевизора от режим на готовност или го **изключва** в режим на готовност.

Предаване

[k][a][][Set ID][][Data][Cr]

Данни 00 : Изключване 01 : Включване

Потвърждение

[a][][Set ID][][OK/NG][Data][x]

- За показване на включването и изключването.

Предаване

[k][a][][Set ID][][FF][Cr]

Потвърждение

[a][][Set ID][][OK/NG][Data][x]

* По същия начин, ако другите функции предадат 'FF' данни, базирани на този формат, обратна информация за потвърждаването на данните представя статуса на всяка функция.

* ОК Аск. (Потвърждение ОК), Error Аск. (Потвърждение за грешка) и други съобщения може да се покажат на екрана при включване на телевизора.

02. Пропорция (команда: k c) (Размер на главната картина)

- За регулиране на формата на екрана. Можете да настроите формата на екран, като използвате Съотношение на страните в Q.MENU (БЪРЗО МЕНЮ) или меню КАРТИНА.

Предаване

[k][c][][Set ID][][Data][Cr]

Данни 01 : Нормален екран (4:3) 09 : Just Scan
02 : Широко екран (16:9) 0B : Широко екран
04 : Увеличаване 10~1F : Увеличаване
06 : Оригинал картината при режим
07 : 14:9 кино 1~16

Потвърждение

[c][][Set ID][][OK/NG][Data][x]

* Като използвате входящ сигнал RGB-PC или Компонент, изберете съотношение на размерите на екрана 16:9 или 4:3.

* в режим DTV/HDMI (1080i 50 Hz/60 Hz, 720p 50 Hz/60 Hz, 1080p 24 Hz/30 Hz/50 Hz/60 Hz), Компонентно (720p, 1080i, 1080p 50 Hz/60 Hz) имате на разположение Just Scan (Само сканиране).

* Full Wide (Широко екран) се поддържа само за ATV, AV1,2,3.

03. Изключване на екрана (команда: k d)

- За избор на изключен или включен екран.

Предаване

[k][d][][Set ID][][Data][Cr]

Данни 00 : Изключен екран (няма образ)
Заглушаване на видео изключено
01 : Включен екран (има образ)
10 : Заглушаване на видео включено

Потвърждение

[d][][Set ID][][OK/NG][Data][x]

* В случай на включено заглушаване на видео само на телевизора ще се покаже екранното меню. Но в случай на включено заглушаване на екрана на телевизора няма да се покаже екранното меню.

04. Изключен звук (команда: k e)

- За контрол на включването и изключването на звука. Може да изключвате звука и с бутона MUTE (Изключване на звука) на дистанционното управление.

Предаване

[k][e][][Set ID][][Data][Cr]

Data 00 : Звук включен (има звук)
01 : Звук изключен (няма звук)

Потвърждение

[e][][Set ID][][OK/NG][Data][x]

05. Управление на силата на звука (команда: k f)

- Регулиране на силата на звука. Може да регулирате звука и с бутоните за сила на звука на дистанционното управление..

Предаване

[k][f][][Set ID][][Data][Cr]

Данни Мин : 00 ~ Макс : 64

* Вижте 'Структуриране на реални данни 1'. Вж. стр. 119.

Потвърждение

[f][][Set ID][][OK/NG][Data][x]

06. контраст (команда: k g)

- За Регулиране на контраста на екрана. Можете да регулирате контраста и с меню КАРТИНА.

Предаване

[k][g][][Set ID][][Data][Cr]

Данни Мин : 00 ~ Макс : 64

* Вижте 'Структуриране на реални данни 1'. Вж. стр. 119.

Потвърждение

[g][][Set ID][][OK/NG][Data][x]

07. Яркост (команда: k h)

- За регулиране на яркостта на екрана. Можете да регулирате яркостта и в меню КАРТИНАО.

Предаване

[k][h][][Set ID][][Data][Cr]

Данни Мин : 00 ~ Макс : 64

* Вижте 'Структуриране на реални данни 1'. Вж. стр. 119.

Потвърждение

[h][][Set ID][][OK/NG][Data][x]

08. Цвят (команда: k i)

- За регулиране цвета на екрана. Можете да регулирате цвета и в меню КАРТИНА.

Предаване

[k][i][][Set ID][][Data][Cr]

Данни Мин : 00 ~ Макс : 64

* Вижте 'Структуриране на реални данни 1'. Вж. стр. 119.

Потвърждение

[i][][Set ID][][OK/NG][Data][x]

ПРИЛОЖЕНИЕ

09. Оттенък (команда: k j)

- ▶ За регулиране на оттенъка на екрана. Можете да регулирате оттенъка и в меню КАРТИНА.

Предаване

[k][j][][Set ID][][Data][Cr]

Данни ЧЕРВЕНО : 00 ~ ЕЛЕНО : 64
* Вижте 'Структуриране на реални данни 1'. Вж. стр. 119.

Потвърждение

[j][][Set ID][][OK/NG][Data][x]

10. контрастност (команда: k k)

- ▶ За регулиране на контрастността на екрана. Можете да регулирате контрастността и в меню КАРТИНА.

Предаване

[k][k][][Set ID][][Data][Cr]

Данни Мин : 00 ~ Макс : 64
* Вижте 'Структуриране на реални данни 1'. Вж. стр. 119.

Потвърждение

[k][][Set ID][][OK/NG][Data][x]

11. Избор на OSD (Извеждане на екрана) (команда: k l)

- ▶ За избор на включване/изключване на OSD(Извеждане на екрана) при дистанционно управление.

Предаване

[k][l][][Set ID][][Data][Cr]

Данни 00 : Извеждане на екрана изключено
01 : Извеждане на екрана включено

Потвърждение

[l][][Set ID][][OK/NG][Data][x]

12. Режим на заключване на дистанционното (команда: k m)

- ▶ За забраняване на контрола от дистанционното управление и от предното табло на телевизора.

Предаване

[k][m][][Set ID][][Data][Cr]

Данни 00 : Отключване 01 : Контролът забранен

Потвърждение

[m][][Set ID][][OK/NG][Data][x]

- * Ако не използвате дистанционното управление, използвайте този режим. Когато основното захранване е включено/изключено, заключването на външното управление се анулира.
- * Локалният клавиш на захранването ще работи правилно.

13. Високи тонове (Command: k r)

- ▶ За регулиране на високите тонове. Можете да регулирате високите тонове и в меню АУДИО.

Предаване

[k][r][][Set ID][][Data][Cr]

Данни Мин : 00 ~ Макс : 64
* Вижте 'Структуриране на реални данни 1'. Вж. стр. 119.

Потвърждение

[r][][Set ID][][OK/NG][Data][x]

14. Ниски тонове (Command: k s)

- ▶ За регулиране на ниските тонове. Можете да регулирате ниските тонове и в меню АУДИО.

Предаване

[k][s][][Set ID][][Data][Cr]

Данни Мин : 00 ~ Макс : 64
* Вижте 'Структуриране на реални данни 1'. Вж. стр. 119.

Потвърждение

[s][][Set ID][][OK/NG][Data][x]

15. Баланс (команда: k t)

- ▶ За регулиране на баланса. Можете да регулирате баланса в меню АУДИО..

Предаване

[k][t][][Set ID][][Data][Cr]

Данни Мин : 00 ~ Макс : 64
* Вижте 'Структуриране на реални данни 1'. Вж. стр. 119.

Потвърждение

[t][][Set ID][][OK/NG][Data][x]

16. Цветова температура (команда: k u)

- ▶ Регулиране на температурата на цветовете. Можете да регулирате Цветна температура в меню КАРТИНА.

Предаване

[k][u][][Set ID][][Data][Cr]

Data 00: Средна 01:Топло 02: Нормално

Потвърждение

[u][][Set ID][][OK/NG][Data][x]

17. Необичайно състояние (команда: k z)

- ▶ За разпознаване на необичайно състояние.

Предаване

[k][z][][Set ID][][FF][][Cr]

Данни FF: Четене

Потвърждение

[z][][Set ID][][OK/NG][Data][x]

Данни 00: Нормално (включване и наличие на сигнал)
01: Няма сигнал (захранване включено)
02: Изключване на телевизора чрез дистанционното
03: Изключване на телевизора чрез функция с таймер за "сън"
04: Изключване на телевизора чрез функция на RS-232C
05: Липса на 5V
06: Липса на променлив ток
07: Изключване на телевизора чрез функция Fan Alarm (будилник)
08: Изключване на телевизора чрез функция с Off time (час на изключване)
09: Изключване на телевизора чрез функция с Auto sleep (автоматичен "сън")
a: Изключване на телевизора чрез функция AV board detect (Откриване на аудио/видео платка)

* Тази функция е "само за четене".

18. ISM метод(команда: j p)

- За управление на метода ISM. Можете да регулирате ISM и в меню ОПЦИЯ.

Предаване

[j][p][][Set ID][][Data][Cr]

Data 02: Изк. Спътнr
04: Изчистване
08: Инверсия
20 : Избеляване на цвета

Потвърждение

[p][][Set ID][][OK/NG][Data][x]

19. Икономия на енергия (команда: j q)

- За намаляване на консумацията на електроенергия на телевизора. Можете да регулирате Икономия на енергия в меню ОПЦИИ.

Предаване

[j][q][][Set ID][][Data][Cr]

Data 00: Изкл.
01: Минимална
02: Средна
03: Максимална

10 : Интелигентен сензор(Ниска)
11 : Интелигентен сензор(Средна)
12 : Интелигентен сензор(Висока)

→ (Без
42/50PQ10**,
42/50PQ11**)

Потвърждение

[q][][Set ID][][OK/NG][Data][x]

20. Автоматично конфигуриране (команда: j u)

- За автоматично регулиране положението на образа и намаляване трептенето на картината до минимум. Работи само в режим RGB(PC).

Предаване

[j][u][][Set ID][][Data][Cr]

Данни 01: За настройка

Потвърждение

[u][][Set ID][][OK/NG][Data][x]

21. Команда за настройка (команда: m a)

- Избор на канала на следващото физическо число.

Предаване

[m][a][][Set ID][][Data0][][Data1][][Data2][Cr]

Данни 00: Данни за висок канал
Данни 01: Данни за нисък канал
напр. No. 47 -> 00 2F (2FH)
No. 394 -> 01 88 (188H),
DTV No. 0 -> Без значение

Данни 02: 0x00 ATV Главна
0x10 : DTV Главна
0x20 : Радио

Обхват на канала за данни
Аналогов - Мин: 00 ~Макс.: 63 (0~99)
Цифров - Мин: 00 ~Макс.: 3E7 (0~999)

Потвърждение

[a][][Set ID][][OK/NG][Data][x]

Данни Мин.: 00 ~ Макс.: FF

22. Добавяне/пропускане на команда (команда: m b)

- За задаване на състоянието на пропускане на текущата програма.

Предаване

[m][b][][Set ID][][Data][Cr]

Данни 00 : пропускане 01 : Добавяне

Потвърждение

[b][][Set ID][][OK/NG][Data][x]

* Реално съотнасяне на данни 1
00 : Стъпка 0

A : Стъпка 10
(номер на телевизора 10)

F : Стъпка 15
(номер на телевизора 15)

10 : Стъпка 16
(номер на телевизора 16)

64 : Стъпка 100

6E : Стъпка 110

73 : Стъпка 115

74 : Стъпка 116

77 : Стъпка 199

F5 : Стъпка 254

FF : Стъпка 255

* Реално съотнасяне на данни 2

00 : -40

01 : -39

02 : -38

⋮

28 : 0

⋮

4E : +38

4F : +39

50 : +40

ПРИЛОЖЕНИЕ

23. Клавиш (команда: m c)

- ▶ За изпращане на инфрачервения код на бутон на дистанционното управление.

Предаване

[m][c][][Set ID][][Data][Cr]

Данни: Код на бутон - Вж. стр. 113.

Потвърждение

[c][][Set ID][][OK/NG][Data][x]

24. Избор на входящ сигнал (команда: x b) (Входящ сигнал за главната картина)

- ▶ За избиране на входен източник за главната картина

Предаване

[x][b][][Set ID][][Data][Cr]

Данни: Структура

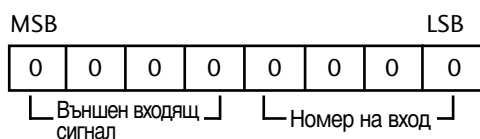

| Внъшен входящ сигнал | Данни |
|----------------------|------------------|
| 0 0 0 0 | DTV |
| 0 0 0 1 | Аналогов |
| 0 0 1 0 | AV (аудио/видео) |
| 0 1 0 0 | Компонент |
| 0 1 0 1 | RGB |
| 1 0 0 1 | HDMI |

| Номер на вход | Данни |
|---------------|-------|
| 0 0 0 0 | Вход1 |
| 0 0 0 1 | Вход2 |
| 0 0 1 0 | Вход3 |

Потвърждение

(Без 42/50PQ10**,
42/50PQ11**)

[b][][Set ID][][OK/NG][Data][x]

LG Electronics Inc.