

PLAZMA TV KORISNIČKI PRIRUČNIK

PLAZMA TV MODELI

42PQ10**	42PQ60**
50PQ10**	50PQ60**
42PQ11**	50PS20**
50PQ11**	50PS30**
42PQ20**	50PS60**
50PQ20**	60PS40**
42PQ30**	
50PQ30**	

Prije korištenja TV uređaja, molimo Vas pažljivo pročitajte ovaj priručnik.
Sačuvajte ga za buduće korištenje.
Zabilježite broj modela i serijski broj TV uređaja.
Te informacije potražite na oznaci na stražnjoj strani uređaja i prosljedite ih zastupniku kad tražite uslugu.

Model :
Serijski broj :



HDMI, HDMI logotip i High-Definition Multimedia Interface su znakovi ili registrirani zaštitni znakovi organizacije HDMI Licensing LLC.

DODACI

Provjerite jesu li sljedeći dodaci isporučeni s TV uređajem. Ako neki dodatak nedostaje, obratite se zastupniku kod kojeg ste kupili televizor.

■ Prikazana slika može se razlikovati od vašeg TV uređaja.

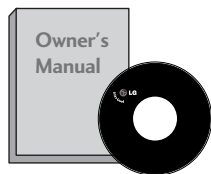

Korisnički priručnik



Baterije

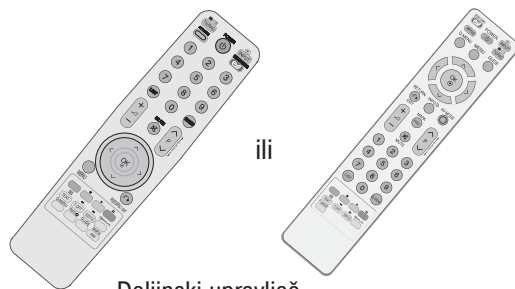

Daljinski upravljač



Kabel za napajanje

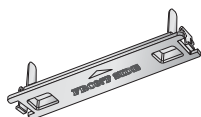

Zaštitna ploča
(Pogledajte na str. 8)

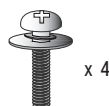

Vijci za montažu postolja
(Pogledajte na str. 8)
(osim za 60PS40**)

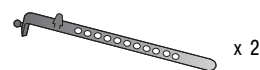

Držač kabela
(Pogledajte na str. 8)



Feritna jezgra
(Ova stavka ne dolazi sa
svim modelima.)



Obujmica za slaganje kabela
(Pogledajte na str. 8)
(samo 60PS40**)

Zidni nosač
(kupuje se odvojeno)

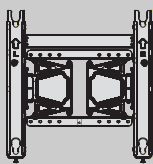

AW-50PG60MS
(osim za 60PS40**)

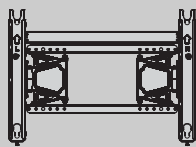

AW-60PG60MS
(samo 60PS40**)

Ova stavka ne dolazi sa svim modelima.



Tkanina za poliranje

Tkanina za poliranja za uporabu na zaslonu.

Prjavštinu ili otiske prstiju na površini televizora lagano obrišite tkaninom za poliranje.

Pripazite da ne pritišćete zaslon. Može se ogrepti ili doći do gubljenja boje.

Korištenje feritne jezgre (Ova stavka ne dolazi sa svim modelima.)

Feritna jezgra može se koristiti za reduciranje elektromagnetskog vala prilikom spajanja kabela napajanja.

Što je feritna jezgra bliža utikaču napajanja, tim bolje.

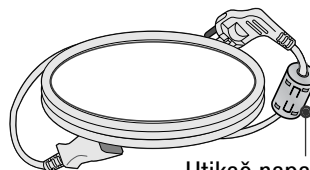

Utikač napajanja postavite u blizini.

SADRŽAJ

DODACI	1
--------------	---

PRIPREMA

KONTROLE NA PREDNJOJ PLOČI	4
INFORMACIJE O STRAŽNJOJ PLOČI	6
UGRADNJA POSTOLJA	8
STRAŽNJA PLOČA ZA SLAGANJE KABELA	8
UGRADNJA NA PODLOGU	8
Savjet za pažljivu instalaciju	9
ZIDNA UGRADNJA : VODORAVNA	9
SPAJANJE ANTENE	10
ZAKRETNO POSTOLJE	11

POSTAVLJANJE VANJSKE OPREME

PODEŠAVANJE HD PRIJEMNIKA	11
PODEŠAVANJE DVD-a	13
PODEŠAVANJE VCR (VIDEOREKORDERA)	16
UMETANJE CI MODULA	19
PODEŠAVANJE DIGITALNOG AUDIO IZLAZA	19
PODEŠAVANJE OSTALIH A/V IZVORA	20
POSTAVLJANJE USB ULAZA (USB IN)	20
PODEŠAVANJE OSOBNOG RAČUNALA	21
- Podešavanje ekrana za PC način rada	24

PRAĆENJE TV PROGRAMA / BIRANJE PROGRAMA

FUNKCIJE TIPKI NA DALJINSKOM UPRAVLJAČU	28
UKLJUČIVANJE TV PRIJEMNIKA	32
Početno postavljanje	32
ODABIR PROGRAMA	32
PRILAGOĐAVANJE GLASNOĆE	32
BRZI IZBORNIK	33
ODABIR NA EKRANSKOM IZBORNIKU I PRILAGODBA	34
AUTOMATSKO BIRANJE PROGRAMA	35
RUČNO BIRANJE PROGRAMA (U DIGITALNOM NAČINU)	36
RUČNO BIRANJE PROGRAMA (U ANALOGNOM NAČINU)	37
UREĐIVANJE PROGRAMA	39
SOFTWARE UPDATE (Ažuriranje softvera)	42
DIAGNOSTICS (DIJAGNOSTIKA)	43
CI [COMMON INTERFACE] INFORMACIJE	44

ODABIR TABLICE PROGRAMA	45
POPIS ULAZA	46
	47
DATA SERVICE (PODATKOVNA USLUGA)	49
INPUT LABEL (OZNAKA ULAZA)	49
AV MODE (AV NAČIN)	50
SIMPLE MANUAL (Jednostavni priručnik)	51
Početno podešavanje (Podešavanje na originalne tvorničke postavke) ..	52

ZA KORIŠTENJE USB UREĐAJA

PRIKLJUČIVANJE USB UREĐAJA	53
POPIS FOTOGRAFIJA	54
POPIS GLAZBE	58
Popis FILMOVA	61
Kod registracije DivX-a	65
Deaktiviranje	66

EPG (ELECTRONIC PROGRAMME GUIDE – ELEKTRONIČKI PROGRAMSKI VODIČ)

- Uključivanje ili isključivanje EPG	67
- Select a programme	67
- Funkcije gumba u načinu vodiča NOW/NEXT (SADAŠNJI/SLJEDEĆI)	68
- Funkcije gumba u načinu vodiča za 8 dana	68
- Funkcije gumba u načinu promjene datuma	69
- Funkcije gumba u sklopu za prošireni opis	69
- Funkcija gumba u načinu Record/Remind Setting (Podešavanje snimanja/podsjetnika)	70
- Funkcije gumba u načinu Schedule List (Popis rasporeda)	70

PODEŠAVANJE SLIKE

PODEŠAVANJE VELIČINE SLIKE (FORMAT SLIKE)	61
 UŠTEDA ENERGIJE / UŠTEDA ENERGIJE ..	73
PRETHODNO POSTAVLJENE POSTAVKE SLIKE - Način prikaza slike - Prethodno postavljene postavke	74
RUČNO PODEŠAVANJE SLIKE - Način prikaza slike - Korisnički način	75
TEHNOLOGIJA POBOLJŠANJA PRIKAZA SLIKE ..	76
Napredno upravljanje slikom	78

VRAĆANJE POČETNIH POSTAVKI PRIKAZA SLIKE	81
METODA SMANJENJE EFEKTA TRAJNE SLIKE (ISM)	82
Demo mode (Način demo)	83
Postavka načina rada	84

UPRAVLJANJE ZVUKOM I JEZIKOM

AUTOMATSKO PODEŠAVANJE GLASNOĆE ZVUKA	85
PRETHODNO POSTAVLJENE POSTAVKE ZVUKA - NAČIN RADA ZVUKA	86
PODEŠAVANJE POSTAVKI ZVUKA - KORISNIČKI NAČIN	87
SRS TruSurround XT	87
CLEAR VOICE (ISTAKNI GLAS)	88
RAVNOTEŽA	88
PODEŠAVANJE TV ZVUČNIKA UKLJUČENO/ ISKLJUČENO	89
ODABIR DIGITALNOG AUDIO IZLAZA	90
VRAĆANJE POČETNIH POSTAVKI ZVUKA	91
Audio description (Opis zvuka)	92
I/II	
- Stereo/Dvostruki prijem (samo kod analognog načina rada)	93
- NICAM prijem (Samo kod analognog načina rada)	94
- Odabir vrste zvučnog izlaza zvučnika	94
JEZIK IZBORNICA PRIKAZANOG NA ZASLONU / ODABIR ZEMLJE	95
ODABIR JEZIKA (ISKLJUČIVO KOD DIGITALNOG NAČINA RADA)	96

POSTAVKE VREMENA

PODEŠAVANJE SATA	97
POSTAVKE TAJMERA ZA AUTOMATSKO UKLJUČIVANJE/ISKLJUČIVANJE	98
POSTAVKE TAJMERA ZA GAŠENJA	99

RODITELJSKI NADZOR/PODJELA PO STAROSNOJ DOBI

POSTAVITE LOZINKU I SUSTAV ZAKLJUČAVANJA	100
BLOKIRANJE PROGRAMA	101
RODITELJSKI NADZOR	102
Input block (Blokiranje unosa)	103
ZAKLJUČAVANJE TIPKOVNICE	104

TELETEKST

UKLJUČI/ISKLJUČI	105
JEDNOSTAVAN TELETEKST	105
TELETEKST NA VRHU ZASLONA	105
BRZI TELETEKST	106
POSEBNE FUNKCIJE TELETEKSTA	106

DIGITALNI TELETEKST

TELETEKST UNUTAR DIGITALNE USLUGE	107
TELETEKST U DIGITALNOJ USLUZI	108

DODATAK

RJEŠAVANJE PROBLEMA	108
ODRŽAVANJE	110
TEHNIČKI PODACI PROIZVODA	111
IR KODOVI	113
PODEŠAVANJE VANJSKOG KONTROLNOG UREĐAJA	114

PRIPREMA

KONTROLE NA PREDNJOJ PLOČI

- Prikazana slika može se razlikovati od vašeg TV uređaja.

⚠ OPREZ

- ▶ Kada se televizijski prijemnik ne može uključiti pomoću daljinskog upravljača, pritisnite njegov glavni prekidač. (Kada je izvor napajanja isključen pomoću glavnog gumba za napajanje na TV-u, TV se neće uključiti pomoću daljinskog upravljača.)

42/50PQ11**, 42/50PQ30**, 50PS30**

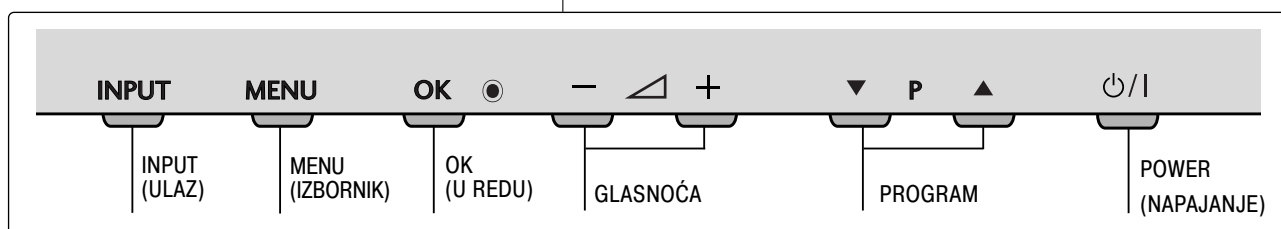
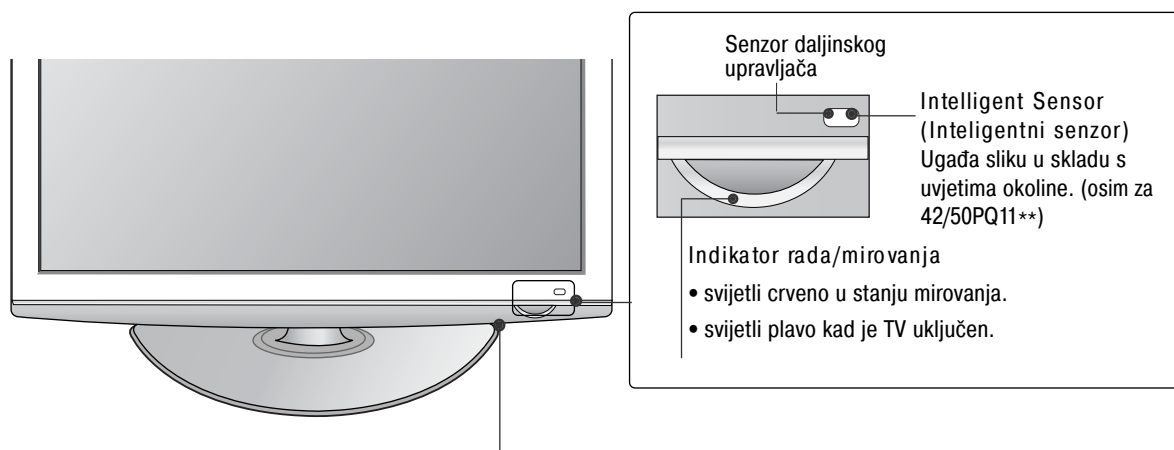

42/50PQ10**, 42/50PQ20**, 50PS20**

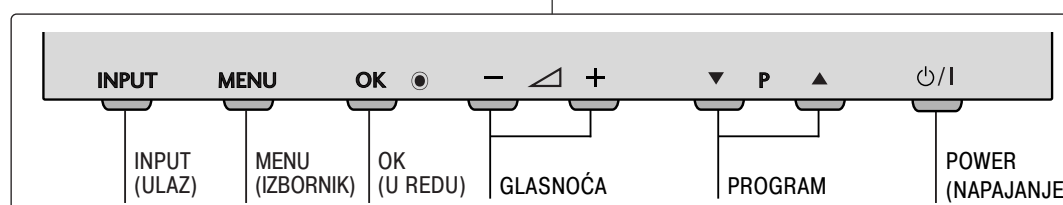
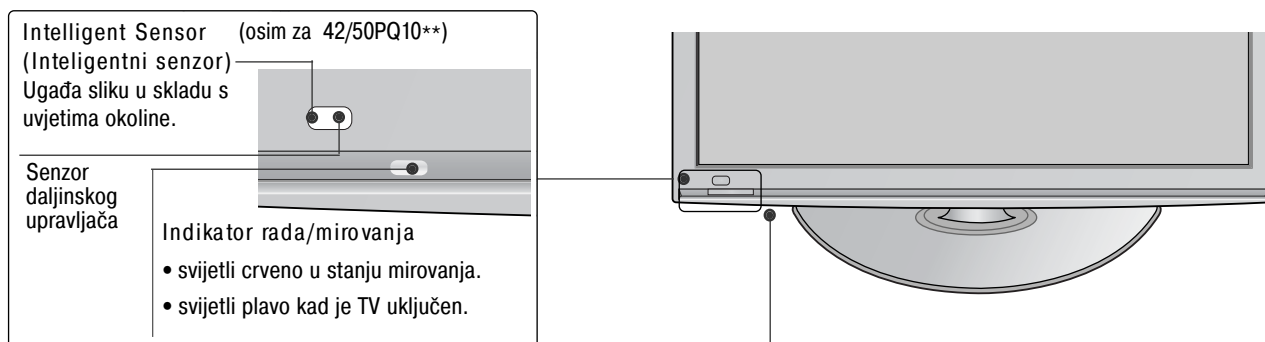

42/50PQ60**, 50PS60**

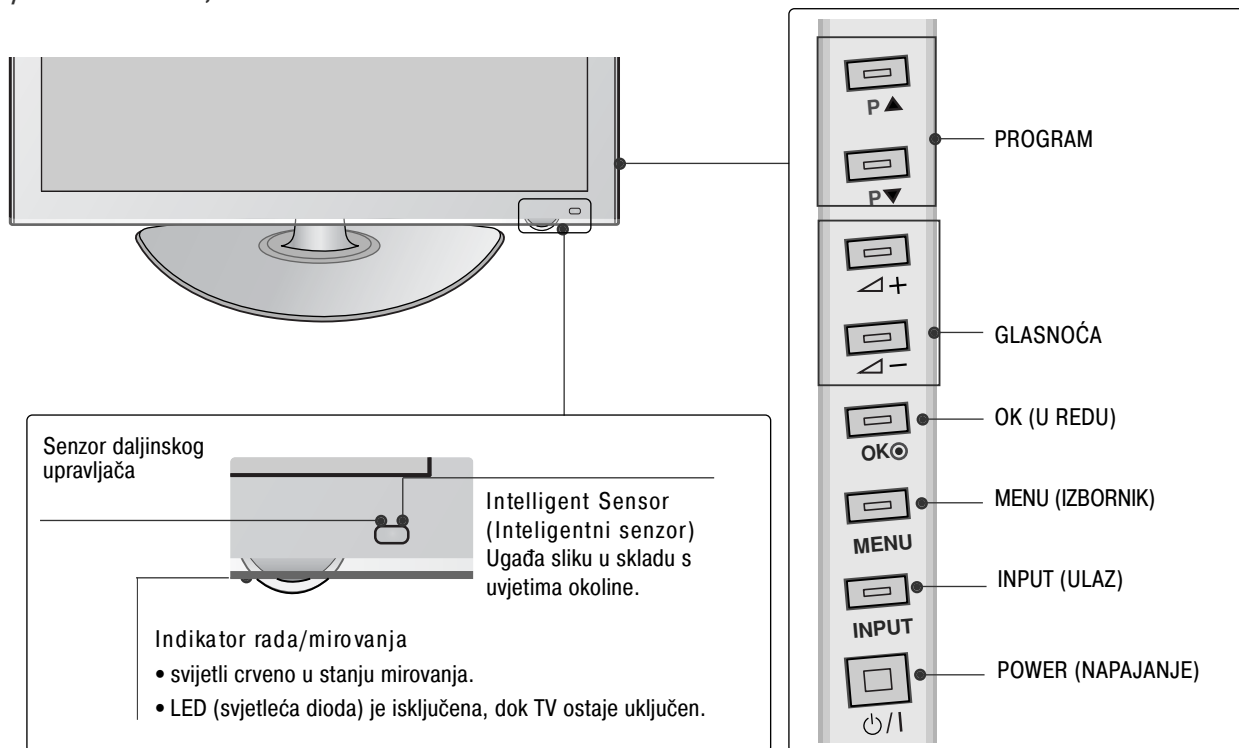

60PS40**

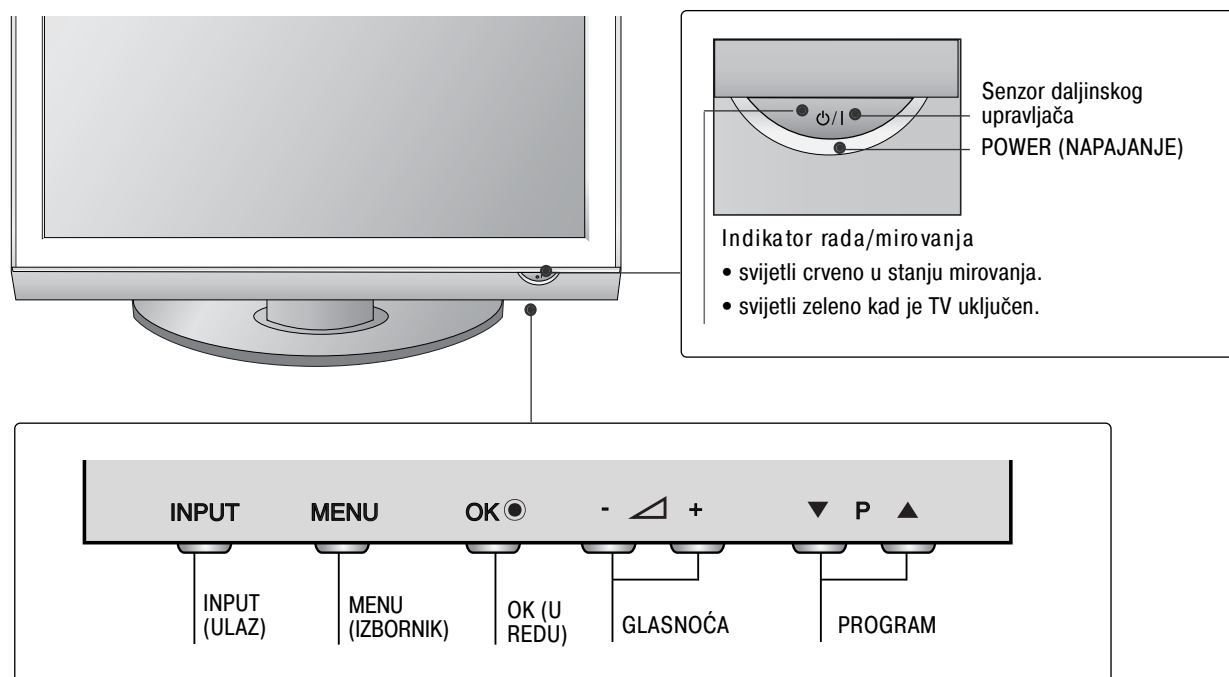

PRIPREMA

INFORMACIJE O STRAŽNJOJ PLOČI

- Prikazana slika može se razlikovati od vašeg TV uređaja.

42/50PQ10**, 42/50PQ11**

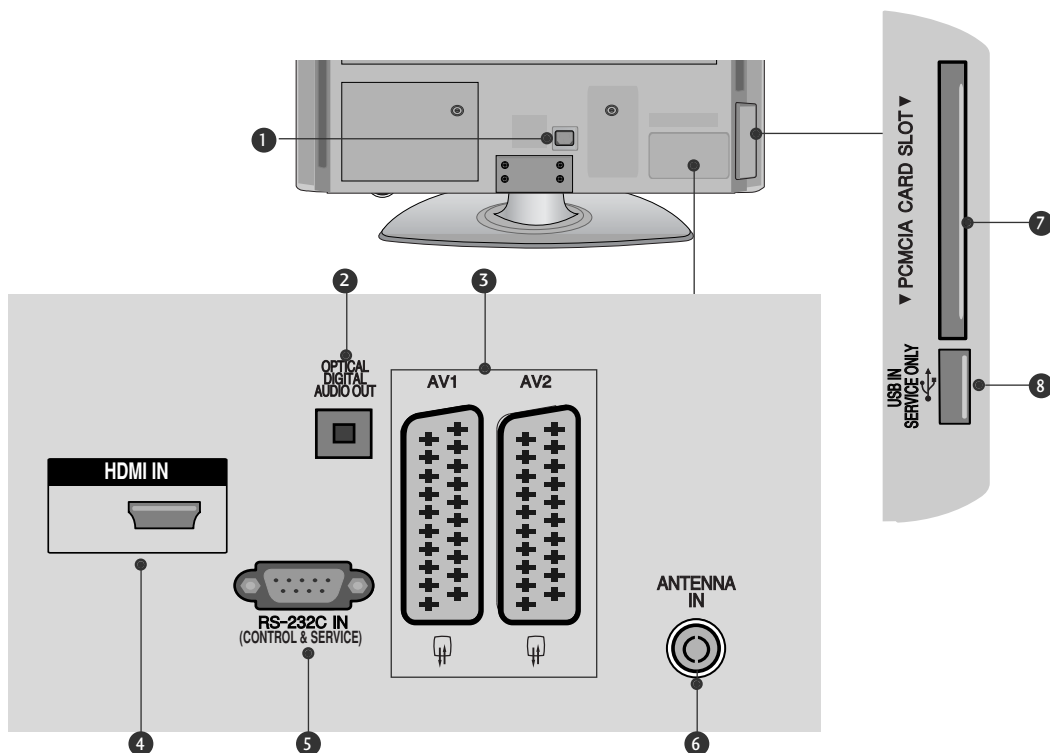

- 1** Utičnica za napajanje
TV uređaj radi s izmjeničnim AC napajanjem. Napon je naveden na stranici s tehničkim podacima. Nikad ne priključujte TV uređaj na istosmjerno DC napajanje.
- 2** OPTIČKI DIGITALNI AUDIO IZLAZ
Digitalni audio izlaz spojite s različitim vrstama opreme. Spojite s digitalnom audio komponentom. Upotrijebite optički audio kabel.
- 3** Euro Scart utičnica (AV1/AV2)
Spojite scart utičnicu ulaza ili izlaza vanjskog uređaja na ove utičnice.
- 4** HDMI IN (ULAZ)
Spojite HDMI signal na HDMI IN (ULAZ).
- 5** RS-232C IN (CONTROL & SERVICE)
(RS-232C ULAZ (UPRAVLJANJE I USLUGA))
Spojite na RS-232C ulaz PC-ja.
Ovaj se ulaz koristi za način rada Usluga ili Hotel.
- 6** Antenski ulaz
Spojite RF antenu na ovu utičnicu.
- 7** Utor za PCMCIA (Personal Computer Memory Card International Association) karticu
Umetnite CI modul u PCMCIA CARD SLOT (utor za karticu).
(Ova značajka nije dostupna u svim državama.)
- 8** PRIKLJUČAK NAMIJENJEN ISKLJUČIVO SERVISIRANJU

42/50PQ20**, 42/50PQ30**, 42/50PQ60**, 50PS20**,
50PS30**, 50PS60**, 60PS40**

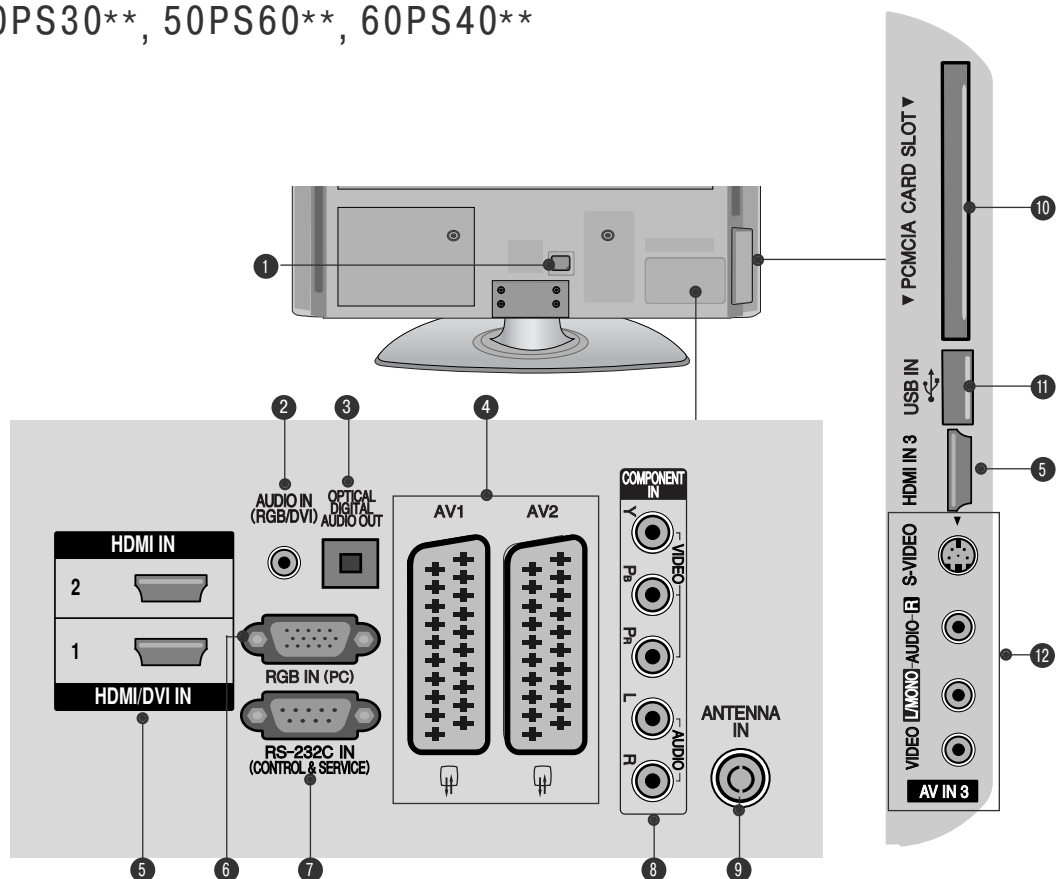

- 1 Utičnica za napajanje
TV uređaj radi s izmjeničnim AC napajanjem. Napon je naveden na stranici s tehničkim podacima. Nikad ne priključujte TV uređaj na istosmjerno DC napajanje.
- 2 RGB/DVI audio ulaz
Spojite audio sa PC-ja ili DTV-a.
- 3 OPTIČKI DIGITALNI AUDIO IZLAZ
Digitalni audio izlaz spojite s različitim vrstama opreme. Spojite s digitalnom audio komponentom. Upotrijebite optički audio kabel.
- 4 Euro Scart utičnica (AV1/AV2)
Spojite scart utičnicu ulaza ili izlaza vanjskog uređaja na ove utičnice.
- 5 HDMI IN (ULAZ)
Spojite HDMI signal na HDMI IN (ULAZ). Ili DVI (VIDEO) signal na HDMI/DVI IN (ULAZ) pomoću DVI na HDMI kabela.
- 6 RGB ulaz
Spojite izlaz sa PC-ja.
- 7 RS-232C IN (CONTROL & SERVICE)
(RS-232C ULAZ (UPRAVLJANJE I USLUGA))
Spojite na RS-232C ulaz PC-ja.
Ovaj se ulaz koristi za način rada Usluga ili Hotel.
- 8 Ulaz za komponentu
Spojite video/audio komponentu uređaja na ove utičnice.
- 9 Antenski ulaz
Spojite RF antenu na ovu utičnicu.
- 10 Utor za PCMCIA (Personal Computer Memory Card International Association) karticu
Umetnite CI modul u PCMCIA CARD SLOT (utor za karticu).
(Ova značajka nije dostupna u svim državama.)
- 11 USB ulaz
USB uređaj za pohranu uključite u ovu utičnicu.
- 12 Audio/video ulaz
Spojite audio/video izlaz s vanjskog uređaja na ove utičnice.
S-Video ulaz
Spojite S-Video iz S-VIDEO uređaja.

PRIPREMA

Ugradnja postolja (osim za 60PS40**)

- Prikazana slika može se razlikovati od vašeg TV uređaja.
- Prilikom sastavljanja staka za postavljanje na stol provjerite je li vijak potpuno pritegnut. (Ako vijak nije potpuno pritegnut, proizvod se nakon postavljanja može nagnuti prema naprijed). Ako vijak previše pritegnete, vijak se može deformirati uslijed trenja zateznog dijela vijka.

- 1 Pažljivo postavite TV ekran s prednjom stranom na meku, obloženu površinu kako bi spriječili oštećivanje ekrana.

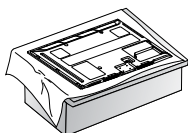

- 2 Postavite TV uređaj kako je prikazano slikom.

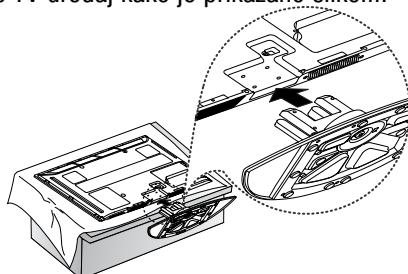

- 3 Sigurno učvrstite 4 usadna vijka na za to predviđene otvore na stražnjoj strani TV ekrana.

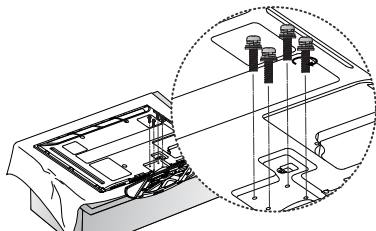

! NAPOMENA!

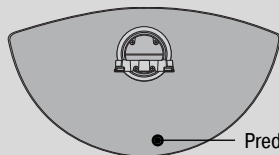

- ▶ Prilikom sastavljanja držača svakako pravilno spojite prednju i stražnju stranu držača.

UGRADNJA NA PODLOGU

Ostavite prostor od 10 cm (4") oko TV ekrana radi odgovarajućeg prozračivanja.

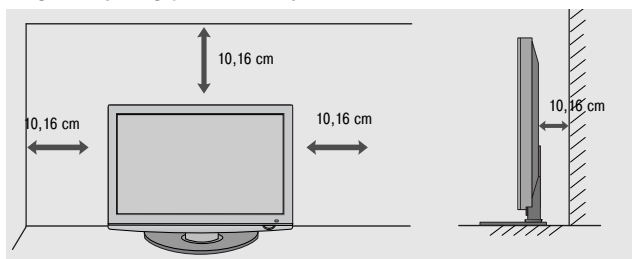

STRAŽNJA PLOČA ZA SLAGANJE KABELA

- Prikazana slika može se razlikovati od vašeg TV uređaja.
- Nakon što spojite kabele, instalirajte DRŽAČ KABLOVA kao što je prikazano i skupite kabele u svežanj.

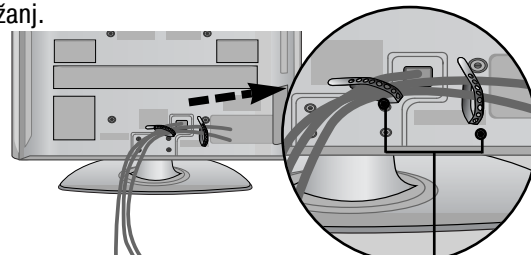

Držač kabela

Samo 60PS40**

Postavite OBUJMICU ZA SLAGANJE KABELA kako je prikazano slikom.

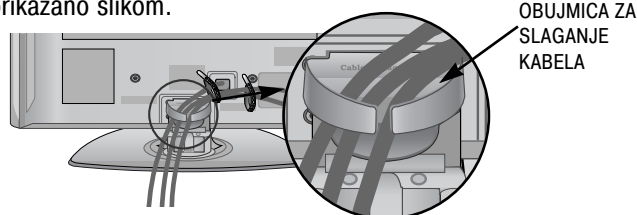

OBUJMICA ZA SLAGANJE KABELA

Kako ukloniti obujmicu za slaganje kabela

Držite OBUJMICU ZA SLAGANJE KABELA objema rukama i povucite je prema gore.

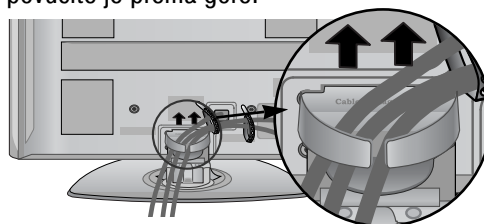

! NAPOMENA!

- ▶ Nikad ne koristite OBUJMICU ZA SLAGANJE KABELA za podizanje TV ekrana.

- Ako nehotice isпустite TV ekran, možete se povrijediti i/ili oštetiti TV ekran.

Ne koristite postolje za postavljanje na ravnu površinu

- Prikazana slika može se razlikovati od vašeg TV uređaja.
- Kada jedinicu postavljate na zidni nosač, koristite zaštitni poklopac. Umetnite ZAŠTITNI POKLOPAC u TV uređaj dok ne začujete glasni škljocaj.

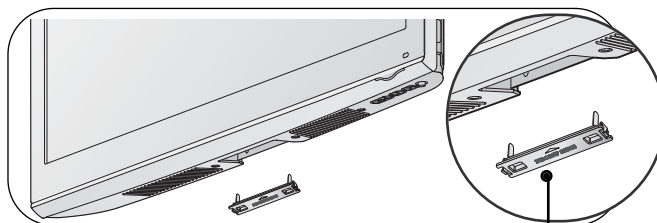

zaštitni poklopac

Savjet za pažljivu instalaciju

- Potrebne komponente za sigurnost TV-a i pričvršćivanje na zid kupujte od ovlaštenih prodavača.
- Postavite TV ekran blizu zida kako bi izbjegli njegov pad ukoliko ekran gurnete ili pritisnete.
- Dolje navedene upute pokazuju siguran način kako učvrstiti TV ekran na zid, te tako izbjeci mogućnost pada uređaja prema naprijed ukoliko ga povučete. To će spriječiti pad TV ekrana prema naprijed što može uzrokovati ozljede. Također ćete tako spriječiti i oštećenja TV uređaja. Pazite da se djeca ne penju niti ne vješaju po TV uređaju.

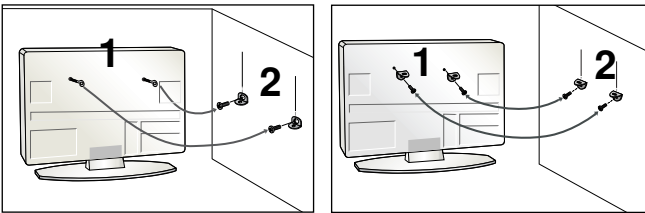

- 1** Koristite sidreni vijak s ušicom ili usadne vijke za TV nosače za postavljanje TV ekrana na zid kako je prikazano slikom. (Ako vaš TV ekran ima već umetnute vijke, opustite ih.)
* Umetnite sidrene vijke s ušicom ili vijke za TV nosače i sigurno ih učvrstite u gornje otvore.

- 2** Učvrstite zidne nosače vijcima na zid. Namjestite visinu nosača postavljenog na zid.

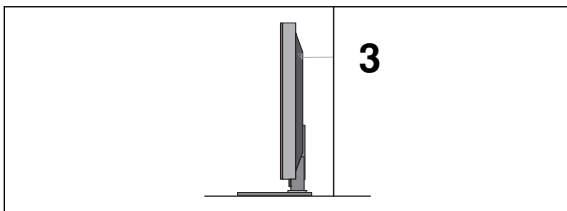

- 3** Upotrijebite čvrsto uže kako biste ravno pričvrstili proizvod. Sigurnije je vezati uže tako da je vodoravno između zida i TV uređaja.

! NAPOMENA!

- ▶ Prilikom micanja TV ekrana, najprije isključite kabele.
- ▶ Koristite dovoljno veliku i čvrstu podlogu ili stol koji odgovaraju veličini i težini TV ekrana.
- ▶ Za sigurnu uporabu TV ekrana, uvjerite se kako su visine nosača na zidu i na TV ekranu iste.

UZEMLJENJE

Provjerite da li ste priključili kabel uzemljenja kako bi spriječili moguće električne udare. Ukoliko nisu izvedive metode uzemljenja, kvalificirani električar treba ugraditi zasebni prekidač kruga.

Ne pokušavajte uzemljiti TV uređaj spajanjem na telefonske žice, gromobrane ili plinske cijevi.

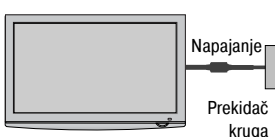

- TV ekran je moguće ugraditi na različite načine poput ugradnje na zid, na podlogu i sl.
- TV ekran je predviđen za vodoravnu ugradnju.

ZIDNA UGRADNJA : VODORAVNA

- Savjetujemo uporabu zidnog nosača marke LG za pričvršćivanje TV-a na zid.
- Savjetujemo da kupite zidni nosač koji odgovara standardima VESA.
- LG preporučuje da profesionalni instalater pričvrsti proizvod na zid.

! NAPOMENA!

- ▶ Zidni nosač trebate instalirati na čvrst zid koji je okomit na pod.
- ▶ Želite li ga instalirati na strop ili na kosi zid, trebate upotrijebiti poseban zidni nosač.
- ▶ Površina na koju želite pričvrstiti zidni nosač treba biti dovoljno snažna da podnese težinu TV seta, kao što je beton, prirodna stijena, opeka i šuplji blok.
- ▶ Vrsta i dužina vijaka ovisi o zidnom nosaču. Za dodatne informacije pogledajte upute koje dolaze s nosačem.
- ▶ LG ne odgovara za nesreće, materijalnu štetu ili štetu na televizoru zbog nepravilne instalacije:
 - pri uporabi zidnog nosača koji ne odgovara standardima VESA
 - nepravilnim pričvršćivanjem vijaka na površinu, zbog čega TV može pasti i izazvati ozljedu
 - jer niste pratili preporučeni način instalacije.

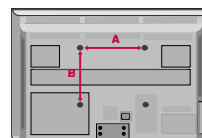
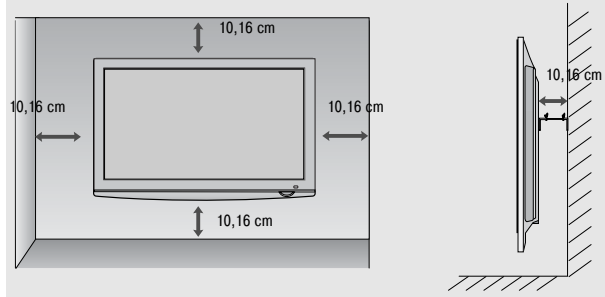

Model	VESA (A * B)	Standardn i vijak	Količina
42PQ10**	400 * 400	M6	4
50PQ10**	400 * 400	M6	4
42PQ11**	400 * 400	M6	4
50PQ11**	400 * 400	M6	4
42PQ20**	400 * 400	M6	4
50PQ20**	400 * 400	M6	4
42PQ30**	400 * 400	M6	4
50PQ30**	400 * 400	M6	4
42PQ60**	400 * 400	M6	4
50PQ60**	400 * 400	M6	4
50PS20**	400 * 400	M6	4
50PS30**	400 * 400	M6	4
50PS60**	400 * 400	M6	4
60PS40**	600 * 400	M8	4

PRIPREMA

- Ne spajajte na priključnicu za napajanje ukoliko između uređaja nisu spojeni svi priključci kako bi izbjegli oštećenja opreme.

SPAJANJE ANTENE

- Ugodite smjer antene za optimalnu kvalitetu slike.
- Antenski kabel i pretvarač nisu u opremi.

PRIPREMA

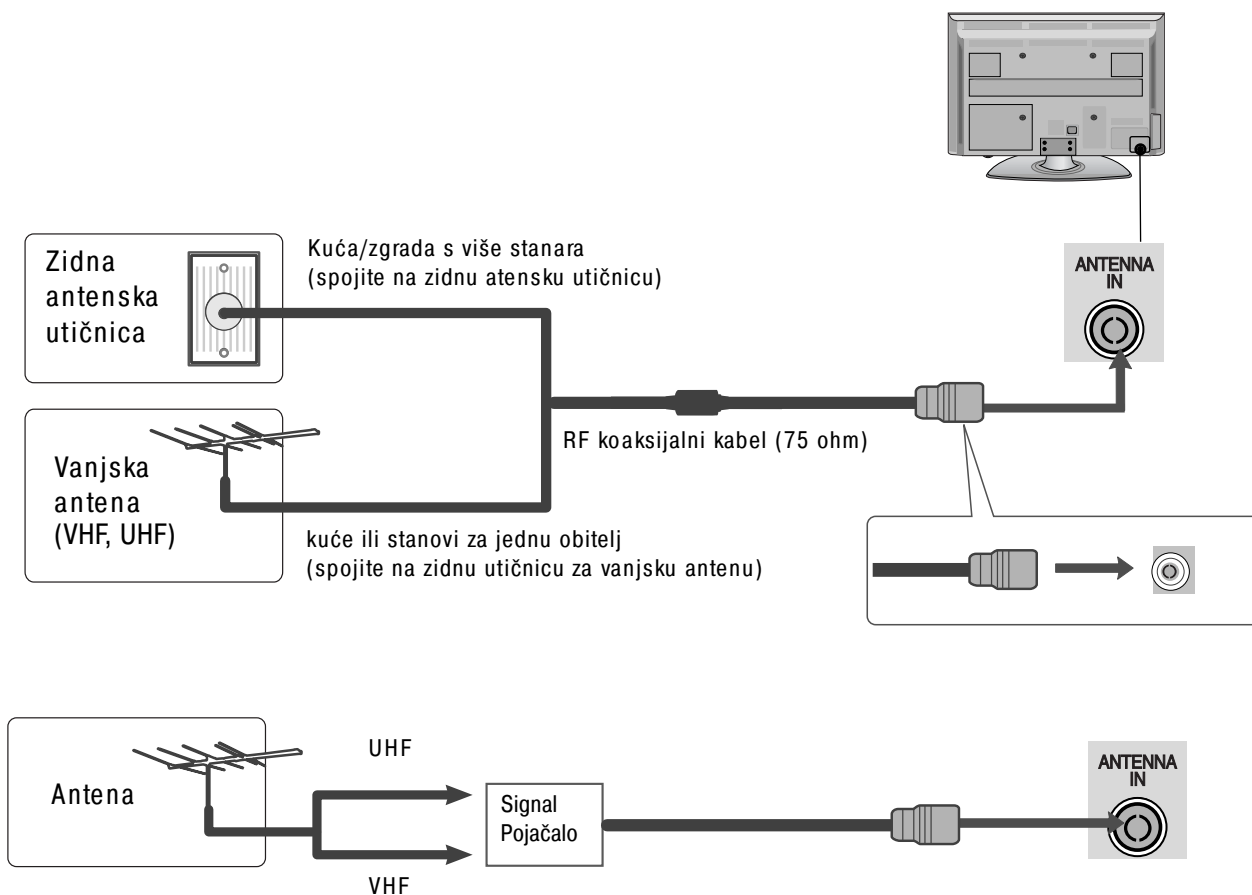

- U područjima sa slabim signalom, možda će na antenu biti potrebno ugraditi pojačalo signala kako bi se postigla bolja kvaliteta slike, kako je prikazano na slici gore.
- Ukoliko je potrebno podijeliti signal za dva TV uređaja, za spajanje koristite antenski razdjelnik signala.

Zakretno postolje

Nakon postavljanja TV ekrana moguće je ručno podešavanje usmjerenosti ekrana ulijevo i udesno za 20 stupnjeva kako bi najbolje odgovarao položaju gledatelja.

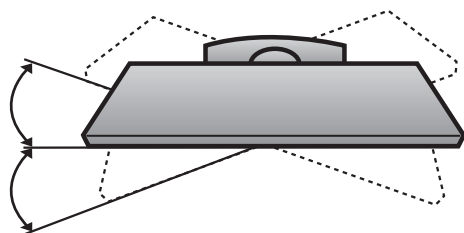

POSTAVLJANJE VANJSKE OPREME

- Kako bi se spriječilo oštećenje sve opreme, nikad ne uključujte napajanje dok niste završili sa spajanjem sve opreme.
- Ovaj odlomak u POSTAVLJANJE VANJSKE OPREME koristi većinom nacрте za modele 42PQ30**.
- Prikazana slika može se razlikovati od vašeg TV uređaja.

PODEŠAVANJE HD PRIJEMNIKA

- Ovaj TV uređaj može primiti Digital RF/kabelske signale bez vanjskog digitalnog satelitskog prijemnika. No, ako primete digitalne signale iz digitalnog satelitskog prijemnika ili drugog digitalnog vanjskog uređaja, pogledajte nacрте prikazan dolje.

Spajanje komponentnim kabelom

(osim za 42/50PQ10**, 42/50PQ11**)

- 1 Spojite video izlaze (Y, PB, PR) digitalnog satelitskog prijemnika na VIDEO utičnice ULAZA ZA KOMPONENTU na TV ekranu.
- 2 Spojite video izlaz digitalnog satelitskog prijemnika na AUDIO utičnice ULAZA ZA KOMPONENTU na TV ekranu.
- 3 Uključite digitalni satelitski prijemnik. (Pogledajte priručnik digitalnog satelitskog prijemnika.)
- 4 Odaberite izvor ulaza za komponentu tipkom INPUT (ULAZ) na daljinskom upravljaču.

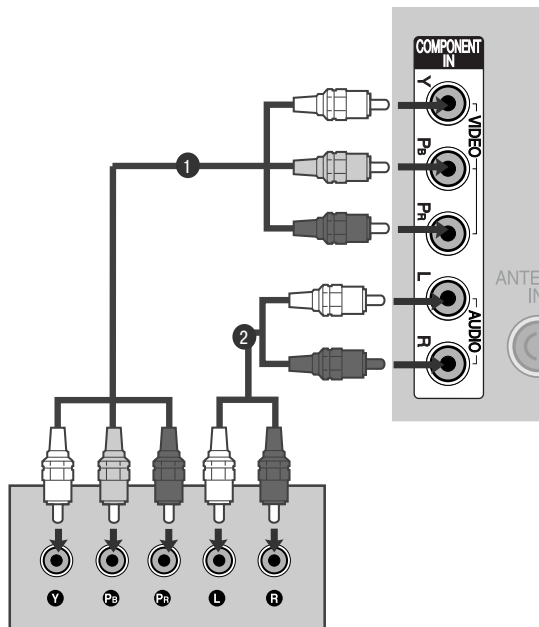

Signal	Komponenta	HDMI
480i/576i	○	X
480p/576p	○	○
720p/1080i	○	○
1080p	○ (samo 50/60Hz)	○ (24Hz/30Hz/50Hz/60Hz)

(Za 42/50PQ10**, 42/50PQ11**)

Povezivanje s HDMI prilagodnikom za komponentni kabel

- * Pomoću HDMI prilagodnika za komponentni kabel možete imati HD prijem. (Na web-mjestu ili u trgovini možete saznati više o HDMI prilagodniku za komponentni kabel ili ga kupiti.)

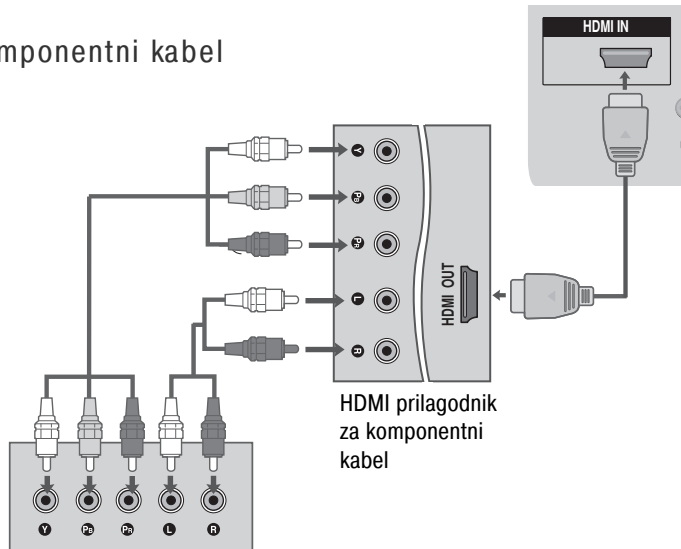

POSTAVLJANJE VANJSKE OPREME

Spajanje digitalnog satelitskog prijemnika HDMI kabelom

- 1 Spojite HDMI izlaz digitalnog satelitskog prijemnika na HDMI/DVI IN 1, HDMI IN, HDMI IN 2 ili HDMI IN 3 utičnice na TV uređaju.
- 2 Uključite digitalni satelitski prijemnik. (Pogledajte priručnik digitalnog satelitskog prijemnika.)
- 3 Odaberite HDMI1, HDMI2 ili HDMI3 izvor ulaza tipkom INPUT (ULAZ) na daljinskom upravljaču.

! NAPOMENA!

- Provjerite je li vaš HDMI kabel inačice 1.3 ili novija. Ne podržavaju li HDMI kabele HDMI inačicu 1.3, može doći do treperenja ili nestanka slike. Koristite najnovije kabele koji podržavaju barem HDMI inačicu 1.3.

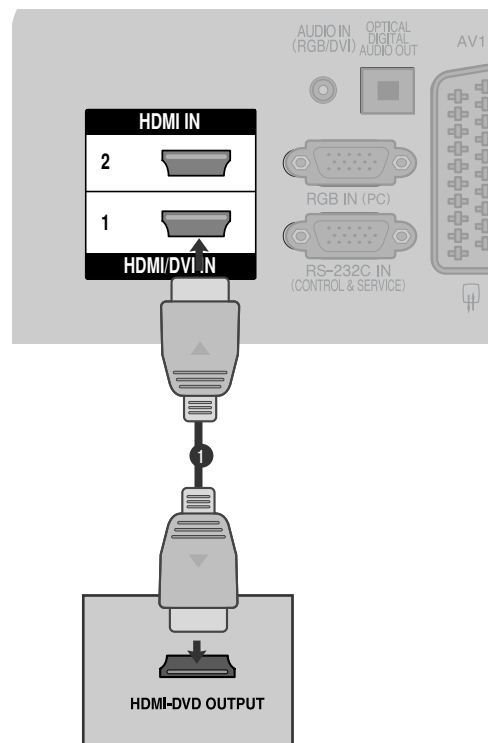

Spajanje kabelom HDMI na DVI

(osim za 42/50PQ10**, 42/50PQ11**)

- 1 Spojite digitalni satelitski prijemnik na HDMI/DVI IN 1 utičnicu na TV ekranu.
- 2 Spojite audio izlaz digitalnog satelitskog prijemnika na AUDIO ULAZ (RGB/DVI) utičnicu na TV ekranu.
- 3 Uključite digitalni satelitski prijemnik. (Pogledajte priručnik digitalnog satelitskog prijemnika.)
- 4 Odaberite HDMI1 izvor ulaza tipkom INPUT (ULAZ) na daljinskom upravljaču.

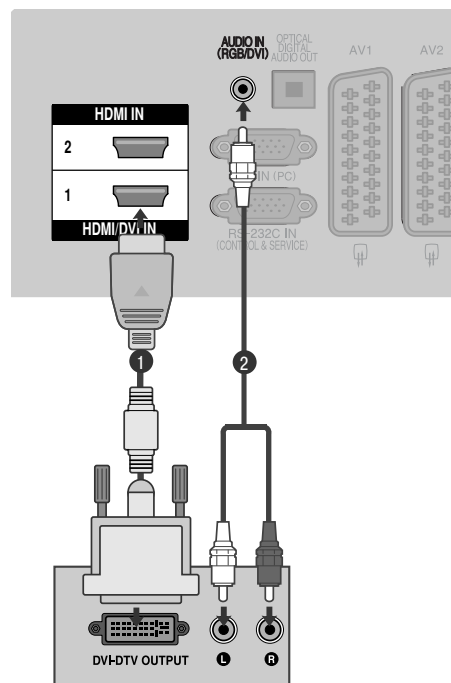

PODEŠAVANJE DVD-a

Spajanje komponentnim kablom

(osim za 42/50PQ10**, 42/50PQ11**)

- 1 Spojite video izlaze (Y, PB, PR) DVD-a na VIDEO utičnice ULAZA ZA KOMPONENTU na TV ekranu.
- 2 Spojite audio izlaze DVD-a na AUDIO utičnice ULAZA ZA KOMPONENTU na TV ekranu.
- 3 Uključite DVD player, umetnite DVD.
- 4 Odaberite izvor ulaza za komponentu tipkom INPUT (ULAŽ) na daljinskom upravljaču.
- 5 Pogledajte priručnik DVD playera za upute o rukovanju uređajem.

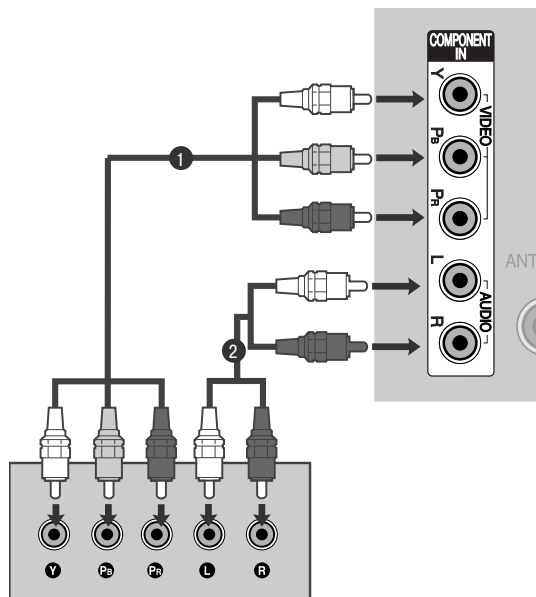

Ulazi za komponentu

Za najbolju kvalitetu slike, spojite DVD player na ulaz za komponentu kako je prikazano slikom.

Komponentne utičnice na TV	Y	P _B	P _R
Video izlazi na DVD playeru	Y	P _B	P _R
	Y	B-Y	R-Y
	Y	C _b	C _r
	Y	P _b	P _r

POSTAVLJANJE VANJSKE OPREME

Spajanje Euro scart kabelom

- 1 Spojite Euro scart utičnicu DVD-a s AV1 Euro scart utičnicom na TV ekranu.
- 2 Uključite DVD player, umetnite DVD.
- 3 Odaberite AV1 izvor ulaza tipkom INPUT (ULAZ) na daljinskom upravljaču.
Ukoliko je spojeno na AV2 Euro scart utičnicu, odaberite AV2 ulaz izvora.
- 4 Pogledajte priručnik DVD playera za upute o rukovanju uređajem.

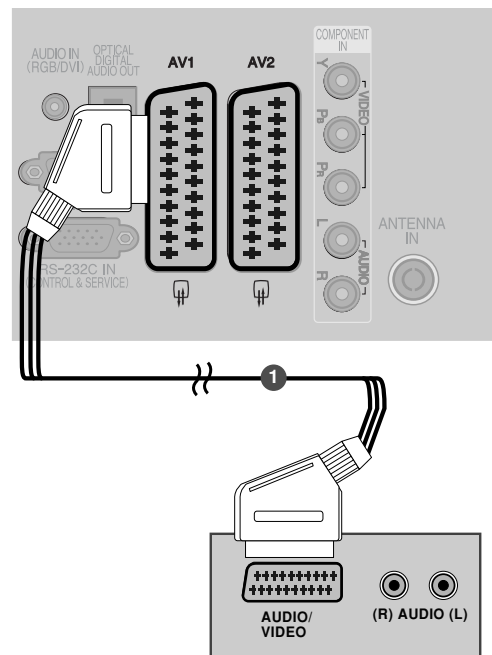

Skart	Ulaz			Izlaz
	Video	Audio	RGB	Video, Audio
AV1	○	○	○	Samo ATV
AV2	○	○	X	Dostupni su izlazi ATV, DTV i AV1/2/3.

Trenutačni način ulaza \ Vrsta izlaza	AV1 (TV Out)	AV2 (Monitor Out)	AV2 (Kada je u tijeku DTV zakazano snimanje pomoću opreme za snimanje.)
Digitalna TV	X	○	○
Analogna TV	○	○	○ (Način ulaza automatski se prebacuje na DTV.)
AV1/2/3	○	○	○
Component/RGB/HDMI	○	X	○

- ▶ TV Out: Emitira analogne TV video signale.
Monitor Out: Emitira trenutnu sliku na zaslonu.
- ▶ AV3, Component, RGB : osim za 42/50PQ10**, 42/50PQ11**.

! NAPOMENA!

- ▶ Svaki Euro scart kabel koji koristite treba imati zaštitu signala.

Spajanje S-Video kabelom

(osim za 42/50PQ10**, 42/50PQ11**)

- 1 Spojite S-VIDEO izlaz DVD-a na S-VIDEO ulaz na TV ekranu.
- 2 Spojite audio izlaze DVD-a na AUDIO ulazne utičnice na TV uređaju.
- 3 Uključite DVD player, umetnite DVD.
- 4 Odaberite AV3 izvor ulaza tipkom INPUT (ULAZ) na daljinskom upravljaču.
- 5 Pogledajte priručnik DVD playera za upute o rukovanju uređajem.

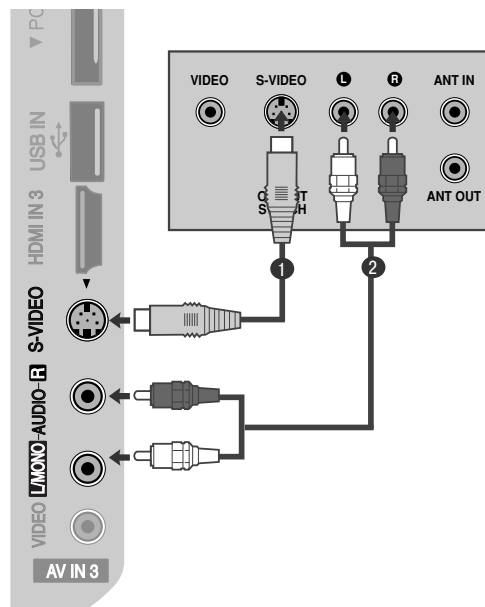

Spajanje HDMI kabela

- 1 Spojite HDMI izlaz DVD-a na HDMI/DVI IN 1, HDMI IN, HDMI IN 2 ili HDMI IN 3 utičnice na TV uređaju.
- 2 Odaberite HDMI1, HDMI2 ili HDMI3 izvor ulaza tipkom INPUT (ULAZ) na daljinskom upravljaču.
- 3 Pogledajte priručnik DVD playera za upute o rukovanju uređajem.

! NAPOMENA!

- ▶ TV uređaj može primiti video i audio signale istodobno kad koristi HDMI kabel.
- ▶ Ukoliko DVD ne podržava Auto HDMI, potrebno je namjestiti odgovarajuću izlaznu razlučivost.
- ▶ Provjerite je li vaš HDMI kabel inačice 1.3 ili novija. Ne podržavaju li HDMI kabeli HDMI inačicu 1.3, može doći do treperenja ili nestanka slike. Koristite najnovije kabele koji podržavaju barem HDMI inačicu 1.3.

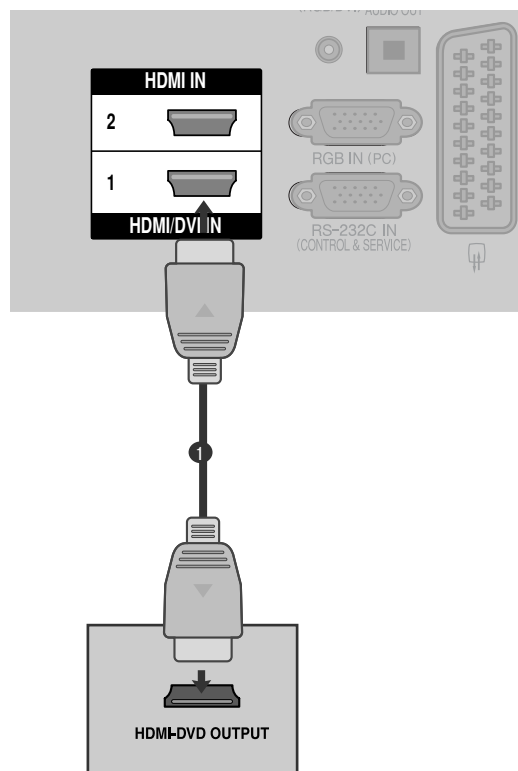

POSTAVLJANJE VANJSKE OPREME

PODEŠAVANJE VCR (VIDEOREKORDERA)

- Kako bi se izbjegao šum slike (međudjelovanje), ostavite dovoljan razmak između VCR i TV.

Prilikom spajanja RF kabelom

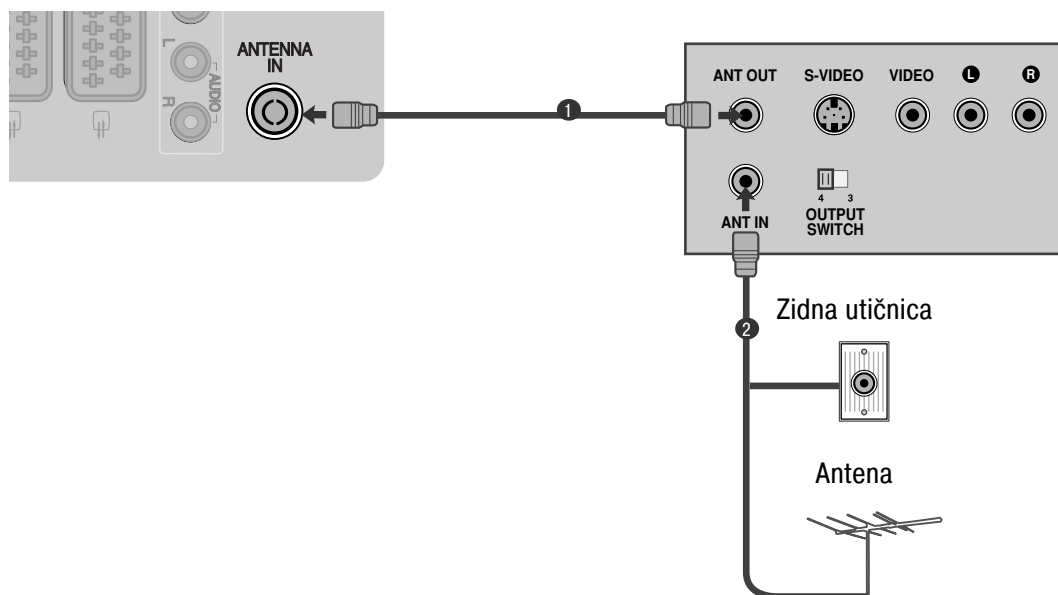

- 1 Spojite ANT OUT (ANT IZLAZ) utičnicu na VCR na utičnicu ANTENNA IN (ANT ULAZ) na TV ekranu.
- 2 Spojite antenski kabel na utičnicu ANT IN (ANT ULAZ) VCR-a.
- 3 Pritisnite tipku PLAY na VCR uređaju i ugodite odgovarajući kanal između TV i VCR za gledanje.

Spajanje Euro scart kabelom

- 1 Spojite Euro scart utičnicu VCR-a s AV 1 Euro scart utičnicom na TV ekranu.
- 2 Umetnite video traku u VCR i pritisnite tipku PLAY na VCR. (Pogledajte priručnik za VCR.)
- 3 Odaberite AV 1 izvor ulaza tipkom INPUT (ULAZ) na daljinskom upravljaču.
- 4 Ukoliko je spojeno na AV2 Euro scart utičnicu, odaberite AV 2 ulaz izvora.

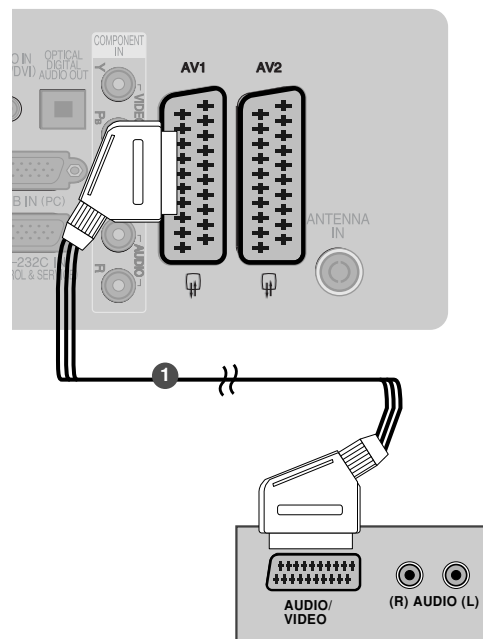

Skart	Ulaz			Izlaz
	Video	Audio	RGB	Video, Audio
AV1	○	○	○	Samo ATV
AV2	○	○	X	Dostupni su izlazi ATV, DTV i AV1/2/3.

Trenutačni način ulaza \ Vrsta izlaza	AV1 (TV Out)	AV2 (Monitor Out)	AV2 (Kada je u tijeku DTV zakazano snimanje pomoću opreme za snimanje.)
Digitalna TV	X	○	○
Analogna TV	○	○	○ (Način ulaza automatski se prebacuje na DTV.)
AV1/2/3	○	○	○
Component/RGB/HDMI	○	X	○

- ▶ TV Out: Emitira analogne TV video signale.
- Monitor Out: Emitira trenutnu sliku na zaslonu.
- ▶ AV3, Component, RGB : osim za 42/50PQ10**, 42/50PQ11**.

! NAPOMENA!

- ▶ Svaki Euro scart kabel koji koristite treba imati zaštitu signala.

POSTAVLJANJE VANJSKE OPREME

Spajanje RCA kabelom

(osim za 42/50PQ10**, 42/50PQ11**)

- 1 Spojite utičnice AUDIO/VIDEO između TV i VCR. Pazite da uskladite boje utičnica (video = žuta, audio lijeva = bijela i audio desna = crvena).
- 2 Umetnite video traku u videorekorder i pritisnite PLAY na videorekorderu. (Pogledajte priručnik za VCR.)
- 3 Odaberite AV 3 izvor ulaza tipkom INPUT (ULAZ) na daljinskom upravljaču.

! NAPOMENA!

- ▶ Ako imate mono VCR (videorekorder), spojite audio kabel sa VCR na utičnicu AUDIO L/MONO TV uređaja.

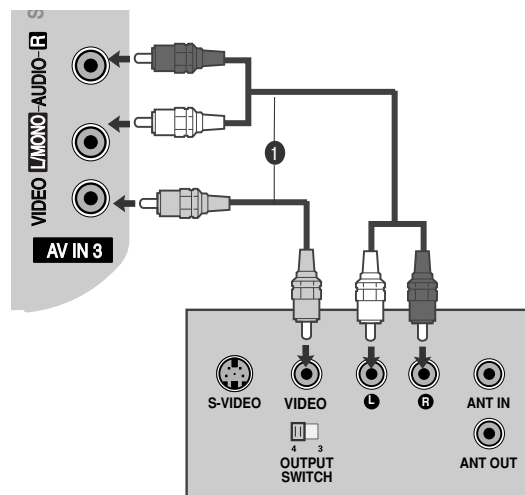

Spajanje S-Video kabelom

(osim za 42/50PQ10**, 42/50PQ11**)

- 1 Spojite S-VIDEO izlaz VCR-a na S-VIDEO ulaz na TV uređaju. Kvaliteta slike se poboljšava u odnosu na normalni kompozitni ulaz (RCA kabel).
- 2 Spojite audio izlaze VCR-a na AUDIO ulazne utičnice na TV uređaju.
- 3 Umetnite video traku u VCR i pritisnite tipku PLAY na VCR. (Pogledajte priručnik za VCR.)
- 4 Odaberite AV3 izvor ulaza tipkom INPUT (ULAZ) na daljinskom upravljaču.

! NAPOMENA!

- ▶ Ako su istodobno spojene i S-VIDEO i VIDEO utičnice na S-VHS VCR, moguć je prijem samo S-VIDEO.

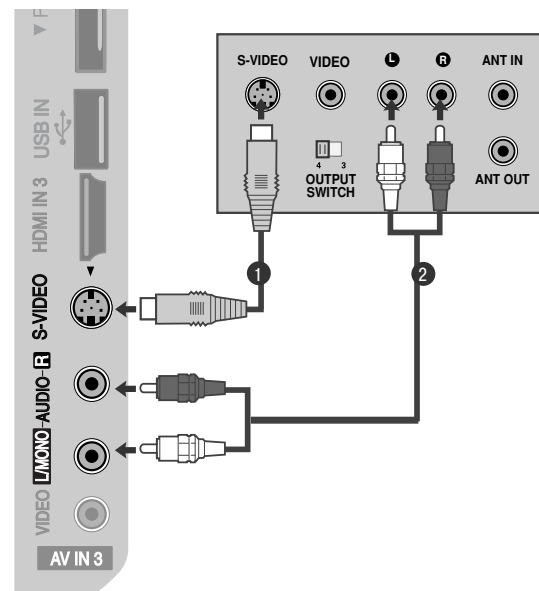

UMETANJE CI MODULA

- Za gledanje šifriranih usluga (koje se plaćaju) u digitalnom TV načinu rada.
- Ovo obilježje nije dostupno u svim državama.

- 1 Umetnite CI modul u PCMCIA (Personal Computer Memory Card International Association) CARD SLOT (UTOR ZA PCMCIA KARTICU) na TV uređaju kako je prikazano slikom.

Za dodatne informacije, pogledajte str. 44.

! NAPOMENA!

- Provjerite je li CI modul umetnut u utor za karticu PCMCIA u pravom smjeru. Ako modul nije pravilno umetnut, može oštetiti TV i utor za karticu PCMCIA.

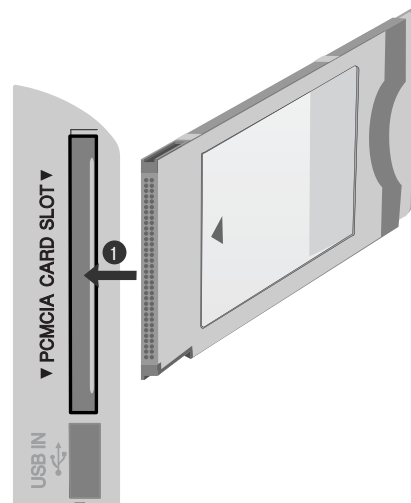

PODEŠAVANJE DIGITALNOG AUDIO IZLAZA

- Slanje TV audio signala na vanjsku audio opremu preko digitalnog audio izlaza (optički).
- Želite li uživati u digitalnom emitiranju pomoću zvučnika s 5.1 kanala, spojite terminal OPTIČKI DIGITALNI AUDIO IZLAZ na stražnjoj strani TV-a s DVD Kućnim kinom (ili s pojačalom).

- 1 Spojite jedan kraj optičkog kabela u utičnicu TV digital audio (optički) izlaz.
- 2 Spojite drugi kraj optičkog kabela u digitalni audio (optički) ulaz opreme.
- 3 Postavite "TV Speaker option - Off" ("Opcija TV zvučnik – isključen) u izborniku AUDIO. (► p.89) Za pojedinosti pogledajte priručnik vanjske audio opreme.

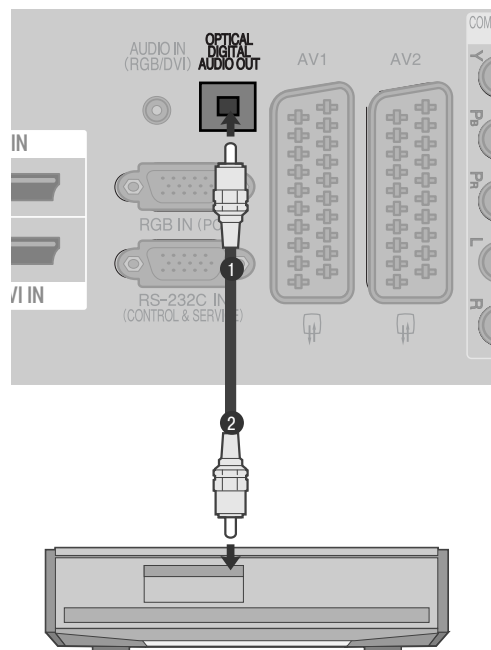

⚠ OPREZ

- Ne gledajte u optički izlaz. Gledanje u lasersku zraku može oštetiti vid.

POSTAVLJANJE VANJSKE OPREME

PODEŠAVANJE OSTALIH A/V IZVORA

(osim za 42/50PQ10**, 42/50PQ11**)

- 1 Spojite utičnice AUDIO/VIDEO između TV i vanjske opreme. Uskladite boje utičnica. (Video = žuta, audio lijevi = bijela i audio desni = crvena)
- 2 Odaberite AV3 ulaz izvora tipkom INPUT (ULAZ) na daljinskom upravljaču.
- 3 Upravljajte odgovarajućim vanjskim uređajem. Pogledajte upute za rukovanje vanjskim uređajem.

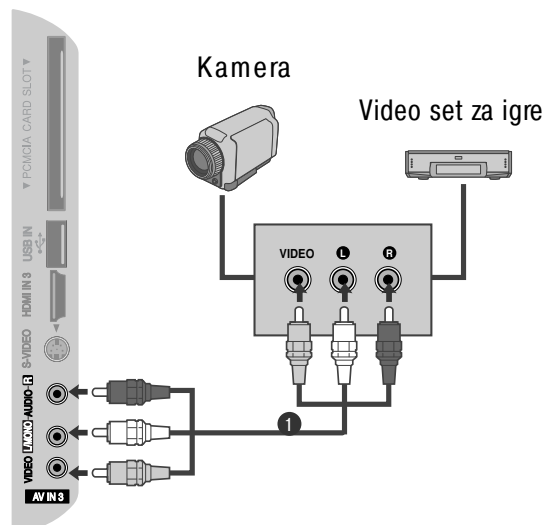

POSTAVLJANJE USB ULAZA (USB IN)

(osim za 42/50PQ10**, 42/50PQ11**)

- 1 Priključite USB uređaj u utičnice USB IN na bočnoj strani televizora.
- 2 Nakon priključenja uređaja u utičnice USB IN, funkcija USB je u upotrebi. (str.53)

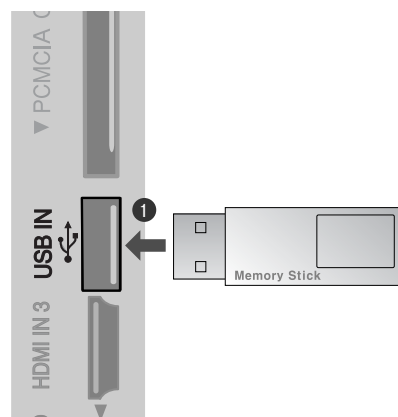

PODEŠAVANJE OSOBNOG RAČUNALA

(osim za 42/50PQ10**, 42/50PQ11**)

Ovaj TV uređaj osigurava mogućnost uključi-i-koristi što znači da se osobno računalo automatski usklađuje s postavkama TV uređaja.

Spajanje D-sub kabelom s 15 nožica

- 1 Spojite RGB izlaz osobnog računala na RGB IN (RGB ULAZ) (PC) utičnicu na TV uređaju.
- 2 Spojite PC audio izlaz na utičnicu AUDIO IN (RGB/DVI) (AUDIO ULAZ (RGB/DVI)) na TV uređaju.
- 3 Uključite osobno računalo i TV uređaj.
- 4 Odaberite RGB izvor ulaza tipkom INPUT (ULAZ) na daljinskom upravljaču.

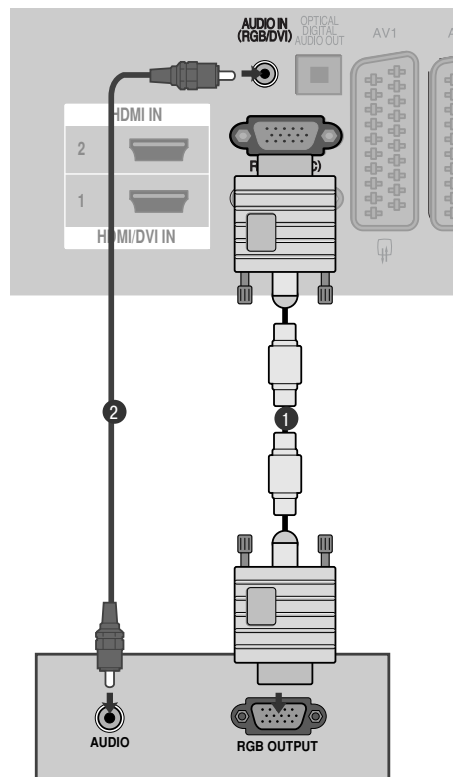

Spajanje kabelom HDMI na DVI

- 1 Spojite DVI izlaz osobnog računala HDMI/DVI IN1 utičnice na TV uređaju.
- 2 Spojite PC audio izlaz na utičnicu AUDIO IN (RGB/DVI) na TV uređaju.
- 3 Uključite osobno računalo i TV uređaj.
- 4 Odaberite HDMI1 izvor ulaza tipkom INPUT (ULAZ) na daljinskom upravljaču.

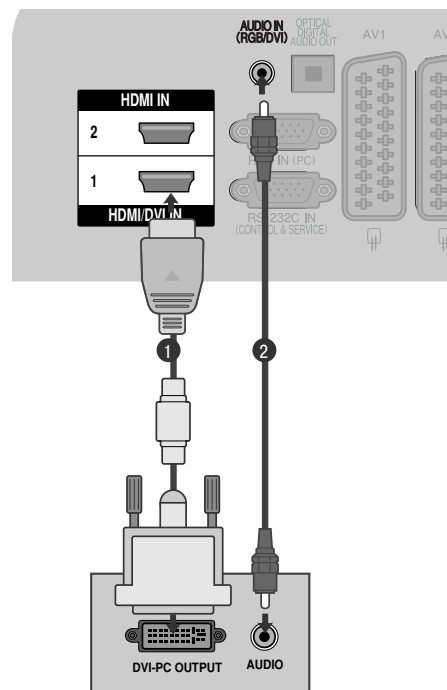

POSTAVLJANJE VANJSKE OPREME

Podržana razlučivost zaslona

RGB-PC, HDMI/DVI-PC način rada

Razlučivost	HorizontalFrequency (Vodoravna frekvencija)(KHz)	VerticalFrequency (Vertikalna frekvencija)(Hz)
720x400	31,468	70,08
640x480	31,469	59,94
800x600	37,879	60,31
1024x768	48,363	60,00
1280x768	47,78	59,87
1360x768	47,72	59,8
1920x1080 (RGB-PC)	66,587	59,93
1920x1080 (HDMI-PC)	67,50	60,00

HDMI/DVI-DTV način rada

Razlučivost	HorizontalFrequency (Vodoravna frekvencija)(KHz)	VerticalFrequency (Vertikalna frekvencija)(Hz)
640x480	31,469	59,94
720x480	31,47	59,94
720x576	31,25	50,00
1280x720	37,50	50,00
1920x1080	44,96	59,94
	45,00	60
	28,125	50,00
	33,72	59,94
	33,75	60
	27,00	24,00
	33,75	30
	56,25	50,00
	67,433	59,94
	67,50	60

! NAPOMENA!

- ▶ Nastojte izbjeći dulje prikazivanje statičnih slika na TV ekranu. Statične slike mogu postati stalno utisnute kao prikaz na ekranu, kad god je moguće koristite čuvar ekrana.
- ▶ Moguće je međudjelovanje s obzirom na razlučivost, okomiti raspored, kontrast ili svjetlinu u PC načinu rada. Promijenite razlučivost u PC načinu rada, promijenite brzinu osvježavanja ili ugodite svjetlinu i kontrast na izborniku sve dok slika nije potpuno jasna. Ako PC grafička kartica ne omogućava mijenjanje brzine osvježavanja, promijenite PC grafičku karticu ili se obratite proizvođaču PC grafičke kartice.
- ▶ Odvojene su frekvencije vodoravnog i okomitog oblika ulaznog signala za sinkronizaciju.
- ▶ Preporučujemo modele 1024x768, 60 Hz (42PQ20**, 42PQ30**, 42PQ60**) / 1360x768, 60 Hz (50PQ20**, 50PQ30**, 50PQ60**) / 1920x1080, 60 Hz (50PS20**, 50PS30**, 50PS60**, 60PS40**) za način računala, oni daju najbolju kvalitetu slike.
- ▶ Spojite signalni kabel s izlaza monitora osobnog računala na RGB (PC) ulaz TV uređaja ili signalni kabel iz HDMI izlaza osobnog računala na HDMI IN (ULAZ) (ili HDMI/DVI IN (ULAZ)) na TV uređaju.
- ▶ Spojite audio kabel s osobnog računala na audio ulaz na TV uređaju. (Audio kabeli nisu dostavljeni s TV uređajem).
- ▶ Ako koristite zvučnu karticu, ugodite po želji zvuk na osobnom računalu.
- ▶ Ako grafička kartica na osobnom računalu nema istodobno analogni i digitalni izlaz, spojite ili RGB ili HDMI IN (ULAZ) (ili HDMI/DVI IN (ULAZ)) za prikaz izlaza s osobnog računala na TV ekranu.
- ▶ Ako grafička kartica na osobnom računalu nema istodobno analogni i digitalni RGB, prebacite TV uređaj na RGB ili HDMI; (drugi navedeni način je podešen na automatski uključiti-i-koristi na TV uređaju.)
- ▶ DOS način rada možda neće raditi, ovisno o video kartici ukoliko koristite kabel HDMI na DVI.
- ▶ Ako koristite predugi RGB-PC kabel, na ekranu se mogu pojaviti smetnje međudjelovanja. Prporučljivo je koristiti kabel kraći od 5 m. Time se osigurava najbolja kvaliteta slike.

POSTAVLJANJE VANJSKE OPREME

Podešavanje ekrana za PC način rada (osim za 42/50PQ10**, 42/50PQ11**)

Resetiranje ekrana

Vraća početne tvorničke postavke za položaj, veličinu i fazu.

Ova funkcija djeluje u sljedećim načinima rada : RGB[PC].

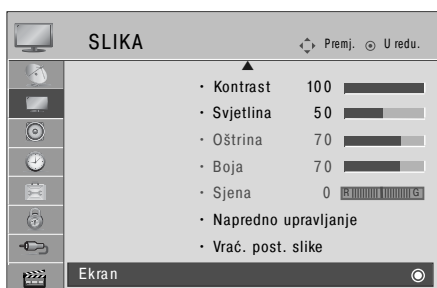

1 MENU Odaberite SLIKA.

2 OK Odaberite Ekran.

3 OK Odaberite Vraćanje postavki.

4 OK Odaberite Da.

5 OK Pokrenite Vraćanje postavki.

- Pritisnite gumb MENU za povrat na normalni TV prikaz.
- Pritisnite tipku RETURN za pomak na prethodni zaslon izbornika.

Automatsko konfiguriranje (samo RGB [PC] način rada)

Automatski ugađa položaj slike i smanjuje nestabilnost prikaza. Nakon ugađanja, ukoliko slika još nije ispravna, vaš TV uređaj radi ispravno no potrebna su dodatna ugađanja.

Auto configure

Ova funkcija služi za automatsko prilagođavanje položaja, veličine i faze zaslona. Prikazana slika nekoliko će sekundi biti nestabilna, za vrijeme trajanja automatske konfiguracije.

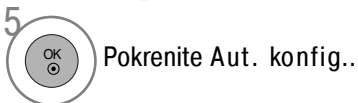
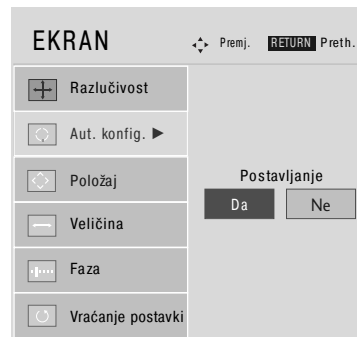

- Ako položaj slike još nije ispravan, pokušajte ponovno automatsko ugađanje.
- Ako i nakon automatskog ugađanja treba još podešavati sliku u RGB (PC) načinu rada, možete ugoditi Position (Položaj), Size (Veličina) ili Phase (Faza).

- Pritisnite gumb MENU za povrat na normalni TV prikaz.
- Pritisnite tipku RETURN za pomak na prethodni zaslon izbornika.

POSTAVLJANJE VANJSKE OPREME

Odabir razlučivosti

Za prikaz normalne slike, ugodite razlučivost RGB načina rada s odabranom u PC načinu rada.

Ova funkcija djeluje u sljedećim načinima rada : RGB[PC] način rada.

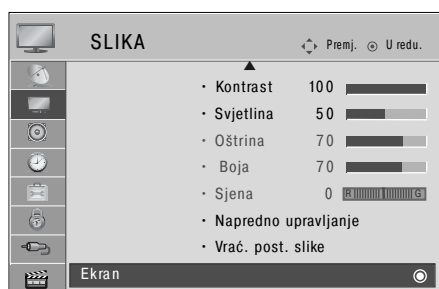

- 1   Odaberite SLIKA.
- 2   Odaberite Ekran.
- 3   Odaberite Razlučivost.
- 4   Odaberite potrebnu razlučivost.







- Pritisnite gumb MENU za povrat na normalni TV prikaz.
- Pritisnite tipku RETURN za pomak na prethodni zaslon izbornika.

Ugađanje Position (Položaj), Size (Veličina), Phase (Faza) zaslona

Ukoliko slika nije jasna nakon automatskog ugađanja i posebno ukoliko znakovi još trepere, ručno ugodite fazu slike.

Ova funkcija djeluje u sljedećim načinima rada : RGB[PC].



- 1   Odaberite SLIKA.
- 2   Odaberite Ekran.
- 3   Odaberite Položaj, Veličina ili Faza.
- 4    Učinite potrebna ugađanja.

- Pritisnite gumb MENU za povrat na normalni TV prikaz.
- Pritisnite tipku RETURN za pomak na prethodni zaslom izbornika.

PRAĆENJE TV PROGRAMA / BIRANJE PROGRAMA

FUNKCIJE TIPKI NA DALJINSKOM UPRAVLJAČU

(Samo 42/50PQ10**, 42/50PQ11**, 42/50PQ20**, 42/50PQ30**)

Za vrijeme korištenja daljinskog upravljača, usmjerite ga prema senzoru daljinskog upravljanja na TV prijemniku.

PRAĆENJE TV PROGRAMA / BIRANJE PROGRAMA



TV/RAD Odabire radijski ili TV kanal u digitalnom načinu.

AV MODE (AV NAČIN) Pomaže vam pri odabiru i postavljanju slika i zvukova pri priključivanju AV uređaja. (► p. 50)

POWER (NAPAJANJE) Prebacuje TV prijemnik u gašenje ili ga iz mirovanja opet uključuje.

INPUT (ULAZ) Način vanjskog ulaza rotira se redovitim redoslijedom. (► p. 46)

1 ENERGY SAVING ili POWER SAVING Prilagodite način uštede energije TV-a. (► p. 73)

gumbi s brojevima 0~9 Odabire program.
Odabire nabrojane stavke u izborniku.

Q.VIEW (BRZI PRIKAZ) Vraća na prethodno gledani program.

LIST (POPIS) Prikazuje tablicu programa. (► p. 45)

ŠTAPIĆ ZA UPRAVLJANJE (Gore/Dolje/Lijevo/Desno) Omogućuje vam navigaciju kroz ekranske izbornike i prilagodbu postavki sustava prema vašim željama.

OK (U REDU) Prihvaća vaš odabir ili prikazuje trenutni način.

MENU (IZBORNİK) Odabir izbornika.
Briše sve ekranske prikaze i vraća vas na praćenje TV programa iz svakog izbornika. (► p. 34)

POVRATAK (IZLAZ) Omogućava korisniku korak unatrag u interaktivnom programu, EPG ili drugoj interaktivnoj funkciji.

Gumbi u OVI GUMBI Ovi gumbi se koriste za teletekst (samo u načinima TELE-bojama TEXT) ili za uređivanje programa.

2 GUMBI TELETEKSTA Ovi se gumbi koriste za teletekst.
Više pojedinosti potražite u odjeljku 'Teletekst'. (► p. 105)

SUBTITLE (TITLOVI) Poziva željeni prijevod u digitalnom načinu.

Pogledajte popis AV uređaja priključenih na TV prijemnik. Kad prebacite ovaj gumb, na ekranu će se pojaviti izbornik Simplink. (► p. 47) (osim za 42/50PQ10**, 42/50PQ11**)



VOLUME UP/DOWN (Gore/Dolje) Podešava glasnoću zvuka.

MUTE (BEZ ZVUKA) Uključuje ili isključuje zvuk.

Programme UP/DOWN (Gore/Dolje) Odabire program.

PAGE (STRANICA) UP/DOWN (Gore/Dolje) Prijedite s jednog punog kompleta podataka o ekranu na sljedeći.

Gumbi izbornika SIMPLINK/USB Upravlja izbornikom SIMPLINK ili USB (Popis fotografija i popis glazbe ili popis filmova (Samo 42/50PQ60**, 50PS60**)).

Q.MENU (BRZI IZBORNIK) Odabire izvor brzog izbornika.(Omjer šir. i vis.,Način slike, Način zvuka, Zvuk, Vrijeme gašenja, Isključivanje USB-a(► p.33)

INFO ⓘ Prikazuje podatke o trenutno prikazanom ekranu.

GUIDE (VODIČ) Prikazuje raspored programa.(► p.67)

FAV Prikazuje izabrani omiljeni program.

MARK (Označi) Odaberite programe u USB izborniku. (osim za 42/50PQ10**, 42/50PQ11**)

Ulaganje baterija

- Otvorite poklopac pretinca za baterije na stražnjoj strani i postavite baterije tako da se polaritet podudara(+ i +,- i -).
- Postavite dvije 1,5 V AAA baterije. Nemojte pomiješati stare ili korištene baterije s novima.
- Zatvorite poklopac.
- Baterije izvadite redoslijedom obrnutim od redoslijeda umetanja.

PRAĆENJE TV PROGRAMA / BIRANJE PROGRAMA

(osim za 42/50PQ10**, 42/50PQ11**, 42/50PQ20**, 42/50PQ30**)

ENERGY SAVING Prilagodite način uštede energije TV-a. (► p.73)

RATIO (OMJER) Odabire željeni format slike. (► p.71)

POWER (NAPAJANJE) Prebacuje TV prijemnik u gašenje ili ga iz mirovanja opet uključuje.

INPUT (ULAZ) Način vanjskog ulaza rotira se redovitim redoslijedom. (► p.46)

TV/RAD Odabire radijski ili TV kanal u digitalnom načinu.

Q.MENU (BRZI IZBORNİK) Odabire izvor brzog izbornika. (Omjer šir. i vis., Način slike, Način zvuka, Zvuk, Vrijeme gašenja, Isključivanje USB-a) (► p.33)

MENU (IZBORNİK) Odabir izbornika. Briše sve ekranske prikaze i vraća vas na praćenje TV programa iz svakog izbornika. (► p.34)

GUIDE (VODIČ) Prikazuje raspored programa. ► p.67)

ŠTAPIĆ ZA UPRAVLJANJE (Gore/Dolje/Lijevo/Desno) Omogućuje vam navigaciju kroz ekranske izbornike i prilagodbu postavki sustava prema vašim željama.

OK (U REDU) Prihvaća vaš odabir ili prikazuje trenutni način.

POVRATAK (IZLAZ) Omogućava korisniku korak unatrag u interaktivnom programu, EPG ili drugoj interaktivnoj funkciji.

INFO ⓘ Prikazuje podatke o trenutno prikazanom ekranu.

AV MODE (AV NAČIN) Pomaže vam pri odabiru i postavljanju slika i zvukova pri priključivanju AV uređaja. (► p.50)

Gumbi u bojama Ovi gumbi se koriste za teletekst (samo u načinima TELE-TEXT) ili za uređivanje programa.

1 GUMBI TELETEKSTA Ovi se gumbi koriste za teletekst. Više pojednosti potražite u odjeljku 'Teletekst'. (► p.105)

SUBTITLE (TITLOVI) Poziva željeni prijevod u digitalnom načinu.

SIMPLINK Pogledajte popis AV uređaja priključenih na TV prijemnik. Kad prebacite ovaj gumb, na ekranu će se pojaviti izbornik Simplink. (► p.47)

FREEZE (ZAMRZAVANJE) Trenutačna se slika na zaslonu pauzira.



- VOLUME UP/DOWN (Gore/Dolje) Podešava glasnoću zvuka.
- MARK (Označi) Odaberite programe u USB izborniku.
- FAV Prikazuje izabrani omiljeni program.
- MUTE (BEZ ZVUKA) Uključuje ili isključuje zvuk.
- Programme UP/DOWN (Gore/Dolje) Odabire program.
- PAGE (STRANICA) UP/DOWN (Gore/Dolje) Prijedite s jednog punog kompleta podataka o ekranu na sljedeći.
- gumbi s brojevima 0~9 Odabire program.
Odabire nabrojane stavke u izborniku.
- LIST (POPIS) Prikazuje tablicu programa. (► p. 45)
- Q.VIEW (BRZI PRIKAZ) Vraća na prethodno gledani program.

Gumbi izbornika SIMPLINK/USB Upravlja izbornikom SIMPLINK ili USB (Popis fotografija i popis glazbe ili popis filmova (Samo 42/50PQ60**, 50PS60**)).

Ulaganje baterija

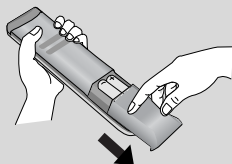

- Otvorite poklopac pretinca za baterije na stražnjoj strani i postavite baterije tako da se polaritet podudara(+ i +, - i -).
- Postavite dvije 1,5 V AAA baterije. Nemojte pomiješati stare ili korištene baterije s novima.
- Zatvorite poklopac.
- Baterije izvadite redoslijedom obrnutim od redoslijeda umetanja.

PRAĆENJE TV PROGRAMA / BIRANJE PROGRAMA

UKLJUČIVANJE TV PRIJEMNIKA

- Kad uključite vaš TV prijemnik, ove funkcije će vam biti na raspolaganju za korištenje.

- 1 Najprije pravilno spojite kabel za napajanje i provjerite glavno napajanje (ϕ /I) na TV-u.
- 2 Postavi ID : Isključeno
Na načinu mirovanja uključite TV, pritisnite gumb INPUT ili P ▲ ▼ na TV-u ili pritisnite gumb POWER (NAPAJANJE) na daljinskom upravljaču, a TV će se uključiti.
Postavi ID : Uključeno
U načinu mirovanja TV prijemnik uključite pritiskom na gumb INPUT ili P ▲ ▼ na TV prijemniku ili pritisnite gumb POWER, INPUT, P ^ v ili gumb NUMBER na daljinskom upravljaču i TV prijemnik će se uključiti.

Početno postavljanje

- 1 Ako je OSD (Zaslonski izbornik) prikazan na zaslonu nakon što uključite televizor, možete podesiti mogućnosti Language (Jezik), Mode Setting (Postavka načina rada), Country (Država), Auto tuning (Autom.
 - a. Ukoliko zatvorite bez dovršenog ispunjavanja početnih postavki, izbornik početnih postavki možete ponovo otvoriti.
 - b. Pritisnite gumb RETURN kako biste promijenili trenutni OSD na prijašnji OSD.
 - c. U zemljama u kojima standardi DTV emisija nisu potvrđeni, neke značajke DTV neće raditi, što ovisi o opremi za emisiju.
 - d. Način rada "Kućna upotreba" predstavlja optimalnu postavku za okruženje doma i to je zadani način rada TV-a.
 - e. Način rada "Rad u trgovini" predstavlja optimalnu postavku za okruženje trgovine. Ako korisnik izmijeni podatke o kvaliteti slike, uređaj se nakon nekog vremena vraća na tvorničke postavke kvalitete slike pomoću načina rada "Rad u trgovini".
 - f. Način (Kućna upotreba, Rad u trgovini) može se promijeniti pokretanjem Postavke načina rada u izborniku OPTION (OPCIJA).

ODABIR PROGRAMA

- 1 Pritisnite gumb P ^ v ili gumb s BROJEVIMA kako biste izabrali broj programa.

PRILAGOĐAVANJE GLASNOĆE

- 1 Pritisnite gumb \triangleleft + ili - kako biste prilagodili glasnoću zvuka.

Ako želite isključiti zvuk, pritisnite gumb MUTE (Bez zvuka).

Ovu funkciju možete obustaviti pritiskom na gumb MUTE (BEZ ZVUKA), \triangleleft + ili -, AV Mode (Način AV).

BRZI IZBORNİK

OSD vašeg televizora (On Screen Display - Prikaz na zaslonu) može se donekle razlikovati od onoga prikazanog u ovom priručniku.

Brzi izbornik (Quick Menu) je izbornik značajki koje će korisnik često koristiti.

- Omjer šir. i vis.: Odabire željeni format slike.
Za Zoom Setting (Postavka zumiranja) odaberite 14:9, Zumiranje i Zumiranje u izborniku Ratio (Omjer dužine i visine slike). Kad završite s postavljanjem zumiranja, ponovo se prikazuje brzi izbornik.
- Način slike : Odabire željeni način slike.
- Način zvuka : Ova značajka služi za automatsko postavljanje kombinacije zvukova koja je procijenjena kao najbolja za prizore koji se prikazuju. Odabire željeni način zvuka.
- Zvuk : Odabire izlaz zvuka.
- Vrijeme gašenja : Postavlja programator za stanje mirovanja.
- Isključivanje USB-a : Odaberite "Isključivanje USB-a" kako biste izvadili USB uređaj.(osim za 42/50PQ10**, 42/50PQ11**)

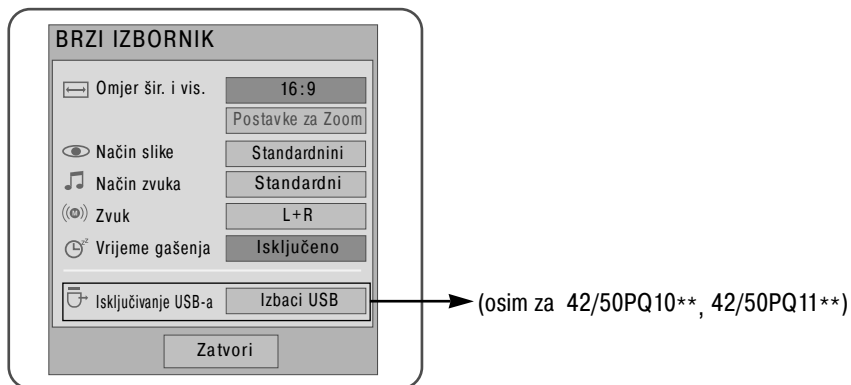

1. Q. MENU Prikaži svaki izbornik.
2. ili Odabire željeni Izvor.
- 3.

- Pritisnite gumb Q. MENU za povrat na normalni TV prikaz.
- Pritisnite tipku RETURN za pomak na prethodni zaslon izbornika.

PRAĆENJE TV PROGRAMA / BIRANJE PROGRAMA

ODABIR NA EKRANSKOM IZBORNIKU I PRILAGODBA

OSD (Ekranški izbornik) vašeg TV prijemnika se može pomalo razlikovati od ovoga koji je prikazan u ovom priručniku.

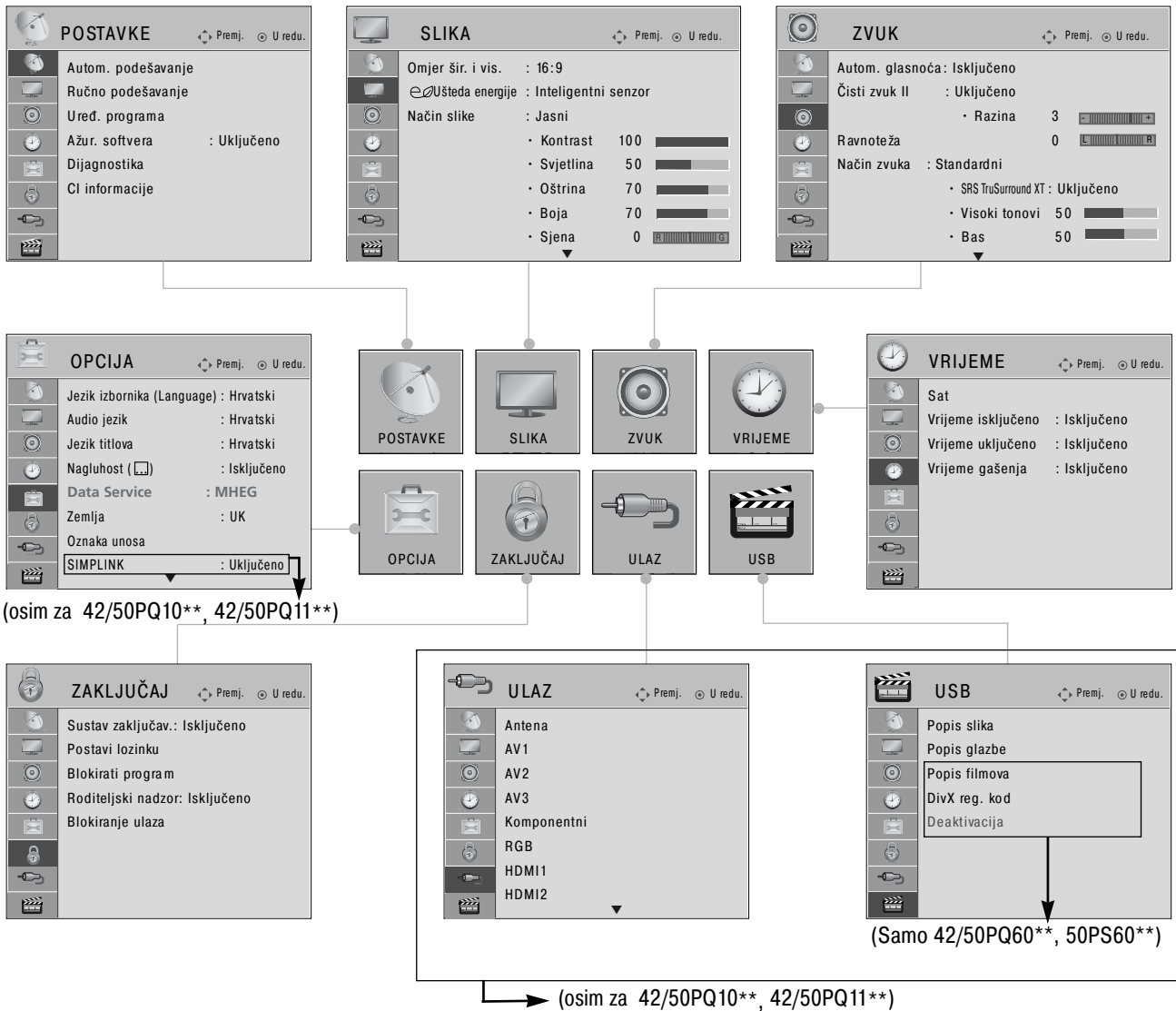

1 Prikaži svaki izbornik.

2 Odabir stavke s izbornika.

3 Prijeđi na skočni izbornik.

- Pritisnite gumb INFO (INFORMACIJE), možete pogledati izbornik Simple Manual (Jednostavni priručnik).
- Pritisnite gumb MENU za povrat na normalni TV prikaz.
- Pritisnite tipku RETURN za pomak na prethodni zaslon izbornika.

! NAPOMENA!

►Značajke CI informacije nije moguće koristiti u analognom načinu.

AUTOMATSKO BIRANJE PROGRAMA



Koristite kako biste automatski pronašli i spremili sve dostupne programe.

Kad pokrenete autoprogramiranje u digitalnom načinu, svi podaci koji su već spremljeni bit će izbrisani.

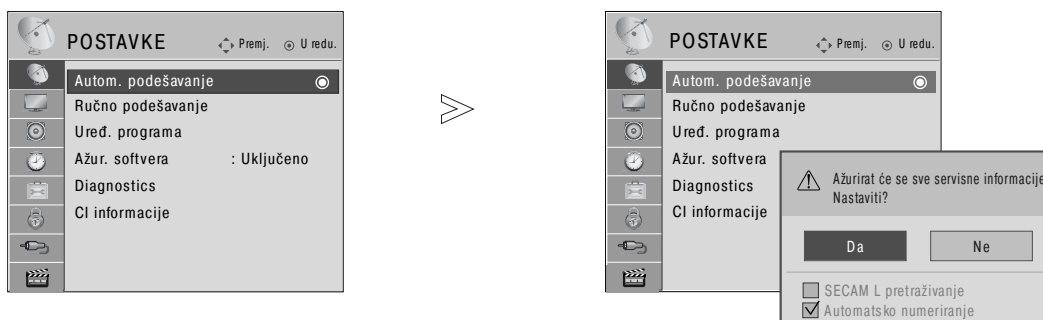
Moguće je pohraniti do 500 programa. No, broj se donekle može razlikovati ovisno o emitiranim signalima.



1   Odaberite POSTAVKE.

2   Odaberite Autom. podešavanje.

3   Odaberite Da.

4  Autom. podešavanje.

- Pomoću gumba s brojevima upišite lozinku s 4 znamenke dok je sustav za zaključavanje 'Uključen.
- Ako se želite zadržati na odabiru koji automatski određen < >, odaberite YES (DA) pomoću gumba. Zatim pritisnite gumb OK (U REDU). U protivnom odaberite NO (NE).
- Automatsko brojanje: odlučuje da li koristiti brojeve programa onako kako su ih isporučile televizijske stanice za podešavanje





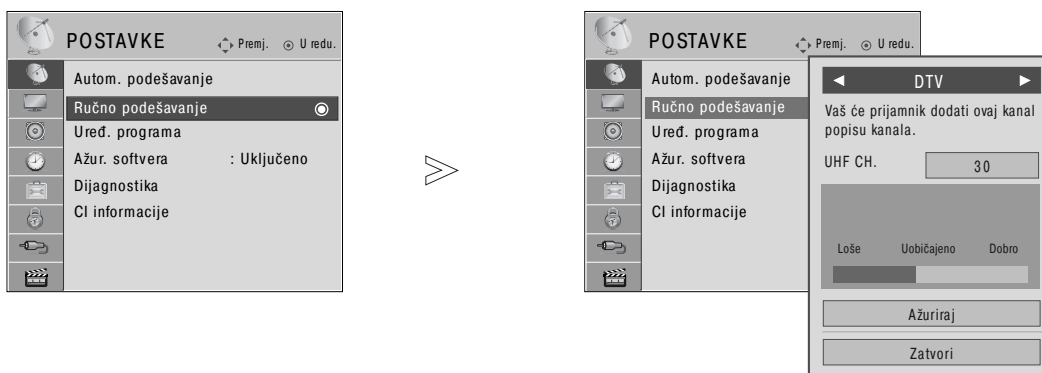

- Pritisnite gumb MENU za povrat na normalni TV prikaz.
- Pritisnite tipku RETURN za pomak na prethodni zaslon izbornika.

PRAĆENJE TV PROGRAMA / BIRANJE PROGRAMA

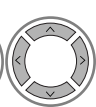
RUČNO BIRANJE PROGRAMA (U DIGITALNOM NAČINU)

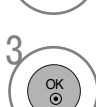
Ručno biranje programa vam omogućava dodavanje programa na vaš popis programa.



- 1   Odaberite POSTAVKE.
- 2   Odaberite Ručno podešavanje.
- 3   Odaberite DTV.
- 4   Odabir željenog broja kanala.

- Pomoću gumba s brojevima upišite lozinku s 4 znamenke dok je sustav za zaključavanje 'Uključen'.

- Pritisnite gumb MENU za povrat na normalni TV prikaz.
- Pritisnite tipku RETURN za pomak na prethodni zaslon izbornika.

RUČNO BIRANJE PROGRAMA (U ANALOGNOM NAČINU)

Ručno biranje vam omogućava ručno ugađanje i organiziranje stanica redom po vašoj želji.

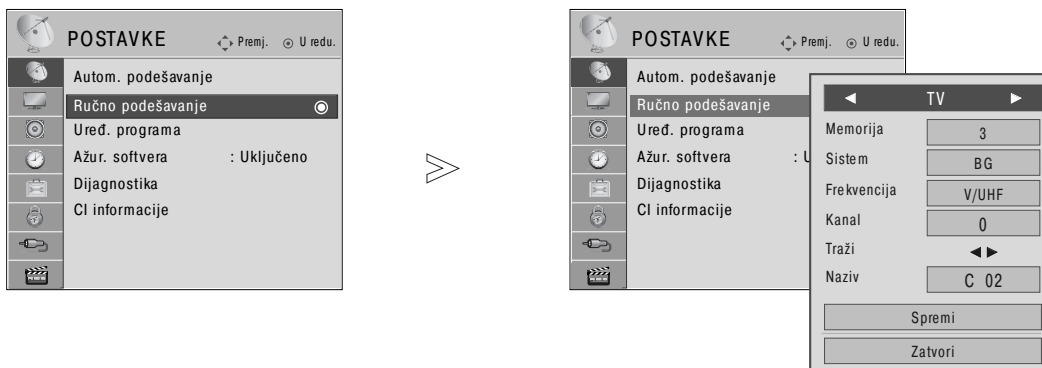

1 Odaberite POSTAVKE.

2 Odaberite Ručno podešavanje.

3 Odaberite TV.

4 ili Odabir željenog broja programa.

5 Odabir TV sustava.

6 Odabir između V/UHF ili Kable.

7 ili Odabir željenog broja kanala.

8 Pokreni pretraživanje.

9 Odaberite Spremi.

- Pritisnite gumb MENU za povrat na normalni TV prikaz.
- Pritisnite tipku RETURN za pomak na prethodni zaslon izbornika.

- Pomoću gumba s brojevima upišite lozinku s 4 znamenke dok je sustav za zaključavanje 'Uključen.'
- L : SECAM L/L' (Francuska)
- BG : PAL B/G, SECAM B/G (Europa / Istočna Europa/ Azija / Novi Zeland / Srednj iistok / Afrika / Australija)
- I : PAL I/II (U.K. / Irska / Hong Kong / Južna Afrika)
- DK : PAL D/K, SECAM D/K (Istočna Europa / Kina / Afrika / CIS)
- Za spremanje novog kanala pratite korake 4 do 9.

PRAĆENJE TV PROGRAMA / BIRANJE PROGRAMA

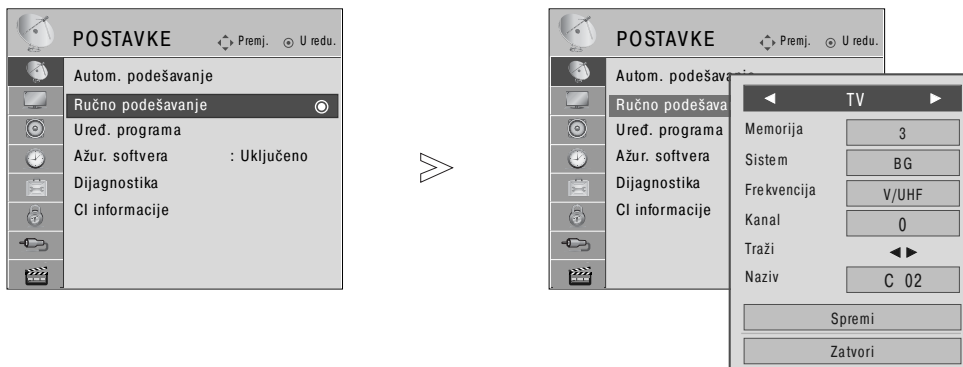

■ Dodjeljivanje naziva stanici

Možete dodijeliti ime stanice za svaki programski broj.

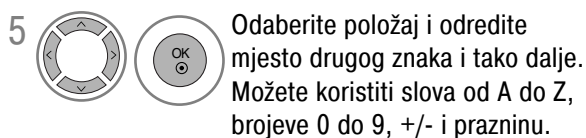

- Pritisnite gumb MENU za povrat na normalni TV prikaz.
- Pritisnite tipku RETURN za pomak na prethodni zaslon izbornika.

UREĐIVANJE PROGRAMA

Kad se preskoči broj programa, to znači da ga nećete moći izabrati pomoću gumba P ^ v za vrijeme TV emisije.

Ako želite izabrati preskočeni program, bročanim gumbima izvršite neposredni upis BROJA programa u izborniku za uređivanje programa.

Ova vam funkcija omogućava preskakanje spremljenih programa.

U nekim je zemljama moguće premješati brojeve programa samo ŽUTOM tipkom.



1   Odaberite POSTAVKE.

2   Odaberite Ured. programa.

3  Uđite u Ured. programa.

4  Odaberite programe koje treba spremiti ili preskočiti.

- Pomoću gumba s brojevima upišite lozinku s 4 znamenke dok je sustav za zaključavanje 'Uključen'.

- Pritisnite gumb MENU za povrat na normalni TV prikaz.
- Pritisnite tipku RETURN za pomak na prethodni zaslon izbornika.

PRAĆENJE TV PROGRAMA / BIRANJE PROGRAMA

(U DTV/RADIO NAČINU)

■ Preskakanje broja programa



1 Odaberite broj programa koji želite preskočiti.



2 Preskočeni broj programa se pretvara u plavo.



3 Pokretanje preskočenog programa.

- Kad se preskoči broj programa, to znači da ga nećete moći izabrati pomoću gumba P ^ v za vrijeme normalne TV emisije.
- Ako želite izabrati preskočeni program, neposredno upišite broj programa s BROJČANIM ili odaberite Programme edit (Uređivanje programa) ili EPG.

■ Odaberite omiljeni program



1 Odaberite svoj omiljeni broj programa.

- On će automatski uključiti izabrane programe u vaš popis omiljenih programa.

U TV NAČINU



Ova funkcija omogućava brisanje ili preskakanje pohranjenih programa. Također možete preseliti neke kanale na druge programske brojeve.

■ Automatsko sortiranje

- 1  Pokrenite Automatsko sortiranje.





- Kad ste jednom aktivirali automatsko sortiranje, nećete više moći uređivati programe.

■ Brisanje programa



- 1  Odaberite broj programa koji želite izbrisati.
- 2  Izbrisani broj programa se pretvara u crveno.
- 3  Pokretanje izbrisanog programa.

- Izabrani broj programa se briše, dok se svi ostali programi pomiču za jedan broj prema gore

■ Premještanje programa



- 1  Odaberite broj programa koji želite premjestiti.
- 2   Premješteni broj programa se pretvara u plavo.
- 3  Oslobodite premješteni program.

■ Preskakanje broja programa

- 1  Odaberite broj programa koji želite preskočiti.
- 2  Preskočeni broj programa se pretvara u plavo.
- 3  Pokretanje preskočenog programa.

- Kad se preskoči broj programa, to znači da ga nećete moći izabrati pomoću gumba P ^ v za vrijeme normalnog praćenja TV programa.
- Ako želite izabrati preskočeni program, upišite neposredno broj programa s BROJČANIM tipkama ili odaberite Programme edit (Uređivanje programa) ili EPG.

■ Odabir omiljenog programa

- 1   Odaberite broj svoga omiljenog programa.

- Izabrani program će se dodati na popis omiljenih programa.

PRAĆENJE TV PROGRAMA / BIRANJE PROGRAMA

SOFTWARE UPDATE (Ažuriranje softvera)

Software Update znači da softver možete ažurirati putem sustava za digitalno emitiranje programa.

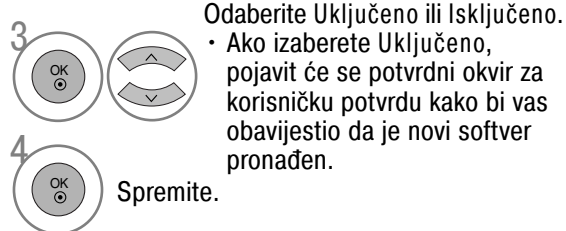
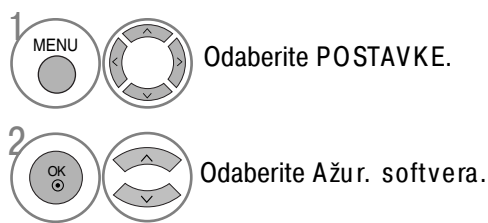
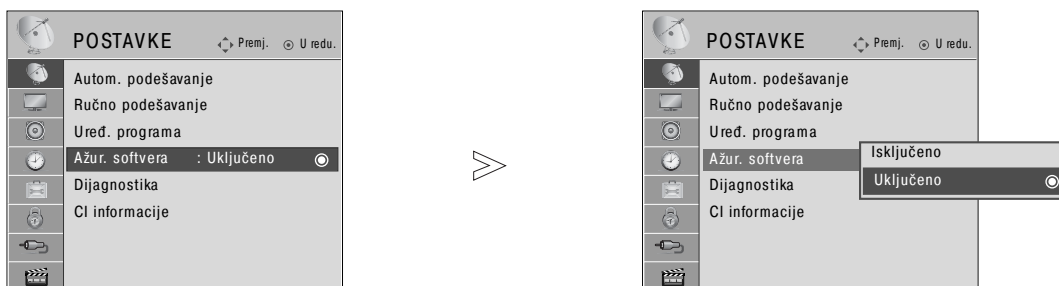

* Pri prostavljanju "Ažur. softvera" (Ažuriranje softvera)

Povremeno će prijenos podataka ažuriranog digitalnog softvera dovesti do pojave ovog izbornika na ekranu TV prijemniku.

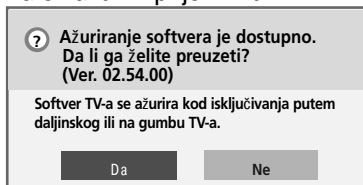

Pomoću gumba < > odaberite DA i prikazat će se sljedeća slika

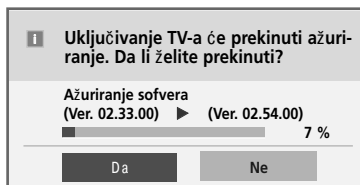

Nakon ažuriranja softvera sustav se ponovo pokreće

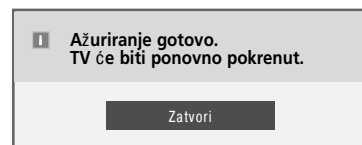

Simple Update (Jednostavno ažuriranje): za trenutno strujanje ažuriranja

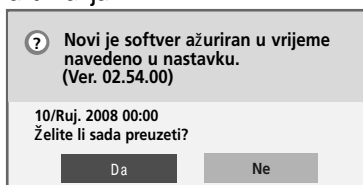

Nakon isključenja napajanja započinje učitanje.

Ako se tijekom ažuriranja uključi napajanje, prikazuje se informacija o tijeku preuzimanja.

Schedule Update (Zakazano ažuriranje): za zakazano strujanje ažuriranja
Kada je izbornik Software Update (Ažuriranje softvera) "Isključeno", pojavljuje se poruka za promjenu stanja u "Uključeno".

- Za vrijeme trajanja ažuriranja softvera imajte na umu sljedeće:

- Napajanje TV prijemnika se ne smije prekinuti.
- TV prijemnik se ne smije isključiti.
- Antena se ne smije isključiti.
- Nakon Ažuriranja softvera, možete potvrditi verziju ažuriranog softvera u izborniku Diagnostics (Dijagnostika).
- Preuzimanje softvera može potrajati sat vremena, stoga osigurajte da je napajanje uključeno tijekom preuzimanja.

DIAGNOSTICS (DIJAGNOSTIKA)

Ova funkcija vam omogućava uvid u podatke o proizvođaču, Modelu/Vrsti, Serijskom broju i verziji softvera.

Ovdje se prikazuju podaci i snaga signala ugođenog *MUX.

Ovdje se prikazuju podaci o signalu i servisno ime izabranog MUX.

(*MUX: Viši direktorij kanala u digitalnom emitiranju (jedan MUX sadrži više kanala.))

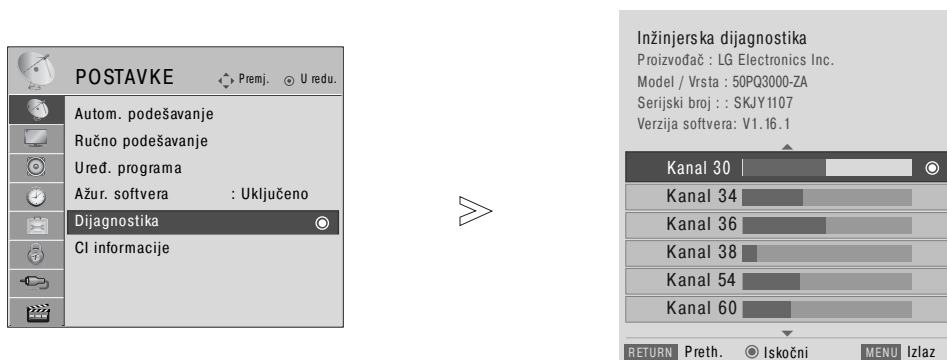

1   Odaberite POSTAVKE.

2   Odaberite Dijagnostika.

3  Prikazuje proizvođača, Model/Vrsta, Serijski broj, Verzija softvera.

4   Prikazuje podatke o kanalu.

- Pritisnite gumb MENU za povrat na normalni TV prikaz.
- Pritisnite tipku RETURN za pomak na prethodni zaslon izbornika.

PRAĆENJE TV PROGRAMA / BIRANJE PROGRAMA

CI [COMMON INTERFACE] INFORMACIJE

Ova funkcija vam omogućava praćenje nekih šifriranih programa (plaćaju se posebno). Ako uklonite CI modul, nećete moći gledati ove programe.

Kad modul bude uloženi u CI utoru, moći ćete pristupiti izborniku modula.

Od vašeg zastupnika zatražite podatke o kupnji smart card kartice i modula. Nemojte uzastopno umetati i vaditi CAM modul iz vašeg TV prijemnika. Time možete izazvati neispravnosti u radu. Kad je TV prijemnik uključen nakon ulaganja CI modula, možda neće biti zvuka na izlazu.

Ovo nije kompatibilno sa CI modulom i smart card karticom.

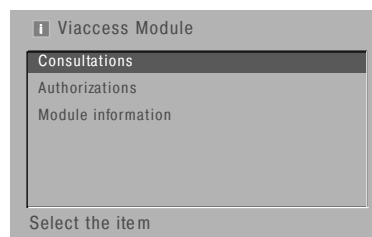
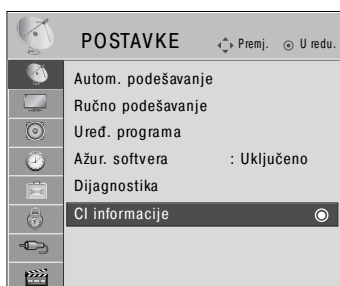

CI (Common Interface – Zajedničko sučelje) funkcije mogu biti nedostupne, što ovisi uvjetima emitiranja u pojedinoj zemlji.



- Ovaj OSD služi samo kao slikoviti prikaz mogućnosti izbornika dok će se format ekrana razlikovati prema davatelju plaćene digitalne usluge.
- CI (Common Interface – Zajedničko sučelje) ekran izbornika i uslugu možete promijeniti u dogovoru s vašim zastupnikom.

1   Odaberite POSTAVKE.

2   Odaberite CI informacije.

3   Odaberite željenu stavku: Podaci o modulu, podaci o smart card kartici, jeziku ili preuzimanju softvera, itd.

4  Spremite.

- Pritisnite gumb MENU za povrat na normalni TV prikaz.
- Pritisnite tipku RETURN za pomak na prethodni zaslon izbornika.

ODABIR TABLICE PROGRAMA

Možete provjeriti koji programi su spremljeni u memoriji prikazivanjem tablice programa.

 Prikazuje se kad je program zaključan.

■ Prikaz POPISA programa

1  Prikazuje the PROGRAMME LIST (POPIS PROGRAMA).

- Možda ćete pronaći neke plave programe. To su programi koji su preskočeni automatskim programiranjem ili u načinu uređivanja programa.
- Neki programi s prikazanim brojevima u POPISU programa pokazuju da nema dodijeljenog naziva stanice.

■ Odabir programa u popisu programa

1  Odabir programa.

2  Prijelaz na izabrani broj programa.

 Iz programa koji trenutno pratite, način se može promijeniti od TV, na DTV ili Radio.

■ Kretanje kroz stranice popisa s programima

1  Okreće stranice.

2  Povratak normalnog načina praćenja TV programa.

■ Prikazuje tablicu omiljenih programa

1  Prikazuje tablicu omiljenih programa.

PRAĆENJE TV PROGRAMA / BIRANJE PROGRAMA

POPIS ULAZA

HDMI i AV1, 2 (SCART) prepoznatljivi su po pinu za detekciju te se mogu omogućiti samo ako vanjski uređaj prihvaća napon. Pomoću gumba TV/RAD možete prebacivati između mogućnosti External Input (Vanjski ulaz) i RF Input (RF ulaz) te na posljednji gledani program u načinu DTV/RADIO/TV.

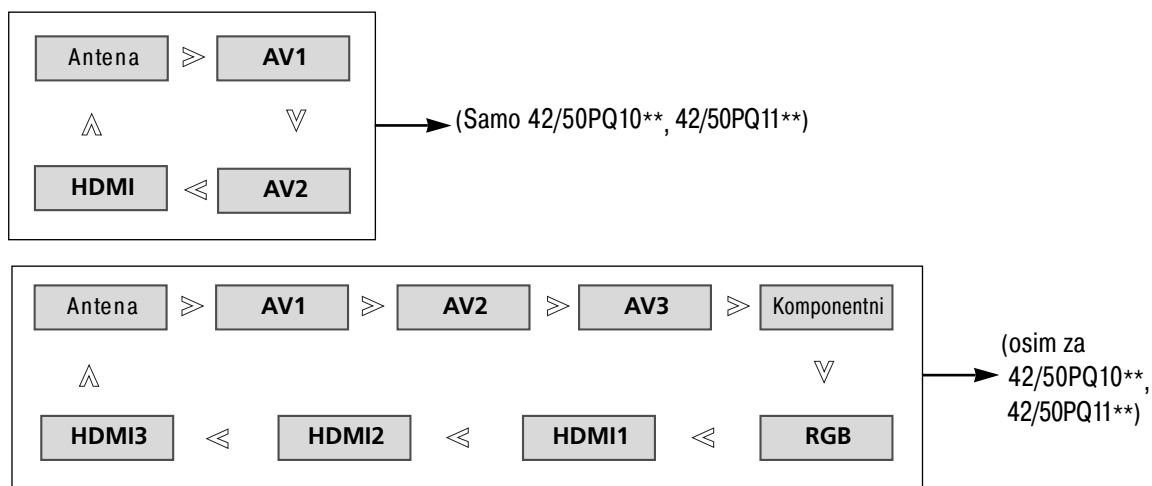

(osim za 42/50PQ10**, 42/50PQ11**)



• Možete podesiti i izbornik ULAZ.



- Antenna (Antena): Odaberite kad gledate DTV/TV.
- AV 1, AV 2, AV 3: Odaberite kad koristite video snimač ili vanjsku opremu.
- Komponentni ulaz: Odaberite kad korištenje DVD-a ili uređaja Digital set-top box ovisi o priključku.
- RGB: Odaberite kad korištenje računala ovisi o priključku.
- HDMI 1, HDMI 2, HDMI 3: Odaberite kad korištenje DVD-a, računala ili uređaja Digital set-top box ovisi o priključku.

SIMPLINK (Osim za 42/50PQ10**, 42/50PQ11**)

Ova funkcija radi samo kod uređaja s logotipom SIMPLINK. Molimo vaš provjerite da li postoji logotip SIMPLINK.

Ovaj TV uređaj možda neće raditi ispravno kad se koristi s drugim proizvodima s HDMI-CEC funkcijom.

Ovo će vam omogućiti upravljanje i reprodukciju na AV uređajima koji su priključeni preko HDMI kabela bez potrebe za dodatni kablovima i podešavanjima.

Ako ne želite izbornik SIMPLINK, odaberite "Isključeno".

Funkcija SIMPLINK nije podržana za ulaz HDMI IN 3.

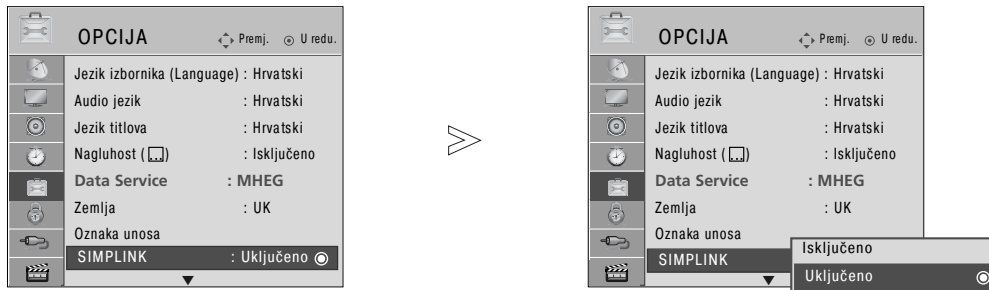

- Pritisnite gumb MENU za povrat na normalni TV prikaz.
- Pritisnite tipku RETURN za pomak na prethodni zaslom izbornika.

Funkcije SIMPLINK

Disc playback (Reprodukcija diska)

Upravlja priključenim AV uređajima pritiskom na gumbе \wedge \vee \lt \gt , U redu. (U REDU), \blacktriangleright , \blacksquare , II , \blacktriangleleft i gumbе $\blacktriangleright\blacktriangleright$.

Direct Play (Neposredna reprodukcija)

Nakon priključivanja AV uređaja na TV prijemnik, njima možete neposredno upravljati i vršiti reprodukciju s medija bez dodatnih podešavanja.

Select AV device (Odabir AV uređaja)

Omogućuje vam da odabir i pokretanje jednog od AV uređaja koji su priključeni na TV prijemnik.

Power off all devices (Isključivanje svih uređaja)

Kad isključite TV prijemnik, isključit će se i svi priključeni uređaji.

Switch audio-out (Prebacivanje zvučnog izlaza)

Nudi lak način prebacivanja zvučnog izlaza.

Sync Power on (Sinkrono uključivanje)

Kada oprema s funkcijom Simplink spojenom na HDMI terminal počne reproducirati zapise, TV će se automatski prebaciti na uključeni način.

* Uređaj koji je priključen na TV prijemnik preko HDMI kabela, ali ne podržava SIMPLINK, neće pružiti ovu funkciju.

Napomena: Za upravljanje funkcijom SIMPLINK potrebno je koristiti HDMI kabel u kombinaciji s verzijom 1.3 s funkcijom

*CEC. (*CEC: Consumer Electronics Control, Nadzor elektronike korisnika).

PRAĆENJE TV PROGRAMA / BIRANJE PROGRAMA

Spajanje na kućno kino s logotipom SIMPLINK.

- 1 Spojite terminal HDMI/DVI IN 1 ili HDMI IN 2 na stražnjoj strani TV-a s HDMI terminalom za izlaz na kućnom kinu pomoću HDMI kablova.
- 2 Pomoću optičkih kabela spojite terminal digitalnog audio izlaza na stražnjoj strani TV-a s terminalom digitalnog audio ulaza kućnog kina.
- 3 Odaberite kućno kino u izborniku zvučnika pritiskom na gumb SIMPLINK.

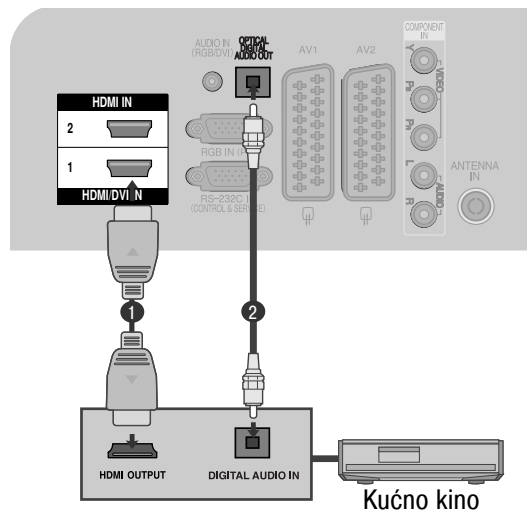

- ▶ Kad izaberete ili uključite medijski uređaj pomoću funkcije kućnog kina, zvučnik će se automatski prebaciti na zvučnik za kućno kino (HT zvučnik).

! NAPOMENA!

- ▶ Povežite HDMI kablom HDMI/DVI IN ili HDMI IN priključak TV prijemnika na stražnji priključak (HDMI priključak) SIMPLINK uređaja.
- ▶ Kad prebacite ulazni izvor pomoću gumba INPUT (ULAZ) na daljinskom upravljaču, zaustavit ćete rad uređaja sa SIMPLINK upravljanjem.

Izbornik SIMPLINK

Pritisnite gumb \wedge \vee \lt \gt a zatim gumb OK (U REDU) da biste odabrali izvor SIMPLINK.

- 1 Praćenje TV programa: Prebacuje se na prethodni TV program bez obzira na trenutni način.
- 2 Disc playback (Reprodukcija diska): Odabire i vrši reprodukciju priključenih diskova. Kad je dostupno više diskova, nazivi diskova će biti na prikladni način prikazani u dnu ekrana.
- 3 VCR playback (Reprodukcija s videorekordera): Vršiti reprodukciju i upravljanje priključenim VCR-om.
- 4 HDD Recordings playback (Reprodukcija snimki s HDD): Vršiti reprodukciju i upravljanje snimki na HDD-u.
- 5 Audio Out to Home theater/Audio Out to TV (Zvučni izlaz na izlaz TV prijemnika za Kućno kino/Izlaz zvuka): Odabire kućno kino ili TV zvučnik kao izlazni zvučni uređaj.

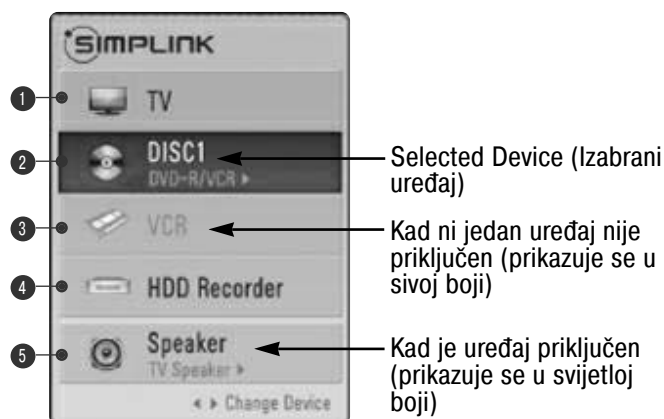

- Kućno kino: Istodobno podržava samo jedan
- DVD, Recorder /DVD, snimač): Istodobno podržana najviše dva
- VCR: Istodobno podržava samo jedan

DATA SERVICE (PODATKOVNA USLUGA)

(Ovaj je izbornik omogućen samo u Irskoj.)

Pomoću ove funkcije korisnici biraju MHEG(Digitalni teletext) ili Teletext ako je oboje dostupno u isto vrijeme. Ako je samo jedno dostupno, omogućeno je MHEG ili Teletext, bez obzira koju ste opciju odabrali.

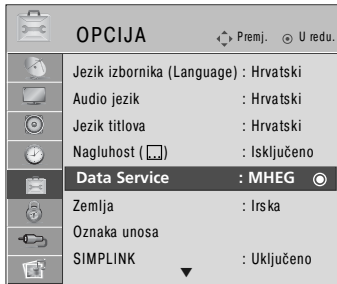

- Pritisnite gumb MENU za povrat na normalni TV prikaz.
- Pritisnite tipku RETURN za pomak na prethodni zaslon izbornika.

INPUT LABEL (OZNAKA ULAZA)

Odabire naziv za svaki izvor na ulazu.

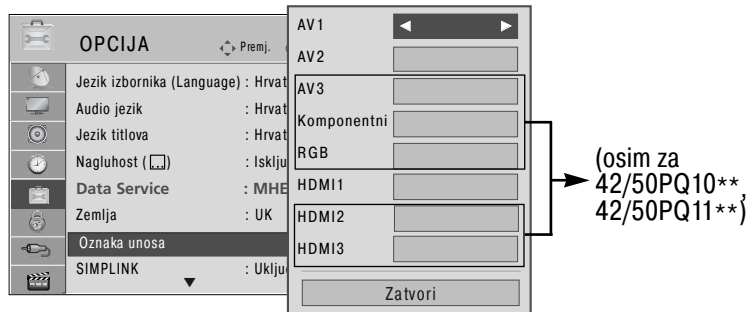

- Pritisnite gumb MENU za povrat na normalni TV prikaz.
- Pritisnite tipku RETURN za pomak na prethodni zaslon izbornika.

PRAĆENJE TV PROGRAMA / BIRANJE PROGRAMA

AV MODE (AV NAČIN)

Možete izabrati optimalne slike i zvukove prilikom priključivanja AV uređaja na vanjski ulaz.

Isključeno Isključuje AV MODE (AV NAČIN).

Kino Optimizira video i audio postavke za gledanje filmova.

Sport Optimizira video i audio postavke za gledanje sportskih događaja.

Igra Optimizira video i audio postavke za igranje igara.

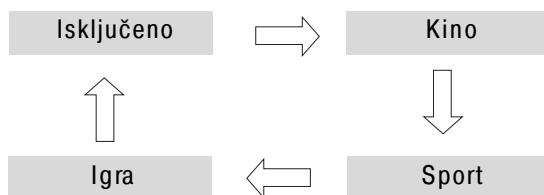

Pritisnite gumb AV MODE nekoliko puta zaredom dok ne odaberete željeni izvor.



- Ako odaberete način Kino u način AV, način Kino će biti odabran i za način slike i za način zvuka u izborniku SLIKA i izborniku ZVUK.
- Ako odaberete "Isključeno" (Isklj) u AV načinu, bit će odabrani slika i prikaz koji ste inicijalno odabrali.

SIMPLE MANUAL (Jednostavni priručnik)

Informacijama televizora možete pristupiti jednostavno i učinkovito pregledavanjem jednostavnog priručnika na televizoru.

Tijekom korištenja Jednostavnog priručnika, zvuk će biti prigušen.

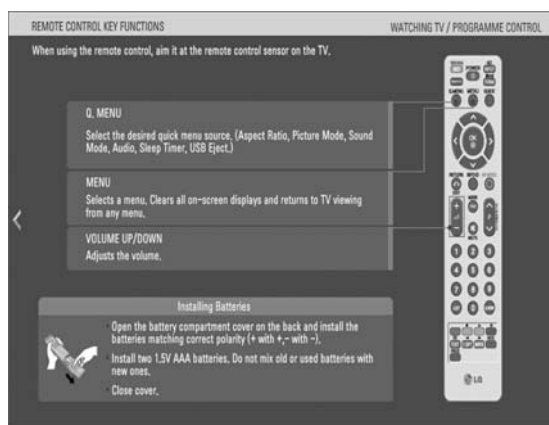
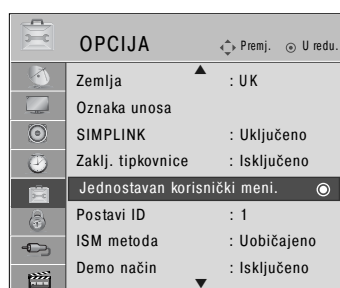

Odaberite OPCIJA.



Odaberite Jednostavan korisnički meni..

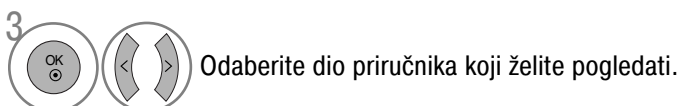

Odaberite dio priručnika koji želite pogledati.

- Pritisnite gumb RETURN za povrat na normalni TV prikaz.

PRAĆENJE TV PROGRAMA / BIRANJE PROGRAMA

Početno podešavanje (Podešavanje na originalne tvorničke postavke)

Ova funkcija sve postavke vraća u tvorničke. Međutim, postavke Dan Noć načina slike ne mogu se vratiti u tvorničke.

U slučaju seljenja u drugi grad ili državu korisno je vratiti tvorničke postavke proizvoda.

Po završetku vraćanja tvorničkih postavki morate ponovno pokrenuti postavljanje inicijalizacije.

Kada je izbornik Sustav zaključav. podešen na "Uključeno", pojavljuje se poruka za ponovnim unosom lozinke.

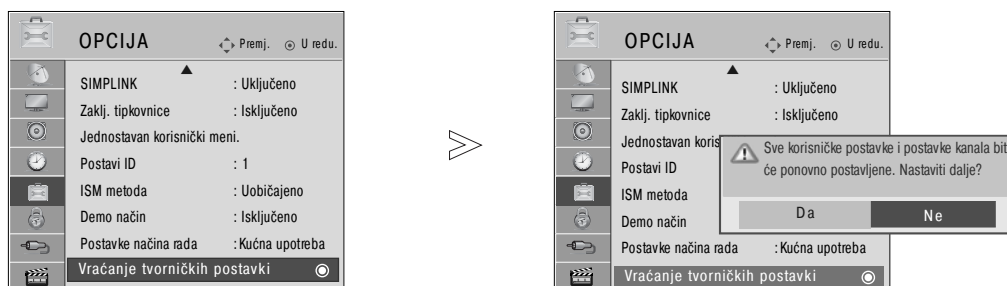

1 Odaberite OPCIJA.

2 Odaberite Vraćanje tvorničkih postavki.

3 Odaberite Da.

4 Pokreni vraćanje tvorničkih postavki.

• Dok je sustav zaključan, u slučaju da zaboravite svoju lozinku, pritisnite '7', '7', '7', '7' na daljinskom upravljaču.

- Pritisnite gumb MENU za povrat na normalni TV prikaz.
- Pritisnite tipku RETURN za pomak na prethodni zaslon izbornika.

ZA KORIŠTENJE USB UREĐAJA

► Nije moguće koristiti USB funkciju za modele 42/50PQ10**, 42/50PQ11**.

Priključivanje USB uređaja

Spojite li USB uređaj, ovaj se skočni izbornik automatski prikazuje.

Ne pojavi li se skočni izbornik, možete odabrati popis fotografija i popis glazbe ili popis filmova (samo 42/50PQ60**, 50PS60**) u USB izborniku.

“POP UP MENU” (SKOČNI IZBORNİK) neće se prikazati dok je aktiviran OSD, uključujući Menu (Izbornik), EPG ili popis Schedule (Rasposed).

Na USB uređaju ne možete dodati novu mapu niti izbrisati postojeću.

- 1 Na USB uređaju ne možete dodati novu mapu niti izbrisati postojeću.

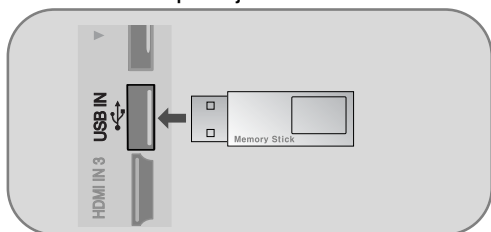

- 2 Odaberite POPIS FOTOGRAF., POPIS GLAZBE ili POPIS FILMOVA (Samo 42/50PQ60**, 50PS60**).

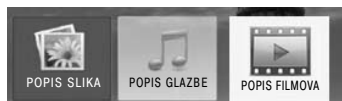

- 3

• Ovaj televizor podržava JPEG, MP3 i SD Divx.

Prilikom uklanjanja USB uređaja

Prije uklanjanja USB uređaja odaberite izbornik Isključivanje USB-a.

- 1 Q. MENU (Up and Down arrows) Odaberite Isključivanje -a.
- 2 OK (Center button)

Mjere opreza prilikom korištenja USB uređaja

- Prepoznatljiv je samo USB uređaj za pohranu.
- Ako je USB uređaj za pohranu priključen putem USB čvorišta, uređaj nije prepoznatljiv.
- USB uređaj za pohranu koji koristi program za automatsko prepoznavanje možda neće biti prepoznat.
- USB uređaj za pohranu koji koristi vlastiti upravljački program možda neće biti prepoznat.
- Brzina prepoznavanja USB uređaja za pohranu može se razlikovati od uređaja do uređaja.
- Nemojte isključivati televizor niti vaditi USB uređaj dok je priključen USB uređaj za pohranu u radu. Kada se takav uređaj iznenada izvadi ili iskopča, datoteke pohranjene na USB uređaj za pohranu mogu biti oštećene.
- USB uređaj za pohranu koji je nasilno izvađen nemojte priključivati na računalo. Uređaj možda neće raditi, a može uzrokovati i kvar proizvoda. Uvijek koristite samo USB uređaje za pohranu na kojima se nalaze obične glazbene ili slikovne datoteke.
- Koristite samo USB uređaj za pohranu koji je formatiran u datotečnom sustavu FAT16, FAT32, NTFS koji podržava operacijski sustav Windows. U slučaju uređaja za pohranu formatiranog drugim uslužnim programom koji Windows ne podržava, uređaj možda neće biti prepoznat. Podaci u USB uređaju za pohranjivanje ne mogu se izbrisati u NTFS datotečnom sistemu.
- Ako je potrebno, USB uređaj za pohranu priključite na vanjski izvor napajanja. Ako to ne učinite, uređaj možda neće biti prepoznat.
- USB uređaj za pohranu priključite pomoću kabela koji isporučuje njegov proizvođač. Ako USB uređaj povežete kablom drugog proizvođača ili predugim kablom, uređaj možda neće biti prepoznat.
- Neki USB uređaji za pohranu možda neće biti podržani i možda neće dobro raditi.
- Podržano je samo 999 datoteka i mapa. Datoteke i mape iznad tog broja neće biti prepoznate.
- Podaci u USB uređaju za pohranjivanje možda neće biti prepoznati. Najviše 128 jezičnih znakova može biti prepoznato kao ime datoteke.
- Napravite sigurnosnu kopiju važne datoteke jer se podaci na USB uređaju mogu oštetiti. Upravljanje podacima odgovornost je korisnika te stoga jamstvo proizvođača ne obuhvaća oštećenje podataka na proizvodu.
- Ako je USB priključen u načinu Standby Mode (Način mirovanja), određeni tvrdi disk automatski će se učitati kada se TV prijemnik uključi.
- Preporučeni kapacitet za vanjski USB tvrdi disk iznosi 1 TB, dok za USB memoriju iznosi 32 GB ili manje.
- Bilo koji uređaj s kapacitetom većim od preporučenog možda neće raditi pravilno.
- Ukoliko vanjski USB tvrdi disk s funkcijom "Energy Saving" (Ušteda energije) ne radi, isključite i ponovno uključite tvrdi disk kako bi proradio.

ZA KORIŠTENJE USB UREĐAJA

! NAPOMENA!

- Prikazana slika može se razlikovati od vašeg TV uređaja.
- ▶ Kako ne biste izgubili USB memorijski modul, upotrijebite USB priključak (prodaje se odvojeno) kako biste pričvrstili USB memorijski modul na držač USB priključka na televizoru.

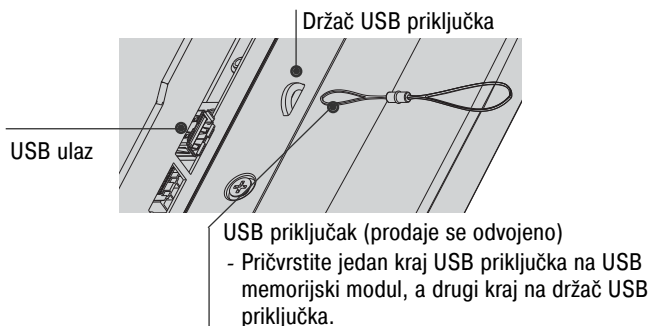

POPIS FOTOGRAFIJA

Prikaz na zaslonu može se razlikovati od onoga na vašem televizoru. Ovdje prikazane slike služe kao pomoć pri korištenju televizora.

PHOTO(*.JPEG) - datoteka za podršku

Osnovna odrednica: 15360 x 8640

Napredni format: 1024 x 768

- Možete reproducirati samo JPEG datoteke.
- Za JPEG (samo SOF0, SOF1) podržana je samo osnovna odrednica.
- Datoteke koje nisu podržane prikazuju se kao bitmapa.

Komponente zaslona





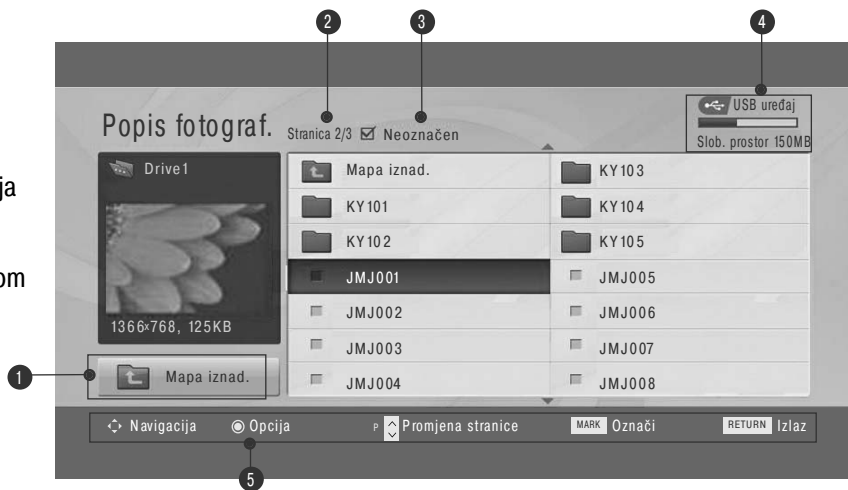



- 1 Prelazi na datoteku više razine
- 2 Trenutna stranica / Ukupan broj stranica
- 3 Ukupan broj označenih fotografija
- 4 Iskoristiva USB memorija
- 5 Odgovarajući gumbi na daljinskom upravljaču





Odabir fotografija i skočni izbornik



- ▶ **Gledaj** : prikazivanje odabrane stavke.
- ▶ **Označi sve** : označavanje svih fotografija na zaslonu.
- ▶ **Izbriši sve oznake** : Odznačivanje svih označenih fotografija.
- ▶ **Izbriši** : brisanje odabrane fotografije.
- ▶ **Zatvori** : zatvaranje skočnog izbornika.

-  1. Odaberite odredišnu mapu ili pogon.
-   2. Odaberite željene fotografije.
-  3. Prikažite skočni izbornik.
-   4. Odaberite željeni skočni izbornik.

- Za navigaciju na stranici fotografija koristite gumb P  .
- Za označavanje i odznačivanje fotografija koristite gumb MARK. Kada su neke fotografije označene, možete pregledati pojedinačne fotografije ili pogledati prezentacijski prikaz označenih fotografija. Ako nije označena nijedna fotografija, svaku fotografiju možete pogledati zasebno ili prikazati sve fotografije u mapu kao prezentacijski prikaz.

- Za povratak na normalno gledanje televizije pritisnite gumb RETURN.





ZA KORIŠTENJE USB UREĐAJA

Postavljanje izbornika na zaslonu u punoj veličini

Na zaslonu u punoj veličini možete promijeniti postavke prikazivanja fotografija pohranjenih na USB uređaju. Na zaslonu za prikaz fotografija u punoj veličini dostupne su brojne mogućnosti.

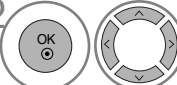

Omjer dužine i visine fotografije može promijeniti veličinu fotografije prikazane na zaslonu u punoj veličini. Za povratak na prethodni zaslon izbornika pritisnite gumb RETURN.

-  Odaberite određenu mapu ili pogon.
-  Odaberite željene fotografije.
-  Prikažite skočni izbornik.
-  Odaberite Gledaj
-  Odabrana fotografija prikazuje se u punoj veličini.

- Za navigaciju na stranici fotografija koristite gumb P .

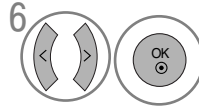

6 Odaberite Dijaprojeksija , BGM, (Rotacija), Izbriši , Opcija ili Sakrij.

- Za odabir prethodne ili sljedeće fotografije koristite gumb < > .
- Za odabir izbornika i upravljanje izbornikom na zaslonu u punoj veličini koristite gumb < > .

- ▶ **Dijaprojeksija** : kad nije odabrana nijedna slika, sve fotografije u trenutnoj mapi prikazuju se tijekom prezentacijskog prikaza. Kada su fotografije odabrane, ove se fotografije prikazuju tijekom prezentacijskog prikaza.
 - Postavite vremenski interval prezentacijskog prikaza pod značajkom Opcija.
- ▶ **BGM** : slušanje glazbe tijekom pregledavanja fotografija u punoj veličini.
 - Postavite BGM uređaj i album pod značajkom Opcija .
- ▶ (Rotiraj): rotiranje fotografija.
 - Rotira fotografiju za 90°, 180°, 270°, 360° u smjeru kazaljke na satu.
- ▶ **Izbriši** : brisanje fotografija.
- ▶ **Opcija** : postavljanje vrijednosti za brzinu prezentacijskog prikaza i mapu s glazbom.
 - Pomoću gumba < > ^ v i OK podesite vrijednosti. Zatim idite na **Uredu.** i pritisnite OK (U redu) kako biste spremili postavke.
 - Dok se BGM reproducira, mapu s glazbom ne možete promijeniti.
- ▶ **Sakrij** : sakriva izbornik na zaslonu u punoj veličini.
 - Da biste izbornik ponovo prikazali na zaslonu u punoj veličini, pritisnite gumb OK (U redu).

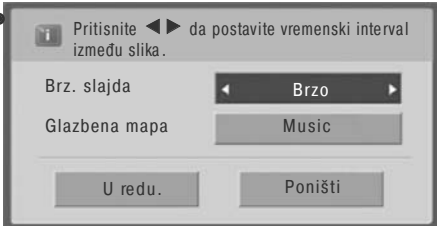

• Pritisnite tipku RETURN za pomak na prethodni zaslon izbornika.

ZA KORIŠTENJE USB UREĐAJA

POPIS GLAZBE

Na kupljene glazbene datoteke (*.MP3) mogu se primjenjivati ograničenja koja se odnose na autorska prava. Ovaj model možda ne podržava reprodukciju takvih datoteka.

Ova jedinica može reproducirati glazbenu datoteku s vašeg USB uređaja.

Prikaz na zaslonu može se razlikovati od onoga na vašem televizoru. Ovdje prikazane slike služe kao pomoć pri korištenju televizora.

MUSIC (*.MP3) - datoteka za podršku

Broj bitova u sekundi: 32 ~ 320

- Brzina uzorkovanja za MPEG1 layer 3: 32 kHz, 44,1 kHz, 48 kHz.

Komponente zaslona

1 MENU **2** Odaberite USB. **3** **4** Odaberite Popis glazbe.

1 Prelazi na datoteku više razine
2 Trenutna stranica / Ukupan broj stranica
3 Ukupan broj označenih skladbi
4 Iskristiva USB memorija
5 Odgovarajući gumbi na daljinskom upravljaču

Popis glazbe. Stranica 2/3 Neoznačen USB uređaj Slob. prostor 150MB

Naslov	Trajanje
Mapa iznad.	
S001	
S002	
S003	1:34
S004	1:15
S005	1:20

Mapa iznad. 1:340, 120KB





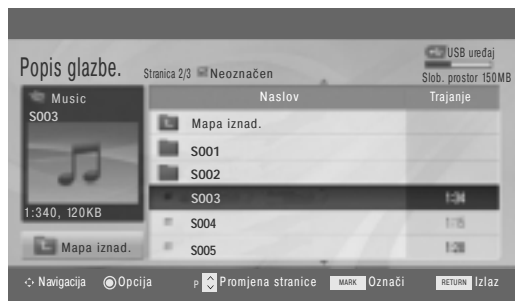

Navigation: Navigacija Opcija Promjena stranice MARK Označi RETURN Izlaz

Odabir glazbe i skočni izbornik

Kao što je prikazano, na jednoj stranici prikazuje se do 6 glazbenih naslova.



- ▶ **Reproduciraj (dok je zaustavljeno):** reprodukcija odabrane glazbe.
Kad reprodukcija glazbe prestane, započet će reprodukcija sljedeće glazbene datoteke. Ako nije odabrana nijedna datoteka, bit će reproducirana sljedeća datoteka u trenutnoj mapi. Ako prijedete u drugu mapu i pritisnete gumb OK (U redu), trenutna reprodukcija bit će zaustavljena.
- ▶ **Reprod. ozn. :** reprodukcija označene glazbe. Kad se reprodukcija glazbe dovrši, automatski će biti reproducirana sljedeća odabrana skladba.
- ▶ **Zaustavi repro. (tijekom izvođenja):** zaustavlja reprodukciju glazbe.
- ▶ **Reprod. s foto. :** pokretanje reprodukcije odabranih skladbi, a zatim prelazak na Popis fotografija.
- ▶ **Označi sve :** označavanje svih skladbi u mapi.
- ▶ **Izbriši sve oznake :** Odznačite svu označenu glazbu.
- ▶ **Izbriši :** brisanje odabrane glazbe..
- ▶ **Zatvori :** zatvaranje skočnog izbornika.

- 1  Odaberite odredišnu mapu ili pogon.
- 2   Odaberite željenu glazbu.
- 3  Prikažite skočni izbornik.
- 4   Odaberite željeni skočni izbornik.

- Za navigaciju na stranici s glazbom koristite gumb P ^ v.
- Za označavanje i odznačavanje glazbe koristite gumb MARK. Kada su neke glazbene datoteke označene, glazbene datoteke bit će reproducirane jedna za drugom. Na primjer, ako želite slušati samo jednu skladbu više puta, označite samo nju i reproducirajte je. Ako nijedna skladba nije označena, sve glazbene datoteke u mapi bit će reproducirane jedna za drugom.

- Za povratak na normalno gledanje televizije pritisnite gumb RETURN.

ZA KORIŠTENJE USB UREĐAJA





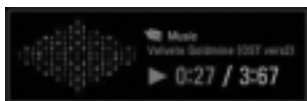

- Ako tijekom reprodukcije ne pritisnete nijedan gumb, okvir s informacijama o reprodukciji (kao što je dolje prikazano) pojavit će se kao čuvar zaslona.

- Što je "čuvar zaslona"?

Čuvar zaslona služi za sprječavanje oštećenja piksela zbog statične slike koja na zaslonu ostaje prikazana dulje vrijeme.



NAPOMENA

- ▶ Tijekom reprodukcije glazbe, u pozadini glazbenog naslova prikazuje se .
- ▶ Oštećena ili neispravna glazba ne reproducira se. Kao vrijeme reprodukcije prikazuje se 00:00.
- ▶ Glazba preuzeta od usluge koja se plaća sa zaštitom autorskih prava ne biva reproducirana, već se kao vrijeme reprodukcije prikazuju pogrešne informacije.
- ▶ Ako pritisnete gumb OK (U redu) ili , čuvar zaslona se prekida.
- ▶ Gumbi PLAY(▶) (Reprodukcija), Pause(II) (Pauza), , ,  na daljinskom upravljaču također su dostupni u ovom načinu.
- ▶ Za odabir sljedeće skladbe koristite gumb , a za odabir prethodne skladbe koristite gumb .

POPIS FILMOVA (samo 42/50PQ60**, 50PS60**)

Popis se filmova aktivira kada sustav prepozna USB. Koristi se pri reprodukciji filmskih datoteka na TV-u. Prikazuje filmove u mapi USB i podržava reproduciranje. Omogućuje reprodukciju svih filmova u mapi i datoteka koje korisnik želi. Uređivanje videozapisa nije podržano, ali datoteke je moguće izbrisati. To je popis filmova u kojem su navedeni podaci o mapi i datoteka Divx. Podržava do četiri diska.

Datoteka koja podržava FILMOVE(*.avi/*.Divx)

Format videa: MPEG1, MPEG2, MPEG4 (ne podržava Microsoft MPEG4-V2, V3), DivX 3.xx, DivX 4.xx, DivX 5.xx, DivX VOD (DRM), XviD, DivX 6.xx (reprodukcija).

Audio format: Mpeg, Mp3, PCM, Dolby Digital

Učestalost uzorkovanja: 8~48 khz

Brzina prijenosa: 8~320 bitova u sekundi

Format titlova: *.smi/ *.srt/ *.sub (MicroDVD, SubViewer 2.0)/ *.ass/ *.ssa/*.txt (Sustav titlova za DVD)

- DivX možda se neće reproducirati, ovisno o vrsti i načinu snimanja.
- Ukoliko video- i audio- struktura zabilježene datoteke nije spremljena u međuprostor, emitira se ili video ili audio.
- Maksimalna brzina prijenosa datoteke DivX za reprodukciju je 4 Mbps.
- Maksimalni broj FPS (slika u sekundi) može se dosegnuti samo na razini SD-a. FPS je 25 FPS (720*576) ili 30 FPS (720*480), ovisno o razlučivosti.
- Datoteke s 25 FPS, 30 FPS ili više možda se ne budu pravilno reproducirale.
- Datoteke kodirane pomoću GMC-a (Global Motion Compensation) nije moguće reproducirati.
- Kada gledate film pomoću funkcije Movie List (Popis filmova) i Photo List (Popis fotografija), postavljanje načina slike ne funkcionira.

Naziv ekstenzije	Video kodek	Audio kodek	Resolution (Rezolucija)
mpg, mpeg, mpe, vob, dat	MPEG1, MPEG2	AC3, MPEG, MP3, PCM	
Avi, divx, m4v	MPEG4-SP, MPEG4-ASP, DivX 3.xx, DivX 4.xx, DivX 5.xx, DivX 6.xx(reprodukcija), Xvid	AC3, MPEG, MP3, PCM	720x576@25p 720x480@30p

ZA KORIŠTENJE USB UREĐAJA

Komponente zaslona



- 1 Prelazi na datoteku više razine
- 2 Trenutna stranica / Ukupan broj stranica
- 3 Ukupni broj označenih naslova filmova
- 4 Iskoristiva USB memorija
- 5 Odgovarajući gumbi na daljinskom upravljaču

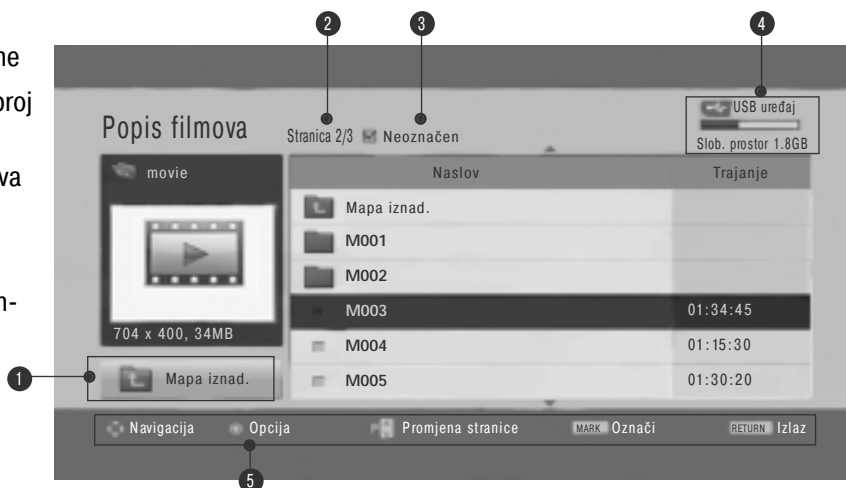

! NAPOMENA!







- ▶ Filmska datoteka DivX i njezina datoteka s podnaslovima moraju biti smještene u istu mapu.
- ▶ Imena video datoteke i njene datoteke s titlovima moraju biti identična da bi se datoteka prikazala.
- ▶ Koristite tipke lijevo/desno (< / >) da biste došli do određenog kadra naprijed ili natrag dok se prikazuje film. (Tipke lijevo/desno (< / >) možda neće ispravno funkcionirati za neke datoteke dok se prikazuje film.)

Odabir filmova i skočni izbornik

Kao što je prikazano na slici, do 6 naslova filmova popisano je na stranici.



- ▶ **Reproduciraj**: reprodukcija odabranih filmova. Divx reprodukcija pokrenuta je dok se zaslon mijenja.
- ▶ **Označi sve** : označavanje svih filmova u mapi.
- ▶ **Izbriši sve oznake** : poništavanje odabira svih označenih filmova.
- ▶ **Zatvori** : zatvaranje skočnog izbornika.

- 1  Odaberite određenu mapu ili pogon.
- 2   Odaberite sve filmove koje želite.
- 3  Prikažite skočni izbornik.
- 4   Odaberite željeni skočni izbornik.

- U slučaju da se datoteka ne podržava, prikazuje se poruka o nepodržanoj datoteci.

- Za povratak na normalno gledanje televizije pritisnite gumb RETURN.

ZA KORIŠTENJE USB UREĐAJA

DivX jezik audia i jezik titlova



1 Odaberite opciju koju želite.

- Kada se DivX reproducira, pritisnete li CRVENI gumb, prikazat će se ova poruka.



2 Odaberite Veličina slike, Jezik titlova, Audio jezik, Datoteka podnaslova, Jezik, Sinkronizacija ili Položaj.

- Pritisnite gumb MENU za povrat na normalni TV prikaz.
- Pritisnite tipku RETURN za pomak na prethodni zaslon izbornika.

Upotreba daljinskog upravljača





	<p>Tijekom reprodukcije, više puta pritisnite gumb REW(◀◀) (Natrag) za ubrzanje ◀◀ -> ◀◀◀ -> ◀◀◀◀ -> ◀◀◀◀◀ -> ◀◀◀◀◀◀ -> ◀◀◀◀◀◀◀ .</p> <p>više puta pritisnite gumb FF(▶▶) (Naprijed) za ubrzanje ▶▶-> ▶▶▶ -> ▶▶▶▶ -> ▶▶▶▶▶ -> ▶▶▶▶▶▶ .</p> <ul style="list-style-type: none">▪ Višekratnim pritiskanjem tih gumba povećavate brzinu kretanja naprijed/natrag.
II	<p>Tijekom reprodukcije pritisnite gumb Pause(II) (Pauza).</p> <ul style="list-style-type: none">▪ Na zaslonu je nepomična slika.
< >	<ul style="list-style-type: none">▪ Kada tijekom reprodukcije koristite gumb < ili > , na zaslonu ćete vidjeti pokazivač položaja.
PLAY (▶)	<p>Za povratak na normalnu reprodukciju pritisnite gumb PLAY(▶) (REPRODUKCIJA)</p>

KOD REGISTRACIJE DIVX-A (samo 42/50PQ60**, 50PS60**)

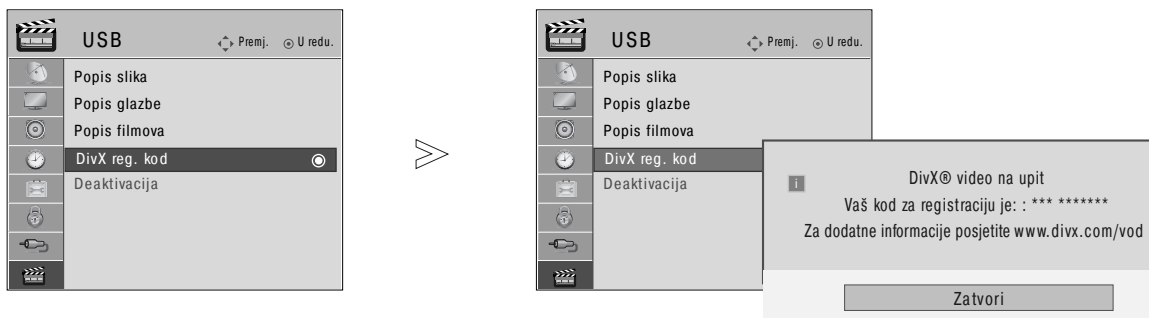
Potvrdite DivX broj koda registracije televizora. Pomoću registracijskog broja filmovi se mogu iznajmiti ili kupiti na adresi www.divx.com/vod.

Reprodukcija iznajmljenih ili kupljenih DivX datoteka pomoću DivX registracijskog koda s drugih televizora nije dozvoljena. (Mogu se reproducirati samo DivX datoteke kojima odgovara registracijski kod kupljenog televizora.)



-   Odaberite USB.
-   Odaberite DivX reg. kod.
-  Prikaz DivX reg. kod.

- Pritisnite gumb MENU za povrat na normalni TV prikaz.
- Pritisnite tipku RETURN za pomak na prethodni zaslon izbornika.



“Uređaj s certifikatom DivX Certified za reprodukciju DivX videozapisa, uključujući premium sadržaj”

O DIVX VIDEOZAPISIMA: DivX® je digitalni format videozapisa koji je izradila tvrtka DivX, Inc. Ovaj uređaj ima službeni certifikat DivX Certified i reproducira DivX videozapise. Na web-mjestu www.divx.com naći ćete dodatne informacije i softverske alate za pretvaranje datoteka u DivX videozapise.

O DIVX VIDEOZAPISIMA NA ZAHTEJEV: Ovaj uređaj s certifikatom DivX Certified® mora se registrirati kako bi reproducirao sadržaj DivX videozapisa na zahtjev (VOD). Kako biste izradili registracijski kod, pronađite odjeljak DivX VOD u izborniku za postavljanje uređaja. S tim kodom posjetite stranicu vod.divx.com kako biste dovršili postupak registracije i saznali više o usluzi DivX VOD.

! NAPOMENA!

Podržana datoteka filma

Rezolucija: do 720x576 ŠxV piksela.

Brzina slike: do 30 slika/sek



- ▶ Video kodek: MPEG1, MPEG2, MPEG4 (ne podržava Microsoft MPEG4-V2, V3), DivX 3.xx, DivX 4.xx, DivX 5.xx, DivX VOD (DRM), XviD, DivX 6.xx (reprodukcija).
- ▶ Tijekom učitavanja neki gumbi možda neće raditi.

ZA KORIŠTENJE USB UREĐAJA

DEAKTIVIRANJE (samo 42/50PQ60**, 50PS60**)

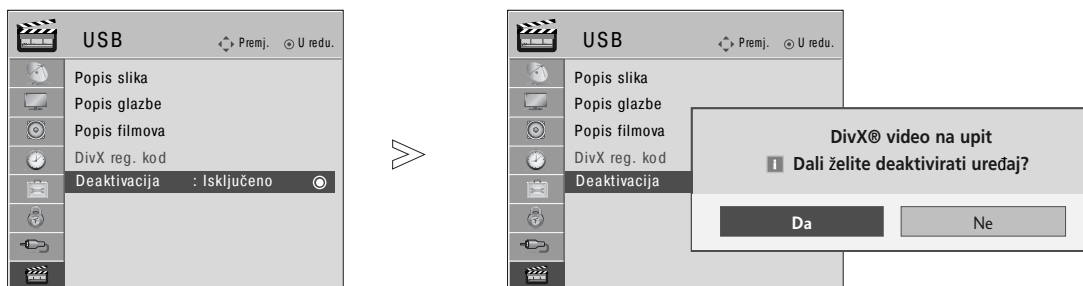
Izbrišite postojeće autentifikacijske informacije da biste dobili novu autentifikaciju korisnika DivX-a za TV. Kad se ta funkcija izvede, za gledanje DivX DRM datoteka potrebna je ponovna autentifikacija korisnika DivX-a.

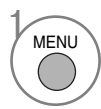

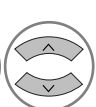
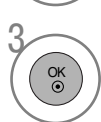
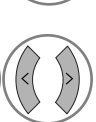
- 1   Odaberite USB.
- 2   Odaberite Deaktivacija.
- 3   Odaberite Da ili Ne.

- Pritisnite gumb MENU za povrat na normalni TV prikaz.
- Pritisnite tipku RETURN za pomak na prethodni zaslon izbornika.













EPG (ELECTRONIC PROGRAMME GUIDE – ELEKTRONIČKI PROGRAMSKI VODIČ)

Ovaj sustav posjeduje Electronic Programme Guide (Elektronički programski vodič) (EPG) koji vam pomaže da se snađete u svim mogućnostima za praćenje programa.

EPG vam pruža obavijesti kao što su popisi programa, početak i kraj dostupnih programskih usluga. Dodatno, detaljni podaci o programu su često dostupni u EPG (dostupnost i količina detalja o programu može se razlikovati u ovisnosti o pojedinim emisijama).

Ova se funkcija može koristiti samo kad stanice emitiraju EPG podatke.

EPG prikazuje opis programa za sljedećih 8 dana.

	Prikazuje trenutne informacije na zaslonu.		Prikazuje se s programom Teletext (Teletekst).
	Prikazuje se s programom DTV.		Prikazuje se s programom Subtitle (Titlovi).
	Prikazuje se s programom Radio.		Prikazuje se s programom Scramble.
	Prikazuje se s programom MHEG.		Prikazuje se s programom Dolby.
	Prikazano s programom AAC.		Prikazano s Dolby Digital PLUS programom.
	Omjer širine i visine slike televizijskog programa		
	Omjer širine i visine slike televizijskog programa		
			480i/p, 576i/p, 720p, 1080i/p : Rezolucija televizijskog programa

Uključivanje ili isključivanje EPG

1  Uključivanje ili isključivanje EPG.

Odabir programa

1  ili  Odabir željenog programa.

2  Prikazuje izabrani program.

Programski vodič







1	YLE TV1	6/ Ožu. 2006 15:09	
SVE			
		14:00	15:00
1	YLE TV1	Nema informacija	Kungskonsumente
2	YLE TV2	Nema informacija	TV2: Farmen Nema inform
4	TV..	Nema informacija	
5	YLE FST	Nema informacija	
6	CNN	Nema informacija	
8	YLE24	...	Tänään otsikoissa

TV/RAD Radio FAV Omiljeni INFO Informacije Promjena programa
 ● Ničín ● Datum ● Raspored ● Započinjanje liste

EPG (ELECTRONIC PROGRAMME GUIDE – ELEKTRONIČKI PROGRAMSKI VODIČ)

Funkcije gumba u načinu vodiča NOW/NEXT (SADAŠNJI/SLJEDEĆI)

Možete pogledati program koji se emitira i koji je sljedeći zakazan.

-  **CRVENA** Promjena EPG načina.
-  **ŽUTO** Ulaz u način Programiranog snimanja/Podešavanje podsjetnika.
-  **PLAVA** Ulaz u način Programiranog snimanja/Popis podsjetnika.
-  Promjena na izabrani program.
-  Bira NOW (SADAŠNJI) ili NEXT (SLJEDEĆI) program.
-  Bira program emitiranja.
-  Stranica Gore/Dolje.

Programski vodič









1 YLE TV1 6/ Ožu. 2006 15:09

SVE	SAD	SLJEDEĆE
1 YLE TV1	That '70s show	Keno
2 YLE TV2	Your World Today	World Business
4 TV...	Legenen om Den....	Fantomen
5 YLE FST	Naturtimmen	Kritiskt
6 CNN	Lyssna	ABC
8 YLE24	Glamour	Tänään otsikoissa

TV/RAD Radio FAV Omiljeni INFO Informacije Promjena programa
 Ničin Rasped Započinjanje liste

-  ili  Uključivanje EPG.
-  Odabir TV ili RADIO programa.
-  Uključuje ili isključuje detaljne podatke.

Funkcije gumba u načinu vodiča za 8 dana

-  **CRVENA** Promjena EPG načina.
-  **ZELENA** Ulaz u način Podešavanje datuma.
-  **ŽUTO** Ulaz u način Programiranog snimanja/Podešavanje podsjetnika.
-  **PLAVA** Ulaz u način Programiranog snimanja/Popis podsjetnika.
-  Promjena na izabrani program.
-  Bira NOW (SADAŠNJI) ili NEXT (SLJEDEĆI) program.
-  Bira program emitiranja.
-  Stranica Gore/Dolje.

Programski vodič

1 YLE TV1 6/ Ožu. 2006 15:09

SVE	6/Ožu. (Pan.)	
	14:00	15:00
1 YLE TV1	Nema informacija	Kungskonsumente
2 YLE TV2	Nema informacija	TV2: Farmen Nema inform
4 TV...	Nema informacija	
5 YLE FST	Nema informacija	
6 CNN	Nema informacija	
8 YLE24 Tänään otsikoissa

TV/RAD Radio FAV Omiljeni INFO Informacije Promjena programa
 Ničin Datum Rasped Započinjanje liste





-  ili  Uključivanje EPG.
-  Odabir TV ili RADIO programa.
-  Uključuje ili isključuje detaljne podatke.

EPG (ELECTRONIC PROGRAMME GUIDE – ELEKTRONIČKI PROGRAMSKI VODIČ)

Funkcija gumba u načinu Record/Remind Setting (Podešavanje snimanja/podsjetnika)

Postavlja vrijeme početka i kraja snimanja te postavlja podsjetnik za vrijeme početka, dok je vrijeme kraja u sivoj boji.



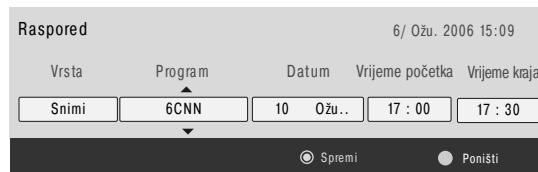

- Ova funkcija je dostupna samo kad je na priključak DTV-OUT(AV2) pomoću SCART kabela priključena oprema za snimanje koja koristi kontakt 8 za signaliziranje snimanja.

-  **ŽUTO** Prebacivanje na način pregleda Guide (Vodič) ili Timer (Tajmer).
-  **Sprema Programirano snimanje/Podsjetnik.**
-  **Odaberite vrstu, program, datum i vrijeme početka/kraja.**
-  **Podešavanje funkcije.**



Funkcije gumba u načinu Schedule List (Popis rasporeda)

Ako ste napravili popis rasporeda, zakazani se program prikazuje u zakazano vrijeme čak i ako u to vrijeme gledate drugi program.

-  **ŽUTO** Način ručnog podešavanja novog tajmera.
-  **ZELENA** Ulaz u način uređivanja rasporeda.
-  **CRVENA** Briše izabranu stavku.
-  **PLAVA** Prebacivanje na način vodiča.
-  **Odabire Raspored.**



Naslov	Vrijeme	Datum	Program
Battlestar Galactica	23:15	6/ Ožu.	DTV 06 BBC ONE
Criminal Minds	12:45	6/ Ožu.	DTV 11 Discovery
Grey's Anatomy 2	11:05	6/ Ožu.	DTV 20 Bloom berg
2007 Europe Football	15:08	6/ Ožu.	DTV 43 Cartoon...
Friends	13:30	6/ Ožu.	DTV 13 NBC
C.S.I. MIAMI	21:00	6/ Ožu.	DTV 42 ESPN

PODEŠAVANJE SLIKE

PICTURE SIZE (ASPECT RATIO) CONTROL

Moguće je odabrati različite formate prikaza slike na zaslonu; 16:9, Samo skeniraj, Original, 4:3, 14:9, Zumiranje, Kino zumiranje i Potpuno široko.

Ukoliko je statična slika prikazana na zaslonu dulji vremenski period, postoji mogućnost da ta statična slika postane "utisnuta" na zaslonu i ostane vidljiva.

Moguće je podesiti omjer uvećanja pomoću gumba $\wedge \vee$.

Ova opcija radi kod slijedećeg signala.

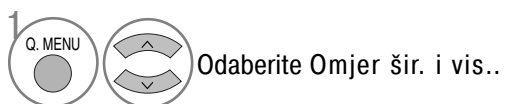

- Format slike je moguće podesiti koristeći SLIKA ili Q.izbornika izbornik.
- Za Zoom podešavanje odaberite 14:9, Zumiranje i Kino zumiranje u izborniku Omjer. Nakon završetka Zoom podešavanja, izbornik se vraća natrag u Q.izbornika.

- 16:9
Slijedeći odabir omogućava horizontalno podešavanje slike, pri linearnom omjeru, popunjavanje čitavog zaslona (korisno prilikom gledanja DVD-a s 4:3 formatom slike)



- Original
Nakon što vaš televizor primi signal sa širokim formatom slike, automatski će promijeniti format slike prijema.



- Samo skeniraj
Slijedeći odabir omogućava prikaz slike u najboljoj kvaliteti bez gubitka izvorne slike visoke rezolucije.
Napomena: Interferencija će biti prikazana na rubovima prikazane slike ukoliko interferencija postoji u izvornoj slici.



- 4:3
Slijedeći odabir omogućava gledanje slike s izvornim omjerom slike od 4:3. S obje strane slike, desne i lijeve strane, biti će prikazane sive trake.



PODEŠAVANJE SLIKE

- 14:9

U načinu rada s formatom 14:9, možete gledati 14:9 format slike ili opći televizijski program. 14:9 format slike je prikazan na isti način kao i 4:3 format, ali je povećan s desne i lijeve strane.



- Zumiranje

Slijedeći odabir omogućava prikaz slike bez ikakvih promjena popunjavajući cijeli zaslon. Međutim, gornji i donji dio slike biti će odrezani.



- Kino zumiranje

Odaberite kino zumiranje kada želite izmijeniti sliku, ujedno je vodoravno raširiti i okomito obrezati. Prilagođavanje prikaza slike s omjerom izmjene slike i pokrivanja zaslona.

Raspon prilagođavanja je 1-16.



- Puni široki

Kada televizor primi signal za široki zaslon, sliku ćete trebati proporcionalno vodoravno ili okomito prilagoditi da ispuni čitav zaslon.



! NAPOMENA!

- ▶ Možete odabrati omjere 4:3, 16:9 (široki), 14:9, zumirani, kino zumiranje u komponenti (manje od 720p), HDMI način.
- ▶ Formate 4:3, 16:9 (Wide) (široki format) možete odabrati isključivo u RGB/HDMI[PC] načinu rada.
- ▶ U DTV/HDMI/Komponenta (preko 720p) načinu rada, dostupan je Samo skeniraj.

e UŠTEDA ENERGIJE / UŠTEDA ENERGIJE

Smanjuje potrošnju energije plazma zaslona.

Zadana tvornička postavka u skladu je sa zahtjevima Energy Star i prilagođena je za ugodno gledanje kod kuće.

Svjetlinu ekrana možete povećati tako da prilagodite razinu uštede energije ili tako da postavite način slike.

U načinu Picture Mode – Cinema (Način slike – kino), Ne možete prilagoditi Energy Saving (Uštedu energije) ili Power Saving (Uštedu napajanja).

Samo 42/50PQ20**, 42/50PQ30**,
42/50PQ60**, 50PS20**, 50PS30**,
50PS60**, 60PS40**

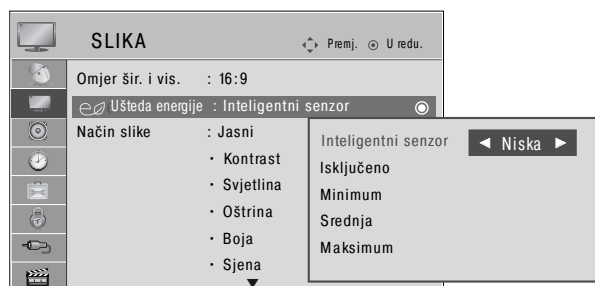

Samo 42/50PQ10**, 42/50PQ11**

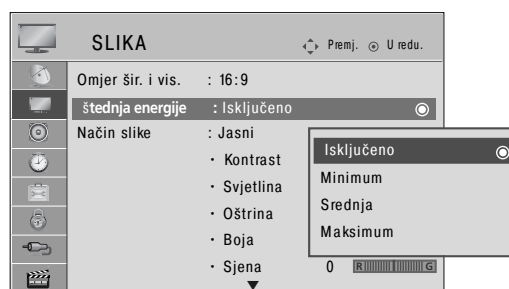

1 MENU Odaberite SLIKA.

2 OK Odaberite e Ušteda energije ili štednja energije.

3 OK Odaberite Inteligentni senzor (osim za 42/50PQ10**, 42/50PQ11**), Isključeno, Minimum, Srednja ili Maksimum.

Dok je odabran Inteligentni senzor, (osim za 42/50PQ10**, 42/50PQ11**)

4 OK Odaberite Niska, Sredina ili Visoka.

(osim za 42/50PQ10**, 42/50PQ11**)

- Kada je funkcija Inteligentni senzor uključena, najprikladniji prikaz slike se podešava automatski s obzirom na ambijentalne uvjete.
- Inteligentni senzor : podešava prikaz slike ovisno o ambijentalnim uvjetima.

- Pritisnite gumb MENU za povrat na normalni TV prikaz.
- Pritisnite tipku RETURN za pomak na prethodni zaslon izbornika.

PODEŠAVANJE SLIKE

PRETHODNO POSTAVLJENE POSTAVKE SLIKE

Način prikaza slike - Prethodno postavljene postavke

Jasni	Ističe kontrast, boju i razlučivost.
Standardni	Prikazuje zaslon standardne kvalitete.
Kino	Optimizira video za gledanje filmova.
Sport	Optimizira video za gledanje sportskih događaja.
Igra	Optimizira video za igranje igara.



1   Odaberite SLIKA.

2   Odaberite Način slike.

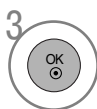
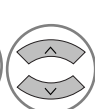
3   Odaberite Jasni, Standardni, Kino, Sport ili Igra

- Način prikaza slike podešava najbolji način prikaza slike na televizoru. Odaberite vrijednost prethodno postavljene postavke u izborniku Način slike ovisno o kategoriji gledanog programa.
- Način prikaza slike možete podesiti i u Q.izbornika.









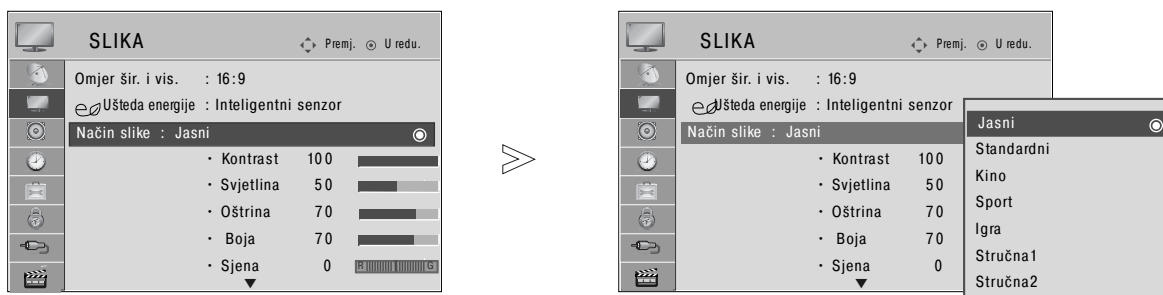

- Pritisnite gumb MENU za povrat na normalni TV prikaz.
- Pritisnite tipku RETURN za pomak na prethodni zaslon izbornika.

RUČNO PODEŠAVANJE SLIKE

Način prikaza slike - Korisnički način

- Kontrast
Podešava razliku između svijetlih i tamnih dijelova slike.
- Svjetlina
Povećava ili smanjuje količinu bijele boje na slici.
- Oštrina
Podešava oštrinu granica između svijetlih i tamnih područja slike.
Što je ova postavka niža, slika je "mekša".
- Boja
Podešava intenzitet svih boja.
- Sjena
Podešava uravnoteženost crvene i zelene boje.



- 1   Odaberite SLIKA.
- 2   Odaberite Način slike.
- 3   Odaberite Jasni, Standardni, Kino, Sport ili Igra.
- 4   Odaberite Kontrast, Svjetlina, Oštrina, Boja ili Sjena.
- 5   Napravite željena podešavanja.

- Pritisnite gumb MENU za povrat na normalni TV prikaz.
- Pritisnite tipku RETURN za pomak na prethodni zaslon izbornika.

! NAPOMENA!

- ▶ Kod RGB/HDMI-PC načina rada, podešavanje boje, oštine i nijanse boje nije moguće.
- ▶ Kada je odabrano Stručna 1/2, možete odabrati Kontrast, Svjetlina, H Sharpness (V oštrinu), V Sharpness (O oštrinu), Boja ili Sjena.

PODEŠAVANJE SLIKE

TEHNOLOGIJA POBOLJŠANJA PRIKAZA SLIKE



Zaslon se može kalibrirati za svaki način slike, a može se i postaviti vrijednost za video prema posebnom video zaslonu.

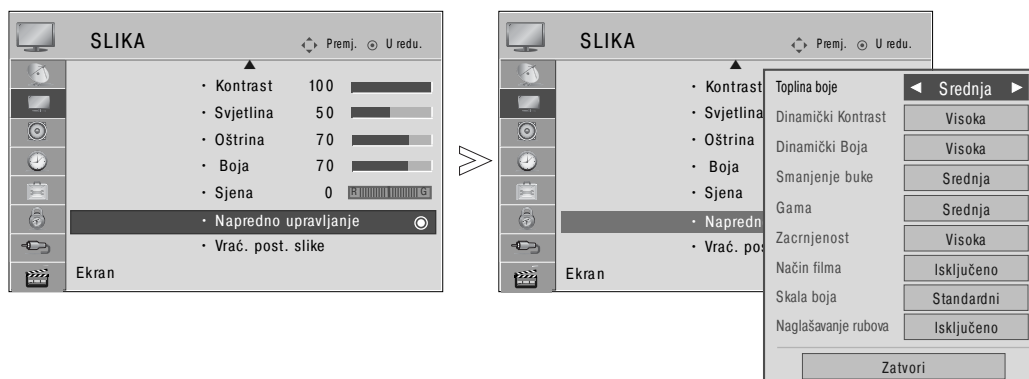

Za svaki unos možete postaviti različitu vrijednost videa.

Da biste ponovno vratili zadane tvorničke postavke zaslona nakon prilagođavanja svakog načina videa, pokrenite funkciju "Vraćanje postavki" za svaki način slike.

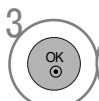

1   Odaberite SLIKA.

2   Odaberite Napredno upravljanje.

3   Odabire željeni Izvor : Toplina boje , Dinamički Kontrast, Dinamički Boja, Smanjenje buke, Gama, Zacrtnjenost, Način filma, Skala boja ili Naglašavanje rubova.

4  Odaberite željeni izvor.

- Pritisnite gumb MENU za povrat na normalni TV prikaz.
- Pritisnite tipku RETURN za pomak na prethodni zaslon izbornika.

<p>Toplina boje (Hladna/Srednja/Topla)</p>	<ul style="list-style-type: none"> ▪ Odaberite jednu od triju opcija automatskog podešavanje boje. Odaberite postavku toplo ukoliko želite naglasiti toplije boje kao što su crvena, ili odaberite postavku hladno da bi bile prikazane manje intenzivne boje s više plavih nijansi.
<p>Dinamički Kontrast (Isključeno/Niska /Visoka)</p>	<ul style="list-style-type: none"> ▪ Prilagođava kontrast da bude optimalan u odnosu na svjetlinu zaslona. Razlučivost gradacije poboljšana je osvjetljavanjem svijetlih dijelova i zatamnjem tamnih dijelova. Ova se značajka odnosi na dinamički kontrast i pojačava dojam prisutnosti koje komande za kontrast trebaju dati korištenjem zatamnjena i ostalih ulaznih signala.
<p>Dinamički Boja (Isključeno/Niska /Visoka)</p>	<ul style="list-style-type: none"> ▪ Prilagođava boje zaslona tako da izgledaju življe, bogatije i jasnije. Ova značajka naglašava nijansu, zasićenost i osvjetljenost, tako da crvena, plava, zelena i bijela izgledaju življe.
<p>Smanjenje buke (Isključeno/Niska /Srednja/Visoka)</p>	<ul style="list-style-type: none"> ▪ Smanjuje šum na zaslonu bez smanjenja kvalitete videa. Ova se značajka koristi i za smanjenje šuma koji se ponavlja i šuma na MPEG-u (komarac/blokiranje).
<p>Gama (Niska /Srednja/Visoka)</p>	<ul style="list-style-type: none"> ▪ Možete prilagoditi svjetlinu tamnog područja i razinu srednje sivog područja slike. <ul style="list-style-type: none"> • Niska : osvjetljava tamna i srednje siva područja slike. • Srednja: ističe originalnu gradaciju slike. • Visoka: zatamnjuje tamna i srednje siva područja slike.
<p>Zacrtnjenost (Niska /Visoka)</p>	<ul style="list-style-type: none"> • Niska : prikaz slike postaje tamniji. • Visoka : prikaz slike postaje svjetliji. • Automatski : automatski postavlja zacrnjenost prikaza na Visoka ili Niska ovisno o razini zatamnjivosti zaslona. <ul style="list-style-type: none"> ▪ Tamni dijelovi slike na zaslonu izgledaju tamniji. Postavite razinu crne na zaslonu na pravu razinu. Ova opcija radi kod slijedećeg načina rada: AV (NTSC-M), HDMI ili Komponenta. Ova funkcija omogućuje odabir opcije "Low" (Nisko) ili "High" (Visoko) u sljedećem načinu: AV(NTSC-M), HDMI ili Component. U suprotnom, "Black level" (Razina crne) postavljena je na "Auto" (Automatski).
<p>Način filma (Uključeno/Isključeno)</p>	<ul style="list-style-type: none"> ▪ Videoisječke snimljene u načinu filma čini prirodnijima. Ova funkcija je dostupna samo u TV, AV i Komponentom 480i/576i/1080i načinu rada.
<p>Skala boja (Široko/Standardni)</p>	<ul style="list-style-type: none"> ▪ Mijenja spektar boja izlazne slike. <ul style="list-style-type: none"> • Wide (Široki): Prikazuje bogate nijanse boje korištenjem maksimalnog spektra boja koji je dostupan na TV-u, bez obzira na ulaznu sliku. • Standard (Standardni): Prikazuje tačne nijanse boja mijenjanjući spektar boja na osnovi podataka o ulaznoj slici (razlučivost/format), tako da odgovara međunarodnim standardima.
<p>Naglašavanje rubova (Isključeno/Uključeno)</p>	<ul style="list-style-type: none"> ▪ Uglove videa prikazuje jasnijima i oštrijima na prirodan način. Naglašava okvire kadrova videa bez prevelikog naglašavanja njihove oštine.









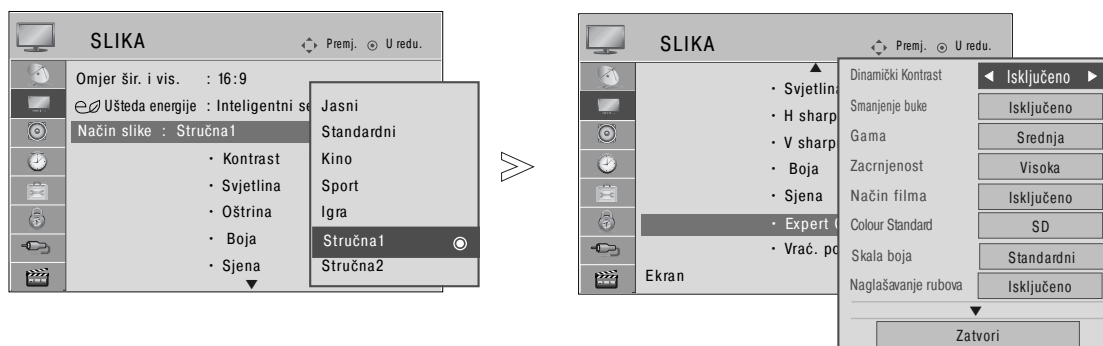



PODEŠAVANJE SLIKE

Napredno upravljanje slikom

Razdjeljivanjem u kategorije, Stručna1 i Stručna2 pružaju više kategorija koje korisnici mogu po želji odabrati, pružajući tako korisnicima optimalnu kvalitetu prikaza slike.

Budući da je ovo stavka detalja napredne kvalitete videozapisa za prilagođavanje videozapisa pomoću određenih videozapisa, ovo možda nije učinkovito za sve videozapise.



- 1   Odaberite SLIKA.
- 2   Odaberite Način slike.
- 3   Odaberite Stručna1 ili Stručna2.
- 4   Odaberite Stručna kontrola.
- 5   Odaberite željeni izvor.
- 6   Napravite željena podešavanja.

- Pritisnite gumb MENU za povrat na normalni TV prikaz.
- Pritisnite tipku RETURN za pomak na prethodni zaslon izbornika.

<p>Dinamički Kontrast (Isključeno/Niska /Srednja/Visoka)</p>	<ul style="list-style-type: none"> ■ Prilagođava kontrast da bude optimalan u odnosu na svjetlinu zaslona. Različivost gradacije poboljšana je osvijetljavanjem svijetlih dijelova i zatamnjavanjem tamnih dijelova. Ova se značajka odnosi na dinamički kontrast i pojačava dojam prisutnosti koje komande za kontrast trebaju dati korištenjem zatamnjavanja i ostalih ulaznih signala.
<p>Smanjenje buke (Isključeno/Niska /Srednja/Visoka)</p>	<ul style="list-style-type: none"> ■ Smanjuje šum na zaslonu bez smanjenja kvalitete videa. Ova se značajka koristi i za smanjenje šuma koji se ponavlja i šuma na MPEG-u (komarac/blokiranje).
<p>Gama (Niska /Srednja/Visoka)</p>	<ul style="list-style-type: none"> ■ Možete prilagoditi svjetlinu tamnog područja i razinu srednje sivog područja slike. <ul style="list-style-type: none"> • Niska : osvjetljava tamna i srednje siva područja slike. • Srednja: ističe originalnu gradaciju slike. • Visoka: zatamnjuje tamna i srednje siva područja slike.
<p>Zacrtnjenost (Niska /Visoka)</p>	<ul style="list-style-type: none"> • Niska : prikaz slike postaje tamniji. • Visoka : prikaz slike postaje svjetliji. • Automatski : automatski postavlja zacrnjenost prikaza na Visoka ili Niska ovisno o razini zatamnjivosti zaslona. <ul style="list-style-type: none"> ■ Tamni dijelovi slike na zaslonu izgledaju tamniji. Postavite razinu crne na zaslonu na pravu razinu. Ova opcija radi kod slijedećeg načina rada: AV (NTSC-M), HDMI ili Komponenta. Ova funkcija omogućuje odabir opcije "Low" (Nisko) ili "High" (Visoko) u sljedećem načinu: AV(NTSC-M), HDMI ili Component. U suprotnom, "Black level" (Razina crne) postavljena je na "Auto" (Automatski).
<p>Način filma (Uključeno/Isključeno)</p>	<ul style="list-style-type: none"> ■ Videoisječke snimljene u načinu filma čini prirodnijima. Ova funkcija je dostupna samo u TV, AV i Komponentom 480i/576i/1080i načinu rada.
<p>Standard boje (SD/HD)</p>	<ul style="list-style-type: none"> ■ Odabire međunarodni standard za spektar boja koji će se primjenjivati kad se spektar boja podesi na Standard (Standardni). <ul style="list-style-type: none"> • SD (Standardna rezolucija): Izoštava tačnost boje podešavanjem izlazne slike prema Standardu za usklađivanje boja EBU-a (Evropska radio-televizijska unija). • HD (Visoka rezolucija): Izoštava tačnost boje podešavanjem izlazne slike prema ITU.BT-709 Standardu (Međunarodni standard za usklađivanje boja signala visoke rezolucije).
<p>Skala boja (Široko/Standardni)</p>	<ul style="list-style-type: none"> ■ Mijenja spektar boja izlazne slike. <ul style="list-style-type: none"> • Wide (Široki): Prikazuje bogate nijanse boje korištenjem maksimalnog spektra boja koji je dostupan na TV-u, bez obzira na ulaznu sliku. • Standard (Standardni): Prikazuje tačne nijanse boja mijenjanjući spektar boja na osnovi podataka o ulaznoj slici (različivost/format), tako da odgovara međunarodnim standardima.
<p>Naglašavanje rubova (Isključeno/Niska /Visoka)</p>	<ul style="list-style-type: none"> ■ Uglove videa prikazuje jasnijima i oštrijima na prirodan način. Naglašava okvire kadrova videa bez prevelikog naglašavanja njihove oštine.

PODEŠAVANJE SLIKE

Ravnoteža bijele (Srednja/Toplo/Hladna)

- White Balance (Medium/Warm/Cool) (Balans bijelog (Srednja/Toplo/Hladna))
 - Podešava balans bijelog.
- Pattern (Inner/Outer) (Šablona (Unutarnja/Izvanjska))
 - Odlučuje da li će se kod podešavanja balansa bijelog koristiti Unutrašnja šablona ili Vanjska šablona.
- Red Gain/Green Gain/Blue Gain (Dodavanje crvenog/Dodavanje zelenog/Dodavanje plavog)
 - Podešava visok nivo balansa bijelog.
- Red Offset/Green Offset/Blue Offset (Crveni kontrabalans/Zeleni kontrabalans/Plavi kontrabalans)
 - Podešava nizak nivo balansa bijelog.





Sustav upravljanja bojom

- Colour (Red/Green/Blue/Yellow/Cyan/Magenta) (Boja (Crvena/Zelena/Plava/Žuta/Tirkizna/Ružičasta))
 - Podešava zasićenost boja prema području.
- Tint (Red/Green/Blue/Yellow/Cyan/Magenta) (Nijansa (Crvena/Zelena/Plava/Žuta/Tirkizna/Ružičasta))
 - Podešava zasićenost nijansi prema području.

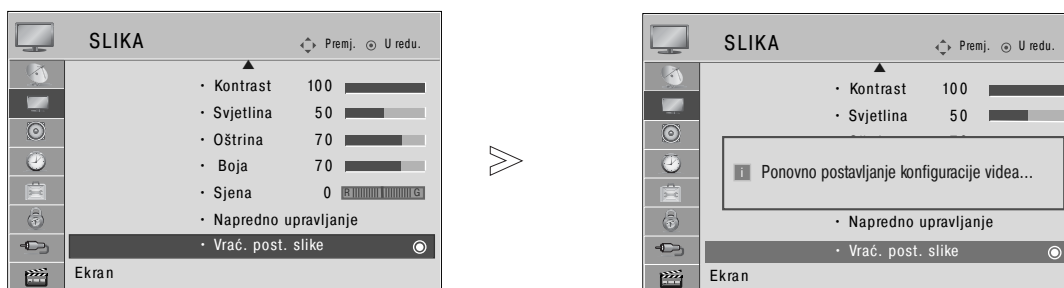
VRAĆANJE POČETNIH POSTAVKI PRIKAZA SLIKE

Postavke odabranog načina prikaza slike postavljaju se natrag na tvorničke postavke.

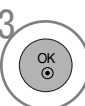

- 1 MENU   Odaberite SLIKA.
- 2   Odaberite Vrać. post. slike.
- 3  Pokreni postavljenu vrijednost.

- Pritisnite gumb MENU za povrat na normalni TV prikaz.
- Pritisnite tipku RETURN za pomak na prethodni zaslon izbornika.

PODEŠAVANJE SLIKE

METODA SMANJENJE EFEKTA TRAJNE SLIKE (ISM)

Smrznuta ili nepomična slika koja se dulje vrijeme prikazuje na zaslonu rezultirat će fantomskom slikom koja ostaje i kada promijenite sliku. Izbjegavajte da nepomična slika dulje vrijeme ostaje na zaslonu.

Orbiter

Orbiter opcija može pomoći u sprječavanju nastanka trajne slike. Međutim, najbolje je izbjegavati prikaz bilo kakve statične slike na zaslonu.

Da bi se izbjegao efekt trajne slike, zaslon će pomjerati svake 2 minute.

Osvježenje bojama

Blok boje sa zaslonom malo se pomaknuo i bijeli se uzorak naizmjenice prikazuje. Ako se ukloni privremena slika koja kasni, a izvodi se uzorak boje, slika neće kasniti.

Osvježenje bijelom

Funkcija White wash uklanja trajne slike sa zaslona.

Napomena: Jako izraženu trajnu sliku neće biti moguće potpuno ukloniti s opcijom White Wash.

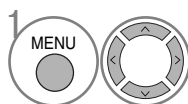
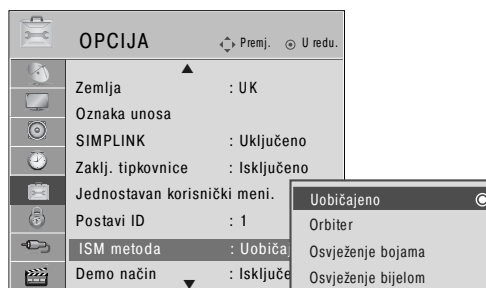
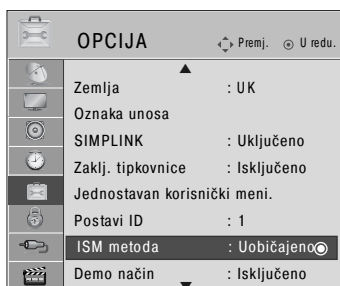

1 Odaberite OPCIJA.

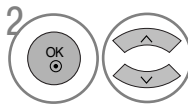

2 Odaberite ISM metoda.

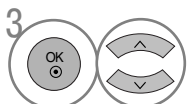

3 Odaberite Uobičajeno, Orbiter, Osvježenje bojama ili Osvježenje bijelom.



4 Spremite.

• Ukoliko vam nije potrebna ova opcija, odaberite Uobičajeno.

- Pritisnite gumb MENU za povrat na normalni TV prikaz.
- Pritisnite tipku RETURN za pomak na prethodni zaslon izbornika.

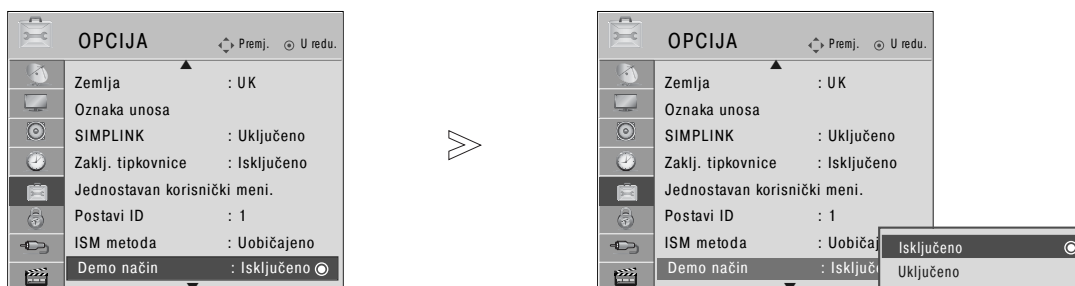

DEMO MODE (NAČIN DEMO)

Upotrijebite ga da biste vidjeli razliku između načina XD Demo i isključenog načina XD Demo.



1   Odaberite OPCIJA.

2   Odaberite Demo način.

3   Odaberite Uključeno ili Isključeno.
Da biste prekinuli način demo, pritisnite bilo koji gumb.





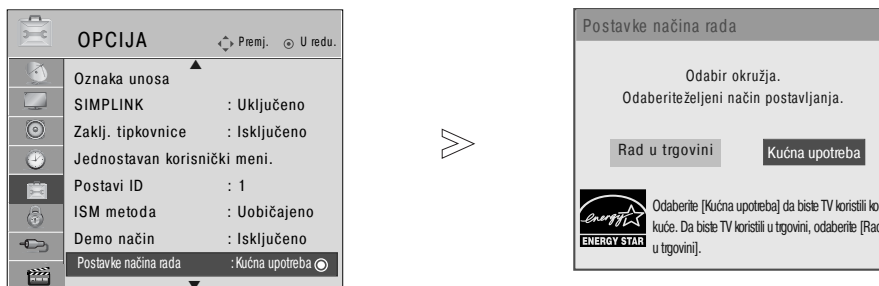

- Pritisnite gumb MENU za povrat na normalni TV prikaz.
- Pritisnite tipku RETURN za pomak na prethodni zaslon izbornika.

PODEŠAVANJE SLIKE

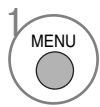
POSTAVKA NAČINA RADA

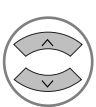
Preporučimo da televizor postavite na "Home Use" (Kućna upotreba) za najbolju sliku u kućnom okruženju. Način "Store Demo" (Rad u trgovini) najbolja je postavka za prikaz u trgovinama.

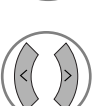

-   Odaberite OPCIJA.
-   Odaberite Postavke načina rada.
-   Odaberite Rad u trgovini ili Kućna upotreba.
-  Spremite.

- Pritisnite gumb MENU za povrat na normalni TV prikaz.
- Pritisnite tipku RETURN za pomak na prethodni zaslon izbornika.



UPRAVLJANJE ZVUKOM I JEZIKOM

AUTOMATSKO PODEŠAVANJE GLASNOĆE ZVUKA

AVL automatski ostaje na istoj razini glasnoće prilikom promjene programa.

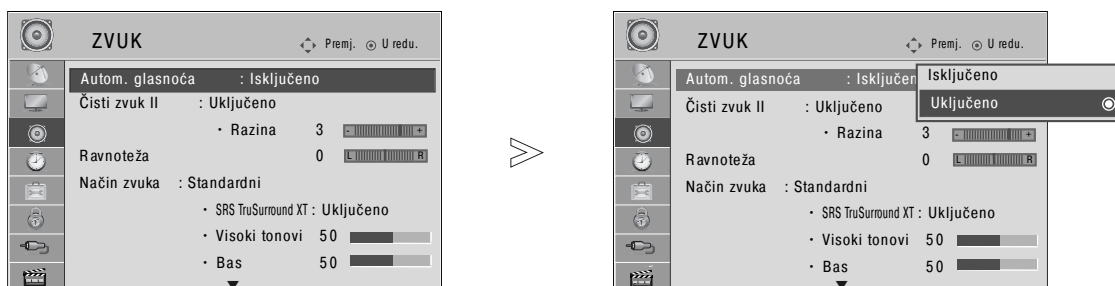
Zbog toga što svaka stanica za emitiranje ima vlastite uvjete signala, možda ćete trebati prilagoditi glasnoću svaki puta kada promijenite kanal. Ova značajka korisnicima omogućuje da automatskom prilagodbom za svaki program uvijek čuju istu glasnoću.



-   Odaberite ZVUK.
-   Odaberite Autom. glasnoća.
-   Odaberite Uključeno ili Isključeno.

- Pritisnite gumb MENU za povrat na normalni TV prikaz.
- Pritisnite tipku RETURN za pomak na prethodni zaslon izbornika.

UPRAVLJANJE ZVUKOM I JEZIKOM

PRETHODNO POSTAVLJENE POSTAVKE ZVUKA - NAČIN RADA ZVUKA

Možete odabrati postavku zvuka koju želite: Standard (Standardno), Music (Glazba), Cinema (Kino), Sport (Sport) ili Game (Igra), a možete i prilagoditi Treble (Visoke tonove) i Bass (Bas).

Način rada zvuka omogućava vam da uživate u najboljoj kvaliteti zvuka bez posebnih postavki pošto televizor postavlja odgovarajuću postavku ovisno o vrsti televizijskog programa.

Standardni, Glazba, Kino, Sport i Igra tvorničke su postavke za optimalnu kvalitetu zvuka.

Standardni	Nudi standardnu kvalitetu zvuka.
Glazba	Optimizira zvuk za slušanje glazbe.
Kino	Optimizira zvuk za gledanje filmova.
Sport	Optimizira zvuk za gledanje sportskih događaja.
Igra	Optimizira zvuk za igranje igara.

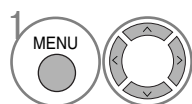
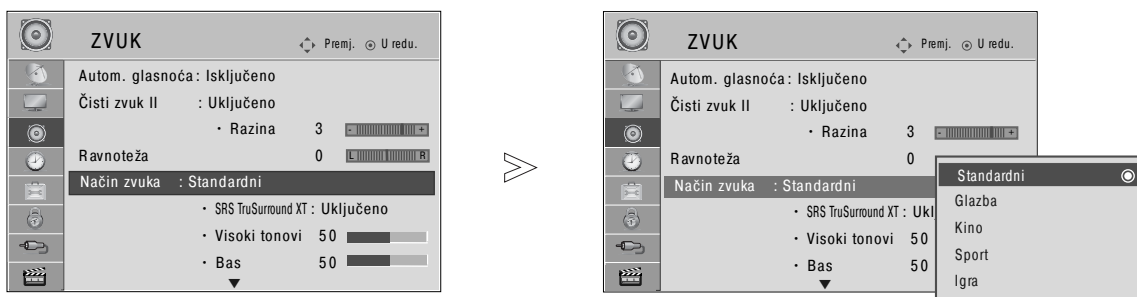

Odaberite ZVUK.

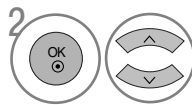

Odaberite Način zvuka.

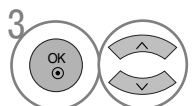

Odaberite Standardni, Glazba, Kino, Sport ili Igra.

- Postavku Način zvuka možete prilagoditi i u brzom izborniku.

- Pritisnite gumb MENU za povrat na normalni TV prikaz.
- Pritisnite tipku RETURN za pomak na prethodni zaslon izbornika.

PODEŠAVANJE POSTAVKI ZVUKA - KORISNIČKI NAČIN









- 1   Odaberite ZVUK.
- 2   Odaberite Način zvuka.
- 3   Odaberite Standardni, Glazba, Kino, Sport ili Igra.
- 4   Odaberite Visoki tonovi, Bas.
- 5   Odaberite željenu razinu glasnoće zvuka.

- Pritisnite gumb MENU za povrat na normalni TV prikaz.
- Pritisnite tipku RETURN za pomak na prethodni zaslon izbornika.

SRS TruSurround XT

Odaberite ovu opciju ako želite realističan zvuk.

- 1   Odaberite ZVUK.
- 2   Odaberite SRS TruSurround XT.
- 3   Odaberite Uključeno ili Isključeno.

- SRS TruSurround XT: TruSurround XT patentirana je SRS tehnologija koja rješava problem reprodukcije sadržaja 5.1 na više kanala na dva zvučnika.

- Pritisnite gumb MENU za povrat na normalni TV prikaz.
- Pritisnite tipku RETURN za pomak na prethodni zaslon izbornika.

▶  i je zaštitni znak tvrtke SRS Labs, Inc.
 ▶ Tehnologija TruSurround XT koristi se pod licencom tvrtke SRS Labs, Inc.

UPRAVLJANJE ZVUKOM I JEZIKOM

CLEAR VOICE II (ISTAKNI GLAS II)

Razlikovanjem raspona zvuka ljudskog glasa pomaže korisnicima da bolje čuju ljudske glasove.

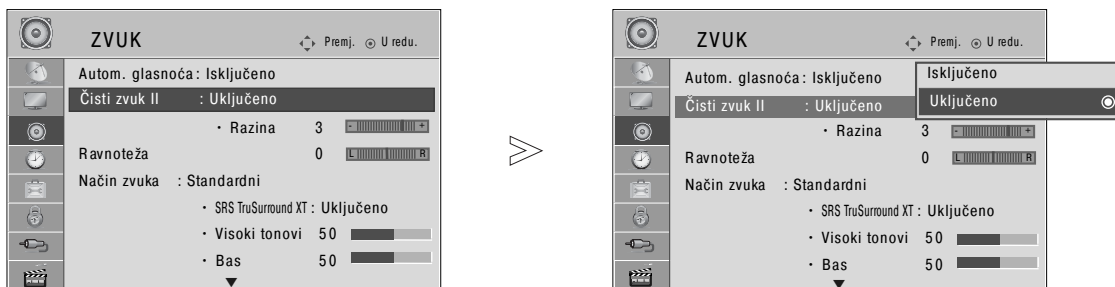

- 1 Odaberite ZVUK.
- 2 Odaberite Čisti zvuk II.
- 3 Odaberite Uključeno ili Isključeno.

Kada je opcija Čisti zvuk II Uključeno,

- 4 odaberite razinu koju želite.

- Odabire nivoe od '-6' to '+6'.

- Pritisnite gumb MENU za povrat na normalni TV prikaz.
- Pritisnite tipku RETURN za pomak na prethodni zaslon izbornika.

RAVNOTEŽA

Možete odabrati željenu razinu ravnoteže glasnoće zvuka zvučnika.

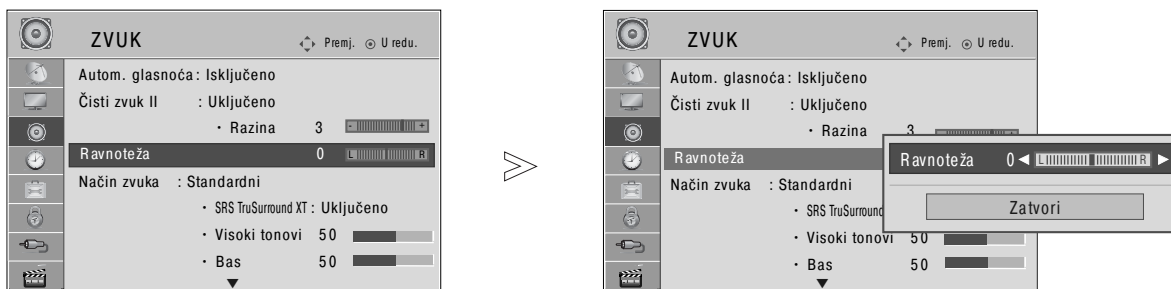

- 1 Odaberite ZVUK.
- 2 Odaberite Ravnoteža.
- 3 Napravite željena podešavanja.

- Pritisnite gumb MENU za povrat na normalni TV prikaz.
- Pritisnite tipku RETURN za pomak na prethodni zaslon izbornika.

PODEŠAVANJE TV ZVUČNIKA UKLJUČENO/ ISKLJUČENO

Moguće je podesiti stanje unutrašnjih zvučnika.

Kod AV 1, AV 2, AV 3 (osim za 42/50PQ10**, 42/50PQ11**), KOMPONENTA (osim za 42/50PQ10**, 42/50PQ11**), RGB (osim za 42/50PQ10**, 42/50PQ11**) na HDMI 1 kablskog načina rada, TV zvučnik može biti uključen iako video signal nije prisutan.

Ukoliko želite koristiti vanjski Hi-Fi sustav, isključite unutrašnje TV zvučnike.

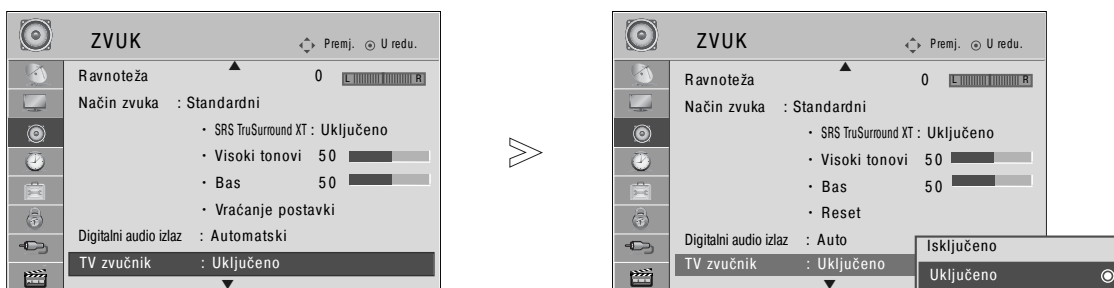

-   Odaberite ZVUK.
-   Odaberite TV zvučnik.
-   Odaberite Uključeno ili Isključeno.

! NAPOMENA

- ▶ Kada je zvučnik TV-a isključen, a Simplink kućno kino je uključeno, zvuk se automatski prebacuje na zvučnik kućnog kina, ali kada je uključeno zvučnik TV-a, zvuk izlazi na zvučnik TV-a.

- Pritisnite gumb MENU za povrat na normalni TV prikaz.
- Pritisnite tipku RETURN za pomak na prethodni zaslon izbornika.

UPRAVLJANJE ZVUKOM I JEZIKOM

ODABIR DIGITALNOG AUDIO IZLAZA

Ova vam funkcija omogućava postavljanje željenog digitalnog audio izlaza.

TV može davati DOLBY Digital signal jedino ukoliko televizijski program odašilje DOLBY Digital audio signal.





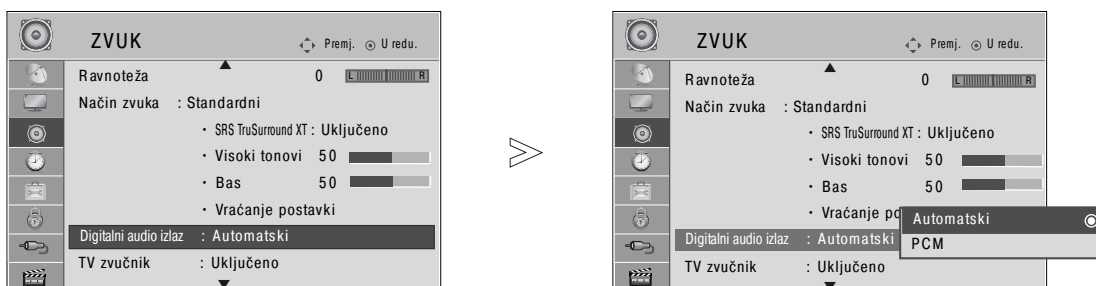

Kada je dostupan Dolby digital, odabirom Auto (Automatski) na izborniku Digital Audio Out postaviti ćete SPDIF (Sony Philips Digital InterFace) izlaz na Dolby Digital.

Ako je na izborniku digital audio out odabrana opcija Auto (Automatski) kada dolby digital nije dostupan, SPDIF izlaz bit će PCM(Pulse-code modulation (Modulacija impulsnim kodom)).

Čak i kada su Auto (Automatski) i Audio jezik postavljeni na kanalu koji odašilje DOLBY Digital audio signal, samo će DOLBY Digital signal biti postavljen kao izlazni zvuk.

Ako pretvornik frekvencije uzorkovanja na ovom čipu ne podržava 44,1 za 48 kHz, ovaj sadržaj trebao bi uvijek proizvoditi PCM stereo zvuk na digitalnom izlazu.



-   Odaberite ZVUK.
-   Odaberite Digitalni audio izlaz.
-   Odaberite Automatski ili PCM.



Proizvedeno pod licencom Dolby Laboratories. "Dolby" i simbol dvostrukog slova "D" su zaštitni znakovi Dolby Laboratories.

- U slučaju da je postavljen HDMI način rada, postoji mogućnost da neki DVD uređaji neće postaviti izlazni audio signal na SPDIF izlaz. U tom slučaju, postavite izlazni digitalni audio signal DVD uređaja na PCM način. (U sučelju HDMI nije podržan DOLBY DIGITAL PLUS.)

- Pritisnite gumb MENU za povrat na normalni TV prikaz.
- Pritisnite tipku RETURN za pomak na prethodni zaslon izbornika.

VRAĆANJE POČETNIH POSTAVKI ZVUKA

Postavke odabranog načina rada zvuka vraćaju se natrag na tvorničke postavke.

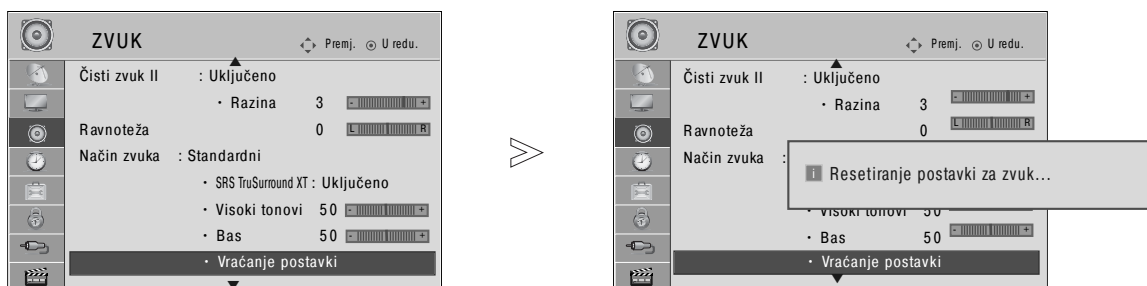

1   Odaberite ZVUK.

2   Odaberite Vraćanje postavki.

3  Pokreni postavljenu vrijednost.

- Pritisnite gumb MENU za povrat na normalni TV prikaz.
- Pritisnite tipku RETURN za pomak na prethodni zaslon izbornika.

UPRAVLJANJE ZVUKOM I JEZIKOM

AUDIO DESCRIPTION (ISKLJUČIVO KOD DIGITALNOG NAČINA RADA)

Ova funkcija namijenjena je slijepim osobama i uz osnovni zvuk nudi i pomoćni zvučni zapis s objašnjenjem trenutne situacije u nekoj TV emisiji.

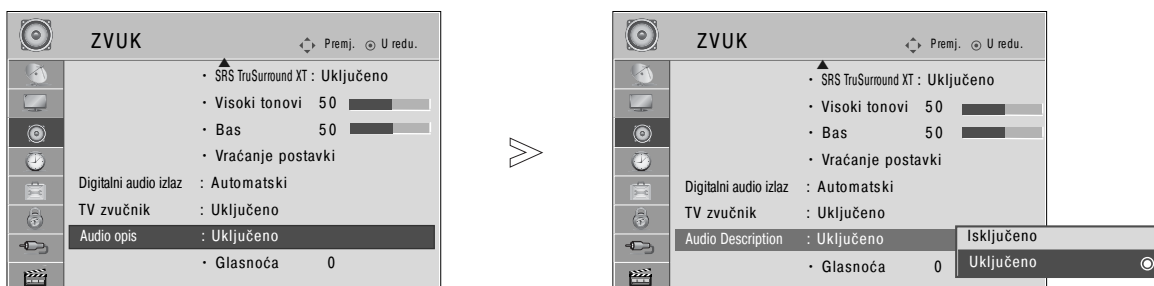

Ako je odabrana mogućnost Audio Description On (Uključen zvučni opis), osnovni zvučni zapis i zvučni opis imat će samo oni programi koji nude zvučni opis.

Kada je Main Audio (Glavni audio) AAC ili Dolby Digital Plus Audio, Audio Description (Zvučni opis) nije podržan.



- 1   Odaberite ZVUK.
- 2   Odaberite Audio opis .
- 3   Odaberite Uključeno ili Isključeno.

Kada je Audio opis Uključeno,

- 4   odaberite željenu Glasnoća.

- Pritisnite gumb MENU za povrat na normalni TV prikaz.
- Pritisnite tipku RETURN za pomak na prethodni zaslon izbornika.

Stereo/Dvostruki prijem (samo kod analognog načina rada)

Kada je program odabran, informacije o zvuku s postaje pojavljuju se zajedno s brojem programa i nazivom postaje.

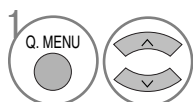

Odaberite ZVUK.

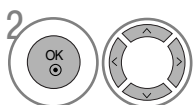

Odaberite zvučni izlaz.

Emitiranje signala	Prikaz na zaslonu
Mono	MONO
Stereo	STEREO
Dual	DUAL I, DUAL II, DUAL I+II

■ Odabir mono načina rada zvuka

Ukoliko je stereo zvučni signal preslab pri stereo prijemu, možete ga prebaciti na mono način rada. Čistoća zvuka se poboljšava pri postavljanju na mono način rada.

■ Odabir jezika kod prijema signala s dvostrukim jezičnim audio signalom

Ukoliko se televizijski program odašilje s dvostrukim audio signalom (dva različita audio jezika), moguće je prebaciti način rada na DUAL I, DUAL II ili DUAL I+II.

- DUAL I šalje primarni jezik emitiranja zvučnicima.
- DUAL II šalje sekundarni jezik emitiranja zvučnicima.
- DUAL I+II propušta zasebni jezik do svakog od zvučnika.

UPRAVLJANJE ZVUKOM I JEZIKOM

NICAM prijem (Samo kod analognog načina rada)

Ukoliko je televizor opremljen s prijemnikom za NICAM signal, moguć je prijem visoko kvalitetnog NICAM (Near Instantaneous Companding Audio Multiplex - gotovo trenutni kompresijski/dekompresijski audio multiplekser) digitalnog audio signala.

Zvučni izlaz se može odabrati ovisno o vrsti primljenog emitiranog signala.

-
- 1 Prilikom NICAM mono prijema, moguće je odabrati NICAM MONO ili FM MONO.
 - 2 Prilikom NICAM stereo prijema, moguće je odabrati NICAM STEREO ili FM MONO. Ukoliko je signal preslab, odaberite FM mono način rada.
 - 3 Prilikom NICAM dual prijema, moguće je odabrati NICAM DUAL I, NICAM DUAL II ili NICAM DUAL I+II ili FM MONO.
-

Odabir vrste zvučnog izlaza zvučnika

U AV, Komponentom, RGB i HDMI načinu rada, možete odabrati izlazni zvuk za lijeve i desne zvučnike.

Odaberite zvučni izlaz.

L+R: Audio signal iz audio L ulaza se šalje u lijevi zvučnik, a audio signal iz audio R ulaza šalje se u desni zvučnik.

L+L: Audio signal iz audio L ulaza šalje se u lijeve i desne zvučnike.

R+R: Audio signal iz audio R ulaza šalje se u lijeve i desne zvučnike.

JEZIK IZBORNIKA PRIKAZANOG NA ZASLONU / ODABIR ZEMLJE

Upute za instalaciju pojavljuju se na zaslonu proizvoda prilikom prvog uključivanja.



* Ako želite promijeniti odabir jezika/države

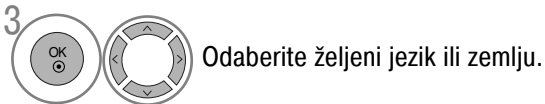
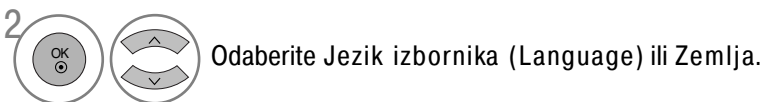

- Pritisnite gumb MENU za povrat na normalni TV prikaz.
- Pritisnite tipku RETURN za pomak na prethodni zaslon izbornika.

! NAPOMENA

- ▶ Ukoliko ne dovršite postavljanje Vodiča za početno postavljanje pritiskom na gumb EXIT (izlaz) ili RETURN (povratak), ili ukoliko OSD (On Screen Display - prikaz na zaslonu) nestane nakon određenog perioda mirovanja, instalacijski izbornik će se nanovo pojavljivati pri svakom paljenju televizora.
- ▶ Ukoliko odaberete pogrešnu lokalnu postavku zemlje, teletext će biti netočno prikazan i moguće je pojavljivanje problema prilikom rukovanja s teletext opcijama.
- ▶ CI (Common Interface - uobičajeno sučelje) funkciju možda neće biti moguće primijeniti ovisno o okolnostima lokalnog televizijskog signala.
- ▶ Upravljački gumbi DTV načina rada možda neće ispravno funkcionirati ovisno o okolnostima lokalnog televizijskog signala.
- ▶ U zemljama u kojima ne postoje fiksni propisi digitalnog emitiranja, neke DTV funkcije možda neće biti dostupne ovisno o okolnostima lokalnog televizijskog signala.
- ▶ Postavku zemlje „UK” potrebno je aktivirati samo u Velikoj Britaniji.
- ▶ Ako se postavka zemlje namjesti na "--", biće dostupni televizijski programi Evropskog zemaljskog digitalnog standarda, ali neke DTV funkcije (funkcije digitalne televizije) možda neće ispravno raditi.

UPRAVLJANJE ZVUKOM I JEZIKOM

ODABIR JEZIKA (ISKLJUČIVO KOD DIGITALNOG NAČINA RADA)

Audio funkcija dozvoljava odabir preferiranog jezika.

Ukoliko prijemni signal ne odašilje audio signal na odabranom preferiranom jeziku, uobičajeno postavljeni audio jezik će biti odabran.

Prilikom prijema titlova na dva ili više različitih jezika, koristite opciju prikaza titlova. Ukoliko prijemni signal ne odašilje signal titlova na odabranom preferiranom jeziku, uobičajeno postavljeni jezik titlova će biti odabran.

Ukoliko jezik koji ste odabrali nije podržan kao glavni jezik za Audio jezik i jezik titlova, možete odabrati jezik u sekundarnoj kategoriji.

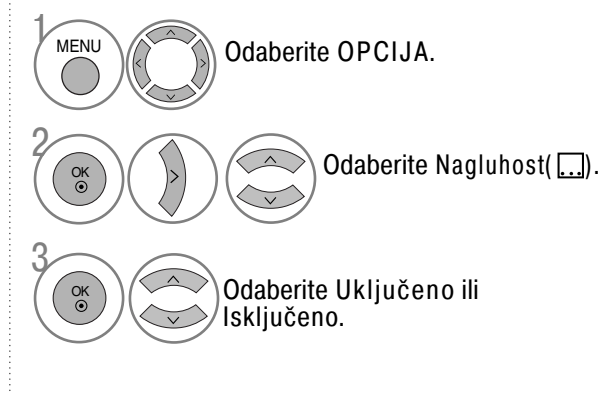
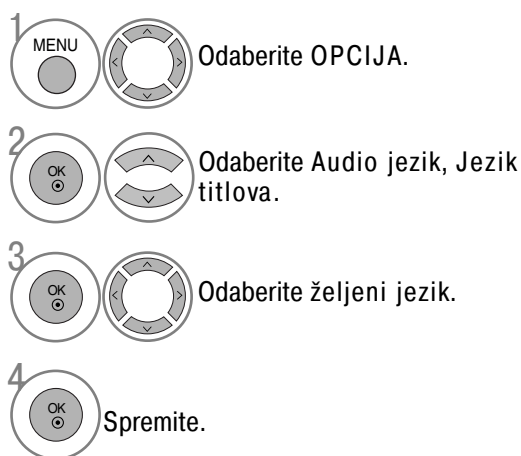

• Pritisnite tipku RETURN za pomak na prethodni zaslon izbornika.

< Odabir audio jezika >

- ▶ Ukoliko prijemni signal podržava dva ili više audio jezika, moguće je odabrati audio jezik.
- ▶ Kada se prima AAC, Dolby Digital ili Dolby Digital PLUS, ne možete odabrati L+R, L+L ili R+R.

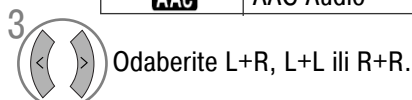
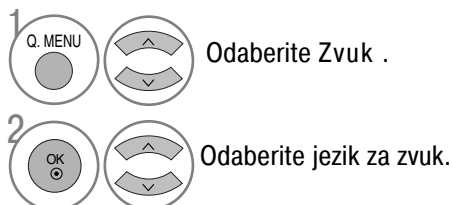

OSD informacije o audio jeziku	
Zaslon	Stanje
N.A	Not Available (Nije podržano)
	MPEG zvuk
	Dolby Digital zvuk
	Zvuk za osobe oštećena vida.
	Zvuk za osobe oštećena sluha.
	Dolby Digital Plus Audio
	AAC Audio

< Odabir jezika titlova >

- ▶ Ukoliko prijemni signal podržava titlove na dva ili više jezika, moguće je odabrati jezik prikaza titlova pomoću gumba SUB-TITLE (titlovi) na daljinskom upravljaču.
- ▶ Pritisnite ^ v gumb da bi odabrali jezik prikaza titlova.

OSD informacije o jeziku titlova	
Zaslon	Stanje
N.A	Not Available (Nije podržano)
	Titlovi teleteksta
	Titlovi za osobe koje slabo čuju

- Signal Audio/Titlovi može biti prikazan u pojednostavljenom obliku s 1 do 3 slova emitirana u signalu vašeg pružatelja usluge.
- Ukoliko odaberete dodatni audio signal(audio signal za osobe s problemima s vidom/sluhom), televizor može davati dio glavnog audio signala.

POSTAVKE VREMENA

PODEŠAVANJE SATA

Prilikom prijema digitalnog signala, sat se automatski podešava. (Sat možete ručno postaviti samo ukoliko digitalni televizijski signal nije dostupan.)

Morate ispravno postaviti vrijeme prije uporabe funkcije On/Off time (vrijeme uključivanja/isključivanja).

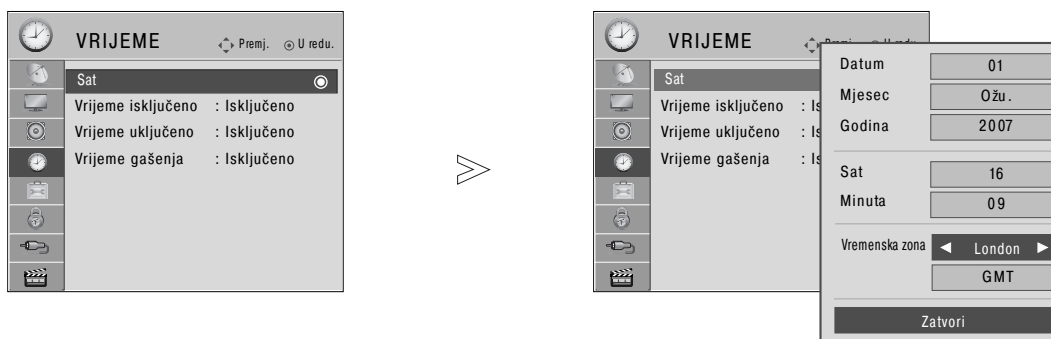

Nakon odabira grada iz vremenske zone, sat se na televizoru podešava pomoću otklona vremenske zone i GMT-a (Greenwich centralno vrijeme) koje televizor prima preko prijemnog signala i vrijeme se automatski podešava pomoću digitalnog signala.

Nakon što je u načinu DTV sat podešen, ne možete mijenjati vrijeme, ali ako pod Time Zone (Vremenska zona) odaberete grad s vremenskom razlikom, možete promijeniti vrijeme za 1 sat.



1   Odaberite VRIJEME.

2   Odaberite Sat.

3   Odaberite opciju godine, datuma, vremena ili vremenske zone.

4  Postavite opcije godine, datuma, vremena i vremenske zone.

- Pritisnite gumb MENU za povrat na normalni TV prikaz.
- Pritisnite tipku RETURN za pomak na prethodni zaslon izbornika.

POSTAVKE VREMENA

POSTAVKE TAJMERA ZA AUTOMATSKO UKLJUČIVANJE/ISKLJUČIVANJE

Funkcija Vrijeme isključivanja automatski prebacuje televizor u stanje mirovanja u postavljeno vrijeme.

Dva sata nakon što je televizor uključen funkcija Vrijeme uključivanja, automatski će ga prebaciti natrag u stanje mirovanja, osim ako nije pritisnut gumb.

Funkcija Vrijeme isključivanja poništava funkciju Vrijeme uključivanja ukoliko su obje funkcije postavljene u isto vrijeme. Televizor mora biti u stanju mirovanja da bi funkcija Vrijeme uključivanja uključila televizor.

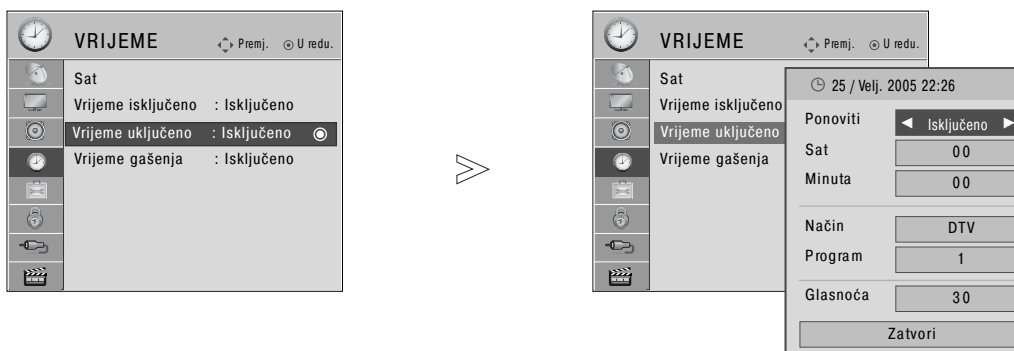

1 Odaberite VRIJEME.

2 Odaberite Vrijeme isključiv. ili Vrijeme uključiv..

Dok je odabrana mogućnost On Time (Vrijeme uključiv.),

3 Odaberite Ponoviti.

4 Odaberite Isključeno, Jednom, Dnevno, Pon ~ Pet, Pon ~ Sub, Sub ~ Sun ili Sun.

5 Postavite sat.

6 Postavite minute.

- Da bi poništili funkciju On/Off Time (vrijeme uključivanja/isključivanja), odaberite Off (isključeno).
- Samo za funkciju On Time (vrijeme uključivanja)

1 Odaberite Način.

2 Odaberite TV, DTV, Radio, AV1, AV2, AV3(osim za 42/50PQ10**, 42/50PQ11**), Component(osim za 42/50PQ10**, 42/50PQ11**), RGB(osim za 42/50PQ10**, 42/50PQ11**), HDMI1, HDMI2(osim za 42/50PQ10**, 42/50PQ11**) ili HDMI3(osim za 42/50PQ10**, 42/50PQ11**)

3 Postavite kanal.

4 Podesite razinu glasnoće zvuka pri uključanju.

- Pritisnite gumb MENU za povrat na normalni TV prikaz.
- Pritisnite tipku RETURN za pomak na prethodni zaslon izbornika.

POSTAVKE TAJMERA ZA GAŠENJA

Ne morate brinuti o gašenju televizora prije spavanja.

Nakon isteka postavljenog vremenskog perioda, funkcija automatskog gašenja automatski gasi televizor u stanje mirovanja.

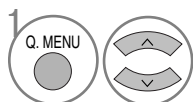

Odaberite Vrijeme gašenja.

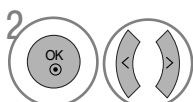

Odaberite Isključeno, 10, 20, 30, 60, 90, 120, 180 ili 240 Min.

- Ukoliko isključite televizor, prethodno postavljeno vrijeme automatskog gašenja se poništava.
- Također možete postaviti Vrijeme gašenja preko izbornika VRIJEME.

RODITELJSKI NADZOR/PODJELA PO STAROSNOJ DOBI

POSTAVITE LOZINKU I SUSTAV ZAKLJUČAVANJA

Unesite lozinku, pritisnite '0', '0', '0', '0' na daljinskom upravljaču.

Ponovo pokrenite funkciju Block Programme (Blokiraj program), Parental Guidance (Roditeljski nadzor) i Input Block (Blokiranje unosa).

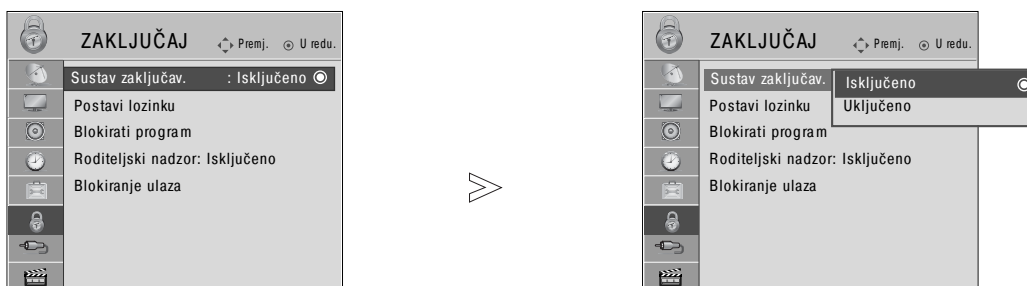

-   Odaberite ZAKLJUČAJ.
-   Odaberite Sustav zaključav..
-   Odaberite Uključeno.
-    Postavite lozinku.
-  Unesite 4-znamenkastu lozinku.
Pazite da ne biste zaboravili ovaj broj!
Ponovno unesite novu lozinku za potvrdu.

- U slučaju da zaboravite svoju lozinku, pritisnite '7', '7', '7', '7' na daljinskom upravljaču.
- Ako odaberete On (Uključeno), Block Programme (Blokiraj program), Parental Guidance (Roditeljski nadzor) i Input Block (Blokiranje unosa) rade.

- Pritisnite gumb MENU za povrat na normalni TV prikaz.
- Pritisnite tipku RETURN za pomak na prethodni zaslon izbornika.





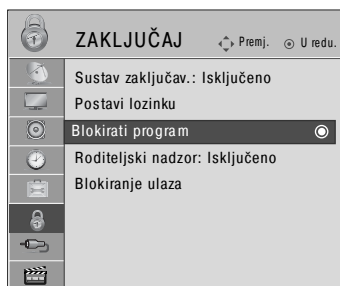

BLOKIRANJE PROGRAMA

Blokira sve programe koje ne želite gledati ili za koje ne želite da vaša djeca gledaju.

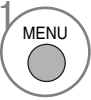
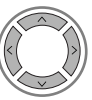
Ovu funkciju moguće je koristiti ako je Sustav zaključav. podešen na Uključeno.

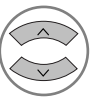
Unesite lozinku da biste gledali program koji je blokiran.



-   Odaberite ZAKLJUČAJ.
-   Odaberite Blokirati program.
-  Uđite u Blokirati program.
-   Odaberite program koji želite blokirati.

- Pritisnite gumb MENU za povrat na normalni TV prikaz.
- Pritisnite tipku RETURN za pomak na prethodni zaslon izbornika.

RODITELJSKI NADZOR/PODJELA PO STAROSNOJ DOBI

RODITELJSKI NADZOR (SAMO U DIGITALNOM NAČINU RADA)

Ova funkcija radi sukladno s informacijama s postaje. Stoga, ako signal prima neispravnu informaciju, ova funkcija ne radi.

Za pristup ovom izborniku potrebna je lozinka.

Ovaj TV je programiran da pamti zadnju postavku čak i ako ste ugasili TV.

Sprječava da djeca gledaju određene TV programe za odrasle prema ocijenjenim ograničenjima.

Unesite lozinku da biste gledali program koji ima ocjenu kvalitete.

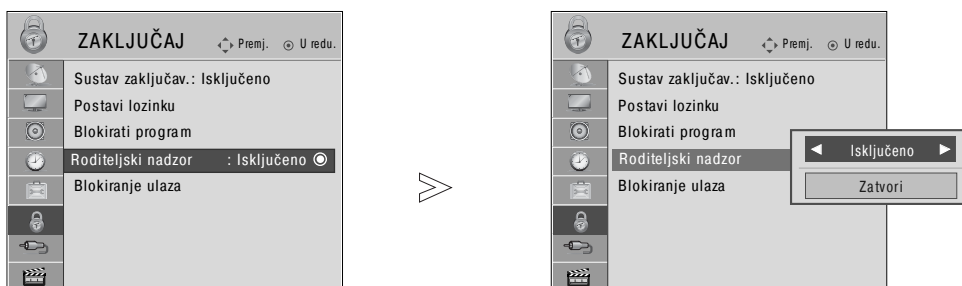







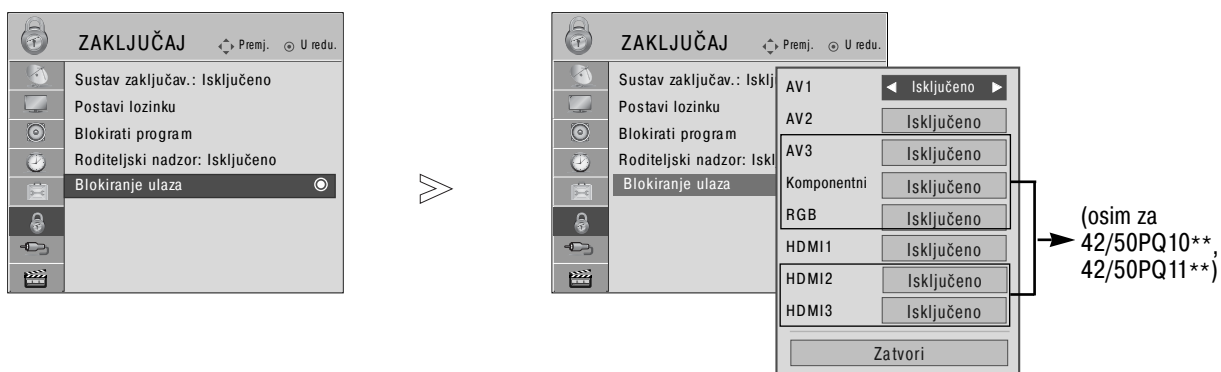

-   Odaberite ZAKLJUČAJ.
-   Odaberite Roditeljski nadzor.
-   Napravite željena podešavanja.
-  Spremite.

- Pritisnite gumb MENU za povrat na normalni TV prikaz.
- Pritisnite tipku RETURN za pomak na prethodni zaslon izbornika.

INPUT BLOCK (BLOKIRANJE UNOSA)

Omogućuje vam blokiranje unosa.



-   Odaberite ZAKLJUČAJ.
-   Odaberite Blokiranje ulaza.
-   Odaberite izvor.
-   Odaberite Uključeno ili Isključeno.

- Pritisnite gumb MENU za povrat na normalni TV prikaz.
- Pritisnite tipku RETURN za pomak na prethodni zaslon izbornika.

RODITELJSKI NADZOR/PODJELA PO STAROSNOJ DOBI

ZAKLJUČAVANJE TIPKOVNICE

TV se može podesiti tako da je za upravljanje potreban daljinski upravljač. Ova značajka može se koristiti kako bi se spriječilo neovlašteno gledanje.

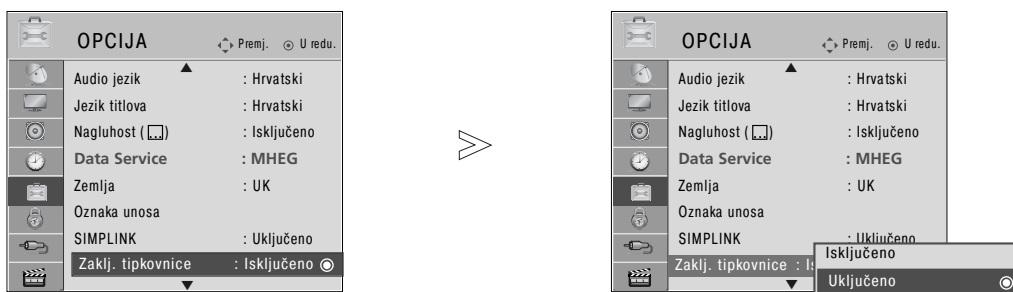

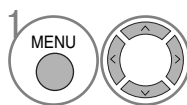
-  Odaberite OPCIJA.
-  Odaberite Zaklj. tipkovnice.
-  Odaberite Uključeno ili Isključeno.
-  Spremite.

- **Postavi ID : Isključeno**
Kada je opcija Key Lock (Brava je zaključana), ako je TV isključen, pritisnite gumb INPUT, P ▲ ili ▼ na TV-u ili gumb POWER (NAPAJANJE) na daljinskom upravljaču. Na taj se način set uključuje.
- **Postavi ID : Uključeno**
Kada je Zaklj. Tipkovnicu postavljen na 'Uključeno', ako je TV isključen, pritisnite gumb INPUT(ulaz), P ▲ ili ▼ ili POWER, INPUT, P ^ ∨ ili NUMBER ili BROJEVE na daljinskom upravljaču.
- Kada je Zaklj. Tipkovnicu postavljena na Uključeno, na zaslonu se prikazuje poruka ' X Zaklj. Tipkovnicu Uključeno' u slučaju pritiska bilo koje tipke na prednjoj ploči prilikom gledanja TV-a. (Osim za gumb ⏻ / I)

- Pritisnite gumb MENU za povrat na normalni TV prikaz.
- Pritisnite tipku RETURN za pomak na prethodni zaslon izbornika.

TELETEKST

Ova značajka nije dostupna u svim državama.

Teletext je besplatna usluga koju nudi većina TV postaja s ažuriranim informacijama o novostima, vremenu, TV programu, cijenama dionica i mnogim drugim temama.

Dekoder teleteksta na ovom TV-u podržava sustave JEDNOSTAVNOG, TELETEKSTA NA VRHU ZASLONA i BRZOG TELETEKSTA. JEDNOSTAVAN (standardni teletext) sastoji se od broja stranice koje se odabiru izravno unošenjem odgovarajućeg broja stranice. TELETEKST NA VRHU ZASLONA i BRZI TELETEKST moderniji su načini koji omogućavaju brz i jednostavan odabir informacija na teletekstu.

UKLJUČI/ISKLJUČI

Pritisnite tipku TEXT (teletext) kako biste prebacili na teletext. Na zaslonu se pojavljuje početna stranica ili stranica koja je zadnja gledana.

Na zaglavlju su prikazana dva broja stranice, naziv TV postaje, datum i sat. Prvi broj stranice označava vaš odabir, a drugi označava trenutno prikazanu stranicu.

Pritisnite tipku TEXT ili EXIT kako biste ugasili teletext. Ponovno se pojavljuje prethodni način rada.

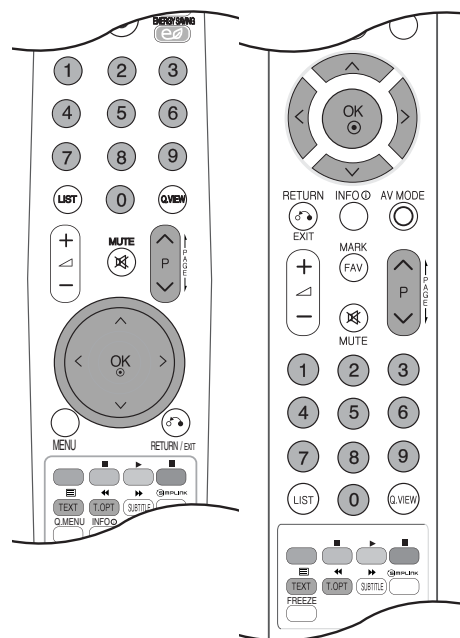

JEDNOSTAVAN TELETEKST

■ Odabir stranice

- 1 Unesite broj željene stranice u obliku troznamenkastog broja pomoću tipki s BROJEVIMA. Ako tijekom odabira pritisnete krivu tipku, morate dovršiti troznamenkasti broj i zatim ponovno unijeti ispravan broj stranice.
- 2 Tipka P \wedge \vee može se koristiti za odabir prethodne ili sljedeće stranice.

TELETEKST NA VRHU ZASLONA

Korisnički vodič prikazuje četiri polja-crveno, zeleno, žuto i plavo na dnu zaslona. Žuto polje označava sljedeću skupinu, a plavo polje sljedeći blok.

■ Odabir bloka / skupine / stranice

- 1 S plavom tipkom možete se kretati iz bloka u blok.
- 2 Pomoću žute tipke prelazite na sljedeću skupinu s automatskim prijelazom u sljedeći blok.
- 3 Pomoću zelene tipke prelazite na sljedeću postojeću stranicu s automatskim prijelazom u sljedeću skupinu. Također, može se koristiti tipka P \wedge .
- 4 Crvenom tipkom vraćate se na prethodni odabir. Također, može se koristiti tipka P \vee .

■ Izravan odabir stranice

Kao i u JEDNOSTAVNOM načinu rada s teletextom, možete odabrati stranicu tako da unesete troznamenkasti broj pomoću BROJEVA u načinu rada NA VRHU ZASLONA.

TELETEKST

BRZI TELETEKST

Stranice teleteksta kodirane su bojom na dnu zaslona te se odabiru pritiskom na tipku odgovarajuće boje.

■ Odabir stranice

- 1 Pritisnite tipku T.OPT i zatim pomoću tipke $\wedge \vee$ odaberite  izbornik. Prikažite početnu stranicu.
- 2 Možete odabrati stranice koje su kodirane bojom na dnu pomoću tipki odgovarajućih boja.
- 3 Kao i u JEDNOSTAVNOM načinu rada s teletekstom, možete odabrati stranicu tako da unesete troznamenkasti broj pomoću BROJEVA u načinu rada BRZOG TELETEKSTA.
- 4 Tipka P $\wedge \vee$ može se koristiti za odabir prethodne ili sljedeće stranice.

POSEBNE FUNKCIJE TELETEKSTA

■ Pritisnite tipku T. OPT i zatim koristite tipku $\wedge \vee$ za odabir izbornika Text Option (Opcije teleteksta).



■ Indeks

Odaberite svaku stranicu kazala.



■ vrijeme

Prilikom gledanja TV programa, odaberite ovaj izbornik za prikaz vremena u gornjem desnom kutu zaslona.

U načinu rada teleteksta, pritisnite ovaj gumb da biste odabrali broj podstranice. Broj podstranice prikazan je na dnu zaslona. Da biste zadržali ili promijenili podstranicu, pritisnite RED/GREEN (CRVENO/ZELENO), $< >$ ili gumbе NUMBER (BROJ).



■ Zaustavi

Prekida automatsku izmjenu stranica koja se pojavljuje ako se stranica teleteksta sastoji od 2 ili više podstranica. Broj podstranica i trenutna podstranica obično su prikazani na zaslonu ispod sata. Kod odabira ovog izbornika, u gornjem lijevom kutu zaslona pojavljuje se zaustavni simbol i automatska izmjena stranica je neaktivna.



■ Otkrij

Odaberite ovaj izbornik za prikaz skrivenih informacija poput rješenja pitalica ili zagonetki.



■ Ažuriraj

Prikazuje sliku TV programa na zaslonu tijekom čekanja nove stranice teleteksta. Prikaz će se pojaviti na gornjem lijevom kutu zaslona. Kada je dostupna ažurirana stranica, prikaz će se promijeniti u broj stranice. Ponovno odaberite ovaj izbornik za pregled ažurirane stranice teleteksta.

DIGITALNI TELETEKST

* Ta funkcija djeluje samo za UK/ Irsku.

TV vam omogućava pristup digitalnom teletekstu koji je značajno poboljšán u raznim vidovima poput teksta, slike, itd. Digitalni teletekst ima pristup posebnim uslugama digitalnog teleteksta i konkretnim uslugama koje se nude putem digitalnog teleteksta.

Morate odabrati off u izborniku jezika titlova za prikaz teleteksta tako da pritisnete tipku SUBTITLE (titlovi).

TELETEKST UNUTAR DIGITALNE USLUGE

- 1 Pritisnite brojeve ili tipku P ^ v za odabir digitalnog operatera koji nudi digitalni teletekst. Za informacije o digitalnim operaterima, pogledajte popis operatera na EPG-u (elektroničkom vodiču).
- 2 Slijedite upute na digitalnom teletekstu i prijedite na sljedeći korak pritiskom tipki TEXT, OK (U REDU), ^ v < > , CRVENE, ZELENE, ŽUTE, BROJEVA ili PLAVE itd.
- 3 Za promjenu digitalnog operatera, odaberite drugog operatera pomoću brojeva ili tipke P ^ v .



TELETEKST U DIGITALNOJ USLUZI

- 1 Pritisnite brojeve ili tipku P ^ v za odabir digitalnog operatera koji nudi digitalni teletekst.
- 2 Pritisnite tipku TEXT (teletekst) ili obojano tipku kako biste uključili teletekst.
- 3 Slijedite upute na digitalnom teletekstu i prijedite na sljedeći korak pritiskom tipki OK (U REDU), ^ v < > , CRVENE, ZELENE, ŽUTE, BROJEVA ili PLAVE itd.
- 4 Pritisnite tipku TEXT (teletekst) ili obojano tipku kako biste isključili digitalni teletekst i vratili se na gledanje TV-a.

Određeni operateri omogućavaju pristup teletekstu pritiskom na CRVENU tipku.



RJEŠAVANJE PROBLEMA

TV ne radi ispravno.	
Daljinski upravljač ne radi	<ul style="list-style-type: none"> ■ Provjerite prisutnost bilo kakvog predmeta između TV-a i daljinskog upravljača koji bi uzrokovao smetnju. U svakom slučaju usmjerite daljinski upravljač izravno u TV. ■ Provjerite jesu li baterije umetnute ispravno (+ do +, - do -). ■ Umetnite nove baterije.
Odjednom je Off struja.	<ul style="list-style-type: none"> ■ Je li podešen sleep timer (tajmer za gašenje)? ■ Provjerite postavke za upravljanje. Je li prekinuto napajanje strujom. ■ TV automatski prelazi u Standby modus (Pripravnost) ako 15 minuta nema signala ili izvođenja bilo kakvih operacija.

Video funkcija ne radi.	
Nema slike & Nema zvuka	<ul style="list-style-type: none"> ■ Provjerite je li TV uključen. ■ Pokušajte s drugim kanalom. Problem je možda u odašiljanju. ■ Je li strujni kabel ispravno umetnut u utore? ■ Provjerite smjer i/ili položaj svoje antene. ■ Ispitajte utore tako da uključite drugi TV u istu utičnicu.
Slika se sporo pojavljuje nakon uključivanja	<ul style="list-style-type: none"> ■ Ovo je uobičajeno, slika gubi ton tijekom postupka pokretanja TV-a. Molimo kontaktirajte svoj servis ako se slika ne pojavljuje nakon pet minuta.
Nema boje ili je loša ili loša slika	<ul style="list-style-type: none"> ■ Podesite Colour (boju) u izborniku. ■ Osigurajte dovoljan razmak između TV-a i video uređaja. ■ Pokušajte s drugim kanalom. Problem je možda u odašiljanju. ■ Jesu li kablovi video uređaja ispravno umetnuti? ■ Pokrenite bilo koju funkciju za povrat osvijetljenosti slike.
Vodoravne/okomite trake ili slika se tresu	<ul style="list-style-type: none"> ■ Provjerite prisutnost lokalnih smetnji poput električnog uređaja ili alata na struju.
Slab prijam na nekim kanalima	<ul style="list-style-type: none"> ■ Problemi na postaji ili kabelskom kanalu, okrenite drugu postaju. ■ Signal postaje je slab, postavite antenu u drugi položaj za primanje slabijih postaja. ■ Provjerite prisutnost izvora mogućih smetnji.
Linije ili trake po slici	<ul style="list-style-type: none"> ■ Provjerite antenu (Promijenite položaj antene).
Nema slike prilikom povezivanja s HDMI-em	<ul style="list-style-type: none"> ■ Provjerite je li vaš HDMI kabel inačice 1.3 ili novija. Ne podržavaju li HDMI kabeli HDMI inačicu 1.3, može doći do treperenja ili nestanka slike. Koristite najnovije kabele koji podržavaju barem HDMI inačicu 1.3.

Audio funkcija ne radi.

Slika u redu & Nema zvuka

- Pritisnite tipku  + ili - (jačina zvuka).
- Je li zvuk stišan do kraja? Pritisnite tipku MUTE (isključivanje zvuka).
- Pokušajte s drugim kanalom. Problem je možda u odašiljanju.
- Jesu li kablovi audio uređaja ispravno umetnuti?

Nema zvuka iz jednog od zvučnika

- Podesite Balance (ravnotežu) u izborniku.

Neobičan zvuk iz unutrašnjosti TV-a

- Promjena vlage ili temperature zraka može dovesti do neobičnog zvuka prilikom paljenja ili gašenja TV-a i ne znači kvar na TV-u.

Nema zvuka prilikom povezivanja HDMI-a ili USB-a

- Možda koristite HDMI kabel u kombinaciji s verzijom 1.3.
- Možda koristite HDMI kabel u kombinaciji s verzijom 2.0.

*Ova značajka nije dostupna za sve modele.

Problem u računalnom načinu rada. (Samo kod primijenjenog PC načina rada)

Signal je izvan dometa (Nevaljani format)

- Podesite rezoluciju, vodoravnu frekvenciju ili okomitu frekvenciju.
- Provjerite izvor zvuka.

Okomite trake u pozadini & Vertikalni šum & Neispravan položaj

- Koristite Auto configure (automatsku konfiguraciju) ili podesite sat, fazu ili H/V (vodoravan/okomit) položaj. (Opcija)

Boja zaslona je nestabilna ili je u jednoj boji

- Provjerite signalni kabel.
- Ponovno ugradite računalnu video karticu.

Postoji problem s postavkama PICTURE (SLIKA).

Kada korisnik mijenja postavke slike, televizor automatski vraća početne postavke nakon određenog vremenskog razdoblja.

- To znači da je trenutna postavka TV-a način Rad u trgovini. Kako biste se prebacili na način Kućna upotreba, trebate učiniti sljedeće: Iz izbornika TV-a, odaberite OPCIJA -> Odabir Postavke načina rada -> Odabir Kućna upotreba. Prebacivanje na način kućne upotrebe dovršeno je.

DODATAK

ODRŽAVANJE

Kvarovi u ranoj fazi mogu se spriječiti. Pažljivo i redovito čišćenje može produžiti vijek vašeg novog TV-a.

Opres: Svakako isključite TV i iskopčajte kabel prije početka bilo kakvog čišćenja.

Čišćenje zaslona

- 1 Dobar način za sprječavanje skupljanja prašine na vašem zaslonu na neko vrijeme je da namočite meku krp u mješavinu mlake vode i malo omekšivača ili deterdženta za posuđe. Iscijedite krp dok ne postane gotovo suha, a zatim njome obrišite zaslon.
- 2 Svakako provjerite nema li ostataka vode na zaslonu. Pričekajte da voda ili vlaga ispare prije uključivanja.

Čišćenje kućišta

- Za skidanje prljavštine ili prašine obrišite kućište mekom, suhom krpom koja ne pušta dlačice.
- Ne koristite mokru krp.

Dulje izbivanje

OPREZ

- ▶ Ako predviđate da dulje vremensko razdoblje (npr. za praznik) nećete uključivati TV, iskopčajte kabel kako biste ga zaštitili od mogućih oštećenja od gromova ili strujnih udara.

TEHNIČKI PODACI PROIZVODA

MODELI		42PQ20**	50PQ20**	42PQ30**	50PQ30**
		42PQ2000-ZA 42PQ2010-ZB	50PQ2000-ZA 50PQ2010-ZB	42PQ3000-ZA	50PQ3000-ZA
Dimenzije (Širina x Visina x Dubina)	s postoljem	1031,2 x 720,9 x 308,0 mm 40,6 x 28,4 x 12,1 inches	1216,7 x 818,1 x 353,0 mm 47,9 x 32,2 x 13,9 inches	1031,2 x 720,9 x 308,0 mm 40,6 x 28,4 x 12,1 inches	1216,7 x 818,1 x 353,0 mm 47,9 x 32,2 x 13,9 inches
	bez postolja	1031,2 x 656,7 x 80,8 mm 40,6 x 25,9 x 3,2 inches	1216,7 x 759,0 x 83,0 mm 47,9 x 29,9 x 3,3 inches	1031,2 x 656,7 x 80,8 mm 40,6 x 25,9 x 3,2 inches	1216,7 x 759,0 x 83,0 mm 47,9 x 29,9 x 3,3 inches
Težina	s postoljem	24,8 kg / 54,7 lbs	33,7 kg / 74,3 lbs	24,8 kg / 54,7 lbs	33,7 kg / 74,3 lbs
	bez postolja	22,7 kg / 50,1 lbs	31,2 kg / 68,8 lbs	22,7 kg / 50,1 lbs	31,2 kg / 68,8 lbs
Energetski uvjeti Potrošnja energije		AC100-240V~ 50/60Hz 320W	AC100-240V~ 50/60Hz 430W	AC100-240V~ 50/60Hz 320W	AC100-240V~ 50/60Hz 430W
MODELI		42PQ60**		50PQ60**	
		42PQ6000-ZA 42PQ6010-ZB		50PQ6000-ZA	
Dimenzije (Širina x Visina x Dubina)	s postoljem	1040,8 x 725,8 x 308 mm 41,0 x 28,6 x 12,1 inches		1228,8 x 824,6 x 353,0 mm 48,4 x 32,5 x 13,9 inches	
	bez postolja	1040,8 x 669,2 x 76,8 mm 41,0 x 26,4 x 3,1 inches		1228,8 x 772,0 x 78,9 mm 48,4 x 30,4 x 3,1 inches	
Težina	s postoljem	25,3 kg / 55,8 lbs		35 kg / 77,2 lbs	
	bez postolja	23,3 kg / 51,4 lbs		32,5 kg / 71,7 lbs	
Energetski uvjeti Potrošnja energije		AC100-240V~ 50/60Hz 320W		AC100-240V~ 50/60Hz 430W	
Televizijski sustav Pokrivenost programa Impedancija vanjske antene		PAL/SECAM B/G/D/K, PAL I/II, SECAM L/L' VHF: E2 ~ E12, UHF: E21 ~ E69, CATV: S1 ~ S20, HYPER: S21 ~ S47 75 Ω			
Uvjeti okruženja	Radna temperatura	0 ~ 40°C / 32 ~ 104°F			
	Radna vlažnost	Manje od 80%			
	Temperatura skladištenja Vlažnost skladištenja	-20 ~ 60°C / -4 ~ 140°F Manje od 85%			

■ Gore navedeni tehnički podaci mogu se izmijeniti bez prethodne obavijesti radi poboljšanja kvalitete.

DODATAK

MODELI		42PQ10**	50PQ10**	42PQ11**	50PQ11**
		42PQ1000-ZD/ZA	50PQ1000-ZD/ZA	42PQ1100-ZE	50PQ1100-ZE
Dimenzije (Širina x Visina x Dubina)	s postoljem	1031,2 x 720,9 x 308,0 mm 40,6 x 28,4 x 12,1 inches	1216,7 x 818,1 x 353,0 mm 479 x 32,2 x 13,9 inches	1031,2 x 720,9 x 308,0 mm 40,6 x 28,4 x 12,1 inches	1216,7 x 818,1 x 353,0 mm 479 x 32,2 x 13,9 inches
	bez postolja	1031,2 x 656,7 x 80,8 mm 40,6 x 25,9 x 3,2 inches	1216,7 x 759,0 x 83,0 mm 479 x 29,9 x 3,3 inches	1031,2 x 656,7 x 80,8 mm 40,6 x 25,9 x 3,2 inches	1216,7 x 759,0 x 83,0 mm 479 x 29,9 x 3,3 inches
Težina	s postoljem	24,3 kg / 53,6 lbs	33,7 kg / 74,3 lbs	24,3 kg / 53,6 lbs	33,7 kg / 74,3 lbs
	bez postolja	22,2 kg / 49,0 lbs	31,2 kg / 68,8 lbs	22,2 kg / 49,0 lbs	31,2 kg / 68,8 lbs
Power requirement		AC100-240V~ 50/60Hz	AC100-240V~ 50/60Hz	AC100-240V~ 50/60Hz	AC100-240V~ 50/60Hz
Power Consumption		320W	430W	320W	430W
MODELI		50PS30** / 50PS20**	50PS60**	60PS40**	
		50PS3000-ZB 50PS2000-ZB	50PS6000-ZC	60PS4000-ZA	
Dimenzije (Širina x Visina x Dubina)	s postoljem	1216,7 x 818,1 x 353,0 mm 479 x 32,2 x 13,9 inches	1228,8 x 824,6 x 353,0 mm 48,4 x 32,5 x 13,9 inches	1468 x 1028,8 x 395,5 mm 577 x 40,5 x 15,5 inches	
	bez postolja	1216,7 x 759,0 x 83,0 mm 479 x 29,9 x 3,3 inches	1228,8 x 772,0 x 78,9 mm 48,4 x 30,4 x 3,1 inches	1468 x 949,5 x 88,5 mm 577 x 37,3 x 3,4 inches	
Težina	s postoljem	35,4 kg / 78,0 lbs	36,3 kg / 80,0 lbs	53,06 kg / 116,9 lbs	
	bez postolja	32,8 kg / 72,3 lbs	33,8 kg / 74,5 lbs	47,16 kg / 103,9 lbs	
Energetski uvjeti		AC100-240V~ 50/60Hz	AC100-240V~ 50/60Hz	AC100-240V~ 50/60Hz	
Potrošnja energije		490W	490W	580W	
Televizijski sustav		PAL/SECAM B/G/D/K, PAL I/II, SECAM L/L'			
Pokrivenost programa		VHF: E2 ~ E12, UHF: E21 ~ E69, CATV: S1 ~ S20, HYPER: S21 ~ S47			
Impedancija vanjske antene		75 Ω			
Uvjeti okruženja	Radna temperatura	0 ~ 40°C / 32 ~ 104°F			
	Radna vlažnost	Manje od 80%			
	Temperatura skladištenja	-20 ~ 60°C / -4 ~ 140°F			
	Vlažnost skladištenja	Manje od 85%			

■ Gore navedeni tehnički podaci mogu se izmijeniti bez prethodne obavijesti radi poboljšanja kvalitete.

MODELI	42PQ60**	50PQ60**	50PS60**
	42PQ6000-ZA	50PQ6000-ZA	50PS6000-ZC
Podržane filmske datoteke	Pogledajte na str. 61		

IR KODOVI

Kod (Hexa)	Funkcija	Napomena
08	POWER (NAPAJANJE)	R/C TIPKA (NAPAJANJE UKLJUČENO/ISKLJUČENO)
0B	INPUT (ULAZ)	R/C TIPKA
f0	TV/RAD	R/C TIPKA
45	Q.MENU (BRZI IZBORNIK)	R/C TIPKA
43	MENU (IZBORNIK)	R/C TIPKA
AB	VODIČ	R/C TIPKA
07	Lijevo (<)	R/C TIPKA
06	Desno (>)	R/C TIPKA
40	Gore (^)	R/C TIPKA
41	Dolje (v)	R/C TIPKA
44	OK(⊙)	R/C TIPKA
28	RETURN/EXIT	R/C TIPKA
AA	INFO ⓘ	R/C TIPKA
30	AV MODE (NAČIN RADA)	R/C TIPKA
02	↖+	R/C TIPKA
03	↖-	R/C TIPKA
00	P ^	R/C TIPKA
01	P v	R/C TIPKA
1E	FAV(MARK)	R/C TIPKA
09	MUTE (BEZ ZVUKA)	R/C TIPKA
10 ~19	Tipke brojeva 0~9	R/C TIPKA
53	LIST (POPIS)	R/C TIPKA
1A	Q.VIEW (BRZI PRIKAZ)	R/C TIPKA
72	CRVENA tipka	R/C TIPKA
71	ZELENA tipka	R/C TIPKA
63	ŽUTA tipka	R/C TIPKA
61	PLAVA tipka	R/C TIPKA
20	TEXT (TEKST)	R/C TIPKA
21	T.OPT(T.opcija)	R/C TIPKA
39	SUBTITLE (TITLOVI)	R/C TIPKA
7E	SIMPLINK	R/C TIPKA
95	ENERGY SAVING ili POWER SAVING	R/C TIPKA
65	FREEZE (ZAMRZAVANJE)	R/C TIPKA
79	RATIO (Omjer)	R/C TIPKA

(osim za
42/50PQ10**,
42/50PQ11**)

(osim za
42/50PQ10**,
42/50PQ11**,
42/50PQ20**,
42/50PQ30**)

PODEŠAVANJE VANJSKOG KONTROLNOG UREĐAJA

RS-232C Postavke

Spojite ulaznu utičnicu RS-232C (serijski ulaz) na vanjski kontrolni uređaj (poput računala ili A/V upravljačkog sustava) kako biste vanjskim putem upravljali funkcijama TV-a.

Spojite serijski ulaz kontrolnog uređaja u RS-232C utičnicu na stražnjoj ploči TV-a.

Napomena: Spojni kablovi za RS-232C ne isporučuju se s TV-om.

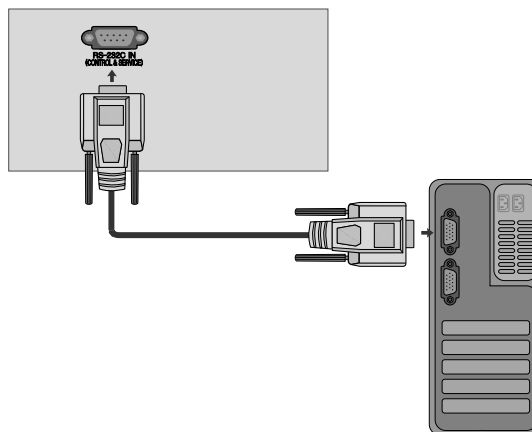

Tip utikača; D-Sub 15-pinski muški

Br.	Naziv pina
1	Nema veze
2	RXD (Primanje podataka)
3	TXD (prijenos podataka)
4	DTR (Spremna DTE strana)
5	GND
6	DSR (Spremna DCE strana)
7	RTS (Spremno za slanje)
8	CTS (Sigurno za slanje)
9	Nema veze

RS-232C konfiguracije

7-žična konfiguracija (obični RS-232C kabel)

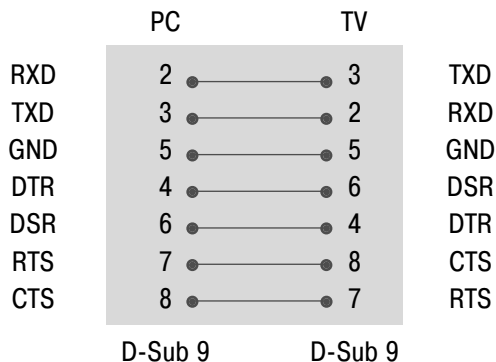

3-žična konfiguracija (nije obični)

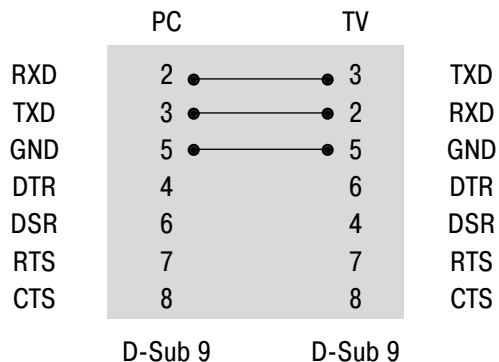

Set ID (Postavi ID)

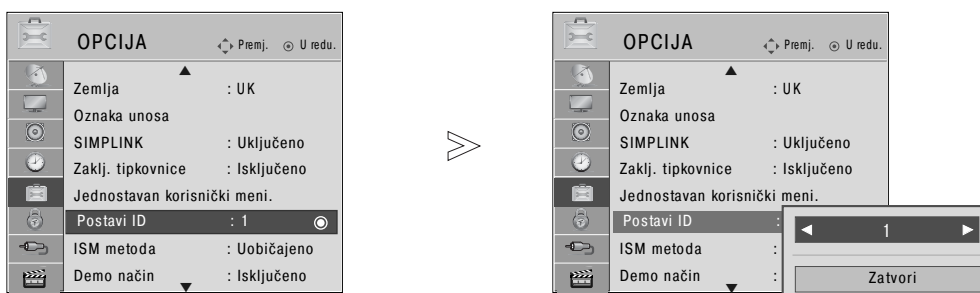

Pomoću ove funkcije odredite ID sklopa.

Pogledajte odjeljak 'Real Data Mapping' (Raspoređivanje stvarnih podataka). ► str. 119



1   Odaberite OPCIJA.

2   Odaberite Postavi ID.

3   podesite ID sklopa za odabir ID broja željenog TV-a.
Raspon podešavanja ID sklopa je 1~99.

• Pritisnite tipku RETURN za pomak na prethodni zaslon izbornika.

Komunikacijski parametri

- Brzina prijenosa : 9600 bps (UART)
- Duljina podatka : 8 bitova
- Paritet : Nema
- Zaustavni bit : 1 bit
- Komunikacijski kod : ASCII kod
- Koristite križni (unatražni) kabel.

Popis referentnih naredbi

	NAREDBA 1	NAREDBA 2	PODACI (Heksadecimalni)
01. Uključivanje	k	a	00 ~ 01
02. Omjer	k	c	Pogledajte str. 117
03. Stišan zaslon	k	d	Pogledajte str. 117
04. Stišan zvuk	k	e	00 ~ 01
05. Kontrola zvuka	k	f	00 ~ 64
06. Kontrast	k	g	00 ~ 64
07. Osvjetljenje	k	h	00 ~ 64
08. Boja	k	i	00 ~ 64
09. Nijanse	k	j	00 ~ 64
10. Oštrina	k	k	00 ~ 64
11. Odabir OSD-a	k	l	00 ~ 01
12. Blokiranje daljinskog upravljača	k	m	00 ~ 01
13. Treble (Visoki tonovi)	k	r	00 ~ 64
14. Bass (Bas)	k	s	00 ~ 64
15. Uravnoteženost	k	t	00 ~ 64
16. Temperatura boje	k	u	00 ~ 02
17. Neuobičajeno stanje	k	z	FF
18. Način ISM-a	j	p	Pogledajte str. 119
19. Ušteda energije	j	q	Pogledajte str. 119
20. Automatska konfiguracija	j	u	01
21. Naredba Tune	m	a	Pogledajte str. 119
22. Dodaj/Preskoči kanal	m	b	00 ~ 01
23. Tipka	m	c	Kod tipke
24. Odabir ulaza (Glavni)	x	b	Pogledajte str. 120

- * Kod postavljanja 17 ~ 24, izbornik se ne pojavljuje na zaslonu.
- * Napomena: tijekom rada s USB-om što uključuje Dvix ili EMF, izvršavaju se samo naredbe Power (ka) (Napajanje) i Key (mc) (Tipka), a ostale imaju istu funkciju kao NG.

Protokol prijenosa / primanja

Prijenos

[Naredba1][Naredba2][][ID sklopa][][Podaci][Cr]

- * [Naredba 1] : Prva naredba za upravljanjem TV-om. (j, k, m ili x)
- * [Naredba 2] : Druga naredba za upravljanjem TV-om.
- * [ID SKLOPA] : ID sklop možete podesiti za odabir željenog broja ID-a monitora u izborniku za postavljanje. Raspon podešavanja je 1 ~ 99.
Kod odabira ID-a sklopa '0', upravlja se svakim spojenim sklopom.
ID sklopa se označava kao decimalni broj (0~99) iz izbornika te kao heksadecimalni. (0x0~0x63) na protokolu prijenosa/ primanja
- * [PODACI] : Za prijenos podatka upravljanja. Prenosi 'FF' podatke za prikaz stanja naredbe.
- * [Cr] : ASCII kod povrata pokazivača '0x0D'
- * [] : ASCII kod 'razmak(0x20)'

OK Potvrda

[Naredba2][][ID sklopa][][OK][Podaci][x]

- * TV prenosi ACK (potvrde) na temelju ovog oblika prilikom primanja običnih podataka. U ovom vremenu u slučaju načina čitanja podataka, označava trenutno stanje podataka. Ako je podatak u načinu zapisivanja podataka, podatke vraća u računalo.

Potvrda pogreške

[Naredba2][][ID sklopa][][NG][Podaci][x]

- * TV prenosi ACK (potvrde) na temelju ovog oblika prilikom primanja abnormalnih podataka iz neodrživih funkcija ili komunikacijskih pogreški.

01. Uključivanje (Naredba: k a)

- ▶ Za uključivanje/isključivanje TV-a.

Prijenos

[k][a][][Set ID][][Data][Cr]

Podaci 00 : Isključen TV 01 : Uključen TV

Ack

[a][][Set ID][][OK/NG][Data][x]

- ▶ Za prikaz uključivanja/isključivanja.

Prijenos

[k][a][][Set ID][][FF][Cr]

Ack

[a][][Set ID][][OK/NG][Data][x]

- * Slično tome, ako ostale funkcije prenose podatke '0xFF' na temelju ovog formata, podaci o potvrdi prikazuju stanje svake funkcije.
- * OK Potvrda. ,Potvrda pogreške i ostale poruke mogu se prikazivati na zaslonu kada je TV uključen.

02. Odnos (Naredba: k c) (Veličina glavne slike)

- ▶ Za podešavanje oblika zaslona. (Oblik glavne slike)
Također, oblik zaslona možete podesiti pomoću odnosa u izborniku Q.izbornika ili SLIKA.

Prijenos

[k][c][][Set ID][][Data][Cr]

Podaci 01 : Normalan zaslon (4:3) 09 : Samo skeniraj
 02 : Široki zaslon (16:9) 0B : Full Wide (Puni široki)
 04 : Zumiranje 10~1F : Cinema Zoom (Kino
 06 : Original zumiranje) 1~16
 07 : 14:9

Ack

[c][][Set ID][][OK/NG][Data][x]

- * Pomoću računalnog ulaza odabirete omjer zaslona 16:9 ili 4:3.
- * Za DTV/HDMI (1080i 50 Hz/60 Hz, 720p 50 Hz/60 Hz, 1080p 24 Hz/30 Hz/50 Hz/60 Hz), način Komponentni(720p, 1080i, 1080p 50Hz/60Hz) dostupno je Just Scan (Samo skeniranje).
- * Puni široki podržavaju samo ATV, AV1,2,3.

03. Zaslon utišan (Naredba: k d)

- ▶ Za odabir uključivanja/isključenja zvuka na zaslonu.

Prijenos

[k][d][][Set ID][][Data][Cr]

Podaci 00 : Uključen zaslon (slika uključena)
 Video mute off (Video nečujno isključeno je)
 01 : Isključen zaslon (slika isključena)
 10 : Video mute on (Video nečujno uključeno je)

Ack

[d][][Set ID][][OK/NG][Data][x]

- * Ako je uključeno samo Video mute on (Video nečujno uključeno), prikazat će se zasloni izbornik (OSD). Ali ako je uključeno Screen mute on (Zaslon nečujno uključeno), OSD (zasloni izbornik) neće biti prikazan.

04. Isključen zvuk (Naredba: k e)

- ▶ Za kontrolu isključivanja/uključivanja zvuka. Također, isključivanje zvuka možete podesiti pomoću tipke MUTE (utišavanje) na daljinskom upravljaču.

Prijenos

[k][e][][Set ID][][Data][Cr]

Podaci 00 : Stišan zvuk (Isključen zvuk)
 01 : Uključen zvuk (Uključen zvuk)

Ack

[e][][Set ID][][OK/NG][Data][x]

05. Isključen zvuk (Naredba: k f)

- ▶ Za podešavanje zvuka. Također, zvuk možete podesiti pomoću tipke VOLUME (glasnost) na daljinskom upravljaču.

Prijenos

[k][f][][Set ID][][Data][Cr]

Najniži podatak: 00 ~ Najviši : 64 (Pogledajte odjeljak'Raspoređivanje stvarnih podataka 1'. Vidi stranicu 119.)

Ack

[f][][Set ID][][OK/NG][Data][x]

06. Boja (Naredba: k g)

- ▶ Za podešavanje kontrasta na zaslonu. Također, kontrast možete podesiti i u izborniku za podešavanje SLIKA.

Prijenos

[k][g][][Set ID][][Data][Cr]

Najniži podatak: 00 ~ Najviši : 64 (Pogledajte odjeljak'Raspoređivanje stvarnih podataka 1'. Vidi stranicu 119.)

Ack

[g][][Set ID][][OK/NG][Data][x]

07. Osvjetljenje (Naredba: k h)

- ▶ Za podešavanje svjetline zaslona. Također, osvjetljenje možete podesiti i u izborniku za podešavanje SLIKA.

Prijenos

[k][h][][Set ID][][Data][Cr]

Najniži podatak: 00 ~ Najviši : 64 (Pogledajte odjeljak'Raspoređivanje stvarnih podataka 1'. Vidi stranicu 119.)

Ack

[h][][Set ID][][OK/NG][Data][x]

08. Boja (Naredba: k i)

- ▶ Za podešavanje boje zaslona. Također, boju možete podesiti i u izborniku za podešavanje SLIKA.

Prijenos

[k][i][][Set ID][][Data][Cr]

Najniži podatak: 00 ~ Najviši : 64 (Pogledajte odjeljak'Raspoređivanje stvarnih podataka 1'. Vidi stranicu 119.)

Ack

[i][][Set ID][][OK/NG][Data][x]

DODATAK

09. Nijanse (Naredba: k j)

- ▶ Za podešavanje nijansi na zaslonu. Također, nijanse možete podesiti i u izborniku za podešavanje SLIKA.

Prijenos

[k][j][][Set ID][][Data][Cr]

Podaci crveno : 00 ~ Zeleno : 64 (Pogledajte odjeljak 'Raspoređivanje stvarnih podataka 1'. Vidi stranicu 119.)

Ack

[j][][Set ID][][OK/NG][Data][x]

10. Oštrina (Naredba: k k)

- ▶ Za podešavanje oštine na zaslonu. Također, oštrinu možete podesiti i u izborniku za podešavanje SLIKA.

Prijenos

[k][k][][Set ID][][Data][Cr]

Najniži podatak: 00 ~ Najviši : 64 (Pogledajte odjeljak 'Raspoređivanje stvarnih podataka 1'. Vidi stranicu 119.)

Ack

[k][][Set ID][][OK/NG][Data][x]

11. Odabir OSD-a (Naredba: k l)

- ▶ Za uključivanje/uključivanje OSD-a (Prikaz na zaslonu) prilikom rada s daljinskim upravljačem.

Prijenos

[k][l][][Set ID][][Data][Cr]

Podaci 00 : Isključen OSD 01 : Uključen OSD

Ack

[l][][Set ID][][OK/NG][Data][x]

12. Način rada blokiranja daljinskog upravljača (Naredba: k m)

- ▶ Za blokiranje kontrola na prednjoj ploči monitora i daljinskog upravljača.

Prijenos

[k][m][][Set ID][][Data][Cr]

Podaci 00 : Off blokada 01 : Blokada uključena

Ack

[m][][Set ID][][OK/NG][Data][x]

* Ako ne koristite daljinski upravljač, koristite ovaj način rada. Kada je glavno napajanje uključeno/isključeno, otpušta se vanjska blokada komandi.

* Lokalna tipka za uključivanje neće raditi.

13. Treble (Visoki tonovi) (Naredba: k r)

- ▶ Za prilagođavanje visokih tonova. Visoke tonove možete i prilagoditi u izborniku ZVUK.

Prijenos

[k][r][][Set ID][][Data][Cr]

Najniži podatak: 00 ~ Najviši : 64 (Pogledajte odjeljak 'Raspoređivanje stvarnih podataka 1'. Vidi stranicu 119.)

Ack

[r][][Set ID][][OK/NG][Data][x]

14. Bass (Bas) (Naredba: k s)

- ▶ Za prilagođavanje basa. Bas možete i prilagoditi u izborniku ZVUK.

Prijenos

[k][s][][Set ID][][Data][Cr]

Najniži podatak: 00 ~ Najviši : 64 (Pogledajte odjeljak 'Raspoređivanje stvarnih podataka 1'. Vidi stranicu 119.)

Ack

[s][][Set ID][][OK/NG][Data][x]

15. Uravnoteženost (Naredba: k t)

- ▶ Za podešavanje uravnoteženosti. Također, uravnoteženost možete podesiti i u izborniku za podešavanje ZVUK.

Prijenos

[k][t][][Set ID][][Data][Cr]

Najniži podatak: 00 ~ Najviši : 64 (Pogledajte odjeljak 'Raspoređivanje stvarnih podataka 1'. Vidi stranicu 119.)

Ack

[t][][Set ID][][OK/NG][Data][x]

16. Temperatura boje (Naredba: k u)

- ▶ Za podešavanje topline boje. Također, možete podesiti temperaturu boje i u izborniku za podešavanje SLIKA.

Prijenos

[k][u][][Set ID][][Data][Cr]

Podaci 00: Srednja 01: Hladna 02: Topla

Ack

[u][][Set ID][][OK/NG][Data][x]

17. Neuobičajeno stanje (Naredba: k z)

- ▶ Za prepoznavanje neuobičajenog stanja.

Prijenos

[k][z][][Set ID][][FF][][Cr]

Podaci FF : Očitavanje

Ack

[z][][Set ID][][OK/NG][Data][x]

Podaci 00: Normalno (Uključen TV i signal postoji)
01: Nema signala (Uključen TV)
02: Isključite monitor pomoću daljinskog upravljača
03: Isključite monitor pomoću funkcije sata za spavanje
04: Isključite monitor pomoću funkcije RS-232C
05: 5V dolje
06: AC dolje
07: Isključite monitor pomoću funkcije Alarm za obožavatelje
08: Isključite monitor pomoću funkcije sata za isključivanje
09: Isključite monitor pomoću automatske funkcije za spavanje
a: Isključite monitor pomoću funkcije otkrivanja AV sklopa

* Ova funkcija je "samo za očitavanje".

18. ISM način (samo za plazma TV-e)(Naredba: j p)

- Za kontrolu ISM načina. Također, ISM način možete podesiti i u izborniku za podešavanje OPCIJA.

Prijenos

```
[j][p][ ][Set ID][ ][Data][Cr]
```

- Podaci 02: Orbiter
04: Izbijeljeno
08: Uobičajeno
20 : Pranje boje

Ack

```
[p][ ][Set ID][ ][OK/NG][Data][x]
```

19. Ušteda energije (Naredba: j q)

- Za smanjenje potrošnje energije TV-a. Uštedu energije možete i prilagoditi u izborniku OPTION (OPCIJA).

Prijenos

```
[j][q][ ][Set ID][ ][Data][Cr]
```

- Podaci 00: Off (Isključeno)
01: Minimum (Minimum)
02: Medium (Srednje)
03: Maksimum (Maksimum)

- 10: Inteligentni senzor (Nisko)
11: Inteligentni senzor (Srednje)
12: Inteligentni senzor (Visoko)

(osim za 42/50PQ10**, 42/50PQ11**)

Ack

```
[q][ ][Set ID][ ][OK/NG][Data][x]
```

20. Automatska konfiguracija (Naredba: j u)

- Za podešavanje položaja slike i automatsko minimiziranje trešnje slike. Radi samo u načinu rada RGB (računalnom).

Prijenos

```
[j][u][ ][Set ID][ ][Data][Cr]
```

Podaci 01: Za postavljanje

Ack

```
[u][ ][Set ID][ ][OK/NG][Data][x]
```

21. Naredba Tune (Naredba: m a)

- Odaberite kanal do sljedećeg fizičkog broja.

Prijenos

```
[m][a][ ][Set ID][ ][Data0][ ][Data1][ ][Data2][Cr]
```

- Podaci 00 : Podaci o visokom kanalu
Podatak 01 : Podaci o niskom kanalu
pr. Br. 47 -> 00 2F (2FH)
Br. 394 -> 01 88 (188H),
DTV Br. 0 -> Nije važno
Data02 0x00: ATV - glavno
0x10: DTV - glavno
0x20 : Radio

Raspon podataka o kanalu

- Analogni - Najmanje: 00 ~ Najviši : 63 (0~99)
Digitalni - Najmanje: 00 ~ Najviši : 3E7 (0~999)

Ack

```
[a][ ][Set ID][ ][OK/NG][Data][x]
```

Najniži podatak: 00 ~ Najviši : FF

22. Dodaj/Preskoči kanal (Naredba: m b)

- Za podešavanje stanja preskoči za trenutni program.

Prijenos

```
[m][b][ ][Set ID][ ][Data][Cr]
```

Podaci 00 : Preskoči 01 : Add

Ack

```
[b][ ][Set ID][ ][OK/NG][Data][x]
```

* Raspoređivanje stvarnih podataka 1
00 : Korak 0
A : Korak 10 (Set ID 10)
F : Korak 15 (Set ID 15)
10 : Korak 16 (Set ID 16)
64 : Korak 100
6E : Korak 110
73 : Korak 115
74 : Korak 116
C7 : Korak 199
FE : Korak 254
FF : Korak 255

* Raspoređivanje stvarnih podataka 2
00 : -40
01 : -39
02 : -38
28 : 0
4E : +38
4F : +39
50 : +40

DODATAK

23. Tipka (Naredba : m c)

► Za slanje koda daljinskog ključa IR.

Prijenos

[m][c][][Set ID][][Data][Cr]

Podaci Kod ključa podataka – Pogledajte stranicu 113.

Ack

[c][][Set ID][][OK/NG][Data][x]

24. Odabir ulaza (Naredba: x b) (Glavni ulaz slike)

► Za odabir izvora ulaza za glavnu sliku.

Prijenos

[x][b][][Set ID][][Data][Cr]

Podaci Struktura podataka

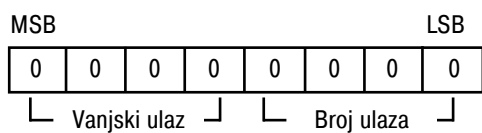

Vanjski ulaz				Podaci
0	0	0	0	DTV
0	0	0	1	Analogni
0	0	1	0	AV
0	1	0	0	Sklop
0	1	0	1	RGB
1	0	0	1	HDMI

Broj ulaza				Podaci
0	0	0	0	Ulaz1
0	0	0	1	Ulaz2
0	0	1	0	Ulaz3

(osim za 42/50PQ10**,
42/50PQ11**)

Ack

[b][][Set ID][][OK/NG][Data][x]

LG Electronics Inc.