

**LG**

Life's Good

# Plazminiai televizoriai

## Naudojimo instrukcija

### PLAZMINIŲ TELEVIZORIŲ MODELIAI

<b>42PQ10**</b>	<b>42PQ60**</b>
<b>50PQ10**</b>	<b>50PQ60**</b>
<b>42PQ11**</b>	<b>50PS20**</b>
<b>50PQ11**</b>	<b>50PS30**</b>
<b>42PQ20**</b>	<b>50PS60**</b>
<b>50PQ20**</b>	<b>60PS40**</b>
<b>42PQ30**</b>	
<b>50PQ30**</b>	

Pasilikite jį ateičiai.

Užsirašykite televizoriaus modelio ir serijos numerius.  
Kreipdamiesi į pardavėją dėl techninio aptarnavimo,  
nurodykite jam informaciją, kurią rasite ant televizoriaus  
korpuso nugarėlės užklijuoto lipduko.

Modelis:

Serijos Nr.:



HDMI, HDMI logotipas ir „High-Definition Multimedia Interface“ yra prekės ženklai arba registruotieji prekės ženklai, priklausantys bendrovei „HDMI Licensing LLC“.

# PRIEDAI

Patikrinkite, ar prie plazminio televizoriaus yra pridėti visi toliau nurodyti priedai. Jeigu kurio nors priedo nėra, kreipkitės į pardavėją.

- Rodomas vaizdas gali skirtis nuo jūsų televizoriaus.

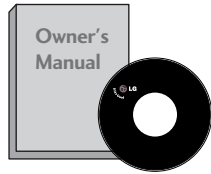

Instrukcijos vartotojui



Elementai

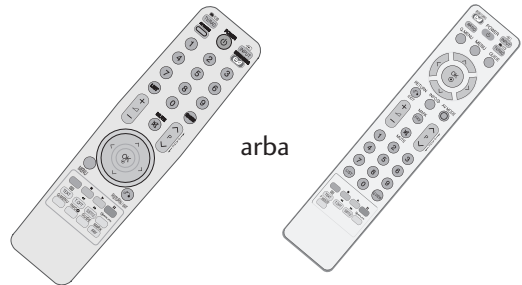

arba

Nuotolinio valdymo pultas



Maitinimo kabelis

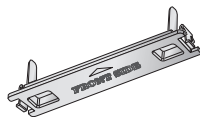

Apsauginis dangtelis  
(Žr. 8psl.)

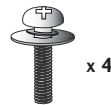

x 4

varžtai stovui  
(Žr. 8psl.)  
(išsky 60PS40\*\*)

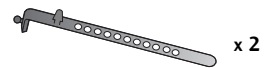

x 2

Laido laikiklis  
(Žr. 8psl.)



Ferito šerdis  
(Šis priedas  
pridedamas ne prie  
visų modelių.)

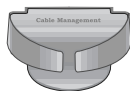

Kabelių tvarkymo spaustukas  
(Žr. 8psl.)  
(Tik 60PS40\*\*)

Prie sienos tvirtinamas laikiklis  
(atskiras pirkiny)

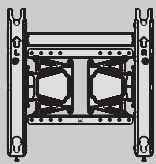

AW-50PG60MS  
(išsky 60PS40\*\*)

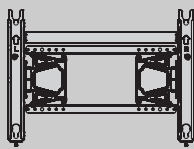

AW-60PG60MS  
(Tik 60PS40\*\*)

Šis priedas pridedamas ne prie visų modelių.



Šluostė ekranui valyti  
Ekraną valykite šluoste

Jeigu ant monitoriaus išorės būtų dėmė ar pirštų atspaudas, nespausdami nuvalykite suteptą išorės vietą valymo skudurėliu gaminio išorei

Valydami šiurkščiai nebraukite. Prašome būti atsargiems, kad per daug spausdami nesubraižytumėte ar neišblukintumėte.

**Ferito šerdies naudojimas** (Šis priedas pridedamas ne prie visų modelių .)

Ferito šerdis gali būti naudojama prijungiant maitinimo laidą, kad susilpnintų elektromagnetines bangas.

Kuo arčiau maitinimo jungties yra ferito šerdis, tuo geriau.

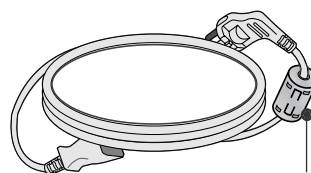

Įstatykite šalia maitinimo jungties.

# TURINYS

<b>PRIEDAI</b> .....	1
----------------------	---

## PARENGIMAS

VALDIKLIAI PRIEKINIAME SKYDELYJE .....	4
INFORMACIJA UŽPAKALINAJE PLOKŠTAJE .....	6
TOVO MONTAVIMAS .....	8
GALINIS LAIDŲ DANGTIS .....	8
TELEVIZORIAUS STATYMAS ANT STALO .....	8
Atsargaus montavimo informacija .....	9
HORIZONTALIOJE PADŪTYJE .....	9
ANTENOS PRIJUNGIMAS .....	10
SUKUŠIO STOVAS .....	10

## IŠORINĖS ĮRANGOS PRIJUNGIMAS

HD RECEIVER SETUP (HD IMTUVO SAŖANKA) ..	11
DVD GROTUVO PRIJUNGIMAS .....	13
VAIZDO GROTUVO PRIJUNGIMAS .....	16
CI MODULIO ĮKIŠIMAS .....	19
DIGITAL AUDIO OUT SETUP (SKAITMENINIO GARSO IŠVESTIES SAŖANKA) .....	19
KITO AV ŠALTINIO SAŖANKA .....	20
USB IN SETUP (USB LIZDO NUSTATYMAI) ....	20
ASMENINIO KOMPIUTERIO PRIJUNGIMAS ....	21
- Ekranų sąranka PC (Kompiuterio) režimu .....	24

## TELEVIZORIAUS ŽIŪRĀJIMAS/ PROGRAMŲ VALDYMAS

NUOTOLINIO VALDYMO PULTO MYGTUKŲ FUNKCIJOS .....	28
TELEVIZORIAUS ĮJUNGIMA .....	32
Sąrankos paleidimas .....	32
PROGRAMOS PASIRINKIMAS .....	32
GARSO REGULIAVIMAS .....	32
SPARTUSIS MENIU .....	33
EKRANE RODOMŲ MENIŲ PASIRINKIMAS IR NUSTATYMAS .....	34
AUTOMATINIS PROGRAMŲ NUSTATYMAS .....	35
RANKINIS PROGRAMŲ NUSTATYMAS (SKAITMENINE VEIKSENA) .....	36
RANKINIS PROGRAMŲ NUSTATYMAS (ANALOGINE VEIKSENA) ...	37
PROGRAMŲ REDAGAVIMAS .....	39
SOFTWARE UPDATE .....	42
DIAGNOSTICS .....	43
CI [COMMON INTERFACE] INFORMATION (CI [BENDROSIOS SAŠAJOS] INFORMACIJA) ..	44
PROGRAMŲ LENTELES IŠKVIETIMAS .....	45

INPUT LIST (IŠVESTIES SAŖAŠAS) .....	46
 .....	47
DUOMENŲ PASLAUGOS .....	49
INPUT LABEL (IŠVESTI ANTRAŠTĖ) .....	49
AV MODE (AV REŽIMAS) .....	50
SIMPLE MANUAL (PAPRASTASIS VADOVAS) ..	51
INICIACIJA (ORIGINALIŲŲŲ GAMYKLINIŲ PARA- METRŲ NUSTATYMAS) .....	52

## USB ĮRENGINIO NAUDOJIMAS

Prijungus USB įrenginį .....	53
NUOTRAUKŲ SAŖAŠAS .....	54
MUZIKOS ĮRAŠŲ SAŖAŠAS .....	58
MOVIE list (FILMŲ sąrašas) .....	61
DivX Registration Code (DivX registracijos kodas) .....	65
Išaktyvinimas .....	66

## EPG (Elektroninis programų gidas) (SKAITMENINE VEIKSENA)

EPG įjungimas/išjungimas .....	67
Pasirinkite programą .....	67
Mygtukų funkcijos, kai įjungta veiksmas NOW/NEXT GUIDE (Gidas Dabar/KITA) ...	68
Mygtukų funkcijos, kai įjungta 8 dienų gido veiksmas .....	68
Mygtukų funkcijos, kai įjungtas Datos keitimo veiksmas .....	69
Mygtukų funkcija Išplėstinio aprašymo lange ...	69
Mygtukų funkcijos, kai įjungta Įrašo/ Priminimo nustatymo veiksmas .....	70
Mygtukų funkcijos esant nustatytam režimui „Schedule List“ (Kalendorinis sąrašas) .....	70

## VAIZDO VALDYMAS

VAIZDO DYDŽIO (FORMATINIO KOEFICIENTO) VALDYMAS .....	71
 energijos taupymas / ENERGIJOS TAUPYMAS .....	73
NUSTATYTI VAIZDO NUSTATYMAI - Vaizdo veiksmas – nustatytas .....	74
RANKINIS VAIZDO REGULIAVIMAS - Vaizdo veiksmas-Vartotojo parinktis .....	75
VAIZDO KOKYBĖS GERINIMO TECHNOLOGIJA ..	76
Kvalifikuotas vaizdo valdymas .....	78

VAIZDO ATSTATA . . . . .	81
ISM (APSAUGA NUO STATINIO VAIZDO) . . .	82
„Demo mode“ (demonstracinis režimas) . . .	83
„Mode setting“ (režimo nustatymas) . . . . .	84

## GARSO IR KALBOS VALDYMAS

AUTOMATINIS GARSO LYGINTUVAS . . . . .	85
NUSTATYTI GARSO NUSTATYMAI – GARSO VEIKSENA . . . . .	86
GARSO NUSTATYMO REGULIAVIMAS – VARTOTOJO VEIKSENA . . . . .	87
SRS TRUSURROUND XT . . . . .	87
CLEAR VOICE (ŠVARUS BALSAS) . . . . .	88
BALANSAS . . . . .	88
TELEVIZORIAUS GARSIAKALBIŲ ĮJUNGIMO/ IŠJUNGIMO SĄRANKA . . . . .	89
SELECTING DIGITAL AUDIO OUT (SKAITMENINIO GARSO IŠVESTIES PASIRINKIMAS) . . . . .	90
AUDIO RESET (GARSO ATSTATA) . . . . .	91
Garso sistemos aprašymas . . . . .	92
I/II	
- STEREOFONINIS / DVIKUBAS PRIĖMIMAS (tik analogine veikseną) . . . . .	93
- NICAM PRIĖMIMAS (tik analogine veikseną) . . . . .	94
- GARSIAKALBIO STIPRUMO PASIRINKIMAS . . . . .	94
Ekrane pateikiamo meniu kalbos/ alies pasirinkimas . . . . .	95
KALBOS PASIRINKIMAS (TIK SKAITMENINE VEIKSENA) . . . . .	96

## LAIKO NUSTATYMAS

LAIKRODŽIO NUSTATYMAS . . . . .	97
AUTOMATINIO ĮSIJUNGIMO/IŠSIJUNGIMO LAIKMAŠIO NUŠTATYMAI . . . . .	98
MIEGO LAIKMAŠIO NUSTATYMAS . . . . .	99

## TĖVŲ KONTROLĖ/ REITINGAI

SET PASSWORD & LOCK SYSTEM (Nustatyti slaptažodžio ir užrakto sistemą) . . . . .	100
PROGRAMOS UŽBLOKAVIMAS . . . . .	101
PARENTAL CONTROL (TĖVŲ KONTROLĖ) . . . . .	102
Įvesties blokavimas . . . . .	103
Užraktas . . . . .	104

## TELETEKSTAS

ĮJUNGTI / IŠJUNGTI . . . . .	105
SIMPLE TEXT (STANDARTINIS TEKSTAS) . . . . .	105
TOP TEXT (TEKSTAS VIRŠUJE) . . . . .	105
FASTTEXT (GREITASIS TEKSTAS) . . . . .	106
SPECIALIOSIOS TELETEKSTO FUNKCIJOS . . . . .	106

## DIGITAL TELETEXT (Skaitmeninis teletekstas)

TELETEXT WITHIN DIGITAL SERVICE (Teletekstas skaitmeninės paslaugos rėmuose) . . . . .	107
TELETEXT IN DIGITAL SERVICE (Teletekstas skaitmeninėje paslaugoje) . . . . .	107

## PRIEDAS

TRIKŠIŲ ŠALINIMAS . . . . .	108
TECHNINĖ PRIEŽIŪRA . . . . .	110
GAMINIO SPECIFIKACIJOS . . . . .	111
INFORMACIJOS PAIEŠKOS KODAI . . . . .	113
IŠORINIO VALDYMO ĮTAISO NUSTATYMAS . . . . .	114

# PARENGIMAS

## VALDIKLIAI PRIEKINIAME SKYDELYJE

- Rodomas vaizdas gali skirtis nuo jūsų televizoriaus.

### ⚠ DĖMESIO

- ▶ Kai televizorius neįsijungia nuotolinio valdymo pultu, paspauskite pagrindinį televizoriaus maitinimo mygtuką. (Kai maitinimas yra išjungiamas naudojant pagrindinį televizoriaus maitinimo mygtuką, jau nebegalėsite įjungti televizoriaus nuotolinio valdymo pultu.)

### 42/50PQ11\*\*, 42/50PQ30\*\*, 50PS30\*\*

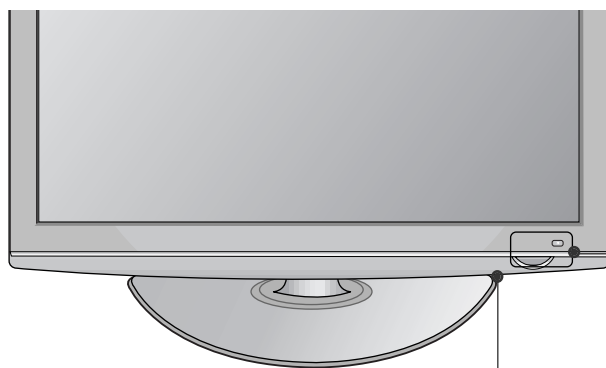

Nuotolinio valdymo jutiklis

Protingas daviklis  
Pritaiko vaizdą prie esamų sąlygų (išsky 42/50PQ11\*\*)

Įjungimo / budėjimo indikatorius

- kai įjungtas parengties režimas, šviečia raudona spalva.
- kai televizorius įjungiamas, nušvinta mėlyna spalva.

INPUT	MENU	OK	-	▲	+	▼	P	▲	⏻/⏿
INPUT (įvesties)	MENU (menu)	OK (patvirtinimo)	VOLUME (garso)			PROGRAMME (programų)		POWER (maitinimo)	

### 42/50PQ10\*\*, 42/50PQ20\*\*, 50PS20\*\*

Protingas daviklis (išsky 42/50PQ10\*\*)  
Pritaiko vaizdą prie esamų sąlygų

Nuotolinio valdymo jutiklis

Įjungimo / budėjimo indikatorius

- kai įjungtas parengties režimas, šviečia raudona spalva.
- kai televizorius įjungiamas, nušvinta mėlyna spalva.

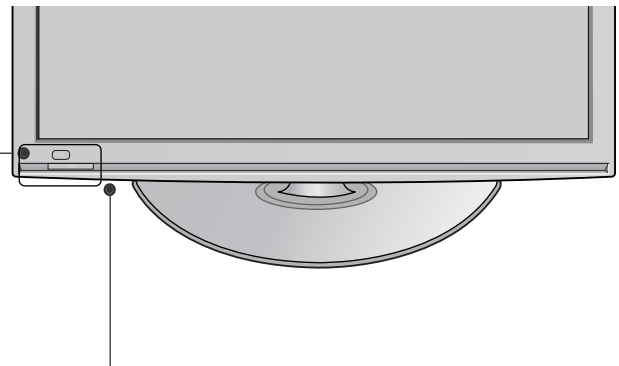

INPUT	MENU	OK	-	▲	+	▼	P	▲	⏻/⏿
INPUT (įvesties)	MENU (menu)	OK (patvirtinimo)	VOLUME (garso)			PROGRAMME (programų)		POWER (maitinimo)	

## 42/50PQ60\*\*, 50PS60\*\*

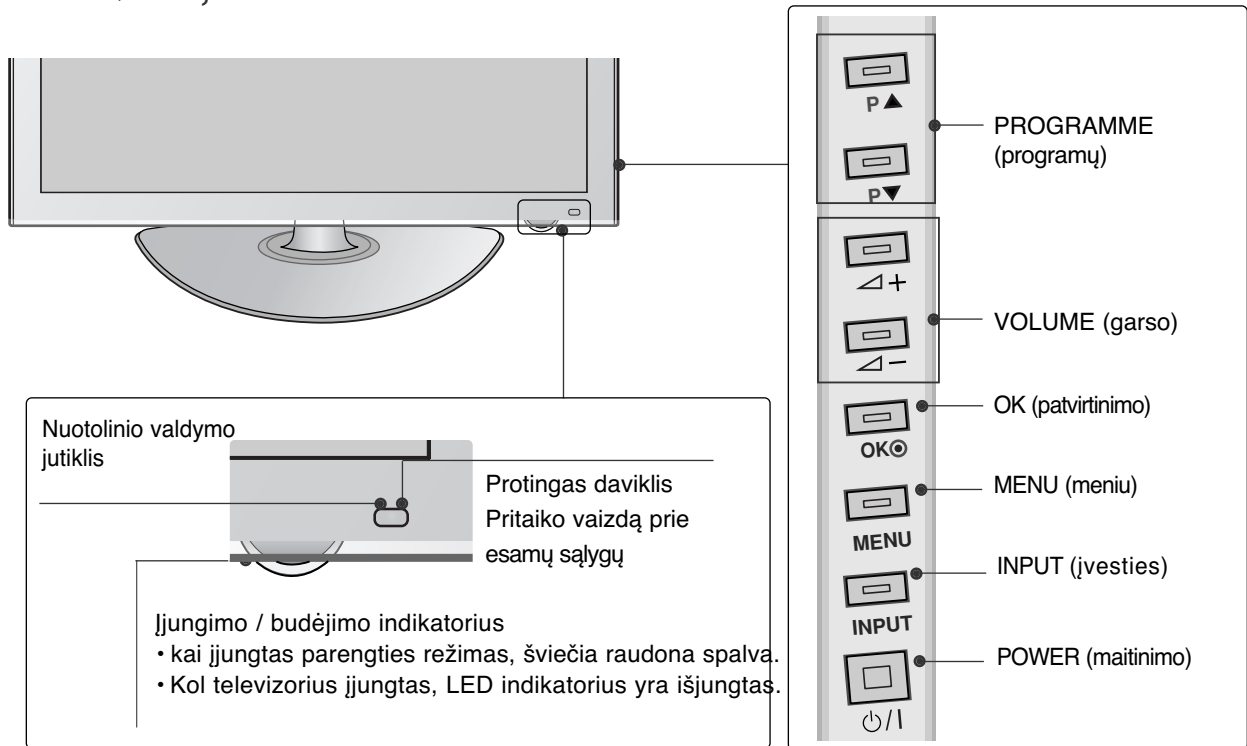

## 60PS40\*\*

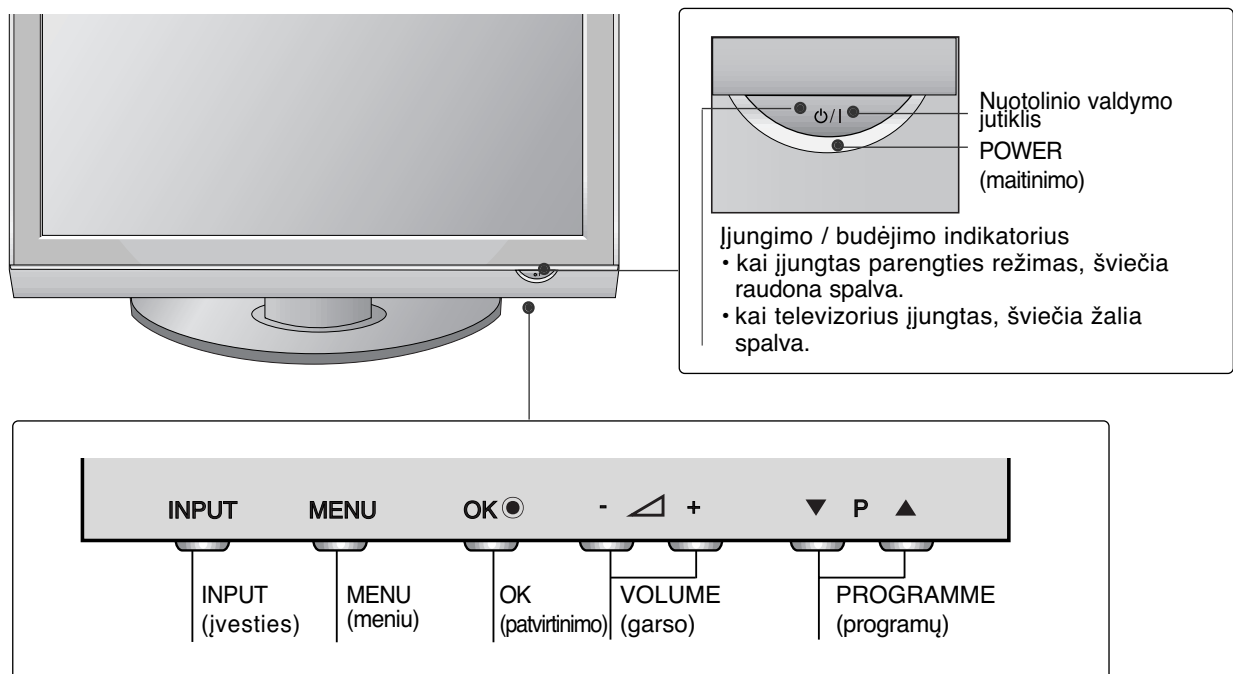

# PARENGIMAS

## INFORMACIJA UŽPAKALINAJE PLOKŠTAJE

- Rodomas vaizdas gali skirtis nuo jūsų televizoriaus.

42/50PQ10\*\*, 42/50PQ11\*\*

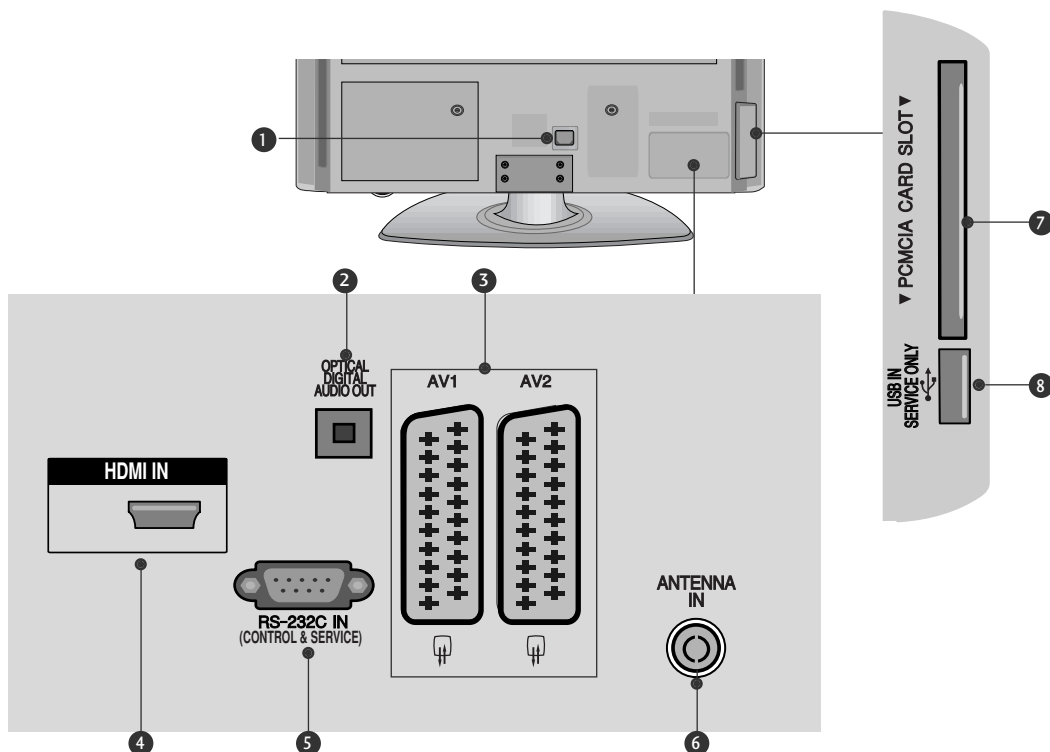

- 1 Jungtis maitinimo kabeliui**  
Televizorius yra maitinamas iš kintamosios elektros srovės šaltinio. Įtampa nurodyta specifikacijose. Nejunkite televizoriaus į nuolatinę srovę.
- 2 OPTICAL DIGITAL AUDIO OUT (OPTINĖ SKAITMENINIO GARSO IŠVESTIS)**  
Prijunkite skaitmenines ausines prie įvairios įrangos.  
Prijunkite prie skaitmeninio garso komponento.  
Naudokite optinį garso kabelį.
- 3 Euro Scart jungtis (AV1 / AV2)**  
Į šią jungtį įjunkite išorinio prietaiso įvadą arba išvadą.
- 4 HDMI jungtis**  
HDMI signalą įjunkite į HDMI IN.
- 5 RS-232C (CONTROL&SERVICE ) prievadas**  
Kontrolinio prietaiso prievadą įjunkite į RS-232C jungtį.  
Šis prievadas naudojamas paslaugų arba viešbučio režimams.
- 6 Antenos jungtis**  
Prie šio lizdo prijunkite RF anteną.
- 7 PCMCIA (angl. „Personal Computer Memory Card International Association“) kortos lizdas.**  
CI modulį įkiškite į PCMCIA KORTELĖS ANGĄ.  
(Kai kuriose šalyse nebus galima išrinkti teletksto funkcijos.)
- 8 PRIEVADAS, SKIRTAS TIK TECHNINEI PRIEŽIŪRAI**



**42/50PQ20\*\*, 42/50PQ30\*\*, 42/50PQ60\*\*, 50PS20\*\*,  
50PS30\*\*, 50PS60\*\*, 60PS40\*\***

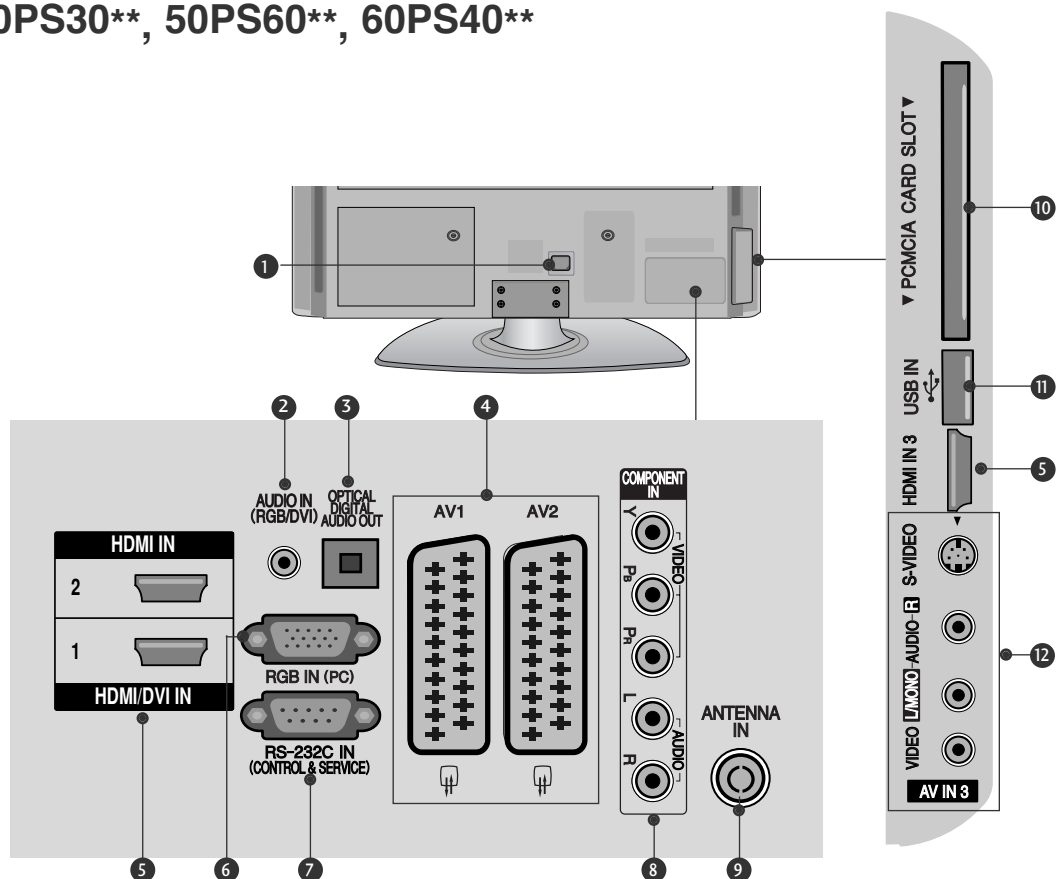

- 1 Jungtis maitinimo kabeliui**  
Televizorius yra maitinamas iš kintamosios elektros srovės šaltinio. Įtampa nurodyta specifikacijose. Nejunkite televizoriaus į nuolatinę srovę.
- 2 RGB/DVI Garso įvestis**  
Prijunkite garso išvestį iš asmeninio kompiuterio arba iš DTV.
- 3 OPTICAL DIGITAL AUDIO OUT (OPTINĖ SKAITMENINIO GARSO IŠVESTIS)**  
Prijunkite skaitmenines ausines prie įvairios įrangos. Prijunkite prie skaitmeninio garso komponento. Naudokite optinį garso kabelį.
- 4 Euro Scart jungtis (AV1 / AV2)**  
Į šią jungtį jungkite išorinio prietaiso įvadą arba išvadą.
- 5 HDMI jungtis**  
HDMI signalą įjunkite į HDMI IN. Arba DVI į HDMI kabeliu įjunkite DVI(VIDEO) signalą į HDMI/DVI prievadą
- 6 RGB įvestis**  
Prijunkite išvestį iš asmeninio kompiuterio
- 7 RS-232C (CONTROL&SERVICE ) prievadas**  
Kontrolinio prietaiso prievadą įjunkite į RS-232C jungtį.  
Šis prievadas naudojamas paslaugų arba viešbučio režimams.
- 8 Komponentinė jungtis**  
Į šias jungtis jungkite komponentinį garso / vaizdo prietaisą.
- 9 Antenos jungtis**  
Prie šio lizdo prijunkite RF anteną.
- 10 PCMCIA (angl. „Personal Computer Memory Card International Association“) kortos lizdas.**  
CI modulį įkiškite į PCMCIA KORTELEŠ ANGA. (Kai kuriose šalyse nebus galima išrinkti teletksto funkcijos.)
- 11 USB įvestis**  
Prie šio lizdo prijunkite USB įrenginį.
- 12 Audio/Video (garso / vaizdo) jungtis**  
Į šią jungtį jungkite išorinio prietaiso garso / vaizdo įvadą arba išvadą.  
**S-Video jungtis**  
Įjunkite S-VIDEO prietaiso išvadą.

# PARENGIMAS

## TOVO MONTAVIMAS

(iš sky60PS40\*\*)

- Rodomas vaizdas gali skirtis nuo jūsų televizoriaus.
- Surinkdami stalinį stovą, patikrinkite ar varžtai yra gerai priveržti. (Jei nepriveržėte iki galo, po gaminio įstatymo gaminys gali pakrypti į priekį.) Jei verždami varžtą naudosite didelę jėgą, varžtas gali nukrypti nuo veržimui išdildytų įpjovų.

**1** Atsargiai padėkite televizorių ekrano puse žemyn ant minkšto paviršiaus, norėdami nuo pažeidimo apsaugoti ekraną.

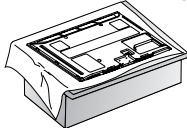

**2** Televizorių sumontuokite kaip parodyta.

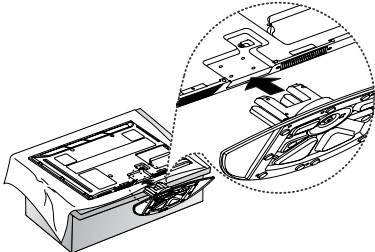

**3** Naudojami televizoriaus gale esančias skylutes tvirtai prisukite 4 varžtais.

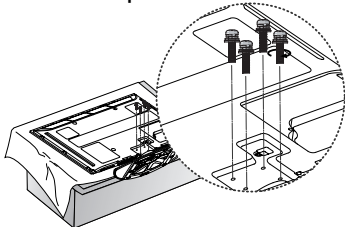

### ! PASTABA

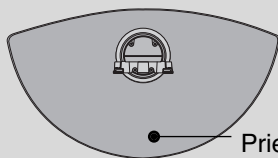

▶ Kai montuosite stovą, įsitinkinkite, kad tinkamai atskyrėte ir sumontavote priekinę ir galinę stovo dalis.

Priekinė

## TELEVIZORIAUS STATYMAS ANT STALO

Tinkamo vėdinimosi tikslu iš visų pusių palikite maždaug 10 cm tarpą.

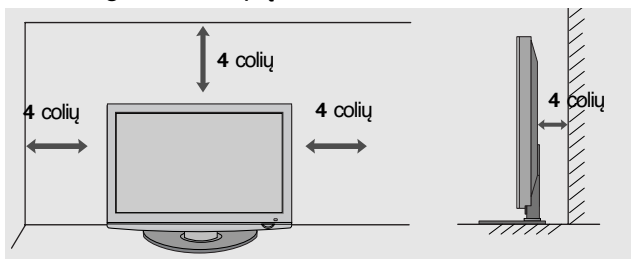

## GALINIS LAIDŲ DANGTIS

- Rodomas vaizdas gali skirtis nuo jūsų televizoriaus.

Kai tinkamai sujungsite kabelius, įkiškite **KABELIO LAIKIKLĮ**, kaip parodyta, ir suriškite kabelius.

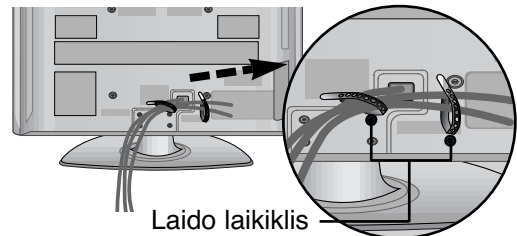

Laido laikiklis

**Tik 60PS40\*\***

Kaip parodyta uždėkite **KABELIŲ TVARKYMO SPAUSTUKĄ**.

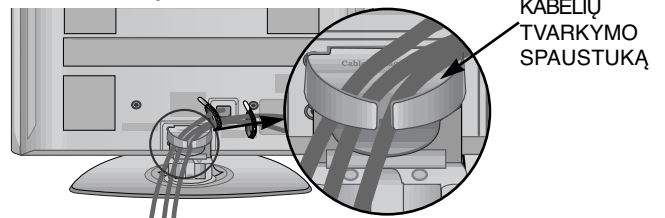

KABELIŲ TVARKYMO SPAUSTUKĄ

## Kabelių tvarkymo spaustuko nuėmimas

Abiem rankomis laikykite **KABELIŲ TVARKYMO SPAUSTUKĄ** ir patraukite į viršų.

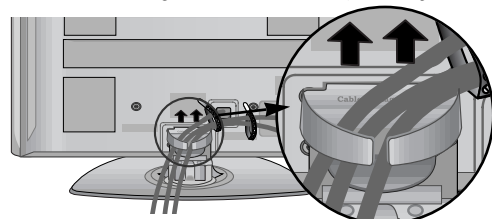

### ! PASTABA

- ▶ Nenaudokite **KABELIŲ TVARKYMO SPAUSTUKO**, jei norėsite kelti televizorių.
- Krisdamas televizorius gali jus sužaloti arba sudužti.

## NENAUDOJANT STALINIO STOVO

▪ Rodomas vaizdas gali skirtis nuo jūsų televizoriaus. Montuodami įrenginį prie sienos naudokite apsauginį dangtelį. **APSAUGINĮ DANGTELĮ** įkiškite į televizorių, kol pasigirs garsas.

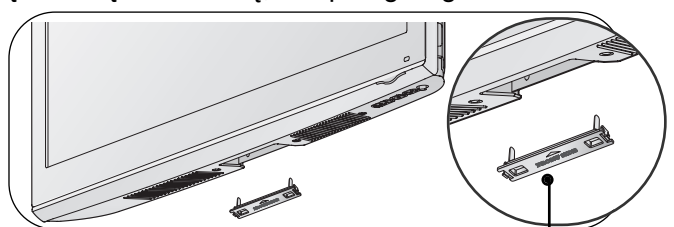

apsauginis dangtelis

## Atsargaus montavimo informacija

- Jei norite saugiai ir patikimai pritvirtinti televizorių prie sienos, paruoštuose turite nusipirkti reikiamus komponentus.
- Televizorių tvirtinkite arti sienos, norėdami išvengti nukritimo, kai jis pastumiamas.
- Toliau pateiktos instrukcijos yra saugus būdas surinkti televizorių, jį pritvirtinti prie sienos taip, kad jei bus patraukiamas, nenukristų į priekį. Taip apsaugosite televizorių nuo kritimo į priekį ir susižeidimo. Taip pat apsaugosite televizorių nuo pažeidimo. Užtikrinkite, kad vaikai neliptų arba nesikabintų ant televizoriaus.

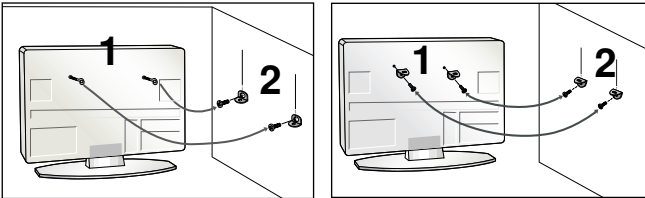

- 1 Televizorius tvirtinamas prie sienos varžtais su ausele arba laikikliais, kaip parodyta paveikslėlyje. (Jei televizoriuje yra varžtai su ašselėmis, tada atlaisvinkite varžtus.)  
\* Įstatykite varžtus su ausele arba televizoriaus laikiklius ir tvirtai juos prisukite viršutinėse skylutėse.
- 2 Sieninius laikiklius tvirtai prisukite varžtais prie sienos. Patikrinkite, ar sieninius laikiklius tvirtinate gerame aukštyje.

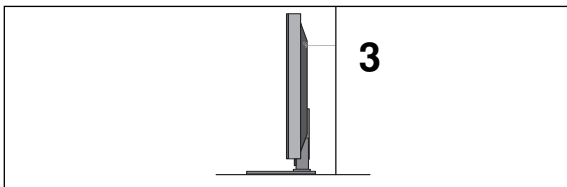

- 3 Jei norite prišti gaminį lygiai, naudokite tvirtą virvę. Bus saugiau, jeigu virvę tarp sienos ir televizoriaus pritvirtinsite horizontalioje padėtyje.

### ! PASTABA

- ▶ Norėdami perstatyti televizorių į kitą vietą, pirmiausiai atraskite virves.
- ▶ Daiktas, ant kurio statomas televizorius, turi būti pakankamai didelis ir stiprus, kad išlaikytų televizoriaus svorį.
- ▶ Prie sienos montuojamo laikiklio aukštis turi būti toks pat kaip ir televizoriaus.

## ĮŽEMINIMAS

Televizorius turi būti tinkamai įžemintas, kad neįvyktų elektros šokas. Jeigu negalite įžeminti, kreipkitės į kvalifikuotą elektriką, kuris sumontuos atskirą grandinės pertraukiklį. Nebandykite įžeminti televizoriaus, jungdami jį prie telefono laidų, žaibolaidžių arba dujų vamzdžių.

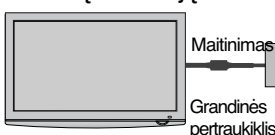

- Televizorių galima tvirtinti prie sienos, pastatyti ant stalo ir kitur.
- Televizorius turi būti tvirtinamas arba statomas horizontalioje padėtyje.

## TVIRTINIMAS PRIE SIENOS: TVIRTINIMAS HORIZONTALIOJE PADĖTYJE

- Kai tvirtinate televizorių prie sienos, rekomenduojame naudoti LG įmonės prie sienos tvirtinamą laikiklį.
- Rekomenduojame įsigyti prie sienos tvirtinamą laikiklį, atitinkantį VESA standartą.
- LG rekomenduoja, kad montavimą atliktų kvalifikuotas profesionalus montuotojas.

### ! PASTABA

- ▶ Pagrinda reikia montuoti ant tvirtos sienos statmenai grindims.
- ▶ Jei jūs norite jį montuoti prie lubų arba prie kreivos sienos, reikia naudoti specialų pagrindą.
- ▶ Paviršius, ant kurio bus montuojamas pagrindas, turi būti pakankamai tvirtas, kad išlaikytų televizoriaus svorį, pvz.: betoninis, natūralaus akmens, plytinis arba sumūrytas iš tušciaidurių plytų.
- ▶ Įskamo varžto rūšis ir ilgis priklauso nuo pagrindo, ant kurio montuojama. Ši informacija remiasi instrukcijomis, kurios pateiktos kartu su pagrindu.
- ▶ LG nėra atsakinga už jokių nelaimingų atsitikimų ar žalą, padarytą nuosavybei arba televizoriui dėl netinkamo montavimo:
  - Kai buvo naudojamas netvirtas VESA montavimo pagrindas.
  - Kai varžtai buvo netinkamai įsukti į pagrindą tvirtinant, dėl ko televizorius nukrito ir sužeidė asmenį.
  - Kai nebuvo laikomasi rekomenduojamo montavimo metodo.

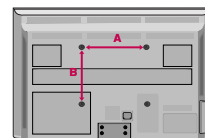
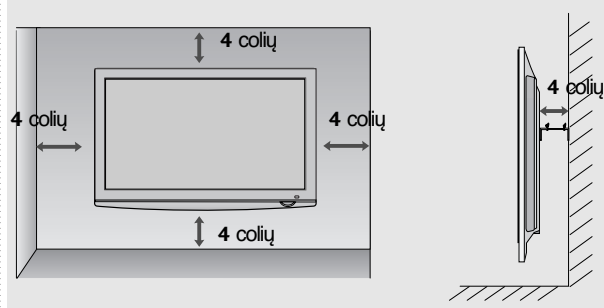

Modelis	VESA (A * B)	standartinis varžtas	kiekis
42PQ10**	400 * 400	M6	4
50PQ10**	400 * 400	M6	4
42PQ11**	400 * 400	M6	4
50PQ11**	400 * 400	M6	4
42PQ20**	400 * 400	M6	4
50PQ20**	400 * 400	M6	4
42PQ30**	400 * 400	M6	4
50PQ30**	400 * 400	M6	4
42PQ60**	400 * 400	M6	4
50PQ60**	400 * 400	M6	4
50PS20**	400 * 400	M6	4
50PS30**	400 * 400	M6	4
50PS60**	400 * 400	M6	4
60PS40**	600 * 400	M8	4

# PARENGIMAS

- Kad nesugadintumėte įrangos, niekuomet nejunkite į maitinimo tinklą jokių maitinimo kabelių, kol nebus prijungta visa įranga

## ANTENOS PRIJUNGIMAS

- Nureguliuokite antenos kryptį, kad būtų gera vaizdo kokybė.
- Antenos kabelis ir konverteris nepridedami.

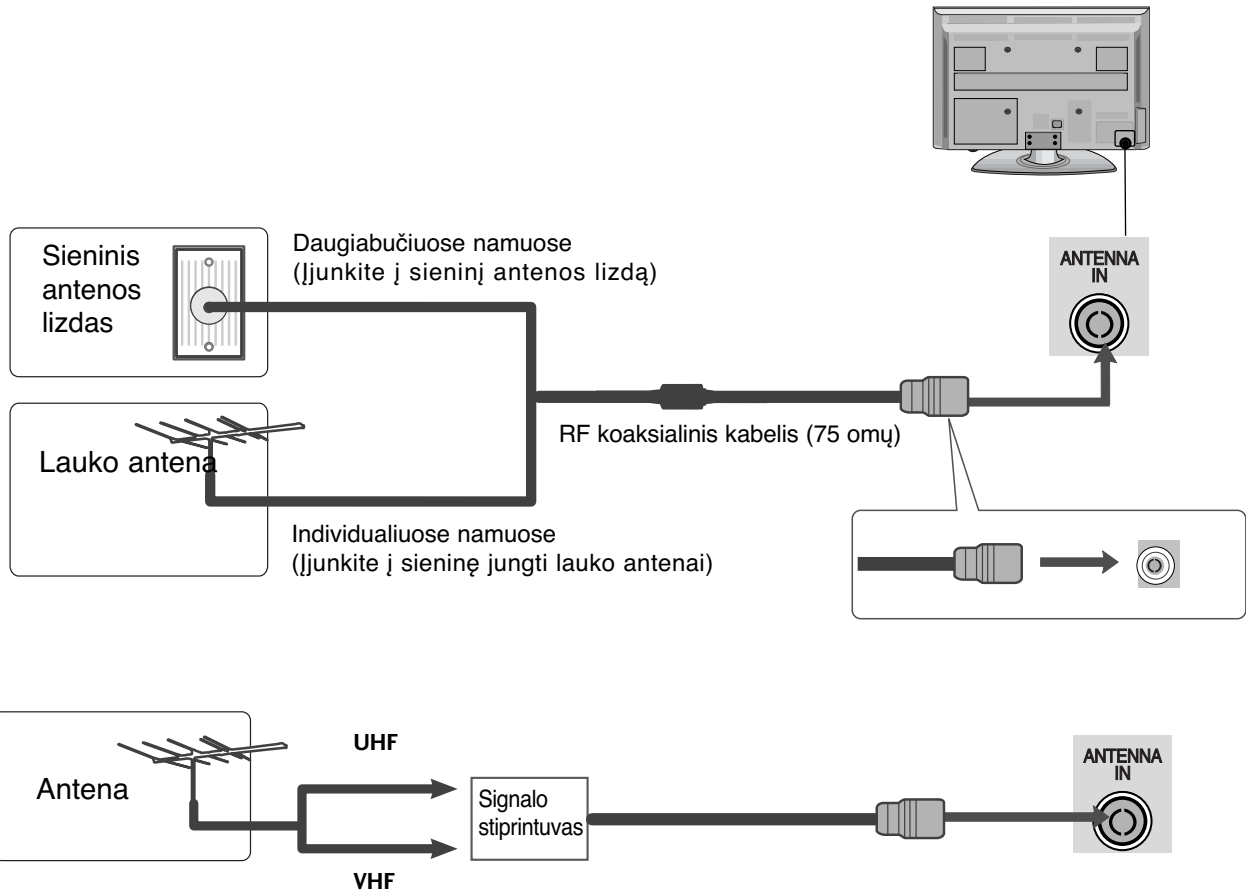

- Tose vietose, kur gaunamas silpnas signalas, reikia sumontuoti signalo stiprintuvą, kad būtų geresnė vaizdokybė.
- Jeigu signalą reikia paskirstyti dviem televizoriams, naudokite antenos signalo skirstytuvą.

## SUKUŠIO STOVAS

Sumontavę televizorių jį galite sureguliuoti rankiniu būdu į kairę arba į dešinę 20 laipsnių, kad jums būtų patogiau žiūrėti televizorių.

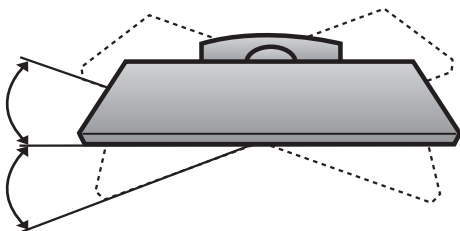

# IŠORINĀS ĪRANGOS PRIJUNGIMAS

- Kad nesugadintumēte ģrangos, niekuomet nejunkite ģ maitinimo tinklā jokiģ maitinimo kabeliģ, kol nebus prijungta visa ģranga
- Šiame skyriuje apie IŠORINĒS ĪRANGOS NUSTATYMĀ daugiausia naudojamos schemas, skirtos 42PQ30\*\* modeliams.
- Rodomas vaizdas gali skirtis nuo jģsģ televizoriaus.

## HD RECEIVER SETUP (HD IMTUVO SĀRANKA)

- Šis televizorius gali priimti skaitmeninius radijo daģnio / kabelinius signalus nenaudojant iģorinio skaitmeninio dekoderio. Taċiau, jei norite priimti skaitmeninius signalus iģ skaitmeninio dekoderio arba kito skaitmeninio iģorinio ģrenginio, ģr. toliau parodytā schemā.

### Kaip teisingai prijungti komponentinģ kabelģ

(iģsksy 42/50PQ10\*\*, 42/50PQ11\*\*)

- 1 Skaitmeninio priedģlio STB vaizdo iģvestis (Y, Pb ir Pr) ģjunkite ģ televizoriaus jungtis **COMPONENT IN VIDEO**.
- 2 Skaitmeninio priedģlio STB garso iģvestģ ģjunkite ģ televizoriaus jungtis **COMPONENT IN AUDIO**.
- 3 ģjunkite skaitmeninģ priedģlģ STB. (Vadovaukitģs skaitmeninio priedģlio STB instrukcijomis vartotojui).
- 4 Nuotolinio valdymo pulto mygtuku **INPUT** (ģvestis) pasirinkite ģvesties Ńaltinģ **Component**.

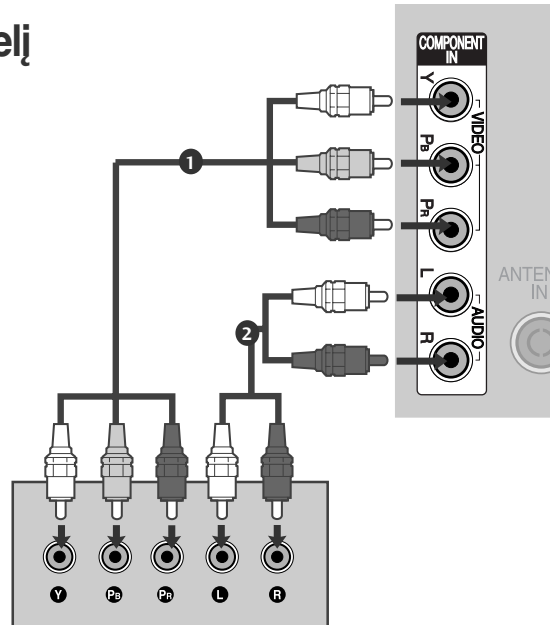

Signalas	Komponentinis	HDMI
480i/576i	o	X
480p/576p	o	o
720p/1080i	o	o
1080p	o (tik 50/60 Hz)	o (24Hz/30Hz/50Hz/60Hz)

(Modeliams 42/50PQ10\*\*, 42/50PQ11\*\*)

### Prijungimas prie adapterio komponentinis-HDMI.

- \* Galite naudoti HD transliavimā, naudodami adapterģ komponentinis-HDMI. (Galite pasiteirauti ir nusipirkti adapterģ komponentinis-HDMI internetu arba parduotuvģje.)

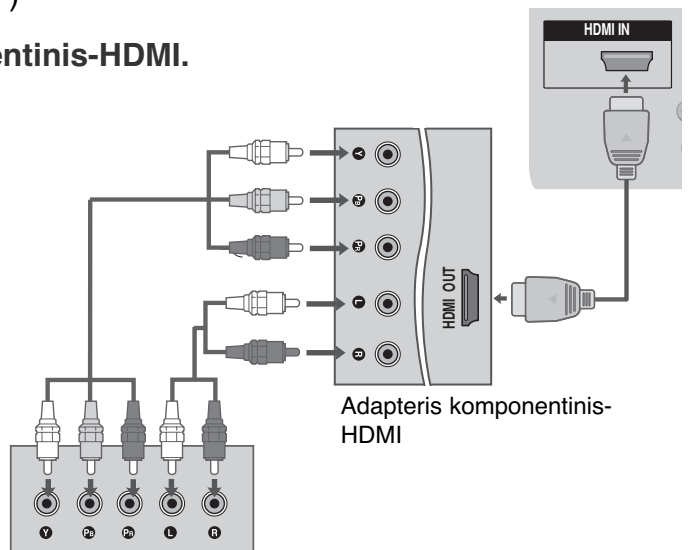

# IŠORINĖS ĮRANGOS PRIJUNGIMAS

## Kaip teisingai prijungti HDMI kabelį

- 1 Skaitmeninio priedėlio STB HDMI išvestį įjunkite į televizoriaus jungtį **HDMI/DVI IN 1**, **HDMI IN**, **HDMI IN 2** arba **HDMI IN 3**.
- 2 Įjunkite skaitmeninį priedėlį STB. (Vadovaukitės skaitmeninio priedėlio STB instrukcijomis vartotojui).
- 3 Nuotolinio valdymo pulto mygtuku **INPUT** (įvestis) pasirinkite įvesties šaltinį **HDMI1**, **HDMI2** arba **HDMI3**

### ! PASTABA

- Patikrinkite, ar jūsų HDMI kabelis yra 1.3 ar naujesnės versijos. Jei HDMI kabeliai nepalaiko 1.3 HDMI versijos, tai gali būti vaizdo mirgėjimo priežastis arba vaizdas nebus rodomas. Naudokite naujausius kabelius, kurie palaiko bent 1.3 HDMI versiją.

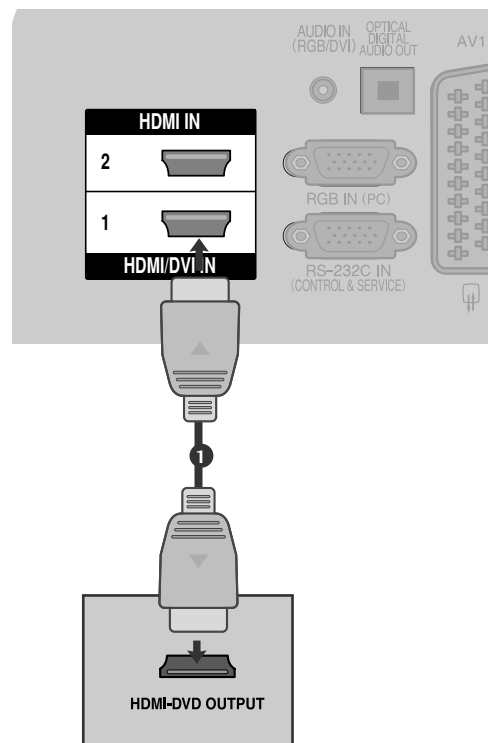

## Kaip teisingai prijungti HDMI prie DVI kabelio

(išsky 42/50PQ10\*\*, 42/50PQ11\*\*)

- 1 Skaitmeninio priedėlio STB HDMI išvestį įjunkite į televizoriaus jungtį **HDMI/DVI IN 1**.
- 2 Skaitmeninio priedėlio STB garso išvestis įjunkite į televizoriaus garso jungtį **AUDIO IN (RGB/DVI)**.
- 3 Įjunkite skaitmeninį priedėlį STB. (Vadovaukitės skaitmeninio priedėlio STB instrukcijomis vartotojui).
- 4 Nuotolinio valdymo pulto mygtuku **INPUT** (įvestis) pasirinkite įvesties šaltinį **HDMI1**.

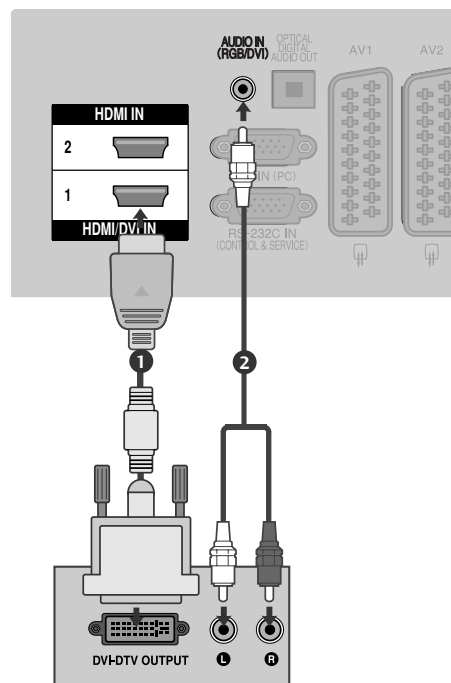

# DVD GROTUVO PRIJUNGIMAS

## Kaip teisingai prijungti komponentinį kabelį

(išsky 42/50PQ10\*\*, 42/50PQ11\*\*)

- 1 DVD grotuvo vaizdo išvestis (Y, PB ir PR) įjunkite į televizoriaus jungtis **COMPONENT IN VIDEO**.
- 2 DVD grotuvo garso išvestis įjunkite į televizoriaus jungtis **COMPONENT IN AUDIO**.
- 3 Įjunkite DVD grotuvą ir įdėkite DVD plokštelę.
- 4 Nuotolinio valdymo pulto mygtuku **INPUT** (įvestis) pasirinkite įvesties šaltinį **Component**.
- 5 Vadovaukitės DVD grotuvo instrukcijomis vartotojui.

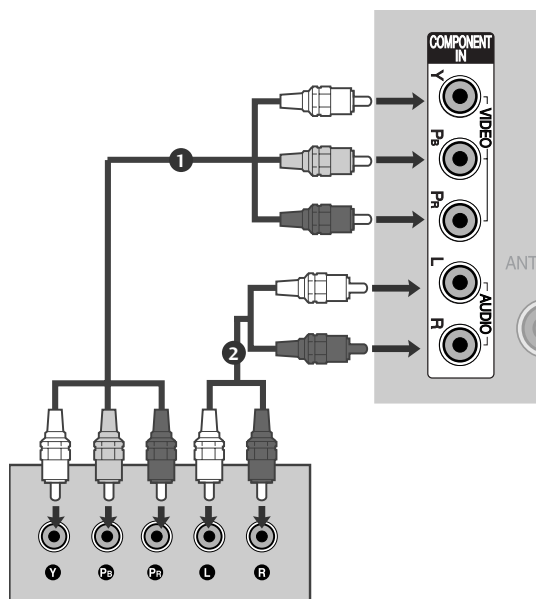

### Komponentinės jungties prievadai

Vaizdo kokybė bus geresnė, jeigu DVD grotuvą įjunksite į komponentinės jungties prievadus, kaip parodyta toliau.

Televizoriaus komponentiniai prievadai	Y	P <sub>B</sub>	P <sub>R</sub>
DVD grotuvo vaizdo išvesties prievada	Y	P <sub>B</sub>	P <sub>R</sub>
	Y	B-Y	R-Y
	Y	C <sub>b</sub>	C <sub>r</sub>
	Y	P <sub>b</sub>	P <sub>r</sub>

# IŠORINĖS ĮRANGOS PRIJUNGIMAS

## Kaip teisingai prijungti su Euro Scart jungtimi

- 1 DVD grotuvo jungtį Euro scart įjunkite į televizoriaus jungtį Euro scart **AV1**.
- 2 Įjunkite DVD grotuvą ir įdėkite DVD plokštelę.
- 3 Nuotolinio valdymo pulto mygtuku **INPUT** (įvestis) pasirinkite įvesties šaltinį **AV1**. Jeigu įjungta į jungtį Euro scart **AV2**, pasirinkite įvesties šaltinį **AV2**
- 4 Vadovaukitės DVD grotuvo instrukcijomis vartotojui.

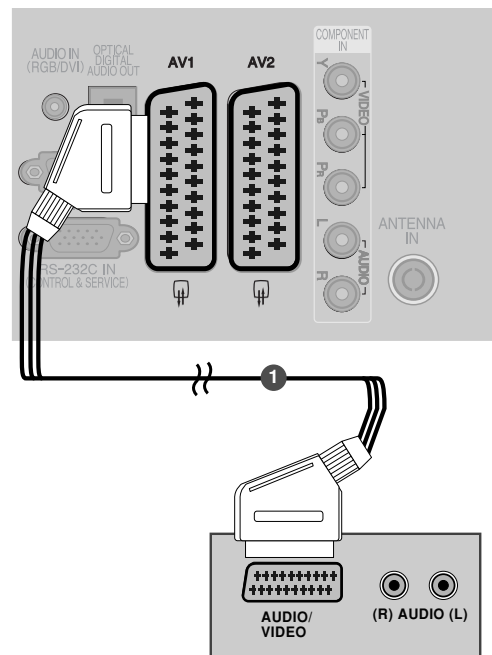

„Scart“	įvesti			išvesti
	vaizda	garsa	RGB	vaizdas / garsa
AV1	○	○	○	Tik ATV
AV2	○	○	x	Galimos šios išvestys: ATV, DTV, AV1 / AV2 / AV3.

Dabartinis įvesties režimas	išvesties tipas		
	AV1 (televizoriaus išvestis)	AV2 (monitoriaus išvestis)	AV2 (kai vyksta suplanuotas DTV rašymas naudojant rašymo įrangą.)
Skaitmeninė televizija	x	○	○
Analoginė televizija	○	○	○ (Įvesties režimas yra automatiškai pakeičiamas į DTV.)
AV1 / AV2 / AV3	○	○	○
Komponentas / RGB / HDMI	○	x	○

► Televizoriaus išvestis: perduoda analoginės televizijos vaizdo signalus.

Monitoriaus išvestis: perduoda dabartinį ekrano vaizdą.

► AV3, Komponentas, RGB : išsky 42/50PQ10\*\*, 42/50PQ11\*\*.

### ! PASTABA

- Jeigu norite naudoti EURO scart kabelį, jis turi būti su apsauga nuo signalo.



## Kaip teisingai prijungti S-Video kabelį

(išsky 42/50PQ10\*\*, 42/50PQ11\*\*)

- 1 DVD grotuvo išvestį S-VIDEO įjunkite į televizoriaus jungtį **S-VIDEO**.
- 2 DVD grotuvo garso išvestis įjunkite į televizoriaus garso jungtis.
- 3 Įjunkite DVD grotuvą ir įdėkite DVD plokštelę.
- 4 Nuotolinio valdymo pulto mygtuku **INPUT** (įvestis) pasirinkite įvesties šaltinį **AV3**.
- 5 Vadovaukitės DVD grotuvo instrukcijomis vartotojui.

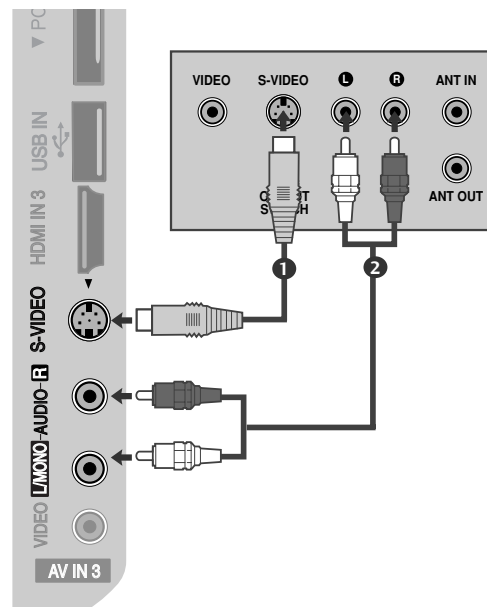

## Kaip teisingai prijungti HDMI kabelį

- 1 DVD grotuvo HDMI išvestis įjunkite į televizoriaus jungtį **HDMI/DVI IN 1, HDMI IN, HDMI IN 2** arba **HDMI IN 3**.
- 2 Nuotolinio valdymo pulto mygtuku **INPUT** (įvestis) pasirinkite įvesties šaltinį **HDMI1, HDMI2** arba **HDMI3**.
- 3 Vadovaukitės DVD grotuvo instrukcijomis vartotojui.

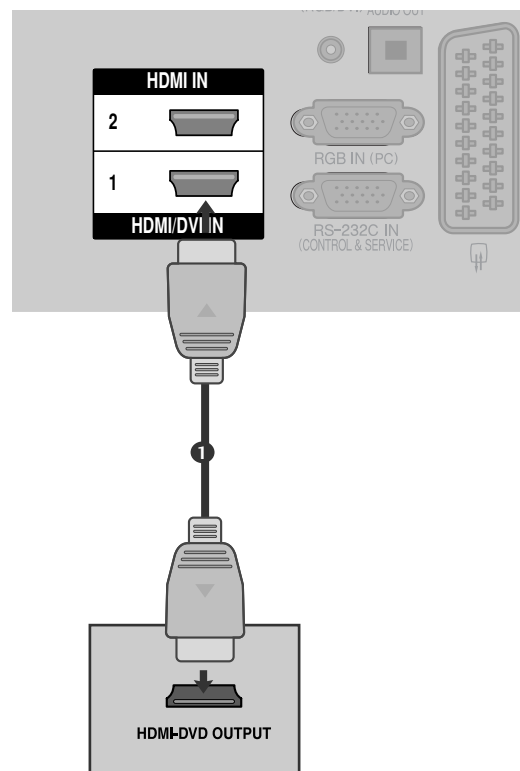

### ! PASTABA

- ▶ Naudojant kabelį HDMI televizorius vienu metu gali priimti ir vaizdo, ir garso signalą.
- ▶ Jeigu DVD grotuvas nepalaiko automatinės HDMI funkcijos, DVD grotuvo išvesties skiriamąją gebą reikia nustatyti.
- ▶ Patikrinkite, ar jūsų HDMI kabelis yra 1.3 ar naujesnės versijos.

Jei HDMI kabeliai nepalaiko 1.3 HDMI versijos, tai gali būti vaizdo mirgėjimo priežastis arba vaizdas nebus rodomas. Naudokite naujausius kabelius, kurie palaiko bent 1.3 HDMI versiją.

# IŠORINĖS ĮRANGOS PRIJUNGIMAS

## VAIZDO GROTUVO PRIJUNGIMAS

- Tarp vaizdo grotuvo ir televizoriaus palikite reikiamą atstumą, kad išvengtumėte vaizdo trukdžių.

### Jungiant su RF kabeliu

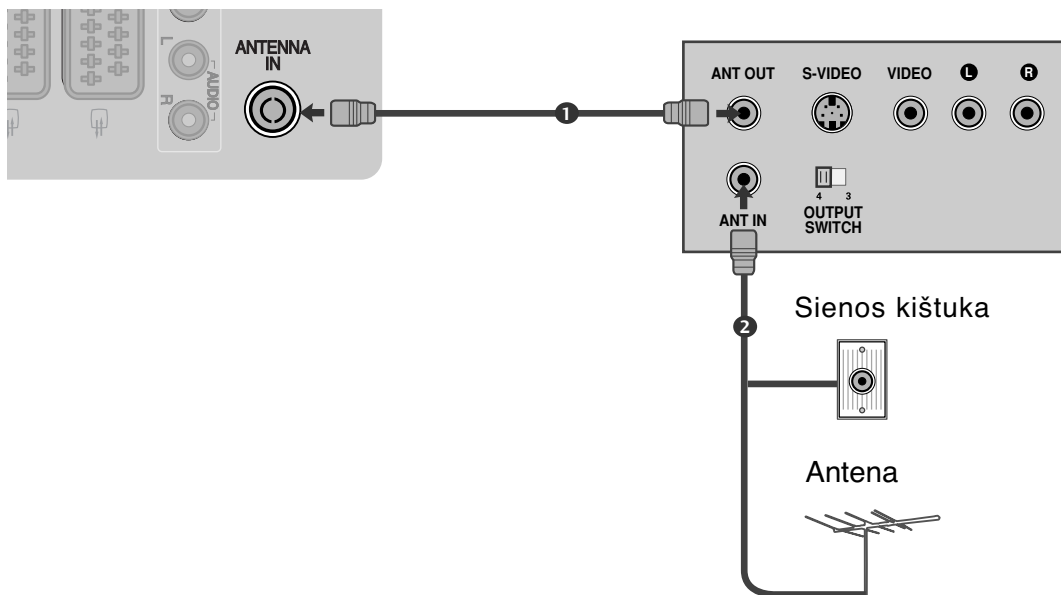

- 1 Vaizdo grotuvo jungtį **ANT OUT** įjunkite į televizoriaus jungtį **ANTENNA IN**.
- 2 Antenos kabelį įjunkite į vaizdo grotuvo jungtį **ANT IN**.
- 3 Paspauskite vaizdo grotuvo mygtuką **PLAY** (paleisti) ir vaizdo filmui peržiūrėti pasirinkite atitinkamą televizoriaus programą.

## Kaip teisingai prijungti su Euro Scart jungtimi

- 1 Vaizdo grotuvo jungtį Euro scart įjunkite į televizoriaus jungtį Euro scart **AV1**.
- 2 Įdėkite į vaizdo grotuvą vaizdo juostą ir ją paleiskite (spauskite PLAY) (žr. Vaizdo grotuvo instrukcijas vartotojui).
- 3 Nuotolinio valdymo pulto mygtuku **INPUT** (įvestis) pasirinkite įvesties šaltinį **AV1**.
- 4 Jeigu įjungta į jungtį Euro scart **AV2**, pasirinkite įvesties šaltinį **AV2**.

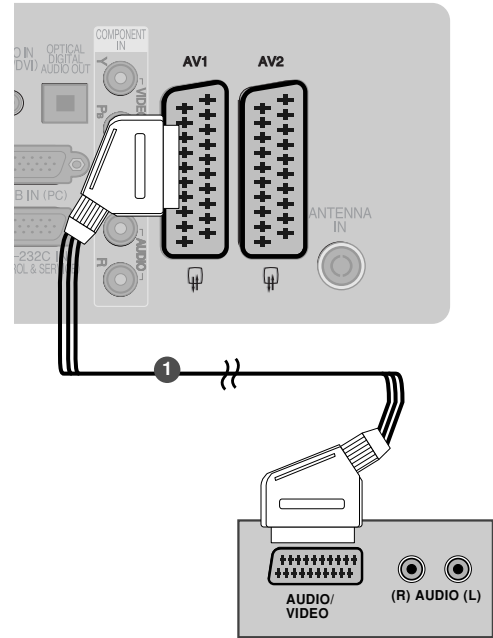

„Scart“	įvesti			išvesti
	vaizda	garsa	RGB	vaizdas / garsa
AV1	○	○	○	Tik ATV
AV2	○	○	x	Galimos šios išvestys: ATV, DTV, AV1 / AV2 / AV3.

Dabartinis įvesties režimas	Išvesties tipas		
	AV1 (televizoriaus išvestis)	AV2 (monitoriaus išvestis)	AV2 (kai vyksta suplanuotas DTV įrašymas naudojant įrašymo įrangą.)
Skaitmeninė televizija	x	○	○
Analoginė televizija	○	○	○ (Įvesties režimas yra automatiškai pakeičiamas į DTV.)
AV1 / AV2 / AV3	○	○	○
Komponentas / RGB / HDMI	○	x	○

► Televizoriaus išvestis: perduoda analoginės televizijos vaizdo signalus.

Monitoriaus išvestis: perduoda dabartinį ekrano vaizdą.

► AV3, Komponentas, RGB : išskyrus 42/50PQ10\*\*, 42/50PQ11\*\*.

### ! PASTABA

- Jeigu norite naudoti EURO scart kabelį, jis turi būti su apsauga nuo signalo.

# IŠORINĖS ĮRANGOS PRIJUNGIMAS

## Kaip teisingai prijungti RCA kabelį

(išskyrus 42/50PQ10\*\*, 42/50PQ11\*\*)

- 1 Į televizoriaus ir vaizdo grotuvo lizdus įjunkite kabelius **AUDIO/VIDEO**. Atkreipkite dėmesį į jungčių spalvas: (vaizdo – geltona; kairioji garso – balta; dešinioji garso – raudona).
- 2 Įdėkite į vaizdo grotuvą vaizdo juostą ir ją paleiskite (spauskite PLAY) (Žr. Vaizdo grotuvo instrukcijas vartotojui).
- 3 Nuotolinio valdymo pulto mygtuku **INPUT** (įvestis) pasirinkite įvesties šaltinį **AV3**.

### ! PASTABA

- ▶ Jeigu jūsų vaizdo grotuvas yra monofoninis, vaizdo grotuvo garso kabelį junkite į televizoriaus jungtį **AUDIO L/MONO**.

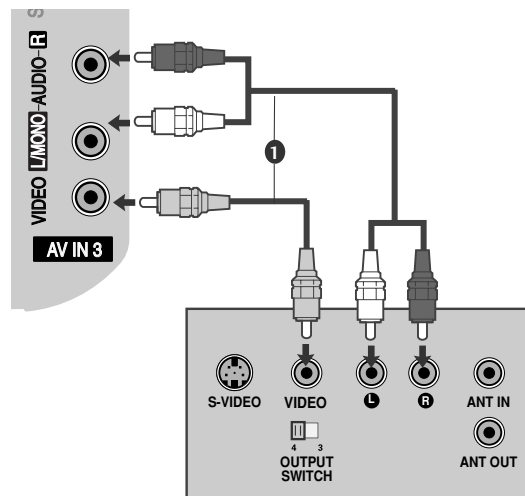

## Kaip teisingai prijungti S-Video kabelį

(išskyrus 42/50PQ10\*\*, 42/50PQ11\*\*)

- 1 Vaizdo grotuvo išvestį S-VIDEO įjunkite į televizoriaus jungtį **S-VIDEO**. Tokiu būdu pagerėja vaizdo kokybė, lyginant su įprastu vaizdo magnetofono įjungimu į televizorių naudojant RCA kabelį.
- 2 Vaizdo grotuvo garso išvestis įjunkite į televizoriaus garso jungtis.
- 3 Įdėkite į vaizdo grotuvą vaizdo juostą ir ją paleiskite (spauskite PLAY) (Žr. Vaizdo grotuvo instrukcijas vartotojui).
- 4 Nuotolinio valdymo pulto mygtuku **INPUT** (įvestis) pasirinkite įvesties šaltinį **AV3**.

### ! PASTABA

- ▶ Jeigu į vaizdo grotuvo S-VHS vienu metu yra įjungtos S-VIDEO ir VIDEO jungtys, gaunamas tik S-VIDEO signalas.

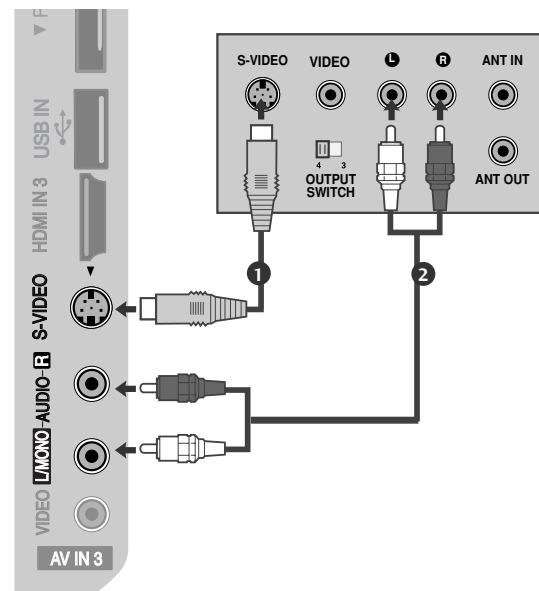

## CI MODULIO ĮKIŠIMAS

- Norėdami naudotis šifruotomis (mokomomis) paslaugomis skaitmenine TV veikseną.
- Kai kuriose šalyse nebus galima išrinkti teletksto funkcijos.

- 1 Įkiškite CI modulį į televizoriaus PCMCIA CARD SLOT (PCMCIA (angl. „Personal Computer Memory Card International Association“) kortos lizdą) kaip pavaizduota.

Daugiau informacijos žr. 44 p.

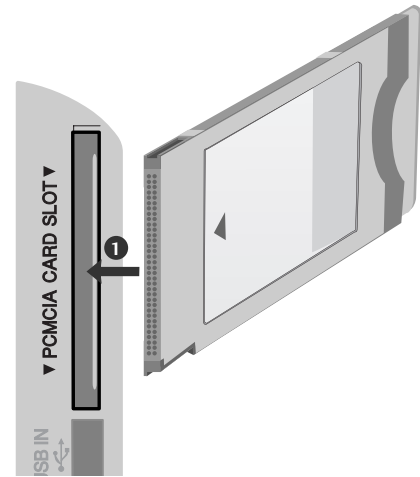

### ! PASTABA

- Patikrinkite, ar CI modulis į PCMCIA kortelės angą buvo įstumtas tinkama padėtimi. Jei modulis įkeliamas netinkamai, tai gali padaryti žalą televizoriui ir PCMCIA kortelės angai.

## DIGITAL AUDIO OUT SETUP (SKAITMENINIO GARSO IŠVESTIES SĄRANKA)

Garsą iš televizoriaus į išorinę garso įrangą siųskite per Skaitmeninio garso išvesties (optinės) prievadą.

Jei norite mėgautis skaitmenine transliacija per 5.1 kanalų garsiakalbius, prijunkite DVD namų kiną (ar stiprintuvus) prie OPTINIO SKAITMENINIO GARSO IŠVESTIES terminalo televizoriaus gale.

- 1 Vieną optinio kabelio galą įkiškite į televizoriaus garso (optinės) išvesties prievadą.
- 2 Kitą optinio kabelio galą įkiškite į garso įrenginio skaitmeninio garso (optinę) įvestį.
- 3 AUDIO meniu nustatykite reikšmę „TV Speaker option – Off“ (TV garsiakalbio parinktis – Išj. (► 89 p.)). Kaip naudoti, žr. išorinio garso įrenginio vartotojo instrukciją.

### ⚠ DĖMESIO

- Nežiūrėkite į optinės išvesties prievadą. Jei žiūrėsite į lazerio spindulį, gali pablogėti regėjimas.

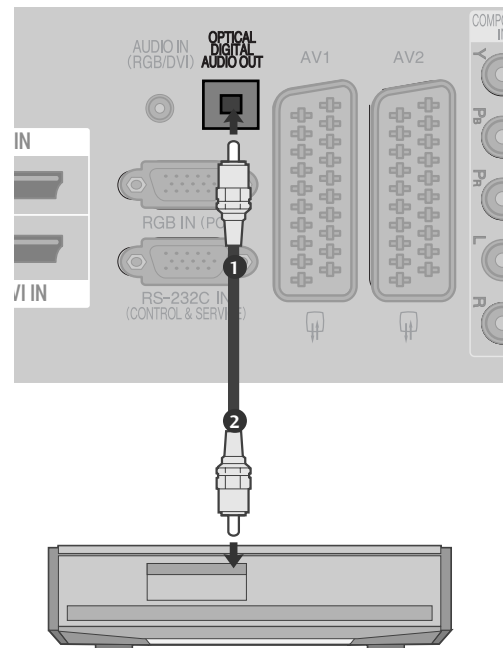

# IŠORINĀS ĮRANGOS PRIJUNGIMAS

## KITO AV ŠALTINIO SĄRANKA

(išsky 42/50PQ10\*\*, 42/50PQ11\*\*)

- 1 Į televizoriaus ir išorinės įrangos lizdus įjunkite kabelius **AUDIO/VIDEO**. Atkreipkite dėmesį į jungčių spalvas: (vaizdo – geltona; kairioji garso – balta; dešinioji garso – raudona).
- 2 Nuotolinio valdymo pulto mygtuku **INPUT** (įvestis) pasirinkite įvesties šaltinį **AV3**.
- 3 Naudokitės prijungta išorine įranga. Vadovaukitės išorinės įrangos instrukcijomis vartotojui

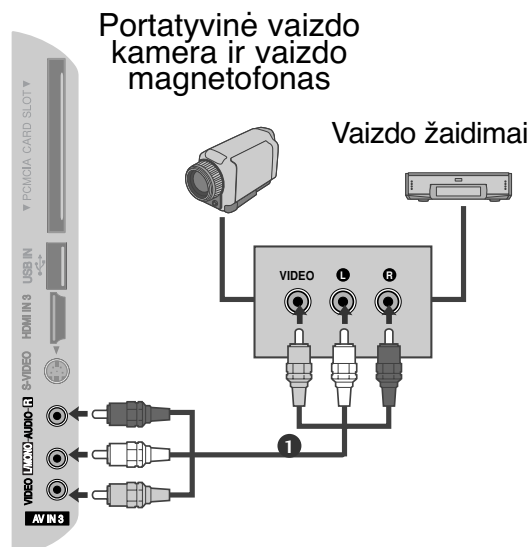

## USB IN SETUP (USB LIZDO NUSTATYMAI)

(išsky 42/50PQ10\*\*, 42/50PQ11\*\*)

- 1 Prijunkite USB įrenginį į **USB IN** (USB lizdas), esantį televizoriaus šone.
- 2 Prijungę įrenginį prie **USB IN** (USB lizdas), galite naudotis USB funkcija. (► 53 psl.)

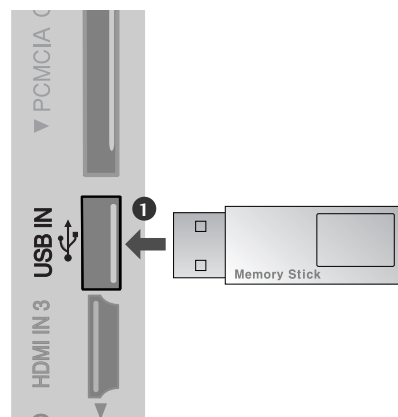

# ASMENINIO KOMPIUTERIO PRIJUNGIMAS

(išsky 42/50PQ10\*\*, 42/50PQ11\*\*)

Prijungus prie šio televizoriaus asmeninį kompiuterį, jis automatiškai prisiderina prie televizoriaus nustatymų.

## Kaip teisingai prijungti D-sub 15 kojelių kabelį

- 1 Skaitmeninio priedėlio PC RGB išvestį įjunkite į televizoriaus jungtį **RGB IN (PC)**.
- 2 PC grotuvo garso išvestis įjunkite televizoriaus jungtis **AUDIO IN (RGB/DVI)**.
- 3 Įjunkite kompiuterį ir televizorių.
- 4 Nuotolinio valdymo pulto mygtuku **INPUT** (įvestis) pasirinkite įvesties šaltinį **RGB**.

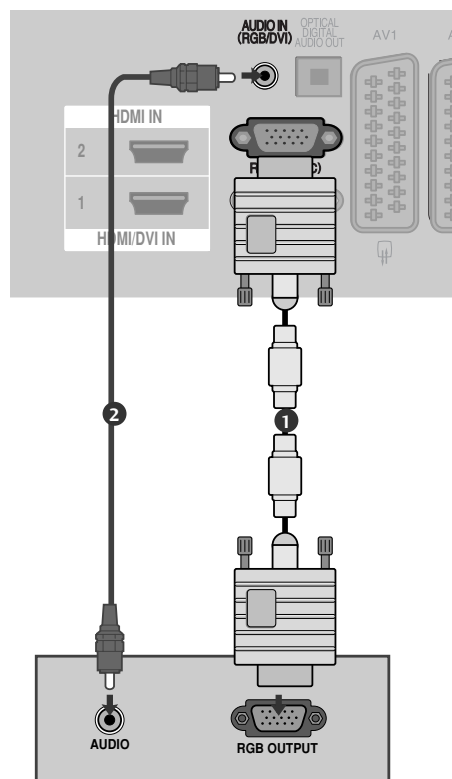

## Kaip teisingai prijungti HDMI prie DVI kabelio

- 1 Asmeninio kompiuterio DVI išvestį įjunkite į televizoriaus jungtį **HDMI/DVI IN 1**.
- 2 PC grotuvo garso išvestis įjunkite televizoriaus jungtis **AUDIO IN (RGB/DVI)**.
- 3 Įjunkite kompiuterį ir televizorių.
- 4 Nuotolinio valdymo pulto mygtuku **INPUT** (įvestis) pasirinkite įvesties šaltinį **HDMI1**.

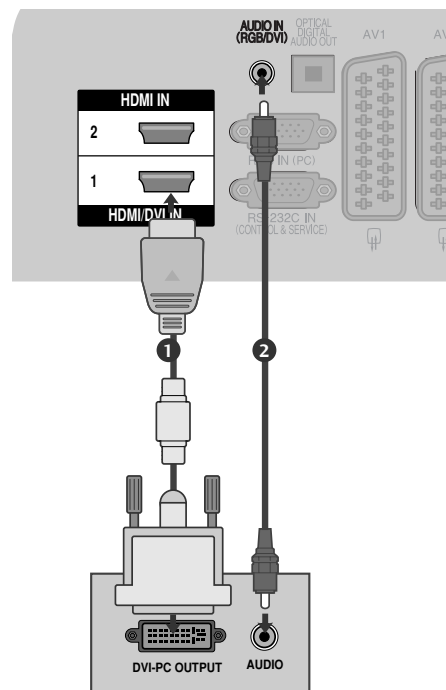

# IŠORINĀS ĪRANGOS PRIJUNGIMAS

## Palaikoma ekrano skiramoji geba

### RGB-PC, HDMI/DVI-PC režīme

Skiramoji geba	Horizontalusis dažnis (KHz)	Vertikalusis dažnis (Hz)
720x400	31,468	70,08
640x480	31,469	59,94
800x600	37,879	60,31
1024x768	48,363	60,00
1280x768	47,78	59,87
1360x768	47,72	59,8
1920x1080 (RGB-PC)	66,587	59,93
1920x1080 (HDMI-PC)	67,50	60,00

### HDMI/DVI-DTV režīme

Skiramoji geba	Horizontalusis dažnis (KHz)	Vertikalusis dažnis (Hz)
640x480	31,469	59,94
	31,469	60
720x480	31,47	59,94
	31,50	60
720x576	31,25	50,00
1280x720	37,50	50,00
	44,96	59,94
	45,00	60
1920x1080	28,125	50,00
	33,72	59,94
	33,75	60
	27,00	24,00
	33,75	30
	56,25	50,00
	67,433	59,94
	67,50	60



## ! PASTABA

- ▶ Stenkitės televizoriaus ekrane pernelyg ilgai nelaikyti fiksuoto vaizdo. Fiksuotas vaizdas gali nuolatinais atspindėti ekrane; jeigu įmanoma, naudokite ekrano užsklandą.
- ▶ Kompiuterio režime gali atsirasti skiriamosios gebos, vertikalios vaizdo, kontrasto ar šviesumo trukdžių. Tokiu atveju nustatykite kompiuterio režimą į kitą skiriamąją gebą, pakeiskite atnaujinimo dažnį arba per meniu sureguliuokite šviesumą ir kontrastą, kol vaizdas taps ryškus. Jeigu kompiuterio grafines plokštės (kortos) atnaujinimo dažnio pakeisti negalima, pakeiskite kompiuterio grafinę kortą arba kreipkitės patarimo į kompiuterio grafines kortos gamintoją.
- ▶ Horizontalios ir vertikalios dažnio įvesties sinchronizavimo forma yra atskira.
- ▶ Asmeninio kompiuterio režimu rekomenduojame naudoti 1024x768, 60 Hz (42PQ20\*\*, 42PQ30\*\*, 42PQ60\*\*) / 1360x768, 60 Hz (50PQ20\*\*, 50PQ30\*\*, 50PQ60\*\*) / 1920x1080, 60 Hz (50PS20\*\*, 50PS30\*\*, 50PS60\*\*, 60PS40\*\*) nes tai suteikia geriausią vaizdo kokybę.
- ▶ Signalą kabelį iš kompiuterio monitoriaus išvesties prievado įjunkite į televizoriaus RGB (PC) prievadą arba signalo kabelį iš kompiuterio HDMI išvesties prievado įjunkite į televizoriaus HDMI IN (ar HDMI/DVI) prievadą.
- ▶ Kompiuterio garso kabelį įjunkite į televizoriaus garso jungtį. (Garso kabeliai prie televizoriaus nepridedami).
- ▶ Jei naudojate garso plokštę, nustatykite reikiamą AK garsą.
- ▶ Jeigu kompiuterio grafikos plokštė vienu metu neišveda ir analoginio, ir skaitmeninio RGB, kad televizoriuje būtų rodomas kompiuterio vaizdas, įjunkite tik arba RGB, arba HDMI/IN (ar HDMI/DVI IN).
- ▶ Jeigu kompiuterio grafikos plokštė vienu metu neišveda ir analoginio, ir skaitmeninio RGB, televizorių perjunkite arba į RGB, arba į HDMI; (televizorius automatiškai nustato kitą veikseną „Plug and Play“).
- ▶ Jei naudojate HDMI į DVI kabelį, priklausomai nuo vaizdo plokštės gali neveikti DOS veikseną.
- ▶ Jeigu RGB-PC kabelis yra pernelyg ilgas, ekrane gali atsirasti trukdžių. Rekomenduojame naudoti trumpesnę nei 5 metrų ilgio kabelį. Jis užtikrina geriausios kokybės vaizdą.

# IŠORINĀS ĮRANGOS PRIJUNGIMAS

## Ekranu sąranka PC (Kompiuterio) režimu

(išskyti 42/50PQ10\*\*, 42/50PQ11\*\*)

### Ekranu atstata

Sugrąžina „Padėtis“ (padėties), „Size“ (dydžio) ir „Phase“ (fazės) nuostatus į gamykloje numatytąsias.

Ši funkcija veikia tik toliau pateiktu režimu: RGB[PC].

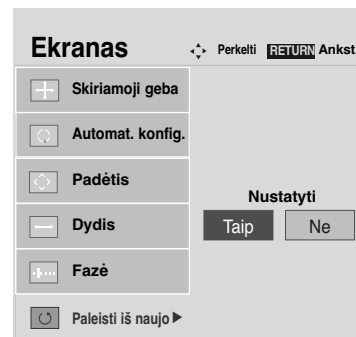
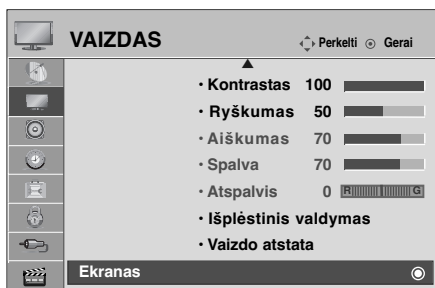

- 1   Pasirinkite **VAIZDAS**.
- 2   Pasirinkite **Ekranas**.
- 3   Pasirinkite **Paleisti iš naujo**.
- 4   Pasirinkite **Taip**.
- 5  Vykdykite atstatą.

- Paspauskite mygtuką **MENU (MENIU)**, jei norite sugrįžti į normalią televizoriaus peržiūrą.
- Paspauskite mygtuką **RETURN (GRĮŽTI)**, jei norite pereiti į ankstesnio meniu ekraną.

## Automatinė konfigūracija (tik RGB [PC] režime)

Automatiškai sureguliuoja vaizdo padėtį ir sumažina vaizdo virpėjimą.

Nors vaizdas yra ne visiškai geras, jūsų televizorius veikia gerai, tačiau jį reikia dar šiek tiek pareguliuoti

### Auto configure (automatinė konfigūracija)

Ši funkcija skirta ekrano padėčiai, dydžiui ir fazei automatiškai pritaikyti. Rodomas vaizdas keletą sekundžių bus nevienodas, kol vyks automatinė konfigūracija.

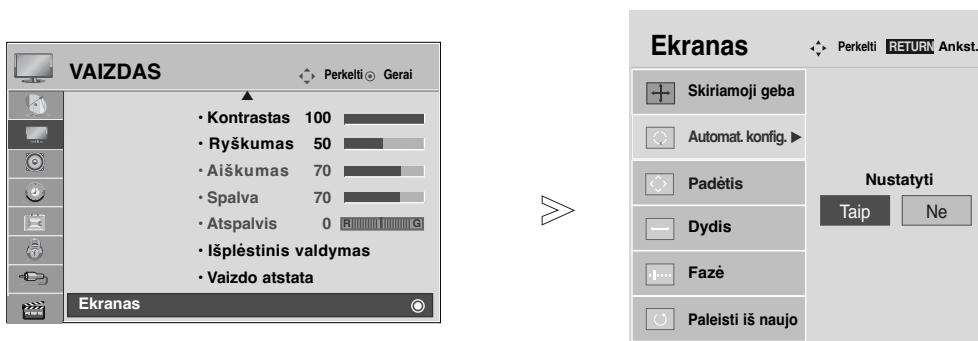

- 1   Pasirinkite **VAIZDAS**.
- 2   Pasirinkite **Ekranas**.
- 3   Pasirinkite **Automat. konfig..**
- 4   Pasirinkite **Taip**.
- 5  Vykdykite **Automat. konfig. (Automatinis konfigūravimas)**.

- Jeigu vaizdo padėtis išlieka netinkama, automatinę konfigūraciją pakartokite dar kartą.
- Jei vaizdą reikia reguliuoti dar kartą po to, kai buvo atliktas automatinis RGB reguliavimas (asmeniniame kompiuteryje), galite reguliuoti „Position“ (Padėtis), „Size“ (Dydis) arba „Phase“ (Fazė).

- Paspauskite mygtuką **MENU (MENIU)**, jei norite sugrįžti į normalią televizoriaus peržiūrą.
- Paspauskite mygtuką **RETURN (GRĮŽTI)**, jei norite pereiti į ankstesnio meniu ekraną.





# IŠORINĀS ĮRANGOS PRIJUNGIMAS

## Skiriamosios gebos pasirinkimas

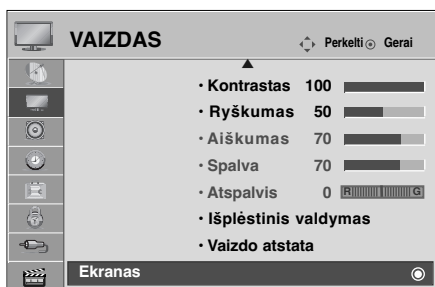
Norėdami peržiūrėti normalų vaizdą, atitaisykite RGB režimo skiriamąją gebą ir asmeninio kompiuterio pasirinktį.

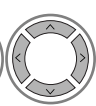
Ši funkcija veikia tik toliau pateiktu režimu: RGB[PC].

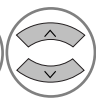
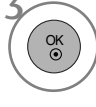
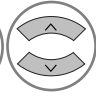

-   Pasirinkite **VAIZDAS**.
-   Pasirinkite **Ekranas**.
-   Pasirinkite **Skiriamoji geba**.
-   Pasirinkite norimą skiriamąją gebą.







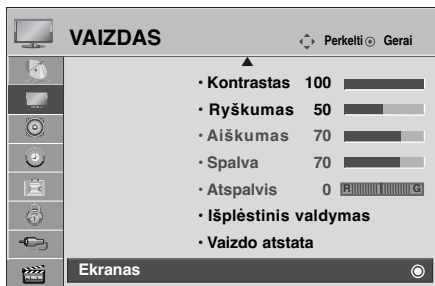

- Paspauskite mygtuką **MENU (MENU)**, jei norite sugrįžti į normalią televizoriaus peržiūrą.
- Paspauskite mygtuką **RETURN (GRĮŽTI)**, jei norite pereiti į ankstesnio meniu ekraną.

## Ekranų Position (Padėtis), Size (Dydis) ir Phaze (Fazė) reguliavimas

Jeigu po automatinės konfigūracijos vaizdas netampa aiškus ir jeigu virpa simboliai, vaizdo fazę nustatykite rankiniu būdu.

Ši funkcija veikia tik toliau pateiktu režimu: RGB[PC].



- 1   Pasirinkite **VAIZDAS**.
- 2   Pasirinkite **Ekranas**.
- 3   Pasirinkite **Padėtis**, **Dydis** arba **Fazė**.
- 4    Atlikite atitinkamus reguliavimus.

- Paspauskite mygtuką **MENU (MENIU)**, jei norite sugrįžti į normalią televizoriaus peržiūrą.
- Paspauskite mygtuką **RETURN (GRĮŽTI)**, jei norite pereiti į ankstesnio meniu ekraną.

# TELEVIZORIAUS ŽIŪRĀJIMAS/ PROGRAMŲ VALDYMAS

## NUOTOLINIO VALDYMO PULTO MYGTUKŲ FUNKCIJOS (Tik 42/50PQ10\*\*, 42/50PQ11\*\*, 42/50PQ20\*\*, 42/50PQ30\*\*)

Kai naudojate nuotolinio valdymo pultą, nukreipkite jį į televizoriaus nuotolinio valdymo jutiklį.

TELEVIZORIAUS ŽIŪRĀJIMAS/ PROGRAMŲ VALDYMAS

TV/RAD (TELEVIZORIUS / RADIJAS)	pasirenkami kanalai „Radio“ (radijas), TV (televizija) ir DTV (skaitmeninė televizija).
AV MODE (AV REŽIMAS)	padeda pasirinkti ir nustatyti vaizdus bei garsus, kai prijungiami AV įrenginiai. (► p.50)
POWER (maitinimas)	Įjungia televizorių arba budėjimo režimą.
INPUT	Išorinės įvesties veikseną keičiasi pastovia seka (► p.46)
<b>1</b> ENERGY SAVING arba POWER SAVING	Nustatykite energijos taupymo režimą televizoriuje. (► p.73)
Skaitmeniniai mygtukai 0-9	Pasirenkama programa. Pasirenkamos meniu sužymėtos programos.
Q.VIEW (GREIŲJI PERŽŪRA)	Grįžta į prieš tai žiūrėtą programą.
LIST (SĄRAŠAS))	Rodoma programų lentelė. (► p.45)
DISKINIS PERJUNGIKLIS (aukštyn / žemyn/ kairėn / dešinėn)	Pageidaujamų meniu elementų pasirinktis ir / arba nustatymas.
OK	Patvirtina jūsų pasirinkimą arba rodo nustatytąjį režimą.
MENU (MENIU)	Pasirenkamas meniu. Panaikina ekrane visus vaizdus ir grąžina televizorių į normalų veikimą iš bet kurio meniu (► p.34)
RETURN (GRĮŽTI) (EXIT) (IŠEITI))	leidžia vartotojui grįžti vienu žingsniu atgal dialoginėje programoje, EPG arba kitoje vartotojo naudojamoje dialoginėje funkcijoje.
Spalvoti mygtukai	Šie mygtukai naudojami tik teletekstui valdyti (tik modeliai TELETEXT ) arba programai taisyti.
<b>2</b> TELETEKSTO mygtukai	Šie mygtukai yra naudojami teletekstui. Išsamesnės informacijos rasite skyrelyje „Teletekstas“ (► p.105)
SUBTITLE (Subtitrai)	Atkuria subtitrus, kuriems teikiate pirmenybę, jei įjungta skaitmeninė veikseną.
<b>2</b> SIMPLINK	Žr. prie televizoriaus prijungtų AV prietaisų sąrašą. Kai paspaudžiate šį mygtuką, ekrane atsiranda Simplink meniu. (► p.47) (išsky 42/50PQ10**, 42/50PQ11**)

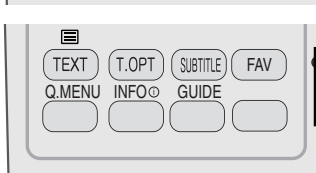
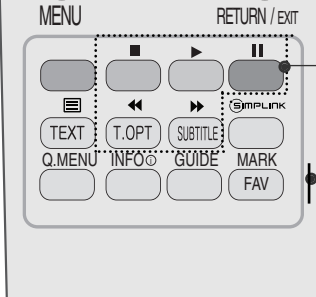
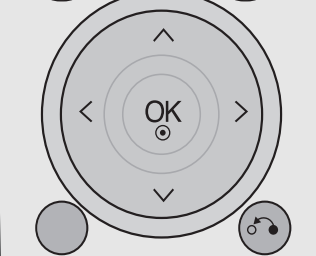
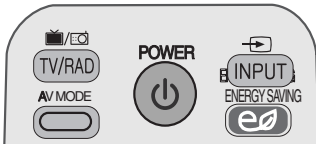
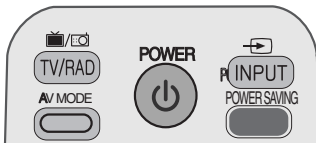

**GARSO PADIDINIMAS / SUMAŽINIMAS** Reguliuoja garsą.

**MUTE (GARSO NUTILDYMAS)** Įjungia arba išjungia gars

**Programa Pirmyn / Atgal** Pasirenkama programa.

**PAGE UP/DOWN (PUSLAPIŲ VIRŠŲ / Į APACIĄ)** perkelti vieną viso ekrano informacijos rinkinį į kitą.

**SIMPLINK / USB meniu valdymo mygtukai** Kontroliuoja SIMPLINK arba USB meniu (nuotraukų sąrašą ir muzikos sąrašą arba filmų sąrašą (tik 42/50PQ60\*\*, 50PS60\*\*)).

**Q.MENU (SPARTUSIS MENU)** pasirinkite norimą sparčiojo meniu šaltinį. („Proporc. koef.“, „Vaizdo režimas“, „Garso režimas“, „Garsas“, „Išsijungimo laikmatis“, „USB išėmimas.“ (► p.33)

**INFO ⓘ** Rodoma esama ekrano informacija.

**GUIDE (Gidas)** Rodomas programos grafikas. (► p.67)

**FAV** Rodoma pasirinkta mėgstamiausia programa.

**MARK (ŽYMĖTI)** ) pažymėti ir panaikinti programų pažymėjimą USB meniu. (išsky 42/50PQ10\*\*, 42/50PQ11\*\*)

### Kaip įdėti elementus

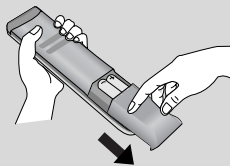

- Atidarykite elementų skyriaus dangtelį, esantį kitoje nuotolinio valdymo pulto pusėje, ir laikydamiesi teisingo poliškumo (+ su +, - su -) įdėkite elementus.
- Įdėkite du 1,5 V AAA tipo elementus. Vienu metu nenaudokite senų arba panaudotų ir naujų elementų.
- Uždarykite dangtelį.
- Norėdami išimti maitinimo elementus, atlikite įdėjimo veiksmus atvirkščia tvarka

# TELEVIZORIAUS ŽIŪRĀJIMAS/ PROGRAMŲ VALDYMAS

(išsky 42/50PQ10\*\*, 42/50PQ11\*\*, 42/50PQ20\*\*, 42/50PQ30\*\*)



- ENERGY SAVING** Nustatykite energijos taupymo režimą televizoriuje. (► p.73)
- RATIO(SANTYKIS)** Galima pasirinkti pageidaujamą vaizdo formatą. (► p.71)
- POWER (maitinimas)** Įjungia televizorių arba budėjimo režimą.
- INPUT** Išorinės įvesties veiksmas keičiasi pastovia seka (► p.46)
- TV/RAD (TELEVIZORIUS / RADIJAS)** Pasirenkami kanalai „Radio“ (radijas), TV (televizija) ir DTV (skaitmeninė televizija).
- Q.MENU (SPARTUSIS MENU)** Pasirinkite norimą sparčiojo meniu šaltinį. („Proporc. coef.“, Vaizdo režimas“ (V aizdo režimas), „Garso režimas“ (Garso režimas), „Garsas“ (Garsas), „Išsijungimo laikmatis“, „USB išėmimas“) (► p.33)
- MENU (MENU)** Pasirenkamas meniu. Panaikina ekrane visus vaizdus ir gražina televizorių į normalų veikimą iš bet kurio meniu. (► p.34)
- GUIDE (Gidas)** Rodomas programos grafikas. (► p.67)
- DISKINIS PERJUNGIKLIS (aukštyn / žemyn/ kairėn / dešinėn)** Pageidaujamų meniu elementų pasirinktis ir / arba nustatymas.
- OK** Patvirtina jūsų pasirinkimą arba rodo nustatytąjį režimą.
- RETURN (GRĮŽTI) (EXIT (IŠEITI))** leidžia vartotojui grįžti vienu žingsniu atgal dialoginėje programoje, EPG arba kitoje vartotojo naudojamose dialoginėje funkcijoje.
- INFO ⓘ** Rodoma esama ekrano informacija.
- AV MODE (AV REŽIMAS)** padeda pasirinkti ir nustatyti vaizdus bei garsus, kai prijungiami AV įrenginiai. (► p.50)
- Spalvoti mygtukai** Šie mygtukai naudojami tik teletekstui valdyti (tik modeliai TELETEXT ) arba programai taisyti.
- 1 TELETEKSTO mygtukai** Šie mygtukai yra naudojami teletekstui. Išsamesnės informacijos rasite skyrelyje „Teletekstas“ (► p.105)
- SUBTITLE (Subtitrai)** Atkuria subtitrus, kuriems teikiate pirmenybę, jei įjungta skaitmeninė veiksmas.
- SIMPLINK** Žr. prie televizoriaus prijungtų AV prietaisų sąrašą. Kai paspaudžiate šį mygtuką, ekrane atsiranda Simplink meniu. (► p.47)
- FREEZE (SUSTABDYMAS)** Sustabdykite ekrane rodomą vaizdą.





**GARSO PADIDINIMAS / SUMAŽINIMAS** Reguliuoja garsą.

**MARK (ŽYMĖTI)** pažymėti ir panaikinti programų pažymėjimą USB meniu.

**FAV** Rodoma pasirinkta mėgstamiausia programa.

**MUTE (GARSO NUTILDYMAS)** Įjungia arba išjungia gars

**Programa Pirmyn / Atgal** Pasirenkama programa.

**PAGE UP/DOWN (PUSLAPĖJŲ VIRŠŲ / Į APACIĄ)** perkelti vieną viso ekrano informacijos rinkinį į kitą.

**Skaitmeniniai mygtukai 0-9** Pasirenkama programa. Pasirenkamos meniu sužymėtos programos.

**LIST (SĄRAŠAS))** Rodoma programų lentelė. (► p. 45)

**Q.VIEW (GREITOJI PERŽIŪRA)** Grįžta į prieš tai žiūrėtą programą.

**SIMPLINK / USB meniu valdymo mygtukai** Kontroliuoja SIMPLINK arba USB meniu (nuotraukų sąrašą ir muzikos sąrašą arba filmų sąrašą (tik 42/50PQ60\*\*, 50PS60\*\*)).

## Kaip įdėti elementus

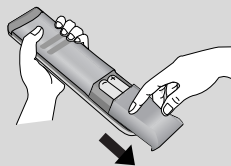

- Atidarykite elementų skyriaus dangtelį, esantį kitoje nuotolinio valdymo pulto pusėje, ir laikydamiesi teisingo poliškumo (+ su +, - su -) įdėkite elementus.
- Įdėkite du 1,5 V AAA tipo elementus. Vienu metu nenaudokite senų arba panaudotų ir naujų elementų.
- Uždarykite dangtelį.
- Norėdami išimti maitinimo elementus, atlikite įdėjimo veiksmus atvirkščia tvarka

# TELEVIZORIAUS ŽIŪRAJIMAS/ PROGRAMŲ VALDYMAS

## TELEVIZORIAUS ĮJUNGIMA

- Įjungus televizorių galima naudotis visomis jo funkcijomis.

- 1** Pirmiausia tinkamai prijunkite maitinimo kabelį ir patikrinkite pagrindinį televizoriaus maitinimą.
- 2 ID nustatymas : Išjungti**  
Jei norite įjungti televizorių, kai jis veikia laukimo režimu, spauskite mygtuką INPUT (ĮVESTIS) ar P ▲ ▼ televizoriuje arba mygtuką POWER (MAITINIMAS) nuotolinio valdymo pulte ir televizorių įsijungs.  
**ID nustatymas : Įjungti**  
Jei televizorių norite perjungti iš budėjimo režimo į normalų veikimo režimą, spauskite televizoriaus mygtukus INPUT arba P ▲ ▼ arba nuotolinio valdymo pulte POWER, INPUT, P ▲ ▼ skaitmeninius **mygtukus** – televizorių bus įjungtas.

## Sąrankos paleidimas

- 1** Jeigu įjungus televizorių ekrane rodomas OSD (ekrano rodinys), galite reguliuoti „Language“ (Kalba), „Mode Setting“ (Režimo nustatymas), „Country“ (Šalis), „Auto tuning“  
PASTABA:  
a. Jei uždarysite neatlikę pradinio nustatymo, pradinių nustatymų meniu gali būti vėl rodomas.  
b. Jei norite, kad vietoj esamo ekrano meniu būtų rodomas prieš tai buvęs ekrano meniu, paspauskite RETURN mygtuką.  
c. Tose šalyse, kur nėra patvirtintų DTV transliavimo standartų, atsižvelgiant į DTV transliavimo aplinką gali neveikti kai kurios DTV funkcijos.  
d. Režimas „Naudojimas namuose“ yra optimalus nustatymas namų aplinkai, ir jis yra televizoriaus numatytasis nustatymas.  
e. "Demonstravimas parduotuvėje" yra optimalus nustatymas parduotuvės aplinkai. Jei naudotojas keičia vaizdo kokybės duomenis, "Demonstravimas parduotuvėje" režimas po tam tikro laiko pakeičia produkto vaizdo kokybę į mūsų nustatytą  
f. Režimai (Naudojimas namuose, Demonstravimas parduotuvėje) gali būti pakeisti naudojant Režimo nustatymas meniu PARINKTYS.

## PROGRAMOS PASIRINKIMAS

- 1** Jeigu norite pasirinkti programos numerį, spauskite mygtuką P ▲ ▼ arba skaitmeninius mygtukus.

## GARSO REGULIAVIMAS

- 1** Norėdami reguliuoti garsą, spauskite mygtuką ▲ + arba -.  
Jeigu norite garsą išjungti, spauskite mygtuk **MUTE**.

Jūs galite atšaukti šią funkciją paspausdami mygtuką MUTE (NUTILDYTI), ▲ + arba -, mygtuką „AV Mode“ (AV režimas).

# SPARTUSIS MENIU

Jūsų televizoriaus ekrane rodomas meniu (OSD meniu) gali šiek tiek skirtis nuo šiose instrukcijoje pateiktų paveikslėlių.  
„Greitas meniu“ yra vartotojų dažnai naudojamų funkcijų meniu.

• **Proporc. koef.:** pasirenkamas norimas vaizdo formatas.

Meniu „Ratio“ (Koeficientas) nustatymą 14:9, Mastelis ir Kino mastelis. Nustačius „Zoom“ (Mastelis), ekranas atgal grįžta į „Greitas meniu“.

• **Vaizdo režimas :** pasirenkamas norimas vaizdo režimas.

• **Garso režimas :** šia funkcija automatiškai nustatoma garsų kombinacija, kuri geriausiai tinka

žiūrimiems vaizdams. Pasirinkite norimą „Sound Mode“ (Garso režimas.)

• **Garsas :** pasirenkama garso išvestis.

• **Išsijungimo laikmatis :** nustatomas išsijungimo laikmatis.

• **USB išėmimas:** norėdami atjungti USB įrenginį, pasirinkite „USB Eject“ (USB atjungimas).(išsky 42/50PQ10\*\*, 42/50PQ11\*\*)

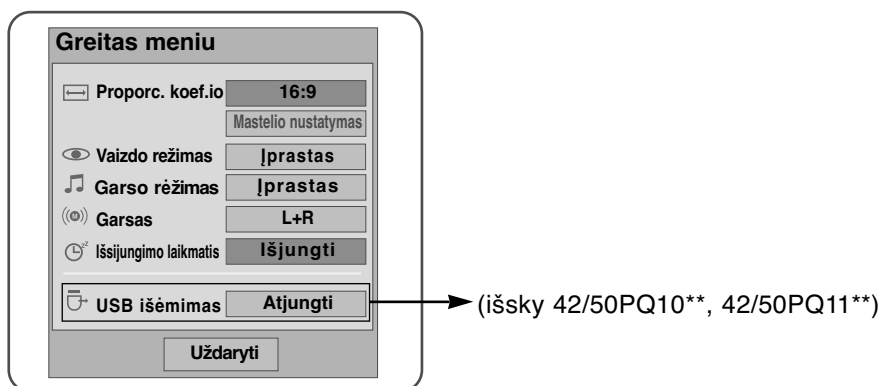

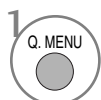
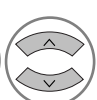
1   Parodykite kiekvieną meniu.

2   arba  Pasirinkite norimą šaltinį.

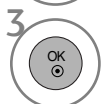
3 

- Paspauskite mygtuką **Q.MENU (SPARTUSIS MENIU)**, jei norite grįžti į normalią televizoriaus peržiūrą.
- Paspauskite mygtuką **RETURN (GRĮŽTI)**, jei norite pereiti į ankstesnio meniu ekraną.

# TELEVIZORIAUS ŽIŪRĀJIMAS/ PROGRAMŲ VALDYMAS

## EKRANE RODOMŲ MENIU PASIRINKIMAS IR NUSTATYMAS

Jūsų televizoriaus ekrane rodomas meniu (OSD meniu) gali šiek tiek skirtis nuo šiose instrukcijoje pateiktų paveikslėlių.

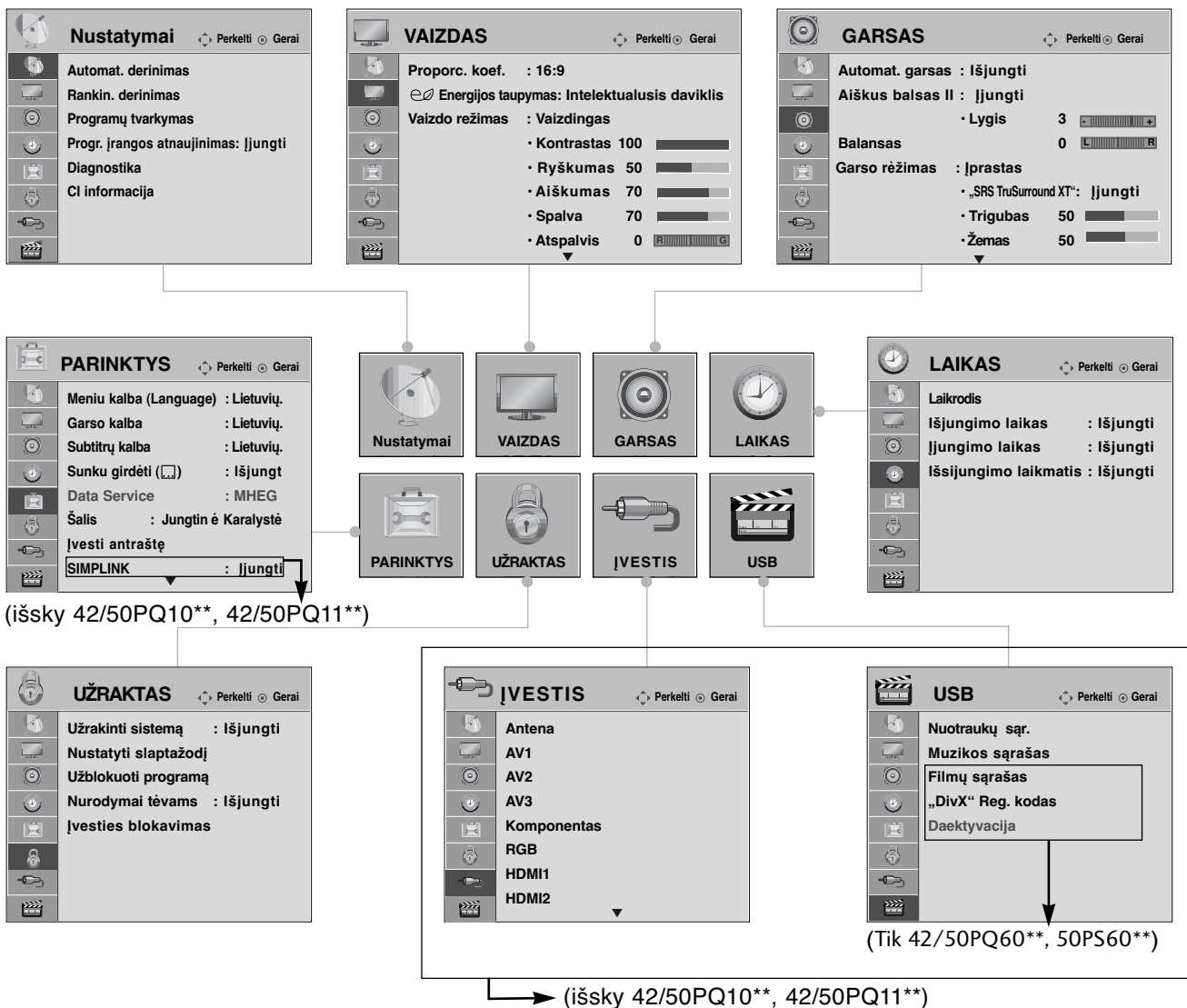

- 1 Parodykite kiekvieną meniu.
- 2 Pasirinkite meniu elementą.
- 3 Pereikite į iššokantį meniu.

- Paspaudę mygtuką INFO (INFORMACIJA), galėsite peržiūrėti „Simple Manual Menu“ (Paprastojo vadovo meniu).
- Paspauskite mygtuką **MENU (MENU)**, jei norite sugrįžti į normalią televizoriaus peržiūrą.
- Paspauskite mygtuką **RETURN (GRĮŽTI)**, jei norite pereiti į ankstesnio meniu ekraną.

### ! PASTABA

► Režimu „Analogue“ (analoginis) neįmanoma naudoti „CI Information“ (CI informacija).





# AUTOMATINIS PROGRAMŲ NUSTATYMAS

Jį naudokite automatiškai surasti ir įrašyti visas programas.

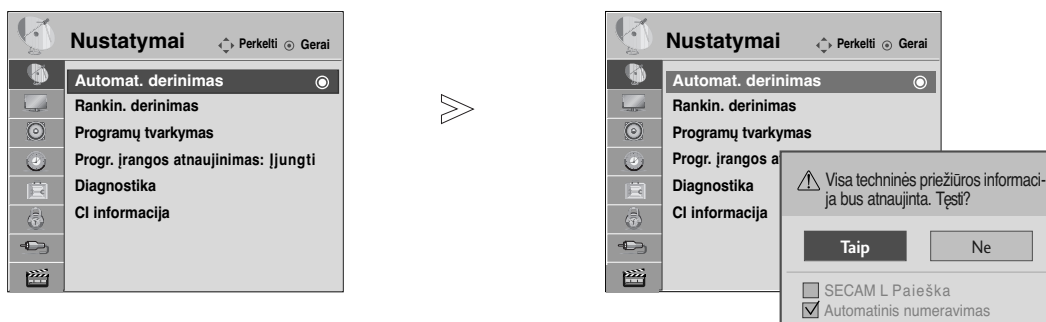
Kai pradėsite automatinį programavimą, bus panaikinta visa anksčiau išsaugota techninės priežiūros informacija.

Maksimalus programų, kurias galima išsaugoti, skaičius yra 500. Tačiau atsižvelgiant į transliacijos signalus, skaičius gali šiek tiek kisti.



-   Pasirinkite **Nustatymai**.
-   Pasirinkite **Automat. derinimas**.
-   Pasirinkite **Taip**.
-  Vykdykite **Auto tuning (Automatinis derinimas)**.

- Keturių skaitmenų slaptažodį įveskite **SKAITMENŲ** mygtukais, kai nustatyta **Lock System** (Užrakto sistema) reikšmė **On** (Ijungta).
- Jei norite tęsti automatinį derinimą, < > mygtuku pasirinkite **YES** (Taip). Tada paspauskite OK mygtuką. Priešingu atveju pasirinkite **NO** (Ne).
- Automatinis numeravimas: nuspręskite, ar derinant naudoti tokius programų numerius, kokius siunčia transliuojančios stotys

- Paspauskite mygtuką **MENU (MENU)**, jei norite sugrįžti į normalią televizoriaus peržiūrą.
- Paspauskite mygtuką **RETURN (GRĮŽTI)**, jei norite pereiti į ankstesnio meniu ekraną.



# TELEVIZORIAUS ŽIŪRĀJIMAS/ PROGRAMŲ VALDYMAS

## RANKINIS PROGRAMŲ NUSTATYMAS

(SKAITMENINE VEIKSENA)

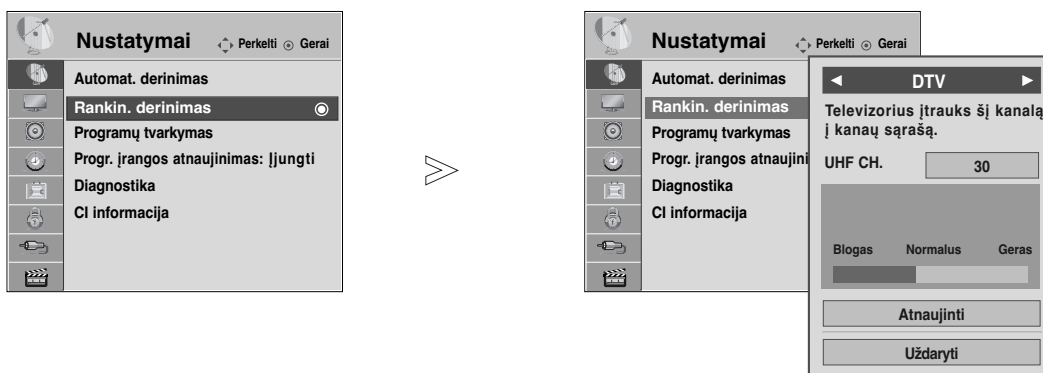

Rankinio derinimo funkcija įgalina rankiniu būdu įtraukti programą į programų sąrašą.



1   Pasirinkite **Nustatymai**.

2   Pasirinkite **Rankin. derinimas**.

3   Pasirinkite **DTV**.

4   Pasirinkite norimą kanalo numerį.

• Keturių skaitmenų slaptažodį įveskite **SKAITMENŲ** mygtukais, kai nustatyta **Užrakinti sistemą** reikšmė **Įjungti**.

- Paspauskite mygtuką **MENU (MENIU)**, jei norite sugrįžti į normalią televizoriaus peržiūrą.
- Paspauskite mygtuką **RETURN (GRĮŽTI)**, jei norite pereiti į ankstesnio meniu ekraną.

# RANKINIS PROGRAMŲ NUSTATYMAS

(ANALOGINE VEIKSENA)

Rankinis programavimo režimas leidžia rankiniu būdu nustatyti ir pageidaujama tvarka sudėlioti nustatytas stotis.

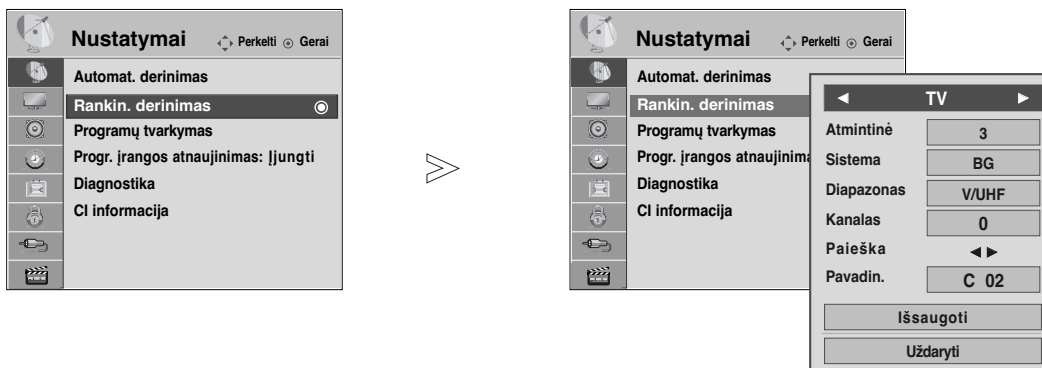

- 1 Pasirinkite **Nustatymai**.
- 2 Pasirinkite **Rankin. derinimas**.
- 3 Pasirinkite **TV (Televizija)**.
- 4 arba Pasirinkite norimą programos numerį.
- 5 Pasirinkite televizijos sistemą.

- 6 Pasirinkite **V/UHF** arba „**Cable**“ (Kabelinė).
- 7 arba Pasirinkite norimą kanalo numerį.
- 8 Pradėkite paiešką.
- 9 Pasirinkite **Išsaugoti**.

- Paspauskite mygtuką **MENU (MENIU)**, jei norite sugrįžti į normalią televizoriaus peržiūrą.
- Paspauskite mygtuką **RETURN (GRĮŽTI)**, jei norite pereiti į ankstesnio meniu ekraną.

- Keturių skaitmenų slaptažodį įveskite SKAITMENŲ mygtukais, kai nustatyta **Užrakinti sistemą** (Užrakto sistema) reikšmė **Ijungti** (Ijungta).
- **L** : SECAM L/L' (Prancūzija)
- **BG** : PAL B/G, SECAM B/G (Europa / Rytų Europa / Azija / Naujoji Zelandija / Vidurio Rytai / Afrika / Australija)
- **I** : PAL I/II (JK / Airija / Honkongas / Pietų Afrika)
- **DK** : PAL D/K, SECAM D/K (Rytų Europa / Kinija / Afrika / NVS)
- Norėdami įrašyti kitą kanalą, pakartokite nuo 4 iki 9 žingsnius.

# TELEVIZORIAUS ŽIŪRĀJIMAS/ PROGRAMŲ VALDYMAS

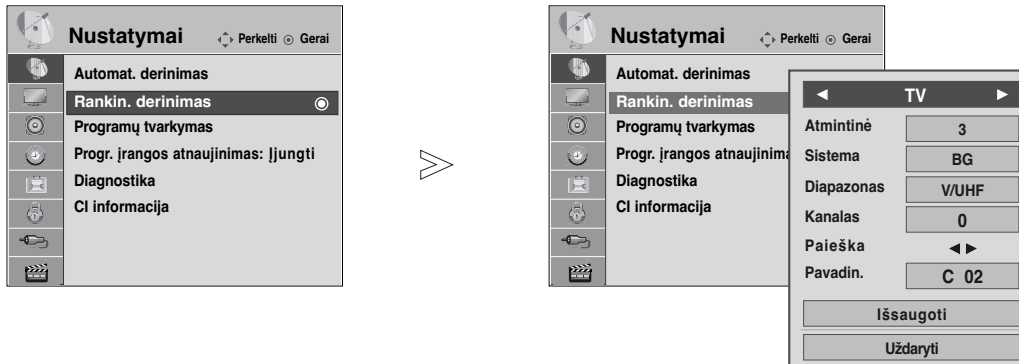

## ■ Stoties pavadinimas

Kiekvienam stoties numeriui galima suteikti pavadinimą iš penkių ženklų.

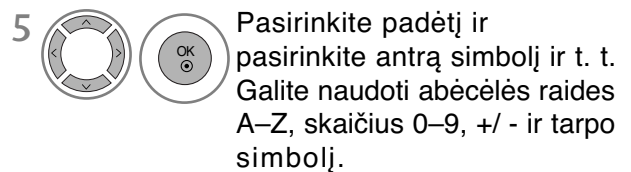

- Paspauskite mygtuką **MENU (MENIU)**, jei norite sugrįžti į normalią televizoriaus peržiūrą.
- Paspauskite mygtuką **RETURN (GRĮŽTI)**, jei norite pereiti į ankstesnio meniu ekraną.



# PROGRAMŲ REDAGAVIMAS







Kai programos numeris praleistas, reiškia, kad žiūrėdami televizorių, negalėsite jo pasirinkti P ^ v mygtuku.

Jei norite išsirinkti praleistą programą, SKAITMENŲ mygtukais tiesiogiai įveskite programos numerį arba išsirinkite ją programų tvarkymo meniu.

Ši funkcija įgalina praleisti įrašytas programas.

Kai kuriose šalyse programos numerį galite perkelti naudojant GELTONĄ mygtuką.



- 1   Pasirinkite **Nustatymai**.
- 2   Pasirinkite **Programų tvarkymas**.
- 3  Įeikite į **Programų tvarkymas**.
- 4  Pasirinkite programą, kurią norėsite įrašyti arba praleisti.

- Keturių skaitmenų slaptažodį įveskite SKAITMENŲ mygtukais, kai nustatyta **Užrakinti sistemą** reikšmė **Įjungti**.

- Paspauskite mygtuką **MENU (MENU)**, jei norite sugrįžti į normalią televizoriaus peržiūrą.
- Paspauskite mygtuką **RETURN (GRĮŽTI)**, jei norite pereiti į ankstesnio meniu ekraną.

# TELEVIZORIAUS ŽIŪRĀJIMAS/ PROGRAMŲ VALDYMAS

## (DTV / RADIJO REŽIMU)

### ■ Kaip praleisti programos numerį



1 Pasirinkite programos numerį, kurį norėsite praleisti.



2 Pakeiskite praleisto programos numerio spalvą į mėlyną.



3 Atleiskite praleistą programą.

- Kai programos numeris yra praleidžiamas, tai reiškia, kad įprastiniu televizoriaus žiūrėjimo metu jos negalėsite pasirinkti mygtuku P ^ v.
- Jei norite išsirinkti praleistą programą, SKAITMENŲ mygtukais tiesiogiai įveskite programos numerį arba išsirinkite ją Programų tvarkymo meniu ar EPG

### ■ Mėgiamos programos išsirinkimas



1 Pasirinkite mėgstamos programos numerį.



- Tai automatiškai įtrauks pasirinktą programą į jūsų mėgstamiausių programų sąrašą.

# TV REŽIMU

Ši funkcija leidžia panaikinti arba praleisti išsaugotas programas.

Taip pat galite pašalinti kai kuriuos kanalus ir naudoti kitos programos numerius.

## ■ Automatinis rūšiavimas



Paleiskite Auto Sort (Automatinis rūšiavimas).

- Vieną kartą suaktyvinę „Auto Sort“ (Automatinis rūšiavimas), nebegalėsite redaguoti programų.

## ■ Kaip panaikinti programą



Pasirinkite programos numerį, kurį norėsite panaikinti.



Pakeiskite panaikinamo programos numerio spalvą į raudoną.



Atleiskite panaikintą programą.

- Pasirinkta programa panaikinama, o visos kitos programos perkeliama viena vieta į priek

## ■ Kaip perkelti programą



Pasirinkite programos numerį, kurį norėsite perkelti.



Pakeiskite perkeliama programos numerio spalvą į GELTONĄ.



Atleiskite perkeliama programą.

## ■ Kaip praleisti programos numerį



Pasirinkite programos numerį, kurį norėsite praleisti.



Pakeiskite praleisto programos numerio spalvą į mėlyną.



Atleiskite praleistą programą.

- Kai programos numeris yra praleidžiamas, tai reiškia, kad įprastiniu televizoriaus žiūrėjimo metu jos negalėsite pasirinkti mygtuku P ^ v .
- pasirinkti praleistą programą, skaitmeniniais mygtukais surinkite programos numerį arba pasirinkite ją iš programų redagavimo arba lentelės meniu.

## ■ Mėgiamos programos išsirinkimas



Pasirinkite mėgstamos programos numerį.

- Pasirinkta programa bus įdėta į mėgstamiausių programų sąrašą.

# TELEVIZORIAUS ŽIŪRĀJIMAS/ PROGRAMŲ VALDYMAS

## SOFTWARE UPDATE

Programinės įrangos atnaujinimas (Progr. įrangos atnaujinimas) reiškia programinę įrangą, kurią galima atsisiųsti per skaitmeninę antžeminę transliavimo sistemą.

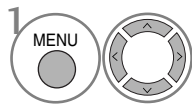
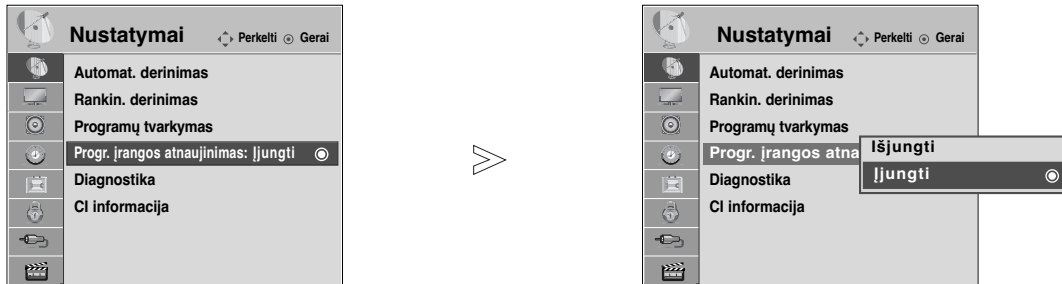

Pasirinkite **Nustatymai**.

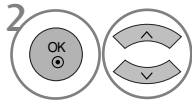

Pasirinkite **Progr. įrangos atnaujinimas**.

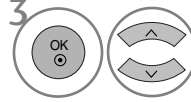

Pasirinkite **Įjungti** arba **Išjungti**.

• Jei išsirinksite **Įjungti**, bus rodomas vartotojo patvirtinamas pranešimo langas, informuojantis, kad buvo rasta nauja programinė įranga.

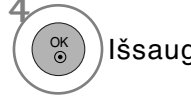

Išsaugokite.

\* Kai nustatote „Software Update“ (Programinės įrangos atnaujinimas)

Kartais dėl atnaujintos skaitmeninės programinės įrangos informacijos perdavimo, televizoriaus ekrane gali atsirasti žemiau nurodytas meniu.

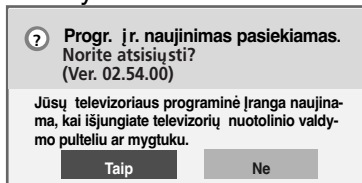

< > mygtuku išsirinkite YES (Taip) ir kai pamatysite šį vaizdą.

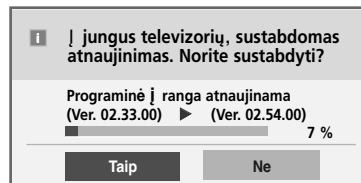

Po „Software Update“ (programinės įrangos atnaujinimo) baigimo, sistema yra paleidžiama iš naujo.

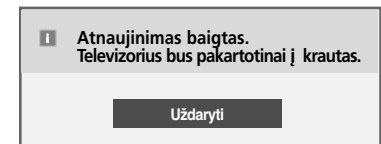

Paprastas naujinimas: esamiems naujinimams

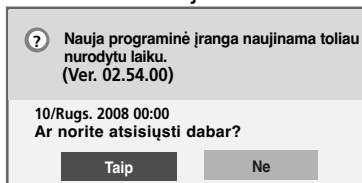

Kai maitinimo šaltinis yra išjungtas, pradedamas atsiktinimas.

Kai atnaujinimo metu maitinimo šaltinis yra įjungtas, rodoma eigos būseną.

Suplanuoti naujinimai:

suplanuotiems naujinimams

Kai „Software Update“ (programinės įrangos atnaujinimo) meniu yra „Off“ (išjungtas), atsiranda žinutė su prašymu pakeisti į „Įjungti“ (įjungta).

- **Vykstant programinės įrangos atnaujinimui, prašome atkreipti dėmesį į žemiau išvardintus dalykus.**

- Negalima nutraukti televizoriaus maitinimo.
- Negalima išjungti televizoriaus.
- Negalima atjungti antenos.
- Atnaujinus programinę įrangą, Diagnostikos meniu galima patikrinti atnaujintos programinės įrangos versiją.
- Atsisiųsti programinę įrangą gali užtrukti valandą, todėl pasirūpinkite, kad maitinimas būtų įjungtas visą siuntimo laiką.

# DIAGNOSTICS



Ši funkcija įgalina pamatyti gamintoją, modelį/ tipą, serijos numerį ir programinės įrangos versiją.

Rodoma įjungto\* MUX informacija ir signalo stiprumas.

Rodoma išsirinkto MUX signalo informacija ir paslaugos pavadinimas.

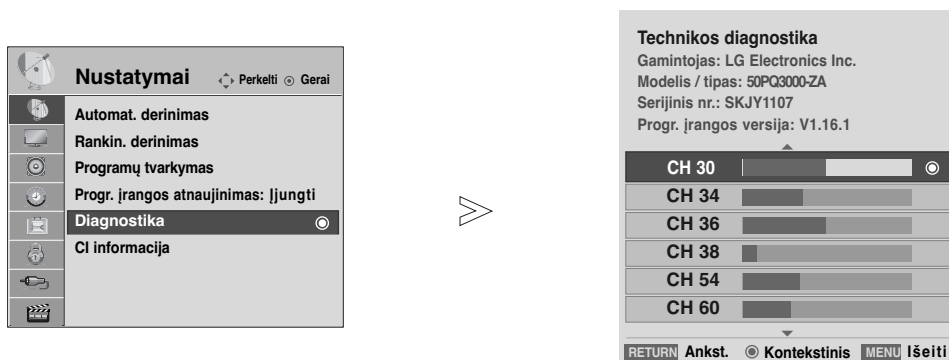

(\*MUX: aukštesnė skaitmeninio transliavimo kanalų direktorija (viename MUX yra keli kanalai.))



1   Pasirinkite **Nustatymai**.

2   Pasirinkite **Diagnostika**.

3  Parodykite „Manufacturer“ (Gamintojas), „Model/Type“ (Modelis / tipas), „Serial Number“ (Serijos numeris) ir „Software Version“ (Programinės įrangos versija).

4   Parodykite kanalo informaciją.

- Paspauskite mygtuką **MENU (MENU)**, jei norite sugrįžti į normalią televizoriaus peržiūrą.
- Paspauskite mygtuką **RETURN (GRĮŽTI)**, jei norite pereiti į ankstesnio meniu ekraną.

# TELEVIZORIAUS ŽIŪRĀJIMAS/ PROGRAMŲ VALDYMAS

## CI [COMMON INTERFACE] INFORMATION (CI [BENDROSIOS SĄSAJOS] INFORMACIJA)

Ši funkcija įgalina žiūrėti kai kurias šifruota paslaugas (mokamas paslaugas). Jei ištrauksite CI modulį, negalėsite žiūrėti mokamų paslaugų. Kai į lizdą įkištas CI modulis, galite naudotis modulių meniu. Norėdami įsigyti modulį ir intelektualiąją kortelę, kreipkitės į savo pardavėją. Dažnai nekiškite ir neištraukite CI modulių iš televizoriaus. Dėl to gali kilti problemų. Kai įkišus CI modulį, televizorius įjungiamas, dažnai nesigirdi garso.

Dėl CI modulių ir intelektualiosios kortelės gali būti nenatūralus vaizdas.

CI (bendrosios sąsajos) funkcija gali neveikti, tai priklauso nuo konkrečioje šalyje naudojamų transliavimo parametrų.

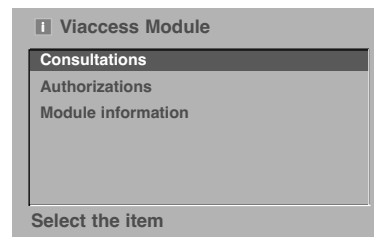
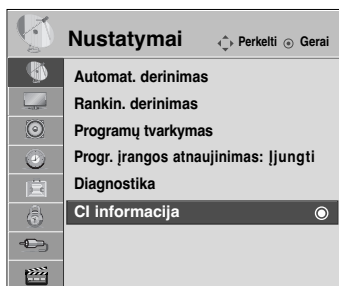

- Šis ekrano meniu pavaizduotas tik iliustravimo tikslais, o meniu parinktis ir ekrano formatus priklausys nuo skaitmeninių mokamų paslaugų tiekėjo.
- Jūs galite keisti CI (Bendrosios sąsajos) meniu ekraną ir paslaugas per pardavėją.

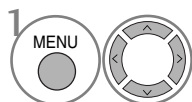

1 Pasirinkite **Nustatymai**.

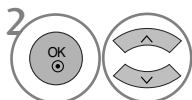

2 Pasirinkite **CI informacija**.

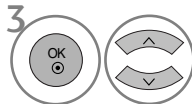

3 Pasirinkite norimą elementą: „Module information“ (Modulio informacija), „smart card information“ („smartcard“ informacija), „language“ (Kalba) arba „software download“ (Programinės įrangos atsisiuntimas) ir pan.



4 Išsaugokite.

- Paspauskite mygtuką **MENU (MENU)**, jei norite sugrįžti į normalią televizoriaus peržiūrą.
- Paspauskite mygtuką **RETURN (GRĮŽTI)**, jei norite pereiti į ankstesnio meniu ekraną.

# PROGRAMŲ LENTELĖS IŠKVIETIMAS

Atmintyje saugomas programas galite patikrinti programų lentelėje.

 Rodomas, kai  
Užrakinta programa.

## ■ Programų lentelės rodymas

1  Parodykite PROGRAMME LIST  
(PROGRAMŲ SĄRAŠAS).

- Galite pastebėti, kad kai kurių programų nume riai yra mėlynos spalvos. Automatinio nustatymo metu arba programų redagavimo režime jos buvo nustatytos praleisti.
- Kai kurios programų lentelėje rodomos programos turi tik kanalo numerį, o tai reiškia, kad joms nėra nustatytas stoties pavadinimas.

## ■ Kaip pasirinkti programą iš programų lentelės

1  Pasirinkite programą.

2  pasirinktą programos numerį.

 Šiuo metu žiūrimos programos režimas pasikeis iš TV (Televizija) į DTV (Skaitmeninė televizija), į „Radio“ (Radijas).

## ■ Kaip peržiūrėti programas programų lentelėje

1  Pakeiskite puslapius.

2  Grįžkite į normalią televizoriaus peržiūrą.

## ■ Mėgiamų programų lentelės rodymas

1  Parodykite lentelę „Favourite Programme“  
(Mėgstama programa).

# TELEVIZORIAUS ŽIŪRĀJIMAS/ PROGRAMŲ VALDYMAS

## INPUT LIST (ĮVESTIES SĄRAŠAS)

HDMI ir AV1, 2 (SCART) gali atpažinti, nustatant kontaktą, o įjungti tik tada, kai atitinka išorinio įrenginio įtampa.

Paspausdami mygtuką TV/RAD (TELEVIZORIUS / RADIJAS), galite perjungti „External Input“ (Išorinė įvestis) į „RF Input“ (Radijo dažnio įvestis) ir į paskutinę žiūrėtą programą režimu DTV (SKAITMENINĖ TELEVIZIJA) / RADIO (RADIJAS) / TV (TELEVIZIJA).

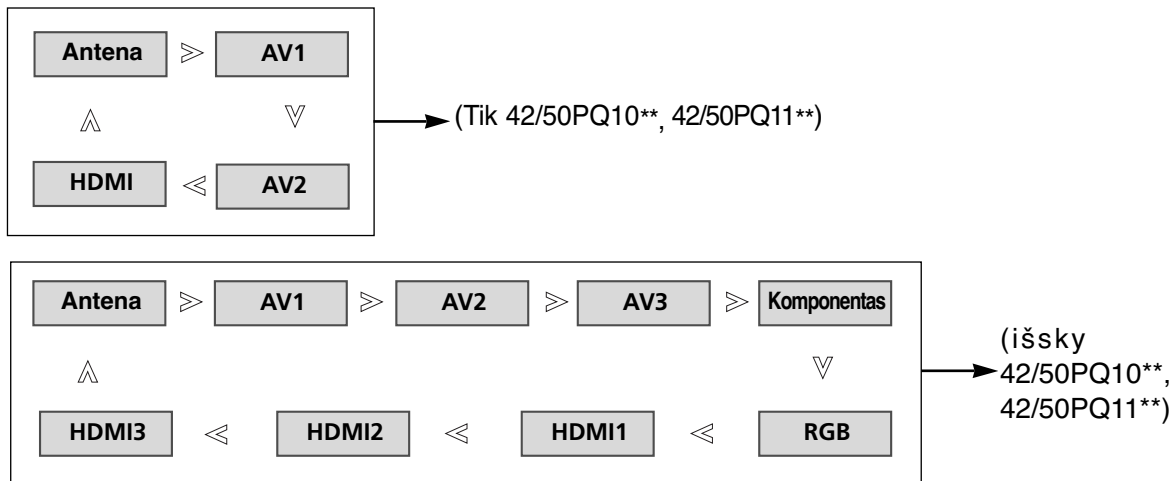

(išsky 42/50PQ10\*\*, 42/50PQ11\*\*)

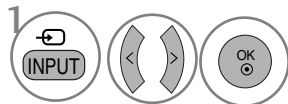

• Taip pat galite reguliuoti meniu ĮVESTIS

• Taip pat galite reguliuoti meniu ĮVESTIS.



- „Antena“: pasirinkite, kai žiūrėsite skaitmeninę televiziją / televiziją.
- AV1, AV2, AV3: pasirinkite, kai žiūrėsite vaizdus iš vaizdo grotuvo arba išorinės įrangos.
- „Komponentas“: pasirinkite atsižvelgdami į jungtį, kai naudosite DVD įrenginį arba skaitmeninį dekoderį.
- RGB: pasirinkite atsižvelgdami į jungtį, kai naudosite asmeninį kompiuterį.
- HDMI1, HDMI2, HDMI3: pasirinkite atsižvelgdami į jungtį, kai naudosite DVD įrenginį, asmeninį kompiuterį arba skaitmeninį dekoderį.



## SIMPLINK (išsky 42/50PQ10\*\*, 42/50PQ11\*\*)

Veikia tik įrenginyje su logotipu SIMPLINK. Patikrinkite logotipą SIMPLINK.

Produktas gali tinkamai neveikti naudojamas su kitais produktais, turinčiais HDMI-CEC funkciją.

Ši funkcija įgalina valdyti ir paleisti HDMI kabeliu prijungtus AV prietaisus be papildomų kabelių ir nenus-tatinėjant.

Jei nereikia SIMPLINK meniu, išsirinkite **Išjungta**.



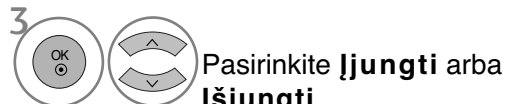
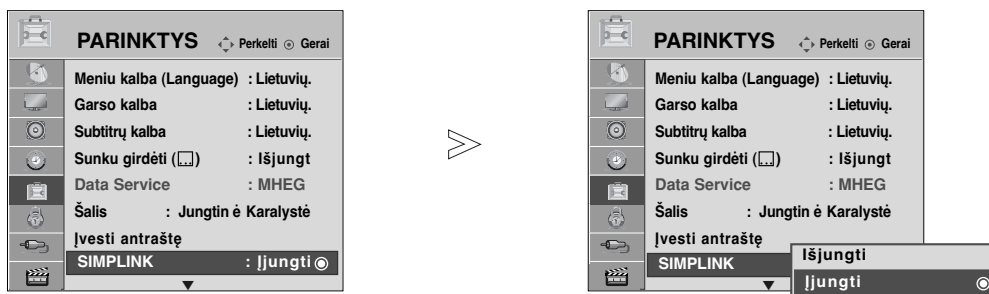





Funkcijos SIMPLINK nepalaiko įvestis HDMI IN3.



- Paspauskite mygtuką **MENU (MENIU)**, jei norite sugrįžti į normalią televizoriaus peržiūrą.
- Paspauskite mygtuką **RETURN (GRĮŽTI)**, jei norite pereiti į ankstesnio meniu ekraną.

## SIMPLINK FUNKCIJOS

### Disk playback (Disko atkūrimas)

Valdykite prijungtus AV įrenginius, paspausdami mygtukus    , OK, , , ,  ir .

### Direct Play (Tiesioginis atkūrimas)

Prijungę AV prietaisus prie televizoriaus, galite tiesiogiai valdyti prietaisus ir atkurti jais . laikmenas papildomai nenus-tatinėdami.

### Select AV device (Išsirinkti AV prietaisą)

Įgalina išsirinkti vieną iš prie televizoriaus prijungtų AV prietaisų ir atkurti juo įrašus.

### Power off all devices (Išjungti visus prietaisus)

Kai išjungiame televizorių, išjungiame visi prijungti prietaisai.

### Switch audio-out (Įjungti garso išėjimą)

Tai paprastas būdas įjungti garso išėjimą.

Kai įranga su „Simplink“ funkcija prijungta prie HDMI terminalo pradeda veikti, televizoriaus režimas automatiškai pasikeičia į įjungimo režimą.

\* Prietaisas, HDMI kabeliu prijungtas prie televizoriaus, bet nepalaikantis Simplink, šios funkcijos neturi  
Pastaba: kad SIMPLINK veiktų, naudokite HDMI kabelį, bet ne senesnės versijos nei 1.3 su \*CEC funkcija. (\*CEC: vartotojų elektronikos valdymas.)

# TELEVIZORIAUS ŽIŪRĀJIMAS/ PROGRAMŲ VALDYMAS

## Prijungimas prie namų kino su SIMPLINK logotipais.

- 1 Prijunkite prie **HDMI / DVI IN 1** ar **HDMI IN 2** terminalų televizoriaus gale ir namų kino HDMI išvesties terminalo, naudodami HDMI kabelius.
- 2 Prijunkite skaitmeninį garso išvesties terminalą televizoriaus gale ir skaitmeninį namų kino garso įvesties terminalą, naudodami optinius kabelius.
- 3 Pasirinkite namų kino sistemą garsiakalbių meniu, paspaudę mygtuką **SIMPLINK**.

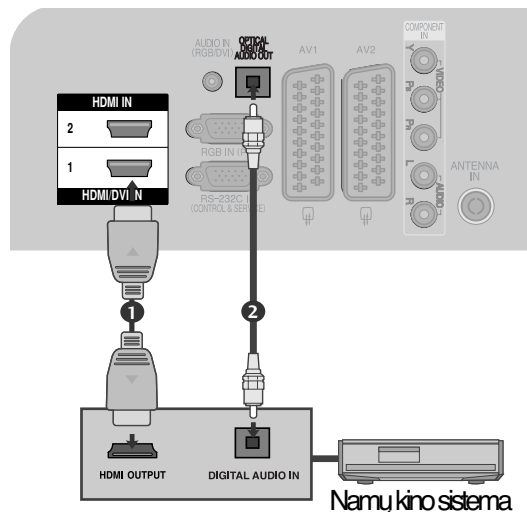

- ▶ Pasirinkant ar naudojant įrenginio laikmeną su namų kino funkcija, garsiakalbiai automatiškai perjungiami į HT garsiakalbį (klausoma su namų kinu).

### ! PASTABA

- ▶ Prijunkite HDMI kabelį prie HDMI/DVI IN arba terminalo (HDMI išvesties) HDMI IN terminalo SIMPLINK įrenginio gale.
- ▶ Įvesties šaltinį įjungus į kitą su mygtuku INPUT nuotolinio valdymo pulte ar kituose, įrenginys, veikiantis su SIMPLINK, sustos.

## SIMPLINK MENU (SIMPLINK MENU)

Norėdami pasirinkti norimą SIMPLINK šaltinį, paspauskite  $\wedge \vee < >$  mygtuką, po to **OK** mygtuką.

- 1 **Televizoriaus žiūrėjimas** : Įjunkite buvusį TV kanalą nepriklausomai nuo esamos veiksenos.
- 2 **DISC (Disko atkūrimas)**: Išsirinkite ir atkurkite prijungtą diską. Kai galima išsirinkti iš kelių diskų, ekrano apačioje rodomi diskų pavadinimai.
- 3 **VCR atkūrimas** : Valdykite prijungtą vaizdo grotuvą ir atkurkite juo įrašus.
- 4 **HDD įrašų atkūrimas** :Valdykite ir atkurkite standžiajame diske įrašytus įrašus.
- 5 **Garso išvedimas į namų teatrą/ Garso išvedimas į televizorių** : Pasirinkite namų teatrą arba televizoriaus garsiakalbius garsui išvesti.

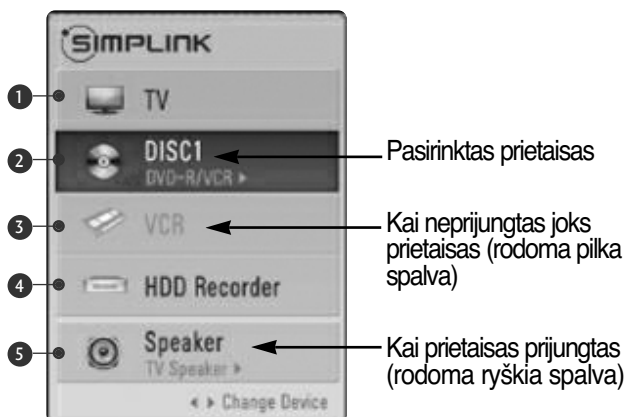

- Namų teatras: Vienu metu palaikomas tik vienas
- DVD, Recorder (rašymo įrenginys) :Vienu metu iki dviejų palaikomų
- VCR: Vienu metu palaikomas tik vienas

# DUOMENŲ PASLAUGOS

( Šis meniu yra įgalintas tik Airijoje. )

Ši funkcija naudotojams leidžia pasirinkti \* **MHEG(Digital Teletext)(skaitmeninis teletekstas)** arba **Teletext**, jeigu yra abi funkcijos.

Jeigu yra tik viena iš jų, įgalinama **MHEG** arba **Teletext\*\***, nepaisant jūsų pasirinkimo.

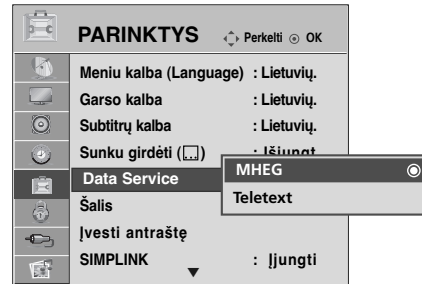

- Paspauskite mygtuką **MENU (MENIU)**, jei norite sugrįžti į normalią televizoriaus peržiūrą.
- Paspauskite mygtuką **RETURN (GRĮŽTI)**, jei norite pereiti į ankstesnio meniu ekraną.

# INPUT LABEL (ĮVESTI ANTRAŠTĘ)

Parenka žymą kiekvienam įvesties šaltiniui.

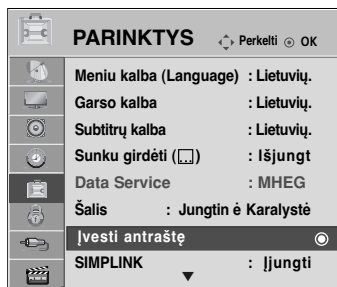

(išsky 42/50PQ10\*\*, 42/50PQ11\*\*)

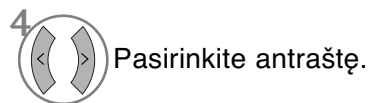
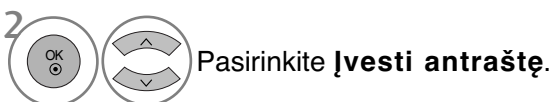

- Paspauskite mygtuką **MENU (MENIU)**, jei norite sugrįžti į normalią televizoriaus peržiūrą.
- Paspauskite mygtuką **RETURN (GRĮŽTI)**, jei norite pereiti į ankstesnio meniu ekraną.

# TELEVIZORIAUS ŽIŪRĀJIMAS/ PROGRAMŲ VALDYMAS

## AV MODE (AV REŽIMAS)

Galite pasirinkti papildomus vaizdus ir garsus, kai prie išorinės įvesties prijungiate AV įrenginius.

<b>Išjungti</b>	Išjungia AV REŽIMĄ.
<b>Kinas</b>	optimizuoja vaizdą ir garsą, kad galėtumėte žiūrėti filmus.
<b>Sportas</b>	optimizuoja vaizdą ir garsą, kad galėtumėte žiūrėti sporto renginius.
<b>Žaidimai</b>	optimizuoja vaizdą ir garsą, kad galėtumėte žaisti žaidimus.

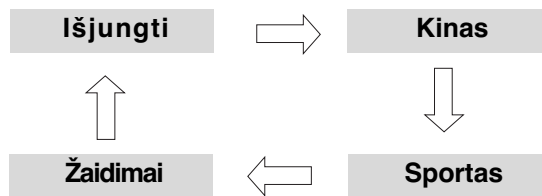

1 Pakartotinai paspausdami mygtuką **AV MODE (AV REŽIMAS)** pasirinkite norimą šaltinį.





- Jei režimu AV mode (AV režimas) pasirinksite režimą Cinema (Kinas), režimas Cinema (Kinas) bus pasirinktas ir Vaizdo režimas (Vaizdo režimas) ir Sound Mode (Garso režimas), atitinkamai esančiuose meniu PICTURE (VAIZDAS) ir meniu AUDIO (GARSAS).
- Jei režimu AV mode (AV režimas) pasirinksite Off (Išjungta), bus pasirinktas iš pradžių nustatytas vaizdas ir paveikslėlis.

# SIMPLE MANUAL (PAPRASTASIS VADOVAS)

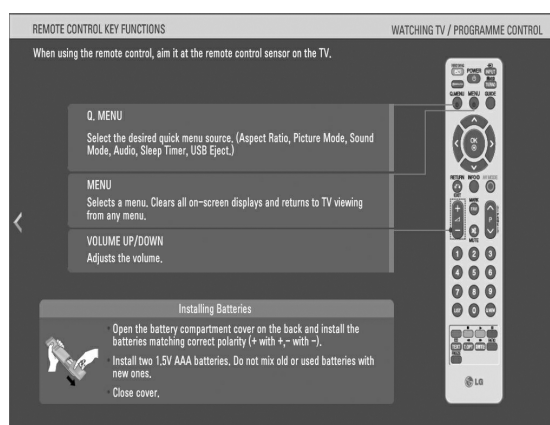

Galite lengvai ir efektyviai pasiekti televizoriaus informaciją žiūrint paprastąjį vadovą televizoriuje.

Veikiant Paprastasis vadovas, garsas bus nutildytas.



1   Pasirinkite **PARINKTYS**.

2   Pasirinkite **Paprastasis vadovas**.

3   Pasirinkite, kurią vadovo dalį norite matyti.

- Paspauskite mygtuką **RETURN (GRĮŽTI)**, jei norite sugrįžti į normalią televizoriaus peržiūrą.

# TELEVIZORIAUS ŽIŪRĀJIMAS/ PROGRAMŲ VALDYMAS

## INICIACIJA (ORIGINALIŲJŲ GAMYKLINIŲ PARAMETRŲ NUSTATYMAS)

Ši funkcija inicijuoja visus nustatymus. Tačiau vaizdo režimo nustatymų „ Diena“ ir „ Naktis“ negalima inicializuoti.

Inicializuoti produktą naudinga, kai išvykstate į kitą miestą ar valstybę.

Kai gamykliniai parametrai atstatomi, jūs turite iš naujo paleisti iniciacijos sąrašą.

Kai „Užrakinti sistemą“ meniu yra „On“ (įjungta), atsiranda žinutė su prašymu įvesti slaptažodį.

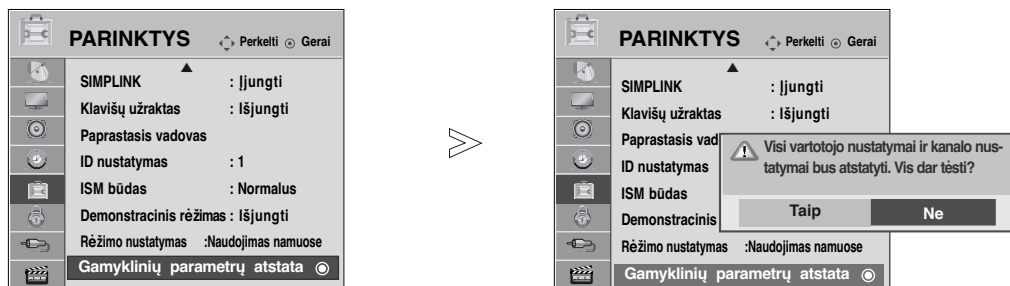

-   Pasirinkite **PARINKTYS**.
-   Pasirinkite **Gamyklinių parametrų atstata**.
-   Pasirinkite **Taip**.
-  Pasirinkite **Gamyklinių parametrų atstata**.

- Jei „Užrakinti sistemą“ (sistemos užraktas) yra „On“ (įjungtas) ir pamiršote slaptažodį, nuotolinio valdymo pulte paspauskite „7“, „7“, „7“, „7“.

- Paspauskite mygtuką **MENU (MENIU)**, jei norite sugrįžti į normalią televizoriaus peržiūrą.
- Paspauskite mygtuką **RETURN (GRĮŽTI)**, jei norite pereiti į ankstesnio meniu ekraną.

# USB ĮRENGINIO NAUDOJIMAS

► 42/50PQ10\*\*, 42/50PQ11\*\* modeliuose nėra galimybės naudotis USB funkcija.

## Prijungus USB įrenginį

Kai prijungiate USB įrenginį, šis iššokantis ekranas parodomas automatiškai. Jeigu iššokantis meniu nepasirodo, jūs galite pasirinkti muzikos sąrašą ar nuotraukų sąrašą, ar filmų sąrašą (tik Only 42/50PQ60\*\*, 50PS60\*\*) iš USB meniu. ISSOKANTIS MENU nebus rodomas, kol OSD, įskaitant meniu, EPG ir turinio sąrašą, yra suaktyvintas.

Į USB įrenginį negalite pridėti naujų arba iš jo pašalinti jau esančių aplankų.

1 Prijunkite USB įrenginį į **USB IN** (USB lizdas), esantį televizoriaus šone.

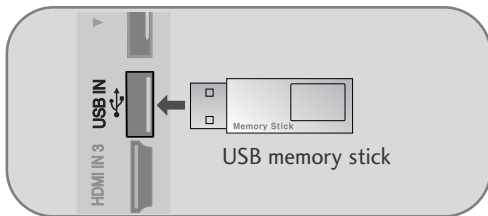

• Šis televizorius palaiko JPEG, MP3 ir SD Divx formatus.

2 Pasirinkite **NUOTRAUKŲ SĄR.**, **MUZIKOS SĄRAŠAS** arba **FILMŲ SĄRAŠAS** (Tik 42/50PQ60\*\*, 50PS60\*\*).



3

### Atjungiant USB įrenginį

Prieš atjungdami USB įrenginį, pasirinkite meniu **USB išėmimas**.

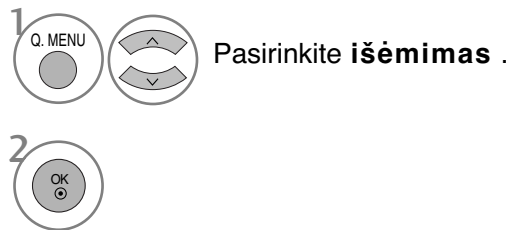

## Atsargumo priemonės, naudojant USB įrenginį

- Atpažįstamas tik USB įrenginys.
- Jeigu USB įrenginį prijungsite per USB šakotuvą, įrenginys nebus atpažintas.
- Naudojant automatinę atpažinimo programą, USB įrenginys gali būti neatpažintas.
- Naudojant automatinę atpažinimo programą, USB įrenginys gali būti neatpažintas.
- USB įrenginio atpažinimo greitis gali priklausyti nuo kiekvieno įrenginio.
- Kai USB įrenginys veikia, neišjunkite televizoriaus ir neištraukite USB įrenginio iš kištuko. Jeigu įrenginys staiga išjungiama arba ištraukiamas, gali būti pažeisti saugomi failai arba USB įrenginys.
- Prie kompiuterio nejunkite USB įrenginio, kuris buvo neatsargiai naudojamas. Įrenginys gali sukelti gaminio trikdžių arba gali būti neatidarytas. Nepamirškite naudoti tik tokius USB įrenginius, kuriuose yra normalūs muzikos ir vaizdų failai.
- Naudokite tik tokį USB įrenginį, kuris suformuotas pagal FAT16, FAT32, NTFS32 failų sistemą, numatytą Windows operacinėje sistemoje. Jeigu atminties įrenginys suformuotas kaip kitokia paslaugų programa, nepalaikoma Windows, jis gali būti neatpažintas.  
USB atmintinės duomenų NTFS failų sistemoje naikinti negalima.
- Prie USB atminties įrenginio, kuriam reikalingas atskiras maitinimo šaltinis, prijunkite maitinimo šaltinį. Jeigu jo neprijungsite, įrenginys gali būti neatpažintas.
- Prijunkite USB įrenginį kabeliu, kurį rekomenduoja USB gamintojas. Jeigu įrenginys bus prijungtas kitokiu kabeliu nei rekomenduoja USB gamintojas arba per ilgą kabelių, įrenginys gali būti neatpažintas.
- Kai kurie USB įrenginiai gali būti nepalaikomi arba gali neveikti sklandžiai.
- Palaikoma tik 999 failų ir aplankų. Šį skaičių viršijantys failai ir aplankai nebus atpažinti.
- Nepavyksta atpažinti duomenų, esančių USB atmintinėje.  
Kad būtų atpažintas failo pavadinimas, jį turi sudaryti ne daugiau kaip 128 angliu k. simboliai.
- Padarykite atsarginę svarbaus failo kopiją, nes USB įrenginyje saugoma informacija gali būti pažeista. Duomenų valdymas yra vartotojo atsakomybė, todėl pažeidus gaminį saugomus duomenis gamintojas žalos nekompensuoja.
- Jei USB prijungiamas laukimo režimu, standusis diskas bus automatiškai įkeliamas, kai bus įjungiamas televizorius.
- Rekomenduojama USB išorinio standžiojo disko talpa yra 1 TB ar mažiau, o USB atminties įrenginio – 32 GB ar mažiau.
- Jei įrenginio talpa yra didesnė nei rekomenduojama, įrenginys gali netinkamai veikti.
- Jei USB išorinis standusis diskas su funkcija „Energy Saving“ (Energijos taupymas) neveikia, dar kartą išjunkite ir įjunkite standųjį diską, kad jis veiktų tinkamai.

# USB ĮRENGINIO NAUDOJIMAS

## ! PASTABA

- Rodomas vaizdas gali skirtis nuo jūsų televizoriaus.
- ▶ Kad USB atminties kortelės nepamestumėte, USB jungtimi (parduodama atskirai) pritvirtinkite ją prie televizoriaus USB jungties laikiklio.

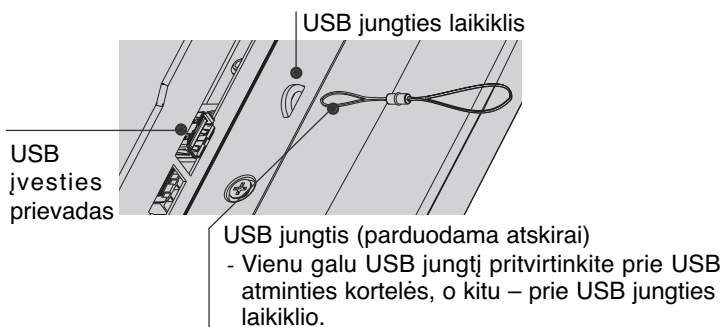

## NUOTRAUKŲ SĄRAŠAS

Jūsų įrenginio Rodymo ekrane funkcija gali skirtis. Vaizdai yra kaip pavyzdžiai padedant naudotis TV įrenginiu.

### PHOTO(\*.JPEG) formatą palaikantis failas

Pradinis taškas: 15360 x 8640

Progresyvus formatas: 1024 x 768

- Galite atidaryti tik JPEG formato failus.
- Tarp JPEG formato failų palaikomas tik pagrindinis nuskaitymas.
- Nepalaikomi failai parodomi bitų masyvo formatu.

## ekrano komponentai

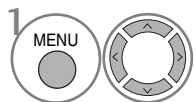

Pasirinkite **USB**.

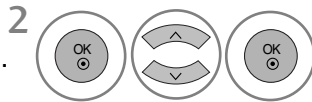

Pasirinkite **Nuotraukų sąr.** (nuotraukų sąrašas).

- 1 Perkelia į aukštesnio lygmens failus
- 2 Dabartinis puslapis / Visi puslapiai
- 3 Visas pažymėtų nuotraukų skaičius
- 4 Naudojama USB atmintis
- 5 Atitinkami nuotolinio valdymo pulto mygtukai

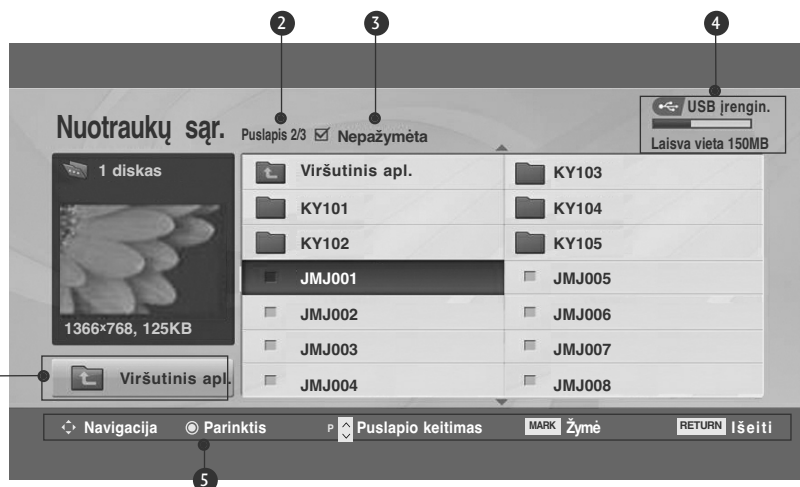



## Nuotraukų pasirinkimas ir (PopUp Menu) Kontekstinis meniu





- ▶ **Peržiūra:** Rodyti pasirinktą elementą.
- ▶ **Pažymėti visus:** Pažymėti visas ekrane rodomas nuotraukas.
- ▶ **Nežymėti visų ( Visųžym. naik. ) :** Atšaukti visų nuotraukų pažymėjimą.
- ▶ **Trinti:** panaikinti pasirinktą nuotrauką.
- ▶ **Uždaryti :** Užverti išskylantį meniu.

1  Pasirinkite tikslinį aplanką arba įrenginį.

2   Pasirinkite norimas nuotraukas.

3   Parodykite iššokantį meniu.

4   Pasirinkite norimą iššokantį meniu.

- Naudokite mygtuką P  $\wedge$   $\vee$ , jei norite naršyti nuotraukų puslapį.
- Naudokite mygtuką MARK (PAŽYMĖTI) nuotraukos pažymėjimui pažymėti arba panaikinti. Kai pažymima viena ar daugiau nuotraukų, galite peržiūrėti atskiras nuotraukas arba jų demonstraciją. Jeigu nepažymėta nė viena nuotrauka, galite peržiūrėti atskiras nuotraukas arba visų faile esančių nuotraukų demonstraciją.

- Paspauskite mygtuką RETURN (GRĮŽTI), jei norite sugrįžti į normalią televizoriaus peržiūrą.





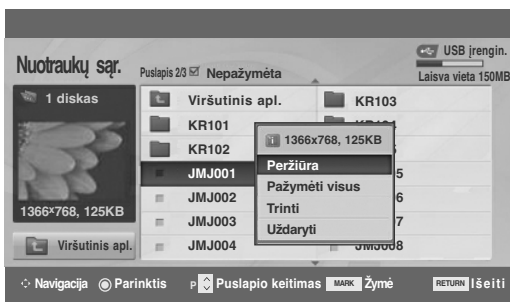

# USB ĮRENGINIO NAUDOJIMAS



## Nustatykite meniu viso dydžio ekrane

Galite keisti nuotraukų, saugomų USB įrenginyje, rodymo nustatymus viso dydžio ekrane. Išsamūs veiksmai galimi viso dydžio nuotraukų peržiūros ekrane.



Formatinis nuotraukos koeficientas gali pakeisti ekrane visu dydžiu rodomos nuotraukos dydį. Paspauskite mygtuką **RETURN (GRĮŽTI)**, jei norite pereiti į ankstesnio meniu ekraną.

-  Pasirinkite tikslinį aplanką arba įrenginį.
-   Pasirinkite norimas nuotraukas.
-  Parodykite iššokantį meniu.
-  Pasirinkite **Peržiūra**.
-  Pasirinkta nuotrauka rodoma visu dydžiu.

- Naudokite mygtuką P  , jei norite naršyti nuotraukų puslapį.

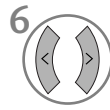

Pasirinkite **Skaid. dem.**, **BGM**, **☰** (**Rotate (Pasukti)**), **Trinti**, **Parinktis** arba **Slėpti**.

- Naudokite mygtukus < > pasirinkdami ankstesnę arba kitą nuotrauką.
- Naudokite mygtukus < > meniu viso dydžio ekrane pasirinkti ir valdyti.

- ▶ **Skaid. dem.:** Jeigu nepasirenkama nė viena nuotrauka, rodoma visų dabartiniame faile esančių nuotraukų demonstracija. Pasirinkus, demonstracijos metu rodomos pasirinktosios nuotraukos.
  - Parinkt. (Pasirinktis) nustatykite demonstracijos laiko intervalą.
- ▶ **BGM (Foninė muzika):** Peržiūrėdami nuotraukas visu dydžiu, galite klausytis muzikos.
  - Parinkt. (Pasirinktis) nustatykite BGM (Foninė muzika) įrenginį ir albumą.
- ▶ **☰ (Rotate (Pasukti)):** Pasukite nuotraukas.
  - Pasuka nuotrauką 90°, 180°, 270°, 360° kampu pagal laikrodžio rodyklę.
- ▶ **„Trinti“:** panaikinti nuotraukas.
- ▶ **Parinkt.:** Nustatykite Skaidr. sp. ir **Muz. kat.** (Muzikos aplankas) vertes.
  - Naudokite mygtukus < > ^ v ir **OK (Gerai)** vertėms pasirinkti. Tačiau pereikite prie **Gerai** ir paspauskite **OK (Gerai)**, kad išsaugotumėte nustatymus.
  - Kol groja BGM (Foninė muzika), **Muz. kat.** (Muzikos aplankas) keisti negalite.
- ▶ **Slėpti :** Paslėpti meniu viso dydžio ekrane.
  - Jeigu norite viso dydžio ekrane vėl matyti meniu, paspauskite mygtuką **OK (Gerai)** jam atidaryti.

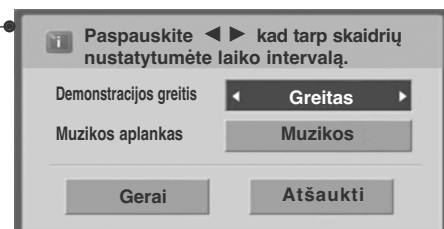

- Paspauskite mygtuką **RETURN (GRĮŽTI)**, jei norite pereiti į ankstesnio meniu ekraną.

# USB ĮRENGINIO NAUDOJIMAS

## MUZIKOS ĮRAŠŲ SĄRAŠAS

Įsigyti (\*.MP3) muzikos įrašų failai gali turėti apribojimų dėl autorystės.

Šis modelis gali nepalaikyti šių failų atkūrimo.

Muzikos failas gali būti atkurtas USB įrenginyje.

Jūsų įrenginio Rodymo ekrane funkcija gali skirtis. Vaizdai yra kaip pavyzdžiai, padedantys naudotis TV įrenginiu.

### MUSIC (\*.MP3) (muzikos \*.MP3) formatą palaikantis failas

Bitų perdavimo sparta: 32–320 Kb/s

• Atrankos Sparta MPEG1 3 sluoksnyje: 32 kHz, 44,1 kHz, 48 kHz.

## ekrano komponentai

1 MENU Pasirinkite **USB**.

2 OK Pasirinkite **Muzikos sąrašas (muzikos sąrašas)**.

1 Perkelia į aukštesnio lygmens failus

2 Dabartinis puslapis / Visi puslapiai

3 Visų pažymėtų muzikos įrašų skaičius

4 Naudojama USB atmintis

5 Atitinkami nuotolinio valdymo pulto mygtukai

Muzikos sąrašas Puslapis 2/3 Nepažymėta USB įrengin. Laisva vieta 150MB

Pavadinimas	Trukmė
Viršutinis apl.	
S001	
S002	
S003	1:34
S004	1:15
S005	1:20

Viršutinis apl.

1 Navigacija Parinktis P Puslapio keitimas MARK Žymė RETURN Išėit





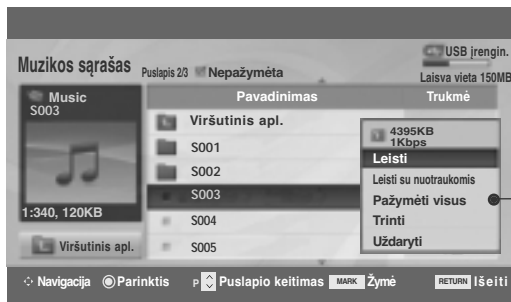
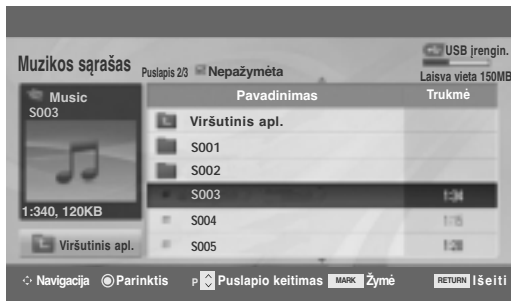

5

## Muzikos įrašų pasirinkimas ir (PopUp Menu) Kontekstinis meniu

Kaip parodyta, puslapyje rodoma iki 6 muzikos įrašų pavadinimų.



- ▶ **Leisti** ((During stop) (Sustabdymo metu)): Groti pasirinktus muzikos įrašus. Kai vienas pasirinktas muzikos įrašas baigia groti, toliau bus atidaromas kitas pasirinktas įrašas. Kai nėra pasirinktų muzikos įrašų, toliau bus atidaromas kitas dabartiniame aplanke esantis muzikos įrašas. Jeigu perėisite į kitą aplanką ir paspausite mygtuką **OK** (Gerai), dabartinis muzikos įrašų atkūrimas bus sustabdytas.
- ▶ **Leisti pažymėtus**: Groti pasirinktus muzikos įrašus. Kai vienas pasirinktas muzikos įrašas baigia groti, toliau automatiškai bus atidarytas kitas pasirinktas įrašas.
- ▶ **Sustabdyti** ((During playback) (Atkūrimo metu)): Sustabdyti atkuriamus muzikos įrašus.
- ▶ **Leisti su nuotraumomis**: Pradėti pasirinktų muzikos įrašų atkūrimą ir pereiti prie Nuotraukų sąrašo.
- ▶ **Pažymėti visus**: Pažymėti visus aplanke esančius muzikos įrašus.
- ▶ **Nežymėti visų**: Atšaukti visų muzikos įrašų pažymėjimą.
- ▶ **Trinti**: Naikinti pasirinktus muzikos įrašus.
- ▶ **Uždaryti**: Užverti išskylantį meniu.

- 1  Pasirinkite tikslinį aplanką arba įrenginį.
- 2   Pasirinkite norimus muzikos įrašus.
- 3  Parodykite iššokantį meniu.
- 4   Pasirinkite norimą iššokantį meniu.

- Naudokite mygtuką **P** ^ v, jei norite naršyti muzikos puslapį.
- Naudokite mygtuką **MARK** (PAŽYMĖTI) pažymėti arba panaikinti muzikos įrašų pažymėjimą. Kai pažymėtas vienas ar daugiau muzikos įrašų, pažymėti įrašai bus grojami iš eilės. Pavyzdžiui, jeigu norite pakartotinai klausytis tik vieno muzikos įrašo, pažymėkite tą vieną įrašą ir jį atidarykite. Jeigu nepažymėjimas nė vienas muzikos įrašas, visi failė esantys muzikos įrašai bus grojami iš eilės.

- Paspauskite mygtuką **RETURN** (GRĮŽTI), jei norite sugrįžti į normalią televizoriaus peržiūrą.

# USB ĮRENGINIO NAUDOJIMAS

- Jei leidimo metu kurį laiką nespausite jokio mygtuko, leidimo informacinis langelis (kaip parodyta apačioje) plaukios kaip ekrano užsklanda.
- „Ekranas užsklanda“?  
Ekranas užsklanda yra skirta ekrano vaizdo taškams nuo pakenkimo apsaugoti, kuris gali atsirasti fiksuotam vaizdai labai ilgai būnant ekrane.

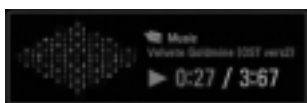

## ! PASTABA

- ▶ Kai grojama muzika, parodoma muzikos įrašo antraštės gale.
- ▶ Sugadinti ar iškraipyti muzikos kūriniai nėra grojami, bet langelyje, kuriame rodoma grojimo trukmė, rodoma 00:00.
- ▶ Muzikos kūriniai, atsisiųsti iš mokamų svetainių pažeidžiant autorių teises nėra grojami, bet laukelyje, rodančiame grojimo trukmę, rodoma netinkama informacija.
- ▶ Paspaudus mygtukus **OK** (Gera), **■** ekrano užsklanda yra sustabdoma.
- ▶ Nuotolinio valdymo pulto mygtukus **PLAY**(▶) (Leisti), **Pause**(||) (Pauzė), **■**, **▶▶**, **◀◀** galima naudoti ir šiuo režimu.
- ▶ Jei norite pasirinkti kitą muzikinį įrašą, galite naudoti **▶▶** mygtuką, jei norite pasirinkti ankstesnįjį, naudokite **◀◀** mygtuką.

# MOVIE LIST (FILMŲ SŪRAŠAS) (tik 42/50PQ60\*\*, 50PS60\*\*)

Filmų sąrašas yra suaktyvinamas iškart, kai tik aptinkamas USB. Jis yra naudojamas leidžiant filmų failus per televizorių.

Rodo filmus, esančius USB aplanke ir palaiko „Play“ (leisti) parinktį.

Leidžia atkurti visus filmus, esančius aplanke, ir failus, kurių pageidauja vartotojas.

Vaizdo įrašų redagavimas nepalaikomas, tačiau failus galima panaikinti.

Filmų sąrašė rodoma informacija, esanti aplanke, ir Divx failai.

Palaiko iki keturių įrenginių.

## MOVIE (FILMAI) (\*.avi/\*.Divx) pagalbinis failas

Vaizdo formatai: MPEG1 , MPEG2, MPEG4 (Nepalaiko „Microsoft“ MPEG4-V2, V3), DivX 3.xx , DivX 4.xx, DivX 5.xx , DivX VOD ( DRM ) , XviD , DivX 6.xx(Playback (atkurti)).

Garso formatai: Mpeg, Mp3, PCM, Dolby Digital

Atrankos dažnis: 8–48 kHz

Bitų perdavimo sparta: 8–320 Kb/s

Subtitrų formatai: \*.smi / \*.srt / \*.sub (MicroDVD, SubViewer 2.0) / \*.ass / \*.ssa / \*.txt (DVD subtitravimo sistema)

- Priklausomai nuo tipų ir įrašymo būdų, DivX failai taip pat gali būti neatidaromi.
- Jei įrašyto failo vaizdo ir garso struktūra nėra sluoksniuota, išvedamas arba vaizdas, arba garsas.
- **Didžiausia atidaromų DivX failų bitų perdavimo sparta yra 4 tūkstančiai.**
- Didžiausias FPS (kadruų per sekundę) skaičius gali būti pasiektas tik SD (standartinės raiškos) lygmeniu. Atsižvelgiant į skiriamąją gebą, FPS yra 25 FPS (720\*576) arba 30 FPS (720\*480).
- 25 FPS arba sudėtingesni 30 FPS failai gali būti netinkamai atidaryti.
- Failai, užkoduoti naudojant GMC (Global Motion Compensation – bendrasis judesio kompensavimas), gali būti neleidžiami.
- Kai žiūrite filmą naudodami funkciją Filmų sąrašas ir Nuotraukų sąrašas, vaizdo režimo sąranka neveikia.

Plėtinio pavadinimas	Vaizdo dekoderis	Garso kodekas	Skiriamoji geba
mpg, mpeg, mpe, vob, dat	MPEG1, MPEG2	AC3, MPEG, MP3, PCM	
Avi, divx, m4v	MPEG 4-SP, MPEG4-ASP, Divx 3.xx, Divx 4.xx, Divx 5.xx, Divx 6.xx(Playback (atkurti)), Xvid	AC3, MPEG, MP3, PCM	720x576@25p 720x480@30p

# USB ĮRENGINIO NAUDOJIMAS

## ekrano komponentai

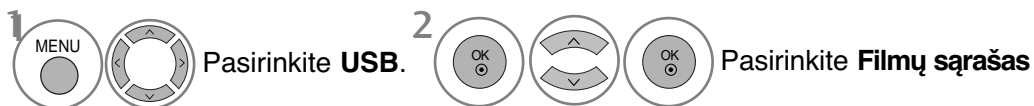

- 1 Perkelia į aukštesnio lygmens failus
- 2 Dabartinis puslapis / Visi puslapiai
- 3 Visas pažymėtų filmų pavadinimų skaičius
- 4 Naudojama USB atmintis
- 5 Atitinkami nuotolinio valdymo pulto mygtukai



### ! PASTABA

- ▶ DivX filmų failas ir jo subtitrų failas turi būti tame pačiame aplanke.
- ▶ Kad būtų rodomi vaizdo įrašo failo titrai, jų ir vaizdo įrašo failų pavadinimai turi būti vienodi.
- ▶ Norėdami perjungti konkretų rodomo filmo kadrą pirmyn arba atgal, naudokite kairį / dešin (< / >) klavišus.  
(Rodant filmą tam tikrų formatų failais, kairys (< / >) ešiny's klavišai gali veikti netinkamai)



## Muzikos įrašų pasirinkimas ir (PopUp Menu) Kontekstinis meniu

Kaip parodyta, puslapyje rodoma iki 6 filmų pavadinimų.

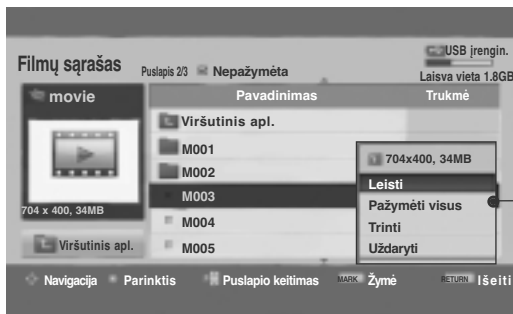
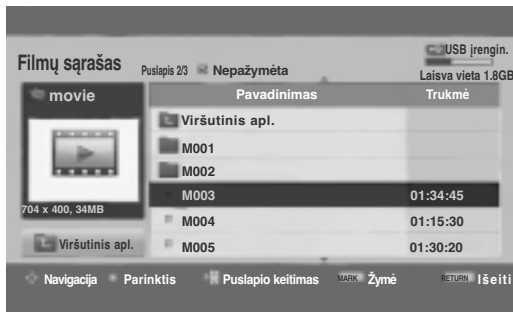

- ▶ **Leisti**: leisti pasirinktus filmus. Divx yra leidžiamas, kol keičiasi užsklanda.
- ▶ **Pažymėti visus**: pažymėti visus filmus aplanke.
- ▶ **Nežymėti visų**: atšaukti visus pažymėtus filmų pavadinimus.
- ▶ **Uždaryti**: uždaryti kontekstinį meniu.

1 Pasirinkite tikslinį aplanką arba įrenginį.

2 Pasirinkti norimų filmų pavadinimus.

3 Parodykite iššokantį meniu.

4 Pasirinkite norimą iššokantį meniu.

• Jeigu failai nepalaikomi, rodomas pranešimas apie nepalaikomus failus.

• Paspauskite mygtuką **RETURN (GRĮŽTI)**, jei norite sugrįžti į normalią televizoriaus peržiūrą.

# USB ĮRENGINIO NAUDOJIMAS

## DivX Audio Language (DivX įgarsinimo kalba) ir Subtitle Language (subtitrų kalba)

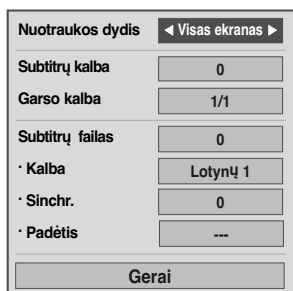

1 Pasirinkite norimą parinktį.

• Jei paspausite **RAUDONĄ** mygtuką, kai DivX yra leidžiamas, pasirodys šis pranešimas.

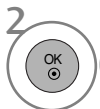

2 Pasirinkite **Nuotraukos dydis, Subtitrų kalba, Garso kalba, Subtitrų failas, Kalba, Sinchr.** arba **Padėtis**.

- Paspauskite mygtuką **MENU (MENIU)**, jei norite sugrįžti į normalią televizoriaus peržiūrą.
- Paspauskite mygtuką **RETURN (GRĮŽTI)**, jei norite pereiti į ankstesnio meniu ekraną.

## Naudojimasis nuotolinio valdymo pultu







	<p>Leisdami įrašą jei norite pagreitinti &lt;&lt;&lt; -&gt; &lt;&lt;&lt;&lt; -&gt; &lt;&lt;&lt;&lt;&lt; -&gt; &lt;&lt;&lt;&lt;&lt;&lt; -&gt; &lt;&lt;&lt;&lt;&lt;&lt;&lt; , pakartotinai spauskite mygtuką <b>REW (SUKTI ATGAL)</b> (&lt;&lt;&lt;).</p> <p>jei norite pagreitinti &gt;&gt;&gt;&gt; -&gt; &gt;&gt;&gt;&gt;&gt; -&gt; &gt;&gt;&gt;&gt;&gt;&gt; -&gt; &gt;&gt;&gt;&gt;&gt;&gt;&gt; pakartotinai spauskite mygtuką <b>FF</b>(&gt;&gt;&gt;) (<b>SUKTI Į PRIEKĮ</b>).</p> <ul style="list-style-type: none"><li>▪ Pakartotinai spaudžiant šiuos mygtukus didėja sukimo į priekį / atgal greitis.</li></ul>
	<p>Atkūrimo metu paspauskite mygtuką „Pause“ (II) (Pauzė).</p> <ul style="list-style-type: none"><li>▪ Ekranu vaizdas sustabdomas.</li></ul>
	<ul style="list-style-type: none"><li>▪ Atkūrimo metu paspaudus mygtuką &lt; arba &gt; , ekrane matomas padėtį rodantis žymiklis.</li></ul>
	<p>Norėdami grįžti į įprastą atkūrimą, spauskite mygtuką <b>PLAY (LEISTI)</b>. uką <b>PLAY (LEIS)</b>(▶).</p>

# DIVX REGISTRATION CODE (DIVX REGISTRACIJOS KODAS) (tik 42/50PQ60\*\*, 50PS60\*\*)

Patvirtinkite televizoriaus DivX registracijos kodo numerį. Naudodami registracijos numerį, galite išsinuomoti ar įsigyti filmus svetainėje [www.divx.com/vod](http://www.divx.com/vod).

Naudojant kito televizoriaus DivX registracijos kodą išsinuomoti ar įsigyti DivX failai negali būti leidžiami. (Galima leisti tik DivX failus, atitinkančius įsigyto televizoriaus registracijos kodą.)



-   Pasirinkite **USB**.
-   Pasirinkite **„DivX“ Reg. kodas**.
-   Rodyti Divx Reg. DivX registracijos kodas.

- Paspauskite mygtuką **MENU (MENIU)**, jei norite sugrįžti į normalią televizoriaus peržiūrą.
- Paspauskite mygtuką **RETURN (GRĮŽTI)**, jei norite pereiti į ankstesnio meniu ekraną.

“DivX sertifikuotas leisti DivX vaizdo įrašus, įskaitant aukščiausios kokybės turinį”



**APIE DIVX VIDEO:** DivX® - tai skaitmeninio vaizdo formatas, sukurtas DivX, Inc. Šis prietaisas yra oficialiai DivX sertifikuotas įrenginys, kuris rodo DivX vaizdo įrašus. Daugiau informacijos ir programinės įrangos priemonių, skirtų konvertuoti failus į DivX vaizdo formatą, rasite apsilankę interneto adresu [www.divx.com](http://www.divx.com).

**APIE POPULIARIAUSIĄ DIVX VIDEO:** Šį DivX Certified® sertifikuotą prietaisą būtina užregistruoti, kad juo galima būtų žiūrėti “DivX Video-on-Demand” (VOD) turinį. Norėdami sukurti registracijos kodą, prietaiso nustatymo meniu suraskite skyrių “DivX VOD”. Įveskite šį kodą [vod.divx.com](http://vod.divx.com) tinklavietėje, kad užbaigtumėte registracijos procesą ir sužinotumėte daugiau apie DivX VOD.

## ! PASTABA

Palaikomas filmų failas

Skiriamoji geba: mažiau kaip 720 x 576 WxH pikseliai.

Kadrų sparta: mažiau kaip 30 kadrų per sekundę

- ▶ Vaizdo kodekas: MPEG1 , MPEG2, MPEG4 (Nepalaiko „Microsoft“ MPEG4-V2, V3), DivX 3.xx , DivX 4.xx, DivX 5.xx , DivX VOD ( DRM ) , XviD , DivX 6.xx(Playback (atkurti)).
- ▶ Įkėlimo metu kai kurie mygtukai gali neveikti.



# USB ĮRENGINIO NAUDOJIMAS

## IŠAKTYVINIMAS (tik 42/50PQ60\*\*, 50PS60\*\*)

Norėdami gauti naują televizoriaus DivX vartotojo autentifikavimą, panaikinkite esamą autentifikavimo informaciją.

Įvykdžius šią funkciją ir norint dar kartą matyti DivX vartotojo DRM (skaitmeninio teisių valdymo) failus, reikia autentifikuoti DivX vartotoją.

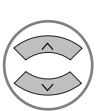
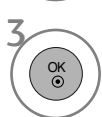
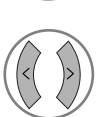

-   Pasirinkite **USB**.
-   Pasirinkite **Daektyvacija**.
-   Pasirinkite **Taip** arba **Ne**.

- Paspauskite mygtuką **MENU (MENU)**, jei norite sugrįžti į normalią televizoriaus peržiūrą.
- Paspauskite mygtuką **RETURN (GRĮŽTI)**, jei norite pereiti į ankstesnio meniu ekraną.













# EPG (Elektroninis programų gidas) (SKAITMENINE VEIKSENA)

Ši sistema naudoja Elektroninį programų gidą (EPG), kuris padeda naršyti po visas galimas žiūrėjimo parinktis.

EPG pateikia tokią informaciją kaip programų sąrašai, visų galimų paslaugų pradžios ir pabaigos laikai. Be to, dažnai EPG galima gauti išsamią informaciją apie programą (šių programų prieinamumo ir išsamios informacijos kiekis yra skirtingas, priklausantis nuo konkretaus transliuotojo).

Šią funkciją galima naudoti tik tada, kai EPG informaciją transliuoja transliavimo kompanijos.

EPG rodo programos aprašymą ateinančioms 8 dienoms.

	Rodoma esama ekrano informacija.		Rodomas, kai Teleteksto programa.
	Rodomas, kai DTV programa.		Rodomas, kai Subtitrų programa.
	Rodomas, kai Radijo programa.		Rodomas, kai Užšifruota programa.
	Rodomas, kai MHEG programa.		Rodomas, kai Dolby programa.
	Rodoma su AAC programa.		Rodoma su „Dolby Digital PLUS“ programa.
	Transliuojamos programos formato koeficientas		
	Transliuojamos programos formato koeficientas		

480i/p, 576i/p, 720p, 1080i/p : Transliuojamos programos skiriamoji geba

## EPG įjungimas/išjungimas

 1 Įjunkite arba išjunkite EPG.

## Pasirinkite programą

 arba  Pasirinkite norimą programą.

 2 Parodykite pasirinktą programą.

**Programos vadovas**

1	YLE TV1	6/ Kov. 2006 15:09	
VISI		14:00	15:00
1	YLE TV1	Nėra informacijos	Kungskonsumente
2	YLE TV2	Nėra informacijos	TV2: Farmen Nėra inform
4	TV..	Nėra informacijos	
5	YLE FST	Nėra informacijos	
6	CNN	Nėra informacijos	
8	YLE24	...	... Tänään otsikoissa

TV/RAD Radio    FAV Mėgstamiausias    INFO ① Informacija    Pr. keitimas

● Režimas    ● Date    ● Tvarkaraštis    ● Programų sąrašas

# EPG (Elektroninis programų gidas) (SKAITMENINE VEIKSENA)

## Mygtukų funkcijos, kai įjungta veiksmas NOW/NEXT GUIDE (Gidas Dabar/KITA)



Jūs galite žiūrėti transliuojamą programą ir dar vieną, kuri jau paruošta ir bus transliuojama po jos.

-  **RED (RAUDONA)** Pakeičiama EPG veiksmas
-  **YELLOW (GELTONA)** Įeinama į Laikmačio įrašų/ priminimo nustatymo veiksmą
-  **BLUE (MELYNA)** Įeinama į Laikmačio įrašų/ priminimo sąrašo veiksmą
-  **OK** Pakeiskite į pasirinktą programą.
-  Pasirenkama programa NOW (DABAR) arba NEXT (KITA)
-  Pasirenkama transliavimo programa
-  Lapas į viršų/ žemyn

**Programos vadovas**

1 YLE TV1	6/ Kov. 2006 15:09	
VISI	DABAR	KITAS
1 YLE TV1	That '70s show	Keno
2 YLE TV2	Your World Today	World Business
4 TV..	Legenen om Den...	Fantomen
5 YLE FST	Naturtimmen	Kritiskt
6 CNN	Lyssna	ABC
8 YLE24	Glamour	Tänään otsikoissa

TV/RAD Radio FAV Mėgstamiausias INFO Informacija Pr. keitimas  
● Režimas ● Tvarkaraštis ● Programų sąrašas

-  **GUIDE** arba  **RETURN/EXIT** Įjungiamas EPG
-  **TV/RAD** Pasirenkama TV ar Radijo programa
-  **INFO** Įjungiamas arba išjungiamas išsami informacija





## Mygtukų funkcijos, kai įjungta 8 dienų gido veiksmas

-  **RED (RAUDONA)** Pakeičiama EPG veiksmas
-  **GREEN (ZALIA)** Įeinama į Datos nustatymo veiksmą
-  **YELLOW (GELTONA)** Įeinama į Laikmačio įrašų/ priminimo nustatymo veiksmą
-  **BLUE (MELYNA)** Įeinama į Laikmačio įrašų/ priminimo sąrašo veiksmą
-  **OK** Pakeiskite į pasirinktą programą.
-  Pasirenkama programa NOW (DABAR) arba NEXT (KITA)
-  Pasirenkama transliavimo programa
-  Lapas į viršų/ žemyn

**Programos vadovas**

1 YLE TV1	6/ Kov. (Pir.) 15:09	
VISI	14:00	15:00
1 YLE TV1	Nėra informacijos Kungskonsumente	
2 YLE TV2	Nėra informacijos	TV2: Farnen Nėra inform
4 TV..	Nėra informacijos	
5 YLE FST	Nėra informacijos	
6 CNN	Nėra informacijos	
8 YLE24	...	... ..
		Tänään otsikoissa

TV/RAD Radio FAV Mėgstamiausias INFO Informacija Pr. keitimas  
● Režimas ● Date ● Tvarkaraštis ● Programų sąrašas

-  **GUIDE** arba  **RETURN/EXIT** Įjungiamas EPG
-  **TV/RAD** Pasirenkama TV ar Radijo programa
-  **INFO** Įjungiamas arba išjungiamas išsami informacija

## Mygtukų funkcijos, kai įjungtas Datos keitimo veiksmas

 Išjungiama Datos nustatymo veiksmas

 Įjungiama pasirinkta data

 Pasirenkama data

 Išjungiama Datos nustatymo veiksmas

 arba  Įjungiamas EPG



## Mygtukų funkcija Išplėstinio aprašymo lange

 Tekstas į viršų/ žemyn

 Įeinama į Laikmačio įrašų/ priminimo nustatymo veiksmą

 Įjungiama arba išjungiama išsami informacija

 arba  Įjungiamas EPG



# EPG (Elektroninis programų gidas) (SKAITMENINE VEIKSENA)

## Mygtukų funkcijos, kai įjungta Įrašo/ Priminimo nustatymo veiksmas

Nustato įrašymo pradžią arba pabaigą ir priminimą tik apie įrašymo pradžią; pabaigos laikas yra pilkėsniame fone.

- Šią funkciją galima naudoti tik tada, kai prie DTV-OUT(AV2) lizdo SCART kabeliu prijungtas įrašymo įrenginys, naudojantis 8 kontaktų įrašymo signalą.



Pakeisti į Gido ar Laikmačio sąrašo veikse



Įrašyti laikmačio įrašą/priminimą



Pasirinkite Type (tipas), Programme (programa), Date (data) arba Start/End time (pradžios / pabaigos laikas).



Funkcijos nustatymas

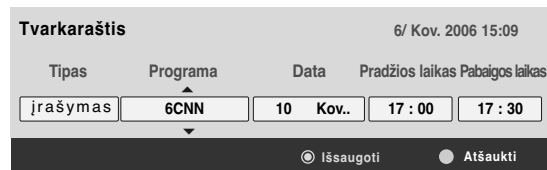

## Mygtukų funkcijos esant nustatytam režimui „Schedule List“ (Kalendorinis sąrašas)

Jeigu jūs sukūrėte programų tvarkaraštį, pasirinkta programa bus rodoma pasirinktu laiku net kai jūs tuo metu žiūrite kitą programą.



Įtraukti naują rankinio laikmačio nustatymo veiksmą



Nustatykite „Schedule List“ (kalendorinis sąrašas) redagavimo režimą.



Šalinti išrinktą elementą.



Įjungti Gido veiksmą



Pasirinkite „Schedule List“ (Kalendorinis sąrašas).

Pavadinimas	Laikas	Data	Programa
Battlestar Galactica	23:15	6/ Kov.	DTV 06 BBC ONE
Criminal Minds	12:45	6/ Kov.	DTV 11 Discovery
Grey's Anatomy 2	11:05	6/ Kov.	DTV 20 Bloomberg
2007 Europe Football	15:08	6/ Kov.	DTV 43 Cartoon...
Friends	13:30	6/ Kov.	DTV 13 NBC
C.S.I. MIAMI	21:00	6/ Kov.	DTV 42 ESPN





# VAIZDO VALDYMAS



## VAIZDO DYDŽIO (FORMATINIO KOEFICIENTO) VALDYMAS

Ekraną galite žiūrėti įvairiais vaizdo formatais :16:9, Tik skenuoti, Pradinis, 4:3, 14:9, Mastelis, Kino mastelis ir Automatinis plotis.

Jeigu ekrane ilgesnį laiką yra paliekamas statinis vaizdas, jis gali „išdegti“ ir likti matomas.

Padidinimo santykį galima reguliuoti mygtuk  .

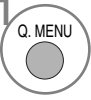
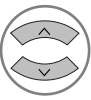
Ši funkcija veikia su šiuo signalu.

-   Pasirinkite **Proporc. koef.** (Formatinis koeficientas).
-   Pasirinkite norimą vaizdo formatą.

- Meniu PICTURE (VAIZDAS) taip pat galite reguliuoti Proporc. koef. (Formatinis koeficientas).
- Meniu „Ratio“ (Koeficientas) nustatymą „Mastelis“ (Mastelis) pasirinkite 14:9, Mastelis ir Kino mastelis. Nustačius „Mastelis“, ekranas atgal grįžta į „Greitas meniu“.

### • 16:9

Ši funkcija sureguliuoja vaizdą taip, kad linijinėje proporcijoje horizontalus vaizdas būtų per visą ekraną (patogu žiūrėti 4:3 formato DVD plokšteles).



### • Tik skenuoti

Toliau esančiose sekcijos bus paaiškinta, kaip gauti aukščiausios kokybės vaizdą neprarandant originalaus vaizdo, kai vaizdas yra didelės skyros. Pastaba: jei pradiniame vaizde yra triukšmo, triukšmą galite stebėti ties kraštu.



### • Pradinis

Kai jūsų televizorius priima plačiaekranį signalą, jis automatiškai yra pakeičiamas į siunčiamo vaizdo formatą.

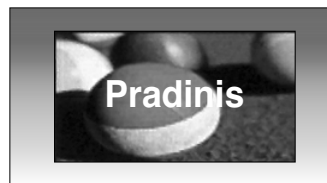

### • 4:3

Tai standartinis vaizdo formatas 4:3, kai iš abiejų vaizdo pusių atsiranda pilkos juostos.



# VAIZDO VALDYMAS

## • 14:9

Naudodami šią funkciją galite mėgautis vaizdo formatu 14:9 arba bendrąja televizijos programa. 14:9 formato ekranas atrodo taip, tarsi 4:3 formato ekranas būtų padidintas iš kairės ir dešinės pusi.



## • Mastelis(Mastelis)

Ši funkcija leidžia žiūrėti nepakitęs vaizdą per visą ekraną. Tačiau viršuje ir apačioje vaizdas bus šiek tiek „nukirptas“.



## • Kino mastelis

Pasirinkite Cinema Zoom (filmo mastelis), kai norite pakeisti vaizdą: horizontaliai jį padidinti arba vertikalčiai apkarpyti. Šis vaizdas bus šiek tiek pakeistas, tačiau rodomas visame ekrane. Pritaikymo diapazonas yra 1–16.



## • plačiaekranis

Kai televizorius gauna plataus ekrano signalą, jūs galite pakeisti vaizdą tiek horizontaliai, tiek vertikalčiai linijine proporcija, kad ekranas būtų visiškai užpildytas.



## ! PASTABA

- ▶ Galite pasirinkti tik 4:3, 16:9 (Wide) (platus), 14:9, Zoom (mastelis), Cinema Zoom (filmo mastelis) komponente (po 720p) HDMI režimu.
- ▶ Jei įjungta veiksena RGB/HDMI[PC], galite pasirinkti tik 4:3, 16:9 (Platus).
- ▶ Režimu DTV/HDMI / „Component“ (Komponentas) (virš 720p) galima naudoti „Tik skenuoti“ (Greitai peržiūrėti).

# ENERGIJOS TAUPYMAS / ENERGIJOS TAUPYMAS

Tai sumažina plazminio ekrano energijos sunaudojimą.

Numatytieji gamykliniai nustatymai atitinka „Energy Star“ reikalavimus ir yra pritaikyti taip, kad būtų patogų žiūrėti namų sąlygomis.







Jūs galite padidinti ekrano ryškumą pritaikę energijos taupymo lygį arba nustatę vaizdo režimą. Veikiant Nuotraukų režimu – kinas, negalima reguliuoti Energijos taupymo ar Maitinimo taupymo funkcijų.

Tik 42/50PQ20\*\*, 42/50PQ30\*\*,  
42/50PQ60\*\*, 50PS20\*\*, 50PS30\*\*,  
50PS60\*\*, 60PS40\*\*



Tik 42/50PQ10\*\*, 42/50PQ11\*\*



- 1   Pasirinkite **VAIZDAS**.
- 2   Pasirinkite **Energijos taupymas** arba **Energ. taupymas**.
- 3   Pasirinkite **Intelektualusis daviklis** (išsky 42/50PQ10\*\*, 42/50PQ11\*\*), **Išjungti**, **Min.**, **Vidutinė** arba **Maks.**.

(išsky 42/50PQ10\*\*, 42/50PQ11\*\*)

- Kai funkcija „Intelligent sensor“ (Protingas daviklis) yra „on“ (įjungta), tinkamiausias vaizdas automatiškai sureguliuojamas pagal aplinkos sąlygas.
- **Intelektualusis daviklis (Protingas daviklis)** : Pritaiko vaizdą prie esamų sąlygų .

Kai pasirinksite protingą daviklį, (išsky 42/50PQ10\*\*, 42/50PQ11\*\*)

- 4   pasirinkite **Žemas**, **Vidutinis** arba **Aukštas**.

- Paspauskite mygtuką **MENU (MENIU)**, jei norite sugrįžti į normalią televizoriaus peržiūrą.
- Paspauskite mygtuką **RETURN (GRĮŽTI)**, jei norite pereiti į ankstesnio meniu ekraną.







# VAIZDO VALDYMAS

## NUSTATYTI VAIZDO NUSTATYMAI

### Vaizdo veikseną – nustatyti

- Vaizdingas** Pagerina kontrastą, spalvas ir skiriamąją gebą.  
**Įprastas** Rodo standartinės kokybės ekraną.  
**Kinas** Optimizuoja vaizdą, kad galėtumėte žiūrėti filmus.  
**Sportas** Optimizuoja vaizdą, kad galėtumėte žiūrėti sporto renginius.  
**Žaidimai** Optimizuoja vaizdą, kad galėtumėte žaisti žaidimus.



- 1   Pasirinkite **VAIZDAS**.
- 2   Pasirinkite **Vaizdo režimas**.
- 3   Pasirinkite **Vaizdingas**, **Įprastas**, **Kinas**, **Sportas** arba **Žaidimai**.

- **Vaizdo režimas** sureguliuoja televizorių taip, kad vaizdas būtų rodomas geriausiai. Meniu Picture Mode (Vaizdo veikseną) išsirinkite nustatytą parametą pagal programos kategoriją.
- „Greitas meniu“ taip pat galite reguliuoti „**Vaizdo režimas**“.

- Paspauskite mygtuką **MENU (MENU)**, jei norite sugrįžti į normalią televizoriaus peržiūrą.
- Paspauskite mygtuką **RETURN (GRĮŽTI)**, jei norite pereiti į ankstesnio meniu ekraną.

# RANKINIS VAIZDO REGULIAVIMAS



## Vaizdo veiksen-Vartotojo parinktis

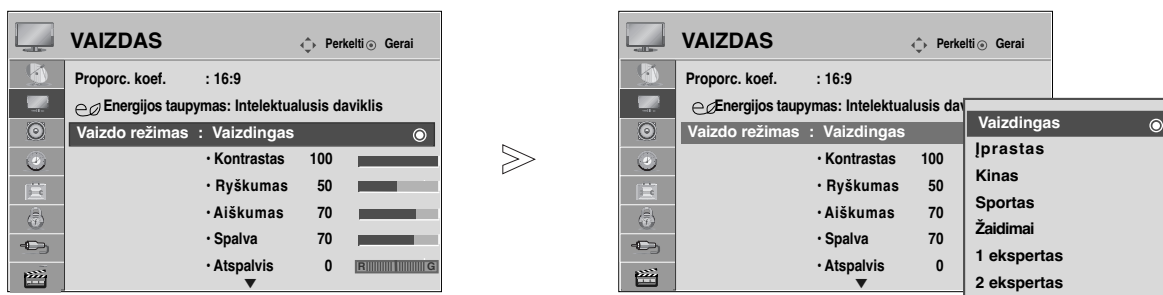

- **Kontrastas**  
Nureguliuojamas skirtumas tarp vaizdo šviesos ir tamsos.
- **Šviesis**  
Sustiprina arba susilpnina vaizdo baltą spalvą.
- **Ryškumas**  
Reguliuoja vaizdo šviesių ir tamsių spalvų susiliejamą. Kuo mažesnis lygis, tuo švelnesnis vaizdas.
- **Spalva**  
Reguliuoja visų spalvų intensyvumą.
- **Atspalvis**  
Reguliuoja raudonos ir žalios spalvų pusiausvyrą.





1   Pasirinkite **VAIZDAS**.

2   Pasirinkite **Vaizdo režimas**.

3   Pasirinkite **Vaizdingas, Įprastas, Kinas, Sportas** arba **Žaidimai**.

4   Pasirinkite **Kontrastas, Ryškumas, Aiškumas, Spalva** arba **Atspalvis**.

5   Atlikite atitinkamus reguliavimus.

- Paspauskite mygtuką **MENU (MENIU)**, jei norite sugrįžti į normalią televizoriaus peržiūrą.
- Paspauskite mygtuką **RETURN (GRĮŽTI)**, jei norite pereiti į ankstesnio meniu ekraną.

### ! PASTABA

- ▶ RGB/HDMI[PC] režime norimo lygio spalvingumo, aštrumo ir atspalvio nustatyti negalima.
- ▶ Kai pasirenkate „Expert 1/2“, jūs galite pasirinkti kontrastą, ryškumą, H aiškumą, V aiškumą, spalvą arba atspalvį.

# VAIZDO VALDYMAS

## VAIZDO KOKYBĄS GERINIMO TECHNOLOGIJA

Jūs galite sukalibruoti ekraną kiekvienam vaizdo režimui arba nustatyti vaizdo vertę pagal specialų vaizdo ekraną.

Jūs galite nustatyti skirtingą vaizdo vertę kiekvienai įvesčiai.

Jei norite iš naujo atstatyti numatytojo gamyklinio ekrano nustatymus, kai sureguliuosite kiekvieną vaizdo režimą, pasirinkite funkciją Picture Reset (Vaizdo atstata) kiekvienam vaizdo režimui.

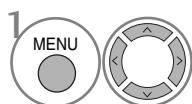
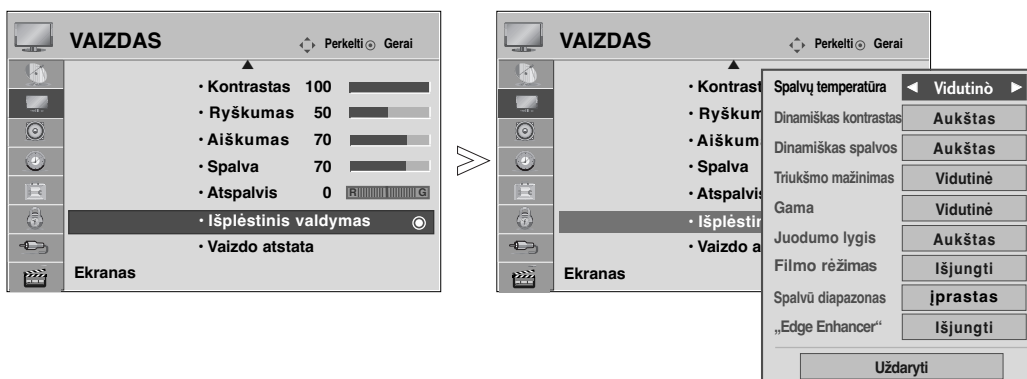

Pasirinkite **VAIZDAS**.

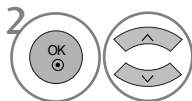

Pasirinkite **Išplėstinis valdymas**.

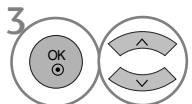

Pasirinkti norimą šaltinį

: **Spalvų temperatūra, Dinamiškas kontrastas, Dinamiškas spalvos, Triukšmo mažinimas, Gama, Juodumo lygis, Filmo režimas, Spalvų diapazonas** arba „Edge Enhancer“.



Atlikite atitinkamus reguliavimus.

- Paspauskite mygtuką **MENU (MENIU)**, jei norite sugrįžti į normalią televizoriaus peržiūrą.
- Paspauskite mygtuką **RETURN (GRĮŽTI)**, jei norite pereiti į ankstesnio meniu ekraną.

<b>Spalvų temperatūra</b> (Vėsi/Vidutinė/Šilta)	<ul style="list-style-type: none"> <li>▪ Pasirinkite vieną iš trijų automatinių spalvos reguliavimo pasirinkčių. Warm (šiltos spalvos) spalvas paryškina raudonai; Cool (vėsios spalvos) – mažiau intensyviai spalvas paryškina mėlynai.</li> </ul>
<b>Dinamiškas kontrastas</b> (Išjungti/Žemas/Aukštas)	<ul style="list-style-type: none"> <li>▪ Sureguliuokite kontrastą, kad jis geriausiai tiktų prie ekrano ryškumo. Pereinamų atspalvių skiriamoji geba pagerėja, kai šviesesnės dalys pašviesinamos, o tamsesnės patamsinamos. Tai dinaminio kontrasto savybė, kuri pagerina realybės pojūtį, kurį turėtų suteikti kontrasto valdymas, naudojant blankinimą ir kitus įvesties signalus.</li> </ul>
<b>Dinamiškas spalvos</b> (Išjungti/Žemas/Aukštas)	<ul style="list-style-type: none"> <li>▪ Sureguliuoja ekrano spalvas, taigi jos atrodo gyvesnės, sodresnės ir aiškesnės. Ši funkcija išryškina atspalvius, sodrumą ir skaištumą, taigi raudona, mėlyna, žalia ir balta atrodo daug ryškesnės.</li> </ul>
<b>Triukšmo mažinimas</b> (Išjungti/Žemas/Vidutinė/Aukštas)	<ul style="list-style-type: none"> <li>▪ Sumažina ekrano triukšmą, nekenkdamas vaizdo kokybei. Ši funkcija taip pat yra naudojama sumažinti rekursinį triukšmą ir MPEG triukšmą (Mosquito (zyzimas) / Block (blokuoti)).</li> </ul>
<b>Gama</b> (Žemas/Vidutinė/Aukštas)	<ul style="list-style-type: none"> <li>▪ Jūs galite sureguliuoti tamsios srities ryškumą ir vidutinį vaizdo pilkumo lygį. <ul style="list-style-type: none"> <li>• Žemas : pašviesinkite tamsias ir vidutinio pilkumo sritis.</li> <li>• Vidutinė: sukurkite originalius vaizdo pereinamus atspalvius.</li> <li>• Aukštas: patamsinkite tamsias ir vidutinio pilkumo vaizdo sritis.</li> </ul> </li> </ul>
<b>Juodumo lygis</b> (Žemas/Aukštas)	<ul style="list-style-type: none"> <li>• <b>Žemas</b> : arba <b>Aukštas</b>.</li> <li>• <b>Aukštas</b> : Ekranas rodo šviesiau.</li> <li>• <b>Automatinis</b> : Valdo ekrano juodąjį lygį ir automatiškai nustato pasirinktis <b>Aukštas</b> arba <b>žemas</b>.</li> <li>▪ Tamsias ekrano dalis dar labiau patamsina. Nustatykite juodą ekrano spalvą tinkamu lygiu. Ši funkcija yra galima šiuose režimuose: AV (NTSC-M), HDMI arba „Component“ (Komponentas). Ši funkcija leidžia pasirinkti „Low“ (žemas) arba „High“ (aukštas) naudojant šiuos režimus: AV(NTSC-M), HDMI arba komponentą. Priešingu atveju, „Black level“ (juodumo lygis) yra pakeičiamas į „Auto“ (automatinis).</li> </ul>
<b>Filmo režimas</b> (Išjungti/Išjungti)	<ul style="list-style-type: none"> <li>▪ Vaizdo klipai, įrašyti filmuose, atrodo daug natūraliau. Ši funkcija veikia tik TV, AV ir Component 480i/576i/1080i, DTV režimuose.</li> </ul>
<b>Spalvų diapazonas</b> (Platus/Įprastas)	<ul style="list-style-type: none"> <li>▪ Pakeiskite vaizdo išvesties spalvų diapazoną. <ul style="list-style-type: none"> <li>• Wide (platusis): išreikškite raiškius spalvų tonus naudodami didžiausią galimą televizoriaus vaizdo išvesties spalvų diapazoną.</li> <li>• Standard (standartinis): Norėdami, kad spalvos atitiktų tarptautinis standartus, pagrįstus vaizdo įvesties duomenimis (skiriamąja geba / formatu), išreikškite tikslius spalvų tonus keisdami spalvų diapazoną.</li> </ul> </li> </ul>
<b>„Edge Enhancer“</b> (Išjungti/Išjungti)	<ul style="list-style-type: none"> <li>▪ Rodo aiškesnius ir išsiskiriančius, bet nedirbtinius vaizdo kraštus. Paryškina vaizdo rėmus, tačiau nepersistengia.</li> </ul>





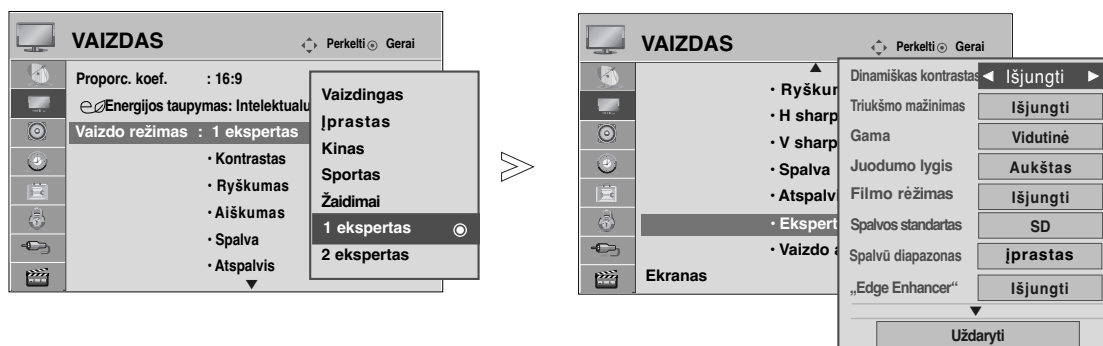

# VAIZDO VALDYMAS

## Kvalifikuotas vaizdo valdymas

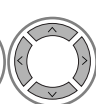
Segmentuotos kategorijos „1 ekspertas“ (1 ekspertas) ir „2 ekspertas“ (2 ekspertas) suteikia daugiau kategorijų, kurias gali pagal savo poreikius nustatyti vartotojai, kurios vartotojams siūlo optimalią vaizdo kokybę.

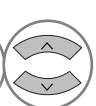
Kadangi kuriant puikų derinį vaizdo kokybei yra svarbios aiškios detalės ir naudojami specialūs vaizdai, jis gali netikti įprastiems vaizdams.

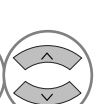

-   Pasirinkite **VAIZDAS**.
-   Pasirinkite **Vaizdo režimas**.
-   Pasirinkite **1 ekspertas** arba **2 ekspertas**.
-   Pasirinkite **Ekspertinis valdymas**.
-   Pasirinkti norimą šaltinį
-  Atlikite atitinkamus reguliavimus.

- Paspauskite mygtuką **MENU (MENU)**, jei norite sugrįžti į normalią televizoriaus peržiūrą.
- Paspauskite mygtuką **RETURN (GRĮŽTI)**, jei norite pereiti į ankstesnio meniu ekraną.



<p><b>Dinamiškas kontrastas</b> (Išjungti/Žemas/Aukštas)</p>	<ul style="list-style-type: none"> <li>▪ Sureguliuokite kontrastą, kad jis geriausiai tiktų prie ekrano ryškumo. Pereinamų atspalvių skiriamoji geba pagerėja, kai sviesesnės dalys pašviesinamos, o tamsesnės patamsinamos. Tai dinaminio kontrasto savybė, kuri pagerina realybės pojūtį, kurį turėtų suteikti kontrasto valdymas, naudojant blankinimą ir kitus įvesties signalus.</li> </ul>
<p><b>Triukšmo mažinimas</b> (Išjungti/Žemas/Vidutinė/Aukštas)</p>	<ul style="list-style-type: none"> <li>▪ Sumažina ekrano triukšmą, nekenkdamas vaizdo kokybei. Ši funkcija taip pat yra naudojama sumažinti rekursinį triukšmą ir MPEG triukšmą (Mosquito (zyzimas) / Block (blokuoti)).</li> </ul>
<p><b>Gama</b> (Žemas/Vidutinė/Aukštas)</p>	<ul style="list-style-type: none"> <li>▪ Jūs galite sureguliuoti tamsios srities ryškumą ir vidutinį vaizdo pilkumo lygį. <ul style="list-style-type: none"> <li>• Žemas : pašviesinkite tamsias ir vidutinio pilkumo sritis.</li> <li>• Vidutinė: sukurkite originalius vaizdo pereinamus atspalvius.</li> <li>• Aukštas: patamsinkite tamsias ir vidutinio pilkumo vaizdo sri-</li> </ul> </li> </ul>
<p><b>Juodumo lygis</b> (Žemas/Aukštas)</p>	<ul style="list-style-type: none"> <li>• <b>Žemas</b> : arba <b>Aukštas</b>.</li> <li>• <b>Aukštas</b> : Ekranas rodo šviesiau.</li> <li>• <b>Automatinis</b> : Valdo ekrano juodąjį lygį ir automatiškai nustato pasirinktis <b>Aukštas</b> arba <b>žemas</b>.</li> <li>▪ Tamsias ekrano dalis dar labiau patamsina. Nustatykite juodą ekrano spalvą tinkamu lygiu. Ši funkcija yra galima šiuose režimuose: AV (NTSC-M), HDMI arba „Component“ (Komponentas). Ši funkcija leidžia pasirinkti „Low“ (žemas) arba „High“ (aukštas) naudojant šiuos režimus: AV(NTSC-M), HDMI arba komponentą. Priešingu atveju, „Black level“ (juodumo lygis) yra pakeičiamas į „Auto“ (automatinis).</li> </ul>
<p><b>Filmo režimas</b> (Išjungti/Išjungti)</p>	<ul style="list-style-type: none"> <li>▪ Vaizdo klipai, įrašyti filmuose, atrodo daug natūraliau. Ši funkcija veikia tik TV, AV ir Component 480i/576i/1080i, DTV režimuose.</li> </ul>
<p><b>Ekspertinis valdymas</b> (SD/HD)</p>	<ul style="list-style-type: none"> <li>▪ asirinkite tarptautinį spalvų diapazono standartą, taikomą nustačius spalvų diapazoną į Standard (standartinis). <ul style="list-style-type: none"> <li>• SD: padidinkite spalvų tikslumą reguliuodami vaizdo išvestį, kad ši atitiktų EBU (Europos transliavimo sąjungos) spalvų derinimo standartą.</li> <li>• HD: padidinkite spalvų tikslumą reguliuodami vaizdo išvestį, kad ši atitiktų ITU.BT-709 (tarptautinį aukštos raiškos signalo spalvų derinimo standartą).</li> </ul> </li> </ul>
<p><b>Spalvų diapazonas</b> (Platus/Iprastas)</p>	<ul style="list-style-type: none"> <li>▪ Pakeiskite vaizdo išvesties spalvų diapazoną. <ul style="list-style-type: none"> <li>• Wide (platusis): išreikškite raiškiausius spalvų tonus naudodami didžiausią galimą televizoriaus vaizdo išvesties spalvų diapazoną.</li> <li>• Standard (standartinis): Norėdami, kad spalvos atitiktų tarptautinius standartus, pagrįstus vaizdo įvesties duomenimis (skiriamąja geba / formatu), išreikškite tikslus spalvų tonus keisdami spalvų diapazoną.</li> </ul> </li> </ul>
<p><b>„Edge Enhancer“</b> (Išjungti/Išjungti)</p>	<ul style="list-style-type: none"> <li>▪ Rodo aiškesnius ir išsiskiriančius, bet nedirbtinius vaizdo kraštus. Paryškina vaizdo rėmus, tačiau nepersistengia.</li> </ul>





# VAIZDO VALDYMAS

<b>Baltos spalvos balansas (vidutinė / šilts / vėsi)</b>	<ul style="list-style-type: none"><li>■ White Balance (Medium/Warm/Cool) (baltos spalvos balansas (<b>vidutinė / šilts / vėsi</b>))<ul style="list-style-type: none"><li>• Reguliuokite baltos spalvos balansą.</li></ul></li><li>■ Pattern (Internal/External) (kontūras (vidinis / išorinis))<ul style="list-style-type: none"><li>• Nuspręskite, ar reguliuodami baltos spalvos balansą naudosite Internal Pattern (vidinis kontūras), ar External Pattern (išorinis kontūras).</li></ul></li><li>■ Red Gain/Green Gain/Blue Gain (raudonos spalvos paryškimas / žalios spalvos paryškimas / mėlynos spalvos paryškimas)<ul style="list-style-type: none"><li>• Reguliuokite aukšto lygio baltos spalvos balansą.</li></ul></li><li>■ Red Offset/Green Offset/Blue Offset (raudonos spalvos perėjimas / žalios spalvos perėjimas / mėlynos spalvos perėjimas)<ul style="list-style-type: none"><li>• Reguliuokite žemo lygio baltos spalvos balansą.</li></ul></li></ul>
<b>Spalvų valdymo sistema</b>	<ul style="list-style-type: none"><li>■ Colour (Red/Green/Blue/Yellow/Cyan/Magenta) (spalva (raudona / žalia / mėlyna / geltona / žalsvai mėlyna / rausvai raudona))<ul style="list-style-type: none"><li>• Reguliuokite spalvos sodrumą pagal sritį.</li></ul></li><li>■ Tint (Red/Green/Blue/Yellow/Cyan/Magenta) (atspalvis (raudonas / žalias / mėlynas / geltonas / žalsvai mėlynas / rausvai raudonas))<ul style="list-style-type: none"><li>• Reguliuokite atspalvį pagal sritį.</li></ul></li></ul>

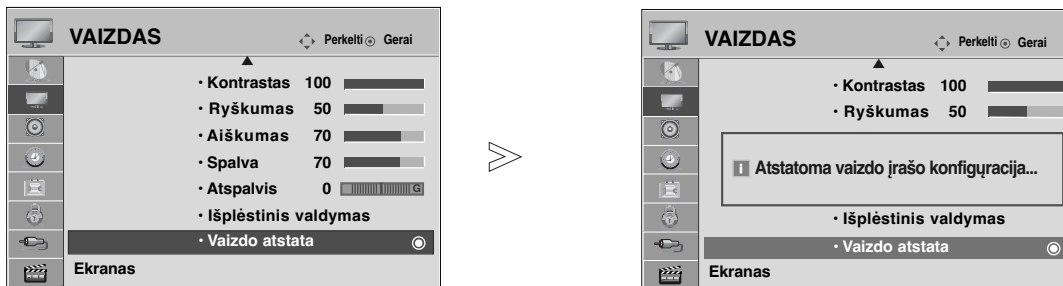
# VAIZDO ATSTATA

Pasirinktų vaizdų režimų nustatymai grąžinami į numatytuosius gamyklinius nustatymus.



-   Pasirinkite **VAIZDAS**.
-   Pasirinkite **Vaizdo atstata**.
-  Inicijuokite sureguliuotą vertę.

- Paspauskite mygtuką **MENU (MENIU)**, jei norite sugrįžti į normalią televizoriaus peržiūrą.
- Paspauskite mygtuką **RETURN (GRĮŽTI)**, jei norite pereiti į ankstesnio meniu ekraną.

# VAIZDO VALDYMAS

## ISM (APSAUGA NUO STATINIO VAIZDO)

(tik PLAZMINIŲ TELEVIZORIŲ)

Sustingę arba sustabdyti vaizdai rodomi ekrane ilgesnį laiką, gali sukelti išliekančius vaizdus, kurie neišnyks, net jei pakeisite vaizdą. Venkite ilgesnį laiką užlaikyti ekrane fiksuotą vaizdą.

### Orbitinis

Orbiter režimas gali apsaugoti nuo atvaizdo „išdegimo“ ekrane. Tačiau pageidautina, kad ekrane nebūtų laikomi užfiksuoti vaizdai pernelyg ilgą laiką. Siekiant išvengti užfiksuoto vaizdo „išdegimo“ Orbiter režimo metu ekranas juda kas 2 minutes.

### Spalvų kalibravimas

Spalvų blokavimas ekrane su šiek tiek patrauktu ekranu ir baltas šablonas yra rodomi paeiliui. Sunku užfiksuoti atsiradusį liekamąjį vaizdą, kai laikinas liekamasis vaizdas yra pašalinamas, o spalvos šablonas veikia

### Užipildymas balta spalva

Kelioms dienoms įjungiamas ir paliekamas baltas ryškus fonas, kad išnyktų ekrane „išdege“ atvaizdai.

**Pastaba:** Šios funkcijos dėka neįmanoma visiškai išnaikinti ilgai buvusio ir „išdegusio“ atvaizdo.a

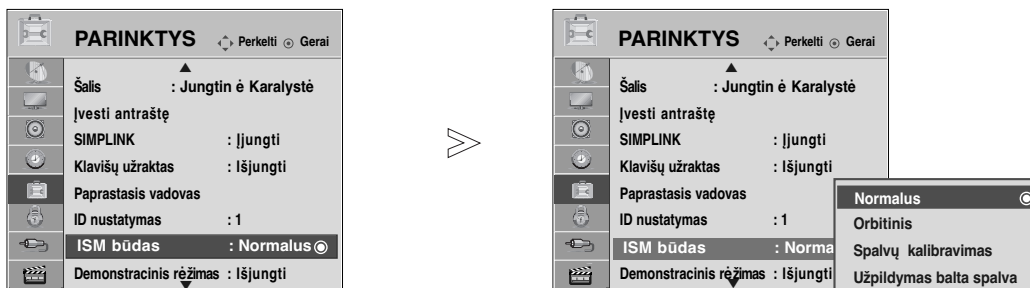

1 MENU (MENIU) Pasirinkite **PARINKTYS**.

2 OK Pasirinkite **ISM būdas**.

3 OK Pasirinkite **Normalus, Orbitinis, Spalvų kalibravimas** arba **Užpildymas balta spalva**.

4 OK Išsaugokite.

• Jeigu nenorite įjungti šios funkcijos, spauskite **Normalus**.

- Paspauskite mygtuką **MENU (MENIU)**, jei norite sugrįžti į normalią televizoriaus peržiūrą.
- Paspauskite mygtuką **RETURN (GRĮŽTI)**, jei norite pereiti į ankstesnio meniu ekraną.



# „DEMO MODE“ (DEMONSTRACINIS REŽIMAS)

Naudokite tai, kad pamatytumėte skirtumą tarp įjungto ir išjungto „XD Demo“



1   Pasirinkite **PARINKTYS**.

2   Pasirinkite **Demonstracinis režimas**.

3   Pasirinkite **Įjungti (Įjungta)** arba **Išjungti (Išjungta)**.

Norėdami sustabdyti „Demo Mode“ (demonstracijos režimas), paspauskite bet kurį mygtuką.

- Paspauskite mygtuką **MENU (MENU)**, jei norite sugrįžti į normalią televizoriaus peržiūrą.
- Paspauskite mygtuką **RETURN (GRĮŽTI)**, jei norite pereiti į ankstesnio meniu ekraną.





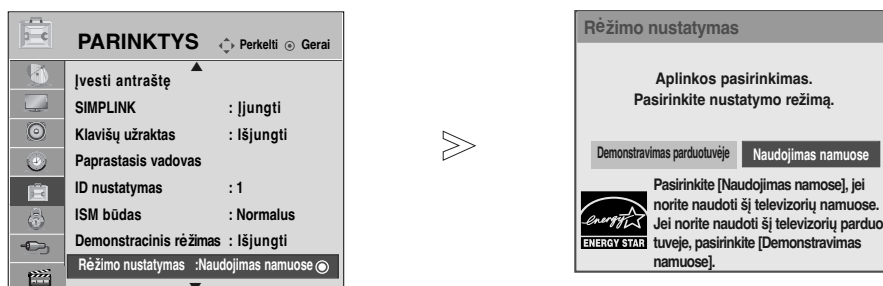

# VAIZDO VALDYMAS

## „MODE SETTING“ (REŽIMO NUSTATYMAS)

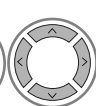
Rekomenduojame nustatyti televizoriui „Home Use“ (namų) režimą, kad matytumėte geriausias vaizdus namų aplinkoje.

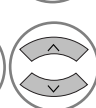
Režimas „In store“ (parduotuvėje) yra optimalus nustatymas rodymui parduotuvėse.



-   Pasirinkite **PARINKTYS**.
-   Pasirinkite **Režimo nustatymas**.
-   Pasirinkite **Demonstravimas parduotuvėje** arba **Naudojimas namuose**.
-  Išsaugokite.

- Paspauskite mygtuką **MENU (MENIU)**, jei norite sugrįžti į normalią televizoriaus peržiūrą.
- Paspauskite mygtuką **RETURN (GRĮŽTI)**, jei norite pereiti į ankstesnio meniu ekraną.

# GARSO IR KALBOS VALDYMAS

## AUTOMATINIS GARSO LYGINTUVAS

AVL automatically remains on the same level of volume if you change programmes.

Kadangi kiekviena transliavimo stotis turi savo atskiras signalų padėtis, kiekvieną kartą, kai perjungsite kanalą, reikės sureguliuoti garsą. Ši funkcija leidžia vartotojams mėgautis stabiliu garsumo lygiu, nes automatiškai sureguliuoja kiekvieną programą.

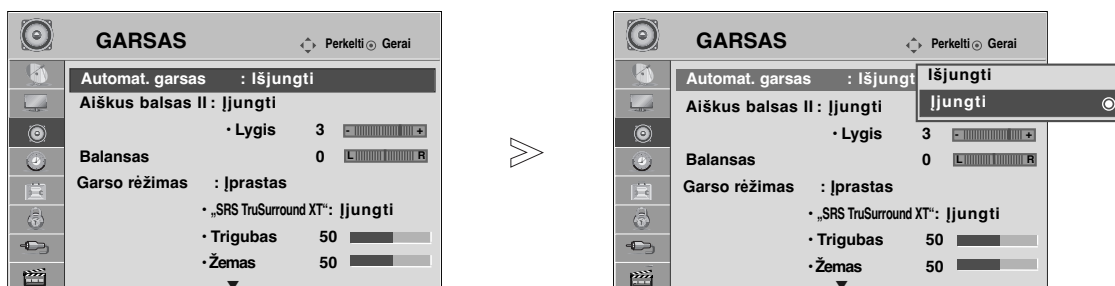

-   Pasirinkite **GARSAS**.
-   Pasirinkite **Automat. garsas**.
-   Pasirinkite **Ijungti** arba **Išjungti**.

- Paspauskite mygtuką **MENU (MENU)**, jei norite sugrįžti į normalią televizoriaus peržiūrą.
- Paspauskite mygtuką **RETURN (GRĮŽTI)**, jei norite pereiti į ankstesnio meniu ekraną.

# GARSO IR KALBOS VALDYMAS

## NUSTATYTI GARSO NUSTATYMAI – GARSO VEIKSENA

Jūs galite pasirinkti savo pageidaujamus garsumo nustatymus: „Standard“ (įprastos), „Music“ (muzika), „Cinema“ (kinas), „Sport“ (sportas) arba „Game“ (žaidimai), ir galite sureguliuoti „Treble“ (aukšti tonai), „Bass“ (bosai).

Garso veikseną galima mėgautis geriausių garsų specialiai nenustatinėjant, kadangi televizorius nustato tinkamas garso parinktis pagal programos turinį.

„Įprastos“, „Muzika“, „Kinas“ ir „Žaidimai“ yra gamykloje iš anksto pritaikyti optimaliai garso kokybei.

- Įprastos** suteikia įprastos kokybės garsą.
- Muzika** optimizuoja garsą, kad galėtumėte klausyti muzikos.
- Kinas** optimizuoja vaizdą, kad galėtumėte žiūrėti filmus.
- Sportas** optimizuoja vaizdą, kad galėtumėte žiūrėti sporto renginius.
- Žaidimai** optimizuoja vaizdą, kad galėtumėte žaisti žaidimus.

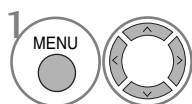
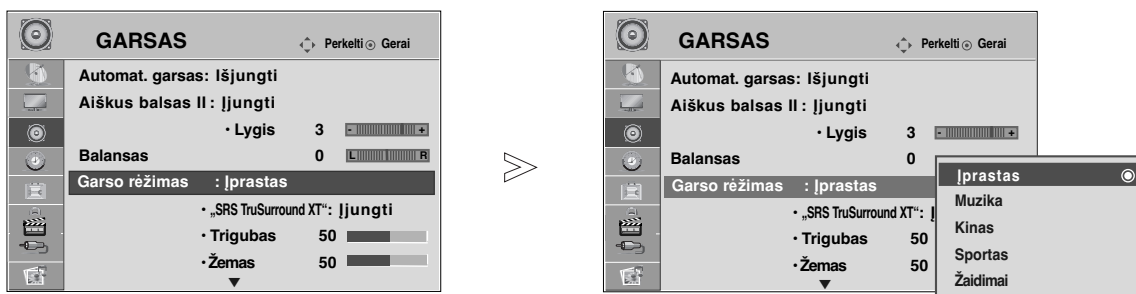

Pasirinkite **GARSAS**.

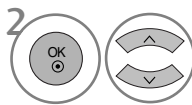

Pasirinkite **Garso režimas**.

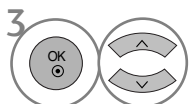

Pasirinkite Įprastos, Muzika, Kinas, Sportas arba Žaidimai.





- „Greitas meniu“ taip pat galite reguliuoti „Sound Mode“ (Garso režimas).

- Paspauskite mygtuką **MENU (MENIU)**, jei norite sugrįžti į normalią televizoriaus peržiūrą.
- Paspauskite mygtuką **RETURN (GRĮŽTI)**, jei norite pereiti į ankstesnio meniu ekraną.

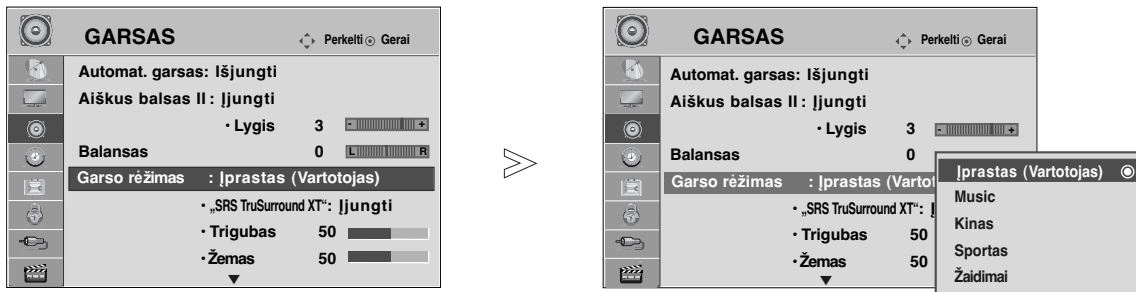

# GARSO NUSTATYMO REGULIAVIMAS – VARTOTOJO VEIKSENA









- 1   Pasirinkite **GARSAS**.
- 2   Pasirinkite **Garso režimas**.
- 3   Pasirinkite **Įprastas**, **Music**, **Kinas**, **Sportas** arba **Žaidimai**.
- 4   Pasirinkite **Trigubas**, **Žemas**.
- 5   Pasirinkite norimą garso lygį.

- Paspauskite mygtuką **MENU (MENIU)**, jei norite sugrįžti į normalią televizoriaus peržiūrą.
- Paspauskite mygtuką **RETURN (GRĮŽTI)**, jei norite pereiti į ankstesnio meniu ekraną.

## SRS TRUSURROUND XT

Pasirinkite šią parinktį, kad garsas būtų realistiškas.

- 1   Pasirinkite **GARSAS**.
- 2   Pasirinkite **SRS TruSurround XT**.
- 3   Pasirinkite **Įjungti** arba **Išjungti**.

• „**SRS TruSurround XT**“: „TruSurround XT“ yra patentuota SRS technologija, kuri išsprendžia problemas, kai grojamas 5.1 multikanalinis turinys per 2 garsiakalbius.

- Paspauskite mygtuką **MENU (MENIU)**, jei norite sugrįžti į normalią televizoriaus peržiūrą.
- Paspauskite mygtuką **RETURN (GRĮŽTI)**, jei norite pereiti į ankstesnio meniu ekraną.

▶  Yra SRS Lab. Inc. prekinis ženklas.  
▶ TruSurround XT technologija yra pagaminta pagal SRS Labs. Inc. licenciją.

# GARSO IR KALBOS VALDYMAS

## CLEAR VOICE II (ŠVARUS BALSAS II)

Išskirdamas žmogaus garsų diapazoną iš kitų diapazonų, padeda vartotojams geriau girdėti žmogaus balsus.

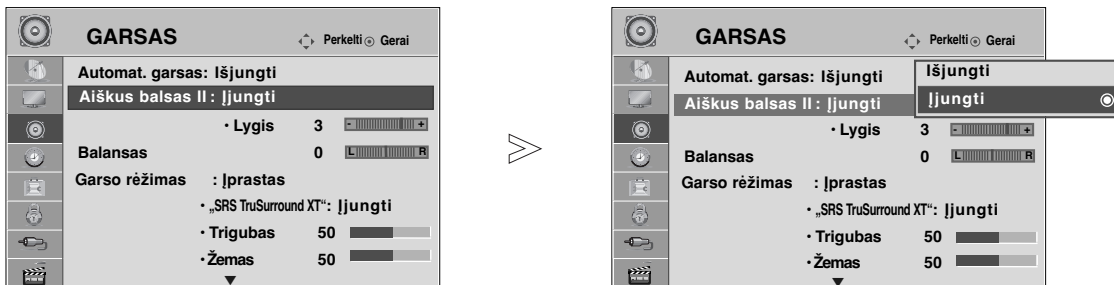

1 Pasirinkite **GARSAS**.

2 Pasirinkite **Aiškus balsas II**.

• Pasirinkite lygį nuo „-6“ iki „+6“.

3 Pasirinkite **Įjungti** arba **Išjungti**.

Kai „**Aiškus balsas II**“ yra nustatytas į „**Įjungti**“,

4 pasirinkite norimą lygį.

- Paspauskite mygtuką **MENU (MENIU)**, jei norite sugrįžti į normalią televizoriaus peržiūrą.
- Paspauskite mygtuką **RETURN (GRĮŽTI)**, jei norite pereiti į ankstesnio meniu ekraną.

## BALANSAS

Galima sureguliuoti pageidaujimą iš garsiakalbio sklindančio garso lygį.

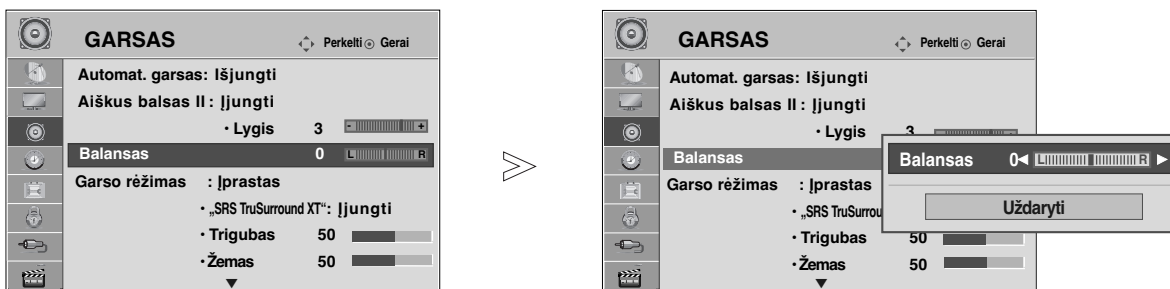

1 Pasirinkite **GARSAS**.

2 Pasirinkite **Balansas**.

3 Atlikite norimą reguliavimą.

- Paspauskite mygtuką **MENU (MENIU)**, jei norite sugrįžti į normalią televizoriaus peržiūrą.
- Paspauskite mygtuką **RETURN (GRĮŽTI)**, jei norite pereiti į ankstesnio meniu ekraną.

# TELEVIZORIAUS GARSIAKALBIŲ ĮJUNGIMO/ IŠJUNGIMO SĄRANKA

Galima reguliuoti vidinį televizoriaus garsiaikalbį.

Naudojant AV1, AV2, AV3(išsky 42/50PQ10\*\*, 42/50PQ11\*\*), COMPONENT(išsky 42/50PQ10\*\*, 42/50PQ11\*\*), RGB(išsky 42/50PQ10\*\*, 42/50PQ11\*\*) ir HDMI1 su HDMI prie DVI kabelio, televizoriaus garsiaikalbius galima išvesti, net jei nėra vaizdo signalo.

Jeigu norite pasinaudoti išorine HI-FI stereofonine sistema, išjunkite vidinius televizoriaus garsiaikalbius.

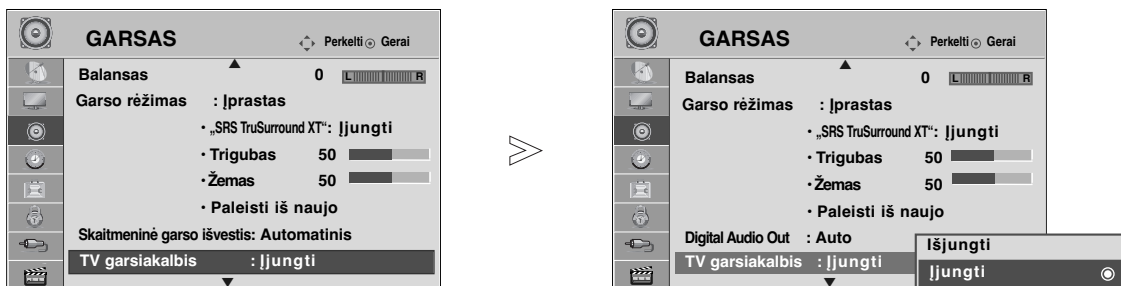

-   Pasirinkite **GARSAS**.
-   Pasirinkite **TV garsiakalbis**.
-   Pasirinkite **Įjungti** arba **Išjungti**.

## ! PASTABA

- Kai televizoriaus garsiakalbis yra išjungtas, kol veikia „Simplink“ namų kinas, garso išvestis automatiškai persijungia į namų kino garsiaikalbį, bet kai įjungiamas televizoriaus garsiakalbis, garsas persijungia į televizoriaus garsiaikalbį.

- Paspauskite mygtuką **MENU (MENU)**, jei norite sugrįžti į normalią televizoriaus peržiūrą.
- Paspauskite mygtuką **RETURN (GRĮŽTI)**, jei norite pereiti į ankstesnio meniu ekraną.

# GARSO IR KALBOS VALDYMAS

## SELECTING DIGITAL AUDIO OUT (SKAITMENINIO GARSO IŠVESTIES PASIRINKIMAS)

Ši funkcija įgalina pasirinkti skaitmeninio garso išvestį, kuriai teikiate pirmenybę.

Televizorius gali išvesti „Dolby Digital“ signalą tik to kanalo, kuris transliuojamas naudojant „Dolby Digital Audio“.

Kai yra „Dolby digital“, „Digital Audio Out“ (Skaitmeninės garso išvesties) meniu pasirinkus Auto (Automatinis), SPDIF („Sony“ / „Philips“ skaitmeninės sąsajos) išvestis nustatoma į „Dolby Digital“. Jei skaitmeninės garso išvesties meniu pasirenkama „Auto“ (Automatinis), kai nėra „Dolby digital“, SPDIF išvestis bus PCM (Impulso kodo moduliacija).

Jeigu kanalui, kuris transliuoja „Dolby Digital Audio“, nustatyta ir „Auto“ (Automatinis), ir „Audio“ (Garso kalba, veiks tik „Dolby Digital“.

Jeigu šios mikroschemos dažnio keitiklis nepalaiko 44,1–48 kHz, šis turinys skaitmeninėje išvestyje visada pateiks erdvinį PMC.

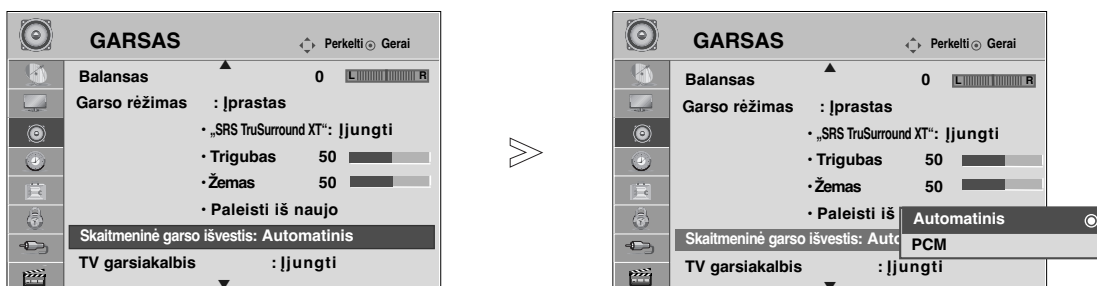

-   Pasirinkite **GARSAS**.
-   Pasirinkite **Skaitmeninė garso išvestis**.
-   Pasirinkite **Automatinis** arba **PCM**.



Pagamintas gavus „Dolby Laboratories“ licenciją. „Dolby“ ir dviguba D yra „Dolby Laboratories“ prekės ženklai.

- Gali pasitaikyti, kad HDMI režimu kai kurie DVD grotuvai neturi SPDIF garso. Tada DVD grotuvo skaitmeninio garso išvestį nustatykite į PCM. (Naudojant HDMI, DOLBY DIGITAL PLUS nepalaikoma.)

- Paspauskite mygtuką **MENU (MENU)**, jei norite sugrįžti į normalią televizoriaus peržiūrą.
- Paspauskite mygtuką **RETURN (GRĮŽTI)**, jei norite pereiti į ankstesnio meniu ekraną.

# AUDIO RESET (GARSO ATSTATA)

Pasirinkto garso režimo nustatymai grąžinami į numatytuosius gamyklinius nustatymus.

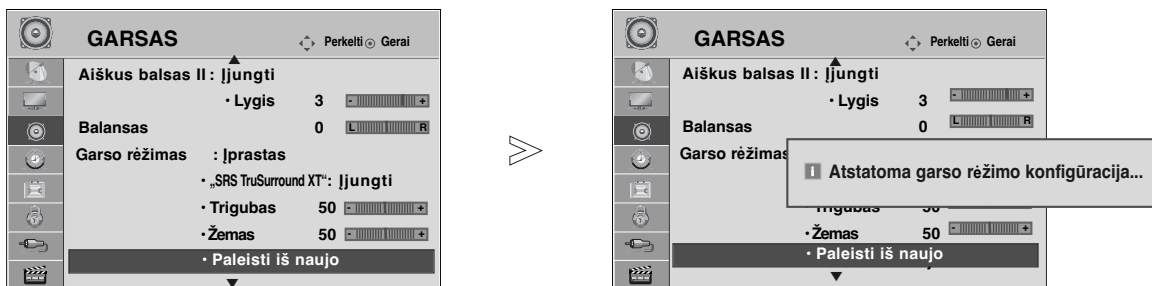

-   Pasirinkite **GARŠAS**.
-   Pasirinkite **Paleisti iš naujo**.
-  Inicijuokite sureguliuotą vertę.

- Paspauskite mygtuką **MENU (MENIU)**, jei norite sugrįžti į normalią televizoriaus peržiūrą.
- Paspauskite mygtuką **RETURN (GRĮŽTI)**, jei norite pereiti į ankstesnio meniu ekraną.

# GARSO IR KALBOS VALDYMAS





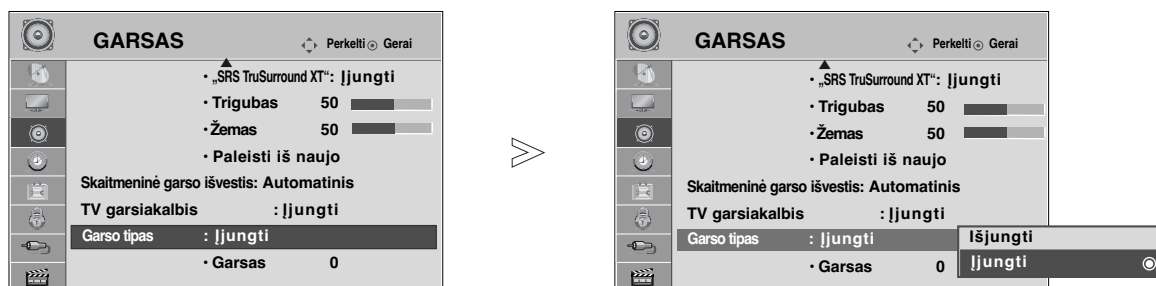

## GARSO SISTEMOS APRAŠYMAS (TIK SKAITMENINE VEIKSENA)

Ši funkcija skirta akliems, ir teikia garsinius paaiškinimus, šalia pagrindinio garso nurodančius esamą TV programos situaciją.

Kai pasirenkama Audio Description On (garsinis aprašymas įjungtas), pagrindinis garsas ir garsinis paaiškinimas teikiami tik garsinio paaiškinimo (Audio Description) parinktį turinčioms programoms.

Kai pagrindinis garsas yra AAC arba Dolby Digital Plus Audio formato, garso apibūdinimo funkcija nepalaikoma.



- 1   Pasirinkite **GARSAS**.
- 2   Pasirinkite **Garso tipas**.
- 3   Pasirinkite **Įjungti** arba **Išjungti**.

Kai „**Garso tipas**“ yra nustatytas į „**Įjungti**“,

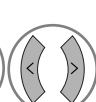
- 4   pasirinkite norimą **Garsas**.

- Paspauskite mygtuką **MENU (MENU)**, jei norite sugrįžti į normalią televizoriaus peržiūrą.
- Paspauskite mygtuką **RETURN (GRĮŽTI)**, jei norite pereiti į ankstesnio meniu ekraną.

## STEREOFONINIS / DVIĖUBAS PRIĖMIMAS

(tik analogine veikseną)

Kai pasirenkama programa, parodoma stoties garso informacija su programos numeriu ir stoties pavadinimu.

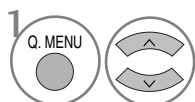

Pasirinkite **Audio (Garsas)**.

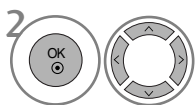

Pasirenkama garso išvestis.

Transliavimas	Rodoma ekrane
Mono (monofoninis)	<b>MONO</b>
Stereo (stereofoninis)	<b>STEREO</b>
Dual (dviĖubas)	<b>DUAL I, DUAL II, DUAL I+II</b>

### ■ Monofoninio garso pasirinkimas

Jei stereogarso priĖmimo metu priimamas silpnas stereogarso signalas, galite įjungti monogarso priĖmimą. Monogarso priĖmimo metu pagerinamas garso aiškumas.

### ■ Kalbos pasirinkimas, kai programa transliuojama dviem kalbomis

Jei programą galima priimti dviem kalbomis (dvių kalbų), galite įjungti DUAL I, DUAL II arba DUAL I+II.

**DUAL I** Per garsiakalbius girdima pagrindinė kalba.

**DUAL II** Per garsiakalbius girdima antroji kalba.

**DUAL I+II** Per vieną garsiakalbį girdima pagrindinė kalba, per kitą garsiakalbį – antroji kalba.

# GARSO IR KALBOS VALDYMAS

## NICAM PRIĖMIMAS (tik analogine veikseną)

Jeigu jūsu televizorius yra su NICAM priėmimo imtuvu, galima priimti itin aukštos kokybės NICAM technologijos atkuriamą skaitmeninį garsą.

Garso išvestį galima pasirinkti pagal priimamos transliacijos tipą.

- 
- 1** Kai priimamas NICAM monofoninis garsas, galima rinktis **NICAM MONO** arba **FM MONO**.
  - 2** Kai priimamas NICAM stereofoninis garsas, galima rinktis **NICAM STEREO** arba **FM MONO**.  
Jeigu stereofoninis signalas yra silpnas, persijunkite į monofoninį.
  - 3** Kai priimamas NICAM dvigubas garsas, galima rinktis **NICAM DUAL I**, **NICAM DUAL II**, **NICAM DUAL I+II** arba **FM MONO**.
- 

## GARSIAKALBIO STIPRUMO PASIRINKIMAS

AV, Component(Komponentas), RGB ir HDMI režimuose galima pasirinkti kairiojo ir dešiniojo garsiakalbių transliuojamą garsą.

Pasirinkite garso išvestį.

**L+R:** Garso signalas iš garso įvesties L yra girdimas kairiajame garsiakalbyje, o garso signalas iš garso įvesties R – dešiniajame garsiakalbyje.

**L+L:** Garso signalas iš garso įvesties L siunčiamas į kairįjį ir dešinįjį garsiakalbius.

**R+R:** Garso signalas iš garso įvesties R siunčiamas į kairįjį ir dešinįjį garsiakalbius



# Ekране pateikiamo meniu kalbos/ alies pasirinkimas

Pirmą kartą įjungus televizorių, jo ekrane atsiranda įdiegimo vedlio meniu.

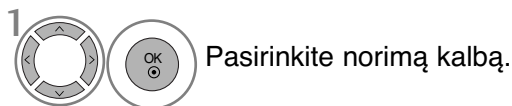

## \* Norėdami pakeisti kalbos/šalies nustatymą

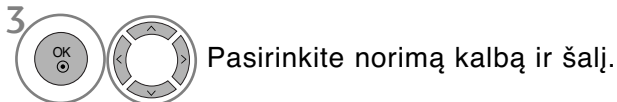

- Paspauskite mygtuką **MENU (MENIU)**, jei norite sugrįžti į normalią televizoriaus peržiūrą.
- Paspauskite mygtuką **RETURN (GRĮŽTI)**, jei norite pereiti į ankstesnio meniu ekraną.

## ! PASTABA

- ▶ Jei nebaigiate **Nustatymo vadovas** nustatymo paspausdami mygtuką **RETURN** arba pasibaigus OSD (On Screen Display – Oi ekrano) rodymo laikui, jis vėl pasirodys įjungus nustatymą.
- ▶ Jei pasirenkate neteisingą šalį, teletekstas ekrane gali būti rodomas klaidingai, o ta pati problema gali iškilti veikiant teletekstui.
- ▶ CI (bendrosios sąsajos) funkcija gali neveikti, tai priklauso nuo konkrečioje šalyje naudojamų transliavimo parametrų.
- ▶ DTV režimo valdymo mygtukai gali neveikti pagal šalių transliavimo aplinkybes.
- ▶ Šalyje, kurioje nėra fiksuoto skaitmeninės transliacijos reguliavimo, atsižvelgiant į skaitmeninės transliacijos aplinkybes, gali neveikti kai kurios DTV funkcijos.
- ▶ Šalies nustatymas „UK“ aktyvinamas tik Jungtinėje Karalystėje.
- ▶ Jei šalies nustatymas nustatytas į „--“, pasiekiamos transliuojamos standartinės Europos laidinės skaitmeninės programos, tačiau kai kurios skaitmeninės televizijos funkcijos gali veikti netinkamai.

# GARSO IR KALBOS VALDYMAS

## KALBOS PASIRINKIMAS (TIK SKAITMENINE VEIKSENA)

Garso funkcija įgalina pasirinkti garso kalbą, kuriai teikiate pirmenybę. Jeigu audio pasirinktą kalbą netransliuojama, tuomet bus naudojama iš anksto numatytoji kalba

Kai subtitrai transliuojami dviem ar daugiau kalbų, naudokite Subtitrų funkciją. Jeigu subtitrai pasirinktą kalbą nerodomi, tuomet bus rodomi subtitrai iš anksto numatytoji kalba

Kai nepalaikomos jūsų pasirinktos kalbos, kaip pagrindinės „Audio Language“ (Garso kalba) ir „Subtitrų kalba“ (Subtitrų kalba), galite pasirinkti kalbą, esančią antrinėje kategorijoje.

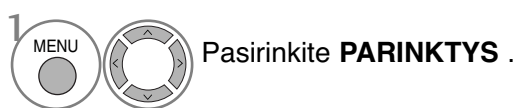

- Paspauskite mygtuką **RETURN (GRĮŽTI)**, jei norite pereiti į ankstesnio meniu ekraną.

### < Audio kalbos pasirinkimas >

- ▶ Kai transliuojama viena ar daugiau garso kalbų, galite pasirinkti garso kalbą.
- ▶ Kai priimtas AAC, „Dolby Digital“ arba „Dolby Digital PLUS“, jūs nebegalite pasirinkti L+R, L+L ar R+R.

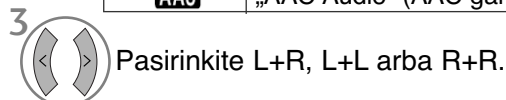

#### Audio kalbos informacija ekrane

Ekranas	Būsena
N.A	Negalima naudoti
	MPEG Audio
	Dolby Digital Audio
	Audio blogai matantiems
	Audio blogai girdintiems
	Dolby Digital Plus Audio
	„AAC Audio“ (AAC garsas)

### < Subtitrų kalbos pasirinkimas >

- ▶ Kai transliuojamos dvi ar daugiau subtitrų kalbų, jūs galite pasirinkti subtitrų kalbą paspausdami SUBTITLE mygtuką nuotolinio valdymo pultelyje.
- ▶ Paspauskite mygtuką subtitrų kalbai pasirinkti.

#### Subtitrų kalbos informacija ekrane

Ekranas	Būsena
N.A	Negalima naudoti
	Teleteksto subtitrai
	Subtitrai blogai matantiems

- Garsą/subtitrus galima pasirinkti paprasčiau, skaičiais nuo 1 iki 3, kuriuos transliuoja paslaugų tiekėjas.
- Kai jūs pasirenkate papildomas audio funkcijas (audio blogai matantiems ar girdintiems), garsiau girdėsis pagrindinė audio dalis.

# LAIKO NUSTATYMAS

## LAIKRODŽIO NUSTATYMAS









Laikrodis nustatomas automatiškai, kai priimamas skaitmeninis signalas. (Laikrodį galite nustatyti, jei televizoriuje nėra DTV signalo.)

Prieš naudodamiesi laiko įjungimo / išjungimo funkcija, privalote teisingai nustatyti laiką.

Kai pasirenkate laiko juostos miestą, laikas televizoriuje nustatomas pagal laiko informaciją, remiantis laiko juostos ir GMT (Grinvičo laiko) informacija, kuri gaunama kartu su transliavimo informacija, kai laiką automatiškai nustato skaitmeninis signalas.

Nustačius laikrodį DTV režimu, laiko keisti negalima, tačiau jei laiko zonoje esantis miesto pavadinimas pakeičiamas į perėjimą, laiką galima keisti 1 valanda.



-   Pasirinkite **LAIKAS** .
-   Pasirinkite **Laikrodis**.
-   Pasirinkite metus, datą, laiką arba laiko „Time Zone“ (laiko zona) parinktį.
-   Nustatykite metų, datos, laiko ir „Time Zone“ (laiko zona) parinktį.

- Paspauskite mygtuką **MENU (MENU)**, jei norite sugrįžti į normalią televizoriaus peržiūrą.
- Paspauskite mygtuką **RETURN (GRĮŽTI)**, jei norite pereiti į ankstesnio meniu ekraną.

# LAIKO NUSTATYMAS

## AUTOMATINIO ĮSIJUNGIMO/IŠSIJUNGIMO LAIKMASIO NUSTATYMAI

Išjungimo funkcija automatiškai perjungia televizorių į budėjimo režimą nustatytu laiku. Praėjus dviem valandoms po automatiško televizoriaus įsijungimo, jis bus automatiškai perjungtas į budėjimo režimą, jeigu nebus paspaustas kuris nors mygtukas. Nustatyta įjungimo / išjungimo funkcija veikia kasdien nustatytu laiku. Jeigu įjungimo ir išjungimo funkcijos nustatytos tam pačiam laikui, suveikia išjungimo funkcija. Kad suveiktų įjungimo funkcija, televizorius turi būti budėjimo režime.

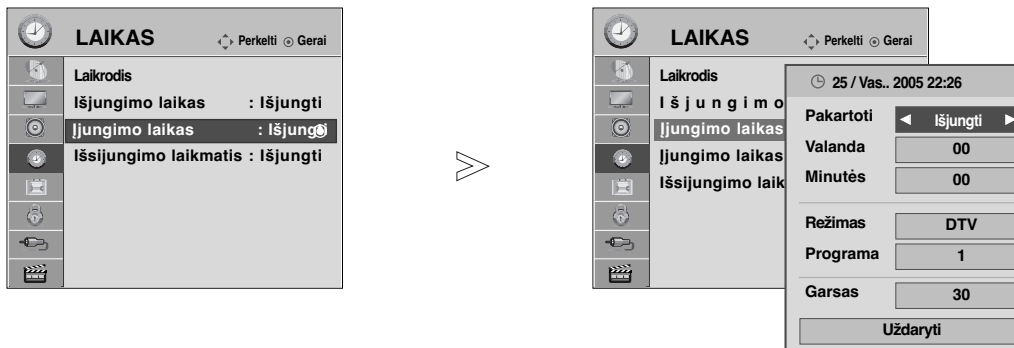



1   Pasirinkite **LAIKAS (LAIKAS)**.

2   Pasirinkite **Išjungimo laikas** arba **Įjungimo laikas**.

Pasirinkus „On Time“ (Įjungimo laikas),

3   Pasirinkite **Pakartoti**.

4  Pasirinkite **Išjungti** (Išjungta), **Once** (Vieną kartą), **Daily** (Kasdieną), **Mon ~ Fri** (Pirmadienis – penktadienis), **Mon ~ Sat** (Pirmadienis – šeštadienis), **Sat ~ Sun** (Šeštadienis – sekmadienis) arba **Sun** (Sekmadienis).

5   Nustatykite valandą.

6   Nustatykite minutes.

- Norėdami panaikinti **On/Off timer** ko funkciją, pasirinkite **Off**.
- **Tik įjungimo laikas funkcijos atveju**

1   Pasirinkite režimą.

2  Pasirinkite **TV** (Televizija), **DTV** (Skaitmeninė televizija), „**RADIJAS**“ (Radijas), **AV1**, **AV2**, **AV3**(išsky 42/50PQ10\*\*, 42/50PQ11\*\*), **Komponentas**(išsky 42/50PQ10\*\*, 42/50PQ11\*\*), **RGB**(išsky 42/50PQ10\*\*, 42/50PQ11\*\*), **HDMI1**, **HDMI2**(išsky 42/50PQ10\*\*, 42/50PQ11\*\*) arba **HDMI3**(išsky 42/50PQ10\*\*, 42/50PQ11\*\*).

3   Nustatykite programą.

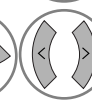
4   Sureguliuokite garsumo lygį, kuris bus įsijungimo metu.

- Paspauskite mygtuką **MENU (MENIU)**, jei norite sugrįžti į normalią televizoriaus peržiūrą.
- Paspauskite mygtuką **RETURN (GRĮŽTI)**, jei norite pereiti į ankstesnio meniu ekraną.

# MIEGO LAIKMAŠIO NUSTATYMAS

Prieš eidami miegoti galite nesirūpinti, kas išjungs televizorių. Savaiminio išsijungimo laikmatis automatiškai išjungia televizorių, praėjus nustatytam laikui.

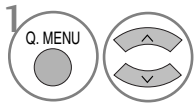

Pasirinkite **Išsijungimo laikmatis** .

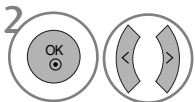

Pasirinkite Išjungti (Išjungta), 10, 20, 30, 60, 90, 120, 180 arba 240 Min.

- Jeigu nustatę laikmatį televizorių išjungsite, nustatytasis savaiminio išsijungimo laikas išsitrina.
- Meniu LAIKAS (LAIKAS) taip pat galite reguliuoti Sleep Timer (Išsijungimo laikmatis).

# TĖVŲ KONTROLĖ/ REITINGAI

## SET PASSWORD & LOCK SYSTEM (Nustatyti slaptažodžio ir užrakto sistemą)

Jei pirma įvedate slaptažodį, nuotolinio valdymo pultelyje paspauskite 0, 0, 0, 0.

Atgaivinkite funkcijas Blokuoti programą, Tėvų kontrolė ir Įvesties blokavimas.

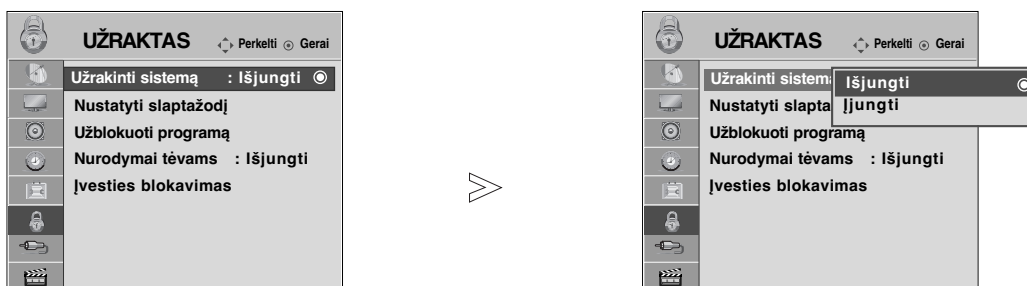

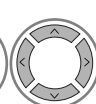
1   Pasirinkite **UŽRAKTAS** .

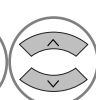
2   Pasirinkite **Užrakinti sistemą** .

3   Pasirinkite **Išjungti**.

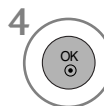
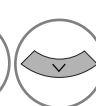
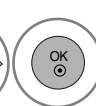
4    Nustatykite slaptažodį.

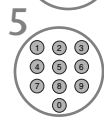
5  Įveskite 4 skaitmenų slaptažodį.  
Būtinai prisiminkite šį numerį!  
Norėdami patvirtinti, dar kartą įveskite naują slaptažodį.

- Jei pamiršote slaptažodį, nuotolinio valdymo pultelyje paspauskite 7, 7, 7, 7.
- Pasirinkus **Išjungti**, **Blokuoti programą**, **Tėvų kontrolė** ir **Įvesties blokavimas** veikia.

- Paspauskite mygtuką **MENU (MENIU)**, jei norite sugrįžti į normalią televizoriaus peržiūrą.
- Paspauskite mygtuką **RETURN (GRĮŽTI)**, jei norite pereiti į ankstesnio meniu ekraną.





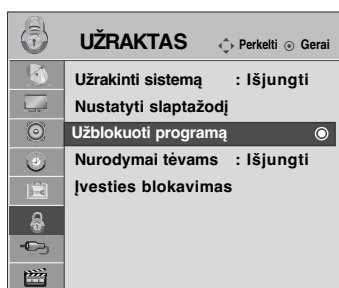

# PROGRAMOS UŽBLOKAVIMAS

Užblokuoja bet kokias programas, kurių nenorite žiūrėti arba nenorite, kad žiūrėtų jūsų vaikai.

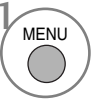
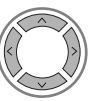
Šią funkciją galima naudoti Užrakinti sistemą "On" (Sistemos užblokavimas „įjungtas“) režimu.

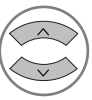
Norėdami žiūrėti blokuojamą programą, įveskite slaptažodį.



-   Pasirinkite **UŽRAKTAS** .
-   Pasirinkite **Užblokuoti programą** .
-  Įeikite į **Užblokuoti programą** .
-   Pasirinkite užrakinamą programą.

- Paspauskite mygtuką **MENU (MENIU)**, jei norite sugrįžti į normalią televizoriaus peržiūrą.
- Paspauskite mygtuką **RETURN (GRĮŽTI)**, jei norite pereiti į ankstesnio meniu ekraną.

# TĖVŲ KONTROLĖ/ REITINGAI

## PARENTAL CONTROL (TĖVŲ KONTROLĖ)

(TIK SKAITMENINE VEIKSENA)

Ši funkcija veikia pagal informaciją iš transliavimo stoties. Todėl jei signale yra klaidingą informaciją, ši funkcija neveikia.

Norint naudotis šiuo meniu, reikalingas slaptažodis.

Televizorius užprogramuotas taip, kad įsimintų paskutinę parinktį nei ir išjungus televizorių.

Neleiskite vaikams žiūrėti tam tikrų suaugusiems skirtų televizijos programų, atsižvelgdami į nustatytus auditorijos apribojimus.

Norėdami žiūrėti mokamą programą, įveskite slaptažodį.

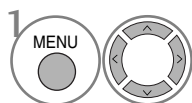
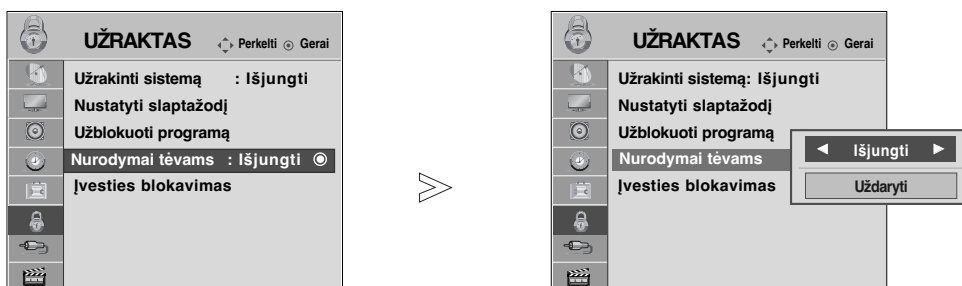

Pasirinkite **UŽRAKTAS** .

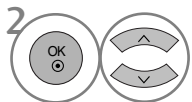

Pasirinkite **Nurodymai tėvams**.

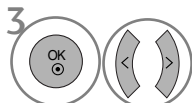

Atlikite atitinkamus reguliavimus.

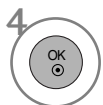

Išsaugokite.

- Paspauskite mygtuką **MENU (MENIU)**, jei norite sugrįžti į normalią televizoriaus peržiūrą.
- Paspauskite mygtuką **RETURN (GRĮŽTI)**, jei norite pereiti į ankstesnio meniu ekraną.



# ĮVESTIES BLOKAVIMAS

Leidžia jums blokuoti įvestį.

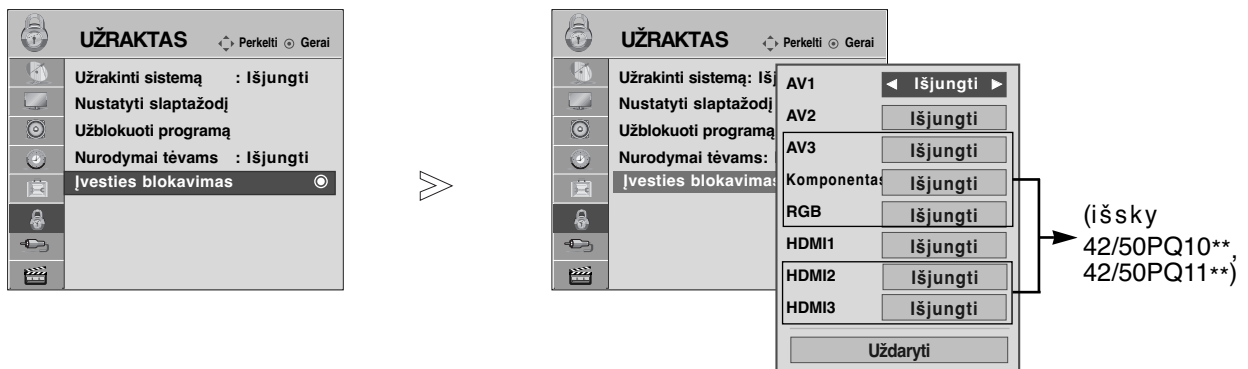

-   Pasirinkite **UŽRAKTAS** .
-   Pasirinkite **Įvesties blokavimas**.
-   Pasirinkite šaltinį
-   Pasirinkite **Išjungti** arba **Išjungti** .

- Paspauskite mygtuką **MENU (MENIU)**, jei norite sugrįžti į normalią televizoriaus peržiūrą.
- Paspauskite mygtuką **RETURN (GRĮŽTI)**, jei norite pereiti į ankstesnio meniu ekraną.

# TĖVŲ KONTROLĖ/ REITINGAI

## Užraktas

Televizorių galima nustatyti taip, kad jį būtų galima valdyti tik nuotolinio valdymo pultu. Ši funkcija gali būti naudojama, norint išvengti neleistino televizoriaus žiūrėjimo.

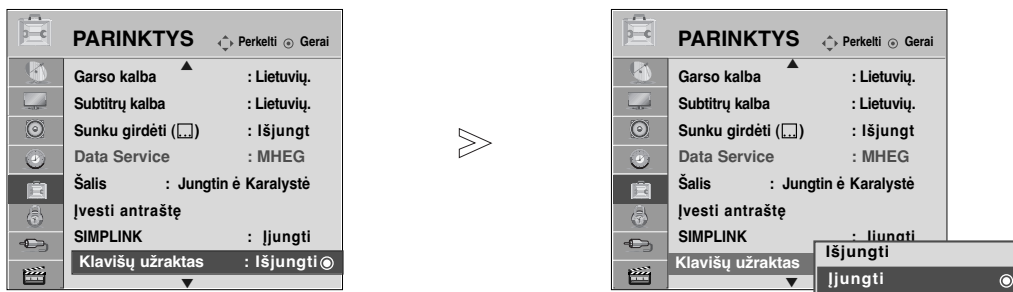

-   Pasirinkite **PARINKTYS**.
-   Pasirinkite **Klavišų užraktas**.
-   Pasirinkite **Ijungti** arba **Išjungti**.
-  Išsaugokite.

### • ID nustatymas : Išjungti

Jei televizorius yra išjungtas, kai įjungtas klavišų užraktas, paspauskite mygtuką INPUT (ĮVESTIS), P ▲ arba ▼ televizoriuje arba mygtuką POWER (MAITINIMAS) nuotolinio valdymo pulte, tada televizorius įsijungs.

### ID nustatymas : Įjungti

Kai **Užraktas 'įjungtas'** (Užraktas įjungtas), jei televizorius išjungtas, paspauskite televizoriaus INPUT (ĮVESTIS), P ▲ arba ▼ mygtuką arba nuotolinio valdymo pulto POWER (MAITINIMAS), INPUT (ĮVESTIS), P ^ v ar mygtukus su numeriais.

- Kai įjungtas užraktas **Užraktas įjungtas**, ekrane atsiranda užrašas „X Užraktas įjungtas, jei žiūrint televizorių, paspaudžiamas kuris nors priekiniame skydelyje esantis mygtukas. (išskyrus 0 / I mygtuką)

- Paspauskite mygtuką **MENU (MENU)**, jei norite sugrįžti į normalią televizoriaus peržiūrą.
- Paspauskite mygtuką **RETURN (GRĮŽTI)**, jei norite pereiti į ankstesnio meniu ekraną.

# TELETEKSTAS

**Kai kuriose šalyse nebus galima išrinkti teletksto funkcijos.**

Teletekstas – tai nemokama informacijos sistema, kurią transliuoja daugelis TV stočių ir kurioje pateikiamos naujausios žinios, televizijos programos, biržų naujienos ir t.t.

Šio televizoriaus teleteksto dekoderis palaiko sistemas SIMPLE, TOP ir FASTEXT. SIMPLE (standartinį teletekstą) sudaro puslapiai, kuriuos galima pasirinkti, tiesiogiai įvedus atitinkamą puslapio numerį.

Sistemos TOP ir FASTEXT yra labiau pažangūs būdai greitai ir lengvai naudotis teleteksto informacija.

## ĮJUNGTI / IŠJUNGTI

Norėdami įsijungti teletekstą, spauskite mygtuką **TEXT** (tekstas). Ekrane rodomas pirmasis arba paskutinis puslapis.

Ekrano viršuje yra rodomi dviejų puslapių numeriai, TV stoties pavadinimas, data ir laikas. Pirmasis puslapio numeris rodo jūsų pasirinkimą, o antrasis – rodomo puslapio numerį.

Norėdami išjungti teletekstą, spauskite mygtuką **TEXT** (tekstas). Grįžtama į ankstesnį režimą.

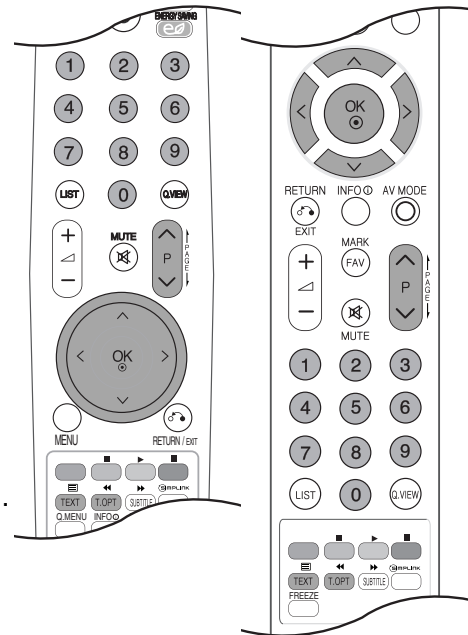

## SIMPLE TEXT (STANDARTINIS TEKSTAS)

### ■ Puslapio pasirinkimas

- 1 Skaitmeninių mygtukų pagalbą surinkite pageidaujamo puslapio numerį iš trijų skaitmenų. Jeigu pasirinkimo metu paspaudėte neteisingą skaitmenį, baikite rinkti trijų skaitmenų numerį, o po to iš naujo surinkite teisingą puslapio numerį.
- 2 Jeigu norite pasirinkti ankstesnį arba kitą puslapį, galite spausti mygtuką **P** ^ ∨ .

## TOP TEXT (TEKSTAS VIRŠUJE)

Būklės eilutėje ekrano apačioje rodomi keturi spalvoti laukeliai: raudonas, žalias, geltonas ir mėlynas. Geltonasis laukelis reiškia kitą grupę, o mėlynasis – kitą bloką.

### ■ Bloko/ grupės/ puslapio pasirinkimas

- 1 Naudojant mėlynąjį mygtuką galima pereiti nuo bloko prie bloko
- 2 Naudojant geltonąjį mygtuką galima pereiti prie kitos grupės ir automatiškai – prie kito bloko
- 3 Naudojant žaliąjį mygtuką galima pereiti prie kito puslapio ir automatiškai – prie kitos grupės. Vietoje šių mygtukų galima naudotis mygtuku **P** ^ .
- 4 Naudojant raudonąjį mygtuką galima grįžti prie ankstesnės pasirinkties. Vietoje šio mygtuko galima naudotis mygtuku **P** ∨ .

### ■ Tiesioginis puslapio pasirinkimas

Kaip ir režime SIMPLE Text, TOP Text režime irgi galima pasirinkti pageidaujimą puslapį, skaitmeniais mygtukais surinkus trijų skaitmenų numerį.

# TELETEKSTAS

## FASTEXT (GREITASIS TEKSTAS)

Teleteksto puslapiai turi spalvinį kodą, kuris rodomas apatinėje ekrano eilutėje. Šiuos puslapius galima pasirinkti atitinkamu spalvotu mygtuku.

### ■ Puslapio pasirinkimas

- 1 Paspauskite mygtuką T.OPT (Teksto parinktis) ir tada naudokite mygtuką  $\wedge \vee$ , jei norite pasirinkti meniu . Parodykite rodyklės puslapį.
- 2 Puslapius su spalviniu kodu, rodomu apatinėje ekrano eilutėje, galima pasirinkti atitinkamais spalvotais mygtukais.
- 3 Kaip ir režime SIMPLE Text, FASTEXT režime irgi galima pasirinkti pageidaujamą puslapį, skait meniniais mygtukais surinkus trijų skaitmenų numerį.
- 4 Jeigu norite pasirinkite ankstesnį arba kitą puslapį, galite spausti mygtuką P  $\wedge \vee$ .

## SPECIALIOSIOS TELETEKSTO FUNKCIJOS

- Paspauskite mygtuką T. OPT (Teksto parinktis) ir tada naudokite mygtuką  $\wedge \vee$ , jei norite pasirinkti meniu Text Option (Teksto parinktis).



### ■ Indeksas

Pasirinkite kiekvieną rodyklės puslapį.



### ■ Laikas

Peržiūrint televizijos programą, pasirinkite šį meniu, jei norite dešiniajame viršutiniame ekrano kampe rodyti laiką.

Paspaudus šį mygtuką dar kartą, laikas neberodomas. Teleteksto režime šiuo mygtuku galima pasirinkti tęstinį teleteksto puslapį. Tęstinio puslapio numeris rodomas ekrano apačioje. Norėdami išlaikyti arba pakeisti tęstinį puslapį, spauskite RED/GREE, < > arba programų pasirinkimo mygtuką (su skaitmenimis).



### ■ Sulaikyti

Paspaudus šį mygtuką, kairiajame viršutiniame ekrano kampe yra rodomas stop simbolis, ir automatinis puslapių keitimas yra sustabdomas. Paspaudus šį mygtuką dar kartą, ši funkcija baigiama. Kai pasirenkamas šis meniu, kairiajame viršutiniame ekrano kampe rodomas sustojimo simbolis, o automatinis puslapių keitimas tampa neaktyviu.



### ■ Rodyti („PASLĖPTOS“ INFORMACIJOS RODYMAS)

Pasirinkite šį meniu, jei norite parodyti paslėptą informaciją, tokią kaip mįslių arba galvosūkių sprendimai.



### ■ Atnaujinti

Laukiant naujo teleteksto puslapio, ekrane rodomas normalus televizoriaus vaizdas. Kairiajame viršutiniame ekrano kampe rodomas indikatorius. Kai ekrane atsiranda naujas teleteksto puslapis, indikatorius keičiasi į puslapio numerį. Dar kartą pasirinkite šį meniu, jei norite parodyti atnaujintą teleteksto puslapį.

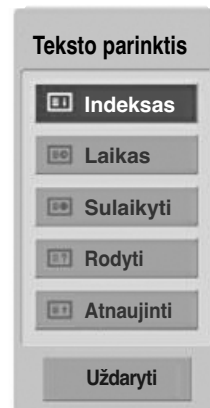

# DIGITAL TELETEXT (Skaitmeninis teletekstas)

\* Ši funkcija veikia tik Jungtinėje Karalystėje / Airijoje.

Televizorius įgalina naudotis skaitmeniniu teletekstu su žymiai pagerintais įvairiais aspektais, pavyzdžiui, tekstu, grafika ir t.t.

Prieigą prie šio skaitmeninio teleteksto galima gauti per specialias skaitmeninio teleteksto paslaugas ir specifines paslaugas, transliuojančias skaitmeninį teletekstą.

Kad būtų rodomas teletekstas, spausdami SUBTITLE (Subtitrai) mygtuką, subtitrų kalbos meniu turite pasirinkti Off (Išjungti).

## TELETEXT WITHIN DIGITAL SERVICE (Teletekstas skaitmeninės paslaugos rėmuose)

- 1 Spausdami mygtukus su skaitmeninis ar P ^ v mygtuką, pasirinkite skaitmeninę paslaugą, transliuojančią skaitmeninį teletekstą. Norėdami sužinoti kurios paslaugos yra skaitmeninio teleteksto paslaugos, žr. EPG paslaugų sąrašą.
- 2 Vadovaukitės nurodymais, pateikiamais skaitmeniniame teletekste ir prie kito žingsnio pereikite spausdami TEXT (TEKSTAS), OK, ^ v < > RAUDONĄ, ŽALIĄ, GELTONĄ, MĖLYNĄ ar SKAITMENŲ mygtukus ir t.t.
- 3 Norėdami įjungti kitą skaitmeninio teleteksto paslaugą, tiesiog pasirinkite kitą paslaugą, spausdami skaitmenų ar P ^ v mygtuką.



## TELETEXT IN DIGITAL SERVICE (Teletekstas skaitmeninėje paslaugoje)

- 1 Spausdami mygtukus su skaitmeninis ar P ^ v mygtuką, pasirinkite tam tikrą paslaugą, transliuojančią skaitmeninį teletekstą.
- 2 Teletekstą įjunkite paspausdami TEXT (TEKSTAS) ar spalvotus mygtukus.
- 3 Vadovaukitės nurodymais, pateikiamais skaitmeniniame teletekste ir prie kito žingsnio pereikite spausdami OK, ^ v < > RAUDONĄ, ŽALIĄ, GELTONĄ, MĖLYNĄ ar SKAITMENŲ mygtukus ir t.t.
- 4 Norėdami žiūrėti televizorių, paspauskite TEXT (TEKSTAS) ar spalvotus mygtukus.

Kai kurios paslaugos įgalina prieiti prie tekstinių paslaugų paspaudžiant RAUDONĄ mygtuką.



# PRIEDAS

## TRIKŠIŲ ŠALINIMAS

### Neveikia televizorius.

#### Neveikia nuotolinio valdymo pultas

- Patikrinkite, ar tarp televizoriaus ir nuotolinio valdymo pulto nėra jokio trukdymus sukeliančio daikto.
- Ar teisingai įdėti elementai (+ prie +, - prie -)?
- Įdėkite naujus elementus.

#### Netikėtai išsijungia maitinimas

- Ar nustatytas savaiminio išsijungimo laikmatis?
- Patikrinkite maitinimą. Gali būti pertrauktas maitinimas
- Jei negaunamas signalas arba 15 minučių neatliekamas joks veiksmas, televizorius automatiškai pereina į Standby (laukimo) režimą.

### Neveikia vaizdo funkcija.

#### Nėra nei vaizdo, nei garso

- Patikrinkite, ar įjungtas televizorius.
- Pabandykite įjungti kitą kanalą. Problema gali būti susijusi su transliacija.
- Patikrinkite, ar į maitinimo lizdą įjungtas kabelis.
- Patikrinkite antenos kryptį ir / arba vietą.
- Patikrinkite sieninį maitinimo lizdą – įjunkite į jį kitą prietaisą ir pažiūrėkite, ar jis veikia.

#### Įjungus televizorių vaizdas atsiranda labai lėtai

- Tai normalu. Kol televizorius įsijungia, vaizdas nerodomas. Jeigu vaizdas neatsiranda ilgiau nei 5 minutes, kreipkitės į techninio aptarnavimo centrą.

#### Nėra spalvų, blogos spalvos arba prastas vaizdas

- Meniu pareguliuokite spalvas.
- Tarp televizoriaus ir vaizdo grotuvo turi būti pakankamas atstumas.
- Pabandykite įjungti kitą kanalą. Problema gali būti susijusi su transliacija.
- Ar teisingai prijungti vaizdo kabeliai?
- Įjunkite bet kurią funkciją, kad atsirastų vaizdo šviesumas.

#### Horizontalios ar vertikalios juostos arba virpantis vaizdas

- Patikrinkite, ar trukdžiai nėra susiję su kitais veikiančiais elektros prietaisais ar įrankiais.

#### Kai kurie kanalai blogai rodo

- Problemos gali būti susijusios su perduodančia stotimi arba kabeliu – persijunkite į kitą stotį.
- Silpnas stoties signalas – pasukiokite anteną, kad ji gaudytų silpnesnius stoties signalus.
- Paieškokite galimų trukdžių šaltinių.

#### Vaizde matomos linijos arba dryželiai

- Patikrinkite anteną (pakeiskite antenos kryptį).

#### Prijungiant HDMI nėra vaizdo

- Patikrinkite, ar jūsų HDMI kabelis yra 1.3 ar naujesnės versijos. Jei HDMI kabeliai nepalaiko 1.3 HDMI versijos, tai gali būti vaizdo mirgėjimo priežastis arba vaizdas nebus rodomas. Naudokite naujausius kabelius, kurie palaiko bent 1.3 HDMI versiją.

### Neveikia garso funkcija.

<b>Vaizdas geras, tačiau nėra garso</b>	<ul style="list-style-type: none"><li>■ Paspauskite garso mygtuką  + arba -.</li><li>■ Nėra garso? Paspauskite mygtuką MUTE.</li><li>■ Pabandykite įjungti kitą kanalą. Problema gali būti susijusi su transliacija.</li><li>■ Ar teisingai prijungti garso kabeliai?</li></ul>
Neveikia vienas garsiakalbis	<ul style="list-style-type: none"><li>■ Meniu pareguliuokite garso balansą.</li></ul>
<b>Televizoriaus viduje girdisi neįprastas garsas</b>	<ul style="list-style-type: none"><li>■ Drėgmės ar temperatūros pasikeitimas gali sąlygoti neįprastus garsus, kai televizorius yra įjungiamas arba išjungiamas, tačiau tai nėra koks nors gedimas ar triktis.</li></ul>
<b>Prijungiant HDMI arba USB nėra garso</b>	<ul style="list-style-type: none"><li>■ Išbandykite HDMI kabelius, kurių versijos naujesnės už 1.3.</li><li>■ Išbandykite USB kabelius, kurių versijos naujesnės už 2.0.</li></ul>

\*Ši funkcija galima ne visuose modeliuose.

### Problemos PC (asmeninio kompiuterio) režime. (Taikoma tik PC režimui)

<b>Signalas yra už diapazono ribų.</b>	<ul style="list-style-type: none"><li>■ Pareguliuokite skiriamąją gebą ir horizontalųjį bei vertikalųjį dažnį.</li><li>■ Patikrinkite įvesties šaltinį.</li></ul>
<b>Fone matomos vertikalios juostos, yra horizontalių trukdžių ir netisingas vaizdo išsidėstymas</b>	<ul style="list-style-type: none"><li>■ Įjunkite automatinę konfigūraciją arba sureguliuokite laikrodį, fazę ir horizontaliąją ar vertikaliosią padėtį.</li></ul>
<b>Nestabilios spalvos arba viena spalva</b>	<ul style="list-style-type: none"><li>■ Patikrinkite signalo kabelį.</li><li>■ Ištraukite ir iš naujo įstatykite kompiuterio vaizdo plokštę.</li></ul>

### Iškilo PICTURE (VAIZDAS) nustatymų problema.

<b>Kai naudotojas pakeičia vaizdo nustatymus, po tam tikro laiko televizoriaus nustatymai automatiškai grąžinami į pirminius nustatymus.</b>	<ul style="list-style-type: none"><li>■ Tai reiškia, kad dabar televizorius veikia parduotuvės <b>Demonstravimas parduotuvėje</b> režimu. Jei norite pakeisti į namų režimą, atlikite šiuos veiksmus: Televizoriaus meniu pasirinkite <b>PARINKTYS</b> -&gt; pasirinkti <b>Režimo nustatymas</b> -&gt; pasirinkti <b>Naudojimas namuose</b> Dabar jūs jau pasirinkote <b>Naudojimas namuose</b> režimą.</li></ul>
--	---

# PRIEDAS

## TECHNINĖ PRIEŽIŪRA

Tinkamos priežiūros dėka galima išvengti įvairių gedimų. Kruopščiai ir reguliariai valykite televizorių – tokiu būdu prailginsite jo tarnavimo laiką.

**DĖMESIO:** Prieš valydami nepamirškite išjungti televizoriaus ir ištraukti iš maitinimo lizdo kabelio.

### Ekranų valymas

- 1 Štai puikus būdas, kaip apsaugoti ekraną nuo dulkių. Drungname vandenyje su trupučiu audinių minkštiklio arba indų ploviklio sudrėkinkite minkštą šluostę. Gerai išgręžkite šluostę ir ją nuvalykite ekraną.
- 2 Nuvalykite nuo ekrano drėgmės perteklių ir prieš įjungdami televizorių leiskite jam nudžiūti.

### Korpuso valymas

- Valykite korpusą minkšta ir sausa šluoste, nepaliekant plaušelių.
- Korpuso nevalykite drėgna šluoste.

### Jeigu ketinate išvykti ilgesniam laikui

#### **⚠ DĖMESIO**

- ▶ Jeigu ketinate išvykti ilgesniam laikui (pvz., atostogų), ištraukite iš maitinimo lizdo kabelį, kad televizoriui nepakenktų žaibas arba galimi elektros energijos pertrūkiai.



# GAMINIO SPECIFIKACIJOS

MODELIAI		42PQ20**	50PQ20**	42PQ30**	50PQ30**
		42PQ2000-ZA 42PQ2010-ZB	50PQ2000-ZA 50PQ2010-ZB	42PQ3000-ZA	50PQ3000-ZA
Matmenys (plotis x aukštis x gylis)	su stovu	1031,2 x 720,9 x 308,0 mm 40,6 x 28,4 x 12,1 colių	1216,7 x 818,1 x 353,0 mm 47,9 x 32,2 x 13,9 colių	1031,2 x 720,9 x 308,0 mm 40,6 x 28,4 x 12,1 colių	1216,7 x 818,1 x 353,0 mm 47,9 x 32,2 x 13,9 colių
	be stovo	1031,2 x 656,7 x 80,8 mm 40,6 x 25,9 x 3,2 colių	1216,7 x 759,0 x 83,0 mm 47,9 x 29,9 x 3,3 colių	1031,2 x 656,7 x 80,8 mm 40,6 x 25,9 x 3,2 colių	1216,7 x 759,0 x 83,0 mm 47,9 x 29,9 x 3,3 colių
Svoris	su stovu	24,8 kg / 54,7 lbs	33,7 kg / 74,3 lbs	24,8 kg / 54,7 lbs	33,7 kg / 74,3 lbs
	be stovo	22,7 kg / 50,1 lbs	31,2 kg / 68,8 lbs	22,7 kg / 50,1 lbs	31,2 kg / 68,8 lbs
Maitinimas Energijos sunaudojimas		AC100-240V~ 50/60Hz 320W	AC100-240V~ 50/60Hz 430W	AC100-240V~ 50/60Hz 320W	AC100-240V~ 50/60Hz 430W
MODELIAI		42PQ60** 42PQ6000-ZA 42PQ6010-ZB		50PQ60** 50PQ6000-ZA	
Matmenys (plotis x aukštis x gylis)	su stovu	1040,8 x 725,8 x 308 mm 41,0 x 28,6 x 12,1 colių		1228,8 x 824,6 x 353,0 mm 48,4 x 32,5 x 13,9 colių	
	be stovo	1040,8 x 669,2 x 76,8 mm 41,0 x 26,4 x 3,1 colių		1228,8 x 772,0 x 78,9 mm 48,4 x 30,4 x 3,1 colių	
Svoris	su stovu	25,3 kg / 55,8 lbs		35 kg / 77,2 lbs	
	be stovo	23,3 kg / 51,4 lbs		32,5 kg / 71,7 lbs	
Maitinimas Energijos sunaudojimas		AC100-240V~ 50/60Hz 320W		AC100-240V~ 50/60Hz 430W	
Televizijos sistema Programos Išorinės antenos tariamoji varža		PAL/SECAM B/G/D/K, PAL I/II, SECAM L/L' VHF: E2 ~ E12, UHF: E21 ~ E69, CATV: S1 ~ S20, HYPER: S21 ~ S47 75 Ω			
Aplinkos sąlygos	Veikimo temperatūra Veikimo drėgmė	0 ~ 40°C / 32 ~ 104°F Mažesnė nei 80 proc.			
	Laikymo temperatūra Veikimo drėgmė	-20 ~ 60°C / -4 ~ 140°F Mažesnė nei 85 proc.			

- Kokybės tikslu pirma nurodytos specifikacijos gali būti keičiamos be išankstinio įspėjimo.

# PRIEDAS

MODELIAI		42PQ10**	50PQ10**	42PQ11**	50PQ11**
		42PQ1000-ZD/ZA	50PQ1000-ZD/ZA	42PQ1100-ZE	50PQ1100-ZE
Matmenys (plotis x aukštis x gylis)	su stovu	1031,2 x 720,9 x 308,0 mm 40,6 x 28,4 x 12,1 colių	1216,7 x 818,1 x 353,0 mm 47,9 x 32,2 x 13,9 colių	1031,2 x 720,9 x 308,0 mm 40,6 x 28,4 x 12,1 colių	1216,7 x 818,1 x 353,0 mm 47,9 x 32,2 x 13,9 colių
	be stovo	1031,2 x 656,7 x 80,8 mm 40,6 x 25,9 x 3,2 colių	1216,7 x 759,0 x 83,0 mm 47,9 x 29,9 x 3,3 colių	1031,2 x 656,7 x 80,8 mm 40,6 x 25,9 x 3,2 colių	1216,7 x 759,0 x 83,0 mm 47,9 x 29,9 x 3,3 colių
Svoris	su stovu	24,3 kg / 53,6 lbs	33,7 kg / 74,3 lbs	24,3 kg / 53,6 lbs	33,7 kg / 74,3 lbs
	be stovo	22,2 kg / 49,0 lbs	31,2 kg / 68,8 lbs	22,2 kg / 49,0 lbs	31,2 kg / 68,8 lbs
Maitinimas Energijos sunaudojimas		AC100-240V~ 50/60Hz 320W	AC100-240V~ 50/60Hz 430W	AC100-240V~ 50/60Hz 320W	AC100-240V~ 50/60Hz 430W
MODELIAI		50PS30** / 50PS20**	50PS60**	60PS40**	
		50PS3000-ZB 50PS2000-ZB	50PS6000-ZC	60PS4000-ZA	
Matmenys (plotis x aukštis x gylis)	su stovu	1216,7 x 818,1 x 353,0 mm 47,9 x 32,2 x 13,9 colių	1228,8 x 824,6 x 353,0 mm 48,4 x 32,5 x 13,9 colių	1468 x 1028,8 x 395,5 mm 57,7 x 40,5 x 15,5 colių	
	be stovo	1216,7 x 759,0 x 83,0 mm 47,9 x 29,9 x 3,3 colių	1228,8 x 772,0 x 78,9 mm 48,4 x 30,4 x 3,1 colių	1468 x 949,5 x 88,5 mm 57,7 x 37,3 x 3,4 colių	
Svoris	su stovu	35,4 kg / 78,0 lbs	36,3 kg / 80,0 lbs	53,06 kg / 116,9 lbs	
	be stovo	32,8 kg / 72,3 lbs	33,8 kg / 74,5 lbs	47,16 kg / 103,9 lbs	
Maitinimas Energijos sunaudojimas		AC100-240V~ 50/60Hz 490W	AC100-240V~ 50/60Hz 490W	AC100-240V~ 50/60Hz 580W	
Televizijos sistema Programos Išorinės antenos tariamoji varža		PAL/SECAM B/G/D/K, PAL I/II, SECAM L/L VHF: E2 ~ E12, UHF: E21 ~ E69, CATV: S1 ~ S20, HYPER: S21 ~ S47 75 Ω			
Aplinkos sąlygos	Veikimo temperatūra	0 ~ 40°C / 32 ~ 104°F			
	Veikimo drėgmė	Mažesnė nei 80 proc.			
Aplinkos sąlygos	Laikymo temperatūra	-20 ~ 60°C / -4 ~ 140°F			
	Veikimo drėgmė	Mažesnė nei 85 proc.			

- Kokybės tikslu pirma nurodytos specifikacijos gali būti keičiamos be išankstinio įspėjimo.

MODELIAI	42PQ60**	50PQ60**	50PS60**
	42PQ6000-ZA	50PQ6000-ZA	50PS6000-ZC
Palaikomi filmų failai	Žr. 61psl.		

# INFORMACIJOS PAIEŠKOS KODAI

Kodas(šešiolyktainis)	Funkcija	Pastaba
08	POWER	Mygtukas R/C (maitinimas įjungta/išjungta)
0B	INPUT	Mygtukas R/C
f0	TV/RAD	Mygtukas R/C
45	Q.MENU	Mygtukas R/C
43	MENU	Mygtukas R/C
AB	GUIDE	Mygtukas R/C
07	Left (<)	Mygtukas R/C
06	Right (>)	Mygtukas R/C
40	Up (^)	Mygtukas R/C
41	Down (v)	Mygtukas R/C
44	OK(⊙)	Mygtukas R/C
28	RETURN/EXIT	Mygtukas R/C
AA	INFO ⓘ	Mygtukas R/C
30	AV MODE	Mygtukas R/C
02	↙ +	Mygtukas R/C
03	↙ -	Mygtukas R/C
00	P ^	Mygtukas R/C
01	P v	Mygtukas R/C
1E	FAV(MARK)	Mygtukas R/C
09	MUTE	Mygtukas R/C
10 ~19	Number Key 0~9	Mygtukas R/C
53	LIST	Mygtukas R/C
1A	Q.VIEW	Mygtukas R/C
72	RAUDONA	Mygtukas R/C
71	ŽALIA	Mygtukas R/C
63	GELTONA	Mygtukas R/C
61	MĖLYNA	Mygtukas R/C
20	TEXT	Mygtukas R/C
21	T.OPT(T.Option)	Mygtukas R/C
39	SUBTITLE	Mygtukas R/C
7E	SIMPLINK	Mygtukas R/C
95	ENERGY SAVING arba POWER SAVING	Mygtukas R/C
65	FREEZE (SUSTABDYMAS)	Mygtukas R/C
79	RATIO (KOEFIČIENTAS)	Mygtukas R/C

(išsky  
42/50PQ10\*\*,  
42/50PQ11\*\*)

(išsky  
42/50PQ10\*\*,  
42/50PQ11\*\*,  
42/50PQ20\*\*,  
42/50PQ30\*\*)

## IŠORINIO VALDYMO ĮTAISO NUSTATYMAS

### RS-232C montavimas

Įjunkite RS-232C jungtį į išorinį valdymo prietaisą (pvz., kompiuterį arba garso / vaizdo valdymo sistemą) ir valdykite TV funkcijas iš išorės.

Įjunkite valdymo įtaiso nuoseklųjį priedą į TV nugarėlėje esančią RS-232C jungtį

**PASTABA:** . RS-232C sujungimo kabelis prie TV nepridedamas.

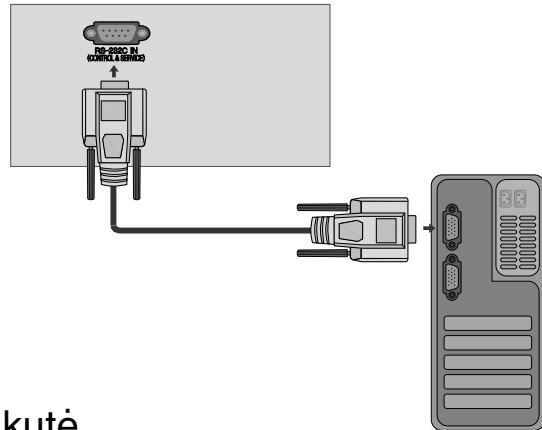

### Jungties tipas; D-sub 9 kontaktų šakutė

Nr.	Kontaktų pavadinimas
1	Prijungimo nėra
2	RXD (duomenų priėmimas)
3	TXD (duomenų perdavimas)
4	DTR (galinio įrenginio pasiruošimas)
5	GND (žemė)
6	DSR (duomenų perdavimo įrangos pasiruošimas)
7	RTS (pasiruošimas perduoti)
8	CTS (pasiruošimas priimti)
9	Prijungimo nėra

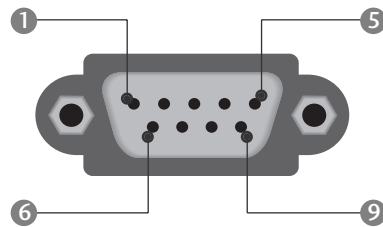

### RS-232C konfigūracija

#### 7 laidų konfigūracija (standartinis RS-232C kabelis)

	PC	TV	
RXD	2 ● ——— ● 3	TXD	
TXD	3 ● ——— ● 2	RXD	
GND	5 ● ——— ● 5	GND	
DTR	4 ● ——— ● 6	DSR	
DSR	6 ● ——— ● 4	DTR	
RTS	7 ● ——— ● 8	CTS	
CTS	8 ● ——— ● 7	RTS	
	D-Sub 9	D-Sub 9	

#### 3 laidų konfigūracija (nestandartinis kabelis)

	PC	TV	
RXD	2 ● ——— ● 3	TXD	
TXD	3 ● ——— ● 2	RXD	
GND	5 ● ——— ● 5	GND	
DTR	4	6	DTR
DSR	6	4	DSR
RTS	7	7	RTS
CTS	8	8	CTS
	D-Sub 9	D-Sub 9	

## ID (atpažinimo numerio) nustatymas

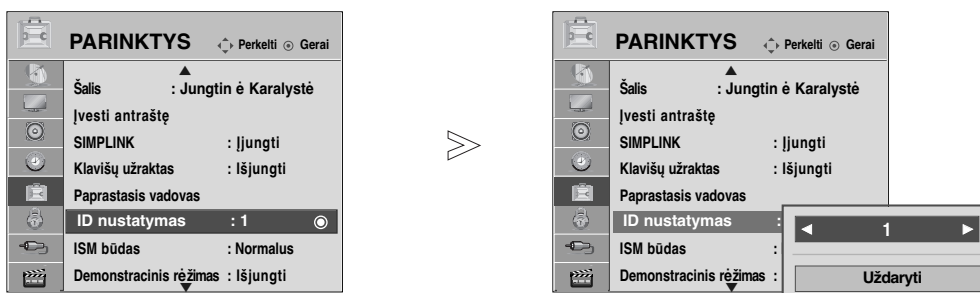

Ši funkcija naudojama televizoriaus atpažinimo numeriui nustatyti.

Žr. skyrių „Realusis duomenų paskirstymas“. ► p.119



1   Pasirinkite **PARINKTYS**.

2   Pasirinkite **ID nustatymas**.

3   Sureguliuokite „ID nustatymas“ (Nustatyti ID), jei norite pasirinkti norimą televizoriaus identifikavimo numerį.  
SET ID (NUSTATYTI ID) reguliavimo diapazonas yra 1–99.

- Paspauskite mygtuką **RETURN (GRĮŽTI)**, jei norite pereiti į ankstesnio meniu ekraną.

# PRIEDAS

## Sujungimo parametrai

- Sparta bodais: 9 600 bitų/sek. (UART)
- Duomenų ilgis: 8 bitai
- Lyginumas: nėra
- Stabdos bitas: 1 bitas
- Sujungimo kodas: ASCII kodas
- Naudokite susuktą (grįžtamąjį) kabelį.

### Komandų sąrašas

	1 KOMANDA	2 KOMANDA	DUOMENYS (šešiolyktiniai)
01. Maitinimas	k	a	00 ~ 01
02. Formatinis koeficientas	k	c	Žr. 11 7psl.
03. Ekranų išjungimas	k	d	Žr. 11 7psl.
04. Garso išjungimas	k	e	0 ~ 01
05. Garso reguliavimas	k	f	00 ~ 64
06. Kontrastiškumas	k	g	00 ~ 64
07. Šviesumas	k	h	00 ~ 64
08. Spalvingumas	k	i	00 ~ 64
09. Atspalvis	k	j	00 ~ 64
10. Ryškuma	k	k	00 ~ 64
11. Ekranu rodomų meniu pasirinkimas	k	l	00 ~ 01
12. Nuotolinio valdymo pulto blokvimas	k	m	00 ~ 01
13. Aukšti tonai	k	r	00 ~ 64
14. Bosai	k	s	00 ~ 64
15. Balansas	k	t	00 ~ 64
16. Spalvų temperatūra	k	u	00 ~ 02
17. Nenormali būseną	k	z	FF
18. ISM (apsauga nuo statinio vaizdo)	j	p	Žr. 11 9psl.
19. Energijos taupymas	j	q	Žr. 11 9psl.
20. Automatinis konfigūravimas	j	u	01
21. Derinimo komanda	m	a	Žr. 11 9psl.
22. pridėti/praleisti kanalą	m	b	00 ~ 01
23. Raktas	m	c	Key C ode
24. Įvesties pasirinkimas (pagrindinio vaizdo)	x	b	Žr. 120 psl.

- \* Nustatinėjant 17 ~ 24, meniu ekrane nerodomas.
- \* Pastaba: Veikiant USB, pvz., „Divx“ arba EMF, jokios komandos, išskyrus „Power“ (ka) (Maitinimas) ir „Key“ (mc) (Raktas), nevykdomos ir laikomos NG.

### Perdavimo / priėmimo protokolas

#### Perdavimas

[1 komanda][2 komanda][ ][Set ID][ ][Duomenys][Cr]

- \* [1 komanda] : Pirmoji komanda kontroliuoja televizorių( j,k,m arb x)
- \* [2 komanda] : Antroji komanda kontroliuoja televizorių.
- \* [Set ID] : Setup (nustatymo) meniu galima nustatyti pageidaujama televizoriaus ID numerį. Nustatymo diapazonas – nuo 0 iki 99. Pasirinkus ID numerį „0“, bus valdomi visi prijungti televizoriai. Meniu televizoriaus ID numeris yra rodomas dešimtainiu skaičiumi (1 – 99), o perdavimo / priėmimo protokole – šešiolyktainiu (0 x 0 – 0 x 63).
- \* [DUOMENYS] : perduoda komandų duomenis. Perduoda „FF“ duomenis, kad nustatytų komandos būklę.
- \* [Cr] : Atgalinė vežimėlio eiga ASCII kodas „0x0D“
- \* [ ] : ASCII kodas: „tarpas (0x20)“

#### OK (patvirtinimas)

[2 komanda][ ][Set ID][ ][OK][ ][Duomenys][x]

- \* Kai televizorius gauna normalius duomenis, jis siunčia šiuo formatu pagrįstą ACK (patvirtinimo) signalą. Jeigu tuo metu duomenys yra skaitymo režime, televizorius nustato realiąją duomenų būseną. Jeigu duomenys yra rašymo režime, televizorius grąžina asmeninio kompiuterio duomenis.

#### Klaidos patvirtinimas

[2 komanda][ ][Set ID][ ][NG][Duomenys][x]

- \* Kai televizorius gauna nenormalius duomenis iš neveikiančių funkcijų arba dėl susijungimo klaidos, jis siunčia šiuo formatu pagrįstą ACK (patvirtinimo) signalą.

Duomenys 00: negaliojantis kodas

## 01. Maitinimas (komanda: k a)

- Kontroliuoti TV įjungimą / išjungimą

### Perdavimas

[k][a][ ][Set ID][ ][Duomenys][Cr]

00 duomuo: maitinimas 01 duomuo: maitinimas  
išjungta išjungta

### Patvirtinimas

[a][ ][Set ID][ ][OK/NG][Duomenys][x]

- Patvirtina maitinimo būseną (įjungta / išjungta).

### Perdavimas

[k][a][ ][Set ID][ ][FF][Cr]

### Patvirtinimas

[a][ ][Set ID][ ][OK/NG][Duomenys][x]

- \* Jeigu kitos funkcijos perduoda šiuo formatu pagrįstu „0xFF“ duomenis, patvirtinti duomenys reiškia kiekvienos funkcijos būseną.
- \* Ekrane gali atsirasti „OK Ack.“, „Error Ack.“ ir kitos žinutės, kai televizoriaus maitinimo šaltinis yra „On“ (įjungtas).

## 02. Formatinis koeficientas (komanda: k c) (Pagrindinio vaizdo dydis)

- Reguluoti ekrano formatą. (Pagrindinio vaizdo formatas)  
Naudodami Q.MENU (SPARTUSIS MENU) esantį „Proporc. koef.“ arba meniu PICTURE (VAIZDAS), taip pat galite reguliuoti ekrano formatą.

### Perdavimas

[k][c][ ][Set ID][ ][Duomenys][Cr]

Data 01 : normalus ekranas (4:3) 07 : 14:9  
02 : latus ekranas (16:9) 09 : Tik skenuoti  
04 : Mastelis 0B : „Full Wide“ (per visą plotą)  
06 : standartinis 10~1F : „Cinema Zoom“ (kino mastelis) 1~16

### Patvirtinimas

[c][ ][Set ID][ ][OK/NG][Duomenys][x]

- \* Su RGB-PC arba komponentine jungtimi galima pasirinkti 16:9 arba 4:3 ekrano formato koeficientą.
- \* Režimu DTV / HDMI (1080i 50 Hz/60 Hz, 720p 50 Hz/60 Hz, 1080p 24 Hz/30 Hz/50 Hz/60 Hz), Component(720p, 1080i, 1080p 50 Hz/60 Hz) galimas „Tik skenuoti“ (Greitai peržiūrėti).
- \* Visas plotis palaikomas tik ATV, AV1, 2, 3.

## 03. Ekrano išjungimas (komanda: k d)

- Įjungti arba išjungti ekraną.

### Perdavimas

[k][d][ ][Set ID][ ][Data][Cr]

Duomenys 00 : funkcija išjungta (vaizdas yra)  
„Video mute off“ (vaizdo nutildymas išjungtas)  
01 : funkcija įjungta (vaizdo nėra)  
10 : „Video mute on“ (vaizdo nutildymas įjungtas)

### Patvirtinimas

[d][ ][Set ID][ ][OK/NG][Duomenys][x]

- \* Tik tada, kai nutildytas vaizdo įrašo garsas, televizoriaus ekrane bus rodomas ekrano rodinys (OSD). Tačiau įjungus ekrano nutildymą, televizorius OSD nerodo.

## 04. Garso išjungimas (komanda: k e)

- Įjungti arba išjungti garsą.  
Garsą galima nutildyti ir nuotolinio valdymo pulto mygtuku MUTE.

### Perdavimas

[k][e][ ][Set ID][ ][Duomenys][Cr]

00 Duomuo: funkcija įjungta (garso nėra)  
01 Duomuo: funkcija išjungta (garsas yra)

### Patvirtinimas

[e][ ][Set ID][ ][OK/NG][Duomenys][x]

## 05. Garso reguliavimas (komanda: k f)

- Reguluoti garsą.  
Garsą galima reguliuoti ir nuotolinio valdymo pulto garso reguliavimo mygtukais.

### Perdavimas

[k][f][ ][Set ID][ ][Duomenys][Cr]

Minimalūs duomenys: 00 – Maksimalūs duomenys: 64  
Žr. skyrių „Realusis duomenų paskirstymas 1“. 1119psl.

### Patvirtinimas

[f][ ][Set ID][ ][OK/NG][Duomenys][x]

## 06. Kontrastiškumas (komanda: k g)

- Reguluoti ekrano kontrastingumą.  
Kontrastiškumą galima reguliuoti ir PICTURE (vaizdas) meniu.

### Perdavimas

[k][g][ ][Set ID][ ][Duomenys][Cr]

Minimalūs duomenys: 00 – Maksimalūs duomenys: 64  
Žr. skyrių „Realusis duomenų paskirstymas 1“. 1119psl.

### Patvirtinimas

[g][ ][Set ID][ ][OK/NG][Duomenys][x]

## 07. Šviesumas (komanda: k h)

- Reguluoti ekrano ryškumą  
Ryškumą galima reguliuoti ir PICTURE (vaizdas) meniu.

### Perdavimas

[k][h][ ][Set ID][ ][Duomenys][Cr]

Minimalūs duomenys: 00 – Maksimalūs duomenys: 64  
Žr. skyrių „Realusis duomenų paskirstymas 1“. 1119psl.

### Patvirtinimas

[h][ ][Set ID][ ][OK/NG][Duomenys][x]

## 08. Spalvingumas (komanda: k j)

- Reguluoti ekrano spalvingumą.  
Spalvingumą galima reguliuoti ir PICTURE (vaizdas) meniu.

### Perdavimas

[k][j][ ][Set ID][ ][Duomenys][Cr]

Minimalūs duomenys: 00 – Maksimalūs duomenys: 64  
Žr. skyrių „Realusis duomenų paskirstymas 1“. 1119psl.

### Patvirtinimas

[j][ ][Set ID][ ][OK/NG][Duomenys][x]

# PRIEDAS

## 09. Atspalvis (komanda: k j)

- ▶ Reguluoti ekrano atspalvį  
Atspalvį galima reguliuoti ir PICTURE (vaizdas) meniu.

### Perdavimas

[k][j][ ][Set ID][ ][Duomenys][Cr]

Minimalūs duomenys: 00 – Maksimalūs duomenys: 64  
Žr. skyrių „Realusis duomenų paskirstymas 1“. 1119psl.

### Patvirtinimas

[j][ ][Set ID][ ][OK/NG][Duomenys][x]

## 10. Ryškumas (komanda: k k)

- ▶ Reguluoti ekrano aštrumą  
Aštrumą galima reguliuoti ir PICTURE (vaizdas) meniu.

### Perdavimas

[k][k][ ][Set ID][ ][Duomenys][Cr]

Minimalūs duomenys: 00 – Maksimalūs duomenys: 64  
Žr. skyrių „Realusis duomenų paskirstymas 1“. 1119psl.

### Patvirtinimas

[k][ ][Set ID][ ][OK/NG][Duomenys][x]

## 11. Ekrane rodomų meniu pasirinkimas (komanda: k l)

- ▶ Įjungti arba išjungti ekrane rodomus meniu, kai TV valdomas nuotoliniu būdu

### Perdavimas

[k][l][ ][Set ID][ ][Duomenys][Cr]

00 duomuo: funkcija            01 duomuo: funkcija  
išjungta                            įjungta

### Patvirtinimas

[l][ ][Set ID][ ][OK/NG][Duomenys][x]

## 12. Nuotolinio valdymo pulto blokavimas (komanda: k m)

- ▶ Užblokuoti nuotolinio valdymo pulto ir TV priekinės plokštės valdymo mygtukus.

### Perdavimas

[k][m][ ][Set ID][ ][Duomenys][Cr]

00 duomuo: funkcija            01 duomuo: funkcija  
išjungta                            įjungta

### Patvirtinimas

[m][ ][Set ID][ ][OK/NG][Duomenys][x]

- \* Jei nenaudojate nuotolinio valdymo, naudokite šią veikseną.  
Kai maitinimas įjungiamas ar išjungiamas, išorinio valdymo užrakinimas atlaisvinamas.

## 13. Aukšti tonai (komanda: k r)

- ▶ Jei norite sureguliuoti aukštus tonus.  
Jūs galite sureguliuoti aukštus tonus ir per GARSAS meniu.

### Perdavimas

[k][r][ ][Set ID][ ][Duomenys][Cr]

Minimalūs duomenys: 00 – Maksimalūs duomenys: 64  
Žr. skyrių „Realusis duomenų paskirstymas 1“. 1119psl.

### Patvirtinimas

[r][ ][Set ID][ ][OK/NG][Duomenys][x]

## 14. Bosai (komanda: k s)

- ▶ Jei norite sureguliuoti bosus.  
Jūs galite sureguliuoti bosus ir per GARSAS meniu.

### Perdavimas

[k][s][ ][Set ID][ ][Duomenys][Cr]

Minimalūs duomenys: 00 – Maksimalūs duomenys: 64  
Žr. skyrių „Realusis duomenų paskirstymas 1“. 1119psl.

### Patvirtinimas

[s][ ][Set ID][ ][OK/NG][Duomenys][x]

## 15. Balansas (komanda: k t)

- ▶ Reguluoti balansą.  
Balansą galima reguliuoti ir GARSAS meniu.

### Perdavimas

[k][t][ ][Set ID][ ][Duomenys][Cr]

Minimalūs duomenys: 00 – Maksimalūs duomenys: 64  
Žr. skyrių „Realusis duomenų paskirstymas 1“. 1119psl.

### Patvirtinimas

[t][ ][Set ID][ ][OK/NG][Duomenys][x]

## 16. Spalvų temperatūra (komanda: k u)

- ▶ Pasirinkite vieną iš trijų automatinių spalvos reguliavimo pasirinkčių. CSM galima reguliuoti ir PICTURE (vaizdas) meniu.

### Perdavimas

[k][u][ ][Set ID][ ][Duomenys][Cr]

00 duomuo: Vidutinėi    01: šalta    02: šilta

### Patvirtinimas

[u][ ][Set ID][ ][OK/NG][Duomenys][x]

## 17. Nenormali būseną (komanda: k z)

- ▶ Atpažinti nenormalią būseną.

### Perdavimas

[k][z][ ][Set ID][ ][FF][ ][Cr]

Duomenys FF: skaityti

### Patvirtinimas

[z][ ][Set ID][ ][OK/NG][Duomenys][x]

00 duomuo : normali (maitinimas įjungtas, signalas yra)  
01 : na signalo (maitinimas įjungtas)  
02 : TV išjungimas nuotolinio valdymo pultu  
03 : TV išjungimas naudojant budėjimo funkciją  
04 : TV išjungimas naudojant RS-232C funkciją  
05 : nukritusi 5 V įtampa  
06 : kintamosios srovės atsijungimas  
07 : TV išjungimas naudojant Fan Alarm funkciją (ne visų modelių televizoriuose)  
08 : TV išjungimas naudojant automatinio išjungimo funkciją  
09 : TV išjungimas naudojant savaiminio išjungimo funkciją  
a : Televizoriaus išjungimas nustatant AV plokštę.

\* Ši funkcija gali būti tik „nuskaitoma“.



## 18. ISM (apsauga nuo statinio vaizdo) (tik plazminiams televizoriams)(komanda: j p)

- Valdyti ISM režimą. ISM galima reguliuoti ir PARINKTYS meniu.

Perdavimas

[j][p][ ][Set ID][ ][Duomenys][Cr]

Data 02: Orbitinis  
04: Užpildymas balta spalva  
08: Normalus  
20: Spalvų kalibravimas

Patvirtinimas

[p][ ][Set ID][ ][OK/NG][Duomenys][x]

## 19. Energijos taupymas (Command: j q)

- Jei norite sumažinti televizoriaus elektros sunaudojimą. Jūs galite sureguliuoti energijos taupymą ir per OPTION (PARINKTYS) meniu.

Perdavimas

[j][q][ ][Set ID][ ][Duomenys][Cr]

Data 00: „Off“ (išjungti)  
01: „Minimum“ (minimalus)  
02: „Medium“ (vidutinis)  
03: „Maximum“ (maksimalus)

10 : „Intelligent Sensor“ (protingas daviklis) („Low“ (žemas))  
11 : „Intelligent Sensor“ (protingas daviklis) („Middle“ (vidutinis))  
12 : „Intelligent Sensor“ (protingas daviklis) („High“ (aukštas))

(išsky  
42/50PQ10\*\*  
42/50PQ11\*\*)

Patvirtinimas

[q][ ][Set ID][ ][OK/NG][Duomenys][x]

## 20. Automatinė konfigūracija (komanda: j u)

- Automatiškai sureguliuoti vaizdo padėtį ir sumažinti vaizdo virpėjimą. Veikia tik RGB (PC) režime.

Perdavimas

[j][u][ ][Set ID][ ][Duomenys][Cr]

01 Duomuo: nustatyti

Patvirtinimas

[u][ ][Set ID][ ][OK/NG][Duomenys][x]

## 21. Derinimo komanda (komanda: m a)

- Pasirinkite tokio fizinio numerio kanalą

Perdavimas

[m][a][ ][Set ID][ ][Duomenys0][ ][Duomenys1][ ][Duomenys2][Cr]

00 duomuo : Aukšti kanalo duomenys  
01 duomuo : Žemi kanalo duomenys  
pvz. Nr. 47 -> 00 2F (2FH)  
Nr. 394 -> 01 88 (188H),  
DTV Nr. 0 -> Nesvarbu

02 duomuo 0x00 : ATV Pagrindinis,  
0x10 : DTV Pagrindinis  
0x20: Radijas

Kanalo duomenų diapazonas

Analoginis – Min: 00 ~ Maks.: 63 (0~99)

Skaitmeninis – Min: 00 ~ Maks.: 3E7 (0~999)

Patvirtinimas

[a][ ][Set ID][ ][OK/NG][Duomenys][x]

Duomenys Min: 00 ~ Max: FF

## 22. pridėti/praleisti kanalą (komanda: m b)

- Jei norite nustatyti praleidimo būseną esamai programai.

Perdavimas

[m][b][ ][Set ID][ ][Data][Cr]

Duomenys 00 : Skip (praleisti) 01 : Add(pridėti)

Patvirtinimas

[b][ ][Set ID][ ][OK/NG][Data][x]

### \*Realūs duomenų paskirstymas 1

00 : žingsnis 0  
⋮  
A : žingsnis 10  
(Nustatyti ID 10)  
F : žingsnis 15  
(Nustatyti ID 15)  
10 : žingsnis 16  
(Nustatyti ID 16)  
⋮  
64 : žingsnis 100  
⋮  
6E : žingsnis 110  
⋮  
73 : žingsnis 115  
74 : žingsnis 116  
⋮  
C7 : žingsnis 199  
⋮  
FE : žingsnis 254  
FF : žingsnis 255

### \*Realūs duomenų paskirstymas 2

00 :-40  
01: -39  
02 :-38  
⋮  
28 : 0  
⋮  
4E : +38  
4F : +39  
50 : +40

# PRIEDAS

## 23. Raktas (komanda: m c)

- Nusiųsti informacijos paieškos nuotolinį kodą.

### Perdavimas

[m][c][ ][Set ID][ ][Duomenys][Cr]

Duomuo: Klavišo kodai – Žr. 113 psl.

### Patvirtinimas

[c][ ][Set ID][ ][OK/NG][Duomenys][x]

## 24. Įvesties pasirinkimas (komanda: x b)

### (Pagrindinio vaizdo įvestis)

- Norint išrinkti pagrindinio vaizdo įvesties šaltinį.

### Perdavimas

[x][b][ ][Set ID][ ][Duomenys][Cr]

Duomuo: Struktūra

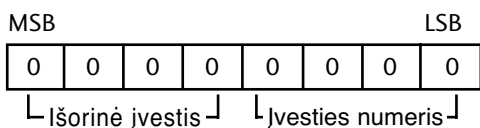

Išorinė įvestis			Duomuo	
0	0	0	DTV	
0	0	1	Analoginė	
0	0	1	0	AV
0	1	0	0	Komponentinė
0	1	0	1	RGB
1	0	0	1	HDMI

Įvesties numeris				Duomuo
0	0	0	0	1 įvestis
0	0	0	1	2 įvestis
0	0	1	0	3 įvestis

(išsky 42/50PQ10\*\*, 42/50PQ11\*\*)

### Patvirtinimas

[b][ ][Set ID][ ][OK/NG][Duomenys][x]



**LG Electronics Inc.**