

**LG**

Life's Good

PLASMATELER KASUTUSJUHEND

PLASMATELERITE MUDELID

42PQ10**	42PQ60**
50PQ10**	50PQ60**
42PQ11**	50PS20**
50PQ11**	50PS30**
42PQ20**	50PS60**
50PQ20**	60PS40**
42PQ30**	
50PQ30**	

Lugege juhend enne seadme kasutamist tähelepanelikult läbi.

Kirjutage üles teleri mudeli number ja seerianumber. Vaadake tagakattel olevat silti ja esitage sellel toodud teave teenindusvajaduse korral edasimüüjale.

Mudel:

Seerianumber:



HDMI, HDMI logo ja High-Definition Multimedia Interface on HDMI Licensing LLC kaubamärgid või registreeritud kaubamärgid.

TARVIKUD

Veenduge, et teie plasmakuvariga on kaasas järgmised tarvikud. Kui mõni tarvik on puudu, pöörduge edasimüüja poole, kust te toote ostsite.

- Teie teler võib erineda pildil olevast.

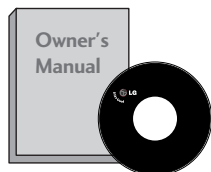

Omaniku juhend

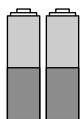

Patareid

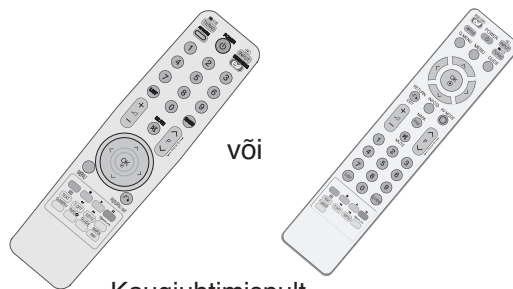

või

Kaugjuhtimispult



Toitejuhe

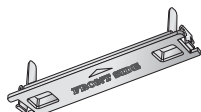

Kaitsekate
(vt lk 8)

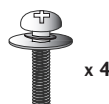

polti aluse montaaži jaoks
(vt lk 8)
(Välja 60PS40**)

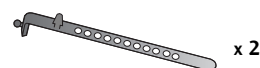

Cable
Holder(kaablihoidik)
(vt lk 8)



Ferriitsüdamik
(See element ei ole
kaasas kõigi mudelitega.)



Kaablihoidik
(vt lk 8)
(Ainult 60PS40**)

See element ei ole kaasas kõigi mudelitega.



Puhastuslapp
Puhastage ekraani lapiga.

Kui toote välispinnal on määrdeplekk või näpjalg, pühkige määrdundud kohta kergelt ainult välispinna puhastamiseks mõeldud lapiga.

Plekki eemaldades ärge pühkige jõuga. Palun olge ettevaatlik, sest liigne jõud võib põhjustada kriimustusi või värvimuutusi.

Seinapaigalduskonsool
(müüakse eraldi)

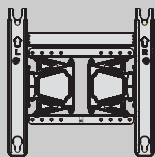

AW-50PG60MS
(Välja 60PS40**)

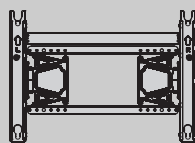

AW-60PG60MS
(Ainult 60PS40**)

FERRIITSÜDAMIKU KASUTAMINE

(See element ei ole kaasas kõigi mudelitega.)

Ferriitsüdamiku kasutatakse elektromagneetiliste lainete vähendamiseks ühendamisel toitekaabliga. Mida lähemal ferriitsüdamik toitepistikule on, seda tõhusam see on.

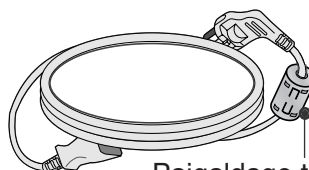

Paigaldage toitepistik täpselt.

SISUKORD

TARVIKUD	1
----------------	---

ETTEVALMISTUS

ESIPANEELI JUHTSEADISED	4
TAGAPANEELI TEAVE	6
ALUSE PAIGALDAMINE	8
TAGAKATE JUHTMETE SEADMISEKS	8
Paigaldamine lauale või telerikapile	8
Paigaldamisnõuanded	9
Seinapaigaldus Horisontaalpaigaldus	9
ANTENNI ÜHENDAMINE	10
PÖÖRLEV ALUS	10

VÄLISSEADMETE HÄÄLESTUS

HD VASTUVÕTJA HÄÄLESTUS	11
DVD-SEADME PAIGALDAMINE	13
VIDEOMAGNETOFONI (VCR) PAIGALDAMINE	16
CI MOODULI SISESTAMINE	19
DIGITAALSE AUDIOVÄLJUNDI SEADISTUS	19
MUU A/V-ALLIKA HÄÄLESTUS	20
USB-SISSE HÄÄLESTUS	20
PERSONAALARVUTI (PC) HÄÄLESTAMINE	21
- Ekraani seadistus personaalarvuti režiimi	24

TELERI VAATAMINE / PROGRAMMIDE JUHTIMINE

KAUGJUHTIMISPULDI NUPPUDE FUNKTSIOONID	28
TELERI SISSELÜLITAMINE	32
Lähtestamise seadmine	32
Programmi valik	32
Helitugevuse reguleerimine	32
QUICK MENU(KIIRMENÜÜ)	33
EKRAANIMENÜÜDE VALIK JA REGULEERIMINE	34
Programmide automaathäälestus	35
Programmide käsihäälestus (digitaalrežiimis)	36
Programmide käsihäälestus (analoogražiimis)	37
Programmi redigeerimine	39
TARKVARA UUENDUS	42
DIAGNOSTIKA	43
CI [COMMON INTERFACE (TAVALIIDES)] INFORMATSIOON	44
PROGRAMMITABELI POOLE PÖÖRDUMINE	45
INPUT LIST(SISENDITE NIMISTU)	46
 SIMPLINK	47
ANDMESERVER	49
INPUT LABEL(Sisendi silt)	49

AV MODE(AV REŽIIM)	50
SIMPLE MANUAL (Lühijuhend)	51
Lähtestamine (Esialgsetele tehasesätetele)	52

USB-SEADME KASUTAMINE

USB-seadmega ühendades	53
FOTOLOEND	54
MUUSIKALOEND	58
Filmide loend	61
DivX-i registreerimiskood	65
Deaktiveerimine	66

EPG(ELEKTROONILINEPROGRAM- MIJUHT)(digitaalrežiimis)

- EPG sisse-väljalülitamine	67
- Programmi valimine	67
- Nupufunktsioonid NOW/NEXT (PRAEGU/JÄRGMINE) juhtrežiimis	68
- Nupufunktsioonid Date Change (Kuupäeva muutmine) režiimis	68
- Nupufunktsioonid Date Change (Kuupäeva muutmine) režiimis	69
- Nupufunktsioonid suvandis Extended Description Box (Laiendatud kirjelduskast)	69
- Nupufunktsioonid Record/Remind (Salvesta/Tuleta meelde) seaderežiimis ..	70
- Button Function in Schedule List Mode (Nupufunktsioon plaanilise nimekirja režiimis) ..	70

PILDI JUHTIMINE

PILDI SUURUSE (KUVASUHTE) JUHTIMINE	71
 Energiasääst / ENERGIA SÄÄSTMINE	73
PILDI SÄTETE EELHÄÄLESTAMINE - Pildirežiimi eelhäälestus	74
PILDI KÄSITSI REGULEERIMINE - Pildirežiim – kasutaja suvand	75
PILDI PARANDAMISE TEHNOLOOGIA ..	76
Pildi ekspertjuhtimine	78

Picture Reset(pildi lähtestamine)	81
Image Sticking Minimization, pildi kinnijäämise minimeerimine	82
Demo mode(Demorežiim)	83
Mode setting(Režiimi seade)	84

HELI & KEELE JUHTIMINE

AUTOMAATNE HELITUGEVUSE TASANDAJA	85
HELIHÄÄLESTUSE EELSÄTTED – HELIREŽIIM	86
HELISÄTTE REGULEERIMINE – KASUTAJA REŽIIM	87
SRS TruSurround XT	87
Valige Clear Voice II (selge hääl II).	88
Helitasakaalu reguleerimine	88
TELERI KÕLARID SEES/VÄLJAS SEADISTUS	89
DIGITAALSE AUDIOVÄLJUNDI VALIMINE	90
AUDIO RESET (AUDIO LÄHTESTAMINE)	91
Audio description(Heli kirjeldus)	92
I/II	
- Stereo- Ja kaksikvastuvõtt (Ainult analoogrežiimis)	93
- NICAM-Vastuvõtt (Ainult analoogrežiimis)	94
- Kõlarite heliväljundi valik	94
Ekraanimenüü keele / maa valik	95
KEELE VALIK(vaid digitaalrežiimis)	96

AJA SEADISTUS

KELLAAJA SEADMINE	97
AUTOMAATSE SISSE-/VÄLJALÜLITUSE TAIMERI SEADISTUS	98
UNETAIMERI SEADISTUS	99

VANEMAKONTROLL/KATEGOORIAD

SALASÕNA ja LUKUSTUSSÜSTEEMI SEADMINE	100
BLOCK PROGRAMME (Programmi blokkimine)	101
VANEMAKONTROLL (vaid digitaalrežiimis)	102
Sisendi blokkimine	103
Klahvilukk	104

TELETEKST

Sisse-väljalülitamine	105
Režiim SIMPLE TEXT	105
Režiim TOP TEXT	105
FASTEXT	106
Teleteksti erifunktsioonid	106

DIGITAALNE TELETEKST

TELETEKST DIGITAALSE TEENUSENA .	107
TELETEKST DIGITAALSE TEENUSENA .	107

LISA

TÕRKEOTSING	108
HOOLDUS	110
TOOTE TEHNILISED ANDMED	111
INFRAPUNAKOODID	113
VÄLISJUHTSEADME HÄÄLESTAMINE . .	114

ETTEVALMISTUS

ESIPANEELI JUHTSEADISED

- Teie teler võib erineda pildil olevast.

▲ ETTEVAATUST

- Kui telerit ei saa kaugjuhtimispuldiga sisse lülitada, vajutage teleril olevat peamist toitenuppu. (Kui toide on teleril olevast peamisest toitenupust välja lülitatud, ei saa seda kaugjuhtimispuldiga sisse lülitada.)

42/50PQ11**, 42/50PQ30**, 50PS30**

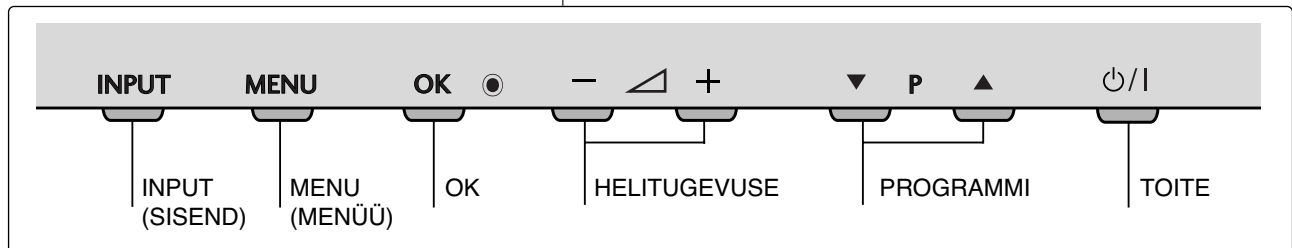
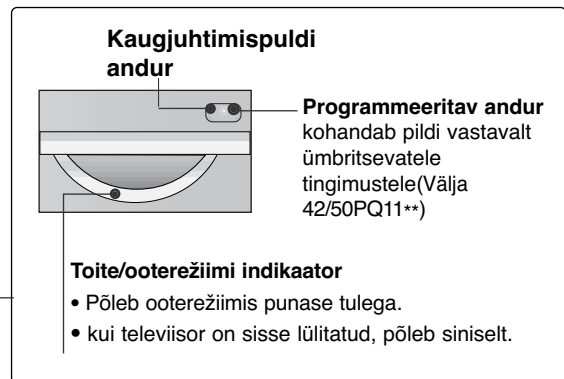
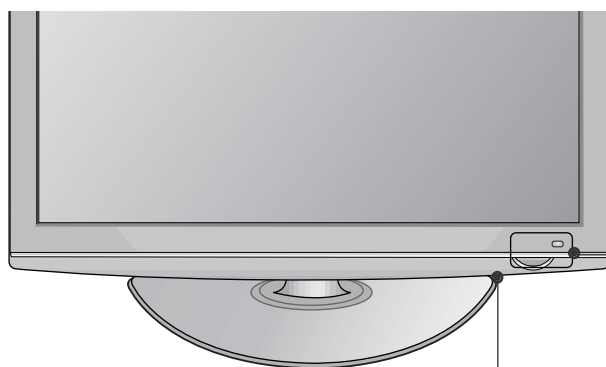

42/50PQ10**, 42/50PQ20**, 50PS20**

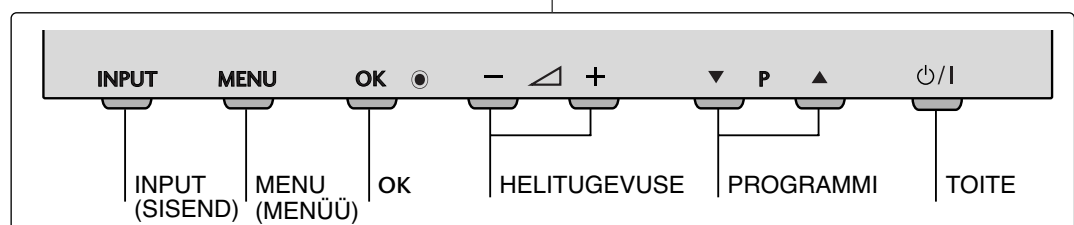
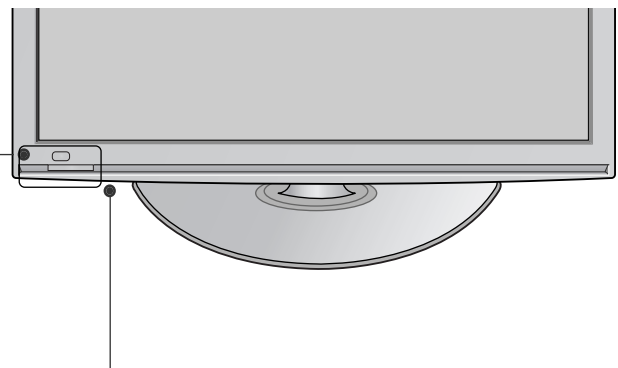
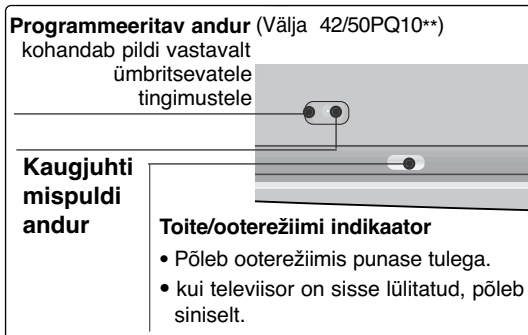

42/50PQ60**, 50PS60**

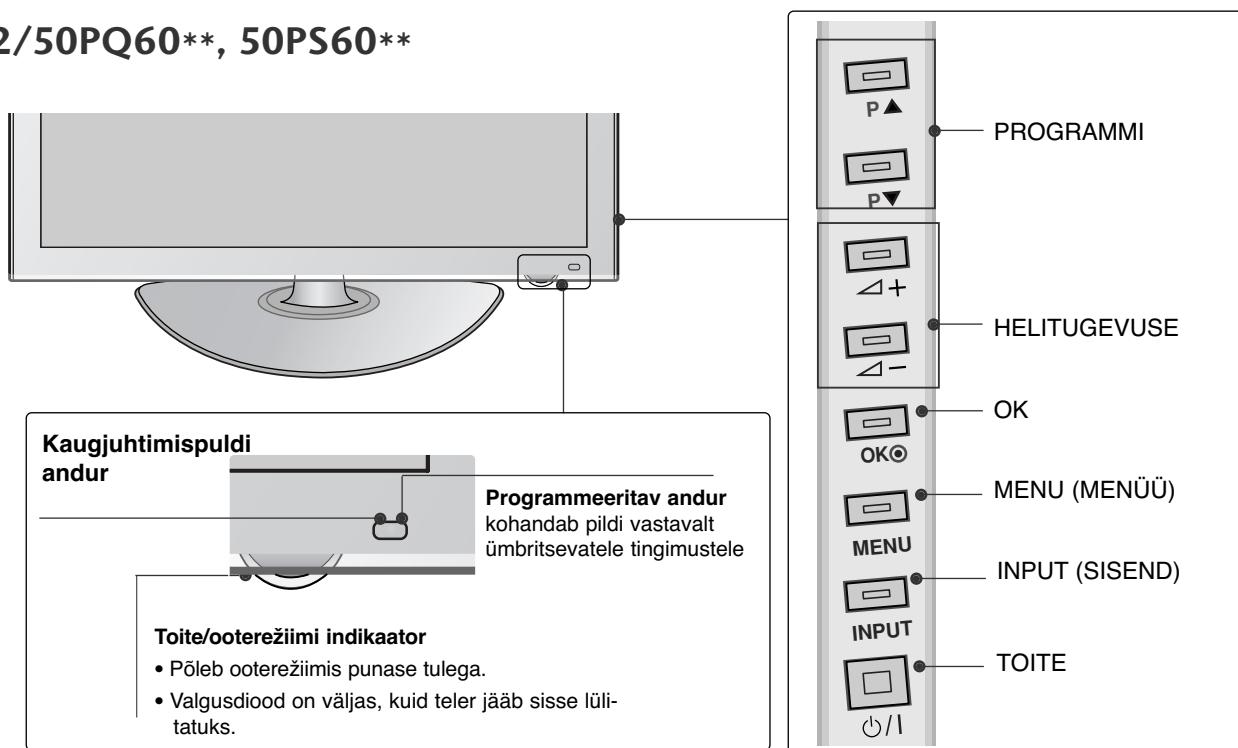

60PS40**

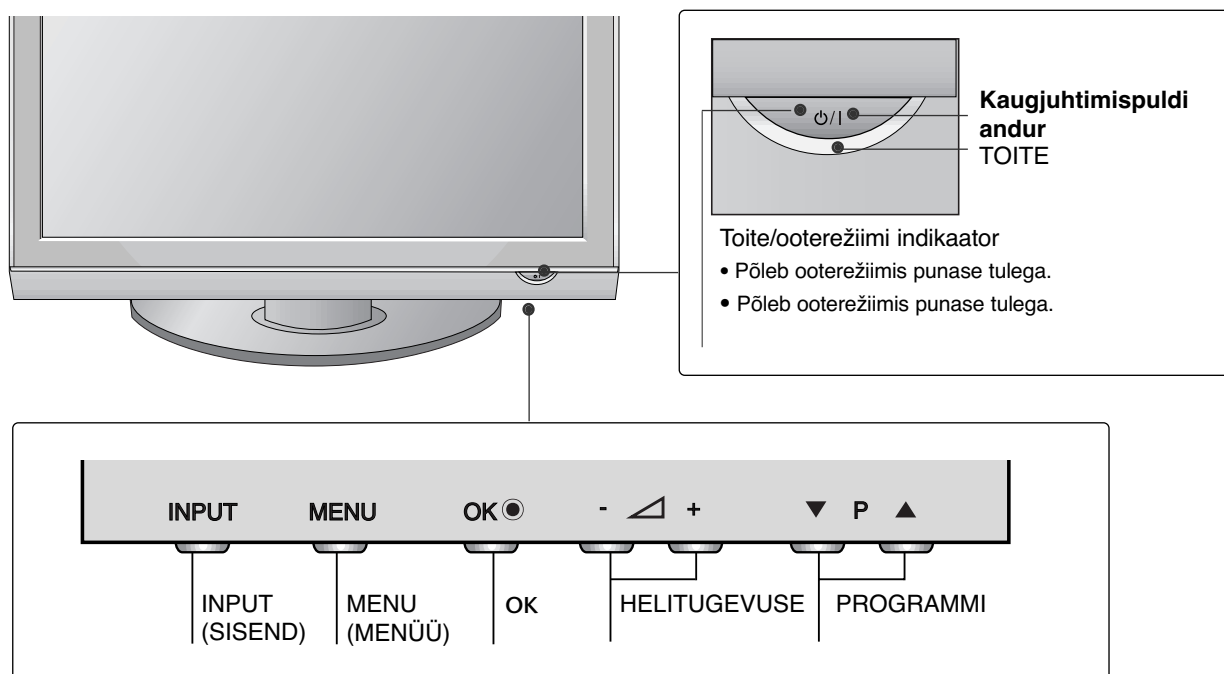

ETTEVALMISTUS

TAGAPANEELI TEAVE

- Teie teler võib erineda pildil olevast.

42/50PQ10**, 42/50PQ11**

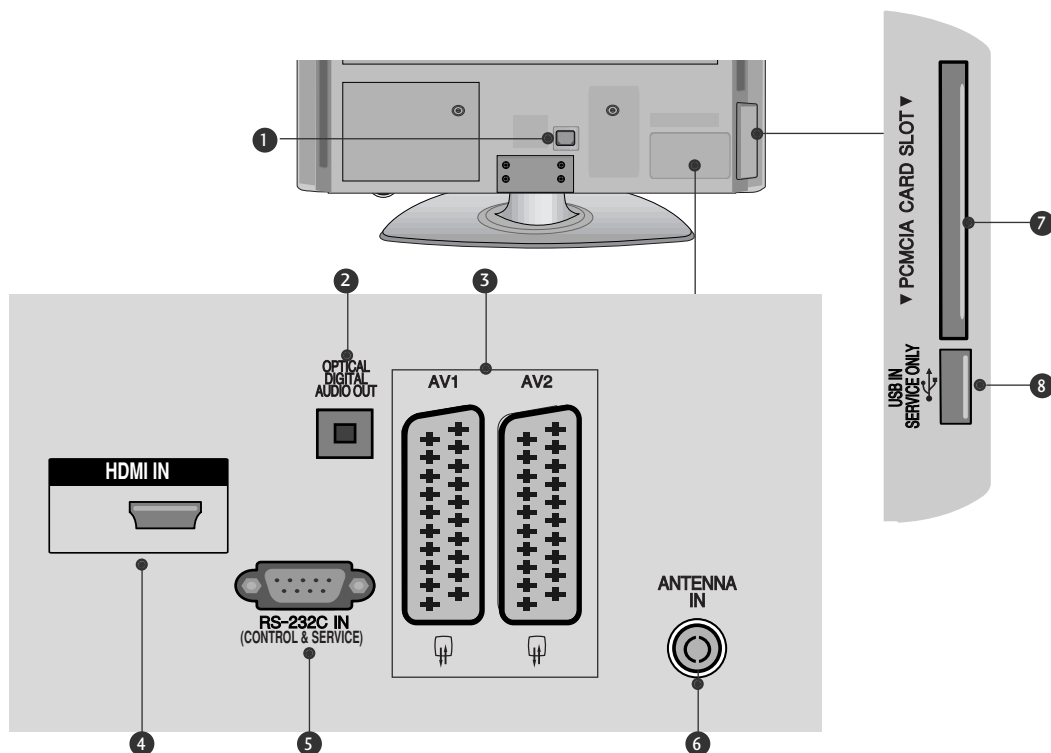

1 Toitejuhtme pesa

See teler töötab vahelduvvoolutoitega. Pinge on toodud tehniliste andmete leheküljel. Ärge mingil juhul proovige telerit kasutada alalisvoolutoitega.

2 DIGITAALOPTILINE AUDIOVÄLJUND

Ühendage digitaalne audio mitmesuguste seadmetega.
Ühendage digitaalse audioseadmega.
Kasutage optilist audiokaablit.

3 Pesa Euro Scart (AV1/AV2)

Ühendage sellesse pistikupessa välisseadme SCART-sisend või -väljund.

4 HDMI-sisend

Ühendage HDMI-signaali sisendisse HDMI IN.

5 RS-232C-sisendport (JUHTIMINE & TEENINDUS)

Ühendage pistikupessa RS-232 juhtseadme järjestikport.
Seda porti kasutatakse teenuse- või hotellirežiimi jaoks.

6 Antennisisend

Ühendage RF antenn selle pistikuga.

7 PCMCIA (Personal Computer Memory Card International Association) Card Slot

Sisestage CI-moodul PCMCIA KAARDIPESSA.
(See element ei ole kaasas kõigi mudelitega.)

8 VAID TEENINDUSE PORT

42/50PQ20**, 42/50PQ30**, 42/50PQ60**,
50PS20**, 50PS30**, 50PS60**, 60PS40**

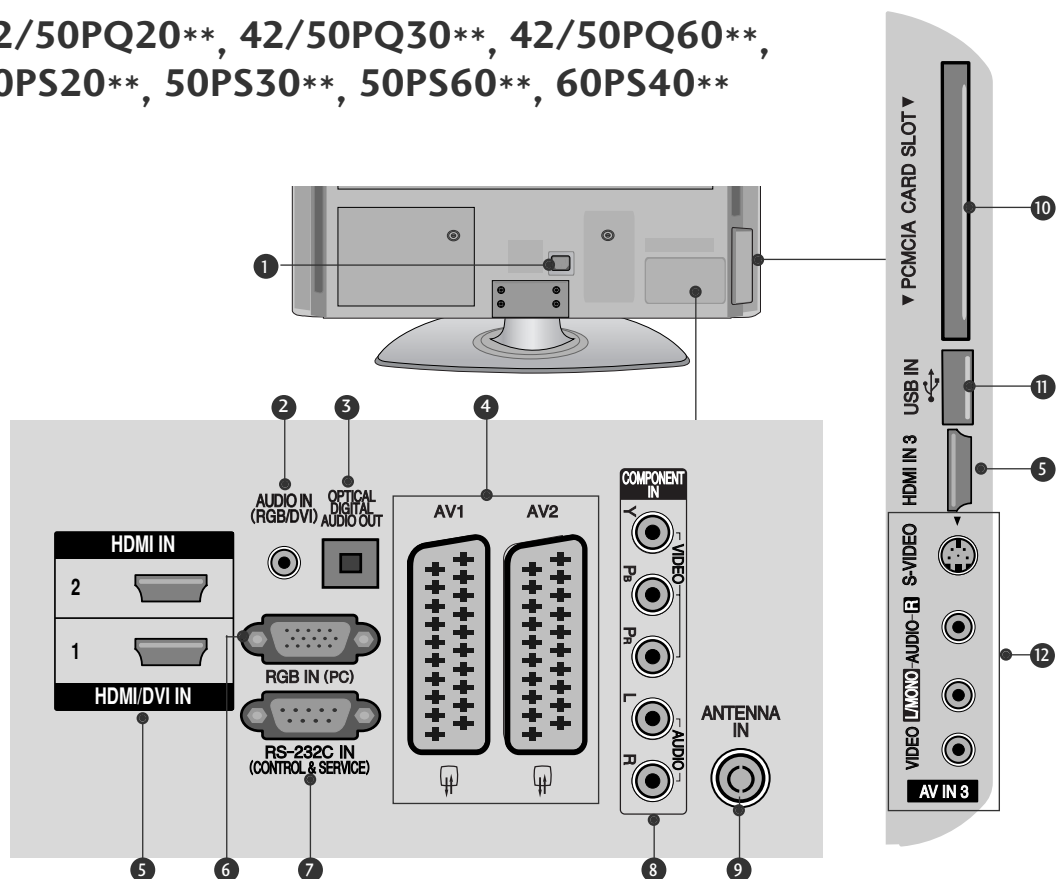

1 Toitejuhtme pesa

See teler töötab vahelduvvoolutoitega. Pinge on toodud tehniliste andmete leheküljel. Ärge mingil juhul proovige telerit kasutada alalisvoolutoitega.

2 RGB/DVI Audiosisend

Ühendage heli arvutist või digitaaltelerist.

3 DIGITAALOPTILINE AUDIOVÄLJUND

Ühendage digitaalne audio mitmesuguste seadmetega.

Ühendage digitaalse audioseadmega. Kasutage optilist audiokaablit.

4 Pesa Euro Scart (AV1/AV2)

Ühendage sellesse pistikupessa välisseadme SCART-sisend või -väljund.

5 HDMI-sisend

Ühendage HDMI-signaali sisendisse HDMI IN. Või ühendage DVI(VIDEO)-signaali DVI ja HDMI vahelise kaabliga porti HDMI/DVI.

6 RGB sisend

Ühendage arvuti väljundiga.

7 RS-232C-sisendport (JUHTIMINE & TEENINDUS)

Ühendage pistikupessa RS-232 juhtseadme järjestikport.

Seda porti kasutatakse teenuse- või hotellirežiimi jaoks.

8 Komponentsisend

Ühendage sellesse pistikupessa komponentvideo-audioseade.

9 Antennisisend

Ühendage RF antenn selle pistikuga.

10 PCMCIA (Personal Computer Memory Card International Association) Card Slot

Sisestage CI-moodul PCMCIA KAARDIPESSA. (See element ei ole kaasas kõigi mudelitega.)

11 USB sisend

Ühendage USB-mäluseade sellesse pistikusse.

12 Audio-videosisend

Ühendage sellesse pistikupessa välisseadme audio-videoväljund.

S-Video-sisend

Ühendage siia S-VIDEO-seadme S-Video-väljund.

ETTEVALMISTUS

ALUSE PAIGALDAMINE (Välja 60PS40**)

- Teie teler võib erineda pildil olevast.
- Pannes kokku laud-tüüpi statiivi, kontrollige, kas polt on lõpuni keeratud. (Kui ei ole lõpuni keeratud, võib toode peale paigaldamist kalduda ettepoole.) Kui keerate polti liiga tugevasti, võib polt keermetele avaldatud surve tõttu üle keerduda.

- 1 Asetage teler ettevaatlikult, ekraan allapoole, polsterdatud pinnale, et kaitsta ekraani vigastuste eest.

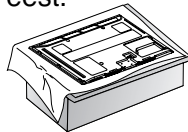

- 2 Ühendage teler näidatud viisil.

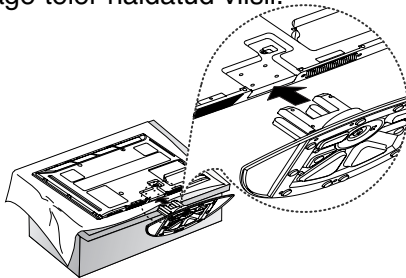

- 3 Kinnitage need 4 polti tugevasti teleri tagumisel küljel olevatesse aukudesse.

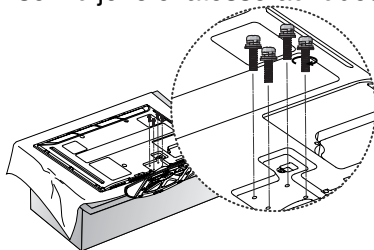

! MÄRKUS

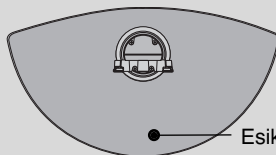

- Statiivi kokku pannes veenduge, et eristate eesmise ja tagumise külje ja tagumise külje ja panete statiivi õigesti kokku.

PAIGALDAMINE LAUALE VÕI TELERIKAPILE

Parema ventilatsiooni tagamiseks jätke mõlema külje ja seina vahele umbes 10 cm.

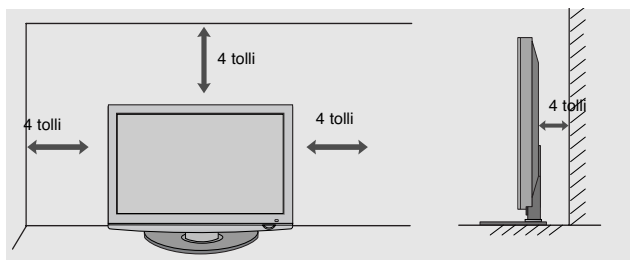

TAGAKATE JUHTMETE SEADMISEKS

- Teie teler võib erineda pildil olevast.
- Pärast kaablite ühendamist paigaldage KAABLIHOIDIK näidatud viisil ja siduge kaablid kokku.

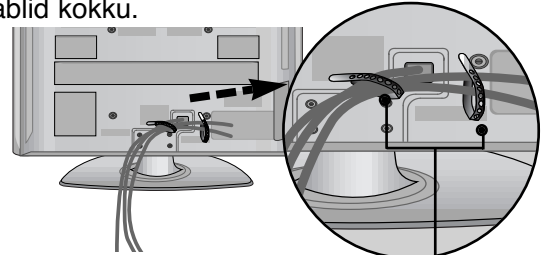

kaablihoidik

Aniult 60PS40**

Ühendage KAABLIHOIDIK näidatud viisil.

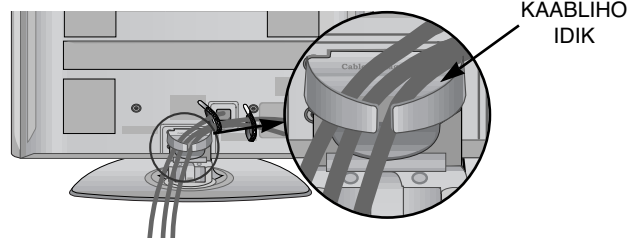

Kuidas eemaldada kaablihoidikut

Võtke CABLE MANAGEMENT CLIP(KAABLIHOIDIKUST) kahe käega kinni ja tõmmake seda ülespoole.

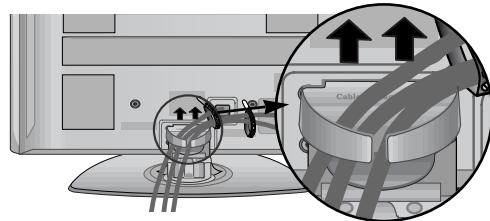

! MÄRKUS

- Ärge kasutage CABLE MANAGEMENT CLIP(KAABLIHOIDIKUST) teleri tõstmiseks.
- Kui toode kukub maha, võib see puruneda ning võite ka ennast vigastada.

KUI TE EI KASUTA LAUA TÜÜPI TELERIALUST

- Teie teler võib erineda pildil olevast.
- Seinapaigalduskonsooli ülespanemisel kasutage kaitsekate. Ühendage KAITSEKATE teleriga. Kuulete klõpsatust.

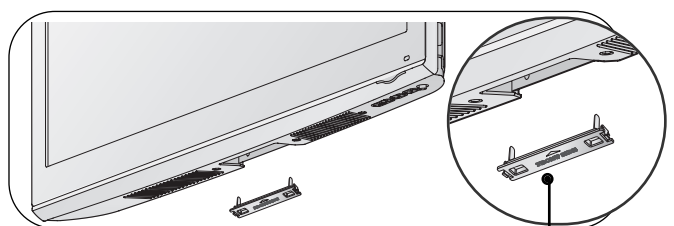

Kaitsekate

Paigaldamisnõuanded

- Ostke poest teleri turvalisuse parandamiseks ja teleri seinale kinnitamiseks vajalikud komponendid.
- Paigutage teler seinale lähedale, et vältida selle ümbertõukamise ohtu.
- Juhendid allpool näitavad turvalisemat viisi teleri ülesseadmiseks, milleks on selle seinale külge kinnitamine, vältimaks nõnda ümbertõukamise ohtu. See hoiab telerit ettepoole kukkumast ja vigastusi põhjustamast. Samuti kaitseb see telerit vigastuste eest. Tagage, et lapsed teleril ei ronigi ega ripu.

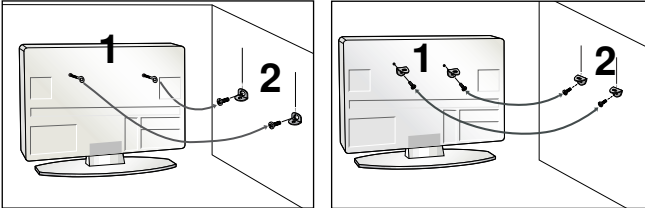

- 1** Kasutage toote seinale kinnitamiseks rõngaspolte või teleri konsooli ja polte, nagu joonisel näha. (Kui teie teleril on poldid aaskruvides, lõdvendage need.)
* Paigaldage rõngaspoldid või teleri konsooli poldid ja pingutage need ülemistes avades tugevasti kinni.
- 2** Kinnitage seinakonsool poldidega seinale. Sobitage seinale paigaldatud konsooli kõrgus.

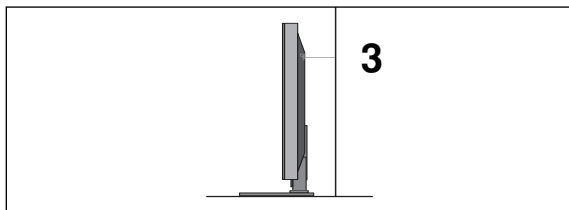

- 3** Kasutage toote kinnitamiseks tugevat trossi. Ohutum on siduda tross nii, et see paikneb toote ja seinale vahel horisontaalselt.

! MÄRKUS

- ▶ Toote teisaldamisel mõnda teise kohta võtke kõigepealt tross lahti.
- ▶ Kasutage hoidikut või kappi, mis on toote suurust ja kaalu arvestades piisavalt tugev.
- ▶ Toote ohutuks kasutamiseks veenduge, et paigaldatud konsooli kõrgus vastab toote omale.

MAANDUS

Ühendage kindlasti maandusjuhe, et vältida võimalikku elektrilööki. Kui sobivat maandusmeetodit pole käepärast, laske kvalifitseeritud elektrikul paigaldada eraldi kaitselüliti. Ärge proovige seadet maandada telefonijuhtmete, piksevarraste või gaasitorudega ühendamise teel.

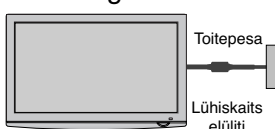

- Telerit saab paigaldada mitmesugusel viisil, nagu näiteks seinale, lauale jne.
- Teler on ette nähtud paigaldamiseks horisontaalasendisse.

SEINAPAIGALDUS HORISONTAALPAIGALDUS

- Soovitame teleri seinale paigaldamiseks kasutada LG seinapaigalduskonsooli.
- Soovitame osta seinapaigalduskonsooli, mis vastab VESA standardile.
- LG soovib lasta konsooli seinale paigaldada kvalifitseeritud professionaalsetel paigaldajatel.

! MÄRKUS

- ▶ Paigaldamiseks sobib pöranda suhtes püstloodis tugev sein.
- ▶ Kui soovite telerit paigaldada lakke või kaldseinale, tuleks kasutada spetsiaalset seinapaigaldusalust.
- ▶ Seinapind, millele teler paigaldatakse, peaks olema teleri raskuse kandmiseks piisava tugevusega – nt betoon, naturaalne kivi, tellised või õõnesplokk.
- ▶ Paigaldamisel kasutatavate kruvide tüüp ja pikkus sõltub kasutatavast seinapaigaldusalusest. Lisateavet leiate paigaldusalusega kaasas olevatest juhistest.
- ▶ LG ei vastuta vale paigaldamise tõttu tekkinud õnnetuste või esemete ja teleri kahjustuste eest:
 - kui on kasutatud VESA-le mittevastavat paigaldusalust;
 - kui paigalduskruvid on valesti kinnitatud, mistõttu teler on kukkunud ja inimesed on vigastunud;
 - kui ei ole järgitud soovitatud paigaldusmeetodit.

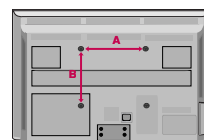
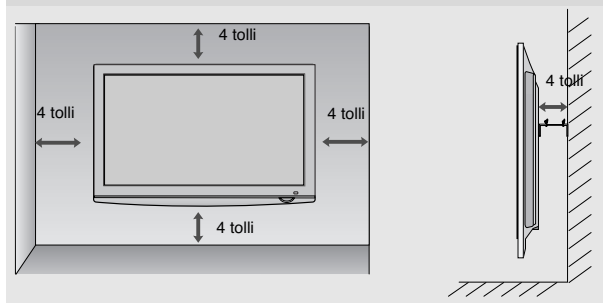

Mudel	VESA (A * B)	Standardn e kruvi	Kogus
42PQ10**	400 * 400	M6	4
50PQ10**	400 * 400	M6	4
42PQ11**	400 * 400	M6	4
50PQ11**	400 * 400	M6	4
42PQ20**	400 * 400	M6	4
50PQ20**	400 * 400	M6	4
42PQ30**	400 * 400	M6	4
50PQ30**	400 * 400	M6	4
42PQ60**	400 * 400	M6	4
50PQ60**	400 * 400	M6	4
50PS20**	400 * 400	M6	4
50PS30**	400 * 400	M6	4
50PS60**	400 * 400	M6	4
60PS40**	600 * 400	M8	4

ETTEVALMISTUS

- Seadmete kahjustuste vältimiseks ärge mingil juhul ühendage ühtki toitejuhet enne, kui olete lõpetanud kõigi seadmete ühendamise.

ANTENNI ÜHENDAMINE

- Pildi optimaalse kvaliteedi tagamiseks reguleerige antenni suunda.
- Antenni kaablit ega muundurit tarnekomplektis ei ole.

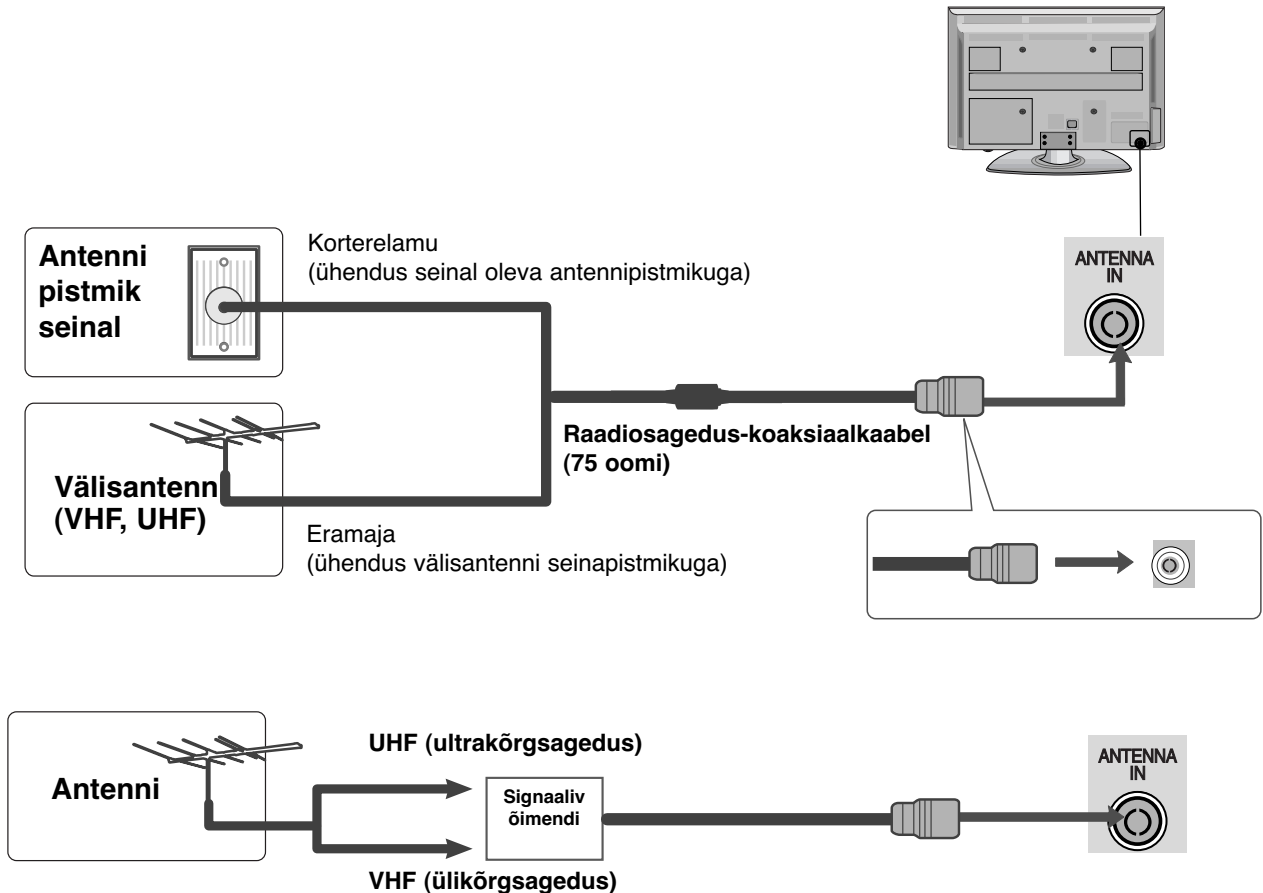

- Halvas levialas paigaldage parema pildikvaliteedi saamiseks antennivõimendi, nagu näha parempoolisel joonisel.
- Kui peate signaali poolitama kahe teleri jaoks, kasutage ühendamisel antennisignaali jaoturit.

PÖÖRLEV ALUS

Pärast televiisori paigaldamist saate seda käsitsi kuni 20 kraadi võrra paremale või vasakule kohandada, et see sobiks paremini teie vaatepositsiooniga.

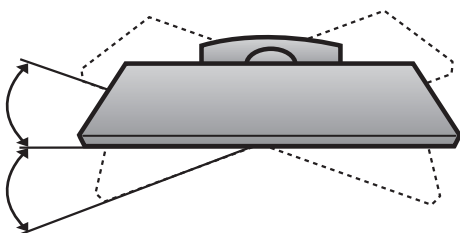

VÄLISSEADMETE HÄÄLESTUS

- Seadmete kahjustuste vältimiseks ärge mingil juhul ühendage ühtki toitejuhet enne, kui olete lõpetanud kõigi seadmete ühendamise.
- See VÄLISSEADMETE SEADISTAMISE osa kasutab peamiselt diagramme 42PQ30** mudelitele.
- Teie teler võib erineda pildil olevast.

HD VASTUVÕTJA HÄÄLESTUS

- See teler võtab vastu digitaalseid RF või kaabli kaudu saabuvasid signaale ilma välise digitaalpealiskarbita. Kui te aga võtate digitaalsignaale vastu digitaalpealiskarbist või mõnest muust välisdigitaalseadmest, tutvuge alltoodud joonisega.

Ühendamine komponentkaabliga

(Välja 42/50PQ10**, 42/50PQ11**)

- Ühendage digitaalpealiskarbi videoväljundid (Y, Pb, Pr) teleri pesaga **COMPONENT IN VIDEO** (KOMPOONENTSISENDI VIDEO).
- Ühendage digitaalpealiskarbi audioväljund teleri pesaga **COMPONENT IN AUDIO** (KOMPOONENTSISENDI AUDIO).
- Lülitage digitaalpealiskarp sisse. (Lisateavet leiate digitaalpealiskarbi kasutusjuhendist.)
- Valige kaugjuhtimispuldi nupu **INPUT** (SISEND) abil sisendallikas **Component** (Komponent).

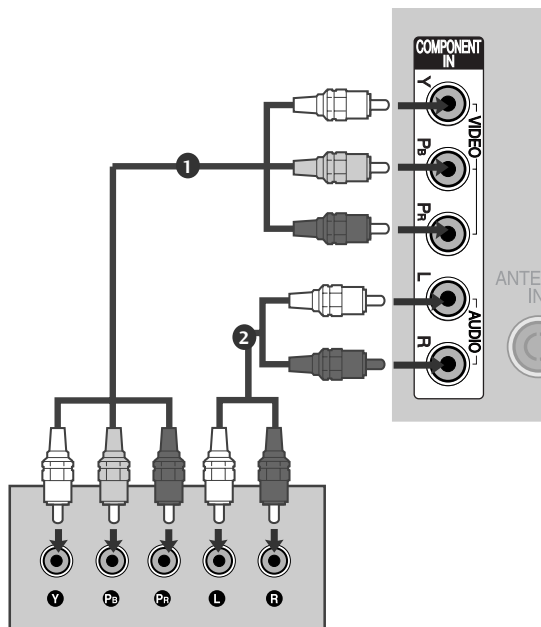

Signaal	Komponent	HDMI
480i/576i	○	X
480p/576p	○	○
720p/1080i	○	○
1080p	○ (ainult 50/60Hz)	○ (24Hz/30Hz/50Hz/60Hz)

(42/50PQ10**, 42/50PQ11** jaoks)

Ühendamine komponentühenduse HDMI-adapteriga

- Saate võtta vastu kõrgeraldusega levi, kasutades komponentühenduse HDMI-adapterit. (Komponentühenduse HDMI-adapteri leiate meie veebilehelt või volitatud edasimüüja poest.)

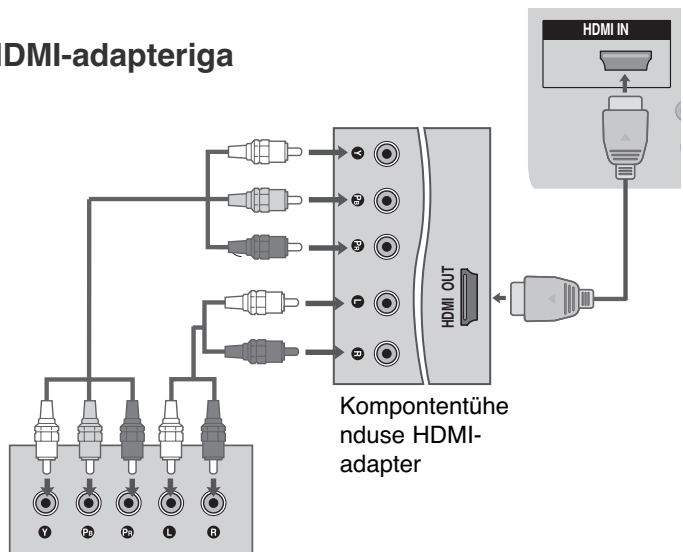

VÄLISSEADMETE HÄÄLESTUS

Ühendamine HDMI-kaabliga

- 1 Ühendage digitaalpealiskarbi HDMI-väljund teleri pesaga **HDMI/DVI IN 1**, **HDMI IN**, **HDMI IN 2** või **HDMI IN 3**.
- 2 Lülitage digitaalpealiskarp sisse. (Lisateavet leiate digitaalpealiskarbi kasutusjuhendist.)
- 3 Valige kaugjuhtimispuldi nupu **INPUT** (SISEND) abil sisendallikas **HDMI1**, **HDMI2** või **HDMI3**.

! MÄRKUS

- Kontrollige, et teie HDMI-kaabli versioon oleks 1.3 või uuem.
Kui HDMI-kaablid ei toeta HDMI versiooni 1.3, võib ette tulla pildi vilkumist või pole pilti üldse. Palun kasutage uusimaid kaableid, mis toetavad vähemalt HDMI versiooni 1.3.

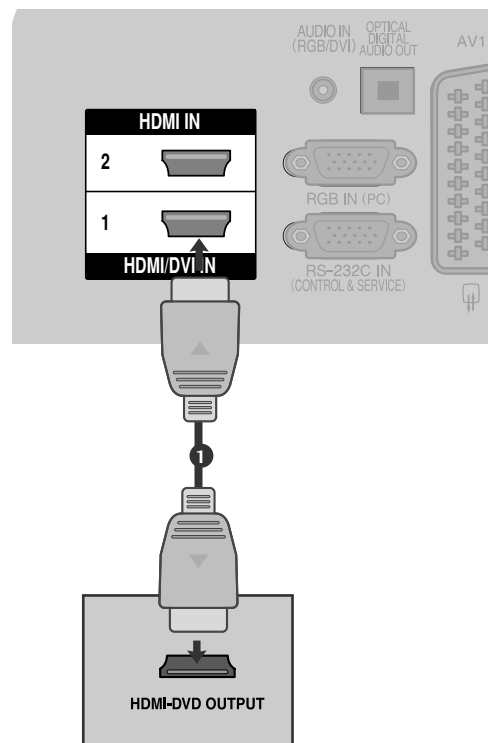

Ühendamine HDMI-DVI-kaabliga

(Välja 42/50PQ10**, 42/50PQ11**)

- 1 Ühendage digitaalpealiskarbi DVI-väljund teleri pesaga **HDMI/DVI IN 1**.
- 2 Ühendage pealiskarbi audioväljundid teleri pesaga **AUDIO (RGB/DVI)**.
- 3 Lülitage digitaalpealiskarp sisse. Lisateavet leiate digitaalpealiskarbi kasutusjuhendist.
- 4 Valige kaugjuhtimispuldi nupu **INPUT** (SISEND) abil sisendallikas **HDMI1**.

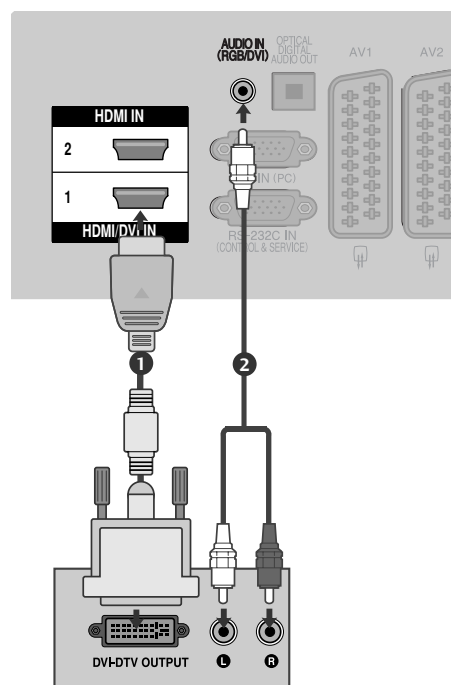

DVD-SEADME PAIGALDAMINE

Ühendamine komponentkaabliga

(Välja 42/50PQ10**, 42/50PQ11**)

- 1 Ühendage DVD-seadme videoväljundid (Y, P_B, P_R) teleri pesaga **COMPONENT IN VIDEO** (KOMPONENTSISENDI VIDEO).
- 2 Ühendage DVD-seadme audioväljundid teleri pesaga **COMPONENT IN AUDIO** (KOMPONENTSISENDI AUDIO).
- 3 Lülitage DVD-mängija sisse ja sisestage DVD-plaat.
- 4 Valige kaugjuhtimispuldi nupu **INPUT** (SISEND) abil sisendallikas **Component** (Komponent).
- 5 Lisateavet leiate DVD-mängija kasutusjuhendist.

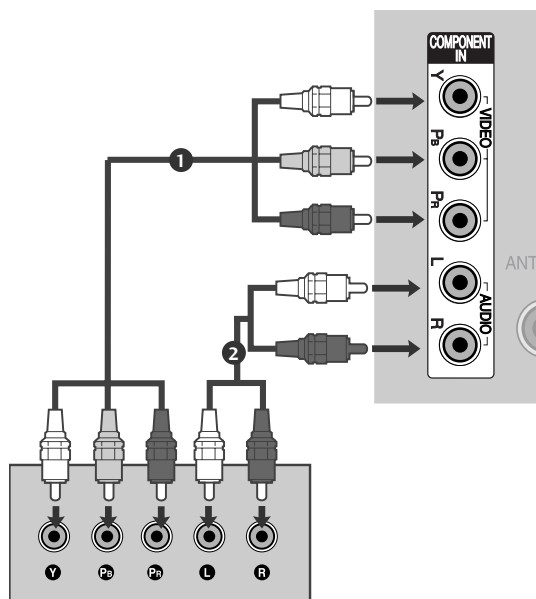

Komponentsisendpordid

Parema pildikvaliteedi saamiseks ühendage DVD-mängija komponentsisendportidega, nagu allpool näha.

Teleri komponentpordid	Y	P _B	P _R
DVD-mängija videoväljundpordid	Y	P _B	P _R
	Y	B-Y	R-Y
	Y	Cb	Cr
	Y	Pb	Pr

VÄLISSEADMETE HÄÄLESTUS

Ühendamine europistmikuga Euro Scart

- 1 Ühendage DVD-seadme pesa Euro Scart teleri pesaga Euro Scart **AV1**.
- 2 Lülitage DVD-mängija sisse ja sisestage DVD-plaat.
- 3 Valige kaugjuhtimispuldi nupu **INPUT (SISEND)** abil sisendallikas **AV1**.
- Kui ühendus on pesaga Euro Scart **AV2**, valige sisendallikaks **AV2**.
- 4 Lisateavet leiate DVD-mängija kasutusjuhendist.

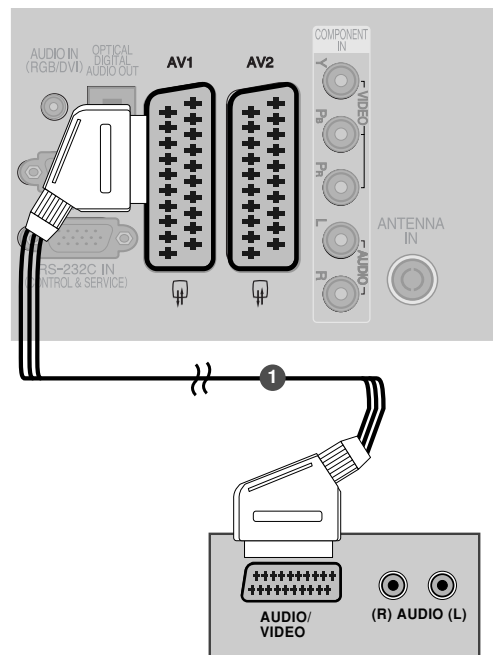

Scart	Sisend			Väljund
	Video	Audio	RGB	Video, Audio
AV1	O	O	O	Ainult ATV
AV2	O	O	X	ATV, DTV, AV1/2/3 väljund on saadaval.

Praegune sisendi režiim	Väljundi tüüp	AV1 (teleriväljund)	AV2 (monitori väljund)	AV2 (Kui toimub DTV plaanitud salvestus, kasutades salvestusseadmeid.)
Digitaalteler		X	O	O
Analoogteler		O	O	O (Sisendi režiim teisendatakse automaatselt ümber DTV-ks.)
AV1/2/3		O	O	O
Komponent / RGB / HDMI		O	X	O

- ▶ Teleriväljund: väljastab analoogteleri videosignaale. Monitori väljund: väljastab praegust ekraanipilti.
- ▶ AV3, Komponent, RGB : Välja 42/50PQ10**, 42/50PQ11**.

! MÄRKUS

- ▶ Kui soovite kasutada kaablit EURO Scart, peate kasutama varjestatud kaablit.

Ühendamine S-Video-kaabli abil

(Välja 42/50PQ10**, 42/50PQ11**)

- 1 Ühendage DVD-seadme **S-VIDEO**-väljund teleri S-VIDEO-sisendiga.
- 2 Ühendage DVD-seadme audioväljundid teleri **AUDIO**-sisendiga.
- 3 Lülitage DVD-mängija sisse ja sisestage DVD-plaat.
- 4 Valige kaugjuhtimispuldi nupu **INPUT** (SISEND) abil sisendallikas **AV3**.
- 5 Lisateavet leiate DVD-mängija kasutusjuhendist.

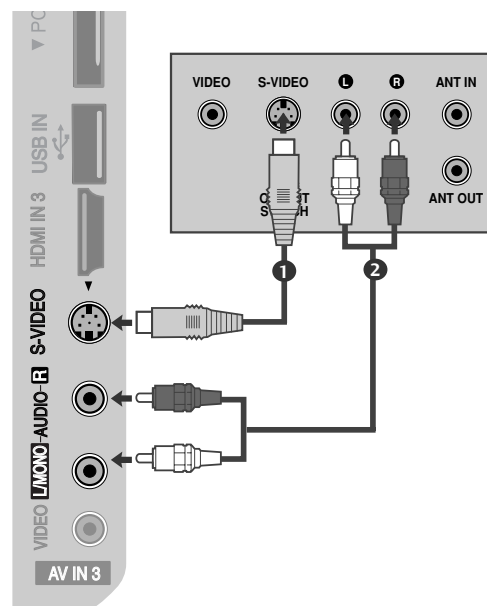

Ühendamine HDMI-kaabliga

- 1 Ühendage DVD-seadme HDMI-väljund teleri pesaga **HDMI/DVI IN 1**, **HDMI IN**, **HDMI IN 2** või **HDMI IN 3**.
- 2 Valige kaugjuhtimispuldi nupu **INPUT** (SISEND) abil sisendallikas **HDMI1**, **HDMI2** või **HDMI3**.
- 3 Lisateavet leiate DVD-mängija kasutusjuhendist.

! MÄRKUS

- ▶ HDMI-kaabli abil võib teler samaaegselt vastu võtta video- ja audiosignaali.
- ▶ Kui DVD-seade ei toeta funktsiooni Auto HDMI, siis peate vastavalt häälestama väljunderaldusvõime.
- ▶ Kontrollige, et teie HDMI-kaabli versioon oleks 1.3 või uuem.

Kui HDMI-kaablid ei toeta HDMI versiooni 1.3, võib ette tulla pildi vilkumist või pole pilti üldse. Palun kasutage uusimaid kaableid, mis toetavad vähemalt HDMI versiooni 1.3.

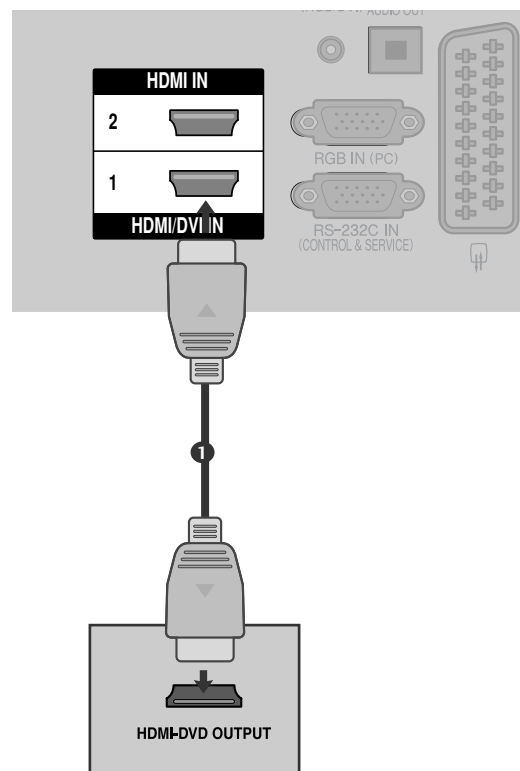

VÄLISSEADMETE HÄÄLESTUS

VIDEOMAGNETOFONI (VCR) PAIGALDAMINE

- Pildimüra (häirete) vältimiseks jätke videomagnetofoni ja teleri vahele piisav vahemaa.

When connecting with a RF Cable(Ühendamine RF kaabliga)

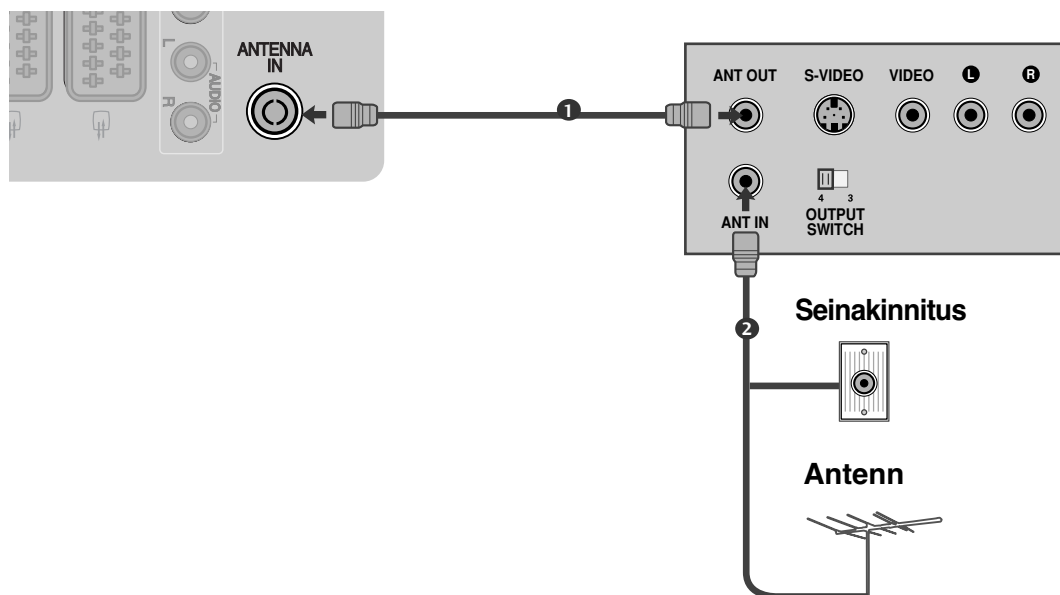

- 1 Ühendage videomagnetofoni (VCR) pesa **ANT OUT** (ANTENN VÄLJA) teleri pesaga **ANTENNA IN** (ANTENN SISSE).
- 2 Ühendage antennikaabel videomagnetofoni (VCR) pesaga **ANT IN** (ANTENN SISSE).
- 3 Vajutage videomagnetofoni nuppu **PLAY** (ESITA) ja sobitage teleri ja videomagnetofoni vastavad programmid.

Ühendamine europistmikuga Euro Scart

- 1 Ühendage videomagnetofoni (VCR) pesa Euro Scart teleri pesaga Euro Scart **AV1**.
- 2 Pistke videokassett magnetofoni ja vajutage nuppu PLAY (ESITA). Lisateavet leiate videomagnetofoni kasutusjuhendist.
- 3 Valige kaugjuhtimispuldi nupu **INPUT** (SISEND) abil sisendallikas **AV1**.
- 4 Kui ühendus on pesaga Euro Scart **AV2**, valige sisendallikaks **AV2**.

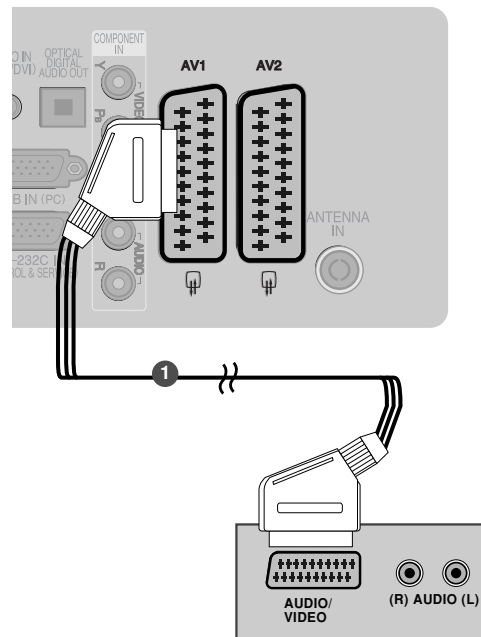

Scart	Sisend			Väljund
	Video	Audio	RGB	Video, Audio
AV1	○	○	○	Ainult ATV
AV2	○	○	X	ATV, DTV, AV1/2/3 väljund on saadaval.

Praegune sisendi režiim	Väljundi tüüp	AV1 (teleriväljund)	AV2 (monitori väljund)	AV2 (Kui toimub DTV plaanitud salvestus, kasutades salvestusseadmeid.)
Digitaalteler		X	○	○
Analoogteler		○	○	○ (Sisendi režiim teisendatakse automaatselt ümber DTV-ks.)
AV1/2/3		○	○	○
Komponent / RGB / HDMI		○	X	○

- ▶ Teleriväljund: väljastab analoogteleri videosignaale. Monitori väljund: väljastab praegust ekraanipilti.
- ▶ AV3, Komponent, RGB : Välja 42/50PQ10**, 42/50PQ11**.

! MÄRKUS

- ▶ Kui soovite kasutada kaablit EURO Scart, peate kasutama varjestatud kaablit.

VÄLISSEADMETE HÄÄLESTUS

Ühendamine RCA-kaabliga

(Välja 42/50PQ10**, 42/50PQ11**)

- 1 Ühendage teleri ja videomagnetofoni AUDIO-VIDEO-pesad. Jälgige pistikute värve (video = kollane, vasakpoolne audio = valge, parempoolne audio = punane).
- 2 Pistke videokassett magnetofoni ja vajutage nuppu PLAY (ESITA). Lisateavet leiate videomagnetofoni kasutusjuhendist.
- 3 Valige kaugjuhtimispuldi nupu **INPUT** (SISEND) abil sisendallikas **AV3**.

! MÄRKUS

- ▶ Kui teil on monovideomagnetofon, ühendage videomagnetofoni audiokaabel teleri pistikupessa **AUDIO L/MONO**.

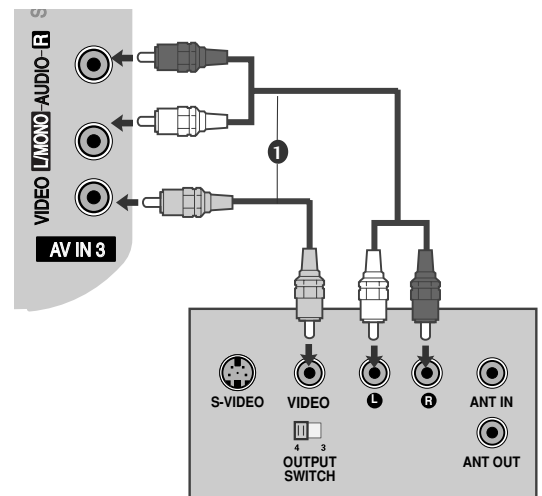

Ühendamine S-Video-kaabli abil

(Välja 42/50PQ10**, 42/50PQ11**)

- 1 Ühendage videomagnetofoni **S-VIDEO**-väljund teleri S-VIDEO-sisendiga. Pildi kvaliteet on tavalise liit-sisendiga (RCA-kaabliga) võrreldes parem.
- 2 Ühendage videomagnetofoni audioväljund teleri **AUDIO**-sisendiga.
- 3 Pistke videokassett magnetofoni ja vajutage nuppu PLAY (ESITA). Lisateavet leiate videomagnetofoni kasutusjuhendist.
- 4 Valige kaugjuhtimispuldi nupu **INPUT** (SISEND) abil sisendallikas **AV3**.

! MÄRKUS

- ▶ Kui S-VIDEO- ja VIDEO-pesa on samaaegselt ühendatud videomagnetofoniga (S-VHS VCR), siis saab vastu võtta vaid S-VIDEO-signaali.

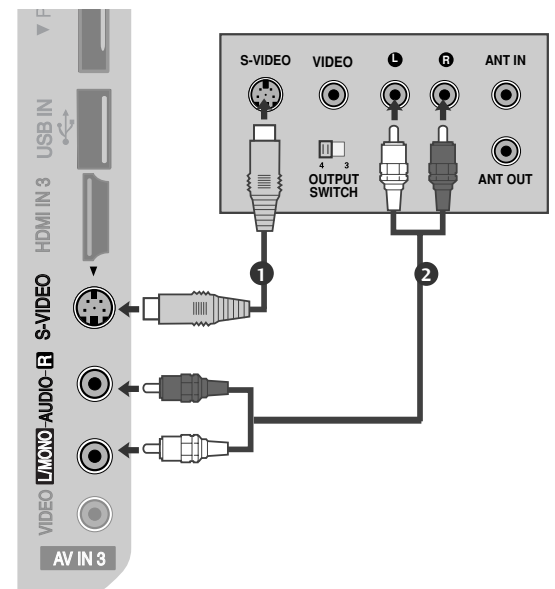

CI MOODULI SISESTAMINE

- Šifreeritud (tasuliste) teenuste vaatamiseks digitaalses TV-režiimis.
- See funktsioon pole kõikides maades kasutusel.

- 1 Sisestage CI moodul televiisori PCMCIA (Personal Computer Memory Card International Association) kaardipesa.

Üksikasju vaadake lk 44.

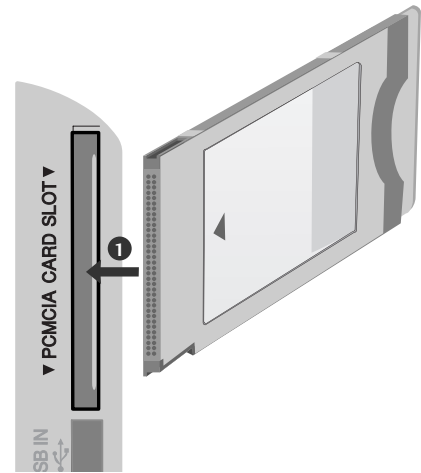

! MÄRKUS

- Kontrollige, kas CI-moodul on PCMCIA kaardipesasse sisestatud õiges suunas. Kui moodul ei ole õigesti sisestatud, võib see telerit ja PCMCIA kaardipesa kahjustada.

DIGITAALSE AUDIOVÄLJUNDI SEADISTUS

Digitaalse audioväljundi (optiline) pordi kaudu saatke televiisori audio välisesse audioseadmesse. Kui soovite nautida digitaalset edastust läbi 5.1-kanali kõlarite, ühendage teleri taga olev OPTICAL DIGITAL AUDIO OUT-terminal (optilise digitaalse audioväljundi terminal) DVD kodukinoga (või võimendiga).

- 1 Ühendage optilise kaabli üks ots televiisori digitaalse audioväljundi (optiline) porti.
- 2 Ühendage optilise kaabli teine ots audiovarustuse digitaalsesse audiosisendisse (optiline).
- 3 Seadke AUDIO-menüüs "TV Speaker option - Off" (TV kõlar – väljas). (► lk 89). Kasutamiseks vaadake väliste audioseadmete käsiraamatut.

! ETTEVAATUST

- Ärge vaadake optilise väljundpordi sisse. Laserkiirde vaatamine võib teie nägemist kahjustada.

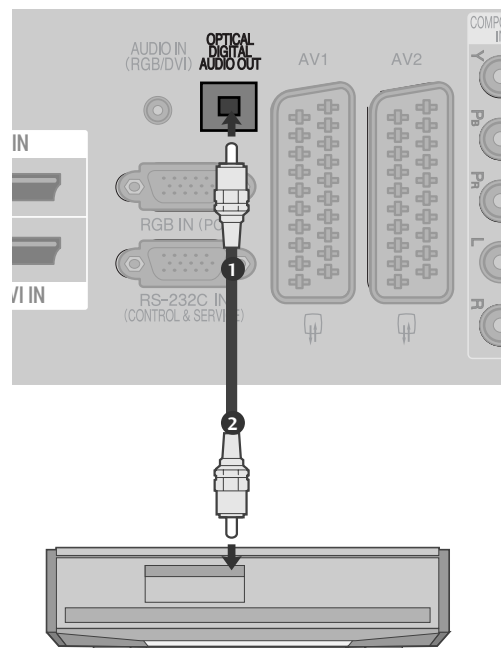

VÄLISSEADMETE HÄÄLESTUS

MUU AV-ALLIKA HÄÄLESTUS

(Välja 42/50PQ10**, 42/50PQ11**)

- 1 Ühendage teleri ja välisseadme AUDIO-VIDEO-pesad. Jälgige pistikute värve (video = kollane, vasakpoolne audio = valge, parempoolne audio = punane).
- 2 Valige kaugjuhtimispuldi nupu **INPUT (SISEND)** abil sisendallikas **AV3**.
- 3 Kasutage vastavat välisseadet. Lisateavet leiate välisseadme kasutusjuhendist.

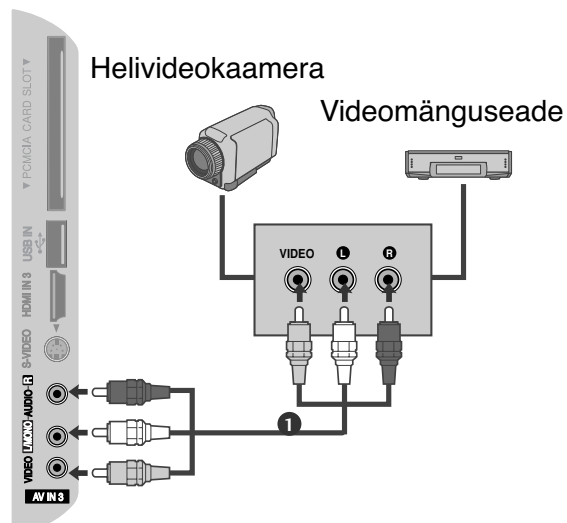

USB-SISSE HÄÄLESTUS

(Välja 42/50PQ10**, 42/50PQ11**)

- 1 Ühendage USB-seade USB-sisestuspesadega, mis asuvad teleri külgedel.
- 2 Pärast USB-sisestuspesade ühendamist kasutage DVR-funktsiooni. (lk 53)

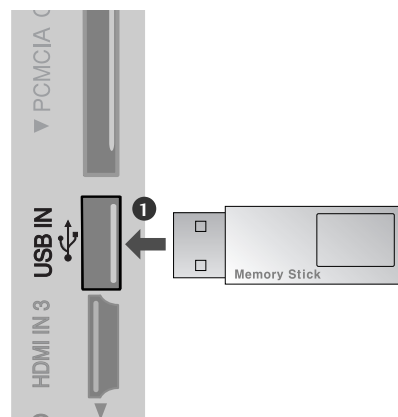

PERSONAALARVUTI (PC) HÄÄLESTAMINE

(Välja 42/50PQ10**, 42/50PQ11**)

Sellel teleril on isehäälestusfunktsioon, mis tähendab, et personaalarvuti kohandub ise teleri sätetega.

Ühendamine 15-viigulise D-sub-kaabliga

- 1 Ühendage personaalarvuti RGB-väljund teleri pesaga **RGB IN (PC)**.
- 2 Ühendage pealiskarbi audioväljundid teleri pesaga **AUDIO IN (RGB/DVI)**.
- 3 Lülitage personaalarvuti ja teler sisse.
- 4 Valige kaugjuhtimispuldi nupu **INPUT (SISEND)** abil sisendallikas **RGB**.

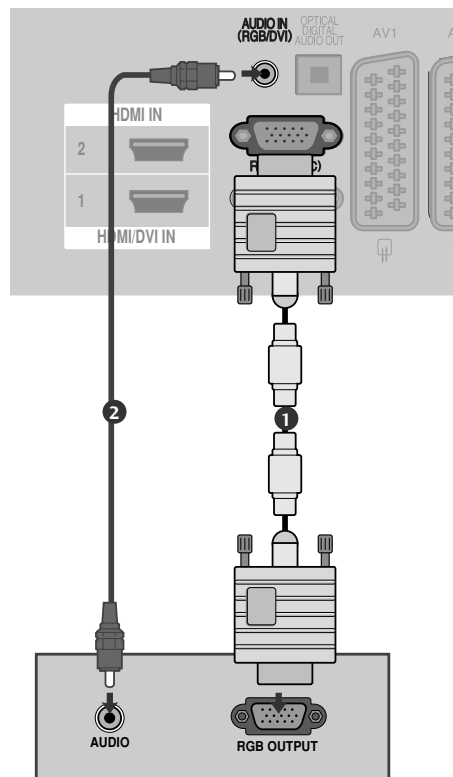

Ühendamine HDMI-DVI-kaabliga

- 1 Ühendage personaalarvuti DVI-väljund seadme **HDMI/DVI IN 1** pesasse.
- 2 Ühendage pealiskarbi audioväljundid teleri pesaga **AUDIO IN (RGB/DVI)**.
- 3 Lülitage personaalarvuti ja teler sisse.
- 4 Valige kaugjuhtimispuldi nupu **INPUT (SISEND)** abil sisendallikas **HDMI1**.

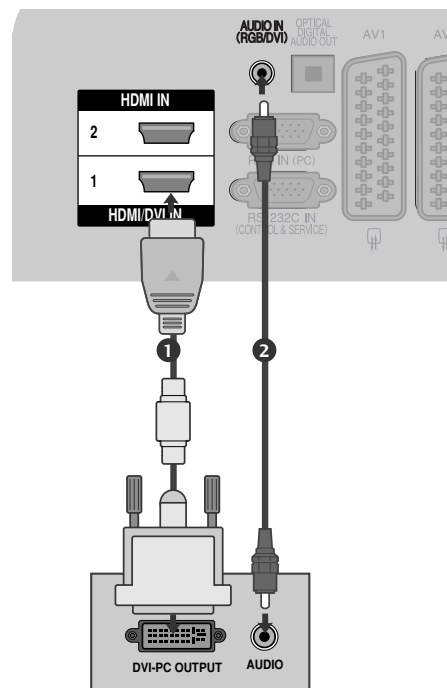

VÄLISSEADMETE HÄÄLESTUS

Kuva toetatav eraldusvõime (RGB-PC-režiim)

RGB-PC, HDMI/DVI-PC režiim

Eraldusvõime	Horizontaalsagedus (kHz)	Vertikaalsagedus (Hz)
720x400	31,468	70,08
640x480	31,469	59,94
800x600	37,879	60,31
1024x768	48,363	60,00
1280x768	47,78	59,87
1360x768	47,72	59,8
1920x1080 (RGB-PC)	66,587	59,93
1920x1080 (HDMI-PC)	67,50	60,00

HDMI/DVI-DTV režiim

Eraldusvõime	Horizontaalsagedus (kHz)	Vertikaalsagedus (Hz)
640x480	31,469	59,94
	31,469	60
720x480	31,47	59,94
	31,50	60
720x576	31,25	50,00
1280x720	37,50	50,00
	44,96	59,94
	45,00	60
1920x1080	28,125	50,00
	33,72	59,94
	33,75	60
	27,00	24,00
	33,75	30
	56,25	50,00
	67,433	59,94
	67,50	60

! MÄRKUS

- ▶ Vältige liikumatu pildi pikaajalist hoidmist teleri ekraanil. Liikumatu kinnispildi jälgend võib püsivalt ekraanile jääda; võimaluse korral kasutage ekraanisäästjat.
- ▶ PC-režiimis võib esineda teatud müra olenevalt eraldusvõimest, vertikaalkujundist, kontrastist või heledusest. Sel juhul muutke PC-režiimi eraldusvõimet, vahetage värskendussagedust või reguleerige menüü abil heledust ja kontrasti, kuni pilt on puhas. Kui personaalarvuti graafikakaardi värskendussagedust ei saa muuta, vahetage graafikakaart või konsulteeri graafikakaardi valmistajaga.
- ▶ Horisontaal- ja vertikaalsageduse sünkroniseerimise sisendkuju on eraldatud.
- ▶ Soovitame kasutada arvutirežiimi jaoks väärtusi 1024x768, 60 Hz (42PQ20**, 42PQ30**, 42PQ60**) / 1360x768, 60 Hz (50PQ20**, 50PQ30**, 50PQ60**) / 1920x1080, 60 Hz (50PS20**, 50PS30**, 50PS60**, 60PS40**). Need annavad parima pildikvaliteedi.
- ▶ Ühendage personaalarvuti monitori väljundpordi signaalkaabel RGB (PC) seadmepordiga või personaalarvuti signaalkaabel HDMI-väljundpordist HDMI IN (või HDMI/DVI IN) seadmepordiga.
- ▶ Ühendage personaalarvuti audiokaabel teleri AUDIO-sisendiga. Audiokaablid ei ole teleriga kaasas.
- ▶ Helikaardi kasutamisel reguleerige vastavalt arvuti heli.
- ▶ Kui personaalarvuti graafikakaart ei edasta samaaegselt analoog- ja digitaal-RGB-d, ühendage personaalarvuti kuvamiseks vaid üks RGB või HDMI IN (või HDMI/DVI IN).
- ▶ Kui personaalarvuti graafikakaart ei edasta samaaegselt analoog- ja digitaal-RGB-d, kohandage seade kas RGB või HDMI IN peale; (teine režiim on seadme poolt automaatselt Plug and Play peale seatud).
- ▶ DOS-režiim ei pruugi sõltuvalt videokaardist töötada, kui kasutate HDMI DVI- kaablisse.
- ▶ Liiga pika RGB-PC-kaabli kasutamisel võib ekraanil esineda müra. Soovitame kasutada mitte üle 5 m pikkust kaablit. See annab parima pildikvaliteedi.

VÄLISSEADMETE HÄÄLESTUS

Ekraani seadistus personaalarvuti režiimi







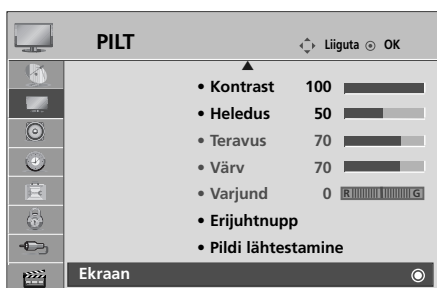

(Välja 42/50PQ10**, 42/50PQ11**)

Screen Reset(Ekraani algseadistuse taastamine)

Taastab tehase määratud asukoha, suuruse ja faasi algseadistuse.

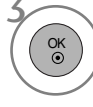
Funktsioon töötab järgmisel režiimil: RGB[PC]

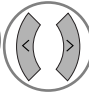

- 1   Valige **PICTURE(PILT)**.
- 2   Valige **Ekraan**.
- 3   Valige **Reset(Lähtesta)**.
- 4   Valige **Yes(Jah)**.
- 5  Käivitage **Reset (Lähtesta)**.

- Tavalisele TV-pildile naasmiseks vajutage **MENU(MENÜÜ)** nuppu.
- Eelmisele menüütasandile naasmiseks vajutage **RETURN (TAGASI)** nuppu.

AUTO CONFIGURE (AUTOMAATKONFIGUREERIMINE) (ainult RGB [PC]-režiimis)

Reguleerib automaatselt pildi asendit ja minimeerib kujutise värelust. Kui pilt ei ole siiski piisavalt hea, töötab teie teler korralikult, kuid vajab täiendavat reguleerimist.

Auto configure (Automaatkonfigureerimine)

See funktsioon on ekraani asukoha, suuruse ja faasi automaatseks reguleerimiseks. Kui automaatne konfigureerimine on toimumas, võib kuvatud pilt olla mõne sekundi jooksul ebastabiilne.

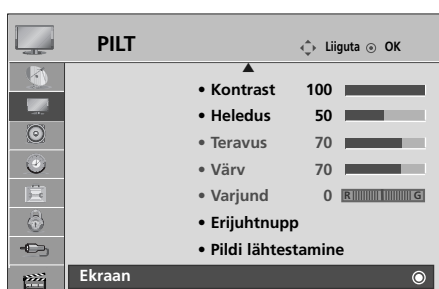

1 MENU Valige **PICTURE(PILT)**.

2 Valige **Ekraan**.

3 Valige **Auto Config. (Autom. konfig.)**.

4 Valige **Yes(Jah)**.

5 Käivitage **Auto Config. (Autom. konfig.)**.

- Kui pildi asend ei ole ikka veel õige, proovige automaatreguleerimist uuesti.
- Kui pilt vajab pärast RGB (arvuti) automaathäällestust täiendavat reguleerimist, võite reguleerida **Asend**, **Suurus** või **faas**.

- Tavalisele TV-pildile naasmiseks vajutage **MENU(MENÜÜ)** nuppu.
- Eelmisele menüütasandile naasmiseks vajutage **RETURN (TAGASI)** nuppu.







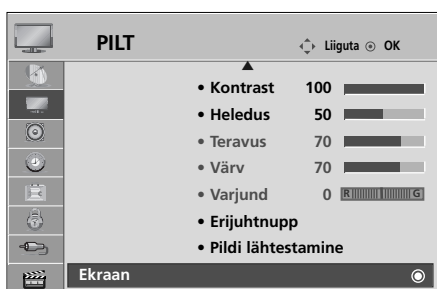

VÄLISSEADMETE HÄÄLESTUS

Eraldusvõime valik

Normaalse pildi nägemiseks sobitage RGB-režiimi eraldusvõime arvuti režiimiga.

Funktsioon töötab järgmises režiimis: RGB[PC]-režiim.



- 1   Valige **PICTURE(PILT)**.
- 2   Valige **Ekraan**.
- 3   Valige **Resolution (Eraldusvõime)**.
- 4   Valige soovitud eraldusvõime.









- Tavalisele TV-pildile naasmiseks vajutage **MENU(MENÜÜ)** nuppu.
- Eelmisele menüütasandile naasmiseks vajutage **RETURN (TAGASI)** nuppu.

Ekraani asukoha, formaadi, faasi reguleerimine

Kui pilt ei ole pärast automaatreguleerimist selge ning eriti kui märgid värelevad, saate pildi faasi käsitsi reguleerida.

Funktsioon töötab järgmises režiimis: RGB[PC]-režiim.



- 1   Valige **PICTURE(PILT)**.
- 2   Valige **Ekraan**.
- 3   Valige **Position(Asend)**, **Size(suurus)** või **Phase(faas)**.
- 4    Tehke vajalikud seadistused.

- Tavalisele TV-pildile naasmiseks vajutage **MENU(MENÜÜ)** nuppu.
- Eelmisele menüütasandile naasmiseks vajutage **RETURN (TAGASI)** nuppu.

TELERI VAATAMINE / PROGRAMMIDE JUHTIMINE

KAUGJUHTIMISPULDI NUPPUDE FUNKTSIOONID

(ainult 42/50PQ10**, 42/50PQ11**, 42/50PQ20**, 42/50PQ30**)

Kaugjuhtimispuldi kasutamisel suunake see teleri kaugjuhtimisandurile.

TELERI VAATAMINE / PROGRAMMIDE JUHTIMINE



TV/RAD Valib raadio, teleri ja digiteleviseiooni kanali.

AV MODE (AV REŽIIM) Aitab valida ja seadistada pilti ning heli AV seadmega ühendamisel. (► p.50)

POWER Lülitab seadme ooterežiimist sisse või töötava seadme välja ooterežiimi.

INPUT Väline sisendrežiim vaheldub korrapäraselt järjekorras. (► p.46)

1 ENERGY SAVING Reguleerige teleri energiasäästurežiimi. (► p.73)
1 POWER SAVING

Numbrinupud Valib programmi.
0-9 Valib menüü nummerdatud üksuse.

Q.VIEW Naaseb eelmise programmi vaatele.

LIST Kuvab programmitabeli. (► p.45)

RINGLÜLITI (üles/allas/vasak ule/paremale) Võimaldab navigeerida ekraanimenüudel ja reguleerida süsteemi sätteid oma eelistuste järgi.

OK Aktsepteerib valiku või kuvab praeguse režiimi.

MENU Valib menüü.
 Kustutab kõik ekraanil olevad kuvad ja naaseb mis tahes menüüst teleri vaatamisele. (► p.34)

RETURN(EXIT)[TAG ASI(VÄLJUMINE)] Võimaldab kasutajal interaktiivses rakenduses, EPG-s või muus kasutaja interaktsiooni funktsioonis liikuda ühe sammu võrra tagasi.

Värvilised nupud Neid nuppe kasutatakse teleteksti (ainult funktsiooniga TELETEXT mudelitel) või Programme edit funktsiooni (Progr. redigeerimine) jaoks.

2 TELETEKSTI NUPUD Neid nuppe kasutatakse teleteksti jaoks. Üksikasjalikku lisateavet leiate jaotisest "Teletekst". (► p.105)

SUBTITLE Taastab digitaalrežiimis teie eelistatud subtiitri.

SIMPLINK Vaadake teleriga ühendatud AV-seadmete loendit. Kui vajutate sellele nupule, ilmub ekraanile menüü Simplink. (► p.47)(Välja 42/50PQ10**, 42/50PQ11**)

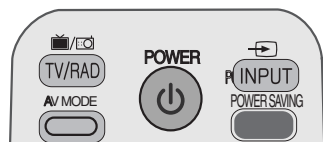

HELITUGEVUS ÜLES/ALLA Reguleerib helitugevust.

MUTE Lülitab heli sisse või välja.

Programm ÜLES/ALLA Valib programmi.

PAGE UP/DOWN (LEHEKÜLG ÜLES/ALLA) Liigutab infot ekraanil edasi ekraanitäie kaupa.



SIMPLINK/USB menüü juhtimisnupud Juhib SIMPLINK-i või USB-menüüd (fotoleendit ja muusikaloendit või filmiloendit (ainult 42/50PQ60**, 50PS60**)).

Q. MENU (KIIRMENÜÜ) Valige soovitud kiirmenüü allikas. (Aspect Ratio, Pildirežiim, Helirežiim, Audio, Unetaimer, USB väljutamine.) (► p.33)

INFO ⓘ Näitab käesolevat ekraaniinfot.

GUIDE Näitab programmi ajakava. (► p.67)

FAV Kuvab valitud lemmikprogrammi.

MARK (MÄRGISTUS) Märgistage ja eemaldage märgistus salvestatud programmidele USB menüüs. (Välja 42/50PQ10**, 42/50PQ11**)

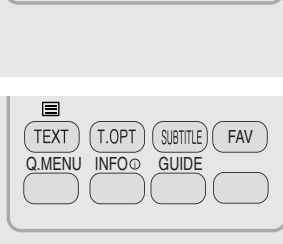
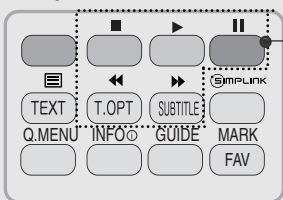
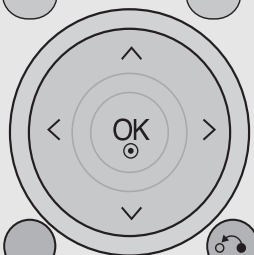
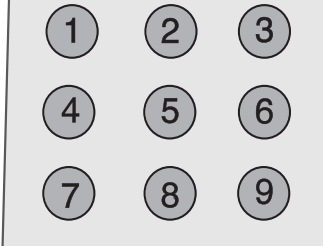

Patareide paigaldamine

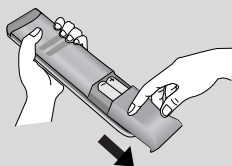

- Avage patarelahtri kaas kaugjuhtimispuldi tagaküljel ning pange patareid õiget polaarsust silmas pidades sisse (+ ja +, - ja -).
- Paigaldage kaks 1,5 V AAA-patareid. Ärge paigaldage vanu või kasutatud patareid koos uutega.
- Sulgege kaas.
- Patareide eemaldamiseks teostage paigaldamise toimingud tagurpidises järjekorras.

TELERI VAATAMINE / PROGRAMMIDE JUHTIMINE

(Välja 42/50PQ10**, 42/50PQ11 **, 42/50PQ20**, 42/50PQ30**)



ENERGY SAVING Reguleerige teleri energiasäästurežiimi. (► p.73)

RATIO Valib soovitud pildivormingu. (► p.71)

POWER Lülitab seadme ooterežiimist sisse või töötava seadme välja ooterežiimi.

INPUT Väline sisendrežiim vaheldub korrapärasel järjekorras. (► p.46)

TV/RAD Valib raadio, teleri ja digiteleviseiooni kanali.

Q. MENU (KIIRMENÜÜ) Valige soovitud kiirmenüü allikas. (Aspect Ratio, Pildirežiim, Helirežiim, Audio, Unetaimer, USB väljutamine.) (► p.33)

MENU Valib menüü.
Kustutab kõik ekraanil olevad kuvad ja naaseb mis tahes menüüst teleri vaatamisele. (► p.34)

GUIDE Näitab programmi ajakava. (► p.67)

RINGLÜLITI (üles/allavasak ule/paremale) Võimaldab navigeerida ekraanimenüudel ja reguleerida süsteemi sätteid oma eelistuste järgi.

OK Aktsepteerib valiku või kuvab praeguse režiimi.

RETURN(EXIT)[TAG ASI(VÄLJUMINE)] Võimaldab kasutajal interaktiivses rakenduses, EPG-s või muus kasutaja interaktsiooni funktsioonis liikuda ühe sammu võrra tagasi.

INFO ⓘ Näitab käesolevat ekraaniinfot.

AV MODE (AV REŽIIM) Aitab valida ja seadistada pilti ning heli AV seadmega ühendamisel. (► p.50)

Värvilised nupud Neid nuppe kasutatakse teleteksti (ainult funktsiooniga TELETEXT mudelitel) või Programme edit funktsiooni (Progr. redigeerimine) jaoks.

1 TELETEKSTI NUPUD Neid nuppe kasutatakse teleteksti jaoks. Üksikasjalikku lisateavet leiate jaotisest "Teletekst". (► p.105)

SUBTITLE Taastab digitaalrežiimis teie eelistatud subtiitri.

SIMPLINK Vaadake teleriga ühendatud AV-seadmete loendit. Kui vajutate sellele nupule, ilmub ekraanile menüü Simplink. (► p.47)

FREEZE(külmutamine) Peatage ekraanil olev pilt.



HELITUGEVUS ÜLES/ALLA Reguleerib helitugevust.

MARK (MÄRGISTUS) Märgistage ja eemaldage märgistus salvestatud programmidel USB menüüs.

FAV Kuvab valitud lemmikprogrammi.

MUTE Lülitab heli sisse või välja.

Programm ÜLES/ALLA Valib programmi.

PAGE UP/DOWN (LEHEKÜLG ÜLES/ALLA) Liigutab infot ekraanil edasi ekraanitäie kaupa.

Numbrinupud 0-9 Valib programmi.
Valib menüü nummerdatud üksuse.

LIST Kuvab programmitabeli. (► p. 45)

Q.VIEW Naaseb eelmise programmi vaatele.

SIMPLINK/USB menüü juhtimisnupud Juhib SIMPLINK-i või USB-menüüd (fotoloendit ja muusikaloendit või filmiloendit (ainult 42/50PQ60**, 50PS60**)).

Patareide paigaldamine

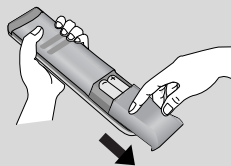

- Avage patareilahtri kaas kaugjuhtimispuldi tagaküljel ning pange patareid õiget polaarsust silmas pidades sisse (+ ja +, - ja -).
- Paigaldage kaks 1,5 V AAA-patareid. Ärge paigaldage vanu või kasutatud patareid koos uutega.
- Sulgege kaas.
- Patareide eemaldamiseks teostage paigaldamise toimingud tagurpidises järjekorras.

TELERI VAATAMINE / PROGRAMMIDE JUHTIMINE

TELERI SISSELÜLITAMINE

- Teleri funktsioonide kasutamiseks peate selle sisse lülitama.

- 1 Esmalt ühendage toitekaabel õigesti ja kontrollige peamist toidet ($\phi/1$)teleril.
- 2 **Seadista ID : Väljas**
Ooterežiimis teleri sisselülitamiseks vajutage teleril nuppe INPUT (sisend) või P ▲ ▼ või kaugjuhtimispuldil nuppu POWER (toide) ning teler lülitub sisse.
Seadista ID : Sees
Ooterežiimis teleri sisselülitamiseks vajutage teleril nuppe INPUT või P ▲ ▼ kaugjuhtimispuldil nuppe POWER, INPUT, P ^ v või mõnda numbrinuppu.

Lähtestamise seadmine

- 1 Kui olete teleri sisse lülitanud, saate ekraanikuva (OSD) ilmumisel reguleerida keele-, režiimi-, riigi- ja automaathäälestusesätteid.
MÄRKUS:
 - a. Kui sulgete ilma algseadistust lõpetamata, saab taas kuvada menüüd Initial Setting (Algseadistus).
 - b. Vajutage nuppu RETURN (TAGASI) nuppu., et muuta käesolev OSD eelnenud OSD-ks.
 - c. Nendes riikides, kus puudub normeeritud digitelevisiooni levi, ei pruugi mõned digitelevisiooni funktsioonid töötada, sõltuvalt digitelevisiooni levikeskkonnast.
 - d. „Kodukasutus“ režiim on kodukeskkonna valikuline säte ja teleri vaikeseade.
 - e. „Kaupluse demo“ on laokeskkondade valikuline säte. Kui kasutaja muudab pildikvaliteedi andmeid, lähtestatakse toode pärast teatud kindlat aega režiimi „Kaupluse demo“ abil pildikvaliteedile seadistusele.
 - f. Režiimi (Kodukasutus, Kaupluse demo)saab muuta, käivitades menüüst **SUVAND** valiku **Režiimi seade**.

PROGRAMMI VALIK

- 1 Programmi numbri valimiseks vajutage nuppu P ^ v või mõnda numbrinuppu.

HELITUGEVUSE REGULEERIMINE

- 1 Helitugevuse reguleerimiseks vajutage nuppu \triangleleft + or - .
ui soovite heli välja lülitada, vajutage nuppu **MUTE** (VAIGISTA).
Saate selle funktsiooni tühistada, vajutades nuppu **MUTE** (vaigista), \triangleleft + või -, AV Mode (AV-režiim).

QUICK MENU(KIIRMENÜÜ)

Teie teleri ekraanikuva võib veidi erineda juhendis kirjeldatust. Ekraanikuva (OSD) kasutab peamiselt pilte plasmateleerite mudelitele.

Q Menu (kiirmenüü) on funktsioonide menüü, mida sagedamini tarvitatakse.

- **Kuvasuhe**: Valib soovitud pildivormingu. Pildi suuruse seadistamiseks valige 14:9, Suum ja Kino suum Ratio menüüst. Peale suumi seadistamise lõpetamist kuvab uuesti kiirmenüü.
- **Pildirežiim** : Valib soovitud pildivormingu.
- **Helirežiim** : See funktsioon seadistab automaatselt helitambri sobivaimaks vaadatava pildi tüübiga. Valige soovitud helirežiim.
- **Audio** : Valib heliväljundi.
- **Unetaimer** : Seadistab unetaimeri.
- **USB väljutamine** : Valige „USB väljutamine“ USB seadme lahtiühendamiseks.(Välja 42/50PQ10**, 42/50PQ11**)

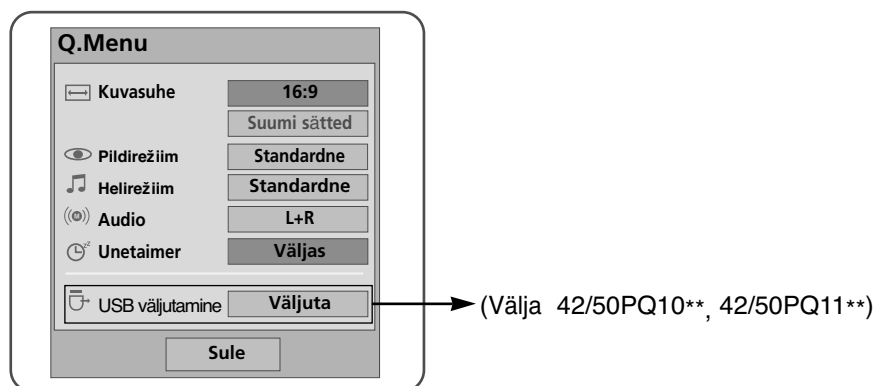

1   Kuvage kõik menüüd.

2   või  Valige soovitud allikas.

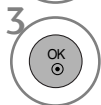
3 

- Tavalisele TV-pildile naasmiseks vajutage nuppu **Q MENU**.
- Eelmisele menüütasandile naasmiseks vajutage **RETURN (TAGASI)** nuppu.

TELERI VAATAMINE / PROGRAMMIDE JUHTIMINE

EKRAANIMENÜUDE VALIK JA REGULEERIMINE

Ekraanikuva (OSD) kasutab peamiselt pilte plasmatelevisioonide mudelitele.

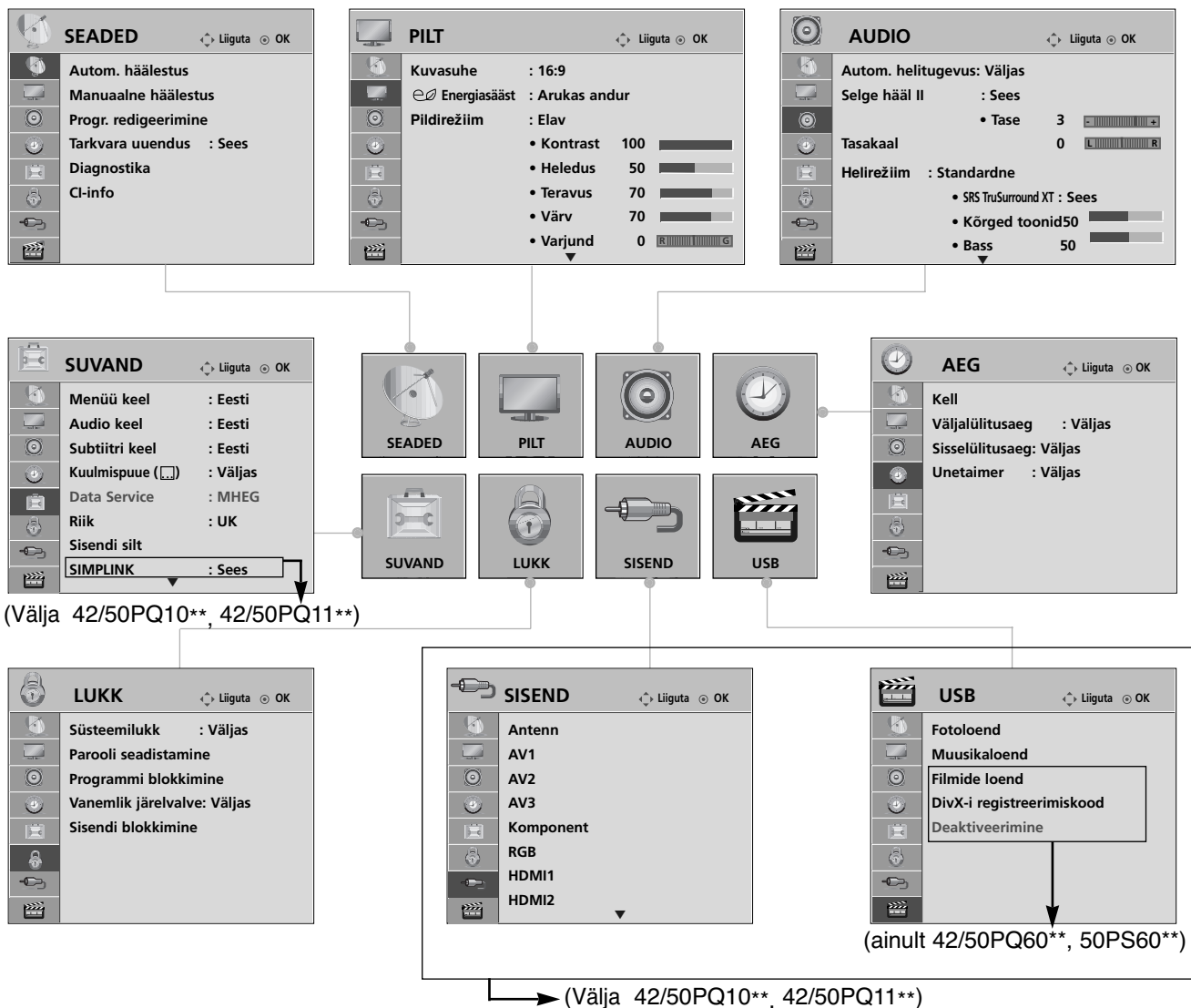

1 Kuvage kõik menüüd.

2 Valige menüüst nimetus.

3 Valige pop up menüü.

- Vajutage nuppu INFO ning saate vaadata menüüd Simple Manual (Lihtne kasutusjuhend).
- Tavalisele TV-pildile naasmiseks vajutage **MENU(MENÜÜ)** nuppu.
- Eelmisele menüütasandile naasmiseks vajutage **RETURN (TAGASI)** nuppu.

! MÄRKUS

► Analoožrežiimil ei saa kasutada CI infot.





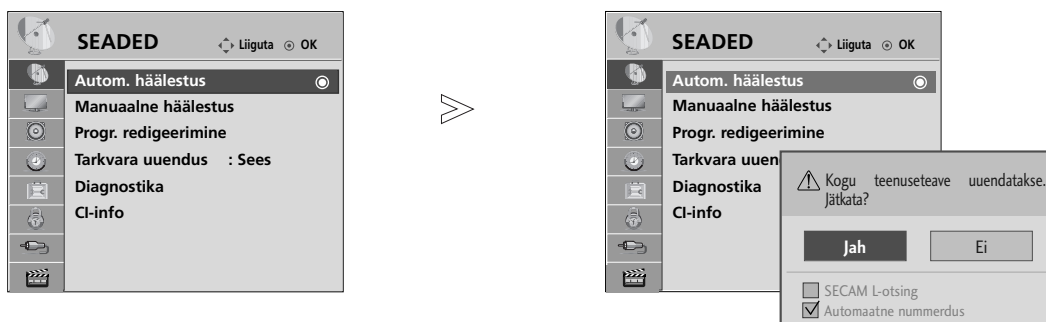

PROGRAMMIDE AUTOMAATHÄÄLESTUS

Kasutage seda kõikide programmide automaatseks otsimiseks ja salvestamiseks.

Käivitades autoprogrammeeringu, kustutatakse kogu varem salvestatud seadistus.

Võimalik on salvestada kuni 500 programmi. Sõltuvalt levisignaalist võib see number veidi erineda.



- 1   Valige **SETUP(SEADED)**.
- 2   Valige **Auto Tuning (Autom. häälestus)**.
- 3   Valige **Yes(Jah)**.
- 4  Käivitage **Auto tuning (Autom. häälestus)**.

- Lukustussüsteemi sisselülitamiseks (**Süsteemilukk 'Sees'**) kasutage 4-numbrilise salasõna sisestamisel NUMBRInuppe.
- Kui soovite jätkata automaatset häälestamist, valige < > nupuga **YES (Jah)**. Seejärel vajutage nuppu **OK**. Vastasel korral valige **NO (Ei)**.
- **Automaatne nummerdus**: otsustage, kas soovite häälestamiseks kasutada ringhäälinguajaamade saadetud programminumbreid





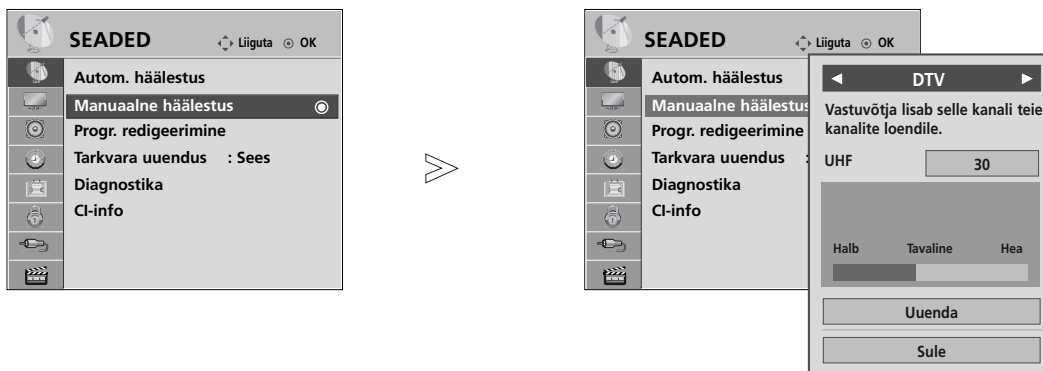

- Tavalisele TV-pildile naasmiseks vajutage **MENU(MENÜÜ)** nuppu.
- Eelmisele menüütasandile naasmiseks vajutage **RETURN (TAGASI)** nuppu.

TELERI VAATAMINE / PROGRAMMIDE JUHTIMINE

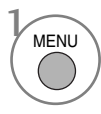
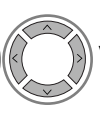
Programmide käsihäälestus (digitaalrežiimis)

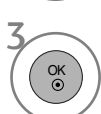
Manuaalne häälestus võimaldab teil lisada oma programminimekirja programme käsitsi.



- 1   Valige **SETUP(SEADED)**.
- 2   Valige **Manual Tuning(Manuaalne häälestus)**.
- 3   Valige **DTV(Digitaaltelevisioon)**.
- 4   Valige soovitud kanali number.

- Lukustussüsteemi sisselülitamiseks (**Süsteemilukk 'Sees'**) kasutage 4-numbrilise salasõna sisestamisel **NUMBR**nuppu.

- Tavalisele TV-pildile naasmiseks vajutage **MENU(MENÜÜ)** nuppu.
- Eelmisele menüütasandile naasmiseks vajutage **RETURN (TAGASI)** nuppu.

Programmide käsihäälestus (analoogražiimis)

Programmide käsihäälestamine võimaldab jaamu käsitsi häälestada ja seada neid soovitud järjestusse.

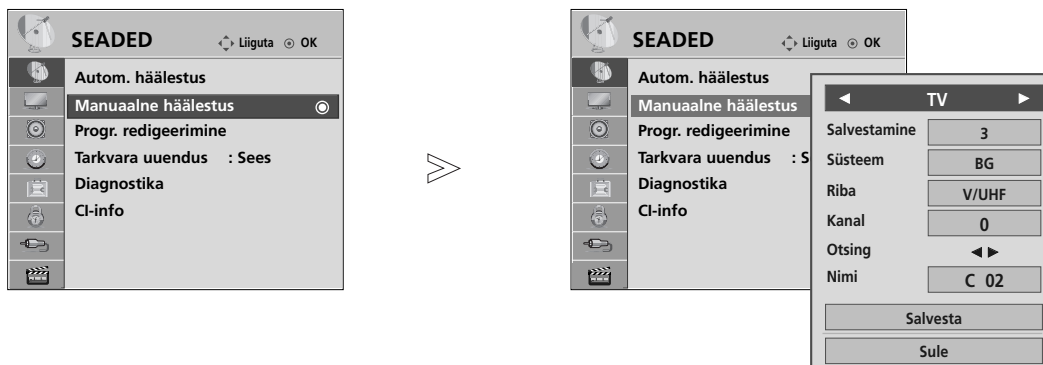

- 1 Valige **SETUP(SEADED)**.
- 2 Valige **Manual Tuning(Manuaalne häälestus)**.
- 3 Valige **TV**.
- 4 või Valige soovitud kanali number.
- 5 Valige televisioonisüsteem.

- 6 Valige **V/UHF** või kaabeltelevisioon.
- 7 või Valige soovitud kanali number.
- 8 Alustage otsingut.
- 9 Valige **Store(Salvesta)**.

- Tavalisele TV-pildile naasmiseks vajutage **MENU(MENÜÜ)** nuppu.
- Eelmisele menüütasandile naasmiseks vajutage **RETURN (TAGASI)** nuppu.

- Lukustussüsteemi sisselülitamiseks (**Süsteemilukk 'Sees'**) kasutage 4-numbrilise salasõna sisestamisel NUMBRInuppe.
- **L:** SECAM L/L' (Prantsusmaa)
- **BG:** PAL B/G, SECAM B/G (Euroopa / Ida-Euroopa / Aasia / Uus-Meremaa / Lähis-Ida / Aafrika / Austraalia)
- **I:** PAL I/II (Suurbritannia / Iirimaa / Hongkong / Lõuna-Aafrika)
- **DK:** PAL DK, SECAM DK (Ida-Euroopa / Hiina / Aafrika / SRÜ)
- Mõne teise programmi salvestamiseks korrake juhiseid 4-9.

TELERI VAATAMINE / PROGRAMMIDE JUHTIMINE

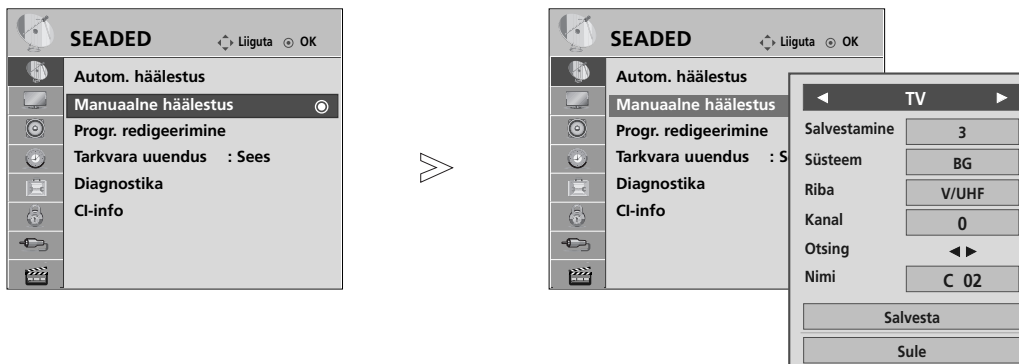

■ Jaama nime kinnistamine

Saate igale programminumbrile kinnistada viiemärgilise jaamanime.

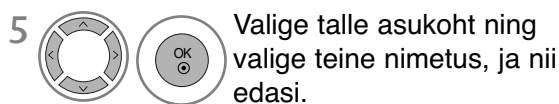
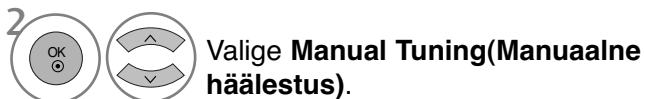

Võite kasutada tähti A kuni Z, numbreid 0 kuni 9, märke +/- ja tühikut.



- Tavalisele TV-pildile naasmiseks vajutage **MENU(MENÜÜ)** nuppu.
- Eelmisele menüütasandile naasmiseks vajutage **RETURN (TAGASI)** nuppu.

PROGRAMMI REDIGEERIMINE

Programmi numbri vahelejätmise tähendab, et seda ei saa TV-vaatamise ajal nupu **P** \wedge \vee abil valida.

Kui soovite vahelejäetud programmi valida, sisestage NUMBRInuppudega vahetult programmi number või valige see programmi redigeerimise menüüs.

See funktsioon võimaldab salvestatud programme vahele jätta.

Osades riikides on võimalik programmi numbrit vahetada vaid **KOLLASE** nupu abil.

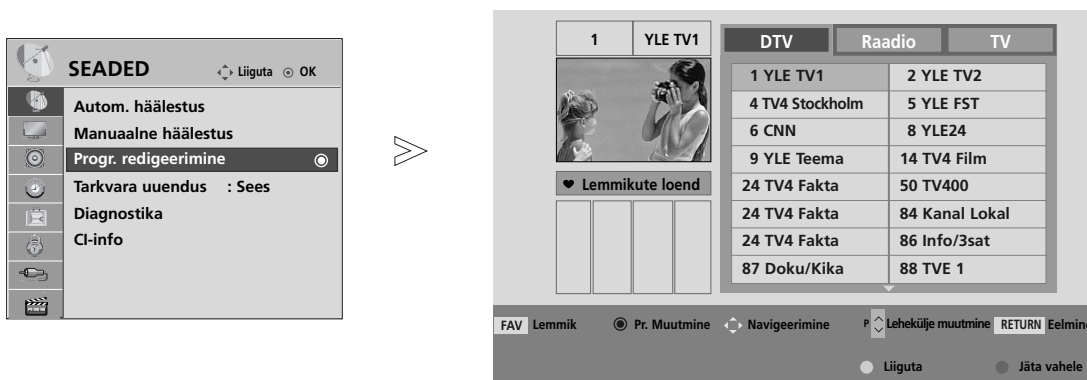

- 1   Valige **SETUP(SEADED)**.
- 2   Valige **Programme Edit(Progr. redigeerimine)**.
- 3  Sisenege **Programme Edit (Progr. redigeerimine)**.
- 4  Valige programm, mida salvestada või vahele jätta.

- Lukustussüsteemi sisselülitamiseks (**Süsteemilukk 'Sees'**) kasutage 4-numbrilise salasõna sisestamisel NUMBRInuppe.

- Tavalisele TV-pildile naasmiseks vajutage **MENU(MENÜÜ)** nuppu.
- Eelmisele menüütasandile naasmiseks vajutage **RETURN (TAGASI)** nuppu.

TELERI VAATAMINE / PROGRAMMIDE JUHTIMINE

(DIGITELEVISIOONI/RAADIO REŽIIMIL)

■ Programmi numbri vahelejätt



Valige vahelejäetava programmi number.



Muutke vahelejäetava programmi number siniseks.



Jätke programm vahele.

- Programmi numbri vahelejätmine tähendab, et seda ei saa tavalise TV-vaatamise ajal nupu **P** \wedge \vee abil valida.
- Kui soovite vahelejäetud programmi valida, sisestage NUMBRInuppudega vahetult programmi number või valige see programmi redigeerimises või EPG-s.

■ Lemmikprogrammi valimine



Valige eelistatuma programmi number.

- Sellega lisatakse valitud programm automaatselt teie lemmikprogrammide loendisse.

IN TV MODE(TELEVISIOONIREŽIIMIL)

See funktsioon võimaldab salvestatud programme kustutada või vahele jätta. Samuti saate liigutada mõnesid kanaleid ning kasutada teisi programminumbreid.

■ Automaatjärjestamine

1  ROHELINE Käivitage Auto Sort(Automaatjärjestamine).

- Peale automaatjärjestamise käivitamist ei saa te enam programme ise järjestada.

■ Programmi kustutamine

1  Valige kustutava programmi number.



2  PUNANE Muutke kustutatava programmi number punaseks.

3  PUNANE Kustutage programm.

- Valitud programm kustutatakse, kõiki järgmisi programme nihutatakse ühe koha võrra ülespoole.

■ Programmi teisaldamine

1  Valige ümberpaigutatava programmi number.

2  KOLLANE  Muutke ümberpaigutatava programmi number KOLLASEKS.

3  KOLLANE Paigutage programm ümber.

■ Programmi numbriga vahelejätt



1  Valige vahelejätetava programmi number.

2  SININE Muutke vahelejätetava programmi number siniseks.

3  SININE Jätke programm vahele.

- Programmi numbriga vahelejätmine tähendab, et seda ei saa tavalise TV-vaatamise ajal nupu P \wedge \vee abil valida.
- Kui soovite vahelejätetud programmi valida, sisestage numbrinuppudega vahetult programmi number või valige see programmi redigeerimise või tabeli menüüs.

■ Lemmikprogrammi valimine

1   Valige eelistatuma programmi number.

- Valitud programm lisatakse lemmikprogrammide loendisse.

TELERI VAATAMINE / PROGRAMMIDE JUHTIMINE

TARKVARA UUENDUS

Tarkvara uuendus (Software Update) tähendab, et tarkvara saab maapealse digitaalse ülekandejaama kaudu alla laadida.

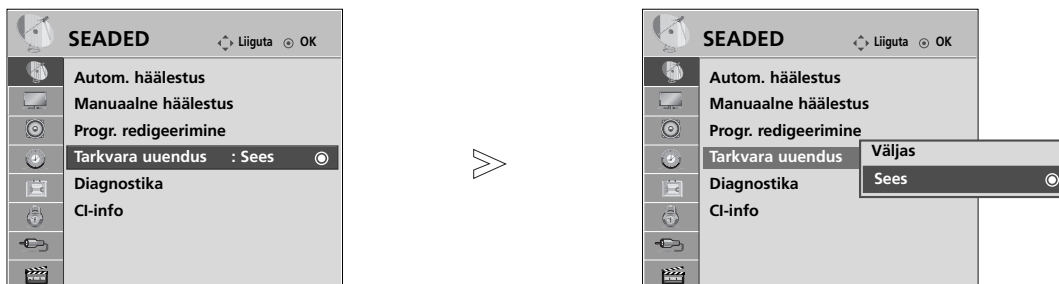

1 MENU Valige **SETUP(SEADED)**.

2 Valige **Software Update(Tarkvara uuendus)**.

3 Valige **On(Sees)** või **Off(Väljas)**.

• Kui valite **On (Sees)**, kuvatakse uue tarkvara leidmise teatena kinnitusteate kast.

4 Salvestage.

* Seades “Software Update” (Tarkvara uuendus)

Mõnikord põhjustab uuendatud digitaalse tarkvara informatsiooni ülekanne TV ekraanil järgmise menüü.

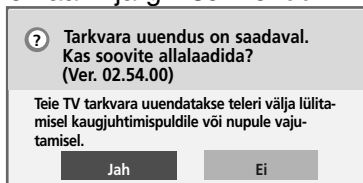

Valige **YES (Jah)**, kasutades nuppu < > ning kui näete järgmist pilti.

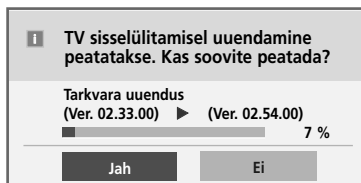

Kui tarkvaravärskendus on lõpule jõudnud, käivitub süsteem ise.

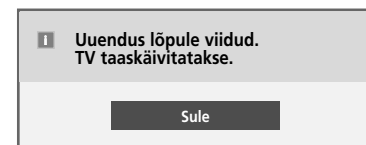

Lihtne uuendus: praegusele uuenduse voole

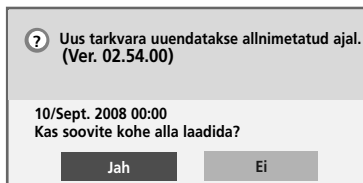

Kui toide on välja lülitatud, algab allalaadimine.

Kui toide on värskendamise ajal sisse lülitatud, kuvatakse töö kulgu.

Plaanitud uuendus: plaanitud uuenduse voole

Kui tarkvaravärskenduse menüü on sätel „Off” (Väljas), ilmub teade, pakkudes võimalust lülituda sättele „On” (Sees).

- **Tarkvara uuendamise ajal pidage silmas järgmist:**

- Seadme toidet ei tohi katkestada.
- Seadet ei tohi välja lülitada.
- Antenni ei tohi lahti ühendada.
- Pärast tarkvara uuendamist saate uuendatud tarkvara versiooni kinnitada diagnostika menüüs.
- Tarkvara allalaadimine võib võtta tunni, seega veenduge, et toide jääb allalaadimise ajaks sisse.

DIAGNOSTIKA

See funktsioon võimaldab teile vaadata tootja, mudeli/tüübi, seerianumbri ja tarkvara versiooni informatsiooni.

Kuvatakse *MUX -i informatsioon ja signaali tugevus.

Kuvatakse valitud MUX -i signaali informatsioon ja teenuse nimi.

(*MUX: kõrgem kanalite kataloog digitaalsel edastamisel (üks MUX sisaldab mitut kanalit.))

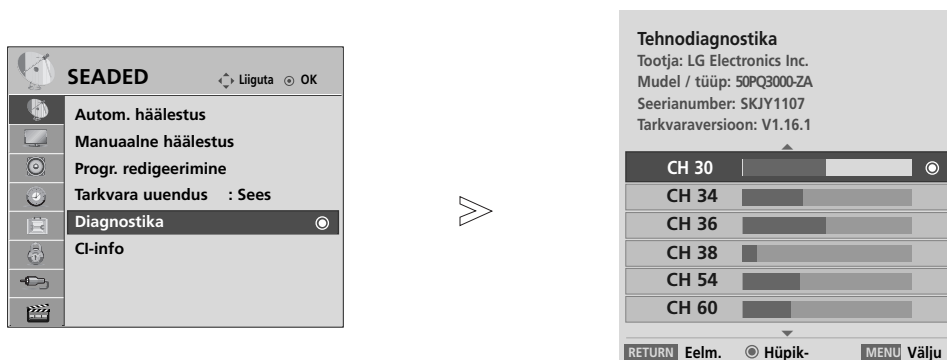

1   Valige **SETUP(SEADED)**.

2   Valige **Diagnostics(Diagnostika)**.

3  Kuvage valmistaja, mudeli/tüübi, seerianumbri ja tarkvaraversiooni andmed.

4   Kuvage kanaliinfo.

- Tavalisele TV-pildile naasmiseks vajutage **MENU(MENÜÜ)** nuppu.
- Eelmisele menüütasandile naasmiseks vajutage **RETURN (TAGASI)** nuppu.

TELERI VAATAMINE / PROGRAMMIDE JUHTIMINE

CI [COMMON INTERFACE (TAVALIIDES)] INFORMATSIOON

See funktsioon võimaldab vaadata šifreeritud teenuseid (tasulised teenused). Kui eemaldate CI mooduli, siis tasulisi teenuseid vaadata ei saa. Kui moodul on sisestatud CI pesse, pääsete mooduli menüüsse. Mooduli ja kiipkaardi ostmiseks võtke ühendust oma edasimüüjaga. Ärge sisestage CI moodulit liiga sageli seadmesse või eemaldage seda. See võib tõrke põhjustada. Kui pärast CI mooduli sisestamist lülitate seadme sisse, ei kuule te sageli heli.

Sõltuvalt CI moodulist ja kiipkaardist võib pilt olla ebaloomulik.

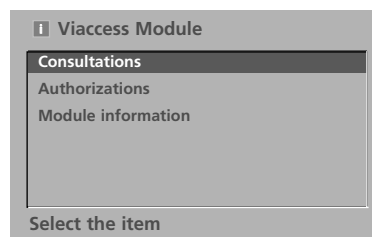

CI (Common Interface- üldine liides) funktsiooni ei või rakendada, tuginedes riigi leviedastuse asjaoludele.



- See OSD on kujundlik ning menüüvalikud ja ekraani formaat varieeruvad vastavalt digitaalse tasulise teenuse osutajale.
- Te saate muuta CI (tavaliidese) menüükuva ja teenust teenusepakkuja kaudu.

1 MENU   Valige **SETUP(SEADED)**.

2   Valige **CI Information(CI-info)**.

3   Valige soovitud nimetus: Mooduliinfo, kiipkaardi info, keel või tarkvara allalaadimine vm.

4  Salvestage.

- Tavalisele TV-pildile naasmiseks vajutage **MENU(MENÜÜ)** nuppu.
- Eelmisele menüütasandile naasmiseks vajutage **RETURN (TAGASI)** nuppu.

PROGRAMMITABELI POOLE PÖÖRDUMINE

Mällu salvestatud programme saate kontrollida programmitabeli kuvamise teel.

 Kuvatakse Locked (Lukustatud) programmis.

■ Programmitabeli kuvamine

1  Kuvage PROGRAMME LIST (PROGRAMMILOEND).

- Võite avastada mõne sinise programmi. Need on vahelejäetavad programmid, mis häälestati automaatprogrammeerimise või programmide redigeerimise režiimis.
- Mõned programmitabelis kanalinumbriga varustatud programmid näitavad, et neile pole kinnistatud jaama nime.

■ Programmi valik programmitabelis

1  Valige programm.

2  Valige soovitud programmi number.

 Programmi režiim, mida hetkel vaatate, muutub televisioonilt digitelevisioonile ning sellelt raadiole.

■ Programmitabeli sirvimine

1  Pöörake lehekülgi.

2  Taastage normaalne telepilt.

■ Lemmikprogrammi tabeli kuvamine

1  Kuvab lemmikprogrammide tabeli.

TELERI VAATAMINE / PROGRAMMIDE JUHTIMINE

INPUT LIST(SISENDITE NIMISTU)

HDMI ja AV1, 2 (SCART) tuvastatakse kontakti poolt ning võimaldatakse selle kasutamine üksnes siis, kui seade ühildub kontakti pingega.

TV/RAD nuppu kasutades saate välissisendilt liikuda RF sisendile ning viimasele vaadatud programmile DTV/RADIO/TV režiimil.

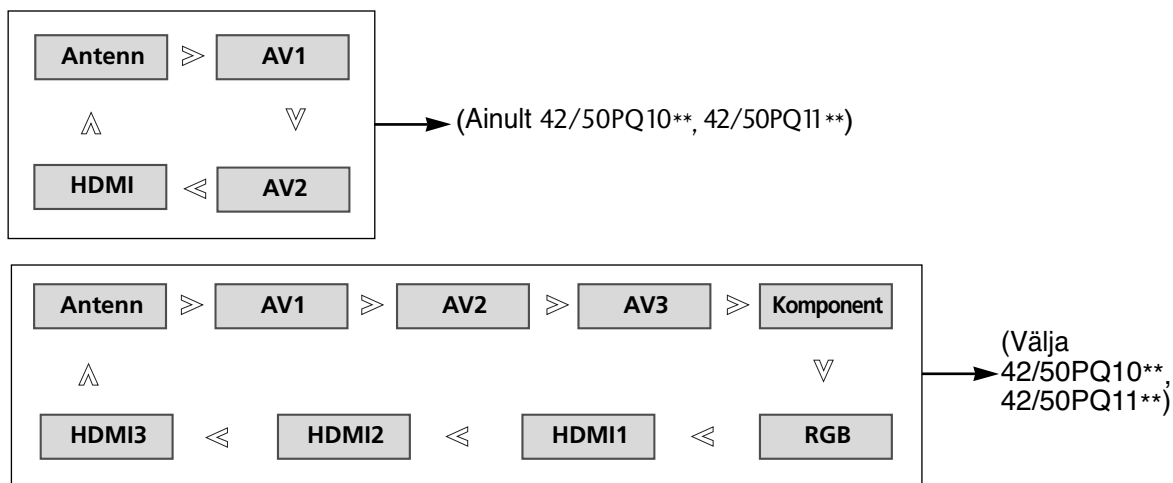

(Välja 42/50PQ10**, 42/50PQ11**)

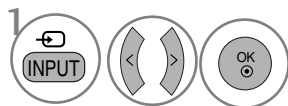

Valige sisendi allikas.

- Samuti saate reguleerida menüüd **INPUT**.



- Antenn: Valige see digiteleviseiooni/televiseiooni vaadates.
- AV1, AV2, AV3 : Valige see videot või muud välisseadet vaadates.
- Komponent: Valige see DVD või digitaalmuundurit kasutades sõltuvalt konnektorist.
- RGB: Valige arvutiühendust kasutades sõltuvalt konnektorist.
- HDMI1, HDMI2, HDMI3 : Valige see DVD või digitaalmuundurit kasutades sõltuvalt konnektorist.

SIMPLINK (Välja 42/50PQ10**, 42/50PQ11**)

See töötab ainult SIMPLINK'i logoga tähistatud seadmetel. Kontrollige, kas seadmel on SIMPLINK'i logo. Toode ei pruugi korralikult töötada, kui seda kasutada muude toodetega, millel on HDMI-CEC funktsioonid.

See võimaldab teil juhtida ja esitada teisi teleriga läbi HDMI-kaabli ühendatud AV-seadmeid ilma täiendavate kaabliteta ja seadistusteta.

Kui te ei soovi **Simplink** menüüd, siis valige "**Valjas**".
HDMI IN 3 sisend ei toeta SIMPLINK funktsiooni.

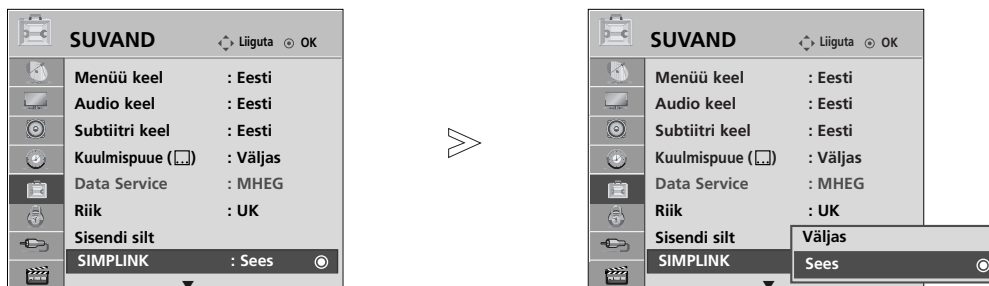

- Tavalisele TV-pildile naasmiseks vajutage **MENU(MENÜÜ)** nuppu.
- Eelmisele menüütasandile naasmiseks vajutage **RETURN (TAGASI)** nuppu.

SIMPLINKi funktsioonid

Plaadi taasesitus

Juhtige ühendatud AV seadmeid $\wedge \vee < >$, OK, \blacktriangleright , \blacksquare , II , \lll ja \ggg nuppe kasutades.

Otse-esitamine

Pärast AV-seadme teleriga ühendamist võite seadmeid otse juhtida ja esitada andmekandjaid ilma täiendavate seadistusteta.

Valige AV-seade

Võimaldab teil valida ühe teleriga ühendatud AV-seadme ja seda esitada.

Kõigi seadmete toite välja lülitamine

Kui lülitate teleri toite välja, lülituvad kõik ühendatud seadmed välja.

Audioväljundi lülitamine

Pakub lihtsat võimalust audioväljundi lülitamiseks.

Sünkroonedastuse aktiveerimine

Kui HDMI-terminaliga ühendatud Simplinki funktsiooniga seadmed hakkavad mängima, lülitub teler automaatselt sisse.

***Seade, mis on ühendatud teleriga HDMI-kaabli kaudu, aga ei toeta Simplinki, ei näe sellist funktsiooni ette**

Märkus: SIMPLINK-i kasutamiseks peab HDMI-kaabel olema üle versiooni 1.3 ning kasutada tuleks *CEC-funktsiooni. (*CEC: tarbija elektroonika kontroll.)

TELERI VAATAMINE / PROGRAMMIDE JUHTIMINE

SIMPLINK-i logoga kodukinoga ühendamine.

- 1 Ühendage teleri taga olev terminal **HDMI/DVI IN 1** või **HDMI IN 2** ja kodukino HDMI-väljundi terminal HDMI-kaablitega.
- 2 Ühendage teleri taga olev digitaalse audioväljundi terminal ja kodukino digitaalse audiosisendi terminal optiliste kaablitega.
- 3 Vajutage nuppu SIMPLINK ja valige kõlari menüüst kodukino.

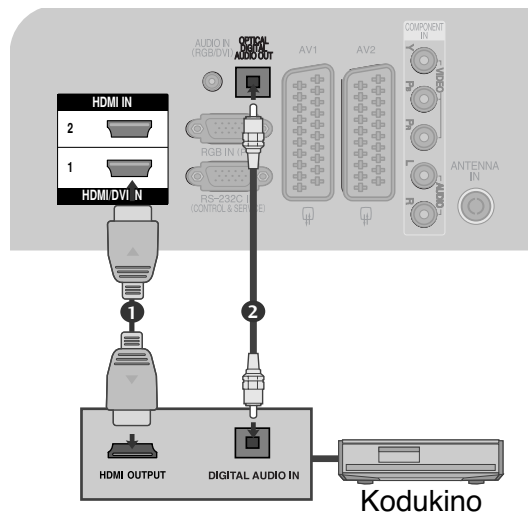

► Kodukino funktsiooniga seadme valimisel või selles oleva kandja käivitamisel lülitub valjuhääldi automaatselt funktsioonile HT Speaker (heli taasesitus kodukino abil).

! MÄRKUS

- Ühendage HDMI-kaabel sisendiga HDMI/DVI IN või SIMPLINK'i seadme taga olev väljund (HDMI) sisendiga HDMI IN.
- Valides juhtimispuldi nupu INPUT (sisend) abil teise sisendallika, seade, mis töötab SIMPLINK'i funktsiooniga, seiskub.

Menüü SIMPLINK

Vajutage nuppe \wedge \vee \lt \gt ja seejärel nuppu **OK**, et valida soovitud SIMPLINKi allikas.

- 1 **TV-pildile naasmine:** lülitage eelnevale TV-kanalile hetkerežiimist hoolimata.
- 2 **PLAADI taasesitus:** valige ja taasesitage ühendatud plaat. Kui on saadaval mitu plaati, kuvatakse plaatide pealkirjad mugavalt ekraani allosas.
- 3 **Videomagnetofoni (VCR) taasesitus:** esitage ja juhtige ühendatud videomagnetofoni.
- 4 **Kõvakettaajami (HDD) salvestuste taasesitamine:** esitage ja juhtige kõvakettaajamile (HDD) salvestatud salvestisi.
- 5 **Audioväljund kodukinole / audioväljund telerile:** valige audioväljundiks kodukino või teleri kõlar.

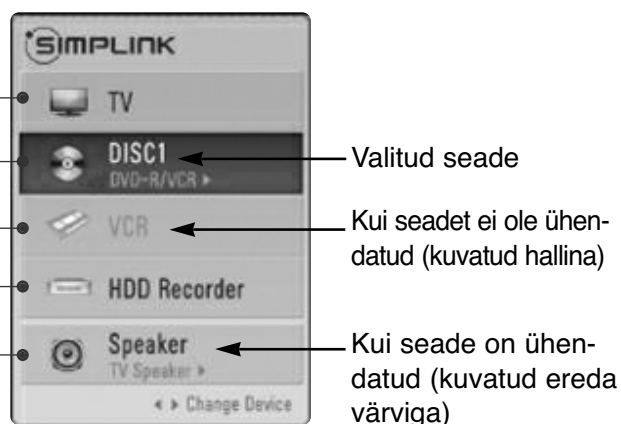

- Kodukino: toetab ainult ühte seadet korraga.
- DVD ning -salvesti: Korraga toetatakse kuni kahte.
- Videomakk: toetab ainult ühte seadet korraga.

ANDMESERVER

(See menu on aktiveeritud ainult lirimaa.)

See funktsioon lubab kasutajatel valida kahe vahel: **MHEG(Digitaalne teletext)** ja **Teletext**, kui mõlemad on samaaegselt olemas.

Kui on olemas ainult üks neist, on kas **MHEG** või **Teletext** aktiveeritud hoolimata sellest, kumma suvandi te valisite.

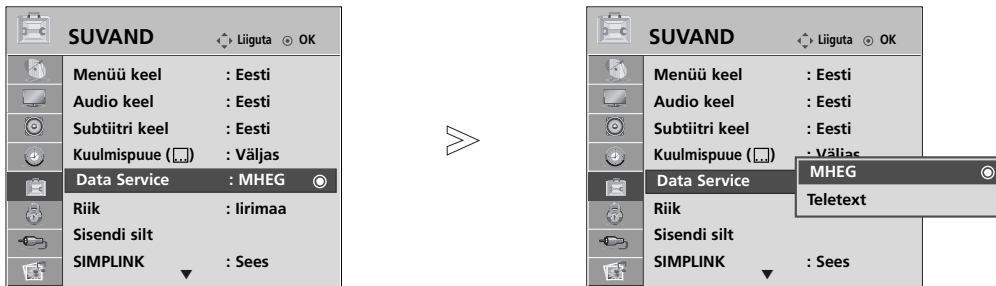

- Tavalisele TV-pildile naasmiseks vajutage **MENU(MENÜÜ)** nuppu.
- Eelmisele menüütasandile naasmiseks vajutage **RETURN (TAGASI)** nuppu.

INPUT LABEL(Sisendi silt)

Valib igale sisendallikale sildi.

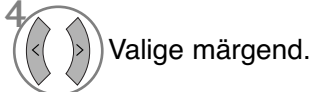
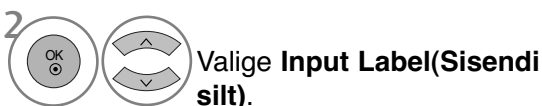
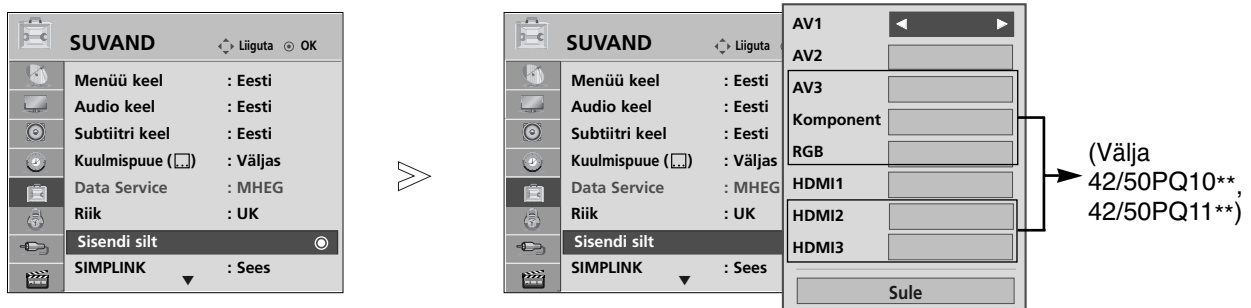

- Tavalisele TV-pildile naasmiseks vajutage **MENU(MENÜÜ)** nuppu.
- Eelmisele menüütasandile naasmiseks vajutage **RETURN (TAGASI)** nuppu.

TELERI VAATAMINE / PROGRAMMIDE JUHTIMINE

AV MODE(AV REŽIIM)

AV seadme sisendisse ühendades saate valida optimaalse pildi ja heli edastuse.

Väljas	Blokeerib AV-režiimi.
Kino	Optimeerib video ja heli filmide vaatamiseks.
Sport	Optimeerib video ja heli spordisündmuste vaatamiseks.
Mäng	Optimeerib video ja heli mängude mängimiseks.

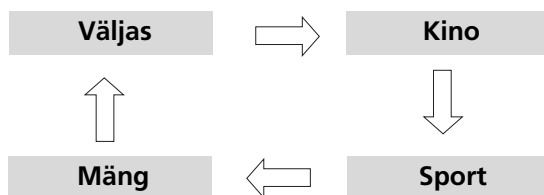

Vajutage korduvalt AV MODE(AV režiimi) nupule, et soovitud allikat valida.



- Kui valite Cinema(Kino) režiimi AV mode(AV režiimil), valitakse Cinema(Kino) režiim nii Picture Mode (**Pildirežiim**) Sound Mode(**Helirežiim**) jaoks vastavalt PICTURE(Pildi) menüüs ja AUDIO(Heli) menüüs.
- Kui valite "Väljas" AV mode'is,(AV režiimi väljalülituse), taastuvad algne pilt ning heli.

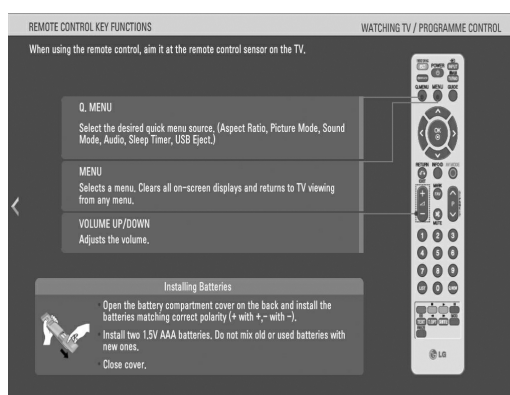
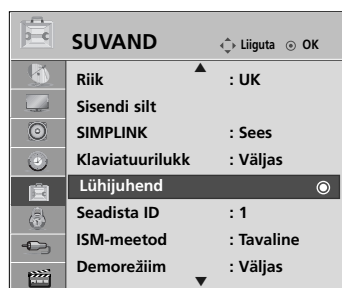

SIMPLE MANUAL (LÜHIJUHEND)

Saate lihtsalt ja efektiivselt ligi teleri andmete vaadates lihtsat kasutusjuhendit teleris. Simple Manuali (Lihtne kasutusjuhend) kasutamise ajal vaigistatakse heli.



1   Valige **OPTION (SUVAND)**.

2   Valige **Simple Manual (Lühijuhend)**.

3   Valige kasutusjuhendi osa, mida tahate näha.

- Tavalisele TV-pildile naasmiseks vajutage **RETURN (TAGASI)** nuppu.

Lähtestamine (Esialgsetele tehasesätetele)

See funktsioon lähtestab kõik seadistused. Kuid pildirežiimi seadistusi Päev ja Öö ei saa lähtestada.

Kasulik on toode lähtestada, kui kolite teise linna või riiki.

Kui tehase seadete lähtestamine on lõpetatud, peate taas käivitama lähtestamise seadmise.

Kui menüü Lock System (Süsteemilukk) on sätel „On“ (Sees), ilmub teade, paludes sisestada salasõna.

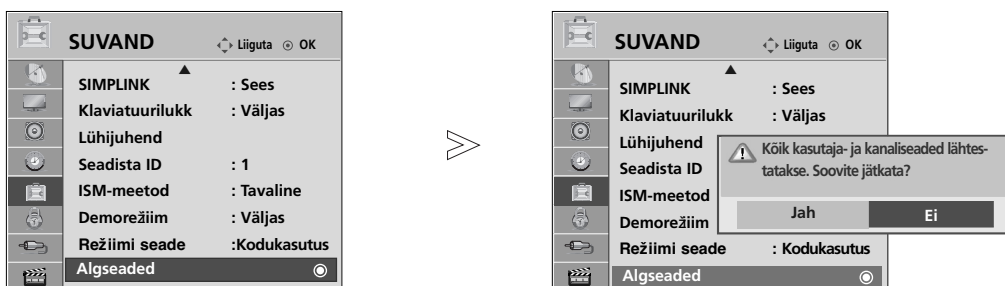

1 Valige **OPTION (SUVAND)**.

2 Valige **Factory Reset (Algeaad)**.

3 Valige **Yes(Jah)**.

4 Alustage tehase seadete lähtestamist.

• Kui olete parooli unustanud, tuleb sätte **Lock System** (Süsteemilukk) „On“ (Sees) puhul juhtpuldilt sisestada „7“, „7“, „7“, „7“.

- Tavalisele TV-pildile naasmiseks vajutage **MENU(MENÜÜ)** nuppu.
- Eelmisele menüütasandile naasmiseks vajutage **RETURN (TAGASI)** nuppu.

USB-SEADME KASUTAMINE

- ▶ USB-funktsiooni kasutamine ei ole võimalik mudelitel **42/50PQ10****, **42/50PQ11****.

USB-seadmega ühendades

Kui ühendate USB-seadme, kuvatakse automaatselt see hüpikmenüü.

Kui hüpikmenüü ei ilmu, võite USB-menüüst valida muusikaloendi, fotoloendi või filmiloendi (ainult 42/50PQ60**, 50PS60**).

„HÜPIKMENÜÜD“ ei kuvata, kui OSD, k.a menüü, EPG või plaaniloend on aktiveeritud.

Te ei saa lisada USB-seadmes uut kausta või kustutada juba olemasolevat.

- 1 Ühendage USB-seade USB-sisestusseadega, mis asuvad teleri külgedel.

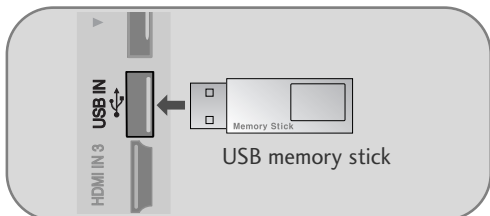

- See teler toetab JPEG-d, MP3-e ja SD Divx-i.

- 2 Valige **PHOTO LIST(Fotoloend)**, **MUSIC LIST(Muusikaloend)** või **Filme loend.**(ainult 42/50PQ60**, 50PS60**).

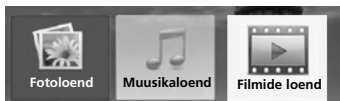

- 3

USB-seadet lahti ühendades

Valige menüüst **USB väljutamine** enne USB seadme eemaldamist.

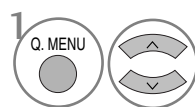

Valige **väljutamine**.



USB-seadme kasutamise ettevaatusabinõud

- ▶ Vaid USB-mäluseade on tuvastatav.
- ▶ Kui USB-mäluseade ühendatakse USB-jaoturi kaudu, ei ole seade tuvastatav.
- ▶ USB-mäluseadet, mis kasutab automaatset tuvastamisprogrammi, võidakse mitte tuvastada.
- ▶ USB-mäluseade, mis kasutab oma ajamit, võidakse mitte tuvastada.
- ▶ USB-mäluseadme tuvastamise kiirus võib sõltuda igast seadmest eraldi.
- ▶ Palun ärge lülitage telerit välja ega tõmmake USB-seadet välja ühendatud USB-mäluseadme töötamise ajal. Kui selline seade on äkki eraldatud või välja tõmmatud, võib see kahjustada salvestatud faile või USB-mäluseadet.
- ▶ Palun ärge ühendage USB-mäluseadet, mjs manööverdati arvutisse kunstlikult. Seade võib põhjustada toote talitlushäireid ja see võib mitte tööle hakata. Arge kunagi unustage kasutada vaid sellist USB-seadet, millel on normaalsed muusika- või pildifailid.
- ▶ Palun kasutage ainult USB-mäluseadet, mida on vormindatud Windowsi töökeskkonnas loodud FAT16, FAT32, NTFS failisüsteemis. Juhul kui mäluseadet on vormindatud teise abiprogrammina ja Windows seda ei toeta, ei saa seda alati tuvastada. Failisüsteemis NTFS ei saa USB-mäluseadmes olevaid andmeid kustutada.
- ▶ Palun ühendage välise toitega töötav USB-mäluseade energiallikaga. Kui te seda ei tee, ei saa seadet alati tuvastada.
- ▶ Palun ühendage USB-mäluseade USB tootja pakutavaga kaabliga. Kui USB tootja ei paku kaabliga ühendamist või on tegu liiga pika kaabliga, ei saa seadet alati tuvastada.
- ▶ Mõningaid USB-mäluseadmeid ei toetata või ei toimi need sujuvalt.
- ▶ Toetatakse ainult 999 faili ja kausta. Ülejäänud faile ja kaustu ei tuvastata.
- ▶ Mängija ei pruugi USB-mäluseadmes olevaid andmeid tuvastada. Mängija tuvastab failinimesid, milles on kuni 128 ingliskeelset tähemärki.
- ▶ Palun tehke olulistest failidest varukoopiaid, kuna USB-seadme andmed võivad olla kahjustunud. Andmehaldus on tarbija vastutusel ja seega ei hüvita tootjad andmekahjustusega toodet.
- ▶ Kui USB ühendatakse ooterežiimis, laetakse teleri sisselülitamisel automaatselt teatud kõvaketas.
- ▶ Soovitav maht USB-ga välisele kõvaketale on 1 TB või vähem ja USB-mälupulgale 32 GB või vähem.
- ▶ Soovitavast suurema mahuga seade ei pruugi korralikult töötada.
- ▶ Kui USB-ga väline kõvaketas energiasäästmise funktsiooniga ei tööta, lülitage kõvaketas välja ning seejärel uuesti sisse, et see korralikult tööle hakkaks.

USB-SEADME KASUTAMINE

! MÄRKUS

- Teie teler võib erineda pildil olevast.
- ▶ Vältimaks USB-mälupulga kaotamist, kasutage USB-konnektorit (müüakse eraldi) ning kinnitage USB-mälupulk teleri USB-konnektori hoidikusse.

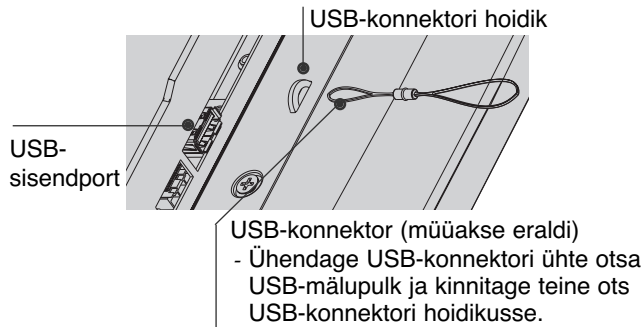

FOTOLOEND

Ekraanikuva võib erineda teie seadme omast. Pildid on näited, mis abistavad teleriga töö puhul.

FOTOT (*.JPEG) toetav fail

Äärejoon: 15360 x 8640

Progressiivne vorming: 1024 x 768

- Te saate esitada vaid JPEG-faile.
- JPEG-vorming toetab vaid äärejoone skannimist (ainult SOF0, SOF1).
- Mittetoetatavad failid on kuvatud bitmapi formaadis.

Ekraani komponendid





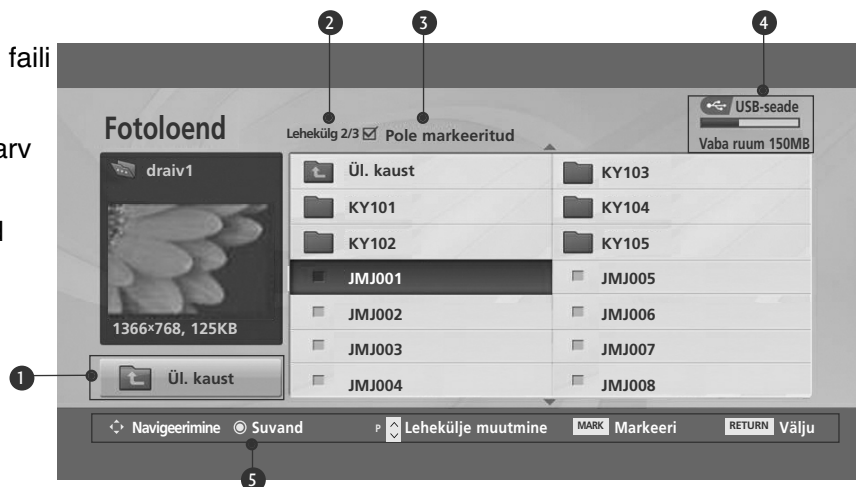

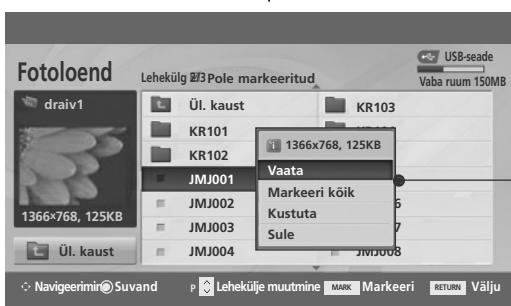

- 1 Teisaldab kõrgema taseme faili
- 2 Käesolev leht / kõik lehed
- 3 Märgistatud muusika koguarv
- 4 Kasutuskõlblik USB mälu
- 5 Kaugjuhtimispuldi vastavad nupud



Fotode valimine ja hüpikmenüü



- ▶ **View(Vaade)**: kuvab valitud elemendi.
- ▶ **Mark All(Markeeri kõik)** : märgistab kõik ekraanil olevad fotod.
- ▶ **Unmark All(Eemalda markeering kõigilt)** : tühistab märgistatud fotode valimine.
- ▶ **Delete(Kustuta)** : Kustutage valitud foto.
- ▶ **Close(Sule)** : suleb hüpikmenüü.

- 1  Valige sihtkaust või aiam.
- 2   Valige soovitud fotod.
- 3   Valige PopUp menüü näitamine.
- 4   Valige soovitud PopUp menüü.

- P Kasutage P ^ v nuppu fotolehekülgedel navigeerimiseks.
- Foto märgistamiseks või mittemärgistamiseks kasutage **MARK (MÄRISTA)** nuppu. Kui märgistatud on üks või enam fotot, saate näha üksikuid fotosid või märgistatud fotode slaidiõusid. Kui ühtegi fotot pole märgistatud, saate näha kõiki fotosid üksikult või kõiki kaustas olevaid fotosid slaidiõuna

- Tavalisele TV-pildile naasmiseks vajutage **RETURN (TAGASI)** nuppu.

USB-SEADME KASUTAMINE

Seadistage menüü täisekraanil

Te võite täisekraanil muuta USB-seadmel säilitatud fotode kuvamise sätteid. Üksikasjalikud tegevused on võimalikud täissuurusega foto vaatekraanil.



Foto kuvasuhe võib muuta ekraanil kuvatava foto täissuurusele. Eelmisele menüütasandile naasmiseks vajutage **RETURN (TAGASI)** nuppu.

-  Valige sihtkaust või ajam.
-   Valige soovitud fotod.
-  Valige PopUp menüü näitamine.
-  Valige **View**(Vaata).
-  Valitud foto kuvatakse täissuurusega.

- P Kasutage P ^ v nuppu fotolehekülgedel navigeerimiseks.

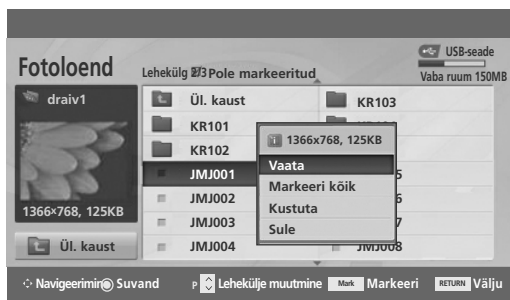
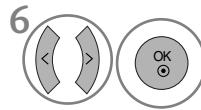

Valige **Slideshow**(Slaidiseanss) , **BGM**, **(Rotate)**(Pööra) , **Kustuta**(Kustuta) , **Option**(Suvand) või **Peida**.

- Kasutage < > nuppu, et valida eelnev või järgnev foto.
- Kasutage < > nuppu, et valida ja kontrollida täisekraani menüüd.

- ▶ **Slideshow**(Slaidiseanss): kui ühtegi pilti ei ole valitud, kuvatakse slaidiõu käigus kõik käesoleva kausta fotod. Valituna kuvatakse fotod slaidiõu käigus.
 - Seadistage menüüs **Option** (Suvand) slaidiõu ajaintervall.
- ▶ **BGM** : kuulake muusikat, vaadates täissuurusega fotosid.
 - Seadistage **Optionis** (Suvand) BGM-i seade ja album.
- ▶ **(Pööra)**: : pöörab fotosid.
 - Pöörab foto 90°, 180°, 270°, 360° päripäeva.
- ▶ **Delete**(**Kustuta**): Kustutage fotod.
- ▶ **Option**(**Suvand**) : seadistab slaidi kiiruse ja muusikakausta väärtused.
 - Kasuta < > ^ v nuppu ja nuppu **OK**, et seadistada väärtused. Seejärel minge menüüs **OK** ja vajutage **OK**, et salvestada sätteid.
 - Te ei saa muuta muusikakausta BGM-i mängimise ajal.
- ▶ **Peida** : peidab täisekraani menüü.
 - Menüü uuesti nägemiseks täisekraanil vajutage kuvamiseks nuppu **OK**.

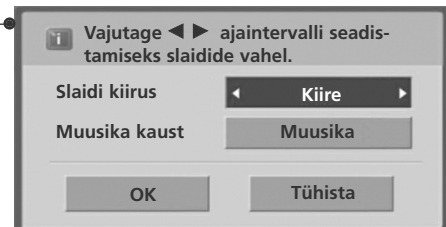

- Eelmisele menüütasandile naasmiseks vajutage **RETURN (TAGASI)** nuppu.

USB-SEADME KASUTAMINE

MUUSIKALOEND

Ostetud muusikafailid (*.MP3) võivad sisaldada autoriõiguse piiranguid.

Antud mudel ei pruugi toetada failide taasesitust.

Antud üksus mängib teie USB-seadmel olevaid muusikafaile.

Ekraanikuva võib erineda teie seadme omast. Pildid on näited, mis abistavad teleriga töö puhul.

MUSIC (MUUSIKAT) (*.MP3) toetav fail

Bitsagedus 32–320 Kbit/s

- Diskreetimiskiirus MPEG1 kihis 3: 32 kHz, 44,1 kHz, 48 kHz.

Ekraani komponendid



- 1 Teisaldab kõrgema taseme faili
- 2 Käesolev leht / kõik lehed
- 3 Märgistatud muusika koguarv
- 4 Kasutuskõlblik USB mälu
- 5 Kaugjuhtimispuldi vastavad nupud









Muusika valimine ja hüpikmenüü

Lehe kohta loendatakse kuni 6 muusikapalkkirja näidatud viisil.



- ▶ **Esita (pausi ajal):** esitab valitud muusikat. Kui muusikapala lõpetab mängimise, mängitakse järgmine valitud pala. Kui mängida pole ühtegi valitud muusikapala, esitatakse käesolevas kaustas järgmine pala. Kui te lähete teise kausta ja vajutate nuppu OK, peatub käesoleva muusika taasesitus.
- ▶ **Play Marked (Esita tähist.):** esitab valitud muusika. Kui muusikapala lõpetab mängimise, esitatakse automaatselt järgmine valitud pala.
- ▶ **Stop Play (Peata esitus)** (taasesituse ajal): seiskab muusika esitamise.
- ▶ **Play with Photo (Esita fotoga):** alustab valitud muusika esitamist ja seejärel liigub fotoleendisse.
- ▶ **Mark All (Markeeri kõik):** märgib kaustas kogu muusika.
- ▶ **Unmark All (Eemalda markeering kõigilt):** tühistab märgistatud muusika valiku.
- ▶ **Delete (Kustuta):** Kustutage valitud muusika.
- ▶ **Close (Sule):** Hüpikmenüü sulgemine.

- 1  Valige sihtkaust või aiam.
- 2   Valige soovitud muusika.
- 3  Valige PopUp menüü näitamise.
- 4   Valige soovitud PopUp menüü.

- Kasutage P ^ v nuppu muusikalehekülgedel navigeerimiseks.
- Muusikapala märgistamiseks või mittermärgistamiseks kasutage **MARK (MÄRGISTA)** nuppu. Kui üks või enam muusikafaili on märgistatud, esitatakse neid tsükliliselt. Näiteks kui te tahate kuulata korduvalt vaid ühte muusikapala, märgistage pala ja esitage seda. Kui ühtegi muusikapala pole märgistatud, esitatakse tsükliliselt kogu kaustas olev muusika.

- Tavalisele TV-pildile naasmiseks vajutage **RETURN (TAGASI)** nuppu.

USB-SEADME KASUTAMINE

- Kui te ei vajuta ühtegi nuppu muusika esituse ajal, hõljub mänguteabe boks ekraanisäästurina (nagu allpool näidatud).
- „Ekraanisäästur“?
Ekraanisäästur on mõeldud ekraani pikslikahjustuse vältimiseks, mis tekib liikumatu pildi pikaajalisel ekraanile jäämisel.

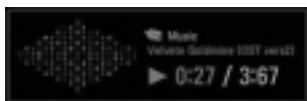

! MÄRKUS

- ▶ Muusika esitamise ajal kuvatakse 🎵 muusika pealkirja taga.
- ▶ Kahjustatud või rikutud muusikat ei esitata, vaid see näitab esitusaega 00:00.
- ▶ Tasulisest teeninduspunktist allalaetud muusika koos autorikaitseõigusega ei käivitu, vaid kuvab mängu ajal sobimatut informatsiooni.
- ▶ Kui te vajutate OK, ■ nuppu, peatub ekraanisäästur.
- ▶ **PLAY(▶)** (Esita), **Pause(II)** (Paus), ■, ▶▶, ◀◀ nupud kaugjuhtimispuldil on saadaval ka selles režiimis.
- ▶ Saate kasutada nuppu ▶▶, et valida järgmine pala, ja nuppu ◀◀, et valida eelmine pala.

FILMIDE LOEND(ainult 42/50PQ60**, 50PS60**)

Filmiloend käivitub pärast USB tuvastamist. Seda kasutatakse teleris filmifailide näitamiseks. See kuvab USB-kaustas olevad filmid ja toetab nende esitust. See lubab kõikide kaustas olevate filmide ja kasutaja soovitud failide taasesitust. Video redigeerimist ei toetata, kuid faile saab kustutada. Filmiloend kuvab kausta teabe ja DivX-faili. Toetab kuni nelja draivi.

FILMI (*.avi/*.Divx) toetav fail

Videovorming: MPEG1 , MPEG2, MPEG4 (Ei toeta Microsoft MPEG4-V2, V3), DivX 3.xx , DivX 4.xx, DivX 5.xx , DivX VOD (DRM) , XviD, DivX 6.xx(Taasesitus)

Audiovorming: Mpeg, Mp3, PCM, Dolby Digital

Valimi sagedus: vahemikus 8–48 kHz

Bitikiirus: vahemikus 8–320 Kbit/s

Subtiitrivorming: *.smi / *.srt / *.sub (MicroDVD, SubViewer 2.0) / *.ass / *.ssa / *.txt (DVD subtiitrite süsteem)

- DivX-i ei pruugita sõltuvalt selle tüüpidest või salvestusmeetoditest esitada.
- Kui salvestatud faili video- ja audiostruktuur ei ole sektsioonidesse jaotatud, väljastatakse kas videot või audiot.
- **Maksimaalne video bitikiirus on mängitava DivX-il 4 Mbps.**
- Maksimaalne salvestuskiirus FPS (Frame Per Second – kaadrit sekundis) saavutatakse vaid SD-tasandil. FPS on 25 FPS (720*576) või 30 FPS (720*480) sõltuvalt eraldusvõimest.
- 25 FPS-iga, 30 FPS-iga või kõrgema väärtusega faile ei pruugi korralikult mängida.
- Võimalik, et GMC (Global Motion Compensation) abil kodeeritud faile ei esitata.
- Kui vaatate filmi, kasutades funktsioone Movie List (Filmiloend) ja Photo List (Fotoloend), pildirežiimi seadistamine ei toimi.

Laiendi nimi	Videokodek	Audiokodek	Eraldusvõime
mpg, mpeg, mpe, vob, dat	MPEG1, MPEG2	AC3,MPEG,MP3,PCM	
Avi, divx, m4v	MPEG 4-SP, MPEG4-ASP, Divx 3.xx,Divx 4.xx, Divx 5.xx, Divx 6.xx(Taasesitus), Xvid	AC3,MPEG,MP3,PCM	720x576@25p 720x480@30p

USB-SEADME KASUTAMINE

Ekraani komponendid



- 1 Teisaldab kõrgema taseme faili
- 2 Käesolev leht / kõik lehed
- 3 Märgitud filmipealkirjade koguarv
- 4 Kasutuskõlblik USB mälu
- 5 Kaugjuhtimispuldi vastavad nupud

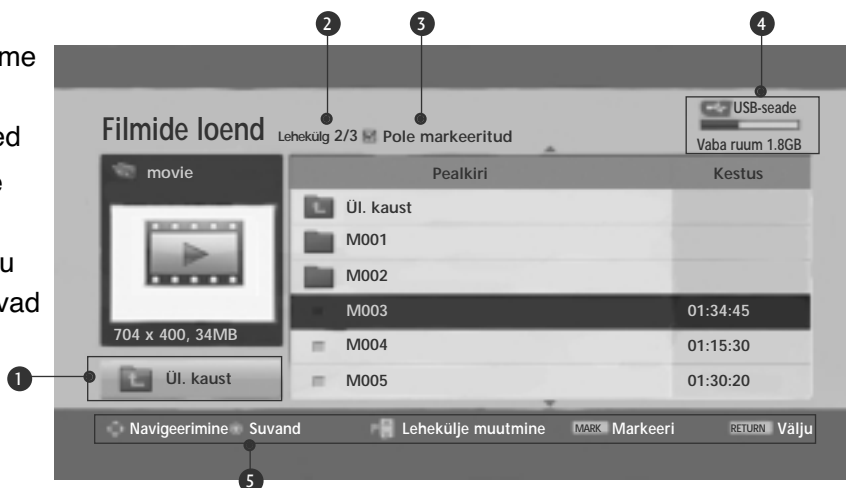

! MÄRKUS

- ▶ DivX-i filmifail ja selle subtiitrifail peavad asuma samas kaustas.
- ▶ Videofaili nimi ja selle subtiitrifaili nimi peavad subtiitrite kuvamiseks olema identsed
- ▶ Kasutage klahve vasak/parem (< / >), et liikuda filmi esitamise ajal edaspidi või tagurpidi vastava kaadri.
(Klahvid vasak/parem (< / >) ei pruugi filmi esitamise ajal mõnede failide korral töötada.)

Filmi valimine ja hüpikmenüü

Lehe kohta loendatakse kuni 6 filmipealkirja näidatud viisil.

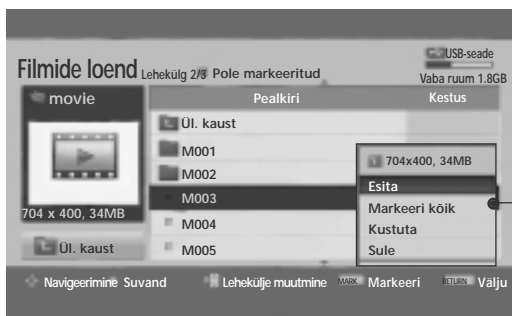

- ▶ **Esita** : esitage valitud filmipealkirju. DivX-esitus käivitub ekraani muutmise käigus.
- ▶ **Markeeri kõik** : märgistage kaustas kõik filmipealkirjad.
- ▶ **Eemalda markeering kõigilt** : tühistage kõik märgistatud filmipealkirjade valikud.
- ▶ **Sule** : sulgege hüpikmenüü.



1 Valige sihtkaust või aiam.



2 Valige soovitud filmipealkirjad.

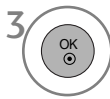

3 Valige PopUp menüü näitamine.

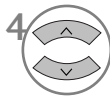

4 Valige soovitud PopUp menüü.

- Juhul kui faile ei toetata, kuvatakse mitte-toetatava faili kohta teade.

- Tavalisele TV-pildile naasmiseks vajutage **RETURN (TAGASI)** nuppu.

USB-SEADME KASUTAMINE

DivX-i heli keel ja subtiitrite keel

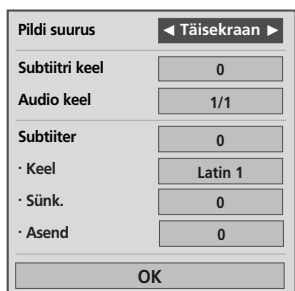

1 Valige soovitud suvand.







2 Valige Pildi suurus, Subtiitri keel, Audio keel, Subtiiter, Keel, Sünk. või Asend.

• DivX-i esituse ajal PUNASE nupu vajutamisel kuvatakse antud teade.

- Tavalisele TV-pildile naasmiseks vajutage **MENU(MENÜÜ)** nuppu.
- Eelmisele menüütasandile naasmiseks vajutage **RETURN (TAGASI)** nuppu.

Kaugjuhtimispuldi kasutamine

	<p>Esitamise ajal, vajutage kiirendamiseks korduvalt nuppu REW(<<<)(TAGASIKERIMINE) <<< - > <<<< -> <<<<< -> <<<<<< -> <<<<<<< .</p> <p>vajutage kiirendamiseks korduvalt nuppu FF(>>>) (EDASIKERIMINE) >>>-> >>>> -> >>>>> -> >>>>>> .</p> <ul style="list-style-type: none">▪ Nende nuppude korduvvajutamine suurendab edasi-/tagasikerimise kiirust.
	<p>Vajutage taasesituse ajal nuppu Pause(II) (Paus).</p> <ul style="list-style-type: none">▪ Kuvatakse paigalekraan.
	<ul style="list-style-type: none">▪ Kasutades taasesituse ajal nuppu < või > , on asendile viitav kursor ekraanil näha.
	<p>Normaalsele taasesitusele naasmiseks vajutage nuppu PLAY(>) (ESITA).</p>

DivX-i registreerimiskood (ainult 42/50PQ60**, 50PS60**)

Kinnitage teleri DivX-i registreerimiskoodi number. Registreerimisnumbrit kasutades võib filme laenutada või osta aadressilt www.divx.com/vod.

Laenutatud või ostetud DivX-faili taasesitus teise teleri DivX-i registreerimiskoodiga pole lubatud. (Mängitavad on vaid DivXfailid, mis sobivad ostetud teleri registreerimiskoodiga.)

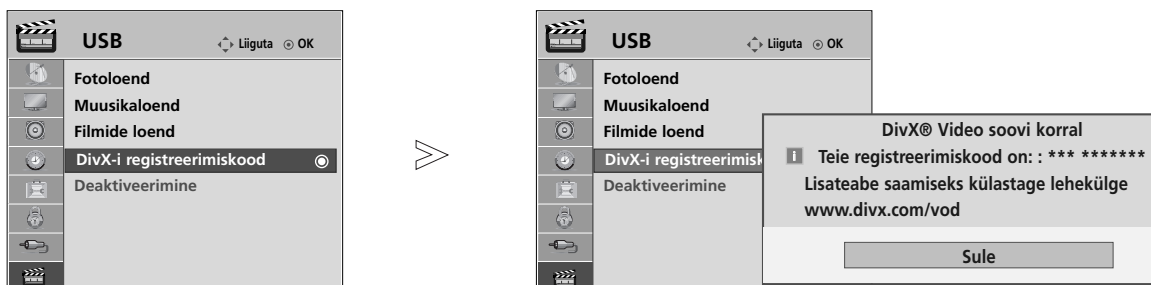

1 MENU Valige USB.

2 OK Valige DivX-i registreerimiskood.

3 Valige DivX-i registreerimiskood.

- Tavalisele TV-pildile naasmiseks vajutage **MENU(MENÜÜ)** nuppu.
- Eelmisele menüütasandile naasmiseks vajutage **RETURN (TAGASI)** nuppu.



„DivX Certified – esitab DivX-videot, sealhulgas tiptaseme sisu.”

VIDEO KOHTA: DivX® on digitaalne videovorming, mille on loonud DivX, Inc. See on ametliku DivX Certified serdiga varustatud seade, mis esitab DivX-videot. Lisateabe saamiseks ja oma failide DivX-videoteks teisendamiseks tarkvarariistade hankimiseks külastage veebisaiti www.divx.com.

TEAVE DIVX VIDEO-ON-DEMAND (NÕUDEVIDEO) KOHTA: See DivX Certified® serdiga varustatud seade peab DivX-nõudevideote (VOD) esitamiseks olema registreeritud.

Registreerimiskoodi hankimiseks minge seadme seadistusmenüüs jaotisesse „DivX VOD”. Registreerimisprotsessi lõpule viimiseks ja DivX VODi kohta lisateabe saamiseks minge selle koodiga veebisaidile vod.divx.com.

! MÄRKUS

Toetatud filmifail

Eraldusvõime: vähem kui 720 x 576 WxH pikslit.

Kaadri kiirus: vähem kui 30 kaadrit sekundis

- ▶ Videokoodek: MPEG1 , MPEG2, MPEG4 (Ei toeta Microsoft MPEG4-V2, V3), DivX 3.xx , DivX 4.xx, DivX 5.xx , DivX VOD (DRM) , XviD, DivX 6.xx(Taasesitus)
- ▶ Laadimisel ei pruugi kõik nupud töötada.

USB-SEADME KASUTAMINE

Deaktiveerimine (ainult 42/50PQ60**, 50PS60**)

Kustutage olemasolev autentimisteave, et autentida teleri jaoks DivX-i uus kasutaja.
Kui see on tehtud, tuleb DivX-i DRM-failide esitamiseks DivX-i kasutaja uuesti autentida.



- 1 MENU Valige USB.
- 2 OK Valige Deaktiveerimine.
- 3 OK Valige **Jah** või **Ei**.

- Tavalisele TV-pildile naasmiseks vajutage **MENU(MENÜÜ)** nuppu.
- Eelmisele menüütasandile naasmiseks vajutage **RETURN (TAGASI)** nuppu.













EPG (ELEKTROONILINEPROGRAMMIJUHT) (digitaalrežiimis)

Sellel süsteemil on elektrooniline programmijuht (EPG), mis aitab teil liikuda läbi kõikide võimalike vaatamisvalikute.

EPG annab teavet nagu programmi nimekirjad, kõikide olemasolevate teenuste algus- ja lõpuajad. Lisaks on EPG-s sageli saadav täpne informatsioon programmi kohta (nende programmi üksikasjade olemasolu ja hulk on sõltuvalt ülekandjast erinev).

Seda funktsiooni saab kasutada vaid siis, kui EPG informatsiooni edastab ringhääling.

EPG kuvab järgmise 8 päeva programmi kirjelduse.

	Näitab käesolevat ekraaniinfot.		Kuvatakse Teletext (Teletekst) programmis.
	Kuvatakse DTV programmis.		Kuvatakse Subtitle (Subtiiter) programmis.
	Kuvatakse Radio (Raadio) programmis.		Kuvatakse Scramble (Šifreeritud) programmis.
	Kuvatakse MHEG programmis.		Kuvatakse Dolby programmis.
	Kuvatud AAC-programmiga.		Kuvatud Dolby Digital PLUS-programmiga.
	ringhäälinguprogrammi kuvasuhe		
	ringhäälinguprogrammi kuvasuhe		

480i/p, 576i/p, 720p, 1080i/p :
Ringhäälinguprogrammi eraldusvõime

EPG sisse-väljalülitamine

1  EPG sisse-väljalülitamine.

Programmi valimine

1  või  Valige sobiv programm.

2  Kuvage valitud programm.

Programmijuht

1 YLE TV1 6/ Mär. 2006 15:09

KOIK	14:00	15:00
1 YLE TV1	Info puudub	Kungskonsumente
2 YLE TV2	Info puudub	TV2: Farmen Info puudub
4 TV..	Info puudub	
5 YLE FST	Info puudub	
6 CNN	Info puudub	
8 YLE24	...	Tänään otsikoissa





TV/RAD Raadio FAV Lemmik INFO Info Pr. Muutmine

Režiim Kuupäev Plaan Kava loend

EPG (ELEKTROONILINEPROGRAMMIJUHT) (digitaalrežiimis)

Nupufunktsioonid NOW/NEXT (PRAEGU/JÄRGMINE) juhtrežiimis

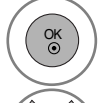
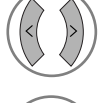
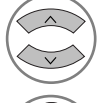
Saate vaadata eetrisolevat ja sellele järgnevat saadet.





-  **PUNANE** EPG režiimi muutmiseks.
-  **KOLLANE** sisestage taimeri Record/Remind (Salvesta/Tuleta meelde) seaderežiim.
-  **SININE** sisestage taimeri Record/Remind (Salvesta/Tuleta meelde) nimekirjarežiim.
-  Muutke valitud programmiks.
-  valige NOW (PRAEGU) või NEXT (JÄRGMINE) programm.
-  edastatava programmi valimine.
-  lehekülg üles/alla.

Programmijuht

1 YLE TV1 6/ Mär. 2006 15:09

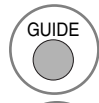
KOIK	NÜÜD	JÄRGMINE
1 YLE TV1	That '70s show	Keno
2 YLE TV2	Your World Today	World Business
4 TV..	Legenen om Den....	Fantomen
5 YLE FST	Naturtimmen	Kritiskt
6 CNN	Lyssna	ABC
8 YLE24	Glamour	Tänään otsikoissa

TV/RAD Raadio FAV Lemmik INFO Info Pr. Muutmine
Režiim Plaan Kava loend

-  või  EPG väljalülitamine.
-  valige TV- või raadioprogramm.
-  üksikasjalik info sisse või välja..

Nupufunktsioonid Date Change (Kuupäeva muutmise) režiimis

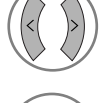
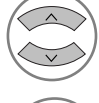



-  **PUNANE** EPG režiimi muutmiseks
-  **ROHELINE** kuupäeva seade režiimi sisestamine.
-  **KOLLANE** sisestage taimeri Record/Remind (Salvesta/Tuleta meelde) seaderežiim.
-  **SININE** sisestage taimeri Record/Remind (Salvesta/Tuleta meelde) nimekirjarežiim.
-  Muutke valitud programmiks.
-  valige NOW (PRAEGU) või NEXT (JÄRGMINE) programm.
-  edastatava programmi valimine.
-  lehekülg üles/alla.

Programmijuht

1 YLE TV1 6/ Mär. 2006 15:09

KOIK	6/Mär.(E)
1 YLE TV1	Info puudub Kungskonsumente
2 YLE TV2	Info puudub TV2: Farmen Info puudub
4 TV..	Info puudub
5 YLE FST	Info puudub
6 CNN	Info puudub
8 YLE24 Tänään otsikoissa

TV/RAD Raadio FAV Lemmik INFO Info Pr. Muutmine
Režiim Kuupäev Plaan Kava loend

-  või  EPG väljalülitamine.
-  valige TV- või raadioprogramm.
-  üksikasjalik info sisse või välja.

Nupufunktsioonid Date Change (Kuupäeva muutmise) režiimis

 **ROHELINE** kuupäeva seade režiimi väljalülitamine.

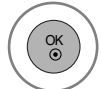
 Muutke valitud kuupäevaks.

 Vali kuupäev.

 Kuupäeva seade režiimi väljalülitamine.

 või  EPG väljalülitamine.

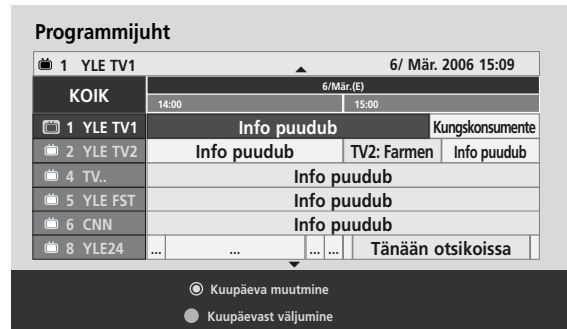

Nupufunktsioonid suvandis Extended Description Box (Laiendatud kirjelduskast)

 Tekst üles/alla.

 **KOLLANE** sisestage taimeri Record/Remind (Salvesta/Tuleta meelde) seaderežiim..

 üksikasjalik info sisse või välja.

 või  EPG väljalülitamine.





EPG (ELEKTROONILINEPROGRAMMIJUHT) (digitaalrežiimis)

Nupufunktsioonid Record/Remind (Salvesta/Tuleta meelde) seaderežiimis

Seadistab salvestamise algus- või lõpuaja ning meeldetuletuse ainult algusajale, lõpuajaga on hallis kirjas.

- See funktsioon on kasutatav vaid siis, kui salvestusseadmed, mis kasutavad pin8 salvestussignaali, on SCART kaabliga ühendatud DTV-OUT(AV2) terminali.

 **KOLLANE** Guide (Juhi) või Timer list (Taimeri nimekirja) režiimile lülitamine..

 taimeri Record/Remind (Salvesta/Tuleta meelde) salvestamine.

 Valige Type (tüüp), Programme (programm), Date (kuupäev) või Start/End time (algus-/lõpuajaga).

 Funktsiooni seadmine.

Plaan		6/ Mär. 2006 15:09			
Tüüp	Programm	Kuupäev	Algusaeg	Lõppaeg	
Salvesta	6CNN	10 Mär.	17 : 00	17 : 30	
					<input checked="" type="radio"/> Salvesta <input type="radio"/> Tühista

Button Function in Schedule List Mode (Nupufunktsioon plaanilise nimekirja režiimis)

Kui olete loonud plaaniloendi, kuvatakse plaanitud ajal plaanitud programm, isegi kui vaatate sel ajal teist programmi.

 **KOLLANE** uue manuaaltaimeri seaderežiimi lisamine

 **ROHELINE** Sisestage paani nimekirja redigeerimisrežiim.

 **PUNANE** valitud elemendi kustutamine.

 **SININE** juhtrežiimi muutmine.

 Valige paani nimekiri.

Kava loend			
DTV 20 Bloomberg 11:05-11:50		Salvesta	6/ Mär. 2006 12:09
Pealkiri	Aeg	Kuupäev	Programm
Battlestar Galactica	23:15	6/ Mär.	DTV 06 BBC ONE
Criminal Minds	12:45	6/ Mär.	DTV 11 Discovery
Grey's Anatomy 2	11:05	6/ Mär.	DTV 20 Bloom berg
2007 Europe Football	15:08	6/ Mär.	DTV 43 Cartoon...
Friends	13:30	6/ Mär.	DTV 13 NBC
C.S.I. MIAMI	21:00	6/ Mär.	DTV 42 ESPN
<input type="radio"/> Kustuta <input type="radio"/> Redigeeri <input type="radio"/> Uus <input type="radio"/> Juhend			

PILDI JUHTIMINE

PILDI SUURUSE (KUVASUHTE) JUHTIMINE



Teil on võimalus seadistada ekraanile erinevaid pildiformaate; 16:9, Skännimine, Original (Originaal), 4:3, 14:9, Suum, Kino suum ja Täisekraan.

Kui ekraanil on pikemat aega liikumatu kujutis, võib sellisest püsipildist ekraanile jääda nähtav jäljend.

Suurendussuhet saate reguleerida nupu \wedge \vee abil.

Funktsioon töötab järgmisel viisil.

1   Valige **Aspect Ratio** (kuvasuhe).

2   Valige soovitud pildivorming.

- Aspect Ratio (kuvasuhet) saate reguleerida ka menüüs PICTURE (PILT).
- Pildi suuruse seadistamiseks valige 14:9, Suum ja Kino suum Ratio menüüst. Peale suumi seadistamise lõpetamist kuvab uuesti kiirmenüü.

• 16:9

Järgmine valik viib teid pildi horisontaalse reguleerimise juurde lineaarproportsioonis, nii et kogu ekraan oleks täis (kasulik 4:3-vormingus DVD-de vaatamisel).



• Skännimine

Järgnev peatükk aitab teil kuvada parima kvaliteediga pilti, ilma et kõrgel resolutsioonil esineks kadusid originaalpildis. Märkus: Kui originaalpildil on müra, näete seda pildi servas..



• Originaal

Kui teler võtab vastu laiekraansignaali, muudetakse see automaatselt saadetavasse pildivormingusse.

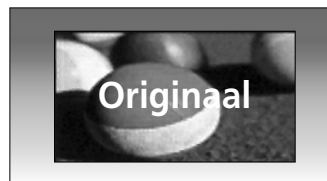

• 4:3

Järgmine valik viib teid kujutisele esialgse suhtega 4:3, kusjuures vasakul ja paremal küljel kuvatakse hallid ribad.



PILDI JUHTIMINE

• 14:9

Saate vaadata pildivormingut 14:9 või tavalist TV-kava režiimis 14:9. Ekraan 14:9 näeb välja nagu 4:3, mida on vasakule-paremale suurendatud.



• Suum

Järgmine valik viib teid muutusteta pildile, millega täidetakse kogu ekraan. Pildi üla- ja alaosa lõigatakse siiski ära.



• Kino suum

Valige Cinema Zoom (kino suum), kui soovite pilti muuta — kas horisontaalsuunas laiendada või vertikaalsuunas kärpida. Pilt on pooleldi kompromiss muutmise ja ekraani katmise vahel.

Reguleerimisulatus on 1–16.



• Täisekraan

Kui teler saab laiekraani signaali, pakub see teile reguleerida pilti horisontaalselt või vertikaalselt lineaarses proportsioonis, et täita kogu ekraan.



! MÄRKUS

- ▶ HDMI-režiimis saate komponendis (720p alt) valida vaid väärtused 4:3, 16:9 (Wide) (lai), 14:9, Zoom (suum) ja Cinema Zoom (kino suum).
- ▶ Ainult RGB/HDMI[PC] režiimis saate valida ainult 4:3 ja 16:9 (lai).
- ▶ Režiimis DTV/HDMI/komponent (üle 720p) on saadaval ainult skaneerimine.

e ENERGIASÄÄST / ENERGIA SÄÄSTMINE

Energia säästmine vähendab plasmaekraani energiatarbimist.

Tehase vaikeseadistus vastab Energy Stari nõuetele ning on reguleeritud kodus teleri vaatamiseks sobivale tasemele.

Saate oma ekraani heledust suurendada, reguleerides energiasäästmise taset või seadistades pildirežiimi.



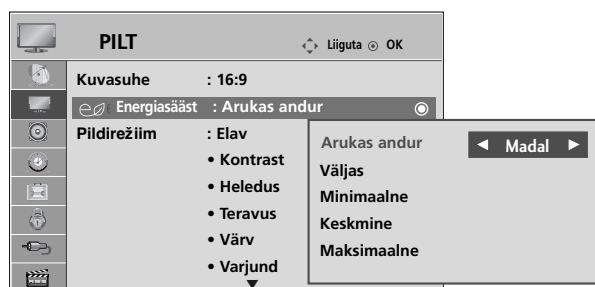

Olekus Picture Mode – Cinema (Pildirežiim – Kino) ei ole võimalik reguleerida funktsioone Energy Saving (Energiasäästurežiim) ja Power Saving (Ekraanisäästja).

Ainult 42/50PQ20**, 42/50PQ30**,
42/50PQ60**, 50PS20**, 50PS30**,
50PS60**, 60PS40**

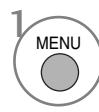
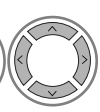

Ainult 42/50PQ10**, 42/50PQ11**

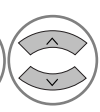

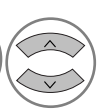
- 1   Valige **PICTURE (PILT)**.
- 2   Valige **e Energiasääst** või **Energiasääst**.
- 3   Valige **Arukas andur** (Välja 42/50PQ10**, 42/50PQ11**), **Väljas**, **Minimaalne**, **Keskmine** või **Maksimaalne**.

Kui valitud on **Arukas andur**, (Välja 42/50PQ10**, 42/50PQ11**)

- 4   valige **Madal**, **Keskmine** või **Kõrge**.

(Välja 42/50PQ10**, 42/50PQ11**)

- Kui programmeeritava anduri funktsioon on sisse lülitatud, kohandatakse kõige sobivam pilt automaatselt vastavalt ümbritsevatele tingimustele.
- **Arukas andur (Programmeeritav andur)** : kohandab pildi vastavalt ümbritsevatele tingimustele.

- Tavalisele TV-pildile naasmiseks vajutage **MENU (MENÜÜ)** nuppu.
- Eelmisele menüütasandile naasmiseks vajutage **RETURN (TAGASI)** nuppu.



PILDI JUHTIMINE

PILDI SÄTETE EELHÄÄLESTAMINE

Pildirežiimi eelhäälestus

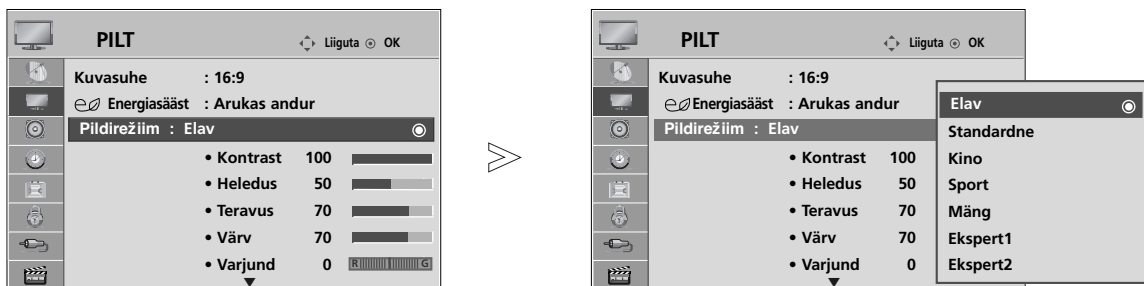
- Elav** Täiustab kontrastsust, värvi ja eraldusvõimet.
Standardne Kuvab standardse kvaliteediga ekraani.
Kino Optimeerib video filmide vaatamiseks.
Sport Optimeerib video spordisündmuste vaatamiseks.
Mäng Optimeerib video mängude mängimiseks.

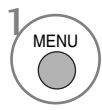

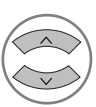
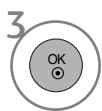
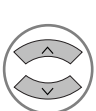
- 1   Valige **PICTURE (PILT)**.
- 2   Valige **Picture Mode (pildirežiim)**.
- 3   Valige **Elav, Standardne, Kino, Sport või Mäng**.

- **Pildirežiim** häälestab teleri pildi parimale võimalikule tasemele. Valige **Pildirežiim**-menüü eelsäte programmi klassi järgi.
- Pildirežiimi sätteid saate reguleerida ka **Q.** menüüs.

- Tavalisele TV-pildile naasmiseks vajutage **MENU(MENÜÜ)** nuppu.
- Eelmisele menüütasandile naasmiseks vajutage **RETURN (TAGASI)** nuppu.

PILDI KÄSITSI REGULEERIMINE

Pildirežiim – kasutaja suvand

- **Kontrast** Reguleerib erinevust pildi heledate ja tumedate tasemete vahel.
- **Heledus** Suurendab või vähendab valge värvi kogust pildil.
- **Teravus** Reguleerib kontuuride teravustaset pildi heledate ja tumedate alade vahel. Mida madalam tase, seda pehmem pilt.
- **Värv** Reguleerib kõigi värvide intensiivsust.
- **Varjund** Reguleerib tasakaalu punase ja rohelse taseme vahel.

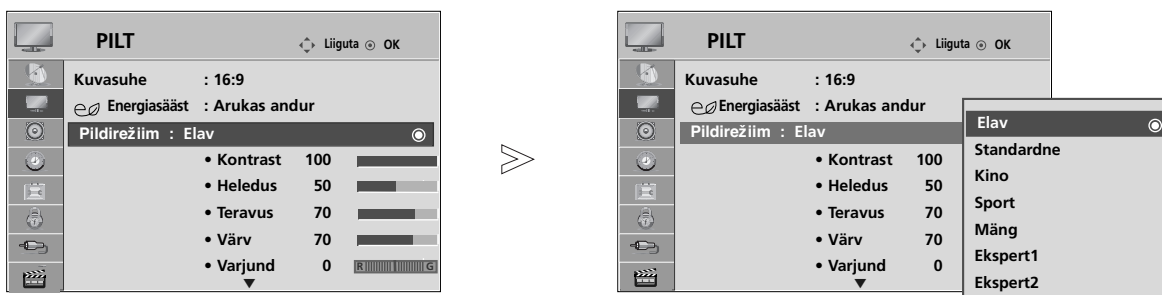

1 MENU Valige **PICTURE (PILT)**.

2 OK Valige **Picture Mode (pildirežiim)**.

3 OK Valige **Vivid(Elav), Standard (Standardne), Cinema (kino), Sport** või **Game (Mäng)**.

4 OK Valige **Contrast (kontrast), Brightness (heledus), Sharpness (teravus), Clolour (värv)** või **Tint (varjund)**.

5 OK Tehke vajalikud seaded.

- Tavalisele TV-pildile naasmiseks vajutage **MENU(MENÜÜ)** nuppu.
- Eelmisele menüütasandile naasmiseks vajutage **RETURN (TAGASI)** nuppu.

! MÄRKUS

- ▶ Saate RGB/HDMI[PC]-režiimis reguleerida värvi, teravuse ja varjundi soovitud tasemele.
- ▶ Kui on valitud Ekspert 1/2, saate valida suvandi **Kontrast, Heledus, H teravus, V teravus, Värv** või **Varjund**.

PILDI JUHTIMINE

PILDI PARANDAMISE TEHNOLOOGIA

Saate ekraani kalibreerida iga pildirežiimi jaoks või seadistada video väärtuse vastavalt spetsiaalsele videoekraanile.

Saate iga sisendi jaoks video väärtuse eraldi seadistada.

Süsteemi tehase vaikeekraanile lähtestamiseks pärast iga videorežiimi reguleerimist käivitage igale pildirežiimile funktsioon „Picture Reset“ (Pildi lähtestamine)

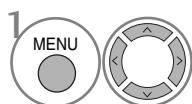
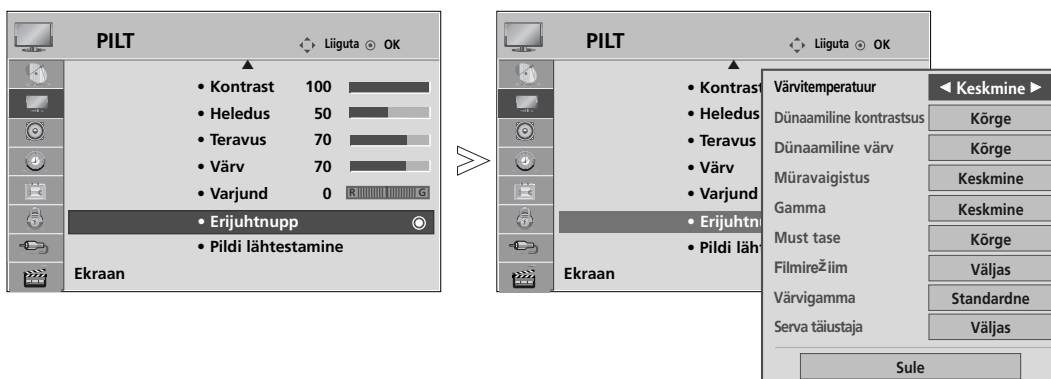

1 Valige **PICTURE (PILT)**.

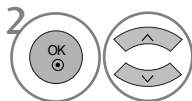

2 Valige **Advanced Control (Erijuhtnupp)**.

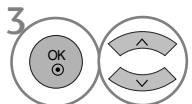

3 Valige oma soovitud allikas. : **Värvitemperatuur, Dünaamiline kontrastsus, Dünaamiline värv, Müravaigistus, Gamma, Must tase, Filmirežiim, Värvigamma** või **Serva täiustaja**.

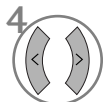

4 Valige soovitud allikas.

- Tavalisele TV-pildile naasmiseks vajutage **MENU(MENÜÜ)** nuppu.
- Eelmisele menüütasandile naasmiseks vajutage **RETURN (TAGASI)** nuppu.

Värvitemperatuur (Jahe/Keskmine/Soe)	<ul style="list-style-type: none"> Valige üks kolmest automaatselt värvihäälestusest. Seadke soe häälestus (Warm) punaste toonide rõhutamiseks või jahe häälestus (Cool) vähem intensiivsete toonide esiletõstmiseks, nagu näiteks sinine.
Dünaamiline kontrastsus (Väljas/Madal/Kõrge)	<ul style="list-style-type: none"> Reguleerib kontrastsust, et hoida see vastavalt ekraani heledusele parimal tasemel. Skaalaastme eraldusvõimet parandatakse, muutes heledad kohad heledamaks ja tumedad kohad tumedamaks. See funktsioon viitab dünaamilisele kontrastsusele ja täiustab kohalolekutunnet, mida kontrastsuse juhtimine peaks andma, kasutades tuhmistamist ja teisi sisendsignaale.
Dünaamiline värv (Väljas/Madal/Kõrge)	<ul style="list-style-type: none"> Reguleerib ekraani värve, et need oleksid elavamad, rikkalikumad ja selgemad. See funktsioon täiustab värvitoone, külastust ja valgust, et punane, sinine, roheline ja valge oleksid elavamad.
Müravaigistus (Väljas/Madal/Keskmine/Kõrge)	<ul style="list-style-type: none"> Vähendab ekraani müra, ilma et video kvaliteet selle all kannataks. Seda funktsiooni kasutatakse ka rekursiivse müra ja MPEG-müra vähendamiseks (Mosquito/Block („kärbse“ heli / blokeerimine)).
Gamma (Madal/Keskmine/Kõrge)	<ul style="list-style-type: none"> Saate reguleerida tumeda piirkonna heledust ja pildi keskmist halli taset. Madal: muudab pildi tumeda ja keskmise halli taseme heledamaks. Keskmine: väljendab originaalpildi skaalaastet. Kõrge: muudab pildi tumeda ja keskmise halli taseme tumedamaks.
Must tase (Madal/Kõrge)	<ul style="list-style-type: none"> • Madal : Ekraani peegeldus muutub tumedamaks. • Kõrge : Ekraani peegeldus muutub heledamaks. • Auto (Automaatne) : Rakendab ekraani tumedust ja seadistab selle automaatselt kas kõrgeks või madalaks. • Muudab ekraani tumedamad osad tumedamaks. Seadistage ekraani musta tase õigele tasemele. Funktsioon töötab järgmises režiimis: AV (NTSC-M), HDMI või komponent. See funktsioon võimaldab valida „Madala“ või „Kõrge“ järgnevat režiimides: AV(NTSC-M), HDMI või Komponent. Muidu on „Musta tase“ seadistatud väärtusele „Automaatne“.
Filmirežiim (Sees/Väljas)	<ul style="list-style-type: none"> Muudab filmile salvestatud videoklipid naturaalsemaks. See funktsioon töötab ainult režiimis Analog TV, AV ja komponent 480i/576i/1080i.
Värvigamma (Lai/Standardne)	<ul style="list-style-type: none"> • Colour Gamut (värviskaala) (Wide (lai) / Standard (standardne)): muutke väljundkujutise värviskaalat. <ul style="list-style-type: none"> • Wide (lai): esitage rikkalike värvitoonidega kujutisi, kasutades teleril saadaolevat maksimaalset värviskaalat, olenemata sisendkujutisest. • Standard (standardne): esitage täpsete värvitoonidega kujutisi, muutes värviskaala sisendkujutise andmete (eraldusvõime/vorming) tuginedes rahvusvahelistele standarditele vastavaks.
Serva täiustaja (Väljas/Sees)	<ul style="list-style-type: none"> Näitab video selgemaid ja iseloomulikumaid ning naturaalsemaid vaatenurki. Rõhutab video kaadreid sealjuures üle pingutamata.









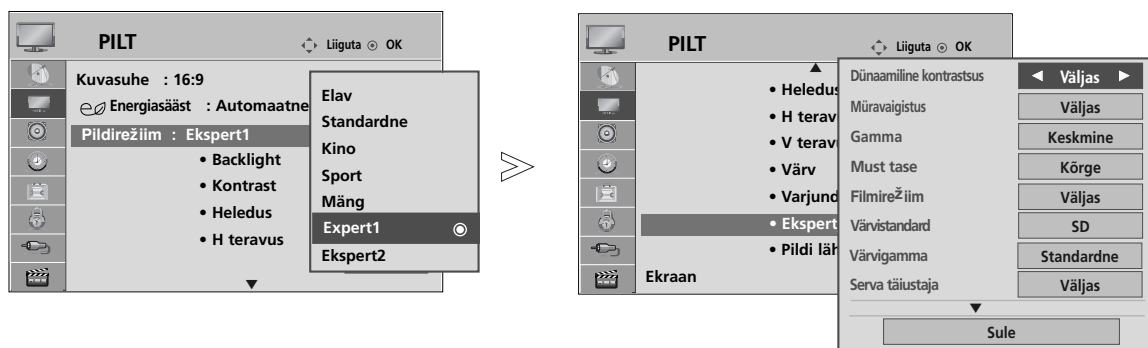



PILDI JUHTIMINE

Pildi ekspertjuhtimine

Jaotades kategooriateks Ekspert 1 ja Ekspert 2.

Mõeldud üksikasjalikuks elemendiks videokvaliteedi ekspertidele video peenhäälestuseks kindlate videote puhul; ei pruugi see olla tõhus tavalistele videotele.



- 1   Valige **PICTURE (PILT)**.
- 2   Valige **Picture Mode (pildirežiim)**.
- 3   Valige **Expert1 (Ekspert1)** või **Expert2 (Ekspert2)**.
- 4   Valige **Expert Control (Ekspertjuhtnupp)**.
- 5   Valige soovitud allikas.
- 6   Tehke vajalikud seaded.

- Tavalisele TV-pildile naasmiseks vajutage **MENU(MENÜÜ)** nuppu.
- Eelmisele menüütasandile naasmiseks vajutage **RETURN (TAGASI)** nuppu.

<p>Dünaamiline kontrastsus (Väljas/Madal/Kõrge)</p>	<ul style="list-style-type: none"> ▪ Reguleerib kontrastsust, et hoida see vastavalt ekraani heledusele parimal tasemel. Skaalaastme eraldusvõimet parandatakse, muutes heledad kohad heledamaks ja tumedad kohad tumedamaks. See funktsioon viitab dünaamilisele kontrastsusele ja täiustab kohalolekutunnet, mida kontrastsuse juhtimine peaks andma, kasutades tuhmistamist ja teisi sisendsignaale.
<p>Müravaigistus (Väljas/Madal/Keskmine/Kõrge)</p>	<ul style="list-style-type: none"> ▪ Vähendab ekraani müra, ilma et video kvaliteet selle all kannataks. Seda funktsiooni kasutatakse ka rekursiivse müra ja MPEG-müra vähendamiseks (Mosquito/Block („kärbsse“ heli / blokeerimine)).
<p>Gamma (Madal/Keskmine/Kõrge)</p>	<ul style="list-style-type: none"> ▪ Saate reguleerida tumeda piirkonna heledust ja pildi keskmist halli taset. ▪ Madal: muudab pildi tumeda ja keskmise halli taseme heledamaks. ▪ Keskmine: väljendab originaalpildi skaalaastet. ▪ Kõrge: muudab pildi tumeda ja keskmise halli taseme tumedamaks.
<p>Must tase (Madal/Kõrge)</p>	<ul style="list-style-type: none"> • Madal : Ekraani peegeldus muutub tumedamaks. • Kõrge : Ekraani peegeldus muutub heledamaks. • Auto(Automaatne) : Rakendab ekraani tumedust ja seadistab selle automaatselt kas kõrgeks või madalaks. ▪ Muudab ekraani tumedamad osad tumedamaks. Seadistage ekraani musta tase õigele tasemele. Funktsioon töötab järgmises režiimis: AV (NTSC-M), HDMI või komponent. See funktsioon võimaldab valida „Madala“ või „Kõrge“ järgnevates režiimides: AV(NTSC-M), HDMI või Komponent. Muidu on „Musta tase“ seadistatud väärtusele „Automaatne“.
<p>Filmirežiim (Sees/Väljas)</p>	<ul style="list-style-type: none"> ▪ Muudab filmile salvestatud videoklipid naturaalsemaks. See funktsioon töötab ainult režiimis Analog TV, AV ja komponent 480i/576i/1080i.
<p>Värvistandard (SD/HD)</p>	<ul style="list-style-type: none"> ▪ Colour Standard (värvistandard) (SD/HD): valige värviskaala jaoks rahvusvaheline standard, mis rakendatakse juhul, kui värviskaala on seatud olekusse Standard (standardne). <ul style="list-style-type: none"> - SD: suurendage värvitäpsust, reguleerides väljundkujutist vastama EBU (European Broadcasting Union – Euroopa Ringhäälingute Liit) värvikoordinaatide standardile. - HD: suurendage värvitäpsust, reguleerides väljundkujutist vastama standardile ITU.BT-709 (kõrgeraldusega signaali rahvusvaheline värvikoordinaatide standard).
<p>Värvigamma (Lai/Standardne)</p>	<ul style="list-style-type: none"> ▪ Colour Gamut (värviskaala) (Wide (lai) / Standard (standardne)): muutke väljundkujutise värviskaalat. <ul style="list-style-type: none"> • Wide (lai): esitage rikkalike värvitoonidega kujutisi, kasutades teleril saadavalolevat maksimaalset värviskaalat, olenemata sisendkujutisest. • Standard (standardne): esitage täpsete värvitoonidega kujutisi, muutes värviskaala sisendkujutise andmetele (eraldusvõime/vorming) tuginedes rahvusvahelistele standarditele vastavaks.
<p>Serva täiustaja (Väljas/Sees)</p>	<ul style="list-style-type: none"> ▪ Näitab video selgemaid ja iseloomulikemaid ning naturaalsemaid vaatenurki. Rõhutab video kaadreid sealjuures üle pingutamata.

PILDI JUHTIMINE

Valge tasakaal (Jahe/Keskmine/Soe)

- White Balance (valge tasakaal) (Medium (keskmine) / Warm (soe) / Cool (jahe))
 - Reguleerige valge tasakaalu.
- Pattern (muster) (Internal (sisemine) / External (välimine))
 - Otsustage, kas soovite valge tasakaalu reguleerimisel kasutada sisemist või välimist mustrit.
- Red Gain (punase suurendamine) / Green Gain (roheline suurendamine) / Blue Gain (sinise suurendamine)
 - Reguleerige kõrgetasemelist valge tasakaalu.
- Red Offset (punase nihe) / Green Offset (roheline nihe) / Blue Offset (sinise nihe)
 - Reguleerige madalatasemelist valget tasakaalu.

Värvi haldamise süs- teem

- Colour (värv) (Red (punane) / Green (roheline) / Blue (sinine) / Yellow (kollane) / Cyan (tsüaansinine) / Magenta (magentapunane))
 - Reguleerige küllastust värvide kaupa.
- Tint (toon) (Red (punane) / Green (roheline) / Blue (sinine) / Yellow (kollane) / Cyan (tsüaansinine) / Magenta (magentapunane))
 - Reguleerige tooni värvide kaupa.

PICTURE RESET(PILDI LÄHTESTAMINE)

Valitud pildirežiimi sätted lülituvad uuesti ümber tehase vaikesäteteks.

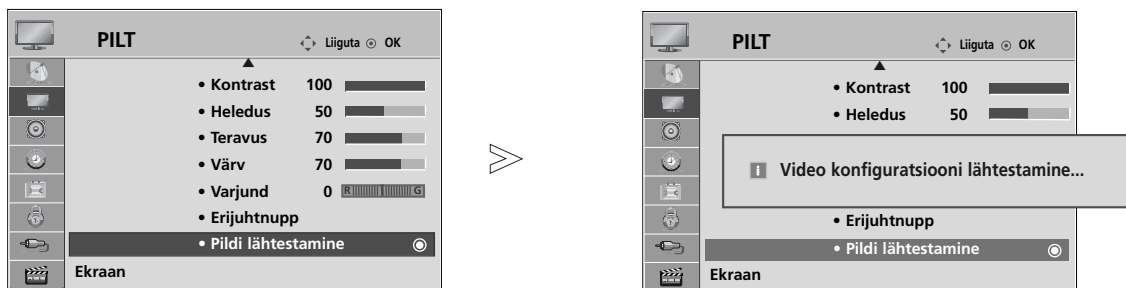

- 1   Valige **PICTURE (PILT)**.
- 2   Valige **Picture Reset (pildi lähtestamine)**.
- 3  Aktiveerige häälestatud väärtus.

- Tavalisele TV-pildile naasmiseks vajutage **MENU(MENÜÜ)** nuppu.
- Eelmisele menüütasandile naasmiseks vajutage **RETURN (TAGASI)** nuppu.

PILDI JUHTIMINE

Image Sticking Minimization, pildi kinnijäämise minimeerimine

Kui mõni personaalarvuti või videomängu külmunud või liikumatu pilt jääb pikemaks ajaks ekraanile, võib pärast kujutise muutmist säilida parasiitkujutis. Vältige liikumatu pildi pikaajalist hoidmist ekraanil.

Süstik

Orbiteri funktsioon võib olla abiks parasiitkujutiste vältimisel. Siiski on parem, kui liikumatuid kujutisi ekraanile ei jääks. Püsikujutise tõkestamiseks muudetakse ekraanipilti iga 2 minuti tagant.

Värv

Värviplokk ekraaniga liigub veidi ning vaheldumisi kuvatakse valge muster. Järelhelendust on raske tuvastada, kui ajutine järelhelendus eemaldatakse ja värvimuster töötab.

Valge

Valgepesu eemaldab ekraanilt püsikujutised.

Märkus: Ülemäärase püsikujutise eemaldamine ei pruugi funktsiooniga White Wash täielikult õnnestuda.

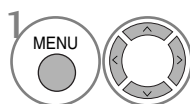
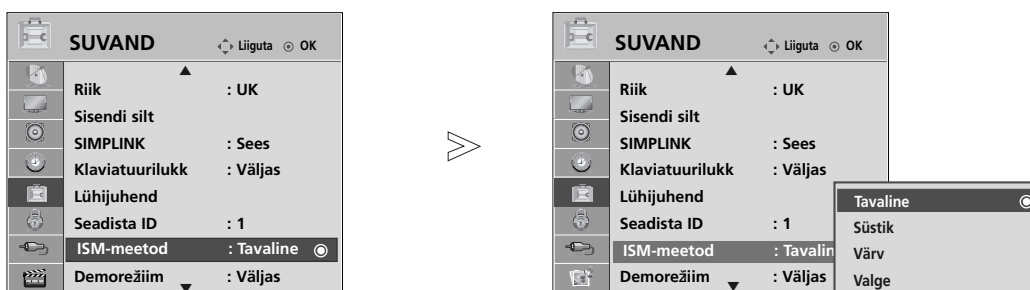

1 Valige **OPTION (SUVAND)**.

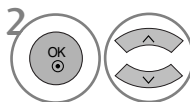

2 Valige **ISM Method (ISM-meetod)**.

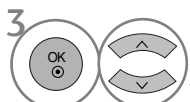

3 Valige **Normal (Tavaline)**, **Orbiter (Süstik)**, **Color Wash (Värv)** või **White Wash (valgepesu)**.



4 Salvestage.

• Kui te ei pea funktsiooni kasutamist vajalikuks, valige sätteks **Tavaline**.

- Tavalisele TV-pildile naasmiseks vajutage **MENU(MENÜÜ)** nuppu.
- Eelmisele menüütasandile naasmiseks vajutage **RETURN (TAGASI)** nuppu.

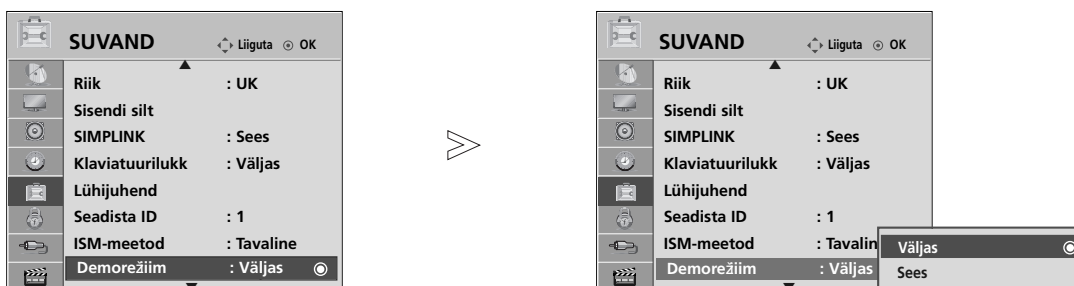

Demo mode(Demorežiim)

Kasutage seda, et näha erinevust sisse ja välja lülitatud XD Demo vahel.



1   Valige **OPTION (SUVAND)**.

2   Valige **Demorežiim**.

3   Valige **On(Sees)** või **Off(Väljas)**.
Demorežiimi peatamiseks vajutage mis tahes nuppu.

- Tavalisele TV-pildile naasmiseks vajutage **MENU(MENÜÜ)** nuppu.
- Eelmisele menüütasandile naasmiseks vajutage **RETURN (TAGASI)** nuppu.





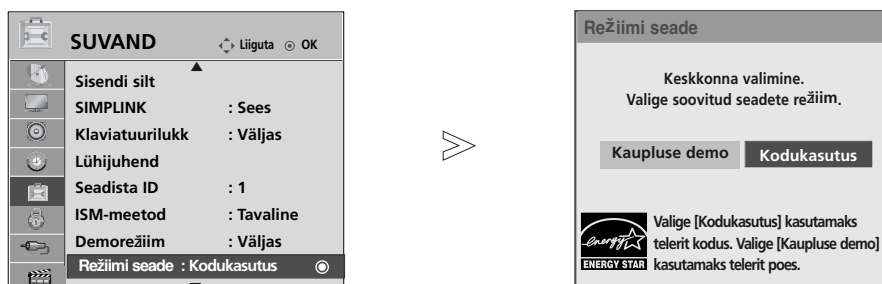

PILDI JUHTIMINE

MODE SETTING(Režiimi seade)

Soovitame teleri seadistada režiimi „Home Use“ (kodukasutus), mis annab parima pildi teie koduses keskkonnas.

Režiim „Store Demo“ (Kaupluse demo) on optimaalne häälestus kauplustes esitamiseks.



- 1   Valige **OPTION (SUVAND)**.
- 2   Valige **Režiimi seade**.
- 3   Valige **Kaupluse demo** või **Kodukasutus**.
- 4  Salvestage.

- Tavalisele TV-pildile naasmiseks vajutage **MENU(MENÜÜ)** nuppu.
- Eelmisele menüütasandile naasmiseks vajutage **RETURN (TAGASI)** nuppu.

HELI & KEELE JUHTIMINE

AUTOMAATNE HELITUGEVUSE TASANDAJA

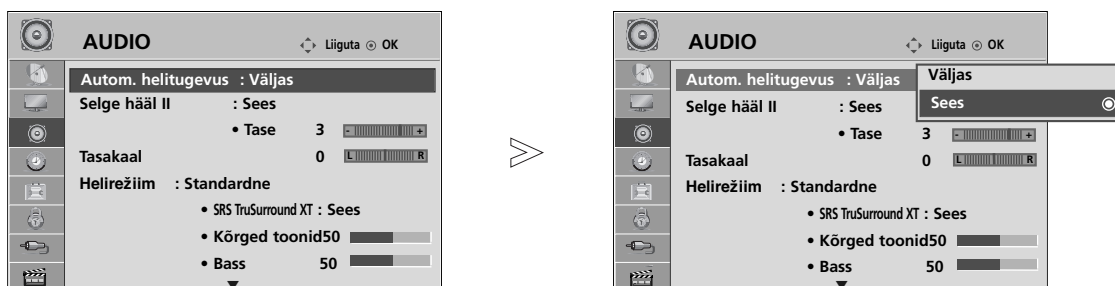

Automaatne helitugevus säilitab automaatselt ühesugust helitugevust isegi siis, kui programme vahetate.

Kuna igal edastaval jaamal on omad signaalitingimused, tuleb võib-olla reguleerida helitugevust iga kord, kui kanalit vahetatakse. See funktsioon võimaldab kasutajatel nautida stabiilseid helitugevuse tasemeid, reguleerides iga programmi automaatselt.



1   Valige **AUDIO (heli)**.

2   Valige **Auto Volume (Autom. helitugevus)**.

3   Valige **On(Sees) või Off(Väljas)**.

- Tavalisele TV-pildile naasmiseks vajutage **MENU(MENÜÜ)** nuppu.
- Eelmisele menüütasandile naasmiseks vajutage **RETURN (TAGASI)** nuppu.

HELI & KEELE JUHTIMINE

HELIHÄÄLESTUSE EELSÄTTED – HELIREŽIIM

Võite valida oma eelistatud heliseadistuse — Standard (standardne), Music (muusika), Cinema (kino), Sport või Game (mäng), ning saate reguleerida ka kõrgeid ja madalaid helisid.

Helirežiim võimaldab teil nautida parimaid helisid ilma eriseadistusteta, sest teler seadistab sobiva helivaliku programmi sisul põhinevalt.

Standard (Standardne), Music (Muusika), Cinema (Kino), Sport ja Game (Mäng) on tehases optimaalsele helikvaliteedile eelsättestatud.

- Standardne** Pakub standardse kvaliteediga heli.
Muusika Optimeerib heli muusika kuulamiseks.
Kino Optimeerib heli filmide vaatamiseks.
Sport Optimeerib heli spordisündmuste vaatamiseks.
Mäng Optimeerib heli mängude mängimiseks.

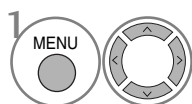
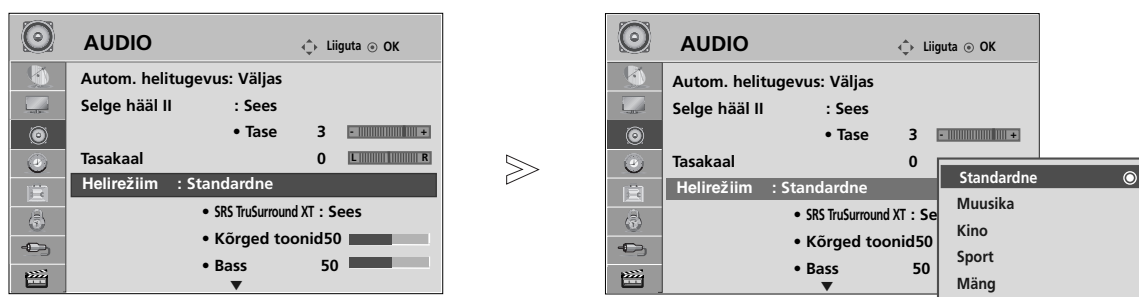

Valige **AUDIO (heli)**.

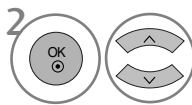

Valige **Sound Mode (helirežiim)**.

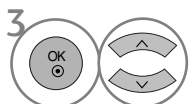









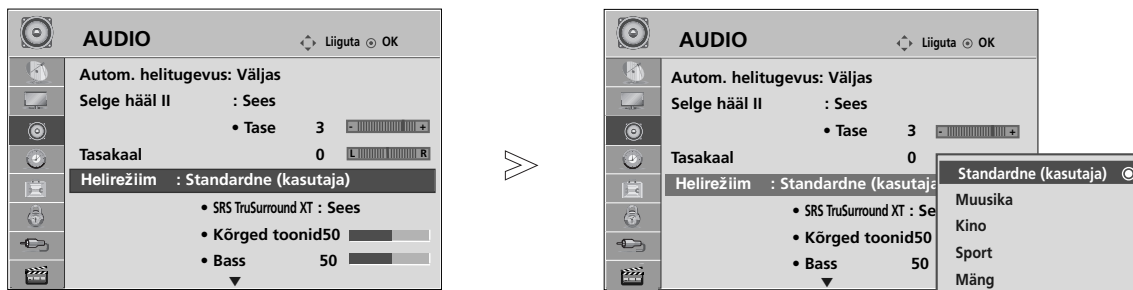

Valige **Standard (Standardne), Music (Muusika), Cinema (kino), Sport või Game (Mäng)**.

- Helirežiimi sätteid saate reguleerida ka Q-menüüs.

- Tavalisele TV-pildile naasmiseks vajutage **MENU(MENÜÜ)** nuppu.
- Eelmisele menüütasandile naasmiseks vajutage **RETURN (TAGASI)** nuppu.

HELISÄTTE REGULEERIMINE – KASUTAJA REŽIIM



- 1   Valige **AUDIO (heli)**.
- 2   Valige **Sound Mode (helirežiim)**.
- 3   Valige **Standard (Standardne), Music (Muusika), Cinema (kino), Sport** või **Game (Mäng)**.
- 4   Valige **Kõrged toonid, Bass**.
- 5   Seadistage soovitud helitugevus.

- Tavalisele TV-pildile naasmiseks vajutage **MENU(MENÜÜ)** nuppu.
- Eelmisele menüütasandile naasmiseks vajutage **RETURN (TAGASI)** nuppu.

SRS TRUSURROUND XT

Valige see suvand loomutruu heli saamiseks.

- 1   Valige **AUDIO (heli)**.
- 2   Valige **SRS TruSurround XT**.
- 3   Valige **On(Sees)** või **Off(Väljas)**.

• **SRS TruSurround XT** : TruSurround XT on patenteeritud SRS-tehnoloogia, mis lahendab probleemi, kuidas esitada 5.1-süsteemi mitme kanaliga sisu kahes kõlaris.

- Tavalisele TV-pildile naasmiseks vajutage **MENU(MENÜÜ)** nuppu.
- Eelmisele menüütasandile naasmiseks vajutage **RETURN (TAGASI)** nuppu.

- ▶  on SRS Labs, Inc. kaubamärk.
- ▶ TruSurround XT tehnoloogia on registreeritud SRS Labs, Inc. litsentsi

HELI & KEELE JUHTIMINE

Valige Clear Voice II (selge hääl II).

Eristades inimhäält teistest häältest, võimaldab see kuulajail inimhäält paremini kuulata.

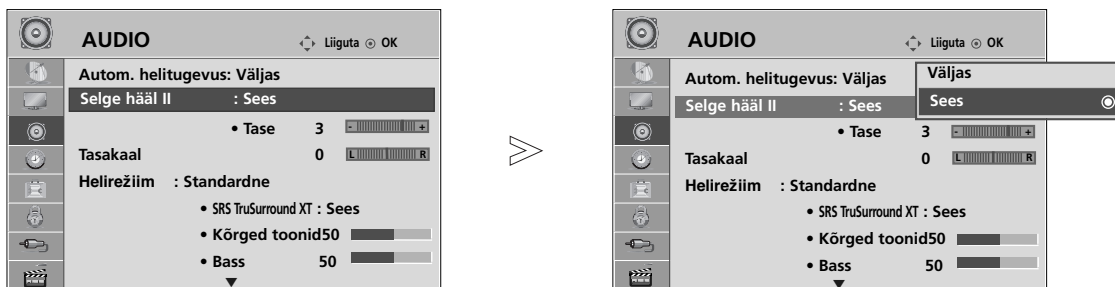

- 1 Valige **AUDIO (heli)**.
- 2 Valige **Clear Voice II (selge hääl II)**.
- 3 Valige **On(Sees)** või **Off(Väljas)**.

• Valige tase vahemikus „-6“ kuni „+6“.

Kui Clear Voice II on sees,

- 4 valige soovitud tase.

- Tavalisele TV-pildile naasmiseks vajutage **MENU(MENÜÜ)** nuppu.
- Eelmisele menüütasandile naasmiseks vajutage **RETURN (TAGASI)** nuppu.

HELITASAKAALU REGULEERIMINE

Saate reguleerida kõlarite helitasakaalu soovitud tasemele.

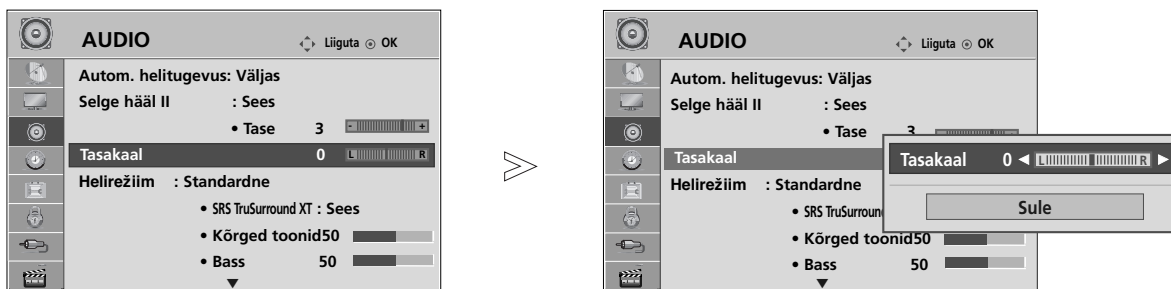

- 1 Valige **AUDIO (heli)**.
- 2 Valige **Balance (tasakaal)**.
- 3 Tehke soovitud seadistused.

- Tavalisele TV-pildile naasmiseks vajutage **MENU(MENÜÜ)** nuppu.
- Eelmisele menüütasandile naasmiseks vajutage **RETURN (TAGASI)** nuppu.

TELERI KÕLARID SEES/VÄLJAS SEADISTUS

Saate reguleerida sisekõlarite olekut.

Režiimides **AV1, AV2, AV3**(Välja 42/50PQ10**, 42/50PQ11**), **COMPONENT**(Välja 42/50PQ10**, 42/50PQ11**), **RGB**(Välja 42/50PQ10**, 42/50PQ11**) ja **HDMI1** koos HDMI-DVI kaabliga saab televiisori kõlareid kasutada isegi siis, kui ei ole videosignaali.

Kui soovite kasutada välist kvaliteetset stereosüsteemi, lülitage teleri sisekõlarid välja.

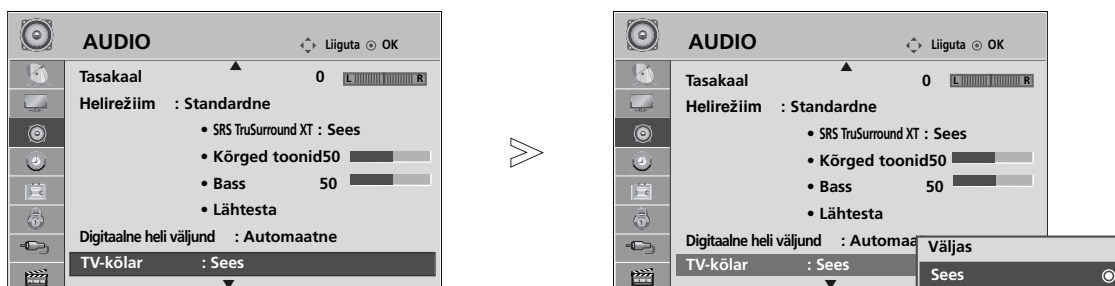

- 1   Valige **AUDIO** (heli).
- 2   Valige **TV Speaker** (TV-kõlar).
- 3   Valige **On(Sees)** või **Off(Väljas)**.

! MÄRKUS

- ▶ Kui teleri kõlar on Simplinki kodukino töötamise ajal välja lülitatud, lülitub heliväljund automaatselt kodukino kõlarile, kuid kui teleri kõlar on sees, tuleb heli teleri kõlarist.

- Tavalisele TV-pildile naasmiseks vajutage **MENU(MENÜÜ)** nuppu.
- Eelmisele menüütasandile naasmiseks vajutage **RETURN (TAGASI)** nuppu.

HELI & KEELE JUHTIMINE

DIGITAALSE AUDIOVÄLJUNDI VALIMINE

See funktsioon võimaldab teil valida eelistatud digitaalse audioväljundi.

Seade annab digitaalset Dolby signaali vaid kanalis, mis edastab Dolby Digital Audiot.





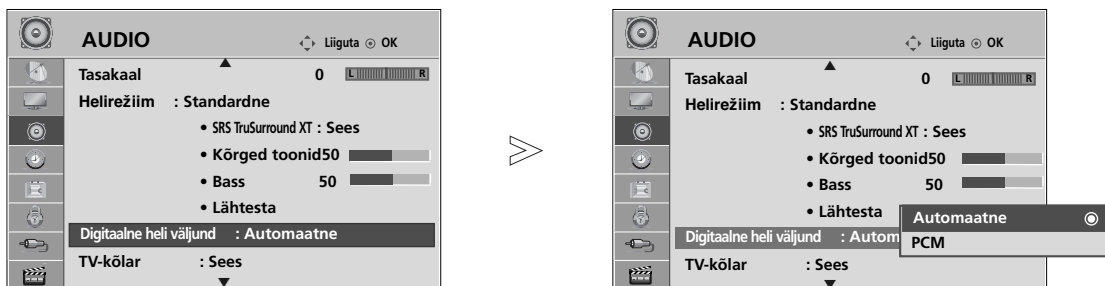

Kui funktsioon Dolby Digital on saadaval, siis valides menüüst suvandi Digital Audio Out (Digitaalne audioväljund) väärtuse Auto (Automaatne), seadistate SPDIF-väljundi (Sony Philips Digital InterFace – Sony Philipsi digitaalne liides) funktsioonile Dolby Digital.

Kui digitaalse heliväljundi menüüs on valitud väärtus Auto (Automaatne) ja funktsioon Dolby Digital ei ole saadaval, on SPDIF-väljundiks PCM (impulssmodulatsioon).

Isegi kui Dolby Digital Audiot edastavale kanalile on seatud nii Auto (Automaatne) kui audio keel, esitatakse vaid Dolby Digital.

Kui diskreetimise kiiruse konverter sellel kiibil ei toeta 44,1 kHz muutmist 48 kHz-le, peaks see sisu alati tootma stereo-impulssmodulatsiooni digitaalses väljundis.



- 1   Valige **AUDIO (heli)**.
- 2   Valige **Digital Audio Out (Digitaalne heli väljund)**.
- 3   Valige **Automaatne** või **PCM**.



Toodetud Dolby Laboratories litsentsi alusel. “Dolby” ja topelt-D tähis on Dolby Laboratories kaubamärgid.



- Mõnedele DVD-mängijatel ei ole HDMI-režiimis SPDIF-heli. Sel ajal seadistage DVD-mängija digitaalse heli väljund PCM-ile. (Funktsioonis HDMI ei toetata DOLBY DIGITAL PLUS-i.)

- Tavalisele TV-pildile naasmiseks vajutage **MENU(MENÜÜ)** nuppu.
- Eelmisele menüütasandile naasmiseks vajutage **RETURN (TAGASI)** nuppu.

AUDIO RESET (AUDIO LÄHTESTAMINE)

Valitud helirežiimi sätted lülituvad uuesti ümber tehase vaikesäteteks.



- 1   Valige **AUDIO (heli)**.
- 2   Valige **Reset (Lähtesta)**.
- 3  Aktiveerige häälestatud väärtus.

- Tavalisele TV-pildile naasmiseks vajutage **MENU(MENÜÜ)** nuppu.
- Eelmisele menüütasandile naasmiseks vajutage **RETURN (TAGASI)** nuppu.

HELI & KEELE JUHTIMINE





AUDIO DESCRIPTION(HELI KIRJELDUS) (vaid digitaalrežiimis)

See funktsioon on pimedate jaoks ning võimaldab selgitava, põhihelile lisanduva ja teleprogrammi hetkeolukorda kirjeldava audio kasutamise.

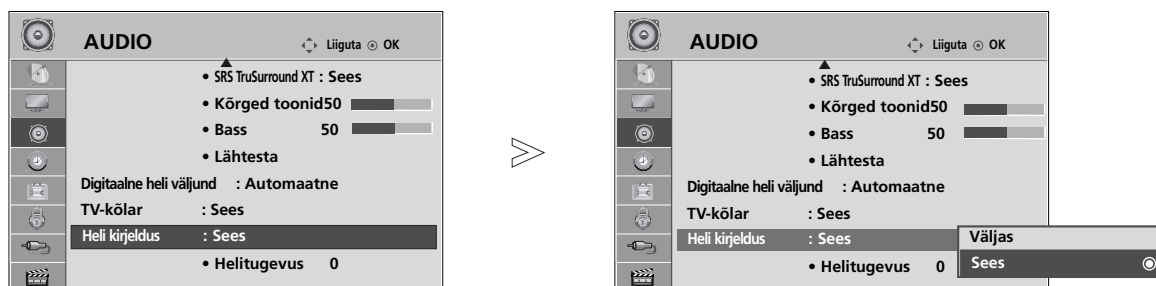

Kui valik Audio Description On (audiokirjeldus sees) on aktiveeritud, võimaldatakse põhiheli koos audiokirjeldusega ainult nende programmide korral, millele on lisatud audiokirjeldus.

Kui Main Audio (põhiaudio) on AAC või Dolby Digital Plus Audio, siis funktsiooni Audio Description (audio kirjeldus) ei toetata.



- 1   Valige **AUDIO (heli)**.
- 2   Valige Heli kirjeldus.
- 3   Valige **On(Sees)** või **Off(Väljas)**.

Kui Heli kirjeldus on sees,

- 4   valige soovitud Helitugevus.

- Tavalisele TV-pildile naasmiseks vajutage **MENU(MENÜÜ)** nuppu.
- Eelmisele menüütasandile naasmiseks vajutage **RETURN (TAGASI)** nuppu.

I/II

Stereo- Ja kaksikvastuvõtt (Ainult analoogrežiimis)

Kui programm on valitud, ilmub programmi heliteave programmi numbri ja jaama nimega.



Saade	Kuval
Mono	MONO
Stereo	STEREO
Kaksik-	DUAL I, DUAL II, DUAL I+II

■ Monoheli valik

Kui stereosignaali on halva vastuvõtu tõttu nõrk, võite lülitada ümber monorežiimile. Monovastuvõtu korral heli selgus paraneb.

■ Keele valik kakskeelse saate jaoks

Kui programmi saab vastu võtta kahes keeles (kakskeelne), võite sisse lülitada DUAL I, DUAL II või DUAL I+II.

DUAL I (KAKSIKREŽIIM I) Saadab kõlaritesse saate primaarkeele.

DUAL II (KAKSIREŽIIM II) Saadab kõlaritesse saate sekundaarkeele.

DUAL I+II (KAKSIKREŽIIM I+II) Saadab igasse kõlarisse eri keele.

HELI & KEELE JUHTIMINE

NICAM-Vastuvõtt (Ainult analoogrežiimis)

Kui teler on varustatud NICAM-vastuvõtjaga, on võimalik kvaliteetse digitaalhelihel NICAM (Near Instantaneous Companding Audio Multiplex, peaaegu-hetkelise kompandimisega heli multiplitseerimine) vastuvõtt.

Häliväljundit saab valida vastavalt vastuvõetud saate tüübile.

-
- 1** NICAM-mono vastuvõtu korral valige **NICAM MONO** või **FM MONO**.
 - 2** NICAM-stereo vastuvõtu korral valige **NICAM STEREO** või **FM MONO**.
Kui stereosignaali on nõrk, lülitage ümber FM-monole.
 - 3** NICAM-kaksikrežiimi vastuvõtu korral valige **NICAM DUAL I**, **NICAM DUAL II**, **NICAM DUAL I+II** või **FM MONO**.
-

Kõlarite heliväljundi valik

Režiimis AV, Component, RGB ja HDMI saate valida heliväljundiks vasak- või parempoolse kõlari.

Valige heliväljund.

L+R (VASAK+PAREM):

Vasakpoolse audiosisendi (L) helisignaali saadetakse vasakpoolsele kõlarile ja parempoolse audiosisendi (R) helisignaali parempoolsele kõlarile.

L+L (VASAK+VASAK):

Vasakpoolse audiosisendi (L) helisignaali saadetakse vasak- ja parempoolsele kõlarile.

R+R (PAREM+PAREM):

Parempoolse audiosisendi (R) helisignaali saadetakse vasak- ja parempoolsele kõlarile.

EKRAANIMENÜÜ KEELE / MAA VALIK

Esimest korda sisse lülitades ilmub TV-ekraanile installeerimise juhtmenüü.



* Kui te tahate muuta keele/maa valikut

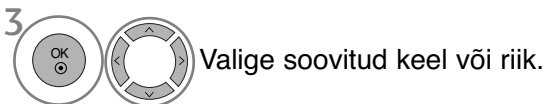
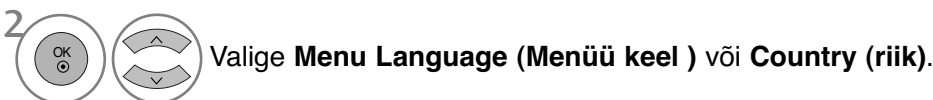

- Tavalisele TV-pildile naasmiseks vajutage **MENU(MENÜÜ)** nuppu.
- Eelmisele menüütasandile naasmiseks vajutage **RETURN (TAGASI)** nuppu.

! MÄRKUS

- ▶ Kui te ei lõpeta seadistamist **Installation guide** (Paigaldusjuhendis) **RETURN** -nuppu vajutades või ületate ekraanikuva (OSD) aja, kuvatakse see seadme sisselülitamisel uuesti.
- ▶ Valides vale asukohariigi, võidakse teletekst ekraanil valesti kuvada ning teleteksti talitluses võib tekkida häireid.
- ▶ CI (Common Interface- üldine liides) funktsiooni ei või rakendada, tuginedes riigi leviedastuse asjaoludele.
- ▶ Võimalik, et DTV-re iimi juhtnupud ei tööta sõltuvalt riigi levindustingimustest.
- ▶ Riigis, kus digitaalse ülekande määrus ei kehti, mõned DTV funktsioonid mitte töötada sõltuvalt digitaalse saateedastuse oludest.
- ▶ Riigihäälestus „UK“, peaks olema aktiveeritud ainult Inglismaal.
- ▶ Kui riigisäte on seatud olekusse „--“, siis Euroopa maapealsed digitaalsed standardsed ringhäälinguprogrammid on saadaval, kuid mõned digiteleviiooni funktsioonid ei pruugi korralikult töötada.

HELI & KEELE JUHTIMINE

KEELE VALIK (vaid digitaalrežiimis)

Audio funktsioon võimaldab teil valida heliks eelistatud keele. Kui heliandmeid pole valitud keeles saadaval, siis mängib heli vaikimisi valitud keeles.

Kui edastatakse kahte või enamat subtiitri keelt, kasutage **Subtitle** (subtiitri) funktsiooni. Kui subtiitriandmeid pole valitud keeles saadaval, siis kuvatakse subtiitrid vaikimisi valitud keeles.

Kui esmased keeled, mis te valisite audio ja subtiitrite keeleks, ei toimi, võite valida keele sekundaarkategooriast.

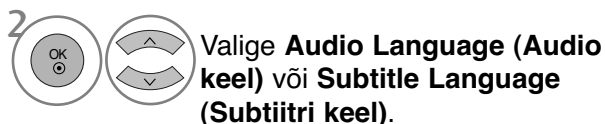

• Eelmisele menüütasandile naasmiseks vajutage **RETURN (TAGASI)** nuppu.

< Heli keele valik >

- ▶ Kui kantakse üle kahte või enamat keelt, võite valida ka heli keele.
- ▶ Kui võetakse vastu AAC-d, Dolby Digitali või Dolby Digital PLUS-i, ei saa te valida suvandeid L+R (vasak + parem), L+L (vasak + vasak) või R+R (parem + parem).

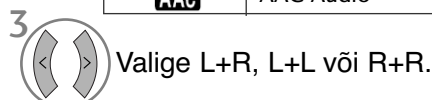

< Subtiitrite keele valik >

- ▶ Kui eetrissa saadetakse subtiitrid kahes või enam keeles, siis võite valida subtiitrite keele kaugjuhtimispuldil asuva nupu **SUBTITLE** (subtiitri) abil.
- ▶ Vajutage nuppu $\wedge \vee$, et valida subtiitrite keelt.

- Heli/subtiitrit ei võidaks kuvada lihtsamal kujul, 1 kuni 3 märgiga, mis saadetakse eetrissa teenusepakkuja poolt.
- Kui te valite täiendava heli (heli "vaegnägijate/vaegkuuljate" jaoks), siis võib see asendada osa põhihelist.

Heli keele OSD informatsioon

Display	Olek
N.A	Ei ole kättesaadav
	MPEG heli
	Dolby Digital heli
	Heli "vaegnägijate" jaoks
	Heli "vaegkuuljate" jaoks
	Dolby Digital Plus Audio
	AAC Audio

Subtiitrite keele OSD informatsioon

Display	Olek
N.A	Ei ole kättesaadav
	Teleteksti subtiitrid
	Subtiitrid "vaegkuuljate" jaoks

AJA SEADISTUS

KELLAJA SEADMINE

Digitaalse signaali vastuvõtmisel seatakse kell automaatselt. (Kella saate seada, kui TV-l ei ole DTV signaali.)

Enne sisse- või väljalülitamise aja funktsiooni kasutamist peate kellaaja õigeks seadma.



Kui valite ajavööndi linna, seatakse TV aeg aja nihke informatsiooni järgi, mis põhineb ajavööndi ja GMT (Greenwichi aeg) informatsioonil, mis võetakse vastu ülekandesignaalis, kui aeg automaatselt digitaalse signaali järgi seatakse.

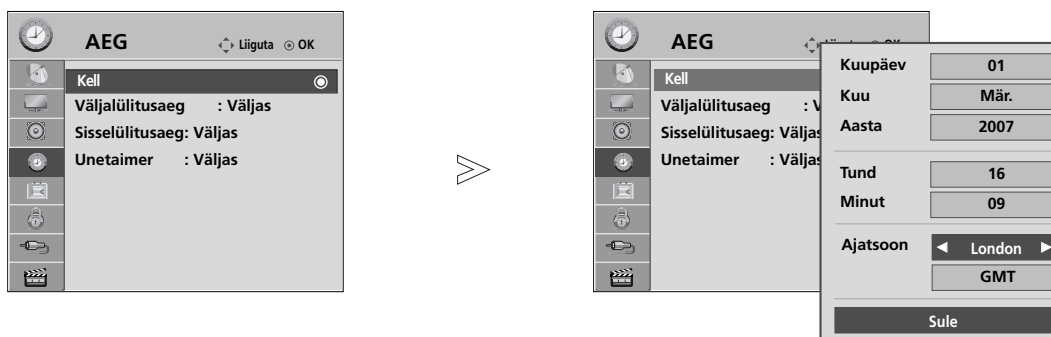

Kui Clock (kell) seatakse DTV-režiimile, ei saa te aega muuta, aga kui linna nimele antakse valikus Time Zone (ajavöönd) nihutamise võimalus, saate aega 1 tunni kaupa muuta.



1   Valige **TIME (AEG)**.

2   Valige **Clock (kell)**.

3   Valige kas aasta, kuupäeva, kellaaja või ajavööndi suvand.

4   Seadistage aasta, kuupäeva, kellaaja ja ajavööndi suvandid.

- Tavalisele TV-pildile naasmiseks vajutage **MENU(MENÜÜ)** nuppu.
- Eelmisele menüütasandile naasmiseks vajutage **RETURN (TAGASI)** nuppu.

AJA SEADISTUS

AUTOMAATSE SISSE-VÄLJALÜLITUSE TAIMERI SEADISTUS

Funktsioon Off Time (Väljalülitusaeg) lülitab teleri eelsättestatud ajal automaatselt ooterežiimi.

Kaks tundi pärast funktsiooni Time (Aeg) abil sisselülitamist läheb teler automaatselt tagasi ooterežiimi, kui keegi vahepeal nuppu ei vajuta.

Kui on seadistatud sisse-väljalülitamise aeg, toimivad need funktsioonid iga päev vastavalt eelhäälestatud kellaajale.

Väljalülitamisfunktsioon (Off time) alistab sisselülitamisfunktsiooni (On time), kui need on seatud samale kellaajale.

Sisselülitamistaimeri rakendumiseks peab teler olema ooterežiimis.

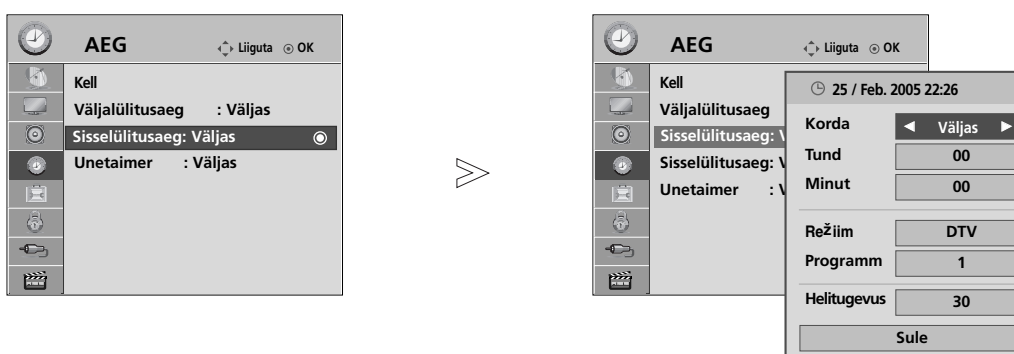

1 Valige **TIME (AEG)**.

2 Valige **Off Time (Väljalülitusaeg)** või **On Time (Sisselülitusaeg)**.

Kui režiim **On Time (Sisselülitusaeg)** on valitud,

3 Valige **Repeat (Korda)**.

4 Valige Off (välja), Once (üks kord), Daily (iga päev), Mon ~ Fri (esmaspäevast reedeni), Mon ~ Sat (esmaspäevast laupäevani), Sat ~ Sun (laupäevast pühapäevani) või Sun (pühapäeval).

5 Valige tund.

6 Valige minutid.

• Funktsiooni **Sisselülitusaeg /Väljalülitusaeg** tühistamiseks valige suvand **Väljas**.

• Ainult funktsiooni On timer (Sisselülituse taimer) jaoks:

1 Valige režiim.

2 Valige **TV, DTV, Radio, AV1, AV2, AV3**(Välja 42/50PQ10**, 42/50PQ11**), **Komponent**(Välja 42/50PQ10**, 42/50PQ11**), **RGB**(Välja 42/50PQ10**, 42/50PQ11**), **HDMI1, HDMI2**(Välja 42/50PQ10**, 42/50PQ11**) või **HDMI3**(Välja 42/50PQ10**, 42/50PQ11**).

3 Seadistage programm.

4 Sisselülitamisel reguleerige helitugevus.



• Tavalisele TV-pildile naasmiseks vajutage **MENU(MENÜÜ)** nuppu.

• Eelmisele menüütasandile naasmiseks vajutage **RETURN (TAGASI)** nuppu.

UNETAIMERI SEADISTUS

Te ei pea tingimata meeles pidama, et teler tuleb enne magamaminekut välja lülitada. Unetaimer lülitab teleri pärast eelhäälestatud kellaaja kättejõudmist automaatselt ooterežiimi.

1   Valige **Sleep Timer (Unetaimer)**.

2   Valige **Off (välja)**, **10**, **20**, **30**, **60**, **90**, **120**, **180** või **240 min.**

- Kui lülitate teleri välja, kustutatakse eelhäälestatud uneaeg.
- **Sleep Timer**i (Unetaimer) saab seadistada ka **TIME (aeg)** menüüs.

VANEMAKONTROLL/KATEGOORIAD

SALASÕNA ja LUKUSTUSSÜSTEEMI SEADMINE

Salasõna esmakordsel sisestamisel vajutage '0', '0', '0', '0' kaugjuhtimispuldil.

Lülitage uuesti sisse funktsioonid Block Programme (Saate blokeerimine), Parental Guidance (Vanuse järgi sorteerimine) ja Input Block (Sisendi blokeerimine).

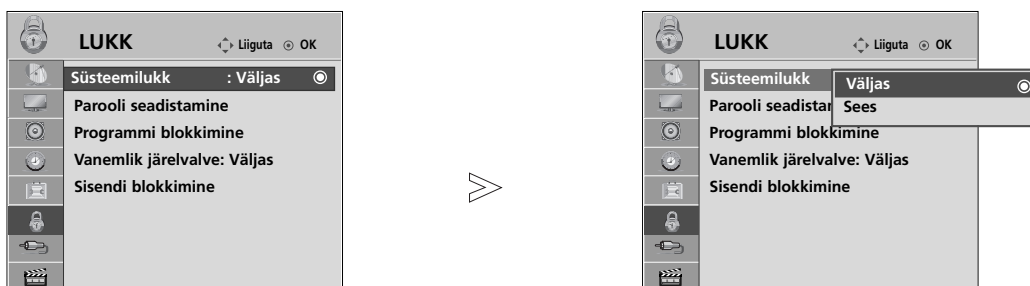

1 MENU Valige **LOCK (LUKK)**.

2 Valige **Lock System (Süsteemilukk)**.

3 Valige **On (sees)**.

4 Valige salasõna.

5 Sisestage neljamärgiline salasõna.
Jätke see number kindlasti meelde!
Taasisestage uus salasõna kinnitamiseks.

- Kui olete oma salasõna unustanud, vajutage kaugjuhtimispuldil '7', '7', '7', '7'.
- Suvandi On (sees) valimisel lülituvad funktsioonid Block Programme (Saate blokeerimine), Parental Guidance (Vanuse järgi sorteerimine) ja Input Block (Sisendi blokeerimine) sisse.

- Tavalisele TV-pildile naasmiseks vajutage **MENU(MENÜÜ)** nuppu.
- Eelmisele menüütasandile naasmiseks vajutage **RETURN (TAGASI)** nuppu.

BLOCK PROGRAMME (Programmi blokkimine)

Blokeerib mis tahes programmi, mida te ei soovi vaadata või mida te ei soovi, et teie lapsed vaataksid.

Selle funktsiooni kasutamine on saadaval kui Lock System (süsteemilukk) on sättel „On“ (sees).

Sisestage blokeeritud programmi vaatamiseks parool.

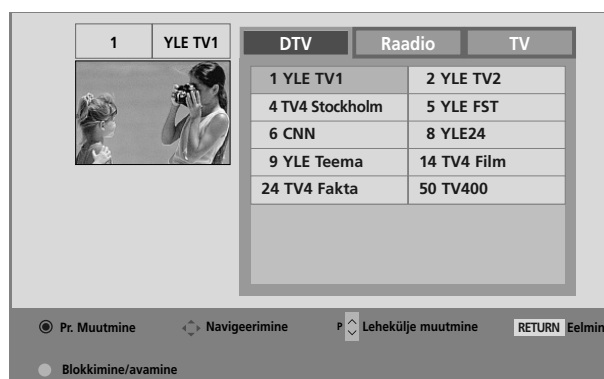
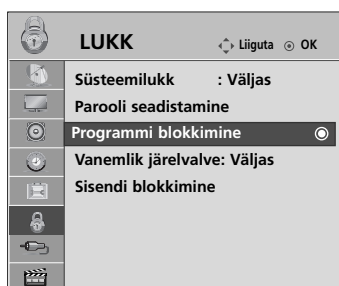

1 MENU Valige **LOCK (LUKK)**.

2 Valige **Block Programme (Programmi blokkimine)**.

3 Sisenege **Block Programme (Programmi blokkimine)**.

4 ROHELINE Valige program, mida soovite lukustada.

- Tavalisele TV-pildile naasmiseks vajutage **MENU(MENÜÜ)** nappu.
- Eelmisele menüütasandile naasmiseks vajutage **RETURN (TAGASI)** nappu.

VANEMAKONTROLL/KATEGOORIAD

VANEMAKONTROLL(vaid digitaalrežiimis)

See funktsioon toimib vastavalt informatsioonile ülekandejaamast. Seetõttu see funktsioon ei toimi, kui signaalil on vale informatsioon.

Sellesse menüüsse pääsemiseks on nõutav salasõna.

Teler on programmeeritud nii, et viimati häälestatud suvand jääb meelde ka pärast väljalülitamist.

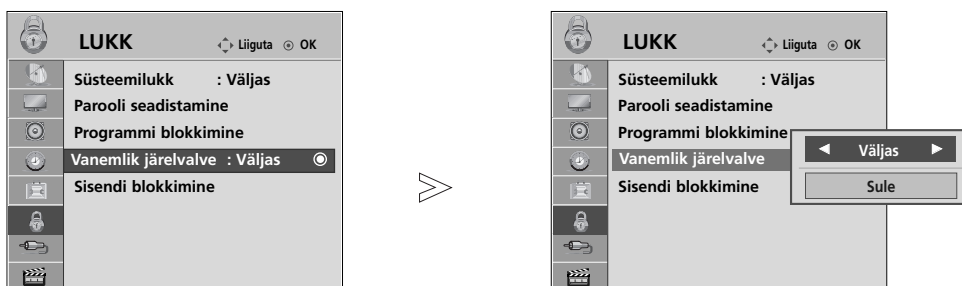

Takistab lastel vastavalt seatud kategooria piirangutele vaadata teatud täiskasvanute TV programme.

Sisestage piiranguga programmi vaatamiseks parool.



1   Valige **LOCK (LUKK)**.

2   Valige **Parental Guidance (Vanemlik järelvalve)**.

3   Tehke vajalikud seaded.

4  Salvestage.

- Tavalisele TV-pildile naasmiseks vajutage **MENU(MENÜÜ)** nuppu.
- Eelmisele menüütasandile naasmiseks vajutage **RETURN (TAGASI)** nuppu.

SISENDI BLOKKIMINE

Võimaldab teil sisendi blokeerida.

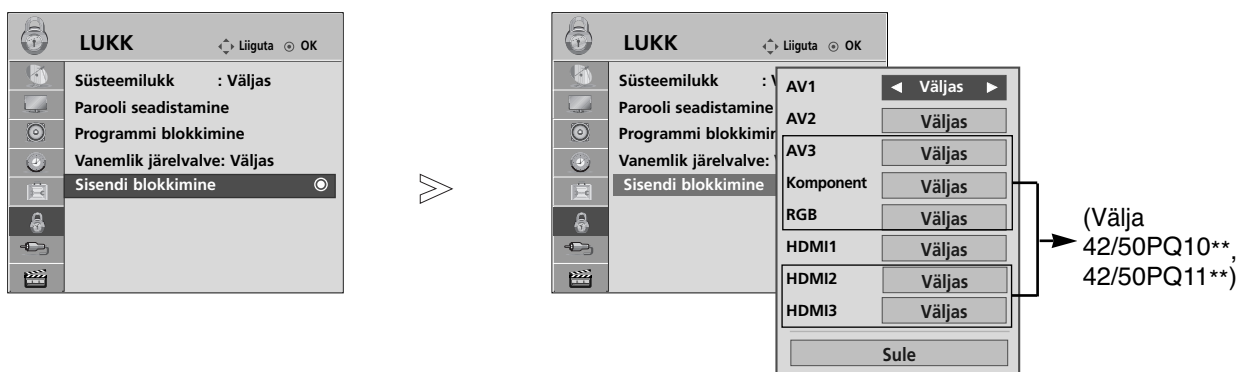

- 1   Valige **LOCK (LUKK)**.
- 2   Valige **Sisendi blokkimine**.
- 3   Valige allikas.
- 4   Valige **On(Sees)** või **Off(Väljas)**.





- Tavalisele TV-pildile naasmiseks vajutage **MENU(MENÜÜ)** nuppu.
- Eelmisele menüütasandile naasmiseks vajutage **RETURN (TAGASI)** nuppu.

VANEMAKONTROLL/KATEGORIAID

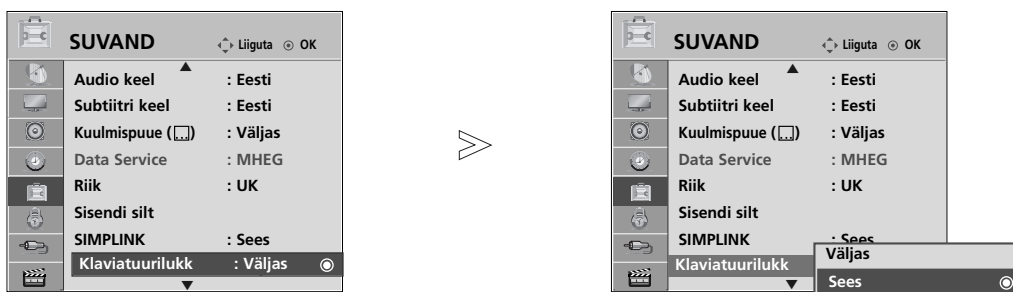
KLAHVILUKK

Teleri saab häälestada nii, et selle kasutamiseks on vajalik kaugjuhtimispult. Seda funktsiooni võib rakendada lubamatu vaatamise vältimiseks.

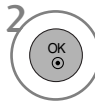
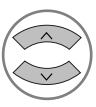
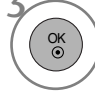
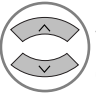

-   Valige **OPTION (SUVAND)**.
-   Valige **Key Lock (Klaviatuurilukk)**.
-   Valige **On(Sees) või Off(Väljas)**.
-  Salvestage.

- **Seadista ID : Väljas**
Kui klahvilukk on sees ja teler on välja lülitatud, vajutage teleril nuppu **INPUT** (sisend), **P ▲** või **▼** või nuppu **POWER** (toide) kaugjuhtimispuldil ning teler lülitub sisse.
Seadista ID : Sees
Kui funktsioon **Klahvilukk 'Sees'** (Klahvilukk "Sees") on välja lülitatud, siis vajutage teleri nuppu **INPUT**, **P ▲** või **▼** või kaugjuhtimispuldi nuppu **POWER**, **INPUT**, **P ▲** või **▼** või mõnda **NUMBRINUPPU**.
- Kui funktsioon **Key Lock** (Klaviatuurilukk) on olekus **Sees**, ilmub mõne esipaneeli nupu vajutamisel ekraanile kuva "  **Klahvilukk sees**" (Klahvilukk sees). (V.a nupp **⏻ / I**).

- Tavalisele TV-pildile naasmiseks vajutage **MENU(MENÜÜ)** nuppu.
- Eelmisele menüütasandile naasmiseks vajutage **RETURN (TAGASI)** nuppu.

TELETEKST

See funktsioon pole kõikides maades kasutusel.

Teletekst on paljude TV-jaamade tasuta saade, mis annab reaajas teavet uudiste, ilma, telekava, aktsiahindade ja paljude muude teemade kohta.

Selle teleri teletekstidekooder toetab süsteeme SIMPLE, TOP ja FASTEXT. SIMPLE (tavateletekst) koosneb arvukatest lehekülgedest, mida valitakse vastava leheküljenumbri vahetu sisestamise teel.

TOP ja FASTEXT on kaasaegsemad meetodid, mis võimaldavad teletekstiteabe kiiret ja hõlpsat valimist.

SISSE-VÄLJALÜLITAMINE

Teletekstile siirdumiseks vajutage nuppu **TEXT** (TEKST).

Ekraanile ilmub esimene või viimane lehekülg.

Ekraani päises kuvatakse kaks lehenumbrit, TV-jaama nimi, kuupäev ja kellaaeg. Esimene lehenumber näitab teie valikut, teine aga parajasti kuvatud lehekülge.

Teleteksti väljalülitamiseks vajutage nuppu **TEXT** (TEKST).

Taastub eelmine režiim.

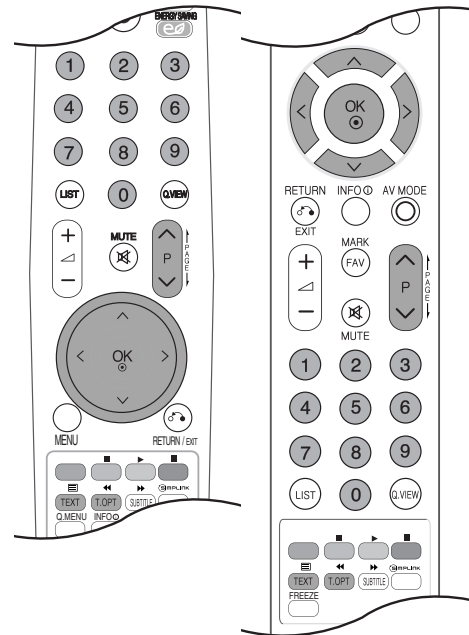

REŽIIM SIMPLE TEXT

■ Lehekülje valik

- 1 Sisestage numbrinuppude abil soovitud kolmekohaline lehenumber. Kui vajutate valimise ajal vale numbrinuppu, peate lõpetama kolmekohalise numbriga valimise ja seejärel sisestama uuesti õige lehenumbri.
- 2 Eelmise või järgmise lehekülje valimiseks saate kasutada nuppu P ^ v .

REŽIIM TOP TEXT

Kasutusjuhendis on näha neli välja – punane, roheline, kollane ja sinine ekraani allosas. Kollane väli tähendab järgmist gruppi ning sinine väli tähendab järgmist ploki.

■ Ploki, grupi ja lehekülje valik

- 1 Sinise nupuga saate siirduda plokilt plokile.
- 2 Kollast nuppu kasutage järgmisele grupile siirdumiseks koos automaatse üleminekuga järgmisele plokile.
- 3 Rohelise nupuga saate minna järgmisele leheküljele koos automaatse üleminekuga järgmisele grupile. Alternatiivselt võite kasutada nuppu PR ^ .
- 4 Punane nupp võimaldab naasta eelmisele valikule. Alternatiivselt võite kasutada nuppu PR v .

■ Lehekülje otsene valik





Vastavalt teletekstirežiimile SIMPLE võite režiimis TOP lehekülje valida kolmekohalise numbriga sisestamise teel numbrinuppude abil.

TELETEKST

FASTEXT

Teleteksti leheküljed on piki ekraani allserva värvidega kodeeritud ning neid saab valida vastavat värinuppu vajutades.

■ Lehekülje valik

- 1 Menüü  valimiseks vajutage nuppu T.OPT, seejärel.   Indekslehekülje kuvamine.
- 2 Saate valida allrea värvikoodiga varustatud lehekülgi sama värvi nuppude abil.
- 3 Vastavalt teletekstirežiimile SIMPLE võite režiimis FASTEXT lehekülje valida kolmekohalise numbriga sisestamise teel numbrinuppude abil.
- 4 Eelmise või järgmise lehekülje valimiseks võite kasutada nuppu P  .

TELETEKSTI ERIFUNKTSIOONID

- Vajutage T. OPT -nuppu ja kasutage seejärel nuppu   menüü **Text Option** valimiseks.



■ Indeks

Valige iga indeksi lehekülg.



■ Aeg

Vaadates TV-programmi, valige see menüü, et näidata ekraani üleval paremal nurgas kellaega.

Teletekstirežiimis saate selle nupuga valida alamlehekülje numbriga. Alamlehekülje number kuvatakse ekraani allosas. Alamlehekülje hoidmiseks või vahetamiseks vajutage nuppu PUNANE, ROHELINE, < > või mõnda numbrinuppu.



■ Hoia

Peatab automaatse lehevahetuse, mis toimub juhul, kui teletekstileht sisaldab 2 või enam alamlehekülge. Alamlehekülgede arv ja parajasti kuvatava alamlehekülje number on tavaliselt näha ekraanil kellaaja all. Selle nupu vajutamisel kuvatakse ekraani vasakpoolses ülanurgas stopp-sümbol ja automaatne leheküljevahetus on blokeeritud.



■ Näita

Valige see menüü varjatud teabe nähtavale toomiseks, nagu näiteks mõistatuse või ülesande lahendus.



■ Uuenda

Kuvab ekraanil TV-pildi järgmise teletekstilehekülje ootamise ajal. Pilt kuvatakse ekraani vasakpoolses ülanurgas. Kui uuendatud lehekülg on saadaval, asendatakse pilt lehekülje numbriga.

Valige see menüü uuesti, et vaadata uuendatud teleteksti lehekülge.

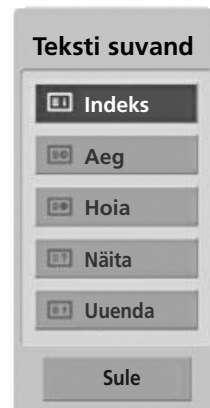

DIGITAALNE TELETEKST

* See funktsioon toimib vaid Ühendkuningriigis ja Iirimaa.

Seade võimaldab juurdepääsu digitaalsele teletekstile, mis on mitmel moel suuresti parandatud, nagu tekst, graafika jne.

Digitaalsele teletekstile on juurdepääs spetsiaalse digitaalse teleteksti teenustega ja eriliste teenustega, mis kannavad üle digitaalset teleteksti.

Subtiitri keele peaksite SUBTITLE (SUBTIITER) nuppu vajutades välja lülitama, et kuvada teleteksti.

TELETEKST DIGITAALSE TEENUSENA

- 1 Vajutage numbreid või P ^ v nuppu, et valida digitaalne teenus, mis edastab digitaalset teleteksti. Digitaalse teleteksti teenused saate teada EPG teenusnimekirjast.
- 2 Järgige juhiseid digitaalsel teletekstil ja liikuge järgmisele sammule, vajutades **TEXT, OK, ^ v <** >, **PUNANE, ROHELINE, KOLLANE, SININE** või **NUMBR**nuppe jne.
- 3 Digitaalse teleteksti teenuse muutmiseks valige vaid teine teenus numbrita või P ^ v nupuga.



TELETEKST DIGITAALSE TEENUSENA

- 1 Vajutage numbreid või P ^ v nuppu, et valida teatud teenus, mis edastab digitaalset teleteksti.
- 2 Teleteksti sisselülitamiseks vajutage nuppu **TEXT** või värvilisi nuppe.
- 3 Järgige juhiseid digitaalsel teletekstil ja liikuge järgmisele sammule, vajutades **OK, ^ v <** >, **PUNANE, ROHELINE, KOLLANE, SININE** või **NUMBR**nuppe jne.
- 4 Digitaalse teleteksti väljalülitamiseks ja TV-pildile naasmiseks vajutage nuppu **TEXT** või värvilisi nuppe.

Mõned teenused võivad lubada juurdepääsu teksti-teenustele **PUNASELE** nupule vajutamisega.



TÕRKEOTSING

Seade ei tööta korralikult.

Juhtpult ei tööta	<ul style="list-style-type: none"> ■ Kontrollige, kas seadme ja kaugjuhtimispuldi vahel ei ole mõnda takistust. ■ Kas patareid on paigaldatud õige polaarsusega (+ ja +, - ja -)? ■ Paigaldage uued patareid.
Toide katkeb ootamatult	<ul style="list-style-type: none"> ■ Kas unetaimer on peal? ■ Kontrollige toitesätteid. Toitekatkestus ■ Kui teler ei tuvasta signaali või seda ei kasutata viisteist minuti jooksul, läheb see automaatselt üle ooterežiimile.

Videofunktsioon ei tööta.

Pilt ja heli puuduvad	<ul style="list-style-type: none"> ■ Kontrollige, kas toode on sisse lülitatud. ■ Proovige mõnda muud kanalit. Probleem võib olla saates. ■ Kas toitejuhe on võrgupesas? ■ Kontrollige antenni suunda ja/või asukohta. ■ Kontrollige võrgupesas, pistes sinna mõne teise seadme toitejuhtme.
Pilt tuleb pärast sisselülitamist ekraanile aeglaselt	<ul style="list-style-type: none"> ■ See on normaalne, pilt on käivitusprotsessi ajal summutatud. Kui pilt viie minuti jooksul ei ilmu, pöörduge teeninduskeskuse poole.
Pilt puudub, halb värv, halb kvaliteet	<ul style="list-style-type: none"> ■ Reguleerige menüüsuvandiga Color (Värv). ■ Jätke teleri ja videomagnetofoni vahemaa piisavalt suureks. ■ Proovige mõnda muud kanalit. Probleem võib olla saates. ■ Kas videokaablid on õigesti paigaldatud? ■ Pildi heleduse taastamiseks aktiveerige mõni funktsioon.
Rõht- või püstribad, pilt väreleb	<ul style="list-style-type: none"> ■ Kontrollige kohalike häiringute olemasolu, nagu näiteks elektriseadmed ja -tööriistad.
Mõne kanali halb vastuvõtt	<ul style="list-style-type: none"> ■ Jaamal või kaablifirmal probleemid, häälestage mõnele teisele jaamale. ■ Jaama signaal nõrk, suunake antenn täpselt jaamale. ■ Kontrollige võimalike häireallikate olemasolu.
Pildil ribad või vöödid	<ul style="list-style-type: none"> ■ Kontrollige antenni (muutke antenni suunda).
Pole pilti, kui ühendada HDMI-ga.	<ul style="list-style-type: none"> ■ Kontrollige, et teie HDMI-kaabli versioon oleks 1.3 või uuem. Kui HDMI-kaablid ei toeta HDMI versiooni 1.3, võib ette tulla pildi vilkumist või pole pilti üldse. Palun kasutage uusimaid kaableid, mis toetavad vähemalt HDMI versiooni 1.3.

Helifunktsioon ei tööta.

Pilt korras, heli puudub	<ul style="list-style-type: none">■ Vajutage nuppu  + või - või VOLUME (HELITUGEVUS).■ Heli vaigistatud? Vajutage nuppu MUTE (VAIGISTA).■ Proovige mõnda muud kanalit. Probleem võib olla saates.■ Kas videokaablid on õigesti paigaldatud?
Ühest kõlarist ei kosta heli	<ul style="list-style-type: none">■ Reguleerige menüüsuvandiga Balance (Tasakaal).
Ebanormaalne heli seadme sees.	<ul style="list-style-type: none">■ Ümbruse niiskuse või temperatuuri muutumisel võib seadme sisse-väljalülitamisel esineda ebatavalisi helisid, mis ei pruugi tähendada toote riket.
Pole heli, kui ühendada HDMI või USB-ga.	<ul style="list-style-type: none">■ Kontrollige HDMI juhet üle versiooni 1.3.■ Kontrollige USB juhet üle versiooni 2.0.

*See funktsioon ei ole saadaval kõigil mudelitel.

Probleem PC-režiimis (ainult PC-režiimi korral).

Signaal vahemikust väljas.	<ul style="list-style-type: none">■ Reguleerige eraldusvõimet, horisontaal- või vertikaalsagedust.■ Kontrollige sisendallikat.
Vertikaalriba või -vööt tagapõhjal, horisontaalmüra, ebaõige asukoht	<ul style="list-style-type: none">■ Käivitage automaatkonfigureerimine või reguleerige taktsagedust, faasi või horisontaal-vertikaalasukohta.
Ekraani värvid või mõni värv on ebastabiilne.	<ul style="list-style-type: none">■ Kontrollige signaalikaablit.■ Installige uuesti personaalarvuti videokaart.

PICTURE-i (pildi) seadetega on probleem.

Kui kasutaja vahetab pildiseadeid, vahetab teler peale teatud aega tagasi originaalseadete peale.	<ul style="list-style-type: none">■ See tähendab, et teler on hetkel seadistatud režiimile Kaupluse demo. Režiimile Kodukasutus lülitamiseks peate tegema järgmist: Valige teleri menüüst SUVAND -> valige Režiimi seade -> valige Kodukasutus. Nüüd olete teleri lülitanud Kodukasutus režiimile.
--	--

HOOLDUS

Enneaegsetest riketest on võimalik hoiduda. Hoolikas ja korrapärane puhastamine võib teie uue teleri tööiga pikendada.

Enne puhastamist lülitage kindlasti toide välja ning tõmmake juhe võrgupesast.

Ekraani puhastamine

- 1 Ekraani tolmust puhtaks hoidmiseks on suurepärane meetod. Niisutage pehmet lappi leige vee ja väikese koguse riidepehmedaja või puhastusvahendi seguga. Väänake lapp peaaegu kuivaks ning kasutage seda ekraani pühkimiseks.
- 2 Veenduge, et ekraanile ei jääks liigset vett, ja laske ekraan enne teleri sisselülitamist kuivada.

Korpuse puhastamine

- Saasta ja tolmu kõrvaldamiseks pühkige korpust pehme kuiva kiuvaba lapiga.
- Ärge kasutage märga lappi.

Pikemaajaline äraolek

ETTEVAATUST

- ▶ Kui kavatsete teleri juurest pikemaks ajaks lahkuda (näiteks puhkusele), siis on soovitatav toitejuhe pesast välja tõmmata kaitseks äikese või toitekatkestuste eest.

TOOTE TEHNILISED ANDMED

MUDELID		42PQ20**	50PQ20**	42PQ30**	50PQ30**
		42PQ2000-ZA 42PQ2010-ZB	50PQ2000-ZA 50PQ2010-ZB	42PQ3000-ZA	50PQ3000-ZA
Mõõtmed (laius x kõrgus x sügavus)	koos alusega	1031,2 x 720,9 x 308,0 mm 40,6 x 28,4 x 12,1 tolli	1216,7 x 818,1 x 353,0 mm 47,9 x 32,2 x 13,9 tolli	1031,2 x 720,9 x 308,0 mm 40,6 x 28,4 x 12,1 tolli	1216,7 x 818,1 x 353,0 mm 47,9 x 32,2 x 13,9 tolli
	ilma alusega	1031,2 x 656,7 x 80,8 mm 40,6 x 25,9 x 3,2 tolli	1216,7 x 759,0 x 83,0 mm 47,9 x 29,9 x 3,3 tolli	1031,2 x 656,7 x 80,8 mm 40,6 x 25,9 x 3,2 tolli	1216,7 x 759,0 x 83,0 mm 47,9 x 29,9 x 3,3 tolli
Kaal	koos alusega	24,8 kg / 54,7 naela	33,7 kg / 74,3 naela	24,8 kg / 54,7 naela	33,7 kg / 74,3 naela
	ilma alusega	22,7 kg / 50,1 naela	31,2 kg / 68,8 naela	22,7 kg / 50,1 naela	31,2 kg / 68,8 naela
Televisioonisüsteem Voolutarbimine		AC100-240V~ 50/60Hz 320W	AC100-240V~ 50/60Hz 430W	AC100-240V~ 50/60Hz 320W	AC100-240V~ 50/60Hz 430W
MUDELID		42PQ60**		50PQ60**	
		42PQ6000-ZA 42PQ6010-ZB		50PQ6000-ZA	
Mõõtmed (laius x kõrgus x sügavus)	koos alusega	1040,8 x 725,8 x 308 mm 41,0 x 28,6 x 12,1 tolli		1228,8 x 824,6 x 353,0 mm 48,4 x 32,5 x 13,9 tolli	
	ilma alusega	1040,8 x 669,2 x 76,8 mm 41,0 x 26,4 x 3,1 tolli		1228,8 x 772,0 x 78,9 mm 48,4 x 30,4 x 3,1 tolli	
Kaal	koos alusega	25,3 kg / 55,8 naela		35 kg / 77,2 naela	
	ilma alusega	23,3 kg / 51,4 naela		32,5 kg / 71,7 naela	
Televisioonisüsteem Voolutarbimine		AC100-240V~ 50/60Hz 320W		AC100-240V~ 50/60Hz 430W	
Televisioonisüsteem Programmide Välisantenni näivtakistus		PAL/SECAM B/G/D/K, PAL I/II, SECAM L/L' VHF: E2 ~ E12, UHF: E21 ~ E69, CATV: S1 ~ S20, HYPER: S21 ~ S47 75 Ω			
Keskkonningimused	Töötemperatuur	0 ~ 40°C / 32 ~ 104°F			
	Tööniiskus	Alla 80%			
	Temperatuur hoidmise Niiskus hoidmisel	-20 ~ 60°C / -4 ~ 140°F Alla 85%			

- Üaltoodud tehnilisi andmeid võib kvaliteedi parandamiseks eelnevalt hoiatamata muuta.

MUDELID		42PQ10** 42PQ1000-ZD/ZA	50PQ10** 50PQ1000-ZD/ZA	42PQ11** 42PQ1100-ZE	50PQ11** 50PQ1100-ZE
Mõõtmed (laius x kõrgus x sügavus)	koos alusega	1031,2 x 720,9 x 308,0 mm 40,6 x 28,4 x 12,1 tolli	1216,7 x 818,1 x 353,0 mm 47,9 x 32,2 x 13,9 tolli	1031,2 x 720,9 x 308,0 mm 40,6 x 28,4 x 12,1 tolli	1216,7 x 818,1 x 353,0 mm 47,9 x 32,2 x 13,9 tolli
	ilma alusega	1031,2 x 656,7 x 80,8 mm 40,6 x 25,9 x 3,2 tolli	1216,7 x 759,0 x 83,0 mm 47,9 x 29,9 x 3,3 tolli	1031,2 x 656,7 x 80,8 mm 40,6 x 25,9 x 3,2 tolli	1216,7 x 759,0 x 83,0 mm 47,9 x 29,9 x 3,3 tolli
Kaal	koos alusega	24,3 kg / 53,6 naela	33,7 kg / 74,3 naela	24,3 kg / 53,6 naela	33,7 kg / 74,3 naela
	ilma alusega	22,2 kg / 49,0 naela	31,2 kg / 68,8 naela	22,2 kg / 49,0 naela	31,2 kg / 68,8 naela
Televisionisüsteem Voolutarbimine		AC100-240V~ 50/60Hz 320W	AC100-240V~ 50/60Hz 430W	AC100-240V~ 50/60Hz 320W	AC100-240V~ 50/60Hz 430W
MUDELID		50PS30** / 50PS20** 50PS3000-ZB 50PS2000-ZB	50PS60** 50PS6000-ZC	60PS40** 60PS4000-ZA	
Mõõtmed (laius x kõrgus x sügavus)	koos alusega	1216,7 x 818,1 x 353,0 mm 47,9 x 32,2 x 13,9 tolli	1228,8 x 824,6 x 353,0 mm 48,4 x 32,5 x 13,9 tolli	1468 x 1028,8 x 395,5 mm 57,7 x 40,5 x 15,5 tolli	
	ilma alusega	1216,7 x 759,0 x 83,0 mm 47,9 x 29,9 x 3,3 tolli	1228,8 x 772,0 x 78,9 mm 48,4 x 30,4 x 3,1 tolli	1468 x 949,5 x 88,5 mm 57,7 x 37,3 x 3,4 tolli	
Kaal	koos alusega	35,4 kg / 78,0 naela	36,3 kg / 80,0 naela	53,06 kg / 116,9 naela	
	ilma alusega	32,8 kg / 72,3 naela	33,8 kg / 74,5 naela	47,16 kg / 103,9 naela	
Televisionisüsteem Voolutarbimine		AC100-240V~ 50/60Hz 490W	AC100-240V~ 50/60Hz 490W	AC100-240V~ 50/60Hz 580W	
Televisionisüsteem Programmide Välisantenni nähtavus		PAL/SECAM B/G/D/K, PAL I/II, SECAM L/L VHF: E2 ~ E12, UHF: E21 ~ E69, CATV: S1 ~ S20, HYPER: S21 ~ S47 75 Ω			
Keskkonningimused	Töötemperatuur	0 ~ 40°C / 32 ~ 104°F			
	Tööniiskus	Alla 80%			
Keskkonningimused	Temperatuur hoidmise	-20 ~ 60°C / -4 ~ 140°F			
	Niiskus hoidmise	Alla 85%			

- Üalloodud tehnilisi andmeid võib kvaliteedi parandamiseks eelnevalt hoiatamata muuta.

MUDELID	42PQ60** 42PQ6000-ZA	50PQ60** 50PQ6000-ZA	50PS60** 50PS6000-ZC
Toetatud filmifailid	vt lk 61		

INFRAPUNAKOODID

Kood (kuueteistkümnend-)	Funktsioon	Märkus
08	POWER	R/C BUTTON (POWER SEES/VALJAS)
0B	INPUT	R/C BUTTON
f0	TV/RAD	R/C BUTTON
45	Q.MENU	R/C BUTTON
43	MENU	R/C BUTTON
AB	GUIDE	R/C BUTTON
07	Left (<)	R/C BUTTON
06	Right (>)	R/C BUTTON
40	Up (^)	R/C BUTTON
41	Down (v)	R/C BUTTON
44	OK(⊙)	R/C BUTTON
28	RETURN/EXIT	R/C BUTTON
AA	INFO ⓘ	R/C BUTTON
30	AV MODE	R/C BUTTON
02	↙ +	R/C BUTTON
03	↙ -	R/C BUTTON
00	P ^	R/C BUTTON
01	P v	R/C BUTTON
1E	FAV(MARK)	R/C BUTTON
09	MUTE	R/C BUTTON
10 ~19	Number Key 0~9	R/C BUTTON
53	LIST	R/C BUTTON
1A	Q.VIEW	R/C BUTTON
72	PUNANE Key	R/C BUTTON
71	ROHELINE Key	R/C BUTTON
63	KOLLANE Key	R/C BUTTON
61	SININE Key	R/C BUTTON
20	TEXT	R/C BUTTON
21	T.OPT(T.Option)	R/C BUTTON
39	SUBTITLE	R/C BUTTON
7E	SIMPLINK	R/C BUTTON
95	ENERGY SAVING või POWER SAVING	R/C BUTTON
65	FREEZE(külmutamine)	R/C BUTTON
79	RATIO(määr)	R/C BUTTON

(Välja
42/50PQ10**,
42/50PQ11**)

(Välja
42/50PQ10**,
42/50PQ11**,
42/50PQ20**,
42/50PQ30**)

VÄLISJUHTSEADME HÄÄLESTAMINE

Pistikupesa RS-232C häälestus

Ühendage sisendpessa RS-232C välisjuhtseadmega (nagu näiteks arvuti või AV-juhtsüsteem) ja juhtige teleri funktsioone väliselt. Ühendage juhtseadme järjestikport teleri tagapaneelil oleva pistikupesaga RS-232C. RS-232C ühenduskaableid teleriga kaasas ei ole.

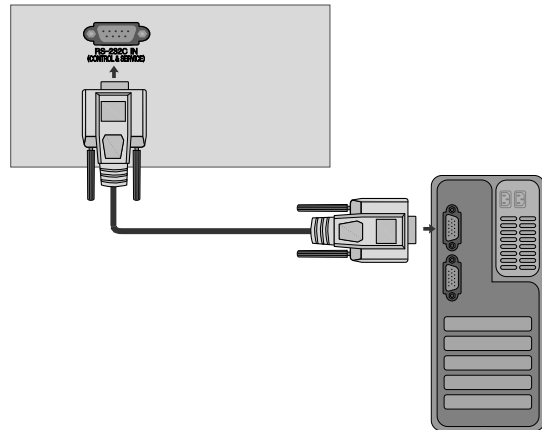

Pistmiku tüüp: D-Sub 9 viiguga sõrm

Nr	Viigu nimi
1	Ühenduseta
2	RXD (Andmete vastuvõtt)
3	TXD (Andmete edastus)
4	DTR (DTE-pool valmis)
5	GND (Maandus)
6	DSR (DCE-pool valmis)
7	RTS (Saatmiseks valmis)
8	CTS (Saatmiseks lähtestatud)
9	Ühenduseta

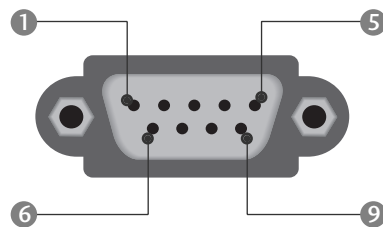

Pistikupesa RS-232C konfiguratsioonid

7-juhtmeline konfiguratsioon (standardne RS-232C-kaabel)

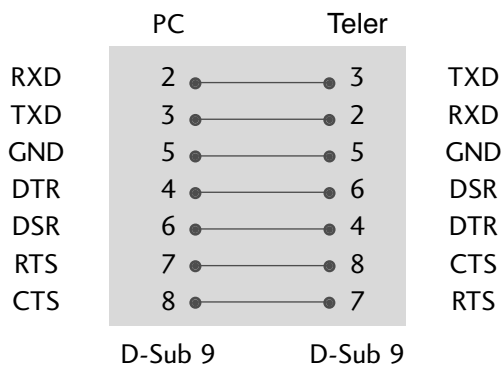

3-juhtmeline konfiguratsioon (mittestandardne)

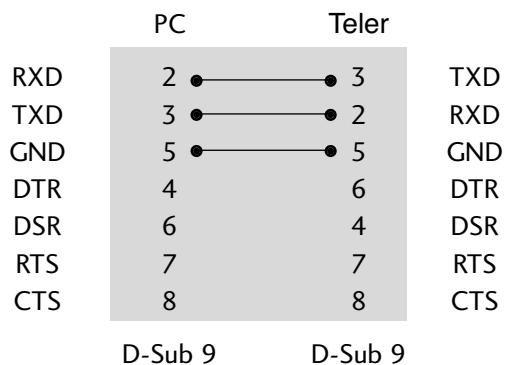

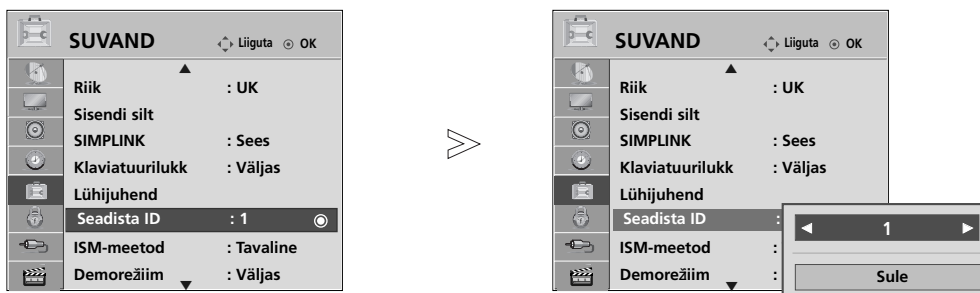

Sea ID

- Kasutage seda funktsiooni teleri ID-numbri määramiseks.
- Vt jaotist "Reaalandmete teisendamine 1". ► Vt lk 119



1 MENU  Valige **OPTION (SUVAND)**.

2   Valige **Set ID (Seadista ID)**.

3   Seadista Set ID(Seadista ID)et valida soovitud TV ID-number .
SET ID(Seadista ID) seadistuse vahemik on 1~99.

- Eelmisele menüütasandile naasmiseks vajutage **RETURN (TAGASI)** nuppu.

Sideparameetrid

- Boodikiirus: 9600 boodi (UART)
- Andmepikkus: 8 bitti
- Paarsus: puudub
- Stopp-bitt: 1. bitt
- Sidekood: ASCII-kood
- Kasutage rist(pöörd-)kaablit.

Käskude loend

	KÄSK 1	KÄSK 2	ANDMED (kuueteistkümnend-)
01. Toide	k	a	00 ~ 01
02. Kuvasuhe	k	c	vt lk 117
03. Ekraanisummutus	k	d	vt lk 117
04. Helitugevuse vaigistamine	k	e	00 ~ 01
05. Helitugevuse reguleerimine	k	f	00 ~ 64
06. Kontrast	k	g	00 ~ 64
07. Heledus	k	h	00 ~ 64
08. Värv	k	i	00 ~ 64
09. Varjund	k	j	00 ~ 64
10. ravus	k	k	00 ~ 64
11. OSD-režiimi valik	k	l	00 ~ 01
12. Kaugjuhtimise lukustusrežiim	k	m	00 ~ 01
13. Kõrged toonid	k	r	00 ~ 64
14. Bass	k	s	00 ~ 64
15. Helitasakaal	k	t	00 ~ 64
16. Värvitemperatuur	k	u	00 ~ 02
17. Ebanormaalne olek	k	z	FF
18. ISM-meetod	j	p	vt lk 119
19. Energiasääst	j	q	vt lk 119
20. Automaatne konfiguratsioon	j	u	01
21. Häälestuskäsk	m	a	vt lk 119
22. Lisa kanal/jäta vahele	m	b	00 ~ 01
23. Nupp	m	c	nupu kood
24. Põhipildi sisendi valik (Main)	x	b	vt lk 120

* Sätetades 17 ~ 24, ei kuvata menüüd ekraanile.

* Tähelepanu! USB-toimingute, nagu Dvix või EMF, jooksul ei täideta ühtegi käsku, välja arvatud Power (ka) (toide) ja Key (mc) (klahv) ning neid käsitletakse kui mittekasutatavaid.

Edastus- ja vastuvõtuprotokoll

Edastus

[Command1][Command2][][Seadista ID][][Data][Cr]

* [Command 1] : esimene käsk teleri juhtimiseks (j, k, m or x).

* [Command 2] : teine käsk teleri juhtimiseks.

* [Sea ID] : Saate häälestada Set ID teleri soovitud ID-numbri valimiseks menüüs Setup (Häälestus). Häälestusvahemik 1–99. Kui valite Set ID väärtuseks 0, juhikakse iga ühendatud telerit. Set ID väärtus esitatakse menüüs kümnendarvuna (1–99) ning edastus-vastuvõtuprotokollis kuueteistkümnendarvuna (0x0–0x63).

* [ANDMED] : käsuandmete edastamiseks
Käsu oleku lugemiseks edastatakse FF-andmed.

* [Cr] : tagasijooks
ASCII kood '0x0D'

* [] : ASCII-kood 'tühi (0x20)'

OK, jaatav vastus

[Command2][][Seadista ID][][OK][Data][x]

* Normaalsete andmete vastuvõtu korral edastab teler selle vormingu alusel ACK-märgi (jaatusmärgi). Sel juhul näitab see andmete praegust olekut, kui andmed on lugemisrežiimis. Kui andmed on kirjutusrežiimis, tagastab see personaalarvuti andmed.

Vea kviteering

[Command2][][Seadista ID][][NG][Data][x]

* Ebanormaalsete andmete vastuvõtu korral mittetöötava funktsiooni või sidevea tõttu edastab teler selle vormingu alusel ACK-märgi (jaatusmärgi).

Andmed 00: lubamatu kood

01. Toide (käsklus: k a)

- ▶ Teleri toite sisse-väljalülitamine.

Edastus

[k][a][][Seadista ID][][Data][Cr]

Andmed 00 : toide välja 01 : toide sisse

Kviteering

[a][][Seadista ID][][OK/NG][Data][x]

- ▶ Toite oleku sees-väljas näitamiseks.

Edastus

[k][a][][Seadista ID][][FF][Cr]

Kviteering

[a][][Seadista ID][][OK/NG][Data][x]

* Samamoodi, kui mõni teine funktsioon edastab FF-andmeid selle vormingu alusel, esitab kviteeringuandmete tagasiside vastava funktsiooni olekut.

* Teated, nagu OK Ack. (Jaatusmärk OK), Error Ack. (Jaatusmärgi tõrge) ja muud säärased võivad ilmuda teleri ekraanile, kui toide on sees.

02. Kuvasuhe (käsklus : k c) (Põhipildi suurus)

- ▶ Ekraanivormingu häälestamiseks (põhipildi vorming).
Te saate muuta ekraaniformaati kasutades Aspect Ratio't (kuvasuhet) Q menüüs või pildimenüüs.

Edastus

[k][c][][Seadista ID][][Data][Cr]

Andmed 01 : normaalekraan (4:3) 07 : 14:9
02 : laiekraan (16:9) 09 : Skännimine
04 : Suum 0B : Täisekraan
06 : Originaal 10~1F : Kino suum 1~16

Kviteering

[c][][Seadista ID][][OK/NG][Data][x]

* RGB-PC- või komponentsisendi kasutamisel valige kuvasuhe 16:9 või 4:3.

* Režiimis DTV/HDMI (1080i 50 Hz/60 Hz, 720p 50 Hz/60 Hz, 1080p 24 Hz/30 Hz/50 Hz/60 Hz), Component(720p, 1080i, 1080p 50 Hz/60 Hz) on saadaval ainult skaneerimine.

* Täislaiust toetatakse ainult ATV, AV1,2,3 puhul.

03. Ekraanisummutus (käsklus : k d)

- ▶ Ekraanisummutuse sisse-väljalülitamiseks.

Edastus

[k][d][][Seadista ID][][Data][Cr]

Andmed 00 : Ekraanisummutus väljas (pilt sees).
Video mute off (video vaigistus väljas)
01 : Ekraanisummutus sees (pilt väljas).
10 : Video mute on (video vaigistus sees)

Kviteering

[d][][Seadista ID][][OK/NG][Data][x]

* Kui video vaigistus on sees, kuvatakse ekraanikuva (OSD). Kuid kui ekraani vaigistus on sees, siis ekraanikuva (OSD) ei kuvata.

04. Helitugevuse vaigistamine (käsklus : k e)

- ▶ Helitugevuse vaigistuse sisse-väljalülitamiseks.
Vaigistust saate häälestada ka kaugjuhtimispuldi nupu MUTE (VAIGISTA) abil.

Edastus

[k][e][][Seadista ID][][Data][Cr]

Andmed 00 : Helitugevuse vaigistus väljas (helitugevus sees).
01 : Helitugevuse vaigistus sees (helitugevus väljas).

Kviteering

[e][][Seadista ID][][OK/NG][Data][x]

05. Helitugevuse reguleerimine (käsklus : k f)

- ▶ Helitugevuse reguleerimiseks.
Helitugevust saate reguleerida ka kaugjuhtimispuldi helitugevusnuppude abil.

Edastus

[k][f][][Seadista ID][][Data][Cr]

Andmed Min : 00 ~ Max : 64

* Vt jaotist "Reaalandmete teisendamine 1". Vt lk 119.

Kviteering

[f][][Seadista ID][][OK/NG][Data][x]

06. Kontrast (käsklus : k g)

- ▶ Ekraani kontrasti reguleerimiseks.
Kontrasti saate reguleerida ka menüüs PILT.

Edastus

[k][g][][Seadista ID][][Data][Cr]

Andmed Min : 00 ~ Max : 64

* Vt jaotist "Reaalandmete teisendamine 1". Vt lk 119.

Kviteering

[g][][Seadista ID][][OK/NG][Data][x]

07. Heledus (käsklus : k h)

- ▶ Ekraani heleduse reguleerimiseks.
Heledust saate reguleerida ka menüüs PILT.

Edastus

[k][h][][Seadista ID][][Data][Cr]

Andmed Min : 00 ~ Max : 64

* Vt jaotist "Reaalandmete teisendamine 1". Vt lk 119.

Kviteering

[h][][Seadista ID][][OK/NG][Data][x]

08. Värv (käsklus : k i)

- ▶ Ekraani värvide reguleerimiseks.

Edastus

[k][i][][Seadista ID][][Data][Cr]

Andmed Min : 00 ~ Max : 64

* Vt jaotist "Reaalandmete teisendamine 1". Vt lk 119.

Kviteering

[i][][Seadista ID][][OK/NG][Data][x]

09. Varjund (käsklus : k j)

- ▶ Ekraani varjundi reguleerimiseks.
Varjundit saate reguleerida ka menüüs PILT.

Edastus

[k][j][][Seadista ID][][Data][Cr]

Andmed punane : 00 ~ roheline : 64
* Vt jaotist "Reaalandmete teisendamine 1". Vt lk 119.

Kviteering

[j][][Seadista ID][][OK/NG][Data][x]

10. Teravus (käsklus : k k)

- ▶ Ekraani teravuse reguleerimiseks.
Värve saate reguleerida ka menüüs PILT.

Edastus

[k][k][][Seadista ID][][Data][Cr]

Andmed Min : 00 ~ Max : 64
* Vt jaotist "Reaalandmete teisendamine 1". Vt lk 119.

Kviteering

[k][][Seadista ID][][OK/NG][Data][x]

11. OSD-režiimi valik (käsklus : k l)

- ▶ Ekraanikuva (OSD) sisse-väljalülitamiseks kaugjuhtimise korral.

Edastus

[k][l][][Seadista ID][][Data][Cr]

Andmed 00: OSD väljas 01: OSD sees

Kviteering

[l][][Seadista ID][][OK/NG][Data][x]

12. Kaugjuhtimispuldi lukustusrežiim ((käsklus : k m)

- ▶ Kaugjuhtimispuldi ja teleri esipaneeli juhtseadiste lukustamiseks.

Edastus

[k][m][][Seadista ID][][Data][Cr]

Andmed 00: lukk väljas 01: lukk sees

Kviteering

[m][][Seadista ID][][OK/NG][Data][x]

- * Kui te kaugjuhtimispuldi ega esipaneeli juhtseadiseid ei vaja, kasutage seda režiimi. Toite sisse-väljalülitamisel kaugjuhtimispuldi lukustus vabastatakse.
- * Nupp Local Power Key (kohalik toiteklahv) töötab korralikult.

13. Kõrged toonid (käsklus: k r)

- ▶ **Kõrged toonid** reguleerimiseks.
Kõrged toonid saate reguleerida ka menüüs AUDIO.

Edastus

[k][r][][Seadista ID][][Data][Cr]

Andmed Min : 00 ~ Max : 64
* Vt jaotist "Reaalandmete teisendamine 1". Vt lk 119.

Kviteering

[r][][Seadista ID][][OK/NG][Data][x]

14. Bass (käsklus: k s)

- ▶ Bassi reguleerimiseks.
Bassi saate reguleerida ka menüüs AUDIO.

Edastus

[k][s][][Seadista ID][][Data][Cr]

Andmed Min : 00 ~ Max : 64
* Vt jaotist "Reaalandmete teisendamine 1". Vt lk 119.

Kviteering

[s][][Seadista ID][][OK/NG][Data][x]

15. Helitasakaal (käsklus : k t)

- ▶ Helitasakaalu reguleerimiseks.
Helitasakaalu saate reguleerida ka menüüs AUDIO.

Edastus

[k][t][][Seadista ID][][Data][Cr]

Andmed Min : 00 ~ Max : 64
* Vt jaotist "Reaalandmete teisendamine 1". Vt lk 119.

Kviteering

[t][][Seadista ID][][OK/NG][Data][x]

16. Värvitemperatuur (käsklus : k u)

- ▶ Värvitemperatuuri reguleerimiseks. CSM-sätteid saate reguleerida ka menüüs PILT.

Edastus

[k][u][][Seadista ID][][Data][Cr]

Data 00: Keskmine 01: jahe 02: Soe

Kviteering

[u][][Seadista ID][][OK/NG][Data][x]

17. Ebanormaalne olek (käsklus :k z)

- ▶ Ebanormaalse oleku tuvastamiseks.

Edastus

[k][z][][Seadista ID][][FF][][Cr]

Data FF: lugemine

Kviteering

[z][][Seadista ID][][OK/NG][Data][x]

Data 00: normaalne (toide sees, signaal olemas)
01: signaali pole (toide sees)
02: teleri väljalülitamine kaugjuhtimispuldiga
03: teleri väljalülitamine uinakufunktsiooni abil
04: teleri väljalülitamine RS-232C-funktsiooni abil
05: 5 V maas
06: vahelduvvool maas
07: teleri väljalülitamine ventilaatori alarmi abil
08: teleri väljalülitamine väljalülitusfunktsiooni abil
09: teleri väljalülitamine automaatuinakufunktsiooni abil
a: Lülitata teler välja läbi AV plaadi leidmise.

* See funktsioon on "kirjutuskaitsega".

18. ISM-meetod (käsklus : j p)

- ▶ ISM-meetodi juhtimiseks. ISM-meetodit saate reguleerida ka menüüs SUVAND.

Edastus

[j][p][][Seadista ID][][Data][Cr]

Andmed 02: Süstik
04: Valge
08: Tavaline
20 : Värv

Kviteering

[p][][Seadista ID][][OK/NG][Data][x]

19. Energiasääst(käsklus: j q)

- ▶ Teleri energiakulu vähendamiseks. Energiasäästmist saate reguleerida ka menüüs SUVAND.

Edastus

[j][q][][Seadista ID][][Data][Cr]

Andmed 00: Väljas
01: Minimaalne
02: Keskmine
03: Maksimaalne

10 : Arukas andur(Madal)
11 : Arukas andur(keskmine)
12 : Arukas andur(Kõrge)

(Välja 42/50PQ10**,
42/50PQ11**)

Kviteering

[q][][Seadista ID][][OK/NG][Data][x]

20. Automaatkonfigureerimine (käsklus : j u)

- ▶ Pildi asendi ja väreluse automaatseks reguleerimiseks. Töötab ainult RGB (PC)-režiimis.

Edastus

[j][u][][Seadista ID][][Data][Cr]

Andmed 01: seada

Kviteering

[u][][Seadista ID][][OK/NG][Data][x]

20. Häälestuskäsk (käsklus : m a)

- ▶ Valige kanal järgnevale reaalarvule.

Edastus

[m][a][][Seadista ID][][Data0][][Data1][][Data2][Cr]

Andmed 00: kõrge kanali andmed
Andmed 01: madala kanali andmed
nt nr 47 -> 00 2F (2FH)
nr 394 -> 01 88 (188H),
DTV nr 0 -> pole oluline
Andmed 02 0x00: ATV Põhi,
0x10: DTV Põhi
0x20 : raadio

Kanali andmete vahemik

Analoog – min: 00 ~ max: 63 (0~99)

Digitaal – min: 00 ~ max: 3E7 (0~999)

Kviteering

[a][][Seadista ID][][OK/NG][Data][x]

Andmed Min: 00 ~ Max: FF

21. Channel Add/Skip (Lisa kanal/jäta vahele) (käsklus : m b)

- ▶ Sätestab praeguse programmi vahelejätmise oleku.

Edastus

[m][b][][Seadista ID][][Data][Cr]

Data 00 : Jäta vahele 01 : Add

Kviteering

[b][][Seadista ID][][OK/NG][Data][x]

* Reaalandmete teisendamine 1

00 : Samm 0

⋮

A : Samm 10 (Seadista ID 10)

⋮

F : Samm 15 (Seadista ID 15)

10 : Samm 16 (Seadista ID 16)

⋮

64 : Samm 100

⋮

6E : Samm 110

⋮

73 : Samm 115

74 : Samm 116

⋮

C7: Samm 199

FE: Samm 254

FF: Samm 255

* Reaalandmete teisendamine 2

00: -40

01: -39

02: -38

28 : 0

4E : +38

4F : +39

50 : +40

23. Nupp (käsklus : m c)

► Infrapuna-kaugjuhtimiskoodi saatmiseks.

Edastus

[m][c][][Seadista ID][][Data][Cr]

Andmed : nupu kood – vt lk 113.

Kviteering

[c][][Seadista ID][][OK/NG][Data][x]

24. Sisendi valik (käsklus : x b) (põhipildi sisend)

► Sisendallika valik teleri jaoks.

Edastus

[x][b][][Seadista ID][][Data][Cr]

Andmed: struktuur

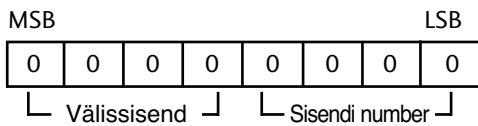

Välissisend				Andmed
0	0	0	0	DTV
0	0	0	1	Analoog-
0	0	1	0	AV
0	1	0	0	Komponent
0	1	0	1	RGB
1	0	0	1	HDMI

Sisendi number				Andmed
0	0	0	0	Input(SISEND)1
0	0	0	1	Input(SISEND)2
0	0	1	0	Input(SISEND)3

(Välja 42/50PQ10**,
42/50PQ11**)

Kviteering

[b][][Seadista ID][][OK/NG][Data][x]

LG Electronics Inc.