

**LG**

Life's Good

PLAZMA TV KORISNIČKO UPUTSTVO

PLAZMA TV MODELI

| | |
|----------|----------|
| 42PQ10** | 42PQ60** |
| 50PQ10** | 50PQ60** |
| 42PQ11** | 50PS20** |
| 50PQ11** | 50PS30** |
| 42PQ20** | 50PS60** |
| 50PQ20** | 60PS40** |
| 42PQ30** | |
| 50PQ30** | |

Molimo pažljivo pročitajte ovo uputstvo pre nego što počnete sa koristiti Vaš TV.
Sačuvajte ga za buduće potrebe.
Zapišite broj modela i serijski broj TV-a.
Pogledajte nalepnicu na zadnjem poklopcu i navedite tu informaciju vašem prodavcu kada zahtevate servis.

Model:
Serijski br.:



HDMI, HDMI logo i High-Definition Multimedia Interface su trgovačke oznake ili registrovane trgovačke oznake HDMI Licensing LLC.

PRIBORI

Uverite se da su sledeći pribori obuhvaćeni sa Vašim TV. Ako bilo kakav pribor nedostaje, molimo stupite u kontakt sa prodavcem gde ste kupili TV.

- Prikazana slika se može razlikovati od Vašeg TV-a.

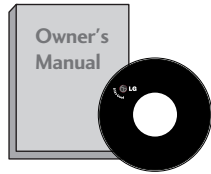

Korisničko uputstvo



Baterije



Daljinski upravljač



Napojni kabl

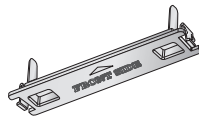

Zaštitni poklopac
(pogledajte t. 8)

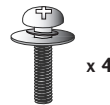

Zavrtnjevi za montažu postolja
(pogledajte t. 8)
(Izuzev za 60PS40**)



Držač kabl
(pogledajte t. 8)



Feritno jezgro
(Ova stavka nije uključena za sve modele.)



Karika za prolaz kabl
(pogledajte t. 8)
(Samo za 60PS40**)

Nosač za montiranje na zid
(posebno se kupuje)

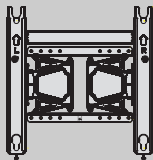

AW-50PG60MS
(Izuzev za 60PS40**)

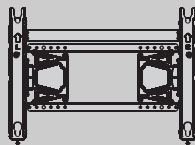

AW-60PG60MS
(Samo za 60PS40**)

Ova stavka nije uključena za sve modele.



Krpa za čišćenje
Krpa za čišćenje ekrana.

* Obrišite laganim pritiskom mrlje ili otiske prstiju na ekranu TV-a sa ovom krpom.

Nemojte koristiti prekomernu silu. To može uzrokovati ogrebotine ili promenjenost boje.

Korišćenje feritnog jezgra (Ova stavka nije uključena za sve modele.)

Feritno jezgro se može upotrebiti za smanjivanje elektromagnetnih talasa prilikom priključivanje strujnog kabl.
Što je bliže feritno jezgro prema strujnom kabl, to bolje.

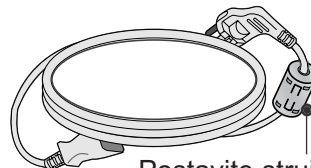

Postavite strujni utikač u blizini.

SADRŽAJI

| | |
|---------------|---|
| PRIBORI | 1 |
|---------------|---|

PRIPREMANJE

| | |
|---|----|
| KONTROLE NA PREDNJOJ PLOČI | 4 |
| INFORMACIJE NA ZADNJOJ PLOČI | 6 |
| Montaža postolja | 8 |
| ZADNI POKLOPAC ZA UREĐENJE KABLOVA | 8 |
| POSTAVLJANJE NA RADNOM STOLU SA POSTOLJEM | 8 |
| Saveti za bezbednu instalaciju | 9 |
| MONTAŽA NA ZIDU: HORIZONTALNO POSTAVLJANJE | 9 |
| PRIKLJUČIVANJE ANTENE | 10 |
| Obrtno postolje | 10 |

KONFIGURACIJA EKSTERNE OPREME

| | |
|---|----|
| KONFIGURACIJA PRJEMNIKA VISOKE DEFINICIJE | 11 |
| Konfiguracija DVD | 13 |
| KONFIGURACIJA VIDEO PLEJERA | 16 |
| UMETANJE DEKODERA | 19 |
| KONFIGURACIJA DIGITALNOG AUDIO IZLAZA | 19 |
| KONFIGURACIJA OSTALIH AV IZVORA | 20 |
| KONFIGURACIJA USB IN (USB ulaz) | 20 |
| Konfiguracija ličnog računara | 21 |
| - Konfiguracija ekrana za režim rada lični računar | 24 |

GLEĐANJE TV / UPRAVLJANJE PROGRAMOM

| | |
|--|----|
| KLJUČNE FUNKCIJE DALJINSKOG UPRAVLJAČA | 28 |
| UKLJUČIVANJE TV-A | 32 |
| Započeti konfiguraciju | 32 |
| IZBOR PROGRAMA | 32 |
| PODEŠAVANJE JAČINE ZVUKA | 32 |
| BRZI MENI | 33 |
| IZBOR I PODEŠAVANJE MENIJA NA EKРАНU | 34 |
| AUTOMATSKA PRETRAGA PROGRAMA | 35 |
| RUČNO PODEŠAVANJE PROGRAMA (SAMO U DIGITALNOM REŽIMU) | 36 |
| RUČNO PODEŠAVANJE PROGRAMA (SAMO U ANALOGNOM REŽIMU) | 37 |
| UREĐIVANJE PROGRAMA | 39 |

| | |
|--|----|
| AŽURIRANJE SOFTVERA | 42 |
| DIJAGNOSTIKA | 43 |
| INFORMACIJE O DEKODERU CI [ZAJED- NIČKI INTERFEJS] | 44 |
| IZABIRANJE TABELA SA PROGRAMIMA | 45 |
| SPISAK ULAZA | 46 |
|  | 47 |
| DATA SERVICE (USLUGA ZA PODATKE) | 49 |
| ULAZNA OZNAKA | 49 |
| AV REŽIM | 50 |
| JEDNOSTAVAN PRIRUČNIK | 51 |
| Inicijalizacija (vraćanja natrag u fabričkom podešenju) .. | 52 |

UPOTREBA USB UREĐAJA

| | |
|---|----|
| Prilikom priključivanja USB uređaja | 53 |
| SPISAK FOTOGRAFIJA | 54 |
| SPISAK MUZIKE | 58 |
| Lista MOVIE (FILM) | 61 |
| DivX registracioni kôd | 65 |
| Opcija Deactivation (Deaktiviranje) | 66 |

EPG (ELEKTRONSKI PROGRAMSKI VODIČ) (U DIGITALNOM REŽIMU)

| | |
|--|----|
| - Uključi/isključi EPG | 67 |
| - Izabiranje programa | 67 |
| - Funkcije tastera u režimu vodiča SADAŠNJI/SLEDEĆI (program) | 68 |
| - Funkcija tastera za režim 8-dnevnog vodiča .. | 68 |
| - Funkcija tastera u režimu menjanje datuma .. | 69 |
| - Funkcija tastera za okvir sa proširenim opisom | 69 |
| - Funkcija tastera u režimu podešavanje sni- manja/podsetnik | 70 |
| - Funkcija tastera u režimu spisak rasporeda ... | 70 |

UPRAVLJANJE SLIKOM

| | |
|---|----|
| UPRAVLJANJE VELIČINOM SLIKE (FOR- MAT SLIKE) | 71 |
|  Opcija energy saving (ušteta energije) / UŠTEDA ENERGIJE | 73 |
| UNAPRED DEFINISANA PODEŠENJA - Unapred postavljeni režim za sliku | 74 |
| RUČNO PODEŠAVANJE SLIKE - Opcija korisnika za režim slike | 75 |
| TEHNOLOGIJA POBOLJŠAVANJE SLIKE | 76 |
| Stručna kontrola slike | 78 |

| | |
|---------------------------------------|----|
| RESETOVANJE SLIKE | 81 |
| NAČIN MINIMIZIRANJA „LEPLJENJE“ SLIKE | 82 |
| Demo mode (Demo režim) | 83 |
| Postavke režima | 84 |

UPRAVLJANJE ZVUKOM I JEZIKOM

| | |
|---|----|
| AUTOMATSKI IZJEDNAČIVAČ GLASNOĆE . | 85 |
| UNAPRED POSTAVLJENA PODEŠENJA ZVUKA - REŽIM ZVUK..... | 86 |
| PODEŠAVANJE PODEŠENJA ZVUKA - REŽIM KORISNIK | 87 |
| SRS TruSurround XT..... | 87 |
| Razgovetan glas II | 88 |
| BALANS..... | 88 |
| KONFIGURACIJA UKLJUČENI/ISKLJUČENI TV ZVUČNICI | 89 |
| IZABIRANJE DIGITALNOG AUDIO IZLAZA ... | 90 |
| RESETOVANJE AUDIO SIGNALA | 91 |
| Audio description (Audio opis)..... | 92 |
| I/II | |
| - Stereo/Dual prijem (samo u analognom režimu) .. | 93 |
| - NICAM prijem (samo u analognom režimu) 94 | |
| - Izbor izlaz zvuka za zvučnike | 94 |
| IZBOR JEZIKA / DRŽAVE ZA PRIKAZ NA EKRANU | 95 |
| IZBOR JEZIKA (SAMO U DIGITALNOM REŽIMU)..... | 96 |

PODEŠAVANJE VREMENA

| | |
|---|----|
| PODEŠAVANJE ČASOVNIKA | 97 |
| PODEŠAVANJE ZA AUTOMATSKO UKLJUČIVANJE./ISKLJUČIVANJE TAJMERA | 98 |
| PODEŠAVANJE SLEEP TAJMERA..... | 99 |

RODITELJSKI NADZOR / KONTROLA SADRŽAJA

| | |
|--|-----|
| PODEŠAVANJE LOZINKE I ZAKLJUČAVANJE SISTEMA..... | 100 |
|--|-----|

| | |
|---|-----|
| BLOKIRANJE PROGRAMA | 101 |
| RODITELJSKI NADZOR (SMAO U DIGITALNOM REŽIMU) | 102 |
| Input block (Blokiranje ulaza) | 103 |
| ZAKLJUČAVANJE TASTERA | 104 |

TELETEKST

| | |
|-----------------------------------|-----|
| UKLJUČIVANJE / ISKLJUČIVANJE..... | 105 |
| JEDNOSTAVAN TEKST..... | 105 |
| NASLOVI | 105 |
| FASTEXT | 106 |
| SPECIJALNE FUNKCIJE TELTEKSTA.. | 106 |

DIGITALNI TELETEKST

| | |
|---|-----|
| TELETEKST UNUTAR DIGITALNOG SERVISA | 107 |
| TELETEKST U DIGITALNOM SERVISU | 107 |

DODATAK

| | |
|--|-----|
| PRONALAZENJE GREŠAKA..... | 108 |
| ODRŽAVANJE | 110 |
| TEHNIČKE KARAKTERISTIKE PROIZVODA | 111 |
| IC KÓDOVI | 113 |
| KONFIGURACIJA EKSTERNOG KONTROLNOG UREĐAJA | 114 |

PRIPREMANJE

KONTROLE NA PREDNJOJ PLOČI

- Prikazana slika se može razlikovati od Vašeg TV-a..

⚠ OPREZ

- ▶ Kada TV ne može da se uključi pomoću daljinskog upravljača, pritisnite glavno dugme za napajanje na TV uređaju. (Kada se napajanje isključi pomoću glavnog dugmeta za napajanje na TV-u, nije moguće ponovno uključivanje uz pomoć daljinskog upravljača.)

42/50PQ11**, 42/50PQ30**, 50PS30**

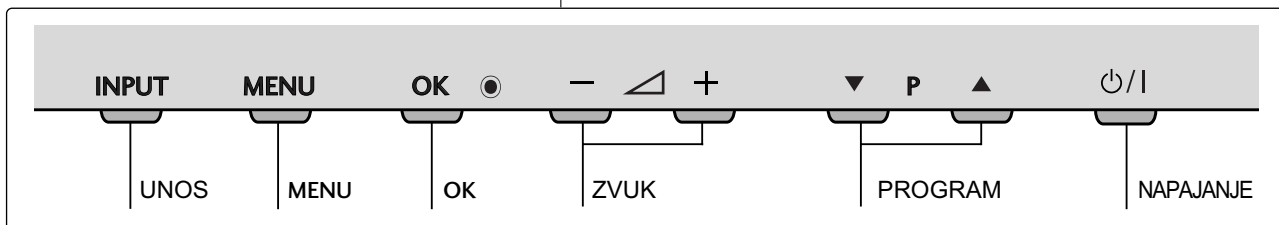
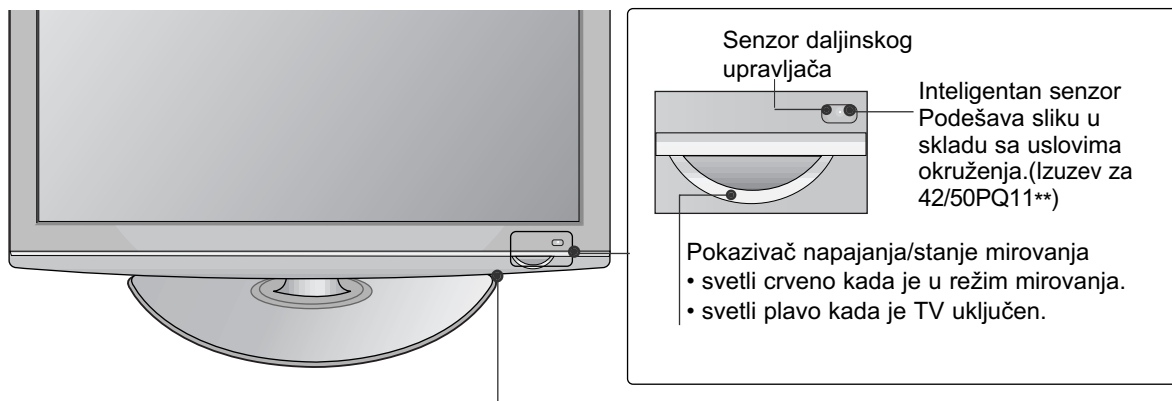

42/50PQ10**, 42/50PQ20**, 50PS20**

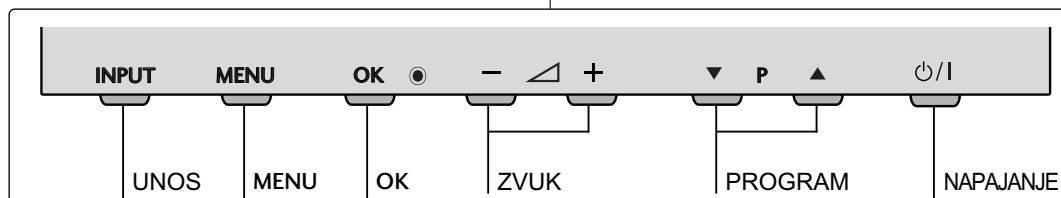
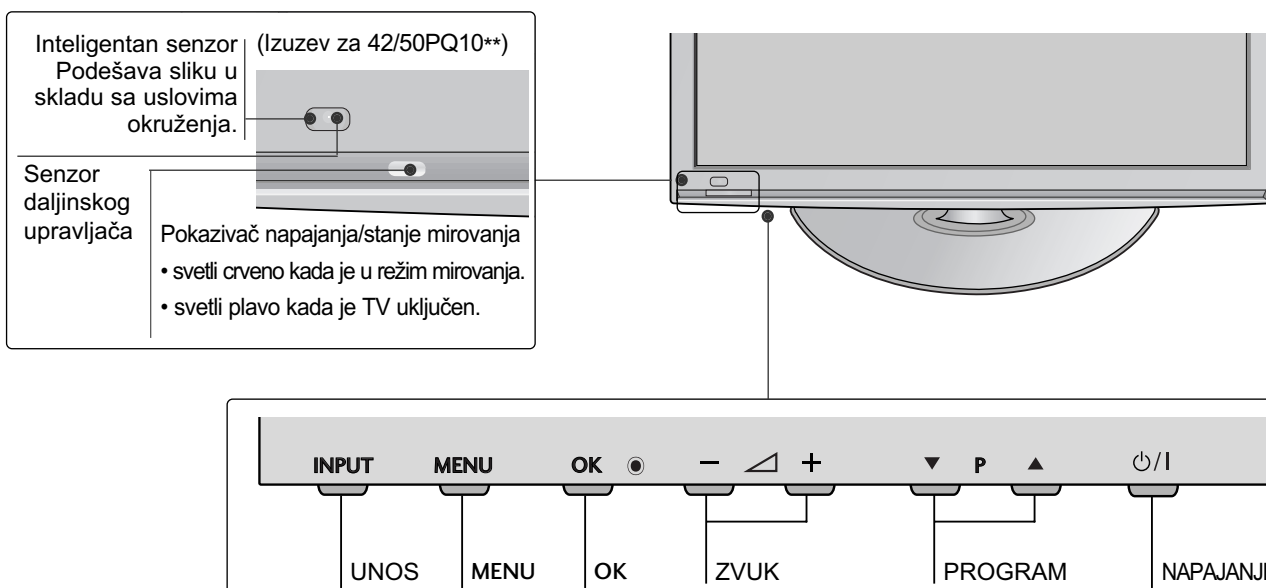

42/50PQ60**, 50PS60**

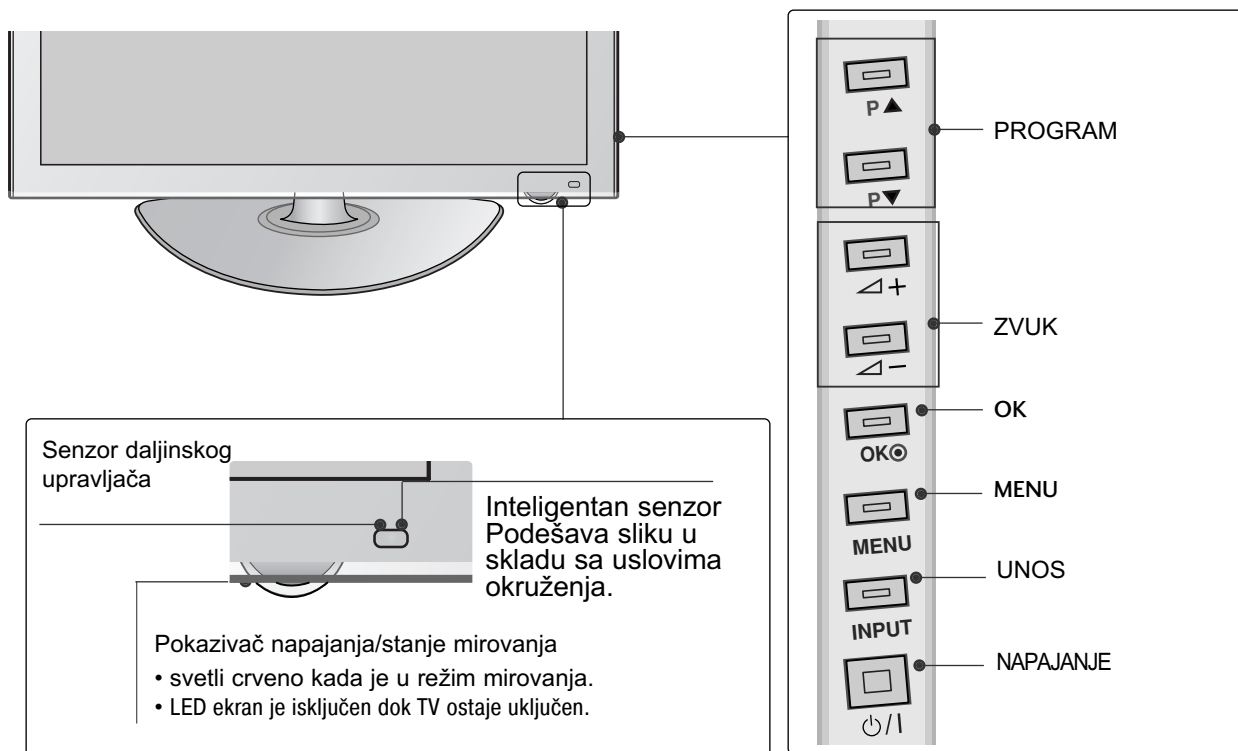

60PS40**

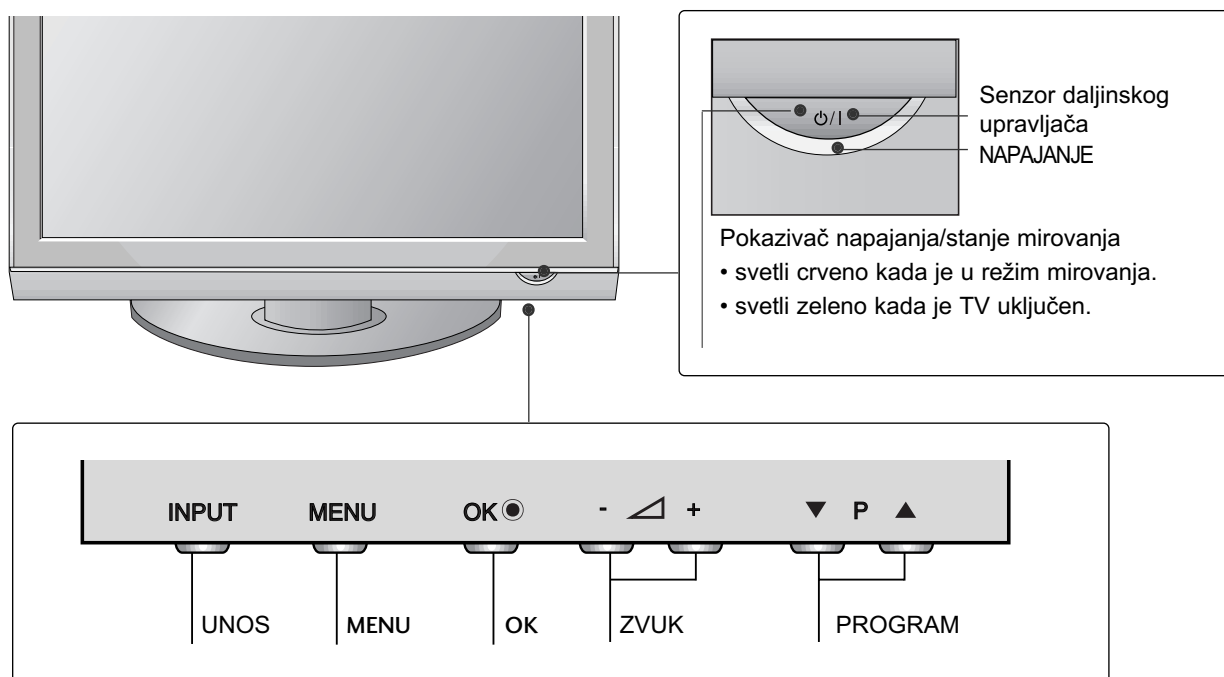

PRIPREMANJE

INFORMACIJE NA ZADNJOJ PLOČI

- Prikazana slika se može razlikovati od Vašeg TV-a.

42/50PQ10**, 42/50PQ11**

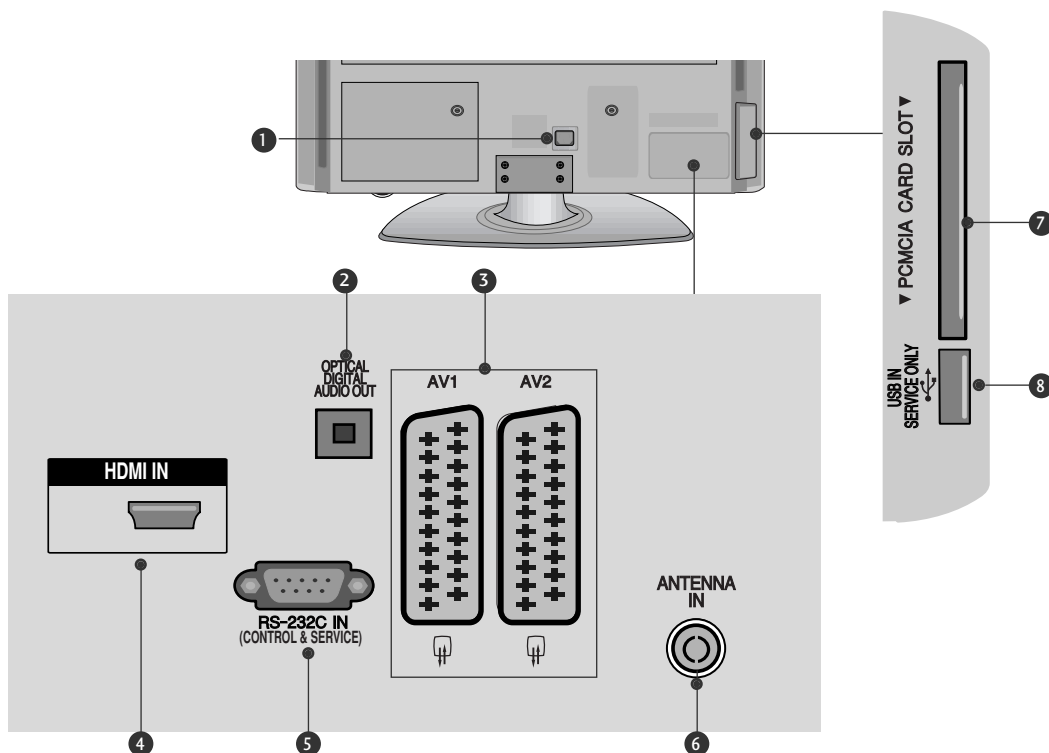

- 1** Utičnica napojnog kabla
Ovaj TV radi na naizmjeničnoj struji. Napon je naznačen na stranici tehničkih karakteristika. Nikada nemojte uključivati TV na jednosmernu struju.
- 2** OPTIČKI DIGITALNI AUDIO IZLAZ
Povežite digitalni audio izlaz sa različitom vrstom opreme.
Povežite se sa digitalnom audio komponentom.
Koristite optički audio kabl.
- 3** Euro Scart utičnica (AV1/AV2)
Povezuje ulaz ili izlaz scart utičnice od eksternog uređaja na ovim utikačima.
- 4** HDMI ulaz
Povezuje HDMI signal prema HDMI IN.
- 5** RS-232C ULAZNI (KONTROLNI I SERVISNI) PORT
Povezuje sa RS-232C portom na PC.
Ovaj port se koristi za režim „Usluga“ ili „Hotel“.
- 6** Ulaz antene
Povezuje RF antenu na ovaj utika.
- 7** PCMCIA (Međunarodno udruženje za memorijske kartice personalnih kompjutera) konektor za karticu
Umetnite CI modul u PCMCIA CARD SLOT.
(Ova funkcija nije dostupna u svim državama.)
- 8** PORT SAMO ZA SERVIS

42/50PQ20, 42/50PQ30**, 42/50PQ60**, 50PS20**,
50PS30**, 50PS60**, 60PS40****

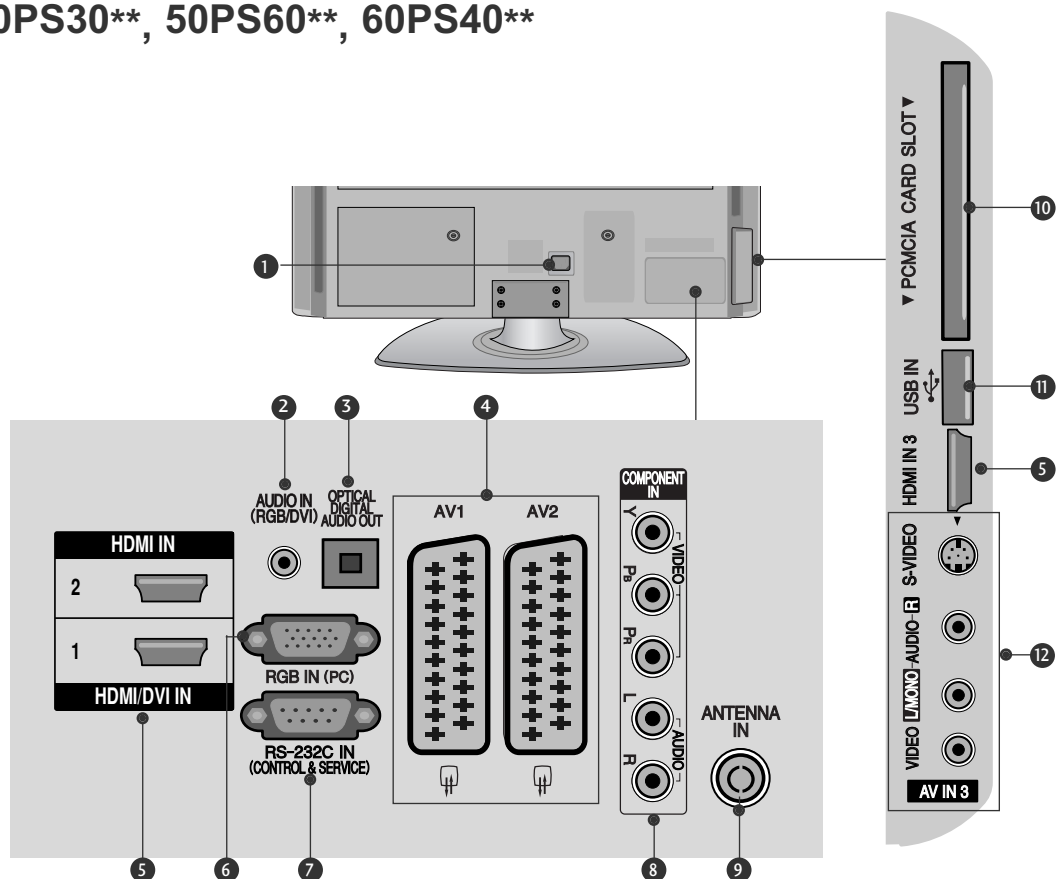

- 1 Utičnica napojnog kabla
Ovaj TV radi na naizmjeničnoj struji. Napon je naznačen na stranici tehničkih karakteristika. Nikada nemojte uključivati TV na jednosmernu struju.
- 2 RGB/DVI Audio ulaz
Povezuje audio signal od PC ili DTV.
- 3 OPTIČKI DIGITALNI AUDIO IZLAZ
Povežite digitalni audio izlaz sa različitom vrstom opreme.
Povežite se sa digitalnom audio komponentom. Koristite optički audio kabl.
- 4 Euro Scart utičnica (AV1/AV2)
Povezuje ulaz ili izlaz scart utičnice od eksternog uređaja na ovim utikačima.
- 5 HDMI ulaz
Povezuje HDMI signal prema HDMI IN, ili DVI (VIDEO) signal prema HDMI/DVI port sa DVI prema HDMI kablom.
- 6 RGB ulaz
Povezuje izlaz iz PC.
- 7 RS-232C ULAZNI (KONTROLNI I SERVISNI) PORT
Povezuje sa RS-232C portom na PC.
Ovaj port se koristi za režim „Usluga“ ili „Hotel“.
- 8 Komponentni ulaz
Povezuje komponentni video/audio uređaj na ovim utikačima.
- 9 Ulaz antene
Povezuje RF antenu na ovaj utikač.
- 10 PCMCIA (Međunarodno udruženje za memorijske kartice personalnih kompjutera) konektor za karticu
Umetnite CI modul u PCMCIA CARD SLOT.
(Ova funkcija nije dostupna u svim državama.)
- 11 USB ulaz
Povežite USB uređaj za skladištenje sa ovim priključkom.
- 12 Audio/Video ulaz
Povezuje audio/video izlaz od eksternog uređaja na ovim utikačima.
S-Video ulaz
Povezuje S-Video izlaz od S-VIDEO uređaja.

PRIPREMANJE

MONTAŽA POSTOLJA

(Izuzev za 60PS40**)

- Prikazana slika se može razlikovati od Vašeg TV-a.
- Prilikom sklapanja postolja za sto, proverite da li je zavrtnjaj potpuno pritegnut. (Ako nije potpuno pritegnut, proizvod može da padne prema napred nakon njegovog postavljanja.) Ako zavrtnjaj previše pritegnete, onda može da proklizi u unutrašnjem delu zbog prejake sile.

1 Pažljivo postavite stranu ekrana na podmetnuti jastuk da zaštitite ekran od oštećivanja

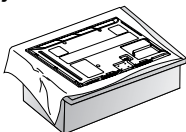

2 Montirajte TV kao što je prikazano.

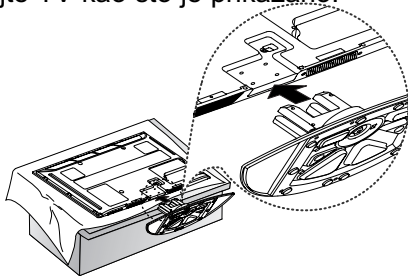

3 Učvrstite bezbedno 4 zavrtnja u otvorima na pozadini TV-a.

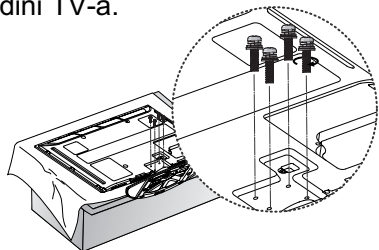

! NAPOMENA

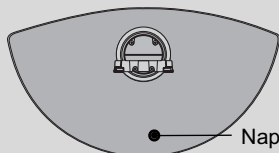

- ▶ Kada montirate stakal, uverite se da ste ispravno utvrdili koja je prednja, a koja zadnja strana stakla.

POSTAVLJANJE NA RADNOM STOLU SA POSTOLJEM

Radi adekvatne ventilacije omogućite slobodan prostor svuda oko TV-a od 4" (10 cm).

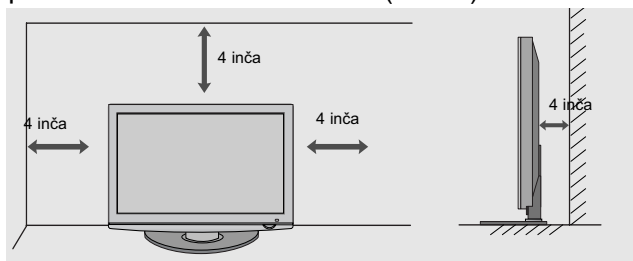

ZADNJI POKLOPAC ZA UREĐENJE KABLOVA

- Prikazana slika se može razlikovati od Vašeg TV-a.

Nakon povezivanja kablova kao što je potrebno, instalirajte DRŽAČ KABLA kao što je prikazano i objedinite kablove.

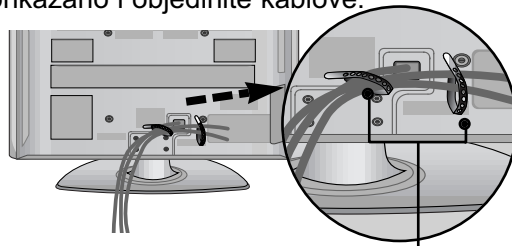

CABLE HOLDER

Samo za 60PS40**

Montirajte KARIKU ZA UREĐIVANJE KABLOVA kao što je prikazano.

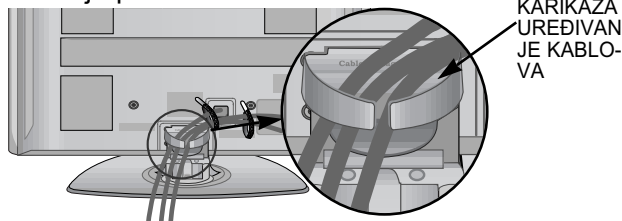

KARIKA ZA UREĐIVANJE KABLOVA

Kako da uklonite kariku za uređivanje kablova

Držite KARIKU ZA UREĐIVANJE KABLOVA obema rukama i povucite je naviše.

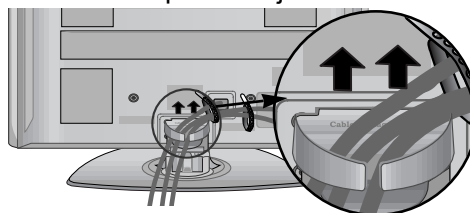

! NAPOMENA

- ▶ Nemojte koristiti KARIKU ZA UREĐIVANJE KABLOVA da biste podizali TV.

- Ako je proizvod pao, može doći do povrede ili oštećenja proizvoda.

Nekorišćenje vrste postolja za radni sto

■ Prikazana slika se može razlikovati od Vašeg TV-a. Prilikom instaliranja jedinice koja se montira na zid koristite zaštitni poklopac. Gurnite ZAŠTITINI POKLOPAC u TV dok ne čujete klik.

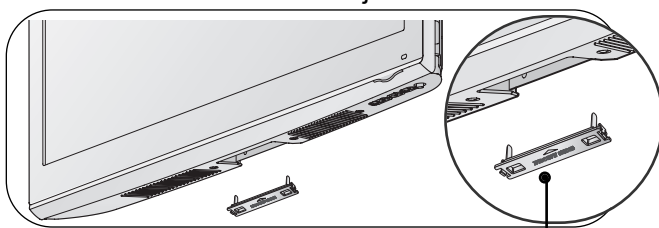

zaštitni prekrivač

Saveti za bezbednu instalaciju

- Trebalo bi da kupite neophodne komponente da biste bezbedno pričvrstili TV i bezbedno prikacili na zid.
- Pozicionirajte TV blizu zida da biste izbegli mogućnost njegovog padanja kada je gužnut.
- Niže navedena instrukcija je jedan od sigurnih načina kako da postavite TV, a to je kako da ga postavite na zidu izbegavajući mogućnost njegovog padanja napred kada je povučen. Ovo će sprečiti padanje TV-a unapred i uzrokovanje povreda. Ovo će takođe sprečiti oštećivanje TV-a. Obezbedite da se deca ne penju ili vise na TV-u.

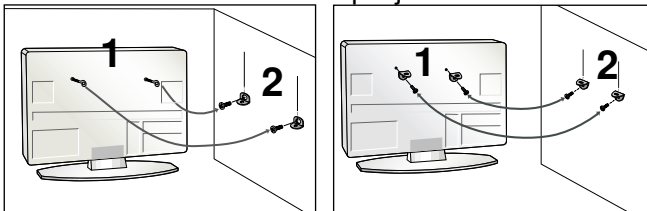

- 1** Upotrebite ušičaste zavrtnje ili zavrtnje TV konzole da biste učvrstili TV na zidu kao prikazano na slici. (Ako Vaš TV ima zavrtnje u ušičastim zavrtnjevima, onda ih olabavite.)
* Umetnite ušičaste zavrtnje ili zavrtnjeve TV konzole i čvrsto ih pritegnite u gornjim otvorima.

- 2** Pritegnite zidnu konzolu sa zavrtnjevima na zidu. Izjednačite visinu konzole koja je montirana na zidu.

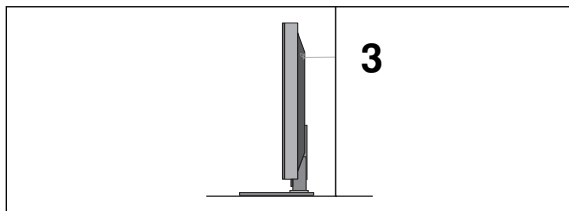

- 3** Koristite čvrst konopac kako biste ravno zakačili proizvod. Sigurnije je da vežete uže horizontalno u odnosu na zid i TV-a.

! NAPOMENA

- ▶ Kada pomerate TV prvo iskopčajte kablove.
- ▶ Upotrebite platformu ili orman koji je dovoljno jak i veliki da podrži veličinu i težinu TV-a.
- ▶ Za bezbednu upotrebu TV-a obezbedite da je visina nosača na zidu ista sa visinom TV-a.

UZEMLJENJE

Obezbedite povezivanje žice za uzemljenjem da biste sprečili mogući električni udar. Ako uzemljenje nije moguće, onda neka Vam kvalifikovani električar namontira odvojenu sklopku.

Nemojte pokušati da uzemljite TV povezivanjem na telefonskim kablovima, gromobranima ili gasnim cevima.

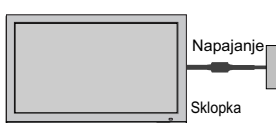

- TV možete montirati na razne načine kao što su na zidu, na radnom stolu itd.
- TV je konstruisan da bude montiran horizontalno.

MONTAŽA NA ZIDU: HORIZONTALNO POSTAVLJANJE

- Preporučujemo korišćenje LG nosača za montiranje na zid prilikom montiranja TV-a na zid.
- Preporučujemo da kupite nosač za montiranje na zid koji podržava VESA standard.
- LG preporučuje da montiranje na zid obavi kvalifikovana profesionalna osoba za instaliranje.

! NAPOMENA

- ▶ Instalirajte nosač na čvrst zid koji je pod pravim uglom u odnosu na pod.
- ▶ Koristite poseban zidni nosač ako želite da instalirate na plafon ili kosi zid.
- ▶ Površina na kojoj će biti montiran zidni nosač treba da bude dovoljno jaka da bi izdržala težinu TV nosača: npr. beton, prirodni kamen, cigla i šuplji blok.
- ▶ Dužina i tip zavrtnja koji se koriste zavise od korišćenog zidnog nosača. Za dodatne informacije pogledajte uputstva sa nosačem.
- ▶ LG nije odgovoran za nezgode ili štetu na imovini ili TV aparatu zbog neispravne instalacije:
 - U slučaju kada nije korišćen zidni nosač koji je u skladu sa VESA standardom.
 - Neispravno pričvršćivanje zavrtnja na površinu može da dovede do pada TV-a i da nanese lične povrede.
 - Nepoštovanje preporučene metode instalacije.

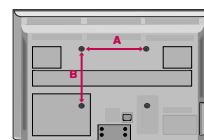
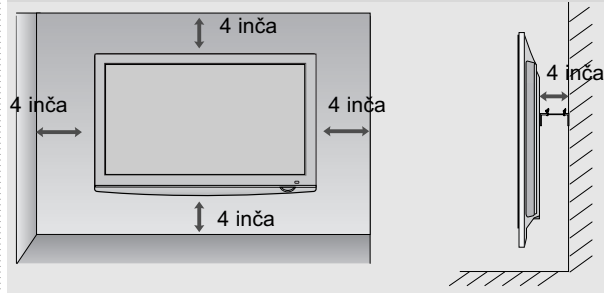

| Model | VESA (A * B) | Standardni Zavrtnaj | Količina |
|----------|--------------|---------------------|----------|
| 42PQ10** | 400 * 400 | M6 | 4 |
| 50PQ10** | 400 * 400 | M6 | 4 |
| 42PQ11** | 400 * 400 | M6 | 4 |
| 50PQ11** | 400 * 400 | M6 | 4 |
| 42PQ20** | 400 * 400 | M6 | 4 |
| 50PQ20** | 400 * 400 | M6 | 4 |
| 42PQ30** | 400 * 400 | M6 | 4 |
| 50PQ30** | 400 * 400 | M6 | 4 |
| 42PQ60** | 400 * 400 | M6 | 4 |
| 50PQ60** | 400 * 400 | M6 | 4 |
| 50PS20** | 400 * 400 | M6 | 4 |
| 50PS30** | 400 * 400 | M6 | 4 |
| 50PS60** | 400 * 400 | M6 | 4 |
| 60PS40** | 600 * 400 | M8 | 4 |

PRIPREMANJE

- Da biste sprečili oštećenja nemojte priključivati TV na električnu mrežu dok ne povežete sve uređaje.

PRIKLJUČIVANJE ANTENE

- Radi optimalnog kvaliteta slike podesite pravac antene.
- Kabl antene i pretvarač nisu snabdeveni.

PRIPREMANJE

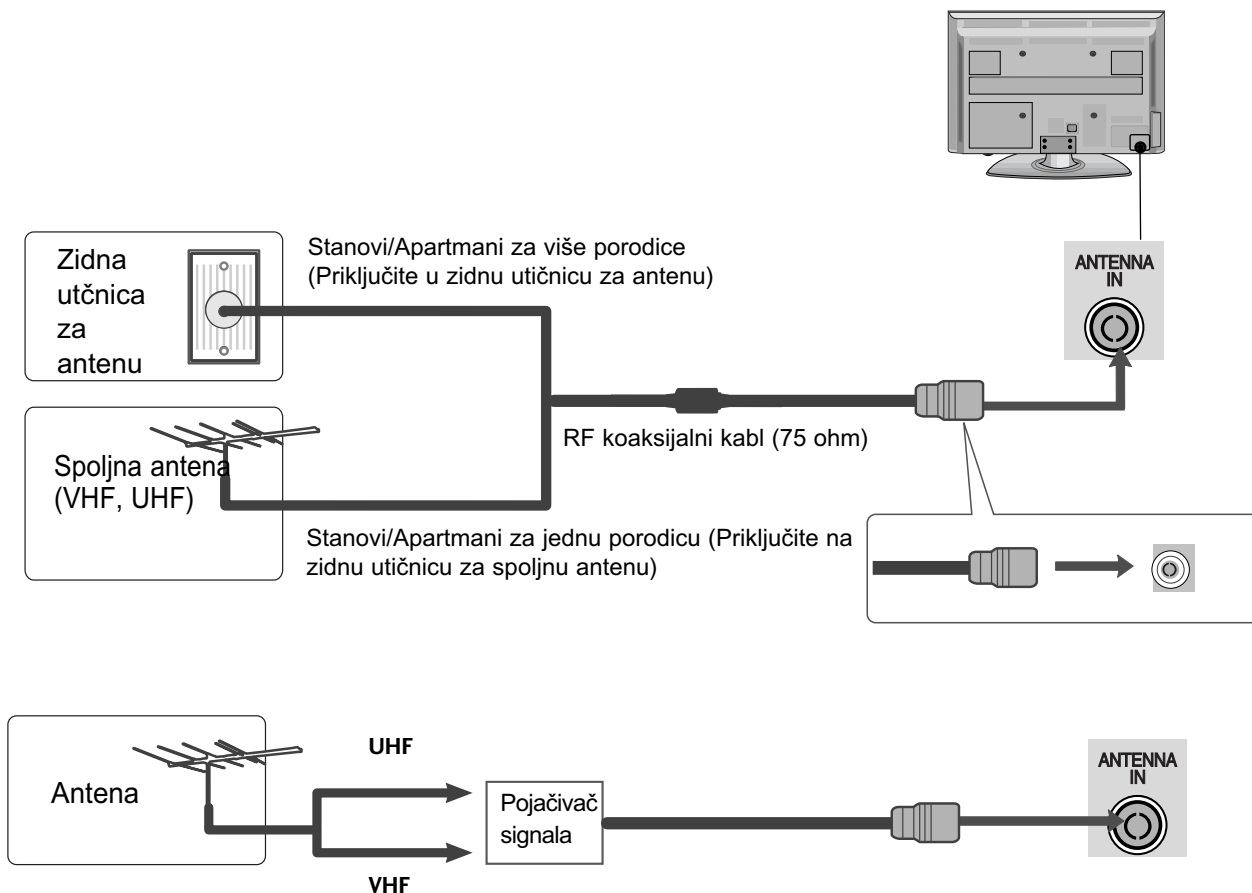

- U područjima sa slabim signalom, da biste postigli bolji kvalitet slike možda će biti potrebno instaliranje pojačivača signala kao što je prikazano gore.
- Ukoliko signal treba podeliti između dva TV-a, onda upotrebiti razdvajač antenskog signala za priključivanje.

OBRTNO POSTOLJE

Nakon instaliranja TV-a možete ga okretati nalevo ili nadesno za 20 stepeni da biste ga prilagodili Vašoj poziciji gledanja.

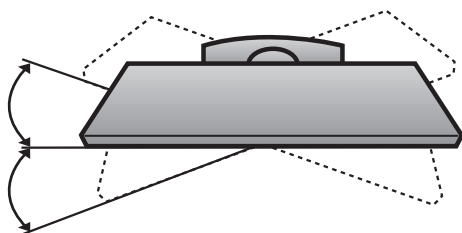

KONFIGURACIJA EKSTERNE OPREME

- Da biste sprečili oštećivanje bilo koje opreme, nikada nemojte priključivati bilo koji naponski kabl dok ne završite sa povezivanjem celokupne opreme.
- Ovaj deo KONFIGURACIJE EKSTERNE OPREME uglavnom koristi dijagrame za modele 42PQ30**.
- Prikazana slika se može razlikovati od Vašeg TV-a.

KONFIGURACIJA PRJEMNIKA VIŠOKE DEFINICIJE.

- Ovaj TV može primiti digitalni RF/kablovski signal bez eksternog digitalnog dekodera. Međutim, ako primite digitalne signale od dekodera ili drugih digitalnih eksternih uređaja, obratite pažnju na dijagramu prikazanim niže.

Povezivanje sa komponentnim kablom

(Izuzev za 42/50PQ10**, 42/50PQ11**)

- 1 Povežite video izlaze (Y, PB, PR) digitalnog dekodera na utičnice COMPONENT IN VIDEO (komponentni ulaz video) na TV-u.
- 2 Povežite audio izlaze digitalnog dekodera na utičnice COMPONENT IN AUDIO (komponentni ulaz audio) na TV-u.
- 3 Uključite digitalni dekodera.
(Pogledajte korisničko uputstvo za digitalnog dekodera.)
- 4 Izaberite Komponenti ulazni izvor upotrebom INPUT (unos) dugmeta na daljinkom upravljaču.

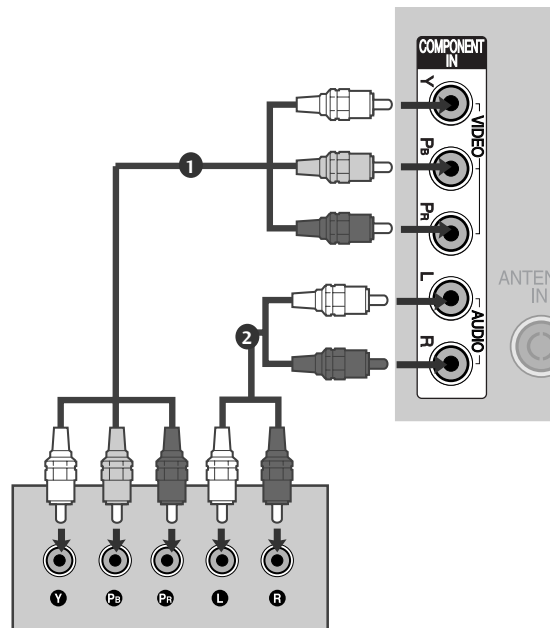

| Signal | Komponenta | HDMI |
|------------|-------------------------|----------------------------|
| 480i/576i | ○ | X |
| 480p/576p | ○ | ○ |
| 720p/1080i | ○ | ○ |
| 1080p | ○ (samo kod 50/60Hz) | ○ (24Hz/30Hz/50Hz/60Hz) |

(Važi za 42/50PQ10**, 42/50PQ11**)

Priključivanje preko adaptera Component to HDMI

* HD broadcasting (high-definition prijem) možete imati korišćenjem adaptera Component to HDMI.
(Adapter Component to HDMI možete potražiti i kupiti na web sajtu ili na tržištu.)

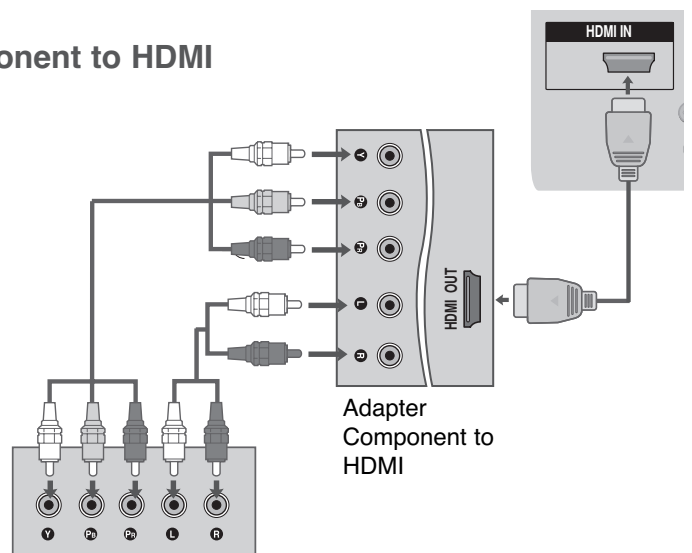

KONFIGURACIJA EKSTERNE OPREME

Povezivanje dekodera sa HDMI kablom

- 1 Povežite HDMI izlaz dekodera sa utičnicom HDMI/DVI IN 1, HDMI IN, HDMI IN 2 ili HDMI IN 3 na TV-u.
- 2 Uključite digitalni dekodera. (Pogledajte korisničko uputstvo za digitalnog dekodera.)
- 3 Izaberite HDMI1, HDMI2 ili HDMI3 ulazni izvor upotrebom INPUT (unos) dugmeta na daljinskom upravljaču.

! NAPOMENA

- Proverite da li imate HDMI kabl verzije 1.3 ili novije. Ako HDMI kablovi ne podržavaju HDMI verziju 1.3, to može da prouzrokuje treperenja ili nedostatak prikaza na ekranu. Koristite najnovije kablove koji podržavaju barem HDMI verziju 1.3.

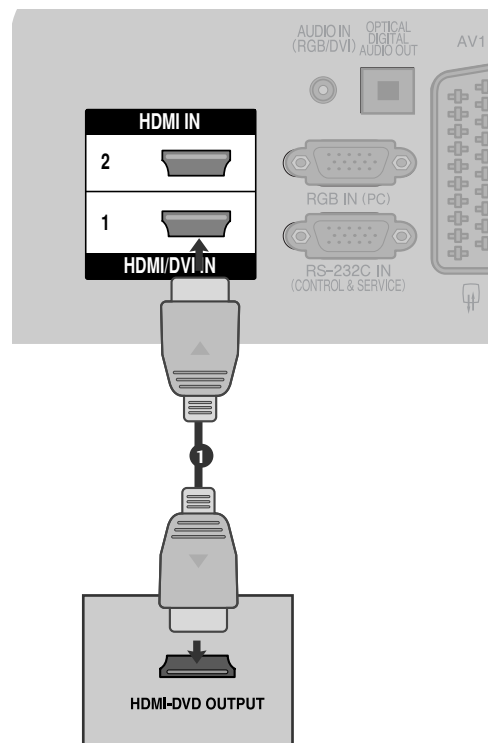

Povezivanje sa HDMI prema DVI kablom (Izuzev za 42/50PQ10**, 42/50PQ11**)

- 1 Povežite digitalni dekodera u HDMI/DVI IN 1 utičnicu na TV-u.
- 2 Povežite audio izlaze digitalnog dekodera na utičnicu AUDIO IN (RGB/DVI) na TV-u.
- 3 Uključite digitalni dekodera. (Pogledajte korisničko uputstvo za digitalnog dekodera.)
- 4 Izaberite HDMI1 izvor upotrebom INPUT (unos) dugmeta na daljinskom upravljaču.

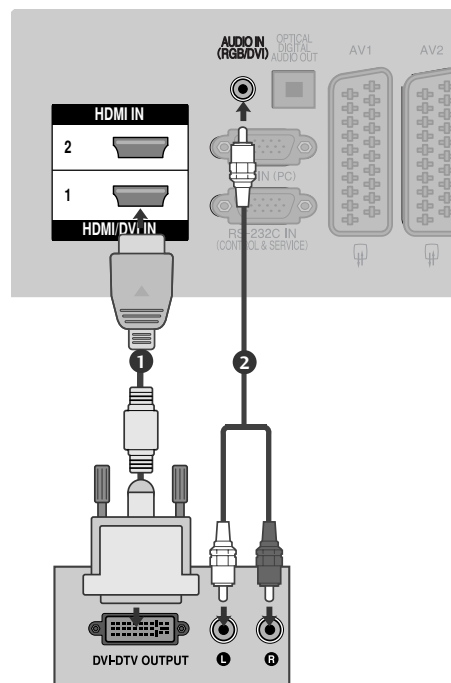

KONFIGURACIJA DVD

Kada vršite povezivanje sa komponentnim kablom

(Izuzev za 42/50PQ10**, 42/50PQ11**)

- 1 Povežite video izlaze (Y, PB, PR) DVD plejera na utičnice COMPONENT IN VIDEO (komponentni video ulaz) na TV-u.
- 2 Povežite audio izlaze DVD plejera na utičnice COMPONENT IN AUDIO (komponentni audio ulaz) na TV-u.
- 3 Uključite DVD plejer i ubacite DVD disk.
- 4 Izaberite Komponenti ulazni izvor upotrebom INPUT (unos) dugmeta na daljinkom upravljaču.
- 5 Obratite se uputstvu za rad sa DVD plejerom za rad sa njime.

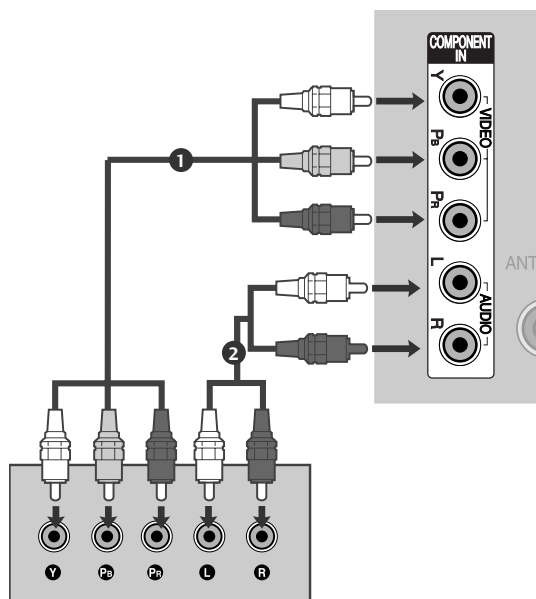

Portovi komponentnih ulaza

Da biste postigli bolji kvalitet slike, povežite DVD plejer sa portovima komponentnih ulaza kao što je prikazano dole.

| Komponentni portovi na TV-u | Y | P _B | P _R |
|--------------------------------------|---|----------------|----------------|
| Video izlazni portovi na DVD plejeru | Y | P _B | P _R |
| | Y | B-Y | R-Y |
| | Y | C _b | C _r |
| | Y | P _b | P _r |

KONFIGURACIJA EKSTERNE OPREME

Povezivanje sa Euro Scart kablom

- 1 Povežite Euro scart utičnicu od DVD u AV1 Euro scart utičnicu od TV-a.
- 2 Uključite DVD plejer i ubacite DVD disk.
- 3 Izaberite AV1 ulazni izvor upotrebom INPUT (unos) dugmeta na daljinskom upravljaču.
Ako je povezano sa utičnicom AV2 Euro scart, onda izaberite AV2 ulazni izvor.
- 4 Obratite se uputstvu za rad sa DVD plejerom za rad sa njime.

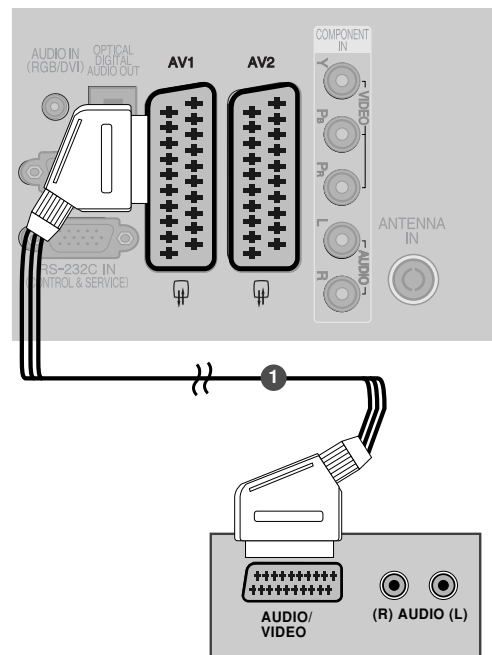

| Skart | Ulaz | | | Izlaz |
|-------|-------|-------|-----|--------------------------------------|
| | Video | Audio | RGB | Video, Audio |
| AV1 | O | O | O | Samo ATV |
| AV2 | O | O | X | Dostupan je ATV, DTV, AV1/2/3 izlaz. |

| Trenutni režim ulaza \ Tip izlaza | AV1 (TV izlaz) | AV2 (Izlaz monitora) | AV2 (Kada je u toku DTV zakazano snimanje pomoću opreme za snimanje.) |
|-----------------------------------|----------------|----------------------|---|
| Digitalna TV | X | O | O |
| Analogna TV | O | O | O (Režim unosa se automatski konvertuje u DTV.) |
| AV1/2/3 | O | O | O |
| Komponenta/RGB/HDMI | O | X | O |

- ▶ TV izlaz: Izlaz za analogne TV video signale.
Izlaz za monitor: Izlaz za trenutnu sliku na ekranu.
- ▶ AV3, Komponenta, RGB : Izuzev za 42/50PQ10**, 42/50PQ11**.

! NAPOMENA

- ▶ Bilo koji Euro scart kabl mora biti oklopljen.

Povezivanje sa S-Video kablom

(Izuzev za 42/50PQ10**, 42/50PQ11**)

- 1 Povežite S-VIDEO izlaz od DVD plejera sa S-VIDEO ulazom od TV-a.
- 2 Povežite audio izlaze DVD plejera na utičnice AUDIO ulaza na TV-u.
- 3 Uključite DVD plejer i ubacite DVD disk.
- 4 Izaberite AV3 izvor upotrebom INPUT (unos) dugmeta na daljinskom upravljaču.
- 5 Obratite se uputstvu za rad sa DVD plejerom za rad sa njime.

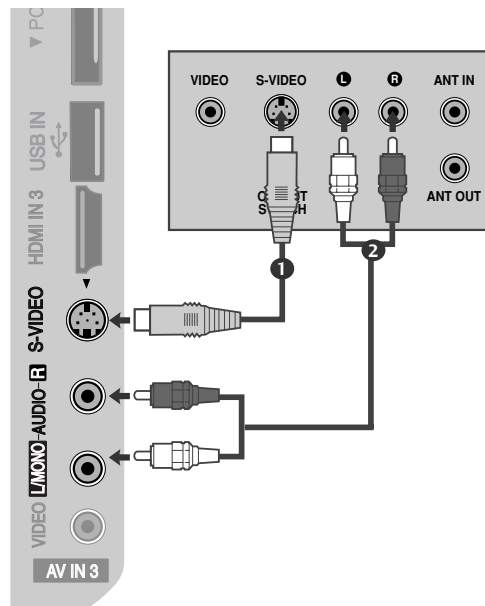

Povezivanje HDMI kabla

- 1 Povežite HDMI izlaz DVD plejera sa utičnicom HDMI/DVI IN 1, HDMI IN, HDMI IN 2 ili HDMI IN 3 na TV-u.
- 2 Izaberite HDMI1, HDMI2 ili HDMI3 ulazni izvor upotrebom INPUT (unos) dugmeta na daljinskom upravljaču.
- 3 Obratite se uputstvu za rad sa DVD plejerom za rad sa njime.

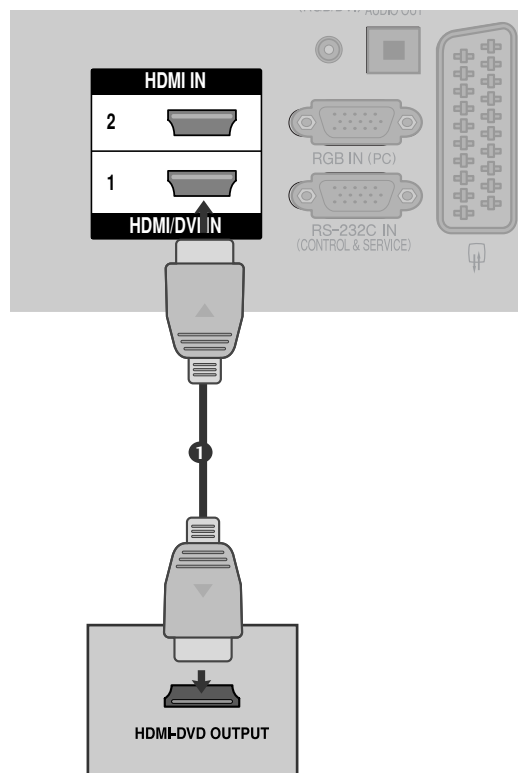

! NAPOMENA

- ▶ TV može primiti simultano video i audio signale kada koristite HDMI kabl.
- ▶ Ukoliko DVD plejer ne podržava automatski HDMI rezoluciju, onda morate podesiti odgovarajuću izlaznu rezoluciju.
- ▶ Proverite da li imate HDMI kabl verzije 1.3 ili novije. Ako HDMI kablovi ne podržavaju HDMI verziju 1.3, to može da prouzrokuje treperenja ili nedostatak prikaza na ekranu. Koristite najnovije kablove koji podržavaju barem HDMI verziju 1.3.

KONFIGURACIJA EKSTERNE OPREME

KONFIGURACIJA VIDEO PLEJERA

- Da izbegnete šum slike (smetnje), omogućite adekvatnu razdaljinu između video plejera i TV-a.

Kada vršite povezivanje sa RF kablom

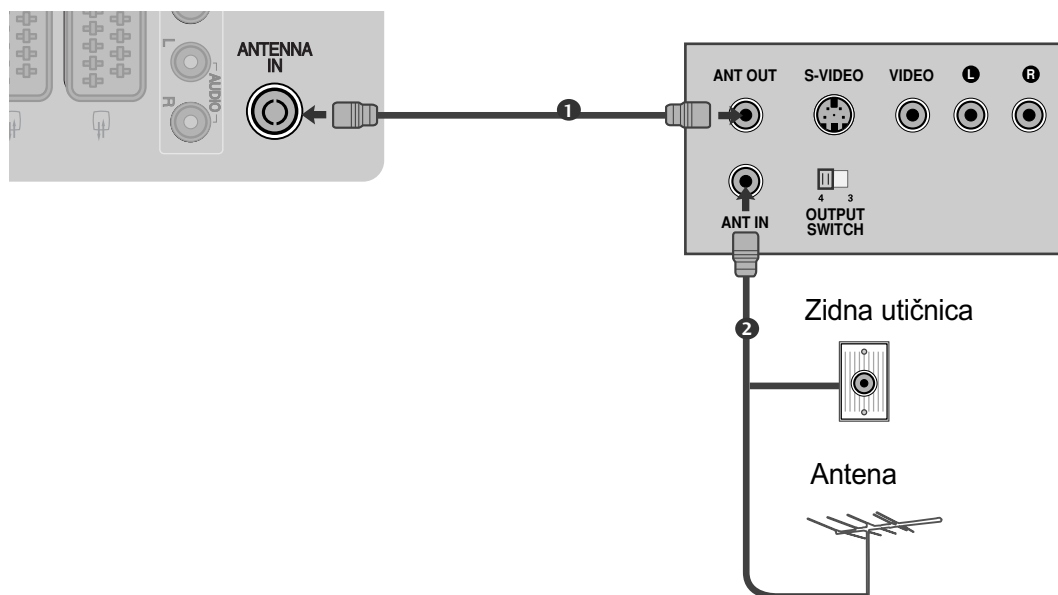

- 1** Povežite utičnicu ANT OUT (antena izlaz) od video plejera sa utičnicom ANTENNA IN (antena ulaz) od TV-a.
.....
- 2** Povežite antenski kabl u utičnicu ANT IN (antena ulaz) od video plejera.
.....
- 3** Pritisnite dugme PLAY (reprodukcija) na video plejeru i pronađite odgovarajući kanal između TV-a i video plejera za gledanje.
.....

Povezivanje sa Euro Scart kablom

- 1 Povežite Euro scart utičnicu od video plejera u AV1 Euro scart utičnicu od TV-a.
- 2 Ubacite traku u video plejer i pritisnite dugme PLAY (reprodukcija) na video plejeru. (Pogledajte korisničko uputstvo video plejera.)
- 3 Izaberite AV1 ulazni izvor upotrebom INPUT (unos) dugmeta na daljinskom upravljaču.
- 4 Ako je povezano sa utičnicom AV2 Euro scart, onda izaberite AV2 ulazni izvor.

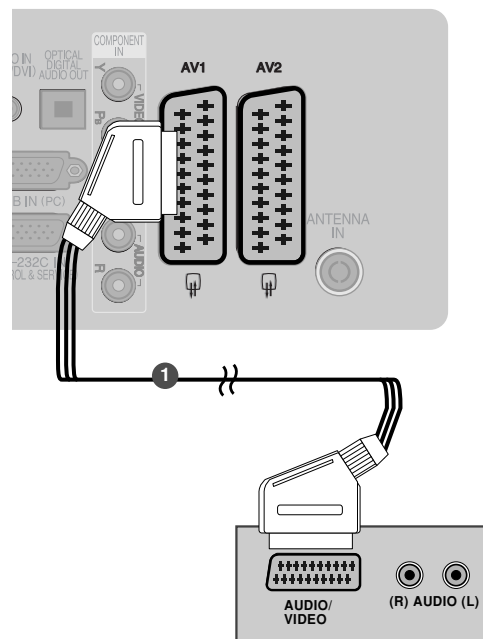

| Skart | Ulaz | | | Izlaz |
|-------|-------|-------|-----|--------------------------------------|
| | Video | Audio | RGB | Video, Audio |
| AV1 | ○ | ○ | ○ | Samo ATV |
| AV2 | ○ | ○ | X | Dostupan je ATV, DTV, AV1/2/3 izlaz. |

| Trenutni režim ulaza | Tip izlaza | AV1 (TV izlaz) | AV2 (Izlaz monitora) | AV2 (Kada je u toku DTV zakazano snimanje pomoću opreme za snimanje.) |
|----------------------|------------|----------------|----------------------|---|
| Digitalna TV | | X | ○ | ○ |
| Analogna TV | | ○ | ○ | ○ (Režim unosa se automatski konvertuje u DTV.) |
| AV1/2/3 | | ○ | ○ | ○ |
| Komponenta/RGB/HDMI | | ○ | X | ○ |

- ▶ TV izlaz: Izlaz za analogne TV video signale.
Izlaz za monitor: Izlaz za trenutnu sliku na ekranu.
- ▶ AV3, Komponenta, RGB : Izuzev za 42/50PQ10**, 42/50PQ11**.

! NAPOMENA

- ▶ Bilo koji Euro scart kabl mora biti oklopljen.

KONFIGURACIJA EKSTERNE OPREME

Povezivanje sa RCA kablom

(Izuzev za 42/50PQ10**, 42/50PQ11**)

- 1 Povežite utičnice za AUDIO/VIDEO signale između TV-a i video plejera. Uskladite boje utičnica (Video = žuta, Audio Left (audio levo) = bela i Audio Right (audio desno) = crvena)
- 2 Ubacite video kasetu u video plejer i pritisnite PLAY (reprodukcija) na video plejeru. (Pogledajte korisničko uputstvo video plejera.)
- 3 Izaberite AV3 izvor upotrebom INPUT (unos) dugmeta na daljinskom upravljaču.

! NAPOMENA

- Ukoliko posedujete mono video plejer, povežite audio kabl od video plejera sa utičnicom AUDIO L/MONO na TV-u.

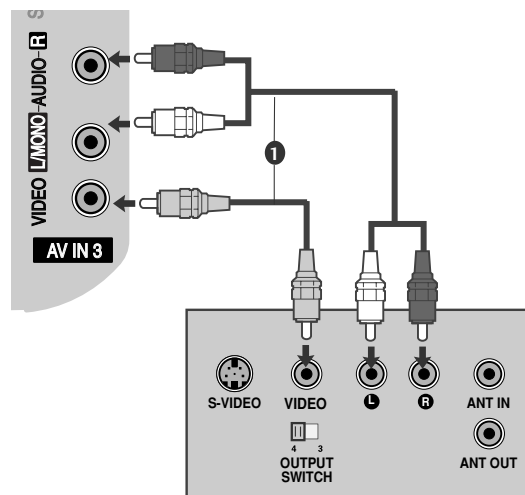

Povezivanje sa S-Video kablom

(Izuzev za 42/50PQ10**, 42/50PQ11**)

- 1 Povežite S-VIDEO izlaz od video plejera sa S-VIDEO ulazom od TV-a. Kvalitet slike je poboljšan; u odnosu na običnog kompozitnog (RCA kabl) ulaza.
- 2 Povežite audio izlaze video plejera na utičnice AUDIO ulaza na TV-u.
- 3 Ubacite traku u video plejer i pritisnite dugme PLAY (reprodukcija) na video plejeru. (Pogledajte korisničko uputstvo video plejera.)
- 4 Izaberite AV3 izvor upotrebom INPUT (unos) dugmeta na daljinskom upravljaču.

! NAPOMENA

- Ukoliko su obe utičnice za S-VIDEO i VIDEO povezane istovremeno sa S-VHS od video plejera, onda se može vršiti samo prijem S-VIDEO signala.

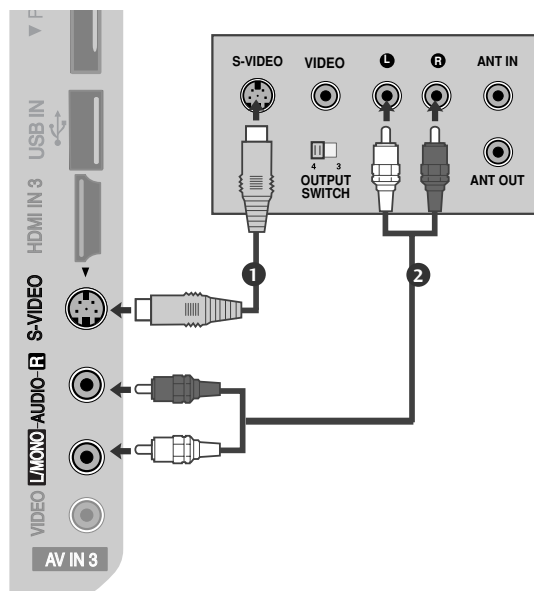

UMETANJE DEKODERA

- Da gledate šifrovani (plaćeni) servis u digitalnom režimu TV-a.
- Ova karakteristika nije dostupna u svim državama.

- 1 Umetnite dekodер u PCMCIA (Međunarodno udruženje za memorijske kartice personalnih kompjutera) CARD SLOT (otvor za karticu) na TV-u kao prikazano.

Za dalje informacije pogledajte stranu 44.

! NAPOMENA

- Proverite da li je CI modul u ispravnom smeru umetnut u PCMCIA otvor za karticu. Ako modul nije ispravno unet, to može da prouzrokuje štetu na otvoru za TV i PCMCIA karticu.

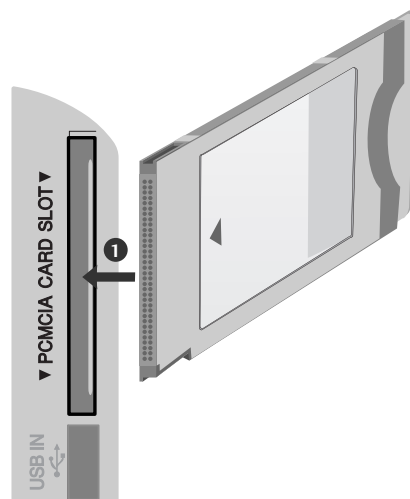

KONFIGURACIJA DIGITALNOG AUDIO IZLAZA

- Otpremanje audio signala od TV-a prema eksternoj audio opremi preko porta za digitalni audio izlaz (optički).

Ako želite da uživate u digitalnom emitovanju putem 5.1 kanala zvučnika, povežite terminal OPTICAL DIGITAL AUDIO OUT (Optički digitalni audio izlaz) sa zadnje strane TV-a na DVD kućni bioskop (ili amp).

- 1 Povežite jedan kraj optičkog kabla u port za digitalni audio izlaz TV-a (optički).
- 2 Drugi kraj optičkog kabla povežite sa digitalnim audio ulazom u audio opremi (optički).
- 3 U meniju AUDIO podesite opcije TV zvučnika na **Isključeno** (► str.89) Obratite se uputstvu za upotrebu eksterne audio opreme za rad sa njome.

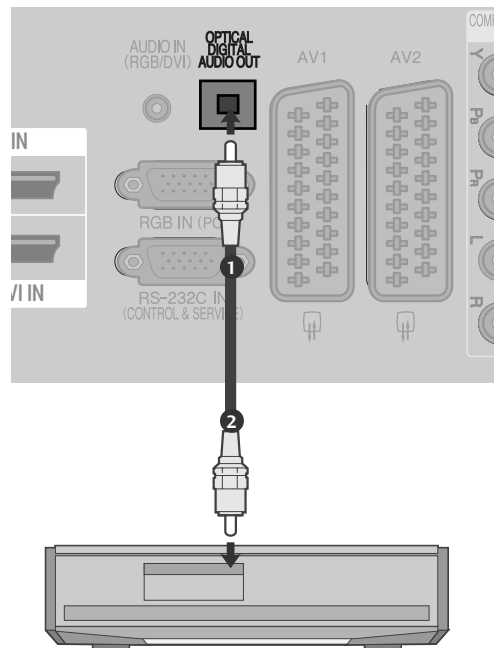

! OPREZ

- Nemojte gledati u port optičkog izlaza. Gledanje u laserski zrak može oštetiti vaš vid.

KONFIGURACIJA EKSTERNE OPREME

KONFIGURACIJA OSTALIH AV IZVORA

(Izuzev za 42/50PQ10**, 42/50PQ11**)

- 1** Povežite utičnice za AUDIO/VIDEO signale između TV-a i eksterne opreme. Uskladite boje utičnica. (Video = žuta, Audio Left (audio levo) = bela i Audio Right (audio desno = crvena))
- 2** Izaberite AV3 ulazni izvor upotrebom INPUT (unos) dugmeta na daljinskom upravljaču.
- 3** Počnite sa korišćenjem odgovarajuće eksterne opreme. Pogledajte uputstvo za upotrebu eksterne opreme.

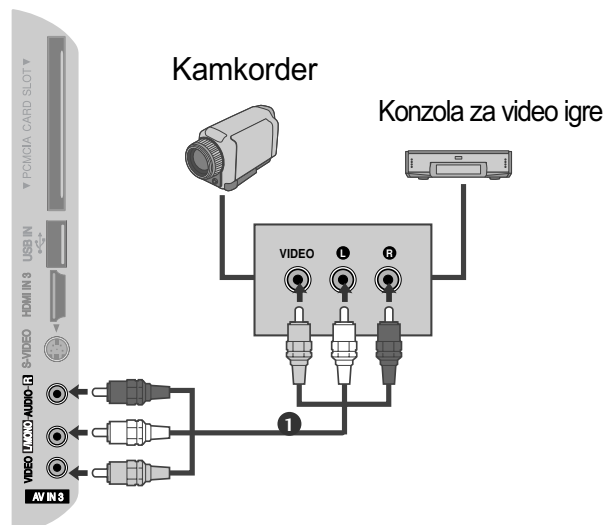

KONFIGURACIJA USB IN (USB ULAZ)

(Izuzev za 42/50PQ10**, 42/50PQ11**)

- 1** Priključite USB uređaj u utičnicu USB IN (USB ulaz) na bočnoj strani TV-a.
- 2** Nakon priključivanja utičnica USB IN (USB ulaz) možete koristiti funkciju USB. (str.53)

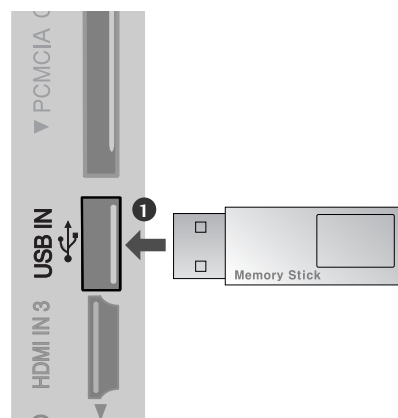

KONFIGURACIJA LIČNOG RAČUNARA

(Izuzev za 42/50PQ10**, 42/50PQ11**)

Ovaj TV pruža mogućnost utakni i koristi, što znači da se stoni računar automatski podešava na podešenja TV-a.

Povezivanje putem kabla sa 15-pinskim D-sub konektorom

- 1 Povežite RGB izlaze ličnog računara sa utičnicom RGB IN (PC) na TV-u.
- 2 Povežite PC audio izlaz sa utičnicom AUDIO IN (RGB/DVI) na TV-u.
- 3 Uključite računar i TV
- 4 Izaberite RGB ulazni izvor upotrebom dugmeta INPUT (unos) na daljinskom upravljaču.

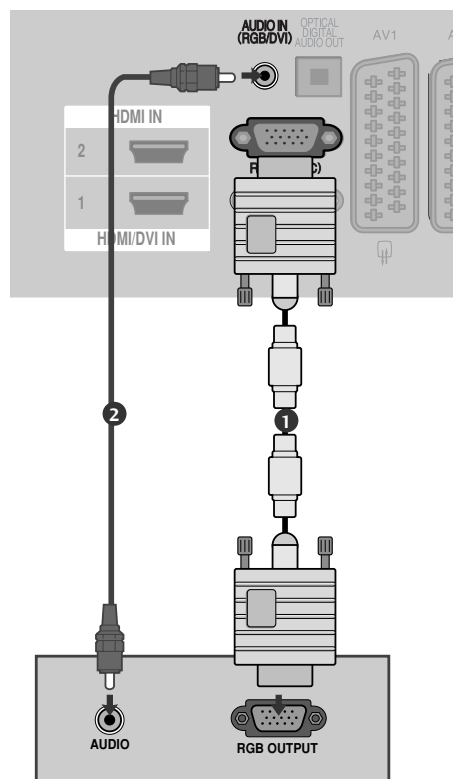

Povezivanje sa HDMI prema DVI kablom

- 1 Povežite DVI izlaz računara sa utičnicom HDMI/DVI IN1 na TV-u.
- 2 Povežite PC audio izlaz sa utičnicom AUDIO IN (RGB/DVI) na TV-u.
- 3 Uključite računar i TV.
- 4 Izaberite HDMI1 izvor upotrebom INPUT (unos) dugmeta na daljinskom upravljaču.

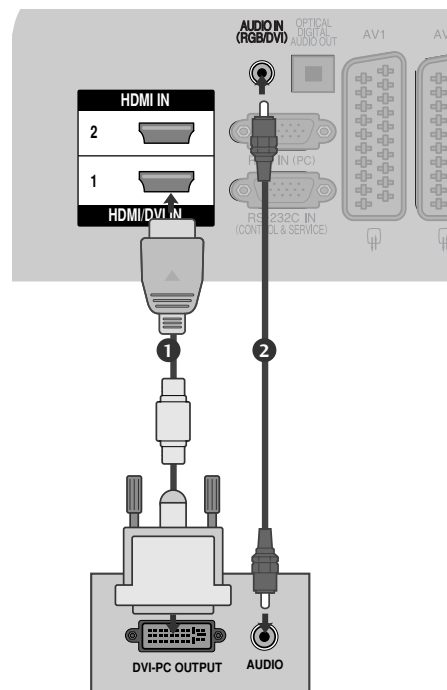

KONFIGURACIJA EKSTERNE OPREME

Podržane rezolucije displeja

RGB-PC, HDMI/DVI-PC režim

| Rezolucija | Horizontalna Frekvencija (kHz) | Vertikalna Frekvencija (Hz) |
|---------------------|--------------------------------|-----------------------------|
| 720x400 | 31,468 | 70,08 |
| 640x480 | 31,469 | 59,94 |
| 800x600 | 37,879 | 60,31 |
| 1024x768 | 48,363 | 60,00 |
| 1280x768 | 47,78 | 59,87 |
| 1360x768 | 47,72 | 59,8 |
| 1920x1080 (RGB-PC) | 66,587 | 59,93 |
| 1920x1080 (HDMI-PC) | 67,50 | 60,00 |

HDMI/DVI-DTV režim

| Rezolucija | Horizontalna Frekvencija (kHz) | Vertikalna Frekvencija (Hz) |
|------------|--------------------------------|-----------------------------|
| 640x480 | 31,469 | 59,94 |
| 720x480 | 31,47 | 59,94 |
| 720x576 | 31,25 | 50,00 |
| 1280x720 | 37,50 | 50,00 |
| 1920x1080 | 44,96 | 59,94 |
| | 45,00 | 60 |
| | 28,125 | 50,00 |
| | 33,72 | 59,94 |
| | 33,75 | 60 |
| | 27,00 | 24,00 |
| | 33,75 | 30 |
| | 56,25 | 50,00 |
| 67,433 | 59,94 | |
| 67,50 | 60 | |

! NAPOMENA

- ▶ Izbegavajte nepokretne slike za duži period vremena na ekranu TV-a. Nepokretne slike mogu postati trajno utisnute na ekranu; koristite čuvar ekrana ako je moguće.
- ▶ Mogu nastati smetnje u rezoluciji, u vertikalnom obliku, kontrastu ili osvetljaju u režimu PC. Promenite režim PC u drugu rezoluciju ili promenite brzinu osvežavanja ili podesite osvetljaj i kontrast u meniju dok slika ne postane jasna. Ukoliko se brzina osvežavanja grafičke kartice u PC ne može promeniti, onda promenite grafičku karticu u PC ili pitajte za savet proizvođača grafičke kartice računara.
- ▶ Ulazni signali za sinhronizaciju horizontalne i vertikalne frekvencije su odvojeni.
- ▶ Preporučujemo da koristite 1024x768, 60Hz (42PQ20**, 42PQ30**, 42PQ60**) / 1360x768, 60Hz (50PQ20**, 50PQ30**, 50PQ60**) / 1920x1080, 60Hz(50PS20**, 50PS30**, 50PS60**, 60PS40**) za PC režim, oni pružaju najbolji kvalitet slike.
- ▶ Povežite signalni kabl od izlaznog porta računara za monitor sa RGB (PC) portom od TV-a ili signalni kabl od HDMI izlaznog porta od računara sa HDMI IN (ili HDMI/DVI IN) portom od TV-a.
- ▶ Povežite audio kabl od računara sa audio ulazom na TV-u. (Audio kablovi nisu obuhvaćeni sa TV-om).
- ▶ Ukoliko koristite zvučnu karticu, onda podesite zvuk računara po potrebi.
- ▶ Ukoliko grafička kartica računara ne šalje simultano analogne i digitalne RGB signale, onda povežite ili RGB ili HDMI IN (ili HDMI/DVI IN) da biste prikazali izlazne signale računara na TV-u.
- ▶ Ukoliko grafička kartica šalje simultano analogne i digitalne RGB signale, onda prebacite TV ili na RGB ili HDMI; (drugi režim je podešen automatski na funkciju utakni i koristi od strane TV-a.)
- ▶ DOS režim možda neće raditi u zavisnosti od video kartice ako koristite HDMI prema DVI kabl.
- ▶ Ako koristite predugačak RGB-PC kabl, onda mogu nastati smetnje na ekranu. Preporučujemo dužinu kabla ispod 5 m. To omogućava najbolji kvalitet slike.

KONFIGURACIJA EKSTERNE OPREME

Konfiguracija ekrana za režim rada lični računar (PC)

(Izuzev za 42/50PQ10**, 42/50PQ11**)

Resetovanje ekrana

Vraća natrag na fabrička unapred definisana podešenja za poziciju, veličinu i fazu.

Ova funkcija radi u sledećem režimu: RGB[PC].

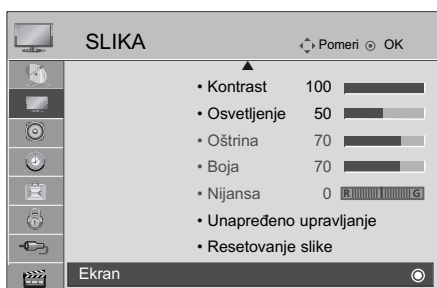

1   Izaberite SLIKA.

2   Izaberite Ekran.

3   Izaberite **Vrati na početno podešavanje**.

4   Izaberite Da.

5  Pokrenite resetovanje.

- Pritisnite dugme za MENU (MENI) da biste se vratili na uobičajeno gledanje TV-a.
- Pritisnite dugme RETURN (POVRATAK) da pređete na prethodni ekran menija.

Automatska konfiguracija (samo za RGB [PC] režim)

Automatski podešava poziciju slike i umanjuje nestabilnost slike. Nakon podešavanja, ako je slika i dalje nepravilna, onda Vaš TV radi ispravno ali mu trebaju dodatna podešavanja.

Automatska konfiguracija

Ova funkcija je za automatsko podešavanje pozicije ekrana, veličine i faze. Prikazana slika neće biti stabilna nekoliko sekundi dok je automatsko konfigurisanje u toku.

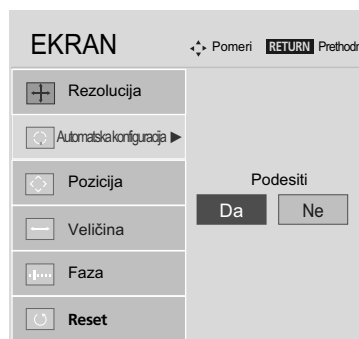
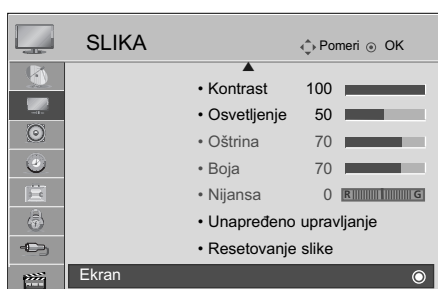

- 1   Izaberite SLIKA.
- 2   Izaberite Ekran.
- 3   Izaberite Automatska konfiguracija.
- 4   Izaberite Da.
- 5  Pokreni Automatska konfiguracija.

- Ako je pozicija slike i dalje nepravilna, onda pokušajte opet sa automatskim podešavanjem.
- Ako sliku treba ponovo podešavati nakon automatskog podešavanja u RGB (PC) režimu, onda možete podesiti Pozicija, Veličina ili Faza.

- Pritisnite dugme za MENU (MENI) da biste se vratili na uobičajeno gledanje TV-a.
- Pritisnite dugme RETURN (POVRATAK) da pređete na prethodni ekran menija.

KONFIGURACIJA EKSTERNE OPREME

Izbor rezolucije

Da biste gledali normalnu sliku, izjednačite rezoluciju RGB režima i izbor PC režima.

Ova funkcija radi u sledećem režimu: RGB[PC] režim.

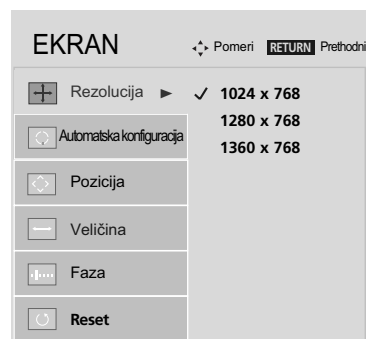
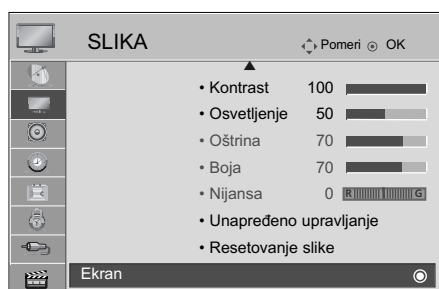

- 1   Izaberite SLIKA.
- 2   Izaberite Ekran.
- 3   Izaberite Rezolucija.
- 4   Izaberite željenu rezoluciju.









- Pritisnite dugme za MENU (MENI) da biste se vratili na uobičajeno gledanje TV-a.
- Pritisnite dugme RETURN (POVRATAK) da pređete na prethodni ekran menija.

Podešavanja za poziciju, veličinu i fazu ekrana

Ukoliko slika nije jasna nakon automatskog podešavanja i posebno ako slova i dalje podrhtavaju, onda ručno podesite fazu slike.

Ova funkcija radi u sledećem režimu: RGB[PC].



- 1   Izaberite SLIKA.
- 2   Izaberite Ekran.
- 3   Izaberite Pozicija, Veličina ili Faza.
- 4    Napravite odgovarajuća podešavanja.

- Pritisnite dugme za MENU (MENI) da biste se vratili na uobičajeno gledanje TV-a.
- Pritisnite dugme RETURN (POVRATAK) da pređete na prethodni ekran menija.

GLEĐANJE TV / UPRAVLJANJE PROGRAMOM

KLJUČNE FUNKCIJE DALJINSKOG UPRAVLJAČA

(samo za 42/50PQ10**, 42/50PQ11**, 42/50PQ20**, 42/50PQ30**)

Prilikom korišćenja daljinskog upravljača, usmerite ga u pravcu senzora daljinskog upravljača na TV-u.

GLEĐANJE TV / UPRAVLJANJE PROGRAMOM

1 TV/RAD Izbor radija, TV-a, DTV kanala.

1 AV MODE Vam pomaže da izaberete i podesite sliku i zvuk kada je povezan AV uređaj. (► p.50)

1 POWER (napajanje) Uključuje TV iz stanja mirovanja ili ga isključuje u stanje mirovanje.

1 INPUT (unos) Mod spoljnog ulaza se ciklično menja prema uobičajenom redosledu. (► p.46)

1 ENERGY SAVING ili POWER SAVING Podešava režim uštede energije za TV. (► p.73)

0~9 numerisana dugmad Izbor programa.
Izbor numerisanih stavki u meniju.

Q.VIEW (b.prelged) Vraća prethodno gledani program.

LIST (spisak) Prikazuje tabelu programa. (► p.45)

DUGME ZA SMER (gore/dole/levo/desno) Omogućava vam da vršite navigaciju u meniju na ekranu i podešava sistemska podešenja prema vašim prioritetima.

OK Potvrđuje vaš izbor ili prikazuje trenutni režim.

MENU (meni) Izbor menija.
Briše sve prikaze na ekranu i vraća natrag iz bilo kog menija na gledanje TV. (► p.34)

RETURN(EXIT) Omogućava korisniku da se vrati nazad jedan korak u interaktivnoj aplikaciji, EPG ili ostalih interaktivnih funkcija korisnika.

Tasteri u boji Ovi tasteri se upotrebljavaju za uređivanje teleteksta (u TELETEKST režimu samo) ili programa.

2 TASTERI ZA TELETEKST Ovi tasteri se koriste za teletekst.
Za više detalja pogledajte odeljak 'Teletekst'. (► p.105)

SUBTITLE (titl) Opoziva vaš prioritetni jezik titla u digitalnom režimu.

2 SIMPLINK Pogledajte spisak priključenih AV uređaja sa TV-om.
Kada uzastopno pritisnete ovo dugme, onda se na ekranu pojavljuje meni za Simplink. (► p.47)
(Izuzev za 42/50PQ10**, 42/50PQ11**)



ZVUK + / - Podešava jačinu zvuka.

MUTE (bez zvuka) Uključuje i isključuje zvuk.

Program ^ v Izbor programa.

PAGE UP/DOWN Kretanje iz jednog kompletnog skupa informacije na sledeći.

Kontrolni tasteri Kontroliše SIMPLINK ili USB meni(Foto lista i Lista SIMPLINK/USB muzike ili Lista filmova (Samo 42/50PQ60**, menija 50PS60**)).

Q.MENU Izabira željeni brzi izvor menija. (Format Slike, Način (b.meni) slike, Način zvuka, Zvuk, Sleep tajmer, USB Izbaciti.)(► p.33)

INFO ⓘ Prikazuje informacije o trenutnom ekranu.

GUIDE (vodič) Prikazuje raspored programa.(► p.67)

FAV Prikazuje izabrani omiljeni program.

MARKIRANJE Markira i demarkira programe u meniju USB. (Izuzev za 42/50PQ10**, 42/50PQ11**)

Postavljanje baterija

- Otvorite odeljak za baterije na pozadini i postavite baterije vodeći računa o polaritetu (+sa +,-sa -).
- Stavite dve AAA baterije od 1,5 V. Nemojte mešati stare sa novim baterijama.
- Zatvorite poklopac.
- Da biste izvadili baterije, izvršite postupak obratnim redosledom od onog prilikom instalacije

GLEĐANJE TV / UPRAVLJANJE PROGRAMOM

(izuzev za 42/50PQ10**, 42/50PQ11**, 42/50PQ20**, 42/50PQ30*)



- ENERGY SAVING Podešava režim uštede energije za TV. (► p.73)
- RATIO Izbor željenog formata slike. (► p.71)
- POWER Uključuje TV iz stanja mirovanja ili ga isključuje u stanje mirovanje.
- INPUT (unos) Mod spoljnog ulaza se ciklično menja prema uobičajenom redosledu. (► p.46)
- TV/RAD Izbor radija, TV-a, DTV kanala.
- Q.MENU (b.meni) Izabira željeni brzi izvor menija. (Format Slike, Način slike, Način zvuka, Zvuk, Sleep tajmer, USB Izbaciti.) (► p.33)
- MENU (meni) Izbor menija. Briše sve prikaze na ekranu i vraća natrag iz bilo kog menija na gledanje TV. (► p.34)
- GUIDE (vodič) Prikazuje raspored programa. (► p.67)
- DUGME ZA SMER (gore/dole/levo / desno) Omogućava vam da vršite navigaciju u meniju na ekranu i podešava sistemska podešenja prema vašim prioritetima.
- OK Potvrđuje vaš izbor ili prikazuje trenutni režim.
- RETURN(EXIT) Omogućava korisniku da se vrati nazad jedan korak u interaktivnoj aplikaciji, EPG ili ostalih interaktivnih funkcija korisnika.
- INFO ⓘ Prikazuje informacije o trenutnom ekranu.
- AV MODE Vam pomaže da izaberete i podesite sliku i zvuk kada je povezan AV uređaj. (► p.50)
- Tasteri u boji Ovi tasteri se upotrebljavaju za uređivanje teleteksta (u TELETEKST režimu samo) ili programa.
- 1** TASTERI ZA TELETEKST Ovi tasteri se koriste za teletekst. Za više detalja pogledajte odeljak 'Teletekst'. (► p.105)
- SUBTITLE (titl) Opoziva vaš prioritetni jezik titla u digitalnom režimu.
- SIMPLINK** Pogledajte spisak priključenih AV uređaja sa TV-om. Kada uzastopno pritiskate ovo dugme, onda se na ekranu pojavljuje meni za Simplink. (► p.47)
- FREEZE (ZAMRZNI) Puzira trenutnu sliku na ekranu.



ZVUK + / - Podešava jačinu zvuka.

MARKIRANJE Markira i demarkira programe u meniju USB.

FAV Prikazuje izabrani omiljeni program.

MUTE (bez zvuka) Uključuje i isključuje zvuk.

Program ^ v Izbor programa.

PAGE UP/DOWN Kretanje iz jednog kompletnog skupa informacije na sledeći.

0~9 Izbor programa.
numerisana Izbor numerisanih stavki u meniju.
dugmad

LIST (spisak) Prikazuje tabelu programa. (► p.45)

Q.VIEW Vraća prethodno gledani program.
(b.prelged)

Kontrolni tas- Kontrolni tas-
teri SIM- teri SIM-
PLINK/USB muzike ili Lista
50PS60**), filmova (Samo 42/50PQ60**,
menija 50PS60**).

Postavljanje baterija

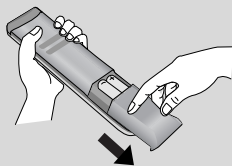

- Otvorite odeljak za baterije na pozadini i postavite baterije vodeći računa o polaritetu (+sa +,-sa -).
- Stavite dve AAA baterije od 1,5 V. Nemojte mešati stare sa novim baterijama.
- Zatvorite poklopac.
- Da biste izvadili baterije, izvršite postupak obratnim redosledom od onog prilikom instalacije

GLEĐANJE TV / UPRAVLJANJE PROGRAMOM

UKLJUČIVANJE TV-A

- Kada Vam je TV uključen, onda ćete biti u stanju da koristite ove karakteristike.

- 1** Prvo, povežite kabl za napajanje direktno i proverite glavno napajanje(ϕ /I) na TV-u.
- 2** Postavi ID uređaja : Isključeno
Da biste u pasivnom režimu rada uključili TV, pritisnite dugme INPUT (UNOS) ili P ▲ ▼ na TV-u ili pritisnite dugme POWER (NAPAJANJE) na daljinskom upravljaču i TV će se uključiti.
Postavi ID uređaja : Uključeno
Da biste uključili TV iz stanja mirovanja, pritisnite dugme INPUT ili P ▲ ▼ na TV-u ili pritisnite dugme POWER, INPUT, P ^ v ili BROJ na daljinskom upravljaču i TV će se uključiti.

Započeti konfiguraciju

- 1** Ako se nakon uključivanja televizora na ekranu pojavi „OSD“ (On Screen Display, Prikaz na ekranu), možete da podesite opcije „Language“ (Jezik), „Mode Setting“ (Postavka režima), „Country“ (Država) i „Auto tuning“ (Automatsko podešavanje).
Napomena:
 - Ako zatvorite, a da niste završili početna podešavanja, meni „Initial Setting“ (Početna podešavanja) može ponovo da se prikaže.
 - Pritisnite dugme RETURN da promenite trenutni OSD (meni na ekranu) na prethodni OSD (meni na ekranu).
 - U onim državama gde nema emitovanje potvrđenih DTV standarda, neke DTV karakteristike možda neće raditi, u zavisnosti od okruženja DTV emitovanja.
 - Režim „Kućna upotreba“ je optimalno podešenje za kućno okruženje i kod TV-a je unapred definisan režim.
 - Režim „Demo za prodavnice“ je optimalno podešenje za okruženje u prodavnici. „Ako korisnik modifikuje podatke o kvalitetu slike, onda režim „Demo za prodavnice“ postavlja proizvod u početno stanje koje je od naše strane podešeno nakon određenog vremena.
 - Režim (Kućna upotreba, Demo za prodavnice) može da se promeni tako što će se izvršavati Postavke režima. u meniju OPCIJA.

IZBOR PROGRAMA

- 1** Pritisnite dugme P ^ v ili BROJ da biste odabrali broj programa.

PODEŠAVANJE JAČINE ZVUKA

- 1** Pritisnite dugme \triangleleft + ili - da podesite jačinu zvuka.

Ukoliko želite da isključite zvuk, onda pritisnite dugme MUTE (bez zvuka).

Ovu funkciju možete da otkazete tako što ćete pritisnuti dugme MUTE (PRIGUŠI TON), \triangleleft + ili -, AV Mode (AV režim).

BRZI MENI

OSD (prikaz menija na ekranu) na vašem TV-u se može neznatno razlikovati od onoga prikazanim u ovom uputstvu.

Q.Menu (brzi meni) je meni sa karakteristikama koje korisnik koristi najčešće.

- Format Slike: Izbor željenog formata slike.
Za podešavanje zuma, izaberite 14:9, Zoom i Zumiranje: bioskop mod u meniju za formate.
Nakon završetka podešavanja zuma, ekran se vraća nazad u B.Meni.
- Način slike : Izbor željenog načina slike.
- Način zvuka : Je karakteristika koja automatski podešava kombinaciju zvuka koja se smatra kao najbolja za slike koja se trenutno gledaju.
Izbor željenog načina zvuka.
- Zvuk : Izbor izlaza zvuka.
- Sleep tajmer : Podešava sleep tajmer.
- Izbaci USB: Izaberite "Izbaci USB" da biste odvojili USB uređaj od TV.
(Izuzev za 42/50PQ10**, 42/50PQ11**)

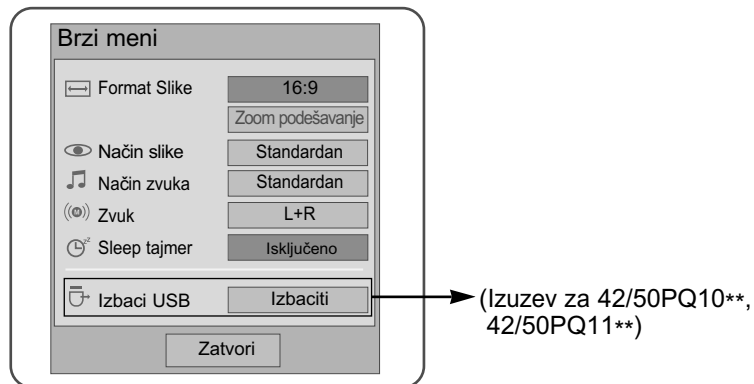

1   Prikaži svaki meni.

2   ili  Izaberite vaš željeni izvor.

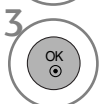
3 

- Pritisnite dugme za Q. MENU da biste se vratili na uobičajeno gledanje TV-a.
- Pritisnite dugme RETURN (POVRATAK) da pređete na prethodni ekran menija.

GLEĐANJE TV / UPRAVLJANJE PROGRAMOM

IZBOR I PODEŠAVANJE MENIJA NA EKRANU

OSD (prikaz menija na ekranu) na vašem TV-u se može neznatno razlikovati od onoga prikazanim u ovom uputstvu.

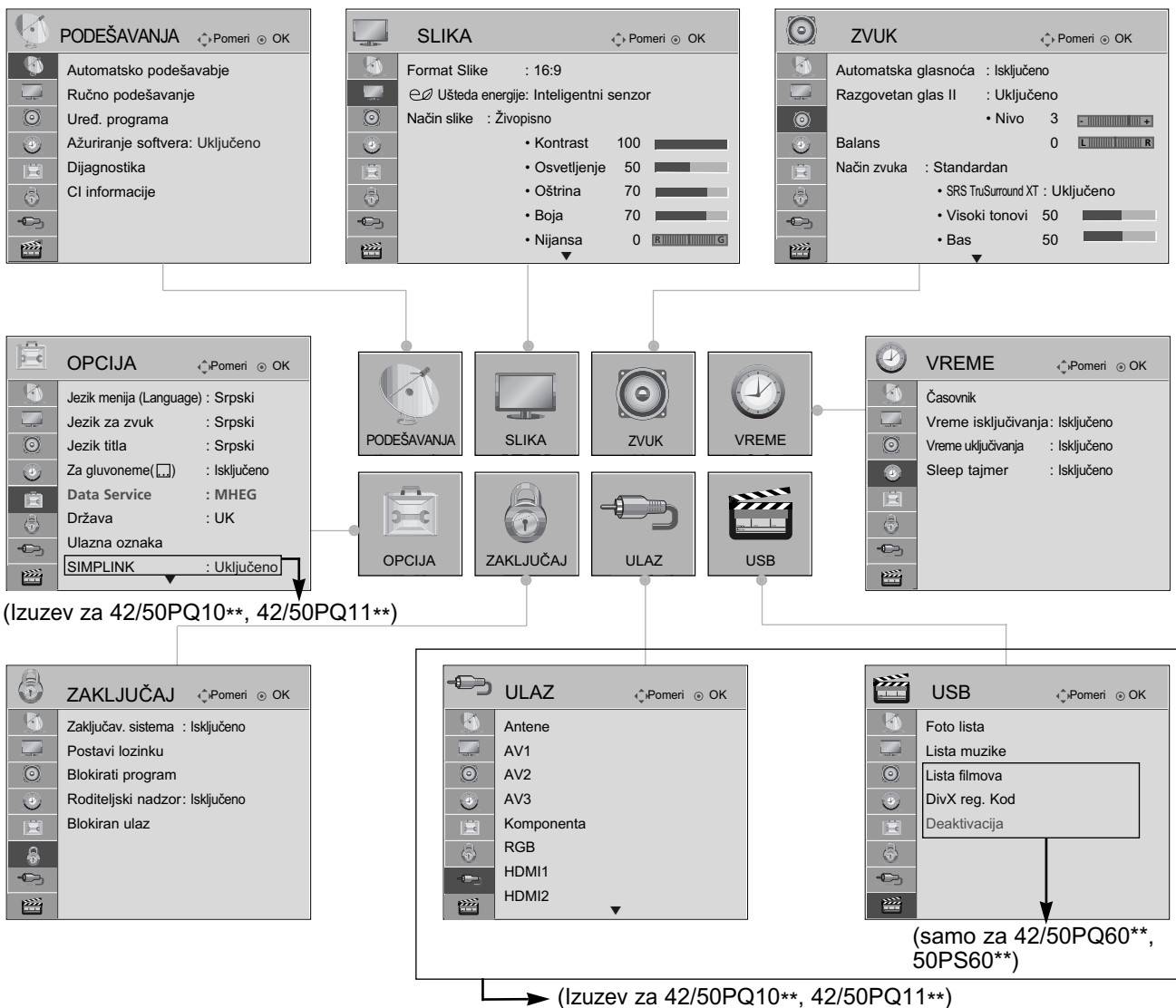

1 Prikaži svaki meni.

2 Izbor stavke menija.

3 Premeštanje prema meniju koji iskače.

- Pritisnite dugme „INFO“ (INFORMACIJE) kako biste pregledali meni „Simple Manual“ (Jednostavno uputstvo).
- Pritisnite dugme za MENU (MENI) da biste se vratili na uobičajeno gledanje TV-a.
- Pritisnite dugme RETURN (POVRATAK) da pređete na prethodni ekran menija.

! NAPOMENA

- ▶▶ CI informacije se ne mogu koristiti u analognom režimu rada.





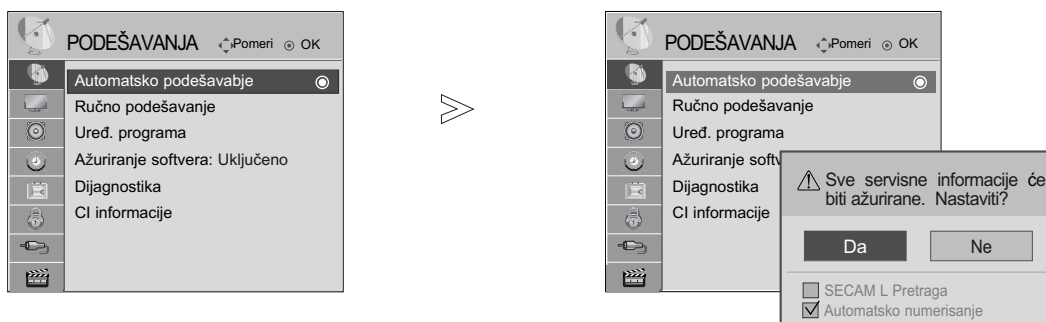

AUTOMATSKA PRETRAGA PROGRAMA

Upotrebite ovu funkciju da automatski pronađete i memorišete sve programe na raspolaganju.

Ako pokrenete automatsko programiranje u digitalnom režimu, onda će sve prethodno memorisane servis informacije biti izbrisane.

Maksimalan broj programa koji se može uskladištiti je 500, ali taj broj može neznatno varirati zavisno od emitovanih signala.



-   Izaberite PODEŠAVANJA.
-   Izaberite Automatsko podešavanje.
-   Izaberite Da.
-  Pokrenite Automatsko podešavanje.

- Koristite tasteri sa BROJKAMA da unesete lozinku od 4 slova u Zaključavanju sistema 'Uključeno'.
- Ukoliko želite da nastavite sa automatskim pretraživanjem onda izaberite Da upotrebom tastera < > . Onda pritisnite taster OK. U protivnom izaberite Ne.
- Automatsko numerisanje : odlučite da li ćete za podešavanje koristiti brojeve programa koje šalju stanice koje emituju program.

- Pritisnite dugme za MENU (MENI) da biste se vratili na uobičajeno gledanje TV-a.
- Pritisnite dugme RETURN (POVRATAK) da pređete na prethodni ekran menija.

GLEĐANJE TV / UPRAVLJANJE PROGRAMOM

RUČNO PODEŠAVANJE PROGRAMA (SAMO U DIGITALNOM REŽIMU)

Ručna pretraga vam dopušta da ručno dodate program na vaš spisak za programe.

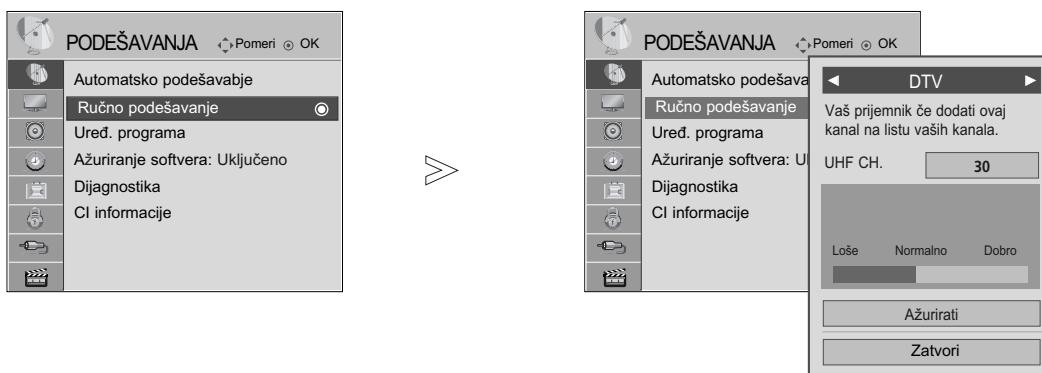

- 1   Izaberite PODEŠAVANJA.
- 2   Izaberite Ručno podešavanje.
- 3   Izaberite DTV.
- 4   Izaberite željeni broj kanala.

- Koristite tasteri sa BROJKAMA da unesete lozinku od 4 slova u Zaključavanju sistema 'Uključeno'.

- Pritisnite dugme za MENU (MENI) da biste se vratili na uobičajeno gledanje TV-a.
- Pritisnite dugme RETURN (POVRATAK) da pređete na prethodni ekran menija.

RUČNO PODEŠAVANJE PROGRAMA (SAMO U ANALOGNOM REŽIMU)

Ručno podešavanje vam omogućava da ručno podesite i uredite stanicu u bilo kakvom rasporedu po vašoj želji.

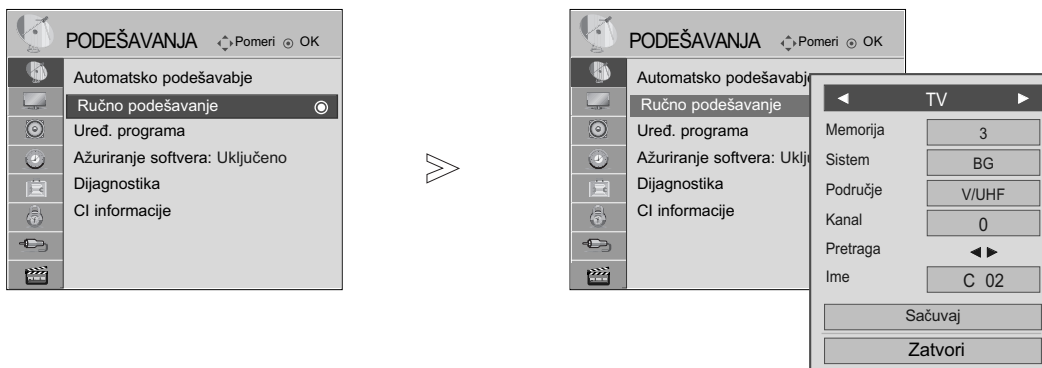

- 1 Izaberite PODEŠAVANJA.
- 2 Izaberite Ručno podešavanje.
- 3 Izaberite TV.
- 4 ili Izaberite željeni broj uključenog programa.
- 5 Izaberite TV sistem.

- 6 Izaberite V/UHF ili Kabl.
- 7 ili Izaberite željeni broj kanala.
- 8 Započni pretragu.
- 9 Izaberi Sačuvaj.

- Pritisnite dugme za MENU (MENI) da biste se vratili na uobičajeno gledanje TV-a.
- Pritisnite dugme RETURN (POVRATAK) da pređete na prethodni ekran menija.

- Koristite tasteri sa BROJKAMA da unesete lozinku od 4 slova u Zaključavanju sistema 'Uključeno'.
- L : SECAM L/L' (Francsuka)
BG : PAL B/G, SECAM B/G (Evropa / Istočna Evropa / Azija / Novi Zeland / S.Istok / Afrika / Australija)
I : PAL I/II (U.K. / Irska / Hong Kong / Južna Afrika)
DK : PAL D/K, SECAM D/K (Istočnat Evropa / Kina / Afrika / CIS) .
- Za memorisanje sledećeg kanala ponovite korake od 4 do 9.

GLEĐANJE TV / UPRAVLJANJE PROGRAMOM

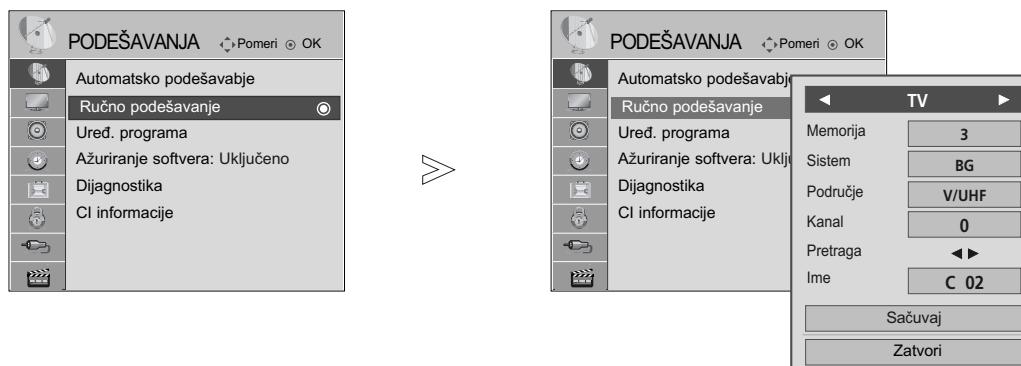

■ Određivanje naziva stanice

Možete odrediti naziv stanice sa pet slovnih mesta za svaki broj programa.

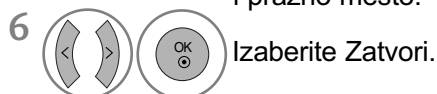
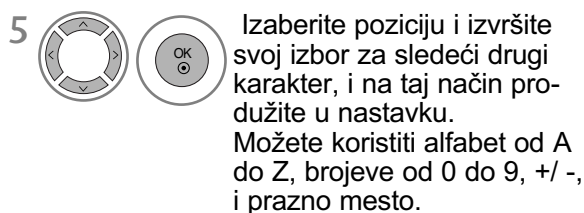
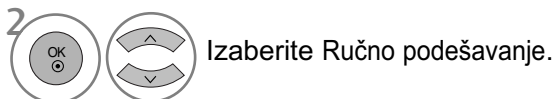
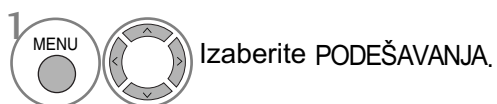

- Pritisnite dugme za MENU (MENI) da biste se vratili na uobičajeno gledanje TV-a.
- Pritisnite dugme RETURN (POVRATAK) da pređete na prethodni ekran menija.

UREĐIVANJE PROGRAMA







Ukoliko je neki broj programa preskočen, to onda znači da nećete biti u stanju da ga izaberete upotrebom dugmeta P ^ v tokom gledanja TV-a.

Ako želite da izaberete preskočeni broj programa, onda direktno unesite broj programa sa tasterima BROJKI ili izaberite ga u meniju uređivanja programa

Ova funkcija vam omogućava da preskočite snimljeni programi.

U nekim državama je moguće pomeranje broj programa upotrebom ŽUTOG tastera.



- 1   Izaberite PODEŠAVANJA.
- 2   Izaberite Uređ. programa.
- 3  Unos Uređ. programa.
- 4  Izaberite program kojeg treba snimiti ili preskočiti.

• Koristite tasteri sa BROJKAMA da unesete lozinku od 4 slova u Zaključavanju sistema 'Uključeno'.

- Pritisnite dugme za MENU (MENI) da biste se vratili na uobičajeno gledanje TV-a.
- Pritisnite dugme RETURN (POVRATAK) da pređete na prethodni ekran menija.

GLEĐANJE TV / UPRAVLJANJE PROGRAMOM

(U DTV/RADIO REŽIMU)

■ Preskakanje broja programa



1 Izaberite broj programa kojeg treba preskočiti.



2 Prebacite broj programa kojeg treba preskočiti na plavo.



3 Otpustite preskočen program.

- Ukoliko je neki broj programa preskočen, to onda znači da nećete biti u stanju da ga izaberete upotrebom tastera P ^ ∨ tokom običnog gledanja TV-a.
- Ako želite da izaberete program koji se preskače, onda direktno unesite broj programa sa tasterima BROJKI ili izaberite ga u uređivanju programa ili EPG.

■ Izabiranje omiljenog programa



1 Izaberite svoj omiljeni broj program.

- Ova funkcija će automatski ubaciti izabrani program u vašem spisku za omiljene programe.

U TV REŽIMU

Ova funkcija vam omogućava da izbrisate ili preskočite snimljene programe. Takođe možete premestiti neke kanale na drugim brojevima programa.

■ Auto sortiranje

1  **ZELENA** Pokrenite automatsko sortiranje.

• Čim jednom pokrenete automatsko sortiranje, više ne možete uređivati programe.

■ A Brisanje programa

1  Izaberite broj programa kojeg treba izbrisati.



• Izabrani program je izbrisan, a svi programi u nastavku su prebačeni za jedno mestu naviše

2  **CRVENA** Prebacite izbrisan program na crveno.

3  **CRVENA** Otpustite izbrisan program.

■ Premeštanje programa

1  Izaberite broj programa kojeg želite da premestite.

2  **ŽUTO**  Prebacite broj programa kojeg premeštate na ŽUTO.

3  **ŽUTO** Otpustite preskočen program.

■ Preskakanje broja programa



1  Izaberite broj programa kojeg treba preskočiti.

2  **PLAVA** Prebacite broj programa kojeg treba preskočiti na plavo.

3  **PLAVA** Otpustite preskočen program.

• Ukoliko je neki broj programa preskočen, to onda znači da nećete biti u stanju da ga izaberete upotrebom tastera P ^ v tokom običnog gledanja TV-a.
• Ako želite da izaberete program koji se preskače, onda direktno unesite broj programa sa tasterima BROJKI ili izaberite ga u uređivanju programa ili EPG.

■ A Izabiranje omiljenog programa

1   **MARK FAV** Izaberite broj svog omiljenog programa.

• Izabrani program biće dodat u vašem spisku omiljenih programa.

GLEĐANJE TV / UPRAVLJANJE PROGRAMOM

AŽURIRANJE SOFTVERA

Ažuriranje softvera znači da možete preuzeti softver preko digitalno kopnenog sistema emitovanja.

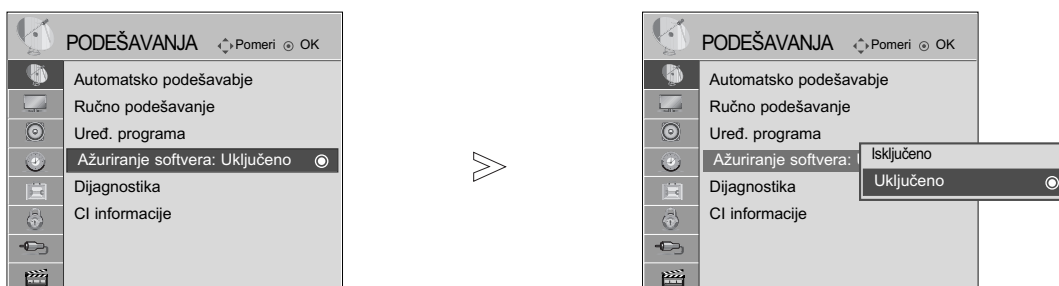

- 1 Izaberite PODEŠAVANJA.
- 2 Izaberite Ažuriranje softvera.

- 3 Izaberite Uključeno ili Isključeno.
• Ako ste izabrali Uključeno, onda će vas okvir za obaveštavanje korisnika obavestiti da je pronađen novi softver.
- 4 Pritisnite Spremi.

* Kada vršite podešavanje "Ažuriranja softvera"

Povremeno će prenos ažurirane informacije digitalnog softvera rezultovati u meni na TV ekranu kao što sledi.

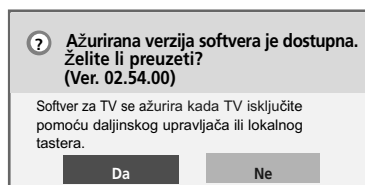

Izaberite Da upotrebom tastera < > i videćete sledeću sliku

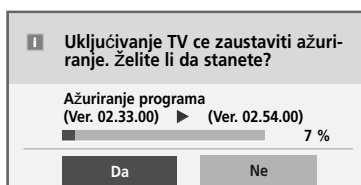

Nakon završetka ažuriranja softvera sistem vrši restartovanje.

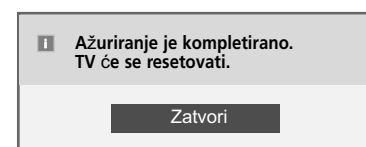

Jednostavno ažuriranje: za sadašnji tok ažuriranja

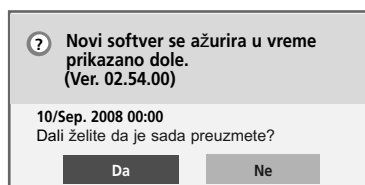

Kada je napajanje isključeno, onda počinje preuzimanje.
Kada je napajanje uključeno tokom ažuriranja, onda se prikazuje status o napredku.

Zakazano ažuriranje: za zakazani tok ažuriranja
Ako je meni za ažuriranje softvera „Isključeno“, onda se pojavljuje poruka za „Uključeno“.

- Tokom napredka ažuriranja softvera, molimo uzmite u obzir sledeće:
- Napajanje TV-a se ne sme prekinuti.
- Ne smete isključivati TV.
- Ne smete iskopčavati antenu.
- Nakon ažuriranja softvera možete potvrditi ažuriranu verziju softvera u meniju za Dijagnostiku.
- Možda će biti potreban sat da se preuzme softver, tako da se uverite da je napajanje ostalo uključeno tokom preuzimanja.

DIJAGNOSTIKA

Ova funkcija vam omogućava da pogledate informacije o proizvođaču, modelu/tipu, serijskom broju i o verziji softvera.

Ovo prikazuje informaciju i jačinu signala od sinhronizovanog multipleksera.

Ovo prikazuje informacije o signalu i nazivu servisa izabranog multipleksera.

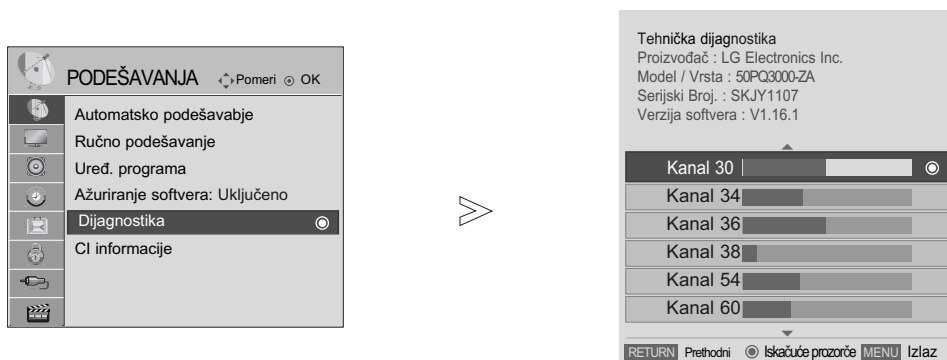

(*MUX: Viši direktorijum kanala u digitalnom emitovanju (jedan MUX sadrži više kanala.))



1   Izaberite PODEŠAVANJA.

2   Izaberite Dijagnostika.

3  Prikažite proizvođača, model/tip, serijski broj i verziju softvera.

4   Prikažite informacije o kanalu.

- Pritisnite dugme za MENU (MENI) da biste se vratili na uobičajeno gledanje TV-a.
- Pritisnite dugme RETURN (POVRATAK) da pređete na prethodni ekran menija.

GLEĐANJE TV / UPRAVLJANJE PROGRAMOM

INFORMACIJE O DEKODERU CI [ZAJEDNIČKI INTERFEJS]

Ova funkcija vam omogućava da gledate kodirani program (plaćeni). Ukoliko uklonite dekoder, onda ne možete gledati plaćeni program.

Kada je dekoder ubačen u svojoj priključnici, onda možete pristupiti meniju dekodera.

Za kupovinu dekodera i pametne kartice stupite u kontakt sa vašim prodavcem. Nemojte uzastopno umetati i vaditi dekoder kompaktne memorije iz TV-a. To može uzrokovati kvar. Ako je TV uključen nakon umetanja dekodera, možda nećete imati bilo kakav izlaz zvuka.

Uzrok tome je nekompatibilnost dekodera i pametne kartice.

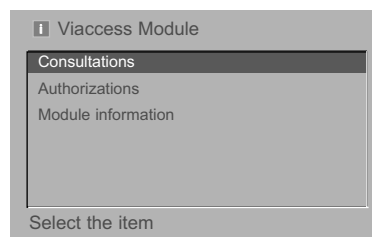
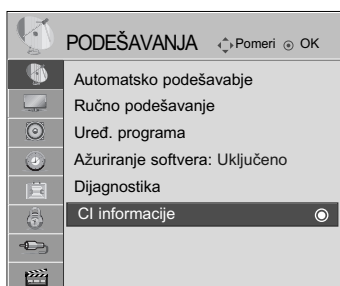

Funkcije dekodera možda neće biti na raspolaganju u zavisnosti od okolnosti emitovanja u državi.



- Ovaj OSD (prikaz menija na displeju) je samo za ilustraciju i opcije menija i format ekrana variraju u skladu sa provajderom usluga za plaćeni digitalni program.
- Imate mogućnost da izmenite ekran menija dekodera i servis ako pitate za savet vašeg prodavca.

1   Izaberite PODEŠAVANJA.

2   Izaberite CI informacije.

3   Izaberite željenu stavku: Informacije o modulu, informacije o pametnoj kartici, jeziku ili preuzimanje softvera itd.

4  Pritisnite Spremi.

- Pritisnite dugme za MENU (MENI) da biste se vratili na uobičajeno gledanje TV-a.
- Pritisnite dugme RETURN (POVRATAK) da pređete na prethodni ekran menija.

IZABIRANJE TABELE SA PROGRAMIMA

Možete proveriti koji programi su spremljeni u memoriji tako što ćete prikazati tabelu sa programima.

 Prikazano kada je Zaključan program.

■ Prikazivanje SPISKA sa programima

1  prikaži SPISAK PROGRAMA.

- Možda ćete videti neke programe u plavoj boji. Oni su podešeni da budu preskočeni pomoću automatskog programiranja ili u režimu za uređivanje programa.
- Neki programi sa brojem kanala prikazanim u SPISKU za programe pokazuju da nemaju upisano ime stanice.

■ Izabiranje programa iz spiska za programe

1  Izaberite program.

2  Prebacite na izabrani program.

 Iz programa kojeg trenutno gledate, režim rada biće promenjen iz TV u DTV u Radio.

■ Straničenje kroz spiska za programe

1  Okreće stranice.

2  Povratak nazad na gledanje TV-a.

■ Prikazivanje tabele sa omiljenim programima

1  Prikazuje omiljenu tabelu sa programima.

GLEĐANJE TV / UPRAVLJANJE PROGRAMOM

SPISAK ULAZA

HDMI i AV1, 2 (SCART) se mogu prepoznati preko pina za detekciju a ipak se osposobljavaju samo kada eksterni uređaj odobri napajanje.

Upotrebom tastera TV/RAD možete se kretati od eksternog ulaza do RF ulaza i do poslednjeg gledanog programa u režimu DTV/RADIO/TV.

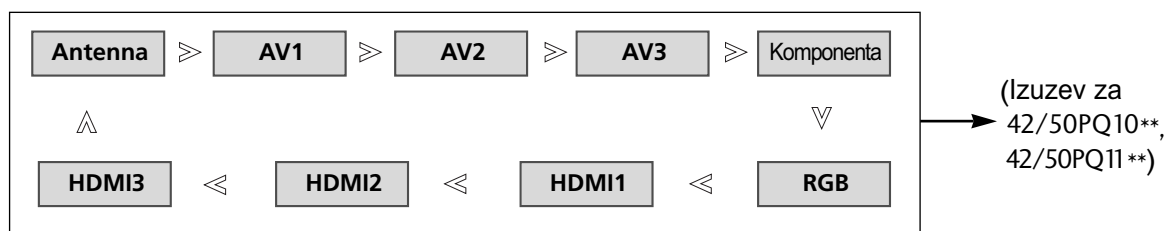
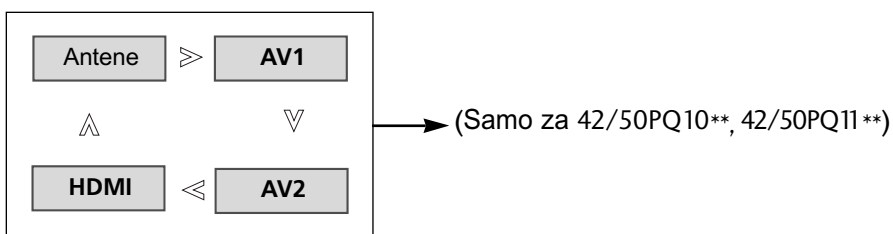

(Izuzev za 42/50PQ10**, 42/50PQ11**)

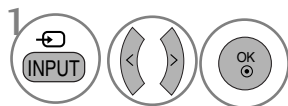

Izaberite ulazni izvor.

• Takođe možete podesiti meni ULAZ.



- Antene : Izaberite je kada gledate DTV/TV.
- AV1, AV2, AV3 : Izaberite kada gledate video plejer ili eksterni uređaj.
- Komponenta : Izaberite kada koristite DVD plejer ili digitalni dekodier u zavisnosti od konektora.
- RGB : Izaberite kada koristite računar u zavisnosti od konektora.
- HDMI1, HDMI2, HDMI3 : Izaberite kada koristite DVD plejer, računar ili digitalni dekodier u zavisnosti od konektora.

SIMPLINK (Izuzev za 42/50PQ10**, 42/50PQ11 **)

Ova funkcija radi samo sa uređajima koji imaju logo SIMPLINK.
Molimo proverite logo SIMPLINK.

Ovaj TV možda neće raditi pravilno ako ga koristite sa drugim proizvodima koji imaju funkciju HDMI-CEC.

Ova funkcija vam omogućava da upravljate i reprodukujete ostale AV uređaje koji su priključeni na ekran pomoću HDMI kabla bez dodatnih kablova i podešenja.

Ako ne želite SIMPLINK meni, onda izaberite "Isključeno".

SIMPLINK funkcija nije podržana pomoću HDMI IN 3 ulaza.

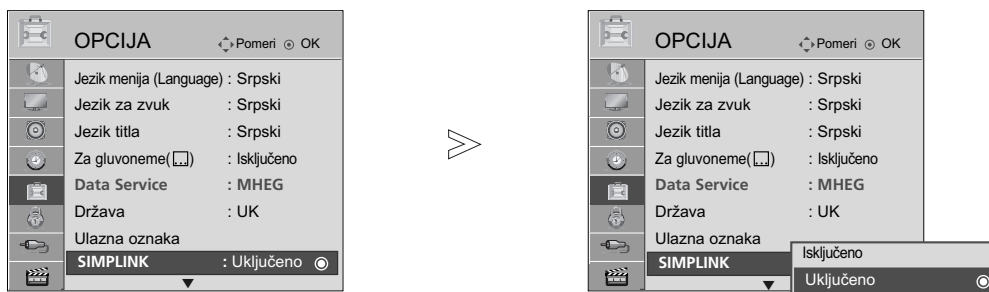

- Pritisnite dugme za MENU (MENI) da biste se vratili na uobičajeno gledanje TV-a.
- Pritisnite dugme RETURN (POVRATAK) da pređete na prethodni ekran menija.

SIMPLINK FUNKCIJE

Reprodukcija diska

Upravljajte priključenim AV uređajem pomoću pritiska na tastere \wedge \vee \lt \gt , OK, \blacktriangleright , \blacksquare , II, \lll i \lll .

Direktna reprodukcija

Nakon priključivanja AV uređaja sa TV-om, možete direktno upravljati sa uređajima i reprodukovati medije bez dodatnih podešavanja.

Izaberite AV uređaj

Omogućava vam da izaberete jedan od AV uređaja povezanih sa TV-om i da radite sa njime.

Isključi napajanje svih uređaja

Kada isključite TV, svi priključeni uređaji su isključeni.

Prebaci audio-out

Nudi lak način prebacivanja audio izlaza.

Sinhronizovano uključivanje

Kada oprema sa funkcijom „Simplink“ povezana sa HDMI terminalom započne reprodukciju, TV će se automatski promeniti na režim uključivanja.

* Uređaj, koji je priključen sa TV-om preko HDMI kabla ali ne podržava SIMPLINK, ne pruža ovu
Napomena: Da biste koristili SIMPLINK, trebalo bi koristiti HDMI kabl sa verzijom 1.3 i funkcijom *CEC. (*CEC: Consumer Electronics Control - Kontrola elektronike široke potrošnje).

GLEĐANJE TV / UPRAVLJANJE PROGRAMOM

Povezivanje sa kućnim bioskopom pomoću SIMPLINK logotipa.

- 1 Povežite HDMI/DVI IN 1 ili HDMI IN 2 terminal sa zadnje strane TV-a i HDMI izlazni terminal kućnog bioskopa koristeći HDMI kablove.
- 2 Povežite izlazni terminal Digital Audio sa zadnje strane TV-a i Digital Audio ulazni terminal kućnog bioskopa pomoću optičkih kablova.
- 3 Izaberite Home Theater (Kućni bioskop) u meniju Speaker (Zvučnik) tako što ćete pritisnuti dugme SIMPLINK.

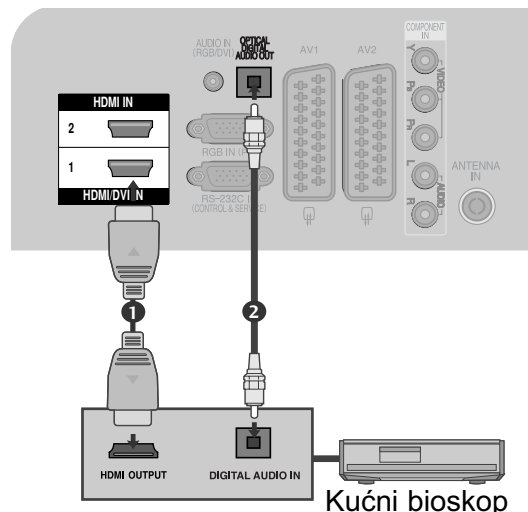

- Kada izaberete ili upravljate sa media uređajem koji ima funkciju kućnog bioskopa, onda se zvučnici automatski prebacuju na zvučnike za kućni bioskop (HT zvučnici).

! NAPOMENA

- Povežite HDMI/DVI IN ili HDMI IN terminal TV-a sa terminalom pozadi (HDMI terminal) SIMPLINK uređaja uz pomoć HDMI kabla.
- Kada prebacite ulazni izvor upotrebom tastera ULAZ na daljinskom upravljaču, onda možete zasutaviti rad uređaja kojim upravljate preko SIMPLINK.

SIMPLINK MENI

Pritisnite dugme \wedge \vee \lt \gt a onda, dugme OK da biste izabrali željeni SIMPLINK izvor.

- 1 TV gledanje : Prebacuje na prethodni TV program bez obzira na trenutni režim.
- 2 Reprodukcija DISKA : Izabire i reprodukuje povezani disk.
Ako su na raspolaganju više diskova, naslovi diskova su zgodno prikazani u podnožju ekrana.
- 3 Video reprodukcija : Pušta u rad i upravlja povezani video uređaj.
- 4 Reprodukcija HDD snimaka : Pušta u rad i upravlja snimke memorisane u HDD.
- 5 Audio izlaz prema Kućni bioskop/ Audio izlaz prema TV-u : Izabire zvučnike za Audio izlaz za kućni bioskop ili TV.

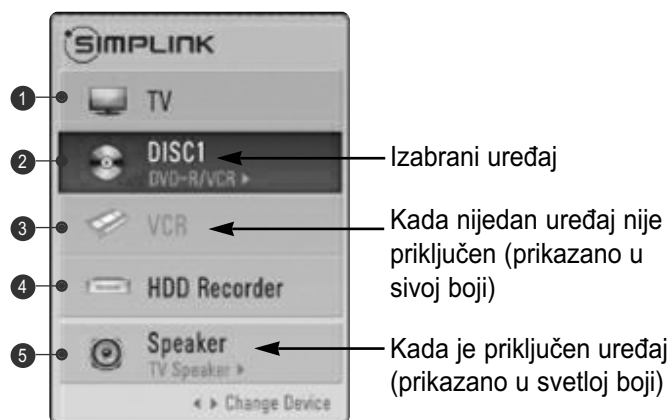

- Kućni bioskop: Samo je podržavan jedan u isto vreme
- DVD, rekorder: Najviše dva podržana u trenutku
- Video: Samo je podržavan jedan u isto vreme

DATA SERVICE (USLUGA ZA PODATKE)

(Ovaj meni je omogućen samo u Irskoj.)

Ova funkcija korisnicima omogućava da biraju između opcija MHEG(Digitalni teletext) i Teletext ako obe postoje istovremeno.

Ako postoji samo jedna, omogućava se MHEG ili Teletext bez obzira na izabranu opciju.

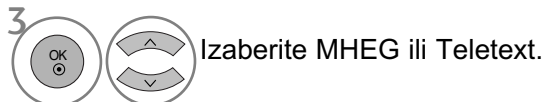
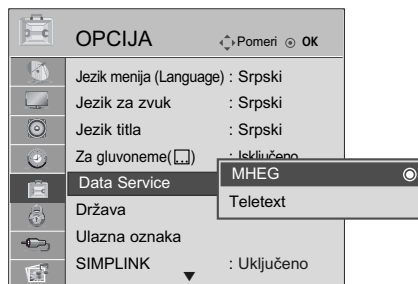
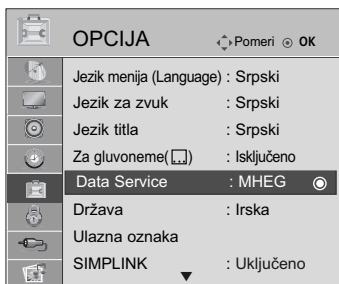

- Pritisnite dugme za MENU (MENI) da biste se vratili na uobičajeno gledanje TV-a.
- Pritisnite dugme RETURN (POVRATAK) da pređete na prethodni ekran menija.

ULAZNA OZNAKA

Vrši izbor oznake za svaku ulaznu oznaku.

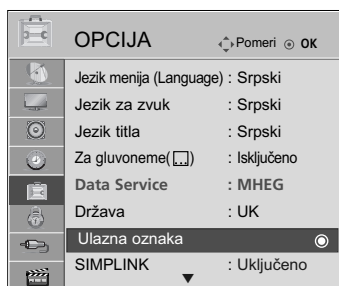

(Izuzev za 42/50PQ10**, 42/50PQ11**)

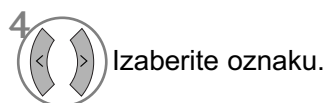
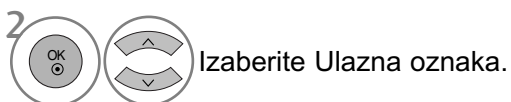

- Pritisnite dugme za MENU (MENI) da biste se vratili na uobičajeno gledanje TV-a.
- Pritisnite dugme RETURN (POVRATAK) da pređete na prethodni ekran menija.

GLEĐANJE TV / UPRAVLJANJE PROGRAMOM

AV REŽIM

Možete odabrati optimalnu sliku i optimalan zvuk kada povežete AV uređaje na eksterni ulaz.

| | |
|------------|---|
| Isključeno | Onemogućuje AV MODE (AV režim). |
| Bioskop | Optimizuje video i audio opcije za gledanje filmova. |
| Sport | Optimizuje video i audio opcije za gledanje sportskih događaja. |
| Igra | Optimizuje video i audio opcije za igranje igara. |

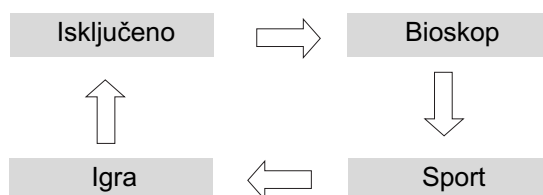

1 Pritisnite uzastopno taster AV MODE (AV režim) da biste izabrali željeni izvor signala.







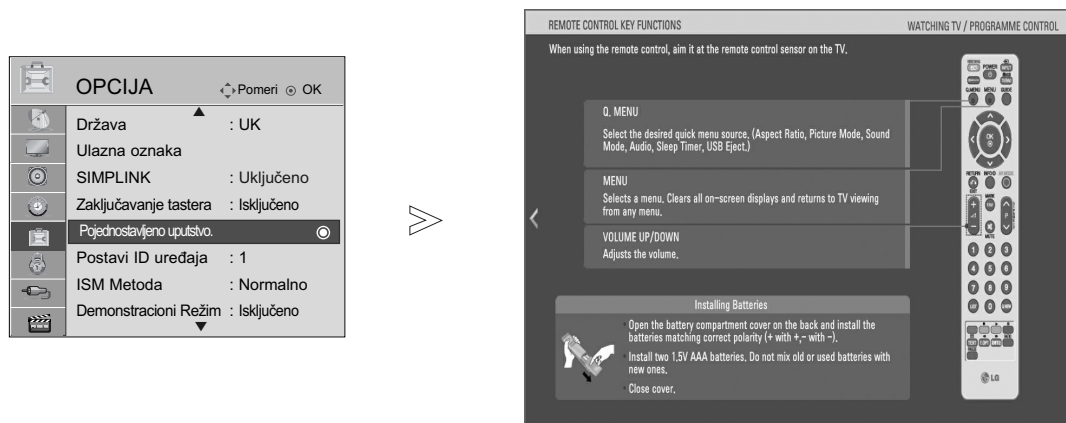

- Ako odaberete režim Bioskop u AV režimu, onda će režim Bioskop biti izabran dotično kako za režim sliku tako i za režim zvuka u meniju za SLIKA i meniju za ZVUK.
- Ako odaberete "Isključeno" u AV režimu, onda će biti izabrana slika i slika koju ste početno odabrali.

JEDNOSTAVAN PRIRUČNIK

Možete lako i efikasno pristupiti TV informacijama pomoću pregleda funkcije jednostavnog priručnika u TV-u. Tokom rada sa funkcijom jednostava priručnik, audio zvuk će biti prigušen.



-   Izaberite OPCIJA.
-   Izaberite Pojednostavljeno uputstvo.
-   Izaberite deo priručnika koji želite da pogledate.

- Pritisnite dugme za RETURN (POVRATAK) da biste se vratili na uobičajeno gledanje TV-a.

GLEĐANJE TV / UPRAVLJANJE PROGRAMOM

Inicijalizacija (vraćanja natrag u fabričkom podešenju)

Ova funkcija vraća podešavanja u prvobitno stanje. Međutim, nije moguće vratiti podešavanja za opcije Dan i Noć u Način slike.

Korisno je vratiti prvobitna podešavanja proizvoda ili kada se preselite u drugi grad ili državu.

Kada je obavljena radnja Vraćanje na fabričke postavke, potrebno je da ponovo pokrenete opciju za početna podešavanja.

Kada je u meniju Zaključaj sistem "Uključen", pojaviće se poruka za unos lozinke.

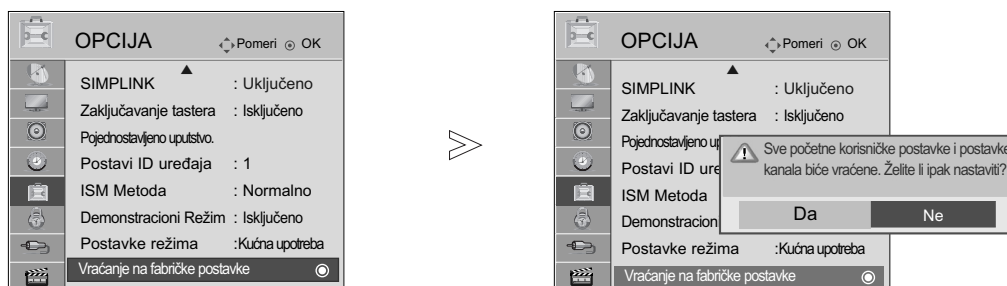

1 Izaberite OPCIJA.

2 Izaberite Vraćanje na fabričke postavke.

3 Izaberite Da.

4 Pokrenite opciju Vraćanje na fabričke postavke.

• Ako je Zaključaj sistem "Uključeno" i vi ste zaboravili vašu lozinku, pritisnite '7', '7', '7', '7' na daljinskom upravljaču.

- Pritisnite dugme za MENU (MENI) da biste se vratili na uobičajeno gledanje TV-a.
- Pritisnite dugme RETURN (POVRATAK) da pređete na prethodni ekran menija.

UPOTREBA USB UREĐAJA

► Nije moguće korišćenje USB funkcije kod modela 42/50PQ10**, 42/50PQ11**.

Prilikom priključivanja USB uređaja

Kada povežete USB uređaj, ovaj iskačući meni se automatski prikazuje. Ako se ne pojavi iskačući meni, u USB meniju možete da izaberete opciju Lista muzike ili Foto lista ili Lista filmova (Samo 42/50PQ60**, 50PS60**). „ISKAČUĆI MENI“ neće biti prikazan dok je aktiviran OSD uključujući liste Menu (Meni), EPG (EPG) ili Schedule (Raspored).

U USB uređaju ne možete dodavati novu fasciklu ili izbrisati postojeću.

- 1 Priključite USB uređaj u utičnicu USB IN (USB ulaz) na bočnoj strani TV-a.

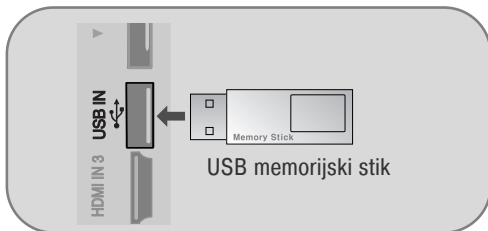

• Ovaj TV podržava formate JPEG, MP3 i SD Divx.

- 2 Izaberite LISTA FOTOGR. ili LISTA MUZIKE ili LISTA FILMOVA (samo za 42/50PQ60**, 50PS60**).

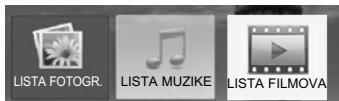

- 3

Prilikom uklanjanja USB uređaja

Izaberite meni Izbaci USB pre nego što uklonite USB uređaj.

- 1 Q. MENU (up/down arrows) Izaberite Izbaciti.
- 2 OK (center button)

Mere opreza prilikom upotrebe USB uređaja

- Prepoznaje se samo USB memorijski uređaj.
- Ako je USB uređaj priključen preko USB razvodnika, onda se uređaj ne može prepoznati.
- USB memorijski uređaj koji ima u sebi program za automatsko prepoznavanje možda neće biti prepoznat.
- USB memorijski uređaj koji koristi svoj upravljački program možda neće biti prepoznat.
- Brzina prepoznavanja USB memorijskog uređaja može zavistiti od svakog uređaja ponaosobno.
- Molimo nemojte isključivati TV ili iskopčavati USB uređaj kada je priključen USB memorijski uređaj u funkciji. Kada se takav uređaj iznenadna odvoji ili iskopča, onda se mogu oštetiti memorisane datoteke ili sam USB memorijski uređaj.
- Molimo nemojte priključivati USB memorijski uređaj koji je bio veštački upravljani na računaru. Uređaj može uzrokovati kvar na proizvodu ili grešku u reprodukciji. Nikada nemojte zaboraviti da koristite samo USB memorijski uređaj koji ima obične muzičke datoteke ili datoteka fotografije.
- Molimo koristite samo USB memorijski uređaj koji je bio formatiran kao FAT16, FAT32, NTFS sistem datoteka obezbeđen od strane Windows operativnog sistema. U slučaju da je memorijski uređaj formatiran sa drugačijim uslužnim programom koji nije podržan od strane Windows, onda možda neće biti prepoznat. U ovom NTFS sistemu datoteka nije moguće izbrisati podatke u USB uređaju za skladištenje.
- Molimo priključite napajanje za USB memorijski uređaj koji zahteva eksterno napajanje. Ako to ne učinite, onda uređaj možda neće prepoznati.
- Molimo priključite USB memorijski uređaj sa kablom koji je snabdeven od strane USB proizvođača. Ako priključujete sa drugačijem ili prekomerno dugim kablom, uređaj možda neće biti prepoznat.
- Neki USB memorijski uređaji možda neće biti podržani ili raditi besprekorno.
- Podržano je samo 999 datoteka i fascikli. Datoteke i fascikle koje premašuju ovaj broj neće biti prepoznate.
- Možda neće biti prepoznati podaci u USB uređaju za skladištenje. Najviše 128 engleskih znakova može da bude prepoznato kao ime datoteke.
- Napravite rezervnu kopiju ove važne datoteke, budući da podaci u USB uređaju mogu da se oštete. Upravljanje podacima je korisnička odgovornost i kao posledica proizvođač ne pokriva proizvod koji nosi oštećene podatke.
- Ako je USB povezan u režimu pripravnosti, određeni hard disk se automatski učitava kada se TV uključi.
- Preporučeni kapacitet je 1 TB ili manje za USB spoljašnji čvrsti disk i 32 GB ili manje za USB memoriju.
- Svi uređaji sa kapacitetom većim od preporučenog možda neće ispravno raditi.
- Ako USB spoljašnji čvrsti disk sa funkcijom „Energy Saving“ (Ušteda energije) ne radi, isključite čvrsti disk i ponovo ga uključite kako bi ispravno radio.

UPOTREBA USB UREĐAJA

! NAPOMENA

- Prikazana slika se može razlikovati od Vašeg TV-a.
- ▶ Da ne biste izgubili USB memorijski stik, koristite USB konektor (prodaje se odvojeno) da biste pričvrstili USB memorijski stik na USB držač konektora na TV-u.

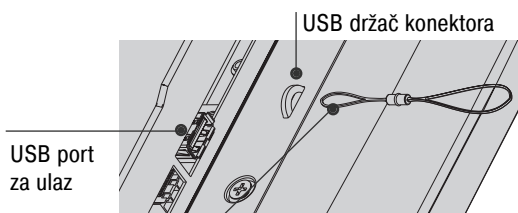

USB konektor (prodaje se odvojeno)
- Pričvrstite jedan kraj USB konektora sa USB memorijskim strikom i drugi kraj sa USB držačem konektora.

SPISAK FOTOGRAFIJA

Prikaz na ekranu se može razlikovati od vašeg TV-a. Slike su samo kao primer radi pomoći u rad sa TV.

PHOTO(*.JPEG) datoteka koju podržava

Osnovna linija: 15360 x 8640

Progresivni format : 1024 x 768

- Možete reprodukovati samo JPEG datoteke.
- Samo osnovna linija je podržana u JPEG formatu (SOF0, SOF1 samo).
- Datoteke koje nisu podržane su prikazane u obliku bitske mape.

Komponente ekrana

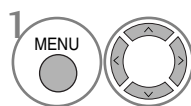

Izaberite USB.

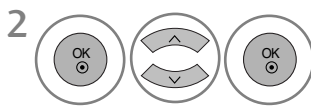

Izaberite Foto lista.

- 1 Kretanje u viši nivo datoteke
- 2 Aktuelna strana/ukupno strana
- 3 Ukupan broj označenih fotografija
- 4 Upotrebljiva USB memorija
- 5 Odgovarajući tasteri na daljinskom upravljaču

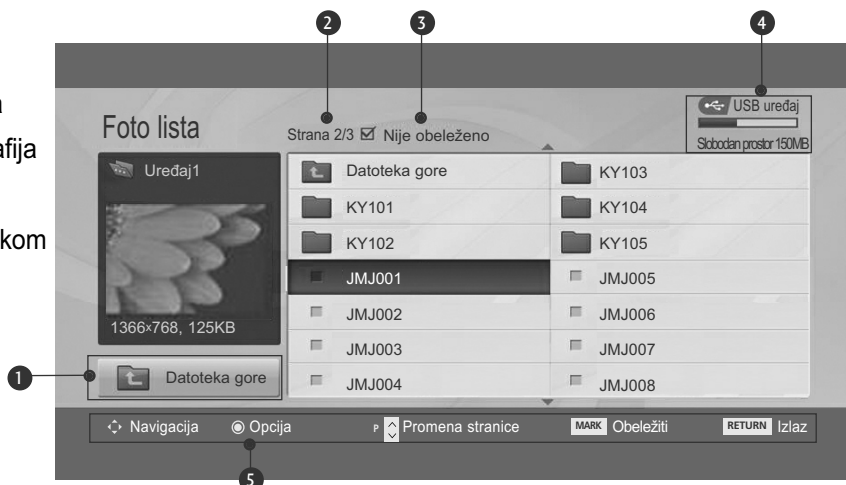

Izbor fotografija i skriveni meni



- ▶ Prikaz: Prikazuje izabranu stavku.
- ▶ Obeleži sve : Obeležava sve fotografije na ekranu.
- ▶ Demarkiraj sve : Demarkira sve obeležene fotografije.
- ▶ Obriši : Briše izabranu fotografiju.
- ▶ Zatvori : Zatvara skriveni meni.

1  Izaberite ciljnu fasciklu ili upravljački program.

2  Izaberite željene fotografije.

3  Prikažite skriveni meni.

4  Prikažite željeni skriveni meni.

- Upotrebite taster P \wedge \vee za navigaciju u stranici sa fotografijama.
- Upotrebite taster MARK (obeleži) da biste obeležili ili demarkirali fotografiju. Kada su jedna ili više fotografija obeleženi, onda ih možete gledati pojedinačno ili kao projekcija slajdova. Ako nijedna fotografija nije obeležena, onda možete u fascikli gledati sve fotografije pojedinačno ili sve fotografije kao projekcija slajdova.

- Pritisnite taster RETURN (povratak) da biste se vratili na normalno TV gledanje.



UPOTREBA USB UREĐAJA

Konfiguracija menija za prikazivanje na celom ekranu

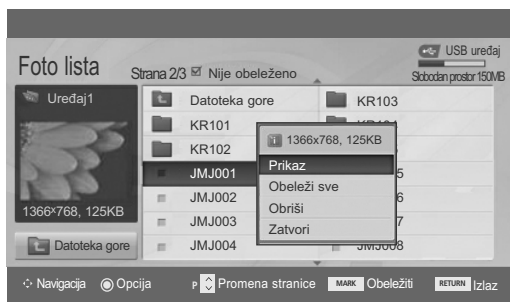
Možete izmeniti konfiguraciju za prikazivanje fotografija memorisanih u USB uređaju na celom ekranu. Detaljne operacije su na raspolaganju na ekranu za gledanje fotografija u potpunoj veličini.



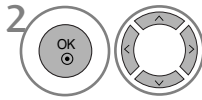
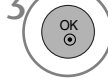

Format fotografije može izmeniti veličinu prikazane fotografije na celom ekranu. Pritisnite dugme RETURN (povratak) da pređete na prethodni ekran menija.

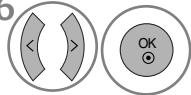

-  Izaberite ciljnu fasciklu ili upravljački program.
-  Izaberite željene fotografije.
-  Prikažite skriveni meni.
-  Izaberite Prikaz.
-  Izabrana fotografija je prikazana u punoj veličini.

- Upotrebite taster P   za navigaciju u stranici sa fotografijama.



6  Izaberite Proj. Sla , BGM,  (Rotate), Obrisi , Opcija ili Sakrij.

- Upotrebite taster < > da biste izabrali prethodnu ili sledeću fotografiju.
- Upotrebite taster < > da biste izabrali i upravljali sa menijem na ekranu u potpunoj veličini.

- ▶ Slajdšou : Ako nijedana slika nije izabrana, onda se sve fotografije u aktuelnoj fascikli prikazuju u vidu projekcije slajdova. Ako su izabrane, onda se izabrane fotografije prikazuju u vidu projekcije slajdova.
 - Podesite vremenski interval projekcije slajdova u Opcija.
- ▶ BGM : Slušajte muziku dok gledate fotografije u punoj veličini.
 - Podesite BGM uređaj i album u Opcija .
- ▶  (rotacija): Rotira fotografije.
 - Rotira fotografiju za 90°, 180°, 270°, 360° u smeru kazaljke na sat.
- ▶ Obrisi : Briše fotografije.
- ▶ Opcija : Podešava vrednosti brzine slajdova i fascikle sa muzikom.
 - Upotrebite taster < > ^ v i OK za podešavanje vrednosti. Onda idite na  i pritisnite OK da biste sačuvali podešenja.
 - Ne možete menjati fasciklu sa muzikom dok je u toku BGM reprodukcija.
- ▶ Sakrij : Sakriva meni ekrana za potpunu veličinu.
 - Da biste ponovo videli meni na ekranu za potpunu veličinu, pritisnite taster OK za prikazivanje.

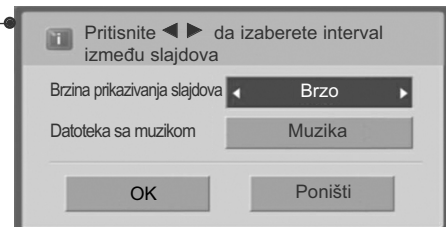

- Pritisnite dugme RETURN (povratak) da pređete na prethodni ekran menija.

UPOTREBA USB UREĐAJA

SPISAK MUZIKE

Kupljene datoteke sa muzikom(*.MP3) mogu sadržati restrikcije autorskih prava. Reprodukciju tih datoteka možda neće biti podržana od strane ovog modela.

Datoteke sa muzikom na vašem USB uređaju se mogu reprodukovati od strane tog uređaja.

Prikaz na ekranu se može razlikovati od vašeg TV-a. Slike su samo kao primer radi pomoći u rad sa TV.

MUSIC (*.MP3) podržane datoteke
Brzina bitova 32 ~ 320kbps
• Probna brzina MPEG1 sloj 3: 32 kHz, 44,1 kHz, 48 kHz.

Komponente ekrana

1 MENU Izaberite USB. **2** OK Izaberite Lista muzike.

1 Kretanje u viši nivo datoteke
2 Aktuelna strana/ukupno strana
3 Ukupan broj obeležene muzike
4 Upotrebljiva USB memorija
5 Odgovarajući tasteri na daljinskom upravljaču

Lista muzike Strana 2/3 Nije obeleženo USB uređaj Slobodan prostor 150MB

| Naslov | Trajanje |
|---------------|----------|
| Datoteka gore | |
| S001 | |
| S002 | |
| S003 | 1:34 |
| S004 | 1:15 |
| S005 | 1:20 |

1 Datoteka gore



5 Navigacija Opcija Promena stranice MARK Obeležiti RETURN Izlaz

Izbor muzike i skriveni meni

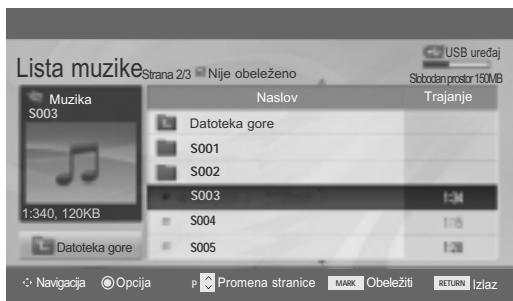
Kao što je prikazano, do 6 muzičkih naslova su u spisku po stranici.

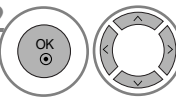

- ▶ **Reprodukuj (tokom stop):** Reprodukuje izabranu muziku. Čim se završi reprodukcija naslova, počinje reprodukcija sledećeg izabranog naslova. Ako nema odabranih naslova, onda počinje reprodukcija sledećeg naslova u aktuелnoj fascikli. Ako odete u drugu fasciklu i pritisnete taster OK, onda se aktuелno reprodukovani naslov zasutavlja.
- ▶ **Reprodukuj obeleženo :** Reprodukuje izabranu muziku. Čim se završi reprodukcija naslova, počinje automatski reprodukcija sledećeg izabranog naslova.
- ▶ **Prekini reprod. (tokom reprodukcije):** Zaustavlja reprodukovanu muziku.
- ▶ **Reprodukuj uz fotografiju:** Počinje reprodukciju izabrane muzike i onda prelazite u spisak za fotografije.
- ▶ **Obeleži sve :** Obeležava sve naslove u fascikli.
- ▶ **Demarkiraj sve :** Demarkira sve obeležene naslove.
- ▶ **Obriši :** Briše izabranu muziku.
- ▶ **Zatvori :** Zatvara skriveni meni.

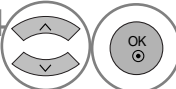
- 1  Izaberite ciljnu fasciklu ili upravljački program.
- 2  Izaberite željenu muziku.
- 3  Prikažite skriveni meni.
- 4  Prikažite željeni skriveni meni.

- Upotrebite taster P ^ v za navigaciju u stranici sa muzikom.
- Upotrebite taster MARK (obeleži) da biste obeležili ili demarkirali naslove. Ako je izabran jedan ili više naslova, onda će označeni naslovi biti reprodukovani po redosledu. Na primer, ako želite da slušate više puta jedan naslov, onda obeležite samo taj naslov i počnite sa njegovom reprodukcijom. Ako nijedan naslov nije obeležen, onda će svi naslovi u fascikli biti reprodukovani po redosledu.

- Pritisnite taster RETURN (povratak) da biste se vratili na normalno TV gledanje.

UPOTREBA USB UREĐAJA

- Ako ne pritisnete nijedan taster tokom reprodukcije, onda će se okvir sa informacijama o reprodukovanom naslovu kretati po ekranu kao čuvar ekrana (kao što je prikazano niže).
- 'Čuvar ekrana'?
Čuvar ekrana služi za sprečavanje oštećenja piksela na ekranu zbog fiksirane slike koja ostaje na ekranu za duži period vremena.

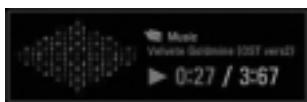

! NAPOMENA

- ▶ Kada je reprodukcija muzike, onda je 🎵 prikazano u pozadini naslova muzike.
- ▶ Oštećena ili korumpirana muzika neće biti reprodukovana ali prikazuje 00:00 u vreme reprodukcije.
- ▶ Muzički naslov koji je preuzet od plaćenog servisa sa zaštitom od kopiranja ne počinje reprodukciju nego prikazuje nedogovarajuće informacije u vreme reprodukcije.
- ▶ Ako pritisnete OK ili ■ tastere, prekida se čuvar ekrana.
- ▶ Tasteri PLAY(▶)(reprodukcija), Pause(II)(pauza), ■, ▶▶, ◀◀ na daljinskom upravljaču su takođe na raspolaganju u ovom režimu rada.
- ▶ Možete upotrebiti taster ▶▶ da biste izabrali sledeći naslov muzike i taster ◀◀ da biste izabrali prethodni naslov muzike.

Lista MOVIE (FILM) (Samo 42/50PQ60**, 50PS60**)

Lista filmova aktivira se u trenutku prepoznavanja USB uređaja. Koristi se tokom prikazivanja filmskih datoteka na TV-u.

Prikazuje filmove u USB fascikli i podržava opciju Play (Reprodukuj).

Dozvoljava reprodukciju svih filmova u fascikli i željenih datoteka korisnika.

Uređivanje videa nije podržano, ali datoteke mogu da se izbrišu.

To je lista filmova koja prikazuje informacije o fascikli i Divx datoteci.

Podržava najviše četiri diska.

Datoteka za podršku MOVIE (Film) (*.avi/*.Divx)

Video format : MPEG1, MPEG2, MPEG4 (ne podržava Microsoft MPEG4-V2, V3), DivX 3.xx, DivX 4.xx, DivX 5.xx, DivX VOD (DRM), XviD, DivX 6.xx (playback).

Audio format : Mpeg, Mp3, PCM, Dolby Digital

Učestalost uzimanja uzoraka : u rasponu 8~48 khz

Brzina bitova : u rasponu 8~320 kbps

Format podnaslova : *.smi/ *.srt/ *.sub (MicroDVD, SubViewer 2.0)/ *.ass/ *.ssa/*.txt (DVD Subtitle System)

- DivX možda neće biti reprodukovan, u zavisnosti od tipa ili metode snimanja.
- Ako video i audio struktura snimljene datoteke nije poremećena, dolazi do izlaznog signala za video ili audio.
- Maksimalna brzina bita DivX -a za reprodukciju je 4 Mbps.
- Maksimalan broj za FPS (Frame Per Second) može se dostići samo na SD nivou. FPS je 25 FPS (720*576) ili 30 FPS (720*480) u zavisnosti od rezolucije.
- Datoteke od 25 FPS ili 30 FPS ili veće možda neće biti ispravno reprodukovane.
- Može se desiti da se fajlovi kodirani pomoću GMC (Global Motion Compensation - Globalna kompenzacija pokreta) ne mogu reprodukovati.
- Kada gledate film pomoću funkcija Movie List i Photo List, ne radi setup moda slike.

| Naziv ekstenzije | Video Kodek | Audio kodek | Rezolucija |
|--------------------------|---|---------------------|----------------------------|
| mpg, mpeg, mpe, vob, dat | MPEG1, MPEG2 | AC3, MPEG, MP3, PCM | |
| Avi, divx, m4v | MPEG4-SP, MPEG4-ASP, DivX 3.xx, DivX 4.xx, DivX 5.xx, DivX 6.xx(playback), Xvid | AC3, MPEG, MP3, PCM | 720x576@25p 720x480@30p |

UPOTREBA USB UREĐAJA

Komponente ekrana

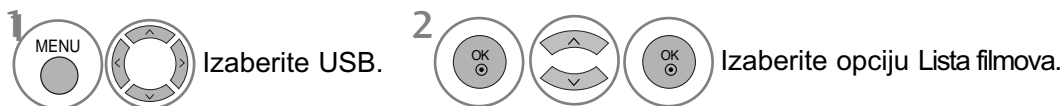

- 1 Kretanje u viši nivo datoteke
- 2 Aktuelna strana/ukupno strana
- 3 Ukupan broj označenih naslova filma
- 4 Upotrebijiva USB memorija
- 5 Odgovarajući tasteri na daljinskom upravljaču

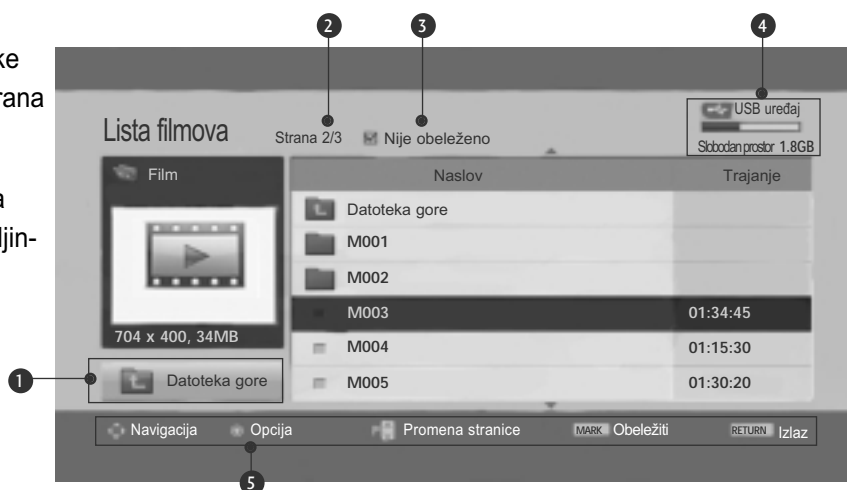

! NAPOMENA

- ▶ Datoteka DivX filma i datoteka titla mora da se nalazi u istoj fascikli.
- ▶ Potrebno je da ime video datoteke i ime datoteke podnaslova bude isto da bi moglo da bude prikazano.
- ▶ Koristite tastere nalevo/nadesno (< / >) da biste mogli da dođete do određenog kadra unapred ili unazad dok reprodukujete film.
(Tasteri nalevo/nadesno (< / >) možda neće ispravno raditi za neke datoteke tokom reprodukcije filma.)

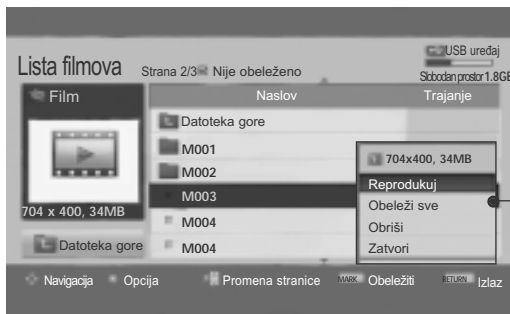
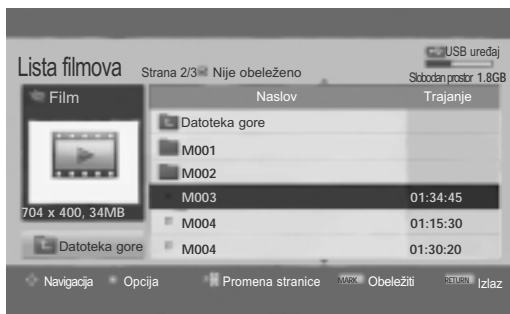

Izbor filma i iskačući meni

Kao što je prikazano, navedeno je najviše 6 naslova filmova po stranici.



- ▶ **Reprodukuj:** Reprodukuje izabrane filmove. Divx reprodukovanje obavlja se tokom promene ekrana.
- ▶ **Obeleži sve:** Označava sve naslove filmova u fascikli.
- ▶ **Demarkiraj sve:** Opoziva izbor svih označenih naslova filmova.
- ▶ **Zatvori:** Zatvara iskačući meni.

1  Izaberite ciljnu fasciklu ili upravljački program.

2   Izaberite željene naslove filmova.

3  Prikažite skriveni meni.

4   Prikažite željeni skriveni meni.

- U slučaju da datoteke nisu podržane, prikazuje se poruka koja se odnosi na nepodržanu datoteku.

• Pritisnite taster RETURN (povratak) da biste se vratili na normalno TV gledanje.

UPOTREBA USB UREĐAJA

DivX opcije Audio Language (Jezik audio snimka) & Subtitle Language (Jezik podnaslova)

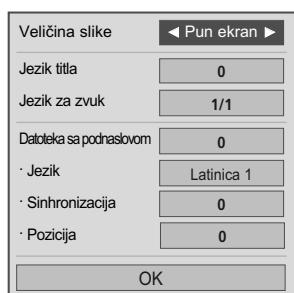

Izaberite željenu opciju.



Izaberite neku od sledećih opcija: Veličina slike, Jezik titla, Jezik za zvuk, Datoteka sa podnaslovom, Jezik, Sinhronizacija ili Pozicija.

• Kada se DivX reprodukuje, prikazaće se ova poruka ako pritisnete CRVENO dugme.

- Pritisnite dugme za MENU (MENI) da biste se vratili na uobičajeno gledanje TV-a.
- Pritisnite dugme RETURN (POVRATAK) da pređete na prethodni ekran menija.

Korišćenje daljinskog upravljača

| | |
|--|---|
| | <p>Prilikom reprodukcije više puta pritisnite dugme „REW“ (◀◀) za ubrzanje ◀◀ -> ◀◀◀◀ -> ◀◀◀◀◀◀ -> ◀◀◀◀◀◀◀◀ -> ◀◀◀◀◀◀◀◀◀◀◀◀ .</p> <p>više puta pritisnite dugme „FF“ (▶▶) za ubrzanje ▶▶-> ▶▶▶▶ -> ▶▶▶▶▶▶ -> ▶▶▶▶▶▶▶▶ .</p> <ul style="list-style-type: none">▪ Ako pritisnete ovu dugmad više puta, povećaće se brzina premotavanja unapred/unazad. |
| | <p>U toku reprodukcije pritisnite dugme za pauzu (I I).</p> <ul style="list-style-type: none">▪ Prikazuje se zaustavljena slika. |
| | <ul style="list-style-type: none">▪ Prilikom korišćenja dugmadi < ili > tokom reprodukcije na ekranu se može videti kursor koji označava položaj. |
| | <p>Pritisnite dugme „PLAY“ (REPRODUKCIJA)(▶) da biste se vratili na normalnu reprodukciju.</p> |



DivX registracioni kôd (Samo 42/50PQ60**, 50PS60**)

Potvrdite broj DivX registracionog koda za TV. Korišćenjem registracionog broja, filmovi se mogu iznajmljivati ili kupiti na adresi www.divx.com/vod.

Korišćenjem DivX registracionog koda sa drugog TV-a, reprodukcija iznajmljene ili kupljene DivX datoteke nije dozvoljena. (Moguće je reprodukovati samo DivX datoteke koje se podudaraju sa registracionim kodom kupljenog TV-a.)



1   Izaberite USB.

2   Izaberite opciju DivX reg. Kod.

3  Prikažite DivX reg. Kod.

- Pritisnite dugme za MENU (MENI) da biste se vratili na uobičajeno gledanje TV-a.
- Pritisnite dugme RETURN (POVRATAK) da pređete na prethodni ekran menija.



“DivX Certified to play DivX video, including premium content” (DivX Certified za reprodukciju video DivX fajlova, uključujući i premium sadržaj)

DIVX VIDEO: DivX® je digitalni video format kreiran od strane korporacije DivX, Inc. Ovo je oficijelni sertifikovani DivX Certified uređaj koji vrši reprodukciju DivX videa.

DIVX VIDEO-ON-DEMAND: Ovaj DivX Certified® uređaj mora biti registrovan da bi mogao da reprodukuje DivX Video-on-Demand (VOD) sadržaj.

Da biste generisali registracioni kod, locirajte DivX VOD sekciju na setup meniju uređaja. Zatim idite na sajt vod.divx.com sa tim kodom da biste kompletirali registracioni proces i saznali nešto više o DivX VOD.

! NAPOMENA

Podržana datoteka filma

Rezolucija : ispod 720x576 piksela (širina x visina).

Brzina kadrova : ispod 30 kadrova u sekundi

- ▶ Video kodek : MPEG1, MPEG2, MPEG4 (ne podržava Microsoft MPEG4-V2, V3), DivX 3.xx, DivX 4.xx, DivX 5.xx, DivX VOD (DRM), XviD, DivX 6.xx (playback).
- ▶ Neka dugmad možda neće funkcionisati prilikom učitavanja.





UPOTREBA USB UREĐAJA

Opcija Deactivation (Deaktiviranje)

(Samo 42/50PQ60**, 50PS60**)

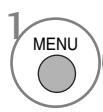
Izbrišite postojeće informacije o potvrdi identiteta da biste dobili novu DivX potvrdu identiteta korisnika za TV. Kada je ova funkcija obavljena, ponovo je potrebna potvrda identiteta DivX korisnika da bi mogao da vidi DivX DRM datoteke.

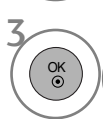
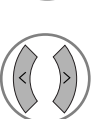

-   Izaberite USB.
-   Izaberite opciju Deaktivacija.
-   Izaberite Da ili Ne.

- Pritisnite dugme za MENU (MENI) da biste se vratili na uobičajeno gledanje TV-a.
- Pritisnite dugme RETURN (POVRATAK) da pređete na prethodni ekran menija.













EPG (ELEKTRONSKI PROGRAMSKI VODIČ) (U DIGITALNOM REŽIMU)

Ovaj sistem ima Elektronski programski vodič (EPG) da vam pomogne u navigaciji kroz svih mogućih opcija gledanja.

EPG daje informacije kao što su spiskovi programa, vremena početka i završetka za sve dostupne servise. U dodatku su detaljne informacije o programima često na raspolaganju u EPG (dostupnost i količina detalja programa se razlikuje u zavisnost od specifičnog emitera).

Ova funkcija se može koristiti samo ako se EPG informacije emituju od strane kompanije za emitovanje.

EPG prikazuje programsku šemu za sledećih 8 dana.

| | | | |
|---|---|---|--|
|  | Prikazuje informacije o trenutnom ekranu. |  | Prikazano uz teletekst program. |
|  | Prikazano uz DTV program. |  | Prikazano uz program sa titlovima. |
|  | Prikazano uz radio program. |  | Prikazano uz skremblovan program. |
|  | Prikazano uz MHEG program. |  | Prikazano uz Dolby program. |
|  | Prikazuje se koristeći AAC program. |  | Prikazuje se koristeći Dolby Digital PLUS program. |
|  |  | 4:3, 16:9: Odnos širina/visina za program koji se emituje | |
| | | 480i/p, 576i/p, 720p, 1080i/p : Rezolucija programa koji se emituje | |

Uključi/isključi EPG

 1 Uključi ili isključi EPG.

Izabiranje programa

 ili  Izaberi željeni program.

 2 Prikazuje izabrani program.

Vodič za programe

| | | | |
|-----------|------------------|-------------------|-------------------|
| 1 YLE TV1 | | 6/ Mar 2006 15:09 | |
| SVE | | 6/Mar(Pon) | |
| | 14:00 | 15:00 | |
| 1 YLE TV1 | Nema informacija | Kungskonsumente | |
| 2 YLE TV2 | Nema informacija | TV2: Farmen | Nema informacija |
| 4 TV.. | Nema informacija | | |
| 5 YLE FST | Nema informacija | | |
| 6 CNN | Nema informacija | | |
| 8 YLE24 | ... | ... | Tänään otsikoissa |







TV/RAD Radio FAV Omiljeni INFO (i) Informacija Promena programa

● Način ● Datum ● Raspored ● Lista rasporeda

EPG (ELEKTRONSKI PROGRAMSKI VODIČ) (U DIGITALNOM REŽIMU)

Funkcije tastera u režimu vodiča SADAŠNJI/SLEDEĆI (program)

Možete da vidite program koji se emituje, kao i planirani sledeći program.

-  **CRVENA** Izmenite EPG režim.
-  **ŽUTO** Unesite režim tajmer snimanje/podešavanje podsetnika.
-  **PLAVA** Unesite režim tajmer snimanje/spisak podsetnika.
-  **OK** Izmenite u izabrani program.
-  Izaberite SADAŠNJI ili SLEDEĆI program.
-  Izaberite program emitovanja.
-  Stranica naviše/naniže.





Vodič za programe

1 YLE TV1 6/ Mar 2006 15:09









| SVE | Sada | Sledeći |
|-----------|--------------------|-------------------|
| 1 YLE TV1 | That '70s show | Keno |
| 2 YLE TV2 | Your World Today | World Business |
| 4 TV.. | Legenen om Den.... | Fantomen |
| 5 YLE FST | Naturtimmen | Kritiskt |
| 6 CNN | Lyssna | ABC |
| 8 YLE24 | Glamour | Tänään otsikoissa |

TV/RAD Radio FAV Omiljeni INFO Informacija Promena programa

Način Rasposed Lista rasporeda

-  ili  Isključuje EPG.
-  Izaberite TV ili radio program.
-  Uključene ili isključene detaljne informacije.

Funkcija tastera za režim 8-dnevnog vodiča

-  **CRVENA** Menja režim EPG.
-  **ZELENA** Unesite režim podešavanje datuma.
-  **ŽUTO** Unesite režim tajmer snimanje/podešavanje podsetnika.
-  **PLAVA** Unesite režim tajmer snimanje/spisak podsetnika.
-  **OK** Izmenite u izabrani program.
-  Izaberite SADAŠNJI ili SLEDEĆI program.
-  Izaberite program emitovanja.
-  Stranica naviše/naniže.





Vodič za programe

1 YLE TV1 6/ Mar 2006 15:09

| SVE | 6/ Mar (Pon.) | |
|-----------|-------------------|------------------------------|
| | 14:00 | 15:00 |
| 1 YLE TV1 | Nema informacija | Kungskonsumente |
| 2 YLE TV2 | Nema informacija | TV2: Farmen Nema informacija |
| 4 TV.. | Nema informacija | |
| 5 YLE FST | Nema informacija | |
| 6 CNN | Nema informacija | |
| 8 YLE24 | Tänään otsikoissa | |

TV/RAD Radio FAV Omiljeni INFO Informacija Promena programa

Način Datum Rasposed Lista rasporeda

-  ili  Isključuje EPG.
-  Izaberite TV ili radio program.
-  Uključene ili isključene detaljne informacije.

EPG (ELEKTRONSKI PROGRAMSKI VODIČ) (U DIGITALNOM REŽIMU)

Funkcija tastera u režimu podešavanje snimanja/podsetnik

Postavlja vreme početka ili završetka snimanja i postavlja podsetnik samo za vreme početka, sa sivim vremenom završetka.

- Ova funkcija je na raspolaganju samo kada je priključena oprema za snimanje, koja koristi signal za snimanje sa pina br.8, na terminalu DTV-OUT(AV2), preko SCART kabla.

 **ŽUTO** Promenite u režim vodič ili tajmer spisak.

 Sačuvajte tajmer snimanje/podsetnik.

 Izaberite opciju Tip, Program, Datum ili Vreme započinjanja/Vreme završetka.

 Podešavanje funkcije.

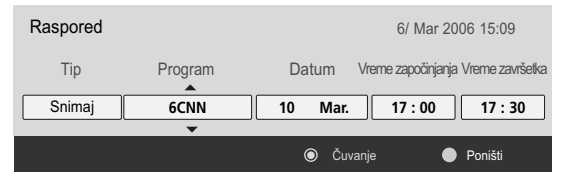



Funkcija tastera u režimu spisak rasporeda

Ako ste napravili satnicu, planirani program se prikazuje u odgovarajuće vreme čak i kada gledate drugi program u tom trenutku.

 **ŽUTO** Dodajte novi režim podešavanja za ručni tajmer.

 **ZELENA** Unesite režim uređivanje spiska rasporeda.

 **CRVENA** Izbrišite izabranu stavku.

 **PLAVA** Promenite u režim vodič.

 Izaberite spisak rasporeda.



| Naslov | Vreme | Datum | Program |
|----------------------|-------|--------|-------------------|
| Battlestar Galactica | 23:15 | 6/ Mar | DTV 06 BBC ONE |
| Criminal Minds | 12:45 | 6/ Mar | DTV 11 Discovery |
| Grey's Anatomy 2 | 11:05 | 6/ Mar | DTV 20 Bloomberg |
| 2007 Europe Football | 15:08 | 6/ Mar | DTV 43 Cartoon... |
| Friends | 13:30 | 6/ Mar | DTV 13 NBC |
| C.S.I. MIAMI | 21:00 | 6/ Mar | DTV 42 ESPN |

UPRAVLJANJE SLIKOM

UPRAVLJANJE VELIČINOM SLIKE (FORMAT SLIKE)

Na ekranu možete da gledate različite formate slike; 16:9, Automatski, Original, 4:3, 14:9, Zoom, Zumiranje: bioskop mod i Puno proširenje.

Ako je prikazana nepokretna slika za duže vreme, onda ta slika može da postane utisnuta na ekranu i da ostane vidljiva.

Možete podešavati proporciju uveličavanja upotrebom tastera $\wedge \vee$.

Ova funkcija radi u sledećem signalu:

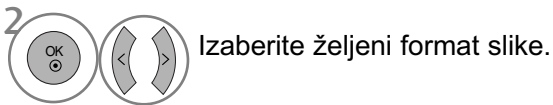

- Takođe možete podešavati Format Slike u meniju SLIKA ili Brzi meni.
- Za podešavanje zuma, izaberite 14:9, Zoom i Zumiranje: bioskop mod u meniju za formate. Nakon završetka podešavanja zuma, ekran se vraća nazad u Brzi meni.

- 16:9
Sledeći asortiman omogućiće vam da podesite sliku horizontalno, po dužini formata, da biste popunili ceo ekran (korsino kod gledanja DVD filma koji je formatiran na 4:3)



- Automatski (Samo skeniranje)
Sledeći izbor navodiće vas da gledate sliku u najboljem kvalitetu bez gubitka visoke rezolucije originalne slike.
Napomena: Ako postoje smetnje u originalnoj slici, onda ćete ih videti na krajevima slike.

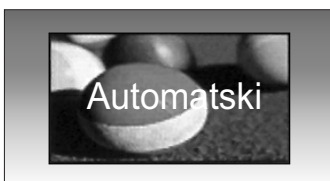

- Original
Kada vaš TV primi signal širokog ekrana on će automatski promeniti format slike na osnovu emitovane slike.

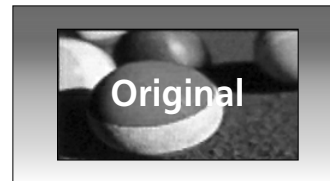

- 4:3
Sledeći asortiman omogućiće vam da gledate sliku čiji je originalni format od 4:3, siva podloga pojavice se na obe strane ekrana.

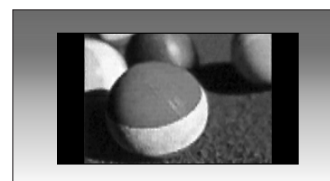

UPRAVLJANJE SLIKOM

- 14:9

Možete gledati format slike od 14:9 ili opšti TV program u režimu 14:9. 14:9 format ekrana se gleda na isti način kao u formatu 4:3, ali je malo povećan u desnoj i levoj strani.



- Zoom

Sledeći izbor omogućiće vam da gledate sliku bez ikakvih promena, dok se ceo ekran popunjava. Međutim, pri vrhu i dnu slika će biti isečena. cropped.



- Zumiranje: bioskop mod
Odaberite opciju Cinema Zoom (Bioskopsko zumiranje) kada želite da se slika izmeni, horizontalnim i vertikalnim skraćivanjem. Slika primenjuje kompromis između prekrajanja i pokrivenosti ekrana. Opseg prilagođavanja je 1-16.

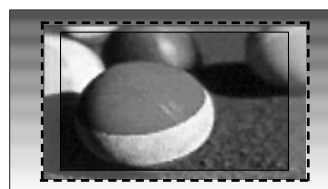

- Puno proširenje
Kada TV dobije signal širokog ekrana, podesićete sliku horizontalno ili vertikalno u linearnoj proporciji, kako biste u potpunosti popunili ceo ekran.



! NAPOMENA

- ▶ Možete da izaberete opcije 4:3, 16:9 (širok ekran), 14:9, Zoom (Zumiranje), Zumiranje: bioskop mod u okviru Komponentni (pod 720p), HDMI režim.
- ▶ Možete izabrati samo 4:3, 16:9 (širok ekran) samo u režimu RGB/HDMI[PC].
- ▶ U režimu DTV/HDMI/Komponentni (iznad 720p), na raspolaganju je samo Automatski (Samo skeniranje).

Opcija energy saving (ušteta energije) / UŠTEDA ENERGIJE

Smanjuje potrošnju energije plazma ekrana.

Podrazumevane fabričke postavke su u skladu sa zahtevima standarda Energy star i prilagođene su odgovarajućem nivou za gledanje kod kuće.

Osvetljenje ekrana možete da povećate tako što ćete prilagoditi Ušteta energije ili podesiti Način slike.

U modu Picture Mode – Cinema, ne možete podešavati Energy Saving ili Power Saving.

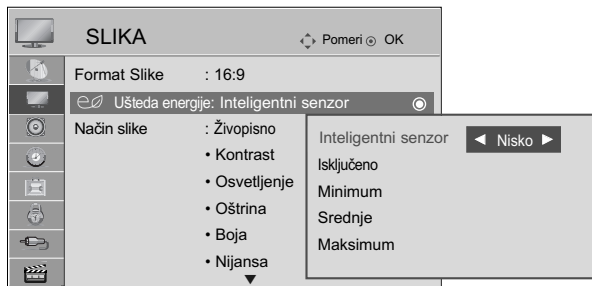

Samo za 42/50PQ20**, 42/50PQ30**,
42/50PQ60**, 50PS20**, 50PS30**,
50PS60**, 60PS40**





Samo za 42/50PQ10**, 42/50PQ11**





1   Izaberite SLIKA.

2   Izaberite opciju  Ušteta energije ili štednja Energije.

3   Izaberite Inteligentni senzor (Izuzev za 42/50PQ10**, 42/50PQ11**), Isključeno, Minimum, Srednje ili Maksimum.

Kada je izabrana opcija Inteligentni senzor,
(Izuzev za 42/50PQ10**, 42/50PQ11**)

4   Izaberite opciju Nisko, Sredina ili Visoko.

(Izuzev za 42/50PQ10**, 42/50PQ11**)

- Kada je uključena funkcija inteligentnog senzora, automatski se vrši podešavanje najpogodnije slike u skladu sa uslovima okruženja.
- Inteligentni senzor : Podešava sliku u skladu sa uslovima okruženja.

- Pritisnite dugme za MENU (MENI) da biste se vratili na uobičajeno gledanje TV-a.
- Pritisnite dugme RETURN (POVRATAK) da pređete na prethodni ekran menija.

UPRAVLJANJE SLIKOM

UNAPRED DEFINISANA PODEŠENJA

Unapred postavljeni režim za sliku

| | |
|------------|--|
| Živopisno | Povećava kontrast, boju i rezoluciju. |
| Standardan | Prikazuje standardni kvalitet ekrana. |
| Bioskop | Optimizuje video za gledanje filmova. |
| Sport | Optimizuje video za gledanje sportskih događaja. |
| Igra | Optimizuje video za igranje igara. |

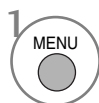

1 Izaberite SLIKA.



2 Izaberite Način slike.



3 Izaberite Živopisno, Standardan, Bioskop, Sport ili Igra

- Funkcija režim slika podešava TV za najbolje prikazivanje slike. Izaberite unapred postavljenu vrednost u meniju režim slike zasnovano prema kategoriji programa.
- Takođe možete podesiti režim slike u B.meniju.

- Pritisnite dugme za MENU (MENI) da biste se vratili na uobičajeno gledanje TV-a.
- Pritisnite dugme RETURN (POVRATAK) da pređete na prethodni ekran menija.

RUČNO PODEŠAVANJE SLIKE



Opcija korisnika za režim slike

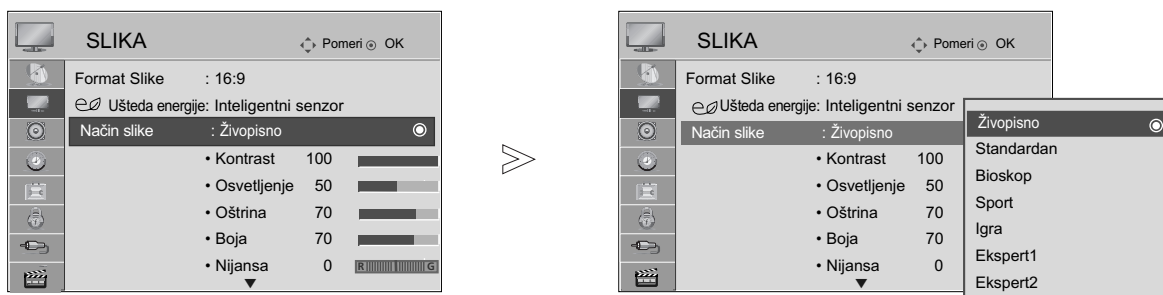

- Kontrast
Podešava razliku između svetlog i tamnog nivoa.
- Osvetljenje
Povećava ili smanjuje količinu bele boje u slici.
- Oštrina
Podešava nivo oštine kod ivica između svetlih i tamnih područja na slici.
Što je manji nivo, to je mekša slika.
- Boja
Podešava intenzitet svih boja.
- Nijansa
Podešava balans između crvene i zelene nivoe.





1   Izaberite SLIKA.

2   Izaberite Način slike.

3   Izaberite Živopisno, Standardan, Bioskop, Sport ili Igra

4   Izaberite Kontrast, Osvetljenje, Oštrina, Boja u Nijansa.

5   Napravite odgovarajuće podešavanja.

- Pritisnite dugme za MENU (MENI) da biste se vratili na uobičajeno gledanje TV-a.
- Pritisnite dugme RETURN (POVRATAK) da pređete na prethodni ekran menija.

! NAPOMENA

- ▶ Možete podešavati boju, oštrinu i nijansu boje u režimu RGB/HDMI[PC].
- ▶ Kada je izabrana opcija Ekspert 1/2, možete da izaberete opcije Kontrast, Osvetljenje, H oštrina, V oštrina, Boja ili Nijansa.

UPRAVLJANJE SLIKOM

TEHNOLOGIJA POBOLJŠAVANJE SLIKE

Možete da izvršite kalibraciju ekrana za svaki Način slike ili da postavite vrednost video snimka prema posebnom video ekranu.

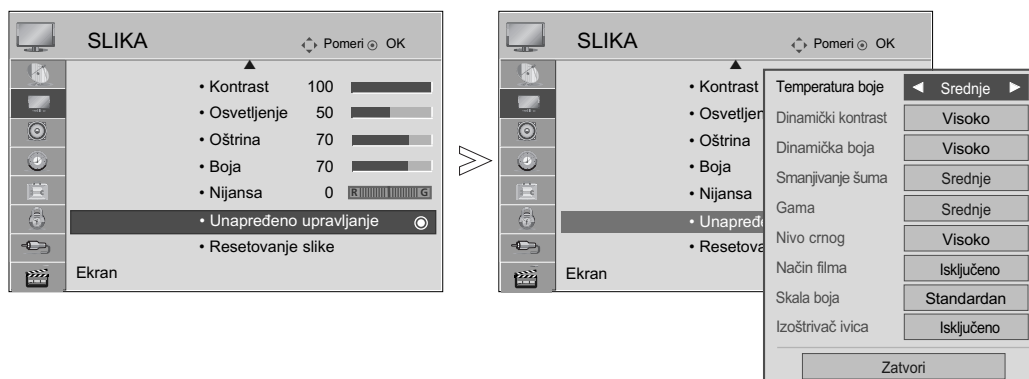

Možete da postavite različitu video vrednost za svaki unos.

Da biste vratili na podrazumevani fabrički ekran nakon prilagođavanja svakog video režima, pokrenite funkciju „Resetovanje slike“ za svaki Način slike.



1   Izaberite SLIKA.

2   Izaberite Unapređeno upravljanje.

3   Izaberite željeni izvor.: Temperatura boje, Dinamički kontrast, Dinamička boja, Smanjivanje šuma, Gama, Nivo crnog, Način filma, Skala boja ili Izoštrivač ivica.

4  Napravite odgovarajuće podešavanja.

- Pritisnite dugme za MENU (MENI) da biste se vratili na uobičajeno gledanje TV-a.
- Pritisnite dugme RETURN (POVRATAK) da pređete na prethodni ekran menija.

| | |
|---|---|
| Temperatura boje (Hladno/Srednje/Toplo) | <ul style="list-style-type: none"> ▪ Izaberite jedan od tri automatska podešenja za boju. Podesite na toplo da biste pojačali vruće boje kao što je crvena, ili podesite na hladno da biste videli boje sa manjim intenzitetom i sa više plave boje. |
| Dinamički kontrast (Isključeno/Nisko/Visoko) | <ul style="list-style-type: none"> ▪ Podesite kontrast tako da bude na najboljem nivou u skladu sa svetlinom ekrana. Rezolucija gradacije se poboljšava tako što se svetliji delovi dodatno posvetle, a tamniji zatamne. Ova funkcija se odnosi na dinamički kontrast i povećava osećaj prisustva da su kontrole kontrasta napravljene da bi se istakao efekat zatamnjenja i drugih ulaznih signala. |
| Dinamička boja (Isključeno/Nisko/Visoko) | <ul style="list-style-type: none"> ▪ Podesite boje na ekranu tako da izgledaju življe, bogatije i jasnije. Ova funkcija povećava nijanse, zasićenost i osvetljenost tako da crvena, plava, zelena i bela boja izgledaju življe. |
| Smanjivanje šuma (Isključeno/Nisko/Srednje/Visoko) | <ul style="list-style-type: none"> ▪ Smanjuje šum na ekranu bez ugrožavanja kvaliteta video snimka. Ova funkcija se takođe koristi da bi se smanjio stalan šum i MPEG šum (Komarac/Blokiranje). |
| Gama (Nisko/Srednje/Visoko) | <ul style="list-style-type: none"> ▪ Možete da prilagodite svetlinu tamne oblasti i nivo srednje sive oblasti na slici. <ul style="list-style-type: none"> • Nisko : Učinite da tamne i srednje sive oblasti postanu svetlije. • Srednje: Izrazite originalnu gradaciju slike. • Visoko: Učinite da tamne i srednje sive oblasti slike postanu tamnije. |
| Nivo crnog (Nisko/Visoko) | <ul style="list-style-type: none"> • Nisko : Refleksija ekrana se zatamnjuje. • Visoko : Refleksija ekrana se osvetljuje. • Automatski : Automatski prepoznaje nivo zatamnjenja ekrana i podešava ga na visoko ili nisko. ▪ Čini da tamni delovi na ekranu izgledaju tamnije. Postavite nivo crne boje na ekranu na odgovarajući nivo. Ova funkcija radi u sledećem režimu: AV (NTSC-M), HDMI ili komponentni režim. Ova funkcija omogućava da izaberete opciju „Nisko“ ili „Visoko“ u sledećem režimu: AV(NTSC-M), HDMI ili Component (Komponenta). U suprotnom, opcija „Nivo crnog“ postavljena je na „Automatski“. |
| Način filma (Uključeno/Isključeno) | <ul style="list-style-type: none"> ▪ Čini da video snimci snimljeni u filmu izgledaju prirodnije. Ova karakteristika radi samo u režimu TV, AV i komponentnom režimu 480i/576i/1080i. |
| Skala boja (Široko/Standardan) | <ul style="list-style-type: none"> ▪ Promenite spektar boja za izlaznu sliku. <ul style="list-style-type: none"> • Široko : izrazite bogate tonove boja koristeći maksimalan dostupni spektar boja u TV-u bez obzira na ulaznu sliku. • Standardan: izrazite precizne tonove boja tako što ćete promeniti spektar boja na način koji ispunjava međunarodne standarde na osnovu podataka ulazne slike (rezolucija/format). |
| Izoštrivač ivica (Isključeno/Uključeno) | <ul style="list-style-type: none"> ▪ Prikazuje jasnije i preciznije, ali i prirodne ivice videa. Ističe ivice videa bez prevelikog naglašavanja njihove oštine. |









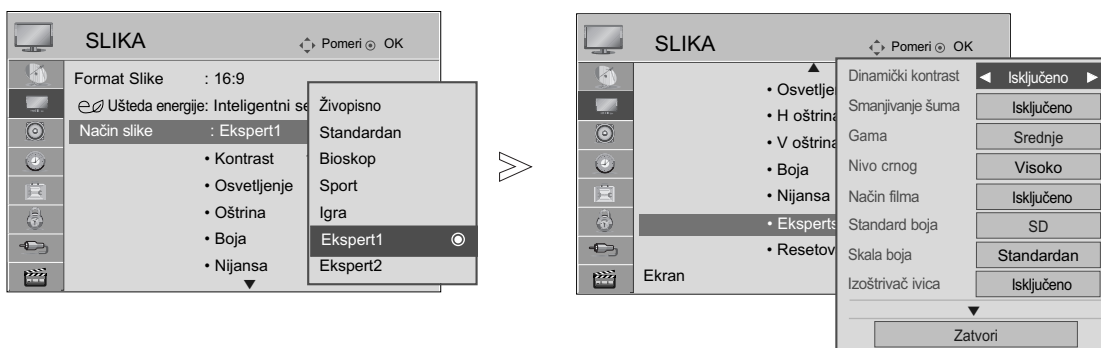

UPRAVLJANJE SLIKOM

Stručna kontrola slike

Opcije „Expert1“ (Ekspert1) i „Expert2“ (Ekspert 2) pomoću segmentiranja kategorija obezbeđuju dodatne kategorije koje korisnici mogu da postavie kad vide da im odgovaraju, čime se nudi optimalan kvalitet slike.

Pošto je ovo stavka detalja za napredne video snimke kako bi se unapredili video snimci korišćenjem posebnih snimaka, ovo možda neće biti efektivno za opšte video snimke.

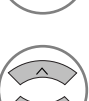

-   Izaberite SLIKA.
-   Izaberite Način slike.
-   Izaberite Ekspert1 ili Ekspert2.
-   Izaberite Ekspertsko upravljanje.
-   Izaberite vaš željeni izvor.
-  Napravite odgovarajuće podešavanja.

- Pritisnite dugme za MENU (MENI) da biste se vratili na uobičajeno gledanje TV-a.
- Pritisnite dugme RETURN (POVRATAK) da pređete na prethodni ekran menija.

| | |
|---|--|
| <p>Dinamički kontrast (Isključeno/Nisko/Srednje/Visoko)</p> | <ul style="list-style-type: none"> ▪ Podesite kontrast tako da bude na najboljem nivou u skladu sa svetlinom ekrana. Rezolucija gradacije se poboljšava tako što se svetliji delovi dodatno posvetle, a tamniji zatamne. Ova funkcija se odnosi na dinamički kontrast i povećava osećaj prisustva da su kontrole kontrasta napravljene da bi se istakao efekat zatamnjenja i drugih ulaznih signala. |
| <p>Smanjivanje šuma (Isključeno/Nisko/Srednje/Visoko)</p> | <ul style="list-style-type: none"> ▪ Smanjuje šum na ekranu bez ugrožavanja kvaliteta video snimka. Ova funkcija se takođe koristi da bi se smanjio stalan šum i MPEG šum (Komarac/Blokiranje). |
| <p>Gama (Nisko/Srednje/Visoko)</p> | <ul style="list-style-type: none"> ▪ Možete da prilagodite svetlinu tamne oblasti i nivo srednje sive oblasti na slici. <ul style="list-style-type: none"> • Nisko : Učinite da tamne i srednje sive oblasti slike postanu svetlije. • Srednje: Izrazite originalnu gradaciju slike. • Visoko: Učinite da tamne i srednje sive oblasti slike postanu tamnije. |
| <p>Nivo crnog (Nisko/Visoko)</p> | <ul style="list-style-type: none"> • Nisko : Refleksija ekrana se zatamnjuje. • Visoko : Refleksija ekrana se osvetljuje. • Automatski : Automatski prepoznaje nivo zatamnjenja ekrana i podešava ga na visoko ili nisko. ▪ Čini da tamni delovi na ekranu izgledaju tamnije. Postavite nivo crne boje na ekranu na odgovarajući nivo. Ova funkcija radi u sledećem režimu: AV (NTSC-M), HDMI ili komponentni režim. Ova funkcija omogućava da izaberete opciju „Nisko“ ili „Visoko“ u sledećem režimu: AV(NTSC-M), HDMI ili Component (Komponenta). U suprotnom, opcija „Nivo crnog“ postavljena je na „Automatski“. |
| <p>Način filma (Uključeno/Isključeno)</p> | <ul style="list-style-type: none"> ▪ Čini da video snimci snimljeni u filmu izgledaju prirodnije. Ova karakteristika radi samo u režimu TV, AV i komponentnom režimu 480i/576i/1080i. |
| <p>Standard boja (SD/HD)</p> | <ul style="list-style-type: none"> ▪ Izaberite međunarodni standard za spektar boja koji će biti primenjen kada je spektar podešen na Standard (Standardni). <ul style="list-style-type: none"> • SD: Povećajte preciznost boje tako što ćete podesiti izlaznu sliku tako da je u skladu sa EBU (European Broadcasting Union – Udruženje evropskih emisionih organizacija) standardom za koordinate boja. • HD: Povećajte preciznost boje tako što ćete podesiti izlaznu sliku da bi ispunila ITU.BT-709 (High Definition Signal International Colour Coordinate Standard – Međunarodni standard za koordinate boja koji se koristi za signal visoke definicije). |
| <p>Skala boja (Široko/Standardan)</p> | <ul style="list-style-type: none"> ▪ Promenite spektar boja za izlaznu sliku. <ul style="list-style-type: none"> • Široko : izrazite bogate tonove boja koristeći maksimalan dostupni spektar boja u TV-u bez obzira na ulaznu sliku. • Standardan: izrazite precizne tonove boja tako što ćete promeniti spektar boja na način koji ispunjava međunarodne standarde na osnovu podataka ulazne slike (rezolucija/format). |
| <p>Izoštrivač ivica (Isključeno/Nisko/Visoko)</p> | <ul style="list-style-type: none"> ▪ Prikazuje jasnije i preciznije, ali i prirodne ivice videa. Ističe ivice videa bez prevelikog naglašavanja njihove oštine. |





UPRAVLJANJE SLIKOM

| | |
|---|---|
| Ravnoteža bele boje (Hladno/Srednje/Toplo) | <ul style="list-style-type: none">■ Ravnoteža bele boje(Hladno/Srednje/Toplo)<ul style="list-style-type: none">• Podesite balans bele boje.■ Pattern (Inner/Outer) (Šema (Unutrašnja/Spoljašnja))<ul style="list-style-type: none">• Odlučite da li želite da koristite opciju Internal Pattern (Unutrašnja šema) ili External Pattern (Spoljašnja šema) kada podešavate balans bele boje.■ Red Gain/Green Gain/Blue Gain (Pojačavanje crvene/Pojačavanje zelene/Pojačavanje plave)<ul style="list-style-type: none">• Podešava bilans bele boje visokog nivoa.■ Red Offset/Green Offset/Blue Offset (Odstupanje crvene/Odstupanje zelene/Odstupanje plave)<ul style="list-style-type: none">• Podešava bilans bele boje niskog nivoa. |
| Sistem za upravljanje bojom | <ul style="list-style-type: none">■ Colour (Red/Green/Blue/Yellow/Cyan/Magenta) (Boja (Crvena/Zelena/Plava/Žuta/Cijan/Magenta))<ul style="list-style-type: none">• Podesite zasićenost bojom po oblastima.■ Tint (Red/Green/Blue/Yellow/Cyan/Magenta) (Nijansa (Crvena/Zelena/Plava/Žuta/Cijan/Magenta))<ul style="list-style-type: none">• Podesite nijansu boje po oblastima. |

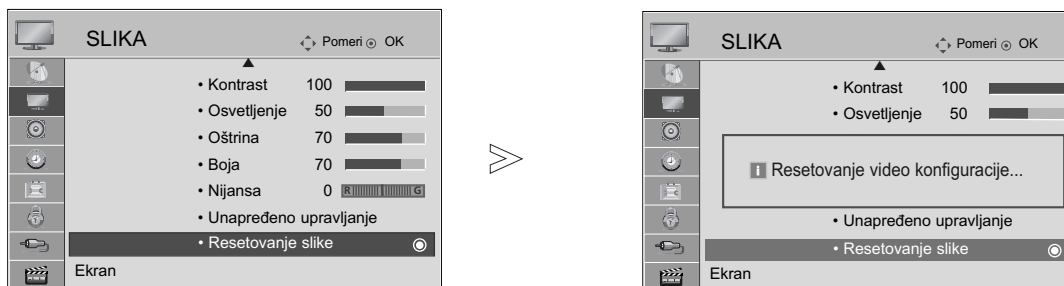
RESETOVANJE SLIKE

Podešavanje izabranog režima slike se ovim vraća nazad u fabričkom podešenju.



-   Izaberite SLIKA.
-   Izaberite Resetovanje slike.
-  Postavlja u početak podešenu vrednost.

- Pritisnite dugme za MENU (MENI) da biste se vratili na uobičajeno gledanje TV-a.
- Pritisnite dugme RETURN (POVRATAK) da pređete na prethodni ekran menija.

UPRAVLJANJE SLIKOM

NAČIN MINIMIZIRANJA „LEPLJENJE“ SLIKE

Zamrznuta ili nepokretna slika prikazana na ekranu duže vremena dovešće do višestruke slike koja će ostati čak i kada promenite sliku. Ne dozvolite da nepokretna slika ostane na ekranu duži vremenski period.

Orbiter

Ova funkcija može da spreči dvostruke slike. Međutim, najbolje je ne dozvoliti da ostane nikakva nepokretna slika na ekranu. Da bi se sprečila nepokretna slika na ekranu, ekran se pomera na svaka 2 minuta.

Bojenje

Već su prikazani blok boja sa malo pomerenim ekranom i bela šema. Teško je objasniti dobijenu naknadnu sliku dok je privremena naknadna slika uklonjena i šema boja radi.

Izbeljivanje

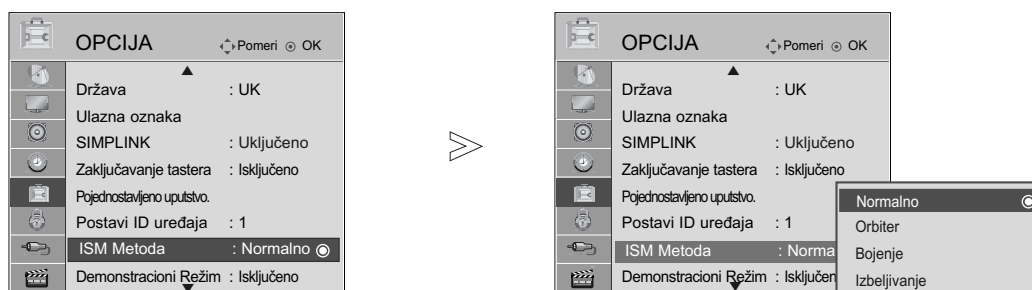

Čišćenje uklanja nepokretne slike sa ekrana.

Napomena: Prekomerno nepokretnu sliku možda neće biti moguće očistiti sa funkcijom čišćenja.

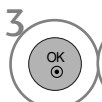

1   Izaberite OPCIJA.

2   Izaberite ISM Metoda.

3   Izaberite Normalno, Orbiter, Bojenje ili Izbeljivanje.

4  Pritisnite Spremi.

• Ukoliko vam ova funkcija nije potrebna, podesite na Normalno.

- Pritisnite dugme za MENU (MENI) da biste se vratili na uobičajeno gledanje TV-a.
- Pritisnite dugme RETURN (POVRATAK) da pređete na prethodni ekran menija.

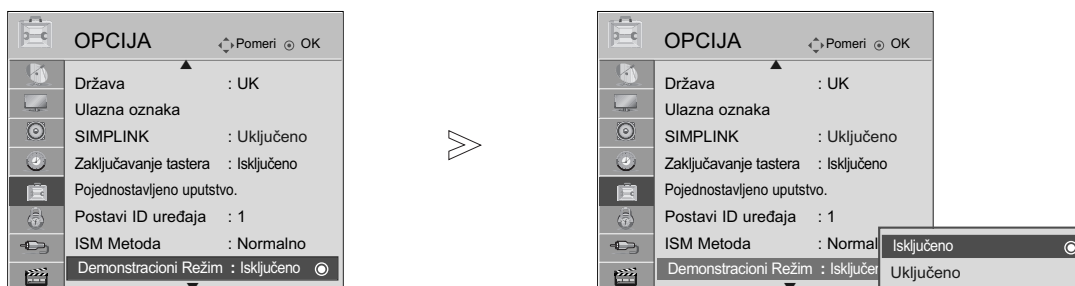

Demo mode (Demo režim)

Koristite da biste videli razliku između Uključeno i Isključeno opcije XD Demo.



1   Izaberite OPCIJA.

2   Izaberite Demonstracioni Režim.

3   Izaberite Uključeno ili Isključeno.
Pritisnite bilo koji taster da biste zaustavili Demonstracioni Režim.

- Pritisnite dugme za MENU (MENI) da biste se vratili na uobičajeno gledanje TV-a.
- Pritisnite dugme RETURN (POVRATAK) da pređete na prethodni ekran menija.





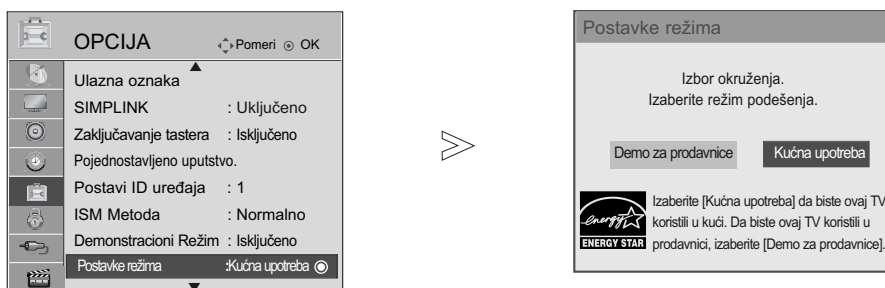

UPRAVLJANJE SLIKOM

Postavke režima

Preporučujemo podešavanje TV-a na režim „Kućna upotreba“ da biste dobili najbolju sliku u kućnom okruženju.

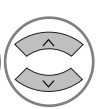
Režim „Demo za prodavnice“ je optimalno podešavanje za prikazivanje u prodavnicama.



-   Izaberite OPCIJA.
-   Izaberite Postavke režima.
-   Izaberite Demo za prodavnice ili Kućna upotreba.
-  Pritisnite Spremi.

- Pritisnite dugme za MENU (MENI) da biste se vratili na uobičajeno gledanje TV-a.
- Pritisnite dugme RETURN (POVRATAK) da pređete na prethodni ekran menija.





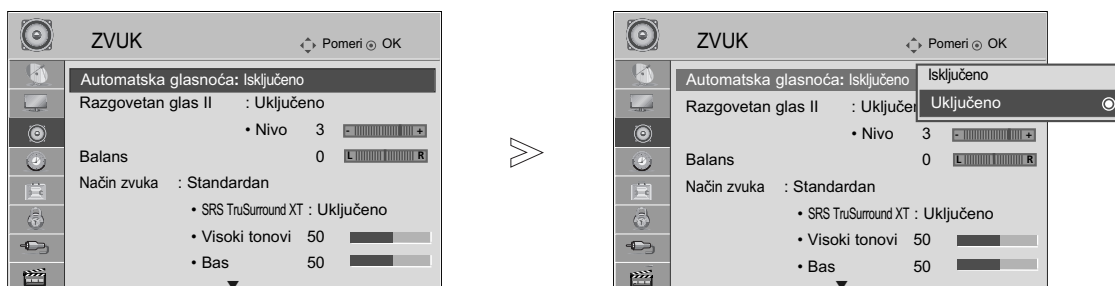

UPRAVLJANJE ZVUKOM I JEZIKOM

AUTOMATSKI IZJEDNAČIVAČ GLASNOĆE

Izjednačivač automatske glasnoće automatski ostaje na istom nivou kada menjate programe.

Pošto svaka radio stanica ima svoje uslove za signal, možda će biti potrebno podešavanje jačine zvuka svaki put kada se kanal promeni. Ova funkcija omogućava korisnicima da uživaju u stabilnim nivoima jačine zvuka tako što će načiniti automatska prilagođavanja za svaki program.



-   Izaberite ZVUK.
-   Izaberite Automatska glasnoća.
-   Izaberite Uključeno ili Isključeno.

- Pritisnite dugme za MENU (MENI) da biste se vratili na uobičajeno gledanje TV-a.
- Pritisnite dugme RETURN (POVRATAK) da pređete na prethodni ekran menija.

UPRAVLJANJE ZVUKOM I JEZIKOM

UNAPRED POSTAVLJENA PODEŠENJA ZVUKA - REŽIM ZVUK

Možete da izaberete željena podešavanja za jačinu zvuka: Standardan, Muzika, Bioskop, Sport ili Igra (Igra) i takođe možete da prilagodite Visoki tonovi, Bas .

Režim rada zvuk vam omogućava da uživate u najboljem zvuku bez specijalnih podešavanja pošto TV podešava prikladnu opciju zvuka zasnovanu na sadržaj programa.

Standardan, Muzika, Bioskop, Sport i Igra su unapred definisana fabrička podešenja radi optimalnog kvaliteta zvuka.

Standardan Nudi zvuk standardnog kvaliteta.
Muzika Optimizuje zvuk za slušanje muzike.
Bioskop Optimizuje zvuk za gledanje filmova.
Sport Optimizuje zvuk za gledanje sportskih događaja.
Igra Optimizuje zvuk za igranje igara.

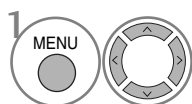
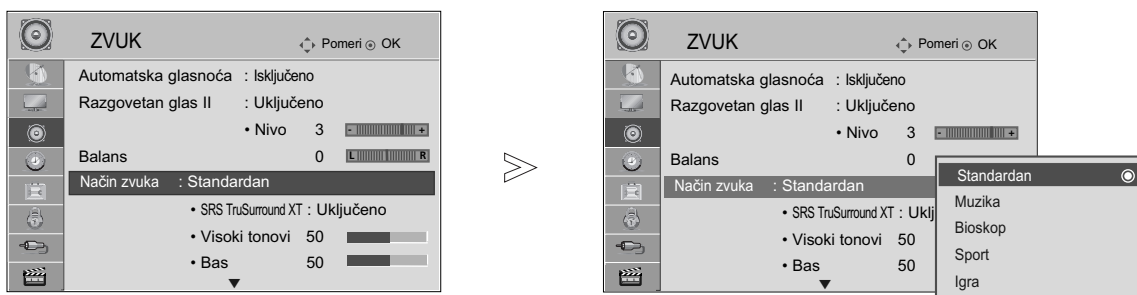

1 Izaberite ZVUK.

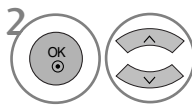

2 Izaberite Način zvuka.

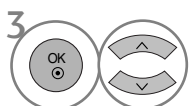

3 Izaberite Standardan, Muzika, Bioskop, Sport ili Igra.

• Ako izaberete Brzi meni, onda karakteristika Način zvuka neće raditi.

- Pritisnite dugme za MENU (MENI) da biste se vratili na uobičajeno gledanje TV-a.
- Pritisnite dugme RETURN (POVRATAK) da pređete na prethodni ekran menija.

PODEŠAVANJE PODEŠENJA ZVUKA - REŽIM KORISNIK

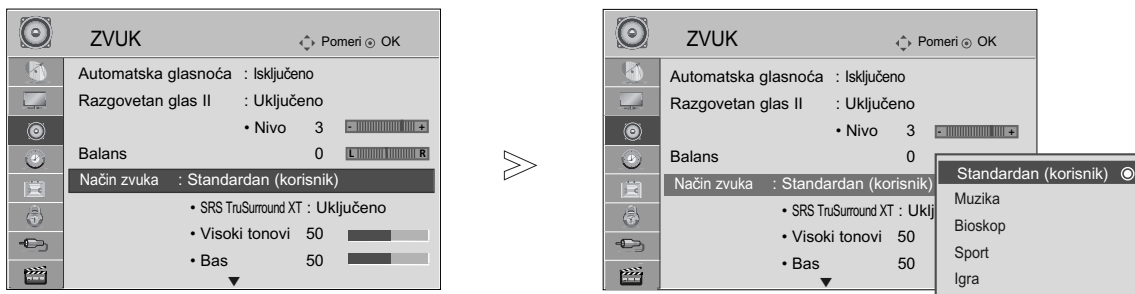

1 Izaberite ZVUK.

2 Izaberite Način zvuka.

3 Izaberite Standardan, Muzika, Bioskop, Sport ili Igra.

4 Izaberite Visoki tonovi, Bas.

5 Podesite željeni nivo zvuka.

- Pritisnite dugme za MENU (MENI) da biste se vratili na uobičajeno gledanje TV-a.
- Pritisnite dugme RETURN (POVRATAK) da pređete na prethodni ekran menija.

SRS TRUSURROUND XT

Izaberite ovu opciju da bi zvučalo realno.

1 Izaberite ZVUK.

2 Izaberite SRS TruSurround XT.

3 Izaberite Uključeno ili Isključeno.

- SRS TruSurround XT : TruSurround XT je patentirana SRS tehnologija koja rešava probleme reprodukcije 5.1 sadržaja sa više kanala preko dva zvučnika.

- Pritisnite dugme za MENU (MENI) da biste se vratili na uobičajeno gledanje TV-a.
- Pritisnite dugme RETURN (POVRATAK) da pređete na prethodni ekran menija.





- ▶ je zaštićena marka firme SRS Labs, Inc.
- ▶ Tehnologija TruSurround XT je registrovana pod licencom SRS Labs, Inc.

UPRAVLJANJE ZVUKOM I JEZIKOM

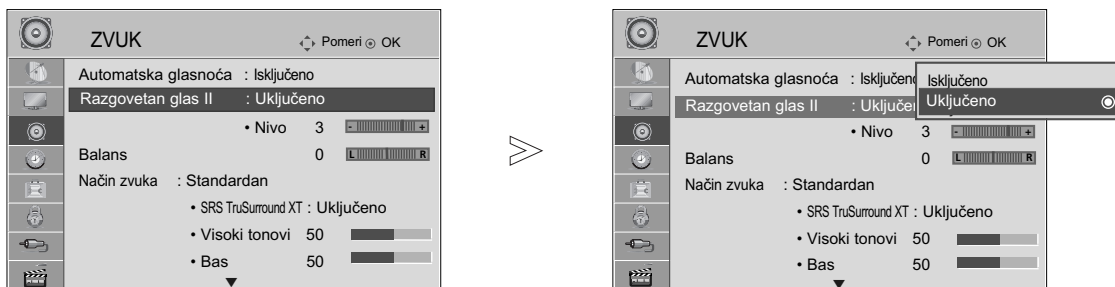
Izaberite Clear Voice II (Jasan glas II)

Ova funkcija pomaže da korisnik bolje čuje ljudski glas tako što odvaja opseg ljudskog glasa od drugih zvukova.

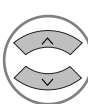

-   Izaberite ZVUK.
-   Izaberite Razgovetan glas II.
-   Izaberite Uključeno ili Isključeno.

Kada je Uključeno opcija Razgovetan glas II,

-   Izaberite željeni Nivo.

• Izaberite nivoe od „-6“ do „+6“.

- Pritisnite dugme za MENU (MENI) da biste se vratili na uobičajeno gledanje TV-a.
- Pritisnite dugme RETURN (POVRATAK) da pređete na prethodni ekran menija.

BALANS

Možete podesiti balans zvuka na zvučnicima do željenog nivoa.

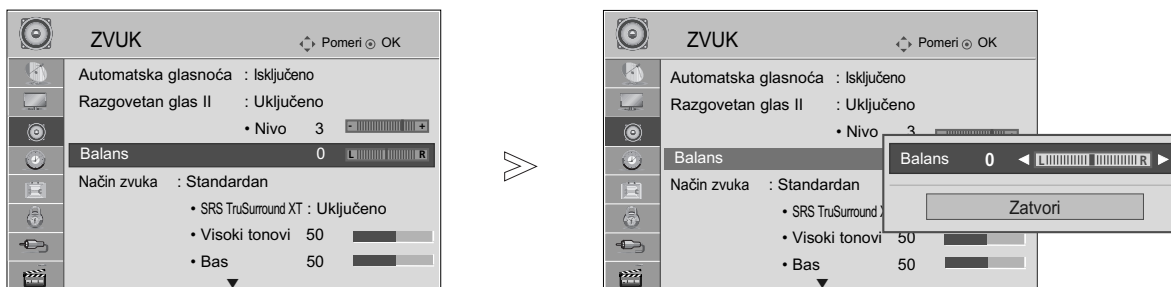

-   Izaberite ZVUK.
-   Izaberite Balans.
-   Napravite željena podešavanja.

- Pritisnite dugme za MENU (MENI) da biste se vratili na uobičajeno gledanje TV-a.
- Pritisnite dugme RETURN (POVRATAK) da pređete na prethodni ekran menija.





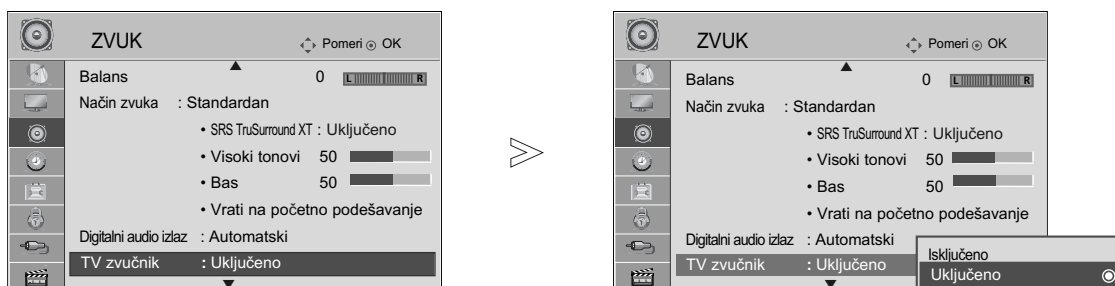

KONFIGURACIJA UKLJUČENI/ISKLJUČENI TV ZVUČNICI

Možete podesiti status internih zvučnika.

U režimu AV1, AV2, AV3 (Izuzev za 42/50PQ10**, 42/50PQ11**), KOMPONENTNI (Izuzev za 42/50PQ10**, 42/50PQ11**), RGB (Izuzev za 42/50PQ10**, 42/50PQ11**) i HDMI1 sa HDMI prema DVI kablom, TV zvučnici mogu da rade čak i kada nema signala.

Ako želite da koristite eksterni Hi-Fi sistem, onda isključite interne zvučnike TV-a.



-   Izaberite ZVUK.
-   Izaberite TV zvučnik.
-   Izaberite Uključeno ili Isključeno.

! NAPOMENA

- ▶ Kada je TV zvučnik isključen dok radi Simplink kućni bioskop, zvučni izlaz se automatski prebacuje na zvučnik kućnog bioskopa, ali kada je TV zvučnik uključen, izlaz za zvuk je TV zvučnik.

- Pritisnite dugme za MENU (MENI) da biste se vratili na uobičajeno gledanje TV-a.
- Pritisnite dugme RETURN (POVRATAK) da pređete na prethodni ekran menija.

UPRAVLJANJE ZVUKOM I JEZIKOM

IZABIRANJE DIGITALNOG AUDIO IZLAZA

Ova funkcija vam omogućava da izaberete vaš prioritetni digitalni audio izlaz.

TV može samo da emituje DOLBY Digital ako je kanal emitovan sa Dolby Digital audio signalom.





Kada je dostupan Dolby digital, biranje opcije Auto u meniju Digital Audio Out (Digitalni audio izlaz) postaviće SPDIF(Sony Philips Digital InterFace) izlaz na Dolby Digital.

Ako je izabran Auto u meniju digitalnog audio izlaza kada dolby digital nije dostupan, SPDIF izlaz će biti PCM(Pulse-code modulation - Modulacija puls koda).

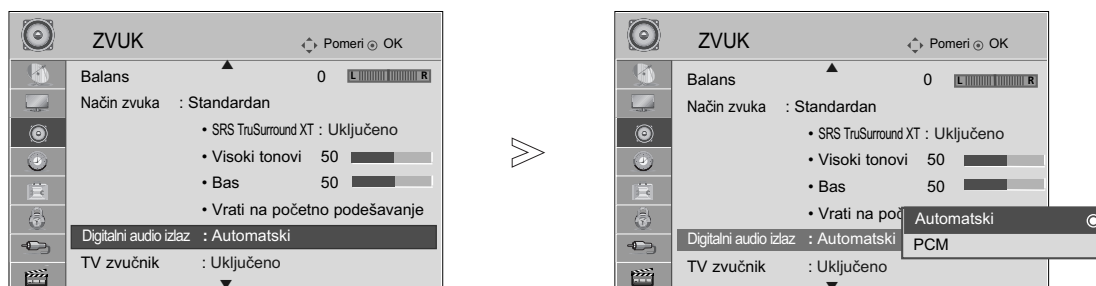
Čak i kada su obe funkcije Auto i Audio jezik konfigurisani u kanalu koji emituje Dolby Digital audio signal, samo će biti reprodukovano Dolby Digital signal.

Ako konvertor brzine semplovanja na ovom čipu ne podržava 44,1 do 48 kHz, ovaj sadržaj bi uvek trebalo da daje stereo PCM na digitalnom izlazu.

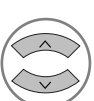

-   Izaberite ZVUK.
-   Izaberite Digitalni audio izlaz.
-   Izaberite Automatski ili PCM.



Proizvedeno po licenci Dolby Laboratories. "Dolby" i dvostruka D simbola su zaštićene marke firme Dolby Laboratories.

Postoji mogućnost u režimu HDMI, da neki DVD plejeri ne daju SPDIF zvuk.





Tada podesite izlaz digitalnog audio signala od DVD plejera na PCM. (Opcija „DOLBY DIGITAL PLUS“ nije podržana za HDMI.)

- Pritisnite dugme za MENU (MENI) da biste se vratili na uobičajeno gledanje TV-a.
- Pritisnite dugme RETURN (POVRATAK) da pređete na prethodni ekran menija.

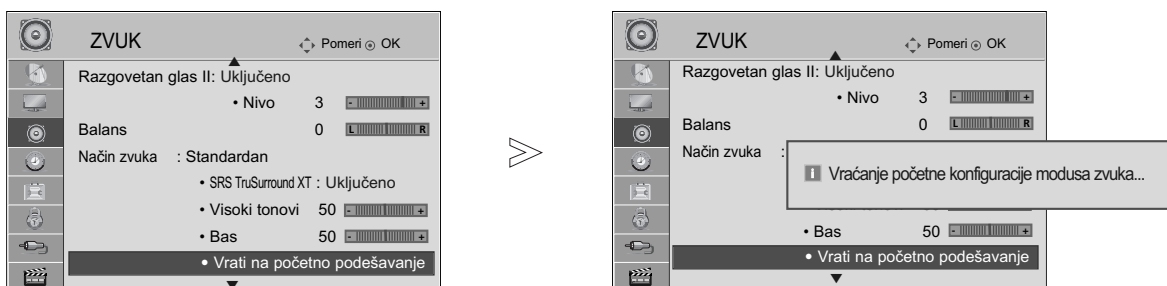
RESETOVANJE AUDIO SIGNALA

Podešavanje izabranog režima zvuka se ovim vraća nazad u fabričkom podešenju.



-   Izaberite ZVUK.
-   Izaberite Vrati na početno podešavanje.
-  Postavlja u početak podešenu vrednost.

- Pritisnite dugme za MENU (MENI) da biste se vratili na uobičajeno gledanje TV-a.
- Pritisnite dugme RETURN (POVRATAK) da pređete na prethodni ekran menija.

UPRAVLJANJE ZVUKOM I JEZIKOM





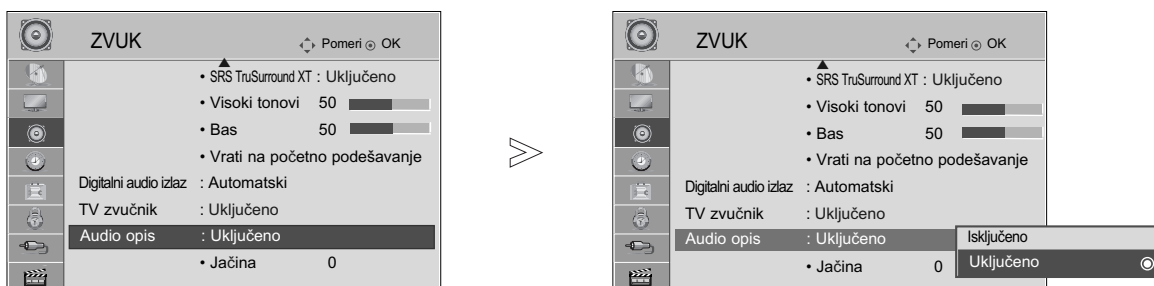

Audio description (Audio opis)(SAMO U DIGITALNOM REŽIMU)

Ova funkcija je za slepe osobe i pruža audio snimak sa objašnjenjem trenutne situacije u TV programu, pored osnovne audio funkcije.

Kada je uključena opcija Audio Description (Audio opis), osnovne audio opcije + Audio Description (Audio opis) obezbeđene su samo za programe koji sadrže opciju Audio Description (Audio opis).

Kada je Main Audio (glavni audio format) AAC ili Dolby Digital Plus Audio, opcija „Audio Description“ (Zvučni opis) nije podržana.



- 1   Izaberite ZVUK.
- 2   Izaberite opciju Audio opis.
- 3   Izaberite Uključeno ili Isključeno.

Kada je **Uključeno** opcija Audio opis,

- 4   Izaberite željenu jačinu zvuka.

- Pritisnite dugme za MENU (MENI) da biste se vratili na uobičajeno gledanje TV-a.
- Pritisnite dugme RETURN (POVRATAK) da pređete na prethodni ekran menija.

Stereo/Dual prijem (samo u analognom režimu)

Kada odaberete neki program, informacije o zvuku se pojavljuju zajedno sa brojem programa i nazivom stanice.



| Emitovanje | Prikaz na ekranu |
|------------|----------------------------|
| Mono | MONO |
| Stereo | STEREO |
| Dual | DUAL I, DUAL II, DUAL I+II |

■ Izbor mono zvuka

Ako je stereo signal slab u prijemu, onda možete da prebacite zvuk na mono. U mono prijemu, jasnoća zvuka je poboljšana.

■ Izbor jezika kod emitovanja dostrukih jezika

Ako je prijem nekog programa na dva jezika (dvostruki jezici), onda možete da prebacite na DUAL I, DUAL II ili DUAL I+II.

- DUAL I Šalje primarni jezik emitovanja prema zvučnike.
- DUAL II Šalje sekundarni jezik emitovanja prema zvučnike.
- DUAL I+II Šalje odvojeni jezik na svaki zvučnik.

UPRAVLJANJE ZVUKOM I JEZIKOM

NICAM prijem (samo u analognom režimu)

Ako je TV opremljen sa prijemnikom za prijem NICAM signala, onda možete primiti digitalni zvuk visokog kvaliteta NICAM.

Izlaz zvuka se može odabrati prema vrsti primljenog emitovanja.

-
- 1 Ako je NICAM mono na prijemu, možete izabrati NICAM MONO ili FM MONO.

 - 2 Ako je NICAM stereo na prijemu, možete izabrati NICAM STEREO ili FM MONO. Ako je stereo signal slab, prebacite na FM mono.

 - 3 Ako je NICAM dual na prijemu, možete izabrati NICAM DUAL I, NICAM DUAL II ili NICAM DUAL I+II ili FM MONO.
-

Izbor izlaz zvuka za zvučnike

U režimu AV, Komponentni, RGB i HDMI možete izabrati izlaz zvuka za levi i desni zvučnik.

Izaberite izlaz zvuka.

L+R: Audio signal iz audio L ulaza je poslat levom zvučniku a audio signal od audio R ulaza je poslat desnom zvučniku.

L+L: Audio signal od audio L ulaza je poslat levim i desnim zvučnicima.

R+R: Audio signal od audio R ulaza je poslat levim i desnim zvučnicima.

IZBOR JEZIKA / DRŽAVE ZA PRIKAZ NA EKRANU

Instalacijski vodič menija se pojavljuje na ekranu TV-a kada je prvi put uključen.

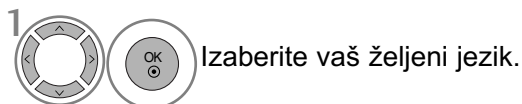

* Ako želite da promenite izbor za jezik / državu

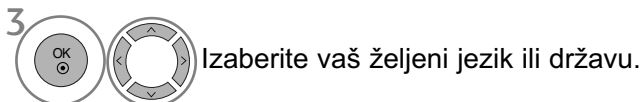
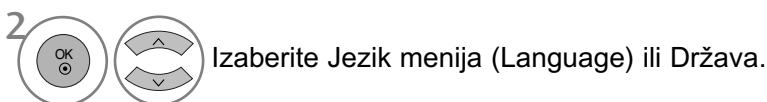

- Pritisnite dugme za MENU (MENI) da biste se vratili na uobičajeno gledanje TV-a.
- Pritisnite dugme RETURN (POVRATAK) da pređete na prethodni ekran menija.

! NAPOMENA

- ▶ Ako ne završite sa konfiguracijom instalacijskog vodiča pomoću pritiska na EXIT ili RETURN ili ako vam istekne vreme na OSD (prikaz na ekranu), onda će meni za instalaciju nastaviti sa pojavljivanjem sve dok ga ne završite kadgod uključite TV
- ▶ Ako izaberete pogrešnu državu, onda se teletext možda neće pojavljivati ispravno i mogu nastati neki problemi tokom rada sa teletextom.
- ▶ Funkcija dekodera se možda ne može primeniti u zavisnosti od prilika emitovanja države.
- ▶ Kontrolni tasteri za DTV režim možda neće raditi u zavisnosti od prilika emitovanja države.
- ▶ U državama gde propisi o digitalnom emitovanju nisu utvrđeni, neke DTV funkcije možda neće raditi u zavisnosti od prilika digitalnog emitovanja.
- ▶ Podešenje države "UK" treba da bude aktivirano samo u Ujedinjenom Kraljevstvu.
- ▶ Ako je podešavanje za državu postavljeno na „--“, dostupni su standardni evropski zemljani digitalni programi, ali neke DTV funkcije možda neće ispravno raditi.

UPRAVLJANJE ZVUKOM I JEZIKOM

IZBOR JEZIKA (SAMO U DIGITALNOM REŽIMU)

Audio funkcija omogućava izbor prioritarnog jezika.

Ako se ne emituju podaci jezika izabranog jezika, onda će biti reprodukovano unapred definisani jezik audio signala.

Koristite funkciju titlova kada se emituju dva ili više jezika za titl. Ako se ne emituju podaci titlova izabranog jezika, onda će biti prikazan unapred definisani jezik titlova.

Ako jezici koje ste izabrali kao primarne za jezik audio signala i jezik titlova nisu podržani, onda možete izabrati jezik u sekundarnoj kategoriji.

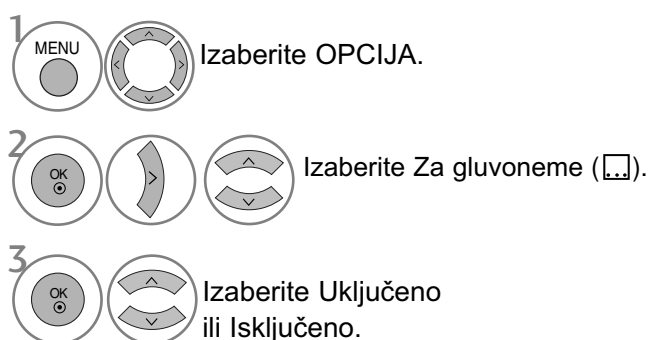
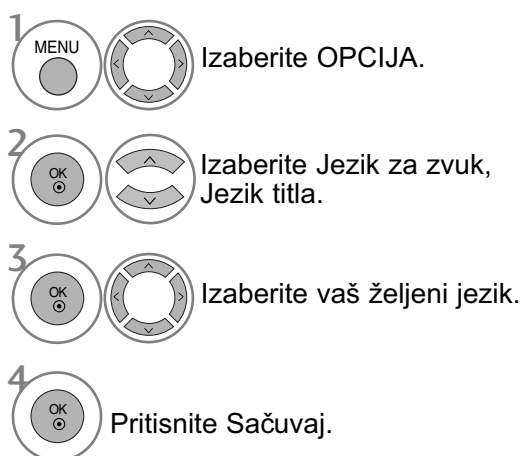

- Pritisnite dugme RETURN (POVRATAK) da pređete na prethodni ekran menija.

< Izbor jezika audio signala >

- ▶ Kada se emituju dva ili više jezika audio signala, onda možete izabrati jezik audio signala.
- ▶ Kada je primljen AAC, Dolby Digital ili Dolby Digital PLUS, ne možete da izaberete L+R, L+L ili R+R.

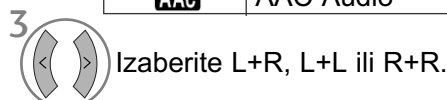
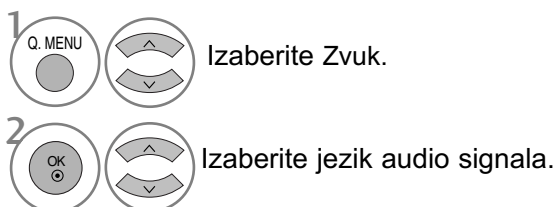

< Izbor jezik titlova >

- ▶ Kada se emituju dva ili više jezika titlova, onda možete izabrati jezik titlova sa tasterom SUBTITLE na daljinskom upravljaču.
- ▶ Pritisnite taster ^ v da izaberete jezik titlova.

- Audio signali/titlovi se mogu emitovati/prikazati u jednostavnijem obliku sa 1 do 3 karaktera od strane dobavljača usluga.
- Kada izaberete dopunski audio signal (audio signal za "osobe sa oštećenim vidom/sluhom") onda TV može ispuštati deo glavnog audio signala.

Informacije o jeziku audio signala

| Ekran | Status |
|--|---|
| N.P | Nema podataka |
| MPEG | MPEG Audio |
| Dolby Digital | Dolby Digital Audio |
| Audio signal za "osobe sa oštećenim vidom" | Audio signal za "osobe sa oštećenim vidom" |
| ABC | Audio signal za "osobe sa oštećenim sluhom" |
| Dolby Digital Plus | Dolby Digital Plus Audio |
| AAC | AAC Audio |

Informacije o jeziku audio signala

| Ekran | Status |
|----------|-------------------------|
| N.P | Nema podataka |
| Teletext | Teletext Titl |
| ABC | Titl za "nagluve osobe" |

PODEŠAVANJE VREMENA

PODEŠAVANJE ČASOVNIKA

Časovnik se podešava automatski kada je u pitanju prijem digitalnog signala. (Možete ručno podešavati časovnik samo ako TV nema prijem DTV signala.)

Vreme morate tačno da podesite pre korišćenja funkcije za vreme Uključeno/Isključeno.

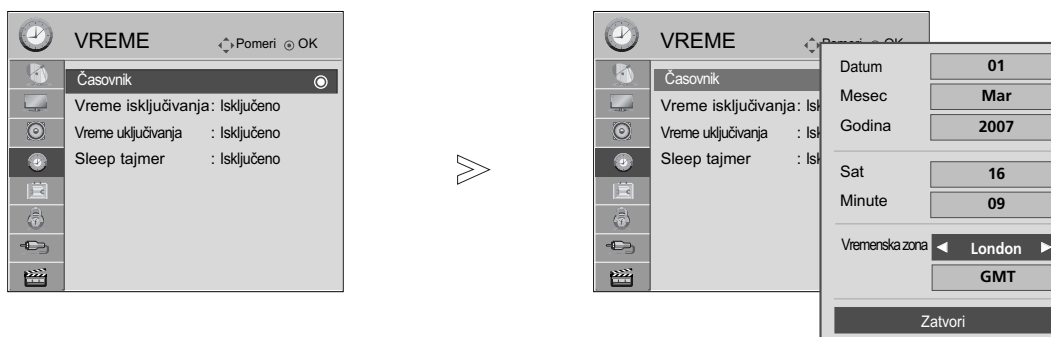

Kada izaberete grad Vremenske zone, onda je vreme na TV-u podešeno u odnosu na poravnavanje informacije zasnovane na Vremenskoj zoni i GMT (grinič srednje vreme) koje se primaju zajedno sa emitovanim signalom i vreme je automatski podešeno pomoću digitalnog signala.

Kada se sat postavi na režim „DTV“, ne možete da promenite vreme, ali ako se ime grada u opciji „Time Zone“ (Vremenska zona) promeni na pomak, možete da promenite vreme za 1 čas.



1   Izaberite VREME.

2   Izaberite Časovnik.

3   Izaberite opciju za godinu, datum, vreme ili vremensku zonu.

4  Postavite opciju za godinu, datum, vreme i vremensku zonu.

- Pritisnite dugme za MENU (MENI) da biste se vratili na uobičajeno gledanje TV-a.
- Pritisnite dugme RETURN (POVRATAK) da pređete na prethodni ekran menija.

PODEŠAVANJE VREMENA

PODEŠAVANJE ZA AUTOMATSKO UKLJUČIVANJE./ISKLUČIVANJE TAJMERA



Funkcija vreme isključivanja automatski prebacuje TV u režim mirovanja prema unapred definisanom vremenu.

Dva časa nakon što je uključivanje TV-a postavljeno putem funkcije Na vreme, automatski će se vratiti na način isključeno osim ako se ne pritisne dugme.

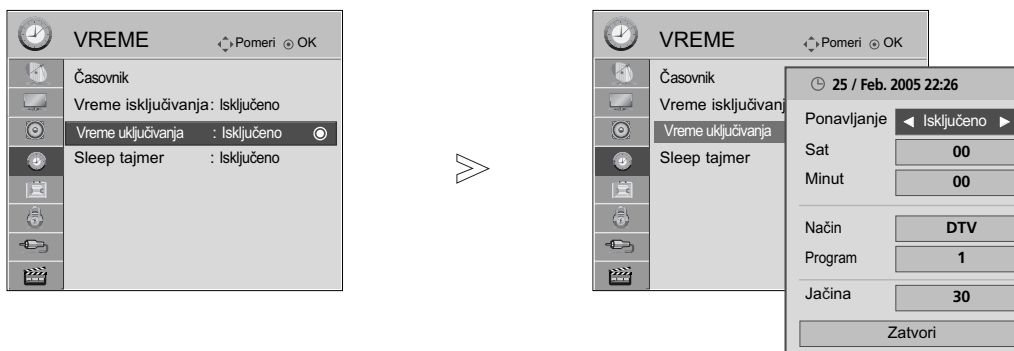
Funkcija vreme isključivanja poništava funkciju Na vreme ako su obe podešene na isto vreme. TV mora da je u režimu mirovanja da bi funkcija Na vreme radila.



1   Izaberite VREME.

2   Izaberite Vreme isključivanja ili Vreme uključivanja.

Kada se izabere opcija „On Time“ (Vreme uključivanja),

3   Izaberite Ponavljanje.

4  Izaberite Isključeno, Jendom, Dnevno, Pon ~ Pet, Pon ~ Sub, Sub ~ Ned ili Ned.

5   Podesite sat.

6   Podesite minute.

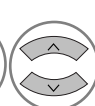

• Da poništite funkciju Vreme isključivanja ili Vreme uključivanja, izaberite isključeno.

• Samo za funkciju Vreme uključivanja

1   Izaberite Način (režim).

2  Izaberite TV, DTV, Radio, AV1, AV2, AV3(Izuzev za 42/50PQ10**, 42/50PQ11**), Komponenta(Izuzev za 42/50PQ10**, 42/50PQ11**), RGB(Izuzev za 42/50PQ10**, 42/50PQ11**), HDMI1, HDMI2(Izuzev za 42/50PQ10**, 42/50PQ11**) ili HDMI3(Izuzev za 42/50PQ10**, 42/50PQ11**).



3   Podesite Program.



4   Podesite nivo glasnoće kada se uključuje.

- Pritisnite dugme za MENU (MENI) da biste se vratili na uobičajeno gledanje TV-a.
- Pritisnite dugme RETURN (POVRATAK) da pređete na prethodni ekran menija.

PODEŠAVANJE SLEEP TAJMERA

Ne morate da se setite da ugasi TV pre nego što krenete na spavanje. Sleep tajmer automatski isključuje TV u režim mirovanja nakon što istekne unapred podešeno vreme.

1   Izaberite Sleep tajmer.

2   Izaberite Isključeno, 10, 20, 30, 60, 90, 120, 180 ili 240 Min...

- Kada isključujete TV, onda je unapred podešeno vreme sleep poništeno.
- Takođe možete podesiti Sleep Tajmer u meniju za VREME.

RODITELJSKI NADZOR / KONTROLA SADRŽAJA

PODEŠAVANJE LOZINKE I ZAKLJUČAVANJE SISTEMA

Unesite lozinku, pritisnite '0', '0', '0', '0' na daljinskom upravljaču.

Revitalizujte funkcije Block Programme, Parental Guidance i Input Block.

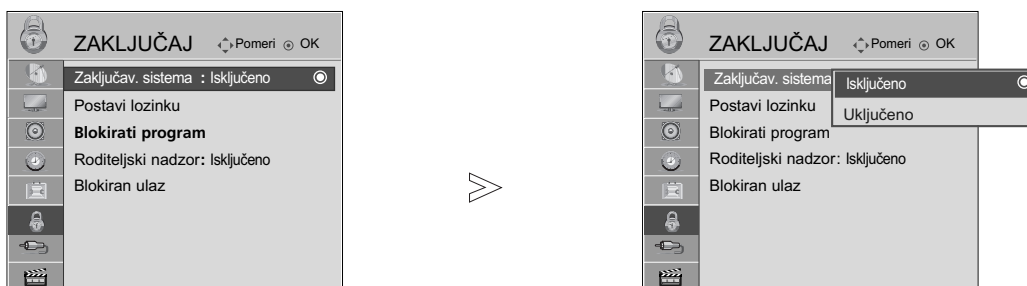

-   Izaberite ZAKLJUČAJ.
-   Izaberite Zaključav. sistema.
-   Izaberite Uključeno.
-    Podesite lozinku.
-  Unesite lozinku od 4 cifara.
Uverite se da ste zapamtili broj! Ponov unesite novu lozinku radi potvrde.

- Ako zaboravite vašu lozinku, pritisnite '7', '7', '7', '7' na daljinskom upravljaču.
- Ako se selektuje On, onda rade funkcije Block Programme, Parental Guidance i Input Block.

- Pritisnite dugme za MENU (MENI) da biste se vratili na uobičajeno gledanje TV-a.
- Pritisnite dugme RETURN (POVRATAK) da pređete na prethodni ekran menija.



BLOKIRANJE PROGRAMA

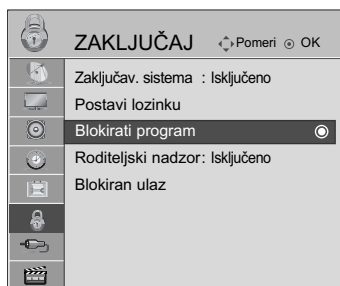

Ova funkcija blokira bilo koji program koji ne želite da gledate ili ne želite da gledaju vaša deca.

Ova funkcija je na raspolaganju kada je Zaključavanje sistema "Uključeno".



Unesite lozinku da biste gledali blokirani program.



1   Izaberite ZAKLJUČAJ.

2   Izaberite Blokirati program.

3  Unesite Blokirati program.

4   Izaberite program koji treba da zaključate.

- Pritisnite dugme za MENU (MENI) da biste se vratili na uobičajeno gledanje TV-a.
- Pritisnite dugme RETURN (POVRATAK) da pređete na prethodni ekran menija.

RODITELJSKI NADZOR / KONTROLA SADRŽAJA

RODITELJSKI NADZOR (SAMO U DIGITALNOM REŽIMU)

Ova funkcija radi u skladu sa informacijama emitovanim od strane stanice. Radi toga ako signal nosi netačne informacije, onda ova funkcija neće raditi.





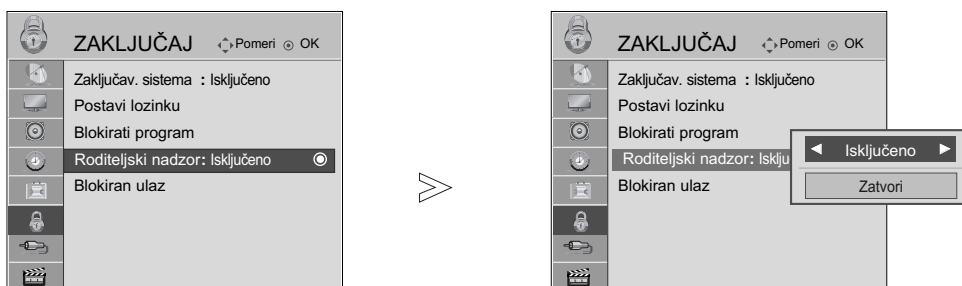

Potrebna je lozinka da pristupite ovo meniju.

Ovaj TV je programiran da upamti zadnju podešenu opciju čak i ako isključite TV.

Sprečava deca da gledaju određene TV programe za odrasle, u skladu sa podešenom kontrolom sadržaja.

Unesite lozinku da biste gledali ocenjen program.









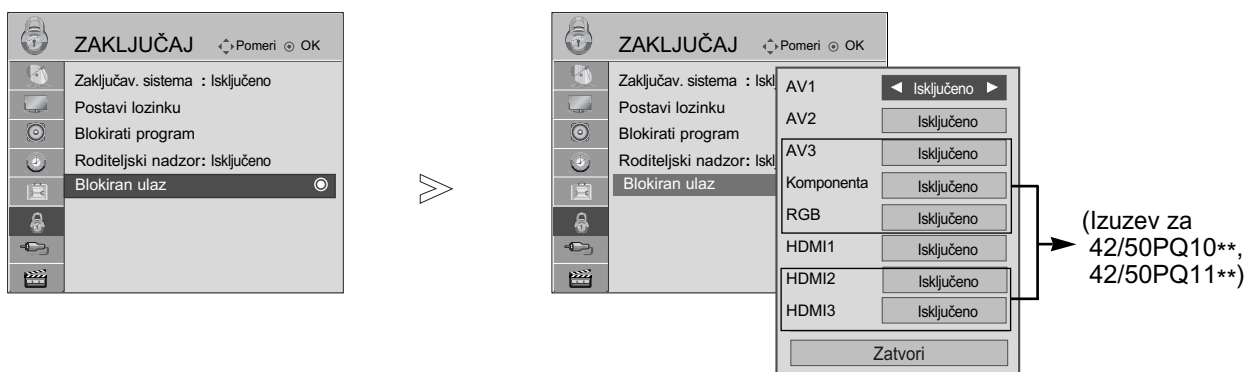

-   Izaberite ZAKLJUČAJ.
-   Izaberite Roditeljski nadzor.
-   Napravite odgovarajuća podešavanja.
-  Pritisnite Sačuvaj.

- Pritisnite dugme za MENU (MENI) da biste se vratili na uobičajeno gledanje TV-a.
- Pritisnite dugme RETURN (POVRATAK) da pređete na prethodni ekran menija.

Input block (Blokiranje ulaza)

Omogućava da blokirate ulaz.



-   Izaberite ZAKLJUČAJ.
-   Izaberite opciju Blokiran ulaz.
-   Izaberite izvor.
-   Izaberite Uključeno ili Isključeno.



- Pritisnite dugme za MENU (MENI) da biste se vratili na uobičajeno gledanje TV-a.
- Pritisnite dugme RETURN (POVRATAK) da pređete na prethodni ekran menija.

RODITELJSKI NADZOR / KONTROLA SADRŽAJA

ZAKLJUČAVANJE TASTERA

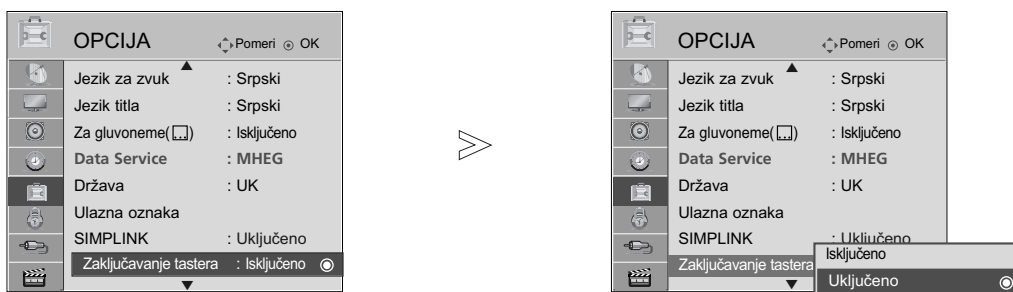
Možete podesiti TV na taj način da je potreban daljinski upravljač za njegovo upravljanje. Ova funkcija se može upotrebiti da spreči neovlašćeno gledanje.

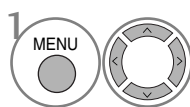
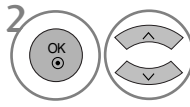
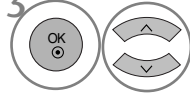

-  Izaberite OPCIJA.
-  Izaberite Zaključavanje tastature.
-  Izaberite Uključeno ili Isključeno.
-  Pritisnite Sačuvaj.

- Postavi ID uređaja : Isključeno
Kada je opcija Key Lock (Zaključavanje tastera) postavljena na „On (Uključeno)“, ako je TV isključen, pritisnite INPUT, P ▲ ili ▼ dugme na TV-u ili POWER (NAPAJANJE) dugmad na daljinskom upravljaču da biste uključili aparat.
Postavi ID uređaja : Uključeno
Ako je zaključavanje tastera 'Uključeno' a TV je isključen, pritisnite dugme INPUT, P ▲ ili ▼ na TV-u ili pritisnite dugme TV ili POWER, INPUT, P ^ v ili BROJ na daljinskom upravljaču.
- Ako je Zaključana tastatura uključeno, pojaviće se prikaz ' Zaključana tastatura ' na ekranu ako je pritisnut bilo koji taster na prednjoj ploči dok gledate TV.
(osim dugmeta ⏻ / I)

- Pritisnite dugme za MENU (MENI) da biste se vratili na uobičajeno gledanje TV-a.
- Pritisnite dugme RETURN (POVRATAK) da pređete na prethodni ekran menija.

TELETEKST

Ova karakteristika nije dostupna u svim državama.

Teletext je besplatna usluga emitovana od strane većine TV stanice, koja daje najnovije informacije u vestima, vremenskoj prognozi, programima televizija, pokazuje cene i mnogo drugih tema.

Dekoder teleteksta u ovom TV-u može podržati JEDNOSTAVNE, NASLOVE i FASTEXT sisteme. JEDNOSTAVAN (standardni teletext) sadrži određen broj stranica koje možete izabrati direktnim unosom odgovarajućeg broja stranice. NASLOV i FASTEXT su više moderniji načini, omogućavajući vam brz i lak izbor informacija teleteksta.

UKLJUČIVANJE / ISKLJUČIVANJE

Pritisnite taster TEXT da biste se prebacili na teletext. Pojaviće se na ekranu početna strana ili strana koja je poslednji put gledana.

U zaglavlju su prikazani dva broja stranice, naziv TV stanice, datum i vreme. Prvi broj stranice označava vaš izbor, dok drugi pokazuje trenutno prikazanu stranicu.

Pritisnite taster TEXT ili EXIT da biste se prebacili na teletext. Ponovo se pojavljuje prethodni režim.

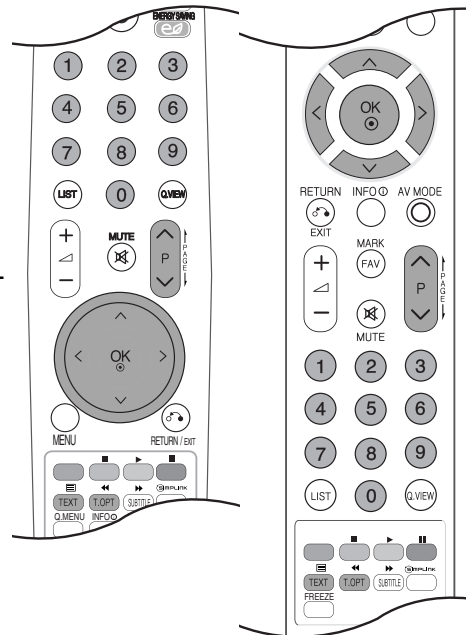

JEDNOSTAVAN TEKST

■ Izabiranje stranice

- 1 Unesite željeni broj stranice sa trocifrenim brojem upotrebom tastera BROJKI. Ako tokom izbora pritisnete pogrešan broj, onda morate da kompletirate trocifreni broj i ponovo uneti pravilan broj stranice.

- 2 Tastere P \wedge \vee se mogu upotrebiti za izbor prethodne ili sledeće stranice.

NASLOVI

Korisnički vodič prikazuje četiri polja-crveno, zeleno, žuto i plavo na dnu ekrana.

Žuto polje oznčava sledeću grupu a plavo polje označava sledeći blok.

■ Izabiranje stranicu bloka / grupe

- 1 Sa plavim tasterom možete napredovati od bloka do bloka.
- 2 Koristite žuti taster da produžite u sledeću grupu sa automatskim prekoračenjem u sledeći blok.
- 3 Sa zelenim tasterom možete produžiti u sledeću stranicu sa automatski prekoračenjem u sledećoj grupi. Drugi način je upotreba tastera P \wedge .
- 4 Crveni taster vraća nazad na prethodni izbor. Drugi način je upotreba tastera P \vee .

■ Direktno izabiranje stranice

Kao u režimu JEDNOSTAVAN teletext, možete odabrati stranicu unosom trocifrenog broja upotrebom tastera BROJKI u režimu NASLOVI.

FASTEXT

Stranice teleteksta su kodirane bojama duž podnožja ekrana i njihov izbor se vrši pomoću pritiska na odgovarajući taster u boji.

■ Izabiranje stranice

- 1 Pritisnite taster T.OPT i onda koristite taster $\wedge \vee$ za izbor  menija. Prikazuje indeks stranice.
- 2 Možete izabrati stranice koje su kodirane bojama u podnožju sa odgovarajućim tasterom u boji.
- 3 Kao u režimu JEDNOSTAVAN teletekst, možete odabrati stranicu unosom trocifrenog broja upotrebom tastera BROJKI u režimu FASTEXT.
- 4 Tastere P $\wedge \vee$ se mogu upotrebiti za izbor prethodne ili sledeće stranice.

SPECIJALNE FUNKCIJE TELTEKSTA

- Pritisnite taster T. OPT i onda upotrebite taster $\wedge \vee$ da biste izabrali meni Tekst opcija.



- Indeks
Izaberite stranicu indeksa.



- Vreme
Dok gledate TV program, izaberite ovaj meni da prikazete vreme u gornjem desnom uglu ekrana.
U režimu teleteksta, pritisnite ovo dugme da biste izabrali broj podstranice. Broj podstranice je prikazan pri dnu ekrana. Da biste zadržali ili promenili podstranu, pritisnite RED/GREEN, $\lt \gt$ ili NUMBER tastere.



- Zadrži
Zaustavlja automatsku promenu stranice, ukoliko teletekst stranica sadrži 2 ili više podstranica. Broj podstranica i prikazanih podstranica je obično prikazano na ekranu ispod vreme. Kada je ovaj meni izabran, simbol stop je prikazan u gornjem levom uglu ekrana i funkcija autotmatske promene stranice nije aktivna.



- Pokaži
Izaberite ovaj meni ako želite da prikazete skrivene informacije, kao što su rešenja zagonetki.



- Ažurirati
Prikazuje TV sliku na ekranu dok se čeka na novu stranicu teleteksta. Ovaj prikaz se pojavljuje u gornjem levom uglu ekrana. Kada je ažurirana stranica na raspolaganju, onda će prikaz biti promenjen prema broju stranice. Izaberite ponovo ovaj meni da pogledate ažuriranu stranicu teleteksta.

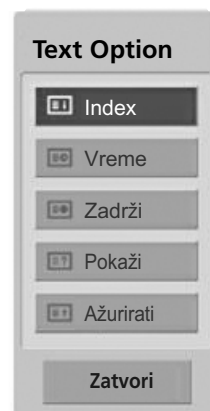

DIGITALNI TELETEKST

*Ova funkcija radi samo u Britaniji/Irskoj.

TV vam omogućava pristup digitalnom teletekstu koji je jako poboljšan u raznim aspektima kao što su tekst, grafike itd.

Ovaj digitalni teletekst može pristupiti specijalnom digitalnom teletekstu i specifičnim uslugama koji se emituju od strane digitalnog teleteksta.

Da biste prikazali teletekst morate isključiti jezik za titlove u njegovom meniju pomoću pritiska na taster SUBTITLE (titl).

TELETEKST UNUTAR DIGITALNOG SERVISIA

- 1 Pritisnite brojčani tastere ili taster P \wedge \vee da biste izabrali digitalnu uslugu koja emituje digitalni teletekst.
Da saznate koji su servisi digitalnog teleteksta, pogledajte EPG spisak servisa.
- 2 Sledite indicacije na digitalnom teletekstu i pređite na sledeći korak pritiskom na TEXT, OK, \wedge \vee \leftarrow \rightarrow , CRVENI, ZELENI, ŽUTI, PLAVI ili BROJČANI tasteri i itd..
- 3 Da promenite servis ditilanog teleteksta, izaberite drukčiji servis pomoću brojčanog tastera ili tastera P \wedge \vee .



TELETEKST U DIGITALNOM SERVISU

- 1 Pritisnite brojčani tastere ili taster P \wedge \vee da biste izabrali određenu digitalnu uslugu koja emituje digitalni teletekst.
- 2 Pritisnite taster TEXT ili obojene tastere da biste se prebacili na teletekst.
- 3 Sledite indicacije na digitalnom teletekstu i pređite na sledeći korak pritiskom na OK, \wedge \vee \leftarrow \rightarrow , CRVENI, ZELENI, ŽUTI, PLAVI ili BROJČANI tasteri i itd..
- 4 Pritisnite taster TEKST ili obojene tastere da isključite digitalni teletekst i da se vratite nazad na lgedanje TV-a.



Neki servisi vam možda omogućavaju da pristupite tekst servisa pomoću CRVENOG tastera.

PRONALAZENJE GREŠAKA

| Tv ne radi pravilno. | |
|----------------------------------|--|
| Daljinski upravljač ne radi | <ul style="list-style-type: none"> ■ Proverite da li ima neki predmet između daljinskog upravljača i TV-a koji uzrokuje ometanje. Uverite se da ste usmerili daljinski upravljač u pravcu TV-a. ■ Uverite se da ste umetnuli baterije sa pravilnim polaritetom (+ na +, - na -). ■ Ubacite nove baterije. |
| Napajanje je iznenada isključeno | <ul style="list-style-type: none"> ■ Da li je konfigurisan sleep tajmer? ■ Proverite podešenja upravljanja napajanja. Da li je napajanje prekinuto. ■ TV automatski odlazi u pasivan režim rada ako ne primi signal ili ako se ne obavi neka operacija u roku od 15 minuta. |

| Ne radi video funkcija. | |
|--|---|
| Nema slike i nema zvuka | <ul style="list-style-type: none"> ■ Proverite da li je TV uključen. ■ Probajte drugi kanal. Možda je problem u emitovanju. ■ Da li je kabl za napajanje pravilno utaknut u električnoj mreži? ■ Proverite smer vaše antene i/ili njenu lokaciju. ■ Proverite električnu mrežu uz pomoć priključivanja drugog TV-a u istoj utičnici. |
| Slika se sporo pojavljuje nakon uključivanja | <ul style="list-style-type: none"> ■ To je normalno, slika je prigušena tokom procesa pokretanja TV-a. Molim obratite se servisnom centru ako se slika ne pojavi nakon 5 minuta. |
| Nema ili slaba boja ili slaba slika. | <ul style="list-style-type: none"> ■ Podesite boju u opcijama menija. ■ Napravite dovoljna prostora između TV-a i video plejera. ■ Probajte drugi kanal. Možda je problem u emitovanju. ■ Da li su video kablovi pravilno povezani? ■ Aktivirajte bilo koju funkciju da povratite osvetljaj slike. |
| Horizontalne/vertikalne rešetke ili drhtanke slike | <ul style="list-style-type: none"> ■ Proverite lokalne smetnje kao što je rad nekog električnog aparata ili električnog alata. |
| Slab prijem na nekim kanalima. | <ul style="list-style-type: none"> ■ Kanal stanice ili kablovskog kanala ima probleme, podesite drugu stanicu. ■ Signal stanice je slab, preusmeriti antenu da biste imali bolji prijem slabijih stanica. ■ Proverite da li postoje mogući izvori smetnje. |
| Linije ili pruge na slici. | <ul style="list-style-type: none"> ■ Proverite antenu (promenite poziciju antene). |
| Nema slike kada je povezano sa HDMI | <ul style="list-style-type: none"> ■ Proverite da li imate HDMI kabl verzije 1.3 ili novije. Ako HDMI kablovi ne podržavaju HDMI verziju 1.3, to može da prouzrokuje treperenja ili nedostatak prikaza na ekranu. Koristite najnovije kablove koji podržavaju barem HDMI verziju 1.3. |

| Audio funkcija ne radi. | |
|---|--|
| Ima slike i nema zvuk | <ul style="list-style-type: none"> ■ Pritisnite taster  + ili - . ■ Zvuk prigušen? Pritisnite taster MUTE (bez zvuka). ■ Probajte drugi kanal. Možda je problem u emitovanju. ■ Da li su audio kablovi pravilno povezani? |
| Nema izlazni audio signal na jednom od zvučnika | <ul style="list-style-type: none"> ■ Podesite balans u opcijama menija. |
| Neobičan zvuk koji dolazi iz TV-a. | <ul style="list-style-type: none"> ■ Promena u vlažnosti ili temperaturi okoline može uzrokovati neobičan zvuk kada uključujete ili isključujete TV i to nije greška u TV. |
| Nema zvuka kada je povezano sa HDMI ili preko USB | <ul style="list-style-type: none"> ■ Proverite HDMI kabl preko verzije 1.3. ■ Proverite USB kabl preko verzije 2.0. |

*Ova krpa nije dostupna za sve modele.

| Postoji problem u režimu PC. (Primenjivo samo za PC režim) | |
|--|--|
| Signal je van dometa (nevažeci format) | <ul style="list-style-type: none"> ■ Podesite rezoluciju, horizontalnu ili vertikalnu frekvenciju. ■ Proverite ulazni izvor. |
| Vertikalne pruge ili trake u pozadini i horizontalni šum i nepravilna pozicija slike | <ul style="list-style-type: none"> ■ Upotrebite automatsku konfiguraciju ili podesite časovnik fazu ili H/V poziciju. (Opcija) |
| Boja ekrana je nestalna ili jednobojna. | <ul style="list-style-type: none"> ■ Proverite interkonekcijski kabl. ■ Reinstalirajte video karticu računara. |

| Postoji problem sa podešavanjima u meniju PICTURE (SLIKA). | |
|---|--|
| Kada korisnik promeni podešavanja slike, TV se nakon izvesnog vremena automatski vraća na prvobitne postavke. | <ul style="list-style-type: none"> ■ To znači da se TV trenutno nalazi u režimu Demo za prodavnice. Da biste se prebacili na režim rada Kućna upotreba, potrebno je da uradite sledeće: U meniju TV odaberite OPCIJA -> Odaberi Postavke režima -> Odaberi Kućna upotreba. Sada ste završili prebacivanje na režim rada Kućna upotreba. |

ODRŽAVANJE

Prevreмени kvarovi se mogu sprečiti. Pažljivo i redovno čišćenje može produžiti vek trajanja vašeg novog TV-a.

Pažnja : Uverite se da ste isključili napajanje i iskopčali kabl za napajanje pre nego što počnete sa čišćenjem.

Čišćenje ekrana

- 1 Dobar način da odbijete prašinu od ekrana neko vreme je ako namokrite meku krpu sa mešavinom mlake vode i malo omekšivača ili deterdženta za sudove. Iscedite krpu dok ne postane skoro suva i onda je upotrebite za brisanje ekrana.
- 2 Uverite se da ne zaostane prekomerna voda na ekranu. Omogućite da se isuši voda ili vlaga pre nego što uključujete TV-a.

Čišćenje kutije

- Da biste uklonili prljavštinu ili prašinu, obrišite kutiju sa mekom i suvom magičnom krpom.
- Nemojte koristiti vlažnu krp.

Dugotrajna odsutnost

OPREZ

- ▶ Ako pretpostavljate da ćete ostaviti vaš TV nekorišćen za duži period vremena (kao što su odmori), onda iskopčajte kabl za napajanje da biste sprečili eventualna oštećenja uzrokovana od grmljavine ili oscilacija u napajanju.

TEHNIČKE KARAKTERISTIKE PROIZVODA

| MODELI | | 42PQ20** | 50PQ20** | 42PQ30** | 50PQ30** |
|---|--------------------------|--|--|--|--|
| | | 42PQ2000-ZA 42PQ2010-ZB | 50PQ2000-ZA 50PQ2010-ZB | 42PQ3000-ZA | 50PQ3000-ZA |
| Dimenzije (Širina x Visina x Dubina) | sa postoljem | 1031,2 x 720,9 x 308,0 mm 40,6 x 28,4 x 12,1 inča | 1216,7 x 818,1 x 353,0 mm 47,9 x 32,2 x 13,9 inča | 1031,2 x 720,9 x 308,0 mm 40,6 x 28,4 x 12,1 inča | 1216,7 x 818,1 x 353,0 mm 47,9 x 32,2 x 13,9 inča |
| | bez postolja | 1031,2 x 656,7 x 80,8 mm 40,6 x 25,9 x 3,2 inča | 1216,7 x 759,0 x 83,0 mm 47,9 x 29,9 x 3,3 inča | 1031,2 x 656,7 x 80,8 mm 40,6 x 25,9 x 3,2 inča | 1216,7 x 759,0 x 83,0 mm 47,9 x 29,9 x 3,3 inča |
| Težina | sa postoljem | 24,8 kg / 54,7 lbs | 33,7 kg / 74,3 lbs | 24,8 kg / 54,7 lbs | 33,7 kg / 74,3 lbs |
| | bez postolja | 22,7 kg / 50,1 lbs | 31,2 kg / 68,8 lbs | 22,7 kg / 50,1 lbs | 31,2 kg / 68,8 lbs |
| Potrebna energija Potrošnja energije | | AC100-240V~ 50/60Hz 320W | AC100-240V~ 50/60Hz 430W | AC100-240V~ 50/60Hz 320W | AC100-240V~ 50/60Hz 430W |
| MODELI | | 42PQ60** | | 50PQ60** | |
| | | 42PQ6000-ZA 42PQ6010-ZB | | 50PQ6000-ZA | |
| Dimenzije (Širina x Visina x Dubina) | sa postoljem | 1040,8 x 725,8 x 308 mm 41,0 x 28,6 x 12,1 inča | | 1228,8 x 824,6 x 353,0 mm 48,4 x 32,5 x 13,9 inča | |
| | bez postolja | 1040,8 x 669,2 x 76,8 mm 41,0 x 26,4 x 3,1 inča | | 1228,8 x 772,0 x 78,9 mm 48,4 x 30,4 x 3,1 inča | |
| Težina | sa postoljem | 25,3 kg / 55,8 lbs | | 35 kg / 77,2 lbs | |
| | bez postolja | 23,3 kg / 51,4 lbs | | 32,5 kg / 71,7 lbs | |
| Potrebna energija Potrošnja energije | | AC100-240V~ 50/60Hz 320W | | AC100-240V~ 50/60Hz 430W | |
| Televizijski sistemi Pokrivenost programa Induktivni otpor spoljne antene | | PAL/SECAM B/G/D/K, PAL I/II, SECAM L/L' VHF: E2 ~ E12, UHF: E21 ~ E69, CATV: S1 ~ S20, HYPER: S21 ~ S47 75 Ω | | | |
| Uslovi sredine | Radna temperatura | 0 ~ 40°C / 32 ~ 104°F | | | |
| | Radna vlaga | Manje od 80% | | | |
| | Temperatura skladištenja | -20 ~ 60°C / -4 ~ 140°F | | | |
| | Vlaga skladištenja | Manje od 85% | | | |

- Gore navedene tehničke karakteristike su predmet izmena bez prethodne najave zbog poboljšanja u kvalitetu.

DODATAK

| MODELI | | 42PQ10** 42PQ1000-ZD/ZA | 50PQ10** 50PQ1000-ZD/ZA | 42PQ11** 42PQ1100-ZE | 50PQ11** 50PQ1100-ZE |
|---|--------------------------|---|--|--|--|
| Dimenzije (Širina x Visina x Dubina) | sa postoljem | 1031,2 x 720,9 x 308,0 mm 40,6 x 28,4 x 12,1 inča | 1216,7 x 818,1 x 353,0 mm 47,9 x 32,2 x 13,9 inča | 1031,2 x 720,9 x 308,0 mm 40,6 x 28,4 x 12,1 inča | 1216,7 x 818,1 x 353,0 mm 47,9 x 32,2 x 13,9 inča |
| | bez postolja | 1031,2 x 656,7 x 80,8 mm 40,6 x 25,9 x 3,2 inča | 1216,7 x 759,0 x 83,0 mm 47,9 x 29,9 x 3,3 inča | 1031,2 x 656,7 x 80,8 mm 40,6 x 25,9 x 3,2 inča | 1216,7 x 759,0 x 83,0 mm 47,9 x 29,9 x 3,3 inča |
| Težina | sa postoljem | 24,3 kg / 53,6 lbs | 33,7 kg / 74,3 lbs | 24,3 kg / 53,6 lbs | 33,7 kg / 74,3 lbs |
| | bez postolja | 22,2 kg / 49,0 lbs | 31,2 kg / 68,8 lbs | 22,2 kg / 49,0 lbs | 31,2 kg / 68,8 lbs |
| Potrebna energija Potrošnja energije | | AC100-240V~ 50/60Hz 320W | AC100-240V~ 50/60Hz 430W | AC100-240V~ 50/60Hz 320W | AC100-240V~ 50/60Hz 430W |
| MODELI | | 50PS30** / 50PS20** 50PS3000-ZB 50PS2000-ZB | 50PS60** 50PS6000-ZC | 60PS40** 60PS4000-ZA | |
| Dimenzije (Širina x Visina x Dubina) | sa postoljem | 1216,7 x 818,1 x 353,0 mm 47,9 x 32,2 x 13,9 inča | 1228,8 x 824,6 x 353,0 mm 48,4 x 32,5 x 13,9 inča | 1468 x 1028,8 x 395,5 mm 57,7 x 40,5 x 15,5 inča | |
| | bez postolja | 1216,7 x 759,0 x 83,0 mm 47,9 x 29,9 x 3,3 inča | 1228,8 x 772,0 x 78,9 mm 48,4 x 30,4 x 3,1 inča | 1468 x 949,5 x 88,5 mm 57,7 x 37,3 x 3,4 inča | |
| Težina | sa postoljem | 35,4 kg / 78,0 lbs | 36,3 kg / 80,0 lbs | 53,06 kg / 116,9 lbs | |
| | bez postolja | 32,8 kg / 72,3 lbs | 33,8 kg / 74,5 lbs | 47,16 kg / 103,9 lbs | |
| Potrebna energija Potrošnja energije | | AC100-240V~ 50/60Hz 490W | AC100-240V~ 50/60Hz 490W | AC100-240V~ 50/60Hz 580W | |
| Televizijski sistemi Pokrivenost programa Induktivni otpor spoljne antene | | PAL/SECAM B/G/D/K, PAL I/II, SECAM L/L VHF: E2 ~ E12, UHF: E21 ~ E69, CATV: S1 ~ S20, HYPER: S21 ~ S47 75 Ω | | | |
| Uslovi sredine | Radna temperatura | 0 ~ 40°C / 32 ~ 104°F | | | |
| | Radna vlaga | Manje od 80% | | | |
| Uslovi sredine | Temperatura skladištenja | -20 ~ 60°C / -4 ~ 140°F | | | |
| | Vlaga skladištenja | Manje od 85% | | | |

■ Gore navedene tehničke karakteristike su predmet izmena bez prethodne najave zbog poboljšanja u kvalitetu.

| MODELI | 42PQ60** 42PQ6000-ZA | 50PQ60** 50PQ6000-ZA | 50PS60** 50PS6000-ZC |
|-------------------------|-------------------------|-------------------------|-------------------------|
| Podržane datoteke filma | pogledajte t. 61 | | |

IC KÓDOVI

| Kód (Heksa) | Funkcija | Napomena |
|-------------|-----------------------------------|---|
| 08 | POWER (napajanje) | R/C TASTER (NAPAJANJE UKLJUČENO/ISKLJUČENO) |
| 0B | INPUT (unos) | R/C TASTER |
| f0 | TV/RAD | R/C TASTER |
| 45 | Q.MENU (b.meni) | R/C TASTER |
| 43 | MENU (meni) | R/C TASTER |
| AB | GUIDE (vodič) | R/C TASTER |
| 07 | Levo {) | R/C TASTER |
| 06 | Desno {) | R/C TASTER |
| 40 | Naviše () | R/C TASTER |
| 41 | Dole (∨) | R/C TASTER |
| 44 | OK (⊙) | R/C TASTER |
| 28 | RETURN/EXIT | R/C TASTER |
| AA | INFO ⓘ | R/C TASTER |
| 30 | AV MODE | R/C TASTER |
| 02 | ↖ + | R/C TASTER |
| 03 | ↖ - | R/C TASTER |
| 00 | P ^ | R/C TASTER |
| 01 | P ∨ | R/C TASTER |
| 1E | FAV(MARK) | R/C TASTER |
| 09 | MUTE (bez zvuka) | R/C TASTER |
| 10 ~ 19 | Numerički taster 0~9 | R/C TASTER |
| 53 | LIST (spisak) | R/C TASTER |
| 1A | Q.VIEW (b.prelged) | R/C TASTER |
| 72 | CRVENI taster | R/C TASTER |
| 71 | ZELENI taster | R/C TASTER |
| 63 | ŽUTI taster | R/C TASTER |
| 61 | PLAVI taster | R/C TASTER |
| 20 | TEXT (TEKST) | R/C TASTER |
| 21 | T.OPT(T.Option) | R/C TASTER |
| 39 | SUBTITLE (titl) | R/C TASTER |
| 7E | SIMPLINK | R/C TASTER |
| 95 | ENERGY SAVING ili POWER SAVING | R/C TASTER |
| 65 | FREEZE (ZAMRZNI) | R/C TASTER |
| 79 | RATIO (Razmera) | R/C TASTER |

(izuzev za
42/50PQ10**,
42/50PQ11**)

(izuzev za
42/50PQ10**,
42/50PQ11**,
42/50PQ20**,
42/50PQ30**)

KONFIGURACIJA EKSTERNOG KONTROLNOG UREĐAJA

RS-232C konfiguracija

Priključite ulaznu utičnicu RS-232C (serijski port) na eksternom kontrolnom uređaju (kao što je kompjuter ili A/V kontrolni sistem) da biste upravljali funkcije TV-a od spolja.

Priključite serijski port kontrolnog uređaja u RS-232C utičnici na zadnjoj ploči TV-a.

Napomena: RS-232C kablovi nisu isporučeni sa TV-om.

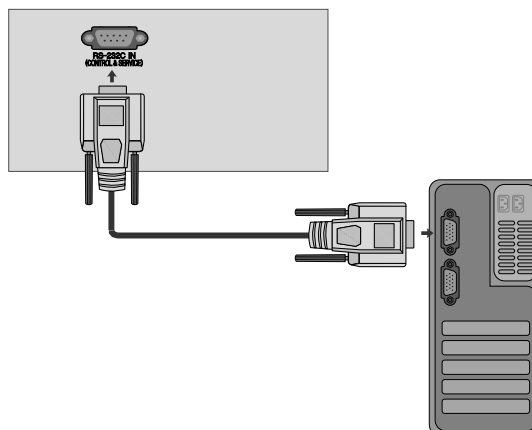

Tip konektora; D-Sub 9-pinski muški

| Br. | Naziv pina |
|-----|--|
| 1 | Nema vezu |
| 2 | RXD (za prijem podataka) |
| 3 | TXD (za prenos podataka) |
| 4 | DTR (spreman za bočnu terminalsku opremu) |
| 5 | GND |
| 6 | DSR (spreman za bočnu opremu za prenos podataka) |
| 7 | RTS (spreman za slanje) |
| 8 | CTS (čisto za slanje) |
| 9 | Nema vezu |

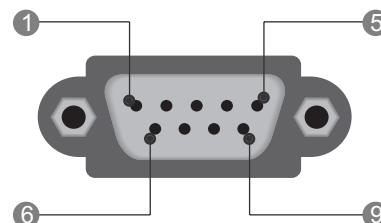

RS-232C konfiguracije

Konfiguracije sa 7-zica (standardni RS-232C kabl)

| | PC | TV | |
|-----|-------------|---------|--|
| RXD | 2 ● ——— ● 3 | TXD | |
| TXD | 3 ● ——— ● 2 | RXD | |
| GND | 5 ● ——— ● 5 | GND | |
| DTR | 4 ● ——— ● 6 | DSR | |
| DSR | 6 ● ——— ● 4 | DTR | |
| RTS | 7 ● ——— ● 8 | CTS | |
| CTS | 8 ● ——— ● 7 | RTS | |
| | D-Sub 9 | D-Sub 9 | |

Konfiguracije sa 3-zice (nije standardno)

| | PC | TV | |
|-----|-------------|---------|--|
| RXD | 2 ● ——— ● 3 | TXD | |
| TXD | 3 ● ——— ● 2 | RXD | |
| GND | 5 ● ——— ● 5 | GND | |
| DTR | 4 ● ——— ● 6 | DTR | |
| DSR | 6 ● ——— ● 4 | DSR | |
| RTS | 7 ● ——— ● 7 | RTS | |
| CTS | 8 ● ——— ● 8 | CTS | |
| | D-Sub 9 | D-Sub 9 | |

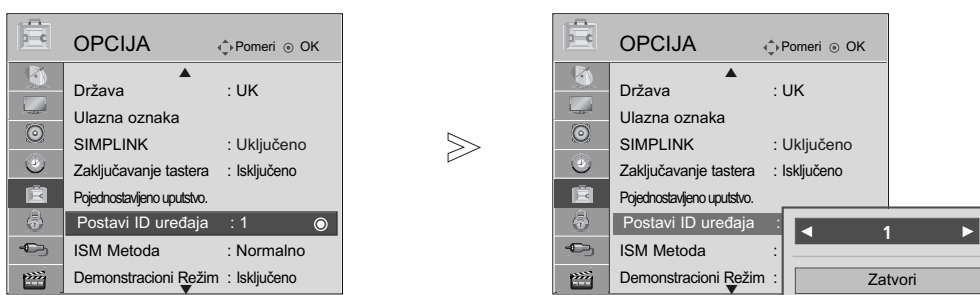

Postavi ID

Koristite ovu funkciju za određivanje ID broja.
Pogledajte 'Stvarno mapiranje podataka'. ► str. 119



1   Izaberite OPCIJA.

2   Izaberite Postavi ID uređaja.

3   podešava Postavi ID uređaja da bi izabrao željeni broj TV ID.
Opseg podešavanja Postavi ID uređaja je 1~99.

- Pritisnite dugme RETURN (POVRATAK) da pređete na prethodni ekran menija.

Parametri komunikacije

- Brzina prenosa : 9600 bps (UART)
- Dužina podataka : 8 bita
- Parnost : Nema
- Stop bit : 1 bit
- Kód komunikacije : ASCII kód
- Koristite ukršteni kabl.

Spisak referencnih naloga

| | KOMANDA 1 | KOMANDA 2 | PODATAK (Heksadecimalno) |
|--|-----------|-----------|-----------------------------|
| 01. Napajanje | k | a | 00 ~ 01 |
| 02. Format slike | k | c | Pogledajte str. 117 |
| 03. Ekran Bez zvuka | k | d | Pogledajte str. 117 |
| 04. Glasnoća Bez zvuka | k | e | 00 ~ 01 |
| 05. Kontrola Glasnoće | k | f | 00 ~ 64 |
| 06. Kontrast | k | g | 00 ~ 64 |
| 07. Osvetljaj | k | h | 00 ~ 64 |
| 08. Bojsa | k | i | 00 ~ 64 |
| 09. Nijansa | k | j | 00 ~ 64 |
| 10. Oštrina | k | k | 00 ~ 64 |
| 11. OSD Izbor | k | l | 00 ~ 01 |
| 12. Režim zaključavanja daljinskog upravljača | k | m | 00 ~ 01 |
| 13. Treble (Visoki tonovi) | k | r | 00 ~ 64 |
| 14. Bass (Bas) | k | s | 00 ~ 64 |
| 15. Balans | k | t | 00 ~ 64 |
| 16. Temperatura boje | k | u | 00 ~ 02 |
| 17. Nepravilan Status | k | z | FF |
| 18. ISM način | j | p | Pogledajte str. 119 |
| 19. Štednja energije | j | q | Pogledajte str. 119 |
| 20. Auto Konfiguracija | j | u | 01 |
| 21. Komanda za podešavanje | m | a | Pogledajte str. 119 |
| 22. Dodaj/Preskoči kanal | m | b | 00 ~ 01 |
| 23. Taster | m | c | Kód Tastera |
| 24. Izbor unosa (glavni) | x | b | Pogledajte str. 120 |

- * Ako se postavi 17 ~ 24, meni se ne pojavljuje na ekranu.
- * Napomena: Tokom USB operacija kao što su Dvix ili EMF nijedna komanda se ne izvršava i tretira se kao „NG“, izuzimajući „Power (ka)“ (Napajanje (ka)) i „Key (mc)“ (Taster (mc)).

Transmisija / Prijem protokola

Prenos

[Komanda1][Komanda2][][Postavi ID][][Podatak][Cr]

- * [Komanda1]: Prva komanda za upravljanje TV-om. (j, k, m ili x)
- * [Komanda2]: Druga komanda za upravljanje TV-om.
- * [Postavi ID]: Možete podesiti dodeljenu identifikaciju da biste odabrali željeni identifikacioni broj monitora u meniju opcija. Opseg podešavanja je 1 ~ 99. Kada izaberete Postavi ID '0', onda se upravlja svaka priključena garnitura. Postavi ID je označen kao decimala (1~99) u meniju i kao heksadecimalni broj (0x0~0x63) u protokolu prenosa/prijema.
- * [Podatak]: Za prenos podataka komande. Prenosi 'FF' podatke za očitavanje statusa komande.
- * [Cr]: Povratak kursora na početak ASCII kod '0x0D'
- * [] : ASCII kod 'razmak (0x20)'

OK Potvrda

[Komanda2][][Postavi ID][][OK][Podatak][x]

- *TV prenosi ACK (potvrdu) na osnovu ovog formata kada prima normalne podatke. Sada, kada je podatak u režimu čitanja podataka, on pokazuje trenutni status podatka. Ako je podatak u režimu upisa, on vraća podatak računara.

Potvrda greške

[Komanda2][][Postavi ID][][NG][Podatak][x]

- *TV prenosi ACK (potvrdu) na osnovu ovog formata kada prima nepravilne podatke od nepodržanih funkcija ili u slučaju grešaka u komunikaciji.

Podaci 00: Nevažeći kod

01. Napajanje (nalog: k a)

- ▶ Za kontrolu uključivanja/isključivanja napajanja TV-a.

Prenos

[k][a][][Postavi ID][][Podatak][Cr]

Podaci 00: Napajanje isključeno 01: Napajanje uključeno

Ack

[a][][Postavi ID][][OK/NG][Podatak][x]

- ▶ Za prikaz uključenog/isključenog napajanja.

Prenos

[k][a][][Postavi ID][][FF][Cr]

Ack

[a][][Postavi ID][][OK/NG][Podatak][x]

* Na sličan način, ako ostale funkcije prenose '0xFF' podatak zasnovan na ovom formatu, onda povratna sprega potvrđivanja podataka daje status o svim funkcijama.

* OK Ack. „Potvrda greške ili druge poruke mogu biti prikazane na ekranu ako je napajanje TV-a uključeno.“

02. Format slike (Komanda: k c) (veličina glavne slike)

- ▶ Za podešavanje formata slike. (format glavne slike)
Takođe možete podesiti format slike upotrebom Format slike iz menija B.MENI ili SLIKA.

Prenos

[k][c][][Postavi ID][][Podatak][Cr]

Podaci 01 : Normalni ekran (4:3) 07 : 14:9
02 : Širok ekran (16:9) 08 : Automatski (Samo skeniranje)
04 : Zoom 0B : Full Wide (Puna širina)
06 : Original 10~1F : Bioskopsko zumiranje 1~16

Ack

[c][][Postavi ID][][OK/NG][Podatak][x]

* Ako koristite PC ulaz, onda izaberite format slike 16:9 ili 4:3.

* U režimu DTV/HDMI (1080i 50Hz/60Hz, 720p 50 Hz/60 Hz, 1080p 24 Hz/30 Hz/50 Hz/60 Hz), režim komponentni(720p, 1080i, 1080p 50 Hz/60 Hz), na raspolaganju je samo skeniranje.

* Opcija „Full wide“ (Cela širina ekrana) podržana je samo za ATV, AV1,2,3.

03. Ekran Bez slike (komanda: k d)

- ▶ Za upravljanje uključivanjem/isključivanjem ekrana.

Prenos

[k][d][][Postavi ID][][Podatak][Cr]

Podaci 00 : Opcija ekrana bez slike isključena (Slika uključena)
Isključeno prigušivanje zvuka za video snimak
01 : Opcija ekrana bez slike uključena (Slika isključena)
10 : Uključeno prigušivanje zvuka za video snimak

Ack

[d][][Postavi ID][][OK/NG][Podatak][x]

* U slučaju da je uključeno samo prigušivanje zvuka videa, na televizoru će se pojaviti prikaz na ekranu (On Screen Display, OSD). Ali, ukoliko je uključeno prigušivanje zvuka na ekranu, na televizoru se neće pojaviti OSD.

04. Opcija bez zvuka (komanda: k e)

- ▶ Za upravljanje uključivanjem/isključivanjem zvuka.
Takođe, možete podesiti isključivanje zvuka upotrebom tastera MUTE (bez zvuka) na daljinskom upravljaču.

Prenos

[k][e][][Postavi ID][][Podatak][Cr]

Podaci 00 : Opcija bez zvuka uključena (Glasnoća isključena)
01 : Opcija bez zvuka isključena (Glasnoća uključena)

Ack

[e][][Postavi ID][][OK/NG][Podatak][x]

05. Upravljanje Glasnoće (komanda: k f)

- ▶ Za podešavanje glasnoće.
Takođe, možete podešavati glasnoću upotrebom tastera VOLUME (glasnoća) na daljinskom upravljaču.

Prenos

[k][f][][Postavi ID][][Podatak][Cr]

Min. podaci : 00 ~ Maks : 64

* Pogledajte 'Stvarno mapiranje podataka 1'. Pogledajte stranu 119.

Ack

[f][][Postavi ID][][OK/NG][Podatak][x]

06. Kontrast (komanda: k g)

- ▶ Za podešavanje kontrasta ekrana.
Takođe možete podesiti kontrast iz menija SLIKA.

Prenos

[k][g][][Postavi ID][][Podatak][Cr]

Min. podaci : 00 ~ Maks : 64

* Pogledajte 'Stvarno mapiranje podataka 1'. Pogledajte stranu 119.

Ack

[g][][Postavi ID][][OK/NG][Podatak][x]

07. Osvetljaj (komanda: k h)

- ▶ Za podešavanje osvetljaja ekrana.
Takođe možete podesiti osvetljaj iz menija SLIKA.

Prenos

[k][h][][Postavi ID][][Podatak][Cr]

Min. podaci : 00 ~ Maks : 64

* Pogledajte 'Stvarno mapiranje podataka 1'. Pogledajte stranu 119.

Ack

[h][][Postavi ID][][OK/NG][Podatak][x]

08. Boja (komanda: k i)

- ▶ Za podešavanje boje na ekranu.
Takođe možete podesiti boju iz menija SLIKA.

Prenos

[k][i][][Postavi ID][][Podatak][Cr]

Min. podaci : 00 ~ Maks : 64

* Pogledajte 'Stvarno mapiranje podataka 1'. Pogledajte stranu 119.

Ack

[i][][Postavi ID][][OK/NG][Podatak][x]

09. Nijansa (komanda: k j)

- ▶ Za podešavanje nijanse na ekranu.
Takođe možete podesiti nijansu iz menija SLIKA.

Prenos

[k][j][][Postavi ID][][Podatak][Cr]

Podaci za crvenu boju : 00 ~ Zeleno : 64
* Pogledajte 'Stvarno mapiranje podataka 1'. Pogledajte stranu 119.

Ack

[j][][Postavi ID][][OK/NG][Podatak][x]

10. Oštrina (komanda: k k)

- ▶ Za podešavanje oštine slike.
Takođe možete podesiti oštrinu iz menija SLIKA.

Prenos

[k][k][][Postavi ID][][Podatak][Cr]

Min. podaci : 00 ~ Maks : 64
* Pogledajte 'Stvarno mapiranje podataka 1'. Pogledajte stranu 119.

Ack

[k][][Postavi ID][][OK/NG][Podatak][x]

11. OSD izbor (komanda: k l)

- ▶ Za izbor uključivanja/isključivanja OSD-a (prikaz na ekranu) kada upravljate daljinskim upravljačem.

Prenos

[k][l][][Postavi ID][][Podatak][Cr]

Podaci 00: OSD isključen 01: OSD uključen

Ack

[l][][Postavi ID][][OK/NG][Podatak][x]

12. Režim zaključan daljinski upravljač (komanda: k m)

- ▶ Za zaključavanje kontrola na prednjoj ploči monitora i daljinskom upravljaču.

Prenos

[k][m][][Postavi ID][][Podatak][Cr]

Podaci 00 : Zaključavanje isključeno
01: Zaključavanje uključeno

Ack

[m][][Postavi ID][][OK/NG][Podatak][x]

- * Ako ne koristite daljinski upravljač, onda upotrebite ovaj režim.
Kada je glavno napajanje uključeno/isključeno, onda se oslobađa spoljno zaključavanje kontrola.
- * Lokalni taster za napajanje će funkcionisati ispravno.

13. Treble (Visoki tonovi) (komanda: k r)

- ▶ Da biste podesili visoke tonove.
Takođe možete da prilagodite visoke tonove u meniju ZVUK.

Prenos

[k][r][][Postavi ID][][Podatak][Cr]

Min. podaci : 00 ~ Maks : 64
* Pogledajte 'Stvarno mapiranje podataka 1'. Pogledajte stranu 119.

Ack

[r][][Postavi ID][][OK/NG][Podatak][x]

14. Bass (Bas) (komanda: k s)

- ▶ Da biste podesili visoke tonove.
Takođe možete da prilagodite bas tonove u meniju ZVUK.

Prenos

[k][s][][Postavi ID][][Podatak][Cr]

Min. podaci : 00 ~ Maks : 64
* Pogledajte 'Stvarno mapiranje podataka 1'. Pogledajte stranu 119.

Ack

[s][][Postavi ID][][OK/NG][Podatak][x]

15. Balans (komanda: k t)

- ▶ Za podešavanje balansa.
Takođe, možete podesiti balans iz menija ZVUK.

Prenos

[k][t][][Postavi ID][][Podatak][Cr]

Min. podaci : 00 ~ Maks : 64
* Pogledajte 'Stvarno mapiranje podataka 1'. Pogledajte stranu 119.

Ack

[t][][Postavi ID][][OK/NG][Podatak][x]

16. Temperatura boje (komanda: k u)

- ▶ Za podešavanje temperature boje. Takođe, možete podešavati temperaturu boje iz menija SLIKA.

Prenos

[k][u][][Postavi ID][][Podatak][Cr]

Podaci 00: Srednja 01: Hladna 02: Topla

Ack

[u][][Postavi ID][][OK/NG][Podatak][x]

17. Nepravilno stanje (komanda: k z)

- ▶ Za prepoznavanje nepravilnog stanja.

Prenos

[k][z][][Postavi ID][][FF][][Cr]

Podaci FF : Učitaj

Ack

[z][][Postavi ID][][OK/NG][Podatak][x]

Podaci 00 : Normalno (napajanje uključeno i signal postoji)
01 : Nema signala (napajanje uključeno)
02 : Isključiti monitor pomoću daljinskog upravljača
03 : Isključiti monitor pomoću funkcije sleep vreme
04 : Isključiti monitor pomoću funkcije RS-232C
05 : Nema 5V
06 : Nema naizmjenične struje
07 : Isključiti monitor pomoću funkcije alarm za ventilator
08 : Isključiti monitor pomoću funkcije slobodno vreme
09 : Isključiti monitor pomoću funkcije Auto sleep
a: Isključiti monitor pomoću detekcije AV ploče

- * Ova funkcija se "samo čita".

18. ISM metod

(komanda: j p)

- Za kontrolu ISM metode. Takođe, možete podesiti ISM metodu iz menija OPCIJE.

Prenos

```
[j][p][ ][Postavi ID][ ][Podatak][Cr]
```

Podaci 02 : Orbiter
04 : Čišćenje
08 : Normalno
20 : Isprane boje

Ack

```
[p][ ][Postavi ID][ ][OK/NG][Podatak][x]
```

19. Štednja energije

(komanda: j q)

- Da biste smanjili potrošnju energije za TV. Takođe možete da prilagodite opciju Ušteda energije u meniju OPCIJA.

Prenos

```
[j][q][ ][Postavi ID][ ][Podatak][Cr]
```

Podaci 00: Isključeno
01: Minimum
02: Srednje
03: Maksimum

| |
|-----------------------------------|
| 10 : Inteligentni senzor(Nisko) |
| 11 : Inteligentni senzor(Srednje) |
| 12 : Inteligentni senzor(Visoko) |

↳ (izuzev za 42/50PQ10**, 42/50PQ11**)

Ack

```
[q][ ][Postavi ID][ ][OK/NG][Podatak][x]
```

20. Autom. konfiguracija (komanda: j u)

- Za podešavanje pozicije slike i automatsko smanjivanje drhtanje slike. Ovo radi samo u režimu RGB (PC).

Prenos

```
[j][u][ ][Postavi ID][ ][Podatak][Cr]
```

Podaci 01 : Za podešavanje

Ack

```
[u][ ][Postavi ID][ ][OK/NG][Podatak][x]
```

21. Komanda za podešavanje (komanda: m a)

- Bira kanal sledećeg fizičkog broja.

Prenos

```
[m][a][ ][Postavi ID][ ][Podatak0][ ][Podatak1][ ][Podatak2][Cr]
```

Podaci 00 : Podaci visokog kanala
Podaci 01 : Podaci niskog kanala
osim Br. 47 -> 00 2F (2FH)
Br. 394 -> 01 88 (188H),
DTV Br. 0 -> nije bitno

Podaci 02 0x00 : ATV glavni
0x10 : DTV glavni
0x20 : Radio

Opseg podataka kanala

Analogni- Min: 00 ~ Maks: 63 (0~99)
Digital - Min: 00 ~ Maks: 3E7 (0~999)

Ack

```
[a][ ][Postavi ID][ ][OK/NG][Podatak][x]
```

Min. podaci : 00 ~ Maks : FF

22. Dodaj/Preskoči kanal (komanda: m b)

- Za podešavanje statusa preskoči za trenutni program.

Prenos

```
[m][b][ ][Postavi ID][ ][Podatak][Cr]
```

Podaci 00 : Preskoči :
01 : Add

Ack

```
[b][ ][Postavi ID][ ][OK/NG][Podatak][x]
```

* Stvarno mapiranje podataka 1

```
00 : Korak 0  
⋮  
A : Korak 10 (Podesi  
identifikaciju 10)  
⋮  
F : Korak 15 (Podesi  
identifikaciju 15)  
10 : Korak 16 (Podesi  
identifikaciju 16)  
⋮  
64: Korak 100  
⋮  
6E : Korak 110  
⋮  
73: Korak 115  
74 : Korak 116  
⋮  
C7 : Korak 199  
⋮  
FE : Korak 254  
FF : Korak 255
```

* Stvarno mapiranje podataka 2

```
00 :-40  
01 :-39  
02 :-38  
⋮  
28 :0  
⋮  
4E : +38  
4F : +39  
50 : +40
```

DODATAK

23. Šifra (komanda: m c)

► Za slanje IC daljinske šifre.

Prenos

[m][c][][Postavi ID][][Podatak][Cr]

Kod šifre za podatke - Pogledajte stranu 113.

Ack

[c][][Postavi ID][][OK/NG][Podatak][x]

24. Izbor ulaza (komanda: x b) (ulaz za glavnu sliku)

► Za izbora ulaznog izvora za glavnu sliku.

Prenos

[x][b][][Postavi ID][][Podatak][Cr]

Struktura podataka

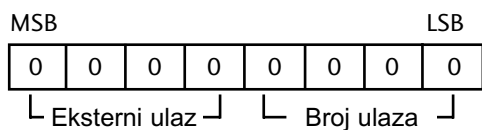

| Eksterni ulaz | | | | Podaci |
|---------------|---|---|---|--------------------|
| 0 | 0 | 0 | 0 | DTV |
| 0 | 0 | 0 | 1 | Analogni |
| 0 | 0 | 1 | 0 | AV |
| 0 | 1 | 0 | 0 | Komponentni RGB |
| 0 | 1 | 0 | 1 | |
| 1 | 0 | 0 | 1 | HDMI |

| Broj ulaza | | | | Podaci |
|------------|---|---|---|--------|
| 0 | 0 | 0 | 0 | Ulaz1 |
| 0 | 0 | 0 | 1 | Ulaz2 |
| 0 | 0 | 1 | 0 | Ulaz3 |

(izuzev za 42/50PQ10**, 42/50PQ11**)

Ack

[b][][Postavi ID][][OK/NG][Podatak][x]

LG Electronics Inc.