



NEDERLANDS

GEBRUIKERSHANDLEIDING

DVD Receiversysteem

Lees deze handleiding zorgvuldig door voordat u de speler in gebruik neemt en bewaar de handleiding voor later.

MODEL

HT965TZ (HT965TZ, SH95TZ-S/ C/ W)

P/NO : MFL63284231

1

Veiligheidsinformatie



WAARSCHUWING: VERMINDER HET RISICO OP ELEKTRISCHE SCHOKKEN EN VERWIJDER DE ACHTERKLEP (OF ACHTERKANT NNIET). ER ZIJN GEEN ONDERDELEN DIE DOOR DE GEBRUIKER ONDERHOUDEN MOETEN WORDEN. LAAT ONDERHOUD OVER AAN BEVOEGD ONDERHOUDSPERSONEEL.



Dit symbool waarschuwt de gebruiker op de aanwezigheid van niet geïsoleerd "gevaarlijk voltage" in de kast van het product, van voldoende kracht om een risico op elektrocutie voor personen te vormen.



Dit symbool waarschuwt de gebruiker op de aanwezigheid van belangrijke gebruik en onderhoudsinstructies in de handleiding van het apparaat.

WAARSCHUWING: VOORKOM BRAND OF ELEKTROCUTIEGEVAAR, EN STEL DIT PRODUCT NIET BLOOT AAN REGEN OF VOCHT.

WAARSCHUWING: Plaats het product niet in een afgesloten ruimte zoals een boekenkast of gelijkwaardig.

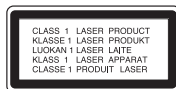

WAARSCHUWING: Dit product gebruikt een Laser Systeem. Lees voor correct gebruik de gebruikershandleiding aandachtig door en bewaar voor toekomstig gebruik. Mocht het apparaat onderhoud nodig hebben, neem contact op met een erkend servicecentrum. Gebruik van bediening of afstellingen of performance van procedures anders dan hierin aangegeven kunnen leiden tot gevaarlijke blootstelling aan straling. Voorkomen directe blootstelling aan de laserstraal, open de

behuizing niet. Zichtbare laserstraling indien geopend. KIJK NIET IN DE STRAAL.

WAARSCHUWING: Stel niet bloot aan water (druppels of spetters) en plaats geen met water gevulde voorwerpen, zoals een vaas, bovenop het apparaat.

WAARSCHUWING betreffende de Stroomkabel

Het is aanbevolen voor de meeste apparaten dat ze worden aangesloten op toegewezen circuit:

Dat is een enkel circuit dat alleen dat toestel van stroom voorziet, zonder extra stopcontacten of stekkerdozen. Controleer de specificatiebladzijde in deze handleiding.

Sluit niet teveel apparaten aan op wandcontactdozen. Overladen wandcontactdozen die los zitten of beschadigd zijn, verlengkabels, kapotte stroomkabels, of beschadigde of gebarsten kabelisolatie zijn eveneens gevaarlijk.

Al deze omstandigheden kunnen leiden tot elektrocutie of brand. Onderzoek regelmatig de kabel van uw toestel en het uiterlijk op tekenen van schade, slijtage, trek de kabel uit, en stop het gebruik van het toestel, en laat de kabel vervangen door een exacte vervanging door erkend servicepersoneel indien deze beschadigd blijkt te zijn.

Bescherm de kabel tegen fysiek of mechanisch misbruik, zoals draaien, vast zetten, perforeren, klem zitten tussen een deur, of dat erop gelopen wordt. Let op stekkers, stopcontacten, en het punt waar de kabel uit het toestel gaat.

Trek aan de stekker en niet aan de kabel voor loskoppeling uit het stopcontact. Plaats het product zo dat de stekker makkelijk te bereiken is.

Verwijdering van uw oude apparaat



1. Indien dit doorkruiste afvalbak symbool zich bevindt op het product, betekent dit dat het product valt onder de Europese Richtlijn 2002/ 96/ EU.
2. Alle elektrische en elektronische producten dienen apart van het huishoudelijk afval verwijderd te worden via door de overheid of gemeente toegewezen inzamelpunten.
3. De correcte verwijdering van uw oude apparaat voorkomt mogelijke negatieve gevolgen voor het milieu en de menselijke gezondheid.
4. Voor meer informatie over de verwijdering van uw oude apparaat, neemt u contact op met uw gemeente, afvalverwerkingsbedrijf of de winkel waar u het product heeft gekocht.



Hierdoor verklaart LG Electronics dat dit/deze product(en) voldoet/voldoen aan de belangrijkste eisen en andere relevante voorzieningen van de Europese Richtlijnen 2004/108/EC, 2006/95/EC en 2009/125/EC.

Europese vertegenwoordiger :
 LG Electronics Service Europe B.V.
 Veluwezoom 15, 1327 AE Almere, The
 Nederland (Tel : +31-(0)36-547-8888)

WAARSCHUWING : Plaats het product niet in een afgesloten ruimte zoals een boekenkast of gelijkwaardig.

WAARSCHUWING : Blokkeer geen ventilatie openingen. Installeer volgens de instructies van de fabrikant.

Glueven en openingen in de kast zijn er voor ventilatie doeleinden en om betrouwbaar gebruik van het product te garanderen, en te beschermen tegen oververhitting. De openingen mogen nooit geblokkeerd worden door het product op een bed, tapijt, bank of soortgelijk iets te plaatsen. Dit product mag niet ingebouwd worden waarbij er onvoldoende ventilatie is, zoals een boekenkast of rek, volg de instructies van de fabrikant op.

Dit apparaat is voorzien van een draagbare batterij of accu.

U kunt de batterij of de accu als volgt veilig uit het apparaat verwijderen:

Verwijder de oude batterij of het batterijpack. Ga in omgekeerde volgorde als bij het plaatsen te werk. Voorkom milieuvervuiling en gezondheidsgevaaren voor mens en dier en werp de oude batterij, het batterijpack of de accu in de daarvoor bestemde bak bij een officieel aangewezen inzameladres. Doe oude batterijen en accu's nooit samen met het gewone huisvuil weg. Wij adviseren u gratis batterijen en accu's te gebruiken die u tegen vergoeding weer kunt inleveren. Stel de batterij (accu) niet bloot aan de hoge temperatuur van rechtstreekse zonnestraling, een open haard e.d.

Auteursrechten

Het is wettelijk verboden auteursrechtelijk beschermd materiaal zonder toestemming te kopiëren, uit te zenden, te vertonen, via de kabel uit te zenden, in het openbaar af te spelen en/ of te verhuren. Dit product is voorzien van een kopieerbeveiliging die ontwikkeld is door Macrovision. Kopieerbeveiligingssignalen worden op sommige schijven opgenomen. Bij het opnemen en afspelen van beelden van deze schijven, zal er storing optreden. Dit product bevat copyright-beveiligingstechnologie die beschermd wordt door Amerikaanse patenten en andere rechten op intellectuele eigendom. Het gebruik van deze copyrightbeveiliging moet door Macrovision worden toegestaan, Deze beveiliging is uitsluitend bedoeld voor huishelijke en andere weergavetoepassingen tenzij door Macrovision anders toegestaan. Terugconstrueren en demonteren is verboden.

DE GEBRUIKER MOET ZICH REALISEREN DAT NIET ALLE HIGH DEFINITION TELEVISIESETS VOLLEDIG COMPATIBEL ZIJN MET DIT PRODUCT, WAT KAN LEIDEN TOT STORINGEN OP HET BEELD. WANNEER BIJ DE WEERGAVE VAN 525- OF 625-PROGRESSIVE SCAN BEELDEN PROBLEMEN OPTREDEN, ADVISEREN WIJ DE GEBRUIKER DE VERBINDING TE WIJZIGEN IN "STANDAARD DEFINITIE" UITVOER. ALS U NOG VRAGEN HEBT WAT BETREFT DE COMPATIBILITEIT VAN ONZE TV-TOESTELLEN MET DE 525P- EN 626P-UITVOERINGEN VAN DEZE APPARATUUR, NEM DAN CONTACT OP MET ONZE KLANTENSERVICE.

U dient de optie schijfformaat in te stellen op [Mastered] om tijdens het formatteren van herschrijfbaar schijven, deze compatibel te maken met de LG-spelers. Indien u de optie instelt op Live File systeem, kunt u het niet gebruiken op LG-spelers.
 (Mastered/ Live File Systeem : Schijfformatteringsysteem voor Windows Vista)

Contents

1

Veiligheidsinformatie

2

2 LET OP

3

Vorbereiding

4

5

6

7

6 Unieke eigenschappen

6 Toebehoren

7 Inleiding

7 Afspeelbare disks

7 Weergave van het  symbool

7 Gebruikte symbolen in deze handleiding

7 Regiocode

8 Vereisten voor afspeelbare bestanden

9 Afstandsbediening

11 Frontpaneel

12 Achterzijde

Installeren

13 Luidsprekervoet op de luidspreker monteren

15 De luidsprekers aan de wand bevestigen

16 De luidsprekerboxen op het apparaat aansluiten

17 Het systeem positioneren

18 Op uw tv aansluiten

18 Component videoaansluiting

19 HDMI OUT-aansluiting

20 Videoaansluiting

20 Aansluiten op de tv met de SCART stekker

21 De resolutie instellen

21 Video-uitvoerresolutie

22 Optionele apparatuur aansluiten

22 HDMI IN-aansluiting

23 AUX-ingang

23 AUDIO-ingang (Portable-ingang)

23 Luisteren naar muziek van uw draagbare spelen of extern apparaat

24 Usb-apparaten aansluiten

25 OPTICAL IN-aansluiting

25 Antenne aansluiten

26 Installatie-instellingen aanpassen

26 Taal beeldschermmenu's instellen

26 Het installatiemenu weergeven en afsluiten

27 LANGUAGE (Taal)

27 WEERGAVE

28 Audio

29 VERGRENDELEN (Ouderlijk toezicht)

30 ANDERE

Bediening

- | | |
|--|--|
| <p>31 Het Home-menu gebruiken</p> <p>31 De eerste bedieningshandelingen</p> <p>32 Andere bediening-shandelingen</p> <p>32 Informatie over disks op het beeldscherm weergeven</p> <p>33 Dvd-menu weergeven</p> <p>33 De titels op een dvd weergeven</p> <p>33 Dvd's afspelen met 1,5x normale snelheid</p> <p>33 Schermbeveiliging</p> <p>33 Starting play from selected time</p> <p>33 Afspelen hervatten</p> <p>34 Afspelen markeren</p> <p>34 De ondertitel-codepagina wijzigen</p> <p>35 JPG-fotobestanden weergeven</p> <p>35 Opties tijdens het weergeven van foto's</p> <p>36 Slaapklok (Sleep Timer) instellen</p> <p>36 Dimmer</p> <p>36 Geluidswaergave tijdelijk uitschakelen</p> <p>36 Laatste Sc geheugen</p> <p>36 Systeemkeuze - optie</p> <p>36 Het luidsprekervolume aanpassen</p> <p>37 Radio bedienen</p> <p>37 Radiostations programmeren</p> <p>37 Alle opgeslagen stations verwijderen</p> <p>37 Een opgeslagen station wissen.</p> | <p>37 Slechte FM-ontvangst verbeteren</p> <p>38 Informatie over een radiostation bekijken</p> <p>39 Geluid aanpassen</p> <p>39 De surround-modus instellen</p> <p>40 Geavanceerde bedieningsmogelijkheden</p> <p>40 Opnemen naar USB</p> <p>41 iPod afspelen</p> <p>42 iPod op het scherm weergeven</p> <p>42 Naar een iPod luisteren in de iPod IN-modus</p> |
|--|--|

Onderhoud

- 44 **Wat u over disks moet weten**
- 44 **Behandeling van het apparaat**

Problemen oplossen

- 45 **Problemen oplossen**

Aanhangsel

- 46 **Taalcodes**
- 47 **Regiocode**s
- 48 **Handelsmerken en licenties**
- 49 **Technische gegevens**

1

2

3

4

5

6

7

2 Voorbereiding

2

Voorbereiding

Unieke eigenschappen

Portable-ingang

Luister naar muziek van uw draagbare apparaten. (Mp3-speler, notebook e.d.)

Rechtstreeks opnemen op usb

Muziek van cd's op uw usb-apparaat opnemen.

Upscalen naar Full-HD

Geeft een eenvoudig te installeren Full HD-beeldkwaliteit weer.

Luidsprekers van een thuis theater installeren

U kunt het geluid van uw tv, dvd-speler en digitale apparaten ruimtelijk weergeven in de 5.1-kanaals (2.1 of 2.0) modus.

HDMI-ingang

Via HDMI eenvoudig op digitale apparaten (set-top box, dvd-speler e.d.) aan te sluiten.

Speciaal gefabriceerd voor iPod

Door een simpel kabeltje aan te sluiten kunt u van muziek van uw iPod genieten.

Toebehoren

Controleer de meegeleverde toebehoren en zorg ervoor dat u ze herkent.



RCA naar SCART
kabel (1)

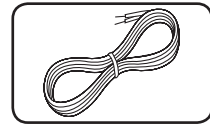

Luidsprekerkabels (6)

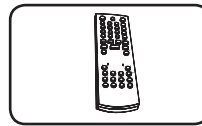

Afstandsbediening
(1)

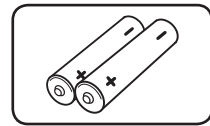

Batterijen (2)

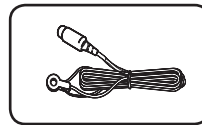

Fm-antenne (1)

Inleiding

Af speelbare disks

Daarnaast kan dit toestel DVD+R/ RW en CD-R/ RW schijven met audiotitels, DivX, MP3, WMA en/ of JPEG bestanden afspelen. Sommige DVD \pm RW/ DVD \pm R of CD-RW/ CD-R kunnen niet op dit toestel afgespeeld worden vanwege de opnamekwaliteit of fysieke staat van de schijf, of de eigenschappen van het opnametoestel en beveiligingssoftware.



DVD-VIDEO (8/12 cm-disks)
Schijven met films die u kunt kopen of huren.



DVD \pm R (8/12 cm-disks)
Alleen videomodus en gefinaliseerd.



DVD-RW (8/12 cm-disks)
Uitsluitend videomodus en gefinaliseerd.



DVD+R: Alleen videomodus.
Ook tweelaags schijven worden ondersteund.



DVD+RW (8/12 cm-disks)
Alleen videomodus en gefinaliseerd.



Audio CD: Muziek CD's of CD-R/ CD-RW in muziek CD formaat die gekocht kunnen worden.

Weergave van het symbool

"" kan tijdens gebruik op het TV-scherm verschijnen. Dit symbool betekent dat de functie die wordt uitgelegd in deze gebruikershandleiding niet beschikbaar is bij die specifieke media.

Gebruikte symbolen in deze handleiding

Alle hieronder vermelde schijven en bestanden

MP3 bestanden

DVD en voltooide DVD \pm R/ RW

WMA bestanden

DivX bestanden

Audio CDs

JPG bestanden



Let op

Maakt u attent op speciale aanwijzingen en bedieningsfuncties.



TIP

Maakt u attent op tips en wenken om de bediening te vergemakkelijken.



WAARSCHUWING

Vestigt uw aandacht op voorzorgsmaatregelen die mogelijke schade door verkeerd gebruik kunnen voorkomen.

Regiocode

De regiocode is bij dit toestel op de achterkant aangegeven. Dit toestel kan alleen DVD schijven afspelen met dezelfde regiocode als op de achterkant van het toestel of "ALL".

- De meeste DVD schijven hebben een wereldbol met een of meer nummers erop, afgebeeld op de hoes. Dit nummer moet overeenkomen met de regiocode van uw toestel anders kan de schijf niet afgespeeld worden.
- Als u een DVD met een andere regiocode dan op uw speler wilt afspelen, zal het bericht "Controleer regiocode" op het tv-scherm afgebeeld worden.

Vereisten voor afspeelbare bestanden

Vereisten voor MP3/ WMA- muziekbestanden

MP3/ WMA Schijf compatibiliteit met dit toestel is als volgt beperkt :

- Bemonsteringsfrequentie : binnen 32 tot 48 kHz (MP3), binnen 32 tot 48kHz (WMA)
- Bit rate : binnen 32 tot 320 kbps (MP3), 40 tot 192 kbps (WMA)
- Support Versie : v2, v7, v8, v9
- Maximum aantal bestanden: Minder dan 999.
- Bestandextensies : ".mp3", ".wma"
- CD-ROM bestandsformaat: ISO9660/ JOLIET
- We raden aan dat u gebruik maakt van Easy-CD Creator, dat een ISO 9660 bestandsysteem aanmaakt.

Vereisten fotobestand

De compatibiliteit van fotobestanden met deze speler is tot het volgende beperkt:

- Max pixel in breedte : 2760 x 2048 pixel
- Maximum aantal bestanden: Minder dan 999.
- Sommige schijven werken misschien niet, afhankelijk van opnameformaat of de staat van de schijf.
- Bestandextensies : ".jpg"
- CD-ROM bestandsformaat: ISO9660/ JOLIET

Vereisten voor DivX-bestanden

De compatibiliteit van DivX-schijven met deze speler is als volgt beperkt:

- Beschikbare resolutiegrootte : binnen 720x576 (W x H) pixels
- De bestandsnaam van de DivX ondertiteling is beschikbaar op 45 karakters.
- Indien er een onmogelijke code geplaatst is in de naam van het DivX bestand, zal deze worden getoond als "_".
- Framesnelheid: Minder dan 30 fps
- Indien de video- en audiostructuur van de opgenomen bestanden niet gekruist is, wordt er geen video of audio uitgevoerd.
- Afspeelbaar DivX bestand: ".avi", ".mpg", ".mpeg", ".divx"
- Afspeelbaar Ondertitelformaat: SubRip(*.srt/*.txt), SAMI(*.smi), SubStation Alpha(*.ssa/*.txt), MicroDVD(*.sub/*.txt), SubViewer 2.0(*.sub/*.txt)
- Afspeelbaar Codecformaat : "DIVX3.xx", "DIVX4.xx", "DIVX5.xx", "MP4V3", "3IVX".
- Afspeelbaar Audioformaat : "AC3", "PCM", "MP3", "WMA".
- Bemonsteringsfrequentie : binnen 32 tot 48 kHz (MP3), binnen 32 tot 48kHz (WMA)
- Bit rate : binnen 32 tot 320 kbps (MP3), 40 tot 192 kbps (WMA)
- Schijven geformatteerd in het bestandsysteem Live kunnen niet op deze speler afgespeeld worden.
- Indien de naam van het filmbestand verschilt van die van het ondertitelingbestand, wordt de ondertiteling tijdens het afspelen van een DivX bestand, niet getoond.
- Indien u een DivX bestand afspeelt dat verschilt van DivXspec, kan het voorkomen dat dit niet goed werkt.

Afstandsbediening

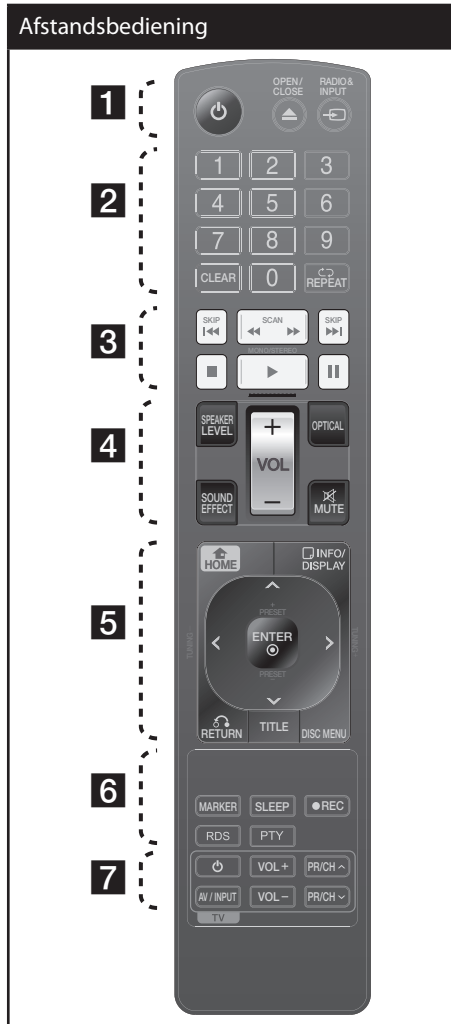

..... **1**

- (Voeding)** : Schakel het toestel AAN/ UIT.
- ▲ OPEN/CLOSE** : Opent en sluit de schijfflade.

➔ **RADIO&INPUT** : Hiermee kunt u invoerbronnen wijzigen.

..... **2**

0-9 numerieke toetsen : Selecteert genummerde opties in een menu.

CLEAR : Hiermee verwijdert u een markering van een gemarkeerde list of een cijfer bij het instellen van een wachtwoord.

↺ **REPEAT** : Selecteer een afspeelmodus. (RANDOM, HERHAAL)

..... **3**

⏮ / ⏭ **SKIP** : Ga naar volgende of vorige hoofdstuk/ track/ bestand.

⏪ / ⏩ **SCAN** : Vooruit of achteruit zoeken.

■ **(STOP)** : Stopt afspelen of opnemen.

▶ **(PLAY), MONO/STEREO** : Start het afspelen. Mono/ Stereo

⏸ **(PAUSE/STEP)** : Afspelen pauzeren.

..... **4**

SPEAKER LEVEL : Hiermee stelt u het geluidsniveau van de gewenste luidspreker in.

SOUND EFFECT : Hiermee selecteert u de modus voor geluidseffecten.

VOL +/- (Volume) : ast het luidsprekervolume aan.

OPTICAL : Hiermee wijzigt u de invoerbron rechtstreeks in optisch.

⏶ **MUTE** : Om het geluid stilt e zetten.

Plaats de batterijen in de afstandsbediening

Let op dat + (plus) en - (min) op de batterij overeenkomen met die op de afstandsbediening.

Vorbereitung 2

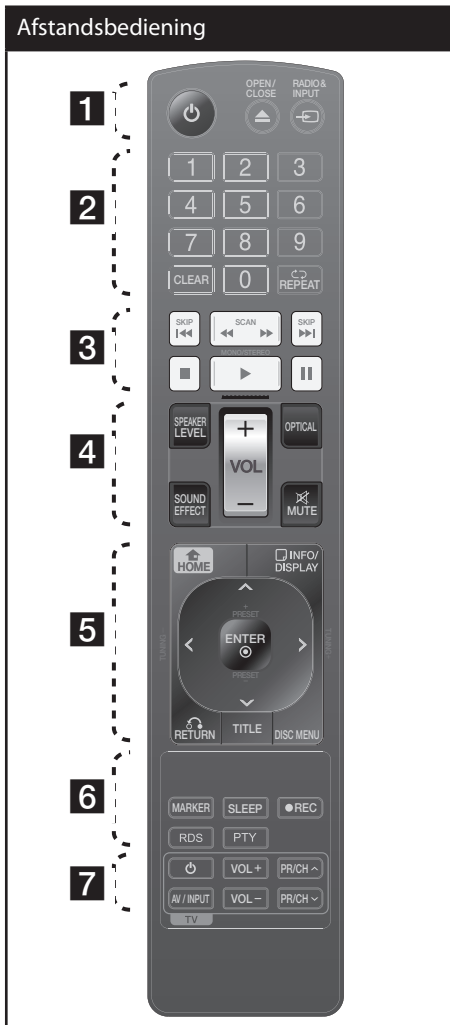

..... **5**

- **HOME**: Hiermee kunt u het [Start]-menu oproepen of sluiten.
- ☐ **INFO./DISPLAY** : Opent Display op scherm.
- ▲/▼/◀/▶ (omhoog/omlaag/ links/ rechts): Wordt gebruikt om te navigeren door onscreen schermen.
- PRESET (+/-)** : Selecteert een radioprogramma.

TUNING +/- : Stemt af op het gewenste radiostation.

- ⊙ **ENTER** : Bevestigt menukeuze. Radiostations programmeren
- ↶ **RETURN** : Achteruit in het menu of het instellingenmenu afsluiten.
- TITLE** : Indien de huidige DVD een titel heeft, zal het titelmenu op het scherm worden getoond. Anders wordt het schijfmenu getoond.
- DISC MENU** : Opent het menu van een DVD schijf.

..... **6**

- MARKER** : Hiermee markeert u een afspeellijst.
- SLEEP** : Schakelt het systeem op een door u gekozen tijd automatisch uit. (Dimmer : de lichtsterkte van het beeldscherm wordt met de helft vermindert.)
- **REC** : Rechtstreekse usb-opnamen.

- RDS** : Radiogegevenssysteem.
- PTY** : Toont de verschillende schermen van het RDS.

..... **7**

TV bedieningsknoppen : Bestuurt de TV. (alleen LG TV)

De TV besturen

U kunt het geluidsniveau, de bronkeuze en de aan/ uit-schakelaar van LG TV's bedienen. Druk de POWER (TV) knop in en druk vervolgens een paar keer op de PR/CH (+/ -) knop om de TV in of uit te schakelen.

Frontpaneel

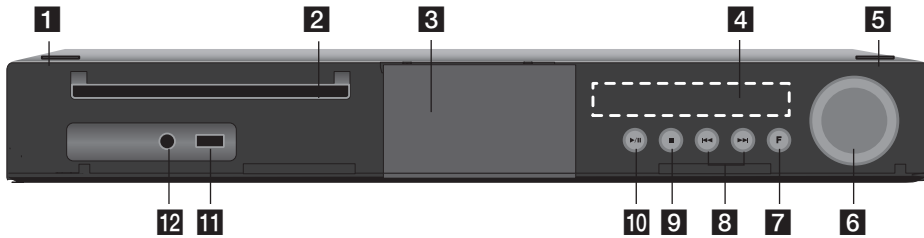

- 1** (Voeding)
Hiermee schakelt u de speler in en uit.
- 2** Disklade
- 3** iPod Dock
- 4** Informatievenster
Toont de status van de speler.
- 5** **VOLUME**
Hiermee past u het luidsprekervolume aan.
- 6** (OPENEN/SLUITEN)
Opent en sluit de disklade.
- 7** **F** (FUNCTION)
Hiermee wijzigt u de invoerbron of -functie.
- 8** (Overslaan)
Hiermee gaat u naar het volgende of vorige bestand, nummer of hoofdstuk. Vooruit of achteruit zoeken. (Houd ingedrukt)
Stemt af op de gewenste radiostations.
- 9** (STOP)
Afspelen stoppen.
- 10** (Afspelen/pauzeren)
Start het afspelen.
Druk hierop om het afspelen tijdelijk pauzeren. Druk nogmaals hierop om het afspelen te hervatten.
- 11** Usb-poort
Hierop sluit u een usb-geheugenstick aan.
- 12** PORT. IN
Hierop sluit u een draagbare speler met audio-uitgangen aan.

2

Voorbereiding

Achterzijde

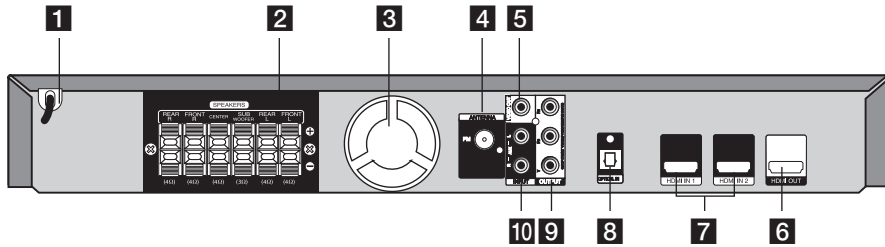

- 1** Netvoedingskabel
- 2** Luidspreкераansluitingen
Hierop sluit u de luidsprekerkabels aan.
- 3** Koelventilator
- 4** Antenneaansluiting
FM – Hierop sluit u een fm-draadantenne aan.
- 5** VIDEO OUT
Voor aansluiting van een tv met video-ingangen.
- 6** HDMI OUT (Versie 1.2A)
Bestemd voor aansluiting op een tv met HDMI-ingangen.
(Interface voor digitale audio en video)
- 7** HDMI IN (Versie 1.2A) 1/2
Aansluiting voor een extern apparaat met een HDMI-uitgang.
- 8** OPTICAL IN
Aansluiting voor optische audio-apparaten.
- 9** COMPONENT VIDEO (Y PB PR)OUTPUT (PROGRESSIVE SCAN)
Aansluiting voor een tv met Y Pb Pr-ingangen.
- 10** AUX (L/R) INPUT
Aansluiting voor een externe bron met 2-kanaals audio-uitgang.

3 Installeren

Luidsprekervoet op de luidspreker monteren

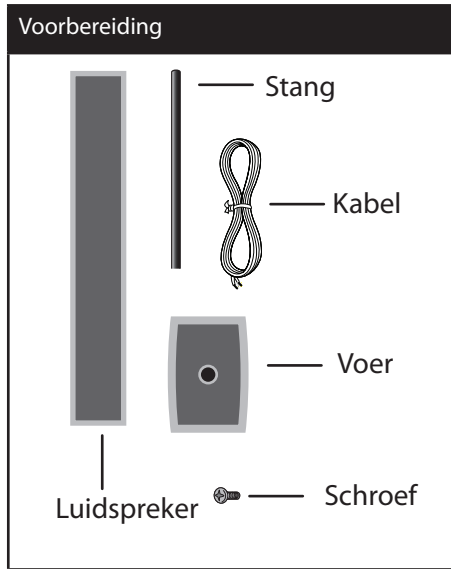

1. Bevestig de buis in de voet en zet de verbinding met de meegeleverde schroef vast.

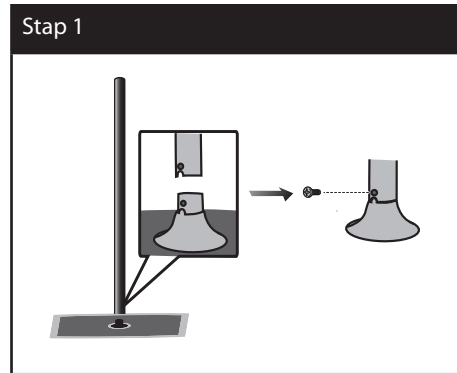

2. Voer een luidsprekerkabel vanaf de onderkant van de voet naar binnen.

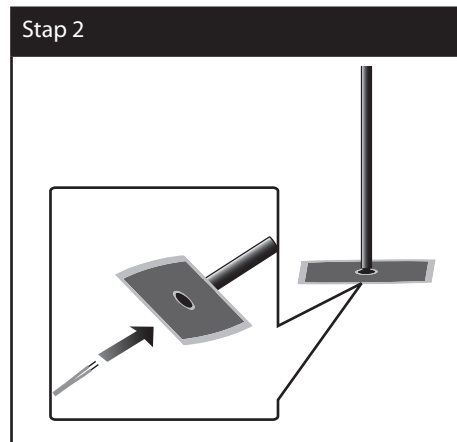

3. Trek de luidsprekerkabel door de binnenkant van de buis en door het gat in de onderkant van de luidspreker.

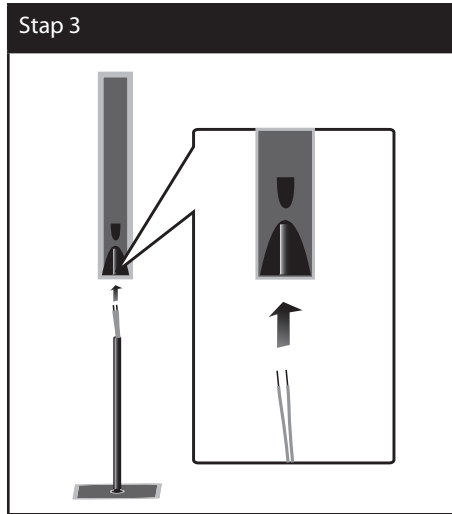

4. Bevestig de luidspreker aan de buis en zet de verbinding met de meegeleverde schroef vast.

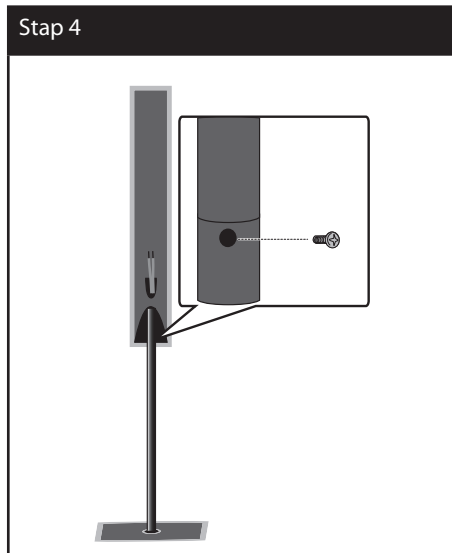

5. Sluit de luidsprekerkabel aan op het aansluitpunt op de luidspreker.

Zorg ervoor dat u de kabel met de zwarte markering aansluit op het aansluitpunt met de markering “-” (min) en de andere kabel op het aansluitpunt met de markering “+” (plus).

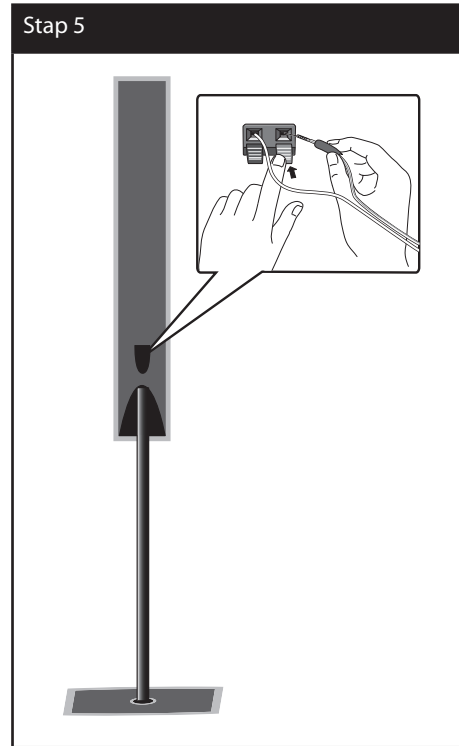

WAARSCHUWING

Be careful that the speaker should not fall down. Otherwise it may result in the speaker malfunctioning and causing personal injury and/ or property damage.



De luidsprekers aan de wand bevestigen

U kunt de luidsprekers aan een wand bevestigen. Leg de meegeleverde schroeven en beugels klaar.

1. Bevestig de wandbeugel zoals op de onderstaande afbeelding is aangegeven met schroeven aan de wand. Gebruik de muurbouten voor bevestiging aan een (beton) muur.

Schroeflengte

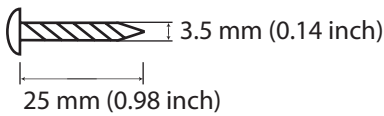

Stap 1

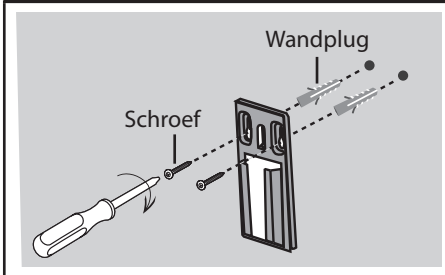

2. Bevestig de luidsprekerbeugel aan de luidspreker en zet de schroeven vast.

Stap 2

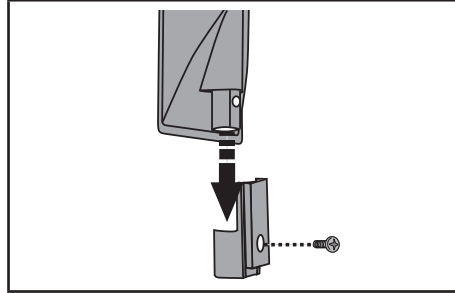

3. Hang de luidsprekerbeugel op aan de wandbeugel.

Stap 3

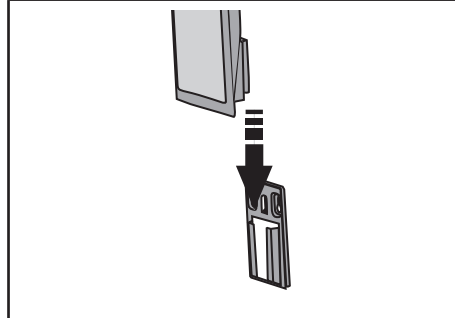

4. Druk de luidspreker stevig op de beugel vast.

Stap 4

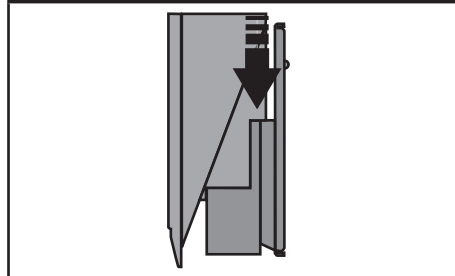

De luidsprekerboxen op het apparaat aansluiten

1. Sluit de kabels op de speler aan. Elke kabel is met een gekleurde band gecodeerd. Zoek nu op de achterkant van de speler de aansluitpunten met dezelfde kleurcodering op. Druk vervolgens op het lipje van elk aansluitpunt om dit te openen. Steek het kabeluiteinde erin en laat het lipje los.

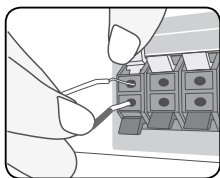

Sluit de zwarte kant van elke kabel aan op de terminals gemarkeerd minus (-) en de andere kant op de terminals gemarkeerd Plus (+).

2. Sluit de kabels op de luidsprekers aan. Sluit het andere uiteinde van elke kabel volgens de kleurcodering op de juiste luidspreker aan.

Kleur	Luidspreker	Stand
Grijs	Achter	Rechts achter
Blauw	Achter	Links achter
Groen	Center	Center
Oranje	Subwoofer	Elke stand aan de voorzijde
Rood	Voor	Rechts voor
Wit	Voor	Links voor

U sluit de luidsprekerkabels als volgt op het apparaat aan: druk op elk van de kunststof lipjes om de kabelingangen aan de onderzijde van elke luidspreker te openen. Steek het kabeluiteinde erin en laat het lipje los.



WAARSCHUWING

Let erop dat kinderen hun vingers of voorwerpen niet in het *luidsprekerkanaal duwen
 *Luidsprekerkanaal: Een opening voor veel basgeluid op luidsprekerkast (omhulling)

Het systeem positioneren

De volgende illustratie toont een voorbeeld van hoe u het systeem opstelt. **Bemerk dat de illustraties in deze instructies verschillen van de werkelijke eenheid om dingen goed uit te kunnen leggen.** Voor de best mogelijke surround sound dienen alle luidsprekers anders dan de subwoofer gezet te worden op dezelfde afstand van de luisterpositie **(A)**.

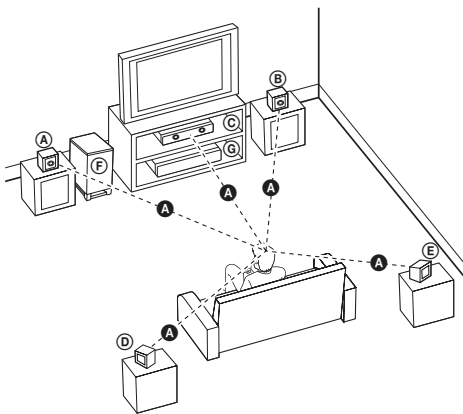

(A) Luidspreker linksvoor (L)/

(B) Luidspreker rechtsvoor (R):

Zet de luidsprekers voor aan de kanten van het beeldscherm of scherm en zo op één lijn met het schermoppervlak als mogelijk.

(C) Luidspreker midden:

Zet de luidspreker in het midden boven of onder de monitor of het scherm.

(D) Surround luidspreker links (L)/

(E) Surround luidspreker rechts (R):

Zet deze luidsprekers achter uw luisterpositie en laat ze ietwat naar binnen wijzen.

(F) Subwoofer:

De positie van de subwoofer is niet cruciaal, omdat lage basgeluiden niet duidelijk één kant opgaan. Maar het is beter de subwoofer vlakbij de luidsprekers voor te zetten. Draai hem wat naar het midden van de ruimte om de weerkaatsing van de muren te verminderen.

(G) Eenheid

Op uw tv aansluiten

Maak een van de volgende verbindingen, afhankelijk van de mogelijkheden van uw bestaande apparatuur.



Let op

- Afhankelijk van de mogelijkheden van de tv en andere apparaten kunt u de speler op verschillende manieren aansluiten. Kies één van de aansluitmogelijkheden die in deze handleiding beschreven zijn.
- Zie de handleiding van uw tv, stereo-installatie of andere apparaten voor de beste manier van aansluiten.
- Sluit de speler rechtstreeks op de tv aan. Stem de tv af op het juiste video-ingangskanaal.
- Sluit de speler niet aan via een videorecorder. Het beeld kan door de kopie vervormd worden.

3

Installeren

Component videoaansluiting

Sluit de COMPONENT VIDEO OUT (PROGRESSIVE SCAN) aansluitpunten van de speler met componentkabels aan op de daarmee corresponderende aansluitpunten van de tv.

U kunt het geluid beluisteren via de luidsprekers van het systeem.

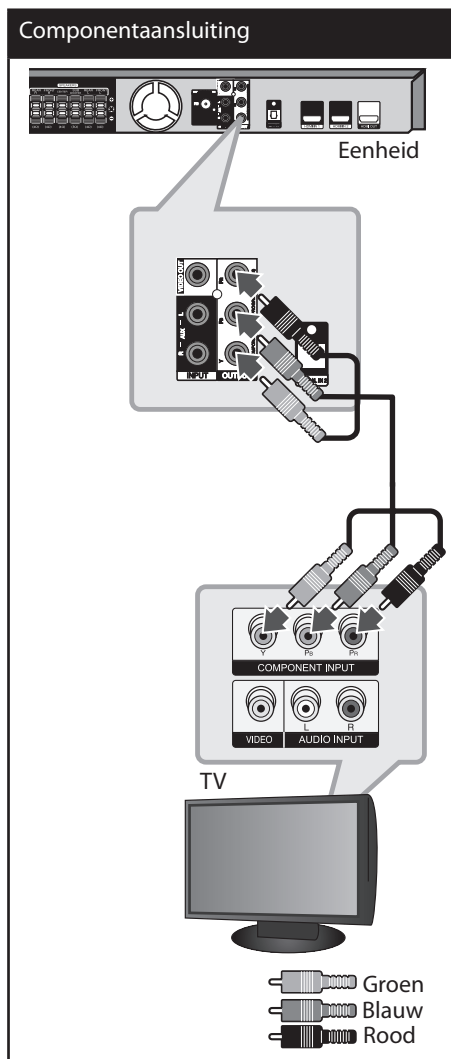

HDMI OUT-aansluiting

Als u een tv of monitor met een HDMI-aansluiting bezit, kunt u deze met een HDMI-kabel op deze speler aansluiten. Sluit het HDMI OUT-aansluitpunt van de speler aan op het HDMI IN-aansluitpunt van een voor HDMI geschikte tv of monitor.

Stel het bronsignaal van de tv in op HDMI (zie de gebruikershandleiding van de tv).

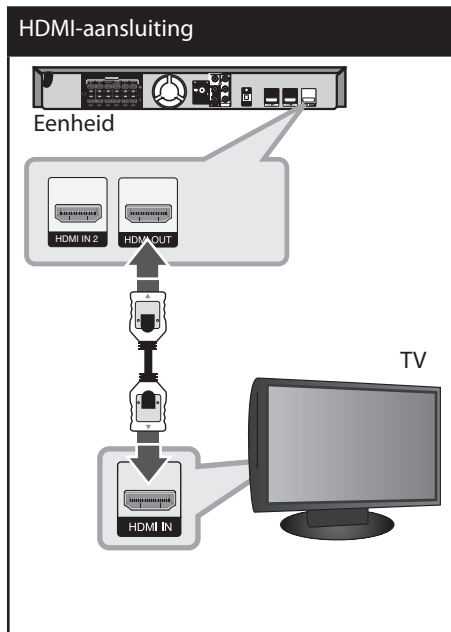

TIP

- Met deze HDMI-aansluiting kunt u volop genieten van digitale audio- en videoweigave.
- Als u een HDMI-aansluiting gebruikt, kunt u de resolutie van het HDMI-uitgangssignaal aanpassen. (Zie "Resolutie instellen" op pagina 21.)

! Let op

- Als een aangesloten HDMI-apparaat het audio-uitgangssignaal van de speler niet accepteert, is het mogelijk dat het audiosignaal van het HDMI-apparaat vervormd is of niet wordt uitgevoerd.
- Let op het volgende wanneer u een voor HDMI of DVI geschikt apparaat aansluit:
 - Schakel het HDMI/DVI-apparaat en de speler uit. Schakel het HDMI/DVI-apparaat vervolgens weer in en laat het plm. 30 seconden met rust; schakel vervolgens de speler in.
 - Het video-ingangssignaal van het aangesloten apparaat is nu voor deze speler correct ingesteld.
 - Het aangesloten apparaat is compatibel met 720x480i (of 576i), 720x480p (of 576p), 1280x720p, 1920x1080i of 1920x1080p video-ingangssignalen.
- Niet alle met HDCP-compatibele HDMI- en DVI-apparaten zijn voor aansluiting op de speler geschikt.
 - Bij niet-HDCP-apparaten wordt het beeld niet storingvrij weergegeven.
 - In een dergelijk geval speelt de speler niet af en gaat het tv-scherf over op zwart of groen of is er alleen ruis ("sneeuw") op het scherm te zien.
- Als ruis of lijnen op het beeldscherm verschijnen, controleer dan de HDMI-kabel en gebruik een hogere versie dan 1.2A HDMI-kabel.

! WAARSCHUWING

- Changing the resolution when the connection has already been established may result in malfunctions. To solve the problem, turn off the unit and then turn it on again.
- When the HDMI connection with HDCP is not verified, TV screen is changed to black or green screen or the snow noise may occur on the screen. In this case, check the the HDMI connection, or disconnect the HDMI cable.

Videoaansluiting

Sluit de VIDEO OUT-stekkerbus op de speler met een videokabel op de video-in stekkerbus van de tv aan.

U kunt het geluid beluisteren via de luidsprekers van het systeem.

3
Installeren

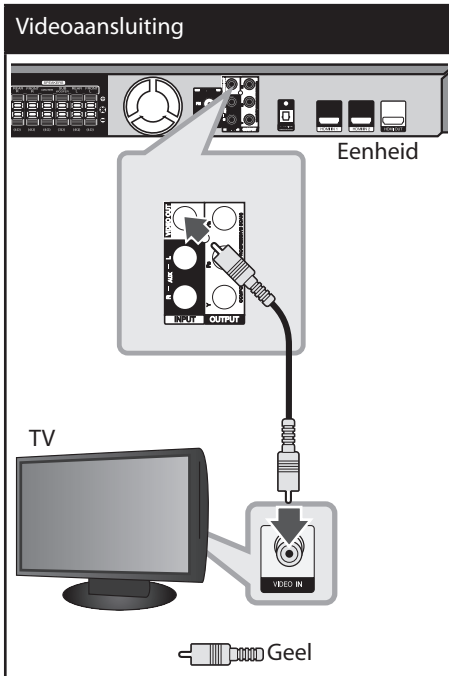

Aansluiten op de tv met de SCART stekker

Sluit de RCA naar SCART kabel van de VIDEO OUT aan de achterkant van het toestel aan op de SCART ingang van uw tv.

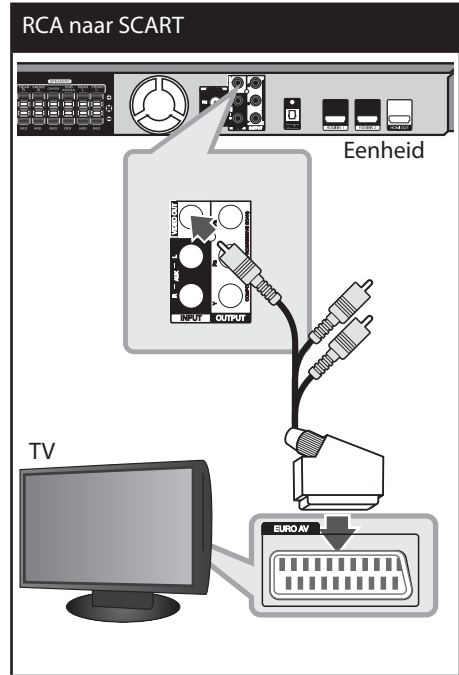

De resolutie instellen

De speler levert verscheidene uitvoerresoluties voor HDMI OUT- en COMPONENT VIDEO OUT-aansluitpunten. U kunt de resolutie aanpassen in het [Configuratie]-menu.

1. Druk op **HOME**.
2. Selecteer met **</>** het [Configuratie]-menu en druk op **ENTER**. Het installatiemenu verschijnt.



3. Selecteer met **^/v** de optie [Display] en druk vervolgens op **>** om naar het tweede niveau te gaan.
4. Selecteer met **^/v** de optie [Resolution] en druk vervolgens op **>** om naar het derde niveau te gaan.



5. Selecteer met **^/v** de gewenste resolutie en druk vervolgens op **ENTER** om uw keuze te bevestigen.

! Let op

Als de tv de door u op de speler ingestelde resolutie niet accepteert, kunt u de resolutie als volgt op 480p (of 576p) instellen:
Druk minstens vijf seconden op **STOP**.

Video- uitvoerresolutie

De in het afleesvenster aangegeven resolutie en de uitgevoerde resolutie kunnen onderling verschillen afhankelijk van het type aansluiting.

[HDMI OUT]: 1080p, 1080i, 720p en 480p (of 576p) en 480i (of 576i)

[COMPONENT VIDEO OUT]: 480p (of 576p) en 480i (of 576i)

[VIDEO OUT]: 480i (of 576i)

Optionele apparatuur aansluiten

HDMI IN-aansluiting

Met behulp van deze aansluitmogelijkheid kunt u beeld en geluid van een component weergeven.

Sluit de HDMI-1-ingang of HDMI-2-ingang van de speler met een HDMI-kabel op de HDMI-uitgang van een set-top box (of digitaal apparaat e.d.) aan. Stel de externe bron op HDMI IN-1 of HDMI IN-2 af door op **RADIO&INPUT** te drukken.

3
Installeren

! Let op

- In de HDMI IN-1- of HDMI IN-2-modus kunt u de videoresolutie niet wijzigen. Wijzig de videoresolutie van de aangesloten component.
- Als het video-uitgangssignaal abnormaal is wanneer uw pc is aangesloten op de HDMI-IN-1- of HDMI-IN-2-aansluiting, wijzig dan de resolutie van uw pc in 480p (of 576p), 720p, 1080i of 1080p.
- Het videosignaal van de HDMI-ingang kan niet worden uitgestuurd via de component of composiet-video-uitgangen.
- De speler stuurt audio van de HDMI-ingangen naar de HDMI-uitgang en naar de luidsprekers van het apparaat.
- U kunt de SIMPLINK-functie niet gebruiken in de HDMI-IN-modus.

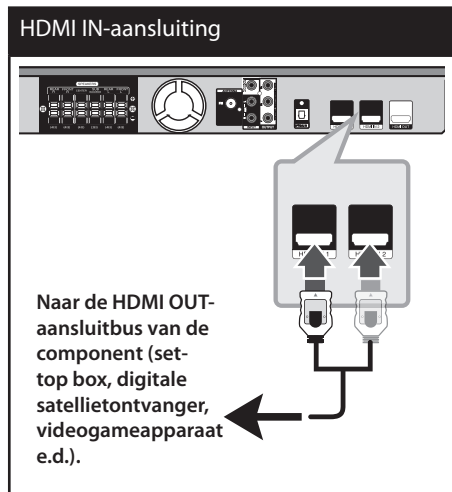

AUX-ingang

Sluit de uitgang van een hulpapparaat aan op de AUX AUDIO-ingang (L/R).

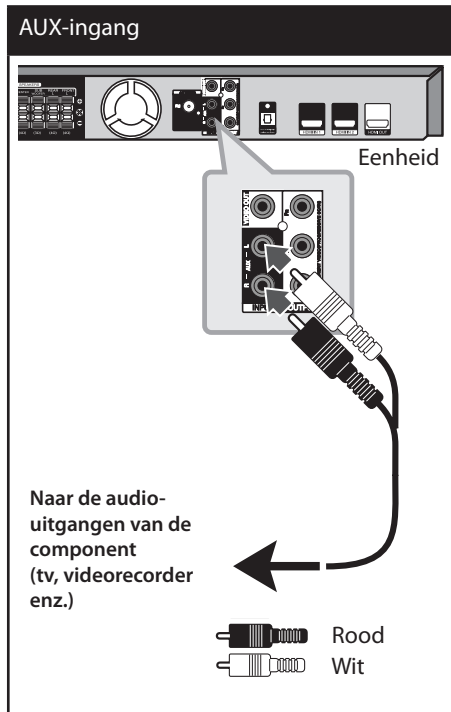

! Let op

Als uw tv maar één audio-uitgang (mono) heeft, moet u deze aansluiten op de linkse (witte) audiosteekkerbus van het receiversysteem.

AUDIO-ingang (Portable-ingang)

Sluit de uitgang van het draagbare apparaat (mp3, pmp e.d.) aan op de AUDIO (PORT. IN)-ingang.

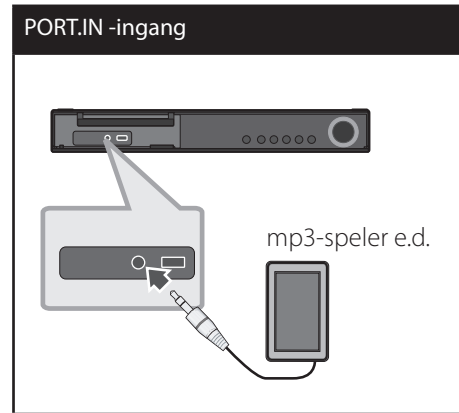

Luisteren naar muziek van uw draagbare spelen of extern apparaat

De eenheid kan gebruikt worden om de muziek van vele soorten draagbare spelers of externe apparaten te spelen. (Zie pagina 14)

1. Sluit de draagbare speler aan op de connector P. IN (PORTABLE IN) van de eenheid.

Of

sluit het externe apparaat op de AUX-connector van de eenheid aan.

2. Druk op **(POWER)** om de stroom in te schakelen.
3. Druk op **RADIO&INPUT** om de PORTABLE- of AUX-functie in te schakelen.
4. Schakel de draagbare speler of het externe apparaat in en begin met spelen.

Usb-apparaten aansluiten

Sluit de usb-poort van een usb-geheugen (of mp3-speler e.d.) aan op de usb-poort aan de voorkant van het receiversysteem.

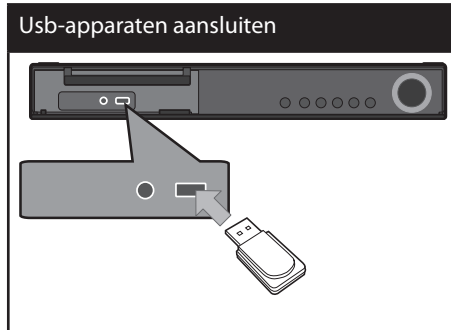

Een usb-apparaat van het apparaat loskoppelen

1. Kies een andere functiemodus of druk tweemaal achtereen op **STOP** (■).
2. Maak het usb-apparaat van de unit los.

Compatible USB Devices

- MP3-speler: MP3-speler van het type Flash
- USB-flashapparaat: apparaten die USB 2.0 of USB 1.1 ondersteunen.
- De usb-functie van dit apparaat ondersteunt niet alle usb-apparaten.

Eisen voor USB-apparaten

- Apparaten die extra programma-installatie vereisen wanneer u deze hebt aangesloten op een computer, worden niet ondersteund.
- Trek het USB-apparaat niet uit, als het werkt.
- Bij een USB-stick met hoge capaciteit, kan het langer dan een paar minuten duren om doorzocht te worden.
- Om gegevensverlies te voorkomen moet u een back-up van alle gegevens maken.
- Als u een USB-verlengsnoer of USB-hub gebruikt, wordt het USB-apparaat niet herkend.
- Werken met het bestandssysteem NTFS wordt niet ondersteund. (Alleen het bestandssysteem FAT (16/32) wordt ondersteund.)
- Deze eenheid wordt niet ondersteund wanneer het totaal aantal bestanden 1 000 of meer is.
- Externe HDD, vergrendelde apparaten of USB-apparaten van het type hard worden niet ondersteund.
- De USB-poort van de eenheid kan net op de PC worden aangesloten. De eenheid kan niet worden gebruikt als een opslagapparaat.

OPTICAL IN-aansluiting

Hiermee kunt u de optische uitgang van een extern apparaat (of een digitaal apparaat e.d.) op de OPTICAL IN van deze speler aansluiten.

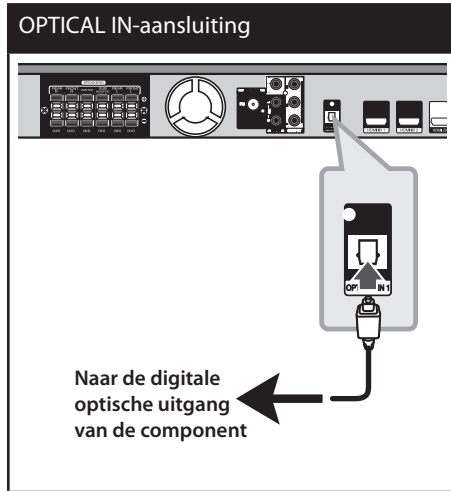

Luidsprekers van een thuistheater installeren

U kunt het geluid van uw tv, dvd-speler en digitale apparaten ruimtelijk weergeven in de 5.1-kanaals (2.1 of 2.0) modus. Zelfs als u de netvoeding hebt uitgeschakeld (POWER OFF-stand) is de voeding beschikbaar en wordt de speler automatisch overgeschakeld naar de AUX OPT-modus als u op **OPTICAL** drukt.

1. Sluit het OPTICAL IN-aansluitpunt van de speler aan op de optische uitgang van de tv (of digitaal apparaat e.d.).
2. Selecteer met **OPTICAL** de modus AUX OPT. AUX OPT rechtstreeks selecteren:
3. Geluidswaergave over 5.1 (2.1 of 2) luidsprekerkanalen.
4. De AUX OPT-modus verlaten met de optie **OPTICAL**.
De functie wordt naar de vorige functie teruggestrskakeld.

Antenne aansluiten

Om radiostations te ontvangen moet u de meegeleverde fm-antennes aansluiten.

Sluit de fm-draadantenne aan op de aansluiting voor een fm-antenne op het apparaat.

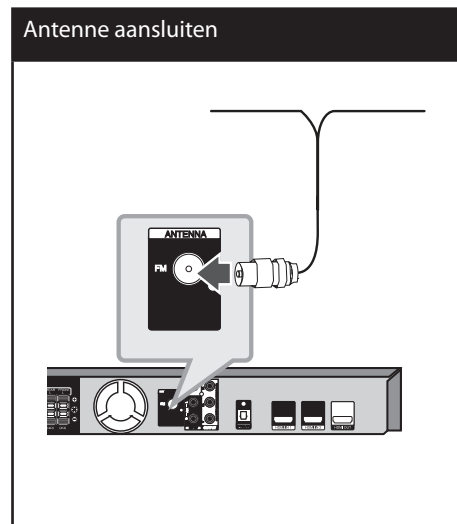

! Let op

Trek de fm-antenne over de volle lengte uit. Nadat u de fm-draadantenne hebt aangesloten kunt u deze het best zoveel mogelijk horizontaal bevestigen.

Installatie-instellingen aanpassen

Met behulp van het installatiemenu kunt u verschillende onderwerpen zoals beeld en geluid aanpassen. Zo kunt u ondermeer ook een taal voor de ondertitels en het installatiemenu instellen. Zie pagina 26 tot 30 voor meer informatie over elke soort installatiemenu.

Taal beeldschermmenu's instellen

Het initiële taal instellingenmenu wordt bij het eerste gebruik van het toestel op uw TV scherm getoond. U dient de initiële taalselectie te voltooien voordat u het toestel gaat gebruiken. Engels zal als de begintaal gekozen worden.

1. Druk op **POWER** om het apparaat in te schakelen. Het taalinstallatiemenu verschijnt op het scherm.



2. Selecteer een taal met **^ v < >** en druk vervolgens op **ENTER**. Het bevestigingsmenu verschijnt.

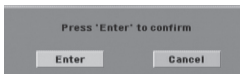

3. gebruik **< >** om de [Invoeren] te selecteren en druk vervolgens op **ENTER** om de installatie van een taal te voltooien.

Het installatiemenu weergeven en afsluiten

1. Druk op **HOME**. Het [Start]-menu verschijnt.



2. Selecteer met **< >** het [Configuratie]-menu.
3. Druk op **ENTER**. Het [Configuratie]-menu verschijnt.
4. Druk op **HOME** of **RETURN** om het [Configuratie]-menu te verlaten.

Helpmenu voor installeren

Menu	Knoppen	Bediening
Move	▲ ▼	Naar een ander menu gaan
Move	<	Naar het vorige menu gaan
Move	>	Naar het volgende menuniveau gaan of een menu selecteren
Close	RETURN	Het [Configuratie]-menu of de [luidspreker set-up] sluiten
Select	ENTER	Het menu bevestigen

LANGUAGE (Taal)

Menutaal

Kies een taal voor het Instellingenmenu en onscreen scherm.

Schijf Audio/ Disc Subtitel/ Schijfmenu

Selecteer de taal die u voor het audionummer (geluid op de disk), de ondertiteling en het diskmenu wilt gebruiken.

[Standaard]

Verwijst naar de originele taal waarin de schijf opgenomen is.

[Overige]

Voer met de cijfertoetsen een getal van vier cijfers volgens de taalcodelijst op pagina 46 in en druk vervolgens op **ENTER** om een andere taal te selecteren. Als u de verkeerde taalcode hebt ingevoerd, drukt u eenvoudig op **CLEAR**.

[Uit (voor schijfondertiteling)]

Uitschakelen van de ondertiteling.

WEERGAVE

TV Beeldformaat

Selecteren van de schermverhouding gebaseerd op de vorm van uw TV-scherm.

[4:3]

Kies deze mogelijkheid als een standaard 4:3 TV aangesloten is.

[16:9]

Kies deze mogelijkheid als een 16:9 breedbeeld TV aangesloten is.

Schermmodus

Indien u 4:3 geselecteerd heeft, dient u aan te geven hoe u naar breedbeeldprogramma's en films wilt kijken op uw TV.

[Letterbox]

Toont een breed beeld met donkere banden aan de bovenkant en de onderkant van het scherm.

[Panscan]

Toont automatisch een schermvullend breed beeld en knipt het overtollige gedeelte van het tv-beeld weg. (Als de disk of het bestand niet compatibel is met Pan Scan, wordt het videobeeld in letterbox-formaat weergegeven.)

Resolutie

Hiermee stelt u de uitgangsverresolutie van het HDMI- en Component-Video-siganaal in. Zie "Resolutie instellen" op pagina 21 voor meer informatie over de resolutie.

[Auto]

Als het HDMI OUT-aansluitpunt is aangesloten op een tv met de EDID-functie, wordt de resolutie die het best voor de aangesloten tv geschikt is automatisch ingesteld. Als alleen een COMPONENT VIDEO-uitgang is aangesloten, wordt een standaardresolutie van 480i (of 576i) ingesteld.

[1080p]

Voert progressieve video van 1080 lijnen uit.

[1080i]

Voert geïnterlineerde video van 1080 lijnen uit.

[720p]

Voert progressieve video van 720 lijnen uit.

[480p (of 576p)]

Voert progressieve video van 480 (of 576) lijnen uit.

[480i (of 576i)]

Voert geïnterlineerde video van 480 (of 576) lijnen uit.

Audio

5.1 Luidspreker set-up

Maak de volgende instellingen voor de ingebouwde 5.1-kanaals surround-decoder.

1. Selecteer [luidspreker set-up] in het [Audio]-menu.
2. Druk op **ENTER**.
Het [luidspreker set-up]-menu verschijnt.

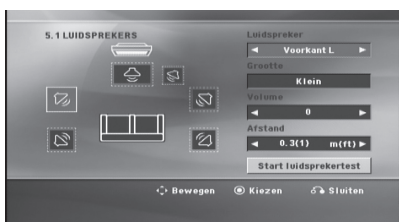

3. Selecteer de gewenste luidspreker met **< >**.
4. Pas de opties met de **^ v < >**-knoppen aan.
5. Door op **RETURN** te drukken gaat u naar het vorige menu terug.

[Speaker selection]

Selecteer een luidspreker die u wilt aanpassen.



Let op

Bepaalde luidsprekerinstellingen zijn door de Dolby Digital licentieovereenkomst niet toegestaan.

[Grootte]

Omdat de luidsprekerinstellingen vast liggen, kunt u de instellingen niet veranderen.

[Volume]

Druk op **< >** om het uitgangsniveau van de geselecteerde luidspreker aan te passen.

Voorzijde L/R: 0 ~ -5

Subwoofer, achter L/R, centerluidspreker:

5 ~ -5

[Afstand]

Nadat u de luidsprekers op de dvd-receiver hebt aangesloten, moet u de afstand tussen de luidsprekers en uw luisterpunt aanpassen als de afstand tot de center- of achterluidsprekers groter is dan de afstand tot de frontluidsprekers. Hierdoor bereikt het geluid van elke luidspreker de luisteraar op het zelfde moment. Druk op **< >** om de afstand tot de geselecteerde luidspreker aan te passen. Deze afstand moet gelijk zijn aan het verschil van de afstand tussen de center- en achterluidsprekers en de frontluidsprekers.

[Test]

Selecteer [Speaker Test Start] met **^ v** en druk op **ENTER**. Druk nogmaals op **ENTER** om te stoppen. Pas het volume aan in overeenstemming met het volume van de testsignalen die in het geheugen van het systeem zijn opgeslagen.

DRC (Dynamic Range Control – Regeling dynamisch bereik)

Zorgt dat het geluid helder blijft bij het verlagen van het volume (alleen Dolby Digital). Stel voor dit effect in op [Aan].

Vokaal

Selecteer [Aan] om karaoke kanalen met normale stereoweergave te mengen.

Deze functie is alleen geschikt voor DVD's met de mogelijkheid van meerkanaals karaoke.

HD AV Sync

Soms komt bij digitale tv een vertraging tussen beeld en geluid voor. Als u dit constateert, kunt u dit verschijnsel compenseren door voor het geluid een vertraging in te stellen waardoor het geluid "wacht" op het bijbehorende beeld. Dit wordt HD AV-synchronisatie genoemd. Met behulp van \wedge \vee (op de afstandsbediening) kunt u de vertraging vergroten en verkleinen die u traploos kunt instellen tussen 0 en 300 m/sec.

VERGRENDELEN (Ouderlijk toezicht)

Regiocode instellen

Wanneer u dit apparaat voor de eerste maal gebruikt, moet u de regiocode instellen.

1. Selecteer het [Sluiten]-menu en druk op $\>$.
2. Druk op $\>$.
Om toegang te krijgen tot de [Sluiten]-opties, moet u het wachtwoord invoeren dat u hebt aangemaakt. Voer uw wachtwoord in en druk op \odot **ENTER**. Voer dit wachtwoord nogmaals in en druk op \odot **ENTER**. Als u een fout maakt voordat u op \odot **ENTER** hebt gedrukt, druk dan op **CLEAR**.

3. Selecteer met de \wedge \vee -knoppen het eerste teken.
4. Druk op \odot **ENTER** en selecteer met de \wedge \vee -knoppen het tweede teken.
5. Druk op \odot **ENTER** om de gekozen regiocode te bevestigen.

Waardering

Blokkeert het afspelen van geclassificeerde dvd's op grond van hun inhoud. Niet alle disks zijn geclassificeerd.

1. Selecteer [Beveiligingsniveau] in het [Sluiten]-menu en druk vervolgens op $\>$.
2. Voer een wachtwoord in en druk op \odot **ENTER**.
3. Selecteer door middel van de \wedge \vee -knoppen een waardering van 1 t/m 8.

[Beveiligingsniveau 1-8]

Waardering één (1) heeft de meeste beperkingen en waardering acht (8) de minste.

[Ontgrendelen]

Als u UNLOCK selecteert, is het ouderlijk toezicht niet actief en wordt de disk zonder beperkingen afgespeeld.

4. Druk op \odot **ENTER** om de door u gekozen waardering te bevestigen.

Wachtwoord

U kunt een wachtwoord invoeren of veranderen.

1. Selecteer [Wachtwoord] in het [Sluiten]-menu en druk vervolgens op >.
2. Voer een wachtwoord in en druk op **ENTER**.

Om het wachtwoord te veranderen, drukt u op **ENTER** wanneer de optie [Change] gemarkeerd is. Voer een wachtwoord in en druk op **ENTER**. Voer dit wachtwoord nogmaals in en druk op **ENTER**.

3. Druk op **HOME** om het menu te sluiten.



Let op

Als u uw wachtwoord vergeten hebt, kunt u het als volgt wissen:

1. Selecteer het [Configuratie]-menu in het [Start]-menu.
2. Voer het uit zes cijfers bestaande getal "210499" in en druk op **ENTER**. Het wachtwoord wordt gewist.

Regiocode

Voer de code in van de regio waarvan de normen zijn gebruikt om aan de dvd-videodisk een waarde toe te kennen die gebaseerd is op de lijst op pagina 47.

1. Selecteer [Regiocode] in het [Sluiten]-menu en druk vervolgens op >.
2. Voer een wachtwoord in en druk op **ENTER**.
3. Selecteer met de **^** **V**-knoppen het eerste teken.
4. Druk op **ENTER** en selecteer met de **^** **V**-knoppen het tweede teken.
5. Druk op **ENTER** om de gekozen regiocode te bevestigen.

ANDERE

DivX VOD

We geven u een DivX® VOD (Video On Demand) registratiecode waarmee u video's kunt kopen en huren via de DivX® VOD service.

Voor meer informatie bezoekt u www.divx.com/vod.

Druk op **ENTER** indien het [DivX(R) VOD] gemarkeerd is, en u kunt de registratiecode van het toestel zien.



Let op

Alle van DivX® VOD gedownloadde video's kunt u alleen op dit apparaat afspelen.

4

Bediening

Het Home-menu gebruiken

1. Druk op **HOME**.
Het [Start]-menu verschijnt.



2. Selecteer met **< >** een optie.
3. Druk op **ENTER** waardoor het geselecteerde optiemenu verschijnt.

[Muziek]: Toont het [MUZIEK]-menu.

[Film]: Start het afspelen van videomedia of toont het [FILM]-menu.

[Foto]: Toont het [FOTO]-menu.

[Configuratie]: Toont het [Configuratie]-menu.

! Let op

U kunt de opties [Music] (Muziek), [Movie] (Film) of [Foto] (Foto) niet selecteren wanneer er geen usb-geheugenstick is aangesloten of geen cd in de disklade is gelegd.

De eerste bedieningshandelingen

1. Plaats met behulp van **OPEN/CLOSE** een disk in de disklade van het apparaat of sluit een usb-geheugenstick op de usb-poort aan.
2. Druk op **HOME**.
Het [Start]-menu verschijnt.
3. Selecteer met **< >** een optie.
Als u een van de opties [Film], [Foto] of [Muziek] selecteert wanneer u een usb-geheugenstick hebt aangesloten en tevens een disk in de speler hebt geplaatst, verschijnt het menu waarmee u het gewenste medium kunt selecteren. Selecteer een medium en druk vervolgens op **ENTER**.



4. Druk op **ENTER** waardoor het geselecteerde optiemenu verschijnt.

! Let op

- Bij de meeste audio-cd's en dvd-rom-disks start het afspelen automatisch.
- De speler speelt automatisch alleen muziekbestanden die op een usb-geheugenstick of cd zijn opgeslagen.

Voor	Doe dit
Stoppen	Druk op ■ (STOP)
Afspelen	Druk op ► (PLAY), MONO/STEREO .
Pauzeren	Druk op ■■ (PAUSE/STEP).
Beeld-voor-beeld afspelen	Druk een paar keer op ■■ (PAUSE/STEP) om deze titel beeld-voor-beeld af te spelen. (Alleen DVD, DivX)
Naar het volgende of vorige hoofdstuk, nummer of bestand overspringen.	Druk tijdens het afspelen op ◀◀/▶▶ SKIP om naar het volgende hoofdstuk of nummer te gaan of terug te gaan naar het begin van het huidige hoofdstuk of nummer. Druk tweemaal kort op ◀◀ SKIP om terug te gaan naar het vorige hoofdstuk of nummer.
Snel naar een bepaald punt gaan door een bestand snel vooruit of snel achteruit af te spelen.	Druk tijdens het afspelen een paar keer op ◀◀/▶▶ SCAN om de vereiste scansnelheid te kiezen. Druk op ► (PLAY), MONO/STEREO om naar de normale snelheid terug te gaan.
Herhaald of in willekeurige volgorde afspelen	Druk een paar keer op  REPEAT om de huidige titel, het huidige hoofdstuk of nummer herhaald of in willekeurige volgorde af te spelen. - DVD : Hoofdstuk/ Titel/ Uit - DivX : Titel/ Alles/ Uit - Audio CD/ MP3/ WMA : Track/ Alles/ Random/ Uit
De weergavesnelheid vertragen	Druk in de pauzmodus op SLOW (◀◀ of ▶▶) om de gewenste snelheid te kiezen. (Alleen DVD, DivX) DivX-bestanden kunnen niet vertraagd achteruit worden afgespeeld.

Andere bedieningshandelingen

Informatie over disks op het beeldscherm weergeven

U kunt uiteenlopende informatie over een geladen disk op het beeldscherm weergeven.

1. Druk op  **INFO./DISPLAY** om gevarieerde informatie weer te geven. Afhankelijk van het disktype en de afspelstatus kunnen de weergegeven onderwerpen verschillen.
2. U kunt een onderdeel selecteren met behulp van   en de instelling wijzigen of selecteren door op   te drukken.

Titel – Huidig titelnummer / totaal aantal titels.

Hoofdstuk – Huidig hoofdstuknummer/ totaal aantal hoofdstukken

Tijd – Verstreken afspeeltijd

Audio – Geselecteerde audiotaal of kanaal

Ondertitels – Geselecteerde ondertiteling

Hoek – Geselecteerde hoek/ totaal aantal hoeken



Let op

De informatie op het beeldscherm verdwijnt als u een paar seconden lang geen knoppen indrukt.

Dvd-menu weergeven **DVD**

Wanneer u een dvd-disk afspeelt die verschillende menu's bevat, kunt u met behulp van het Menu het gewenste menu selecteren.

1. Druk op **DISC MENU**.
Het menu van de disk verdwijnt.
2. Selecteer het menu met **^ V < >**.
3. Druk ter bevestiging op **▶ (PLAY), MONO/STEREO**.

De titels op een dvd weergeven

DVD

Wanneer u een dvd-disk afspeelt die verschillende titels bevat, kunt u met behulp van het Menu de gewenste titel selecteren.

1. Druk op **TITLE**.
De titel van de disk verschijnt.
2. Selecteer het menu door op **^ V < >** te drukken.
3. Druk ter bevestiging op **▶ (PLAY), MONO/STEREO**.

Dvd's afspelen met 1,5x normale snelheid **DVD**

Bij weergave met 1,5x normale snelheid kunt u de beelden sneller bekijken en het geluid sneller beluisteren dan bij afspelen met normale snelheid.

1. Om het opgenomen materiaal met 1,5 maal de normale snelheid af te spelen, drukt u tijdens het afspelen op **▶ (PLAY), MONO/STEREO**.
Op het scherm verschijnt "▶x1.5".
2. Druk nogmaals op **▶ (PLAY), MONO/STEREO** om af te sluiten.

Schermb beveiliging

De schermb beveiliging wordt getoond indien u het toestel ongeveer vijf minuten in de Stop modus laat staan.

Starting play from selected time **DVD DivX**

Het bestand of de titel op elk gewenst moment afspelen

1. Druk tijdens het afspelen op **□ INFO./DISPLAY**.
2. Druk op **^ V** om het klokpictogram te selecteren en "--:--" verschijnt.
3. Voer de gewenste starttijd van links naar rechts in uren, minuten en seconden in. Druk op **CLEAR** om een of meer verkeerd ingevoerde cijfers te wissen. Voer vervolgens de juiste cijfers in. Om bijvoorbeeld een bepaalde scène over 1 uur, 10 minuten en 20 seconden te starten, voert u met de nummertoeetsen "11020" in.
4. Druk op **⊙ ENTER** om uw keuze te bevestigen. Het afspelen start op het ingevoerde tijdstip.

Afspelen hervatten

DVD DivX ACD MP3 WMA

Afhankelijk van de disk slaat het apparaat het punt op waar u op **■ (STOP)** hebt gedrukt. Wanneer **■ ■ ■ (Resume Stop)** kort op het scherm verschijnt, drukt u op **▶ (PLAY), MONO/STEREO** te hervatten.

Als u tweemaal op **■ (STOP)** drukt of de disk uit de disklade verwijdert, verschijnt **■ (Complete Stop)** op het scherm. Hierbij wordt het opgeslagen stoppunt door het apparaat gewist.

! Let op

Het hervattingspunt kan worden gewist wanneer u een knop indrukt (bijvoorbeeld: **⏻ (POWER), ▲ OPEN/CLOSE** e.d.).

Afspelen markeren **ACD** **MP3**

WMA

Met deze programmeringsfunctie kunt u uw favoriete bestanden op elke disk of usb-geheugenstick in het geheugen van de speler opspaan.

1. Selecteer [Muziek] in het [Start]-menu.

Muziekmenu

Naar de vorige map teruggaan (alleen mp3/wma)

De bestandsinformatie wordt weergegeven volgens de ID3TAG-informatie op het betreffende muziekbestand. (Alleen mp3)



Alle nummers of bestanden selecteren.
De selectie van alle nummers of bestanden ongedaan maken.

Naar de vorige of volgende bestandslijst gaan.

2. Selecteer met \wedge \vee de door u gewenste muziek in de [Lijst] en druk vervolgens op **MARKER** om uw keuze in de lijst te markeren.
3. Druk op \odot **ENTER** of \blacktriangleright (**PLAY**), **MONO/STEREO**.
Toont de afspeelmodus.
4. Selecteer met \wedge \vee de afspeelmodus en druk op \odot **ENTER**.

[Afspelen markeren]

Gemarkeerd afspelen.

[Afspelen huid.]

Normaal afspelen.

! Let op

Als u alle bestanden in de lijst wilt selecteren, selecteert u [Alles selecteren] en druk vervolgens op \odot **ENTER**.

Markeringen wissen

1. Selecteer met \wedge \vee het nummer dat u uit het gemarkeerde bestand wilt verwijderen.
2. Druk op **MARKER**.

Alle markeringen wissen

Selecteer met \wedge \vee $<$ $>$ de optie [Alles deselect.] en druk vervolgens in de programmabewerkingsmodus op \odot **ENTER**.

! Let op

De markeringen worden ook gewist wanneer u de disk of de usb-geheugenstick verwijdert, de speler uitschakelt of naar een andere functie overschakelt.

De ondertitel-codepagina wijzigen **DivX**

Als de ondertiteling van een film niet goed loopt, kunt u de ondertitelcodepagina wijzigen om het ondertitelbestand correct weer te geven.

1. Druk tijdens het afspelen op \square **INFO/DISPLAY** om het OSD-beeldschermmenu weer te geven.
2. Selecteer met \wedge \vee de optie [Codepagina].
3. Selecteer met $<$ $>$ de gewenste codeoptie.
4. Druk op \curvearrowright **RETURN** om het OSD-beeldschermmenu te sluiten.

JPG-fotobestanden weergeven

JPG

Deze speler is geschikt voor het afspelen van disks met fotobestanden.

1. Select [Foto] on the [Start] menu and press **ENTER**.



2. Druk op **^ V** om een map te selecteren en druk vervolgens op **ENTER**.
3. Als u een diapresentatie wilt weergeven, drukt u op **^ V** om een bestand te markeren en druk vervolgens op **▶ (PLAY), MONO/STEREO**.

Het helpmenu in het [Foto]-menu.

Menu	Knoppen	Bediening
▶ Slide Show	▶ (PLAY), MONO/STEREO	Een diapresentatie weergeven.
▲▼▶ Move	^ V < >	Naar een ander bestand of ander materiaal gaan.
⊙ Select	⊙ ENTER	Een bepaald bestand weergeven
↶ Close	↶ RETURN	Selecteer ENTER om een bepaald bestand weer te geven.

Naar het [Start]-menu teruggaan.

Menu	Knoppen	Bediening
Menu	⊙ INFO./DISPLAY	Het optiemenu weergeven.
◀▶ Prev./ Next	< / >	Naar een ander bestand gaan
↶ Close	↶ RETURN	Naar het [Foto]-menu teruggaan.

Opties tijdens het weergeven van foto's

Tijdens het schermvullend weergeven van foto's hebt u verschillende keuzemogelijkheden.

1. Druk tijdens het schermvullend weergeven van foto's op **⊙ INFO./DISPLAY** om het optiemenu op te roepen.
2. Selecteer met **^ V < >** een optie.

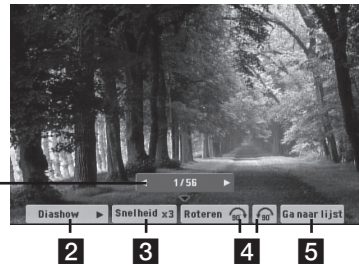

- 1 **Huidige foto / totaal aantal foto's.** – Gebruik **< >** om de vorige of de volgende foto weer te geven.
- 2 **Diashow ▶ / ||** – Druk op **ENTER** om een diapresentatie te starten of te pauzeren.
- 3 **Snelheid x3/ x2/ x1** – Met behulp van **ENTER** kunt u de gewenste vertragingssnelheid tussen foto's in een diapresentatie selecteren.
- 4 **Roteren** – Druk op **ENTER** om een foto te draaien.
- 5 **Ga naar lijst** – Druk op **ENTER** om naar het [Foto]-menu terug te gaan.

Slaapklok (Sleep Timer) instellen

Druk eenmaal of meerdere malen op **SLEEP** om een tijd tussen 10 minuten en 3 uur te kiezen waarna het apparaat zichzelf automatisch uitschakelt.

Om de resterende tijd te controleren drukt u op **SLEEP**

Om de inslaapfunctie te annuleren, drukt u een paar keer op **SLEEP** tot "SLEEP 10" verschijnt en drukt vervolgens nogmaals op **SLEEP** terwijl "SLEEP 10" wordt weergegeven.



Let op

U kunt de resterende tijd controleren voordat het apparaat zichzelf uitschakelt. Druk op **SLEEP** waardoor de resterende tijd op het beeldscherm wordt weergegeven.

4

Bediening

Dimmer

Druk eenmaal op **SLEEP**. De lichtsterkte van het beeldscherm wordt met de helft verminderd. Om deze keuze te annuleren drukt u herhaald op **SLEEP** tot de dimmerfunctie wordt uitgeschakeld.

Geluidsweggeve tijdelijk uitschakelen

Met een druk op  deze knop schakelt u het geluid van het apparaat uit.

Zo kunt u het apparaat tijdelijk stilschakelen om bijvoorbeeld de telefoon op te nemen; hierbij knippert de indicatie MUTE (Stilgeschakeld) op het beeldscherm.

Laatste Sc geheugen **DVD**

Dit toestel onthoudt de laatste scène van de laatst bekeken schijf. De laatste scène blijft in het geheugen, zelfs als u de schijf verwijdert uit het toestel of het toestel uitschakelt (standby). Indien u een schijf laadt waarvan de scène onthouden is, wordt de scène automatisch opgeroepen.

Systeemkeuze - optie

U dient een geschikte systeemmodus voor uw TV systeem in te stellen. Houdt u **PAUSE/STEP** (II) langer dan 5 seconden ingedrukt om een systeem te selecteren.(PAL/ NTSC)



Let op

Deze functie is niet beschikbaar als een usb-geheugenstick is aangesloten of een cd in de disklade is gelegd.

Het luidsprekervolume aanpassen

U kunt het niveau van elke luidsprekerbox afzonderlijk instellen.

1. Om een bepaalde luidsprekerbox te selecteren die u wilt instellen, drukt u een paar keer op **SPEAKER LEVEL** (Luidsprekerniveau).
2. Terwijl het niveau-instelmenu op het beeldscherm zichtbaar is, drukt u op **VOL -/+** om het geluidsniveau van de geselecteerde luidsprekerbox in te stellen.
3. Het geluidsniveau van de overige luidsprekers stelt u op dezelfde manier in.

Radio bedienen

Zorg dat zowel de FM antennes aangesloten zijn. (Zie pagina 25)

Naar de radio luisteren

1. Druk op  **RADIO&INPUT** tot FM op het beeldscherm verschijnt. De radiotuner stemt nu af op het radiostation waarop u het laatst hebt afgestemd.
2. Druk ongeveer twee seconden op **TUNING (-/+)** tot de frequentieaanduiding begint te veranderen en laat de knop vervolgens los). Het scannen stopt wanneer het apparaat op een station afstemt.

Of



Druk een paar keer kort achter elkaar op **TUNING (-/+)**.

3. U kunt het volume aanpassen door de knop **VOLUME** op het frontpaneel te verdraaien of door op de afstandsbediening een paar keer op **VOL+** of **VOL-** te drukken.

Radiostations programmeren

U kunt 50 fm- stations vooraf programmeren.

Zet het volume zo laag mogelijk (uit) voordat u gaat afstemmen.

1. Druk op  **RADIO&INPUT** tot FM op het beeldscherm verschijnt.
2. Selecteer de gewenste frequentie door op **TUNING (-/+)** te drukken. (-/+)
3. Druk op  **ENTER** Op het beeldscherm knippert nu een voorgeprogrammeerde stationsfrequentie.

4. Druk op **PRESET (-/+)** om de gewenste voorgeprogrammeerde frequentie te selecteren.
5. Druk op  **ENTER** Het radiostation wordt opgeslagen.
6. Herhaal stap 2 t/m 5 om andere stations op te slaan.

Alle opgeslagen stations verwijderen

1. Houd **CLEAR** twee seconden ingedrukt. ERASE ALL (alles wissen) knippert om het scherm van de DVD Receiver.
2. Druk op **CLEAR** om alle opgeslagen stations te wissen.

Een opgeslagen station wissen.

1. Druk op **PRESET (-/+)** om een preset-nummer te selecteren dat u wilt wissen.
2. Druk vervolgens op **CLEAR** en het preset-nummer gaat op het weergavescherm knipperen.
3. Druk nogmaals op **CLEAR** om het geselecteerde preset-nummer te wissen.

Slechte FM-ontvangst verbeteren

Druk op  (**PLAY**), **MONO/STEREO** op de afstandsbediening. Hierdoor wordt de tuner van stereo naar mono gewijzigd en wordt normaliter ontvangst verbeterd.

Informatie over een radiostation bekijken

De FM tuner wordt geleverd met RDS (Radio Data System). Dit toont informatie over het radiostation waarnaar geluisterd wordt.

Door herhaaldelijk op **RDS** om te bladeren door de verschillende gegevenstypes :

- PS** (Programmaservice naam)
De naam van het kanaal wordt op het scherm getoond.
- PTY** (Herkenning programmatype)
Het programmatype (bijv. Jazz of Nieuws) wordt op het scherm getoond.
- RT** (Radiotekst)
Een tekstbericht met speciale informatie van het station dat uitzendt, wordt getoond. Deze tekst kan rollen over het scherm.
- CT** (Tijd bestuurd door het station)
Dit toont de tijd en datum zoals uitgezonden door het station.

Door op **RDS** te drukken kunt u volgens programmatype naar radiostations zoeken. Op het display kunt u het laatst gekozen programmatype (PTY) aflezen. Door eenmaal of meerdere malen op **PTY** te drukken kunt u uw favoriete programmatype kiezen. Druk op **< >** . De tuner zoekt automatisch naar het gewenste programmatype. Het zoeken stopt zodra een station gevonden is.

Geluid aanpassen

De surround-modus instellen

Dit systeem heeft een aantal vooraf ingestelde surround sound-velden. U kunt een gewenste geluidsmodus selecteren door **SOUND EFFECT** te gebruiken.

U kunt de **SOUND EFFECT** wijzigen met behulp van de < > pijltoets terwijl de SOUND EFFECT informatie getoond wordt.

De weergegeven items voor de equalizer kunnen anders zijn, afhankelijk van geluidsbronnen en effecten.

OP SCHERM	Beschrijving
NAT PLUS	U kunt van een natuurlijke geluidsweergave genieten die even ruimtelijk is als bij weergave via 5+1 kanalen.
NATURAL	U kunt zich vermaken met comfortabel en natuurlijk geluid.
Local Specialization equalizer	Regionaal geoptimaliseerd geluidseffect. (DANGDUT/ ARABIC/ PERSIAN/ INDIA/ REGUETON/ MERENGUE/ SALSA/ SAMBA/ CUMBIA/ AFRO)
AUTO EQ	Realiseer de geluidsequelizer die het meest lijkt op het genre dat op het MP3 ID3 label van songbestanden staat.
POP CLASSIC JAZZ ROCK	Dit programma leent een enthousiaste atmosfeer aan het geluid en geeft u het gevoel van een echt rock-, pop-, jazz- of klassiek concert.
BASS	Tijdens het afspelen van muziekbronnen kunt u de hoge en lage tonen en het surroundeffect versterken.

OP SCHERM	Beschrijving
CLRVOICE	Met deze modus wordt het geluid van de menselijke stem helder weergegeven. (Wij adviseren u deze EQ te gebruiken wanneer u films kijkt met geluidsweergave over 5.1 kanalen.)
GAME	Deze stand is speciaal ontwikkeld voor een dynamische geluidsweergave van videogames.
NIGHT	Als u zonder anderen te storen in de late uren films wilt kijken, is dit een ideale mogelijkheid.
RETOUCH	Instelling waarmee u de kwaliteit van het geluid kunt verbeteren bij het luisteren naar mp3-muziekbestanden en ander gecomprimeerd geluid. Deze modus is alleen geschikt voor het afspelen van tweekanaals bronmateriaal.z
LOUDNESS	Hierbij worden vooral de hoge tonen verbeterd.
VIRTUAL	U kunt meer genieten van virtueel surround sound.
PLII MOVIE PLII MUSIC	Dolby Pro Logic II stelt u in staat een stereobron op een 5.1-kanaal af te spelen.
BYPASS	U geniet van het geluid zonder effect van de equalizer.

! Let op

- Bij bepaalde surround-standen komt het voor dat bepaalde luidsprekers geen of weinig geluid produceren. Tenzij de luidspreker defect is heeft dit te maken met de ingestelde surround-modus en de geluidsbron.
- Soms moet u na het kiezen van een andere geluidsbron of een ander muzieknummer de surround-modus opnieuw instellen.

Geavanceerde bedieningsmogelijkheden

Opnemen naar USB

U kunt muziek en geluidsbronnen op een usb-geheugenstick opnemen via de usb-poort van de speler.

1. Sluit de usb-geheugenstick op de speler aan.
2. Selecteer de modus waarin u wilt opnemen. Een geluidsbron als eerste afspelen.
3. Start de opname door op **REC** te drukken.
4. Stop de opname door op **(STOP)** te drukken.

[All tracks/ files recording]

In de stop- of afspeelmodus op usb opnemen.

[Program list recording]

Nadat u de gewenste bestanden hebt gemarkeerd, kunt u deze op een usb-geheugenstick opnemen (zie pagina 34).

Dit wordt als volgt opgeslagen.

Audio-cd	<pre> CD_REC ├── TRK_001 ├── TRK_002 ├── . ├── . └── . </pre>
MP3/ WMA	<pre> FILE_REC ├── 001_ABC(File name) ├── 002_DEF(File name) ├── . ├── . └── . </pre>
De andere bronnen (Tuner, AUX, Draagbaar, etc.)	<pre> EXT_REC ├── AUDIO_001 ├── AUDIO_002 ├── . ├── . └── . </pre>

! Let op

- U kunt het opnamepercentage controleren voor de USB-opname op het scherm tijdens de opname. (Audio-cd of alleen mp3/ wma cd)
- Tijdens opname van MP3/WMA is er geen geluid.
- Wanneer u tijdens afspelen stopt met opnemen, zal het bestand dat op dat moment is opgenomen worden opgeslagen (alleen AUDIO CD)
- Verwijder het USB-apparaat niet of schakelt de eenheid niet uit tijdens opnemen op een USB-stick. Indien u dit wel doet, kan een onvolledig bestand worden gemaakt en niet op de PC verwijderd.
- Als USB opnemen niet werkt, wordt een bericht als "NO USB", "ERROR", "USB FULL" of "NO REC" op het weergave-venster weergegeven.
- Meerdere kaartlezer toestel of Externe HDD kunnen niet gebruikt worden voor USB opname.
- Een bestand wordt met 128 Mbyte (plm. 2 uur) opgenomen wanneer u voor lange termijn opneemt. Er zijn minder dan 4 bestanden opgenomen.
- Indien u het opnemen stopt tijdens het afspelen, zal het bestand niet opgeslagen worden.
- In cd-g-formaat kunnen geen dts-schijven met usb worden opgenomen.
- De bestanden in de sub-mappen worden tijdens het opnemen van muzieknnummers niet opgenomen.
- U kunt niet meer dan 999 bestanden opslaan.
- De nummering van het opgenomen bestand wordt ingevoerd vanaf het laagste getal. Dus indien u een aantal van de opgenomen bestanden verwijdert, kan het volgende opgenomen bestand het laagste getal hebben.

Het zonder toestemming van de eigenaars van het auteursrecht maken van kopieën van auteursrechtelijk beschermd materiaal, waaronder begrepen computerprogramma's, bestanden, tv- en radio-uitzendingen en geluidsopnamen, kan worden aangemerkt als een inbreuk op het auteursrecht en strafrechtelijk worden vervolgd. Het is verboden deze apparatuur voor de bovengenoemde doeleinden te gebruiken.

**Ken uw verantwoordelijkheid.
Respecteer het auteursrecht.**

iPod afspelen

U kunt een iPod op dit systeem afspelen. Zie voor meer informatie de handleiding van de iPod.

Vorbereiding

- Houd rekening met het volgende als u op een iPod opgeslagen video's en foto's op het beeldscherm van een tv wilt weergeven.
 - Gebruik een videoaansluiting via het VIDEO OUT-aansluitpunt aan de achterzijde van dit apparaat. Selecteer de geschikte video-ingangsmodus op de tv.
 - Zorg er afhankelijk van de iPod voor dat u Video's > Video-instellingen is geselecteerd en stel vervolgens de tv-uitgang in op "Ask" of "On" van uw iPod. Zie de iPod handleiding voor meer informatie over video-instellingen.
 - De weergave van foto's is alleen beschikbaar als u dit apparaat overschakelt naar de "IN"-modus van de iPod en u kunt foto's alleen als diaprojectie weergeven. Om foto's op een tv weer te geven, moet u een diaprojectie op uw iPod starten. Zie de handleiding van de iPod voor meer informatie over diaprojecties.
- Schakel dit apparaat uit en zet het geluid zo zacht mogelijk voordat u een iPod op dit apparaat aansluit.
- Sluit de iPod stevig aan. Trek aan het iPod dock om het iPod dock te openen.

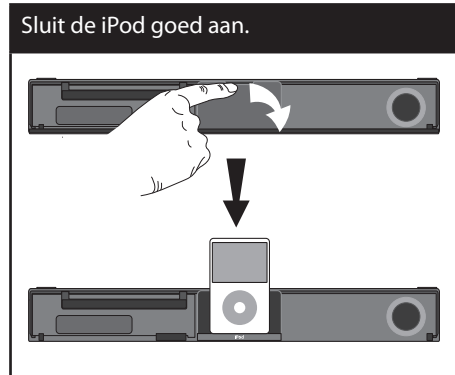

- Kada uključite ovaj uređaj, vaš iPod će se automatski uključiti i pokrenut će se njegovo punjenje.
- Ako je vaš iPod potpuno ispražnjen, prvo napunite bateriju.

iPod op het scherm weergeven

Sa svojim iPodom možete upravljati pomoću izbornika za upravljanje na zaslonu.

1. Sluit de iPod stevig aan.
2. Druk op **HOME**.
3. Select met **</>** de optie [Muziek] of [Film] en druk op **ENTER**.
Ako ste priključili drugi uređaj (CD ili USB), odaberite u izborniku iPod i ENTER.
Ako odaberete opciju [Music] kada priključujete samo iPod, uređaj će automatski početi s reprodukcijom glazbe.
4. Selecteer met **^/V/</>**, het opgenomen materiaal en druk op **ENTER**.

De bestandsinformatie wordt weergegeven volgens de ID3TAG-informatie op het betreffende muziekbestand. (Alleen mp3)

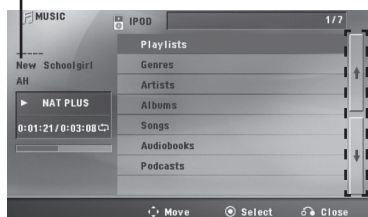

Naar de vorige of volgende bestandslijst gaan.

5. Rad s iPod-om Pogledajte odjeljak s osnovnim operacijama.

! Let op

- Als u in het OSD-menu van de iPod vereenvoudigd Chinees selecteert, werkt de power scroll-functie niet.
- U ovom modusu upravljačke funkcije na vašem iPod-u neće raditi.

Naar een iPod luisteren in de iPod IN-modus

U kunt uw iPod bedienen met behulp van de meegeleverde afstandsbediening en de bedieningsknoppen op uw iPod.

1. Sluit de iPod stevig aan.
2. Druk op **RADIO&INPUT** om de iPod IN-modus te selecteren.

^/V/</>	Selecteer met een van de menu/opties.
▶ (PLAY), MONO/STEREO / ENTER	Start het afspelen van de muziek of video met.
 	Met kunt u het afspelen pauzeren. Druk nog een keer op ▶ (PLAY), MONO/STEREO om het afspelen te hervatten.
◀◀ / ▶▶ SCAN	Een muzieknummer of video snel vooruit "spoelen".
◀◀◀ / ▶▶▶ SKIP	Het afspelen vooruit of achteruit overslaan.
REPEAT	Een geselecteerde herhaalmodus selecteren: Nummer (↺), Alles (↻), Uit (Geen weergave).



Let op

- Uw iPod niet geschikt is voor de functie die u wilt bedienen.
- Het foutbericht "CHECK IPOD" (iPod controleren) of "Please update iPod's software" (Software van iPod bijwerken) verschijnt als:
 - Uw iPod met een verouderde softwareversie werkt.
 - Update uw iPod naar de nieuwste versie.
- Als dit apparaat een foutbericht toont, volg het bericht dan op. Het foutbericht "CHECK IPOD" (iPod controleren) of "Please check your iPod" (Controleer uw iPod) verschijnt als:
 - De verbinding tussen dit apparaat en uw iPod is verbroken.
 - Ontkoppel uw iPod van dit apparaat en plaats hem vervolgens in het dock terug.
 - Uw iPod is niet goed aangesloten.
 - Dit apparaat herkent uw iPod als onbekend apparaat.
 - De accu van uw iPod is vrijwel uitgeput.
 - De accu moet opnieuw worden geladen.
 - Als de accu van uw iPod bijna leeg is, kan het wat meer tijd kosten om uw iPod weer te laden.
- Het best kunt u de meegeleverde dock-adapter in het dock gebruiken om uw iPod goed aan te sluiten. Vraag advies van uw iPod leverancier als u een adapter nodig hebt.
- De compatibiliteit met uw iPod is afhankelijk van het type iPod dat u gebruikt.
- De bediening van een iPod touch en iPhone verschilt van de bediening van een "normale" iPod. Het is mogelijk dat u een aanvullende bedieningsmogelijkheid nodig hebt om ze met dit apparaat te gebruiken. (bijv. "slide to unlock" ofwel "openschuiven om te ontgrendelen")
- Als u een toepassing gebruikt, bel dan op of stuur en ontvang een SMS'-tekstbericht e.d. over uw iPod touch of iPhone, neem hem uit de iPod dock van dit apparaat en gebruik hem vervolgens opnieuw.
- Afhankelijk van de softwareversie van uw iPod is het mogelijk dat u de iPod niet met dit apparaat kunt gebruiken. Wij adviseren de nieuwste softwareversie te installeren.

- De videokwaliteit is afhankelijk van het videobronmateriaal op uw iPod
- Als u problemen met uw iPod hebt, ga dan naar www.apple.com/support/ipod.
- U iPod moduse ne možete koristiti mikrofon.

5 Onderhoud

Wat u over disks moet weten

Disks hanteren



Plak nooit papier of plakband op een disk.

Disks bewaren

Doe de disk na het afspelen terug in de bijbehorende cassette. Stel disks niet bloot aan direct zonlicht of warmtebronnen (bijv. de verwarming) en laat disks nooit in uw auto in de zon liggen.

Disks reinigen

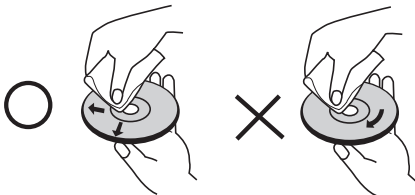

Gebruik geen krachtige oplosmiddelen zoals alcohol, benzeen, thinner, in de handel verkrijgbare reinigingsmiddelen of antistatische sprays die voor oudere vinylgrammofonoplaten bedoeld zijn.

Behandeling van het apparaat

Het apparaat vervoeren.

Bewaar de originele doos en het verpakkingsmateriaal waarin u het apparaat hebt gekocht. Als u het apparaat veilig wilt versturen, verpak het dan op dezelfde manier waarop het in de fabriek is verpakt.

De buitenkant van het apparaat schoon houden.

- Gebruik in de buurt van het apparaat geen vluchtige vloeistoffen door bijvoorbeeld insecticide te verstuiven.
- Door het apparaat met kracht af te wrijven kunt u het beschadigen.
- Laat geen rubber of kunststof voorwerpen langdurig in contact met het apparaat.

Apparaat reinigen

Gebruik een zachte droge doek om het apparaat te reinigen. Als de buitenkant van het apparaat erg vuil is, gebruik dan een zachte doek die u met een sopje licht bevochtigt. Gebruik geen krachtige oplosmiddelen zoals alcohol, benzeen of thinner omdat deze het oppervlak van het apparaat kunnen aantasten.

Apparaat onderhouden

Dit apparaat is een high-tech precisieapparaat. Als de optische pick-uplens en de onderdelen die de disks aandrijven vuil of versleten zijn, kan de beeldkwaliteit achteruitgaan. Neem voor meer informatie contact op met uw LG leverancier of het dichtstbijzijnde servicecentrum.

6

Problemen oplossen

PROBLEEM	ORZAAK	CORRECTIE
Geen voeding	De netkabel is losgekoppeld.	Steek de netkabel in een stopcontact.
Geen beeld	De TV is niet afgesteld op het ontvangen van het DVD signaal.	Selecteer de juiste video inputmodus op de TV zodat het beeld van de DVD receiver op het TV scherm getoond wordt.
	De videokabels zijn niet goed aangesloten.	Sluit de videokabels goed aan op zowel de TV als DVD receiver.
Er is weinig of geen geluid	Apparatuur aangesloten via de audiokabel is niet ingesteld op het ontvangen van de DVD signaaluitvoer.	Selecteer de juiste input modus van de audio ontvanger zodat u het geluid van de DVD receiver kunt horen.
	De audiokabels zijn niet goed aangesloten op de luidsprekers of de receiver.	Sluit de audiokabels goed aan op de aansluitpunten.
	De audiokabels zijn beschadigd.	Vervang door een nieuwe audiokabel.
De beeldkwaliteit van de DVD is slecht	De schijf is vuil.	Reinig de schijf met een zachte doek waarbij u vanuit het midden van de schijf naar buiten veegt.
Een DVD/ CD wordt niet afgespeeld.	Geen schijf geplaatst.	IPlaats een afspeelbare schijf.
	Een niet afspeelbare schijf is geplaatst.	Plaats een afspeelbare schijf (controleer schijftype, kleursysteem en regiocode).
	De schijf is verkeerd om geplaatst.	Plaats de schijf met het label of de bedrukte kant naar boven.
	Het kinderslot is ingeschakeld waardoor het afspelen van DVD's met een bepaalde beoordeling, niet mogelijk is.	Voer uw wachtwoord in of wijzig het beoordelingsniveau.
Brommend geluid te horen tijdens afspelen DVD of CD	De schijf is vuil.	Reinig de schijf met een zachte doek met uitwaartse veegen.
	De DVD receiver bevindt zich te dicht bij de TV wat feedback veroorzaakt.	Plaats de DVD receiver en audiocomponenten verder weg van de TV.
Goed afstemmen op radiostations niet mogelijk	De antenne is slecht geplaatst of slecht aangesloten.	Controleer de antenne aansluiting en pas de stand aan. Monteer indien noodzakelijk een buitenantenne.
	De signaalsterkte van het radiostation is te zwak.	Stem met de hand af op het station.
	Er zijn geen stations geprogrammeerd of de geprogrammeerde stations zijn (tijdens het afstemmen door het scannen van geprogrammeerde kanalen).	Programmeer bepaalde stations, zie bladzijde 37 voor meer informatie.
De afstandsbediening werkt niet goed/ helemaal niet	De afstandsbediening wordt niet rechtstreeks op het apparaat gericht.	Richt de afstandsbediening direct op het toestel.
	De afstandsbediening is te ver van het apparaat vandaan.	Gebruik de afstandsbediening binnen 7 meter van de DVD receiver.
	Er bevindt zich een obstakel tussen de afstandsbediening en het toestel.	Verwijder de hindernis.
	De batterijen in de afstandsbediening zijn leeg.	Vervang de batterijen door nieuwe van hetzelfde type.

7

Aanhangsel

Taalcodes

Gebruik deze lijst om de gewenste taal voor de volgende begininstellingen te selecteren :
Schijfaudio, Schijfondertiteling, Schijfmenu.

Taal	Code	Taal	Code	Taal	Code	Taal	Code
Afaars	6565	Fins	7073	Lingalees	7678	Sindhi	8368
Afrikaans	6570	Frans	7082	Litouws	7684	Singalees	8373
Albanees	8381	Fries	7089	Macedonisch	7775	Slowaaks	8375
Amhaars	6577	Keltisch	7176	Malagazisch	7771	Sloveens	8376
Arabisch	6582	Georgisch	7565	Maleis	7783	Spaans	6983
Armeens	7289	Duits	6869	Malayalam	7776	Soedanees	8385
Assamees	6583	Grieks	6976	Maori	7773	Swahili	8387
Aymara	6588	Groenlands	7576	Marathi	7782	Zweeds	8386
Azerbeidzjaans	6590	Guarani	7178	Moldavisch	7779	Tagalog	8476
Bashkir	6665	Gujarati	7185	Mongools	7778	Tajik	8471
Baskisch	6985	Hausa	7265	Nauru	7865	Tamil	8465
Bengali;		Hebreeuws	7387	Nepalees	7869	Telugu	8469
Bangladesh	6678	Hindi	7273	Noors	7879	Thais	8472
Bhutani	6890	Hongaars	7285	Oriya	7982	Tonga	8479
Bihari	6672	IJslands	7383	Panjabi	8065	Turks	8482
Bretons	6682	Indonesisch	7378	Pashto, Pushto	8083	Turkmeens	8475
Bulgaars	6671	Interlingua	7365	Perzisch, Iraans	7065	Twi	8487
Burmees	7789	Iers	7165	Pools	8076	Oekraïens	8575
Wit-Russisch	6669	Italiaans	7384	Portugees	8084	Urdu	8582
Chinees	9072	Japans	7465	Quechua	8185	Oezbeeks	8590
Kroatisch	7282	Kannada	7578	Rhetoromaans	8277	Vietnamees	8673
Tsjechisch	6783	Kashmiri	7583	Roemeens	8279	Volapük	8679
Deens	6865	Kazachstaans	7575	Russisch	8285	Welsh	6789
Nederlands	7876	Kirgizisch	7589	Samoans	8377	Wolof	8779
Engels	6978	Koreaanse	7579	Sanskriet	8365	Xhosa	8872
Esperanto	6979	Koerdisch	7585	Schots Keltisch	7168	Yiddish	7473
Ests	6984	Laotiaans	7679	Servisch	8382	Yoruba	8979
Faroëse	7079	Latijn	7665	Servokroatisch	8372	Zulu	9085
Fiji	7074	Lets	7686	Shona	8378		

Regiocodes

Kies een regio-code uit de lijst.

Gebied	Code	Gebied	Code	Gebied	Code
Afghanistan	AF	Groenland	GL	Paraguay	PY
Argentinië	AR	Hong Kong	HK	Filipijnen	PH
Australië	AU	Hongarije	HU	Polen	PL
Oostenrijk	AT	India	IN	Portugal	PT
België	BE	Indonesië	ID	Roemenië	RO
Bhutan	BT	Israël	IL	Russische Federatie	RU
Bolivia	BO	Italië	IT	Saudi-Arabië	SA
Brazilië	BR	Jamaica	JM	Senegal	SN
Cambodja	KH	Japan	JP	Singapore	SG
Canada	CA	Kenya	KE	Slowakije	SK
Chili	CL	Kuweit	KW	Slovenië	SI
China	CN	Libië	LY	Zuid-Afrika	ZA
Colombia	CO	Luxemburg	LU	Zuid-Korea	KR
Congo	CG	Maleisië	MY	Spanje	ES
Costa Rica	CR	Maladiven	MV	Sri Lanka	LK
Kroatië	HR	Mexico	MX	Zweden	SE
Tsjechië	CZ	Monaco	MC	Zwitserland	CH
Denemarken	DK	Mongolië	MN	Taiwan	TW
Ecuador	EC	Marokko	MA	Thailand	TH
Egypte	EG	Nepal	NP	Turkije	TR
El Salvador	SV	Nederland	NL	Oeganda	UG
Ethiopië	ET	Nederlandse Antillen	AN	Oekraïne	UA
Fiji Eilanden	FJ	Nieuw Zeeland	NZ	Verenigde Staten	US
Finland	FI	Nigeria	NG	Uruguay	UY
Frankrijk	FR	Noorwegen	NO	Oezbekistan	UZ
Duitsland	DE	Oman	OM	Viëtnam	VN
Groot-Brittanië	GB	Pakistan	PK	Zimbabwe	ZW
Griekenland	GR	Panama	PA		

Handelsmerken en licenties



Gefabriceerd onder licentie van Dolby Laboratories. "Dolby" en het dubbele D-symbool zijn handelsmerken van Dolby Laboratories.



Gefabriceerd onder licentie van een of meer van de volgende Amerikaanse patenten: 5.451.942; 5.956.674; 5.974.380; 5.978.762; 6.487.535 en andere verleende en/of aangevraagde Amerikaanse en wereldwijde patenten. DTS en DTS Digital Surround zijn gedeponeerde handelsmerken en de DTS logo's en het DTS symbool zijn handelsmerken van DTS, Inc., 996-2007 DTS, Inc. Alle rechten voorbehouden.



HDMI, het HDMI-logo en High-Definition Multimedia Interface zijn handelsmerken of gedeponeerde handelsmerken van HDMI Licensing LLC.



Het dvd-logo is een handelsmerk van DVD Format/Logo Licensing Corporation.



DivX® is een gedeponeerd handelsmerk van DivX, Inc. en wordt onder licentie gebruikt.



Energiebesparing (Extreem laag energiegebruik)



LG producten beschikken over een innovatief systeem voor opgenomen vermogen in stand-by-modus.

In de stand-by-modus neemt dit systeem niet meer dan 0,09 W op. Dit betekent dat zelfs als de netvoedingskabel op het stopcontact is aangesloten een uiterst geringe hoeveelheid elektriciteit wordt gebruikt.



De naam iPod is een handelsmerk van Apple Computer, Inc. dat gedeponeerd is in de Verenigde Staten en andere landen.



iPhone is een handelsmerk van Apple Inc. "Made for iPod" betekent dat een elektronisch accessoire speciaal voor aansluiting op een iPod is ontwikkeld en door de ontwerper goedgekeurd volgens de kwaliteitsnormen van Apple. "Works with iPod" betekent dat een elektronisch accessoire speciaal voor aansluiting op een iPod is ontwikkeld en door de ontwerper goedgekeurd volgens de kwaliteitsnormen van Apple. Apple is niet verantwoordelijk voor de werking van dit apparaat of het voldoen ervan aan de veiligheidsnormen en de wettelijke normen.



What is SIMPLINK?

Sommige functies van dit toestel worden bediend via de afstandsbediening van de TV indien dit toestel en LG TV met SIMPLINK verbonden zijn via een HDMI-aansluiting. Bedienbare functie met de LG TV afstandsbediening: Afspelen, Pauzeren, Scannen, Overslaan, Stoppen, Uitschakelen, etc.

- Zie de handleiding van de TV voor details over de SIMPLINK functie.
- LG TV met SIMPLINK functie heeft het bovenstaande logo.
- Gebruik een hogere versie kabel dan 1.2A HDMI kabel.

Technische gegevens

Algemeen

- Voeding:
200 - 240 V, 50/60 Hz
- Opgenomen vermogen :
150 W
- Afmetingen (B x H x D) :
430 x 62,5 x 283,6 mm zonder voet
- Netto gewicht (plm.) :
3,8 kg
- Bedrijfstemperatuur:
41 °F tot 95 °F (5 °C tot 35 °C)
- Relatieve vochtigheid :
5 % tot 90 %
- Busvoeding (USB) :
DC 5 V \equiv 500 mA

Ingangen / uitgangen

- VIDEO OUT:
1,0 V (p-p), 75 ohm, negatieve synchronisatie, 1x RCA-aansluiting
- COMPONENT VIDEO OUT:
(Y) 1,0 V (p-p), 75 ohm, negatieve synchronisatie, 1 RCA-aansluiting, (Pb)/(Pr) 0,7 V (p-p), 75 ohm, 2 RCA-aansluitingen
- HDMI IN/OUT (video/audio):
19-polig (HDMI-norm, type A)
HDMI versie : 1.2A
- ANALOG AUDIO IN:
2,0 Vrms (1 kHz, 0 dB), 600 ohm, 1 RCA aansluiting (L, R)
- DIGITAL IN (OPTICAL 1):
3 V (p-p), 1 optisch aansluitpunt
- PORT. IN:
0,5 Vrms (3,5 mm stereo aansluiting)

Tuner

- FM-afstembereik :
87.5 tot 108.0 MHz of 87.50 tot 108.00 MHz

Versterker

- Stereomodus : 180 W + 180 W (4 Ω bij 1 KHz)
- Surround modus :

Voorkant	180 W + 180 W (4 Ω bij 1 KHz)
Midden	180 W (4 Ω bij 1 KHz)
Surround	180 W + 180 W (4 Ω bij 1 KHz)
Subwoofer	200 W (3 Ω bij 60 Hz)

Luidsprekers

- Front luidspreker

Type:	2-wegs 3 luidspreker
Impedantie :	4 Ω
Gewogen	
ingangsvermogen :	180 W
Max. ingangsvermogen :	360 W
Netto afmetingen	
(B x H x D) :	280 x 1 212 x 194 mm
Netto gewicht :	2,5 kg
- Achter luidspreker

Type:	2-wegs 3 luidspreker
mpedantie :	4 Ω
Gewogen	
ingangsvermogen :	180 W
Max. ingangsvermogen :	360 W
Netto afmetingen	
(B x H x D) :	280 x 1 212 x 194 mm
Netto gewicht :	2,5 kg
- Center luidspreker

Type:	2-wegs 3 luidspreker
mpedantie :	4 Ω
Gewogen	
ingangsvermogen :	180 W
Max. ingangsvermogen :	360 W
Netto afmetingen	
(B x H x D) :	400 x 75 x 52 mm
Netto gewicht :	0,55 kg
- Passieve subwoofer

Type:	1-wegs 1 luidspreker
Impedantie:	3 Ω
Gewogen	
ingangsvermogen :	200 W
Max. ingangsvermogen :	400 W
Netto afmetingen	
(B x H x D) :	196 x 394 x 320 mm
Netto gewicht :	5,8 kg





Als ENERGY STAR® Partner heeft LG bepaald dat dit product of productmodellen voldoen aan de ENERGY STAR® richtlijnen voor energie efficiëntie.

ENERGY STAR® is een in de Verenigde Staten geregistreerd merk.