



Ръководство за експлоатация ТЕЛЕВИЗОР С ПЛАЗМЕН ДИСПЛЕЙ

Моля, прочетете внимателно това ръководство,
преди да включите телевизора.
Запазете го за справка.



HDMI, логото на HDMI и High-Definition Multimedia Interface са търговски марки или регистрирани търговски марки на HDMI Licensing LLC.

СЪДЪРЖАНИЕ

ПОДГОТОВКА

42/50PJ2**, 42/50PJ3**, 42/50PJ5**,
42/50PJ6**, 50/60PK2**, 50PK3**, 50/60PK5**,
50PK7** A-1

НАСТРОЙКА НА ВЪНШНО ОБОРУДВАНЕ

Свързване на антена 1
Когато свързвате със съставен кабел 2
Свързване с HDMI кабел 3
Когато свързвате с кабел HDMI към DVI 3
Когато свързвате с кабел scart 4
НАСТРОЙКА НА USB ВХОДА 4
Когато свързвате с кабел RCA 5
Когато свързвате с RF кабел 5
Когато свързвате с 15-цифтов D-образен
кабел 6
ПОСТАВЯНЕ НА СИ МОДУЛ 6
НАСТРОЙКА НА ИЗХОД ЗА ЦИФРОВО
АУДИО 7
Поддържана разделителна способност на
дисплея 8
Настройка на екрана за режим PC 10

ГЛЕДАНЕ НА ТЕЛЕВИЗИЯ / УПРАВЛЕНИЕ НА ПРОГРАМИТЕ

ВКЛЮЧВАНЕ НА ТЕЛЕВИЗОРА 14
Инициализиране на настройката 14
Избор на програма 14
Регулиране силата на звука 14
БЪРЗО МЕНЮ 15
Избор и регулиране на екранни менюта 16
Автоматична настройка на програмите . 17
Ръчна настройка на програмите
(В ЦИФРОВ РЕЖИМ) 20
Ръчна настройка на програмите
(В АНАЛОГОВ РЕЖИМ) 22
Фина настройка 24
АКТУАЛИЗАЦИЯ НА СОФТУЕРА 26
ДИАГНОСТИКА 28
ИНФОРМАЦИЯ ЗА СИ [ОБЩ ИНТЕРФЕЙС] 29
Програмна схема 30
настройка на любимата програма 31
СПИСЪК НА ВХОДОВЕТЕ 32

Обслужване данни 33
ЕТИКЕТ НА ВХОДА 33
ПРОСТО РЪКОВОДСТВО 34
Simplink 35
АУДИО/ВИДЕО РЕЖИМ 38
Нулиране (Възстановяване на оригиналните
фабрични стойности) 39

ЗА ИЗПОЛЗВАНЕ НА BLUETOOTH

Предпазни мерки при ползване на Bluetooth .. 40
НАСТРОЙКА НА BLUETOOTH 41
ЗАДАВАНЕ НА TV PIN
(PIN КОД НА ТЕЛЕВИЗОРА) 42
BLUETOOTH СЛУШАЛКА
- Свързване на нова Bluetooth
слушалка 43
- Свързване към вече регистрирана
Bluetooth слушалка 43
- Прекъсване на връзката с Bluetooth
слушалката по време на използване ... 44
- При заявка за свързване с телевизора
от Bluetooth слушалка 44
УПРАВЛЕНИЕ НА РЕГИСТРИРАНО BLUETOOTH УС
ТРОЙСТВО 45
ИНФОРМАЦИЯ ЗА МОЯ BLUETOOTH 46
ПОЛУЧАВАНЕ НА СНИМКИ ЧРЕЗ ВЪНШНО
BLUETOOTH УСТРОЙСТВО 47
получаване на музика от външно Bluetooth
устройство 47

А СЕ ИЗПОЛЗВА USB УСТРОЙСТВОТО

При свързване на USB устройството 48
СПИСЪК НА СНИМ 49
СПИСЪК НА МУЗИКАЛНИ ФАЙЛОВЕ 55
Списъкът филми 60
Код за регистриране на DivX 66
Деактивиране 67

СЪДЪРЖАНИЕ

EPG (ЕЛЕКТРОНЕН УКАЗАТЕЛ НА ПРОГРАМИТЕ)(В ЦИФРОВ РЕЖИМ)

Включване/изключване на EPG	68
Избор на програма	68
Функция на бутоните в режим на указател СЕГА/СПЕДВАЩА	68
Функция на бутоните в режим "8-дневен указател" ..	69
Функция на бутоните в режим на смяна на датата ..	69
Функция на бутоните в полето за разширено описание	70
Функция на бутоните в режим на настройка на запис/напомняне	70
Функция на бутоните в режим Списък планирани ..	70

УПРАВЛЕНИЕ НА КАРТИНАТА

УПРАВЛЕНИЕ НА РАЗМЕРА НА КАРТИНАТА (СЪОТНОШЕНИЕ) ..	71
Съветник за картината	73
Икономия на енергия	74
ПРЕДВАРИТЕЛНО ЗАДАДЕНИ НАСТРОЙКИ НА КАРТИНАТА	
- Зададен режим на картината	75
РЪЧНА НАСТРОЙКА НА КАРТИНАТА	
- Режим на картината - опция на потребителя ..	76
ТЕХНОЛОГИЯ ЗА ПОДОБРЯВАНЕ НА КАРТИНАТА ..	77
Експертно контрол на картината	78
НУПИРАНЕ НА КАРТИНАТА	81
Метод ISM (Image Sticking Minimization - С веждане до минимум на постоянни изображения)	82
Демо режим	83
Настройка на режим	84

УПРАВЛЕНИЕ НА ЗВУКА И ЕЗИКА

АВТОМАТИЧЕН ИЗРАВНИТЕЛ НА ЗВУКА	85
Clear Voice II	86
ЗАДАДЕНИ НАСТРОЙКИ НА ЗВУКА - РЕЖИМ НА ЗВУКА ..	87
РЕГУЛИРАНЕ НА НАСТРОЙКИТЕ НА ЗВУКА - РЕЖИМ НА ПОТРЕБИТЕЛЯ	88
Infinite Sound(НЕОГРАНИЧЕН ЗВУК) ..	88
БАЛАНС	89
НАСТРОЙКА НА ВКЛЮЧВАНЕ/ИЗКЛЮЧВАНЕ НА ВИС ОКОГОВОРИТЕЛИТЕ НА ТЕЛЕВИЗОРА	90
DTV Audio setting (Настройки на звука на цифрова телевизия) (САМО В ЦИФРОВ РЕЖИМ)	91
ИЗБИРАНЕ НА ИЗХОД НА ЦИФРОВО АУДИО	92
ВЪЗСТАНОВЯВАНЕ НА ЗВУКОВИТЕ НАСТРОЙКИ ..	93
Описание на аудио (САМО В ЦИФРОВ РЕЖИМ) ..	94

I/II

- Стерео/двойно приемане (Само в аналогов режим)	95
- NICAM приемане (Само в аналогов режим) ..	96
- Избор на изходящия звуков сигнал ..	96
Език на екранното меню/ Избор на държава ..	97
ИЗБОР НА ЕЗИК (САМО В ЦИФРОВ РЕЖИМ) ..	98

НАСТРОЙКА НА ВРЕМЕТО

Настройка на часовника	99
НАСТРОЙКА НА АВТОМАТИЧНО ВКЛЮЧВАНЕ/ИЗКЛЮЧВАНЕ НА ТАЙМЕРА	100
НАСТРОЙКА НА ТАЙМЕРА ЗА СЪН	101

РОДИТЕЛСКИ КОНТРОЛ/КАТЕГОРИИ

ЗАДАВАНЕ НА ПАРОЛА И СИСТЕМА НА ЗАКЛЮЧВАНЕ	102
БЛОКИРАНЕ НА ПРОГРАМА	103
РОДИТЕЛСКИ КОНТРОЛ (САМО В ЦИФРОВ РЕЖИМ) ..	104
БЛОКИРАНЕ НА ВЪНШЕН ИЗХОД	105
Заклучване на клавишите	106

Телетекст

Включване/изключване	107
Телетекст SIMPLE	107
TOP текст (Тази характеристика не се предлага всички страни)	107
FASTEXT	108
Специални функции на телетекста	108

ЦИФРОВ ТЕЛЕТЕКСТ

ТЕЛЕТЕКСТ В РАМКИТЕ НА ЦИФРОВА УСЛУГА ..	109
ТЕЛЕТЕКСТ В ЦИФРОВА УСЛУГА	109

ПРИЛОЖЕНИЕ

ОТСТРАНЯВАНЕ НА НЕИЗПРАВНОСТИ	110
ТЕХНИЧЕСКО ОБСЛУЖВАНЕ	112
Спецификация на продукта	113
Кодове IR	115
Настройка на външно управляващо устройство ..	116

ПОДГОТОВКА

МОДЕЛИ ТЕЛЕВИЗОРИ С ПЛАЗМЕН ДИСПЛЕЙ : 42/50PJ2**, 42/50PJ3**, 42/50PJ5**, 42/50PJ6**, 50/60PK2**, 50PK3**, 50/60PK5**, 50PK7**

ПРИНАДЛЕЖНОСТИ

Уверете се, че следните принадлежности са приложени към вашия телевизор. Ако някоя от тях липсва, моля, обърнете се към продавача, при когото сте закупили продукта.

■ Показаното може да се различава от вашия телевизор.

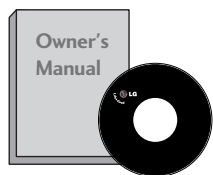

Ръководство за експлоатация

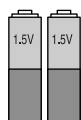

батерии (AAA)

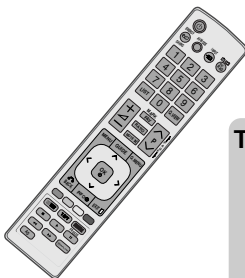

Дистанционно управление

This item is not included for all models.



Polishing Cloth
Polishing cloth for use on the screen.

* Lightly wipe any stains or fingerprints on the surface of the TV with the polishing cloth.

Do not use excessive force. This may cause scratching or discolouration.



Захранващ кабел



M4x28
(с изключение за 60PK2**, 60PK5**)



M5x14

бр. болтове за монтаж на стойката

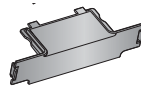

Предпазен капак



x 2

Държач за кабелите



Феритна сърцевина (сива)

(Този артикул не е включен за всички модели.)

Феритната сърцевина може да се използва за намаляване на електромагнитните вълни в аудио кабела на компютъра. Навийте двукратно аудио кабела на компютъра върху феритната сърцевина и след това включете кабелите в телевизора, както е показано на следната илюстрация. Поставете феритната сърцевина близо до жака AUDIO IN(RGB/DVI) на дисплея.

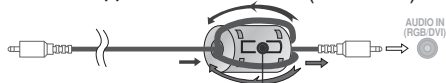

Поставете феритната сърцевина близо до жака AUDIO IN(RGB/DVI) на дисплея.



Феритна сърцевина (черна)

(Този артикул не е включен за всички модели.)

Феритната сърцевина може да се използва за намаляване на електромагнитните вълни при свързване на захранващия кабел. Колкото по-близо е феритната сърцевина до щепсела на захранващия кабел, толкова по-добре.

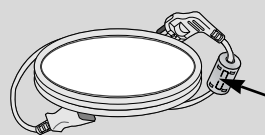

Монтирайте щепсела на захранващия кабел наблизо.

Конзола за окачване на стена (купува се отделно)

AW-50PG60M

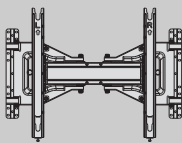

AW-50PG60MS

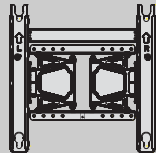

или

AW-60PG60M

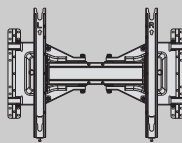

или

AW-60PG60MS

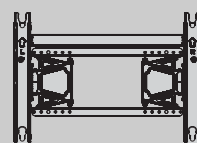

(с изключение за 60PK5**, 60PK2**)

(само 60PK5**, 60PK2**)

ПОДГОТОВКА

ОРГАНИ ЗА УПРАВЛЕНИЕ НА ЛИЦЕВИЯ ПАНЕЛ

❗ БЕЛЕЖКА

- ▶ Консумацията на енергия при употреба може да се ограничи значително, ако нивото на яркост на картината се редуцира, което ще доведе до намаляване цялостните експлоатационни разходи.

⚠ ВНИМАНИЕ

- ▶ Не стъпвайте върху стъклената стойка и не упражнявайте натиск върху нея. Тя може да се счупи, парченцата стъкло могат наранят някого, а телевизорът може да падне.
- ▶ Не влачете телевизора по пода. Подът или изделието могат да се повредят.

- Показаното може да се различава от вашия телевизор.

42/50PJ2**, 50/60PK2**



Тактилен сензор
Можете да активирате функцията на избрания бутон чрез докосване.

42/50PJ3**, 50PK3**

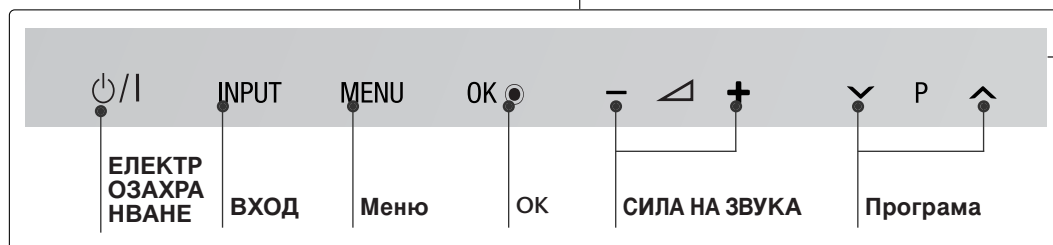

Тактилен сензор
Можете да активирате функцията на избрания бутон чрез докосване.

42/50PJ5**, 50/60PK5**



Датчик за дистанционното управление

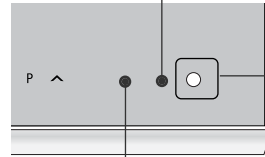

Интелигентно око
Настройва картината в съответствие с обкръжаващите условия.

Индикатор захранване/готовност

- В режим на готовност свети червено.
- Червената лампичка постепенно угасва, когато телевизорът се включи.

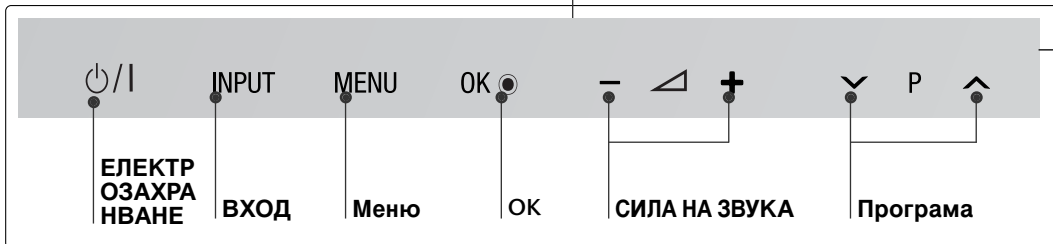

ЕЛЕКТРОЗАХРАНВАНЕ

INPUT
ВХОД

MENU
Меню

OK
OK

СИЛА НА ЗВУКА

Програма

Тактилен сензор
Можете да активирате функцията на избрания бутон чрез докосване.

42/50PJ6**, 50PK7**

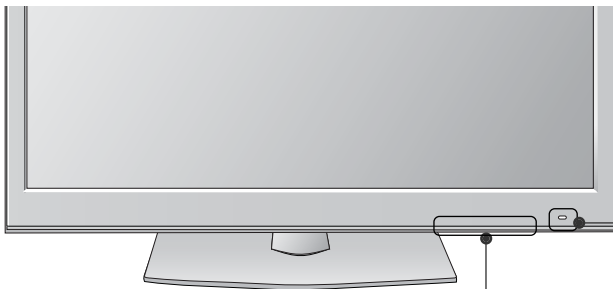

Интелигентно око
Настройва картината в съответствие с обкръжаващите условия.

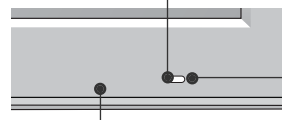

Датчик за дистанционното управление

Индикатор захранване/готовност

- В режим на готовност свети червено.
- Червената лампичка постепенно угасва, когато телевизорът се включи.

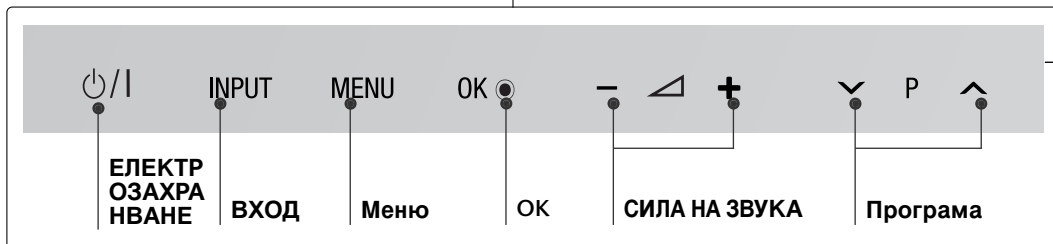

ЕЛЕКТРОЗАХРАНВАНЕ

INPUT
ВХОД

MENU
Меню

OK
OK

СИЛА НА ЗВУКА

Програма

Тактилен сензор
Можете да активирате функцията на избрания бутон чрез докосване.

ПОДГОТОВКА

ИНФОРМАЦИЯ НА ЗАДНИЯ ПАНЕЛ

- Показаното може да се различава от вашия телевизор.

42/50PJ2**, 50/60PK2**

(само 42/50PJ2**)

(само 50/60PK2**)

ПОДГОТОВКА

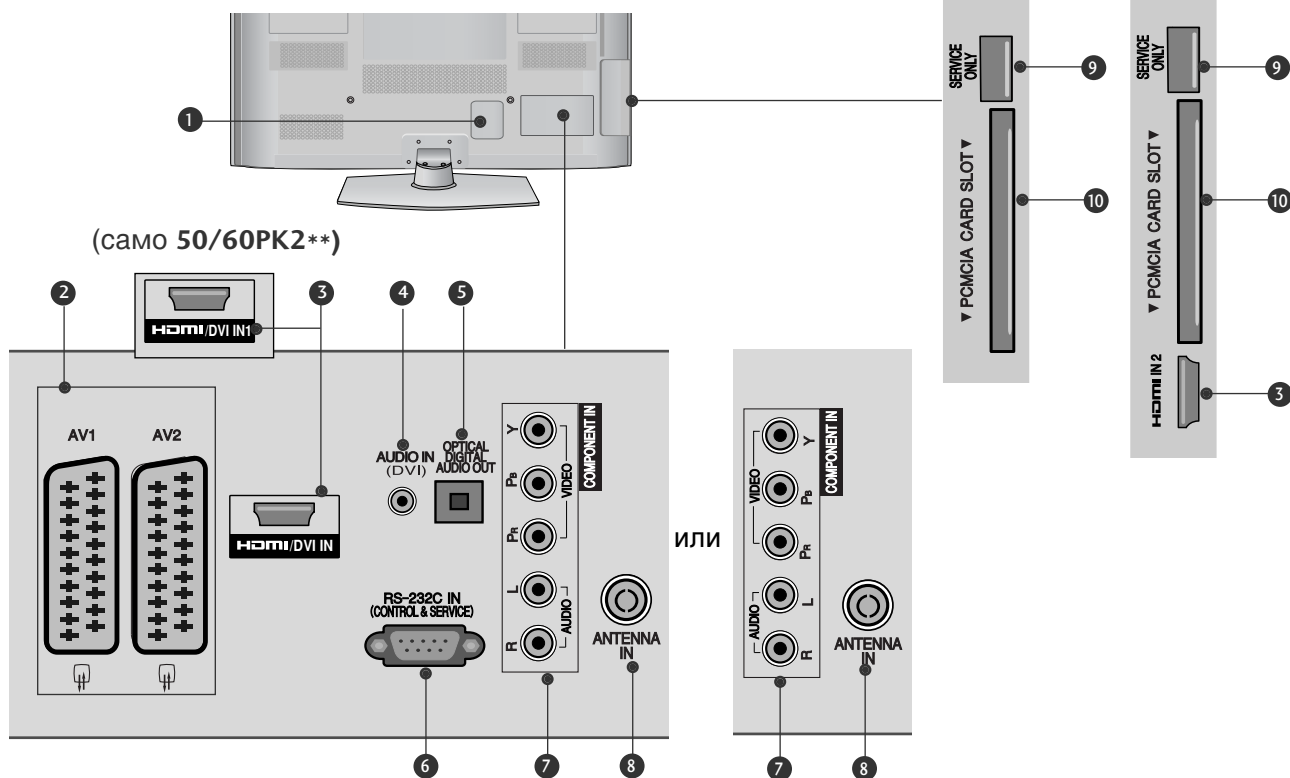

- 1 Гнездо за кабел за електрозахранване**
Този телевизор работи с променлив ток. Напрежението е указано на страницата със спецификацията. (► P 113 до 114)
Никога не се опитвайте да използвате телевизора със захранване с постоянен ток.
- 2 Гнездо Euro Scart (AV1/AV2)**
Към тези гнезда можете да свързвате чрез Scart входящ или изходящ сигнал към външно устройство.
- 3 HDMI/DVI IN (Интерфейс за медия с висока разделителна способност)**
Свържете HDMI сигнал към HDMI IN. Или DVI (VIDEO) сигнал към порта HDMI/DVI с кабел от DVI към HDMI.
- 4 DVI аудио вход**
Свържете аудио от компютър или от DVI.
- 5 ОПТИЧЕН ИЗХОД ЗА ЦИФРОВО АУДИО**
Свързване на цифрово аудио към различни типове апаратура. Свържете към цифров аудио компонент. Използвайте оптичен аудио кабел.
- 6 RS-232C ВХОДЕН (КОНТРОЛ/СЕРВИЗ) ПОРТ**
Свържете серийния порт на управляващото устройство към RS-232C конектора на телевизора.
Този порт се използва за режим Сервиз или Хотел.
- 7 Вход за Компонентно видео**
Към тези гнезда можете да свържете устройство с компонентен аудио/видео сигнал.
- 8 Вход за антена**
Свържете антена или кабел към това гнездо.
- 9 САМО СЕРВИЗЕН ПОРТ**
- 10 Слот за карта PCMCIA (Personal Computer Memory Card International Association).**
Свържете CI модул към СЛОТА ЗА PCMCIA КАРТА.
(Тази функция не е налична за всички страни.)

42/50PJ3**, 42/50PJ5**, 42/50PJ6**, 50PK3**

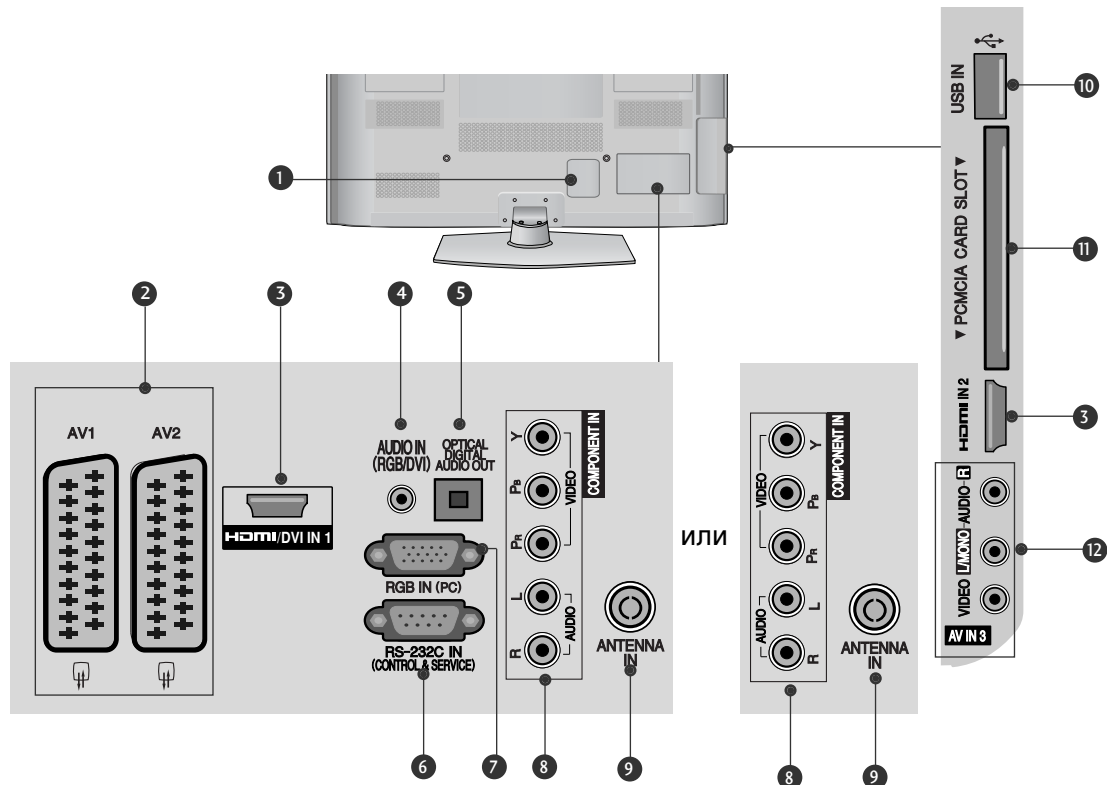

- 1 **Гнездо за кабел за електрозахранване**
Този телевизор работи с променлив ток. Напрежението е указано на страницата със спецификацията. (► P 113 до 114)
Никога не се опитвайте да използвате телевизора със захранване с постоянен ток.
- 2 **Гнездо Euro Scart (AV1/AV2)**
Към тези гнезда можете да свързвате чрез Scart входящ или изходящ сигнал към външно устройство.
- 3 **HDMI/DVI IN (Интерфейс за медия с висока разделителна способност)**
Свържете HDMI сигнал към HDMI IN. Или DVI (VIDEO) сигнал към порта HDMI/DVI с кабел от DVI към HDMI.
- 4 **Аудио вход RGB/DVI**
Свържете аудио от компютър или от DVI.
- 5 **ОПТИЧЕН ИЗХОД ЗА ЦИФРОВО АУДИО**
Свързване на цифрово аудио към различни типове апаратура.
Свържете към цифров аудио компонент. Използвайте оптичен аудио кабел.
- 6 **RS-232C ВХОДЕН (КОНТРОЛ/СЕРВИЗ) ПОРТ**
Свържете серийния порт на управляващото устройство към RS-232C конектора на телевизора.
Този порт се използва за режим Сервиз или Хотел.
- 7 **RGB IN вход**
Свържете изхода от компютър.
- 8 **Вход за Компонентно видео**
Към тези гнезда можете да свържете устройство с компонентен аудио/видео сигнал.
- 9 **Вход за антена**
Свържете антена или кабел към това гнездо.
- 10 **USB вход**
Свържете USB устройство към това гнездо.
- 11 **Слот за карта PCMCIA (Personal Computer Memory Card International Association).**
Свържете CI модул към СЛОТА ЗА PCMCIA КАРТА. (Тази функция не е налична за всички страни.)
- 12 **Вход Аудио/Видео**
Към тези гнезда можете да свързвате чрез аудио/видео изходящ сигнал от външно устройство.

ПОДГОТОВКА

50/60PK5**, 50PK7**

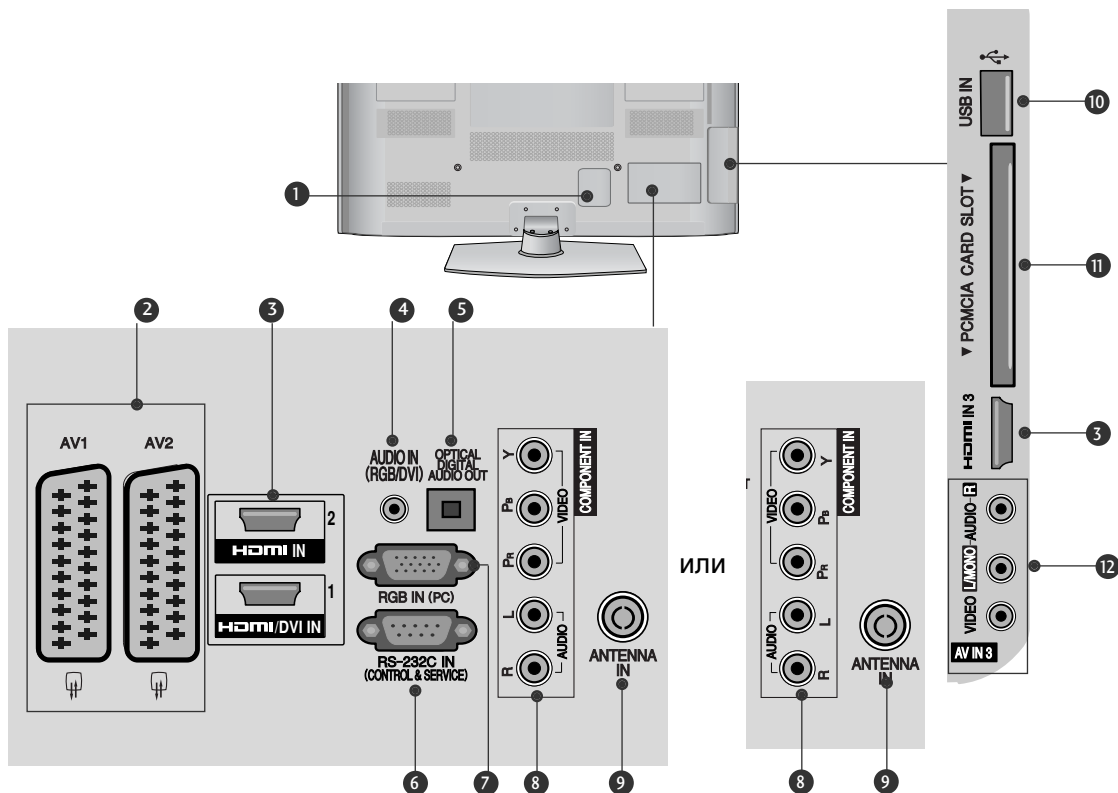

- 1** Гнездо за кабел за електрозахранване
Този телевизор работи с променлив ток. Напрежението е указано на страницата със спецификацията. (► P 113 до 114)
Никога не се опитвайте да използвате телевизора със захранване с постоянен ток.
- 2** Гнездо Euro Scart (AV1/AV2)
Към тези гнезда можете да свързвате чрез Scart входящ или изходящ сигнал към външно устройство.
- 3** HDMI/DVI IN (Интерфейс за медия с висока разделителна способност)
Свържете HDMI сигнал към HDMI IN. Или DVI (VIDEO) сигнал към порта HDMI/DVI с кабел от DVI към HDMI.
- 4** Аудио вход RGB/DVI
Свържете аудио от компютър или от DVI.
- 5** ОПТИЧЕН ИЗХОД ЗА ЦИФРОВО АУДИО
Свързване на цифрово аудио към различни типове апаратура.
Свържете към цифров аудио компонент. Използвайте оптичен аудио кабел.
- 6** RS-232C ВХОДЕН (КОНТРОЛ/СЕРВИЗ) ПОРТ
Свържете серийния порт на управляващото устройство към RS-232C конектора на телевизора.
Този порт се използва за режим Сервиз или Хотел.
- 7** RGB IN вход
Свържете изхода от компютър.
- 8** Вход за Компонентно видео
Към тези гнезда можете да свържете устройство с компонентен аудио/видео сигнал.
- 9** Вход за антена
Свържете антена или кабел към това гнездо.
- 10** USB вход
Свържете USB устройство към това гнездо.
- 11** Слот за карта PCMCIA (Personal Computer Memory Card International Association).
Свържете CI модул към СЛОТА ЗА PCMCIA КАРТА. (Тази функция не е налична за всички страни.)
- 12** Вход Аудио/Видео
Към тези гнезда можете да свързвате чрез аудио/видео изходящ сигнал от външно устройство.

МОНТАЖ НА СТОЙКА (с изключение за 60PK5**, 60PK2**)

■ Показаното може да се различава от вашия телевизор.

Когато монтирате настолната стойка, проверете дали болтът е напълно затегнат. (Ако не е затегнат добре, уредът може да се наклони напред след монтажа.) Ако затегнете болта прекалено силно, той може да се изметне поради изтриване на притягащата му част.

- 1 Поставете внимателно телевизора с екрана надолу върху мека повърхност, за да предпазите екрана от повреда.

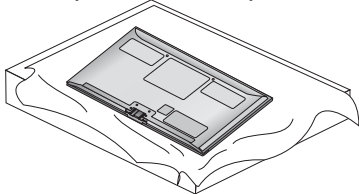

- 2 Монтирайте частите на тялото на стойката към основата на телевизора.

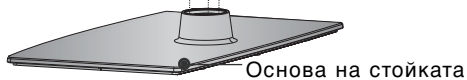
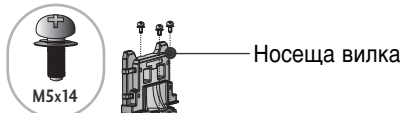

- 3 Поставете телевизора, както е показано.

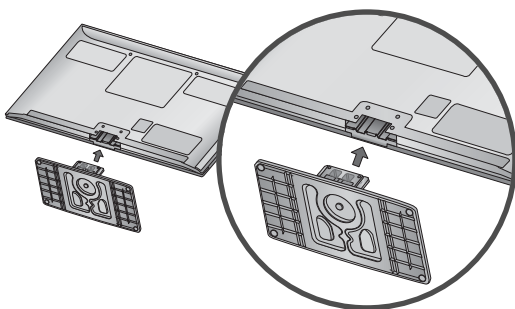

- 4 Затегнете надеждно 4-те болта на гърба на телевизора в предвидените отвори.

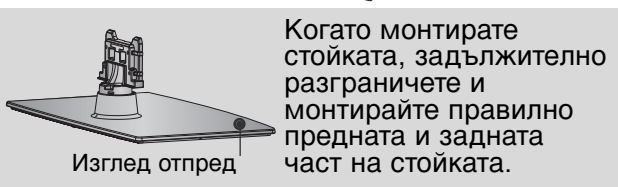
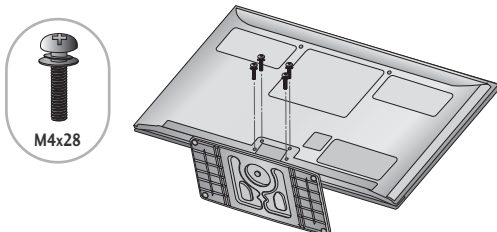

ЗАДЕН КАПАК ЗА ПОДРЕЖДАНЕ НА КАБЕЛИТЕ

■ Показаното може да се различава от вашия телевизор.

След свързване на кабелите по необходимия начин, поставете **ДЪРЖАЧА ЗА КАБЕЛИТЕ**, както е показано, и ги пристегнете.

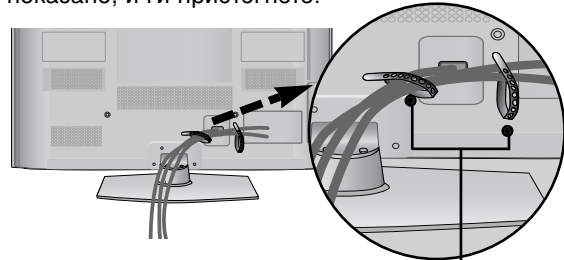

Държач за кабелите

АКО НЕ ИЗПОЛЗВАТЕ НАС ТОЛНАТА СТОЙКА

■ Показаното може да се различава от вашия телевизор.

Когато монтирате изделия на стена, използвайте предпазния капак.

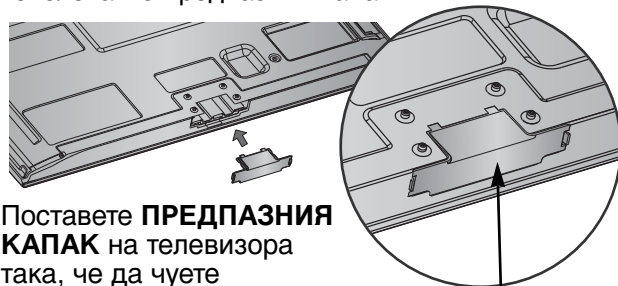

Поставете **ПРЕДПАЗНИЯ КАПАК** на телевизора така, че да чуete щракване.

Предпазен капак
(Фиксирайте водач към външната страна.)

ВЪРТЯЩА СЕСТОЙКА

■ Показаното може да се различава от вашия телевизор.

След монтиране на телевизора вие можете да регулирате положението на вашия телевизор ръчно, като го завъртите на 20 градуса наляво или надясно, за да го нагодите към вашата зрителна точка.

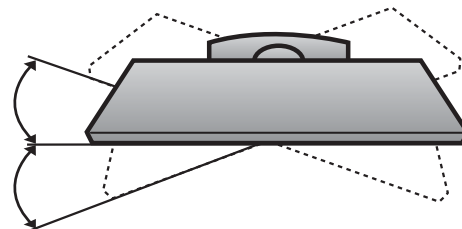

ПОДГОТОВКА

Съвет за внимателно инсталиране

- Трябва да закупите крепежните елементи, необходими за безопасно и стабилно закрепване на телевизора към стената.
- Сложете телевизора близо до стената, за да избегнете опасността от падане, ако бъде бутнат.
- В инструкциите по-долу е даден по-безопасен начин за инсталиране на телевизора, който се състои в закрепване към стената, така че уредът да не падне напред, ако бъде дръпнат. Така ще се предотврати падането на телевизора напред, което може да доведе до нараняване на хора. Освен това, така ще предотвратите повредата на телевизора. Вземете мерки на телевизора да не се качват и да не висят деца.

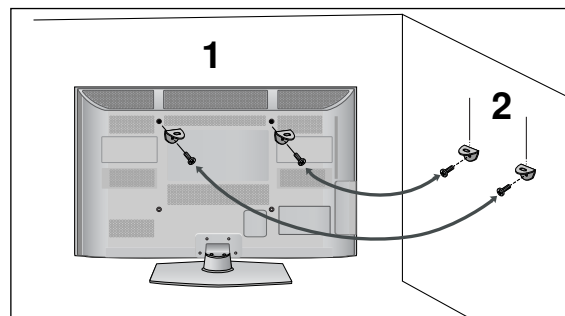
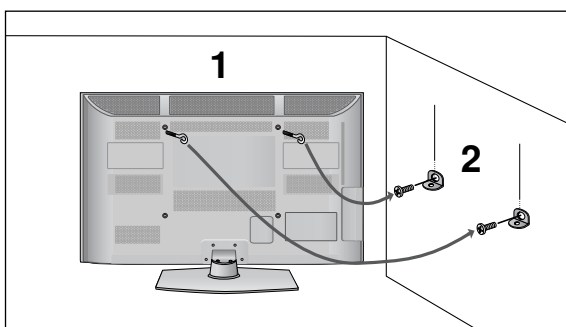

- 1** Използвайте болтовете с ухо или конзолите/болтовете за телевизора, за да закрепите уреда към стената, както е показано на илюстрацията.
(Ако шарнирните болтове на телевизора ви не са разхлабени, развъртете ги.)
* Пъхнете болтовете с ухо или конзолите/болтовете за телевизора и ги затегнете здраво в горните дупки.
- 2** Закрепете стенните конзоли с болтовете за стената. Трябва да нагласите височината съобразно конзолата, монтирана на стената.

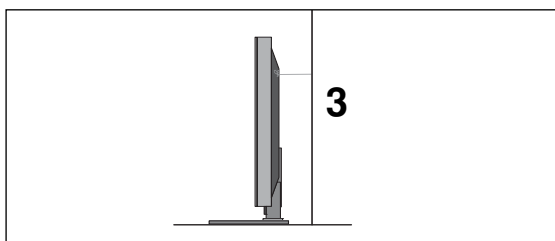

- 3** Използвайте здраво въже, за да вържете уреда и да го подравните. По-безопасно е да вържете въжето по такъв начин, че да застане хоризонтално между стената и уреда.

! БЕЛЕЖКА

- ▶ Когато премествате уреда на друго място, първо откачете въжетата
- ▶ Използвайте поставка за апаратура или шкаф, които са достатъчно големи и здрави, за да издържат размера и теглото на продукта.
- ▶ За да използвате уреда безопасно, се погрижете теглото, което може да издържа конзолата, да е същото, както теглото на уреда.

- Телевизорът може да бъде монтиран по различни начини, например, на стена, върху бюро и др.
- Телевизорът е предназначен за хоризонтален монтаж.

ЗАЗЕМЯВАНЕ

Уверете се, че свързвате жица за заземяване, за да предотвратите токов удар. Ако не е възможно да се направи заземяване, повикайте квалифициран електротехник да инсталира отделен прекъсвач на веригата. Не се опитвайте да заземите апарата чрез свързване към телефонни кабели, гръмоотводи или газопроводи.



Монтаж на настолната стойка

За адекватно проветряване освободете място от 10 см около телевизора.

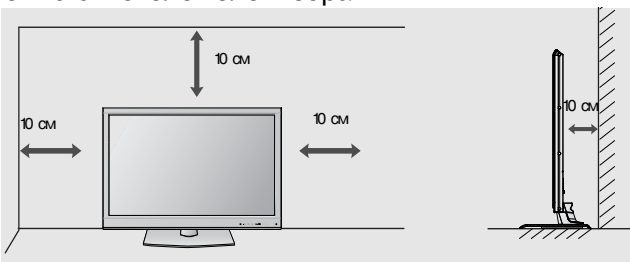

Стенен монтаж: Хоризонтално поставяне

- Препоръчваме ви да използвате конзола за окачване на стена с марката LG, когато монтирате телевизора на стената.
- Препоръчваме ви да закупите конзола за окачване на стена, която поддържа стандарта VESA.
- LG препоръчва монтирането на стената да се извърши от квалифициран специалист.

! БЕЛЕЖКА

- ▶ Стойката за стена трябва да се постави на стабилна стена, перпендикулярна на пода. Ако искате да извършите монтаж на таван или стена под наклон, трябва да се използва специална стойка за стена.
- ▶ Повърхността, на която ще се монтира стойката за стена, трябва да е достатъчно здрава, за да издържи тежестта на телевизора, напр. от бетон, естествен камък, тухла и кухи блокчета.
- ▶ Типът и дължината на винтовете за монтаж зависи от използваната стойка за монтаж. За повече информация вж. инструкциите за монтаж на поставката.
- ▶ LG не носи отговорност за никакви злополуки или повреди на собственост или на телевизора поради неправилно монтиране:
 - Когато се използва стойка за стена, която не отговаря на VESA спецификациите.
 - При неправилно закрепване на винтовете към повърхността, което може да доведе до падане на телевизора и наранявания.
 - При неспазване на препоръчания метод за поставяне.

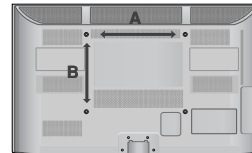
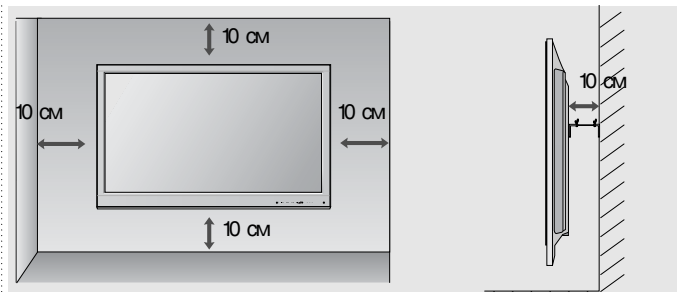

Model	VESA (A * B)	Standard Screw	Quantity
42/50PJ2**	400 * 400	M6	4
42/50PJ3**	400 * 400	M6	4
42/50PJ5**	400 * 400	M6	4
42/50PJ6**	400 * 400	M6	4
50PK2**	400 * 400	M6	4
60PK2**	600 * 400	M8	4
50PK3**	400 * 400	M6	4
50PK5**	400 * 400	M6	4
60PK5**	600 * 400	M8	4
50PK7**	400 * 400	M6	4

ПОДГОТОВКА

Функции на бутоните на дистанционното управление (с изключение за 42/50PJ2**, 50/60PK2**)

Когато използвате дистанционното управление, насочвайте го към сензора на телевизора.

ПОДГОТОВКА

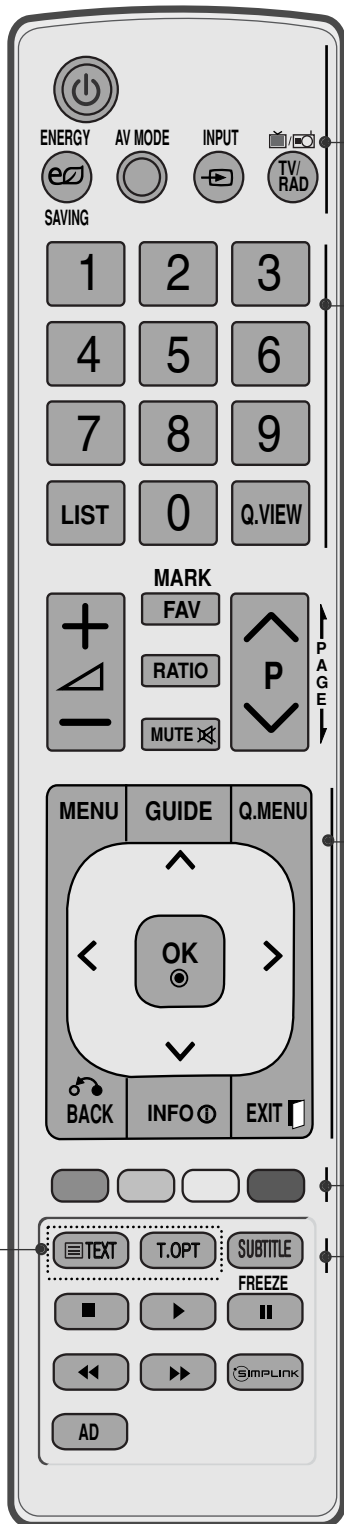

⏻ (POWER) Включва телевизора от режим на готовност или го **изключва** в режим на готовност.
(Включване/изключване)

Икономия на енергия Регулирайте режима на икономия на енергия на телевизора. (► **стр. 74**)

AV MODE (АУДИО/ВИДЕО РЕЖИМ) Помага да се избират и настройват изображения и звук при свързване на аудиовизуални устройства. (► **стр. 38**)

INPUT Режимът на външен вход се сменя циклично при превключване. (► **стр. 32**)

TV/RAD Избира Радио, Телевизионен и DTV канал.

0 до 9 цифрови бутони Избира програма.
Избира номерирани елементи от меню.

LIST (Списък) показва таблицата с програмите. (► **стр. 30**)

Q.VIEW Връща към програмата, която сте гледали непосредствено преди това.

MENU (Меню) Избира меню.
Изчиства всички образи от екрана и се връща към гледане на телевизия от всяко меню. (► **стр. 16**)

GUIDE (УКАЗАТЕЛ) Показва справочник на програмите. (► **стр. 68**)

Q.MENU (БЪРЗО МЕНЮ) Изберете желаната настройка в бързото меню. (С ъотношение на страните, Clear Voice II, Режим на картина, Режим на звук, Аудио, Таймер за сън, Предпочитана, Икономия на енергия.) (► **стр. 15**)

BACK Позволява на потребителя да се върне на една стъпка в интерактивно приложение, EPG или друга функция на взаимодействие с потребителя.

INFO ⓘ Показва настояща информация за екрана.

EXIT (ИЗХОД) Изчиства всички образи от екрана и се връща към гледане на телевизия от всяко меню.

НАВИГАЦИОНЕН БУТОН Дава ви възможност да се движите по екранните менюта и да регулирате настройките на системата според вашите предпочитания
(нагоре/надолу/наляво/надясно)

OK Приема вашия избор или показва текущия режим.

ЦВЕТНИ БУТОНИ Тези бутони се използват за телетекст (само при **TELE-TEXT** модели) или **редактиране на програми**.

1 Бутони за TELETEXT (Телетекст) Тези бутони се използват за телетекст. За повече информация вижте раздела "Телетекст". (► **стр. 107**)

SUBTITLE (СУБТИТРИ) Извиква предпочитания режим на субтитри в цифров режим.

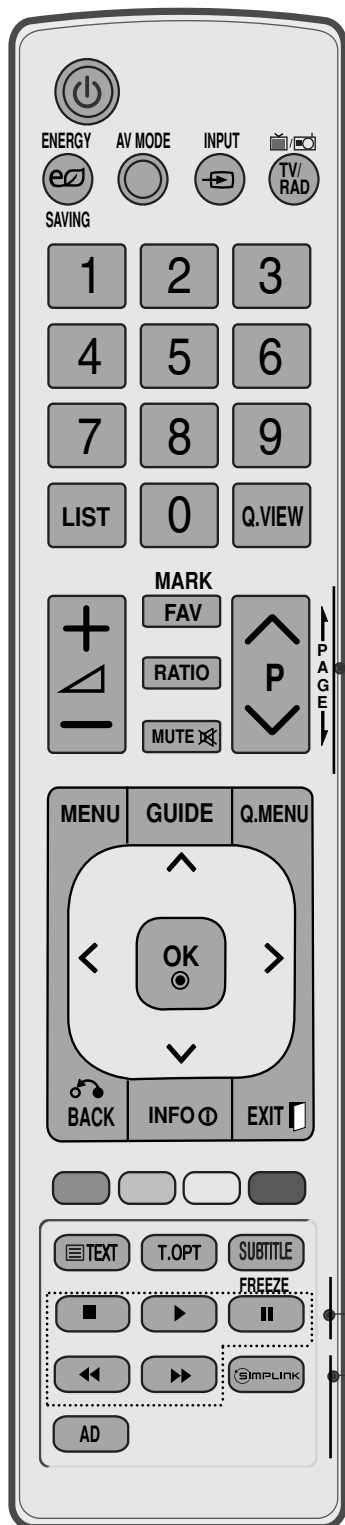

VOL (Volume) (Сила на звука) ▲ или ▼ Регулира силата на звука.

FAV (ПРЕДПОЧИТАНА ПРОГРАМА) Показва избраната предпочитана програма.

MARK (МАРКИРАНЕ) Изберете входа, за да приложите настройките за Picture Wizard (Съветник за картината).
Поставяне и премахване на отметка за програми в USB менюто.

RATIO (СЪОТНОШЕНИЕ) Избира желаното Екранно съотношение в картината. (► стр.71)

MUTE (Изключване на звука) **Включва или изключва звука.**

PR (Programme) (Програма) ▲ или ▼ Избира програма.

PAGE UP/DOWN (СТРАНИЦА HAГOPE/HAДOЛY) Преминава от един пълен екран с информация към следващия/предшния.

SIMPLINK/USB Управлява SIMPLINK или USB менюто(списък нимките и списък музиката или списък на филмите(само 42/50P15**, 42/50P16**, 50PK3**, 50/60PK5**, 50PK7**)).

FREEZE (ЗАМРАЗЯВАНЕ) Пауза на текущата снимка на екрана. (Не работи в режим USB и Simplink.)
Телевизорът се връща в нормален режим автоматично, ако не се получи сигнал или няма работа за 5 минути.

SIMPLINK Показване на списък от AV устройства, свързани с телевизора. Когато натиснете този бутон, менюто Simplink се появява на екрана. (► стр.35)

AD Включва и изключва Аудио описание.

Поставяне на батериите

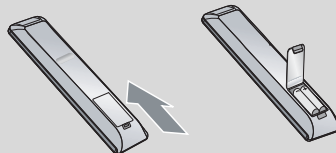

- Отворете капака на гнездото за батерии от задната страна.
- Поставете две батерии 1,5 V AAA, като спазвате полярността (+ с +, - с -). Не смесвайте стари или употребявани батерии с нови такива.
- Затворете капака.
- За да извадите батериите, извършете действията за поставяне в обратна посока.

ПОДГОТОВКА

Функции на бутоните на дистанционното управление (само 42/50PJ2**, 50/60PK2**)

Когато използвате дистанционното управление, насочвайте го към сензора на телевизора.

ПОДГОТОВКА

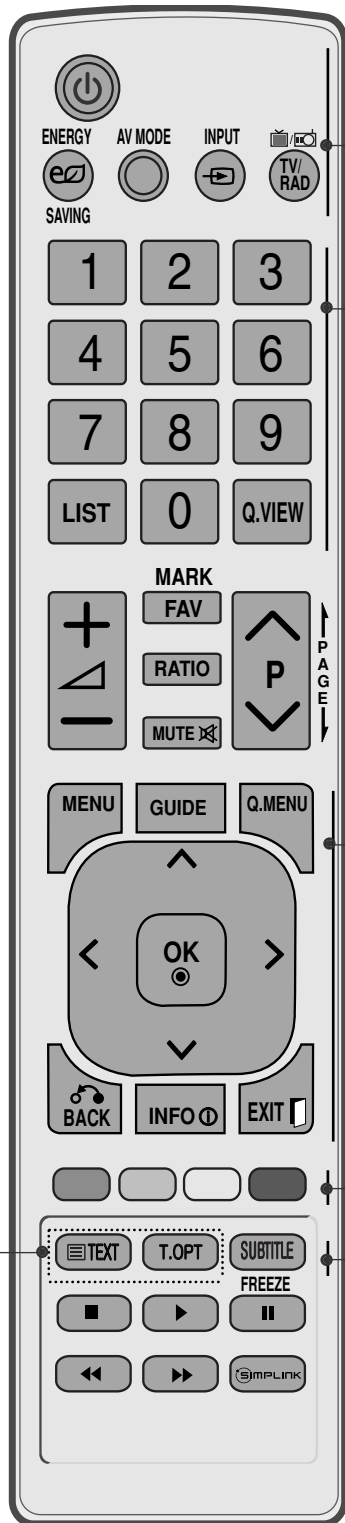

- ⏻(POWER)** (Включване/изключване) **Включва** телевизора от режим на готовност или го **изключва** в режим на готовност.
- Икономия на енергия** Регулирайте режима на икономия на енергия на телевизора. (► **стр.74**)
- AV MODE** (АУДИО/ВИДЕО РЕЖИМ) Помага да се избират и настройват изображения и звук при свързване на аудиовизуални устройства. (► **стр.38**)
- INPUT** Режимът на външен вход се сменя циклично при превключване. (► **стр.32**)
- TV/RAD** Избира Радио, Телевизионен и DTV канал.
- 0 до 9 цифрови бутони** Избира програма.
Избира номерирани елементи от меню.
- LIST (Списък)** показва таблицата с програмите. (► **стр.30**)
- Q.VIEW** Връща към програмата, която сте гледали непосредствено преди това.
- MENU (Меню)** Избира меню.
Изчиства всички образи от екрана и се връща към гледане на телевизия от всяко меню. (► **стр.16**)
- GUIDE(УКАЗАТЕЛ)** Показва справочник на програмите. (► **стр.68**)
- Q.MENU (БЪРЗО МЕНЮ)** Изберете желаната настройка в бързото меню. (Съотношение на страните, Clear Voice II, Режим на картина, Режим на звук, Аудио, Таймер за сън, Предпочитана) (► **стр.15**)
- BACK** Позволява на потребителя да се върне на една стъпка в интерактивно приложение, EPG или друга функция на взаимодействие с потребителя.
- INFO ⓘ** Показва настояща информация за екрана.
- EXIT (ИЗХОД)** Изчиства всички образи от екрана и се връща към гледане на телевизия от всяко меню.
- НАВИГАЦИОНЕН БУТОН** (нагоре/надолу/наляво/надясно) Дава ви възможност да се движите по екранните менюта и да регулирате настройките на системата според вашите предпочитания
- OK** Приема вашия избор или показва текущия режим.
- ЦВЕТНИ БУТОНИ** Тези бутони се използват за телетекст (само при **TELE-TEXT** модели) или **редактиране на програми**.
- 1 Бутони за TELETEXT (Телетекст)** Тези бутони се използват за телетекст. За повече информация вижте раздела "Телетекст". (► **стр.107**)
- SUBTITLE (СУБТИТРИ)** Извиква предпочитания режим на субтитри в цифров режим.

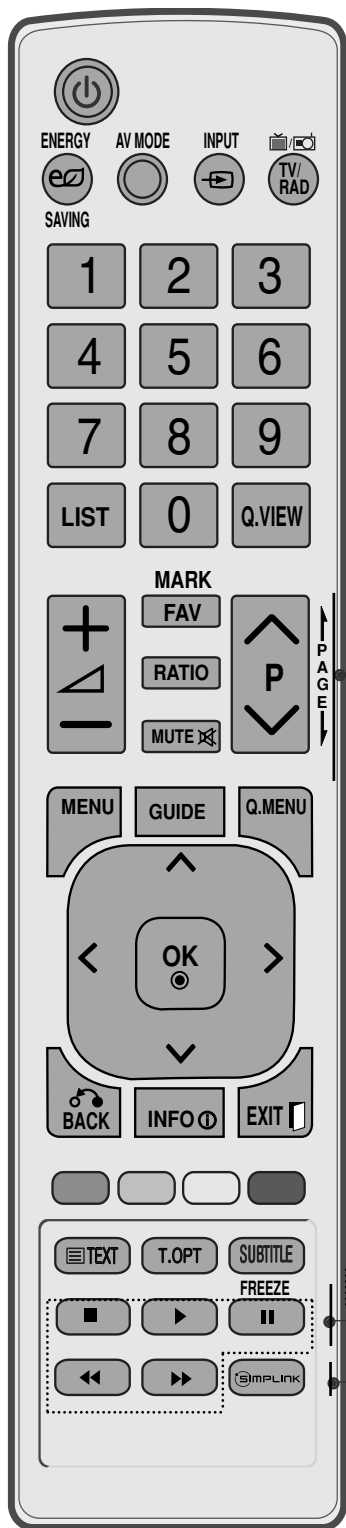

VOL (Volume) (Сила на звука) ▲ или ▼ Регулира силата на звука.

FAV (ПРЕДПОЧИТАНА ПРОГРАМА) Показва избраната предпочитана програма.

MARK (МАРКИРАНЕ) Изберете входа, за да приложите настройките за Picture Wizard (Съветник за картината). Поставяне и премахване на отметка за програми в USB менюто.

RATIO (СЪОТНОШЕНИЕ) Избира желаното Екранно съотношение в картината. (► стр.71)

MUTE (Изключване на звука) **Включва** или **изключва** звука.

PR (Programme) (Програма) ▲ или ▼ Избира програма.

PAGE UP/DOWN (СТРАНИЦА НАГОРЕ/НАДОЛУ) Преминва от един пълен екран с информация към следващия/предишния.

Бутони за управление на SIMPLINK Управление на SIMPLINK.

FREEZE (ЗАМРАЗЯВАНЕ) Пауза на текущата снимка на екрана. (Не работи в режим USB и Simplink.) Телевизорът се връща в нормален режим автоматично, ако не се получи сигнал или няма работа за 5 минути.

SIMPLINK Показване на списък от AV устройства, свързани с телевизора. Когато натиснете този бутон, менюто Simplink се появява на екрана. (► стр.35)

Поставяне на батериите

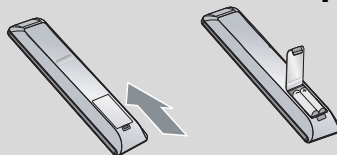

- Отворете капака на гнездото за батерии от задната страна.
- Поставете две батерии 1,5 V AAA, като спазвате полярността (+ с +, - с -). Не смесвайте стари или употребявани батерии с нови такива.
- Затворете капака.
- За да извадите батериите, извършете действията за поставяне в обратна посока.

НАСТРОЙКА НА ВЪНШНО ОБОРУДВАНЕ

- За да избегнете повреда на устройствата, не включвайте никакви захранващи кабели, преди да сте приключили свързването на всички устройства.

Свързване на антена

- Регулирайте посоката на антената за най-добро качество на образа.
- Антенен кабел и преобразувател не са включени в доставката.

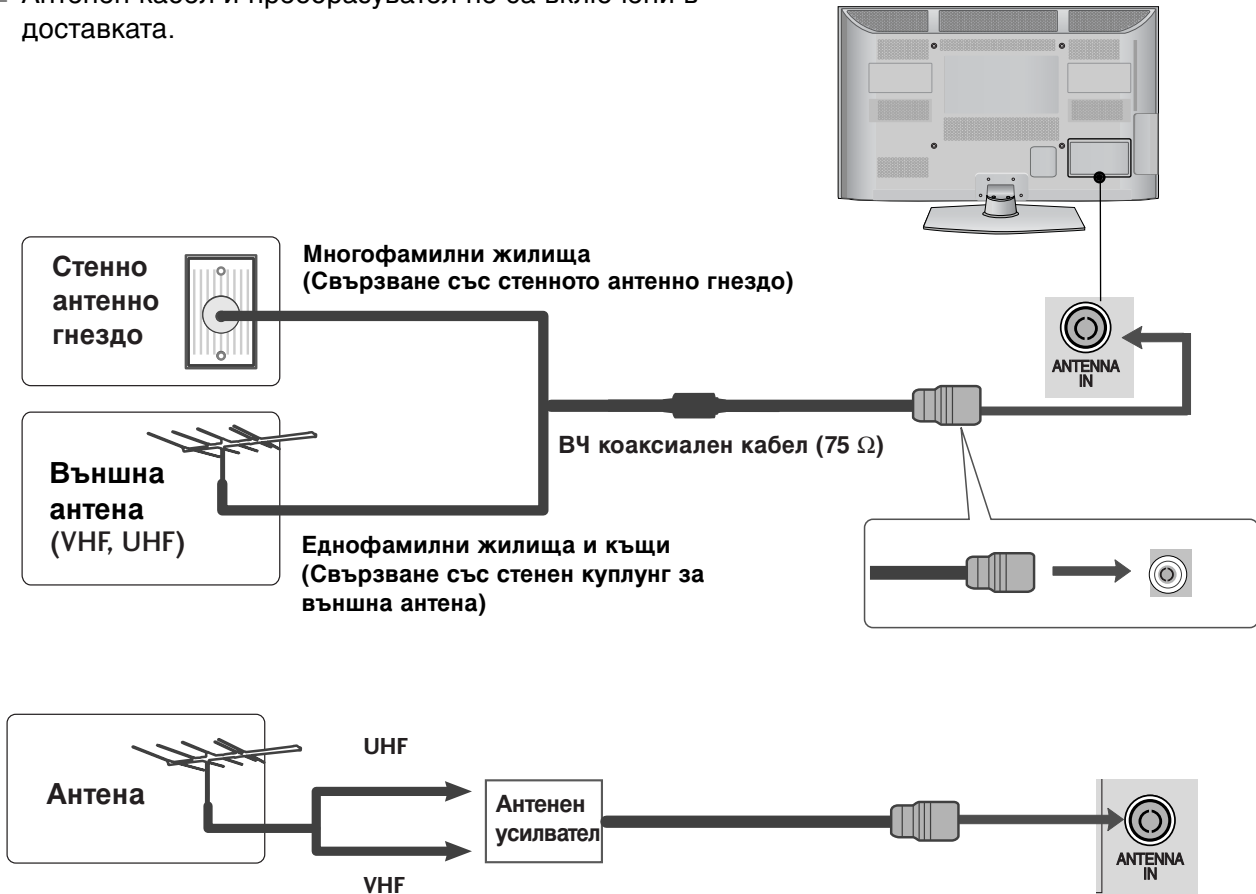

- В зони, в които сигналът е слаб, за по-добро качество на образа монтирайте антенен усилвател към антената, както е показано вдясно.
- Ако сигналът трябва да бъде разделен между два телевизора, за свързване ползвайте антенен сплитер.

НАСТРОЙКА НА ВЪНШНО ОБОРУДВАНЕ

- За да избегнете повреда на устройствата, не включвайте никакви захранващи кабели, преди да сте приключили свързването на всички устройства.
- В този раздел на ИНСТАЛИРАНЕ НА ВЪНШНО ОБОРУДВАНЕ се използват основно илюстрации, отнасящи се до моделите 50/60PK5**.
- Показаното може да се различава от вашия телевизор.

Когато свързвате със съставен кабел

- Този телевизор може да приема сигнали за цифрова/кабелна телевизия без външен цифров телевизионен приемник. Но ако получавате цифрови сигнали от цифров телевизионен приемник или друго външно цифрово устройство, вижте показаната по-долу илюстрация.

- 1 Свържете видео изходите (Y, PB, PR) на външното устройство (цифров телевизионен приемник, DVD плейър и т. н.) към входовете COMPONENT IN VIDEO (КОМПОНЕНТЕН ВИДЕО ВХОД) на телевизора.
- 2 Свържете аудио изхода на външното устройство (цифров телевизионен приемник, DVD плейър и т. н.) към входовете COMPONENT IN AUDIO (КОМПОНЕНТЕН АУДИО ВХОД) на телевизора.
- 3 Включете външното устройство. (Направете справка в ръководството на външното устройство за указания за работа.)
- 4 Изберете **Компонент** като източник на входа с бутона **INPUT** на дистанционното управление.

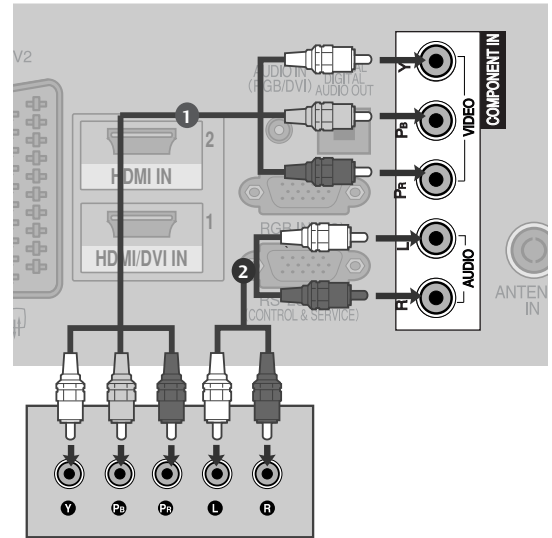

- ▶ Поддържан HDMI аудио-формат: Dolby Digital, PCM (Импулсно-кодова модуляция)
Не се поддържа DTS аудио формат.

Сигнал	Компонентен	HDMI
480i/576i	○	X
480p/576p	○	○
720p/1080i	○	○
1080p	○ (50 Hz / 60 Hz само)	○ (24 Hz / 30 Hz / 50 Hz / 60 Hz)

Съставни входове

За да получите по-добро качество на образа, свържете DVD плейър към съставните входове, както е показано по-долу.

Съставни входове на телевизора	Y	Pb	Pr
Видеоизходи на DVD плейъра	Y	Pb	Pr
	Y	B-Y	R-Y
	Y	Cb	Cr
	Y	Pb	Pr

Свързване с HDMI кабел

- 1 Свържете HDMI изхода на външното устройство (цифров телевизионен приемник, DVD плейър и т. н.) към входовете **HDMI/DVI IN 1** (или **HDMI/DVI IN**), **HDMI IN 2** (с изключение за 42/50P)2**) или **HDMI IN 3** (само 50/60PK5**, 50PK7**) на телевизора.
- 2 Включете външното устройство. (Направете справка в ръководството на външното устройство за указания за работа.)
- 3 Изберете **HDMI1** (или **HDMI**), **HDMI2** (с изключение за 42/50P)2**) или **HDMI3** (само 50/60PK5**, 50PK7**) като източник на входящия сигнал с бутон **INPUT** (ВХОД) на дистанционното управление.

! БЕЛЕЖКА

- ▶ Когато се използва HDMI кабел, телевизорът може да приема едновременно видео и аудио сигнали.
- ▶ Ако DVD плейърът не поддържа Auto HDMI, трябва вие да зададете подходяща разделителна способност на изходящия сигнал.
- ▶ Проверете дали вашият HDMI кабел е версия 1.3 или по-висока. Ако HDMI кабелите не поддържат HDMI версия 1.3, това може да доведе до трепкане или липса на изображение на екрана. Използвайте последните кабели, които поддържат най-малко версия 1.3 на HDMI.

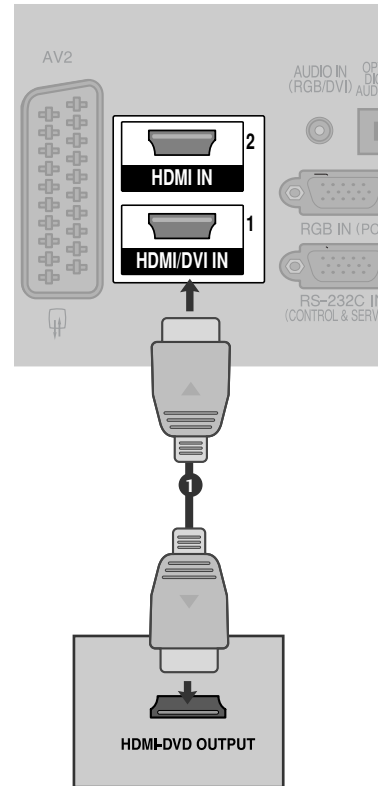

Когато свързвате с кабел HDMI към DVI

- 1 Свържете цифровия телевизионен приемник или DVI изхода на компютъра към входа **HDMI/DVI IN 1** (или **HDMI/DVI IN**) на телевизора.
- 2 Свържете аудио изхода на цифровия телевизионен приемник или на компютъра към входа **AUDIO IN (RGB/DVI)** (или **AUDIO IN (DVI)**) на телевизора.
- 3 Включете цифровия телевизионен приемник или компютъра и телевизора. (Направете справка в ръководството на цифровия телевизионен приемник или компютъра за указания за работа.)
- 4 Изберете **HDMI1** (или **HDMI**) като източник на входа с бутон **INPUT** на дистанционното управление.

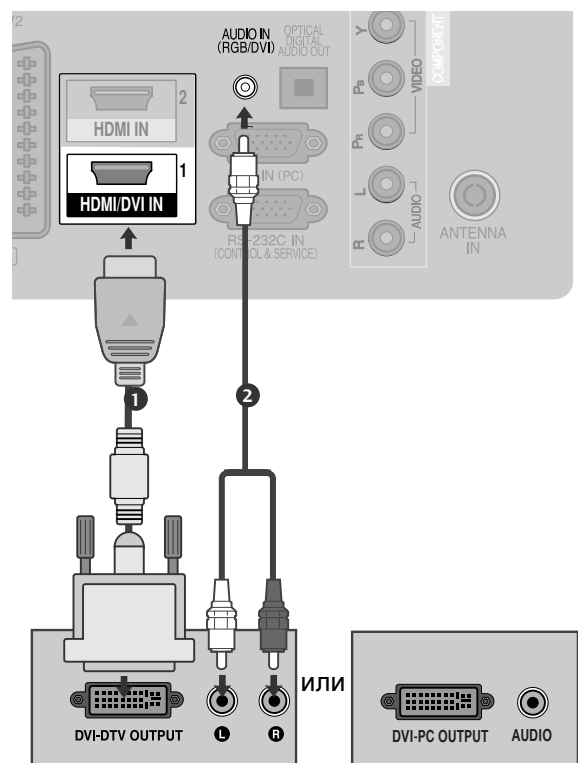

НАСТРОЙКА НА ВЪНШНО ОБОРУДВАНЕ

Когато свързвате с кабел scart

- 1 Свържете извода Euro scart на външното устройство (DVD плейър, видеокасетофон и т. н.) към извода AV1 (AB1) Euro scart на телевизора.
- 2 Включете външното устройство. (Направете справка в ръководството на външното устройство за указания за работа.)
- 3 Изберете **AV1** (Аудио-видео 1) като източник на входа с бутона **INPUT** на дистанционното управление. Ако е свързано scart гнездото **AV2** (Аудио-видео 2), изберете **AV2** (Аудио-видео 2) като източник на входа.

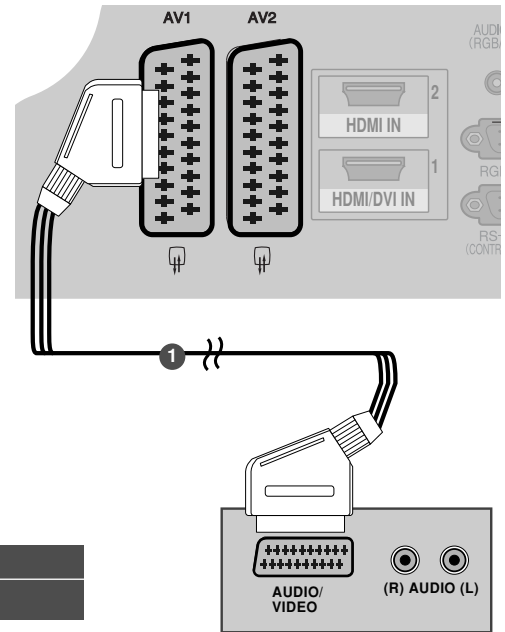

Scart	Вход			Изход
	Видео	Ауди	RGB	Видео, Аудио
AV1	○	○	○	Само аналогов
AV2	○	○	×	Наличен е аналогов, DTV ((Цифрова телевизия), AV1, AV2, AV3(с изключение за 42/50PJ2**, 50/60PK2**) изход.

Текущ входен режим \ Тип изход	AV1 (изход за ТВ)	AV2 (изход за монитор)	AV2 (когато се извършва планирано записване на DTV чрез записващо устройство.)
Цифрова ТВ	×	○	○
Аналогова ТВ, AV1, AV3	○	○	○
Компонент/RGB	○	×	(Входният режим се конвертира в DTV.)
HDMI	×	×	
AV2	○	○	○

(с изключение за 42/50PJ2**, 50/60PK2**)

► Изход за ТВ : Извежда аналогови телевизионни сигнали.
Изход за монитор: Извежда текущия образ на екрана.

! БЕЛЕЖКА

- Ако искате да използвате кабел за EURO scart, трябва да използвате екраниран кабел за сигнал през Euro scart.

НАСТРОЙКА НА USB ВХОДА (с изключение за 42/50PJ2**, 50/60PK2**)

- 1 Свържете USB устройството към гнездото USB IN (ВХОД USB) на телевизора.
- 2 След свързване на входните USB жакове използвайте функцията USB. (► стр.48)

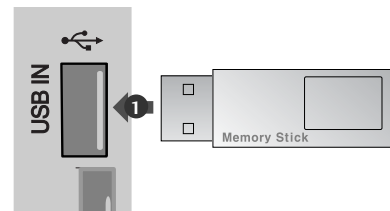

Когато свързвате с кабел RCA (с изключение за 42/50PJ2**,

50/60PK2**)

- 1 Свържете изводите AUDIO/VIDEO (АУДИО/ВИДЕО) между телевизора и видеокасетофона или външното устройство.
Цветовете на жаковете трябва да отговарят на цветовете на гнездата. (Видео = жълто, аудио ляво = бяло, аудио дясно = червено)
- 2 Вкарайте видеокасета във видеокасетофона и натиснете **PLAY** (ВЪЗПРОИЗВЕЖДАНЕ) на видеокасетофона. (Направете справка с ръководството на видеокасетофона.) Или пуснете съответното външно устройство. (Направете справка с ръководството на външното оборудване.)
- 3 Изберете **AV3** като източник на входящия сигнал с бутона **INPUT** (ВХОД) на дистанционното управление.

! БЕЛЕЖКА

- ▶ Ако имате моно видеокасетофон, свържете аудио кабела от видеокасетофона към гнездото **AUDIO L/MONO** (АУДИО ЛЯВО/МОНО) на телевизора.

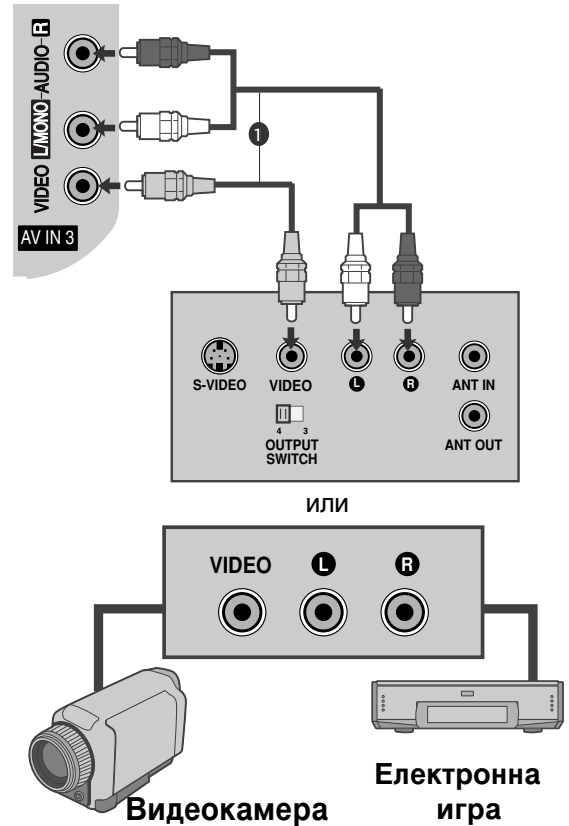

НАСТРОЙКА НА ВЪНШНО ОБОРУДВАНЕ

Когато свързвате с RF кабел

- За да избегнете шум в картината (смущения), оставете достатъчно разстояние между видеокасетофона и телевизора.

- 1 Свържете гнездото **ANT OUT** (Антенен изход) на видеокасетофона към гнездото **ANTENNA IN** на телевизора.
- 2 Свържете антенния кабел към гнездото **ANT IN** (Антенен вход) на видеокасетофона.
- 3 Натиснете бутона **PLAY** (Възпроизвеждане) на видеокасетофона и настройте телевизора и видеокасетофона на подходящата програма за гледане.

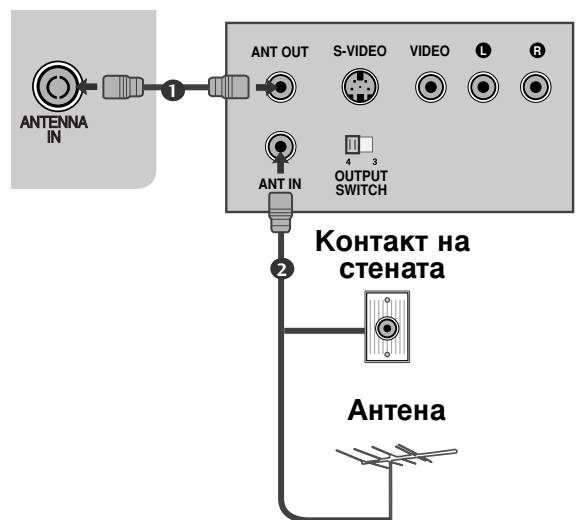

НАСТРОЙКА НА ВЪНШНО ОБОРУДВАНЕ

Когато свързвате с 15-щифтов D-образен кабел

(с изключение за 42/50PJ2**, 50/60PK2**)

Този телевизор има Plug and Play възможности, което означава, че компютърът се настройва автоматично съобразно настройките на телевизора.

- 1 Свържете RGB конектора на компютъра към гнездото **RGB IN (PC)** на телевизора.
- 2 Свържете аудиоизхода на компютъра към входа **AUDIO IN (RGB/DVI)** на телевизора.
- 3 Включете компютъра.
- 4 Изберете **RGB** като източник на входа с бутона **INPUT** на дистанционното управление.

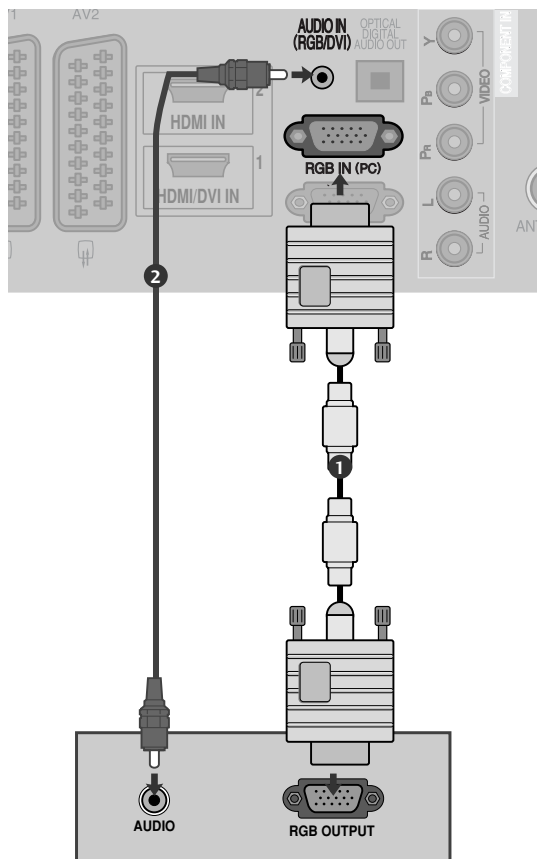

ПОСТАВЯНЕ НА CI МОДУЛ

- За да гледате кодирани (платени) програми в режим на цифрова телевизия.
- Тази функция не е налична за всички страни.

- 1 Поставете CI модула в слота за карта **PCMCIA** (Personal Computer Memory Card International Association) или телевизора, както е показано.

За допълнителна информация вж. стр.29.

! БЕЛЕЖКА

- Проверете дали CI модулът е поставен в слота за PCMCIA карта в правилната посока. Ако модулът не е поставен правилно, това може да доведе до повреда на телевизора и слота за PCMCIA карта.

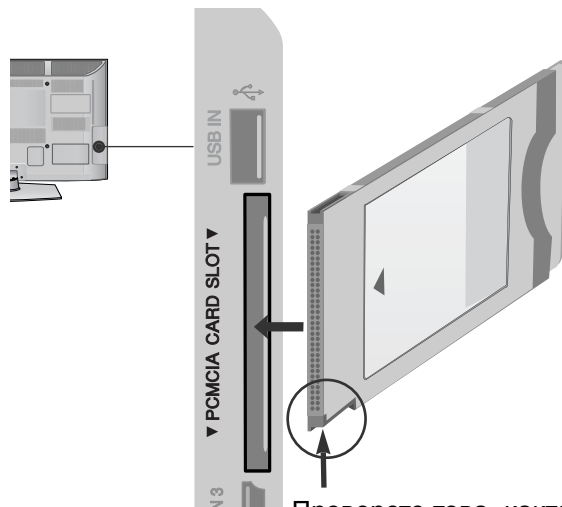

Проверете това, както е показано, и поставете CI модула.

НАСТРОЙКА НА ИЗХОД ЗА ЦИФРОВО АУДИО

Изпраща аудио сигнал от телевизора към външна аудио апаратура чрез порта на изхода за цифрово аудио (оптичен).
Ако искате да се наслаждавате на цифрово излъчване по 5.1-канални тонколони, свържете извода ОПТИЧЕН ИЗХОД ЗА ЦИФРОВО АУДИО на гърба на телевизора с DVD система за домашно кино (или усилвател).

- 1 Свържете единия край на оптичния кабел към порта Digital Audio (Optical) Output на телевизора.
- 2 Свържете другия край на оптичния кабел към цифровия аудио (оптичен) вход на аудио апаратурата.
- 3 Задайте опцията TV Speaker (ТВ високоговорител) на Off (Изкл.) в менюто AUDIO (АУДИО). (► стр.90). Вж. ръководството на външната аудио апаратура за указания за работата.

⚠ ВНИМАНИЕ

- Не гледайте в оптичния изходен порт. Гледането в лазерен лъч може да ви увреди зрението.

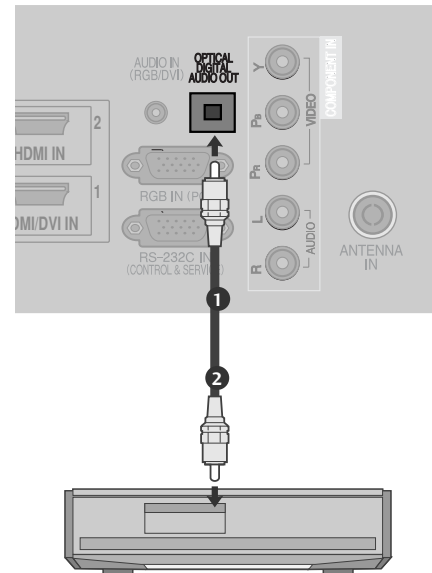

НАСТРОЙКА НА ВЪНШНО ОБОРУДВАНЕ

Поддържана разделителна способност на дисплея

режим RGB-PC, HDMI/DVI-PC

Разделителна способност	Хоризонтална честота (kHz)	Вертикална честота (Hz)
720x400	31,468	70,08
640x480	31,469	59,94
800x600	37,879	60,31
1024x768	48,363	60,00
1280x768	47,78	59,87
1360x768	47,72	59,8
1280x1024	63,98	60,02
1400x1050	65,317	59,979
1920x1080	66,587	59,934

(само 50/60PK2**, 50PK3**,
50/60PK5**, 50PK7**,)

режим HDMI/DVI-DTV

Разделителна способност	Хоризонтална честота (kHz)	Вертикална честота (Hz)
640x480	31,649	59,94
	31,469	60
720x480	31,47	59,94
	31,50	60
720x576	31,25	50,00
	37,50	50,00
1280x720	44,96	59,94
	45,00	60
1920x1080	28,125	50,00
	33,72	59,94
	33,75	60
	27,00	24,00
	33,75	30
	56,25	50,00
	67,433	59,94
	67,50	60

! БЕЛЕЖКА

- ▶ Избягвайте да оставяте неподвижно изображение на екрана за дълъг период от време. Неподвижното изображение може да се отпечата трайно на екрана; когато е възможно използвайте скрийнсейвър.
- ▶ В режим РС (компютър) е възможно да се получи шум в картината при някои разделителни способности, честоти на вертикално опресняване, настройки на контраста или яркостта. В такива случаи променете режима РС (компютър) на друга разделителна способност или променете честотата на опресняване, или променете яркостта и контраста от менюто, до изчистване на картината. Ако честотата на опресняване на графичната карта на компютъра не може да се промени, сменете графичната карта или се консултирайте с производителя на графичната карта на компютъра.
- ▶ Синхронизиращата форма на входа е отделна за хоризонталната и вертикалната честота.
- ▶ Препоръчваме използването на 1024x768, 60 Hz(само 42PJ2**, 42PJ3**, 42PJ5**, 42PJ6**), 1360x768, 60 Hz(само 50PJ2**, 50PJ3**, 50PJ5**, 50PJ6**), 1920x1080, 60 Hz(само 50/60PK2**, 50PK3**, 50/60PK5**, 50PK7**) за компютърен режим – така ще се осигури възможно най-доброто качество на картината.
- ▶ Свържете кабела на сигнала от изходния порт за монитор на компютъра към порта RGB (PC) на телевизора или кабела на сигнала от изходния порт HDMI на компютъра към входния порт HDMI IN (или HDMI/DVI IN) на телевизора.
- ▶ Свържете аудио кабела от компютъра към AUDIO INPUT (вход за аудио) гнездата на телевизора. (Към телевизора не са приложени кабели за аудио).
- ▶ Ако използвате звукова карта, настройте според изискванията звука на компютъра.
- ▶ Ако графичната карта на компютъра не извежда аналогов и цифров RGB сигнал едновременно, свържете само едното – RGB или HDMI IN (или HDMI/DVI IN) – за показване на компютъра PC в апарата.
- ▶ Ако графичната карта не извежда аналогов и цифров RGB едновременно, настройте телевизора на RGB или HDMI; (другият режим се настройва автоматично на Plug and Play от телевизора.)
- ▶ DOS режимът може да не работи, в зависимост от видеокартата, ако използвате кабел от HDMI към DVI.
- ▶ Когато използвате твърде дълъг кабел RGB-PC е възможно да се получи шум на екрана. Препоръчваме да се използва кабел по-къс от 5 м. Той осигурява най-добро качество на картината.

НАСТРОЙКА НА ВЪНШНО ОБОРУДВАНЕ

Настройка на екрана за режим РС

Възстановяване на настройките на екрана



Възстановява фабричните настройки по подразбиране за Позиция, Размер и Фаза

Тази функция действа в следните режими: RGB[PC].



1   Изберете **КАРТИНА**.

2   Изберете **Екран**.

3   Изберете **Нулиране**.

4   Изберете **Да**.

5  Изпълнете **Нулиране**.

- Натиснете бутона **MENU/EXIT** (МЕНЮ/ИЗХОД), за да се върнете към нормален ТВ изглед.
- Натиснете бутона **BACK** (НАЗАД), за да отидете на предишния екран на менюто.

Автоматично настройване (само в режим RGB [PC – компютър])

Автоматично настройва позицията на образа и намалява трептенето на изображенията. След регулиране, ако образът все още не е добър, телевизорът ви функционира нормално, но има нужда от някои допълнителни настройки.

Авт. конфигуриране

Тази функция е за автоматично настройване на позицията на екрана, размера и фазата. Докато тече автоматичното конфигуриране, изображението ще бъде нестабилно за няколко секунди.



- 1   Изберете **КАРИНА**.
- 2   Изберете **Екран**.
- 3   Изберете **Авт. Конфигуриране**.
- 4   Изберете **Да**.
- 5  Изпълнете **Авт. конфигуриране**.

- Ако позицията на образа все още не е правилна, опитайте отново да направите автоматична настройка.
- Ако след избиране на Автоматично регулиране в RGB (PC) се налага картината да бъде допълнително коригирана, можете да промените настройките за **Позиция**, **Размер** или **фаза**.

- Натиснете бутона **MENU/EXIT** (МЕНЮ/ИЗХОД), за да се върнете към нормален ТВ изглед.
- Натиснете бутона **BACK** (НАЗАД), за да отидете на предишния екран на менюто.



НАСТРОЙКА НА ВЪНШНО ОБОРУДВАНЕ

Избиране на разделителна способност

За да виждате нормален образ, направете еднакви разделителната способност при RGB режим и тази на компютъра.

Тези функция действа в следните режими:RGB[PC].



-   Изберете **КАРИНА**.
-   Изберете **Екран**.
-   Изберете **Резолюция**.
-   Изберете желаната разделителна способност.
- 











- Натиснете бутона **MENU/EXIT** (МЕНЮ/ИЗХОД), за да се върнете към нормален ТВ изглед.
- Натиснете бутона **BACK** (НАЗАД), за да отидете на предишния екран на менюто.

Регулиране на позицията, размера и фазата на екрана

Ако образът не е достатъчно ясен след автоматичното настройване и особено, ако има трептящи елементи, регулирайте ръчно фазата на образа.

Тези функции действат в следните режими: RGB[PC].



- 1   Изберете **КАРИНА**.
- 2   Изберете **Екран**.
- 3   Изберете **Позиция**, **Размер** или **Фаза**.
- 4    Направете необходимите настройки.
- 5 

- Натиснете бутона **MENU/EXIT** (МЕНЮ/ИЗХОД), за да се върнете към нормален ТВ изглед.
- Натиснете бутона **BACK** (НАЗАД), за да отидете на предишния екран на менюто.

ВКЛЮЧВАНЕ НА ТЕЛЕВИЗОРА

- Когато телевизорът ви е включен, можете да се възползвате от функциите му.

- 1 Първо, свържете правилно кабела за електрозахранването.
В този момент телевизорът преминава в режим на готовност;
- 2 От режим на готовност, за да включите телевизора натиснете бутон Φ / I , INPUT или $P \wedge \vee$ на телевизора, или натиснете бутон **POWER**(ЕЛЕКТРОЗАХРАНВАНЕ), INPUT(ВХОД), $P \wedge \vee$ или цифрови бутони(0~9) а дистанционното, и телевизорът ще се включи.

Инициализиране на настройката

- 1 Ако след включването на телевизора на екрана се появи OSD (Показване на екрана) , можете да регулирате **Език**, **Настройка на режим**, **Страна**, или **Настройка парола**(Когато Франция е избрана като Страна), **Автоматична настройка на програмите**.

БЕЛЕЖКА:

- a. Ако затворите, без да завършите началната настройка, менюто Initial Setting (Първоначална настройка) може да се покаже отново.
- b. Натиснете бутона **V.A.S.K.**, за да смените текущото екранно меню на предишно екранно меню.
- c. За страните без потвърдени стандарти за DTV излъчване, някои DTV функции може и да не работят, което зависи от начина на DTV излъчване.
- d. Режим "**Използване у доа**" е оптималната настройка за домашна обстановка и това е режимът по подразбиране за телевизора.
- e. Режим "**Демонстрация в магазина**" е оптималната настройка за използване в магазин. Ако даден потребител промени данните за качеството на образа, след известен период от време, Режим "**Демонстрация в магазина**" връща качеството на образа на изделието към настройката, зададена от нас.
- f. Режим (**Използване у доа**, **Демонстрация в магазина**) може да бъде променен чрез **Настройка на режим** в меню **ОПЦИИ**.
- g. Когато Франция е избрана като Страна, паролата не е '0', '0', '0', '0', а '1', '2', '3', '4'.

Избор на програма

- 1 Натиснете $P \wedge \vee$ или цифровите бутони, за да изберете номера на програмата.

Регулиране силата на звука

- 1 Натискайте бутона $\triangleleft +$ или $-$ за да регулирате силата на звука.



Ако желаете да изключите звука, натиснете бутона **Изк. звук**.



Можете да отмените функцията, като натиснете бутон **Изкл. звук**, $\triangleleft +$, $-$ или **AV** режим.

БЪРЗО МЕНЮ

OSD (Екранният дисплей) на вашия телевизор може да се различава от показаното в това ръководство.

Q.Меню (Бързо меню) е меню на функции, които често се използват от потребителите.

-  **Съотношение:** Избира желаня формат на картината.
За настройка на увеличаването изберете 14:9, Увеличаване и Увелич. (кино) в менюто за съотношение на страните. След като завършите избора на степен на увеличение, дисплеят се връща към бързото меню.
-  **Clear Voice II :** Регулира яркостта на екрана. При промяна на източника на сигнала настройката се връща към фабричната настройка по подразбиране.
-  **Режим картина :** Избира желаня режим на картината.
-  **Режим на звука :** Тази функция автоматично задава онази комбинация на звука, която изглежда най-добра за наблюдаваното изображение. Избира желаня режим на звука.



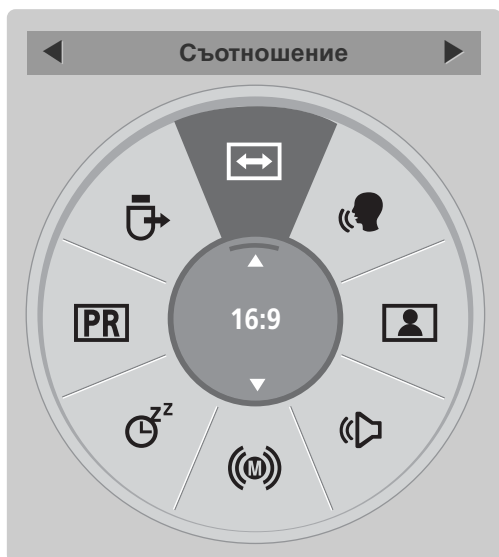

-  **Аудио :** Избира звуковия изход.
-  **Sleep Таймер :** Настройва таймера за "сън".
-  **Предпочитана :** Избира любимата програма.
-  **USB устройство :** Изберете тази "Изваждане", за да извадите USB устройството.(с изключение за 42/50PJ2**, 50/60PK2**)
-  **Икономия на енергия :** Избира желаня режим на икономия на енергия. (само 42/50PJ2**, 50/60PK2**)



(с изключение за 42/50PJ2**, 50/60PK2**)



(само 42/50PJ2**, 50/60PK2**)

- 1   Показва всяко меню.
- 2  Изберете желаня от вас източник.
- 3 

- Натиснете бутона **Q.MENU** (БЪРЗО МЕНЮ), за да се върнете към нормалното гледане на телевизия.
- Натиснете бутона **BACK** (НАЗАД), за да отидете на предишния екран на менюто.

ГЛЕДАНЕ НА ТЕЛЕВИЗИЯ / УПРАВЛЕНИЕ НА ПРОГРАМИТЕ

Избор и регулиране на екранни менюта

OSD (Екранният дисплей) на вашия телевизор може да се различава от показаното в това ръководство.

ГЛЕДАНЕ НА ТЕЛЕВИЗИЯ / УПРАВЛЕНИЕ НА ПРОГРАМИТЕ

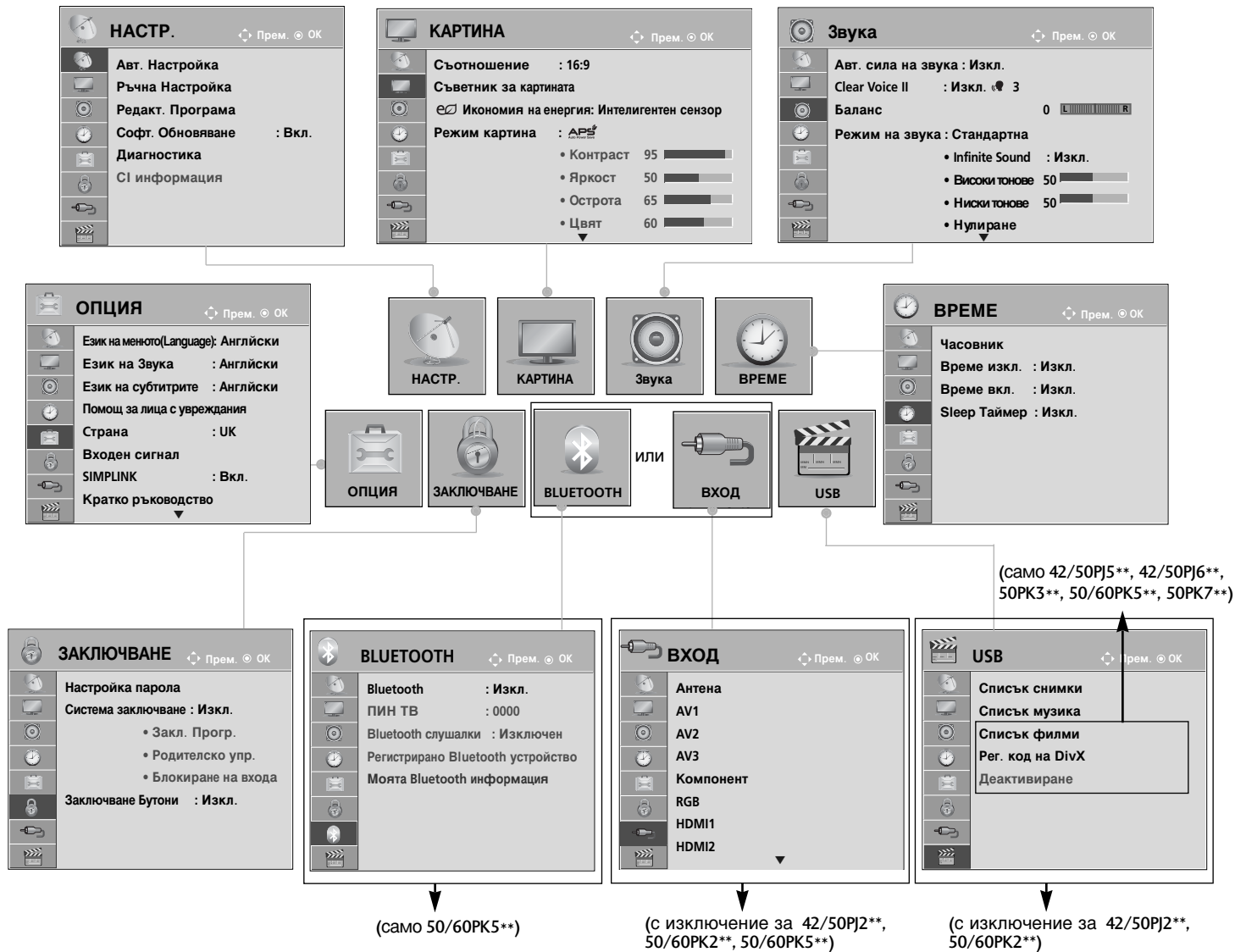

- Показва всяко меню.
- Избира елемент от меню.
- Прехвърляне в изскачащото меню.

- Натиснете бутона **INFO** (ИНФОРМАЦИЯ) – можете да проверите менюто Просто ръководство.
- Натиснете бутона **MENU/EXIT** (МЕНЮ/ИЗХОД), за да се върнете към нормален ТВ изглед.
- Натиснете бутона **BACK** (НАЗАД), за да отидете на предишния екран на менюто.

! БЕЛЕЖКА

► Не е възможно да използвате **Общ интерфейс** в режим Аналогова телевизия.

Автоматична настройка на програмите



(За страни, различни от Финландия и Швеция)

Използвайте го за автоматично намиране и запаметяване на програмите.

Когато започнете автоматично програмиране, цялата запаметена информация за станции ще бъде изтрита.

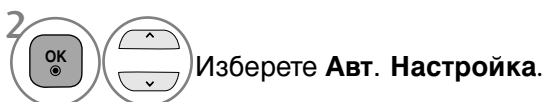
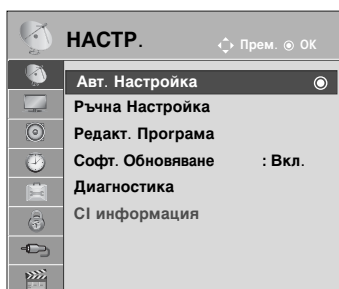
Максималният брой програми, които могат да бъдат запаметени, е 1000, но той може леко да варира в зависимост от излъчваните сигнали.



- Използвайте цифровите бутони, за да въведете 4-цифрена парола в **Система заключване Вкл.**
- Ако искате да продължите автоматичното настройка, изберете **Начало**, като използвате бутона    след това натиснете бутона **OK**. В противен случай изберете **Затваряне**.
- **Автоматичното номериране:** решете дали да използвате номерата на програмите, както са изпратени от излъчващата станция, за настройка

- Натиснете бутона **MENU/EXIT** (МЕНЮ/ИЗХОД), за да се върнете към нормален ТВ изглед.
- Натиснете бутона **BACK** (НАЗАД), за да отидете на предишния екран на менюто.

Автоматична настройка на програмите

(Само за Финландия и Швеция)

Авт. Настройка на DVB-Се меню за потребителите в страни, които поддържат DVB кабел.

Използвайте го за автоматично намиране и запамятвяване на програмите.

Когато започнете автоматично програмиране, цялата запаметена информация за станции ще бъде изтрита.

Ако искате да изберете **Антенa**,

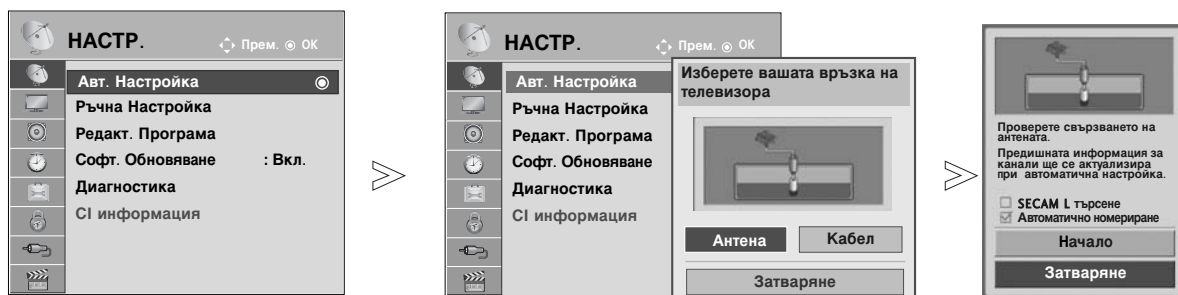

- 1   Изберете **НАСТР.**.
- 2   Изберете **Авт. Настройка**.
- 3   Изберете **Антенa**.
- 4   Изберете **Начало**.
- 5  Изпълнете **Авт. Настройка**.

- Използвайте цифровите бутони, за да въведете 4-цифрена парола в **Система заключване Вкл.**
- Ако искате да продължите автоматичното настройка, изберете **Начало**, като използвате бутона $\wedge \vee$ След това натиснете бутона **OK**. В противен случай изберете **Затваряне**.
- **Автоматичното номериране:** решете дали да използвате номерата на програмите, както са изпратени от излъчващата станция, за настройка

- Натиснете бутона **MENU/EXIT** (МЕНЮ/ИЗХОД), за да се върнете към нормален ТВ изглед.
- Натиснете бутона **BACK** (НАЗАД), за да отидете на предишния екран на менюто.

Ако искате да изберете **кабел**,

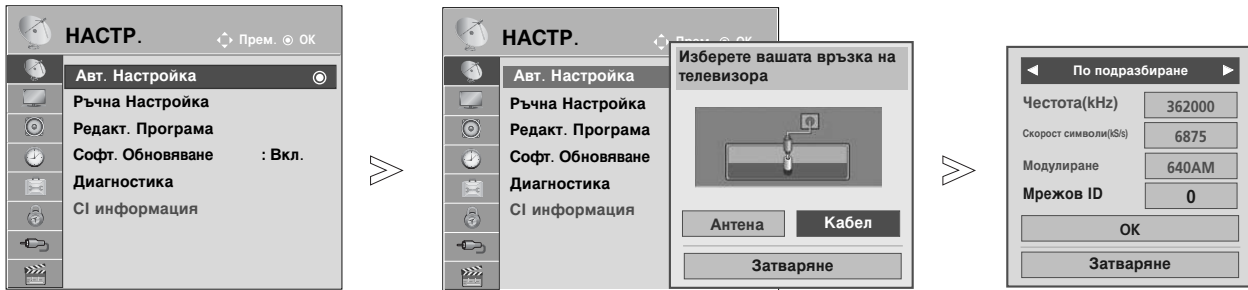

1 Изберете **НАСТР.**

2 Изберете **Авт. Настройка**.

3 Изберете **Кабел**.

4 Направете необходимите настройки.

5 Изберете **Начало**.

6 Изпълнете **Авт. Настройка**.

- Използвайте цифровите бутони, за да въведете 4-цифрена парола в **Система заключване Вкл.**
- Ако искате да продължите автоматичното настройка, изберете **ОК**, като използвате бутоната \wedge \vee След това натиснете бутоната **ОК**. В противен случай изберете **Затваряне**.

- Натиснете бутоната **MENU/EXIT** (МЕНЮ/ИЗХОД), за да се върнете към нормален ТВ изглед.
- Натиснете бутоната **BACK** (НАЗАД), за да отидете на предишния екран на менюто.

Необходими са следните стойности, за да извършите бързо и правилно търсене за всички налични програми.

Най-често използваните стойности се дават по подразбиране.

Обаче относно правилните настройки се обърнете към местния доставчик на кабелна телевизия. При включена Auto Tuning (Автоматична настройка) в режим на DVB кабел, изборът на Full (Пълно) ще предизвика търсене във всички честоти между 110 MHz и 862 MHz за намиране на налични канали.

• **Честота** : Въведете определен от потребителя честотен обхват.

В този случай, когато програмата не може да бъде намерена чрез избор на Default (По подразбиране), извършете търсенето, като изберете Full (Пълно).

Обаче, когато програмата се търси чрез избиране на Full (Пълно), времето за Auto Tuning (Автоматична настройка) може да е прекалено дълго.

• **Скорост символи** : Въведете определена от потребителя скорост на символите (Скорост на символите: скоростта, с която устройство, например модем, изпраща символи на канал).

• **Модулиране** : Въведете определена от потребителя модулация. (Модулация: Зареждане на аудио или видео сигнали на носител).

• **Мрежов ID**(Само за Швеция): Уникален идентификатор, зададен за всеки потребител.

Забележка

▶ Ако изберете **Кабел**, след като отметнете Finland (Финландия) или Sweden (Швеция), може да видите менюто **Channel Auto Update** (Автоматична актуализация на канал), за което стойността по подразбиране е **Вкл.**

▶ Ако запазите **Вкл.**, информацията за канала ще се актуализира автоматично при всяка промяна на информацията за мрежата.

▶ Когато **Channel Auto Update** (Автоматична актуализация на канал) е **Изкл.**, информацията за каналите няма да се актуализира.

Автоматична настройка на програмите

Ако изберете "--" за настройката за държава, (с изключение на Финландия и Швеция)

За да гледате DVB-C в страни, различни от Финландия и Швеция, изберете "--" като **Страна** в **ОПЦИЯ**.

Може да изберете режим **Потребител** или **Пълно** в **Авт. Настройка**.

Може да се наложи да се промени съответната информация за честота на домашната мрежа, когато се настройва режим **Потребител**, а съответната информация зависи от обслужващия оператор на кабелната услуга.

По време на режим **Пълно** някои канали са ограничени за някои оператори на кабелни услуги и може да отнеме много време за настройка.

Забележка

▶ Вашият доставчик на кабелна телевизия може да иска такса за своите услуги или да изиска да приемете неговите бизнес условия.

▶ DVB-C Cable (DVB-C кабел) може да не работи правилно с някои доставчици на кабелна телевизия.

▶ Не се гарантира съвместимост с предавания, излъчвани по цифров DVB-C кабел.

Ръчна настройка на програмите (в цифров режим)

Ръчната настройка ви дава възможност ръчно да добавите програма към своя списък от програми.

(За страни, различни от Финландия и Швеция & При избиране на Antenna (Антенa), ако сте избрали Finland (Финландия) , Sweden (Швеция) или "--")

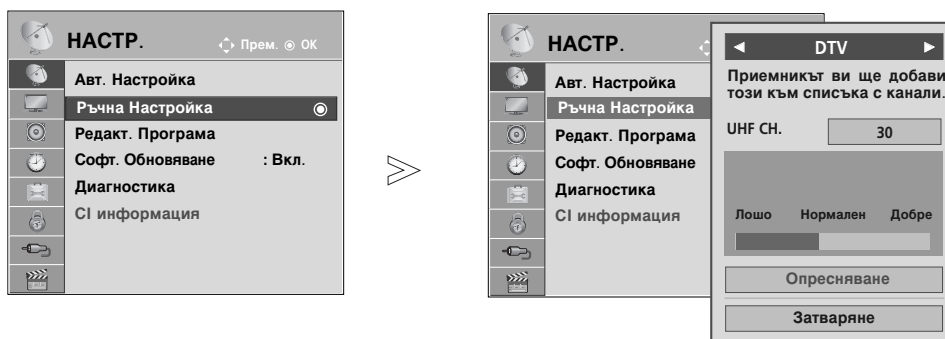

-   Изберете **НАСТР.**
-   Изберете **Ръчна Настройка**.
-   Изберете **DTV**.
-   Изберете желания номер на канал.

• Използвайте цифровите бутони, за да въведете 4-цифрена парола в **Система заключване Вкл.**

- Натиснете бутона **MENU/EXIT** (МЕНЮ/ИЗХОД), за да се върнете към нормален ТВ изглед.
- Натиснете бутона **BACK** (НАЗАД), за да отидете на предишния екран на менюто.

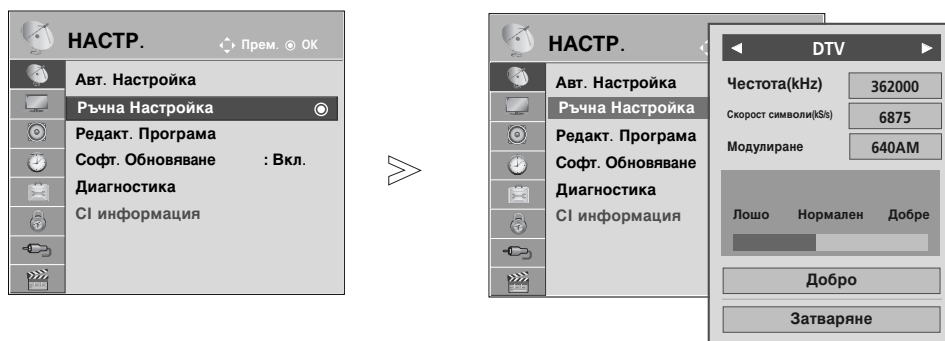

(При избиране на Cable (Кабел) (режим на DVB кабел), ако сте избрали Finland (Финландия), Sweden (Швеция) или "--")



1   Изберете **НАСТР..**

2   Изберете **Ръчна Настройка.**

3   Изберете **DTV.**

4    Направете необходимите настройки.

• Използвайте цифровите бутони, за да въведете 4-цифрена парола в **Система заключване Вкл.**

- Натиснете бутона **MENU/EXIT** (МЕНЮ/ИЗХОД), за да се върнете към нормален ТВ изглед.
- Натиснете бутона **BACK** (НАЗАД), за да отидете на предишния екран на менюто.

Необходими режимите Frequency (Честота), Symbol rate (Скорост на символите) и Modulation (Модулация), за да се добави правилно програма в режим на DVB кабел. Обърнете към местния доставчик на кабелна телевизия относно правилните настройки.

ГЛЕДАНЕ НА ТЕЛЕВИЗИЯ / УПРАВЛЕНИЕ НА ПРОГРАМИТЕ

Ръчна настройка на програмите (В АНАЛОГОВ РЕЖИМ)

Ръчната настройка ви дава възможност ръчно да настроите и подредите програмите в желаната от вас последователност.

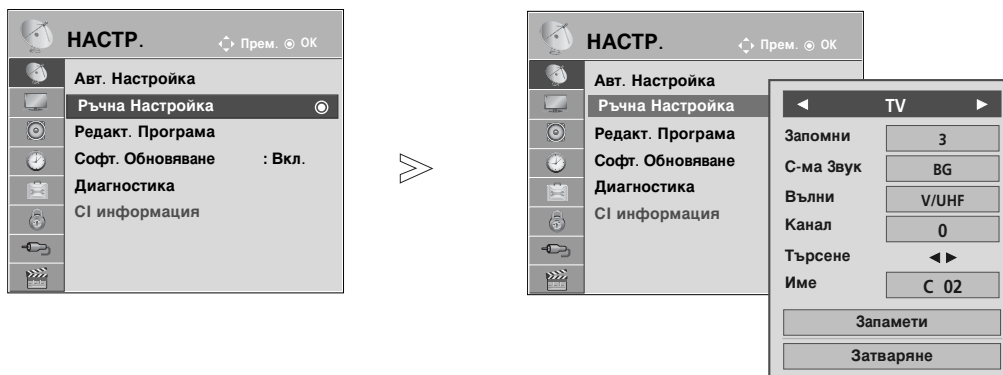

-   Изберете **НАСТР..**
-   Изберете **Ръчна Настройка.**
-   Изберете **TV.**
-   или  Изберете желания номер на програма.
-   Изберете телевизионна система.

-   Изберете **V/UHF** или **Кабел.**
-   или  Изберете желания номер на канал.
-   Започнете търсене.
-   Изберете **Запомети.**

- Натиснете бутона **MENU/EXIT** (МЕНЮ/ИЗХОД), за да се върнете към нормален ТВ изглед.
- Натиснете бутона **BACK** (НАЗАД), за да отидете на предишния екран на менюто.



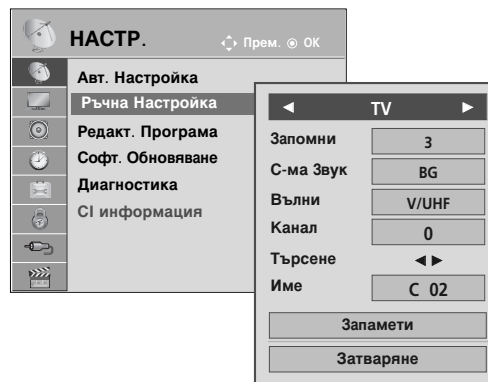
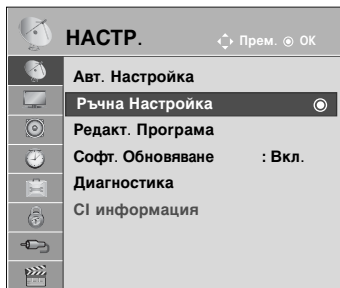



- Използвайте цифровите бутони, за да въведете 4-цифрена парола в **Система заключване Вкл.**
- **L** : SECAM L/L' (Франция)
- **BG** : PAL B/G, SECAM B/G (Европа/Източна Европа/Asia/New Zealand/M.East/Africa/Australia)
- **I** : PAL I/II (Великобритания/Ирландия/Hong Kong/South Africa)
- **DK** : PAL D/K, SECAM D/K (Източна Европа/China/Africa/CIS)
- За да запазите друга програма, повторете стъпки 4-9.



■ Задаване на име на канал

Също така за всеки номер на програма можете да зададете име на канал от пет символа.

- 1   Изберете **НАСТР..**
- 2   Изберете **Ръчна Настройка.**
- 3   Изберете **TV.**
- 4   Изберете **Име.**

- 5   Изберете позицията, задайте втори знак и т.н. Можете да използвате буквите от **A** до **Z**, the цифрите от **0** до **9**, **+/-**, или празно поле.
- 6   Изберете **Затваряне.**
- 7   Изберете **Запомети.**

- Натиснете бутона **MENU/EXIT** (МЕНЮ/ИЗХОД), за да се върнете към нормален ТВ изглед.
- Натиснете бутона **BACK** (НАЗАД), за да отидете на предишния екран на менюто.

Промяна на програма

Когато даден номер на програма се пропуска, това означава, че при нормален режим на гледане на телевизия няма да можете да го изберете с бутона P ^ ∨ при гледане на телевизия.

Ако искате да изберете пропуснатата програма, въведете директно номера на програмата с цифровите бутони или я изберете от менюто за редактиране на програмата.

Тази функция ви дава възможност да пропуснете запаметените програми.

Можете да промените номера на програмата чрез функцията Move (Преместване), ако при стартирането на Auto Tuning (Автоматична настройка) не е отменено Automatic Numbering (Автоматично номериране).

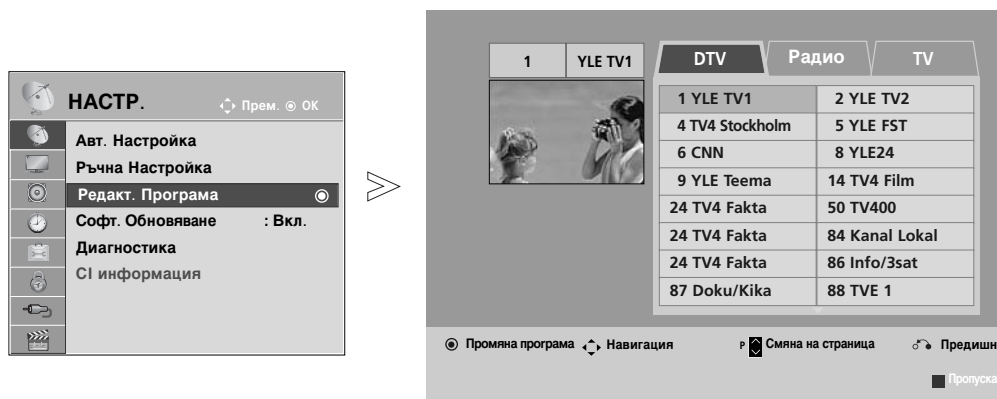

- 1 Изберете **НАСТР.**..
- 2 Изберете **Редакт. Програма.**
- 3 Влезте в **Редакт. Програма.**
- 4 Изберете програмата, която да запаметите или пропуснете.

- Използвайте цифровите бутони, за да въведете 4-цифрена парола в **Система заключване Вкл.**

- Натиснете бутона **MENU/EXIT** (МЕНЮ/ИЗХОД), за да се върнете към нормален ТВ изглед.
- Натиснете бутона **BACK** (НАЗАД), за да отидете на предишния екран на менюто.

В DTV/РАДИО РЕЖИМ

■ Пропускане на номер на програма

1  Изберете номера на програмата, която да пропуснете.

2  **СИНЬО** Номерът на програмата се променя в синьо.

3  **СИНЬО** Пускане.

- Когато даден номер се пропуска, това означава, че при нормален режим на гледане на телевизия няма да можете да го изберете с бутон **P** ^ v .
- Ако искате да изберете пропуснатата програма, въведете директно номера на програмата с цифровите бутони или я изберете от менюто за редактиране на програма или електронния указател на програмите (EPG).

В TV РЕЖИМ

Тази функция ви дава възможност да изтриете или пропуснете запазените програми. Освен това можете да преместите някои канали и да използвате други номера на програми.

■ Изтриване на програма

1  Изберете номера на програмата, която да изтриете.

2  **ЧЕРВЕНО** Номерът на програмата се променя в червено.

3  **ЧЕРВЕНО** Изтриете.  **СИНЬО** Пускане.

- Маркираната програма се изтрива, всички останали програми се преместват с една позиция нагоре.

■ Преместване на програма

1  Изберете номера на програмата, която да преместите.

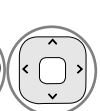
2  **ЗЕЛЕНО**  Номерът на програмата се променя в зелено.

3  **ЗЕЛЕНО** Пускане.

■ Автоматично сортиране

1  **ЖЪЛТО** Стартирайте **Авт. Сортиране**.

- След като веднъж активирате Автоматично сортиране, повече не можете да редактирате програми.

■ Пропускане на номер на програма

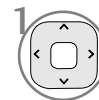
1  Изберете номера на програмата, която да пропуснете.

2  **СИНЬО** Номерът на програмата се променя в синьо.





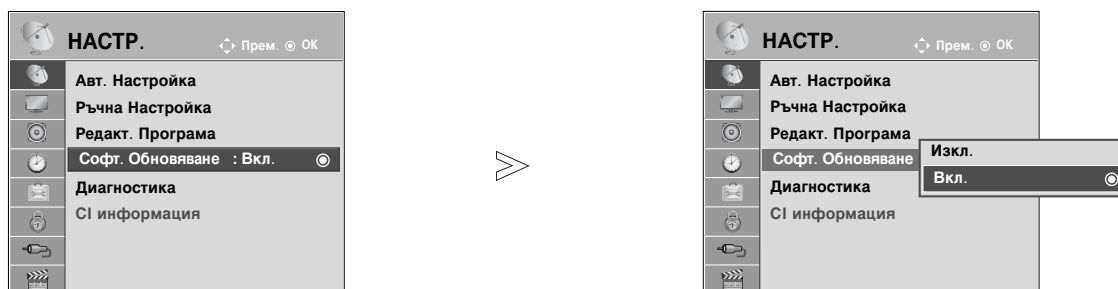

3  **СИНЬО** Пускане.

- Когато даден номер се пропуска, това означава, че при нормален режим на гледане на телевизия няма да можете да го изберете с бутон **P** ^ v .
- Ако искате да изберете пропуснатата програма, въведете директно номера на програмата с цифровите бутони или я изберете от менюто за редактиране на програма или програмната схема.

АКТУАЛИЗАЦИЯ НА СОФТУЕРА

Софтуерна актуализация означава, че софтуерът ще бъде изтеглен през цифрова сухоземна излъчваща система.



-   Изберете **НАСТР.**..
-   Изберете **Софт. Обновяване** .
-   Изберете **Вкл.** или **Изкл.**.
 - Ако изберете **Вкл.**, ще се покаже поле за потвърждение от потребителя, за да уведоми, че е намерен нов софтуер.
-  Запомнете.

* При задаване на "Актуализация на софтуера"

Понякога при предаването на актуализирана информация за цифровия софтуер на екрана на телевизора ще се появи следното меню.

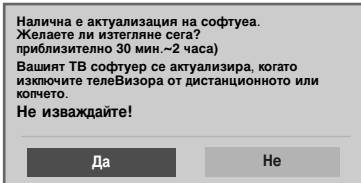

Проста актуализация : за текущия процес на актуализация

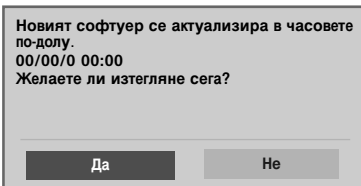

Планирана актуализация : за планиран процес на актуализация

Когато менюто Актуализиране на софтуера е в положение "Изкл.", се показва съобщение да го промените на "Вкл."

зберете **Да** с помощта на бутона < > и когато видите следната картина.

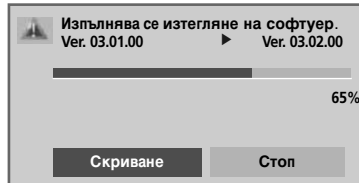

При изключване на захранването изтеглянето започва. При включване на захранването по време на актуализиране се показва лентата на напредъка.

След завършване на актуализирането на софтуера системата се рестартира.

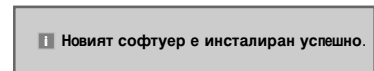

- По време на извършването на актуализация на софтуера имайте предвид следното:

- Захранването на телевизора не трябва да се прекъсва.
- Телевизорът не трябва да се изключва.
- Връзката към антената не трябва да се прекъсва.
- След актуализация на софтуера можете да проверите актуализираната версия на софтуера в менюто Диагностика .
- За изтеглянето на софтуера може да е необходим един час, така че непременно през това време захранването трябва да е включено.

ГЛЕДАНЕ НА ТЕЛЕВИЗИЯ / УПРАВЛЕНИЕ НА ПРОГРАМИТЕ

ДИАГНОСТИКА





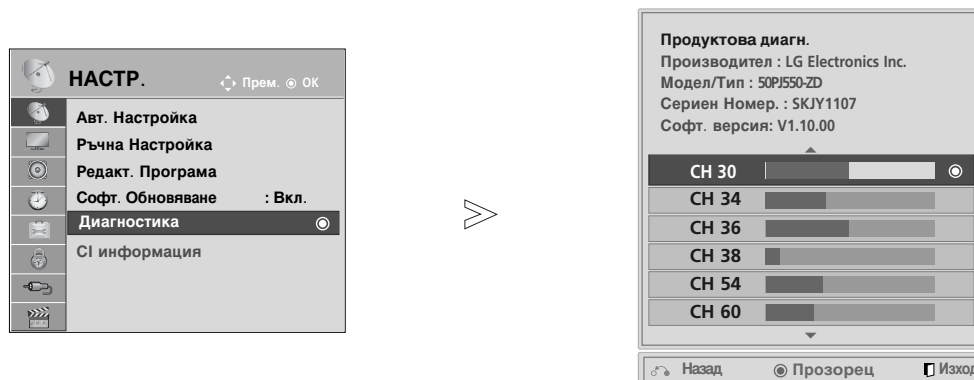

Тази функция ви позволява да видите производителя, модела/типа, серийния номер и версията на софтуера.

Показва информацията и силата на сигнала на включения *MUX.

Показва силата на сигнала и името на услугата на избрания MUX.

(*MUX (МУЛТИПЛЕКС): Указател с канали от по-високо ниво в цифровото излъчване (един MUX (МУЛТИПЛЕКС) съдържа много канали.))



- 1   Изберете **НАСТР.**.
- 2   Изберете **Диагностика**.
- 3  Покажете Производител, Модел/тип, Серийен номер и Версия на софтуера.
- 4   Покажете информацията за канала.

- Натиснете бутона **MENU/EXIT** (МЕНЮ/ИЗХОД), за да се върнете към нормален ТВ изглед.
- Натиснете бутона **BACK** (НАЗАД), за да отидете на предишния екран на менюто.

ИНФОРМАЦИЯ ЗА CI [ОБЩ ИНТЕРФЕЙС]

Тази функция ви позволява да гледате някои кодирани услуги (платени услуги). Ако извадите CI модула, няма да можете да гледате платените услуги. Когато модулет се постави в слота за CI, можете да влезете в менюто на модула. За да закупите модул и смарт карта, обърнете се към своя доставчик. Не поставяйте или изваждайте често CAM модула от апарата. Това може да предизвика неизправност. Когато апаратът се включи след поставяне на CI модула, често не се чува звук.

Може да се появи неестествена картина, в зависимост от CI модула и смарт картата.



Функцията CI (Общ интерфейс) може да не е приложима в зависимост от условията на излъчване в страната.

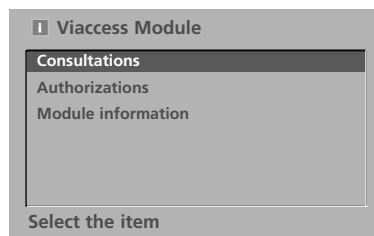
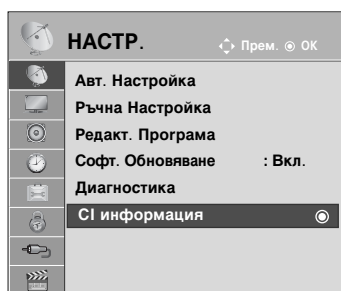

Когато използвате CAM (модул за условен достъп), непременно се уверете, че отговаря на изискванията на DVB-CI или CI plus. CI plus се поддържа само в Швеция, Финландия и Франция.



- Това екранно меню е само за илюстрация, като опциите на менюто и форматът на екрана ще бъдат различни, в зависимост от доставчика на цифровите платени услуги.
- Възможно е да сменяте екрана на менюто на CI (Common Interface) и услугата чрез своя доставчик.

1   Изберете **НАСТР.**

2   Изберете **CI информация.**

3   Изберете желания елемент. Информация за модула, информация за смарт картата, език, изтеглен софтуер и др.

4  Запомнете.

- Натиснете бутона **BACK** (НАЗАД), за да се върнете към нормален ТВ изглед.

Програмна схема

Можете да проверите запаметените програми, като извикате програмната схема.

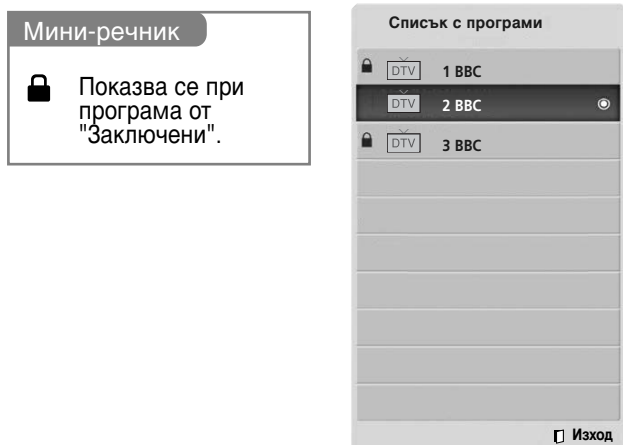



■ Извикване на програмната схема

1  Покажете **СПИСЪК НА ПРОГРАМИТЕ**.

- Може да откриете някои сини програми. Настроени са така, че да се пропускат в режим автоматично програмиране или редактиране.
- Някои програми с изписан номер в програмната схема указват, че нямат име на канала.

■ Избор на програма в програмната схема

1  Изберете програма.
2  Превключете на програмата с желания номер.

 Режимът може да се превключва между TV (Телевизия), DTV (Цифрова телевизия) и Радио от програмата, която гледате в момента.

■ Преглеждане на програмната схема

1  Превъртете страниците.

2  Върнете се към телевизионен режим.

настройка на любима програма

■ Избор на любима програма

Любими програми е удобна функция, която ви дава възможност бързо да намирате избрани от вас програми, без да се налага да чакате, докато телевизорът търси във всички междинни програми.



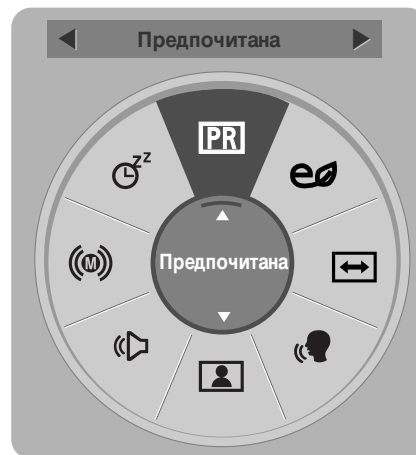

(с изключение за 42/50PJ2**, 50/60PK2**)



(само 42/50PJ2**, 50/60PK2**)

1  или  Изберете желаната програма.

3  (само 42/50PJ2**, 50/60PK2**)

2   Изберете **Предпочитана**.

4  Върнете се към гледане на телевизия.

- Така избраната програма автоматично ще включи в списъка с любими програми.

■ Показване на списъка с любими програми



1  Вижте списъка с любими програми.

СПИСЪК НА ВХОДОВЕТЕ

HDMI, AV1, 2 (SCART), AV3 (с изключение на 42/50PJ2**, 50/60PK2**), Component и RGB могат да бъдат разпознати чрез детекторна точка и активирани само когато напрежението е одобрено от външно устройство.

Чрез използване на бутона **ТВ/Радио** можете да се прехвърляте външен вход на RF вход и на последната гледана програма в режим DTV/Радио/ТВ.

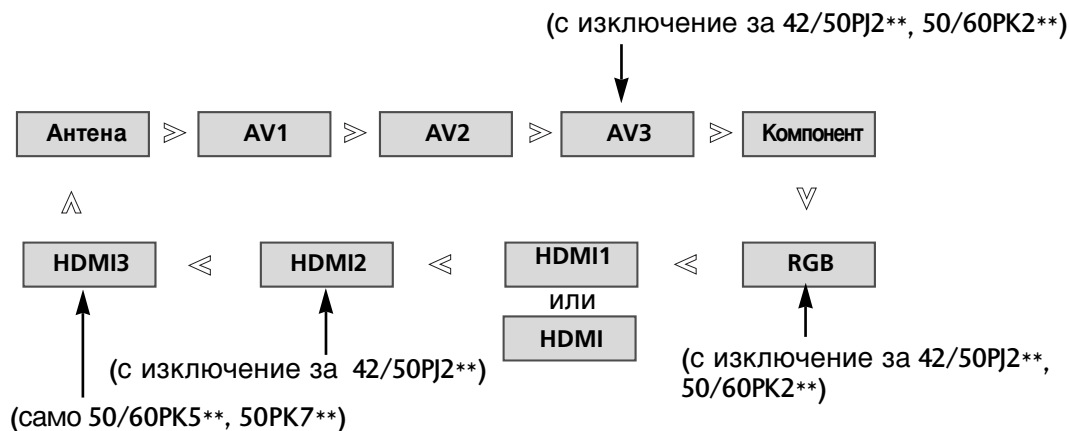

- **Антенa** или **Кабел** : Изберете го, ако гледате DTV/TV. (Цифровият вход за кабел е наличен само във Финландия, Швеция и "--")
- **AV1, AV2, AV3**(с изключение за 42/50PJ2**, 50/60PK2**) : Изберете го, ако гледате VCR или външно оборудване.
- **Компонент** : Изберете го, ако използвате DVD плейър или цифров телевизионен приемник в зависимост от конектора.
- **RGB**(с изключение за 42/50PJ2**, 50/60PK2**) :Изберете го, ако използвате компютър в зависимост от конектора.
- **HDMI1** (или **HDMI**), **HDMI2**(с изключение за 42/50PJ2**), **HDMI3**(само 50/60PK5**, 50PK7**) : Изберете го, ако използвате DVD плейър, компютър или цифров телевизионен приемник в зависимост от конектора.

Обслужване данни

(Това меню е активирано само в Ирландия.)

Тази функция позволява на потребителите да избират между MHEG(Digital Teletext) (Цифров телетекст) и , ако едновременно съществуват и двете.

Ако съществува само едното, е активирано или MHEG, или Teletext, независимо от това коя опция сте избрали.

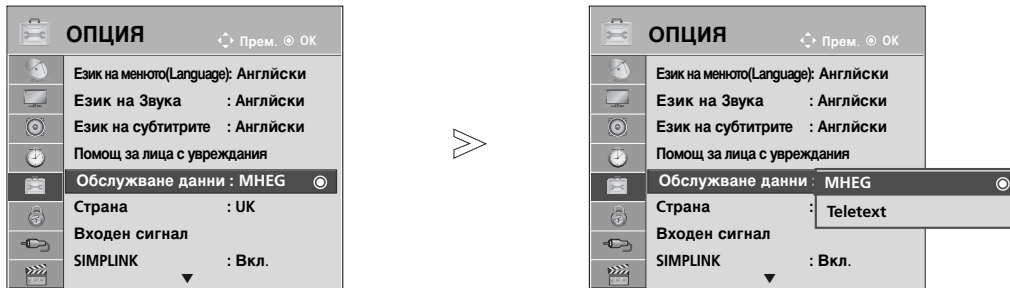

- Натиснете бутона **MENU/EXIT** (МЕНЮ/ИЗХОД), за да се върнете към нормален ТВ изглед.
- Натиснете бутона **BACK** (НАЗАД), за да отидете на предишния екран на менюто.

ЕТИКЕТ НА ВХОДА

Избира етикет за всеки входен източник.

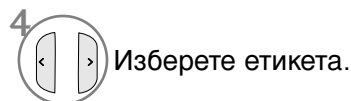
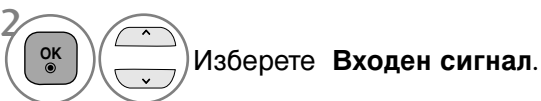
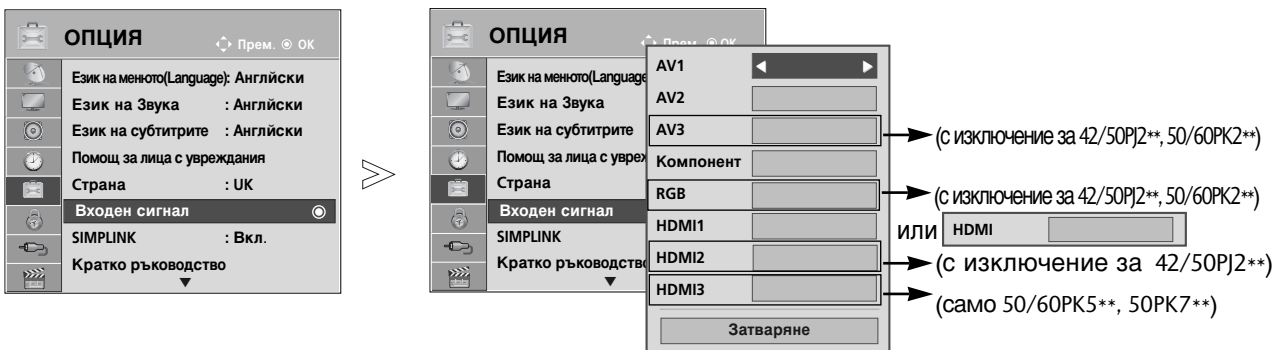

- Натиснете бутона **MENU/EXIT** (МЕНЮ/ИЗХОД), за да се върнете към нормален ТВ изглед.
- Натиснете бутона **BACK** (НАЗАД), за да отидете на предишния екран на менюто.

ГЛЕДАНЕ НА ТЕЛЕВИЗИЯ / УПРАВЛЕНИЕ НА ПРОГРАМИТЕ

ПРОСТО РЪКОВОДСТВО

Можете лесно и ефективно да стигнете до информация за телевизора, като прегледате едно просто ръководство на телевизора.

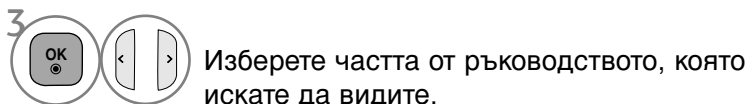
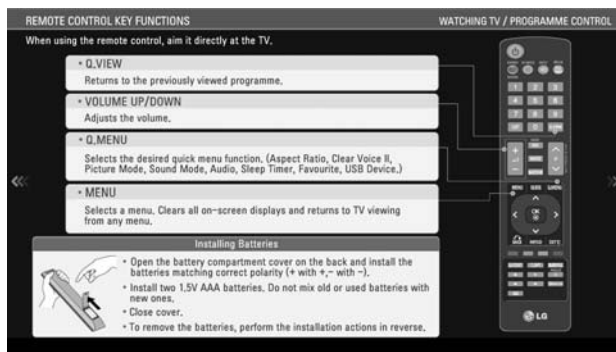
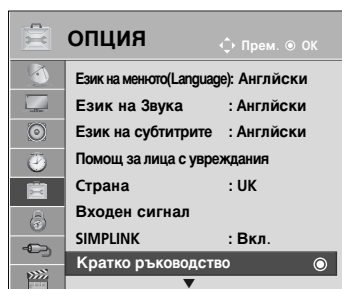

- Натиснете бутона **BACK** (НАЗАД), за да се върнете към нормален ТВ изглед.



Работи само на устройство с лого SIMPLINK. Проверете за наличието на лого SIMPLINK.

Изделието може да не работи правилно, когато се използва с други изделия с HDMI-CEC функция.

Това ви позволява да управлявате и пускате други AV устройства, свързани с телевизора, посредством HDMI кабел без допълнителни кабели и настройки.

Ако не искате да е включено менюто SIMPLINK, изберете **Изкл.**

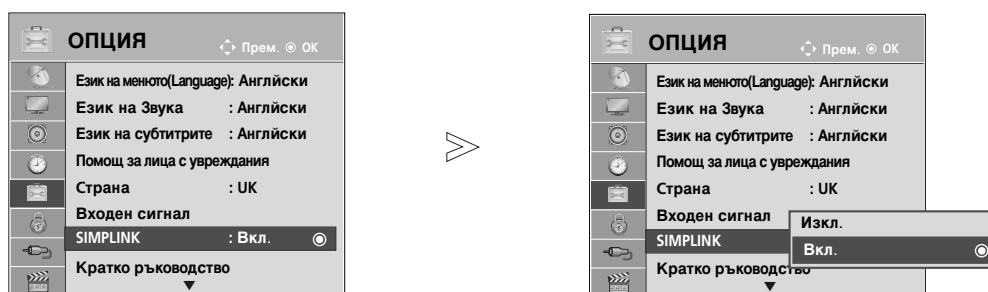

-   Изберете **ОПЦИЯ**.
-   Изберете **SIMPLINK**.
-   Изберете **Вкл.** или **Изкл.**
-  Запомнете.

- Натиснете бутона **MENU/EXIT** (МЕНЮ/ИЗХОД), за да се върнете към нормален ТВ изглед.
- Натиснете бутона **BACK** (НАЗАД), за да отидете на предишния екран на менюто.

Свързване със система за домашно кино с логото SIMPLINK

- 1 Свържете извода HDMI/DVI IN 1 (или HDMI/DVI IN), HDMI IN 2 (с изключение за 42/50PJ2**) или HDMI IN 3 (само 50/60PK5**, 50PK7**) на гърба на телевизора с изхода за HDMI на системата за домашно кино чрез HDMI кабели.
- 2 Свържете изхода Цифр. аудио на гърба на телевизора с входа Цифр. аудио на системата за домашно кино чрез оптични кабели.
- 3 Изберете Домашно кино в менюто Високогов., като натиснете бутона **SIMPLINK**

► Когато избирате или работите с носител на информация в устройството с функция домашно кино, тонколоната автоматично превключва на слушане през домашно кино.

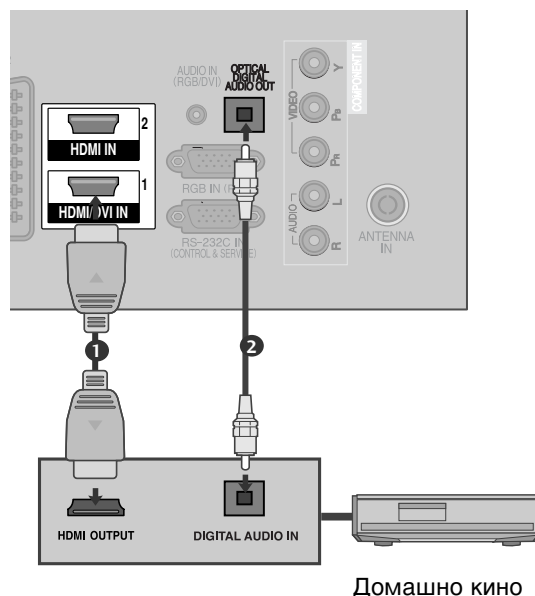

! БЕЛЕЖКА

- Свържете извода HDMI/DVI IN или HDMI IN на телевизора към извода (HDMI извод) на устройството SIMPLINK чрез HDMI кабели.
- Когато входният източник бъде превключен към друг такъв чрез бутон **ВХОД** на дистанционното управление или по друг начин, устройството, работещо със SIMPLINK, спира.

Функции на SIMPLINK

възпроизвеждане на диск

Управлявайте свързаните AV устройства чрез натискане на бутоните \wedge \vee \lt \gt , ОК, \blacktriangleright , \blacksquare , \llcorner и \blacktriangleright .

Пряко възпроизвеждане

След свързването на AV устройствата към телевизора, можете директно да управлявате тези устройства и да пускате медийни носители без допълнителни настройки.

Избор на AV устройство

Позволява ви да изберете едно от AV устройствата, свързани към телевизора, и да го пускате.

Изключване на всички устройства

Когато изключите телевизора, се изключват всички свързани устройства.

Изключване на аудио изхода

Предлага лесен начин да изключвате аудио изхода.

Синхронизирано включване

Когато устройството с функция Simplink, свързана по HDMI извод, започне възпроизвеждане, телевизорът ще се включи автоматично.

*Устройство, което е свързано към телевизора през HDMI кабел, но не поддържа Simplink, не предлага тази функция.

БЕЛЕЖКА: Забележка: За работа със SIMPLINK трябва да се използва HDMI кабел над версия 1.3 с функция *CEC. (*CEC: Consumer Electronics Control (Управление на потребителска електроника)).

Меню SIMPLINK

Натиснете бутона \wedge \vee \lt \gt а след това бутона ОК, за да изберете желанния източник на SIMPLINK.

- 1 **TV viewing (Гледане на телевизия):** Превключване на предишния телевизионен канал, независимо от режима в момента.
- 2 **DISC playback (Изпълнение на ДИСК):** Избор и изпълнение на свързани дискове. Когато има на разположение повече от един диск, заглавията на дисковете по удобен начин се показват отдолу на екрана.
- 3 **VCR playback (Изпълнение на видеорекордер):** Изпълнение и управление на свързан видеорекордер.
- 4 **HDD Recordings playback (Възпроизвеждане на записи от твърд диск):** Възпроизвеждане и управление на записи, съхранявани на твърдия диск.
- 5 **Audio Out to Home theatre/Audio Out to TV (Аудио изход към домашно кино/към телевизор):** Избор на тонколони на домашното кино или телевизора за изход на аудио.



- Домашно кино: Поддържа се само едно в даден момент
- DVD рекордер: Едновременно се поддържат до един(42/50PJ2**), два(42/50PJ3**, 42/50PJ5**, 42/50PJ6**, 50/60PK2**, 50PK3**), три(50/60PK5**, 50PK7**).
- Видеокасетофон: Поддържа се само един в даден момент

АУДИО/ВИДЕО РЕЖИМ

При свързване на аудиовизуални устройства към външен вход може да се избират оптимални изображения и звук.

Изкл. Деактивира **AV РЕЖИМ**.

Кино Оптимизира видеото и аудио за гледане на филми.

Спорт Оптимизира видеото и аудио за гледане на спортни прояви

Игра Оптимизира видеото и аудио за игри.

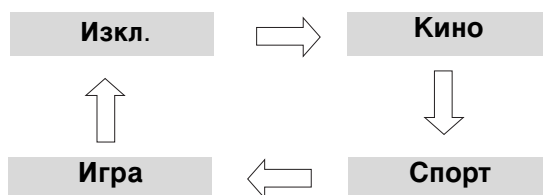

1 Натиснете няколкократно бутона **AV РЕЖИМ**, за да изберете желанния източник.



- Ако изберете режим **Кино** в AV режим, режимът **Кино** ще се избере за **Режим картина** и **Режим звук**, съответно в менютата **КАРТИНА** и **АУДИО**.
- Ако в AV режим изберете **Изкл.**, ще се изберат картината и изображението, които зададете първоначално.
- В случай на модели, които поддържат "THX", OSD се показва като THX Cinema (THX кино).

Нулиране

(Възстановяване на оригиналните фабрични стойности)

Тази функция инициализира всички настройки.

Но настройките на Ден и Нощ на **Режим на картина** не могат да се инициализират.

Полезно е да се инициализира изделието или когато се местите в друг град или държава.

Когато завърши фабр. нулиране, трябва да стартирате отново настройката за инициализиране.

Когато менюто **Система за заключване** е в положение "Вкл.", се показва съобщение за въвеждане на парола.

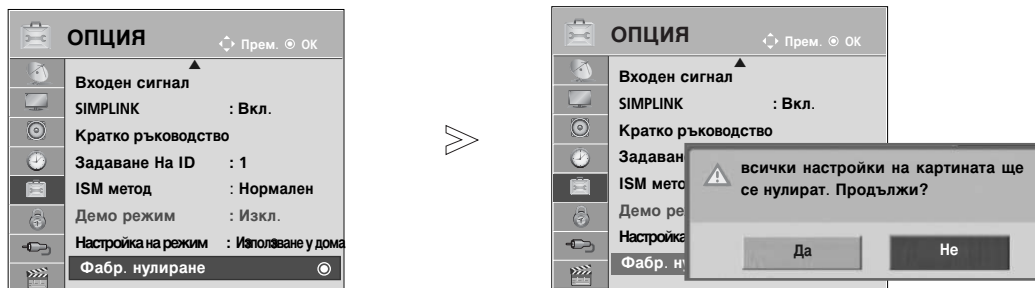

- 1 Изберете **ОПЦИЯ**.
- 2 Изберете **Фабр. нулиране**.
- 3 Изберете **Да**
- 4 Стартирайте фабр. нулиране.

- При **Заклучване на системата** в положение "Вкл.", ако сте забравили вашата парола, въведете от клавиатурата на дистанционното управление "0", "3", "2", "5".

- Натиснете бутона **MENU/EXIT** (МЕНЮ/ИЗХОД), за да се върнете към нормален ТВ изглед.
- Натиснете бутона **BACK** (НАЗАД), за да отидете на предишния екран на менюто.

ЗА ИЗПОЛЗВАНЕ НА BLUETOOTH

(само 50/60PK5**)

Bluetooth?

Bluetooth е мрежова технология за къси разстояния, която използва честота 2,4 GHz за свързване към различни типове информационни устройства, като компютри, клетъчни телефони и PDA, както и цифрови приложения по безжична връзка, без да е необходимо да се свързват никакви кабели, за да се осъществи обменът на данни.

Чрез функцията за Bluetooth комуникация можете да свържете безжичната слушалка с активиран Bluetooth, да получавате изображения (само JPEG), да слушате музика от мобилен телефон с активиран Bluetooth, като използвате този телевизор.

- Спецификация на връзката : Bluetooth Specification version 2.0+EDR (Enhanced Data Rate) (Увеличена скорост на данните)
- Изход: Bluetooth спецификация – клас на захранване 2
- Максимален обхват на връзката: Линия на пряк обхват прил. 10 м (30 фута)
- Честотна лента: 2,4 GHz лента (2,4 GHz до 2,4835 GHz)
- Bluetooth модул: EAX57538201 (LG Electronics)
- Съвместим Bluetooth профил:
 - GAVDP (Generic Audio/Video Distribution Profile) (Общо аудио/профил за разпространение на видео)
 - A2DP(Advanced Audio Distribution Profile)
 - HSP(Профил на слушалката)
 - OPP(Object Push Profile)
 - VIP (Профил за основни образи)
 - FTP (Профил за прехвърляне на файлове)

CE0678

Предпазни мерки при ползване на Bluetooth

- ▶ Използвайте в обхват 10 м(-45° до 45°).
Ако използвате устройството извън този обхват или в рамките на обхвата, но при наличието на препятствия, може да възникнат комуникационни грешки.
- ▶ Комуникационна грешка може да възникне в зависимост от заобикалящото устройство.
- ▶ Изделия, които използват същата честота от 2,4 GHz (безжична LAN мрежа, микровълнова печка и т. н.), могат да предизвикат комуникационна грешка, тъй като използват същата честотна лента.
- ▶ Времето за търсене на устройство е различно в зависимост от броя на Bluetooth устройствата и условията на работа.
- ▶ Вероятността за намиране при търсене нараства при по-малък брой устройства.
- ▶ Електромагнитните вълни могат да предизвикат смущения в съответните безжични устройства.
- ▶ Тъй като съществува вероятност за предизвикване на смущения в съответните безжични устройства от електромагнитните вълни, тези устройства не могат да служат за предоставяне на услуги, свързани с човешкия живот.
- ▶ В даден момент можете да се свържете само към едно Bluetooth устройство.
- ▶ Не можете да получавате снимки (само JPEG) или да слушате музика от други Bluetooth устройства, докато използвате Bluetooth слушалката.
- ▶ За подробна информация относно Bluetooth направете справка в ръководството за потребителя на Bluetooth устройството.
- ▶ Не се поддържат едновременно USB (**Списък снимки, Списък музика, Списък на филмите**(само 42/50PJ5**, 42/50PJ6**, 50PK3**, 50/60PK5**, 50PK7**))и Bluetooth.
- ▶ Действието трябва да отговаря на следните две условия: (1) Това устройство не може да предизвиква (вредни) смущения и (2) това устройство трябва да приема всички получени смущения, включително такива, които могат да предизвикат нежелани действия (от устройството).

QDID(пригодена идентичност на моделите) : B014836

НАСТРОЙКА НА BLUETOOTH

Ако искате да слушате предаван звук чрез Bluetooth слушалка, да получавате ярег изображения от външно устройство и да ги разглеждате на телевизора или да слушате музика от мобилен телефон (Bluetooth устройство), можете да използвате безжична връзка, без да се налага да свързвате никакви кабели.

можете да използвате меню BLUETOOTH, като изберете “**Вкл.**”.
Ако не искате да използвате функцията Bluetooth, изберете “**Изкл.**”.

Ако е свързано към външно Bluetooth устройство, можете да изберете “**Изкл.**”, след като прекъснете връзката с устройството.

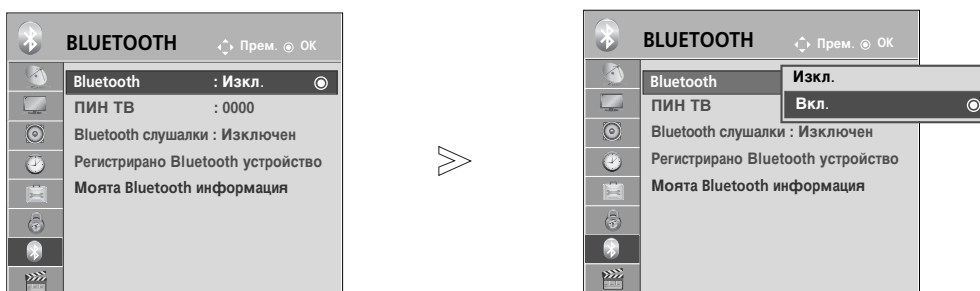

-   Изберете **BLUETOOTH**.
-   Изберете **Bluetooth**.
-   Изберете **Вкл.** или **Изкл.**.
-  Запишете.

- Натиснете бутона **MENU/EXIT** (МЕНЮ/ИЗХОД), за да се върнете към нормален ТВ изглед.
- Натиснете бутона **BACK** (НАЗАД), за да отидете на предишния екран на менюто.

ЗА ИЗПОЛЗВАНЕ НА BLUETOOTH

ЗАДАВАНЕ НА TV PIN (PIN КОД НА ТЕЛЕВИЗОРА)

За да приемете връзка от външно Bluetooth устройство или за да се свържете с такова, трябва да се въведе PIN кодът.

За подробна информация относно задаването на PIN код на външно Bluetooth устройство направете справка в ръководството за потребителя на съответното устройство.

PIN кодът на телевизора се състои от максимум 10 цифри.

PIN кодът на телевизора трябва да има повече от 1 цифра.

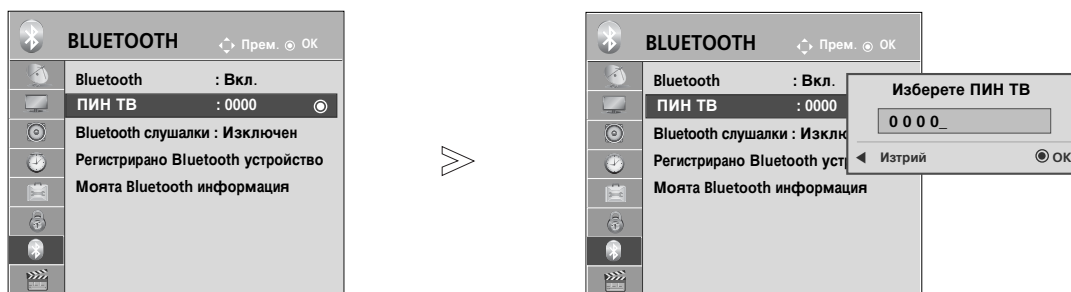

- 1   Изберете **BLUETOOTH**.
- 2   Изберете **ПИН ТВ**.
- 3   Изберете желания номер за PIN код.
- 4 

- Натиснете бутона **<**, за да изтриете цифрите една по една.

- Натиснете бутона **MENU/EXIT** (МЕНЮ/ИЗХОД), за да се върнете към нормален ТВ изглед.
- Натиснете бутона **BACK** (НАЗАД), за да отидете на предишния екран на менюто.

BLUETOOTH СЛУШАЛКА

Когато изберете Bluetooth слушалка, можете да слушате звук от телевизора в нея чрез безжична връзка. Трябва да я свържете в двойка с всяко ново Bluetooth устройство, преди да я използвате за първи път. Могат да се сдвояват до 12 устройства.

Когато устройството търси Bluetooth слушалка, всички други бутони с изключение на Stop (Стоп) (бутон OK) не работят.

Свързване на нова Bluetooth слушалка

Можете да търсите новата Bluetooth слушалка само когато не сте свързани.

Когато стартирате търсенето, ще се покаже списък на всички отговарящи Bluetooth слушалки. За подробна информация направете справка в ръководството за потребителя на съответното устройство.

При избиране на Cable (Кабел) (режим на DVB кабел), ако сте избрали Finland (Финландия), Sweden (Швеция) или "--", няма да можете да чуете стерео звук през Bluetooth слушалка.

* При избиране на Cable (Кабел) (режим на DVB кабел), ако сте избрали Finland (Финландия), Sweden (Швеция) или "--".

1. Ако има Bluetooth слушалка, връзката с нея се прекъсва.
2. Всички списъци със слушалки се изтриват.
3. Режимът Bluetooth се изключва.
4. Ще се покаже съобщение Invalid format (Невалиден формат), ако се опитате да се свържете със слушалка, която е само стерео.

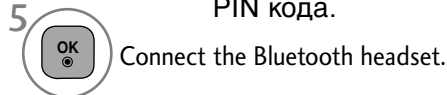
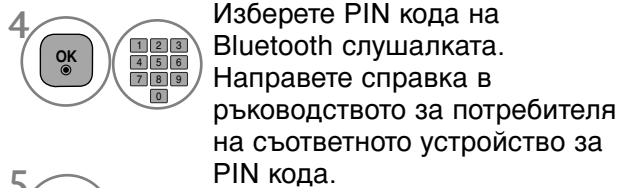
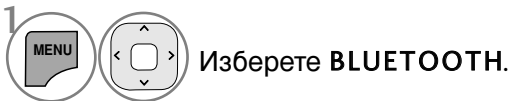

Свързване към вече регистрирана Bluetooth слушалка

Bluetooth слушалките са изредени според това колко често се използват, като използваната в момента слушалка е най-отгоре.

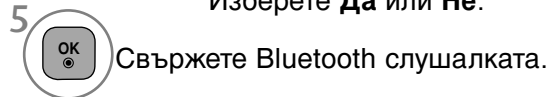
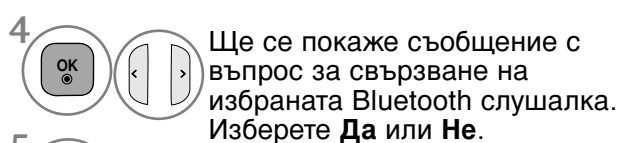
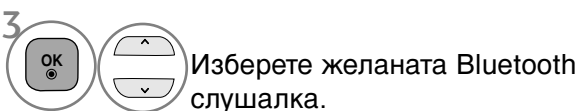
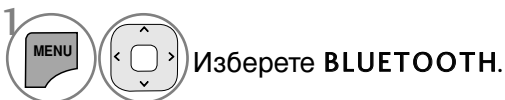

При свързване с вече регистрирано Bluetooth устройство можете направо да го изберете и свържете без проверка на PIN кода.



- След свързване/използване на Bluetooth слушалката връзката с нея автоматично ще бъде прекъсната, когато изключите захранването на телевизора и след това го включите отново.
- След свързване на Bluetooth слушалката, високоговорителят на телевизора се превключва в състояние Mute (Изключване на звука) и звукът се възпроизвежда само от слушалката.

ЗА ИЗПОЛЗВАНЕ НА BLUETOOTH

Прекъсване на връзката с Bluetooth слушалката по време на използване

1   Изберете **BLUETOOTH**.

3  Прекъснете връзката на Bluetooth слушалката.

2    Изберете **Bluetooth слушалки**.



При заявка за свързване с телевизора от Bluetooth слушалка

Когато менюто Bluetooth е "Вкл." и има заявка за свързване от слушалката, се показва това съобщение.

Не всички слушалки поддържат тази функция. (Направете справка в ръководството за потребителя на съответната Bluetooth слушалка.)

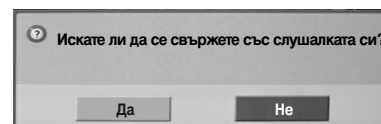
Някои типове слушалки могат да направят опит за свързване, когато са изключени, макар че не са свързани в списъка на регистрираните устройства.



1   Изберете **Да** или **Не**.

! БЕЛЕЖКА



- ▶ LG препоръчва следните слушалки.
 - Моно/стерео : Nokia : BH501 / Jabra : BT620s / Sony : DR-BT30Q / Philips : SHB7100 / Plantronics : Pulsar590 / Motorola : HT820 / Motorola : S9 / LG : HBS200
 - Само стерео : Logitech : Freepulse-wireless
 - Само моно : Motorola : H800 / Jabra : BT250v / Jabra : BT2040 / Plantronics : Discovery665 / Nokia : BH-900 / Sony Ericsson : HBH-GV435 / Samsung : WEP500 / LG: Prada HBM-510Може да има забавяне на звука в зависимост от размера на буферната памет на слушалката.
- ▶ Възможно е търсене и свързване на стерео/моно слушалка, която официално е сертифицирана като съвместима с Bluetooth.
- ▶ От Bluetooth устройствата може да бъде свързана само стерео/моно слушалката, която поддържа функцията A2DP или HSP (Профил на слушалката).
- ▶ Ако телевизорът работи при следните условия, търсенето или свързването на устройството може да не е, както трябва.
 - Ако има силни електромагнитни вълни.
 - Ако има много Bluetooth устройства.
 - Ако слушалката е изключена, не е на място или има грешка.
 - Тъй като изделия като микровълнови печки, безжични LAN карти, плазмени осветления и др.) използват същия честотен обхват, това може да предизвика комуникационна грешка.
- ▶ В даден момент може да бъде свързана само една Bluetooth слушалка.
- ▶ Връзка, прекъсната например поради изключване на телевизора, няма да бъде възстановена автоматично. Опитайте да свържете отново съответното устройство.
- ▶ Някои операции може да се извършват по-бавно при работа на слушалката.
- ▶ Дори ако изберете simplink Home Theater (simplink домашно кино), след като сте използвали слушалката по време на действие на Simplink, устройството няма да превключи автоматично на високоговорители за домашно кино.
- ▶ Когато връзката на слушалката непрекъснато се разпада, свържете в двойка устройството още веднъж.
- ▶ Качеството на звука при моно слушалки няма да е толкова добро както при стерео слушалки.
- ▶ При увеличаване на разстоянието до телевизора моно слушалките могат да имат проблеми със смущения, тъй като използват различен метод на предаване спрямо стерео слушалките.
- ▶ Когато се използва Bluetooth слушалка, клавишите Volume (Сила на звука) +/- и Mute (Изключване на звука) не работят, а за менюто Audio (Аудио) се връща стойността по подразбиране и се деактивира.
- ▶ При Bluetooth зададено на On (Вкл.), ако бъде включено някое регистрирано устройство, телевизорът ще превключи автоматично на режим Bluetooth дори ако гледате в друг входен режим. В такъв случай задайте Bluetooth на Off (Изкл.)

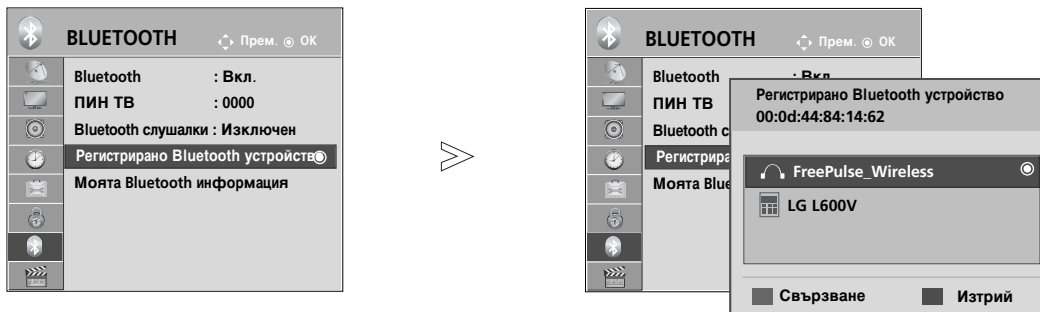

УПРАВЛЕНИЕ НА РЕГИСТРИРАНО BLUETOOTH УСТРОЙСТВО

Ако няма регистрирани устройства, менюто Registered B/T Device (Регистрирано B/T устройство) ще бъде деактивирано и няма да може да бъде използвано.

При регистрирането на 12 устройства няма да можете да регистрирате повече устройства и външното устройство повече няма да може да се свърже в двойка с телевизора. В такъв случай трябва да изтриете едно устройство (първо прекъснете връзката, ако има свързано устройство към телевизора) и след това можете да регистрирате друго устройство.



1   Изберете **BLUETOOTH**.



2   Изберете **Регистрирано Bluetooth устройство**.

3  Проверете регистрираното Bluetooth устройство.

■ Свързване на регистрирана Bluetooth слушалка

1  Изберете регистрирана Bluetooth слушалка, с която желаете да се свържете.

2 **СИНЬО** Ще се покаже съобщение с въпрос за свързване на избраната Bluetooth слушалка.



3    Изберете **Да** или **Не**.

■ Изтриване на регистрирано Bluetooth устройство

Delete (Изтриване) ще бъде налично, когато е избрано устройство, което не е свързано към телевизора.

1  Изберете Bluetooth устройството, което искате да премахнете.

2 **ЧЕРВЕНО** Ще се покаже съобщение с въпрос за изтриване на избраното Bluetooth устройство.

3    Изберете **Да** или **Не**.

■ Прекъсване на връзката на регистрирано Bluetooth устройство

Disconnect (Изключване) ще бъде налично, когато е избрано устройство, което е свързано към телевизора.

1  Изберете устройство Bluetooth, което в момента е свързано към телевизора.

2 **СИНЬО** Прекъснете връзката на Bluetooth устройството.







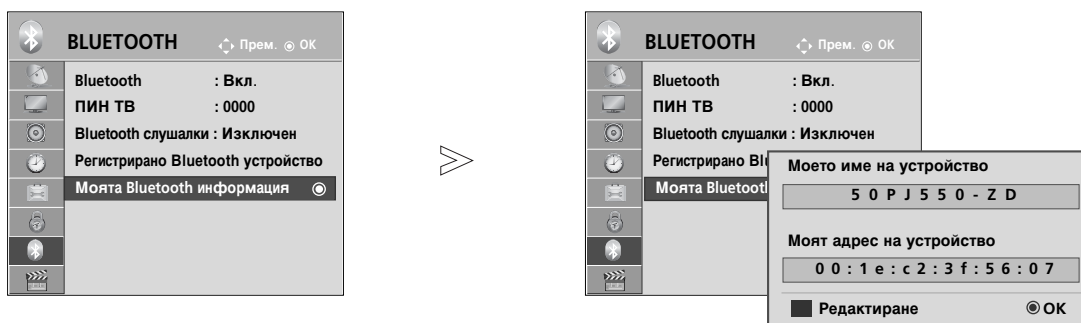

ЗА ИЗПОЛЗВАНЕ НА BLUETOOTH

ИНФОРМАЦИЯ ЗА МОЯ BLUETOOTH

Тази функция предоставя на потребителя информация за Моя Bluetooth.
"Edit" (Редактиране) ще бъде налично, когато телевизорът не е свързан с никакво устройство.

Можете да редактирате Име на моето устройство.
Можете да проверите Адрес на моето устройство.



-   Изберете **BLUETOOTH**.
-   Изберете **Моята Bluetooth информация**.
-     Въведете името на устройството. Можете да използвате буквите от **A** до **Z**, цифрите от **0** до **9**, +/- или празно поле.
-  Запишете.

- Натиснете бутона **MENU/EXIT** (МЕНЮ/ИЗХОД), за да се върнете към нормален ТВ изглед.
- Натиснете бутона **BACK** (НАЗАД), за да отидете на предишния екран на менюто.

ПОЛУЧАВАНЕ НА СНИМКИ ЧРЕЗ ВЪНШНО BLUETOOTH УСТРОЙСТВО

За подробна информация относно изпращането на снимки (само JPEG) от външно Bluetooth устройство към телевизора направете справка в ръководството за потребителя на съответното устройство.

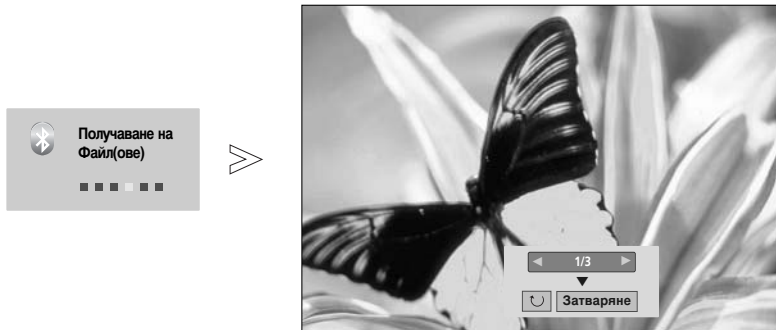

- Когато изберете **Затваряне** с бутоната $\wedge \vee < >$, екранното меню ще се скрие. А когато натиснете отново бутоната **OK**, то ще се покаже отново.



Изберете желаните снимки.

(Завъртане) : Завърта снимките.

- Завърта снимката на 90° по посока на часовниковата стрелка при бутон **OK** в **(Завъртане)**.

- Максималният общ размер на полученото изображение може да бъде 10 мегабайта.
- Не можете да получите изображението, докато използвате Bluetooth слушалка.
- Не можете да получавате изображение(я), докато слушате музика от Bluetooth устройство.
- Когато външното Bluetooth устройство в момента изпраща снимка, натиснете **BACK**, за да спрете получаването на снимката. Вследствие на това всички вече получени снимки ще се изтрият.
- При някои Bluetooth устройства може да нямате възможност да предадете изображение (JPEG файл) към телевизора.
- Настройката за показвана на снимки на Bluetooth е свързана към функцията TНастройка на видеоУ на USB фото. (Вж. стр. 54 за менюто за настройка на видео)

Слушане на музика от външното Bluetooth устройство

За подробна информация относно слушането на музика от външно Bluetooth устройство на телевизора направете справка в ръководството за потребителя на съответното устройство. Трябва да използвате Bluetooth устройството, което да поддържа A2DP (като външно устройство)

- При някои Bluetooth устройства може да нямате възможност да слушате музика от системата високоговорители на телевизора.

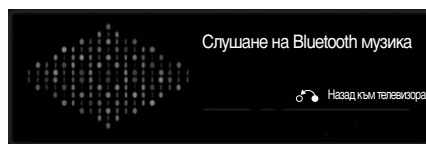

- Натиснете бутоната $\triangleleft +$ или $-$, за да настроите силата на звука.
- Ако желаете да изключите звука, натиснете бутоната MUTE (БЕЗ ЗВУК).
- Натиснете бутоната **BACK** (НАЗАД), за да се върнете към нормален ТВ изглед.

! БЕЛЕЖКА

- ▶ Не можете да слушате музика, докато използвате Bluetooth слушалка.
- ▶ Не можете да слушате музика, докато получавате изображение(я).

А СЕ ИЗПОЛЗВА USB УСТРОЙСТВОТО

- Функцията USB не може да се използва в моделите 42/50PJ2**, 50/60PK2**.

При свързване на USB устройството

Когато свързвате USB устройство, това изскачащо меню се показва автоматично. “ИЗСКАЧАЩОТО МЕНЮ” няма да се покаже, докато е активирано EM, включващо Меню, EPG или Списък планирани.

Ако изскачащо меню не се покаже, можете да изберете **Списък музика**, **Списък снимки** или **Списък на филмите** в менюто USB.

Не можете да добавяте нова папка или да изтривате съществуваща в USB устройството за съхранение.

- 1 Свържете USB устройството към гнездото USB IN (ВХОД USB) на телевизора.

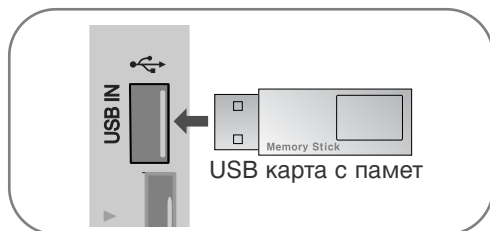

- Поддържат се само файлове за снимки (JPEG), музика (MP3) и филми (DAT, MPG, MPEG, VOB, AVI, DIVX, MP4, MKV, TS, TRP, TP).

- 2 Изберете СПИС. СНИМ или СПИС. МУЗИКА или СПИСЪК ФИЛМИ (с изключение за 42/50PJ3**).



Когато изваждате USB устройство

Преди да извадите USB устройство, изберете менюто Изваждане на USB устройство.

- 1 Изберете **Икономия на енергия**.
- 2 Изберете **Изваждане**.

Предпазни мерки при използване на USB устройство

- Разпознава се само USB устройство за съхранение.
- Ако USB устройството за съхранение се свързва през USB концентратор, устройството не се разпознава.
- Може да не се разпознае USB устройство за съхранение, използващо програма за автоматично разпознаване.
- Може да не се разпознае USB устройство за съхранение, което използва негов собствен драйвер.
- Скоростта на разпознаване на едно USB устройство за съхранение може да зависи от всяко устройство.
- Моля, не изключвайте телевизора и не изваждайте USB устройството за съхранение, когато свързаното USB устройство за съхранение работи. Огато се отдели или извади внезапно такова устройство, могат да се повредят записаните файлове или USB устройството за съхранение.
- Моля, не включвайте USB устройството за съхранение, което е било изкуствено маневрирано към персонален компютър. Устройството може да причини неизправност на изделието или неуспешно възпроизвеждане. Не забравяйте да използвате USB устройство с нормални музикални файлове, файлове с изображения или файлове на филми.
- Използвайте само USB устройство за съхранение, форматирано като файлова система FAT, FAT16, FAT32 и NTFS, предоставена с операционната система Windows. Ако устройството за съхранение е форматирано като друга помощна програма, която не е поддържана от Windows, може да не бъде разпознато.
- Подайте захранване към USB устройството (над 0,5 A), което се нуждае от външно захранване. В противен случай устройството може да не бъде разпознато.
- Свържете USB устройство с кабела, предоставен от производителя му.
- Някои USB устройства за съхранение може да не се поддържат или да не работят гладко.
- Методът за подравняване на файлове на USB устройството е подобен на този в Windows XP и в името на файла могат да се разпознаят до 100 английски знака.
- Непременно архивирайте важните файлове, тъй като данните, съхранени на USB устройството, може да се повредят. Ние не носим отговорност за никакви загуби на данни.
- Ако USB твърдият диск няма външен захранващ източник, USB устройството може да не бъде разпознато. Така че задължително включете външния захранващ източник.
- Използвайте адаптера на захранването за външен захранващ източник. Ние не осигуряваме USB кабел за външен захранващ източник.
- Данните в USB устройство не могат да се изтрият в NTFS файлова система.
- Ако вашата USB памет е разделена на няколко дяла или ако използвате USB четец за няколко карти, можете да използвате до 4 дяла или USB памет.
- Функцията за изтриване се поддържа само от файлови системи FAT, FAT16, FAT32.
- Ако USB паметта е свързана с USB четец за няколко карти, данните, които съдържа, може да не бъдат разпознати.
- Ако USB паметта не работи, както трябва, изключете я и я включете отново.
- Скоростта на разпознаване при различните устройства е различна.
- Ако в режим на готовност се свърже USB, определен твърд диск ще се зарежда при включване на телевизора.
- Препоръчителният капацитет е 1 TB или по-малко за външен USB твърд диск и 32 GB или по-малко за USB памет.
- Всяко устройство, чиито капацитет е по-голям от препоръчителния, може да не работи, както трябва.
- Ако не работи външен USB твърд диск с функция за икономия на енергия, изключете твърдия диск и го включете отново, за да започне да работи, както трябва.
- Поддържат се и USB устройства за запазване под USB 2.0. Възможно е обаче те да не функционират, както трябва, в списъка с филми.

! БЕЛЕЖКА

- Показаното може да се различава от вашия телевизор.
- Тази характеристика не се предлага за всички модели.
- ▶ За да не изгубите USB устройството с памет, използвайте USB конектора (продава се отделно), за да закрепите USB устройството с памет към държача за USB конектора на телевизора.



СПИСЪ НА СНИМ И

Можете да разглеждате файлове със снимки от USB устройството. екранный дисплей може да е различен за вашия телевизор. Изображенията са пример за подпомагане работата на телевизора. Когато гледате снимката чрез функцията Photo List (Списък със снимки), не можете да промените режима на картината.

Поддържан файл PHOTO(*.JPEG)
Базова линия: 64 x 64 до 15360 x 8640
Прогресивно: 64 x 64 до 1920 x 1440

- Можете да възпроизведете само JPEG файлове.
- Неподдържаните файлове се показват като предварително определена икона.

омпоненти на екрана

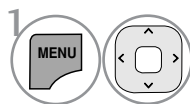

Изберете USB.

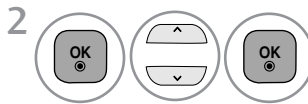

Изберете Списък снимки.

- 1 Отива към файл с по-горно ниво
- 2 Текуща страница/Всичко страници
- 3 Общ брой на маркираните снимки
- 4 Съответстващи бутони на дистанционното управление

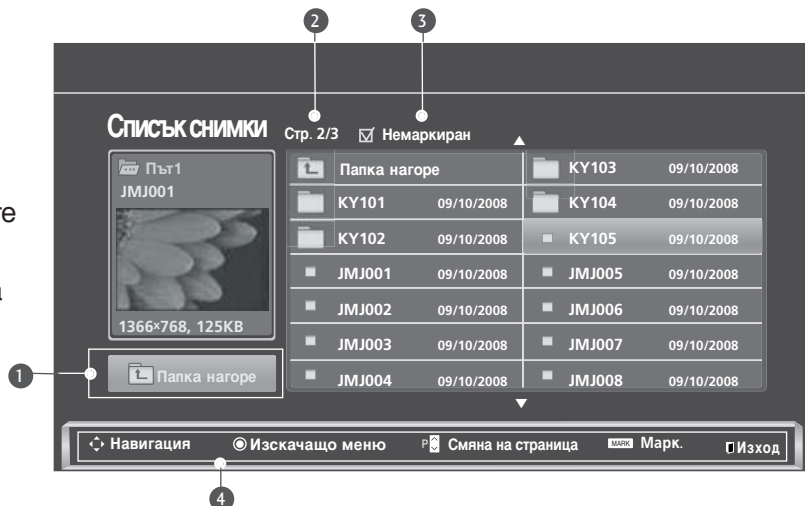





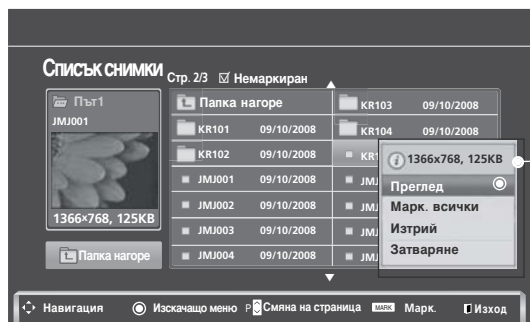
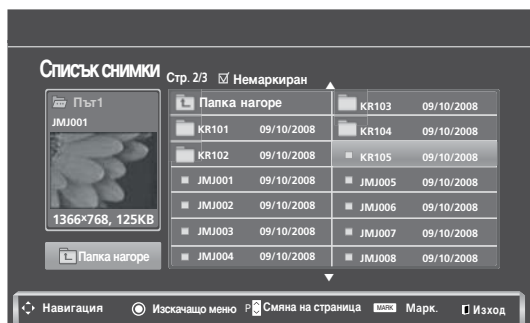

А СЕ ИЗПОЛЗВА USB УСТРОЙСТВОТО

Избор на снимки и изскачащо меню



- ▶ **Преглед** : Показва избрания елемент.
- ▶ **Марк. всички** (Маркиране на всички) : Маркиране на всички снимки на екрана
- ▶ **Демарк. вс** (Отмяна маркирането на всички) : Отменя избора на всички маркирани снимки.
- ▶ **Изтрий** или **Изтриване на марк.** : Изтрива избраната снимка.
- ▶ **Затваряне** : Затваряне на изскачащото меню.

-  Избира папка или устройство.
-   Избира желаните снимки.
-  Показва изскачащото меню.
-   Избира желаното изскачащо меню.

- За обхождане на страницата със снимки използвайте бутона **P** ^ v .
- Използвайте бутона **MARK**(Марк), за да маркирате или отмените маркирането на снимка. Когато са маркирани една или повече снимки, можете да видите всяка маркирана снимка или слайдшоу на всички маркирани снимки. Ако няма маркирани снимки, можете да видите всяка отделна снимка в папката или слайдшоу на всички снимки в папката.

- Натиснете бутона **BACK** (НАЗАД), за да се върнете към нормален ТВ изглед.

Как се разглежда снимка

Подробните операции могат да се извършват в екрана за преглед на снимките в цял размер.

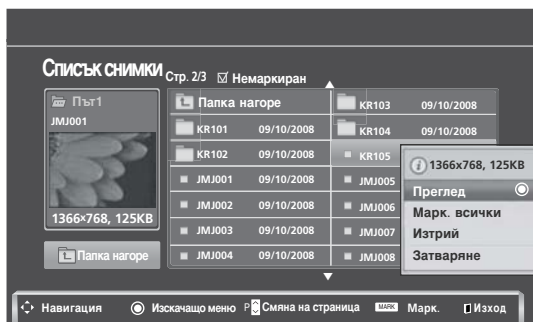
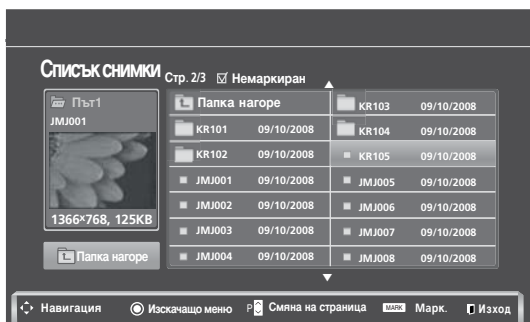

Екранното съотношение на една снимка може да променя размера на показваната на екрана снимка в цял размер.

- Натиснете бутона **BACK** (НАЗАД), за да отидете на предишния екран на менюто.

-  Избира папка или устройство.
-  Избира желаните снимки.
-  Показва изскачащото меню.
-  Изберете **Преглед**.
-  Избраната снимка се показва в пълен размер.

- За обхождане на страницата със снимки използвайте бутона **P** ^ v .

А СЕ ИЗПОЛЗВА USB УСТРОЙСТВОТО

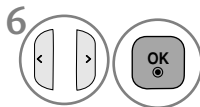



Изберете **Слайдшоу**, **Фонова музика**, **(Завърти)**, **Изтрий**, **Опции** или **Затвори**.

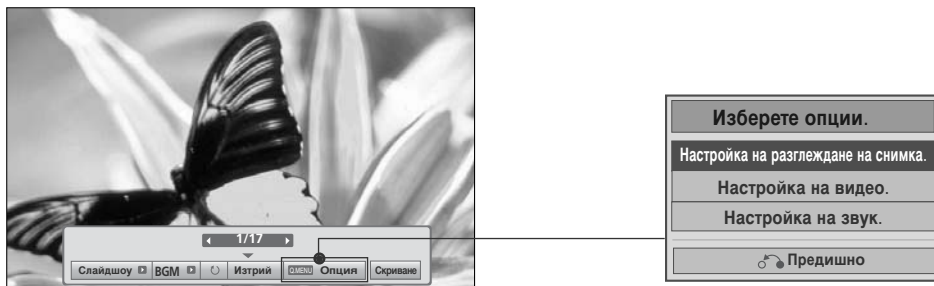

- Използвайте бутона < > за да изберете предишна или следваща снимка.
- Използвайте бутона < > за да изберете и управлявате менюто на цял екран.

- ▶ **Поредица слайдове** : огато няма избрана снимка се показват всички снимки в текущата папка по време на слайдшоуто. Ако са избрани някои снимки, се показва слайдшоу на тези снимки.
 - Задаване на интервал от време за слайдшоуто в **опция**.
- ▶ **BGM (Фонова музика)** : Слушане на музика по време на преглед на снимките в пълен размер.
 - Задайте музикална папка за BGM в Options (Опции), преди да използвате тази функция.
- ▶ **(Завърти)** : Завърта снимките.
 - Завърта снимката на 90°, 180°, 270°, 360° по посока на часовниковата стрелка.
 - Не може да се завърти, когато ширината на картината е по-голяма от поддържаната височина.
- ▶ **Изтрий** : Изтрива снимки.
- ▶ **опция** : Изберете стойности за **Скорост на слайдовете** и **музикална папка за BGM**.
 - Използвайте бутона ^ v < > и ОК за задаване на стойности. Натиснете ОК за запис на настройки.
 - Не можете да промените **папка музика** докато се възпроизвежда BGM.
- ▶ **Скриване** : Скриване на менюто на цял екран.
 - За да видите отново менюто на цял екран натиснете бутона ОК за показване.

Използване на функцията за списък със снимки





1  Показва изскачащото меню.

2   Изберете **Настройка на разглеждане на снимка**, **Настройка на видео** или **Настройка на звук**.

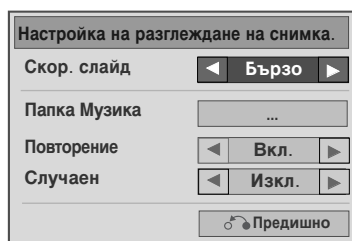
► Когато изберете **Set Photo View (Настройка на разглеждане на снимка)**,



1  Показване на **Скор. слайд** или **Папка Музика**.

2   Направете необходимите настройки.

• Когато "Off (Изкл.)" е избрано в менюто Repeat (Повтаряне), повторното възпроизвеждане ще се прекрати след края на възпроизвеждането на последния файл в списъка. Обаче, когато бутонът "▶▶" е натиснат по време на повторното възпроизвеждане на последния файл в списъка и "Repeat" (Повтаряне) е в положение "Off" (Изкл.), ще се възпроизведе първият файл в списъка и менюто "Repeat" (Повтаряне) ще се активира.

А СЕ ИЗПОЛЗВА USB УСТРОЙСТВОТО

► Когато изберете **Set Video (Настройка на видео)**,

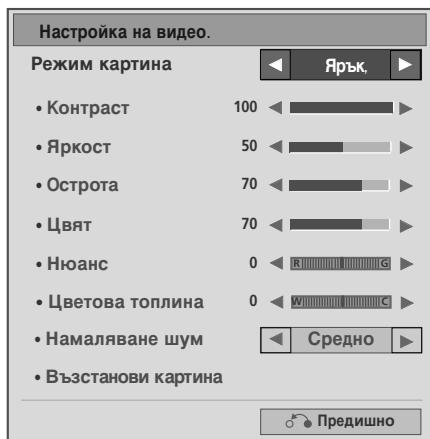

1  Направете необходимите настройки. (Вж. стр. 76, 79, 81)

► Когато изберете **Set Audio (Настройка на звук)**,

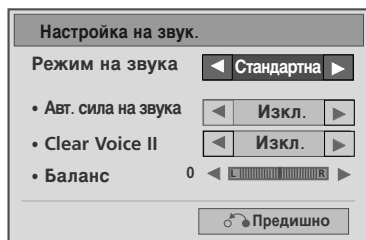

1  Показване на **Режим на звука**, **Авт. сила на звука**, **Clear Voice II** (**Изчистване на гласа II**), **Баланс**.

2  Направете необходимите настройки. (Вж. стр. 85 до 89)

СПИСЪ НА МУЗИ АЛНИ ФАЙЛОВЕ

Можете да възпроизвеждате музикални файлове от USB устройство.

Закупените музикални файлове (*.MP3) може да съдържат ограничения от авторски права. Възпроизвеждането на тези файлове може да не се поддържа от този модел. С този модул може да се възпроизвежда музикален файл на вашето USB устройство.

On Screen Display (екранен дисплей) може да е различен за вашия телевизор. Изображенията са пример за подпомагане работата на телевизора.

Музикален файл (*.MP3)

Побитова скорост 32 до 320

- Честота на модулиран MPEG1 слой 3 : 32 kHz, 44,1 kHz, 48 kHz
- Честота на модулиран MPEG2 слой 3 : 16 kHz, 22,05 kHz, 24 kHz
- Честота на модулиран MPEG2.5 слой 3 : 8 kHz, 11,025 kHz, 12 kHz

компоненти на екрана

1 Изберете USB. 2 Изберете Списък музика.

1 Предварителен преглед: Показва се обложката на албум за файла (Изображение от албум), ако има такава.

2 Отива към файл с по-горно ниво

3 Текуща страница/Всичко страници

4 Общ брой маркирани музикални файлове

5 Съответстващи бутони на дистанционното управление

Заглавие	Продължителност
Папка нагоре	
001. Sweet Box-Don't Push Me.mp3	03:33
003. 25minutes-Michae.mp3	04:45
004. Sweet Box-Love me.mp3	01:30
006. Usher-She's Gone.mp3	02:37
007. Fat Joe ft Nelly-Get It Po....mp3	01:58

Навигация Изскачащо меню Смяна на страница Марк. Опция Изход

А СЕ ИЗПОЛЗВА USB УСТРОЙСТВОТО

Избор на музикални файлове и изскачащо меню

Както е показано, могат да се изброят до 6 музикални заглавия на страница.

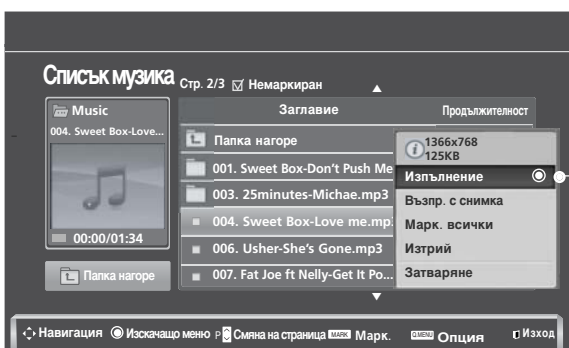
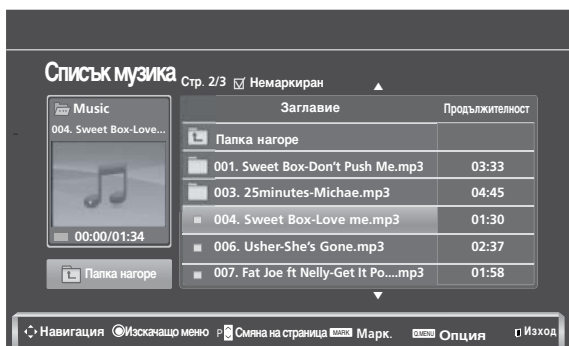

► **Play** (възпроизвеждане) (по време на стоп): Възпроизвеждане на избраните музикални файлове.

Когато възпроизвеждането на даден запис завърши, започва следващият избран запис. Когато няма избрани музикални файлове за възпроизвеждане се възпроизвежда следващият в текущата папка. Ако отидете в друга папка и натиснете бутона **OK** спира възпроизвеждането на текущия музикален файл.

► **Play Marked** (възпроизвеждане на маркираните): Възпроизвеждане на избраните музикални файлове. Веднага щом свърши музикалното изпълнение, автоматично започва следващото избрано.

► **Stop Play** (спиране на възпроизвеждането) (по време на възпроизвеждане): Спира възпроизвеждания музикален файл.

► **Възпр.с снимка**: Стартира възпроизвеждане на избраните музикални файлове и след това отива в **Списък снимки**.



► **Mark All** (маркиране на всички): Маркиране на всички музикални файлове в папката.

► **Демарк. всички**: (отмяна на маркирането на всички): Отменя избора на всички маркирани музикални файлове.



► **Изтрий** или **Изтриване на марк.** : Изтрива избрания музикален запис.

► **Затваряне** : Затваряне на изскачащото меню.



1  Избира папка или устройство.

2   Избира желания музикален запис.

3  Показва изскачащото меню.

4   Избира желаното изскачащо меню.

• Натиснете бутона **BACK** (НАЗАД), за да се върнете към нормален ТВ изглед.

• Използвайте бутона **P**   за придвижване нагоре/надолу в страницата с музика.

• Използвайте бутона **MARK**(Марк), за да маркирате или отмените маркирането на музикален файл. Когато са маркирани един или повече музикални файлове, маркираните музикални файлове ще се възпроизвеждат в последователност. Например, ако искате да слушате само едно изпълнение непрекъснато, просто маркирайте само нето и го възпроизвеждайте. Ако няма маркиран музикален файл ще се възпроизвеждат всички музикални файлове в папката.

- Ако не натиснете някой бутон по време на възпроизвеждане, кутийката с информацията за възпроизвеждане (както е показана по-долу) ще „плува“ като екранна защита.
- „екранна защита“ ?
Екранната защита предпазва екрана от пикселни повреди от оставащо на екрана неподвижно изображение за продължителен период от време.





! БЕЛЕЖКА

- ▶ Когато се възпроизвежда музикален файл, зад заглавието се показва 🎵 .
- ▶ Един повреден или увреден музикален файл не се възпроизвежда, а се показва 00:00 като време на възпроизвеждане.
- ▶ Един музикален файл, изтеглен от платена услуга със защита от авторски права, не тръгва, а показва несъответстващо време на възпроизвеждане.
- ▶ Ако натиснете бутоните ОК, ■ се спира екранната защита.
- ▶ Бутоните PLAY (възпроизвеждане) (▶), Pause (пауза) (||), ■, ▶▶, ◀◀ на дистанционното управление също са на разположение в този режим.
- ▶ Можете да използвате бутона ▶▶, за да изберете следващата песен, и бутона ◀◀, за да изберете предишната песен.

А СЕ ИЗПОЛЗВА USB УСТРОЙСТВОТО

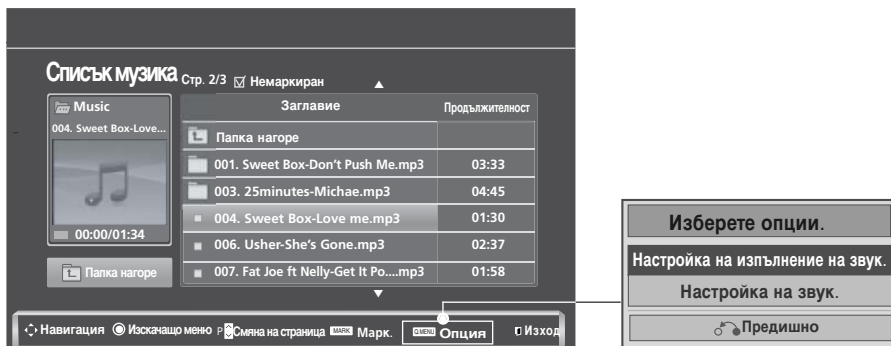
Използване на функцията за списък с музика

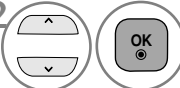

1  Показва изскачащото меню.

2  Изберете **Настройка на изпълнение на звук** или **Настройка на звук**.

► Когато изберете **Set Audio Play (Настройка на изпълнение на звук)**,

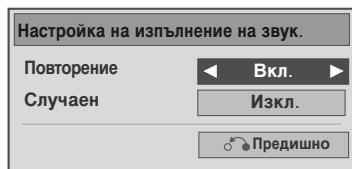



1  Показване на **Настройка на изпълнение на звук**.

2  Направете необходимите настройки.

• Когато "Off (Изкл.)" е избрано в менюто Repeat (Повтаряне), повторното възпроизвеждане ще се прекрати след края на възпроизвеждането на последния файл в списъка. Обаче, когато бутонът "▶▶" е натиснат по време на повторното възпроизвеждане на последния файл в списъка и "Repeat" (Повтаряне) е в положение "Off" (Изкл.), ще се възпроизведе първият файл в списъка и менюто "Repeat" (Повтаряне) ще се активира.

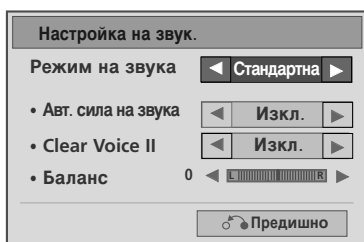
► Когато изберете **Set Audio (Настройка на звук)**,



1  Показване на **Режим на звука**, **Авт. сила на звука**, **Clear Voice II (Изчистване на гласа II)**, **Баланс**.

2  Направете необходимите настройки. (Вж. стр. 85 до 89)

А СЕ ИЗПОЛЗВА USB УСТРОЙСТВОТО

Списък ФИЛМИ(с изключение за 42/50Pj3**)

Можете да възпроизведете файлове с филми от USB устройство.

Списъкът с филми се активира при откриване на USB. Използва се при възпроизвеждане на файлове с филми на телевизора.

Показва филмите в папката USB и поддържа Изпълнение.

Позволява възпроизвеждане на всички филми в папката и желаните от потребителя файлове

Това е списък с филми, който показва информация за папката и файла с филм.

Екранното меню на вашия телевизор може да е различно. Изображенията са примерни и помагат за работата с телевизора.

Файл за поддръжка на ФИЛМ(*.dat/*.mpg/*.mpeg/*.ts/*.trp/*.tp/*.vob/*.mp4/*.mkv/*.avi/*.divx)

Видео формат :DivX3.11, DivX4.12, DivX5.x, DivX6, Xvid1.00, Xvid1.01, Xvid1.02, Xvid1.03, Xvid1.10-beta-1/beta-2, Mpeg-1, Mpeg-2, Mpeg-4, H.264/AVC

Аудио формат : Dolby Digital, AAC, Mpeg, MP3, LPCM, HE-AAC

Побитова скорост: от 32 kbps до 320 kbps(MP3)

Формат на субтитрит :*.smi/*.srt/*.sub(MicroDVD, SubViewer1.0/2.0)/

.ass/.ssa/*.txt(TMPlayer)/*.psb(PowerDivX)

- Някои субтитри, създадени от потребителя, може да не работят.
- Някои специални символи не се поддържат в субтитрите.
- HTML тагове не се поддържат в субтитрите.
- Субтитри за езици, различни от поддържаните, не са налични.
- Информацията за времето във външен файл със субтитри трябва да се подреди във възходящ ред, за да се възпроизведе.
- Може да има временни смущения на екрана (спиране на изображения, по-бързо възпроизвеждане и т.н.), когато се промени езикът за аудио.
- Един повреден файл с филм може да не се възпроизведе, както трябва, или е възможно някои от функциите на плейъра да не могат да се използват.
- Файлове с филми, създадени с някои кодиращи устройства, може да не се възпроизведат, както трябва.
- Ако видео и аудио структурата на записания файл не е синхронизирана, ще се възпроизвежда или само звукът, или само образът.
- Поддържа се HD видео с максимум 1920 x 1080@25/30P или 1280x720@50/60P в зависимост от кадъра
- Видео с разделителна способност, по-голяма от 1920X1080@25/30P или 1280x720@50/60P, може да не работи, както трябва, в зависимост от кадъра.
- Файлове с филми, различни от посочените типове и формати, може да не работят, както трябва.
- **Максималната скорост на предаване на файл с филм, който може да се възпроизведе, е 20 Mbps.**
- Не гарантираме плавно възпроизвеждане на профили, кодирани с ниво 4.1 или по-високо в H.264/AVC.
- Не се поддържа DTS аудио кодек.
- Не се поддържа възпроизвеждане на файл с филм, по-голям от 30 GB.
- Файлт с DivX филма и файлът с неговите субтитри трябва да са в една и съща папка.
- За да се покажат субтитрите, името на видео файла и името на файла със субтитрите трябва да са еднакви.
- Възпроизвеждането на видеоклип чрез USB връзка, която не поддържа висока скорост, може да не функционира, както трябва.
- Възможно е файловете, кодирани с Global Motion Compensation (Глобална компенсация на движението), да не се възпроизведат.
- Когато гледате филма чрез функцията Movie List (Списък с филми), можете да настроите изображението чрез бутона Energy Saving (Икономия на енергия) и AV Mode (AV режим) на дистанционното управление. В не всеки режим на изображението може да се извършва настройка от потребителя.

Файл Наименование на разширението	Видео декодер	Аудио кодек	Максимална разделителна способност
mpg, mpeg, vob	MPEG1, MPEG2	Dolby Digital,MPEG,MP3,LPCM	1920x1080@30p
dat	MPEG1	Dolby Digital,MPEG,MP3,LPCM	
ts,trp,tp	MPEG2, H.264/AVC	Dolby Digital,AAC,MPEG	
mp4	MPEG4 SP, MPEG4 ASP, DivX 3.11, DivX 4.12, DivX 5.x DivX 6, Xvid 1.00, Xvid 1.01, Xvid 1.02, Xvid 1.03 Xvid 1.10-beta 1, Xvid 1.10-beta 2, H.264/AVC	Dolby Digital,HE-AAC, AAC,MPEG,MP3,LPCM	
avi	MPEG 2, MPEG 4 SP, MPEG4 ASP, DivX 3.11, DivX 4, DivX 5, DivX 6 Xvid 1.00, Xvid 1.01, Xvid 1.02, Xvid 1.03, Xvid 1.10-beta 1 Xvid 1.10-beta 2, H.264/AVC	Dolby Digital,HE-AAC,AAC,MPEG, MP3,LPCM	
mkv	H.264/AVC, MPEG 1, MPEG 2, MPEG 4 SP, MPEG4 ASP	Dolby Digital,HE-AAC,AAC,MPEG,MP3,LPCM	
divx	MPEG 2, MPEG 4 SP, MPEG4 ASP, DivX 3.11, DivX 4, DivX 5, DivX 6 Xvid 1.00, Xvid 1.01, Xvid 1.02, Xvid 1.03, Xvid 1.10-beta 1 Xvid 1.10-beta 2, H.264/AVC	Dolby Digital,HE-AAC,AAC,MPEG, MP3,LPCM	

Компоненти на екрана

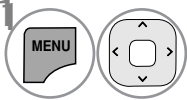

1 Изберете USB.

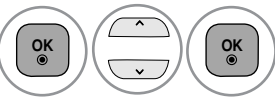

2 Изберете Списък филми.

- 1 Отива към файл с по-горно ниво
- 2 Текуща страница/Всичко страници
- 3 Общ брой на маркираните заглавия на филми
- 4 Съответстващи бутони на дистанционното управление

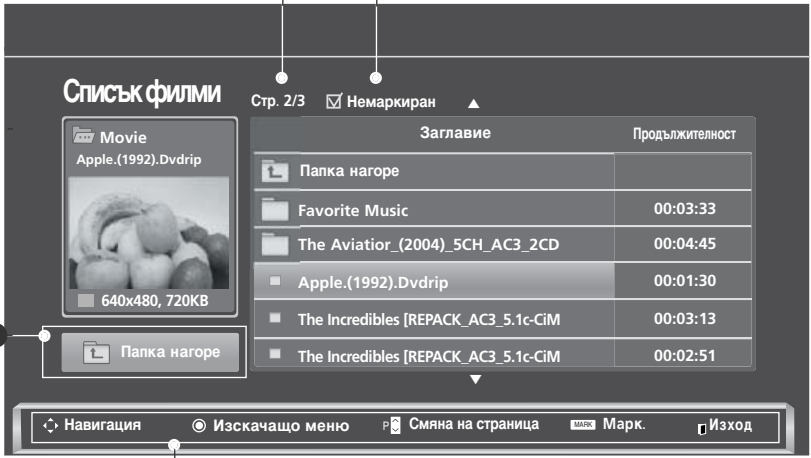





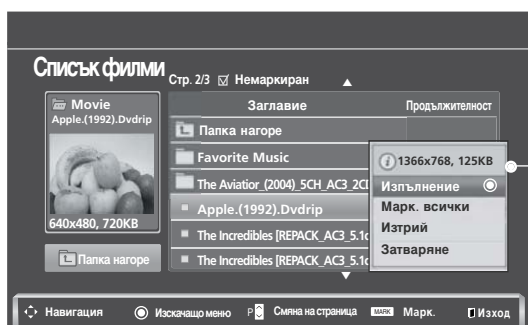

А СЕ ИЗПОЛЗВА USB УСТРОЙСТВОТО

Избор на филм и изскачащо меню



- **Изпълнение** : Възпроизвежда избраните заглавия. Изпълнява се Divx възпроизвеждане при смяна на екрана.
- **Марк. всички** : Маркира всички заглавия на филми в папката.
- **Демарк. всички** : Отменя избора на всички маркирани заглавия на филми.
- **Изтрий** или **Изтриване на марк.** : Изтрийте избрания филм.
- **Затваряне** : Затваря изскачащото меню.

А СЕ ИЗПОЛЗВА USB УСТРОЙСТВОТО

-  Избира папка или устройство.
-   Изберете желаните заглавия на филми.
-  Показва изскачащото меню.
-   Избира желаното изскачащо меню.

- За обхождане на страницата с филми използвайте бутона **P** ^ v .
- За маркиране или демаркиране на филм използвайте бутона **MARK** Когато са маркирани един или повече филми, маркираните филми ще се възпроизведат последователно.

• Натиснете бутона **BACK** (НАЗАД), за да се върнете към нормален ТВ изглед.

! БЕЛЕЖКА

- В случай че има файлове, които не се поддържат, се показва съответното съобщение.

Избор на филм и изскачащо меню

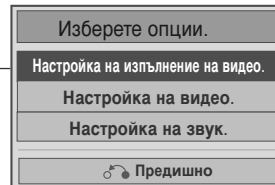

1 Показва изскачащото меню.

2 Изберете **Настройка на изпълнение на видео**, **Настройка на видео** или **Настройка на звук**.

► Когато изберете **Set Video Play (Настройка на изпълнение на видео)**,

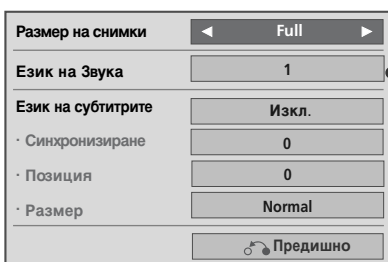

- **Размер на снимки** : Избира желанния формат на картината по време на възпроизвеждане на филм.
- **Език на звука и Език на субтитрите** : Променя групата Езици на звука/субтитрите по време на възпроизвеждане на филм.
- **Синхронизиране** : Регулира времето синхронизиране на субтитрите от -10 сек. до +10 сек. със стъпки от по 0,5 сек.
- **Позиция** : Променя позицията на субтитрите нагоре или надолу по време на възпроизвеждане на филм.
- **Размер** : За избор на желанния от вас размер на субтитрите при възпроизвеждане на филми.

1 Показване на **Размер на снимки**, **Език на Звук** или **Език на субтитрите**.

2 Направете необходимите настройки.

Език на субтитрите	Език на поддръжката
Латиница1	Английски, испански, френски, немски, италиански, шведски, фински, холандски, португалски, датски, румънски, норвежки, албански, Келтски, Уелски, Ирландски, Каталонски, Валенсиански
Латиница2	босненски, полски, хърватски, Чешки, словашки, словенски, сръбски, унгарски
Латиница4	Естонски, латвийски, литовски
Cyrillic	Български, руски, украински, казахски, македонски
Greek	Гръцки
Turkish	Турски

! БЕЛЕЖКА

- Само файловете, записани в ASCII КОД, се поддържат за външни субтитри на филма.
- Само 500 букви и 500 цифри се поддържат за всеки ред на субтитрите.
- Само 10 000 синхронизирани блока могат да се поддържат във файла на субтитрите.

А СЕ ИЗПОЛЗВА USB УСТРОЙСТВОТО

► Когато изберете **Set Video (Настройка на видео)**,

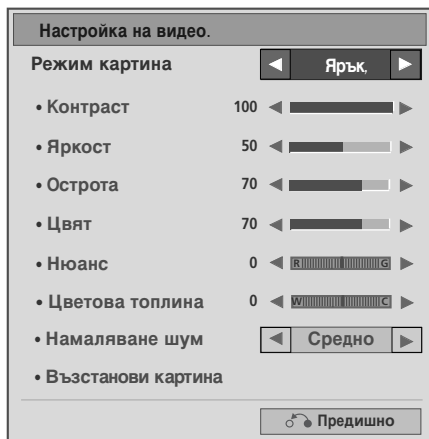

1  Направете необходимите настройки. (Вж. стр. 76, 79, 81)



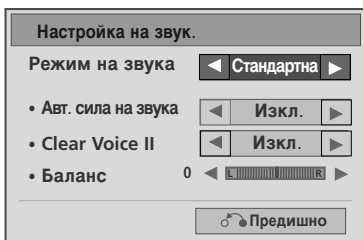



► Когато изберете **Set Audio (Настройка на звук)**,



1  Показване на **Режим на звука**, **Авт. сила на звука**, **Clear Voice II** (**Изчистване на гласа II**), **Баланс**.

2  Направете необходимите настройки. (Вж. стр. 85 до 89)

Използване на дистанционното управление

	<p>При възпроизвеждане,</p> <p>неколкократно натиснете бутона REW(◀◀) за да ускорите ◀◀(x2) -> ◀◀◀◀(x4) -> ◀◀◀◀◀◀(x8) -> ◀◀◀◀◀◀◀◀(x16) ->◀◀◀◀◀◀◀◀◀(x32) .</p> <p>неколкократно натиснете бутона FF(▶▶) за да ускорите ▶▶(x2)-> ▶▶▶▶(x4) -> ▶▶▶▶▶▶(x8) -> ▶▶▶▶▶▶▶▶(x16) -> ▶▶▶▶▶▶▶▶▶▶(x32).</p> <ul style="list-style-type: none"> ■ Натискането на тези бутони неколкократно увеличава скоростта на превъртане напред/назад.
	<p>По време на възпроизвеждане натиснете бутона Pause(Пауза)().</p> <ul style="list-style-type: none"> ■ Показва се неподвижен екран. ■ Ако на дистанционното управление не е натиснат бутон след даване на пауза, телевизорът се връща към възпроизвеждане. ■ Натиснете бутона Pause(Пауза)() и след това използвайте бутона FF(▶▶) за забавен каданс.
	<ul style="list-style-type: none"> ■ Когато използвате бутона < или > по време на изпълнение, на екрана може да се види курсор, който показва текущата позиция.
	<p>Натиснете бутона PLAY(▶) за да се върнете към нормално възпроизвеждане.</p>
	<p>Натиснете неколкократно бутона ENERGY SAVING (ИКОНОМИЯ НА ЕНЕРГИЯ), за да увеличите яркостта на екрана си. (Вж. стр. 74.)</p>
	<p>Натиснете неколкократно бутона AV РЕЖИМ , за да изберете желанния източник. (Вж. стр. 38)</p>

А СЕ ИЗПОЛЗВА USB УСТРОЙСТВОТО

Код за регистриране на DivX

(с изключение за 42/50PJ3**)

Проверете кода за регистриране на DivX на телевизора. Като използвате кода за регистриране, можете да вземате под наем или да закупвате филми на адрес www.divx.com/vod.

Не е позволено възпроизвеждане на взети под наем или закупени DivX файлове чрез код за регистриране на DivX от друг телевизор. (Могат да се възпроизведат само DivX файлове, които отговарят на кода за регистриране на закупения телевизор.)

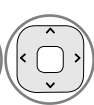
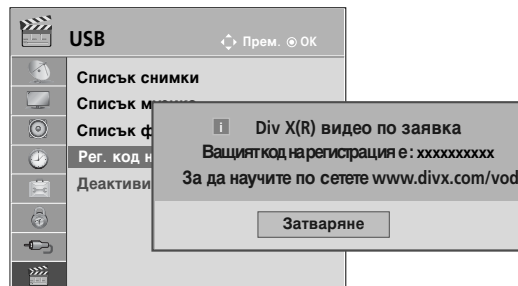
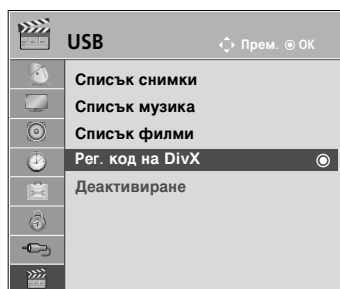

1 Изберете **USB**.

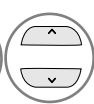

2 Изберете **Рег. код на DivX**.



3 Покажете **Рег. код на DivX**.

- Натиснете бутона **MENU/EXIT** (МЕНЮ/ИЗХОД), за да се върнете към нормален ТВ изглед.
- Натиснете бутона **BACK** (НАЗАД), за да отидете на предишния екран на менюто.



За DIVX ВИДЕОТО: DivX® е цифров видео формат, създаден от DivX, Inc. Това е устройство, официално сертифицирано с DivX Certified за възпроизвеждане на DivX видео. Вж. www.divx.com за допълнителна информация и софтуерни инструменти за конвертиране на вашите файлове в DivX видео.

ЗА DIVX ВИДЕО-ПО-ЗАЯВКА: Това DivX Certified® устройство трябва да се регистрира, за да се възпроизвежда на него DivX VOD съдържание (Видео по заявка). За да се генерира код за регистрация, намерете раздела DivX VOD в менюто за настройка на устройството. Отидете на vod.divx.com с този код, за да изпълните процеса по регистриране и да научите повече за DivX VOD.

“Сертифицирано с "DivX Certified" за възпроизвеждане на видео до HD 1080p, включително съдържание с високо качество”

“Pat. 7,295,673; 7,460,688; 7,519,274”

! БЕЛЕЖКА

- ▶ Файлове с филми се поддържат, както следва
 - Разделителна способност: под 1920x1080 Ш x В пиксела
 - Кадрова честота: под 30 кадъра/сек. (1920x1080), под 60 кадъра/сек. (под 1280x720)
- ▶ Видео кодек : MPEG 1, MPEG 2, MPEG 4, H.264/AVC, DivX 3.11, DivX 4.12, DivX 5.x, DivX 6, Xvid 1.00, Xvid 1.01, Xvid 1.02, Xvid 1.03, Xvid 1.10-beta1, Xvid 1.10-beta2

Деактивиране(с изключение за 42/50P)3**)

Целта на деактивирането е да се разреши деактивирането на устройства за потребители, които са активирали всички налични устройства чрез уеб сървър и са блокирани да активират повече устройства. DivX VOD разрешава на клиента да активира до 6 устройства под един акаунт, но за смяна или деактивиране на някое от тези устройства потребителят трябва да се обърне към поддръжката на DivX и да помоли за изтриване. Сега с тази добавена функция клиентите ще имат възможност сами да деактивират устройството и следователно по-добре да управляват своите DivX VOD устройства.

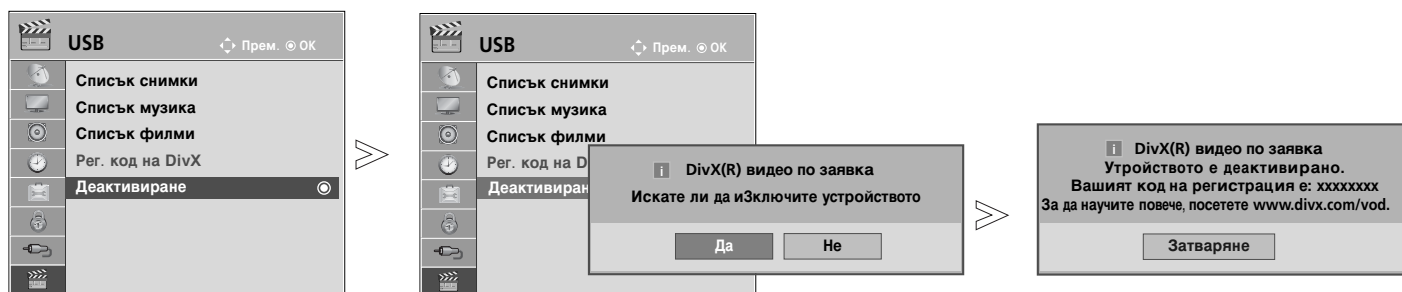

-   Изберете **USB**.
-   Изберете **Деактивиране**.
-   Изберете **Да**.
-  Покажете **Деактивиране**.

- Натиснете бутона **MENU/EXIT** (МЕНЮ/ИЗХОД), за да се върнете към нормален ТВ изглед.
- Натиснете бутона **BACK** (НАЗАД), за да отидете на предишния екран на менюто.

EPG (ЕЛЕКТРОНЕН УКАЗАТЕЛ НА ПРОГРАМИТЕ) (В ЦИФРОВ РЕЖИМ)

Тази система има Електронен указател на програмите (EPG), който ви помага при намиране на възможностите за гледане.

EPG предлага информация като списъци на програмите, начални и крайни часове на всички предлагани услуги. Освен това, често в EPG се предлага подробна информация за програмата (наличието и количеството на тези програми е различно в зависимост от конкретната програма).

Тази функция може да се използва само когато от съответната програма се излъчва EPG информация.

В EPG се показва описание на програмите за следващите 8 дни.

	Показва настояща информация за екрана.		Показва се при програма с телетекст.
	Показва се при програма от цифрова телевизия (DTV).		Показва се при програма със субтитри.
	Показва се при радио програма.		Показва се при кодирана програма.
	Показва се при програма MHEG.		Показва се при програма с Dolby звук.
	Показва се с програма AAC.		Показва се с програма с Dolby Digital PLUS.
	Екранно съотношение на излъчваната програма.		Иконата на излъчваната програма може да не се показва в Изключен монитор в зависимост от информацията за тази програма.
	Екранно съотношение на излъчваната програма.		

576i/p, 720p, 1080i/p : Разделителна способност на излъчваната програма

Включване/изключване на EPG

Включете или изключете EPG.

Избор на програма

или Изберете желаната програма.

EPG ще изчезне след преместване в избрана програма.

Функция на бутоните в режим на указател СЕГА/СЛЕДВАЩА

Можете да гледате програма, която се излъчва в момента, и такава, която следва по план.

ЧЕРВЕНО Смяна на режима на EPG.

ЖЪЛТО Enter Timer Record/Remind setting mode.

СИНЬО Enter Timer Record/Remind list mode.

EPG ще изчезне след преместване в избрана програма.

Изберете програма от **СЕГА** или **СЛЕДВАЩА**.

Изберете програмата на излъчване.

Страница нагоре/надолу.

Справочник за програми

1 YLE TV1 6 Apr. 2007 15:09

Всички	СЕГА	СЛЕДВАЩА
1 YLE TV1	That '70s show	Keno
2 YLE TV2	Your World Today	World Business
4 TV..	Legenen om Den....	Fantomen
5 YLE FST	Naturtimmen	Kritiskt
6 CNN	Lyssna	ABC
8 YLE24	Glamour	Tänään otsikoissa

FAV Предпочитана INFO Информация TV/RAD Радио







Режим График Списък планирани

или или Изключване на EPG.







Избор на телевизионна или радио програма.

Включване или изключване на подробната информация.







Функция на бутоните в режим "8-дневен указател"

-  **ЧЕРВЕНО** Смяна на режима на EPG.
-  **ЗЕЛЕНО** Влизане в режим на настройка на дата.
-  **ЖЪЛТО** Въвеждане на запис на таймер/напомняне на режима на настройка.
-  **СИНЬО** Въвеждане на запис на таймер/напомняне на режима на списък
-  **OK** EPG ще изчезне след преместване в избрана програма.
-  Изберет Програма.
-  Изберете програмата на излъчване.



-  Страница нагоре/надолу.
-  или  или  Изключване на EPG.
-  Избор на телевизионна или радио програма.
-  Включване или изключване на подробната информация.

Функция на бутоните в режим на смяна на датата

-  **ЗЕЛЕНО** Изключване на режима на настройка на датата.
-  **OK** Смяна в избраната дата.
-  Избор на дата.
-  Изключване на режима на настройка на датата.
-  или  или  Изключване на EPG.

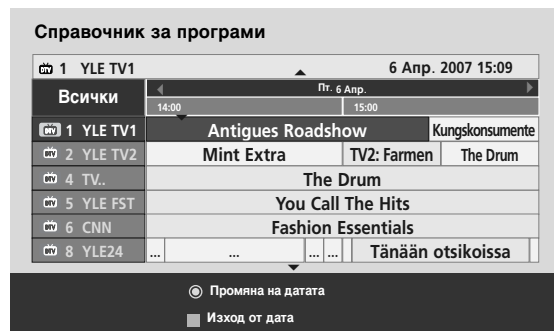

EPG (ELECTRONIC PROGRAMME GUIDE)(IN DIGITAL MODE)

Функция на бутоните в полето за разширено описание



Страница нагоре/надолу.



ЖЪЛТО Въвеждане на запис на таймер/напомняне на режима на настройка.



или



Включване или изключване на подробната информация.



Изключване на EPG.



Функция на бутоните в режим на настройка на запис/напомняне

Задава началото и края на записа и напомняне само за началото, като края се показва в сиво. Тази функция се предлага само когато записваща апаратура, която използва сигнализиране на записване с pin8 е свързано с извода DTV-OUT(AV2), като се използва кабел SCART.



Преминете към режим С правочник или Планирани.



Изберете Записване или Оставащи. Настройка на функция.



Изберете Дата, Начало/Край или Програма.



Запаметяване на запис/напомняне на таймер

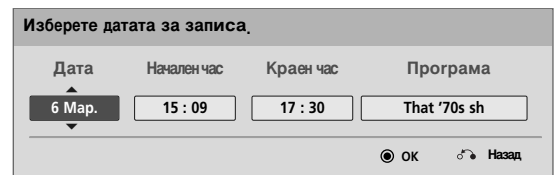

Функция на бутоните в режим Списък планирани

Ако сте създали списък с планирани, планираната програма се показва в уречения час дори ако гледате в момента друга програма. Когато е отворен изскачаш прозорец, ще са функционални само клавишите Нагоре/Надолу/OK/Назад.



ЧЕРВЕНО Добавете нов режим на ръчна настройка на записването.



ЗЕЛЕНО Добавете нов режим на настройка на гледането с таймер.



или Преминаване в режим на указател.



или



Изключване на EPG.



Изберете желаната опция (**Промяна/Изтриване/Изтриване на всички**).

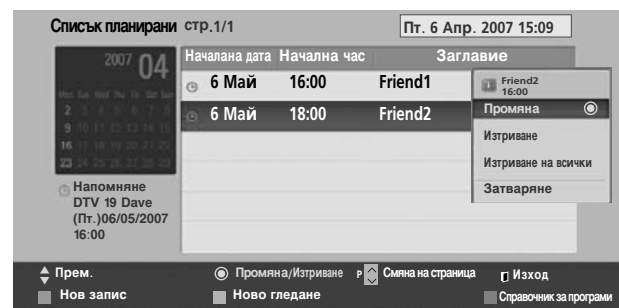

Изберете **Списък планирани**.



Страница нагоре/надолу.

УПРАВЛЕНИЕ НА КАРТИНАТА



УПРАВЛЕНИЕ НА РАЗМЕРА НА КАРТИНАТА (СЪОТНОШЕНИЕ)

Можете да гледате екрана в различни формати на картината; 16:9, Just Scan, **Оригинална**, **Широк екран**, 4:3, 14:9, **Увеличаване** и **Увелич. (кино)**.

Ако продължително време на екрана се показва фиксирано изображение, то може да се отпечата на екрана и да остане видимо.

Можете да регулирате пропорцията на увеличението с бутона $\wedge \vee$.

Тази функция действа при следните видове сигнал.

1   Изберете **Съотношение**.

2  Изберете желаня формат на картината.

- **Съотношение** можете да регулирате и от меню **КАРТИНА**.
- За настройка на увеличаването изберете **14:9**, **Увеличаване** и **Увелич. (кино)** в менюто за съотношение на страните. След като завършите избора на степен на увеличение, дисплеят се връща към бързото меню.

• 16:9

Този избор води до хоризонтално регулиране на образа, в линейно съотношение, до запълване на целия екран (полезно е при гледане на DVD във формат 4:3)



• Just Scan

Този избор ще ви позволи да гледате картина с най-добро качество, без загуба на оригиналната картина с висока разделителна способност.
БЕЛЕЖКА : Ако в оригиналната картина има шум, ще видите шума по ръба.

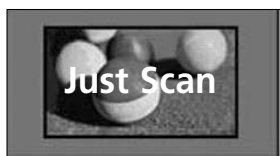

• Оригинална

Когато вашият телевизор приеме широкоекранния сигнал, той автоматично ще превключи на формата на изпращания образ.

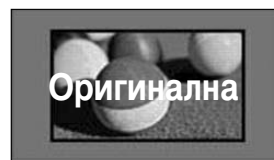

• Широк екран

Когато телевизорът приеме широкоекранния сигнал, той ще ви напътства за хоризонтална или вертикална настройка на картината в линейно съотношение до запълване на целия екран.

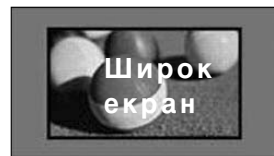

УПРАВЛЕНИЕ НА КАРТИНАТА

• 4:3

С този избор ще можете да гледате образ в оригиналното съотношение 4:3, със сиви ивици отляво и отдясно.



• 14:9

В режим 14:9 можете да гледате образ 14:9 и стандартни телевизионни програми. Екран 14:9 се гледа така, че екран 4:3 е увеличен нагоре/надолу и наляво/надясно.



• Увеличаване

С този избор ще можете да гледате образа без изменение и със запълване на екрана. Въпреки това горната и долната част от образа ще бъдат отрязани.

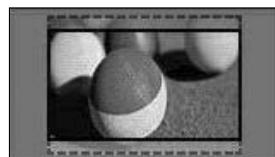

• Увелич. (кино)

Изберете Увеличаван на картината при режим кино, когато искате да увеличите картината в правилната пропорция.

Забележка: Качеството на изображението може да се влоши при увеличаването или намаляването на картината.



Бутон ◀ или ▶ : Регулирайте пропорцията на увеличение на Увеличаван на картината при режим кино. Диапазонът на регулиране е 1 до 16.
Бутон ▼ или ▲ : Преместете екрана.

! БЕЛЕЖКА

- ▶ Можете да изберете само **4:3**, **16:9** (широк), **14:9**, **Увеличаване/Увелич. (кино)** в режим Компонентен.
- ▶ Можете да изберете само **4:3**, **Оригинална**, **16:9** (широк), **14:9**, **Увеличаване/Увелич. (кино)** в режим HDMI.
- ▶ Можете да избирате само 4:3 и 16:9 (Широк екран) в режими RGB-PC, HDMI-PC.
- ▶ В режим DTV/HDMI/Компонентно (над 720p), се предлага само **Just Scan**.
- ▶ В режим Analogue/AV (Аналогов/AV) е наличен Full Wide (Широк екран).

Съветник за картината

Тази функция ви позволява да регулирате качеството на картината на оригиналното изображение.

Използвайте я, за да калибрирате качеството на екрана, като регулирате нивото на черно-бяло и т. н. Масовият потребител може да калибрира качеството на екрана, като с лекота следва всеки етап.

Когато настроите изображението на Ниско, Препоръчително или Високо, можете да видите променения резултат като пример.

В RGB-PC/HDMI-PC/DVI-PC режим променените стойности на Color (Цвят), Tint (Оттенък) и H/V Sharpness (Рязкост по хоризонтала/вертикала) не се прилагат.

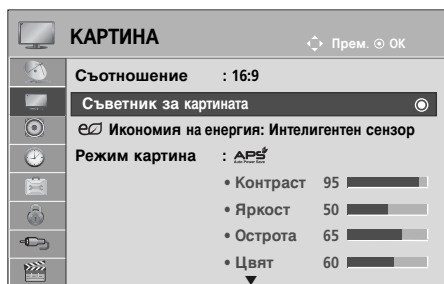

1 Изберете **КАРТИНА**.

2 Изберете **Съветник за картината**.

3 Регулирайте **Ниво на черното, Ниво на бялото, Цвят, Нюанс, Хоризонтална острота, Вертикална острота, Цветова топлина, Динамичен контраст, Дълбочина на цвета**.

4 Изберете входен източник, за да приложите настройките.

5

- Ако спрете с настройката преди последния етап, промените няма да се приложат
- Регулираната стойност се записва в **Еспрет1**

- Натиснете бутона **MENU/EXIT** (МЕНЮ/ИЗХОД), за да се върнете към нормален ТВ изглед.
- Натиснете бутона **BACK** (НАЗАД), за да отидете на предишния екран на менюто.

УПРАВЛЕНИЕ НА КАРТИНАТА

Икономия на енергия





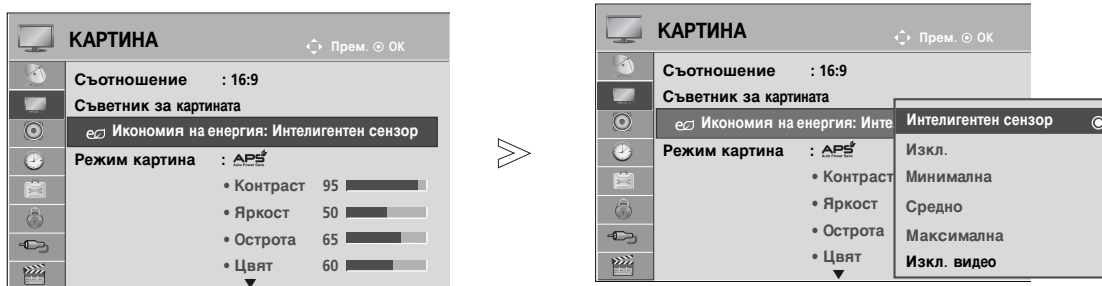

Намалява консумацията на енергия на телевизора.

Фабричната настройка по подразбиране е регулирана на равнище за удобно гледане в къщи. Можете да увеличавате яркостта на вашия екран, като регулирате нивото на Икономия на енергия или като настроите Режим на картината.

При регулиране на Energy Saving (Икономия на енергия) в MHEG режим настройката за икономия на енергия се прилага след приключване на MHEG.

Изборът на **Изкл. видео** (Изключване на екрана), когато слушате радио канал, ще намали консумацията на електроенергия.



-   Изберете **КАРТИНА**.
-   Изберете  **Икономия на енергия**.
-   Изберете **Интелигентен сензор, Изкл., Минимална, Средно, Максимална** или **Изкл. видео**.

- Натиснете бутона **MENU/EXIT** (МЕНЮ/ИЗХОД), за да се върнете към нормален ТВ изглед.
- Натиснете бутона **BACK** (НАЗАД), за да отидете на предишния екран на менюто.

- При избор на Изкл. на екрана, екранът ще се изключи за 3 секунди и ще се стартира режим за изключен екран. Ако не натиснете нито един бутон в продължение на 2 часа, електрозахранването на телевизора ще се изключи автоматично.
- Тази функция можете да настроите и с бутона **Икономия на енергия** на дистанционното управление.
- Ако искате да напуснете режима за изключен екран, натиснете който и да било клавиш.

ПРЕДВАРИТЕЛНО ЗАДАДЕНИ НАСТРОЙКИ НА КАРТИНАТА

Зададен режим на картината

Ярък Усилете контраста, яркостта, цвета и рязкостта за жива картина.

Стандартна Най-широко използваното състояние на дисплея на екрана.

APS Оптимизиране консумацията на енергия.

Кино Оптимизира видеото за гледане на филми.

Спорт Оптимизира видеото за гледане на спортни прояви.

Игра Оптимизира видеото за игри.

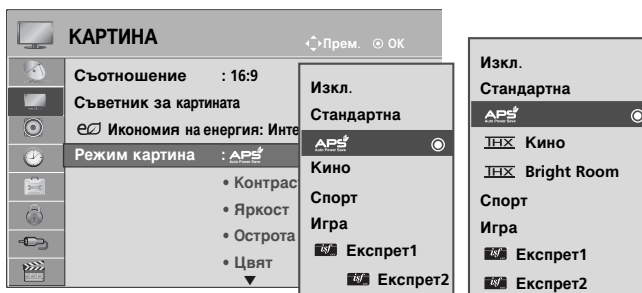
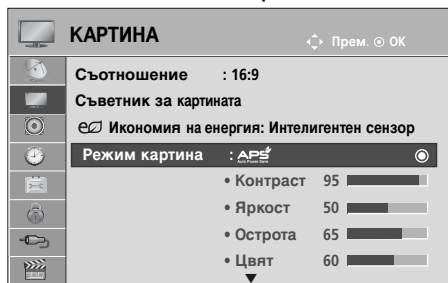

(с изключение за 50/60PK5**, 50PK7**) (само 50/60PK5**, 50PK7**)

1 Изберете **КАРТИНА**.

2 Изберете **Режим картина**.

3 Изберете **Изкл.**, **Стандартна**, **APS**, **Кино**, **THX Кино** (само 50/60PK5**, 50PK7**), **THX Bright Room** (само 50/60PK5**, 50PK7**), **Спорт** или **Игра**.

• Натиснете бутона **MENU/EXIT** (МЕНЮ/ИЗХОД), за да се върнете към нормален ТВ изглед.

• Натиснете бутона **BACK** (НАЗАД), за да отидете на предишния екран на менюто.

- Режимът на картината регулира телевизора за най-добър вид на картината. Изберете от менюто **Режим на картина** предварително зададената стойност въз основа на категорията на програмата.
- Когато е включена функцията "Интелигентен сензор", картината се регулира автоматично, за да е най-подходяща за условията на средата.
- Можете да регулирате **Режим Картина** и в **Бързо меню**.
- **Интелигентен сензор** : Настройва картината в съответствие с обкръжаващите условия.
- **APS**(Автоматично пестене на енергия): Максимизиране пестенето на енергия без влошаване качеството на картината.

- **THX Кино, Bright Room (Светло пространство)**(Only 50/60PK5**, 50PK7** (Само 50/60PK5**, 50PK7**)): Това е режим за гледане на кино, който ви осигурява качествено гледане на филми в домашни условия. Потребителят може да се възползва от най-доброто качество на излъчване от екрана за всеки филм, без да са необходими отделни регулировки. **THX Кино** осигурява най-добро качество на екрана при най-малка степен на яркост. **THX Bright Room (Светло пространство)** осигурява най-добро качество на екрана при най-голяма степен на яркост. При избор на **THX Кино** или **THX Bright Room (Светло пространство)**, Пропорции се променя на Само сканиране.
- **THX** (Thomlinson Holman's Experiment) е стандарт за сертифициране на аудио и видео на THX, създаден от Джордж Лукас, който е режисьор на филма "Междузвездни войни", и Томлинсън. Предстои този продукт да бъде сертифициран в областта за THX дисплеи, което гарантира, че качество на екрана надвишава стандартните спецификации за дисплеи – по отношение както на софтуера, така и на хардуера.

УПРАВЛЕНИЕ НА КАРТИНАТА

РЪЧНА НАСТРОЙКА НА КАРТИНАТА

Режим на картината - опция на потребителя

Контраст

Регулира нивото на сигнала между черното и бялото в картината. Можете да използвате Контраст при насищане на ярката част от картината.

Яркост

Регулира основното ниво на сигнала в картината.

Острота

Регулира нивото нарязкостта по краищата между светли и тъмни области на картината. Колкото по-ниско е нивото, толкова по-меко е изображението.

Цвят

Регулира наситеността на всички цветове.







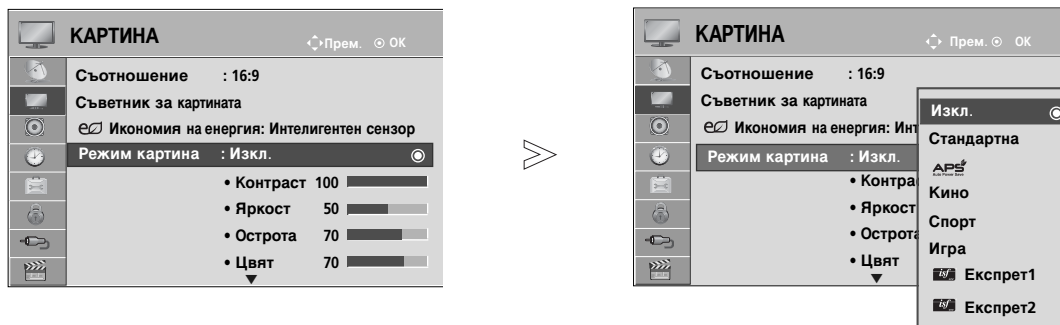

Нюанс

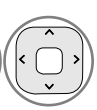
Регулира баланса между нивата на червеното и зеленото.

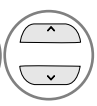
Цветова топлина

Задайте Топло, за да подсилите топлите цветове, като червено, или Студено, за да виждате повече синьо в картината.

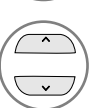

-   Изберете **КАРТИНА**.
-   Изберете **Режим картина**.
-   Изберете **Изкл.**, **Стандартна**, **APS**, **Кино**, **Спорт** или **Игра**.
-   Изберете **Контраст**, **Яркост**, **Острота**, **Цвят**, **Нюанс** или **Цветова топлина**.
-   Направете необходимите настройки.

- Натиснете бутона **MENU/EXIT** (МЕНЮ/ИЗХОД), за да се върнете към нормален ТВ изглед.
- Натиснете бутона **BACK** (НАЗАД), за да отидете на предишния екран на менюто.

! БЕЛЕЖКА

- ▶ В режим RGB-PC/HDMI-PC не можете да регулирате цвят, контрастност и оттенък до желани от вас нива.
- ▶ Когато е избрано **Експерт 1/2**, можете да изберете **Фоново осветление**, **Контраст**, **Яркост**, **X Острота**, **B Острота**, **Цвят** или **Нюанс**.





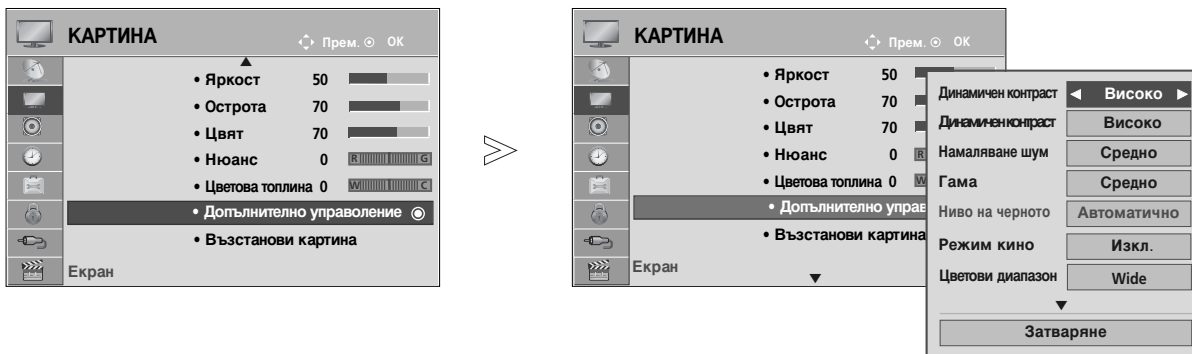

ТЕХНОЛОГИЯ ЗА ПОДОБРЯВАНЕ НА КАРТИНАТА

Можете да калибрирате екрана за всеки Режим на картина или да зададете стойност за видеото според специалния видео екран.

Можете да зададете различна стойност за видеото за всеки вход.

За да възстановите настройките по подразбиране на екрана, след като сте регулирали всеки видео режим, изпълнете функцията Нулиране за всеки Режим на картина.



-   Изберете **КАРТИНА**.
-   Изберете **Допълнително управление**.
-   Изберете желаните от вас източници:
Динамичен контраст, Динамичен контраст, Намаляване шум, Гама, Ниво на черното, Режим кино, Цветови диапазон, Подобряване на ръбовете, xvYCC.
(Вж. стр. 79 до 80)
-  Направете необходимите настройки.

- Натиснете бутона **MENU/EXIT** (МЕНЮ/ИЗХОД), за да се върнете към нормален ТВ изглед.
- Натиснете бутона **BACK** (НАЗАД), за да отидете на предишния екран на менюто.









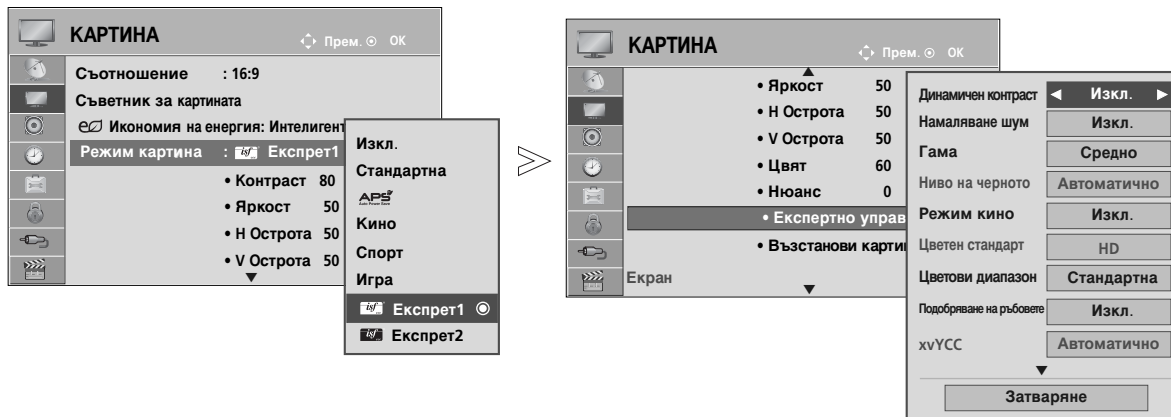



УПРАВЛЕНИЕ НА КАРТИНАТА

Експертно контрол на картината

Чрез сегментиране на категории, **Експрет1** и **Експрет2** предлагат повече категории, които потребителите могат да задават по желание, което им предлага оптимално качество на картината.

Може да се използва също за професионално оптимизиране на работата на телевизора при конкретни видео филми.



-   Изберете **КАРТИНА**.
-   Изберете **Режим картина**.
-   Изберете  **Експрет1** или  **Експрет2**.
-   Изберете **Експертно управление**.
-   Изберете желаните от вас източници.
-  Направете необходимите настройки.

- Натиснете бутона **MENU/EXIT** (МЕНЮ/ИЗХОД), за да се върнете към нормален ТВ изглед.
- Натиснете бутона **BACK** (НАЗАД), за да отидете на предишния екран на менюто.

* Тази характеристика не се предлага за всички модели.

<p>Динамичен контраст (Изкл./Ниско/Високо/ Автоматично(само APS режим)</p>	<ul style="list-style-type: none"> ■ Оптимизира контраста, за да поддържа най-доброто му ниво според яркостта на екрана. Картината се подобрява, като светлите части стават по-светли, а тъмните – по-тъмни.
<p>Динамичен контраст (Изкл./Ниско/Високо/ Средно)</p>	<ul style="list-style-type: none"> ■ Регулира цветовете на екрана, така че да изглеждат по-живи, богати и ясни. Тази настройка подобрява нюанса, наситеността и осветеността, така че червеният, синият, зеленият и белият цвят изглеждат по-живи.
<p>Намаляване шум (Изкл./Ниско/Средно/ Високо)</p>	<ul style="list-style-type: none"> ■ Намалява шума на екрана, без да прави компромиси с качеството на видеото.
<p>Гама (Ниско/Средно/Високо)</p>	<ul style="list-style-type: none"> ■ Можете да настроите яркостта на тъмните области и областите със средни нива на сивото на картината. <ul style="list-style-type: none"> • Ниско : Прави по-светли тъмните области и областите със средни нива на сивото на картината. • Средно: Показва нивата на оригиналната картина. • Високо: Прави по-тъмни тъмните области и областите със средни нива на сивото на картината.
<p>Ниво на черното (Ниско/Високо/Авто матично)</p>	<ul style="list-style-type: none"> • Ниско : Изображението на екрана става по-тъмно. • Високо : Изображението на екрана става по-ярко. • Автоматично : Реализиране на нивото на черното на екрана и автоматично задаване на високо или ниско. <ul style="list-style-type: none"> ■ Настройва нивото на черното на екрана на подходящото ниво. ■ Тази функция действа в следните режими: AV (NTSC-M), HDMI или Компонент. В противен случай, “Ниво на черното” се настройва на “Автоматично”.
<p>Режим кино (Вкл./Изкл.)</p>	<ul style="list-style-type: none"> ■ Можете да гледате видео като на кино, като отстраните ефекта на трепването. ■ Използвайте тази функция, когато гледате филми.
<p>Цветови диапазон (широк/Стандартна)</p>	<ul style="list-style-type: none"> • Стандартна : Режим за възпроизвеждане на оригиналния цвят според стандарта за входен сигнал, независимо от характеристиките на дисплея. • широк: Режим, който се използва и настройва областта с богати цветове на дисплея. <ul style="list-style-type: none"> ■ Увеличете до максимум използването на цветовата област, която може да се покаже.
<p>Подобряване на ръбовете (Вкл./Изкл.)</p>	<ul style="list-style-type: none"> ■ Показва по-ясно и отчетливо краищата на видеото, така че да изглеждат естествено
<p>xvYCC (Автоматично/Изкл. /Вкл.)</p>	<p>*Тази характеристика не се предлага за всички модели.</p> <ul style="list-style-type: none"> ■ Това е функцията за показване на по-богати цветове. ■ Тази функция е активирана в “Режим на картина - Кино, Еспрет”, когато xvYCC сигналът се подава през HDMI.



УПРАВЛЕНИЕ НА КАРТИНАТА

<p>Цветен стандарт (SD/HD)</p>	<ul style="list-style-type: none"> ■ Преобразува цвета на различно видео на HD цвят. Тази функция е зададена за цветови формат за SD видео (BT-601) и HD видео (BT-709).
<p>Експертен модел (Изкл./Експрет1/Експрет2)</p>	<ul style="list-style-type: none"> ■ Това е моделът, необходим за експертно регулиране. ■ Тази функция е активирана в "Режим на картина - Експрет", когато гледате DTV.
<p>Цветен филтър (Изкл./Червеното/Зеленото/Синьото)</p>	<ul style="list-style-type: none"> ■ Това е функция за филтриране на конкретни цветове на видеото. Можете да използвате RGB филтър за точно задаване на наситеността и нюанса на цвета.
<p>Цветова топлина (Средна/Топла/Студена)</p>	<ul style="list-style-type: none"> ■ Това е функция за регулиране на общия цвят на екрана, така че да създава желаното усещане. <ul style="list-style-type: none"> a. • Метод : 2 точки <ul style="list-style-type: none"> • Модел: Вътрешен, Външен • Контраст червено/зелено/синьо, Яркост червено/зелено/синьо: Диапазонът на регулиране е -50 до +50. b. • Метод : 20 точки IRE <ul style="list-style-type: none"> • Модел: Вътрешен , Външен • IRE (Институт на радио инженерите) е мерната единица за размер на видео сигнал и може да се зададе на 5, 10, 15 - 100. Може да настроите Червено, Жълто, Синьо за всяка настройка. • Червено/Зелено/Синьо: Одиапазонът на регулиране е -50 до +50.
<p>Система за управление на Цветовете</p>	<ul style="list-style-type: none"> ■ Като инструмент, използван от експертите за регулиране чрез тестови модели, не влияе върху другите цветове, но може да се използва за селективно регулиране на шестте цветови области (Червено/Зелено/Синьо/Циан/Магента/Жълто). Разликата в цветовете може да не се забелязва, когато правите настройките за видео в общия случай. ■ Регулира Червено/Зелено/Синьо/Жълто/Циан/Магента. • Цвят Червено/Зелено/Синьо/Жълто/Циан/Магента : Диапазонът на регулиране е -30 до +30. • Оттенок Червено/Зелено/Синьо/Жълто/Циан/Магента: Диапазонът на регулиране е -30 до +30. ■ Тази функция е деактивирана в режим RGB-PC (RGB-компютър) и HDMI-PC (HDMI-компютър).

НУЛИРАНЕ НА КАРТИНАТА

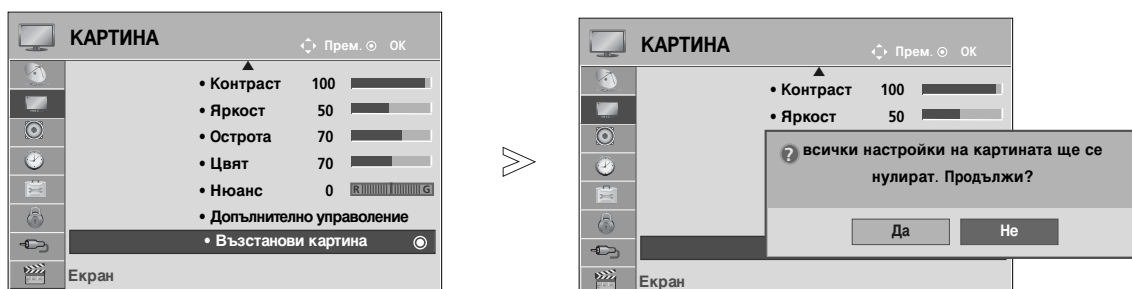
Настройките на избраните режими на картина се възстановяват на фабрично заложените си стойности.

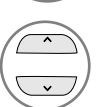

-   Изберете **КАРТИНА**.
-   Изберете **Възстанови картина**.
-   Изберете **Да** или **Не**.
-  Връща зададената стойност в начално състояние.

- Натиснете бутона **MENU/EXIT** (МЕНЮ/ИЗХОД), за да се върнете към нормален ТВ изглед.
- Натиснете бутона **BACK** (НАЗАД), за да отидете на предишния екран на менюто.

УПРАВЛЕНИЕ НА КАРТИНАТА

Метод ISM (Image Sticking Minimization - Сведение до минимум на постоянни изображения)

Спряна или неподвижна картина на екрана за продължително време може да доведе до поява на "призрачно" изображение, което остава дори след като промените картината. Избягвайте да оставяте неподвижно изображение на екрана продължително време.

Изкуств. Спътник

Orbiter ви помага да избегнете "призрачни" изображения. Най-добре е да не се допуска картината да се фиксира на едно място на екрана. За да се избегне задържане на образи на екрана, картината ще се движи на всеки 2 минути.

Изчистване на екрана

Цветният блок с леко изместен екран и белият модел се показват последователно. Трудно е да се усети появилото се остатъчно изображение, тъй като временното остатъчно изображение се премахва и цветовият модел работи.

Изчистване

Функцията "варосване" премахва трайните изображения от екрана.

Бележка: Възможно е прекалено наситено изображение да не може да се премахне с "Варосване".

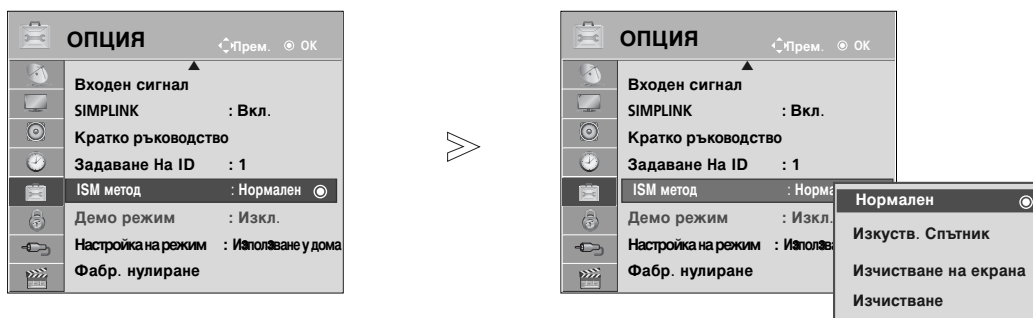

1 Изберете **ОПЦИЯ**.

2 Изберете **ISM метод**.

3 Изберете **Нормален**, **Изкуств. Спътник**, **Изчистване на екрана** или **Изчистване**.

4 Запомнете.

- Ако не е необходимо да настройвате тази функция, задайте **Нормално**.

- Натиснете бутона **MENU/EXIT** (МЕНЮ/ИЗХОД), за да се върнете към нормален ТВ изглед.
- Натиснете бутона **BACK** (НАЗАД), за да отидете на предишния екран на менюто.

Демо режим

Показване на слайдшоуто, за да се обяснят различните логa в този телевизор.







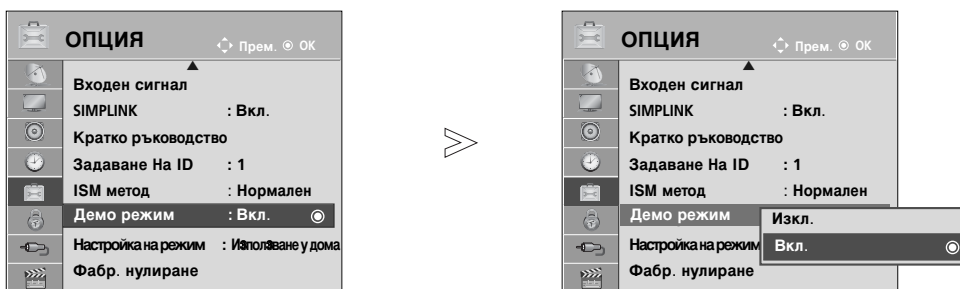

Не може да се използва **Демо режим** в режим **Използване у дома**.

В режим **Демо в магазина** автоматично се задава **Вкл.** за **Демо режим**.

Когато се зададе **Изкл.** за **Демо режим** в **Демонстрация в магазина**, **Демо режим** не се стартира и само се нулира екранът.

Екранът се нулира автоматично след 5 минути в **Демо режим**.



-   Изберете **ОПЦИЯ**.
-   Изберете **Демо режим**.
-   Изберете **Вкл.**, за да се покажат различните логa на телевизора.
-  Върнете се към гледане на телевизия.
Ако искате да спрете демонстрацията, натиснете произволен бутон. (с изключение на MUTE (БЕЗ ЗВУК), бутон  + , -)

- Натиснете бутона **MENU/EXIT** (МЕНЮ/ИЗХОД), за да се върнете към нормален ТВ изглед.
- Натиснете бутона **BACK** (НАЗАД), за да отидете на предишния екран на менюто.





УПРАВЛЕНИЕ НА КАРТИНАТА

Настройка на режим

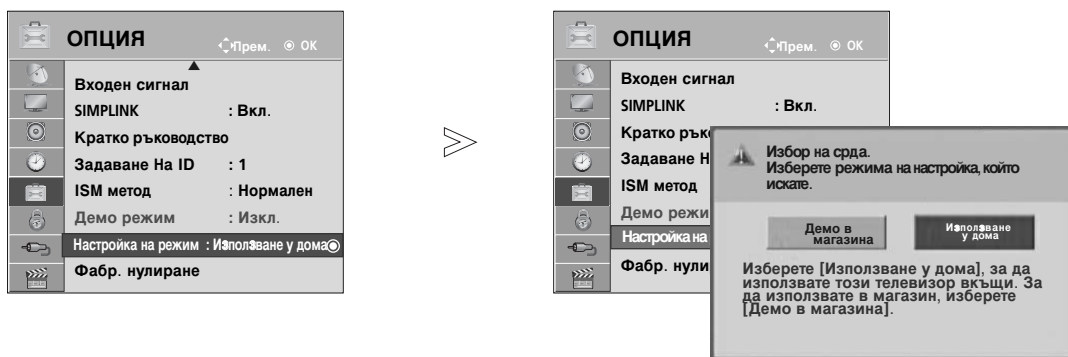
Препоръчваме ви да настроите режима на телевизора **“Използване у дома”** за най-добра картина в домашни условия.

Режим **“Демонстрация в магазина”** е оптимална настройка за показване в магазин.



-   Изберете **ОПЦИЯ**.
-   Изберете **Настройка на режим**.
-   Изберете **Демо в магазина** или **Използване у дома**.
-  Запомнете.

- Натиснете бутона **MENU/EXIT** (МЕНЮ/ИЗХОД), за да се върнете към нормален ТВ изглед.
- Натиснете бутона **BACK** (НАЗАД), за да отидете на предишния екран на менюто.

УПРАВЛЕНИЕ НА ЗВУКА И ЕЗИКА

АВТОМАТИЧЕН ИЗРАВНИТЕЛ НА ЗВУКА

Автоматичният изравнител на звука поддържа автоматично еднаква сила на звука дори и при промяна на програмите.

Тъй като всяка излъчвана станция има свои собствени условия за сигнала, може да се наложи регулиране при всяка смяна на сигнала. Тази функция позволява на потребителите да се наслаждават на стабилни нива на сигнала, като извършват автоматични настройки за всяка програма.

Ако качеството или силата на звука не са на желаното от вас ниво, се препоръчва да използвате отделна система за домашно кино или усилвател, за да получите добри резултати при различни потребителски среди.

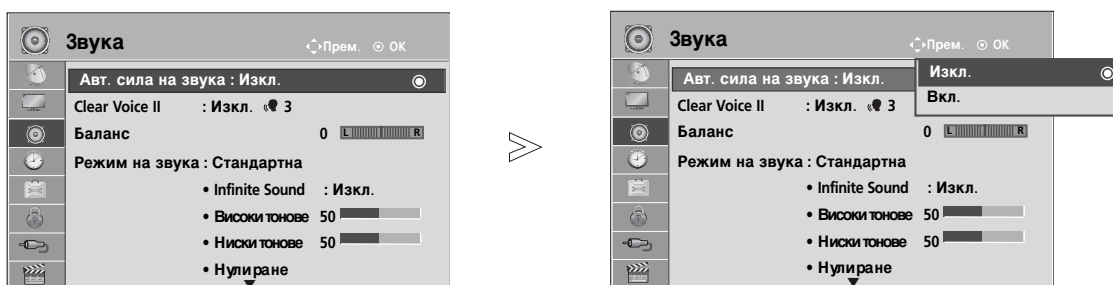

-   Изберете **Звук**.
-   Изберете **Авт. сила на звука**.
-   Изберете **Вкл.** или **Изкл.**.

- Натиснете бутона **MENU/EXIT** (МЕНЮ/ИЗХОД), за да се върнете към нормален ТВ изглед.
- Натиснете бутона **BACK** (НАЗАД), за да отидете на предишния екран на менюто.

УПРАВЛЕНИЕ НА ЗВУКА И ЕЗИКА

CLEAR VOICE II





Чрез разпознаване на спектъра на човешкия глас сред другите шумове, помага на потребителите да слушат по-добре човешки гласове.



- 1   Изберете **Звук**.
- 2   Изберете **Clear Voice II**.
- 3   Изберете **Вкл.** или **Изкл..**

- Ако изберете "On (Вкл.)" за Clear Voice II (Ясни гласове II), Infinite Sound (Неограничен звук), функцията няма да работи.
- Изберете ниво от -6 до +6.

Регулиране на нивото на Clear Voice при избор на Вкл.

- 3   Изберете **Ниво**.
- 4   Направете желаните настройки.

- Натиснете бутона **MENU/EXIT** (МЕНЮ/ИЗХОД), за да се върнете към нормален ТВ изглед.
- Натиснете бутона **BACK** (НАЗАД), за да отидете на предишния екран на менюто.

ЗАДАДЕНИ НАСТРОЙКИ НА ЗВУКА - РЕЖИМ НА ЗВУКА

Можете да изберете предпочитана настройка на звука; Стандартна, Музика, Кино, Спорт или Игра, също така можете да регулирате Високи тонове или Ниски тонове.



Режимът на звука ви дава възможност да се наслаждавате на най-добрия звук без специално регулиране, защото телевизорът настройва съответните опции за звука въз основа на съдържанието на програмата.

Стандартен, Музика, Кино, Спорт и Игра са фабрични настройки за оптимално качество на звука.

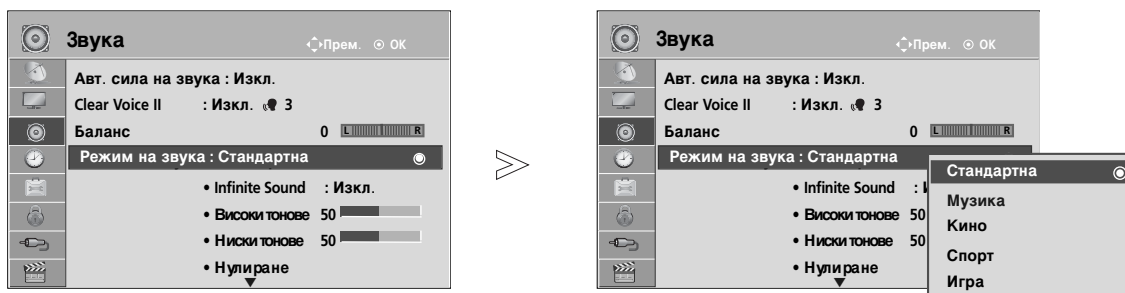
Стандартна	Показва звук със стандартно качество.
Музика	Оптимизира звука за слушане на музика.
Кино	Оптимизира звука за гледане на филми.
Спорт	Оптимизира звука за гледане на спортни прояви.
Игра	Оптимизира звука за игри.



1   Изберете **Звук**.

2   Изберете **Режим на звука**.

3   Изберете **Стандартна, Музика, Кино, Спорт или Игра**.









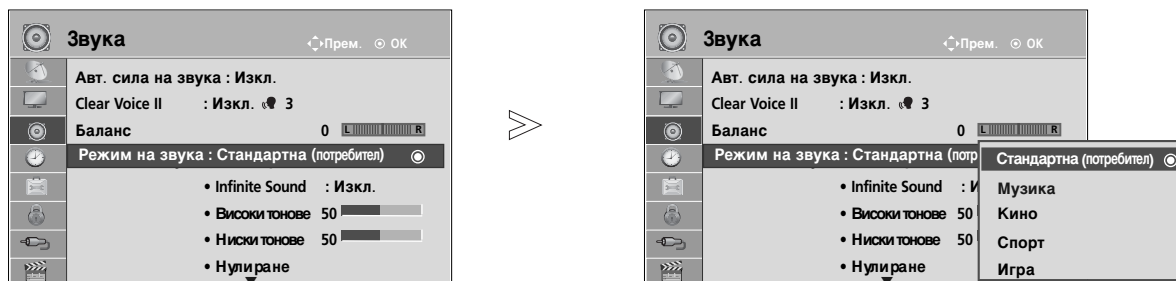

- Можете да регулирате **Режим звук** и в **Q.Menu** (Бързо меню).

- Натиснете бутона **MENU/EXIT** (МЕНЮ/ИЗХОД), за да се върнете към нормален ТВ изглед.
- Натиснете бутона **BACK** (НАЗАД), за да отидете на предишния екран на менюто.

УПРАВЛЕНИЕ НА ЗВУКА И ЕЗИКА

РЕГУЛИРАНЕ НА НАСТРОЙКИТЕ НА ЗВУКА – РЕЖИМ НА ПОТРЕБИТЕЛЯ



-   Изберете **Звук**.
-   Изберете **Режим на звука**.
-   Изберете **Стандартна, Музика, Кино, Спорт или Игра**.
-   Изберете **Високи тонове** или **Ниски тонове**.
-   Изберете желаната сила на звука.

- Натиснете бутона **MENU/EXIT** (МЕНЮ/ИЗХОД), за да се върнете към нормален ТВ изглед.
- Натиснете бутона **BACK** (НАЗАД), за да отидете на предишния екран на менюто.

INFINITE SOUND(НЕОГРАНИЧЕН ЗВУК)

Изберете тази опция за реалистичен звук.

-   Изберете **Звук**.
-   Изберете **Infinite Sound** (Неограничен звук).
-   Изберете **Вкл.** or **Изкл..**

Infinite Sound (Неограничен звук):
Неограничен звук е собствена патентована технология за обработка на звука на LG, която постига 5,1 звуков съраунд с две предни тонколони

- Натиснете бутона **MENU/EXIT** (МЕНЮ/ИЗХОД), за да се върнете към нормален ТВ изглед.
- Натиснете бутона **BACK** (НАЗАД), за да отидете на предишния екран на менюто.

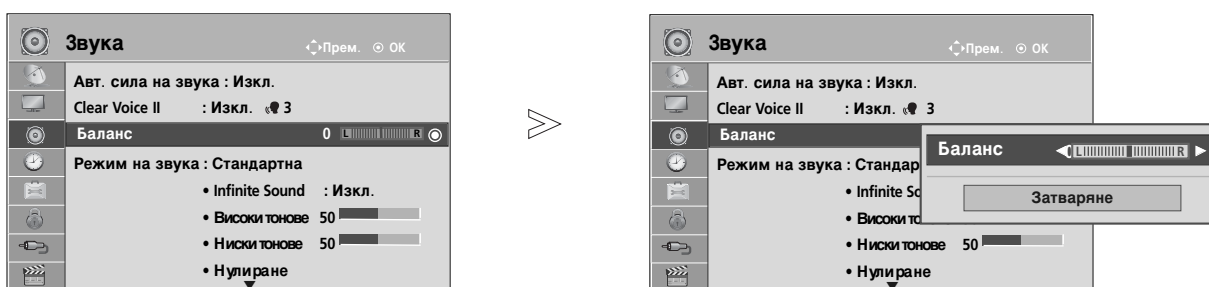

БАЛАНС

.Можете да настроите баланса на високоговорителя до нивата, които предпочитате.



1   Изберете **Звука**.

2   Изберете **Баланс**.

3   Направете желаните настройки.

- Натиснете бутона **MENU/EXIT** (МЕНЮ/ИЗХОД), за да се върнете към нормален ТВ изглед.
- Натиснете бутона **BACK** (НАЗАД), за да отидете на предишния екран на менюто.

УПРАВЛЕНИЕ НА ЗВУКА И ЕЗИКА

НАСТРОЙКА НА ВКЛЮЧВАНЕ/ИЗКЛЮЧВАНЕ НА ВИСОКОГОВОРИТЕЛИТЕ НА ТЕЛЕВИЗОРА

Можете да регулирате състоянието на вътрешния високоговорител.

При AV1, AV2, AV3 (с изключение на 42/50PJ2**, 50/60PK2**), COMPONENT, RGB и HDMI1 или HDMI с HDMI към DVI кабел, тонколоната на телевизора може да работи дори когато няма видео сигнал.

Ако искате да използвате вашата външна Hi-Fi стерео система, изключете вътрешните високоговорители на телевизора.



- 1 Изберете **Звук**.
- 2 Изберете **TV Високогов..**
- 3 Изберете **Вкл.** или **Изкл..**

- Натиснете бутона **MENU/EXIT** (МЕНЮ/ИЗХОД), за да се върнете към нормален ТВ изглед.
- Натиснете бутона **BACK** (НАЗАД), за да отидете на предишния екран на менюто.

! БЕЛЕЖКА

- ▶ Когато високоговорителят на телевизора е изключен по време на работа на Simplink системата за домашното кино, звуковият изход автоматично превключва на тонколоната на системата за домашно кино, но когато високоговорителят на телевизора е включен, звукът излиза от него.
- ▶ Някои менюта в AUDIO (АУДИО) са деактивирани, когато за TV Speaker (Високоговорител) е зададено Off (Изкл.).

DTV Audio setting (Настройки на звука на цифрова телевизия)

Когато в един входен сигнал съществуват различни типове звук, тази функция ви позволява да изберете желания тип.

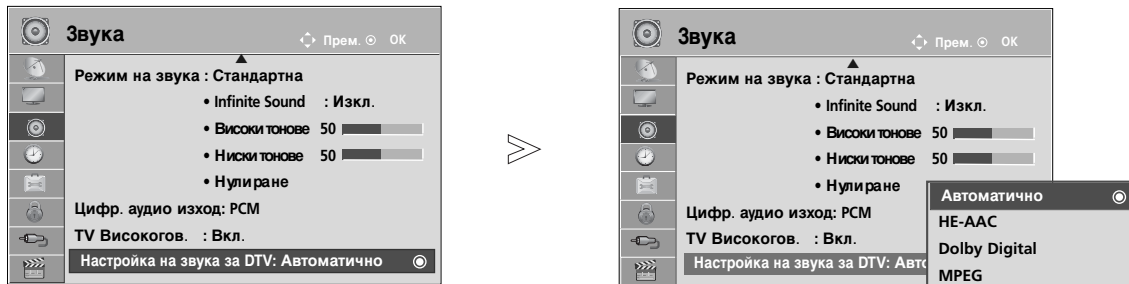

1   Изберете **Звук**.

2   Изберете **Настройка на звука за DTV**.

3   Изберете **Автоматично, HE-AAC, Dolby Digital** или **MPEG**.

- Натиснете бутона **MENU/EXIT** (МЕНЮ/ИЗХОД), за да се върнете към нормален ТВ изглед.
- Натиснете бутона **BACK** (НАЗАД), за да отидете на предишния екран на менюто.

- **Автоматично**: Автоматично избира аудио източника в реда **HE-AAC > Dolby Digital > MPEG**.
- **HE-AAC, Dolby Digital, MPEG**: Позволява на потребителите да изберат желания тип звук. Ако е избрано **MPEG**, винаги се извежда **MPEG**. Ако **MPEG** не се поддържа, се избират **HE-AAC** и **Dolby Digital** в този ред.
- Вж. стр. 98. (Избор на език за звука)

УПРАВЛЕНИЕ НА ЗВУКА И ЕЗИКА

ИЗБИРАНЕ НА ИЗХОД НА ЦИФРОВО АУДИО

Тази функция ви позволява да изберете своя предпочитан изход на цифрово аудио.

Апаратът може да възпроизвежда Dolby Digital само по канал, който излъчва аудио Dolby Digital. Когато е налично Dolby Digital, избирането на Автоматично в менюто **Цифр. аудио изход** ще зададе Dolby Digital на SPDIF (цифров интерфейс на Sony и Philips) изхода.

Ако Автоматично е избрано в менюто за **Цифр. аудио изход**, когато Dolby digital не е налично, SPDIF изходът ще бъде PCM (импулсно-кодова модулация).

Ако и Dolby Digital и език за Audio са зададени за канал, който излъчва Dolby Digital Audio, ще се изпълнява само Dolby Digital Audio.

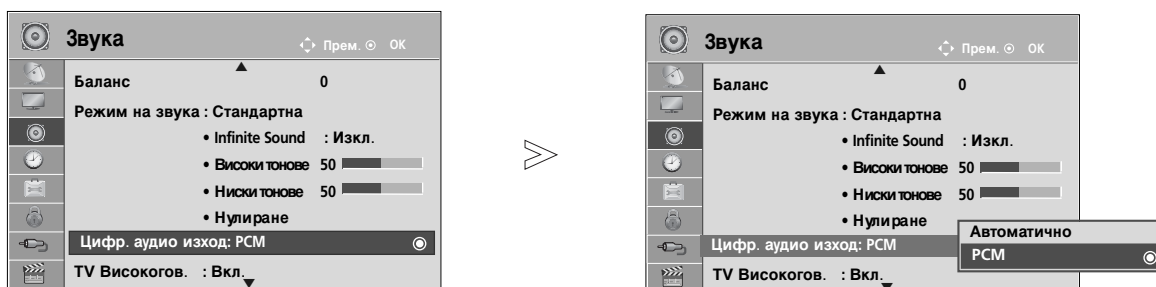

- 1   Изберете **Звук**.
- 2   Изберете **Цифр. аудио изход**.
- 3   Изберете **Автоматично** или **PCM**.



Произведен по лиценз на Dolby Laboratories. "Dolby" и символът с двойното D са запазени марки на Dolby Laboratories.

- Има вероятност в HDMI режим някои DVD плейъри да не възпроизвеждат SPDIF звук. През това време задайте цифровия аудио изход на DVD плейъра на PCM. (При HDMI не се поддържа Dolby Digital Plus.)





Елементи	Аудио вход	Цифров аудио изход
Автоматично (Вкл. високоговорител)	MPEG	PCM
	DD	DD
	DD+	DD
	HE-AAC	PCM
Автоматично (Изкл. високоговорител)	MPEG	PCM
	DD	DD
	DD+	DD
	HE-AAC	DD
PCM	PCM	PCM

- Натиснете бутона **MENU/EXIT** (МЕНЮ/ИЗХОД), за да се върнете към нормален ТВ изглед.
- Натиснете бутона **BACK** (НАЗАД), за да отидете на предишния екран на менюто.

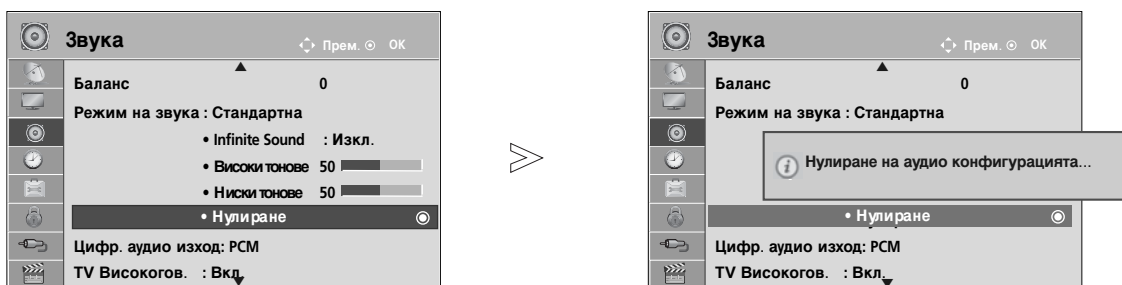
ВЪЗСТАНОВЯВАНЕ НА ЗВУКОВИТЕ НАСТРОЙКИ

Настройките на избрания режим на звука се възстановяват на фабрично заложените си стойности.



-   Изберете **Звук**.
-   Изберете **Нулиране**.
-  Връща зададената стойност в начално състояние.

- Натиснете бутона **MENU/EXIT** (МЕНЮ/ИЗХОД), за да се върнете към нормален ТВ изглед.
- Натиснете бутона **BACK** (НАЗАД), за да отидете на предишния екран на менюто.





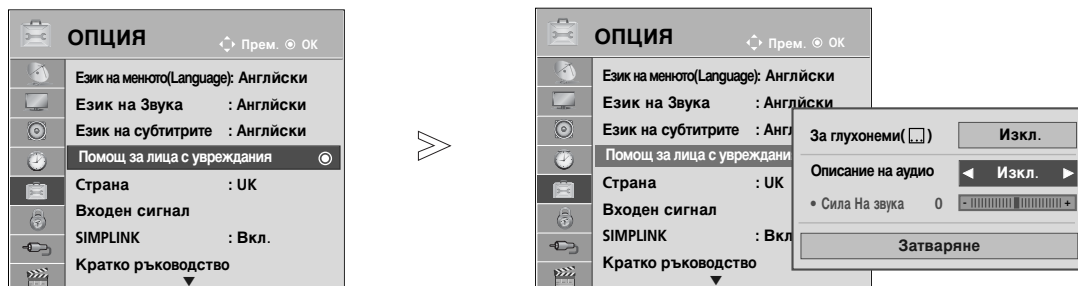

УПРАВЛЕНИЕ НА ЗВУКА И ЕЗИКА

Описание на аудио (САМО В ЦИФРОВ РЕЖИМ)

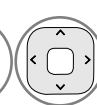

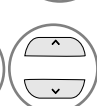
Тази функция е за незрящи хора и осигурява аудио обяснения за текущата ситуация в дадена ТВ програма като допълнение към основния звук.

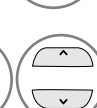
Когато е избрано Включено аудио описание, основното аудио и аудио описанието се осигуряват само за тези програми, които имат включено аудио описание.

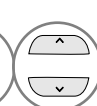

- 1   Изберете **ОПЦИЯ**.
- 2   Изберете **Помощ за лица с увреждания**.
- 3   Изберете **Описание на аудио**.
- 4   Изберете **Вкл.** или **Изкл..**

Регулиране на силата на звука на Описание на аудио при избор на Вкл.

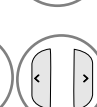

- 5   Изберете **Сила На звука**.
- 6   Направете желаните настройки.

- Натиснете бутона **MENU/EXIT** (МЕНЮ/ИЗХОД), за да се върнете към нормален ТВ изглед.
- Натиснете бутона **BACK** (НАЗАД), за да отидете на предишния екран на менюто.

Стерео/двойно приемане (Само в аналогов режим)

Когато се избере програма, информацията за звука на програмата се появява заедно с номера на програмата и името на станцията.

1   Изберете **АУДИО**.

2   Избира звуковия изход.

Предаване	На екрана
Моно	MONO
Стерео	STEREO
Двойно	DUAL I, DUAL II, DUAL I+II

■ Избор на моно звук

Ако стерео сигналът е слаб при стерео приемане, превключете на моно. При моно приемане се подобрява чистотата на звука.

■ Избор на език при излъчване на два езика

Ако дадена програма може да се приема на два езика (двоен език), можете да включите на DUAL I (ДВОЕН I), DUAL II (ДВОЕН II) или DUAL I+II (ДВОЕН I+II).

DUAL I (двоен I) изпраща главния език на предаването към високоговорителите.

DUAL II (двоен II) изпраща втория език на предаването към високоговорителите.

DUAL I+II изпраща отделен език към всеки високоговорител.

УПРАВЛЕНИЕ НА ЗВУКА И ЕЗИКА

NICAM приемане (Само в аналогов режим)

Ако телевизорът ви разполага с приемник за NICAM приемане, може да се получава висококачественият дигитален звук NICAM (Near Instantaneous Companding Audio Multiplex).

Изходът за звука може да се избере съобразно типа на получаваното предаване.

-
- 1 Когато получите NICAM моно, можете да изберете **NICAM MONO** или **MONO**.
 - 2 Когато получите NICAM стерео, можете да изберете **NICAM STEREO** или **MONO**. Ако стерео сигналът е слаб, включете **MONO** (моно).
 - 3 Когато получите двоен NICAM, можете да изберете **NICAM DUAL I** (двоен NICAM I), **NICAM DUAL II** (двоен NICAM II), **NICAM DUAL I+II** (двоен NICAM I+II) или **MONO** (моно). Когато изберете FM моно, на екрана се появява **MONO** (моно).
-

Избор на изходящия звуков сигнал

В режим AV, Component (Компонентно видео), RGB или HDMI можете да изберете изходящия звук за левия и десния високоговорител.

Изберете изходния сигнал на звука.

- L+R** : Аудио сигналът от левия аудиовход се изпраща към левия високоговорител, а аудиосигналът от десния аудио вход се изпраща към десния високоговорител.
- L+L** : Аудио сигналът от левия аудио вход се изпраща до левия и десния високоговорител.
- R+R** : Аудио сигналът от десния аудио вход се изпраща до левия и десния високоговорител.

Език на екранното меню/ Избор на държава

Когато телевизорът се включи за първи път, на екрана се появява менюто на ръководството за инсталиране.

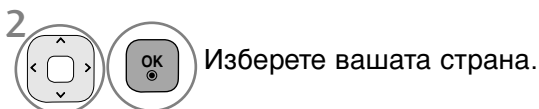
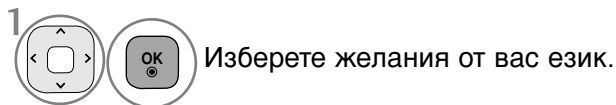

* Ако решите да промените избора на език / държава:



- Натиснете бутона **MENU/EXIT** (МЕНЮ/ИЗХОД), за да се върнете към нормален ТВ изглед.
- Натиснете бутона **BACK** (НАЗАД), за да отидете на предишния екран на менюто.

! БЕЛЕЖКА

- ▶ Ако инсталацията на **Ръководството за инсталиране** не бъде завършена чрез натискане на бутон **BACK** или след изтичане на времето за изчакване на екранния дисплей, то ще се появява всеки път, когато включите уреда.
- ▶ Ако сте избрали погрешно страната, телетекстът може да не се показва правилно на екрана и по време на работа с телетекст може да се появят някои проблеми.
- ▶ Функцията CI (Общ интерфейс) може да не е приложима в зависимост от условията на излъчване в страната.
- ▶ Бутоните за управление на режим DTV може да не работят в зависимост от условията на излъчване в страната.
- ▶ В страни, в които не са приети разпоредби за цифрово излъчване, някои DTV функции може да не работят в зависимост от конкретните условия на цифровото излъчване.
- ▶ Настройката за държава "България" трябва да се активира само във Великобритания.
- ▶ Ако настройката за държавата е "--", са налични програмите от европейската цифрова сухоземна/кабелна излъчваща система, но някои DTV функции може да не работят, както трябва.







УПРАВЛЕНИЕ НА ЗВУКА И ЕЗИКА

ИЗБОР НА ЕЗИК (САМО В ЦИФРОВ РЕЖИМ)

Функцията Аудио ви позволява да избирате своя предпочитан език за аудио. Ако не се излъчва аудиоинформация на избрания език, възпроизвежда се звукът на езика по подразбиране.

Използвайте функцията Субтитри, когато се излъчват субтитри на два или повече езика. Ако не се излъчва информация за субтитрите на избрания език, показват се субтитрите на езика по подразбиране.

Когато езиците, избрани от вас за основни за Език за аудио и Език за субтитри не се поддържат, можете да изберете език в допълнителна категория.

- 1   Изберете **ОПЦИЯ**.
- 2   Изберете **Език на Звук** или **Език на субтитрите**.
- 3   Изберете вашата страна.
- 4  Запомнете.

- 1   Изберете **ОПЦИЯ**.
- 2   Изберете **Помощ за лица с увреждания**.
- 3   Изберете **За глухонеми**(□□).
- 4   Изберете **Вкл.** или **Изкл..**



- Натиснете бутона **BACK** (НАЗАД), за да отидете на предишния екран на менюто.

< Избор на език за звука >

- ▶ Когато се излъчват два или повече езика за аудио, можете да изберете езика на аудио.



- 1   Изберете **АУДИО**.
- 2  Изберете език за аудио.

< Избор на език за субтитрите >

- ▶ Когато се излъчват субтитри на един или повече езици, можете да изберете езика за субтитрите с бутон SUBTITLE на дистанционното управление.
- ▶ Натиснете бутон   за да изберете езика за субтитрите.



- Звукът/субтитрите могат да се покажат в по-проста форма с 1 до 3 знака, които се излъчват от доставчика на услугата.
- Когато изберете допълнителен звук (звук за хора със затруднено зрение/слух), той може да се чува като част от основния звук.

Информация на екранния дисплей за езика за звука

Дисплей	Състояние
Няма	Не е налично
MPEG	MPEG звук
Dolby Digital	Dolby Digital звук
	Звук за хора със затруднено зрение
	Звук за хора със затруднен слух
Dolby Digital Plus	Dolby Digital Plus звук
AAC	AAC аудио

- 3  Изберете L+R, L+L или R+R.

Информация на екранния дисплей за езика за субтитрите

Дисплей	Състояние
Няма	Не е налично
	Субтитри за телетекст
	Субтитри за хора със затруднено слух

НАСТРОЙКА НА ВРЕМЕТО

Настройка на часовника





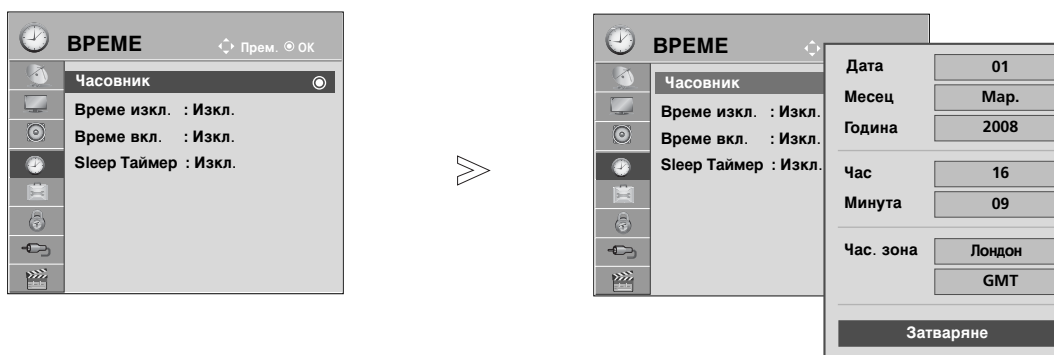

Часовникът се сверява автоматично при получаване на цифровия сигнал. (Можете да сверите часовника, ако телевизорът няма DTV сигнал.)

Трябва да нагласите точното време, преди да използвате функцията за включване/изключване в определен час.

Когато изберете град от дадена часова зона, времето на телевизора се задава според информацията за разлика във времето на база часова зона и GMT (стандартно време по Гринуич), която се получава при излъчване на сигнал, когато времето автоматично се настройва от цифров сигнал.

След като Clock (Часовник) е настроен в DTV режим, не можете да промените часа, но ако името на града в Time Zone (Часова зона) е променен с компенсиране, можете да променят часа с по 1 час.



-   Изберете **ВРЕМЕ**.
-   Изберете **Часовник**.
-   Изберете опция за година, месец, дата, час или часова зона.
-  Задайте опция за година, месец, дата, час или часова зона.

- Натиснете бутона **MENU/EXIT** (МЕНЮ/ИЗХОД), за да се върнете към нормален ТВ изглед.
- Натиснете бутона **BACK** (НАЗАД), за да отидете на предишния екран на менюто.

НАСТРОЙКА НА ВРЕМЕТО

НАСТРОЙКА НА АВТОМАТИЧНО ВКЛЮЧВАНЕ/ИЗКЛЮЧВАНЕ НА ТАЙМЕРА

Таймерът за изключване автоматично изключва телевизора до режим на готовност в определеното време.

Два часа след включване на телевизора чрез функцията за включване, той автоматично се връща в режим над готовност, освен ако не се натисне някой бутон.

След като се зададе време за включване или изключване, тези функции се активират всеки ден в определеното време.

Функцията за изключване измества функцията за включване, ако двете са настроени за един и същи час.

Телевизорът трябва да е в режим на готовност, за да може да се активира таймерът за включване.

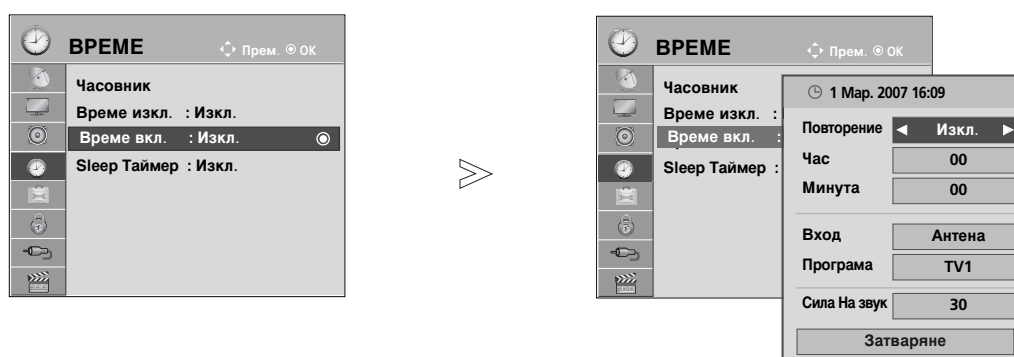

- 1 Изберете **ВРЕМЕ**.
- 2 Изберете **Време изкл.** или **Време вкл..**
- 3 Изберете **Repeat**.
- 4 Изберете **Изкл., Веднъж, Ежедн., Пн ~ Пт, Пн ~ Сб, Сб ~ Нд** или **Нд**.
- 5 Задайте часа.
- 6 Задайте минутите.



- За да излезете от функцията **Време вкл./Време изкл.** (време на включване/изключване), за да изберете **Изкл.**.
- Само за функция Вкл. (включено) на таймера

- 1 Изберете **Вход**.
- 2 Изберете входния източник.
- 3 Задайте програмата.
- 4 Нагласете силата на звука при включване.

- Натиснете бутона **MENU/EXIT** (МЕНЮ/ИЗХОД), за да се върнете към нормален ТВ изглед.
- Натиснете бутона **BACK** (НАЗАД), за да отидете на предишния екран на менюто.

НАСТРОЙКА НА ТАЙМЕРА ЗА СЪН

Не се налага да изключвате телевизора, преди да си легнете да спите. Таймерът за “сън” автоматично изключва телевизора до режим на готовност след изтичане на определеното време.

1   Изберете **Sleep Таймер**.

2  Изберете **Изкл., 10, 20, 30, 60, 90, 120, 180** ли **240 Мин.**

- Когато изключите телевизора, зададеното време за изключване се анулира.
- Можете да настроите **Sleep Таймер** и в менюто **ВРЕМЕ**.



РОДИТЕЛСКИ КОНТРОЛ/КАТЕГОРИИ

ЗАДАВАНЕ НА ПАРОЛА И СИСТЕМА НА ЗАКЛЮЧВАНЕ

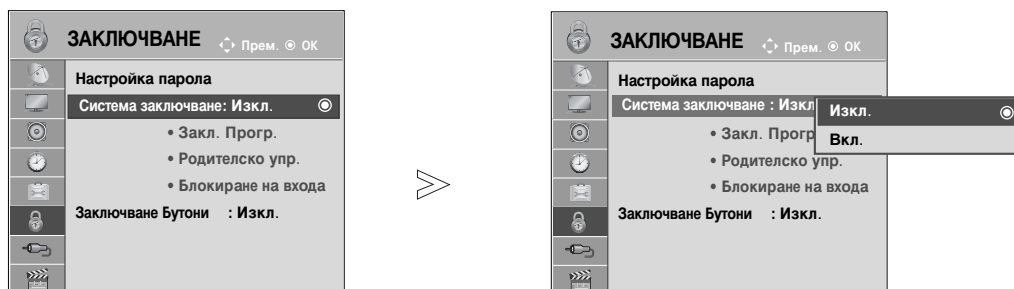

Ако въведете паролата за пръв път, натиснете 0, 0, 0, 0 на дистанционното управление. Когато Франция е избрана като Страна, паролата не е '0', '0', '0', '0', а '1', '2', '3', '4'. Когато Франция е избрана като Страна, паролата не може да бъде зададена като '0', '0', '0', '0'.

Ако каналът е заключен, въведете паролата, за да го отключите временно.



1   Изберете **ЗАКЛЮЧВАНЕ**.

2   Изберете **Система заключване**.

3   Изберете **Вкл.**

4    Задайте парола.

5  Въведете 4-цифрена парола.
Не забравяйте това число!
Въведете пак новата парола за потвърждение.

• Ако сте забравили паролата си, натиснете 0, 3, 2, 5 на дистанционното управление.

- Натиснете бутона **MENU/EXIT** (МЕНЮ/ИЗХОД), за да се върнете към нормален ТВ изглед.
- Натиснете бутона **BACK** (НАЗАД), за да отидете на предишния екран на менюто.



БЛОКИРАНЕ НА ПРОГРАМА

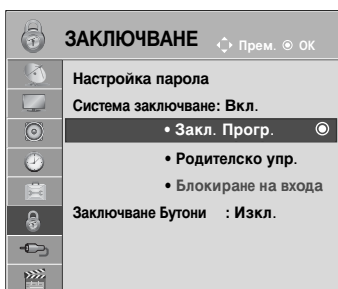

Блокира всякакви програми, които не искате да гледате или не искате децата ви да гледат.

Можете да използвате тази функция при **Система заключване "Вкл."**.



Въведете парола, за да гледате блокирана програма.



1   Изберете **ЗАКЛЮЧВАНЕ**.

2   Изберете **Закл. Прогр.**.

3  Въведете **Закл. Прогр.**.

4   Изберете програмата, която искате да блокирате.

- Натиснете бутона **MENU/EXIT** (МЕНЮ/ИЗХОД), за да се върнете към нормален ТВ изглед.
- Натиснете бутона **BACK** (НАЗАД), за да отидете на предишния екран на менюто.

РОДИТЕЛСКИ КОНТРОЛ/КАТЕГОРИИ

РОДИТЕЛСКИ КОНТРОЛ (САМО В ЦИФРОВ РЕЖИМ)

Тази функция действа в съответствие с информацията от излъчващата станция. Затова, ако в сигнала има неправилна информация, тази функция не действа.

За достъп до това меню се изисква парола.

Този апарат е програмиран да запамятава коя опция е била зададена последна, дори и ако изключите апарата.

Не позволява на децата да гледат определени телевизионни програми само за възрастни, в съответствие със зададеното ограничение в оценките.

Въведете парола, за да гледате категоризирана програма.



-   Изберете **ЗАКЛЮЧВАНЕ**.
-   Изберете **Родителско упр..**
-   Направете необходимите настройки.
-  Запомнете.

- Натиснете бутона **MENU/EXIT** (МЕНЮ/ИЗХОД), за да се върнете към нормален ТВ изглед.
- Натиснете бутона **BACK** (НАЗАД), за да отидете на предишния екран на менюто.

БЛОКИРАНЕ НА ВЪНШЕН ИЗХОД

Позволява ви да блокирате даден вход.

Можете да използвате тази функция при Система заключване "Вкл."

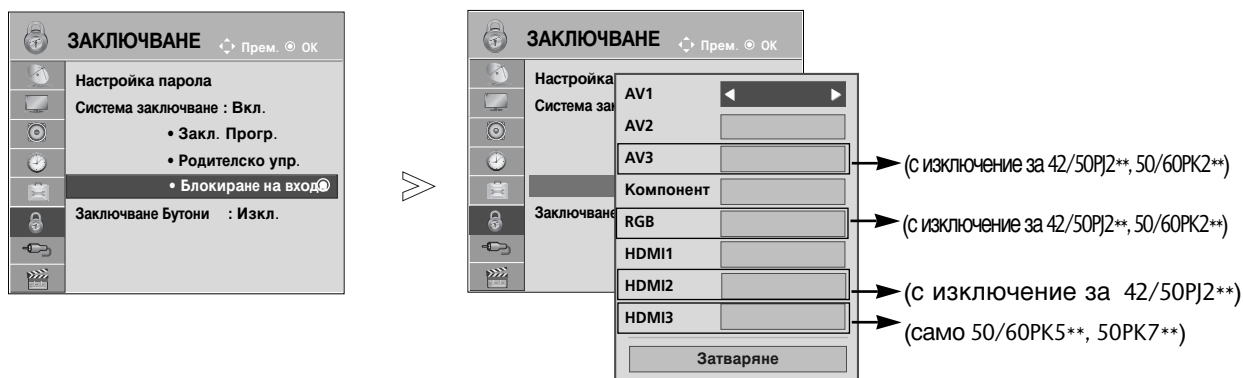

-   Изберете **ЗАКЛЮЧВАНЕ**.
-   Изберете **Блокиране на входа**.
-   Изберете източника.
-   Изберете **Вкл.** или **Изкл.**.
-  Запомнете.

- Натиснете бутона **MENU/EXIT** (МЕНЮ/ИЗХОД), за да се върнете към нормален ТВ изглед.
- Натиснете бутона **BACK** (НАЗАД), за да отидете на предишния екран на менюто.

РОДИТЕЛСКИ КОНТРОЛ/КАТЕГОРИИ

Заклучване на клавишите

Телевизорът може да се настрои така, че да се задейства само с дистанционното управление. Тази функция се използва, за да се предотврати гледане без разрешение.

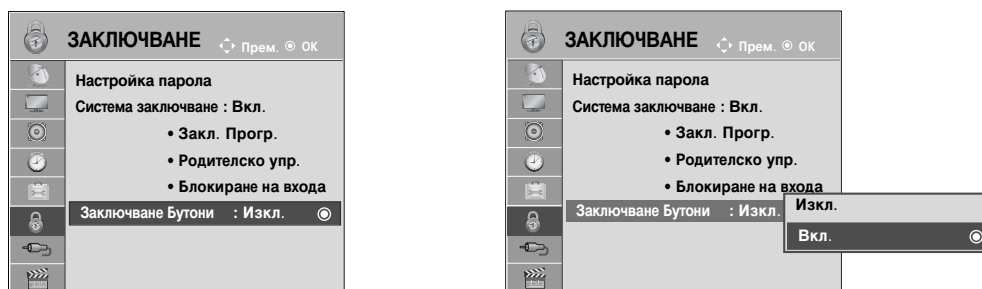

- 1   Изберете **ЗАКЛЮЧВАНЕ**.
- 2   Изберете **Заклучване Бутони**.
- 3   Изберете **Вкл.** или **Изкл..**
- 4  Запомнете.

- При включена функция **Заклучване на клави** и изключен телевизор, за да включите телевизора, натиснете бутон ϕ / I, INPUT, P \wedge \vee на телевизора или бутон POWER(ЗАХРАНВАНЕ), INPUT, P \wedge \vee или **ЦИФРОВ** на дистанционното управление.
- Когато е включено **Заклучване Бутони**, на екрана се появява '  **Заклучване Бутони Вкл** ' ако по време на гледане на телевизия бъде натиснат някой бутон на предния панел.

- Натиснете бутона **MENU/EXIT** (МЕНЮ/ИЗХОД), за да се върнете към нормален ТВ изглед.
- Натиснете бутона **BACK** (НАЗАД), за да отидете на предишния екран на менюто.

Телетекст

Тази функция не е налична за всички страни.

Телетекстът е безплатна услуга, разпространявана от повечето телевизионни канали, която дава най-новата информация за новините, времето, телевизионните програми, цени на акции и много други теми.

Декодерът за телетекст на този телевизор поддържа системите SIMPLE, TOP и FASTEXT. SIMPLE (стандартен телетекст) се състои от определен брой страници, които се избират, като въведете директно съответния номер на страницата. TOP и FASTEXT са по-съвременни методи, които позволяват бърз и лесен избор на информацията от телетекста.

Включване/изключване

Натиснете бутон **TEXT**, за да включите телетекста. На екрана излиза първата или последната страница.

На заглавния ред на екрана излизат номерата на две страници, името на телевизионния канал, датата и часът. Първият номер на страница указва вашия избор, докато вторият показва номера на текущата страница.

Натиснете бутон **TEXT**, за да изключите телетекста. Появява се предходният режим.

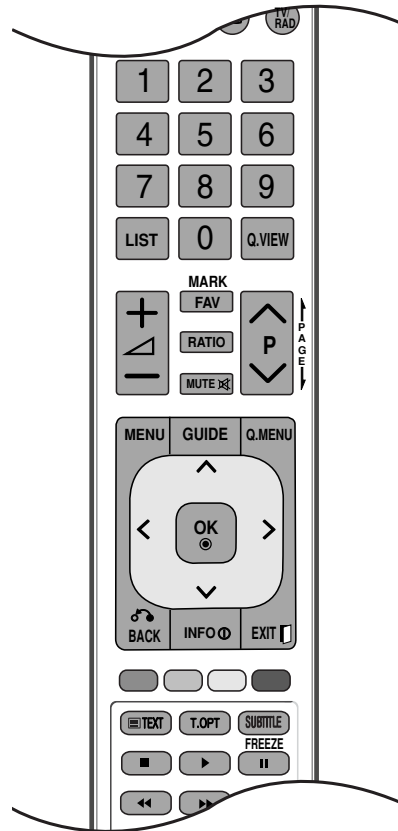

Телетекст SIMPLE

■ Избор на страница

- 1 С цифровите бутони въведете желанния номер на страница, състоящ се от три цифри. Ако при избор натиснете грешна цифра, трябва да допишете трицифрения номер, след което отново да въведете правилния номер на страница.
- 2 С бутона P ^ ∨ може да се избере предходната или следващата страница.

TOP текст (Тази характеристика не се предлага за всички страни)

Указателят има четири полета - червено, зелено, жълто и синьо в долната част на екрана. Жълтото поле обозначава следващата група, а синьото - следващия блок.

■ Избор на блок / група/ страница

- 1 Със синия бутон можете да се придвижвате от блок до блок.
- 2 С жълтия бутон се придвижвате до следващата група с автоматично прехвърляне към следващия блок.
- 3 Със зеления бутон се придвижвате до следващата страница, ако има такава, с автоматично прехвърляне към следващата група. Може да използвате и бутон P ^ .
- 4 С червения бутон се връщате към предходен избор. Може да използвате и бутон P ∨ .

■ Директен избор на страница

Както и при телетекст режима SIMPLE можете да изберете страница, като въведете трицифрен номер с цифровите бутони в режим TOP.

FASTEXT

Телетекст страниците са кодирани в цвят в долната част на екрана и се избират с натискане на съответния цветен бутон.

■ Избор на страница

- 1 Натиснете бутона **Т.ОРТ** и след това използвайте бутона $\wedge \vee$ за да изберете менюто  Покажете страница с индекси.
- 2 Можете да избирате страници, указани в цвят на долния ред, с бутони в същия цвят.
- 3 Както и при телетекст режима SIMPLE можете да изберете страница, като въведете трицифрен номер с цифровите бутони в режим FASTEXT.
- 4 С бутона **Р** $\wedge \vee$ или **-** може да се избере предходната или следващата страница.

Специални функции на телетекста

- Натиснете бутона **Т. ОРТ** и после използвайте бутона $\wedge \vee$ за да изберете менюто Опции за текста.



■ СЪДЪРЖАНИЕ

Изберете всяка страница с индекси.



■ ВРЕМЕ

Натиснете го отново, за да махнете часа. В режим телетекст с този бутон се избира номер на подстраница. Номерът на подстраницата излиза в долната част на екрана. За да задържите или смените подстраницата, натиснете бутон **ЧЕРВЕНО/ЗЕЛЕНО**, $\lt \gt$ или цифровите бутони.



■ ЗАДРЪЖ

Спира автоматичната смяна на страници при телетекст, състоящ се от 2 или повече подстраници. Обикновено броят на подстраниците и номерът на показваната страница излиза на екрана под часовника. Когато това меню е избрано, в горния ляв ъгъл на екрана излиза символ “стоп” и се спира автоматичната смяна на страници.



■ ПОКАЖИ

Изберете това меню, за да покажете скрита информация като решения на гатанки и загадки.



■ АКТУАЛИЗИРАЙ

Показва на екрана образ от телевизията, докато чакате за нова страница от телетекста. В горния ляв ъгъл на екрана ще се появи. Когато актуализираната страница се зареди, вместо ще излезе номера на страницата. Изберете отново това меню, за да прегледате актуализираната страница с телетекст.

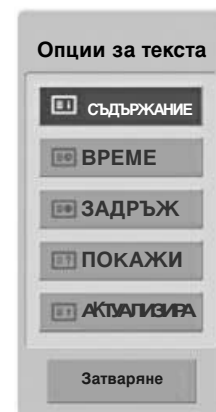

ЦИФРОВ ТЕЛЕТЕКСТ

*Тази функция работи само във Великобритания/Ирландия.

Телевизорът ви дава достъп до цифров телетекст, който има много подобрения в различните аспекти като текст, графика и др.

Този цифров телетекст може да се използва със специални услуги за цифров телетекст и специални услуги, които излъчват цифров телетекст.

Трябва да изберете от езика на субтитрите, за да показвате телетекст на съответния език, като натиснете бутона SUBTITLE.

ТЕЛЕТЕКСТ В РАМКИТЕ НА ЦИФРОВА УСЛУГА

- 1 Натиснете цифров бутон или бутона P ^ ∨ за да изберете цифрова услуга, която излъчва цифров телетекст.
- 2 Следвайте указанията в цифровия телетекст и преминете към следващата стъпка, като натиснете **ТЕХТ**, **ОК**, **^ ∨ < >**, **ЧЕРВЕНО**, **ЗЕЛЕНО**, **ЖЪЛТО**, **СИНЬО** или цифрови бутони и т. н.
- 3 За да смените цифровата услуга за телетекст, просто изберете друга услуга чрез цифров бутон или бутона P ^ ∨.



ТЕЛЕТЕКСТ В ЦИФРОВА УСЛУГА

- 1 Натиснете цифров бутон или бутона P ^ ∨, за да изберете определена услуга, която излъчва цифров телетекст.
- 2 Натиснете бутона **ТЕХТ** или цветен бутон, за да включите телетекста.
- 3 Следвайте указанията в цифровия телетекст и преминете към следващата стъпка, като натиснете **ОК**, **^ ∨ < >**, **ЧЕРВЕНО**, **ЗЕЛЕНО**, **ЖЪЛТО**, **СИНЬО** или цифрови бутони и т. н.
- 4 Натиснете бутона **ТЕХТ** или цветен бутон, за да изключите телетекста и се върнете към гледане на телевизия.



Някои услуги може да ви позволяват достъп до текстови услуги с натискане на бутона **ЧЕРВЕН**.

ПРИЛОЖЕНИЕ

ОТСТРАНЯВАНЕ НА НЕИЗПРАВНОСТИ

Устройството не работи нормално.

Дистанционното управление не работи

- Проверете дали няма някакъв предмет между продукта и дистанционното управление, който да пречи на лъча.
- Спазена ли е полярността на батериите (+ към +, - към -)?
- Сложете нови батерии.

Устройството внезапно се изключва

- Включен ли е таймерът за сън?
- Проверете настройките за контрол на захранването. Прекъсване на захранването
- Ако телевизорът е включен, а няма входящ сигнал, той ще се изключи автоматично след 15 минути.

Функцията за видео не работи.

Няма образ и звук

- Проверете дали продукта е включен.
- Опитайте друг канал. Проблемът може да е в излъчването.
- Включен ли е захранващият кабел в стенен контакт?
- Проверете посоката и положението на антената.
- Пробвайте стенния контакт, включете захранващия кабел на друго устройство в контакта, в който е бил включен захранващият кабел на изделието.

След включване картината се появява бавно

- Това е нормално, картината се затъмнява при първоначално включване на продукта. Ако картината не се появи в рамките на пет минути, обадете се в сервиза.

Няма цвят, цветовете или картината са лоши

- Настройте Color (Цвят) в менюто.
- Оставете достатъчно разстояние между продукта и видеокасетофона.
- Опитайте друг канал. Проблемът може да е в излъчването.
- Правилно ли са поставени видеокабелите?
- Задействайте някоя от функциите, за да възстановите яркостта на картината.

Хоризонтални или вертикални ивици, или трептене на картината

- Проверете дали наблизо има смущаващи устройства - електроуреди, бормашини и други подобни инструменти.

Лош образ на някои канали

- Може станцията или кабелният канал да има проблеми, включете на друга станция.
- Сигналът на станцията е слаб, преориентируйте антената за приемане на по-слаба станция.
- Проверете за източници на евентуални смущения.

Линии или черти на образа

- Проверете антената (променете посоката на антената).

Липса на картина при свързване на HDMI

- Проверете дали вашият HDMI кабел е версия 1.3 или по-висока. Ако HDMI кабелите не поддържат HDMI версия 1.3, това може да доведе до трепкане или липса на изображение на екрана. Използвайте последните кабели, които поддържат най-малко версия 1.3 на HDMI.

Функцията за звук не работи.

Картината е добре, но няма звук	<ul style="list-style-type: none">■ Натиснете бутона  + или - .■ Да не е изключен звукът? Натиснете бутон MUTE.■ Опитайте друг канал. Проблемът може да е в излъчването.■ Правилно ли са поставени аудиокабелите?
Няма звук от единия високоговорител	<ul style="list-style-type: none">■ Настройте Баланс в менюто.
Необичаен шум от вътрешността на продукта	<ul style="list-style-type: none">■ Промяна в околната влажност или температура може да доведе до необичаен шум, когато продукта бъде включен или изключен, но това не означава повреда на продукта.
Липса на звук при свързване на HDMI или USB	<ul style="list-style-type: none">■ Проверете кабела при версия 1.3.■ Проверете USB кабела при версия 2.0.

*Тази характеристика не се предлага за всички модели.

Има проблем в режим за компютър. (Важи само в режим за компютър)

Сигналът е извън обхвата.	<ul style="list-style-type: none">■ Променете разделителната способност, хоризонталната или вертикалната честота.■ Проверете входния източник.
Вертикална черта или ивица на фон, хоризонтален шум и неправилно положение	<ul style="list-style-type: none">■ Ползвайте Автоматично конфигуриране или настройте честотата, фазата или хоризонталното или вертикално положение.
Цветовите на екрана са нестабилни или има само един цвят	<ul style="list-style-type: none">■ Проверете свързващия кабел.■ Инсталирайте повторно видеокартата на компютъра.

Има проблем с настройките на PICTURE (КАРТИНА).

Когато потребителят промени настройките на картината, след известен период от време телевизорът автоматично се връща към началните настройки.	<ul style="list-style-type: none">■ Това означава, че телевизорът в момента е настроен на режим Демо в магазина. За да превключите на режим Използване у дома, трябва да направите следното: От менюто на телевизора изберете ОПЦИИ -> Настройка на режима -> Използване у дома. Сега вече сте завършили превключването към режим Използване у дома
---	---

ПРИЛОЖЕНИЕ

ТЕХНИЧЕСКО ОБСЛУЖВАНЕ

Ранните повреди могат да бъдат предотвратени. Внимателното и редовно почистване може да удължи времето, през което ще ползвате новия си телевизор. Проверете дали сте изключили електрозахранването и сте извадили кабела преди да започнете почистването.

Почистване на екрана

- 1 Ето как да предпазите екрана си от прах за известно време. Намокрете мека кърпа със смес от хладка вода и малко омекотител или препарат за миене на съдове. Изстискайте кърпата докато остане почти суха, и избършете с нея екрана.
- 2 Уверете се, че на екрана не е останала вода, и оставете телевизора да изсъхне на въздуха преди да го включите.

Почистване на корпуса

- За да премахнете замърсяване или прах, избършете корпуса с мека суха кърпа, която не оставя влакна.
- Не използвайте мокра кърпа..

ВНИМАНИЕ

- ▶ Ако очаквате, че телевизорът ви продължително време няма да бъде използван (например по време на отпуск), добре е да го изключите от контакта, за да избегнете повреди от мълнии или токови удари.

Спецификация на продукта

МОДЕЛИ		42PJ2**	50PJ2**	42PJ3**	50PJ3**
		42PJ250-ZC 42PJ250N-ZC	50PJ250-ZC 50PJ250N-ZC	42PJ350-ZA 42PJ350N-ZA	50PJ350-ZA 50PJ350N-ZA
Размери (Ширина х Височина х Дълбочина)	със стойка	988,0 мм x 678,7 мм x 260,0 мм	1171,4 мм x 781,8 мм x 309,7 мм	988,0 мм x 678,7 мм x 260,0 мм	1171,4 мм x 781,8 мм x 309,7 мм
	вбез стойка	988,0 мм x 617,8 мм x 55,3 мм	1171,4 мм x 720,9 мм x 55,3 мм	988,0 мм x 617,8 мм x 55,3 мм	1171,4 мм x 720,9 мм x 55,3 мм
Тегло	със стойка	21,6 kg	30 kg	21,6 kg	30 kg
	вбез стойка	20,0 kg	27,6 kg	20,0 kg	27,6 kg
Изисквания за електрозахранване		AC 220-240 V~ 50 / 60 Hz	AC 220-240 V~ 50 / 60 Hz	AC 220-240 V~ 50 / 60 Hz	AC 220-240 V~ 50 / 60 Hz
Консумирана мощност		263 W	347 W	263 W	347 W
МОДЕЛИ		50PK2**	60PK2**		
		50PK250-ZA 50PK250N-ZA	60PK250-ZA 60PK250N-ZA		
Размери (Ширина х Височина х Дълбочина)	със стойка	1171,4 мм x 781,8 мм x 309,7 мм		1392,0 мм x 915,0 мм x 384,0 мм	
	вбез стойка	1171,4 мм x 720,9 мм x 55,3 мм		1392,0 мм x 852,0 мм x 55,3 мм	
Тегло	със стойка	31 kg		45,9 kg	
	вбез стойка	28,6 kg		41,4 kg	
Изисквания за електрозахранване		AC 220-240 V~ 50 / 60 Hz		AC 220-240 V~ 50 / 60 Hz	
Консумирана мощност		364 W		452 W	
CI Module Size (Размер на CI модул) (Ширина х Височина х Дълбочина)		100,0 мм x 55,0 мм x 5,0 мм			
Условия на околната среда	Температура на експлоатация	0 °C до 40 °C			
	Влажност на експлоатация	По-малко от 80 %			
	Температура на съхранение	-20 °C до 60 °C			
	Влажност на съхранение	По-малко от 85 %			

- Показаната по-горе спецификация може да бъде променена без предизвестие с цел повишаване на качеството.

ПРИЛОЖЕНИЕ

МОДЕЛИ		42PJ5**	50PJ5**	42PJ6**	50PJ6**
		42PJ550-ZD / 42PJ560-ZA 42PJ550N-ZD	50PJ550-ZD / 50PJ560-ZA 50PJ550N-ZD	42PJ650-ZA 42PJ650N-ZA	50PJ650-ZA 50PJ650N-ZA
Размери (Ширина x Височина x Дълбочина)	със стойка	988,0 мм x 682,7 мм x 260,0 мм	1171,4 мм x 786,2 мм x 309,7 мм	999,6 мм x 683,2 мм x 260,0 мм	1184,0 мм x 801,0 мм x 309,7 мм
	вбез стойка	988,0 мм x 621,8 мм x 55,3 мм	1171,4 мм x 724,4 мм x 55,3 мм	999,6 мм x 625,3 мм x 52,4 мм	1184,0 мм x 730,0 мм x 52,4 мм
Тегло	със стойка	21,6 kg	30 kg	24,2 kg	32,0 kg
	вбез стойка	20,0 kg	27,6 kg	22,5 kg	29,6 kg
Изисквания за електрозахранване		AC 220-240 V~ 50 / 60 Hz	AC 220-240 V~ 50 / 60 Hz	AC 220-240 V~ 50 / 60 Hz	AC 220-240 V~ 50 / 60 Hz
Консумирана мощност		263 W	347 W	263 W	347 W
МОДЕЛИ		50PK3**	50PK5**	60PK5**	50PK7**
		50PK350-ZB 50PK350N-ZB	50PK550-ZE / 50PK560-ZA 50PK550N-ZE	60PK550-ZE / 60PK560-ZA 60PK550N-ZE	50PK750-ZA 50PK750N-ZA
Размери (Ширина x Височина x Дълбочина)	със стойка	1171,4 мм x 781,8 мм x 309,7 мм	1171,4 мм x 786,2 мм x 309,7 мм	1392,0 мм x 915,0 мм x 384,0 мм	1184 мм x 801 мм x 309,7 мм
	вбез стойка	1171,4 мм x 720,9 мм x 55,3 мм	1171,4 мм x 724,4 мм x 55,3 мм	1392,0 мм x 852,0 мм x 55,3 мм	1184 мм x 738,5 мм x 52,4 мм
Тегло	със стойка	31 kg	31 kg	45,9 kg	32,3 kg
	вбез стойка	28,6 kg	28,6 kg	41,4 kg	29,9 kg
Изисквания за електрозахранване		AC 220-240 V~ 50 / 60 Hz	AC 220-240 V~ 50 / 60 Hz	AC 220-240 V~ 50 / 60 Hz	AC 220-240 V~ 50 / 60 Hz
Консумирана мощност		364 W	364 W	452 W	364 W
CI Module Size (Размер на CI модул) (Ширина x Височина x Дълбочина)		100,0 мм x 55,0 мм x 5,0 мм			
Условия на околната среда	Температура на експлоатация Влажност на експлоатация	0 °C до 40 °C По-малко от 80 %			
	Температура на съхранение Влажност на съхранение	-20 °C до 60 °C По-малко от 85 %			
Supported movie files		Вж. стр. 60 до 61			

- Показаната по-горе спецификация може да бъде променена без предизвестие с цел повишаване на качеството.

	Цифрова ТВ	Аналогова ТВ
Телевизионна система	DVB-T DVB-C (Само за Швеция, Финландия)	PAL/SECAM B/G/D/K, PAL I/II, SECAM L/L'
Програмен обхват	VHF, UHF	VHF: E2 до E12, UHF: E21 до E69, CATV: S1 до S20, HYPER: S21 до S47
Импеданс на външна антена	75 Ω	75 Ω

Кодове IR

*Тази характеристика не се предлага за всички модели.

Код (шестнайсетичен)	Функция	Бележка
95	Икономия на енергия	Бутон на дистанционното управление
08	POWER	Бутон на дистанционното управление (Power Вкл./Изкл.)
0B	INPUT	Бутон на дистанционното управление
79	RATIO	Бутон на дистанционното управление
F0	TV/RAD	Бутон на дистанционното управление
45	Q.MENU	Бутон на дистанционното управление
43	MENU	Бутон на дистанционното управление
AB	GUIDE	Бутон на дистанционното управление
40	Up (^)	Бутон на дистанционното управление
41	Down (v)	Бутон на дистанционното управление
07	Left (<)	Бутон на дистанционното управление
06	Right (>)	Бутон на дистанционното управление
44	OK(⊙)	Бутон на дистанционното управление
28	BACK	Бутон на дистанционното управление
AA	INFO ⓘ	Бутон на дистанционното управление
30	AV MODE	Бутон на дистанционното управление
02	↖ +	Бутон на дистанционното управление
03	↖ -	Бутон на дистанционното управление
1E	FAV (MARK)	Бутон на дистанционното управление
09	MUTE	Бутон на дистанционното управление
00	P ^	Бутон на дистанционното управление
01	P v	Бутон на дистанционното управление
10 до 19	Цифров клавиш 0 до 9	Бутон на дистанционното управление
53	LIST	Бутон на дистанционното управление
1A	Q.VIEW	Бутон на дистанционното управление
72	ЧЕРВЕНО	Бутон на дистанционното управление
71	ЗЕЛЕНО	Бутон на дистанционното управление
63	ЖЪЛТО	Бутон на дистанционното управление
61	СИНЬО	Бутон на дистанционното управление
20	TEXT	Бутон на дистанционното управление
21	T.OPT(T.Option)	Бутон на дистанционното управление
39	SUBTITLE	Бутон на дистанционното управление
7E	SIMPLINK	Бутон на дистанционното управление
5B	EXIT	Бутон на дистанционното управление
91	AD	Бутон на дистанционното управление
BA	II (FREEZE(ЗАМЪЗВАНЕ))	Бутон на дистанционното управление
B1	■	Бутон на дистанционното управление
B0	▶	Бутон на дистанционното управление
8F	◀◀	Бутон на дистанционното управление
8E	▶▶	Бутон на дистанционното управление

ПРИЛОЖЕНИЕ

Настройка на външно управляващо устройство

Настройка на RS-232C

Свържете конектора RS-232C към външно управляващо устройство (като компютър или A/V контролна система) и управлявайте отвън функциите на телевизора.

Свържете серийния порт на управляващото устройство към RS-232C конектора на задното табло на телевизора.

Бележка: кабелът за RS-232C връзка не се доставя с телевизора.

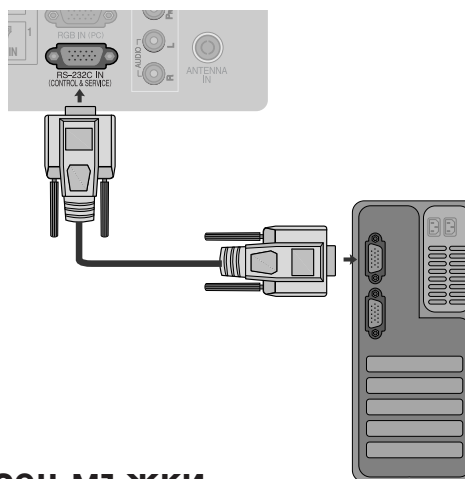

Тип на конектора; D-Sub 9-полюсен мъжки

№	Име на полюс
1	Не се свързва
2	RXD (Получаване на данни)
3	TXD (Предаване на данни)
4	DTR (DTE страна готова)
5	GND (Земя)
6	DSR (DCE страна готова)
7	RTS (Готово за изпращане)
8	CTS (Свободно за изпращане)
9	Не се свързва

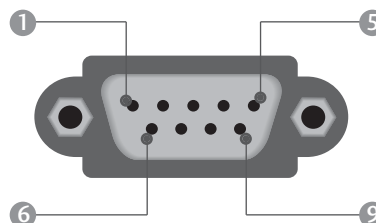

Конфигурации на RS-232C

7-жични конфигурации (стандартен кабел RS-232C)

	PC	TV	
RXD	2	3	TXD
TXD	3	2	RXD
GND	5	5	GND
DTR	4	6	DSR
DSR	6	4	DTR
RTS	7	8	CTS
CTS	8	7	RTS

D-Sub 9 D-Sub 9

3-жични конфигурации (нестандартни)

	PC	TV	
RXD	2	3	TXD
TXD	3	2	RXD
GND	5	5	GND
DTR	4	6	DTR
DSR	6	4	DSR
RTS	7	7	RTS
CTS	8	8	CTS

D-Sub 9 D-Sub 9

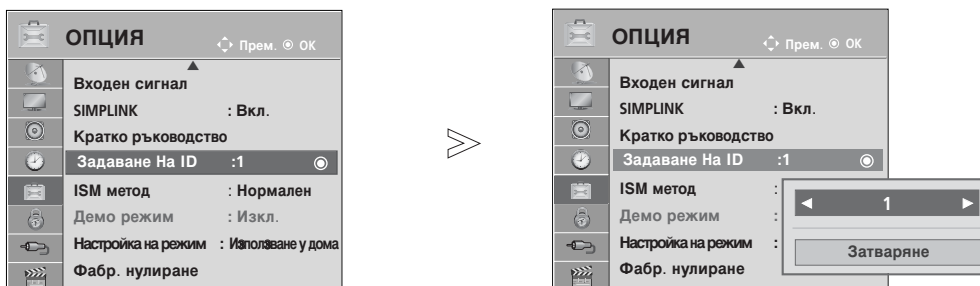

Номер на телевизора

- Използвайте тази функция, за да определите идентификационен (ID) номер на монитора.
- Вижте “Подреждане на реални данни ” ► **стр.121**



1   Изберете **ОПЦИЯ**.

2    Изберете **Задаване На ID**.

3   Регулирайте настройката **Set ID** (Задаване на идентификатор), за да изберете желанния номер. Диапазонът на регулиране на SET ID е 1 до 99.

- Натиснете бутона **BACK** (НАЗАД), за да отидете на предишния екран на менюто.

ПРИЛОЖЕНИЕ

Параметри на връзката

- Скорост: 9600 бита/сек. (UART)
- Дължина на данните: 8 бита
- Проверка по четност: Няма
- Стоп бит: 1 бит
- од на връзката: ASCII код
- Използвайте кръстосан (обърнат) кабел.

Списък на командите

	КОМАНДА 1	КОМАНДА 2	Данни (Шестн.)
01. Захранване	k	a	00 до 01
02. Съотношение на страните	k	c	Вж. стр. 119
03. Изключване на екрана	k	d	00 до 01
04. Изключване на звука	k	e	00 до 01
05. Управление на силата на звука	k	f	00 до 64
06. Контраст	k	g	00 до 64
07. Яркост	k	h	00 до 64
08. Цвят	k	i	00 до 64
09. Оттенок	k	j	00 до 64
10. Рязкост	k	k	00 до 64
11. OSD избор	k	l	00 до 01
12. Режим на заключване на дистанционното	k	m	00 до 01
13. Високи тонове	k	r	00 до 64
14. Ниски тонове	k	s	00 до 64
15. Баланс	k	t	00 до 64
16. Цветова температура	x	u	00 до 64
17. ISM метод	j	p	Вж. стр. 121
18. Икономия на енергия	j	q	00 до 10
19. Автоматично конфигуриране	j	u	01
20. Команда за настройка	m	a	Вж. стр. 121
21. Добавяне/пропускане на команда	m	b	00 до 01
22. Клавиш	m	c	Клавиш код
23. Избор на входящ сигнал (главна)	x	b	Вж. стр. 122

- * Когато задавате 17 до 23, на екрана не се появява меню.
- * Забелжка: По време на USB операции, като Dvix или EMF, всички команди с изключение на Захранване(ka) и Клавиш(mc) не се изпълняват и се третираат като NG.

Протокол за предаване/приемане на данни

Предаване

[Command1][Command2][][Set ID][][Data][Cr]

- * [Command 1] : Първа команда (j, k, m или x)
- * [Command 2] : Втора команда.
- * [Set ID] : Можете да изберете номер на телевизора, който да избира желаните номер на монитор от менюто Special (Специални). Диапазонът на регулиране е 1 до 99. Когато изберете номер телевизора '0', всеки свързан телевизор се контролира. Set ID е зададено като десетично (1 до 99) в менюто и като шестнайсетично (0x0 до 0x63) на протокола за приемане/предаване.
- * [DATA] : Предаване на данни за команда. Предаване на 'FF' данни за четене състоянието на командата.
- * [Cr] : Символ за нов ред. ASCII код '0x0D'
- * [] : ASCII код 'интервал (0x20)'

OK Потвърждение

[Command2][][Set ID][][OK][Data][x]

- * Мониторът предава сигнал ACK (acknowledgement - потвърждение) по този формат, когато получи данни нормално. В този момент, ако данните са в режим четене, той посочва настоящото състояние на данните. Ако данните са в режим запис, той връща данните към компютъра.

Потвърждение за грешка

[Command2][][Set ID][][NG][Data][x]

- * Мониторът предава сигнал ACK (acknowledgement - потвърждение) по този формат, когато не получи данни нормално поради неустойчиви функции или грешки в комуникацията.

Данни 00: Невалиден код

01. Включване на захранването (команда: k a)

- ▶ **Включва** телевизора от режим на готовност или го **изключва** в режим на готовност.

Предаване

[k][a][][Set ID][][Data][Cr]

Данни 00 : Изключване 01 : Включване

Потвърждение

[a][][Set ID][][OK/NG][Data][x]

- ▶ За показване на включването и изключването.

Предаване

[k][a][][Set ID][][FF][Cr]

Потвърждение

[a][][Set ID][][OK/NG][Data][x]

* По същия начин, ако другите функции предадат 'FF' данни, базирани на този формат, обратна информация за потвърждаването на данните представя статуса на всяка функция.

* OK Ack. (Потвърждение ОК), Error Ack. (Потвърждение за грешка) и други съобщения може да се покажат на екрана при включване на телевизора.

02. Пропорция (команда: k c) (Размер на главната картина)

- ▶ За регулиране на формата на екрана. Можете да настроите формата на екран, като използвате Съотношение на страните в Q.MENU (БЪРЗО МЕНЮ) или меню КАРТИНА.

Предаване

[k][c][][Set ID][][Data][Cr]

Дани 01 : Нормален екран 4:3 07 : 14:9
02 : Широко екран (16:9) 09 : Just Scan
04 : Увеличаване 0B : Широко екран
06 : Оригинал 10 до 1F: Кино увеличение 1 до 16

Потвърждение

[c][][Set ID][][OK/NG][Data][x]

* Като използвате входящ сигнал RGB-PC или Компонент, избърете съотношение на размерите на екрана 16:9 или 4:3

* в режим DTV/HDMI (1080i 50 Hz / 60 Hz, 720p 50 Hz / 60 Hz, 1080p 24 Hz / 30 Hz / 50 Hz / 60 Hz), Компонентно(720p, 1080i, 1080p 50 Hz / 60 Hz) имате на разположение Just Scan .

* **Широко екран** се поддържа само за ATV, AV1,2,3(с изключение за 42/50PJ2**, 50/60PK2**).

03. Изключване на екрана (команда: k d)

- ▶ За избор на изключен или включен екран.

Предаване

[k][d][][Set ID][][Data][Cr]

Данни 00 : Изключен екран (няма образ)
Заглушаване на видео изключено
01 : Включен екран (има образ)
10 : Заглушаване на видео включено

Потвърждение

[d][][Set ID][][OK/NG][Data][x]

* В случай само на включено заглушаване на видео на телевизора ще се покаже екранното меню. Но в случай на включено заглушаване на екрана на телевизора няма да се покаже екранното меню.

04. Изключен звук (команда: k e)

- ▶ За контрол на включването и изключването на звука. Може да изключвате звука и с бутона MUTE (Изключване на звука) на дистанционното управление.

Предаване

[k][e][][Set ID][][Data][Cr]

Данни 00 : Звук включен (има звук)
01 : Звук изключен (няма звук)

Потвърждение

[e][][Set ID][][OK/NG][Data][x]

05. Управление на силата на звука (команда: k f)

- ▶ Регулиране на силата на звука. Може да регулирате звука и с бутоните за сила на звука на дистанционното управление..

Предаване

[k][f][][Set ID][][Data][Cr]

Данни мин.: 00 до Макс: 64

* Вижте 'Структуриране на реални данни 1'. Вж. стр. 121.

Потвърждение

[f][][Set ID][][OK/NG][Data][x]

06. контраст (команда: k g)

- ▶ За Регулиране на контраста на екрана. Можете да регулирате контраста и с меню КАРТИНА.

Предаване

[k][g][][Set ID][][Data][Cr]

Данни мин.: 00 до Макс: 64

* Вижте 'Структуриране на реални данни 1'. Вж. стр. 121.

Потвърждение

[g][][Set ID][][OK/NG][Data][x]

07. Яркост (команда: k h)

- ▶ За регулиране на яркостта на екрана. Можете да регулирате яркостта и в меню КАРТИНАО.

Предаване

[k][h][][Set ID][][Data][Cr]

Данни мин.: 00 до Макс: 64

* Вижте 'Структуриране на реални данни 1'. Вж. стр. 121.

Потвърждение

[h][][Set ID][][OK/NG][Data][x]

08. Цвят (команда: k i)

- ▶ За регулиране цвета на екрана. Можете да регулирате цвета и в меню КАРТИНА.

Предаване

[k][i][][Set ID][][Data][Cr]

Данни мин.: 00 до Макс: 64

* Вижте 'Структуриране на реални данни 1'. Вж. стр. 121.

Потвърждение

[i][][Set ID][][OK/NG][Data][x]

ПРИЛОЖЕНИЕ

09. Оттенък (команда: k j)

- ▶ За регулиране на оттенъка на екрана.
Можете да регулирате оттенъка и в меню КАРТИНА.

Предаване

[k][j][][Set ID][][Data][Cr]

Данни ЧЕРВЕНО : 00 към ЕЛЕНО : 64
* Вижте 'Структуриране на реални данни 1'. Вж. стр. 121.

Потвърждение

[j][][Set ID][][OK/NG][Data][x]

10. контрастност (команда: k k)

- ▶ За регулиране на контрастността на екрана.
Можете да регулирате контрастността и в меню КАРТИНА.

Предаване

[k][k][][Set ID][][Data][Cr]

Данни мин.: 00 до Макс: 64
* Вижте 'Структуриране на реални данни 1'. Вж. стр. 121.

Потвърждение

[k][][Set ID][][OK/NG][Data][x]

11. Избор на OSD (Извеждане на екрана) (команда: k l)

- ▶ За избор на включване/изключване на OSD(Извеждане на екрана) при дистанционно управление.

Предаване

[k][l][][Set ID][][Data][Cr]

Данни 00 : Извеждане на екрана изключено
01 : Извеждане на екрана включено

Потвърждение

[l][][Set ID][][OK/NG][Data][x]

12. Режим на заключване на дистанционното (команда: k m)

- ▶ За забраняване на контрола от дистанционното управление и от предното табло на телевизора.

Предаване

[k][m][][Set ID][][Data][Cr]

Данни 00 : Отключване 01 : Контролът забранен

Потвърждение

[m][][Set ID][][OK/NG][Data][x]

- * Ако не използвате дистанционното управление, използвайте този режим. Когато основното захранване е включено/изключено, заключването на външното управление се анулира.
- * Локалният клавиш за захранването ще работи правилно
- * Когато е изключено захранването, дистанционното заключване не е активно.
- * В режим на готовност, ако ако заключването на екрана е активно, телевизорът няма да се включи от клавиша IR и локалния клавиш.

13. Високи тонове (Command: k r)

- ▶ За регулиране на високите тонове. Можете да регулирате високите тонове и в меню АУДИО.

Предаване

[k][r][][Set ID][][Data][Cr]

Данни мин.: 00 до Макс: 64
* Вижте 'Структуриране на реални данни 1'. Вж. стр. 121.

Потвърждение

[r][][Set ID][][OK/NG][Data][x]

14. Ниски тонове (Command: k s)

- ▶ За регулиране на ниските тонове.
Можете да регулирате ниските тонове и в меню АУДИО.

Предаване

[k][s][][Set ID][][Data][Cr]

Данни мин.: 00 до Макс: 64
* Вижте 'Структуриране на реални данни 1'. Вж. стр. 121.

Потвърждение

[s][][Set ID][][OK/NG][Data][x]

15. Баланс (команда: k t)

- ▶ За регулиране на баланса.
Можете да регулирате баланса в меню АУДИО.

Предаване

[k][t][][Set ID][][Data][Cr]

Данни Мин : 00 ~ Макс : 64
* Вижте 'Структуриране на реални данни 1'. Вж. стр. 121.

Потвърждение

[t][][Set ID][][OK/NG][Data][x]

16. Цветова температура (команда: x u)

- ▶ Регулиране на температурата на цветовете.
Можете да регулирате Цветна температура в меню КАРТИНА.

Предаване

[x][u][][Set ID][][Data][Cr]

Данни топло: 00 към студено: 64

Потвърждение

[u][][Set ID][][OK/NG][Data][x]

17. ISM метод(Command: j p)

- ▶ За управление на метода ISM. Можете да регулирате ISM и в меню ОПЦИЯ.

Предаване

[j][p][][Set ID][][Data][Cr]

Данни 02: Изк. Спътнр

04: Изчистване

08: Инверсия

20 : Избяляване на екрана

Потвърждение

[p][][Set ID][][OK/NG][Data][x]

18. Икономия на енергия (команда: j q)

- ▶ За намаляване на консумацията на електроенергия на телевизора. Можете да регулирате Икономия на енергия в меню ОПЦИИ.

Предаване

[j][q][][Set ID][][Data][Cr]

Функция Power Saving (Икономия на енергия)				Level (Ниво)	Описание
7	6	5	4		
0	0	0	0	Ниска консумация на електроенергия	Изкл.
0	0	0	0	Ниска консумация на електроенергия	Минимална
0	0	0	0	Ниска консумация на електроенергия	Средно
0	0	0	0	Ниска консумация на електроенергия	Максимална
0	0	0	1	Интелигентен сензор	Ниско
0	0	0	0	Изкл. видео	Изкл. видео

Потвърждение

[q][][Set ID][][OK/NG][Data][x]

19. Автоматично конфигуриране (команда:

- ▶ За автоматично регулиране положението на образа и намаляване трептенето на картината до минимум. Работи само в режим RGB(PC).

Предаване

[j][u][][Set ID][][Data][Cr]

Данни 01: За настройка

Потвърждение

[u][][Set ID][][OK/NG][Data][x]

20. Команда за настройка (команда: m a)

- ▶ Избор на канала на следващото физическо число.

Предаване

[m][a][][Set ID][][Data0][][Data1][][Data2][Cr]

Данни 00: Данни за висок канал

Данни 01: Данни за нисък канал

напр. No. 47 -> 00 2F (2FH)

No. 394 -> 01 8A (18AH),

DTV No. 0 -> Без значение

Данни 02: 0x00 : ATV Главна

0x10 : DTV Главна

0x20 : Радио

Обхват на канала за данни

Аналогов - Мин.: 00 до Макс.: 63 (0 до 99)

Цифров - Мин.: 00 до Макс.: 3E7 (0 до 999)

(С изключение на Швеция, Финландия, Норвегия, Дания, Ирландия)

Цифров - Мин.: 0 до Макс.: 270F (0 до 9999)

(Само за Швеция, Финландия, Норвегия, Дания, Ирландия)

Потвърждение

[a][][Set ID][][OK/NG][Data][x]

Данни мин.: 00 до Макс: 7DH

21. Добавяне/пропускане на команда (команда: m b)

- ▶ За задаване на състоянието на пропускане на текущата програма.

Предаване

[m][b][][Set ID][][Data][Cr]

Данни 00 : пропускане

01 : Добавяне

Потвърждение

[b][][Set ID][][OK/NG][Data][x]

* Реално съотнасяне на данни 1

00 : Стъпка 0

⋮

A : Стъпка 10
(номер на телевизора 10)

⋮

F : Стъпка 15
(номер на телевизора 15)

10 : Стъпка 16
(номер на телевизора 16)

⋮

64 : Стъпка 100

⋮

6E : Стъпка 110

⋮

73 : Стъпка 115

74 : Стъпка 116

⋮

C7 : Стъпка 199

⋮

FE : Стъпка 254

FF : Стъпка 255

* Реално съотнасяне на данни 2

00 : -40

01 : -39

02 : -38

⋮

28 : 0

⋮

4E : +38

4F : +39

50 : +40

ПРИЛОЖЕНИЕ

22. Клавиш (команда: m c)

- ▶ За изпращане на инфрачервения код на бутон на дистанционното управление.

Предаване

[m][c][][Set ID][][Data][Cr]

Данни: Код на бутон - Вж. стр. 115.

Потвърждение

[c][][Set ID][][OK/NG][Data][x]

23. Избор на входящ сигнал (команда: x b)

(Входящ сигнал за главната картина)

- ▶ За избиране на входен източник за главната картина

Предаване

[x][b][][Set ID][][Data][Cr]

Данни: Структура

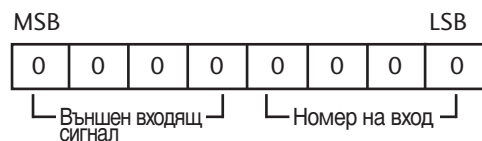

Вншн входящ сигнал				Данни
0	0	0	0	DTV
0	0	0	1	Аналогов
0	0	1	0	AV (аудио/видео)
0	1	0	0	Компонент
0	1	1	0	RGB
1	0	0	1	HDMI

Номер на вход				ДанниData
0	0	0	0	Вход1
0	0	0	1	Вход2
0	0	1	0	Вход3
0	0	1	1	Вход4

Потвърждение

[b][][Set ID][][OK/NG][Data][x]

Забележка за софтуера с отворен код

За следните изпълними GPL файлове и LGPL/MPL библиотеки, използвани в този продукт, важат лицензионните споразумения за GPL2.0/LGPL2.1/MPL1.1:

ИЗПЪЛНИМИ GPL ФАЙЛОВЕ:

- Linux kernel 2.6
- busybox
- lzo
- u-boot

LGPL БИБЛИОТЕКИ:

- uClibc

MPL БИБЛИОТЕКИ:

- Nanox

LG Electronics предлага да ви предостави отворен код на компактдиск срещу такса, която покрива разходите за дистрибуцията, като цената на носителя, доставката и обработката, при поръчка по имейла до LG Electronics на адрес:

opensource@lge.com

Тази оферта е валидна за период от три (3) години от датата на разпространение на този продукт от LG Electronics.

Може да получите копие от GPL, LGPL и MPL лицензите на предоставения с продукта CD-ROM.

Може да получите преводи на лицензите GPL, LGPL на

<http://www.gnu.org/licenses/old-licenses/gpl-2,0-translations.html>, <http://www.gnu.org/licenses/old-licenses/lgpl-2,1-translations.html>.

Този продукт включва

- jpeg: Independent JPEG Group, copyright © 1991 – 1998, Thomas G. Lane.
- libpng : copyright © 2004 Glenn Randers-Pehrson
- tinymxml : copyright © 2000-2006 Lee Thomason
- zlib : copyright © 1995-2002 Jean-loup Gailly and Mark Adler.



Запишете номера на модела и серийния номер на телевизора.
Вижте надписа върху задното капаче и го съобщете на продавача, когато ви потрябва сервиз.

Модел: _____
Сериен № _____