



SXS REFRIGERATOR

User's Guide

Please read this guide thoroughly before operating and keep it handy for reference at all times.

SXS REFRIGERATEUR

Manuel d'utilisation

Prière de lire attentivement le présent manuel avant d'utiliser le réfrigérateur.

Conserver à portée de main pour pouvoir le consulter à tout moment.

FRIGORÍFICO **SXS**

Guía de usuario

Lea detenidamente estas instrucciones antes utilizar el frigorífico y guárdelas como referencia para el futuro.

Table of contents

Introduction	Entry	3
	Important safety instruction	3
	Important safety instruction	4
	Identification of parts	10
Installation	Where to install	11
	Door removal	12
	Door replacement	13
	When the freezer door is lower than the refrigerator door	13
	When the refrigerator door is lower than the freezer door	13
Operation	Starting	14
	Adjusting the temperatures and functions	14
	Refreshment center (Applicable to some models only)	17
	Wine holder (Applicable to some models only)	18
	Ice making	18
	Shelf(Applicable to some models only)	19
	Deodorizer(Applicable to some models only)	19
	Egg box	20
	Humidity control in the vegetable compartment	20
	Convert into a vegetable or meat compartment	20
Suggestion on food storage	Location of foods	21
	Storing foods	22
Care and maintenance	How to dismantle parts	23
	General information	24
	Cleaning	24
	Trouble shooting	25
Earth	Assemble(Inatall)the earth firmly	29
	Earth (grounding) construction	29

Entry

The model and serial numbers are found on the inner case or back of refrigerator compartment of this unit. These numbers are unique to this unit and not available to others. You should record requested information here and retain this guide as a permanent record of your purchase. Staple your receipt here.

Date of purchase : _____
 Dealer purchased from : _____
 Dealer address : _____
 Dealer phone no. : _____
 Model no. : _____
 Serial no. : _____

Important safety instruction

Before it is used, this refrigerator must be properly installed and located in accordance with the installation instructions in this document.

When moving your appliance away from the wall, be careful not to roll over the power cord or to damage it in any way.

After your refrigerator is in operation, do not touch the cold surfaces in the freezer compartment, particularly when your hands are damp or wet. Skin could adhere to these extremely cold surfaces.

Unplug the power cord from the power outlet for cleaning or other requirements. Never touch it with wet hands because you can get an electric shock or be hurt.

Never place glass products in the freezer because they may be broken due to expansion when their contents are frozen.

Never allow your hands within the ice storage bin of the automatic ice maker. You could be hurt by the operation of the automatic ice maker.

The appliance is not intended for use by young children or infirm persons without supervision.

If possible, connect the refrigerator to its own individual electrical outlet to prevent it and other appliances or household lights from causing an overload that could cause a power outage.

The refrigerator-freezer should be so positioned that the supply plug is accessible for quick disconnection when accident happens.

If the supply cord is damaged, it must be replaced by the manufacturer or its service agent or a similarly qualified person in order to avoid a hazard.



Don't use an extension cord

Accessibility of Supply Plug Replacement

⚠ Important safety instruction

BASIC SAFETY PRECAUTIONS

This guide contains many important safety messages. Always read and obey all safety messages.

⚠ This is the safety alert symbol. It alerts you to safety messages that inform you of hazards that can kill or hurt you or others or cause damage to the product. All safety messages will be preceded by the safety alert symbol and the hazard signal word DANGER, WARNING, or CAUTION. These words mean:

⚠ **DANGER** You will be killed or seriously injured if you don't follow instructions.

⚠ **WARNING** You can be killed or seriously injured if you don't follow instructions.

⚠ **CAUTION** Indicates an imminently hazardous situation which, if not avoided, may result in minor or moderate injury, or product damage only.

All safety messages will identify the hazard, tell you how to reduce the chance of injury, and tell you what can happen if the instructions are not followed.

⚠ WARNING

To reduce the risk of fire, electric shock, or injury to persons when using your product, basic safety precautions should be followed, including the following. Read all instructions before using this appliance.

1. When connecting the power

The dedicated outlet should be used.

- Using several devices at one outlet may cause fire.
- The electric leakage breaker may damage food and the dispenser may be leaked.

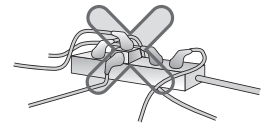

Do not allow the power plug to face upward or to be squeezed at the back of the refrigerator.

Water may be flown into or the plug may be damaged, which causes fire or electric shock.

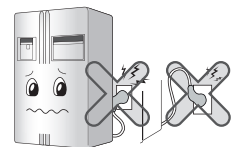

Do not allow the power cord bent or pressed by the heavy object to be damaged.

It may damage the power cord to cause fire or electric shock.



Do not extend or modify the length of the power plug. It causes electric shock or fire by the electric damage of the power cord or others.

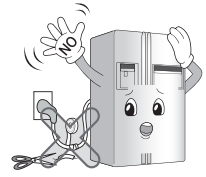

Unplug the power plug when cleaning, handling or replacing the interior lamp of the refrigerator.

- It may cause electric shock or injury.
- When replacing the interior lamp of the refrigerator, make sure that the rubber ring for preventing the electric spark within the socket is not taken off.

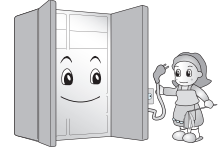

Do not pull out the cord or touch the power plug with wet hands.

- It may cause electric shock or injury.

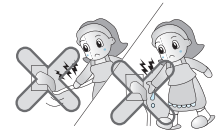

Remove water or dust from the power plug and insert it with the ends of the pins securely connected.

Dust, water or unstable connection may fire or electric shock.

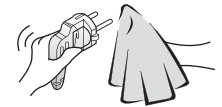

Make sure of grounding.

The incorrect grounding may cause breakdown and electric shock.

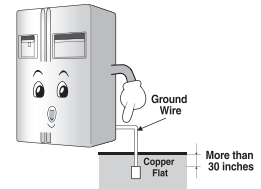

When the power cord or the power plug is damaged or the holes of the outlet are loosed, do not use them.

It may cause electric shock or short circuit to make fire.

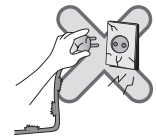

2. When using the refrigerator

Do not place the heavy object or the dangerous object (container with liquid) on the refrigerator.

It may be dropped to cause injury, fire or electric shock when opening or closing the door.



Do not install the refrigerator in the wet place or the place which water or rain splashes.

Deterioration of insulation of electric parts may cause electric leakage.



2. When using the refrigerator

Do not cling to the door or the shelves of the door or the home bar of the freezer or the cool chamber.

It may make the refrigerator fallen down or damage the hands. Especially, do not allow the children to do the above.

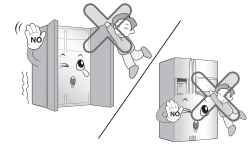

Do not use or store inflammable materials ether, benzene, alcohol, medicine, LP gas, spray or cosmetics near or in the refrigerator.

It may cause explosion or fire.

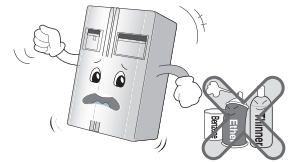

Do not place the lit candle within the refrigerator to deodorize.

It may cause explosion or fire.



Do not insert the hands into the ice bucket or the ice dispenser.

(only for the model with the dispenser).

Operating the ice maker may cause injury.



Do not store the medicine or the academic materials at the refrigerator.

When the material with the strict temperature control is stored, it may be deteriorated or it may make an unexpected reaction to cause any risk.

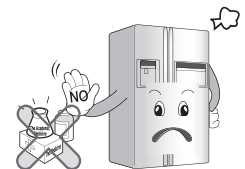

Do not use the combustible spray near the refrigerator.

It may cause fire.

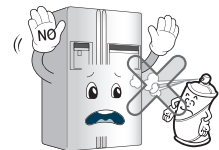

Avoid the heating devices.

It may cause fire.

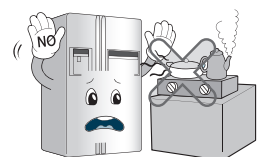

Do not place flower vase, cup, cosmetics, medicine or any container with water on the refrigerator .
It may cause fire, electric shock or injury by dropping down.

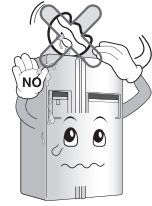

Use the submerged refrigerator after checking it.
It may cause electric shock or fire.

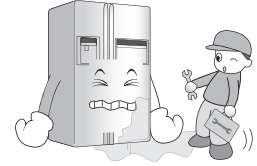

When gas is leaked, do not touch the refrigerator or the outlet and ventilate the room immediately.

- The explosion by spark may cause fire or burn.
- Because this refrigerator uses natural gas (R600a) as the environment-friendly refrigerant, even a small amount (80~90g) is combustible. When the gas is leaked by the severe damage during delivering, installing or using the refrigerator, any spark may cause fire or burn. (Only for the model with the R600a.)

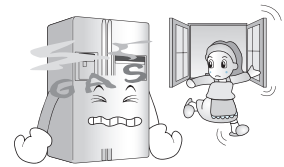

Do not spray water at the outside or the inside of the refrigerator or do not clean it with benzene or thinner.
Deterioration of insulation of electric parts may cause electric shock or fire.

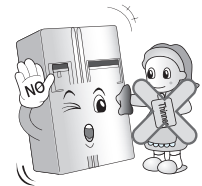

When any strange smell or smoke is detected from the refrigerator, disconnect the power plug immediately and contact to the service center.
It may cause fire.



Do not allow any person except the qualified engineer to disassemble, repair or alter the refrigerator.
It may cause injury, electric shock or fire.

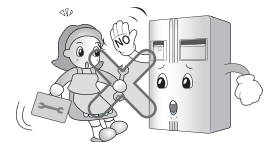

Do not use the refrigerator for non-domestic purpose (storing medicine or testing material, using at the ship, etc.).
It may cause an unexpected risk such as fire, electric shock, deterioration of stored material or chemical reaction.

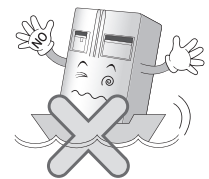

2. When using the refrigerator

When disposing the refrigerator, remove the packing materials from the door.

It may cause to lock out the child.



Install the refrigerator on the solid and level floor.

Installing it on the unstable place may cause death by falling down the refrigerator when opening or closing the door.

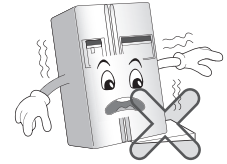

Do not insert the hands or the metal stick into the exit of cool air, the cover, the bottom of the refrigerator, the heatproof grill (exhaust hole) at the backside.

It may cause electric shock or injury.



When you want to dispose the refrigerator, contact to the down-block office.

When you want to dispose the large living waste such as electric home appliance and furniture, you'd better contact the local down-block office.

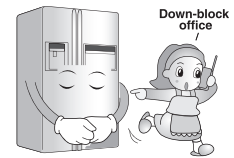

CAUTION

Violating this direction may cause injury or damage house or furniture. Always be careful, please.

Do not touch food or containers at the freezer with wet hands.

It may cause frostbite.

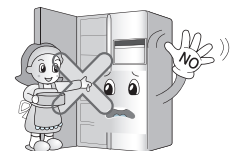

Do not put ice in thin crystal cup or ceramic ware.

It may break cup or ceramic ware to cause injury.

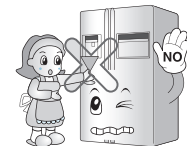

When the electricity is off, remove ice from the ice bucket (only for the model with the dispenser).

The long-time power failure may thaw ice to damage the floor. When the long-time power failure is expected, remove ice from the ice bucket.



Supply the automatic ice maker with drinkable water only (only for the model with the dispenser).

Otherwise, it may cause any risk.

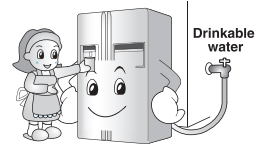

Wait for 5 minutes or longer when reconnecting the plug. It may cause the operation of the freezer to fail.

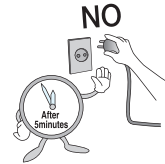

Do not put bottle in the freezer. It may freeze the contents to break the bottle to cause injury.



Pull out the power plug not by grasping the cord but the plug of its end.

It may cause electric shock or short circuit to fire.



Do not install the refrigerator in the wet place or the place which water or rain splashes.

Deterioration of insulation of electric parts may cause electric leakage.

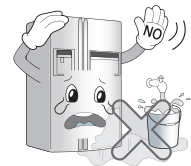

Do not insert the hands into the bottom of the refrigerator.

The iron plate of the bottom may cause injury.



Carry the refrigerator with the handle bar at the bottom of the front and the top of the rear.

Otherwise, your hands may be slipped to cause injury.

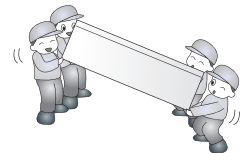

Because opening or closing the door of the refrigerator may cause injury to the person around it, be careful, please.

Opening or closing the door may cause feet or hands to be caught in the chink in door or the child to be get hurt by the corner.

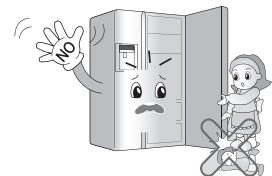

Do not put any living animal in the refrigerator.



CAUTION

This appliance is not intended for use by persons (including children) with reduced physical, sensory or mental capabilities, or lack of experience and knowledge, unless they have been given supervision or instruction concerning use of the appliance by a person responsible for their safety.

Children should be supervised to ensure that they do not play with the appliance.

Child entrapment warning

DANGER : Risk of child entrapment.

Before you throw away your old refrigerator or freezer:

Take off the doors but leave the shelves in place so that children may not easily climb inside.

Don't store

Don't store or use gasoline or other flammable vapor and liquids in the vicinity of this or any other appliance.

Grounding (Earthing)

In the event of an electric short circuit, grounding (earthing) reduces the risk of electric shock by providing an escape wire for the electric current.

In order to prevent possible electric shock, this appliance must be grounded. Improper use of the grounding plug can result in an electric shock. Consult a qualified electrician or service person if the grounding instructions are not completely understood or if you have doubts on whether the appliance is properly grounded.

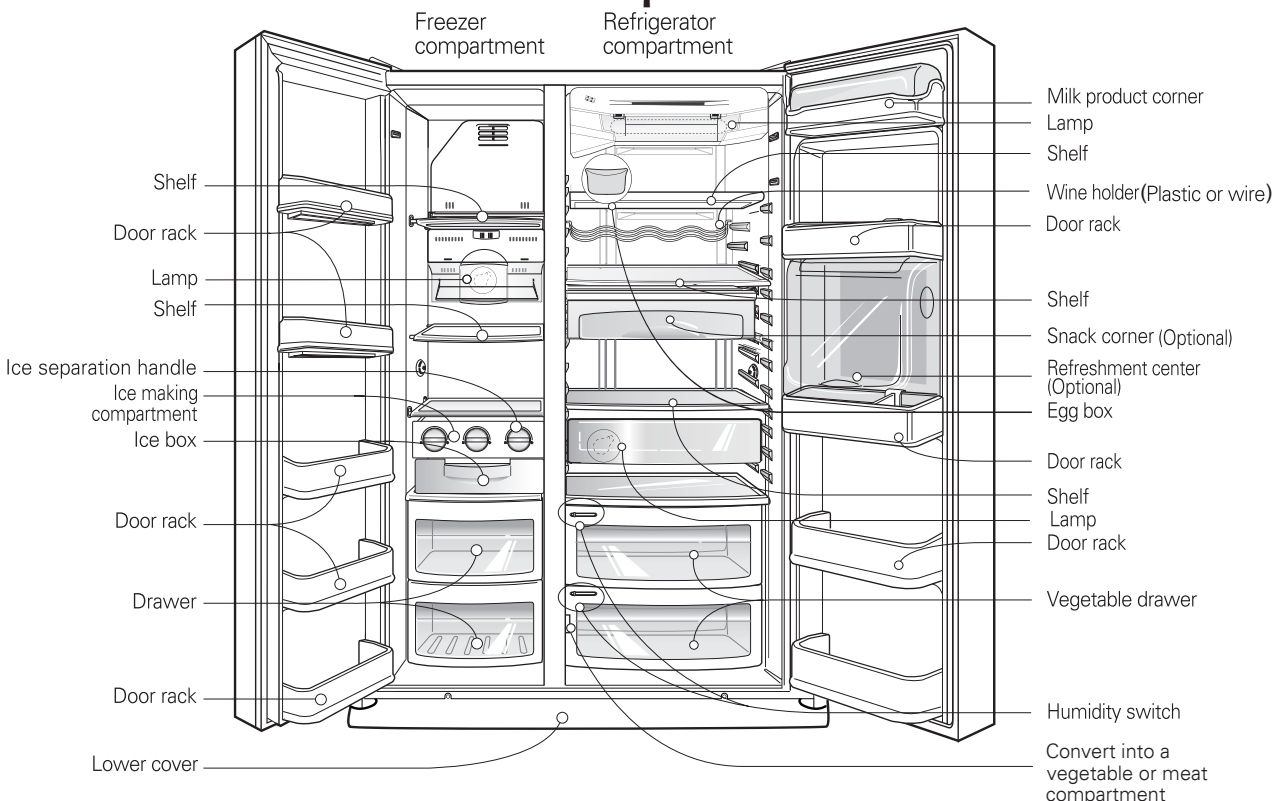
Identification of parts**NOTE**

- If you find some parts missing from your unit, they may be parts only used in other models.

Where to install

Select a good location

1. Place your appliance where it is easy to use.
2. Avoid placing the unit near heat sources, direct sunlight or moisture.
3. To ensure proper air circulation around the fridge-freezer, please maintain sufficient space on both the sides as well as top and maintain at least 2 inches (5 cm) from the rear wall.
4. To avoid vibrations, the appliance must be leveled.
5. Don't install the appliance below 5°C . It may cause affect the performance.

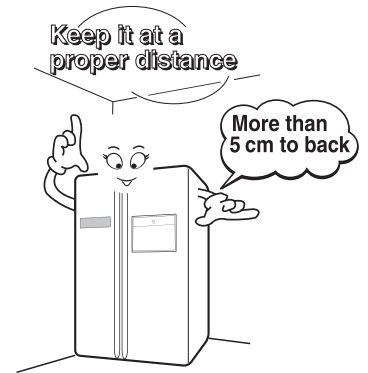

Disposal of the old appliance

This appliance contains fluid (refrigerant, lubricant) and is made of parts and materials which are reusable and/or recyclable. All the important materials should be sent to the collection center of waste material and can be reused after rework (recycling). For take back, please contact with the local agency.

! WARNING

Door removal

Electric Shock Hazard

Disconnect electrical supply to refrigerator before installing. Failure to do so could result in death or serious injury.

If your access door is too narrow for the refrigerator remove the refrigerator door and pass the refrigerator laterally.

Remove lower cover

Remove the lower cover by lifting upward.

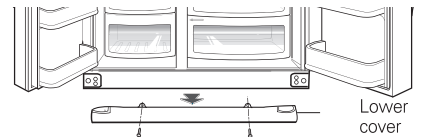

Remove the freezer compartment door

- 1) Loosen the hinge cover screws and remove the cover.
- 2) Remove the keeper by rotating it to counter clockwise (①) and then lifting the upper hinge up (②).

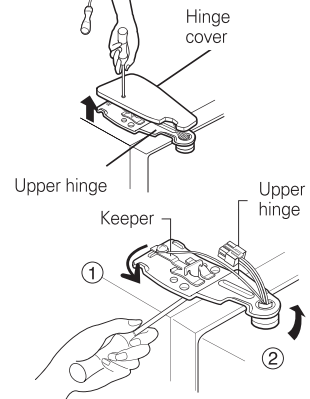

! CAUTION

• When removing the upper hinge, be careful that the door does not fall forwards.

- 3) Remove the freezer compartment door by lifting it upward.

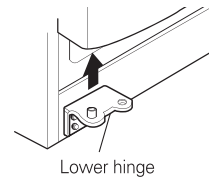

Remove the refrigerator door

- 1) Loosen the hinge cover screws and remove the cover. Remove connection wire, if any, except for the earth line.
- 2) Remove keeper by rotating it clockwise (①) and then remove the upper hinge by lifting it up (②).
- 3) Remove the refrigerator compartment door by lifting it up.

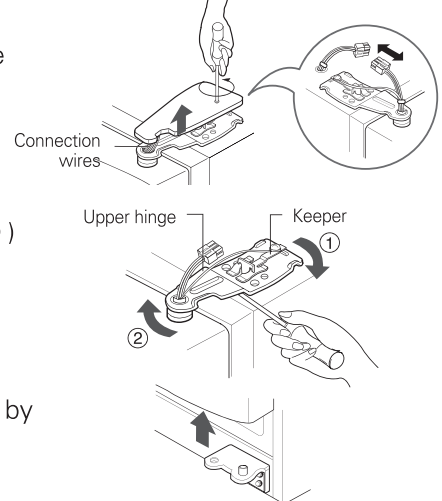

Pass the refrigerator

Pass the refrigerator laterally through access door as shown in the right figure.

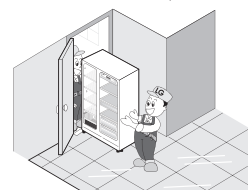

Door replacement

Mount them in the reverse sequence of removal after they pass through the access door.

When the freezer door is lower than the refrigerator door

Insert the transparent sheet supplied with the product when the freezer door is lower than the refrigerator door.

- Separate the door with the lower height, use the (+) type screwdriver to unscrew the screw at the bottom hinge as shown at Figure ①, insert the transparent sheet between the bottom hinge and the bottom bracket, and then fix it with the screw as shown at Figure ②.
- Insert more transparent sheets enough to align the height. (4 sheets are supplied in total.)

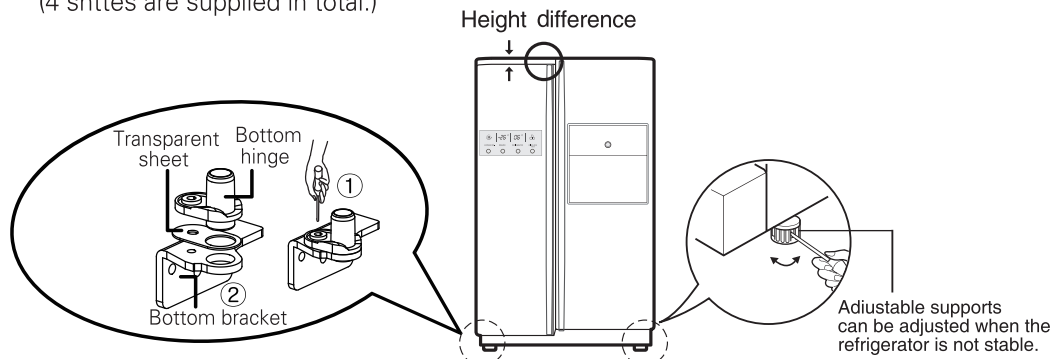

When the refrigerator door is lower than the freezer door

Make adjustments when the refrigerator door is lower than the freezer door while using the refrigerator.

1. Use the wide side of the adjustment tool ③ to rotate the tightening nut ① in clockwise direction to loosen it.
2. Use the narrow side of the adjustment tool ③ to rotate the adjustment hinge pin ② in either clockwise or counterclockwise direction to level the height of the refrigerator to that of the freezer.
3. After leveling the height of the door, rotate the tightening nut in counterclockwise direction to tighten it all the way.

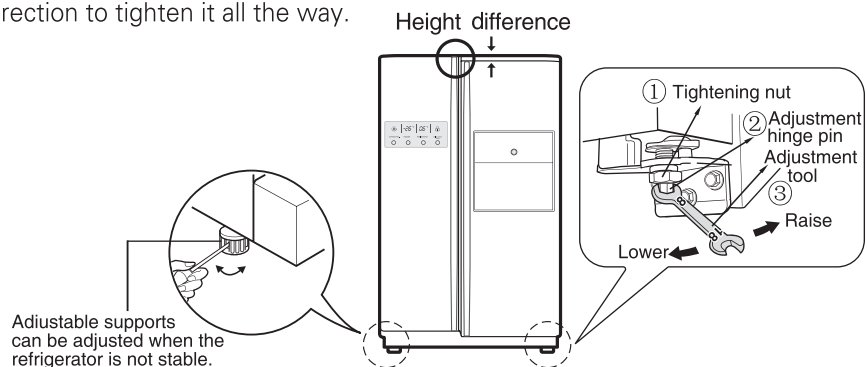

CAUTION

After leveling the door height

Next

Do not adjust the height excessively. You can lose the hinge pin. (Height adjustable range: Maximum of 5mm)

The refrigerator doors will close smoothly by heightening the front side by adjusting the height adjusting screw. If the doors do not close correctly, performance may be affected.

1. Wipe off all dust accumulated during shipping and clean your appliance thoroughly.
2. Install accessories such as the ice cube box, cover evaporating tray, etc., in their proper places. They are packed together to prevent possible damage during shipping.
3. Connect the power supply cord (or plug) to the outlet. Don't double up with other appliances on the same outlet.

Starting

When your refrigerator is first installed, allow it to stabilize at normal operating temperatures for 2-3 hours prior to filling it with fresh or frozen foods. If operation is interrupted, wait 5 minutes before restarting.

Adjusting the temperatures and functions

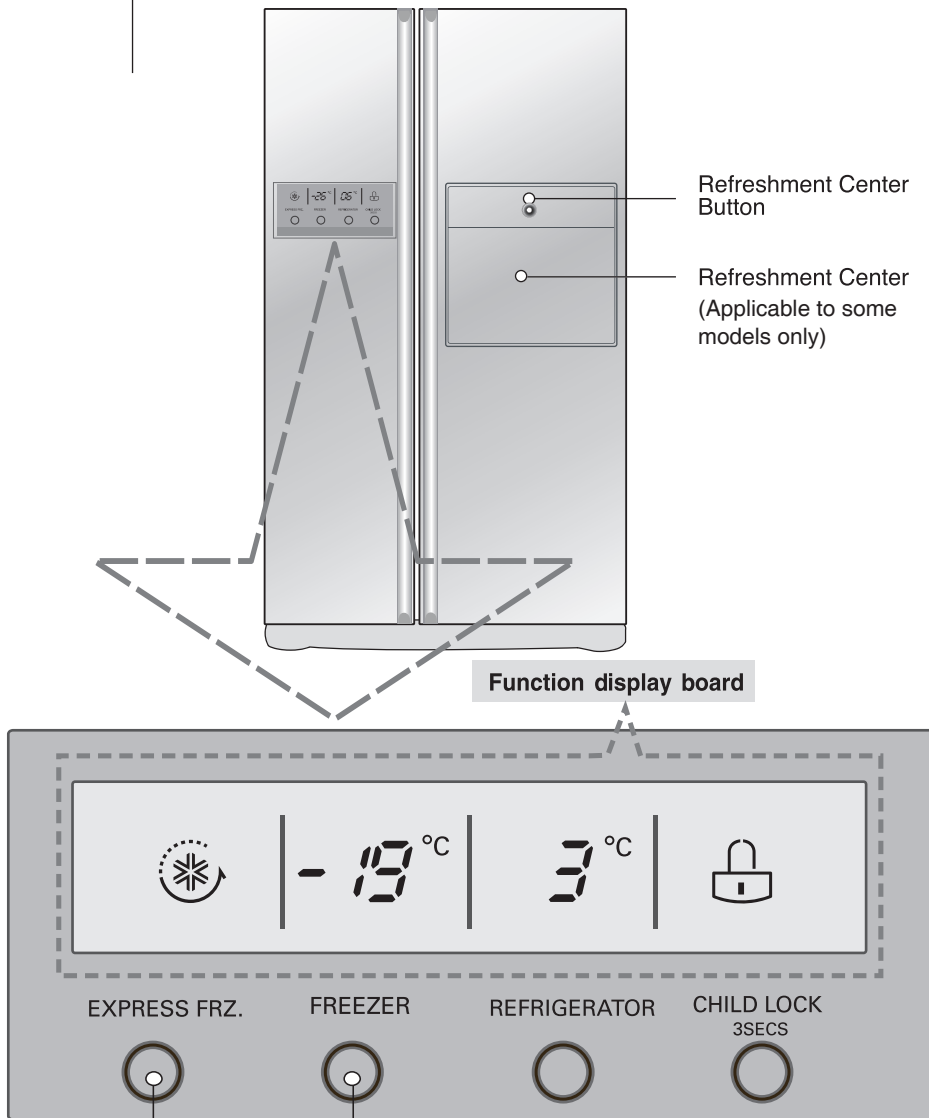

Display Power Saving Mode

NOTE

- Your model may not include every option.

Display Power Saving Mode

This function places the display into power saving mode until the next time the door is opened.

Press the FREEZER and EXPRESS FRZ. buttons simultaneously and hold them for 5 seconds until the Ding sounds. All LED light will then turn ON, then OFF. When the power saving mode is activated, the display will remain off until the next time the door is opened. Then, it will come on whenever a door is opened or a button is pressed and remain on for 20 seconds after the last door opening or button selection. To deactivate the power saving mode, press the FREEZER and EXPRESS FRZ. buttons simultaneously and hold them for 5 seconds until the Ding sounds.

When doors are closed or stopping button selection for 20 seconds, the brightness of LED display will turn down, The power saving mode is activated. When a door is open or a button is pressed, the brightness of LED display will turn up.

You can adjust temperature of the freezer room and refrigerator room.

How to adjust the temperature in the freezer compartment

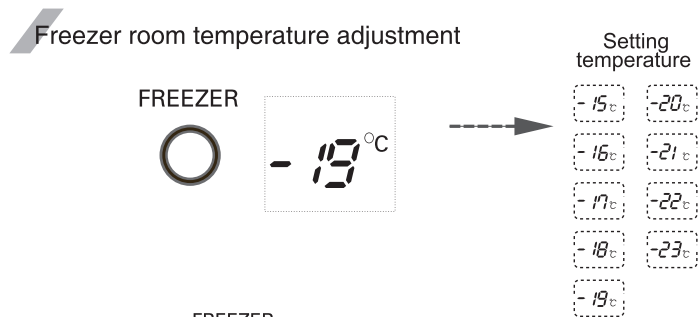

※ Whenever pressing ^{FREEZER} button, setting is repeated in the order of (-19°C → -20°C → ... → -23°C → -15°C → ... → -19°C).

How to adjust the temperature in the refrigerator compartment

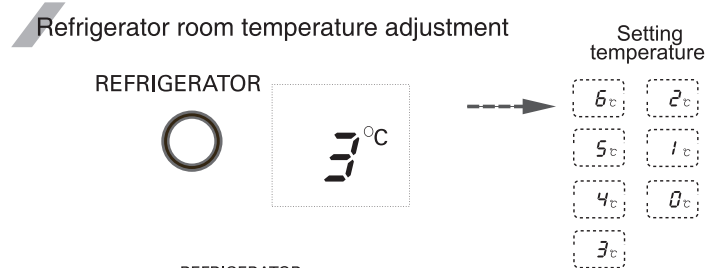

※ Whenever pressing ^{REFRIGERATOR} button, setting is repeated in the order of (3°C → 2°C → ... → 0°C → 6°C → ... → 3°C).

- The actual inner temperature varies depending on the food status, as the indicated seeing temperature is a target temperature, not actual temperature within refrigerator.
- Refrigeration function is weak in the initial time, Please adjust temperature as above after using refrigerator for minimum 2-3 days.

Super freezer

Please select this function for prompt freezer.

- "on" and "off" is repeated whenever pressing EXPRESS FRZ. button.
- The arrow mark graphic remains at the "on" status when selecting Special Refrigeration "on".
- Super freezer function automatically turns off if a fixed time passes.

EXPRESS FRZ.

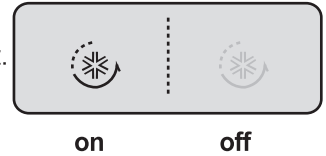

Lock

This button stops operation of different button.

- Locking or Release is repeated whenever the button is pressed more than 3 seconds.
- When you use the CHILD LOCK 3SECS button, you can not use any other button, until you unlock the unit. When you press the other button when the unit is locked, the  will flash 3 times to notify the current Lock condition.

CHILD LOCK
3SECS

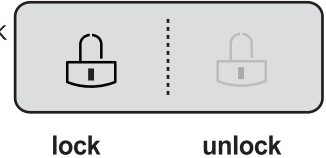

Door open alarm

An alarm will sound 3 times when the refrigerator door is left open for more than 1 minute. This alarm will be rung at intervals of 30 sec. and stop at the close of the door. If the alarm sound does not stop even after the freezer and refrigerator compartment doors are closed, contact the service center.

**Self-diagnosis
(fault detection)
function**

Self-diagnosis function operates when a problem occurs in the unit. When an error occurs in the unit, immediately contact the service center without turning the power OFF. If the power is OFF, it will take the engineer longer to find out where the fault occurs.

The pressing of any function buttons will not alter the temperature setting when a fault occurs.

Refreshment center (Applicable to some models only)

How to use the Home Bar

1. Press the top central part of the Home Bar until you hear the "Click" sound.
 - You can save electricity because you do not have to open the refrigerator door.
 - Because the indoor lamps of the fridge and freezer are turned on even when you open only the Home Bar door, you can easily take out the food you want.
 - When closing the Home Bar, press until you hear the "Click" sound.
2. Open the door and use the door as the support board.
 - Put the beverage or food on the support board for convenience of use.

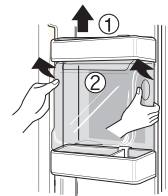
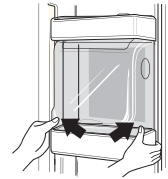
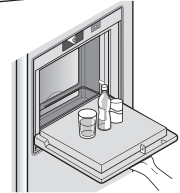
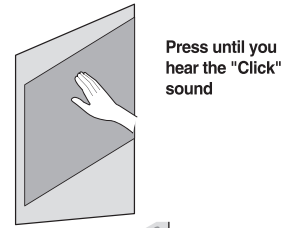

How to disassemble the fridge Home Bar cover

First separate the upper door basket of the Home Bar (①) and then pull up the Home Bar cover(②).

Precaution

1. Do not use the refrigerator with the internal Home Bar cover taken out.
 - If the cover is taken out, the Home Bar function cannot work.
2. Be careful not to press or damage the Home Bar support board.
 - If you lean or press the support board with your arm, it can be damaged.
 - Do not use the support board as a cutting board or use sharp tools on the support board to prevent any scratches.
 - When the support board is wet with alien fluid such as juice, it may not operate properly.
 - When the packing part is wet with alien fluid such as juice, periodically wipe the part.
 - Never place heavy items on the refreshment center door or allow children to hang it on. Not only can the refreshment center door be damaged, but also children may be hurt.

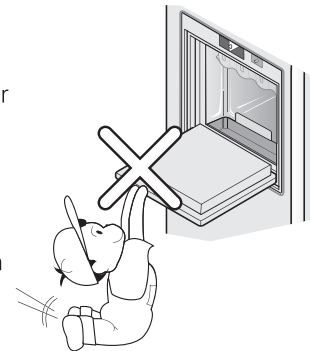

Wine holder (Applicable to some models only)

Wine holder adjustment

Bottles can be stored laterally with this wine rack.



(Type 1)

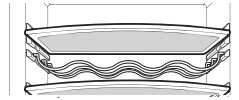

(Type 2)

When making Ice

Ice Making

- Fill water in ice making box of the ice making corner.
If water is fully filled the ice will not be separated well and water can be dropped to make ice lumped.
- Ice will be dropped into the ice storage bin by rotating ice separation handle of ice making compartment.

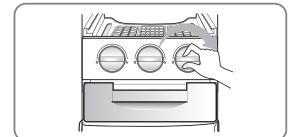
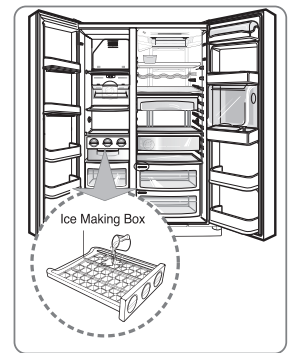

NOTE

- Rotating the ice separation handle before ice is fully frozen may cause the remaining water drop into the ice storage bin to lump the ice together.

Shelf (Applicable to some models only)

How to use

You can store side dish or refrigerated food on the shelf with sufficient space in between the containers.



How to disassemble

1. Hold the front part of the shelf and pull it out until it gets blocked by the hooking part.
2. When you cannot pull out the shelf any more, lift it up slightly.
3. While holding the shelf slightly, tilt the shelf to pull it out.

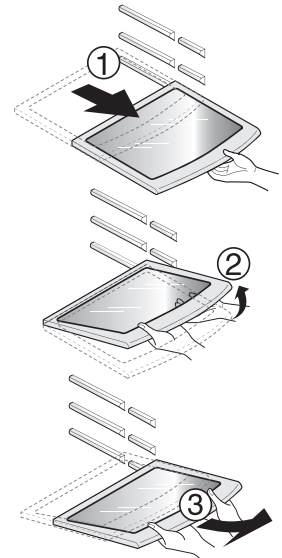

Deodorizer (Applicable to some models only)

This system efficiently absorbs strong odors by using the optical catalyst. This system does **not** have any affect on stored food.

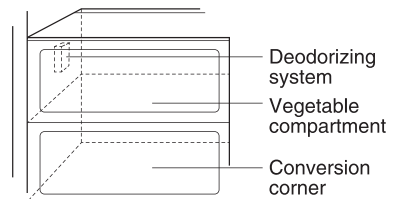

How to use the deodorizing system

- Since it is already installed onto the cool air intake duct from the refrigerator compartment, you need no separate installation.
- Please use closed containers to store food with pungent odors. Otherwise, this odor can be absorbed by other food in the compartment.

Egg box

You can move the egg box to wherever you want.

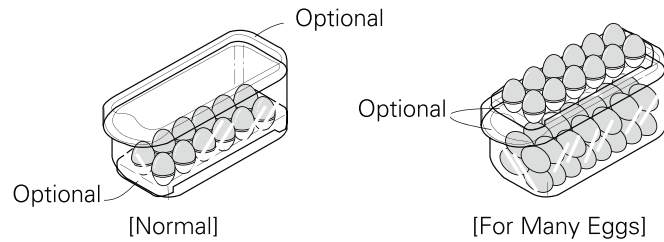

! CAUTION

- Never use the egg box as an ice storage bin. It can be broken.
- Never store the egg box in the freezer compartment or fresh compartment.

Humidity control in the vegetable compartment

The humidity can be controlled by adjusting the humidity control switch to the left/right when storing vegetables or fruits.

High humidity

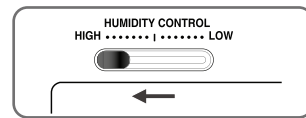

Low humidity

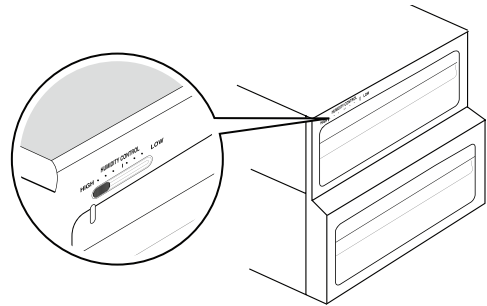
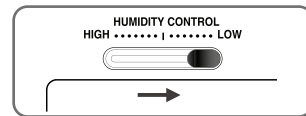

Convert into a vegetable or meat compartment

- The bottom drawer in the refrigerator can be converted into a vegetable or meat compartment

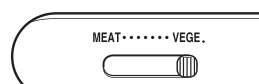

Vegetable compartment

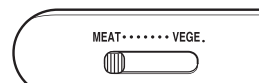

Meat compartment

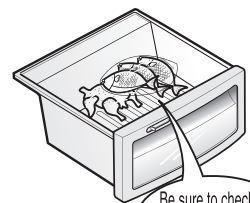
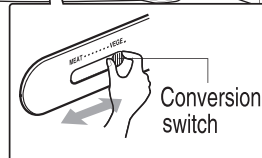
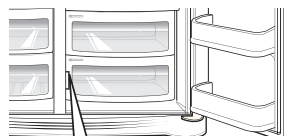

Be sure to check the conversion switch before storing foods

The meat compartment maintains the temperature at a lower point than the refrigerator compartment so that meat or fish can be stored fresh longer.

! CAUTION

- Vegetables or fruits are frozen if the conversion switch is set to meats compartment. So, be sure to check it before storing foods.

Location of foods

(Refer to identification of parts)

Wine holder	Store wine.	
Snack drawer	Store small foods such as bread, snacks, etc..	
Freezer compartment shelf	Store various frozen foods such as meat, fish, ice cream, frozen snacks, etc..	
Freezer compartment door rack	<ul style="list-style-type: none"> ▪ Store small packed frozen food. ▪ Temperature is likely to increase as door opens. So, do not store long-term food such ice cream, etc.. 	
Freezer compartment drawer	<ul style="list-style-type: none"> ▪ Store meat, fish, chicken, etc.. after wrapping them with thin foil. ▪ Store dry. 	
Milk product corner	Store milk products such as butter, cheese, etc..	
Egg box	Place this egg box in the proper location.	
Refreshment center	Store foods of frequent use such as beverage, etc..	
Refrigerator compartment shelf	Store side dishes or other foods at a proper distance.	
Refrigerator compartment door rack	Store small packed food or beverages such as milk, juice, beer, etc..	
Vegetable drawer	Store vegetables or fruits.	
Vegetable drawer /meat drawer conversion corner	<p>Store vegetable, fruits, meat to thaw, raw fish, etc.. setting the conversion switch as necessary.</p> <p>Be sure to check the conversion switch setting before storing foods.</p>	

Storing foods

Freezer compartment

- Store fresh food in the refrigerator compartment. How food is frozen and thawed is an important factor in maintaining its freshness and flavor.
 - Do not store food which goes bad easily at low temperatures, such as bananas, and melons.
 - Allow hot food to cool prior to storing, placing hot food in the refrigerator could spoil other food, and lead to higher energy consumption.
 - When storing the food, cover it with vinyl wrap or store in a container with a lid. This prevents moisture from evaporating, and helps food to keep its taste and nutrients.
 - Do not block air vents with food. Smooth circulation of chilled air keeps refrigerator temperatures even.
 - Do not open the door frequently. Opening the door lets warm air enter the refrigerator, and cause temperatures to rise.
 - Never keep too much food in door rack because they may push against by inner racks so that the door cannot be fully closed.
- Do not store bottles in the freezer compartment - they may break when frozen.
 - Do not refreeze food that has been thawed. This causes loss of taste and nutrient.
 - When storing frozen food like ice cream for a long period, place it on the freezer shelf, not in the door rack.
 - Do not touch the cold foods or containers- especially made of metallic -, with wet hands and place glass products in the freezer compartment.



CAUTION

- That's why you may have chilblains and they may be broken when their inner matters are frozen, causing personal injury.

Refrigerator compartment

- Avoid placing moist food in top refrigerator shelves, it could freeze from direct contact with chilled air.
- Always clean food prior to refrigeration. Vegetables and fruits should be washed and wiped, and packed food should be wiped, to prevent adjacent food from spoiling.
- When storing eggs in their storage rack or box, ensure that they are fresh, and always store them in an upright position, which keeps them fresh longer.

NOTE

- If you keep the refrigerator in a hot and humid place, frequent opening of the door or storing a lot of vegetables in it may cause dew to form which has no effect on its performance. Remove the dew with dust cloth free from care.

How to dismantle parts

NOTE

- Dismantling is done in the reverse sequence of assembly.
Be sure to unplug the power plug before dismantling and assembly.
Never apply severe force to dismantle parts. Parts may be damaged.

Freezer compartment lamp

Separate the lamp by pulling it out ② while slightly pressing ① and rotating ③ the lamp cover.

Turn the bulb counterclockwise.
(Please cut the power off before operation)
Use a DC 12V 0.75W LED bulb.

Please contact with the local service center, when the LED lamp bulb doesn't operate well .

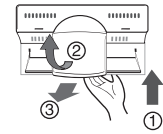

Freezer compartment shelf

To remove a shelf, push the shelf to the left ②, lift the left part of the shelf a bit ①, lift the right part up ③, and take it out.

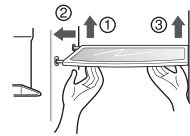

Door rack and support

Lift the door rack to ① direction holding both sides and pull it out to ② direction.

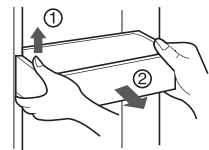

Lamp in refrigerator compartment

Separate the lamp by pulling it out while ② slightly pressing ① and rotating ③ the lamp cover.

(Please cut the power off before operation)
Disassembly the screws of the lamp board and take it down. Use a DC 12V 2W LED lamp board.

Please contact with the local service center, when the LED lamp board doesn't operate well .

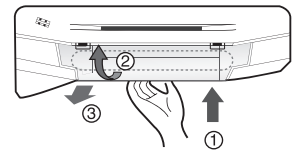

Separate the lamp by pulling it out ①.

Turn the bulb counterclockwise.

(Please cut the power off before operation)
Use a DC 12V 0.75W LED bulb. Please contact with the local service center, when the LED lamp bulb doesn't operate well.

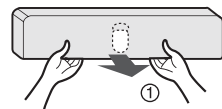

Refreshment center (In select model only)

- Separate the door rack ① to upward.
- Separate cover of the refreshment center ② to upward.
- The door rack ③ can be removed by pulling it upwards.

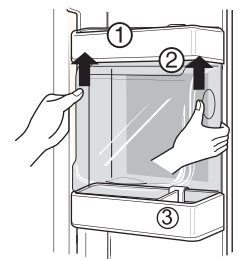

NOTE

- Be sure to remove parts from the refrigerator door when removing the vegetable compartment and snack corner.

Vegetable compartment cover

- To remove the vegetable compartment cover, pull out the vegetable compartment a bit to the front ①, lift the front part of the vegetable compartment cover as shown by ②, and take it out.

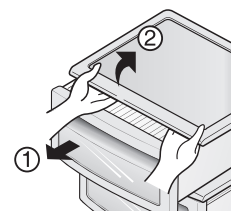

General information

Vacation time

During average length vacations, you will probably find it best to leave the refrigerator in operation. Place freezable items in freezer for longer life.

When you plan not to operate, remove all food, disconnect the power cord, clean the interior thoroughly, and leave each door OPEN to prevent odor formation.

Power failure

Most power failures that are corrected in an hour or two will not affect your refrigerator temperatures.

However, you should minimize the number of door openings while the power is off.

If you move

Remove or securely fasten down all loose items inside the refrigerator.

To avoid damaging the height adjusting screws, turn them all the way into the base.

Anti condensation pipe

The outside wall of the refrigerator cabinet may sometimes get warm, especially just after installation.

Don't be alarmed. This is due to the anti-condensation pipe, which pumps hot refrigerator to prevent "sweating" on the outer cabinet wall.

Cleaning

It is important that your refrigerator be kept clean to prevent undesirable odors. Spilled food should be wiped up immediately, since it may acidify and stain plastic surfaces if allowed to settle.

Exterior

Use a lukewarm solution of mild soap or detergent to clean the durable finish of your refrigerator.

Wipe with a clean damp cloth and then dry.

Interior

Regular cleaning is recommended. Wash all compartments a baking soda solution or a mild detergent and warm water. Rinse and dry.

After cleaning

Please verify that the power cord is not damaged, power plug is not overheated, or power plug is well inserted into the power consent.

WARNING

Always remove power cord from the wall outlet prior to cleaning in the vicinity of electrical parts (lamps, switches, controls, etc.).

Wipe up excess moisture with a sponge or cloth to prevent water or liquid from getting into any electrical part and causing an electric shock.

Never use metallic scouring pads, brushes, coarse abrasive cleaners, strong alkaline solutions, flammable or toxic cleaning liquids on any surface.

Do not touch frozen surfaces with wet or damp hands, because damp object will stick or adhere to extremely cold surfaces.

Trouble shooting

Before calling for service, review this list. It may save you both time and expense. This list includes common occurrences that are not the result of defective workmanship or materials in this appliance.

Occurrence	Possible cause	Solution
Runing of refrigerator		
Refrigerator compressor does not run.	Refrigerator control is off.	Set refrigerator control. See setting the controls.
	Refrigerator is in defrost cycle.	This is normal for a fully automatic defrosting refrigerator. The defrost cycle occurs periodically.
	Plug at wall outlet is disconnected.	Make sure plug is tightly pushed into outlet.
	Power outage. Check house lights.	Call local electric company.
Refrigerator runs too much or too long	Refrigerator is larger than the previous one you owned.	This is normal. Larger, more efficient units run longer in these conditions.
	Room or outside weather is hot.	It is normal for the refrigerator to work longer under these conditions.
	Refrigerator has recently been disconnected for a period of time.	It takes some hours for the refrigerator to cool down completely.
	Large amounts of warm or hot food may have been stored recently.	Warm food will cause the refrigerator to run longer until the desired temperature is reached.
	Doors are opened too frequently or too long.	Warm air entering the refrigerator causes it to run longer. Open the door less often.
	Refrigerator or freezer door may be slightly open.	Make sure the refrigerator is level. Keep food and containers from blocking door. See problem section. OPENING/CLOSING of doors.
	Refrigerator control is set too cold.	Set the refrigerator control to a warmer setting until the refrigerator temperature is satisfactory.
	Refrigerator or freezer gasket is dirty, worn, cracked, or poorly fitted.	Clean or change gasket. Leaks in the door seal will cause refrigerator to run longer in order to maintain desired temperatures.
	Thermostat is keeping the refrigerator at a constant temperature.	This is normal. Refrigerator goes on and off to keep the temperature constant.

Occurrence	Possible cause	Solution
Temperatures are too cold		
Temperature in the freezer is too cold and the refrigerator temperature is satisfactory.	Freezer control is set too cold	Set the freezer control to a warmer setting until the freezer temperature is satisfactory.
Temperature in the refrigerator is too cold and the freezer temperature is satisfactory.	Refrigerator control is set too cold.	Set the refrigerator control to a warmer setting
Food stored in drawers freezes.	Refrigerator control is set too cold.	See above solution.
Meat stored in fresh meat drawer freezes.	Meat should be stored at temperature just below the freezing point of water (32 ° F, 0 ° C) for maximum fresh storage time.	It is normal for ice crystals to form due to the moisture content of meat.
Temperatures are too warm		
Temperatures in the freezer is too warm.	Freezer control is set too warm.	Set the freezer control to a colder setting until the freezer temperature is satisfactory.
	Refrigerator control is set too warm. Refrigerator control has some effect on freezer temperature.	Set the freezer control to a colder setting until the freezer temperature is satisfactory.
Temperatures in the refrigerator or freezer is too warm.	Doors are opened too frequently or too long.	Warm air enters the refrigerator/ freezer whenever the door is opened. Open the door less often.
	Door is open slightly.	Close the door completely.
	Large amounts of warm or hot food may have been stored recently.	Wait until the refrigerator or freezer has had a chance to reach its selected temperature.
	Refrigerator has recently been disconnected for a period of time.	A refrigerator requires some hours to cool down completely.
Temperature in the refrigerator is too warm and the freezer temperature is satisfactory.	Refrigerator control is set too warm.	Set the refrigerator control to a colder setting.

Occurrence	Possible cause	Solution
Sound and noise		
Louder sound levels when refrigerator is on.	Today's refrigerators have increased storage capacity and maintain more even temperatures.	It is normal for sound levels to be higher.
Louder sound levels when compressor comes on.	Refrigerator operates at higher pressures during the start of the ON cycle.	This is normal. Sound will level off as refrigerator continues to run.
Vibrating or rattling noise.	Floor is uneven or weak. Refrigerator rocks on the floor when it is moved slightly.	Be sure floor is level and solid and can adequately support refrigerator.
	Items placed on the top of refrigerator are vibrating.	Remove items.
	Dishes are vibrating on the shelves in the refrigerator.	It is normal for dishes to vibrate slightly. Move dishes slightly. Make sure refrigerator is level and solidly set on floor.
	Refrigerator is touching wall or cabinets.	Relieve or move refrigerator
Water/Moisture /Ice inside refrigerator		
Moisture collects on inside of refrigerator walls.	Weather is hot and humid which increases rate of frost buildup and internal sweating.	This is normal.
	Door is slightly open.	See problem section opening/closing of doors.
	Door is opened too often or too long.	Open the door less often.
Water/Moisture /Ice outside refrigerator		
Moisture forms on outside of refrigerator or between doors.	Weather is humid.	This is normal in humid weather. When humidity is lower, the moisture should disappear.
	Door is slightly open, causing cold air from the inside the refrigerator to meet warm air from the outside.	This time, close the door completely.

Occurrence	Possible cause	Solution
Odors in refrigerator	Interior needs to be cleaned.	Clean interior with sponge, warm water and baking soda.
	Food with strong odor is in refrigerator.	Cover food completely.
	Some containers and wrapping paper produce odors.	Use a different container or brand of wrapping paper.
Opening/Closing of doors/Drawers		
Door(s) will not close.	Food package is keeping door open.	Move packages that keep door from closing.
Door(s) will not close. (Continued)	Door was closed too hard, causing other door to open slightly.	Close both doors gently.
	Refrigerator is not level. It rocks on the floor when it is moved slightly.	Adjust the height adjusting screw.
	Floor is uneven or weak. Refrigerator rocks on the floor when it is moved slightly.	Be sure floor is level and can adequately support refrigerator. Contact carpenter to correct sagging or sloping floor.
	Refrigerator is touching wall or cabinets.	Relieve or move refrigerator..
Drawers are difficult to move.	Food is touching shelf on top of drawer	Keep less food in drawer.
	Track that drawer slides on is dirty.	Clean drawer and track.
Other	Please thoroughly read this manual.	

Assemble (Install) the earth firmly.

When the earth connection is unstable, it can cause a problem or an electric shock in case of electricity leakage.

When installing and using the product in the following location, you must do an earth construction by requesting to your retailer.

(Earth construction is not free.)

- Unfloored or dirt floored (room with dirt and no floor), concrete floor etc., and location where leakage and dew drops can occur including locations where water can drip such as near the sink, basement etc.

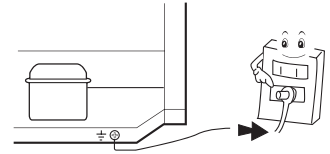

Connect the earth wire to the earth connecting screw on the rear side of the product.

Do not connect the earth wire to the following locations.

- Water pipe and gas pipe have the possibility of explosion and flammable danger.
- Telephone line earth and lightning rod are dangerous with high current in case of lightning.

When installing near wet locations, you are obligated to install the circuit breaker in addition to the earth wire. Consult with your retailer.

Earth (grounding) construction

It is recommended to install the earth to prevent electric shock in case of electricity leakage.

About connection

- Connect the earth line to the earth wire assembly screw on the back of the refrigerator.

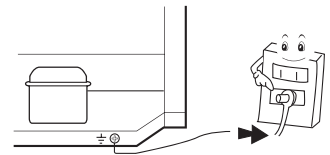

Do not connect the earth wire to the following locations.

- **Gas pipe**
It can cause an explosion and can be flammable.
- **Telephone earth wire and lightning rod**
It is dangerous during lightning.
- **Water pipe and water tap**
The earth wire connection will not work when the middle of the water pipe is made of plastic.

When installing the product in a humid or wet location, you must install the earth wire.

- Ex) • Unfloored or dirt floored room (Room with dirt and no floor), concrete floor
- Location where it can get wet such as near the sink
 - Location where water can leak or is humid such as basement
 - Other wet or humid location

Especially, for locations where it always get wet such as near the restaurant sink, you are obligated by the law to install a circuit breaker in addition to the earth wire.

After consulting with your retailer or electric construction company, you must do the earth wire construction (Type 3 earth construction). Earth construction is not done for free.

Table des matières

Introduction	Enregistrement	31
	Consignes de sécurité importantes	31
	Consignes de sécurité importantes	32
	Identification des pièces	38
Installation	Lieu d'installation	39
	Démontage des portes	40
	Remontage des portes	41
	Lorsque la porte du congélateur est plus basse que la porte du réfrigérateur	41
	Lorsque la porte du réfrigérateur est plus basse que la porte du congélateur	41
Utilisation	Mise en service	42
	Réglage des températures et fonctions	42
	Home Bar (certains modèles uniquement)	45
	Casier à bouteilles (certains modèles uniquement)	46
	Production de glace	46
	Clayette (certains modèles uniquement)	47
	Désodoriseur (certains modèles uniquement)	47
	Boîte à œufs	48
	Contrôle de l'humidité dans le bac à légumes	48
	Conversion en bac à légumes ou à viande	48
Suggestions de conservation des aliments	Emplacement des aliments	49
	Rangement des aliments	50
Entretien	Démontage des pièces	51
	Informations générales	52
	Nettoyage	52
	Dépannage	53
Terre	Rattacher (Installer) fermement la liaison à la terre	57
	Installation de terre	57

Enregistrement

Les numéros de modèle et de série figurent à l'intérieur ou à l'arrière du compartiment réfrigérateur de cet appareil. Ces numéros sont spécifiques de cet appareil et ne s'appliquent à aucun autre. Notez les informations demandées ci-dessous et conservez ce manuel comme preuve de votre achat. Agrafez votre reçu ici.

Date d'achat : _____
 Revendeur : _____
 Adresse du revendeur : _____
 N° de téléphone du revendeur : _____
 N° de modèle : _____
 N° de série : _____

Consignes de sécurité importantes

Avant d'être mis en service, ce réfrigérateur doit être correctement installé et placé conformément aux instructions d'installation fournies dans ce manuel.

Lorsque vous déplacez votre réfrigérateur, veillez à ne pas écraser le cordon d'alimentation ni à l'endommager de quelque façon que ce soit.

Une fois que votre réfrigérateur est en service, ne touchez pas les surfaces froides du compartiment congélateur, notamment si vous avez les mains humides. Votre peau pourrait rester collée à ces surfaces extrêmement froides.

Débranchez le cordon d'alimentation de la prise secteur avant de procéder au nettoyage du réfrigérateur ou à d'autres opérations. Ne touchez jamais le cordon avec les mains humides, vous risqueriez de recevoir un choc électrique ou de vous blesser.

Ne placez jamais de produits en verre dans le congélateur, car ils risqueraient d'exploser en raison de la dilatation de leur contenu lors de la congélation.

N'introduisez jamais les mains dans la réserve à glaçons du distributeur automatique de glaçons. Vous pourriez être blessé par le fonctionnement du distributeur.

Cet appareil n'est pas destiné à être utilisé par de jeunes enfants ou des personnes infirmes sans surveillance.

Dans la mesure du possible, branchez le réfrigérateur seul sur la prise secteur pour éviter que la combinaison avec d'autres appareils ou lampes ne provoque une surcharge pouvant entraîner une coupure de courant.

Le réfrigérateur-congélateur doit être placé de sorte que la prise secteur soit facilement accessible pour le débrancher rapidement en cas d'incident.

Si le cordon d'alimentation est endommagé, il doit être remplacé par le fabricant, son service après-vente ou une personne qualifiée autre pour éviter tout danger.



**N'utilisez pas
de rallonge**

**Accessibilité de la
prise secteur
Remplacement du
cordon d'alimentation**

⚠️ Consignes de sécurité importantes

PRÉCAUTIONS DE SÉCURITÉ ÉLÉMENTAIRES

Ce manuel contient de nombreuses instructions importantes pour la sécurité. Lisez et respectez toujours toutes ces instructions.

⚠️ Ce signe est le symbole d'avertissement pour votre sécurité. Il attire votre attention sur les instructions qui vous préviennent des risques de blessure ou de mort pour vous ou des tiers, ou des risques d'endommagement de l'appareil. Toutes les instructions importantes pour la sécurité seront précédées du symbole d'avertissement et du terme DANGER, AVERTISSEMENT ou ATTENTION. La signification de ces termes est la suivante.

⚠️ **DANGER** Le non-respect de ces instructions entraînera la mort ou de graves blessures.

⚠️ **AVERTISSEMENT** Le non-respect de ces instructions risque d'entraîner la mort ou de graves blessures.

⚠️ **ATTENTION** Ces instructions indiquent un risque imminent de danger qui, s'il n'est pas évité, peut entraîner des blessures modérées ou légères, ou seulement un endommagement du produit.

Toutes les instructions pour la sécurité identifient le risque, vous indiquent comment réduire le risque de blessure et vous informent des conséquences si vous ne respectez pas les instructions.

⚠️ AVERTISSEMENT

Pour réduire le risque d'incendie, de choc électrique ou de blessure aux personnes lors de l'utilisation de l'appareil, vous devez respecter les précautions de sécurité élémentaires, dont les suivantes. Lisez toutes les instructions avant d'utiliser cet appareil.

1. Lors du raccordement au réseau électrique

convient d'utiliser une prise secteur dédiée.

- Le raccordement de plusieurs appareils sur une même prise secteur peut provoquer un incendie.
- En cas de déclenchement du disjoncteur, les aliments risquent d'être abîmés et le distributeur risque de fuir.

Veillez à ce que la fiche d'alimentation ne soit pas orientée vers le haut ni coincée derrière le réfrigérateur.

De l'eau pourrait couler dessus ou la fiche pourrait être endommagée, d'où des risques d'incendie ou de choc électrique.

Veillez à ne pas tordre le cordon d'alimentation ni à l'écraser par un objet lourd susceptible de l'endommager.

Cela pourrait provoquer un incendie ou un choc électrique.

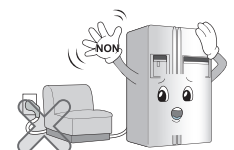
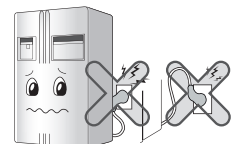
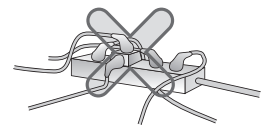

N'étendez pas ou ne modifiez pas la longueur du cordon d'alimentation.

Cela pourrait entraîner un endommagement du cordon d'alimentation ou d'autres pièces et provoquer alors un choc électrique ou un incendie.

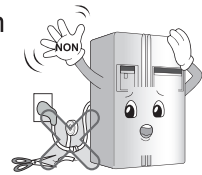

Débranchez la fiche d'alimentation lorsque vous nettoyez, manipulez ou remplacez l'ampoule intérieure du réfrigérateur.

- Cela pourrait entraîner un choc électrique ou des blessures.
- Lorsque vous remplacez l'ampoule intérieure du réfrigérateur, assurez-vous que le joint en caoutchouc destiné à prévenir les étincelles électriques dans la fiche reste en place.



Ne tirez pas sur le cordon et ne touchez pas la fiche d'alimentation avec les mains mouillées.

- Cela pourrait entraîner un choc électrique ou des blessures.

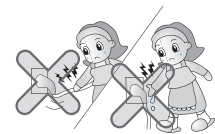

Essayez l'eau ou la poussière sur la fiche d'alimentation et insérez complètement les broches dans la prise secteur.

La présence de poussière ou d'eau ou un raccordement incorrect peut entraîner un incendie ou un choc électrique.

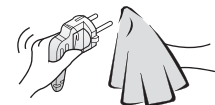

Vérifiez la mise à la terre.

Un raccordement incorrect à la terre peut provoquer une panne et un choc électrique.

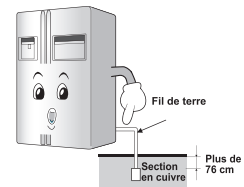

Si le cordon ou la fiche d'alimentation est endommagé ou si les orifices de la prise secteur sont défectueux, ne les utilisez pas.

Cela pourrait provoquer un choc électrique ou un court-circuit entraînant un incendie.

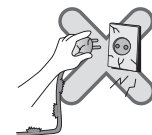

2. Lors de l'utilisation du réfrigérateur

Ne posez pas d'objets lourds ni dangereux (récipient contenant du liquide) sur le réfrigérateur.

Ils risqueraient de tomber lors de l'ouverture ou de la fermeture de la porte et d'entraîner des blessures, un incendie ou un choc électrique.



N'installez pas le réfrigérateur dans une pièce humide ni à un endroit où il risque de recevoir des projections d'eau ou de pluie.

La perte d'isolation des pièces électriques peut provoquer une fuite de courant.

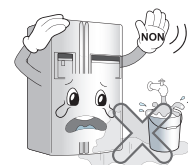

2. Lors de l'utilisation du réfrigérateur

Ne vous cramponnez pas à la porte, aux clayettes ou au distributeur du congélateur.

Le réfrigérateur risquerait de tomber ou vous pourriez vous blesser les mains. Plus particulièrement, empêchez les enfants de se suspendre à l'appareil.

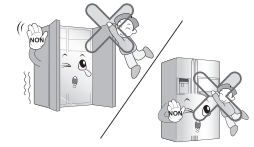

N'utilisez pas et ne stockez pas de matériaux inflammables tels que éther, benzène, alcool, médicaments, gaz de pétrole liquéfié, aérosols ou cosmétiques à proximité ou dans le réfrigérateur.

Cela pourrait provoquer une explosion ou un incendie.

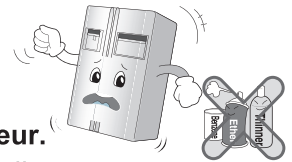

Ne placez pas de bougie allumée dans le réfrigérateur pour enlever les odeurs.

Cela pourrait provoquer une explosion ou un incendie.

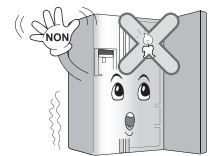

N'introduisez pas les mains dans le bac à glaçons ou le distributeur de glaçons (modèles avec distributeur uniquement).

Le fonctionnement du distributeur peut provoquer des blessures.

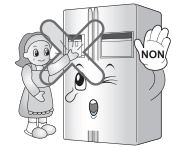

Ne conservez pas des médicaments ou du matériel de recherche dans le réfrigérateur.

Si vous introduisez des matières devant être soumises à un strict contrôle de la température, elles peuvent être détériorées ou provoquer une réaction inattendue entraînant un risque.

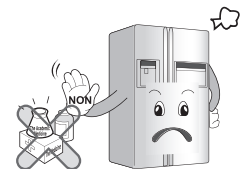

N'utilisez pas d'aérosol combustible à proximité du réfrigérateur.

Cela peut provoquer un incendie.

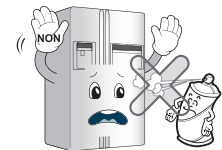

Évitez de placer des appareils dégageant de la chaleur à proximité du réfrigérateur.

Cela peut provoquer un incendie.

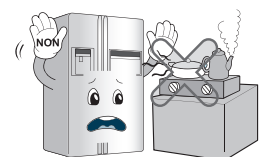

Ne placez pas de vases, bols, cosmétiques, médicaments ou récipients de liquide sur le réfrigérateur.

En cas de chute, ils pourraient provoquer un incendie, un choc électrique ou des blessures.

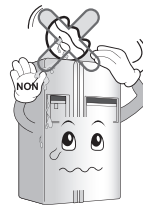

Si le réfrigérateur a été inondé, contrôlez son état avant de l'utiliser.

Cela pourrait entraîner un choc électrique ou un incendie.

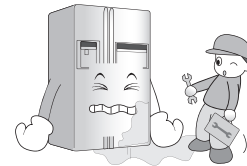

En cas de fuite de gaz, ne touchez pas le réfrigérateur ni la prise secteur et aérez immédiatement la pièce.

- Des étincelles peuvent provoquer un incendie ou des brûlures.
- Ce réfrigérateur contient du gaz naturel (R600a) utilisé comme réfrigérant non polluant ; ce gaz est combustible même en petite quantité (80~90 g). En cas de fuite de gaz provoquée par un grave endommagement du réfrigérateur lors de sa livraison, son installation ou son utilisation, toute étincelle peut provoquer un incendie ou des brûlures. (Modèles avec gaz R600a uniquement.)

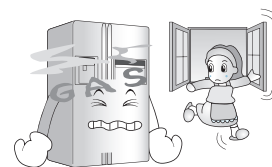

Ne vaporisez pas d'eau à l'extérieur ou à l'intérieur du réfrigérateur et ne le nettoyez pas avec du benzène ou un diluant.

La perte d'isolation des pièces électriques peut provoquer un choc électrique ou un incendie.

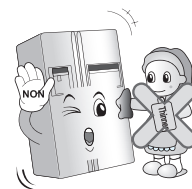

Si une odeur étrange ou de la fumée s'échappe du réfrigérateur, débranchez immédiatement le cordon d'alimentation et contactez le service après-vente.

Cela peut provoquer un incendie.



Ne laissez personne hormis le technicien agréé démonter, réparer ou modifier le réfrigérateur.

Cela pourrait entraîner des blessures, un choc électrique ou un incendie.

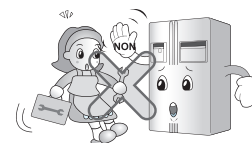

N'utilisez pas le réfrigérateur pour un usage autre que domestique (conservation de médicaments ou de matériel de recherche, utilisation sur un bateau, etc.).

Cela pourrait provoquer un risque d'incendie, de choc électrique, de détérioration du contenu ou de réaction chimique.

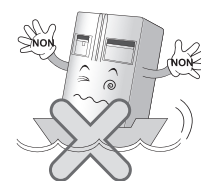

2. Lors de l'utilisation du réfrigérateur

Après avoir installé le réfrigérateur, retirez le plastique protecteur des portes.
Vous éviterez ainsi que des enfants ne s'étouffent avec.



Installez le réfrigérateur sur un sol dur et plat.
Si le réfrigérateur n'est pas stable, il risque de tomber lors de l'ouverture ou la fermeture de la porte et d'entraîner la mort.

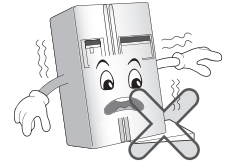

N'introduisez pas les mains ni une tige métallique dans la sortie d'air froid, le dessus et la base du réfrigérateur ou la grille d'évacuation à l'arrière.
Cela pourrait entraîner un choc électrique ou des blessures.

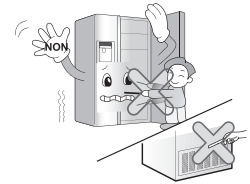

Lorsque vous voulez mettre au rebut votre réfrigérateur, contactez votre déchetterie.
Lorsque vous voulez mettre au rebut des appareils électroménagers volumineux ou des meubles, contactez votre déchetterie locale.

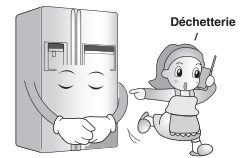

⚠ ATTENTION

Le non-respect de ces instructions peut entraîner des blessures ou un endommagement du domicile et du mobilier.
Prenez toujours les précautions nécessaires.

Ne touchez pas les aliments ou les récipients du congélateur avec les mains mouillées.
Cela peut provoquer des gelures.

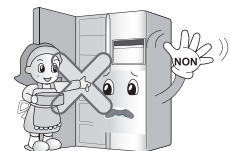

Ne mettez pas de la glace dans des coupes en cristal fin ou des articles en céramique.
Cela pourrait les faire éclater et provoquer des blessures.

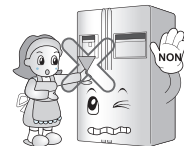

En cas de coupure de courant, retirez les glaçons du bac à glaçons (modèles avec distributeur uniquement).
Une coupure de courant pendant une période prolongée peut faire fondre les glaçons, ce qui endommagerait le sol.
Lorsque vous prévoyez une longue coupure de courant, retirez les glaçons du bac à glaçons.



N'alimentez le distributeur automatique de glaçons qu'avec de l'eau potable (modèles avec distributeur uniquement).
Vous pourriez courir un risque dans le cas contraire.

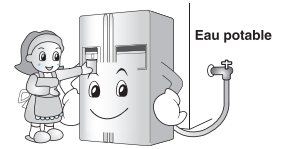

NON

Attendez au moins 5 minutes avant de rebrancher la prise.
Le congélateur pourrait sinon ne pas fonctionner.



N'introduisez pas de bouteilles dans le congélateur.
La dilatation du contenu lors de la congélation peut faire exploser la bouteille et entraîner des blessures.



Débranchez le cordon d'alimentation en tirant sur sa fiche, et non sur le cordon.
Cela pourrait provoquer un choc électrique ou un court-circuit entraînant un incendie.



N'installez pas le réfrigérateur dans une pièce humide ni à un endroit où il risque de recevoir des projections d'eau ou de pluie.
La perte d'isolation des pièces électriques peut provoquer une fuite de courant.

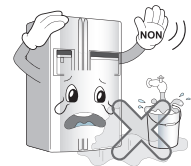

N'introduisez pas les mains à la base du réfrigérateur.
La plaque de fer à la base peut provoquer des blessures.



Transportez le réfrigérateur à l'aide des poignées en bas à l'avant et en haut à l'arrière.
Vos mains risquent sinon de glisser et vous pouvez vous blesser.

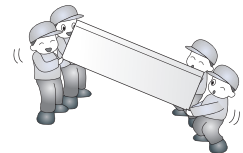

L'ouverture ou la fermeture de la porte du réfrigérateur pouvant provoquer des blessures aux personnes à proximité, prenez les précautions nécessaires.
Vous risquez de vous coincer les pieds ou les mains dans la fente de la porte ou des enfants peuvent être heurtés par l'angle de la porte.

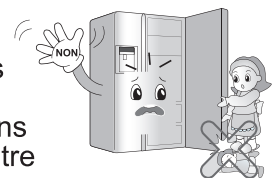

Ne mettez pas un animal vivant dans le réfrigérateur.

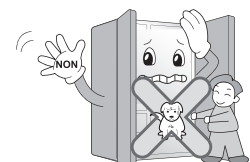

⚠ ATTENTION

Avertissement pour la sécurité des enfants

Ne pas stocker

Prise de terre

Cet appareil ne doit pas être utilisé par des personnes (y compris des enfants) souffrant de capacités physiques, sensorielles ou mentales réduites, ou manquant d'expérience et de connaissances, sauf sous la surveillance d'une personne responsable de leur sécurité leur ayant indiqué comment utiliser l'appareil.

Surveillez les enfants : ils ne doivent pas jouer avec l'appareil.

⚠ DANGER: Risque d'asphyxie pour les enfants.

Avant de jeter votre ancien réfrigérateur ou congélateur :

Enlevez les portes

Laissez les étagères en place afin que les enfants ne puissent pas facilement grimper à l'intérieur. L'appareil n'est pas destiné à l'usage des enfants en bas âge ou des personnes infirmes sans surveillance.

Des enfants en bas âge devraient être surveillés pour s'assurer qu'ils ne jouent pas avec l'appareil.

Ne stockez pas ou n'utilisez pas de l'essence ou d'autre vapeur et liquide inflammable à proximité de l'appareil ou près d'autres appareils ménagers.

En cas d'un circuit court, une prise de terre réduit le risque de décharge électrique en fournissant un fil d'évasion pour le courant électrique.

Afin d'éviter toute décharge électrique possible, cet appareil doit avoir une prise de terre. L'emploi d'une prise de terre incorrecte peut entraîner des décharges électriques. Consultez un électricien ou une personne qualifiée de service si les instructions pour la prise de terre ne sont pas complètement comprises ou si vous avez des doutes sur la façon dont la prise de terre est installée.

Identification des pièces

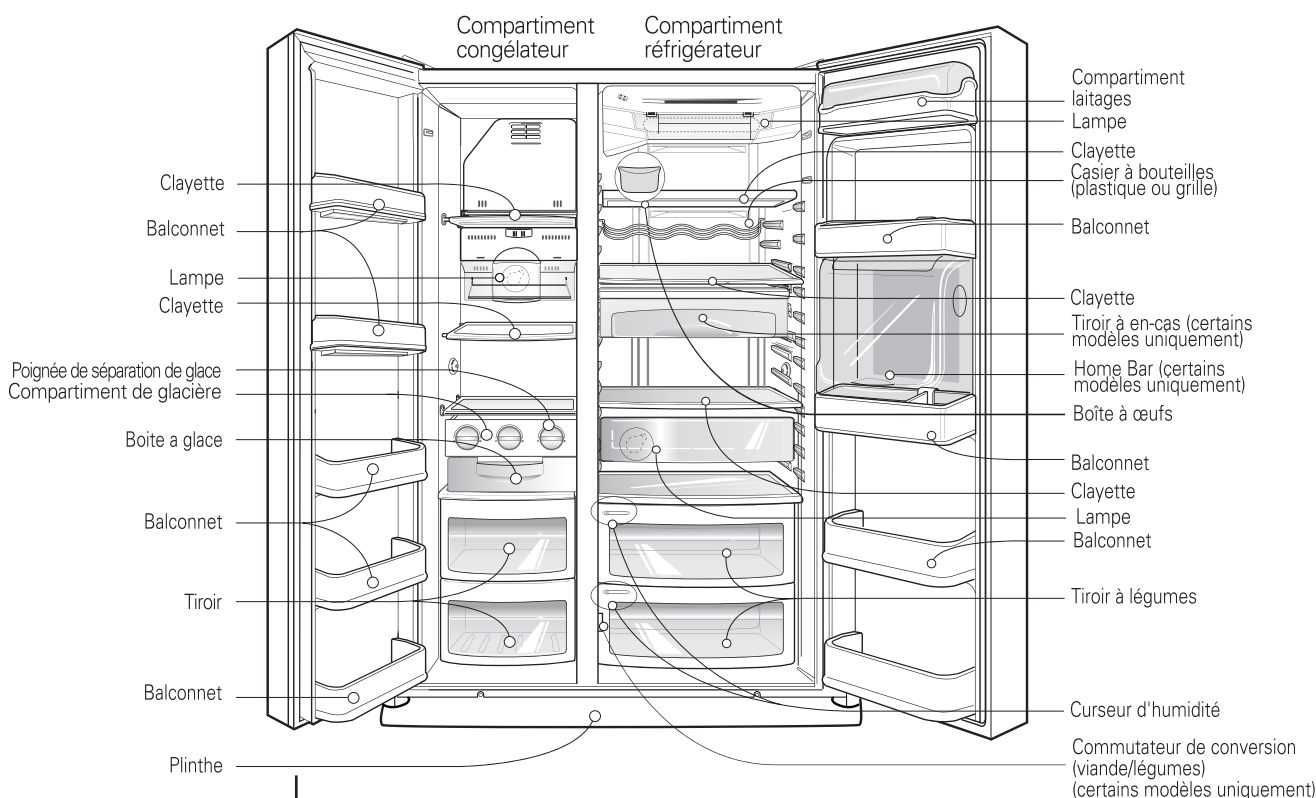

Remarque

- Si vous constatez que certaines pièces manquent sur votre appareil, il se peut que ce soient des pièces uniquement présentes sur d'autres modèles .

Choisissez un emplacement adéquat

Lieu d'installation

1. Placez votre appareil à un endroit où il peut être utilisé facilement.
2. Évitez de placer l'appareil près de sources de chaleur et à un endroit où il serait exposé aux rayons directs du soleil ou à l'humidité.
3. Pour assurer une bonne circulation de l'air autour du réfrigérateur-congélateur, laissez suffisamment d'espace de chaque côté et en haut et au moins 5 cm à l'arrière.
4. Pour éviter les vibrations, l'appareil doit être mis à niveau.
5. N'exposez pas l'appareil à une température inférieure à 5 °C. Ses performances pourraient en être diminuées.



Mise au rebut de votre appareil usagé

Cet appareil contient des fluides (réfrigérant, lubrifiant) et des pièces et matériaux réutilisables et/ou recyclables.

Tous les matériaux importants doivent être transmis au centre de collecte des déchets et peuvent être réutilisés après recyclage. Contactez votre agence locale pour leur enlèvement.

⚠ AVERTISSEMENT

Retirer le couvercle inférieur

Enlevez la porte du compartiment congélateur

Enlevez la porte du compartiment réfrigérateur

Passez le réfrigérateur

Démontage des portes

Décharge électrique dangereuse

Débranchez l'électricité du réfrigérateur avant de l'installer. Si vous ne le faites pas, il y a des risques de mort ou de blessures sérieuses.

Si votre porte d'accès est trop étroite, retirez la porte du réfrigérateur et passez le réfrigérateur latéralement.

Retirer le couvercle inférieur en soulevant vers le haut.

- 1) Enlevez le cache de la charnière en desserrant les vis. Détachez tous les câbles de raccordement excepté le câble de mise à la terre.
- 2) Enlevez l'arrêt en le faisant tourner dans le sens contraire des aiguilles d'une montre (①) puis soulevez la charnière supérieure (②).

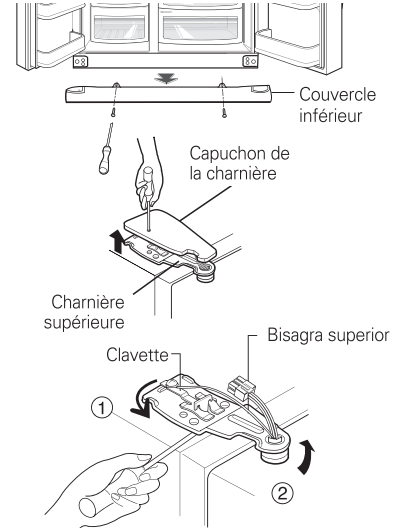

⚠ ATTENTION

- Lorsque vous retirez la charnière supérieure, faites attention que la porte ne bascule pas en avant.

- 3) Retirez la porte du congélateur en la soulevant vers le haut.

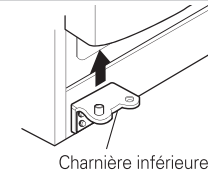

- 1) Desserrez les vis du cache de la charnière et enlevez le cache. Détachez les éventuels câbles de raccordement, excepté celui de mise à la terre.
- 2) Enlevez l'arrêt en le faisant tourner dans le sens des aiguilles d'une montre (①) puis enlevez la charnière supérieure en la soulevant (②).
- 3) Enlevez la porte du compartiment réfrigérateur en la soulevant.

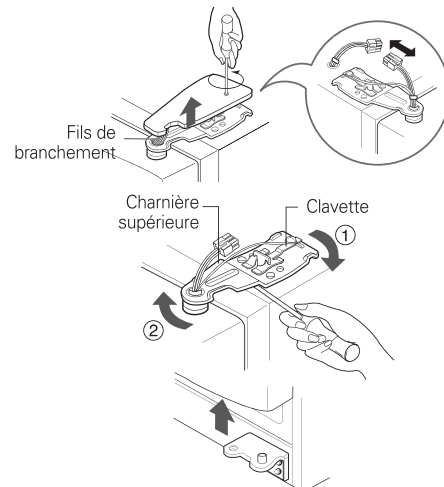

Passez le réfrigérateur latéralement par la porte d'accès comme montré sur la figure.

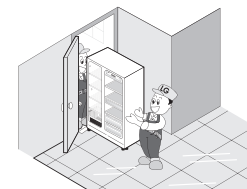

Remontage des portes

Une fois le réfrigérateur en place, remontez les portes dans l'ordre inverse du démontage.

Lorsque la porte du congélateur est plus basse que la porte du réfrigérateur

Insérez la feuille transparente fournie avec l'appareil lorsque la porte du congélateur est plus basse que celle du réfrigérateur.

- Séparez la porte la plus basse des deux. Pour ce faire, utilisez le tournevis cruciforme afin de retirer la vis située sur la charnière inférieure, comme illustré à la figure (①). Insérez la feuille transparente entre la charnière et le support inférieur, puis fixez-la avec la vis comme illustré à la figure (②).
- Utilisez autant de feuilles transparentes que nécessaires pour aligner la hauteur. (Quatre feuilles sont fournies au total.)

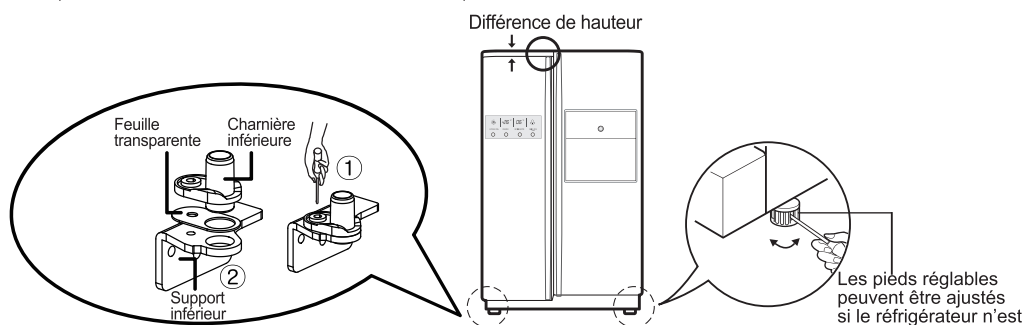

Lorsque la porte du réfrigérateur est plus basse que la porte du congélateur

Effectuez les réglages nécessaires lorsque la porte du réfrigérateur est plus basse que celle du congélateur.

1. Utilisez autant de feuilles transparentes que nécessaires pour aligner la hauteur. (Quatre feuilles sont fournies au total.)
2. Avec l'extrémité la plus étroite de la clé plate (③), faites tourner l'axe de la charnière de réglage (②) dans un sens ou dans l'autre afin d'égaliser le niveau de la porte du réfrigérateur avec celle du congélateur.
3. Une fois le niveau de la porte ajusté, faites tourner l'écrou de serrage dans le sens inverse des aiguilles d'une montre jusqu'à ce qu'il soit serré à fond.

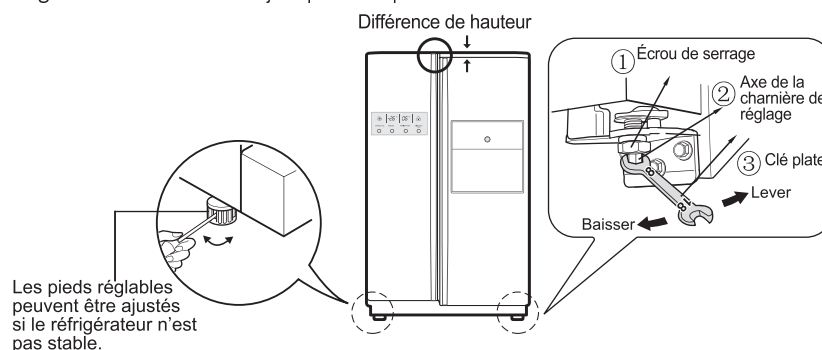

ATTENTION
Après avoir mis à niveau la hauteur des portes
Ensuite

Ne réglez pas la porte trop haut. L'axe de la charnière pourrait se désolidariser. (Marge de réglage de la hauteur : 5 mm maximum.)

Les portes du réfrigérateur se fermeront plus facilement si l'avant est légèrement plus élevé que l'arrière ; procédez au réglage adéquat à l'aide des pieds de réglage. Si les portes ne ferment pas correctement, les performances du réfrigérateur risquent d'être altérées.

1. Essuyez la poussière qui s'est déposée lors de la livraison et nettoyez à fond votre réfrigérateur.
2. Mettez en place les accessoires tels que le bac à glaçons, le plateau d'évaporation, etc. Ils sont emballés ensemble pour éviter tout endommagement au cours de la livraison.
3. Raccordez le cordon d'alimentation à la prise secteur. Ne raccordez pas d'autres appareils sur la même prise.

Mise en service

Une fois votre réfrigérateur installé et mis en service, attendez 2 à 3 heures qu'il se stabilise aux températures de fonctionnement avant d'y introduire des aliments frais ou congelés. En cas d'interruption du fonctionnement, attendez 5 minutes avant de le remettre en service.

Réglage des températures et fonctions

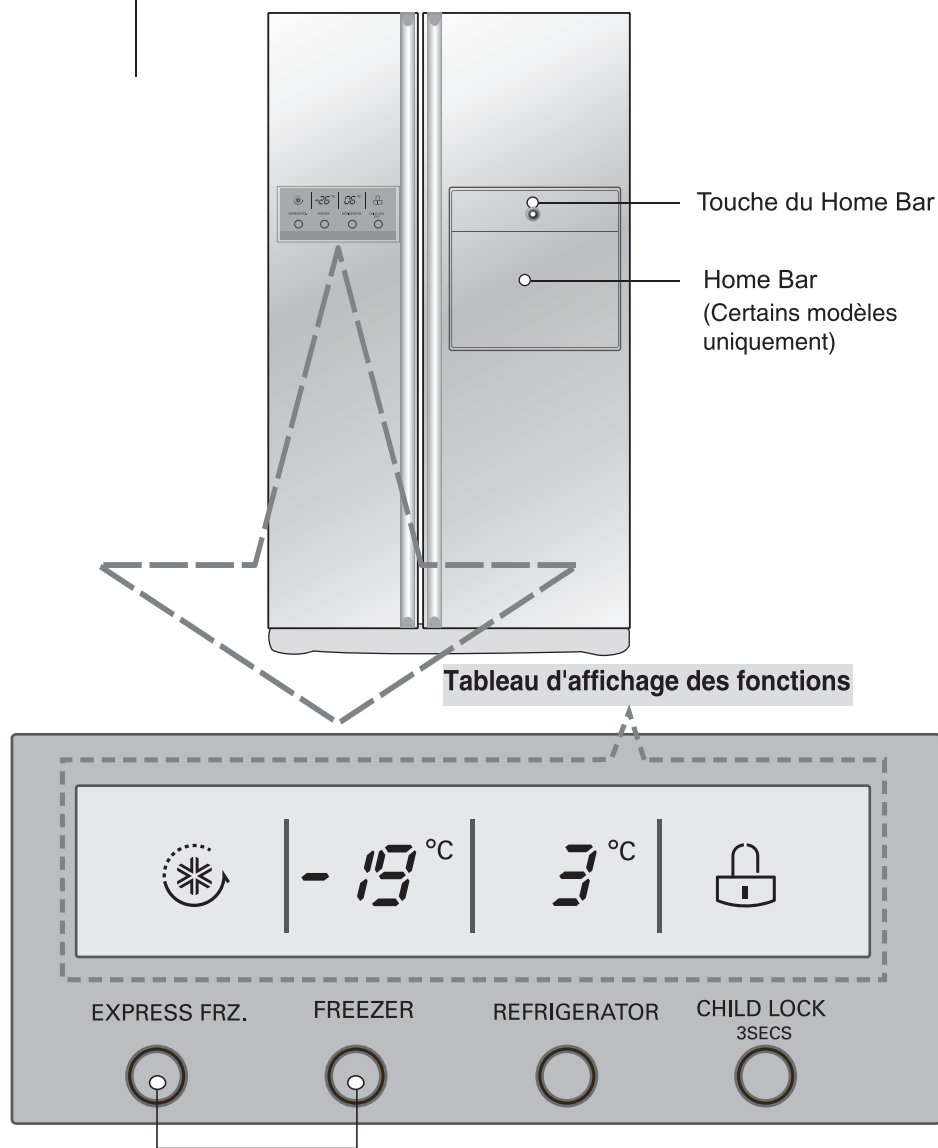

Mode d'économie d'énergie de l'affichage

REMARQUE

- Il est possible que le modèle de votre réfrigérateur n'inclue pas toutes les options.

Affichage du Mode d'Économie d'énergie

Cette fonction met l'affichage en mode d'économie d'énergie jusqu'à la prochaine ouverture de la porte. Appuyez simultanément sur les touches FREEZER et EXPRESS FRZ. sans les relâcher pendant 5 secondes jusqu'à ce que vous entendiez un bruit de cloche.

Tous les voyants LED allument (ON) puis ils s'éteignent (OFF). Lorsque le mode d'économie d'énergie est activé, l'affichage demeurera désactivé jusqu'à la prochaine ouverture de la porte. Ainsi, il s'activera à chaque ouverture de la porte ou pression d'une touche et restera allumé pendant 20 secondes après la dernière ouverture de porte ou pression de touche. Pour désactiver le mode d'économie d'énergie, appuyez simultanément sur les touches FREEZER et EXPRESS FRZ sans les relâcher pendant 5 secondes jusqu'à ce que vous entendiez un bruit de cloche.

Lorsque les portes sont fermées ou qu'aucune touche n'est sélectionnée pendant 20 secondes, la luminosité de l'afficheur LED diminue. Le mode économie d'énergie est activé. Lorsque une porte est ouverte ou que vous appuyez sur une touche, la luminosité de l'afficheur LED augmente.

Vous pouvez régler la température des compartiments congélateur et réfrigérateur.

Réglage de la température dans le compartiment congélateur

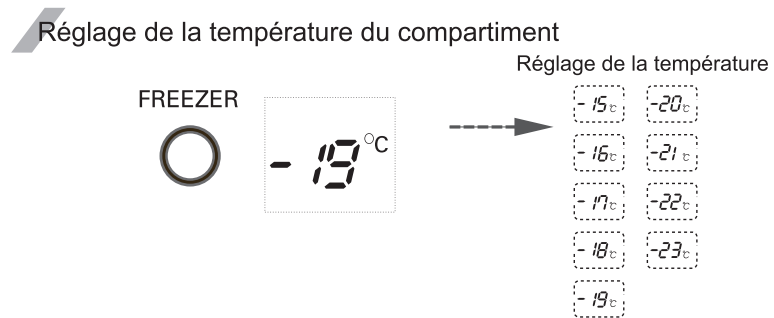

※ Chaque fois que vous appuyez sur la touche (), le réglage alterne entre les valeurs suivantes : (-19°C → -20°C → ... → -23°C → -15°C → ... → -19°C).

Réglage de la température dans le compartiment réfrigérateur

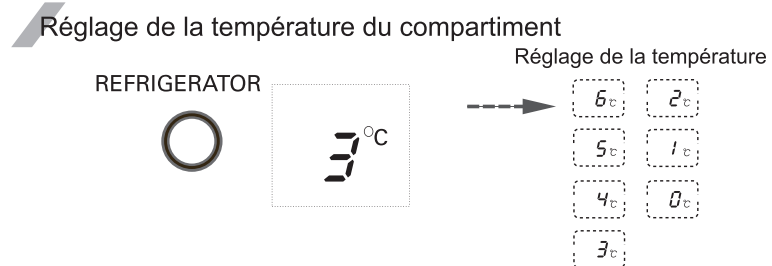

※ Chaque fois que vous appuyez sur la touche (), le réglage alterne entre les valeurs suivantes : (3°C → 2°C → ... → 0°C → 6°C → ... → 3°C).

- La température interne réelle varie selon l'état des aliments ; elle ne correspond pas nécessairement à la température affichée, qui est celle à atteindre.
- La fonction de réfrigération n'est pas très puissante dans les premiers temps. Réglez la température comme indiqué ci-dessus après avoir utilisé le réfrigérateur pendant au moins 2-3 jours.

Congélation rapide

Sélectionnez cette fonction pour obtenir une congélation rapide.

- off → on → off [en marche] est répété à EXPRESS FRZ. chaque fois que vous appuyez sur la touche EXPRESS FRZ.

EXPRESS FRZ.



on

off

- Le symbole graphique en forme de flèche reste dans l'état Activé (On) lorsque vous sélectionnez Réfrigération spéciale "activée" (Special Refrigeration "On").
- La fonction super congélation s'éteint automatiquement si un temps fixe passe.

Verrouillage

Cette fonction empêche d'actionner les autres touches.

- Verrouillage et déverrouillage est répété lorsque le CHILD LOCK 3SECS bouton est sélectionné.

CHILD LOCK
3SECS

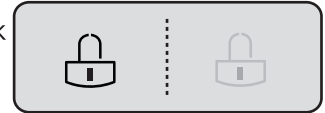

lock

unlock

- Si vous utilisez la touche CHILD LOCK 3SECS, vous ne pouvez pas utiliser aucune autre touche, tant que vous n'avez pas déverrouillé l'unité. Si vous appuyez sur une autre touche lorsque l'unité est verrouillée, la touche Lock clignote alors 3 fois pour indiquer l'état verrouillé.

Alarme lorsque les portes sont ouvertes

Une alarme retentira 3 fois lorsque la porte de réfrigérateur est laissée ouverte pour plus de 1 minute. Cette alarme sera échelonnée à l'intervalle de 30 sec et s'arrêtera lorsque la porte sera fermée. Si le bruit de l'alarme ne s'arrête pas même après la fermeture des portes, contactez le centre commercial.

Auto-diagnostic de fonctionnement (détection de problème)

La fonction d'auto diagnostic fonctionne quand un problème se produit dans l'unité. Quand une erreur se produit contactez immédiatement le centre commercial sans couper le courant. Si le courant est coupé, l'ingénieur prendra plus longtemps à localiser le problème. N'appuyez sur aucun bouton cela ne modifiera pas la programmation de la température quand un problème se produit.

Home Bar (certains modèles uniquement)

Utilisation du Home Bar

- Appuyez sur la partie supérieure centrale du Home Bar jusqu'à ce que vous entendiez un déclic.
 - Ce système vous permet d'économiser de l'électricité, car vous n'avez pas besoin d'ouvrir la porte du réfrigérateur.
 - Comme l'éclairage intérieur du réfrigérateur et du congélateur s'allume même lorsque vous ouvrez uniquement la porte du Home Bar, vous pouvez facilement trouver les aliments que vous voulez.
 - Pour refermer le Home Bar, appuyez jusqu'à ce que vous entendiez un déclic.
- Ouvrez la porte et servez-vous en comme tablette.
 - Pour plus de commodité, vous pouvez poser votre boisson ou vos aliments sur la porte ouverte.

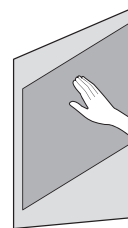

Appuyez jusqu'à ce que vous entendiez un déclic.

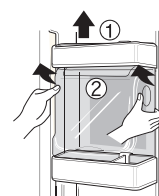
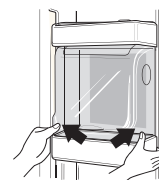
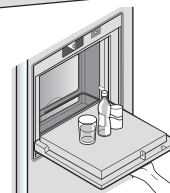

Démontage du couvercle du Home Bar

Commencez par enlever le balconnet situé au dessus du Home Bar (①) à l'intérieur de la porte, puis soulevez le couvercle du Home Bar (②) vers le haut.

Attention

- N'utilisez pas le réfrigérateur si le couvercle intérieur du Home Bar est retiré.
 - Si le couvercle est retiré, la fonction Home Bar ne peut pas fonctionner.
- Ne vous appuyez pas sur la tablette du Home Bar et veillez à ne pas l'endommager.
 - Si vous appuyez trop fort sur la tablette, vous risquez de l'endommager.
 - Pour éviter les rayures, n'utilisez pas la tablette comme planche à découper et n'utilisez pas d'instruments pointus sur la tablette.
 - Si vous renversez du liquide (comme du jus de fruit) sur la tablette, son fonctionnement peut être altéré.
 - Si vous renversez du liquide (comme du jus de fruit) sur le pourtour, nettoyez-le soigneusement.
 - Ne jamais placer des articles lourds sur la porte de rafraîchissement ou permettre aux enfants de s'y pendre.

La porte du centre de rafraîchissement peut non seulement être endommagée mais les enfants peuvent se blesser.

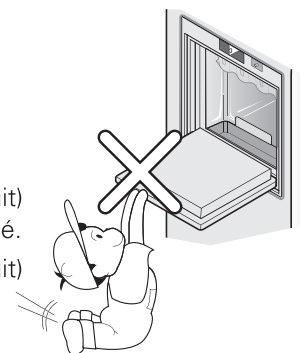

Casier à bouteilles (certains modèles uniquement)

Réglage du casier à bouteilles

Ce range-bouteilles vous permet de stocker des bouteilles à l'horizontale.



(Type 1)

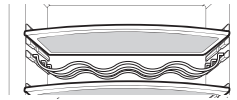

(Type 2)

Production de glace

Lorsque vous faites de la glace

- Versez de l'eau dans la glacière du coin de production de glace.
Si vous remplissez complètement la glacière avec de l'eau, les glaçons ne seront pas bien séparés et l'eau pourrait tomber faisant que la glace se consolide.

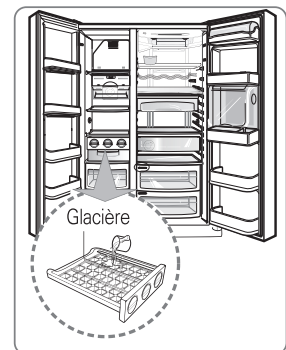

- Si vous faites tourner la poignée de séparation de glace du compartiment de production de glace, les glaçons tomberont dans le bac à stockage de glaçons.

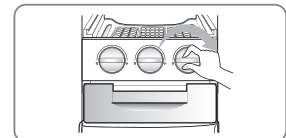

Remarque

- Si vous faites tourner la poignée de séparation de glace avant que la glace soit complètement congelée, vous risquez de provoquer que l'eau qui reste tombe dans le bac à stockage de glaçons, les consolidant ensemble.

Clayette (certains modèles uniquement)

Utilisation

La clayette vous permet de conserver des plats ou des aliments réfrigérés en laissant un espace suffisant entre les récipients.



Retrait

1. Saisissez la partie avant de la clayette et tirez-la vers vous jusqu'à ce qu'elle soit bloquée par la butée.
2. Lorsque vous ne pouvez plus tirer la clayette, inclinez-la légèrement vers le haut.
3. Tout en maintenant la clayette légèrement inclinée, tirez vers vous pour la sortir complètement.

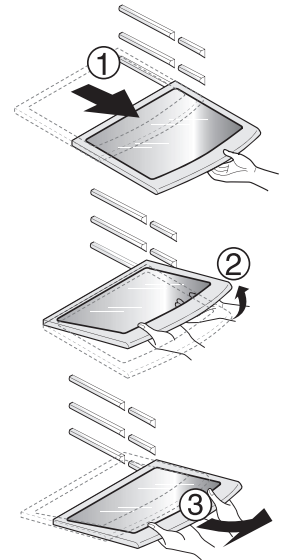

Désodoriseur (certains modèles uniquement)

Ce système absorbe efficacement les odeurs fortes en utilisant un catalyseur optique, sans affecter les aliments conservés.

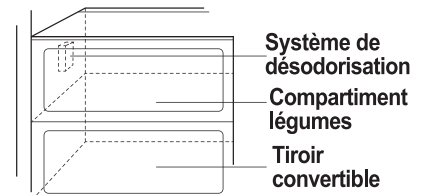

Comment utiliser le système de désodorisation.

- Comme il est installé à la prise d'air frais, là où l'air est aspiré depuis le compartiment réfrigérateur, vous n'avez rien à faire.
- Utilisez des récipients fermés pour conserver les aliments à forte odeur. Sinon, les autres aliments absorberont cette forte odeur.

Boîte à œufs

Vous pouvez ranger la boîte à œufs à l'endroit de votre choix.

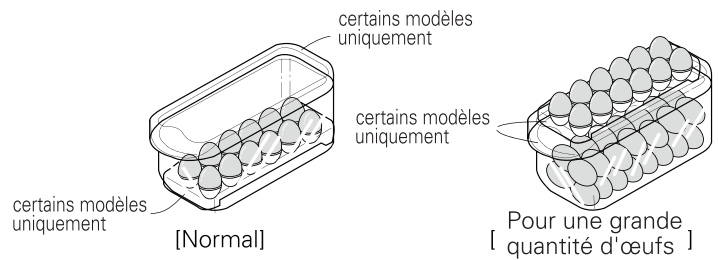

⚠ ATTENTION

- Vous pouvez ranger la boîte à œufs à l'endroit de votre choix.
- Ne placez jamais la boîte à œufs dans le compartiment congélateur ni le compartiment fraîcheur.

Contrôle de l'humidité dans le bac à légumes

Vous pouvez contrôler l'humidité en déplaçant le curseur d'humidité vers la gauche ou la droite lorsque vous conservez des fruits ou légumes.

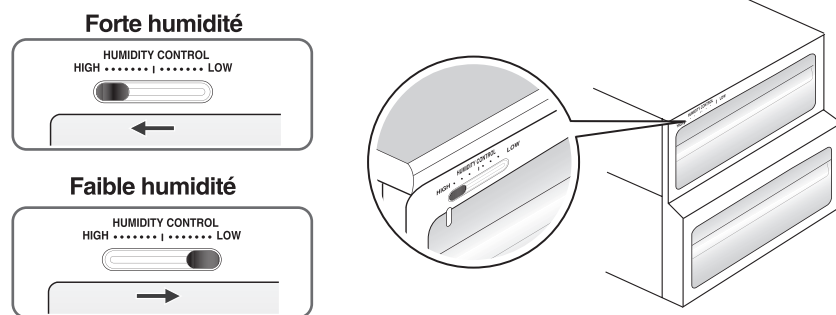

Conversion en bac à légumes ou à viande

- Le tiroir inférieur du réfrigérateur peut être converti en bac à légumes ou à viande.



La température plus basse dans le compartiment à viande est maintenue plus basse que celle du réfrigérateur afin que la viande ou le poisson puissent être gardés frais plus longtemps.

⚠ ATTENTION

- Les fruits ou légumes seront gelés si vous les stockez alors que le commutateur de conversion est en position bac à viande. Vérifiez bien sa position avant de ranger des aliments.

Emplacement des aliments

Casier à bouteilles

Permet de conserver des bouteilles de vin.

Tiroir à en-cas

Permet de conserver de petits aliments tels que petits-pains, sandwichs, etc.

Clayette du compartiment congélateur

Permet de conserver divers aliments surgelés, tels que viande, poisson, glaces, plats congelés, etc.

Balconnet du compartiment congélateur

- Permet de conserver des petits récipients d'aliments congelés.
- La température augmente généralement à chaque ouverture de la porte. Par conséquent, ne placez pas dans le balconnet de la porte des aliments de longue conservation tels que des glaces.

Tiroir du compartiment congélateur

- Permet de conserver de la viande, du poisson, un poulet, etc., une fois les aliments emballés dans du film transparent.
- Les aliments à conserver doivent être secs.

Panier pour produits laitiers

Permet de conserver des produits laitiers tels que beurre, fromages, etc.

Boîte à œufs

Placez la boîte à œufs à l'endroit recommandé.

Home Bar

Permet de conserver des aliments fréquemment utilisés, comme des boissons.

Clayette du compartiment réfrigérateur

Permet de conserver des plats et d'autres aliments en les espaçant correctement.

Balconnet du compartiment réfrigérateur

Permet de conserver des petits récipients ou des boissons tels que pack de lait, bouteille de jus de fruits, bières, etc.

Bac à légumes

Permet de conserver des légumes ou des fruits.

Conversion bac à légumes/bac à viande

Permet de conserver des légumes, des fruits, de la viande à décongeler, du poisson cru, etc., en réglant le commutateur de conversion selon les aliments stockés. Vérifiez le réglage du commutateur de conversion avant d'introduire des aliments.

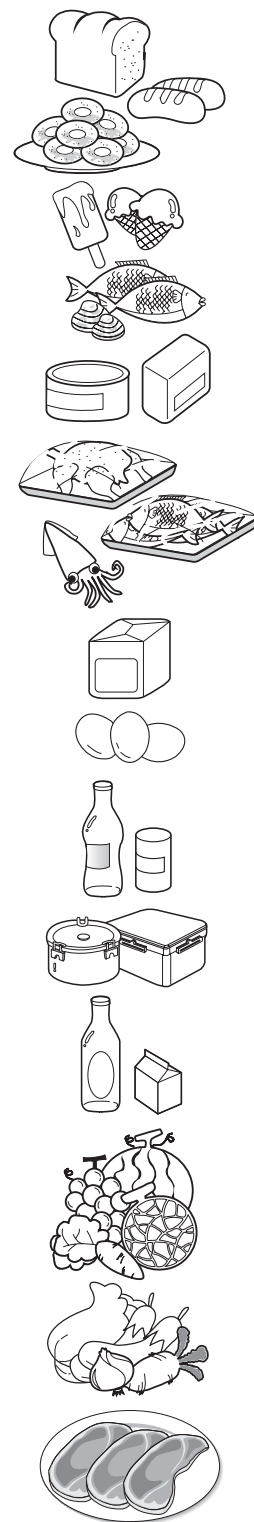

Rangement des aliments

- Rangez les aliments frais dans le compartiment réfrigérateur.
Le mode de congélation et de décongélation des aliments est important pour préserver leur fraîcheur et leur goût.
- Ne stockez pas des aliments qui ne supportent pas bien les basses températures, tels que des bananes ou des melons.
- Laissez les aliments chauds refroidir à température ambiante avant de les mettre au réfrigérateur, sinon ils pourraient abîmer d'autres aliments et entraîner une hausse de la consommation d'énergie.
- Couvrez les aliments avec du film transparent ou mettez-les dans un récipient avec couvercle.
Vous éviterez ainsi que l'humidité ne s'évapore et contribuerez à préserver le goût et les qualités nutritives des aliments.
- Ne placez pas d'aliments devant les ouvertures d'aération.
La libre circulation de l'air refroidi permet de maintenir une température stable dans le réfrigérateur.
- N'ouvrez pas la porte trop fréquemment. L'ouverture de la porte laisse pénétrer de l'air chaud dans le réfrigérateur et entraîne une hausse de la température.
- Ne placez pas trop d'aliments dans les balconnets, car ils pourraient empêcher la porte de fermer correctement.

Compartiment congélateur

- Ne placez pas de bouteilles dans le compartiment congélateur ; elles risquent d'exploser à la congélation.
- Ne congelez pas des aliments ayant été dégelés.
Ils perdraient leur goût et leurs qualités nutritives.
- Lorsque vous stockez des aliments congelés tels que des glaces pendant une longue période, placez-les sur la clayette du congélateur, et non dans le balconnet de la porte.
- Ne touchez pas les aliments froids ni les récipients (notamment métalliques) avec les mains mouillées et ne placez pas de récipients en verre dans le compartiment congélateur.

ATTENTION

- Vous risqueriez de vous faire des engelures et les récipients en verre risquent d'exploser lors de la congélation de leur contenu, provoquant des blessures.

Compartiment réfrigérateur

- Évitez de placer des aliments humides sur les clayettes supérieures du réfrigérateur, car ils pourraient geler au contact direct de l'air refroidi.
- Nettoyez toujours les aliments avant de les mettre au réfrigérateur.
Lavez et essuyez les fruits et légumes et essuyez les emballages pour éviter que les aliments adjacents ne soient abîmés.
- Lorsque vous rangez des œufs dans la boîte à œufs, assurez-vous qu'ils sont frais et placez-les toujours en position verticale pour les conserver plus longtemps.

REMARQUE

- Si votre réfrigérateur se trouve dans une pièce chaude et humide, l'ouverture fréquente de la porte ou la conservation d'une grande quantité de légumes peut provoquer la formation de gouttelettes de condensation, sans impact sur ses performances. Essuyez ces gouttelettes à l'aide d'un chiffon doux.

Démontage des pièces

REMARQUE

- Le démontage s'effectue dans l'ordre inverse du montage.
Veillez à débrancher le cordon d'alimentation avant tout montage et démontage.
Ne forcez pas en démontant les pièces, vous risqueriez de les endommager.

Ampoule du compartiment congélateur

Appuyez légèrement (①) sur le cache de la lampe, faites-le pivoter (③) et sortez l'ampoule (②).

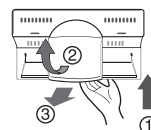

Dévissez l'ampoule dans le sens inverse des aiguilles d'une montre.
(Coupez le courant avant cette opération.)
Utilisez une ampoule LED à 12 V CC de 0,75 W.
Si l'ampoule LED ne fonctionne pas correctement, contactez votre service après-vente local.

Clayette du compartiment congélateur

Pour retirer une clayette, poussez-la sur la gauche (①), soulevez légèrement la clayette à gauche (②) et à droite (③), puis sortez-la.

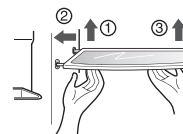

Balconnet

Soulevez le balconnet en le maintenant des deux côtés (①) et sortez-le (②).

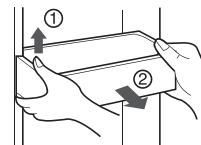

Ampoule du compartiment réfrigérateur

Appuyez légèrement (①) sur le cache de la lampe, faites-le pivoter (③) et sortez l'ampoule (②).
(Coupez le courant avant cette opération.)
Dévissez les vis du support de la lampe et retirez-la.
Utilisez une ampoule LED à 12 V CC de 2 W.
Si l'ampoule LED ne fonctionne pas correctement, contactez votre service après-vente local.

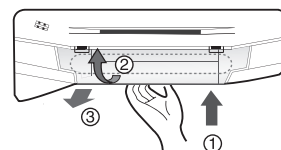

Sortez l'ampoule (1). Dévissez l'ampoule dans le sens inverse des aiguilles d'une montre.
(Coupez le courant avant cette opération.)
Utilisez une ampoule LED à 12 V CC de 0,75 W.
Si l'ampoule LED ne fonctionne pas correctement, contactez votre service après-vente local.

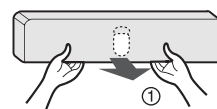

Home Bar

- Retirez le balconnet (①) en le soulevant.
- Retirez le cache du Home Bar (②) en le soulevant.
- Vous pouvez retirer le balconnet (③) en le soulevant.

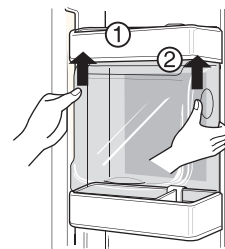

REMARQUE

- Lorsque vous démontez le bac à légumes, le tiroir à en-cas et le cache du Home Bar, veillez à retirer les pièces de la porte du réfrigérateur.

Couvercle du bac à légumes

- Pour retirer le couvercle du bac à légumes, tirez-le vers l'avant (①), soulevez la partie avant du couvercle comme montré en (②) puis enlevez-le.

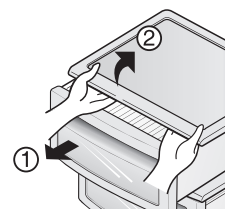

Informations générales

Période de vacances

Si vous prenez des vacances de durée moyenne, vous préférerez probablement laisser votre réfrigérateur en service. Dans ce cas, placez les aliments que vous pouvez congeler dans le congélateur pour les conserver plus longtemps.

Dans le cas contraire, sortez tous les aliments, débranchez le cordon d'alimentation, nettoyez soigneusement l'intérieur et laissez chaque porte OUVVERTE pour éviter la formation d'odeurs.

Coupure de courant

La plupart des coupures de courant qui sont rétablies en une ou deux heures n'auront pas d'impact sur la température de votre réfrigérateur.

Néanmoins, évitez le plus possible d'ouvrir la porte pendant la coupure de courant.

Déménagement

Retirez ou fixez soigneusement toutes les pièces mobiles à l'intérieur du réfrigérateur. Pour éviter d'endommager les pieds de réglage de la hauteur, tournez-les à fond dans l'armoire du réfrigérateur.

Tuyau anti-condensation

La paroi externe de l'armoire du réfrigérateur peut parfois chauffer, particulièrement juste après l'installation. Ne vous inquiétez pas.

Ce phénomène est dû au tuyau anti-condensation qui aspire l'air chaud du réfrigérateur pour éviter la condensation sur la paroi externe.

Nettoyage

Il est important que votre réfrigérateur reste propre pour éviter les odeurs indésirables.

Si des aliments coulent, vous devez les essuyer immédiatement, car ils risquent d'acidifier et de tacher les surfaces en plastique s'ils s'incrustent.

Extérieur

Utilisez une solution tiède de savon ou détergent doux pour nettoyer l'extérieur de votre réfrigérateur.

Essuyez avec un chiffon humide propre, puis avec un chiffon sec.

Intérieur

Il est recommandé de nettoyer régulièrement l'intérieur du réfrigérateur.

Lavez tous les compartiments à l'aide d'une solution de bicarbonate de soude ou un détergent doux et de l'eau chaude. Rincez et séchez.

Après le nettoyage

Vérifiez que le cordon d'alimentation n'est pas endommagé, que la fiche d'alimentation n'a pas surchauffé et qu'elle est bien insérée dans la prise secteur.

AVERTISSEMENT

Débranchez toujours le cordon d'alimentation de la prise secteur avant de nettoyer à proximité des pièces électriques (lampes, commutateurs, touches, etc.).

Essuyez l'humidité en excès à l'aide d'une éponge ou d'un chiffon pour empêcher que de l'eau ou un autre liquide ne pénètre dans les pièces électriques et ne provoque un choc électrique. Ne nettoyez jamais les surfaces avec un tampon à récurer métallique, une brosse, un nettoyant abrasif, une solution alcaline forte ou un produit de nettoyage inflammable ou toxique.

Ne touchez pas les surfaces congelées avec les mains humides, car votre peau restera collée à ces surfaces extrêmement froides.

Dépannage

Avant de faire appel au service après-vente, passez cette liste en revue.

Elle peut vous permettre de gagner du temps et de l'argent.

Cette liste répertorie les problèmes courants qui ne résultent pas d'un défaut de fabrication ni de matériaux défectueux dans cet appareil.

Problème	Cause possible	Solution
Fonctionnement du réfrigérateur		
Le compresseur du réfrigérateur ne fonctionne pas.	La température du réfrigérateur est nulle.	Réglez la température du réfrigérateur. Reportez-vous à la section relative au réglage des températures et fonctions.
	Le réfrigérateur est en cycle de dégivrage.	Ce phénomène est normal pour un réfrigérateur à dégivrage entièrement automatique. Le cycle de dégivrage a lieu régulièrement.
	La fiche d'alimentation est débranchée de la prise secteur.	Vérifiez que la fiche est bien enfoncée dans la prise secteur.
	Il y a une coupure de courant. Vérifiez les lumières de votre habitation.	Appelez votre compagnie d'électricité.
Le réfrigérateur se met en marche trop souvent ou trop longtemps	Ce réfrigérateur est plus volumineux que le précédent que vous possédiez.	Ce phénomène est normal. Les appareils plus volumineux et plus efficaces se mettent en marche plus longtemps.
	Il fait chaud dans la pièce ou à l'extérieur.	Dans ces conditions, il est normal que le réfrigérateur se mette en marche plus longtemps.
	Le réfrigérateur a été récemment débranché pendant un certain temps.	Il faut plusieurs heures pour que le réfrigérateur refroidisse complètement.
	Vous avez introduit récemment de grandes quantités d'aliments chauds ou tièdes.	Les aliments chauds allongent la durée de fonctionnement du réfrigérateur jusqu'à ce qu'il atteigne la température souhaitée.
	Les portes sont ouvertes trop souvent ou restent ouvertes trop longtemps.	Le réfrigérateur se met en marche pendant plus longtemps lors de l'air chaud pénètre à l'intérieur. Ouvrez les portes moins souvent.
	La porte du réfrigérateur ou du congélateur est légèrement ouverte.	Assurez-vous que le réfrigérateur est à niveau. Vérifiez que des aliments et des récipients n'empêchent pas la fermeture correcte de la porte. Reportez-vous à la section relative aux problèmes lors de l'ouverture et la fermeture des portes.
	La température du réfrigérateur est trop basse.	Augmentez la température du réfrigérateur.
	Le joint du réfrigérateur ou du congélateur est sale, usé, craquelé ou mal ajusté.	Nettoyez ou changez le joint. Si le joint de porte présente des fuites, le réfrigérateur se mettra en marche plus longtemps pour maintenir les températures souhaitées.
	Le thermostat garde le réfrigérateur à une température constante.	Ce phénomène est normal. Le réfrigérateur se met en marche et s'arrête pour garder la température constante.

Problème	Cause possible	Solution
Les températures sont trop froides		
La température dans le congélateur est trop froide, mais celle du réfrigérateur est satisfaisante.	La température du congélateur est trop basse.	Augmentez la température du congélateur.
La température dans le réfrigérateur est trop froide, mais celle du congélateur est satisfaisante.	La température du réfrigérateur est trop basse.	Augmentez la température du réfrigérateur.
Les aliments conservés dans les tiroirs gèlent.	La température du réfrigérateur est trop basse.	Reportez-vous à la solution ci-dessus.
La viande conservée dans le bac à viande gèle.	La viande doit être conservée à une température juste en dessous du point de congélation de l'eau (0 °C) pour avoir une durée de conservation maximale à l'état frais.	Il est normal que des cristaux de glace se forment en raison de la teneur en humidité de la viande.
Les températures sont trop élevées		
Les températures dans le réfrigérateur ou le congélateur sont trop élevées.	La température du congélateur est trop élevée.	Diminuez la température du congélateur ou du réfrigérateur.
	La température du réfrigérateur est trop élevée. La température du réfrigérateur a un impact sur celle du congélateur.	Diminuez la température du congélateur ou du réfrigérateur.
	Les portes sont ouvertes trop souvent ou restent ouvertes trop longtemps.	De l'air chaud pénètre dans le réfrigérateur et le congélateur chaque fois que leur porte est ouverte. Ouvrez les portes moins souvent.
	La porte est légèrement ouverte.	Fermez la porte complètement.
	Vous avez introduit récemment de grandes quantités d'aliments chauds ou tièdes.	Attendez que le réfrigérateur ou le congélateur ait le temps d'atteindre la température sélectionnée.
	Le réfrigérateur a été récemment débranché pendant un certain temps.	Il faut plusieurs heures pour que le réfrigérateur refroidisse complètement.
La température dans le réfrigérateur est trop élevée, mais celle du congélateur est satisfaisante.	La température du réfrigérateur est trop élevée.	Diminuez la température du réfrigérateur.

Problème	Cause possible	Solution
Bruit		
Le niveau sonore est élevé lorsque le réfrigérateur est en marche.	Les réfrigérateurs ont aujourd'hui une capacité de stockage accrue et maintiennent des températures plus égales.	Il est normal que le niveau sonore soit plus élevé.
Le niveau sonore est élevé lorsque le compresseur se met en marche.	Le réfrigérateur fonctionne à des pressions plus élevées au début du cycle de mise en marche.	Ce phénomène est normal. Le niveau sonore diminuera à mesure que le réfrigérateur fonctionnera.
L'appareil émet des bruits de vibration ou de cliquetis.	Le sol est inégal ou instable. Le réfrigérateur bouge légèrement sur le sol.	Assurez-vous que le sol est nivelé et suffisamment solide pour supporter le poids du réfrigérateur.
	Les objets placés sur le dessus du réfrigérateur vibrent.	Enlevez les objets.
	Les récipients vibrent sur les clayettes dans le réfrigérateur.	Il est normal que les récipients vibrent légèrement. Déplacez-les un peu. Vérifiez que le réfrigérateur est à niveau et bien stable sur le sol.
	Le réfrigérateur est en contact avec le mur ou des placards.	Déplacez le réfrigérateur de sorte qu'il ne soit pas en contact avec le mur ou les placards.
Eau, humidité ou glace à l'intérieur du réfrigérateur		
De l'humidité s'accumule sur les parois internes du réfrigérateur.	Le temps est chaud et humide, ce qui augmente le taux de formation de givre et de condensation interne.	Ce phénomène est normal.
	La porte est légèrement ouverte.	Reportez-vous à la section relative aux problèmes lors de l'ouverture et la fermeture des portes.
	La porte est ouverte trop souvent ou reste ouverte trop longtemps.	Ouvrez la porte moins souvent.
Eau, humidité ou glace à l'extérieur du réfrigérateur		
De l'humidité se forme à l'extérieur du réfrigérateur ou entre les portes.	Le temps est humide.	Ce phénomène est normal par temps humide. Lorsque le temps sera moins humide, l'humidité diminuera.
	La porte est légèrement ouverte, de sorte que l'air froid de l'intérieur du réfrigérateur rencontre l'air chaud de l'extérieur.	Fermez la porte complètement.

Problème	Cause possible	Solution
Odeurs dans le réfrigérateur		
	L'intérieur doit être nettoyé.	Nettoyez l'intérieur avec une éponge, de l'eau chaude et du bicarbonate de soude.
	Des aliments dégageant une odeur forte sont conservés dans le réfrigérateur.	Couvrez les aliments de façon hermétique.
	Certains récipients et matériaux d'emballage produisent des odeurs.	Utilisez un autre récipient ou matériau d'emballage.
Ouverture/fermeture des portes ou tiroirs		
La porte ne ferme pas.	Des récipients gênent la fermeture de la porte.	Déplacez les récipients qui gênent la fermeture de la porte.
	La porte a été fermée trop brusquement, au point que l'autre porte s'est légèrement ouverte.	Fermez les portes avec douceur.
	Le réfrigérateur n'est pas à niveau. Il bouge légèrement sur le sol.	Réglez la hauteur à l'aide des pieds de réglage.
	Le sol est inégal ou instable. Le réfrigérateur bouge légèrement sur le sol.	Assurez-vous que le sol est nivelé et peut supporter le poids du réfrigérateur. Adressez-vous à un spécialiste pour corriger un sol affaissé ou incliné.
	Le réfrigérateur est en contact avec le mur ou des placards.	Déplacez le réfrigérateur.
Il est difficile de tirer les tiroirs.	Des aliments sont en contact avec la clayette au-dessus du tiroir.	Mettez moins d'aliments dans le tiroir.
	Les rails sur lesquels coulisse le tiroir sont sales.	Nettoyez le tiroir et les rails.
Autre	Lisez attentivement la section consacrée au distributeur automatique de glaçons.	

Rattacher (Installer) fermement la liaison à la terre

Si la connexion à la terre est instable, il peut y avoir des problèmes ou une électrocution en cas de fuite d'électricité.

Lors d'installer et utiliser le produit dans l'emplacement suivant, vous devez demander à votre distributeur de faire une liaison à la terre. (La liaison n'est pas gratuite.)

- Sans plancher ou à plancher sale (salle avec de la poussière et sans plancher), plancher en béton, etc., et emplacement ou il peut y avoir des nouvelles fuites, incluant des emplacements où l'eau peut couler, comme près de l'évier, dans une cave, etc.

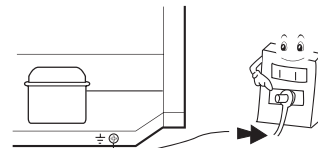

Connectez le fil de terre à la vis de connexion à la terre, sur l'arrière du produit.

Ne reliez pas le fil de terre aux emplacements suivants.

- Conduit d'eau ou de gaz, ceux-ci pouvant exploser ou s'enflammer.
- Ligne de terre téléphonique ou pare-feu, ceux-ci étant dangereux en cas de foudre.

Lors d'installer dans des endroits humides, vous êtes obligé d'installer un disjoncteur en plus du fil de terre. Consultez votre distributeur.

Installation de terre

Il est conseillé d'installer la liaison à la terre pour éviter les électrocutions en cas de fuite électrique.

Sur la connexion

- Reliez le fil de terre à la vis du fil de terre sur l'arrière du réfrigérateur.

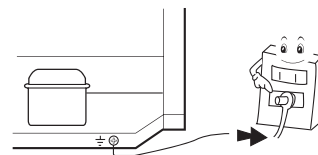

Ne reliez pas le fil de terre aux emplacements suivants.

- **Conduit de gaz**
Cela pourrait produire une explosion ou des flammes.
- **Ligne de terre téléphonique ou pare-feu**
Ce serait dangereux s'il y a de la foudre.
- **Conduit d'eau et robinet**
La liaison à la terre ne marchera pas si l'intérieur du conduit d'eau est en plastique.

Si vous installez le produit dans un endroit humide ou mouillé, vous devez installer le fil de terre.

- Ex) • Sans plancher ou à plancher sale (salle avec de la poussière et sans plancher), plancher en béton.
- Endroit où l'appareil peut se mouiller, comme près de l'évier.
 - Endroit où il peut y avoir des fuites d'eau ou humide, comme une cave.
 - Autres endroits humides ou avec de l'eau.

Particulièrement, pour des endroits où il y a toujours de l'eau, comme près de l'évier d'un restaurant, vous êtes obligé par la loi d'installer un disjoncteur en plus du fil de terre.

Après consulter votre distributeur ou la compagnie d'installation électrique, vous devez installer la liaison à la terre (installation à la terre type 3). La liaison à la terre n'est pas gratuite.

Contenidos

Introducción	Datos Preliminares	59
	Instrucciones de seguridad	59
	Instrucciones de seguridad	60
	Identificación de las partes	66
Instalación	Seleccione una ubicación adecuada	67
	Desmontaje de la puerta	68
	Colocación de las puertas	69
	Si la puerta del congelador es inferior a la del frigorífico	69
	Cuando la puerta del frigorífico está más baja que la puerta del congelador	69
Funcionamiento	Puesta en marcha	70
	Ajuste de las temperaturas y funciones	70
	Compartimento para refrescos (aplicable sólo a algunos modelos)	73
	Soporte para el vino (aplicable sólo a algunos modelos)	74
	Fabricación de hielo	74
	Baldas (aplicable sólo a algunos modelos)	75
	Desodorizante (aplicable sólo a algunos modelos)	75
	Compartimento para huevos	76
	Control de humedad en el compartimento para verduras	76
Conversión a compartimento de verduras o carnes	76	
Sugerencias para guardar los alimentos	Ubicación de los alimentos	77
	Guardar alimentos	78
Cuidados y mantenimiento	Cómo desmontar las diferentes partes	79
	Información general	80
	Limpieza	80
	Solución de problemas	81
La puesta a tierra	Montaje (instalación) segura de la puesta a tierra.	85
	Instalación para la puesta a tierra	85

Datos Preliminares

El modelo y número de serie se encuentran en el interior o parte posterior del frigorífico de esta unidad. Estos números son únicos para este frigorífico. Debe tomar nota de esta información y guardar esta guía como prueba permanente de su compra. Grape aquí su factura.

Fecha de compra : _____
 Lugar de venta : _____
 Dirección del vendedor : _____
 No. de teléfono del vendedor : _____
 No. de modelo : _____
 No. de serie : _____

⚠ Instrucciones de seguridad

Antes de su utilización, instale correctamente este frigorífico y colóquelo de acuerdo con las instrucciones de instalación de este documento.

No desenchufe el frigorífico tirando el cable. Hágalo siempre tirando con fuerza del enchufe y sacándolo de la toma de pared.

Al separar el frigorífico de la pared, tenga cuidado de no pisar el cable con el frigorífico o dañarlo de cualquier otro modo.

Tras poner en funcionamiento el frigorífico, no toque las superficies frías del compartimento congelador, particularmente con las manos húmedas o mojadas. La piel puede adherirse a estas superficies extremadamente frías.

Desenchufe el cable tirando del enchufe para fines de limpieza o de otro tipo. No lo toque con las manos mojadas porque podría recibir una descarga eléctrica o resultado herido.

No dañe, cambie, retuerza o estire el cable para evitar posibles descargas eléctricas o incendios. Asegúrese de que el frigorífico está correctamente puesto a tierra.

No coloque productos de vidrio en el congelador porque pueden romperse debido a la expansión al congelarse sus contenidos.

No introduzca las manos en el interior del depósito del fabricante de hielo automático. Podría resultar herido por el funcionamiento del fabricante de hielo automático.

No permita que los niños o personas discapacitadas hagan uso del frigorífico sin supervisión.

No deje desatendidos a los niños pequeños cuando estén jugando con el frigorífico.

No permita que nadie suba, se siente, permanezca de pie o se siente sobre la puerta del compartimento para refrescos. Estas acciones pueden dañar el frigorífico e incluso hacerlo caer, con el consiguiente peligro de lesiones.

Si es posible, conecte el frigorífico a su propia toma de pared individual y evite compartirla con otros aparatos para que no se produzcan sobrecargas con los consiguientes cortes de corriente.

El refrigerador debe poner cerca de donde se pueda quitar el borne fácilmente para desconectar por si acaso.

Si el flexible hizo daño, debe consultar a la agencia de servicios o a la productora para evitar el peligro.



No utilice una alargadera

Accesibilidad de suministro borne

Substitución de suministro flexible

! Instrucciones de seguridad

PRECAUCIONES BÁSICAS DE SEGURIDAD

Esta guía contiene muchos mensajes de seguridad importantes. Lea y cumpla siempre estos mensajes de seguridad.

! Éste es el símbolo de alerta de seguridad. Este símbolo le avisa de mensajes de seguridad que le informan de peligros que pueden causar la muerte o daños a usted, a otras personas o al producto. Todos los mensajes de seguridad vendrán precedidos por el símbolo de alerta de seguridad y la palabra señalizadora de peligro PELIGRO, ADVERTENCIA o PRECAUCIÓN. Estas palabras significan:

! **PELIGRO** You will be killed or seriously injured if you don't follow instructions.

! **ADVERTENCIA** Si no sigue las instrucciones puede correr peligro de muerte o de lesiones graves.

! **PRECAUCIÓN** Indica una situación peligrosa inminente que, si no se evita, podría causar lesiones menores o moderadas, o sólo daños al producto.

Todos los mensajes de seguridad identificarán el peligro, le informarán de cómo reducir la posibilidad de lesiones y de qué puede pasar si no se cumplen las instrucciones.

! ADVERTENCIA

Para reducir el riesgo de incendio, descarga eléctrica o lesiones personales al usar este producto, deberán cumplirse estas precauciones de seguridad básicas, entre las que se incluyen las que figuran a continuación.

Lea todas las instrucciones antes de usar este aparato.

1. Al conectar el aparato

Debe utilizarse una toma exclusiva.

- Utilizar distintos aparatos con una misma toma podría causar incendios.
- El interruptor diferencial eléctrico podría dañar los alimentos y podría producirse una fuga en el dispensador.

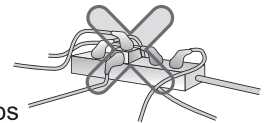

No coloque el enchufe de alimentación con el extremo hacia arriba, ni permita que el enchufe quede aplastado en la parte posterior del refrigerador.

Podría entrar agua en el enchufe y provocar incendios o descargas eléctricas.

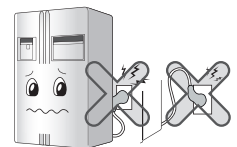

No permita que el cable de alimentación se doble o que quede aplastado por un objeto pesado.

Podría dañar el cable de alimentación y provocar incendios o descargas eléctricas.



No alargue o modifique la longitud del cable de alimentación.
Dañar el cable de alimentación podría causar descargas eléctricas o incendios.

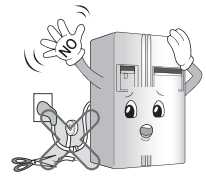

Desconecte el cable de alimentación durante la limpieza, manejo o sustitución de la lámpara interior del refrigerador.

- Podría provocar descargas eléctricas o daños.
- Cuando sustituya la lámpara interior del refrigerador, asegúrese de no retirar el anillo de plástico que evita chispas eléctricas en la toma de corriente.

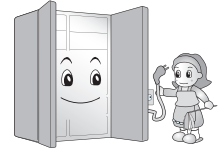

Elimine el agua o el polvo del enchufe de alimentación e introdúzcalo con los extremos de las clavijas correctamente conectados.

- El polvo, el agua o una conexión inestable podrían causar incendios o descargas eléctricas.

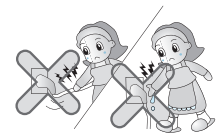

Elimine el agua o el polvo del enchufe de alimentación e introdúzcalo con los extremos de las clavijas correctamente conectados.

El polvo, el agua o una conexión inestable podrían causar incendios o descargas eléctricas.

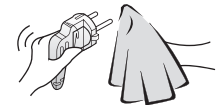

Asegúrese de tener una conexión a tierra correcta.
Una conexión a tierra incorrecta podría provocar averías y descargas eléctricas.

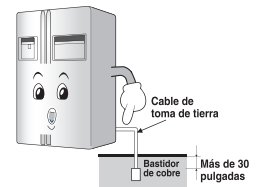

Si el cable, el enchufe o la toma de alimentación se encuentran en mal estado, no los utilice.

Podría provocar descargas eléctricas o cortocircuitos que a su vez podrían provocar incendios.

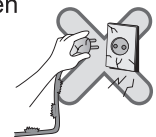

2. Al utilizar el refrigerador

No coloque velas encendidas en el refrigerador para desodorizarlo.
Podría provocar explosiones o incendios.



No introduzca las manos en la cubeta para el hielo o en el dispensador de hielo.

Maneje la maquina de cubitos con precaución, de lo contrario podría hacerse daño.



2. Al utilizar el refrigerador

No se cuelgue de la puerta, de los estantes de la puerta, de la barra hogar del congelador ni de la cámara frigorífica. Podría hacer caer el refrigerador o dañarse las manos. En particular, no permita que los niños hagan lo mencionado.

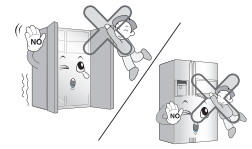

No utilice o almacene en el refrigerador materiales inflamables como éter, benceno, alcohol, medicina, gas a baja presión, pulverizadores o cosméticos. Podría provocar explosiones o incendios.

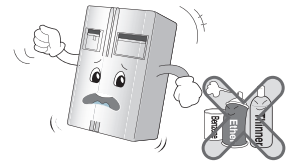

No coloque velas encendidas en el refrigerador para desodorizarlo. Podría provocar explosiones o incendios.

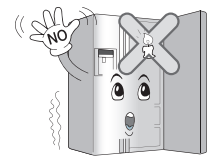

No introduzca las manos en la cubeta para el hielo o en el dispensador de hielo. Maneje la maquina de cubitos con precaución, de lo contrario podría hacerse daño.



No almacene medicinas o materiales químicos en el refrigerador. Si se almacena un material que requiere una temperatura específica, se podría deteriorar o producir una reacción no esperada y provocar peligros.

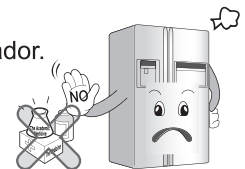

No utilice pulverizadores inflamables cerca del refrigerador. Podría producirse un incendio.

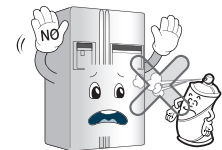

Evite los aparatos de calefacción. Podría producirse un incendio.

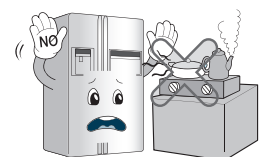

No coloque floreros, tazas, cosméticos, medicinas u otros recipientes con agua encima del refrigerador. Podrían provocar incendios, descargas eléctricas o daños al caerse.

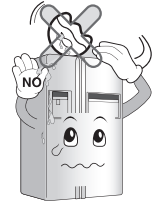

En caso de que el refrigerador quedara sumergido, compruébelo antes de utilizarlo. Podría provocar descargas eléctricas o daños.

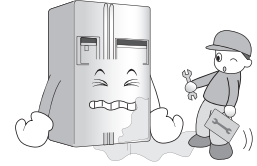

Si se produce un escape de gas, no toque el refrigerador ni la toma de corriente y ventile la habitación de inmediato.

- Una chispa podría provocar un incendio en ese caso.
- Debido a que el refrigerador utiliza gas natural (R600a) como refrigerante respetuoso con el medio ambiente, incluso una pequeña cantidad (80-90g) es inflamable. Si se produce un escape de gas debido a daños graves durante la entrega, la instalación, o durante la utilización del aparato, una sola chispa podría provocar un incendio.

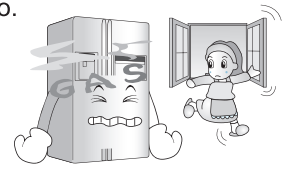

No pulverice agua en la parte interior o exterior del aparato ni lo limpie con benceno o disolvente.

El deterioro del aislamiento de las piezas eléctricas podría provocar descargas eléctricas o incendios.

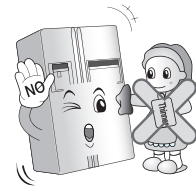

Si detecta olores extraños o humo procedente del refrigerador, desconecte el enchufe de alimentación de inmediato y contacte con el centro de servicio. Podría producirse un incendio.



Permita sólo al técnico cualificado desmontar, reparar o modificar el refrigerador.

De lo contrario, podrían producirse daños, descargas eléctricas o incendios.

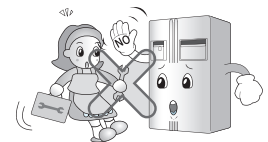

No utilice el refrigerador para uso no doméstico (almacenamiento de medicinas o material de pruebas, en un barco, etc.).

Podría causar peligro de incendios, descargas eléctricas, deterioro del material almacenado o reacciones químicas.

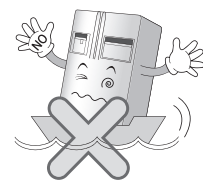

2. Al utilizar el refrigerador

Antes de colocar el refrigerador, retire el material de embalaje de la puerta.

De lo contrario, un niño podría quedar encerrado.



Coloque el refrigerador en una superficie sólida y nivelada.

Si coloca el refrigerador en un lugar inestable, al abrir y cerrar la puerta podría caérsele encima y provocarle la muerte.

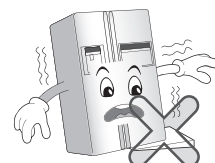

No introduzca las manos ni barras de metal en la salida de refrigeración, en la cubierta, en la parte inferior del refrigerador, o en la rejilla de ventilación de la parte posterior. Podría provocar descargas eléctricas o daños.

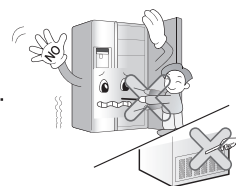

Cuando desee desechar el refrigerador contacte con el servicio de recogida.

Cuando desee desechar grandes aparatos electrónicos o muebles, es recomendable que contacte con un servicio de recogida.

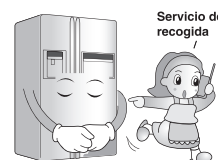

⚠ PRECAUCIÓN

Si no cumple este consejo su casa o muebles pueden sufrir daños.

Tenga precaución siempre.

No toque los alimentos o los recipientes en el congelador con las manos húmedas.

Esto puede causar congelación de los miembros.

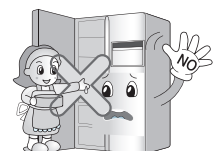

No coloque hielo en recipientes de cristal fino o de cerámica.

El recipiente podría romperse o causarle daños.

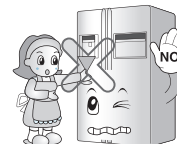

Cuando no haya corriente eléctrica quite el hielo de la cubeta para el hielo (sólo para el modelo con dispensador).

Si el corte de suministro eléctrico dura mucho, el hielo podría derretirse y dañar el suelo.

Si prevé que el corte de suministro eléctrico va a durar mucho, quite el hielo de la cubeta.



Rellene la cubitera automática sólo con agua potable (sólo para el modelo con dispensador).
De lo contrario, podría provocar riesgos.

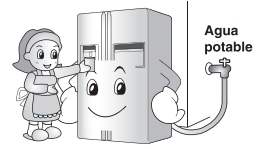

Espere un mínimo de 5 minutos para volver a conectar el enchufe.
De lo contrario, podría fallar el funcionamiento del congelador.

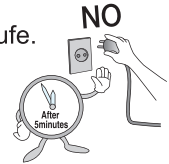

No coloque botellas en el congelador.
Al congelarse el contenido podría romperse la botella y provocar daños.



Retire el enchufe cogiéndolo por el extremo del enchufe y sin tirar del cable.
Podría producirse una descarga eléctrica o un cortocircuito y causar un incendio.



No instale el refrigerador en un lugar húmedo o donde pueda caer lluvia.
El deterioro del aislamiento de las piezas eléctricas podría provocar una fuga eléctrica.

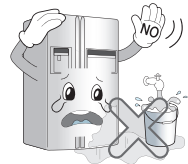

No introduzca las manos en la parte inferior del refrigerador.
La placa de hierro de la parte inferior podría provocar daños.



Transporte el refrigerador con el tirador hacia arriba y la parte inferior hacia abajo.
De lo contrario, se le podrían resbalar las manos y herirse.

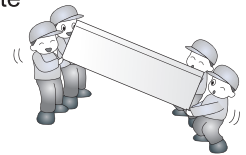

Tenga cuidado al abrir o cerrar las puertas del refrigerador, ya que podría dañar a las personas que se encuentren cerca del aparato.

La apertura o cierre de las puertas podría atrapar pies o manos, o un niño se podría herir con una esquina.

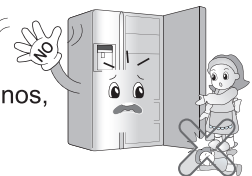

No coloque animales vivos en el interior del refrigerador.

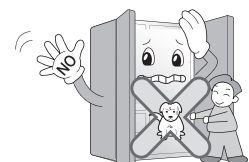

! PRECAUCIÓN

Este dispositivo no está destinado para ser utilizado por personas (incluyendo a niños) disminuidas físicas, mentales o sensoriales, o sin experiencia o conocimiento, a menos que lo hagan bajo supervisión o hayan recibido instrucciones sobre el uso del dispositivo por parte de una persona responsable de su seguridad.

Los niños deben estar siempre supervisados para garantizar que no jueguen con el electrodoméstico.

Riesgos de que los niños queden encerrados

! PELIGRO: riesgo de que los niños queden encerrados.

Antes de deshacerse de su viejo frigorífico o congelador :

Desmunte las puertas pero deje en su lugar las baldas para que los niños no entren al interior con facilidad.

Un frigorífico no debe ser usado como juguete por los niños o personas discapacitadas sin la debida supervisión.

Asegúrese de que los niños no juegan con el frigorífico.

No guardar

No guarde o use gasolina u otros líquidos o vapores inflamables cerca del frigorífico o cualquier otro aparato eléctrico.

Toma de tierra

Si se produce un cortocircuito, la toma de tierra reduce el riesgo de descargas eléctricas proporcionando un hilo de escape para la corriente eléctrica.

Para evitar posibles descargas eléctricas, este aparato debe estar conectado a tierra.

Un uso inadecuado de la toma de tierra puede producir descargas eléctricas. Consulte a un técnico o electricista cualificados si no entiende correctamente las instrucciones de puesta a tierra, o si tiene dudas sobre si la puesta a tierra se ha realizado correctamente.

Identificación de las partes

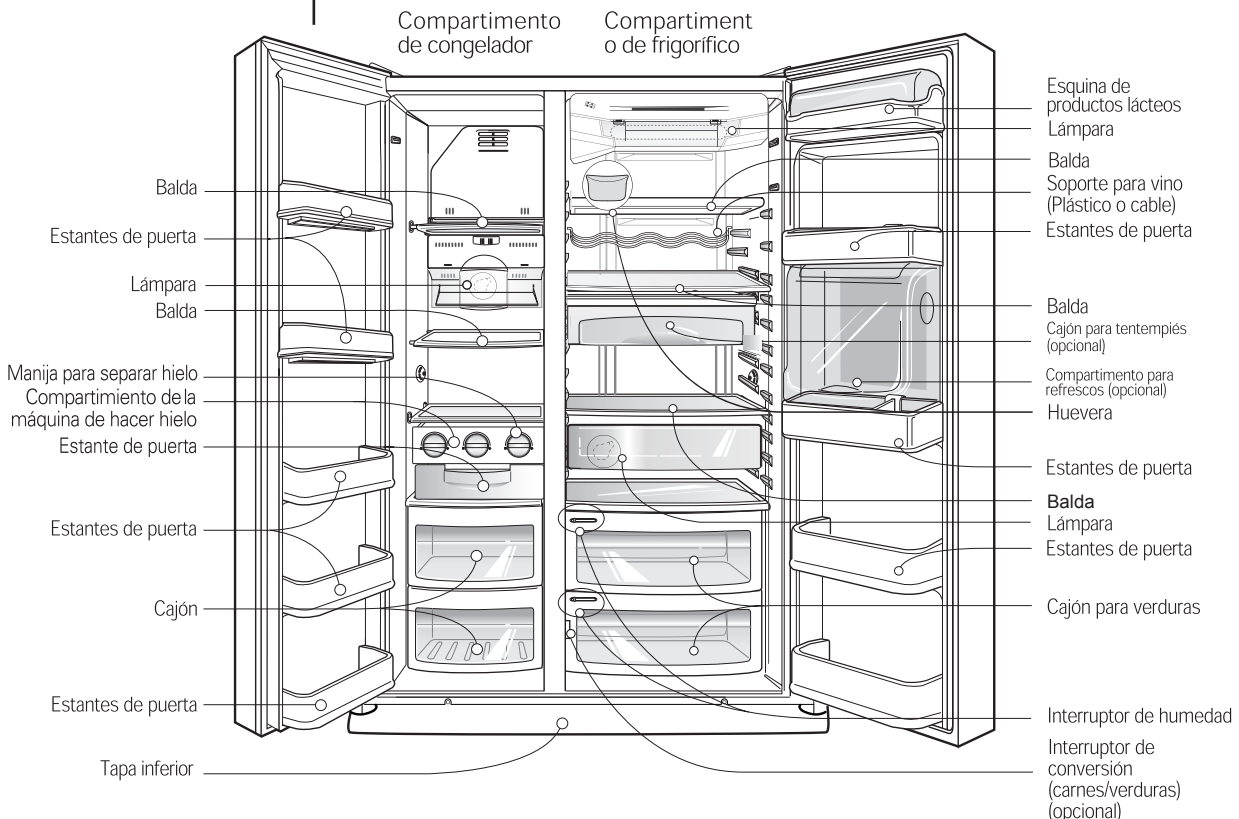

NOTA

- Si falta alguno de los componentes de la unidad, puede tratarse de componentes que se usan solamente en otros modelos.

Seleccione una ubicación adecuada

Dónde colocar el frigorífico

1. Colóquelo en un lugar donde se facilite su uso.
2. Evite colocarlo cerca de fuentes de calor, luz solar directa o humedad.
3. Para asegurar la correcta circulación del aire alrededor del frigorífico/congelador, mantenga el espacio libre suficiente en ambos lados, así como en la parte superior, y mantenga la unidad a al menos 2 pulgadas (5 cm.) de la pared posterior.



4. Para evitar vibraciones, el frigorífico debe estar nivelado.
5. No instale el frigorífico donde se produzcan temperaturas inferiores a 5° C. Puede afectar a su funcionamiento.

Eliminar su viejo electrodoméstico

Este electrodoméstico contiene líquidos (refrigerantes, lubricantes) y está fabricado con piezas y materiales que pueden ser reutilizados y/o reciclables. Todos los materiales importantes deberían ser enviados al centro de recogida de materiales reciclables para poder ser utilizados después de un reprocesamiento (reciclaje). Para el envío, póngase en contacto con su agencia local.

⚠ ADVERTENCIA

Quitar la tapa inferior

Suelte la puerta del compartimento del congelador.

Suelte la puerta del frigorífico.

Paso del frigorífico.

Desmontaje de la puerta

Peligro de descarga eléctrica

Desconecte el frigorífico de la red antes de su instalación

En caso contrario, podría producirse un peligro de muerte o lesiones graves.

Si la puerta de acceso es demasiado estrecha para hacer pasar el frigorífico, desmonte la puerta y pase el frigorífico lateralmente.

Quitar la tapa inferior levantándola.

- 1) Suelte la tapa de la bisagra aflojando los tornillos. Separe todos los hilos de conexión con la excepción de la línea de tierra, más tarde.
- 2) Desmonte la protección haciéndola girar en sentido antihorario (①) y eleve la bisagra (②).

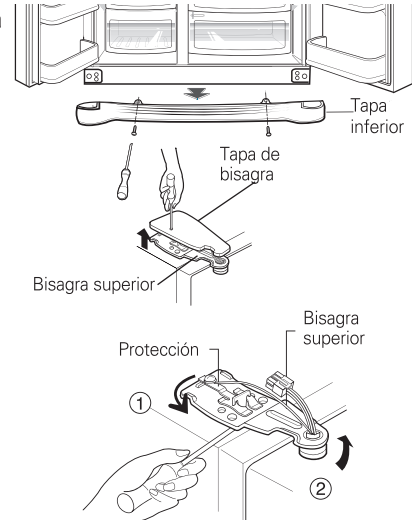

⚠ PRECAUCIÓN

- Al soltar la bisagra superior, tenga cuidado de no dejar caer la puerta.

- 3) Desmonte la puerta del compartimento del congelador elevándola.

- 1) Afloje los tornillos de la tapa de la bisagra y suelte la tapa. Suelte el hilo de conexión, si lo hay, con la excepción del hilo de tierra.
- 2) Suelte la protección girando en sentido horario (①) y suelte la bisagra superior elevándola (②).
- 3) Suelte la puerta del compartimento del frigorífico elevándola.

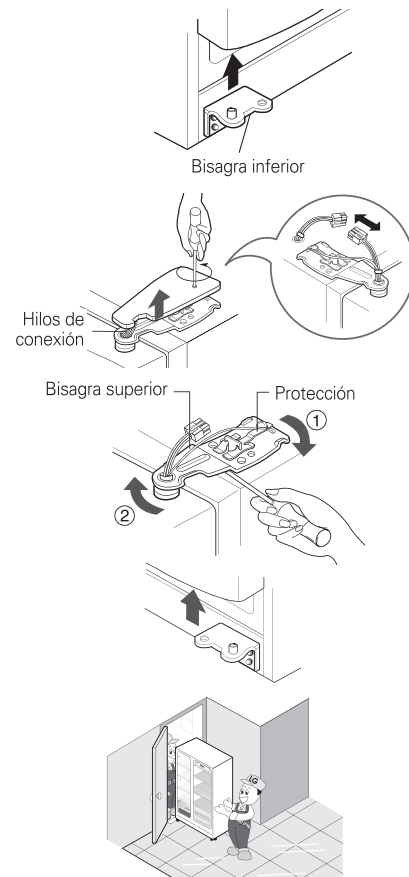

Colocación de las puertas

Siga el proceso inverso para montar las puertas tras haber superado la puerta de acceso.

Si la puerta del congelador es inferior a la del frigorífico.

Introduzca la lámina transparente incluida con el producto si la puerta del congelador es inferior a la del frigorífico.

- Separe la puerta de menor altura, utilice un destornillador de (+) para desatornillar el tornillo situado en la bisagra inferior, como muestra la Figura ① inserte la lámina transparente entre la bisagra inferior y la abrazadera inferior y, a continuación, fíjela con el tornillo como muestra la Figura ②.
- Inserte suficientes láminas transparentes como para alinear la altura.
(En total se incluyen 4 láminas.)

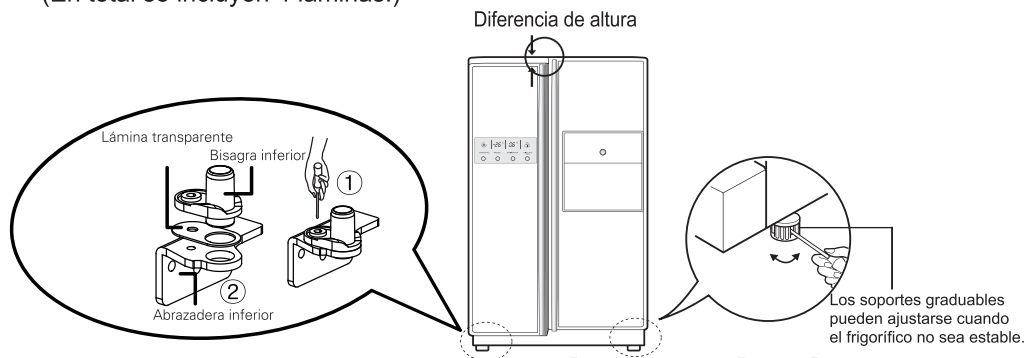

Cuando la puerta del frigorífico está más baja que la puerta del congelador.

Realice los ajustes necesarios si al utilizar el frigorífico la puerta está más baja que la del congelador.

1. Utilice el lado ancho de la herramienta de ajuste ③ para girar la tuerca de apriete ① hacia la derecha y aflojarla.
2. Utilice el lado estrecho de la herramienta de ajuste ③ para girar el pasador de la bisagra de ajuste ② hacia la derecha o hacia la izquierda a fin de nivelar la altura del frigorífico en relación con la del congelador.
3. Una vez nivelada la altura de la puerta, gire la tuerca de apriete hacia la izquierda hasta que haga tope, de este modo quedará perfectamente ajustada.

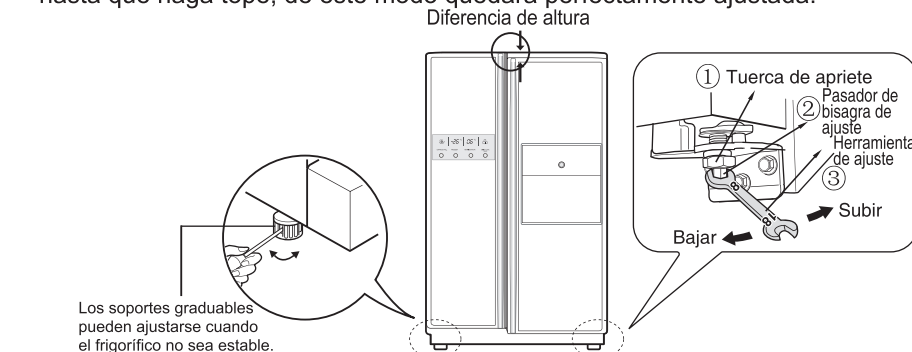

No levante la puerta demasiado, ya que podría perder el pasador de la bisagra.
(Rango de ajuste de altura: máximo 5 mm).

Las puertas del frigorífico se cerrarán con suavidad al levantar el lado frontal ajustando el tornillo de ajuste de altura. Si las puertas no se cierran correctamente, puede verse afectado el funcionamiento del frigorífico.

1. Limpie el polvo acumulado durante el transporte y limpie el frigorífico cuidadosamente.
2. Instale los accesorios del tubo de la cubitera, bandeja de recogida de agua, etc, en sus lugares adecuados. Están embalados juntos para evitar posibles daños durante el transporte.
3. Conecte el cable de alimentación (o enchufe) en la toma de pared. No conecte junto con otros electrodomésticos en la misma toma.

PRECAUCIÓN
Tras nivelar la altura de la puerta

Siguiente

Puesta en marcha

Cuando haya instalado el frigorífico por primera vez, permita que se establezca en las temperaturas operativas normales durante 2-3 horas antes de llenarlo con alimentos frescos o congelados. Si se interrumpe el funcionamiento, espere cinco minutos antes de volver a ponerlo en marcha.

Ajuste de las temperaturas y funciones.

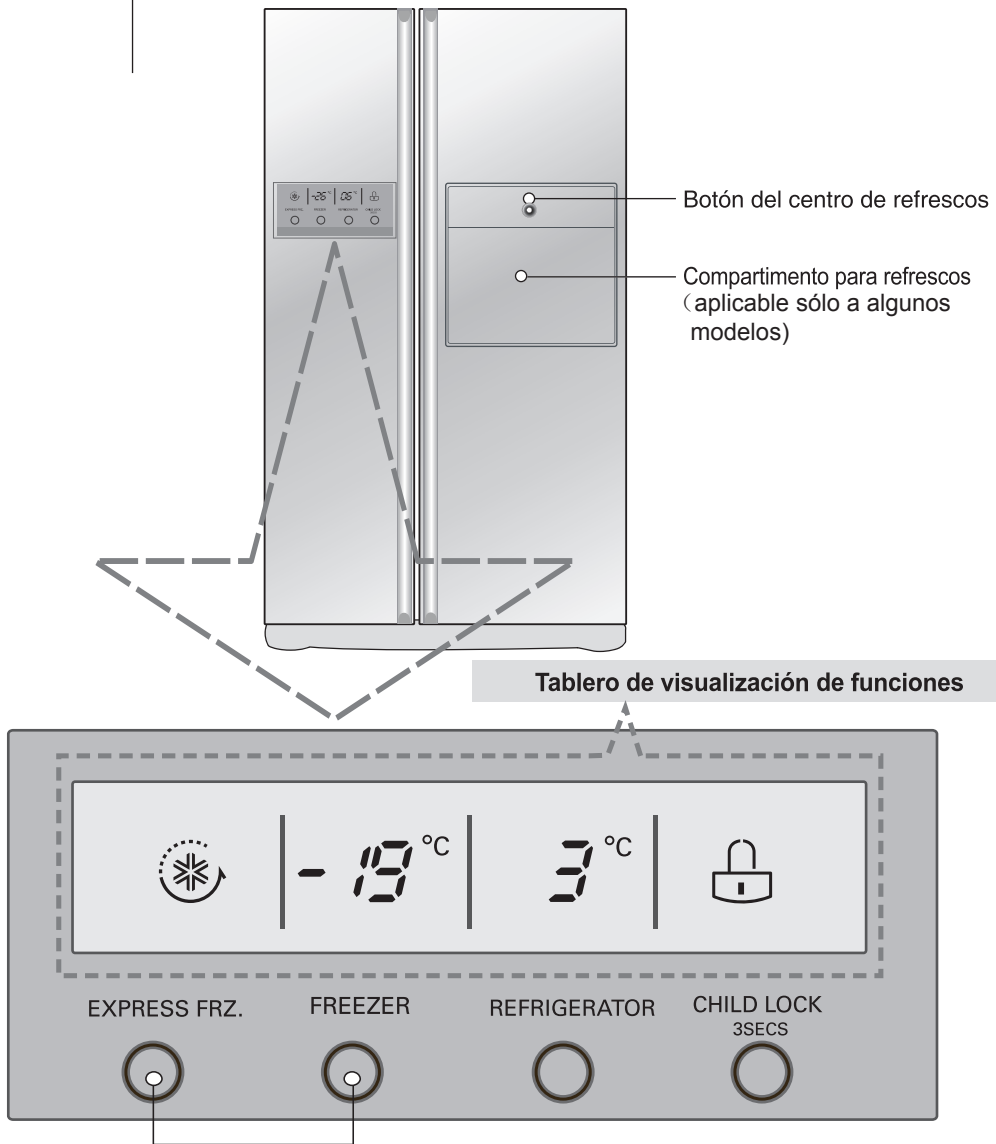

Mostrar modo ahorro de energía

NOTA

- Su modelo puede no incluir todas las opciones.

Mostrar modo ahorro de energía

Esta función convierte la pantalla al modo ahorro de energía hasta la próxima vez que se abra la puerta.

Mantenga presionados simultáneamente los botones FREEZER (congelador) e EXPRESS FRZ. durante 5 segundos, hasta que se emita el sonido 'ding'. Todos los LED se iluminarán y, a continuación, se apagarán. Cuando el modo de ahorro de energía es activado, la pantalla permanecerá apagada hasta la próxima vez que se abra la puerta. A continuación, se encenderá siempre que se abra una puerta o se presione un botón, y permanecerá encendida durante 20 segundos después de la última apertura de la puerta o selección del botón. Mantenga presionados simultáneamente los botones FREEZER (congelador) e EXPRESS FRZ. (más hielo) durante 5 segundos para desactivar el modo de ahorro de energía, hasta que se emita el sonido 'ding'.

Cuando las puertas se cierran o se detiene la selección de botones durante 20 segundos, el brillo de la pantalla LED disminuirá. El modo de ahorro de energía está activado. Cuando se abre una puerta o se pulsa un botón, el brillo de la pantalla LED se activará.

Puede ajustar la temperatura del congelador y del refrigerador.

Como ajustar la temperatura en el compartimiento del freezer.

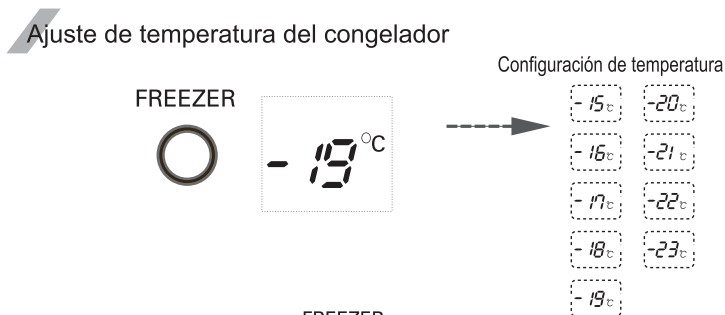

※ Siempre que presione el botón **FREEZER**, la configuración variará en el siguiente orden (-19°C → -20°C → -23°C → -15°C → -19°C).

Como ajustar la temperatura en el compartimiento del refrigerador



※ Siempre que presione el botón **REFRIGERATOR**, la configuración variará en el siguiente orden (3°C → 2°C → 0°C → 6°C → 3°C).

- La temperatura interior varía dependiendo del estado de la comida, ya que la temperatura de establecimiento es la temperatura a alcanzar y no la temperatura existente en el interior del frigorífico.
- El frigorífico se encuentra a temperatura floja al principio. Ajuste la temperatura tal y como se ha descrito después de utilizar el frigorífico después de 2 ó 3 días.

Congeladora Express

Tenga a bien seleccionar esta función para apurar el proceso de congelamiento.

▪ off → on → off (encendido) se repetirá cada vez que presione el botón EXPRESS FRZ.

▪ El dibujo de la flecha de marca permanece en estado encendido al seleccionar la Refrigeración especial "On".

▪ La función Superfreezer se apaga automáticamente si transcurre un tiempo determinado.

EXPRESS FRZ.

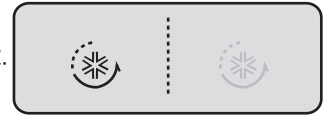

Encendido Apagado

Bloqueo

Este botón detiene la operación de otros botones.

▪ Bloquear o Liberar se repiten toda vez que se oprime el

▪ Cuando utilice el botón CHILD LOCK 3SECS, no podrá usar ningún otro botón hasta que desbloquee la unidad. Al presionar otro botón con la unidad bloqueada, el botón Lock (bloqueo) parpadeará 3 veces para indicar el estado actual de bloqueo.

CHILD LOCK 3SECS

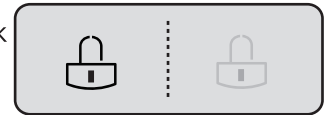

Bloquear Desbloquear

Alarma de puerta abierta

Sonará una alarma 3 veces cuando se deje abierta la puerta del refrigerador. Esta alarma se activa en intervalos de 30 segundos y se desactiva al cerrar la puerta. Si la alarma suena incluso con las puertas del congelador y refrigerador cerradas, póngase en contacto con un servicio técnico.

Función de autodiagnóstico (detección de averías)

La función de autodiagnóstico está activa cuando se produce un problema en el aparato. En tal caso, póngase inmediatamente en contacto con un servicio técnico sin apagar el frigorífico. Si se apaga, el técnico precisará de más tiempo para encontrar la avería.

Al pulsarse cualquier botón de función, no se cambia la temperatura cuando se ha producido una avería.

Compartimento para refrescos (aplicable sólo a algunos modelos)

Instrucciones de uso del Home Bar

1. Presione la parte superior central del Home hasta que oiga un clic.
 - Le permite ahorrar electricidad ya que la puerta del refrigerador no está abierta.
 - Como las bombillas interiores del frigorífico y el congelador se encienden incluso al abrir únicamente la puerta del Home Bar, podrá sacar los alimentos de desee con facilidad.
 - Cuando cierre el Home Bar, haga presión hasta que oiga un clic.
2. Abra la puerta y úsela como tablero de soporte.
 - Para su comodidad, coloque las bebidas y los alimentos en el tablero de soporte.



Hacer presión hasta escuchar un clic

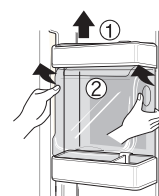
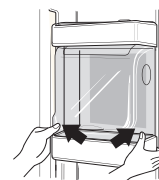
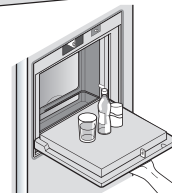

Instrucciones de desmontaje de la tapa del Home Bar del frigorífico

En primer lugar, separe la cesta superior de la puerta del Home Bar(①) y luego tire de la tapa del Home Bar hacia arriba (②).

Precaución

1. No utilice el refrigerador con la tapa interna del Home Bar extraída.
 - Si se extrae la tapa, no es posible usar la función Home Bar.
2. Tenga cuidado de no presionar ni dañar el tablero de soporte del Home Bar.
 - Si dobla o hace presión en el tablero de soporte con el brazo, podría estropearse.
 - Para evitar que se arañe, no utilice el tablero de soporte como una tabla de cortar ni utilice utensilios afilados sobre el mismo.
 - Cuando el tablero de soporte esté humedecido con líquidos como zumo, es posible que no funcione correctamente.
 - Cuando el elemento de embalaje esté humedecido con líquidos como zumo, limpie periódicamente dicho elemento.
 - No coloque objetos pesados sobre la puerta del compartimento para refrescos ni deje que los niños se cuelguen de ella. No sólo se puede dañar la puerta del compartimento para refrescos, sino que el niño puede sufrir lesiones.

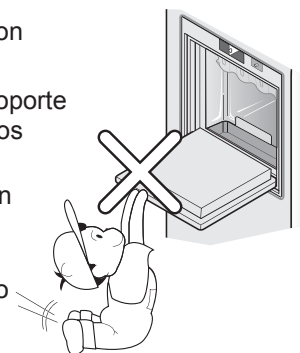

Ajuste del soporte para botellas de vino.

Soporte para el vino (aplicable sólo a algunos modelos)

Las botellas pueden almacenarse lateralmente dentro de la bodeguilla.



(Tipo 1)

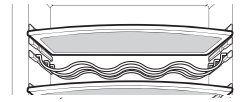

(Tipo 2)

Al hacer hielo

Fabricación de hielo

- Llene con agua la caja situada en la esquina de fabricación de hielo. Si se llena con agua en exceso, el hielo no se separará correctamente y puede desprenderse agua haciendo que el hielo se forme en bloque.
- Al hielo caerá en la bandeja de almacenaje girando el mando de separación de hielo del compartimento.

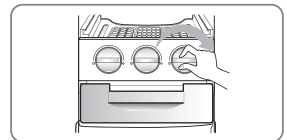
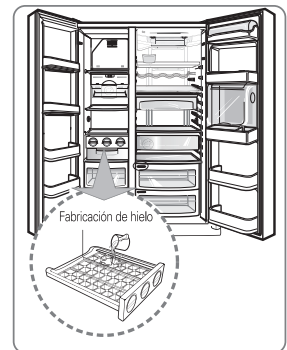

NOTA

- Al girar el mando de separación de hielo antes de que el hielo se haya congelado completamente, caerá el agua restante en la bandeja y se formará un bloque de hielo.

Instrucciones de uso

Baldas (aplicable sólo a algunos modelos)

Puede almacenar platos o comida refrigerada en la bandeja manteniendo suficiente espacio entre los recipientes.



Instrucciones de desmontaje

1. Sujete la parte frontal de la bandeja y extráigala hasta que quede bloqueada por el enganche.

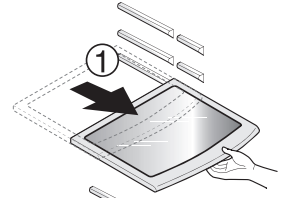

2. Cuando no pueda tirar más de la bandeja, levántela ligeramente.

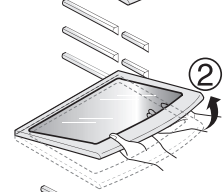

3. Mientras sujeta la bandeja, inclínela para extraerla.

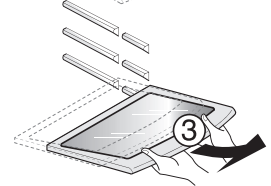

Desodorizante (aplicable sólo a algunos modelos)

Este sistema absorbe de forma eficaz los olores fuertes usando el catalizador óptico. No tiene ningún efecto sobre los alimentos.

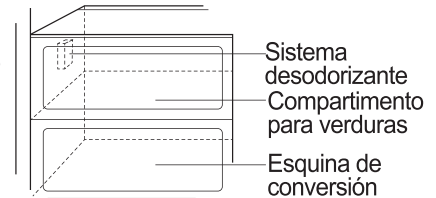

no usar el sistema desodorizante

- Al estar ya instalado en el conducto de entrada de aire frío, no es necesaria su instalación adicional.
- Utilice sólo envases cerrados para guardar alimentos con olores fuertes. De otro modo, otros alimentos guardados en el mismo compartimento pueden absorber esos olores.

Compartimiento para huevos

Puede mover el compartimiento para huevos al lugar adecuado que desee y seleccionar y elegir otro modelo de compartimiento según el número de huevos.

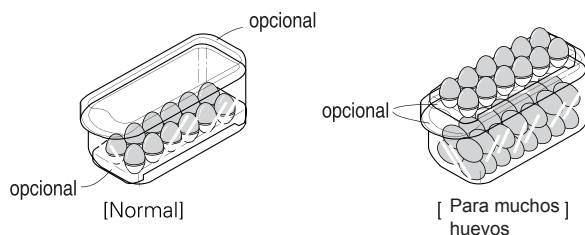

! PRECAUCIÓN

- Nunca utilice el compartimiento para huevos como almacenaje de hielo. Se puede romper.
- Nunca almacene el compartimiento para huevos en la cámara congeladora o el compartimiento para productos frescos.

Control de humedad en el compartimiento para verduras

La humedad se puede controlar ajustando el interruptor de control de humedad a la izquierda/derecha cuando se guardan verduras o fruta.

Humedad elevada

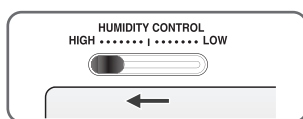

Humedad baja

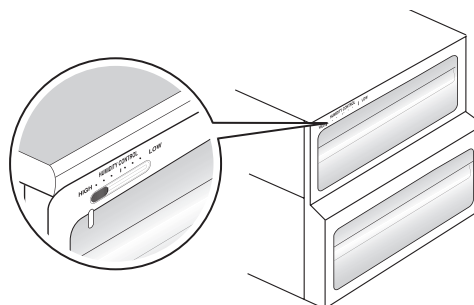
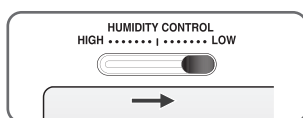

Conversión a compartimiento de verduras o carnes (aplicable sólo a algunos modelos)

- El cajón inferior del frigorífico puede convertirse en compartimiento para verduras o carnes.



Compartimiento para verduras

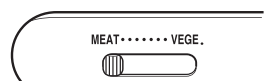

Compartimiento para carnes

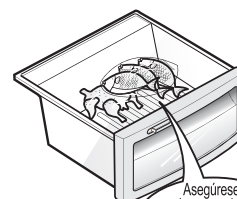
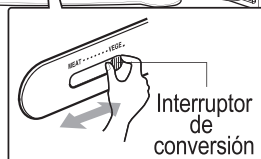
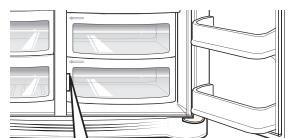

Asegúrese de comprobar el interruptor de conversión antes de guardar los alimentos.

El compartimiento para carnes mantiene la temperatura en un punto inferior al del frigorífico de modo que las carnes o pescados se mantienen frescos más tiempo.

! PRECAUCIÓN

- Las verduras o frutas se congelan si el interruptor de conversión se coloca en la posición para carnes. Por ello, compruébelo antes de guardar los alimentos.

Ubicación de los alimentos

(Identificación de las Partes)

Soporte para vino

Para guardar vino

Cajón para tentempiés

Para guardar alimentos pequeños del tipo de pan, tentempiés, etc.

Balda del compartimento del congelador

Store various frozen foods such as meat, fish, Para guardar diferentes alimentos congelados, por ejemplo, carne, pescado, helado, tentempiés congelados, etc.

Estante de la puerta del congelador

- Para alimentos pequeños envasados y congelados.
- Es probable que la temperatura se incremente al abrir la puerta. Por ello, no lo utilice para alimentos que permanecen congelados a largo plazo, como puede ser el caso del helado.

Cajón del congelador

- Para carne, pescado, pollo, etc, tras envolverlos con film.
- Alimentos secos.

Esquina de productos lácteos

Para productos lácteos, tales como mantequilla, queso, etc.

Huevera

Coloque esta caja donde lo considere más adecuado

Compartimento para refrescos

Para guardar alimentos de uso frecuente, por ejemplo, bebidas, etc.

Balda del frigorífico

Para guardar alimentos del tipo de guarniciones u otros alimentos a una distancia adecuada.

Estante de la puerta del frigorífico

Para alimentos pequeños envasados o bebidas del tipo de leche, zumo, cerveza, etc.

Cajón para verduras

Para guardar verduras o frutas.

Esquina de conversión de cajón para verdura/cajón para carne

Para guardar verdura, fruta, carne para descongelar, pescado fresco, etc, poniendo el interruptor de conversión en la posición correcta. Asegúrese de poner el interruptor en la posición correcta antes de guardar los alimentos.

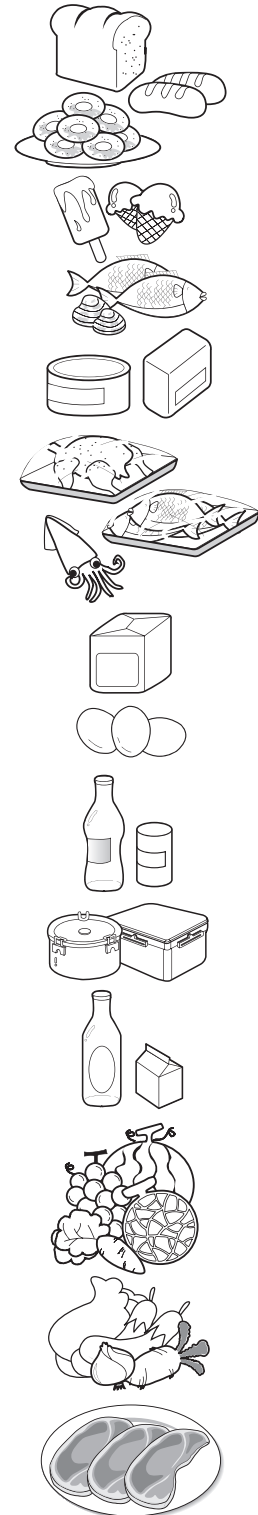

Guardar alimentos

- Guarde los alimentos frescos en el compartimento del frigorífico. El modo en que los alimentos se congelen y se descongelen es un factor importante para mantener su frescura y sabor.
- No guarde alimentos que se deterioran con facilidad a bajas temperaturas, del tipo de plátanos y melones.
- Deje enfriar los alimentos calientes antes de guardarlos en el frigorífico, ya que de otro modo, dañará otros alimentos, y será mayor el consumo de energía.
- Al guardar los alimentos, cúbralos con film de vinilo o guárdelos en envases con tapa. De este modo, se evita la humedad de la evaporación y los alimentos mantienen su sabor y poder nutritivo.
- No bloquee las tomas de aire con alimentos. La correcta circulación del aire frío mantiene constantes las temperaturas del frigorífico.
- No abra la puerta con frecuencia, para evitar la entrada de aire caliente que eleva la temperatura.
- No guarde demasiados alimentos en el estante de la puerta porque puede presionar contra las baldas interiores y no permitir que la puerta se cierre correctamente.

Congelador

- No guarde botellas en el congelador, pueden romperse al congelarse.
- No vuelva a congelar alimentos ya descongelados. Perderán su sabor y nutrientes.
- Cuando guarde alimentos congelados del tipo de helado, durante periodos prolongados de tiempo, colóquelos en la balda del congelador, no en el estante de la puerta.
- No toque alimentos o envases fríos – especialmente los metálicos - con las manos mojadas, ni coloque recipientes de cristal en los cajones del congelador.



PRECAUCIÓN

- Esto podría producirle lesiones en la piel, ya que estos envases pueden llegar a romperse si se congelan y causar daños personales.

Frigorífico

- No coloque alimentos húmedos en las baldas superiores, pueden congelarse por el contacto directo con el aire frío.
- Limpie los alimentos antes de guardarlos en el frigorífico. Lave y seque las verduras y frutas, y limpie los alimentos envasados para evitar que se deterioren los alimentos adyacentes.
- Cuando guarde huevos en un estante o en la huevera, asegúrese de que son frescos, y guárdelos siempre en posición vertical, con lo cual se mantendrán frescos más tiempo.

NOTA

- Si coloca el frigorífico en un lugar con humedad y altas temperaturas, la apertura frecuente de la puerta, o si guarda muchas verduras, puede hacer que se forme escarcha, que no tiene efecto sobre el funcionamiento del frigorífico. Elimine la escarcha con un paño.

Cómo desmontar las diferentes partes

NOTA

- Para desmontar siga el procedimiento inverso al montaje.
Asegúrese de hacer desenchufado el frigorífico de la red antes de montar y desmontar.
No apriete con excesiva fuerza para desmontar. Podría dañar alguna pieza.

Lámpara del congelador

Para separar la lámpara, tire de ella ② mientras aplica una ligera presión ① y gira ③ la cubierta de la lámpara.
Gire la bombilla hacia la izquierda.
(Interrumpa el suministro eléctrico antes de llevar a cabo esta operación)
Utilice una bombilla LED DC 12V de 0,75W.
Póngase en contacto con el servicio técnico de su localidad cuando la bombilla de la lámpara LED no funcione bien.

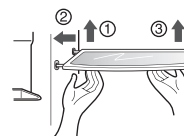
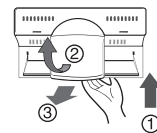

Balda de compartiment del congelado

Para retirar una repisa, muévela primero hacia la izquierda ② después, levante un poco la parte desplazada hacia la izquierda ①, levante el lado derecho ③ y tire de ella hacia fuera.

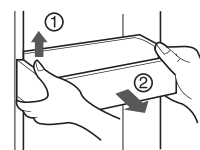

Estante de la puerta y soporte

Levante el estante sujetando ambos lados ① y extráigalo en la dirección ②.

Lámpara del compartimento del refrigerador

Para separar la lámpara, tire de ella ② mientras aplica una ligera presión ① y gira ③ la cubierta de la lámpara.
(Interrumpa el suministro eléctrico antes de llevar a cabo esta operación)
Utilice una bombilla LED DC 12V de 2W.
Póngase en contacto con el servicio técnico de su localidad cuando la bombilla de la lámpara LED no funcione bien.

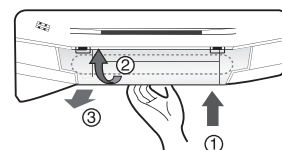

Separe la lámpara tirando de ella ①.
Gire la bombilla hacia la izquierda.
(Interrumpa el suministro eléctrico antes de llevar a cabo esta operación)
Utilice una bombilla LED DC 12V de 0,75W.
Póngase en contacto con el servicio técnico de su localidad cuando la bombilla de la lámpara LED no funcione bien.

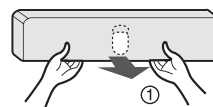

Compartimento de refrescos

- Separe el depósito ① hacia arriba.
- Separe la estantería superior del centro de refresco y, a continuación, jale de la tapa ②.
- El centro de refresco puede extraerse jalando hacia arriba.

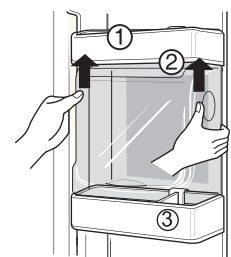

NOTA

- Asegúrese de desmontar las partes de la puerta del frigorífico para desmontar el compartimento de verduras, el cajón para tentempiés y la tapa central del compartimento de refrescos.

Tapa del compartimento de verduras

- Para quitar la tapa del compartimento de verduras, tire ligeramente del compartimento hacia usted ①, levante la parte frontal de la tapa según se muestra en la figura ② y saque la tapa.

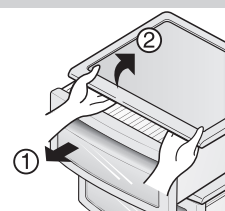

Información general

Vacaciones

Durante las vacaciones, probablemente preferirá dejar el frigorífico en funcionamiento. Coloque en el congelador aquellos alimentos que se puedan congelar. Cuando no quiera dejar el frigorífico en funcionamiento, saque todos los alimentos, desconecte el enchufe de la red, limpie el interior y deje todas las puertas para evitar la formación de olores.

Fallo de corriente

La mayor parte de los fallos de corriente que se corrigen antes de una hora o dos no tienen efecto sobre las temperaturas del frigorífico. Sin embargo, evite abrir las puertas mientras el frigorífico no reciba corriente.

Si se traslada

Saque o sujete todas las partes que puedan moverse en el interior del frigorífico. Para evitar daños a los tornillos de ajuste de altura, gírelos hasta el fondo en la base.

Tubo anticondensación

El panel exterior del frigorífico puede calentarse en ocasiones, especialmente después de la instalación. No se alarme. Se debe al tubo anticondensación, que bombea aire caliente para evitar la condensación en los paneles externos.

Limpieza

Es importante mantener el frigorífico limpio para evitar olores no deseados. Limpie inmediatamente los alimentos derramados ya que, en caso contrario, pueden acidificar y manchar las superficies plásticas.

Exterior

Utilice una solución de jabón suave o detergente para limpiar el acabado del frigorífico. Limpie con un paño y seque.

Interior

Se recomienda una limpieza regular del interior. Lave todos los compartimentos con una solución de bicarbonato de sodio o un detergente suave y agua templada. Enjuague y seque.

Tras la limpieza

Compruebe que el cable no está dañado, que el enchufe no se recalienta y que está correctamente enchufado en la toma de pared.

ADVERTENCIA

Desenchufe el cable de la red antes de limpiar alrededor de aparatos eléctricos (lámparas, interruptores, controles, etc.)

Limpie la humedad con una esponja o paño para evitar que los líquidos o agua entren en contacto con cualquier aparato eléctrico, produciendo así descargas eléctricas.

No utilice raspadores metálicos, cepillos, limpiadores abrasivos, soluciones alcalinas fuertes, líquidos de limpieza inflamables o tóxicos.

No toque las superficies congeladas con las manos mojadas o húmedas, ya que se adhieren a las superficies muy frías.

Solución de problemas

Antes de acudir al servicio técnico, revise esta lista. Quizás pueda ahorrar tiempo y dinero. Incluye problemas comunes que no son resultado de defectos de mano de obra o materiales.

Problema	Causa Posible	Solución
Funcionamiento del frigorífico		
El compresor del frigorífico no funciona	El control del frigorífico está desconectado	Configure el control del frigorífico. Consulte la sección de los controles.
	El frigorífico está en ciclo de desescarchado	Es normal en un frigorífico de desescarchado totalmente automático. El ciclo se realiza periódicamente.
	El enchufe no está conectado a la toma de pared	Asegúrese de que el enchufe está correctamente insertado en la toma de pared.
	Corte de corriente. Compruebe la electricidad de la casa.	Llame a la compañía de electricidad.
El frigorífico funciona demasiado o demasiado tiempo	El frigorífico es de mayor tamaño que el anterior que usted tenía.	Es normal. Las unidades de mayor tamaño y mayor eficacia funcionan en estas condiciones durante más tiempo.
	Hace calor en la habitación o en el exterior.	Transcurren algunas horas hasta que el frigorífico se enfría completamente.
	Se han guardado recientemente grandes cantidades de alimentos templados o calientes.	Los alimentos calientes hacen que el frigorífico funcione durante más tiempo hasta que se alcanza la temperatura deseada.
	Las puertas se abren con demasiada frecuencia o durante demasiado tiempo.	El aire caliente que entra en el frigorífico hace que funcione más tiempo. Abra la puerta con menos frecuencia.
	La puerta del congelador o el frigorífico puede estar ligeramente abierta.	Asegúrese de que el frigorífico está a nivel. Evite que los alimentos o envases bloqueen las puertas. Consulte la sección de problemas. APERTURA/CIERRE de las puertas.
	El control del frigorífico está configurado a una temperatura demasiado fría.	Ponga el control de frigorífico en un valor de temperatura más elevado hasta que la temperatura sea satisfactoria.
	La junta del frigorífico o congelador está sucia, desgastada, rota o mal colocada.	Limpie o cambie la junta. Las fugas en el cierre hermético de la puerta harán que el frigorífico funcione más tiempo para mantener las temperaturas deseadas.
	El termostato mantiene el frigorífico a una temperatura constante.	Esto es normal. El frigorífico se enciende y se apaga para mantener la temperatura constante.

Problema	Causa Posible	Solución
Las temperaturas son demasiado bajas		
La temperatura del congelador es demasiado baja pero la del frigorífico es satisfactoria	El controlador del congelador se ha configurado demasiado bajo	Ponga el controlador del congelador en un valor más alto hasta que se alcance la temperatura satisfactoria
La temperatura del frigorífico es demasiado baja pero la del congelador es satisfactoria	El controlador del frigorífico se ha configurado demasiado bajo	Ponga el controlador del frigorífico en un valor más alto
Los alimentos guardados en los cajones se congelan	El controlador del frigorífico se ha configurado demasiado bajo	Ponga el controlador del frigorífico en un valor más alto
La carne guardada en el cajón de carnes frescas se congela	La carne debe guardarse a una temperatura ligeramente superior al punto de congelación del agua (32 F, 0 C) para lograr el mayor tiempo de conservación	Es normal que se formen cristales de hielo debido a la humedad que contiene la carne.
Las temperaturas son demasiado altas.		
Las temperaturas del congelador o el frigorífico son demasiado altas	El controlador del congelador se ha configurado demasiado alto	Ponga el control del congelador o frigorífico a una temperatura más baja hasta que la temperatura del congelador o el frigorífico sea satisfactoria.
	El controlador del frigorífico se ha configurado demasiado alto. El control del frigorífico tiene algún efecto sobre la temperatura del congelador.	Ponga el control del congelador o frigorífico a una temperatura más baja hasta que la temperatura del congelador o el frigorífico sea satisfactoria.
	Las puertas se abren con demasiada frecuencia o durante demasiado tiempo.	Entra aire caliente en el frigorífico/ congelador cada vez que se abre la puerta. Abra la puerta con menos frecuencia.
	La puerta está ligeramente abierta.	Cierre la puerta completamente.
	Se han guardado recientemente grandes cantidades de alimentos calientes.	Espera hasta que el frigorífico o congelador puedan alcanzar la temperatura deseada.
	El frigorífico ha estado desconectado durante un periodo de tiempo.	Un frigorífico requiere algunas horas para enfriarse completamente.
La temperatura en el frigorífico es demasiado alta pero la temperatura del congelador es satisfactoria.	El controlador del frigorífico se ha configurado demasiado alto.	Ponga el control del frigorífico en una temperatura más baja.

Problema	Causa Posible	Solución
Sonido y ruidos		
Niveles altos de sonido cuando se pone en funcionamiento el frigorífico	Los frigoríficos actuales han aumentado su capacidad y mantienen temperaturas más uniformes	Es normal que los niveles de sonido sean más elevados.
Niveles altos de sonido cuando se pone en marcha el compresor.	El frigorífico funciona con presiones más elevadas durante la puesta en marcha del ciclo ON	Es normal. El sonido se nivelará según el frigorífico siga funcionando.
Vibraciones o traqueteos	El suelo no es uniforme o es débil. El frigorífico golpea en el suelo cuando se mueve ligeramente.	Asegúrese de que el suelo está a nivel y es sólido y puede soportar correctamente el frigorífico.
	Vibran los objetos colocados sobre el frigorífico.	Quite los objetos.
	Vibran los recipientes en las baldas del frigorífico.	Es normal que los recipientes vibren. Mueva los recipientes ligeramente. Asegúrese de que el frigorífico está colocado a nivel y firme sobre el suelo.
	El frigorífico toca la pared o los armarios.	Mueva el frigorífico para que no toque la pared o los armarios.
Agua/humedad/hielo dentro del frigorífico		
Se acumula la humedad en las paredes interiores del frigorífico	La temperatura ambiente es elevada y hay humedad, lo cual incrementa la acumulación de escarcha y condensación interna.	Esto es normal.
	La puerta está ligeramente abierta.	Vea en la sección de problemas apertura/cierre de las puertas.
	La puerta se abre con demasiada frecuencia o demasiado tiempo.	Abra las puertas con menos frecuencia.
Agua/humedad/hielo fuera del frigorífico		
Se forma humedad en el exterior del frigorífico o entre las puertas	El tiempo es húmedo	Es normal con tiempo húmedo. Cuando la humedad sea más baja, desaparecerá la humedad del frigorífico.
	La puerta está ligeramente abierta, haciendo que el aire frío del interior del frigorífico choque con el aire caliente del exterior.	Esta vez, cierre la puerta completamente.

Problema	Causa Posible	Solución
Olores en el frigorífico	Es necesario limpiar el interior	Limpie el interior con una esponja, agua tibia y bicarbonato de sodio
	Alimentos de olor fuerte en el frigorífico	Cubra los alimentos completamente
	Algunos envases y materiales para envolver producen olores.	Use una marca de envases o materiales de envoltura diferente.
Apertura/cierre de las puertas/cajones		
Las puertas no cierran	Los envases de alimentos mantienen la puerta abierta.	Mueva los envases para que se pueda cerrar la puerta
Las puertas no cierran	La puerta se ha cerrado con demasiada fuerza, haciendo que la otra puerta se abra ligeramente.	Cierre ambas puertas con suavidad
	El frigorífico no está nivelado. Golpea en el suelo cuando se mueve ligeramente.	Ajuste el tornillo de ajuste de altura
	El suelo no es uniforme o es débil. El frigorífico golpea el suelo cuando se mueve ligeramente.	Asegúrese de que el suelo está nivelado y puede soportar de forma correcta el frigorífico. Póngase en contacto con un carpintero para corregir el suelo.
	El frigorífico toca las paredes o armarios.	Mueva el frigorífico.
Los cajones se mueven con dificultad.	Los alimentos tocan la balda en la parte superior del cajón.	Ponga menos alimentos en el cajón.
	La guía sobre la que se desliza el cajón está sucia.	Limpie el cajón y la guía.
Otros	Lea detenidamente en este manual.	

Montaje (instalación) segura de la puesta a tierra.

Si la conexión de puesta a tierra es inestable, puede desencadenar problemas o una descarga eléctrica en caso de fuga eléctrica.

Debe realizar una instalación de puesta a tierra tras consultar a su proveedor (la instalación de puesta a tierra no es gratuita) en caso de instalar y utilizar el producto en:

- Una superficie irregular o con suciedad, un suelo de hormigón o una zona con fugas o condensación, e incluso en zonas situadas cerca de un fregadero, sótano, etc., donde pueda gotear agua.

Conecte el cable de puesta a tierra al tornillo situado en la parte posterior del producto.

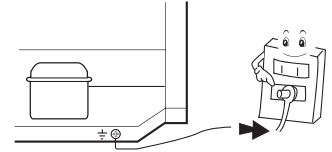

No conecte el cable de puesta a tierra en:

- Tuberías de agua y gas, ya que pueden explotar e inflamarse.
- Tomas a tierra de la línea telefónica o del pararrayos, por el peligro existente en caso de tormenta.

Si realiza la instalación cerca de zonas mojadas, está obligado a instalar un interruptor además del cable de puesta a tierra. Consulte a su proveedor.

Instalación para la puesta a tierra

Se recomienda realizar esta instalación a fin de evitar descargas en caso de fuga eléctrica.

Acerca de la conexión

- Conecte la línea a tierra al tornillo del conjunto de puesta a tierra, en la parte posterior del frigorífico.

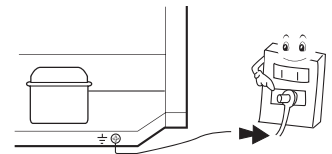

No conecte el cable de puesta a tierra en:

- **Tuberías de gas.**
Pueden desencadenar una explosión y ser inflamables.
- **Tomas a tierra de la línea telefónica o del pararrayos.**
Es peligroso en caso de tormentas.
- **Tuberías y llaves del agua.**
La instalación del cable de puesta a tierra no funciona si la mitad de la tubería de agua es de plástico.

Si instala el producto en una zona mojada o húmeda, debe instalar el cable de puesta a tierra. Algunos ejemplos:

- Ex) • Una superficie irregular o con suciedad, o un suelo de hormigón.
• Una zona donde pueda mojarse, por ejemplo: cerca de un fregadero.
• Una zona donde pueda haber fugas de agua o con humedad como puede ser un sótano.
• Otros lugares húmedos o mojados.

En los lugares que siempre están mojados, como cerca del fregadero de un restaurante, la ley le obliga a instalar un interruptor además del cable de puesta a tierra.

Después de consultar con su proveedor o compañía de instalaciones eléctricas, debe realizar la instalación de puesta a tierra (tipo 3 de puesta a tierra). La conexión a tierra no es gratuita.

