



LG

Life's Good

EESTI

KASUTUSJUHEND PLASMATELER

Lugege juhend enne seadme kasutamist tähelepanelikult läbi.

HDMI

HDMI, HDMI logo ja High-Definition Multimedia Interface on HDMI Licensing LLC kaubamärgid või registreeritud kaubamärgid.

SISUKORD

ETTEVALMISTUS

42/50PJ2**, 42/50PJ3**, 42/50PJ5**, 42/50PJ6**, 50/60PK2**, 50PK3**, 50/60PK5**, 50PK7**	A-1
------------------------------------------------------------------------------------------------------	-----

VÄLISSEADMETE HÄÄLESTUS

ANTENNI ÜHENDAMINE	1
Ühendamine komponentkaabliga.....	2
HDMI-kaabliga ühendamine.....	3
Ühendamine HDMI-DVI-kaabliga.....	3
Ühendamine europistmikuga Euro Scart	4
USB-SISSE HÄÄLESTUS.....	4
Ühendamine RCA-kaabliga	5
Ühendamine RF kaabliga.....	5
Ühendamine 15-viigulise D-sub-kaabliga.....	6
CI MOODULI SISESTAMINE	6
DIGITAALSE AUDIOVÄLJUNDI SEADISTUS ...	7
Kuva toetatav eraldusvõime (RGB-PC-režiim) ...	8
Ekraani seadistus personaalarvuti režiimi ...	10

TELERI VAATAMINE / PROGRAMMIDE JUHTIMINE

TELERI SISSELÜLITAMINE.....	14
Lähtestamise seadmine	14
Programmi valik	14
Helitugevuse reguleerimine	14
QUICK MENU(KIIRMENÜÜ)	15
EKRAANIMENÜÜDE VALIK JA REGULEERIMINE...	16
Programmide automaathäälestus	17
Programmide käsihäälestus (digitaalrežiimis) ..	20
Programmide käsihäälestus (analoogražiimis)..	22
Programmi redigeerimine	24
Tarkvara uuendus.....	26
DIAGNOSTIKA.....	28
CI [COMMON INTERFACE (TAVALIIDES)] INFORMATSIOON	29
PROGRAMMITABELI POOLE PÖÖRDUMINE...	30
lemmikprogrammi seadistus	31
SISENDITE NIMISTU	32
ANDMESERVER.....	33
Sisendi silt	33
Lühijuhend.....	34

SIMPLINK	35
AV MODE(AV REŽIIM)	38
Lähtestamine (Esialgsetele tehasesätetele) ..	39

BLUETOOTHI KASUTAMINE

Bluetoothi kasutamise ettevaatusabinõud .	40
BLUETOOTHI SEADISTAMINE.....	41
TELERI PIN-KOODI SÄTTIMINE.....	42
BLUETOOTH-KÕRVAKLAPID	
- Uute Bluetooth-kõrvaklappide ühendamine....	43
- Juba registreeritud Bluetooth-kõrvaklappide ühendamise.....	43
- Bluetooth-kõrvaklappide lahti ühendamine kasutamise ajal.....	44
- Soovides ühendada teleriga Bluetooth- peakomplekti kaudu	44
REGISTREERITUD BLUETOOTH-SEADME HALDAMINE	45
MY BLUETOOTH INFORMATION (MINU BLUETOOTHI TEAVE).	46
FOTODE VASTUVÕTMINE LÄBI VÄLISE BLUETOOTH-SEADME	47
Välisest Bluetooth-seadmest muusika kuulamine	47

USB-SEADME KASUTAMINE

USB-seadmega ühendades	48
FOTOLOEND	49
MUUSIKALOEND.....	55
Filmide loend	60
DivX-i registreerimiskood	66
Deaktiveerimine.....	67

SISUKORD

EPG (ELEKTROONILINEPROGRAMMIJUHT)(digitaalrežiimis)

EPG sisse-väljalülitamine.....	68
Programmi valimine	68
Nupufunktsioonid NOW/NEXT (PRAEGU/JÄRGMINE) juhtrežiimis	68
Nupufunktsioonid 8 päeva juhtrežiimis	69
Nupufunktsioonid Date Change (Kuupäeva muutmine) režiimis.....	69
Nupufunktsioonid suvandis Extended Description Box (Laiendatud kirjelduskast)	70
Nupufunktsioonid Record/Remind (Salvesta/Tuleta meelde) seaderežiimis	70
Button Function in Schedule List Mode (Nupufunktsioon plaanilise nimekirja režiimis)	70

PILDI JUHTIMINE

PILDI SUURUSE (KUVASUHTE) JUHTIMINE.....	71
Pildiviisard	73
Energiasääst.....	74
PILDI SÄTETE EELHÄÄLESTAMINE	
- Pildirežiimi eelhäälestus	75
PILDI KÄSITSI REGULEERIMINE	
- Pildirežiim – kasutaja suvand	76
PILDI PARANDAMISE TEHNOLOOGIA.....	77
Pildi ekspertjuhtimine	78
Picture Reset(pildi lähtestamine)	81
Image Sticking Minimization, pildi kinnijäämise minimeerimine.....	82
Demorežiim	83
Režiimi seade	84

HELI & KEELE JUHTIMINE

AUTOMAATNE HELITUGEVUSE TASANDAJA... 85	
Valige Clear Voice II (selge hääl II).....	86
HELIHÄÄLESTUSE EELSÄTTED – HELIREŽIIM	87
HELISÄTTE REGULEERIMINE – KASUTAJA REŽIIM	88
INFINITE SOUND (LÕPMATU HELI)	88
Helitasakaalu reguleerimine	89
TELERI KÕLARID SEES/VÄLJAS SEADISTUS	90
DVT (digiteleviseiooni) heliseaded (vaid digitaalrežiimis)	91
DIGITAALSE AUDIOVÄLJUNDI VALIMINE	92
AUDIO RESET (AUDIO LÄHTESTAMINE)	93
Audio description(Heli kirjeldus)(vaid digi-	

taalrežiimis)	94
I/II	
- Stereo- Ja kaksikvastuvõtt (Ainult analoogrežiimis)	95
- NICAM-Vastuvõtt (Ainult analoogrežiimis) ...	96
- Kõlarite heliväljundi valik.....	96
Ekraanimenüü keele / maa valik.....	97
KEELE VALIK(vaid digitaalrežiimis)	98

AJA SEADISTUS

KELLAAJA SEADMINE.....	99
AUTOMAATSE SISSE-VÄLJALÜLITUSE TAIMERI SEADISTUS	100
UNETAIMERI SEADISTUS.....	101

VANEMAKONTROLL/KATEGOORIAD

SALASÕNA ja LUKUSTUSSÜSTEEMI SEADMINE	102
BLOCK PROGRAMME (Programmi blokkimine)	103
VANEMAKONTROLL(vaid digitaalrežiimis)	104
VÄLISE SISENDI BLOKEERIMINE	105
Klahvilukk.....	106

Teletekst

Sisse-väljalülitamine.....	107
Režiim SIMPLE TEXT.....	107
Režiim TOP TEXT.....	107
FASTEXT	108
Teleteksti erifunktsioonid	108

DIGITAALNE TELETEKST

TELETEKST DIGITAALSE TEENUSENA ...	109
TELETEKST DIGITAALSE TEENUSENA...	109

LISA

TÕRKEOTSING	110
HOOLDUS	112
TOOTE TEHNILISED ANDMED.....	113
INFRAPUNAKOODID	115
VÄLISJUHTSEADME HÄÄLESTAMINE ..	116

ETTEVALMISTUS

PLASMATELERITE MUDELID : 42/50PJ2**, 42/50PJ3**, 42/50PJ5**, 42/50PJ6**, 50/60PK2**, 50PK3**, 50/60PK5**, 50PK7**

TARVIKUD

Veenduge, et teie plasmakuvariga on kaasas järgmised tarvikud. Kui mõni tarvik on puudu, pöörduge edasimüüja poole, kust te toote ostsite.

- Teie teler võib erineda pildil olevast.

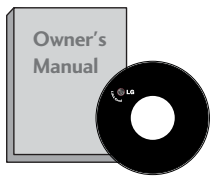

Omaniku juhend

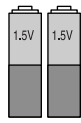

Patareid (AAA)



Kaugjuhtimispuult

See element ei ole kaasas kõigi mudelitega.



Puhastuslapp
Puhastage ekraani lapiga.

Kui toote välispinnal on määrdeplekk või näpujalg, pühkige määrdundud kohta kergelt ainult välispinna puhastamiseks mõeldud lapiga.

Plekki eemaldades ärge pühkige jõuga. Palun olge ettevaatlik, sest liigne jõud võib põhjustada kriimustusi või värvimuutusi.



Toitejuhe

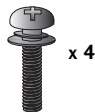

M4x28
(Välja 60PK2**, 60PK5**) polti aluse montaaži jaoks



M5x14

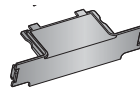

Kaitsekate

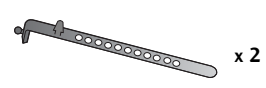

kaablihoidik



Ferriitsüdamik (hall)

(See element ei ole kaasas kõigi mudelitega.)

Ferriitsüdamikku saab kasutada elektromagnetiliste lainete vähendamiseks arvuti helikaablis. Keerake arvuti helikaabel kaks korda ümber ferriitsüdamiku ning seejärel ühendage kaablid teleriga, nagu on näidatud järgmisel pildil. Asetage ferriitsüdamik ekraanil oleva AUDIO IN(RGB/DVI) pesa lähedusse.

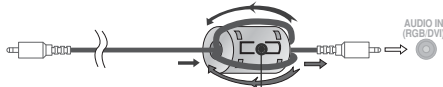

Asetage ferriitsüdamik ekraanil oleva AUDIO IN(RGB/DVI) pesa lähedusse.



Ferriitsüdamik (must)

(See element ei ole kaasas kõigi mudelitega.)

Ferriitsüdamikku kasutatakse elektromagnetiliste lainete vähendamiseks ühendamisel toitekaabliga.

Mida lähemal ferriitsüdamik toitepistikule on, seda tõhusam see on.

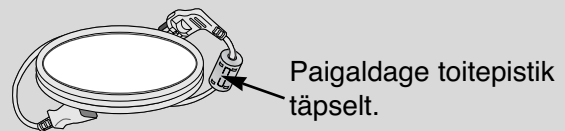

Paigaldage toitepistik täpselt.

Seinapaigalduskonsool (müüakse eraldi)

AW-50PG60M

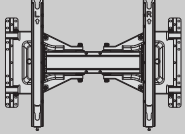

AW-50PG60MS

või

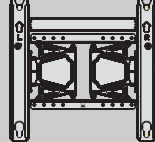

AW-60PG60M

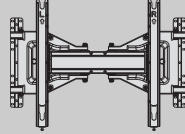

või

AW-60PG60MS

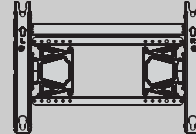

(Välja 60PK5**, 60PK2**)

(Ainult 60PK5**, 60PK2**)

ETTEVALMISTUS

ESIPANEELI JUHTSEADISED

! MÄRKUS

- ▶ Teleri kasutamisele kulub oluliselt vähem energiat, kui vähendada pildi heledust; selle tulemusel vähenevad teleri kasutamisega seotud üldised kulud.

⚠ ETTEVAATUST

- ▶ Ärge astuge klaasalusele ega asetage sellele liigset raskust. Alus võib puruneda või teler kukkuda ning purunemisel tekkivad klaasikillud võivad põhjustada vigastusi.
- ▶ Ärge lohistage telerit. Võite vigastada toote aluspinda.

- Teie teler võib erineda pildil olevast.

42/50PJ2**, 50/60PK2**

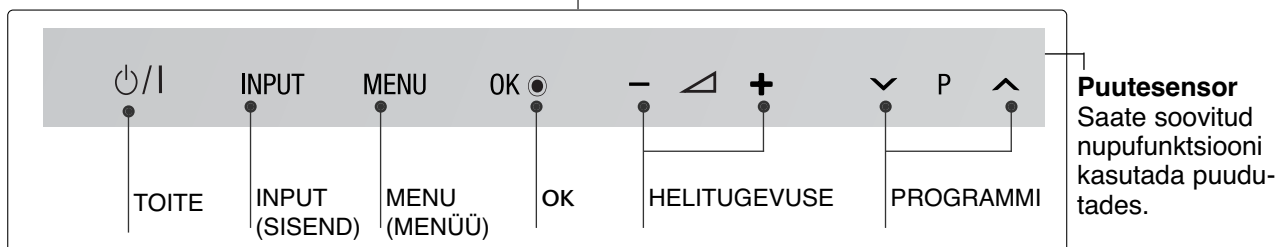
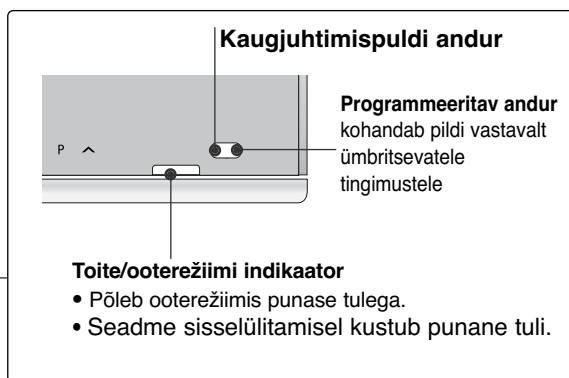
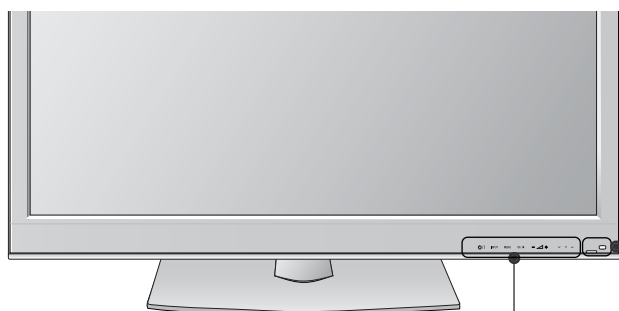

42/50PJ3**, 50PK3**

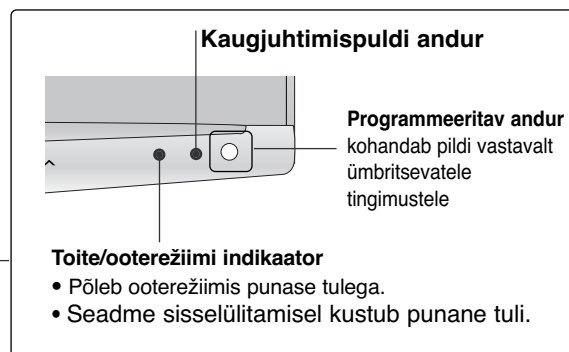

42/50PJ5**, 50/60PK5**



Kaugjuhtimispuldi andur

Programmeeritav andur
kohandab pildi vastavalt
ümbritsevatele
tingimustele

Toite/ooterežiimi indikaator

- Põleb ooterežiimis punase tulega.
- Seadme sisselülitamisel kustub punane tuli.

TOITE INPUT (SISEND) MENU (MENÜÜ) OK HELITUGEVUSE PROGRAMMI

TOIT / I INPUT MENU OK - + P ^

Puutesensor
Saate soovitud
nupufunktsiooni
kasutada puudu-
tades.

42/50PJ6**, 50PK7**

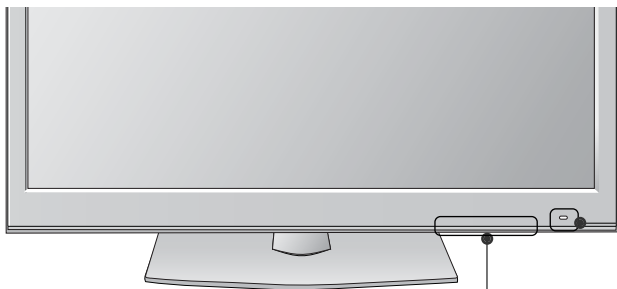

Programmeeritav andur
kohandab pildi vastavalt
ümbritsevatele
tingimustele

Kaugjuhtimispuldi andur

Toite/ooterežiimi indikaator

- Põleb ooterežiimis punase tulega.
- Seadme sisselülitamisel kustub punane tuli.

TOITE INPUT (SISEND) MENU (MENÜÜ) OK HELITUGEVUSE PROGRAMMI

TOIT / I INPUT MENU OK - + P ^

Puutesensor
Saate soovitud
nupufunktsiooni
kasutada puudu-
tades.

ETTEVALMISTUS

TAGAPANEELI TEAVE

■ Teie teler võib erineda pildil olevast.

42/50PJ2**, 50/60PK2**

(Ainult 42/50PJ2**) (Ainult 50/60PK2**)

ETTEVALMISTUS

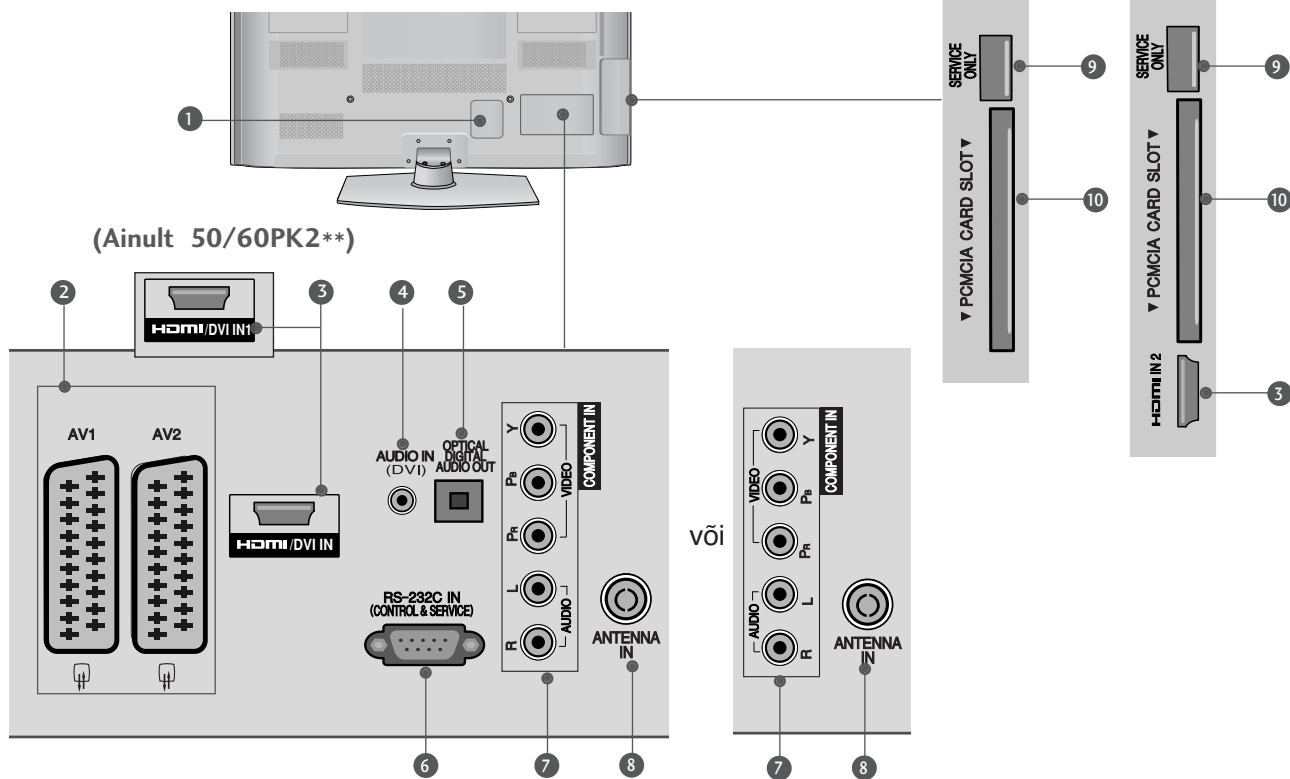

1 Toitejuhtme pesa

See teler töötab vahelduvvoolutoitega. Pinge on toodud tehniliste andmete leheküljel. (► lk 113 kuni 114) Ärge mingil juhul proovige telerit kasutada alalisvoolutoitega.

2 Pesa Euro Scart (AV1/AV2)

Ühendage sellesse pistikupessa välisseadme SCART-sisend või -väljund.

3 HDMI/DVI IN-sisend

Ühendage HDMI-signaal sisendisse HDMI IN. Või ühendage DVI(VIDEO)-signaal DVI ja HDMI vahelise kaabliga porti HDMI/DVI.

4 DVI-helisisend

Ühendage DVI helikaabel.

5 DIGITAALOPTILINE AUDIOVÄLJUND

Ühendage digitaalne audio mitmesuguste seadmetega. Ühendage digitaalse audioseadmega. Kasutage optilist audiokaablit.

6 RS-232C-sisendport (JUHTIMINE & TEENINDUS)

Ühendage pistikupessa RS-232 juhtseadme järjestikport. Seda porti kasutatakse teenuse- või hotellirežiimi jaoks.

7 Komponentsisend

Ühendage sellesse pistikupessa komponentvideo-audioseade.

8 Antennisisend

Ühendage antenn või kaabel sellesse pistikusse.

9 VAID TEENINDUSE PORT

10 PCMCIA (Personal Computer Memory Card International Association) Card Slot Sisestage CI-moodul PCMCIA KAARDIPESSA. (See element ei ole kaasas kõigi mudelitega.)

42/50PJ3**, 42/50PJ5**, 42/50PJ6**, 50PK3**

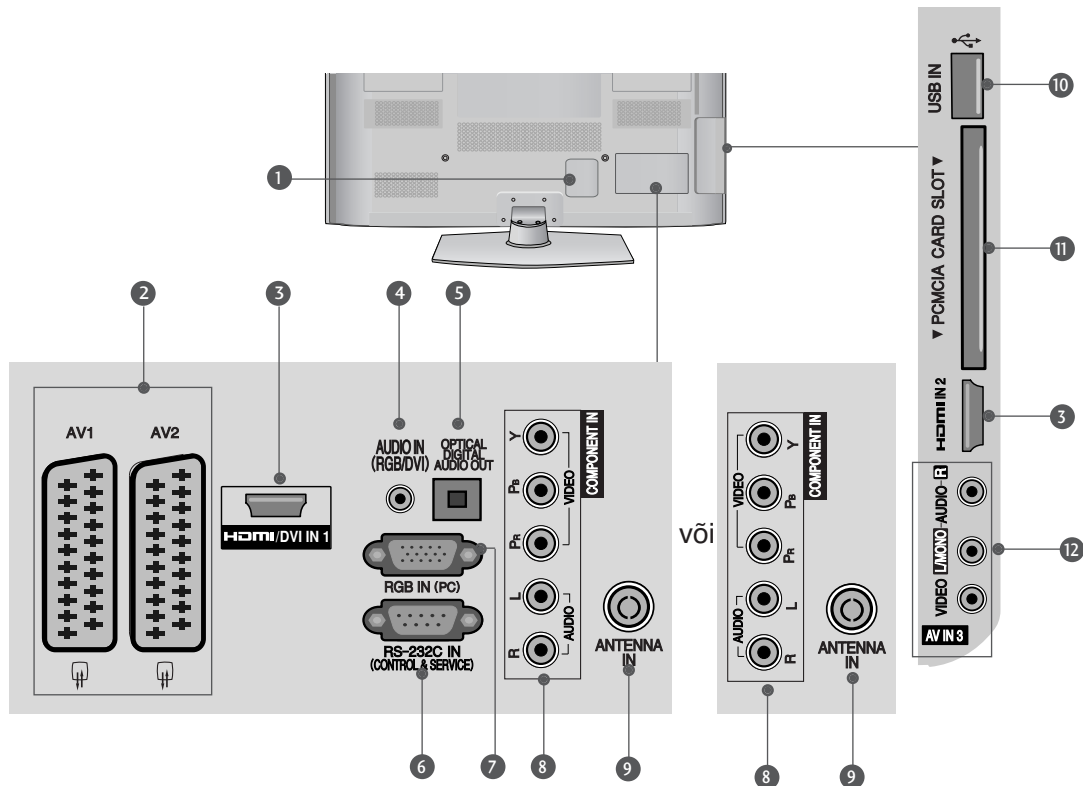

1 Toitejuhtme pesa

See teler töötab vahelduvvoolutoitega. Pinge on toodud tehniliste andmete leheküljel. (► lk 113 kuni 114) Ärge mingil juhul proovige telerit kasutada alalisvoolutoitega.

2 Pesa Euro Scart (AV1/AV2)

Ühendage sellesse pistikupessa välisseadme SCART-sisend või -väljund.

3 HDMI/DVI IN-sisend

Ühendage HDMI-signaali sisendisse HDMI IN. Või ühendage DVI(VIDEO)-signaali DVI ja HDMI vahelise kaabliga porti HDMI/DVI.

4 RGB/DVI Audiosisend

Ühendage arvuti või DVI helikaabel.

5 DIGITAALOPTILINE AUDIOVÄLJUND

Ühendage digitaalne audio mitmesuguste seadmetega. Ühendage digitaalset audioseadmega. Kasutage optilist audiokaablit.

6 RS-232C-sisendport (JUHTIMINE & TEENINDUS)

Ühendage pistikupessa RS-232 juhtseadme järjestikport. Seda porti kasutatakse teenuse- või hotellirežiimi jaoks.

7 RGB IN sisend

Ühendage arvuti väljundiga.

8 Komponentsisend

Ühendage sellesse pistikupessa komponentvideo-audioseade.

9 Antennisisend

Ühendage antenn või kaabel sellesse pistikusse.

10 USB sisend

Ühendage USB-mäluseade sellesse pistikusse.

11 PCMCIA (Personal Computer Memory Card International Association) Card Slot
Sisestage CI-moodul PCMCIA KAARDIPESSA. (See element ei ole kaasas kõigi mudelitega.)

12 Audio-videosisend

Ühendage sellesse pistikupessa välisseadme audio-videoväljund.

ETTEVALMISTUS

50/60PK5**, 50PK7**

ETTEVALMISTUS

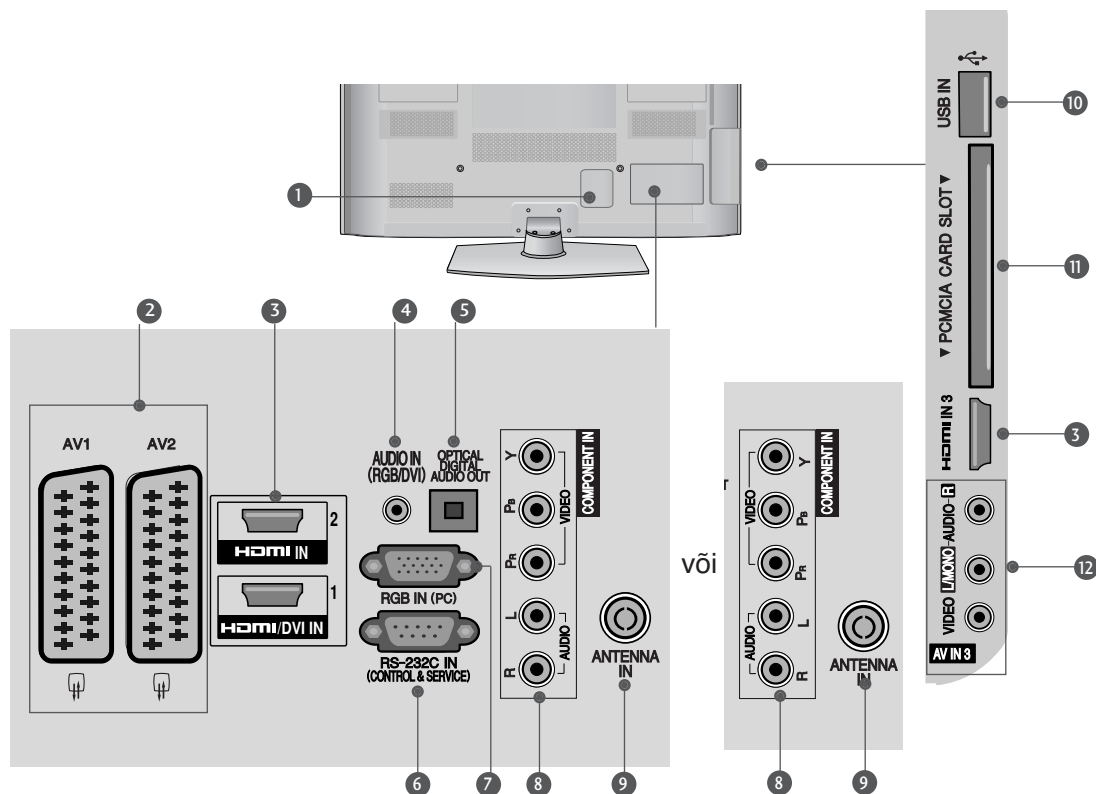

1 Toitejuhtme pesa

See teler töötab vahelduvvoolutoitega. Pinge on toodud tehniliste andmete leheküljel. (► lk 113 kuni 114) Ärge mingil juhul proovige telerit kasutada alalisvoolutoitega.

2 Pesa Euro Scart (AV1/AV2)

Ühendage sellesse pistikupessa välisseadme SCART-sisend või -väljund.

3 HDMI/DVI IN-sisend

Ühendage HDMI-signaal sisendisse HDMI IN. Või ühendage DVI(VIDEO)-signaal DVI ja HDMI vahelise kaabliga porti HDMI/DVI.

4 RGB/DVI Audiosisend

Ühendage arvuti või DVI helikaabel.

5 DIGITAALOPTILINE AUDIOVÄLJUND

Ühendage digitaalne audio mitmesuguste seadmetega.
Ühendage digitaalse audioseadmega.
Kasutage optilist audiokaablit.

6 RS-232C-sisendport (JUHTIMINE & TEENINDUS)

Ühendage pistikupessa RS-232 juhtseadme järjestikport.

Seda porti kasutatakse teenuse- või hotellirežiimi jaoks.

7 RGB IN sisend

Ühendage arvuti väljundiga.

8 Komponentsisend

Ühendage sellesse pistikupessa komponentvideo-audioseade.

9 Antennisisend

Ühendage antenn või kaabel sellesse pistikusse.

10 USB sisend

Ühendage USB-mäluseade sellesse pistikusse.

11 PCMCIA (Personal Computer Memory Card International Association) Card Slot

Sisestage CI-moodul PCMCIA KAARDIPESSA.
(See element ei ole kaasas kõigi mudelitega.)

12 Audio-videosisend

Ühendage sellesse pistikupessa välisseadme audio-videoväljund.

ALUSE PAIGALDAMINE (Välja 60PK5**, 60PK2**)

■ Teie teler võib erineda pildil olevast. Pannes kokku laud-tüüpi statiivi, kontrollige, kas polt on lõpuni keeratud. (Kui ei ole lõpuni keeratud, võib toode peale paigaldamist kalduda ettepoole.) Kui keerate polti liiga tugevasti, võib polt keermetele avaldatud surve tõttu üle keeruda.

- 1 Asetage teler ettevaatlikult, ekraan allapoole, polsterdatud pinnale, et kaitsta ekraani vigastuste eest.

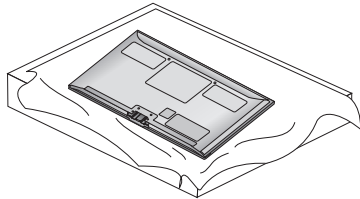

- 2 Ühendage statiivi korpuse osad teleril asuva statiivi alusega.

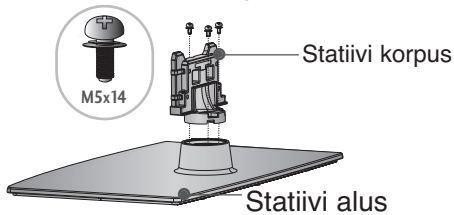

- 3 Ühendage teler näidatud viisil.

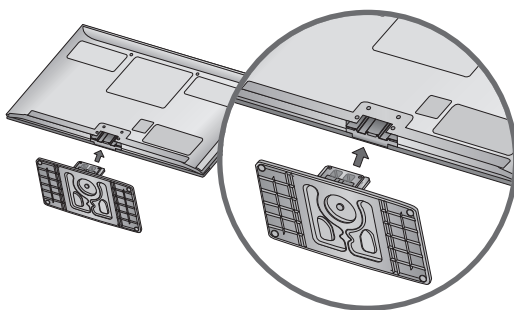

- 4 Kinnitage need 4 polti tugevasti teleri tagumisel küljel olevatesse aukudesse.

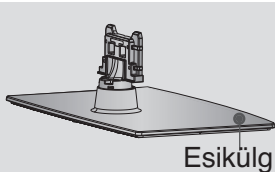
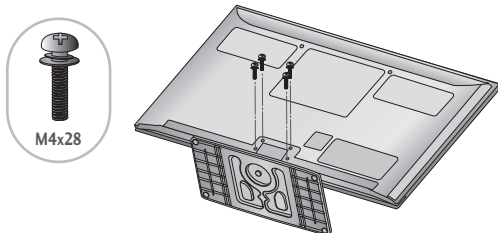

Statiivi kokku pannes veenduge, et eristate eesmise ja tagumise külje ja panete statiivi õigesti kokku.

TAGAKATE JUHTMETE SEADMISEKS

■ Teie teler võib erineda pildil olevast. Pärast kaablite vajalikul viisil ühendamist paigaldage KAABLIHOIDIK näidatud viisil ja kaitke kaablid kokku.

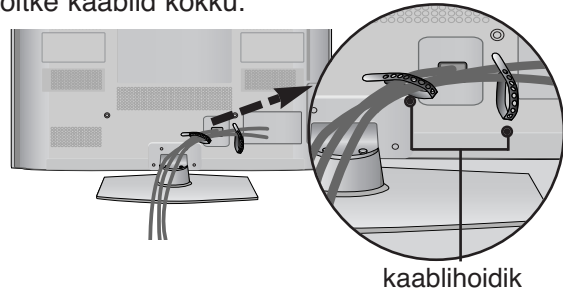

KUI TE EI KASUTA LAUA TÜÜPI TELERIALUST

■ Teie teler võib erineda pildil olevast. Seinapaigalduskonsooli paigaldamisel kasutage kaitsekaant.

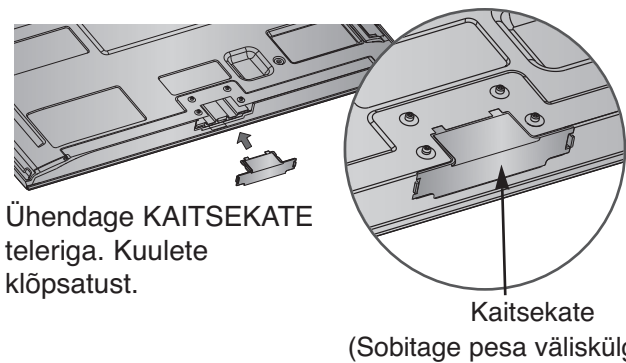

PÖÖRLEV ALUS

■ Teie teler võib erineda pildil olevast. Pärast televiisori paigaldamist saate seda käsitsi kuni 20 kraadi võrra paremale või vasakule kohandada, et see sobiks paremini teie vaatepositsiooniga.

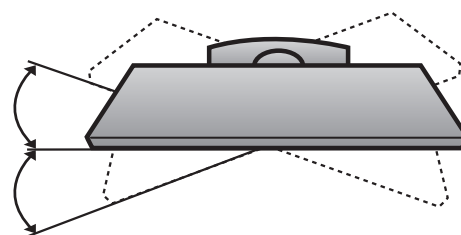

ETTEVALMISTUS

PAIGALDAMISNÕUANDED

- Ostke poest teleri turvalisuse parandamiseks ja teleri seinale kinnitamiseks vajalikud komponendid.
- Paigutage teler seinale lähedale, et vältida selle ümbertõukamise ohtu.
- Juhendid allpool näitavad turvalisemat viisi teleri ülesseadmiseks, milleks on selle seinale külge kinnitamine, vältimaks nõnda ümbertõmbamise ohtu. See hoiab telerit ettepoole kukkumast ja vigastusi põhjustamast.

Samuti kaitseb see telerit vigastuste eest.

Tagage, et lapsed teleril ei roni ega ripu.

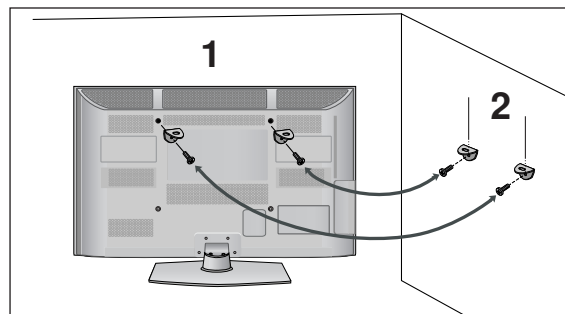
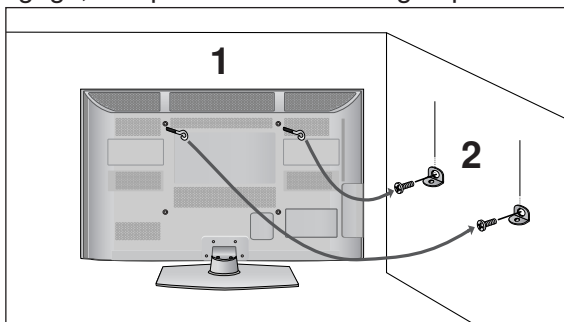

- 1 Kasutage toote seinale kinnitamiseks rõngaspolte või teleri konsooli ja polte, nagu joonisel näha. (Kui teie teleril on poldid aaskruvides, lõdvendage need.)

* Paigaldage rõngaspoldid või teleri konsooli poldid ja pingutage need ülemistes avades tugevasti kinni.

- 2 Kinnitage seinakonsool poltidega seinale. Sobitage seinale paigaldatud konsooli kõrgus.

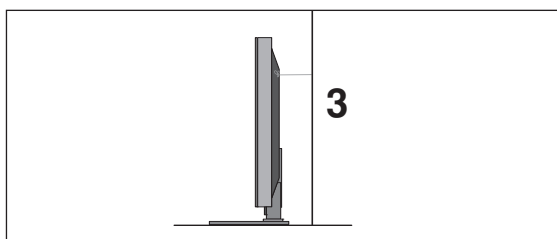

- 3 Kasutage toote kinnitamiseks tugevat trossi. Ohutum on siduda tross nii, et see paikneb toote ja seinaga vahel horisontaalselt.

! MÄRKUS

- ▶ Toote teisaldamisel mõnda teise kohta võtke kõigepealt tross lahti.
- ▶ Kasutage hoidikut või kappi, mis on toote suurust ja kaalu arvestades piisavalt tugev.
- ▶ Toote ohutuks kasutamiseks veenduge, et paigaldatud konsooli kõrgus vastab toote omale.

- Telerit saab paigaldada mitmesugusel viisil, nagu näiteks seinale, lauale jne.
- Teler on ette nähtud paigaldamiseks horisontaalasendisse.

MAANDUS

Ühendage kindlasti maandusjuhe, et vältida võimalikku elektrilööki. Kui sobivat maandusmeetodit pole käepärast, laske kvalifitseeritud elektrikul paigaldada eraldi kaitselüliti. Ärge proovige seadet maandada telefonijuhtmete, piksevarraste või gaasitorudega ühendamise teel.

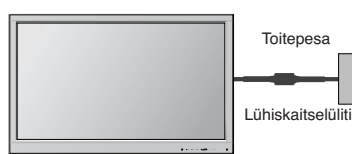

PAIGALDAMINE LAUALE VÕI TELERIKAPILE

Jätke piisava õhuringluse tagamiseks teleri kõikide osade ümber 10 cm vaba ruumi.

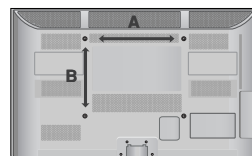
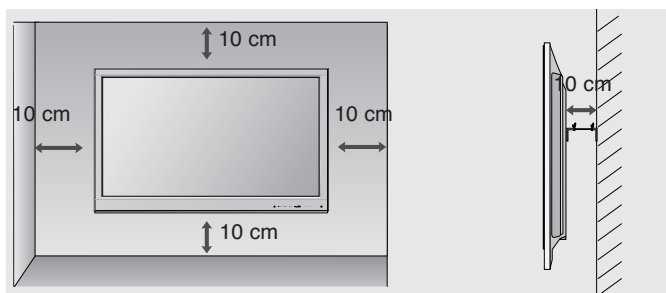
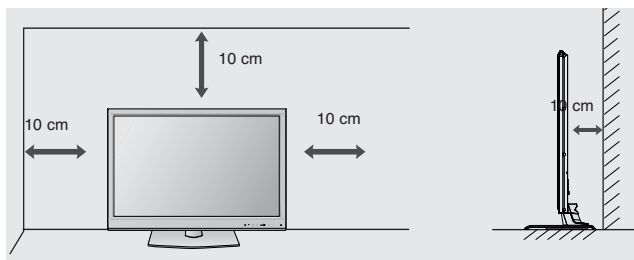

Mudel	VESA (A * B)	Standardn e kruvi	Kogus
42/50PJ2**	400 * 400	M6	4
42/50PJ3**	400 * 400	M6	4
42/50PJ5**	400 * 400	M6	4
42/50PJ6**	400 * 400	M6	4
50PK2**	400 * 400	M6	4
60PK2**	600 * 400	M8	4
50PK3**	400 * 400	M6	4
50PK5**	400 * 400	M6	4
60PK5**	600 * 400	M8	4
50PK7**	400 * 400	M6	4

SEINAPAIGALDUS HORISONTAALPAIGALDUS

- Soovitame teleri seinale paigaldamiseks kasutada LG seinapaigalduskonsooli.
- Soovitame osta seinapaigalduskonsooli, mis vastab VESA standardile.
- LG soovib lasta konsooli seinale paigaldada kvalifitseeritud professionaalsel paigaldajal.

! MÄRKUS

- ▶ Paigaldamiseks sobib pörandi suhtes püstloodis tugev sein.
- ▶ Kui soovite teleri paigaldada lakke või kaldseinale, tuleks kasutada spetsiaalset seinapaigaldusalust.
- ▶ Seina pind, millele teler paigaldatakse, peaks olema teleri raskuse kandmiseks piisava tugevusega — nt betoon, naturaalne kivi, tellised või õõnesplokid.
- ▶ Paigaldamisel kasutatavate kruvide tüüp ja pikkus sõltub kasutatavast seinapaigaldusalusest. Lisateavet leiate paigaldusalusega kaasas olevatest juhistest.
- ▶ LG ei vastuta vale paigaldamise tõttu tekkinud õnnetuste või esemete ja teleri kahjustuste eest:
 - kui on kasutatud VESA-le mittevastavat paigaldusalust;
 - kui paigalduskruvid on valesti kinnitatud, mistõttu teler on kukkunud ja inimesed on vigastanud;
 - kui ei ole järgitud soovitatud paigaldusmeetodit.

ETTEVALMISTUS

KAUGJUHTIMISPULDI NUPPUDE FUNKTSIOONID

(Välja 42/50PJ2**, 50/60PK2**)

Kaugjuhtimispuldi kasutamisel suunake see teleri kaugjuhtimisandurile.

ETTEVALMISTUS

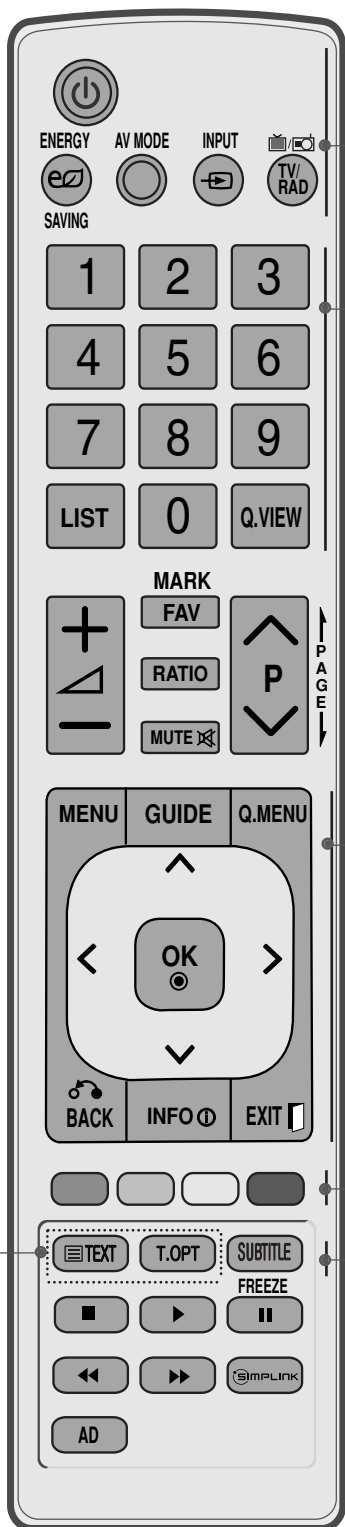

- ⏻(POWER)** Lülitab seadme ooterežiimist sisse või töötava seadme välja ooterežiimi.
 - ENERGY SAVING (ENERGIA SÄÄSTMINE)** Reguleerige teleri energiasäästmise režiimi. (► p.74)
 - AV MODE (AV REŽIIM)** Aitab valida ja seadistada pilti ning heli AV seadmega ühendamisel. (► p.38)
 - INPUT** Väline sisendrežiim vaheldub korrapärasel järjekorras. (► p.32)
 - TV/RAD** Valib raadio, teleri ja digiteleviiooni kanali.
-
- Numbriklahvi 0 kuni 9** Valib programmi.
Valib menüü nummerdatud üksuse.
 - LIST** Kuvab programmitabeli. (► p.30)
 - Q.VIEW** Naaseb eelmise programmi vaatele.
-
- MENU** Valib menüü.
Kustutab kõik ekraanil olevad kuvad ja naaseb mis tahes menüüst teleri vaatamisele. (► p.16)
 - GUIDE** Näitab programmi ajakava. (► p.68)
 - Q. MENU** Valige soovitud kiirmenüü allikas. (Kuvasuhe, Selge hääl II, Pildirežiim, Helirežiim, Audio, Unetaimer, Lemmik, Energiasääst.) (► p.15)
 - BACK** Võimaldab kasutajal interaktiivses rakenduses, EPG-s või muus kasutaja interaktsiooni funktsioonis liikuda ühe sammu võrra tagasi.
 - INFO ⓘ** Näitab käesolevat ekraaniinfot.
 - EXIT(VÄLJUMINE)** Kustutab kõik ekraanil olevad kuvad ja naaseb mis tahes menüüst teleri vaatamisele.
 - RINGLÜLITI (üles/allas/vasakule/paremale)** Võimaldab navigeerida ekraanimenüüdel ja reguleerida süsteemi sätteid oma eelistuste järgi.
 - OK** Aktsepteerib valiku või kuvab praeguse režiimi.
-
- Värvilised nupud** Neid nuppe kasutatakse teleteksti (ainult funktsiooniga TELETEXT mudelitel) või Progr. redigeerimine funktsiooni (Progr. redigeerimine) jaoks.
-
- 1 TELETEKSTI NUPUD** Neid nuppe kasutatakse teleteksti jaoks. Üksikasjalikku lisateavet leiate jaotisest "Teletekst". (► p.107)
 - SUBTITLE** Taastab digitaalrežiimis teie eelistatud subtiitri.

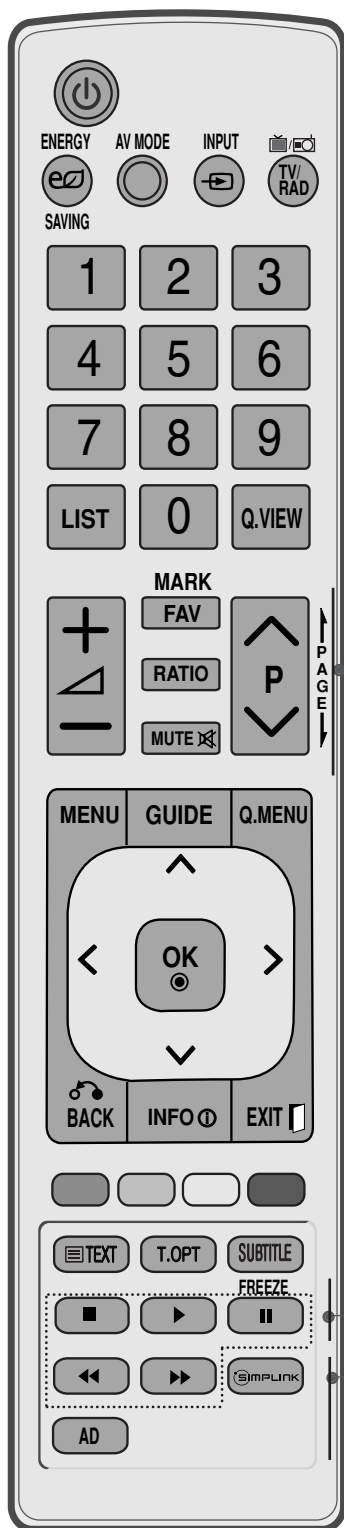

HELITUGEVUS ÜLES/ALLA Reguleerib helitugevust.

FAV Kuvab valitud lemmikprogrammi.

MARK (MÄRGISTUS) Märgistage ja eemaldage märgistus salvestatud programmidele USB menüüs. Valige Pildiviisardi sätete rakendamiseks sisend.

RATIO Valib teie soovitud pildi kuvasuhte. (► p.71)

MUTE Lülitab heli sisse või välja.

Programm ÜLES/ALLA Valib programmi.

PAGE UP/DOWN (LEHEKULG ÜLES/ALLA) Liigutab infot ekraanil edasi ekraanitäie kaupa.

SIMPLINK/USB menüü juhtimisnupud Juhib SIMPLINK-i või USB-menüüd (fotoaloendit ja muusikaloendit või filmiloendit (Ainult 42/50PJ5**, 42/50PJ6**, 50PK3**, 50/60PK5**, 50PK7**)).

FREEZE Hetkepildi peatamine ekraanil. (See ei tööta USB-režiimis ja Simplinki režiimis.)
Teler naaseb automaatselt tavakuvale, kui signaali ei võeta vastu või 5 minuti jooksul ei tehta ühtegi toimingut.

SIMPLINK Vaadake teleriga ühendatud AV-seadmete loendit. Kui vajutate sellele nupule, ilmub ekraanile menüü Simplink. (► p.35)

AD Lülitab funktsiooni Audio Description (Audio kirjeldus) sisse või välja.

Patareide paigaldamine

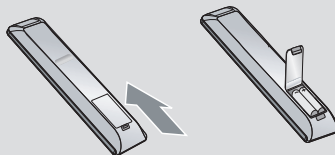

- Avage patareilahtri kaas kaugjuhtimispuldi tagaküljel ning pange patareid õiget polaarsust silmas pidades sisse (+ ja +, - ja -).
- Paigaldage kaks 1,5 V AAA-patareid. Ärge paigaldage vanu või kasutatud patareid koos uutega.
- Sulgege kaas.
- Patareide eemaldamiseks teostage paigaldamise toimingud tagurpidises järjestuses.

ETTEVALMISTUS

KAUGJUHTIMISPULDI NUPPUDE FUNKTSIOONID

(Ainult 42/50PJ2**, 50/60PK2**)

Kaugjuhtimispuldi kasutamisel suunake see teleri kaugjuhtimisandurile.

ETTEVALMISTUS

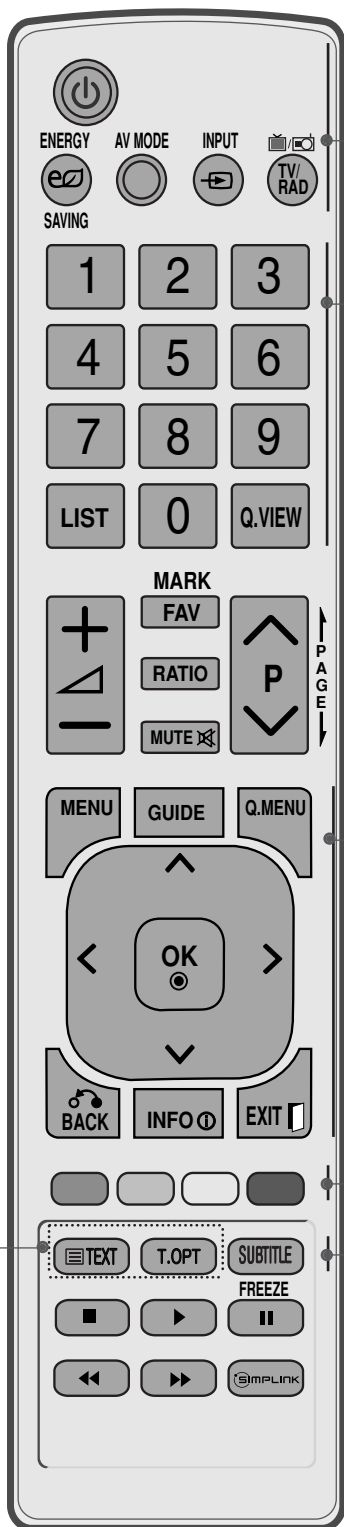

⏻(POWER) Lülitab seadme ooterežiimist sisse või töötava seadme välja ooterežiimi.

ENERGY SAVING (ENERGIA SÄASTMINE) Reguleerige teleri energiasäästmise režiimi. (► p.74)

AV MODE (AV REŽIIM) Aitab valida ja seadistada pilti ning heli AV seadmega ühendamisel. (► p.38)

INPUT Väline sisendrežiim vaheldub korrapärasel järjekorras. (► p.32)

TV/RAD Valib raadio, teleri ja digiteleviseiooni kanali.

Numbriklahvid 0 kuni 9 Valib programmi.
Valib menüü nummerdatud üksuse.

LIST Kuvab programmitabeli. (► p.30)

Q.VIEW Naaseb eelmise programmi vaatele.

MENU Valib menüü.
Kustutab kõik ekraanil olevad kuvad ja naaseb mis tahes menüüst teleri vaatamisele. (► p.16)

GUIDE Näitab programmi ajakava. (► p.68)

Q. MENU Valige soovitud kiirmenüü allikas. (Kuvasuhe, Selge hääl II, Pildirežiim, Helirežiim, Audio, Unetaimer, Lemmik, Energiasääst) (► p.15)

BACK Võimaldab kasutajal interaktiivses rakenduses, EPG-s või muus kasutaja interaktsiooni funktsioonis liikuda ühe sammu võrra tagasi.

INFO ⓘ Näitab käesolevat ekraaniinfot.

EXIT(VÄLJUMINE) Kustutab kõik ekraanil olevad kuvad ja naaseb mis tahes menüüst teleri vaatamisele.

RINGLÜLITI (üles/allas/vasakule/paremale) Võimaldab navigeerida ekraanimenüudel ja reguleerida süsteemi sätteid oma eelistuste järgi.

OK Aktsepteerib valiku või kuvab praeguse režiimi.

Värvilised nupud Neid nuppe kasutatakse teleteksti (ainult funktsiooniga TELETEXT mudelitel) või Progr. redigeerimine funktsiooni (Progr. redigeerimine) jaoks.

1 TELETEKSTI NUPUD Neid nuppe kasutatakse teleteksti jaoks. Üksikasjalikku lisateavet leiate jaotisest "Teletekst". (► p.107)

SUBTITLE Taastab digitaalrežiimis teie eelistatud subtiitri.

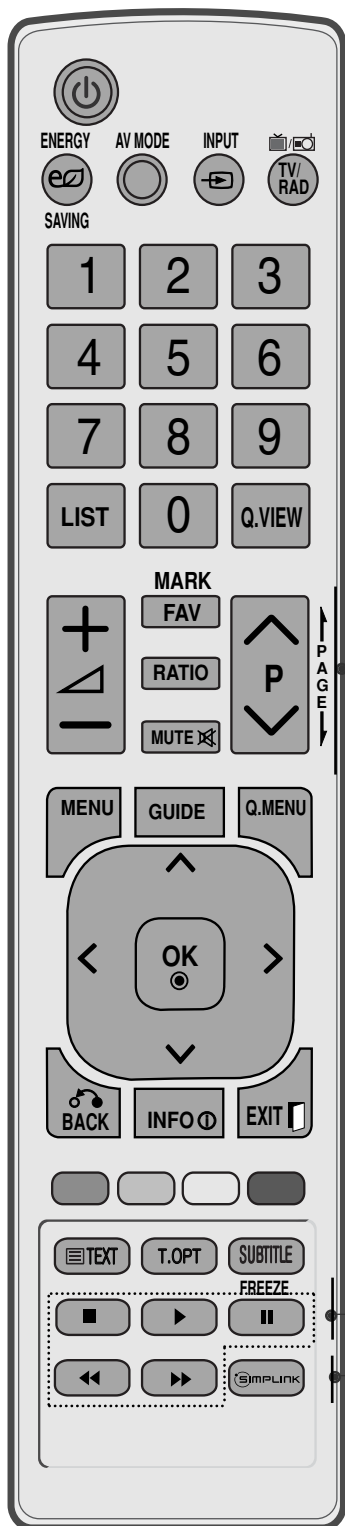

HELITUGEVUS ÜLES/ALLA Reguleerib helitugevust.

FAV Kuvab valitud lemmikprogrammi.

MARK (MÄRGISTUS) Märgistage ja eemaldage märgistus salvestatud programmidele USB menüüs. Valige Pildiviisardi sätete rakendamiseks sisend.

RATIO Valib teie soovitud pildi kuvasuhte. (► p.71)

MUTE Lülitab heli sisse või välja.

Programm ÜLES/ALLA Valib programmi.

PAGE UP/DOWN (LEHEKÜLG ÜLES/ALLA) Liigutab infot ekraanil edasi ekraanitäie kaupa.

SIMPLINKi juhtnupud Juhib SIMPLINK'i.

FREEZE Hetkepildi peatamine ekraanil. (See ei tööta USB-režiimis ja Simplinki režiimis.)
Teler naaseb automaatselt tavakuvale, kui signaali ei võeta vastu või 5 minuti jooksul ei tehta ühtegi toimingut.

SIMPLINK Vaadake teleriga ühendatud AV-seadmete loendit. Kui vajutate sellele nupule, ilmub ekraanile menüü Simplink. (► p.35)

Patareide paigaldamine

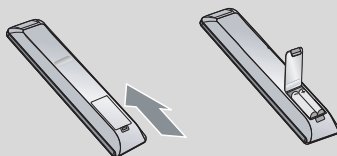

- Avage patareilahtri kaas kaugjuhtimispuldi tagaküljel ning pange patareid õiget polaarsust silmas pidades sisse (+ ja +, - ja -).
- Paigaldage kaks 1,5 V AAA-patareid. Ärge paigaldage vanu või kasutatud patareisid koos uutega.
- Sulgege kaas.
- Patareide eemaldamiseks teostage paigaldamise toimingud tagurpidises järjestuses.

VÄLISSEADMETE HÄÄLESTUS

- Seadmete kahjustuste vältimiseks ärge mingil juhul ühendage ühtki toitejuhet enne, kui olete lõpetanud kõigi seadmete ühendamise.

ANTENNI ÜHENDAMINE

- Pildi optimaalse kvaliteedi tagamiseks reguleerige antenni suunda.
- Antenni kaablit ega muundurit tarnekomplektis ei ole.

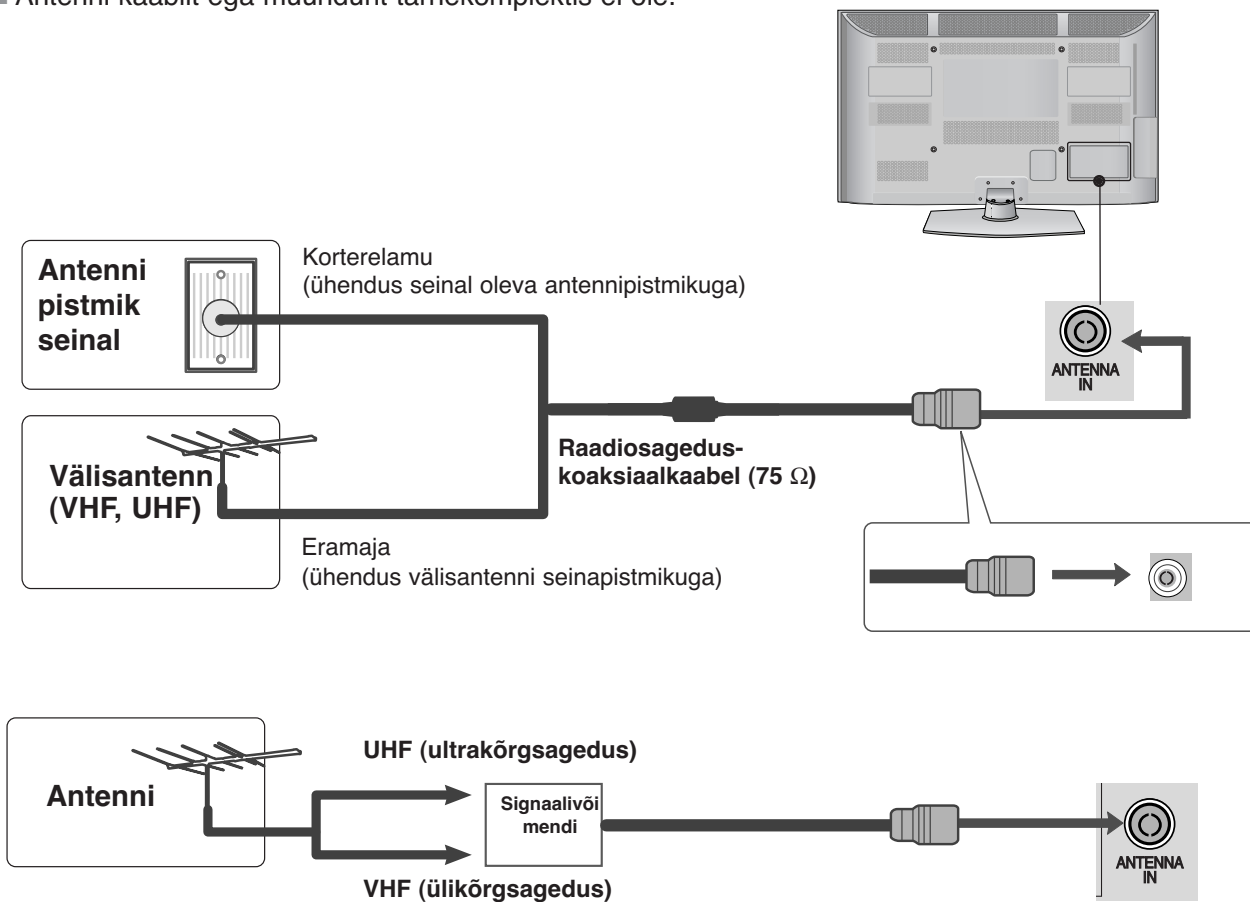

- Halvas levialas paigaldage parema pildikvaliteedi saamiseks antennivõimendi, nagu näha parempoolsel joonisel.
- Kui peate signaali poolitama kahe teleri jaoks, kasutage ühendamisel antennisignaali jaoturit.

VÄLISSEADMETE HÄÄLESTUS

- Seadmete kahjustuste vältimiseks ärge mingil juhul ühendage ühtki toitejuhet enne, kui olete lõpetanud kõigi seadmete ühendamise.
- Selles peatükis VÄLISTE SEADMETE HÄÄLESTAMISE kohta kujutatakse joonistel peamiselt mudelid 50/60PK5**.
- Teie teler võib erineda pildil olevast.

Ühendamine komponentkaabliga

- See teler võtab vastu digitaalseid RF või kaabli kaudu saabuvasid signaale ilma välise digitaalpealiskarbita. Kui te aga võtate digitaalsignaale vastu digitaalpealiskarbitist või mõnest muust välis-digitaalseadmest, tutvuge alltoodud joonisega.

- 1 Ühendage välisseadmete (digiboks, DVD-mängija vms) videoväljundid (Y, PB, PR) teleri **COMPONENT IN VIDEO** pesadesse.
- 2 Ühendage välisseadmete (digiboks, DVD-mängija vms) heliväljundid teleri **COMPONENT IN AUDIO** pesadesse.
- 3 Lülitage välisseadmed sisse. (Vt juhiseid välisseadmete kasutusjuhenditest.)
- 4 Valige kaugjuhtimispuldi nupu **INPUT (SISEND)** abil sisendallikas **Component (Komponent)**.

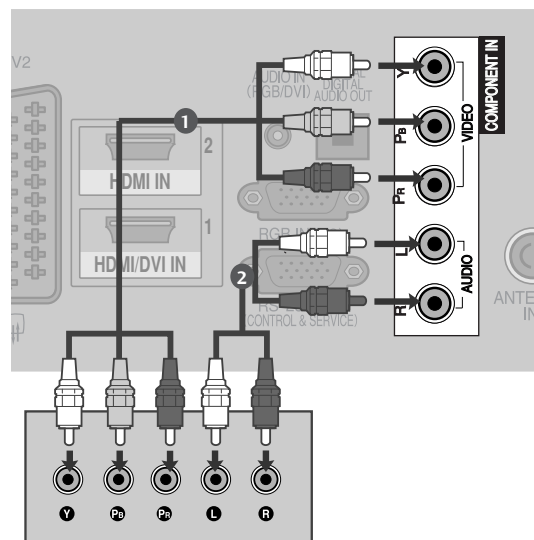

► HDMI-audio toetab vorminguid: Dolby Digital, PCM
DTS-audiovormingut ei toetata.

Signaal	Komponent	HDMI
480i/576i	○	X
480p/576p	○	○
720p/1080i	○	○
1080p	○ (50 Hz / 60 Hz ainult)	○ (24 Hz / 30 Hz / 50 Hz / 60 Hz)

Komponentsisendpordid

Parema pildikvaliteedi saamiseks ühendage DVD-mängija komponentsisendportidega, nagu allpool näha.

Teleri komponentpordid	Y	Pb	Pr
DVD-mängija videoväljundpordid	Y	Pb	Pr
	Y	B-Y	R-Y
	Y	Cb	Cr
	Y	Pb	Pr

HDMI-kaabliga ühendamine

- 1 Ühendage välisseadme (digiboks, DVD-mängija vms) HDMI-väljund teleri **HDMI/DVI IN1** (või **HDMI/DVI IN**), **HDMI IN 2**(Välja 42/50PJ2**) või **HDMI IN 3**(Ainult 50/60PK5**, 50PK7**) pesasse.
- 2 Lülitage välisseadmed sisse.
(Vt juhiseid välisseadmete kasutusjuhenditest.)
- 3 Valige kaugjuhtimispuldi nupu **INPUT** (SISEND) abil sisendallikas **HDMI1** (või **HDMI**), **HDMI2**(Välja 42/50PJ2**) või **HDMI3**(Ainult 50/60PK5**, 50PK7**) .

! MÄRKUS

- ▶ HDMI-kaabli abil võib teler samaaegselt vastu võtta video- ja audiosignaali.
- ▶ Kui DVD-seade ei toeta funktsiooni Auto HDMI, siis peate vastavalt häälestama väljunderaldusvõime.
- ▶ Kontrollige, et teie HDMI-kaabli versioon oleks 1.3 või uuem.
Kui HDMI-kaablid ei toeta HDMI versiooni 1.3, võib ette tulla pildi vilkumist või pole pilti üldse. Palun kasutage uusimaid kaableid, mis toetavad vähemalt HDMI versiooni 1.3.

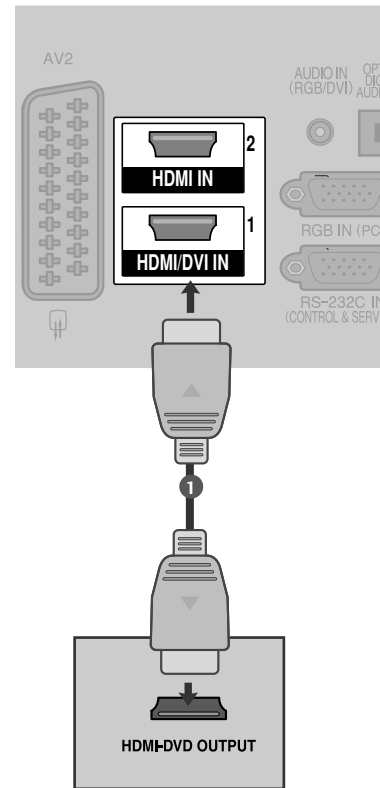

Ühendamine HDMI-DVI-kaabliga

- 1 Ühendage digiboksi või arvuti DVI-väljund teleri **HDMI/DVI IN 1**(või **HDMI/DVI IN**) pesasse.
- 2 Ühendage digiboksi või arvuti heliväljund teleri **AUDIO IN (RGB/DVI)**(või **AUDIO IN (DVI)**) pesasse.
- 3 Lülitage digiboks/arvuti ja teler sisse.
(Vt juhiseid digiboksi või arvuti kasutusjuhendist.)
- 4 Valige kaugjuhtimispuldi nupu **INPUT** (SISEND) abil sisendallikas **HDMI1** (või **HDMI**).

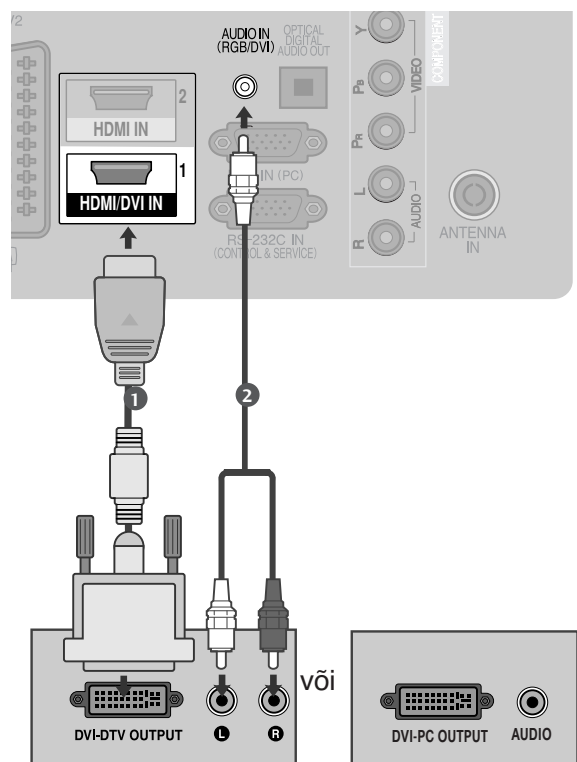

VÄLISSEADMETE HÄÄLESTUS

Ühendamine europistmikuga Euro Scart

- 1 Ühendage välisseadme (DVD-mängija, videomagnetofon vms) Euro SCART pistmik teleri **AV1** Euro SCART pesasse.
- 2 Lülitage välisseadmed sisse.
(Vt juhiseid välisseadmete kasutusjuhenditest.)
- 3 Valige kaugjuhtimispuldi nupu **INPUT (SISEND)** abil sisendallikas **AV1**.
- Kui ühendus on pesaga Euro Scart AV2, valige sisendallikaks **AV2**.

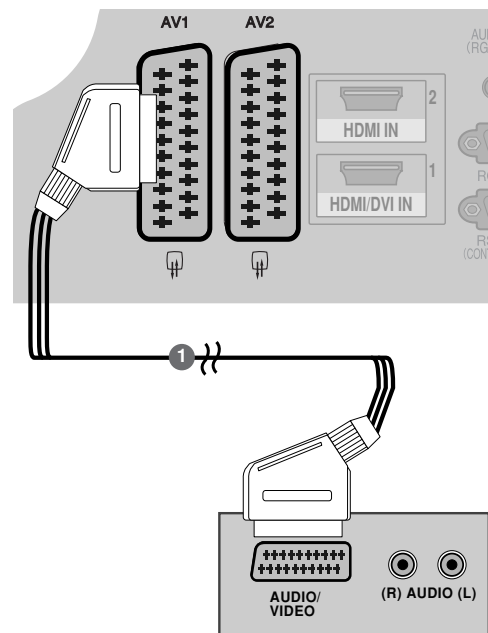

VÄLISSEADMETE HÄÄLESTUS

Scart	Sisend			Väljund
	Video	Audio	RGB	Video, Audio
AV1	O	O	O	Ainult analoog
AV2	O	O	X	Saadaolevad väljundid on analoog, DTV, AV1, AV2, AV3 (välja 42/50PJ2**, 50/60PK2**)

Praegune sisendi režiim	Väljundi tüüp	AV1 (teleriväljund)	AV2 (monitori väljund)	AV2 (Kui toimub DTV plaanitud salvestus, kasutades salvestusseadmeid.)
Digitaalteler		X	O	O
Analoogteler, AV1, AV3		O	O	O
Komponent/RGB		O	X	(Sisendrežiim on konverteeritud DTV-le.)
HDMI		X	X	
AV2		O	O	O

(Välja 42/50PJ2**, 50/60PK2**)

► Teleriväljund : Väljastab analoogteleri signaale. Monitori väljund: väljastab praegust ekraanipilti.

! MÄRKUS

► Kui soovite kasutada kaablit EURO Scart, peate kasutama varjestatud kaablit.

USB-SISSE HÄÄLESTUS (välja 42/50PJ2**, 50/60PK2**)

- 1 Ühendage USB-seade USB-sisestuspesaga, mis asub teleri küljel.
- 2 Pärast USB-sisestuspesade ühendamist kasutage DVR-funktsiooni. (lk 48)

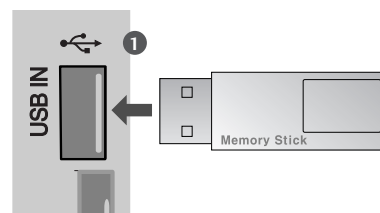

Ühendamine RCA-kaabliga (välja 42/50PJ2**, 50/60PK2**)

- 1 Ühendage teleri ja videomagnetofoni/välisseadme vahelised **AUDIO/VIDEO** juhtmed. Jälgige pistikute värve (video = kollane, vasakpoolne audio = valge, parempoolne audio = punane).
- 2 Pistke videokassett magnetofoni ja vajutage nuppu **PLAY (ESITA)**. Lisateavet leiate videomagnetofoni kasutusjuhendist. Või aktiveerige vastav välisseade. (Lisateavet leiate välisseadme kasutusjuhendist.)
- 3 Valige kaugjuhtimispuldi nupu **INPUT (SISEND)** abil sisendallikas **AV3**.

! MÄRKUS

- ▶ Kui teil on monovideomagnetofon, ühendage videomagnetofoni audiokaabel teleri pistikupessa **AUDIO L/MONO**.

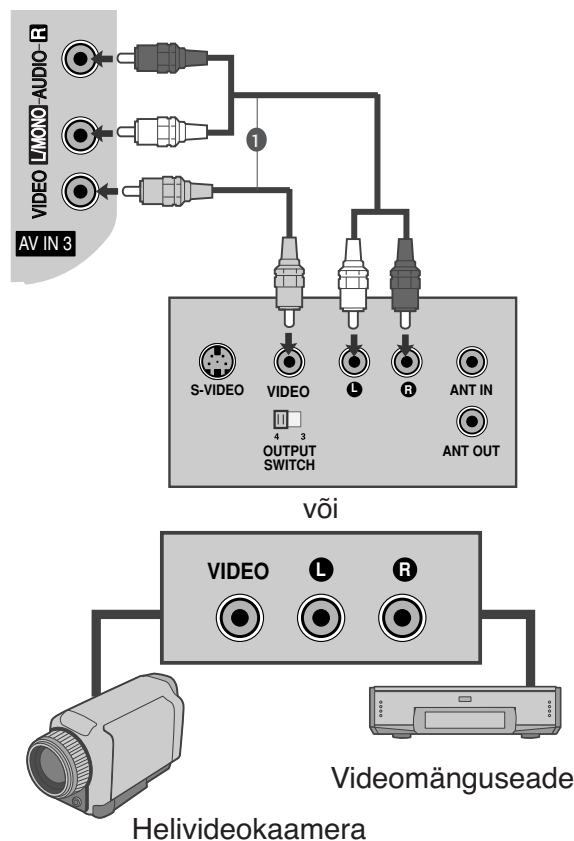

Ühendamine RF kaabliga

- Pildimüra (häirete) vältimiseks jätke videomagnetofoni ja teleri vahele piisav vahemaa.

- 1 Ühendage videomagnetofoni (VCR) pesa **ANT OUT (ANTENN VÄLJA)** teleri pesaga **ANTENNA IN (ANTENN SISSE)**.
- 2 Ühendage antennikaabel videomagnetofoni (VCR) pesaga **ANT IN (ANTENN SISSE)**.
- 3 Vajutage videomagnetofoni nuppu **PLAY (ESITA)** ja sobitage teleri ja videomagnetofoni vastavad programmid.

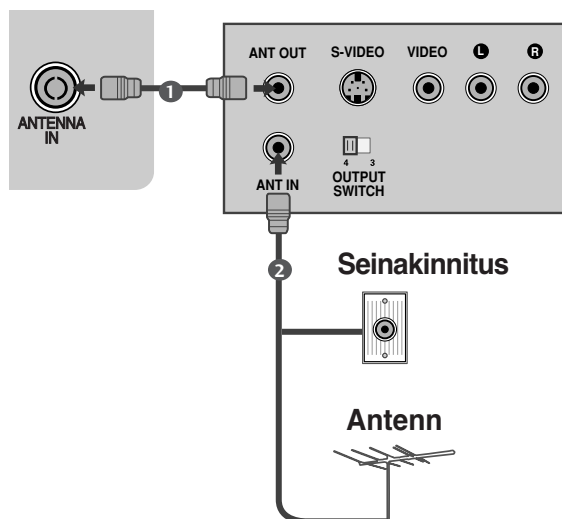

VÄLISSEADMETE HÄÄLESTUS

Ühendamine 15-viigulise D-sub-kaabliga (välja 42/50PJ2**, 50/60PK2**)

Sellel teleril on isehäälestusfunktsioon, mis tähendab, et personaalarvuti kohandub ise teleri sätetega.

- 1 Ühendage personaalarvuti RGB-väljund teleri pesaga **RGB IN (PC)**.
- 2 Ühendage pealiskarbi audioväljundid teleri pesaga **AUDIO IN (RGB/DVI)**.
- 3 Lülitage personaalarvuti ja teler sisse.
- 4 Valige kaugjuhtimispuldi nupu **INPUT (SISEND)** abil sisendallikas **RGB**.

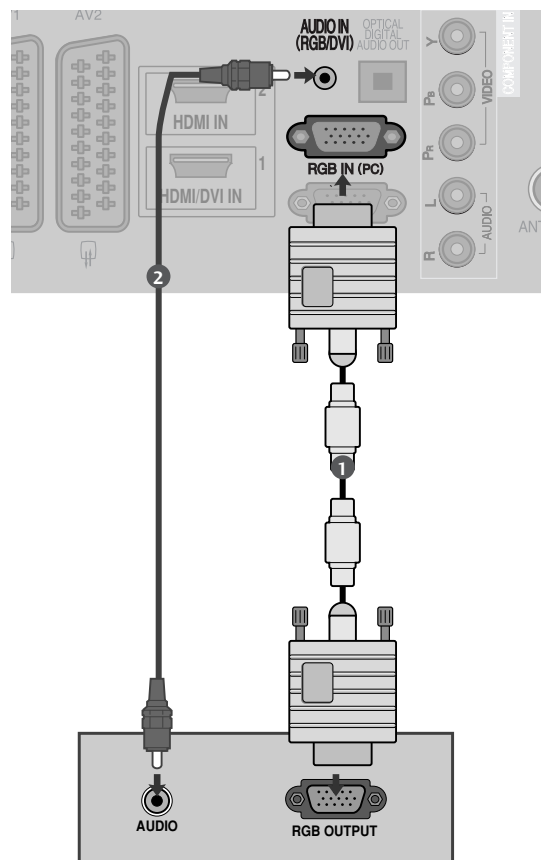

CI MOODULI SISESTAMINE

- Šifreeritud (tasuliste) teenuste vaatamiseks digitaalses TV-režiimis.
- See funktsioon pole kõikides maades kasutusel.

- 1 Sisestage CI moodul televiisori PCMCIA (Personal Computer Memory Card International Association) kaardipesa.

Üksikasju vaadake lk 29.

! MÄRKUS

- Kontrollige, kas CI-moodul on PCMCIA kaardipesasse sisestatud õiges suunas. Kui moodul ei ole õigesti sisestatud, võib see telerit ja PCMCIA kaardipesa kahjustada.

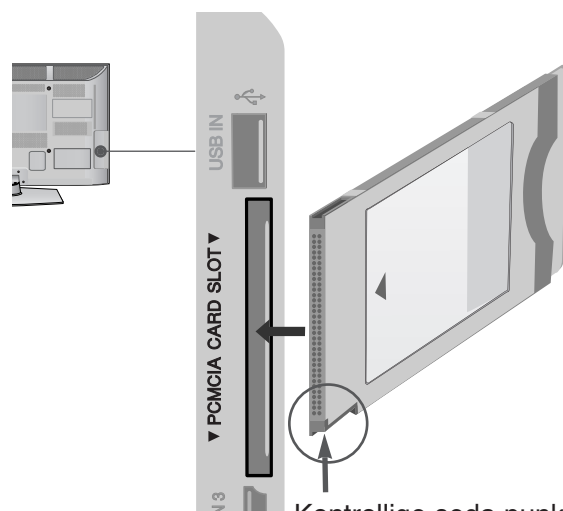

Kontrollige seda punkti näidatud viisil ja sisestage CI-moodul.

DIGITAALSE AUDIOVÄLJUNDI SEADISTUS

Digitaalse audioväljundi (optiline) pordi kaudu saatke televiisori audio välisesse audioseadmesse. Kui soovite nautida digitaalset edastust läbi 5.1-kanali kõlarite, ühendage teleri taga olev OPTICAL DIGITAL AUDIO OUT-terminal (optilise digitaalse audioväljundi terminal) DVD kodukinoga (või võimendiga).

- 1 Ühendage optilise kaabli üks ots televiisori digitaalse audioväljundi (optiline) porti.
- 2 Ühendage optilise kaabli teine ots audiovarustuse digitaalsesse audiosisendisse (optiline).
- 3 Seadke AUDIO-menüüs "TV Speaker option - Off" (TV kõlar – väljas). (► lk 90). Kasutamiseks vaadake väliste audioseadmete käsiraamatut.

⚠ ETTEVAATUST

- Ärge vaadake optilise väljundpordi sisse. Laserkiirde vaatamine võib teie nägemist kahjustada.

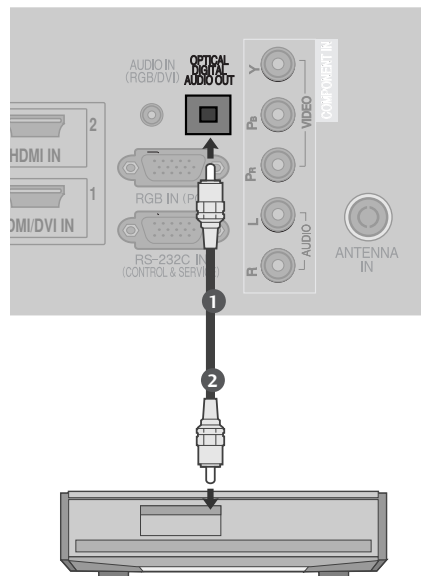

VÄLISSEADMETE HÄÄLESTUS

Kuva toetatav eraldusvõime (RGB-PC-režiim)

RGB-PC, HDMI/DVI-PC režiim(Välja 42/50PJ2**, 50/60PK2**)

Eraldusvõime	Horisontaalsagedus (kHz)	Vertikaalsagedus (Hz)
720x400	31,468	70,08
640x480	31,469	59,94
800x600	37,879	60,31
1024x768	48,363	60,00
1280x768	47,78	59,87
1360x768	47,72	59,8
1280x1024	63,98	60,02
1400x1050	65,317	59,979
1920x1080	66,587	59,934

(Ainult 50PK3**, 50/60PK5**, 50PK7**,)

HDMI/DVI-DTV režiim

Eraldusvõime	Horisontaalsagedus (kHz)	Vertikaalsagedus (Hz)
640x480	31,649	59,94
	31,469	60
720x480	31,47	59,94
	31,50	60
720x576	31,25	50,00
	1280x720	37,50
1920x1080		44,96
	45,00	60
1920x1080	28,125	50,00
	33,72	59,94
	33,75	60
	27,00	24,00
	33,75	30
	56,25	50,00
	67,433	59,94
	67,50	60

! MÄRKUS

- ▶ Vältige liikumatu pildi pikaajalist hoidmist teleri ekraanil. Liikumatu kinnispildi jäljend võib püsivalt ekraanile jääda; võimaluse korral kasutage ekraanisäästjat.
- ▶ PC-režiimis võib esineda teatud müra olenevalt eraldusvõimest, vertikaalkujundist, kontrastist või heledusest. Sel juhul muutke PC-režiimi eraldusvõimet, vahetage värskendussagedust või reguleerige menüü abil heledust ja kontrasti, kuni pilt on puhas. Kui personaalarvuti graafikakaardi värskendussagedust ei saa muuta, vahetage graafikakaart või konsulteeri graafikakaardi valmistajaga.
- ▶ Horisontaal- ja vertikaalsageduse sünkroniseerimise sisendkuju on eraldatud.
- ▶ Soovitame arvutirežiimis kasutada 1024x768, 60 Hz(Ainult 42PJ3**, 42PJ5**, 42PJ6**), 1360x768, 60 Hz(Ainult 50PJ3**, 50PJ5**, 50PJ6**), 1920x1080, 60 Hz(Ainult 50PK3**, 50/60PK5**, 50PK7**)— see peaks andma parima pildikvaliteedi.
- ▶ Ühendage personaalarvuti monitori väljundpordi signaalkaabel RGB (PC) seadmepordiga või personaalarvuti signaalkaabel HDMI-väljundpordist HDMI IN (või HDMI/DVI IN) seadmepordiga.
- ▶ Ühendage personaalarvuti audiokaabel teleri AUDIO-sisendiga. Audiokaablid ei ole teleriga kaasas.
- ▶ Helikaardi kasutamisel reguleerige vastavalt arvuti heli.
- ▶ Kui personaalarvuti graafikakaart ei edasta samaaegselt analoog- ja digitaal-RGB-d, ühendage personaalarvuti kuvamiseks vaid üks RGB või HDMI IN (või HDMI/DVI IN).
- ▶ Kui personaalarvuti graafikakaart ei edasta samaaegselt analoog- ja digitaal-RGB-d, kohandage seade kas RGB või HDMI IN peale; (teine režiim on seadme poolt automaatselt Plug and Play peale seatud).
- ▶ DOS-režiim ei pruugi sõltuvalt videokaardist töötada, kui kasutate HDMI DVI- kaablisse.
- ▶ Liiga pika RGB-PC-kaabli kasutamisel võib ekraanil esineda müra. Soovitame kasutada mitte üle 5 m pikkust kaablit. See annab parima pildikvaliteedi.

VÄLISSEADMETE HÄÄLESTUS

Ekraani seadistus personaalarvuti režiimi (Välja 42/50PJ2**, 50/60PK2**)

Screen Reset(Ekraani algseadistuse taastamine)

Taastab tehase määratud asukoha, suuruse ja faasi algseadistuse.

Funktsioon töötab järgmisel režiimil: RGB[PC]

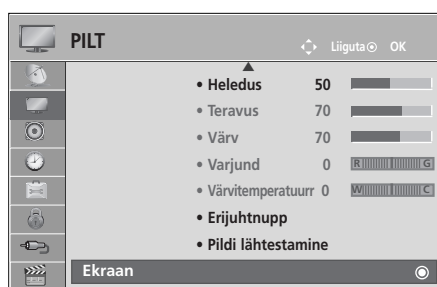

- 1   Valige **PILT**.
- 2   Valige **Ekraan**.
- 3   Valige **Lähtesta**.
- 4   Valige **Jah**.
- 5  Käivitage **Lähtesta**.

- Tavapärasesse telerivaatamise režiimi naasmiseks vajutage nuppu **MENU/EXIT** (MENÜÜ/VÄLJU).
- Eelmisele menüüekraanile liikumiseks vajutage nuppu **BACK** (TAGASI).

AUTO CONFIGURE (AUTOMAATKONFIGUREERIMINE) (ainult RGB [PC]-režiimis)

Reguleerib automaatselt pildi asendit ja minimeerib kujutise värelust. Kui pilt ei ole siiski piisavalt hea, töötab teie teler korralikult, kuid vajab täiendavat reguleerimist.

Auto configure (Automaatkonfigureerimine)

See funktsioon on ekraani asukoha, suuruse ja faasi automaatseks reguleerimiseks. Kui automaatne konfigureerimine on toimumas, võib kuvatud pilt olla mõne sekundi jooksul ebastabiilne.

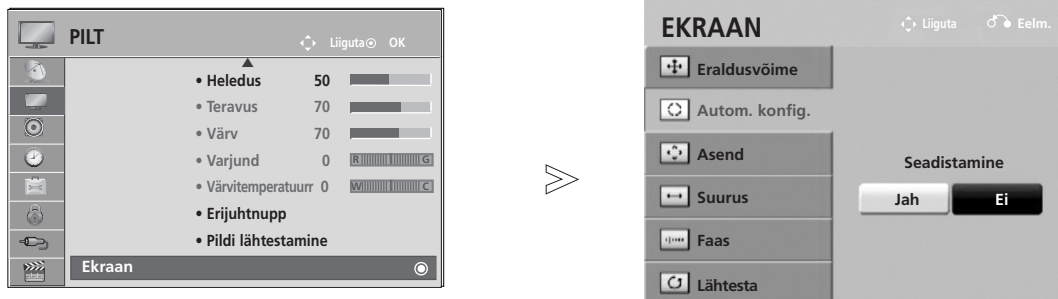

- 1   Valige PILT.
- 2   Valige Ekraan.
- 3   Valige Autom. konfig..
- 4   Valige Jah.
- 5  Käivitage Autom. konfig..

- Kui pildi asend ei ole ikka veel õige, proovige automaatreguleerimist uuesti.
- Kui pilt vajab pärast RGB (arvuti) automaathäällestust täiendavat reguleerimist, võite reguleerida **Asend**, **Suurus** või **faas**.

- Tavapärasesse telerivaatamise režiimi naasmiseks vajutage nuppu **MENU/EXIT** (MENÜÜ/VÄLJU).
- Eelmisele menüüekraanile liikumiseks vajutage nuppu **BACK** (TAGASI).







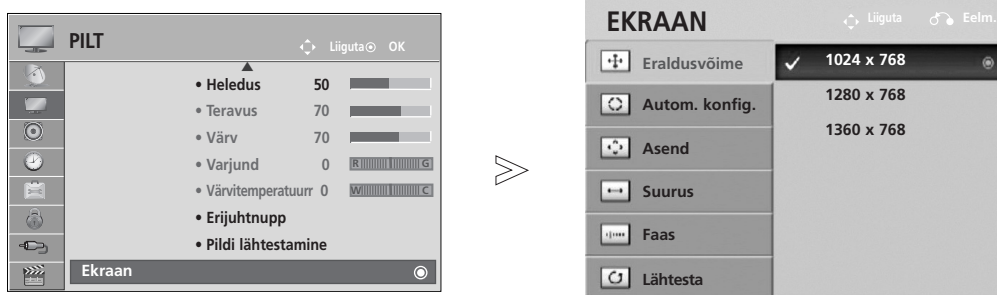

VÄLISSEADMETE HÄÄLESTUS

Eraldusvõime valik

Normaalse pildi nägemiseks sobitage RGB-režiimi eraldusvõime arvuti režiimiga.

Funktsioon töötab järgmises režiimis: RGB[PC]-režiim.



- 1   Valige **PILT**.
- 2   Valige **Ekraan**.
- 3   Valige **Eraldusvõime**.
- 4   Valige soovitud eraldusvõime.
- 5 

- Tavapärasesse telerivaatamise režiimi naasmiseks vajutage nuppu **MENU/EXIT** (MENÜÜ/VÄLJU).
- Eelmisele menüüekraanile liikumiseks vajutage nuppu **BACK** (TAGASI).

Ekraani asukoha, formaadi, faasi reguleerimine

Kui pilt ei ole pärast automaatreguleerimist selge ning eriti kui märgid värelevad, saate pildi faasi käsitsi reguleerida.

Funktsioon töötab järgmises režiimis: RGB[PC]-režiim.

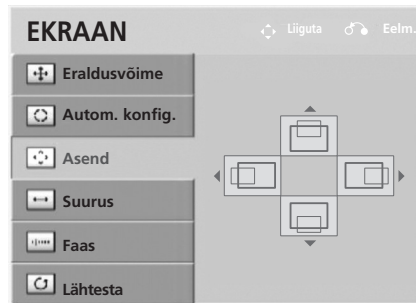
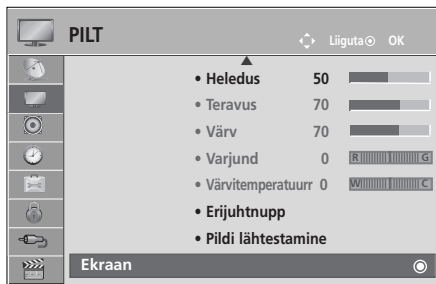

- 1   Valige **PILT**.
- 2   Valige **Ekraan**.
- 3   Valige **Asend**, **Suurus** või **Faas**.
- 4    Tehke vajalikud seadistused.
- 5 

- Tavapärasesse telerivaatamise režiimi naasmiseks vajutage nuppu **MENU/EXIT** (MENÜÜ/VÄLJU).
- Eelmisele menüüekraanile liikumiseks vajutage nuppu **BACK** (TAGASI).

TELERI VAATAMINE / PROGRAMMIDE JUHTIMINE

TELERI SISSELÜLITAMINE

- Teleri funktsioonide kasutamiseks peate selle sisse lülitama.

- 1 Esmalt ühendage voolujuhe õigesti.
Sel hetkel siirdub teler ooterežiimi.
- 2 Ooterežiimis teleri sisselülitamiseks vajutage teleril nuppe ϕ / I, INPUT või P \wedge \vee kaugjuhtimispuldil nuppe POWER, INPUT, P \wedge \vee või mõnda numbrinuppu.

Lähtestamise seadmine

- 1 Kui pärast teleri sisselülitamist on ekraanil OSD (ekraanikuva), saate valida keele (Language), kohandada režiimiseadeid (Mode Setting), valida riigi (Country) või (kui riigiks on valitud Prantsusmaa) määrata parooli (Set Password) ning reguleerida automaatset häälestust (Auto Tuning).
MÄRKUS:
a. Kui sulgete ilma algseadistust lõpetamata, saab taas kuvada menüüd Initial Setting (Algseadistus).
b. Vajutage nuppu **BACK** nuppu., et muuta käesolev OSD eelnenud OSD-ks.
c. Nendes riikides, kus puudub normeeritud digiteleviseiooni levi, ei pruugi mõned digiteleviseiooni funktsioonid töötada, sõltuvalt digiteleviseiooni levikeskkonnast.
d. „*kodus kasutus*“ režiim on kodukeskkonna valikuline säte ja teleri vaikesead. **Režiimi seade.**
e. „*Salvestuse demo*“ on laokeskkondade valikuline säte. Kui kasutaja muudab pildikvaliteedi andmeid, lähtestatakse toode pärast teatud kindlat aega režiimi „*Salvestuse demo*“ abil pildikvaliteedile seadistusele.
f. Režiimi (*kodus kasutus*, *Salvestuse demo*) saab muuta, käivitades menüüst **SUVAND** valiku **Režiimi seade**.
g. Kui riigiks on valitud Prantsusmaa, ei ole parool '0', '0', '0', '0', vaid '1', '2', '3', '4'.

PROGRAMMI VALIK

- 1 Programmi numbri valimiseks vajutage nuppu P \wedge \vee või mõnda numbrinuppu.

HELITUGEVUSE REGULEERIMINE

- 1 Helitugevuse reguleerimiseks vajutage nuppu \triangleleft + või - .

ui soovite heli välja lülitada, vajutage nuppu **MUTE** (VAIGISTA).

Saate selle funktsiooni tühistada, vajutades nuppu MUTE (vaigista), \triangleleft + või -, AV Mode (AV-režiim).

QUICK MENU(KIIRMENÜÜ)

Teie teleri ekraanikuva võib veidi erineda juhendis kirjeldatust. Ekraanikuva (OSD) kasutab peamiselt pilte plasmateleerite mudelitele.

Q Menu (kiirmenüü) on funktsioonide menüü, mida sagedamini tarvitatakse.

 **Kuvasuhe:** Valib soovitud pildivormingu.

Pildi suuruse seadistamiseks valige 14:9, Suum ja Kino suum Ratio menüüst. Peale suumi seadistamise lõpetamist kuvab uuesti kiirmenüü.

 **Selge hääl II:** Eraldades inimhääle sagedusi teistest helidest, aitab see režiim paremini inimhäält kuulata.

 **Pildirežiim:** Valib soovitud pildivormingu.

 **Helirežiim:** See funktsioon seadistab automaatselt helitambri sobivaimaks vaadatava pildi tüübiga. Valige soovitud helirežiim.

 **Audio:** Valib heliväljundi.

 **Unetaimer:** Seadistab unetaimeri.

 **Lemmik:** Valib lemmikprogrammi.

 **USB-seade:** Valige „Väljuta“ USB seadme lahtihendamiseks. (Väljar 42/50PJ2**, 50/60PK2**)

 **Energiasääst:** Valib teie soovitud energiasäästmise režiimi. (Ainult 42/50PJ2**, 50/60PK2**)



(Väljar 42/50PJ2**, 50/60PK2**)



(Ainult 42/50PJ2**, 50/60PK2**)

1   Kuvage kõik menüüd.

2  Valige soovitud allikas.

3 

- Tavalisele TV-pildile naasmiseks vajutage **Q.MENU** nuppu.
- Eelmisele menüüekraanile liikumiseks vajutage nuppu **BACK** (TAGASI).

TELERI VAATAMINE / PROGRAMMIDE JUHTIMINE

EKRAANIMENÜUDE VALIK JA REGULEERIMINE

Ekraanikuva (OSD) kasutab peamiselt pilte plasmateleerite mudelitele.

TELERI VAATAMINE / PROGRAMMIDE JUHTIMINE

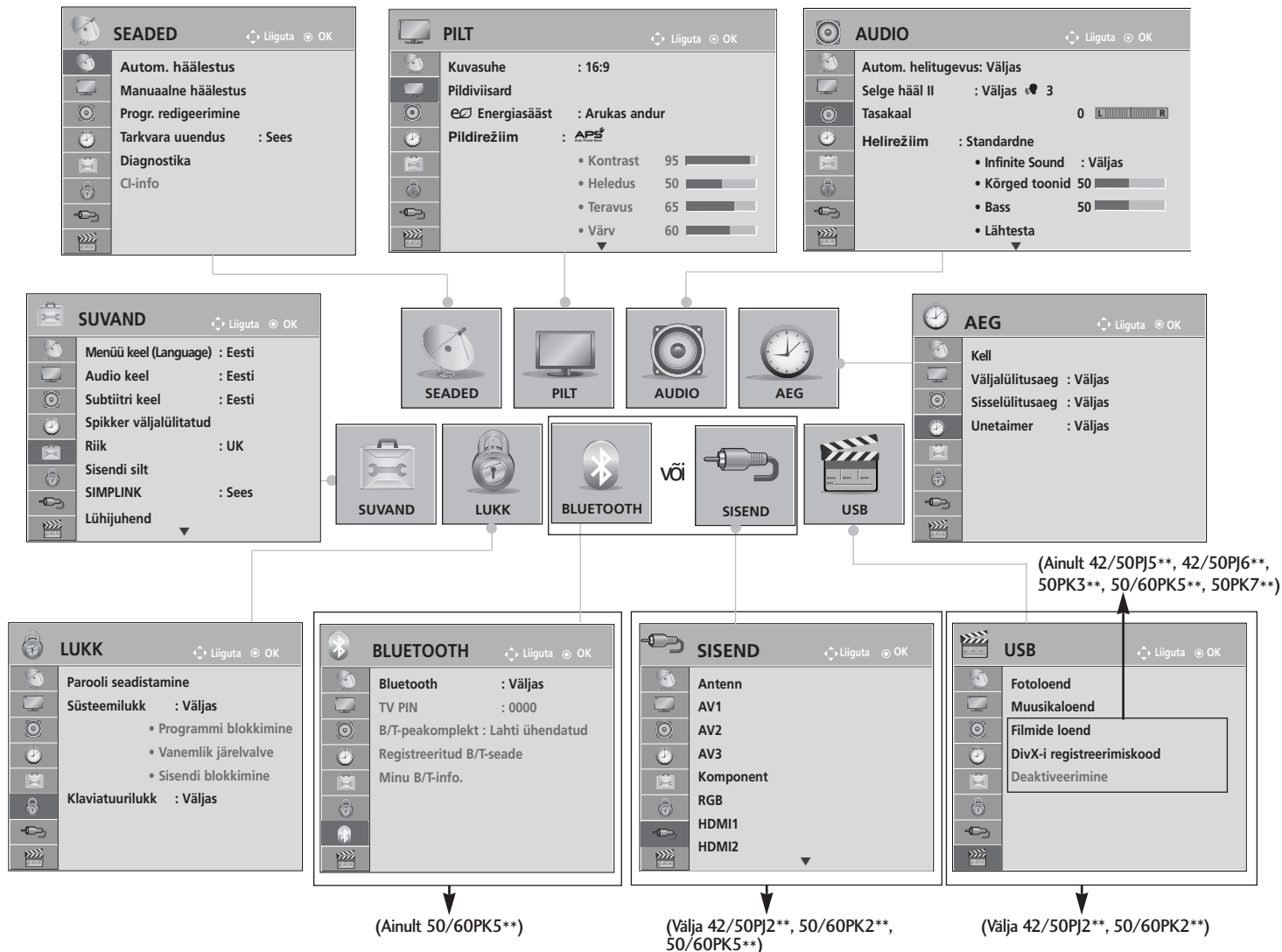

1 Kuvage kõik menüüd.

2 Valige menüüst nimetus.

3 Valige pop up menüü.

- Vajutage nuppu INFO ning saate vaadata menüüd Lühijuhend (Lihtne kasutusjuhend).
- Tavapärasesse telerivaatamise režiimi naasmiseks vajutage nuppu **MENU/EXIT** (MENÜÜ/VÄLJU).
- Eelmisele menüüekraanile liikumiseks vajutage nuppu **BACK** (TAGASI).

! MÄRKUS

► Analoogražiimil ei saa kasutada CI-info.

PROGRAMMIDE AUTOMAATHÄÄLESTUS

(Väljaspool Soomet ja Rootsit)

Kasutage seda kõikide programmide automaatseks otsimiseks ja salvestamiseks.

Käivitades autoprogrammeeringu, kustutatakse kogu varem salvestatud seadistus.

Võimalik on salvestada kuni 1000 programmi. Sõltuvalt levisignaalist võib see number veidi erineda.

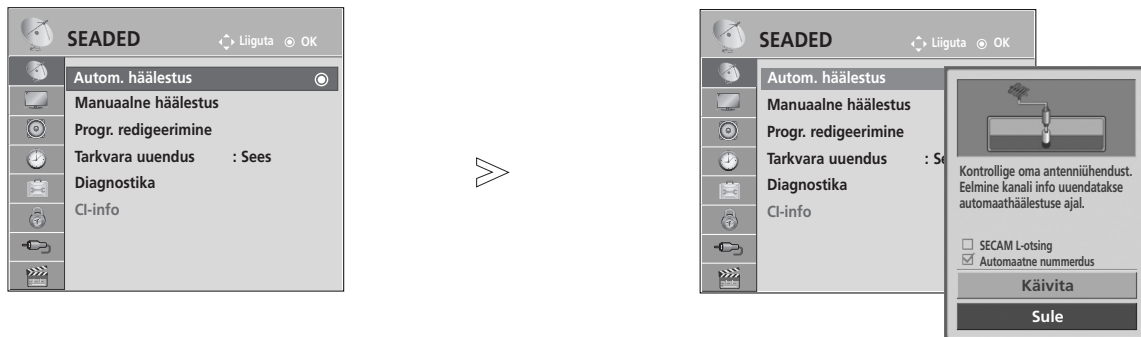

1   Valige **SEADED**.

2   Valige **Autom. häälestus**.

3   Valige **Käivita**.

4  Käivitage **Autom. häälestus**.

- Lukustussüsteemi sisselülitamiseks (Süsteemilukk 'Sees') kasutage 4-numbrilise salasõna sisestamisel NUMBRInuppe.
- Kui soovite jätkata automaatset häälestamist, valige $\wedge \vee$ nupuga Käivita. Seejärel vajutage nuppu OK. Vastasel korral valige Sule.
- Automaatne nummerdus: otsustage, kas soovite häälestamiseks kasutada ringhäälingujaa- made saadetud programminumbreid

- Tavapärasesse telerivaatamise režiimi naasmiseks vajutage nuppu **MENU/EXIT** (MENÜÜ/VÄLJU).
- Eelmisele menüüekraanile liikumiseks vajutage nuppu **BACK** (TAGASI).

TELERI VAATAMINE / PROGRAMMIDE JUHTIMINE



PROGRAMMIDE AUTOMAATHÄÄLESTUS

(Ainult Soomes ja Rootsis)

DVB-C automaathäälestus on menüü kasutajatele riikides, kus DVB-kaabel on toetatud. Kasutage seda kõikide programmide automaatseks otsimiseks ja salvestamiseks. Käivitades autoprogrammeeringu, kustutatakse kogu varem salvestatud seadistus.

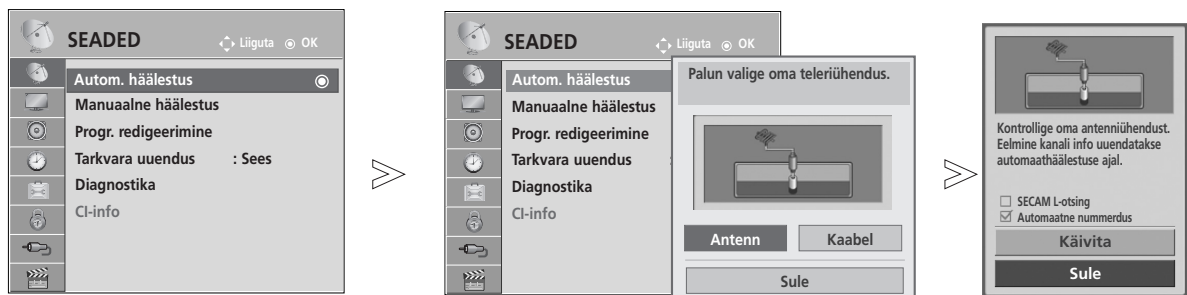
Kui soovite valida antenni,



-   Valige **SEADED**.
-   Valige **Autom. häälestus**.
-   Valige **Antenn**.
-   Valige **Käivita**.
-  Käivitage **Autom. häälestus**.

- Lukustussüsteemi sisselülitamiseks (Süsteemilukk 'Sees') kasutage 4-numbrilise salasõna sisestamisel NUMBRInuppe.
- Kui soovite jätkata automaatset häälestamist, valige ^ v nupuga Käivita. Seejärel vajutage nuppu OK. Vastasel korral valige Sule.
- Automaatne nummerdus: otsustage, kas soovite häälestamiseks kasutada ringhäälinguajaamade saadetud programminumbreid

- Tavapärasesse telerivaatamise režiimi naasmiseks vajutage nuppu **MENU/EXIT** (MENÜÜ/VÄLJU).
- Eelmisele menüüekraanile liikumiseks vajutage nuppu **BACK** (TAGASI).

Kui soovite valida suvandi Cable (kaabel),

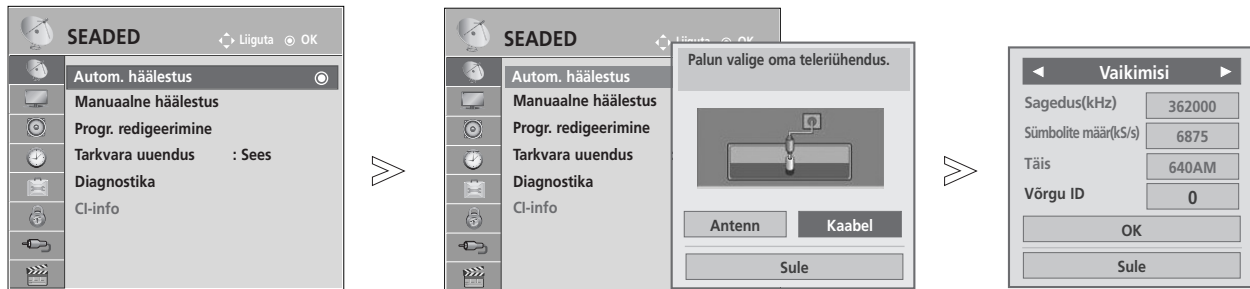

- Lukustussüsteemi sisselülitamiseks (Süsteemilukk 'Sees') kasutage 4-numbrilise salasõna sisestamisel NUMBRI nuppe.
- Kui soovite jätkata automaatset häälestamist, valige ^ v nupuga OK. Seejärel vajutage nuppu OK. Vastasel korral valige Sule.

- Tavapärasesse telerivaatamise režiimi naasmiseks vajutage nuppu **MENU/EXIT** (MENÜÜ/VÄLJU).
- Eelmisele menüüekraanile liikumiseks vajutage nuppu **BACK** (TAGASI).

Kõikide saadaolevate programmide kiireks ja korrektseks otsinguks on vajalikud järgmised väärtused. „Vaikimisi“ on pakutud üldiselt kasutatavad väärtused, kuid õigeid sätteid küsige oma kaabeltelevisiooni pakkujalt. Kui DVB-kaablirežiimis kasutada automaathäälestust ja valida suvand Full (Täielik), otsib teler kanaleid kõikidel sagedustel vahemikus 110–862 MHz.

Kui programme ei otsita, valides suvandi Default (Vaikimisi), teostage otsing, valides suvandi Full (Täisotsing). Programmide otsimisel suvandi Full (Täisotsing) abil, võib Auto Tuning (Automaatne häälestus) aeg olla liiga pikk.

- **Sagedus** : sisestage kasutaja määratud sagedusvahemik.
- **Sümbolite määr** : Sisestage kasutaja määratud sümboli kiirus (sümboli kiirus: kiirus, millel seade, nagu modem, saadab sümboleid kanalile).
- **Täis** : Sisestage kasutaja määratud modulatsioon. (Modulatsioon: heli- või videosignaalide laadimine kandjale).
- **Võrgu ID** (Ainult Rootsis): unikaalne igale kasutajale määratud tuvastuskood.

Märkus

- ▶ Valides suvandi „Kaabel“ juhul, kui olete eelnevalt valinud Soome või Rootsi, näete menüüd „Channel Auto Update“, mille vaikeolek on „Sees“.
- ▶ Kui jätate olekuks „Sees“, värskendatakse automaatselt kanaliteavet võrguandmete muutudes.
- ▶ Kui „Channel Auto Update“ on olekus „Väljas“, siis kanaliteavet ei värskendata.

PROGRAMMIDE AUTOMAATHÄÄLESTUS

Kui valite riigi seadistuseks „— —“, (Välja arvatud Soome ja Rootsi)

DVB-C signaali esitamiseks valige jaotises **SUVAND** suvandi **Riik** puhul „—“ (välja arvatud Soomes ja Rootsis).

Suvandi **Autom. häälestus** puhul saate valida režiimi **Kasutaja** või **Täis**.

Režiimis **Kasutaja** häälestamisel võib osutada vajalikuks vastavate kohalike sagedusandmete muutmine; vastavad andmed sõltuvad sealjuures kaabeltelevisiooni teenusepakkujast.

Režiimis **Täis** häälestamisel võivad mõned kaabeltelevisiooni teenusepakkujad teatud kanalid blokeerida ning häälestamisele võib kuluda rohkem aega.

Märkus

- ▶ Teie kaabeltelevisiooni teenusepakkuja võib nõuda teenuse eest tasu või teatud lepingutingimustega nõustumist.
- ▶ DVB-C kaabel ei pruugi mõnede kaabeltelevisiooni teenusepakkujate korral töötada.
- ▶ Ühilduvus DVB-C digitaalse kaabeltelevisiooniga pole tagatud.





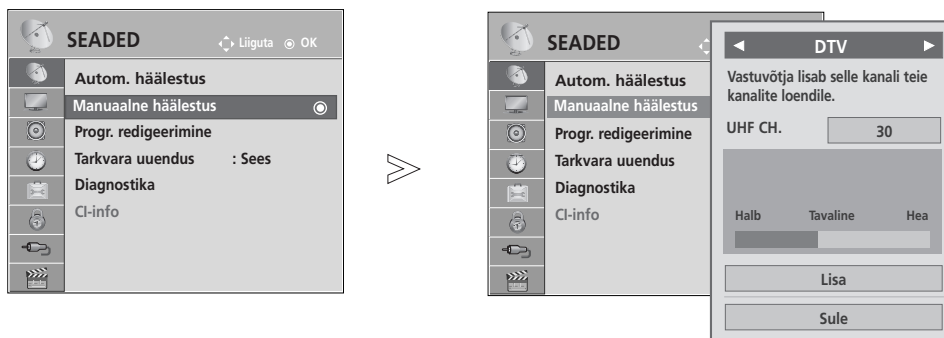

TELERI VAATAMINE / PROGRAMMIDE JUHTIMINE

Programmide käsihäälestus (digitaalrežiimis)

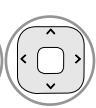
Manuaalne häälestus võimaldab teil lisada oma programminimekirja programme käsitsi.

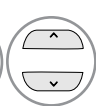
(Väljaspool Soomet ja Rootsit & Valides suvandi Antenna (antenn) juhul, kui olete eelnevalt valinud Soome, Rootsi või "--")



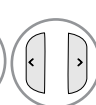



-   Valige **SEADED**.
-   Valige **Manuaalne häälestus**.
-   Valige **DTV**.
-   Valige soovitud kanali number.

- Lukustussüsteemi sisselülitamiseks (**Süsteemilukk 'Sees'**) kasutage 4-numbrilise salasõna sisestamisel NUMBRInuppe.

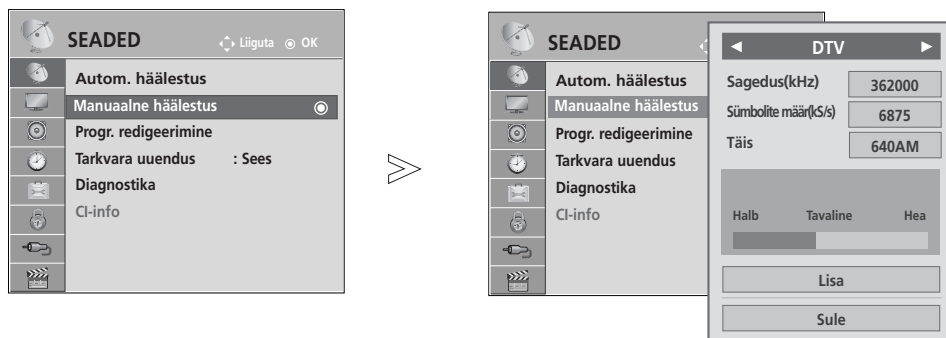
- Tavapärasesse telerivaatamise režiimi naasmiseks vajutage nuppu **MENU/EXIT** (MENÜÜ/VÄLJU).
- Eelmisele menüüekraanile liikumiseks vajutage nuppu **BACK** (TAGASI).

(Valides suvandi Cable (DVB-kaablirežiim) juhul, kui olete eelnevalt valinud Soome, Rootsi või "--")



- 1   Valige **SEADED**.
- 2   Valige **Manuaalne häälestus**.
- 3   Valige **DTV**.
- 4    Tehke vajalikud seadistused.

• Lukustussüsteemi sisselülitamiseks (**Süsteemilukk 'Sees'**) kasutage 4-numbrilise salasõna sisestamisel NUMBRInuppe.

- Tavapärasesse telerivaatamise režiimi naasmiseks vajutage nuppu **MENU/EXIT** (MENÜÜ/VÄLJU).
- Eelmisele menüüekraanile liikumiseks vajutage nuppu **BACK** (TAGASI).

on DVB-kaablirežiimis programmi korrektseks lisamiseks vaja määrata Frequency (sagedus), Symbol rate (sümbolite kiirus) ja Modulation (modulatsioon).
Küsige korrektseid väärtusi oma kaabeltelevisiooni pakkujalt.

TELERI VAATAMINE / PROGRAMMIDE JUHTIMINE

Programmide käsihäälestus (analoogražiimis)

Programmide käsihäälestamine võimaldab jaamu käsitsi häälestada ja seada neid soovitud järjessusse.

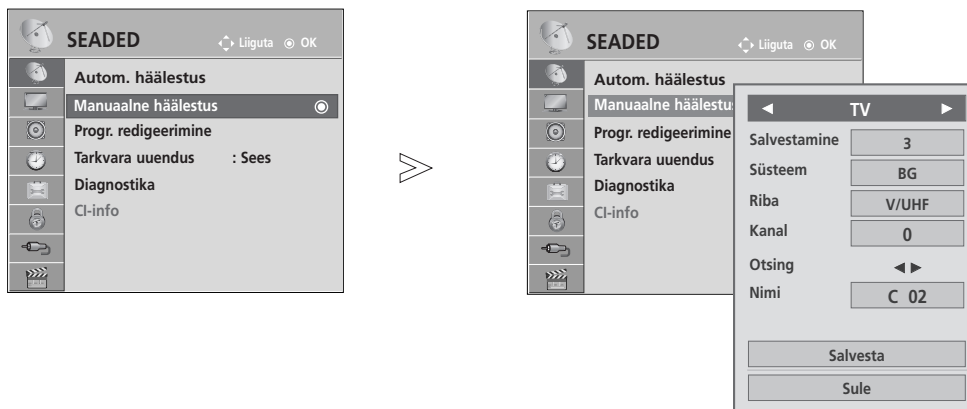

1   Valige **SEADED**.

2   Valige **Manuaalne häälestus**.



3   Valige **TV**.

4   või  Valige soovitud kanali number.

5   Valige televisioonisüsteem.

6   Valige **V/UHF** or **Kaabel**.

7   või  Valige soovitud kanali number.

8   Alustage otsingut.

9   Valige **Salvesta**.

- Tavapärasesse telerivaatamise režiimi naasmiseks vajutage nuppu **MENU/EXIT** (MENÜÜ/VÄLJU).
- Eelmisele menüükraanile liikumiseks vajutage nuppu **BACK** (TAGASI).

- Lukustussüsteemi sisselülitamiseks (**Süsteemilukk 'Sees'**) kasutage 4-numbrilise salasõna sisetamisel NUMBRInuppe.
- **L**: SECAM L/L' (Prantsusmaa)
- **BG**: PAL B/G, SECAM B/G (Euroopa / Ida-Euroopa / Aasia / Uus-Meremaa / Lähis-Ida / Aafrika / Austraalia)
- **I**: PAL I/II (Suurbritannia / Iirimaa / Hongkong / Lõuna-Aafrika)
- **DK**: PAL DK, SECAM DK (Ida-Euroopa / Hiina / Aafrika / SRÜ)
- Mõne teise programmi salvestamiseks korrake juhiseid 4-9.

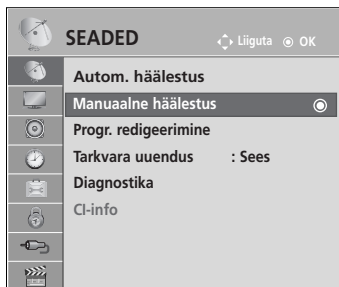

■ Jaama nime kinnistamine

Saate igale programminumbrile kinnistada viiemärgilise jaamanime.

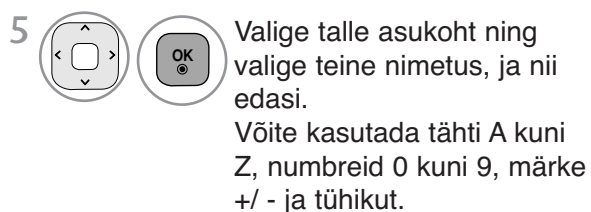

- Tavapärasesse telerivaatamise režiimi naasmiseks vajutage nuppu **MENU/EXIT** (MENÜÜ/VÄLJU).
- Eelmisele menüüekraanile liikumiseks vajutage nuppu **BACK** (TAGASI).

TELERI VAATAMINE / PROGRAMMIDE JUHTIMINE

PROGRAMMI REDIGEERIMINE

Programmi numbri vahelejätmine tähendab, et seda ei saa TV-vaatamise ajal nupu **P** \wedge \vee abil valida.

Kui soovite vahelejäetud programmi valida, sisestage NUMBRInuppudega vahetult programmi number või valige see programmi redigeerimise menüüs.

See funktsioon võimaldab salvestatud programme vahele jätta.

Programmide numeratsiooni saate muuta, kasutades funktsiooni „Move“ (liiguta), juhul kui automaathäälestuse alustamisel on tühjendatud märkeruut „Automatic Numbering“ (automaatne numeratsioon).

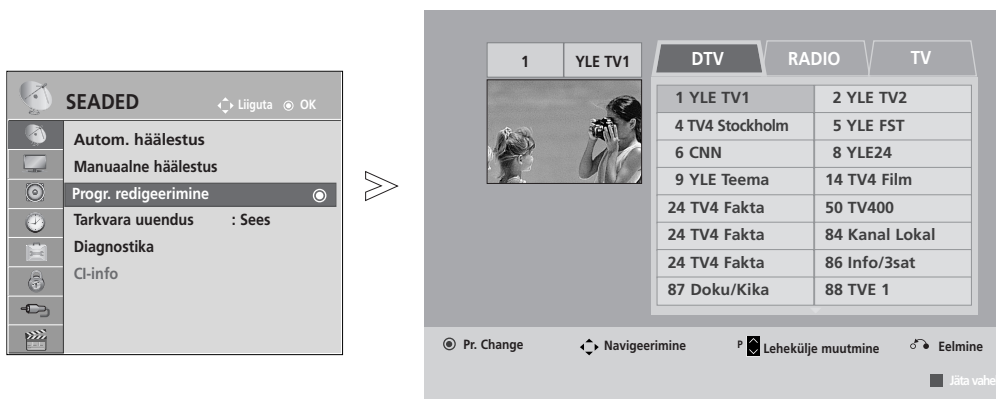

- 1   Valige **SEADED**.
- 2   Valige **Progr. redigeerimine**.
- 3  Sisenege **Progr. redigeerimine**.
- 4   Valige programm, mida salvestada või vahele jätta.

- Lukustussüsteemi sisselülitamiseks (**Süsteemilukk 'Sees'**) kasutage 4-numbrilise salasõna sisestamisel NUMBRInuppe.

- Tavapärasesse telerivaatamise režiimi naasmiseks vajutage nuppu **MENU/EXIT** (MENÜÜ/VÄLJU).
- Eelmisele menüüekraanile liikumiseks vajutage nuppu **BACK** (TAGASI).

DIGITELEVISIOONI/RAADIO REŽIIMIL

■ Programmi numbri vahelejätt



Valige vahelejäetava programmi number.



Muutke programmi number siniseks.



Vabastage.

- Programmi numbri vahelejätmine tähendab, et seda ei saa tavalise TV-vaatamise ajal nupu P ^ v abil valida.
- Kui soovite vahelejäetud programmi valida, sisestage NUMBRInuppudega vahetult programmi number või valige see programmi redigeerimises või EPG-s.

IN TV MODE(TELEVISIOONIREŽIIMIL)

See funktsioon võimaldab salvestatud programme kustutada või vahele jätta. Samuti saate liigutada mõnesid kanaleid ning kasutada teisi programminumbreid.

■ Programmi kustutamine



Valige kustutava programmi number.



Muutke programmi number punaseks.



Kustutage.



Vabastage.

- Valitud programm kustutatakse, kõiki järgmisi programme nihutatakse ühe koha võrra ülespoole.

■ Programmi teisaldamine



Valige ümberpaigutatava programmi number.



Muutke programmi number roheliseks.



Vabastage.

■ Automaatjärjestamine



Käivitage Auto Sort(Automaatjärjestamine).

- Peale automaatjärjestamise käivitamist ei saa te enam programme ise järjestada.

■ Programmi numbri vahelejätt



Valige vahelejäetava programmi number.



Muutke programmi number siniseks.



Vabastage.





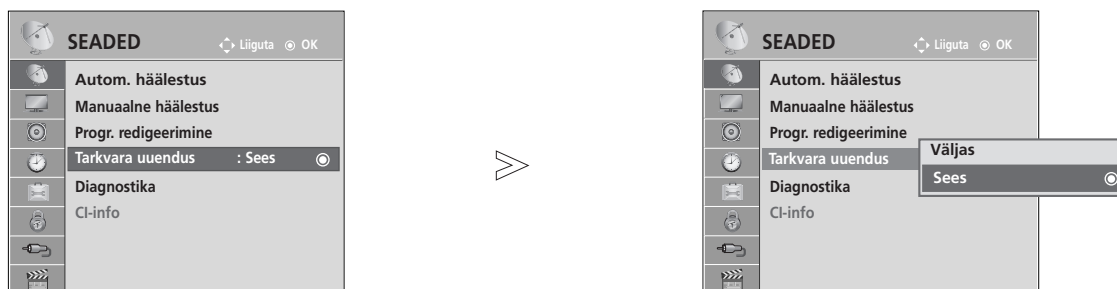

- Programmi numbri vahelejätmine tähendab, et seda ei saa tavalise TV-vaatamise ajal nupu P ^ v abil valida.
- Kui soovite vahelejäetud programmi valida, sisestage numbrinuppudega vahetult programmi number või valige see programmi redigeerimise või tabeli menüüs.

TELERI VAATAMINE / PROGRAMMIDE JUHTIMINE

TARKVARA UUENDUS

Tarkvara uuendus (Software Update) tähendab, et tarkvara saab maapealse digitaalse ülekandejaama kaudu alla laadida.



- 1   Valige SEADED.
- 2   Valige Tarkvara uuendus.
- 3   Valige **Sees** või **Väljas**.
 - Kui valite **Sees**, kuvatakse uue tarkvara leidmise teatena kinnitusteate kast.
- 4  Salvestage.

* Seades “Software Update” (Tarkvara uuendus)

Mõnikord põhjustab uuendatud digitaalse tarkvara informatsiooni ülekanne TV ekraanil järgmise menüü.

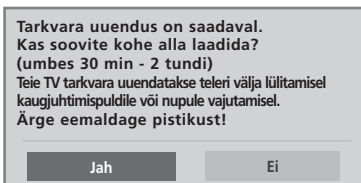

Valige **YES** (Jah), kasutades nuppu < > ning kui näete järgmist pilti.

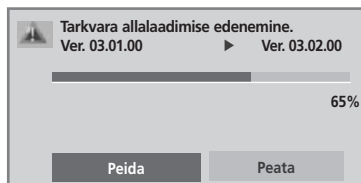

Kui tarkvaravärskendus on lõpule jõudnud, käivitub süsteem ise.

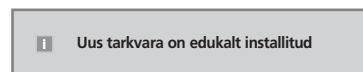

Lihtne uuendus: praegusele uuenduse voole

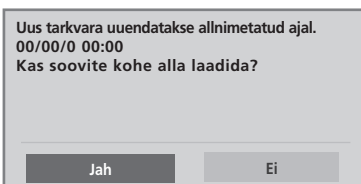

Kui toide on välja lülitatud, algab allalaadimine.

Kui toide on värskendamise ajal sisse lülitatud, kuvatakse töö kulgu.

Plaanitud uuendus: plaanitud uuenduse voole

Kui tarkvaravärskenduse menüü on sättel „Off” (Väljas), ilmub teade, pakkudes võimalust lülitada sättele „On” (Sees).

- Tarkvara uuendamise ajal pidage silmas järgmist:

- Seadme toidet ei tohi katkestada.
- Seadet ei tohi välja lülitada.
- Antenni ei tohi lahti ühendada.
- Pärast tarkvara uuendamist saate uuendatud tarkvara versiooni kinnitada diagnostika menüüs.
- Tarkvara allalaadimine võib võtta tunni, seega veenduge, et toide jääb allalaadimise ajaks sisse.

TELERI VAATAMINE / PROGRAMMIDE JUHTIMINE

DIAGNOSTIKA





See funktsioon võimaldab teile vaadata tootja, mudeli/tüübi, seerianumbri ja tarkvara versiooni informatsiooni.

Kuvatakse *MUX -i informatsioon ja signaali tugevus.

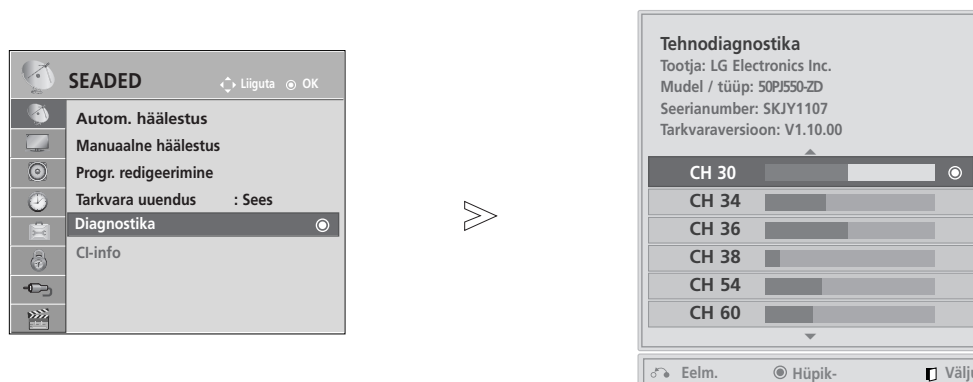
Kuvatakse valitud MUX -i signaali informatsioon ja teenuse nimi.

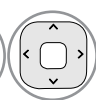
(*MUX: kõrgem kanalite kataloog digitaalsel edastamisel (üks MUX sisaldab mitut kanalit.))

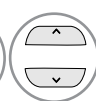

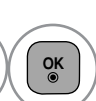
-   Valige **SEADED**.
-   Valige **Diagnostika**.
-  Kuvage valmistaja, mudeli/tüübi, seerianumbri ja tarkvaraversiooni andmed.
-   Kuvage kanaliinfo.

- Tavapärasesse telerivaatamise režiimi naasmiseks vajutage nuppu **MENU/EXIT** (MENÜÜ/VÄLJU).
- Eelmisele menüüekraanile liikumiseks vajutage nuppu **BACK** (TAGASI).

CI [COMMON INTERFACE (TAVALIIDES)] INFORMATSIOON

See funktsioon võimaldab vaadata šifreeritud teenuseid (tasulised teenused). Kui eemaldate CI mooduli, siis tasulisi teenuseid vaadata ei saa. Kui moodul on sisestatud CI pesa, pääsete mooduli menüüsse. Mooduli ja kiipkaardi ostmiseks võtke ühendust oma edasimüüjaga. Ärge sisestage CI moodulit liiga sageli seadmesse või eemaldage seda. See võib tõrke põhjustada. Kui pärast CI mooduli sisestamist lülitate seadme sisse, ei kuule te sageli heli.

Sõltuvalt CI moodulist ja kiipkaardist võib pilt olla ebaloomulik.

CI (Common Interface- üldine liides) funktsiooni ei või rakendada, tuginedes riigi leviedastuse asjaoludele.

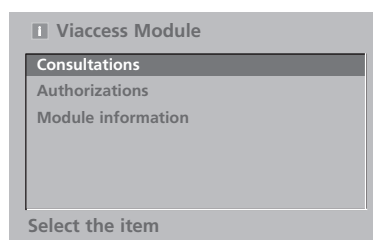
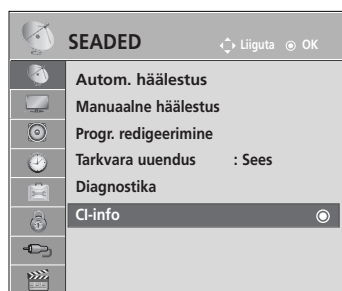

Kui kasutate moodulit CAM (Conditional Access Module – tingimus-pääsumoodul), veenduge, et see vastab täielikult DVB-CI või CI plus nõuetele. CI plus on toetatud ainult Rootsisis, Soomes ja Prantsusmaal.



- See OSD on kujundlik ning menüüvalikud ja ekraani formaat varieeruvad vastavalt digitaalse tasulise teenuse osutajale.
- Te saate muuta CI (tavaliidese) menüükuva ja teenust teenusepakkuja kaudu.

1   Valige **SEADED**.

2   Valige **CI-info**.

3   Valige soovitud nimetus: Mooduliinfo, kiipkaardi info, keel või tarkvara allalaadimine vm.

4  Salvestage.

- Tavapärasesse telerivaatamise režiimi naasmiseks vajutage nuppu **BACK (TAGASI)**.

TELERI VAATAMINE / PROGRAMMIDE JUHTIMINE

PROGRAMMITABELI POOLE PÖÖRDUMINE

Mällu salvestatud programme saate kontrollida programmitabeli kuvamise teel.

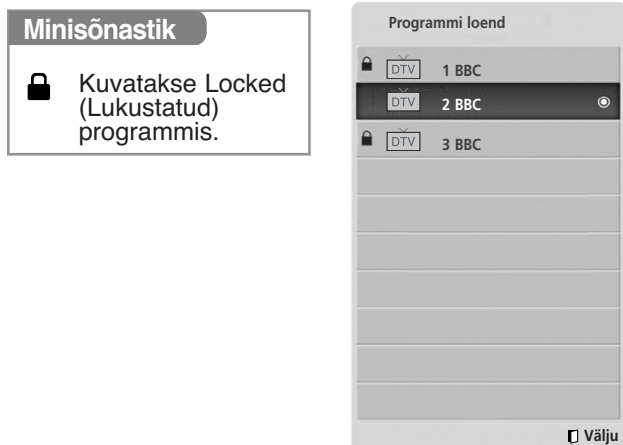



■ Programmitabeli kuvamine

- 1  Kuvage Programmi loend.

- Võite avastada mõne sinise programmi. Need on vahelejäetavad programmid, mis häälestati automaatprogrammeerimise või programmide redigeerimise režiimis.
- Mõned programmitabelis kanalinumbriga varustatud programmid näitavad, et neile pole kinnistatud jaama nime.

■ Programmi valik programmitabelis

- 1  Valige programm.
- 2  Valige soovitud programmi number.

- 
- Režiimi vahetatakse teleri, DTV ja raadio vahel programmist, mida hetkel vaatate.

■ Programmitabeli sirvimine

- 1  Pöörake lehekülgi.
- 2  Taastage normaalne telepilt.

lemmikprogrammi seadistus

■ Lemmikprogrammi valimine

Lemmikprogrammid on mugav funktsioon, mis võimaldab teil kiiresti vaadata enda valitud programme ilma, et teler peaks läbi vaatama kõik vahepealsed programmid.





(Väljar 42/50PJ2**, 50/60PK2**)



(Ainult 42/50PJ2**, 50/60PK2**)

1  või  Valige oma soovitud programm.

2   Valige nupp Lemmik (Lemmik).

3  Valige Lemmik.

4  Naaske teleri vaatamisele.

- See kaasab valitud programmi automaatselt teie lemmikprogrammide loendisse.

■ Lemmikprogrammide loendi kuvamine



1  Kuvage lemmikprogrammide loend.

TELERI VAATAMINE / PROGRAMMIDE JUHTIMINE

SISENDITE NIMISTU

HDMI, AV1, 2(SCART), AV3 (Välja 42/50PJ2**, 50/60PK2**), Component ja RGB(Välja 42/50PJ2**, 50/60PK2**) liidesed tehakse kindlaks pistiku tuvastusklemmi abil ja saavad toimida ainult juhul, kui seadmete pinged sobivad.

TV/RAD nuppu kasutades saate välissisendilt liikuda RF sisendile ning viimasele vaadatud programmile DTV/RADIO/TV režiimil.

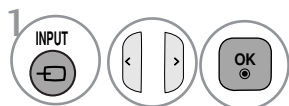
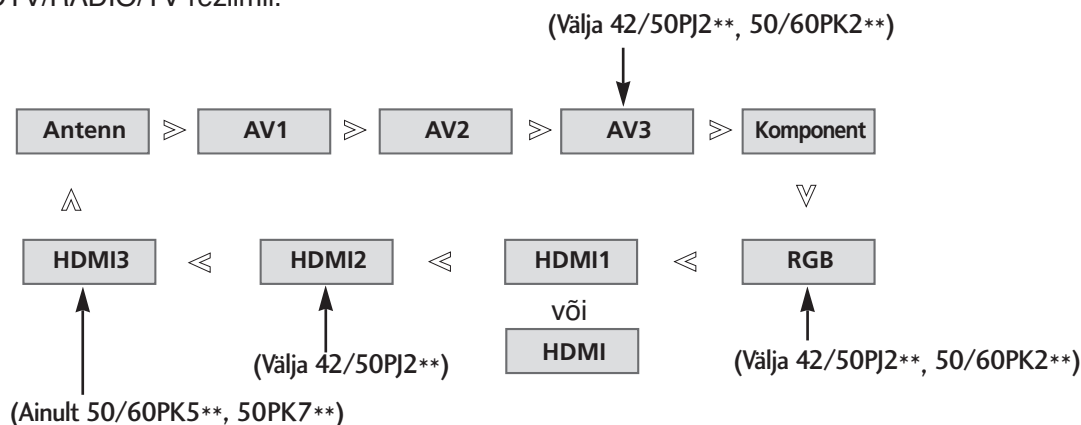

Valige sisendi allikas.

- **Antenn** või **Kaabel** : Valige see digitelevisiooni/televisiooni vaadates. (Digitaalne kaablisisend on saadaval vaid Soomes, Rootsis ja "--")
- **AV1, AV2, AV3**(Välja 42/50PJ2**, 50/60PK2**): Valige see videot või muud välisseadet vaadates.
- **Komponent**: Valige see DVD või digitaalmuundurit kasutades sõltuvalt konnektorist.
- **RGB**(Välja 42/50PJ2**, 50/60PK2**): Valige arvutiühendust kasutades sõltuvalt konnektorist.
- **HDMI1** (või **HDMI**), **HDMI2** (Välja 42/50PJ2**), **HDMI3** (Ainult 50/60PK5**, 50PK7**): Valige see DVD või digitaalmuundurit kasutades sõltuvalt konnektorist.

ANDMESERVER

(See menu on aktiveeritud ainult lirimaal.)

See funktsioon lubab kasutajatel valida kahe vahel: **MHEG(Digitaalne teletext)** ja **Teletext**, kui mõlemad on samaaegselt olemas.

Kui on olemas ainult üks neist, on kas **MHEG** või **Teletext** aktiveeritud hoolimata sellest, kumma suvandi te valisite.

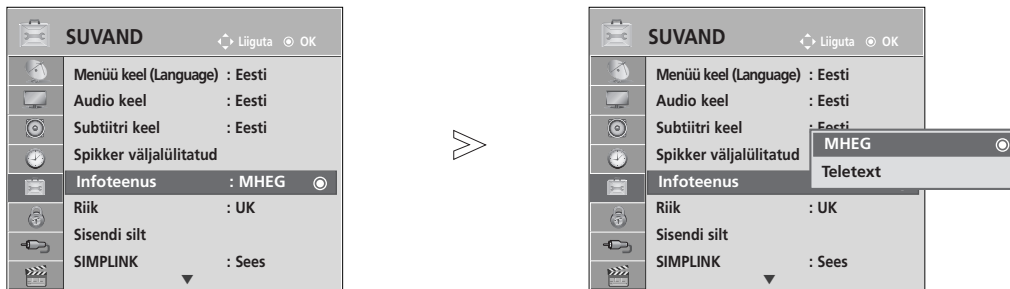

- Tavapärasesse telerivaatamise režiimi naasmiseks vajutage nuppu **MENU/EXIT** (MENÜÜ/VÄLJU).
- Eelmisele menüüekraanile liikumiseks vajutage nuppu **BACK** (TAGASI).

SISENDI SILT

Valib igale sisendallikale sildi.

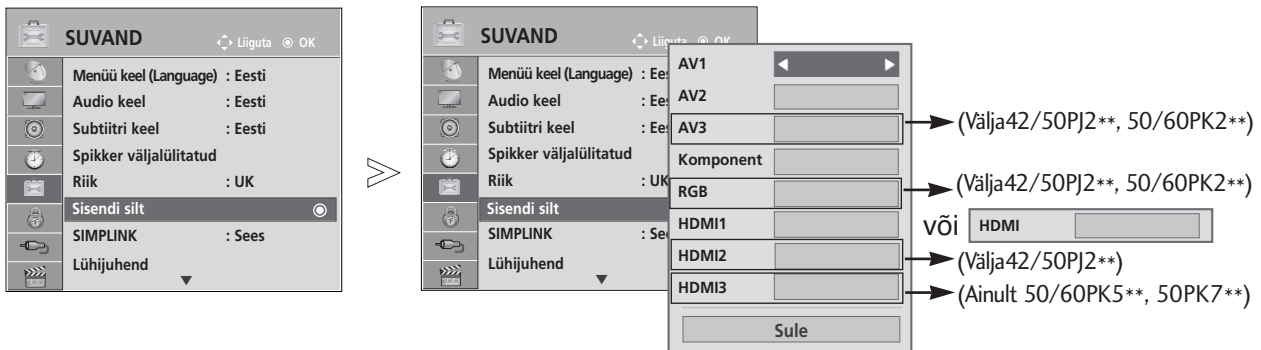

- Tavapärasesse telerivaatamise režiimi naasmiseks vajutage nuppu **MENU/EXIT** (MENÜÜ/VÄLJU).
- Eelmisele menüüekraanile liikumiseks vajutage nuppu **BACK** (TAGASI).

TELERI VAATAMINE / PROGRAMMIDE JUHTIMINE

LÜHIJUHEND

Saate lihtsalt ja efektiivselt ligi teleri andmetele vaadates lihtsat kasutusjuhendit teleris. Simple Manuali (Lihtne kasutusjuhend) kasutamise ajal vaigistatakse heli.

- Teie teler võib erineda pildil olevast.

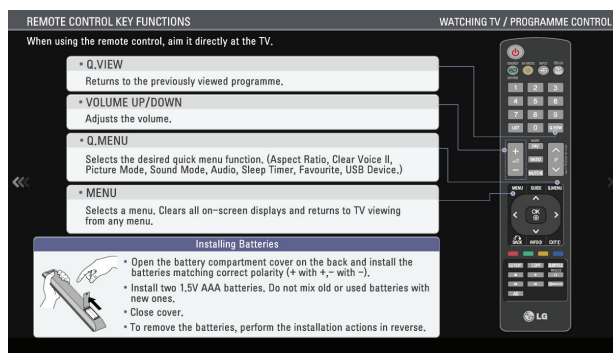
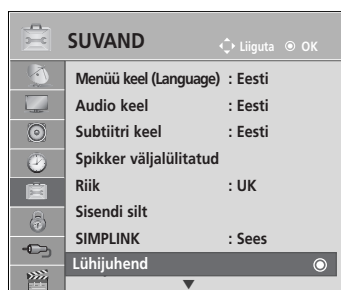

Valige SUVAND.



Valige Lühijuhend.

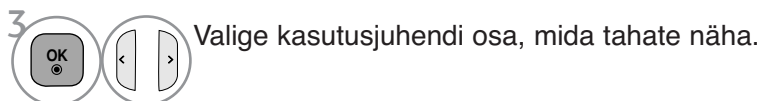

Valige kasutusjuhendi osa, mida tahate näha.

- Tavapärasesse telerivaatamise režiimi naasmiseks vajutage nuppu **BACK (TAGASI)**.



See töötab ainult SIMPLINK'i logoga tähistatud seadmetel. Kontrollige, kas seadmel on SIMPLINK'i logo.

Toode ei pruugi korralikult töötada, kui seda kasutada muude toodetega, millel on HDMI-CEC funktsioonid.

See võimaldab teil juhtida ja esitada teisi teleriga läbi HDMI-kaabli ühendatud AV-seadmeid ilma täiendavate kaabliteta ja seadistusteta.

Kui te ei soovi **Simplink** menüüd, siis valige "**Valjas**".

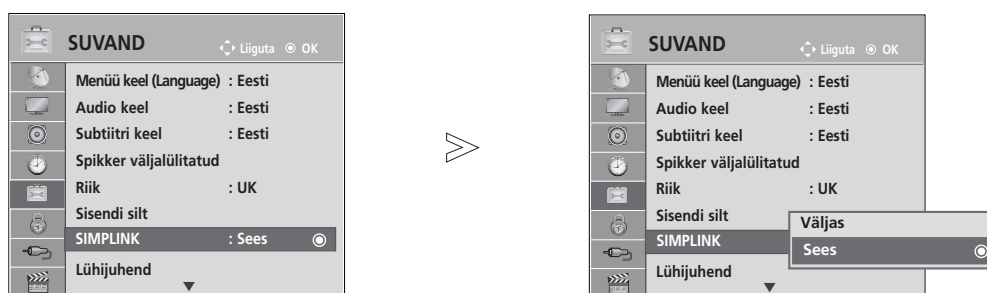

-   Valige **SUVAND**.
-   Valige **SIMPLINK**.
-   Valige **Sees** või **Väljas**.
-  Salvestage.

- Tavapärasesse telerivaatamise režiimi naasmiseks vajutage nuppu **MENU/EXIT** (MENÜÜ/VÄLJU).
- Eelmisele menüükraanile liikumiseks vajutage nuppu **BACK** (TAGASI).

TELERI VAATAMINE / PROGRAMMIDE JUHTIMINE

SIMPLINK-i logoga kodukinoga ühendamine.

- 1 Ühendage teleri taga olev terminal **HDMI/DVI IN 1** (või **HDMI/DVI IN**), **HDMI IN 2** (Välja 42/50PJ2**) või **HDMI IN 3** (Ainult 50/60PK5**, 50PK7**) ja kodukino HDMI-väljundi terminal HDMI-kaablitega.
- 2 Ühendage teleri taga olev digitaalse audioväljundi terminal ja kodukino digitaalse audiosisendi terminal optiliste kaablitega.
- 3 Vajutage nuppu SIMPLINK ja valige kõlari menüüst kodukino.

► Kodukino funktsiooniga seadme valimisel või selles oleva kandja käivitamisel lülitub valjuhääldi automaatselt funktsioonile HT Speaker (heli taasesitus kodukino abil).

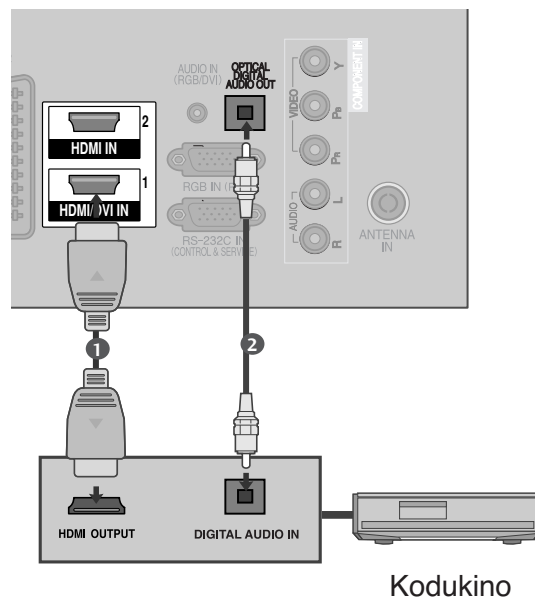

! MÄRKUS

- Ühendage teleri HDMI/DVI IN või HDMI IN terminal SIMPLINK seadme terminaliga (HDMI-terminal), kasutades HDMI-kaablit.
- Valides juhtimispuldi nupu INPUT (sisend) abil teise sisendallika, seade, mis töötab SIMPLINK'i funktsiooniga, seiskub.

SIMPLINKi funktsioonid

Plaadi taasesitus

Juhtige ühendatud AV seadmeid \wedge \vee \lt \gt , OK, \blacktriangleright , \blacksquare , \llcorner ja $\blacktriangleright\blacktriangleright$ nuppe kasutades.

Otse-esitamine

Pärast AV-seadme teleriga ühendamist võite seadmeid otse juhtida ja esitada andmekandjaid ilma täiendavate seadistusteta.

Valige AV-seade

Võimaldab teil valida ühe teleriga ühendatud AV-seadme ja seda esitada.

Kõigi seadmete toite välja lülitamine

Kui lülitate teleri toite välja, lülituvad kõik ühendatud seadmed välja.

Audioväljundi lülitamine

Pakub lihtsat võimalust audioväljundi lülitamiseks.

Sünkroonedastuse aktiveerimine

Kui HDMI-terminaliga ühendatud Simplinki funktsiooniga seadmed hakkavad mängima, lülitub teler automaatselt sisse.

*Seade, mis on ühendatud teleriga HDMI-kaabli kaudu, aga ei toeta Simplinki, ei näe sellist funktsiooni ette

Märkus: SIMPLINK-i kasutamiseks peab HDMI-kaabel olema üle versiooni 1.3 ning kasutada tuleks *CEC-funktsiooni. (*CEC: tarbija elektroonika kontroll.)

Menüü SIMPLINK

Vajutage nuppe \wedge \vee \lt \gt ja seejärel nuppu **OK**, et valida soovitud SIMPLINKi allikas.

- 1 **TV-pildile naasmine:** lülitage eelnevale TV-kanalile hetkerežiimist hoolimata.
- 2 **PLAADI taasesitus:** valige ja taasesitage ühendatud plaate.
Kui on saadaval mitu plaati, kuvatakse plaatide pealkirjad mugavalt ekraani allosas.
- 3 **Videomagnetofoni (VCR) taasesitus:** esitage ja juhtige ühendatud videomagnetofoni.
- 4 **Kõvakettaajami (HDD) salvestuste taasesitamine:** esitage ja juhtige kõvakettaajamile (HDD) salvestatud salvestisi.
- 5 **Audioväljund kodukinale / audioväljund telerile:** valige audioväljundiks kodukino või teleri kõlar.



Valitud seade

Kui seadet ei ole ühendatud (kuvatud hallina)

Kui seade on ühendatud (kuvatud ereda värviga)

- Kodukino: toetab ainult ühte seadet korraga.
- DVD ning -salvesti: samaaegselt toetatakse kuni üks (42/50PJ2**), kaks (42/50PJ3**, 42/50PJ5**, 42/50PJ6**, 50/60PK2**, 50PK3**), kolm (50/60PK5**, 50PK7**).
- Videomakk: toetab ainult ühte seadet korraga.

TELERI VAATAMINE / PROGRAMMIDE JUHTIMINE

AV MODE(AV REŽIIM)

AV seadme sisendisse ühendades saate valida optimaalse pildi ja heli edastuse.

Väljas	Blokeerib AV-režiimi.
Kino	Optimeerib video ja heli filmide vaatamiseks.
Sport	Optimeerib video ja heli spordisündmuste vaatamiseks.
Mäng	Optimeerib video ja heli mängude mängimiseks.

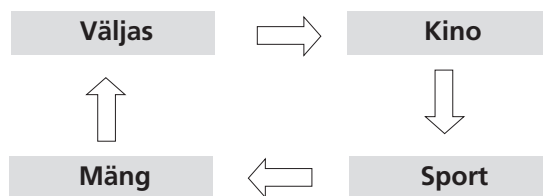



Vajutage korduvalt AV MODE(AV režiimi) nupule, et soovitud allikat valida.



- Kui valite Cinema(Kino) režiimi AV mode(AV režiimil), valitakse Cinema(Kino) režiim nii Picture Mode (**Pildirežiim**) Sound Mode(**Helirežiim**) jaoks vastavalt PILT(Pildi) menüüs ja AUDIO(Heli) menüüs.
- Kui valite "Väljas" AV mode'is,(AV režiimi väljalülituse), taastuvad algne pilt ning heli.
- Kui mudel toetab „**THX**” tehnoloogiat, kuvatakse ekraanikuva vormingus **THX Cinema**.

Lähtestamine (Esialgsetele tehasesätetele)

See funktsioon lähtestab kõik seadistused. Kuid pildirežiimi seadistusi  Päev ja  Öö ei saa lähtestada.

Kasulik on toode lähtestada, kui kolite teise linna või riiki.

Kui tehase seadete lähtestamine on lõpetatud, peate taas käivitama lähtestamise seadmise.

Kui menüü Lock System (Süsteemilukk) on sätel „On“ (Sees), ilmub teade, paludes sisestada salasõna.



1   Valige **SUVAND**.

2   Valige **Algseaded**.

3   Valige **Jah**.

4  Alustage tehase seadete lähtestamist.

- Kui olete parooli unustanud, tuleb sätte **Lock System** (Süsteemilukk) „On“ (Sees) puhul juhtpuldilt sisestada „0“, „3“, „2“, „5“.

- Tavapärasesse telerivaatamise režiimi naasmiseks vajutage nuppu **MENU/EXIT** (MENÜÜ/VÄLJU).
- Eelmisele menüüekraanile liikumiseks vajutage nuppu **BACK** (TAGASI).

BLUETOOTHI KASUTAMINE (Ainult 50/60PK5**)

Mis on Bluetooth?

Bluetooth on lühimaa võrgutehnoloogia, mis kasutab raadiolaineid sagedusel 2,4 GHz erinevat tüüpi seadmete ühendamiseks. Nii saab ilma traadita andmevahetuseks ilma kaablita ühendada arvuti, mobiiltelefoni, pihuarvuti või muu digitaalseadme.

Kui Bluetooth-andmeside on lubatud, saate selle teleriga ühendada Bluetooth'i toetava juhtmeta peakomplekti või võtta vastu pilte (ainult JPEG) või kuulata muusikat oma Bluetooth'i toetava mobiiltelefoniga.

- Sidespetsifikatsioon : Bluetoothi spetsifikatsiooni versioon 2.0 + EDR (Enhanced Data Rate — täiustatud andmekiirus)
- Väljund : Bluetoothi spetsifikatsiooni toiteklass 2
- Maksimaalne sideulatus : Otsenähtavusega ligikaudu 10 m (30 jalga)
- Sagedusriba : 2,4 GHz riba (2,4 GHz kuni 2,4835 GHz)
- Bluetoothi moodul: EAX57538201 (LG Electronics)
Ühildub Bluetoothi profiil :
 - GAVDP (Generic Audio/Video Distribution Profile — üldine audio/video jagamise profiil)
 - A2DP (Advanced Audio Distribution Profile) (Edasijõudnud heliedastuse profiil)
 - HSP (peakomplekti profiil)
 - OPP (Object Push Profile)
 - BIP (Basic Imaging Profile — põhiline pildindusprofiil)
 - FTP (File Transfer Profile — failiedastusprotokoll)

CE0678

Bluetoothi kasutamise ettevaatusabinõud

- ▶ Kasutada 10 meetri(-45° kuni 45°) ulatuses.
Kui kasutate seadet ulatusest kaugemal või on vahepeal takistused, võivad tekkida sidetõrked.
- ▶ Sidetõrgete tekkimine võib sõltuda ümbritsevatest seadmetest.
- ▶ Tooted, mis kasutavad sama 2,4 GHz sagedusriba (traadita kohtvõrk, mikrolaineahi jne), võivad tekitada sidetõrkeid.
- ▶ Seadme otsimise aeg erineb sõltuvalt Bluetooth'i seadmete arvust ning tööolukorrast.
- ▶ Otsingu tõenäosus suureneb väiksemate arvu seadmete puhul.
- ▶ Elektromagnetlaineid võivad segada rakenduslikud traadita seadmed.
- ▶ Kuna rakenduslikud traadita seadmed võivad segada elektromagnetlaineid, ei saa nendega osutada inimtegevusega seotud teenuseid.
- ▶ Saate korruga ühendada ainult ühe Bluetooth'i seadme.
- ▶ Te ei saa vastu võtta fotosid (ainult JPEG) või kuulata muusikat teistest Bluetooth'i seadmetest, kui kasutate Bluetooth'i peakomplekti.
- ▶ Bluetoothi üksikasjade jaoks vaadake vastava Bluetooth-seadme kasutusjuhendit.
- ▶ USB-d (fotoaloend, muusikaloend, filmiloend(Ainult 42/50PJ5**, 42/50PJ6**, 50PK3**, 50/60PK5**, 50PK7**)) ja Bluetooth'i ei toetata samal ajal.
- ▶ Kasutamisel on vajalikud kaks tingimust: (1) see seade ei tohi põhjustada (kahjulikke) häireid, ja (2) see seade peab vastu võtma mis tahes saadud häired, kaasa arvatud häired, mis võivad põhjustada soovimatut (seadme) talitlust.

QDID (kvalifitseeritud disaini identiteet) : B014836





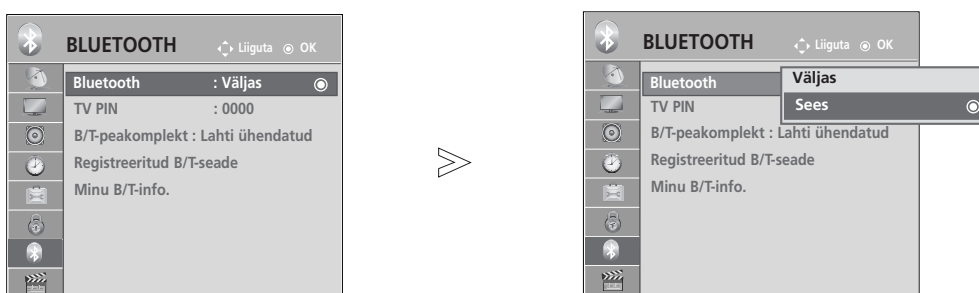

BLUETOOTHI SEADISTAMINE

Kui tahate kuulata edastatavat heli Bluetooth'i peakomplektiga või vastu võtta JPEG-pilte välisest seadmest ja vaadata neid teleris või kuulata muusikat mobiiltelefonist (Bluetooth'i seade), saate selleks kaableid ühendamata kasutada traadita sidet.

Saate kasutada menüüd BLUETOOTH valides „On“ (Sees).
Kui te ei soovi kasutada Bluetooth-funktsiooni, valige „Off“ (Väljas).

Kui teler on ühendatud välise Bluetooth-seadmega, saate „Off“ (Väljas) valida peale seadme lahti ühendamist.



-   Valige **BLUETOOTH**.
-   Valige **Bluetooth**.
-   Valige **Sees** või **Väljas**.
-  Salvestage.

- Tavapärasesse telerivaatamise režiimi naasmiseks vajutage nuppu **MENU/EXIT** (MENÜÜ/VÄLJU).
- Eelmisele menüüekraanile liikumiseks vajutage nuppu **BACK** (TAGASI).

BLUETOOTHI KASUTAMINE

TELERI PIN-KOODI SÄTTIMINE





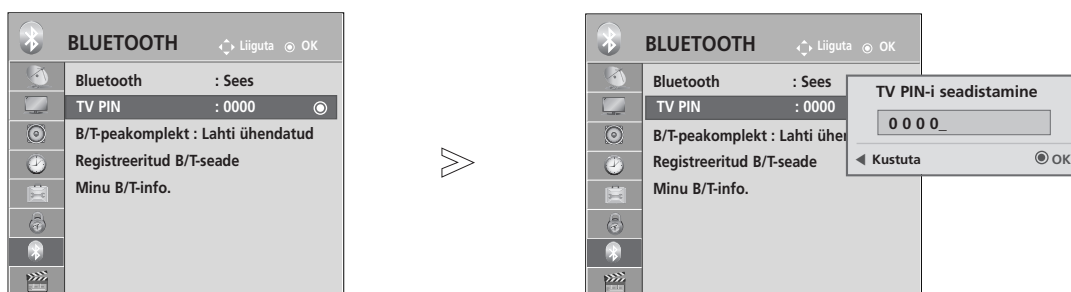

Väliselt Bluetooth-seadmelt ühenduse vastu võtmiseks või ühendumiseks välise Bluetooth-seadmega, tuleb sisestada PIN.

Vaadake kasutatava seadme kasutusjuhendist, kuidas sättida välise Bluetooth-seadme PIN-koodi.

Teleri PIN koosneb kuni kümnekohalisest arvust.

Teleri PIN peab olema pikem kui üks number.



- 1   Valige **BLUETOOTH**.
- 2   Valige **TV PIN**.
- 3   Sisestage soovitud PIN-kood.
- 4 

- Numbrite ükshaaval kustutamiseks vajutage nuppu **<**.

- Tavapärasesse telerivaatamise režiimi naasmiseks vajutage nuppu **MENU/EXIT** (MENÜÜ/VÄLJU).
- Eelmisele menüüekraanile liikumiseks vajutage nuppu **BACK** (TAGASI).

BLUETOOTH-KÕRVAKLAPID

Kui valite Bluetooth'i peakomplekti, saate teleri heli kuulata üle traadita side Bluetooth'i peakomplektis. Peate iga uue Bluetooth-seadme enne esimest kasutuskorda teleriga paari panema. Üksikasjade jaoks vaadake kasutatava seadme kasutusjuhendit.

Ühendada saab maksimaalselt 12 seadet.

Kui teler otsib Bluetooth'i peakomplekti, et töötada ükski teine nupp peale nupu „Stop“ (Stopp) (nupp OK).

Uute Bluetooth-kõrvaklappide ühendamine

Saate otsida uusi Bluetooth'i peakomplekte ainult lahtiühendatud olekus.



Kui te otsingu käivitute, näidatakse teile nimekirja kõigist vastanud Bluetooth'i peakomplektidest.



Pärast uue Bluetooth-seadme otsimist valideeritakse PIN-kood seadme ühendamiseks. Üksikasjade jaoks vaadake kasutatava seadme kasutusjuhendit.

Valides suvandi Cable (DVB-kaablirežiim) juhul, kui olete eelnevalt valinud Soome, Rootsi või "--", ei kuule te Bluetooth-peakomplekti kaudu stereoheli.

*Valides suvandi Cable (DVB-kaablirežiim) juhul, kui olete eelnevalt valinud Soome, Rootsi või "--".

1. Bluetooth'i peakomplekt ühendatakse lahti, kui see on ühendatud.
2. Kõik kõrvaklappiseadmete nimekirjad on kustutatud.
3. Bluetooth'i režiim lülitatakse välja.
4. Kui proovite luua ühendust ainult stereo-kõrvaklappidega, kuvatakse teade „Invalid format“ (vale vorming).









1.   Valige **BLUETOOTH**.
2.   Valige **B/T-peakomplekt**.
3.   **ROHELINE** Otsige Bluetooth-kõrvaklappi.

4.   Sisestage Bluetooth-kõrvaklappide PIN-kood. PIN-koodi leidmiseks vaadake kasutatava seadme kasutusjuhendit.
5.  Ühendage Bluetooth-kõrvaklappid.

Juba registreeritud Bluetooth-kõrvaklappide ühendamine

Bluetooth'i peakomplektid on järjestatud nii, et viimati kasutuses olnud peakomplekt on koos hetkel kasutuses olevaga nimekirjas kõige üleval.

Kui ühendate juba registreeritud Bluetooth-seadmega, saate seadme valida ja sellega ühenduda ilma PIN-koodi valideerimiseta.

1.   Valige **BLUETOOTH**.
2.   Valige **B/T-peakomplekt**.
3.   Valige soovitud Bluetooth-kõrvaklappid.
4.   Kuvatakse sõnum, mis küsib, kas ühendada valitud kõrvaklappid. Valige **Yes (Jah)** või **No (Ei)**.
5.  Ühendage Bluetooth-kõrvaklappid.

- Pärast Bluetooth-kõrvaklappide ühendamist/kasutamist sätitakse kõrvaklappid automaatselt lahtiühendatud olekusse, kui lülitate teleri toite välja/sisse.
- Pärast Bluetooth'i peakomplekti ühendamist vaigistatakse teleri kõlar ja heli edastatakse ainult läbi peakomplekti.

BLUETOOTHI KASUTAMINE

Bluetooth-kõrvaklappide lahti ühendamine kasutamise ajal



Soovides ühendada teleriga Bluetooth-peakomplekti kaudu

See teade kuvatakse, kui Bluetoothi menüü on "On" („Sees“) ja peakomplektist on saadatud ühenduspäring.

Seda funktsiooni ei toeta kõik kõrvaklapid. (Vaadake vastava Bluetoothi peakomplekti kasutusjuhendit.)

Mõned peakomplektide tüübid võivad sisse-/väljalülitamisel proovida ühendust luua, isegi kui neid pole registreeritud seadmete loendis.

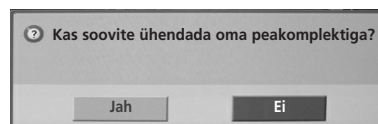

! MÄRKUS

- ▶ LG soovib järgmisi kõrvaklappe.
 - Mono/Stereo : Nokia : BH501 / Jabra : BT620s / Sony : DR-BT30Q / Philips : SHB7100 / Plantronics : Pulsar590 / Motorola : HT820 / Motorola : S9 / LG : HBS200
 - Ainult stereo : Logitech : Freepulse-wireless
 - Ainult mono : Motorola : H800 / Jabra : BT250v / Jabra : BT2040 / Plantronics : Discovery665 / Nokia : BH-900 / Sony Ericsson : HBH-GV435 / Samsung : WEP500 / LG: Prada HBM-510Sõltuvalt peakomplekti puhvermälu suuruselt võib esineda heli viivitust.
- ▶ Otsida ja ühendada saab stereo/mono peakomplekte, mis on ametlikult Bluetooth'iga ühilduvad.
- ▶ Ühendada saab stereo/mono peakomplekte, mis toetavad Bluetooth'i seadmete funktsiooni A2DP või funktsiooni HSP.
- ▶ Kui telerit ümbritsevas keskkonnas on mõni järgmistest tegurist, siis ei pruugita seadet otsida ega õigesti ühendada.
 - Tugev elektromagnetlaine.
 - Mitu Bluetooth-seadet.
 - Kui peakomplekt on välja lülitatud, paigast ära või sellel on tõrge.
 - Kuna tooted nagu mikrolaineahi, juhtmeta LAN, plasmavalgus, gaasipliit jne kasutavad sama sagedusala, võib see põhjustada ühendustõrkeid.
- ▶ Korraga saab ühendatud olla ainult üks Bluetooth'i peakomplekt.
- ▶ Välja lülitatud teleri jms tõttu kaotatud ühendust ei taastata automaatselt. Proovige uuesti vastavat seadet ühendada.
- ▶ Mõned talitlused võivad olla aeglasemad peakomplekti kasutamise ajal.
- ▶ Isegi Simplinki kodukino valimisel pärast peakomplekti kasutamist Simplinki talitluse ajal ei lülitu seade automaatselt kodukino kõlaritele.
- ▶ Peakomplekti ühenduse jätkuva nurjumise korral ühendage need veelkord paaristikku.
- ▶ Mono-kõrvaklappide helikvaliteet ei ole nii hea kui stereo-kõrvaklappide heli.
- ▶ Mono-kõrvaklappe võib telerist kaugenedes müra segama hakata, kuna kasutatakse teistsugust edastusmeetodit kui stereo-kõrvaklappides.
- ▶ Kui kasutatakse Bluetooth-kõrvaklappe, nupud Volume +/- (helitugevus +/-) ja Mute (helitugevuse vaigistamine) ei tööta ning menüü Audio naaseb vaikeväärtustele ja on blokeeritud.
- ▶ Registreeritud seadme sisselülitamisel ajal, mil Bluetooth on samuti sisse lülitatud, lülitub teler automaatselt Bluetoothi režiimile, isegi kui teil on hetkel valitud muu sisendrežiim. Sellisel juhul määrake Bluetoothi olekuks Off (Väljas).

REGISTREERITUD BLUETOOTH-SEADME HALDAMINE

Kui ühtegi seadet registreeritud ei ole, siis menüü Registered B/T Device (Registreeritud B/T seade) deaktiveeritakse ja seda ei saa kasutada. Üle 12 seadme ei saa registreerida ning väline seade ei ole enam võimeline teleriga ühenduma. Sellisel juhul peaksite kustutama ühe (ühendage esimene lahti, kui seade on teleriga ühendatud) ning seejärel võite registreerida teise seadme.

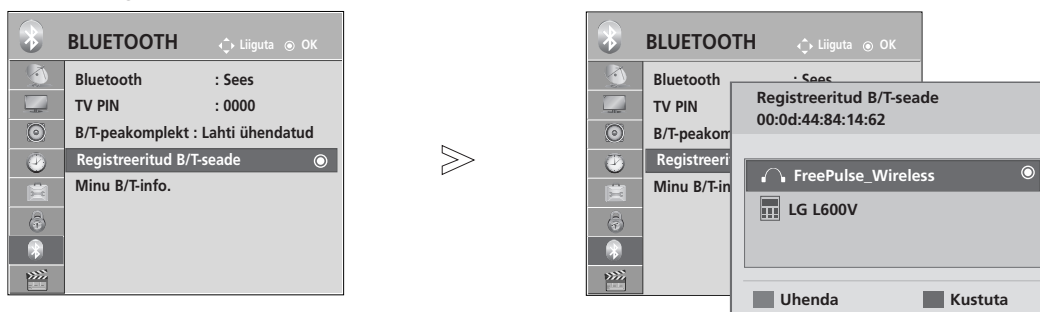

1 Valige **BLUETOOTH**.

2 Valige **Registreeritud B/T-seade**.

3 Kontrollige registreeritud Bluetooth-seadet.

■ Registreeritud Bluetooth'i peakomplekti ühendamise

1 Valige registreeritud Bluetoothi kõrvaklapid, mida soovite ühendada.

2 Kuvatakse sõnum, mis küsib, kas ühendada valitud Bluetooth-kõrvaklapid.

3 Valige **Yes (Jah)** või **No (Ei)**.

■ Registreeritud Bluetooth-seadme kustutamine

Käsk „Delete“ (Kustuta) on saadaval, kui valite seadme, mis pole teleriga ühendatud.

1 Valige Bluetooth-seade, mille soovite eemaldada.

2 Kuvatakse teade, milles palutakse kustutada valitud Bluetooth-seade.

3 Valige **Yes (Jah)** või **No (Ei)**.

■ Registreeritud Bluetooth-seadme lahtiühendamine

Käsk „Disconnect“ (Katkesta ühendus) on saadaval, kui valite seadme, mis on teleriga ühendatud.

1 Valige Bluetoothi seade, mis on teleriga ühendatud.

2 Ühendage Bluetooth-seade lahti.







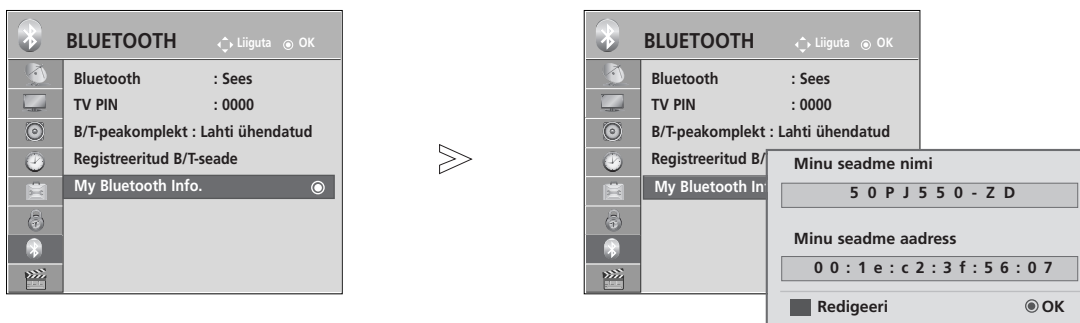

BLUETOOTHI KASUTAMINE

MY BLUETOOTH INFORMATION (MINU BLUETOOTHI TEAVE)

See funktsioon pakub kasutajale teavet tema Bluetoothi kohta.
„Edit“ (redigeeri) on saadaval siis, kui teler ei ole ühegi seadmega ühendatud.

Võite redigeerida My-seadme nime.
Võite kontrollida My-seadme aadressi.



- 1   Valige **BLUETOOTH**.
- 2   Valige **Minu B/T-info..**
- 3     Sisestage seadme nimi. Võite kasutada tähti A kuni Z, numbreid 0 kuni 9, märke +/- ja tühikut.
- 4  Salvestage.

- Tavapärasesse telerivaatamise režiimi naasmiseks vajutage nuppu **MENU/EXIT** (MENÜÜ/VÄLJU).
- Eelmisele menüüekraanile liikumiseks vajutage nuppu **BACK** (TAGASI).

FOTODE VASTUVÕTMINE LÄBI VÄLISE BLUETOOTH-SEADME

Vaadake kasutatava seadme kasutusjuhendist üksikasju, kuidas saata fotosid (ainult JPEG) välisest Bluetooth'i seadmest telerisse.

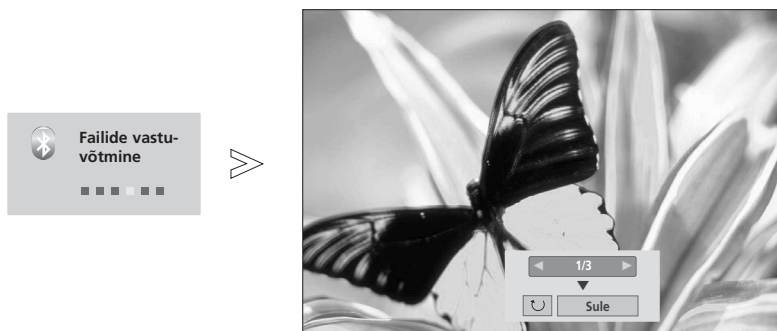

- Valides suvandi **Sule (Sulge)** koos nupuga $\wedge \vee < >$, kaob OSD. Vajutades uuesti nuppu OK, ilmub see taas.



Valige soovitud fotod.

- **(Pöörake)** : pöörab fotosid.
- **(Pööra)** nupu OK puhul pöörab fotosid 90° päripäeva.

- Maksimaalne saavutatav kujutise maht võib olla 10 MB.
- Bluetooth'i peakomplekti kasutamise ajal ei saa te pilte vastu võtta.
- Pilti/pilte ei ole võimalik vastu võtta Bluetooth-seadmest muusika kuulamisega samaaegselt.
- Kui väline Bluetooth-seade parasjagu fotot saadab, vajutage nuppu **BACK** foto vastuvõtmise peatamiseks. Selle tulemusel kustutatakse kõik juba vastu võetud fotod.
- Mõnedest Bluetooth-seadmetest ei ole pildifaili (JPEG) edastamine telerisse võimalik.
- Bluetoothi fotokuvamise seadistus on seotud USB-foto funktsiooniga „Set Video” (Määra video). (Teavet menüü Set Video (Määra video) kohta vt lk 54.)

Välisest Bluetooth-seadmest muusika kuulamine

Vaadake kasutatava seadme kasutusjuhendist üksikasju, kuidas kuulata muusikat välisest Bluetooth'i seadmest läbi teleri.

Peate kasutama Bluetooth-seadet, mis toetab A2DP-d (välise seadmena)

- Muusika kuulamine telerikõlarisüsteemi kaudu ei ole mõnedest Bluetooth-seadmetest võimalik.

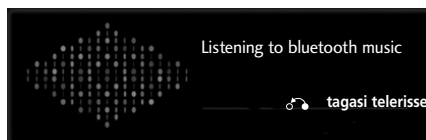

- Helitugevuse reguleerimiseks vajutage nuppu $\triangleleft +$ või $-$.
- Kui soovite heli välja lülitada, vajutage nuppu MUTE (VAIGISTA).
- Tavapärasesse telerivaatamise režiimi naasmiseks vajutage nuppu **BACK (TAGASI)**.

! MÄRKUS

- ▶ Bluetooth-kõrvaklappe kasutades ei ole võimalik muusikat kuulata.
- ▶ Pilti/pilte vastu võttes ei ole muusika kuulamine võimalik.

USB-SEADME KASUTAMINE

► USB-funktsiooni kasutamine ei ole võimalik mudelitel 42/50PJ2**, 50/60PK2**.

USB-seadmega ühendades

Kui ühendate USB-seadme, kuvatakse automaatselt hüpikmenüü.

„HÜPIKMENÜÜD“ ei kuvata, kuni OSD-ekraan, sh Menu (menüü), EPG või Schedule (saatekava) loend on aktiveeritud või kuni Bluetoothi peakomplekt on ühendatud.

Kui hüpikmenüüd ei ilmu, saate menüüs USB valida muusikaloendi, fotoloendi või filmiloendi .

Te ei saa lisada USB-seadmes uut kausta või kustutada juba olemasolevat.

1 Ühendage USB-seade USB-sisestuspesaga, mis asub teleri küljel.

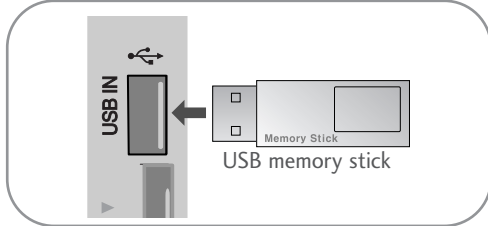

• Toetatakse ainult foto- (JPEG), muusika- (MP3) ja filmifaile (DAT, MPG, MPEG, VOB, AVI, DIVX, MP4, MKV, TS, TRP, TP).

2 Valige Fotoloend, Muusikaloend või Filmide loend. (Välja 42/50PJ3**).

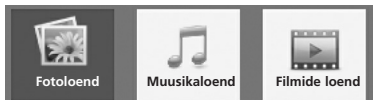

3

USB-seadet lahti ühendades

Valige menüüst USB-seade enne USB seadme eemaldamist.

1 Valige **Energiasääst**.

2 Valige **Väljuta**.

USB-seadme kasutamise ettevaatusabinõud

- Vaid USB-mäluseade on tuvastatav.
- Kui USB-mäluseade ühendatakse USB-jaoturi kaudu, ei ole seade tuvastatav.
- USB-mäluseadet, mis kasutab automaatset tuvastamisprogrammi, võidakse mitte tuvastada.
- USB-mäluseade, mis kasutab oma ajamit, võidakse mitte tuvastata.
- USB-mäluseadme tuvastamise kiirus võib sõltuda igast seadmest eraldi.
- Palun ärge lülitage telerit välja ega tõmmake USB-seadet välja ühendatud USB-mäluseadme töötamise ajal. Kui selline seade on äkki eraldatud või välja tõmmatud, võib see kahjustada salvestatud faile või USB-mäluseadet.
- Palun ärge ühendage USB-mäluseadet, mis manööverdab arvutisse kunstlikult. Seade võib põhjustada toote talitlushäireid ja see võib mitte tööle hakata. Ärge kunagi unustage kasutada vaid sellist USB-mäluseadet, millel on normaalsed muusika-, pildi- või filmifaailid.
- Kasutage ainult USB-mäluseadmeid, mis on vormindatud kasutama failisüsteemi FAT, FAT16, FAT32 või NTFS (operatsioonisüsteemis Windows kasutatavad failisüsteemid). Kui mäluseade on vormindatud kasutama mõnda teist failisüsteemi, mida Windows ei toeta, ei pruugita seadet tuvastada.
- Palun ühendage välise toitega töötav USB-mäluseade (üle 0,5 A) energiaallikaga. Kui te seda ei tee, ei pruugita seadet tuvastada.
- Palun ühendage USB-mäluseade seadme tootja pakutavaga kaabliga.
- Mõningaid USB-mäluseadmeid ei toetata või ei toimi need sujuvalt.
- USB-kõvakettaajami failijoonendusmeetod sarnaneb Windows XP meetodile ning failinimi tunneb ära kuni 100 inglise tähemärki.
- Varundage kindlasti olulised faailid, kuna USB-mäluseadmele salvestatud andmed võivad kahjustuda. Me ei vastuta andmekao eest.
- Kui USB HDD-l ei ole välist energiaallikat, ei pruugita USB-seadet leida. Seega ühendage see kindlasti välise energiaallikaga.
- Välise toiteallika puhul kasutage toiteadapterit. Me ei taga USB-kaablit välisele toiteallikale.
- Andmeid USB-mäluseadmel ei saa NTFS-failisüsteemis kustutada.
- Kui teie USB-mäluseadmel on mitu sektsiooni või kui te kasutate USB-ga mitme kaardi lugejat, võite kasutada kuni 4 sektsiooni või USB-mäluseadet.
- Kustutusfunktsiooni toetavad ainult failisüsteemid FAT, FAT16 ja FAT32.
- Kui USB-mäluseade ühendatakse USB-ga mitme kaardi lugejaga, ei pruugita leida selle koguse andmeid.
- Kui USB-mäluseade ei tööta korralikult, ühendage see lahti ning ühendage siis uuesti.
- Kui palju erineb USB-mäluseadme leidmise kiirus on erinevatel seadmetel.
- Kui USB ühendatakse ooterežiimis, laetakse teleri sisselülitamisel automaatselt teatud kõvaketas.
- Soovitav maht USB-ga välisele kõvaketale on 1 TB või vähem ja USB-mälupulgale 32 GB või vähem.
- Soovitavast suurema mahuga seade ei pruugi korralikult töötada.
- Kui USB-ga väline kõvaketas energiasäästmise funktsiooniga ei tööta, lülitage kõvaketas välja ning seejärel uuesti sisse, et see korralikult tööle hakkaks.
- Tugi on ka madalama kiirusega USB-mäluseadmetele kui USB 2.0. Kuid need ei pruugi filmiloendis korralikult töötada.

! MÄRKUS

- Teie teler võib erineda pildil olevast.
- See element ei ole kaasas kõigi mudelitega.
- ▶ Vältimaks USB-mälupulga kaotamist, kasutage USB-kon-
nektorit (müüakse eraldi) ning kinnitage USB-mälupulk teleri
USB-konnektori hoidikusse.

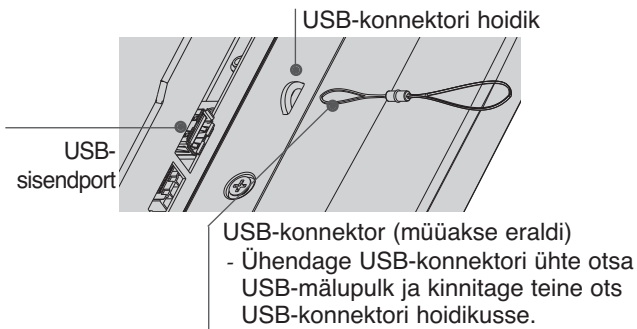

FOTOLOEND

USB-mäluseadmelt saate vaadata fotofaile.

Ekraanikuva võib erineda teie seadme omast. Pildid on näited, mis abistavad teleriga töö puhul.
Funktsiooniga Photo List (Foto loend) fotode vaatamise ajal ei saa pildirežiimi muuta.

FOTOT (*.JPEG) toetav fail

Standardne: 64 x 64 kuni 15360 x 8640
Progressiivne: 64 x 64 kuni 1920 x 1440

- Te saate esitada vaid JPEG-faile.
- Mittetoetatavad failid on kuvatud eelmääratud ikoonina.

Ekraani komponendid

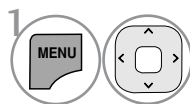

Valige USB.

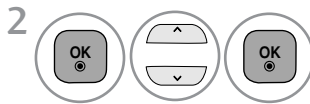

Valige Foto loend.

- 1 Teisaldab kõrgema taseme faili
- 2 Käesolev leht / kõik lehed
- 3 Märgistatud muusika koguarv
- 4 Kaugjuhtimispuldi vastavad nupud

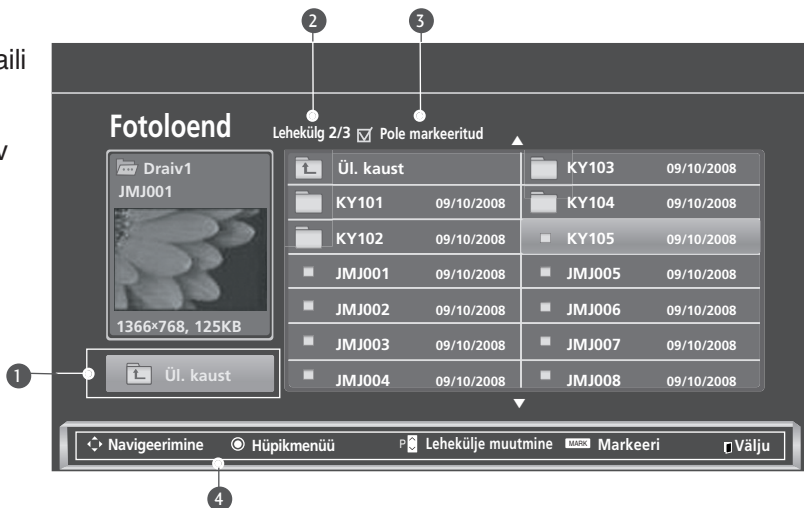





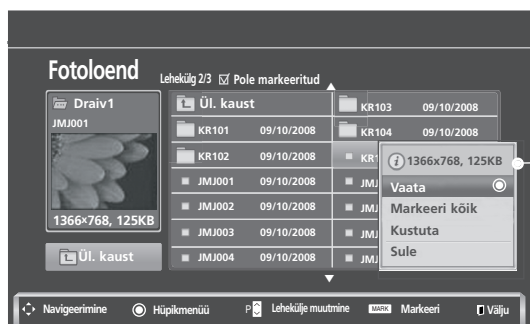
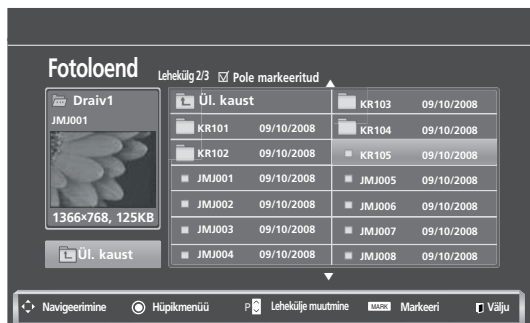

USB-SEADME KASUTAMINE

Photo Selection and PopUp Menu



- ▶ **Vaata** : kuvab valitud elemendi.
- ▶ **Markeeri kõik** : märgistab kõik ekraanil olevad fotod.
- ▶ **Eemalda markeering kõigilt** : tühistab märgistatud fotode valimine.
- ▶ **Kustuta või Kustuta markeeritud** : Kustutage valitud foto.
- ▶ **Sule** : suleb hüpikmenüü.

-  Valige sihtkaust või aiam.
-   Valige soovitud fotod.
-  Valige PopUp menüü näitamine.
-   Valige soovitud PopUp menüü.

- P Kasutage P ^ v nuppu fotolehekülgedel navigeerimiseks.
- Foto märgistamiseks või mittemärgistamiseks kasutage **MARK (MÄRISTA)** nuppu. Kui märgistatud on üks või enam fotot, saate vaadata iga märgistatud fotot või märgistatud fotode slaidiesitlust. Kui märgistatud ei ole ühtegi fotot, saate vaadata iga fotot kaustas või kõigi kaustas olevate fotode slaidiesitlust.

- Tavapärasesse telerivaatamise režiimi naasmiseks vajutage nuppu **BACK (TAGASI)**.

Kuidas fotot vaadata

Üksikasjalikud tegevused on võimalikud täissuurusega foto vaatekraanil.



Foto kuvasuhe võib muuta ekraanil kuvatava foto täissuurusele.

- Eelmisele menüüekraanile liikumiseks vajutage nuppu **BACK** (TAGASI).

- 1  Valige sihtkaust või ajam.
- 2   Valige soovitud fotod.
- 3  Valige PopUp menüü näitamine.
- 4  Valige **Vaata**.
- 5  Valitud foto kuvatakse täissuurusega.

- P Kasutage P ^ v nuppu fotolehekülgedel navigeerimiseks.

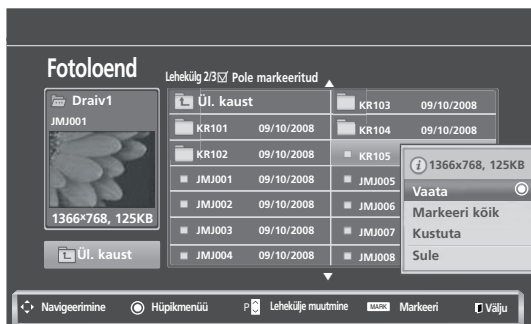
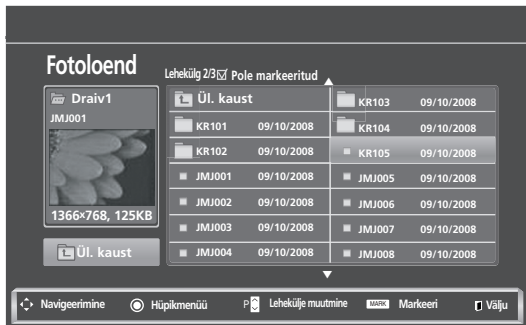
USB-SEADME KASUTAMINE

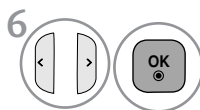



6 Valige Slaidiseanss , BGM, (Pööra), Kustuta , Suvand või Peida.

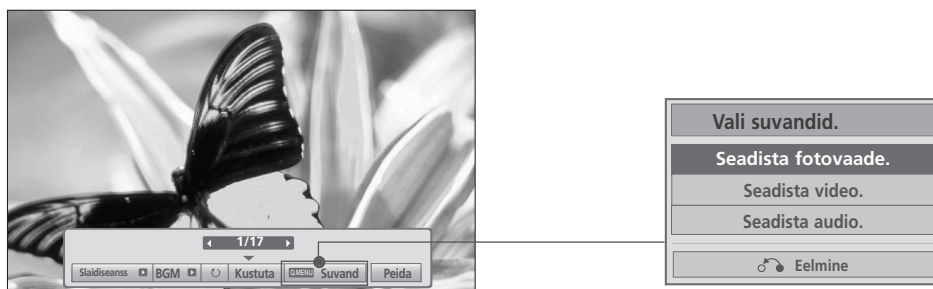

- Kasutage < > nuppu, et valida eelnev või järgnev foto.
- Kasutage < > nuppu, et valida ja kontrollida täisekraani menüüd.

- ▶ **Slaidiseanss** : kui ühtegi pilti ei ole valitud, kuvatakse slaidiõõ käigus kõik käesoleva kausta fotod. Kui valitud on mõned fotod, kuvatakse need fotod slaidiesitlusena.
 - Seadistage menüüs **Suvand** (Suvandid) slaidiõõ ajaintervall.
- ▶ **BGM** (Taustamuusika) : kuulake muusikat, vaadates täissuurusega fotosid.
 - Seadistage valiku Options (Suvandid) alt taustamuusika jaoks muusika kaust, kasutades seda funktsiooni.
- ▶ **(Pööra)** : pöörab fotosid.
 - Pöörab foto 90°, 180°, 270°, 360° päripäeva.
 - Seda ei saa pöörata, kui pildi laius on suurem kui toetatud kõrgus.
- ▶ **Kustuta** : Kustutate fotod.
- ▶ **Suvand** : Seadistage slaidide kiirus ja muusika kaust taustamuusika jaoks.
 - Väärtuste seadistamiseks kasutage nuppu ^ v < > ja nuppu **OK**. Seadete salvestamiseks vajutage nuppu **OK**.
 - Te ei saa muuta muusikakausta BGM-i mängimise ajal.
- ▶ **Peida** : peidab täisekraani menüü.
 - Menüü uuesti nägemiseks täisekraanil vajutage kuvamiseks nuppu **OK**.

Fotoloendi funktsiooni kasutamine





1  Valige PopUp menüü näitamine.

2   Valige **Set Photo View [Määra fotokuva]**, **Set Video [Määra video]** või **Set Audio [Määra heli]**.

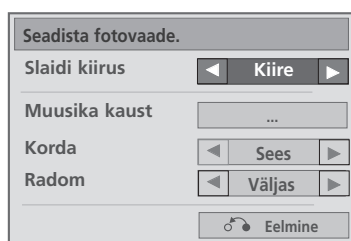
► Kui valite **Set Photo View [Määra fotokuva]**:



1  Kuvage ekraanile **Slaidi kiirus** või **Muusika kaust**.

2   Tehke vajalikud seadistused.

- Kui menüüs Repeat (Kordus) on valitud olekuks „Off” (Väljas), peatub taasesitus pärast loendi viimase faili esitamist. Kuid kui loendi viimase faili esitamise ajal vajutate nuppu (▶▶) ja menüüs „Repeat” (Kordus) on olekuks „Off” (Väljas), hakatakse taasesitama esimest faili ning menüü „Repeat” (Kordus) aktiveeritakse.

USB-SEADME KASUTAMINE

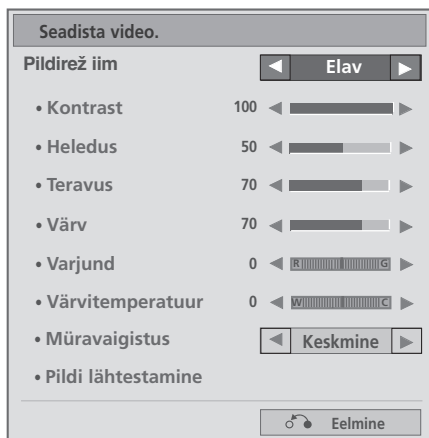

► Kui valite **Set video** [**Määra video**]:

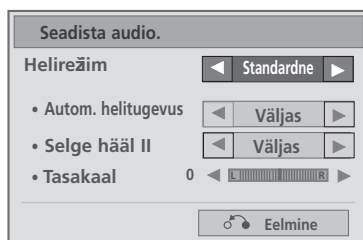

- 1  Tehke vajalikud seadistused. (Vt lk 76, 79, 81)

► Kui valite **Set audio** [**Määra heli**]:



- 1  Kuvage ekraanile **Helirežiim**, **Autom. helitugevus**, **Selge hääl II**, **Tasakaal**.
- 2  Tehke vajalikud seadistused. (Vt lk 85 kuni 89.)

MUUSIKALOEND

USB-mäluseadmelt saate mängida muusikafaile.

Ostetud muusikafailid (*.MP3) võivad sisaldada autoriõiguse piiranguid.

Antud mudel ei pruugi toetada failide taasesitust.

Antud üksus mängib teie USB-seadmelt olevaid muusikafaile.

Ekraanikuva võib erineda teie seadme omast. Pildid on näited, mis abistavad teleriga töö puhul.

MUSIC (MUUSIKAT) (*.MP3) toetav fail

Bitikiirus: 32 kuni 320

- Diskreetimiskiirus MPEG1 kihis 3: 32 kHz, 44,1 kHz, 48 kHz.
- Diskreetimiskiirus MPEG2 kihis 3 : 16 kHz, 22,05 kHz, 24 kHz
- Diskreetimiskiirus MPEG2.5 kihis 3 : 8 kHz, 11,025 kHz, 12 kHz

Ekraani komponendid

1 Valige USB.

2 Valige Muusikaloend.

1 Preview (Eelvaade): kui faili jaoks on olemas albumikaas (plaadikujunduse pilt), kuvatakse see.

2 Teisaldab kõrgema taseme faili

3 Käesolev leht / kõik lehed

4 Märjastatud muusika koguarv

5 Kaugjuhtimispuhldi vastavad nupud

Pealkiri	Kestus
Ül. kaust	
S001	03:33
S002	04:45
S003	01:30
S004	02:37
S005	01:58

Navigation bar: Navigeerimine, Hüppikmenüü, Lehekülje muutmine, Markeeri, Suvand, Välju

USB-SEADME KASUTAMINE

Muusika valimine ja hüpikmenüü

Lehe kohta loendatakse kuni 6 muusikapealkirja näidatud viisil. Lehe kohta loendatakse kuni 6 muusikapealkirja näidatud viisil.

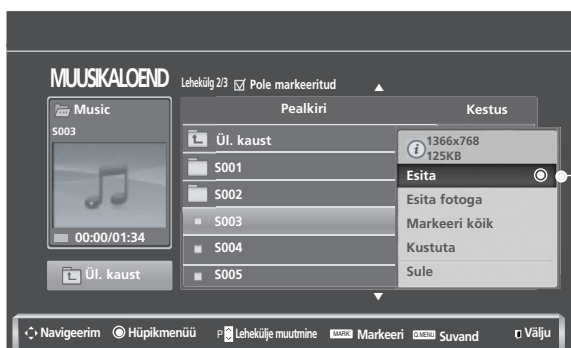
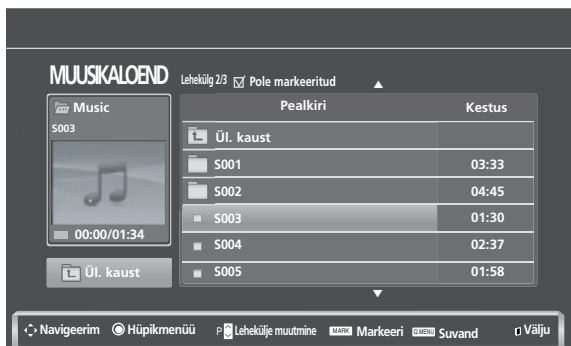

- ▶ **Esita** (pausi ajal): esitab valitud muusikat. Kui ühe muusikapala taasesitamine lõpeb, hakkab mängima järgmine valitud muusikapala. Kui mängida pole ühtegi valitud muusikapala, esitatakse käesolevas kaustas järgmine pala. Kui te lähete teise kausta ja vajutate nuppu OK, peatub käesoleva muusika taasesitus.
- ▶ **Esita markeeritud** : esitab valitud muusika. Kui muusikapala lõpetab mängimise, esitatakse automaatselt järgmine valitud pala.
- ▶ **Peata esitus** (taasesituse ajal): seiskab muusika esitamine.
- ▶ **Esita fotoga** : alustab valitud muusika esitamist ja seejärel liigub fotoloendis.
- ▶ **Markeeri kõik** : märgib kaustas kogu muusika.
- ▶ **Eemalda markeering kõigilt** : tühistab märgistatud muusika valiku.
- ▶ **Kustuta või Kustuta markeeritud** : Kustutage valitud muusika.
- ▶ **Sule** : Hüpikmenüü sulgemine.

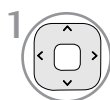

1 Valige sihtkaust või ajam.

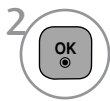

2 Valige soovitud muusika.



3 Valige PopUp menüü näitamine.

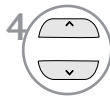

4 Valige soovitud PopUp menüü.

- Muusika lehel üles/alla liikumiseks kasutage nuppu \wedge \vee .
- Muusikapala märgistamiseks või mittemärgistamiseks kasutage **MARK** (MÄRGISTA) nuppu. Kui üks või enam muusikafaili on märgistatud, esitatakse neid tsükliliselt. Näiteks kui te tahate kuulata korduvalt vaid ühte muusikapala, märgistage pala ja esitage seda. Kui ühtegi muusikapala pole märgistatud, esitatakse tsükliliselt kogu kaustas olev muusika.

• Tavapärasesse telerivaatamise režiimi naasmiseks vajutage nuppu **BACK (TAGASI)**.

- Kui te ei vajuta ühtegi nuppu muusika esituse ajal, hõljub mänguteabe boks ekraanisäästurina (nagu allpool näidatud).
- „Ekraanisäästur“?
Ekraanisäästur on mõeldud ekraani pikslikahjustuse vältimiseks, mis tekib liikumatu pildi pikaajalisel ekraanile jäämisel.

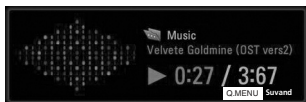

! MÄRKUS

- ▶ Kui muusikafaili mängitakse, kuvatakse nime taga 🎵.
- ▶ Kahjustatud või rikutud muusikat ei esitata, vaid see näitab esitusaega 00:00.
- ▶ Tasulisest teeninduspunktist allalaetud muusika koos autorikaitseõigusega ei käivitu, vaid kuvab mängu ajal sobimatut informatsiooni.
- ▶ Kui te vajutate **OK** ■ nuppu, peatub ekraanisäästur.
- ▶ **PLAY(▶)** (Esita), **Pause(II)** (Paus), ■, ▶▶, ◀◀ nupud kaugjuhtimispuldil on saadaval ka selles režiimis.
- ▶ Saate kasutada nuppu ▶▶, et valida järgmine pala, ja nuppu ◀◀, et valida eelmine pala.

USB-SEADME KASUTAMINE



Muusikaloendi esitamise funktsiooni kasutamine

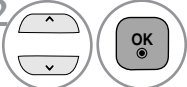

- 1  Valige PopUp menüü näitamine.
- 2  Valige **Seadista audio esitus.** või **Seadista audio** .

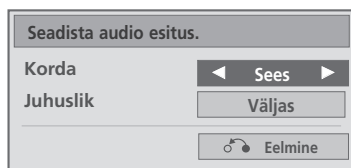
► Kui valite Set Audio Play [Määra heli esitamine]:



- 1  Kuvage ekraanile **Seadista audio Play [Määra heli esitamine]**.
- 2  Tehke vajalikud seadistused.

- Kui menüüs Repeat (Kordus) on valitud olekuks „Off” (Väljas), peatub taasesitus pärast loendi viimase faili esitamist. Kuid kui loendi viimase faili esitamise ajal vajutate nuppu (▶▶) ja menüüs „Repeat” (Kordus) on olekuks „Off” (Väljas), hakatakse taasesitama esimest faili ning menüü „Repeat” (Kordus) aktiveeritakse.

► Kui valite **Seadista audio [Määra heli]**:

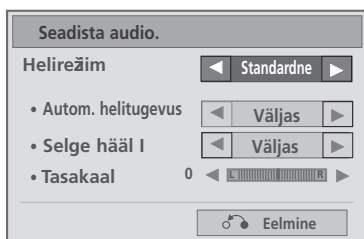

1  Kuvage ekraanile **Helirežiim**, **Autom. helitugevus**, **Selge hääl II**, **Tasakaal**.

2  Tehke vajalikud seadistused. (Vt lk 85 kuni 89.)

USB-SEADME KASUTAMINE

FILMIDE LOEND (välja 42/50P)3**)

USB-mäluseadmelt saate mängida filmifaile.

Filmiloend käivitub pärast USB tuvastamist. Seda kasutatakse teleris filmifailide näitamiseks.

See kuvab USB-kaustas olevad filmid ja toetab nende esitust.

See lubab kõikide kaustas olevate filmide ja kasutaja soovitud failide taasesitust.

Filmiloend kuvab kausta teabe ja filmifaili.

Ekraanikuva võib erineda teie teleri omast. Pildid on näited, mis abistavad teleriga töö puhul.

FILMI(*.dat/*.mpg/*.mpeg/*.ts/*.trp/*.tp/*.vob/*.mp4/*.mkv/*.avi/*.divx) supporting file
Videovorming : DivX3.11, DivX4.12, DivX5.x, DivX6, Xvid1.00, Xvid1.01, Xvid1.02, Xvid1.03, Xvid 1.10-
beta-1/beta-2, Mpeg-1, Mpeg-2, Mpeg-4, H.264/AVC

Audiovorming : Dolby Digital, AAC, Mpeg, MP3, LPCM, HE-AAC

Bitimäär: vahemikus 32 kbit/s kuni 320 kbit/s (MP3)

Subtiitrivorming : *.smi/*.srt/*.sub(MicroDVD,

SubViewer1.0/2.0)/*.ass/*.ssa/*.txt(TMPlayer)/*.psb(PowerDivX)

- Mõned kasutajate toodetud subtiitrid ei pruugi korralikult töötada.
- Mõningaid erimärke subtiitrites ei toetata.
- HTML-silte subtiitrites ei toetata.
- Subtiitrid keeltes, millel puudub tugi, ei ole saadaval.
- Välise subtiitrifaili ajateave peaks esitamiseks olema järjestatud tõusvalt.
- Audio keele muutmise ajal võib ekraanil esineda ajutisi katkestusi (pildi peatumist, kiiremat taasesitust jne).
- Kahjustatud filmifaili ei pruugita korralikult mängida või mõned funktsioonid ei pruugi olla kasutatavad.
- Mõnede kodeerijate loodud filmifaile ei pruugita korralikult mängida.
- Kui salvestatud faili video- ja audiostruktuur ei ole sektsioonidesse jaotatud, väljastatakse kas videot või audiot.
- HD videoid maksimaalse eraldusvõimega 1920 x 1080@25/30P või 1280 x 720@50/60P toetatakse sõltuvalt raamist
- Videod, mille eraldusvõime on suurem kui 1920 x 1080@25/30P või 1280 x 720@50/60P, ei pruugi sõltuvalt raamist korralikult töötada.
- Filmifailid, mis ei ole märgitud tüüpide ja vormingute hulgas, ei pruugi korralikult töötada.
- **Maksimaalne bitikiirus mängitavale filmifailile on 20 Mbps.**
- Me ei garanteeri sujuvat taasesitust profiilidele, mis on H.264/AVC-s kodeeritud tasemel 4.1 või kõrgemal.
- DTS-audiokodek ei ole toetatud.
- Suurema kui 30 GB filmifaili taasesitust ei toetata.
- DivX-i filmifail ja selle subtiitrifail peavad asuma samas kaustas.
- Videofaili nimi ja selle subtiitrifaili nimi peavad subtiitrite kuvamiseks olema identsed.
- Video mängimine USB-ühenduse abil, mis ei toeta suurt andmekiirust, võib ebaõnnestuda.
- Võimalik, et GMC (Global Motion Compensation) abil kodeeritud faile ei esitata.
- Funktsiooniga Movie List (Filmiloend) filmi vaatamise ajal saate pilti reguleerida kaugjuhtimispuldi nuppe Energy Saving (Energiasäästurežiim) ja AV Mode (AV-režiim) kasutades. Iga pildirežiimi kasutajapoolne häälestamine ei toimi.

Laiendi nimi \ Fail	Videokodek	Audiokodek	Max lahutusvõime
mpg, mpeg, vob	MPEG1, MPEG2	Dolby Digital, MPEG, MP3, LPCM	1920x1080@30p
dat	MPEG1	Dolby Digital, MPEG, MP3, LPCM	
ts, trp, tp	MPEG2, H.264/AVC	Dolby Digital, AAC, MPEG	
mp4	MPEG4 SP, MPEG4 ASP, DivX 3.11, DivX 4.12, DivX 5.x DivX 6, Xvid 1.00, Xvid 1.01, Xvid 1.02, Xvid 1.03 Xvid 1.10-beta 1, Xvid 1.10-beta 2, H.264/AVC	Dolby Digital, HE-AAC, AAC, MPEG, MP3, LPCM	
avi	MPEG 2, MPEG 4 SP, MPEG4 ASP, DivX 3.11, DivX 4, DivX 5, DivX 6 Xvid 1.00, Xvid 1.01, Xvid 1.02, Xvid 1.03, Xvid 1.10-beta 1 Xvid 1.10-beta 2, H.264/AVC	Dolby Digital, HE-AAC, AAC, MPEG, MP3, LPCM	
mkv	H.264/AVC, MPEG 1, MPEG 2, MPEG 4 SP, MPEG4 ASP	Dolby Digital, HE-AAC, AAC, MPEG, MP3, LPCM	
divx	MPEG 2, MPEG 4 SP, MPEG4 ASP, DivX 3.11, DivX 4, DivX 5, DivX 6 Xvid 1.00, Xvid 1.01, Xvid 1.02, Xvid 1.03, Xvid 1.10-beta 1 Xvid 1.10-beta 2, H.264/AVC	Dolby Digital, HE-AAC, AAC, MPEG, MP3, LPCM	

Ekraani komponendid

1 Valige USB.

2 Valige Filmide loend.





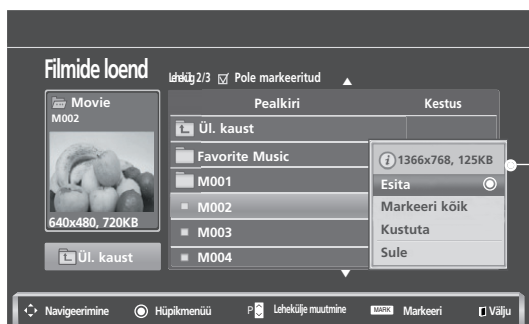

- ① Teisaldab kõrgema taseme faili
- ② Käesolev leht / kõik lehed
- ③ Märgitud filmipealkirjade koguarv
- ④ Kaugjuhtimispuldi vastavad nupud

USB-SEADME KASUTAMINE

Filmi valimine ja hüpikmenüü



- ▶ **Esita** : esitage valitud filmipealkirju. DivX-esitus käivitub ekraani muutmise käigus.
- ▶ **Markeeri kõik** : märgistage kaustas kõik filmipealkirjad.
- ▶ **Eemalda markeering kõigilt** : tühistage kõik märgistatud filmipealkirjade valikud.
- ▶ **Kustuta või Kustuta markeeritud** : Kustutage valitud filmiüksus.
- ▶ **Sule** : sulgege hüpikmenüü.

- 1  Valige sihtkaust või aiam.
- 2   Valige soovitud filmipealkirjad.
- 3  Valige PopUp menüü näitamine.
- 4   Valige soovitud PopUp menüü.

- Filmilehel liikumiseks kasutage nuppu **^** **v** .
- Filmi märgistamiseks või märgistuse eemaldamiseks kasutage nuppu **MARK**. Kui märgistatud on üks või enam filmifaili, mängitakse märgistatud filme järjest.

- Tavapärasesse telerivaatamise režiimi naasmiseks vajutage nuppu **BACK (TAGASI)**.

! MÄRKUS

- ▶ Juhul kui faile ei toetata, kuvatakse mittetoetatava faili kohta teade.

Filmiloendi funktsiooni kasutamine, esitus



1 Valige PopUp menüü näitamine.

2 Valige **Seadista video esitus.**, **Seadista video** või **Seadista audio**.

► Kui valite **Set video Play [Määra video esitamise]**:

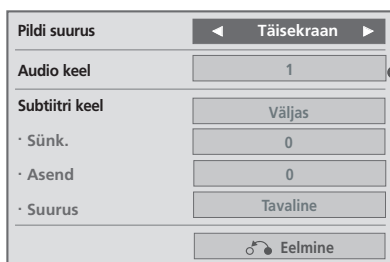

- **Pildi suurus** : valib filmi esituse ajal teie soovitud pildivormingu.
- **Audio keel & Subtiitri keel** : Muudab filmi esituse ajal heli/subtiitrite keelegruppi.
- **Sünk.** : sünkroonib filmi taasesituse ajal subtiitrite ajastust vahemikus –10 s kuni +10 s sammuga 0,5 s.
- **Asend** : Muudab filmi esituse ajal subtiitrite asendit üles või alla.
- **Suurus**: valib teie soovitud subtiitrite suuruse filmi esitamise ajal.

1 Kuvage ekraanile **Pildi suurus**, **Audio keel** või **Subtiitri keel**.

2 Tehke vajalikud seadistused.

Subtiitrite keel	Toetatud keel
Ladina 1	Inglise, hispaania, prantsuse, saksa, itaalia, rootsi, soome, hollandi, portugali, taani, rumeenia, norra, albaania keel, Keldi keel, kõmri keel, katalaani keel, valentsia keel
Ladina 2	bosnia keel, poola, horvaati, Tšehhi, slovaki, sloveeni, serbia, ungari
Ladina 4	Eesti, läti, leedu keel
Kirillitsa	Bulgaaria, makedoonia keel, vene, ukraina, kasahhi
Kreeka	Kreeka
Türgi keel	Türgi keel

! MÄRKUS

- Filmi väliste subtiitritena toetatakse ainult vormingus ASCII CODE salvestatud faile.
- Iga subtiitri rida mahutab maksimaalselt 500 tähte ja 500 numbrit.
- Subtiitrite failis saab olla maksimaalselt 10 000 sünkroniseerimise blokki.

USB-SEADME KASUTAMINE

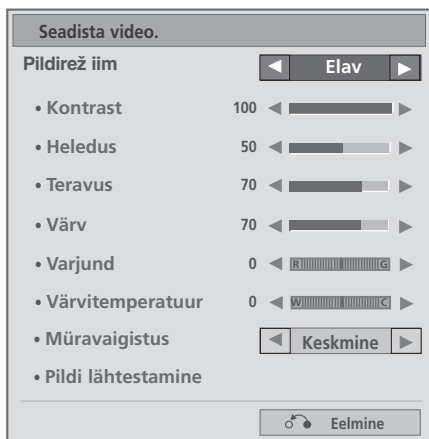

► Kui valite **Set video** [Määra video]:





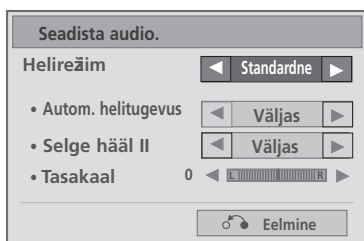



- 1  Tehke vajalikud seadistused. (Vt lk 76, 79, 81)

► Kui valite **Set audio** [Määra heli]:



- 1  Kuvage ekraanile **Helirežiim**, **Autom. helitugevus**, **Selge hääl II**, **Tasakaal**.
- 2  Tehke vajalikud seadistused. (Vt lk 85 kuni 89.)

Kaugjuhtimispuldi kasutamine

	<p>Esituse ajal</p> <p>vajutage kiirendamiseks korduvalt nuppu REW(◀◀), ◀◀(x2) -> ◀◀◀◀(x4) -> ◀◀◀◀◀◀(x8) -> ◀◀◀◀◀◀◀◀(x16) -> ◀◀◀◀◀◀◀◀◀◀◀◀(x32).</p> <p>vajutage kiirendamiseks korduvalt nuppu FF(▶▶), ▶▶(x2)-> ▶▶▶▶(x4) -> ▶▶▶▶▶▶(x8) -> ▶▶▶▶▶▶▶▶(x16) -> ▶▶▶▶▶▶▶▶▶▶(x32).</p> <ul style="list-style-type: none"> ▪ Nende nuppude korduv vajutamine suurendab edasi-/tagasikerimise kiirust.
	<p>Vajutage taasesituse ajal nuppu Pause(II) (Paus(II)).</p> <ul style="list-style-type: none"> ▪ Kuvatakse paigalekraan. ▪ Kui 10 minuti jooksul pärast pausile vajutamist ei vajutata kaugjuhtimispuldil ühtegi nuppu, naaseb teler taasesituse olekusse. ▪ Vajutage nuppu Pause(II) (Paus(II)) ja kasutage seejärel aeglaseks liikumiseks nuppu FF(▶▶).
	<ul style="list-style-type: none"> ▪ Kasutades taasesituse ajal nuppu < või >, on asendile viitav kursor ekraanil näha.
	<p>Normaalsele taasesitusele naasmiseks vajutage nuppu Esita(▶).</p>
	<p>Vajutage korduvalt nuppu ENERGY SAVING (ENERGIA SÄÄSTMINE), et suurendada ekraani heledust.(vt lk 74)</p>
	<p>Vajutage korduvalt nuppu AV MODE (AV-REŽIIM), et valida soovitud allikas. (Vt lk 38)</p>





USB-SEADME KASUTAMINE

DivX-i registreerimiskood (Välja 42/50P13**)

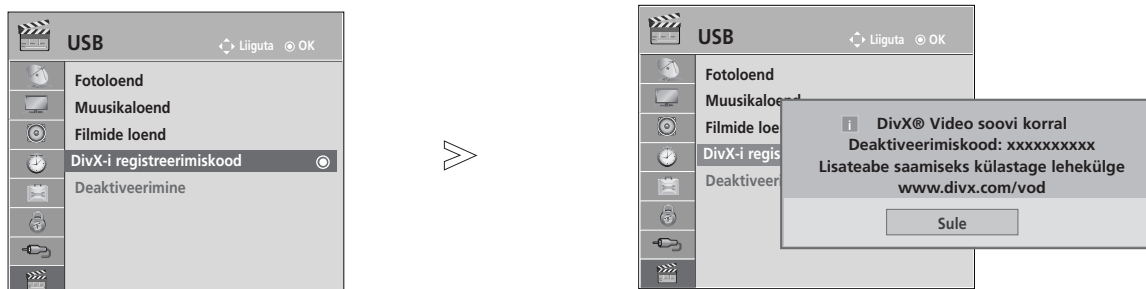
Kinnitage teleri DivX-i registreerimiskoodi number. Registreerimisnumbrit kasutades võib filme laenutada või osta aadressilt www.divx.com/vod.

Laenutatud või ostetud DivX-faili taasesitus teise teleri DivX-i registreerimiskoodiga pole lubatud. (Mängitavad on vaid DivXfailid, mis sobivad ostetud teleri registreerimiskoodiga.)



-   Valige **USB**.
-   Valige **DivX-i registreerimiskood**.
-  Kuvage **DivX-i registreerimiskood**.

- Tavapärasesse telerivaatamise režiimi naasmiseks vajutage nuppu **MENU/EXIT** (MENÜÜ/VÄLJU).
- Eelmisele menüüekraanile liikumiseks vajutage nuppu **BACK** (TAGASI).



TEAVE DIVX-VIDEO KOHTA: DivX® on digitaalne videovorming, mille on loonud DivX, Inc. See on ametliku DivX Certified serdiga varustatud seade, mis esitab DivX-videot. Lisateabe saamiseks ja oma failide DivX-videoteks teisendamiseks tarkvarariistade hankimiseks külastage veebisaiti www.divx.com.

TEAVE DIVX VIDEO-ON-DEMAND (NÕUDEVIDEO) KOHTA: See DivX Certified® serdiga varustatud seade peab DivX-nõudevideote (VOD) esitamiseks olema registreeritud. Registreerimiskoodi hankimiseks minge seadme seadistusmenüüs jaotisesse „DivX VOD”. Registreerimisprotsessi lõpule viimiseks ja DivX VODi kohta lisateabe saamiseks minge selle koodiga veebisaidile vod.divx.com.

„DivX Certified – esitab DivX-videot kuni HD 1080p, sealhulgas tiptaseme sisu.”
“Pat. 7,295,673; 7,460,688; 7,519,274”





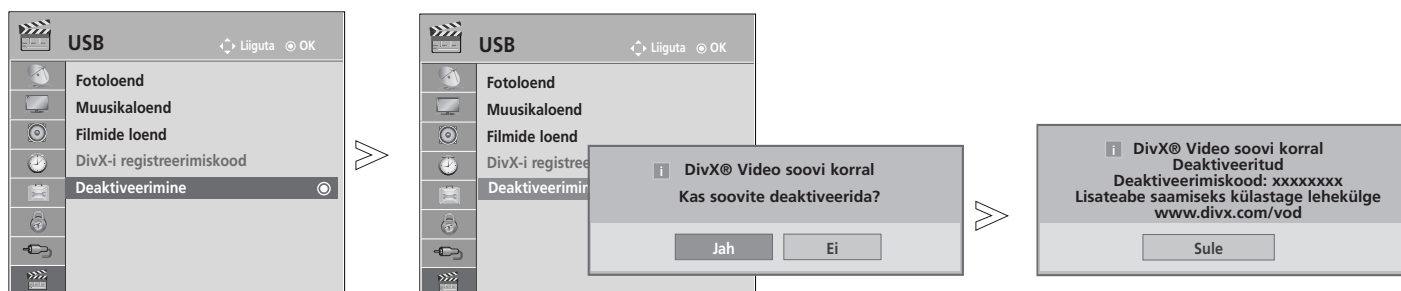

! MÄRKUS

- ▶ Filmifaile toetatakse järgnevalt
Eraldusvõime: alla 1920 x 1080 (laius x kõrgus) piksli
Kaadri kiirus: alla 30 kaadri/sek (1920 x 1080), alla 60 kaadri/sek (alla 1280 x 720)
- ▶ Videokodek : MPEG 1, MPEG 2, MPEG 4, H.264/AVC, DivX 3.11, DivX 4.12, DivX 5.x, DivX 6, Xvid 1.00, Xvid 1.01, Xvid 1.02, Xvid 1.03, Xvid 1.10-beta1, Xvid 1.10-beta2

Deaktiveerimine (Välja 42/50P)3**)

Deaktiveerimise eesmärk on võimaldada seadmete deaktiveerimine kasutajatele, kes on aktiveerinud kõik võimalikud seadmed läbi veebiserveri ning ei saa enam rohkem seadmeid aktiveerida. DivX VOD võimaldab tarbijal aktiveerida kuni 6 seadet ühe konto alt, kuid nende seadmete asendamiseks või deaktiveerimiseks pidi tarbija võtma ühendust DivX-i toega ning taotlema kustutamist. Nüüd on selle lisafunktsiooniga võimalik tarbijatel seadmed ise deaktiveerida ja seega oma DivX VOD seadmeid paremini hallata.



- 1   Valige **USB**.
- 2   Valige **Deaktiveerimine**.
- 3   Valige **Jah**.
- 4  Kuvage deaktiveerimine.

- Tavapärasesse telerivaatamise režiimi naasmiseks vajutage nuppu **MENU/EXIT** (MENÜÜ/VÄLJU).
- Eelmisele menüükraanile liikumiseks vajutage nuppu **BACK** (TAGASI).













EPG (ELEKTROONILINEPROGRAMMIJUHT) (digitaalrežiimis)

Sellel süsteemil on elektrooniline programmijuht (EPG), mis aitab teil liikuda läbi kõikide võimalike vaatamisvalikutega.

EPG annab teavet nagu programmi nimekirjad, kõikide olemasolevate teenuste algus- ja lõpuajad. Lisaks on EPG-s sageli saadav täpne informatsioon programmi kohta (nende programmi üksikasjade olemasolu ja hulk on sõltuvalt ülekandjast erinev).

Seda funktsiooni saab kasutada vaid siis, kui EPG informatsiooni edastab ringhääling.

EPG kuvab järgmise 8 päeva programmi kirjelduse.

 Näitab käesolevat ekraaniinfot.	 Kuvatakse Teletext (Teletekst) programmis.
 Kuvatakse DTV programmis.	 Kuvatakse Subtitle (Subtiiter) programmis.
 Kuvatakse Radio (Raadio) programmis.	 Kuvatakse Scramble (Šifreeritud) programmis.
 Kuvatakse MHEG programmis.	 Kuvatakse Dolby programmis.
 Kuvatud AAC-programmiga.	 Kuvatud Dolby Digital PLUS-programmiga.
 ringhäälinguprogrammi kuvasuhe	 Sõltuvalt programmiteabest ei pruugita ikooniga edastatud programmi režiimis Monitor Out (Monitor väljas) kuvada.
 ringhäälinguprogrammi kuvasuhe	

576i/p, 720p, 1080i/p : Ringhäälinguprogrammi eraldusvõime

EPG sisse-väljalülitamine

 EPG sisse-väljalülitamine.

Programmi valimine

 või  Valige sobiv programm.

 EPG kaob pärast valitud programmile liikumist.

Nupufunktsioonid NOW/NEXT (PRAEGU/JÄRGMINE) juhtrežiimis

Saate vaadata eetrisolevat ja sellele järgnevat saadet.

 EPG režiimi muutmiseks.

 sisestage taimeri Record/Remind (Salvesta/Tuleta meelde) seaderežiim.

 sisestage taimeri Record/Remind (Salvesta/Tuleta meelde) nimekirjarežiim.

 EPG kaob pärast valitud programmile liikumist.

 valige NOW (PRAEGU) või NEXT (JÄRGMINE) programm.

 edastatava programmi valimine.

 lehekülg üles/alla.

Programmijuht

1 YLE TV1 6 Apr. 2007 15:09

KOIK	NUUD	JÄRGMINE
1 YLE TV1	That '70s show	Keno
2 YLE TV2	Your World Today	World Business
4 TV..	Legenen om Den...	Fantomen
5 YLE FST	Naturtimmen	Kriitiskt
6 CNN	Lyssna	ABC
8 YLE24	Glamour	Tänään otsikoissa

FAV Lemmik INFO Info Pr. Change TV/RAD RADIO
Režiim Plaan Kava loend

 või  või  EPG väljalülitamine.

 valige TV- või radioprogramm.

 üksikasjalik info sisse või välja.

Nupufunktsioonid 8 päeva juhtrežiimis



EPG režiimi muutmiseks



kuupäeva seade režiimi sisestamiseks.



sisestage taimeri Record/Remind (Salvesta/Tuleta meelde) seaderežiim.



sisestage taimeri Record/Remind (Salvesta/Tuleta meelde) nimekirjarežiim.



EPG kaob pärast valitud programmile liikumist.



Valige programm.



edastatava programmi valimine.

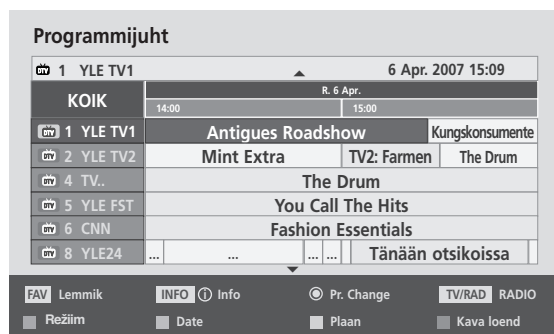

lehekülg üles/alla.



või



või



EPG väljalülitamine.



valige TV- või raadioprogramm.



üksikasjalik info sisse või välja.

Nupufunktsioonid Date Change (Kuupäeva muutmise) režiimis



kuupäeva seade režiimi väljalülitamine.



Muutke valitud kuupäevaks.



Vali kuupäev.



Kuupäeva seade režiimi väljalülitamine.



või



või





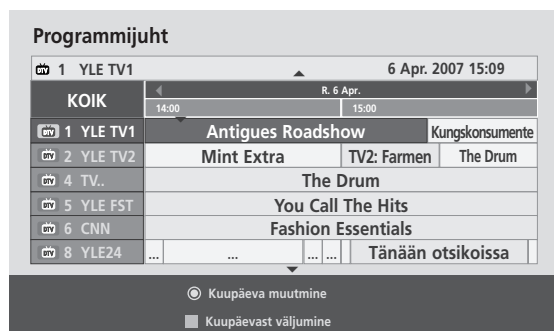

EPG väljalülitamine.



EPG (ELEKTROONILINEPROGRAMMIJUHT) (digitaalrežiimis)





Nupufunktsioonid suvandis Extended Description Box (Laiendatud kirjelduskast)

-  Tekst üles/alla.
-  **KOLLANE** sisestage taimeri Record/Remind (Salvesta/Tuleta meelde) seaderežiim..
-  või  üksikasjalik info sisse või välja.
-  EPG väljalülitamine.



Nupufunktsioonid Record/Remind (Salvesta/Tuleta meelde) seaderežiimis

Seadistab salvestamise algus- või lõpuaja ning meeldetuletuse ainult algusajale, lõpuajal on hallis kirjas. See funktsioon on kasutatav vaid siis, kui salvestusseadmed, mis kasutavad pin8 salvestussignaali, on SCART kaabliga ühendatud DTV-OUT(AV2) terminali.

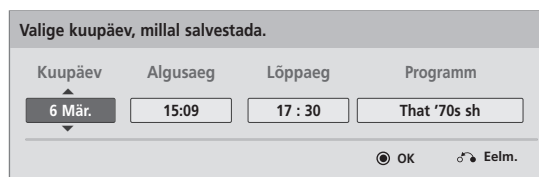

-  Pöörduge tagasi juhendi või kava režiimile.
-  Valige salvestamine või esitamata jätmine. Funktsiooni seadmine.
-  Valige kuupäev, algus-/lõppaeg või programm.
-  taimeri Record/Remind (Salvesta/Tuleta meelde) salvestamine.







Button Function in Schedule List Mode (Nupufunktsioon plaanilise nimekirja režiimis)

Kui olete loonud plaaniloendi, kuvatakse plaanitud ajal plaanitud programm, isegi kui vaatate sel ajal teist programmi.

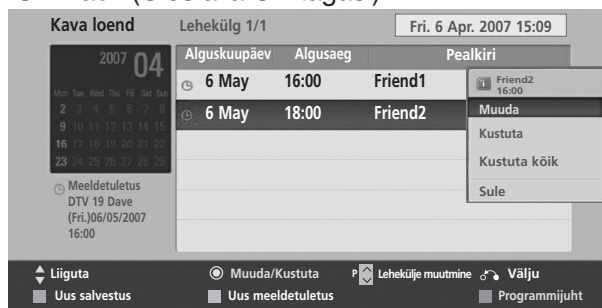
Kui hüpikaken on lahti, töötavad ainult klahvid Up/Down/OK/Back (Üles/alla/OK/tagasi).

-  **PUNANE** Lisage uus käsitsi salvestamise seaderežiim.
-  **ROHELINE** Lisage uus taimeriga vaatamise seaderežiim.



-  või  juhtrežiimi muutmine.
-  või  EPG väljalülitamine.

-  Valige oma soovitud suvand (Modify / Delete / Delete All (Muuda / Kustuta / Kustuta kõik)).

-  Valige Kava loend.
-  lehekülg üles/alla.

PILDI JUHTIMINE

PILDI SUURUSE (KUVASUHTE) JUHTIMINE

Teil on võimalus seadistada ekraanile erinevaid pildiformaate; 16:9, Skännimine, Originaal, Täisekraan, 4:3, 14:9, Suum ja Kino suum.

Kui ekraanil on pikemat aega liikumatu kujutis, võib sellisest püsipildist ekraanile jääda nähtav jäljend.

Suurendussuhet saate reguleerida nupu \wedge \vee abil.

Funktsioon töötab järgmisel viisil.

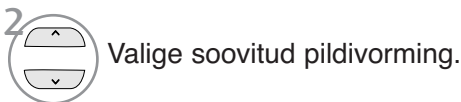

- Kuvasuhe (kuvasuhet) saate reguleerida ka menüüs PICTURE (PILT).
- Pildi suuruse seadistamiseks valige 14:9, Suum ja Kino suum Ratio menüüst. Peale suumi seadistamise lõpetamist kuvab uuesti kiirmenüü.

• 16:9

Järgmine valik viib teid pildi horisontaalse reguleerimise juurde lineaarproportsioonis, nii et kogu ekraan oleks täis (kasulik 4:3-vormingus DVD-de vaatamisel).



• Skännimine

Järgnev peatükk aitab teil kuvada parima kvaliteediga pilti, ilma et kõrgel resolutsioonil esineks kadusid originaalpildis. Märkus: Kui originaalpildil on müra, näete seda pildi servas.



• Originaal

Kui teler võtab vastu laiekraansignaali, muudetakse see automaatselt saadetavasse pildivormingusse.



• Täisekraan

Kui teler saab laiekraani signaali, pakub see teile reguleerida pilti horisontaalselt või vertikaalselt lineaarses proportsioonis, et täita kogu ekraan.



PILDI JUHTIMINE

• 4:3

Järgmine valik viib teid kujutisele esialgse suhtega 4:3, kusjuures vasakul ja paremal küljel kuvatakse hallid ribad.



• 14:9

Saate vaadata pildivormingut 14:9 või tavalist TV-kava režiimis 14:9. Ekraan 14:9 näeb välja nagu 4:3, mida on vasakule-paremale suurendatud.



• Suum

Järgmine valik viib teid muutusteta pildile, millega täidetakse kogu ekraan. Pildi üla- ja alaosa lõigatakse siiski ära.



• Kino suum

Valige kinosuum, kui soovite suurendada pilti õiges proportsioonis.

Märkus: pilti suurendades või vähendades võib pilt muunduda.

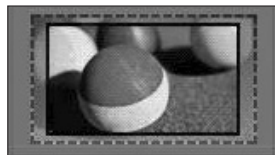

Nupp ◀ või ▶ : reguleerige kinosuumi suurendamise proportsiooni. Reguleerida saab vahemikus 1 kuni 6.

Nupp ▼ või ▲ : liigutage ekraani.

! MÄRKUS

- ▶ Komponentis valida vaid väärtused 4:3, 16:9 (Wide) (lai), 14:9, Zoom (suum) ja Kino suum (kino suum).
- ▶ HDMI-režiimis valida vaid väärtused 4:3, Originaal, 16:9 (Wide) (lai), 14:9, Zoom (suum) ja Kino Zoom (kino suum).
- ▶ Režiimides RGB-PC ja HDMI- PC on võimalik valida üksnes 4:3 ja 16:9 (lai).
- ▶ Režiimis DTV/HDMI/komponent (üle 720p) on saadaval ainult skaneerimine.
- ▶ Analooq/AV režiimis on saadaval Full Wide (Täislaius).

Pildiviisard

See funktsioon võimaldab teil reguleerida originaalkujutise pildikvaliteeti.

Kasutage seda ekraanikvaliteedi kalibreerimiseks, reguleerides musta ja valge taset jne.

Tavakasutajad saavad ekraanikvaliteeti kalibreerida, järgides lihtsalt iga etappi.

Kui reguleerite pildi väärtusele Madal, Recommended või Kõrge (Madal, Soovitatav või Kõrge), näete näitena muudetud tulemust.



Režiimis RGB-PC/HDMI-PC/DVI-PC ei rakendata atribuutide Colour, Tint ja H/V Sharpness muudetud väärtusi.



1   Valige PILT.

2    Valige Pildiviisard.

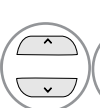
3   Reguleerige **Must tase, Valge tase, Värv, Varjund, H teravus, V teravus, Värvitemperatuur, Dünaamiline kontrastsus, Värvü sügavus.**

4    Valige sisendallikas, et rakendada sätteid.

5 

- Kui peatate seadistamise enne viimast etappi, siis muudatusi ei rakendata
- Reguleeritud väärtused salvestatakse profiili Expert1.

- Tavapärasesse telerivaatamise režiimi naasmiseks vajutage nuppu **MENU/EXIT** (MENÜÜ/VÄLJU).
- Eelmisele menüüekraanile liikumiseks vajutage nuppu **BACK** (TAGASI).

PILDI JUHTIMINE

e ENERGY SÄÄST

See vähendab teleri energiatarbimist.





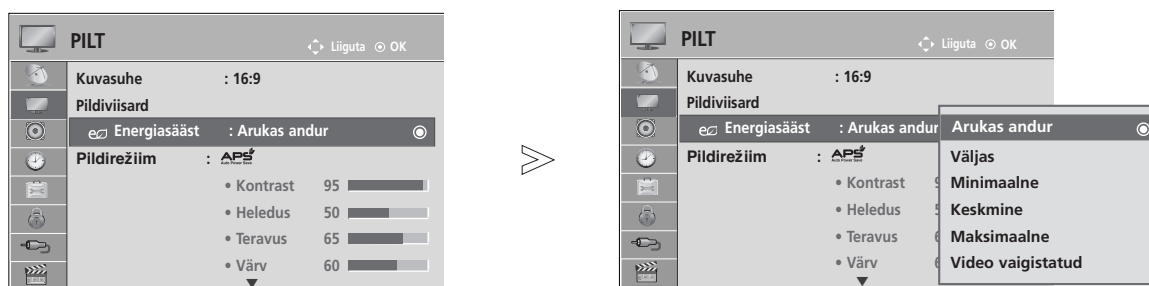

Tehasesätetega on väärtus seadistatud kodus vaatamiseks mugavale tasemele.

Saate oma ekraani heledust suurendada, reguleerides energiasäästmise taset või seadistades pildirežiimi.

Energiasäästu reguleerimisel MHEG-režiimis, rakendub energiasäästu säte pärast MHEG-režiimi peatamist.

Kui teler on raadiokanalil, siis vähendab valiku „Video vaigistatud“ valimine energiatarbimist.



- 1   Valige **PILT**.
- 2   Valige **e** Energiasääst.
- 3   Valige **Arukas andur**, **Väljas**, **Minimaalne**, **Keskmine**, **Maksimaalne** või **Video vaigistatud**.

- Tavapärasesse telerivaatamise režiimi naasmiseks vajutage nuppu **MENU/EXIT** (MENÜÜ/VÄLJU).
- Eelmisele menüüekraanile liikumiseks vajutage nuppu **BACK** (TAGASI).

- Kui valite Screen Off (Ekraan välja), lülitatakse ekraan 3 sekundi pärast välja. Kui te ei vajuta kahe tunni jooksul ühtegi nuppu, lülitatakse teleri toide automaatselt välja.
- Saate seda funktsiooni reguleerida ka kaugjuhtimispuldilt nupu Energia säästmise valimisega.
- Kui soovite naasta režiimist Screen off (Ekraan välja), vajutage suvalist klahvi.

PILDI SÄTETE EELHÄÄLESTAMINE

Pildirežiimi eelhäälestus

Elav	Tugevdage kontrasti, heledust, värvi ja teravust, et näha erksamat pilti.
Standardne	Kõige üldisem ekraani kuvamise olek.
APS	Optimeerib elektri tarbimist.
Kino	Optimeerib video filmide vaatamiseks.
Sport	Optimeerib video spordisündmuste vaatamiseks.
Mäng	Optimeerib video mängude mängimiseks.

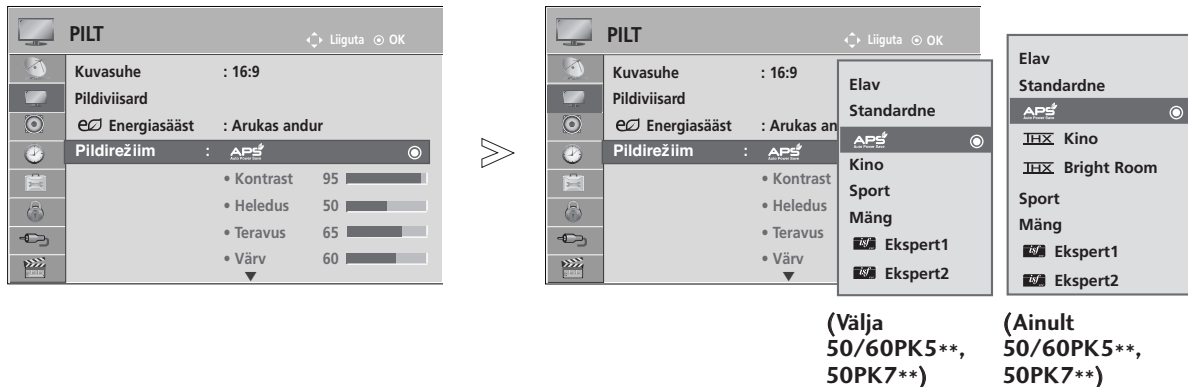

1. Valige **PILT**.
2. Valige **Pildirežiim**.
3. Valige **Elav**, **Standardne**, **APS**, **Kino**, **THX Kino** (Ainult 50/60PK5**, 50PK7**), **THX Bright Room** (Ainult 50/60PK5**, 50PK7**), **Sport** või **Mäng**.

- Tavapärasesse telerivaatamise režiimi naasmiseks vajutage nuppu **MENU/EXIT** (MENÜÜ/VÄLJU).
- Eelmisele menüüekraanile liikumiseks vajutage nuppu **BACK** (TAGASI).

- **Pildirežiim** häälestab teleri pildi parimale võimalikule tasemele. Valige **Pildirežiim**-menüü eelsäte programmi klassi järgi.
- Kui programmeeritava anduri funktsioon on sisse lülitatud, kohandatakse kõige sobivam pilt automaatselt vastavalt ümbritsevatele tingimustele.
- **Pildirežiimi** sätteid saate reguleerida ka **Q**. menüüs.
- **Arukas andur** : kohandab pildi vastavalt ümbritsevatele tingimustele.
- **APS (Automaatne energia säästmine)**: vähendage elektri tarbimist pildikvaliteedis järeleandmisi tegemata.

- **THX Kino**, **Bright Room** (Hele tuba) (ainult mudelitel 50/60PK5**, 50PK7**) : See on kinokvaliteediga režiim, et pakkuda teile kodus kinofilmi vaatamiskogemust. Kasutajal on võimalus nautida rahuldust pakkuva ekraanikvaliteedi parimat taset iga filmi puhul ja seda ilma lisaseadmeteta. **THX Kino** väljendab optimaalset ekraanikvaliteeti siis, kui ümbrus on kõige hämaram. **THX Bright Room** (Hele tuba) väljendab optimaalset ekraanikvaliteeti siis, kui ümbrus on kõige heledam. Kui valite **THX Kino** või **THX Bright Room** (Hele tuba), muutub suvandi Aspect ratio (Kvasuhe) olekuks Just scan (Lihtsalt otsi).
- **THX** (Thomlinson Holmani eksperiment) on THX-i heli ja video sertifitseerimise standardne, mille asutasid George Lucas, kes oli filmi Star Wars režissöör, ja Thomlinson. See on toode, mis tuleb sertifitseerida THX-i kuvapiirkonnas ja garanteerib ekraanikvaliteedi, mis ületab kuvastandardi näitajad nii riistvara kui tarkvara alal.

PILDI JUHTIMINE

PILDI KÄSITSI REGULEERIMINE

Pildirežiim – kasutaja suvand

Kontrast

Reguleerib signaali taset pildil musta ja valge vahel. Võite kasutada kontrasti, kui pildi hele osa on küllastunud.

Heledus

Reguleerib pildi signaali peamist taset.

Teravus

Reguleerib kontuuride teravustaset pildi heledate ja tumedate alade vahel.

Mida madalam tase, seda pehmem pilt.

Värv

Reguleerib kõigi värvide intensiivsust.









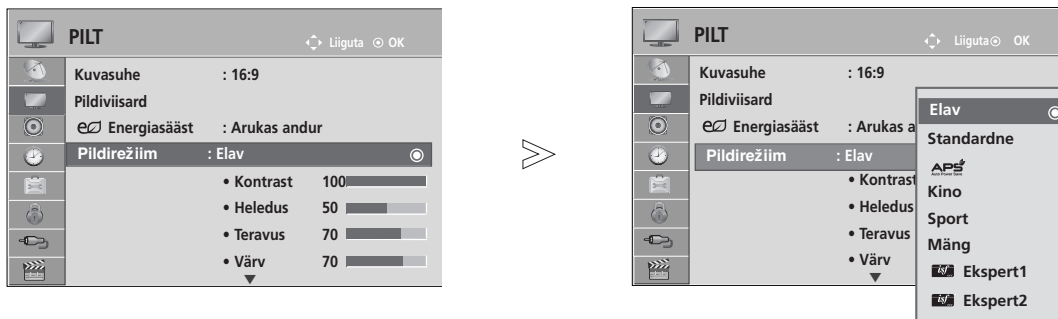

Varjund

Reguleerib tasakaalu punase ja rohelse taseme vahel.

Värvitemperatuur

Valige suvand warm (soe), et täiustada soojemaid värve, nagu punane, või valige suvand cool (jahe), et muuta pilt sinakaks.



- 1   Valige **PILT**.
- 2   Valige **Pildirežiim**.
- 3   Valige **Elav**, **Standardne**, **APS**, **Kino**, **Sport** või **Mäng**.
- 4   Valige **Taustavalgus**, **Kontrast**, **Heledus**, **Teravus**, **Värv**, **Varjund** või **Värvitemperatuur**.
- 5   Tehke vajalikud seadistused.

- Tavapärasesse telerivaatamise režiimi naasmiseks vajutage nuppu **MENU/EXIT** (MENÜÜ/VÄLJU).
- Eelmisele menüükraanile liikumiseks vajutage nuppu **BACK** (TAGASI).

! MÄRKUS

- ▶ Saate RGB-PC/HDMI-PC-režiimis reguleerida värvi, teravuse ja varjundi soovitud tasemele.
- ▶ Kui on valitud **Ekspert 1/2**, saate valida suvandi **Taustavalgus**, **Kontrast**, **Heledus**, **H teravus**, **V teravus**, **Värv** või **Varjund**.

PILDI PARANDAMISE TEHNOLOOGIA

Saate ekraani kalibreerida iga pildirežiimi jaoks või seadistada video väärtuse vastavalt spetsiaalsele videoekraanile.

Saate iga sisendi jaoks video väärtuse eraldi seadistada.

Süsteemi tehase vaikeekraanile lähtestamiseks pärast iga videorežiimi reguleerimist käivitage igale pildirežiimile funktsioon „Pildi lähtestamine”.

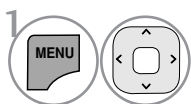
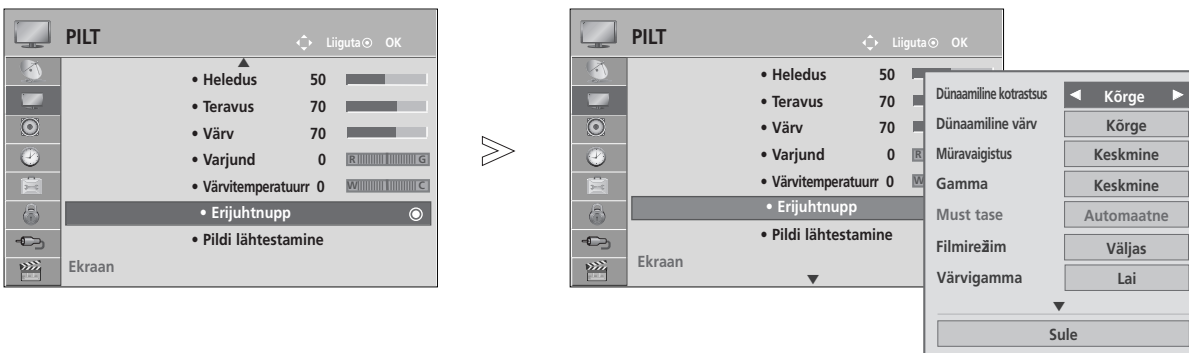

Valige PILT.

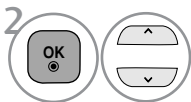

Valige Erijuhtnupp.

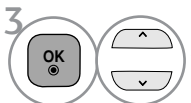

Valige oma soovitud allikas. :

Värvitemperatuur, Dünaamiline kontrastsus, Dünaamiline värv, Müravaigistus, Gamma, Must tase, Filmirežiim, Värvigamma, Serva täiustaja või xvYCC. (Vt lk 79 kuni 80.)



Tehke vajalikud seadistused.

- Tavapärasesse telerivaatamise režiimi naasmiseks vajutage nuppu **MENU/EXIT** (MENÜÜ/VÄLJU).
- Eelmisele menüüekraanile liikumiseks vajutage nuppu **BACK** (TAGASI).

PILDI JUHTIMINE

Pildi ekspertjuhtimine

Jaotades kategooriateks Ekspert 1 ja Ekspert 2.

Seda võivad kasutada ka professionaalid, et optimeerida teleri töövõimet, kasutades kindlaid videoid.

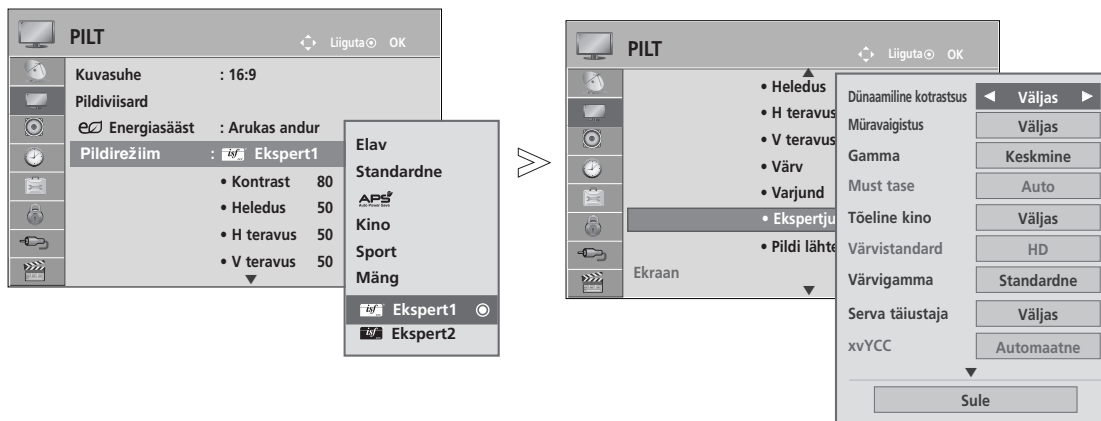

-   Valige **PILT**.
-   Valige **Pildirežiim**.
-   Valige  Ekspert1 või  Ekspert2.
-   Valige Ekspertjuhtnupp.
-   Valige soovitud allikas.
-  Tehke vajalikud seadistused.

- Tavapärasesse telerivaatamise režiimi naasmiseks vajutage nuppu **MENU/EXIT** (MENÜÜ/VÄLJU).
- Eelmisele menüüekraanile liikumiseks vajutage nuppu **BACK** (TAGASI).

*See element ei ole kaasas kõigi mudelitega.

<p>Dünaamiline kontrastsus (Väljas/Madal/Kõrge/Automaatne(ainult APS-režiim))</p>	<ul style="list-style-type: none"> ■ Reguleerib kontrastsust, et hoida see vastavalt ekraani heledusele parimal tasemel. Pilti parandatakse, muutes heledamad osad heledamaks ja tumedad tumedamaks.
<p>Dünaamiline värv (Väljas/Madal/Kõrge/Keskmine)</p>	<ul style="list-style-type: none"> ■ Reguleerib ekraani värve, et need oleksid elavamad, rikkalikumad ja selgemad. See funktsioon täiustab värvitoone, küllastust ja valgust, et punane, sinine, roheline ja valge oleksid elavamad.
<p>Müravaigistus (Väljas/Madal/Keskmine/Kõrge)</p>	<ul style="list-style-type: none"> ■ Vähendab ekraani müra, ilma et video kvaliteet selle all kannataks.
<p>Gamma (Madal/Keskmine/Kõrge)</p>	<ul style="list-style-type: none"> ■ Saate reguleerida tumeda piirkonna heledust ja pildi keskmist halli taset. <ul style="list-style-type: none"> • Madal : Muutke pildi tume ja keskmise halli taseme piirkond heledamaks. • Keskmine: Näidake algse pildi tasemeid. • Kõrge: Muutke pildi tume ja keskmise halli taseme piirkond tumedamaks.
<p>Must tase (Madal/Kõrge/Automaatne)</p>	<ul style="list-style-type: none"> • Madal : Ekraanipilt muutub tumedamaks. • Kõrge : Ekraanipilt muutub heledamaks. • Automaatne : Rakendab ekraani tumedust ja seadistab selle automaatselt kas kõrgeks või madalaks. <ul style="list-style-type: none"> ■ Seadistage ekraani musta tase õigele tasemele. ■ See funktsioon võimaldab valida „Madala“ või „Kõrge“ järgnevates režiimides: AV(NTSC-M), HDMI või Komponent. Muidu on „Musta tase“ seadistatud väärtusele „Automaatne“.
<p>Tõeline kino (Sees/Väljas)</p>	<ul style="list-style-type: none"> ■ Välistades virvenduse, saate vaadata videoid kino meenutava kvaliteediga. ■ Kasutage seda funktsiooni filmide vaatamise ajal.
<p>Värvigamma (Lai/Standardne)</p>	<ul style="list-style-type: none"> • Standardne: režiim, millega reprodutseerida algsed värvid vastavalt sisendsignaali standardile, sõltumata kuva omadustest. • Wide (lai): režiim, millega kasutada ja seadistada kuva rikkaliku värvipiirkonda. ■ Maksimeerige värvipiirkonna kasutust, mida saab väljendada.
<p>Serva täiustaja (Sees/Väljas)</p>	<ul style="list-style-type: none"> ■ Näitab video selgemaid ja iseloomulikemaid ning naturaalsemaid vaatenurki.
<p>xvYCC (Automaatne/väljas/sees)</p>	<ul style="list-style-type: none"> *Teie teler võib erineda pildil olevast. ■ See on funktsioon, millega väljendada rikkalikumaid värve. ■ See funktsioon on lubatud režiimis „Pildirežiim — Kino, Expert“ (Pildirežiim — kino, ekspert“, kui xvYCC-signaali sisestatakse läbi HDMI.





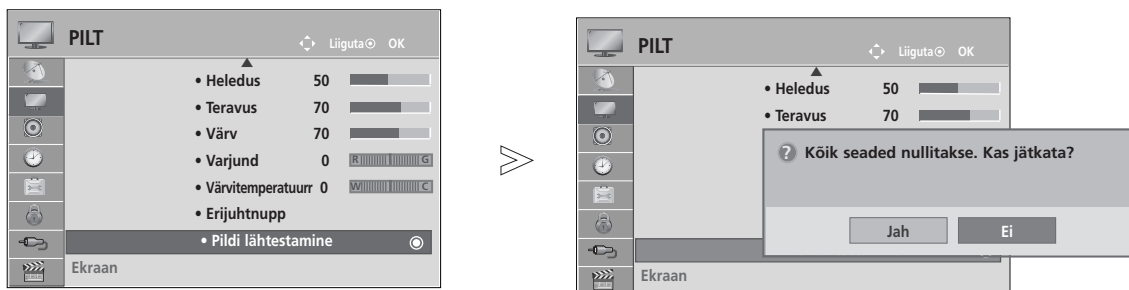

PILDI JUHTIMINE

<p>Värvistandard (SD/HD)</p>	<ul style="list-style-type: none"> ■ Muudab erineva video värvi ümber HD-värviks. See funktsioon on seadistatud SD-video (BT-601) ja HD-video (BT-709) värvivormingule.
<p>Ekspertmuster (Väljas/Ekspert1/Ekspert2)</p>	<ul style="list-style-type: none"> ■ See on ekspertreguleerimise jaoks vajalik muster. ■ See funktsioon on lubatud režiimis „Picture Mode – Expert“ (Pildirežiim – ekspert), kui vaatate DTV-d.
<p>värvifilter (Väljas/Punane/Roheline/Sinine)</p>	<ul style="list-style-type: none"> ■ See funktsioon on ette nähtud teatud video värvide filtreerimiseks. Võite kasutada RGB-filtrit, et seadistada värvi küllastumine ja värvitoon õigesti.
<p>Värvitemperatuur (Keskmine/Keskmine/Jahe)</p>	<ul style="list-style-type: none"> ■ See on funktsioon, millega reguleerida ekraani üldist värvi, et saavutada soovitud tulemus. <ol style="list-style-type: none"> • Meetod: 2 punkti <ul style="list-style-type: none"> • Muster: sisemine, väline • Punase/roheline/sinise kontrast, punase/roheline/sinise heledus: Reguleerida saab vahemikus –50 kuni +50. • Meetod: 20-punktiline IRE <ul style="list-style-type: none"> • Muster: sisemine/väline • IRE (Institute of Radio Engineers – Raadioinseneride Instituut) on element, millega kuvatakse videosignaali suurust ja selleks saab määrata 5, 10, 15–100. Saate reguleerida punast, rohelist või sinist värvi vastavalt igale seadistusele. • Punane/roheline/sinine: Reguleerida saab vahemikus –50 kuni +50.
<p>Värvi haldamise süsteem</p>	<ul style="list-style-type: none"> ■ Tööriistana, mida kasutavad eksperdid reguleerimiseks, kasutades testmustreid, ei mõjuta see teisi värve, kuid seda saab kasutada, et valikuliselt reguleerida 6 värvipiirkonda (punane, roheline, sinine, tsüaansinine, magenta, kollane). Värvierinevused ei pruugi olla eristatavad, isegi kui reguleerite tavalist videot. <ul style="list-style-type: none"> ■ Reguleerib punast/rohelist/sinist/kollast/tsüaansinist/magentat. • Punane/roheline/sinine/kollane/tsüaansinine, magenta värv: Reguleerida saab vahemikus –30 kuni +30. • Punane/roheline/sinine/kollane/tsüaansinine/magenta varjund: Reguleerida saab vahemikus –30 kuni +30. ■ See funktsioon on režiimides RGB-PC ja HDMI (PC) blokeeritud.

PICTURE RESET(PILDI LÄHTESTAMINE)

Valitud pildirežiimi sätted lülituvad uuesti ümber tehase vaikesäteteks.



-   Valige PILD.
-   Valige Pildi lähtestamine.
-   Valige **Yes (Jah)** või **No (Ei)**.
-  Initialize the adjusted value.

- Tavapärasesse telerivaatamise režiimi naasmiseks vajutage nuppu **MENU/EXIT** (MENÜÜ/VÄLJU).
- Eelmisele menüüekraanile liikumiseks vajutage nuppu **BACK** (TAGASI).

PILDI JUHTIMINE

IMAGE STICKING MINIMIZATION, PILDI KINNIJÄÄMISE MINIMEERIMINE

Kui mõni personaalarvuti või videomängu liikumatu pilt jääb pikemaks ajaks ekraanile, võib pärast kujutise muutmist säilida parasiitkujutis. Vältige liikumatu pildi pikaajalist hoidmist teleri ekraanil.

Süstik

Orbiteri funktsioon võib olla abiks parasiitkujutiste vältimisel. Siiski on parem, kui liikumatuid kujutisi ekraanile ei jääks. Püsikujutise tõkestamiseks muudetakse ekraanipilti iga 2 minuti tagant.

Värv







Värviplokk ekraaniga liigub veidi ning vaheldumisi kuvatakse valge muster. Järelhelendust on raske tuvastada, kui ajutine järelhelendus eemaldatakse ja värvimuster töötab.

Valge

Valgepesu eemaldab ekraanilt püsikujutised.

Märkus: Ülemäärase püsikujutise eemaldamine ei pruugi funktsiooniga Valge täielikult õnnestuda.



- 1   Valige SUVAND.
- 2   Valige ISM-meetod.
- 3   Valige Tavaline, Süstik, Värv või Valge.
- 4  Salvestage.

- Kui te ei pea funktsiooni kasutamist vajalikuks, valige sätteks **Tavaline**.

- Tavapärasesse telerivaatamise režiimi naasmiseks vajutage nuppu **MENU/EXIT** (MENÜÜ/VÄLJU).
- Eelmisele menüüekraanile liikumiseks vajutage nuppu **BACK** (TAGASI).

Demorežiim

Kuvage slaidiseanss, et seletada selle teleri mitmeid logosid.

Režiimis Home use (Kodukasutus) ei ole võimalik režiimi Demo Mode (Demorežiim) kasutada. Režiimis Salvestuse demo (Poe demo) on režiim Demo Mode (Demorežiim) automaatselt sisse lülitatud.



Kui režiimis Salvestuse demo (Poedemo) režiim Demo Mode (Demorežiim) välja lülitatakse, siis režiim Demo Mode (Demorežiim) ei käivitu ja lähtestatakse ainult ekraan.

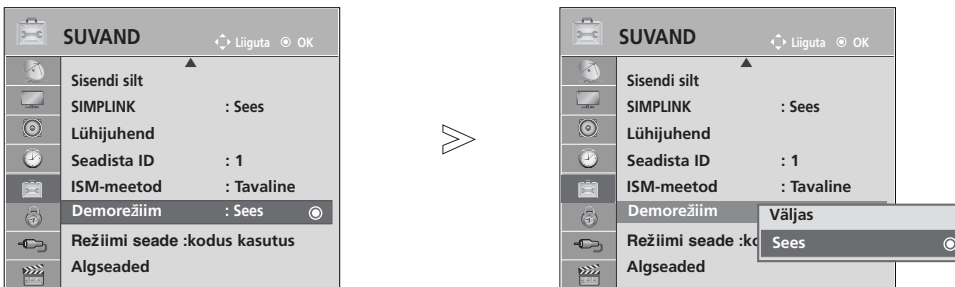

Pärast viit minutit demorežiimis lähtestatakse ekraan automaatselt.



1   Valige **SUVAND**.

2   Valige **Demorežiim**.

3   Teleri mitmete logode vaatamiseks valige suvand On (Sees).

4  Naaske teleri vaatamisele.
Kui soovite demo peatada, vajutage mis tahes nuppu. (V.a nuppe MUTE (VAIGISTA),  + , -)

- Tavapärasesse telerivaatamise režiimi naasmiseks vajutage nuppu **MENU/EXIT** (MENÜÜ/VÄLJU).
- Eelmisele menüüekraanile liikumiseks vajutage nuppu **BACK** (TAGASI).

PILDI JUHTIMINE

Režiimi seade

Soovitame teleri seadistada režiimi „Home Use“ (kodukasutus), mis annab parima pildi teie koduses keskkonnas.

Režiim „Store Demo“ (Salvestuse demo) on optimaalne häälestus kauplustes esitamiseks.

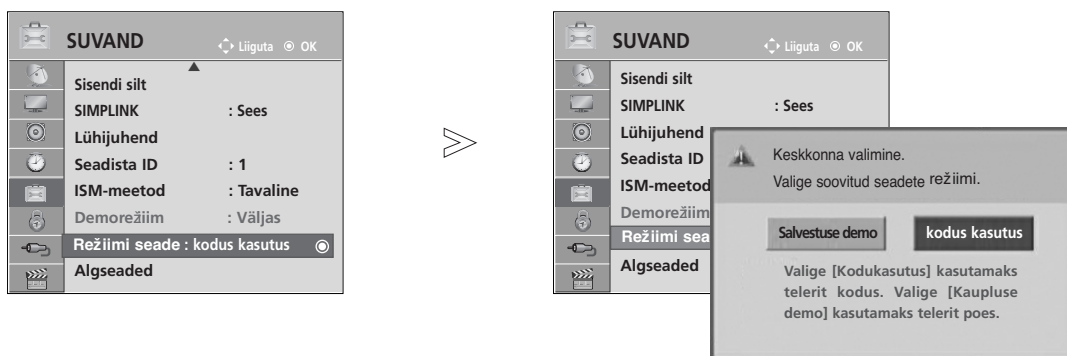

- 1   Valige **SUVAND**.
- 2   Valige **Režiimi seade**.
- 3   Valige **Salvestuse demo** või **kodus kasutus**.
- 4  Salvestage.

- Tavapärasesse telerivaatamise režiimi naasmiseks vajutage nuppu **MENU/EXIT** (MENÜÜ/VÄLJU).
- Eelmisele menüüekraanile liikumiseks vajutage nuppu **BACK** (TAGASI).

HELI & KEELE JUHTIMINE

AUTOMAATNE HELITUGEVUSE TASANDAJA

Automaatne helitugevus säilitab automaatselt ühesugust helitugevust isegi siis, kui programme vahetate.

Kuna igal edastaval jaamal on omad signaalitingimused, tuleb võib-olla reguleerida helitugevust iga kord, kui kanalit vahetatakse. See funktsioon võimaldab kasutajatel nautida stabiilseid helitugevuse tasemeid, reguleerides iga programmi automaatselt.

Kui helikvaliteet või –tugevus ei vasta teie nõuetele, soovitame erinevate kasutajakeskkondadega toimetulekuks kasutada eraldi kodukinosüsteemi või võimendit.

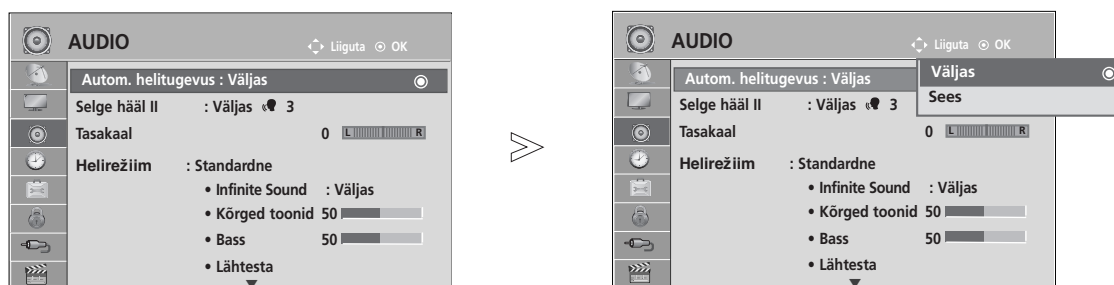

-   Valige **AUDIO**.
-   Valige **Autom. helitugevus**.
-   Valige **Sees** või **Väljas**.

- Tavapärasesse telerivaatamise režiimi naasmiseks vajutage nuppu **MENU/EXIT** (MENÜÜ/VÄLJU).
- Eelmisele menüüekraanile liikumiseks vajutage nuppu **BACK** (TAGASI).

HELI & KEELE JUHTIMINE

Valige Clear Voice II (selge hääl II)



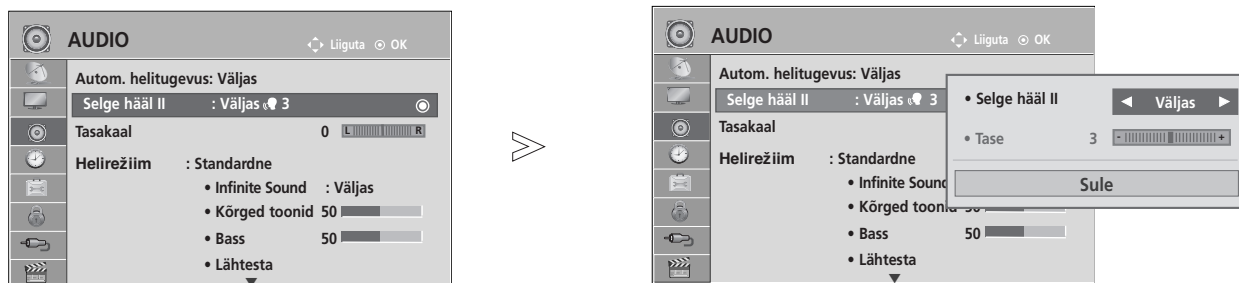

Eristades inimhääli teistest häältest, võimaldab see kuulajail inimhääli paremini kuulata.



- 1   Valige **AUDIO**.
- 2   Valige **Selge hääl II**.
- 3   Valige **Sees** või **Väljas**.

- Kui valite režiimi Clear Voice II (Selge heli II) jaoks suvandi On (Sees), funktsioon Infinite Sound (Lõpmatu heli) ei tööta.
- Valige tase vahemikus „-6“ kuni „+6“.

Režiimi Clear Voice (Selge hääl) taseme reguleerimine, valides suvandi On (Sees)

- 3   Valige **Tase**.
- 4   Tehke soovitud seadistused.

- Tavapärasesse telerivaatamise režiimi naasmiseks vajutage nuppu **MENU/EXIT** (MENÜÜ/VÄLJU).
- Eelmisele menüüekraanile liikumiseks vajutage nuppu **BACK** (TAGASI).

HELIHÄÄLESTUSE EELSÄTTED – HELIREŽIIM

Võite valida oma eelistatud heliseadistuse — Standard (standardne), Music (muusika), Kino (kino), Sport või Game (mäng), ning saate reguleerida ka kõrgeid ja madalaid helisid.

Helirežiim võimaldab teil nautida parimaid helisid ilma eriseadistusteta, sest teler seadistab sobiva helivaliku programmi sisul põhinevalt.

Standard (Standardne), Music (Muusika), Cinema (Kino), Sport ja Game (Mäng) on tehases optimaalsele helikvaliteedile eelsätetud.

- Standardne** Pakub standardse kvaliteediga heli.
- Muusika** Optimeerib heli muusika kuulamiseks.
- Kino** Optimeerib heli filmide vaatamiseks.
- Sport** Optimeerib heli spordisündmuste vaatamiseks.
- Mäng** Optimeerib heli mängude mängimiseks.

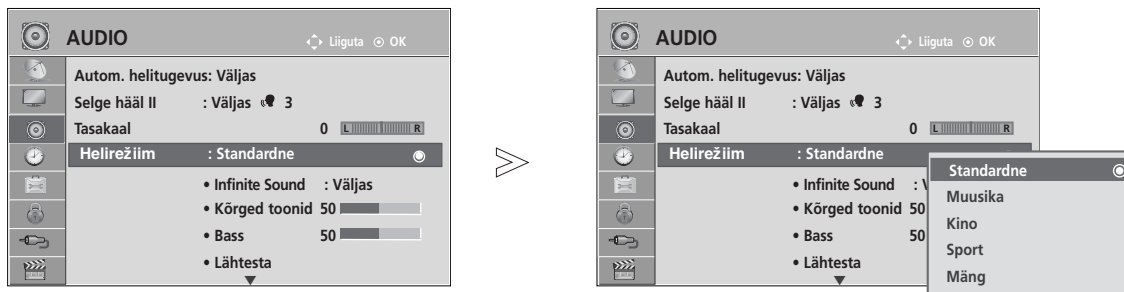

1   Valige **AUDIO**.

2   Valige **Helirežiim**.

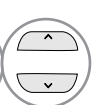
3   Valige **Standardne, Muusika, Kino, Sport** või **Mäng**.

- Helirežiimi sätteid saate reguleerida ka Q-menüüs.

- Tavapärasesse telerivaatamise režiimi naasmiseks vajutage nuppu **MENU/EXIT** (MENÜÜ/VÄLJU).
- Eelmisele menüüekraanile liikumiseks vajutage nuppu **BACK** (TAGASI).

HELI & KEELE JUHTIMINE

HELISÄTTE REGULEERIMINE – KASUTAJA REŽIIM

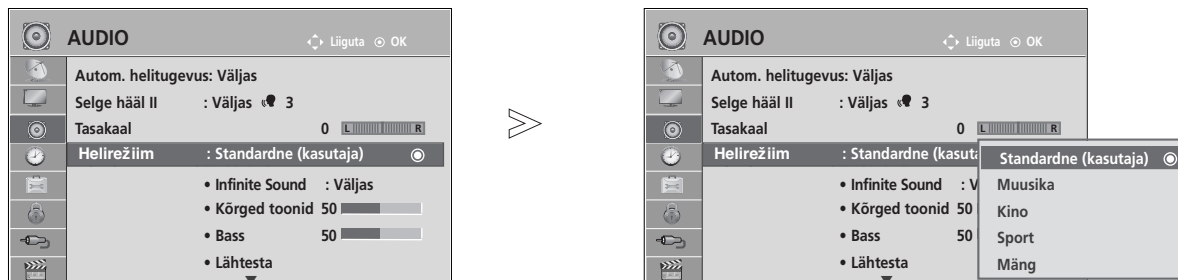

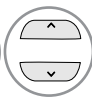
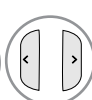
-   Valige **AUDIO**.
-   Valige **Helirežiim**.
-   Valige **Standardne, Muusika, Kino, Sport** või **Mäng**.
-   Valige **Kõrged toonid** või **Bass**.
-   Seadistage soovitud helitugevus.

- Tavapärasesse telerivaatamise režiimi naasmiseks vajutage nuppu **MENU/EXIT** (MENÜÜ/VÄLJU).
- Eelmisele menüüekraanile liikumiseks vajutage nuppu **BACK** (TAGASI).

INFINITE SOUND (LÕPMATU HELI)

Valige see suvand loomutruu heli saamiseks.

-   Valige **AUDIO**.
-   Valige **Infinite Sound** (Lõpmatu heli).
-   Valige **Sees** või **Väljas**.

Infinite Sound (Lõpmatu heli): Infinite Sound (Lõpmatu heli) on LG patenteeritud helitöötlemise tehnoloogia, mille eesmärgiks on kahe esikõlariga tagada muljetavaldav 5.1 ruumilise heli mulje.

- Tavapärasesse telerivaatamise režiimi naasmiseks vajutage nuppu **MENU/EXIT** (MENÜÜ/VÄLJU).
- Eelmisele menüüekraanile liikumiseks vajutage nuppu **BACK** (TAGASI).

HELITASAKAALU REGULEERIMINE

Saate reguleerida kõlarite helitasakaalu soovitud tasemele.

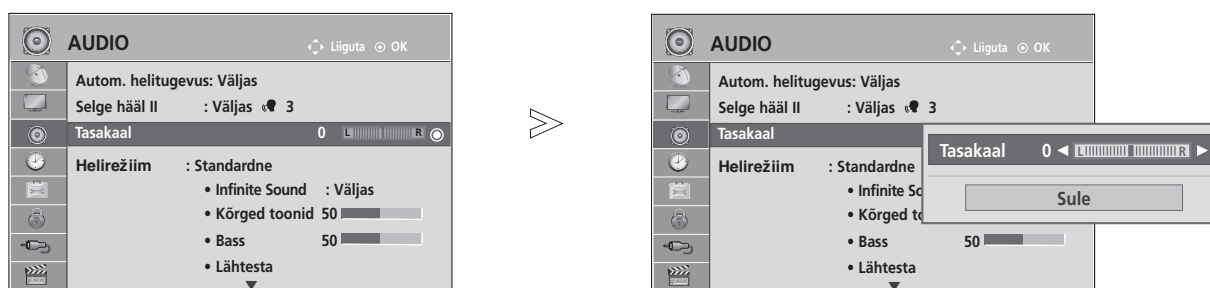

-   Valige **AUDIO**.
-   Valige **Tasakaal**.
-   Tehke soovitud seadistused.

- Tavapärasesse telerivaatamise režiimi naasmiseks vajutage nuppu **MENU/EXIT** (MENÜÜ/VÄLJU).
- Eelmisele menüükraanile liikumiseks vajutage nuppu **BACK** (TAGASI).

HELI & KEELE JUHTIMINE

TELERI KÕLARID SEES/VÄLJAS SEADISTUS

Saate reguleerida sisekõlarite olekut.

HDMI- ja DVI-kaabli ühendusega **AV1**, **AV2**, **AV3** (Välja 42/50PJ2**, 50/60PK2**), **COMPONENT**, **RGB**(Välja 42/50PJ2**, 50/60PK2**) ja **HDMI1** või HDMI režiimides on teleri kõlar töös isegi siis, kui videosignaali pole.

Kui soovite kasutada välist kvaliteetset stereosüsteemi, lülitage teleri sisekõlarid välja.

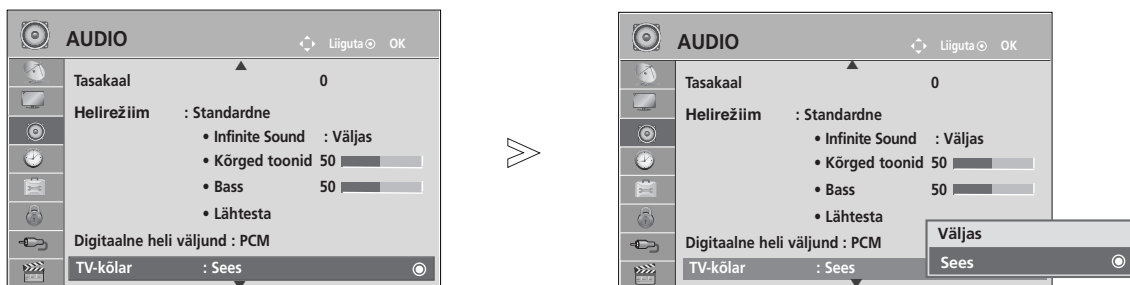

- 1   Valige **AUDIO**.
- 2   Valige **TV-kõlar**.
- 3   Valige **Sees** või **Väljas**.

- Tavapärasesse telerivaatamise režiimi naasmiseks vajutage nuppu **MENU/EXIT** (MENÜÜ/VÄLJU).
- Eelmisele menüüekraanile liikumiseks vajutage nuppu **BACK** (TAGASI).

! MÄRKUS

- ▶ Kui teleri kõlar on Simplinki kodukino töötamise ajal välja lülitatud, lülitub heliväljund automaatselt kodukino kõlarile, kuid kui teleri kõlar on sees, tuleb heli teleri kõlarist.
- ▶ Mõned menüüd valikus AUDIO ei tööta, kui TV Speaker (Teleri kõlar) on olekus Off (Väljas).

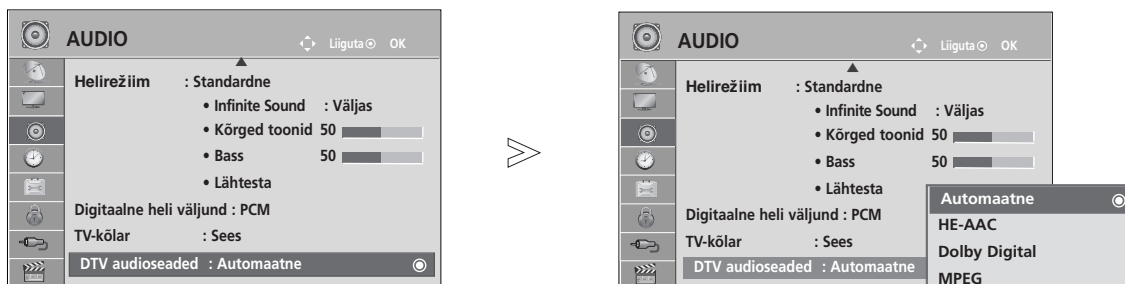

DVT (digiteleviseiooni) heliseaded (digitaalrežiimis)

Kui sisendsignaal sisaldab mitut tüüpi heli, laseb see funktsioon valida teile sobiva tüübi.



1   Valige **AUDIO**.

2   Valige **DTV audioseaded**.

3   Valige **Automaatne, HE-AAC, Dolby Digital või MPEG**.

- Tavapärasesse telerivaatamise režiimi naasmiseks vajutage nuppu **MENU/EXIT** (MENÜÜ/VÄLJU).
- Eelmisele menüüekraanile liikumiseks vajutage nuppu **BACK** (TAGASI).

- **Automaatne:** Valib automaatselt heliallika järjestuses **HE-AAC > Dolby Digital > MPEG**.
- **HE-AAC, Dolby Digital, MPEG:** Laseb kasutajal valida talle sobiva helitüübi.
Kui valitud on **MPEG**, siis on heliväljund alati **MPEG**-vormingus.
Kui **MPEG**-i tugi puudub, siis valitakse järgmisena **HE-AAC** ja seejärel **Dolby Digital**.
- vt lk 98 (Heli keele valik)

HELI & KEELE JUHTIMINE

DIGITAALSE AUDIOVÄLJUNDI VALIMINE

See funktsioon võimaldab teil valida eelistatud digitaalse audioväljundi.

Seade annab digitaalset Dolby signaali vaid kanalis, mis edastab Dolby Digital Audiot.

Kui funktsioon Dolby Digital on saadaval, siis valides menüüst suvandi Digital Audio Out (Digitaalne audioväljund) väärtuse Auto (Automaatne), seadistate SPDIF-väljundi (Sony Philips Digital InterFace – Sony Philipsi digitaalne liides) funktsioonile Dolby Digital.

Kui digitaalse heliväljundi menüüs on valitud väärtus Auto (Automaatne) ja funktsioon Dolby Digital ei ole saadaval, on SPDIF-väljundiks PCM (impulssmodulatsioon).

Isegi kui Dolby Digital Audiot edastavale kanalile on seatud nii Dolby Digital kui audio keel, esitatakse vaid Dolby Digital.

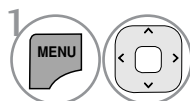
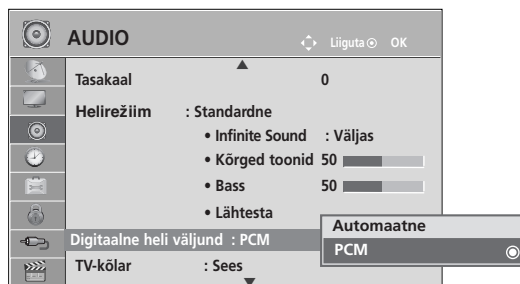

1 Valige **AUDIO**.

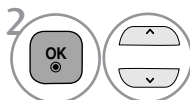

2 Valige **Digitaalne heli väljund**.

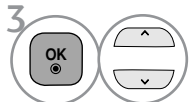

3 Valige **Automaatne** või **PCM**.



Toodetud Dolby Laboratories litsentsi alusel. “Dolby” ja topelt-D tähis on Dolby Laboratories kaubamärgid.

- Mõnedele DVD-mängijatel ei ole HDMI-režiimis SPDIF-heli. Sel ajal seadistage DVD-mängija digitaalse heli väljund PCM-ile. (Funktsioonis HDMI Dolby Digital Plusi ei toetata).

Üksus	Helisisend	Digitaalne heliväljund
Automaatne (kõlar sees)	MPEG	PCM
	Dolby Digital	Dolby Digital
	Dolby Digital Plus	Dolby Digital
	HE-AAC	PCM
Automaatne (kõlar väljas)	MPEG	PCM
	Dolby Digital	Dolby Digital
	Dolby Digital Plus	Dolby Digital
	HE-AAC	Dolby Digital
PCM	PCM	PCM

- Tavapärasesse telerivaatamise režiimi naasmiseks vajutage nuppu **MENU/EXIT** (MENÜÜ/VÄLJU).
- Eelmisele menüüekraanile liikumiseks vajutage nuppu **BACK** (TAGASI).

AUDIO RESET (AUDIO LÄHTESTAMINE)

Valitud helirežiimi sätted lülituvad uuesti ümber tehase vaikesäteteks.

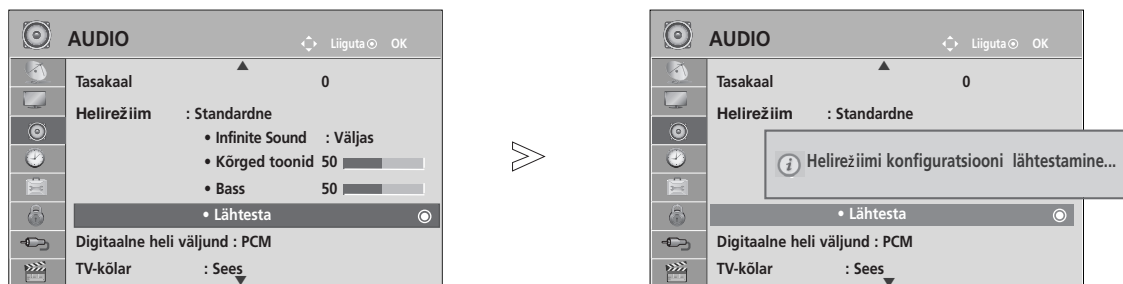

- 1   Valige **AUDIO**.
- 2   Valige **Lähtesta**.
- 3  Aktiveerige häälestatud väärtus.

- Tavapärasesse telerivaatamise režiimi naasmiseks vajutage nuppu **MENU/EXIT** (MENÜÜ/VÄLJU).
- Eelmisele menüüekraanile liikumiseks vajutage nuppu **BACK** (TAGASI).

HELI & KEELE JUHTIMINE

AUDIO DESCRIPTION(HELI KIRJELDUS) (digitaalrežiimis)



See funktsioon on pimedatele ja see pakub lisaks tavahelile seletavat helikirjeldust hetkeolukorra kohta telesaates.

Kui valitud on suvand Audio Description On (Helikirjeldus sees), pakutakse tavaheli ja helikirjeldust vaid nendele programmidele, millel on kaasas helikirjeldus.

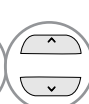

- 1   Valige **SUVAND**.
- 2   Valige **Spikker väljalülitatud**.
- 3   Valige **Heli kirjeldus**.
- 4   Valige **Sees** või **Väljas**.

Helikirjelduse helitugevuse reguleerimine, valides väärtuse On (Sees)

- 5   Valige **Helitugevus**.
- 6   Tehke soovitud seadistused.

- Tavapärasesse telerivaatamise režiimi naasmiseks vajutage nuppu **MENU/EXIT** (MENÜÜ/VÄLJU).
- Eelmisele menüüekraanile liikumiseks vajutage nuppu **BACK** (TAGASI).

I/II

Stereo- Ja kaksikvastuvõtt (Ainult analoogrežiimis)

Kui programm on valitud, ilmub programmi heliteave programmi numbri ja jaama nimega.



Saade	Kuval
Mono	MONO
Stereo	STEREO
Kaksik-	DUAL I, DUAL II, DUAL I+II

■ Monoheli valik

Kui stereosignaali on halva vastuvõtu tõttu nõrk, võite lülitada ümber monorežiimile. Monovastuvõtu korral heli selgus paraneb.

■ Keele valik kakskeelse saate jaoks

Kui programmi saab vastu võtta kahes keeles (kakskeelne), võite sisse lülitada DUAL I, DUAL II või DUAL I+II.

DUAL I (KAKSIKREŽIIM I) Saadab kõlaritesse saate primaarkeele.

DUAL II (KAKSIREŽIIM II) Saadab kõlaritesse saate sekundaarkeele.

DUAL I+II (KAKSIKREŽIIM I+II) Saadab igasse kõlarisse eri keele.

HELI & KEELE JUHTIMINE

NICAM-Vastuvõtt (Ainult analoogrežiimis)

Kui teler on varustatud NICAM-vastuvõtjaga, on võimalik kvaliteetse digitaalhelihel NICAM (Near Instantaneous Companding Audio Multiplex, peaaegu-hetkelise kompandimisega heli multiplitseerimine) vastuvõtt.

Häliväljundit saab valida vastavalt vastuvõetud saate tüübile.

-
- 1 Kui **NICAM** mono on vastu võetud, saate valida **NICAM MONO** või **MONO**.
 - 2 Kui **NICAM** stereo on vastu võetud, saate valida **NICAM STEREO** või **MONO**. Kui stereosignaali on nõrk, lülitage ümber monole.
 - 3 Kui **NICAM** dual on vastu võetud, saate valida **NICAM DUAL I**, **NICAM DUAL II** või **NICAM DUAL I+II** või **MONO**.
-

Kõlarite heliväljundi valik

Režiimis AV, Komponent, RGB ja HDMI saate valida heliväljundiks vasak- või parempoolse kõlari.

Valige heliväljund.

L+R (VASAK+PAREM):

Vasakpoolse audiosisendi (L) helisignaali saadetakse vasakpoolsele kõlarile ja parempoolse audiosisendi (R) helisignaali parempoolsele kõlarile.

L+L (VASAK+VASAK):

Vasakpoolse audiosisendi (L) helisignaali saadetakse vasak- ja parempoolsele kõlarile.

R+R (PAREM+PAREM):

Parempoolse audiosisendi (R) helisignaali saadetakse vasak- ja parempoolsele kõlarile.

EKRAANIMENÜÜ KEELE / MAA VALIK

Esimest korda sisse lülitades ilmub TV-ekraanile installeerimise juhtmenüü.



* Kui te tahate muuta keele/maa valikut

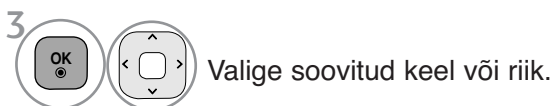

- Tavapärasesse telerivaatamise režiimi naasmiseks vajutage nuppu **MENU/EXIT** (MENÜÜ/VÄLJU).
- Eelmisele menüüekraanile liikumiseks vajutage nuppu **BACK** (TAGASI).

! MÄRKUS

- ▶ Kui te ei lõpeta seadistamist **Installation guide** (Paigaldusjuhendis) **BACK** -nuppu vajutades või ületate ekraanikuva (OSD) aja, kuvatakse see seadme sisselülitamisel uuesti.
- ▶ Valides vale asukohariigi, võidakse teletekst ekraanil valesti kuvada ning teleteksti talitluses võib tekkida häireid.
- ▶ CI (Common Interface- üldine liides) funktsiooni ei või rakendada, tuginedes riigi leviedastuse asjaoludele.
- ▶ Võimalik, et DTV-re iimi juhtnupud ei tööta sõltuvalt riigi levindustingimustest.
- ▶ Riigis, kus digitaalse ülekande määrus ei kehti, mõned DTV funktsioonid mitte töötada sõltuvalt digitaalse saateedastuse oludest.
- ▶ Riigihäälestus „UK“, peaks olema aktiveeritud ainult Inglismaal.
- ▶ Kui riigi seadistuseks on valitud „— —“, saab vaadata Euroopa maapealse edastusega / digitaalse kaabeltelevisiooni kanaleid, kuid mõned digitaaltelevisiooni funktsioonid ei pruugi korralikult töötada.

HELI & KEELE JUHTIMINE

KEELE VALIK (vaid digitaalrežiimis)

Audio funktsioon võimaldab teil valida heliks eelistatud keele. Kui heliandmeid pole valitud keeles saadaval, siis mängib heli vaikimisi valitud keeles.

Kui edastatakse kahte või enamat subtiitri keelt, kasutage **Subtitle** (subtiitri) funktsiooni. Kui subtiitriandmeid pole valitud keeles saadaval, siis kuvatakse subtiitrid vaikimisi valitud keeles.

Kui esmased keeled, mis te valisite audio ja subtiitrite keeleks, ei toimi, võite valida keele sekundaarkategooriast.



- Eelmisele menüüekraanile liikumiseks vajutage nuppu **BACK** (TAGASI).

< Heli keele valik >

- ▶ Kui kantakse üle kahte või enamat keelt, võite valida ka heli keele.



< Subtiitrite keele valik >

- ▶ Kui eetrisse saadetakse subtiitrid kahes või enam keeles, siis võite valida subtiitrite keele kaugjuhtimispuldil asuva nupu **SUBTITLE** (subtiitri) abil.
- ▶ Vajutage nuppu , et valida subtiitrite keelt.

- Heli/subtiitrid võidakse kuvada lihtsamal kujul, 1 kuni 3 märgiga, mis saadetakse eetrisse teenusepakkuja poolt.
- Kui te valite täiendava heli (heli "vaegnägijate/vaegkuuljate" jaoks), siis võib see asendada osa põhihelist.

Heli keele OSD informatsioon

Kuva	Olek
N.A	Ei ole kättesaadav
	MPEG heli
	Dolby Digital heli
	Heli "vaegnägijate" jaoks
	Heli "vaegkuuljate" jaoks
	Dolby Digital Plus Audio
	AAC Audio

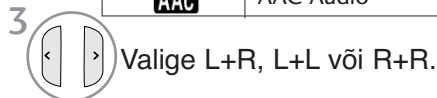

Subtiitrite keele OSD informatsioon

Kuva	Olek
N.A	Ei ole kättesaadav
	Teleteksti subtiitrid
	Subtiitrid "vaegkuuljate" jaoks

AJA SEADISTUS

KELLAJA SEADMINE







Digitaalse signaali vastuvõtmisel seatakse kell automaatselt. (Kella saate seada, kui TV-l ei ole DTV signaali.)

Enne sisse- või väljalülitamise aja funktsiooni kasutamist peate kellaaja õigeks seadma.

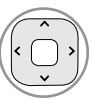
Kui valite ajavööndi linna, seatakse TV aeg aja nihke informatsiooni järgi, mis põhineb ajavööndi ja GMT (Greenwichi aeg) informatsioonil, mis võetakse vastu ülekandesignaalis, kui aeg automaatselt digitaalse signaali järgi seatakse.

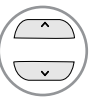
Kui Clock (kell) seatakse DTV-režiimile, ei saa te aega muuta, aga kui linna nimele antakse valikus Time Zone (ajavöönd) nihutamise võimalus, saate aega 1 tunni kaupa muuta.

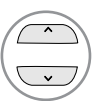

-   Valige AEG.
-   Valige Kell.
-   Valige kas aasta, kuu, kuupäev, kellaeg või suvand Time Zone (ajavöönd).
-  Määrake kas aasta, kuu, kuupäev, kellaeg või suvand Time Zone (ajavöönd).

- Tavapärasesse telerivaatamise režiimi naasmiseks vajutage nuppu **MENU/EXIT** (MENÜÜ/VÄLJU).
- Eelmisele menüüekraanile liikumiseks vajutage nuppu **BACK** (TAGASI).

AJA SEADISTUS

AUTOMAATSE SISSE-/VÄLJALÜLITUSE TAIMERI SEADISTUS

Funktsioon Off Time (Väljalülitusaeg) lülitab teleri eelsättestatud ajal automaatselt ooterežiimi.









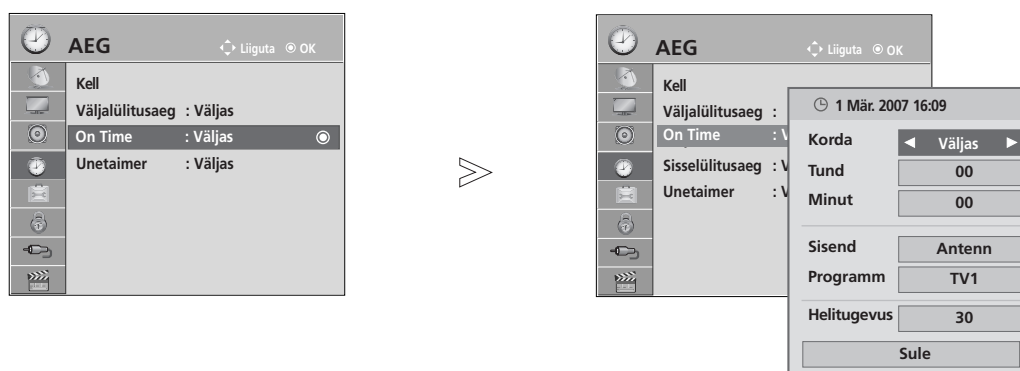



Kaks tundi pärast funktsiooni Time (Aeg) abil sisselülitamist läheb teler automaatselt tagasi ooterežiimi, kui keegi vahepeal nuppu ei vajuta.

Kui on seadistatud sisse-väljalülitamise aeg, toimivad need funktsioonid iga päev vastavalt eelhäälestatud kellaajale.







Väljalülitamisfunktsioon (Off time) alistab sisselülitamisfunktsiooni (On time), kui need on seatud samale kellaajale.

Sisselülitamistaimeri rakendumiseks peab teler olema ooterežiimis.



- 1   Valige AEG.
- 2   Valige Väljalülitusaeg või Sisselülitusaeg.
- 3   Valige Korda.
- 4   Valige Väljas, Üks kord, Iga päev, E. ~ R., E. ~ L., L. ~ P. või P..
- 5   Valige tund.
- 6   Valige minutid.

- Funktsiooni **Sisselülitusaeg /Väljalülitusaeg** tühistamiseks valige suvand **Väljas**.
- Ainult funktsiooni On timer (Sisselülituse taimer) jaoks:

- 1  Valige Sisend.
- 2  Valige sisendi allikas.
- 3   Seadistage programm.
- 4   Sisselülitamisel reguleerige helitugevus.

- Tavapärasesse telerivaatamise režiimi naasmiseks vajutage nuppu **MENU/EXIT** (MENÜÜ/VÄLJU).
- Eelmisele menüükraanile liikumiseks vajutage nuppu **BACK** (TAGASI).

UNETAIMERI SEADISTUS

Te ei pea tingimata meeles pidama, et teler tuleb enne magamaminekut välja lülitada. Unetaimer lülitab teleri pärast eelhäälestatud kellaaja kättejõudmist automaatselt ooterežiimi.

1   Valige **Unetaimer**.

2  Valige **Väljas**, 10, 20, 30, 60, 90, 120, 180 või 240 min.

- Kui lülitate teleri välja, kustutatakse eelhäälestatud uneaeg.
- **Sleep Timer**’i (**Unetaimer**) saab seadistada ka **AEG** menüüs.

VANEMAKONTROLL/KATEGOORIAD

SALASÕNA ja LUKUSTUSSÜSTEEMI SEADMINE

Salasõna esmakordsel sisestamisel vajutage '0', '0', '0', '0' kaugjuhtimispuldil.
Kui riigiks on valitud Prantsusmaa, ei ole parool '0', '0', '0', '0', vaid '1', '2', '3', '4'.
Kui riigiks on valitud Prantsusmaa, ei saa määratud parool olla '0', '0', '0', '0'.

Kui kanal on lukus, sisestage salasõna, et kanal ajutiselt lukust lahti teha.



-   Valige LUKK.
-   Valige Süsteemilukk.
-   Valige Sees.
-    Valige salasõna.
-  Sisestage neljamärgiline salasõna.
Jätke see number kindlasti meelde!
Taasisestage uus salasõna kinnitamiseks.

- Kui olete oma salasõna unustanud, vajutage kaugjuhtimispuldil '0', '3', '2', '5'.

- Tavapärasesse telerivaatamise režiimi naasmiseks vajutage nuppu **MENU/EXIT** (MENÜÜ/VÄLJU).
- Eelmisele menüüekraanile liikumiseks vajutage nuppu **BACK** (TAGASI).

BLOCK PROGRAMME (Programmi blokkimine)

Blokeerib mis tahes programmi, mida te ei soovi vaadata või mida te ei soovi, et teie lapsed vaataksid.

Selle funktsiooni kasutamine on saadaval kui Süsteemilukk (süsteemilukk) on sätel „On“ (sees).

Sisestage blokeeritud programmi vaatamiseks parool.

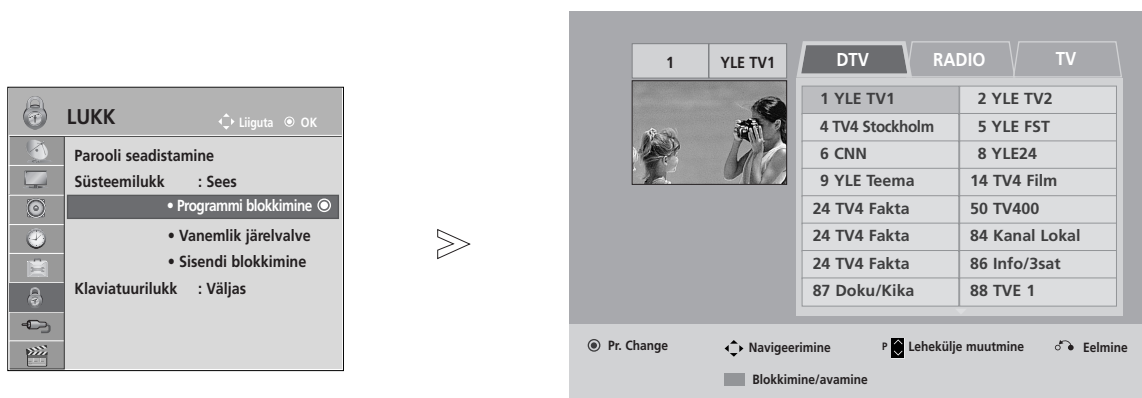

-   Valige **LUKK**.
-   Valige **Programmi blokkimine**.
-  Sisenege **Programmi blokkimine**.
-   Valige program, mida soovite lukustada.

- Tavapärasesse telerivaatamise režiimi naasmiseks vajutage nuppu **MENU/EXIT** (MENÜÜ/VÄLJU).
- Eelmisele menüüekraanile liikumiseks vajutage nuppu **BACK** (TAGASI).

VANEMAKONTROLL/KATEGOORIAD

VANEMAKONTROLL(vaid digitaalrežiimis)

See funktsioon toimib vastavalt informatsioonile ülekandejaamast. Seetõttu see funktsioon ei toimi, kui signaalil on vale informatsioon.





Sellesse menüüsse pääsemiseks on nõutav salasõna.

Teler on programmeeritud nii, et viimati häälestatud suvand jääb meelde ka pärast väljalülitamist.

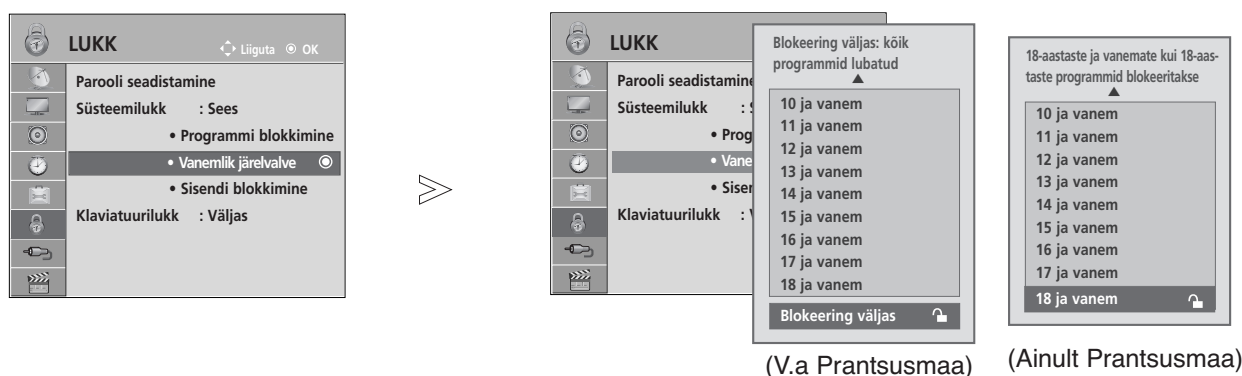
Takistab lastel vastavalt seatud kategooria piirangutele vaadata teatud täiskasvanute TV programme.

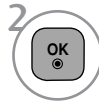
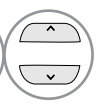
Sisestage piiranguga programmi vaatamiseks parool.

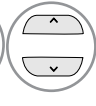

- 1   Valige LUKK.
- 2   Valige Vanemlik järelvalve.
- 3   Tehke vajalikud seadistused.
- 4  Salvestage.

- Tavapärasesse telerivaatamise režiimi naasmiseks vajutage nuppu **MENU/EXIT** (MENÜÜ/VÄLJU).
- Eelmisele menüüekraanile liikumiseks vajutage nuppu **BACK** (TAGASI).

VÄLISE SISENDI BLOKEERIMINE

Võimaldab teil sisendi blokeerida.

Selle funktsiooni kasutamine on saadaval kui Süsteemilukk (süsteemilukk) on sätel „On“ (sees).



- 1   Valige **LUKK**.
- 2   Valige **Sisendi blokkimine**.
- 3   Valige allikas.
- 4   Valige **Sees** või **Väljas**.
- 5  Salvestage.

- Tavapärasesse telerivaatamise režiimi naasmiseks vajutage nuppu **MENU/EXIT** (MENÜÜ/VÄLJU).
- Eelmisele menüüekraanile liikumiseks vajutage nuppu **BACK** (TAGASI).

VANEMAKONTROLL/KATEGOORIAD

KLAHVILUKK

Teleri saab häälestada nii, et selle kasutamiseks on vajalik kaugjuhtimispult. Seda funktsiooni võib rakendada lubamatu vaatamise vältimiseks.

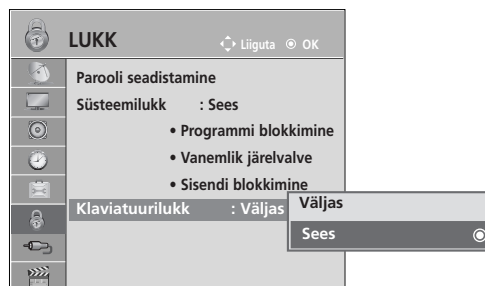
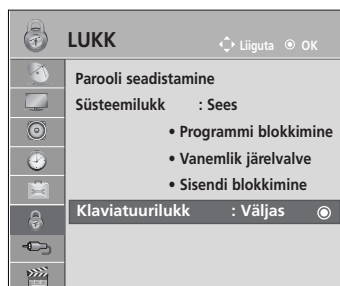

-   Valige **LUKK**.
-   Valige **Klaviatuurilukk**.
-   Valige **Sees** või **Väljas**.
-  Salvestage.

- Kui funktsioon **Klaviatuurilukk 'Sees'** (Klahvilukk "Sees") on välja lülitatud, siis vajutage teleri nuppu ϕ / I, **INPUT**(sisend), **P** \wedge \vee või kaugjuhtimispuldi nuppu **POWER**(toide), **INPUT**(sisend), **P** \wedge \vee või mõnda **NUMBRINUPPU**.
- Kui funktsioon **Klaviatuurilukk** (Klaviatuurilukk) on olekus **Sees**, ilmub mõne esipaneeli nupu vajutamisel ekraanile kuva "⚠ **Klahvilukk sees**"

- Tavapärasesse telerivaatamise režiimi naasmiseks vajutage nuppu **MENU/EXIT** (MENÜÜ/VÄLJU).
- Eelmisele menüüekraanile liikumiseks vajutage nuppu **BACK** (TAGASI).

TELETEKST

See funktsioon pole kõikides maades kasutusel.

Teletekst on paljude TV-jaamade tasuta saade, mis annab reaajajas teavet uudiste, ilma, telekava, aktsiahindade ja paljude muude teemade kohta.

Selle teleri teletekstidekooder toetab süsteeme SIMPLE, TOP ja FASTEXT. SIMPLE (tavateletekst) koosneb arvukatest lehekülgedest, mida valitakse vastava leheküljenumbri vahetu sisestamise teel.

TOP ja FASTEXT on kaasaegsemad meetodid, mis võimaldavad teletekstiteabe kiiret ja hõlpsat valimist.

SISSE-VÄLJALÜLITAMINE

Teletekstile siirdumiseks vajutage nuppu **TEXT** (TEKST).

Ekraanile ilmub esimene või viimane lehekülg.

Ekraani päises kuvatakse kaks lehenumbrit, TV-jaama nimi, kuupäev ja kellaaeg. Esimene lehenumber näitab teie valikut, teine aga parajasti kuvatud lehekülge.

Teleteksti väljalülitamiseks vajutage nuppu **TEXT** (TEKST).

Taastub eelmine režiim.

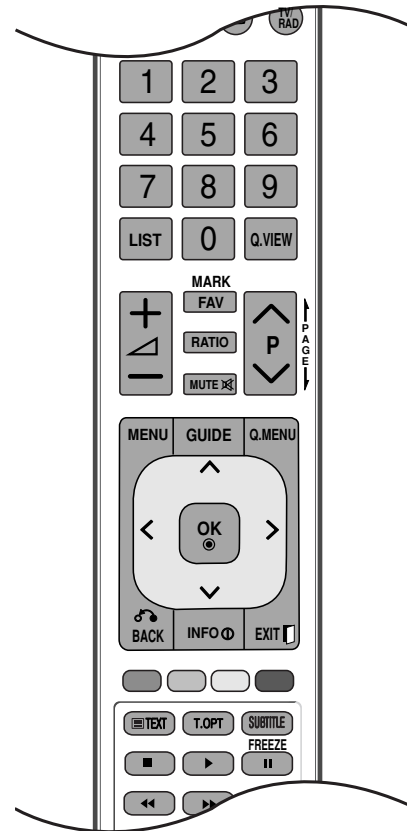

REŽIIM SIMPLE TEXT

■ Lehekülje valik

- 1 Sisestage numbrinuppude abil soovitud kolmekohaline lehenumber. Kui vajutate valimise ajal vale numbrinuppu, peate lõpetama kolmekohalise numbriga valimise ja seejärel sisestama uuesti õige lehenumbri.
- 2 Eelmise või järgmise lehekülje valimiseks saate kasutada nuppu P ^ v .

REŽIIM TOP TEXT

Kasutusjuhendis on näha neli välja – punane, roheline, kollane ja sinine ekraani allosas. Kollane väli tähendab järgmist gruppi ning sinine väli tähendab järgmist plokki.

■ Ploki, grupi ja lehekülje valik

- 1 Sinise nupuga saate siirduda plokilt plokile.
- 2 Kollast nuppu kasutage järgmisele grupile siirdumiseks koos automaatse üleminekuga järgmisele plokile.
- 3 Rohelise nupuga saate minna järgmisele leheküljele koos automaatse üleminekuga järgmisele grupile. Alternatiivselt võite kasutada nuppu PR ^ .
- 4 Punane nupp võimaldab naasta eelmisele valikule. Alternatiivselt võite kasutada nuppu P v .

■ Lehekülje otsene valik





Vastavalt teletekstirežiimile SIMPLE võite režiimis TOP lehekülje valida kolmekohalise numbriga sisestamise teel numbrinuppude abil.

TELETEKST

FASTEXT

Teleteksti leheküljed on piki ekraani allserva värvidega kodeeritud ning neid saab valida vastavat värinuppu vajutades.

■ Lehekülje valik

- 1 Menüü  valimiseks vajutage nuppu T.OPT, seejärel.   Indekslehekülje kuvamine.
- 2 Saate valida allrea värvikoodiga varustatud lehekülgi sama värvi nuppude abil.
- 3 Vastavalt teletekstirežiimile SIMPLE võite režiimis FASTEXT lehekülje valida kolmekohalise numbriga sisestamise teel numbrinuppude abil.
- 4 Eelmise või järgmise lehekülje valimiseks võite kasutada nuppu P  .

TELETEKSTI ERIFUNKTSIOONID

- Vajutage T. OPT -nuppu ja kasutage seejärel nuppu   menüü **Text Option** valimiseks.



■ Index (Indeks)

Valige iga indeksi lehekülg.



■ Time (AEG)

Vaadates TV-programmi, valige see menüü, et näidata ekraani üleval paremal nurgas kellaega.

Teletekstirežiimis saate selle nupuga valida alamlehekülje numbriga. Alamlehekülje number kuvatakse ekraani allosas. Alamlehekülje hoidmiseks või vahetamiseks vajutage nuppu PUNANE, ROHELINE, < > või mõnda numbrinuppu.

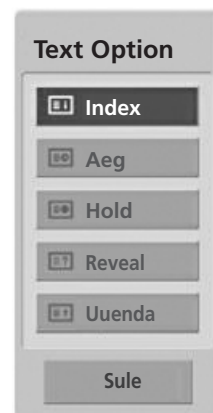

■ Hold (HOIA)

Peatab automaatse lehevahetuse, mis toimub juhul, kui teletekstileht sisaldab 2 või enam alamlehekülge. Alamlehekülgede arv ja parajasti kuvatava alamlehekülje number on tavaliselt näha ekraanil kellaaja all. Selle nupu vajutamisel kuvatakse ekraani vasakpoolses ülanurgas stopp-sümbol ja automaatne leheküljevahetus on blokeeritud.



■ Reveal (ESITA)

Valige see menüü varjatud teabe nähtavale toomiseks, nagu näiteks mõistatuse või ülesande lahendus.



■ Update (UUENDA)

Kuvab ekraanil TV-pildi järgmise teletekstilehekülje ootamise ajal. Pilt kuvatakse ekraani vasakpoolses ülanurgas. Kui uuendatud lehekülg on saadaval, asendatakse pilt lehekülje numbriga. Valige see menüü uuesti, et vaadata uuendatud teleteksti lehekülge.

DIGITAALNE TELETEKST

* See funktsioon toimib vaid Ühendkuningriigis ja Iirimaa.

Seade võimaldab juurdepääsu digitaalsele teletekstile, mis on mitmel moel suuresti parandatud, nagu tekst, graafika jne.

Digitaalsele teletekstile on juurdepääs spetsiaalse digitaalse teleteksti teenustega ja eriliste teenustega, mis kannavad üle digitaalset teleteksti.

Subtiitri keele peaksite SUBTITLE (SUBTIITER) nuppu vajutades välja lülitama, et kuvada teleteksti.

TELETEKST DIGITAALSE TEENUSENA

- 1 Vajutage numbreid või P ^ ∨ nuppu, et valida digitaalne teenus, mis edastab digitaalset teleteksti.
- 2 Järgige juhiseid digitaalsel teletekstil ja liikuge järgmisele sammule, vajutades **TEXT, OK, ^ ∨ < >**, **PUNANE, ROHELINE, KOLLANE, SININE** või **NUMBR**nuppe jne.
- 3 Digitaalse teleteksti teenuse muutmiseks valige vaid teine teenus numbrita või P ^ ∨ nupuga.



TELETEKST DIGITAALSE TEENUSENA

- 1 Vajutage numbreid või P ^ ∨ nuppu, et valida teatud teenus, mis edastab digitaalset teleteksti.
- 2 Teleteksti sisselülitamiseks vajutage nuppu **TEXT** või värvilisi nuppe.
- 3 Järgige juhiseid digitaalsel teletekstil ja liikuge järgmisele sammule, vajutades **OK, ^ ∨ < >**, **PUNANE, ROHELINE, KOLLANE, SININE** või **NUMBR**nuppe jne.
- 4 Digitaalse teleteksti väljalülitamiseks ja TV-pildile naasmiseks vajutage nuppu **TEXT** või värvilisi nuppe.

Mõned teenused võivad lubada juurdepääsu teksti-teenustele **PUNASELE** nupule vajutamisega.



TÕRKEOTSING

Seade ei tööta korralikult.

Juhtpult ei tööta	<ul style="list-style-type: none"> ■ Kontrollige, kas seadme ja kaugjuhtimispuldi vahel ei ole mõnda takistust. ■ Kas patareid on paigaldatud õige polaarsusega (+ ja +, - ja -)? ■ Paigaldage uued patareid.
Toide katkeb ootamatult	<ul style="list-style-type: none"> ■ Kas unetaimer on peal? ■ Kontrollige toitesätteid. Toitekatkestus ■ Kui teler on sisse lülitatud ning sisendsignaal puudub, lülitub teler 15 minuti pärast automaatselt välja.

Videofunktsioon ei tööta.

Pilt ja heli puuduvad	<ul style="list-style-type: none"> ■ Kontrollige, kas toode on sisse lülitatud. ■ Proovige mõnda muud kanalit. Probleem võib olla saates. ■ Kas toitejuhe on võrgupesas? ■ Kontrollige antenni suunda ja/või asukohta. ■ Kontrollige võrgupesa, pistes sinna mõne teise seadme toitejuhtme.
Pilt tuleb pärast sisselülitamist ekraanile aeglaselt	<ul style="list-style-type: none"> ■ See on normaalne, pilt on käivitusprotsessi ajal summutatud. Kui pilt viie minuti jooksul ei ilmu, pöörduge teeninduskeskuse poole.
Pilt puudub, halb värv, halb kvaliteet	<ul style="list-style-type: none"> ■ Reguleerige menüüsuvandiga Color (Värv). ■ Jätke teleri ja videomagnetofoni vahemaa piisavalt suureks. ■ Proovige mõnda muud kanalit. Probleem võib olla saates. ■ Kas videokaablid on õigesti paigaldatud? ■ Pildi heleduse taastamiseks aktiveerige mõni funktsioon.
Rõht- või püstribad, pilt väreleb	<ul style="list-style-type: none"> ■ Kontrollige kohalike häiringute olemasolu, nagu näiteks elektriseadmed ja -tööriistad.
Mõne kanali halb vastuvõtt	<ul style="list-style-type: none"> ■ Jaamal või kaablifirmal probleemid, häälestage mõnele teisele jaamale. ■ Jaama signaal nõrk, suunake antenn täpselt jaamale. ■ Kontrollige võimalike häireallikate olemasolu.
Pildil ribad või vöödid	<ul style="list-style-type: none"> ■ Kontrollige antenni (muutke antenni suunda).
Pole pilti, kui ühendada HDMI-ga.	<ul style="list-style-type: none"> ■ Kontrollige, et teie HDMI-kaabli versioon oleks 1.3 või uuem. Kui HDMI-kaablid ei toeta HDMI versiooni 1.3, võib ette tulla pildi vilkumist või pole pilti üldse. Palun kasutage uusimaid kaableid, mis toetavad vähemalt HDMI versiooni 1.3.

Helifunktsioon ei tööta.

Pilt korras, heli puudub

- Vajutage nuppu  + või - või VOLUME (HELITUGEVUS).
- Heli vaigistatud? Vajutage nuppu MUTE (VAIGISTA).
- Proovige mõnda muud kanalit. Probleem võib olla saates.
- Kas videokaablid on õigesti paigaldatud?

Ühest kõlarist ei kosta heli

- Reguleerige menüüsuvandiga Balance (Tasakaal).

Ebanormaalne heli seadme sees.

- Ümbruse niiskuse või temperatuuri muutumisel võib seadme sisse-väljalülitamisel esineda ebatavalisi helisid, mis ei pruugi tähendada toote riket.

Pole heli, kui ühendada HDMI või USB-ga.

- Kontrollige HDMI juhet üle versiooni 1.3.
- Kontrollige USB juhet üle versiooni 2.0.

*See funktsioon ei ole saadaval kõigil mudelitel.

Probleem PC-režiimis (ainult PC-režiimi korral).

Signaal vahemikust väljas.

- Reguleerige eraldusvõimet, horisontaal- või vertikaalsagedust.
- Kontrollige sisendallikat.

Vertikaalriba või -vööt tagapõhjal, horisontaalmüra, ebaõige asukoht

- Käivitage automaatkonfigureerimine või reguleerige taktsagedust, faasi või horisontaal-vertikaalasukohta.

Ekraani värvid või mõni värv on ebastabiilne.

- Kontrollige signaalikaablit.
- Installige uuesti personaalarvuti videokaart.

PICTURE-i (pildi) seadetega on probleem.

Kui kasutaja vahetab pildiseadeid, vahetab teler peale teatud aega tagasi originaalseadete peale.

- See tähendab, et teler on hetkel seadistatud režiimile **Salvestuse demo**. Režiimile **kodus kasutus** lülitamiseks peate tegema järgmist: Valige teleri menüüst **SUVAND** -> valige **Režiimi seade** -> valige **kodus kasutus**. Nüüd olete teleri lülitanud **kodus kasutus** režiimile.

HOOLDUS

Enneaegsetest riketest on võimalik hoiduda. Hoolikas ja korrapärane puhastamine võib teie uue teleri tööiga pikendada.

Enne puhastamist lülitage kindlasti toide välja ning tõmmake juhe võrgupesast.

Ekraani puhastamine

- 1 Ekraani tolmust puhtaks hoidmiseks on suurepärane meetod. Niisutage pehmet lappi leige vee ja väikese koguse riidepehmedaja või puhastusvahendi seguga. Väänake lapp peaaegu kuivaks ning kasutage seda ekraani pühkimiseks.
- 2 Veenduge, et ekraanile ei jääks liigset vett, ja laske ekraan enne teleri sisselülitamist kuivada.

Korpuse puhastamine

- Saasta ja tolmu kõrvaldamiseks pühkige korpust pehme kuiva kiuvaba lapiga.
- Ärge kasutage märga lappi.

Pikemaajaline äraolek

⚠ ETTEVAATUST

- ▶ Kui kavatsete teleri juurest pikemaks ajaks lahkuda (näiteks puhkusele), siis on soovitatav toitejuhe pesast välja tõmmata kaitseks äikese või toitekatkestuste eest.

TOOTE TEHNILISED ANDMED

MUDELID		42PJ2**	50PJ2**	42PJ3**	50PJ3**
		42PJ250-ZC 42PJ250N-ZC	50PJ250-ZC 50PJ250N-ZC	42PJ350-ZA 42PJ350N-ZA	50PJ350-ZA 50PJ350N-ZA
Mõõtmed (laius x kõrgus x sügavus)	koos alusega	988,0 mm x 678,7 mm x 260,0 mm	1171,4 mm x 781,8 mm x 309,7 mm	988,0 mm x 678,7 mm x 260,0 mm	1171,4 mm x 781,8 mm x 309,7 mm
	ilma aluseta	988,0 mm x 6178 mm x 55,3 mm	1171,4 mm x 720,9 mm x 55,3 mm	988,0 mm x 6178 mm x 55,3 mm	1171,4 mm x 720,9 mm x 55,3 mm
Kaal	koos alusega	21,6 kg	30 kg	21,6 kg	30 kg
	ilma aluseta	20,0 kg	276 kg	20,0 kg	276 kg
MUDELID		50PK2**		60PK2**	
		50PK250-ZA 50PK250N-ZA		60PK250-ZA 60PK250N-ZA	
Mõõtmed (laius x kõrgus x sügavus)	koos alusega	1171,4 mm x 781,8 mm x 309,7 mm		1392,0 mm x 915,0 mm x 384,0 mm	
	ilma aluseta	1171,4 mm x 720,9 mm x 55,3 mm		1392,0 mm x 852,0 mm x 55,3 mm	
Kaal	koos alusega	31 kg		45,9 kg	
	ilma aluseta	28,6 kg		41,4 kg	
CI-mooduli suurus (laius x kõrgus x sügavus)		100,0 mm x 55,0 mm x 5,0 mm			
Keskkonningimused	Töötemperatuur	0 °C kuni 40 °C			
	Tööniiskus	Alla 80 %			
	Temperatuur hoidmise	-20 °C kuni 60 °C			
	Niiskus hoidmisel	Alla 85 %			

- Üalloodud tehnilisi andmeid võib kvaliteedi parandamiseks eelnevalt hoiatamata muuta.
- Andmed toite ja volutarbe kohta leiate tootel olevalt sildilt.

MUDELID		42PJ5**	50PJ5**	42PJ6**	50PJ6**
		42PJ550-ZD / 42PJ560-ZA 42PJ550N-ZD	50PJ550-ZD / 50PJ560-ZA 50PJ550N-ZD	42PJ650-ZA 42PJ650N-ZA	50PJ650-ZA 50PJ650N-ZA
Mõõtmed (laius x kõrgus x sügavus)	koos alusega	988,0 mm x 682,7 mm x 260,0 mm	1171,4 mm x 786,2 mm x 309,7 mm	999,6 mm x 683,2 mm x 260,0 mm	1184,0 mm x 801,0 mm x 309,7 mm
	ilma aluseta	988,0 mm x 621,8 mm x 55,3 mm	1171,4 mm x 724,4 mm x 55,3 mm	999,6 mm x 625,3 mm x 52,4 mm	1184,0 mm x 730,0 mm x 52,4 mm
Kaal	koos alusega	21,6 kg	30 kg	24,2 kg	32,0 kg
	ilma aluseta	20,0 kg	27,6 kg	22,5 kg	29,6 kg
MUDELID		50PK3**	50PK5**	60PK5**	50PK7**
		50PK350-ZB 50PK350N-ZB	50PK550-ZE / 50PK560-ZA 50PK550N-ZE	60PK550-ZE / 60PK560-ZA 60PK550N-ZE	50PK750-ZA 50PK750N-ZA
Mõõtmed (laius x kõrgus x sügavus)	koos alusega	1171,4 mm x 781,8 mm x 309,7 mm	1171,4 mm x 786,2 mm x 309,7 mm	1392,0 mm x 915,0 mm x 384,0 mm	1184 mm x 801 mm x 309,7 mm
	ilma aluseta	1171,4 mm x 720,9 mm x 55,3 mm	1171,4 mm x 724,4 mm x 55,3 mm	1392,0 mm x 852,0 mm x 55,3 mm	1184 mm x 738,5 mm x 52,4 mm
Kaal	koos alusega	31 kg	31 kg	45,9 kg	32,3 kg
	ilma aluseta	28,6 kg	28,6 kg	41,4 kg	29,9 kg
CI-mooduli suurus (laius x kõrgus x sügavus)		100,0 mm x 55,0 mm x 5,0 mm			
Keskonnatingimused	Töötemperatuur	0 °C kuni 40 °C			
	Tööniiskus	Alla 80 %			
	Temperatuur hoidmise Niiskus hoidmisel	-20 °C kuni 60 °C Alla 85 %			
Toetatud filmifailid		Vt lk 60 kuni 61			

- Üalloodud tehnilisi andmeid võib kvaliteedi parandamiseks eelnevalt hoiatamata muuta.
- Andmed toite ja voolutarbe kohta leiata tootel olevalt sildilt.

	Digitaalteler	Analoogteler
Televisioonisüsteem	DVB-T DVB-C (ainult Rootsis, Soomes)	PAL/SECAM B/G/D/K, PAL I/II, SECAM L/L'
Programmid	VHF, UHF	VHF: E2 kuni E12, UHF: E21 kuni E69, CATV: S1 kuni S20, HYPER: S21 kuni S47
Välisantenni näivtakistus	75 Ω	75 Ω

INFRAPUNAKOODID

*Seda funktsiooni kõigil mudelitel ei ole.

Code (Hexa)	Function	Note
95	Energy Saving(ENERGIA SÄÄSTMINE)	Kaugjuhtimispuldi nupp
08	POWER	Kaugjuhtimispuldi nupp (toide sisse/välja)
0B	INPUT	Kaugjuhtimispuldi nupp
79	RATIO	Kaugjuhtimispuldi nupp
F0	TV/RAD	Kaugjuhtimispuldi nupp
45	Q.MENU	Kaugjuhtimispuldi nupp
43	MENU	Kaugjuhtimispuldi nupp
AB	GUIDE	Kaugjuhtimispuldi nupp
40	üles (∧)	Kaugjuhtimispuldi nupp
41	alla (∨)	Kaugjuhtimispuldi nupp
07	vasakule (<)	Kaugjuhtimispuldi nupp
06	paremale (>)	Kaugjuhtimispuldi nupp
44	OK(⊙)	Kaugjuhtimispuldi nupp
28	BACK	Kaugjuhtimispuldi nupp
AA	INFO ⓘ	Kaugjuhtimispuldi nupp
30	AV MODE	Kaugjuhtimispuldi nupp
02	↖ +	Kaugjuhtimispuldi nupp
03	↖ -	Kaugjuhtimispuldi nupp
1E	FAV (MARK)	Kaugjuhtimispuldi nupp
09	MUTE	Kaugjuhtimispuldi nupp
00	P ^	Kaugjuhtimispuldi nupp
01	P ∨	Kaugjuhtimispuldi nupp
10 kuni 19	Numbriklahvid 0 kuni 9	Kaugjuhtimispuldi nupp
53	LIST	Kaugjuhtimispuldi nupp
1A	Q.VIEW	Kaugjuhtimispuldi nupp
72	PUNANE Key	Kaugjuhtimispuldi nupp
71	ROHELINE Key	Kaugjuhtimispuldi nupp
63	KOLLANE Key	Kaugjuhtimispuldi nupp
61	SININE Key	Kaugjuhtimispuldi nupp
20	TEXT	Kaugjuhtimispuldi nupp
21	T.OPT(T.Option)	Kaugjuhtimispuldi nupp
39	SUBTITLE	Kaugjuhtimispuldi nupp
7E	SIMPLINK	Kaugjuhtimispuldi nupp
5B	EXIT	Kaugjuhtimispuldi nupp
91	AD	Kaugjuhtimispuldi nupp
BA	II(FREEZE (KÜLMUTA))	Kaugjuhtimispuldi nupp
B1	■	Kaugjuhtimispuldi nupp
B0	▶	Kaugjuhtimispuldi nupp
8F	◀◀	Kaugjuhtimispuldi nupp
8E	▶▶	Kaugjuhtimispuldi nupp

VÄLISJUHTSEADME HÄÄLESTAMINE

Pistikupesa RS-232C häälestus

Ühendage sisendpessa RS-232C välisjuhtseadmega (nagu näiteks arvuti või AV-juhtsüsteem) ja juhtige teleri funktsioone väliselt. Ühendage juhtseadme järjestikport teleri tagapaneelil oleva pistikupesaga RS-232C. RS-232C ühenduskaableid teleriga kaasas ei ole.

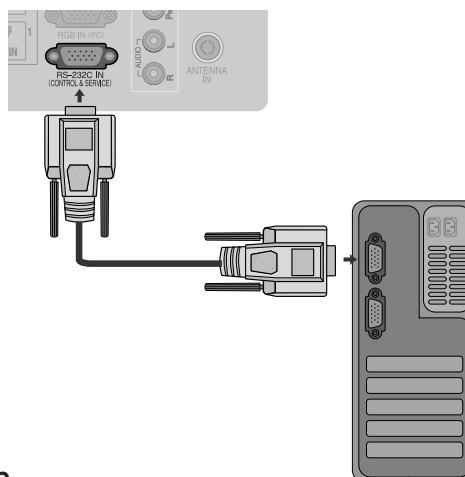

Pistmiku tüüp: D-Sub 9 viiguga sõrm

Nr	Viigu nimi
1	Ühenduseta
2	RXD (Andmete vastuvõtt)
3	TXD (Andmete edastus)
4	DTR (DTE-pool valmis)
5	GND (Maandus)
6	DSR (DCE-pool valmis)
7	RTS (Saatmiseks valmis)
8	CTS (Saatmiseks lähtestatud)
9	Ühenduseta

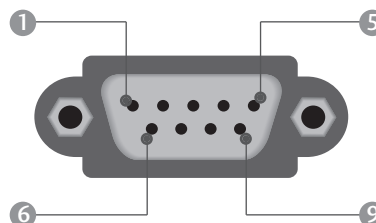

Pistikupesa RS-232C konfiguratsioonid

7-juhtmeline konfiguratsioon (standardne RS-232C-kaabel)

	PC	TV	
RXD	2	3	TXD
TXD	3	2	RXD
GND	5	5	GND
DTR	4	6	DSR
DSR	6	4	DTR
RTS	7	8	CTS
CTS	8	7	RTS

D-Sub 9 D-Sub 9

3-juhtmeline konfiguratsioon (mittestandardne)

	PC	TV	
RXD	2	3	TXD
TXD	3	2	RXD
GND	5	5	GND
DTR	4	6	DTR
DSR	6	4	DSR
RTS	7	7	RTS
CTS	8	8	CTS

D-Sub 9 D-Sub 9

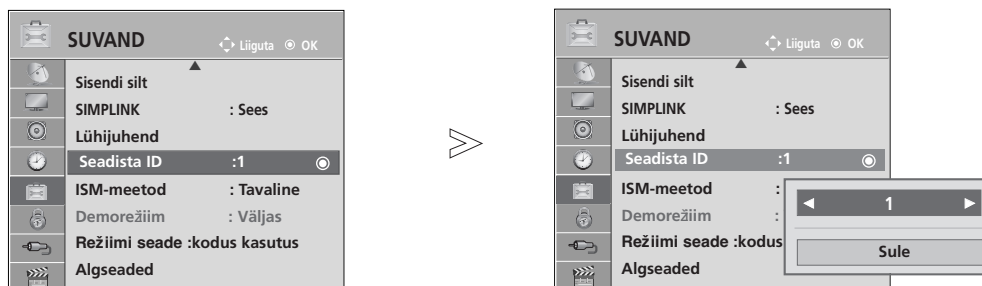

Sea ID

- Kasutage seda funktsiooni teleri ID-numbri määramiseks.
- Vt jaotist "Reaalandmete teisendamine 1". ► Vt lk 121



1   Valige **SUVAND**.

2    Valige **Seadista ID**.

3    Seadista Set ID (Seadista ID) et valida soovitud TV ID-number .
SET ID (Seadme ID) reguleerimisvahemik on 1 kuni 99.

- Eelmisele menüüekraanile liikumiseks vajutage nuppu **BACK** (TAGASI).

Sideparameetrid

- Boodikiirus: 9600 boodi (UART)
- Andmepikkus: 8 bitti
- Paarsus: puudub
- Stopp-bitt: 1. bitt
- Sidekood: ASCII-kood
- Kasutage rist(pöörd-)kaablit.

Käskude loend

	KÄSK 1	KÄSK 2	ANDMED (kuusteistkümnend-)
01. Toide	k	a	00 kuni 01
02. Kuvasuhe	k	c	vt lk 119
03. Ekraanisummutus	k	d	00 kuni 01
04. Helitugevuse vaigistamine	k	e	00 kuni 01
05. Helitugevuse reguleerimine	k	f	00 kuni 64
06. Kontrast	k	g	00 kuni 64
07. Heledus	k	h	00 kuni 64
08. Värv	k	i	00 kuni 64
09. Varjund	k	j	00 kuni 64
10. ravus	k	k	00 kuni 64
11. OSD-režiimi valik	k	l	00 kuni 01
12. Kaugjuhtimise lukustusrežiim	k	m	00 kuni 01
13. Kõrged toonid	k	r	00 kuni 64
14. Bass	k	s	00 kuni 64
15. Helitasakaal	k	t	00 kuni 64
16. Värvitemperatuur	x	u	00 kuni 64
17. ISM-meetod	j	p	vt lk 121
18. Energiasääst	j	q	00 kuni 10
19. Automaatne konfiguratsioon	j	u	01
20. Häälestuskäsk	m	a	vt lk 121
21. Lisa kanal/jäta vahele	m	b	00 kuni 01
22. Nupp	m	c	nupu kood
23. Põhipildi sisendi valik(Main)	x	b	vt lk 122

- * Väärtuse 17 kuni 22 valimisel ei ilmu menüü ekraanile
- * Märkus: USB-toimingute, nagu DviX või EMF, jooksul ei täideta ühtegi käsku, välja arvatud Power (ka) (Toide) ja Key (mc) (Klahv), ning neid käsitletakse kui mittekasutatavaid.

Edastus- ja vastuvõtuprotokoll

Edastus

[Command1][Command2][][Seadista ID][][Data][Cr]

- * [Command 1] : esimene käsk teleri juhtimiseks (j, k, m or x).
- * [Command 2] : teine käsk teleri juhtimiseks.
- * [Sea ID] : Saate häälestada Seadista ID teleri soovitud ID-numbri valimiseks menüüs setup(Häälestus).
Reguleerimisvahemik on 1 kuni 99. Kui valite Seadista ID väärtuseks 0, juhitakse iga ühendatud telerit. Seadme ID on menüüs toodud kümnendarvuna (1 kuni 99) ning edastus-/vastuvõtuprotokollis kuusteistkümnendarvuna (0x0 kuni 0x63).
- * [ANDMED] : käsuandmete edastamiseks
Käsu oleku lugemiseks edastatakse FF-andmed.
- * [Cr] : tagasijooks
ASCII kood '0x0D'
- * [] : ASCII-kood 'tühik (0x20)'

OK, jaatav vastus

[Command2][][Seadista ID][][OK][Data][x]

- * Normaalsete andmete vastuvõtu korral edastab teler selle vormingu alusel ACK-märgi (jaatusmärgi). Sel juhul näitab see andmete praegust olekut, kui andmed on lugemisrežiimis. Kui andmed on kirjutusrežiimis, tagastab see personaalarvuti andmed.

Vea kviteering

[Command2][][Seadista ID][][NG][Data][x]

- * Ebanormaalsete andmete vastuvõtu korral mittetöötava funktsiooni või sidevea tõttu edastab teler selle vormingu alusel ACK-märgi (jaatusmärgi).

Andmed 00: lubamatu kood

01. Toide (käsklus: k a)

- ▶ Teleri toite sisse-väljalülitamine.

Edastus

[k][a][][Seadista ID][][Data][Cr]

Andmed 00 : toide välja 01 : toide sisse

Kviteering

[a][][Seadista ID][][OK/NG][Data][x]

- ▶ Toite oleku sees-väljas näitamiseks.

Edastus

[k][a][][Seadista ID][][FF][Cr]

Kviteering

[a][][Seadista ID][][OK/NG][Data][x]

* Samamoodi, kui mõni teine funktsioon edastab FF-andmeid selle vormingu alusel, esitab kviteeringuandmete tagasiside vastava funktsiooni olekut.

* Teated, nagu OK Ack. (Jaatusmärk OK), Error Ack. (Jaatusmärgi tõrge) ja muud säärased võivad ilmuda teleri ekraanile, kui toide on sees.

02. Kuvasuhe (käsklus : k c) (Põhipildi suurus)

- ▶ Ekraanivormingu häälestamiseks (põhipildi vorming).
Te saate muuta ekraaniformaati kasutades Aspect Ratio't (kuvasuhet) Q menüüs või pildimenüüs.

Edastus

[k][c][][Seadista ID][][Data][Cr]

Andmed 01 : normaalekraan (4:3) 07 : 14:9
02 : laiekraan (16:9) 09 : Täisekraan
04 : Suum 0B : Skännimine
06 : Originaal 10 kuni 1F: Cinema Zoom
1 kuni 16

Kviteering

[c][][Seadista ID][][OK/NG][Data][x]

* RGB-PC- või komponentsisendi kasutamisel valige kuvasuhe 16:9 või 4:3.

* Režiimis DTV/HDMI (1080i 50 Hz/ 60 Hz, 720p 50 Hz / 60 Hz, 1080p 24 Hz / 30 Hz / 50 Hz / 60 Hz), Komponent(720p, 1080i, 1080p 50 Hz / 60 Hz) on saadaval ainult skaneerimine.

* **Täisekraan:** Täislaiaust toetatakse ainult režiimide ATV, AV1,2,3(Välja 42/50PJ2**, 50/60PK2**) puhul.

03. Ekraanisummutus (käsklus : k d)

- ▶ Ekraanisummutuse sisse-väljalülitamiseks.

Edastus

[k][d][][Seadista ID][][Data][Cr]

Andmed 00 : Ekraanisummutus väljas (pilt sees).
Video mute off (video vaigistus väljas)
01 : Ekraanisummutus sees (pilt väljas).
10 : Video mute on (video vaigistus sees)

Kviteering

[d][][Seadista ID][][OK/NG][Data][x]

* Kui video vaigistus on sees, kuvatakse ekraanikuva (OSD). Kuid kui ekraani vaigistus on sees, siis ekraanikuva (OSD) ei kuvata.

04. Helitugevuse vaigistamine (käsklus : k e)

- ▶ Helitugevuse vaigistuse sisse-väljalülitamiseks.
Vaigistust saate häälestada ka kaugjuhtimispuldi nupu MUTE (VAIGISTA) abil.

Edastus

[k][e][][Seadista ID][][Data][Cr]

Andmed 00 : Helitugevuse vaigistus väljas (helitugevus sees).
01 : Helitugevuse vaigistus sees (helitugevus väljas).

Kviteering

[e][][Seadista ID][][OK/NG][Data][x]

05. Helitugevuse reguleerimine (käsklus : k f)

- ▶ Helitugevuse reguleerimiseks.
Helitugevust saate reguleerida ka kaugjuhtimispuldi helitugevusnuppude abil.

Edastus

[k][f][][Seadista ID][][Data][Cr]

Andmed min: 00 kuni max: 64

* Vt jaotist "Reaalandmete teisendamine 1". Vt lk 121.

Kviteering

[f][][Seadista ID][][OK/NG][Data][x]

06. Kontrast (käsklus : k g)

- ▶ Ekraani kontrasti reguleerimiseks.
Kontrasti saate reguleerida ka menüüs PILT.

Edastus

[k][g][][Seadista ID][][Data][Cr]

Andmed min: 00 kuni max: 64

* Vt jaotist "Reaalandmete teisendamine 1". Vt lk 121.

Kviteering

[g][][Seadista ID][][OK/NG][Data][x]

07. Heledus (käsklus : k h)

- ▶ Ekraani heleduse reguleerimiseks.
Heledust saate reguleerida ka menüüs PILT.

Edastus

[k][h][][Seadista ID][][Data][Cr]

Andmed min: 00 kuni max: 64

* Vt jaotist "Reaalandmete teisendamine 1". Vt lk 121.

Kviteering

[h][][Seadista ID][][OK/NG][Data][x]

08. Värv (käsklus : k i)

- ▶ Ekraani värvide reguleerimiseks.

Edastus

[k][i][][Seadista ID][][Data][Cr]

Andmed min: 00 kuni max: 64

* Vt jaotist "Reaalandmete teisendamine 1". Vt lk 121.

Kviteering

[i][][Seadista ID][][OK/NG][Data][x]

09. Varjund (käsklus : k j)

- ▶ Ekraani varjundi reguleerimiseks.
Varjundit saate reguleerida ka menüüs PILT.

Edastus

[k][j][][Seadista ID][][Data][Cr]

Andmed punane : 00 kuni roheline : 64
* Vt jaotist "Reaalandmete teisendamine 1". Vt lk 121.

Kviteering

[j][][Seadista ID][][OK/NG][Data][x]

10. Teravus (käsklus : k k)

- ▶ Ekraani teravuse reguleerimiseks.
Värve saate reguleerida ka menüüs PILT.

Edastus

[k][k][][Seadista ID][][Data][Cr]

Andmed min: 00 kuni max: 64
* Vt jaotist "Reaalandmete teisendamine 1". Vt lk 121.

Kviteering

[k][][Seadista ID][][OK/NG][Data][x]

11. OSD-režiimi valik (käsklus : k l)

- ▶ Ekraanikuva (OSD) sisse-väljalülitamiseks kaugjuhtimise korral.

Edastus

[k][l][][Seadista ID][][Data][Cr]

Andmed 00: OSD väljas 01: OSD sees

Kviteering

[l][][Seadista ID][][OK/NG][Data][x]

12. Kaugjuhtimispuldi lukustusrežiim ((käsklus : k m)

- ▶ Kaugjuhtimispuldi ja teleri esipaneeli juhtseadiste lukustamiseks.

Edastus

[k][m][][Seadista ID][][Data][Cr]

Andmed 00: lukk väljas 01: lukk sees

Kviteering

[m][][Seadista ID][][OK/NG][Data][x]

- * Kui te kaugjuhtimispuldi ega esipaneeli juhtseadiseid ei vaja, kasutage seda režiimi. Toite sisse-väljalülitamisel kaugjuhtimispuldi lukustus vabastatakse.
- * Nupp Local Power Key (Kohalik toiteklahv) töötab korralikult.
- * Kui põhitoide on sees/väljas, vabastatakse kaugjuhtimispuldi lukk.
- * Kui ooterežiimis on klahvid lukustatud, ei lülitu teler sisse vajutades IR ja teisi klahve.

13. Kõrged toonid (käsklus: k r)

- ▶ **Kõrged toonid** reguleerimiseks.
Kõrged toonid saate reguleerida ka menüüs AUDIO.

Edastus

[k][r][][Seadista ID][][Data][Cr]

Andmed Min : 00 ~ Max : 64
* Vt jaotist "Reaalandmete teisendamine 1". Vt lk 121.

Kviteering

[r][][Seadista ID][][OK/NG][Data][x]

14. Bass (käsklus: k s)

- ▶ Bassi reguleerimiseks.
Bassi saate reguleerida ka menüüs AUDIO.

Edastus

[k][s][][Seadista ID][][Data][Cr]

Andmed min: 00 kuni max: 64
* Vt jaotist "Reaalandmete teisendamine 1". Vt lk 121.

Kviteering

[s][][Seadista ID][][OK/NG][Data][x]

15. Helitasakaal (käsklus : k t)

- ▶ Helitasakaalu reguleerimiseks.
Helitasakaalu saate reguleerida ka menüüs AUDIO.

Edastus

[k][t][][Seadista ID][][Data][Cr]

Andmed min: 00 kuni max: 64
* Vt jaotist "Reaalandmete teisendamine 1". Vt lk 121.

Kviteering

[t][][Seadista ID][][OK/NG][Data][x]

16. Värvitemperatuur (käsklus : x u)

- ▶ Värvitemperatuuri reguleerimiseks. CSM-sätteid saate reguleerida ka menüüs PILT.

Edastus

[x][u][][Seadista ID][][Data][Cr]

Andmed Andmesoojus: 00 kuni jahe: 64

Kviteering

[u][][Seadista ID][][OK/NG][Data][x]

17. ISM-meetod(käsklus : j p)

- ISM-meetodi juhtimiseks. ISM-meetodit saate reguleerida ka menüüs SUVAND.

Edastus

[j][p][][Seadista ID][][Data][Cr]

Andmed 02: Süstik
04: Valge
08: Tavaline
20 : Värv

Kviteering

[p][][Seadista ID][][OK/NG][Data][x]

18. Energiasääst(käsklus: j q)

- Teleri energiakulu vähendamiseks. Energiasäästmist saate reguleerida ka menüüs SUVAND.

Edastus

[j][q][][Seadista ID][][Data][Cr]

Energiasäästufunktsioon				Tase				Kirjeldus	
7	6	5	4	3	2	1	0		
0	0	0	0	Madal vool	0	0	0	0	Väljas
0	0	0	0	Madal vool	0	0	0	1	Minimaalne
0	0	0	0	Madal vool	0	0	1	0	Keskmine
0	0	0	0	Madal vool	0	0	1	1	Maksimaalne
0	0	0	1	Arukas andur	0	0	0	0	Madal
0	0	0	0	Ekraan väljas	0	1	0	1	Ekraan väljas

Kviteering

[q][][Seadista ID][][OK/NG][Data][x]

19. Automaatkonfigureerimine (käsklus : j u)

- Pildi asendi ja väreluse automaatseks reguleerimiseks. Töötab ainult RGB (PC)-režiimis.

Edastus

[j][u][][Seadista ID][][Data][Cr]

Andmed 01: seada

Kviteering

[u][][Seadista ID][][OK/NG][Data][x]

20. Häälustuskäsk (käsklus : m a)

- Valige kanal järgnevale reaalarvule.

Edastus

[m][a][][Seadista ID][][Data0][][Data1][][Data2][Cr]

Andmed 00: kõrge kanali andmed
Andmed 01: madala kanali andmed
nt nr 47 -> 00 2F (2FH)
nr 394 -> 01 8A (18AH),
DTV nr 0 -> pole oluline
Andmed 02 0x00: ATV Põhi,
0x10: DTV Põhi
0x20 : raadio

Kanali andmete vahemik
Analoogne – min: 00 kuni max: 63 (0 kuni 99)
Digitaalne – min: 00 kuni max: 3E7 (0 kuni 999)
(v.a Roots, Soomes, Norras, Taanis ja Iirimaa)
Digitaalne – min: 00 kuni max: 270F (0 kuni 9999)
(ainult Roots, Soomes, Norras, Taanis ja Iirimaa)

Kviteering

[a][][Seadista ID][][OK/NG][Data][x]

Andmed min: 00 kuni max: 7DH

21. Channel Add/Skip (Lisa kanal/jäta vahele) (käsklus : m b)

- Sätestab praeguse programmi vahelejätmise oleku.

Edastus

[m][b][][Seadista ID][][Data][Cr]

Data 00 : Jäta vahele 01 : Add

Kviteering

[b][][Seadista ID][][OK/NG][Data][x]

* Reaalandmete teisendamine 1
00 : Samm 0
⋮
A : Samm 10 (Seadista ID 10)
⋮
F : Samm 15 (Seadista ID 15)
10 : Samm 16 (Seadista ID 16)
⋮
64 : Samm 100
⋮
6E : Samm 110
⋮
73 : Samm 115
74 : Samm 116
⋮
C7 : Samm 199

FE : Samm 254
FF : Samm 255

22. Nupp (käsklus : m c)

► Infrapuna-kaugjuhtimiskoodi saatmiseks.

Edastus

[m][c][][Seadista ID][][Data][Cr]

Andmed : nupu kood – vt lk 115.

Kviteering

[c][][Seadista ID][][OK/NG][Data][x]

23. Sisendi valik (käsklus : x b) (põhipildi sisend)

► Sisendallika valik teleri jaoks.

Edastus

[x][b][][Seadista ID][][Data][Cr]

Andmed: struktuur

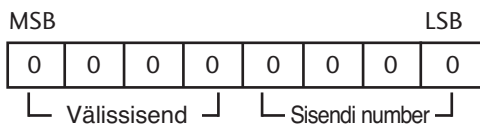

Välissisend				Andmed
0	0	0	0	DTV
0	0	0	1	Analoog-
0	0	1	0	AV
0	1	0	0	Komponent
0	1	1	0	RGB → (Välja 42/50P2**, 50/60PK2**)
1	0	0	1	HDMI

Sisendi number				Andmed
0	0	0	0	Input(SISEND)1
0	0	0	1	Input(SISEND)2
0	0	1	0	Input(SISEND)3
0	0	1	1	Input(SISEND)4

Kviteering

[b][][Seadista ID][][OK/NG][Data][x]

Märkus avatud lähtekoodiga tarkvara kohta

Järgmistele selles tootes kasutatavatele GPL-täitmisfailidele ja LGPL/MPL-teenekidele kehtib litsentsilepe GPL2.0/LGPL2.1/MPL1.1:

GPL-LITSENTSI TÄITMISFAILID:

- Linux kernel 2.6
- busybox
- lzo
- U-boot

LGPL-TEEGID:

- uClibc

MPL-TEEGID:

- Nanox

LG Electronics pakub teile lähtekoodi CD-ROM-il summa eest, mis katab sellisel viisil levitamise kulud, nagu kandja hind, tarne ja töötuskulud, pärast vastava palve saatmist e-postiga LG Electronicsile aadressile:

opensource@lge.com

Pakkumine kehtib kolm (3) aastat alates kuupäevast, mil LG Electronics toodet levitas.

Litsentside GPL, LGPL ja MPL koopiad on selle tootega komplektis oleval CD-plaadil.

Litsentside GPL ja LGPL tõlked on saadaval ka veebisaitidel <http://www.gnu.org/licenses/old-licenses/gpl-2.0-translations.html>, <http://www.gnu.org/licenses/old-licenses/lgpl-2.1-translations.html>.

Tootes sisaldub:

- jpeg: Independent JPEG Group, autoriõigus © 1991–1998, Thomas G. Lane.
- libpng: autoriõigus © 2004 Glenn Randers-Pehrson
- tinyxml: autoriõigus © 2000–2006 Lee Thomason
- zlib: autoriõigus © 1995–2002 Jean-loup Gailly ja Mark Adler.



Kirjutage üles teleri mudeli number ja seerianumber.

Vaadake tagakattel olevat silti ja esitage sellel toodud teave teenindusvajaduse korral edasimüüjale.

Mudel: _____

Seerianumber : _____