



SRPSKI

# UPUTSTVO ZA RUKOVANJE MONITOR TV

Pre nego što pustite uređaj u rad, dobro pročitajte ovo uputstvo i sačuvajte ga za ubuduće.

**MONITOR TV MODELI**  
M197WDP  
M227WDP  
M237WDP



# PRIPREMANJE

## KONTROLE NA PREDNJOJ PLOČI

- Ovo je pojednostavljeni prikaz prednje ploče. Prikazana slika se može razlikovati od Vašeg monitora.

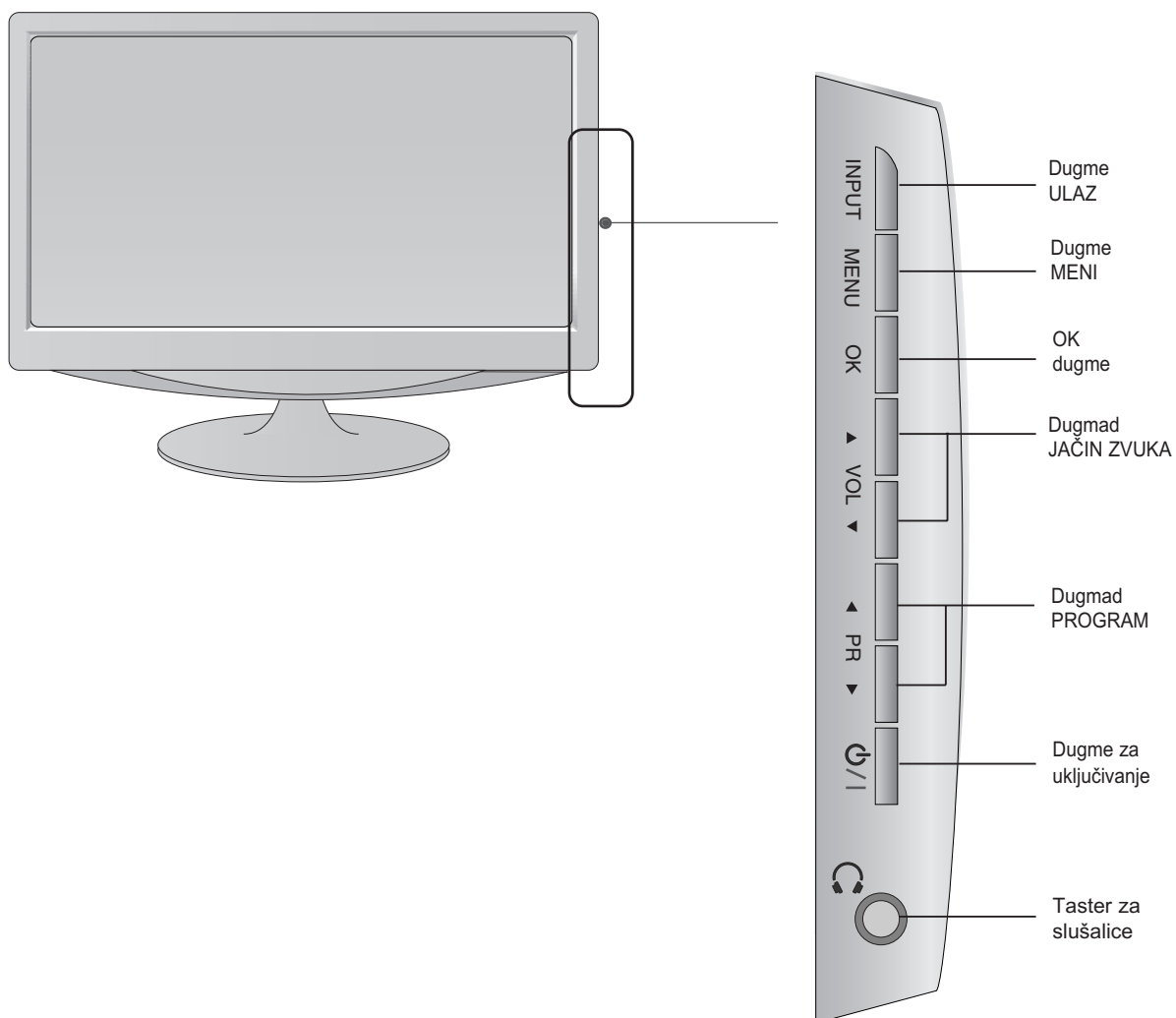

# PRIPREMANJE

## INFORMACIJE NA ZADNJOJ PLOČI

▪ Ovo je pojednostavljeni prikaz zadnje ploče. Prikazana slika se može razlikovati od Vašeg monitora.

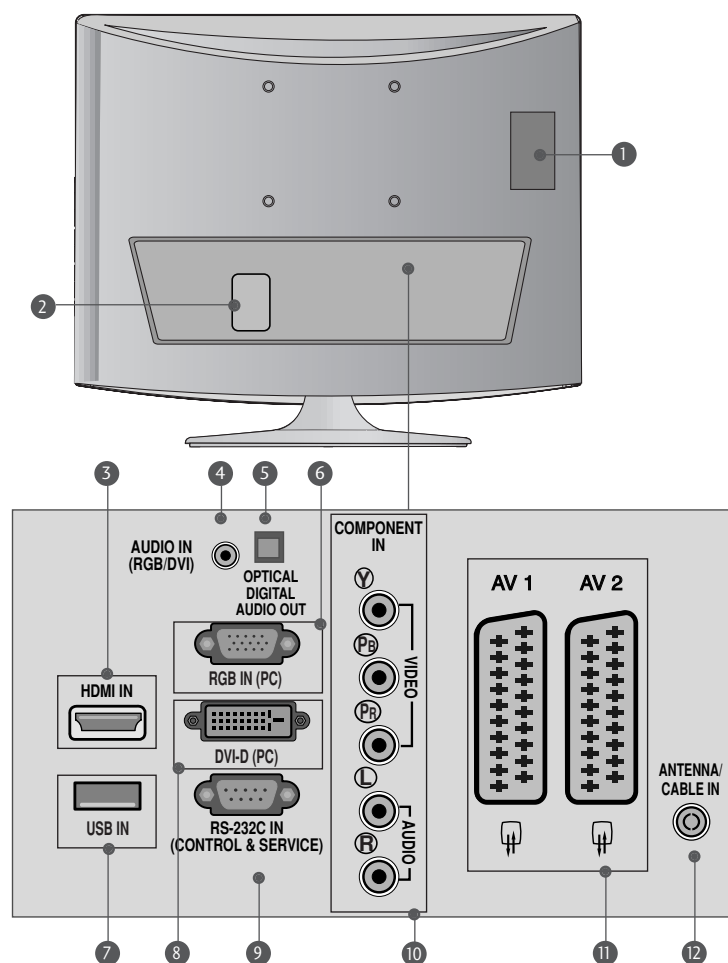

- 1 PCMCIA (Međunarodno udruženje za memorijske kartice personalnih kompjutera) konektor za karticu (Ova funkcija nije dostupna u svim državama.)
- 2 Utičnica napojnog kabla  
Ovaj monitor radi na naizmeničnoj struji. Napon je naznačen na stranici tehničkih karakteristika. Nikada nemojte uključivati monitor na jednosmernu struju.
- 3 HDMI ulaz (Ne podrčava PC)  
Povezuje HDMI signal prema HMDI IN. Ili DVI (VIDEO) signal prema HDMI portu sa DVI prema HDMI kabl.
- 4 RGB/DVI Audio ulaz  
Povezuje audio iz PC.
- 5 Optički Digit. audio izlaz.  
Povezuje digitalni audio signal od raznih tipova opreme
- 6 RGB ULAZ(PC)  
Povezuje izlaz iz PC.
- 7 USB IN
- 8 DVI-D ulaz  
Povezuje izlaz iz PC.
- 9 RS-232C ULAZNI (KONTROLNI I SERVISNI) PORT  
Povezuje sa RS-232C portom na PC.
- 10 Komponentni ulaz  
Povezuje komponentni video/audio uređaj na ovim utikačima.
- 11 Euro Scart utičnica (AV1/AV2)  
Povezuje ulaz ili izlaz scart utičnice od eksternog uređaja na ovim utikačima.
- 12 Ulaz antene  
Priključite kabl antene u ovom utikaču.

## INFORMACIJE NA ZADNJOJ PLOČI

■ Ovo je pojednostavljeni prikaz zadnje ploče. Prikazana slika se može razlikovati od Vašeg monitora.

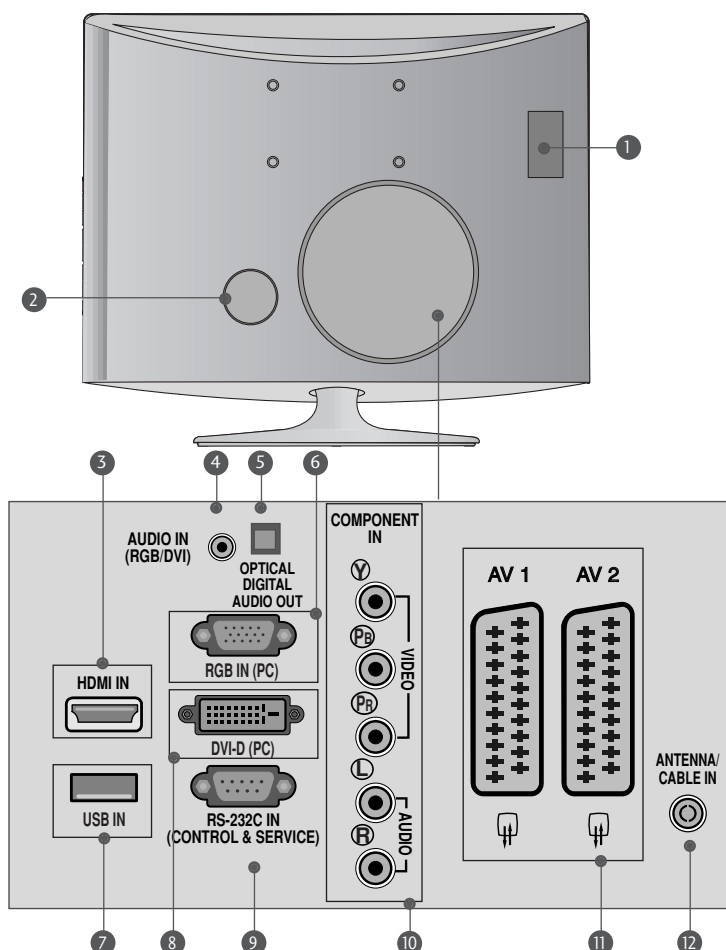

- 1 PCMCIA (Međunarodno udruženje za memorijske kartice personalnih kompjutera) konektor za karticu (Ova funkcija nije dostupna u svim državama.)
- 2 Utičnica napojnog kabla  
Ovaj monitor radi na naizmeničnoj struji. Napon je naznačen na stranici tehničkih karakteristika. Nikada nemojte uključivati monitor na jednosmernu struju.
- 3 HDMI ulaz (Ne podrčava PC)  
Povezuje HDMI signal prema HDMI IN. Ili DVI (VIDEO) signal prema HDMI portu sa DVI prema HDMI kabl.
- 4 RGB/DVI Audio ulaz  
Povezuje audio iz PC.
- 5 Optički Digit. audio izlaz.  
Povezuje digitalni audio signal od raznih tipova opreme
- 6 RGB ULAZ(PC)  
Povezuje izlaz iz PC.
- 7 USB IN
- 8 DVI-D ulaz  
Povezuje izlaz iz PC.
- 9 RS-232C ULAZNI (KONTROLNI I SERVISNI) PORT  
Povezuje sa RS-232C portom na PC.
- 10 Komponentni ulaz  
Povezuje komponentni video/audio uređaj na ovim utikačima.
- 11 Euro Scart utičnica (AV1/AV2)  
Povezuje ulaz ili izlaz scart utičnice od eksternog uređaja na ovim utikačima.
- 12 Ulaz antene  
Priključite kabl antene u ovom utikaču.

## MONTAŽA SA POSTOLJEM

▪ Prikazana slika se može razlikovati od Vašeg monitora.

- 1 Pažljivo postavite stranu ekrana na podmetnuti jastuk da zašтите proizvod i ekran od oštećivanja.

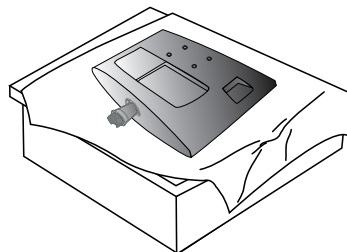

- 2 Utaknite podnožje postolja u proizvod.

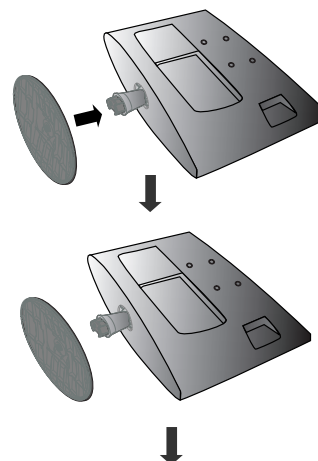

- 3 Attach the monitor to the Stand Base by turning the screw to the right.

\* Okrenite zavrtnanj pomoću ručice zavrtnja

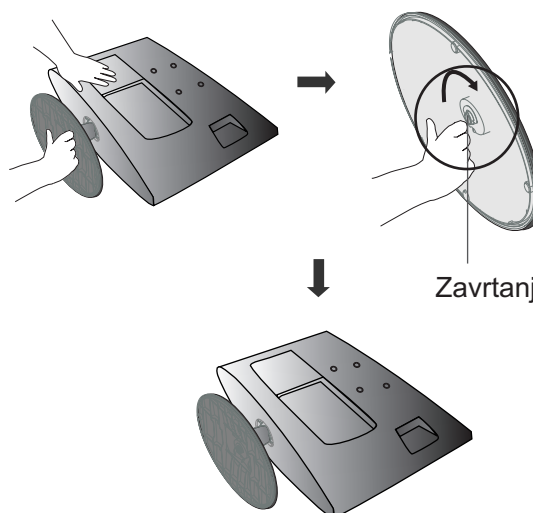

## MONTAŽA SA POSTOLJEM

■ Prikazana slika se može razlikovati od Vašeg monitora.

- 1 Pažljivo postavite stranu ekrana na podmetnuti jastuk da zašтите proizvod i ekran od oštećivanja.

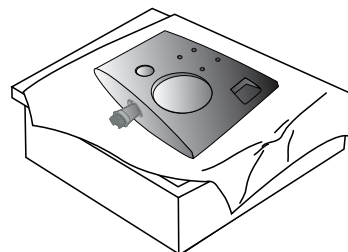

- 2 Utaknite podnožje postolja u proizvod.

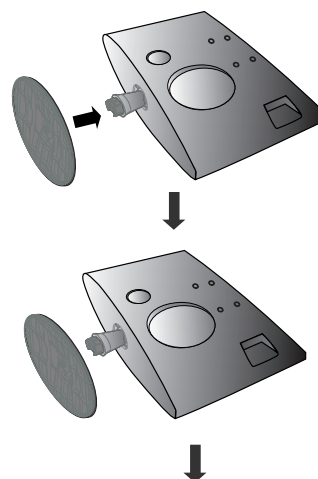

- 3 Attach the monitor to the Stand Base by turning the screw to the right.

\* Okrenite zavrtnj pomoću ručice zavrtnja

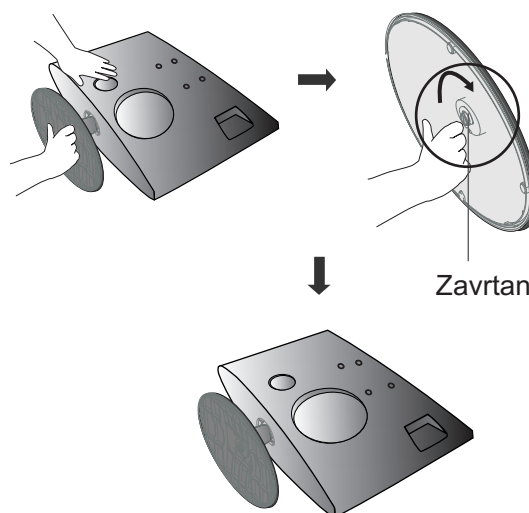

## SKIDANJE POSTOLJA

▪ Prikazana slika se može razlikovati od Vašeg monitora.

**1** Stavite ekran na jastuk ili meku krpu.

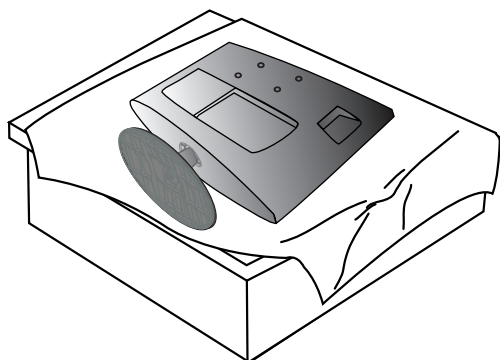

**2** Skinite monitor sa postolja tako što zavrtnaj okrenete nalevo.

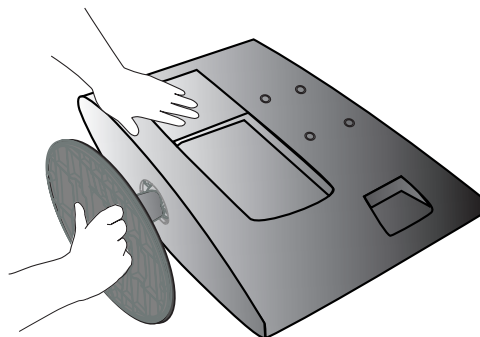

**3** Okrenite zavrtnaj pomoću ručice zavrtnja

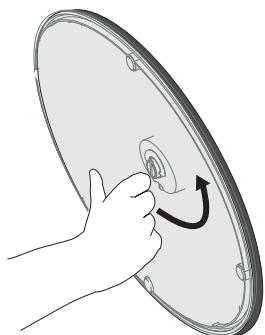

**4** Povucite podnožje postolja.

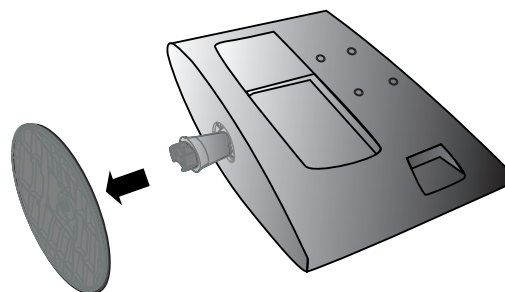

**5**

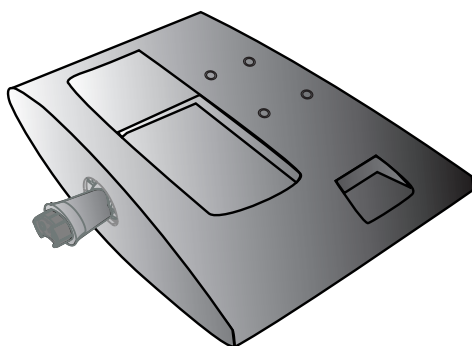



## SKIDANJE POSTOLJA

▪ Prikazana slika se može razlikovati od Vašeg monitora.

- 1 Stavite ekran na jastuk ili meku krpu.

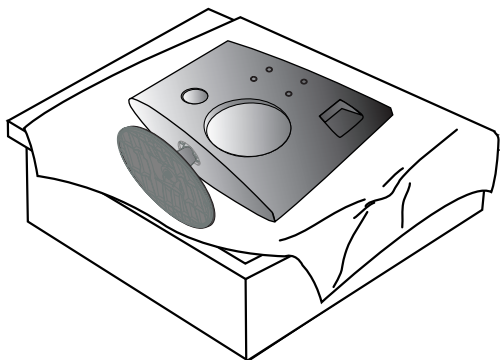

- 2 Skinite monitor sa postolja tako što zavrtnanj okrenete nalevo.

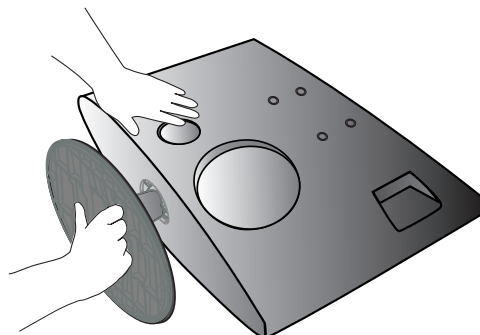

- 3 Okrenite zavrtnanj pomoću ručice zavrtnja

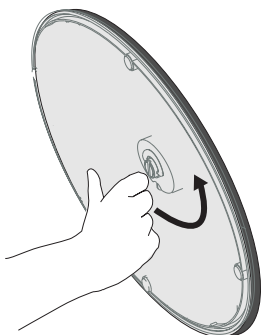

- 4 Povucite podnožje postolja.

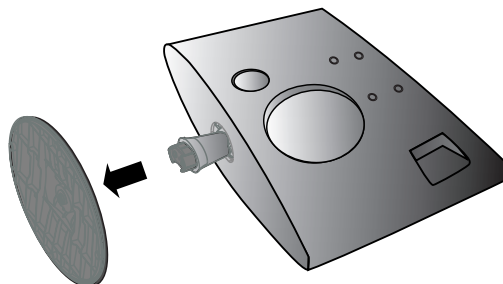

- 5

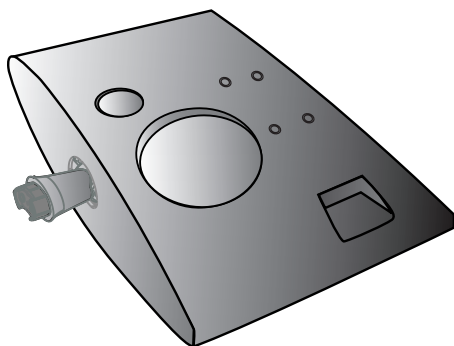

# PRIPREMANJE

## MONTAŽA NA ZIDU: HORIZONTALNO POSTAVLJANJE

Omogućite slobodan prostor od 10 cm na svakoj strani i od zida radi pravilne ventilacije. Detaljne instrukcije o instaliranju je na raspolaganju kod Vašeg prodavca, pogledajte opcioni Vodič za konfiguraciju i instalaciju konzole sa nagibom na zidu.

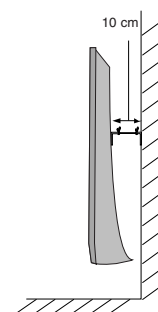
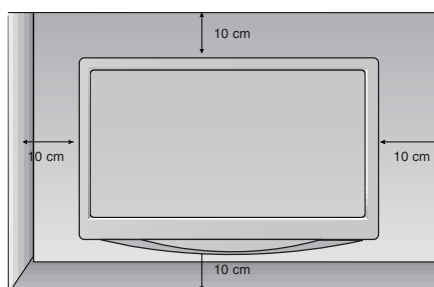
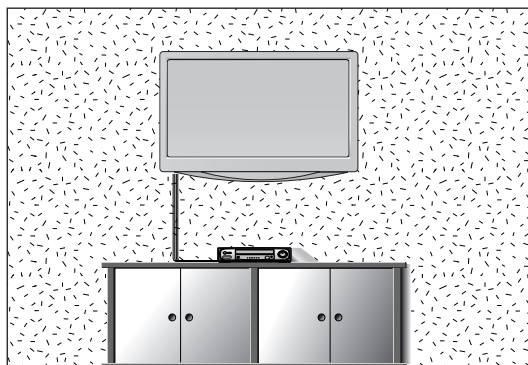

## POSTAVLJANJE NA RADNOM STOLU SA POSTOLJEM

Omogućite slobodan prostor od 10 cm na svakoj strani i od zida radi pravilne ventilacije.

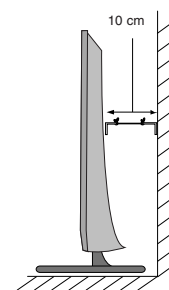
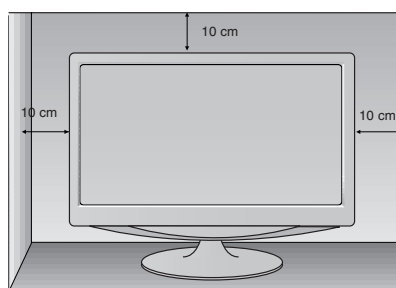
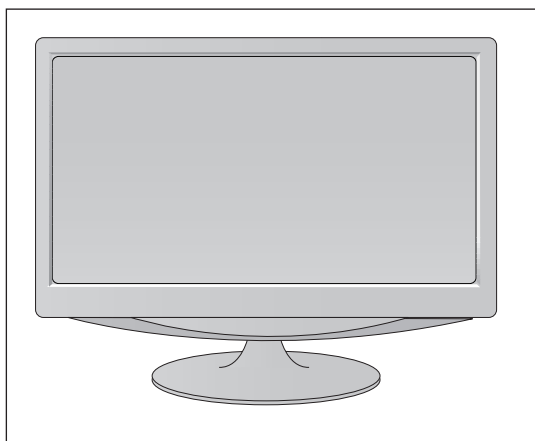

# PRIPREMANJE

## POZICIONIRANJE VAŠEG DISPLEJA

- Prikazana slika se može razlikovati od Vašeg monitora.  
Podesite položaj ploče na razne načine za maksimalni komfor.

- Domet nagiba

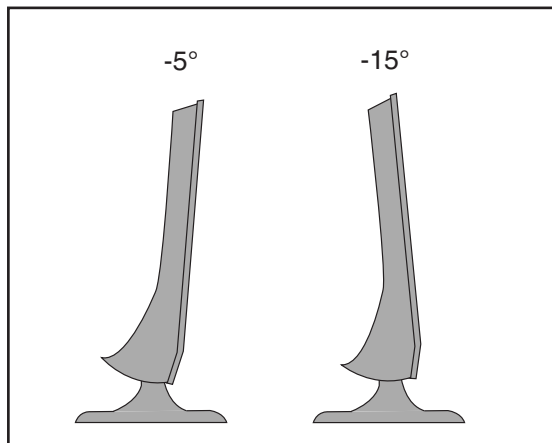

## LOKACIJA

Postavite Vaš monitor tako da ne padaju direktno svetlo ili sunčevi zraci na ekran. Budite oprezni da monitor ne bude izložen bilo kakvim nepotrebnim vibracijama, bilo kakvoj vlazi, prašini ili toploti. Takođe obezbedite da je monitor postavljen na mestu gde ima slobodna cirkulacija vazduha. Nemojte pokrivati ventilacione otvore na zadnjem poklopcu.

Ako želite da postavite uređaj na zid, prikačite delove za postavljanje na zid (opcionally) sa zadnje strane uređaja. Kada instalirate uređaj pomoću delova za postavljanje na zid (opcionally), pažljivo ga prikačite tako da ne može da padne.

- Obavezno koristite navoje i zidni držač koji odgovara VESA standardima.
- Korišćenjem navoja koji su duži od preporučenih može da ošteti proizvod.
- Korišćenjem navoja koji ne odgovaraju VESA standardima proizvod se oštećuje, a može i da spadne sa zida. Ne snosimo odgovornost za štetu nanetu zbog nepoštovanja ovih uputstava.

< Dimenzija šrafa za postavljanje na zid >

M197WDP/M227WDP : 100 mm x 100 mm prostor za bušenje rupa

M237WDP : 75 mm x 75 mm prostor za bušenje rupa

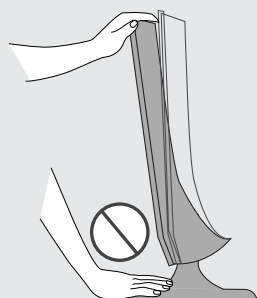

Upozorenje:

Kod podešavanja ugla ekrana, ne umećite prst(e) između glave monitora i tela postolja. Možete povrediti prst(-e).

# PRIPREMANJE

## KENSINGTON SISTEM BEZBEDNOSTI

- Proizvod je opremljen sa konektorom za Kensington sistem bezbednosti na pozadini ploče. Povežite kabl Kensington sistema bezbednosti kao prikazano na slici ispod.
- Za detaljnu instalaciju i upotrebu Kensington sistema bezbednosti pogledajte korisnički vodič saiporučen zajedno sa Kensington sistemom bezbednosti.  
Za više informacije stupite u kontakt sa kompanijom Kensington preko naslovne strane <http://www.kensington.com> na internetu. Kensington prodaje sisteme bezbednosti za skupu elektronsku opremu kao što su prenosivi računari i LCD projektori.

### NAPOMENA

- Kensington sistem bezbednosti je opcioni pribor.

### NAPOMENE

- Ako je proizvod hladan na dodir, onda može nastati malo "treperenje" prilikom uključivanja. To je normalno i proizvod nema nikakvu grešku.
- Neke manje tačkaste greške mogu biti vidljive na ekranu, koje se pojavljuju kao male crvene, zelene ili plave tačke. Međutim one nemaju nikakav nepovoljan efekat na rad monitora.
- Izbegavajte dodirivanje LCD ekrana ili držanje prsta(-e) za duži period vremena na ekranu. Čineći tako možete uzrokovati privremenu izobličenost na ekranu.

<M197WDP/M227WDP>

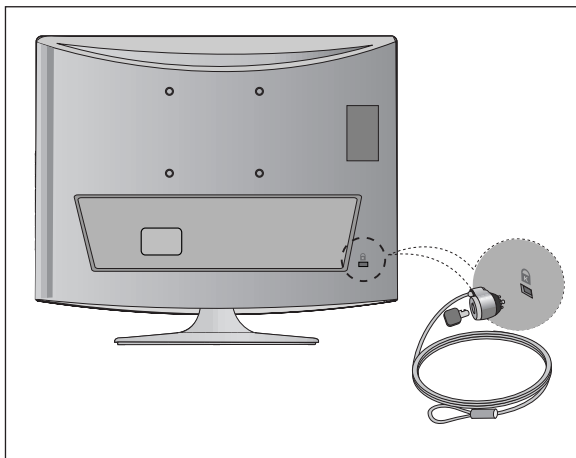

<M237WDP>

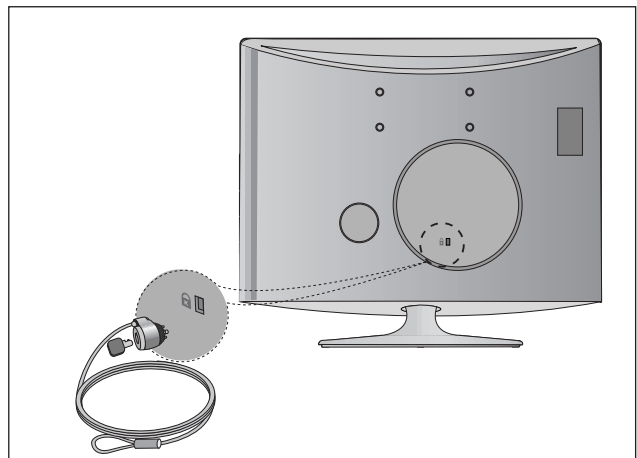

# KONFIGURACIJA EKSTERNE OPREME

- Da biste sprečili oštećivanje bilo koje opreme, nikada nemojte priključivati bilo koji strujni kabl dok ne završite sa povezivanjem celokupne opreme.

## PRIKLJUČIVANJE ANTENE

- Radi optimalnog kvaliteta slike podesite pravac antene.
- Kabl antene i pretvarač nisu snabdeveni.

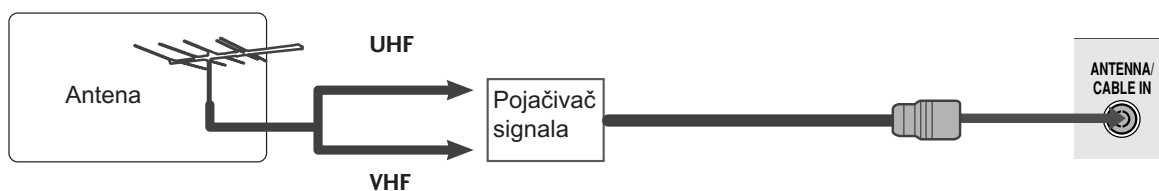
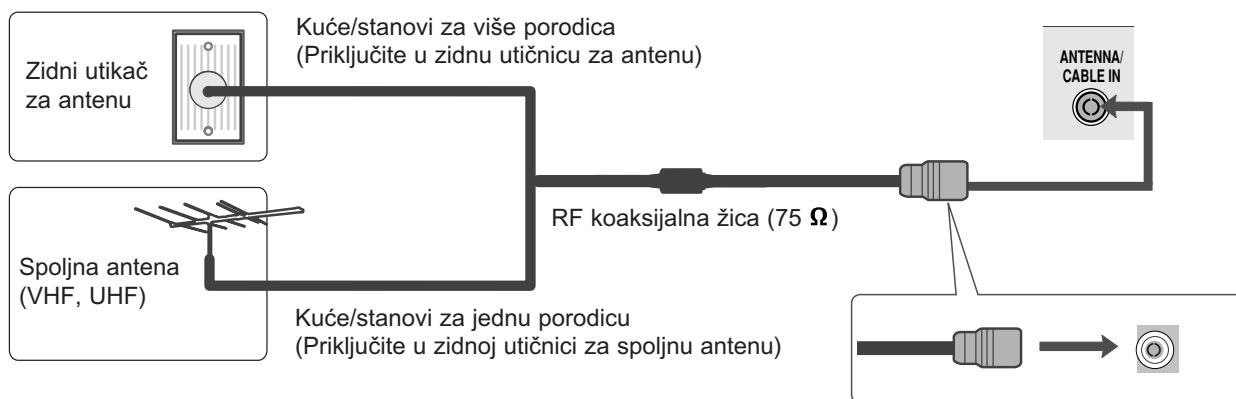

- U područjima sa slabim signalom, da biste postigli bolji kvalitet slike instalirajte pojačivača signala kao što je prikazano gore.
- Ukoliko signal treba podeliti između dva TV-a, onda upotrebiti razdvajač antenskog signala za priključivanje.

# KONFIGURACIJA EKSTERNE OPREME

- Da biste sprečili oštećivanje bilo koje opreme, nikada nemojte priključivati bilo koji strujni kabl dok ne završite sa povezivanjem celokupne opreme.
- Prikazana slika se može razlikovati od Vašeg monitora.

## KONFIGURACIJA PRJEMNIKA VISOKE DEFINICIJE

### Kada vršite povezivanje sa komponentnim kablom

- 1** Priključite izlaze dekodera u utičnicu COMPONENT IN VIDEO (KOMPONENTNI VIDEO ULAZ) (Y P<sub>B</sub> P<sub>R</sub>) u monitor.
- 2** Priključite audio kabl iz dekodera na utičnice COMPONENT IN AUDIO (KOMPONENTNI AUDIO ULAZ) monitora.
- 3** Pritisnite dugme INPUT (unos) da iste izabrali Komponenta.

Signal	Komponenta	HDMI
480i/576i	Da	Ne
480p/576p	Da	Da
720p/1080i	Da	Da
1080p	Da	Da

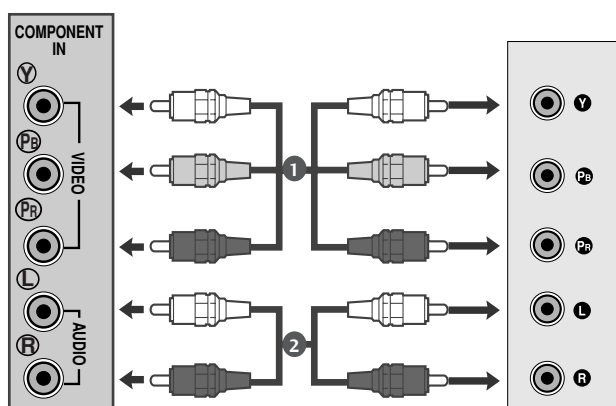

# KONFIGURACIJA EKSTERNE OPREME

## Kada priključujete sa HDMI

- 1 Povežite HDMI izlaze digitalnog dekodera na utičnicu HDMI/DVI IN na monitoru.

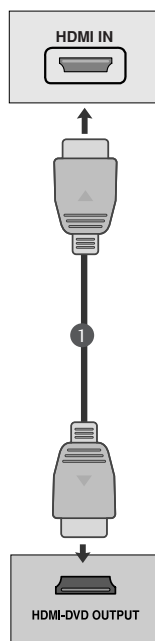

## Kada priključujete HDMI prema DVI kablom

- 1 Povežite digitalni dekoder sa HDMI IN utikačem na monitoru.
- 2 Povežite audio izlaze digitalnog dekodera na utičnicu AUDIO IN (RGB/DVI) na monitoru.
- 3 Uključite digitalni dekoder. (Pogledajte korisničko uputstvo za digitalni dekoder.)

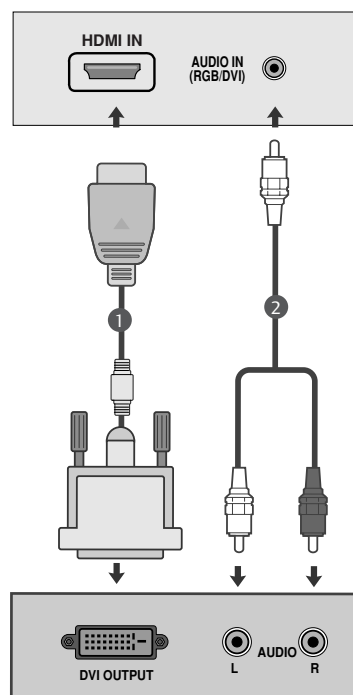

### ! NAPOMENA

- ▶ HDMI Input ne podržava PC mod. Ako je on povezan na PC, može se desiti da se ekran ne prikaže ispravno.

# KONFIGURACIJA EKSTERNE OPREME

## KONFIGURACIJA SA DVD PLEJEROM

Kada vršite povezivanje sa komponentnim kablom

- 1 Povežite utičnice video izlaza (Y PB PR) DVD plejera sa utičnicama COMPONENT IN VIDEO (KOMPONENTNI VIDEO ULAZ) (Y PB PR) na monitoru.
- 2 Povežite audio kabl iz DVD plejera na utičnice COMPONENT IN AUDIO (KOMPONENTNI AUDIO ULAZ) monitora.
- 3 Pritisnite dugme INPUT (unos) da iste izabrali Komponenta.
- 4 Pritisnite dugme PLAY (reprodukcija) na DVD plejeru. Pojaviće se ekranu reprodukovana slika od DVD plejera.

### Portovi komponentnih ulaza

Da biste dobili bolji kvalitet slike, povežite DVD plejer sa portovima komponentnih ulaza kao što je prikazano dole.

Komponentni portovi na monitoru	Y	P <sub>B</sub>	P <sub>R</sub>
Video izlazni portovi na DVD plejeru	Y	P <sub>B</sub>	P <sub>R</sub>
	Y	B-Y	R-Y
	Y	C <sub>b</sub>	C <sub>r</sub>
	Y	P <sub>b</sub>	P <sub>r</sub>

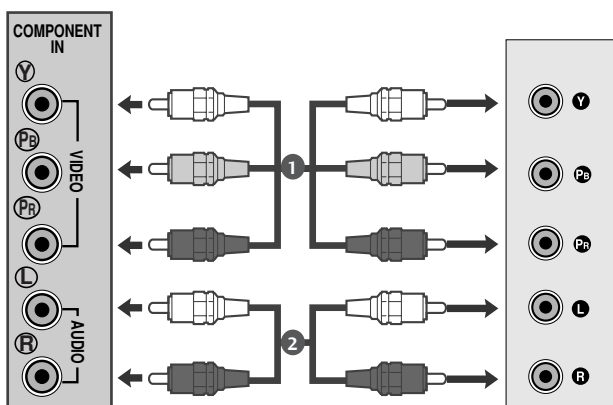



# KONFIGURACIJA EKSTERNE OPREME

## Kada priključujete sa Euro Scart kablom

- 1** Povežite Euro scart utičnicu od DVD plejera u Euro scart utičnicu od monitora.
- 2** Pritisnite dugme INPUT (unos) da biste izabrali AV1. Ako je povezano sa utičnicom AV2 Euro scart, onda izaberite AV2 ulazni izvor.
- 3** Pritisnite dugme PLAY (reprodukcija) na DVD plejeru. Pojaviće se ekranu reprodukovana slika od DVD plejera.

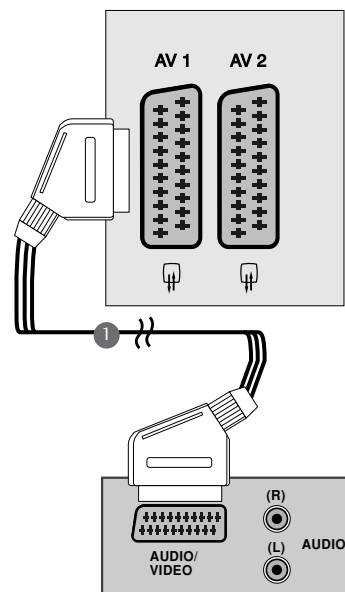

### ! NAPOMENA

- ▶ Vrsta signala RGB, na primer signali crvena, zelena i plava se mogu samo izabrati za Euro scart i AV1 se može primati. Ovi signali se prenose na primer pomoću TV dekodera, igračke konzole ili CD jedinice za fotografije, itd.
- ▶ Molimo koristite scart kabl sa zaštitom.

## Kada priključujete sa HDMI kablom

- 1** Povežite HDMI izlaze DVD plejera na utičnicu HDMI IN na monitoru.

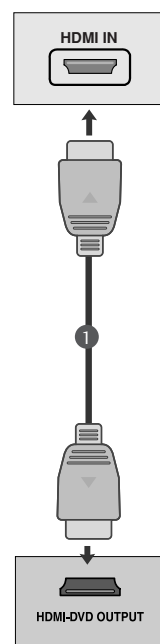

### ! NAPOMENA

- ▶ Monitor može primati simultano video i audio signale kada koristite HDMI kabl.
- ▶ Ukoliko DVD plejer ne podržava automatsku HDMI rezoluciju, onda morate podesiti odgovarajuću izlaznu rezoluciju.

# KONFIGURACIJA EKSTERNE OPREME

## KONFIGURACIJA VIDEO PLEJERA

- Da izbegnete šum slike (smetnje), omogućite adekvatnu razdaljinu između video plejera i monitora.
- Obično je prikazana nepokretna slika iz video plejera. Ako korisnik koristi format slike od 4:3 za duži period vremena, onda može ostati zasotata slika na stranama ekrana.

### Kada priključujete sa antenom

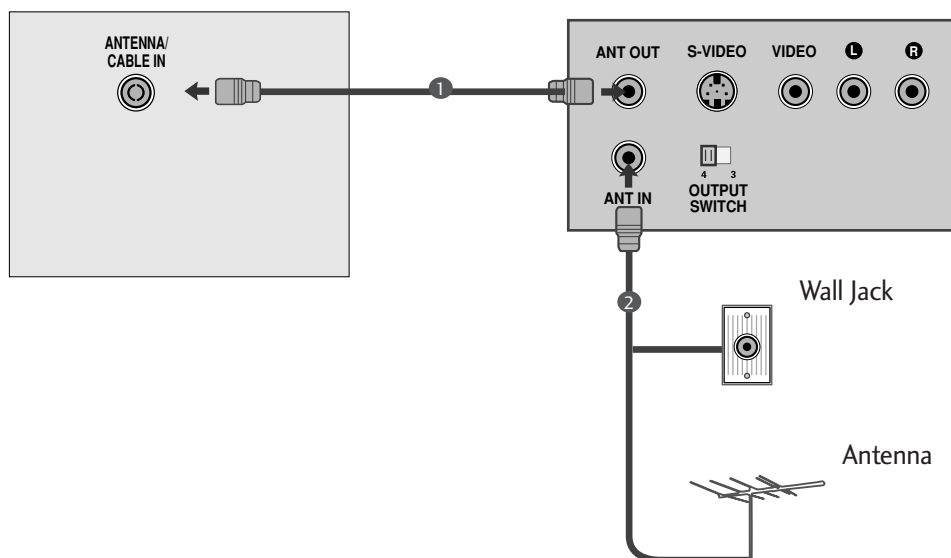

- 1 Povežite utičnicu video plejera za izlaz antene sa utičnicom antene na monitoru.  
.....
- 2 Povežite antenski kabl u utičnicu za ulaz antene na video plejera.  
.....
- 3 Memorišite kanal video plejera na željeni broj programa pomoću 'Ručna pretraga programa'.  
.....
- 4 Izaberite broj programa u kome je memorisan kanal video plejera.  
.....
- 5 Pritisnite dugme PLAY (reprodukcija) na video plejeru.  
.....

# KONFIGURACIJA EKSTERNE OPREME

## KONFIGURACIJA USB IN (USB ULAZ)

- 1 Priključite USB uređaj u utičnicu USB IN (USB ulaz) na bočnoj strani TV-a.
- 2 Nakon priključivanja utičnica USB IN (USB ulaz) možete koristiti funkciju USB. (str.86)

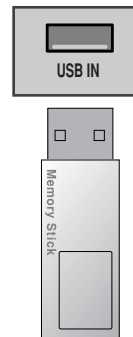

## Kada priključujete sa Euro Scart kablom

- 1 Povežite Euro scart utičnicu od video plejera u Euro scart utičnicu od monitora.
- 2 Pritisnite dugme PLAY (reprodukcija) na video plejeru.  
Ako video plejer komutira AV signal preko Scart voda, onda će monitor automatski prebaciti na režim AV 1 prilikom početka reprodukcije, ali ako želite da nastavite sa gledanjem u režimu TV, onda pritisnite ▲ / ▼ ili dugmad sa brojkama.  
Ako je povezano sa utičnicom AV2 Euro scart, onda izaberite AV2 ulazni izvor.

Inače, pritisnite dugme INPUT (unos) na daljinskom upravljaču da biste izabrali AV1. Pojaviće se na ekranu reprodukovana slika od video plejera.

Takođe možete snimati programe, koje dobijate na monitoru, na video traci.

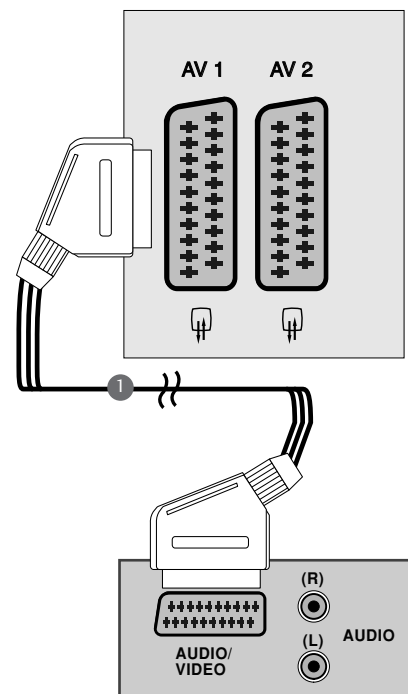

### ! NAPOMENA

- ▶ Vrsta signala RGB, na primer signali crvena, zelena i plava se mogu samo izabrati za Euro scart i AV1 se može primati. Ovi signali se prenose na primer pomoću TV dekodera, igračke konzole ili CD jedinice za fotografije, itd.
- ▶ Molimo koristite scart kabl sa zaštitom.

# KONFIGURACIJA EKSTERNE OPREME

## UMETANJE DEKODERA

- Za gledanje skremblovanog (plaćenog) servisa u digitalnom režimu TV-a.
- Ova funkcija nije dostupna u svim državama.

- 1 Umetnite dekoder u PCMCIA (Međunarodno udruženje za memorijske kartice personalnih kompjutera) CARD SLOT (otvor za karticu) na monitoru kao prikazano.

Za dalje informacije pogledajte stranu 37.

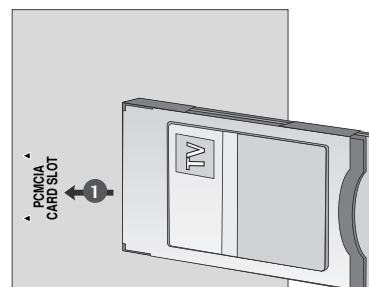

## KONFIGURACIJA LIČNOG RAČUNARA

Ovaj proizvod pruža mogućnost utakni i koristi, što znači da se stoni računar automatski podešava na podešenja monitora.

### Kada priključujete putem kabla sa 15-pinskim D-sub konektorom

- 1 Povežite signalni kabl sa izlaznom utičnicom monitora od PERSONAL COMPUTER (lični računar) u ulaznoj utičnici za PC na monitoru.
- 2 Priključite audio kabl iz PC na utičnice AUDIO IN (AUDIO ULAZ) monitora.
- 3 Pritisnite dugme INPUT (unos) da iste izabrali RGB.
- 4 Uključite računar i pojavice se ekran računara na monitoru. Monitor se može koristiti kao monitor za računare.

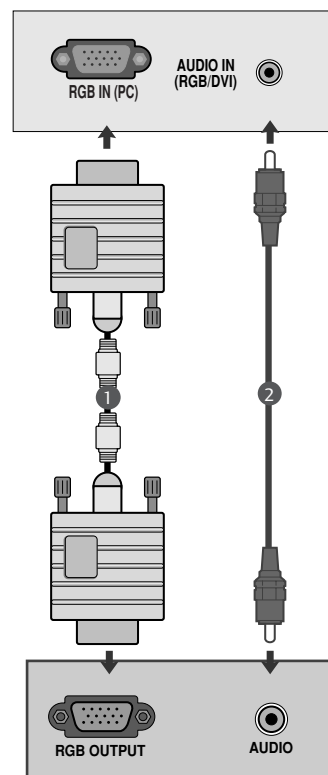

### ! NAPOMENA

- Korisnici moraju upotrebljavati zaštićene interfejs kablove (D-sub 15-pinski kabl, DVI kabl) sa feritnim jezgrom da bi održali usaglašenost standarda za proizvod.

# KONFIGURACIJA EKSTERNE OPREME

## Kada vršite povezivanje sa DVI kablom

- 1 Povežite DVI izlaz liènog raèunara sa utiènicom DVI-D IN na monitoru.
- 2 Priključite audio kabl iz raèunara na utiènice AUDIO IN ( AUDIO ULAZ) monitora.

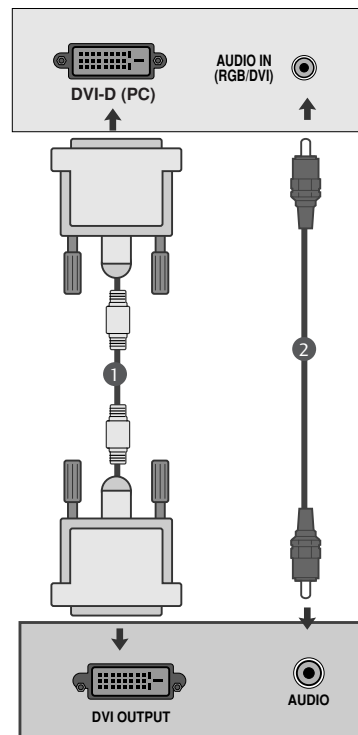

### ! NAPOMENA

- ▶ Ako je monitor hladan, može da se pojavi manje “treperenje” prilikom uključivanja monitora. To je normalno i monitor nema nikakvu grešku.
- ▶ Ako je moguće, koristite video režim 1360x768 @ 60 Hz da biste dobili najbolji kvalitet slike na Vašem LCD monitoru. Ako koristite neke druge rezolucije, mogu se pojaviti neke smanjene ili obrađene slike na ekranu. Monitor je unapred podešen na režim 1360x768 @ 60 Hz. (M197WDP)
- ▶ Ako je moguće, koristite video režim 1920x1080 @ 60 Hz da biste dobili najbolji kvalitet slike na Vašem LCD monitoru. Ako koristite neke druge rezolucije, mogu se pojaviti neke smanjene ili obrađene slike na ekranu. Monitor je unapred podešen na režim 1920x1080 @ 60 Hz. (M227WDP/M237WDP)
- ▶ Zbog defekta tačkica na ekranu mogu da se pojave crvene, zelene ili plave tačkice. Međutim, ovo nema uticaja niti efekta na performanse ekrana.
- ▶ Nemojte pritiskati LCD ekran sa prstima za dugi period vremena pošto to može uzrokovati privremene efekte izobličenja na ekranu.
- ▶ Izbegavajte nepokretne slike za duži period vremena na ekranu monitora. Nepokretne slike mogu postati trajno utisnute na ekranu; koristite čuvar ekrana ako je moguće.

# KONFIGURACIJA EKSTERNE OPREME

## ZADNJI POKLOPAC ZA UREĐENJE KABLOVA

<M197WDP/M227WDP>

Skupite kablove zajedno pomoću cable management-a kao što je prikazano na slici.

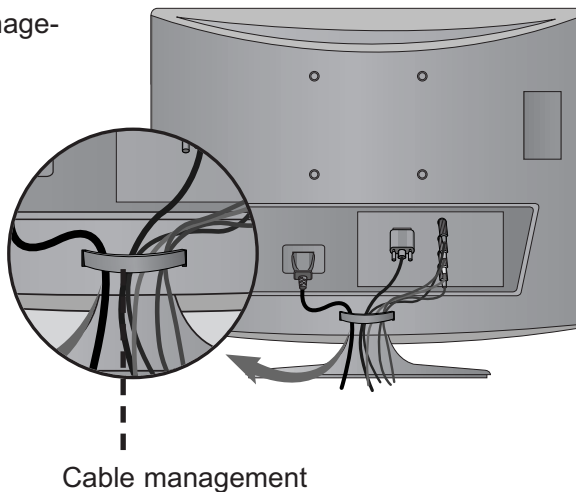

<M237WDP>

Spaja kablove zajedno sa spajalicom kao što je prikazano u slici.

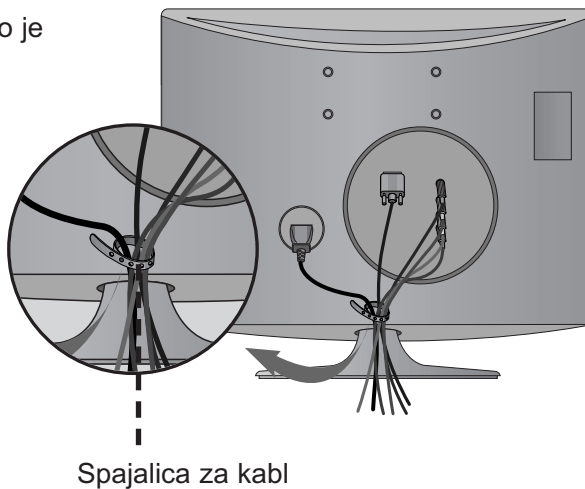

# KONFIGURACIJA EKSTERNE OPREME

RGB/DVI[PC]

<M197WDP>

Rezolucija	Horizontalna frekvencija (kHz)	Vertikalna frekvencija (Hz)
640x480	31.469	60
	37.500	75
800x600	37.879	60
	46.875	75
1024x768	48.363	60
	60.123	75
1280x768	47.776	60
1280x800	49.306	60
1360x768	47.712	60

<M227WDP/M237WDP>

Rezolucija	Horizontalna frekvencija (kHz)	Vertikalna frekvencija (Hz)
720x400	31.468	70
640x480	31.469	60
	37.500	75
800x600	37.879	60
	46.875	75
1024x768	48.363	60
	60.123	75
1152x864	67.500	75
1280x1024	63.981	60
	79.976	75
1680x1050	64.674	60
	65.290	60
1600x1200	75.000	60
1920x1080	66.587	60

HDMI[DTV] podržani režim (Ne podrčava PC)

Rezolucija	Horizontalna frekvencija (kHz)	Vertikalna frekvencija (Hz)
720x480/60p	31.469	60
	31.5	60
720x576/50p	31.25	50
1280x720/50p	37.5	50
1280x720/60p	44.96	60
	45	60
1920x1080/60i	33.72	60
	33.75	60
1920x1080/50i	28.125	50
1920x1080/24p	27	24
1920x1080/30p	33.75	30
1920x1080/50p	56.25	50
1920x1080/60p	67.43	60
	67.5	60

# GLEĐANJE TV / UPRAVLJANJE PROGRAMOM

## GLAVNE FUNKCIJE DALJINSKOG UPRAVLJAČA

Prilikom korišćenja daljinskog upravljača, usmerite ga u pravcu senzora daljinskog upravljača na monitoru.



**1** POWER Uključuje i isključuje monitor.  
 TV/PC Izbor TV ili PC režima rada.  
 INPUT Mod spoljnog ulaza se ciklično menja prema uobičajenom redosledu.

**2** TV/RADIO Izbor radio ili TV kanala.  
 I/II Izbor izlaza zvuka. (Pogledajte str. 68,69)  
 MUTE Uključuje i isključuje zvuk.

**3** 0~9 numerisana Izbora programa.  
 dugmad Izbora numerisanih stavki u meniju.  
 LIST Prikazuje tabelu programa. (Pogledajte str. 38)  
 Q.VIEW Vraća prethodno gledani program.

**4** MENU Izbor menija. (Pogledajte str. 27)  
 EXIT Briše sve prikaze na ekranu.  
 INFO ⓘ Prikazuje informacije o trenutnom ekranu.  
 GUIDE Prikazuje raspored programa. (Pogledajte str. 39~41)  
 DUGME ZA SMER Omogućava vam da vršite navigaciju u meniju na ekranu i podešava sistemska podešenja prema vašim prioritetima.  
 OK Potvrđuje Vaš izbor ili prikazuje trenutni režim.

**5** VOLUME UP /DOWN Podešava jačinu zvuka.  
 RETURN Omogućava korisniku da se vrati nazad jedan korak u interaktivnoj aplikaciji, EPG ili ostalih interaktivnih funkcija korisnika.  
 \* Nema funkciju  
 FAV Prikazuje izabrani omiljeni program. (Pogledajte str. 38)  
 Programme UP/DOWN Izbora programa.



# GLEĐANJE TV / UPRAVLJANJE PROGRAMOM



**1** TASTERI ZA TELETEKST Ovi tasteri se koriste za teletekst. Za više detalja pogledajte odeljak 'Teletekst'. (Pogledajte str. 94~96)

**2** Kontrolni tasteri USB menija Kontrolni tasteri USB menija. (Foto lista i Lista muzike) (Pogledajte str. 86)

**3** Q.MENU Izabira željeni brzi izvor menija. (Pogledajte str. 26)

MARK Za postavljanje oznake ili brisanje oznake programa u snimljenom set meniju.

## Postavljanje baterija

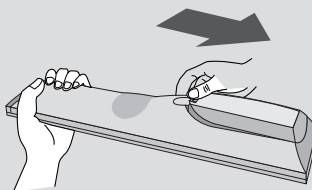

- Otvorite odeljak za baterije na pozadini i postavite baterije vodeći računa o polaritetu (+sa +, -sa -).
- Stavite dve AAA baterije od 1.5 V. Nemojte mešati stare sa novim baterijama.
- Zatvorite poklopac.
- Da biste izvadili baterije, izvršite postupak obratnim redosledom od onog prilikom instalacije

# GLEĐANJE TV / UPRAVLJANJE PROGRAMOM

## UKLJUČIVANJE TV-A

Ako Vam je TV uključen, onda ćete biti u stanju da koristite ove karakteristike.

- 1 Prvo, povežite kabl za napajanje direktno i proverite glavno napajanje(⏻ / I) na TV-u.
- 2 Postavi ID uređaja : Isključeno  
Da biste u pasivnom režimu rada uključili TV, pritisnite dugme INPUT (UNOS) ili PR ▲ ▼ na TV-u ili pritisnite dugme POWER (NAPAJANJE) na daljinskom upravljaču i TV će se uključiti.  
Postavi ID uređaja : Uključeno  
Da biste uključili TV iz stanja mirovanja, pritisnite dugme INPUT ili PR ▲ ▼ na TV-u ili pritisnite dugme POWER, INPUT, PR ▲ ▼ ili BROJ na daljinskom upravljaču i TV će se uključiti.

### Započeti konfiguraciju

Ako se nakon uključivanja televizora na ekranu pojavi „OSD“ (On Screen Display, Prikaz na ekranu), možete da podesite opcije „Language“ (Jezik), „Mode Setting“ (Postavka režima), „Country“ (Država) i „Auto tuning“ (Automatsko podešavanje).

Napomena:

- a. Ako zatvorite, a da niste završili početna podešavanja, meni „Initial Setting“ (Početna podešavanja) može ponovo da se prikaže.
- b. Pritisnite dugme RETURN da promenite trenutni OSD (meni na ekranu) na prethodni OSD (meni na ekranu).
- c. U onim državama gde nema emitovanje potvrđenih DTV standarda, neke DTV karakteristike možda neće raditi, u zavisnosti od okruženja DTV emitovanja.
- d. Režim „Kućna upotreba“ je optimalno podešenje za kućno okruženje i kod TV-a je unapred definisan režim.
- e. Režim „Demo za prodavnice“ je optimalno podešenje za okruženje u prodavnici. „Ako korisnik modifikuje podatke o kvalitetu slike, onda režim „Demo za prodavnice“ postavlja proizvod u početno stanje koje je od naše strane podešeno nakon određenog vremena.
- f. Režim (Kućna upotreba, Demo za prodavnice) može da se promeni tako što će se izvršavati Postavke režima. u meniju OPCIJA.

# GLEĐANJE TV / UPRAVLJANJE PROGRAMOM

## IZBOR PROGRAMA

- 1 Pritisnite dugme PR + ili - ili BROJ da biste odabrali broj programa.

## PODEŠAVANJE JAČINE ZVUKA

- 1 Pritisnite dugme VOL + ili - da podesite jačinu zvuka.

.....  
Ukoliko želite da isključite zvuk, onda pritisnite dugme MUTE (bez zvuka).  
.....

Možete prekinuti ovu funkciju pritiskom na dugme MUTE, VOL + ili - ili I/II.

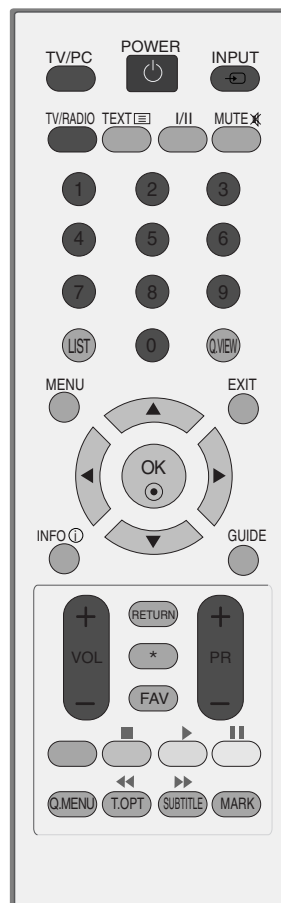

# GLEĐANJE TV / UPRAVLJANJE PROGRAMOM





## BRZI MENI

OSD (prikaz menija na ekranu) na vašem TV-u se može neznatno razlikovati od onoga prikazanim u ovom uputstvu.

Q.Menu (brzi meni) je meni sa karakteristikama koje korisnik koristi najčešće.

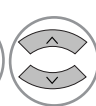
- Format Slike: Izbor željenog formata slike.  
Za podešavanje zuma, izaberite 14:9, Zoom i Zumiranje: bioskop mod u meniju za formate.  
Nakon završetka podešavanja zuma, ekran se vraća nazad u B.Meni.
- Način slike : Izbor željenog načina slike.
- Način zvuka : Je karakteristika koja automatski podešava kombinaciju zvuka koja se smatra kao najbolja za slike koja se trenutno gledaju.  
Izbor željenog načina zvuka.
- Zvuk : Izbor izlaza zvuka.
- Sleep tajmer : Podešava sleep tajmer.
- Izbaci USB: Izaberite "Izbaci USB" da biste odvojili USB uređaj od TV.

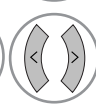

1.   Prikaži svaki meni.
2.   ili  Izaberite vaš željeni izvor.
3. 

- Pritisnite dugme RETURN da pređete na prethodni ekran menija.

# GLEĐANJE TV / UPRAVLJANJE PROGRAMOM IZBOR I PODEŠAVANJE MENIJA NA EKRANU

OSD (prikaz menija na ekranu) na Vašem monitoru se može neznatno razlikovati od onoga prikazan-  
im u ovom uputstvu.

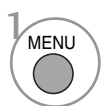
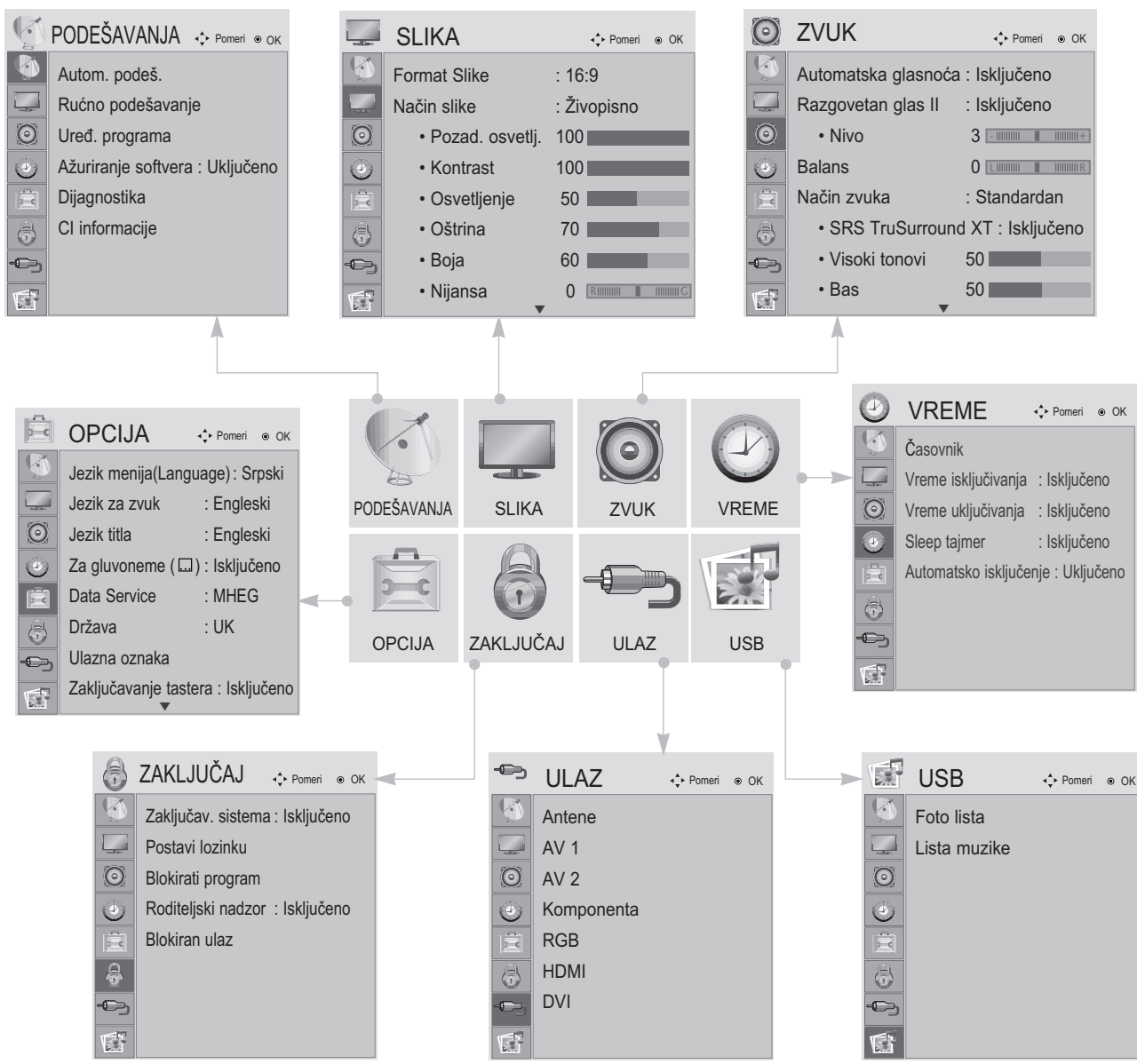

Prikaži svaki meni.



Izbor stavke menija.



Premeštanje prema meniju koji iskače.

- Pritisnite dugme MENU (meni) ili EXIT (izlaz) da biste zatvorili prozor.

- Pritisnite dugme RETURN da pređete na prethodni ekran menija.



# GLEĐANJE TV / UPRAVLJANJE PROGRAMOM

## AUTOMATSKA PRETRAGA PROGRAMA

Upotrebite ovu funkciju da automatski pronađete i memorišete sve programe na raspolaganju.

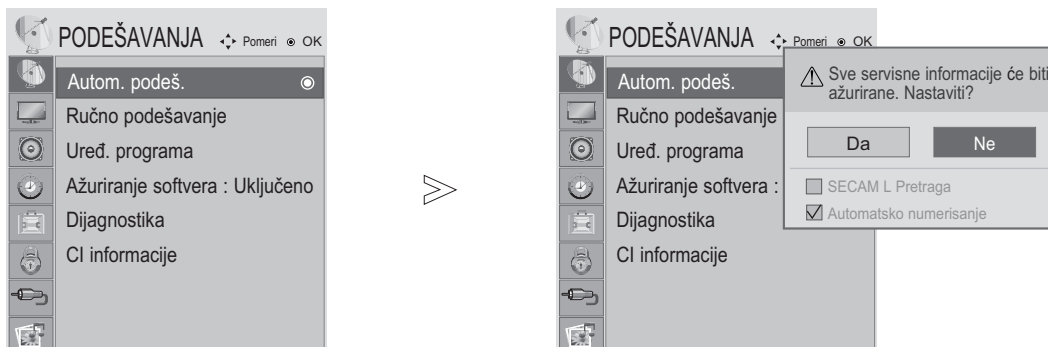
Ako pokrenete automatsko programiranje u digitalnom režimu, onda će sve prethodno memorisane servis informacije biti izbrisane.

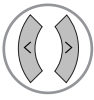

-   Izaberite PODEŠAVANJE.
-   Izaberite automatsko podešavanje.
-   Izaberite Da.
-  Pokrenite automatsko podešavanje.

- Koristite tastere sa BROJKAMA da unesete lozinku od 4 slova u Zaključavanju sistema 'Uključeno'.
- Ukoliko želite da nastavite sa automatskim pretraživanjem onda izaberite DA upotrebom tastera ◀ ▶. Onda pritisnite taster OK. U protivnom izaberite NE.

- Pritisnite dugme MENU (meni) ili EXIT (izlaz) da biste zatvorili prozor.
- Pritisnite dugme RETURN da pređete na prethodni ekran menija.

# GLEĐANJE TV / UPRAVLJANJE PROGRAMOM

## RUČNO PODEŠAVANJE PROGRAMA (SAMO U DIGITALNOM REŽIMU)

Ručna pretraga Vam dopušta da ručno dodate program na Vaš spisak za programe.

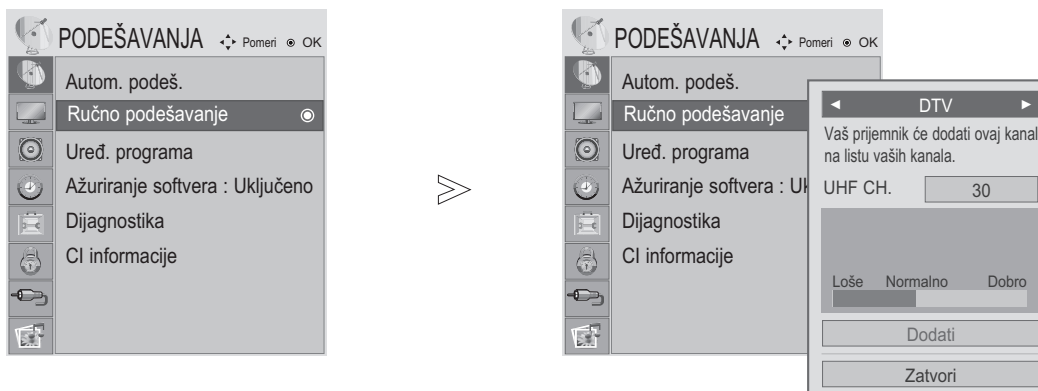

-   Izaberite PODEŠAVANJE.
-   Izaberite ručno podešavanje.
-   Izaberite DTV.
-   Izaberite željeni broj kanala.

• Koristite tastere sa BROJKAMA da unesete lozinku od 4 slova u Zaključavanju sistema 'Uključeno'.









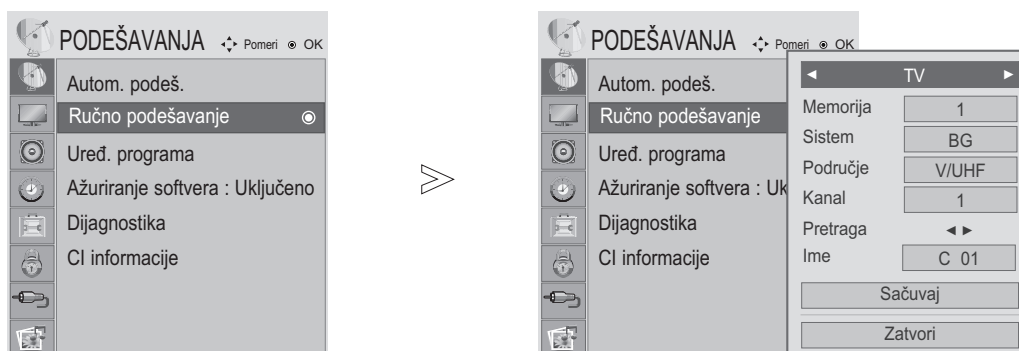

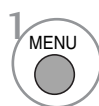
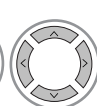
- Pritisnite dugme MENU (meni) ili EXIT (izlaz) da biste zatvorili prozor.
- Pritisnite dugme RETURN da pređete na prethodni ekran menija.





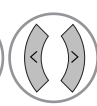

# GLEĐANJE TV / UPRAVLJANJE PROGRAMOM

## RUČNO PODEŠAVANJE PROGRAMA (U ANALOGNOM REŽIMU)

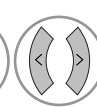
Ručno podešavanje Vam omogućava da ručno podesite i uredite stanicu u bilo kakvom rasporedu po Vašoj želji.

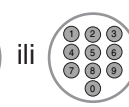

-   Izaberite PODEŠAVANJE.
-   Izaberite ručno podešavanje.
-   Izaberite TV.
-   ili  Izaberite željeni broj uključenog programa.
-   Izaberite TV sistem.

-   Izaberite V/UHF ili kablovsku.
-   ili  Izaberite željeni broj kanala.
-   Pokrenite pretragu.
-   Izaberite Pohrana.

- Pritisnite dugme MENU (meni) ili EXIT (izlaz) da biste zatvorili prozor.
- Pritisnite dugme RETURN da pređete na prethodni ekran menija.

- Koristite tastere sa BROJKAMA da unesete lozinku od 4 slova u Zaključavanju sistema 'Uključeno'.
- L: SECAM L/L (Francuska)
- BG : PAL B/G, SECAM B/G (Evropa / Istočna Evropa / Azija / Novi Zeland / S. Istok / Afrika / Australija)
- I : PAL I/II (U.K. / Irska / Hong Kong / Južna Afrika)
- DK : PAL D/K, SECAM D/K (Istočnat Evropa / Kina / Afrika / CIS)
- Za memorisanje sledećeg kanala ponovite korake od 4 do 9.



# GLEĐANJE TV / UPRAVLJANJE PROGRAMOM

## ■ Određivanje naziva stanice

Možete odrediti naziv stanice sa pet slovnih mesta za svaki broj programa.

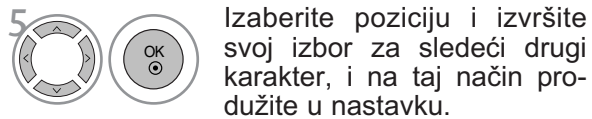
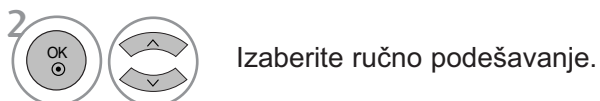
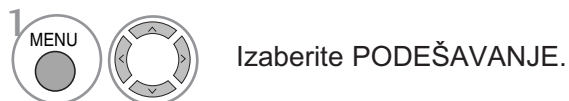

Možete koristiti alfabet od A do Z, brojeve od 0 do 9, +/-, i prazno mesto.

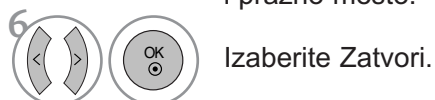

- Pritisnite dugme MENU (meni) ili EXIT (izlaz) da biste zatvorili prozor.
- Pritisnite dugme RETURN da pređete na prethodni ekran menija.

# GLEĐANJE TV / UPRAVLJANJE PROGRAMOM

## UREĐIVANJE PROGRAMA

Ukoliko je neki broj program preskočen, to onda znači da nećete biti u stanju da ga izaberete upotrebom dugmeta PR + ili - tokom gledanja TV-a.

Ako želite da izaberete program koji se preskače, onda direktno unesite broj programa sa tasterima BROJKI ili izaberite ga u meniju za uređivanje programa.

Ova funkcija Vam omogućava da preskočite memorisane programe.

U nekim državama je moguće pomeranje broja programa upotrebom ŽUTOG tastera.

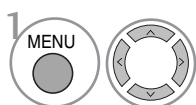

Izaberite PODEŠAVANJE.

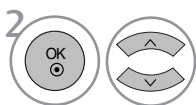

Izaberite uređivanje programa.



Unos uređivanja programa.



Izaberite program kojeg treba pohraniti ili preskočiti.

• Koristite tastere sa BROJKAMA da unesete lozinku od 4 slova u Zaključavanju sistema 'Uključeno'.

- Pritisnite dugme MENU (meni) ili EXIT (izlaz) da biste zatvorili prozor.
- Pritisnite dugme RETURN da pređete na prethodni ekran menija.

# GLEĐANJE TV / UPRAVLJANJE PROGRAMOM

## U DTV/RADIO REŽIMU

### ■ Preskakanje broja programa



Izaberite broj programa kojeg treba preskočiti.



Prebacite broj programa kojeg treba preskočiti na plavo.



Otpustite preskočeni program.

- Ukoliko je neki broj programa preskočen, to onda znači da nećete biti u stanju da ga izaberete upotrebom dugmeta PR + ili - tokom gledanja TV-a.
- Ako želite da izaberete program koji se preskače, onda direktno unesite broj programa sa tasterima BROJKI ili izaberite ga u uređivanju programa ili EPG.

### ■ Izabiranje omiljenog programa



Izaberite broj svog omiljenog programa.

- Ova funkcija će automatski ubaciti izabrani program u Vašem spisku za omiljene programe.

# GLEĐANJE TV / UPRAVLJANJE PROGRAMOM

## U TV REŽIMU



Ova funkcija Vam omogućava da izbrišete ili preskočite pohranjene programe. Takođe možete premestiti neke kanale na drugim brojevima programa.

### ■ Automatsko sortiranje

-  **GREEN** Pokrenite automatsko sortiranje.





• Čim jednom pokrenete automatsko sortiranje, više ne možete uređivati programe.

### ■ Brisanje programa



-  Izaberite broj programa kojeg treba izbrisati.
-  **RED** Prebacite izbrisani program na crveno.
-  **RED** Otpustite izbrisani program.

• Izabrani program je izbrisan, a svi ostali programi se pomeraju za jednu poziciju unapred.

### ■ Pomeranje programa



-  Izaberite broj programa kojeg treba pomeriti.
-  **YELLOW**  Prebacite broj programa kojeg premeštate na ŽUTO.
-  **YELLOW** Otpustite pomereni program.

### ■ Preskakanje broja programa

-  Izaberite broj programa kojeg treba preskočiti.
-  **BLUE** Prebacite broj programa kojeg treba preskočiti na plavo.
-  **BLUE** Otpustite preskočeni program.

• Ukoliko je neki broj programa preskočen, to onda znači da nećete biti u stanju da ga izaberete upotrebom dugmeta PR + ili - tokom gledanja TV-a.  
• Ako želite da izaberete program koji se preskače, onda direktno unesite broj programa sa tasterima BROJKI ili izaberite ga u uređivanju programa ili EPG.

### ■ Izabiranje omiljenog programa

-   Izaberite broj svog omiljenog programa.

• Izabrani program biće dodat u Vašem spisku omiljenih programa.

# GLEĐANJE TV / UPRAVLJANJE PROGRAMOM

## AŽURIRANJE SOFTVERA

Ažuriranje softvera znači da možete preuzeti softver preko digitalno kopnenog sistema emitovanja.

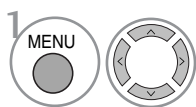
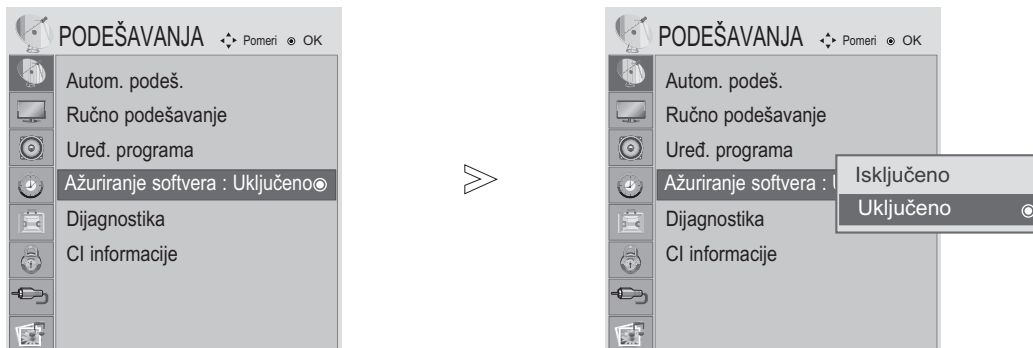

1 Izaberite PODEŠAVANJE.

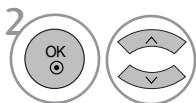

2 Izaberite ažuriranje softvera.

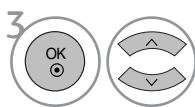

3 Izaberite Uključeno ili Isključeno.  
• Ako ste izabrali Uključeno, onda će Vas okvir za obaveštavanje korisnika obavestiti da je pronađen novi softver.



4 Pritisnite Spremi.

### \* Kada vršite podešavanje "Ažuriranja softvera"

Povremeno će prenos ažurirane informacije digitalnog softvera rezultovati u meni na TV ekranu kao što sledi.

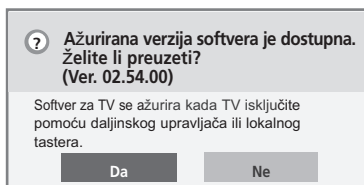

Izaberite DA upotrebom tastera ◀▶ i ako vidite sledeću sliku.

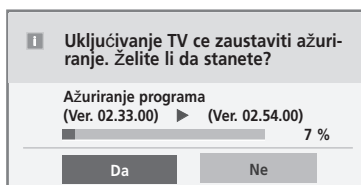

Nakon što je ažuriranje softvera završeno, sistemu će biti potrebno oko jedan minut za restartovanje.

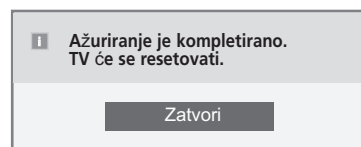

Jednostavno ažuriranje: za sadašnji tok ažuriranja

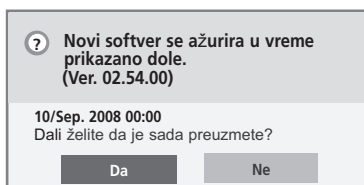

Kada je napajanje isključeno, onda počinje preuzimanje.  
Kada je napajanje uključeno tokom ažuriranja, onda se prikazuje status o napredku.

Zakazano ažuriranje: za zakazani tok ažuriranja

Ako je meni za ažuriranje softvera „Isključeno“, onda se pojavljuje poruka za „Uključeno“.

- Tokom napredka ažuriranja softvera, molimo uzmete u obzir sledeće:
  - Napajanje monitora se ne sme prekinuti.
  - Ne smete isključivati monitor.
  - Ne smete iskopčavati antenu.
  - Nakon ažuriranja softvera možete potvrditi ažuriranu verziju softvera u meniju za Dijagnostiku.
  - Možda će biti potreban sat da se preuzme softver, tako da se uverite da je napajanje ostalo uključeno tokom preuzimanja.

# GLEĐANJE TV / UPRAVLJANJE PROGRAMOM

## DIJAGNOSTIKA (SAMO U DIGITALNOM REŽIMU)

Ova funkcija Vam omogućava da pogledate informacije o proizvođaču, modelu/tipu, serijskom broju i o verziji softvera.

Ovo prikazuje informaciju i jačinu signala od sinhronizovanog multipleksera.  
Ovo prikazuje informacije o signalu i nazivu servisa izabranog multipleksera.

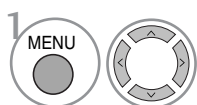
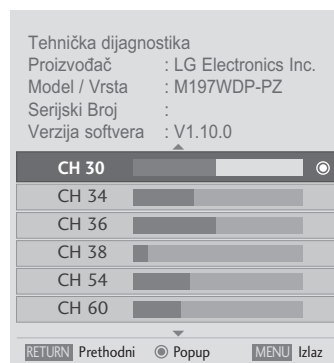
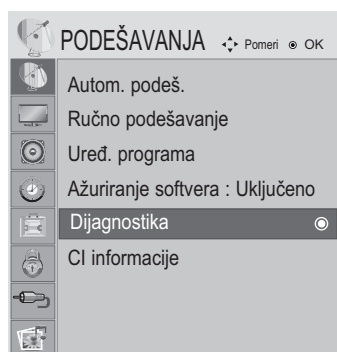

Izaberite PODEŠAVANJE.

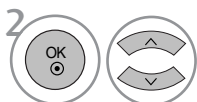

Izaberite Dijagnostika.



Prikažite proizvođača, model/tip, serijski broj i verziju softvera.

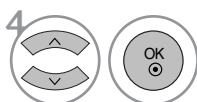

Prikažite informacije o kanalu.

- Pritisnite dugme MENU (meni) ili EXIT (izlaz) da biste zatvorili prozor.
- Pritisnite dugme RETURN da pređete na prethodni ekran menija.

# GLEĐANJE TV / UPRAVLJANJE PROGRAMOM

## INFORMACIJE O DEKODERU CI [ZAJEDNIČKI INTERFEJS]

Ova funkcija vam omogućava da gledate kodirani program (plaćeni). Ukoliko uklonite dekoder, onda ne možete gledati plaćeni program.

Kada je dekoder ubačen u svojoj priključnici, onda možete pristupiti meniju dekodera.

Za kupovinu dekodera i pametne kartice stupite u kontakt sa vašim prodavcem. Nemojte uzastopno umetati i vaditi dekoder kompaktne memorije iz monitora. To može uzrokovati kvar. Ako je monitor uključen nakon umetanja dekodera, možda nećete imati bilo kakav izlaz zvuka.

Uzrok tome je nekompatibilnost dekodera i pametne kartice.

Funkcije dekodera možda neće biti na raspolaganju u zavisnosti od okolnosti emitovanja u državi.

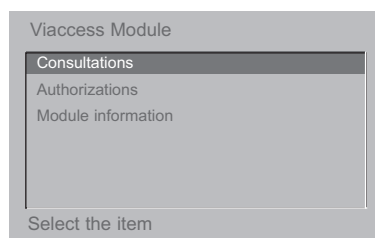
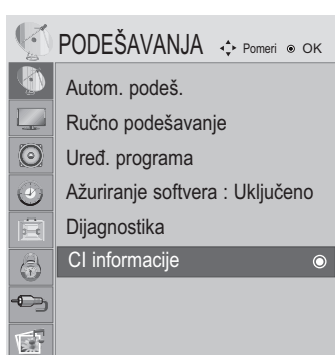

- Ovaj OSD (prikaz menija na displeju) je samo za ilustraciju i opcije menija i format ekrana variraju u skladu sa provajderom usluga za plaćeni digitalni program.
- Imate mogućnost da izmenite ekran menija dekodera i servis ako pitate za savet vašeg prodavca.

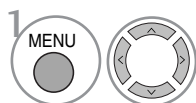

Izaberite PODEŠAVANJE.

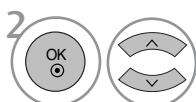

Izaberite informacije o dekoderu.

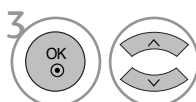

Izaberite željenu stavku: Informacije o modulu, informacije o pametnoj kartici, jeziku ili preuzimanje softvera itd.



Pritisnite Spremi.

- Pritisnite dugme MENU (meni) ili EXIT (izlaz) da biste zatvorili prozor.
- Pritisnite dugme RETURN da pređete na prethodni ekran menija.

# GLEĐANJE TV / UPRAVLJANJE PROGRAMOM

## IZABIRANJE TABELE SA PROGRAMIMA

Možete proveriti koji programi su spremljeni u memoriji tako što ćete prikazati tabelu sa programima.

 Prikazano kada je Zaključan program.

### ■ Prikazivanje LISTE sa programima



Prikaži SPISAK PROGRAMA.

- Možda ćete videti neke programe u plavoj boji. Oni su podešeni da budu preskočeni pomoću automatskog programiranja ili u režimu za uređivanje programa.
- Neki programi sa brojem kanala prikazanim u SPISKU za programe pokazuju da nemaju upisano ime stanice.

### ■ Izabiranje programa iz liste za programe



Izaberite program.



Prebacite na izabrani program.



Iz programa kojeg trenutno gledate, režim rada biće promenjen iz TV u DTV u Radio.

### ■ Listanje kroz liste programa



Okreće stranice.



Vraća nazad u normalno gledanje TV.

### ■ Prikazivanje tabele sa omiljenim programima



Prikazuje tabele sa omiljenim programima.















# EPG (ELEKTRONSKI PROGRAMSKI VODIČ) (U DIGITALNOM REŽIMU)

Ovaj sistem ima Elektronski programski vodič (EPG) da vam pomogne u navigaciji kroz svih mogućih opcija gledanja.

EPG daje informacije kao što su spiskovi programa, vremena početka i završetka za sve dostupne servise. U dodatku su detaljne informacije o programima često na raspolaganju u EPG (dostupnost i količina detalja programa se razlikuje u zavisnost od specifičnog emitera).

Ova funkcija se može koristiti samo ako se EPG informacije emituju od strane kompanije za emitovanje.

EPG prikazuje programsku šemu za sledećih osam dana.

	Prikazuje informacije o trenutnom ekranu.		Prikazano uz teletekst program.
	Prikazano uz DTV program.		Prikazano uz program sa titlovima.
	Prikazano uz radio program.		Prikazano uz skremblovan program.
	Prikazano uz MHEG program.		Prikazano uz Dolby program.
	Prikazuje se koristeći AAC program.		Prikazuje se koristeći Dolby Digital PLUS program.
	4:3, 16:9: Odnos širina/visina za program koji se emituje	480i/p, 576i/p, 720p, 1080i/p : Rezolucija programa koji se emituje	
	4:3, 16:9: Odnos širina/visina za program koji se emituje		

## Uključi/isključi EPG



Uključi ili isključi EPG.

## Izabiranje programa



Izaberi željeni program.



Prikazuje izabrani program.

Vodič za programe

1 YLE TV1		06 Mar. 2006 15:09	
SVE		06 Mar.	
		14:00	15:00
1	YLE TV1	Nema informacija	Kungskonsumente
2	YLE TV2	Nema informacija	TV2: Farmen Nema informacija
4	TV..	Nema informacija	
5	YLE FST	Nema informacija	
6	CNN	Nema informacija	
8	YLE24	... ..	Nema informacija ... .. Tänään otsikoissa











TV/RADIO Radio    FAV Omijena mesto    INFO Informacija    Prom.programa

● Način    ● Datum    ● Ručni tajmer    ● Lista raspoc.













# EPG (ELEKTRONSKI PROGRAMSKI VODIČ) (U DIGITALNOM REŽIMU)

## Funkcije tastera u režimu vodiča SADAŠNJI/SLEDEĆI (program)







Možete da vidite program koji se emituje, kao i planirani sledeći program.

- |   |   |  |  |
|---|---|--|--|
|  <b>RED</b>    | Izmenite EPG režim.                                   |   | Izaberite program emitovanja.                  |
|  <b>YELLOW</b> | Unesite režim tajmer snimanje/podešavanje podsetnika. |   | Stranica naviše/naniže.                        |
|  <b>BLUE</b>   | Unesite režim tajmer snimanje/spisak podsetnika.      |  ili  | Isključuje EPG.                                |
|  <b>OK</b>     | Izmenite u izabrani program.                          |   | Izaberite TV ili radio program.                |
|                | Izaberite SADAŠNJI ili SLEDEĆI program.               |   | Uključene ili isključene detaljne informacije. |

## Funkcija tastera za režim 8-dnevnog vodiča

- |   |   |  |  |
|---|---|--|--|
|  <b>RED</b>     | Izmenite EPG režim.                                   |    | Izaberite program emitovanja.                  |
|  <b>GREEN</b>  | Unesite režim podešavanje datuma.                     |   | Stranica naviše/naniže.                        |
|  <b>YELLOW</b> | Unesite režim tajmer snimanje/podešavanje podsetnika. |  ili  | Isključuje EPG.                                |
|  <b>BLUE</b>   | Unesite režim tajmer snimanje/spisak podsetnika.      |   | Izaberite TV ili radio program.                |
|  <b>OK</b>     | Izmenite u izabrani program.                          |   | Uključene ili isključene detaljne informacije. |
|                | Izaberite SADAŠNJI ili SLEDEĆI program.               |  |  |

## Funkcija tastera u režimu menjanje datuma

- |  |                                      |  |                                      |
|--|--------------------------------------|--|--------------------------------------|
|  <b>GREEN</b> | Isključuje režim podešavanje datuma. |   | Isključuje režim podešavanje datuma. |
|  <b>OK</b>    | Izmenite u izabrani datumu.          |  ili  | Isključuje EPG.                      |
|               | Izaberite datum.                     |  |                                      |

# EPG (ELEKTRONSKI PROGRAMSKI VODIČ) (U DIGITALNOM REŽIMU)

## Funkcija tastera za okvir sa proširenim opisom



Tekst naviše/naniže.



Unesite režim tajmer snimanje/podešavanje podsetnika



Uključene ili isključene detaljne informacije.



ili



Isključuje EPG.

## Funkcija tastera u režimu podešavanje snimanja/podsetnik

Postavlja vreme početka ili završetka snimanja i postavlja podsetnik samo za vreme početka, sa sivim vremenom završetka.

- Ova funkcija je na raspolaganju samo kada je priključena oprema za snimanje, koja koristi signal za snimanje sa pina br.8, na terminalu DTV-OUT, preko SCART kabla.



Promenite u režim vodič ili tajmer spisak.



Sačuvajte tajmer snimanje/podsetnik.



Izaberite opciju Tip, Program, Datum ili Vreme započinjanja/Vreme završetka.



Podešavanje funkcije.

## Funkcija tastera u režimu spisak rasporeda

Ako ste napravili satnicu, planirani program se prikazuje u odgovarajuće vreme čak i kada gledate drugi program u tom trenutku.



Dodajte novi režim podešavanja za ručni tajmer.



Unesite režim uređivanje spiska rasporeda.



Izbrišite izabranu stavku.



Promenite u režim vodič.



Izaberite spisak rasporeda.

# UPRAVLJANJE SLIKOM

## UPRAVLJANJE VELIČINOM SLIKE (FORMAT SLIKE)

Na ekranu možete da gledate različite formate slike; 16:9, automatski, 4:3, 14:9 i Zoom, bioskop mod.

Ako je prikazana nepokretna slika za duže vreme, onda ta slika može da postane utisnuta na ekranu i da ostane vidljiva.

Možete podešavati proporciju uveličavanja upotrebom tastera ▲ ▼.

Ova funkcija radi u sledećem signalu



- Takođe možete podešavati Format Slike u meniju SLIKA ili Brzi meni.
- Za podešavanje zuma, izaberite 14:9, Zoom i Zumiranje: bioskop mod u meniju za formate. Nakon završetka podešavanja zuma, ekran se vraća nazad u Brzi meni.

### • 16:9

Sledeći asortiman omogućiće vam da podesite sliku horizontalno, po dužini formata, da biste popunili ceo ekran (korsino kod gledanja DVD filma koji je formatiran na 4:3)



### • 4:3

Sledeći asortiman omogućiće vam da gledate sliku čiji je originalni format od 4:3, siva podloga pojavice se na obe strane ekrana.



# UPRAVLJANJE SLIKOM

- Original

Kada vaš TV primi signal širokog ekrana on će automatski promeniti format slike na osnovu emitovane slike.



- 14:9

Možete gledati format slike od 14:9 ili opšti TV program u režimu 14:9. 14:9 format ekrana se gleda na isti način kao u formatu 4:3, ali je malo povećan u desnoj i levoj strani.



- Zoom

Sledeći izbor omogućiće vam da gledate sliku bez ikakvih promena, dok se ceo ekran popunjava. Međutim, pri vrhu i dnu slika će biti isečena.



- Zumiranje: bioskop mod

Odaberite opciju Cinema Zoom (Bioskopsko zumiranje) kada želite da se slika izmeni, horizontalnim i vertikalnim skraćivanjem. Slika primenjuje kompromis između prekrajanja i pokrivenosti ekrana.



- Samo skeniranje

Sledeći izbor omogućiće vam da gledate sliku u najboljem kvalitetu bez gubitka visoke rezolucije originalne slike. Napomena : Ako postoje smetnje u originalnoj slici, onda ćete ih videti na krajevima slike.

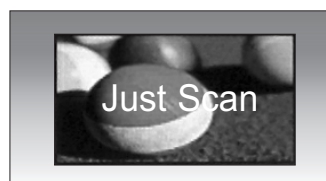

- Puno proširenje

Kada TV dobije signal širokog ekrana, podesićete sliku horizontalno ili vertikalno u linearnoj proporciji, kako biste u potpunosti popunili ceo ekran.



## ! NAPOMENA

- ▶ Možete izabrati samo 16:9 (širok ekran), 4:3, 14:9, Zoom, bioskop mod u komponentnom režimu rada (ispod 720p), HDMI režim.
- ▶ Možete izabrati samo 4:3, 16:9 (širok ekran) samo u režimu RGB/DVI.
- ▶ U režimu HDMI/Komponentni (iznad 720p), na raspolaganju je Samo skeniranje.

# UPRAVLJANJE SLIKOM

## UNAPRED DEFINISANA PODEŠENJA

Unapred postavljeni režim za sliku

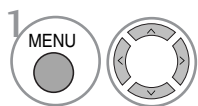
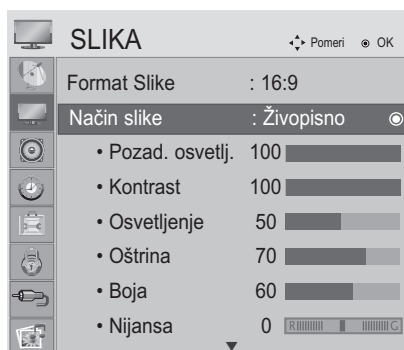

1 Izaberite SLIKA.

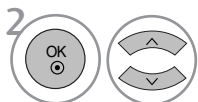

2 Izaberite režim za sliku.

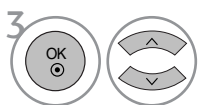

3 Izaberite željenu vrednost slike.

- Funkcija režim slika podešava monitor za najbolje prikazivanje slike. Izaberite unapred postavljenu vrednost u meniju režim slike zasnovano prema kategoriji programa.

- Pritisnite dugme MENU (meni) ili EXIT (izlaz) da biste zatvorili prozor.
- Pritisnite dugme RETURN da pređete na prethodni ekran menija.

# UPRAVLJANJE SLIKOM

## Automatsko upravljanje dubinom boja (topla/srednja/hladna)

Izaberite jedan od tri automatska podešenja za boju. Podesite na toplo da biste pojačali vruće boje kao što je crvena, ili podesite na hladno da biste videli boje sa manjim intenzitetom i sa više plave boje.

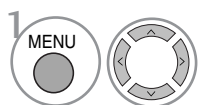

Izaberite SLIKA.

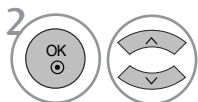

Izaberite unapređeno upravljanje.

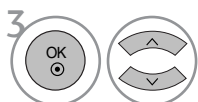

Izaberite temperaturu boje.



Izaberite ili hladno, srednje ili toplo.

- Pritisnite dugme MENU (meni) ili EXIT (izlaz) da biste zatvorili prozor.
- Pritisnite dugme RETURN da pređete na prethodni ekran menija.







# UPRAVLJANJE SLIKOM

## Automatsko upravljanje tonom boje (samo za režim 9300K/6500K) Samo RGB,DVI režim

Napredni kontrolni meni nije aktivan kada je režim slike u sRGB.

Izaberite jedan od dva automatska podešenja za boju.



-   Izaberite SLIKA.
-   Izaberite unapređeno upravljanje.
-   Izaberite temperaturu boje.
-  Izaberite ili 6500K ili 9300K.

- Pritisnite dugme MENU (meni) ili EXIT (izlaz) da biste zatvorili prozor.
- Pritisnite dugme RETURN da pređete na prethodni ekran menija.



# UPRAVLJANJE SLIKOM

## RUČNO PODEŠAVANJE SLIKE

Opcija korisnika za režim slike

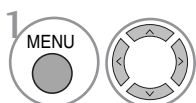
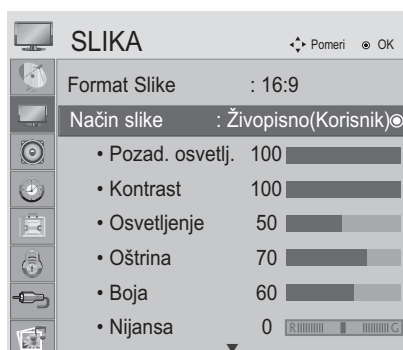

1 Izaberite SLIKA.

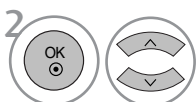

2 Izaberite režim za sliku.

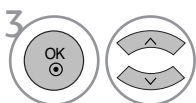

3 Izaberite željenu vrednost slike.

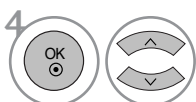

4 Izaberite pozadinsko osvetljenje, kontrast, osvetljaj, oštrinu, boju ili nijansu.

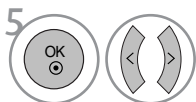

5 Napravite odgovarajuća podešavanja.

- Pritisnite dugme MENU (meni) ili EXIT (izlaz) da biste zatvorili prozor.
- Pritisnite dugme RETURN da pređete na prethodni ekran menija.

### ! NAPOMENA

- ▶ Ne možete podešavati boju, oštrinu i nijansu boje u režimu RGB, DVI.

# UPRAVLJANJE SLIKOM

## TEHNOLOGIJA POBOLJŠAVANJE SLIKE

### Dinamički kontrast

Poboljšava automatski kontrast u skladu sa refleksijom osvetljaja.

### Dinamička boja

Podešava automatski refleksiju boje radi reprodukcije što je moguće vernije prirodne boje.

### Smanjivanje šuma

Uklanja smetnje do tačke gde ne šteti na originalnoj slici.

### Gama

Više vrednosti za gamu uzrokuju slike sa više nijansi bele boje, dok niže vrednosti za gamu uzrokuju slike visokog kontrasta.

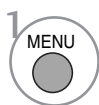
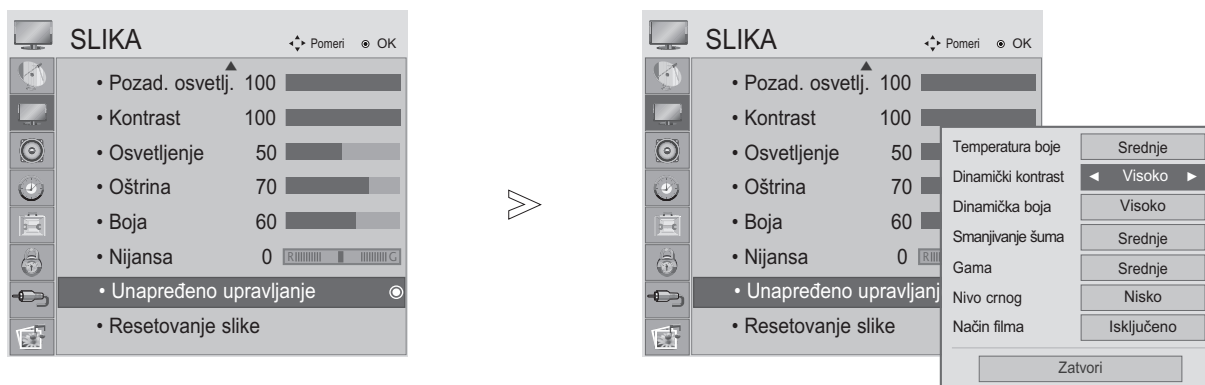

1 Izaberite SLIKA.



2 Izaberite unapređeno upravljanje.



3 Izaberite Dinamički kontrast, Dinamička boja, Smanjivanje šuma ili Gama.

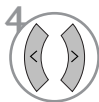

4 Izaberite vaš željeni izvor.

- Pritisnite dugme MENU (meni) ili EXIT (izlaz) da biste zatvorili prozor.
- Pritisnite dugme RETURN da pređete na prethodni ekran menija.

# UPRAVLJANJE SLIKOM

## NAPREDNI NIVO ZATAMNJENJA

Kada gledate film ova funkcija podešava monitor za najbolji kvalitet slike.

Ova funkcija radi u sledećem režimu: AV (NTSC-M), HDMI ili komponentni režim.

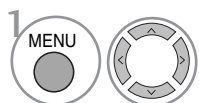
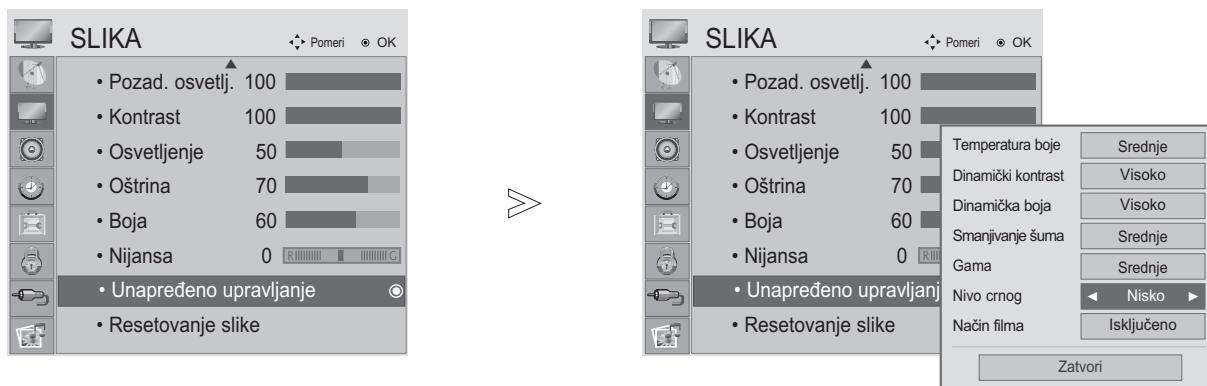

Izaberite SLIKA.

- Nizak : Refleksija ekrana se zatamnjuje.
- Visok : Refleksija ekrana se osvetljuje.

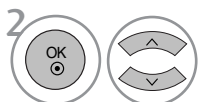

Izaberite unapređeno upravljanje.

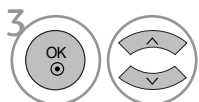

Izaberite nivo zatamnjenja.

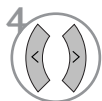

Izaberite nizak ili visok.

- Pritisnite dugme MENU (meni) ili EXIT (izlaz) da biste zatvorili prozor.
- Pritisnite dugme RETURN da pređete na prethodni ekran menija.

### ! NAPOMENA

- ▶ Ako unos nije AV(NTSC-M), HDMI ili komponenta, ova funkcija je podešena na „auto“ (automatski).
- ▶ Ako je podešena na „auto“, korisnik ne može da je podesi direktno.
- ▶ Auto : Automatski prepoznaje nivo zatamnjenja ekrana i podešava ga na visoko ili nisko.





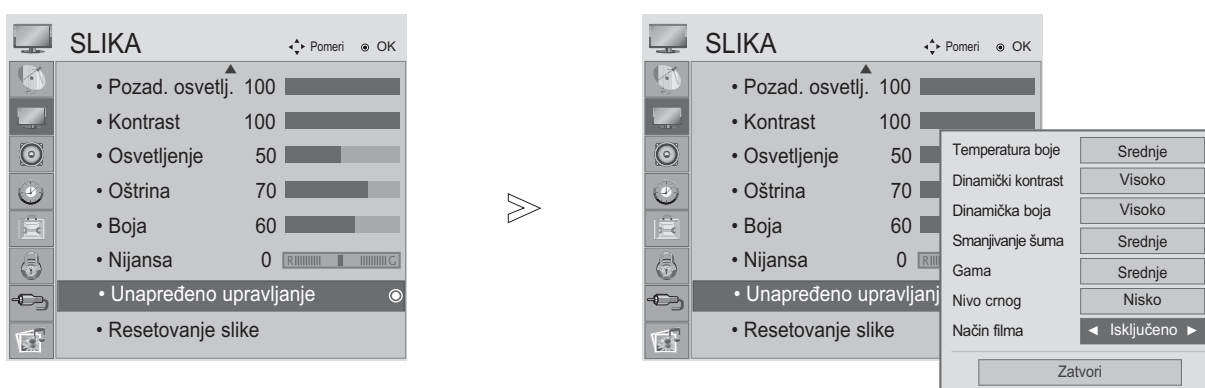

# UPRAVLJANJE SLIKOM

## NAPREDNI REŽIM ZA GLEDANJE FILMOVA

Ova funkcija služi za podešavanje proizvoda za najbolji kvalitet slike tokom gledanja filmova.

Ova karakteristika radi samo u režimu TV, AV i komponentnom režimu 480i/576i/1080i.



-   Izaberite SLIKA.
-   Izaberite unapređeno upravljanje.
-   Izaberite filmski režim.
-  Izaberite Uključeno ili Isključeno.

- Pritisnite dugme MENU (meni) ili EXIT (izlaz) da biste zatvorili prozor.
- Pritisnite dugme RETURN da pređete na prethodni ekran menija.









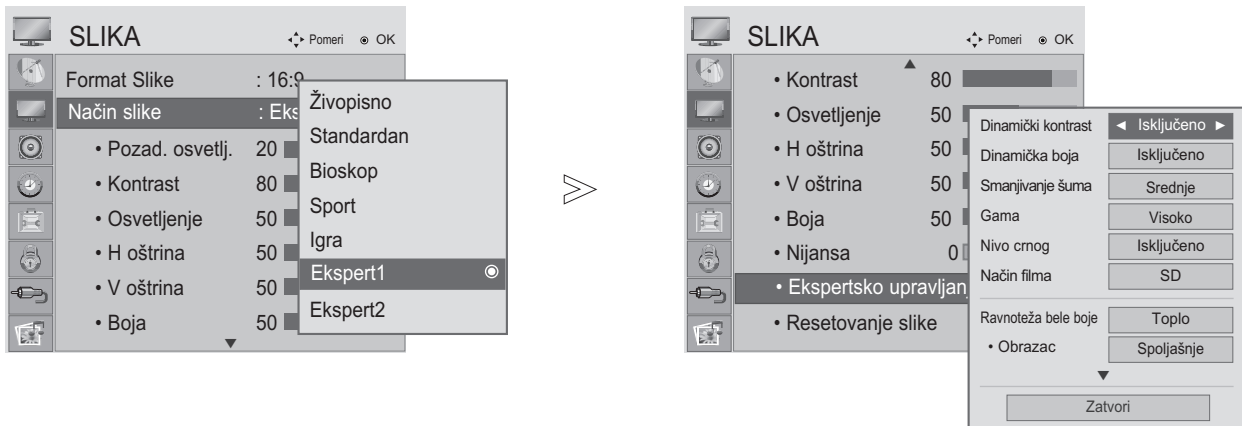

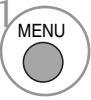
# UPRAVLJANJE SLIKOM

## Stručna kontrola slike

Opcije „Expert1“ (Ekspert1) i „Expert2“ (Ekspert 2) pomoću segmentiranja kategorija obezbeđuju dodatne kategorije koje korisnici mogu da postavie kad vide da im odgovaraju, čime se nudi optimalan kvalitet slike.

Pošto je ovo stavka detalja za napredne video snimke kako bi se unapredili video snimci korišćenjem posebnih snimaka, ovo možda neće biti efektivno za opšte video snimke.



-   Izaberite SLIKA.
-   Izaberite Način slike.
-   Izaberite Ekspert1 ili Ekspert2.
-   Izaberite Ekspertsko upravljanje.
-   Izaberite vaš željeni izvor.
-  Napravite odgovarajuće podešavanja.

- Pritisnite dugme MENU (meni) ili EXIT (izlaz) da biste zatvorili prozor.
- Pritisnite dugme RETURN da pređete na prethodni ekran menija.

# UPRAVLJANJE SLIKOM





<p>Dinamički kontrast (Isključeno/Nisko/Srednje/Visoko)</p>	<ul style="list-style-type: none"> <li>■ Podesite kontrast tako da bude na najboljem nivou u skladu sa svetli- nom ekrana. Rezolucija gradacije se poboljšava tako što se svetliji delovi dodatno posvetle, a tamniji zatamne. Ova funkcija se odnosi na dinamički kontrast i povećava osećaj prisustva da su kontrole kontrasta napravljene da bi se istakao efekat zatamnjenja i drugih ulaznih signala.</li> </ul>
<p>Smanjivanje šuma (Isključeno/Nisko/Srednje/Visoko)</p>	<ul style="list-style-type: none"> <li>■ Smanjuje šum na ekranu bez ugrožavanja kvaliteta video snimka. Ova funkcija se takođe koristi da bi se smanjio stalan šum i MPEG šum (Komarac/Blokiranje).</li> </ul>
<p>Gama (Nisko/Srednje/Visoko)</p>	<ul style="list-style-type: none"> <li>■ Možete da prilagodite svetlinu tamne oblasti i nivo srednje sive oblasti na slici.             <ul style="list-style-type: none"> <li>• Nisko : Učinite da tamne i srednje sive oblasti slike postanu svetlije.</li> <li>• Srednje: Izrazite originalnu gradaciju slike.</li> <li>• Visoko: Učinite da tamne i srednje sive oblasti slike postanu tamnije.</li> </ul> </li> </ul>
<p>Nivo crnog (Nisko/Visoko)</p>	<ul style="list-style-type: none"> <li>• Nisko : Refleksija ekrana se zatamnjuje.</li> <li>• Visoko : Refleksija ekrana se osvetljuje.</li> <li>• Automatski : Automatski prepoznaje nivo zatamnjenja ekrana i podešava ga na visoko ili nisko.             <ul style="list-style-type: none"> <li>■ Čini da tamni delovi na ekranu izgledaju tamnije. Postavite nivo crne boje na ekranu na odgovarajući nivo. Ova funkcija radi u sledećem režimu: AV (NTSC-M), HDMI ili komponentni režim. Ova funkcija omogućava da izaberete opciju „Nisko“ ili „Visoko“ u sledećem režimu: AV(NTSC-M), HDMI ili Component (Komponenta). U suprotnom, opcija „Nivo crnog“ postavljena je na „Automatski“.</li> </ul> </li> </ul>
<p>Način filma (Uključeno/Isključeno)</p>	<ul style="list-style-type: none"> <li>■ Čini da video snimci snimljeni u filmu izgledaju prirodnije. Ova karakteristika radi samo u režimu TV, AV i komponent- nom režimu 480i/576i/1080i.</li> </ul>
<p>Standard boja (SD/HD)</p>	<ul style="list-style-type: none"> <li>■ Izaberite međunarodni standard za spektar boja koji će biti pri- menjen kada je spektar podešen na Standard (Standardni).             <ul style="list-style-type: none"> <li>• SD: Povećajte preciznost boje tako što ćete podesiti izlaznu sliku tako da je u skladu sa EBU (European Broadcasting Union † Udruženje evropskih emisionih organizacija ) stan- dardom za koordinate boja.</li> <li>• HD: Povećajte preciznost boje tako što ćete podesiti izlaznu sliku da bi ispunila ITU.BT-709 (High Definition Signal International Colour Coordinate Standard † Međunarodni standard za koordinate boja koji se koristi za signal visoke definicije).</li> </ul> </li> </ul>
<p>Ravnoteža bele boje (Hladno/Srednje/Toplo)</p>	<ul style="list-style-type: none"> <li>■ Ravnoteža bele boje(Hladno/Srednje/Toplo)             <ul style="list-style-type: none"> <li>• Podesite balans bele boje.</li> <li>■ Pattern (Inner/Outer) (Šema (Unutrašnja/Spoljašnja))                 <ul style="list-style-type: none"> <li>• Odlučite da li želite da koristite opciju Internal Pattern (Unutrašnja šema) ili External Pattern (Spoljašnja šema) kada podešavate balans bele boje.</li> </ul> </li> <li>■ Red Gain/Green Gain/Blue Gain (Pojačavanje crvene/Pojačavanje zelene/Pojačavanje plave)                 <ul style="list-style-type: none"> <li>• Podešava bilans bele boje visokog nivoa.</li> </ul> </li> <li>■ Red Offset/Green Offset/Blue Offset (Odstupanje crvene/Odstupanje zelene/Odstupanje plave)                 <ul style="list-style-type: none"> <li>• Podešava bilans bele boje niskog nivoa.</li> </ul> </li> </ul> </li> </ul>
<p>Sistem za upravljanje bojom</p>	<ul style="list-style-type: none"> <li>■ Colour (Red/Green/Blue/Yellow/Cyan/Magenta) (Boja (Crvena/Zelena/Plava/Žuta/Cijan/Magenta))             <ul style="list-style-type: none"> <li>• Podesite zasićenost bojom po oblastima.</li> </ul> </li> <li>■ Tint (Red/Green/Blue/Yellow/Cyan/Magenta) (Nijansa (Crvena/Zelena/Plava/Žuta/Cijan/Magenta))             <ul style="list-style-type: none"> <li>• Podesite nijansu boje po oblastima.</li> </ul> </li> </ul>

# UPRAVLJANJE SLIKOM

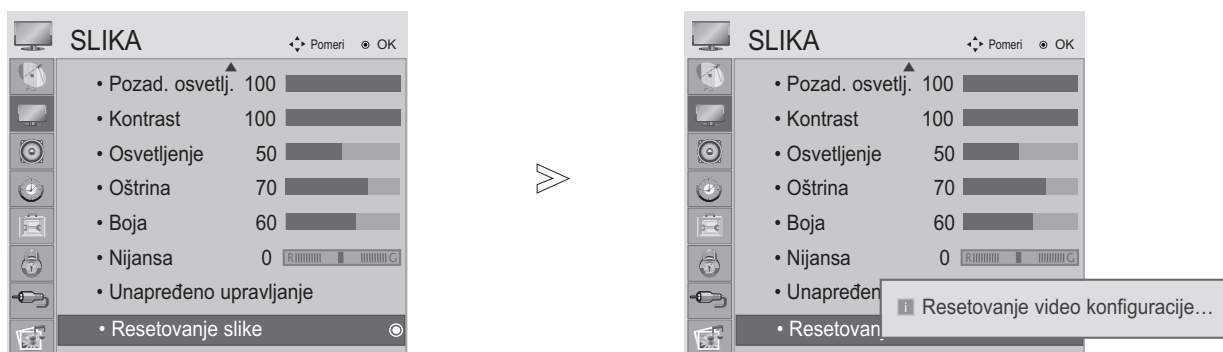
## RESETOVANJE SLIKE

Podešavanje izabranog režima slike se ovim vraća nazad u fabričkom podešenju.



-   Izaberite SLIKA.
-   Izaberite resetovanje slike.
-  Postavlja u početak podešenu vrednost.

- Pritisnite dugme MENU (meni) ili EXIT (izlaz) da biste zatvorili prozor.
- Pritisnite dugme RETURN da pređete na prethodni ekran menija.

# UPRAVLJANJE SLIKOM

## KONFIGURACIJA EKRANA ZA REŽIM RADA LIČNI RAČUNAR

### Izbor rezolucije

Da biste gledali normalnu sliku, izjednačite rezoluciju RGB režima i izbor PC režima.

Ova funkcija radi u sledećem režimu: RGB[PC] režim.

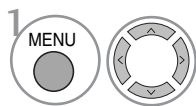

Izaberite SLIKA.

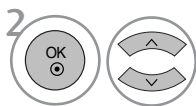

Izaberite EKRAN.

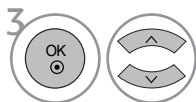

Izaberite Rezolucija.

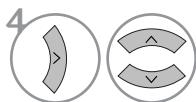

Izaberite željenu rezoluciju.

- Pritisnite dugme MENU (meni) ili EXIT (izlaz) da biste zatvorili prozor.
- Pritisnite dugme RETURN da pređete na prethodni ekran menija.



# UPRAVLJANJE SLIKOM

## Automatska konfiguracija (samo za RGB [PC] režim)

Automatski podešava poziciju slike i umanjuje nestabilnost slike. Nakon podešavanja, ako je slika i dalje nepravilna, onda Vaš monitor radi ispravno ali mu trebaju dodatna podešavanja.

Automatsko konfigurisanje

Ovo funkcija služi za automatsku konfiguraciju Položaj, Časovnik i Faza na ekranu. Prikazana slika biće nestabilna nekoliko sekundi dok je u toku automatska konfiguracija.

### 1. Korišćenje OSD-a



1.   Izaberite SLIKA.
2.   Izaberite EKRAN.
3.   Izaberite Autom. konfig.
4.   Izaberite Da.
5.  Pokreni Autom. konfig.

- Ako je pozicija slike i dalje nepravilna, onda pokušajte opet sa automatskim podešavanjem.
- Ako sliku treba ponovo podešavati nakon automatskog podešavanja u RGB (PC) režimu, onda možete podesiti Poziciju, Veličinu ili Fazu.

- Pritisnite dugme MENU (meni) ili EXIT (izlaz) da biste zatvorili prozor.
- Pritisnite dugme RETURN da pređete na prethodni ekran menija.

# UPRAVLJANJE SLIKOM

## 2. Korišćenje OK (daljinski upravljač ili kontrolni taster)

Ova funkcija je na raspolaganju samo za RGB signale.

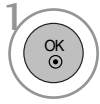

Pritisnite OK.

Autom konfigur. ►● (OK)

- Ako ne želite automatsku konfiguraciju, onda nemojte pritiskati OK ●

<M197WDP>



Pritisnite OK.

Auto u toku

<1360 x 768 rezolucija>



Auto u toku  
Za optimalnu  
promenu rezolucije od 1360 x 768

<Ostala rezolucija>

<M227WDP/M237WDP>



Pritisnite OK.

Auto u toku

<1920 x 1080 rezolucija>



Auto u toku  
Za optimalnu  
promenu rezolucije od 1920 x 1080

<Ostala rezolucija>

# UPRAVLJANJE SLIKOM

## Podešavanja za poziciju, veličinu i fazu ekrana

Ukoliko slika nije jasna nakon automatskog podešavanja i posebno ako slova i dalje podrhtavaju, onda ručno podesite fazu slike.

Ova funkcija radi u sledećem režimu: RGB[PC].

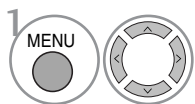

Izaberite SLIKA.

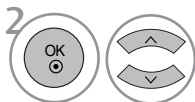

Izaberite EKRAN.

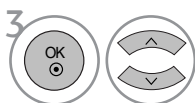

Izaberite Poziciju, Veličinu ili Fazu.

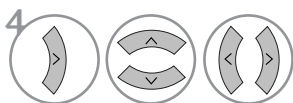

Napravite odgovarajuća podešavanja.

- Pritisnite dugme MENU (meni) ili EXIT (izlaz) da biste zatvorili prozor.
- Pritisnite dugme RETURN da pređete na prethodni ekran menija.

# UPRAVLJANJE SLIKOM

## Resetovanje ekrana

Vraća natrag na fabrička unapred definisana podešenja za poziciju, veličinu i fazu.

Ova funkcija radi u sledećem režimu: RGB[PC].

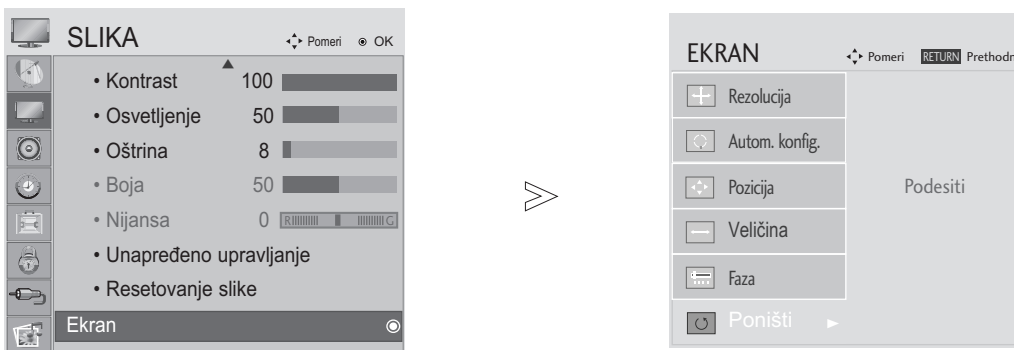

-   Izaberite SLIKA.
-   Izaberite EKRAN.
-   Izaberite Poništi.
-   Izaberite Da.
-  Pokrenite resetovanje.





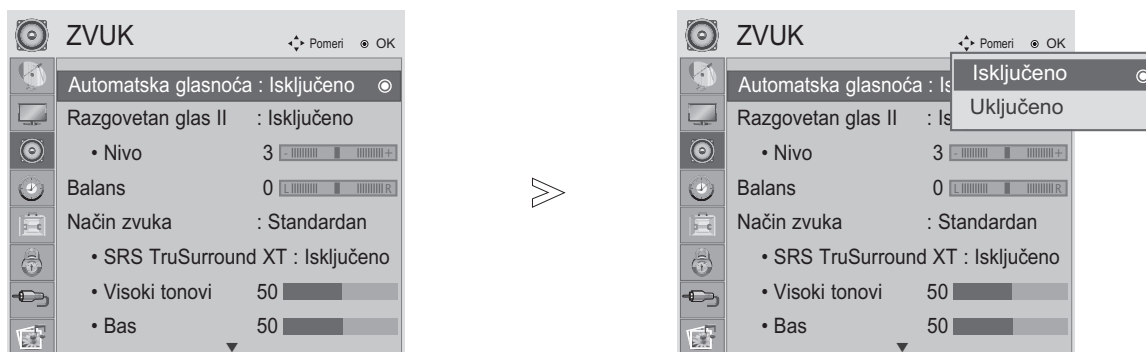

- Pritisnite dugme MENU (meni) ili EXIT (izlaz) da biste zatvorili prozor.
- Pritisnite dugme RETURN da pređete na prethodni ekran menija.

# UPRAVLJANJE ZVUKOM I JEZIKOM

## AUTOMATSKI IZJEDNAČIVAČ GLASNOĆE

Izjednačivač automatske glasnoće automatski ostaje na istom nivou kada menjate programe.



-   Izaberite AUDIO.
-   Izaberite Autom. glasnoća.
-   Izaberite Uključeno ili Isključeno.

- Pritisnite dugme MENU (meni) ili EXIT (izlaz) da biste zatvorili prozor.
- Pritisnite dugme RETURN da pređete na prethodni ekran menija.

# UPRAVLJANJE ZVUKOM I JEZIKOM

## Izaberite Clear Voice II (Jasan glas II)

Ova funkcija pomaže da korisnik bolje čuje ljudski glas tako što odvaja opseg ljudskog glasa od drugih zvukova.

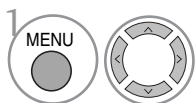
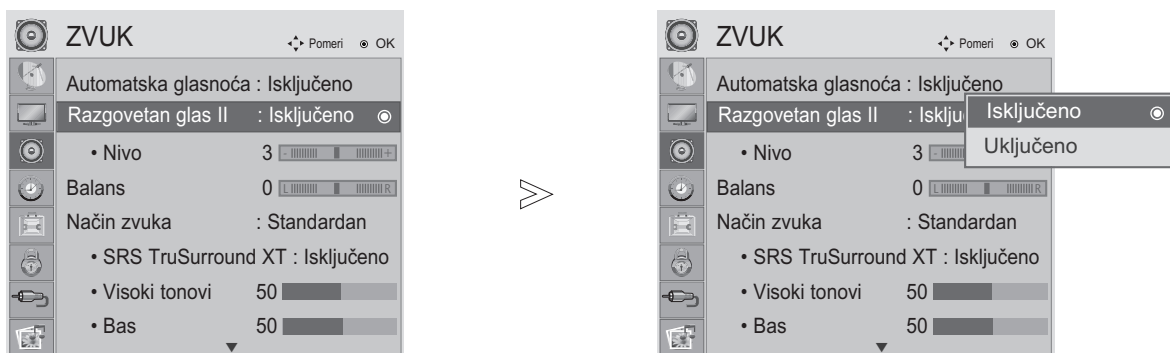

Izaberite AUDIO.

• Izaberite nivoe od „-6“ do „+6“.

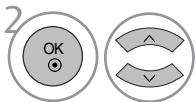

Izaberite Razgovetan glas II.

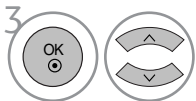

Izaberite Uključeno ili Isključeno.

Kada je Uključeno opcija Razgovetan glas II,

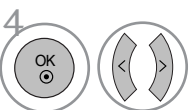

Izaberite željeni Nivo.





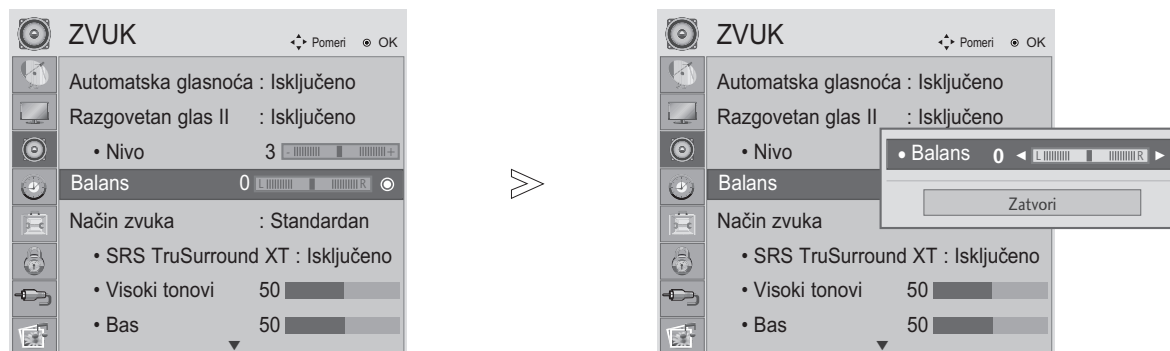

- Pritisnite dugme MENU (meni) ili EXIT (izlaz) da biste zatvorili prozor.
- Pritisnite dugme RETURN da pređete na prethodni ekran menija.

# UPRAVLJANJE ZVUKOM I JEZIKOM

## BALANS

Možete podesiti balans zvuka na zvučnicima do željenog ivoa.



-   Izaberite AUDIO.
-   Izaberite Balans.
-   Napravite željena podešavanja.

- Pritisnite dugme MENU (meni) ili EXIT (izlaz) da biste zatvorili prozor.
- Pritisnite dugme RETURN da pređete na prethodni ekran menija.

# UPRAVLJANJE ZVUKOM I JEZIKOM

## UNAPRED POSTAVLJENA PODEŠENJA ZVUKA - REŽIM ZVUK

Možete da izaberete željena podešavanja za jačinu zvuka: Standardan, Muzika, Bioskop, Sport ili Igra (Igra) i takođe možete da prilagodite Visoki tonovi, Bas .

Režim rada zvuk vam omogućava da uživate u najboljem zvuku bez specijalnih podešavanja pošto TV podešava prikladnu opciju zvuka zasnovanu na sadržaj programa.

Standard, Muzika, Bioskop, Sport i igre su fabrički unapred definisani radi optimalnog kvaliteta zvuka.

Standardan	Nudi zvuk standardnog kvaliteta.
Muzika	Optimizuje zvuk za slušanje muzike.
Bioskop	Optimizuje zvuk za gledanje filmova.
Sport	Optimizuje zvuk za gledanje sportskih događaja.
Igra	Optimizuje zvuk za igranje igara.

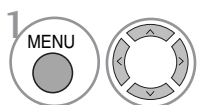
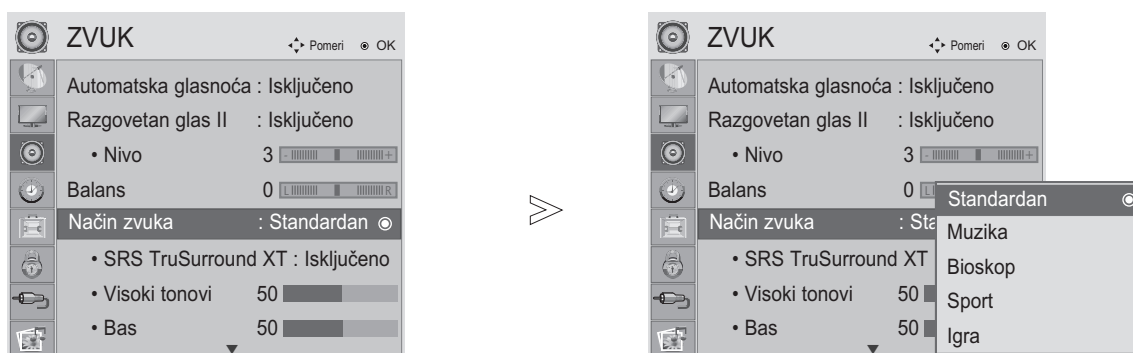

Izaberite AUDIO.

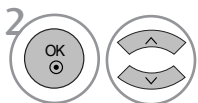

Izaberite Režim zvuka.

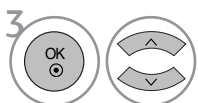

Izaberite Standard, Muzika, Bioskop, Sport ili Igra.

• Ako izaberete Brzi meni, onda karakteristika Način zvuka neće raditi.

- Pritisnite dugme MENU (meni) ili EXIT (izlaz) da biste zatvorili prozor.
- Pritisnite dugme RETURN da pređete na prethodni ekran menija.



# UPRAVLJANJE ZVUKOM I JEZIKOM



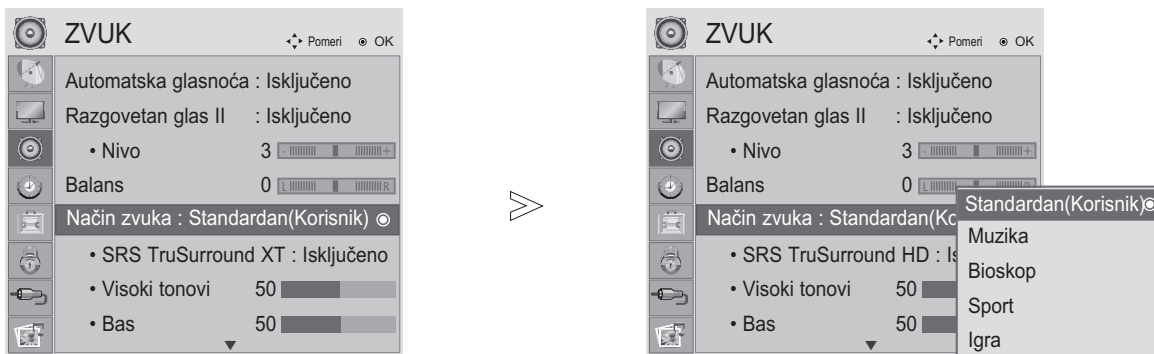



## PODEŠAVANJE PODEŠENJA ZVUKA - REŽIM KORISNIK



-   Izaberite AUDIO.
-   Izaberite Režim zvuka.
-   Izaberite Standard, Muzika, Bioskop, Sport ili Igra.
-   Izaberite opseg frekvencije.
-   Podesite željeni nivo zvuka.

## SRS TRUSURROUND XT

Izaberite ovu opciju da bi zvučalo realno.

-   Izaberite AUDIO.
-   Izaberite SRS TruSurround XT.
-   Izaberite Uključeno ili Isključeno.

- SRS TruSurround XT : TruSurround XT je patentirana SRS tehnologija koja rešava probleme reprodukcije 5.1 sadržaja sa više kanala preko dva zvučnika.
- Kada je SRS TruSurround XT u uključenom stanju 'On'. Treble, Bass su fiksirani na 50 i deaktivirani.

- Pritisnite dugme MENU (meni) ili EXIT (izlaz) da biste zatvorili prozor.
- Pritisnite dugme RETURN da pređete na prethodni ekran menija.





- ▶  su zaštitni znaci kompanije SRS Labs, Inc.
- ▶ Tehnologija TruSurround XT su registrovani pod licencom SRS Labs, Inc.

# UPRAVLJANJE ZVUKOM I JEZIKOM

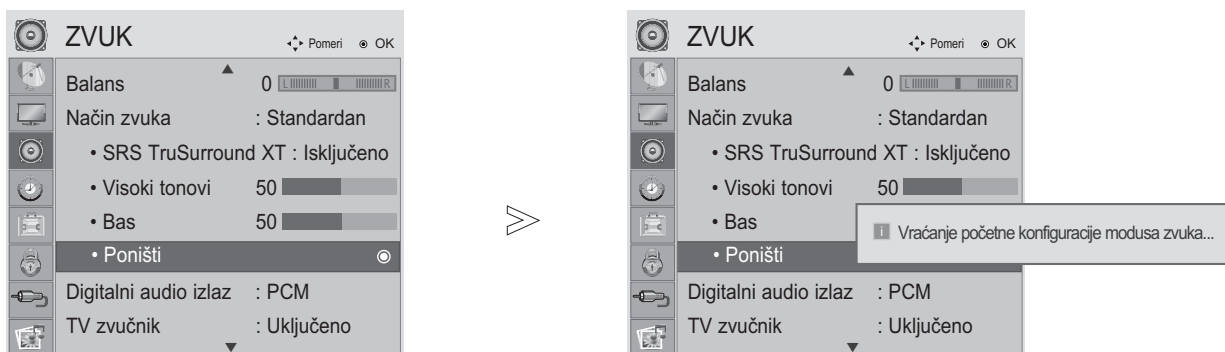
## RESETOVANJE AUDIO SIGNALA

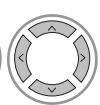
Podešavanje izabranog režima zvuka se ovim vraća nazad u fabričkom podešenju.

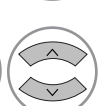

-   Izaberite AUDIO.
-   Izaberite Poništi.
-  Postavlja u početak podešenu vrednost.

- Pritisnite dugme MENU (meni) ili EXIT (izlaz) da biste zatvorili prozor.
- Pritisnite dugme RETURN da pređete na prethodni ekran menija.

# UPRAVLJANJE ZVUKOM I JEZIKOM

## IZABIRANJE DIGITALNOG AUDIO IZLAZA

Ova funkcija vam omogućava da izaberete vaš prioritetni digitalni audio izlaz.

TV može samo da emituje DOLBY Digital ako je kanal emitovan sa Dolby Digital audio signalom.

Kada je dostupan Dolby digital, biranje opcije Auto u meniju Digital Audio Out (Digitalni audio izlaz) postaviće SPDIF(Sony Philips Digital InterFace) izlaz na Dolby Digital.

Ako je izabran Auto u meniju digitalnog audio izlaza kada dolby digital nije dostupan, SPDIF izlaz će biti PCM(Pulse-code modulation - Modulacija puls koda).

Čak i kada su obe funkcije Auto i Audio jezik konfigurisani u kanalu koji emituje Dolby Digital audio signal, samo će biti reprodukovano Dolby Digital signal.

Ako konvertor brzine semplanja na ovom čipu ne podržava 44,1 do 48 kHz, ovaj sadržaj bi uvek trebalo da daje stereo PCM na digitalnom izlazu.

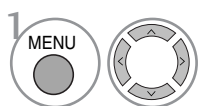
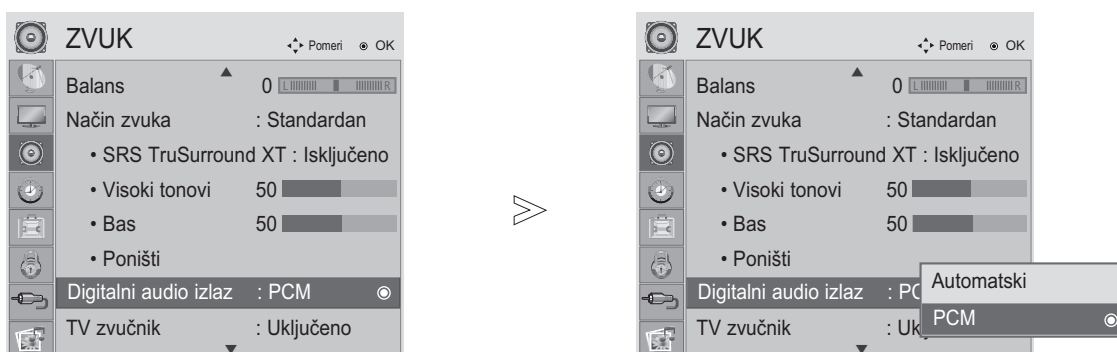

Izaberite AUDIO.

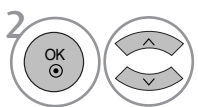

Izaberite Digit. audio izlaz.

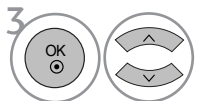

Izaberite Dolby Digital ili PCM.



Proizvedeno po licenci Dolby Laboratories. "Dolby" i dvostruki D simboli su zaštićene marke firme Dolby Laboratories.

\* Postoji mogućnost u režimu HDMI, da neki DVD plejери ne daju SPDIF zvuk. Tada podeseite izlaz digitalnog audio signala od DVD plejera na PCM.

- Pritisnite dugme MENU (meni) ili EXIT (izlaz) da biste zatvorili prozor.
- Pritisnite dugme RETURN da pređete na prethodni ekran menija.

# UPRAVLJANJE ZVUKOM I JEZIKOM

## KONFIGURACIJA UKLJ./ISKJ. TV ZVUÈNIKA

Možete podesiti status internih zvuènika.

U režimu KOMPONENT i AV3, TV zvuènici mogu da rade èak i kada nema video signala.

Ako želite da koristite eksterni Hi-Fi sistem, onda isključite interne zvuènike TV-a.

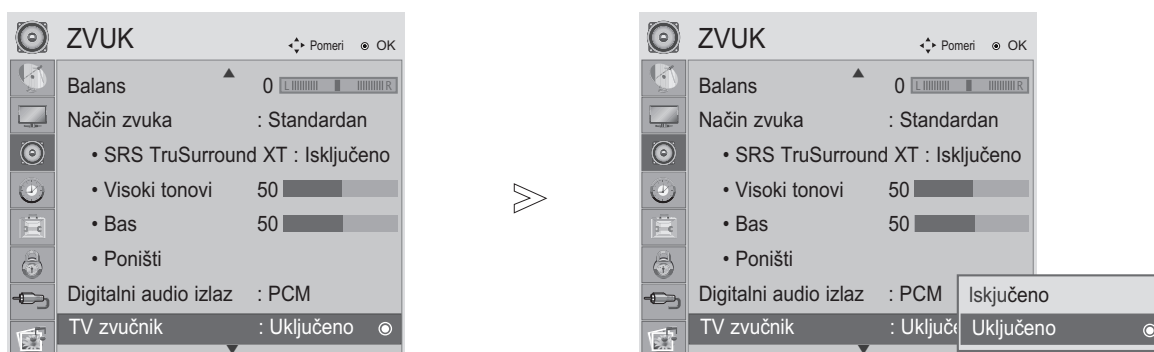

-  Izaberite AUDIO.
-  Izaberite TV zvuènik.
-  Izaberite Uključeno ili Isključeno.

- Pritisnite dugme MENU (meni) ili EXIT (izlaz) da biste zatvorili prozor.
- Pritisnite dugme RETURN da pređete na prethodni ekran menija.

# UPRAVLJANJE ZVUKOM I JEZIKOM

## Audio description (Audio opis) (SAMO U DIGITALNOM REŽIMU)

Ova funkcija je za slepe osobe i pruža audio snimak sa objašnjenjem trenutne situacije u TV programu, pored osnovne audio funkcije.

Kada je uključena opcija Audio Description (Audio opis), osnovne audio opcije + Audio Description (Audio opis) obezbeđene su samo za programe koji sadrže opciju Audio Description (Audio opis).

Kada je Main Audio (glavni audio format) AAC ili Dolby Digital Plus Audio, opcija „Audio Description“ (Zvučni opis) nije podržana.

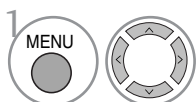
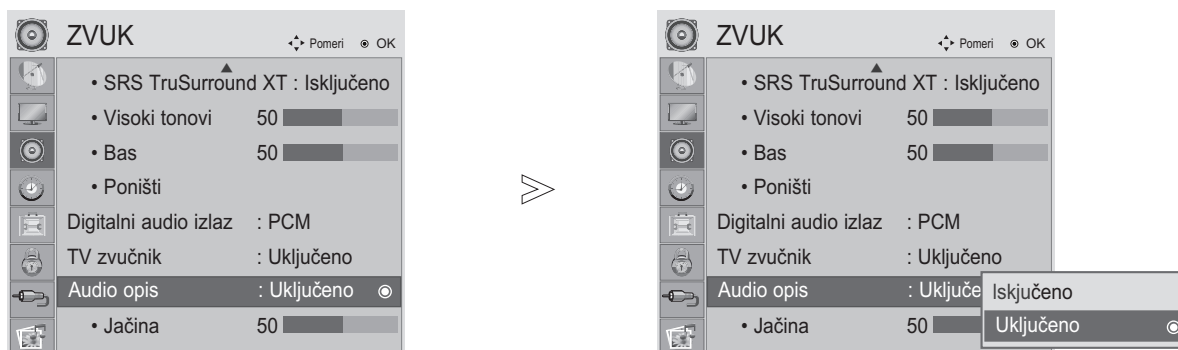

Izaberite AUDIO.

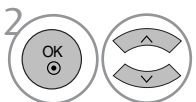

Izaberite opciju Audio opis.

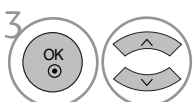

Izaberite Uključeno ili Isključeno.

Kada je Uključeno opcija Audio opis,

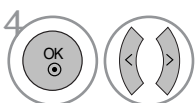

Izaberite željenu jačinu zvuka.

- Pritisnte dugme MENU (meni) ili EXIT (izlaz) da biste zatvorili prozor.
- Pritisnite dugme RETURN da pređete na prethodni ekran menija.

# UPRAVLJANJE ZVUKOM I JEZIKOM

## I/II

### Stereo/Dual prijem (samo u analognom režimu)

Kada odaberete neki program, informacije o zvuku se pojavljuju nakon što nestane broj programa i naziv stanice.



Izaberite izlaz zvuka.

---

Emitovanje	Prikaz na ekranu
Mono	MONO
Stereo	STEREO
Dual	DUAL I, DUAL II, DUAL I+II

#### ■ Izbor mono zvuka

Ako je stereo signal slab u prijemu, onda možete da prebacite zvuk na mono. U mono prijemu, jasnoća zvuka je poboljšana.

#### ■ Izbor jezika kod emitovanja sa dvostrukim jezicima

Ako je prijem nekog programa na dva jezika (dvostruki jezici), onda možete da prebacite na DUAL I, DUAL II ili DUAL I+II.

- DUAL I      Šalje primarni jezik emitovanja prema zvučnike.
- DUAL II     Šalje sekundarni jezik emitovanja prema zvučnike.
- DUAL I+II   Šalje odvojeni jezik na svaki zvučnik.

# UPRAVLJANJE ZVUKOM I JEZIKOM

## NICAM prijem (samo u analognom režimu).

Ako je monitor opremljen sa prijemnikom za prijem NICAM signala, onda možete primiti digitalni zvuk visokog kvaliteta NICAM.

Izlaz zvuka se može izabrati u skladu sa vrstom primljenog emitovanja pomoću uzastopnog pritiskanja na taster I/I I.

- 
- 1 Ako je NICAM mono na prijemu, možete izabrati NICAM MONO ili FM MONO.
  - 2 Ako je NICAM mono na prijemu, možete izabrati NICAM STEREO ili FM MONO. Ako je stereo signal slab, prebacite na FM MONO.
  - 3 Ako je NICAM dual na prijemu, možete izabrati NICAM DUAL I, NICAM DUAL II ili NICAM DUAL I+II ili FM MONO.
- 

## Izbor izlaz zvuka za zvučnike

U režimu AV, Komponentni, RGB i HDMI, DVI možete izabrati izlaz zvuka za levi i desni zvučnik

Pritiskajte uzastopno taster I/I I da biste izabrali izlaz zvuka.

L+R - Audio signal iz audio L ulaza je poslat levom zvučniku a audio signal od audio R ulaza je poslat desnom zvučniku.

L+L - Audio signal od audio L ulaza je poslat levim i desnim zvučnicima.

R+R - Audio signal od audio R ulaza je poslat levim i desnim zvučnicima.

# PODEŠAVANJE VREMENA

## PODEŠAVANJE ČASOVNIKA

Časovnik se podešava automatski kada je u pitanju prijem digitalnog signala. (Možete ručno podešavati časovnik samo ako TV nema prijem DTV signala.)

Vreme morate tačno da podesite pre korišćenja funkcije za vreme Uključeno/Isključeno.

Kada izaberete grad Vremenske zone, onda je vreme na TV-u podešeno u odnosu na poravnavanje informacije zasnovane na Vremenskoj zoni i GMT (grinič srednje vreme) koje se primaju zajedno sa emitovanim signalom i vreme je automatski podešeno pomoću digitalnog signala.

Kada se sat postavi na režim „DTV“, ne možete da promenite vreme, ali ako se ime grada u opciji „Time Zone“ (Vremenska zona) promeni na pomak, možete da promenite vreme za 1 čas.

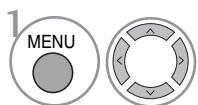
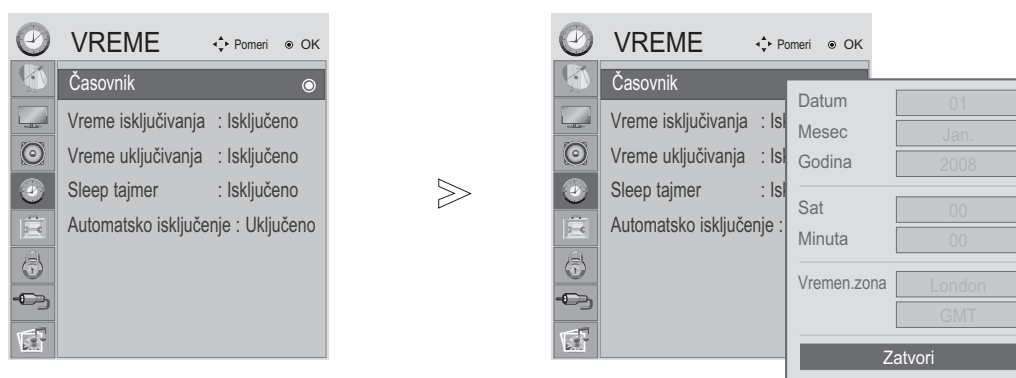

Izaberite VREME.

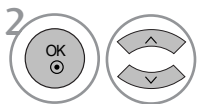

Izaberite časovnik.

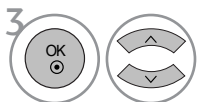

Izaberite opciju za godinu, datum, vreme ili vremensku zonu.



Podesite godinu, datum, i opciju vremena.

- Pritisnite dugme MENU (meni) ili EXIT (izlaz) da biste zatvorili prozor.
- Pritisnite dugme RETURN da pređete na prethodni ekran menija.



# PODEŠAVANJE VREMENA

## PODEŠAVANJE ZA AUTOMATSKO UKLJUČIVANJE./ISKLUČIVANJE TAJMERA

Funkcija vreme isključivanja automatski prebacuje monitor u režim mirovanja prema unapred definisanom vremenu.

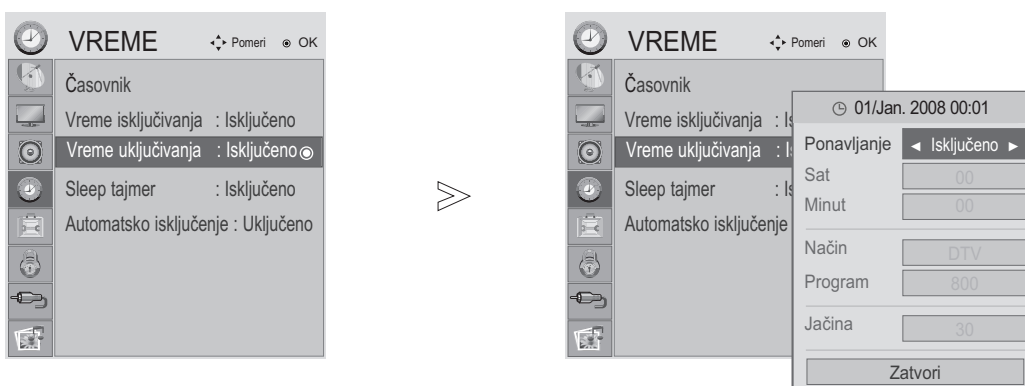

Dva časa nakon što je uključivanje monitora postavljeno putem funkcije Na vreme, automatski će se vratiti na način isključeno osim ako se ne pritisne dugme.

Funkcija vreme isključivanja poništava funkciju Na vreme ako su obe podešene na isto vreme. Monitor mora da je u režimu mirovanja da bi funkcija Na vreme radila.



-   Izaberite VREME.
-   Izaberite Vreme isključivanja ili Na vreme
-   Izaberite Ponavljanje.
-  Izaberite Isključeno, Jendom, Dnevno, Pon ~ Pet, Pon,~ Sub, Sub ~ Ned ili Ned.
-   Podesite sat.
-   Podesite minute.

- Da poništite funkciju Vreme uključivanja/Na vreme, izaberite isključeno.
- Samo za funkcju Na vreme

-   Izaberite režim.
-  Izaberite TV, DTV ili Radio.
-  Podesite program.
-  Podesite nivo glasnoće kada se uključuje.

- Pritisnite dugme MENU (meni) ili EXIT (izlaz) da biste zatvorili prozor.
- Pritisnite dugme RETURN da pređete na prethodni ekran menija.

# PODEŠAVANJE VREMENA

## PODEŠAVANJE AUTOMATSKOG ISKLJUČIVANJA

Ako je monitor uključen i nema ulaznog signala, onda će se automatski isključiti nakon 15 minuta.

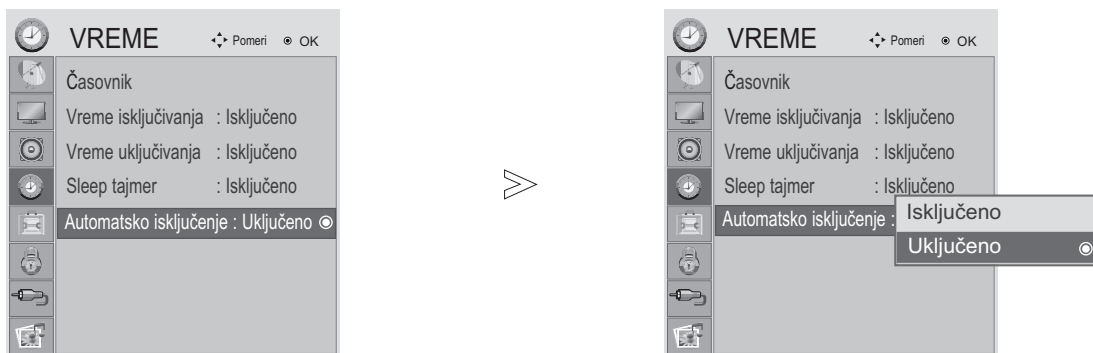

-   Izaberite VREME.
-   Izaberite Automatsko isključenje.
-   Izaberite Uključeno ili Isključeno.

- Pritisnite dugme MENU (meni) ili EXIT (izlaz) da biste zatvorili prozor.
- Pritisnite dugme RETURN da pređete na prethodni ekran menija.

# PODEŠAVANJE VREMENA

## PODEŠAVANJE SLEEP TAJMERA

Ne morate da se setite da ugasi monitor pre nego što krenete na spavanje.  
Tajmer za isključivanje automatski isključuje uređaj po isteku podešenog vremena.

1  Izaberite VREME.

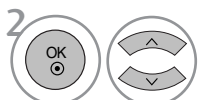
2  Izaberite Sleep tajmer.

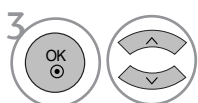
3  Izaberite Isključeno, 10, 20, 30, 60, 90, 120, 180 ili 240 min.

4  Potvrdite.

- Kada isključujete monitor, onda je unapred podešeno vreme sleep poništeno.
- Takođe možete podesiti Sleep Tajmer u meniju za VREME.
- Prilikom ulaska u DPM (Sleep mode), može se otkazati vrednost postavke vremena za gašenje pri uspavlivanju.

# PODEŠAVANJE OPCIIJA

## IZBOR JEZIKA / DRŽAVE ZA MENI NA EKRANU

Instalacijski vodič menija se pojavljuje na ekranu TV-a kada je prvi put uključen.

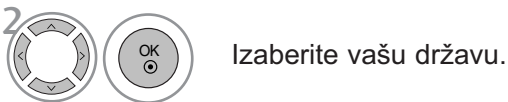
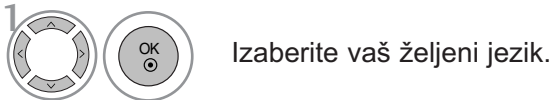

\* Ako želite da promenite izbor za jezik / državu

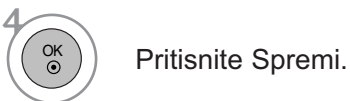
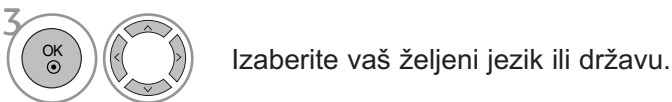
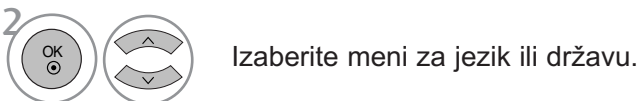

- Pritisnite dugme MENU (meni) ili EXIT (izlaz) da biste zatvorili prozor.
- Pritisnite dugme RETURN da pređete na prethodni ekran menija.

### ! NAPOMENA

- ▶ Ako ne završite sa konfiguracijom Instalacijskog vodiča pritiskom na IZLAZ ili vam vreme istekne na OSD (prikaz menija na ekranu), meni za instalaciju biće konstantno prikazivan kada uključujete monitor dok ne završite njegovu konfiguraciju.
- ▶ Ako izaberete pogrešnu državu, teletext se možda neće pravilno pojaviti i mogu se dogoditi neki problemi za vreme rada teleteksta.
- ▶ Funkcija dekodera se možda ne može primeniti u zavisnosti od prilika emitovanja države.
- ▶ Kontrolni tasteri za DTV režim možda neće raditi u zavisnosti od prilika emitovanja države.
- ▶ U državama gde propisi o digitalnom emitovanju nisu utvrđeni, neke DTV funkcije možda neće raditi u zavisnosti od prilika digitalnog emitovanja.

# PODEŠAVANJE OPCIIJA







## IZBOR JEZIKA (SAMO U DIGITALNOM REŽIMU)







Audio funkcija omogućava izbor prioriternog jezika.

Ako se ne emituju podaci jezika izabranog jezika, onda će biti reprodukovan unapred definisani jezik audio signala.

Koristite funkciju titlova kada se emituju dva ili više jezika za titl. Ako se ne emituju podaci titlova izabranog jezika, onda će biti prikazan unapred definisani jezik titlova.

Ako jezici koje ste izabrali kao primarne za jezik audio signala i jezik titlova nisu podržani, onda možete izabrati jezik u sekundarnoj kategoriji.





- 1   Izaberite OPCIIJA.
- 2   Izaberite jezik audio signala, jezik titla.
- 3   Izaberite vaš željeni jezik.
- 4  Pritisnite Spremi.

- 1   Izaberite OPCIIJA.
- 2    Izaberite Za glu-  
voneme (□.).
- 3   Izaberite Uključeno ili  
Isključeno.

- Pritisnite dugme RETURN da pređete na prethodni ekran menija.

### < Izbor jezika audio signala >

- ▶ Kada se emituju dva ili više jezika audio signala, onda možete izabrati jezik audio signala.
- ▶ Kada je primljen Dolby Digital ili Dolby Digital PLUS, ne možete da izaberete L+R, L+L ili R+R.

- 1   Izaberite Zvuk.
- 2   Izaberite jezik audio signala.







- 3  Izaberite L+R, L+L ili R+R.

### < Izbor jezika titla >



- ▶ Kada se emituju dva ili više titlova jezika, onda možete izabrati jezik titlova sa tasterom SUBTITLE na daljinskom upravljaču.
- ▶ Pritisnite taster ▲ ▼ da izaberete jezik titlova.

- Audio signali/titlovi se mogu emitovati/prikazati u jednostavnijem obliku sa 1 do 3 karaktera od strane dobavljača usluga.
- Kada izaberete dopunski audio signal (audio signal za "osobe sa oštećenim vidom/sluhom") onda TV može ispuštati deo glavnog audio signala.

#### OSD Informacije o jeziku audio signala

Ekran	Status
N.A	Nema podataka
	MPEG Audio
	Dolby Digital Audio
	Audio signal za "osobe sa oštećenim vidom"
	Audio signal za "osobe sa oštećenim sluhom"
	Dolby Digital Plus Audio
	AAC Audio

#### Informacije o jeziku audio signala

Ekran	Status
N.A	Nema podataka
	Teletext Titl
	Titl za "nagluve osobe"

# PODEŠAVANJE OPCIJA





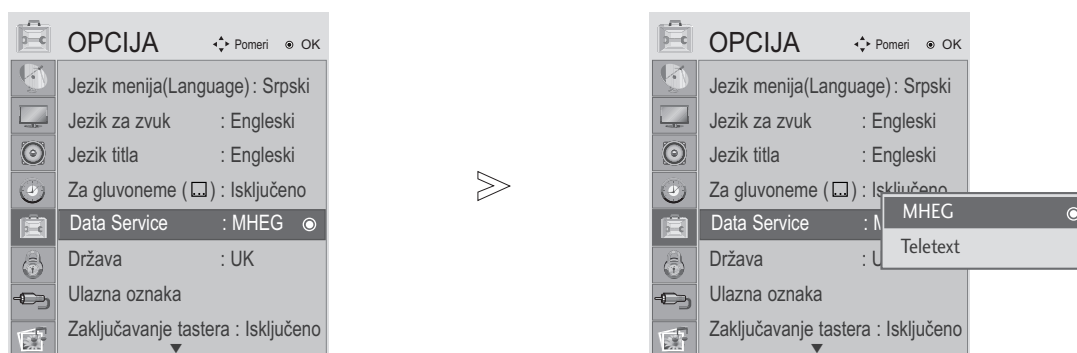

## DATA SERVICE (USLUGA ZA PODATKE)

(Ovaj meni je omogućen samo u Irskoj.)

Ova funkcija korisnicima omogućava da biraju između opcija MHEG(Digitalni teletext) i Teletext ako obe postoje istovremeno.

Ako postoji samo jedna, omogućava se MHEG ili Teletext bez obzira na izabranu opciju.



-   Izaberite OPCIJU.
-   Izaberite Data Service.
-   Izaberite MHEG ili Teletext.
-  Pritisnite Spremi.

- Pritisnite dugme MENU (meni) ili EXIT (izlaz) da biste zatvorili prozor.
- Pritisnite dugme RETURN da pređete na prethodni ekran menija.

# PODEŠAVANJE OPCIIJA

## ULAZNA OZNAKA

Vrši izbor oznake za svaku ulaznu oznaku.



1   Izaberite OPCIIJA.

2    Izaberite Unos oznake.

3   Izaberite izvor.

4  Izaberite oznaku.





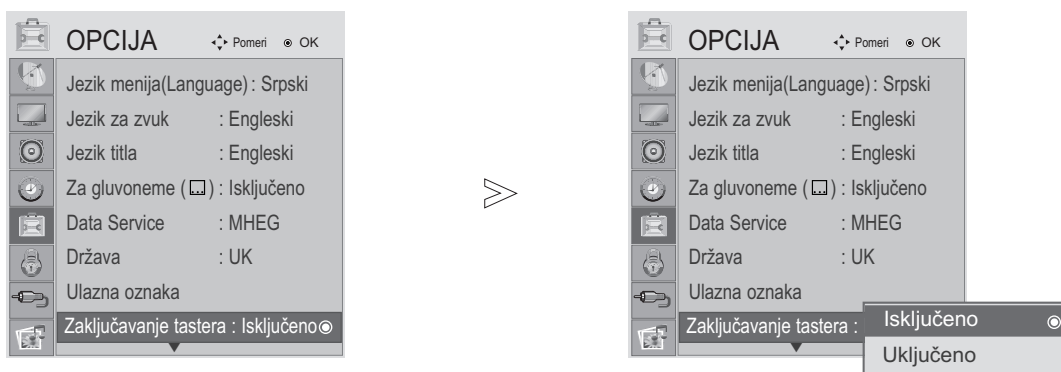

- Pritisnite dugme MENU (meni) ili EXIT (izlaz) da biste zatvorili prozor.
- Pritisnite dugme RETURN da pređete na prethodni ekran menija.

# PODEŠAVANJE OPCIIJA

## ZAKLJUČAVANJE TASTERA

Možete podesiti monitor na taj način da je potreban daljinski upravljač za njegovo upravljanje. Ova funkcija se može upotrebiti da spreči neovlašćeno gledanje.



-   Izaberite OPCIIJA.
-   Izaberite Zaključavanje tastature.
-   Izaberite Uključeno ili Isključeno.
-  Pritisnite Spremi.

- Ako je zaključavanje tastera 'Uključeno' a monitor je isključen, pritisnite dugme  $\text{⏻}$  / I, INPUT ili PR  $\blacktriangle$   $\blacktriangledown$  na TV ili pritisnite dugme POWER, INPUT, PR + ili - ili BROJ na daljinskom upravljaču.
- Ako je zaključavanje tastera uključeno, pojaviće se prikaz 'Zaključavanje tastera uključeno' na ekranu ako je pritisnut bilo koji taster na prednjoj ploči dok gledate monitor.

- Pritisnite dugme MENU (meni) ili EXIT (izlaz) da biste zatvorili prozor.
- Pritisnite dugme RETURN da pređete na prethodni ekran menija.



# PODEŠAVANJE OPCIJA





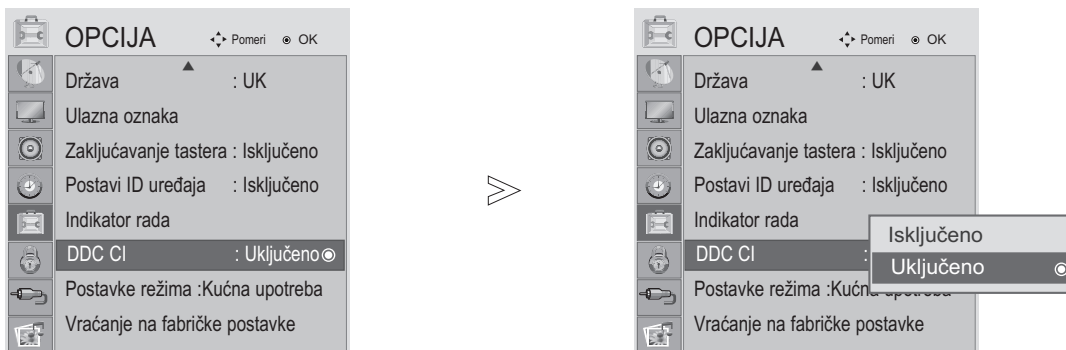

## DDC CI(Samo RGB, DVI režim)

DDC/CI (komandni interfejs kanala za prenos podataka ekrana) je komunikacioni protokol za komunikaciju između računara i monitora

DDC/CI omogućava podešavanje i konfigurisanje detaljnih funkcija na računaru umesto na OSD-u monitora.

Monitor može da se podesi preko računara tako što se uspostavi veza između računara i monitora kad je DDC/CI UKLJUČENO, dok monitor ne može da se podesi preko računara kad je DDC/CI ISKLJUČENO zato što je tada isključena komunikacija između računara i monitora.



-   Izaberite OPCIJA.
-   Izaberite DDC CI.
-   Izaberite Uključeno ili Isključeno.

- Pritisnite dugme MENU (meni) ili EXIT (izlaz) da biste zatvorili prozor.
- Pritisnite dugme RETURN da pređete na prethodni ekran menija.

# PODEŠAVANJE OPCIIJA

## Postavke režima

Preporučujemo podešavanje TV-a na režim „Kućna upotreba“ da biste dobili najbolju sliku u kućnom okruženju.

Režim „Demo za prodavnice“ je optimalno podešavanje za prikazivanje u prodavnicama.

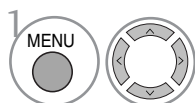
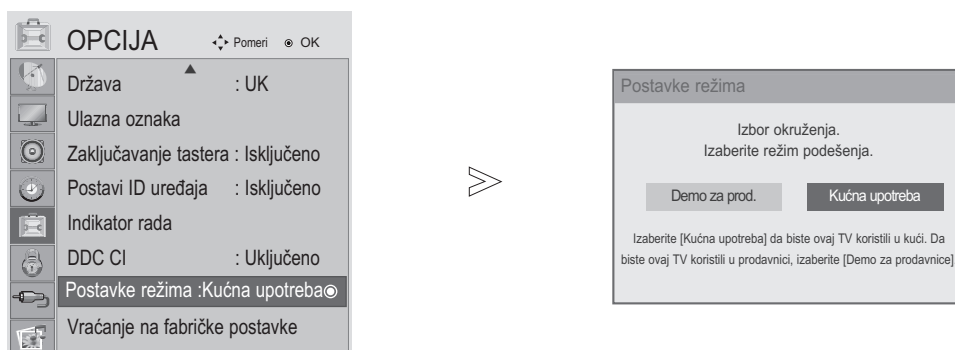

Izaberite OPCIIJA.

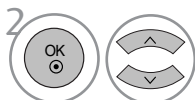

Izaberite Postavke režima.

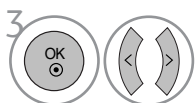

Izaberite Demo za prodavnice ili Kućna upotreba.

- Pritisnite dugme MENU (meni) ili EXIT (izlaz) da biste zatvorili prozor.
- Pritisnite dugme RETURN da pređete na prethodni ekran menija.

# PODEŠAVANJE OPCIJA

## Inicijalizacija

### (vraćanja natrag u fabričkom podešenju)

Ova funkcija radi u trenutnom režimu.

Da postavite u početak podešenu vrednost.

Kada je u meniju Zaključaj sistem "Uključen", pojavice se poruka za unos lozinke.

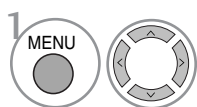
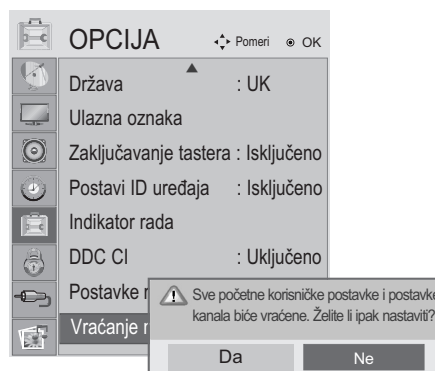
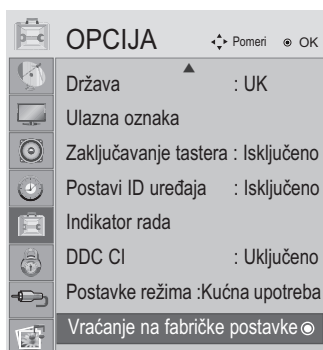

1 Izaberite OPCIJA.

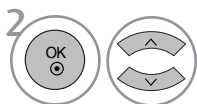

2 Izaberite Fabričko resetovanje.











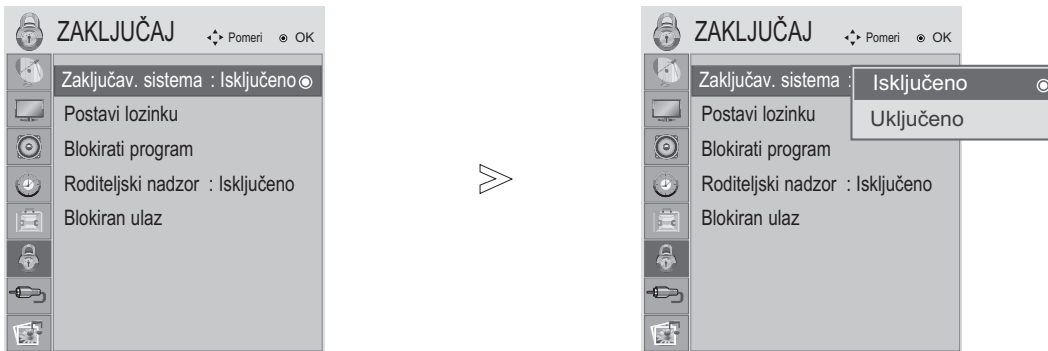

- Pritisnte dugme MENU (meni) ili EXIT (izlaz) da biste zatvorili prozor.
- Pritisnite dugme RETURN da pređete na prethodni ekran menija.

# RODITELJSKI NADZOR / KONTROLA SADRŽAJA

## PODEŠAVANJE LOZINKE I ZAKLJUČAVANJE SISTEMA

Unesite lozinku, pritisnite '0', '0', '0', '0' na daljinskom upravljaču.



-   Izaberite ZAKLJUČAJ.
-   Izaberite Zaključav. sistema.
-   Izaberite Uključeno ili Isključeno.
-    Podesite lozinku.
-  Unesite lozinku od 4 cifara.  
Uverite se da ste zapamtili broj!  
Ponov unesite novu lozinku radi potvrde.

• Ako zaboravite vašu lozinku, pritisnite '7', '7', '7' na daljinskom upravljaču.

- Pritisnite dugme MENU (meni) ili EXIT (izlaz) da biste zatvorili prozor.
- Pritisnite dugme RETURN da pređete na prethodni ekran menija.

# RODITELJSKI NADZOR / KONTROLA SADRŽAJA

## BLOKIRANJE PROGRAMA

Ova funkcija blokira bilo koji program koji ne želite da gledate ili ne želite da gledaju vaša deca.

Ova funkcija je na raspolaganju u Zaključavnje sistem "Uključen".

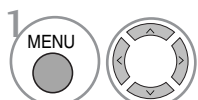
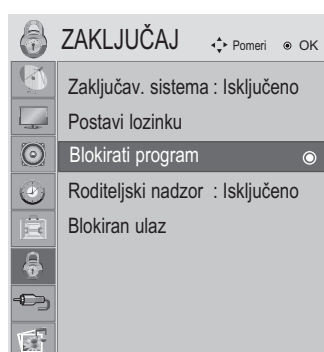

1 Izaberite ZAKLJUČAJ.

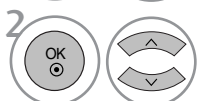

2 Izaberite program za blokiranje.



3 Unesite program za blokiranje.



4 Izaberite program koji treba da zaključate.

- Pritisnite dugme MENU (meni) ili EXIT (izlaz) da biste zatvorili prozor.
- Pritisnite dugme RETURN da pređete na prethodni ekran menija.

# RODITELJSKI NADZOR / KONTROLA SADRŽAJA

## RODITELJSKI NADZOR (SAMO U DIGITALNOM REŽIMU)





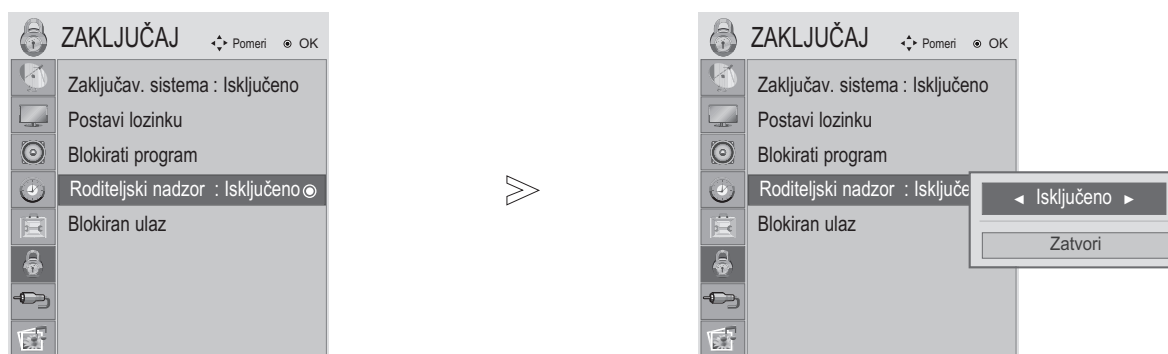

Ova funkcija radi u skladu sa informacijama emitovanim od strane stanice. Radi toga ako signal nosi netačne informacije, onda ova funkcija neće raditi.

Potrebna je lozinka da pristupite ovo meniju.

Ovaj monitor je programiran da upamti zadnju podešenu opciju čak iako isključite monitor.

Sprečava deca da gledaju određene TV programe za odrasle, u skladu sa podešenom kontrolom sadržaja.



-   Izaberite ZAKLJUČAJ.
-   Izaberite Roditeljski nadzor.
-   Make appropriate adjustments.
-  Pritisnite Spremi.







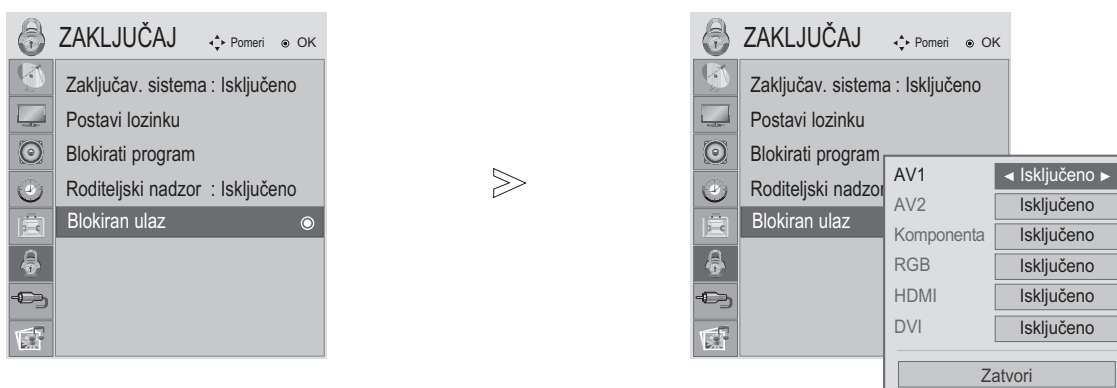

- Pritisnite dugme MENU (meni) ili EXIT (izlaz) da biste zatvorili prozor.
- Pritisnite dugme RETURN da pređete na prethodni ekran menija.

# RODITELJSKI NADZOR / KONTROLA SADRŽAJA

## Input block (Blokiranje ulaza)

Omogućava da blokirate ulaz.



-   Izaberite ZAKLJUČAJ.
-   Izaberite opciju Blokiran ulaz.
-   Izaberite izvor.
-   Izaberite Uključeno ili Isključeno.

- Pritisnite dugme MENU (meni) ili EXIT (izlaz) da biste zatvorili prozor.
- Pritisnite dugme RETURN da pređete na prethodni ekran menija.

# UPOTREBA USB UREĐAJA

## Prilikom priključivanja USB uređaja

Kada povežete USB uređaj, ovaj iskačući meni se automatski prikazuje.

Ako se ne pojavi iskačući meni, u USB meniju možete da izaberete opciju Lista muzike ili Foto lista.

„ISKAČUĆI MENI“ neće biti prikazan dok je aktiviran OSD uključujući liste Menu (Meni), EPG (EPG) ili Schedule (Raspored).

U USB uređaju ne možete dodavati novu fasciklu ili izbrisati postojeću.

- 1 Priključite USB uređaj u utičnicu USB IN (USB ulaz) na bočnoj strani TV-a.



USB memorijski stik

• Ovaj TV podržava formate JPEG, MP3.



- 2 Izaberite LISTA FOTOGRAF. ili LISTA MUZIKE.

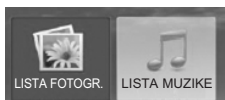

### Prilikom uklanjanja USB uređaja

Izaberite meni Izbaci USB pre nego što uklonite USB uređaj.



Izaberite Izbaciti.



## Mere opreza prilikom upotrebe USB uređaja

- ▶ Prepoznaje se samo USB memorijski uređaj.
- ▶ Ako je USB uređaj priključen preko USB razvodnika, onda se uređaj ne može prepoznati. Može se desiti da neke USB jedinice koje imaju interni hub ne budu prepoznate.
- ▶ USB memorijski uređaj koji ima u sebi program za automatsko prepoznavanje možda neće biti prepoznat.
- ▶ USB memorijski uređaj koji koristi svoj upravljački program možda neće biti prepoznat.
- ▶ Brzina prepoznavanja USB memorijskog uređaja može zavistiti od svakog uređaja ponaosobno.
- ▶ Molimo nemojte isključivati TV ili iskopčavati USB uređaj kada je priključen USB memorijski uređaj u funkciji. Kada se takav uređaj iznenadna odvoji ili iskopča, onda se mogu oštetiti memorisane datoteke ili sam USB memorijski uređaj.
- ▶ Molimo nemojte priključivati USB memorijski uređaj koji je bio veštački upravljani na računaru. Uređaj može uzrokovati kvar na proizvodu ili grešku u reprodukciji. Nikada nemojte zaboraviti da koristite samo USB memorijski uređaj koji ima obične muzičke datoteke ili datoteka fotografije.
- ▶ Molimo koristite samo USB memorijski uređaj koji je bio formatiran kao FAT16, FAT32, NTFS sistem datoteka obezbeđen od strane Windows operativnog sistema. U slučaju da je memorijski uređaj formatiran sa drugačijim uslužnim programom koji nije podržan od strane Windows, onda možda neće biti prepoznat. U ovom NTFS sistemu datoteka nije moguće izbrisati podatke u USB uređaju za skladištenje.
- ▶ Molimo priključite napajanje za USB memorijski uređaj koji zahteva eksterno napajanje. Ako to ne učinite, onda uređaj možda neće prepoznati.
- ▶ Neke memorijske jedinice zahtevaju spoljno napajanje, stoga vas molimo da USB jedinicu ubacite u monitor tek pošto priključite spoljašnje napajanje. Ako ne postupite na taj način, može doći do kvara ili se može desiti da neće da se pokrene reprodukcija.
- ▶ Molimo priključite USB memorijski uređaj sa kablom koji je snabdeven od strane USB proizvođača. Ako priključujete sa drugačijem ili prekomerno dugim kablom, uređaj možda neće biti prepoznat.
- ▶ Neki USB memorijski uređaji možda neće biti podržani ili raditi besprekorno.
- ▶ Podržano je samo 999 datoteka i fascikli. Datoteke i fascikle koje premašuju ovaj broj neće biti prepoznate.
- ▶ Možda neće biti prepoznati podaci u USB uređaju za skladištenje. Najviše 128 engleskih znakova može da bude prepoznato kao ime datoteke.
- ▶ Napravite rezervnu kopiju ove važne datoteke, budući da podaci u USB uređaju mogu da se oštete. Upravljanje podacima je korisnička odgovornost i kao posledica proizvođač ne pokriva proizvod koji nosi oštećene podatke.



# UPOTREBA USB UREĐAJA

## SPISAK FOTOGRAFIJA

Prikaz na ekranu se može razlikovati od vašeg TV-a. Slike su samo kao primer radi pomoći u rad sa TV.

PHOTO(\*.JPEG) datoteka koju podržava

Osnovna linija: 15360 x 8640

Progresivni format : 1024 x 768

- Možete reprodukovati samo JPEG datoteke.
- Samo osnovna linija je podržana u JPEG formatu (SOF0, SOF1 samo).
- Datoteke koje nisu podržane su prikazane u obliku bitske mape.

### Komponente ekrana



- 1 Kretanje u viši nivo datoteke
- 2 Aktuelna strana/ukupno strana
- 3 Ukupan broj označenih fotografija
- 4 Upotrebljiva USB memorija
- 5 Odgovarajući tasteri na daljinskom upravljaču

\* MARK i FAV imaju istu funkciju u USB modu (FAV taster radi kao i MARK taster)

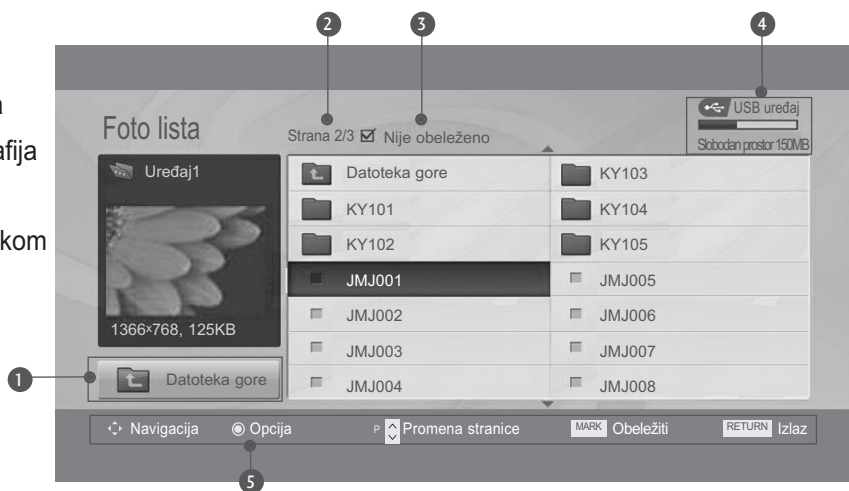

- Pritisnite dugme RETURN da pređete na prethodni ekran menija.



# UPOTREBA USB UREĐAJA

## Izbor fotografija i skriveni meni



- ▶ Prikaz: Prikazuje izabranu stavku.
- ▶ Obeleži sve : Obeležava sve fotografije na ekranu.
- ▶ Demarkiraj sve : Demarkira sve obeležene fotografije.
- ▶ Obriši : Briše izabranu fotografiju.
- ▶ Zatvori : Zatvara skriveni meni.

1  Izaberite ciljnu fasciklu ili upravljački program.

2   Izaberite željene fotografije.

3  Prikažite skriveni meni.

4   Prikažite željeni skriveni meni.

- Upotrebite taster P  $\wedge$   $\vee$  za navigaciju u stranici sa fotografijama.
  - Upotrebite taster MARK (obeležiti) da biste obeležili ili demarkirali fotografiju.
- Kada su jedna ili više fotografija obeleženi, onda ih možete gledati pojedinačno ili kao projekcija slajdova. Ako nijedna fotografija nije obeležena, onda možete u fascikli gledati sve fotografije pojedinačno ili sve fotografije kao projekcija slajdova.

- Pritisnite dugme RETURN da pređete na prethodni ekran menija.





# UPOTREBA USB UREĐAJA

## Konfiguracija menija za prikazivanje na celom ekranu

Možete izmeniti konfiguraciju za prikazivanje fotografija memorisanih u USB uređaju na celom ekranu. Detaljne operacije su na raspolaganju na ekranu za gledanje fotografija u potpunoj veličini.

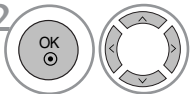

Format fotografije može izmeniti veličinu prikazane fotografije na celom ekranu. Pritisnite dugme RETURN (povratak) da pređete na prethodni ekran menija.



-  Izaberite ciljnu fasciklu ili upravljački program.
-  Izaberite željene fotografije.
-  Prikažite skriveni meni.
-  Izaberite Prikaz.
-  Izabrana fotografija je prikazana u punoj veličini.

- Upotrebite taster P  $\wedge$   $\vee$  za navigaciju u stranici sa fotografijama.

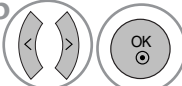

- Pritisnite dugme RETURN da pređete na prethodni ekran menija.

# UPOTREBA USB UREĐAJA



6  Izaberite Proj. Sla , BGM,  (Rotate),  
Obriši , Opcija ili Sakrij.

- Upotrebite taster < > da biste izabrali prethodnu ili sledeću fotografiju.
- Upotrebite taster < > da biste izabrali i upravljali sa menijem na ekranu u potpunoj veličini.

- ▶ Slajdšou : Ako nijedana slika nije izabrana, onda se sve fotografije u aktuelnoj fascikli prikazuju u vidu projekcije slajdova. Ako su izabrane, onda se izabrane fotografije prikazuju u vidu projekcije slajdova.
  - Podesite vremenski interval projekcije slajdova u Opcija.
- ▶ BGM : Slušajte muziku dok gledate fotografije u punoj veličini.
  - Podesite BGM uređaj i album u Opcija .
- ▶  (rotacija): Rotira fotografije.
  - Rotira fotografiju za 90°, 180°, 270°, 360° u smeru kazaljke na sat.
- ▶ Obriši : Briše fotografije.
- ▶ Opcija : Podešava vrednosti brzine slajdova i fascikle sa muzikom.
  - Upotrebite taster < > ^ v i OK za podešavanje vrednosti. Onda idite na  i pritisnite OK da biste sačuvali podešenja.
  - Ne možete menjati fasciklu sa muzikom dok je u toku BGM reprodukcija.
- ▶ Sakrij : Sakriva meni ekrana za potpunu veličinu.
  - Da biste ponovo videli meni na ekranu za potpunu veličinu, pritisnite taster OK za prikazivanje.

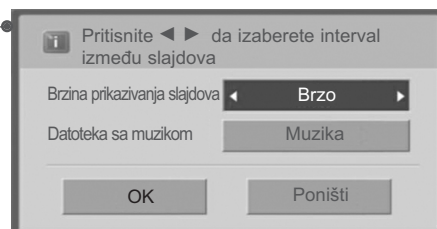

- Pritisnite dugme RETURN da pređete na prethodni ekran menija.

# UPOTREBA USB UREĐAJA

## SPISAK MUZIKE

Kupljene datoteke sa muzikom(\*.MP3) mogu sadržati restrikcije autorskih prava. Reprodukciju tih datoteka možda neće biti podržana od strane ovog modela.

Datoteke sa muzikom na vašem USB uređaju se mogu reprodukovati od strane tog uređaja.

Prikaz na ekranu se može razlikovati od vašeg TV-a. Slike su samo kao primer radi pomoći u rad sa TV.

MUSIC (\*.MP3) podržane datoteke

Brzina bitova 32 ~ 320kbps

• Probna brzina MPEG1 sloj 3: 32 kHz, 44,1 kHz, 48 kHz.

## Komponente ekrana

1 MENU Izaberite USB.

2 OK Izaberite Lista muzike.

1 Kretanje u viši nivo datoteke

2 Aktuelna strana/ukupno strana

3 Ukupan broj obeležene muzike

4 Upotrebljiva USB memorija

5 Odgovarajući tasteri na daljinskom upravljaču

\* MARK i FAV imaju istu funkciju u USB modu (FAV taster radi kao i MARK taster)

Lista muzike Strana 2/3  Nije obeleženo Slobodan prostor 150MB

Naslov	Trajanje
Datoteka gore	
S001	
S002	
S003	1:34
S004	1:15
S004	1:20

Navigation: Navigacija, Opcija, Promena stranice, MARK, Obeležiti, RETURN, Izlaz

• Pritisnite dugme RETURN da pređete na prethodni ekran menija.

# UPOTREBA USB UREĐAJA

## Izbor muzike i skriveni meni

Kao što je prikazano, do 6 muzičkih naslova su u spisku po stranici.

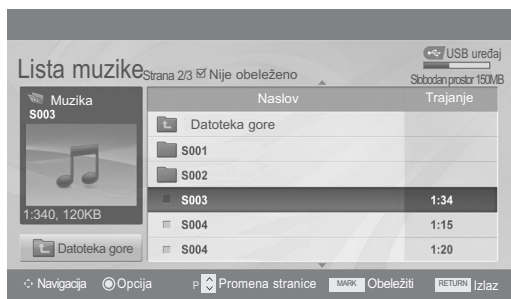

- ▶ **Reprodukuj (tokom stop):** Reprodukuje izabranu muziku.  
Čim se završi reprodukcija naslova, počinje reprodukcija sledećeg izabranog naslova. Ako nema odabranih naslova, onda počinje reprodukcija sledećeg naslova u aktuелnoj fascikli. Ako odete u drugu fasciklu i pritisnete taster OK, onda se aktuелno reprodukovani naslov zasutavlja.
- ▶ **Reprodukuj obeleženo :** Reprodukuje izabranu muziku. Čim se završi reprodukcija naslova, počinje automatski reprodukcija sledećeg izabranog naslova.
- ▶ **Prekini reprod. (tokom reprodukcije):** Zaustavlja reprodukovanu muziku.
- ▶ **Reprodukuj uz fotografiju:** Počinje reprodukciju izabrane muzike i onda prelazite u spisak za fotografije.
- ▶ **Obeleži sve :** Obeležava sve naslove u fascikli.
- ▶ **Demarkiraj sve :** Demarkira sve obeležene naslove.
- ▶ **Obriši :** Briše izabranu muziku.
- ▶ **Zatvori :** Zatvara skriveni meni.

1  Izaberite ciljnu fasciklu ili upravljački program.

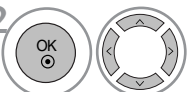
2  Izaberite željenu muziku.

3  Prikažite skriveni meni.

4  Prikažite željeni skriveni meni.

- Upotrebite taster P  $\wedge$   $\vee$  za navigaciju u stranici sa muzikom.
- Upotrebite taster MARK (obeleži) da biste obeležili ili demarkirali naslove.  
Ako je izabran jedan ili više naslova, onda će označeni naslovi biti reprodukovani po redosledu. Na primer, ako želite da slušate više puta jedan naslov, onda obeležite samo taj naslov i počnite sa njegovom reprodukcijom. Ako nijedan naslov nije obeležen, onda će svi naslovi u fascikli biti reprodukovani po redosledu.

- Pritisnite dugme RETURN da pređete na prethodni ekran menija.



# TELETEKST

Ova funkcija nije dostupna u svim državama.

Teletext je besplatna usluga emitovana od strane većina TV stanica, koja daju najnovije informacije u vestima, vremenskoj prognozi, programima televizija, pokazuje cene i mnogo drugih tema.

Dekoder teleteksta u ovom monitoru može podržati JEDNOSTAVNE, NASLOVE i FASTEXT sisteme. JEDNOSTAVAN (standardni teletext) sadrži određen broj stranica koje možete izabrati direktnim unosom odgovarajućeg broja stranice.

NASLOV i FASTEXT su više moderniji načini, omogućavajući vam brz i lak izbor informacija teleteksta.

## UKLJUČIVANJE / ISKLJUČIVANJE

Pritisnite taster TEXT da biste se prebacili na teletext. Pojaviće se na ekranu početna strana ili strana koja je poslednji put gledana.

U zaglavlju su prikazani dva broja stranice, naziv TV stanice, datum i vreme. Prvi broj stranice označava vaš izbor, dok drugi pokazuje trenutno prikazanu stranicu.

Pritisnite taster TEXT ili EXIT da biste se prebacili na teletext. Ponovo se pojavljuje prethodni režim.

## JEDNOSTAVAN TEKST

### ■ Izbor stranice

- 1 Unesite željeni broj stranice sa trocifrenim brojem upotrebom tastera BROJKI. Ako tokom izbora pritisnete pogrešan broj, onda morate da kompletirate trocifreni broj i ponovo uneti pravilan broj stranice.
- 2 Tastere PR + ili - se mogu upotrebiti za izbor prethodne ili sledeće stranice.

## NASLOVI

Korisnički vodič prikazuje četiri polja-crveno, zeleno, žuto i plavo na dnu ekrana. Žuto polje označava sledeću grupu a plavo polje označava sledeći blok.

### ■ Izabiranje stranice bloka / grupe

- 1 Sa plavim tasterom možete napredovati od bloka do bloka.
- 2 Koristite žuti taster da produžite u sledeću grupu sa automatskim prekoračenjem u sledeći blok.
- 3 Sa zelenim tasterom možete produžiti u sledeću stranicu sa automatski prekoračenjem u sledećoj grupi. Drugi način je upotreba tastera PR +.
- 4 Crveno dugme vam omogućava da se vratite na prethodni izbor. Drugi način je upotreba tastera PR -.

### ■ Direktan izbor stranice

Odogovarajući režimu JEDNOSTAVAN teletext, možete odabrati stranicu unosom trocifrenog broja upotrebom tastera BROJKI u režimu NASLOVI.



# TELETEKST

## FASTEXT

Stranice teleteksta su kodirane bojama duž podnožja ekrana i njihov izbor se vrši pomoću pritiska na odgovarajući taster u boji.

### ■ Izbor stranice

- 1 Pritisnite taster T.OPT i onda koristite taster  $\wedge \vee$  za izbor  menija. Prikazuje indeks stranice.
- 2 Možete izabrati stranice koje su kodirane bojama u podnožju sa odgovarajućim tasterom u boji.
- 3 Kao u režimu JEDNOSTAVAN teletekst, možete odabrati stranicu unosom trocifrenog broja upotrebom tastera BROJKI u režimu FASTEXT.
- 4 Tastere PR + ili - se mogu upotrebiti za izbor prethodne ili sledeće stranice.

## SPECIJALNE FUNKCIJE TELTEKSTA

- Pritisnite taster T. OPT i onda upotrebite taster  $\wedge \vee$  da biste izabrali meni Tekst opcija.



### ■ Indeks

Izaberite stranicu indeksa.



### ■ Vreme

Dok gledate TV program, izaberite ovaj meni da prikazete vreme u gornjem desnom uglu ekrana.

U režimu teleteksta, pritisnite ovo dugme da biste izabrali broj podstranice. Broj podstranice je prikazan pri dnu ekrana. Da biste zadržali ili promenili podstranu, pritisnite RED/GREEN,  $\lt \gt$  ili NUMBER tastere.



### ■ Zadrži

Zaustavlja automatsku promenu stranice, ukoliko teletekst stranica sadrži 2 ili više podstranica. Broj podstranica i prikazanih podstranica je obično prikazano na ekranu ispod vreme. Kada je ovaj meni izabran, simbol stop je prikazan u gornjem levom uglu ekrana i funkcija automatske promene stranice nije aktivna.



### ■ Pokaži

Izaberite ovaj meni ako želite da prikazete skrivene informacije, kao što su rešenja zagonetki.



### ■ Ažurirati

Prikazuje TV sliku na ekranu dok se čeka na novu stranicu teleteksta. Ovaj prikaz se pojavljuje u gornjem levom uglu ekrana. Kada je ažurirana stranica na raspolaganju, onda će prikaz biti promenjen prema broju stranice. Izaberite ponovo ovaj meni da pogledate ažuriranu stranicu teleteksta.

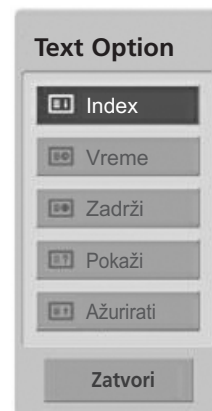

# DIGITALNI TELETEKST

\*Ova funkcija radi samo u Britaniji/Irskoj.

Monitorvam omogućava pristup digitalnom teletekstu koji je jako poboljšan u raznim aspektima kao što su tekst, grafike itd.

Ovaj digitalni teletekst može pristupiti specijalnom digitalnom teletekstu i specifičnim uslugama koji se emituju od strane digitalnog teleteksta.

Da biste prikazali teletekst morate isključiti jezik za titlove u njegovom meniju pomoću pritiska na taster SUBTITLE (titl).

## TELETEKST UNUTAR DIGITALNOG SERVISA

- 1 Pritisnite brojčani tastere ili taster PR + ili - da biste izabrali digitalnu uslugu koja emituje digitalni teletekst.  
Da saznate koji su servisi digitalnog teleteksta, pogledajte EPG spisak servisa.
- 2 Sledite indicacije na digitalnom teletekstu i pređite na sledeći korak pritiskom na TEXT, OK, ▲ ili ▼, ◀ ili ▶ CRVENI, ZELENI, ŽUTI, PLAVI ili BROJČANI tastere i itd.
- 3 Da promenite servis digitalnog teleteksta, izaberite drukčiji servis pomoću brojčanog tastera ili tastera PR + ili -.

Ako pritisak na taster MENI, VODIČ ili INFO taster i uzrokuje privremeni nestanak teletekst usluge, Ako ih ponovo pritisnete ond će se pojaviti opet usluga teleteksta.



## TELETEKST U DIGITALNOM SERVISU

- 1 Pritisnite brojčani tastere ili taster PR + ili - da biste izabrali određenu uslugu koja emituje digitalni teletekst.
- 2 Pritisnite taster TEXT ili obojene tastere da biste se prebacili na teletekst.
- 3 Sledite indicacije na digitalnom teletekstu i pređite na sledeći korak pritiskom na OK, ▲ ili ▼, ◀ ili ▶ CRVENI, ZELENI, ŽUTI, PLAVI ili BROJČANI tastere i itd.
- 4 Pritisnite taster TEKST ili obojene tasterer da isključite digitalni teletekst i da se vratite nazad na lgedanje TV-a.

Neki servisi vam možda omogućavaju da pristupite tekst servisa pomoću CRVENOG tastera.

Ako pritisak na taster MENI, VODIČ ili INFO taster i uzrokuje privremeni nestanak teletekst usluge, Ako ih ponovo pritisnete ond će se pojaviti opet usluga teleteksta.



# DODATAK

## PRONALAZENJE GREŠAKA

Monitor ne radi normalno	
Daljinski upravljač ne radi	<ul style="list-style-type: none"><li>■ Proverite da li ima neki predmet između daljinskog upravljača i proizvoda koji uzrokuje ometanje. Uverite se da ste usmerili daljinski upravljač u pravcu monitora.</li><li>■ Uverite se da ste umetnuli baterije sa pravilnim polaritetom (+ na +, - na -).</li><li>■ Uverite se da je podešen pravilan režim rada daljinskog upravljača: TV, VCR, itd.</li><li>■ Instalirajte nove baterije.</li></ul>
Napajanje je iznenada isključeno	<ul style="list-style-type: none"><li>■ Da li je konfigurisan sleep tajmer?</li><li>■ Proverite podešenja upravljanja napajanja. Napajanje prekinuto.</li><li>■ Nema emitovanje stanice u sinhronizaciji sa aktivnom funkcijom Auto sleep.</li></ul>

Ne radi video funkcija.	
Nema slike i nema zvuka	<ul style="list-style-type: none"><li>■ Proverite da li je proizvod uključen.</li><li>■ Probajte drugi kanal. Možda je problem u emitovanju.</li><li>■ Da li je strujni kabl priključen u utičnici na zidu?</li><li>■ Proverite smer vaše antene i/ili njenu lokaciju.</li><li>■ Proverite zidnu utičnicu, priključite kabl drugog uređaja u utičnicu gde je monitor bio priključen.</li></ul>
Slika se sporo pojavljuje nakon uključivanja	<ul style="list-style-type: none"><li>■ To je normalno, slika je prigušena tokom procesa pokretanja monitora. Molim obratite se servisnom centru ako se slika ne pojavi nakon 5 minuta.</li></ul>
Nema ili slaba boja ili slaba slika.	<ul style="list-style-type: none"><li>■ Podesite boju u opcijama menija.</li><li>■ Napravite dovoljna prostora između proizvoda i video plejera.</li><li>■ Probajte drugi kanal. Možda je problem u emitovanju.</li><li>■ Da li su video kablovi pravilno povezani?</li><li>■ Aktivirajte bilo koju funkciju da povratite osvetljaj slike.</li></ul>
Horizontalne/vertikalne rešetke ili drhtanje slike	<ul style="list-style-type: none"><li>■ Proverite lokalne smetnje kao što je rad nekog električnog aparata ili električnog alata.</li></ul>
Slab prijem na nekim kanalima.	<ul style="list-style-type: none"><li>■ Kanal stanice ili kablovskog kanala ima probleme, podesite drugu stanicu.</li><li>■ Signal stanice je slab, preusmerite antenu da biste imali bolji prijem slabijih stanica.</li><li>■ Proverite da li ima mogući izvori smetnje.</li></ul>
Linije ili pruge na slici.	<ul style="list-style-type: none"><li>■ Proverite antenu (promenite poziciju antene).</li></ul>

# DODATAK

## Audio funkcija ne radi.

Ima slike i nema zvuk	<ul style="list-style-type: none"><li>■ Pritisnite taster VOL + ili -.</li><li>■ Zvuk prigušen? Pritisnite taster MUTE (bez zvuka).</li><li>■ Probajte drugi kanal. Možda je problem u emitovanju.</li><li>■ Da li su audio kablovi pravilno povezani?</li></ul>
Nema izlazni audio signal na jednom od zvučnika	<ul style="list-style-type: none"><li>■ Podesite balans u opcijama menija.</li></ul>
Neobičan zvuk koji dolazi iz proizvoda.	<ul style="list-style-type: none"><li>■ Promena u vlažnosti ili temperaturi okoline može uzrokovati neobičan zvuk kada uključujete ili isključujete proizvod i to nije greška u proizvodu.</li></ul>

## Primenjivo samo za RGB/DVI režim

### Nema prikazane slike.

Struja je uključena, strujni indikator je plav ali je ekran izrazito taman.	<ul style="list-style-type: none"><li>■ Podesite ponovo jačinu osvetljenja i kontrast.</li></ul>
Da li strujni indikator izgleda žuto?	<ul style="list-style-type: none"><li>■ Ako je proizvod u načinu uštede energije, pomaknite miš ili pritisnite bilo koji taster.</li></ul>
Da li se pojavljuje poruka 'Van dometa'?	<ul style="list-style-type: none"><li>■ Signal iz računara (video kartice) je van vertikalne ili horizontalne frekvencije opsega proizvoda. Namestite opseg frekvencije upućujući se na specifikacije u vodiču za korisnike.</li></ul>
Da li se pojavljuje poruka 'Proverite interkonekcijski kabl'?	<ul style="list-style-type: none"><li>■ Interkonekcijski kabl između računara i proizvoda nije priključen. Proverite interkonekcijski kabl.</li><li>■ Pritisnite dugme 'INPUT' (ULAZ) na daljinskom upravljaču da biste proverili ulazni signal.</li></ul>

# DODATAK

'Nepoznat proizvod' poruka se pojavljuje kada je proizvod priključen.

Da li ste instalirali drajver?

- Instalirajte drajver od proizvoda, koji je dopremljen s proizvodom ili ga preuzmite sa veb stranice. (<http://www.lge.com>)
- Pogledajte da li se podržava funkcija utakni i koristi tako što ćete pogledati korisnički vodič video kartice.

Pojavljuje se zaostala slika na proizvodu

Zaostala slika se pojavljuje i nakon što je proizvod isključen.

- Ako koristite fiksnu sliku duže vreme, pikseli mogu brzo da se oštete. Koristite čuvar ekrana.

Boja ekrana je neuobičajena.

Ekran ima slabu rezoluciju (16 boja).

- Podesite rezoluciju boje ekrana na više od 24 bita (istinska boja) Izaberite kontrolu menija Ploča-Displej-Podešavanje-Boja u Windows.

Boja ekrana je nestalna ili jednobojna.

- Proverite status veze interkonekcijskog kabla.

Da li se pojavljuju crne tačke na ekranu?

- Nekoliko piksela (crvena, zelena, bela ili crna boja) mogu da se pojave na ekranu i izbiti na jedinstvene karakteristike LCD ploče. To nije kvar LCD-a.

## Primenjivo samo za RGB režim

Slika ekrana se neuobičajeno blokira.

Da li je položaj ekrana pogrešan?

- Podesite meni Position (Položaj) u OSD-u.
- Pogledajte da li je rezolucija video kartice i frekvencije podržana od strane proizvoda. Ako je frekvencija van dometa, podesite na preporučenu rezoluciju u Kontrolnoj ploči meni Prikaz - Podešenje.

Da li se pojavljuju tanke linije na pozadini ekrana?

- Namestite Clock (časovnik) meni u OSD-u.

Horizontalne smetnje se pojavljuju ili karakteri izgledaju nejasno.

- Namestite Phase (Faza) meni u OSD-u.

# DODATAK

## ODRŽAVANJE

Prevremeni kvarovi se mogu sprečiti. Brižljivo i redovno čišćenje može produžiti vek trajanja Vašeg monitora.

Pažnja : Uverite se da ste isključili napajanje i iskopčali kabl za napajanje pre nego što počnete sa čišćenjem.

### Čišćenje ekrana

- 1 Da bi odbili prašinu od ekrana neko vreme najbolje je ako namokrite meku krpu sa mešavinom mlake vode i malo omekšivača ili deterdženta za sudove. Iscedite krpu dok ne postane skoro suva i onda je upotrebite za brisanje ekrana.
- 2 Uverite se da ste obrisali višak vode od ekrana i onda dopustite da se osuši na vazduhu pre nego što uključite Vaš monitor.

### Čišćenje kutije

- Da biste uklonili prljavštinu ili prašinu, obrišite kutiju sa mekom i suvom magičnom krpom.
- Nemojte koristiti vlažnu krp.

### Dugotrajna odsutnost

#### OPREZ

- ▶ Ako računate na to da ostavite monitor bez upotrebe za dug period vremena (kao što je odmor), dobro bi bilo da iskopčate kabl za napajanje da biste zaštitili monitor protiv groma ili nestabilnosti u napajanju.

# DODATAK

## TEHNIČKE KARAKTERISTIKE PROIZVODA

<M197WDP>

LCD ploča	Vrsta ekrana	470,1 mm širok ekran (18,51 inč) TFT (tranzistor tankog sloja) LCD (displej od tečnog kristala) ploča Vidljiva dijagonalna veličina: 470,1 mm
	Veličina piksela	0,30 mm (H) x 0,30 mm (V)
Video signal	Maks. rezolucija	1360 x 768 @ 60 Hz
	Preporučena rezolucija	1360 x 768 @ 60 Hz
	Horizontalna frekvencija	30 kHz do 61 kHz
	Vertikalna frekvencija	56 Hz do 75 Hz
	Vrsta sinhronizacije	Zasebna sinhronizacija, digitalna
Ulazni konektor		TV, D-Sub Analog, SCART*2, component, DVI-D, HDMI
Struja	Nazivni napon	AC 100-240 V~ 50/60 Hz 0,6 A
	Potrošnja energije	Način uključeno : 35 W (obično) Način Sleep ≤ 1 W Režim „Isključeno“ ≤ 0,5 W
Tilt (iskošenje)	Opseg nagiba	-5 do 15°
Dimenzije (širina x visina x dubina) Težina		454,7 mm x 362,8 mm x 193,2 mm (17,94 inč x 14,28 inč x 7,61 inč) 3,8 kg (8,4 lb)
Uslovi okruženja	Radna temperatura	10 °C do 35 °C
	Radna vlaga	20 % do 80 %
	Temperatura skladištenja	-10 °C do 60 °C
	Vlaga skladištenja	5 % do 90 %

- Gore navedene tehničke karakteristike su predmet izmena bez prethodne najave zbog poboljšanja u kvalitetu.

# DODATAK

## TEHNIČKE KARAKTERISTIKE PROIZVODA

<M227WDP>

LCD ploča	Vrsta ekrana	546,86 mm širok ekran (21,53 inč) TFT (tranzistor tankog sloja) LCD (displej od tečnog kristala) ploča Vidljiva dijagonalna veličina: 546,86 mm
	Veličina piksela	0,248 mm (H) x 0,248 mm (V)
Video signal	Maks. rezolucija	1920 x 1080 @ 60 Hz
	Preporučena rezolucija	1920 x 1080 @ 60 Hz
	Horizontalna frekvencija	30 kHz do 83 kHz
	Vertikalna frekvencija	56 Hz do 75 Hz
	Vrsta sinhronizacije	Zasebna sinhronizacija, digitalna
Ulazni konektor		TV, D-Sub Analog, SCART*2, component, DVI-D, HDMI
Struja	Nazivni napon	AC 100-240 V~ 50/60 Hz 0,9 A
	Potrošnja energije	Način uključeno : 53 W (obično) Način Sleep ≤ 1 W Režim „Isključeno“ ≤ 0,5 W
Tilt (iskošenje)	Opseg nagiba	-5 do 15°
Dimenzije (širina x visina x dubina) Težina		519,8 mm x 400,5 mm x 193,2 mm (20,46 inč x 15,7 inč x 7,61 inč) 4,7 kg (10,4 lb)
Uslovi okruženja	Radna temperatura	10 % do 35 °C
	Radna vlaga	20 % do 80 %
	Temperatura skladištenja	-10 % do 60 °C
	Vlaga skladištenja	5 % do 90 %

- Gore navedene tehničke karakteristike su predmet izmena bez prethodne najave zbog poboljšanja u kvalitetu.



# DODATAK

## TEHNIČKE KARAKTERISTIKE PROIZVODA

<M237WDP>

LCD ploča	Vrsta ekrana	584,2 mm širok ekran (23 inč) TFT (tranzistor tankog sloja) LCD (displej od tečnog kristala) ploča Vidljiva dijagonalna veličina: 584,2 mm
	Veličina piksela	0,265 mm (H) x 0,265 mm (V)
Video signal	Maks. rezolucija	1920 x 1080 @ 60 Hz
	Preporučena rezolucija	1920 x 1080 @ 60 Hz
	Horizontalna frekvencija	30 kHz do 83 kHz
	Vertikalna frekvencija	56 Hz do 75 Hz
	Vrsta sinhronizacije	Zasebna sinhronizacija, digitalna
Ulazni konektor		TV, D-Sub Analog, SCART*2, component, DVI-D, HDMI
Struja	Nazivni napon	AC 100-240 V~ 50/60 Hz 1,0 A
	Potrošnja energije	Način uključeno : 55 W (obično) Način Sleep ≤ 1 W Režim „Isključeno“ ≤ 0,5 W
Tilt (iskošenje)	Opseg nagiba	-5 do 15°
Dimenzije (širina x visina x dubina) Težina		560,8 mm x 427 mm x 193,2 mm (22,08 inč x 16,81 inč x 7,61 inč) 5,6 kg (12,35 lb)
Uslovi okruženja	Radna temperatura	10 °C do 35 °C
	Radna vlaga	20 % do 80 %
	Temperatura skladištenja	-10 °C do 60 °C
	Vlaga skladištenja	5 % do 90 %

- Gore navedene tehničke karakteristike su predmet izmena bez prethodne najave zbog poboljšanja u kvalitetu.

# DODATAK

## PROGRAMIRANJE DALJINSKOG UPRAVLJAČA

Daljinski upravljač je višestruka marka ili univerzalni daljinski. On može biti programiran da radi sa skoro svim uređajima na daljinski upravljač od drugih proizvođača.

Uzmite u obzir da daljinski upravljač možda ne može upravljati sa svim modelima drugih marki.

### Programiranja kóda u režimu daljinskog upravljača

- 1 Testiranje vašeg daljinskog upravljača.  
Da biste saznali da li vaš daljinski upravljač može upravljati sa drugim komponentima bez programiranja, upalite jednu komponentu kao što je VCR i pritisnite odgovarajuću taster za režim (kao što je DVD ili VCR) na daljinskom upravljaču dok pokazujete u pravcu komponente. Testirajte tastere POWER (napajanje) i P +/- (programi) da biste videli da li komponenta pravilno reaguje. Ako ne reaguje, onda je optrebno izvršiti programiranje daljinskog upravljača.
- 2 Uključite komponentu koju treba programirati, onda pritisnite odgovarajući taster režima (kao što je DVD ili VCR) na daljinskom upravljaču. Taster daljinskog upravljača željenog uređaja je osvetljen.
- 3 Pritisnite istovremeno tastere MENU (meni) i MUTE (bez zvuka), daljinski upravljač je spreman za programiranje sa novim kódom.
- 4 Unesite broj kóda korišćenjem brojčanih tastera na daljinskom upravljaču. Bojevi kóda za programiranje za odgovarajuću komponentu možete pronaći na sledećim stranicama. Opet, ako je kód pravilan, onda se uređaj uključuje.
- 5 Pritisnite taster MENU (meni) da biste memorisali kód.
- 6 Testirajte funkcije daljinskog upravljača da biste videli da li komponenta pravilno reaguje. Ako ne, ponovite korak 2.

## PROGRAMIRANJE KÓDOVA

### DVD

Marka	Kodovi	Marka	Kodovi	Marka	Kodovi
APEX DIGITAL	022	mitsubishi	002	RCA	005 006
DENON	020 014	NAD	023	SAMSUNG	011 015
GE	005 006	ONKYO	008 017	SONY	007
HARMAN KARDON	027	PANASONIC	003 009	THOMPSON	005 006
JVC	012	PHILIPS	013	TOSHIBA	019 008
LG	001 010 016 025	PIONEER	004 026	YAMAHA	009 018
MAGNAVOX	013	PROCEED	021	ZENITH	010 016 025
MARANTZ	024	PROSCAN	005 006		

# DODATAK

## VCR

Marka	Kodovi	Marka	Kodovi	Marka	Kodovi
AIWA	034	MAGNAVOX	031 033 034 041	SAMSUNG	032 040 102 104
AKAI	016 043 046 124 125 146		067 068		105 107 109 112
AMPRO	072	MARANTZ	012 031 033 067 069		113 115 120 122 125
ANAM	031 033 103	MARTA	101	SANSUI	022 043 048 135
AUDIO DYNAMICS	012 023 039 043	MATSUI	027 030	SANYO	003 007 010 014
BROKSONIC	035 037 129	MEI	031 033		102 134
CANON	028 031 033	MEMOREX	003 010 014 031	SCOTT	017 037 112 129
CAPEHART	108		033 034 053 072 101 102 134 139	SEARS	003 008 009 010 013 014 017 020
CRAIG	003 040 135	MGA	045 046 059		031 042 073 081
CURTIS MATHES	031 033 041	MINOLTA	013 020		101
DAEWOO	005 007 010 064 065 108 110 111 112 116 117 119	MITSUBISHI	013 020 045 046 049 051 059 061 151	SHARP	031 054 149
DAYTRON	108	MTC	034 040	SHINTOM	024
DBX	012 023 039 043	MULTITECH	024 034	SONY	003 009 031 052 056 057 058 076 077 078 149
DYNATECH	034 053	NEC	012 023 039 043 048	SOUNDESIGN	034
ELECTROHOME	059	NORDMENDE	043	STS	013
EMERSON	006 017 025 027 029 031 034 035 036 037 046 101 129 131 138 153	OPTONICA	053 054	SYLVANIA	031 033 034 059 067
FISHER	003 008 009 010	PANASONIC	066 070 074 083 133 140 145	SYMPHONIC	034
FUNAI	034	PENTAX	013 020 031 033 063	TANDY	010 034
GE	031 033 063 072 107 109 144 147	PHILCO	031 034 067	TATUNG	039 043
GO VIDEO	132 136	PHILIPS	031 033 034 054 067 071 101	TEAC	034 039 043
HARMAN KARDON	012 045	PILOT	101	TECHNICS	031 033 070
HITACHI	004 018 026 034 043 063 137 150	PIONEER	013 021 048	TEKNIKA	019 031 033 034 101
INSTANTREPLAY	031 033	PORTLAND	108	THOMAS	034
JCL	031 033	PULSAR	072	TMK	006
JCPENNY	012 013 015 033 040 066 101	QUARTZ	011 014	TOSHIBA	008 013 042 047 059 082 112 131
JENSEN	043	QUASAR	033 066 075 145	TOTEVISION	040 101
JVC	012 031 033 043 048 050 055 060 130 150 152	RCA	013 020 033 034 040 041 062 063 107 109 140 144 145 147	UNITECH	040
KENWOOD	014 034 039 043 047 048	REALISTIC	003 008 010 014 031 033 034 040 053 054 101	VECTOR RESEARCH	012
LG (GOLDSTAR)	001 012 013 020 101 106 114 123	RICO	058	VICTOR	048
LLOYD	034	RUNCO	148	VIDEO CONCEPTS	012 034 046
LXI	003 009 013 014 017 034 101 106	SALORA	014	VIDEOSONIC	040
MAGIN	040			WARDS	003 013 017 024 031 033 034 040 053 054 131
				YAMAHA	012 034 039 043
				ZENITH	034 048 056 058 072 080 101

# DODATAK IC KÓDOVI

## 1. Kako se povezati

- Priključite Vaš dalkjinski upravljač sa žicom u portu monitora za daljinski upravljač.

## 2. IC kódovi za daljinski upravljač

- Izlazni oblik signala

Jednostruki signal, moduliran sa 37.917 kHz signalom pri 455 kHz

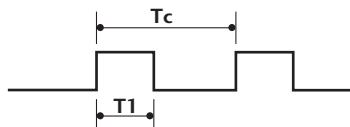

Noseća frekvencija

$$FCAR = 1/TC = fOSC/12$$

$$\text{Faktor režima rada} = T1/TC = 1/3$$

- Konfiguracija okvira

1-vi okvir



Ponavljajući okvir

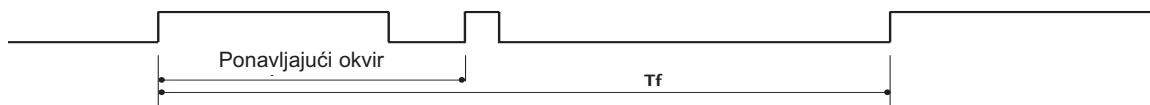

- Ponavljajući kód

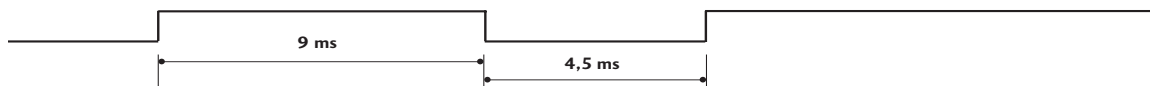

- Vodeći kód

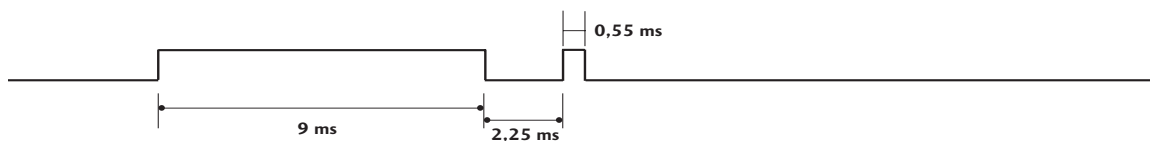

- Opis bita

Bit "0"

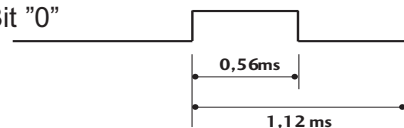

Bit "1"

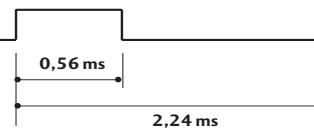

- Interval okvira : Tf

Oblik signala se prenosi sve dok je taster pritisnut.



# DODATAK

Kód (Heksa)	Funkcija	Napomena
00	PR +	R/C TASTER
01	PR -	R/C TASTER
02	VOL +	R/C TASTER
03	VOL -	R/C TASTER
40	Up (▲)	R/C TASTER
41	Down (▼)	R/C TASTER
06	Right (►)	R/C TASTER
07	Left (◄)	R/C TASTER
08	POWER	R/C TASTER (NAPAJANJE ISKLJUČENO/UKLJUČENO)
09	MUTE	R/C TASTER
0B	INPUT	R/C TASTER
10	Brojčani taster 0	R/C TASTER
11	Brojčani taster 1	R/C TASTER
12	Brojčani taster 2	R/C TASTER
13	Brojčani taster 3	R/C TASTER
14	Brojčani taster 4	R/C TASTER
15	Brojčani taster 5	R/C TASTER
16	Brojčani taster 6	R/C TASTER
17	Brojčani taster 7	R/C TASTER
18	Brojčani taster 8	R/C TASTER
19	Brojčani taster 9	R/C TASTER
1A	Q.VIEW	R/C TASTER
1E	FAV	R/C TASTER
20	TEXT	R/C TASTER
21	T.OPT	R/C TASTER
28	RETURN	R/C TASTER
39	SUBTITLE	R/C TASTER
43	MENU	R/C TASTER
44	OK(●)	R/C TASTER
45	Q.MENU	R/C TASTER
50	TV/PC	R/C TASTER
F0	TV/RADIO	R/C TASTER
0A	I/II	R/C TASTER
5B	EXIT	R/C TASTER
1E	MARK	R/C TASTER
53	LIST	R/C TASTER
61	PLAVI taster	R/C TASTER
63	ŽUTI taster	R/C TASTER
71	ZELENI taster	R/C TASTER
72	CRVENI taster	R/C TASTER
AA	INFO ⓘ	R/C TASTER
AB	GUIDE	R/C TASTER

# DODATAK

## KONFIGURACIJA EKSTERNOG KONTROLNOG UREĐAJA

### RS-232C konfiguracija

Priključite uzaluznu utičnicu RS-232C (serijski port) na eksternom kontrolnom uređaju (kao što je kompjuter ili A/V kontrolni sistem) da biste upravljali funkcije proizvoda od spolja.

Priključite serijski port kontrolnog uređaja u RS-232C utičnici na zadnjoj ploči proizvoda.

Napomena : RS-232C kablovi nisu isporučeni sa proizvodom.

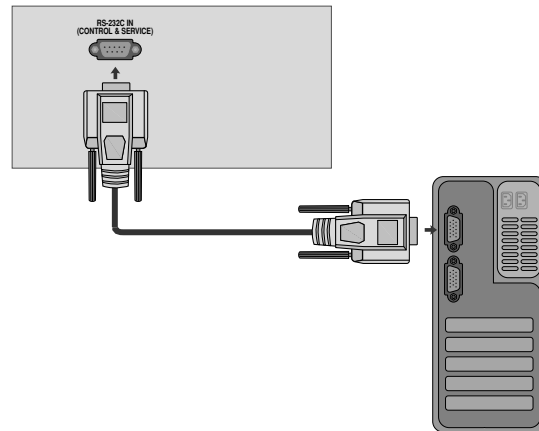

### Tip konektora; D-Sub 9-pinski muški

Br.	Naziv pina
1	Nema konekcije
2	RXD (za prijem podataka)
3	TXD (za prenos podataka)
4	DTR (spreman za bočnu terminalsku opremu)
5	GND
6	DSR (spreman za bočnu opremu za prenos podataka)
7	RTS (spreman za slanje)
8	CTS (čisto za slanje)
9	Nema konekcije

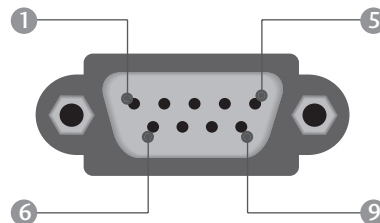

### RS-232C konfiguracije

#### Konfiguracije sa 7-žica (standardni RS-232C kabl)

	PC	TV	
RXD	2	3	TXD
TXD	3	2	RXD
GND	5	5	GND
DTR	4	6	DSR
DSR	6	4	DTR
RTS	7	8	CTS
CTS	8	7	RTS
	D-Sub 9	D-Sub 9	

#### Konfiguracije sa 3-žice (nije standardno)

	PC	TV	
RXD	2	3	TXD
TXD	3	2	RXD
GND	5	5	GND
DTR	4	6	DTR
DSR	6	4	DSR
RTS	7	7	RTS
CTS	8	8	CTS
	D-Sub 9	D-Sub 9	

# DODATAK

## Postavi ID

Koristite ovu funkciju za određivanje ID broja.  
Pogledajte 'Stvarno mapiranje podataka'. ► str. 114

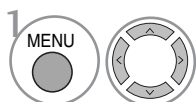
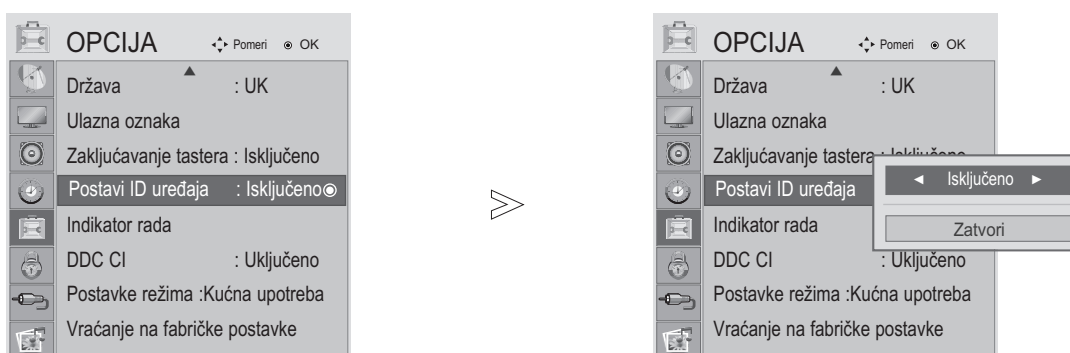

Izaberite OPCIJA.

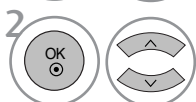

Izaberite Postavi ID.

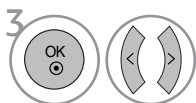

Podešava Postavi ID da bi izabrao željeni broj TV ID.  
Opseg podešavanja Postavi ID je 1~99.

- Pritisnite dugme MENU (meni) ili EXIT (izlaz) da biste zatvorili prozor.
- Pritisnite dugme RETURN da pređete na prethodni ekran menija.

# DODATAK

## Parametri komunikacije

- Brzina boda : 9600 bps (UART)
- Dužina podataka : 8 bita
- Parnost : Nema
- Stop bit : 1 bit
- Kód komunikacije : ASCII kód
- Koristite ukršteni kabl.

## Spisak referentnih naloga

	KOMANDA		PODACI
	1	2	(Heksadecimalno)
01. Struja	k	a	00 ~ 01
02. Format slike	k	c	pogledajte str. 111
03. Ekran bez zvuka	k	d	00 ~ 01
04. Glasnoća bez zvuka	k	e	00 ~ 01
05. Kontrola glasnoće	k	f	00 ~ 64
06. Contrast (Kontrast)	k	g	00 ~ 64
07. Brightness (Osvetljaj)	k	h	00 ~ 64
08. Boja	k	i	00 ~ 64
09. Nijansa	k	j	00 ~ 64
10. Sharpness (Oštrina)	k	k	00 ~ 64
11. OSD izbor	k	l	00 ~ 01
12. Režim zaključan daljinski upravljača	k	m	00 ~ 01
13. Visoki tonovi	k	r	00 ~ 64
14. Bas	k	s	00 ~ 64
15. Balance (Balans)	k	t	00 ~ 64
16. Temperatura boje	k	u	00 ~ 06
17. Automatsko konfigurisanje	j	u	01
18. Komanda podešavanja	m	a	pogledajte str. 113
19. Dodaj/Preskoči kanal	m	b	00 ~ 01
20. Taster	m	c	Kód tastera
21. Kontrola pozadinskog osvetljaja	m	g	00 ~ 64
22. Izbor ulaza (glavni)	x	b	pogledajte str.113

\* Ako se postavi 15 ~ 22, meni se ne pojavljuje na ekranu.

## Transmisija / Prijem protokola

### Prenos

[Komanda1][Komanda2][ ][Postavi ID][ ][Podatak][Cr]

- \* [Komanda 1] : Prva komanda za upravljanje TV-om. (j, k, m ili x)
- \* [Komanda 2] : Druga komanda za upravljanje TV-om.
- \* [Postavi ID] : Možete podesiti dodeljenu identifikaciju da biste odabrali željeni identifikacioni broj monitora u meniju opcija. Opseg podešavanja je 1~ 99. Kada odaberete Postavi ID '0', onda kontrolišete svaki povezani ekran. Postavi ID je prikazan kao decimal (1~99) u meniju a kao heksadecimal (0x0~0x63) u transmisiji/prijemu protokola.
- \* [PODATAK] : Za prenos podataka komande. Pošalji 'FF' podatak da bi očitao status naloga.
- \* [Cr] : Povratak nosećeg ASCII kod '0x0D'
- \* [ ] : ASCII kod binarna nula (0x20)

### OK potvrda

[Komanda2][ ][Postavi ID][ ][OK][Podatak][x]

- \* TV prenosi ACK (potvrdu) na osnovu ovog formata kada prima normalne podatke. Sada, kada je podatak u režimu čitanja podataka, on pokazuje trenutni status podatka. Ako je podatak u režimu upisa, on vraća podatak računara.

### Potvrda o grešci

[Komanda2][ ][Postavi ID][ ][NG][Podatak][x]

- \* TV prenosi ACK (potvrdu) na osnovu ovog formata kada prima nepravilne podatke od nepodržanih funkcija ili u slučaju grešaka u komunikaciji.



# DODATAK

## 01. Napajanje (komanda : k a)

- ▶ Za kontrolu uključivanja/isključivanja napajanja TV-a.

### Prenos

[k][a][ ][Postavi ID][ ][Podatak][Cr]

Podaci 00: Napajanje isključeno 01: Napajanje uključeno

### Ack

[a][ ][Postavi ID][ ][OK/NG][Podatak][x]

## 02. Format slike (Komanda: k c) (veličina glavne slike)

- ▶ Za podešavanje formata slike. (Glavni format slike)  
Takođe možete podesiti format slike upotrebom Format slike u meniju za SLIKA.

(1) ATV, AV1,2 Input mod

- 16:9 / Original / 4:3 / 14:9 / Cinema Zoom / Zoom / Full Wide

(2) DTV

- 16:9 / Just Scan / Original / 4:3 / 14:9 / Cinema Zoom / Zoom

(3) RGB, DVI, HDMI Input (HDMI-PC) mod

- 4:3 / 16:9

(4) Component, HDMI input mod (nije HDMI-PC)

- 16:9 / 4:3 / 14:9 / Cinema Zoom / Zoom

(Just Scan : samo za veće od 720p)

### Prenos

[k][c][ ][Postavi ID][ ][Podatak][Cr]

Podaci 01 : Normalni ekran (4:3)

07: 14:9

02: Širok ekran (16:9)

09: Samo skeniranje

04: Zoom1

0B: Full Wide

06: Original

10~1F: Cinema Zom 1~16

### Ack

[c][ ][Postavi ID][ ][OK/NG][Podatak][x]

## 03. Ekran bez slike (komanda: k d)

- ▶ Za upravljanje uključivanja/isključivanja slike za ekran.

### Prenos

[k][d][ ][Postavi ID][ ][Podatak][Cr]

Podaci 00: Opcija ekrana bez slike isključena (Slika uključena)

01: Opcija ekrana bez slike uključena (Slika isključena)

### Ack

[d][ ][Postavi ID][ ][OK/NG][Podatak][x]

## 04. Opcija bez zvuka (komanda: k e)

- ▶ Za upravljanje uključivanjem/isključivanjem zvuka.  
Takođe, možete podesiti isključivanje zvuka upotrebom tastera MUTE (bez zvuka) na daljinskom upravljaču.

### Prenos

[k][e][ ][Postavi ID][ ][Podatak][Cr]

Podaci 00: Opcija bez zvuka uključena (Glasnoća isključena)

01: Opcija bez zvuka isključena (Glasnoća uključena)

### Ack

[e][ ][Postavi ID][ ][OK/NG][Podatak][x]

## 05. Upravljanje Glasnoće (komanda: k f)

- ▶ Za podešavanje glasnoće.  
Takođe, možete podešavati glasnoću upotrebom tastera VOLUME (glasnoća) na daljinskom upravljaču.

### Prenos

[k][f][ ][Postavi ID][ ][Podatak][Cr]

Min. podaci : 00 ~ Maks : 64

\* Pogledajte 'Stvarno mapiranje podataka 1'. Pogledajte stranu 113.

### Ack

[f][ ][Postavi ID][ ][OK/NG][Podatak][x]

## 06. Kontrast (komanda: k g)

- ▶ Za podešavanje kontrasta ekrana.]  
Takođe možete podesiti kontrast iz menija SLIKA.

### Prenos

[k][g][ ][Postavi ID][ ][Podatak][Cr]

Min. podaci : 00 ~ Maks : 64

\* Pogledajte 'Stvarno mapiranje podataka 1'. Pogledajte stranu 113.

### Ack

[g][ ][Postavi ID][ ][OK/NG][Podatak][x]

## 07. Osvetljaj (komanda: k h)

- ▶ Za podešavanje osvetljaja ekrana.  
Takođe možete podesiti osvetljaj iz menija SLIKA.

### Prenos

[k][h][ ][Postavi ID][ ][Podatak][Cr]

Min. podaci : 00 ~ Maks : 64

\* Pogledajte 'Stvarno mapiranje podataka 1'. Pogledajte stranu 113.

### Ack

[h][ ][Postavi ID][ ][OK/NG][Podatak][x]

## 08. Boja (komanda: k i)

- ▶ Za podešavanje boje ekrana.  
Takođe možete podesiti boju iz menija SLIKA.

### Prenos

[k][i][ ][Postavi ID][ ][Podatak][Cr]

Min. podaci : 00 ~ Maks : 64

\* Pogledajte 'Stvarno mapiranje podataka 1'. Pogledajte stranu 113.

### Ack

[i][ ][Postavi ID][ ][OK/NG][Podatak][x]

# DODATAK

## 09. Nijansa (komanda: k j)

- ▶ Za podešavanje nijanse ekrana.  
Takođe možete podesiti nijansu iz menija SLIKA.

### Prenos

[k][j][ ][Postavi ID][ ][Podatak][Cr]

Podaci za crvenu boju : 00 ~ Zeleno : 64  
\* Pogledajte 'Stvarno mapiranje podataka 1'. Pogledajte stranu 113.

### Ack

[j][ ][Postavi ID][ ][OK/NG][Podatak][x]

## 10. Oštrina (komanda: k k)

- ▶ Za podešavanje oštine ekrana.  
Takođe možete podesiti oštrinu iz menija SLIKA.

### Prenos

[k][k][ ][Postavi ID][ ][Podatak][Cr]

Min. podaci : 00 ~ Maks : 64  
\* Pogledajte 'Stvarno mapiranje podataka 1'. Pogledajte stranu 113.

### Ack

[k][ ][Postavi ID][ ][OK/NG][Podatak][x]

## 11. OSD izbor (komanda: k l)

- ▶ Za izbor uključivanja/isključivanja OSD-a (prikaz na ekranu) kada upravljate daljinskim upravljačem.

### Prenos

[k][l][ ][Postavi ID][ ][Podatak][Cr]

Podaci 00: OSD isključen 01: OSD uključen

### Ack

[l][ ][Postavi ID][ ][OK/NG][Podatak][x]

## 12. Režim zaključan daljinski upravljač (komanda: k m)

- ▶ Za zaključavanje kontrola na prednjoj ploči monitora i daljinskom upravljaču.

### Prenos

[k][m][ ][Postavi ID][ ][Podatak][Cr]

Podaci 00: Zaključavanje isključeno 01: Zaključavanje uključeno

### Ack

[m][ ][Postavi ID][ ][OK/NG][Podatak][x]

- \* Ako ne koristite daljinski upravljač, onda upotrebite ovaj režim.  
Kada je glavno napajanje uključeno/isključeno, onda se oslobađa spoljno zaključavanje kontrola.

## 13. Treble (Visoki tonovi) (komanda: k r)

- ▶ Da biste podesili visoke tonove.  
Takođe možete da prilagodite visoke tonove u meniju ZVUK.  
U slučaju da je uključen SRS TruSurround HD (u stanju 'On'), on ne radi i fiksiran je na 50.  
Ne radi USB ulaz.

### Prenos

[k][r][ ][Postavi ID][ ][Podatak][Cr]

Min. podaci : 00 ~ Maks : 64  
\* Pogledajte 'Stvarno mapiranje podataka 1'. Pogledajte stranu 113.

### Ack

[r][ ][Postavi ID][ ][OK/NG][Podatak][x]

## 14. Bass (Bas) (komanda: k s)

- ▶ Da biste podesili visoke tonove.  
Takođe možete da prilagodite bas tonove u meniju ZVUK.  
U slučaju da je uključen SRS TruSurround HD (u stanju 'On'), on ne radi i fiksiran je na 50.  
Ne radi USB ulaz.

### Prenos

[k][s][ ][Postavi ID][ ][Podatak][Cr]

Min. podaci : 00 ~ Maks : 64  
\* Pogledajte 'Stvarno mapiranje podataka 1'. Pogledajte stranu 113.

### Ack

[s][ ][Postavi ID][ ][OK/NG][Podatak][x]

## 15. Balans (komanda: k t)

- ▶ Za podešavanje balansa.  
Takođe, možete podesiti balans iz menija AUDIO.

### Prenos

[k][t][ ][Postavi ID][ ][Podatak][Cr]

Min. podaci : 00 ~ Maks : 64  
\* Pogledajte 'Stvarno mapiranje podataka 1'. Pogledajte stranu 113.

### Ack

[t][ ][Postavi ID][ ][OK/NG][Podatak][x]

## 16. Temperatura boje (komanda: k u)

- ▶ Za podešavanje temperature boje. Takođe možete podesiti temepraturu boje iz menija SLIKA.

### Prenos

[k][u][ ][Postavi ID][ ][Podatak][Cr]

Podaci 00: Srednja 01: Hladna 02: Topla

### Ack

[u][ ][Postavi ID][ ][OK/NG][Podatak][x]

# DODATAK

17 Autom. konfiguracija (komanda: j u)

- Za podešavanje pozicije slike i automatsko smanjivanje drhtanje slike. Ovo radi samo u režimu RGB (PC).

Prenos

[j][u][ ][Postavi ID][ ][Podatak][Cr]

Podaci 01 : Za podešavanje

Ack

[u][ ][Postavi ID][ ][OK/NG][Podatak][x]

\* Stvarno mapiranje podataka 1  
 00: Korak 0  
 .....  
 A : Korak 10 (Podesi identifikaciju 10)  
 .....  
 F : Korak 15 (Podesi identifikaciju 15)  
 10 : Korak 16 (Podesi identifikaciju 16)  
 .....  
 64 : Korak 100  
 .....  
 6E : Korak 110  
 .....  
 73 : Korak 115  
 74 : Korak 116  
 .....  
 C7 : Korak 199  
 .....  
 FE : Korak 254  
 FF : Korak 255

18. Komanda za podešavanje (komanda: m a)

- Bira kanal sledećeg fizičkog broja.

Prenos

[m][a][ ][Postavi ID][ ][Podatak0][ ][Podatak1][ ][Podatak2][Cr]

Podaci 00: Podaci visokog kanala

Podaci 01 : Podaci niskog kanala

osim. Br. 47 -> 00 2F (2FH)

Br. 394 -> 01 88 (188H),

DTV Br. 0 -> nije bitno

Podaci 02: 0x00 : ATV, 0x10 : DTV, 0x20 : Radio

Opseg podataka kanala

Analogni - Min: 00 ~ Maks : 63 (0~99)

Digitalni - Min: 00 ~ Maks : 3E7 (0~999)

Ack

[a][ ][Postavi ID][ ][OK/NG][Podatak][x]

Min. podaci : 00 ~ Maks : 7DH

19. Dodaj/Preskoči kanal (komanda: m b)

- Za podešavanje statusa preskoči za trenutni program.

Prenos

[m][b][ ][Postavi ID][ ][Podatak][Cr]

Podaci 00: Preskoči

01: Dodaj

Ack

[b][ ][Postavi ID][ ][OK/NG][Podatak][x]

20. Šifra (komanda: m c)

- Za slanje IC daljinske šifre.

Prenos

[m][c][ ][Postavi ID][ ][Podatak][Cr]

Kod šifre za podatke - Pogledajte stranu 107.

Ack

[c][ ][Postavi ID][ ][OK/NG][Podatak][x]

21. Upravljanje pozadinskim osvetljenjem (komanda: m g)

- Za upravljanje pozadinskog osvetljenja.  
(Samo isključeno automatsko osvetljenje)

Prenos

[m][g][ ][Postavi ID][ ][Podatak][Cr]

Podaci : Min: 00 ~ Maks : 64 (\*prenos u heksadecimalnom kodu)

Ack

[g][ ][Postavi ID][ ][OK/NG][Podatak][x]

22. Izbor ulaza (komanda: x b)

(ulaz za glavnu sliku)

- Za izbora ulaznog izvora za glavnu sliku.

Prenos

[x][b][ ][Postavi ID][ ][Podatak][Cr]

Struktura podataka

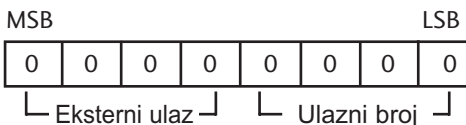

External Input				Podaci
0	0	0	0	DTV
0	0	0	1	Analogni
0	0	1	0	AV
0	1	0	0	Komponenta
0	1	1	0	RGB
1	0	0	0	DVI
1	0	0	1	HDMI

Input Number				Podaci
0	0	0	0	Ulaz1
0	0	0	1	Ulaz2
0	0	1	0	Ulaz3

Ack

[b][ ][Postavi ID][ ][OK/NG][Podatak][x]



Obavezno pročitajte Mere predostrožnosti pre korišćenja proizvoda.  
Čuvajte Uputstvo za rukovanje (CD) na pristupačnom mestu za korišćenje ubuduće.  
Naziv modela i serijski broj SETA se nalaze sa zadnje i bočne strane. Zapišite ih ovde da ih imate u slučaju da vam nekada zatreba servis.

MODEL \_\_\_\_\_

SERIJSKI BROJ \_\_\_\_\_