

INSTRUKCJA OBSŁUGI TELEWIZOR LCD / TELEWIZOR LED LCD

Przed użyciem odbiornika należy uważnie przeczytać instrukcję.
Po przeczytaniu warto ją zachować do dalszego wykorzystania w przyszłości.

Do kupienia osobno

Uchwyt Ściany

LSW100B lub
LSW100BG

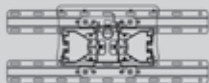

(19/22/26/32LD3***,
32LD4***, 32LD5***,
19/22/26LE3***,
32LE5***)

LSW200B lub
LSW200BG

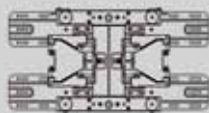

(37/42/47LD4***,
42/46LD5***,
37/42/47LE5***)

LSW400B lub
LSW400BG

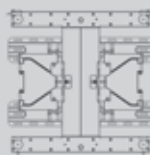

(52/60LD5***,
55LE5***)

Bezprzewodowy kontroler mediów

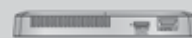
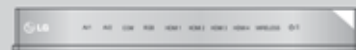

(32/42/46/52/60LD5***,
32/37/42/47/55LE5***)



HDMI, logo HDMI i High-Definition Multimedia Interface są znakami handlowymi lub zastrzeżonymi znakami handlowymi HDMI Licensing LLC.

SPIS TREŚCI

PRZYGOTOWANIE

MODELE TELEWIZORÓW LCD: 19/22/26/32LD3***	A-1
MODELE TELEWIZORÓW LCD: 32/37/42/47LD4***	A-14
MODELE TELEWIZORÓW LCD: 32/42/46/52/60LD5***	A-24
MODELE TELEWIZORÓW LED LCD : 19/22/26LE3***, 32/37/42/47/55LE5***	A-33

KONFIGURACJA URZĄDZEŃ ZEWNĘTRZNYCH

Połączenie anteny	1
Podłączanie za pomocą kabla Component	2
Podłączanie za pomocą kabla HDMI	3
Podłączanie za pomocą kabla HDMI/DVI	4
Podłączanie za pomocą kabla scart	5
KONFIGURACJA WEJŚCIA USB	6
Podłączanie za pomocą przewodu współosiowego(RF)	6
Podłączanie za pomocą przewodu RCA	7
Podłączanie za pomocą 15-stykowego przewodu D-Sub	8
WKŁADANIE MODUŁU CI	9
KONFIGURACJA SŁUCHAWEK	9
KONFIGUROWANIE CYFROWEGO WYJŚCIA AUDIO	10
BEZPRZEWODOWE PODŁĄCZENIE SPRZĘTU ZEWNĘTRZNEGO	11
Obsługiwane rozdzielczości obrazu	12
Konfiguracja ekranu dla trybu komputera	13

OGLĄDANIE TELEWIZJI/ PRZEŁĄCZANIE PROGRAMÓW

WŁĄCZANIE TELEWIZORA	17
Konfiguracja	17
Wybieranie programu	17
Regulacja głośności	17
QUICK MENU (SZYBKIE MENU)	18
WYBIERANIE I REGULACJA MENU EKRAŃOWYCH	19
AUTOMATYCZNE DOSTRAJANIE PROGRAMÓW	20

Ustawienia telewizji kablowej DVB	25
RĘCZNE DOSTRAJANIE PROGRAMÓW	26
EDYCJA PROGRAMÓW	30
INFORMACJE O MODULE CI (COMMON INTERFACE)	34
AKTUAL. OPROG.	35
TEST OBRAZU/DŹWIĘKU	37
DIAGNOSTYKA	38
INFORMACJA O PRODUKCIE/SERWISIE	39
SIMPLE MANUAL (PROSTA INSTRUKCJA)	40
Wywoływanie tablicy programów	41
Lista wejść odbiornika	43
Własne nazwy wejść	44
USŁUGI DANYCH	45
SIMPLINK	46
AV MODE (TRYB AV)	50
Inicjowanie(przywrócenie oryginalnych ustawień fabrycznych)	51

KORZYSTANIE Z URZĄDZENIA USB

Podczas podłączania urządzenia USB	52
Lista filmów	54
LISTA ZDJĘĆ	65
LISTA MUZYKI	75
Kod rejestracji DivX	84
Deactivation (Dezaktywacja)	85

EPG (ELECTRONIC PROGRAMME GUIDE — ELEKTRONICZNY PRZEWODNIK PO PROGRAMACH) (W TRYBIE CYFROWYM)

Włączanie i wyłączanie funkcji EPG	87
Wybór programu	87
Funkcje przycisków w trybie OBECNY/NASTĘPNY przewodnika po programach	87
Funkcje przycisków w trybie 8 dni przewodnika po programach	88
Funkcje przycisków w trybie ustawiania daty	89
Funkcje przycisków w polu rozszerzonego opisu	89
Funkcje przycisków w trybie ustawiania parametrów nagrywania/przypominania	90
Funkcje przycisków w trybie Schedule List (Zaplanowana lista)	91

SPIS TREŚCI

KONTROLA OBRAZU

KONTROLOWANIE ROZMIARU OBRAZU (WSPÓŁCZYNNIKA PROPORCJI)	92
Picture Wizard (Kreator obrazu)	94
oszczędzanie energii.....	95
WSTĘPNE USTAWIENIA OBRAZU	96
RĘCZNA REGULACJA OBRAZU.....	97
TECHNOLOGIA POPRAWIANIA JAKOŚCI OBRAZU	98
Sterowanie obrazem na poziomie eksperta	99
RESETOWANIE OBRAZU.....	102
Trumotion	103
WSKAŹNIK ZASILANIA	104
Mode setting (Ustawianie trybu)	105
Demo mode (Tryb demonstracji)	106

REGULACJA DŹWIĘKU I USTAWIANIE JĘZYKA

AUTOMATYCZNY POZIOM GŁOŚNOŚCI.....	107
CLEAR VOICE II (Czysty głos II).....	108
WSTĘPNE USTAWIENIA DŹWIĘKU – TRYB DŹWIĘKU.....	109
REGULACJA DŹWIĘKU-TRYB UŻYTKOWNIKA	110
INFINITE SOUND (NIEOGRANICZONY DŹWIĘK)	110
Regulacja balansu.....	111
Włączanie/wyłączanie głośników telewizora...	112
Ustawienia dźwięku kanałów cyfrowych (TYLKO W TRYBIE CYFROWYM).....	113
WYBÓR CYFROWEGO WYJŚCIA AUDIO	114
RESETOWANIE AUDIO	115
OPIS DŹWIĘKIEM (TYLKO W TRYBIE CYFROWYM).....	116
I/II	
- Obiór dźwięku stereo/dual (Tylko w trybie analogowym).....	117
- Odbiór w trybie NICAM (Tylko w trybie analogowym).....	118
- Głośniki – wybór wyjścia dźwięku	118
Wybór języka/kraju w menu ekranowym	119
WYBÓR JĘZYKA (TYLKO W TRYBIE CYFROWYM).....	120

USTAWIENIE CZASU

Ustawianie zegara.....	122
USTAWIENIE AUTOMATYCZNEGO WŁĄCZANIA/ WYŁĄCZANIA WŁĄCZNIKA CZASOWEGO ..	123
USTAWIENIE PROGRAMATORA TRYBU UŚPIENIA.....	124

KONTROLA RODZICIELSKA/OCENY

USTAWIANIE HASŁA I BLOKADY SYSTEMU ..	125
BLOKOWANIE PROGRAMÓW	126
KONTROLA RODZICIELSKA (TYLKO W TRYBIE CYFROWYM).....	127
BLOKOWANIE WEJŚCIA ZEWNĘTRZNEGO	128
BLOKADA PRZYCISKÓW	129

TELETEKST

Włączanie i wyłączanie	130
Tryb SIMPLE	130
Tryb TOP	131
Tryb FASTEXT	131
Specjalne funkcje teletekstu	132

CYFROWY TELETEKST

TELETEKST W RAMACH USŁUGI CYFROWEJ ..	133
TELETEKST W USŁUDZE CYFROWEJ.....	133

DODATEK

Rozwiązywanie problemów.....	134
KONSERWACJA.....	136
SPECYFIKACJA PRODUKTU	137
Kody IR pilota zdalnego sterowania	148
Ustawienia zewnętrznego urządzenia sterującego	149
Informacja dotycząca oprogramowania open source.....	156

PRZYGOTOWANIE

MODELE TELEWIZORÓW LCD: 19/22/26/32LD3***

AKCESORIA

Należy się upewnić, że do telewizora dołączone są następujące akcesoria. W przypadku braku któregośkolwiek z nich, należy skontaktować się ze sprzedawcą, od którego kupiono ten produkt.

- Wygląd poniższych akcesoriów może się różnić od dołączonych do Twojego telewizora.



Instrukcja Obsługi



Baterie (AAA)

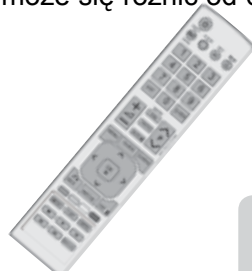

Pilot Zdalnego Sterowania



Rdzeń Ferrytowy
(W niektórych modelach ten element jest niedostępny.)



Przewód Zasilający

W niektórych modelach ten element jest niedostępny.

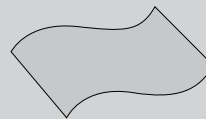

Szmatka do czyszczenia
Tą szmatką można wyczyścić ekran.

*Jeśli na powierzchni widać plamę lub odcisk palca, należy delikatnie przetrzeć zabrudzenie specjalnie do tego przeznaczoną ściereczką czyszczącą.

Podczas przecierania nie należy przyciskać ściereczki zbyt mocno, gdyż zbyt silny nacisk może spowodować zadrapania lub odbarwienie.

Tylko 19/22LD3***



Uchwyt Przewodów



Pokrywa Ochronna

Tylko 26/32LD3***



x 8

(M4x20)



1- śrubka do przymocowania podstawy



Pokrywa Ochronna

Korzystanie z rdzenia ferrytowego (Ta funkcja nie jest dostępna we wszystkich modelach.)

Rdzenia ferrytowego można używać w celu ograniczenia zakłóceń elektromagnetycznych podczas podłączania przewodu zasilającego.

W celu zapewnienia najlepszego efektu rdzeń ferrytowy należy umieścić jak najbliżej gniazda zasilania.



Założ rdzeń w pobliżu wtyczki przewodu.

PRZYGOTOWANIE

PRZYCISKI STERUJĄCE NA PANELU PRZEDNIM

! UWAGA

- ▶ Aby zmniejszyć zużycie energii, można włączyć tryb czuwania telewizora. Jeżeli telewizor nie będzie używany przez dłuższy czas, należy wyłączyć go za pomocą umieszczonego na nim przycisku zasilania, gdyż powoduje to zmniejszenie zużycia energii.
- ▶ Zużycie energii podczas używania telewizora można znacząco ograniczyć zmniejszając jasność obrazu — spowoduje to obniżenie całkowitych kosztów eksploatacji urządzenia.

⚠ PRZESTROGA

- ▶ Nie stawaj na szklaną podstawkę ani nie wystawiaj jej na uderzenia. Podstawka może się stłuc i spowodować ewentualne obrażenia od fragmentów szkła lub upadek telewizora na podłogę.
- ▶ Nie przesuwaj telewizora. Podłoga lub sam produkt mogą zostać wówczas uszkodzone.

- Wygląd poniższych akcesoriów może się różnić od dołączonych do Twojego telewizora.

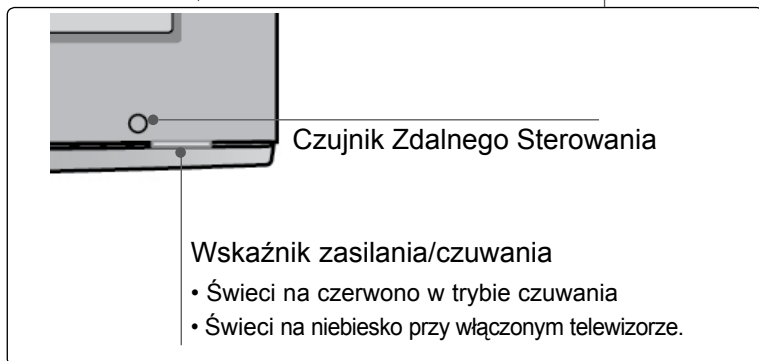
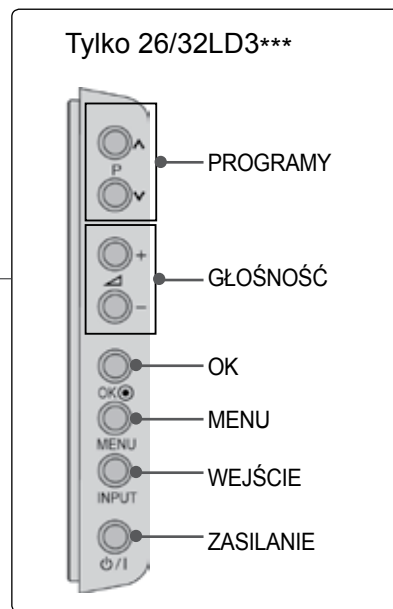
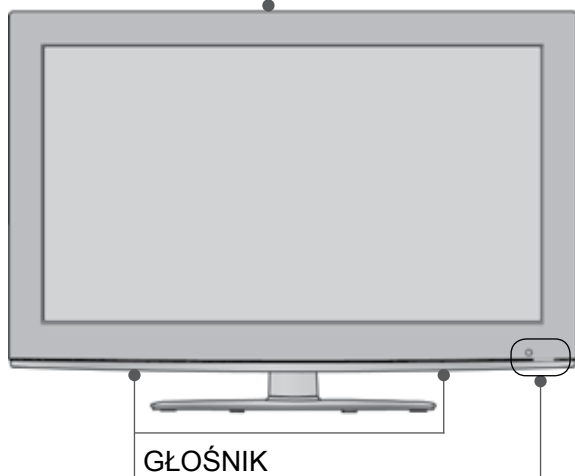
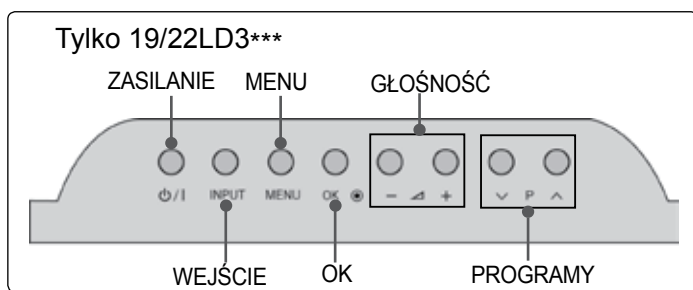

PRZYGOTOWANIE INFORMACJE O PANELU TYLNYM

Tylko 19/22LD3***

- Wygląd poniższych akcesoriów może się różnić od dołączonych do Twojego telewizora.

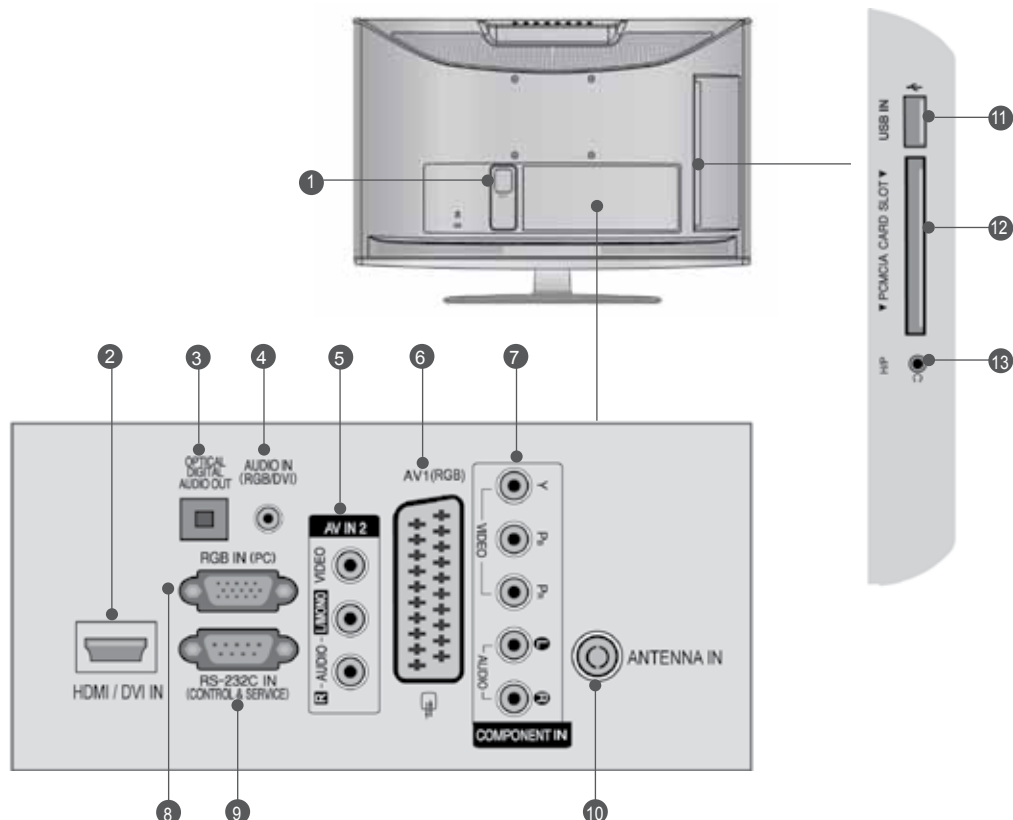

1 Gniazdo Przewodu Zasilania

Ten telewizor jest zasilany z gniazda sieci elektrycznej. Wymagane napięcie zasilania jest podane na stronie z danymi technicznymi. (► p.137 do 147) Nie wolno zasilać tego telewizora prądem stałym.

2 Wejście HDM/DVI IN

Podłącz źródło sygnału HDMI do wejścia HDMI IN lub źródło sygnału DVI (video) do portu HDMI/DVI za pomocą przewodu DVI-HDMI.

3 CYFROWE WYJŚCIE AUDIO (OPTYCZNE)

Możliwość podłączenia dźwięku cyfrowego do różnego rodzaju urządzeń. Optyczny przewód dźwiękowy należy zastosować przy łączeniu odbiornika z cyfrowym sprzętem audio.

4 Wejście RGB/DVI Audio

Służy do połączenia sygnału dźwiękowego z komputera lub odbiornika telewizji cyfrowej.

5 Wejście Audio/Wideo

Do tych gniazd można doprowadzić sygnał wyjściowy audio/wideo z zewnętrznego urządzenia.

6 Gniazda Euroscart (AV1)

Do tych gniazd można podłączyć urządzenia zewnętrzne dostarczające sygnał wyjściowy lub odbierające sygnał wejściowy za pośrednictwem złącza Euroscart.

7 Wejście Component

Do tych gniazd można podłączyć urządzenie audio/video dostarczające sygnał w standardzie Component.

8 Wejście RGB IN

Do podłączenia wyjścia z komputera osobistego.

9 PORT WEJŚCIA RS-232C (STEROWANIE&OBSŁUGA SERWISOWA)

Służy do połączenia z portem RS-232C komputera PC. Ten port wykorzystywany jest w trybie serwisowym lub hotelowym.

10 Wejście Antenowe

Do tego gniazda należy podłączyć antenę lub przewód prowadzący do gniazda sieci telewizyjnej kablowej.

11 Wejście USB

To gniazdo służy do podłączania urządzeń pamięci masowej USB.

12 Gniazdo karty PCMCIA (Personal Computer Memory Card International Association).

W gnieździe karty PCMCIA można umieścić moduł CI. (Ta funkcja nie jest dostępna we wszystkich krajach.)

13 Słuchawki

Gniazdo słuchawek służy do podłączania słuchawek.

PRZYGOTOWANIE

Tylko 26LD3***

- Wygląd poniższych akcesoriów może się różnić od dołączonych do Twojego telewizora.

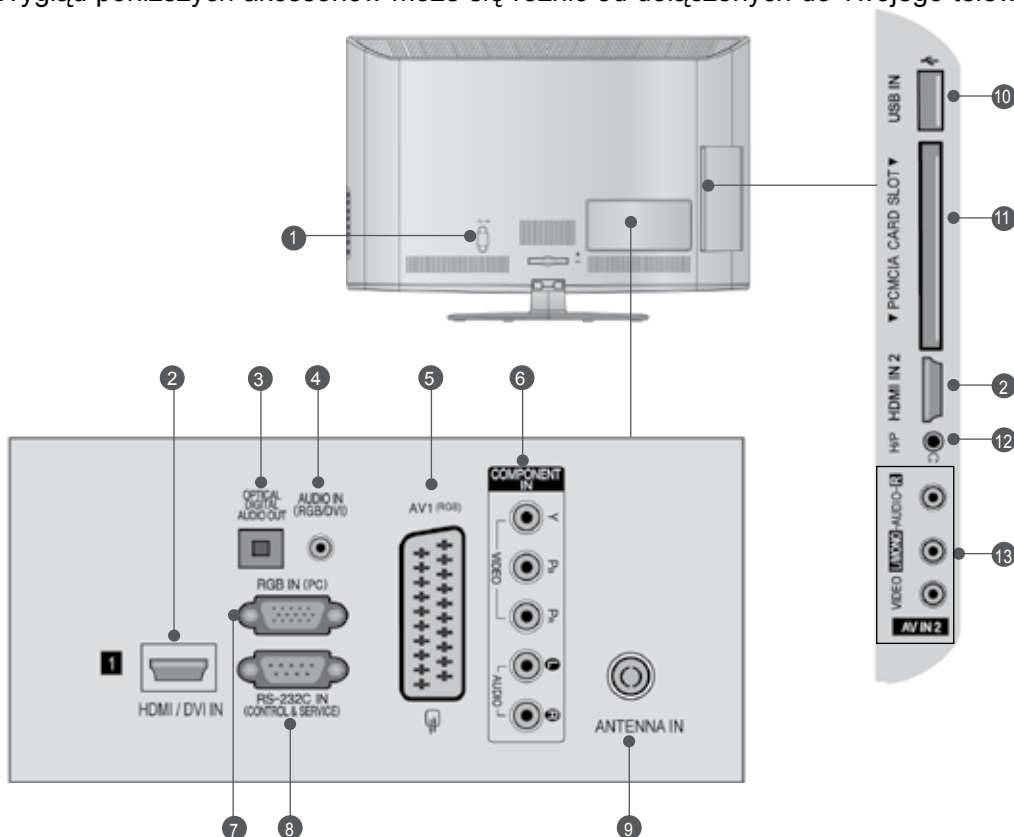

1 Gniazdo Przewodu Zasilania

Ten telewizor jest zasilany z gniazda sieci elektrycznej. Wymagane napięcie zasilania jest podane na stronie z danymi technicznymi. (► p.137 do 147) Nie wolno zasilać tego telewizora prądem stałym.

2 Wejście HDMI/DVI IN

Podłącz źródło sygnału HDMI do wejścia HDMI IN lub źródło sygnału DVI (wideo) do portu HDMI/DVI za pomocą przewodu DVI-HDMI.

3 CYFROWE WYJŚCIE AUDIO (OPTYCZNE)

Możliwość podłączenia dźwięku cyfrowego do różnego rodzaju urządzeń. Optyczny przewód dźwiękowy należy zastosować przy łączeniu odbiornika z cyfrowym sprzętem audio.

4 Wejście RGB/DVI Audio

Służy do połączenia sygnału dźwiękowego z komputera lub odbiornika telewizji cyfrowej.

5 Gniazda Eurocart (AV1)

Do tych gniazd można podłączyć urządzenia zewnętrzne dostarczające sygnał wyjściowy lub odbierające sygnał wejściowy za pośrednictwem złącza Eurocart.

6 Wejście Component

Do tych gniazd można podłączyć urządzenie audio/wideo dostarczające sygnał w standardzie Component.

7 Wejście RGB IN

Do podłączenia wyjścia z komputera osobistego.

8 PORT WEJŚCIA RS-232C (STEROWANIE&OBSŁUGA SERWISOWA)

Służy do połączenia z portem RS-232C komputera PC.

Ten port wykorzystywany jest w trybie serwisowym lub hotelowym.

9 Wejście Antenowe

Do tego gniazda należy podłączyć antenę lub przewód prowadzący do gniazda sieci telewizji kablowej.

10 Wejście USB

To gniazdo służy do podłączania urządzeń pamięci masowej USB.

11 Gniazdo karty PCMCIA (Personal Computer Memory Card International Association).

W gnieździe karty PCMCIA można umieścić moduł CI. (Ta funkcja nie jest dostępna we wszystkich krajach.)

12 Słuchawki

Gniazdo słuchawek służy do podłączania słuchawek.

13 Wejście Audio/Wideo

Do tych gniazd można doprowadzić sygnał wyjściowy audio/wideo z zewnętrznego urządzenia.

Tylko 32LD3***

- Wygląd poniższych akcesoriów może się różnić od dołączonych do Twojego telewizora.

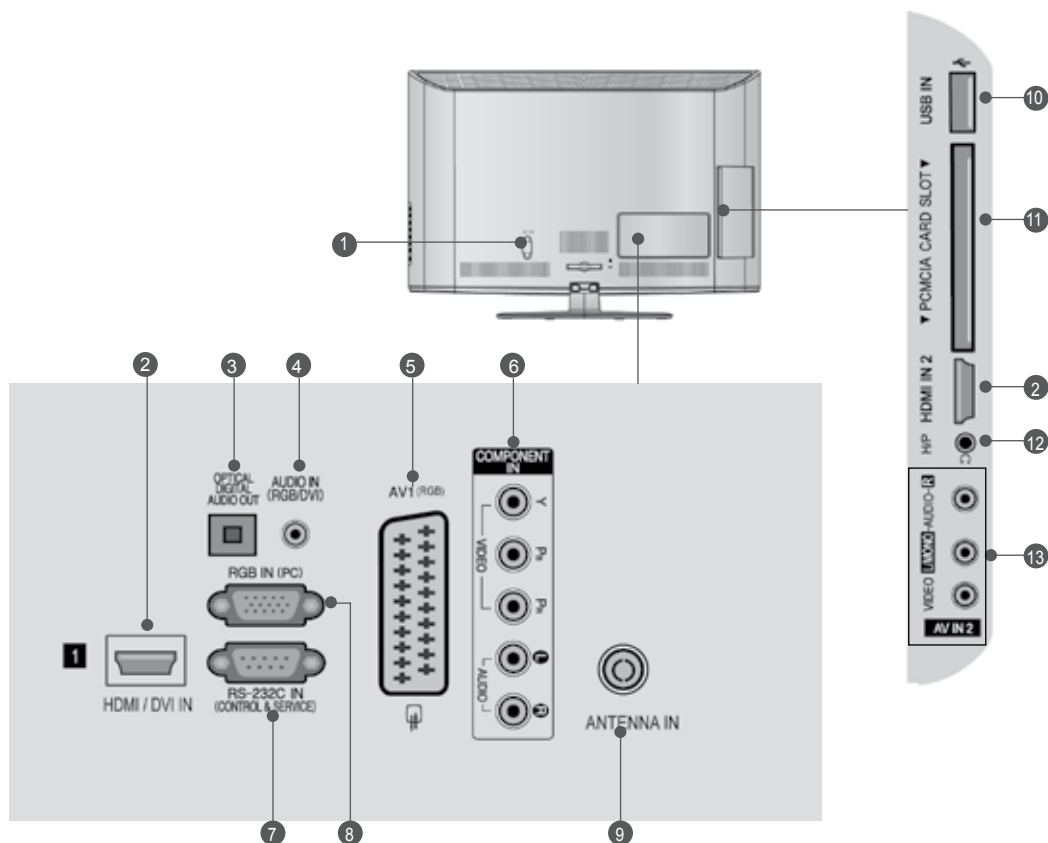

- 1 Gniazdo Przewodu Zasilania**
Ten telewizor jest zasilany z gniazda sieci elektrycznej. Wymagane napięcie zasilania jest podane na stronie z danymi technicznymi.
(► p.137 do 147) Nie wolno zasilać tego telewizora prądem stałym.
- 2 Wejście HDM/DVI IN**
Podłącz źródło sygnału HDMI do wejścia HDMI IN lub źródło sygnału DVI (wideo) do portu HDMI/DVI za pomocą przewodu DVI-HDMI.
- 3 CYFROWE WYJŚCIE AUDIO (OPTYCZNE)**
Możliwość podłączenia dźwięku cyfrowego do różnego rodzaju urządzeń. Optyczny przewód dźwiękowy należy zastosować przy łączeniu odbiornika z cyfrowym sprzętem audio.
- 4 Wejście RGB/DVI Audio**
Służy do połączenia sygnału dźwiękowego z komputera lub odbiornika telewizji cyfrowej.
- 5 Gniazda Euroscart (AV1)**
Do tych gniazd można podłączyć urządzenia zewnętrzne dostarczające sygnał wyjściowy lub odbierające sygnał wejściowy za pośrednictwem złącza Euroscart.
- 6 Wejście Component**
Do tych gniazd można podłączyć urządzenie audio/video dostarczające sygnał w standardzie Component.
- 7 PORT WEJŚCIA RS-232C (STEROWANIE&OBSŁUGA SERWISOWA)**
Służy do połączenia z portem RS-232C komputera PC.
Ten port wykorzystywany jest w trybie serwisowym lub hotelowym.
- 8 Wejście RGB IN**
Do podłączenia wyjścia z komputera osobistego.
- 9 Wejście Antenowe**
Do tego gniazda należy podłączyć antenę lub przewód prowadzący do gniazda sieci telewizyjnej kablowej.
- 10 Wejście USB**
To gniazdo służy do podłączania urządzeń pamięci masowej USB.
- 11 Gniazdo karty PCMCIA (Personal Computer Memory Card International Association).**
W gnieździe karty PCMCIA można umieścić moduł CI.
(Ta funkcja nie jest dostępna we wszystkich krajach.)
- 12 Słuchawki**
Gniazdo słuchawek służy do podłączania słuchawek.
- 13 Wejście Audio/Wideo**
Do tych gniazd można doprowadzić sygnał wyjściowy audio/wideo z zewnętrznego urządzenia.

PRZYGOTOWANIE

MONTAŻ PODSTAWY

■ Wygląd poniższych akcesoriów może się różnić od dołączonych do Twojego telewizora. Podczas składania podstawki biurkowej należy upewnić się, że śruby są całkowicie dokręcone. (Jeżeli nie zostaną one dokręcone do końca, po ustawieniu produktu może on przechylać się do przodu). W przypadku dokręcania śrub z użyciem nadmiernej siły mogą one ulec uszkodzeniu przez starcie powierzchni.

Tylko 19/22LD3***

- 1 Połóż telewizor ostrożnie na miękkiej powierzchni ekranem w dół, aby ochronić ekran przed uszkodzeniem.



- 2 Zmontuj części w sposób pokazany na rysunku.

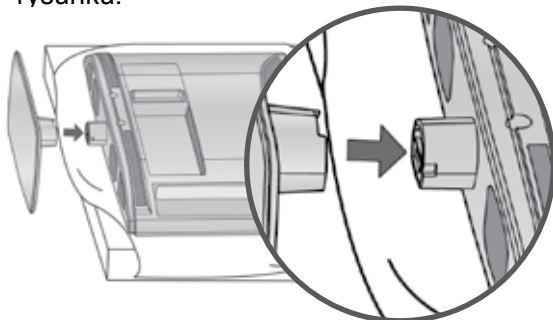

Tylko 26/32LD3***

- 1 Połóż telewizor ostrożnie na miękkiej powierzchni ekranem w dół, aby ochronić ekran przed uszkodzeniem.

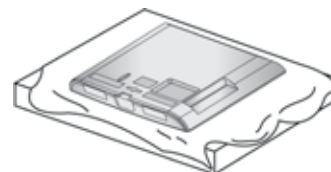

- 2 Połącz nóżkę z podstawą telewizora.

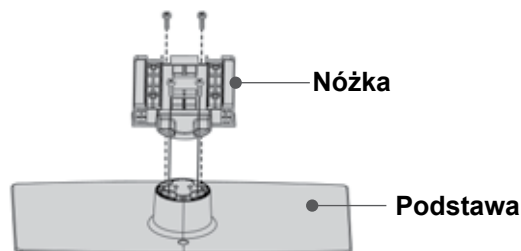

- 3 Zmontuj części w sposób pokazany na rysunku.

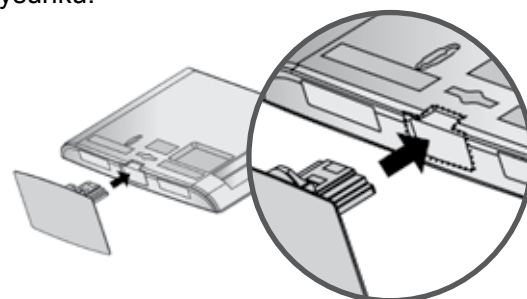

- 4 Dokładnie wkręć 4 śruby do otworów z tyłu telewizora.

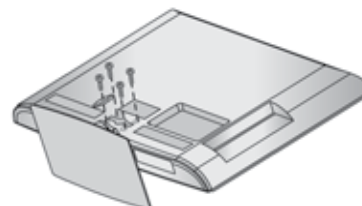

PRACA BEZ PODSTAWY

- Wygląd poniższych akcesoriów może się różnić od dołączonych do Twojego telewizora. W przypadku instalowania uchwyty naściennego należy używać pokrywy ochronnej.

Tylko 19/22LD3***

- 1 Połóż telewizor ostrożnie na miękkiej powierzchni ekranem w dół, aby ochronić ekran przed uszkodzeniem.



- 2 Wykręć śruby z telewizora.

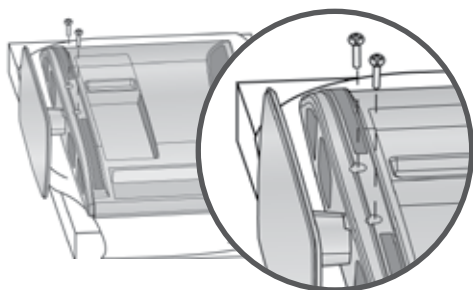

- 3 Odłącz podstawkę od telewizora.

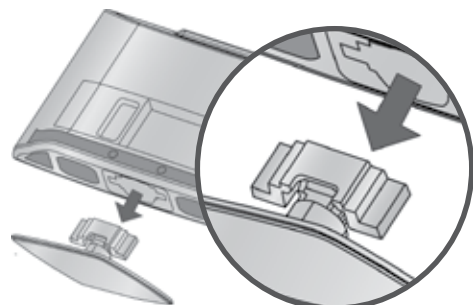

- 4 Przymocuj **Pokrywę Ochronną** do telewizora. Po zdjęciu papierowej osłony z pokrywy ochronnej przyczep pokrywę do telewizora, jak pokazano na ilustracji.

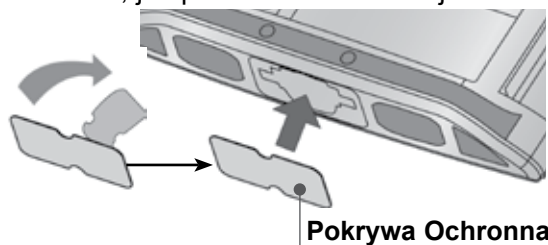

Tylko 26/32LD3***

Wsuwaj **Pokrywę Ochronną**, aż usłyszysz kliknięcie

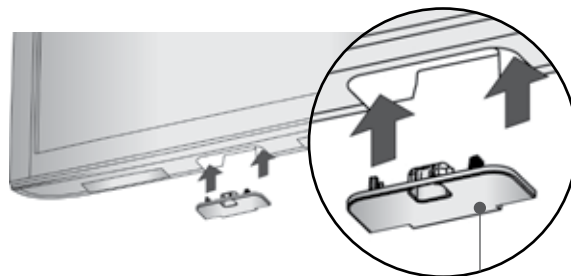

Pokrywa Ochronna

PRZYGOTOWANIE

SYSTEM ZARZĄDZANIA PRZEWODAMI OBUDOWY TYLNEJ

- Wygląd poniższych akcesoriów może się różnić od dołączonych do Twojego telewizora.

Tylko 19/22LD3***

Po podłączeniu wszystkich potrzebnych przewodów zamontuj **UCHWYT PRZEWODÓW**, jak pokazano na rysunku, a następnie zepnij kable.

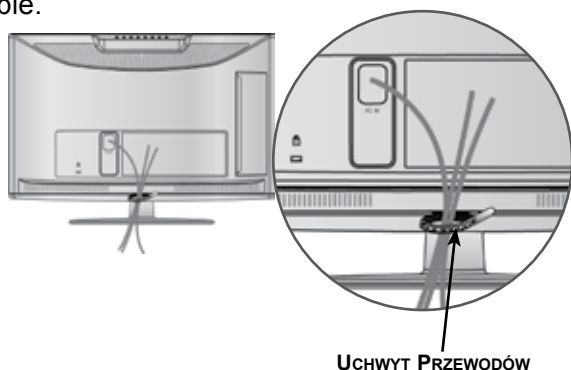

Tylko 26/32LD3***

- 1 Podłącz kable zgodnie z potrzebami. Aby podłączyć dodatkowy sprzęt, zobacz podrozdział Połączenia urządzeń zewnętrznych.

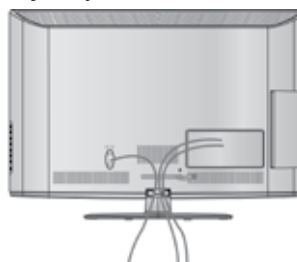

- 2 Odciągnij **Uchwyt Systemu Zarządzania Przewodami** w sposób przedstawiony na rysunku.

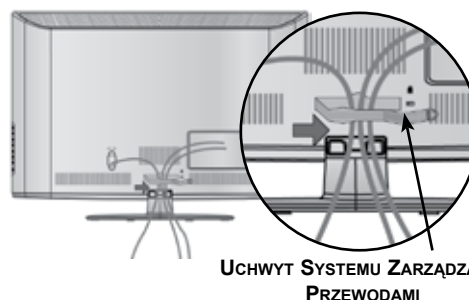

- 3 Dopasuj **Uchwyt Systemu Zarządzania Przewodami** w sposób przedstawiony na rysunku.

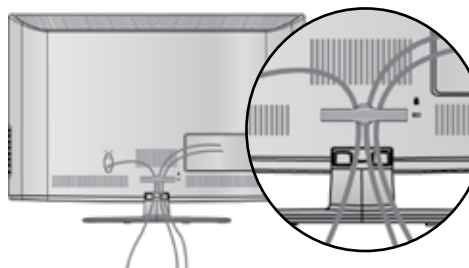

! UWAGA

- ▶ Nie wolno używać **Uchwytu Systemu Zarządzania Przewodami** do podnoszenia telewizora.
- Jeśli urządzenie spadnie, może ulec zniszczeniu i spowodować obrażenia ciała.

OBROTOWA PODSTAWA

(Z wyjątkiem 19/22LD3***)

- Wygląd poniższych akcesoriów może się różnić od dołączonych do Twojego telewizora.

Po ustawieniu telewizora, można go ręcznie obracać w lewo lub prawo o 20 stopni.

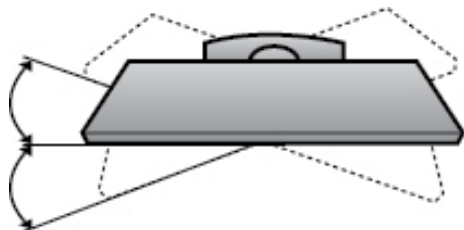

USTAWIANIE POZYCJI WYŚWIETLACZA

(Tylko 19/22LD3***)

- Wygląd poniższych akcesoriów może się różnić od dołączonych do Twojego telewizora.
- Wypróbuj różne sposoby wyregulowania pozycji panelu w celu zapewnienia sobie maksymalnego komfortu.

- Zakres przechylenia

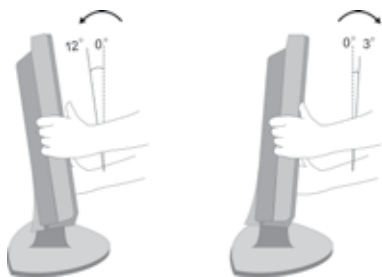

MOCOWANIE TELEWIZORA DO BLATU (Tylko 26/32LD3***)

- Wygląd poniższych akcesoriów może się różnić od dołączonych do Twojego telewizora.

Telewizor należy przymocować do blatu w taki sposób, aby nie był możliwy ruch odbiornika do przodu lub do tyłu, co mogłoby spowodować obrażenia lub uszkodzenie odbiornika. Należy używać tylko dołączonej śruby.



1- Śruba (dostarczana razem z urządzeniem)

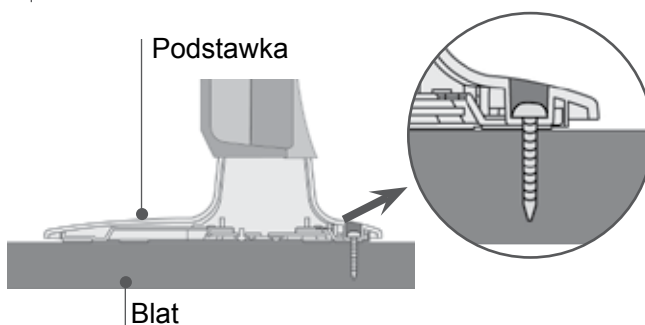

! OSTRZEŻENIE

- ▶ Aby telewizor nie uległ wywróceniu, powinien on być odpowiednio zamocowany do podłoża/ściany zgodnie z zaleceniami instalacyjnymi. Przechylenie, potrząsanie lub kołysanie urządzeniem może spowodować zranienie użytkownika.

PRZYGOTOWANIE

SYSTEM OCHRONY KENSINGTON

- Ta funkcja nie jest dostępna we wszystkich modelach.
- Wygląd poniższych akcesoriów może się różnić od dołączonych do Twojego telewizora.

Na tylnym panelu telewizora znajduje się złącze systemu ochrony Kensington. Podłącz kabel systemu ochrony Kensington, tak jak pokazano poniżej.

Szczegółowe informacje na temat instalacji oraz użytkowania systemu ochrony Kensington znajdują się w podręczniku użytkownika dostarczonym razem z systemem.

Aby uzyskać dodatkowe informacje, należy skorzystać ze strony internetowej firmy Kensington pod adresem <http://www.kensington.com>. Firma Kensington sprzedaje systemy ochrony do drogich urządzeń elektronicznych, takich jak notebooki PC i projektory LCD.

! UWAGA

- ▶ System ochrony Kensington należy do akcesoriów opcjonalnych.
- ▶ Jeśli telewizor jest zimny, podczas włączania może wystąpić niewielkie migotanie obrazu. Jest to zjawisko normalne i nie świadczy o uszkodzeniu telewizora.
- ▶ Na ekranie mogą pojawić się uszkodzone punkty w postaci czerwonych, zielonych lub niebieskich plamek. Nie mają one jednak negatywnego wpływu na sprawność monitora.
- ▶ Unikaj dotykania ekranu LCD lub naciskania go palcami przez dłuższy czas. Może to spowodować tymczasowe zniekształcenie obrazu na ekranie.

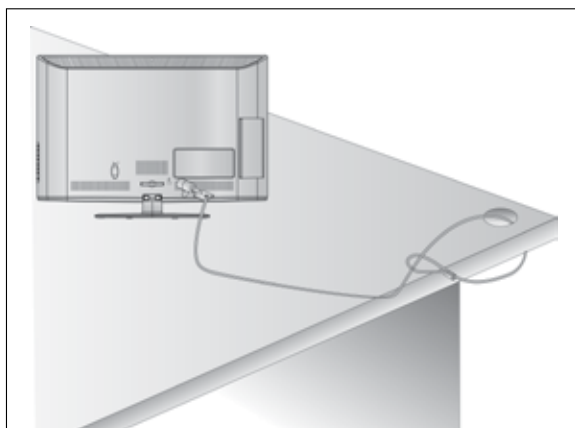

INFORMACJA DOTYCZĄCA BEZPIECZEŃSTWA MONTAŻU

- Aby zamocować telewizor na ścianie w bezpieczny i pewny sposób, należy dokupić niezbędne części.
- Ustaw telewizor w pobliżu ściany, aby w razie popchnięcia uniknąć możliwości przewrócenia go.
- Na poniższych ilustracjach pokazano bezpieczniejszy sposób ustawienia telewizora, który polega na umocowaniu go do ściany, co uniemożliwia przewrócenie do przodu w razie pociągnięcia. Dzięki temu urządzenie nie spadnie i nie spowoduje obrażeń osób przebywających w pobliżu. Sposób ten zapobiega także uszkodzeniu telewizora. Należy dopilnować, aby dzieci nie wspięły się na telewizor, ani nie wieszały się na nim.

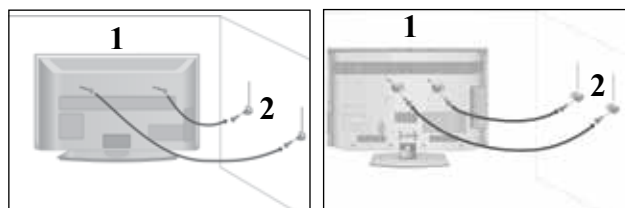

- 1 Użyj śrub oczkowych lub uchwytów/śrub telewizora, aby przymocować urządzenie do ściany, tak jak pokazano na rysunku. (Jeżeli w miejscu na śruby oczkowe znajdują się inne śruby, należy je odkręcić).
* Włóż śruby oczkowe lub uchwyty/śruby telewizora i dokręć je odpowiednio, umieszczając w górnych otworach.

- 2 Przymocuj uchwyty naścienne do ściany za pomocą śrub. Dopasuj wysokość uchwytów przymocowanych do ściany.

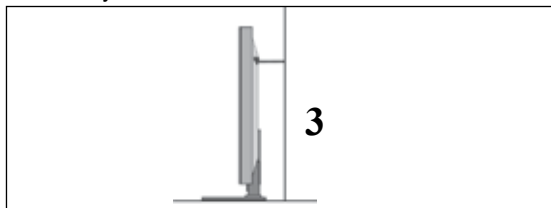

- 3 Użyj mocnej linki, aby przymocować urządzenie podczas ustawiania. Bezpieczniejszy sposób polega na takim zawiązaniu sznurka, aby układał się poziomo między urządzeniem a ścianą.

! UWAGA

- ▶ Podczas przenoszenia odbiornika w inne miejsce należy najpierw odwiązać sznurek.
- ▶ Należy upewnić się, że używany stojak lub szafka są wystarczająco duże i wytrzymałe, aby pomieścić urządzenie i wytrzymać jego ciężar.
- ▶ Aby bezpiecznie korzystać z odbiornika, sprawdź, czy uchwyty przymocowane do ściany i do telewizora są zamontowane na tej samej wysokości.

- Odbiornik można zainstalować w różny sposób, np. na ścianie lub na biurku.
- Należy go zamocować poziomo.

UZIEMIENIE

Należy podłączyć do odbiornika uziemiony przewód zasilający, aby zapobiec porażeniu prądem. Jeśli gniazdo sieci elektrycznej nie jest uziemione, należy zlecić wykwalifikowanemu elektrykowi montaż osobnego wyłącznika.

Nie wolno próbować uziemienia gniazda sieci elektrycznej przez łączenie go z kablami sieci telefonicznej, piorunochronami czy rurami instalacji gazowej.



KORZYSTANIE Z PODSTAWY

- Wygląd poniższych akcesoriów może się różnić od dołączonych do Twojego telewizora.

W celu zapewnienia właściwej wentylacji, należy pozostawić 10 cm wolnej przestrzeni wokół telewizora.

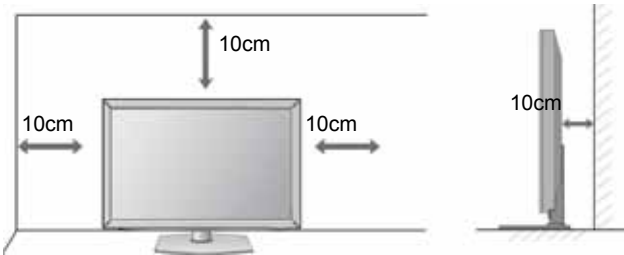

MONTAŻ NA ŚCIANIE: INSTALACJA W POZIOMIE

- W wypadku montowania telewizora na ścianie zalecamy użycie uchwytu ściennego marki LG.
- Zalecamy zakup uchwytu ściennego zgodnego ze standardem VESA.
- Firma LG zaleca przeprowadzenie montażu urządzenia na ścianie przez wykwalifikowanego instalatora.

! UWAGA

- ▶ Urządzenie należy mocować na mocnej ścianie prostopadłe do podłogi.
- ▶ Aby przymocować je do sufitu lub ukośnej ściany, należy użyć specjalnego uchwytu ściennego.
- ▶ Uchwyt ścienny należy mocować do powierzchni o wytrzymałości wystarczającej do utrzymania ciężaru telewizora, na przykład do ściany z betonu, kamienia, cegieł lub pustaków.
- ▶ Rodzaj i długość śrub montażowych zależą od zastosowanego uchwytu ściennego. Więcej informacji można znaleźć w instrukcji dołączonej do uchwytu.
- ▶ Firma LG nie odpowiada za wszelkie wypadki i uszkodzenia mienia lub telewizora na skutek nieprawidłowego montażu:
 - Użycie uchwytu ściennego niezgodnego ze standardem VESA.
 - Nieprawidłowe mocowanie śrub do podłoża, co może spowodować spadnięcie telewizora i obrażenia przebywających w pobliżu osób.
 - Nieprzestrzeganie zalecanego sposobu montażu.

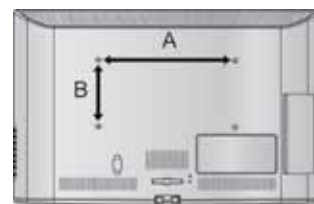
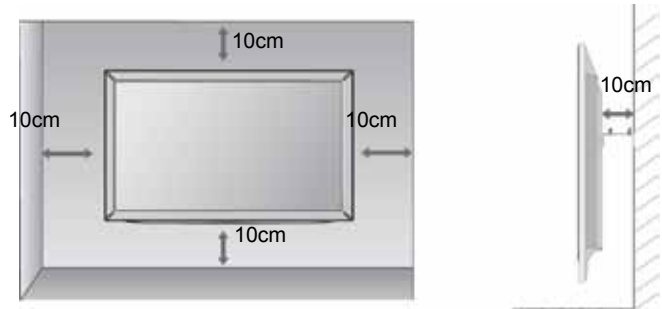

Model	VESA (A * B)	Standard Śruba	Ilość
19/22LD3***	100 * 100	M4	4
26/32LD3***	200 * 100	M4	4

PRZYGOTOWANIE

FUNKCJE PRZYCISKÓW PILOTA ZDALNEGO STEROWANIA

Korzystając z pilota zdalnego sterowania, należy kierować go na czujnik zdalnego sterowania telewizora.

PRZYGOTOWANIE



⏻(POWER) Włączanie odbiornika ze stanu czuwania i wyłączenie do stanu czuwania.

OSZCZĘDZANIE ENERGII Umożliwia regulowanie trybu oszczędzania energii. (► p.95)

AV MODE (TRYB AV) Pozwala wybierać i regulować obraz oraz dźwięk w wypadku podłączenia urządzeń AV.(► p.50)

INPUT Wybór zewnętrznego wejścia sygnału w określonej sekwencji.(► p.43)

TV/RAD Służy do wybierania radia, telewizji i kanału telewizji cyfrowej.

Przyciski numeryczne 0 do 9 Umożliwiają wybór programu. Umożliwiają wybór numerowanych elementów menu.

LIST Wyświetlenie tablicy programów. (► p.41)

Q.VIEW Umożliwia powrót do poprzednio oglądanego programu.

MENU Umożliwia wybór menu. Usuwa wszystkie wyświetlane menu z ekranu i umożliwia powrót z każdego menu do trybu telewizji. (► p.19)

GUIDE Wyświetla program telewizyjny. (► p.86)

Q. MENU (Szybkie menu ekranowe) Umożliwia szybki dostęp do funkcji. (Proporcje ekranu, Czysty głos II, Tryb obrazu, Tryb dźwięku, Język audio, Drzemka, Ulubione, Nośnik USB). (► p.18)

BACK (Wstecz) Umożliwia użytkownikowi cofnięcie się o jeden krok w aplikacji interaktywnej, funkcji EPG lub innej funkcji opartej na interakcji z użytkownikiem.

EXIT Wyłącza wszystkie wyświetlacze ekranowe i powraca do wyświetlania telewizji z dowolnego menu.

INFO ⓘ Wyświetla aktualne informacje ekranowe.

PRZYCISKI STRZAŁEK (góra/dół/lewo/prawo) Umożliwiają poruszanie się po menu ekranowych i modyfikowanie ustawień odbiornika.

OK Umożliwia zatwierdzenie wyboru lub wyświetlenie bieżącego trybu.

PRZYCISKI KOLOROWE Te przyciski służą do obsługi teletekstu (tylko modele z teletekstem) lub Edycja programu.

1 Przyciski Teletekst Te przyciski służą do obsługi teletekstu. Szczegółowe informacje na ich temat znajdują się w podrozdziale Teletekst. (► p.130)

SUBTITLE Przywraca preferowaną wersję napisów w trybie cyfrowym.



Głośność(VOL) w górę/w dół Umożliwia regulację głośności.

FAV Wyświetlenie wybranego ulubionego programu.

MARK (Oznacz) Aby zastosować ustawienia funkcji Picture Wizard (Kreator obrazu), wybierz źródło sygnału wejściowego. Służy do zaznaczania i usuwania oznaczeń programów w menu USB.

RATIO Umożliwia wybranie żądanych proporcji obrazu. (► p.92)

MUTE Umożliwia włączanie i wyłączanie dźwięku.

Program (PR) w górę /w dół Umożliwia wybór programu.

PAGE UP/ DOWN (Poprzednia/następna strona)) Przejście od jednego pełnego zestawu informacji ekranowych do następnego.

Przyciski sterujące menu SIMPLINK / MY MEDIA Steruje menu SIMPLINK lub MY MEDIA (Lista zdjęć i lista muzyki).

SIMPLINK Wyświetla listę urządzeń AV podłączonych do telewizora. Wciśnięcie tego przycisku powoduje wyświetlenie menu Simplink na ekranie. (► p.46)

Wkładanie Baterii

- Otwórz pokrywę komory baterii z tyłu pilota.
- Włóż dwie baterie AAA o napięciu 1,5 V z zachowaniem odpowiedniej polaryzacji (+ do +, - do -). Nie wolno mieszać nowych baterii ze starymi lub używanymi.
- Zamknij pokrywę.
- W celu wyjęcia baterii należy wykonać czynności takie jak przy ich instalowaniu, ale w odwrotnej kolejności.

PRZYGOTOWANIE

MODELE TELEWIZORÓW LCD: 32/37/42/47LD4***

AKCESORIA

Należy się upewnić, że do telewizora dołączone są następujące akcesoria. W przypadku braku któregośkolwiek z nich, należy skontaktować się ze sprzedawcą, od którego kupiono ten produkt.

- Wygląd poniższych akcesoriów może się różnić od dołączonych do Twojego telewizora.



Instrukcja Obsługi

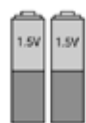

Baterie (AAA)

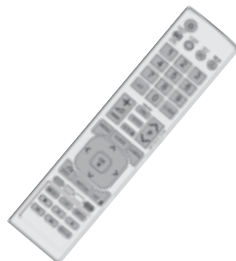

Pilot Zdalnego sterowania



Rdzeń Ferrytowy
(W niektórych modelach ten element jest niedostępny.)



Przewód Zasilający

W niektórych modelach ten element jest niedostępny.



Szmatka do czyszczenia
Tą szmatką można wyczyścić ekran.

*Jeśli na powierzchni widać plamę lub odcisk palca, należy delikatnie przetrzeć zabrudzenie specjalnie do tego przeznaczoną ściereczką czyszcząca.

Podczas przecierania nie należy przyciskać ściereczki zbyt mocno, gdyż zbyt silny nacisk może spowodować zadrapania lub odbarwienie.



x 8 lub



x 4

(M4x20) (Tylko 32/37/42/47LD45**)
(M4x20) (Tylko 32/37/42/47LD42**)
Śruby do montażu podstawy



1- śrubka do przymocowania podstawy
(Tylko 32/37/42LD4***)



Pokrywa Ochronna

Korzystanie z rdzenia ferrytowego (Ta funkcja nie jest dostępna we wszystkich modelach.)

Rdzenia ferrytowego można używać w celu ograniczenia zakłóceń elektromagnetycznych podczas podłączania przewodu zasilającego.

W celu zapewnienia najlepszego efektu rdzeń ferrytowy należy umieścić jak najbliżej gniazda zasilania.



Założ rdzeń w pobliżu wtyczki przewodu.

PRZYCISKI STERUJĄCE NA PANELU PRZEDNIM

! UWAGA

- ▶ Aby zmniejszyć zużycie energii, można włączyć tryb czuwania telewizora. Jeżeli telewizor nie będzie używany przez dłuższy czas, należy wyłączyć go za pomocą umieszczonego na nim przycisku zasilania, gdyż powoduje to zmniejszenie zużycia energii.
- ▶ Zużycie energii podczas używania telewizora można znacząco ograniczyć zmniejszając jasność obrazu — spowoduje to obniżenie całkowitych kosztów eksploatacji urządzenia.

⚠ PRZESTROGA

- ▶ Nie stawaj na szklaną podstawkę ani nie wystawiaj jej na uderzenia. Podstawka może się stłuc i spowodować ewentualne obrażenia od fragmentów szkła lub upadek telewizora na podłogę.
- ▶ Nie przesuwaj telewizora. Podłoga lub sam produkt mogą zostać wówczas uszkodzone.

Tylko 32/37/42/47LD45**

- Wygląd poniższych akcesoriów może się różnić od dołączonych do Twojego telewizora.

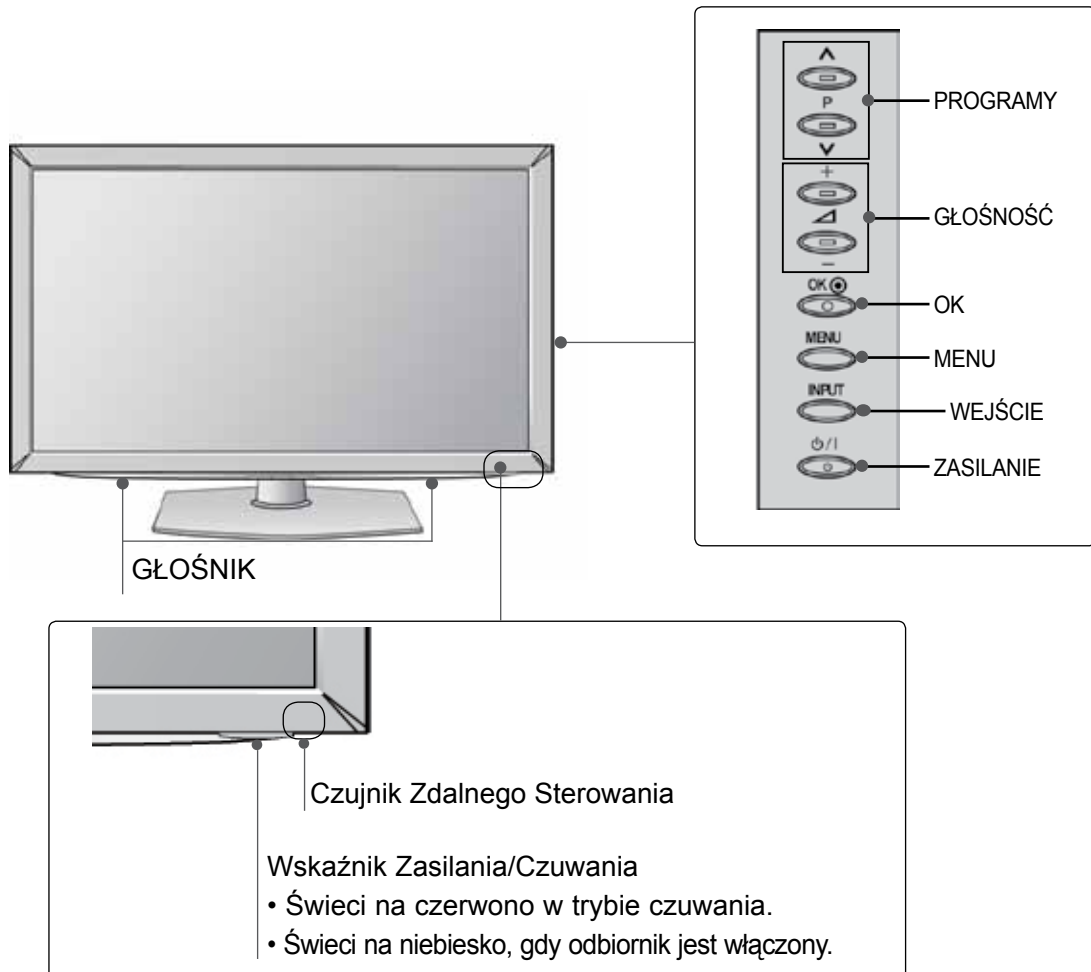

PRZYGOTOWANIE

PRZYGOTOWANIE

Tylko 32/37/42/47LD42**

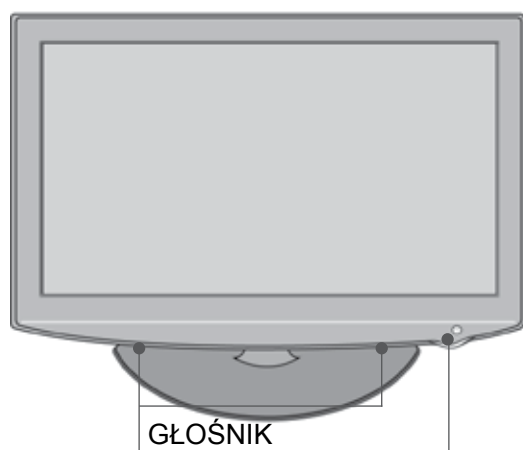

Czujnik Zdalnego Sterowania

Wskaźnik Zasilania/Czuwania

- Świeci na czerwono w trybie czuwania.
- Świeci na niebiesko, gdy odbiornik jest włączony.

PROGRAMY

GŁOŚNOŚĆ

OK

MENU

WEJŚCIE

ZASILANIE

INFORMACJE O PANELU TYLNYM

- Wygląd poniższych akcesoriów może się różnić od dołączonych do Twojego telewizora.

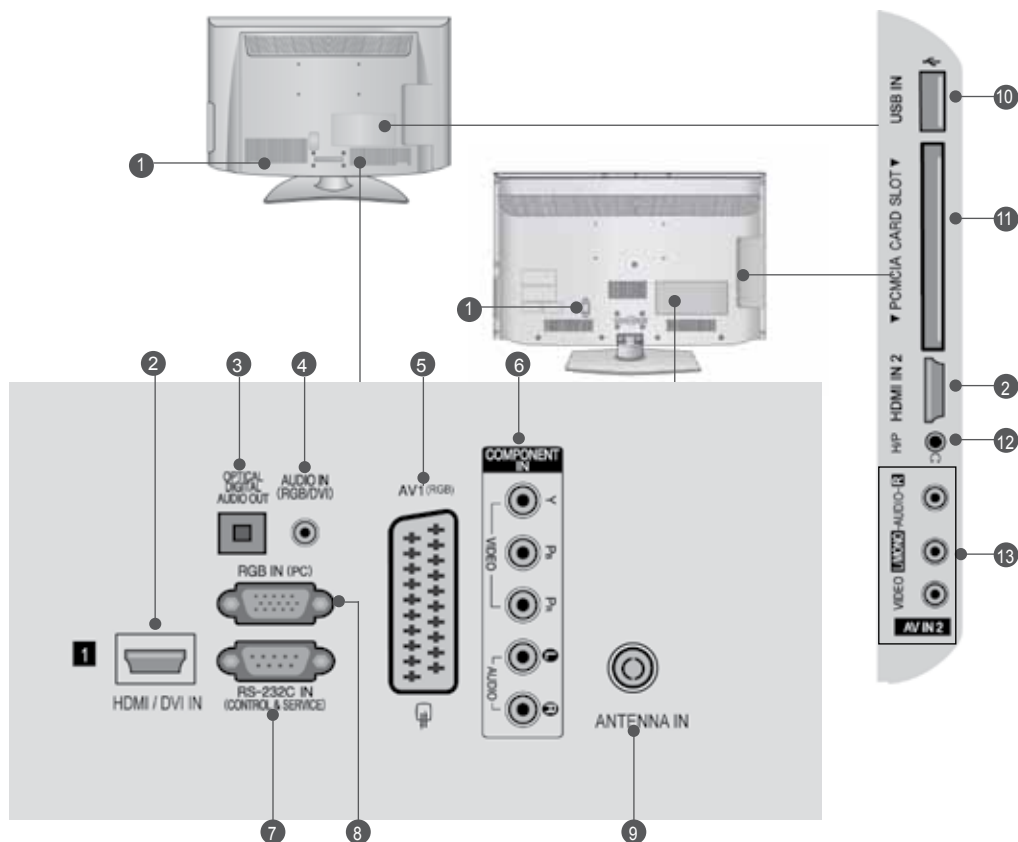

- Gniazdo Przewodu Zasilania**
Ten telewizor jest zasilany z gniazda sieci elektrycznej. Wymagane napięcie zasilania jest podane na stronie z danymi technicznymi. (► p.137 do 147) Nie wolno zasilać tego telewizora prądem stałym.
- Wejście HDM/DVI IN**
Podłącz źródło sygnału HDMI do wejścia HDMI IN lub źródło sygnału DVI (video) do portu HDMI/DVI za pomocą przewodu DVI-HDMI.
- CYFROWE WYJŚCIE AUDIO (OPTYCZNE)**
Możliwość podłączenia dźwięku cyfrowego do różnego rodzaju urządzeń. Optyczny przewód dźwiękowy należy zastosować przy łączeniu odbiornika z cyfrowym sprzętem audio.
- Wejście RGB/DVI Audio**
Służy do połączenia sygnału dźwiękowego z komputera lub odbiornika telewizji cyfrowej.
- Gniazda Euroscart (AV1)**
Do tych gniazd można podłączyć urządzenia zewnętrzne dostarczające sygnał wyjściowy lub odbierające sygnał wejściowy za pośrednictwem złącza Euroscart.
- Wejście Component**
Do tych gniazd można podłączyć urządzenie audio/ wideo dostarczające sygnał w standardzie Component.
- PORT WEJŚCIA RS-232C (STEROWANIE&OBSŁUGA SERWISOWA)**
Służy do połączenia z portem RS-232C komputera PC. Ten port wykorzystywany jest w trybie serwisowym lub hotelowym.
- Wejście RGB IN**
Do podłączenia wyjścia z komputera osobistego.
- Wejście Antenowe**
Do tego gniazda należy podłączyć antenę lub przewód prowadzący do gniazda sieci telewizyjnej kablowej.
- Wejście USB**
To gniazdo służy do podłączania urządzeń pamięci masowej USB.
- Gniazdo karty PCMCIA (Personal Komputer Memory Card International Association).**
W gnieździe karty PCMCIA można umieścić moduł CI. (Ta funkcja nie jest dostępna we wszystkich krajach.)
- Słuchawki**
Gniazdo słuchawek służy do podłączania słuchawek.
- Wejście Audio/Wideo**
Do tych gniazd można doprowadzić sygnał wyjściowy audio/wideo z zewnętrznego urządzenia.

PRZYGOTOWANIE

MONTAŻ PODSTAWY

■ Wygląd poniższych akcesoriów może się różnić od dołączonych do Twojego telewizora. Podczas składania podstawki biurkowej należy upewnić się, że śruby są całkowicie dokręcone. (Jeżeli nie zostaną one dokręcone do końca, po ustawieniu produktu może on przechylać się do przodu). W przypadku dokręcania śrub z użyciem nadmiernej siły mogą one ulec uszkodzeniu przez starcie powierzchni.

PRZYGOTOWANIE

Tylko 32/37/42/47LD45**

- 1 Połóż telewizor ostrożnie na miękkiej powierzchni ekranem w dół, aby ochronić ekran przed uszkodzeniem.



- 2 Połącz nóżkę z podstawą telewizora.

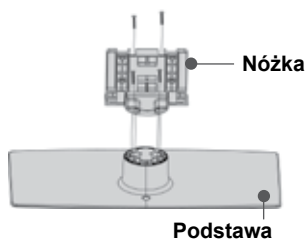

- 3 Zmontuj części w sposób pokazany na rysunku.

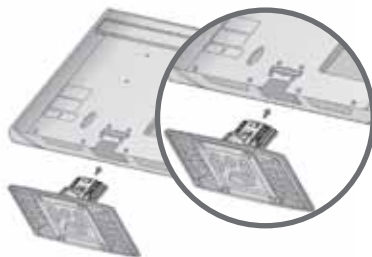

- 4 Dokładnie wkręć 4 śruby do otworów z tyłu telewizora.



Tylko 32/37/42/47LD42**

- 1 Połóż telewizor ostrożnie na miękkiej powierzchni ekranem w dół, aby ochronić ekran przed uszkodzeniem.

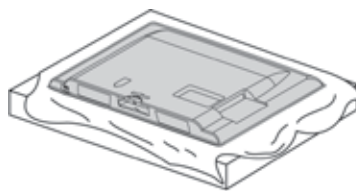

- 2 Zmontuj części w sposób pokazany na rysunku.

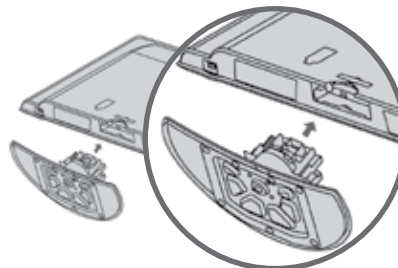

- 3 Dokładnie wkręć 4 śruby do otworów z tyłu telewizora.

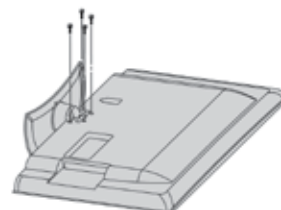

SYSTEM ZARZĄDZANIA PRZEWODAMI OBUDOWY TYLNEJ

- Wygląd poniższych akcesoriów może się różnić od dołączonych do Twojego telewizora.

- Podłącz kable zgodnie z potrzebami. Aby podłączyć dodatkowy sprzęt, zobacz podrozdział Połączenia urządzeń zewnętrznych.



- Odciągnij **Uchwyt Systemu Zarządzania Przewodami** w sposób przedstawiony na rysunku.

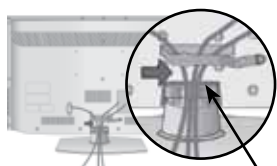

UCHWYT SYSTEMU ZARZĄDZANIA PRZEWODAMI

- Dopasuj **Uchwyt Systemu Zarządzania Przewodami** w sposób przedstawiony na rysunku.

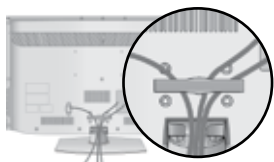

! UWAGA

- Nie wolno używać **Uchwytu Systemu Zarządzania Przewodami** do podnoszenia telewizora.
- Jeśli urządzenie spadnie, może ulec zniszczeniu i spowodować obrażenia ciała.

MOCOWANIE TELEWIZORA DO BLATU

(Tylko 32/37/42LD4***)

- Wygląd poniższych akcesoriów może się różnić od dołączonych do Twojego telewizora. Telewizor należy przymocować do blatu w taki sposób, aby nie był możliwy ruch odbiornika do przodu lub do tyłu, co mogłoby spowodować obrażenia lub uszkodzenie odbiornika. Należy używać tylko dołączonej śruby.



1- Śruba (dostarczana razem z urządzeniem)

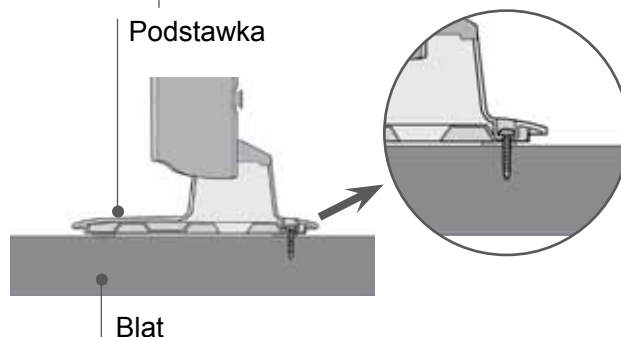

! OSTRZEŻENIE

- Aby telewizor nie uległ wywróceniu, powinien on być odpowiednio zamocowany do podłoża/ściany zgodnie z zaleceniami instalacyjnymi. Przechylenie, potrząsanie lub kołysanie urządzeniem może spowodować zranienie użytkownika.

PRACA BEZ PODSTAWY

- Wygląd poniższych akcesoriów może się różnić od dołączonych do Twojego telewizora. W przypadku instalowania uchwytu naściennego należy używać pokrywy ochronnej.

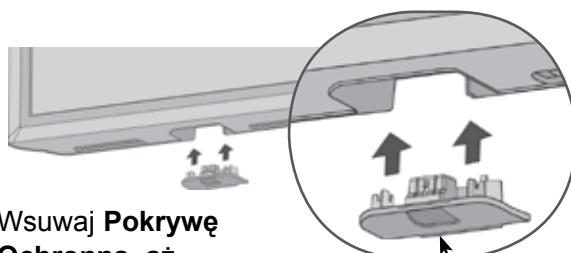

Wsuwaj **Pokrywę Ochronną**, aż usłyszysz kliknięcie

Pokrywa ochronna

PRZYGOTOWANIE

SYSTEM OCHRONY KENSINGTON

- Ta funkcja nie jest dostępna we wszystkich modelach.
- Wygląd poniższych akcesoriów może się różnić od dołączonych do Twojego telewizora.

Na tylnym panelu telewizora znajduje się złącze systemu ochrony Kensington. Podłącz kabel systemu ochrony Kensington, tak jak pokazano poniżej.

Szczegółowe informacje na temat instalacji oraz użytkowania systemu ochrony Kensington znajdują się w podręczniku użytkownika dostarczonym razem z systemem.

Aby uzyskać dodatkowe informacje, należy skorzystać ze strony internetowej firmy Kensington pod adresem <http://www.kensington.com>. Firma Kensington sprzedaje systemy ochrony do drogich urządzeń elektronicznych, takich jak notebooki PC i projektory LCD.

! UWAGA

- ▶ System ochrony Kensington należy do akcesoriów opcjonalnych.
- ▶ Jeśli telewizor jest zimny, podczas włączania może wystąpić niewielkie migotanie obrazu. Jest to zjawisko normalne i nie świadczy o uszkodzeniu telewizora.
- ▶ Na ekranie mogą pojawić się uszkodzone punkty w postaci czerwonych, zielonych lub niebieskich plamek. Nie mają one jednak negatywnego wpływu na sprawność monitora.
- ▶ Unikaj dotykania ekranu LCD lub naciskania go palcami przez dłuższy czas. Może to spowodować tymczasowe zniekształcenie obrazu na ekranie.

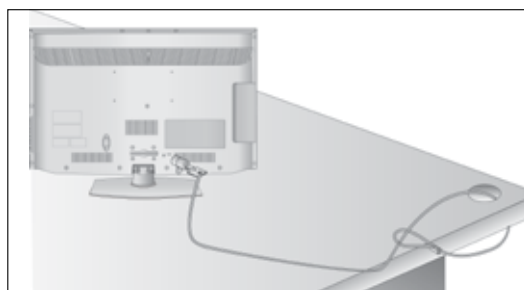

INFORMACJA DOTYCZĄCA BEZPIECZEŃSTWA MONTAŻU

- Aby zamocować telewizor na ścianie w bezpieczny i pewny sposób, należy dokupić niezbędne części.
- Ustaw telewizor w pobliżu ściany, aby w razie popchnięcia uniknąć możliwości przewrócenia go.
- Na poniższych ilustracjach pokazano bezpieczniejszy sposób ustawienia telewizora, który polega na umocowaniu go do ściany, co uniemożliwia przewrócenie do przodu w razie pociągnięcia. Dzięki temu urządzenie nie spadnie i nie spowoduje obrażeń osób przebywających w pobliżu. Sposób ten zapobiega także uszkodzeniu telewizora. Należy dopilnować, aby dzieci nie wspinęły się na telewizor, ani nie wieszały się na nim.

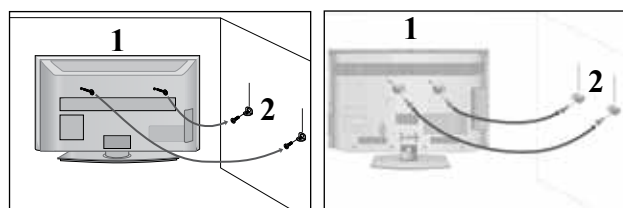

- 1 Użyj śrub oczkowych lub uchwytów/śrub telewizora, aby przymocować urządzenie do ściany, tak jak pokazano na rysunku. (Jeżeli w miejscu na śruby oczkowe znajdują się inne śruby, należy je odkręcić).
* Włóż śruby oczkowe lub uchwyty/śruby telewizora i dokręć je odpowiednio, umieszczając w górnych otworach.
- 2 Przymocuj uchwyty naścienne do ściany za pomocą śrub. Dopasuj wysokość uchwytów przymocowanych do ściany.

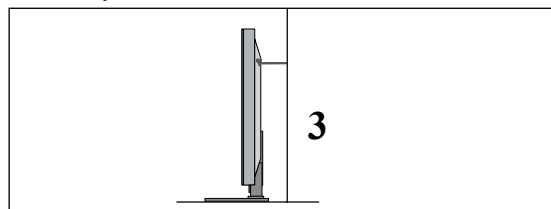

- 3 Użyj mocnej linki, aby przymocować urządzenie podczas ustawiania. Bezpieczniejszy sposób polega na takim zawiązaniu sznurka, aby układał się poziomo między urządzeniem a ścianą.

! UWAGA

- ▶ Podczas przenoszenia odbiornika w inne miejsce należy najpierw odwiązać sznurki.
- ▶ Należy upewnić się, że używany stojak lub szafka są wystarczająco duże i wytrzymałe, aby pomieścić urządzenie i wytrzymać jego ciężar.
- ▶ Aby bezpiecznie korzystać z odbiornika, sprawdź, czy uchwyty przymocowane do ściany i do telewizora są zamontowane na tej samej wysokości.

- Odbiornik można zainstalować w różny sposób, np. na ścianie lub na biurku.
- Należy go zamocować poziomo.

UZIEMIENIE

Należy podłączyć do odbiornika uziemiony przewód zasilający, aby zapobiec porażeniu prądem. Jeśli gniazdo sieci elektrycznej nie jest uziemione, należy zlecić wykwalifikowanemu elektrykowi montaż osobnego wyłącznika.

Nie wolno próbować uziemiania gniazda sieci elektrycznej przez łączenie go z kablami sieci telefonicznej, piorunochronami czy rurami instalacji gazowej.



KORZYSTANIE Z PODSTAWY

- Wygląd poniższych akcesoriów może się różnić od dołączonych do Twojego telewizora.

W celu zapewnienia właściwej wentylacji, należy pozostawić 10 cm wolnej przestrzeni wokół telewizora.

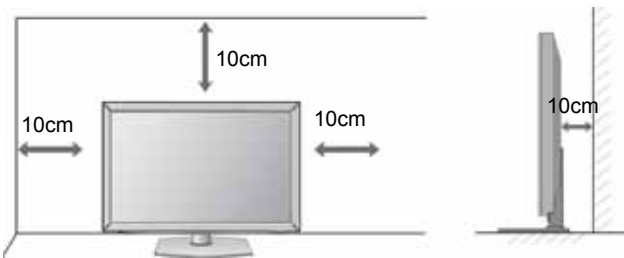

MONTAŻ NA ŚCIANIE: INSTALACJA W POZIOMIE

- W wypadku montowania telewizora na ścianie zalecamy użycie uchwyty ściennej marki LG.
- Zalecamy zakup uchwyty ściennej zgodnego ze standardem VESA.
- Firma LG zaleca przeprowadzenie montażu urządzenia na ścianie przez wykwalifikowanego instalatora.

! UWAGA

- ▶ Urządzenie należy mocować na mocnej ścianie prostopadle do podłogi.
- ▶ Aby przymocować je do sufitu lub ukośnej ściany, należy użyć specjalnego uchwyty ściennej.
- ▶ Uchwyt ściennej należy mocować do powierzchni o wytrzymałości wystarczającej do utrzymania ciężaru telewizora, na przykład do ściany z betonu, kamienia, cegieł lub pustaków.
- ▶ Rodzaj i długość śrub montażowych zależą od zastosowanego uchwyty ściennej. Więcej informacji można znaleźć w instrukcji dołączonej do uchwyty.
- ▶ Firma LG nie odpowiada za wszelkie wypadki i uszkodzenia mienia lub telewizora na skutek nieprawidłowego montażu:
 - Użycie uchwyty ściennej niezgodnego ze standardem VESA.
 - Nieprawidłowe mocowanie śrub do podłogi, co może spowodować spadnięcie telewizora i obrażenia przebywających w pobliżu osób.
 - Nieprzestrzeganie zalecanego sposobu montażu.

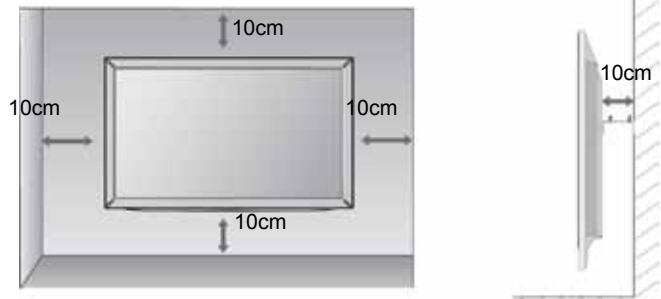

Model	VESA (A * B)	Standard Śruba	Ilość
32LD4***	200 * 100	M4	4
37/42/47LD4***	200 * 200	M6	4

OBROTOWA PODSTAWA

- Wygląd poniższych akcesoriów może się różnić od dołączonych do Twojego telewizora. Po ustawieniu telewizora, można go ręcznie obracać w lewo lub prawo o 20 stopni.

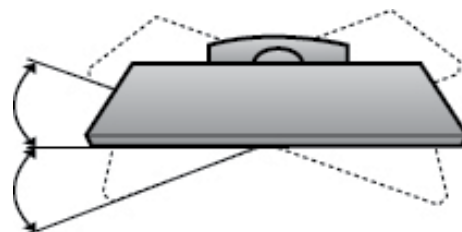

PRZYGOTOWANIE

FUNKCJE PRZYCISKÓW PILOTA ZDALNEGO STEROWANIA

Korzystając z pilota zdalnego sterowania, należy kierować go na czujnik zdalnego sterowania telewizora.

PRZYGOTOWANIE



⏻(POWER) Włączanie odbiornika ze stanu czuwania i wyłączanie do stanu czuwania.

OSZCZĘDZANIE ENERGII Umożliwia regulowanie trybu oszczędzania energii. (▶ p.95)

AV MODE (TRYB AV) Pozwala wybierać i regulować obraz oraz dźwięk w wypadku podłączenia urządzeń AV.(▶ p.50)

INPUT Wybór zewnętrznego wejścia sygnału w określonej sekwencji.(▶ p.43)

TV/RAD Służy do wybierania radia, telewizji i kanału telewizji cyfrowej.

Przyciski numeryczne 0 do 9 Umożliwiają wybór programu. Umożliwiają wybór numerowanych elementów menu.

LIST Wyświetlenie tablicy programów. (▶ p.41)

Q.VIEW Umożliwia powrót do poprzednio oglądanego programu.

MENU Umożliwia wybór menu. Usuwa wszystkie wyświetlane menu z ekranu i umożliwia powrót z każdego menu do trybu telewizji. (▶ p.19)

GUIDE Wyświetla program telewizyjny. (▶ p.86)

Q. MENU (Szybkie menu ekranowe) Umożliwia szybki dostęp do funkcji. (Proporcje ekranu, Czysty głos II, Tryb obrazu, Tryb dźwięku, Język audio, Drzemka, Ulubione, Nośnik USB). (▶ p.18)

BACK (Wstecz) Umożliwia użytkownikowi cofnięcie się o jeden krok w aplikacji interaktywnej, funkcji EPG lub innej funkcji opartej na interakcji z użytkownikiem.

EXIT Wyłącza wszystkie wyświetlacze ekranowe i powraca do wyświetlania telewizji z dowolnego menu.

INFO ⓘ Wyświetla aktualne informacje ekranowe.

PRZYCISKI STRZAŁEK (góra/dół/lewo/prawo) Umożliwiają poruszanie się po menu ekranowych i modyfikowanie ustawień odbiornika.

OK Umożliwia zatwierdzenie wyboru lub wyświetlenie bieżącego trybu.

PRZYCISKI KOLOROWE Te przyciski służą do obsługi teletekst (tylko modele z **teletekstem**) lub **Edycja programu**.

1 **Przyciski Teletekst** Te przyciski służą do obsługi teletekst. Szczegółowe informacje na ich temat znajdują się w podrozdziale Teletekst. (▶ p.130)

SUBTITLE Przywraca preferowaną wersję napisów w trybie cyfrowym.



Głośność(VOL) w gór'/w dół Umożliwia regulację głośności.

FAV Wyświetlenie wybranego ulubionego programu.

MARK (Oznacz) Aby zastosować ustawienia funkcji Picture Wizard (Kreator obrazu), wybierz źródło sygnału wejściowego. Służy do zaznaczania i usuwania oznaczeń programów w menu USB.

RATIO Umożliwia wybranie żądanych proporcji obrazu. (► p.92)

MUTE Umożliwia włączanie i wyłączanie dźwięku.

Program (PR) w górę /w dół Umożliwia wybór programu.

PAGE UP/ DOWN (Poprzednia/następna strona) Przejście od jednego pełnego zestawu informacji ekranowych do następnego.

Przyciski sterujące menu SIMPLINK / MY MEDIA Steruje menu SIMPLINK lub MY MEDIA (Lista zdjęć i lista muzyki).

SIMPLINK Wyświetla listę urządzeń AV podłączonych do telewizora. Wciśnięcie tego przycisku powoduje wyświetlenie menu Simplink na ekranie. (► p.46)

Wkładanie Baterii



- Otwórz pokrywę komory baterii z tyłu pilota.
- Włóż dwie baterie AAA o napięciu 1,5 V z zachowaniem odpowiedniej polaryzacji (+ do +, - do -). Nie wolno mieszać nowych baterii ze starymi lub używanymi.
- Zamknij pokrywę.
- W celu wyjęcia baterii należy wykonać czynności takie jak przy ich instalowaniu, ale w odwrotnej kolejności.

PRZYGOTOWANIE

MODELE TELEWIZORÓW LCD: 32/42/46/52/60LD5*** AKCESORIA

Należy się upewnić, że do telewizora dołączone są następujące akcesoria. W przypadku braku któregokolwiek z nich, należy skontaktować się ze sprzedawcą, od którego kupiono ten produkt.

- Wygląd poniższych akcesoriów może się różnić od dołączonych do Twojego telewizora.



Instrukcja Obsługi

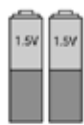

Baterie
(AAA)

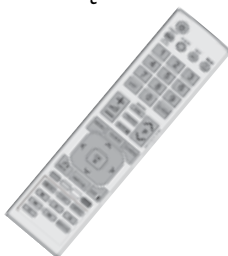

Pilot Zdalnego
sterowania



Przewód
Zasilający



Rdzeń ferrytowy
(W niektórych modelach ten
element jest niedostępny.)

W niektórych modelach ten element jest niedostępny.

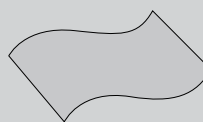

Szmatka do
czyszczenia
Tą szmatką można
wyczyścić ekran.

*Jeśli na powierzchni widać
plamę lub odcisk palca,
należy delikatnie przetrzeć
zabrudzenie specjalnie
do tego przeznaczoną
ścierką czyszcząca.

Podczas przecierania nie
należy przyciskać ściereczki
zbyt mocno, gdyż zbyt silny
nacisk może spowodować
zdrapania lub odbarwienie.

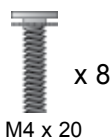

Śruby do montażu pod-
stawy



1- śrubka do przymocow-
ania podstawy
(Tylko 32/42LD5***)



Pokrywa
Ochronna

Korzystanie z rdzenia ferrytowego (Ta funkcja nie jest dostępna we wszystkich modelach.)

Rdzenia ferrytowego można używać w celu ograniczenia zakłóceń elektromagnetycznych podczas podłączania przewodu zasilającego.

W celu zapewnienia najlepszego efektu rdzeń ferrytowy należy umieścić jak najbliżej gniazda zasilania.



Załóż rdzeń w pobliżu wtyczki przewodu.

PRZYCISKI STERUJĄCE NA PANELU PRZEDNIM

! UWAGA

- ▶ Aby zmniejszyć zużycie energii, można włączyć tryb czuwania telewizora. Jeżeli telewizor nie będzie używany przez dłuższy czas, należy wyłączyć go za pomocą umieszczonego na nim przycisku zasilania, gdyż powoduje to zmniejszenie zużycia energii.
- ▶ Zużycie energii podczas używania telewizora można znacząco ograniczyć zmniejszając jasność obrazu — spowoduje to obniżenie całkowitych kosztów eksploatacji urządzenia.

⚠ PRZESTROGA

- ▶ Nie stawaj na szklaną podstawkę ani nie wystawiaj jej na uderzenia. Podstawka może się stłuc i spowodować ewentualne obrażenia od fragmentów szkła lub upadek telewizora na podłogę.
- ▶ Nie przesuwaj telewizora. Podłoga lub sam produkt mogą zostać wówczas uszkodzone.

- Wygląd poniższych akcesoriów może się różnić od dołączonych do Twojego telewizora.

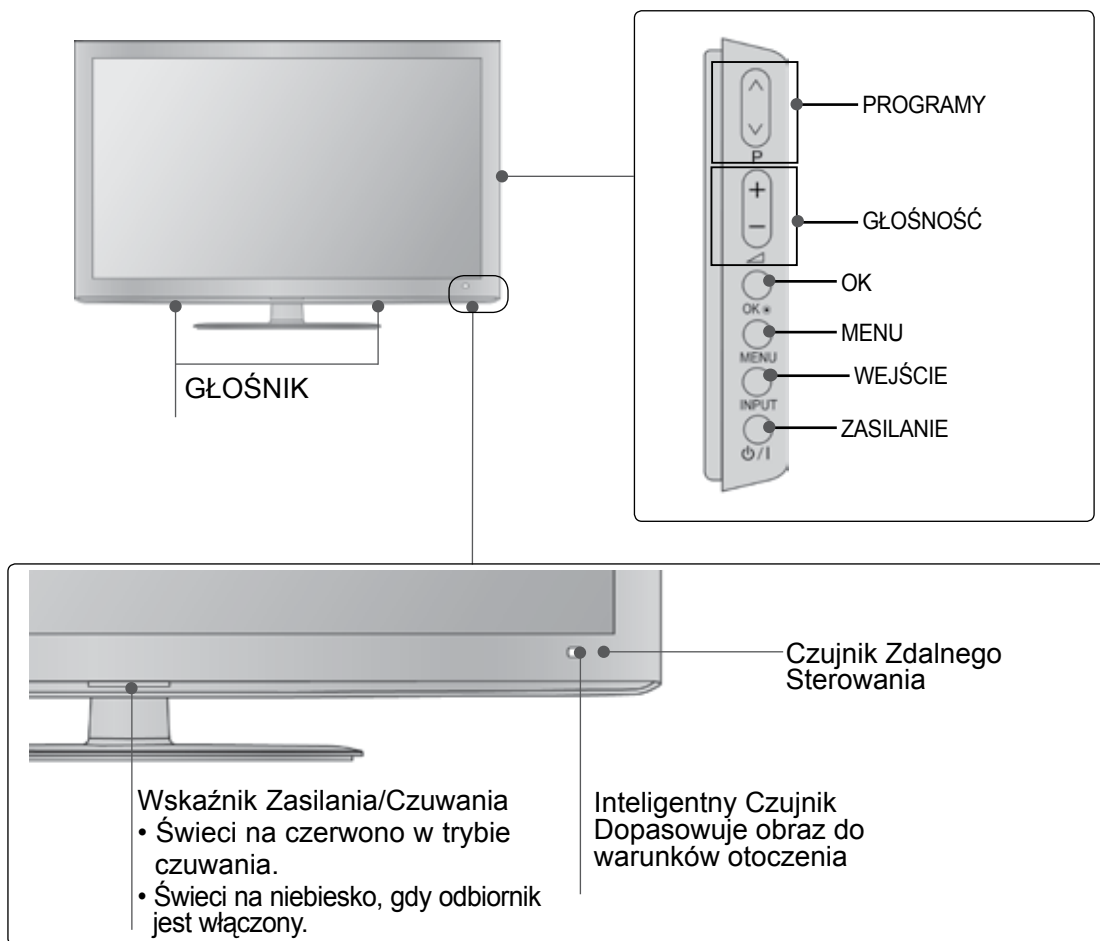

PRZYGOTOWANIE

INFORMACJE O PANELU TYLNYM

- Wygląd poniższych akcesoriów może się różnić od dołączonych do Twojego telewizora.

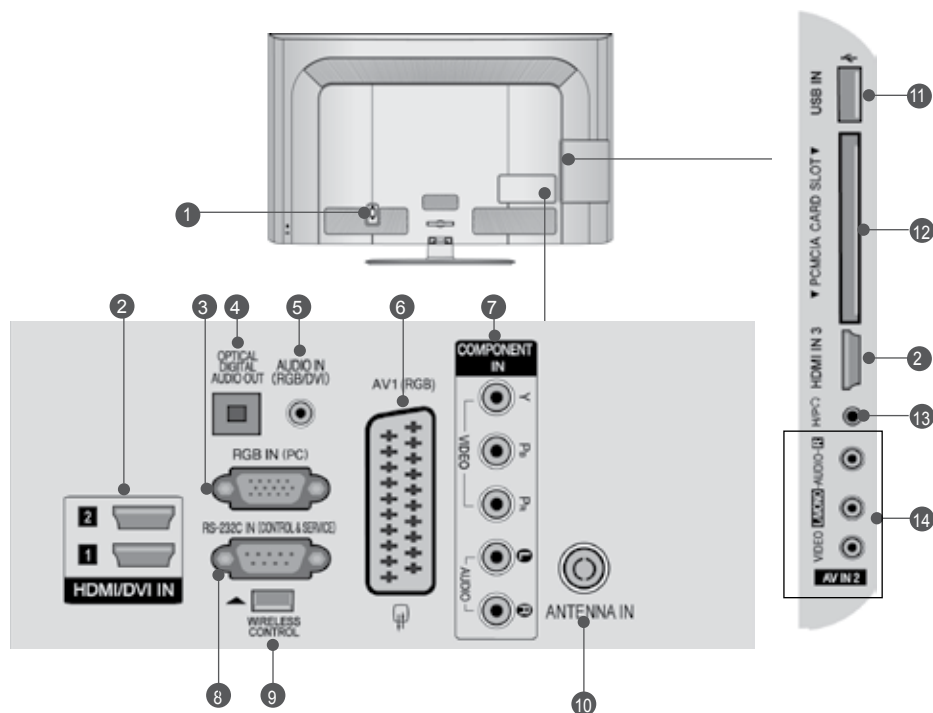

- Gniazdo Przewodu Zasilania**
Ten telewizor jest zasilany z gniazda sieci elektrycznej. Wymagane napięcie zasilania jest podane na stronie z danymi technicznymi. (► p.137 do 147) Nie wolno zasilać tego telewizora prądem stałym.
- Wejście HDM/DVI IN**
Podłącz źródło sygnału HDMI do wejścia HDMI IN lub źródło sygnału DVI (video) do portu HDMI/DVI za pomocą przewodu DVI-HDMI.
- Wejście RGB IN**
Do podłączenia wyjścia z komputera osobistego.
- CYFROWE WYJŚCIE AUDIO (OPTYCZNE)**
Możliwość podłączenia dźwięku cyfrowego do różnego rodzaju urządzeń. Optyczny przewód dźwiękowy należy zastosować przy łączeniu odbiornika z cyfrowym sprzętem audio.
- Wejście RGB/DVI Audio**
Służy do połączenia sygnału dźwiękowego z komputera lub odbiornika telewizji cyfrowej.
- Gniazda Euroscart (AV1)**
Do tych gniazd można podłączyć urządzenia zewnętrzne dostarczające sygnał wyjściowy lub odbierające sygnał wejściowy za pośrednictwem złącza Euroscart.
- Wejście Component**
Do tych gniazd można podłączyć urządzenie audio/video dostarczające sygnał w standardzie Component.
- PORT WEJŚCIA RS-232C (STEROWANIE&OBSŁUGA SERWISOWA)**
Służy do połączenia z portem RS-232C komputera PC.
Ten port wykorzystywany jest w trybie serwisowym lub hotelowym.
- Sterowanie BEZPRZEWODOWE**
Podłączyć skrzynkę mediów bezprzewodowych do złącza WIRELESS CONTROL (STEROWANIA BEZPRZEWODOWEGO) na telewizorze.
- Wejście Antenowe**
Do tego gniazda należy podłączyć antenę lub przewód prowadzący do gniazda sieci telewizji kablowej.
- Wejście USB**
To gniazdo służy do podłączania urządzeń pamięci masowej USB.
- Gniazdo karty PCMCIA (Personal Computer Memory Card International Association).**
W gnieździe karty PCMCIA można umieścić moduł CI.
(Ta funkcja nie jest dostępna we wszystkich krajach.)
- Słuchawki**
Gniazdo słuchawek służy do podłączania słuchawek.
- Wejście Audio/Wideo**
Do tych gniazd można doprowadzić sygnał wyjściowy audio/wideo z zewnętrznego urządzenia.

MONTAŻ PODSTAWY

- Wygląd poniższych akcesoriów może się różnić od dołączonych do Twojego telewizora.

Podczas składania podstawki biurkowej należy upewnić się, że śruby są całkowicie dokręcone. (Jeżeli nie zostaną one dokręcone do końca, po ustawieniu produktu może on przechylać się do przodu). W przypadku dokręcania śrub z użyciem nadmiernej siły mogą one ulec uszkodzeniu przez starcie powierzchni.

- 1 Połóż telewizor ostrożnie na miękkiej powierzchni ekranem w dół, aby ochronić ekran przed uszkodzeniem.



- 2 Połącz nóżkę z podstawą telewizora.

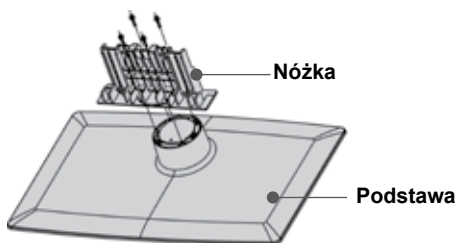

- 3 Zmontuj części w sposób pokazany na rysunku.

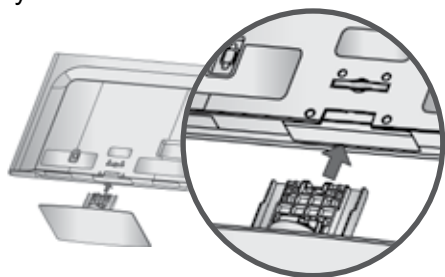

- 4 Dokładnie wkręć 4 śruby do otworów z tyłu telewizora.

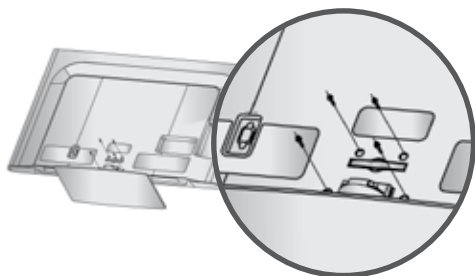

SYSTEM ZARZĄDZANIA PRZEWODAMI OBUDOWY TYLNEJ

- Wygląd poniższych akcesoriów może się różnić od dołączonych do Twojego telewizora.

- 1 Podłącz kable zgodnie z potrzebami. Aby podłączyć dodatkowy sprzęt, zobacz podrozdział Połączenia urządzeń zewnętrznych.

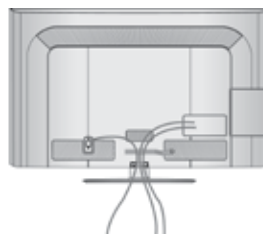

- 2 Odciągnij Uchwyt Systemu Zarządzania Przewodami w sposób przedstawiony na rysunku.

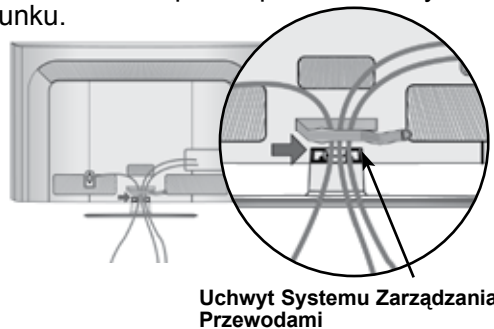

Uchwyt Systemu Zarządzania Przewodami

- 3 Dopasuj Uchwyt Systemu Zarządzania Przewodami w sposób przedstawiony na rysunku.

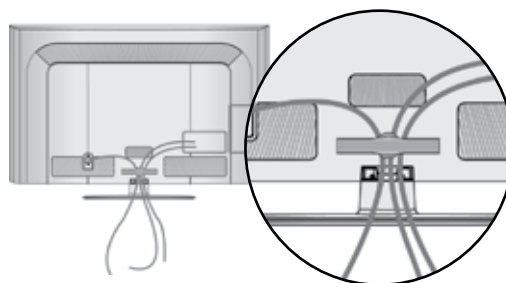

! UWAGA

- Nie wolno używać Uchwytu Systemu Zarządzania Przewodami do podnoszenia telewizora.
- Jeśli urządzenie spadnie, może ulec zniszczeniu i spowodować obrażenia ciała.

PRZYGOTOWANIE

MOCOWANIE TELEWIZORA DO BLATU (Tylko 32/42LD5***)

■ Wygląd poniższych akcesoriów może się różnić od dołączonych do Twojego telewizora. Telewizor należy przymocować do blatu w taki sposób, aby nie był możliwy ruch odbiornika do przodu lub do tyłu, co mogłoby spowodować obrażenia lub uszkodzenie odbiornika. Należy używać tylko dołączonej śruby.

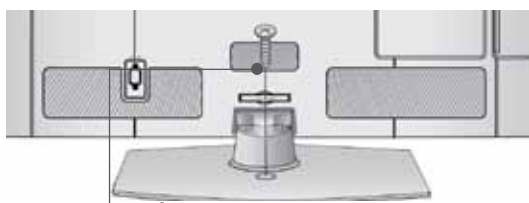

1- Śruba
(dostarczana razem z urządzeniem)

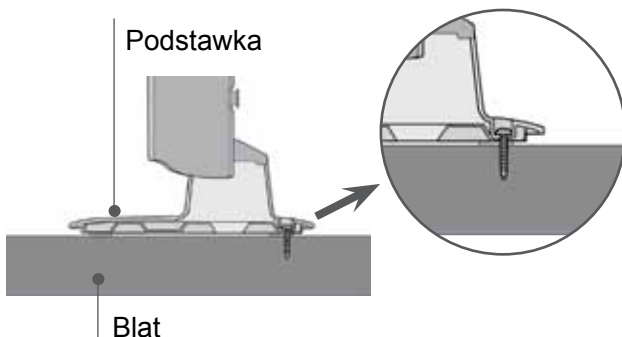

Blat

! OSTRZEŻENIE

- ▶ Aby telewizor nie uległ wywróceniu, powinien on być odpowiednio zamocowany do podłoża/ściany zgodnie z zaleceniami instalacyjnymi. Przechylenie, potrząsanie lub kołysanie urządzeniem może spowodować zranienie użytkownika.

PRACA BEZ PODSTAWY

■ Wygląd poniższych akcesoriów może się różnić od dołączonych do Twojego telewizora. W przypadku instalowania uchwyty naściennego należy używać pokrywy ochronnej. Wsuwaj **Pokrywę Ochronną**, aż usłyszysz kliknięcie

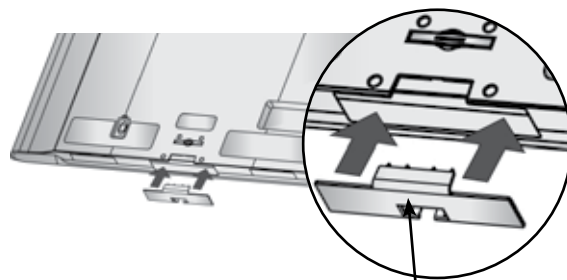

POKRYWA OCHRONNA

OBROTOWA PODSTAWA

■ Wygląd poniższych akcesoriów może się różnić od dołączonych do Twojego telewizora. Po ustawieniu telewizora, można go ręcznie obracać w lewo lub prawo o 20 stopni.

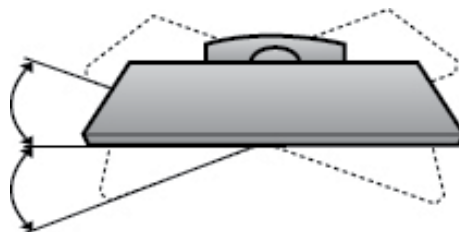

SYSTEM OCHRONY KENSINGTON

- Ta funkcja nie jest dostępna we wszystkich modelach.
- Wygląd poniższych akcesoriów może się różnić od dołączonych do Twojego telewizora.

Na tylnym panelu telewizora znajduje się złącze systemu ochrony Kensington. Podłącz kabel systemu ochrony Kensington, tak jak pokazano poniżej.

Szczegółowe informacje na temat instalacji oraz użytkowania systemu ochrony Kensington znajdują się w podręczniku użytkownika dostarczonym razem z systemem.

Aby uzyskać dodatkowe informacje, należy skorzystać ze strony internetowej firmy Kensington pod adresem <http://www.kensington.com>. Firma Kensington sprzedaje systemy ochrony do drogich urządzeń elektronicznych, takich jak notebooki PC i projektory LCD.

! UWAGA

- ▶ System ochrony Kensington należy do akcesoriów opcjonalnych.
- ▶ Jeśli telewizor jest zimny, podczas włączania może wystąpić niewielkie migotanie obrazu. Jest to zjawisko normalne i nie świadczy o uszkodzeniu telewizora.
- ▶ Na ekranie mogą pojawić się uszkodzone punkty w postaci czerwonych, zielonych lub niebieskich plamek. Nie mają one jednak negatywnego wpływu na sprawność monitora.
- ▶ Unikaj dotykania ekranu LCD lub naciskania go palcami przez dłuższy czas. Może to spowodować tymczasowe zniekształcenie obrazu na ekranie.

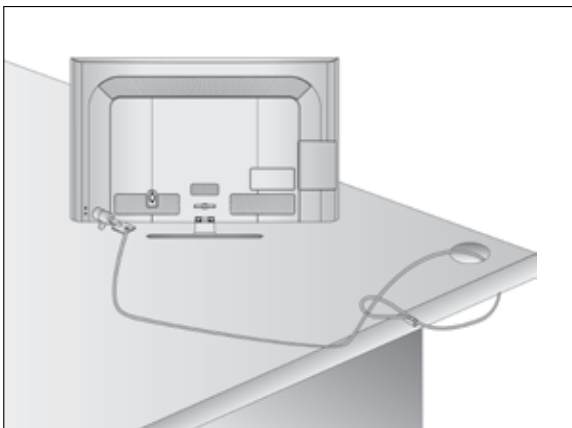

INFORMACJA DOTYCZĄCA BEZPIECZEŃSTWA MONTAŻU

- Aby zamocować telewizor na ścianie w bezpieczny i pewny sposób, należy dokupić niezbędne części.
- Ustaw telewizor w pobliżu ściany, aby w razie popchnięcia uniknąć możliwości przewrócenia go.
- Na poniższych ilustracjach pokazano bezpieczniejszy sposób ustawienia telewizora, który polega na umocowaniu go do ściany, co uniemożliwia przewrócenie do przodu w razie pociągnięcia. Dzięki temu urządzenie nie spadnie i nie spowoduje obrażeń osób przebywających w pobliżu. Sposób ten zapobiega także uszkodzeniu telewizora. Należy dopilnować, aby dzieci nie wspięły się na telewizor, ani nie wieszały się na nim.

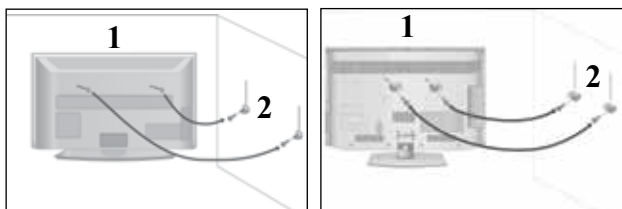

- 1 Użyj śrub oczkowych lub uchwytów/śrub telewizora, aby przymocować urządzenie do ściany, tak jak pokazano na rysunku. (Jeżeli w miejscu na śruby oczkowe znajdują się inne śruby, należy je odkręcić).
* Włóż śruby oczkowe lub uchwyty/śruby telewizora i dokręć je odpowiednio, umieszczając w górnych otworach.

- 2 Przymocuj uchwyty naścienne do ściany za pomocą śrub. Dopasuj wysokość uchwytów przymocowanych do ściany.

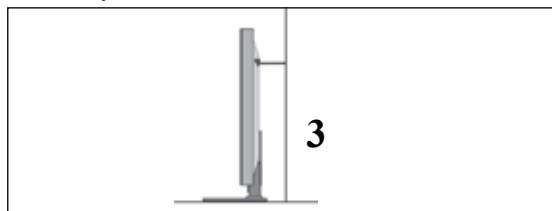

- 3 Użyj mocnej linki, aby przymocować urządzenie podczas ustawiania. Bezpieczniejszy sposób polega na takim zawiązaniu sznurka, aby układał się poziomo między urządzeniem a ścianą.

! UWAGA

- ▶ Podczas przenoszenia odbiornika w inne miejsce należy najpierw odwiązać sznurek.
- ▶ Należy upewnić się, że używany stojak lub szafka są wystarczająco duże i wytrzymałe, aby pomieścić urządzenie i wytrzymać jego ciężar.
- ▶ Aby bezpiecznie korzystać z odbiornika, sprawdź, czy uchwyty przymocowane do ściany i do telewizora są zamontowane na tej samej wysokości.

PRZYGOTOWANIE

- Odbiornik można zainstalować w różny sposób, np. na ścianie lub na biurku.
- Należy go zamocować poziomo.

UZIEMIENIE

Należy podłączyć do odbiornika uziemiony przewód zasilający, aby zapobiec porażeniu prądem. Jeśli gniazdo sieci elektrycznej nie jest uziemione, należy zlecić wykwalifikowanemu elektrykowi montaż osobnego wyłącznika.

Nie wolno próbować uziemiania gniazda sieci elektrycznej przez łączenie go z kablami sieci telefonicznej, piorunochronami czy rurami instalacji gazowej.



KORZYSTANIE Z PODSTAWY

- Wygląd poniższych akcesoriów może się różnić od dołączonych do Twojego telewizora.

W celu zapewnienia właściwej wentylacji, należy pozostawić 10 cm wolnej przestrzeni wokół telewizora.

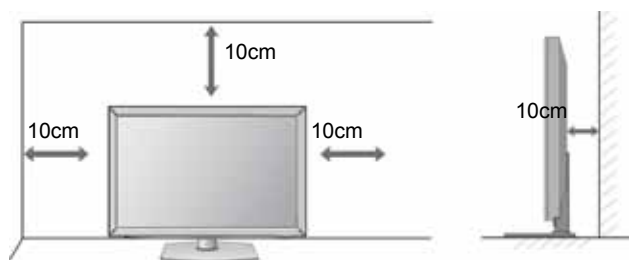

MONTAŻ NA ŚCIANIE: INSTALACJA W POZIOMIE

- W wypadku montowania telewizora na ścianie zalecamy użycie uchwytu ściennego marki LG.
- Zalecamy zakup uchwytu ściennego zgodnego ze standardem VESA.
- Firma LG zaleca przeprowadzenie montażu urządzenia na ścianie przez wykwalifikowanego instalatora.

! NOTE

- ▶ Urządzenie należy mocować na mocnej ścianie prostopadłe do podłogi.
- ▶ Aby przymocować je do sufitu lub ukośnej ściany, należy użyć specjalnego uchwytu ściennego.
- ▶ Uchwyt ścienny należy mocować do powierzchni o wytrzymałości wystarczającej do utrzymania ciężaru telewizora, na przykład do ściany z betonu, kamienia, cegieł lub pustaków.
- ▶ Rodzaj i długość śrub montażowych zależą od zastosowanego uchwytu ściennego. Więcej informacji można znaleźć w instrukcji dołączonej do uchwytu.
- ▶ Firma LG nie odpowiada za wszelkie wypadki i uszkodzenia mienia lub telewizora na skutek nieprawidłowego montażu:
 - Użycie uchwytu ściennego niezgodnego ze standardem VESA.
 - Nieprawidłowe mocowanie śrub do podłoża, co może spowodować spadnięcie telewizora i obrażenia przebywających w pobliżu osób.
 - Nieprzestrzeganie zalecanego sposobu montażu.

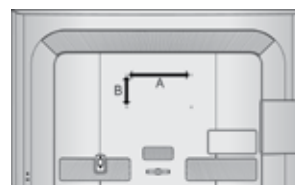
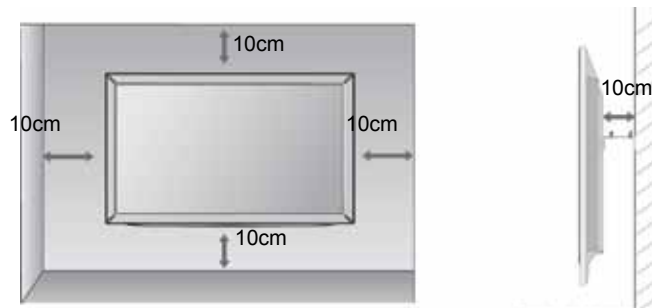

Model	VESA (A * B)	Standard Śruba	Ilość
32LD5***	200 * 100	M4	4
42LD5***	200 * 200	M6	4
46LD5***	200 * 200	M6	4
52LD5***	400 * 400	M6	4
60LD5***	400 * 400	M6	4

FUNKCJE PRZYCISKÓW PILOTA ZDALNEGO STEROWANIA

Korzystając z pilota zdalnego sterowania, należy kierować go na czujnik zdalnego sterowania telewizora.



- ⏻(POWER)** Włączanie odbiornika ze stanu czuwania i wyłączanie do stanu czuwania.

OSZCZĘDZANIE ENERGII Umożliwia regulowanie trybu oszczędzania energii. (▶ p.95)

AV MODE (TRYB AV) Pozwala wybierać i regulować obraz oraz dźwięk w wypadku podłączenia urządzeń AV.(▶ p.50)

INPUT Wybór zewnętrznego wejścia sygnału w określonej sekwencji.(▶ p.43)

TV/RAD Służy do wybierania radia, telewizji i kanału telewizji cyfrowej.
- Przyciski numeryczne 0 do 9** Umożliwiają wybór programu. Umożliwiają wybór numerowanych elementów menu.

LIST Wyświetlenie tablicy programów. (▶ p.41)

Q.VIEW Umożliwia powrót do poprzednio oglądanego programu.
- MENU** Umożliwia wybór menu. Usuwa wszystkie wyświetlane menu z ekranu i umożliwia powrót z każdego menu do trybu telewizji. (▶ p.19)

GUIDE Wyświetla program telewizyjny. (▶ p.86)

Q. MENU (Szybkie menu ekranowe) Umożliwia szybki dostęp do funkcji. (Proporcje ekranu, Czysty głos II, Tryb obrazu, Tryb dźwięku, Język audio, Drzemka, Ulubione, Nośnik USB). (▶ p.18)

BACK (Wstecz) Umożliwia użytkownikowi cofnięcie się o jeden krok w aplikacji interaktywnej, funkcji EPG lub innej funkcji opartej na interakcji z użytkownikiem.

EXIT Wyłącza wszystkie wyświetlacze ekranowe i powraca do wyświetlania telewizji z dowolnego menu.

INFO ⓘ Wyświetla aktualne informacje ekranowe.

PRZYCISKI STRZAŁEK (góra/dół/lewo/prawo) Umożliwiają poruszanie się po menu ekranowych i modyfikowanie ustawień odbiornika.

OK Umożliwia zatwierdzenie wyboru lub wyświetlenie bieżącego trybu.
- PRZYCISKI KOLOROWE** Te przyciski służą do obsługi teletekstu (tylko modele z **teletekstem**) lub **Edycja programu**.
- 1 Przyciski Teletekst** Te przyciski służą do obsługi teletekstu. Szczegółowe informacje na ich temat znajdują się w podrozdziale Teletekst. (▶ p.130)

SUBTITLE Przywraca preferowaną wersję napisów w trybie cyfrowym.

PRZYGOTOWANIE

PRZYGOTOWANIE



Głośność(VOL) w górę/w dół Umożliwia regulację głośności.

FAV Wyświetlenie wybranego ulubionego programu.

MARK (Oznacz) Aby zastosować ustawienia funkcji Picture Wizard (Kreator obrazu), wybierz źródło sygnału wejściowego. Służy do zaznaczania i usuwania oznaczeń programów w menu USB.

RATIO Umożliwia wybranie żądanych proporcji obrazu. (► p.92)

MUTE Umożliwia włączanie i wyłączanie dźwięku.

Program (PR) w górę /w dół Umożliwia wybór programu.

PAGE UP/ DOWN (Poprzednia/następna strona) Przejście od jednego pełnego zestawu informacji ekranowych do następnego.

Przyciski sterujące menu SIMPLINK / MY MEDIA Steruje menu SIMPLINK lub MY MEDIA (Lista zdjęć i lista muzyki).

SIMPLINK Wyświetla listę urządzeń AV podłączonych do telewizora. Wciśnięcie tego przycisku powoduje wyświetlenie menu Simplink na ekranie. (► p.46)

AD Włącza lub wyłącza opcję Audio Description (opis audio).

Wkładanie Baterii

- Otwórz pokrywę komory baterii z tyłu pilota.
- Włóż dwie baterie AAA o napięciu 1,5 V z zachowaniem odpowiedniej polaryzacji (+ do +, - do -). Nie wolno mieszać nowych baterii ze starymi lub używanymi.
- Zamknij pokrywę.
- W celu wyjęcia baterii należy wykonać czynności takie jak przy ich instalowaniu, ale w odwrotnej kolejności.

MODELE TELEWIZORÓW LED LCD : 19/22/26LE3***, 32/37/42/47/55LE5***

AKCESORIA

Należy się upewnić, że do telewizora dołączone są następujące akcesoria. W przypadku braku któregośkolwiek z nich, należy skontaktować się ze sprzedawcą, od którego kupiono ten produkt.

- Wygląd poniższych akcesoriów może się różnić od dołączonych do Twojego telewizora.

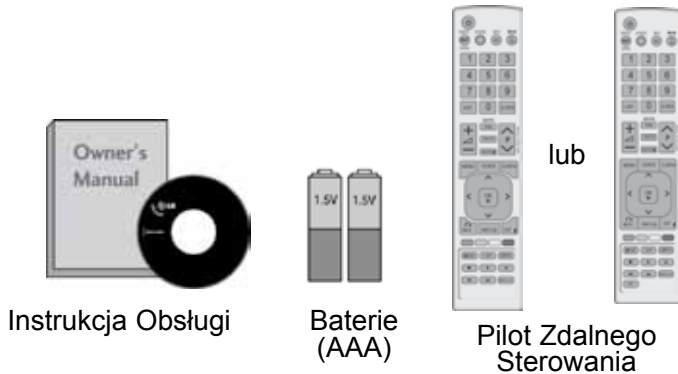

W niektórych modelach ten element jest niedostępny.



Szmatka do czyszczenia
Tą szmatką można wyczyścić ekran.

*Jeśli na powierzchni widać plamę lub odcisk palca, należy delikatnie przetrzeć zabrudzenie specjalnie do tego przeznaczoną ściereczką czyszczącą.

Podczas przecierania nie należy przyciskać ściereczki zbyt mocno, gdyż zbyt silny nacisk może spowodować zadrapania lub odbarwienie.

PRZYGOTOWANIE

Tylko 19/22/26LE3***



Tylko 32/37/42/47/55LE5***

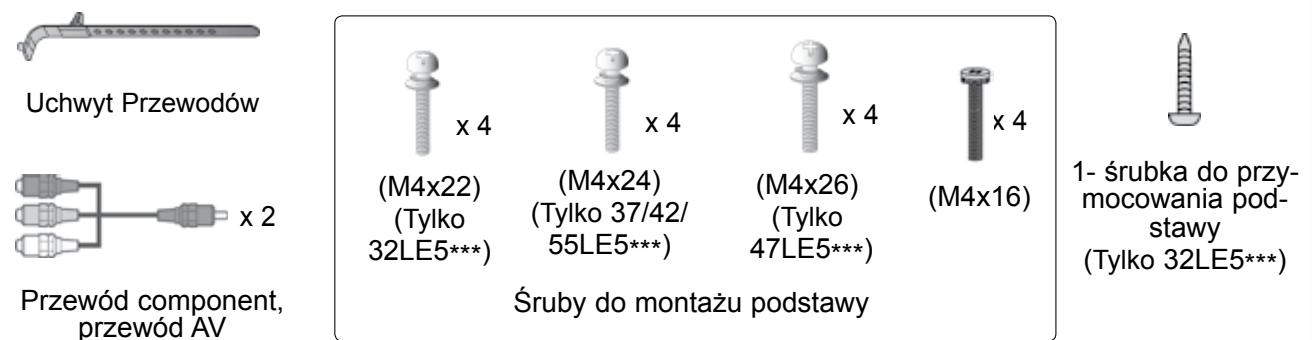

Korzystanie z rdzenia ferrytowego (Ta funkcja nie jest dostępna we wszystkich modelach.)

Rdzenia ferrytowego można używać w celu ograniczenia zakłóceń elektromagnetycznych podczas podłączania przewodu zasilającego. W celu zapewnienia najlepszego efektu rdzeń ferrytowy należy umieścić jak najbliżej gniazda zasilania.



Założ rdzeń w pobliżu wtyczki przewodu.

Rdzeń Ferrytowy (W niektórych modelach ten element jest niedostępny.)

PRZYGOTOWANIE

PRZYCISKI STERUJĄCE NA PANELU PRZEDNIM

! UWAGA

- ▶ Aby zmniejszyć zużycie energii, można włączyć tryb czuwania telewizora. Jeżeli telewizor nie będzie używany przez dłuższy czas, należy wyłączyć go za pomocą umieszczonego na nim przycisku zasilania, gdyż powoduje to zmniejszenie zużycia energii.
- ▶ Zużycie energii podczas używania telewizora można znacząco ograniczyć zmniejszając jasność obrazu — spowoduje to obniżenie całkowitych kosztów eksploatacji urządzenia.

⚠ PRZESTROGA

- ▶ Nie stawaj na szklaną podstawkę ani nie wystawiaj jej na uderzenia. Podstawka może się stłuc i spowodować ewentualne obrażenia od fragmentów szkła lub upadek telewizora na podłogę.
 - ▶ Nie przesuwaj telewizora. Podłoga lub sam produkt mogą zostać wówczas uszkodzone.
- Wygląd poniższych akcesoriów może się różnić od dołączonych do Twojego telewizora.

PRZYGOTOWANIE

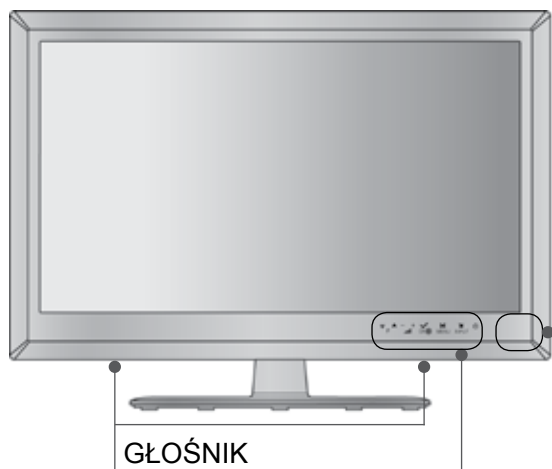

Tylko 19/22/26LE3***

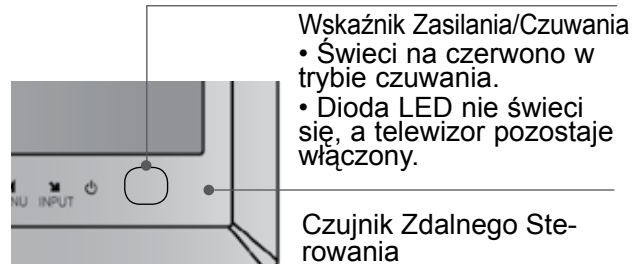

Wskaźnik Zasilania/Czuwania

- Świeci na czerwono w trybie czuwania.
- Dioda LED nie świeci się, a telewizor pozostaje włączony.

Czujnik Zdalnego Sterowania

Tylko 32/37/42/47/55LE5***

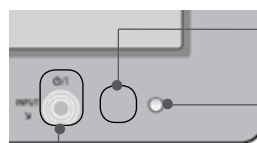

Czujnik Zdalnego Sterowania

Inteligentny Czujnik Dopasowuje obraz do warunków otoczenia

Wskaźnik Zasilania/Czuwania

Uwaga: Można włączyć lub wyłączyć wskaźnik zasilania, korzystając z menu OPCJE.

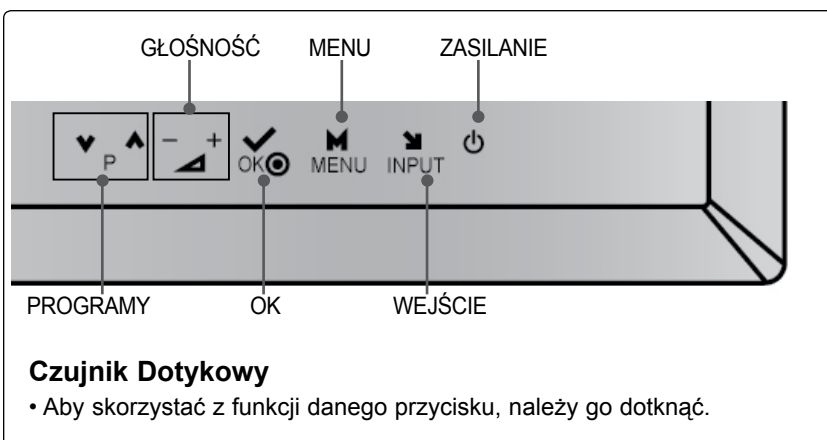

INFORMACJE O PANELU TYLNYM

Tylko 19/22LE3***

- Wygląd poniższych akcesoriów może się różnić od dołączonych do Twojego telewizora.

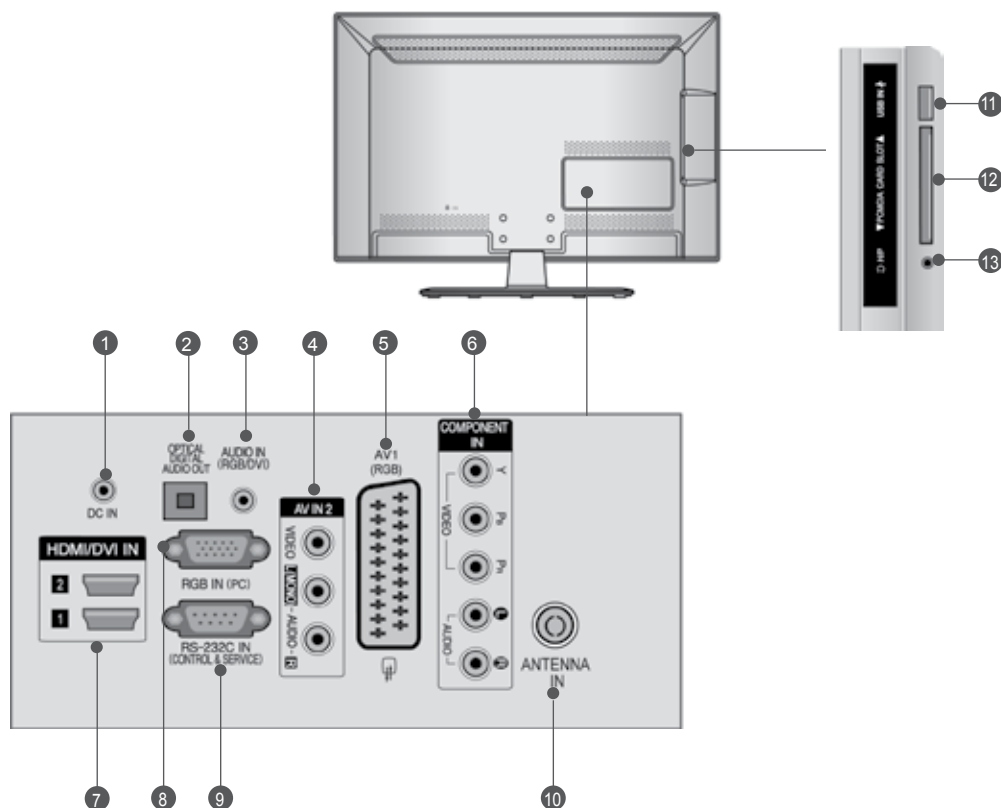

1 ZŁĄCZE ZASILACZA

Podłączyć przewód zasilający.

2 CYFROWE WYJŚCIE AUDIO (OPTYCZNE)

Możliwość podłączenia dźwięku cyfrowego do różnego rodzaju urządzeń. Optyczny przewód dźwiękowy należy zastosować przy łączeniu odbiornika z cyfrowym sprzętem audio.

3 Wejście RGB/DVI Audio

Służy do połączenia sygnału dźwiękowego z komputera lub odbiornika telewizji cyfrowej.

4 Wejście Audio/Wideo

Do tych gniazd można doprowadzić sygnał wyjściowy audio/wideo z zewnętrznego urządzenia.

5 Gniazda Euroscart (AV1)

Do tych gniazd można podłączyć urządzenia zewnętrzne dostarczające sygnał wyjściowy lub odbierające sygnał wejściowy za pośrednictwem złącza Euroscart.

6 Wejście Component

Do tych gniazd można podłączyć urządzenie audio/wideo dostarczające sygnał w standardzie Component.

7 Wejście HDMI/DVI IN

Podłącz źródło sygnału HDMI do wejścia HDMI IN lub źródło sygnału DVI (wideo) do portu HDMI/DVI za pomocą przewodu DVI-HDMI.

8 Wejście RGB IN

Do podłączenia wyjścia z komputera osobistego.

9 PORT WEJŚCIA RS-232C

(STEROWANIE&OBSŁUGA SERWISOWA)
Służy do połączenia z portem RS-232C komputera PC. Ten port wykorzystywany jest w trybie serwisowym lub hotelowym.

10 Wejście Antenowe

Do tego gniazda należy podłączyć antenę lub przewód prowadzący do gniazda sieci telewizyjnej kablowej.

11 Wejście USB

To gniazdo służy do podłączania urządzeń pamięci masowej USB.

12 Gniazdo karty PCMCIA

(Personal Computer Memory Card International Association).

W gnieździe karty PCMCIA można umieścić moduł CI.

(Ta funkcja nie jest dostępna we wszystkich krajach)

13 Słuchawki

Gniazdo słuchawek służy do podłączania słuchawek.

PRZYGOTOWANIE

Tylko 26LE3***

- Wygląd poniższych akcesoriów może się różnić od dołączonych do Twojego telewizora.

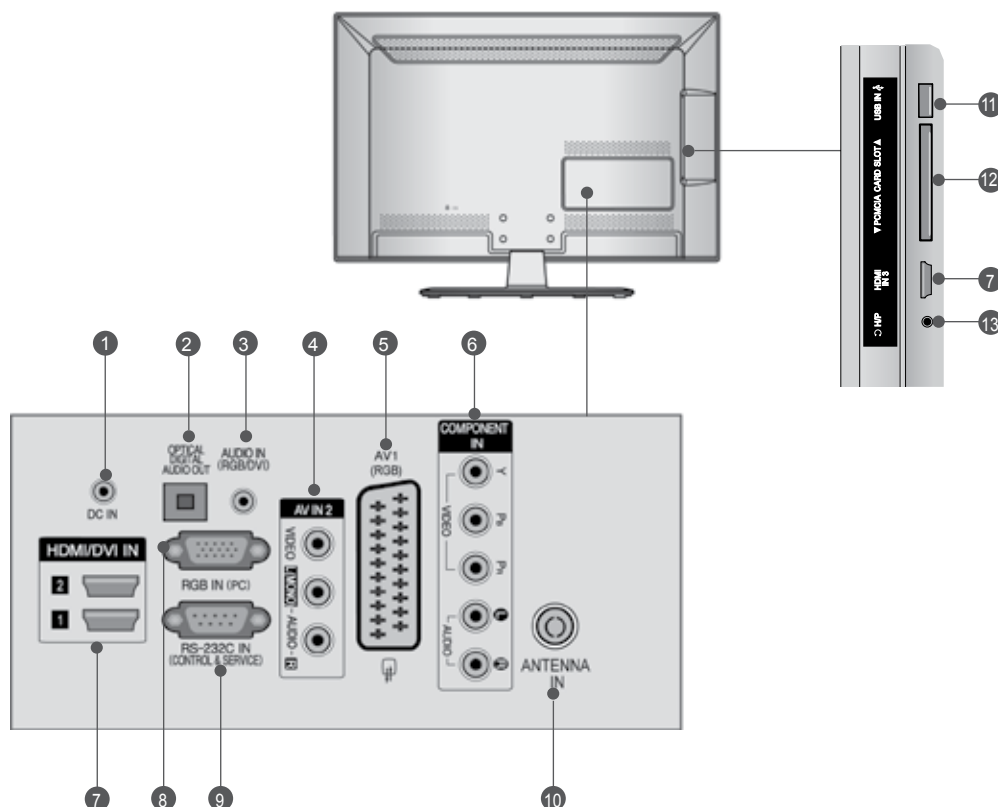

- ZŁĄCZE ZASILACZA**
Podłączyć przewód zasilający.
- CYFROWE WYJŚCIE AUDIO (OPTYCZNE)**
Możliwość podłączenia dźwięku cyfrowego do różnego rodzaju urządzeń. Optyczny przewód dźwiękowy należy zastosować przy łączeniu odbiornika z cyfrowym sprzętem audio.
- Wejście RGB/DVI Audio**
Służy do połączenia sygnału dźwiękowego z komputera lub odbiornika telewizji cyfrowej.
- Wejście Audio/Wideo**
Do tych gniazd można doprowadzić sygnał wyjściowy audio/wideo z zewnętrznego urządzenia.
- Gniazda Euroscart (AV1)**
Do tych gniazd można podłączyć urządzenia zewnętrzne dostarczające sygnał wyjściowy lub odbierające sygnał wejściowy za pośrednictwem złącza Euroscart.
- Wejście Component**
Do tych gniazd można podłączyć urządzenie audio/wideo dostarczające sygnał w standardzie Component.
- Wejście HDM/DVI IN**
Podłącz źródło sygnału HDMI do wejścia HDMI IN lub źródło sygnału DVI (wideo) do portu HDMI/DVI za pomocą przewodu DVI-HDMI.
- Wejście RGB IN**
Do podłączenia wyjścia z komputera osobistego.
- PORT WEJŚCIA RS-232C (STEROWANIE&OBSŁUGA SERWISOWA)**
Służy do połączenia z portem RS-232C komputera PC. Ten port wykorzystywany jest w trybie serwisowym lub hotelowym.
- Wejście Antenowe**
Do tego gniazda należy podłączyć antenę lub przewód prowadzący do gniazda sieci telewizji kablowej.
- Wejście USB**
To gniazdo służy do podłączania urządzeń pamięci masowej USB.
- Gniazdo karty PCMCIA (Personal Computer Memory Card International Association).**
W gnieździe karty PCMCIA można umieścić moduł CI.
(Ta funkcja nie jest dostępna we wszystkich krajach)
- Słuchawki**
Gniazdo słuchawek służy do podłączania słuchawek.

Tylko 32/37/42/47/55LE5***

- Wygląd poniższych akcesoriów może się różnić od dołączonych do Twojego telewizora.

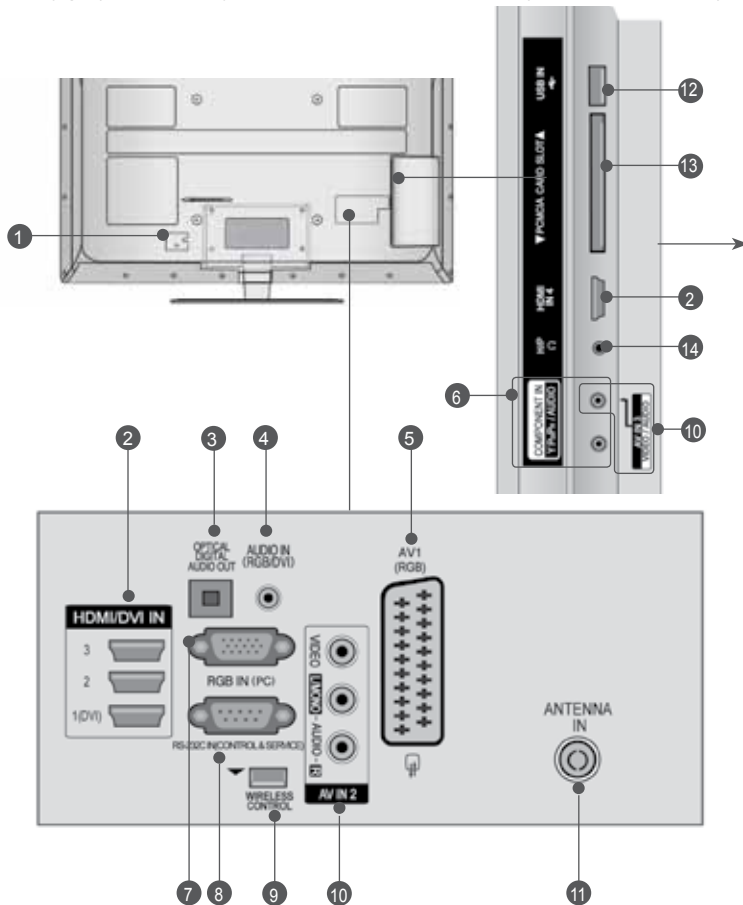

⚠ PRZESTROGA

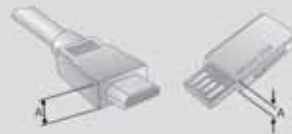

- Należy użyć złącza/wtyczki o podanej poniżej grubości w celu optymalnego podłączenia kabla HDMI (Tylko HDMI IN 4) / urządzenia USB.

*A ≤ 10 mm

- Gniazdo Przewodu Zasilania**
Ten telewizor jest zasilany z gniazda sieci elektrycznej. Wymagane napięcie zasilania jest podane na stronie z danymi technicznymi.
(▶ p.137 do 147) Nie wolno zasilać tego telewizora prądem stałym.
- Wejście HDM/DVI IN**
Podłącz źródło sygnału HDMI do wejścia HDMI IN lub źródło sygnału DVI (wideo) do portu HDMI/DVI za pomocą przewodu DVI-HDMI.
- CYFROWE WYJŚCIE AUDIO (OPTYCZNE)**
Możliwość podłączenia dźwięku cyfrowego do różnego rodzaju urządzeń. Optyczny przewód dźwiękowy należy zastosować przy łączeniu odbiornika z cyfrowym sprzętem audio.
- Wejście RGB/DVI Audio**
Służy do połączenia sygnału dźwiękowego z komputera lub odbiornika telewizji cyfrowej.
- Gniazda Euroscart (AV1)**
Do tych gniazd można podłączyć urządzenia zewnętrzne dostarczające sygnał wyjściowy lub odbierające sygnał wejściowy za pośrednictwem złącza Euroscart.
- Wejście Component**
Do tych gniazd można podłączyć urządzenie audio/wideo dostarczające sygnał w standardzie Component.
- Wejście RGB IN**
Do podłączenia wyjścia z komputera osobistego.
- PORT WEJŚCIA RS-232C (STEROWANIE&OBSŁUGA SERWISOWA)**
Służy do połączenia z portem RS-232C komputera PC. Ten port wykorzystywany jest w trybie serwisowym lub hotelowym.
- Sterowanie BEZPRZEWODOWE**
Podłączyć skrzynkę mediów bezprzewodowych do złącza WIRELESS CONTROL (STEROWANIA BEZPRZEWODOWEGO) na telewizorze.
- Wejście Audio/Wideo**
Do tych gniazd można doprowadzić sygnał wyjściowy audio/wideo z zewnętrznego urządzenia.
- Wejście Antenowe**
Do tego gniazda należy podłączyć antenę lub przewód prowadzący do gniazda sieci telewizyjnej kablowej.
- Wejście USB**
To gniazdo służy do podłączenia urządzeń pamięci masowej USB.
- Gniazdo karty PCMCIA (Personal Computer Memory Card International Association).**
W gnieździe karty PCMCIA można umieścić moduł CI. (Ta funkcja nie jest dostępna we wszystkich krajach)
- Słuchawki**
Gniazdo słuchawek służy do podłączenia słuchawek.

PRZYGOTOWANIE

MONTAŻ PODSTAWY

■ Wygląd poniższych akcesoriów może się różnić od dołączonych do Twojego telewizora. Podczas składania podstawki biurkowej należy upewnić się, że śruby są całkowicie dokręcone. (Jeżeli nie zostaną one dokręcone do końca, po ustawieniu produktu może on przechylać się do przodu). W przypadku dokręcania śrub z użyciem nadmiernej siły mogą one ulec uszkodzeniu przez starcie powierzchni.

Tylko 19/22LE3***

- 1 Połóż telewizor ostrożnie na miękkiej powierzchni ekranem w dół, aby ochronić ekran przed uszkodzeniem.

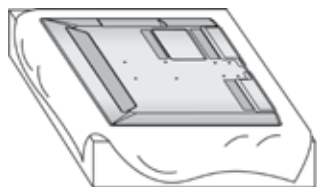

- 2 Połącz nóżkę z podstawą telewizora.

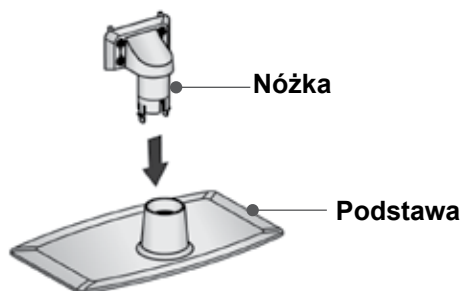

- 3 Zmontuj części w sposób pokazany na rysunku.

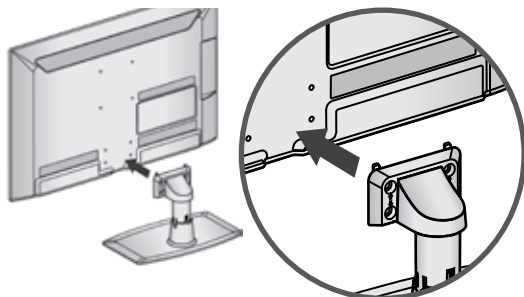

- 4 Dokładnie wkręć 4 śruby do otworów z tyłu telewizora.

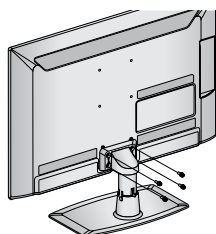

M4 X 14

Tylko 26LE3***, 32/37/42/47/55LE5***

- 1 Połóż telewizor ostrożnie na miękkiej powierzchni ekranem w dół, aby ochronić ekran przed uszkodzeniem.

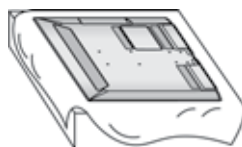

- 2 Połącz nóżkę z podstawą telewizora.

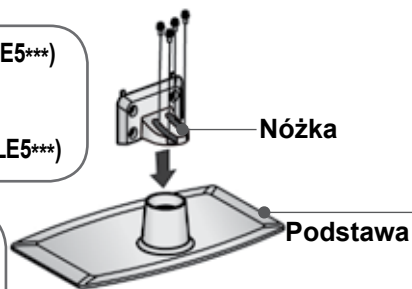
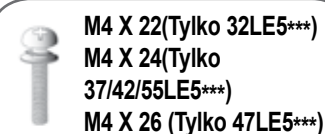

- 3 Zmontuj części w sposób pokazany na rysunku.

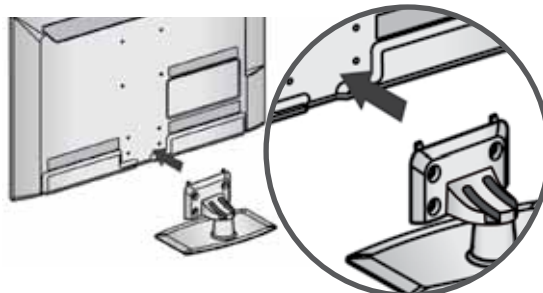

- 4 Zamontować części tylnej osłony stojaka na telewizorze.

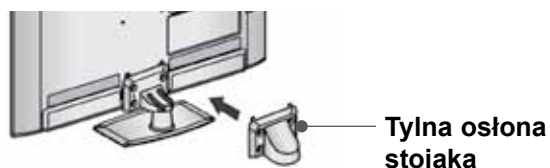

- 5 Dokładnie wkręć 4 śruby do otworów z tyłu telewizora.

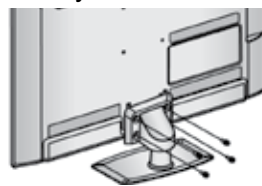

M4 X 14
(Tylko 26LE3***)



M4 X 16 (Tylko
32/37/42/47/55LE5***)

SYSTEM ZARZĄDZANIA PRZEWODAMI OBUDOWY TYLNEJ

- Wygląd poniższych akcesoriów może się różnić od dołączonych do Twojego telewizora.

Tylko 19/22/26LE3***

Po podłączeniu wszystkich potrzebnych przewodów zamontuj **Uchwyt Przewodów**, jak pokazano na rysunku, a następnie zepnij kable.

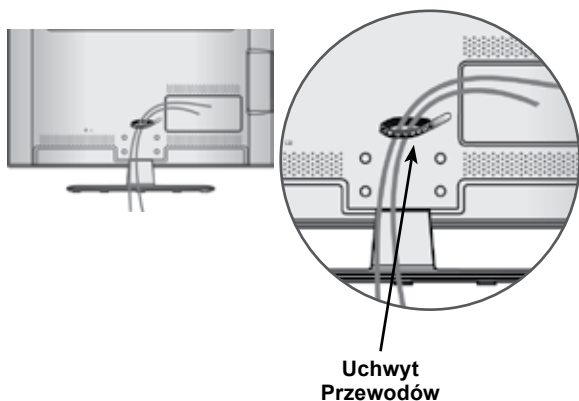

Tylko 32/37/42/47/55LE5***

- 1 Przymocuj kabel zasilający za pomocą zacisku na kabel na tylnym panelu obudowy telewizora. Dzięki temu kabel zasilający nie zostanie przypadkowo odłączony.



- 2 Po podłączeniu wszystkich potrzebnych przewodów zamontuj **Uchwyt Przewodów**, jak pokazano na rysunku, a następnie zepnij kable.

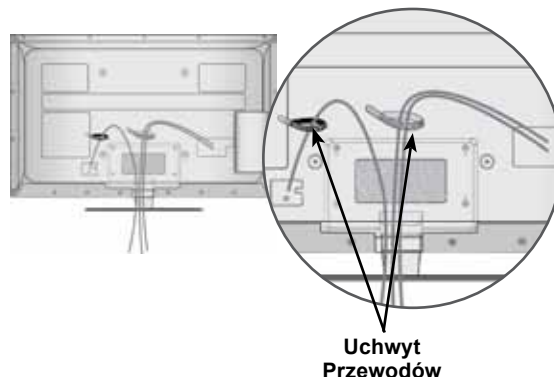

PRZYGOTOWANIE

MOCOWANIE TELEWIZORA DO BLATU (Tylko 32LE5***)

- Wygląd poniższych akcesoriów może się różnić od dołączonych do Twojego telewizora. Telewizor należy przymocować do blatu w taki sposób, aby nie był możliwy ruch odbiornika do przodu lub do tyłu, co mogłoby spowodować obrażenia lub uszkodzenie odbiornika. Należy używać tylko dołączonej śruby.

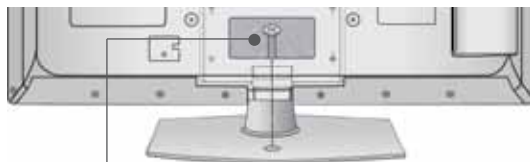

1- Śruba
(dostarczana razem z urządzeniem)

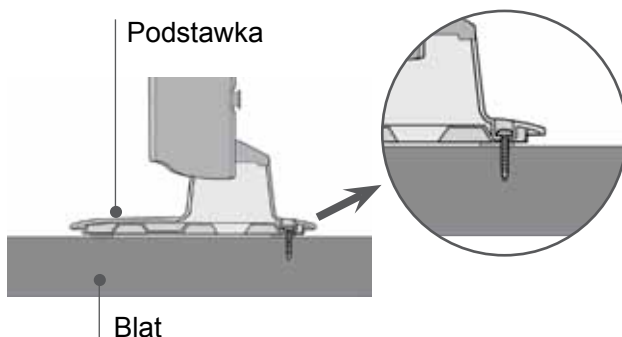

Blat

⚠ OSTRZEŻENIE

- ▶ Aby telewizor nie uległ wywróceniu, powinien on być odpowiednio zamocowany do podłoża/ściany zgodnie z zaleceniami instalacyjnymi. Przechylenie, potrząśnięcie lub kołysanie urządzeniem może spowodować zranienie użytkownika.

OBROTOWA PODSTAWA

(Tylko 26LE3**, 32/37/42/47/55LE5***)

- Wygląd poniższych akcesoriów może się różnić od dołączonych do Twojego telewizora. Po ustawieniu telewizora, można go ręcznie obracać w lewo lub prawo o 20 stopni.

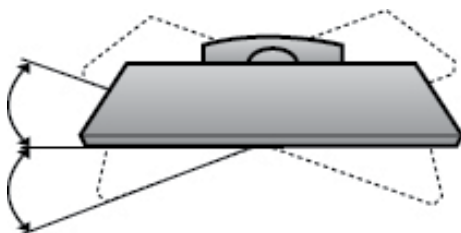

PODŁĄCZANIE TELEWIZORA

(Tylko 19/22/26LE3***)

- Wygląd poniższych akcesoriów może się różnić od dołączonych do Twojego telewizora.

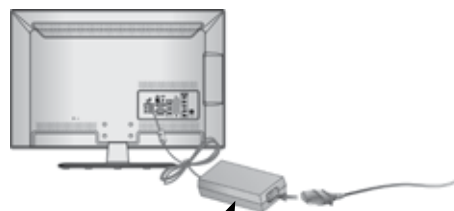

Zasilacz DC

- 1 Podłącz przewód anteny do złącza antenowego telewizora.
- 2 Podłącz najpierw wtyczkę zasilacza do złącza zasilacza telewizora.
- 3 podłącz przewód zasilający do zasilacza, a następnie podłączyć go do gniazdka sieciowego.
- 4 Korzystaj tylko z zasilaczy podanych w instrukcji obsługi.

⚠ PRZESTROGA

- ▶ Proszę upewnić się, aby telewizor był najpierw podłączony do zasilacza, przed podłączeniem jego przewodu zasilającego do gniazdka sieciowego.

KORZYSTANIE Z PODSTAWY

- Wygląd poniższych akcesoriów może się różnić od dołączonych do Twojego telewizora. W celu zapewnienia właściwej wentylacji, należy pozostawić 10 cm wolnej przestrzeni wokół telewizora.

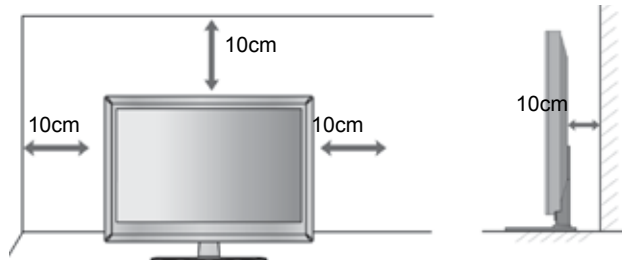

SYSTEM OCHRONY KENSINGTON

- Ta funkcja nie jest dostępna we wszystkich modelach.
- Wygląd poniższych akcesoriów może się różnić od dołączonych do Twojego telewizora.

Na tylnym panelu telewizora znajduje się złącze systemu ochrony Kensington. Podłącz kabel systemu ochrony Kensington, tak jak pokazano poniżej.

Szczegółowe informacje na temat instalacji oraz użytkowania systemu ochrony Kensington znajdują się w podręczniku użytkownika dostarczonym razem z systemem.

Aby uzyskać dodatkowe informacje, należy skorzystać ze strony internetowej firmy Kensington pod adresem <http://www.kensington.com>. Firma Kensington sprzedaje systemy ochrony do drogich urządzeń elektronicznych, takich jak notebooki PC i projektory LCD.

! UWAGA

- ▶ System ochrony Kensington należy do akcesoriów opcjonalnych.
- ▶ Jeśli telewizor jest zimny, podczas włączania może wystąpić niewielkie migotanie obrazu. Jest to zjawisko normalne i nie świadczy o uszkodzeniu telewizora.
- ▶ Na ekranie mogą pojawić się uszkodzone punkty w postaci czerwonych, zielonych lub niebieskich plamek. Nie mają one jednak negatywnego wpływu na sprawność monitora.
- ▶ Unikaj dotykania ekranu LCD lub naciskania go palcami przez dłuższy czas. Może to spowodować tymczasowe zniekształcenie obrazu na ekranie.

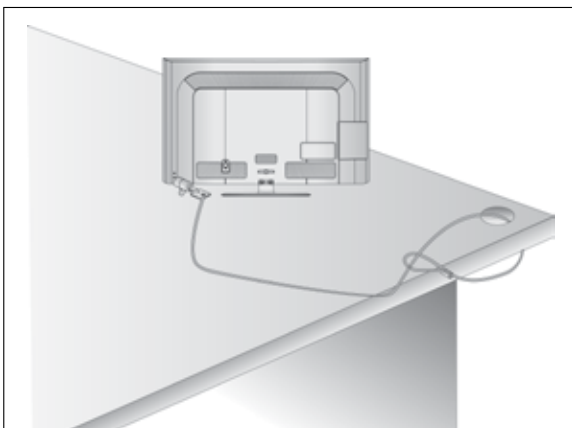

INFORMACJA DOTYCZĄCA BEZPIECZEŃSTWA MONTAŻU

- Aby zamocować telewizor na ścianie w bezpieczny i pewny sposób, należy dokupić niezbędne części.
- Ustaw telewizor w pobliżu ściany, aby w razie popchnięcia uniknąć możliwości przewrócenia go.
- Na poniższych ilustracjach pokazano bezpieczniejszy sposób ustawienia telewizora, który polega na umocowaniu go do ściany, co uniemożliwia przewrócenie do przodu w razie pociągnięcia. Dzięki temu urządzenie nie spadnie i nie spowoduje obrażeń osób przebywających w pobliżu. Sposób ten zapobiega także uszkodzeniu telewizora. Należy dopilnować, aby dzieci nie wspiwały się na telewizor, ani nie wieszały się na nim.

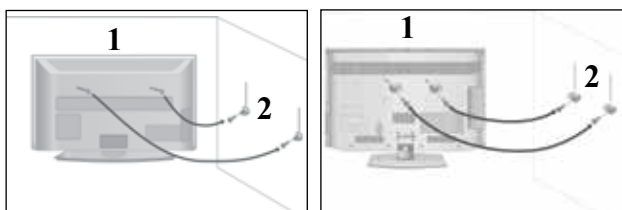

- 1 Użyj śrub oczkowych lub uchwytów/śrub telewizora, aby przymocować urządzenie do ściany, tak jak pokazano na rysunku. (Jeżeli w miejscu na śruby oczkowe znajdują się inne śruby, należy je odkręcić).
* Włóż śruby oczkowe lub uchwyty/śruby telewizora i dokręć je odpowiednio, umieszczając w górnych otworach.

- 2 Przymocuj uchwyty naścienne do ściany za pomocą śrub. Dopasuj wysokość uchwytów przymocowanych do ściany.

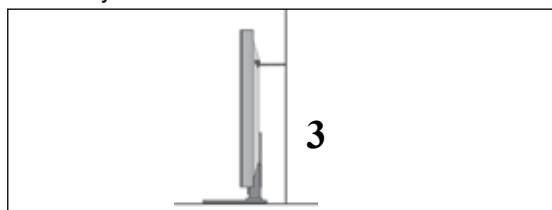

- 3 Użyj mocnej linki, aby przymocować urządzenie podczas ustawiania. Bezpieczniejszy sposób polega na takim zawiązaniu sznurka, aby układał się poziomo między urządzeniem a ścianą.

! UWAGA

- ▶ Podczas przenoszenia odbiornika w inne miejsce należy najpierw odwiązać sznurek.
- ▶ Należy upewnić się, że używany stojak lub szafka są wystarczająco duże i wytrzymałe, aby pomieścić urządzenie i wytrzymać jego ciężar.
- ▶ Aby bezpiecznie korzystać z odbiornika, sprawdź, czy uchwyty przymocowane do ściany i do telewizora są zamontowane na tej samej wysokości.

PRZYGOTOWANIE

- Odbiornik można zainstalować w różny sposób, np. na ścianie lub na biurku.
- Należy go zamocować poziomo.

UZIEMIENIE

Należy podłączyć do odbiornika uziemiony przewód zasilający, aby zapobiec porażeniu prądem. Jeśli gniazdo sieci elektrycznej nie jest uziemione, należy zlecić wykwalifikowanemu elektrykowi montaż osobnego wyłącznika.

Nie wolno próbować uziemienia gniazda sieci elektrycznej przez łączenie go z kablami sieci telefonicznej, piorunochronami czy rurami instalacji gazowej.

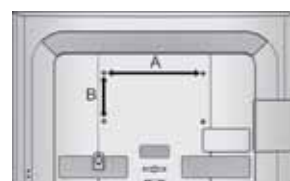
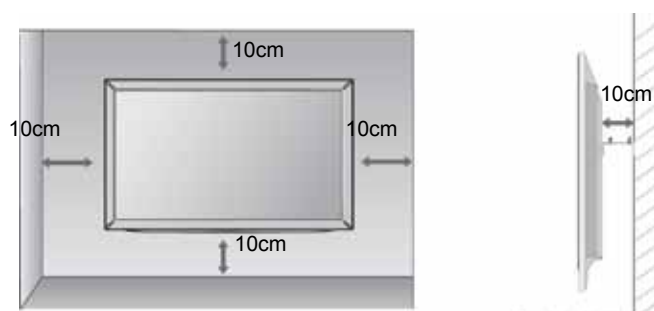

MONTAŻ NA ŚCIANIE: INSTALACJA W POZIOMIE

- W wypadku montowania telewizora na ścianie zalecamy użycie uchwyty ściennego marki LG.
- Zalecamy zakup uchwyty ściennego zgodnego ze standardem VESA.
- Firma LG zaleca przeprowadzenie montażu urządzenia na ścianie przez wykwalifikowanego instalatora.

! UWAGA

- ▶ Urządzenie należy mocować na mocnej ścianie prostopadle do podłogi.
- ▶ Aby przymocować je do sufitu lub ukośnej ściany, należy użyć specjalnego uchwyty ściennego.
- ▶ Uchwyt ścienny należy mocować do powierzchni o wytrzymałości wystarczającej do utrzymania ciężaru telewizora, na przykład do ściany z betonu, kamienia, cegieł lub pustaków.
- ▶ Rodzaj i długość śrub montażowych zależą od zastosowanego uchwyty ściennego. Więcej informacji można znaleźć w instrukcji dołączonej do uchwyty.
- ▶ Firma LG nie odpowiada za wszelkie wypadki i uszkodzenia mienia lub telewizora na skutek nieprawidłowego montażu:
 - Użycie uchwyty ściennego niezgodnego ze standardem VESA.
 - Nieprawidłowe mocowanie śrub do podłoża, co może spowodować spadnięcie telewizora i obrażenia przebywających w pobliżu osób.
 - Nieprzestrzeganie zalecanego sposobu montażu.

Model	VESA (A * B)	Standard Śruba	Ilość
19/22/26LE3***	100 * 100	M4	4
32LE5***	200 * 100	M4	4
37/42/47LE5***	200 * 200	M6	4
55LE5***	400 * 400	M6	4

< Tylko 26LE3*** >

- Wygląd poniższych akcesoriów może się różnić od dołączonych do Twojego telewizora.

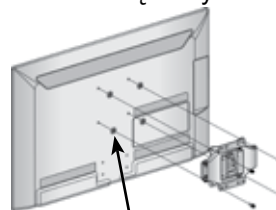

4-Podkładki dystansowe

Umieść podkładki dystansowe na odbiorniku, przed zainstalowaniem wspornika ściennego tak, aby nachylenie tylnej części mogło być ustawione prostopadle.

FUNKCJE PRZYCISKÓW PILOTA ZDALNEGO STEROWANIA

Korzystając z pilota zdalnego sterowania, należy kierować go na czujnik zdalnego sterowania telewizora.

■ Wygląd poniższych akcesoriów może się różnić od dołączonych do Twojego telewizora.



- ⏻(POWER)** Włączanie odbiornika ze stanu czuwania i wyłączanie do stanu czuwania.
- OSZCZĘDZANIE ENERGII** Umożliwia regulowanie trybu oszczędzania energii. (▶ p.95)
- AV MODE (TRYB AV)** Pozwala wybierać i regulować obraz oraz dźwięk w wypadku podłączenia urządzeń AV.(▶ p.50)
- INPUT** Wybór zewnętrznego wejścia sygnału w określonej sekwencji.(▶ p.43)
- TV/RAD** Służy do wybierania radia, telewizji i kanału telewizji cyfrowej.
- Przyciski numeryczne 0 do 9** Umożliwiają wybór programu. Umożliwiają wybór numerowanych elementów menu.
- LIST** Wyświetlenie tablicy programów. (▶ p.41)
- Q.VIEW** Umożliwia powrót do poprzednio oglądanego programu.
- MENU** Umożliwia wybór menu. Usuwa wszystkie wyświetlane menu z ekranu i umożliwia powrót z każdego menu do trybu telewizji. (▶ p.19)
- GUIDE** Wyświetla program telewizyjny. (▶ p.86)
- Q. MENU (Szybkie menu ekranowe)** Umożliwia szybki dostęp do funkcji. (Proporcje ekranu, Czysty głos II, Tryb obrazu, Tryb dźwięku, Język audio, Drzemka, Ulubione, Nośnik USB). (▶ p.18)
- BACK (Wstecz)** Umożliwia użytkownikowi cofnięcie się o jeden krok w aplikacji interaktywnej, funkcji EPG lub innej funkcji opartej na interakcji z użytkownikiem.
- EXIT** Wyłącza wszystkie wyświetlacze ekranowe i powraca do wyświetlania telewizji z dowolnego menu.
- INFO ⓘ** Wyświetla aktualne informacje ekranowe.
- PRZYCISKI STRZAŁEK (góra/dół/lewo/prawo)** Umożliwiają poruszanie się po menu ekranowych i modyfikowanie ustawień odbiornika.
- OK** Umożliwia zatwierdzenie wyboru lub wyświetlenie bieżącego trybu.
- PRZYCISKI KOLOROWE** Te przyciski służą do obsługi teletekstu (tylko modele z **teletekstem**) lub **Edycja programu**.
- 1 Przyciski Teletekst** Te przyciski służą do obsługi teletekstu. Szczegółowe informacje na ich temat znajdują się w podrozdziale Teletekst. (▶ p.130)
- SUBTITLE** Przywraca preferowaną wersję napisów w trybie cyfrowym.

PRZYGOTOWANIE

PRZYGOTOWANIE



Głośność(VOL) w górę/w dół Umożliwia regulację głośności.

FAV Wyświetlenie wybranego ulubionego programu.

MARK (Oznacz) Aby zastosować ustawienia funkcji Picture Wizard (Kreator obrazu), wybierz źródło sygnału wejściowego. Służy do zaznaczania i usuwania oznaczeń programów w menu USB.

RATIO Umożliwia wybranie żądanych proporcji obrazu. (► p.92)

MUTE Umożliwia włączanie i wyłączanie dźwięku.

Program (PR) w górę /w dół Umożliwia wybór programu.

PAGE UP/ DOWN (Poprzednia/na stępna strona) Przejście od jednego pełnego zestawu informacji ekranowych do następnego.

2 Przyciski sterujące menu SIMPLINK lub MY MEDIA (Lista zdjęć i lista muzyki).

SIMPLINK Wyświetla listę urządzeń AV podłączonych do telewizora. Wciśnięcie tego przycisku powoduje wyświetlenie menu Simplink na ekranie. (► p.46)

AD Włącza lub wyłącza opcję Audio Description (opis audio).

Wkładanie Baterii



- Otwórz pokrywę komory baterii z tyłu pilota.
- Włóż dwie baterie AAA o napięciu 1,5 V z zachowaniem odpowiedniej polaryzacji (+ do +, - do -). Nie wolno mieszać nowych baterii ze starymi lub używanymi.
- Zamknij pokrywę.
- W celu wyjęcia baterii należy wykonać czynności takie jak przy ich instalowaniu, ale w odwrotnej kolejności.

KONFIGURACJA URZĄDZEŃ ZEWNĘTRZNYCH

- Aby zapobiec uszkodzeniu urządzeń, nigdy nie wolno podłączać przewodów zasilających przed zakończeniem łączenia urządzeń.

POŁĄCZENIE ANTENY

- Aby uzyskać optymalną jakość obrazu, należy dostosować położenie anteny.
- Kabel antenowy i konwerter nie są dostarczane.

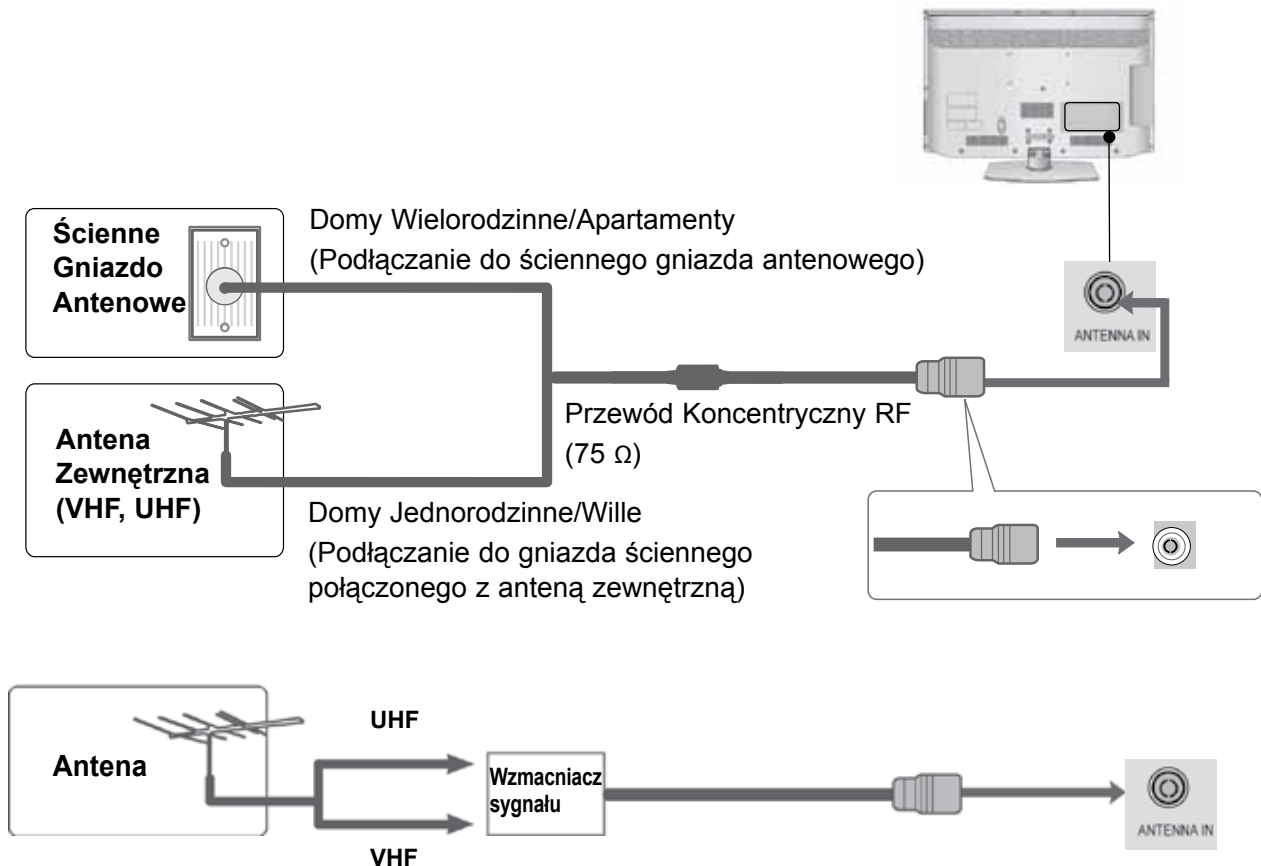

- Aby w lokalizacjach, w których sygnał ma małą moc, uzyskać lepszą jakość obrazu, należy zainstalować wzmacniacz sygnału antenowego tak, jak pokazano z prawej strony.
- Jeśli konieczne jest rozdzielanie sygnału na dwa telewizory, połączenie należy wykonać za pomocą rozdzielacza sygnału antenowego.

KONFIGURACJA URZĄDZEŃ ZEWNĘTRZNYCH

- Aby zapobiec uszkodzeniu urządzeń, nigdy nie wolno podłączać przewodów zasilających przed zakończeniem łączenia urządzeń.
- Rozdział ten, dotyczący KONFIGURACJI WYPOSAŻENIA ZEWNĘTRZNEGO korzysta głównie ze schematów dla modeli 32/37/42/47LD4***.
- Wygląd poniższych akcesoriów może się różnić od dołączonych do Twojego telewizora.

PODŁĄCZANIE ZA POMOCĄ KABLA COMPONENT

Telewizor może odbierać cyfrowe sygnały bezprzewodowe/przewodowe bez zewnętrznej cyfrowej przystawki set-top-box. Jeżeli jednak sygnały cyfrowe są odbierane za pomocą cyfrowej przystawki set-top-box lub innego zewnętrznego urządzenia cyfrowego, należy skorzystać ze sposobu konfiguracji przedstawionego na poniższym rysunku.

- 1 Podłącz wyjścia wideo (Y, P_B, P_R) urządzenia zewnętrznego (cyfrowy odbiornik STB, DVD, itp.) do złącz **COMPONENT IN VIDEO (WEJŚCIE KOMPONENTOWEGO WIDEO)** odbiornika TV.
- 2 Podłącz wyjście audio urządzenia zewnętrznego (cyfrowy odbiornik STB, DVD, itp.) do złącz **COMPONENT IN AUDIO (WEJŚCIE KOMPONENTOWEGO AUDIO)** odbiornika TV.
- 3 Włącz urządzenie zewnętrzne.
(Instrukcje dotycząca obsługi, patrz instrukcja urządzenia zewnętrznego.)
- 4 Za pomocą przycisku **INPUT** na pilocie zdalnego sterowania wybierz źródło sygnału wejściowego **Component**.

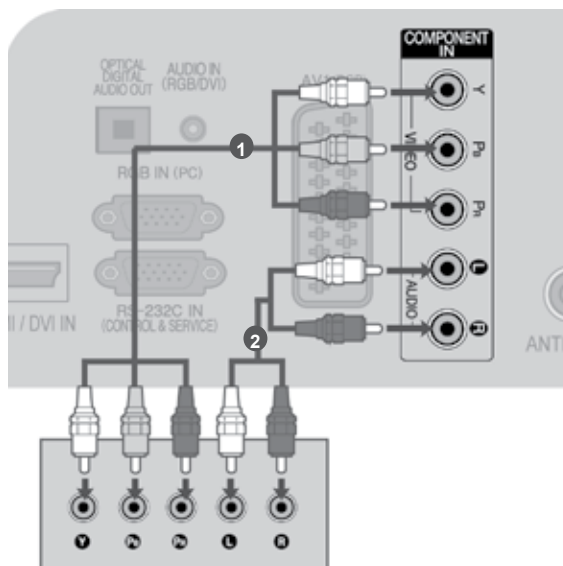

lub

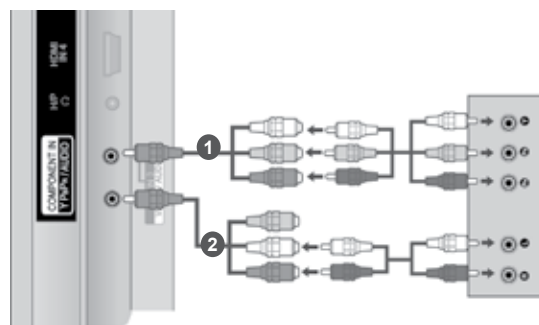

- Format audio obsługiwany przez HDMI: Dolby Digital, PCM
Format DTS Audio nie jest obsługiwany

Sygnal	Component	HDMI
480i/576i	O	X
480p/576p	O	O
720p/1080i	O	O
1080p	O (tylko 50 Hz / 60 Hz)	O (24 Hz / 30 Hz / 50 Hz / 60 Hz)

Porty wejścia Component

Aby uzyskać lepszą jakość obrazu, należy podłączyć odtwarzacz DVD do portów wejścia Component, tak jak pokazano poniżej.

Porty Component odbiornika	Y	P _B	P _R
Porty wyjścia wideo odtwarzacza DVD	Y	P _B	P _R
	Y	B-Y	R-Y
	Y	Cb	Cr
	Y	Pb	Pr

PODŁĄCZANIE ZA POMOCĄ KABLA HDMI

- 1 Podłącz wyjście HDMI urządzenia zewnętrznego (cyfrowy odbiornik STB, DVD, itp.) do złącz **HDMI/DVI IN 1**, **HDMI IN 2** (Z wyjątkiem 19/22LD3***), **HDMI IN 3** (Z wyjątkiem 19/22/26/32LD3***, 32/37/42/47LD4***, 19/22LE3***) lub **HDMI IN 4** (tylko 32/37/42/47/55LE5***) odbiornika TV.
- 2 Włącz urządzenie zewnętrzne.
- 3 Za pomocą przycisku **INPUT** na pilocie zdalnego sterowania wybierz źródło sygnału wejściowego **HDMI1**, **HDMI2** (Z wyjątkiem 19/22LD3***), **HDMI3** (Z wyjątkiem 19/22/26/32LD3***, 32/37/42/47LD4***, 19/22LE3***) lub **HDMI4** (tylko 32/37/42/47/55LE5***).

! UWAGA

- ▶ Telewizor może odbierać za pośrednictwem kabla HDMI równocześnie sygnał wizji i fonii.
- ▶ Jeśli odtwarzacz DVD nie obsługuje funkcji Auto HDMI, należy odpowiednio ustawić rozdzielczość obrazu z odtwarzacza DVD.
- ▶ Sprawdź, czy używany jest kabel HDMI w wersji 1.3 lub wyższej. Jeśli Twój przewód HDMI nie obsługuje standardu HDMI w wersji 1.3, mogą pojawić się zakłócenia obrazu lub całkowity jego brak na ekranie. W takim wypadku należy wymienić przewód na zgodny ze standardem HDMI w wersji 1.3 (lub wyższej).

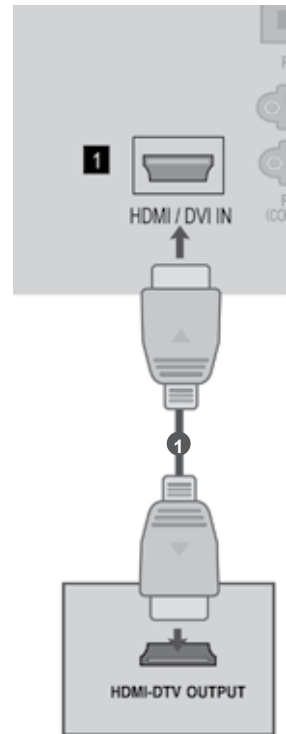

KONFIGURACJA URZĄDZEŃ ZEWNĘTRZNYCH

PODŁĄCZANIE ZA POMOCĄ KABLA HDMI/DVI

- 1 Podłącz wyjście cyfrowego odbiornika STB lub wyjście DVI komputera do złącza **HDMI/DVI IN 1** odbiornika **TV**.
- 2 Podłącz wyjście audio cyfrowego odbiornika STB lub wyjście audio komputera do złącza **AUDIO IN (RGB/DVI)** odbiornika **TV**.
- 3 Włącz cyfrowy odbiornik STB lub komputer oraz odbiornik **TV**.
(Instrukcje dotycząca obsługi, patrz instrukcja odbiornika STB lub komputera.)
- 4 Za pomocą przycisku **INPUT** na pilocie zdalnego sterowania wybierz źródło sygnału wejściowego **HDMI1**.

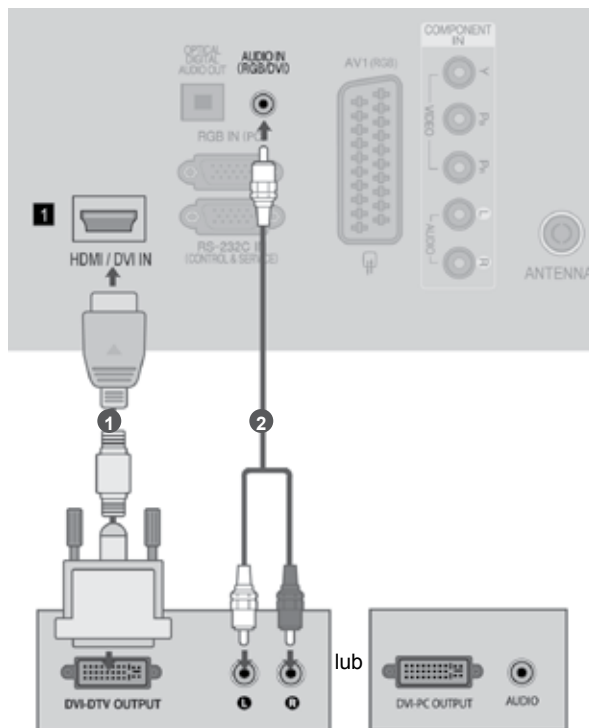

PODŁĄCZANIE ZA POMOCĄ KABLA SCART

- 1 Podłącz gniazdo Euro scart urządzenia zewnętrznego (DVD, magnetowid itp.) do gniazda **AV1** Euro scart odbiornika TV.
- 2 Włącz urządzenie zewnętrzne.
(Instrukcje dotycząca obsługi, patrz instrukcja urządzenia zewnętrznego.)
- 3 Za pomocą przycisku **INPUT** na pilocie zdalnego sterowania wybierz źródło sygnału wejściowego **AV1**.

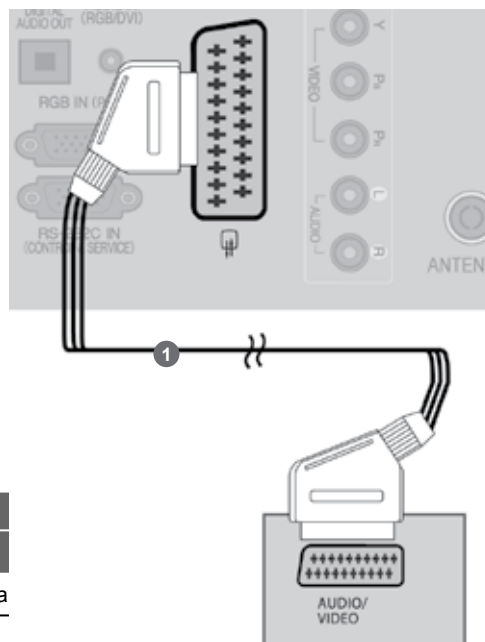

Scart	Wejście			Wyjście
	Video	Audio	RGB	Video, Audio
AV1	O	O	O	Telewizja analogowa, Telewizja cyfrowa

Bieżący tryb wejścia \ Typ Wyjścia	AV1 (Wyjście Telewizyjne)	AV1 (jeżeli trwa zaprogramowane nagrywanie sygnału cyfrowego za pomocą urządzenia rejestrującego.)
Digital TV	Telewizja cyfrowa	O
Analogue TV, AV	Telewizja analogowa	O (Tryb wejścia jest zmieniany na DTV.)
Component/RGB	Telewizja analogowa	
HDMI	Telewizja analogowa	

► Wyjście telewizyjne : Wyjście sygnałów telewizji analogowej lub cyfrowej.

! UWAGA

► W przypadku korzystania z kabla Euroscart należy zastosować ekranowany przewód.

KONFIGURACJA URZĄDZEŃ ZEWNĘTRZNYCH

KONFIGURACJA WEJŚCIA USB

- 1 Podłącz urządzenie USB do gniazda **USB IN** telewizora.
- 2 Po podłączeniu do gniazd **USB IN** można używać funkcji **USB**. (► str. p.52)

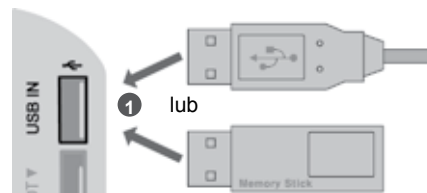

PODŁĄCZANIE ZA POMOCĄ PRZEWODU WSPÓŁOSIOWEGO(RF).

Aby uniknąć zakłóceń obrazu (interferencji), należy umieścić magnetowid w odpowiedniej odległości od telewizora.

- 1 Połącz kablem gniazdo **ANT OUT** (Wyjście antenowe) magnetowidu z gniazdem **ANTENNA IN** (Wejście antenowe) odbiornika.
- 2 Podłącz kabel antenowy do gniazda **ANT IN** (Wejście antenowe) w magnetowidzie.
- 3 Naciśnij przycisk **PLAY** (Odtwórz) magnetowidu i wybierz odpowiedni program, na którym będzie wyświetlany obraz z magnetowidu.

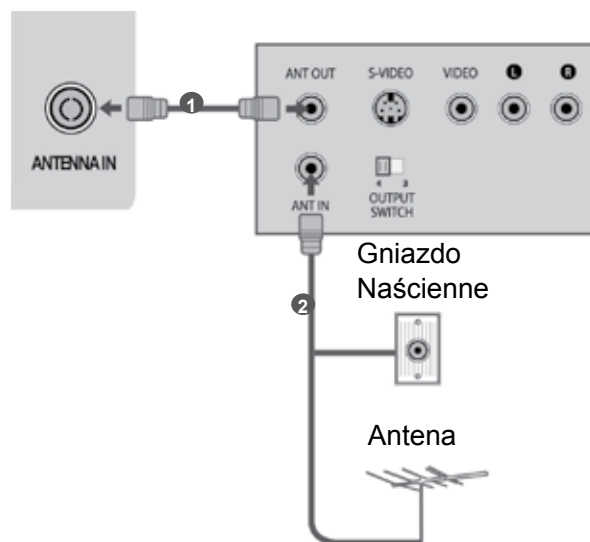

PODŁĄCZANIE ZA POMOCĄ PRZEWODU RCA

- 1 Połącz gniazda **AUDIO/VIDEO** między odbiornikiem TV a magnetowidem lub urządzeniem zewnętrznym. Dopasuj gniazda kolorami. (Wideo = żółty, Audio, kanał lewy = biały, Audio, kanał prawy = czerwony)
- 2 Włóż kasetę wideo do magnetowidu i naciśnij przycisk PLAY (Odtwórz) magnetowidu. (Szczegółowe informacje znajdują się w instrukcji obsługi magnetowidu)
Lub uruchom odpowiednie urządzenie zewnętrzne. (Szczegółowe informacje znajdują się w instrukcji obsługi tego urządzenia.)
- 3 Za pomocą przycisku **INPUT** na pilocie zdalnego sterowania wybierz źródło sygnału wejściowego **AV2**.
W przypadku podłączenia do gniazda **AV IN 3** wybierz źródło sygnału wejściowego **AV3**.

! UWAGA

- ▶ Jeśli magnetowid jest monofoniczny, podłącz przewód audio z magnetowidu do gniazda **AUDIO L/MONO** w telewizorze.

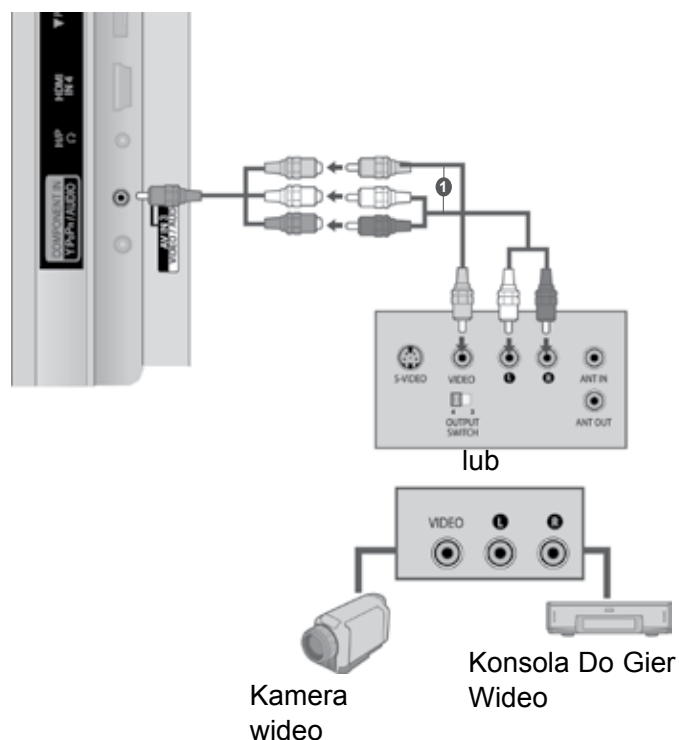
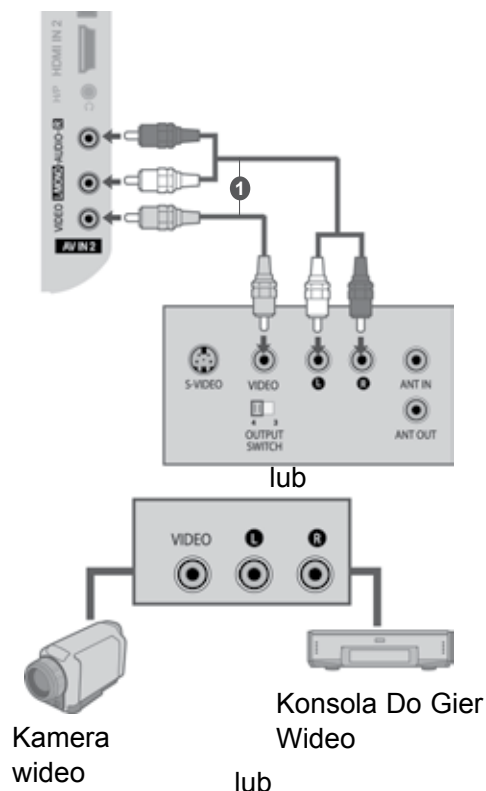

KONFIGURACJA URZĄDZEŃ ZEWNĘTRZNYCH

PODŁĄCZANIE ZA POMOCĄ 15-STYKOWEGO PRZEWO- DU D-SUB

Ten odbiornik jest zgodny ze standardem Plug and Play, co oznacza, że komputer PC automatycznie dostosowuje się do ustawień odbiornika.

- 1 Połącz przewodem wyjście RGB komputera PC z wejściem **RGB IN (PC)** odbiornika.
- 2 Połącz przewodem wyjście dźwięku komputera PC z wejściem **AUDIO IN (RGB/DVI)** odbiornika.
- 3 Włącz komputer PC i odbiornik
- 4 Za pomocą przycisku INPUT na pilocie zdalnego sterowania wybierz źródło sygnału wejściowego **RGB**.

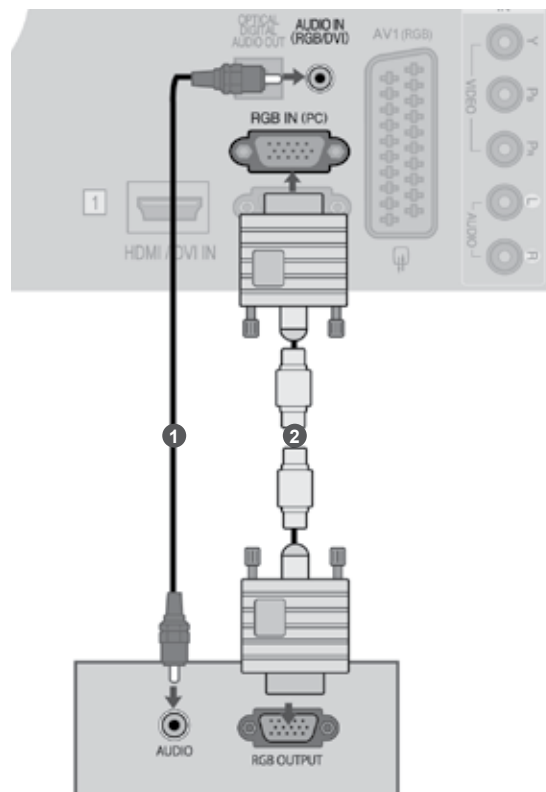

WKŁADANIE MODUŁU CI

Służy do oglądania usług kodowanych (płatnych) w trybie telewizji cyfrowej.

Ta funkcja nie jest dostępna we wszystkich krajach.

- 1 Włóż moduł CI do GNAZDA KARTY PCMCIA (Personal Computer Memory Card International Association) telewizora, jak to pokazano na rysunku.

Więcej informacji można znaleźć na str. 34.

! UWAGA

- ▶ Sprawdź, czy moduł CI jest prawidłowo umieszczony w gnieździe karty PCMCIA. Nieprawidłowe umieszczenie modułu może być przyczyną uszkodzenia telewizora i gniazda karty PCMCIA.

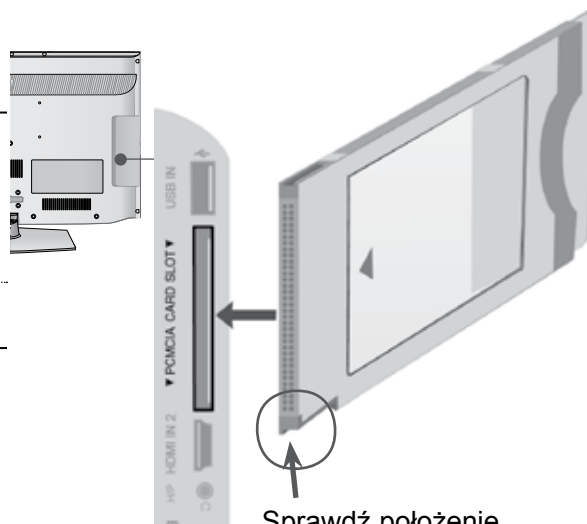

Sprawdź położenie wskazanego punktu na module CI i włóż moduł do gniazda.

KONFIGURACJA SŁUCHAWEK

Dźwięk może być przekazywany przez słuchawki.

- 1 Podłącz słuchawki do gniazda słuchawek.
- 2 Aby ustawić głośność w słuchawkach, naciśnij przycisk \triangle + lub -. Jeśli naciśniesz przycisk MUTE, dźwięk w słuchawkach zostanie wyłączony.



! UWAGA

- ▶ Po podłączeniu słuchawek pozycje menu AUDIO są zablokowane.
- ▶ Przy zmianie TRYBU AV przy podłączonych słuchawkach, zmiana jest stosowana do wideo, a nie do audio.
- ▶ Po podłączeniu słuchawek optyczne cyfrowe wyjście audio nie jest dostępne.

KONFIGURACJA URZĄDZEŃ ZEWNĘTRZNYCH

KONFIGUROWANIE CYFROWEGO WYJŚCIA AUDIO

Służy do wysyłania sygnału dźwiękowego z telewizora do zewnętrznego urządzenia audio przez port cyfrowego wyjścia audio (Optycznego).

Aby odtwarzać dźwięk z nadawanych cyfrowo audycji za pomocą głośników systemu 5.1, należy połączyć znajdujący się z tyłu telewizora terminal CYFROWE WYJŚCIE AUDIO (OPTYCZNE) z systemem kina domowego (lub wzmacniaczem).

- 1 Podłącz jeden z końców kabla optycznego do portu cyfrowego wyjścia audio (Optycznego) w telewizorze.
- 2 Podłącz drugi koniec kabla optycznego do cyfrowego wejścia audio (Optycznego) w urządzeniu audio.
- 3 W menu AUDIO ustaw opcję "Głośnik telewizora wyłączony" (► str.112). Szczegółowe informacje na ten temat można znaleźć w instrukcji obsługi zewnętrznego urządzenia audio.

⚠ PRZESTROGA

- Nie wolno patrzeć w port wyjścia optycznego. Patwienie na promień lasera może spowodować uszkodzenie wzroku.

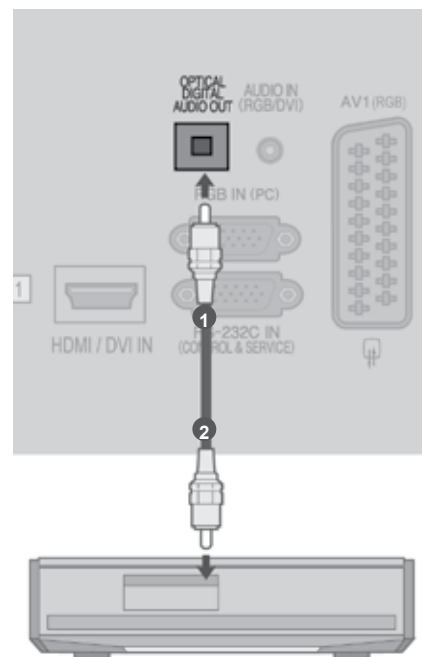

BEZPRZEWODOWE PODŁĄCZENIE SPRZĘTU ZEWNĘTRZNEGO

(Tylko 32/42/46/52/60LD5***, 32/40/46/55LE4***, 32/37/42/47/55LE5***)

Sprzęt zewnętrzny można podłączyć bezprzewodowo do telewizora.

Aby uzyskać więcej informacji, zajrzyj do instrukcji „Bezprzewodowego kontrolera mediów LG”.

- 1 Podłącz bezprzewodowy kontroler mediów do złącza **WIRELESS CONTROL** i **HDMI/DVI IN 1**, **HDMI IN 2** (z wyjątkiem 19/22LD3***), **HDMI IN 3** (z wyjątkiem 19/22/26/32LD3***, 32/37/42/47LD4***, 19/22LE3***) lub złącza **HDMI IN 4** (tylko 32/37/42/47/55LE5***) na telewizorze.

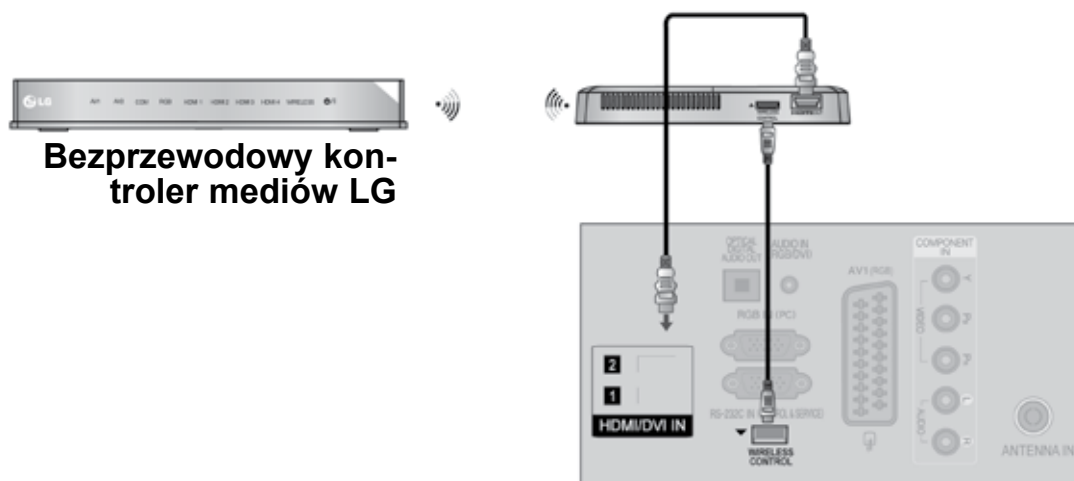

KONFIGURACJA URZĄDZEŃ ZEWNĘTRZNYCH

OBSŁUGIWANE ROZDZIELCZOŚCI OBRAZU

tryb RGB [PC] / HDMI/DVI [PC]

Rozdzielczość	Częstotliwość Pozioma (KHz)	Częstotliwość Pionowa (Hz)
720x400	31,468	70,08
640x480	31,469	59,94
800x600	37,879	60,31
1024x768	48,363	60,00
1280x768	47,78	59,87
1360x768	47,72	59,80
1280x1024	63,981	60,02
1920x1080 (RGB-PC)	66,587	59,93
1920x1080 (HDMI-PC)	66,587	59,93

(Z wyjątkiem 19/22/26LD3***, 19/22/26LE3***)

tryb HDMI/DVI [DTV]

Rozdzielczość	Częstotliwość Pozioma (KHz)	Częstotliwość Pionowa (Hz)
720x480	31,469 31,5	59,94 60
720x576	31,25	50
1280x720	37,5	50
1920x1080	44,96/45	59,94/60
	33,72/33,75	59,94/60
	28,125	50
	26,97/27	23,97/24
	33,716/33,75	29,976/30,00
	56,25	50
	67,43/67,5	59,94/60

! UWAGA

- ▶ Należy unikać wyświetlania na ekranie odbiornika obrazu niezmiennego się przez dłuższy czas. Niezmienny obraz może zostać trwale odwzorowany na ekranie. Należy jak najczęściej używać wygaszacza ekranu.
- ▶ W trybie PC mogą pojawiać się zakłócenia przy niektórych rozdzielczościach, pionowych wzorach lub ustawieniach kontrastu i jasności. Należy wówczas spróbować ustawić dla trybu PC inną rozdzielczość, zmienić częstotliwość odświeżania obrazu lub wyregulować w menu jasność i kontrast, aż obraz stanie się czysty. Jeśli nie można zmienić częstotliwości odświeżania obrazu z karty graficznej komputera PC, należy wymienić kartę graficzną lub zwrócić się o pomoc do jej producenta.
- ▶ Częstotliwości pozioma i pionowa sygnału wejściowego są synchronizowane osobno.
- ▶ W trybie PC zalecane jest korzystanie z obrazu o parametrach 1920x1080, 60 Hz (Z wyjątkiem 19/22/26LD3***, 19/22/26LE3***), 1360x768, 60 Hz (tylko 19/22/26LD3***, 19/22/26LE3***) ponieważ zapewniają one najwyższą jakość wizji.
- ▶ Połącz przewodem gniazdo wyjściowe monitora w komputerze z gniazdem wejściowym RGB (PC) odbiornika TV lub gniazdo wyjściowe HDMI komputera z gniazdem wejściowym HDMI IN (lub HDMI/DVI IN) odbiornika TV.
- ▶ Przewód audio z komputera PC należy podłączyć do gniazda wejściowego Audio odbiornika. (Kable audio nie są dostarczane razem z odbiornikiem).
- ▶ Jeśli korzystasz z karty dźwiękowej, ustaw odpowiednio dźwięk w komputerze.
- ▶ Jeśli karta graficzna komputera nie obsługuje jednocześnie analogowego i cyfrowego wyjścia RGB, aby wyświetlić obraz z komputera na odbiorniku TV, podłącz komputer tylko do gniazda RGB albo HDMI IN (lub HDMI/DVI IN).
- ▶ Jeśli karta graficzna komputera obsługuje jednocześnie analogowe i cyfrowe wyjścia RGB, podłącz komputer do gniazda RGB lub HDMI; (drugi tryb zostanie automatycznie ustawiony przez odbiornik TV na funkcję Plug and Play).
- ▶ Jeśli użytkownik korzysta z kabla HDMI-DVI, tryb DOS może nie działać dla niektórych kart wideo.
- ▶ Jeśli zastosuje się zbyt długi kabel RGB-PC, na ekranie mogą wystąpić zakłócenia. Zalecamy używanie kabla o długości do 5 m. Zapewni on najwyższą jakość obrazu.







KONFIGURACJA EKRANU DLA TRYBU KOMPUTERA

Resetowanie ekranu

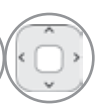
Przywraca fabryczne ustawienia Pozycja (Położenie), Rozmiar i Faza.

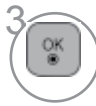
Ta funkcja działa w następujących trybach: RGB[PC].



-   Wybierz opcję **OBRAZ**.
-   Wybierz opcję **Ekran**.
-   Wybierz opcję **Resetuj**.
-   Wybierz opcję **Tak**.
-  Uruchom **Resetuj**.

- Naciśnij przycisk **MENU/EXIT** (MENU/WYJŚCIE) w celu powrotu do oglądania telewizji.
- Naciśnij przycisk **BACK** (WSTECZ) w celu przejścia do poprzedniego ekranu menu.

KONFIGURACJA URZĄDZEŃ ZEWNĘTRZNYCH

Automatyczna konfiguracja (tylko tryb RGB [PC])

Ta funkcja umożliwia automatyczną regulację położenia obrazu i minimalizuje drgania obrazu. Jeśli obraz w dalszym ciągu nie jest poprawny, monitor pracuje prawidłowo ale wymaga dalszych regulacji.

Auto. konfiguracja (Automatyczna konfiguracja)

Ta funkcja umożliwia automatyczną regulację położenia, rozmiaru i fazy ekranu. Podczas trwającej kilka sekund automatycznej konfiguracji wyświetlany obraz jest niestabilny.



- 1   Wybierz opcję **OBRAZ**.
- 2   Wybierz opcję **Ekran**.
- 3   Wybierz opcję **Auto. konfiguracja**.
- 4   Wybierz opcję **Tak**.
- 5  Uruchom opcję **Auto. konfiguracja**.

- Jeśli pozycja obrazu nadal nie jest poprawna, skorzystaj ponownie z funkcji automatycznej regulacji.
- Jeśli po użyciu funkcji automatycznej regulacji w trybie RGB (PC) obraz wymaga dalszej regulacji, można przeprowadzić regulację za pomocą opcji **Pozycja, Rozmiar i Faza**.









- Naciśnij przycisk **MENU/EXIT** (MENU/WYJŚCIE) w celu powrotu do oglądania telewizji.
- Naciśnij przycisk **BACK** (WSTECZ) w celu przejścia do poprzedniego ekranu menu.

Wybieranie rozdzielczości

Aby wyświetlany był normalny obraz, należy dopasować rozdzielczość trybu RGB do trybu komputera.

Ta funkcja działa w następujących trybach: RGB[PC].



- 1   Wyberz opcję **OBRAZ**.
- 2   Wyberz opcję **Ekran**.
- 3   Wyberz opcję **Rozdzielczość**.
- 4   Wybierz żądaną rozdzielczość.
- 5 

- Naciśnij przycisk **MENU/EXIT** (MENU/WYJŚCIE) w celu powrotu do oglądania telewizji.
- Naciśnij przycisk **BACK** (WSTECZ) w celu przejścia do poprzedniego ekranu menu.









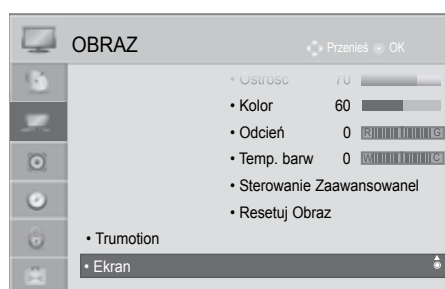

KONFIGURACJA URZĄDZEŃ ZEWNĘTRZNYCH

Ustawienia parametrów położenia, rozmiaru i fazy obrazu

Obraz nie jest wyraźny nawet po automatycznym ustawieniu oraz gdy znaki nadal drżą, wyreguluj obraz ręcznie.

Ta funkcja działa w następujących trybach: **RGB[PC]**.



-   Wybierz opcję **OBRAZ**.
-   Wybierz opcję **Ekran**.
-   Wybierz opcję **Pozycja, Rozmiar** lub **Faza**.
-     Dokonaj odpowiednich zmian.
- 

- Naciśnij przycisk **MENU/EXIT** (MENU/WYJŚCIE) w celu powrotu do oglądania telewizji.
- Naciśnij przycisk **BACK** (WSTECZ) w celu przejścia do poprzedniego ekranu menu.

OGŁĄDANIE TELEWIZJI/PRZEŁĄCZANIE PROGRAMÓW

WŁĄCZANIE TELEWIZORA

Z funkcji telewizora można korzystać dopiero po jego włączeniu.

- 1 Najpierw należy poprawnie podłączyć przewód zasilania.
W tym momencie telewizor przełączy się w tryb czuwania.
- 2 Aby włączyć telewizor w trybie czuwania, naciśnij przycisk ⏻ / **I**, **INPUT** lub **P** ^ v (lub **P** ▲ ▼) na odbiorniku albo naciśnij przycisk **POWER**, **INPUT**, **P** ^ v lub **Przyciski numeryczne** na pilocie zdalnego sterowania.

KONFIGURACJA

- 1 Jeżeli na ekranie telewizora po włączeniu pojawi się OSD (wyświetlacz ekranowy), można ustawić **Language** (Język), **Mode Setting** (Ustawienia trybu), **Power Indicator** (Wskaźnik zasilania) (Gdy wybierzesz **Home Use** (Dom) w **Mode Setting** (Ustawienia trybu) – Tylko MODELE LED LCD TV), **Country** (Kraj), **Set Password** (Ustaw hasło) (jeżeli wybrany kraj to Francja) lub **Auto Tuning** (Strojenie automatyczne).

UWAGA:

- a. Jeżeli zakończysz, ale nie skonfigurujesz ustawień początkowych, menu ustawień początkowych może zostać wyświetlone ponownie.
- b. Naciśnięcie przycisku **BACK** (wstecz), aby zmienić bieżące OSD na poprzednie OSD.
- c. W krajach, gdzie standard transmisji cyfrowej nie został jeszcze ustalony, niektóre funkcje związane z obsługą telewizji cyfrowej (DTV) mogą nie pracować, gdyż są zależne od dostępnych na danym obszarze usług cyfrowych.
- d. Tryb „**Dom**” jest optymalnym ustawieniem dla środowisk domowych i jest domyślnym trybem telewizora.
- e. Tryb „**W sklepie**” jest optymalnym ustawieniem dla środowisk sklepowych. Jeśli użytkownik zmieni dane dotyczące jakości, tryb „**W sklepie**” spowoduje przejście po pewnym czasie na jakość obrazu ustawioną przez użytkownika.
- f. Tryb (**Dom**, **W sklepie**) można zmienić, wybierając opcję **Ustawienia trybu** w menu **OPCJE**.
- g. Jeżeli wybrany kraj to Francja, hasło to nie '0', '0', '0', '0' tylko '1', '2', '3', '4'.

WYBIERANIE PROGRAMU

- 1 Naciskaj przyciski **P** ^ v lub przyciski numeryczne, aby wybrać numer programu.

REGULACJA GŁOŚNOŚCI

- 1 Naciśnij przycisk ▲ + lub - aby wyregulować głośność.
- 2 Aby wyłączyć dźwięk, naciśnij przycisk **MUTE**.

Funkcję tę można wyłączyć, naciskając przycisk **MUTE**, ▲ + , - lub bądź AV Mode.

OGŁĄDANIE TELEWIZJI/PRZEŁĄCZANIE PROGRAMÓW

QUICK MENU (SZYBKIE MENU)

Menu ekranowe zakupionego odbiornika może się nieco różnić od przedstawionego w niniejszej instrukcji. Szybkie Menu zawiera często używane funkcje.

 **Proporcje Ekranu** : Umożliwia wybranie żądanego formatu obrazu.

Aby wybrać format Zbliżenie (Powiększenie), należy w menu Ratio (Proporcje) wybrać opcje 14:9, Zbliżenie i Zbliżenie kinowe. Po zakończeniu wyboru trybu powiększenia następuje powrót do Szybkie menu.

 **Czysty Głos II** : Funkcja "Czysty głos" odróżniając ludzki głos od innych dźwięków uwydatnia go sprawiając, że w efekcie jego brzmienie jest bardziej wyraźne.

 **Tryb Obrazu** : Umożliwia wybór żądanego trybu obrazu.

 **Tryb Dźwięku** : Jest to funkcja automatycznego ustawiania kombinacji

dźwięku, która najlepiej pasuje do oglądanego obrazu. Umożliwia wybór żądanego trybu dźwięku.



 **Język audio** : Umożliwia wybór wyjścia dźwięku.

 **Drzemka** : Umożliwia włączenie programatora wyłączenia

 **Pomiń Wył./Wł.** : Włącza lub wyłącza przeskok.

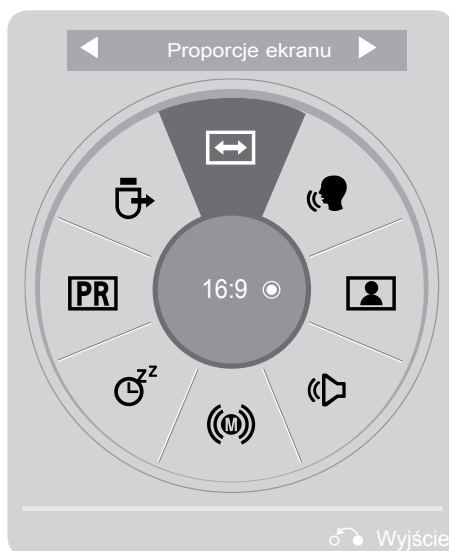
 **Nośnik USB** : Aby wyjąć urządzenie USB, należy wybrać opcję „Odłącz”.



1   Wyświetl każde menu.

2  Wybierz żądane źródło.

3  

• Naciśnij przycisk **Q.MENU/EXIT** (MENU Q./WYJŚCIE) w celu powrotu do oglądania telewizji.

• Naciśnij przycisk **BACK** (WSTECZ) w celu przejścia do poprzedniego ekranu menu.

WYBIERANIE I REGULACJA MENU EKRAKOWYCH

Menu ekranowe zakupionego odbiornika może się nieco różnić od przedstawionego w niniejszej instrukcji.

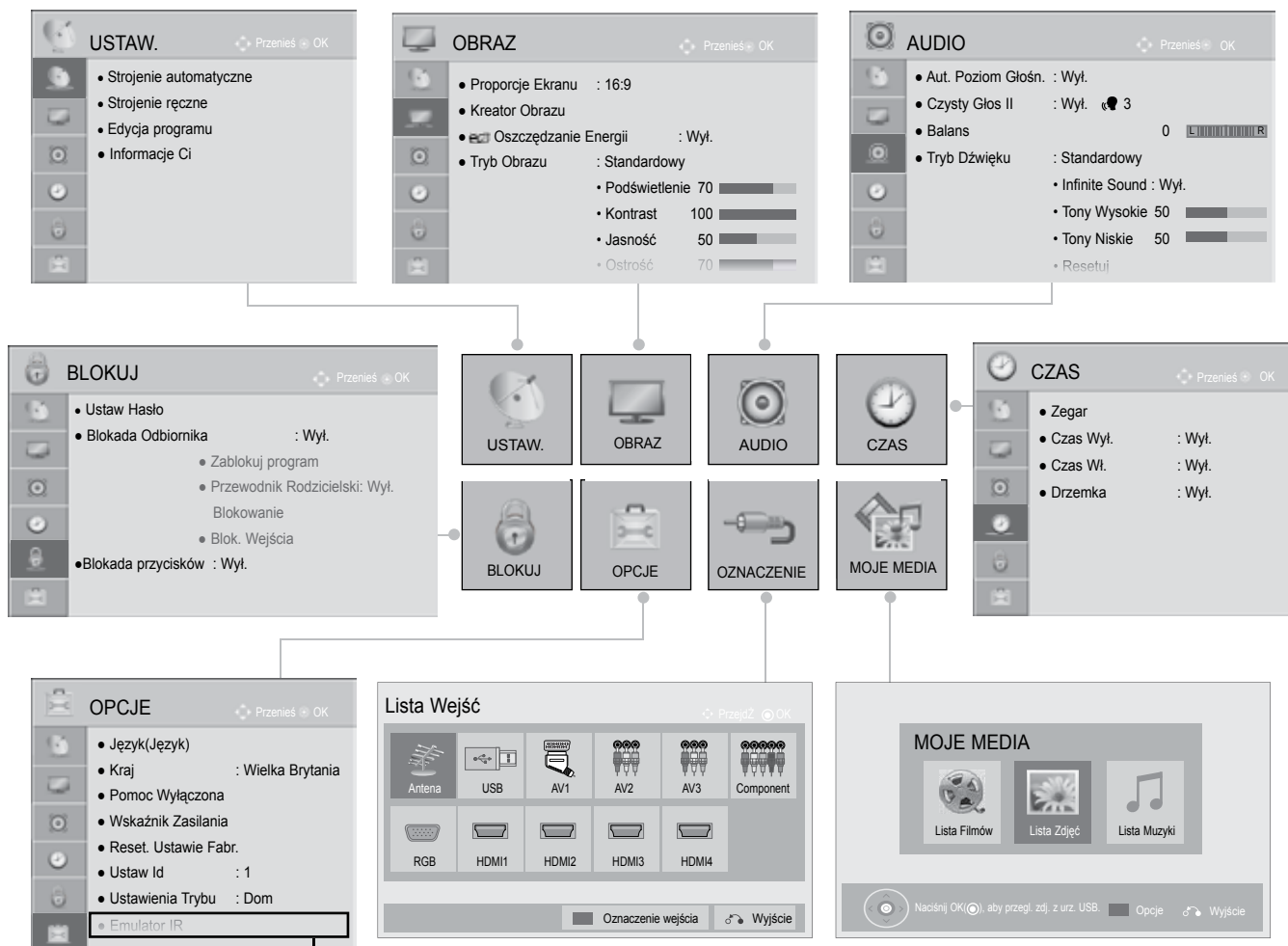

(Z wyjątkiem 19/22/26/32LD3***, 32/37/42/47LD4***, 19/22/26LE3***)

- 1 Wyświetl każde menu
- 2 Wybierz element menu.
- 3 Przejdź do menu podręcznego.

- Naciśnij przycisk **CZERWONY**, możesz sprawdzić menu **Pomoc techniczna dla klientów**.
- Naciśnij przycisk **ZIELONY**, możesz sprawdzić menu **Instrukcja obsługi**.
- Naciśnij przycisk **MENU/EXIT (MENU/WYJŚCIE)** w celu powrotu do oglądania telewizji.
- Naciśnij przycisk **BACK (WSTECZ)** w celu przejścia do poprzedniego ekranu menu.

! UWAGA

- ▶ W trybie analogowym nie można używać funkcji Informacje Ci.
- ▶ **Emulator IR:** Aby uzyskać więcej informacji, zajrzyj do instrukcji „Bezprzewodowego kontrolera mediów”.
- ▶ Można użyć menu **Lista filmów** w 32/40/46/55LE4***, 19/22/26LE3***, 32/37/42/47/55LE5***.

OGŁĄDANIE TELEWIZJI/PRZEŁĄCZANIE PROGRAMÓW

AUTOMATYCZNE DOSTRAJANIE PROGRAMÓW

Skorzystaj z tej funkcji, aby odbiornik automatycznie znalazł i zapisał wszystkie dostępne programy. Po wybraniu automatycznego dostrajania programów, wszystkie poprzednio zapisane programy zostaną skasowane.

Maksymalna można zapisać 1,000 programów. W zależności od sygnałów nadawczych, liczba ta może się jednak nieznacznie różnić.

Automatyczne strojenie DVB-T, DVB-C to menu dla użytkowników w krajach w których występuje kabel DVB.

Aby wybrać opcję **Antena**,

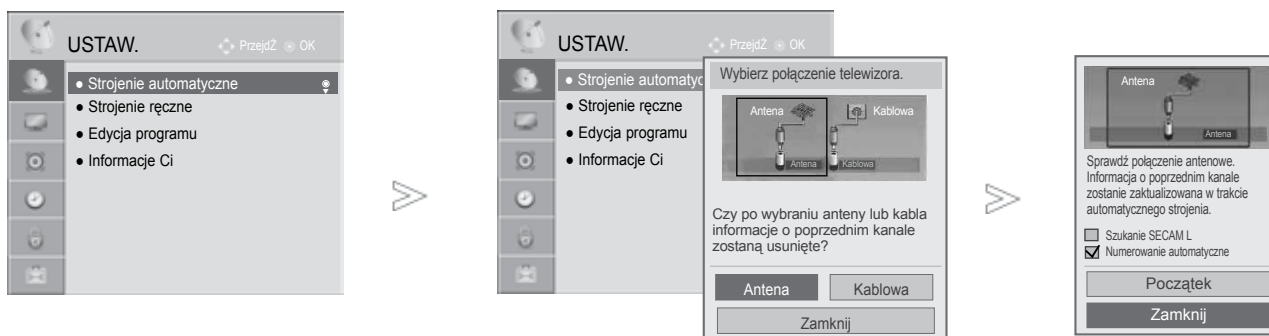

1. Wybierz menu **USTAW.**
2. Wybierz opcję **Strojenie automatyczne.**
3. Wybierz opcję **Antena.**
4. Wybierz opcję **Początek.**
5. Uruchom funkcję **Strojenie automatyczne.**

- W trybie **włączonej blokady odbiornika** wprowadź 4-cyfrowe hasło, korzystając z przycisków **NUMERYCZNYCH**.
- Jeśli chcesz kontynuować automatyczne dostrajanie, wybierz opcję **Początek** za pomocą przycisku **^ v**. Następnie naciśnij przycisk **OK**. W przeciwnym wypadku wybierz opcję **Zamknij**.
- **Numerowanie automatyczne**: zdecyduj, czy w celu dostrajania mają być używane numery programów wysyłane przez stacje nadawcze.

- Naciśnij przycisk **MENU/EXIT** (MENU/WYJŚCIE) w celu powrotu do oglądania telewizji.
- Naciśnij przycisk **BACK** (WSTECZ) w celu przejścia do poprzedniego ekranu menu.

- W następujących krajach można skorzystać z cyfrowej telewizji kablowej DVB. : Niemcy, Holandia, Szwecja, Szwajcaria, Dania, Austria, Finlandia, Norwegia, Słowenia, Węgry. (Można dodać kraj, w którym ta funkcja jest obsługiwana).

Aby wybrać opcję **Kablowa**,

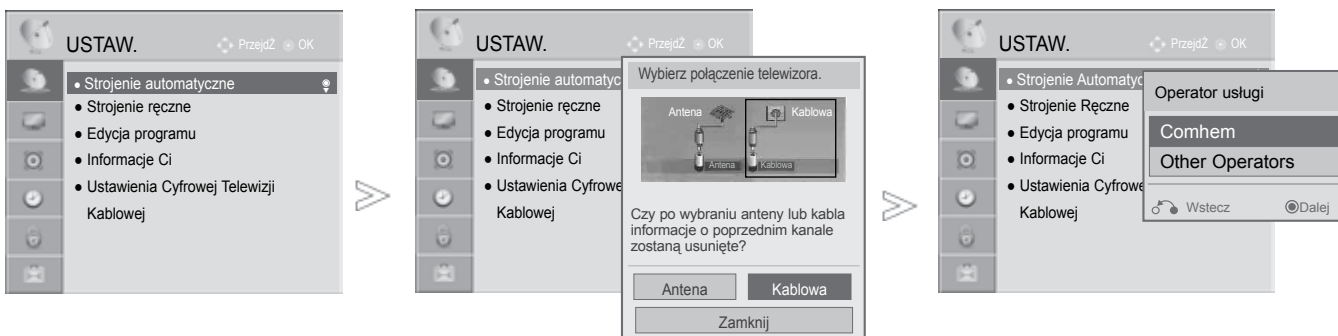

- 1 Wybierz menu **USTAW.**
- 2 Wybierz opcję **Strojenie automatyczne..**
- 3 Wybierz opcję **Kablowa.**
- 4 Wybrać **Comhem** lub **Other Operators.**
- 5 Wybrać **Szybki** lub **Pełny.**

- Gdy wybierzesz **Kablowa**, ekran wyboru **Cable Service Operator** może się różnić lub może go nie być w zależności od danego kraju.
- Wyskakujące okienko, na którym można wybrać pomiędzy **Operator usługi**, pojawia się na początku w 3 przypadkach: w czasie wchodzenia do menu **Initial Setting** (ustawień początkowych), po zmianie z **Antena** (Antena) na **Cable** (Kablowa) lub w czasie wchodzenia do menu po zmianie **Country** (Kraj).
- W przypadku konieczności wyboru pomiędzy **Operator usługi** w innych przypadkach niż 3 powyższe, można to zrobić, wybierając **Setup** (USTAW.)->**Cable DTV Setting** (Ustawienia cyfrowej telewizji kablowej)-> **Service Operator** (Operator usługi).

- Naciśnij przycisk **MENU/EXIT** (MENU/WYJŚCIE) w celu powrotu do oglądania telewizji.
- Naciśnij przycisk **BACK** (WSTECZ) w celu przejścia do poprzedniego ekranu menu.

- Uzyskane certyfikacje SO: Szwecja(Comhem, Canal Digital), Dania(YouSee, Canal Digital, Stofa), Norwegia(Canal Digital).
- Jeżeli nie ma żadnego wybranego operatora usług, wybierz **Other Operators**.
- Jeśli wybierzesz opcję „Other Operators” (Inni operatorzy) lub w wybranym kraju obsługiwani są jedynie inni operatorzy, przeszukanie wszystkich kanałów może potrwać dłużej albo nie wszystkie kanały zostaną wyszukane.

Jeśli niektóre kanały nie pojawią się, wykonaj poniższe czynności:

1. **USTAW.** -> **Strojenie automatyczne** -> **Kablowa** -> **Ustawienia**
2. Przełącz ustawienie **Home Tuning** z pozycji **"Wył."** na **"Wł."**
3. Wprowadź dodatkowe wartości, takie jak częstotliwość, szybkość transmisji symboli (SR), modulację i identyfikator sieci.
(Powyższe informacje można uzyskać u operatora sieci kablowej).

OGŁĄDANIE TELEWIZJI/PRZEŁĄCZANIE PROGRAMÓW

■ Po wybraniu Quick (szybki),

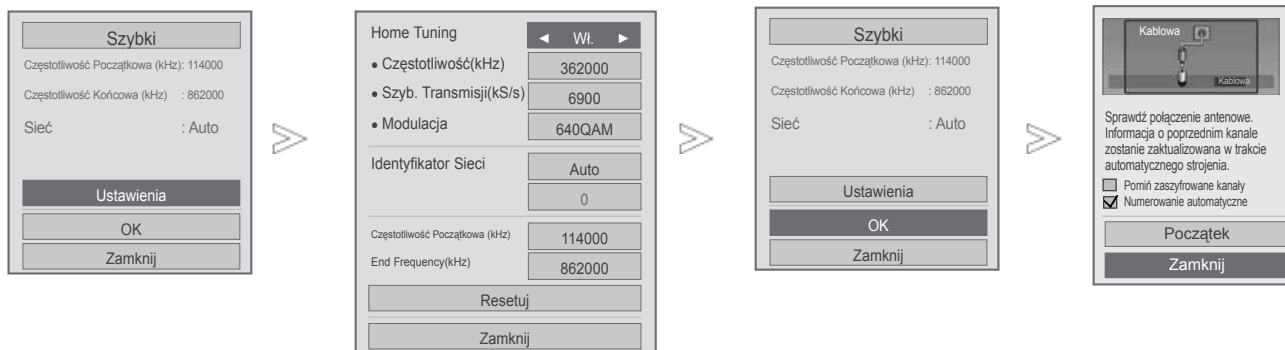





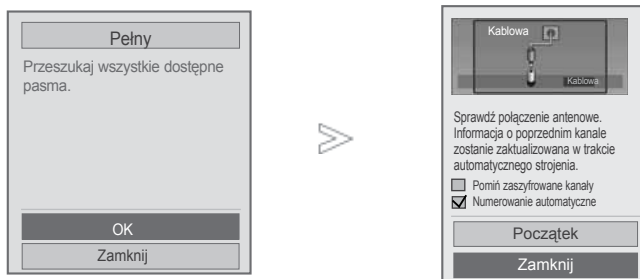

- 6 Wybrać **Szybki**.
- 7 Wybrać **Ustawienia**.
- 8 Dokonaj odpowiednich zmian.
- 9 Wybierz opcję **Zamknij**.
- 10 Wybrać **OK**.
- 11 Wybierz opcję **Początek**.
- 12 Uruchom funkcję **Strojenie automatyczne**..

- W trybie **włączonej blokady odbiornika** wprowadź 4-cyfrowe hasło, korzystając z przycisków NUMERYCZNYCH.
- Jeśli chcesz kontynuować automatyczne dostrajanie, wybierz opcję **Początek** za pomocą przycisku . Następnie naciśnij przycisk **OK**. W przeciwnym wypadku wybierz opcję **Zamknij**.
- **Numerowanie automatyczne**: zdecyduj, czy w celu dostrajania mają być używane numery programów wysyłane przez stacje nadawcze.
- **Pomiń zaszyfrowane kanały** : Kanał kodowany jest pomijany w **Strojenie automatyczne** i w **Strojenie ręczne**.

- Naciśnij przycisk **MENU/EXIT** (MENU/WYJŚCIE) w celu powrotu do oglądania telewizji.
- Naciśnij przycisk **BACK** (WSTECZ) w celu przejścia do poprzedniego ekranu menu.

■ Po wybraniu **Full (pełny)**.



- 6  Wybrać **Pełny**.
- 7   Wybrać **OK**.
- 8   Wybierz opcję **Początek**.
- 9  Uruchom funkcję **Strojenie automatyczne**.

- W trybie **włączonej blokady odbiornika** wprowadź 4-cyfrowe hasło, korzystając z przycisków NUMERYCZNYCH.
- Jeśli chcesz kontynuować automatyczne dostrajanie, wybierz opcję **Początek** za pomocą przycisku **^ v**. Następnie naciśnij przycisk **OK**. W przeciwnym wypadku wybierz opcję **Zamknij**.
- **Numerowanie automatyczne**: zdecyduj, czy w celu dostrajania mają być używane numery programów wysyłane przez stacje nadawcze.
- **Pomiń zaszyfrowane kanały** : Kanał kodowany jest pomijany w **Strojenie automatyczne** i w **Strojenie ręczne**.

- Naciśnij przycisk **MENU/EXIT** (MENU/WYJŚCIE) w celu powrotu do oglądania telewizji.
- Naciśnij przycisk **BACK** (WSTECZ) w celu przejścia do poprzedniego ekranu menu.

OGŁĄDANIE TELEWIZJI/PRZEŁĄCZANIE PROGRAMÓW

Do szybkiego i prawidłowego wyszukiwania wszystkich dostępnych programów potrzebne są następujące wartości.

Najczęściej używane wartości zostały udostępnione jako „domyślne” .

Jednak w celu wprowadzenia prawidłowych ustawień należy poprosić o udostępnienie tych wartości operatora telewizji kablowej.

W czasie wykonywanie automatycznego strojenia w trybie kabla DVB, wybranie opcji Full (pełny) spowoduje przeszukanie wszystkich częstotliwości w celu znalezienia dostępnych kanałów.

Jesli program nie zostanie znaleziony po wybraniu opcji wyszukiwania Default (Domyślny), należy szukać, zaznaczając opcję Full (Pełny).

Po wybraniu opcji wyszukiwania Full (Pełny), czas Auto Tuning (Automatycznego strojenia) znacznie się wydłuży.

- **Częstotliwość** : Wprowadź określoną przez użytkownika częstotliwość.
- **Szybkość transmisji** :s zybkość symboli określoną przez użytkownika (Szybkość sym-boli: szybkość przesyłania symboli w kanale przez urządzenie takie jak modem).
- **Modulacja** : Wprowadź modulację określoną przez użytkownika. (Modulacja: sposób wprowadzania sygnałów audio i wideo do fali nośnej)
- **Identyfikator sieci** : niepowtarzalny identyfikator przydzielany każdemu użytkownikowi.
- **Częstotliwość początkowa** : Wprowadź określony przez użytkownika zakres częstotliwości początkowej.
- **Częstotliwość końcowa** : Wprowadź określony przez użytkownika zakres częstotliwości końcowej.







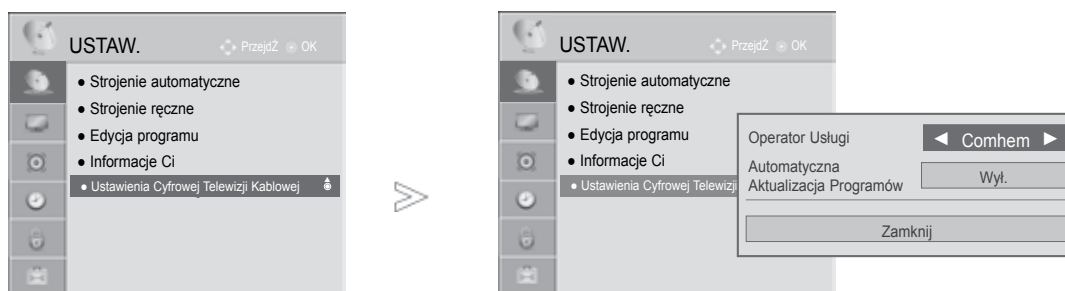

USTAWIENIA TELEWIZJI KABLOWEJ DVB

(TYLKO W TRYBIE KABLOWYM)

Zakres, z jakiego użytkownik może wybierać w menu operatora usług, różni się i zależy od liczby operatorów usług w danym kraju. Jeżeli liczba operatorów usług w danym kraju wynosi 1, funkcja ta staje się nieaktywna.

Po zmianie operatora usług, pojawi się okienko ostrzegawcze, informujące, że mapa kanałów zostanie usunięta po naciśnięciu przycisku **OK** lub wybraniu Close (Zamknij) oraz, że pojawi się wyskakujące okienko automatycznego strojenia po wybraniu 'YES' (TAK).



-   Wybierz menu **USTAW.**
-   Wybrać **Ustawienia Cyfrowej Telewizji Kablowej**.
-   Wybrać **Operator usługi** lub **Automatyczna aktualizacja programów**.
-   Wybierz żądane źródło.

- Jeżeli wybierzesz **Kablowa**, możesz zobaczyć menu **Ustawienia cyfrowej telewizji kablowej**.
- Gdy opcja **Automatyczna aktualizacja programów** jest ustawiona na **Wł.**, informacja o kanale będzie automatycznie aktualizowana, gdy informacja sieciowa ulegnie zmianie.
- Jeśli dla ustawienia **Automatyczna aktualizacja programów** została wybrana opcja **Wył.**, informacje o kanałach nie będą aktualizowane.

- Naciśnij przycisk **MENU/EXIT** (MENU/WYJŚCIE) w celu powrotu do oglądania telewizji.
- Naciśnij przycisk **BACK** (WSTECZ) w celu przejścia do poprzedniego ekranu menu.









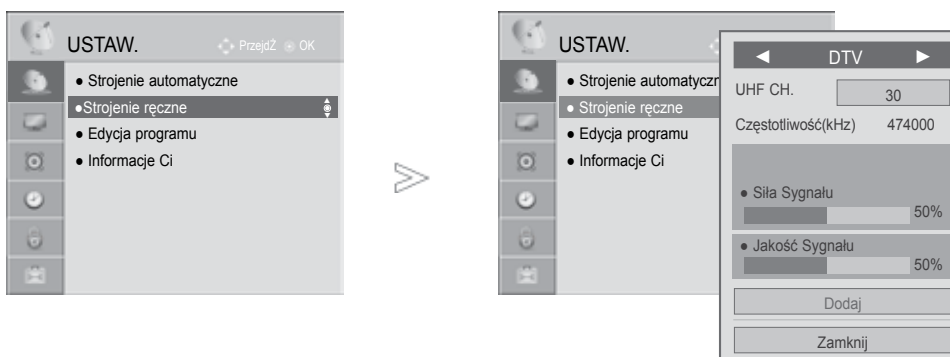

OGŁĄDANIE TELEWIZJI/PRZEŁĄCZANIE PROGRAMÓW

RĘCZNE DOSTRAJANIE PROGRAMÓW (W TRYBIE CYFROWYM)

Funkcja Ręczne dostrajanie pozwala ręcznie dodać program do listy programów.

Aby wybrać opcję **Antena**,











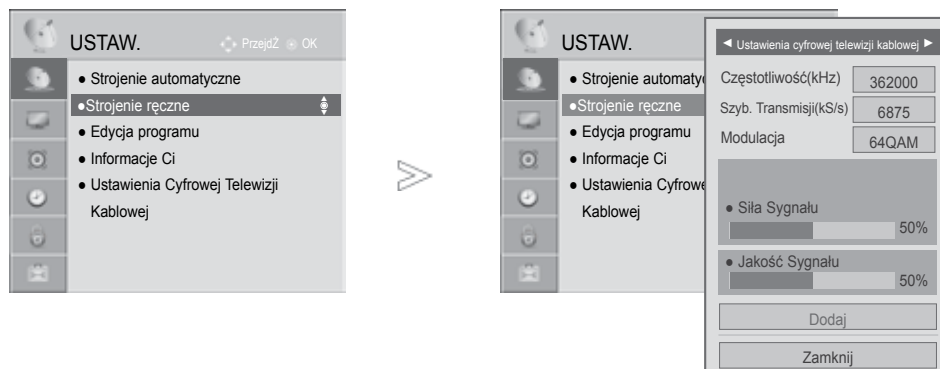

-   Wybierz menu **USTAW.**
-   Wybierz opcję **Strojenie ręczne.**
-   Wybierz opcję **DTV (Telewizja Cyfrowa).**
-   Wybierz żądany numer kanału.
-   Wybrać aktualizację lub dodanie, jeżeli jest sygnał.

• W trybie **włączonej Blokada odbiornika** wprowadź 4-cyfrowe hasło, korzystając z przycisków NUMERYCZNYCH.

- Naciśnij przycisk **MENU/EXIT** (MENU/WYJŚCIE) w celu powrotu do oglądania telewizji.
- Naciśnij przycisk **BACK** (WSTECZ) w celu przejścia do poprzedniego ekranu menu.

Aby wybrać opcję **Kablowa**,



- 1   Wybierz menu **USTAW.**
- 2   Wybierz opcję **Strojenie ręczne.**
- 3   Wybrać **Cyfrowa telewizja kablowa.**
- 4    Dokonaj odpowiednich zmian.

- W trybie **Włączonej Blokady Odbiornika** wprowadź 4-cyfrowe hasło, korzystając z przycisków NUMERYCZNYCH.
- **Szyb. transmisji** : Wprowadź szybkość symboli określoną przez użytkownika (Szybkość symboli: szybkość przesyłania symboli w kanale przez urządzenie takie jak modem).
- **Modulacja** : Wprowadź modulację określoną przez użytkownika. (Modulacja: sposób wprowadzania sygnałów audio i wideo do fali nośnej).

- Naciśnij przycisk **MENU/EXIT** (MENU/WYJŚCIE) w celu powrotu do oglądania telewizji.
- Naciśnij przycisk **BACK** (WSTECZ) w celu przejścia do poprzedniego ekranu menu.

OGŁĄDANIE TELEWIZJI/PRZEŁĄCZANIE PROGRAMÓW

RĘCZNE DOSTRAJANIE PROGRAMÓW (W TRYBIE CYFROWYM)

Ręczne programowanie umożliwia Ręczne dostrojenie i uporządkowanie stacji w dowolnej kolejności.



OGŁĄDANIE TELEWIZJI/PRZEŁĄCZANIE PROGRAMÓW

1. Wybierz menu **USTAW.**
2. Wybierz opcję **Strojenie Ręczne.**
3. Wybrać **TV** lub **TV Kablowa**
4. lub Wybierz żądany numer programu.
5. Wybierz system TV.
6. Wybierz opcję **V/UHF** lub **TV kablowa.**
7. lub Wybierz żądany kanał.
8. Rozpocznij wyszukiwanie.
9. Wybierz opcję **Zachowaj.**

- Naciśnij przycisk **MENU/EXIT** (MENU/WYJŚCIE) w celu powrotu do oglądania telewizji.
- Naciśnij przycisk **BACK** (WSTECZ) w celu przejścia do poprzedniego ekranu menu.

- W trybie **włączonej blokady odbiornika** wprowadź 4-cyfrowe hasło, korzystając z przycisków NUMERYCZNYCH.
- **L** : SECAM L/L' (Francja)
BG : PAL B/G, SECAM B/G (Europa/ Europa Wsch. /Azja/Nowa Zelandia/Śr. Wschód/Afryka/ Australia)
I : PAL I/II (Wlk. Bryt./ Irlandia/ Hong Kong/ RPA)
DK : PAL D/K, SECAM D/K (Europa Wsch. /Chiny / Afryka / WNP)
- Aby zapisać inny program, powtórz kroki od 4 do 9.

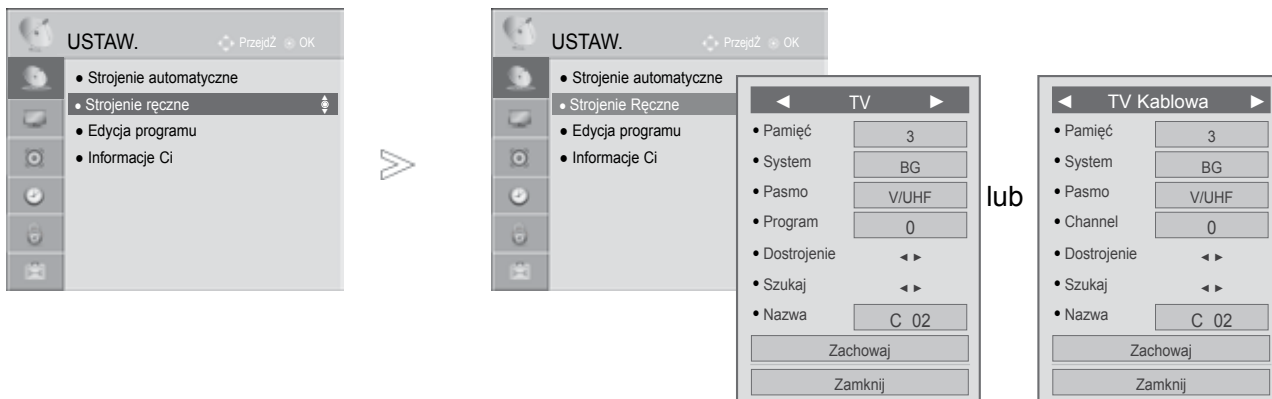

■ Nadawanie nazw stacjom

Każdemu numerowi programu można także przypisać nazwę stacji składającą się z pięciu znaków.

- 1 Wybierz menu **USTAW..**
- 2 Wybierz opcję **Strojenie Ręczne.**
- 3 Wybrać **TV** lub **TV Kablowa** (televizja kablowa).
- 4 Wybierz opcję **Nazwa.**

- Wybierz pozycję, a następnie wybierz drugi znak i tak dalej. Można używać znaków alfabety od **A** do **Z**, cyfr od **0** do **9**, znaków + i - oraz spacji.
- 5 Wybierz opcję **Zamknij.**
 - 6 Wybierz opcję **Zachowaj.**
 - 7 Wybierz opcję **Zachowaj.**

■ Precyzyjne dostrajanie

Zazwyczaj precyzyjne dostrajanie jest konieczne tylko w warunkach słabego odbioru sygnału.

- 1 Wybierz menu **USTAW..**
- 2 Wybierz opcję **Strojenie Ręczne.**
- 3 Wybrać **TV** lub **TV Kablowa** (televizja kablowa)
- 4 Wybierz opcję **Dostrojenie.**
- 5 Przeprowadź precyzyjne strojenie, aby uzyskać najlepszy obraz i dźwięk.
- 6 Wybierz opcję **Zachowaj.**

- Naciśnij przycisk **MENU/EXIT** (MENU/WYJŚCIE) w celu powrotu do oglądania telewizji.
- Naciśnij przycisk **BACK** (WSTECZ) w celu przejścia do poprzedniego ekranu menu.

OGŁĄDANIE TELEWIZJI/PRZEŁĄCZANIE PROGRAMÓW

EDYCJA PROGRAMÓW

Jeśli jakiś numer programu zostanie pominięty, nie będzie można go wybrać przyciskiem P \wedge \vee podczas oglądania telewizji.

Aby wybrać pominięty program, wpisz bezpośrednio numer programu za pomocą przycisków NUMERYCZNYCH lub wybierz go w menu edycji programów.

Ta funkcja umożliwia pomijanie programów zapisanych w pamięci odbiornika.

Po uruchomieniu funkcji Auto Tuning (Automatyczne dostrajanie), jeśli nie zaznaczono opcji Automatic Numbering (Automatyczna numeracja), numer programu można zmienić za pomocą funkcji Move (Przesuń).

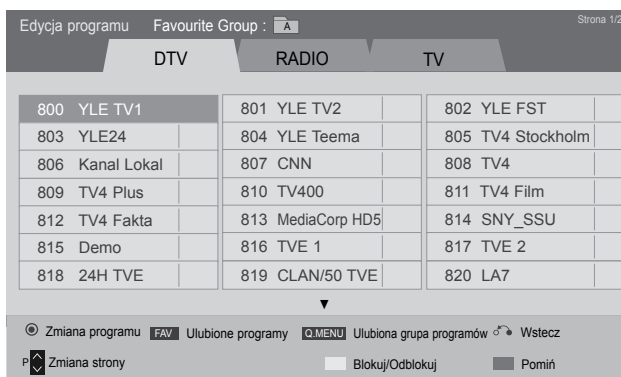
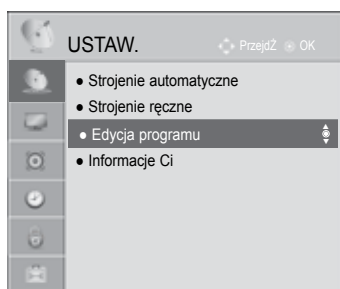

lub



1 Wybierz menu **USTAW.**



2 Wybierz opcję **Edycja Programu.**



3 Wejdź do trybu **Edycja Programu.**







4 Wybierz program, który chcesz zapisać lub pomiąć.

- Naciśnij przycisk **MENU/EXIT** (MENU/WYJŚCIE) w celu powrotu do oglądania telewizji.
- Naciśnij przycisk **BACK** (WSTECZ) w celu przejścia do poprzedniego ekranu menu.



W TRYBIE TELEWIZJI CYFROWEJ DTV / RADIA

■ Pomijanie numeru programu

-  Wybierz numer programu, który chcesz pomijać.
-  Zmień kolor, w jakim wyświetlany jest numer programu, na niebieski.
-  Zwolnij przycisk.

- Kiedy numer programu jest pomijany, oznacza to, że nie można go wybrać przyciskiem P   podczas normalnego oglądania telewizji.
- Aby wybrać pominięty program, wpisz bezpośrednio numer programu za pomocą przycisków NUMERYCZNYCH albo wybierz go w menu edycji programów lub w programie TV (funkcja EPG).

■ Blokowanie numeru programu



-  Wybrać numer programu do zablokowania.
-  Zmienić numer programu na żółty.
-  Zwolnij przycisk.

- Może on być zarejestrowany jako program zablokowany, nawet gdy funkcja blokowania jest wyłączona.

W TRYBIE TELEWIZJI



Ta funkcja umożliwia usunięcie lub pominięcie programów zapisanych w pamięci odbiornika. Można także przenieść niektóre stacje pod inne numery programów.

■ Usuwanie programu

-  Wybierz numer programu, który chcesz usunąć.
-  Zmień kolor, w jakim wyświetlany jest numer programu, na czerwony.

- Wybrany program zostanie usunięty, a kolejne programy zostaną przesunięte o jedną pozycję.



■ Przenoszenie programu



-  Wybierz numer programu, który chcesz.
-   Zmień kolor, w jakim wyświetlany jest numer programu, na zielony.

-  Zwolnij przycisk..



OGŁĄDANIE TELEWIZJI/PRZEŁĄCZANIE PROGRAMÓW

■ Pomijanie numeru programu

-  Wybierz numer programu, który chcesz pominąć.
-  Zmień kolor, w jakim wyświetlany jest numer programu, na niebieski.
-  Zwolnij przycisk.



- Kiedy numer programu jest pomijany, oznacza to, że nie można go wybrać przyciskiem **P**   podczas normalnego oglądania telewizji.
- Aby wybrać pomijany program, wpisz bezpośrednio numer programu przyciskami NUMERYCZNYMI lub wybierz go w menu edycji programów lub tablicy programów.

■ Auto Sort (Sortowanie automatyczne)

-   Uruchom funkcję Auto Sort (Sortowanie automatyczne).

- Po jednorazowym uruchomieniu funkcji Auto Sort (Sortowanie automatyczne) nie można edytować programów.



■ Blokowanie numeru programu

-  Wybrać numer programu do zablokowania.
-  Zmienić numer programu na żółty.
-  Zwolnij przycisk.

- Może on być zarejestrowany jako program zablokowany, nawet gdy funkcja blokowania jest wyłączona.

■ Wybieranie ulubionego programu

Ulubione programy to wygodna funkcja umożliwiająca szybkie przeszukiwanie wybranych programów bez potrzeby czekania na przeszukanie przez odbiornik pozostałych programów.

-  Wybierz żądany program.
-  Dodać odpowiadający program do listy ulubionych bieżącej grupy ulubionych.
-  Zwolnij przycisk.

■ Wybieranie grupy programów ulubionych



Wybierz żądany program.



Wyświetlić wyskakujące okienko tam, gdzie grupa ulubionych może być zmieniona.



Wybrać grupę ulubionych.

OGŁĄDANIE TELEWIZJI/PRZEŁĄCZANIE PROGRAMÓW

INFORMACJE O MODULE CI (COMMON INTERFACE)

Ta funkcja umożliwi oglądanie niektórych usług kodowanych (płatnych). Jeśli usunie się moduł CI, oglądanie usług płatnych stanie się niemożliwe. Jeśli moduł jest włożony do gniazda CI, użytkownik ma dostęp do menu modułu. Moduł CI i kartę procesorową można nabyć u lokalnego sprzedawcy. Nie należy często wkładać lub wyjmować modułu CAM do/z odbiornika TV. Może to spowodować problemy. Jeśli włączy się odbiornik po włożeniu modułu CI, często nie słychać dźwięku.

Może to oznaczać niekompatybilność z modulem CI i kartą procesorową.

Funkcje związane z CI (Common Interface) są zależne od danego obszaru i dostępnych na nim usług.

W przypadku korzystania z modułu CAM (modułu dostępu warunkowego, ang. Conditional Access Module) należy upewnić się, czy w pełni spełnia on wymagania jednego ze standardów: DVB-CI lub CI plus.

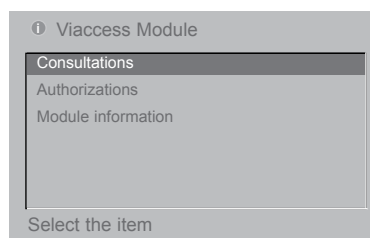
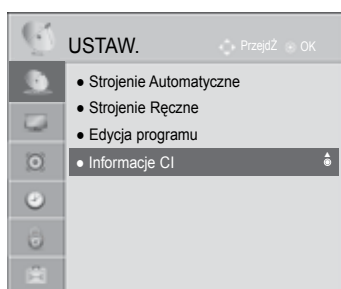

- To menu ekranowe służy jedynie do ilustracji. Opcje menu i format ekranu mogą być różne dla różnych operatorów świadczących płatne usługi cyfrowe.
- Użytkownik może się zwrócić do sprzedawcy z prośbą o zmianę menu ekranowego dotyczącego modułu CI (Common Interface) i jego obsługi.



1 Wybierz menu **USTAW.**

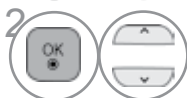

2 Wybierz **Informacje CI.**



3 Wybierz żądany element: informacje o module, informacje o karcie procesorowej, język, pobieranie oprogramowania itd.



4 Wybierz opcję Save (Zapisz).

- Naciśnij przycisk **MENU/EXIT** (MENU/WYJŚCIE) w celu powrotu do oglądania telewizji.
- Naciśnij przycisk **BACK** (WSTECZ) w celu przejścia do poprzedniego ekranu menu.

AKTUAL. OPROG.

Aktualizacja oprogramowania (Aktual. oprogram.) oznacza, że można pobrać oprogramowanie za pomocą systemu naziemnej transmisji cyfrowej.

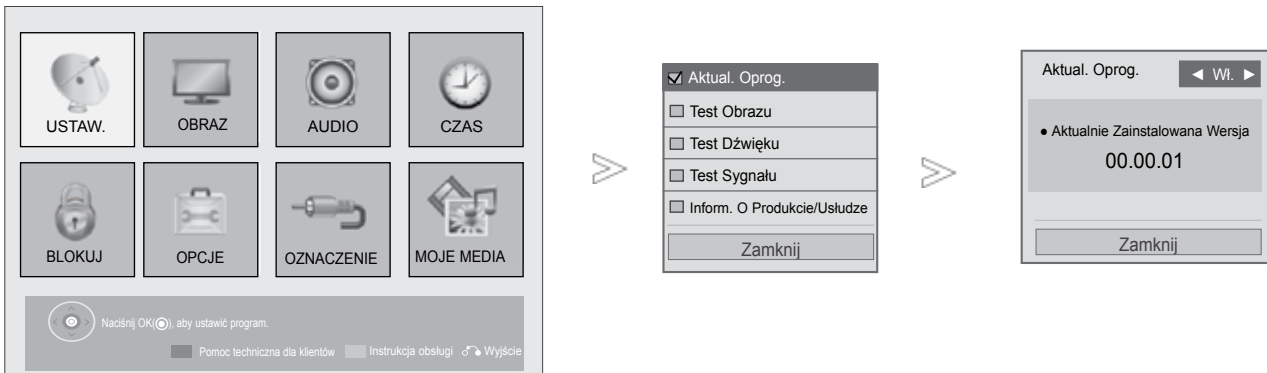

1 Wybrać **Pomoc Techniczna Dla Klientów**.

2 Wybrać menu **Aktual. Oprog.(Aktualizacja Oprogramowania)**.

Wybierz opcję **Wł.** lub **Wył.**.

3 • Jeśli wybierzesz opcję **Wł.**, na ekranie zostanie wyświetlone okno z komunikatem informującym o znalezieniu nowego oprogramowania i z zapytaniem o zgodę użytkownika na jego zainstalowanie.

4 Wybrać opcję **Save (Zapisz)**.

- Naciśnij przycisk **MENU/EXIT** (MENU/WYJŚCIE) w celu powrotu do oglądania telewizji.
- Naciśnij przycisk **BACK** (WSTECZ) w celu przejścia do poprzedniego ekranu menu.

OGŁĄDANIE TELEWIZJI/PRZEŁĄCZANIE PROGRAMÓW

■ Podczas konfigurowania opcji Aktual. oprogram.

Czasami transmisja informacji o uaktualnieniu oprogramowania może spowodować wyświetlenie na ekranie telewizora następującego menu.

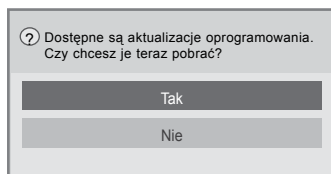

Prosta aktualizacja: bieżący strumień aktualizacji

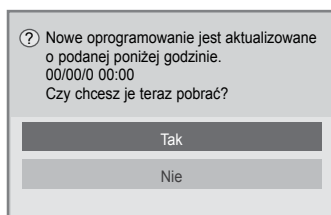

Zaplanowana aktualizacja: zaplanowany strumień aktualizacji
Gdy funkcja aktualizacji oprogramowania jest wyłączona, pojawi się okienko umożliwiające jej włączenie.

Pobieranie rozpocznie się po wybraniu "Yes" (Tak). W tym momencie nie pojawia się wyskakujące okienko postępu pobierania.

Status postępu pobierania można sprawdzić w menu Software Update (Aktualizacji Oprogramowania).

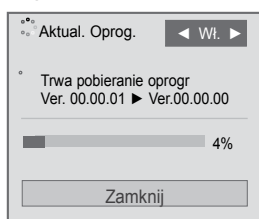

Po zakończeniu pobierania pojawi się poniższe okienko. Po wybraniu "Yes" (Tak) telewizor uruchomi się ponownie.

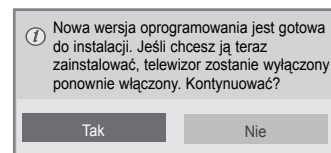



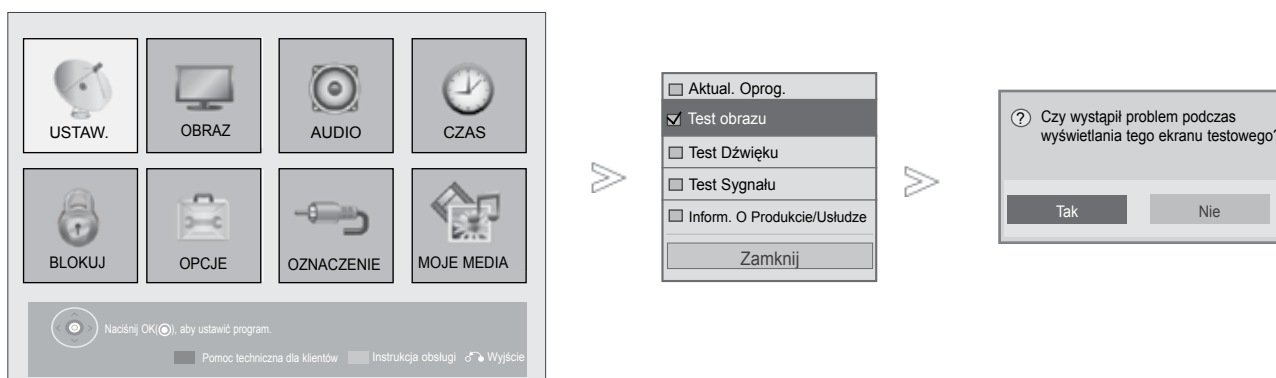

- W trakcie aktualizacji oprogramowania należy przestrzegać następujących zaleceń:
- Nie wolno przerywać zasilania odbiornika.
- Nie wolno odłączyć anteny.
- Po aktualizacji oprogramowania, można potwierdzić zaktualizowaną wersję oprogramowania w menu Software Update (Aktualizacji oprogramowania).
- Pobieranie oprogramowania może trwać do godziny, upewnij się więc, że w tym czasie zasilanie jest włączone.
- Oprogramowanie jest pobierane tylko w trybie czuwania lub MUX z usługą aktualizacji oprogramowania i jest zatrzymywane po odłączeniu przewodu zasilającego lub w czasie wyświetlania MUX bez usługi aktualizacji oprogramowania.
- Po powrocie do trybu czuwania lub MUX z usługą aktualizacji oprogramowania, pobieranie oprogramowania zostanie wznowione od momentu w którym zostało przerwane.

TEST OBRAZU/DŹWIĘKU

Funkcja ta umożliwi wykonanie testów obrazu i dźwięku.



-   Wybrać **Pomoc Techniczna Dla Klientów**.
-  Wybrać **Test Obrazu** lub **Test Dźwięku**.
-   Wybierz **Tak** lub **Nie**.

- Naciśnij przycisk **MENU/EXIT** (MENU/WYJŚCIE) w celu powrotu do oglądania telewizji.
- Naciśnij przycisk **BACK** (WSTECZ) w celu przejścia do poprzedniego ekranu menu.

OGŁĄDANIE TELEWIZJI/PRZEŁĄCZANIE PROGRAMÓW

DIAGNOSTYKA

Ta funkcja umożliwia obejrzenie nazwy producenta, modelu/typu, numeru seryjnego i wersji oprogramowania.

Wyświetlone tu są informacje na temat włączonego multipleksa i mocy jego sygnału. Wyświetlone tu są informacje na temat sygnału oraz nazwa serwisowa wybranego multipleksa. (*MUX (Multipleks): nadrzędny katalog kanałów w technologii nadawania cyfrowego (pojedynczy multipleks obejmuje wiele kanałów)).

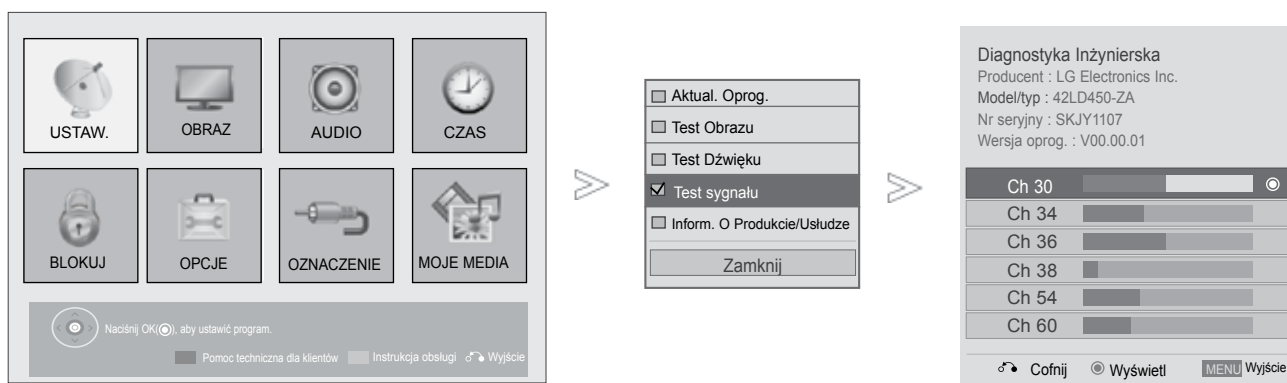

OGŁĄDANIE TELEWIZJI/PRZEŁĄCZANIE PROGRAMÓW

1. Wybrać **Pomoc Techniczna Dla Klientów**.
2. Wybrać **Test Sygnału**.
3. Wyświetl opcje Producent, Model/Typ, Numer seryjny i Wersja oprogramowania.
4. Wyświetl informacje o kanale.

- Naciśnij przycisk **MENU/EXIT** (MENU/WYJŚCIE) w celu powrotu do oglądania telewizji.
- Naciśnij przycisk **BACK** (WSTECZ) w celu przejścia do poprzedniego ekranu menu.

INFORMACJA O PRODUKCIE/SERWISIE

Ta funkcja umożliwia wyświetlenie informacji o produkcji/serwisie oraz informację centrum obsługi klienta.

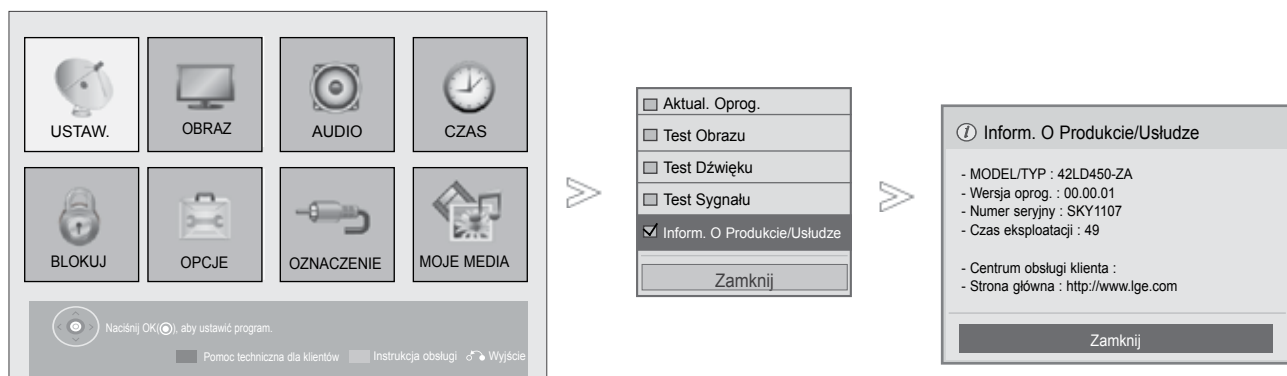

1 **RED (CZERWONY)** Wybrać **Pomoc Techniczna Dla Klientów**.

2 Wybrać **Product/Service Info.** (info. o produkcji/serwisie).

3 Wyświetl Model/typ, Versja oprogram. , Numer seryjny, Czas eksploatacji, Centrum obsługi klienta i Strona główna.

- Naciśnij przycisk **MENU/EXIT** (MENU/WYJŚCIE) w celu powrotu do oglądania telewizji.
- Naciśnij przycisk **BACK** (WSTECZ) w celu przejścia do poprzedniego ekranu menu.

OGŁĄDANIE TELEWIZJI/PRZEŁĄCZANIE PROGRAMÓW

SIMPLE MANUAL (PROSTA INSTRUKCJA)

Funkcja prostej instrukcji zapewnia łatwy i wygodny dostęp do informacji o telewizorze.

Uruchomienie funkcji Instrukcja obsługi powoduje wyciszenie dźwięku.

- Wygląd funkcji na ilustracji może odbiegać od zakupionego odbiornika.

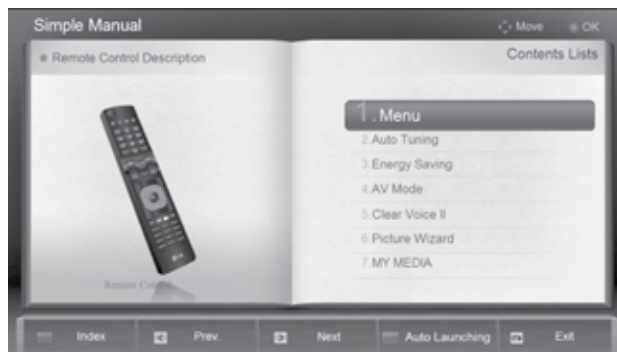

GREEN (ZIELONY)

Wybierz funkcję **Instrukcja Obsługi**.



Wybierz część instrukcji, którą chcesz obejrzeć.

- Naciśnij przycisk **EXIT** (WYJŚCIE) w celu powrotu do oglądania telewizji.

WYWOŁYWANIE TABLICY PROGRAMÓW

Można sprawdzić programy zapisane w pamięci, wyświetlając tablicę programów.

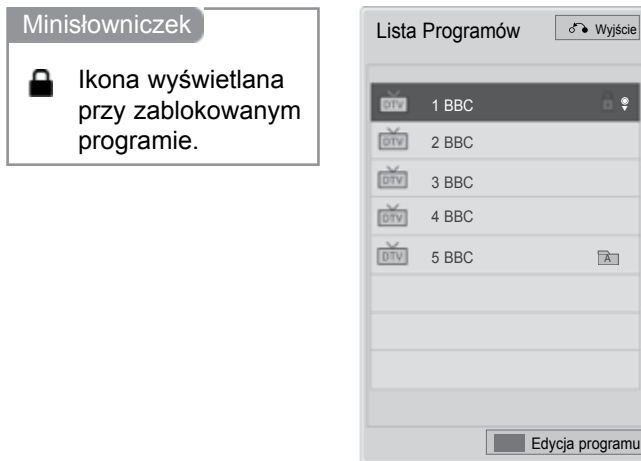

■ Wyświetlanie tablicy programów



Wyświetl **Lista Programów**.

- Niektóre programy mogą być oznaczone na niebiesko. Przy automatycznym dostrajaniu lub w trybie edycji programów zostały one tak ustawione, że są pomijane.
- Numer kanału widoczny w tablicy programów oznacza, że stacji nie przydzielono nazwy.



Włączyć edycję programu.

■ Wybór programu z tablicy programów



Wybierz program



Przełącz się na żądany numer programu.



Podczas oglądania programu następuje przełączanie między trybami TV, DTV i Radio.

OGŁĄDANIE TELEWIZJI/PRZEŁĄCZANIE PROGRAMÓW

■ Zmiana strony tablicy programów



1 Przeglądaj strony.



2 Wróć do normalnego trybu oglądania telewizji.

■ Wyświetlanie listy ulubionych programów



1 Wyświetl listę Favourite Programme (Ulubione programy).



Włączyć edycję programu.



Bieżący kanał jest zarejestrowany/ anulowany jako preferowany w bieżącej grupie ulubionych.



Grupa ulubionych została zmieniona.

LISTA WEJŚĆ ODBIORNNIKA

HDMI i AV1 (SCART) może być rozpoznany po wtyku wykrywania i w ten sposób może być włączony tylko, gdy urządzenie zewnętrzne jest pod napięciem.

Za pomocą przycisku **TV/RAD** można się przełączać z zewnętrznego sygnału wejściowego do wejściowego sygnału antenowego i do ostatnio oglądanego programu w trybie DTV/RADIO/TV.

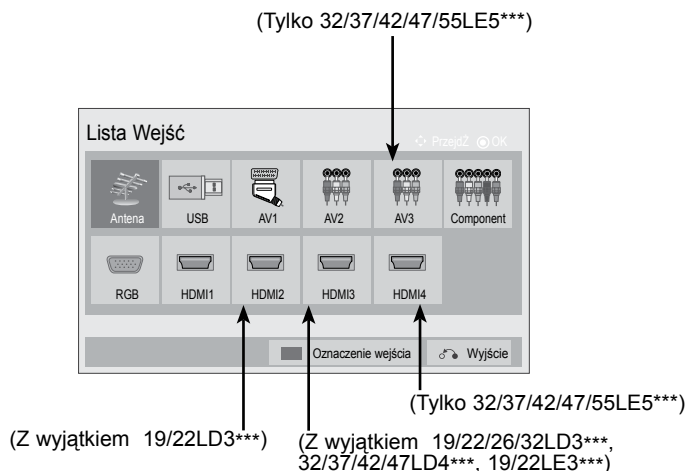

Wybierz źródło sygnału wejściowego.

- **Antena** lub **Kablowa**: Wybierz ją w celu oglądania telewizji cyfrowej lub **zwykłej** lub **RADIO**.
- **USB** : Wybrać to, gdy korzystanie z USB zależy od złącza.
- **AV** : Wybierz, aby oglądać program z odtwarzacza VCR lub z urządzenia zewnętrznego.
- **Component**: Wybierz, aby używać odtwarzacza DVD lub cyfrowej przystawki set-top box zależnie od złącza.
- **RGB** :Wybierz, aby używać komputera zależnie od złącza.
- **HDMI** : Wybierz, aby używać odtwarzacza DVD lub cyfrową przystawkę set-top box zależnie od złącza.

OGŁĄDANIE TELEWIZJI/PRZEŁĄCZANIE PROGRAMÓW

WŁASNE NAZWY WEJŚĆ

Pozwala na nadanie własnej nazwy każdemu wejściu (INPUT).

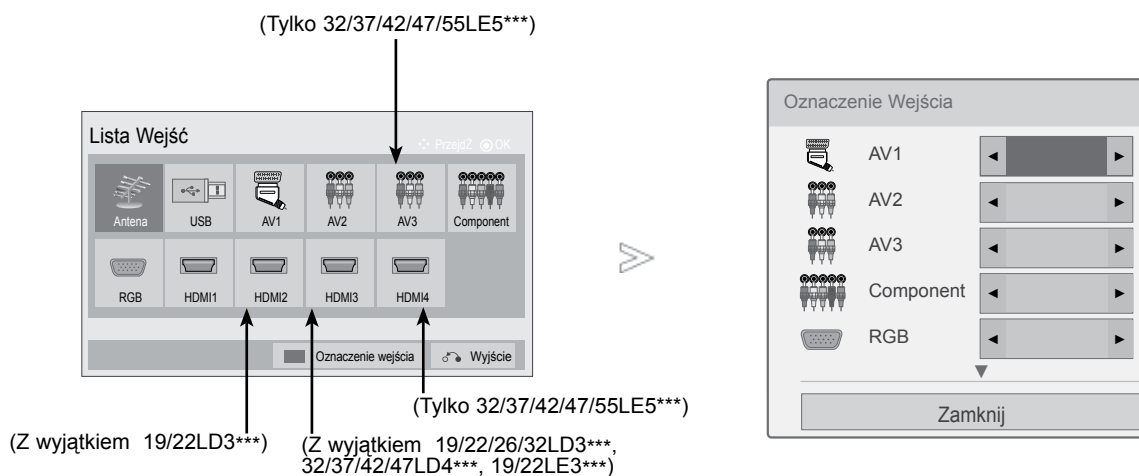

- 1 **INPUT** (BLUE/NIEBIESKI) Wybierz opcję **Oznaczenie Wejścia**.
- 2 Wybierz źródło.
- 3 Wybierz etykietę.





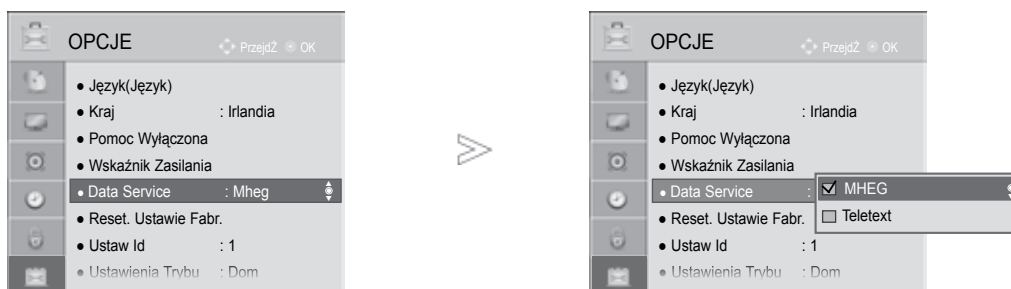

- Naciśnij przycisk **MENU/EXIT** (MENU/WYJŚCIE) w celu powrotu do oglądania telewizji.
- Naciśnij przycisk **BACK** (WSTECZ) w celu przejścia do poprzedniego ekranu menu.

USŁUGI DANYCH

(To menu jest aktywne tylko w Irlandii).

Funkcja umożliwia wybór jednej z opcji: **MHEG(Digital Teletext)** lub **Teletext**, jeżeli obie są dostępne. Jeżeli dostępna jest tylko jedna z nich, włączona jest albo opcja **MHEG** albo **Teletext**, w zależności od dokonanego wyboru.



-   Wybierz menu **OPCJE**.
-   Wybierz opcję **Data Service**.
-   Wybierz opcję **MHEG** lub **Teletext**.
-  Wybierz opcję Save (Zapisz).

- Naciśnij przycisk **MENU/EXIT** (MENU/WYJŚCIE) w celu powrotu do oglądania telewizji.
- Naciśnij przycisk **BACK** (WSTECZ) w celu przejścia do poprzedniego ekranu menu.

OGŁĄDANIE TELEWIZJI/PRZEŁĄCZANIE PROGRAMÓW

SIMPLINK

Funkcja SIMPLINK działa tylko z urządzeniami oznaczonymi logo SIMPLINK.

Sprawdź, czy Twoje urządzenie jest oznaczone tym logo.

Telewizor może działać nieprawidłowo z innymi urządzeniami z funkcją HDMI-CEC.

Umożliwia regulację i używanie do odtwarzania innych urządzeń AV podłączonych do telewizora przy użyciu przewodu HDMI bez dodatkowych kabli i ustawień.

Jeżeli nie chcesz korzystać z menu **SIMPLINK**, wybierz opcję „**Wył.**”.



1 Wyświetl **SIMPLINK**.



2 Wybierz opcję **Wł.** lub **Wył.** .



3 Wybierz opcję Save (Zapisz).

- Naciśnij przycisk **MENU/EXIT** (MENU/WYJŚCIE) w celu powrotu do oglądania telewizji.
- Naciśnij przycisk **BACK** (WSTECZ) w celu przejścia do poprzedniego ekranu menu.

Podłączanie do kina domowego z logo SIMPLINK.

- 1 Połącz złącze **HDMI/DVI IN 1**, **HDMI IN 2** (Z wyjątkiem 19/22LD3***), **HDMI IN 3** (Z wyjątkiem 19/22/26/32LD3***, 32/37/42/47LD4***, 19/22LE3***) lub **HDMI IN 4** (Tylko 32/37/42/47/55LE5***) z tyłu telewizora z wyjściem HDMI kina domowego za pomocą kabli HDMI.
- 2 Połącz cyfrowe wyjście audio z tyłu telewizora z cyfrowym wejściem audio kina domowego za pomocą kabli optycznych.
- 3 Wybierz opcję Home Theater (Kino domowe) w menu Speaker (Głośniki), naciskając przycisk **SIMPLINK**.

► Podczas wybierania lub obsługi nośników urządzenia przy pomocy funkcji kina domowego, dźwięk zostaje automatycznie przełączony na głośniki kina domowego.

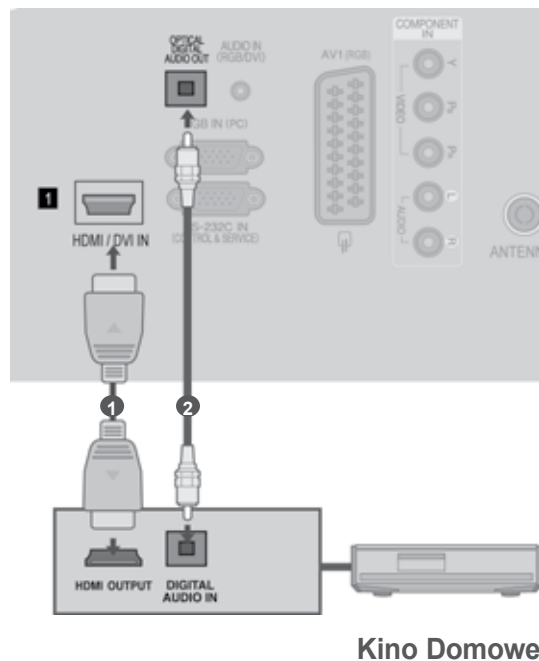

! UWAGA

- Połącz złącze HDMI/DVI IN lub HDMI IN telewizora ze złączem (złącze HDMI) urządzenia z funkcją SIMPLINK za pomocą kabla HDMI.
- Jeżeli przy pomocy przycisku INPUT pilota lub innego, źródło wejściowe zostanie przełączone na inne, urządzenie sterowane poprzez SIMPLINK zatrzyma się.

OGŁĄDANIE TELEWIZJI/PRZEŁĄCZANIE PROGRAMÓW

FUNKCJE SIMPLINK

Odtwarzanie dysków

Podłączonymi urządzeniami AV można sterować, naciskając przyciski , OK, ►, ■, II, ◀◀, ▶▶

Direct Play (Bezpośrednie odtwarzanie)

Po podłączeniu urządzeń AV do telewizora można bezpośrednio kontrolować urządzenia i odtwarzać bez dodatkowych ustawień.

Select AV device (Wybierz urządzenie AV)

Umożliwia wybór jednego z urządzeń AV podłączonych do telewizora i włączenie go.

Power off all devices (Wyłącz wszystkie urządzenia)

Po wyłączeniu telewizora wyłączane są wszystkie podłączone urządzenia.

Switch audio-out (Włącz wyjście audio-out)

Prosty sposób na włączenie wyjścia audio-out

Sync Power on (Synchronizacja włączania zasilania)

Jeżeli rozpoczyna się odtwarzanie przez urządzenie z funkcją SIMPLINK podłączone do złącza HDMI, telewizor włącza się automatycznie.

* Ta funkcja jest niedostępna w urządzeniach podłączonych do telewizora przy użyciu kabla HDMI, nieobsługujących funkcji Simplink.

Uwaga: W celu korzystania z funkcji SIMPLINK należy używać kabla HDMI w wersji wyższej niż 1.3 z funkcją *CEC. (*CEC: Protokół Sterowania Urządzeniami Audio/Video).

MENU SIMPLINK

Naciśnij przycisk $\wedge \vee \lt \gt$, a następnie przycisk **OK**, aby wybrać żądane źródło SIMPLINK.

- 1 TV viewing (Oglądanie telewizji):** Przełączanie do poprzedniego kanału telewizyjnego niezależnie od aktualnego trybu.
- 2 DISC playback (Odtwarzanie dysku):** Wybieranie i odtwarzanie podłączonych dysków. Gdy dostępnych jest wiele płyt, typy urządzeń płyt, są wyświetlane na dole ekranu.
- 3 VCR playback (Odtwarzanie z magnetowidu):** Odtwarzanie i kontrolowanie podłączonego magnetowidu.
- 4 HDD Recordings playback (Odtwarzanie nagrań HDD):** Odtwarzanie i kontrolowanie nagrań zapisanych na dysku HDD.
- 5 Audio Out to Home theatre/Audio Out to TV (Wyjście Audio Out dla kina domowego/ Wyjście Audio Out dla telewizora):** Można wybrać kino domowe lub głośnik telewizyjny.

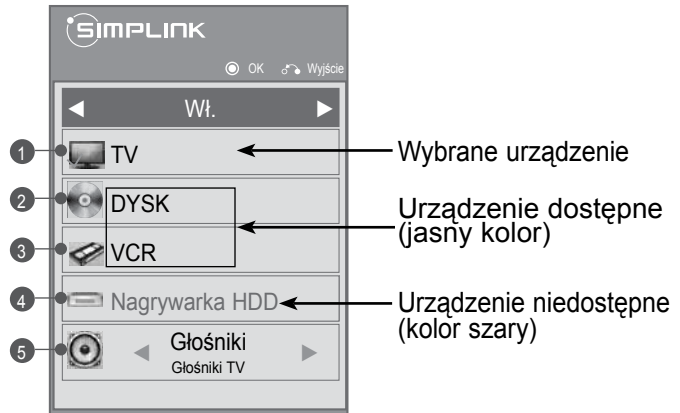

- Home Theater (Kino Domowe): Obsługa tylko jednego urządzenia na raz.
- DVD, Nagrywarka: W jednym czasie może obsługiwać (Tylko 19/22LD3***), dwa (tylko 26/32LD3***, 32/37/42/47LD4***, 19/22LE3***), trzy (Tylko 32/42/46/52/60LD5***, 32/40/46/55LE4***, 26LE3***), cztery (Tylko 32/37/42/47/55LE5***).
- Odtwarzacz Wideo: Obsługa tylko jednego urządzenia na raz.

OGŁĄDANIE TELEWIZJI/PRZEŁĄCZANIE PROGRAMÓW

AV MODE (TRYB AV)

Można wybierać optymalny obraz i dźwięk przy podłączaniu urządzeń AV do źródła sygnału zewnętrznego.

Wył.	Wyłączenie TRYBU AV.
Kino	Optimalizacja ustawień wideo i audio pod kątem oglądania filmów.
Sport	Optimalizacja ustawień wideo i audio pod kątem oglądania wydarzeń sportowych.
Gra	Optimalizacja ustawień wideo i audio pod kątem gier.



1 Aby wybrać żądane źródło, należy wielokrotnie nacisnąć przycisk **AV MODE (TRYB AV)**.



- Jeśli w menu AV mode (Tryb AV) zostanie wybrany tryb **Kino**, tryb ten będzie wybrany dla obydwu trybów **Tryb Obrazu** i **Tryb Dźwięku** odpowiednio w menu **OBRAZ** i **AUDIO (DŹWIĘK)**.
- Jeśli w menu AV mode (Tryb AV) zostanie wybrana opcja „**Wył.**”, będzie wybrany uprzednio ustawiony obraz i dźwięk.

INICJOWANIE (PRZYWRÓCENIE ORYGINALNYCH USTAWIEŃ FABRYCZNYCH)

Ta funkcja powoduje zainicjowanie wszystkich ustawień.







Ustawienia **49 Dzień** i **49 Noc** w trybie obrazu nie mogą być inicjowane.

W przypadku przeniesienia się do innego miasta lub kraju warto zainicjować ustawienia produktu.

Po zakończeniu resetowania do wartości fabrycznych należy powtórnie uruchomić inicjowanie.

Jeśli **blokada odbiornika** w menu jest „**Włączona**”, pojawi się okienko z prośbą o podanie hasła.



-   Wybierz menu **OPCJE**.
-   Wybierz opcję **Reset Nastaw Fabr.**
-   Wybierz opcję **Tak**.
-  Uruchom funkcję Reset. Ustawień Fabr..

• Jeśli **Włączono Blokadę Odbiornika**, a zapomniałeś hasła, naciśnij cyfry 0,3,2,5 na pilocie zdalnego sterowania.

- Naciśnij przycisk **MENU/EXIT** (MENU/WYJŚCIE) w celu powrotu do oglądania telewizji.
- Naciśnij przycisk **BACK** (WSTECZ) w celu przejścia do poprzedniego ekranu menu.

KORZYSTANIE Z URZĄDZENIA USB

PODCZAS PODŁĄCZANIA URZĄDZENIA USB

Okno dialogowe jest wyświetlane automatycznie po podłączeniu urządzenia USB.

“OKNO DIALOGOWE” nie wyświetli się, gdy jest aktywne OSD z menu, EPG lub Schedule list (lista harmonogramu).

Gdy pojawi się wyskakujące menu, można wybrać Music List (listę muzyki), Photo List (listę zdjęć) lub Movie List (listę filmów) w menu MY MEDIA.

W przypadku urządzenia USB nie można dodawać nowych folderów ani usuwać istniejących.

- 1 Podłącz urządzenie USB do gniazda **USB IN** telewizora.

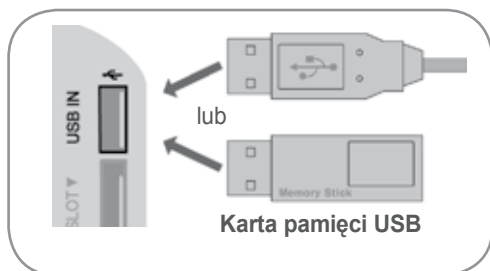

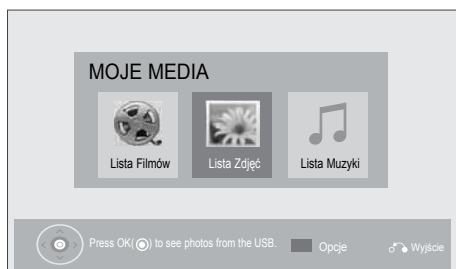

- Obsługiwane są jedynie zdjęcia (JPEG), muzyka (MP3) i filmy (DAT,MPG,MPEG,VOB, AVI,DIVX,MP4,MKV,TS,TRP,TP,ASF,WMV,FLV).

- 2 Wybierz opcję **Lista Zdjęć** lub **Lista Muzyki** (Tylko 32/40/46/55LE4***, 19/22/26LE3***, 32/37/42/47/55LE5***), lub **Lista Filmów**.



Podczas odłączania urządzenia USB

Przed odłączeniem urządzenia USB należy wybrać menu **Nośnik USB**.

- 1  Wybierz menu **Nośnik USB**.
- 2  Wybierz menu **Odłącz**.

Środki ostrożności podczas korzystania z urządzenia USB

- ▶ Rozpoznawane jest tylko urządzenie pamięci masowej USB.
- ▶ Jeśli urządzenie pamięci masowej jest podłączone poprzez koncentrator USB, nie zostanie rozpoznane.
- ▶ Urządzenie pamięci masowej USB korzystające z funkcji automatycznego rozpoznawania programu może nie zostać rozpoznane.
- ▶ Urządzenie pamięci masowej USB korzystające z własnego sterownika może nie zostać rozpoznane.
- ▶ Szybkość rozpoznawania urządzenia pamięci masowej USB jest zależna od danego urządzenia.
- ▶ Podczas pracy urządzenia pamięci masowej USB nie należy wyłączać telewizora ani odłączać urządzenia USB. Nagłe oddzielenie lub odłączenie takiego urządzenia może spowodować uszkodzenie plików zapisanych w urządzeniu pamięci masowej USB.
- ▶ Podczas pracy urządzenia pamięci masowej USB nie należy wyłączać telewizora ani odłączać urządzenia USB. Nagłe oddzielenie lub odłączenie takiego urządzenia może spowodować uszkodzenie plików zapisanych w urządzeniu pamięci masowej USB.
- ▶ Należy używać tylko urządzeń pamięci masowej USB sformatowanych w systemie plików FAT32 lub NTFS, obsługiwanych przez system operacyjny Windows. Urządzenie pamięci masowej USB może nie zostać rozpoznane, jeśli zostało sformatowane za pomocą innego programu narzędziowego, który nie jest obsługiwany przez system Windows.
- ▶ Podłącz zasilanie do urządzenia pamięci masowej USB (natężenie prądu większe niż 0,5 A), które wymaga zewnętrznego zasilacza. W przeciwnym razie urządzenie może nie zostać rozpoznane.
- ▶ Podłącz urządzenie pamięci masowej USB za pomocą kabla dostarczonego przez producenta urządzenia USB.
- ▶ Niektóre urządzenia pamięci masowej USB mogą nie być obsługiwane lub nie działać płynnie.
- ▶ Metoda dostosowywania plików na urządzeniu pamięci masowej USB jest podobna do sposobu używanego w systemie Windows XP. Nazwa pliku może zawierać do 100 znaków alfabetu angielskiego.
- ▶ Należy utworzyć kopie zapasowe ważnych plików, gdyż dane przechowywane w pamięci USB mogą ulec uszkodzeniu. Firma LG nie odpowiada za żadne przypadki utraty danych.
- ▶ Jeśli dysk twardy urządzenia USB nie jest zasilany z zewnętrznego źródła, urządzenie USB może nie zostać wykryte. Należy pamiętać o podłączeniu do zewnętrznego źródła zasilania. - Należy użyć zasilacza sieciowego, aby połączyć urządzenie z zewnętrznym źródłem zasilania. Nie zapewniamy kabla USB do połączenia z zewnętrznym źródłem zasilania.
- ▶ W przypadku wielu partycji utworzonych w pamięci USB lub używania uniwersalnego czytnika kart USB możliwe jest używanie do 4 partycji lub urządzeń pamięci USB.
- ▶ Jeżeli pamięć USB jest podłączona do uniwersalnego czytnika kart USB, informacje o pojemności pamięci mogą nie zostać wykryte.
- ▶ Jeżeli pamięć USB działa nieprawidłowo należy ją odłączyć, a następnie podłączyć ponownie.
- ▶ Szybkość wykrywania pamięci USB zależy od modelu urządzenia.
- ▶ Jeżeli urządzenie USB podłączane jest w trybie czuwania, po włączeniu telewizora zostanie automatycznie załadowany odpowiedni dysk twardy.
- ▶ Zalecana pojemność to 1 TB lub mniej dla zewnętrznego dysku twardego USB i 32 GB lub mniej dla karty pamięci USB.
- ▶ Urządzenie z większą pojemnością może nie działać poprawnie.
- ▶ Jeśli zewnętrzny dysk twardy USB z funkcją Energy Saving (Oszczędzanie energii) nie działa, wyłącz twardy dysk i włącz go ponownie.
- ▶ Urządzenia pamięci masowej USB w standardzie niższym niż USB 2.0 również są obsługiwane. Mogą one jednak działać nieprawidłowo podczas korzystania z listy filmów.
- ▶ Maksymalna liczba plików w folderze: mniej niż 1000 plików w folderze

KORZYSTANIE Z URZĄDZENIA USB

LISTA FILMÓW

(Tylko 32/40/46/55LE4***, 19/22/26LE3***, 32/37/42/47/55LE5***)

Możliwe jest odtwarzanie plików wideo zapisanych w urządzeniu pamięci masowej USB.

Lista filmów jest aktywowana po wykryciu urządzenia USB. Funkcja ta jest używana podczas odtwarzania filmów na odbiorniku

Umożliwia wyświetlenie filmów w folderze urządzenia USB i obsługę odtwarzania.

Możliwe jest odtwarzanie wszystkich filmów w folderze i plików wybranych przez użytkownika.

Jest to lista filmów, na której wyświetlane są informacje o folderze i pliku wideo.

Menu ekranowe może się różnić w zależności od danego odbiornika. Ilustracje są przykładami pomagającymi w obsłudze telewizora.

Obsługiwane formaty filmów (*.mpg/*.mpeg/*.dat/*.ts/*.trp/*.tp/*.vob/*.mp4/*.mov/*.mkv/*.dvix/*.avi/*.asf/*.wmv/*.flv/*.avi(motion-peg)/*.mp4(motion-jpeg)/*.mkv(motion-jpeg))

Format wideo: DivX3.11, DivX4.12, DivX5.x, DivX6, Xvid1.00, Xvid1.01, Xvid1.02, Xvid1.03, Xvid 1.10-beta-1/beta-2, Mpeg-1, Mpeg-2, Mpeg-4, H.264/AVC, VC1, JPEG, Sorenson H.263

Format audio : Dolby Digital, AAC, Mpeg, MP3, LPCM, HE-AAC, ADPCM, WMA

Szybkość transmisji bitów: w zakresie 32 kb/s do 320 kb/s (MP3)

Format napisów zewnętrznych : *.smi/*.srt/*.sub(MicroDVD, Subviewer1.0/2.0)/*.ass/*.ssa/*.txt(TMPlayer)/*.psb(PowerDivX)

Format napisów wewnętrznych: tylko XSUB (To format napisów używany w plikach DivX6)

- Niektóre napisy utworzone przez użytkownika mogą nie być wyświetlane prawidłowo.
- W napisach nie są obsługiwane niektóre znaki specjalne.
- W napisach nie są obsługiwane znaczniki HTML.
- Napisy w językach innych niż obsługiwane nie są dostępne.
- Podczas zmiany języka dźwięku na ekranie mogą wystąpić okresowe zakłócenia (zatrzymanie obrazu, szybsze odtwarzanie itd.).
- Uszkodzony plik wideo może nie być odtwarzany prawidłowo lub niektóre funkcje odtwarzacza mogą nie działać.
- Pliki wideo utworzone za pomocą niektórych koderów mogą nie być odtwarzane prawidłowo.
- Jeśli struktura wideo i audio nagranych plików nie jest przeplatana, sygnałem wyjściowym jest sygnał wideo lub audio.
- Obsługiwane są filmy w standardzie HD o maksymalnej rozdzielczości 1920x1080@25/30P lub 1280x720@50/60P, zależnie od liczby klatek na sekundę.
- Filmy o rozdzielczości większej niż 1920x1080@25/30P lub 1280x720@50/60P mogą nie być odtwarzane poprawnie, zależnie od liczby klatek na sekundę.
- Typy lub formaty plików wideo inne niż określone mogą nie działać prawidłowo.
- **Maksymalna szybkość transmisji bitów odtwarzanych plików wideo to 20 Mbps.** (Tylko, Motion JPEG : 10 Mbps)
- Firma LG nie gwarantuje płynnego odtwarzania plików zakodowanych za pomocą kodeka H.264/AVC w przypadku profilu kodowania 4.1 lub wyższego.
- Kodek audio DTS nie jest obsługiwany.
- Nie można odtwarzać plików wideo większych niż 30 GB
- Plik wideo DivX i plik napisów muszą znajdować się w tym samym folderze.
- Nazwa pliku wideo oraz nazwa pliku napisów muszą być identyczne, aby napisy były wyświetlane.
- Odtwarzanie wideo przy pomocy urządzeń niewspierających trybu USB High Speed może odbywać się nieprawidłowo.
- Pliki zakodowane przy użyciu algorytmu kompensacji obrazu GMC (Global Motion Compensation) mogą nie być odtwarzane.
- Jeżeli oglądasz film korzystając z funkcji Lista filmów, możesz wyregulować obraz za pomocą przycisku **Oszczędzanie Energii i Tryb AV** na pilocie zdalnego sterowania. Ustawienia użytkownika dla każdego trybu obrazu nie działają.

Rozszerzenie \ Plik	Dekoder Wideo	Kodek Audio	Maks. Rozdzielczość
mpg, mpeg	MPEG1, MPEG2	MP2,MP3,Dolby Digital,LPCM	1920x1080@30p (Tylko, Motion JPEG 640x480@30p)
dat	MPEG1	MP2	
ts, trp, tp	MPEG2, H.264, AVS, VC1	MP2,MP3,Dolby Digital, AAC,HE-AAC	
vob	MPEG1, 2	MP2,MP3,Dolby Digital,LPCM	
mp4, mov	MPEG4, DivX 3.11, DivX 4.12, DivX 5.x, DivX 6, Xvid 1.00, Xvid 1.01, Xvid 1.02, Xvid 1.03, Xvid 1.10-beta1/2H.264	AAC,HE-AAC,MP3	
mkv	H.264, MPEG-1,2,4	MP2,MP3,Dolby Digital,AAC HE-AAC,LPCM	
divx, avi	MPEG2, MPEG4, DivX 3.11, DivX 4. DivX 5, DivX 6, Xvid 1.00, Xvid 1.01, Xvid 1.02, Xvid 1.03, Xvid 1.10-beta1/2H.264	MP2,MP3,Dolby Digital,LPCM, ADPCM,AAC,HE-AAC	
Motion JPEG (avi, mp4, mkv)	JPEG	LPCM, ADPCM	
asf, wmv	VC1	WMA	
flv	Sorenson H.263, H264	MP3, AAC	

KORZYSTANIE Z URZĄDZENIA USB

Elementy Ekranu

Można również ustawić **USB** w menu **INPUT** (Wejście).

1 Wybrać **MOJE MEDIA**.

2 Wybrać opcję **Lista filmów**

1 Przenosi na wyższy poziom
2 Bieżąca strona/Razem stron
3 Przyciski odpowiadające klawiszom pilota zdalnego sterowania
4 Zawartość pod wybranym folderem
5 Bieżąca strona/całkowita liczba stron zawartości pod wybranym folderem

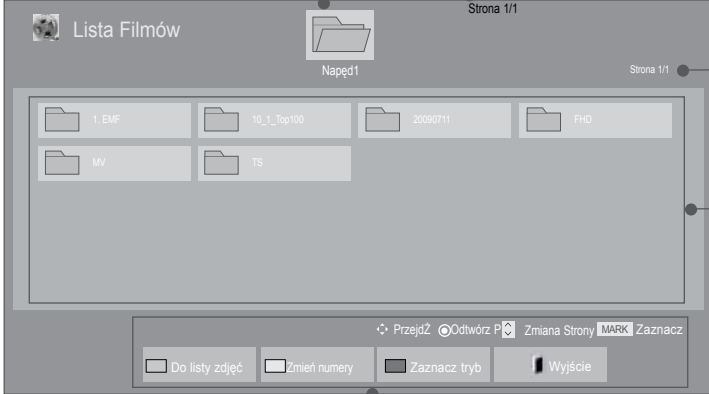

The screenshot shows a screen titled "Lista Filmów" (Movie List) with a sub-header "Napęd1" (Drive 1). The screen displays a grid of folders: "1. EMF", "10_1_Top100", "20090711", "FHD", "MV", and "TS". At the top right, it says "Strona 1/1". At the bottom, there is a control bar with buttons: "Przejdź" (Go), "Odtwórz P" (Play/Pause), "Zmiana Strony" (Change Page), "MARK", "Zaznacz" (Mark), "Do listy zdjęć" (Go to photo list), "Zmień numery" (Change numbers), "Zaznacz tryb" (Mark mode), and "Wyjście" (Exit). Numbered callouts (1-5) point to specific UI elements: 1 points to the "MENU" button and the directional pad; 2 points to the "OK" button and the left/right arrow buttons; 3 points to the bottom control bar; 4 points to the folder list; 5 points to the "Strona 1/1" indicator.

Wybór Filmu

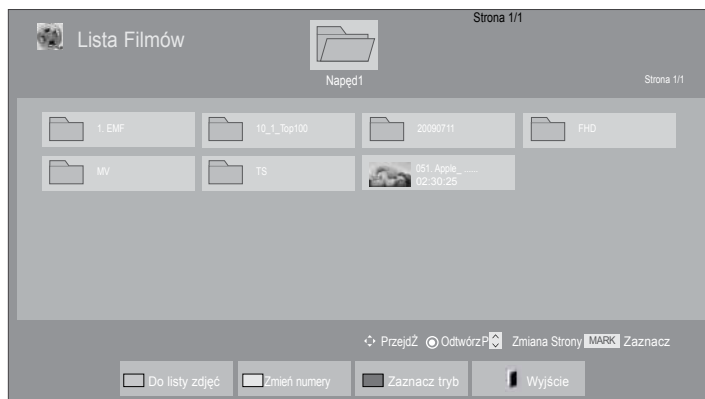

■ W czasie odtwarzania plików filmowych







1  Wybierz docelowy folder lub dysk.

2   Wybierz żądane filmy.

3  Pliki filmowe są odtwarzane.

• Do poruszania się po stronie z filmami służą przyciski **P**   .







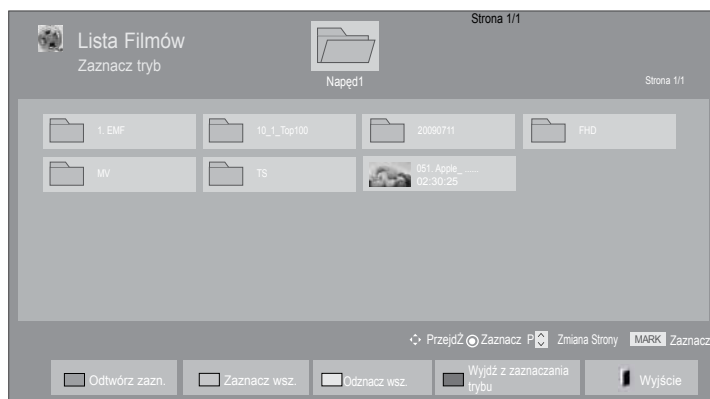

Używanie pilota zdalnego sterowania

	Naciskaj przycisk ZIELONY , aby zmienić Lista Zdjęć -> Lista Muzyki .
	Metoda oglądania 5 dużych zdjęć lub prosta lista.
	Przejdź do Trybu zaznaczania.
	Powrót do oglądania telewizji w trybie normalnym.
	Aby powrócić do normalnego odtwarzania, naciśnij przycisk PLAY (▶).

KORZYSTANIE Z URZĄDZENIA USB

■ Gdy wybrane pliki filmowe są odtwarzane







-  Wybierz docelowy folder lub dysk.
-   Wybierz żądane filmy.
-  lub  Przejdź do Trybu zaznaczania.
-   Oznacz żądany plik filmowy.
-  Odtwarzany jest oznaczony plik filmowy.

- Jeśli zaznaczono więcej filmów, będą one odtwarzane kolejno.

! UWAGA

- ▶ W przypadku nieobsługiwanych plików wyświetlany jest komunikat z odpowiednią informacją.

Używanie pilota zdalnego sterowania

 RED (CZERWONY)	Odtwarzanie wybranego pliku filmu. Po zakończeniu odtwarzania pliku filmu, następny wybrany plik zostanie automatycznie uruchomiony.
 GREEN (ZIELONY)	Zaznacz wszystkie pliki filmów na ekranie.
 YELLOW (ŻÓŁTY)	Odznacz wszystkie zaznaczone pliki filmów.
 BLUE (NIEBIESKI)	Wyjście z Trybu zaznaczania.
 EXIT	Powrót do oglądania telewizji w trybie normalnym.



! UWAGA

- ▶ Jeżeli wybierzesz „Tak” z menu ekranowego w czasie odtwarzania tego samego pliku po zatrzymaniu, odtwarzanie rozpocznie się od momentu w którym zostało zatrzymane.
- ▶ Jeżeli w folderze są serie ciągle plików, następny plik zostanie odtworzony automatycznie. Z wyjątkiem przypadków, gdy funkcja „Powtarzanie” w Liście filmów jest włączona (patrz s. 62) lub gdy zostało ustawione na odtwarzanie oznaczone.

KORZYSTANIE Z URZĄDZENIA USB

Używanie funkcji Movie List (Lista filmów), odtwarzanie









- 1  lub  Wyświetl menu **Opcje**.
- 2  Wybrać **Ustaw odtwarzanie wideo**, **Ustaw wideo** lub **Ustaw audio**.

! UWAGA

- ▶ Zmieniona wartość opcji w **Movie List** (lista filmów) nie wpływa na **Photo List** (listę zdjęć) i **Music List** (listę muzyki).
- ▶ Zmieniona wartość opcji w **Photo List** (liście zdjęć) i **Music List** (liście muzyki) jest analogicznie zmieniana w **Photo List** (liście zdjęć) i **Music List** (liście muzyki) z wyłączeniem **Movie List** (listy filmów)..
- ▶ Przy ponownym odtwarzaniu pliku wideo po zatrzymaniu, można go odtworzyć od miejsca w którym był ostatnio zatrzymany.

Używanie pilota zdalnego sterowania

■	Zatrzymaj odtwarzany film.
▶	Aby powrócić do normalnego odtwarzania, naciśnij przycisk PLAY(▶) .
II	<p>Podczas odtwarzania naciśnij przycisk Pause(II).</p> <ul style="list-style-type: none"> ■ Na ekranie zostanie wyświetlony nieruchomy obraz (stopklatka). ■ Jeśli w ciągu 10 minut PO wstrzymaniu odtwarzania użytkownik nie naciśnie żadnego przycisku na pilocie zdalnego sterowania, telewizor powróci do odtwarzania. ■ Aby włączyć odtwarzanie w zwolnionym tempie, naciśnij przycisk Pause(II), a następnie użyj przycisku FF(▶▶).
◀◀ / ▶▶	<p>Podczas odtwarzania naciskaj wielokrotnie przycisk REW(◀◀), aby przyspieszyć przewijanie ◀◀(x2) -> ◀◀◀(x4) -> ◀◀◀◀(x8) -> ◀◀◀◀◀(x16) -> ◀◀◀◀◀◀(x32). naciskaj wielokrotnie przycisk FF(▶▶), aby przyspieszyć przewijanie ▶▶(x2)->▶▶▶(x4) ->▶▶▶▶(x8) ->▶▶▶▶▶(x16) ->▶▶▶▶▶▶(x32).</p> <ul style="list-style-type: none"> ■ Kolejne naciśnięcia tych przycisków zwiększają szybkość przewijania do przodu lub do tyłu.
 lub 	Wyświetl menu Opcje .
	<p>Ukryj menu w trybie pełnego ekranu.</p> <ul style="list-style-type: none"> ■ Aby wyświetlić menu w trybie pełnego ekranu, naciśnij przycisk OK.
	Powrót do oglądania telewizji w trybie normalnym.
< >	<ul style="list-style-type: none"> ■ W przypadku użycia podczas odtwarzania przycisku < lub > na ekranie jest widoczny kursor wskazujący położenie.
	Aby zwiększyć jasność ekranu, naciśnij kilkakrotnie przycisk Oszczędzanie Energii (Zobacz strona 95).
	Aby wybrać żądane źródło, należy wielokrotnie nacisnąć przycisk AV MODE (TRYB AV) (Zobacz strona 50).

KORZYSTANIE Z URZĄDZENIA USB

■ Gdy wybrano Ustaw odtwarzanie wideo,

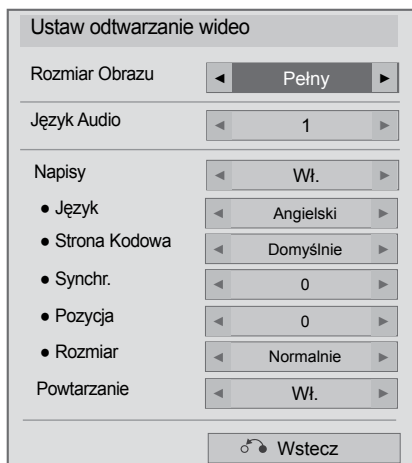

1 Wybrać **Rozmiar Obrazu**, **Język Audio**, **Napisy** lub **Powtarzanie**.

2 Dokonaj odpowiednich zmian.

KORZYSTANIE Z URZĄDZENIA USB

Język napisów	Obsługiwany język
Łacina1	Angielski, Hiszpański, Francuski, Niemiecki, Włoski, Szwedzki, Fiński, Holenderski, Portugalski, Duński, Rumuński, Norweski, Albański, Gaelicki, Walijski, Irlandzki, Kataloński, Walencki
Łacina2	Bośniacki, Polski, Chorwacki, Czeski, Słowacki, Słoweński, Serbski, Węgierski
Łacina4	Estoński, Łotewski, Litewski
Cyrylica	Bułgarski, Macedoński, Rosyjski, Ukraiński, Kazachski
Grecki	Grecki
Turecki	Turecki

- ▶ **Rozmiar Obrazu** : wybór żądanego formatu obrazu podczas odtwarzania filmu.
- ▶ **Język audio** : Zmienia grupę językową audio w czasie odtwarzania filmu.
- ▶ **Strona Kodowa** : Włącz/wyłącz napisy zewnętrzne.
- ▶ **Język** : Aktywowane dla napisów SMI i może wybrać język w napisach.
- ▶ **Strona Kodowa** : Można wybrać czcionkę napisów. Gdy jest ustawione na wartość domyślną, będzie używana ta sama czcionka, co w menu ogólnym.
- ▶ **Synchr.** : umożliwi regulację synchronizacji czasu napisów w zakresie od -10 s do +10 s w odstępach 0,5 s podczas odtwarzania filmu.
- ▶ **Pozycja** : przesuwa pozycję napisów w górę i w dół podczas odtwarzania filmu.
- ▶ **Rozmiar** : Wybór wielkości napisów podczas wyświetlania filmu.
- ▶ **Powtarzanie** : Włącz/wyłącz funkcję powtarzania odtwarzania filmu. Gdy włączone, plik w folderze będzie odtwarzany wielokrotnie.

! UWAGA

- ▶ W przypadku każdej linii napisów obsługiwane jest tylko 500 liter i 500 cyfr.
- ▶ W pliku napisów może być obsługiwane jedynie 10 000 bloków synchronizacji.

■ Gdy wybrano Ustaw Wideo,

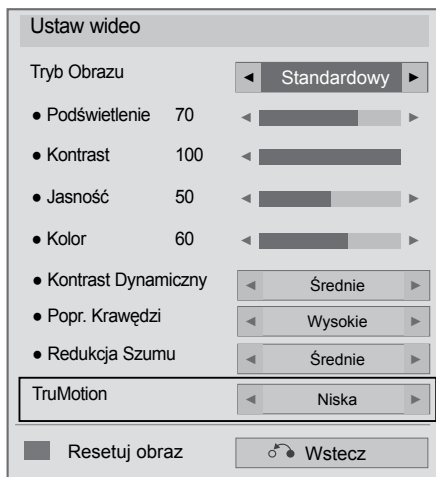

→ (Tylko 32/42/46/52/60LD5***,
32/37/42/47/55LE5***)



1   Wybrać **Tryb Obrazu** lub **TruMotion**.

2  Dokonaj odpowiednich zmian. (str. 96 do 103)

KORZYSTANIE Z URZĄDZENIA USB

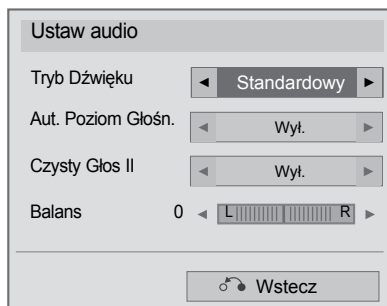
■ Gdy wybrano Ustaw audio,



-  Wybrać **Tryb Dźwięku**, **Aut. Poziom Głośn.**, **Czysty Głos II** lub **Balans**.
-  Dokonaj odpowiednich zmian. (str. 107 do 111)

LISTA ZDJĘĆ

Możliwe jest oglądanie plików zdjęć przechowywanych w urządzeniu pamięci masowej USB.

Menu ekranowe może się różnić w zależności od danego odbiornika. Ilustracje są przykładami pomagającymi w obsłudze telewizora.

Jeżeli przeglądasz zdjęcia, korzystając z funkcji Lista zdjęć, nie możesz zmienić trybu zdjęcia.

Obsługiwane pliki zdjęć (*.JPEG)

Wymiary : 64 x 64 do 15360 x 8640

Progresywnie : 64 x 64 do 1920 x 1440

- Odtwarzać można tylko pliki JPEG.
- Nieobsługiwane pliki są wyświetlane w postaci wcześniej określonych ikon.

Elementy Ekranu

Można również ustawić **USB** w menu **INPUT (WEJŚCIE)**.

1 Wybrać **MOJE MEDIA**.

2 Wybierz opcję **Lista Zdjęć**.

- 1 Przenosi na wyższy poziom
- 2 Bieżąca strona/Razem stron
- 3 Przyciski odpowiadające klawiszom pilota zdalnego sterowania
- 4 Zawartość pod wybranym folderem ①
- 5 Bieżąca strona/całkowita liczba stron zawartości pod wybranym folderem ①





The screenshot shows the 'Lista Zdjęć' screen with a folder icon at the top left and 'Strona 1/1' at the top right. Below the folder icon is a grid of folders: '1.EMF', '10_1_top 100', '2009_5_3_top', '20090711', '20090810', '2009_2_top 100', '20091010', '001', and 'Basic Test Kit'. Below this grid are icons for 'Email', 'FHD', 'HD', 'MV', 'Photo', and 'TS'. At the bottom of the screen is a control bar with buttons: 'Przejdź', 'Widok', 'Zmiana strony', 'MARK', 'Zaznacz', 'Do listy muzyki', 'Zmień numery', 'Zaznacz tryb', and 'Wyjście'.

KORZYSTANIE Z URZĄDZENIA USB

Wybór Zdjęć





■ W czasie odtwarzania plików ze zdjęciami



-  Wybierz docelowy folder lub dysk.
-   Wybierz żądane zdjęcia.
-  Pliki ze zdjęciami są wyświetlone.





- Za pomocą przycisku P ^ v można poruszać się po stronie z miniaturami zdjęć.

Używanie pilota zdalnego sterowania

	Naciskaj przycisk ZIELONY , aby zmienić Lista zdjęć ->Lista muzyki .
	Metoda oglądania 5 dużych zdjęć lub prosta lista.
	Przejdź do Trybu zaznaczania.
	Powrót do oglądania telewizji w trybie normalnym.
	Aby wybrać żądane źródło, należy wielokrotnie nacisnąć przycisk AV MODE (TRYB AV) (Zobacz strona 50).

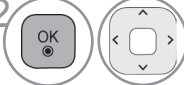
■ Gdy wybrane pliki ze zdjęciami są wyświetlone







-  Wybierz docelowy folder lub dysk.
-  Wybierz żądane zdjęcia.
-  Przejdź do Trybu zaznaczania.
-  Oznacz żądany plik ze zdjęciem.
-  Oznaczony plik ze zdjęciem jest wyświetlony.

- Po zaznaczeniu jednego lub wielu zdjęć można wyświetlać każde z nich lub włączyć pokaz slajdów z zaznaczonymi zdjęciami. Jeżeli nie są zaznaczone żadne zdjęcia, można wyświetlać poszczególne zdjęcia zapisane w folderze lub włączyć pokaz slajdów obejmujący wszystkie zdjęcia znajdujące się w folderze.

KORZYSTANIE Z URZĄDZENIA USB

Używanie pilota zdalnego sterowania

 <p>RED (CZER- WONY)</p>	Wyświetl wybrany plik zdjęcia.
 <p>GREEN (ZIELONY)</p>	Zaznacz wszystkie pliki zdjęć na ekranie.
 <p>YELLOW (ŻÓŁTY)</p>	Odnacz wszystkie zaznaczone pliki zdjęć.
 <p>BLUE (NIEBIESKI)</p>	Wyjdź z Trybu zaznaczania.
 <p>EXIT</p>	Powrót do oglądania telewizji w trybie normalnym.



Sposób oglądania zdjęć

Szczegółowe operacje są dostępne na ekranie wyświetlania zdjęć w pełnym rozmiarze.



Proporcje zdjęcia mogą spowodować zmianę rozmiaru zdjęcia wyświetlanego na ekranie w pełnym rozmiarze.
Naciśnij przycisk **BACK** (WSTECZ) w celu przejścia do poprzedniego ekranu menu.

1  Wybierz docelowy folder lub dysk.

2   Wybierz żądane zdjęcia.

3  Zaznaczone zdjęcie jest wyświetlane w pełnym rozmiarze.

• Za pomocą przycisku P ^ v można poruszać się po stronie z miniaturami zdjęć.

- Naciśnięcie przycisku **EXIT** (wyjście), aby powrócić do listy zdjęć.
- Naciśnięcie przycisku **BACK** (wstecz), aby wyłączyć pomoc OSD.

KORZYSTANIE Z URZĄDZENIA USB



Wybrać **Pokaz sl.**,
BGM (obrót), **Rotate** (powiększanie),
Q, **Ukryj**, **Opcje**, **Hide**
lub **Wyjście**.

► **Pokaz sl. (Pokaz slajdów)** : jeśli nie wybrano żadnego zdjęcia, wszystkie zdjęcia w bieżącym folderze są wyświetlane w ramach pokazu slajdów.

W przypadku zaznaczenia niektórych zdjęć w pokazie slajdów wyświetlane są te zdjęcia.

- Za pomocą pozycji **Opcja** można określić interwał..

► **BGM (Muzyka w tle)** : podczas oglądania zdjęć w pełnym rozmiarze można słuchać muzyki.

- Jeśli szerokość obrazu jest większa od obsługiwanej wysokości, nie można go obracać.

- **Opcje** można ustawić przez przycisk **Q.MENU** lub **MENU** na pilocie.

► **Rotate (Obracanie)** : umożliwia obracanie zdjęć.

- Powoduje obrócenie zdjęcia o 90°, 180°, 270°, 360° zgodnie z kierunkiem wskazówek zegara.

► **Q (ZOOM IN) (powiększanie)**: Wyświetl zdjęcie powiększone 2, 4 razy.

► **Ukryj** : Aby zwiększyć jasność ekranu, naciśnij kilkakrotnie przycisk **Oszczędzanie Energii** (Zobacz strona 95).

► **Opcje** : określa wartości ustawień **Szybkość sl.** i **Folder muz.** dla funkcji **BGM**.

- Użyć przycisku **^ v < >** oraz przycisku **OK** do ustawienia wartości.
- Podczas odtwarzania muzyki w tle nie można zmienić folderu z muzyką.

► **Ukryj** : ukrywa menu na pełnym ekranie

- Aby ponownie wyświetlić menu na pełnym ekranie, naciśnij przycisk **OK**.

Nacisnąć przycisk **EXIT** (wyjście), aby powrócić do listy zdjęć.

- Za pomocą przycisków **< >** wybierz poprzednie lub następne zdjęcie.
- Użyj przycisków **< >** do wybierania i ustawiania menu na pełnym ekranie.

Używanie funkcji listy zdjęć



1  lub  Wyświetl menu **Opcje**.

2  Wybrać **Ustaw wyświetlanie zdjęć**, **Ustaw wideo** lub **Ustaw audio**.



! UWAGA

- ▶ Zmieniona wartość opcji w **Movie List** (lista filmów) nie wpływa na **Photo List** (listę zdjęć) i **Music List** (listę muzyki).
- ▶ Zmieniona wartość opcji w **Photo List** (liście zdjęć) i **Music List** (liście muzyki) jest analogicznie zmieniana w **Photo List** (liście zdjęć) i **Music List** (liście muzyki) z wyłączeniem **Movie List** (listy filmów).

KORZYSTANIE Z URZĄDZENIA USB

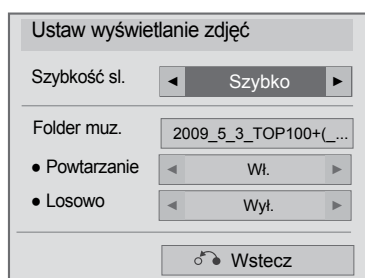
■ Gdy wybrano Ustaw wyświetlanie zdjęć,



- 1   Wybrać **Szybkość sl.** lub **Folder muz.** (folder muzyczny).
- 2  Dokonaj odpowiednich zmian.

■ Gdy wybrano Ustaw wideo,

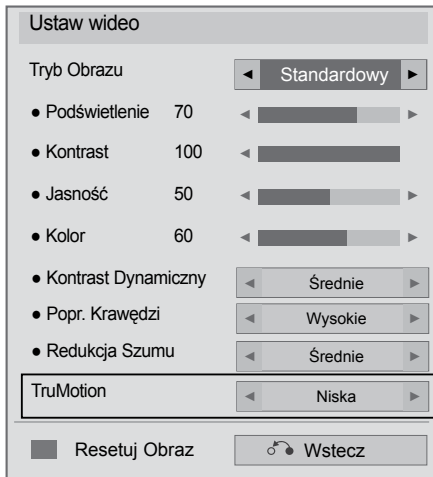

→ (Tylko 32/42/46/52/60LD5***,
32/37/42/47/55LE5***)



Wybrać **Tryb Obrazu** lub **TruMotion**.





Dokonaj odpowiednich zmian. (str. 96 do 103)

KORZYSTANIE Z URZĄDZENIA USB

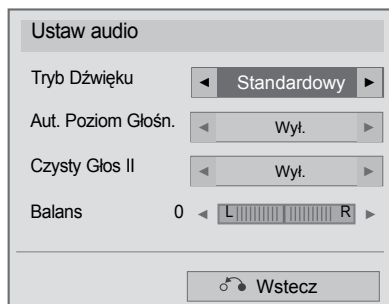
■ Gdy wybrano Ustaw audio,



1   Wybrać **Tryb Dźwięku**, **Aut. Poziom Głośn.**, **Czysty Głos II** lub **Balans**.

2  Dokonaj odpowiednich zmian. (str. 107 do 111)

LISTA MUZYKI

Możliwe jest odtwarzanie muzyki zapisanej w urządzeniu pamięci masowej USB.

Zakupione pliki muzyczne (*.MP3) mogą mieć ograniczenia dotyczące praw autorskich.

Odtwarzanie takich plików może nie być obsługiwane przez ten model.

To urządzenie umożliwia odtwarzanie plików muzycznych z urządzenia USB.

Menu ekranowe może się różnić w zależności od danego odbiornika. Ilustracje są przykładami pomagającymi w obsłudze telewizora.

Obsługiwane pliki muzyczne (*.MP3)

Szybkość transmisji bitów: 32 do 320 kb/s

- Częstotliwość próbkowania MPEG1 Layer3 : 32 kHz, 44.1 kHz, 48 kHz
- Częstotliwość próbkowania MPEG2 Layer3 : 16 kHz, 22.05 kHz, 24 kHz
- Częstotliwość próbkowania MPEG2.5 Layer3 : 8 kHz, 11.025 kHz, 12 kHz

Elementy Ekranu

Można również ustawić **USB** w menu **INPUT (WEJŚCIE)**.

1 Wybrać **MOJE MEDIA**.

2 Wybierz opcję **Lista Utworów**.

1 Preview (Podgląd): Jeżeli istnieje okładka albumu odpowiadająca plikowi (obraz okładki albumu), okładka ta jest wyświetlana.

2 Przenosi na wyższy poziom

3 Bieżąca strona/Razem stron

4 Przyciski odpowiadające klawiszom pilota zdalnego sterowania

5 Zawartość pod wybranym folderem 1

6 Bieżąca strona/całkowita liczba stron zawartości pod wybranym folderem 1

(Tylko 32/40/46/55LE4***, 19/22/26LE3***, 32/37/42/47/55LE5***)

KORZYSTANIE Z URZĄDZENIA USB

Wybieranie Muzyki

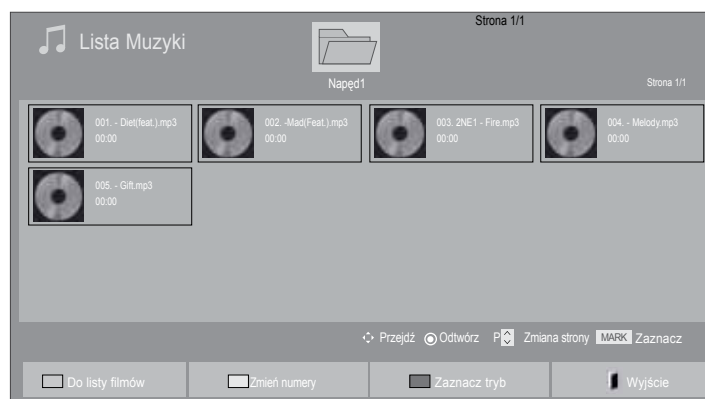

■ W czasie odtwarzania plików muzycznych

• Do nawigacji góra/dół na stronie muzyki służą przyciski P .







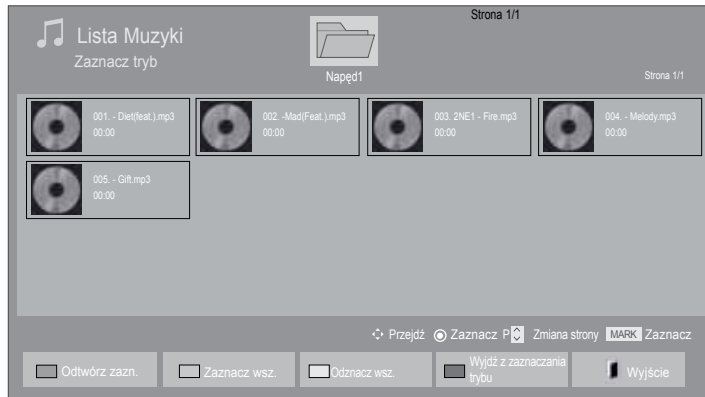

- Wybierz docelowy folder lub dysk.
- Wybierz żądany utwór muzyczny.
- Pliki muzyczne są odtwarzane.

Używanie pilota zdalnego sterowania

	Naciskaj przycisk ZIELONY , aby zmienić Lista zdjęć ->Lista muzyki .
	Metoda oglądania 5 dużych zdjęć lub prosta lista.
	Przejdź do Trybu zaznaczania.
	Powrót do oglądania telewizji w trybie normalnym.

■ W czasie odtwarzania wybranych plików muzycznych







- 1  Wybierz docelowy folder lub dysk.
- 2   Wybierz żądany utwór muzyczny.
- 3  lub  Przejdź do Trybu zaznaczania.
- 4   Oznacz żądany plik muzyczny.
- 5  Odtwarzany jest oznaczony plik muzyczny.

- Jeśli zaznaczono jeden lub więcej plików muzycznych, będą one odtwarzane kolejno. Na przykład aby wielokrotnie odtwarzać ten sam plik muzyczny, zaznacz go i rozpocznij odtwarzanie. Jeśli nie zaznaczono żadnego pliku muzycznego, wszystkie utwory w folderze będą odtwarzane kolejno.
- Aby uruchomić odtwarzanie losowe, należy ustawić opcję **Opcje->Set audio play**(ustaw odtwarzanie audio).->**Losowo** na **On** (wł.)

KORZYSTANIE Z URZĄDZENIA USB

Używanie pilota zdalnego sterowania

 RED (CZERWONY)	Wyświetl wybrany plik muzyki.
 GREEN (ZIELONY)	Zaznacz wszystkie pliki muzyczne na ekranie.
 YELLOW (ŻÓŁTY)	Odznacz wszystkie zaznaczone pliki muzyczne.
 BLUE (NIEBIESKI)	Wyjdź z Trybu zaznaczania.
 EXIT	Powrót do oglądania telewizji w trybie normalnym.

Używanie funkcji listy muzyki, odtwarzania

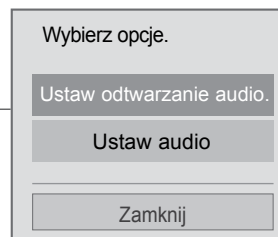
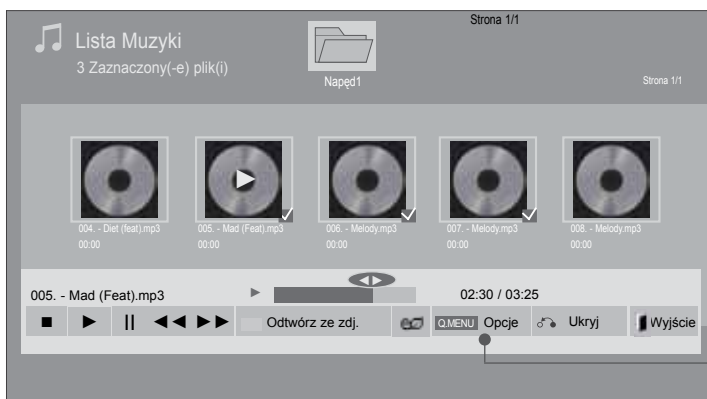

1  lub  Wyświetl menu **Opcji**.





2  Wybrać **Ustaw odtwarzanie audio** lub **Ustaw audio**.

! UWAGA

- ▶ Zmieniona wartość opcji w **Movie List** (lista filmów) nie wpływa na **Photo List** (listę zdjęć) i **Music List** (listę muzyki).
- ▶ Zmieniona wartość opcji w **Photo List** (liście zdjęć) i **Music List** (liście muzyki) jest analogicznie zmieniana w **Photo List** (liście zdjęć) i **Music List** (liście muzyki) z wyłączeniem **Movie List** (listy filmów).

KORZYSTANIE Z URZĄDZENIA USB

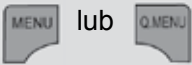
Używanie pilota zdalnego sterowania

■	Zatrzymaj odtwarzaną muzykę.
▶	Aby powrócić do normalnego odtwarzania, naciśnij przycisk PLAY(▶) .
	Jeżeli naciśniesz przycisk Pause() w czasie odtwarzania pliku, odtwarzanie zostanie wstrzymane. Jeżeli naciśniesz przycisk Pause() ponownie, gdy odtwarzanie jest wstrzymane, zostanie ono wznowione.
◀◀ / ▶▶	Podczas odtwarzania, Po naciśnięciu przycisku REW(◀◀) (przewiń) zostanie odtworzony poprzedni plik muzyczny. Po naciśnięciu przycisku FF(▶▶) (szybko do przodu) zostanie odtworzony następny plik muzyczny.
	Uruchom odtwarzanie wybranych plików muzycznych a następnie przejdź do Lista zdjęć .
	Aby zwiększyć jasność ekranu, naciśnij kilkakrotnie przycisk ENERGY SAVING (OSZCZĘDZANIE ENERGII) (Zobacz strona 95). Tylko Off/Screen Off (wył./ekran wył.) działa z Movie List (lista filmów), Photo List (lista zdjęć), Music List (lista muzyki).
	Wyświetl menu Opcji .
	■ Jeżeli naciśniesz przycisk Back (wstecz) w czasie, gdy muzyka jest odtwarzana, odtwarzacz muzyki zostanie ukryty i będzie wyświetlana tylko lista muzyki.
	■ Jeżeli naciśniesz przycisk Exit (wyjście) w czasie, gdy odtwarzacz muzyki jest wyświetlany, tylko muzyka zostanie zatrzymana a odtwarzacz nie powróci do normalnego wyświetlania TV. ■ Jeżeli naciśniesz przycisk Exit (wyjście) w czasie, gdy odtwarzanie muzyki jest zatrzymane lub gdy odtwarzacz muzyki jest ukryty, odtwarzacz powróci do normalnego wyświetlania TV.
< >	■ W czasie używania przycisków < lub > w czasie odtwarzania, kursor wskazujący pozycję może być wyświetlony.

■ **Gdy wybrano Ustaw odtwarzanie audio,**

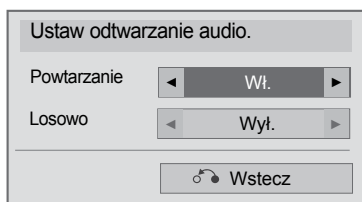



1   Wybierz **Powtarzanie** lub **Losowo**.

2  Dokonaj odpowiednich zmian.

KORZYSTANIE Z URZĄDZENIA USB

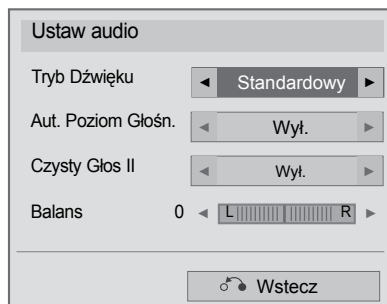
■ Gdy wybrano Ustaw audio,



1   Wybrać **Tryb Dźwięku**, **Aut. Poziom Głośn.**, **Czysty Głos II** lub **Balans**.

2  Dokonaj odpowiednich zmian. (str. 107 do 111)

- Jeśli podczas odtwarzania nie zostanie przez pewien czas naciśnięty żaden przycisk, okno informacyjne odtwarzania (przedstawione poniżej) będzie wyświetlane jako wygaszacz ekranu.
- Wygaszacz ekranu
Wygaszacz ekranu zapobiega uszkodzeniu pikseli, które może być spowodowane wyświetlaniem tego samego obrazu na ekranie przez dłuższy czas.

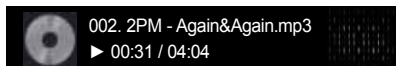

! UWAGA

- ▶ Uszkodzone pliki muzyczne nie są odtwarzane. W przypadku takich plików wyświetlany jest czas odtwarzania 00:00.
- ▶ Pliki muzyczne pobrane z płatnego serwisu, które są chronione prawami autorskimi, nie są odtwarzane. W przypadku takich plików wyświetlane są niewłaściwe informacje dotyczące czasu odtwarzania.
- ▶ Naciśnięcie przycisków OK, ■ powoduje wyłączenie wygaszacza ekranu.
- ▶ W tym trybie dostępne są także przyciski PLAY(▶), Pause(II), ■, ▶▶, ◀◀ na pilocie zdalnego sterowania.
- ▶ Możesz użyć przycisku ▶▶ aby przejść do następnego utworu oraz ◀◀ aby wrócić do poprzedniego utworu.

KORZYSTANIE Z URZĄDZENIA USB

KOD REJESTRACJI DIVX

(Tylko 32/40/46/55LE4***, 19/22/26LE3***, 32/37/42/47/55LE5***)

Potwierdź kod rejestracji DivX odbiornika. Używając numeru rejestracyjnego, można wypożyczać lub kupować filmy pod adresem www.divx.com/vod.

Nie jest dozwolone odtwarzanie wypożyczonych lub zakupionych plików DivX przy użyciu kodu rejestracji DivX z innego odbiornika. Możliwe jest odtwarzanie tylko plików DivX zgodnych z kodem rejestracji zakupionego odbiornika.



1. Wybrać **MOJE MEDIA**.
2. Wybierz opcję **Kod Reg. DivX**.
3. Wyświetl Kod Rejestracji DivX.

- Naciśnij przycisk **MENU/EXIT** (MENU/WYJŚCIE) w celu powrotu do oglądania telewizji.



O FORMACIE DIVX: DivX® jest cyfrowym formatem obrazu wideo stworzonym przez firmę DivX, Inc. Jest to oficjalnie zarejestrowane urządzenie DivX Certified, umożliwiające odtwarzanie obrazu w formacie DivX.

Odwiedź stronę internetową www.divx.com, aby uzyskać więcej informacji oraz pobrać oprogramowanie umożliwiające przekonwertowanie plików do formatu DivX.

O USŁUDZE DIVX VOD (VIDEO-ON-DEMAND - wideo na żądanie): Urządzenie DivX Certified® należy zarejestrować, aby odtwarzać nagrania DivX Video-on-Demand (VOD).

Aby wygenerować kod rejestracji, odszukaj sekcję DivX VOD w menu konfiguracyjnym urządzenia.

Przejdź do strony internetowej vod.divx.com, aby wprowadzić kod i zakończyć proces rejestracyjny oraz dowiedzieć się więcej na temat usługi DivX VOD.

"Urządzenie DivX Certified umożliwia odtwarzanie obrazów wideo nawet w rozdzielczości HD 1080p, w tym nagrań o bardzo wysokiej jakości"

"Pat. 7,295,673; 7,460,688; 7,519,274"

! UWAGA

- ▶ Obsługiwane są pliki wideo o następujących parametrach:

Rozdzielczość : do 1920x1080 pikseli (wys. x szer.)

Szybkość klatek : do 30 klatek/s (1920x1080), do 60 klatek/s (do 1280x720)

- ▶ Kodzik Wideo : MPEG 1, MPEG 2, MPEG 4, H.264/AVC, DivX 3.11, DivX 4.12, DivX 5.x, DivX 6, Xvid 1.00, Xvid 1.01, Xvid 1.02, Xvid 1.03, Xvid 1.10-beta1, Xvid 1.10-beta2, JPEG, VC1, Sorenson H.263/H.264.

DEACTIVATION (DEZAKTYWACJA)

(Tylko 32/40/46/55LE4***, 19/22/26LE3***, 32/37/42/47/55LE5***)

Celem funkcji dezaktywacji jest zapewnienie możliwości dezaktywacji urządzeń użytkownikom, którzy dokonali aktywacji wszystkich dostępnych urządzeń za pomocą serwera sieciowego, przez co aktywacja kolejnych urządzeń jest niemożliwa. DivX VOD umożliwia użytkownikowi aktywację do 6 urządzeń w ramach jednego konta, lecz w celu zmiany lub dezaktywacji tych urządzeń należy skontaktować się z działem obsługi DivX i zgłosić żądanie usunięcia urządzenia. Dzięki dodaniu tej funkcji użytkownicy mogą dezaktywować urządzenie samodzielnie, dzięki czemu możliwe jest lepsze zarządzanie urządzeniami DivX VOD.



1. Wybrać **MOJE MEDIA**.
2. Wybrać opcję **Deaktywacja**.
3. Wybrać opcję **Tak**.
4. Wyświetlił opcję **Deaktywacja**.

- Naciśnij przycisk **MENU/EXIT** (MENU/WYJŚCIE) w celu powrotu do oglądania telewizji.
- Naciśnij przycisk **BACK** (WSTECZ) w celu przejścia do poprzedniego ekranu menu.

EPG (ELECTRONIC PROGRAMME GUIDE — ELEKTRONICZNY PRZEWODNIK PO PROGRAMACH) (W TRYBIE CYFROWYM)

Ten system jest wyposażony w funkcję Electronic Programme Guide (EPG), która ułatwia przeglądanie oferty programów telewizyjnych.

Funkcja EPG udostępnia informacje takie, jak listy audycji emitowanych na poszczególnych programach oraz godziny rozpoczęcia i zakończenia emisji dla wszystkich dostępnych usług. Ponadto w ramach funkcji EPG dostępne są często szczegółowe informacje o programie (dostępność i ilość tych szczegółów programu może być różna dla różnych nadawców).

Z funkcji tej można korzystać tylko wtedy, gdy informacje do funkcji EPG są nadawane przez nadawców. Musisz sprawdzić Clock (zegar) w menu Time (czas) przed użyciem funkcji EPG.

EPG wyświetla szczegóły programu na 8 dni.

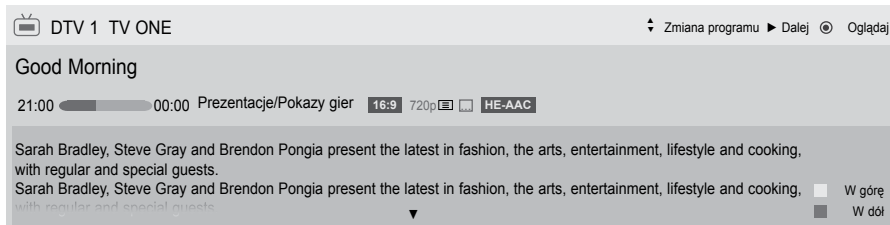

INFO Pokazuje informację bieżącego programu

- Wyświetlana z programem TV lub DTV.
- Ikona wyświetlana przy programie radiowym.
- Ikona wyświetlana przy programie w standardzie MHEG.
- Wyświetlane w przypadku programu z dźwiękiem HE-AAC.
- Współczynnik proporcji stosowany w programie
- Współczynnik proporcji stosowany w programie
- Nadawany program z ikoną może nie być wyświetlony w Monitor Out w zależności od informacji o tym programie.
- Ikona wyświetlana przy programie z teletekstem.
- Ikona wyświetlana przy programie z napisami.
- Ikona wyświetlana przy programie kodowanym.
- Wyświetlane w przypadku programu z dźwiękiem Dolby Digital.
- Wyświetlane w przypadku programu z dźwiękiem Dolby Digital PLUS.

576i/p, 720p, 1080i/p : Rozdzielczość stosowana w programie

> Pokazuje informację o następnym programie.

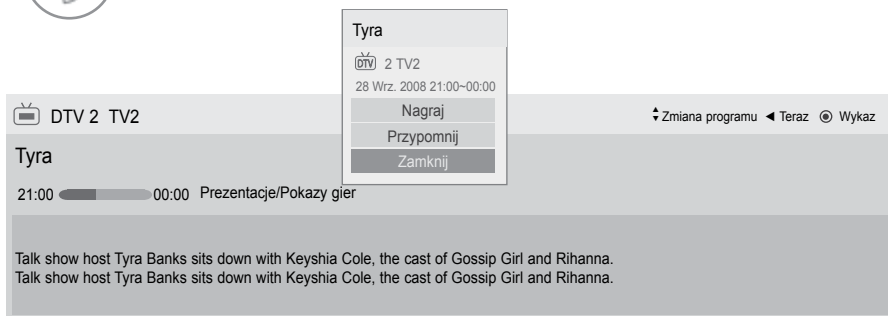

OK Pojawia się wyskakujące okienko ustawień nagrywania/przypomnienia.

↑ ↓ Wybrać tryb ustawiania timera nagrywania/przypomnienia.

Włączanie i wyłączanie funkcji EPG



Włączanie i wyłączanie funkcji EPG.

Wybór programu

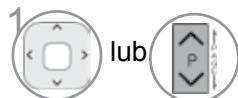

Wybierz żądany program.

Funkcje przycisków w trybie OBECNY/NASTĘPNY przewodnika po programach

Można sprawdzić program obecnie nadawany oraz następny w kolejności.



Zmiana trybu EPG.



Wejść do trybu Zadania.



Wejść do trybu Lista zadań.



Po wybraniu „Teraz” przechodzi do wybranego programu i EPG znika.

Po wybraniu „Dalej” pojawia się wyskakujące okienko rezerwacji.



Wybór programu OBECNY lub NASTĘPNY.



Wybór programu telewizyjnego.



Poprzednia/następna strona



Wyłączenie funkcji EPG.



Wybierz program DTV lub RADIO.



Włączanie i wyłączanie wyświetlania szczegółowych informacji.

EPG (ELECTRONIC PROGRAMME GUIDE — ELEKTRONICZNY PRZEWODNIK PO PROGRAMACH)

Funkcje przycisków w trybie 8 dni przewodnika po programach



Zmiana trybu EPG



Wejście w tryb ustawiania daty



Wejść do trybu Manual Timer (timer ręczny).



Wejść do trybu Schedule List (listy harmonogramu).

Po wybraniu 'Aktualnie nadawany program' przechodzi do wybranego programu i EPG znika.

Po wybraniu 'Program nadawany w przyszłości' pojawia się wyskakujące okienko rezerwacji.



Wybierz program.



Wybór programu telewizyjnego.



Poprzednia/Następna strona.



Wyłączenie funkcji EPG.









Wybierz program DTV lub RADIO.







Włączanie i wyłączanie wyświetlania szczegółowych informacji.

Funkcje przycisków w trybie ustawiania daty

-  Wyłączenie trybu ustawiania daty.
-  Przejście do wybranej daty
-  Wybór daty
-  Wyłączenie trybu ustawiania daty.
-  lub  lub  Wyłączenie funkcji EPG.



Funkcje przycisków w polu rozszerzonego opisu

-  Włączanie i wyłączenie wyświetlania szczegółowych informacji.
-  Przewijanie tekstu w górę i w dół
-  Wybrać tryb ustawiania timera nagrywania/przypomnienia.
-  lub  Wyłączenie funkcji EPG.

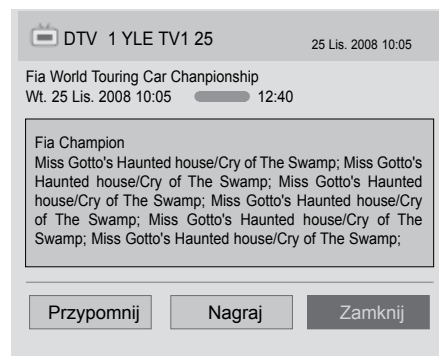

EPG (ELECTRONIC PROGRAMME GUIDE — ELEKTRONICZNY PRZEWODNIK PO PROGRAMACH)

Funkcje przycisków w trybie ustawiania parametrów nagrywania/przypominania

Ustawienie czasów rozpoczęcia i zakończenia nagrywania oraz przypomnienia dla czasu rozpoczęcia-czas zakończenia jest wtedy niedostępny.

Ta funkcja jest dostępna tylko wtedy, gdy do terminala TV-OUT(AV1), za pomocą kabla SCART, został podłączony sprzęt nagrywający, który korzysta z sygnalizowania nagrywania pin8.

Funkcja nagrywania jest obsługiwana w trybie Digital (cyfrowy), a nie w trybie Analogue (analogowym)



Wyłączyć tryb **Zadania**.



Wybrać ustawienie funkcji przypomnienia lub nagrywania.



Wybrać Type (typ), Czas Rozpoczęcia, Czas Zakończenia lub Program.



Przejdźcie do trybu Guide (Przewodnik po programach)



Zmienić na tryb Lista Zadań.





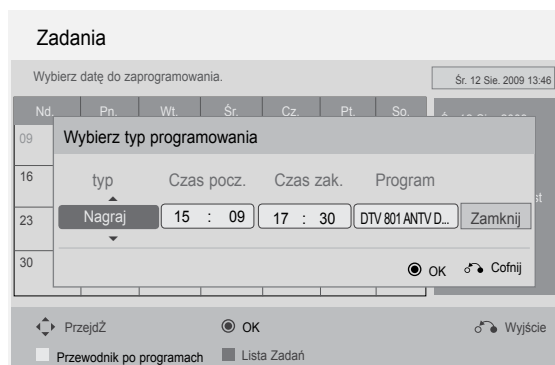



Zapisywanie ustawień nagrywania z włącznikiem czasowym/przypominani.



Funkcje przycisków w Trybie Schedule List (Zaplanowana lista)

W przypadku utworzenia listy zaplanowanych nagrań wyświetlany jest program znajdujący się na liście, nawet jeżeli w tym momencie oglądany jest inny program.

Aktualnie nagrywany element nie może być edytowany lub usunięty.

-  **YELLOW (ŻÓŁTY)** Zmienić na tryb **Lista Zadań**.
-  **BLUE (NIEBIESKI)** lub  **GUIDE** Przejście do trybu Guide (Przewodnik po programach)
-  **BACK** Wyłączyć **Lista Zadań**.
-  **OK** Wybierz żadaną opcję (Modify/Delete/Delete All) / (Zmień/Usuń/Usuń wszystko).
-  Wybierz zaplanowaną listę.
-  **P** Poprzednia/następna strona

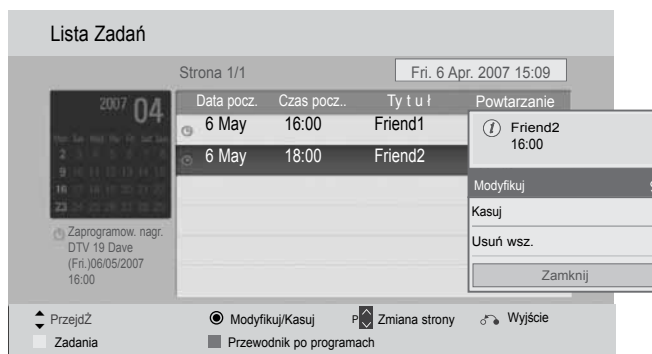



KONTROLA OBRAZU

KONTROLOWANIE ROZMIARU OBRAZU (WSPÓŁCZYNNIKA PROPORCJI)

Można oglądać obraz w różnych formatach: 16:9, 1:1 Piksel, Oryginalny, Pełna szerokość, 4:3, 14:9, Zbliżenie, Zbliżenie kinowe.

Jeśli na telewizorze jest wyświetlany przez dłuższy czas nieruchomy obraz, może on zostać utrwalony na ekranie i być stale widoczny.

Za pomocą przycisków   można wyregulować proporcje powiększania.

Ta funkcja działa na poniższym sygnale.

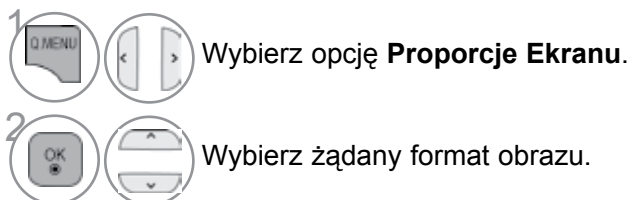

- **Proporcje Ekranu** można też regulować w menu **OBRAZ**.
- Aby wybrać format **Zbliżenie** (Powiększenie), należy w menu Ratio (Proporcje) wybrać opcje **14:9**, **Zbliżenie** i **Zbliżenie Kinowe**. Po zakończeniu wyboru trybu powiększenia następuje powrót do Szybkie menu.

• 16:9

Funkcja 16:9 pozwala Ci dostosować obraz poziomo w proporcji liniowej tak, aby wypełnić cały ekran odbiornika (przydatne szczególnie podczas oglądanie filmów DVD z apisanych w formacie 4:3).



• Oryginalny

Gdy odbiornik telewizyjny otrzyma ze złącza wideo sygnał obrazu szerokoekranowego, automatycznie przełączy się na format odbieranego obrazu.



• 1:1 Piksel

Niniejszy tryb pozwoli Ci oglądać przekaz w najwyższej jakości, bez utraty ważnych szczegółów obrazu wysokiej rozdzielczości. Uwaga: Jeśli w oryginalnym obrazie występują zakłócenia, można je zauważyć przy krawędzi.



• Pełna szerokość

Kiedy odbiornik otrzyma sygnał obrazu szerokoekranowego, ta opcja umożliwi dostosowanie obrazu w poziomie lub w pionie, w proporcjach liniowych, tak aby całkowicie wypełnił ekran.



- **4:3**

Ta opcja umożliwia oglądanie obrazu przy oryginalnym współczynniku proporcji ekranu 4:3 z szarymi paskami wyświetlanymi z lewej i prawej strony.



- **14:9**

Obraz formatu 14:9 jest oglądany w powyższy sposób, a obraz formatu 4:3 zostaje powiększony w górę / w dół i na prawo / lewo tak, aby ekran 14:9 był widoczny w pełni.



- **Zbliżenie**

Ta opcja pozwala oglądać obraz bez modyfikacji, który wypełnia cały ekran. Jednak górna i dolna część obrazu będą przycięte.



- **Zbliżenie kinowe**

Jeżeli chcesz powiększyć obraz, zachowując prawidłowe proporcje, wybierz opcję Cinema Zoom (Powiększenie kinowe).

Uwaga: Podczas powiększania lub zmniejszania obraz może zostać zniekształcony.



Przyciski ◀ i ▶: Regulacja proporcji powiększenia funkcji Cinema Zoom (Powiększenie kinowe). Zakres regulacji to 1 do 16.

Przyciski ▼ i ▲: Zmiana położenia ekranu.

! Uwaga

- ▶ Opcje **4:3, 16:9** (Szerokoekranowy), **14:9**, **Zbliżenie** (Powiększenie) i **Zbliżenie Kinowe** (Powiększenie kinowe) można wybrać tylko w trybie Component.
- ▶ Opcje **4:3**, Oryginalny, **16:9** (Szerokoekranowy), **14:9**, **Zbliżenie** (Powiększenie) i **Zbliżenie Kinowe** (Powiększenie kinowe) można wybrać tylko w trybie HDMI.
- ▶ Opcje 4:3 i 16:9 (Szerokoekranowy) można wybrać tylko w trybach RGB-PC i HDMI-PC.
- ▶ W trybie DTV/HDM I/Component (ponad 720p) dostępna jest funkcja 1:1 Piksel.
- ▶ W trybie telewizji analogowej/cyfrowej/AV/Scart, jest dostępny współczynnik proporcji Full Wide (pełna panorama).

KONTROLA OBRAZU

PICTURE WIZARD (KREATOR OBRAZU)

Dzięki tej funkcji możliwa jest regulacja jakości oryginalnego obrazu.

Należy z niej skorzystać w celu dokonania kalibracji jakości obrazu przez regulację poziomów czerni i bieli itd. Każdy użytkownik może skalibrować jakość obrazu w kilku prostych krokach.

Po ustawieniu parametrów obrazu na Low (Niskie), Recommended (Zalecane) lub High (Wysokie) wyświetlany jest przykładowy rezultat zastosowania wprowadzonych ustawień.

W trybach RGB-PC/HDMI-PC/DVI-PC, zmienione wartości parametrów Kolor, Barwa i Ostrość pozioma/pionowa, nie są stosowane.

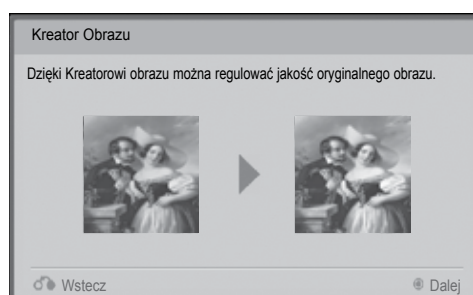
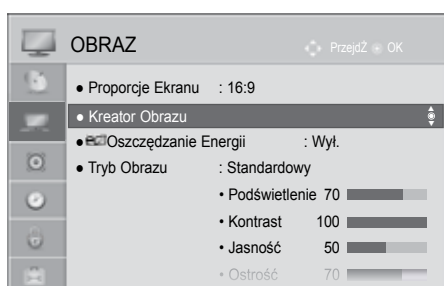

Wybierz opcję **OBRAZ**.

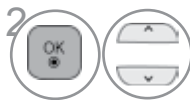

Wybierz opcję **Kreator Obrazu**.



Dokonaj regulacji parametrów **Standardowy**(Poziom czerni, Poziom bieli, Odcień, Kolor, Ostrość w poziomie, Ostrość w pionie, Podświetlenie) lub **Preferowane**(Poziom czerni, Poziom bieli, Odcień, Kolor, Ostrość, Kontrast dynamiczny, Temp. barw, Podświetlenie).

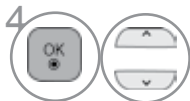

Aby zastosować ustawienia, wybierz źródło sygnału wejściowego.



- W przypadku zakończenia wprowadzania ustawień przed krokiem końcowym zmiany nie zostaną zastosowane.
- Wartość regulacji zapisywana jest w kategorii **Ekspert1**.
- Po ustawieniu jakości obrazu za pomocą funkcji Kreator Obrazu wyłączana jest funkcja Energy Saving (Oszczędzanie energii).
- Jeżeli ustawienie jakości obrazu **Ekspert1** jest zmienione, użyj **Resetuj obraz** przed wejściem do **Kreator obrazu** w celu zresetowania ustawienia jakości obrazu.
- **Standardowy** : tryb standardowej jakości obrazu.
- **Preferowane** : tryb jakości obrazu preferowany przez użytkownika.

- Naciśnij przycisk **MENU/EXIT** (MENU/WYJŚCIE) w celu powrotu do oglądania telewizji.
- Naciśnij przycisk **BACK** (WSTECZ) w celu przejścia do poprzedniego ekranu menu.

OSZCZĘDZANIE ENERGII

Funkcja umożliwia zmniejszenie zużycia energii przez telewizor.

Ustawienia fabryczne zostały skomponowane w taki sposób, aby zapewnić wysoki komfort w trakcie oglądania telewizji w domu.

Jasność ekranu można zwiększyć, regulując ustawienie **Energy Saving Level** (Poziom oszczędzania energii) lub wybierając tryb Tryb Obrazu.

Jeśli funkcja Energy Saving (Oszczędzanie energii) zostanie ustawiona w trybie MHEG, ustawienie tej funkcji zostaje zastosowane po wyjściu z tego trybu.

Wybranie opcji "**Wyłącz Ekran**" („Wył. Ekran”) dostrojeniu telewizora do stacji radiowej spowoduje zmniejszenie zużycia energii..

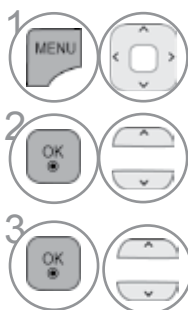

Wybierz opcję **OBRAZ**.

Wybierz funkcję  **Oszczędzanie Energii**.

Wybierz tryb **Auto**(Tylko 32/42/46/52/60LD5***, 32/40/46/55LE4***, 32/37/42/47/55LE5***), **Wył.**, **Minimalne** , **Średnia**, **Maksymalne** lub **Wyłącz ekran**.

- Naciśnij przycisk **MENU/EXIT** (MENU/WYJŚCIE) w celu powrotu do oglądania telewizji.
- Naciśnij przycisk **BACK** (WSTECZ) w celu przejścia do poprzedniego ekranu menu.

- Po upływie 3 sekund od wybrania ustawienia Wył. ekran (Screen Off) w menu, ekran odbiornika zostanie wyłączony w celu oszczędzania energii.
- W przypadku wybrania opcji "**Oszczędzanie Energii-Auto, Maksymalne**" nie będzie działać funkcja, **Podświetlenie**..
- Funkcję tę można również ustawić za pomocą przycisku Energy Saving (Oszczędzanie energii) na pilocie zdalnego sterowania.
- Po wybraniu opcji Auto podświetlenie regulowane jest automatycznie z wykorzystaniem inteligentnego czujnika warunków oświetleniowych, jeżeli telewizor jest wyposażony w taki czujnik. (Tylko 32/42/46/52/60LD5***, 32/40/46/55LE4***, 32/37/42/47/55LE5***).





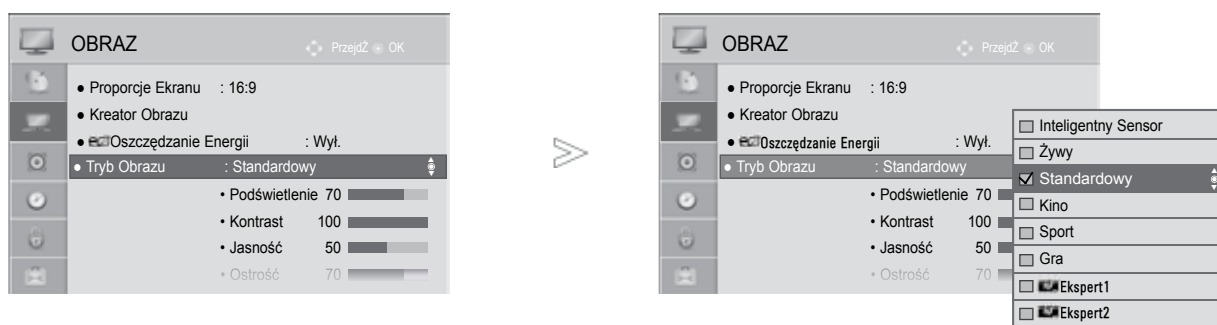

KONTROLA OBRAZU

WSTĘPNE USTAWIENIA OBRAZU

Ustawienia Wstępne Obrazu

- Żywy** Zwiększenie wartości Kontrast, jasność, kolor i ostrości w celu uzyskania żywego obrazu.
- Standardowy** Najbardziej uniwersalny obraz.
- Kino** Optymalizacja ustawień wideo pod kątem oglądania filmów.
- Sport** Optymalizacja ustawień wideo pod kątem oglądania wydarzeń sportowych.
- Gra** Optymalizacja ustawień wideo pod kątem gier.



-   Wybierz opcję **OBRAZ**.
-   Wybierz opcję **Tryb Obrazu**.
-   Wybierz opcję **Inteligentny Sensor** (Tylko 32/42/46/52/60LD5***, 32/40/46/55LE4***, 32/37/42/47/55LE5***), **Żywy**, **Standardowy**, **Kino**, **Sport** lub **Gra**.

- Naciśnij przycisk **MENU/EXIT** (MENU/WYJŚCIE) w celu powrotu do oglądania telewizji.
- Naciśnij przycisk **BACK** (WSTECZ) w celu przejścia do poprzedniego ekranu menu.

- **Tryb Obrazu** optymalizuje parametry wyświetlanego obrazu. Ustawienia fabryczne w **Trybie Obrazu** należy wybierać odpowiednio do rodzaju oglądanego programu.
- Po włączeniu funkcji **Inteligentny sensor** najlepsza jakość obrazu jest dobierana automatycznie zależnie od otoczenia.
- **Tryb Obrazu** można regulować także w **Szybkim menu** (Menu podręcznym).
- **Inteligentny Sensor**: Dopasowanie obrazu do warunków panujących w otoczeniu.

RĘCZNA REGULACJA OBRAZU

Tryb obrazu-Użytkownik

Podświetlenie

Aby wyregulować jasność ekranu, wyreguluj jasność panelu LCD
Zalecana jest regulacja podświetlenia po ustawieniu jasności.

Kontrast

Regulacja poziomu sygnału między czernią a bielą w obrazie.
Funkcji kontrast można użyć, gdy jasne fragmenty obrazu są zbyt nasycone.

Jasność

Regulacja podstawowego poziomu sygnału w obrazie.

Ostrość

Regulacja poziomu ostrości krawędzi między jasnymi a ciemnymi obszarami obrazu.
Im niższy poziom, tym bardziej miękki obraz.

Kolor

Regulacja intensywności wszystkich kolorów.

Odcień

Regulacja balansu między czerwienią a zielenią.

Temp. barw

Przesuń suwak w lewo, aby obraz stał się bardziej czerwony, lub w prawo – aby stał się bardziej niebieski.

Funkcja ta jest niedostępna w trybie **Inteligentny Sensor**. (Tylko 32/42/46/52/60LD5***, 32/40/46/55LE4***, 32/37/42/47/55LE5***).

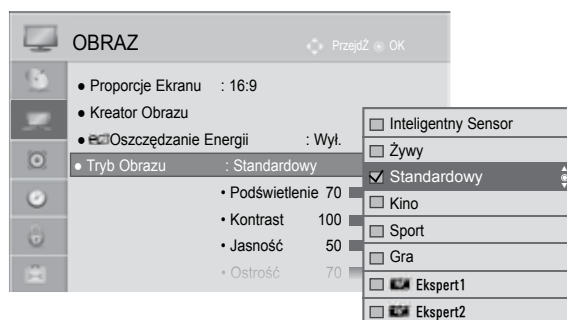
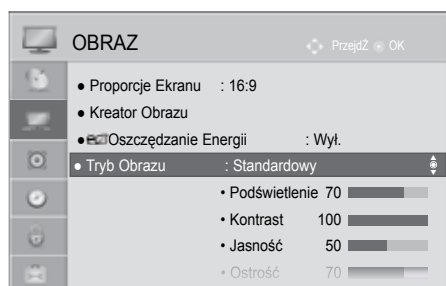

- Wybierz opcję **OBRAZ**.
- Wybierz opcję **Tryb Obrazu**.
- Wybierz jedną z opcji **Żywy**, **Standardowy**, **Naturalny**, **Kino**, **Sport** lub **Gra**.
- Wybierz parametr **Podświetlenie**, **Kontrast**, **Jasność**, **Ostrość**, **Kolor** lub **Odcień** lub **Temp. barw**.
- Dokonaj odpowiednich zmian.

• Korzyści płynące z używania funkcji Podświetlenie

- Zmniejszenie zużycia energii sięgające 60 %.
- Zmniejszenie jasności czerni. (Głębsza czerń pozwala na uzyskanie obrazu o wyższej jakości).
- Możliwość regulacji jasności bez zmiany oryginalnej rozdzielczości sygnału.

- Naciśnij przycisk **MENU/EXIT** (MENU/WYJŚCIE) w celu powrotu do oglądania telewizji.
- Naciśnij przycisk **BACK** (WSTECZ) w celu przejścia do poprzedniego ekranu menu.

! UWAGA

- ▶ W trybie RGB-PC/HDMI-PC nie można dowolnie regulować poziomu koloru, ostrości i odcienia.
- ▶ W przypadku wybrania opcji **Ekspert1/2** można wybrać ustawienia parametrów **Podświetlenie**, **Kontrast**, **Jasność**, **Ostrość Poz.**, **Ostrość Pion.**, **Kolor** lub **Odcień**.

KONTROLA OBRAZU

TECHNOLOGIA POPRAWIANIA JAKOŚCI OBRAZU

Obraz można skalibrować dla każdego z trybów obrazu lub ustawić wartości parametrów wideo, korzystając ze specjalnego obrazu wideo.

Wartości parametrów wideo można ustawić oddzielnie dla każdego z wejść.

Aby po dokonaniu regulacji w każdym trybie wideo powrócić do ekranu ustawień fabrycznych, należy uruchomić funkcję Resetuj obraz w każdym z trybów obrazu.

Wygląd poniższych akcesoriów może się różnić od dołączonych do Twojego telewizora.

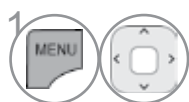
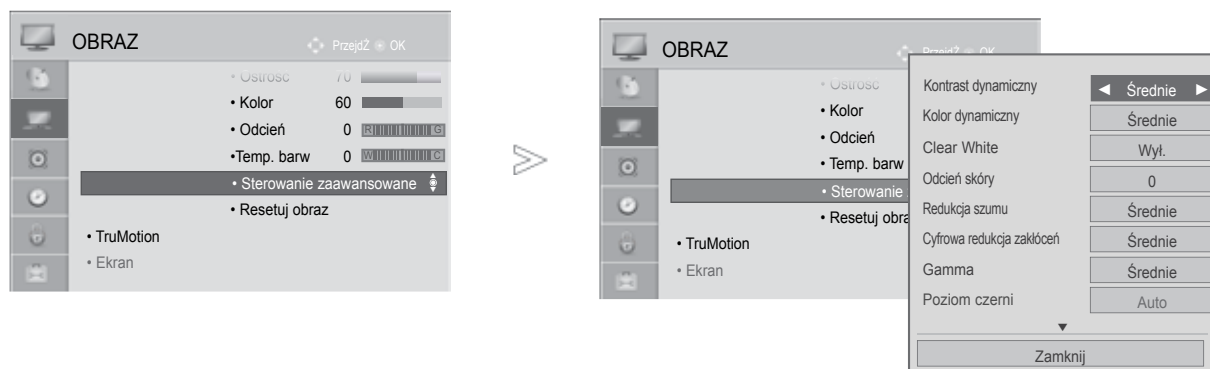

Wybierz opcję **OBRAZ**.

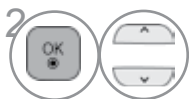

Wybierz menu **Sterowanie Zaawansowane**.

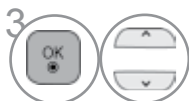

Wybierz żądane źródło.

Kontrast Dynamiczny, Kolor Dynamiczny, Clear White, Odcień Skóry, Redukcja Szumu, Cyfrowa Redukcja Zakłóceń, Gamma, Poziom Czerni, Ochrona Oczu, Realne Kino, Gama Kolorów lub xvYCC. (str. 100 do 101)



Dokonaj odpowiednich zmian.

- Naciśnij przycisk **MENU/EXIT** (MENU/WYJŚCIE) w celu powrotu do oglądania telewizji.
- Naciśnij przycisk **BACK** (WSTECZ) w celu przejścia do poprzedniego ekranu menu.









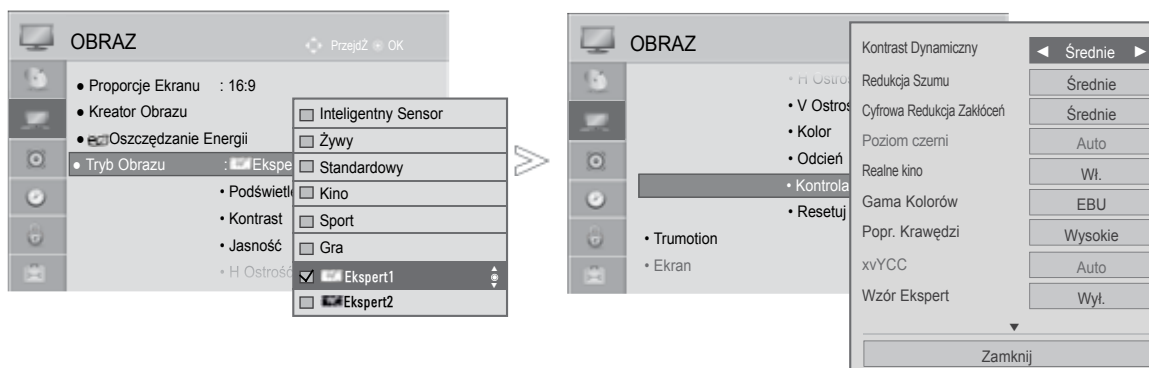



STEROWANIE OBRAZEM NA POZIOMIE EKSPERTA

Dzięki podziałowi na kategorie tryby obrazu **Ekspert1** i **Ekspert2** oferują więcej parametrów, które mogą być ustawiane przez użytkowników w celu osiągnięcia optymalnej jakości obrazu.

Umożliwia również profesjonalną optymalizację parametrów pracy telewizora za pomocą specjalnych filmów.

Menu Twojego telewizora może różnić się od pokazanego na ilustracji.

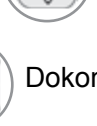

-   Wybierz opcję **OBRAZ**.
-   Wybierz opcję **Tryb Obrazu**.
-   Wybierz menu  **Ekspert1** lub  **Ekspert2**.
-   Wybierz menu **Kontrola Zaawansowana**.
-   Wybierz żądane źródło.
-   Dokonaj odpowiednich zmian.

- Naciśnij przycisk **MENU/EXIT** (MENU/WYJŚCIE) w celu powrotu do oglądania telewizji.
- Naciśnij przycisk **BACK** (WSTECZ) w celu przejścia do poprzedniego ekranu menu.

KONTROLA OBRAZU

*Ta funkcja nie jest dostępna we wszystkich modelach.

Kontrast Dynamiczny (Wył./Niski/Średni/ Wysoki)	<ul style="list-style-type: none"> Regulacja poziomu kontrastu przez dopasowanie go do jasności ekranu. Obraz jest poprawiany przez rozjaśnienie jaśniejszych i przyciemnienie ciemniejszych fragmentów.
Kolor Dynamiczny (Wył./Niski/Wysoki)	<ul style="list-style-type: none"> Regulacja kolorów ekranu, by były one żywsze, bogatsze i czystsze. Ta funkcja powoduje zwiększenie parametrów odcienia, nasycenia i luminancji, dzięki czemu kolory czerwony, niebieski, zielony i biały są żywsze.
Odcień Skóry (-5 do 5)	<ul style="list-style-type: none"> Odwzorowuje naturalną skórę, wykrywając obszar wideo ze skórą.
Kolor Dynamiczny (Wył./Niski/Wysoki/Auto (Tylko w trybie analogowym))	<ul style="list-style-type: none"> Redukcja zakłóceń obrazu bez wpływu na jakość obrazu wideo.
Cyfrowa Redukcja Zakłóceń (Niska/Średnia/ Wysoka/ Wył.)	<ul style="list-style-type: none"> Usuwa szum związany z kompresją wideo MPEG.
Gamma (Sterowanie Zaawansowane: Niska/Średnia/Wysoka Kontrola Zaawansowana: 1.9/2.2/2.4)	<ul style="list-style-type: none"> Regulacja jasności ciemnych i szarych fragmentów obrazu. <ul style="list-style-type: none"> Niska/1.9 : Ciemne i szare fragmenty obrazu są jaśniejsze. Średnia/2.2 : Oryginalne poziomy kolorów w obrazie. Wysoka/2.4: Ciemne i szare fragmenty obrazu są ciemniejsze.
Poziom Czerni (Niski/Wysoki/Auto)	<ul style="list-style-type: none"> Niska : Obraz na ekranie staje się ciemniejszy. Wysoka : Obraz na ekranie staje się jaśniejszy. Auto (Automatycznie) : Określa poziom czerni ekranu i automatycznie wybiera wartość Wysoki lub Niski. Funkcja ta pozwala ustawić odpowiedni poziom czerni ekranu. W tej funkcji możliwy jest wybór wartości Niska (Niski) lub Wysoka (Wysoki) w następujących trybach: AV(NTSC-M), HDMI lub Component. W innym przypadku wartość parametru Poziom czerni (Poziom czerni) ustawiana jest na Auto.
Czysta biel (Wył./Niska/Wysoka)	<ul style="list-style-type: none"> Rozjaśnianie i wyostrzanie białego obszaru ekranu.
Ochrona Oczu (Niska/Wysoka/ Wył.)	<p>*Ta funkcja nie jest dostępna we wszystkich modelach.</p> <ul style="list-style-type: none"> Regulacja jasności ekranu w celu uniknięcia zbyt jasnego obrazu. Przyciemnienie szczególnie jasnych obrazów. Funkcja jest niedostępna w “Tryb obrazu-Żywy, Kino, Ekspert1, Ekspert1, Inteligentny sensor”. (Tylko 32/42/46/52/60LD5***, 32/40/46/55LE4***, 32/37/42/47/55LE5***)
Realne Kino (Wł./Wył.)	<ul style="list-style-type: none"> Dzięki wyeliminowaniu zjawiska trzęsienia obrazu możesz oglądać wideo w jakości zbliżonej do kinowej. Użyć tej funkcji w czasie oglądania zawartości filmowej, pochodzącej z taśmy filmowej. Funkcja ta może być używana po wyłączeniu funkcji TruMotion.







<p>Gama Kolorów (Sterowanie Zaawansowane: Szeroka/Standardowa)</p>	<ul style="list-style-type: none"> • Standardowa : Tryb odwzorowujący oryginalne kolory zgodnie ze standardem sygnału wejściowego niezależnie od właściwości ekranu. • Szeroka: Tryb pozwalający maksymalnie wykorzystać kolorowy obszar ekranu telewizora. <ul style="list-style-type: none"> ■ Maksymalne wykorzystanie możliwej do wyświetlenia przestrzeni kolorów.
<p>Gama Kolorów (Kontrola Zaawansowana: EBU/ SMPTE/BT709/Szeroka/ Standardowa)</p>	<ul style="list-style-type: none"> ■ Wyświetla obszar barw sygnału w Expert Control (sterowaniu ekspert)
<p>Popr. Krawędzi (Wył./Niska/Wysoka)</p>	<ul style="list-style-type: none"> ■ Narożniki obrazu wideo są wyraźniejsze i łatwiejsze do zauważenia niż w rzeczywistości. ■ Tej funkcji można używać w "Tryb obrazu-Expert."
<p>xvYCC (Auto/Wył./Wł.)</p>	<p>*Ta funkcja nie jest dostępna we wszystkich modelach.</p> <ul style="list-style-type: none"> ■ Funkcja ta umożliwia uzyskanie bogatszych kolorów. ■ Funkcja dostępna jest w "Tryb obrazu - Kino, Ekspert", gdy przez złącze HDMI odbierany jest sygnał xvYCC.
<p>Wzór Ekspert (Wył./Wzór1/Wzór2)</p>	<ul style="list-style-type: none"> ■ Wzór ten jest konieczny do dokonania regulacji w trybie Expert (Ekspert). ■ Ta funkcja jest dostępna w "Tryb obrazu - Ekspert" podczas oglądaniaDTV.
<p>Filtr Koloru (Wył./Czerwony /Zielony/Niebieski)</p>	<ul style="list-style-type: none"> ■ Ta funkcja przeznaczona jest do filtrowania niektórych kolorów sygnału wideo. Filtr RGB może być wykorzystywany do precyzyjnego ustawienia nasycenia i odcienia kolorów.
<p>Temp. barw (Średnia/Ciepła/Zimna)</p>	<p>Ta funkcja służy do ogólnej regulacji kolorów obrazu w celu uzyskaniażądanego wrażenia.</p> <p>a. • Sposób: dwupunktowy</p> <ul style="list-style-type: none"> • Wzór: wewnętrzny, zewnętrzny • Kontrast barwy czerwonej/zielonej/niebieskiej, Jasność barwy czerwonej/zielonej/niebieskiej: Zakres regulacji wynosi od -50 do +50. <p>b. • Sposób: dziesięciopunktowy IRE.</p> <ul style="list-style-type: none"> • Wzór: wewnętrzny/zewnętrzny • IRE (Institute of Radio Engineers) to jednostka określająca rozmiar sygnału wideo, której wartość można ustawić na 10, 20, 30 do 100. Zgodnie z każdym ustawieniem można wyregulować barwę czerwoną, zieloną i niebieską. • Luminancja: Funkcja ta wyświetla obliczoną wartość luminancji dla współczynnika gamma o wartości 2.2. Użytkownik może podać wartość luminancji, której oczekuje dla IRE o wartości 100, wtedy docelowa wartość luminancji dla współczynnika gamma o wartości 2.2 jest wyświetlana co 10 kroków licząc od IRE o wartości 10 do IRE o wartości 90. • Czerwony/Zielony/Niebieski: Zakres regulacji wynosi od -50 do +50.
<p>System zarządzania kolorami</p>	<ul style="list-style-type: none"> ■ Jako narzędzie używane przez ekspertów w celu dokonania regulacji za pomocą wzorów testowych opcja ta nie wpływa na inne kolory, lecz umożliwia wybiórczą regulację 6 przestrzeni barw (czerwonej/zielonej/niebieskiej/turkusowej/purpurowej/żółtej). Różnice barw mogą nie być wyraźnie widoczne nawet w przypadku dokonywania regulacji dla ogólnego sygnału wideo. ■ Regulacja barwy czerwonej/zielonej/niebieskiej/żółtej/turkusowej/purpurowej. <ul style="list-style-type: none"> • Red/Green/Blue/Yellow/Cyan/Magenta Colour (Kolor czerwony/zielony/niebieski/żółty/turkusowy/purpurowy): zakres regulacji wynosi od -30 do +30. • Red/Green/Blue/Yellow/Cyan/Magenta Tint (Odcień czerwony/zielony/niebieski/żółty/turkusowy/purpurowy): zakres regulacji wynosi od -30 do +30. ■ Ta funkcja jest niedostępna w trybach RGB-PC i HDMI (PC).

KONTROLA OBRAZU

RESETOWANIE OBRAZU

Przywracane są domyślne ustawienia fabryczne wybranych trybów obrazu.



-   Wybierz opcję **OBRAZ**.
-   Wybierz opcję **Resetuj Obraz**.
-   Wybierz opcję **Tak** lub **Nie**.
-  Zainicjuj dostosowaną wartość.

- Naciśnij przycisk **MENU/EXIT** (MENU/WYJŚCIE) w celu powrotu do oglądania telewizji.
- Naciśnij przycisk **BACK** (WSTECZ) w celu przejścia do poprzedniego ekranu menu.

TRUMOTION

(Tylko 32/42/46/52/60LD5***, 32/37/42/47/55LE5***)

Pozwala uzyskać najwyższą jakość obrazu bez efektu rozmazania lub trzęsienia w przypadku wyświetlania szybko zmieniającego się obrazu lub filmów.

Wysoki : wyświetla bardziej płynny obraz.

Niski : wyświetla płynny obraz (ustawienie zalecane)

Wyłączony: Wyłączenie TruMotion Operation.

Użytkownik : Użytkownik może wyregulować **Judder** oraz poziom **Blur** w TruMotion Operation oddzielnie.

- **Judder** : Reguluje szum ekranu.

- **Blur** : Reguluje powidok ekranu.





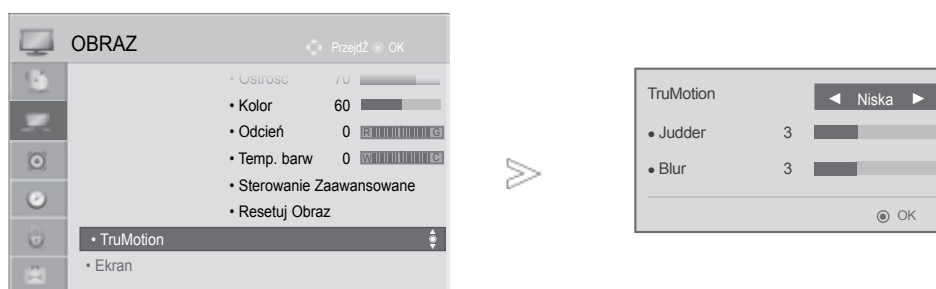

Ta funkcja jest wyłączona w trybach RGB-PC i HDMI-PC.

Jeśli włączysz "TruMotion", na ekranie może pojawić się szum.

Jeśli tak się stanie, wyłącz "TruMotion".

Jeżeli wybierzesz "Tryb obrazu-Gra", ustaw "TruMotion" na "Wył."



-   Wybierz opcję **OBRAZ**.
-   Wybierz **TruMotion**.
-   Wybierz **Niski, Wysoki, Użytkownika** lub **Wył..**
-  Dokonaj odpowiednich zmian.

- Naciśnij przycisk **MENU/EXIT** (MENU/WYJŚCIE) w celu powrotu do oglądania telewizji.
- Naciśnij przycisk **BACK** (WSTECZ) w celu przejścia do poprzedniego ekranu menu.

KONTROLA OBRAZU

WSKAŹNIK ZASILANIA

Funkcja ta pozwala dopasować jasność diody LED (zasilanie), gdy odbiornik jest włączony.





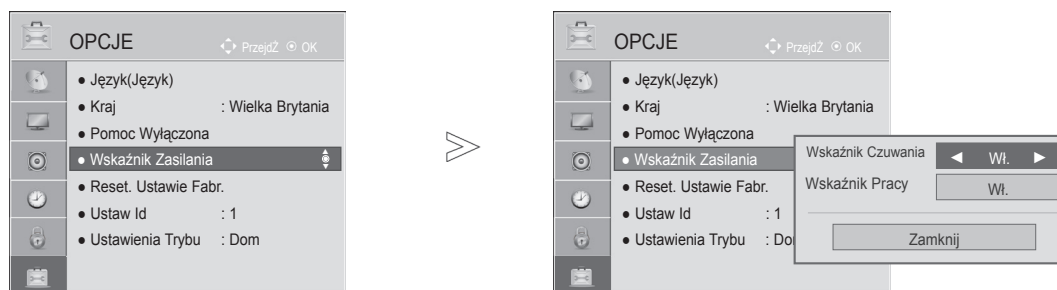

Wskaźnik Czuwania

Określa czy w trybie czuwania dioda zasilania umieszczona z przodu odbiornika będzie **Wł.** czy **Wył.**

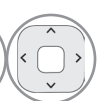
Wskaźnik Pracy

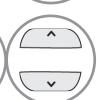
Określa czy po włączeniu zasilania dioda zasilania umieszczona z przodu odbiornika będzie **Wł.** czy **Wył.**

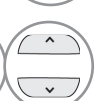

-   Wybierz menu **OPCJE**.
-   Wybierz opcję **Wskaźnik Zasilania**.
-   Wybierz jedną z opcji **Wskaźnik Czuwania** lub **Wskaźnik Pracy**.
-  Wybierz żądane źródło.







- Naciśnij przycisk **MENU/EXIT** (MENU/WYJŚCIE) w celu powrotu do oglądania telewizji.
- Naciśnij przycisk **BACK** (WSTECZ) w celu przejścia do poprzedniego ekranu menu.

MODE SETTING (USTAWIANIE TRYBU)

Aby zapewnić najlepszy obraz w warunkach domowych, zalecane jest ustawienie w odbiorniku trybu **Dom**.

Tryb **W Sklepie** jest optymalnym ustawieniem do eksponowania urządzenia w sklepie.



-   Wybierz menu **OPCJE**.
-   Wybierz opcję **Ustawienia Trybu**.
-   Wybierz opcję **W Sklepie** lub **Dom**.
-  Wybierz opcję Save (Zapisz).

- Naciśnij przycisk **MENU/EXIT** (MENU/WYJŚCIE) w celu powrotu do oglądania telewizji.
- Naciśnij przycisk **BACK** (WSTECZ) w celu przejścia do poprzedniego ekranu menu.

KONTROLA OBRAZU

DEMO MODE (TRYB DEMONSTRACJI)

Wyświetlanie pokazu slajdów przedstawiającego różne logo znajdujące się na telewizorze.







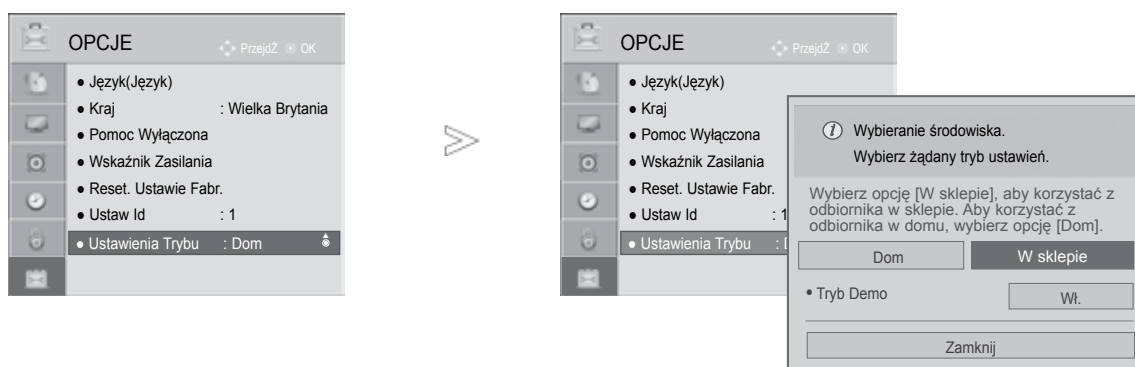

W **Trybie Dom** włączenie **Tryb Demo** jest niemożliwe.

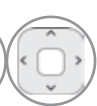
W **Trybie W Sklepie Tryb Demo** włączany jest automatycznie.

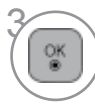
Po wyłączeniu Tryb Demo w trybie **W Sklepie Tryb Demo** nie jest uruchamiany, lecz tylko resetowany jest ekran.

Ekran jest resetowany automatycznie po 5 minutach w **Tryb Demo**.

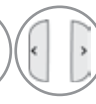

-   Wybierz menu **OPCJE**.
-   Wybierz opcję **Tryb Demo**.
-   Wybierz opcję **W Sklepie**.
-    Aby wyświetlić różne logo znajdujące się na telewizorze, wybierz ustawienie **Wł.**.
-  Wróć do oglądania telewizji.
Aby zatrzymać demonstrację, naciśnij dowolny przycisk.
(poza przyciskami **MUTE**, \triangle + , - button)

- Naciśnij przycisk **MENU/EXIT** (MENU/WYJŚCIE) w celu powrotu do oglądania telewizji.
- Naciśnij przycisk **BACK** (WSTECZ) w celu przejścia do poprzedniego ekranu menu.

REGULACJA DŹWIĘKU I USTAWIANIE JĘZYKA

AUTOMATYCZNY POZIOM GŁOŚNOŚCI

Funkcja Aut. poziom głoś (Automatyczny poziom głośności) utrzymuje jednakową głośność nawet przy zmianie programów.

Ponieważ parametry sygnału różnych stacji nadawczych różnią się od siebie, przy każdej zmianie kanału konieczna może być regulacja głośności. Dzięki tej funkcji użytkownik może uzyskać stabilny poziom głośności, co dokonywane jest przez automatyczną regulację głośności dla każdego programu. Jeżeli jakość lub natężenie dźwięku nie odpowiada Twoim potrzebom, zalecane jest zastosowanie osobnego systemu kina domowego lub wzmacniacza odpowiadającego różnym środowiskom użytkowania.

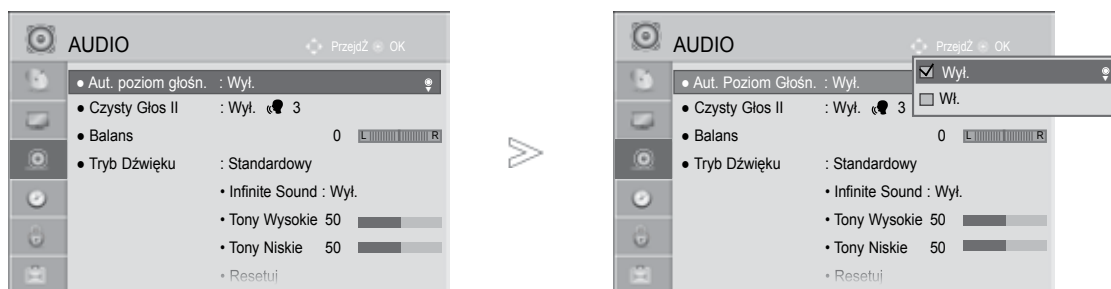

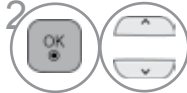
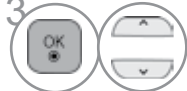
-  Wybierz menu **AUDIO**.
-  Wybierz opcję **Aut. poziom głośn..**
-  Wybierz opcję **Wł.** lub **Wyl. ..**





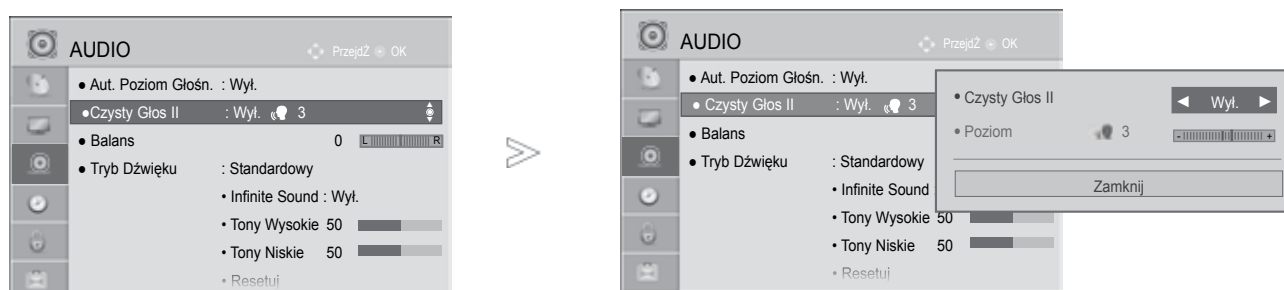

- Naciśnij przycisk **MENU/EXIT** (MENU/WYJŚCIE) w celu powrotu do oglądania telewizji.
- Naciśnij przycisk **BACK** (WSTECZ) w celu przejścia do poprzedniego ekranu menu.

REGULACJA DŹWIĘKU I USTAWIANIE JĘZYKA

CLEAR VOICE II (CZYSTY GŁOS II)



Funkcja „Czysty głos” odróżniając ludzkie głosu od innych dźwięków uwypatnia go sprawiając, że w efekcie brzmi on bardziej wyraźnie.



-   Wybierz menu **AUDIO**.
-   Wybierz opcję **Czysty Głos II**.
-   Wybierz opcję **Wł.** lub **Wyl.**.

- Po wybraniu „On” (Wł.) dla **Czysty Głos II**, funkcja **Nieograniczony Dźwięk** nie będzie działać.
- Wybieranie poziomów od -6 do +6.

Regulacja poziomu działania funkcji Clear Voice (Czysty Głos) w przypadku wybrania opcji „On” (Wł.)

-  Wybierz **Poziom**.
-  Wprowadź odpowiednie zmiany.

- Naciśnij przycisk **MENU/EXIT** (MENU/WYJŚCIE) w celu powrotu do oglądania telewizji.
- Naciśnij przycisk **BACK** (WSTECZ) w celu przejścia do poprzedniego ekranu menu.

WSTĘPNE USTAWIENIA DŹWIĘKU – TRYB DŹWIĘKU

Możliwość wyboru pożądanego ustawienia dźwięku (Standardowy, Muzyka, Kino, Sport lub Gra, jak również regulacji tonów wysokich i niskich.

Tryb dźwięku pozwala korzystać z najlepszej jego jakości bez konieczności wprowadzania dodatkowych

ustawień, ponieważ telewizor wybiera odpowiednie opcje na podstawie treści programu.

Tryby Standardowy, Muzyka, Kino oraz Sport są ustawieniami fabrycznymi zapewniającymi optymalną jakość brzmienia.

Standardowy Standardowa jakość dźwięku

Muzyka Optymalizacja dźwięku pod kątem słuchania muzyki.

Kino Optymalizacja dźwięku pod kątem oglądania filmów.

Sport Optymalizacja dźwięku pod kątem oglądania wydarzeń sportowych.

Gra Optymalizacja dźwięku pod kątem gier.



1 Wybierz menu **AUDIO**.



2 Wybierz opcję **Tryb Dźwięku**.



3 Wybierz jedną z opcji **Standardowy**, **Muzyka**, **Kino**, **Sport** lub **Gra**.

• **Tryb Dźwięku** można regulować także w **Szybkie menu** (Menu podręcznym).

- Naciśnij przycisk **MENU/EXIT** (MENU/WYJŚCIE) w celu powrotu do oglądania telewizji.
- Naciśnij przycisk **BACK** (WSTECZ) w celu przejścia do poprzedniego ekranu menu.

REGULACJA DŹWIĘKU I USTAWIANIE JĘZYKA

REGULACJA DŹWIĘKU-TRYB UŻYTKOWNIKA



1 Wybierz menu **AUDIO**.



2 Wybierz opcję **Tryb Dźwięku**.



3 Wybierz jedną z opcji **Standardowy, Muzyka Kino, Sport** lub **Gra**.



4 Wybierz opcję **Tony Wysokie, Tony Niskie**.



5 Ustaw żądany poziom głośności.

- Naciśnij przycisk **MENU/EXIT** (MENU/WYJŚCIE) w celu powrotu do oglądania telewizji.
- Naciśnij przycisk **BACK** (WSTECZ) w celu przejścia do poprzedniego ekranu menu.

INFINITE SOUND (NIEOGRANICZONY DŹWIĘK)

Wybierz tę opcję, aby dźwięk brzmiał realistycznie.

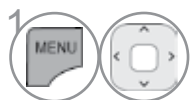

1 Wybierz menu **AUDIO**.



2 Wybrać **Infinite Sound** (nieograniczony dźwięk).



3 Wybierz opcję **Wł.** lub **Wył..**

Infinite Sound (nieograniczony dźwięk):





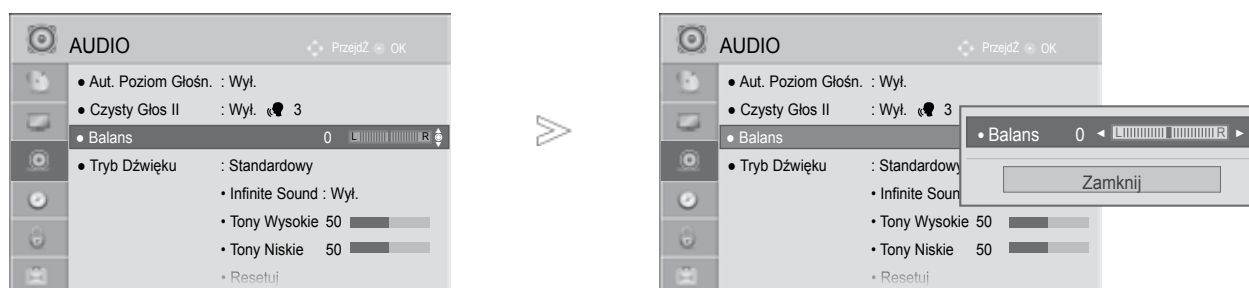

Infinite Sound to opatentowana przez LG technologia przetwarzania dźwięku, która stara się naśladować wrażenie dźwięku przestrzennego 5.1 przy pomocy dwóch przednich głośników.

- Naciśnij przycisk **MENU/EXIT** (MENU/WYJŚCIE) w celu powrotu do oglądania telewizji.
- Naciśnij przycisk **BACK** (WSTECZ) w celu przejścia do poprzedniego ekranu menu.

REGULACJA BALANSU

Można dowolnie wyregulować balans między kanałami.



-   Wybierz menu **AUDIO**.
-   Wybierz opcję **Balans**.
-   Wprowadź odpowiednie zmiany.

- Naciśnij przycisk **MENU/EXIT** (MENU/WYJŚCIE) w celu powrotu do oglądania telewizji.
- Naciśnij przycisk **BACK** (WSTECZ) w celu przejścia do poprzedniego ekranu menu.

REGULACJA DŹWIĘKU I USTAWIANIE JĘZYKA

WŁĄCZANIE/WYŁĄCZANIE GŁOŚNIKÓW TELEWIZORA

Wbudowane głośniki telewizora mogą być włączone lub wyłączone.

W trybach **AV**, **COMPONENT**, **RGB** i **HDMI1** przy korzystaniu z przewodu HDMI-DVI, głośniki telewizora mogą działać, nawet w przypadku braku sygnału wideo.

Jeśli chcesz korzystać z zewnętrznego systemu stereofonicznego hi-fi, wyłącz wewnętrzne głośniki telewizora.

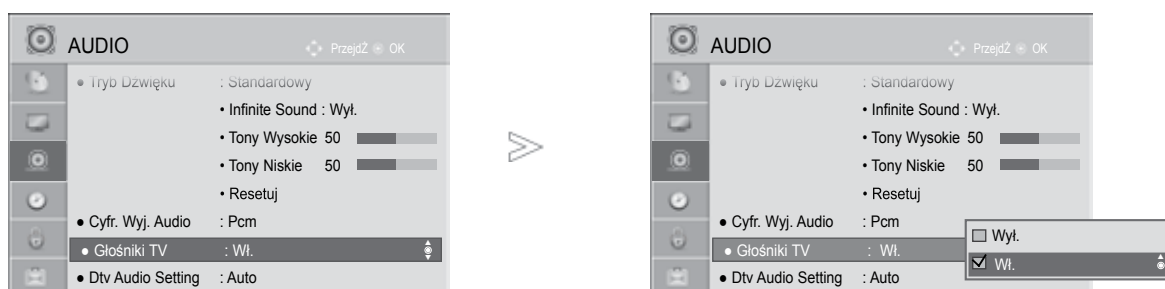

-   Wybierz menu **AUDIO**.
-   Wybierz opcję **Głośniki TV**.
-   Wybierz opcję **Wł.** lub **Wył.**.

- Naciśnij przycisk **MENU/EXIT** (MENU/WYJŚCIE) w celu powrotu do oglądania telewizji.
- Naciśnij przycisk **BACK** (WSTECZ) w celu przejścia do poprzedniego ekranu menu.





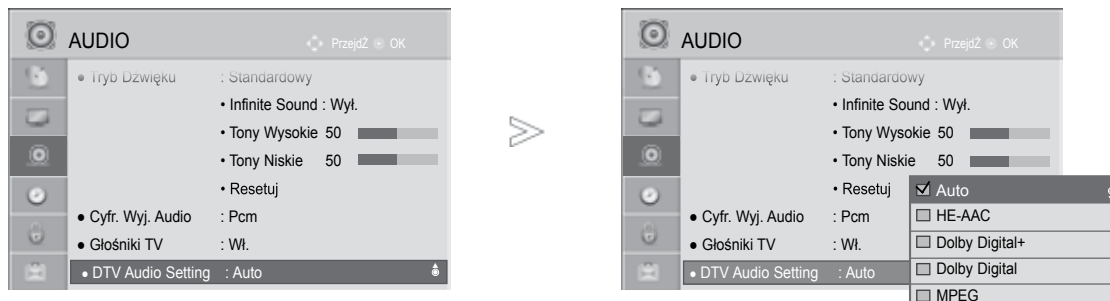

! UWAGA

- ▶ Jeżeli głośnik telewizora zostanie wyłączony podczas działania kina domowego podłączonego za pomocą systemu Simplink, odtwarzanie dźwięku zostanie automatycznie przełączone na głośniki kina domowego, lecz po włączeniu głośnika odbiornika dźwięk będzie odtwarzany przez ten głośnik.
- ▶ W przypadku wybrania ustawienia Off (Wył.) funkcji TV Speaker (Głośnik telewizora) niektóre menu AUDIO są niedostępne.

USTAWIENIA DŹWIĘKU KANAŁÓW CYFROWYCH(TYLKO W TRYBIE CYFROWYM)

Ta funkcja umożliwi wybór pożądanego rodzaju dźwięku, jeżeli w sygnale wejściowym zawarte są różne rodzaje dźwięku.



-   Wybierz menu **AUDIO**.
-   Wybierz funkcję **DTV Audio Setting**
(Ustawienia dźwięku telewizji cyfrowej).
-   Wybierz opcję **Auto, HE-AAC, Dolby Digital**
+ lub MPEG.

- Naciśnij przycisk **MENU/EXIT** (MENU/WYJŚCIE) w celu powrotu do oglądania telewizji.
- Naciśnij przycisk **BACK** (WSTECZ) w celu przejścia do poprzedniego ekranu menu.

- **Auto**: Automatyczne odtwarzanie dźwięku w kolejności **HE-AAC > Dolby Digital+ > Dolby Digital > MPEG**.
- **HE-AAC, Dolby Digital+, Dolby Digital, MPEG**: Umożliwia użytkownikowi wybór pożądanego rodzaju dźwięku.
 - np) W przypadku wybrania opcji **MPEG**, zawsze odtwarzany jest dźwięk **MPEG**.
Jeśli format MPEG nie jest obsługiwany, ustawiony zostaje inny format audio.
- Zobacz strona 120 do 121. (Wybór Języka Audio)

REGULACJA DŹWIĘKU I USTAWIANIE JĘZYKA

WYBÓR CYFROWEGO WYJŚCIA AUDIO

Ta funkcja umożliwia wybór preferowanego cyfrowego wyjścia audio.

Odbiornik może emitować dźwięk Dolby Digital jedynie podczas korzystania kanałów z sygnałem audio w standardzie Dolby Digital.

Jeżeli dźwięk Dolby Digital jest dostępny, wybór opcji Auto w menu Cyfr. Wyj. Audio powoduje przełączenie wyjścia SPDIF (Sony Philips Digital InterFace) na Dolby Digital.

W przypadku wyboru opcji Auto w menu Cyfr. Wyj. Audio gdy dźwięk Dolby Digital nie jest dostępny, wyjście SPDIF jest przełączane na PCM (modulacja impulsowo-kodowa).

Jeśli na kanale, na którym nadawany jest sygnał Dolby Digital Audio, ustawiono zarówno format Dolby Digital jak i język dźwięku, odtwarzanie będzie przebiegać jedynie w formacie Dolby Digital.

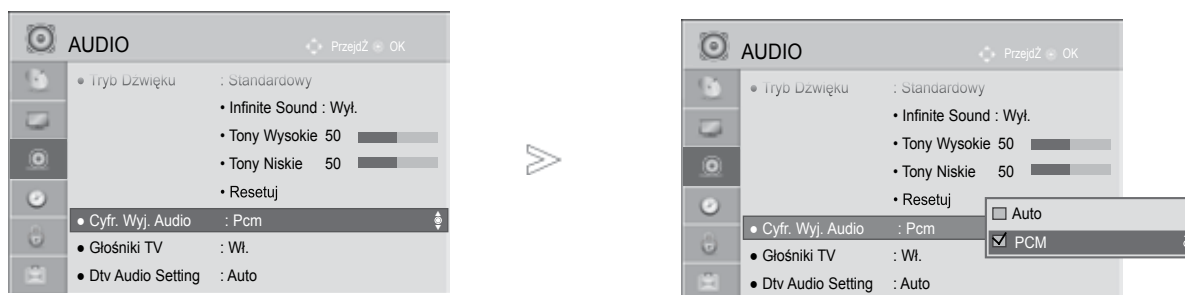

- 1 Wybierz menu **AUDIO**.
- 2 Wybierz opcję **Cyfr. Wyj. Audio**.
- 3 Wybierz opcję **Auto** lub **PCM**.



Wyprodukowano na podstawie licencji Dolby Laboratories. „Dolby” i symbol „podwójne D” są znakami towarowymi firmy Dolby Laboratories.

- Jeśli włączony jest tryb HDMI, niektóre odtwarzacze DVD nie obsługują dźwięku SPDIF. Należy wtedy zmienić ustawienie wyjścia sygnału cyfrowego audio odtwarzacza DVD na dźwięk PCM. (W trybie HDMI dźwięk DOLBY DIGITAL PLUS nie jest obsługiwany.)

Pozycja	Wejście Audio	Cyfrowe Wyjście Dźwięku
Auto (Głośnik Włączony)	MPEG DD DD+ HE-AAC	PCM DD DD PCM
Auto (Głośnik Wyłączony)	MPEG DD DD+ HE-AAC	PCM DD DD DD
PCM	PCM	PCM

- Naciśnij przycisk **MENU/EXIT** (MENU/WYJŚCIE) w celu powrotu do oglądania telewizji.
- Naciśnij przycisk **BACK** (WSTECZ) w celu przejścia do poprzedniego ekranu menu.

RESETOWANIE AUDIO

Przywracane są domyślne ustawienia fabryczne wybranych trybów dźwięku.

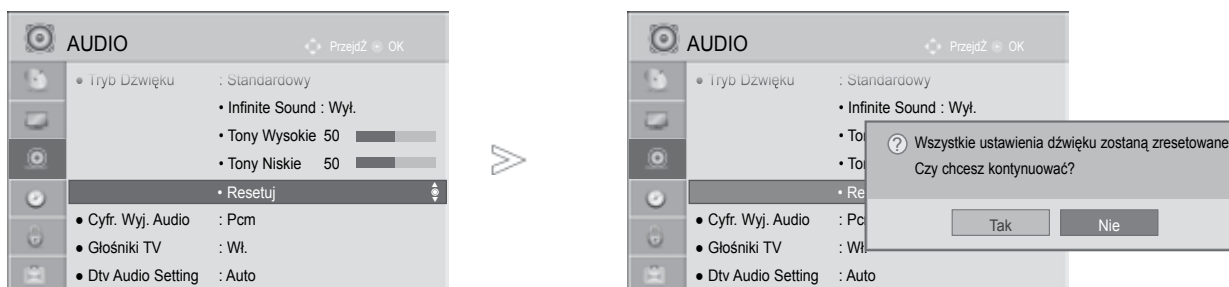

-   Wybierz menu **AUDIO**.
-   Wybierz opcję **Resetuj**.
-   Wybierz opcję **Tak** lub **Nie**.
-  Zainicjuj wyregulowane wartości.

- Naciśnij przycisk **MENU/EXIT** (MENU/WYJŚCIE) w celu powrotu do oglądania telewizji.
- Naciśnij przycisk **BACK** (WSTECZ) w celu przejścia do poprzedniego ekranu menu.





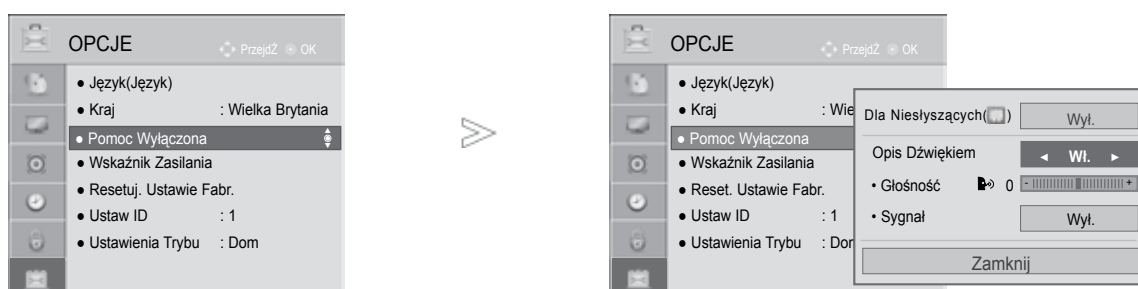

REGULACJA DŹWIĘKU I USTAWIANIE JĘZYKA

OPIS DŹWIĘKIEM (TYLKO W TRYBIE CYFROWYM)





Ta funkcja jest przeznaczona dla niewidomych. Umożliwia ona korzystanie z dodatkowych objaśnień dźwiękowych dotyczących bieżącej akcji programu telewizyjnego.

Po włączeniu funkcji Opisu dźwiękiem, w przypadku programów, dla których dostępny jest opis audio, emitowane są dźwięk podstawowy oraz dodatkowe objaśnienia dźwiękowe.



-   Wybierz menu **OPCJE**.
-   Wybrać **Pomoc Wyłączona**.
-   Select **Opis Dźwiękiem**.



Regulacja głośności opisu audio w przypadku wybrania ustawienia On (Wł.)



-   Wybrać **Głośność** lub **Sygnał**.
-   Wprowadź odpowiednie zmiany.

- Naciśnij przycisk **MENU/EXIT** (MENU/WYJŚCIE) w celu powrotu do oglądania telewizji.
- Naciśnij przycisk **BACK** (WSTECZ) w celu przejścia do poprzedniego ekranu menu.

OBIÓR DŹWIĘKU STEREO/DUAL (TYLKO W TRYBIE ANALOGOWYM)

Gdy zostanie wybrany program, informacje o dźwięku stacji pojawiają się wraz z numerem programu i nazwą stacji.

1   Wybierz menu **Język audio**.

2   Umożliwia wybór wyjścia dźwięku.

Sygnal	Napis Na Ekranie
Mono	MONO
Stereo	STEREO
Dual	DUAL I, DUAL II, DUAL I+II

■ Wybór dźwięku monofonicznego

Jeśli przy odbiorze stereofonicznym sygnał jest słaby, telewizor można przełączyć na odbiór mono. Przy odbiorze monofonicznym poprawia się czystość dźwięku.

■ Wybór języka w wypadku audycji dwujęzycznych

Jeśli program może być odbierany w dwóch językach (wersja dwujęzyczna), można przełączyć telewizor na odbiór DUAL I (ŚCIEŻKA I), DUAL II (ŚCIEŻKA II) LUB DUAL I+II (ŚCIEŻKA I + II).

DUAL I W głośnikach słyszalny jest podstawowy język audycji.

DUAL II W głośnikach słyszalny jest drugi język audycji.

DUAL I+II W poszczególnych głośnikach słyszalne są różne języki.

REGULACJA DŹWIĘKU I USTAWIANIE JĘZYKA

ODBIÓR W TRYBIE NICAM (TYLKO W TRYBIE ANALOGOWYM)

Jeśli odbiornik jest wyposażony w funkcję NICAM, można odbierać wysokiej jakości dźwięk cyfrowy NICAM (Near Instantaneous Companding Dźwięk Multiplex).

Wyjście dźwięku można także wybierać zgodnie z rodzajem odbieranego programu.

-
- 1 Jeżeli odbierany jest dźwięk NICAM mono, można wybrać ustawienie **NICAM MONO** lub **FM MONO**.
 - 2 Jeżeli odbierany jest dźwięk NICAM stereo, można wybrać ustawienie **NICAM STEREO** lub **FM MONO**. Jeżeli sygnał stereofoniczny jest słaby, należy przełączyć na ustawienie FM MONO.
 - 3 Jeżeli odbierany jest dźwięk NICAM dual, można wybrać ustawienie **NICAM DUAL I**, **NICAM DUAL II**, **NICAM DUAL I+II** lub **FM MONO**.
-

GŁOŚNIKI – WYBÓR WYJŚCIA DŹWIĘKU

W trybie AV, Component, RGB i HDMI można wybrać wyjście dźwięku dla lewego i prawego głośnika.

Wybierz wyjście dźwięku.

L+R: Sygnał audio z wejścia audio L jest wysyłany do lewego głośnika, a sygnał audio z wejścia audio R jest wysyłany do prawego głośnika.

L+L: Sygnał audio z wejścia audio L jest wysyłany do lewego i prawego głośnika.

R+R: Sygnał audio z wejścia audio R jest wysyłany do lewego i prawego głośnika.

WYBÓR JĘZYKA/KRAJU W MENU EKRANOWYM

Menu instalacyjne zostanie wyświetlone na ekranie telewizora po włączeniu go po raz pierwszy.



* Jeśli chcesz zmienić Język/Kraj

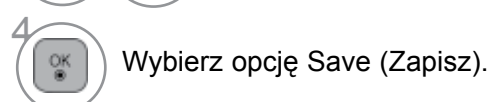
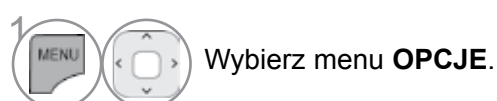
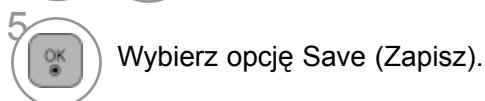
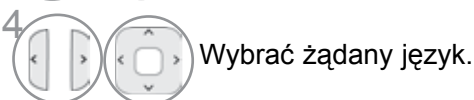
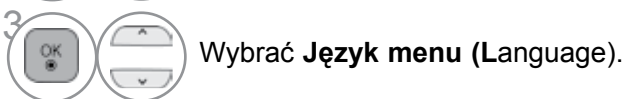
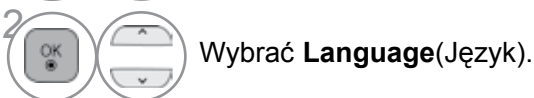
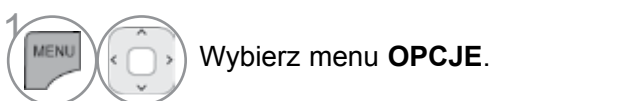

- Naciśnij przycisk **MENU/EXIT** (MENU/WYJŚCIE) w celu powrotu do oglądania telewizji.
- Naciśnij przycisk **BACK** (WSTECZ) w celu przejścia do poprzedniego ekranu menu.

! UWAGA

- ▶ Jeśli nie zakończysz instalacji przy pomocy **MENU INSTALACYJNEGO** naciśnięciem przycisku **BACK** lub jeżeli upłynie czas jego wyświetlania to menu instalacyjne będzie się pojawiać przy każdym włączeniu odbiornika, aż do zakończenia procesu instalacji.
- ▶ Jeśli wybierzesz nieprawidłowy kraj, teletext może się nie wyświetlać poprawnie i mogą wystąpić problemy z jego obsługą.
- ▶ Funkcja CI (Common Interface) jest opcjonalna – zależy od konkretnego obszaru użytkowania i dostępnych usług.
- ▶ Przyciski sterowania trybem DTV mogą nie pracować – ich funkcje zależą od konkretnego obszaru użytkowania i dostępnych usług.
- ▶ W krajach, gdzie standard transmisji cyfrowej nie został jeszcze ustalony, niektóre funkcje związane z obsługą telewizji cyfrowej (DTV) mogą nie pracować, gdyż są zależne od dostępnych usług cyfrowych.
- ▶ Ustawienie kraju „UK” powinno być stosowane tylko w Wielkiej Brytanii.
- ▶ Jeśli wybierzesz kraj oznaczony jako „---” w menu, europejskie programy cyfrowe odbierane z nadajników naziemnych/sieci kablowych będą dostępne, lecz niektóre funkcje telewizji cyfrowej (DTV) mogą działać nieprawidłowo.

REGULACJA DŹWIĘKU I USTAWIANIE JĘZYKA

WYBÓR JĘZYKA (TYLKO W TRYBIE CYFROWYM)

Funkcja Audio (Dźwięk) umożliwia wybór preferowanego języka dźwięku. Jeżeli wybrany język audio nie jest dostępny, odtworzony zostanie język domyślny.

Jeśli napisy są nadawane w dwóch lub więcej językach, należy skorzystać z funkcji Subtitle (Napisy). Jeżeli wybrany język napisów nie jest dostępny, wyświetlany będzie język domyślny.

Jeśli języki wybrane jako podstawowe w menu Język audio (Język dźwięku) i Język napisów (Język napisów) nie są obsługiwane, można wybrać język jako drugorzędny.

W trybie Digital (cyfrowym) użyj funkcji języka teletekstu, gdy nadawane są dwa lub więcej języki teletekstu. Jeśli dane teletekstu nie są nadawane w wybranym języku, zostanie wyświetlona strona z danymi teletekstu w domyślnym języku.

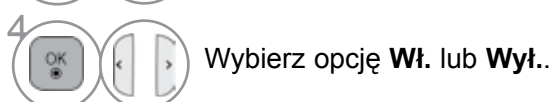
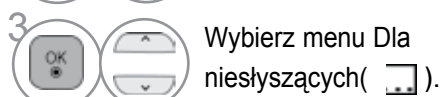
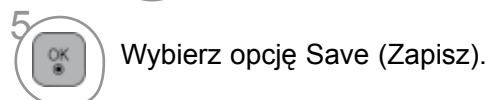
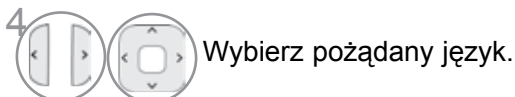
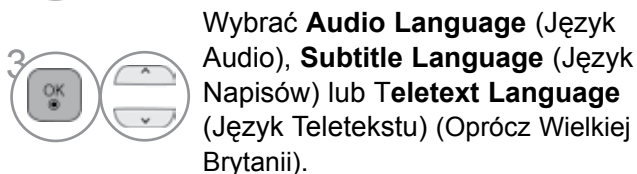
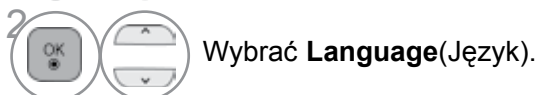
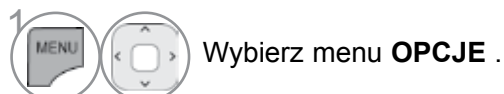

Naciśnij przycisk **BACK** (WSTECZ) w celu przejścia do poprzedniego ekranu menu.

< Wybór języka audio >

- ▶ Gdy dźwięk jest nadawany w dwóch lub w kilku językach, można wybrać język dźwięku.



Wybierz menu **Język audio**.



Wybierz język dźwięku.

< Wybór języka napisów >

- ▶ Jeżeli dostępne są dwa lub więcej języki napisów, można je przełączać przy pomocy znajdującego się na pilocie przycisku **SUBTITLE**.
- ▶ Naciśnij przycisk **^ v**, aby wybrać język napisów.

- Audio/napisy mogą być wyświetlane w prostszej formie 1 do 3 znaków, które są wysyłane przez nadawcę.
- Gdy wybierzesz uzupełniające audio (dla niedosłyszących/niedowidzących), dźwięk może być głośniejszy od podstawowego.

Język Audio - Informacja Menu OSD

Informacja na ekranie	Status
N.A	Niedostępne
MPEG	MPEG Audio
Dolby Digital	Dolby Digital Audio
Audio dla osób "niedowidzących"	Audio dla osób "niedowidzących"
ABC	Audio dla osób "niedosłyszących"
Dolby Digital Plus	Dolby Digital Plus Audio
HE-AAC	Dźwięk HE-AAC

Język Napisów - Informacja Menu OSD

Informacja na ekranie	Status
N.A	Niedostępne
TEXT	Napisy w telegazecie
ABC	Napisy dla "słabo słyszących"

USTAWIENIE CZASU

USTAWIANIE ZEGARA











Zegar jest ustawiany automatycznie, gdy odbiera sygnał cyfrowy w trybie **Auto**.
Możesz ustawić zegar ręcznie w trybie **Ręczne**.

Przed użyciem włącznika/wyłącznika czasowego należy poprawnie ustawić czas.

Czas telewizora ustawiany jest zgodnie z informacją przesunięcia czasu dla danej strefy czasowej oraz GMT (Greenwich Mean Time), które są odbierane z nadawanym sygnałem. Czas jest ustawiany automatycznie przez sygnał cyfrowy.

W Portugalii i Hiszpanii ustawienie w menu **Str. czas.** można zmienić po wybraniu trybu automatycznego.



-   Wybierz menu **CZAS**.
-   Wybierz menu **Zegar**.
-   Wybierz menu **Auto** lub **Ręczne**.
-   Wybierz opcję roku, miesiąca, daty, godziny lub strefy czasowej.
-   Ustaw opcję roku, miesiąca, daty, godziny lub strefy czasowej.

- Naciśnij przycisk **MENU/EXIT** (MENU/WYJŚCIE) w celu powrotu do oglądania telewizji.
- Naciśnij przycisk **BACK** (WSTECZ) w celu przejścia do poprzedniego ekranu menu.

USTAWIENIE AUTOMATYCZNEGO WŁĄCZANIA/ WYŁĄCZANIA WŁĄCZNIKA CZASOWEGO









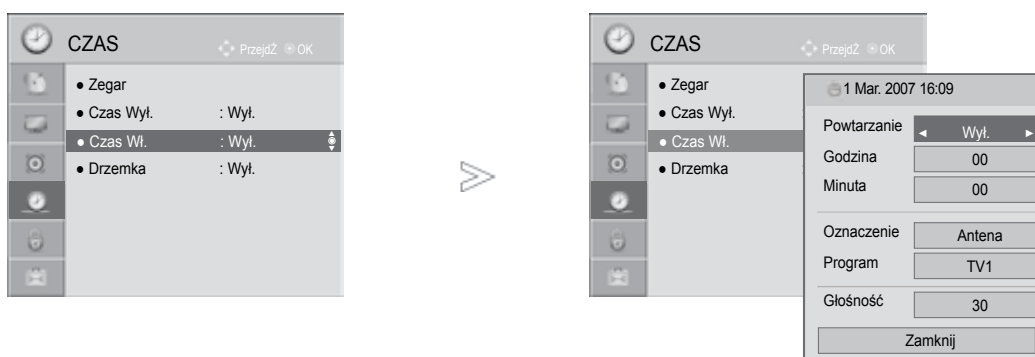



Wyłącznik czasowy o ustawionej porze automatycznie wyłącza odbiornik do trybu czuwania.

Dwie godziny po włączeniu odbiornika funkcją włącznika czasowego zostanie on automatycznie przełączony w tryb czuwania, o ile nie zostanie naciśnięty żaden przycisk.







Po ustawieniu godziny włączenia lub wyłączenia funkcje te działają codziennie o ustawionej godzinie. Funkcja wyłącznika czasowego anuluje funkcję włącznika, jeśli obie zostały ustawione na tą samą godzinę.

Odbiornik musi znajdować się w trybie czuwania, aby funkcja włącznika czasowego mogła zadziałać.



- 1   wybierz menu **CZAS**.
- 2   Wybierz opcję **Czas Wyl.** lub **Czas Wl.**.
- 3   Wybierz menu **Powtarzanie**.
- 4   Wybierz jedną z opcji **Wyl.**, **Jeden raz**, **Codziennie**, **Pn-Pt**, (**Poniedziałek - piątek**), **Pn-So** (**Poniedziałek - sobota**), **So-Nd** (**Sobota - niedziela**) lub **Nd** (**Niedziela**).
- 5   Ustaw godzinę.
- 6   Ustaw minuty.

- Aby anulować funkcję Włącznika/wyłącznika czasowego należy wybrać **Wyl.**
- Jedynie dla funkcji Włącznika czasowego.

- 1  Wybierz **Wejście**.
- 2   Wybrać źródło.
- 3   Ustaw program.
- 4   Wyreguluj poziom głośności w chwili włączenia.



- Naciśnij przycisk **MENU/EXIT** (MENU/WYJŚCIE) w celu powrotu do oglądania telewizji.
- Naciśnij przycisk **BACK** (WSTECZ) w celu przejścia do poprzedniego ekranu menu.



USTAWIENIE CZASU

USTAWIENIE PROGRAMATORA TRYBU UŚPIENIA

Nie trzeba pamiętać o konieczności wyłączenia odbiornika przed snem.

Programator zasypiania automatycznie przełącza odbiornik w tryb czuwania po upływie określonego czasu.

1   Wybierz opcję **Drzemka**.

2   Wybierz opcję **Wył.**, 10, 20, 30, 60, 90, **120,180** lub **240 min.**

- Po wyłączeniu odbiornika ustawiony przez użytkownika czas wyłączenia zostaje anulowany.
- **Drzemka** można także ustawiać w menu **CZAS**.

KONTROLA RODZICIELSKA/OCENY

USTAWIANIE HASŁA I BLOKADY SYSTEMU

Jeśli wprowadzasz hasło po raz pierwszy, naciśnij cyfry 0, 0, 0, 0 na pilocie.

Jeżeli wybrany kraj to Francja, domyślne hasło to nie 0,0,0,0 lecz 1,2,3,4

Jeżeli wybrany kraj to Francja, hasło nie może być ustawione na '0', '0', '0', '0'.

Jeżeli kanał jest zablokowany wprowadź hasło, aby go czasowo odblokować.

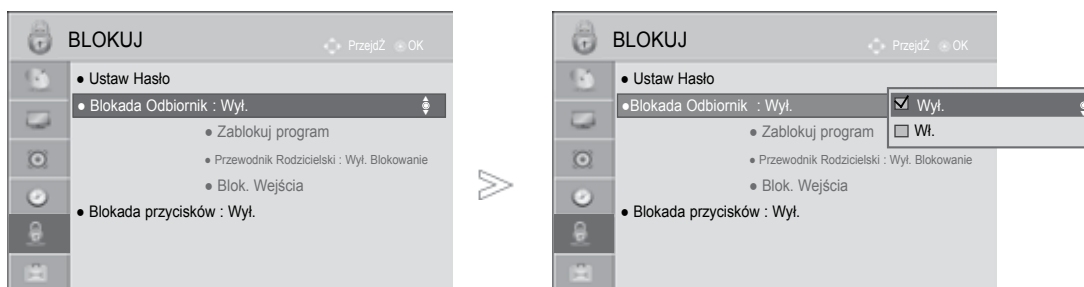

Wybierz menu **BLOKUJ**.



Wybierz opcję **Blokada Odbiornika**.



Wybierz opcję **Wł.**



Ustaw hasło.



Wpisz 4-cyfrowe hasło.

Tego numeru nie wolno zapomnieć!

Ponownie wprowadź nowe hasło w celu jego potwierdzenia.

• Jeśli zapomniałeś hasła, naciśnij cyfry 0, 3, 2, 5 na pilocie.

- Naciśnij przycisk **MENU/EXIT** (MENU/WYJŚCIE) w celu powrotu do oglądania telewizji.
- Naciśnij przycisk **BACK** (WSTECZ) w celu przejścia do poprzedniego ekranu menu.

KONTROLA RODZICIELSKA/OCENY

BLOKOWANIE PROGRAMÓW

Pozwala zablokować dowolne programy, których nie chcesz oglądać lub których nie powinny oglądać dzieci.

Ta funkcja jest dostępna przy **Włączonej Blokadzie Odbiornika**.

Aby obejrzeć zablokowany program, wprowadź hasło.

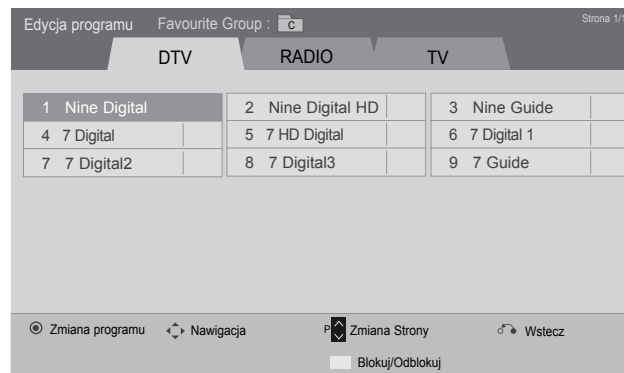
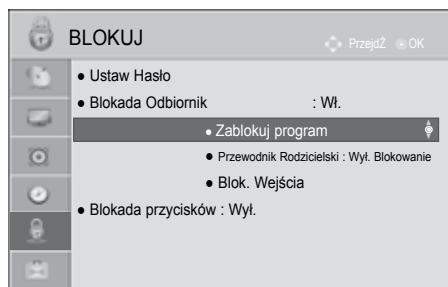

lub



1 Wybierz menu **BLOKUJ**.

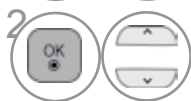

2 Wybierz opcję **Blokada Odbiornika**.

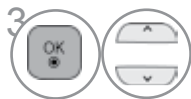

3 Wybierz menu **Zablokuj program**.



4 Wejdź do trybu **Zablokuj program**.



5 Wybierz program, który ma być zablokowany.

- Naciśnij przycisk **MENU/EXIT** (MENU/WYJŚCIE) w celu powrotu do oglądania telewizji.
- Naciśnij przycisk **BACK** (WSTECZ) w celu przejścia do poprzedniego ekranu menu.

KONTROLA RODZICIELSKA (TYLKO W TRYBIE CYFROWYM)

Funkcja ta działa zgodnie z informacjami przekazywanymi przez stację nadawczą. Dlatego jeśli sygnał zawiera złe informacje, funkcja ta nie będzie działać.







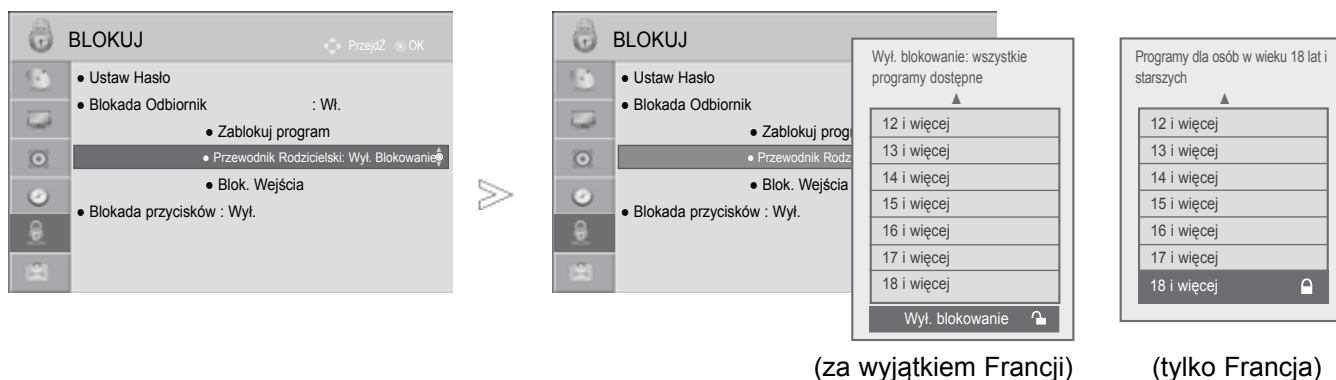

Aby uzyskać dostęp do tego menu, trzeba podać hasło.

Ten odbiornik został zaprogramowany tak, aby pamiętać ostatnio ustawioną opcję, nawet jeśli zostanie wyłączony.

Funkcja zapobiega oglądaniu przez dzieci określonych programów telewizyjnych dla dorosłych zgodnie z ustawionym limitem ocen.

Aby obejrzeć oceniony program, wprowadź hasło.



-   Wybierz menu **BLOKIJ**.
-   Wybierz opcję **Blokada Odbiornika**.
-   Wybierz menu **Przewodnik Rodzicielski**.
-   Dokonaj odpowiednich zmian.

- Naciśnij przycisk **MENU/EXIT** (MENU/WYJŚCIE) w celu powrotu do oglądania telewizji.
- Naciśnij przycisk **BACK** (WSTECZ) w celu przejścia do poprzedniego ekranu menu.

KONTROLA RODZICIELSKA/OCENY

BLOKOWANIE WEJŚCIA ZEWNĘTRZNEGO

Funkcja umożliwia zablokowanie wejścia

Ta funkcja jest dostępna przy **Włączonej Blokadzie Odbiornnika**.

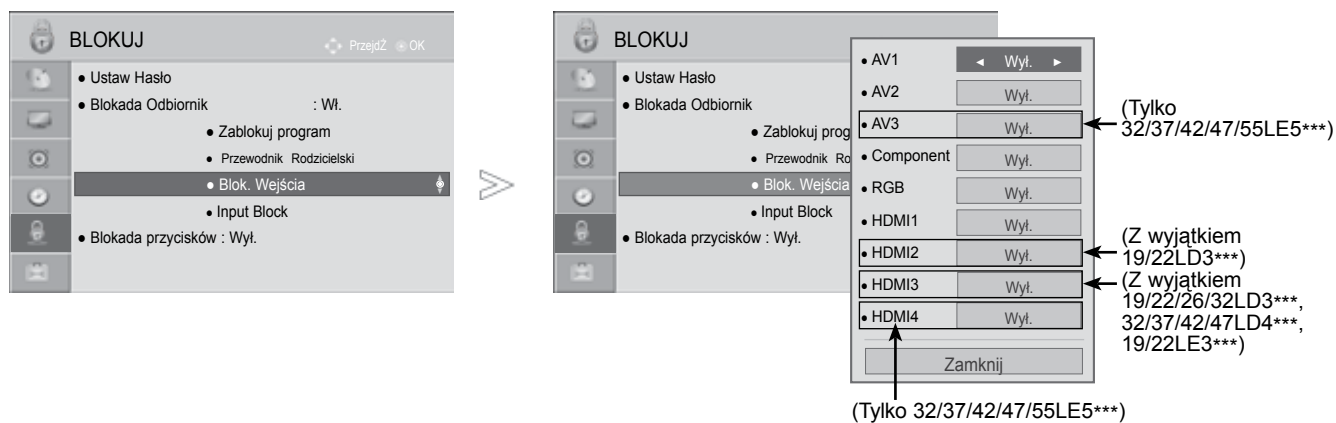





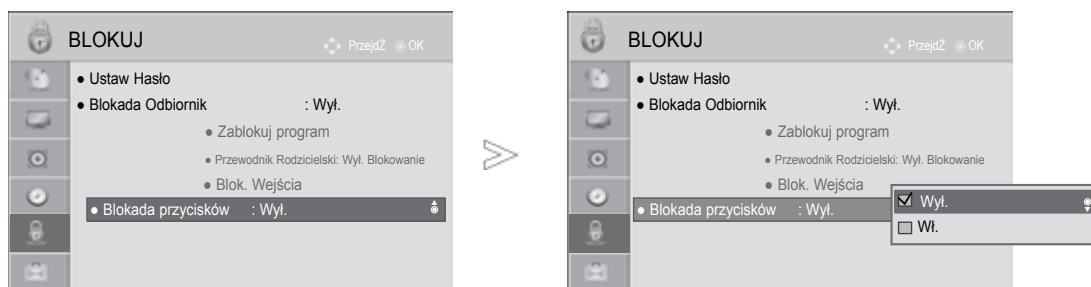

- 1 Wybierz menu **BLOKUJ**.
- 2 Wybierz opcję **Blokada Odbiornnika**.
- 3 Wybierz opcję **Blok. Wejścia**.
- 4 Wybierz źródło.
- 5 Wybierz opcję **Wł** . lub **Wył** ..

- Naciśnij przycisk **MENU/EXIT** (MENU/WYJŚCIE) w celu powrotu do oglądania telewizji.
- Naciśnij przycisk **BACK** (WSTECZ) w celu przejścia do poprzedniego ekranu menu.

BLOKADA PRZYCISKÓW

Telewizor można tak ustawić, aby do jego obsługi konieczny był pilot zdalnego sterowania. Ta funkcja uniemożliwia oglądanie dzieciom programu bez zezwolenia.



1.   Wybierz menu **BLOKIJ**.
2.   Wybierz menu **Blokada przycisków**.
3.   Wybierz opcję **Wł.** lub **Wył.**.

- Jeżeli w trybie **Blokada Przycisków „Wł.”** (Zabezpieczenie przycisków włączone) urządzenie jest wyłączone, naciśnij przycisk **⏻ / I, INPUT, P ^ v** (albo **P ▲ ▼**) na urządzeniu lub przyciski **POWER, INPUT, P ^ v** albo przycisk **NUMERYCZNY** na pilocie zdalnego sterowania, aby je włączyć.
- Gdy zabezpieczenie jest włączone, w czasie oglądania telewizji po naciśnięciu dowolnego przycisku na panelu przednim na ekranie pojawia się napis **⚠ Blokada przycisków włączona**.
- Jeżeli inne menu ekranowe zostanie wyświetlone, **⚠ Blokada przycisków włączona** nie będzie działać.

- Naciśnij przycisk **MENU/EXIT** (MENU/WYJŚCIE) w celu powrotu do oglądania telewizji.
- Naciśnij przycisk **BACK** (WSTECZ) w celu przejścia do poprzedniego ekranu menu.

TELETEKST

Ta funkcja nie jest dostępna we wszystkich krajach.

Teletext jest bezpłatną usługą nadawaną przez większość stacji telewizyjnych, która zawiera najbardziej aktualne informacje dotyczące wiadomości, pogody, programów telewizyjnych, kursów giełdowych i wielu innych dziedzin.

Dekoder teletextu tego odbiornika telewizyjnego może obsługiwać systemy SIMPLE, TOP i FASTEXT. SIMPLE (standardowy teletext) składa się z wielu stron, które są wybierane przez bezpośrednie wprowadzanie odpowiadających im numerów stron. TOP i FASTEXT są bardziej nowoczesnymi metodami pozwalającymi na szybki i łatwy wybór informacji teletextu.

WŁĄCZANIE I WYŁĄCZANIE

Naciśnij przycisk **TEXT**, aby przełączyć się na teletext. Na ekranie pojawi się pierwsza lub ostatnia strona. U góry ekranu wyświetlane są dwa numery stron, nazwa stacji telewizyjnej, data i godzina. Pierwszy numer strony wskazuje dokonany przez użytkownika wybór, zaś drugi — aktualnie wyświetlaną stronę. Naciśnij przycisk **TEXT**, aby wyłączyć teletext. Zostanie przywrócony poprzedni tryb wyświetlania.

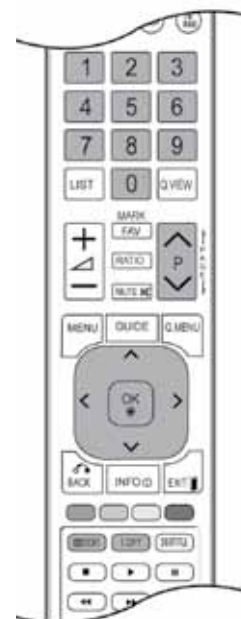

TRYB SIMPLE

■ Wybór strony

- 1 Wprowadź za pomocą przycisków NUMERYCZNYCH żądany numer strony jako trzycyfrową liczbę. Jeśli podczas wybierania zostanie naciśnięta niewłaściwa cyfra, trzycyfrową liczbę trzeba wpisać do końca, a następnie ponownie wprowadzić poprawną liczbę.
- 2 Przycisku P \wedge \vee można używać do wybierania poprzedniej lub następnej strony.

TRYB TOP

Na dole ekranu telewizora wyświetlane są cztery pola — czerwone, zielone, żółte i niebieskie. Żółte pole oznacza następną grupę, a niebieskie — następny blok.

■ Wybór bloku/grupy/strony

- 1 Za pomocą niebieskiego przycisku można przesuwać się z bloku do bloku.
- 2 Żółty przycisk służy do przechodzenia do następnej grupy z automatycznym przejściem do następnego bloku.
- 3 Zielony przycisk służy do przechodzenia do następnej istniejącej strony z automatycznym przejściem do następnej grupy. Zamiennie można używać przycisku P ^
- 4 Przycisk czerwony umożliwia powrót do poprzedniego wyboru. Zamiennie można używać przycisku P v

■ Bezpośredni wybór strony

Tak jak w trybie WIMPLE można wybrać stronę, wpisując ją w trybie TOP jako trzycyfrową liczbę przy użyciu przycisków NUMERYCZNYCH.the NUMBER buttons in TOP mode.

TRYB FASTEXT

Strony teletekstu są zakodowane kolorami na dole ekranu i wybiera się je, naciskając przycisk w odpowiednim kolorze.

■ Wybór strony

- 1 Naciśnij przycisk **T.OPT**, a następnie za pomocą przycisku ^ v wybierz menu . Wyświetl 1stronę indeksu.
- 2 Strony teletekstu są zakodowane kolorami na dole ekranu i można je wybrać, naciskając przycisk w 3 odpowiednim kolorze.
- 3 Tak jak w trybie SIMPLE można wybrać stronę, wpisując ją w trybie FASTEXT jako trzycyfrową liczbę 4 przy użyciu przycisków NUMERYCZNYCH.
- 4 Przycisk P ^ v może służyć do wyboru poprzedniej lub następnej strony.

TELETEKST

SPECJALNE FUNKCJE TELETEKSTU

- Naciśnij przycisk **T.OPT**, a następnie za pomocą przycisku **^ v** wybierz menu **Opcje teletekstu**. W Wielkiej Brytanii (w trybie cyfrowym) przycisk T. OPT nie działa.



■ Indeks

Służy do wybierania każdej strony indeksu.



■ Czas

Oglądając program telewizyjny, wybierz to menu, aby w prawym górnym rogu ekranu wyświetlić aktualny czas.

W trybie teletekstu naciśnij ten przycisk, aby wybrać numer strony podrzędnej. Numer strony podrzędnej jest wyświetlany na dole ekranu. Aby zatrzymać lub zmienić stronę podrzędną, naciśnij przycisk CZERWONY/ZIELONY, < > lub przyciski NUMERYCZNE.



■ Przytrzymaj

Zatrzymuje automatyczną zmianę strony, która odbywa się, jeśli strona teletekstu składa się z co najmniej 2 stron podrzędnych. Liczba stron podrzędnych i wyświetlana strona podrzędna są zwykle pokazane na ekranie poniżej godziny. Po wybraniu tego menu w lewym górnym rogu ekranu wyświetlany jest symbol zatrzymania, a automatyczna zmiana strony jest niemożliwa.



■ Odkryj

Wybierz to menu, aby wyświetlić ukryte informacje, na przykład rozwiązania zagadek lub łamigłówek.



■ Aktualizacja

Wyświetla obraz telewizyjny na ekranie w czasie oczekiwania na nową stronę teletekstu. Symbol pojawi się w górnym lewym rogu ekranu. Gdy zaktualizowana strona będzie dostępna, symbol zostanie zastąpiony numerem strony. Naciśnij ten przycisk ponownie, aby wyświetlić zaktualizowaną stronę teletekstu.

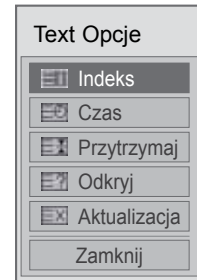

CYFROWY TELETEKST

*Ta funkcja działa tylko w Wielkiej Brytanii/Irlandii.

Odbiornik zapewnia dostęp do cyfrowego teletekstu, który znacznie udoskonalono pod różnymi względami, np. w zakresie tekstu, grafiki itd.

Dostęp do cyfrowego teletekstu zapewniają specjalne usługi cyfrowego teletekstu oraz specjalne usługi związane z nadawaniem cyfrowego teletekstu.

TELETEKST W RAMACH USŁUGI CYFROWEJ

- 1 Naciśnij przycisk numeryczny albo P ^ v , aby wybrać usługę cyfrową nadającą cyfrowy teletekst.
- 2 Postępuj zgodnie z zaleceniami zamieszczonymi w cyfrowym teletekście i przejdź do następnego kroku, naciskając przycisk **TEXT**, **OK**, ^ v < > , **CZERWONY**, **ZIELONY**, **ŻÓŁTY**, **NIEBIESKI** lub przyciski **NUMERYCZNE** itd.
- 3 Aby zmienić usługę z cyfrowym teletekstem, wybierz po prostu inną usługę przyciskiem numerycznym albo P ^ v .



TELETEKST W USŁUDZE CYFROWEJ

- 1 Naciśnij przycisk numeryczny albo P ^ v , aby wybrać określoną usługę nadającą cyfrowy teletekst.
- 2 Naciśnij przycisk **TEXT** lub jeden z kolorowych przycisków, aby włączyć teletekst.
- 3 Postępuj zgodnie z zaleceniami zamieszczonymi w cyfrowym teletekście i przejdź do następnego kroku, naciskając przycisk **OK**, ^ v < > , **CZERWONY**, **ZIELONY**, **ŻÓŁTY**, **NIEBIESKI** lub przyciski **NUMERYCZNE** itd.
- 4 Naciśnij przycisk **TEXT** lub jeden z kolorowych przycisków, aby wyłączyć cyfrowy teletekst i powrócić do oglądania telewizji.

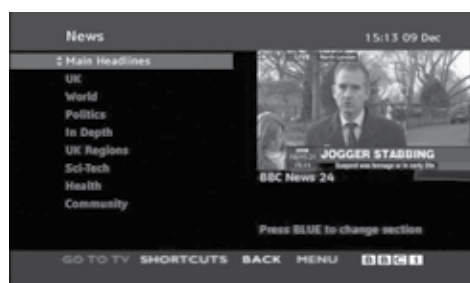

Niektóre usługi zapewniają dostęp do usług tekstowych poprzez naciśnięcie **CZERWONEGO** przycisku.

ROZWIĄZYWANIE PROBLEMÓW

Urządzenie nie działa normalnie.	
Nie działa pilot zdalnego sterowania	<ul style="list-style-type: none"> ■ Należy sprawdzić, czy pomiędzy telewizorem a pilotem nie znajduje się obiekt będący przeszkodą. Pilot musi być skierowany bezpośrednio w telewizor. ■ Czy baterie są prawidłowo włożone do pilota (+ do +, - do -)? ■ Włożyć nowe baterie.
Nagle wyłączyło się zasilanie	<ul style="list-style-type: none"> ■ Czy włączono programator zasypania? ■ Sprawdzić ustawienia włączania/wyłączania. Czy nie nastąpiła przerwa w zasilaniu? ■ Jeśli włączony odbiornik nie wykryje żadnego sygnału wejściowego przez 15 minut, wyłączy się automatycznie.

Nie działa funkcja wideo.	
Brak obrazu i dźwięku	<ul style="list-style-type: none"> ■ Sprawdzić, czy produkt jest włączony. ■ Sprawdzić inny kanał. Problem może wynikać z braku sygnału. ■ Czy przewód zasilający jest podłączony do gniazdka Ściennego? ■ Należy sprawdzić kierunek/umieszczenie anteny telewizyjnej. ■ Należy sprawdzić poprawność działania ściennego gniazda zasilania przez podłączenie do niego innego urządzenia.
Po włączeniu urządzenia obraz pojawia się wolno	<ul style="list-style-type: none"> ■ To normalne — podczas rozruchu obraz jest wyłączony. Jeśli obraz nie pojawi się po 5 minutach, należy skontaktować się z najbliższym serwisem.
Brak koloru albo kolor lub obraz są niskiej jakości	<ul style="list-style-type: none"> ■ Dostosować opcję Colour (Kolor) w menu. ■ Zachować odpowiednią odległość między produktem a magnetowidem. ■ Sprawdzić inny kanał. Problem może wynikać z braku sygnału. ■ Czy przewody wideo są właściwie zainstalowane? ■ Włączyć jakąkolwiek funkcję, aby przywrócić jasność obrazu.
Poziome/pionowe pasy lub drgający obraz	<ul style="list-style-type: none"> ■ Sprawdzić, czy nie występują lokalne interferencje, takie jak zakłócenia powodowane przez elektryczne urządzenia lub narzędzia.
Zły odbiór niektórych kanałów	<ul style="list-style-type: none"> ■ Możliwe problemy z sygnałem telewizyjnym danej stacji. Należy sprawdzić inną stację. ■ Słaby sygnał nadawczy – należy zmienić ustawienie anteny, aby odbierać lepiej słabszą stację. ■ Sprawdzić, czy nie występują interferencje.
Linie lub smugi na obrazie	<ul style="list-style-type: none"> ■ Sprawdzić stan i kierunek ustawienia anteny.
Brak obrazu po podłączeniu przewodu do złącza HDMI.	<ul style="list-style-type: none"> ■ Sprawdź, czy używany jest kabel HDMI w wersji 1.3 lub wyższej. Jeśli Twój przewód HDMI nie obsługuje standardu HDMI w wersji 1.3, mogą pojawić się zakłócenia obrazu lub całkowity jego brak na ekranie. W takim wypadku należy wymienić przewód na zgodny ze standardem HDMI 1.3 (lub wyższym).

Nie działa funkcja audio

Obraz jest poprawny, ale brak dźwięku	<ul style="list-style-type: none">■ Nacisnąć przycisk  + -.■ Czy dźwięk jest wyciszony? Naciśnij przycisk MUTE (Wycisz).■ Sprawdzić inny kanał. Problem może wynikać z braku sygnału.■ Czy przewody audio są właściwie zainstalowane?
Nie działa jeden z głośników	<ul style="list-style-type: none">■ Dostosować Balans w menu opcji.
Z wnętrza produktu dochodzą nietypowe dźwięki	<ul style="list-style-type: none">■ Zmiana wilgotności otoczenia lub temperatury może spowodować pojawienie się nietypowych dźwięków po włączeniu lub wyłączeniu produktu. Nie oznaczają one jego uszkodzenia.
Brak dźwięku po podłączeniu przewodu do złącza HDMI lub portu USB.	<ul style="list-style-type: none">■ Spróbuj podłączyć kabel HDMI w wersji 1.3 (lub wyższej).■ Spróbuj podłączyć kabel USB w wersji 2.0 (lub wyższej). <p>* W niektórych modelach ta funkcja jest niedostępna.</p>

Występuje problem w trybie PC. (dotyczy tylko trybu PC)

Sygnal jest poza zakresem (błędny format)	<ul style="list-style-type: none">■ Należy zmienić rozdzielczość, częstotliwość poziomą lub pionową.■ Należy sprawdzić czy źródło sygnału wejściowego pracuje poprawnie.
Pionowe pasy lub smugi w tle, szum poziomy, nieprawidłowa pozycja	<ul style="list-style-type: none">■ Należy skorzystać z funkcji automatycznej konfiguracji lub zmienić ustawienia zegara, fazy lub pozycji poziomej/pionowej.
Kolory ekranowe są niestabilne lub występuje tylko jeden kolor	<ul style="list-style-type: none">■ Należy sprawdzić przewód sygnałowy.■ Należy ponownie zainstalować kartę graficzną w komputerze.

Wystąpił problem z ustawieniami OBRAZU.

Gdy ustawienia obrazu zostaną zmienione, po określonym czasie telewizor automatycznie wraca do ustawień początkowych.	<ul style="list-style-type: none">■ Oznacza to, że telewizor znajduje się aktualnie w trybie W Sklepie. Aby przełączyć się do trybu Dom, należy wykonać następujące czynności: W menu odbiornika wybierz polecenia OPCJE -> Ustawienia Trybu -> Dom. Po wykonaniu tych czynności przełączanie do trybu Dom jest zakończone.
---	---

DODATEK

KONSERWACJA

Można zapobiec szybkiemu uszkodzeniu się sprzętu. Dokładne i regularne czyszczenie może wydłużyć czas eksploatacji nowego telewizora. Przed przystąpieniem do czyszczenia należy wyłączyć odbiornik i odłączyć przewód zasilający od gniazda sieci elektrycznej.

Czyszczenie ekranu

- 1 Oto znakomity sposób na usunięcie kurzu z ekranu na dłuższy czas. Należy zmoczyć miękką szmatkę w roztworze letniej wody z niewielkim dodatkiem zmiękczacza do tkanin lub płynu do zmywania naczyń. Należy wyjąć szmatkę prawie do sucha, a następnie przetrzeć nią ekran.
- 2 Należy zetrzeć z ekranu resztki wody, a następnie poczekać, aż całkowicie wyschnie, zanim włączy się ponownie telewizor.

Czyszczenie obudowy

- Aby usunąć kurz lub brud z obudowy, należy przetrzeć ją miękką, suchą, niestrzępiącą się szmatką.
- Nie wolno używać wilgotnej szmatki.

Dłuższa nieobecność

⚠ PRZESTROGA

- ▶ Jeśli przewiduje się, że telewizor będzie nieużywany przez dłuższy czas (np. w związku z wyjazdem na urlop), należy odłączyć jego przewód zasilający, aby zapobiec możliwemu uszkodzeniu w wyniku uderzenia pioruna lub przebiecia w sieci elektrycznej.

SPECYFIKACJA PRODUKTU

MODELE		19LD3***	22LD3***
		19LD350-ZA / 19LD350N-ZA	22LD350-ZA / 22LD350N-ZA
Wymiary (Szerokość X Wysokość X Głębokość)	z podstawką	457,0 mm x 336,0 mm x 164,9 mm	526,0 mm x 377,0 mm x 164,9 mm
	bez podstawki	457,0 mm x 290,0 mm x 65,0 mm	526,0 mm x 331,0 mm x 65,0 mm
Ciężar	z podstawką	3,4 kg	4,3 kg
	bez podstawki	3,1 kg	4,0 kg
Zasilanie		AC 100-240 V~ 50 / 60 Hz	AC 100-240 V~ 50 / 60 Hz
Zużycie Energii		30 W	50 W
MODELE		26LD3***	32LD3***
		26LD350-ZA / 26LD350N-ZA	32LD350-ZA / 32LD350N-ZA
Wymiary (Szerokość X Wysokość X Głębokość)	z podstawką	663,0 mm x 484,0 mm x 206,8 mm	800,0 mm x 565,0 mm x 206,8 mm
	bez podstawki	663,0 mm x 423,0 mm x 79,9 mm	800,0 mm x 509,0 mm x 73,8 mm
Ciężar	z podstawką	7,3 kg	9,2 kg
	bez podstawki	6,2 kg	8,2 kg
Zasilanie		AC 100-240 V~ 50 / 60 Hz	AC 100-240 V~ 50 / 60 Hz
Zużycie Energii		100 W	120 W
Wymiary modułu CI (Szerokość X Wysokość X Głębokość)		100,0 mm x 55,0 mm x 5,0 mm	
Warunki otoczenia	Temperatura Podczas Pracy Wilgotność Podczas Pracy	0 °C do 40 °C Poniżej 80 %	
	Temperatura Podczas Przechowywania Wilgotność Podczas Przechowywania	-20 °C do 60 °C Poniżej 85 %	

- Podane powyżej parametry mogą zostać zmienione bez powiadomienia w celu poprawy jakości.

DODATEK

MODELE		32LD4***	
		32LD420-ZA / 32LD420N-ZA	32LD450-ZA / 32LD450N-ZA
Wymiary (Szerokość X Wysokość X Głębokość)	z podstawką	805,0 mm x 583,0 mm x 224,0 mm	799,0 mm x 555,0 mm x 207,0 mm
	bez podstawki	805,0 mm x 531,0 mm x 79,9 mm	799,0 mm x 506,0 mm x 73,5 mm
Ciężar	z podstawką	12,1 kg	9,1 kg
	bez podstawki	11,0 kg	8,1 kg
Zasilanie		AC 100-240 V~ 50 / 60 Hz	AC 100-240 V~ 50 / 60 Hz
Zużycie Energii		140 W	120 W
MODELE		37LD4***	
		37LD420-ZA / 37LD420N-ZA	37LD450-ZA / 37LD450N-ZA
Wymiary (Szerokość X Wysokość X Głębokość)	z podstawką	922,0 mm x 659,0 mm x 297,0 mm	916,0 mm x 625,0 mm x 261,0 mm
	bez podstawki	922,0 mm x 595,0 mm x 88,0 mm	916,0 mm x 575,0 mm x 77,4 mm
Ciężar	z podstawką	14,9 kg	12,5 kg
	bez podstawki	13,1 kg	10,8 kg
Zasilanie		AC 100-240 V~ 50 / 60 Hz	AC 100-240 V~ 50 / 60 Hz
Zużycie Energii		160 W	160 W
Wymiary modułu CI (Szerokość X Wysokość X Głębokość)		100,0 mm x 55,0 mm x 5,0 mm	
Warunki otoczenia	Temperatura Podczas Pracy Wilgotność Podczas Pracy	0 °C do 40 °C Poniżej 80 %	
	Temperatura Podczas Przechowywania Wilgotność Podczas Przechowywania	-20 °C do 60 °C Poniżej 85 %	

- Podane powyżej parametry mogą zostać zmienione bez powiadomienia w celu poprawy jakości.

MODELE		42LD4***	
		42LD420-ZA / 42LD420N-ZA	42LD450-ZA / 42LD450N-ZA
Wymiary (Szerokość X Wysokość X Głębokość)	z podstawką	1028,0 mm x 715,4 mm x 297,0 mm	1023,0 mm x 685,0 mm x 261,0 mm
	bez podstawki	1028,0 mm x 658,6 mm x 88,7 mm	1023,0 mm x 635,0 mm x 76,6 mm
Ciężar	z podstawką	18,0 kg	15,1 kg
	bez podstawki	16,2 kg	13,5 kg
Zasilanie		AC 100-240 V~ 50 / 60 Hz	AC 100-240 V~ 50 / 60 Hz
Zużycie Energii		190 W	190 W
MODELE		47LD4***	
		47LD420-ZA / 47LD420N-ZA	47LD450-ZA / 47LD450N-ZA
Wymiary (Szerokość X Wysokość X Głębokość)	z podstawką	1140,6 mm x 784,8 mm x 337,4 mm	1136,0 mm x 757,0 mm x 270,0 mm
	bez podstawki	1140, mm x 722,9 mm x 99,0 mm	1136,0 mm x 698,0 mm x 76,5 mm
Ciężar	z podstawką	22,5 kg	19,5 kg
	bez podstawki	19,9 kg	17,5 kg
Zasilanie		AC 100-240 V~ 50 / 60 Hz	AC 100-240 V~ 50 / 60 Hz
Zużycie Energii		260 W	260 W
Wymiary modułu CI (Szerokość X Wysokość X Głębokość)		100,0 mm x 55,0 mm x 5,0 mm	
Warunki otoczenia	Temperatura Podczas Pracy Wilgotność Podczas Pracy	0 °C do 40 °C Poniżej 80 %	
	Temperatura Podczas Przechowywania Wilgotność Podczas Przechowywania	-20 °C do 60 °C Poniżej 85 %	

- Podane powyżej parametry mogą zostać zmienione bez powiadomienia w celu poprawy jakości.

DODATEK

MODELE		32LD5***	
		32LD550-ZC / 32LD550N-ZC	32LD551-ZA / 32LD551N-ZA
Wymiary (Szerokość X Wysokość X Głębokość)	z podstawką	800,0 mm x 563,0 mm x 207,0 mm	800,0 mm x 563,0 mm x 207,0 mm
	bez podstawki	800,0 mm x 503,0 mm x 74,7 mm	800,0 mm x 503,0 mm x 74,7 mm
Ciężar	z podstawką	9,7 kg	9,7 kg
	bez podstawki	8,7 kg	8,7 kg
Zasilanie		AC 100-240 V~ 50 / 60 Hz	AC 100-240 V~ 50 / 60 Hz
Zużycie Energii		150 W	150 W
MODELE		42LD5***	
		42LD550-ZC / 42LD550N-ZC	42LD551-ZA / 42LD551N-ZA
Wymiary (Szerokość X Wysokość X Głębokość)	z podstawką	1024,0 mm x 695,0 mm x 261,0 mm	1024,0 mm x 695,0 mm x 261,0 mm
	bez podstawki	1024,0 mm x 632,0 mm x 78,7 mm	1024,0 mm x 632,0 mm x 78,7 mm
Ciężar	z podstawką	15,4 kg	15,4 kg
	bez podstawki	13,8 kg	13,8 kg
Zasilanie		AC 100-240 V~ 50 / 60 Hz	AC 100-240 V~ 50 / 60 Hz
Zużycie Energii		210 W	210 W
Wymiary modułu CI (Szerokość X Wysokość X Głębokość)		100,0 mm x 55,0 mm x 5,0 mm	
Warunki otoczenia	Temperatura Podczas Pracy Wilgotność Podczas Pracy	0 °C do 40 °C Poniżej 80 %	
	Temperatura Podczas Przechowywania Wilgotność Podczas Przechowywania	-20 °C do 60 °C Poniżej 85 %	

- Podane powyżej parametry mogą zostać zmienione bez powiadomienia w celu poprawy jakości.

MODELE		46LD5***	
		46LD550-ZC / 46LD550N-ZC	46LD551-ZA / 46LD551N-ZA
Wymiary (Szerokość X Wysokość X Głębokość)	z podstawką	1115,0 mm x 752,0 mm x 270,0 mm	1115,0 mm x 752,0 mm x 270,0 mm
	bez podstawki	1115,0 mm x 680,0 mm x 77,0 mm	1115,0 mm x 680,0 mm x 77,0 mm
Ciężar	z podstawką	18,6 kg	18,6 kg
	bez podstawki	16,6 kg	16,6 kg
Zasilanie		AC 100-240 V~ 50 / 60 Hz	AC 100-240 V~ 50 / 60 Hz
Zużycie Energii		240 W	240 W
MODELE		52LD5***	
		52LD550-ZC / 52LD550N-ZC	52LD551-ZA / 52LD551N-ZA
Wymiary (Szerokość X Wysokość X Głębokość)	z podstawką	1266,0 mm x 851,0 mm x 330,0 mm	1266,0 mm x 851,0 mm x 330,0 mm
	bez podstawki	1266,0 mm x 745,0 mm x 96,4 mm	1266,0 mm x 745,0 mm x 96,4 mm
Ciężar	z podstawką	26,9 kg	26,9 kg
	bez podstawki	23,6 kg	23,6 kg
Zasilanie		AC 100-240 V~ 50 / 60 Hz	AC 100-240 V~ 50 / 60 Hz
Zużycie Energii		300 W	300 W
Wymiary modułu CI (Szerokość X Wysokość X Głębokość)		100,0 mm x 55,0 mm x 5,0 mm	
Warunki otoczenia	Temperatura Podczas Pracy Wilgotność Podczas Pracy	0 °C do 40 °C Poniżej 80 %	
	Temperatura Podczas Przechowywania Wilgotność Podczas Przechowywania	-20 °C do 60 °C Poniżej 85 %	

- Podane powyżej parametry mogą zostać zmienione bez powiadomienia w celu poprawy jakości.

DODATEK

MODELE		60LD5***	
		60LD550-ZC / 60LD550N-ZC	60LD551-ZA / 60LD551N-ZA
Wymiary (Szerokość X Wysokość X Głębokość)	z podstawką	1441,0 mm x 963,0 mm x 345,0 mm	1441,0 mm x 963,0 mm x 345,0 mm
	bez podstawki	1441,0 mm x 877,0 mm x 109,0 mm	1441,0 mm x 877,0 mm x 109,0 mm
Ciężar	z podstawką	40,0 kg	40,0 kg
	bez podstawki	35,7 kg	35,7 kg
Zasilanie		AC 100-240 V~ 50 / 60 Hz	AC 100-240 V~ 50 / 60 Hz
Zużycie Energii		380 W	380 W
Wymiary modułu CI (Szerokość X Wysokość X Głębokość)		100,0 mm x 55,0 mm x 5,0 mm	
Warunki otoczenia	Temperatura Podczas Pracy Wilgotność Podczas Pracy	0 °C do 40 °C Poniżej 80 %	
	Temperatura Podczas Przechowywania Wilgotność Podczas Przechowywania	-20 °C do 60 °C Poniżej 85 %	

- Podane powyżej parametry mogą zostać zmienione bez powiadomienia w celu poprawy jakości.

MODELE		32LE4***	42LE4***
		32LE4500-ZA / 32LE450N-ZA	42LE4500-ZA / 42LE450N-ZA
Wymiary (Szerokość X Wysokość X Głębokość)	z podstawką	764,8 mm x 550,0 mm x 230,0 mm	887,6 mm x 619,2 mm x 230,0 mm
	bez podstawki	764,8 mm x 490,4 mm x 49,8 mm	887,6 mm x 559,8 mm x 49,8 mm
Ciężar	z podstawką	14,0 kg	17,6 kg
	bez podstawki	11,2 kg	14,8 kg
Zasilanie		AC 100-240 V~ 50 / 60 Hz	AC 100-240 V~ 50 / 60 Hz
Zużycie Energii		150 W	180 W
MODELE		47LE4***	55LE4***
		47LE4500-ZA / 47LE4500N-ZA	55LE4500-ZA / 55LE450N-ZA
Wymiary (Szerokość X Wysokość X Głębokość)	z podstawką	764,8 mm x 550,0 mm x 230,0 mm	887,6 mm x 619,2 mm x 230,0 mm
	bez podstawki	764,8 mm x 490,4 mm x 49,8 mm	887,6 mm x 559,8 mm x 49,8 mm
Ciężar	z podstawką	14,0 kg	17,6 kg
	bez podstawki	11,2 kg	14,8 kg
Zasilanie		AC 100-240 V~ 50 / 60 Hz	AC 100-240 V~ 50 / 60 Hz
Zużycie Energii		150 W	180 W
Wymiary modułu CI (Szerokość X Wysokość X Głębokość)		100,0 mm x 55,0 mm x 5,0 mm	
Warunki otoczenia	Temperatura Podczas Pracy Wilgotność Podczas Pracy	0 °C do 40 °C Poniżej 80 %	
	Temperatura Podczas Przechowywania Wilgotność Podczas Przechowywania	-20 °C do 60 °C Poniżej 85 %	
Obsługiwane pliki wideo		str. 54 do 55	

- Podane powyżej parametry mogą zostać zmienione bez powiadomienia w celu poprawy jakości.

DODATEK

MODELE		19LE3***	
		19LE3300-ZA / 19LE330N-ZA	19LE3310-ZB / 19LE331N-ZB
Wymiary (Szerokość X Wysokość X Głębokość)	z podstawką	471,2 mm x 365,9 mm x 155,4 mm	471,2 mm x 365,9 mm x 155,4 mm
	bez podstawki	471,2 mm x 315,5 mm x 34,4 mm	471,2 mm x 315,5 mm x 34,4 mm
Ciężar	z podstawką	3,4 kg	3,4 kg
	bez podstawki	3,2 kg	3,2 kg
Zasilanie		DC 24 V	DC 24 V
Zużycie Energii			
MODELE		22LE3***	
		22LE3300-ZA / 22LE330N-ZA	22LE3310-ZB / 22LE331N-ZB
Wymiary (Szerokość X Wysokość X Głębokość)	z podstawką	542,9 mm x 407,1 mm x 155,4 mm	542,9 mm x 407,1 mm x 155,4 mm
	bez podstawki	542,9 mm x 357,6 mm x 34,4 mm	542,9 mm x 357,6 mm x 34,4 mm
Ciężar	z podstawką	4,2 kg	4,2 kg
	bez podstawki	3,9 kg	3,9 kg
Zasilanie		DC 24 V	DC 24 V
Zużycie Energii			
Wymiary modułu CI (Szerokość X Wysokość X Głębokość)		100,0 mm x 55,0 mm x 5,0 mm	
Warunki otoczenia	Temperatura Podczas Pracy Wilgotność Podczas Pracy	0 °C do 40 °C Poniżej 80 %	
	Temperatura Podczas Przechowywania Wilgotność Podczas Przechowywania	-20 °C do 60 °C Poniżej 85 %	
Obsługiwane pliki wideo		str. 54 do 55	

- Podane powyżej parametry mogą zostać zmienione bez powiadomienia w celu poprawy jakości.

MODELE		26LE3***	
		26LE3300-ZA / 26LE330N-ZA	26LE3310-ZB / 26LE331N-ZB
Wymiary (Szerokość X Wysokość X Głębokość)	z podstawką	652,0 mm x 480,8 mm x 191,4 mm	652,0 mm x 480,8 mm x 191,4 mm
	bez podstawki	652,0 mm x 420,3 mm x 34,4 mm	652,0 mm x 420,3 mm x 34,4 mm
Ciężar	z podstawką	6,1 kg	6,1 kg
	bez podstawki	5,1 kg	5,1 kg
Zasilanie		DC 24 V	DC 24 V
Zużycie Energii			
MODELE		32LE5***	
		32LE5300-ZA / 32LE530N-ZA	32LE5310-ZB / 32LE531N-ZB
Wymiary (Szerokość X Wysokość X Głębokość)	z podstawką	784,6 mm x 558,1 mm x 221,0 mm	784,6 mm x 558,1 mm x 221,0 mm
	bez podstawki	784,6 mm x 499,5 mm x 39,9 mm	784,6 mm x 499,5 mm x 39,9 mm
Ciężar	z podstawką	12,65 kg	12,65 kg
	bez podstawki	10,5 kg	10,5 kg
Zasilanie		AC 100-240 V~ 50 / 60 Hz	AC 100-240 V~ 50 / 60 Hz
Zużycie Energii		130 W	130 W
Wymiary modułu CI (Szerokość X Wysokość X Głębokość)		100,0 mm x 55,0 mm x 5,0 mm	
Warunki otoczenia	Temperatura Podczas Pracy Wilgotność Podczas Pracy	0 °C do 40 °C Poniżej 80 %	
	Temperatura Podczas Przechowywania Wilgotność Podczas Przechowywania	-20 °C do 60 °C Poniżej 85 %	
Obsługiwane pliki wideo		str. 54 do 55	

■ Podane powyżej parametry mogą zostać zmienione bez powiadomienia w celu poprawy jakości.

DODATEK

MODELE		37LE5***	
		37LE5300-ZA / 37LE530N-ZA	37LE5310-ZB / 37LE531N-ZB
Wymiary (Szerokość X Wysokość X Głębokość)	z podstawką	905,0 mm x 630,0 mm x 270,0 mm	905,0 mm x 630,0 mm x 270,0 mm
	bez podstawki	905,0 mm x 630,0 mm x 39,9 mm	905,0 mm x 630,0 mm x 39,9 mm
Ciężar	z podstawką	15,3 kg	15,3 kg
	bez podstawki	11,8 kg	11,8 kg
Zasilanie		AC 100-240 V~ 50 / 60 Hz	AC 100-240 V~ 50 / 60 Hz
Zużycie Energii		140 W	140 W
MODELE		42LE5***	
		42LE5300-ZA / 42LE530N-ZA	42LE5310-ZB / 42LE531N-ZB
Wymiary (Szerokość X Wysokość X Głębokość)	z podstawką	1016,0 mm x 692,0 mm x 270,0 mm	1016,0 mm x 692,0 mm x 270,0 mm
	bez podstawki	1016,0 mm x 630,0 mm x 29,3 mm	1016,0 mm x 630,0 mm x 29,3 mm
Ciężar	z podstawką	19,2 kg	19,2 kg
	bez podstawki	16,7 kg	16,7 kg
Zasilanie		AC 100-240 V~ 50 / 60 Hz	AC 100-240 V~ 50 / 60 Hz
Zużycie Energii		150 W	150 W
Wymiary modułu CI (Szerokość X Wysokość X Głębokość)		100,0 mm x 55,0 mm x 5,0 mm	
Warunki otoczenia	Temperatura Podczas Pracy Wilgotność Podczas Pracy	0 °C do 40 °C Poniżej 80 %	
	Temperatura Podczas Przechowywania Wilgotność Podczas Przechowywania	-20 °C do 60 °C Poniżej 85 %	
Obsługiwane pliki wideo		str. 54 do 55	

- Podane powyżej parametry mogą zostać zmienione bez powiadomienia w celu poprawy jakości.

MODELE		47LE5***	
		47LE5300-ZA / 47LE530N-ZA	47LE5310-ZB / 47LE531N-ZB
Wymiary (Szerokość X Wysokość X Głębokość)	z podstawką	1126,6 mm x 757,9 mm x 284,4 mm	1126,6 mm x 757,9 mm x 284,4 mm
	bez podstawki	1126,6 mm x 692,0 mm x 29,3 mm	1126,6 mm x 692,0 mm x 29,3 mm
Ciężar	z podstawką	22,9 kg	22,9 kg
	bez podstawki	19,6 kg	19,6 kg
Zasilanie		AC 100-240 V~ 50 / 60 Hz	AC 100-240 V~ 50 / 60 Hz
Zużycie Energii		170 W	170 W
MODELE		55LE5***	
		55LE5300-ZA / 55LE530N-ZA	55LE5310-ZB / 55LE531N-ZB
Wymiary (Szerokość X Wysokość X Głębokość)	z podstawką	1306,0 mm x 867,0 mm x 345,0 mm	1306,0 mm x 867,0 mm x 345,0 mm
	bez podstawki	1306,0 mm x 797,0 mm x 30,7 mm	1306,0 mm x 797,0 mm x 30,7 mm
Ciężar	z podstawką	35,0 kg	35,0 kg
	bez podstawki	29,8 kg	29,8 kg
Zasilanie		AC 100-240 V~ 50 / 60 Hz	AC 100-240 V~ 50 / 60 Hz
Zużycie Energii		200 W	200 W
Wymiary modułu CI (Szerokość X Wysokość X Głębokość)		100,0 mm x 55,0 mm x 5,0 mm	
Warunki otoczenia	Temperatura Podczas Pracy Wilgotność Podczas Pracy	0 °C do 40 °C Poniżej 80 %	
	Temperatura Podczas Przechowywania Wilgotność Podczas Przechowywania	-20 °C do 60 °C Poniżej 85 %	
Obsługiwane pliki wideo		str. 54 do 55	

- Podane powyżej parametry mogą zostać zmienione bez powiadomienia w celu poprawy jakości.

	Telewizja Cyfrowa	Telewizja Analogowa
System Telewizyjny	DVB-T DVB-C	PAL/SECAM B/G/D/K, PAL I/II, SECAM L/L'
Zakres Odbieranych Kanałów	VHF, UHF	VHF: E2 do E12, UHF: E21 do E69, CATV: S1 do S20, HYPER: S21 do S47
Impedancja Anteny Zewnętrznej	75 Ω	75 Ω

- Podane powyżej parametry mogą zostać zmienione bez powiadomienia w celu poprawy jakości.

KODY IR PILOTA ZDALNEGO STEROWANIA

*Ta funkcja nie jest dostępna we wszystkich modelach.

Kod (Hex)	Funkcja	Uwaga
95	OSZCZĘDZANIE ENERGII	PRZYCISK PILOTA ZDALNEGO STEROWANIA
08	POWER	PRZYCISK PILOTA ZDALNEGO STEROWANIA (ZASILANIE WŁ/WYŁ)
0B	INPUT(Wejście)	PRZYCISK PILOTA ZDALNEGO STEROWANIA
79	WSPÓŁCZYNNIK	PRZYCISK PILOTA ZDALNEGO STEROWANIA
F0	TV/RAD	PRZYCISK PILOTA ZDALNEGO STEROWANIA
45	Q.MENU	PRZYCISK PILOTA ZDALNEGO STEROWANIA
43	MENU	PRZYCISK PILOTA ZDALNEGO STEROWANIA
AB	GUIDE(PRZEWODNIK)	PRZYCISK PILOTA ZDALNEGO STEROWANIA
40	Up (^)	PRZYCISK PILOTA ZDALNEGO STEROWANIA
41	Down (v)	PRZYCISK PILOTA ZDALNEGO STEROWANIA
07	Left (<)	PRZYCISK PILOTA ZDALNEGO STEROWANIA
06	Right (>)	PRZYCISK PILOTA ZDALNEGO STEROWANIA
44	OK(⊙)	PRZYCISK PILOTA ZDALNEGO STEROWANIA
28	BACK (WSTECZ)	PRZYCISK PILOTA ZDALNEGO STEROWANIA
5B	EXIT (WYJŚCIE)	PRZYCISK PILOTA ZDALNEGO STEROWANIA
AA	INFO ⓘ	PRZYCISK PILOTA ZDALNEGO STEROWANIA
30	AV MODE(TRYB AV)	PRZYCISK PILOTA ZDALNEGO STEROWANIA
02	△ +	PRZYCISK PILOTA ZDALNEGO STEROWANIA
03	△ -	PRZYCISK PILOTA ZDALNEGO STEROWANIA
1E	FAV (MARK)	PRZYCISK PILOTA ZDALNEGO STEROWANIA
09	MUTE(WYCISZENIE)	PRZYCISK PILOTA ZDALNEGO STEROWANIA
00	P ^	PRZYCISK PILOTA ZDALNEGO STEROWANIA
01	P v	PRZYCISK PILOTA ZDALNEGO STEROWANIA
10 do 19	Przyciski numeryczne 0 do 9	PRZYCISK PILOTA ZDALNEGO STEROWANIA
53	LIST(LISTA)	PRZYCISK PILOTA ZDALNEGO STEROWANIA
1A	Q.VIEW	PRZYCISK PILOTA ZDALNEGO STEROWANIA
72	CZERWONY	PRZYCISK PILOTA ZDALNEGO STEROWANIA
71	ZIELONY	PRZYCISK PILOTA ZDALNEGO STEROWANIA
63	ŻÓŁTY	PRZYCISK PILOTA ZDALNEGO STEROWANIA
61	NIEBIESKI	PRZYCISK PILOTA ZDALNEGO STEROWANIA
20	TEXT	PRZYCISK PILOTA ZDALNEGO STEROWANIA
21	T.OPT(T.OPCJE)	PRZYCISK PILOTA ZDALNEGO STEROWANIA
39	SUBTITLE(NAPISY)	PRZYCISK PILOTA ZDALNEGO STEROWANIA
7E	SIMPLINK	PRZYCISK PILOTA ZDALNEGO STEROWANIA
91	AD	PRZYCISK PILOTA ZDALNEGO STEROWANIA
B1	■	PRZYCISK PILOTA ZDALNEGO STEROWANIA
B0	▶	PRZYCISK PILOTA ZDALNEGO STEROWANIA
BA		PRZYCISK PILOTA ZDALNEGO STEROWANIA
8F	◀◀	PRZYCISK PILOTA ZDALNEGO STEROWANIA
8E	▶▶	PRZYCISK PILOTA ZDALNEGO STEROWANIA

USTAWIENIA ZEWNĘTRZNEGO URZĄDZENIA STERUJĄCEGO

Instalacja RS-232C

Po podłączeniu wtyku wejściowego RS-232C do zewnętrznego urządzenia sterującego (jak komputer PC lub system sterowania A/V) można zewnętrżnie sterować funkcjami monitora.

Podłączyć port szeregowy urządzenia sterującego do złącza RS-232C na tylnym panelu monitora. Kable połączeniowe RS-232C nie znajdują się w wyposażeniu monitora.

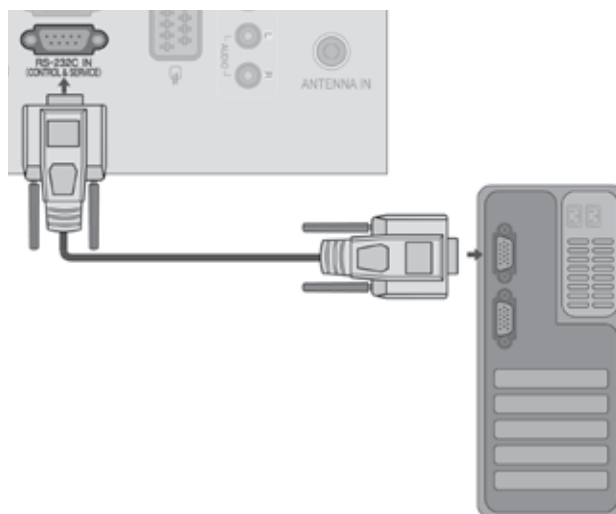

Rodzaj złącza: D-Sub męski 9-stykowy

Nr	Nazwa Styku
1	Nie podłączony
2	RXD (Odbiór danych)
3	TXD (Transmisja danych)
4	DTR (Gotowość DTE)
5	GND (Masa)
6	DSR (Gotowość DCE)
7	RTS ("Żądanie wysłania)
8	CTS (Gotowość wysłania)
9	Nie Podłączony

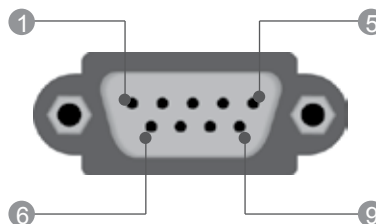

Konfiguracja RS-232C

Konfiguracja 7-Przewodowa (Standardowy Kabel RS-232C)	
PC	TV
RXD	2 ● ——— ● 3 TXD
TXD	3 ● ——— ● 2 RXD
GND	5 ● ——— ● 5 GND
DTR	4 ● ——— ● 6 DSR
DSR	6 ● ——— ● 4 DTR
RTS	7 ● ——— ● 8 CTS
CTS	8 ● ——— ● 7 RTS
D-Sub 9	D-Sub 9

(Konfiguracja 3-Przewodowa (Niestandardowy Kabel RS-232C)	
PC	TV
RXD	2 ● ——— ● 3 TXD
TXD	3 ● ——— ● 2 RXD
GND	5 ● ——— ● 5 GND
DTR	4 6 DTR
DSR	6 4 DSR
RTS	7 7 RTS
CTS	8 8 CTS
D-Sub 9	D-Sub 9

DODATEK

Ustawianie numeru identyfikacyjnego ID

Funkcja ta służy do nadania monitorowi numeru identyfikacyjnego. Patrz 'Mapowanie danych rzeczywistych 1' poniżej. ► p. str. **154**



1 Wybierz menu **OPCJE**.



2 Wybierz menu **Ustaw ID (Identyfikator odbiornika)**.



3 Ustaw **Identyfikator Odbiornika**, aby wybrać żądany numer identyfikacyjny telewizora.

Dopuszczalne są identyfikatory z zakresu od 1 do 99.

- Naciśnij przycisk **BACK** (WSTECZ) w celu przejścia do poprzedniego ekranu menu.

Parametry komunikacyjne

- Szybkość transmisji : 9600 bps (UART) ■ Kod komunikacji : ASCII
- Ilość danych : 8 bitów
- Parzystość : Brak
- Użyć kabla skrzyżowanego.
- Ilość bitów stopu : 1 bit

Lista poleceń

	Polecenie 1	Polecenie 2	Dane (Heksadecymalny)
01. Zasilanie	k	a	00 do 01
02. Format obrazu	k	c	p. str. 152
03. Wygaszenie	k	d	p. str. 152
04. Wyciszenie	k	e	00 do 01
05. Regulacja Głośności	k	f	00 do 64
06. Kontrast	k	g	00 do 64
07. Jaskrawość	k	h	00 do 64
08. Kolor	k	i	00 do 64
09. Odcień	k	j	00 do 64
10. Ostrość	k	k	00 do 64
11. Wybór OSD	k	l	00 do 01
12. Tryb sterowania zewnętrznego k	k	m	00 do 01
13. Tony wysokie	k	r	00 do 64
14. Tony niskie	k	s	00 do 64
15. Balans	k	t	00 do 64
16. Temperatury Kolor	x	u	00 do 64
17. Oszczędzanie Energii	j	q	00 do 05
18. Konfiguracja Automatyczna	j	u	01
19. . Zmiana Kanał	m	a	p. str. 154
20. Dodanie/Opuszczenie Kana	m	b	00 do 1
21. Klucz	m	c	Przesłanie kodu IR
22. Regulacja Podświetlenia	m	g	00 do 64
23. Wybór Wejścia (Main)	x	b	p. str. 155

* Uwaga: W trakcie operacji USB na plikach w formacie DivX lub EMF polecenia (z wyjątkiem poleceń Zasilanie (ka) i Klucz (mc)) nie są wykonywane i są traktowane jako NG.

Protokół nadawania / odbierania

Transmisja

[Command1][Command2][][Set ID][][Dane][Cr]

- * [Command 1] : Pierwsze polecenie.(j, k, m lubx)
- * [Command 2] : Drugie polecenie.
- * [Set ID] : Parametrowi Set ID (Identyfikator odbiornika) można nadać wartość, aby wybrać monitor o odpowiednim numerze identyfikacyjnym z menu Special (Specjalne). Zakres wartości wynosi od 1 do 99. Nadanie wartości 0 spowoduje, że polecenia sterujące będą wysyłane do każdego podłączonego zestawu. Wartość parametru Set ID (Identyfikator odbiornika) jest wyświetlana w menu w postaci liczby dziesiętnej (od 1 do 99), a w protokole transmisji/odbioru w postaci liczby szesnastkowej (od 0x0 do 0x63).
- * [DANE] : Transmisja danych polecenia. Transmisja danych "FF" umożliwia odczyt stanu polecenia.
- * [Cr] : Powrót karetki. Kod ASCII "0x0D"
- * [] : Kod ASCII "spacja (0x20)"

Potwierdzenie prawidłowości

[Command2][][Set ID][][OK][Dane][x]

- * Monitor transmituje sygnał ACK (potwierdzenie) w tym formacie, gdy odbiera normalne dane. Jeśli w tym czasie jest aktywny tryb odczytu danych, potwierdzenie wskazuje aktualny stan danych. Jeśli jest aktywny tryb zapisu danych, kod ten zwraca dane do komputera PC.

Potwierdzenie błędu

[Command2][][Set ID][][NG][Dane][x]

- * Monitor transmituje sygnał ACK (potwierdzenie) w tym formacie, gdy odbiera niepoprawne dane od nieprawidłowo wykonywanych funkcji lub gdy występują błędy komunikacji.

Dane00: Nieprawidłowy kod

DODATEK

01. Zasilanie (Polecenie : k a)

- ▶ Steruje włączeniem/wyłączeniem monitora.

Transmisja

[k][a][][Set ID][][Dane][Cr]

Dane 00 : Zasilanie wyłączone
01 : Zasilanie włączone

Potwierdzenie

[a][][Set ID][][OK][Dane][x]

- ▶ Wyświetlanie stanu zasilania.

Transmisja

[k][a][][Set ID][][FF][Cr]

Potwierdzenie

[a][][Set ID][][OK/NG][Dane][x]

- * Jeśli inne funkcje przesyłają '0xFF' zgodnie z tą składnią, dane zwrotne potwierdzenia prezentują status każdej z funkcji.
- * Status „OK”, „Błąd” (error) lub inne komunikaty mogą być wyświetlane na ekranie odbiornika przy włączonym zasilaniu.

02. Format obrazu (Polecenie : k c)

(Rozmiar Obrazu Głównego)

- ▶ Do wyboru formatu obrazu.
Format ekranu można także ustawić, korzystając z opcji **Proporcje ekranu** w menu podręcznym Szybkie menu lub w menu OBRAZ.

Transmisja

[k][c][][Set ID][][Dane][Cr]

Data 01 : Normalny ekran (4:3)	07 : 14:9
02 : Szeroki ekran (16:9)	09 : 1:1 Piksel
04 : Zbliżenie	0B : szerokość
06 : Oryginalny	10 do 1F : Powiększenie kinowe 1 do 16

Potwierdzenie

[c][][Set ID][][OK/NG][Dane][x]

- * Poprzez wejście PC można ustawić jedynie format 16:9 lub 4:3.
- * W trybie DTV/HDMI(1080i 50 Hz / 60 Hz, 720p 50 Hz / 60 Hz, 1080p 24 Hz / 30 Hz / 50 Hz / 60 Hz), Component(720p, 1080i, 1080p 50 Hz / 60 Hz) dostępna jest funkcja 1:1 Piksel (Tylko przeglądanie).
- * Full Wide jest obsługiwane tylko dla DTV, Analogue, AV.

03. Wygaszenie (Polecenie : k d)

- ▶ Włącza/ wyłącza wygaszenie ekranu.

Transmisja

[k][d][][Set ID][][Dane][Cr]

Data 00 : Wł. wygaszenia ekranu (Obraz wł.)
Video mute off
(Wygaszenie obrazu wyłączone)
01 : Wył. wygaszenia ekranu (Obraz wł.)
10 : Video mute on (Wygaszenie obrazu włączone)

Potwierdzenie

[d][][Set ID][][OK/NG][Dane][x]

- * Jeśli wygaszone zostanie tylko wideo, na ekranie telewizora będzie wyświetlane menu ekranowe. W przypadku włączenia opcji Screen mute (Wygaszenie ekranu) menu ekranowe nie będzie wyświetlane.

04. Wyciszenie (Polecenie : k e)

- ▶ Włącza/ wyłącza wyciszenie dźwięku.
Dźwięk można również wyciszyć przy użyciu przycisku MUTE na pilocie zdalnego sterowania.

Transmisja

[k][e][][Set ID][][Dane][Cr]

Data 00 : Wyciszenie dźwięku wł. (Dźwięk wył.)
01 : Wyciszenie dźwięku wył. (Dźwięk wł.)

Potwierdzenie

[e][][Set ID][][OK/NG][Dane][x]

05. Regulacja głośności (Polecenie : k f)

- ▶ Do regulacji głośności.
Głośność można również regulować przy użyciu przycisków regulacji Głośności na pilocie zdalnego sterowania.

Transmisja

[k][f][][Set ID][][Dane][Cr]

Dane Czerwony : 00 do Zielony : 64
*Patrz "Mapowanie danych rzeczywistych 1" poniżej.
(p. str.154)

Potwierdzenie

[f][][Set ID][][OK/NG][Dane][x]

06. Kontrast (Polecenie : k g)

- ▶ Do regulacji kontrastu obrazu.
Kontrast można również regulować w menu OBRAZU.

Transmisja

[k][g][][Set ID][][Dane][Cr]

Dane Czerwony : 00 do Zielony : 64
*Patrz "Mapowanie danych rzeczywistych 1" poniżej.
(p. str.154)

Potwierdzenie

[g][][Set ID][][OK/NG][Dane][x]

07. Jaskrawość (Polecenie : k h)

- ▶ Do regulacji jaskrawości obrazu.
Jaskrawość można również regulować w menu OBRAZU.

Transmisja

[k][h][][Set ID][][Dane][Cr]

Dane Czerwony : 00 do Zielony : 64
*Patrz "Mapowanie danych rzeczywistych 1" poniżej.
(p. str.154)

Potwierdzenie

[h][][Set ID][][OK/NG][Dane][x]

08. Kolor (Polecenie : k i)

- ▶ Do regulacji koloru obrazu.
Kolor można również regulować w menu OBRAZU.

Transmisja

[k][i][][Set ID][][Dane][Cr]

Dane Czerwony : 00 do Zielony : 64
*Patrz "Mapowanie danych rzeczywistych 1" poniżej.
(p. str.154)

Potwierdzenie

[i][][Set ID][][OK/NG][Dane][x]

09. Odcień (Polecenie : k j)

- ▶ Do regulacji odcienia obrazu.

Odcień można również regulować w menu OBRAZU..

Transmisja

[k][j][][Set ID][][Dane][Cr]

Dane Czerwony : 00 do Zielony : 64

*Patrz "Mapowanie danych rzeczywistych 1" poniżej.
(p. str.154)

Potwierdzenie

[j][][Set ID][][OK/NG][Dane][x]

10. Ostrość (Polecenie : k k)

- ▶ Do regulacji ostrości obrazu.

Ostrość można również regulować w menu OBRAZU.

Transmisja

[k][k][][Set ID][][Dane][Cr]

Dane Czerwony : 00 do Zielony : 64

*Patrz "Mapowanie danych rzeczywistych 1" poniżej.
(p. str.154)

Potwierdzenie

[k][][Set ID][][OK/NG][Dane][x]

11. Wybór OSD (Polecenie : k l)

- ▶ Do włączenia/wyłączenia OSD (Menu na ekranie).

Transmisja

[k][l][][Set ID][][Dane][Cr]

Dane 00: OSD wyłączone

Potwierdzenie 01 : OSD włączone

[l][][Set ID][][OK/NG][Dane][x]

12. Tryb Sterowania Zewnętrznego (Polecenie : k m)

- ▶ Do zablokowania elementów sterowania na panelu czołowym i pilocie zdalnego sterowania.

Transmisja

[k][m][][Set ID][][Dane][Cr]

Dane 00: Blokady wyłączone

Potwierdzenie 01 : Blokady włączone

[m][][Set ID][][OK/NG][Dane][x]

* Tego trybu należy używać, jeśli nie jest używany pilot. Włączenie/wyłączenie zasilania powoduje usunięcie blokady przycisków sterujących.

* Przycisk zasilania na odbiorniku będzie działał prawidłowo.

13. Tony Wysokie (Polecenie: k r)

- ▶ Regulacja tonów wysokich.

Tony wysokie można też regulować w menu AUDIO.

Transmisja

[k][r][][Set ID][][Dane][Cr]

Dane Czerwony : 00 do Zielony : 64

*Patrz "Mapowanie danych rzeczywistych 1" poniżej.
(p. str.154)

Potwierdzenie

[r][][Set ID][][OK/NG][Dane][x]

14. Tony niskie (Polecenie : ks)

- ▶ Regulacja tonów niskich.

Tony niskie można też regulować w menu AUDIO.

Transmisja

[k][s][][Set ID][][Dane][Cr]

Dane Czerwony : 00 do Zielony : 64

*Patrz "Mapowanie danych rzeczywistych 1" poniżej.
(p. str.154)

Potwierdzenie

[s][][Set ID][][OK/NG][Dane][x]

15. Balans (Polecenie : kt)

- ▶ Do regulacji balansu.

Balans można również regulować w menu DŹWIĘKU.

Transmisja

[k][t][][Set ID][][Dane][Cr]

Dane Czerwony : 00 do Zielony : 64

*Patrz "Mapowanie danych rzeczywistych 1" poniżej.
(p. str.154)

Potwierdzenie

[t][][Set ID][][OK/NG][Dane][x]

16. Temperatury Koloru (Polecenie : x u)

- ▶ Do regulacji Temperatury Koloru. CSM można również regulować w menu OBRAZU.

Transmisja

[x][u][][Set ID][][Dane][Cr]

Dane Czerwony : 00 do Zielony : 64

*Patrz "Mapowanie danych rzeczywistych 1" poniżej.
(p. str.154)

Potwierdzenie

[u][][Set ID][][OK/NG][Dane][x]

DODATEK

17. Oszczędzanie Energii (Polecenie : j q)

- ▶ Zmniejszanie zużycia energii przez telewizor. Można też użyć polecenia Oszczędzanie Energii w menu OPCJE.

Transmisja

[j][q][][Set ID][][Dane][Cr]

Funkcja Oszczędzanie energii				Poziom				Opis
7	6	5	4	3	2	1	0	
0	0	0	0	0	0	0	0	Wył.
0	0	0	0	0	0	0	1	Minimalne
0	0	0	0	0	0	1	0	Średnie
0	0	0	0	0	0	1	1	Maksymalne
0	0	0	0	0	1	0	0	Auto ←
0	0	0	0	0	1	0	1	Ekran wyłączony

(Tylko 32/42/46/60LD5***,
32/40/46/55LE4***, 32/37/42/47/55LE5***)

Potwierdzenie

[q][][Set ID][][OK/NG][Dane][x]

18. Automatycznie Regulacja(Polecenie : j u)

- ▶ Automatycznie reguluje pozycję obrazu i eliminuje jakiegokolwiek drgania obrazu. Działa tylko w trybie RG[PC].

Transmisja

[j][u][][Set ID][][Data][Cr]

Data 01: To set

Potwierdzenie

[u][][Set ID][][OK/NG][Data][x]

19. Polecenie Wyboru Kanału(Polecenie : m a)

- ▶ Wybór kanału dla podanego numeru fizycznego..

Transmisja

[m][a][][Set ID][][Dane0][][Dane1][][Dane2][Cr]

Dane00: Dane wysokiego kanału

Dane01: Dane niskiego kanału

np. nr 47 -> 00 2F (2FH)

nr 394-> 01 8A(18AH),

DTV nr 0 -> bez znaczenia

Dane02 0x00: sygnał analogowy główny,

0x10: sygnał cyfrowy główny

0x20: Radio

Zakres danych kanału

Sygnał analogowy — Min.: 00 do Maks.: 63 (0 do 99)

Sygnał cyfrowy — Min.: 00 do Maks.: 3E7 (0 do 999)

(Poza Szwecją, Finlandią, Norwegią, Danią, Irlandią)

Sygnał cyfrowy — Min.: 00 do Maks.: 270F (0 do 9999)

(Jedynie w Szwecji, Finlandii, Norwegii, Danii, Irlandii)

Potwierdzenie

[a][][Set ID][][OK/NG][Dane][x]

Dane Czerwony : 00 do Zielony : 7DH

20. Dodanie/Opuszczenie Kanału (Polecenie: m b)

- ▶ Umożliwia ustawienie statusu „przeskocz” dla aktualnego programu..

Transmisja

[m][b][][Set ID][][Dane][Cr]

Dane 00 : Przeskocz 01 : Dodaj

Potwierdzenie

[b][][Set ID][][OK/NG][Dane][x]

* Mapowanie danych rzeczywistych 1

00 : Krok 0
:
A : Krok 10 (Odb ID 10)
:
F : Krok 15 (Odb ID 15)
10 : Krok 16 (Odb ID 16)
:
64 : Krok 100
:
6E : Krok 110
:
73 : Krok 115
74 : Krok 116
:
CF : Krok 199
:
FE : Krok 254
FF : Krok 255

* Mapowanie danych rzeczywistych 2

00 : -40
01 : -39
02 : -38
:
28 : 0
:
4E : +38
4F : +39
50 : +40

21. Key (Klucz)(Polecenie : m c)

► Do przesyłania kodu zdalnego klucza IR.

Transmisja

[m][c][][Set ID][][Dane][Cr]

Dane Przesłanie kodu IR - p. str. 148.

Potwierdzenie

[c][][Set ID][][OK/NG][Dane][x]

22. Control Back Light (Regulacja podświetlenia) (Polecenie : m g)

► Regulacja podświetlenia.

Transmisja

[m][g][][Set ID][][Dane][Cr]

Dane: Dane Min.: 00 do Maks.: 64

Potwierdzenie

[g][][Set ID][][OK/NG][Dane][x]

23. Wybór wejścia (Polecenie : x b) (Wejście Głównego Obrazu)

► Wybór źródła wejściowego obrazu głównego.

Transmisja

[x][b][][Set ID][][Dane][Cr]

Dane Struktura

MSB

LSB

0	0	0	0	0	0	0	0
└─ Wejście zewnętrzne ─┘				└─ Numer wejścia ─┘			

Wejście zewnętrzne				Dane
0	0	0	0	DTV
0	0	0	1	Analogowe
0	0	1	0	AV
0	1	0	0	Component
0	1	1	0	RGB
0	1	1	1	HDMI
1	0	0	0	
1	0	0	1	
1	0	1	0	

Numer wejścia				Dane
0	0	0	0	Wejście 1
0	0	0	1	Wejście 2
0	0	1	0	Wejście 3
0	0	1	1	Wejście 4

Potwierdzenie

[b][][Set ID][][OK/NG][Dane][x]

INFORMACJA DOTYCZĄCA OPROGRAMOWANIA OPEN SOURCE

Poniższe katalogi wykonawcze GPL i biblioteki LGPL, MPL stosowane w tym produkcie mają umowę licencyjną GPL2.0/LGPL2.1/MPL1.1:

GPL EXECUTABLES:

- Linux kernel 2.6, busybox, e2fsprogs, gdbserver, jfsutils, mtd-utils, procps, u-boot, udhpcp

LGPL LIBRARIES:

- cairo, directFB, gettext, glib, glibc, iconv, pixman

MPL LIBRARIES:

- Nanox

LG Electronics oferuje dostarczenie kodu źródłowego na CD-ROM za kwotę pokrywającą koszty takiej dystrybucji, jak koszty mediów, transportu i przechowania, po przesłaniu prośby do LG Electronics: opensource@lge.com

Ta oferta jest ważna przez okres 3 lat od daty dystrybucji tego produktu przez LG Electronics.

Możesz uzyskać kopię licencji GPL, LGPL na płycie CD-ROM dostarczonej z tym produktem.

Produkt niniejszy zawiera

- expat:
 - prawa autorskie © 1998, 1999, 2000 Thai Open Source Software Center Ltd oraz Clark Cooper
 - prawa autorskie © 2001, 2002, 2003, 2004, 2005, 2006 Expat maintainers.
- freetype: prawa autorskie © 2003 The FreeType Project (www.freetype.org).
- ICU: prawa autorskie © 1995-2008 International Business Machines Corporation oraz inne
- libcurl: prawa autorskie © 1996 - 2008, Daniel Stenberg.
- libjpeg: To oprogramowanie jest częściowo oparte na pracy Independent JPEG Group -prawa autorskie © 1991 – 1998, Thomas G. Lane.
- libmng: prawa autorskie © 2000-2007 Gerard Juyn, Glenn Randers-Pehrson
- ibpng: prawa autorskie © 1998-2008 Glenn Randers-Pehrson
- md5: prawa autorskie © 1991-2, RSA Data Security, Inc
- md5 checksum : prawa autorskie © 1999, 2000, 2002 Aladdin Enterprises
- ncurses: prawa autorskie © 1998 Free Software Foundation, Inc.
- openssl:
 - oprogramowanie kryptograficzne opracowane przez: Eric Young.
 - oprogramowanie napisane przez: Tim Hudson.
 - oprogramowanie opracowane przez OpenSSL Project do użycia w OpenSSL Toolkit. (<http://www.openssl.org>)
- strace :
 - prawa autorskie © 1991, 1992 Paul Kranenburg.
 - prawa autorskie © 1993 Branko Lankester.
 - prawa autorskie © 1993 Ulrich Pegelow.
 - prawa autorskie © 1995, 1996 Michael Elizabeth Chastain.

- prawa autorskie © 1993, 1994, 1995, 1996 Rick Sladkey.
- prawa autorskie © 1998-2003 Wichert Akkerman.
- prawa autorskie © 2002-2008 Roland McGrath.
- prawa autorskie © 2003-2008 Dmitry V. Levin.
- prawa autorskie © 2007-2008 Jan Kratochvil.
- tinyxml: copyright © 2000-2006 Lee Thomason
- xysxl: Copyright (C) 2009 Paul Bakker
- zlib: copyright © 1995-2005 Jean-loup Gailly i Mark Adler

Wszelkie prawa zastrzeżone.

Niniejszym udziela się bezpłatnego zezwolenia każdej osobie nabywającej kopię tego oprogramowania i powiązanych plików dokumentacji („Oprogramowanie”) na korzystanie z Oprogramowania bez ograniczeń, łącznie z prawem do użytkowania, kopiowania, modyfikowania, scalania, publikowania, rozpowszechniania, sublicencjonowania i/lub sprzedawania kopii Oprogramowania oraz na udzielenie takiegoż zezwolenia osobom, którym Oprogramowanie jest dostarczane, pod następującymi warunkami:

OPROGRAMOWANIE JEST DOSTARCZANE „TAKIE, JAKIE JEST”, BEZ JAKICHKOLWIEK GWARANCJI, WYRAŻNYCH I DOROZUMIANYCH, W TYM RÓWNIEŻ — CHOĆ BEZ OGRANICZEŃ — GWARANCJI WARTOŚCI HANDLOWEJ, PRZYDATNOŚCI DO OKREŚLONEGO CELU ORAZ NIENARUSZANIA PRAW STRON TRZECICH. W ŻADNYM WYPADKU TWÓRCY ANI POSIADACZE PRAW AUTORSKICH NIE BĘDĄ PONOSIĆ ODPOWIEDZIALNOŚCI ZA ŻADNE ROSZCZENIA I ODSZKODOWANIA Z TYTUŁU UMOWY, NA PODSTAWIE PRAWA DELIKTOWEGO ANI TEŻ W INNY SPOSÓB WYNIKAJĄCE LUB MAJĄCE ZWIĄZEK Z OPROGRAMOWANIEM, JEGO UŻYTKOWANIEM LUB INNYM WYKORZYSTYWANIEM.



Zaleca się również zapisanie numeru seryjnego oraz numeru modelu. Informacje te znajdują się na tabliczce znamionowej na tylnej obudowie urządzenia.

Model: _____

Numer seryjny: _____