



Çamaşır Makinesi

KULLANMA KILAVUZU

F8056QD(P)(1~9)
F1056QD(P)(1~9)
F1256QD(P)(1~9)
F1456QD(P)(1~9)

LG Tam Otomatik Çamaşır Makinesi aldığınız için teşekkür ederiz.

Lütfen güvenli kurulum, kullanım ve bakım bilgileri veren bu kılavuzu dikkatle okuyunuz.

Gelecekte başvurmak üzere bu kitapçığı saklayınız.

Çamaşır makinenizin model ve seri numaralarını kaydediniz.

Ürün Özellikleri



■ Kırışıklığa karşı koruma

Tamburun alternatif dönüşüyle çamaşırdaki kırışıklık en düşük düzeye iner.



■ Gömme Isıtıcı

İç ısıtıcı, suyu seçilen programa göre otomatik olarak en uygun sıcaklığa getirir.



■ Akıllı Yıkama Sistemiyle Daha Ekonomik

Akıllı yıkama sistemi çamaşır yükünün miktarını belirler. Enerji ve su tüketimini en düşük seviyeye getirmek için en uygun su seviyesini ve yıkama süresini belirler.



■ Çocuk Kilidi

Çocuk kilidi, makinenin çalışması sırasında çocukların herhangi bir düğmeye basarak ayarları değiştirmesini önler.



■ Düşük ses hız kontrol sistemi

Çamaşır yükünü ve dengesini belirleyerek sıkma sesinin seviyesini en aza indirmek için yükü dengeli bir biçimde dağıtır.



■ Direct Drive Sistemi

Gelişmiş Fırçasız DC motor, kayış ve bobin kullanmadan tamburu doğrudan çalıştırır.

içindekiler

Uyarılar	3
Özellikler	4
Kurulum	5
Ön hazırlık	11
Deterjan konulması	12
Programlar	14
Çamaşır makinesinin kullanımı	15
Bakım	22
Sorun giderme rehberi	26
Garanti şartları	29
Faydalı Bilgiler	32

UYARILAR

MAKİNENİZİ KULLANMADAN ÖNCE KURULUMLA İLGİLİ TÜM TALİMATLARI VE AÇIKLAMALARI OKUYUNUZ



UYARI!

Güvenliğiniz için, yangın, patlama, elektrik çarpması, mal hasarı, kişisel yaralanma ya da ölümlü tehlikelerini en aza indirmek için bu kılavuzdaki talimatlara uyulmalıdır.

ÖNEMLİ GÜVENLİK TALİMATLARI

UYARI : Çamaşır makinesini kullanırken yangın, elektrik çarpması ya da kişisel yaralanma riskini azaltmak için aşağıdaki de dâhil olmak üzere temel önlemleri alınız:

- Kurulumdan önce cihazın dış kısmında hasar olup olmadığını kontrol ediniz. Varsa kurulum işlemlerini yapmayınız.
- Açık havaya maruz kalacağı yerlere çamaşır makinesini kurmayınız ya da burada cihazınızı saklamayınız.
- Kontrol düğmelerini kurcalamayınız.
- Kullanım-bakım talimatlarında özellikle tavsiye edilmediyse ya da anlayacağınız şekilde kullanım-tamir talimatlarında belirtilmediyse ve yapma yeteneğinizi yoksa çamaşır makinesinin herhangi bir parçasını tamir etmeye, değiştirmeye ya da servis işlerini yapmaya kalkışmayınız.
- Cihazın altındaki ve çevresindeki alanda pamuk, kağıt, bez, kimyasal maddeler gibi yanıcı malzemeler bulundurmuyunuz.
- Çocuklar tarafından ya da çocuklara yakın yerde kullanılacaksa, cihazı sürekli gözetim altında bulundurunuz. Çocukların bu ya da başka bir cihazla oynamasına izin vermeyiniz.
- Küçük hayvanları cihazdan uzak tutunuz.
- Çamaşır makinesinin kapısını açık bırakmayınız. Açık kapı, çocukların kapıya asılmasına ya da çamaşır makinesinin içine girmelerine neden olabilir.
- Hareket halindeyken çamaşır makinesinin içine elinizi sokmayınız Tamburun tam olarak durmasını bekleyiniz.
- Yıkama işlemi kumaşların alev geciktiriciliğini azaltabilir.
- Böyle bir durumun önlenmesi için giysideki üreticinin yıkama ve bakım talimatlarına uyunuz.
- Yanıcı ya da patlayıcı maddelerle (balmumu, yağ, boya, benzin, yağ giderici, kuru temizleme çözücüsü, gaz yağı gibi) temizlenmiş, yıkanmış, ıslatılmış ya da lekelenmiş, tutuşabilen ya da patlayabilen nesnelere yakamayınız ve kurutmuyunuz. Yağ, devir işlemi tamamlandıktan sonra kazanda kalıp kurutma işlemi sırasında yangın çıkmasına sebep olabilir. O yüzden yağlı giysileri makineye koymayınız.
- Çamaşır makinesinin kapısını kapamak için çarpmayınız ya da kapı kilitleyen açmak için güç harcamayınız. Bu çamaşır makinesinin zarar görmesine neden olabilir.
- Çamaşır makinesi yüksek sıcaklıkta çalışıyorsa ön kapı çok ısınabilir. Dokunmayınız.
 - Elektrik çarpması ihtimalini en aza indirmek için herhangi bir bakım ve temizlik işleminden önce fişini çekerek ya da sigortayı veya devre kesiciyi kapatarak cihazın elektrik bağlantısını kesiniz.
- Cihazın fişini çıkarırken kablodan tutarak çekmeyiniz. Aksi halde, kablo zarar görebilir. Hasarlıysa, arızalıysa, bazı parçaları takılı değilse, kayıp ya da kırksa, kordonu ya da fişi hasarlıysa bu cihazı asla çalıştırmaya kalkmayınız.
- Eski bir cihazı elden çıkarmadan önce fişini çekiniz. Fişi kullanılmaz duruma getiriniz. Yanlış kullanımı önlemek için kabloyu cihazdan çıktığı yerden kesiniz.
- Cihaz su altındaysa, elektrik çarpması ve yangın tehlikesine karşı lütfen servis merkezini arayınız.

BU TALİMATLARI SAKLAYINIZ.

TOPRAKLAMA TALİMATLARI

Bu cihaz topraklanmalıdır. Arıza ya da bozulma durumunda, topraklama elektrik akımı için daha düşük direnç yolu sağlayarak elektrik çarpması riskini azaltır. Bu cihazda, ekipman topraklama iletkeni ve topraklama prizi bulunan bir kablo vardır. Fiş, yerel kanunlara ve düzenlemelere uygun olarak gerektiği gibi monte edilmiş ve topraklanmış uygun bir prize takılmalıdır.

- Adaptör kullanmayınız, aksi halde topraklama prizi zarar görür.
- Uygun priziniz yoksa, bir elektrikçiye danışınız.

UYARI : Ekipman topraklama iletkeninin yanlış bağlantısı elektrik çarpması riski doğurur. Cihazın gerektiği gibi topraklanıp topraklanmadığı hakkında şüpheleriniz varsa ehliyetli bir elektrikçiye ya da servis elemanına kontrol ettiriniz. Cihazla birlikte verilen fişi değiştirmeyiniz. Prizinize uymazsa, ehliyetli bir elektrikçiye uygun bir priz monte ettiriniz.

Özellikler

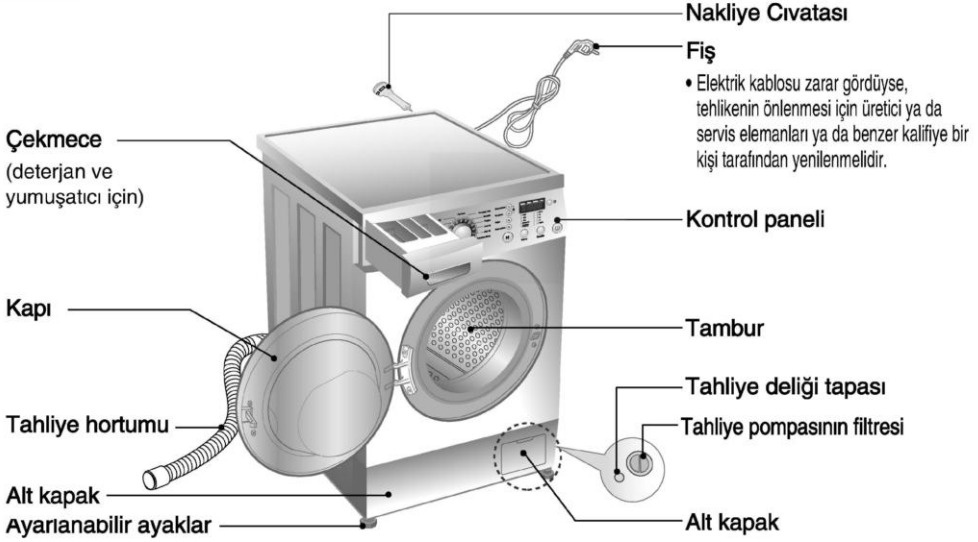

- İsim : Önden yüklemeli çamaşır makinesi
- Güç kaynağı : 220-240V~,50Hz
- Boyut : 600mm(G) X 550mm(D) X 850mm(Y)
- Ağırlık / Azami Watt : 65kg / 2100W
- Yıkama kapasitesi : 7 kg
- Su tüketimi : 49 l (7 l / kg)
- İzin verilen su basıncı : 0.3-10kgf/cm² (30-1000 kPa)
- Sıkma hızı : Sıkma yok/400/600/800 [F8056QD(P)(1~9)]
Sıkma yok/400/800/1000 [F1056QD(P)(1~9)]
Sıkma yok/400/800/1200 [F1256QD(P)(1~9)]
Sıkma yok/400/800/1400 [F1456QD(P)(1~9)]

* Birimlerin kalitesini artırmak için görünüm ve teknik özellikler haber vermeden değiştirilebilir.

■ Aksesuarlar



Su giriş hortumu (1 adet)



Anahtar

Kurulum

- Donma noktasının altındaki sıcaklıklara ya da açık havaya maruz kalacağı yerlerde cihazı kurmayınız ya da saklamayınız. İlgili tüm yasalara ve düzenlemelere uygun olarak çamaşır makinesini gerektiği gibi topraklayınız. Çamaşır makinesi halı kaplı bir yüzeye kurulurken taban açıklıkları halı ile kapatılmamalıdır. Hamamböceği ya da benzeri haşerelerin istilasına uğrayabilecek yerlerde cihazın ve çevresinin daima temiz tutulması için özellikle dikkat edilmesi gereklidir. Hamamböceklerinin ya da diğer haşerelerin sebep olduğu hasarlar cihazın garanti kapsamında değildir.

■ Nakliye emniyet civatası

Taşıma sırasında iç kısmının zarar görmemesi için cihazda taşıma civataları bulunmaktadır.

- Çamaşır makinesini kullanmadan önce paket malzemeleri ve tüm taşıma civataları çıkartılmalıdır.
- Tabanın paketini çıkardığınızda, taban ambalajının ortasındaki ek ambalaj destek malzemesini mutlaka çıkarınız.

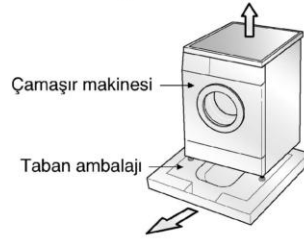

■ Nakliye emniyet civatalarının çıkartılması.

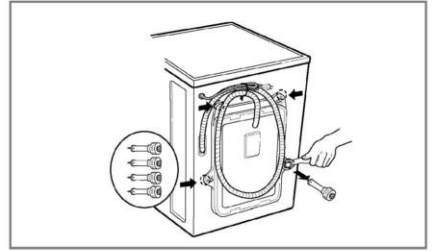
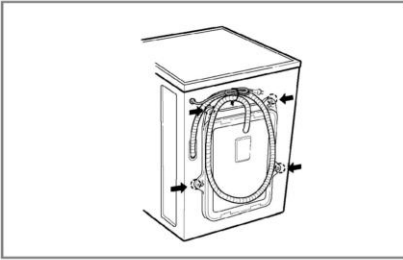

1. Taşıma sırasında cihazın içinin zarar görmesinin önlenmesi için özel 4 civata bulunmaktadır. Çamaşır makinesini çalıştırmadan önce lastik tapalarla birlikte civataları çıkarınız.
 2. Cihazla birlikte verilen anahtar kullanarak 4 civatayı döndürerek çıkarınız.
 3. Tapayı yavaşça çevirerek lastik tapalarla birlikte 4 civatayı da çıkarınız. 4 civatayı ve anahtarları da kullanmak üzere saklayınız.
 4. Cihazla birlikte verilen kepleri kullanarak delikleri kapatınız.
- Çıkarılmazlarsa cihazın çok titreşmesine, gürültü çıkarmasına ve arıza yapmasına neden olabilir.
 - Cihaz taşınırken taşıma civatalarını yeniden takılmalıdır.

■ Kurulum yeri için gerekli şartlar

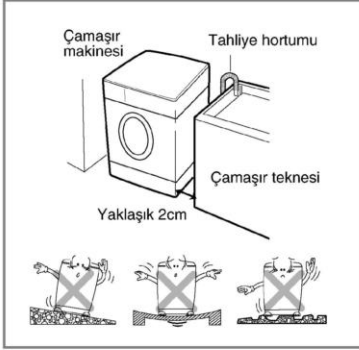

Yer seviyesi :

Makinenin tamamının altındaki izin verilebilen eğim 1°'dir.

Elektrik prizi :

Çamaşır makinesinin bir yanında en fazla 1,5 metre mesafede bulunmalıdır. Birden fazla cihaz kullanarak prizi aşırı yüklemeyiniz.

Ek Açıklık :

(10 cm: arkada/2 cm: sağ ve sol yanlarda) Asla çamaşır malzemelerini çamaşır makinesinin üzerine koymayınız ya da buralarda saklamayınız.

Cılasına ya da kontrol düğmelerine zarar verebilirler.

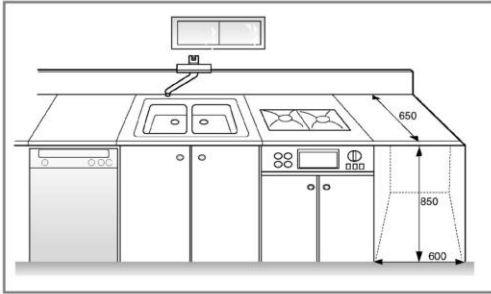

■ Yerleştirme

Çamaşır makinesini düz, sert zemine kurunuz.

Çamaşır makinesinin etrafındaki hava dolaşımının halı, paspas gibi nesnelere engellenmediğinden emin olunuz.

- Çamaşır makinesinin altındaki zemin düzgün değilse asla tahta parçaları, mukavva ya da benzer malzemeler kullanarak dengelemeye çalışmayınız.
- Çamaşır makinesini bir gaz ocağı ya da kömürlü soba yanına kurmaktan başka çareniz yoksa iki cihaz arasında, çamaşır makinesinin ocağı ya da sobayı gören yüzünü alüminyum folyo ile yalıtınız (85x60cm).
- Sıcaklığın 0°C'nin altına düştüğü odalara çamaşır makinesini kurmayınız.
- Lütfen çamaşır makinesi kurulduktan sonra herhangi bir arıza durumunda teknisyenin makineye kolaylıkla ulaşabileceğinden emin olunuz.
- Çamaşır makinesi kurulunca, cihazla birlikte verilen nakliye emniyet civatası anahtarını kullanarak 4 ayağı ayarlayınız. Cihazın sabit durduğundan ve üstü ile tezgâhın altı arasında yaklaşık 20 mm açıklık bulunduğundan emin olunuz.

■ Elektrik bağlantısı

1. Uzatma kablosu ya da çift adaptör kullanmayınız.
2. Elektrik kablosu zarar gördüyse, tehlikenin önlenmesi için hasarlı elektrik kablolarını ya üreticiye ya da servisine ya da ehliyetli bir personele değiştiriniz.
3. Kullanımdan sonra cihazın fişini çekiniz ve su kaynağını kapatınız.
4. Elektrik bağlantısıyla ilgili mevcut düzenlemeler doğrultusunda makineyi topraklı bir prize bağlayınız.
5. Prize kolay ulaşılacak şekilde cihaz yerleştirilmelidir.

- Çamaşır makinesi yalnızca ehliyetli bir personel tarafından tamir edilmelidir. Tecrübesiz kişilerin yaptığı tamir yaralanmalara ya da ciddi anzalara sebep olabilir. En yakın servis merkeziyle irtibat kurunuz.
- Sıcaklığının donma noktasının altına düşebileceği odalara çamaşır makinenizi kurmayınız. Donmuş hortumlar basınç altında patlayabilir. Donma noktasının atındaki sıcaklık derecelerinde elektronik kontrol biriminin güvenilirliği azalabilir.
- Cihazınız kış aylarında teslim edildiyse ve sıcaklıklar donma noktasının altındaysa: Cihazınızı çalıştırmadan önce birkaç saatliğine oda sıcaklığında bekletiniz.

DİKKAT

Cihaz gözetim altındaki yaşlılar ve küçük çocukların kullanımına uygun değildir. Küçük çocukların cihazı kurcalamamalarına dikkat edilmelidir.

DİKKAT

DİKKAT Güç kablosuyla ilgili

Birçok cihazı onun için ayarlanmış bir devreye yerleştirilmesi tavsiye edilir. Yani başka bir priz ya da kol devre eklenmeyen, yalnızca bu cihaza güç sağlayan tek bir priz devresi kullanılmalıdır. Emin olmak için bu kullanım kılavuzunun özellikler sayfasına bakınız.

Duvar prizlerini gereğinden fazla yüklemeyiniz. Aşırı derecede yüklenen, gevşek ya da hasarlı duvar prizleri, uzatma kabloları, aşınmış güç kabloları ya da hasarlı veya çatlak kablo yalıtımları tehlikelidir. Bunların her biri elektrik çarpması ya da yangınla sonuçlanabilir. Düzenli olarak cihazınızın kablolarını kontrol ediniz. Bir hasar ya da bozulma görürseniz fişten çekiniz, cihazınızı kullanmaya devam etmeyiniz ve yetkili bir servis elemanına bu parçayı aynıysıyla değiştiriniz.

Güç kablosunun fiziksel ya da mekanik olarak yanlış kullanımını önleyiniz. Örneğin kablounuzu bükmeyin, dolaştırmayın, sıkıştırmayın, kapıya kısıtırmayın ya da üzerine basmayın. Fişlere, duvar prizlerine ve kablounun cihazda takılı olduğu yere özellikle önem gösteriniz.

■ Bulaşık makinesi su şebekesine yeni hortum setleri kullanılarak bağlanmalıdır. Eski hortum setleri kullanılmamalıdır.

■ Su giriş hortumunu bağlama

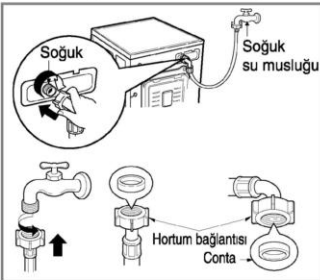

- ▶ Su besleme basıncı 30kPa ve 1000kPa (0.3~10kgf/cm²) arasında olmalıdır.
- ▶ Giriş hortumunu supaba bağlarken sıkıştırmayınız.
- ▶ Su besleme basıncı 1000kPa'dan daha fazlaysa bir basınç düşürme cihazı kullanılmalıdır.
- Su giriş hortumlarıyla birlikte iki lastik conta verilmiştir. Bunlar su kaçaklarının önlenmesi içindir.
- Musluklara bağlantının yeterince sıkı olmasına özen gösteriniz.
- Hortumun durumunu düzenli olarak kontrol ediniz ve gerekirse değiştiriniz.
- Hortumun dolanmamasına ve ezilmemesine özen gösteriniz.

NOT

Bağlantı tamamlandıktan sonra hortumdan su sızıyorsa aynı işlemleri tekrar yapınız. Su kaynağı için en uygun türden musluğu kullanınız. Musluk kareyse ya da çok büyükse, musluğu adaptöre takmadan önce ara halkasını çıkarınız.

■ Dişsiz normal musluk & vidalı su giriş hortumu

1. Musluğu takmak için sabitleme vidasını çevirerek çıkartınız.

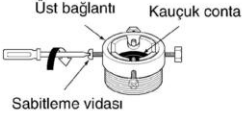

2. Kauçuk conta musluğa sıkı sıkıya takılana kadar bağlantıyı yukarı doğru itiniz. Ardından 4 vidayı sıkılayınız.

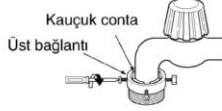

3. Su giriş hortumunu dikey olarak yukarı doğru itiniriz. Böylece hortumun içindeki lastik sızdırmazlık malzemesi musluğa tam olarak oturur. Ardından sağa doğru çevirerek sıkılayınız.

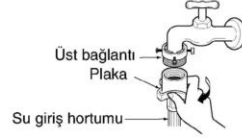

■ Dişsiz normal musluk ve tek dokunuştaki oturtma tipi hortum (Tekli giriş modeli)

1. Üst bağlantı vidasını çevirerek gevşetiniz.

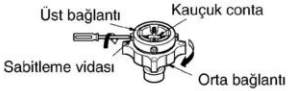

2. Kauçuk conta musluğa sıkı sıkıya takılana kadar üst bağlantıyı yukarı doğru itiniz. Ardından 4 vidayı sıkılayınız.

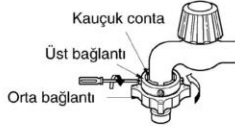

3. Plakayı aşağı doğru iterek su giriş hortumunu orta bağlantıya bağlayınız.

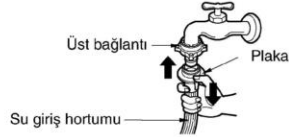

• Musluğun çapı genişse kılavuz plakayı çıkartınız.



- Su sızması için orta bağlantıyı çeviriniz.
- Lastik contanın hortum bağlantısının içinde olmasına özen gösteriniz.

- Su giriş hortumunu orta bağlantıdan ayırmak için musluğu kapatınız. Ardından plakayı aşağı doğru iterek giriş hortumunu aşağı doğru çekiniz.

Yatay musluğun kullanılması

Yatay musluk



Uzatmalı musluk



Kare musluk

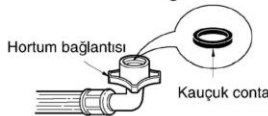

- Hortumun dolanmamasına ve ezilmemesine özen gösteriniz.

Kurulum

Bu cihaz gemide ya da karavan, uçak gibi hareketli vasıtalarda kullanılmak üzere tasarlanmamıştır. Makineyi uzun süre kullanmayacaksanız (örneğin tatillerde), özellikle de yakın çevrede yerde boşaltma deliği (oluk) yoksa vanayı kapatınız.

Cihazı elden çıkarırken ana kablosunu kesiniz ve fişini kullanılmaz hale getiriniz.

Paket malzemeleri (filmler, plastik köpükler vb.) çocuklar için tehlikeli olabilir. Boğulma tehlikesi vardır!

Tüm paket malzemelerini çocuklardan uzak tutunuz.

■ Tahliye hortumunun takılması

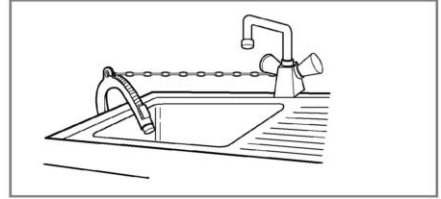
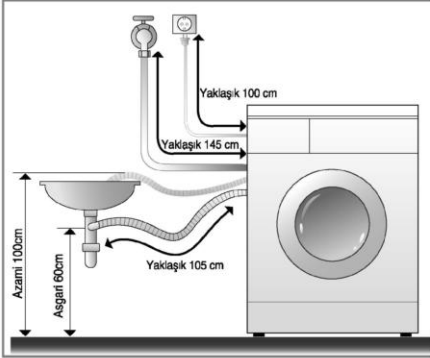

- Tahliye hortumunu lavaboya takarken bir şerit yardımıyla sıkıca tutturunuz.
- Tahliye hortumunun gerektiği gibi sabitlenmesi su kaçağının zemine zarar vermesini önler.

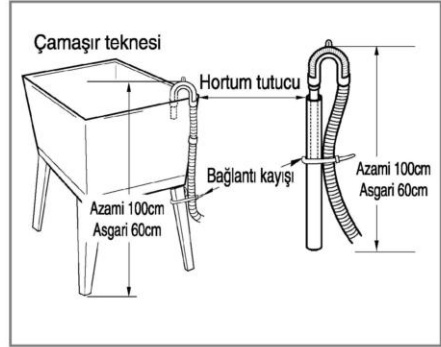
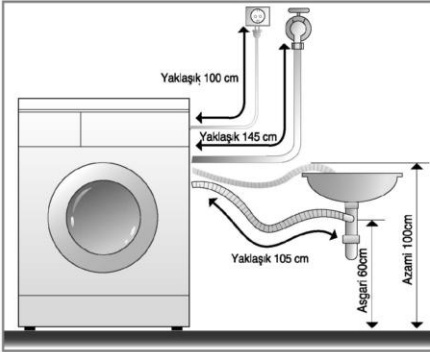

- Tahliye hortumu zeminden 100 cm'den daha yükseğe yerleştirilmemelidir.
- Tahliye hortumunun gerektiği gibi sabitlenmesi su kaçağının zemine zarar vermesini önler.
- Tahliye hortumu çok uzunsa çamaşır makinenizin arkasına sıkıştırmayınız. Aksi halde anormal ses çıkar.

Kurulum

■ Seviye ayarı



1. Çamaşır makinesinin durduğu seviyenin uygun biçimde ayarlanması gürültüyü ve titreşimi önler. Cihazı sert ve kat seviyesindeki yüzeye, mümkünse de odanın köşesine kurunuz.

NOT Kereste ya da asma zeminler aşırı titreşime ve dengesizliğin neden olduğu hatalara sebep olabilir.

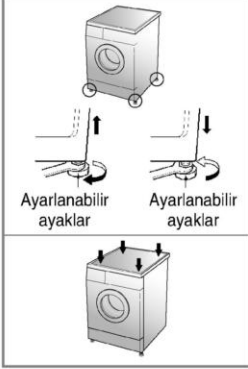

2. Zemin düzgün değilse ayarlanabilen ayakları gerektiği gibi ayarlayınız. (ayağın altına tahta parçası gibi şeyler sokmayınız) Dört ayağın da sabit olduğundan, zemine dayandığından emin olunuz. Ardından cihazınızın gerektiği gibi dengeli durup durmadığını kontrol ediniz. (su terazisi kullanınız)

※ Çamaşır makinesi dengelendikten sonra, kilit somunlarını makinenin tabanına doğru sıkılayınız. Tüm kilit somunları sıkılanmalıdır.

NOT Çamaşır makinesi yükseltilmiş bir platforma kurulursa, düşme tehlikesini azaltmak için emniyetli bir biçimde sabitlenmelidir.

※ Çapraz Kontrol

Çamaşır makinesinin üst plakasının kenarlarını aşağı doğru bastırduğunuzda, makine yukarı ve aşağı doğru oynamamalıdır. (Lütfen iki yönü de kontrol ediniz). Eğer üst plakasını çapraz biçimde iterken makine sallanırsa ayakları yeniden ayarlayınız.

■ Beton zeminler

- Cihazın kurulduğu yüzey temiz, kuru ve düzgün olmalıdır.
- Çamaşır makinesini düz, sert zemine kurunuz.

■ Seramik zeminler (Kaygan zeminler)

- Her ayağı kaydırmazlık bantlarına yerleştiriniz ve makineyi dengeleyiniz. (Kaydırmazlık bantlarını 70x70 mm bölümler halinde kesiniz ve parçaları kuru seramik üzerine makinenin yerleştirileceği yerlere yapıştırınız.)

※ Kaydırmazlık Bantları, merdivenlerle basamaklar üzerinde kullanılan, kaymayı önleyen, kendinden yapışkanlı bir malzemedir.

■ Ahşap zeminler (Asma zeminler)

- Ahşap zeminler titreşimden çok çabuk etkilenirler.
- Titreşimi önlemek için her ayağın altına, çamaşır makinesinin altında asgari 15 mm kalınlığında, vidalı en az 2 döşeme kirişiyle sabitlenmiş lastik altlıklar koymanızı tavsiye ederiz.
- Mümkünse çamaşır makinesini, zeminin daha düzgün olduğu oda köşelerine kurunuz.

※ Titreşimi azaltmak için lastik altlıklar takınız.

※ Lastik altlıklar LG yedek parça bölümünden alabilirsiniz (ürün no.4620ER4002B)



Önemli!

- Uygun biçimde yerleştirilmesi ve dengelenmesi çamaşır makinesinin uzun süre, düzenli, güvenli çalışmasını sağlar.
- Çamaşır makinesi tam yatay olmalıdır ve yerinde sabit durmalıdır.
- Çamaşır yüklendiğinde de makine denge halinde olmalıdır.
- Makinenin kurulduğu yüzey temiz olmalıdır. Yer yapışkanı ya da kayganlaştırıcı tabakalar olmamalıdır.
- Çamaşır makinesinin ayaklarını ıslatmayınız. Ayağı ıslanırsa makine kayabilir.

■ İlk yıkamadan önce

Bir program seçiniz (PAMUKLU 60°C) yarım ölçü deterjan koyunuz ve içine çamaşır koymadan makineyi çalıştırınız. Bu işlem sayesinde üretim sırasında makinenin tamburunda kalan artıklar ve su temizlenecektir.

■ Yıkama öncesi bakım

1. Yıkama Etiketleri

Çamaşırlarınızın üzerinde yıkama etiketi olup olmadığına bakınız. Bu etikette çamaşırınızın üretildiği madde ve nasıl yıkanacağı hakkında bilgi bulabilirsiniz.

2. Çamaşırları ayırma

En iyi sonuç için aynı yıkama programında yıkanabilecek çamaşırları ayırınız.

Farklı kumaşlar farklı programlarda, uygun su sıcaklığı ve sıkma hızıyla yıkanmalıdır.

Daima koyu renkli çamaşırları açık renklilerden ve beyazlardan ayırınız. Bunları ayrı yıkayınız aksi halde renkler ve kumaş tiftikleri karışabilir, beyazların rengi bozulabilir. Mümkünse ağır lekeli çamaşırları hafif lekeliyle birlikte yıkamayınız.

Kir (Ağır, Normal, Az) Çamaşırları kirlenme miktarlarına göre ayırınız.

Renk (Beyaz, Açık, Koyu) Beyaz çamaşırları renklilerden ayırınız.

Kumaş tiftiği (Tiftik üretiyor, Topluyor) Tiftik üreten ve toplayan çamaşırları ayrı

3. Çamaşır koymadan önce bakım

- Çamaşır yüklerken büyük ve küçük parçaları karıştırınız. Önce büyük parçaları koyunuz.

Büyük parçalar toplam çamaşır yükünün yarısından fazla olmamalıdır.

Tek parça çamaşır yıkamayınız. Aksi halde dengesiz yüklemeye neden olabilir. Buna benzer bir ya da iki parça daha koyunuz.

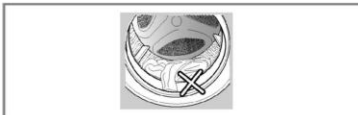
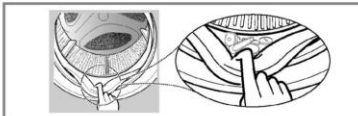
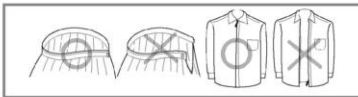
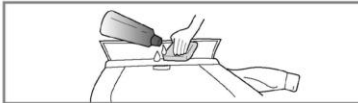

- Tüm ceplerin boş olup olmadığını kontrol ediniz. Çivi, saç tokası, kibrit, kalem, bozuk para ve anahtar hem çamaşır makinesine hem de çamaşırlarınıza zarar verebilir.

- Başka çamaşırlara takılmamaları için fermuarları, kancaları kapatınız, bağcıkları bağlayınız.

- Yakalardaki ve kol ağızlarındaki kirlerin çıkmasını kolaylaştırmak için suda çözülmüş az miktarda deterjanla kirleri ve lekeleri fırçalayınız.

- Esnek contanın (gri) kıvrımlarını kontrol ediniz ve varsa küçük nesnelere çıkarınız.

- Tamburun içini kontrol ediniz, bir sonraki yıkama için kalan nesnelere çıkarınız.

- Çamaşırlara ve contaya zarar vermesini önlemek için esnek contanın üzerindeki çamaşırları veya nesnelere çıkarınız.

Deterjan konulması

■ Deterjan ve yumuşatıcı konulması

1. Deterjan Çekmecesi

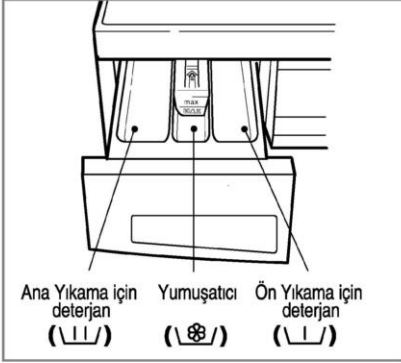

- Yalnızca ana yıkama → \\|/
- Ön Yıkama + Ana Yıkama → \\|/ . \\|/

2. Yumuşatıcının Konulması

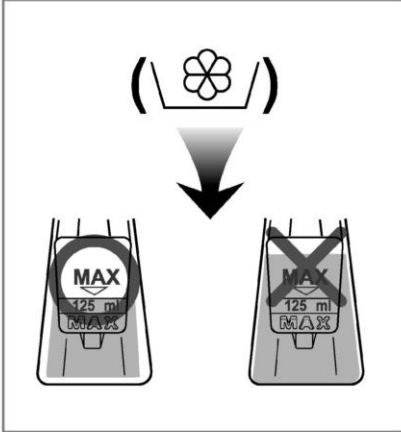

- Maksimum doldurma çizgisini aşmayınız. Deterjan çekmecesi yavaşça kapatınız. Fazla konulursa yumuşatıcı çamaşıra erken dağıtılır, bu da çamaşırların lekelenmesine neden olabilir.
- Yumuşatıcıyı deterjan çekmesinde 2 günden fazla bırakmayınız. (Yumuşatıcı sertleşebilir)
- Son durulama devrine yumuşatıcı otomatik olarak eklenir.
- Su alınırken çekmeceyi açmayınız.
- Çözücüler (benzen vb) kullanılamaz.

NOT Yumuşatıcıyı çamaşırın üzerine dökmeyiniz.

D eterjan konulması

3. Deterjan miktarı

- Üreticisinin talimatlarına göre deterjan kullanılmalıdır.
- Çok fazla deterjan kullanılırsa aşırı derecede köpüklenme olur. Bu da yıkama kalitesini düşürür ya da motora aşırı yük binmesine sebep olur.
- Önden yüklemeli çamaşır makinelerinde yalnızca toz deterjan kullanınız.
- * Çok köpüklenme olursa lütfen deterjan miktarını azaltınız.
- Deterjan kullanımı, suyun sıcaklığına, suyun sertliğine, çamaşırın miktarına ve kir seviyesine göre ayarlanmalıdır. En iyi sonuç için aşırı köpük oluşumunu önleyiniz.

4. Su yumuşatıcı

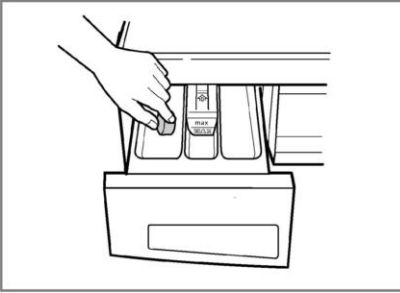

- Suları çok sert olan yerlerde deterjan kullanımını azaltmak için kireç azaltıcı (Calgon) gibi su yumuşatıcılar kullanılabilir. Paketinde belirtilen miktarda kullanınız. Önce deterjanı ardından da su yumuşatıcıyı ekleyiniz.
- Deterjan miktarını yumuşak suya göre ayarlayınız.

* İpuçları

Tam yükleme:

Üreticinin tavsiyesine göre.

Kısmi yükleme: Normal miktarın 3/4 ü.

Asgari yükleme: Tam yükün 1/2 si.

- Deterjan yıkama devrinin başında çekmeden suyla çekilir.

5. Tablet kullanımı

- 1) Kapağı açınız ve tabletleri tambura koyunuz.

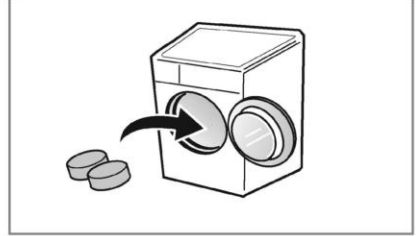

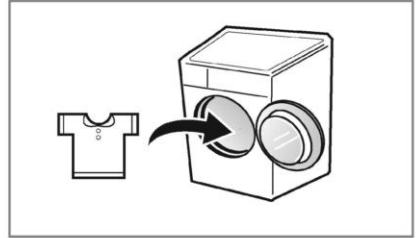

- 2) Çamaşırları tambura koyunuz.



- 3) Kapıyı kapatınız.

P rogramlar

Program	Çamaşırın Türü	Su Sıcaklığı (Seçenek)	Seçenek	Azami yük
Pamuklu	Solmaz renkli çamaşırlar (gömlekler, gecelikler, pijamalar...) ve az kirli beyaz pamuklular (iç çamaşırları)	60°C (Soğuk, 30°C, 40°C, 95°C)	- Ekstra durulama - Yoğun - Ön yıkama - Kırışık azaltma	Orantılı
Sentetik	Poliamit, Akrilik, Polyester	40°C (Soğuk, 30°C, 60°C)		3,0kg'dan daha az
Pamuklu Hızlı	Az kirli çamaşırlar ve küçük yükler	60°C (Soğuk, 30°C, 40°C)	-	Orantılı
Hızlı 30	Az kirli renkli çamaşırlar. Hızlı	30°C (Soğuk, 40°C)		2,0kg'dan daha az
Elde Yıkama  / Yünlü 	"Elde Yıkama" etiketi olan çamaşırlar ya da makinede yıkanabilen yünlüler	30°C (Soğuk, 40°C)		2,0kg'dan daha az
Narin	Çabuk zarar gören narin çamaşırlar (ipek, tüller...)	30°C (Soğuk, 40°C)	- Yoğun	2,0kg'dan daha az
Hacimli	Çok su tutan kalın çamaşırlar (Örn. Bornoz)	30°C (Soğuk)		Orantılı
Yorgan	Pamuklu yatak takımı, nevresim, minder, battaniye, ince pamuklu örtüler.	60°C (95°C)	- Ekstra durulama - Yoğun - Kırışık azaltma	Orantılı
Bio	Protein lekelerinin çıkarılması için	60°C (95°C)		Orantılı
Bebek	Bebek çamaşırları	95°C (60°C)	- Ekstra durulama - Yoğun - Ön yıkama - Kırışık azaltma	6,0kg'dan daha az
Beyaz	Yüksek sıcaklıkta gerçekleşen yıkamalar sonrasındaki deterjan atıklarını gidermek için.	95°C		Orantılı

* **Ekstra durulama** : Durulama işleminin daha etkili ve temiz olmasını istiyorsanız Ekstra durulama işlevini seçebilirsiniz.

* **Ön yıkama** : Çamaşır çok kirliyse "Ön Yıkama" işlemi tavsiye edilir.

* **Yoğun** : Çok kirli çamaşırları yıkarken "Yoğun" seçeneğini seçerek daha etkili yıkama yapabilirsiniz.

* IEC60456 ve EN60456'ya göre veya bunlara uyumlu olarak test için "Pamuklu 60°C + Yoğun" seçeneği bulunan program ayarı.

* **Kırışık azaltma** : Kırışıklıkları önlemek istiyorsanız Kırışık Azaltma özelliği düğmesini seçiniz.pulsante "Opzione" insieme alla centrifuga.



WOOLMARK

Makinede yıkanabilir Woolmark ürünleri, ürün etiketinde bulunan ve bu çamaşır makinesi M0801 üreticisinin belirttiği talimatlara uygun olarak yıkandığı takdirde, bu makinenin yünlü yıkama programı Woolmark tarafından onaylanmıştır.

* **Notlar**: Nötr deterjan tavsiye edilir. Yünlü yıkama özelliği, çamaşır için nazik tamburlu yıkama ve düşük hızda sıkma yapar.



1. Çamaşır makinesi çalıştığında pamuklu program otomatik olarak seçilmiştir.

- Başlamak için **Güç** düğmesine basınız.
- **Başlat/Duraklat** düğmesine basınız.
- Başlangıç ayarları
- **Yıkama** : Ana yıkama
- **Durulama** : 3 kez
- **Sıkma** :
 - 800 rpm [F8056QD(P)(1~9)]
 - 1000 rpm [F1056QD(P)(1~9)]
 - 1200 rpm [F1256QD(P)(1~9)]
 - 1400 rpm [F1456QD(P)(1~9)]
- **Su Sıcaklığı** : 60°C
- **Program** : Pamuklu

2. Elle seçim

- Başlamak için **Güç** düğmesine basınız.
- Program anahtarını çevirerek ve ilgili düğmelere basarak kullanmak istediğiniz özellikleri seçiniz.

İstediğiniz özelliği seçmek için lütfen sayfa 16-21'e bakınız.

- **Başlat/Duraklat** düğmesine basınız.

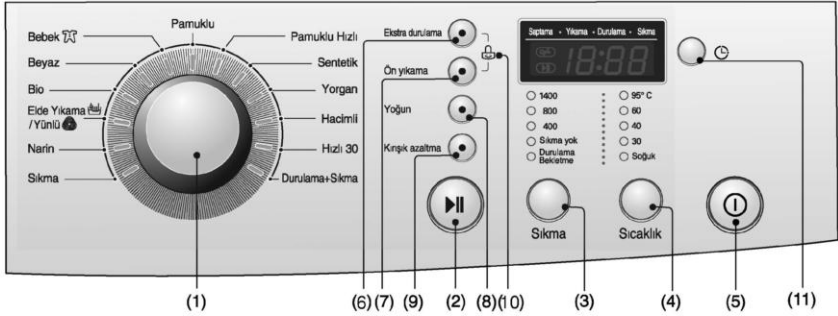

- (1) Anahtar: Program
 (2) Düğme: Başlat/Durdur
 (3) Düğme: Sıkma
 (4) Düğme: Sıcaklık
 (5) Düğme: Güç
 (6) Düğme: Ekstra durulama
 (7) Düğme: Ön yıkama
 (8) Düğme: Yoğun
 (9) Düğme: Kırık azaltma
 (10) Çocuk kilidi
 (11) Düğme: Zaman erteleme

Güç



1. Güç

- Makineyi açmak ve kapatmak için Güç düğmesine basınız.
- Zaman erteleme işlevini iptal etmek için de güç düğmesine basılmalıdır.

2. Başlangıç Programı

- Güç düğmesine basıldığında çamaşır makinesi Pamuklu programı için hazırdir. Diğer başlangıç şartları da bunu takip eder.
- O yüzden programı değiştirmeden yıkamayı başlatmak isterseniz yalnızca **Başlatma/Durdurma** düğmesine basınız. Çamaşır makinesi programa devam edecektir.

■ Başlangıç Programı

- **[F8056QD(P)(1-9)]**
 - Pamuklu Programı / Ana yıkama / Normal Durulama / 800 rpm / 60°C
- **[F1056QD(P)(1-9)]**
 - Pamuklu Programı / Ana yıkama / Normal Durulama / 1000 rpm / 60°C
- **[F1256QD(P)(1-9)]**
 - Pamuklu Programı / Ana yıkama / Normal Durulama / 1200 rpm / 60°C

• [F1456QD(P)(1-9)]

- Pamuklu Programı / Ana yıkama / Normal Durulama / 1400 rpm / 60°C

Program

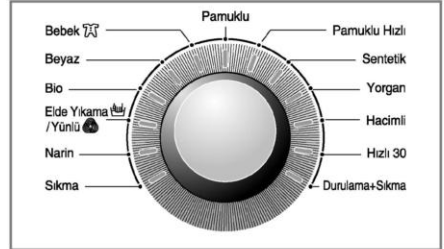

- Çamaşırın türüne göre 13 program mevcuttur.
- Seçilen programı göstermek için ışık yanar.
- **Başlatma/durdurma** düğmesine basıldığında Pamuklu programı otomatik olarak seçilmiştir.
- Program anahtarını çevirerek şu sırayla programları seçebilirsiniz "Pamuklu – Pamuklu Hızlı – Sentetik – Yorgan – Hacimli – Hızlı30 – Durulama+Sıkma – Sıkma – Narin – Elde Yıkama/Yünlü – Bio – Beyaz – Bebek"

Çamaşırın türüne göre hangi programın seçilmesi gerektiğini öğrenmek için lütfen sayfa 14'e bakınız.

Başlat/Durdur



1. Başlat

- Bu **Başlat/Duraklat** düğmesi yıkama devrini başlatmak ya da duraklatmak için kullanılır.

2. Duraklatma

- Yıkama devrinin bir süreliğine durması gerekirse **Başlat/Duraklat** düğmesine basınız.
- Duraklatıldığında 4 dakika sonra güç otomatik olarak kesilir.
- **Not.** Duraklat düğmesine basıldığında ya da yıkama devrinin sonunda kapı 1 – 2 dakika açılmaz.

Kapı Kilidi



- Çamaşır makinesinin kapısı kilitlendiğinde ışık yanar. Çamaşır makinesini durdurmak için **Başlat/Duraklat** düğmesine basılarak kapının kilidi açılabilir.
- Kısa bir gecikmeden sonra kapı açılabilir.

Saptama



- Görüntü ekranına "Saptama" yazısı geldiğinde çamaşır yavaş yavaş döndürülür ve tambura ne kadar çamaşır konulduğunu saptanır. Bu birkaç saniye sürer.
- Pamuklu ve Sentetik programlarında kullanılabilir.

Seçenek



- Düğmelerine basılarak her işlev seçilebilir.

1. Ekstra durulama

- Durulama işleminin daha etkili ve temiz olmasını istiyorsanız Ekstra durulama işlevini seçebilirsiniz.

2. Ön yıkama

- Ön yıkama gereken çamaşırlar için bu özelliği kullanınız. Ön yıkama ve suyun boşaltılması için 16 dakika eklenir.

3. Yoğun

- Çamaşır çok kirliyse "yoğun" seçeneği çok etkilidir.
- Ayarlanan programa bağlı olarak Yoğun seçeneğiyle birlikte yıkama süresi uzatılabilir.

4. Kırışık azaltma

- Kırışıklıkları önlemek istiyorsanız, bu düğmeyi sıkma hızıyla birlikte seçiniz.

Seçildiğinde ilgili lamba yanar.

Çocuk Kilidi

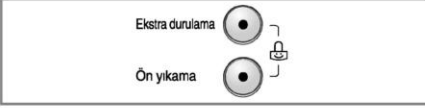

Kurcalanmalarını önlemek için kontrol birimindeki düğmeleri kilitlemek isterseniz bu işlev kullanılabilir.

- **Ekstra durulama** ve **Ön yıkama** düğmelerine birlikte basılarak çocuk kilidi ayarlanabilir. (Yaklaşık üç saniye)

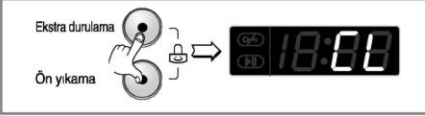

- Çocuk Kilidi sisteminin etkinliğini kaldırmak için tekrar **Ekstra durulama** ve **Ön yıkama** düğmelerine birlikte basınız. (Yaklaşık üç saniye)

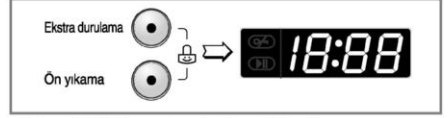

- Çocuk kilidi modundayken istenilen programı değiştirmek için:

1. Bir kez daha **Ekstra durulama** ve **Ön yıkama** düğmelerine birlikte basınız. (Yaklaşık üç saniye)
2. **Başlat/Duraklat** düğmesine basınız.
3. İstenilen programı seçiniz ve bir kez daha **Başlat/Duraklat** düğmesine basınız.



- Çocuk kilidi istediğiniz zaman devreye alınabilir ve elektrik kesintilerinden etkilenmez. Çocuk kilidi her hangi bir arıza durumunda devre dışı kalır.



Çamaşır makinesinin kullanımı

Sıkma

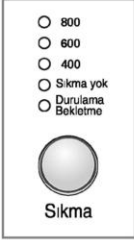

[F8056QD(P)(1~9)]

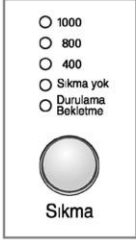

[F1056QD(P)(1~9)]

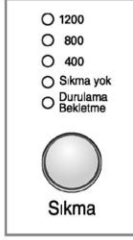

[F1256QD(P)(1~9)]



[F1456QD(P)(1~9)]

- Sıkma anahtarını çevirerek sıkma hızı ayarlanabilir.

1. Sıkma seçimi

- Programa göre aşağıda gösterilen sıkma hızları ayarlanabilir.

F8056QD(P)(1~9)

- Pamuklu, Durulama + Sıkma, Hızlı 30, Bio, Hacimli
Durulama Bekletme – Sıkma yok - 400 - 600 - 800
- Narin, Yorgan, Bebek, Beyaz, Pamuklu Hızlı, Sentetik, Elde Yıkama/Yünlü
Durulama Bekletme – Sıkma yok - 400 - 600
- Sıkma
Sıkma yok - 400 - 600 - 800

F1056QD(P)(1~9)

- Pamuklu, Durulama + Sıkma, Hızlı 30, Bio, Hacimli
Durulama Bekletme – Sıkma yok - 400 - 800 - 1000
- Narin, Yorgan, Bebek, Beyaz, Pamuklu Hızlı, Sentetik, Elde Yıkama/Yünlü
Durulama Bekletme – Sıkma yok - 400 - 800
- Sıkma
Sıkma yok - 400 - 800 - 1000

F1256QD(P)(1~9)

- Pamuklu, Durulama + Sıkma, Hızlı 30, Bio, Hacimli
Durulama Bekletme – Sıkma yok - 400 - 800 - 1200
- Narin, Yorgan, Bebek, Beyaz, Pamuklu Hızlı, Sentetik, Elde Yıkama/Yünlü
Durulama Bekletme – Sıkma yok - 400 - 800
- Sıkma
Sıkma yok - 400 - 800 - 1200

F1456QD(P)(1~9)

- Pamuklu, Durulama + Sıkma, Hızlı 30, Bio, Hacimli
Durulama Bekletme – Sıkma yok - 400 - 800 - 1400
- Narin, Yorgan, Bebek, Beyaz, Pamuklu Hızlı, Sentetik, Elde Yıkama/Yünlü
Durulama Bekletme – Sıkma yok - 400 - 800
- Sıkma
Sıkma yok - 400 - 800 - 1400

2. Sıkma yok

- “Sıkma yok” seçildiyse, suyunu boşalttıktan sonra çamaşır makinesi durur.

3. Durulama Bekletme

- Durulama Bekletme, sıkma programı düğmesine tekrar tekrar basılarak seçilir. Bu işlev, durulamadan sonra sıkma yapmadan çamaşırın makinenin içinde suda bırakır.
- Durulama bekletme işlevi tamamlandıktan sonra su tahliye ya da sıkmaya geçmek için, istenilen programı, program anahtarını kullanarak ayarlayınız. (Sıkma)

Seçildiğinde ilgili lamba yanar.

Su Sıcaklığı.

- 95°C
- 60
- 40
- 30
- Soğuk



Sıcaklık

• Sıcaklık (temp) düğmesine basarak su sıcaklığı seçilebilir.

- Soğuk
- 30°C / 40°C / 60°C / 95°C

• Aşağıda gösterildiği gibi programa göre su sıcaklığı seçilebilir.

Seçildiğinde istenilen sıcaklığın lambası yanar.

Daha detaylı bilgi için lütfen sayfa 14'e bakınız.

Zaman erteleme



"Zaman erteleme" işlevine başlamadan önce yıkama işlemini hazırlama

- Su musluğunu açınız.
- Çamaşır makineye koyunuz ve kapıyı kapatınız.
- Deterjanı ve yumuşatıcıyı çekmeceye koyunuz.
- "Zaman erteleme" işlevinin ayarlanması
- **Güç** düğmesine basınız.
- İsteddiğiniz programı seçmek için **Program** anahtarını çeviriniz.
- **Zaman erteleme** düğmesine basınız ve istenilen süreyi ayarlayınız.
- **Başlat/Duraklat** düğmesine basınız.
- **Zaman erteleme** düğmesine basıldığında "3:00" yazısı görüntüye gelir. Azami erteleme süresi 19 saat, asgari erteleme süresi ise 3 saattir.
- Düğmeye her basıldığında erteleme süresi bir saat daha ilerler.
- Zaman erteleme işlevini iptal etmek için **Güç** düğmesine basınız.
- **Zaman erteleme**, bulunulan zamandan yıkama devrinin ya da seçilen işlemin (Yıkama, Durulama, Sıkma) arasındaki "bekleme süresidir".

Su teminine ve sıcaklığına göre geciktirme zamanı ve geçerli yıkama süresi değişebilir.

Görüntü Ekranı



1. Özel işlev ekranı

- Çocuk kilidi seçildiğinde “ **CL** ” yazısı görüntüye gelir.
- Süre seçildiğinde seçilen programın bitmesi için kalan süre gösterilir.

2. Kendi kendine teşhis ekranı

- Çalışma sırasında makinede bir hata meydana gelirse, hata görüntü ekranında gösterilir.
- “ **PE** ” : Su basıncı algılama hatası
- “ **FE** ” : Su taşma problemi
- “ **DE** ” : Kapı kapalı değil.
- “ **CE** ” : Motorda aşırı yüklenme var
- “ **LE** ” : Motorda aşırı yüklenme var
- “ **IE** ” : Su girişinde sorun
- “ **OE** ” : Su tahliye sorunu
- “ **UE** ” : Dengesiz yüklenme
- “ **EE** ” : Su sıcaklığında sorun
- “ **PF** ” : Çamaşır makinesinde elektrik arızası oldu.

Hata gösteren bu harfler ekrana gelirse lütfen sayfa 26'daki sorun giderme bölümüne bakınız ve rehberdekilere uyunuz.

3. Yıkama sona erdiğinde

- Yıkama tamamlandığında “ekranda” “ **End** ” (bitti) yazısı görünür.

4. Kalan süre

- Yıkama sırasında kalan süre ekranda gösterilir.
- Üreticinin tavsiye ettiği yıkama süreleri.
- **Pamuklu** : Yaklaşık 1 saat, 54 dakika
- **Sentetik** : Yaklaşık 1 saat, 15 dakika
- **Pamuklu Hızlı** : Yaklaşık 1 saat, 35 dakika
- **Narin** : Yaklaşık 51 dakika
- **Elde yıkama/Yünlü** : Yaklaşık 49 dakika
- **Hızlı 30** : Yaklaşık 30 dakika
- **Durulama+Sıkma** : Yaklaşık 22 dakika
- **Bebek** : Yaklaşık 2 saat, 45 dakika
- **Bio** : Yaklaşık 2 saat, 26 dakika
- **Hacimli** : Yaklaşık 59 dakika
- **Yorgan** : Yaklaşık 1 saat, 40 dakika
- **Beyaz** : Yaklaşık 2 saat, 50 dakika
- **Sıkma** : Yaklaşık 17 dakika
- Çamaşırın miktarına, su basıncına, su sıcaklığına ve diğer yıkama şartlarına göre yıkama süresi değişebilir.
- Dengesiz yük saptırırsa ya da köpük giderici program çalışıyorsa yıkama süresi uzayabilir.(En fazla 45 dakika uzar.)

Bakım

* Elektrik çarpması tehlikesini önlemek için çamaşır makinesinin içini temizlemeden önce fişini mutlaka çekiniz.

* Cihazı atmadan ana kablosunu kesiniz ve fişini kullanılmaz hale getiriniz.

■ Su giriş filtresi

- Deterjan çekmecesine su girmezse kontrol panelinde “ ! E ” hata mesajı yanıp söner.

- Su çok sertse ya da kireç artıkları varsa, su giriş filtresi tıkanabilir.

Bu yüzden bu filtreler zaman zaman temizlenmelidir.



1. Su musluğunu kapatınız.

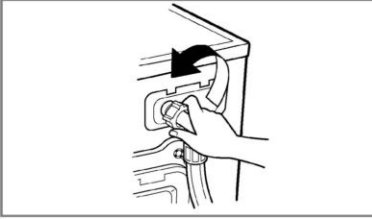

2. Su giriş hortumunu çevirerek çıkarınız.

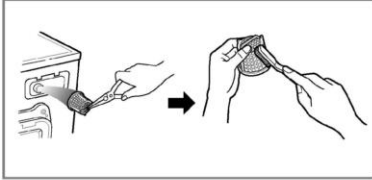

3. Sert kıllı bir fırça kullanarak filtreyi temizleyiniz.

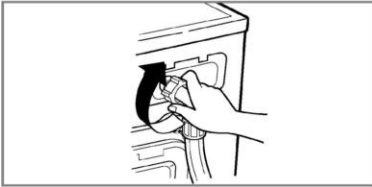

4. Giriş hortumunu sıkılayınız.

■ Tahliye pompasının filtresi

* Çamaşırdan kalan ip artıkları ve küçük nesnelere tahliye filtresine takılır. Makinenizin düzgün çalışması için filtreyi düzenli olarak kontrol ediniz.

⚠ DİKKAT Tahliye hortumunu kullanarak önce suyu boşaltınız. Ardından iple ya da herhangi bir nesne kaldıysa çıkarmak için pompa filtresini açınız. Su sıcaksa boşaltırken dikkatli olunuz.

* Tahliye pompasını temizlemeden önce suyun soğumasını bekleyiniz. Acil boşaltma yapınız ya da acil durumda kapıyı açınız.

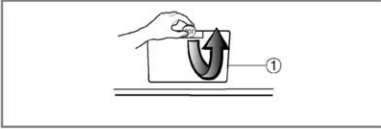

1. Madeni bir para kullanarak alt kapağı (1) açınız. Hortumu dışarı çekmek için tahliye tıpası (2).

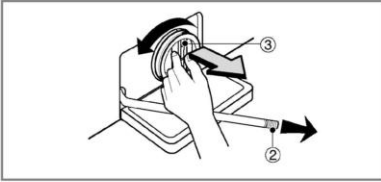

2. Tahliye tıpasını (2) açarak suyun dışarı akmasını sağlayınız. Bu sırada suyun yere akmasını önlemek için bir kap kullanınız. Tüm su boşaldıktan sonra, açmak için pompa filtresini (3) sola doğru çeviriniz.

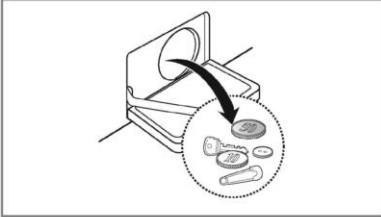

3. Pompa filtresinde (3) varsa yabancı maddeleri çıkartınız.

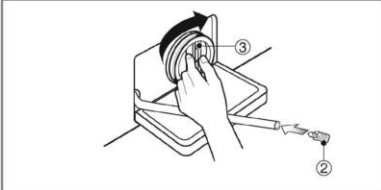

4. Temizledikten sonra pompa filtresini saat yönünde çeviriniz ve orijinal yerine tahliye deliği tıpasını takınız. Alt kapağı kapatınız.

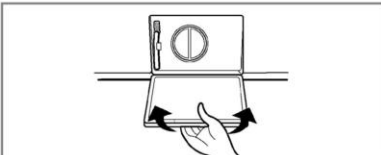

Bakım

■ Deterjan çekmecesi

- * Bir süre sonra çekmecede deterjan ve yumuşatıcı artıkları olur.
- Su püskürtülerek arada bir temizlenmelidir.
- Ya da gerekirse alt kısmındaki mandal aşağı doğru bastırılıp çekmece dışarı çekilerek makineden çıkartılmalıdır.
- Temizle işlemini kolaylaştırmak için yumuşatıcı bölümünün üst kısmı çıkartılabilir.

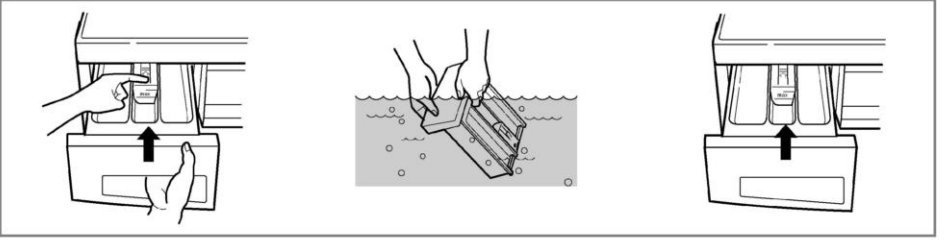

■ Çekmece yuvası

- * Çekmece yuvasında da deterjan birikebilir. Bu kısım eski bir fırça kullanılarak temizlenmelidir.
- Temizleme işlemini bitirdikten sonra çekmeceyi geri yerine takınız ve çamaşır koymadan durulama işlemi yapınız.

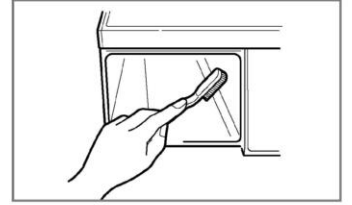

■ Yıkama Tamburu

- Sert sulu bir yerde yaşıyorsanız makinenizin görünmeyen yerlerinde kireç birikebilir. Bunların çıkarılması kolay değildir.
- Zamanla birikintiler cihazda tıkanmalara neden olur. Bu kısımlar kontrol edilmezse değiştirilmeleri gerekebilir.
- Yıkama tamburu paslanmaz çelikten yapılmış olsa bile tamburun içinde kalan küçük metal parçalar (ataşlar, çengelli iğneler) pas lekeleri oluştururlar.
- Yıkama tamburu zaman zaman temizlenmelidir. Boya, ağartıcı, ya da kireç çözücü maddeler kullanıyorsanız bunların çamaşır makinesi için uygun olmasına özen gösteriniz.
- * Kireç çözücüler, çamaşır makinenizin parçalarına zarar verebilecek kimyasallar içerebilir.
- * Lekelenme olursa paslanmaz çelik temizleme maddeleriyle temizleyiniz.
- * Asla bulaşık teli kullanmayınız.

■ Çamaşır makinenizin temizlenmesi

1. Dış kısım

Gerekli bakımın yapılması çamaşır makinenizin ömrünü uzatır.

Makinenin dış kısmı ılık su ve nötr, aşındırıcı olmayan deterjan kullanılarak temizlenebilir.

Üzerine bir şey dökülürse hemen nemli bir bezle siliniz.

Keskin nesnelere yüzeye çarpmamaya özen gösteriniz.

* ÖNEMLİ : Denatüre alkol, seyreltici ya da benzeri ürünler kullanmayınız.

2. İç kısım

Çamaşır makinesinin kapı açıklığını, esnek contayı ve kapa camının etrafını kurulayınız.

Sıcak su kullanarak çamaşır makinesine tam bir yıkama yaptırınız. Gerekirse bu işlemi tekrar ediniz.

NOT Yalnızca çamaşır makinesinde kullanımı güvenli olduğu belirtilen temizleyiciler kullanarak sert su artıklarını çıkarınız.

■ Soğuk yerde

Donma olabilecek alanlarda bekletilecekse ya da donma noktasının altındaki sıcaklıklara taşınacaksa, çamaşır makinenize bir zarar gelmesini önlemek için aşağıdaki talimatlara uyunuz.

1. Su besleme musluğunu kapatınız.
2. Su kaynağından hortumları çıkarınız ve hortumlardaki suyu boşaltınız.
3. Uygun biçimde topraklanmış bir prize elektrik kablosunu takınız.
4. Boş çamaşır tamburuna 3,8 litre otomobil antifrizi ekleyiniz.
Kapıyı kapatınız.
5. Sıkma devrini ayarlayınız ve tüm suyun dışarı atılması için 1 dakika makinenize sıkma işlemi yaptırınız.
Tüm antifriz dışarı atılmayacaktır.
6. Kablo prizden çıkarınız, tamburun içini kurulayınız ve kapıyı kapatınız.
7. Deterjan çekmecesini çıkarınız ve tüm bölümlerdeki suyu boşaltıp kurulayınız.
8. Çamaşır makinesini dik konumda saklayınız.
9. Bekletildikten sonra çamaşır makinesindeki antifrizi çıkarmak için deterjan kullanarak boş makineye tam bir yıkama yaptırınız. Yıkaması için içine çamaşır koymayınız.

S orun giderme rehberi

* Bu çamaşır makinesinde otomatik güvenlik işlevleri vardır. Bu işlevler ilk aşamalarda hataları saptarlar ve buna uygun biçimde davranırlar. Makineniz gerektiği gibi çalışmıyorsa servisi aramadan önce aşağıdaki noktaları kontrol ediniz.

Belirti	Olası sebebi	Çözüm
Tıkırtı ve çatırtı sesi	<ul style="list-style-type: none">• Tamburda ya da pompada madeni para, çengelli iğne gibi yabancı nesnelere olabilir.	Çamaşır makinesini durdurunuz. Tamburu ve boşaltma fitresini kontrol ediniz. Makine tekrar başlatıldıktan sonra ses devam ederse yetkili servisinizi arayınız.
Yüksek bir ses	<ul style="list-style-type: none">• Ağır çamaşır yükleri yüksek ses çıkarabilir. Bu genellikle normaldir.	Ses devam ederse büyük ihtimalle çamaşır makinesinin dengesi bozulmuş demektir. Makineyi durdurunuz ve çamaşır yükünü yeniden dağıtınız.
Titreşim sesi	<ul style="list-style-type: none">• Tüm taşıma civataları ve paket malzemeleri çıkarıldı mı?• Ayakların tamamı yere sağlam basıyor mu?	Kurulum sırasında çıkarılmadıysa Taşıma civatalarının nasıl çıkarıldığını öğrenmek için Kurulum rehberine bakınız. Çamaşır yükü tambura dengesiz biçimde dağıtılmış olabilir. Çamaşır makinesini durdurunuz ve çamaşır yükünü yeniden ayarlayınız.
Su kaçakları	<ul style="list-style-type: none">• Doldurma ya da boşaltma hortumlarını muslukta ya da çamaşır makinesinde gevşemiştir.• Evdeki tahliye boruları tıkalıdır.	Hortum bağlantılarını kontrol ediniz. Tahliye borusunun tıkanıklığını gideriniz. Gerekirse bir tesisatçı çağırınız.
Aşırı köpüklenme		Çok fazla ya da uygunsuz deterjan aşırı köpüklenme yapar. Bu da su kaçaklarına sebep olabilir.
Su çamaşır makinesine girmiyor ya da çok yavaş giriyor.	<ul style="list-style-type: none">• Bölgedeki su temini yetersizdir.• Su besleme musluğu tam olarak açılmamıştır.• Su giriş hortumu/hortumları kıvrılmıştır.• Giriş hortumunun/hortumlarının filtresi tıkalıdır.	Evdeki başka bir musluğu deneyiniz. Musluğu tamamen açınız. Hortumu düzeltiniz.
Çamaşır makinesindeki su boşalmıyor ya da çok yavaş boşalıyor.	<ul style="list-style-type: none">• Tahliye hortumu düğümlenmiştir ya da tıkanmıştır.• Tahliye filtresi tıkanmıştır.	Giriş hortumunun filtresini kontrol ediniz. Tahliye hortumunu temizleyip düzeltiniz. Tahliye filtresini temizleyiniz.

Sorun giderme rehberi

Belirti	Olası sebebi	Çözüm
<p>Çamaşır makinesi çalışmaya başlamıyor</p> <p>Çamaşır makinesi sıkma işlemi yapmıyor.</p>	<ul style="list-style-type: none">• Elektrik kablosu prize takılmamıştır ya da bağlantı gevşektir.• Ev sigortası atmıştır, devre kesici aksamıştır ya da elektrik kesintisi olmuştur.• Su besleme musluğu tam olarak açılmamıştır.* Kapının tam olarak kapanıp kapanmadığını kontrol ediniz.	<p>Fişin prize sıkıca yerleştiğinden emin olunuz.</p> <p>Devre kesiciyi yeniden ayarlayınız ya da sigortayı yenileyiniz. Sigortanın kapasitesini artırmayınız. Problem devrenin aşırı yüklenmesiyle ilgiliyse ehliyetli bir elektrikçiye bu durumu düzelttiriniz. Su besleme tapasını kapatınız.</p> <p>Kapıyı kapatınız ve Başlat/Duraklat düğmesine basınız. Başlat/Duraklat düğmesine bastıktan sonra makinenin çamaşırları çevirmeye başlaması birkaç saniye alabilir. Çevirme işlemi başlamadan önce kapı kapatılmış olmalıdır.</p>
<p>Kapı açılmıyor</p>		<p>Makine çalışmaya başladıktan sonra güvenlik nedenleriyle kapısı açılmaz. Elektrikli kilitleme mekanizmasının serbest kalması için kapıyı açmadan önce bir iki dakika bekleyiniz.</p>
<p>Yıkama süresi uzadı</p>		<p>Çamaşırın miktarına, su basıncına, su sıcaklığına ve diğer yıkama şartlarına göre yıkama süresi değişebilir. Dengesizlik saptandıysa ya da program köpüğü gidermeye çalışıyorsa yıkama süresi artabilir.</p>

Sorun giderme rehberi

Belirti	Olası sebebi	Çözüm
1E	<ul style="list-style-type: none"> Bölgedeki su temini yetersizdir. Su besleme musluğu tam olarak açılmamıştır. Su giriş hortumu/hortuamları kıvrılmıştır. Giriş hortumunun/hortuamlarının filtresi tıkalıdır. 	<p>Evdeki başka bir musluğu deneyiniz. Musluğu tamamen açınız.</p> <p>Hortumu/hortuamları düzeltiniz. Giriş hortumunun filtresini kontrol ediniz.</p>
DE	<ul style="list-style-type: none"> Tahliye hortumu düğümlenmiştir ya da tıkanmıştır. Tahliye filtresi tıkanmıştır. 	<p>Tahliye hortumunu temizleyip düzeltiniz.</p> <p>Tahliye filtresini temizleyiniz.</p>
UE	<ul style="list-style-type: none"> Çamaşır yükü çok az. Yük dengesiz. Cihazda dengesizlik saptama ve düzeltme sistemi vardır. Tek parçalı, ağır cisimler (banyo paspası, bornoz gibi) konduysa bu sistem döndürme işlemini durdurabilir hatta tüm döndürme devrini kesebilir. Yıkama devrinin ardından çamaşır çok ıslaksa, yükü dengelemek için küçük parçalar ekleyiniz ve döndürme devrini tekrarlayınız. 	<p>Yükü dengelemek için 1 yada 2 küçük parça ekleyiniz.</p> <p>Uygun biçimde döndürme işlemi için yükü yeniden düzenleyiniz.</p>
dE	 <ul style="list-style-type: none"> Kapı mı açık? 	<p>Kapıyı kapatınız.</p> <p>* "dE" (kapı açık) yazısı silinmiyorsa servisi arayınız.</p>
LE		Fişi prizden çekiniz ve servisi arayınız.
FE	<ul style="list-style-type: none"> Anzalı su supabından dolayı su taşması oluyor. 	<p>Su musluğunu kapatınız.</p> <p>Fişi prizden çekiniz.</p> <p>Servisi arayınız.</p>
PE	<ul style="list-style-type: none"> Su seviyesi algılayıcı arızalı. 	
CE	<ul style="list-style-type: none"> Motorda aşırı yüklenme var 	
LE	<ul style="list-style-type: none"> Motorda aşırı yüklenme var 	
PF	<ul style="list-style-type: none"> Çamaşır makinesinde elektrik arızası oldu. 	
		Makineyi yeniden başlatınız.

Eski cihazınızın atılması



1. Bu çarpı işaretli tekerlekli çöp tenekesi sembolü ürünün 2002/96/EC Avrupa Yönergesi kapsamında olduğunu gösterir.
2. Tüm elektrikli ve elektronik ürünler hükümetin ya da mahalli yetkililerin gösterdiği toplama tesislerine atılmalıdır.
3. Eski cihazınızın uygun biçimde atılması çevreye ve insan sağlığına zararlı potansiyel negatif sonuçları önler.
4. Eski cihazınızın atılmasıyla ilgili daha detaylı bilgi almak için lütfen mahalli yetkililerle, katı atık servisiyle ya da ürünü aldığınız mağaza ile irtibata geçiniz.
5. EEE yönetmeliğine uygundur.

Aşağıdakiler garanti kapsamında değildir:

- Size ürünün nasıl kullanıldığını öğretmek için evinize gelip verilen servis hizmeti.
- Cihaz anma değeri plakasında gösterildiğinden daha farklı bir elektrik gerilimine bağlandıysa.
- Arıza bir kazadan, ihmalden, yanlış kullanımdan ya da doğal afetten kaynaklandıysa.
- Arıza normal ev kullanımı dışındaki bir kullanımdan ya da kullanma kılavuzunda gösterildiği gibi kullanılmamaktan kaynaklandıysa
- Ürünün üzerinde herhangi bir modifikasyon yapılırsa ürün garanti kapsamı dışına çıkar.
- Arıza, fare, hamam böceği gibi haşerelerden kaynaklandıysa.
- Su boşaltma sesi, çamaşır sıkma sesi ya da uyarı ikazları gibi normal görülen sesler ya da titreşimler.
- İlk kurulumdan sonraki kurulumlarda ürünün dengelenmesi, tahliyenin ayarlanması gibi düzeltmeler
- Kullanma kılavuzunda tavsiye edilen normal bakım.
- Kum, çivi, sutyen telleri, düğmeler gibi yabancı nesnelere/ maddelerin pompalar ve giriş hortumları da dâhil olmak üzere makineden çıkarılması.
- Sigortanın yenilenmesi, evin elektrik ya da su sisteminin düzeltilmesi.
- Yetkili olmayan birinin yaptığı tamirlerin düzeltilmesi.
- Bu cihazın yol açabileceği kazayla ya da dolaylı olarak kişisel mülkiyete gelebilecek hasarlar.
- Bu cihaz ticari amaçla kullanılırsa garantisi yoktur.

(Örnek: umumi tuvalet, pansiyon, eğitim merkezi ya da yatakhane gibi halka açık yerler)
Ürün, normal servis alanının dışına kurularsa ürünün tamiri için gerekli nakliye masrafı ya da arızalı bir parçasının değiştirilmesinin masraflarını kullanıcı karşılayacaktır.

No	City	ASC Name	Phone	Adress
1	ADANA	BULUT ELEKTRONİK-CAHİT BULUT	0 322 234 33 79	TOROS MAH 105 SOK OZTOROS APT NO 15/E SEYHAN
2	ADANA	GÜRSER BEYAZ EŞYA İSTİMA SOĞUTMA -SABİR GÜRSER	0 322 225 12 84	GUZEL YALI MAH 81196 SK DADAK AP NO 5/A ZAMIN KAT SEYHAN
3	ADANA	KAR TEKNİK-RECEP ERZİN	0 322 613 62 63	Muradiye Mah. Sait Akman Cad. No:60 Ceyhan / Adana
4	ADANA	TEKNİK ELEK	0 322 231 12 65	Güzeliyali mah. Uğur Mumcu bulvarı Tohumcuoğlu apt. No:10/D Seyhan
5	ADANA	YILDIZ İSTİMA SOĞUTMA	0 322 324 50 52	Sinan Paşa Mh Kişia Cd No:11/4 Yüreğir / Adana
6	ANTALYA	ATEŞ SOĞUTMA DAYANIKLI TÜK MALLARI İNŞ.TKS.GİD.NAK.PAZ.SAN.VE TİC.LTD.ŞTİ.	0 242 712 02 25	Atatürk Cad. / Merkez mah PTT Karşısı No:7 Serik / Antalya
7	ANTALYA	MEHMET BAŞARAN	0 242 722 05 48	Orta Mah. İşler Cad. 1030 Sok. No:2/F Serik / Antalya
8	ANTALYA	GÜRSER SOĞUTMA	0 242 316 17 99	1481 SOK ALI ECE OĞLU AP 30/4
9	ANTALYA	GÜRSER SOĞUTMA	0 242 316 17 99	YESİL BAHÇE MAH SINAN OĞLU CAD SINANLAR AP NO 8-B ANTALYA
10	ANTALYA	TIRYAKI SOĞUTMA	0 242 322 33 01	Zerdalilik Mah. Cebesoy Cad. Gürsel Apt. No:55/B Merkez / Antalya
11	ANTALYA	TURGUT TEKNİK	0 242 344 23 33	Ulus Mah. Orhan Veli Cad. Çelik Apt. No:47/1 Merkez / Antalya
12	HATAY	ÇEKMEN TEKNİK MUSTAFA ÇEKMEN-	0 326 212 43 45	SUREYYA HALEFOĞLU CAD.NO:18
13	HATAY	SİK SOĞUTMA	0 326 615 34 29	Ulucami Cad. No:135/C İskenderun / Hatay adres kontrol olacak
14	HATAY	TUŒ TEKNİK- ALI TUŒ	0 326 712 91 03	SANAYI MAH CAYLI CAD TELLI SOK NO 5 DORTYOL
15	İÇEL	GAZI SOĞUTMA	0 324 329 03 00	BARBOROS MAH BARBOROS BUL NO 75/A
16	İÇEL	GÜVENÇ KLİMA İSTİMA-SOĞUTMA SERVİS TİCARET	0 324 326 63 75	PIREİS MAH SİLİFKE CAD 1118 SOK NO 7 MERKEZ İCEL
17	K.MARAŞ	GÜNGÖR ELEKTRONİK	0 344 223 46 00	Hayrullah Mah. Malik ejder cad.Arikan Sitesi B blok No 24/c
18	ELAZIG	MEHMET BULUT-TEKNİK SOĞUTMA	0 424 212 23 72	KADIYE MH-HÜRRIYET CD.GÖLGELİ SK. NO:5/A MERKEZ
19	MALATYA	AYDIN KAPIKIRAN-BUZKAR SOĞUTMA	0 422 324 20 24	MILLİ EĞEMERLİK CAD. İLTER SOK. NO:15/1
20	MALATYA	GUVEN TEKNİK	0 422 324 21 45	Fuzuli Cad. Hamiköglü Sok. No:8 Merkez / Malatya
21	MALATYA	İHSAN HANBAY-HANBAY TEKNİK	0 533 371 07 87	nasuh cad atepi. sk no.34/6 merkez
22	MALATYA	MESUT TEKNİK	0 422 325 78 04	CENGİZ TOPEL COD. ÜÇGEN POİLE YANI NO:27
23	MALATYA	ÖZTÜRK SOĞUTMA	0 422 325 79 84	GEVREYOLU ÜZERİ ÇEVRE APT. NO:30 MERKEZ
24	MUS	MUZZAFFER ETA	0 436 212 70 66	Sunay Mah. ÖZTÜRK OP ALTI Cumhuriyet Cad.No:296
25	AFYON	UMIT UNLU	0 272 512 02 76	eee mah.dinar cad.no:82 / A ahyonkarahisar
26	DENİZLİ	BUZ TEKNİK	0 258 261 80 46	BARIS CAD NO 24 DENİZLİ
27	İZMİR	ERSA EV GEREÇLERİ	0 232 339 41 43	8 Sok. 25/G Merkez.Bomova / İzmir
28	MANİSA	METİN BULDUK	0 236 232 74 66	Mimar Sinan Mah. Erler Cad. No:17/A Merkez / Manisa
29	MUGLA	BİRCAR ELEKTRONİK	0 252 282 25 17	CUMHURİYET CAD NO:137 ORTACA
30	MUGLA	SERİN SOĞUTMA MÜH.TURİZM İNŞAAT SAN.VE TİC.LTD.ŞTİ.	0 252 316 30 70	Kibris Şahitleri Cad.Sarılar Sok. No:18 Bodrum / Muğla
31	DIYARBAKIR	İBRAHİM HALİL TEKNİK-BUZ TEKNİK	0 412 235 62 16	Sunay Emre Mah. Kardeşlik Cad. Murat 2 Apt. Altı No:18 Bağlar / Diyarbakır
32	GAZİANTEP	ALATTİN BENÇAN-BENÇAN ELEKTRONİK	0 342 321 63 96	GAZI MAH MİLLİ EĞEMENLİK BUL. 43/D SAHİT CAMİLİ GAZI ANTEP
33	GAZİANTEP	BURAK TEKNİK	0 342 225 27 27	Ünalıd Mah.Hasıpdüri Cad.No:58 —GAZİANTEP MERKEZ
34	GAZİANTEP	UNAL ELECTRONIC	0 342 215 15 78	DEĞİRMİCEM MH MUAMMER AKSOY BUL 8 NL NO 17/A SEHİT KAMİL
35	GAZİANTEP	YUSUF ATEŞ	0 342 360 86 86	BİNEVLER MAH 68 SOK NO 4 PARK AP ALTI SAHİNBEY

No	City	ASC Name	Phone	Adress
36	MARDIN	MEHMET BOĞA	0 482 312 36 88	SANLI LURFA CAD 19.SOK NO 7 KIZILTEPE MARDIN
37	ANKARA	BULUT TEKNİK LTD. ŞTİ.	0 312 435 98 50	Meşrutiyet Cad. Ateç 2. Sok. No:68/1 Kızılay/ Ankara
38	ANKARA	SAVAS GEDİK	0 312 433 82 82	BULBUL DERESİ CAD NO 65/B SEYRAN BAĞLARI ANKARA
39	ANKARA	SİSTEM LETİŞİM ELEKTRONİK GIDA TAAH. VE TİC. LTD. ŞTİ.	0 312 442 17 37	TURUN GÜNEŞ BULVARI 4.CAD 69.A ÇANKAYA
40	ANKARA	YILDIZ TEKNİK ARIF OĞUZ KELEŞ	0 312 440 97 97	SANCAK MAH. CIDDE CAD. 13 / A ÇANKAYA YILDIZ ANKARA
41	KAYSERİ	AYDIN AKYOL	0 352 232 21 26	MUSTAFA KEMAL PASA BULVARI MESKEN BULVARI/AP ALTI NO 4/C KOCASINAN KAYSERİ
42	KAYSERİ	HAN SOĞUTMA - İBRAHİM SOĞUTLU	0 352 235 12 82	Çakmak Mah. Hilal Cad.No:43/A Kocasinan / Kayseri
43	KAYSERİ	MIZRAK ELEKTRONİK-MEHMET MIZRAK	0 352 222 65 15	FATİH MAH OĞUZ CAD SERGEN AP ALTI NO 11/A KOCASINAN
44	KONYA	BUZDAĞ BEYAZ ESYA	0 332 350 96 02	Taria Mah. Kocatepe Sok. No:24/A Selçuklu / Konya
45	KONYA	ÖZCAN SOĞUTMA	0 332 236 33 37	Nişantali Mah.Hulusi Baybal Cad.Orkide Sit. No:24/B Merkez / Konya
46	BOLU	ERGÜN RÜZGAR -KILIM ELEKTRİK - SOĞUTMA	0 374 212 12 32	KARAMANLI MAH STADYUM CAD NO7/A MERKEZ BOLU
47	DUZCE	KUTUP SOĞUTMA	0 380 523 46 04	Gaziantep Cad. Çınlar Sok. No:7 A Merkez / Düzce
48	GİRESUN	ALASKA SOĞUTMA	0 454 216 20 89	Kapu Mah. Seyyidi Vakıf Sok. No:16/C Merkez / Giresun
49	GİRESUN	KONFOR SERVİSLİK HİZMETLERİ- BAHTIYAR ŞAHİN	0 454 212 17 27	HACI SİYAM MAH.İNÖNÜ CADDERİ NO:31/B
50	ORDU	YUSUF TEMEL TEKNİK SOĞUTMA AEG SERVİSİ	0 452 324 19 19	srin evler mah i.pasa cad no 161 merkez ordu
51	ORDU	ZORLU SOĞUTMA	0 462 230 37 44	LİSELER MAHALLESİ DEĞİRMEN YOLU 1.SOKAK NO:14/A ÜNYE/
52	RİZE	CEYLAN ELEK.	0 464 217 92 96	PALARDÖKER CAD. NO:3
53	TRABZON	MERKEZ SERVİS-H.TURAN ALEMDAĞ	0 462 230 37 44	Gülbağlar Hatun Mah. Seçkin Sok. No:7/E Merkez / Trabzon
55	BURSA	FARUK YAKUT - YAKUT TİCARET VE SERVİS	0 224 711 57 79	KEMAL PAEA MEH. SK.NO:2 İNEGÖL
57	ÇANAKKALE	ÇAN-KAN İSTİTMA-SOĞUTMA SİSTEMLERİ, SERVİS, MÜHENDİSLİK VE TİCARET LİMİTED ŞİRKETİ LTD. ŞTİ.	0 286 217 61 08	Cevatpaşa Mah. İnönü Cad. No:64 Merkez / Çanakkale
58	EDİRNE	SİMGE SOĞUTMA	0 284 712 39 03	İspat Cami Mah. Kurtuluş Cad. No:27/A Keşan / Edirne
59	İSTANBUL	ALPER TİCARET FİKRİT ELFİDAN	0 216 472 46 18	35.CADDE NO 14 ORNEK MAH USKUDAR
60	İSTANBUL	Doğu Elektronik	0 216 398 60 60	Fatih Bulvarı Şen Caddesi No:7 Sultanbeyli
62	İSTANBUL	ERCAN ELEKTRİKLİ ALETLER VE TAŞIMACILIK TİC. LTD. ŞTİ.	0 212 217 89 44	SALİH TOZAR SK. ÖZDENİZ APT. NO:19/1A MECİDİYEKÖY
63	İSTANBUL	GARANTI SERVİS	0 212 427 23 33	ALİBEYKÖY GÜZELTEPE MAH. AVCI SOK. NO:8/B EYÜP
64	İSTANBUL	KESKİN SATIŞ VE SERVICE	0 212 462 97 92	N.FAZIL KISAKÜREK CAD.GÜNEŞTEPE MAH.AĞRI SOK. 12/1 GÜNGÖREN
65	İSTANBUL	MARIN SOĞUTMA	0 216 390 95 90	AYDINLI YOLU CAD KAFKAS SK DEDE AP NO 10/2 PENDİK
66	İSTANBUL	ORHAN GÜRBÜZ	0 212 369 26 26	SENKİ KOYU MAH CAMI SOK NO 11 FLORYA
67	İSTANBUL	SÜPERGOLD SERVİS	0 212 727 24 10	ATATÜRK CADDESİ NO:10 SILİVRİ
68	İSTANBUL	YEŞİLOVA TEKNİK	0 212 592 02 92	YEŞİLOVA MAH. TARSEL CAD NO:76 KUCUK CEK
69	İSTANBUL	YILDIM ELEKTRİK VE ELEKTRONİK ALETLERİ TEKNİK SER. SAN. LTD. ŞTİ.	0 212 611 10 76	KAZIM KARABEKİR MCH.2.SOK ESENLER

Taşıma ve Nakliye Sırasında Uyulması Gereken Kurallar:

- Araca indirme-bindirme ve taşıma sırasında maksimum dikkat gösterilmelidir.
- Araca yükleme sırasında ambalajın tamamen kapalı olduğundan ve hasar görmemiş olduğundan emin olunuz.
- Üst üste 10 koliden fazla istiflemeyiniz.
- Nakliye sırasında Uluslararası Nakliyeciler Birliği tarafından açıklanan yönetmeliklere tamamen uyulmalıdır.

Nakliye sırasında ortam sıcaklığı $-10^{\circ}/+80^{\circ}$ arasında bulunmalıdır

Kullanım Sırasında İnsan Ve Çevre Sağlığı Açısından Tehlikeli Veya Dikkat Edilmesi Gereken Noktalar İle İlgili Uyarılar:

Uyarılar

⚠ Uyarı Bu uyarı simgesi tehlike anlamına gelir. Bedensel olarak yaralanabileceğiniz bir durumdasınız. Herhangi bir cihaz üzerinde çalışmadan önce elektrik devresinde bulunan tehlikelerin farkında olun ve kazaları önlemek için yapılması gereken standart uygulamaları gerçekleştirin.

Kurulum Uyarısı

Uyarı Sistemi güç kaynağına bağlamadan önce kurulum talimatlarını okuyun.

Uzman Personel Uyarısı

Uyarı Yalnızca eğitimli ve uzman personel bu cihazı kurmalı ve yerini değiştirmelidir.

Ürün İmha Uyarısı

Uyarı Bu ürünün nihai imhası tüm ulusal yasalara ve düzenlemelere göre gerçekleştirilmelidir.

Şimşek Etkinliği Uyarısı

Uyarı Şimşek etkinliği sırasında sistem üzerinde çalışmayın ya da kabloları takıp çıkarmayın.

Kullanım Hatalarına İlişkin Bilgiler:

- Cihazın tüm bağlantıları dikkatli yapılmalıdır.
- Cihaz darbelere maruz bırakılmamalıdır.
- Cihaz kullanımı için kullanma talimatı okunmalı ve uygulanmalıdır.
- Cihaz kullanılırken herhangi bir sıvıyla temas ettirilmemelidir.
- Uygun kullanım koşullarında kullanılmayan ürünlerde hasar meydana gelebilir.

EĞER ÇAMASIR MAKİNE NİZ ÇALIŞMIYORSA , YETKİLİ SERVİS ÇAĞIRMADAN

- 1- Fişin prize tam olarak takılıp takılmadığını ,
- 2- Evdeki sigortalardan birinin atıp atmadığını ,
- 3- Ön kapağın tam olarak kapanıp kapanmadığını ,

NAKLİYE VE TAŞIMA SIRASINDA DİKKAT EDİLMESİ GEREKENLER

- 1- Fişi prizden çıkarınız
- 2- Ön kapağı gövdeye bantlayınız
- 3- Ön cama , kapak ve panoya darbe gelmesini önleyiniz.
- 4- Ürünü normal kullanma konumunda taşıyınız.Yana ve arkaya yatırmayınız.

ENERJİ TASARRUFU BİLGİLERİ

- 1- Enerji sarfiyatını önlemek için kullanma kılavuzunda belirtilen yıkama önerilerine uyunuz.
- 2- Gereksiz yere çalıştırmayınız.

Kullanım süresi 10 yıldır. (Ürünün fonksiyonlarını yerine getirebilmesi için gerekli yedek parça temin süresi).



İTHALATÇI FİRMA

LG ELECTRONICS TİCARET A.Ş.

Kaptanpaşa Mahallesi Piyalepaşa Bulvarı

No:14 Ortadoğu Plaza Kat:7 34360

Okmeydanı /Şişli / İstanbul

TEL : (212) 314 52 52

FAX : (212) 222 61 44

P/No.: MFL63621038
ver.022410.00