



CEŠTINA

UŽIVATELSKÝ NÁVOD

Mini Hi-Fi Systém

Před použitím sady si prosím nejdříve pozorně přečtete tento návod a uschovejte jej k pozdějšímu nahlédnutí.

MODEL

RAD125 (RAD125, RAS125F)

P/NO : MFL63284621

1

Bezpečnostní informace



UPOZORNĚNÍ: SNIŽTE RIZIKO ÚRAZU ELEKTRICKÝM PROUDEM. NEODJÍMEJTE KRYT (ANI ŽÁDNÝ PANEL), UVNITŘ NEJSOU ŽÁDNÉ PRVKY, KTERÉ MŮŽE OPRAVIT UŽIVATEL. TAKOVÉTO ZÁSAHY SVĚRTE DO RUKOU KVALIFIKOVANÉMU SERVISNÍMU TECHNIKOVÍ.

Symbol blesku ve šipkou v rovnostranném trojúhelníku slouží k upozornění uživatele na přítomnost neizolovaného napětí pod ochranným krytem zařízení, které může být dostatečně vysoké na to, aby vystavilo osoby riziku úrazu elektrickým proudem



Znaménko vykřičníku v rovnostranném trojúhelníku je určené k upozornění uživatele na důležité pokyny k obsluze a údržbě (servisu), které by si měl uživatel nastudovat v literatuře přiložené k výrobku.



UPOZORNĚNÍ: CHRAŇTE SE PŘED RIZIKEM POŽÁRU NEBO ÚRAZU ELEKTRICKÝM PROUDEM, NEVYSTAVUJTE TENTO VÝROBEK DEŠTI NEBO VLHKOSTI.

VAROVÁNÍ: Neinstalujte toto zařízení do stísněného prostoru, jakým je například knihovna nebo podobná místa.

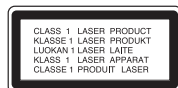

UPOZORNĚNÍ: Tento výrobek využívá laserový systém. Chcete-li se ujistit, zda používáte tento výrobek správně, prosíme přečtěte si pozorně tuto uživatelskou příručku a ponechte ji si pro případnou potřebu v budoucnu. Jestliže bude zařízení vyžadovat údržbu, obraťte se na

autorizované servisní centrum. Použití ovládacích prvků, nastavování nebo použití funkcí jiných, než jsou ty zde popsané, vás může vystavit riziku zásahu nebezpečným zařízením. Chraňte se před přímým zásahem laserového paprsku, nepokoušejte se otevírat kryt, je pod ním viditelné zařízení. NEDÍVEJTE SE DO PAPERU.

UPOZORNĚNÍ: Přístroj nesmí být vystavena vodě (kapající nebo stříkající) a nesmí na něj být umístěny předměty naplněné tekutinami, jako jsou vázy.

UPOZORNĚNÍ v souvislosti se síťovým kabelem

To znamená, že obvod, ve kterém je zapojený tento spotřebič, napájí jen tento spotřebič a nemá žádné další výstupy a větve. Pro kontrolu si přečtěte specifikace v této uživatelské příručce.

Nepřetěžujte zásuvky. Přetížení zásuvek, uvolnění a poškození zásuvek nebo prodlužovací kabely, roztržené vodiče a poškozená nebo popraskaná izolace vodičů vedou k vzniku nebezpečí. Všechny tyto skutečnosti mohou vést k požáru nebo úrazu elektrickým proudem. Pravidelně kontrolujte stav napájecího kabelu tohoto zařízení. Jestliže jeví známky poškození nebo opotřebování, je třeba jej odpojit, dále už zařízení nepoužívat a požádat autorizované servisní centrum o výměnu napájecího kabelu.

Chraňte napájecí kabel před fyzickým nebo mechanickým poškozením, jako je zkroutení, zauzlení, přiskřípnutí, přivření do dveří nebo pošlapání. Věnujte zvláštní pozornost zástrčkám, zásuvkám a místu, kde napájecí kabel vychází ze zařízení.

Pro odpojení od elektrické sítě vytáhněte zásuvku napájecího kabelu. Při instalaci výrobku se ujistěte, že zásuvka je lehce dostupná.

Toto zařízení je vybaveno baterií nebo akumulátorem.

Safe way to remove the battery or the battery from the equipment:

Bezpečný způsob vyjmutí baterie nebo akumulátoru ze zařízení: Vyjměte starou baterii nebo akumulátor provedením kroků vložených v opačném pořadí. Aby nedošlo ke znečištění životního prostředí nebo ohrožení zdraví lidí a zvířat, odložte starou baterii nebo akumulátor do k tomu určené nádoby na vyhrazeném sběrném místě. Baterie nebo akumulátor nepatří do běžného domovního odpadu. Doporučujeme využít k likvidaci baterie nebo akumulátoru zdarma provozované místní systémy recyklace. Baterie chraňte před nadměrným horkem, například slunečním svitem, ohněm apod.

Jak naložit se starým zařízením



1. Jestliže je na výrobku symbol přeškrtnutého kontejneru, znamená to, že výrobek podléhá Evropské směrnici 2002/ 96/ ES.
2. Všechny elektrické a elektronické výrobky musí být likvidovány odděleně od komunálního odpadu, prostřednictvím společností, které určila vláda nebo místní úřady pro likvidaci takového odpadu.
3. Správná likvidace starého zařízení pomůže chránit životní prostředí a lidské zdraví před možnými negativními vlivy.
4. Jestliže chcete o likvidaci starého zařízení vědět více, kontaktujte prosím svůj městský úřad, společnost spravující takovýto druh odpadu nebo prodejnu, kde jste zařízení koupili.



LG tímto prohlašuje, že tento výrobek (tyto výrobky) je/jsou v souladu se základními požadavky a dalšími příslušnými opatřeními Směrnice 2004/108/ES, 2006/95/ES a 2009/125/ES.

European representative :

**LG Electronics Service Europe B.V.
Veluwezoom 15, 1327 AE Almere, The
Netherlands
(Tel : +31-(0)36-547-8888)**

Příprava

Přímý zápis USB

Zapíše hudby z CD na USB zařízení.

Přehrávání AUTO DJ

Auto DJ smíchá konce jedné písně se začátkem další pro hladký průběh přehrávání. Vyrovnává hlasitost napříč stop pro nepřetržitě přehrávání.

1

Bezpečnostní informace

1**Bezpečnostní informace**

- 2 POZOR
- 3 Příprava

2**Příprava**

- 6 Příslušenství
- 6 Požadovaný přehrávatelný soubor
- 7 Dálkové ovládání
- 8 Přední panel
- 10 Zadní panel

3**Instalace**

- 11 Připojení reproduktorů
 - 11 Připojte reproduktory k zařízení
- 11 Volitelné zapojení vybavení
 - 11 Připojení VSTUPU AUX
- 12 Připojení USB
- 12 Připojení antény

4**Činnosti**

- 13 Základní činnosti
- 13 Další funkce
 - 13 Naprogramované přehrávání
- 14 Zobrazení informace o souboru (ID3 TAG)
- 14 Dočasné vypnutí zvuku
- 14 Přehrávání AUTO DJ
- 15 Ovládání rádia

- 15 Poslech rádia
- 15 Přednastavení rádiových stanic
- 15 Vymazání všech uložených stanic
- 15 Zlepšení nekvalitního FM příjmu
- 15 Prohlížení informací o radiostanici
- 16 Nastavení zvuku
 - 16 Nastavení režimu surround
- 16 Nastavení hodin
 - 17 Použití přehrávače jako budíku
 - 17 Nastavení časovače
 - 17 Osvětlení displeje (DIMMER)
- 17 Dodatečné ovládání
 - 17 Poslech hudby z přenosného zařízení
- 18 Nahrávání na USB

5**Údržba**

- 19 Zacházení s jednotkou
 - 19 Při přepravě jednotky
 - 19 Udržujte vnější povrchy čisté
 - 19 Čištění jednotky
 - 19 Údržba jednotky
- 19 Poznámky k disku
 - 19 Zacházení s disky
 - 19 Uložení disků
 - 19 Čištění disků

6

Odstraňování problémů

20 Odstraňování problémů

7

Příloha

21 Specifikace

1

2

3

4

5

6

7

2 Příprava

2

Příprava

Příslušenství

Zkontrolujte a určete dodané příslušenství.



Anténa FM (1)

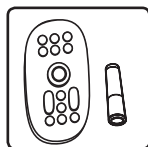

Dálkové ovládání (1)/
Baterie (1)

Požadovaný přehrávatelný soubor

Požadavky na hudební soubory MP3/ WMA

Kompatibilita tohoto přehrávače se soubory MP3/WMA je omezena následovně :

- Vzorkovací frekvence : 32 - 48 kHz (MP3), 32 - 48kHz (WMA)
- Datový tok : 32 - 320 kbps (MP3), 40 - 192 kbps (WMA)
- Podpora Verze : v2, v7, v8, v9
- Maximální počet souborů: Méně než 999.
- Přípona souboru : ".mp3"/".wma"
- Formát souboru na CD-ROM : ISO9660/ JOLIET
- Doporučujeme používat program Easy-CD Creator, který vytváří systém souborů ISO 9660.

Kompatibilní USB zařízení

- MP3 přehraavač: MP3 přehraavač s flashovou pamětí
- USB Flash Drive: Zařízení, která podporují USB 2.0 nebo USB 1.1.
- Funkce USB této jednotky nepodporuje všechna USB zařízení.

Náležitost USB zařízení

- Zařízení, která vyžadují instalaci dalších programů po připojení přístroje k počítači, nejsou podporována.
- Nevyjímejte USB v průběhu činnosti.
- Z důvodu velké kapacity USB může hledání trvat několik minut.
- K zabránění ztrátě dat, zálohujte všechna data.
- Pokud použijete prodlužovací kabel USB nebo USB HUB, zařízení USB nemusí být rozpoznáno.
- Souborový systém NTFS není podporován. (podporován je pouze souborový systém FAT (16/32)).
- Tato jednotka není podporována, pokud celkový počet souborů přesahuje 1 000.
- Vnější HDD, uzamčené přístroje nebo typy pevných USB disků nejsou podporovány.
- USB port přístroje nemůže být připojen k PC. Jednotka nemůže být použita jako úschovné zařízení.

Dálkové ovládání

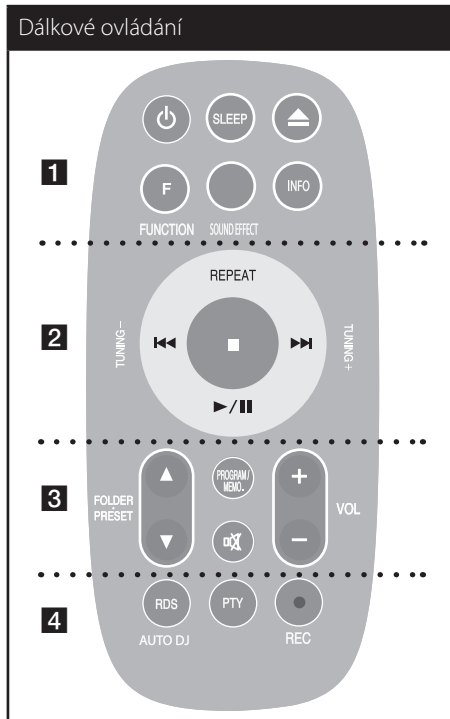

1

⏻ (Napájení) : Vypíná a zapíná zařízení, ON (zap.) nebo OFF (vyp.).

SLEEP : Nastavit automatické vypnutí systému ve stanoveném čase. (Regulátor světlosti : Okno displeje se ztmaví na polovinu.

⏶ (Otevřít/Zavřít) : Otevře nebo zavře zásuvku pro disk.

F (FUNKCE) : Zvolí funkci a vstupní zdroj.

SOUND EFFECT : Můžete navolit optimální zvuk.

2

REPEAT : Poslouchejte své nahrávky znovu a znovu.

TUNING (-/+) : Naladí požadovanou radiostanici.

⏮ / ⏭ (Přeskočit/ hledat)

- Vyhledá část ve stopě
- Rychlé přetáčení dozadu nebo dopředu

▶ / ⏸ : Spustí nebo pozastaví přehrávání

■ : Ukončí přehrávání nebo nahrávání.

3

FOLDER · PRESET (▼ / ▲) : Hledá ve složkách soubory MP3/WMA. Pokud CD/USB obsahuje soubory MP3/WMA, které jsou přehrávány v několika složkách, stiskněte volbu **FOLDER · PRESET**, kterou chcete přehrávat. Zvolte "navolit číslo" pro rádio stanici.

PROGRAM/MEMO. : Pro uložení rádiových stanic, pokud jste uložili rádio stanice pomocí **PROGRAM/MEMO.**, můžete rolovat mezi nimi a jednu vybrat.

Poslech stop v jakémkoliv pořadí.

🔇 (ZTLUMIT) : Vypnutí zvuku.

VOL : Nastaví hlasitost reproduktorů.

4

RDS/ PTY : RDS (Radio Data System) Vyhledá rádio stanice podle typu rádia.

AUTO DJ : Volí režim AUTO DJ. (Pro více informací viz strana 14)

● (REC) : NAHRÁVÁNÍ NA USB.

2

Příprava

Přední panel

2

Příprava

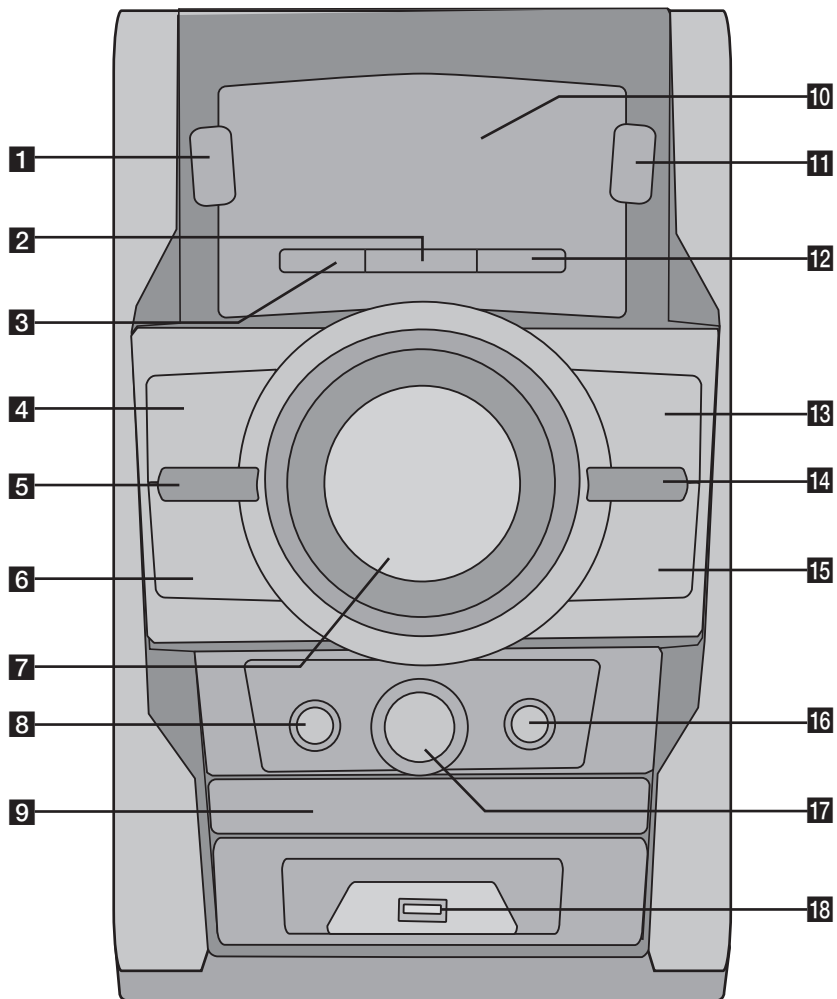

1  **(Napájení)****2** **TIMER**

S funkcí TIMER (časovač), můžete vypnout nebo zapnout přehrávání CD a příjem TUNERU v požadovaném čase.

3 **SET**

Potvrdí nastavení.

RDS

Radio Data System

4 **STOP** **5** **BASS BLAST**

V průběhu přehrávání zesiluje efekty výšek, basů a efekt surround soundu.

MP3 Opt.

Tato funkce je optimalizována pro kompresi MP3 souborů. Zlepší výšky zvuku.

6  **TUN. -** (Přeskočení/Hledání)**7** **VOLUME****8**  **(Rec)**

Nahrávání na USB

9 **Podavač disku****10** **Okno displeje****11** **FUNC.**

Zvolí funkci a vstupní zdroj.

12 **CLOCK**

Pro nastavení hodin a kontrolu času.

13  **, ST./MO**

Spuštění přehrávání a pozastavení. Zvolí Mono/ Stereo.

14 **EQ**

Můžete navolit optimální zvuk.

15 **TUN. + / ** (Přeskočení/Hledání)**16**  **(Otevřít/Zavřít)****17** **AUTO DJ**

Volí režim AUTO DJ. (Pro více informací viz strana 14)

18 **USB port**

Můžete přehrávat hudbu soubory připojením k zařízení USB.

Zadní panel

2
Příprava

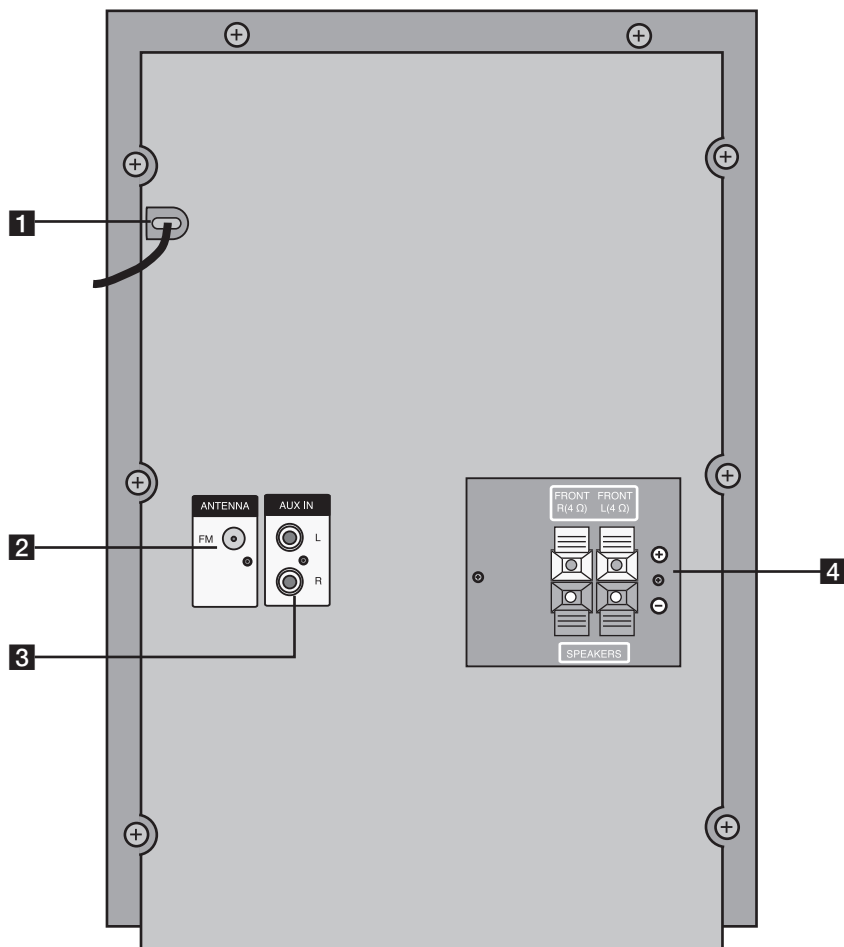

1 Síťový kabel

2 Anténa (FM)

3 Konektor AUX IN

4 Konektory reproduktoru

3 Instalace

Připojení reproduktorů

Připojte reproduktory k zařízení

Kabel k zařízení připojte tak, že stisknete každou plastovou západku k otevření připojovací svorky na jednotce. Zasuňte konec vodiče a uvolněte západku.

Připojte černé konce každého z vodičů ke svorce označené znaménkem - (mínus) a druhé konce do svorky označené + (plus).

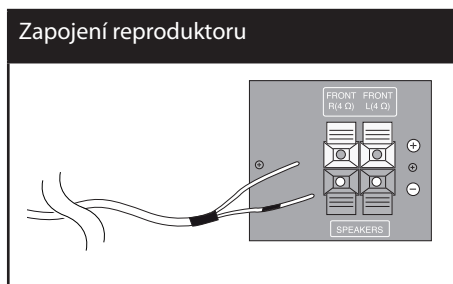

POZOR

Buďte opatrní a nedovolte dětem, aby vkládaly ruce nebo jiné předměty do tzv.

*Vlnod reproduktoru : Otvor pro vydatný bassový zvuk na reproduktoru (uzavřený). .

Volitelné zapojení vybavení

Připojení VSTUPU AUX

Připojte výstup pomocného zařízení ke vstupu konektoru AUX AUDIO (L/P).

Pokud má televize pouze jeden audio (mono) výstup, pak konektor připojte k levému (bílému) audio konektoru na přístroji.

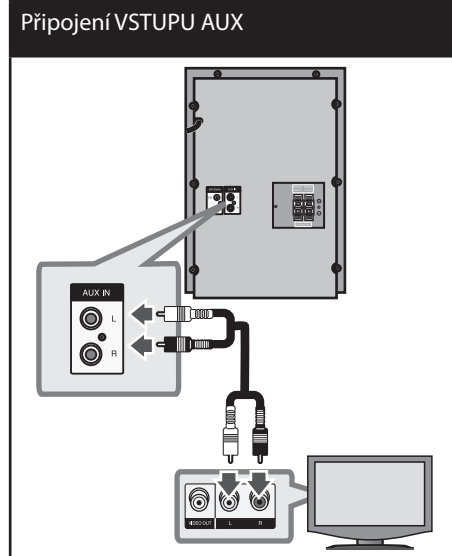

Připojení USB

Připojte USB port paměťového USB (nebo MP3 přehrávače atd.) k USB portu na přední straně jednotky.

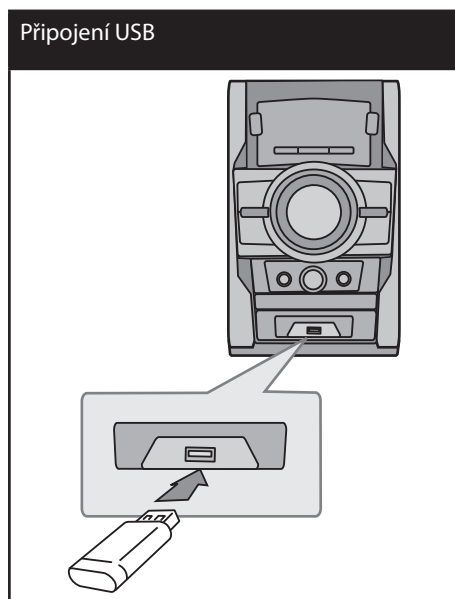

Vyjmutí zařízení USB z jednotky

1. Zvolte jinou funkci režimu nebo stiskněte dvakrát za sebou tlačítko STOP (■).
2. Vyjmutí zařízení USB z jednotky.

Připojení antény

Připojte dodanou anténu FM pro poslech rádia.

Připojte drátovou FM anténu ke konektoru FM antény.

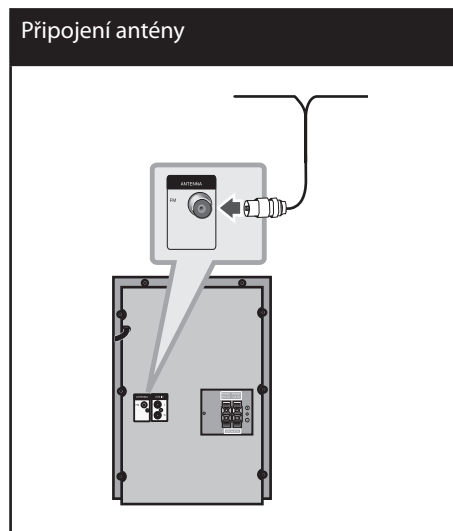

Poznámka

Ujistěte se, že je drátová FM anténa zcela prodloužená. Po připojení FM drátové antény ji nastavte tak rovně, jak je to jen možné.

4 Činnosti

Základní činnosti

1. Vložte disk stiskem **▲ (Open/Close)** nebo připojte zařízení USB do USB portu.
2. Zvolte funkci CD nebo USB stiskem tlačítka **FUNKTION**
3. Zvolte soubor (nebo titul), který chcete přehrát stiskem **◀◀** nebo **▶▶**.

Pro	Provedte toto
Stop	Stiskněte ■
Přehrávání	Stiskněte ▶/
Pauza	Stiskněte ▶/
Přechod na další stopu/ soubor	V průběhu přehrávání stiskněte tlačítko ◀◀ nebo ▶▶ pro přechod k další stopě/souboru nebo pro návrat na začátek aktuální stopy/souboru. Dvakrát stiskněte krátce tlačítko ◀◀ pro krok zpět k předešlé stopě/souboru.
Vyhledání části stopy	V průběhu stiskněte a podržte tlačítko ◀◀ nebo ▶▶ . Přehrávejte soubor a uvolněte tlačítko na místě, které si chcete poslechnout.
Opakované nebo náhodné přehrávání	Stiskněte na dálkovém ovládacím opakovane tlačítko REPEAT , displej se změní v následujícím pořadí RPT 1 → RPT DIR (pouze MP3/WMA) → RPT ALL → RANDOM → OFF.

Další funkce

Naprogramované přehrávání

Funkce programu vám poskytuje možnost uložení vašich oblíbených souborů z jakéhokoli disku nebo zařízení USB.

Program může obsahovat 20 stop/složek.

1. Vložte CD nebo USB a počkejte na jeho přečtení.
2. Při zastavení stiskněte na dálkovém ovládacím **PROGRAM/MEMO.**
3. Stiskněte tlačítko **◀◀** nebo **▶▶** na přehrávači nebo na dálkovém ovládacím pro výběr stopy.
4. Znovu stiskněte tlačítko **PROGRAM/MEMO.** pro uložení a výběr další stopy.
5. Pro přehrávání naprogramovaných hudebních souborů stiskněte tlačítko **▶/||**
6. Pro vymazání volby stiskněte tlačítko **■**, **PROGRAM/MEMO.** a poté **■**.



Poznámka

Programy se také vymažou pokud disk nebo USB zařízení je vyjmuta, jednotka vypnuta nebo funkce jsou přepnuty na další.

Zobrazení informace o souboru (ID3 TAG)

V průběhu přehrávání MP3 obsahujících informace o souboru, můžete tyto informace zobrazit stiskem tlačítka **INFO**.

Dočasné vypnutí zvuku

Stisknete **MUTE** (Ticho) pro ztišení zařízení.

Můžete ztišit zařízení, např. v případě telefonátu, ukazatel "MUTE" (ztišení) se zobrazí v okně displeje.

4

Činnosti

Přehrávání AUTO DJ

Auto DJ smíchá konce jedné písně se začátkem další pro hladký průběh přehrávání. Vyrovnává hlasitost napříč stop pro nepřetržitě přehrávání.

Na dálkovém ovládní opakovaně stisknete tlačítko AUTO DJ, zobrazení se změní následovně RANDOM (AUTO DJ RANDOM) → RPT (AUTO DJ SEQUENTIAL) → (AUTO DJ OFF).

Režim	Okno displeje	Description
OFF	- (AUTO DJ OFF)	-
RANDOM	RANDOM (AUTO DJ RANDOM)	V tomto režimu se hudba přehrává v náhodném pořadí.
REPEAT	RPT (AUTO DJ SEQUENTIAL)	V tomto režimu se hudba přehrává opakovaně.



Poznámka

- V tomto režimu se hudba přehrává v náhodném pořadí. V tomto režimu se hudba přehrává opakovaně.
- Pokud přepnete na jinou funkci nebo zastavíte přehrávání hudby pomocí tlačítka STOP umístěném na jednotce (nebo "■" ENTER na dálkovém ovládní) při režimu AUTO DJ, tato funkce bude zablokována.
- Funkce AUTO DJ není podporována hudebním souborem, jehož délka je menší než 60 sekund.
- Veškerá hudba se neustále opakuje dokud uživatel deaktivuje funkci AUTO DJ.

Ovládání rádia

Ujistěte se, že jsou zapojeny obě antény, FM.
(Viz strana 12)

Poslech rádia

1. Stiskněte tlačítko **FUNCTION** dokud se neobjeví FM v okně obrazovky.
Je nalazena poslední přijímaná stanice.
2. Stiskněte a podržte **TUNING (-/+)** po dobu dvou sekund dokud se ukazatel frekvence nezmění, poté pusťte. Scanování se zastaví když zařízení naladí stanici.

Nebo

Stiskněte opakovaně **TUNING (-/+)**.

3. Nastavte hlasitost otočením **VOL**. na předním panelu nebo opakovaným stiskem **VOL +** nebo **-** na dálkovém ovládání.

Přednastavení rádiových stanic

Můžete přednastavit 50 stanic pro FM.

Před nalazením se ujistěte, že jste ztišili hlasitost.

1. Stiskněte tlačítko **FUNCTION** dokud se neobjeví FM v okně obrazovky.
2. Zvolte požadovanou frekvenci stiskem **TUNING (-/+)**
3. Stiskněte **PROGRAM/MEMO**. a přednastavte počet, který se zobrazí v okně displeje.
4. Stiskněte **PRESET · FOLDER (▲/▼)** pro volbu předvoleného počtu čísel, které si přejete.
5. Stiskněte **PROGRAM/MEMO**. Stanice je uložena.
6. Opakujte kroky 2 až 5 pro uložení dalších stanic.

Vymazání všech uložených stanic

1. Stiskněte a držte **PROGRAM/MEMO**. po dobu dvou sekund.
Na displeji DVD přehrávače se rozsvítí ERASE ALL (VYMAZAT VŠE).
2. Stiskněte **PROGRAM/MEMO**. a vymažete všechny uložené rozhlasové stanice.

Zlepšení nekvalitního FM příjmu

Na dálkovém ovládání stiskněte **PLAY (▶/■)** (ST./MO). Toto má za následek změnu volby kanálů ze sterea na mono a obvykle zlepšení příjmu.

Prohlížení informací o radiostanici

FM tuner je vybavený systémem **RDS** (Radio Data System) (Systém údajů o stanici), který zobrazuje informace o aktuální rozhlasové stanici. Stiskněte opakovaně **RDS** pro zobrazení všech možností typů informací :

- | | |
|------------|---------------------------------------------------------------------------------------------------------------------------------|
| PS | (Programme Service Name) (Název stanice)
Název stanice se zobrazí na displeji. |
| PTY | (Programme Type Recognition) (Rozpoznání typu programu)
Název typu programu (např. Jazz nebo Zprávy) se zobrazí na displeji. |
| RT | (Radio Text) (Radiotext)
Textová zpráva obsahující speciální informace z vysílání stanice. Text může běžet po displeji. |
| CT | (Time controlled by the channel) (Čas řízený stanicí)
Zobrazuje datum a čas, který vysílá a řídí radiostanice. |

Můžete vyhledat rádio stanice podle typu programu stisknutím tlačítka **RDS**. Displej zobrazí poslední používané PTY. Stiskněte jednou nebo vícekrát tlačítko **PTY** pro zvolení Vámi preferovaného typu programu. Stiskněte a podržte tlačítko **◀◀** nebo **▶▶**. Tuner začne vyhledávat automaticky. Hledání se zastaví, když je stanice nalezena.

Nastavení zvuku

Nastavení režimu surround

Systém má číselné údaje přednastavené na okolní zvukové pole. Můžete zvolit požadovaný režim hudby použitím tlačítka **SOUND EFFECT** na dálkovém ovládacím nebo **EQ** na jednotce. Zobrazené položky ekvalizéru se mohou lišit v závislosti na zvukových zdrojích a efektech.

NA DISPLEJI	Popis
NATURAL	Vychutnávejte si příjemný a přirozený zvuk.
Local Specialization equalizer	Regionálně optimalizovaný zvukový efekt. (DANGDUT/ ARABIC/ PERSIAN/ INDIA/ REGUETON/ MERENGUE/ SALSA/ SAMBA/ CUMBIA/ AFRO)
AUTO EQ	Dosahuje zvukového vyrovnání, které je nejvíce podobné žánru, který je zahrnut v MP3 ID3 tagu hudebních souborů.
POP CLASSIC JAZZ ROCK	Tento program poskytuje zvuku jedinečnou atmosféru, dává vám pocit přítomnosti na právě probíhajícím rockovém, popovém, jazzovém nebo klasickém koncertu.
MP3 -- OPT	Tato funkce je optimalizována pro kompresi MP3 souborů. Zlepší výšky zvuku.
BASS	V průběhu přehrávání zesiluje efekty výšek, basů a efekt surround soundu.
LOUDNESS	Zlepšuje basy a výšky.

NA DISPLEJI	Popis
VIRTUAL	Vychutnávejte si příjemný a přirozený zvuk.
BYPASS	Můžete si vychutnávat zvuk bez efektů ekvalizéru.



Poznámka

- V některých surroundových režimech některé reproduktory nebudou možná vydávat zvuk nebo budou hrát potichu, což závisí na režimu surroundu a na zdroji audia, neznamená to, že se jedná o vadu.
- Možná budete muset restartovat režim surroundu po přepnutí vstupu, někdy dokonce i po změně zvukové stopy.
- BASS BLAST, MP3 Opt. tlačítko na jednotce je přímou volbou MP3 – zvuk OPT nebo BASS.

Nastavení hodin

1. Zapněte jednotku.
2. Stiskněte nejméně po dobu 2 sekund tlačítko **CLOCK** (Hodiny).
3. Zvolte jeden použitím **◀◀** nebo **▶▶**.
- AM 12:00 (pro zobrazení AM a PM) nebo 0:00 (pro 24 hodinové zobrazení).
4. Pro potvrzení volby stiskněte tlačítko **SET**.
5. Zadejte hodiny. Pomocí **◀◀** nebo **▶▶**.
6. Stiskněte **SET**.
7. Pomocí tlačítka **◀◀** nebo **▶▶** zvolte minuty.
8. Stiskněte **SET**.

Použití přehrávače jako budíku

1. Zapněte jednotku.
2. Stiskněte tlačítko **TIMER**. Každá funkce bliká.
3. Jakmile se zobrazí funkce, kterou chcete použít při buzení, stiskněte tlačítko **SET**.
4. Zobrazí se "ON TIME". Zde nastavíte čas, kdy chcete spustit budík. Pomocí tlačítka **◀◀** nebo **▶▶** změníte hodiny a minuty a stiskem tlačítka **SET** uložíte nastavení.
5. Zobrazí se "OFF TIME". Zde nastavíte čas, kdy chcete zastavit funkci.
6. Pomocí tlačítka **◀◀** nebo **▶▶** změníte hodiny a minuty a stiskem tlačítka **SET** uložíte nastavení.
7. Poté bude zobrazena hlasitost (VOL), kterou chcete být vzbuzeni. Pomocí tlačítka **◀◀** nebo **▶▶** změníte hlasitost a stiskem tlačítka **SET** uložíte nastavení. Ikona hodin **🕒** zobrazuje, že je budík nastaven.
8. Stiskněte dvakrát tlačítko **TIMER**. Můžete zkontrolovat stav nastavení.



Poznámka

- Po nastavení hodin můžete kontrolovat čas stiskem tlačítka **CLOCK** dokonce i tehdy, je-li přehrávač vypnutý.
- Po nastavení hodin a budíku, můžete kontrolovat ikonku budíku **🕒** stiskem tlačítka **CLOCK** dokonce i tehdy, je-li přehrávač vypnutý.
- Po nastavení hodin a budíku, můžete kontrolovat ikonku budíku **🕒** a nastavit informace stiskem tlačítka **TIMER** (Časovač) dokonce i tehdy, je-li jednotka vypnuta.

Nastavení časovače

Stiskněte jednou nebo vícekrát **SLEEP** a vyberte dobu od 10 do 180 minut, po kterých se přehrávač vypne.

Pro zrušení funkce spánek, stiskněte opakovaně tlačítko **SLEEP** dokud se neobjeví "SLEEP 10", poté ještě jednou stiskněte tlačítko **SLEEP**, dokud se nezobrazí "SLEEP 10".



Poznámka

Můžete zkontrolovat zbývající čas před tím, než se jednotka vypne. Stiskněte tlačítko **SLEEP** (Spánek). Na okně displeje se zobrazí zbývající část.

Osvětlení displeje (DIMMER)

Jednou stiskněte tlačítko **SLEEP**. LED dioda na přední straně panelu je vypnutá a okno displeje se o polovinu ztmaví. Pro zrušení stiskněte opakovaně tlačítko **SLEEP** pro zvýšení jasu.

Dodatečné ovládání

Poslech hudby z přenosného zařízení

Jednotka může přehrávat hudbu z mnoha typů externích zařízení. (Viz strana 11)

1. Připojte přenosné zařízení ke konektoru **AUX IN** na jednotce.
2. Stiskem tlačítka **🔊/I** (**Spínač**) zapněte zařízení.
3. Zvolte funkci **AUX** stiskem tlačítka **FUNCTION**.
4. Zapněte externí zařízení a spusťte přehrávání.

Nahrávání na USB

1. Připojte USB k jednotce.
2. Zvolte funkci CD stiskem tlačítka **FUNCTION**.

Zápis jedné stopy - Můžete nahrávat na USB po přehrání Vámi požadovaného souboru.

Zápis všech stop - Můžete nahrávat na USB po zastavení.

Zápis seznamu programu - Po přechodu na naprogramovaný seznam jej můžete nahrát na USB.

- 3 Stiskem **R** na jednotce nebo **● REC** na dálkovém ovládacím spustíte nahrávání.
- 4 Pro zastavení nahrávání stiskněte **■ STOP**

4

Činnosti

Pozastavení nahrávání

V průběhu nahrávání stiskněte tlačítko **R** pro pozastavení nahrávání. Stiskněte tlačítko **● REC** pro pokračování v nahrávání. (Pouze Rádio/AUX)

Nastavení nahrávací přenosové rychlosti a rychlosti nahrávání

1. Stiskněte **R** po dobu déle než 3 sek. tlačítko **● REC** na dálkovém ovládacím.
2. Použijte tlačítko **⏮** nebo **⏭** na jednotce nebo na dálkovém ovládacím pro volbu přenosové rychlosti.
3. Opět stiskněte **R** na jednotce nebo **● REC** na dálkovém ovládacím pro volbu nahrávací rychlosti.
4. Použijte tlačítko **⏮** nebo **⏭** na jednotce nebo na dálkovém ovládacím pro volbu požadované nahrávací rychlosti.

X1 SPEED

- Při procesu nahrávání můžete poslouchat hudbu.

X2 SPEED

- Teď můžete nahrávat hudební soubor.

5. Stiskněte tlačítko **R** nebo **● REC** na přehrávači nebo na dálkovém ovládacím pro výběr stopy.



Poznámka

- Můžete zkontrolovat na obrazovce procentní rychlost zápisu USB v průběhu nahrávání. (Pouze MP3/WMAACD).
- V průběhu zápisu MP3/WMA není žádný zvuk.
- Při zastavení zápisu v průběhu přehrávání byl soubor do této doby nahrán a uložen. (Pouze AUDIO CD)
- V průběhu nahrávání na USB neodpojujte zařízení USB. Může to způsobit vytvoření neúplného souboru a může se stát, že jej nebude možné odstranit z počítače.
- Pokud zápis na USB nepracuje, zobrazí se na obrazovce zpráva jako "NO USB", "ERROR", "FULL" nebo "NO REC"
- Přístroj pro čtečku paměťových karet nebo externí HDD nemůže být použit pro zápis na USB.
- Pokud nahráváte po dlouhou dobu, soubor je nahráván rychlostí 512 Mbyte.
- Při zastavení zápisu v průběhu přehrávání nebyl soubor uložen.
- Nelze nahrát více než 999 souborů.
- V režimu rádio nebo přenosné nemůžete nastavit rychlost nahrávání.
- Bude uloženo následovně.

AUDIO CD	MP3/WMA	další zdroje
<ul style="list-style-type: none"> ■ CD_REC ├── TRK_001 ├── TRK_002 ├── ⋮ 	<ul style="list-style-type: none"> ■ FILE_REC ├── ABC(File name) ├── DEF(File name) ├── ⋮ 	<ul style="list-style-type: none"> ■ EXT_REC ├── AUDIO_001 ├── AUDIO_002 ├── ⋮

Neoprávněné pořízování kopií chráněných materiálů, například počítačových programů, souborů, vysílání a zvukových nahrávek, může znamenat porušení autorských práv a může také být trestným činem. Tento přístroj nesmí být k těmto účelům využíván.

Budte zodpovědní
Respektujte autorská práva

5

Údržba

Zacházení s jednotkou

Při přepravě jednotky

Uložte prosím jednotku do originálního obalu a balících materiálů. Pokud potřebujete přepravit jednotku, pak pro její maximální ochranu zabalte jednotku tak, jak byla originálně zabalena z výrobního závodu.

Udržujte vnější povrchy čisté

- Nepoužívejte těkavých kapalin jako jsou insekticidní spreje v blízkosti jednotky.
- Otírání silným tlakem může poškodit povrch. Nenechávejte gumové nebo plastické výrobky v blízkosti jednotky po delší dobu.

Čištění jednotky

K čištění jednotky použijte měkký a suchý hadřík. Pokud jsou povrchy extrémně znečištěny, použijte měkký hadřík lehce namočený do jemného roztoku čistícího prostředku. Nepoužívejte silných rozpouštědel jako je alkohol, benzen nebo ředidel, protože mohou narušit povrch jednotky.

Údržba jednotky

Jednotka je High-Tech, přesné zařízení. Pokud optická snímací čočka a části disku jsou znečištěné nebo opotřebené, kvalita obrazu může být zhoršena. Pro více podrobností

kontaktujte prosím nejbližší autorizované servisní středisko.

Poznámky k disku

Zacházení s disky

Nedotýkejte se přehrávatelné strany disku.



Uložení disků

Po přehrávání uložte disk zpět do obalu. Nevystavujte disk přímému slunečnímu záření nebo zdrojům tepla a nikdy jej nenechávejte v zaparkovaném autě vystaveném přímému slunečnímu záření.

Čištění disků

Otisky prstů a prach na disku může způsobit zhoršení kvality obrazu a deformaci zvuku. Před přeráváním očistěte disk čistým hadříkem. Otírejte disk od středu ven. Nepoužívejte silných rozpouštědel jako je alkohol, benzen, ředidel, komerčně dostupných čističů nebo antistatických sprejů určených pro starší vinylové desky.



6

Odstraňování problémů

PROBLÉM	PŘÍČINA	ODSTRANĚNÍ
Nenapájeno	Zástrčka není zapojena.	Zapojte do zásuvky.
	Zkontrolujte, zda není výpadek elektřiny.	Zkuste použít jiný elektrický spotřebič.
Není zvuk.	Zkontrolujte, zda jste zvolili správnou funkci.	Stiskněte FUNCTION (Funkce) a zkontrolujte vybrané.
	Pokud ne, zapojte správné kabely reproduktorů.	Kabely reproduktorů jsou správně zapojeny.
Jednotka nespustí přehrávání.	Je vložen nepřehrávatelný disk.	Vložte přehrávatelný disk.
	Není vložen disk.	Vložte disk.
	Disk je znečištěn.	Očistěte disk. (Viz strana 19)
	Disk je umístěn obráceně.	Disk vložte označenou nebo potíštěnou stranou směrem nahoru.
Radiostanice nemohou být řádně naladěny.	Anténa je ve špatné poloze nebo je špatně připojena.	Připojte správně anténu.
	Síla signálu rádio stanice je příliš slabá.	Naladte stanici ručně.
	Nebyly přednastaveny žádné stanice nebo přednastavené stanice byly vymazány (pokud ladíte prohledáváním přednastavených stanic).	Přednastavení některých rádiových stanic, viz strana 15 pro více informací.
Dálkové ovládání nepracuje správně	Dálkové ovládání je příliš daleko od jednotky.	Používejte dálkové ovládání v rozmezí 23 stop (7m)
	Mezi dálkovým ovladačem a přehrávačem DVD je překážka.	Odstraňte překážku.
	Baterie v dálkovém ovládání jsou vybité.	Vyměňte baterie za nové.

7

Příloha

Specifikace

Obecně

Zdroj napájení	štitku
Spotřeba energie	štitku
Čistá hmotnost	2.5 kg
Vnější rozměry (Š x V x H)	202 x 307 x 278 mm
Napájení sběrnice (USB)	DC 5 V  500 mA
Pracovní teplota	5 °C – 35 °C, Pracovní poloha : horizontální
Pracovní vlhkost	5 % – 85 %
Laser	Polovodičový laser, Vlnová délka 650 mm

Tuner FM

FM rozsah ladění	87.5 – 108.0 MHz or 87.50 – 108.00 MHz
FM Mezifrekvence	128 kHz

Zesilovač

Výstupní výkon	60 W + 60 W (4Ω při 1 kHz, THD 10 %)
----------------	--------------------------------------

CD

Frekvenční přenos	40 Hz – 20 000 Hz
Odstup signál šum	75 dB
Dynamický rozsah	80 dB

Specifikace

Reproduktory

Typ	Přední reproduktor
Impedance	2 Způsoby 2 reproduktory
Jmenovitý vstupní výkon	4 Ω
Max. vstupní výkon	60 W
Čisté rozměry (Š x V x H)	120 W
Čistá hmotnost	210 x 310 x 235 mm
	2.6 kg

Design a specifikace podléhají změně bez předcházejícího upozornění.

