



SLOVENČINA

UŽÍVATEĽSKÁ PRÍRUČKA

Mini Hi-Fi systém

Pred používaním prístroja si pozorne prečítajte tento návod a odložte si ho, ak by ste ho potrebovali v budúcnosti.

MODEL

RAD125 (RAD125, RAS125F)

P/NO : MFL63284621

1

Informácie o bezpečnosti



UPOZORNENIE: ZNÍŽTE RIZIKO ZASIAHNUTIA ELEKTRICKÝM PRÚDOM, NEODNÍMAJTE KRYT (ALEBO ZADNÝ PANEL), VO VNÚTRI NIE SÚ ŽIADNE PRVKY, KTORÉ MÔŽE OVLÁDAŤ UŽÍVATEĽ. TAKÉTO ZÁSAHY ZVERTE DO RÚK KVALIFIKOVANÉMU SERVISNÉMU PRACOVNÍKovi.

Symbol blesku so šípkou v rovnostrannom trojuholníku slúži na upozornenie užívateľa na prítomnosť neizolovaného napätia pod ochranným krytom zariadenia, ktoré môže byť dostatočne vysoké na to, aby vystavila osoby riziku zasiahnutia elektrickým prúdom.

Znamienko výkričníka v rovnostrannom trojuholníku je určené na upozornenie užívateľa na dôležité operačné a údržbové (servisné) návody, ktoré by si mal naštudovať v literatúre priloženej k výrobku.

UPOZORNENIE: CHRÁŇTE SA PRED RIZIKOM POŽIARU ALEBO ZASIAHNUTIA ELEKTRICKÝM PRÚDOM, NEVYSTAVUJTE TENTO VÝROBOK DAŽĎU ALEBO VLHKOSTI.

VAROVANIE: Neinštalujte toto zariadenie do stiesneného priestoru akým je napríklad knižnica alebo podobné miesta.

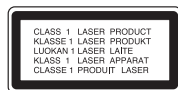

UPOZORNENIE: Tento výrobok využíva laserový systém. Aby ste sa uistili, či používate tento výrobok správne, prosím, prečítajte si pozorne tento manuál pre užívateľov a ponechajte si ho pre prípadnú potrebu v budúcnosti. Ak bude zariadenie vyžadovať

údržbu, kontaktujte autorizované servisné centrum. Použitie ovládačov, nastavovanie alebo použitie funkcií iných, ako sú tie, ktoré sú tu špecifikované vás môžu vystaviť riziku zasiahnutia nebezpečným žiarením. Chráňte sa priamemu zasiahnutiu laserového lúča, nepokúšajte sa otvárať kryt, je pod ním viditeľné žiarenie. NEPOZERAJTE SA DO LÚČA.

UPOZORNENIE: Aparatúra nesmie byť vystavená vode (kvapkaniu ani striekaniu) a na aparatúru nesmú byť umiestnené predmety naplnené tekutinami, ako sú vázy.

UPOZORNENIE v súvislosti so sieťovým káblom

Pri väčšine zariadení sa odporúča ich zapojenie do samostatného elektrického obvodu;

To znamená, že obvod, v ktorom je zapojený tento spotrebič, napája len tento spotrebič a nemá žiadne ďalšie výstupy a vetvy. Pre kontrolu si pozrite špecifikácie v tejto užívateľskej príručke. Nepreťažujte zásuvky. Preťaženie zásuviek, rozkývané a poškodené zásuvky, predlžovacie šnúry, rozstrapkané vodiče, poškodená alebo popraskaná izolácia vodičov vedú k nebezpečenstvu. Všetky tieto skutočnosti môžu viesť k požiaru alebo zasiahnutiu osoby elektrickým prúdom. Pravidelne kontrolujte stav napájacej šnúry vášho zariadenia. Ak javí známky poškodenia alebo opotrebovania je potrebné ju odpojiť, ďalej už zariadenie nepoužívať a požiadať autorizované servisné centrum o výmenu napájacej šnúry. Chráňte napájajúcu šnúru pred fyzickým alebo mechanickým poškodením, ako je stáčanie, zauzlenie, pricviknutie, prívretie do dverí alebo pošliapanie. Venujte zvláštnu pozornosť zástrčkám, zásuvkám a miestu, kde napájacia šnúra vychádza zo zariadenia. Pre odpojenie od elektrickej siete vyťahnite zásuvku napájacej šnúry. Pri inštalácii výrobku sa uistite, že zásuvka je ľahko dostupná.

Toto zariadenie je vybavené prenosnou batériou alebo akumulátorom.

Bezpečný spôsob vytiahnutia batérie alebo akumulátora zo zariadenia:

Vytiahnite starú batériu alebo akumulátor podľa postupu ich inštalácie, ale v opačnom poradí. V rámci prevencie pred znečistením životného prostredia a možnými dôsledkami na zdravie ľudí a zvierat zahodte starú batériu alebo akumulátor do príslušnej zbernej nádoby na určených zberných miestach. Nelikvidujte batérie alebo akumulátory spolu s iným odpadom. Odporúča sa použiť miestne bezplatné kompenzačné systémy pre batérie a akumulátory. Nevystavujte batériu pôsobeniu nadmerného tepla, ako je napr. slnečný svit, oheň a podobne.

Ako naložiť s vašim starým zariadením



1. Ak je na výrobku symbol preškrtnutého smetného koša na kolieskach znamená to, že výrobok podlieha Európskej smernici 2002/96/EC.
2. So všetkými elektrickými a elektronickými výrobkami sa musí nakladať oddelene od komunálneho odpadu, prostredníctvom spoločností, ktoré určila vláda alebo miestne úrady na likvidáciu takéhoto odpadu.
3. Správne naloženie s vašim starým zariadením pomôže ochrániť životné prostredie a ľudské zdravie pred možnými negatívnymi vplyvmi.
4. Ak chcete o nakladaní s vašim starým zariadením vedieť viac podrobností, prosím kontaktujte váš mestský úrad, spoločnosť, ktorá takýto odpad spracúva alebo predajňu, kde ste zariadenie kúpili.



Spoločnosť LG Electronics týmto potvrdzuje, že tento výrobok je (tieto výrobky sú) v súlade so základnými požiadavkami a ďalšími príslušnými ustanoveniami smerníc 2004/108/ES, 2006/95/ES a 2009/125/ES.

European representative :

LG Electronics Service Europe B.V.
Veluwezoom 15, 1327 AE Almere, The Netherlands
(Tel : +31-(0)36-547-8888)

Špeciálne funkcie

Nahrávanie priamo cez USB

Nahráva hudbu do vášho zariadenia USB.

Prehrávanie v režime AUTO DJ

V režime Auto DJ sa prelína koniec jednej skladby so začiatkom ďalšej skladby a prehrávanie je tak bez prestávky. Kvôli nerušenému prehrávaniu vyrovnáva hlasitosť vo všetkých skladbách.

1 Informácie o bezpečnosti

- 2 POZOR
- 3 Špeciálne funkcie

2 Príprava

- 6 Príslušenstvo
- 6 Požiadavky na prehráateľný súbor
- 7 Diaľkový ovládač
- 8 Predný panel
- 10 Zadný panel

3 Inštalácia

- 11 Pripojenie reproduktorov
- 11 Pripojenie reproduktorov k zariadeniu
- 11 Pripojenie voliteľného vybavenia
- 11 Pripojenie AUX IN
- 12 Pripojenie USB
- 12 Pripojenie antény

4 Funkcia

- 13 Základná obsluha
- 13 Ostatné funkcie
- 13 Programované prehrávanie
- 14 Zobrazenie informácií o súbore (značka ID3)
- 14 Dočasné vypnutie zvuku
- 14 Prehrávanie v režime AUTO DJ

- 15 Používanie rádia
- 15 Počúvanie rádia
- 15 Predvolenie staníc rádia
- 15 Vymazanie všetkých uložených staníc
- 15 Zlepšenie slabého FM príjmu
- 15 Zobrazenie informácie o stanici
- 16 Nastavenie zvuku
- 16 Nastavenie režimu priestor. zvuku
- 16 Nastavenie hodín
- 17 Použitie prehrávača ako budíka
- 17 Nastavenie časovača spánku
- 17 STMIEVAČ
- 17 Pokročilé používanie
- 17 Počúvanie hudby z externého zariadenia
- 18 Nahrávanie na USB

5 Údržba

- 19 Manipulácia so zariadením
- 19 Pri preprave zariadenia
- 19 Udržiavanie čistoty vonkajších povrchov
- 19 Čistenie zariadenia
- 19 Údržba zariadenia
- 19 Poznámky k diskom
- 19 Manipulácia s diskami
- 19 Uskladnenie diskov
- 19 Čistenie diskov

6

Odstraňovanie porúch

20 Odstraňovanie porúch

7

Príloha

21 Špecifikácie

1

2

3

4

5

6

7

2 Príprava

2

Príprava

Príslušenstvo

Skontrolujte kompletnosť dodaného príslušenstva.

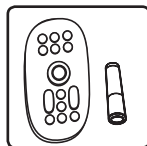

Anténa FM (1)

Diaľkové ovládanie (1) /
Batéria (1)

Požiadavky na prehrávaný súbor

Požiadavky na hudobné súbory MP3/ WMA

Kompatibilita diskov MP3/WMA je na tomto prehrávači obmedzená nasledovne:

- Vzorkovacia frekvencia : medzi 32 - 48 kHz (MP3), medzi 32 - 48 kHz (WMA)
- Prenosová rýchlosť : medzi 32 - 320 kbps (MP3), medzi 40 - 192 kbps (WMA)
- Podporovaná verzia : v2, v7, v8, v9
- aximálny počet súborov: menej ako 999.
- Prípona súboru : ".mp3"/".wma"
- Formát súboru na CD-ROM: ISO9660/
JOLIET

- Odporúčame používať program Easy-CD Creator, ktorý vytvára systém súborov ISO 9660.

Kompatibilné USB zariadenia

- MP3 prehrávač: MP3 prehrávač s flash pamäťou
- USB Flash pamäť: Zariadenie podporujúce USB 2.0 alebo USB 1.1
- Funkcia USB, ktorou je tento prístroj vybavený, nepodporuje všetky zariadenia USB.

Požiadavky na USB zariadenie

- Zariadenia, ktoré vyžadujú dodatočnú inštaláciu programu po pripojení na počítač, nie sú podporované.
- Nevyťahujte USB zariadenie počas používania.
- Pri veľkokapacitných diskoch môže vyhľadávanie trvať niekoľko minút.
- Zálohujte údaje, aby nedošlo ku ich strate.
- Ak použijete USB predlžovací kábel alebo SUB hub, USB zariadenie nie je rozpoznané.
- Súborový systém NTFS nie je podporovaný. (Podporovaný je len súborový systém FAT (16/32).)
- Tento prístroj nepodporuje viac ako 1 000 súborov.
- Externé HDD, zamknuté zariadenia alebo USB zariadenia nie sú podporované.
- USB port prístroja nie je možné pripojiť na počítač. Prístroj nie je možné používať na ukladanie údajov.

Dial'kový ovládač

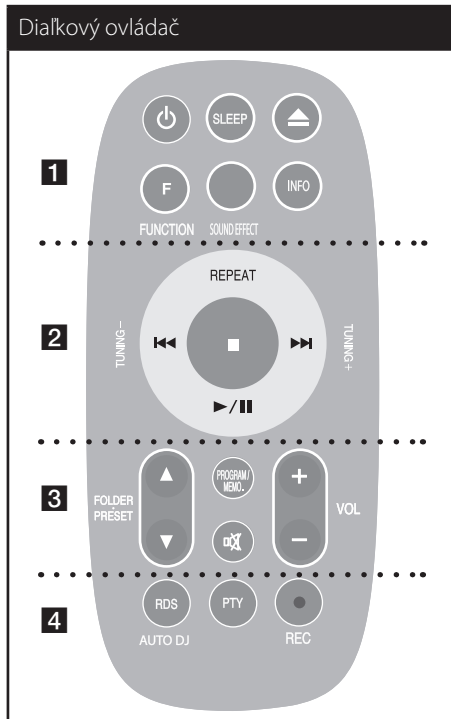

..... **1**

⏻ (Napájanie) : Vypína a zapína zariadenie ON (ZAP.) a OFF (VYP.)

SLEEP : Nastavuje systém na automatické vypnutie v špecifickom čase. (Stmavnutie: zobrazené okno bude o polovicu tmavšie.)

▲ (Otvoriť/Zatvoriť) : Otvorte a zatvorte podávač diskov.

F (FUNCTION) : Vyberte funkciu a vstupný zdroj.

SOUND EFFECT : Môžete si vybrať zvukový dojem.

INFO : Prečítajte si informácie o hudbe. Súborov vo formáte MP3 sa zvyčajne dodávajú s tzv. tagmi. Tag uvádza informácie o názve, interpretovi, albume alebo čase.

..... **2**

REPEAT : Počúvanie skladieb opakovane alebo v náhodnom poradí.

TUNING (-/+) : Naladí požadovanú rádiovú stanicu.

⏮ / ⏭ (PRESKOČIŤ/ HĽADAŤ)

- Vyhľadávanie časti v rámci skladby
- Rýchle preskočenie dozadu alebo dopredu.

▶ / ⏸ : Spustenie alebo pozastavenie prehrávania.

■ : Ukončí prehrávanie alebo nahrávanie.

..... **3**

FOLDER · PRESET (▼ / ▲) : Vyhľadávanie priečinka so súbormi MP3/WMA. Keď sa prehráva disk CD alebo USB zariadenie obsahujúce súbory MP3/WMA vo viacerých priečinkoch, stlačením tlačidla **FOLDER · PRESET** sa vyberá priečink, ktorý chcete prehrať. Vyberte „číslo predvoľby“ rozhlasovej stanice.

PROGRAM/MEMO. : Na ukladanie rozhlasových staníc – ak máte uložené rozhlasové stanice pomocou funkcie **PROGRAM/MEMO.**, môžete nimi listovať a vybrať požadovanú. Počúvanie skladieb v ľubovoľnom poradí.

🔇 (MUTE) : Stlmenie zvuku.

VOL : Nastaví hlasitosť reproduktorov.

..... **4**

RDS/ PTY : RDS (Radio Data System) Vyhľadáva rozhlasové stanice podľa typu rádia

AUTO DJ : Zvolí režim AUTO DJ. (Ďalšie informácie nájdete na str.14)

● (REC) : Potvrdzuje výber voľby.

Předný panel

2
Příprava

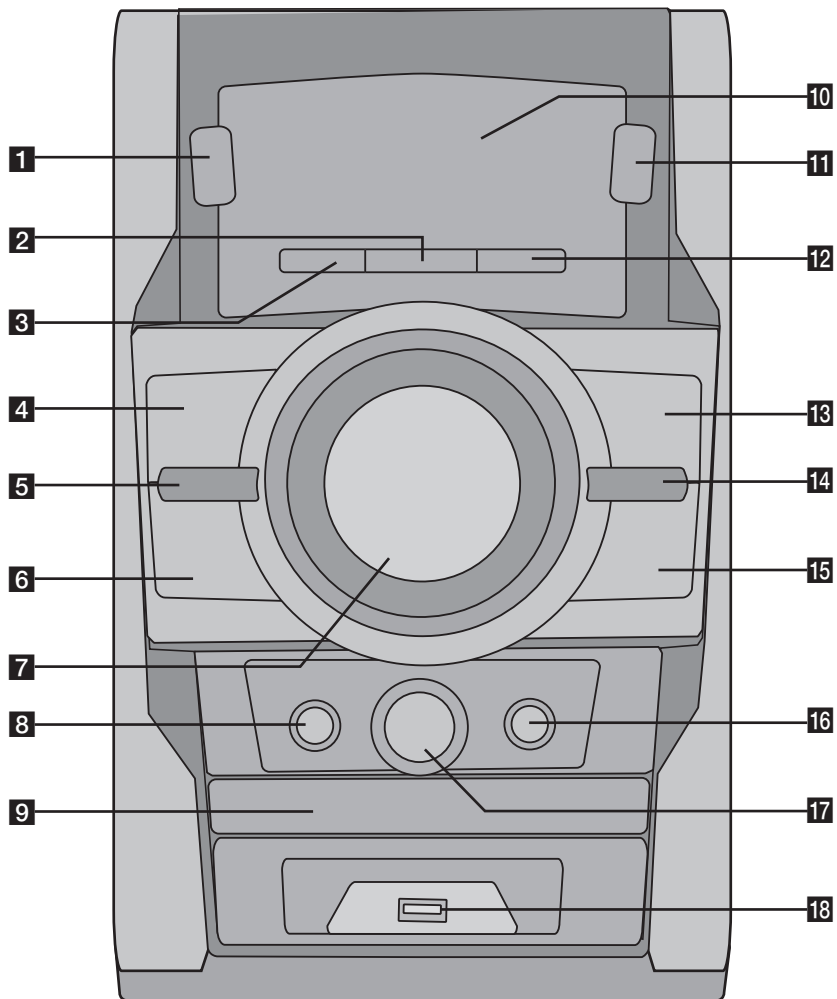

1  **(Napájanie)****2** **TIMER**

Vďaka funkcii TIMER (ČASOVAČ) môžete zapnúť alebo vypnúť CD, prehrať USB zariadenie a TUNER v požadovanom čase.

3 **SET**

Potvrďuje nastavenie.

RDS

Radio Data System

4 **STOP** **5** **BASS BLAST**

Počas prehrávania zosilňuje výšky, basy a efekt priestorového zvuku.

MP3 Opt.

Táto funkcia je optimalizovaná pre komprimovateľné súbory vo formáte MP3. Vylepšuje zvukové výšky.

6  **TUN. -** (Preskočí/Hľadanieh)**7** **VOLUME****8**  **(Rec)**

Nahrávanie na USB

9 **Podávač disku****10** **Okno displeja****11** **FUNC.**

Vyberte funkciu a vstupný zdroj.

12 **CLOCK**

Na nastavenie hodín a kontrolu času.

13  **, ST./MO**

Spúšťa prehrávanie a pozastavuje. Výber možnosti Mono/Stereo.

14 **EQ**

Môžete si vybrať zvukový dojem.

15 **TUN. + / ** (Preskočí/Hľadanieh)**16**  **(Otvoriť/Zatvoriť)****17** **AUTO DJ**

Zvolí režim AUTO DJ. (Ďalšie informácie nájdete na str.14)

18 **USB port**

Po pripojení USB zariadenia môžete prehrávať zvukové súbory.

Zadný panel

2
Příprava

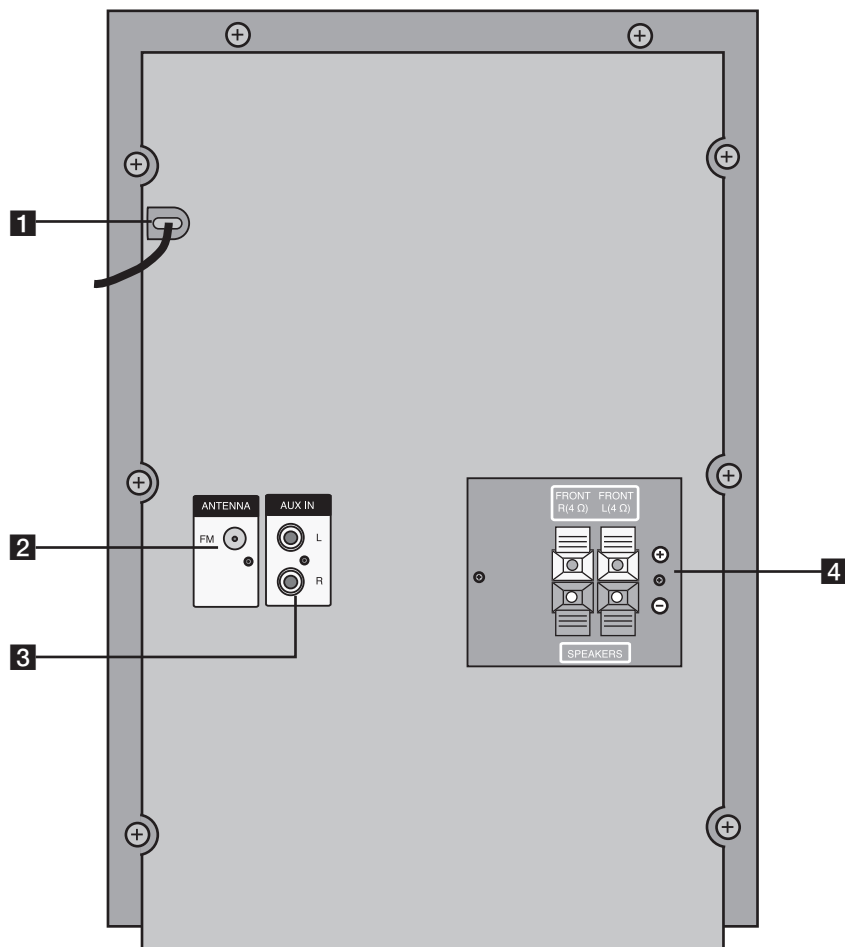

1 Napájecí kábel.

2 Anténa (FM)

3 Konektor AUX IN

4 Terminál pre káble reproduktorov

3 Inštalácia

Pripojenie reproduktorov

Pripojenie reproduktorov k zariadeniu

Pre pripojenie kábla k zariadeniu stlačte plastové poistky a otvorte pripájacie terminály na zariadení. Zasuňte drôt a uvoľnite poistku.

Pripojte čierny koniec každého kábla na koncovky označené - (mínus) a druhý koniec na koncovky označené + (plus).

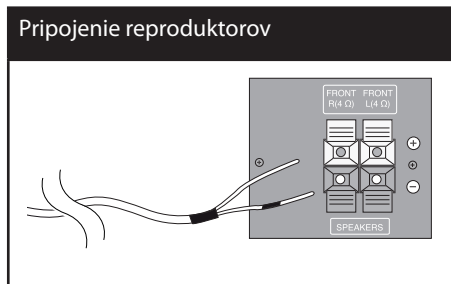

POZOR

Buďte opatrný a nedovoľte deťom, aby vkladali ruky alebo iné predmety do "vlnovodov reproduktora".
"Vlnovod reproduktora": Otvor v skriní reproduktora pre bohatý basový zvuk (príloha).

Pripojenie voliteľného vybavenia

Pripojenie AUX IN

Výstup prídavného zariadenia pripojte do vstupného (L/R) konektora AUX AUDIO. Ak má váš televízor iba jeden zvukový výstup (mono), pripojte ho do ľavého (bieleho) audio konektora na zariadení.

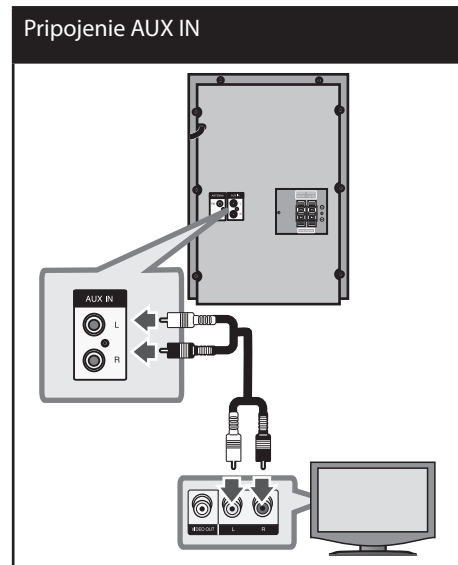

Pripojenie USB

Port USB pamäte USB (alebo MP3 prehrávača atď.) pripojte do portu USB na prednom paneli zariadenia

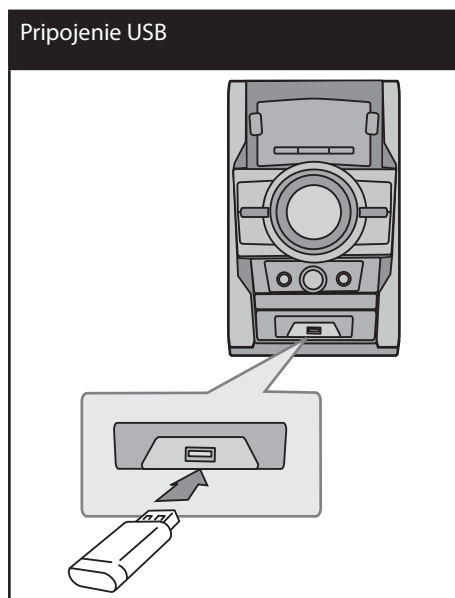

Odpojenie zariadenia USB

1. Zvoľte iný funkčný režim alebo dvakrát za sebou stlačte tlačidlo STOP (■).
2. Odpojte zariadenie USB od zariadenia.

Pripojenie antény

Pre počúvanie rádia pripojte dodanú anténu FM.

Drôtovú anténu FM pripojte do konektora antény FM.

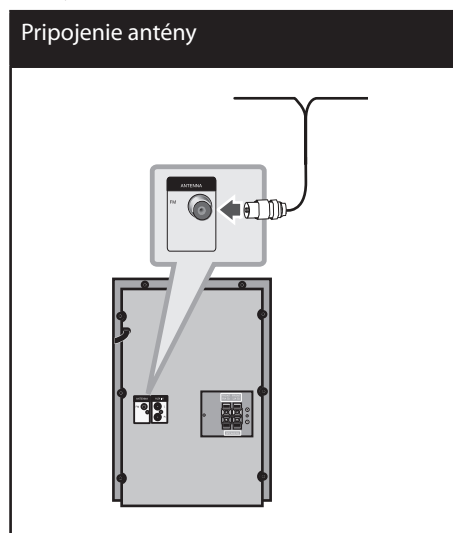

Poznámka

Uistite sa, že je drôtová anténa FM úplne natiahnutá. Po pripojení drôtovú anténu FM udržiavajte čo možno najviac horizontálne.

4

Funkcia

Základná obsluha

1. Vložte disk stlačením tlačidla **▲ (Open/Close)** alebo pripojte USB zariadenie k USB portu.
2. Stlačením tlačidla **FUNCTION** zvolte funkciu DVD/CD alebo USB.
3. Stlačením tlačidla **◀◀** alebo **▶▶** zvolte súbor (alebo titul), ktorý chcete prehrať.

Pre	Urobte nasledovné
Stop	Stlačte tlačidlo ■
Prehrávanie	Stlačte tlačidlo ▶/
Pozastavenie	Stlačte tlačidlo ▶/
Preskočenie na nasledujúcu/predchádzajúcu stopu/súbor	Počas prehrávania sa stlačením tlačidiel ◀◀ alebo ▶▶ môžete presunúť na nasledujúcu stopu/súbor alebo sa vrátiť na začiatok aktuálnej stopy/súboru. Ak chcete prejsť na predošlú stopu/súbor, stlačte tlačidlo ◀◀ dvakrát rýchlo po sebe.
Vyhľadávanie časti v rámci stopy	Počas prehrávania stlačte a podržte tlačidlo ◀◀ alebo ▶▶ a pusťte ho na mieste, ktoré chcete počúvať.
Opakované alebo náhodné prehrávanie	Na diaľkovom ovládaní stlačte opakovane tlačidlo REPEAT , na displeji sa mení nápis v nasledovnom poradí: RPT 1 → RPT DIR (len MP3/WMA) → RPT ALL → RANDOM → OFF.

Ostatné funkcie

Programované prehrávanie

Funkcia programu vám umožňuje uložiť obľúbené súbory z akéhokoľvek disku alebo USB zariadenia.

Program môže obsahovať 20 skladieb/súborov.

1. Vložte disk CD alebo pripojte USB a počkajte, kým budú pripravené.
2. V režime zastavenia stlačte na diaľkovom ovládaní tlačidlo **PROGRAM/MEMO**.
3. Stlačením **◀◀** alebo **▶▶** na prístroji alebo na diaľkovom ovládaní vyberte skladbu.
4. Opätovným stlačením tlačidla Press **PROGRAM/MEMO**, uložte a vyberte ďalšiu skladbu.
5. Stlačením tlačidla **▶/||** prehráte naprogramované hudobné súbory.
6. Ak chcete vymazať svoj výber, stlačte **■**, **PROGRAM/MEMO**, a potom **■**.



Poznámka

Programy sa taktiež vymažú po odpojení zariadenia USB, vypnutí zariadenia alebo prepnutí funkcie.

Zobrazenie informácií o súbore (značka ID3)

Pri prehrávaní súborov MP3 obsahujúcich informácie o súbore môžete tieto informácie zobraziť stlačením tlačidla **INFO**.

Dočasné vypnutie zvuku

Pre stlmenie zvuku zariadenia stlačte tlačidlo **MUTE**.

Prístroj je možné napr. kvôli prijatiu telefonátu stlmiť, na displeji sa zobrazí nápis „MUTE“ (STLMIŤ).

4

Funkcia

Prehrávanie v režime AUTO DJ

V režime Auto DJ sa prelína koniec jednej skladby so začiatkom ďalšej skladby a prehrávanie je tak bez prestávky. Kvôli nerušenému prehrávaniu vyrovnáva hlasitosť vo všetkých skladbách.

Opakovane stláčajte tlačidlo AUTO DJ na diaľkovom ovládači alebo na zariadení. Nápis na displeji sa budú meniť v nasledovnom poradí: RANDOM (AUTO DJ RANDOM) → RPT (AUTO DJ SEQUENTIAL) → (AUTO DJ OFF).

Režim	Okno displeja	Popis
OFF	- (AUTO DJ OFF)	-
RANDOM	RANDOM (AUTO DJ RANDOM)	V tomto režime je hudba prehrávaná náhodne.
REPEAT	RPT (AUTO DJ SEQUENTIAL)	V tomto režime je hudba prehrávaná opakovane.



Poznámka

- Vyhľadávanie časti v rámci skladby a opakované alebo náhodné prehrávanie nie sú podporované v režime AUTO DJ.
- Ak v režime AUTO DJ prepnete na inú funkciu alebo vypnete hudbu pomocou tlačidla STOP na zariadení (alebo tlačidlom „■“ ENTER na diaľkovom ovládači), funkcia AUTO DJ sa deaktivuje.
- Funkcia AUTO DJ nie je podporovaná pri hudobných súboroch, ktoré sú kratšie ako 60 sekúnd.
- Všetky hudobné súbory sa budú nepretržite opakovať, kým používateľ nezruší funkciu AUTO DJ.

Používanie rádia

Uistite sa, že sú zapojené obe antény, FM.
(Pozrite si stranu 12)

Počúvanie rádia

1. Stláčajte tlačidlo **FUNCTION**, kým sa v zobrazovacom okne nezobrazí FM. Naladí sa posledná prijatá stanica.
2. Stlačte a podržte stlačené tlačidlo **TUNING** (-/+) po dobu asi dvoch sekúnd, kým sa ukazovateľ frekvencie nezačne meniť a potom tlačidlo uvoľnite. Keď zariadenie naladí stanicu, vyhľadávanie sa zastaví.
alebo
Opakovane stlačte tlačidlo **TUNING** (-/+).
3. Hlasitosť nastavte otáčaním otočného kolieska **VOL** na prednom paneli alebo opakovane stláčajte tlačidlo **VOL** + alebo - na diaľkovom ovládaní.

Predvolenie staníc rádia

Môžete predvoliť 50 staníc pre pásmo FM.

Predtým, ako začnete s ladením sa uistite, že znížite hlasitosť.

1. Stláčajte tlačidlo **FUNCTION**, kým sa v zobrazovacom okne nezobrazí FM.
2. Požadovanú frekvenciu zvolíte stlačením tlačidla **TUNING** (-/+)
3. Stlačte tlačidlo **PROGRAM/MEMO**. V zobrazovacom okne začne blikať číslo predvoľby.
4. Stlačením tlačidla **PRESET · FOLDER** (▲/▼) zvolíte požadované číslo predvoľby.
5. Stlačte tlačidlo **PROGRAM/MEMO**. Stanica je uložená.
6. Pre uloženie ďalších staníc opakujte kroky 2 až 5.

Vymazanie všetkých uložených staníc

1. Stlačte a držte **PROGRAM/MEMO**. po dobu dve sekundy.
Na displeji DVD prehrávača sa rozsvieti ERASE ALL(VYMAZAŤ VŠETKO).
2. Stlačte **PROGRAM/MEMO**. a vymažete všetky uložené rádiostanice.

Zlepšenie slabého FM príjmu

Stlačte **PLAY** (▶/||) (ST./MO) na diaľkovom ovládaní. Dôjde ku zmene tunera zo stereo na mono príjem, čo zvyčajne zlepší kvalitu príjmu

Zobrazenie informácie o stanici

FM tuner je vybavený systémom **RDS** (Radio Data System)(Systém údajov o stanici), ktorý zobrazuje informácie o aktuálnej rádiostanici. Stlačte opakovane **RDS** pre zobrazenie všetkých možností typov informácií :

- PS** (Programme Service Name) (Názov stanice)
Názov stanice sa zobrazí na displeji
- PTY** (Programme Type Recognition) (Rozpoznanie typu programu)
Názov typu programu (napr. Jazz alebo Správy) sa zobrazí na displeji.
- RT** (Radio Text) (Rádiotext)
Textová správa obsahujúca špeciálne informácie z vysielania stanice. Text môže bežať naprieč displeja.
- CT** (Time controlled by the channel) (Čas riadený stanicou)
Zobrazuje dátum a čas, ktorý vysiela a riadi rádiostanica.

Vyhľadávanie staníc podľa typu programu môžete vykonať stlačením tlačidla **RDS**. Na displeji sa zobrazí posledné použité PTY. Výber uprednostňovaného typu programu vykonáte jedným, alebo niekoľkonásobným stlačením tlačidla **PTY** Stlačte ◀◀ Alebo ▶▶. Rádioprijímač začne automatické vyhľadávanie. Po nájdení stanice sa vyhľadávanie zastaví.

Nastavenie zvuku

Nastavenie režimu priestor. zvuku

Tento systém obsahuje viaceré predvolené polia priestorového zvuku. Požadovaný režim zvuku môžete vybrať pomocou tlačidla

SOUND EFFECT na diaľkovom ovládaní alebo tlačidlom **EQ** na prístroji.

Zobrazené položky pre ekvalizér sa môžu odlišovať v závislosti od použitého zvukového zdroja a efektov.

On Display	Popis
NATURAL	Môžete počúvať príjemný a prirodzený zvuk.
Local Specialization equalizer	Regionálne optimalizovaný zvukový efekt. (DANGDUT/ ARABIC/ PERSIAN/ INDIA/ REGUETON/ MERENGUE/ SALSA/ SAMBA/ CUMBIA/ AFRO)
AUTO EQ	Nastaví ekvalizér zvuku na režim, ktorý je najviac podobný žánru, ktorý je súčasťou MP3 ID3 súborov piesní.
POP CLASSIC JAZZ ROCK	Tento program prepožičia oduševnenú atmosféru zvuku, pričom získate pocit, že ste na skutočnom rockovom, popovom, jazzovom alebo klasickom koncerte.
MP3 -- OPT	Táto funkcia je optimalizovaná pre komprimovateľné súbory vo formáte MP3. Vylepšuje zvukové výšky.
BASS	Počas prehrávania zosilňuje výšky, basy a efekt priestorového zvuku.

On Display	Popis
LOUDNESS	Zlepšuje reprodukciu basov a výšok.
VIRTUAL	Môžete sa tešiť s ešte viac virtuálneho priestorového zvuku.
BYPASS	Zvuk bez efektov ekvalizéra.



Poznámka

- V niektorých priestorových režimoch sa môže stať, že niektoré reproduktory nebudú vydávať žiadny alebo budú vydávať slabý zvuk. Záleží to na priestorovom režime a zdroji zvuku a nie je to porucha reproduktora.
- Ak zmeníte vstup alebo niekedy aj zvukovú stopu, možno budete musieť opätovne nastaviť režim priestorového zvuku.
- Na priamy výber zvuku MP3 -- OPT alebo BASS BLAST je na prístroji tlačidlo Bass Blast plus, MP3 Opt.

Nastavenie hodín

1. Zapnite prístroj.
2. Podržte 2 sekundy stlačené tlačidlo CLOCK.
3. Tlačidlom **◀◀** alebo **▶▶** vyberte spomedzi možností.
 - AM 12:00 (pre zobrazenie vo formáte AM a PM) alebo 0:00 (pre 24-hodinový formát)
4. Svoj výber potvrdíte stlačením tlačidla **SET**.
5. Vyberte hodiny. Použite tlačidlo **◀◀** alebo **▶▶**.
6. Stlačte tlačidlo **SET**.
7. Vyberte minúty, použite tlačidlo **◀◀** alebo **▶▶**.
8. Stlačte tlačidlo **SET**.

Použitie prehrávača ako budíka

1. Zapnite prístroj.
2. Stlačte **TIMER**. Všetky funkcie blikajú.
3. Stlačte **SET** po zobrazení funkcie, ktorú chcete vyvolať.
4. Zobrazí sa „ON TIME“. Potom môžete nastaviť čas pre spustenie budíka. Pomocou **◀◀** Alebo **▶▶** nastavte hodiny a minúty a uložte stlačením **SET**.
5. Zobrazí sa „OFF TIME“. Potom môžete nastaviť čas pre vypnutie budíka.
6. Pomocou **◀◀** Alebo **▶▶** nastavte hodiny a minúty a uložte stlačením **SET**.
7. Zobrazí sa vám hlasitosť (VOL), ktorou chcete byť zobudení. Stlačte **◀◀** Alebo **▶▶** na zmenu hlasitosti a uložte stlačením **SET**. Zobrazí sa ikona hodín „🕒“ na znamenie nastavenia budíka.
8. Stlačte **TIMER** dvakrát. Môžete skontrolovať stav nastavenia.



Poznámka

- Ak nastavíte čas hodín, môžete ho skontrolovať stlačením tlačidla CLOCK aj v prípade, že je prehrávač vypnutý.
- Ak nastavíte čas hodín a budík, môžete skontrolovať ikonu budíka 🕒 stlačením tlačidla CLOCK aj v prípade, že je prehrávač vypnutý.
- Ak nastavíte čas hodín a budík, môžete skontrolovať ikonu budíka 🕒 a informácie o nastavení stlačením tlačidla TIMER (ČASOVAČ) aj v prípade, že je prístroj vypnutý.

Nastavenie časovača spánku

Jeden alebo viackrát stlačte tlačidlo **SLEEP**, aby ste nastavili čas oneskorenia od 10 do 180 minút, po uplynutí ktorého sa zariadenie vypne.

Ak chcete funkciu spánku zrušiť, opakovane stláčajte tlačidlo **SLEEP**, kým sa nezobrazí možnosť „SLEEP 10“ a potom počas zobrazenia tejto možnosti opätovne stlačte tlačidlo **SLEEP**



Poznámka

Môžete skontrolovať čas zostávajúci do vypnutia prístroja. Stlačte **SLEEP**. Na displeji sa objaví zostávajúci čas.

STMIEVAČ

Stlačte raz **SLEEP**. LED na prednom paneli sa vypne a okno displeja stmavne o polovicu. Pre zrušenie opakovane stláčajte **SLEEP** až do vypnutia funkcie stmievania.

Pokročilé používanie

Počúvanie hudby z externého zariadenia

Prístroj možno použiť na prehrávanie hudby z viacerých typov externých zariadení. (Pozrite si stranu 11)

1. Pripojte externé zariadenie ku konektoru AUX IN na zariadení.
2. Zapnite zariadenie stlačením tlačidla **⏻/⏸** (**hlavný vypínač**).
3. Stlačením tlačidla **FUNCTION** vyberte možnosť AUX .
4. Zapnite externé zariadenie a spustite na ňom režim prehrávania.

Nahrávanie na USB

1. Pripojte USB zariadenie na prístroj
2. Stlačením tlačidla **FUNCTION** zvolíte funkciu CD.
Nahrávanie jednej stopy – Na USB môžete nahráť jednu stopu.
Nahrávanie všetkých stôp – Na USB môžete nahráť všetky stopy.
Nahrávanie zoznamu programov – Ak prejdete na naprogramovaný zoznam, môžete ho nahráť na USB.
3. Začnite nahrávať stlačením tlačidla **R** na prístroji alebo tlačidla **● REC** na diaľkovom ovládaní.
4. Pre zastavenie nahrávania stlačte tlačidlo **■ STOP**.

Pozastavenie nahrávania

Počas nahrávania stlačte, ak chcete pozastaviť nahrávanie. Stlačením tlačidla **● REC** pokračujete v nahrávaní. (len rádio/AUX)

Výber bitovej rýchlosti a rýchlosti nahrávania

1. Stlačte na prístroji alebo na **R** diaľkovom ovládaní tlačidlo **● REC** a podržte ho stlačené viac ako 3 sekundy.
2. Tlačidlom **◀◀** alebo **▶▶** na prístroji alebo na diaľkovom ovládaní vyberte bitovú rýchlosť.
3. Stlačením tlačidla **R** na prístroji alebo tlačidla **● REC** na diaľkovom ovládaní vyberte rýchlosť nahrávania.
4. Tlačidlom **◀◀** alebo **▶▶** na prístroji alebo na diaľkovom ovládaní vyberte požadovanú rýchlosť nahrávania.

X1 SPEED

- Počas nahrávania môžete hudbu aj počúvať.

X2 SPEED

- Môžete hudobný súbor len nahrávať.

5. Stlačením tlačidla **R** alebo **● REC** na prístroji alebo na diaľkovom ovládaní dokončíte nastavenie.



Poznámka

- Počas nahrávania môžete sledovať priebeh USB nahrávania v percentách na obrazovke (iba MP3/ WMA CD).
- Počas nahrávania MP3/ WMA nie je žiadny zvukový výstup.
- Ak počas prehrávania zastavíte nahrávanie, súbor, ktorý sa v tomto čase nahrával, bude uložený (len AUDIO CD).
- Nevyberajte USB zariadenie počas nahrávania na USB. Bude to mať za následok nekompletný súbor, ktorý sa nemusí dať z počítača vymazať.
- Ak nahrávanie na USB zariadenie nefunguje, v okne displeja sa zobrazí nápis „NO USB“, „ERROR“, „FULL“, „NO REC“.
- Pre USB nahrávanie nie je možné použiť multikartovú čítačku alebo externý HDD.
- Súbor sa nahrá pri 512 Mbyte, ak nahrávate na dlhú stopu.
- Ak počas prehrávania zastavíte nahrávanie, súbor sa neuloží.
- Nie je možné nahráť viac ako 999 súborov.
- V režime rádia alebo prenosného prehrávača nie je možné nastaviť rýchlosť nahrávania.
- Budú uložené nasledovne.

AUDIO CD	MP3/ WMA	iné zdroje
CD_REC TRK_001 TRK_002 	FILE_REC ABC(File name) DEF(File name) 	EXT_REC AUDIO_001 AUDIO_002

Vytváranie neautorizovaných kópií materiálu, ktorý je chránený proti kopírovaniu, vrátane počítačových programov, súborov, vysielania a zvukových nahrávok sa považuje za porušenie autorských práv a posudzuje sa ako trestný čin. Toto zariadenie nesmie byť použité pre tieto účely.

Buďte zodpovedný
Rešpektujte autorské práva

5 Údržba

Manipulácia so zariadením

Pri preprave zariadenia

Uschovajte si pôvodnú krabicu a obalový materiál. Ak potrebujete zariadenie prepraviť, pre maximálnu ochranu zariadenie zabaľte tak, ako bolo zabalené pri preprave z továrne.

Udržiavanie čistoty vonkajších povrchov

- V blízkosti zariadenia nepoužívajte prchavé kvapaliny, ako napr. spreje proti hmyzu.
- Prílišný tlak pri utieraní môže poškodiť povrch zariadenia. Dávajte pozor, aby zariadenie nebolo dlhšiu dobu v kontakte s gumovými alebo plastovými výrobkami.

Čistenie zariadenia

Zariadenie čistite pomocou jemnej, suchej handričky. Ak je povrch zariadenia veľmi znečistený, vyčistite ho pomocou jemnej handričky navlhčenej v jemnom čistiacom prostriedku. Nepoužívajte silné rozpúšťadlá, ako napr. alkohol, benzín alebo riedidlo, pretože môžu poškodiť povrch zariadenia.

Údržba zariadenia

Toto zariadenie je moderné a precízne zariadenie. Ak sa optická šošovka alebo časti diskovej jednotky

znečistia alebo opotrebujú, môže sa znížiť kvalita obrazu. Pre podrobnejšie informácie kontaktujte najbližšie autorizované servisné stredisko.

Poznámky k diskom

Manipulácia s diskami

Na disk nikdy neprilepujte papier alebo pásku.



Uskladnenie diskov

Po prehrávaní vložte disk do obalu. Disk nevystavujte priamemu slnečnému žiareniu alebo zdrojom tepla a nikdy ich nenechávajte v zaparkovanom aute vystavenom priamemu slnečnému žiareniu.

Čistenie diskov

Odtlačky prstov a prach na disku môžu mať za následok slabú kvalitu obrazu a skreslenie zvuku. Pred prehrávaním vyčistite disk pomocou čistej handričky. Disk utierajte od stredu smerom von. Nepoužívajte silné rozpúšťadlá, ako je napr. alkohol, benzín, riedidlo a komerčne dostupné čistiace prostriedky alebo antistatické spreje určené pre staré vinylové nahrávky.



6

Odstraňovanie porúch

PROBLÉM	PRÍČINA	JEHO ODSTRÁNENIE
Prístroj nefunguje.	Napájací kábel nie je zapojený.	Zapojte napájací kábel.
	Skontrolujte, či nedošlo k výpadku elektrickej energie.	Skontrolujte, či fungujú iné elektronické zariadenia.
Žiadny zvuk	Skontrolujte, či ste vybrali správnu funkciu.	Stlačte tlačidlo FUNCTION (FUNKCIA) a skontrolujte vybraný režim.
	V opačnom prípade správne pripojte káble reproduktora.	Káble reproduktora sú pripojené správne.
Prístroj nezačne prehrávať.	Je vložený neprehrávateľný disk.	Vložte prehrávateľný disk.
	Nie je vložený žiadny disk.	Vložte disk.
	Disk je znečistený.	Vyčistite disk. (viď strana 19)
	Disk je vložený opačne.	Disk vložte označenou alebo potlačenou stranou smerom hore.
Nemožno správne naladiť rozhlasové stanice.	Anténa je nesprávne pripojená alebo zle umiestnená.	Pripojte poriadne anténu.
	Intenzita rozhlasového signálu je príliš slabá.	Nalaďte stanicu ručne.
	Neboli predvolené žiadne stanice alebo boli vymazané (pri ladení vyhľadávaním predvolených kanálov).	Nastavte nejaké rozhlasové stanice, podrobnosti viď str. 15.
Diaľkové ovládanie nefunguje správne.	Diaľkové ovládanie je príliš ďaleko od prístroja.	Diaľkové ovládanie používajte do vzdialenosti 7 metrov.
	Medzi diaľkovým ovládačom a DVD prijímačom je umiestnená nejaká prekážka.	Odstráňte prekážku.
	Batéria v diaľkovom ovládaní je vybitá.	Vymeňte batériu za novú.

7

Príloha

Špecifikácie

Všeobecne

Zdroj napájania	Podľa nálepky.
Spotreba energie	Podľa nálepky.
Čistá váha	3.5 kg
Vonkajšie rozmery (W x H x D)	202 x 307 x 278 mm
Napájanie zbernice (USB)	DC 5 V  500 mA
Pracovná teplota	5 °C - 35 °C, Pracovná poloha : Horizontálna
Pracovná vlhkosť	5 % - 85 %
Laser	Polovodičový laser, Vlnová dĺžka 650 nm

Tuner FM

FM Rozsah ladenia	87.5 - 108.0 MHz or 87.50 - 108.00 MHz
FM Sprostredkovacia frekvencia	128 kHz

Zosilňovač

Výstupný výkon	60 W + 60 W (4Ω pri frekv. 1 kHz, THD 10 %)
----------------	---

CD

Frekvenčná citlivosť	40 Hz - 20 000 Hz
Pomer signálu a rušenia	75 dB
Dynamický rozsah	80 dB

Špecifikácie

Reproduktory

Typ	Predný reproduktor
Impedancia	2-cestný 2 reproduktor
Menovitý vstupný výkon	4 Ω
Max. vstupný výkon	60 W
Net Dimensions (W x H x D)	120 W
Čistá váha	210 x 310 x 235 mm
	2.6 kg

Dizajn a špecifikácia podliehajú zmene bez predchádzajúceho upozornenia.

