



LG

Life's Good

SVENSKA

BRUKSANVISNING PLASMA TV

Vänligen läs noga igenom bruksanvisningen innan du börjar att använda din nya TV-apparat och ta vara på den för senare bruk.



HDMI, HDMI logotypen och High-Definition Multimedia Interface är varumärken eller inregistrerade varumärken tillhörande HDMI Licensing LLC.

INNEHÅLL

FÖRBEREDELSE

42/50PJ2**, 42/50PJ3**, 42/50PJ5**, 42/50PJ6**, 50/60PK2**, 50PK3**, 50/60PK5**, 50PK7**	A-1
--	-----

INSTALLATION AV EXTERN UTRUSTNING

Ansluta antenn	1
Ansluta med en komponentkabel	2
Anslutning med HDMI kabel	3
Ansluta med en HDMI till DVI-kabel	3
Ansluta med scartkabel	4
USB-INSTALLATION	4
Ansluta med en RCA-kabel	5
Ansluta med en RF-kabel	5
Vid anslutning med en D-sub 15-stiftskabel	6
INFÖRANDE AV CI-MODULA	6
ANSLUTNING AV DIGITAL LjudSIGNAL	7
Skärmupplösning som stöds	8
Skärminställningar för PC-läge	10

SE PÅ TV/PROGRAMKONTROLL

Starta TV:n	14
Inställningsskärmen	14
Välja program	14
Justera volymen	14
SNABBMENYN	15
VAL OCH JUSTERING AV MENYER PÅ SKÄRM	16
AUTOMATISK KANALSÖKNING OCH LAGRING	17
INSTÄLLNING AV KABEL DTV	21
Manuell kanalsökning och lagring (I DIGITALT LÄGE)	22
Manuell kanalsökning och lagring (I ANALOGT LÄGE)	24
Programredigering	26
PROGRAMVARUUPPDATERING	28
DIAGNOSTIK	30
CI-INFORMATION [GEMENSAMT GRÄNSSNITT]	31
Hur man använder listan med kanaler	32
inställning av favoritprogram	33
INSIGNALLISTA	34
DATASERVICE	35
INSIGNALMARKERING	35
Förenklad användarmanual	36

	37
AV-LÄGE	40
Initiera (återställa de ursprungliga inställningarna)	41

ANVÄNDA BLUETOOTH

Försiktighetsåtgärder vid användning av Bluetooth	42
STÄLLA IN BLUETOOTH	43
ANGE TV:NS PIN-KOD	44
BLUETOOTH-HÖRLURAR	
- Ansluta nya Bluetooth-hörlurar	45
- Ansluta till Bluetooth-hörlurar som redan är registrerade	45
- Koppla bort Bluetooth-hörlurar under användning	46
- Vid förfrågan om anslutning till TV från Bluetooth-hörlurarna	46
HANTERA EN REGISTRERAD BLUETOOTH-ENHET	47
MY BLUETOOTH INFORMATION (INFORMATION OM MIN BLUETOOTH)	48
TA EMOT FOTON VIA EN EXTERN BLUETOOTH-ENHET	49
Lyssna på musik från externa Bluetooth-enheter	49

ANVÄNDA USB-ENHETEN

Ansluta USB-enheten	50
FOTOLISTA	51
MUSIKLISTA	57
Filmlista	62
DivX Reg.-kod	68
Avaktiverar	69

INNEHÅLL

EPG (ELEKTRONISK PROGRAMGUIDE) (I DIGITALT LÄGE)

Aktivera/inaktivera EPG.....	70
Välja ett program.....	70
Knappfunktion i läget NOW/NEXT (NU/NÄSTA).....	70
Knappfunktion i läget 8 dagar.....	71
Knappfunktion i datumändringsläge.....	71
Knappfunktion i rutan för ytterligare beskrivning.....	72
Knappfunktion i läget för inställning av Timer Record/Remind (Timerinspelning/Påminnelse).....	72
Knappfunktioner i läget Schedule List (Schemalista)...	72

BILDKONTROLL

KONTROLL AV BILDSTORLEK (BILDPROPORTION).....	73
Bildguiden.....	75
Energispar.....	76
FÖRINSTÄLLDA BILDINSTÄLLNINGAR	
- Förinställda bildlägen.....	77
MANUELL BILDJUSTERING	
- Användaralternativ för bildläge.....	78
BILDFÖRBÄTTRING.....	79
Expertkontroll, bild.....	80
BILDÅTERSTÄLLNING.....	83
Image Sticking Minimization (ISM)metod.....	84
Demo läge.....	85
Ställa in läge (Lägesinställning).....	86

LJUD- OCH SPRÅKKONTROLL

AUTOMATISK LJUDUTJÄMNARE.....	87
Tydlig röst-EFFEKT II.....	88
FÖRINSTÄLLDA LJUDINSTÄLLNINGAR – LJUDLÄGE.....	89
LJUDINSTÄLLNINGJUSTERING - ANVÄNDARLÄGE.....	90
Infinite Sound.....	90
Balans.....	91
TV-HÖGTALARNA PÅ/AV.....	92
DTV Audio (ljud)-inställning (ENDAST I DIGITALT LÄGE).....	93
VÄLJA DIGITAL UTSIGNAL FÖR LJUD.....	94
ÅTERSTÄLL LJUD.....	95
Ljudbeskrivning (ENDAST I DIGITALT LÄGE).....	96
I/II	
- Stereo/Mono och tvaspråkig(DUAL) mottagning (Endast i analogt läge).....	97
- NICAM ljudmottagning (Endast i analogt läge).....	98

- Val av vänster (L) / höger (R) ljudkanal.....	98
Välja språk/land för menyerna på skärmen.....	99
SPRÅKVAL(ENDAST I DIGITALT LÄGE).....	100

TIDSINSTÄLLNING

Ställa in klockan.....	101
AUTOMATISK AKTIVERING/AVSTÄNGNING MED TIMER.....	102
INSTÄLLNING AV INSOMNINGSTIMER.....	103

FÖRÄLDRAKONTROLL/RANKNING

ANGE LÖSENORD OCH LÅSSYSTEM.....	104
BLOCKERA PROGRAM.....	105
BARNLÅS (ENDAST I DIGITALT LÄGE).....	106
EXTERNAL INPUT BLOCKING (EXTERN BLOCKER- ING AV INSIGNAL).....	107
Knapplås.....	108

TEXT-TV

För att slå teletext På/av.....	109
SIMPLE teletext.....	109
TOP Text-TV.....	109
FASTEXT Text-TV.....	110
Tangenter för betjäning av speciella Text-TVfunktioner.....	110

DIGITAL TEXT-TV

TEXT-TV INOM DIGITAL TJÄNST.....	111
TEXT-TV MED DIGITAL TJÄNST.....	111

BILAGA

FELSÖKNING.....	112
SKÖTSEL.....	114
TEKNISKA DATA.....	115
IR-kod.....	117
External Control Device Setup.....	118

FÖRBEREDELSE

PLASMA-TV, MODELLER : 42/50PJ2**, 42/50PJ3**, 42/50PJ5**, 42/50PJ6**, 50/60PK2**, 50PK3**, 50/60PK5**, 50PK7**

TILLBEHÖR

Kontrollera att förpackningen innehåller följande tillbehör. Kontakta återförsäljaren om något tillbehör saknas.

■ Illustrationen kan se annorlunda ut än din TV.

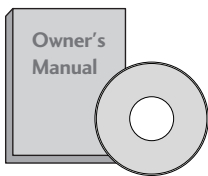

Handbok

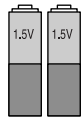

Batterier (AAA)

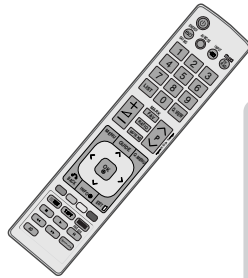

Fjärrkontroll

Den här delen medföljer inte alla modeller.



Polerduk
Polera skärmen med duken.

* Om det finns fläckar eller fingeravtryck på TV:n torkar du försiktigt av ytan med den särskilda rengöringsduken.

Var noga med att torka försiktigt. Alltför mycket kraft kan skada eller missfärga ytan.

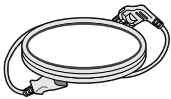

Nätsladd



M4x28
(Utom 60PK2**, 60PK5**)



M5x14
bultar för montering av foten

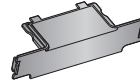

Skyddslock



Kabelsamlare x 2



Ferritkärna (Grå)
(Den här delen medföljer inte alla modeller.)

Ferritkärnan kan användas för att reducera de elektromagnetiska vågorna i PC-audiokabeln.

Linda PC-audiokabeln runt ferritkärnan två varv och sätt sedan i kabeln i TV:n som visas på bilden.

Placera ferritkärnan nära AUDIO IN (RGB/DVI) kontakten på displayen.

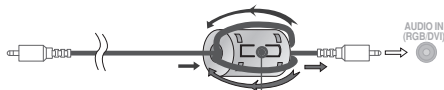

Placera ferritkärnan nära AUDIO IN (RGB/DVI) kontakten på displayen.



Ferritkärna (Svart)
(Den här delen medföljer inte alla modeller.)

Ferritkärna kan användas för att reducera den elektromagnetiska vågen vid anslutning av nätkabeln. Ju närmare nätkontakten som ferritkärnan befinner sig, desto bättre.

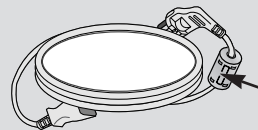

Anslut nätkontakten så att den är helt instuck-en.

Väggmonteringsfäste (köps separat)

AW-50PG60M

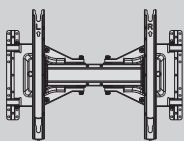

AW-50PG60MS

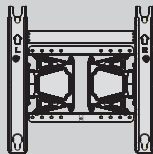

eller

AW-60PG60M

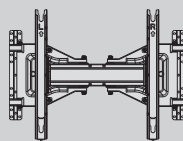

eller

AW-60PG60MS

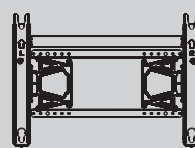

(Utom 60PK5**, 60PK2**)

(Endast 60PK5**, 60PK2**)

FÖRBEREDELSE

KONTROLLER PÅ FRONTPANELEN

❗ OBS!

- ▶ Den ström som förbrukas under användningen kan minskas rejält om bildens ljusstyrka minskas vilket minskar de totala driftskostnaderna.

⚠ VARNING!

- ▶ Trampa inte på glasstället och utsätt det inte för stötar. Stället kan splittras, vilket kan leda till personskador eller att TV:n faller.
- ▶ Dra inte TV:n. Det kan skada både produkten och golvet.

■ Illustrationen kan se annorlunda ut än din TV.

42/50PJ2**, 50/60PK2**

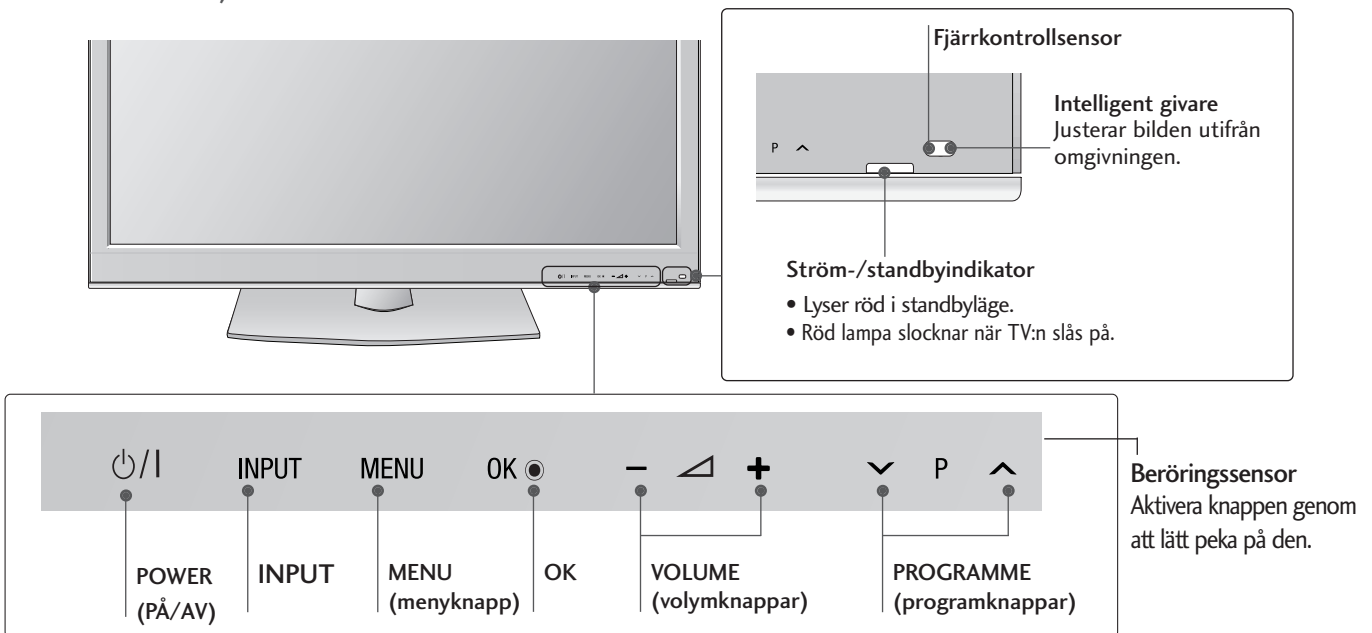

42/50PJ3**, 50PK3**

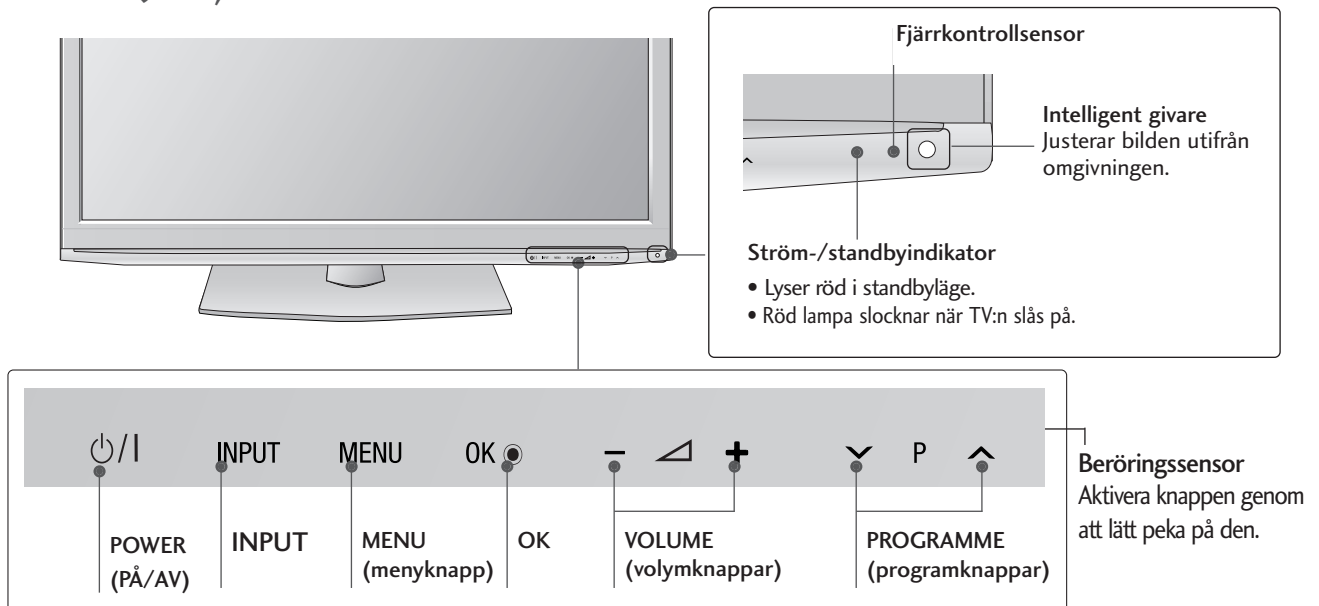

42/50PJ5**, 50/60PK5**

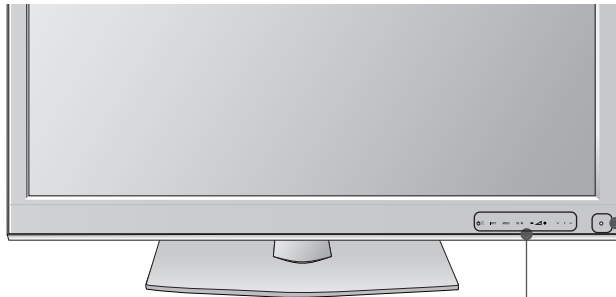

Fjärrkontrollsensor

Intelligent givare
Justerar bilden utifrån omgivningen.

Ström-/standbyindikator

- Lyser röd i standbyläge.
- Röd lampa slocknar när TV:n slås på.

Beröringssensor
Aktivera knappen genom att lätt peka på den.

POWER (PÅ/AV) INPUT MENU (menyknapp) OK VOLUME (volymknappar) PROGRAMME (programknappar)

42/50PJ6**, 50PK7**

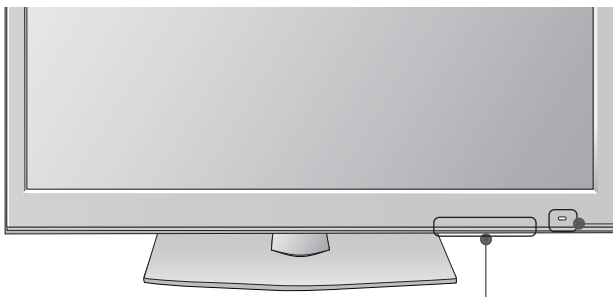

Intelligent givare
Justerar bilden utifrån omgivningen.

Fjärrkontrollsensor

Ström-/standbyindikator

- Lyser röd i standbyläge.
- Röd lampa slocknar när TV:n slås på.

Beröringssensor
Aktivera knappen genom att lätt peka på den.

POWER (PÅ/AV) INPUT MENU (menyknapp) OK VOLUME (volymknappar) PROGRAMME (programknappar)

FÖRBEREDELSE

INFORMATION PÅ BAKSIDAN

■ Illustrationen kan se annorlunda ut än din TV.

42/50PJ2**, 50/60PK2**

(Endast 42/50PJ2**)

(Endast 50/60PK2**)

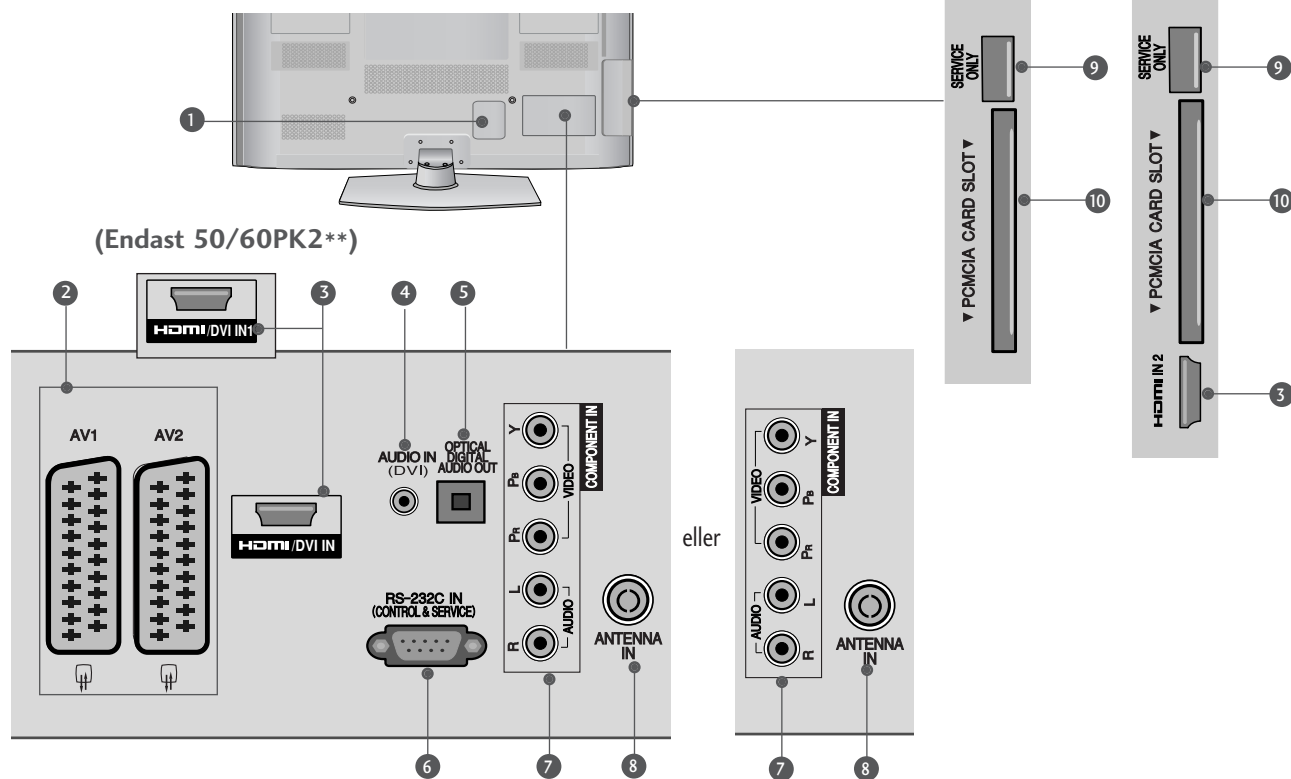

- 1** Uttag för strömkabel
TV:n fungerar med AC-ström. Volttalet anges i avsnittet Tekniska data. (► sid. 115 to 116) Använd aldrig DC-ström till TV:n.
- 2** Euro Scart-uttag (AV1/AV2)
Anslut scartuttagets ingång eller utgång från en extern enhet till de här uttagen.
- 3** HDMI/DVI IN-ingång
Anslut en HDMI-signal till HDMI IN. Eller en DVI-signal (VIDEO) till HDMI/DVI-porten med en DVI till HDMI-kabel.
- 4** DVI Audio ingång
Anslut ljud från en DVI.
- 5** OPTICAL DIGITAL AUDIO OUT (OPTISK DIGITAL LJUDUTGÅNG)
Anslut digitalt ljud till olika typer av utrustning. Anslut till en digital ljudenhet. Använd en optisk ljudkabel.
- 6** RS-232C IN (CONTROL & SERVICE) PORT
Anslut kontrollenheternas seriella port till TV-apparatens RS-232C-uttag. Den här utgången används i Service- eller Hotelläge.
- 7** Komponentingång
Anslut en komponentvideo/audio-enhet till de här uttagen.
- 8** Antenningång
Anslut antenn eller kabel i det här uttaget.
- 9** PORT ENDAST FÖR SERVICE
- 10** PCMCIA-plats (Personal Computer Memory Card International Association)
Sätt in CI-modulen på PCMCIA-kortplatsen. (Denna funktion finns inte i alla länder.)

42/50PJ3**, 42/50PJ5**, 42/50PJ6**, 50PK3**

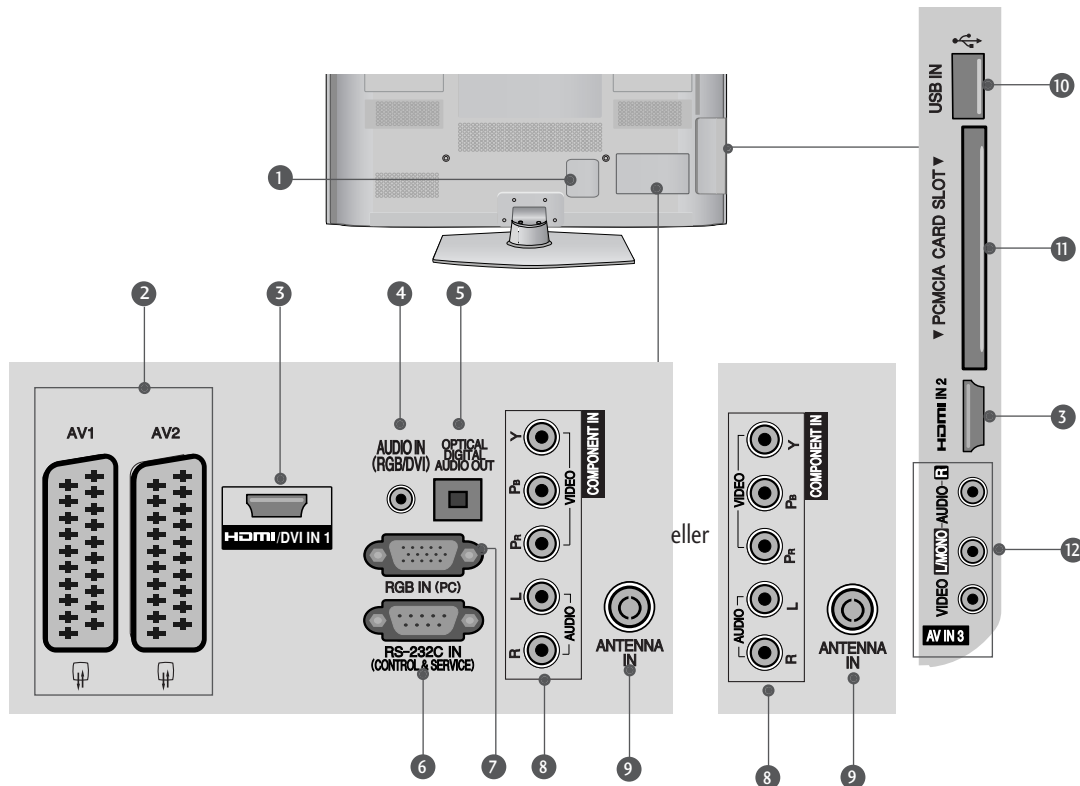

- 1 Uttag för strömkabel
TV:n fungerar med AC-ström. Volttalet anges i avsnittet Tekniska data. (► sid. 115 to 116) Använd aldrig DC-ström till TV:n.
- 2 Euro Scart-uttag (AV1/AV2)
Anslut scartuttagets ingång eller utgång från en extern enhet till de här uttagen.
- 3 HDMI/DVI IN-ingång
Anslut en HDMI-signal till HDMI IN. Eller en DVI-signal (VIDEO) till HDMI/DVI-porten med en DVI till HDMI-kabel.
- 4 RGB-/DVI Audio-ingång
Anslut ljud från en PC eller DVI.
- 5 OPTICAL DIGITAL AUDIO OUT (OPTISK DIGITAL LJUDUTGÅNG)
Anslut digitalt ljud till olika typer av utrustning. Anslut till en digital ljudenhet. Använd en optisk ljudkabel.
- 6 RS-232C IN (CONTROL & SERVICE) PORT
Anslut kontrollenheternas seriella port till TV-apparatens RS-232C-uttag. Den här utgången används i Service- eller Hotelläge.
- 7 RGB IN-ingång
Anslut utgången från en dator.
- 8 Komponentingång
Anslut en komponentvideo/audio-enhet till de här uttagen.
- 9 Antenningång
Anslut antenn eller kabel i det här uttaget.
- 10 USB-ingång
Anslut USB-lagringsenheten till det här uttaget.
- 11 PCMCIA-plats (Personal Computer Memory Card International Association)
Sätt in CI-modulen på PCMCIA-kortplatsen. (Denna funktion finns inte i alla länder.)
- 12 Audio/Video-ingång
Anslut audio/video-utgång från en extern enhet till de här uttagen.

FÖRBEREDELSE

50/60PK5**, 50PK7**

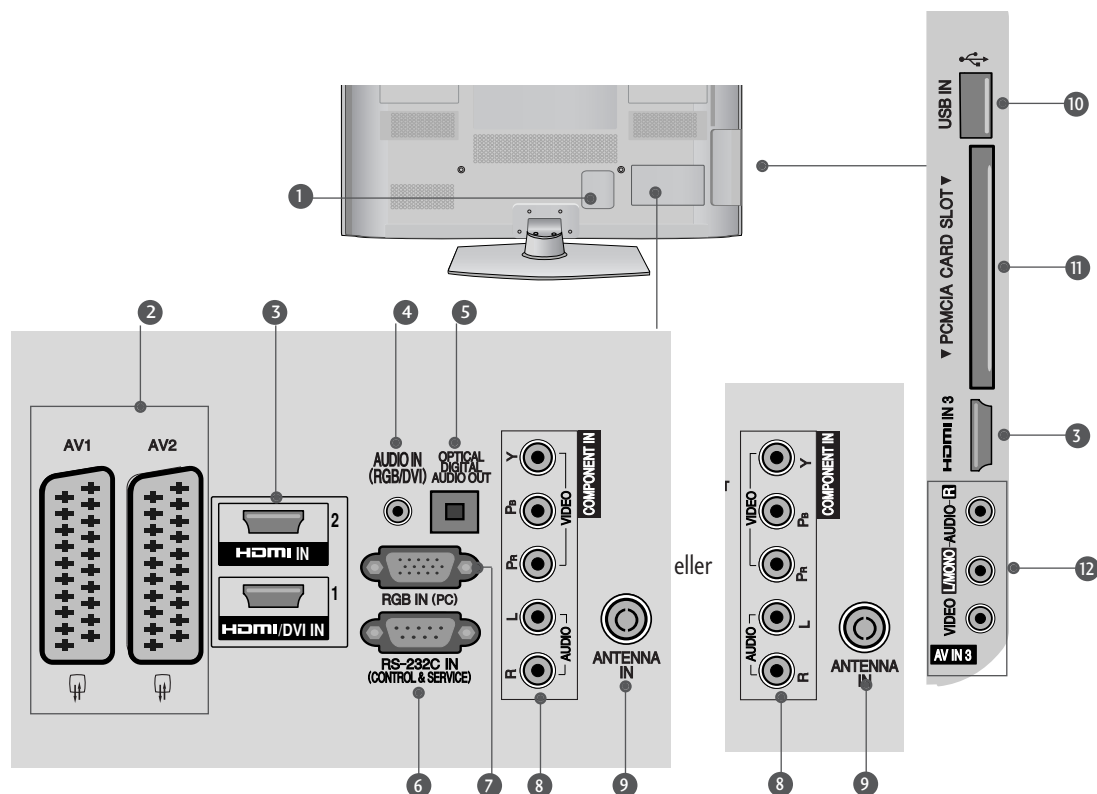

- 1** Uttag för strömkabel
TV:n fungerar med AC-ström. Volttalet anges i avsnittet Tekniska data. (► sid. 115 to 116) Använd aldrig DC-ström till TV:n.
- 2** Euro Scart-uttag (AV1/AV2)
Anslut scartuttagets ingång eller utgång från en extern enhet till de här uttagen.
- 3** HDMI/DVI IN-ingång
Anslut en HDMI-signal till HDMI IN.
Eller en DVI-signal (VIDEO) till HDMI/DVI-porten med en DVI till HDMI-kabel.
- 4** RGB-/DVI Audio-ingång
Anslut ljud från en PC eller DVI.
- 5** OPTICAL DIGITAL AUDIO OUT (OPTISK DIGITAL LJUDUTGÅNG)
Anslut digitalt ljud till olika typer av utrustning.
Anslut till en digital ljudenhet.
Använd en optisk ljudkabel.
- 6** RS-232C IN (CONTROL & SERVICE) PORT
Anslut kontrollenheternas seriella port till TV-apparatens RS-232C-uttag.
Den här utgången används i Service- eller Hotellläge.
- 7** RGB IN-ingång
Anslut utgången från en dator.
- 8** Komponentingång
Anslut en komponentvideo/audio-enhet till de här uttagen.
- 9** Antenningång
Anslut antenn eller kabel i det här uttaget.
- 10** USB-ingång
Anslut USB-lagringsenheten till det här uttaget.
- 11** PCMCIA-plats (Personal Computer Memory Card International Association)
Sätt in CI-modulen på PCMCIA-kortplatsen.
(Denna funktion finns inte i alla länder.)
- 12** Audio/Video-ingång
Anslut audio/video-utgång från en extern enhet till de här uttagen.

MONTERA FOTEN (Utom 60PK5**, 60PK2**)

■ Illustrationen kan se annorlunda ut än din TV.
När du monterar bordsstativet bör du kontrollera att bulten är ordentligt åtdragen. (Om bulten inte dras åt ordentligt kan TV:n vippa framåt efter installationen.) Om bulten dras åt alltför hårt kan den skadas så att åtdragningen inte blir korrekt utförd.

- 1 Placera försiktigt TV-skärmen på sidan på ett stoppat underlag för att skydda den från skador.

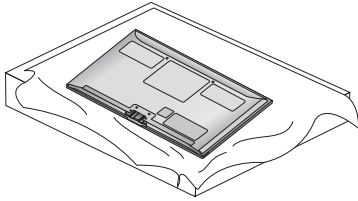

- 2 Assemble the parts of the **Stand Body** with the **Stand Base** of the TV.

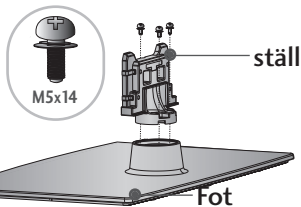

- 3 Montera TV:n enligt illustrationen.

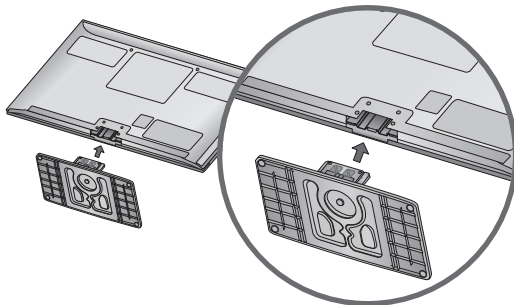

- 4 Skruva fast de fyra bultarna ordentligt i hålen baktill på TV:n.

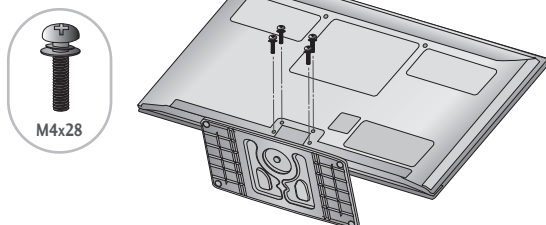

HÖLJE PÅ BAKSIDAN MED KABELSAMLARE

■ Illustrationen kan se annorlunda ut än din TV.
När kablarna anslutits monterar du kabelhållaren enligt anvisningarna och buntar ihop kablarna.

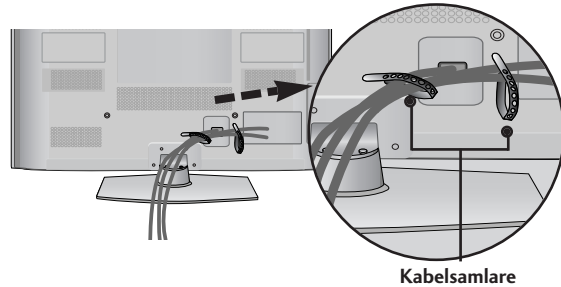

OM DU INTE ANVÄNDER BORDSSTATIVET

■ Image shown may differ from your TV.
When installing the wall-mounted unit, use the protection cover.

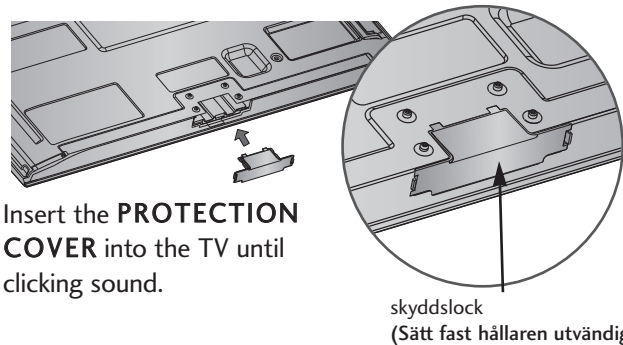

VRIDBART STATIV

■ Illustrationen kan se annorlunda ut än din TV.
Efter att du installerat TV:n kan du vinkla den manuellt 20 grader åt vänster eller höger så det passar den vinkel du tittar från.

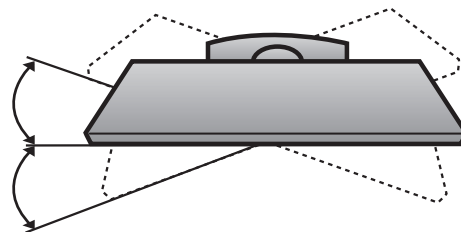

FÖRBEREDELSE

INSTALLATIONSANVISNINGAR

- Du bör införskaffa de komponenter som krävs för att kunna fästa TV:n säkert på väggen.
- Placera TV:n nära väggen så att den inte välter i golvet om den knuffas till.
- Instruktionerna här nedan beskriver ett säkrare sätt att montera TV:n, nämligen att fästa den mot väggen, så att den inte välter framåt om någon kommer åt den. Detta hindrar produkten från att välta framåt och orsaka personskador. Även skador på TV:n undviks på det här sättet. Se till att barn inte klänger på TV:n eller hänger i den.

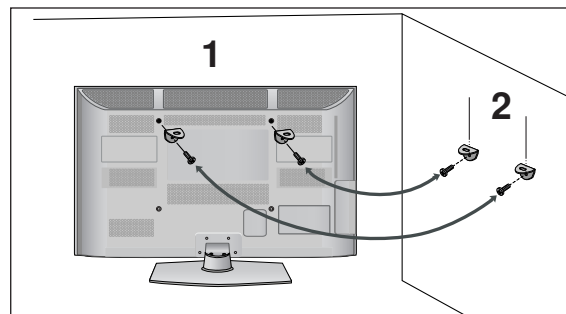
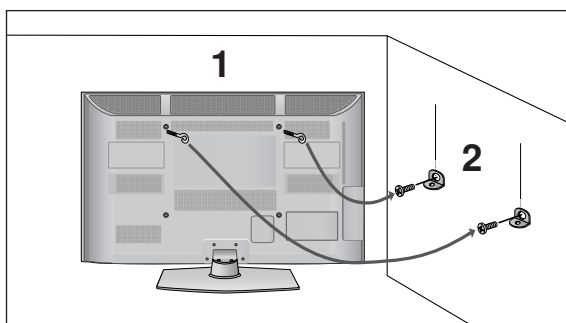

- 1 Använd skruvöglorna eller vinkeljärnen/skruvarna för TV för att fästa produkten på väggen enligt bilden. (Om TV:n har skruvar i ringbultarna lossar du dessa.)
* Sätt i skruvöglorna eller vinkeljärnen/skruvarna för TV och spänn fast dem ordentligt i de övre hålen.
- 2 Fäst vinkeljärnen med skruvarna på väggen. Avpassa efter höjden på det vinkeljärn som fästs på väggen.

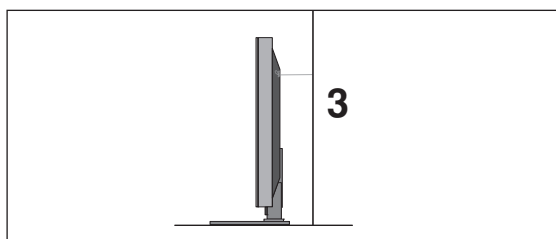

- 3 Bind ett stadigt rep i produkten vid montering och inpassning. Det är säkrare att binda repet så att det ligger horisontellt mellan väggen och produkten.

! OBS!

- ▶ Knyt upp repet innan produkten flyttas.
- ▶ Använd en hållare eller ett skåp stor/t och stark/ t nog för att klara produktens storlek och tyngd.
- ▶ För att produkten ska vara säker att använda, se till att vinkeljärnet på väggen är monterat på samma höjd som det på produkten.

- TV:n kan placeras på flera olika sätt, till exempel på en vägg, ett skrivbord, osv.
- TV:n är designad för att monteras horisontellt.

JORDNING

Var noga med att ansluta jordkabeln för att förhindra strömstötar. Om det inte finns några tillgängliga jordningsmetoder bör en kvalificerad tekniker installera ett separat överströmsskydd. Försök inte jorda enheten genom att koppla den till telefonledningar, åskledare eller gasledningar.

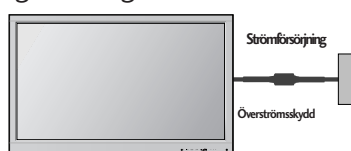

INSTALLATION PÅ BORDSSOCKEL

För rätt ventilation se till att det finns ca 10 cm fritt utrymme runt hela TV:n.

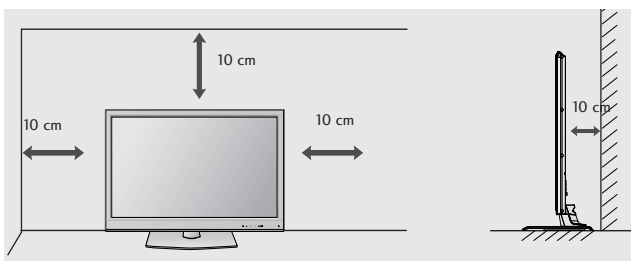

VÄGGMONTERING: HORISONTELL INSTALLATION

- Du bör använda LG:s väggmonteringsfäste när du monterar TV:n på väggen.
- Vi rekommenderar att du skaffar ett väggfäste som stöder VESA-standarden.
- LG rekommenderar att väggmonteringen utförs av en professionell installatör.

! OBS!

- ▶ Väggfästet ska monteras på en bärkraftig vägg i rät vinkel mot golvet.
- ▶ Vid montering mot tak eller lutande vägg ska ett särskilt väggfäste användas.
- ▶ Ytan som väggfästet monteras på ska vara av tillräckligt starkt material för att kunna bära TV-apparatens vikt, t.ex. betong, natursten, murtegel eller håltegel.
- ▶ Monteringsskruvens typ och längd avgörs av vilken typ av väggfäste som används. Läs anvisningarna som medföljer väggfästet om du vill veta mer.
- ▶ LG ansvarar inte för några olyckor eller skador på egendom eller TV-apparat till följd av felaktig montering::
 - Om väggfästen som inte är kompatibla med VESA används.
 - Felaktig infästning av skruvar som kan leda till att TV-apparaten faller och orsakar personskador.
 - Om rekommenderat tillvägagångssätt för montering inte följs.

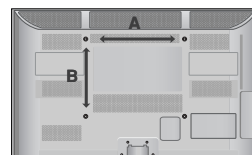
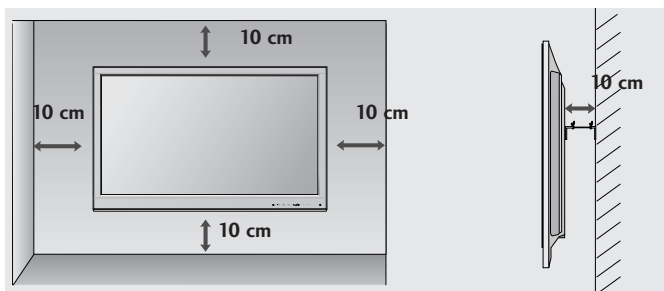

Modell	VESA (A * B)	Standard Skruv	kvantitet
42/50PJ2**	400 * 400	M6	4
42/50PJ3**	400 * 400	M6	4
42/50PJ5**	400 * 400	M6	4
42/50PJ6**	400 * 400	M6	4
50PK2**	400 * 400	M6	4
60PK2**	600 * 400	M8	4
50PK3**	400 * 400	M6	4
50PK5**	400 * 400	M6	4
60PK5**	600 * 400	M8	4
50PK7**	400 * 400	M6	4

FÖRBEREDELSE

FJÄRRKONTROLLFUNKTIONER

(Utom 42/50PJ2**, 50/60PK2**)

När du använder fjärrkontrollen riktar du den mot fjärrkontrollssensorn på TV:n.

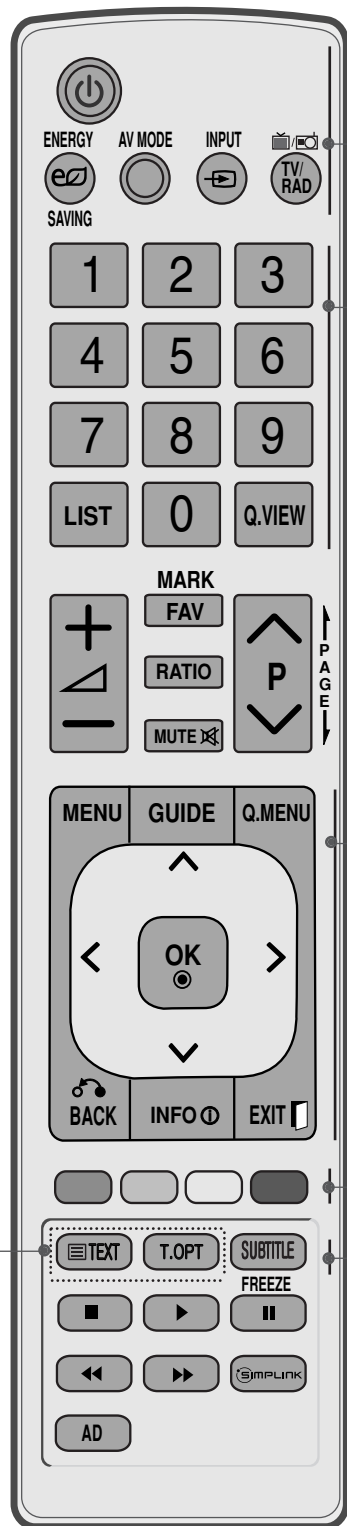

- ⏻(POWER)** Slår på TV:n från standbyläge och stänger av den till standbyläge.
- ENERGY SAVING (ENERGISPARLÄGE)** Justera TV-apparatens energisparläge.(► **sid.76**)
- AV MODE (AV-LÄGE)** Med den här knappen kan du välja och ange bilder och ljud när du ansluter AV-enheter.(► **sid.40**)
- INPUT** Läge för extern insignal växlas roterande.(► **sid.34**)
- TV/RAD(TV/Radio)** Väljer kanal för radio, TV och digital-TV.
- 0 till 9 numeriska knappar** Väljer ett program.
Väljer numererade objekt på en meny.
- LIST** Visar programtablån.(► **sid.32**)
- Q.VIEW** Återgår till föregående program.
- MENU** Väljer en meny.
Stänger alla bildskärmsmenyer och återgår till TV-läge från alla menyer.(► **sid.16**)
- GUIDE** Visar programlistan.(► **sid.70**)
- Q. MENU (SNABBMENYN)** Välj önskad snabbmenykälla. (Förhållande, Tydlig röst II , Bildläge, Ljudläge, Ljud, Avstängningstimer, Favorit, USB-enhet).(► **sid.15**)
- BACK** Gör att användaren kan flytta retur ett steg i ett interaktivt program, EPG eller någon annan funktion som inbegriper interaktion med användaren.
- INFO ⓘ** Visar informationen för den aktuella skärmen.
- EXIT(AVSLUTA)** Stänger alla bildskärmsmenyer och återgår till TV-läge från alla menyer.
- TNAVIGER-INGSKNAPPAR (Upp/Ned/Vän)** Med dessa kan du navigera i menyer på skärmen och justera olika inställningar.
- OK** Godkänner ett val eller visar aktuellt läge.
- FÄRGADE KNAPPAR** Dessa knappar används för text-TV. (finns endast på TELETEXT-modeller) eller **Program ändring**.
- 1 TELETEXT knappar** Dessa knappar används för text-TV.
Mer information hittar du i avsnittet "Teletext".(► **sid.109**)
- SUBTITLE** Visar önskad undertextning i digitalt läge.

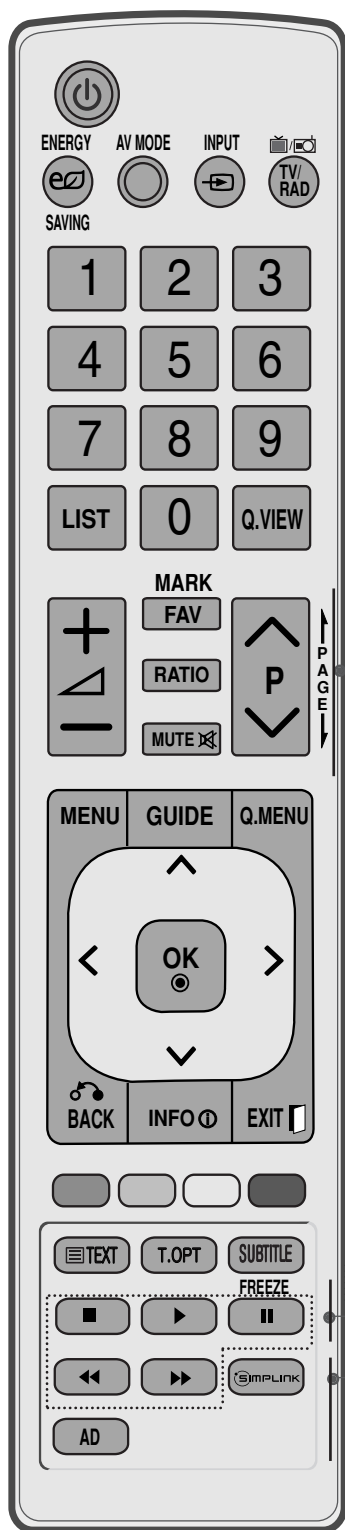

Volymknappar +/- Justerar volymen.

MARK Välj ingång för att tillämpa inställningar för Picture Wizard (Bildguiden).
Markera och avmarkera program på meny USB.

FAV Visar det favoritprogram som har valts. (► sid.73)

RATIO Väljer önskad bildproportion.

MUTE Slår till eller från ljudet.

Programknappar ^ v Väljer ett program.

PAGE UP/DOWN (SIDAUPP/NED) Flyttar en sidstorlek uppåt eller nedåt på skärmen.

Kontrollknappar för SIMPLINK eller USB-menyen (Fotolista och Musiklista eller Filmlista) (Endast 42/50PJ5**, 42/50PJ6**, 50PK3**, 50/60PK5**, 50PK7**).

FREEZE (Frys) Håll kvar bilden på skärmen (Fungerar inte med USB och Simplink)
TV:n återgår till normal bild automatiskt om inte någon signal kommer eller funktion ställs in under 5 minuter.

SIMPLINK Visa en lista över alla AV-enheter som är anslutna till TV:n. När du trycker upprepade gånger på denna knapp visas meny Simplink (Enheter) på skärmen. (► sid.37)

AD Växlar "on", "off" (av, på) Audio Description

SÄTTA I BATTERIER

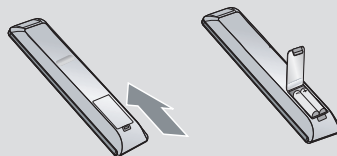

- Öppna locket över batterifacket på fjärrkontrollens baksida. Tänk på att vända dem på rätt håll (+mot +,-mot -).
- Sätt in två 1,5 V AAA-batterier. Blanda inte gamla och nya batterier.
- Stäng locket.
- För att ta ur batterierna gör precis som vid insättning av dem, men tvärtom.

FÖRBEREDELSE

FJÄRRKONTROLLFUNKTIONER

(Endast 42/50PJ2**, 50/60PK2**)

När du använder fjärrkontrollen riktar du den mot fjärrkontrollssensorn på TV:n.

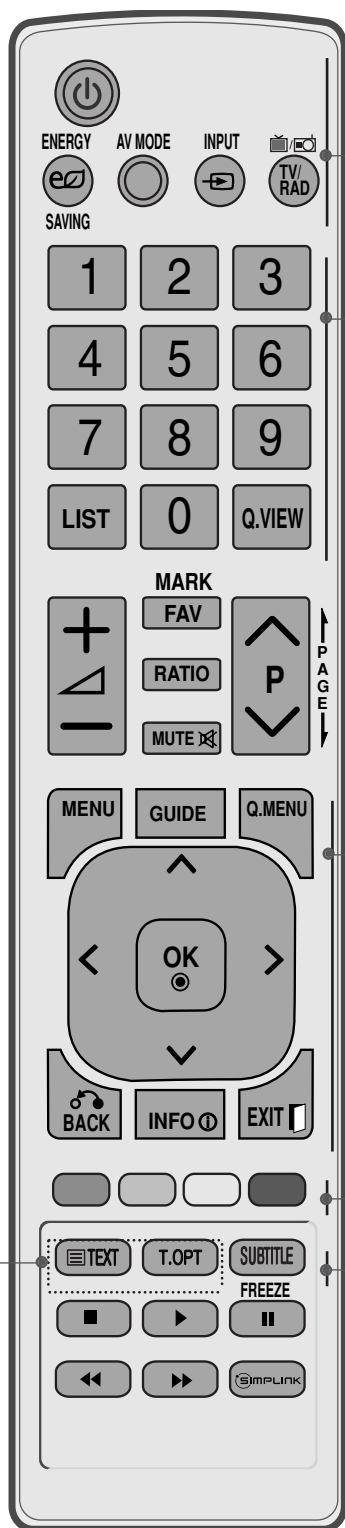

⏻(POWER) Slår på TV:n från standbyläge och stänger av den till standbyläge.

ENERGY SAVING (ENERGISPARLÄGE) Justera TV-apparatens energisparläge. (► sid.76)

AV MODE (AV-LÄGE) Med den här knappen kan du välja och ange bilder och ljud när du ansluter AV-enheter. (► sid.40)

INPUT Läge för extern insignal växlas roterande. (► sid.34)

TV/RAD(TV/Radio) Väljer kanal för radio, TV och digital-TV.

0 till 9 numeriska knappar Väljer ett program.
Väljer numrerade objekt på en meny.

LIST Visar programtablån. (► sid.32)

Q.VIEW Återgår till föregående program.

MENU Väljer en meny.
Stänger alla bildskärmsmenyer och återgår till TV-läge från alla menyer. (► sid.16)

GUIDE Visar programlistan. (► sid.70)

Q. MENU (SNABBMENYN) Välj önskad snabbmenykälla. (Förhållande, Tydlig röst II, Bildläge, Ljudläge, Ljud, Avstängningstimer, Favorit, USB-enhet). (► sid.15)

BACK Gör att användaren kan flytta retur ett steg i ett interaktivt program, EPG eller någon annan funktion som inbegriper interaktion med användaren.

INFO ⓘ Visar informationen för den aktuella skärmen.

EXIT(AVSLUTA) Stänger alla bildskärmsmenyer och återgår till TV-läge från alla menyer.

TNAVIGERINGSKNAPPAR (Upp/Ned/Vän) Med dessa kan du navigera i menyer på skärmen och justera olika inställningar.

OK Godkänner ett val eller visar aktuellt läge.

FÄRGADE KNAPPAR Dessa knappar används för text-TV. (finns endast på TELETEXT-modeller) eller **Program ändring**.

1 TELETEXT knappar Dessa knappar används för text-TV.
Mer information hittar du i avsnittet "Teletext". (► sid.109)

SUBTITLE Visar önskad undertextning i digitalt läge.

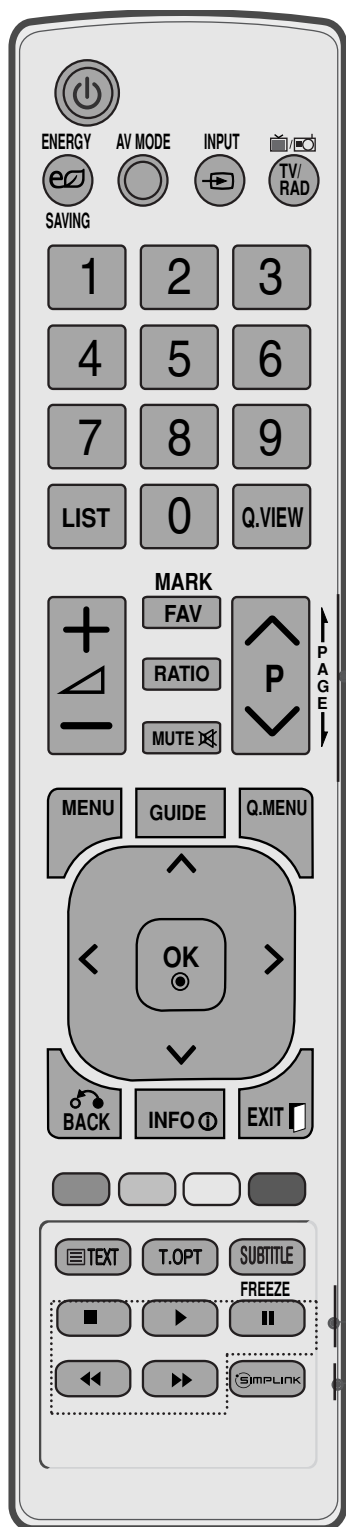

Volymknappar +/- Justerar volymen.

MARK Välj ingång för att tillämpa inställningar för Picture Wizard (Bildguiden).
Markera och avmarkera program på menyn USB.

FAV Visar det favoritprogram som har valts. (► sid.73)

RATIO Väljer önskad bildproportion.

MUTE Slår till eller från ljudet.

Programknappar ^ v Väljer ett program.

PAGE UP/DOWN (SIDAUPP/NED)
Flyttar en sidstorlek uppåt eller nedåt på skärmen.

Kontrollknappar för SIMPLINK Kontrollerar SIMPLINK

FREEZE(Frys) Håll kvar bilden på skärmen (Fungerar inte med USB och Simplink)
TV:n återgår till normal bild automatiskt om inte någon signal kommer eller funktion ställs in under 5 minuter.

SIMPLINK Visa en lista över alla AV-enheter som är anslutna till TV:n. När du trycker upprepade gånger på denna knapp visas menyn Simplink (Enheter) på skärmen. (► sid.37)

SÄTTA I BATTERIER

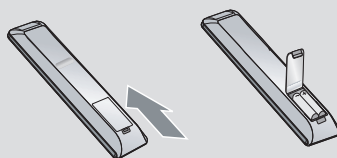

- Öppna locket över batterifacket på fjärrkontrollens baksida. Tänk på att vända dem på rätt håll (+mot +,-mot -).
- Sätt in två 1,5 V AAA-batterier. Blanda inte gamla och nya batterier.
- Stäng locket.
- För att ta ur batterierna gör precis som vid insättning av dem, men tvärtom.

INSTALLATION AV EXTERN UTRUSTNING

- För att förhindra att utrustningen skadas bör nätsladden aldrig sättas i förrän all utrustning har anslutits.

ANSLUTA ANTENN

- Justera antennen för bästa möjliga bildkvalitet.
- Antennkabel och omvandlare medföljer ej.

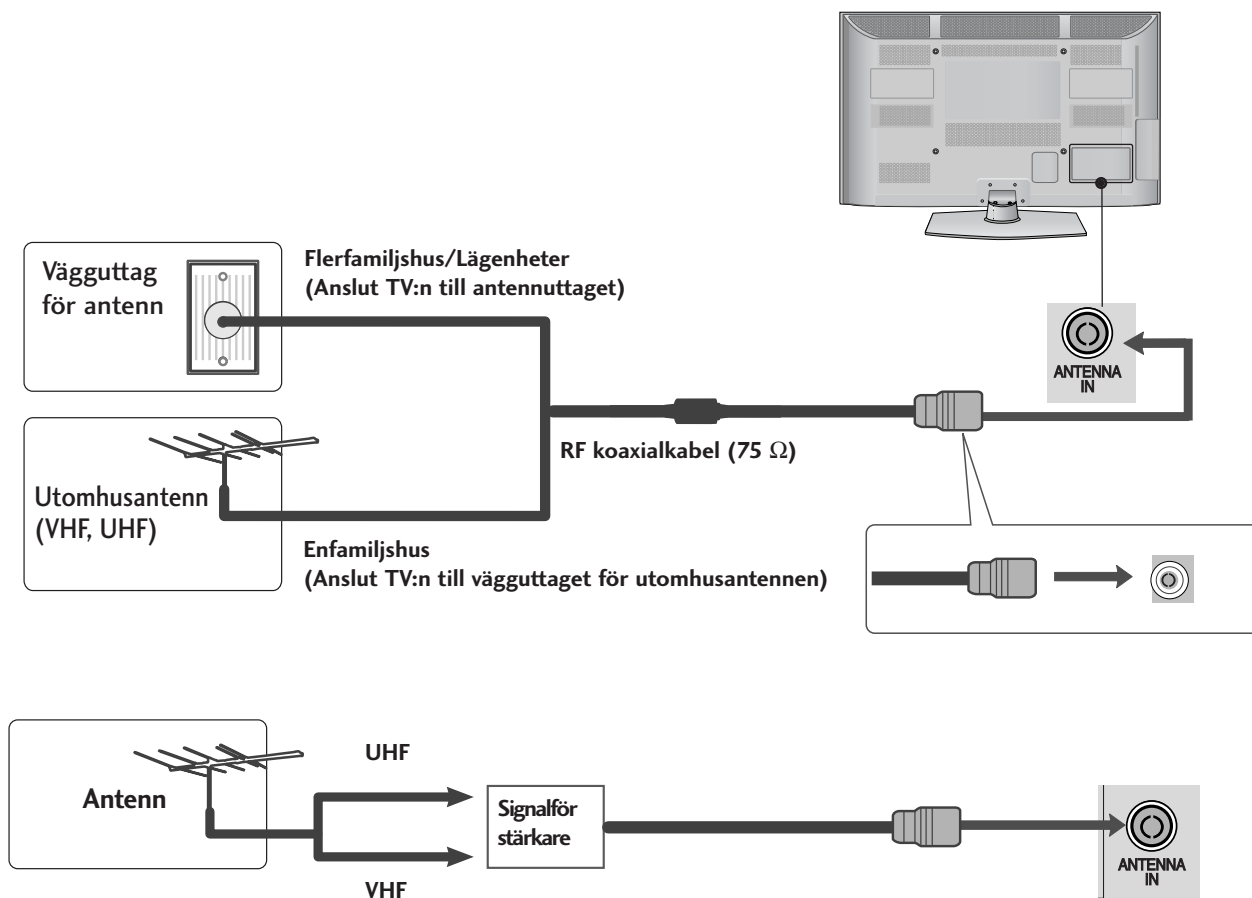

- I områden med dålig mottagning kan en signalförstärkare installeras på antennen för att få bättre bild (se illustrationen till höger).
- Om två TV-apparater ska anslutas bör en signalfördelare användas.

”Utrustning som är kopplad till skyddsjord via jordat vägguttag och/eller via annan utrustning och samtidigt är kopplad till kabel-TV nät kan i vissa fall medföra risk för brand. För att undvika detta skall vid anslutning av utrustningen till kabel-TV nät galvanisk isolator finnas mellan utrustningen och kabel-TV nätet.”

INSTALLATION AV EXTERN UTRUSTNING

- För att förhindra att utrustningen skadas bör nätsladden aldrig sättas i förrän all utrustning har anslutits.
- Detta avsnitt ur EXTERNAL EQUIPMENT SETUP använder i huvudsak diagrammen för 50/60PK5** modellerna.
- Illustrationen kan se annorlunda ut än din TV.

ANSLUTA MED EN KOMPONENTKABEL

- Den här TV:n kan ta emot digitala RF/kabelsignaler utan en extern digitalbox. Om du tar emot digitala signaler från en digitalbox eller någon annan extern digital enhet bör du dock studera diagrammet här nedan.

- 1 Anslut videoutgångarna (Y, PB, PR) från den externa enheten (digitalenhet, DVD, etc.) till **COMPONENT IN VIDEO** ingången på TV:n.
- 2 Anslut ljudkabeln från den externa enheten (digitalenhet, DVD, etc.) till **COMPONENT IN AUDIO** på TV:n.
- 3 Sätt på den externa enheten.
(Hänvisning till skötselanvisningen för den externa utrustningen.)
- 4 Välj **Komponent**-indatakälla med knappen **INPUT** på fjärrkontrollen.

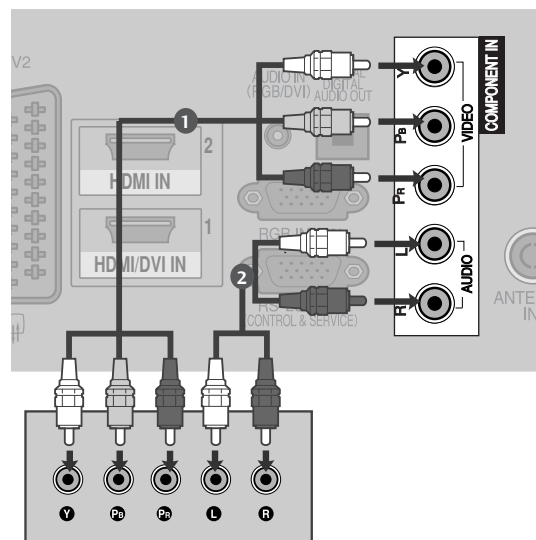

► Format med stöd för HDMI-ljud: Dolby Digital, PCM
DTS Audio stöds inte.

Signal	Komponent	HDMI
480i/576i	O	X
480p/576p	O	O
720p/1080i	O	O
1080p	O (Endast 50 Hz / 60Hz)	O (24 Hz / 30 Hz / 50 Hz / 60 Hz)

Komponentingångar

För att få bättre bild kan du ansluta en DVD-spelare till komponentportarna enligt illustrationen.

Komponentportar på TV:n	Y	Pb	Pr
Videoutgångar på DVD-spelaren	Y	Pb	Pr
	Y	B-Y	R-Y
	Y	Cb	Cr
	Y	Pb	Pr

ANSLUTNING MED HDMI KABEL

- 1 Anslut HDMI kabeln från den externa enheten (digitalenhet, DVD, etc.) till **HDMI/DVI IN 1** (eller **HDMI/DVI IN**), **HDMI IN 2** (Utom 42/50P2**) eller **HDMI IN 3** (Endast 50/60PK5**, 50PK7**) ingången på TV:n.
- 2 Sätt på den externa enheten.
(Hänvisning till skötselanvisningen för den externa utrustningen.)
- 3 Välj **HDMI1** (eller **HDMI**), **HDMI2** (Utom 42/50P2**) eller **HDMI3** (Endast 50/60PK5**, 50PK7**) indatakälla med knappen **INPUT** på fjärrkontrollen.

! OBS!

- ▶ TV:n kan ta emot video- och audiosignalen samtidigt via en HDMI-kabel.
- ▶ Om DVD:n inte stöder automatisk HDMI måste du själv ange lämplig utdataupplösning.
- ▶ Kontrollera att HDMI-kabeln är av version 1.3 eller senare.
Om HDMI-kablarna inte stöder HDMI version 1.3 kan det bli bildstörningar eller utebliven bild. Använd de senaste kablarna som stöder HDMI-version 1.3 eller senare.

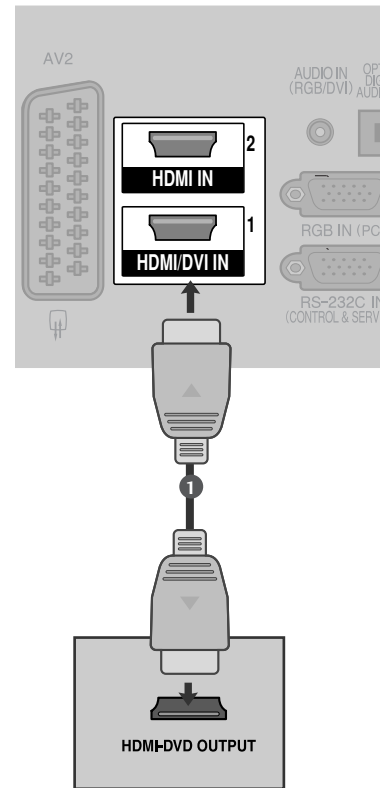

ANSLUTA MED EN HDMI TILL DVI-KABEL

- 1 Anslut digitalenheten eller DVI utgången på Pc:n. till **HDMI/DVI IN 1** (eller **HDMI/DVI IN**) ingången på TV:n.
- 2 Anslut ljudutgången från digitalenheten eller Pc:n. till **AUDIO IN (RGB/DVI)** (eller **AUDIO IN (DVI)**) ingången på TV:n.
- 3 Slå på digitalenheten eller Pc:n. och TV:n.
(Hänvisning till skötselanvisningen för den externa digitalenheten eller Pc:n.)
- 4 Välj **HDMI1** (eller **HDMI**)-indatakälla med knappen **INPUT** på fjärrkontrollen.

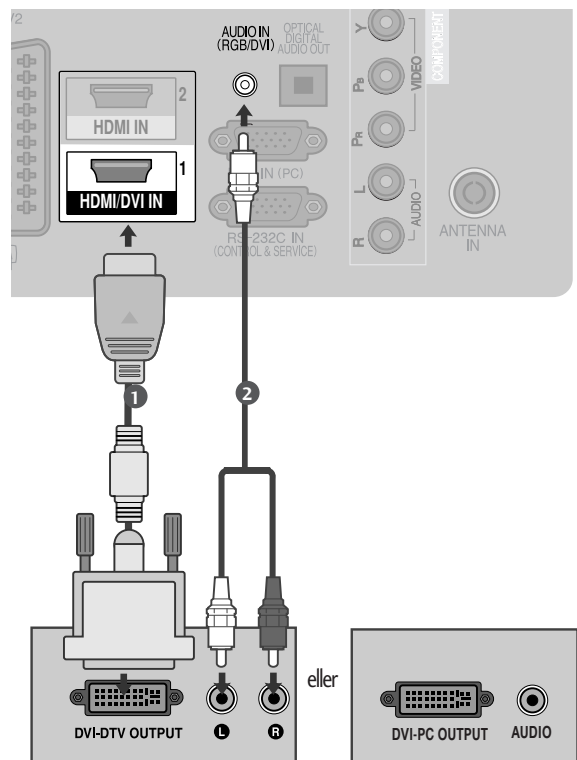

INSTALLATION AV EXTERN UTRUSTNING

ANSLUTA MED SCARTKABEL

- 1 Anslut Euro scart från den externa enheten (DVD, VCR, etc.) till AV1 Euro scart på TV:n.
- 2 Sätt på den externa enheten.
(Hänvisning till skötselanvisningen för den externa utrustningen.)
- 3 Välj AV1 -indatakälla med knappen **INPUT** på fjärrkontrollen.
Om det finns en anslutning till frontuttag AV2 väljer du AV2 som ingång.

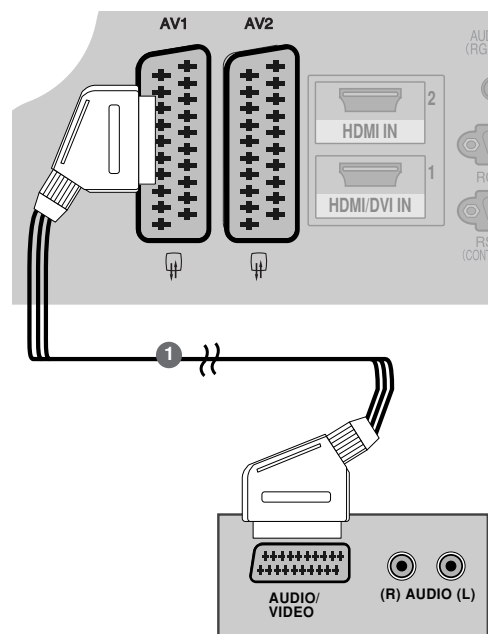

Scart	Input			Output
	Video	Audio	RGB	Video, Audio
AV1	O	O	O	Endast analog
AV2	O	O	X	Analog-, DTV- och AV1, AV2, AV3 (utom 42/50PJ2**, 50/60PK2**) -utgångar är tillgängliga.

Typ av utgång Aktuellt inläge	AV1 (TV ut)	AV2 (Monitor ut)	AV2 (när förprogrammerad DTV-inspelning med inspelningsutrustning pågår.)
Digital-TV	X	O	O
Analog-TV, AV1 AV3	O	O	O
Komponent/RGB	O	X	(Insignalen konverteras till DTV.)
HDMI	X	X	
AV2	O	O	O

(Utom 42/50PJ2**, 50/60PK2**)

► TV ut : Ger analoga TV-signalerna.
Monitor ut: Skickar aktuell skärmbild.

! OBS!

► Om du vill använda en EURO scart-kabel måste du använda den signalavskärmade Euro scart-kabeln.

USB-INSTALLATION (Utom 42/50PJ2**, 50/60PK2**)

- 1 Anslut USB-enheten till TV-apparatens USB IN-port.
- 2 När du har anslutit till **USB IN**-porten kan du använda DVR-funktionen. (► sid. 50)

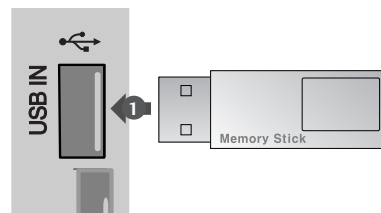

ANSLUTA MED EN RCA-KABEL(Utom 42/50PJ2**, 50/60PK2**)

- 1 Anslut **AUDIO/VIDEO** kablarna mellan TV:n och VCR eller extern enhet. Anslut kablarna i enlighet med färgmarkeringarna på jacken.(Video =gul, Audio (L)=vit och Audio (R)=röd.)
- 2 Sätt in ett videoband och tryck på **PLAY** (Start)på VCR-enheten.(Se handboken till VCR-enheten.)
Eller, använd motsvarande extern enhet.
(Se handboken för den externa utrustningen.)
- 3 Välj **AV3** som ingång med hjälp av **INPUT**-knappen på fjärrkontrollen.

! OBS!

- Om du har en mono-videobandspelare ansluter du ljudkabeln från videobandspelaren till uttaget **AUDIO L/MONO** på TV-apparaten.

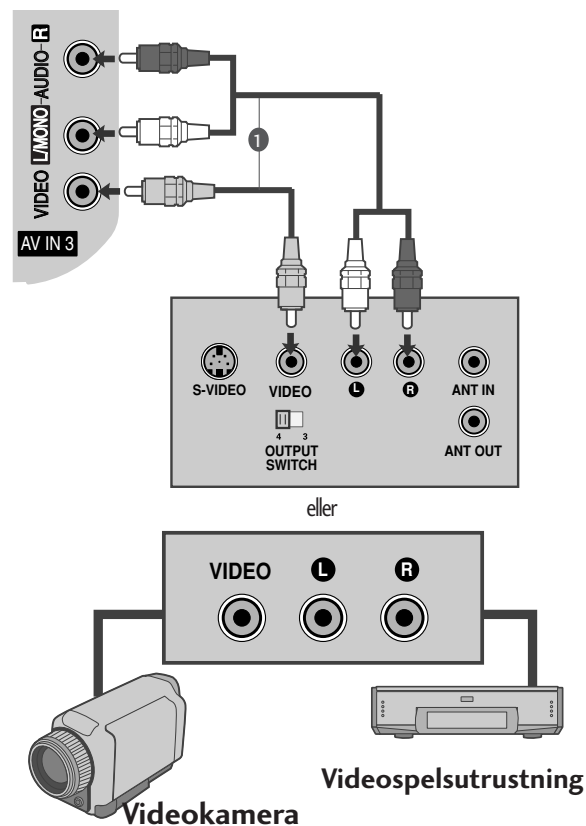

INSTALLATION AV EXTERN UTRUSTNING

ANSLUTA MED EN RF-KABEL

- För att undvika störningar bör VCR-enheten och TV:n placeras på lämpligt avstånd från varandra.

- 1 Anslut **ANT OUT** på VCR-enheten till **ANTENNA IN** på TV:n.
- 2 Anslut antennkabeln till **ANT IN** på VCR-enheten.
- 3 Tryck på **PLAY** på VCR-enheten och matcha lämpliga program mellan TV:n och videon.

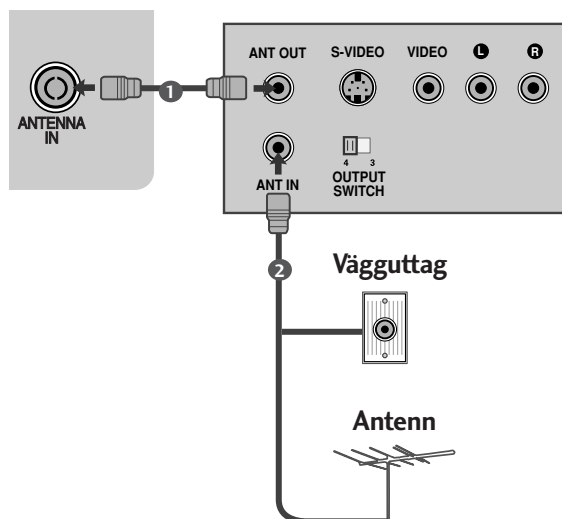

INSTALLATION AV EXTERN UTRUSTNING

VID ANSLUTNING MED EN D-SUB 15-STIFTSKABEL (utom 42/50PJ2**, 50/60PK2**)

Den här TV:n har Plug and Play-funktion, vilket innebär att datorn automatiskt justeras till TV:ns inställningar.

- 1 Anslut RGB-utgångarna på PC-spelaren till **RGB IN (PC)**-uttaget på TV:n.
- 2 Anslut audioutgångarna på PC-spelaren till **AUDIO IN (RGB/DVI)** ingångarna på TV:n.
- 3 Starta datorn och TV:n.
- 4 Välj **RGB** -indatakälla med knappen **INPUT** på fjärrkontrollen.

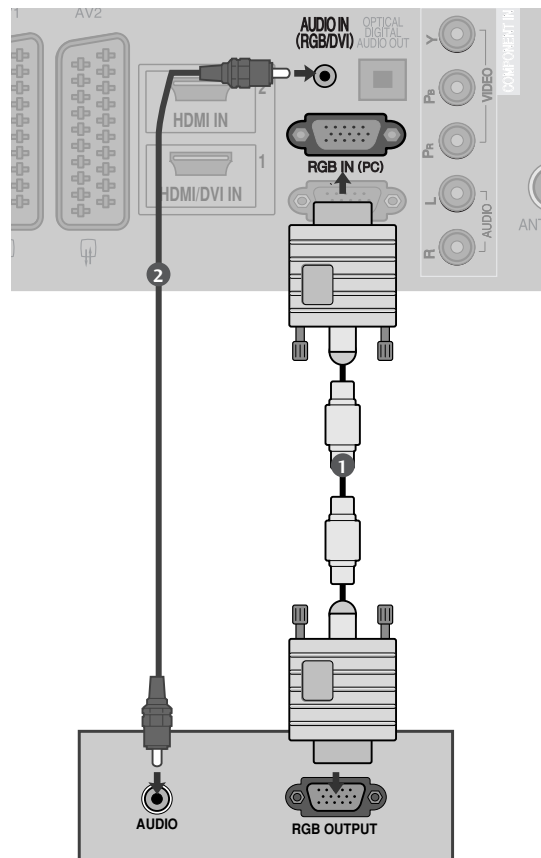

INFÖRANDE AV CI-MODUL

- För att kunna se kanaler med förvrängd signal (betal-TV) i läget digital-TV.
- Denna funktion finns inte i alla länder.

- 1 Sätt in CI-modulen i **PCMCIA**-platsen (Personal Computer Memory Card International Association) på TV:n enligt bilden.

Mer information finns på sid.31.

! OBS!

- Kontrollera om CI-modulen sitter i kortöppningen för PCMCIA till höger. Om modulen inte sätts i ordentligt kan TV-apparaten och kortöppningen för PCMCIA skadas.

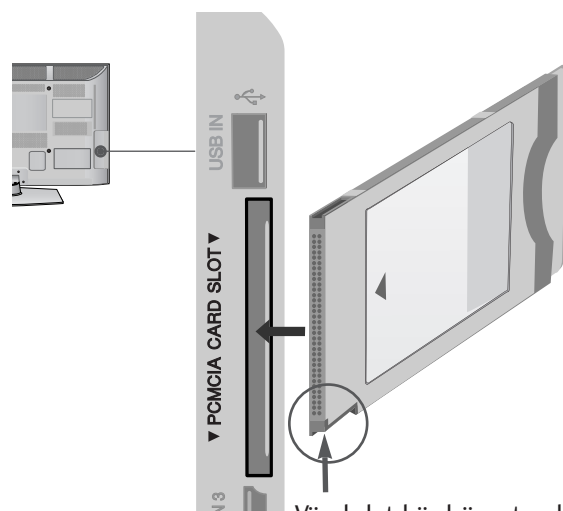

Vänd det här hörnet enligt bilden och anslut CI-modulen.

ANSLUTNING AV DIGITAL LJUDSIGNAL

Skicka TV:ns ljud till extern ljudutrustning via den digitala ljudutgången (optisk).

Om du vill kunna njuta av digital sändning via 5.1-kanalers högtalare ansluter du det OPTISKA UTTAGET FÖR DIGITALLJUD på TV-apparatens baksida till en DVD med hemmabiofunktion (eller förstärkare).

- 1 Anslut ena änden av en optisk kabel till TV:ns digitala ljudutgång (optisk).
- 2 Anslut den andra änden av den optiska kabeln till den digital ljudingången (optisk) på ljudutrustningen.
- 3 Välj "TV Speaker option - Av" (TV-högtalare - Av) på menyn AUDIO (LJUD). (►sid. 92). Se bruksanvisningen för den externa ljudutrustningen för ytterligare instruktioner.

⚠ VARNING!

- Titta inte in i den optiska porten. Ögonen kan då skadas av laserstrålen.

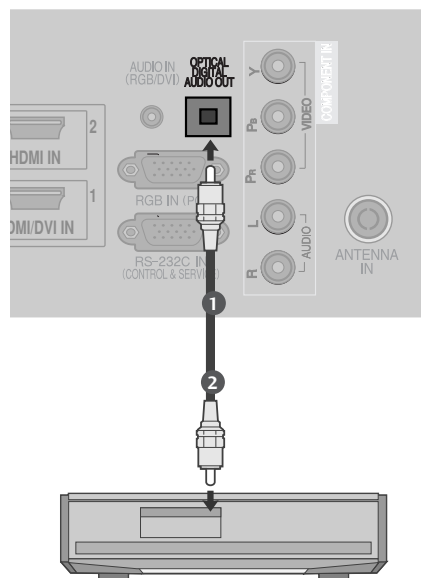

INSTALLATION AV EXTERN UTRUSTNING

Skärmupplösning som stöds

RGB-PC, HDMI/DVI-PC-läge(Utom 42/50P2**, 50/60PK2**)

Upplösning	Horisontell frekvens (kHz)	Vertikal frekvens (Hz)
720x400	31,468	70,08
640x480	31,469	59,94
800x600	37,879	60,31
1024x768	48,363	60,00
1280x768	47,78	59,87
1360x768	47,72	59,8
1280x1024	63,98	60,02
1400x1050	65,317	59,979
1920x1080	66,587	59,934

(Endast 50PK3**, 50/60PK5**, 50PK7**,)

HDMI/DVI-DTV-läge

Upplösning	Horisontell frekvens (kHz)	Vertikal frekvens (Hz)
640x480	31,649	59,94
	31,469	60
720x480	31,47	59,94
	31,50	60
720x576	31,25	50,00
1280x720	37,50	50,00
	44,96	59,94
	45,00	60
1920x1080	28,125	50,00
	33,72	59,94
	33,75	60
	27,00	24,00
	33,75	30
	56,25	50,00
	67,433	59,94
	67,50	60

! OBS!

- ▶ Undvik att ha en fast bild på TV-skärmen under längre tid. Bilden kan fastna permanent på skärmen; använd om möjligt en skärmläckare.
- ▶ Det kan uppstå brus, vertikala mönster, kontrast eller ljusstyrka vid vissa upplösningar i PC-läge. Ändra sedan PC-läget till en annan upplösning, ändra omhämtningsfrekvensen eller justera ljusstyrka och kontrast på menyn tills bilden är klar. Om omhämtningsfrekvensen på datorns grafikkort inte kan ändras, byt ut grafikkortet eller kontakta leverantören av kortet.
- ▶ Det finns en separat mall för synkronisering av horisontella och vertikala frekvenser.
- ▶ Vi rekommenderar att du använder 1024x768, 60 Hz (Endast 42PJ3**, 42PJ5**, 42PJ6**), 1360x768, 60 Hz (Endast 50PJ3**, 50PJ5**, 50PJ6**), 1920x1080, 60 Hz (Endast 50PK3**, 50/60PK5**, 50PK7**) i PC-läge eftersom det ger den bästa bildkvaliteten.
- ▶ Anslut signalkabeln från bildskärmens utsignal på datorn till ingången RGB (PC) på TV:n eller signalkabeln från HDMI-utgången på datorn till HDMI IN (eller HDMI/DVI IN) på TV:n.
- ▶ Anslut audiokabeln från datorn till Audio-ingången på TV:n. (Audiokablar ingår ej.)
- ▶ Om du använder ett ljudkort ska du justera ljudet på datorn.
- ▶ Om grafikkortet på datorn inte skickar analoga och digitala RGB-signaler samtidigt ansluter du bara en av antingen RGB eller HDMI IN (eller HDMI/DVI IN) vid visning av datorns bild på TV:n.
- ▶ Om grafikkortet på datorn skickar analoga och digitala RGB-signaler samtidigt ställer du in TV:n på antingen RGB eller HDMI (det andra läget ställs in automatiskt av TV:n med hjälp av Plug and Play.)
- ▶ DOS-läge kanske inte fungerar beroende på videokortet om du använder en HDMI till DVI-kabel.
- ▶ Om du använder en RGB-PC-kabel som är för lång kan brus uppstå på skärmen. Vi rekommenderar att en kabel kortare än fem meter används. Det ger bäst bildkvalitet.

INSTALLATION AV EXTERN UTRUSTNING

Skärminställningar för PC-läge (utom 42/50PJ2**, 50/60PK2**)

Återställa skärmen

Återställer position, storlek och fas till fabriksinställningarna.

Den här funktionen fungerar i följande läge: RGB[PC].



-   Välj **BILD**.
-   Välj **Skärm**.
-   Välj **Nollställ**.
-   Välj **Ja**.
-  Kör **Nollställ**.

- Tryck på **MENU/EXIT** för att återgå till normalt TV-tittande.
- Tryck på **BACK** knappen för att gå tillbaka till föregående menybild.

Automatisk justering (endast RGB-läge [PC])

Funktionen justerar automatiskt bildens läge och reducerar skakningar. Om bilden fortfarande inte är korrekt, trots justeringen, fungerar TV:n men ytterligare justering krävs.

Auto. Konfig.

Den här funktionen är till för automatisk justering av bildens position, storlek och fas. Bilden som visas kommer att vara instabil under några sekunder medan autokonfigureringen pågår.

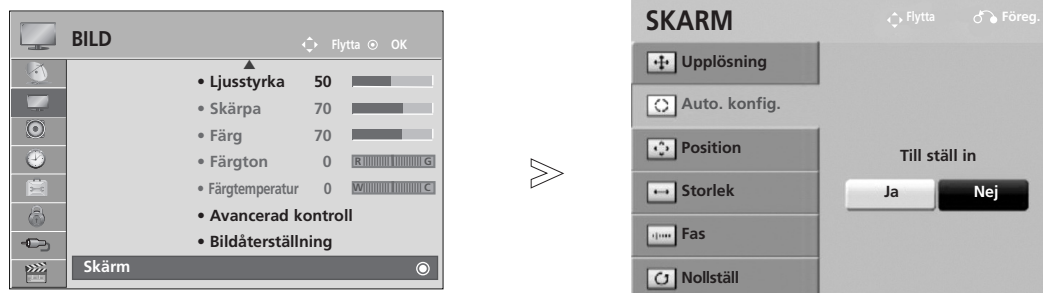

- 1   Välj **BILD**.
- 2   Välj **Skärm**.
- 3   Välj **Auto. konfig..**
- 4   Välj **Ja**.
- 5  Kör **Auto. konfig..**

- Om bildens position ändå inte är korrekt försöker du med automatisk justering en gång till.
- Om bilden fortfarande behöver justeras efter automatisk justering i RGB (PC) kan du justera **Position, Storlek** eller **Fas**.

- Tryck på **MENU/EXIT** för att återgå till normalt TV-tittande.
- Tryck på **BACK** knappen för att gå tillbaka till föregående menybild.

INSTALLATION AV EXTERN UTRUSTNING

Välja upplösning

Om du vill ha normal bild använder du upplösning för RGB-läge och väljer PC-läge.

Den här funktionen fungerar i följande läge: RGB[PC].

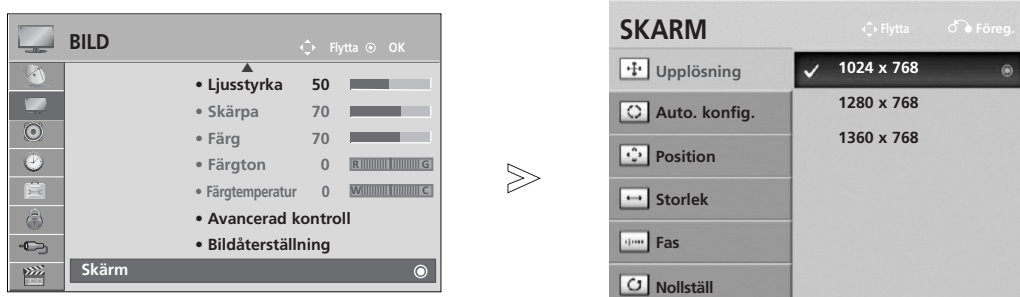

- 1   Välj **BILD**.
- 2   Välj **Skärm**.
- 3   Välj **Upplösning**.
- 4   Välj önskad upplösning.
- 5 

- Tryck på **MENU/EXIT** för att återgå till normalt TV-tittande.
- Tryck på **BACK** knappen för att gå tillbaka till föregående menybild.

Justeringar för skärmens position, storlek, fas

Om bilden inte är skarp efter automatisk justering, särskilt om tecken fortfarande darrar, justerar du bildfasen manuellt.

Den här funktionen fungerar i följande läge: RGB[PC].

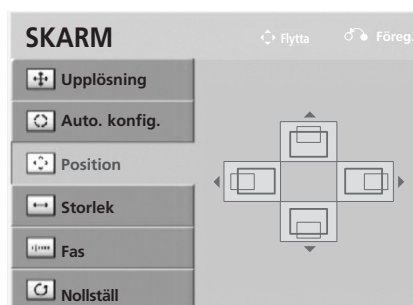

- 1   Välj **BILD**.
- 2   Välj **Skärm**.
- 3   Välj **Position, Storlek eller Fas**.
- 4     Gör de justeringar som behövs.
- 5 

- Tryck på **MENU/EXIT** för att återgå till normalt TV-tittande.
- Tryck på **BACK** knappen för att gå tillbaka till föregående menybild.

SE PÅ TV/PROGRAMKONTROLL

STARTA TV:N

- When your TV is turned on, you will be able to use its features.

- 1 Börja med att ansluta nätsladden rätt.
TV:n växlar nu till standby-läge.
- 2 För att sätta igång TV:n när den är i standby-läge, tryck på \odot / I, INPUT eller P \wedge \vee knappen på TV:n eller tryck på någon av knapparna POWER, INPUT, P \wedge \vee eller NUMBER på fjärrkontrollen.

INSTÄLLNINGSSKÄRMEN

- 1 Om OSD (On Screen Display) visas på skärmen när du slår på TV:n kan du ställa in **Språk, Välj läge, Land, och Spara lösenord** (om Du har valt Frankrike som land) och **Auto-prog**
Obs!:
 - a. Om du stänger av TV:n utan att slutföra grundinställningarna, kan grundinställningsmenyn komma att visas igen.
 - b. Tryck på knappen **BACK** om du vill ändra aktuell OSD till föregående OSD.
 - c. I länder som saknar fastlagd standard för sändning av digital-TV kan det hända att vissa digital-TV-funktioner inte fungerar, beroende på sändningsmiljön för digital-TV.
 - d. Läget **"Hemavvändning"** är den optimala inställningen för hemmiljöer och det är TV:ns standardläge.
 - e. Läget **"Butiksdemo"** är den optimala inställningen för butiksmiljöer. Om en användare modifierar bildkvalitetsdata återställer läget **"Butiksdemo"** produkten till den bildkvalitet vi ställt in efter en viss tid.
 - f. Du växlar läge **Hemavvändning, Butiksdemo** genom att välja **Ställa in läge** på menyn **ALT**.
 - g. När Frankrike väljs som land är lösenordet inte '0', '0', '0', '0' utan '1', '2', '3', '4'.

VÄLJA PROGRAM

- 1 Tryck på P \wedge \vee eller SIFFERKNAPPARNA för att välja ett programnummer.

JUSTERA VOLYMEN

- 1 Tryck på \triangleleft + eller - när du vill justera volymen.





Om du vill stänga av ljudet trycker du på knappen **MUTE** (Ljud till/från).





Du kan avbryta den här funktionen genom att trycka på någon av knapparna **MUTE(LJUDLÖS)**, \triangleleft + or -, AV Mode (AV-läge).

SNABBMENYN

När TV:n är igång kan du använda funktionerna.

Q.Menu (Snabbmenyn) är en meny med funktioner som användaren kan behöva använda ofta.

-  **Förhållande:** Väljer önskat bildformat.
Ange Zoom Setting (Zoominställning) till 14:9, Zoom and Zooma film på menyn Ratio (Proportioner). När zoominställningarna är gjorda återgår visningen till Q.Menu (Snabbmenyn).
-  **Tydlig röst II:** Hjälper användare uppfatta mänskliga röster bättre genom att skilja ut mänskliga ljud från andra ljud.
-  **Bildläge:** Väljer önskat bildläge.
-  **Ljudläge:** Det här är en funktion som automatiskt bestämmer den lämpligaste ljudkombinationen för de bilder som visas. Välj önskat ljudläge.

-  **Ljud:** Väljer utgående ljud.
-  **Avstängningstimer:** Ställer in insomningstimer.
-  **Favorit:** Väljer favoritprogram.
-  **USB-enhet:** Välj "Koppla bort" när du vill mata ut USB-enheten. (Utom 42/50PJ2**, 50/60PK2**)
-  **Energispar:** Väljer önskat energisparläge. (Endast 42/50PJ2**, 50/60PK2**)





(Utom 42/50PJ2**, 50/60PK2**)



(Endast 42/50PJ2**, 50/60PK2**)

1    Visa varje meny.

2   Välj den källa du vill använda.

3 

- Tryck på **Q.MENU** (SNABBMENYN) när du vill återgå till normalt TV-läge.
- Tryck på **BACK** knappen för att gå tillbaka till föregående menybild.

SE PÅ TV/PROGRAMKONTROLL

VAL OCH JUSTERING AV MENYER PÅ SKÄRM

TV:ns OSD (On Screen Display) kan skilja sig något från den som visas på bilderna i bruksanvisningen.

SE PÅ TV/PROGRAMKONTROLL

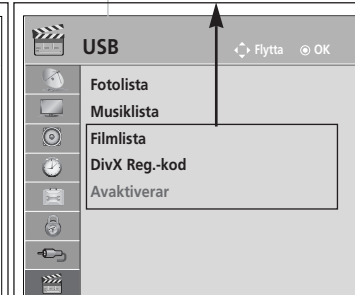
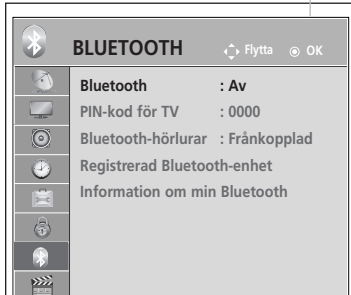
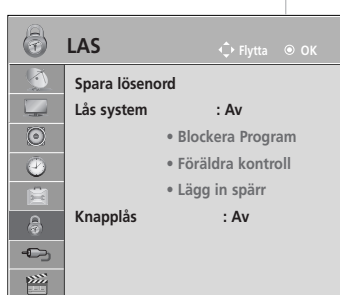
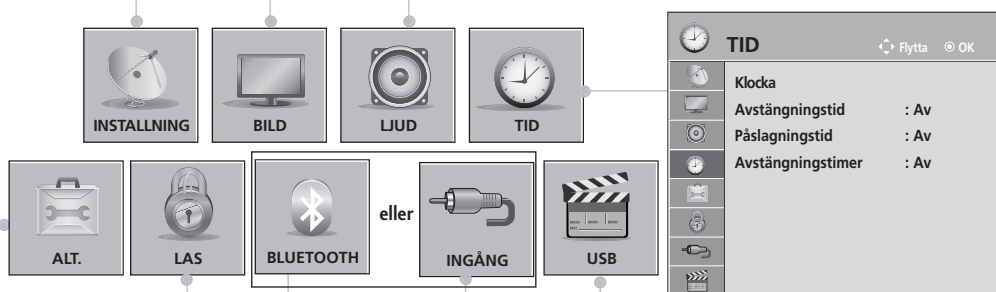
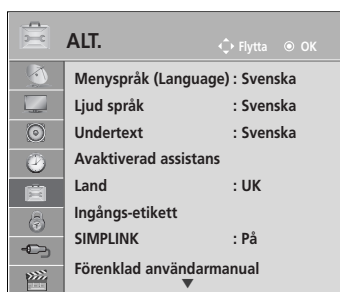
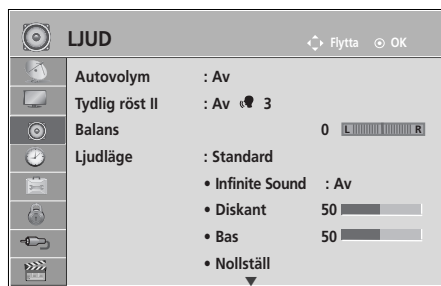
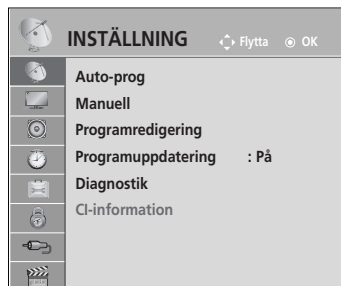

(Endast 42/50PJ5**, 42/50PJ6**, 50PK3**, 50/60PK5**, 50PK7**)

(Endast 50/60PK5**)

(Utom 42/50PJ2**, 50/60PK2**, 50/60PK5**)

(Utom 42/50PJ2**, 50/60PK2**)

1 Visa varje meny.

2 Välj ett menyalternativ.

3 Flytta till popup-menyn.

- Tryck på knappen **INFO** för att se menyn **Förenklad användarmanual**.
- Tryck på **MENU/EXIT** för att återgå till normalt TV-tittande.
- Tryck på **BACK** knappen för att gå tillbaka till föregående menybild.

! OBS!

► Det går inte att använda **CI-information** i analogt läge.

AUTOMATISK KANALSÖKNING OCH LAGRING

(För länder andra än Finland, Sverige, Danmark och Norge)

Använd det för att automatiskt hitta och lagra alla program.

När du startar automatisk programmering tas all sparad serviceinformation bort.

Det maximala antalet program som kan lagras är 1000. Antalet kan dock variera något beroende på sändningssignalerna.

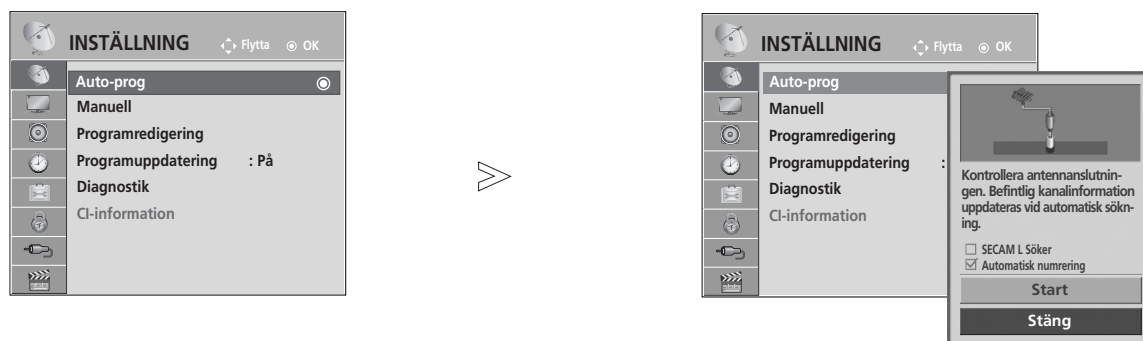



1   Välj **INSTÄLLNING**.

2   Välj **Auto-prog**.

3   Välj **Start**.

4  Kör **Auto-prog**.

- Ange ett 4-siffrigt lösenord med NUMMER-knapparna under **Lås system "På"**.
- Om du vill fortsätta med automatisk sökning väljer du **Start** med knappen  . Tryck sedan på OK. Välj annars **Stäng**.
- **Automatisk numrering** : välj om du vill använda programnumret som TV-stationen tillhandahållit för inställning.

- Tryck på **MENU/EXIT** för att återgå till normalt TV-tittande.
- Tryck på **BACK** knappen för att gå tillbaka till föregående menybild.

SE PÅ TV/PROGRAMKONTROLL

AUTOMATISK KANALSÖKNING OCH LAGRING

(Endast för Finland, Sverige, Danmark och Norge)

DVB-C Auto Tuning (Autosökning) är en meny som är avsedd för länder med stöd för DVB-kabel.

Använd det för att automatiskt hitta och lagra alla program.

När du startar automatisk programmering tas all sparad serviceinformation bort.

Om du väljer antenn,





1   Välj **INSTÄLLNING**.

2   Välj **Auto-prog**.

3   Välj **Antenn**.

4   Välj **Start**.

5  Kör **Auto-prog**.

- Ange ett 4-siffrigt lösenord med NUMMER-knapparna under **Lås system "På"**.
- Om du vill fortsätta med automatisk sökning väljer du **Start** med knappen  . Tryck sedan på OK. Välj annars **Stäng**.
- **Automatisk numrering** : välj om du vill använda programnumret som TV-stationen tillhandahållit för inställning.

- Tryck på **MENU/EXIT** för att återgå till normalt TV-tittande.
- Tryck på **BACK** knappen för att gå tillbaka till föregående menybild.

Om du vill välja kabel,

- Illustrationen kan se annorlunda ut än din TV.

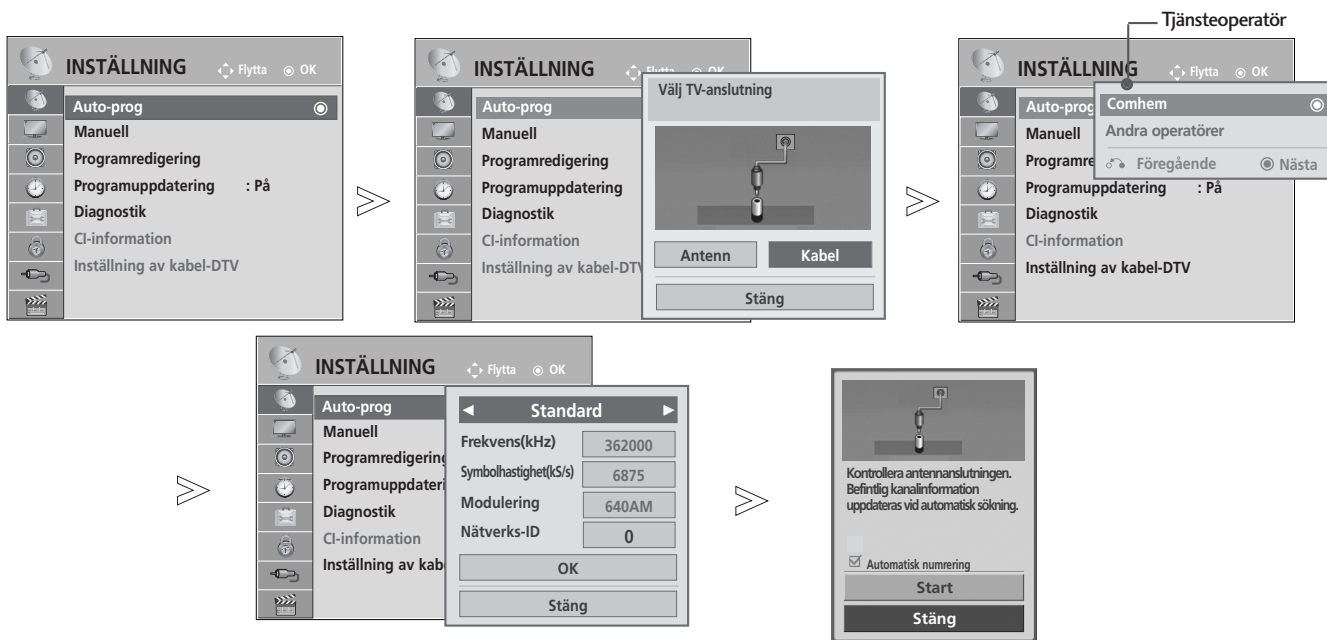

SE PÅ TV/PROGRAMKONTROLL

- 1 Välj **INSTÄLLNING**.
- 2 Välj **Auto-prog**.
- 3 Välj **Kabel**.
- 4 Välj **Comhem** eller **Andra operatörer**.
- 5 Välj **Standard, Fullständig** eller **Användare**.
- 6 Gör de justeringar som behövs. (Utom Fullständig)

- 7 Välj **Stäng**.
- 8 Välj **Start**.
- 9 Kör **Auto-prog**.

- Ange ett 4-siffrigt lösenord med **NUMMER**-knapparna under **Lås system "På"**.
- Om du vill fortsätta med automatisk sökning väljer du **Start** med knappen . Tryck sedan på **OK**. Välj annars **Stäng**.
- **Automatisk numrering** : välj om du vill använda programnumret som TV-stationen tillhandahållit för inställning.

- Tryck på **MENU/EXIT** för att återgå till normalt TV-tittande.
- Tryck på **BACK** knappen för att gå tillbaka till föregående menybild.

- När Du väljer **Kabel** kan **tjänsteleverantörens** urvalsbild skilja sig från eller inte finnas med i kabelutbudet för just det landet.
- Popupfönstret där du kan välja mellan **Tjänsteoperatör** visas bara initialt i 3 fall när du öppnar menyn **Fabriksinst.** – när du växlar från **Antenn** till **Kabel** eller när du öppnar menyn efter att ha bytt **Land**.
- När Du vill välja mellan Tjänsteoperatör på annat sätt än ovan, kan du välja **INSTÄLLNING -> Inställning av kabel-DTV -> Tjänsteoperatör**.

SE PÅ TV/PROGRAMKONTROLL

- Erhållen certifiering (SO): Sverige (ComHem), Danmark (YouSee Stofa).
- Om du väljer "Andra operatörer", eller om det bara går att använda "Andra operatörer" i det valda landet, kan det ta en stund att söka igenom alla kanaler och alla kanske inte hittas.
Gör så här om några kanaler inte hittas:
 1. **INSTÄLLNINGAR** -> **Autom. inställning** -> **Kabel**
 2. Ange fler värden som frekvens, symbolhastighet, modulering och nätverks-ID.
(Du kan vända dig till din internetleverantör om du vill veta vad som gäller för det som nämns ovan.)

Följande värden behövs för att snabbt och korrekt kunna söka igenom alla tillgängliga program. Värden som vanligen används medföljer som "standard".
Be kabelleverantören om hjälp för att få rätt inställningar.
När du använder Auto Tuning (automatisk inställning) med DVB-kabelinställning, välj Fullständig när du söker genom alla frekvenser för att hitta tillgängliga kanaler.
Om önskad kanal inte hittas via standardinställningen, gör sökning med alternativet Full.
Kanalsökning med alternativet Full kan ta relativt lång tid.

- **Frekvens** : Ange ett användardefinierat frekvensomfång.
- **Symbolhastighet** : Ange en användardefinierad symbolhastighet (Symbolhastighet: den hastighet enheter som t.ex. modem använder för att skicka symboler till en kanal).
- **Modulering** : Ange en användardefinierad modulation. (Modulering: ljud- eller bildsignaler överlagras på en bärvåg).
- **Nätverks-ID** (Endast för Sverige) : Unik identifierare som tilldelats varje användare.

AUTOMATISK KANALSÖKNING OCH LAGRING

Om du väljer "–" landsinställning, (Gäller förutom Finland, Sverige, Danmark och Norge)

För att kunna se DVB-C i länder förutom Finland, Sverige, Danmark och Norge, välj '--' i alternativet för **Land**.

Du kan välja **Användare** inställning eller **Fullständig** för **Auto-prog**.

Motsvarande frekvensinformation kan behöva ändras när du använder **Användare** inställning och motsvarande information beror på kabelprogramleverantören för denna tjänst.

Då du använder **Fullständig** inställning kan vissa kanaler vara stängda från vissa kabelprogramleverantörer och inställningen kan därför ta lång tid.

Observera

- ▶ Din kabelprogramleverantör kan debitera dig för sina tjänster och det krävs att du godkänner detta och villkoren i samband härmed.
- ▶ DVB-C kabel kanske inte fungerar korrekt från vissa kabelprogramleverantörer.
- ▶ Kompatibilitet med DVB-C digitala kabelprogramutsändningar garanteras inte.

INSTÄLLNING AV KABEL DTV (ENBART MED KABELINSTÄLLNING)

Området som en användare kan välja ur menyn från tjänsteleverantören skiljer sig beroende på antalet tjänsteleverantörer som stöds i varje land och om antalet tjänsteleverantörer, som stöds i varje land är 1, blir motsvarande funktion inte aktiverad.

Efter att ha bytt tjänsteleverantör, kommer ett varningsfönster, som säger att kanalkartan raderas när **OK** knappen trycks ned eller om Close (stäng) väljs och ett popup fönster för Auto-tuning (automatisk inställning) visas när 'Ja' väljs.

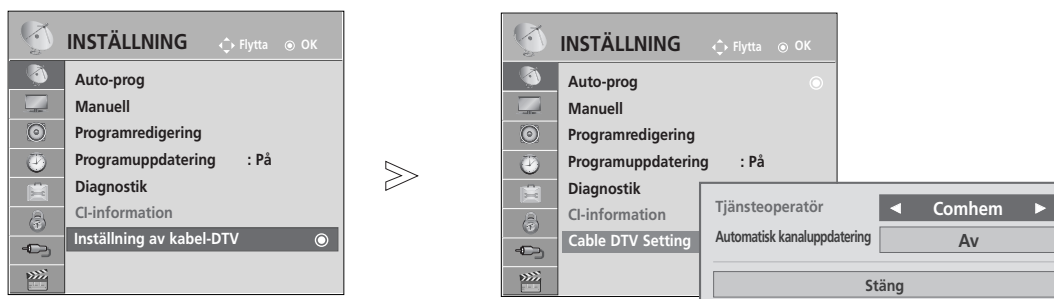

-   Välj **INSTÄLLNING**.
-   Välj **Inställning av kabel-DTV**.
-   Välj **Tjänsteoperatör** eller **Automatisk kanaluppdatering**.
-   Välj den källa du vill använda.

- Om du väljer **Kabel** får du upp **kabel-DTV** menyn.
- När **Automatisk kanaluppdatering** är **På**, kommer kanalinformationen att uppdateras automatiskt så snart det förekommer ändringar i nätverksinformationen.
- När **Automatisk kanaluppdatering** är **Av** uppdateras inte kanalinformationen.

- Tryck på **MENU/EXIT** för att återgå till normalt TV-tittande.
- Tryck på **BACK** knappen för att gå tillbaka till föregående menybild.

SE PÅ TV/PROGRAMKONTROLL

MANUELL KANALSÖKNING OCH LAGRING (I DIGITALT LÄGE)

Med manuell sökning kan du lägga till ett program i programlistan.

(För länder andra än Finland, Sverige, Danmark och Norge
& Vid val av antenn om det gäller Finland, Sverige, Danmark, Norge eller "--")

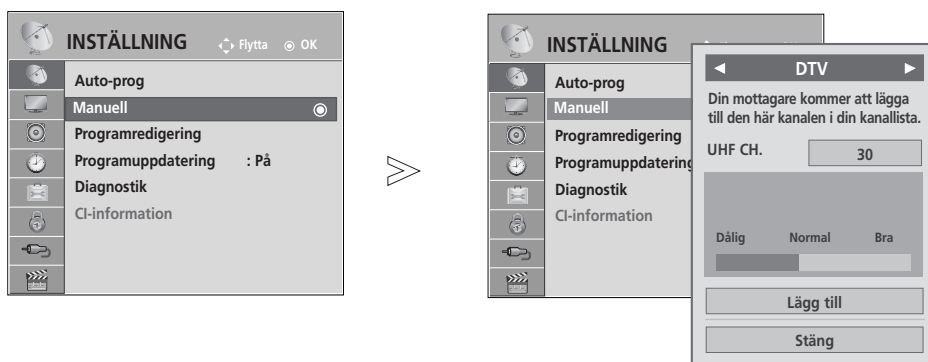

- 1   Välj **INSTÄLLNING**.
- 2   Välj **Manuell**.
- 3   Välj **DTV**.
- 4   Välj önskat kanalnummer.

- Ange ett 4-siffrigt lösenord med NUMMER-knapparna under **Lås system "På"**.

- Tryck på **MENU/EXIT** för att återgå till normalt TV-tittande.
- Tryck på **BACK** knappen för att gå tillbaka till föregående menybild.

(Vid val av Kabel (DVD kabelinställning) i Finland, Sverige, Danmark, Norge eller "--")

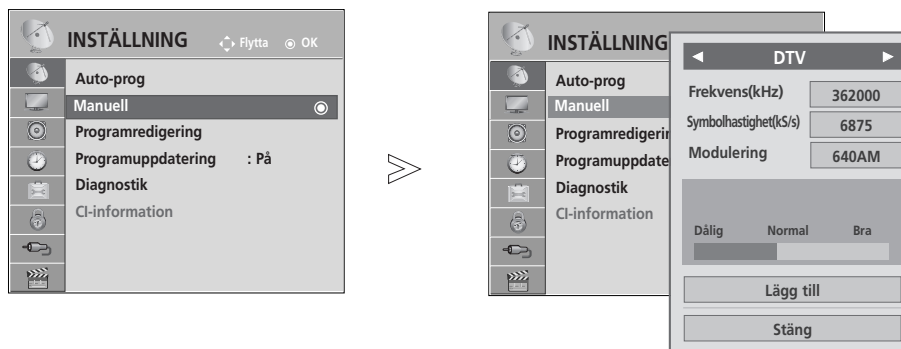

1   Välj **INSTÄLLNING**.

2   Välj **Manuell**.

3   Välj **DTV**.

4    Välj önskat kanalnummer.

- Ange ett 4-siffrigt lösenord med NUMMER-knapparna under **Lås system "På"**.
- **Symbolhastighet** : Ange en användardefinierad symbolhastighet (Symbolhastighet: den hastighet enheter som t.ex. modem använder för att skicka symboler till en kanal).
- **Modulering** : Ange en användardefinierad modulering. (Modulering: ljud- eller bildsignaler överlagras på en bärvåg).

- Tryck på **MENU/EXIT** för att återgå till normalt TV-tittande.
- Tryck på **BACK** knappen för att gå tillbaka till föregående menybild.

Frequency (Frekvens), Symbol rate (Symbolhastighet) och Modulation (Modulering) krävs för att kunna lägga till ett program i läget DVB-kabel.
Be kabelleverantören om rätt värden.

SE PÅ TV/PROGRAMKONTROLL

MANUELL KANALSÖKNING OCH LAGRING (I ANALOGT LÄGE)

Används om du önskar att söka in och lagra TV-kanaler manuellt.

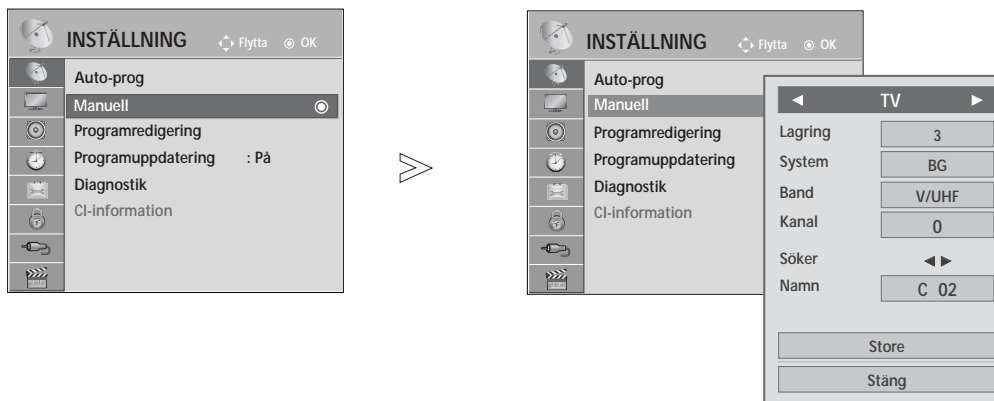

SE PÅ TV/PROGRAMKONTROLL

1 Välj **INSTÄLLNING**.

2 Välj **Manuell**.

3 Välj **TV**.

4 eller Select the desired programme number on.

5 Välj ett TV-system.

6 Välj **V/UHF** eller **Kabel**.

7 eller Välj önskat kanalnummer.

8 Starta sökningen.

9 Välj **Lagra**.

- Tryck på **MENU/EXIT** för att återgå till normalt TV-tittande.
- Tryck på **BACK** knappen för att gå tillbaka till föregående menybild.

- Ange ett 4-siffrigt lösenord med NUMMER-knapparna under **Lås system "På"**.
- **L** : SECAM L/L' (Frankrike)
- **BG** : PAL B/G, SECAM B/G (Europa / Östeuropa / Asien / Nya Zeeland / Mellanöstern / Afrika)
- **I** : PAL I (Storbritannien/ Irland/ Hongkong/ Sydafrika)
- **DK** : PAL D/K, SECAM D/K (Östeuropa / Kina / Afrika / OSS)
- Upprepa steg 4 till 9 om du vill spara fler kanaler.

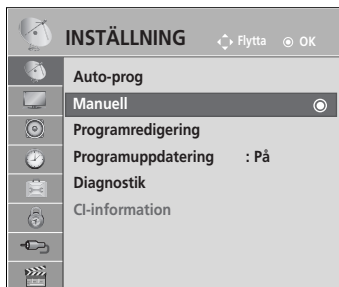

■ Att namnge en station

Stationsnamnet (ex. 'SVT') kan också programmeras, med sammanlagt 5 tecken, så att det visas på skärmen.

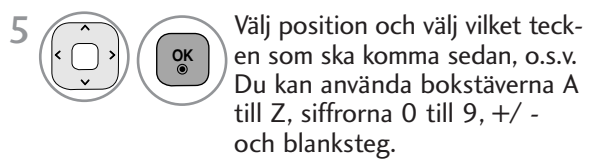
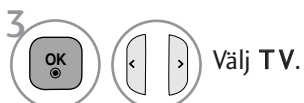

- Tryck på **MENU/EXIT** för att återgå till normalt TV-tittande.
- Tryck på **BACK** knappen för att gå tillbaka till föregående menybild.

SE PÅ TV/PROGRAMKONTROLL

PROGRAMREDIGERING

Ett överhoppat programnummer hoppas över om du använder knappen **P** ^ v under normal TV-visning.

Om du vill välja det överhoppade programmet måste du ange programnumret direkt med **NUMBER**-knapparna eller välja det i programredigeringsmenyn.

Med denna funktion kan du ta bort eller hoppa över sparade program.

Du kan ändra programnummer med hjälp av funktionen "Move" (Flytta) om "Automatic Numbering" (Automatisk numrering) avmarkerats när du påbörjar Auto Tuning (Automatisk sökning).

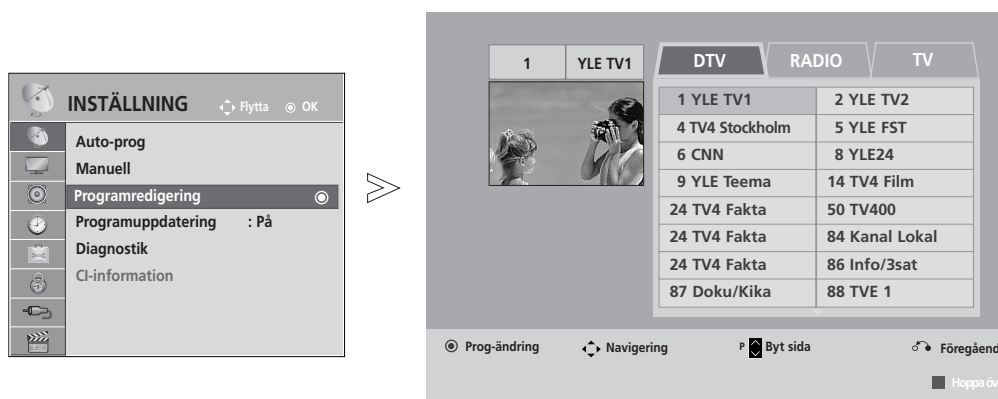

- 1   Välj **INSTÄLLNING**.
- 2   Välj **Programredigering**.
- 3  Gå till **Programredigering**.
- 4  Välj ett program som ska sparas eller hoppas över.

- Ange ett 4-siffrigt lösenord med **NUMBER**-knapparna under **Lås system "På"**.

- Tryck på **MENU/EXIT** för att återgå till normalt TV-tittande.
- Tryck på **BACK** knappen för att gå tillbaka till föregående menybild.

(I DTV/RADIOLÄGE)

■ För att utesluta (skip) förvalt nr./TV-kanal

1  Välj ett programnummer som ska hoppas över.

2 **BLA** Ändra programnumrets färg till blått.

3 **BLA** Frigör.

- Tryck på den BLÅ tangen ten igen, så att det skiftar till grönt igen. När ett kanalnummer hoppats över, kan man inte välja den kanalen med hjälp av P ^ v knappen under normal TV användning.
- Om du vill välja det överhoppade programmet måste du ange programnumret direkt med NUMMER-knapparna eller välja det i programredigeringsmenyn eller EPG.

I TV-LÄGE

Den här funktionen gör det möjligt för dig att ta bort eller utesluta ett lagrat förvalt nr./TV-kanal, som är oönskat. Du kan även flytta några kanaler och använda andra programnummer.

■ För att ta bort förvalt nr./TV-kanal

1  Välj ett programnummer som ska tas bort.

2 **ROD** Ändra programnumrets färg till rött.

3 **ROD** Ta bort. **BLA** Frigör.

- När det raderas, flyttas de efterföljande en position upp.

■ För att flytta en TV-kanal till ett annat förvalt nr

1  Välj ett programnummer som ska flyttas.

2 **GRON**  Ändra programnumrets färg till grönt.

3 **GREEN** Frigör.

■ Auto Sort (Automatisk sortering)

1 **GUL** Starta Auto Sort (Automatisk sortering).

- När du har aktiverat Auto Sort (Automatisk sortering) en gång kan du inte längre ändra program.

■ För att utesluta (hoppa över) förvalt nr./TV-kanal

1  Välj ett programnummer som ska hoppas över.

2 **BLA** Ändra programnumrets färg till blått.

3 **BLA** Frigör.

- Tryck på den BLÅ tangen ten igen, så att det skiftar till grönt igen. När ett kanalnummer hoppats över, kan man inte välja den kanalen med hjälp av P ^ v knappen under normal TV användning.
- Om du vill välja det överhoppade programmet måste du ange programnumret direkt med NUMMER-knapparna eller välja det i programredigeringsmenyn eller EPG.

SE PÅ TV/PROGRAMKONTROLL

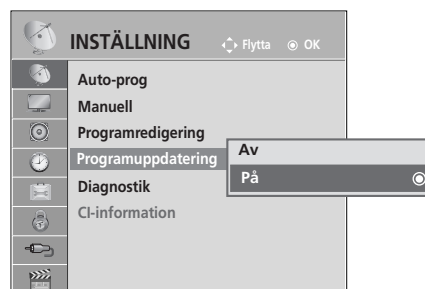
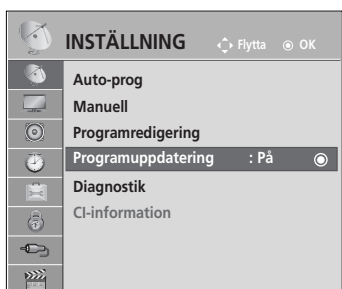

PROGRAMVARUUPPDATERING

Programuppdatering (Programuppdatering) betyder att programvara kan hämtas via ett digitalt marksändningssystem.



1   Välj **INSTÄLLNING**.

2   Välj **Programuppdatering**.

3   Välj **På** eller **Av**.
• Om du väljer **På** kommer en bekräftelseruta att visas för att informera om att ny programvara har hittats.

4  Spara.

* Vid inställning av "Programuppdatering"

Ibland kan en sändning av uppdaterad digital programvaruinformation resultera i att följande meny visas på TV-skärmen.

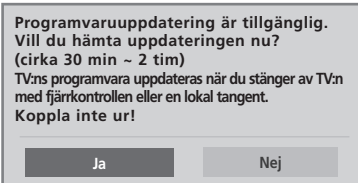

Enkel uppdatering: för aktuell uppdateringsström

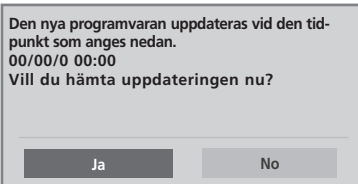

Schemalagd uppdatering: för schemalagd uppdateringsström

När menyn Programuppdatering (Uppdatering av programvara) är "Av" visas meddelandet för ändring till "På".

Välj **Ja** med < > och följande bild visas.

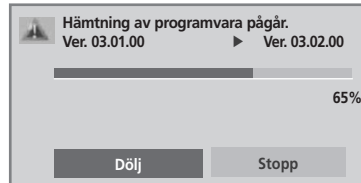

Hämtningen påbörjas när strömmen slås av. Om strömmen slås på under uppdatering visas uppdateringsförloppet.

Systemet startas om när Programuppdatering (Uppdatering av programvara) slutförts.



- Under pågående programvaruuppdatering ska du vara noga med följande:

- Strömmen till TV:n får inte avbrytas.
- TV:n får inte stängas av.
- Antennen får inte fränkopplas.
- Efter programvaruuppdatering kan du bekräfta den uppdaterade programvaruversionen i menyn Diagnostik.
- Det kan ta upp till en timme att hämta programvaran, se därför till att strömmen är påslagen under hämtningen.

SE PÅ TV/PROGRAMKONTROLL

DIAGNOSTIK





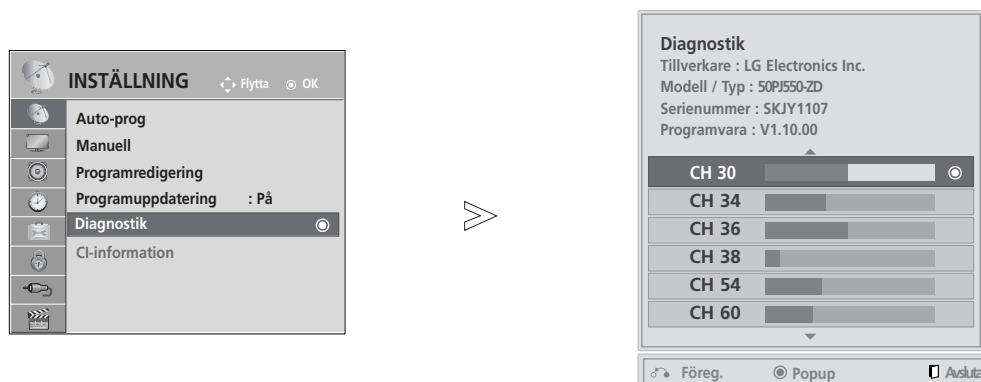

Med denna funktion kan du se information om tillverkare, modell/typ, serienummer och programvaruversion.

Den visar information och signalstyrka för den inställda *MUX.

Den visar signalinformation och namn för den valda MUX.

(*MUX: Ett överordnat kanalregister vid digitala sändningar (en MUX innehåller flera kanaler.))



-   Välj **INSTÄLLNING**.
-   Välj **Diagnostik**.
-  Visa Tillverkare, Modell / Typ, Serienummer och Programvara.
-   Visa information om kanalen.

- Tryck på **MENU/EXIT** för att återgå till normalt TV-tittande.
- Tryck på **BACK** knappen för att gå tillbaka till föregående menybild.

CI-INFORMATION [GEMENSAMT GRÄNSSNITT]

Me denna funktion kan du se vissa kanaler med förvrängd signal (betal-TV). Om du tar bort CI-modulen kan du inte se betal-TV-kanaler. När modulen är infogad i CI-platsen kan du visa modulmenyn.

Kontakta din återförsäljare för inköp av lämplig modul och smartkort.

Du ska inte ofta sätta in och ta ut CI-modulen ur TV:n. Det kan orsaka problem. När TV:n slås på efter att du har satt in CI-modulen kan det inträffa att ljudet inte hörs.

Det kan förekomma bildstörningar beroende vilken CI-modul och smartkort som används.

CI-funktionen (Common Interface) kanske inte kan tillämpas beroende på sändningsregler i olika länder.

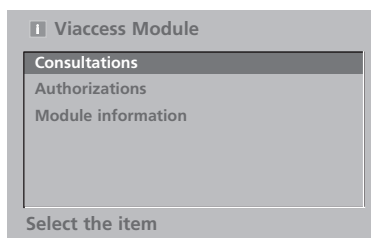
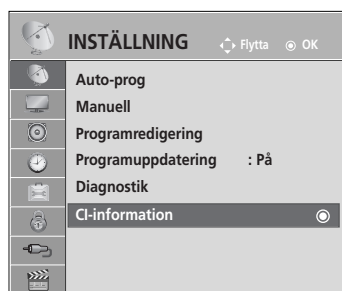

När du använder en CAM (Conditional Access Module) (villkorad åtkomstmodul) kontrollera att den uppfyller kraven från antingen DVB-CI eller CI plus. CI plus stöds bara i Sverige, Finland och Frankrike.



- Denna display ges endast i illustrationssyfte och menyalternativen och formatet kommer att variera beroende på leverantören för de digitala betaltjänsterna.
- Återförsäljaren kan ändra menykärmen och tjänsterna för CI (gemensamt gränssnitt).

1   Välj **INSTÄLLNING**.

2   Välj **CI-information**.

3   Välj önskat objekt: Module information (Modulinformation), smartkortinformation, språk, programvaruhämtning osv.

4  Spara.

- Tryck på **BACK** för att återgå till normalt TV tittande.

SE PÅ TV/PROGRAMKONTROLL

HUR MAN ANVÄNDER LISTAN MED KANALER

I stationsöversikten (Programme table), som visas på skärmen, kan du se en lista över vilka TV-kanaler som är lagrade i TV:ns minne.

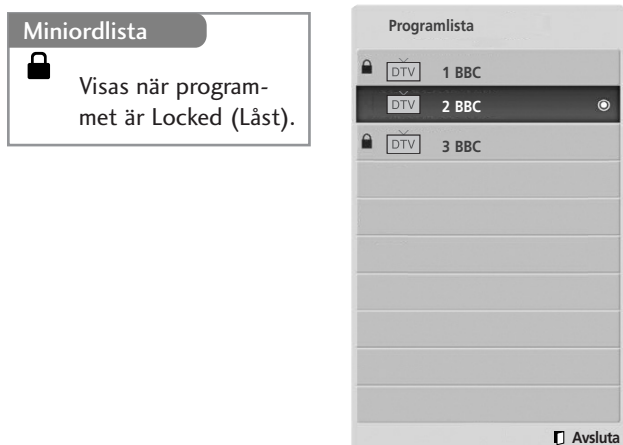

■ För att välja stationsöversikten



- Om det är något som är markerat blått, betyder det att det förvalda nr./TV-kanalen är överhoppad under automatisk sökning/lagring eller redigering.
- Vissa kanaler med programnummret visat i kanalreg istret, indikerar att det inte finns något stationsnamn inskrivet.

■ För att välja förvalt nr. /TV-kanal i stationsöversikten

- 1 Välj ett program.
- 2 Växla till det valda programnumret.



■ För att bläddra igenom hela stationsöversikten

- 1 Bläddra bland sidorna.
- 2 Återgå till normalt TV-läge.

INSTÄLLNING AV FAVORITPROGRAM

■ Välja favoritprogram

Funktionen favoritprogram är ett smidigt verktyg som snabbt letar upp dina favoritprogram utan att du behöver vänta på att TV:n ska söka igenom alla program däremellan.



(Utom 42/50PJ2**, 50/60PK2**)



(Endast 42/50PJ2**, 50/60PK2**)

1  eller  Välj önskat program.

3  Välj **Favorit**.

2   Välj **Favorit**.

4  Återgå till normalt TV-läge.

- Den här åtgärden inkluderar automatiskt det valda programmet i din lista över favoritprogram.

■ Visa listan över favoritprogram ■ Displaying the favourite programme list



1  Visa listan Favourite Programme (Favoritprogram).

SE PÅ TV/PROGRAMKONTROLL

INSIGNALLISTA

HDMI, AV1, 2(SCART), AV3(Utom 42/50PJ2**, 50/60PK2**), Component och RGB(Utom 42/50PJ2**, 50/60PK2**) kan identifieras genom ett detektionsstift och kan därför aktiveras enbart när den externa enhetens spänning är korrekt.

Med knappen TV/RAD (TV/RADIO) kan du flytta från External Input (Extern insignal) till RF Input (RF-insignal) och till det senast visade programmet i DTV/RADIO/TV-läge.

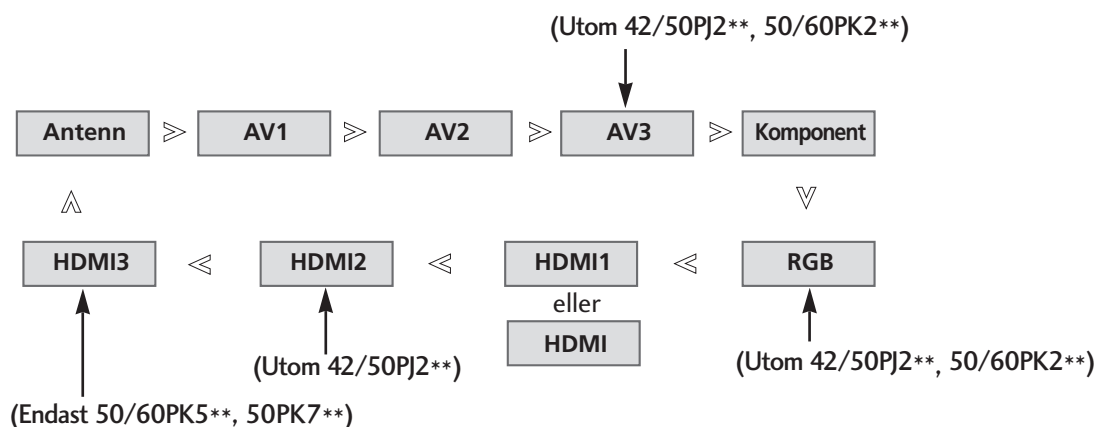

- **Antenn** eller **Kabel** : Välj det här alternativet när du tittar på digital-TV/TV. (Digital kabel ingång är tillgänglig enbart för Finland, Sverige, Danmark, Norge och "--")
- **AV1, AV2, AV3** (Utom 42/50PJ2**, 50/60PK2**): Välj de här alternativen när du tittar på video eller en extern källa.
- **Komponent** : Välj det här alternativet när du använder DVD eller om digitalboxen är ansluten med en kontakt.
- **RGB** (Utom 42/50PJ2**, 50/60PK2**): Välj det här alternativet när du använder en dator som är ansluten med en kontakt.
- **HDMI1** (eller **HDMI**), **HDMI2** (Utom 42/50PJ2**), **HDMI3** (Endast 50/60PK5**, 50PK7**) : Välj de här alternativen när du använder DVD eller dator, eller om digitalboxen är ansluten med en kontakt.

DATASERVICE

(Den här menyn är endast tillgänglig på Irland.)

Med den här funktionen kan användaren välja mellan **MHEG(digital text-tv)** och **Teletext** om båda funktionerna är tillgängliga samtidigt.

. Om bara en av funktionerna är tillgänglig, fungerar antingen **MHEG** eller **Teletext** oavsett ditt val.

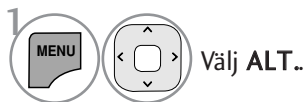
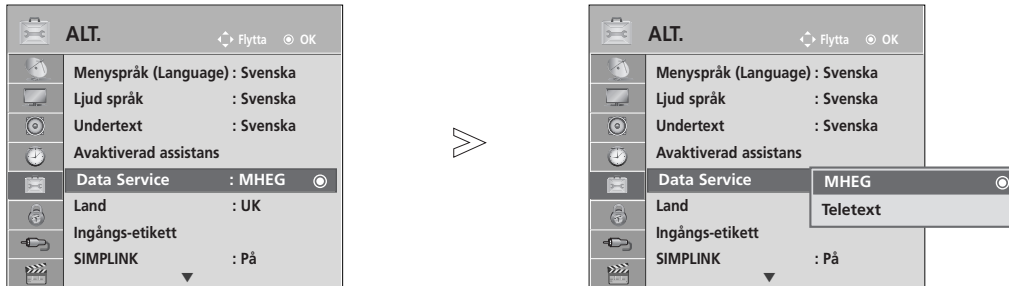

- Tryck på **MENU/EXIT** för att återgå till normalt TV-tittande.
- Tryck på **BACK** knappen för att gå tillbaka till föregående menybild.

INSIGNALMARKERING

Väljer en etikett för varje ingångskälla.

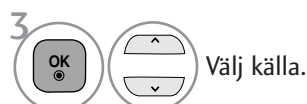
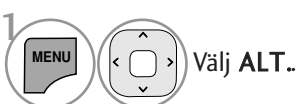
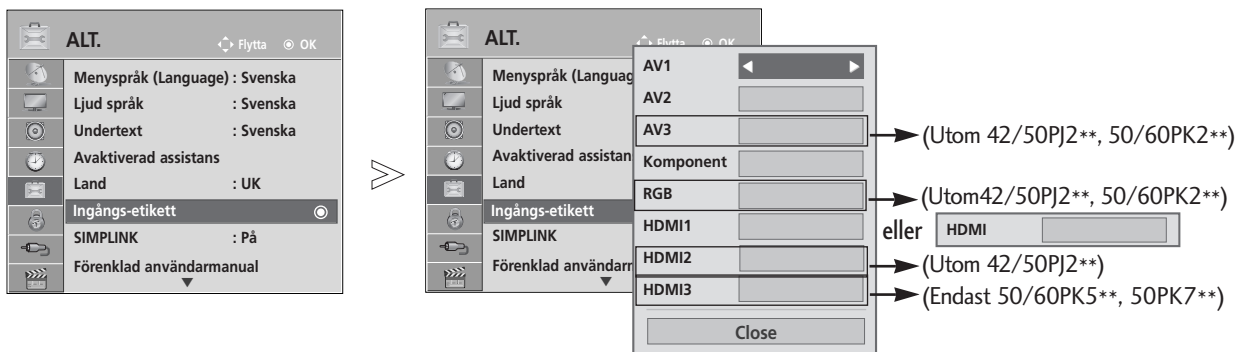

- Tryck på **MENU/EXIT** för att återgå till normalt TV-tittande.
- Tryck på **BACK** knappen för att gå tillbaka till föregående menybild.

SE PÅ TV/PROGRAMKONTROLL

FÖRENKLAD ANVÄNDARMANUAL

Du kan enkelt och effektivt komma åt information om produkten genom att visa en enkel handbok på TV:n.

- Illustrationen kan se annorlunda ut än din TV.

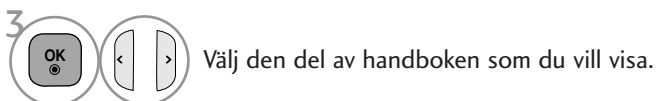
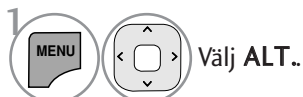
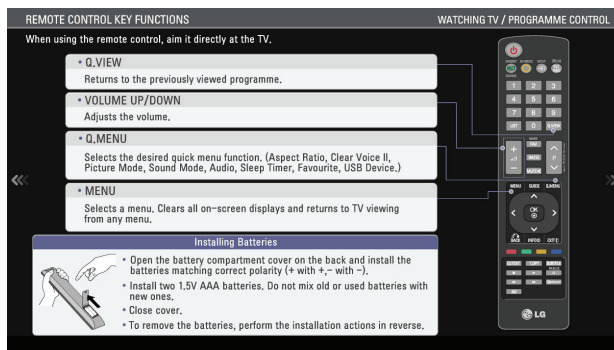
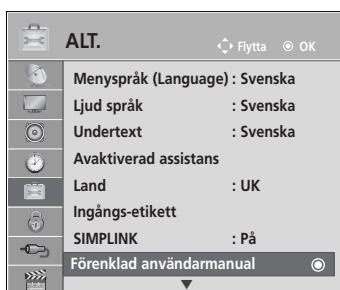

- Tryck på **BACK** för att återgå till normalt TV tittande.









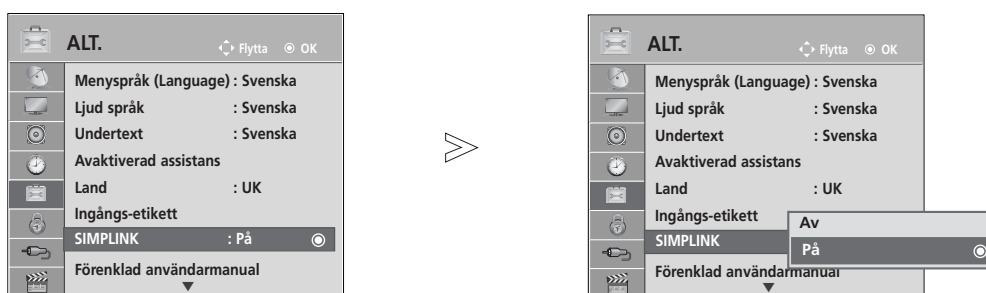

Den fungerar endast med en enhet som har logotypen SIMPLINK. Kontrollera logotypen SIMPLINK.

Produkten kanske inte fungerar som den ska när den används med andra produkter med HDMI-CEC-funktion.

Det gör att du kan kontrollera och spela upp andra AV-enheter som är anslutna till TV:n genom HDMI-kabel utan ytterligare kablar och inställningar.

Om du inte vill använda SIMPLINK-menyn väljer du "AV".



-   Välj **ALT..**
-   Välj **SIMPLINK.**
-   Välj **På** eller **Av.**
-  Spara.

- Tryck på **MENU/EXIT** för att återgå till normalt TV-tittande.
- Tryck på **BACK** knappen för att gå tillbaka till föregående menybild.

SE PÅ TV/PROGRAMKONTROLL

Anslutning till hemmabiosystem med SIMPLINK-logotypen.

- 1 Anslut **HDMI/DVI IN 1** (eller **HDMI/DVI IN**), **HDMI2** (Utom 42/50P2**), **HDMI3** (Endast 50/60PK5**, 50PK7**) -uttagen på TV-apparatens baksida och hemmabiosystemets HDMI-uttag med HDMI-kablar.
- 2 Anslut digitalljudsuttagen på TV-apparatens baksida till motsvarande ingång på hemmabiosystemet med optiska kablar.
- 3 Välj hemmabio på högtalarmenyn genom att trycka på knappen **SIMPLINK**.

► När du väljer eller använder media för enheten med hemmabiofunktion, växlar högtalaren automatiskt till HT-högtalare (avlyssning med hemmabiosystem).

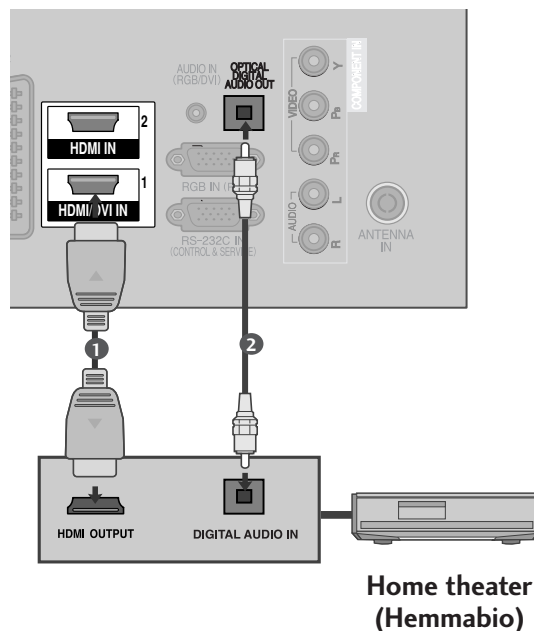

! OBS!

- Anslut porten HDMI/DVI IN eller HDMI IN på TV:n till porten (HDMI-porten) på SIMPLINK-enheten med hjälp av HDMI-kabeln.
- När ingångskällan växlas till en annan med INPUT-knappen på fjärrkontrollen eller liknande, stannar enheten som används med SIMPLINK.

SIMPLINK-funktioner

Uppspelning av skivor

Manövrera anslutna AV-enheter genom att trycka på knapparna \wedge \vee \lt \gt , OK, \blacktriangleright , \blacksquare , \parallel , \blacktriangleleft och \blacktriangleright buttons.

Uppspelning direkt

Efter anslutning av AV-enheter till TV:n kan du direkt kontrollera enheterna och spela upp media utan ytterligare inställningar.

Välja AV-enhet

Gör att du kan välja någon av de AV-enheter som är anslutna till TV:n och spela upp från den.

Stäng av alla enheter

När du stänger av TV:n stängs alla anslutna enheter av automatiskt.

Stänga av ljudet

Erbjuder ett enkelt sätt att stänga av ljudet.

Sync Power on (Synkronisera strömpåslagning)

När utrustning med Simplink-funktion som anslutits till en HDMI-utgång påbörjar uppspelning övergår TV:n automatiskt i påslaget läge.

* Enhet som är ansluten till TV:n genom HDMI-kabel men som inte stöder Simplink kan inte använda denna funktion.

Obs! För att kunna använda SIMPLINK bör en HDMI-kabel senare än Version 1,3 med *CEC-funktion användas. (*CEC: Consumer Electronics Control).

SIMPLINK-menyn

Välj önskad SIMPLINK-källa genom att trycka på knappen \wedge \vee \lt \gt och sedan på OK.

- 1 **e på TV** : Växla till föregående TV-kanal, oavsett det aktuella läget.
- 2 **Uppspelning av skivor (DISC)** : Välj och spela upp anslutna skivor.
När flera skivor är tillgängliga visas skivornas respektive titel längs ned på skärmen.
- 3 **VCR-uppspelning** : Spela upp och kontrollera ansluten videospelare.
- 4 **Uppspelning från hårddisk** : Spela upp och kontrollera inspelningar som sparats på hårddisken.
- 5 **Ljudutgång till hemmabio/ljudutgång till TV** : Välj högtalare för hemmabion eller TV:n för ljudet.

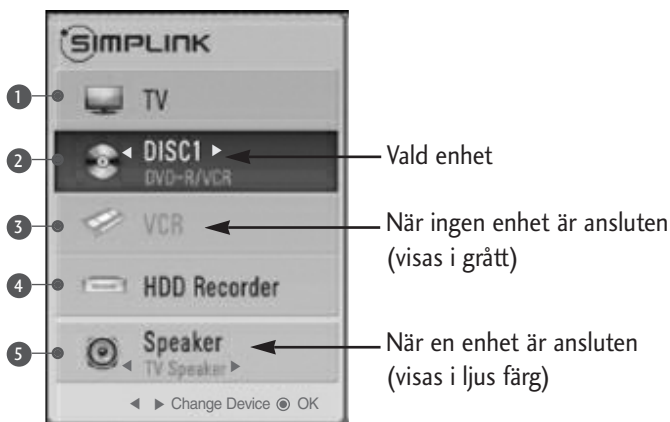

- Home theater (Hemmabio): Endast en enhet åt gången stöds
- DVD, Recorder (DVD-spelare): Upp till en(42/50PJ2**), två(42/50PJ3**, 42/50PJ5**, 42/50PJ6**, 50/60PK2**, 50PK3**), tre(50/60PK5**, 50PK7**) stöds åt gången.
- VCR (Videobandspelare): Endast en enhet åt gången stöds

SE PÅ TV/PROGRAMKONTROLL

AV-LÄGE

Du kan välja optimala bilder och ljud när du ansluter AV-enheter till externa insignaler.

Av	Inaktivera AV-läge.
Film	Optimerar bild och ljud vid filmvisning.
Sport	Optimerar bild och ljud vid visning av idrottsevenemang.
Spel	Optimerar bild och ljud vid spel.

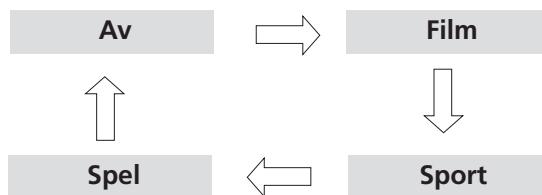

Välj önskad källa genom att trycka på AV MODE (AV-LÄGE) upprepade gånger.



- Om du väljer läget **Film Läge** i **AV Läge, Film** så väljs det läget både för **Bidläge** och **Ljudläge** på menyn **BILD** respektive menyn **LJUD**.
- Om du väljer "**Av**" i **AV Läge**, så väljs den bild som du först angav.
- Med modeller som stöder "THX", visas OSD som **THX Film**.

Initiera (återställa de ursprungliga inställningarna)

Den här funktionen återställer alla inställningarna. Inställningarna **Dag** och **Natt** i Bildläge kan emellertid inte återställas.

Du kan behöva återställa produkten om du flyttar till annan plats eller annat land.

När **Fabriksinst.** (Fabriksåterställningen) slutförts måste du starta om initialiseringen.

När **Lås system** meny är i läge **“På”** visas meddelandet där du ska ange lösenordet.

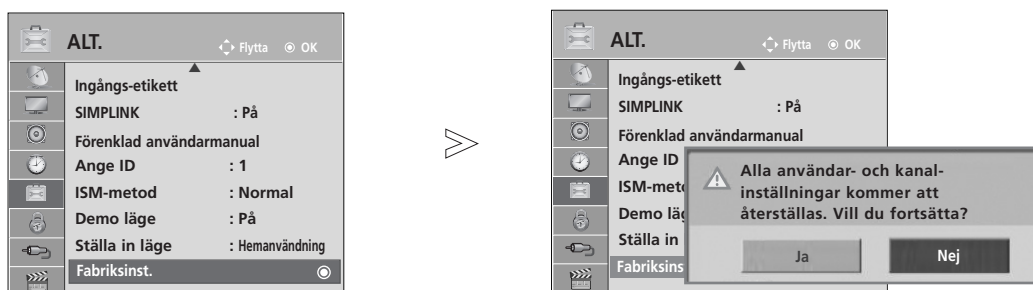

1 Välj **ALT**.

2 Välj **Fabriksinst.**

3 Välj **Ja**.

4 Starta Fabriksinst.

- Om du har glömt lösenordet för Lås system "På" trycker du på "0", "3", "2", "5" på fjärrkontrollen.

- Tryck på **MENU/EXIT** för att återgå till normalt TV-tittande.
- Tryck på **BACK** knappen för att gå tillbaka till föregående menybild.

ANVÄNDA BLUETOOTH (Endast 50/60PK5**)

Bluetooth?

Bluetooth är en nätverksteknik för korta avstånd som använder frekvensen 2,4 GHz för att koppla ihop olika typer av informationsenheter som exempelvis dator, mobiltelefon och handdator, liksom digitala apparater, med hjälp av trådlös anslutning. På så sätt möjliggörs informationsutbyte utan kablar.

Med Bluetooth-kommunikationsfunktionen kan du ansluta Bluetooth-aktiverade trådlösa hörlurar eller ta emot bilder (endast i JPEG-format) och lyssna på musik från en Bluetooth-aktiverad mobiltelefon med den här TV:n.

- Kommunikationsspecifikation: Bluetooth Specification version 2.0 + EDR (Enhanced Data Rate)
- Utgång: Bluetooth Specification Power Class 2
- Maximalt kommunikationsavstånd: Sträcka med fri sikt på cirka 10 meter
- Frekvensband: 2,4 GHz-bandet (2.4 GHz to 2,4835 GHz)
- Bluetooth-modul : EAX57538201 (LG Electronics)
- Kompatibel Bluetooth-profil: GAVDP (Generic Audio/Video Distribution Profile)
A2DP (Advanced Audio Distribution Profile)
HSP (Headset Profile, hörlursprofil)
OPP (Object Push Profile)
BIP (Basic Imaging Profile)
FTP (File Transfer Profile)

CE0678

ANVÄNDA BLUETOOTH

Försiktighetsåtgärder vid användning av Bluetooth

- ▶ Använd inom ett avstånd på högst 10 meter(-45° to 45°).
Om du använder enheten på större avstånd, eller om det finns hinder i vägen, så kan det ge upphov till kommunikationsfel.
- ▶ Kommunikationsfel kan inträffa på grund av den omgivande enheten.
- ▶ Andra produkter som använder frekvensen 2,4 GHz (trådlöst LAN, mikrovågsugnar m.m.) kan orsaka kommunikationsfel eftersom samma frekvensbandbredd används.
- ▶ Enhetens söktid varierar beroende på antalet Bluetooth-enheter och hur de används.
- ▶ Antalet sökträffar ökar om du anger mindre antal enheter.
- ▶ Elektromagnetiska vågor kan störas av trådlösa enheter.
- ▶ Eftersom trådlösa enheter kan störa elektroniska vågor kan de inte användas i tjänster där mänskligt liv står på spel.
- ▶ Du kan endast ansluta en Bluetooth-enhet åt gången.
- ▶ Du kan inte ta emot foton (bara JPEG) eller lyssna på musik från andra Bluetooth-enheter när du använder Bluetooth-hörlurarna.
- ▶ Mer information om Bluetooth finns i Bluetooth-enhetens bruksanvisning.
- ▶ USB (fotolista, musiklista, filmlista(Endast 42/50PJ5**, 42/50PJ6**, 50PK3**, 50/60PK5**, 50PK7**)) och Bluetooth stöds inte samtidigt.
- ▶ Får endast användas på följande två villkor: (1) den här apparaten får inte orsaka (skadliga) störningar, och (2) den här apparaten måste tåla eventuella störningar som tas emot, däribland störningar som kan leda till oönskad funktion (för apparaten).

QDID (Qualified Design Identity, kvalificerad designidentitet) : B014836

STÄLLA IN BLUETOOTH

Om du vill lyssna på ljudet med Bluetooth-hörlurarna eller ta emot jpeg-bilder från en extern enhet och visa dem på TV:n eller lyssna på musik från en mobiltelefon (Bluetooth-enhet) kan du använda trådlös kommunikation utan att behöva ansluta några kablar.

Om du vill använda menyn BLUETOOTH väljer du "På".

Om du inte vill använda Bluetooth-funktionen väljer du "Av".

Om enheten är ansluten till en extern Bluetooth-enhet kan du välja "Av" efter att enheten har kopplats bort.

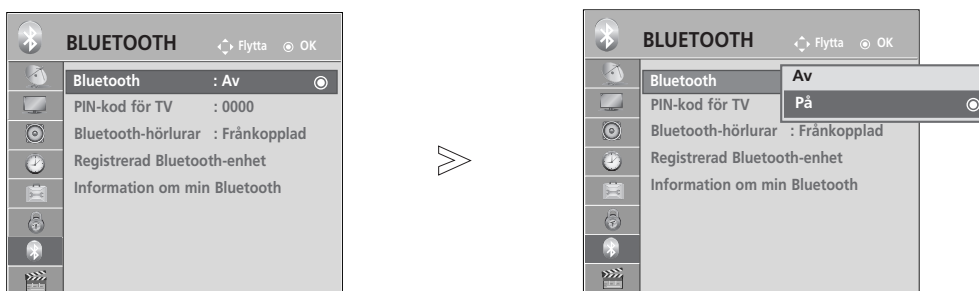

- 1   Välj **BLUETOOTH**.
- 2   Välj **Bluetooth**.
- 3   Välj **På** eller **Av**.
- 4  Spara.

- Tryck på **MENU/EXIT** för att återgå till normalt TV-tittande.
- Tryck på **BACK** knappen för att gå tillbaka till föregående menybild.

ANVÄNDA BLUETOOTH





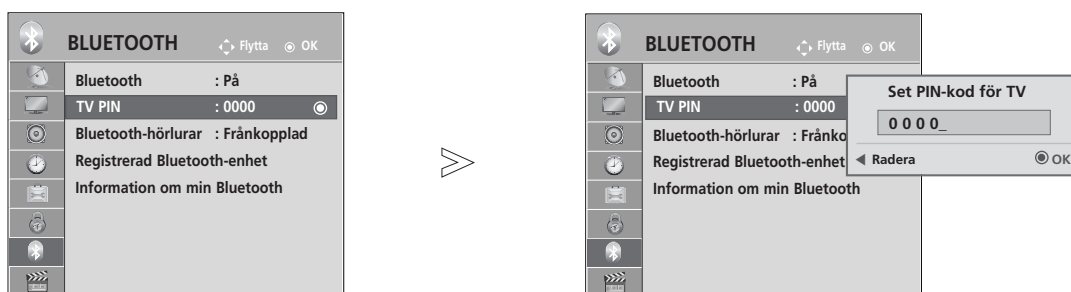

ANGE TV:NS PIN-KOD

Så här gör du för att godkänna anslutning från en extern Bluetooth-enhet eller för att ansluta till en extern Bluetooth-enhet, du måste ange PIN-kod.

Information om hur du anger PIN-kod för den externa Bluetooth-enheten finns i bruksanvisningen till den aktuella enheten.

PIN-koden för TV:n består av tal med upp till 10 siffror.
TV-apparatens PIN-kod måste bestå av mer än en siffra.



-   Välj **BLUETOOTH**.
-   Välj **PIN-kod för TV**.
-   Välj önskad PIN-kod.
- 

- Tryck på knappen < för att ta bort en siffra i taget.

- Tryck på **MENU/EXIT** för att återgå till normalt TV-tittande.
- Tryck på **BACK** knappen för att gå tillbaka till föregående menybild.

BLUETOOTH-HÖRLURAR

Med Bluetooth-stereohörlurar kan du lyssna till TV-ljudet i Bluetooth-hörlurarna via trådlös kommunikation.

Hörlurarna måste associeras till en ny Bluetooth-enhet innan de används första gången. Mer information finns i enhetens bruksanvisning.

Högst 12 enheter kan kopplas.

När enheten söker efter Bluetooth-hörlurarna är alla knappar utom "Stop" (OK-knappen) inaktiverade.

Ansluta nya Bluetooth-hörlurar

Det går bara att söka efter de nya Bluetooth-hörlurarna i läget Frånkopplad (Frånkopplad).

När sökningen genomförts visas en lista över alla Bluetooth-hörlurar som svarar.

När den nya Bluetooth-enheten hittas så valideras PIN-koden och enheten ansluts. Mer information finns i enhetens bruksanvisning.

Vid val av Kabel (DVD kabelinställning) i Finland, Sverige, Danmark, Norge eller "--", kan du inte lyssna på stereoljud genom Bluetooth.

*Vid val av Kabel (DVD kabelinställning) i Finland, Sverige, Danmark, Norge eller "--".

1. Eventuella Bluetooth-hörlurar inaktiveras.
2. Alla enhetslistor för hörlurar tas bort.
3. Bluetooth-läge inaktiveras.
4. Om du försöker ansluta stereohörlurar visas meddelandet "Invalid format" (Ogiltigt format).

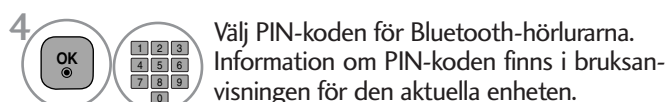

Ansluta till Bluetooth-hörlurar som redan är registrerade

Bluetooth-hörlurar visas i listan i den ordning de har använts, med de hörlurar som används för närvarande placerade överst.

När du ansluter till en Bluetooth-enhet som redan är registrerad kan du välja den och ansluta direkt utan att ange PIN-kod.

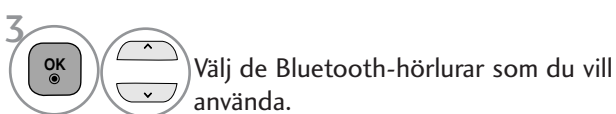
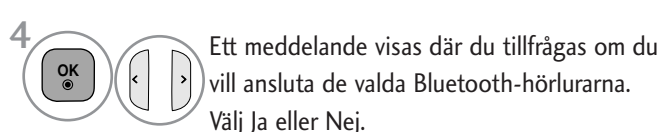

- När du har anslutit/ använt Bluetooth-hörlurarna kopplas de automatiskt från när du slår av TV:n och sedan slår på den igen.
- När du har anslutit Bluetooth-hörlurarna så övergår TV:ns högtalare till läget Mute (Ljud av) och ljudet går bara ut i hörlurarna.

ANVÄNDA BLUETOOTH

Koppla bort Bluetooth-hörlurar under användning

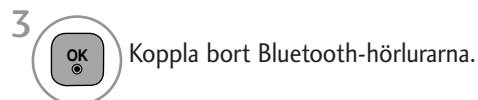

Vid förfrågan om anslutning till TV från Bluetooth-hörlurarna

När menyn Bluetooth befinner sig i läget "På" och det kommer en förfrågan om anslutning från hörlurarna så visas det här meddelandet.

Alla hörlurar stöder inte den här funktionen. (Se bruksanvisningen för Bluetooth-hörlurarna.)

Vissa typer av hörlurar kan försöka registrera sig när de slås på, även om de inte finns med i listan över registrerad utrustning.

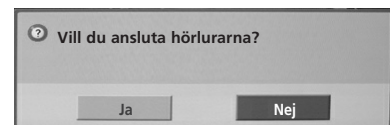

! OBS!

- ▶ LG rekommenderar följande hörlurar:
 - Mono/Stereo : Nokia : BH501 / Jabra : BT620s / Sony : DR-BT30Q / Philips : SHB7100 / Plantronics : Pulsar590 / Motorola : HT820 / Motorola : S9 / LG : HBS200
 - Endast Stereo : Logitech : Freepulse-wireless
 - Endast Mono : Motorola : H800 / Jabra : BT250v / Jabra : BT2040 / Plantronics : Discovery665 / Nokia : BH-900 / Sony Ericsson : HBH-GV435 / Samsung : WEP500 / LG: Prada HBM-510Ljufördröjning kan uppstå beroende på hörlurarnas buffertminne.
- ▶ Endast stereohörlurar som är officiellt certifierade som Bluetooth-kompatibla kan letas upp och anslutas.
- ▶ Endast de stereo- eller monohörlurar som stöder funktionen A2DP eller HSP-funktionen bland Bluetooth-enheter kan anslutas.
- ▶ Om TV:ns omgivande miljö ser ut på följande sätt så kan inte enheten sökas eller anslutas korrekt.
 - Om det finns en stark elektromagnetisk våg.
 - Om det finns många Bluetooth-enheter.
 - Om hörlurarna är avstängda, inte finns på plats eller har drabbats av fel.
 - Om produkter såsom en mikrovågsugn, trådlöst LAN, plasmalampa, gasspis m.m. använder samma frekvensområde kan det orsaka kommunikationsfel.
- ▶ Endast ett par Bluetooth-hörlurar kan anslutas åt gången.
- ▶ Om anslutningen avbryts på grund av att exempelvis TV:n stängs av, så återställs inte anslutningen automatiskt. Försök att ansluta den aktuella enheten igen.
- ▶ Vissa åtgärder kan gå långsammare när hörlurarna används.
- ▶ Om du väljer Simplink Home Theater (Hemmabio) efter att ha använt hörlurarna tillsammans med Simplink så växlar inte enheten automatiskt till Home Theater-högtalarna.
- ▶ Om hörlurarnas anslutning misslyckas upprepade gånger så associerar du enheten en gång till.
- ▶ Monohörlurar har inte lika hög ljudkvalitet som stereohörlurar.
- ▶ Det kan uppstå brus i monohörlurar i takt med att avståndet från TV:n ökar eftersom de använder andra överföringsmetoder jämfört med stereohörlurar.
- ▶ När Bluetooth-hörlurar används fungerar inte knapparna Volume (Volym) (+/-) och Mute (Ljud av). Dessutom återställs menyn Audio (Ljud) till ursprungsvärdet och inaktiveras.
- ▶ När Bluetooth är aktiverat och en registrerad hörlur slås på växlar teven automatiskt till Bluetooth-läge även om ett annat läge är aktivt. Om detta inträffar, ställ in Bluetooth på Off (av).

HANTERA EN REGISTRERAD BLUETOOTH-ENHET

Om det inte finns några registrerade enheter så är menyn Registered B/T Device (Registrerad Bluetooth-enhet) inaktiverad och går inte att använda.

När tolv enheter är registrerade går det inte att registrera fler, och ytterligare externa enheter kan inte längre associeras till TV:n. I så fall tar du bort en enhet (koppla bort enheten först om den är ansluten till TV:n) och registrerar sedan den önskade enheten.

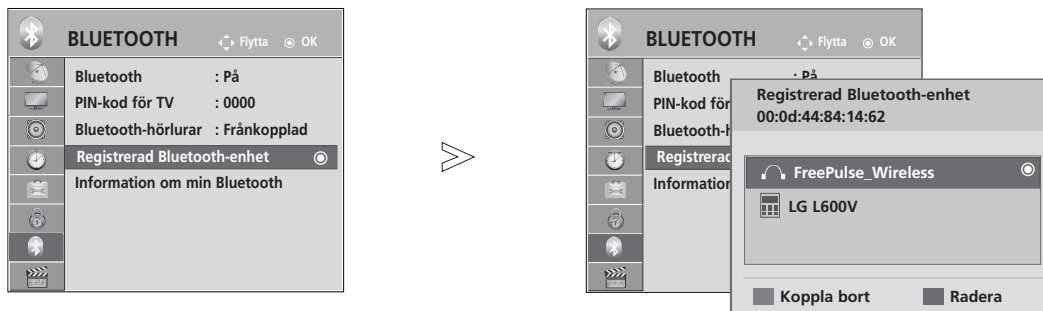

1   Välj **BLUETOOTH**.

2   Välj **Registrerad Bluetooth-enhet**.

3  Markera den registrerade Bluetooth-enheten.

■ Ansluta registrerade Bluetooth-hörlurar



1   Välj de registrerade Bluetooth-hörlurar som du vill ansluta.

2 **BLÅ** Ett meddelande visas där du tillfrågas om du vill ansluta de valda Bluetooth-hörlurarna.

3   Välj **Ja** eller **Nej**.

■ Ta bort en registrerad Bluetooth-enhet

Funktionen "Delete" (Ta bort) kommer att finnas tillgänglig när du väljer den enhet som inte anslutits till TV:n.



1   Välj den Bluetooth-enhet som du vill flytta.

2 **RÖD** Ett meddelande visas där du tillfrågas om du vill ta bort den valda Bluetooth-enheten.

3   Välj **Ja** eller **Nej**.

■ Koppla bort en registrerad Bluetooth-enhet

Funktionen "Disconnect" (Koppla från) kommer att finnas tillgänglig när du väljer den enhet som är ansluten till TV:n.

1   Välj den Bluetooth-enhet som för tillfället är ansluten till TV:n.

2 **BLÅ** Koppla bort Bluetooth-enheten.

ANVÄNDA BLUETOOTH

MY BLUETOOTH INFORMATION (INFORMATION OM MIN BLUETOOTH)







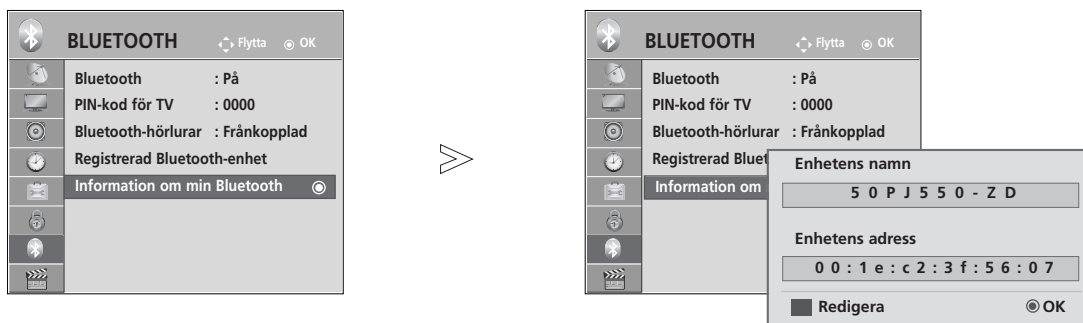

Den här funktionen ger användaren tillgång till Bluetooth-information.

"Edit" (Redigera) är tillgängligt när inga enheter är kopplade till TV:n.

Du kan redigera **Enhetens namn**.

Du kan markera **Enhetens adress**.



-   Välj **BLUETOOTH**.
-   Välj **Information om min Bluetooth**.
-     Ange enhetens namn. Du kan använda bokstäverna A till Z, siffrorna 0 till 9, +/- och blanksteg.
-  Spara.

- Tryck på **MENU/EXIT** för att återgå till normalt TV-tittande.
- Tryck på **BACK** knappen för att gå tillbaka till föregående menybild.

TA EMOT FOTON VIA EN EXTERN BLUETOOTH-ENHET

Information om hur du skickar foton (endast i JPEG-format) från den externa Bluetooth-enheten till TV:n finns i den aktuella enhetens bruksanvisningen.

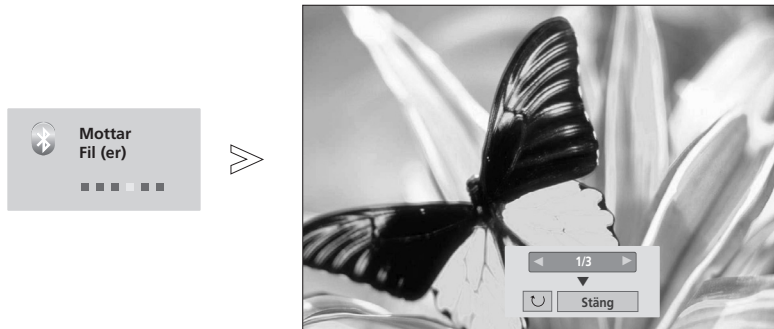

- När du väljer Stäng med knappen \wedge \vee \lt \gt så försvinner skärmbilden. När du trycker på OK så visas skärmbilden igen.



Välj önskade foton.

 **(Roterar)**: Roterar foton.

- Roterar fotot 90° medurs om du trycker på OK när  **(Roterar)** är valt.

- Den största ackumulerade bildstorleken som kan tas emot är 10 MB.
- Det går inte att ta emot en bild när Bluetooth-hörlurarna används.
- Du kan ta emot bilder medan du lyssnar på musik från Bluetooth-enheten.
- Medan den externa Bluetooth-enheten skickar fotot kan du trycka på knappen **BACK** om du vill stoppa hämtningen. Alla foton som mottagits kommer då att försvinna.
- Med vissa Bluetooth-enheter går det inte att överföra bildfiler (i JPEG-format) till TV:n.
- Inställningen för bluetooth visning av fotografier är ansluten till "Set Video" funktionen i USB foto. (Hänvisning till sidan 56 för "Set Video Menu")

LYSSNA PÅ MUSIK FRÅN EXTERNA BLUETOOTH-ENHETER

Information om hur du lyssnar på musik från en extern Bluetooth-enhet i TV:n finns i den aktuella enhetens bruksanvisningen.

Du bör använda Bluetooth-enheter som stöder A2DP (som extern enhet)

- Med vissa Bluetooth-enheter går det inte att lyssna på musik via TV-apparatens högtalarsystem.



- Tryck på knappen \triangleleft + eller - för att justera volymen.
- Om du vill stänga av ljudet trycker du på knappen **MUTE** (Ljudlös).
- Tryck på **BACK** för att återgå till normalt TV tittande.

! OBS!

- ▶ Du kan inte lyssna på musik när Bluetooth-hörlurarna används.
- ▶ Du kan inte lyssna på musik samtidigt som du tar emot bilder.

ANVÄNDA USB-ENHETEN

- ▶ Det går inte att använda USB-funktionen på följande modeller: 42/50PJ2**, 50/60PK2**.

Ansluta USB-enheten

När du ansluter en USB-enhet visas den här popup-menyn automatiskt.

"POP UP-MENYN" visas inte när OSD med Meny, EPG eller schemalista aktiverats eller när Bluetooth-hörlurarna är anslutna.

Om Popup-menyn inte visas kan du välja Musiklista eller Filmlista på USB-menyn.

Du kan inte lägga till en ny mapp eller ta bort den befintliga mappen på USB-enheten.

- 1 Anslut USB-enheten till TV-apparatens USB IN-port.

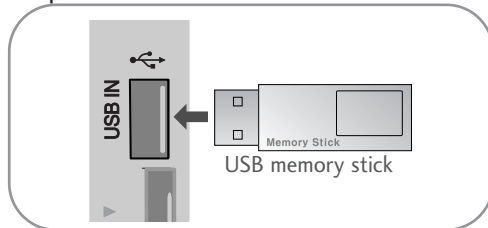

- Endast foton (JPEG), musik (MP3) och film (DAT, MPG, MPEG, VOB, AVI, DIVX, MP4, MKV, TS, TRP, TP) stöds.

- 2 Välj **FOTOLISTA** eller **MUSIKLISTA** eller **FILMLISTA** (Utom 42/50PJ3**).

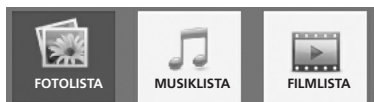

- 3

Ta bort USB-enheten

Välj menyen USB-enhet innan du tar bort USB-enheten.

- 1 Välj **Q.MENU** och sedan **USB-enhet**.
- 2 Välj **Koppla bort**.

Försiktighetsåtgärder vid användning av USB-enheten

- ▶ Endast en USB-lagringsenhet kan identifieras.
- ▶ Om USB-lagringsenheten ansluts via en USB-hubb kan inte enheten identifieras.
- ▶ En USB-lagringsenhet som använder ett program för automatisk identifiering kan kanske inte identifieras.
- ▶ En USB-lagringsenhet som har egna drivrutiner kanske inte kan identifieras.
- ▶ Identifieringshastigheten för en USB-lagringsenhet beror på den enskilda enheten.
- ▶ Stäng inte av TV-apparaten eller koppla från USB-enheten när den anslutna USB-lagringsenheten används. Om en sådan enhet plötsligt kopplas från så kan de lagrade filerna eller USB-lagringsenheten skadas.
- ▶ Anslut inte en USB-lagringsenhet som modifierats. Enheten kan göra så att produkten inte längre fungerar som den ska eller inte kan användas. Tänk på att bara använda USB-lagringsenheter som stöder vanliga musik-, bild- eller filmfiler.
- ▶ Använd bara en USB-enhet som är formaterad som FAT, FAT16, FAT32, NTFS-filsystem enligt Windows operativsystem. Om en lagringsenhet, som har formaterats av ett annat databehandlingsprogram som inte stöds av Windows accepteras enheten inte.
- ▶ Anslut USB-lagringsenheter som kräver en extern strömkälla till ett nätuttag (mer än 0,5A). Om du inte gör det kanske inte enheten kan identifieras.
- ▶ Anslut USB-lagringsenheten med den kabel som tillverkaren tillhandahåller.
- ▶ Vissa USB-lagringsenheter kanske inte kan hanteras eller så fungerar de inte som de ska.
- ▶ Filjusteringsmetoden för USB-lagringsenheter liknar den för Windows XP och över 100 engelska tecken kan användas i ett filnamn.
- ▶ Se till att säkerhetskopiera viktiga filer eftersom data som lagrats på ett USB-minne kan ta skada. Vi ansvarar inte för eventuella data som går förlorade.
- ▶ Om USB-hårddisken inte har någon extern strömkälla är det inte säkert att USB-enheten kan identifieras. Se därför till att ansluta den externa strömkällan.
 - Använd en nätadapter som spänningskälla. Vi kan inte garantera att enheten får tillräcklig spänning via USB-kabeln.
- ▶ Data i en USB-enhet kan inte tas bort i NTFS-filsystemet.
- ▶ Om ditt USB-minne har flera partitioner eller om du använder en USB-baserad flerkortsläsare kan du använda upp till 4 partitioner eller USB-minnen.
- ▶ Bara FAT, FAT16, FAT32 fil system stöder "delete" (ta bort) funktionen.
- ▶ Om ett USB-minne ansluts till en USB-baserad flerkortsläsare är det inte säkert att minnets volymdata kan kännas av.
- ▶ Om USB-minnet inte fungerar som det ska kan du prova att koppla ur minnet och därefter ansluta det igen.
- ▶ Hur snabbt USB-minnet upptäcks varierar från enhet till enhet.
- ▶ Om USB-enheten ansluts i Standby Mode (Standby-läget) kommer den angivna hårddisken att läsas automatiskt när TV:n slås på.
- ▶ Rekommenderad kapacitet är 1 TB eller mindre för externa USB-hårddiskar och 32 GB eller mindre för USB-minnen.
- ▶ Det är inte säkert att enheter vars lagringskapacitet överstiger rekommendationerna fungerar.
- ▶ Om en extern USB-hårddisk med "Energy Saving"-funktion (Energisparläge) inte fungerar stänger du av hårddisken och slår därefter på den igen för att den ska fungera korrekt.
- ▶ USB-lagringsenheter äldre än USB 2.0 stöds också. Det är dock inte säkert att de fungerar som de ska i listan Movie (Film).

! OBS!

- Illustrationen kan se annorlunda ut än din TV.
- Denna funktion finns inte på alla modeller.
- ▶ För att inte tappa bort USB-minnet kan du använda USB-kontakten (säljs separat) som fäster USB-minnet i TV-apparatens USB-kontakthållare.

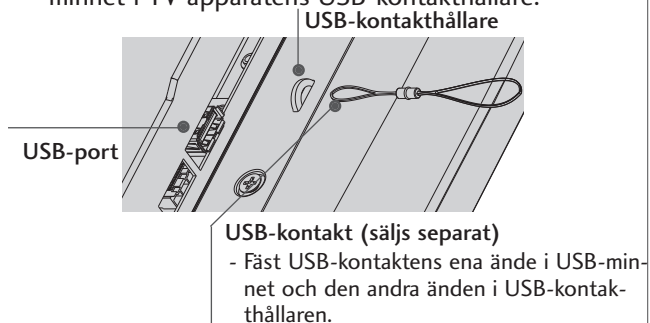

FOTOLISTA

Du kan visa fotofiler på USB-minnet.

Bildskärmsvisningen kanske ser annorlunda ut på din TV-apparat. De här bilderna är bara exempel som ska hjälpa dig att använda TV:n.

När du tittar på foto ur Photo-List funktionen kan du inte ändra bildinställningen.

FOTO (*.JPEG) – filer som stöds

Baseline (grundlinje): 64 x 64 to 15360 x 8640

Progressiv: 64 x 64 to 1920 x 1440

- Du kan bara spela JPEG-filer.
- Filer som inte stöds visas med fördefinierade ikoner..

Skärmkomponenter

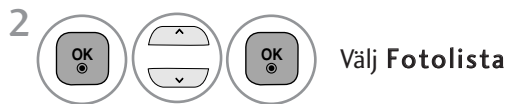
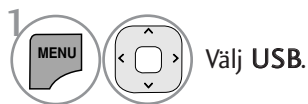

- 1 Flyttar till fil en nivå upp
- 2 Aktuell sida/totalt antal sidor
- 3 Totalt antal markerade foton
- 4 Motsvarande knappar på fjärrkontrollen

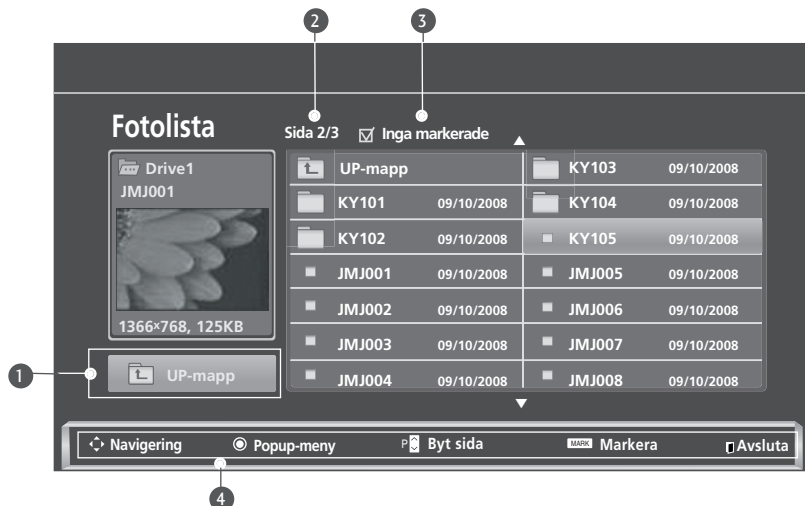





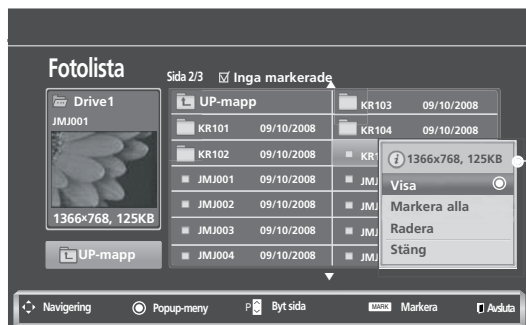
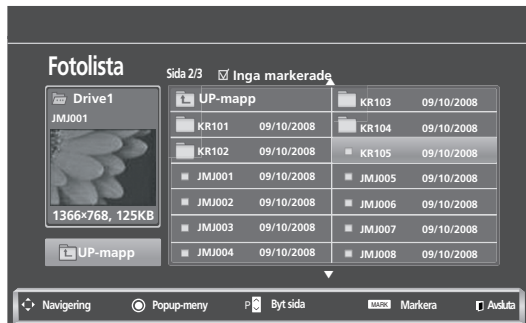



ANVÄNDA USB-ENHETEN

Photo Selection and PopUp Menu



- ▶ **Visa** :: Visar det markerade objektet.
- ▶ **Markera alla** : Markerar alla foton på skärmen.
- ▶ **Avmarkera alla** : Avmarkerar alla foton som är markerade.
- ▶ **Radera** eller **Ta bort markerade filer** : Ta bort det markerade fotoobjektet.
- ▶ **Stäng** : stäng popupmenyn.

- 1  Välj målmappen eller målenheten.
- 2   Välj önskade foton.
- 3  Visa popup-meny.
- 4   Välj önskad popup-meny.

- Navigera på fotosidan med knappen **P**  
- Markera och avmarkera foton med hjälp av **MARK** (Markera). När ett eller flera foton är markerade kan du visa dem som ett bildspel eller ett åt gången. Om inga foton markerats kan du visa varje enskilt foto i mappen eller ett bildspel av alla foton i mappen.

- Tryck på **BACK** för att återgå till normalt TV tittande.

Visa foton

Det finns detaljerade funktioner för visning av foton i full skärmstorlek.

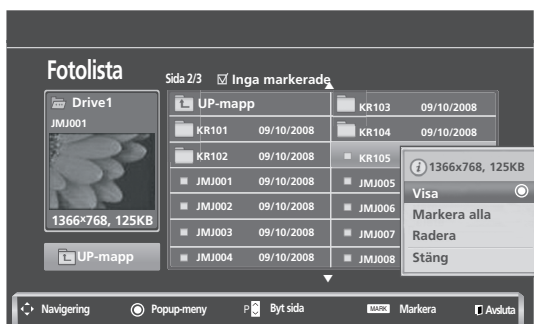
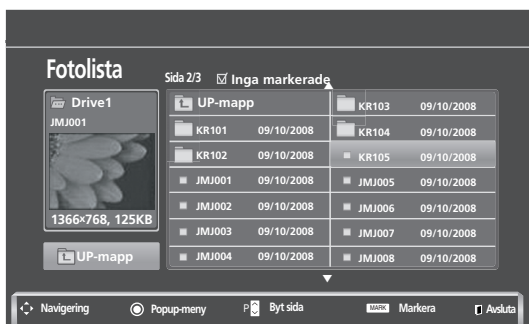

Bildformatet kan göra så att fotots storlek ändras när det visas i full storlek.

Tryck på **BACK** knappen för att gå tillbaka till föregående menybild.



1  Välj målmappen eller målenheten.

2   Välj önskad foton.

3  Visa popup-menyn.

4  Välj **Visa**.

5  Det valda fotot visas nu i full storlek.

- Navigera på fotosidan med knappen **P**  .

ANVÄNDA USB-ENHETEN

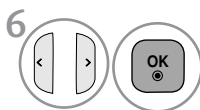





Välj **Bildspel** , **BGM** , **Rotara** , **Radera** , **Alt.** eller **Dölj**.

- Välj föregående eller nästa foto med hjälp av < > .
- Välj och kontrollera menyn på skärmen i full storlek med hjälp av < > .

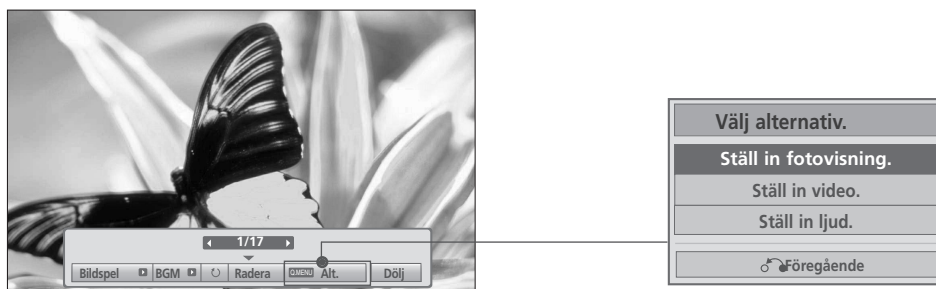
- ▶ **Bildspel** : Om ingen bild är vald visas alla foton i den aktuella mappen i ett bildspel. Om några foton väljs så visas de i ett bildspel.
 - Ställ in bildspelets tidsintervall i **Val** (Alternativ).
- ▶ **BGM** (Bakgrundsmusik) : Lyssna på musik under tiden som bilderna visas.
 - Ställ in musikmappen för BGM i Options (Alternativ) innan du använder den här funktionen.
- ▶ **Rotara** : Roterar foton.
 - Roterar fotot 90°, 180°, 270°, 360° grader medsols.
 - Den kan inte roteras när bildbredden är större än den höjd som stöds.
- ▶ **Radera** : Ta bort foton.
- ▶ **Alt.** : Anger värden för **Bildhastig. (Bildspelshastighet)** och **Musikmapp** för **BGM**.
 - Använd ^ v < > knappen och OK knappen för att ställa in värden. Tryck på OK för att spara inställningarna.
 - Du kan inte ändra **musikmapp** när **BGM** spelar.
- ▶ **Dölj** : Döljer menyn när skärmen visas i full storlek.
 - Om du vill visa menyn igen så trycker du bara på **OK**.



Användning av funktionen för Fotoförteckning

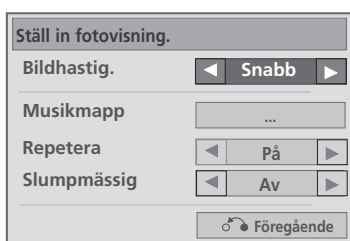

- 1  Visa popup-menyn.
- 2   Välj **Ställ in fotovisning**, **Ställ in video** eller **Ställ in ljud**.

► När Du väljer funktionen **Set Photo View [Ställ in fotovisning]**,



- 1  Visa **Bildhastig.**, eller **Musikmapp**.
- 2   Gör de justeringar som behövs.

- När du trycker på **“Av”** i **“Repetera”** meny n stoppas uppspelningen när den sista filen på listan är slutspelad. Men när (▶▶) knappen trycks in under tiden som den sista filen är under uppspelning och **“Repetera”** är i **“Av”**-läge, kommer första filen på listan att spelas och **“Repeat”** meny n aktiveras.

ANVÄNDA USB-ENHETEN

► När Du väljer **Set Video** [Ställ in video],



1  Gör de justeringar som behövs. (se s. 78, 81, 83)

► När Du väljer **Set Audio** [Ställ in ljud],

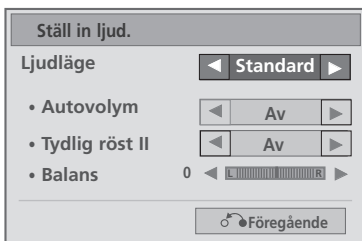

1  Visa **Ljudläge**, **Autovolym**, **Tydlig röst II**, **Balans**.

2  Gör de justeringar som behövs. (Hänvisning till sidorna 87 till 91)

MUSIKLISTA

Du kan spela upp musikfiler på USB-minnet.

Köpta musikfiler (*.MP3) kan innehålla copyrightskydd.

En del av de här filerna kan inte hanteras i den här modellen.

Musikfiler på USB-enheten kan spelas upp av den här apparaten.

Bildskärmsvisningen kanske ser annorlunda ut på din TV-apparat. De här bilderna är bara exempel som ska hjälpa dig att använda TV:n.

MUSIC (*.MP3)-filer som stöds

Bit rate (överföringshastighet) 32 to 320

- Samplingsfrekvens för MPEG1 layer 3: 32 kHz, 44,1 kHz, 48 kHz.
- Samplingsfrekvens för MPEG2 layer 3: 16 kHz, 22,05 kHz, 24 kHz
- Samplingsfrekvens för MPEG2.5 layer 3: 8 kHz, 11,025 kHz, 12 kHz

Skärmskomponenter

1 MENU (left) and directional pad (right) **Välj USB.**

2 OK (left), directional pad (middle), and OK (right) **Välj Musiklista**

1 Preview (Förhandsgranskning): Om det finns något skivomslag för filen (Album Art Image) visas omslaget.

2 Flyttar till fil en nivå upp

3 Aktuell sida/totalt antal sidor

4 Totalt antal markerade musikfiler

5 Motsvarande knappar på fjärrkontrollen

Musiklista	
Sida 2/3	<input checked="" type="checkbox"/> Inga markerade ▲
Titel	Intervall
UP-mapp	
S001	03:33
S002	04:45
S003	01:30
S004	02:37
S005	01:58

Navigation: Navigering, Popup-meny, Byt sida, Markera, Alt, Avsluta

ANVÄNDA USB-ENHETEN

Val av musik och popup-meny

Upp till 6 musiktitlar visas per sida.

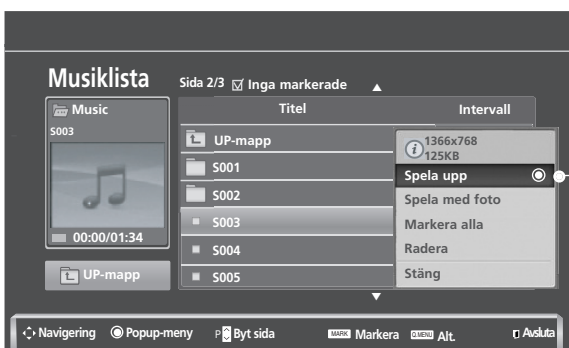
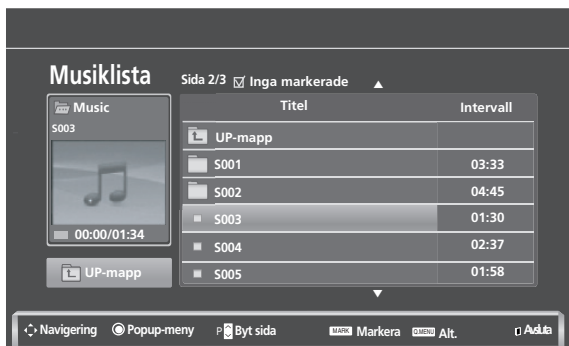

► **Spela upp (vid stopp):** Spelar upp de valda musikfilerna.

När uppspelningen av ett musikstycke är klar påbörjas uppspelning av nästa valda musikstycke. Om inga musikfiler har valts för uppspelning så spelas nästa fil i den aktuella mappen upp.

Om du går till en annan mapp och trycker på OK slutar uppspelningen av den aktuella musikfilen.

► **Spela markerat :** Spelar upp de valda musikfilerna. När en musikfil slutar spela spelas nästa valda musikfil upp automatiskt.

► **Stoppa spelning (vid uppspelning):** Stoppar den musikfil som spelas upp.

► **Spela med foto :** Börjar spela upp de valda musikfilerna och går sedan över till fotolistan.

► **Markera alla :** Markerar alla musikfiler i mappen.

► **Avmarkera alla :** Avmarkerar alla musikfiler som är markerade.

► **Radera eller Ta bort markerade filer :** Ta bort de valda musikfilerna.

► **Stäng :** stäng popupmenyn.

1  Välj målmappen eller målenheten.

2   Välj önskade musikfiler.

3  Visa popup-meny.

4   Välj önskad popup-meny.

- Använd knappen **P** ^ v för att navigera upp/ned på musiksidan.
- Markera och avmarkera en musikfil med hjälp av **MARK** (Markera). Om en eller flera musikfiler är markerade spelas de upp i tur och ordning. Om du till exempel vill lyssna på en enda musikfil flera gånger, markerar du bara den musikfilen och spelar den. Om ingen musikfil har markerats spelas alla musikfiler i mappen upp i tur och ordning.

• Tryck på **BACK** för att återgå till normalt TV tittande.

- Om du inte trycker på någon knapp under uppspelningen fungerar rutan med uppspelningsinformation (visasnedan) som en skärmläckare.
- Skärmläckaren
Om en bild som inte är rörlig ligger kvar på skärmen under en längre tid kan skärmens pixlar skadas. Skärmläckaren förhindrar att detta sker.





! OBS!

- ▶ När en musikfil spelas visas 🎵 efter titeln.
- ▶ En musikfil som är skadad spelas inte upp och 00:00 visas som speltid.
- ▶ En musikfil som har hämtats från en betaltjänst och som innehåller copyrightskydd börjar inte spelas upp och felaktig information visas som speltid.
- ▶ Om du trycker på OK eller ■ så stoppas skärmläckaren.
- ▶ Fjärrkontrollens knappar **PLAY(▶)** (Spela upp), **Pause(II)** (Paus), ■, ▶▶ eller ◀◀ kan även användas i det här läget.
- ▶ Du kan använda knappen ▶▶ för att välja nästa melodi och knappen ◀◀ för att välja föregående melodi.

ANVÄNDA USB-ENHETEN

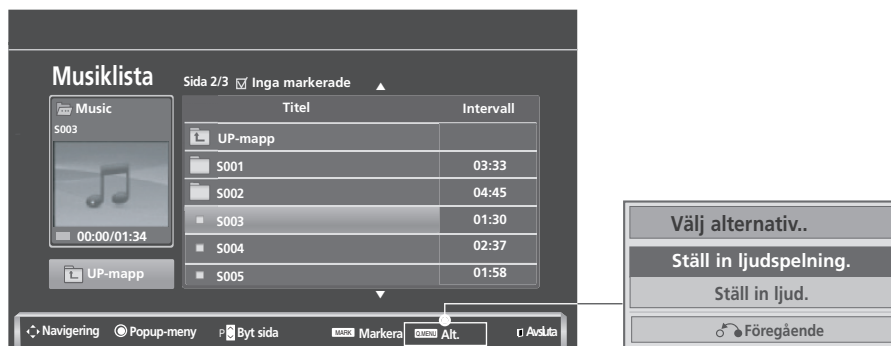
Använda funktionen för musikförteckning, spela upp



1  Visa popup-menyn.

2   Välj **Ställ in ljudspelning.** eller **Ställ in ljud.**

► När Du väljer **Set Audio Play [Ställ in ljudspelning]**,

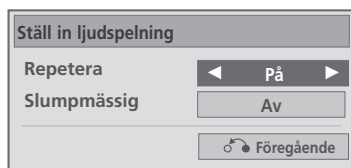

1  Visa **Ställ in ljudspelning.**

2  Gör de justeringar som behövs.

- När du trycker på "Av" i "Repetera" menyn stoppas uppspelningen när den sista filen på listan är slutspelad. Men när (▶▶) knappen trycks in under tiden som den sista filen är under uppspelning och "Repetera" är i "Av"-läge, kommer första filen på listan att spelas och "Repeat" menyn aktiveras.

► När Du väljer **Set Audio [Ställ in ljud]**,

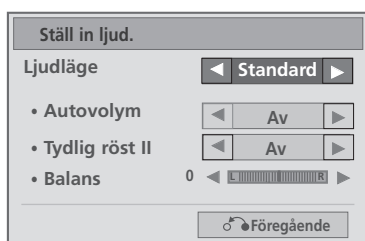

1  Visa **Ljudläge, Autovolym, Tydlig röst II, Balans.**

2  Gör de justeringar som behövs. (Hänvisning till sidorna 87 till 91)

ANVÄNDA USB-ENHETEN

FILMLISTA(Utom 42/50P)3**)

Du kan spela upp filmfiler på USB-minnet.

Filmlistan aktiveras när USB-enheten har identifierats. Den används när du spelar upp filmfiler på TV:n.

Visar de filmer som finns i USB-mappen och har stöd för uppspelning.

Gör att du kan spela upp alla filmer i mappen och andra önskade filer.

Det är en filmlista som visar mappinformation och filmfiler.

Bildskärmsvisningen kan se annorlunda ut på din TV-apparat. De här bilderna är bara exempel som ska hjälpa dig att använda TV:n.

FILM (*.dat/*.mpg/*.mpeg/*.ts/*.trp/*.tp/*.vob/*.mp4/*.mkv/*.avi/*.divx)– filer som stöds

Videoformat : DivX3.11, DivX4.12, DivX5.x, DivX6, Xvid1.00, Xvid1.01, Xvid1.02, Xvid1.03, Xvid 1.10-beta-1/beta-2, Mpeg-1, Mpeg-2, Mpeg-4, H.264/AVC

Ljudformat : Dolby Digital, AAC, Mpeg, MP3, LPCM, HE-AAC

Bit rate: inom 32 kbps till 320 kbps(MP3)



Format för undertextning : *.smi/*.srt/*.sub(MicroDVD,



SubViewer1.0/2.0)/*.ass/*.ssa/*.txt(TMPlayer)/*.psb(PowerDivX)

- En del undertexter som skapats av användare kanske inte visas korrekt.
- Vissa specialtecken stöds inte tillsammans med undertextning.
- HTML-taggar stöds inte tillsammans med undertextning.
- Undertextning vid andra språkval än de språk som stöds är inte tillgängligt.
- Tidsinformationen i en fristående undertextfil ska vara specificerad i stigande ordning.
- Tillfälliga avbrott kan uppstå (bildavbrott, snabbare uppspelning, etc.) när ljudspråket ändras.
- En skadad filmfil kan komma att spelas upp felaktigt och vissa uppspelningsfunktioner går eventuellt inte att använda.
- Filmfiler som producerats med vissa kodare kan komma att spelas upp felaktigt.
- **Om film- och ljudstrukturen på den inspelade filen inte är sammanflätade försvinner antingen ljudet eller bilden.**
- Beroende på bildrutans storlek stöds HD-videofiler med maximal upplösning 1920 x 1080@25/30P eller 1280 x 720@50/60P
- Beroende på bildrutans storlek är det inte säkert att videofiler med högre upplösning än 1920 x 1080@25/30P eller 1280 x 720@50/60P visas som de ska
- Det är inte säkert att videofiler av annan typ eller med annat format än vad som angivits fungerar som de ska.
- **Den maximala bithastigheten för en spelbar filmfil är 20 Mbps.**
- Vi garanterar inte felfri uppspelning av profiler som kodats i nivå 4.1 eller högre i H.264/AVC.
- DTS ljud-codec stöds inte.
- En filmfil som är större än 30 GB kan inte spelas upp.
- Namn på videofil och tillhörande undertextfil måste vara identiska för att de ska visas.
- En filmfil av formatet DivX med tillhörande undertextning måste finnas i samma mapp.
- Det är inte säkert att videouppspelning via en USB-anslutning som inte stöder hög hastighet fungerar som den ska.
- GMC-kodade filer (Global Motion Compensation) kan inte spelas upp.
- När du tittar på film ur Movie-List funktionen kan du inte använda knapparna på fjärrkontrollen för att ställa in bilden i energispar-läge och AV-Mode. Användarinställningen för varje bild går inte att använda.

Fil Filnamnställg	Videodekoder	Ljud-codec	Högsta upplösning
mpg, mpeg, vob	MPEG1, MPEG2	Dolby Digital, MPEG, MP3, LPCM	1920x1080@30p
dat	MPEG1	Dolby Digital, MPEG, MP3, LPCM	
ts, trp, tp	MPEG2, H.264/AVC	Dolby Digital, AAC, MPEG	
mp4	MPEG4 SP, MPEG4 ASP, DivX 3.11, DivX 4.12, DivX 5.x DivX 6, Xvid 1.00, Xvid 1.01, Xvid 1.02, Xvid 1.03 Xvid 1.10-beta 1, Xvid 1.10-beta 2, H.264/AVC	Dolby Digital, HE-AAC, AAC, MPEG, MP3, LPCM	
avi	MPEG 2, MPEG 4 SP, MPEG4 ASP, DivX 3.11, DivX 4, DivX 5, DivX 6 Xvid 1.00, Xvid 1.01, Xvid 1.02, Xvid 1.03, Xvid 1.10-beta 1 Xvid 1.10-beta 2, H.264/AVC	Dolby Digital, HE-AAC, AAC, MPEG, MP3, LPCM	
mkv	H.264/AVC, MPEG 1, MPEG 2, MPEG 4 SP, MPEG4 ASP	Dolby Digital, HE-AAC, AAC, MPEG, MP3, LPCM	
divx	MPEG 2, MPEG 4 SP, MPEG4 ASP, DivX 3.11, DivX 4, DivX 5, DivX 6 Xvid 1.00, Xvid 1.01, Xvid 1.02, Xvid 1.03, Xvid 1.10-beta 1 Xvid 1.10-beta 2, H.264/AVC	Dolby Digital, HE-AAC, AAC, MPEG, MP3, LPCM	

Skärmkomponenter

1   Välj USB.

2    Välj Filmlista

- 1 Flyttar till fil en nivå upp
- 2 Aktuell sida/totalt antal sidor
- 3 Totala antalet markerade filmtitlar
- 4 Motsvarande knappar på fjärrkontrollen

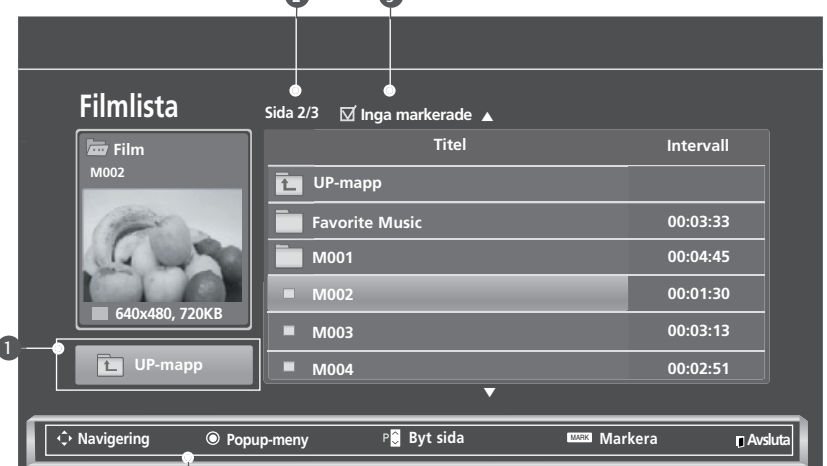

The screenshot shows a 'Filmlista' screen with the following content:





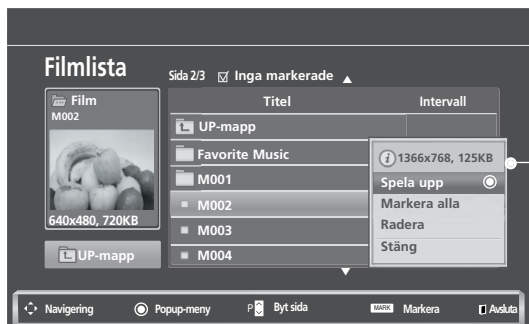
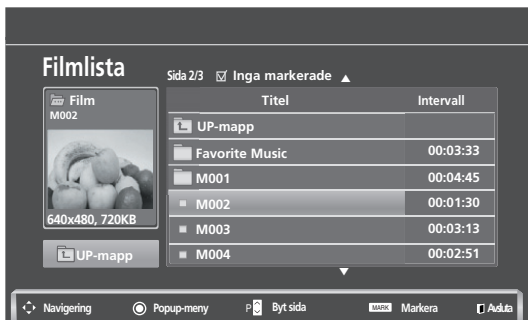

- Header: Sida 2/3, Inga markerade
- Table with columns: Titel, Intervall
- Items in table:
 - UP-mapp
 - Favorite Music (00:03:33)
 - M001 (00:04:45)
 - M002 (00:01:30)
 - M003 (00:03:13)
 - M004 (00:02:51)
- Bottom navigation bar: Navigering, Popup-meny, Byt sida, Markera, Avsluta

ANVÄNDA USB-ENHETEN

Movie Selection and PopUp Menu



- ▶ **Spela upp:** Spelar upp de valda filmtitlarna. DivX-uppspelning körs medan skärmarna ändras.
- ▶ **Markera alla:** Markerar alla filmtitlarna i mappen.
- ▶ **Avmarkera alla:** Avmarkera alla valda filmtitlar.
- ▶ **Radera eller Ta bort markerade filer:** Ta bort det markerade filmobjektet.
- ▶ **Stäng:** Stänger popup-menyn.

- 1  Välj målmappen eller målenheten.
- 2   Välj önskade filmtitlar.
- 3  Visa popup-menyn.
- 4   Välj önskad popup-menyn.

- Navigera på filmsidan genom att trycka på knappen P ^ v .
- Markera och avmarkera en film genom att trycka på knappen MARK. När en eller flera filmer är markerade spelas de upp i tur och ordning.

- Tryck på **BACK** för att återgå till normalt TV tittande.

! OBS!

- ▶ Om filtyperna inte stöds visas ett meddelande angående filtyper som inte stöds.

Använda Movie List-funktionen (Filmlista), spela upp



1 Visa popup-menyn.

2 Välj **Ställ in videospelning.**, **Ställ in video** eller **Ställ in ljud**.

► När Du väljer **Set Video Play [Ställ in videospelning]**,



- **Bildstorlek** : Väljer dina önskade filmformat under filmuppspelning.
- **Ljud språk & Undertext** : Ändrar språkinställning för ljud och undertextning när filmen spelas upp.
- **Synkronisera** : Ställer in synkroniseringstiden för undertiteln från -10 sek till +10 sek i steg om 0.5 sek under filmuppspelning.
- **Position** : Ändrar undertextningens placering uppåt eller nedåt när filmen spelas upp.
- **Storlek** : Väljer storleken på din undertiteltext under uppspelning av film.

1 Visa **Bildstorlek**, **Ljud språk** eller **Subtitle Undertext**.

2 Gör de justeringar som behövs.

Språk för undertextning	Språk som stöds
Latin1	Engelska, spanska, franska, tyska, italienska, svenska, finska, nederländska, portugisiska, danska, rumänska, norska, albanska, Gaeliska, walesiska, irländska, katalanska, valensiska
Latin2	bosniska, polska, kroatiska, tjeckiska, slovakiska, slovenska, serbiska, ungerska
Latin4	estländska, lettiska, litauiska
Kyrilliska	bulgariska, makedonska, ryska, ukrainska, kazakiska
Grekiska	Grekiska
turkiska	turkiska

! OBS!

- Enbart filer som sparats i ASCII CODE stöds vad gäller undertitlar i film.
- Endast 500 alfabet och 500 siffror stöds för varje undertitelrad.
- Endast 10 000 synk block kan stödjas inom varje undertitel-fil.

ANVÄNDA USB-ENHETEN

► När Du väljer **Set Video** [Ställ in video],



1  Gör de justeringar som behövs. (se s. 78, 81, 83)



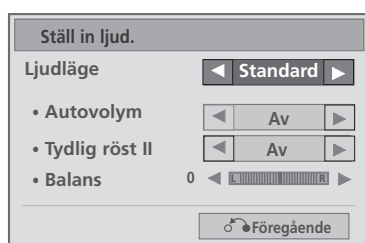



















► När Du väljer **Set Audio** [Ställ in ljud],



1  Visa **Ljudläge**, **Autovolym**, **Tydlig röst II**, **Balans**.

2  Gör de justeringar som behövs. (Hänvisning till sidorna 87 till 91)

Använda fjärrkontrollen

	<p>Vid uppspelning,</p> <p>tryck upprepade gånger på knappen REW() för att öka hastigheten (x2) -> (x4) -> (x8) -> (x16) -> (x32) .</p> <p>tryck upprepade gånger på knappen FF() för att öka hastigheten (x2)-> (x4) -> (x8) -> (x16) -> (x32).</p> <ul style="list-style-type: none">Tryck upprepade gånger på de här knapparna om du vill öka hastigheten på snabbspolningen framåt/bakåt.
	<p>Under inspelning trycker du på knappen Pause (II) (Paus).</p> <ul style="list-style-type: none">Stillbild visas.Om inga knappar på fjärrkontrollen trycks ned inom 10 minuter efter paus återgår TV:n till uppspelning.Tryck på knappen Pause(II) (Paus) och använd sedan knappen FF() för slow motion-uppspelning.
	<ul style="list-style-type: none">Om du använder knappen  eller  under uppspelning syns en positionsmarkör på skärmen.
	<p>Tryck på knappen PLAY() för att återgå till normal uppspelning.</p>
	<p>Tryck på knappen ENERGY SAVING upprepade gånger för att öka skärmens ljusstyrka. (se s. 76)</p>
	<p>Välj önskad källa genom att trycka på knappen AV MODE upprepade gånger (se s. 40).</p>

ANVÄNDA USB-ENHETEN

DIVX REG.-KOD (Utom 42/50PJ3**)

Bekräfta TV-apparatens DivX-registreringskod. Med hjälp av registreringsnumret kan du hyra och köpa filmer på www.divx.com/vod.

Du kan inte spela upp en hyrd eller köpt DivX-fil med hjälp av en DivX-registreringskod från en annan TV-apparat. (Det går bara att spela upp DivX-filer som överensstämmer med den inköpta TV-apparatens registreringskod.)

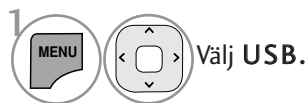
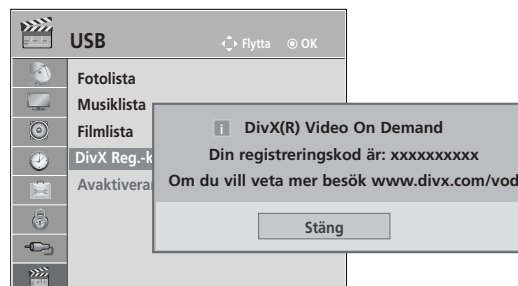
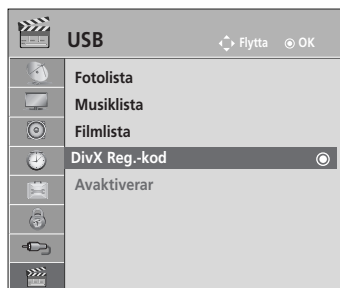

- Tryck på **MENU/EXIT** för att återgå till normalt TV-tittande.
- Tryck på **BACK** knappen för att gå tillbaka till föregående menybild.



OM DIVX-VIDEO: DivX® är ett digitalt videoformat utvecklat av DivX, Inc. Denna DivX-certifierade utrustning kan spela upp DivX-video.

På www.divx.com finns mer information samt programvara för konvertering av videomaterial till DivX-video.

OM DIVX VIDEO-ON-DEMAND: Denna DivX®-certifierade utrustning måste vara registrerad för uppspelning av DivX Video-on-Demand-innehåll (VOD).

Generera registreringskoden med alternativet DivX VOD i konfigureringsmenyn.

Gå till <http://vod.divx.com> och skapa ett konto med hjälp av denna kod. Här kan du även få mer information om DivX VOD.

"DivX-certifierad för uppspelning av DivX-video upp till 1080p, inklusive specialinnehåll"
"Pat. 7,295,673; 7,460,688; 7,519,274"

! OBS!

- ▶ Filmfiler stöds enligt följande
Upplösning : under 1920 x 1080 WxH pixlar
Bildhastighet: under 30 bildrutor/sek (1920 x 1080), under 60 bildrutor/sek (under 1280 x 720)
- ▶ Video-codec : MPEG 1, MPEG 2, MPEG 4, H.264/AVC, DivX 3.11, DivX 4.12, DivX 5.x, DivX 6, Xvid 1.00, Xvid 1.01, Xvid 1.02, Xvid 1.03, Xvid 1.10-beta1, Xvid 1.10-beta2

AVAKTIVERAR(Utom 42/50PJ3**)

Syftet med inaktivering är att tillåta inaktivering av enheter för användare som har aktiverat alla tillgängliga enheter via webbservern och inte får aktivera fler enheter. DivX VOD gjorde det möjligt för kunden att aktivera upp till 6 enheter på ett konto men för att kunna ersätta eller inaktivera någon av de enheterna var kunden tvungen att kontakta DivX Support och begära borttagning. Med den här tilläggsfunktionen kan kunden inaktivera enheten själv och kan därigenom lättare hantera sina DivX VOD-enheter.

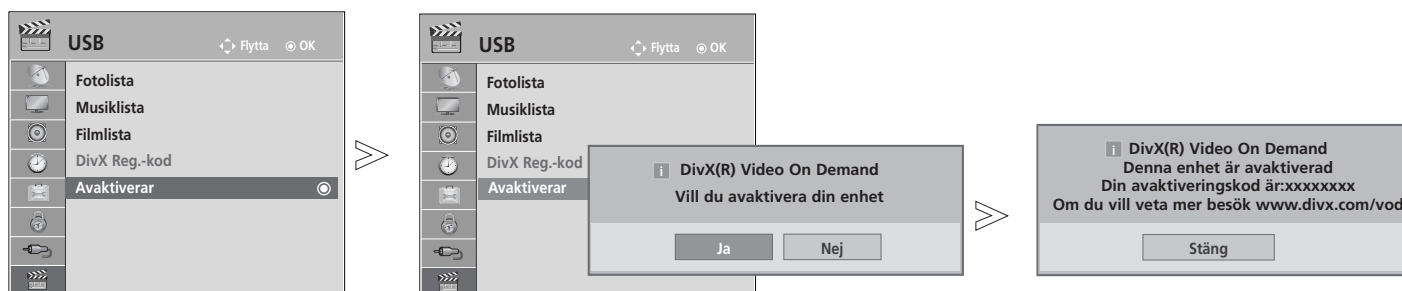

- 1   Välj **USB**.
- 2   Välj **Avaktiverar**.
- 3   Välj **Ja**.
- 4  Visa **Avaktiverar**.

- Tryck på **MENU/EXIT** för att återgå till normalt TV-tittande.
- Tryck på **BACK** knappen för att gå tillbaka till föregående menybild.

EPG (ELEKTRONISK PROGRAMGUIDE) (I DIGITALT LÄGE)

Detta system har en elektronisk programguide (EPG) som hjälper dig att navigera genom alla möjliga visningsalternativ.

EPG tillhandahåller information som till exempel programlistor, starttid och sluttid för alla tillgängliga tjänster. Dessutom finns ofta detaljerad information om programmen i EPG (tillgängligheten och utförligheten för denna programinformation varierar beroende på leverantören).

Denna funktion kan endast användas när EPG-information sänds av utsändningsföretagen.

EPG visar programbeskrivningar för de kommande 8 dagarna.

	Visar informationen för den aktuella skärmen.		Visas när programmet är Teletext (Text-TV).
	Visas när programmet är DTV.		Visas när programmet använder Subtitle (Undertextning).
	Visas när programmet är Radio.		Visas när programmet använder Scramble (Förvrängd signal).
	Visas när programmet är MHEG.		Visas när programmet använder Dolby.
	Visas i samband med AAC-program.		Visas i samband med Dolby Digital PLUS-program.
	Sändningarnas bildformat.		Ikon för utsänt program kanske inte visas på skärmen beroende på informationen i aktuellt program.
	Sändningarnas bildformat.		

576i/p, 720p, 1080i/p : Sändningens upplösning.

Aktivera/inaktivera EPG

1 Aktivera eller inaktivera EPG.

Välja ett program

1 eller Välj önskat program.

2 EPG försvinner när du växlar till valt program.

Knappfunktion i läget NOW/NEXT (NU/NÄSTA)

Du kan visa ett program som sänds och ett schemalagt som följer.

- RÖD** Ändra EPG-läge.
- GUL** Gå till läget för inställning av Timerinspelning/Påminnelse.
- BLA** Gå till listan för Timerinspelning/Påminnelse.
- OK** EPG försvinner när du växlar till valt program.
- Välja NU eller NÄSTA program.
- Välja utsändningsprogram.
- Sida upp/ned.

Programguide

1 YLE TV1 6 Apr. 2007 15:09

ALLA	NU	NÄSTA
1 YLE TV1	That '70s show	Keno
2 YLE TV2	Your World Today	World Business
4 TV..	Legenen om Den....	Fantomen
5 YLE FST	Naturtimmen	Kritiskt
6 CNN	Lyssna	ABC
8 YLE24	Glamour	Tänään otsikoissa







FAV Favorit INFO Information Prog-ändring TV/RAD RADIO
 Läge Schema Schemalista

eller eller Inaktivera EPG.

Välja TV eller RADIO.

Aktiver eller inaktivera detaljerad information.

Knappfunktion i läget 8 dagar







-  **RÖD** Ändra EPG-läge.
-  **GRÖN** Ange datuminställningsläge.
-  **GUL** Gå till läget för inställning av Timerinspelning/Påminnelse.
-  **BLÅ** Gå till listan för Timerinspelning/Påminnelse.
-  **OK** EPG försvinner när du växlar till valt program.
-  Välja program.
-  Välja utsändningsprogram.

Programguide







1 YLE TV1 6 Apr. 2007 15:09

ALLA	Fre. 6 Apr.	
	14:00	15:00
1 YLE TV1	Antigues Roadshow	Kungskonsumente
2 YLE TV2	Mint Extra	TV2: Farnen The Drum
4 TV..	The Drum	
5 YLE FST	You Call The Hits	
6 CNN	Fashion Essentials	
8 YLE24 Tänään otsikoissa

FAV Favorit INFO Information Prog-ändring TV/RAD RADIO
 Läge Datum Schema Schemalista

-  Sida upp/ned.
-  eller  eller  Inaktivera EPG.
-  Välja TV eller RADIO.
-  Aktiver eller inaktivera detaljerad information.

Knappfunktion i datumändringsläge

-  **GRÖN** Stäng av datuminställningsläge.
-  **OK** Ändra till valt datum.
-  Välj ett datum.
-  Stäng av datuminställningsläge.
-  eller  eller  Inaktivera EPG.

Programguide

1 YLE TV1 6 Apr. 2007 15:09

ALLA	Fre. 6 Apr.	
	14:00	15:00
1 YLE TV1	Antigues Roadshow	Kungskonsumente
2 YLE TV2	Mint Extra	TV2: Farnen The Drum
4 TV..	The Drum	
5 YLE FST	You Call The Hits	
6 CNN	Fashion Essentials	
8 YLE24 Tänään otsikoissa

Datum ändring
 Datum avsl

EPG (ELECTRONIC PROGRAMME GUIDE)(IN DIGITAL MODE)

Knappfunktion i rutan för ytterligare beskrivning



Text upp/ner.



Gå till läget för inställning av Timer Record/Remind (Timerinspelning/Påminnelse).



eller



Aktiver eller inaktivera detaljerad information.



Inaktivera EPG.



Knappfunktion i läget för inställning av Timer Record/Remind (Timerinspelning/Påminnelse)

Anger start- eller stopptid för inspelning och anger påminnelse endast för starttid med sluttiden i grått.

- Denna funktion är tillgänglig endast när inspelningsutrustning som använder pin8-inspelningssignal är ansluten till DTV-OUT(AV2) med en SCART-kabel.



Ändrar till guide- eller schemaläge.



Välj inspelning eller kvarvarande.
Funktionsinställning.



Välj Datum, Start/End time (Start-/stopptid) eller Programme (Program).



Spara Timerinspelning/Påminnelse.

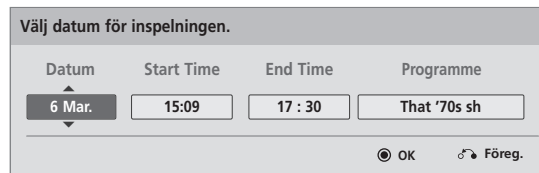

Knappfunktioner i läget Schedule List (Schemalista)

Om du skapat en Schemalista visas ett schemalagt program på den utsatta tiden även när du tittar på ett annat program under tiden.

Knapparna för Up/Down/OK/Back (upp/ned/OK/tillbaka) fungerar enbart när popup-fönstret är öppet.



Lägg till nytt inställningsläge för manuell inspelning.



Lägg till en ny timervisning.



eller



Ändra till läget för guiden.



eller



Inaktivera EPG.



Välj önskat alternativ (Andra/Radera/Ta bort alla).



Välj Schemalista.



Sida upp/ned.

BILDKONTROLL

KONTROLL AV BILDSTORLEK (BILDPROPORTION)

Du kan visa olika bildformat på skärmen: 16:9, Hel Bild, Original, Full bredd, 4:3, 14:9, Zoom och Zooma film.

Om en fast bild visas på skärmen under en lång stund kan den fastna på skärmen och förbli synlig.

Du kan justera förstoringsproportionen med knappen $\wedge \vee$.

Funktionen fungerar med följande signal.

1   Välj **Förhållande**.

2  Välj önskat bildformat.

- Du kan även justera Förhållande (Bildproportioner) på menyn BILD
- Ange Zoom Setting (Zoominställning) till 14:9, Zoom and Zooma film på menyn Ratio (Proportioner). När zoominställningarna är gjorda återgår visningen till Q.Menu (Snabbmenyn).

• 16:9

Med följande val kan du justera bilden horisontellt i linjär proportion för att fylla ut hela skärmen (för att se på DVD:er i 4:3-format)



• Hel Bild

Följande val gör att du kan visa bilden med bästa kvalitet utan att du förlorar originalbilden med hög upplösning.

Obs! Om det finns störningar i den ursprungliga bilden så kan du se dessa i bildens kanter.



• Original

När TV:n tar emot wide screen-signal ändras denna automatiskt till det bildformat som ska sändas.

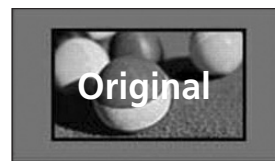

• Full bredd

När TV:n får widescreen-signalen kan du proportionellt justera bilden horisontellt eller vertikalt så att hela skärmen fylls (helskärmsläge).



BILDKONTROLL

• 4:3

Med det här alternativet får du den ursprungliga bildproportionen, 4:3, med grå fält på vänster och höger sida.



• 14:9

Du kan njuta av biofilmer (bildformatet är 14:9) eller vanliga TV-program genom att använda 14:9 läget. Bildformatet 14:9 kommer visas i dess normala storlek t ex biofilmer, men TV-program med normalformat 4:3 kommer att förstoras åt höger och vänster så att hela TV-bilden fylls.



• Zoom

Du ser bilden i helskärmsläge utan ändringar. Bilden beskärs dock upptill och nedtill.



• Zooma film

Välj Zooma film (Biozoom) när du vill förstora bilden med rätt proportioner.

Obs! När bilden förstoras eller förminskas kan den förvrängas.

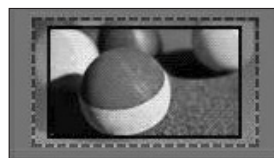

Knapparna ◀ och ▶ : Justera förstöringsproportionerna för Zooma film (Biozoom).
Inställningsområdet är 1 till 16.

Knapparna ▼ eller ▲: Flyttar bilden.

! OBS!

- ▶ Du kan endast välja 4:3, 16:9 (Bred), 14:9, Zoom / Zooma film i läget Komponent-läge.
- ▶ Du kan endast välja 4:3, Original, 16:9 (Bred), 14:9, Zoom / Zooma film i läget HDMI-läge.
- ▶ Du kan endast välja 4:3, 16:9 (Bredbild) i läget RGB-PC eller HDMI-PC.
- ▶ DTV/HDMI/Komponent (över 720 p) är bara skanning tillgängligt.
- ▶ I läget Analog/AV är Full Wide (Helskärm, bred) tillgänglig.

BILDGUIDEN

Med den här funktionen kan du justera den ursprungliga bildens kvalitet.

Du kan använda den här funktionen för att kalibrera bildkvaliteten genom att justera svartnivån mm. Normalanvändare kan kalibrera skärmkvaliteten genom att utföra varje moment.

När du ändrar bilden till Låg, Recommended (Rekommenderad) eller Hög visas resultatet av ändringarna som ett exempel.

Med RGB-PC/HDMI-PC/DVI-PC inställning kan inte ändring av värden för Färg, Färgton och H/V Skärpa tillämpas.

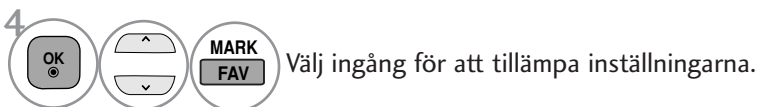
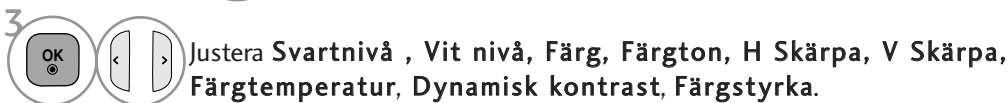
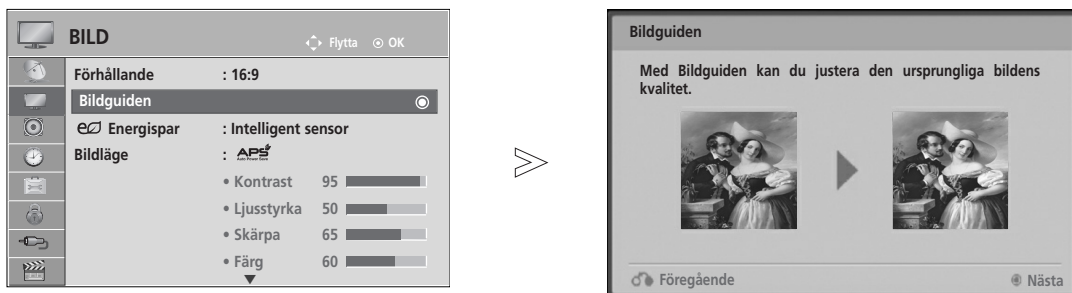

- Om du avbryter inställningarna innan sista momentet kommer inte ändringarna att tillämpas.
- Justeringsvärdet sparas till Expert1.

- Tryck på **MENU/EXIT** för att återgå till normalt TV-tittande.
- Tryck på **BACK** knappen för att gå tillbaka till föregående menybild.

BILDKONTROLL





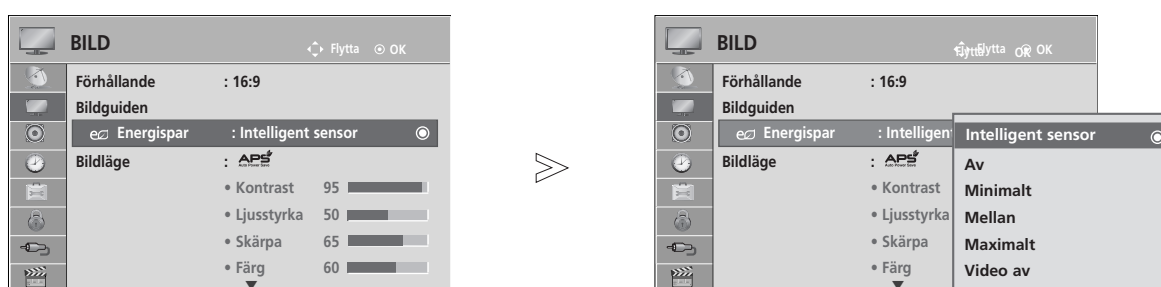

e ENERGYSPAR

Energisparläget minskar TV-apparatens strömförbrukning.
Standardinställning från fabrik är inställd på en komfortabel nivå för hemmabruk.
Du kan öka skärmens ljusstyrka genom att justera energisparläget eller ställa in bildläget.

När du justerar Energy Saving (Energisparläge) i MHEG-läget används inställningen för Energy Saving när MHEG avslutas.

Du minskar strömförbrukningen om du väljer **Video av** medan du lyssnar på en radiokanal.



- 1   Välj **BILD**.
- 2   Välj **e Energispar**.
- 3   Välj **Intelligent sensor, Av, Minimalt, Mellan, Maximalt** eller **Video av**.

- Tryck på **MENU/EXIT** för att återgå till normalt TV-tittande.
- Tryck på **BACK** knappen för att gå tillbaka till föregående menybild.

- När du väljer "Screen Off" (slacker skärmen) kommer skärmen att släckas efter 3 sekunder och "Screen Off" börjar. Om du inte aktiverar knappen under 2 timmar stängs strömmen till TV:n automatiskt av.
- Du kan även justera den här funktionen genom att trycka på knappen **Energy Saving (Energisparläge)** på fjärrkontrollen.
- Om Du vill avaktivera "Screen Off" tryck på vilken knapp som helst.

FÖRINSTÄLLDA BILDINSTÄLLNINGAR

Förinställda bildlägen

- Livfull** Förstärk kontrast, ljusstyrka, färg och skärpa för att få en mer levande bild.
- Standard** Det här är det vanligaste bildvisningsläget.
- APS** Optimerar strömförbrukning.
- Film** Optimerar bilden vid filmvisning.
- Sport** Optimerar bilden vid visning av idrottsevenemang.
- Spel** Optimerar bilden för spel.

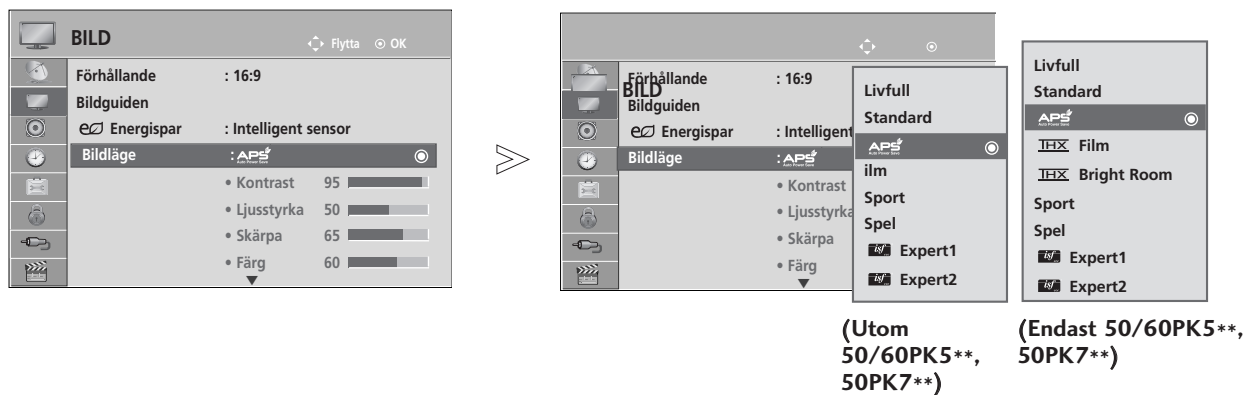

- Tryck på **MENU/EXIT** för att återgå till normalt TV-tittande.
- Tryck på **BACK** knappen för att gå tillbaka till föregående menybild.

- Bildlägen används för att justera TV:n så att bilden visas på bästa möjliga sätt. Välj förinställning på meny **Bildläge** baserat på programkategori.
- När funktionen för Intelligent sensor är aktiverad ställs den bästa bilden in automatiskt beroende på förhållandena i omgivningen.
- Du kan också justera Bildläge (Bildläge) på **Q. Menu**.
- **Intelligent sensor** : Justerar bilden utifrån omgivningen.
- **APS** (Auto Power Saving) [Automatisk effektbesparing]: Maximera effektbesparingen utan att bildkvaliteten påverkas.

- **THX Film**, **Bright Room** (Endast 50/60PK5**, 50PK7**): Detta är biokvalitet för att förse dig med upplevelsen att se på film i hemmet. Användaren kommer att kunna njuta av bästa filmkvalitet oavsett film och utan särskilda inställningar. **THX Film** kommer bäst till sin rätt när det är som mörkast. **THX "Bright Room"** ger bästa bild när det är som ljusast. När du väljer **THX Film** eller **THX Bright Room**, ändras bildförhållandet till bara "scan".
- **THX** (Thomlinson Holman's Experiment) är den ljud- och bildcertifieringsstandard kallad THX som etablerades av George Lucas, som regisserade Star Wars, och Thomlinson. Den här produkten är certifierad i de områden där THX är tillgängligt och garanterar bildkvalitet som överträffar standardspecifikationerna för både maskin- och programvara.

BILDKONTROLL

MANUELL BILDJUSTERING

Användaralternativ för bildläge

Kontrast

Justera bildens signalnivå mellan svart och vitt. Du kan använda Kontrast när bildens ljusa del mätts.

Ljusstyrka

Justera signalens basnivå för bilden.

Skärpa

Justerar skärpenivåerna i kanterna mellan ljusa och mörka områden i bilden.

Ju lägre nivå, desto mjukare blir bilden.

Färg

Justerar färgintensiteten för alla färger.

Färgton

Justerar balansen mellan röda och gröna nivåer.

Färgtemperatur

Ställ in varm för att förstärka varma färger som röd eller ställ in kall för att göra bilden blåaktig.

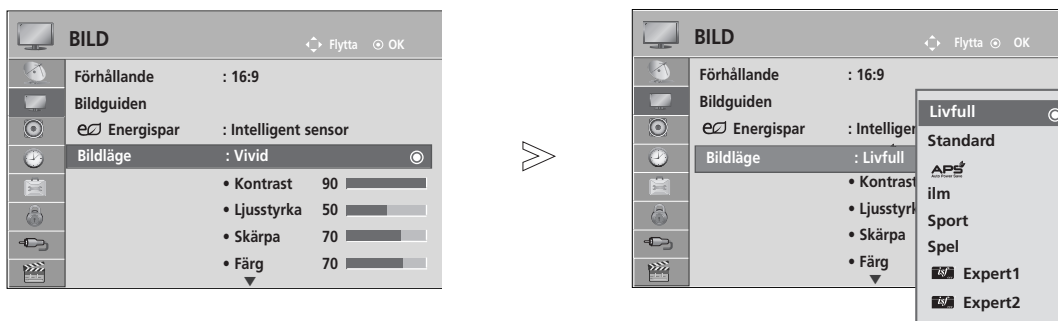

1 Välj **BILD**.

2 Välj **Bildläge**.

3 Välj **Livfull**, **Standard**, **APS**, **Film**, **Sport** eller **Spel**.

4 Välj **Kontrast**, **Ljusstyrka**, **Skärpa**, **Färg**, **Färgton** eller **Färgtemperatur**.

5 Gör de justeringar som behövs.

- Tryck på **MENU/EXIT** för att återgå till normalt TV-tittande.
- Tryck på **BACK** knappen för att gå tillbaka till föregående menybild.

! OBS!

- ▶ Det går inte att justera färg, skärpa och färgton i RGB-PC/HDMI-PC läget.
- ▶ I läget **Expert 1/2** kan du ange **Bakgrundsbel**, **Kontrast**, **Ljusstyrka**, **H Skärpa**, **V Skärpa**, **Färg** eller **Färgton**.

BILDFÖRBÄTTRING

Det går att kalibrera bilden för varje Bildläge eller ange videovärde enligt den särskilda videoskärmen.

Det går att ange olika videovärden för varje insignal.

När du har gjort justeringar kan du återgå till fabriksinställningarna för varje videoläge genom att använda funktionen "Bildåterställning" för varje Bildläge.

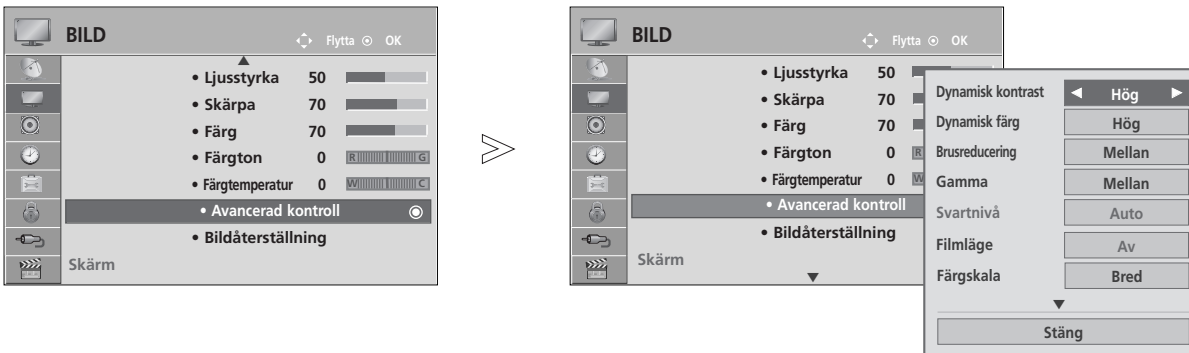

1   Välj **BILD**.

2   Välj **Avancerad kontroll**.

3   Välj den källa du vill använda:
Dynamisk kontrast, Dynamisk färg, Brusreducering, Gamma, Svart nivå, Filmläge, Färgskala, Kantförbättring, xvYCC eller OPC. (► Hänvisning till sidorna 81 till 82)

4  Gör de justeringar som behövs.

- Tryck på **MENU/EXIT** för att återgå till normalt TV-tittande.
- Tryck på **BACK** knappen för att gå tillbaka till föregående menybild.

BILDKONTROLL

Expertkontroll, bild

Genom uppdelning i kategorier erbjuder Expert1 och Expert2 fler alternativ som användare kan ställa in efter egna önskemål, så att bästa bildkvalitet uppnås.

Den här funktionen kan även användas för optimering av TV-apparatens prestanda med hjälp av särskilda videos.

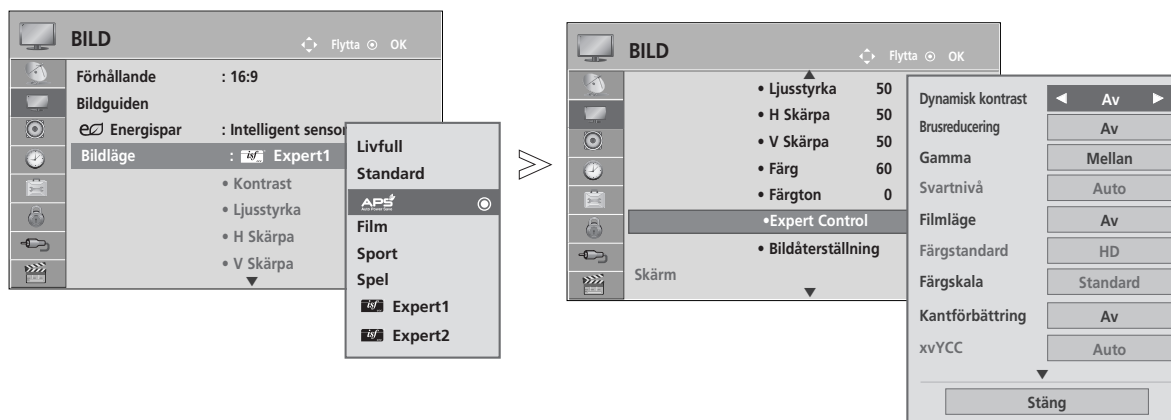

- 1   Välj **BILD**.
- 2   Välj **Bildläge**.
- 3   Välj  **Expert1** eller  **Expert2**.
- 4   Välj **Expertkontroll**.
- 5   Välj den källa du vill använda.
- 6   Gör de justeringar som behövs.

- Tryck på **MENU/EXIT** för att återgå till normalt TV-tittande.
- Tryck på **BACK** knappen för att gå tillbaka till föregående menybild.

* Denna funktion finns inte på alla modeller.

<p>Dynamisk kontrast (Av/Låg/Hög/ Auto(enbart med APS inställning)</p>	<ul style="list-style-type: none"> ■ Justera kontrasten så att den ligger i nivå med skärmens ljusstyrka. Bildkvaliteten förbättras genom att ljusa partier blir ljusare och mörka partier mörkare.
<p>Dynamisk färg (Av/Låg/Hög/Mellan)</p>	<ul style="list-style-type: none"> ■ Justera bildens färger så att de blir livligare, rikare och klarare. Den här funktionen förstärker färgton, mättnad och ljusstyrka för att göra färgerna rött, blått, grönt och vitt mer levande.
<p>Brusreducering (Av/Låg/Mellan/Hög)</p>	<ul style="list-style-type: none"> ■ Minskar bildbruset utan att kompromissa med videokvaliteten.
<p>Gamma (Låg/Mellan/Hög)</p>	<ul style="list-style-type: none"> ■ Du kan justera ljusstyrkan i mörka partier och nivån på det mellangrå området av bilden. <ul style="list-style-type: none"> • Låg : Gör mörka och mellangrå partier i bilden ljusare. • Medel : Tolka ursprungliga bildnivåer. • Hög : Gör mörka och mellangrå partier i bilden mörkare.
<p>Svartnivå (Låg/Hög/Auto)</p>	<ul style="list-style-type: none"> • Låg : Skärmbilden blir mörkare. • Hög : Skärmbilden blir ljusare. • Auto(Automatiskt) : Känner av skärmens svärta och ställer automatiskt in den på Hög eller Låg. <p>Ange nivå på bildens svärta. Den här funktionen gör det möjligt att välja "Låg" eller "Hög" i följande läge: AV(NTSC-M), HDMI eller Komponent. I annat fall anges "Svartnivå " till "Auto".</p>
<p>Film Mode (På/Av)</p>	<ul style="list-style-type: none"> ■ Du kan titta på video med biokänsla genom att ta bort funktionen skakningar. ■ Använd den här funktionen när du tittar på film.
<p>Färgskala (Bred/Standard)</p>	<ul style="list-style-type: none"> • Standard : Läge som återger ursprungliga färger enligt standardinsignalen oberoende av bildkaraktären. • Bred: Läge för inställning av bildens rika färgomfång. ■ Maximera utnyttjandet av färgområden som kan uttryckas.
<p>Kantförbättring (På/Av)</p>	<ul style="list-style-type: none"> ■ Visar klarare och utpräglade men ändå naturliga hörn i filmen.
<p>xvYCC (Auto/av/på)</p>	<p>*Den här funktionen finns inte på alla modeller.</p> <ul style="list-style-type: none"> ■ Den här funktionen uttrycker rikare färg. ■ Den här funktionen är tillgänglig i "Bildläge - Film, Expert" (Bildläge - bio, expert) när xvYCC-signalen går via HDMI.

BILDKONTROLL

<p>Färgstandard (SD/HD)</p>	<ul style="list-style-type: none"> ■ Konverterar färgen från annan video till HD-färg. Den här funktionen är inställd för färgformaten SD video (BT-601) och HD video (BT-709).
<p>Expertmönster (Av/Expert1/Expert2)</p>	<ul style="list-style-type: none"> ■ Det här mönstret är nödvändigt för expertjusteringar. ■ Den här funktionen är tillgänglig i "Bildläge - Expert" (Bildläge - Expert) när du tittar på DTV.
<p>Färgfilter (Av/Röd/Grön/Blå)</p>	<ul style="list-style-type: none"> ■ Den här funktionen filtrerar videons specifika färger. Du kan använda RGB-filtret för att ställa in färgmättnad och färgton korrekt.
<p>Färgtemperatur (Mellan/Varm/Kall)</p>	<ul style="list-style-type: none"> ■ Med den här funktionen justerar du den övergripande skärmfärgen efter egna önskemål. <ul style="list-style-type: none"> a. • Metod: 2 Punkter <ul style="list-style-type: none"> • Mönster: Inre, yttre • Röd/grön/blå kontrast, röd/grön/blå ljusstyrka: Inställningsområdet är -50 till +50. b. • Metod: 20 Point IRE (färgkalibrering) <ul style="list-style-type: none"> • Mönster: Inre/yttre • IRE (Institute of Radio Engineers) är enheten för att visa styrkan i videosignalen och kan ställas in mellan 5, 10, 15 - 100. Du kan ställa in Röd, Grön eller Blå individuellt. • Röd/Grön/Blå : Inställningsområdet är -50 till +50.
<p>Färghanteringssystem</p>	<ul style="list-style-type: none"> ■ Liksom verktyget som experterna använder för att göra justeringar med hjälp av testmönstren påverkar inte heller det här andra färger men kan användas för att selektivt justera de sex färgområdena (Red/Green/Blue/Cyan/Magenta/Yellow (Röd/grön/blå/cyan/magenta/gul)). Färgskillnader blir inte nödvändigtvis distinkta ens när du gör allmänna videojusteringar. ■ Justerar Red/Green/Blue/Yellow/Cyan/Magenta (Röd/grön/blå/gul/cyan/magenta). • Färgerna Red/Green/Blue/Yellow/Cyan, Magenta (Röd/grön/blå/gul/cyan/magenta): Inställningsområdet är -30 till +30. • Färgton Red/Green/Blue/Yellow/Cyan/Magenta (Röd/grön/blå/gul/cyan/magenta): Inställningsområdet är -30 till +30. ■ Den här funktionen är inte tillgänglig i lägena RGB-PC och HDMI (PC).

BILDÅTERSTÄLLNING

Inställningar av valda bildlägen återgår till standardinställningarna från fabriken.

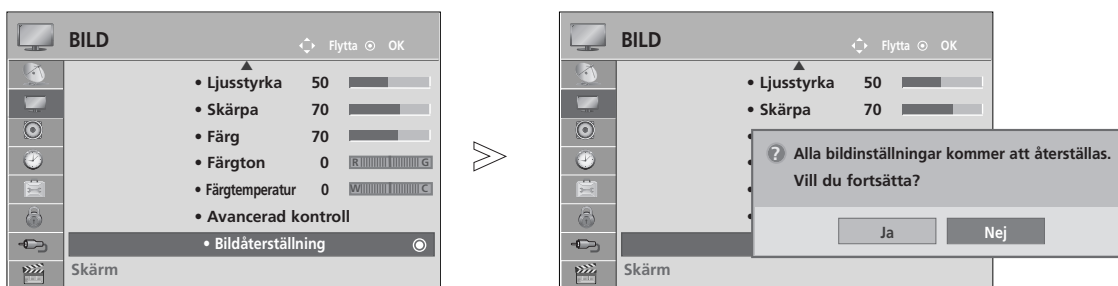

- 1   Välj **BILD**.
- 2   Välj **Bildåterställning**.
- 3   Välj **Ja** eller **Nej**.
- 4  Initiera det justerade värdet.

- Tryck på **MENU/EXIT** för att återgå till normalt TV-tittande.
- Tryck på **BACK** knappen för att gå tillbaka till föregående menybild.

IMAGE STICKING MINIMIZATION(ISM)METOD

A frozen or still picture displayed on the screen for prolonged periods will result in a ghost image remaining even when you change the image. Avoid allowing a fixed image to remain on the screen for prolonged periods.

Orbiter

Orbiter kan förebygga att spökbilder uppstår. Det är ändå bäst att inte låta en stillbild vara kvar på skärmen för länge. För att förhindra att en permanent bild fastnar på skärmen rör den sig varannan minut.

Rengöring med färg



Färgblock när skärmen flyttas en aning och det vita mönstret visas alternerande. Det är svårt att lägga märke till den efterbild som kommer medan den temporära efterbilden försvinner och färgmönstret används.

Rengöring med vitt

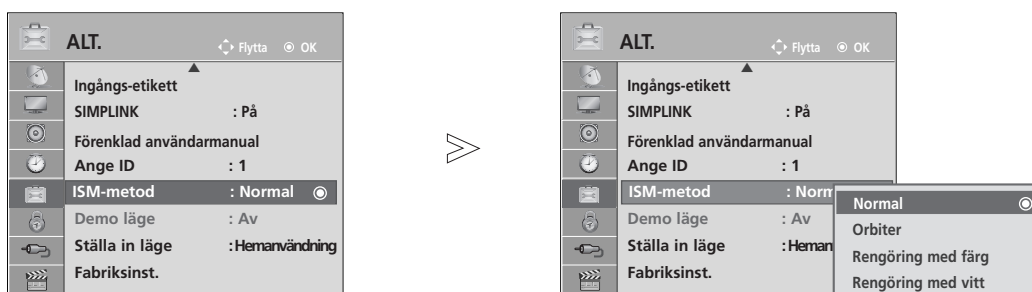

Funktionen vit rengöring tar bort permanenta bilder från skärmen.

Obs! En mycket framträdande permanent bild kan vara omöjlig att avlägsna helt med vit rengöring.



1   Välj ALT..

2   Välj ISM-metod.

3   Välj Normal, Orbiter, Rengöring med färg eller Rengöring med vitt.

4  Spara.

- Välj **Normal** om du inte har behov av någon av de andra funktionerna.

- Tryck på **MENU/EXIT** för att återgå till normalt TV-tittande.
- Tryck på **BACK** knappen för att gå tillbaka till föregående menybild.

DEMO LÄGE

Visar bildspelet som förklarar den här TV-apparatens olika logotyper.







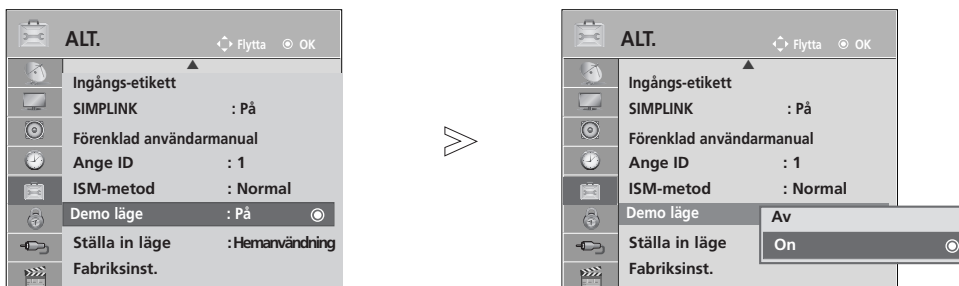

Det går inte att använda **Demo läge** i **Hemanvändning mode (Hemmabruk)**.

I läget **Butiksdemo** ställs **Demo läge** automatiskt till **På**.

När **Demo läge** angetts till **Av** i **Butiksdemo** körs inte **Demo läge** och endast skärmen återställs.

Skärmen återställs automatiskt efter 5 minuter i läget Demo.



-   Välj **ALT**..
-   Välj **Demo läge**.
-   Välj **På** för att visa TV-apparatens olika logotyper.
-  Återgå till normalt TV-läge.
Tryck på valfri knapp när du vill stoppa demon. (förutom knappen **MUTE (Ljudlös)**,  **+**, **-**)

- Tryck på **MENU/EXIT** för att återgå till normalt TV-tittande.
- Tryck på **BACK** knappen för att gå tillbaka till föregående menybild.

BILDKONTROLL

STÄLLA IN LÄGE (LÄGESINSTÄLLNING)

Vi rekommenderar att du ställer TV:n till "Hemanvändning" för bästa bild.

Läget "Butiksdemo" är anpassat för visning i butiker.



- 1   Välj **ALT**.
- 2   Välj **Ställa in läge**.
- 3   Välj **Butiksdemo** eller **Hemanvändning**.
- 4  Spara.

- Tryck på **MENU/EXIT** för att återgå till normalt TV-tittande.
- Tryck på **BACK** knappen för att gå tillbaka till föregående menybild.

LJUD- OCH SPRÅKKONTROLL

AUTOMATISK LJUDUTJÄMNARE

Med Autovolym (Automatisk volymutjämnning) hålls volymen automatiskt på en jämn nivå även om du byter program.

Eftersom varje sändningsstation har sina egna signalförhållanden kan volymjustering komma att behöva utföras vid varje kanalbyte. Den här funktionen ger jämna volymnivåer genom automatisk justering för varje program. Om ljudkvaliteten eller volymen inte är inställd på önskad nivå rekommenderar vi att du använder en separat hemmabioanläggning eller förstärkare för att hantera de olika användningsområdena.

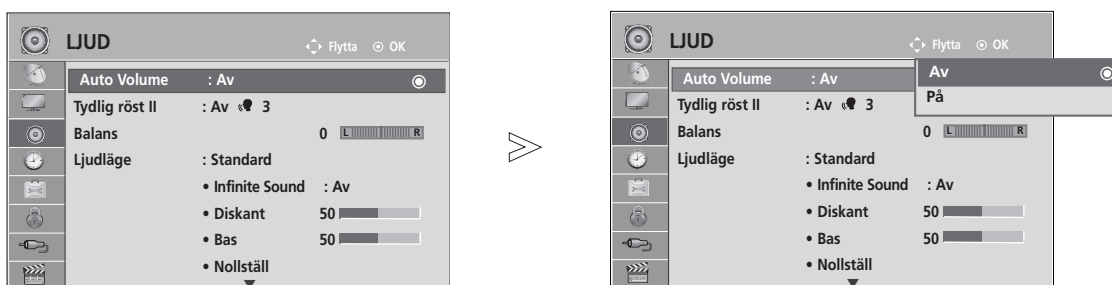

1   Välj **LJUD**.

2   Välj **Autovolym**.

3   Välj **På** eller **Av**.

- Tryck på **MENU/EXIT** för att återgå till normalt TV-tittande.
- Tryck på **BACK** knappen för att gå tillbaka till föregående menybild.

LJUD- OCH SPRÅKKONTROLL

TYDLIG RÖST-EFFEKT II

Hjälper användare uppfatta mänskliga röster bättre genom att skilja ut mänskliga ljud från andra ljud.

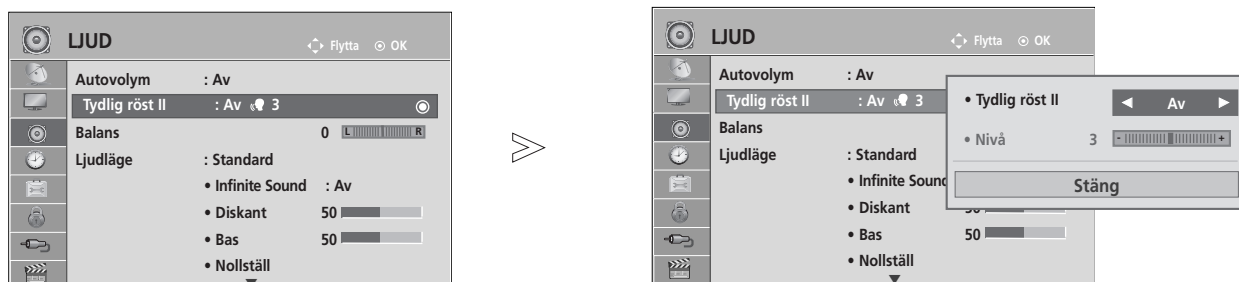



1   Välj LJUD.

2   Välj Tydlig röst II.

3   Välj På eller Av.

- Om du väljer "På" för Tydlig röst II, kommer "Infinite Sound" (oändligt ljud) inte att fungera.
- Välj nivåer från "-6" till "+6".

Justera Clear Voice Level (Clear Voice-nivå) genom att välja På

3   Välj nivå.

4   Gör önskade justeringar.

- Tryck på **MENU/EXIT** för att återgå till normalt TV-tittande.
- Tryck på **BACK** knappen för att gå tillbaka till föregående menybild.

FÖRINSTÄLLDA LJUDINSTÄLLNINGAR – LJUDLÄGE

Du kan ange önskade ljudinställningar; Standard, Musik, Film, Sport eller Spel och du kan även justera Diskant och Bas.

Med Ljudläge kan du njuta av ljud av högsta kvalitet utan några speciella inställningar eftersom TV:n väljer lämpliga ljudalternativ baserat på programinnehållet.

StStandard, Musik, Film, Sport och Spel är förinställda för optimal ljudkvalitet vid tillverkningen.

Standard	Återger ljudet i standardkvalitet.
Musik	Optimerar ljudet vid musikavlyssning.
Film	Optimerar ljudet vid filmvisning.
Sport	Optimerar ljudet vid visning av idrottsevenemang.
Spel	Optimerar ljudet för spel.

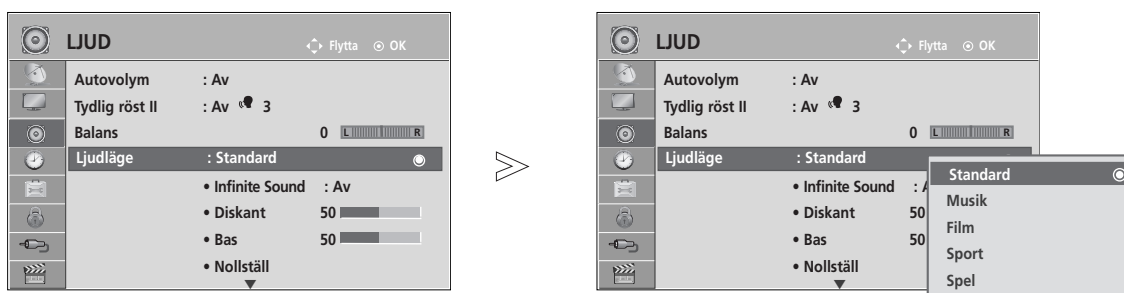

1   Välj **LJUD**.

2   Välj **Ljudläge**.

3   Välj **Standard, Musik, Film, Sport** eller **Spel**.

• Du kan också justera **Ljudläge** på **Q. Menu**.

- Tryck på **MENU/EXIT** för att återgå till normalt TV-tittande.
- Tryck på **BACK** knappen för att gå tillbaka till föregående menybild.

LJUD- OCH SPRÅKKONTROLL

LJUDINSTÄLLNINGJUSTERING - ANVÄNDARLÄGE

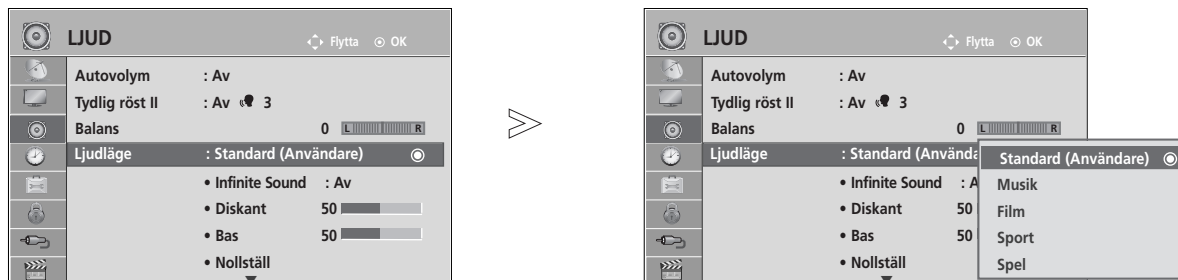

1   Välj **LJUD**.

2   Välj **Ljudläge**.

3   Välj **Standard, Musik, Film, Sport** eller **Spel**.

4   Välj **Diskant, Bas**

5   Ange önskad ljudnivå.

- Tryck på **MENU/EXIT** för att återgå till normalt TV-tittande.
- Tryck på **BACK** knappen för att gå tillbaka till föregående menybild.

INFINITE SOUND (OÄNDLIGT LJUD)

Välj det här alternativet för realistisk ljudåtergivning.

1   Välj **LJUD**.

2   Välj **Infinite Sound**.

3   Välj **På** eller **Av**.

Infinite Sound : Infinite Sound är en patenterad LG ägd ljudbehandlingsteknologi som strävar efter att skapa ett omslutande 5.1 ljudintryck av typ surround med hjälp av två front högtalare.

- Tryck på **MENU/EXIT** för att återgå till normalt TV-tittande.
- Tryck på **BACK** knappen för att gå tillbaka till föregående menybild.

BALANS

Du kan justera högtalarens ljudbalans till de nivåer du vill ha.

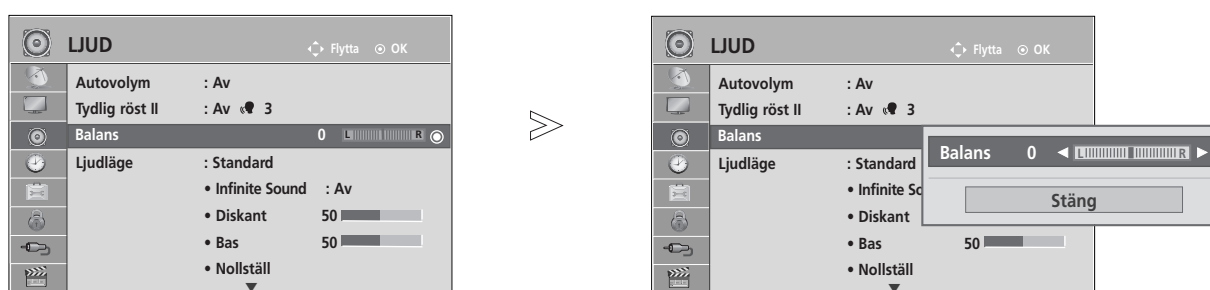

1   Välj **LJUD**.

2   Välj **Balans**.

3   Gör önskade justeringar.

- Tryck på **MENU/EXIT** för att återgå till normalt TV-tittande.
- Tryck på **BACK** knappen för att gå tillbaka till föregående menybild.

LJUD- OCH SPRÅKKONTROLL





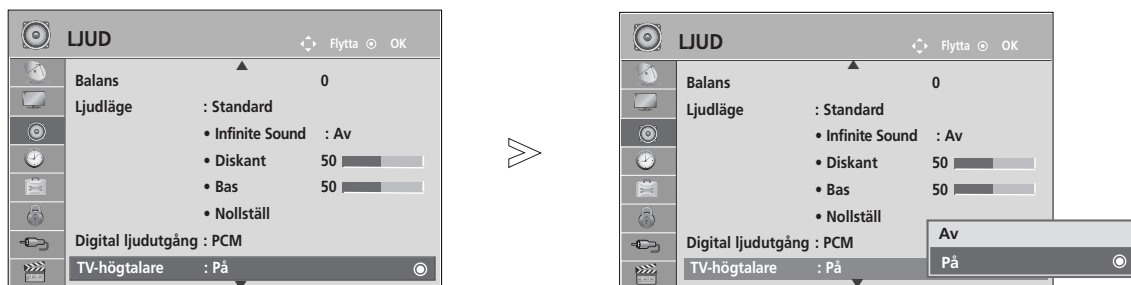

TV-HÖGTALARNA PÅ/AV

Du kan ändra status för de inbyggda högtalarna.

I **AV1, AV2, AV3** (Utom 42/50PJ2**, 50/60PK2**), **COMPONENT, RGB** (Utom 42/50PJ2**, 50/60PK2**) and **HDMI 1** eller HDMI med HDMI till DVI kabel fungerar TV högtalare även när det inte finns någon videosignal.

Stäng av TV:ns inbyggda högtalare om du vill använda ett externt Hi-Fi-stereosystem.



- 1   Välj **LJUD**.
- 2   Välj **TV-högtalare**.
- 3   Välj **På** eller **Av**.

- Tryck på **MENU/EXIT** för att återgå till normalt TV-tittande.
- Tryck på **BACK** knappen för att gå tillbaka till föregående menybild.

! OBS!

- ▶ När TV-högtalarna är frånsagna i Simplink hermmabioläge växlar ljudsignalen automatiskt till hemmabio-högtalarna men när TV-högtalarna är påslagna går ljudet via TV-högtalarna.
- ▶ Vissa menyer i AUDIO (Ljud) är inaktiverade när TV Speaker (TV-högtalarna) är i läget Av (Av).

DTV AUDIO (LJUD)-INSTÄLLNING (ENDAST I DIGITALT LÄGE)

Om det finns flera olika typer av ljud i en ingångssignal kan du välja den ljudtyp du vill ha med den här funktionen.

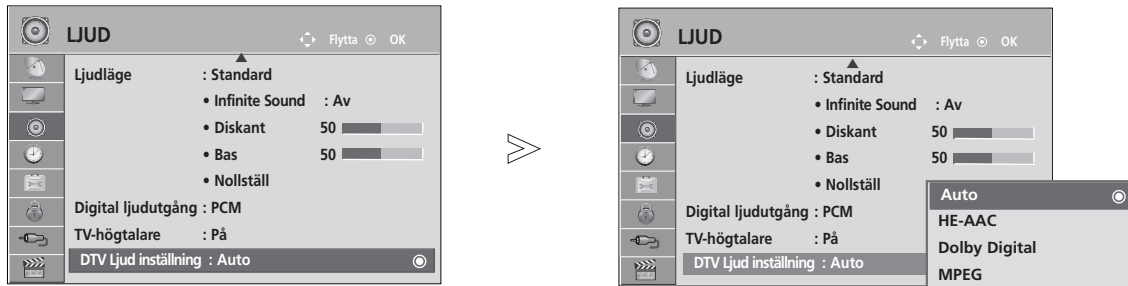

1   Välj LJUD.

2   Välj DTV Ljud inställning.

3   Välj Auto, HE-AAC, Dolby Digital eller MPEG.

- Tryck på **MENU/EXIT** för att återgå till normalt TV-tittande.
- Tryck på **BACK** knappen för att gå tillbaka till föregående menybild.

- **Auto:** Väljer automatiskt ljudkälla i ordning **HE-AAC > Dolby Digital > MPEG**.
- **HE-AAC, Dolby Digital, MPEG:** Ger användare möjligheten att välja den ljudtyp de vill ha.
Om **MPEG** valts ges alltid **MPEG**-utsignal.
Om **MPEG** inte stöds väljs **HE-AAC** och **Dolby Digital** i den ordningen.
- se s. 100 (Ljud språk Selection(Språkval för ljud))

LJUD- OCH SPRÅKKONTROLL

VÄLJA DIGITAL UTSIGNAL FÖR LJUD

Med denna funktion kan du välja önskad digital utsignal för ljud.





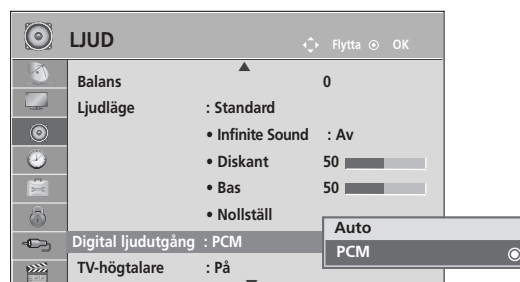
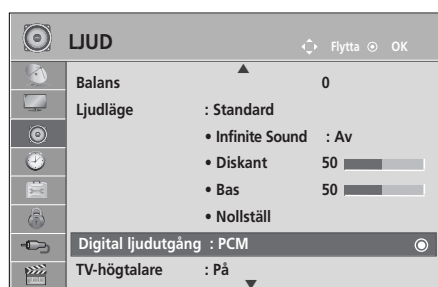

TV:n kan endast skapa Dolby Digital-ljud för en kanal som sänder Dolby Digital-ljud.

Om Dolby digital finns kan du välja Auto på menyn Digital Audio Out (Digital ljudutgång) för att ange utgången SPDIF (Sony Philips Digital InterFace) till Dolby Digital.

Om Auto väljs på menyn digital audio out (Digital ljudutgång) och Dolby Digital inte finns tillgängligt kommer SPDIF-utgången att bli PCM (Pulse-code modulation).

Även om både Dolby Digital och språk har angivits för en kanal som sänder Dolby Digital-ljud kommer endast Dolby Digital-ljudet att höras.



-   Välj **LJUD**.
-   Välj **Digital ljudutgång**.
-   Välj **Auto** eller **PCM**.



Tillverkad på licens från Dolby Laboratories. "Dolby" och symbolen med dubbelt D är varumärken som tillhör Dolby Laboratories.

- Det är möjligt att SPDIF-ljudet inte hörs i HDMI-läge på vissa DVD-spelare. Om så är fallet ställer du in utgången för digital audio på DVD-spelaren till PCM. (I HDMI stöds inte Dolby Digital Plus).

Objekt	Ljudingång	Digital ljudutgång
Auto (Speaker On (Högtalare På))	MPEG	PCM
	Dolby Digital	Dolby Digital
	Dolby Digital Plus	Dolby Digital
	HE-AAC	PCM
Auto (Speaker Off (Högtalare Av))	MPEG	PCM
	Dolby Digital	Dolby Digital
	Dolby Digital Plus	Dolby Digital
	HE-AAC	Dolby Digital
PCM	PCM	PCM

- Tryck på **MENU/EXIT** för att återgå till normalt TV-tittande.
- Tryck på **BACK** knappen för att gå tillbaka till föregående menybild.

ÅTERSTÄLL LJUD

Inställningar av det valda ljudläget återgår till standardinställningarna från fabriken.

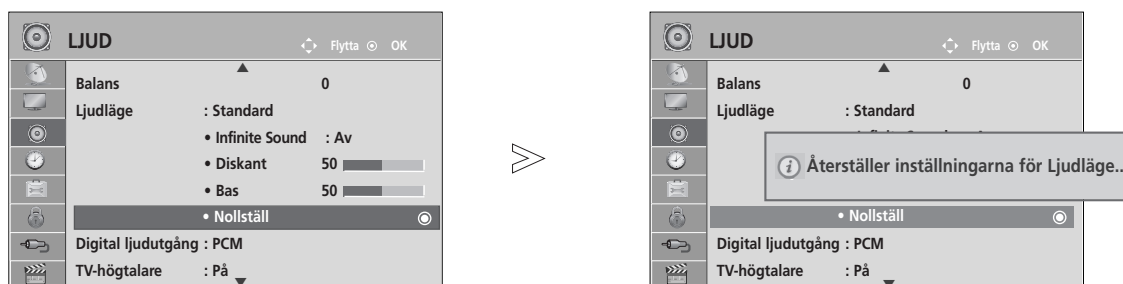

- 1   Välj **LJUD**.
- 2   Välj **Nollställ**.
- 3  Initiera det justerade värdet.

- Tryck på **MENU/EXIT** för att återgå till normalt TV-tittande.
- Tryck på **BACK** knappen för att gå tillbaka till föregående menybild.

LJUD- OCH SPRÅKKONTROLL

LJUDBESKRIVNING (ENDAST I DIGITALT LÄGE)

Den här funktionen riktar sig till synskadade och ger röstförklaringar som beskriver händelseförloppen i TV-program jämte det vanliga ljudet.

När Ljudbeskrivning On (Röstbeskrivning påslagen) väljs ges det vanliga ljudet och Ljudbeskrivning endast för de program som har Ljudbeskrivning.

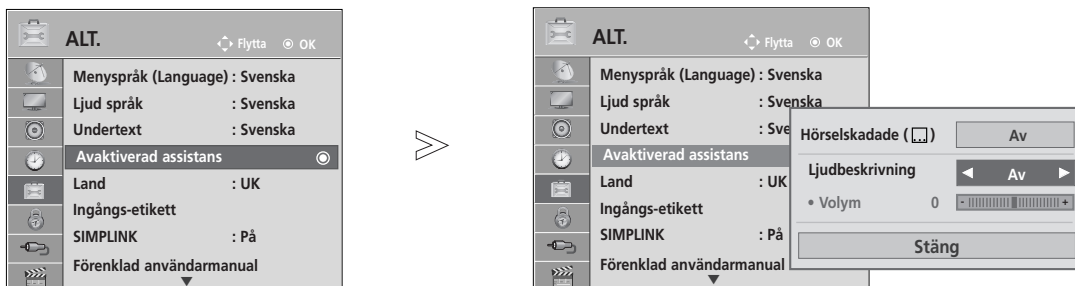

- 1   Välj **LJUD**.
- 2   Välj **Avaktiverad assistans**.
- 3   Välj **Ljudbeskrivning**.
- 4   Välj **På** eller **Av**.

Justera Ljudbeskrivning Volume (Röstbeskrivningsvolym) genom att välja På

- 5   Ställ in volym.
- 6   Gör önskade justeringar.

- Tryck på **MENU/EXIT** för att återgå till normalt TV-tittande.
- Tryck på **BACK** knappen för att gå tillbaka till föregående menybild.

Stereo/Mono och tvåspråkig(DUAL) mottagning (Endast i analogt läge)

När ett program är valt visas ljudinformation för kanalen med programnumret och kanalnumret.

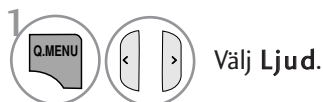

TV-judsändning	Visas på skärmen
Mono	MONO
Stereo	STEREO
Tvåspråkig	DUAL I, DUAL II, DUAL I+II

■ Byta från stereo till mono ljud

Om stereosignalen är svag och ger dålig stereomottagning kan du växla till mono. Vid monomottagning förbättras ljudets renhet.

■ Val av språk vid tvåspråkiga sändningar

Om ett program tas emot på två språk (tvåspråkigt) kan du växla till DUAL I, DUAL II eller DUAL I+II.

- DUAL I Återger huvudspråket (ex. dubbat) i båda högtalarna.
- DUAL II Återger bispråket (ex. original) i båda högtalarna.
- DUAL I+II Återger båda språken i var sin högtalare.

LJUD- OCH SPRÅKKONTROLL

NICAM ljudmottagning (Endast i analogt läge)

TV-apparaten kan ta emot högkvalitet NICAM digitalljud (mono/stereo/tvåspråkig), som nu används av många TV-stationer för ljudsändning.

Utgående ljud kan väljas efter det typ av sändning som tas emot.

-
- 1 När **NICAM mono** [**NICAM mono**] är inställd, kan Du välja **NICAM MONO** eller **MONO**.
 - 2 När **NICAM stereo** [**stereo**] är inställd kan Du välja **NICAM STEREO** eller **MONO**.
Om stereosignalen är svag, byt till **FM MONO**.
 - 3 När **NICAM dual** [**dual**] är inställd kan Du välja **NICAM DUAL I**, **NICAM DUAL II** eller **NICAM DUAL I+II** eller **MONO**.
-

Val av vänster (L) / höger (R) ljudkanal

När AV, Komponent, RGB eller HDMI ingången är vald för avspelning av en video med stereoljud, kan du välja vilken ljudkanal (L/R) som skall avspelas i vänster och höger högtalare.

Välj utgående ljud.

L+R: Ljudsignalen från vänster (L) kanal avspelas i vänster högtalare och ljudsignalen från höger (R) kanal avspelas i höger högtalare. Detta är normalt stereoljud.

L+L: Ljudsignalen från vänster (L) kanal avspelas i vänster och höger högtalare.

R+R: Ljudsignalen från höger (R) kanal avspelas i vänster och höger högtalare.

VÄLJA SPRÅK/LAND FÖR MENYERNA PÅ SKÄRMEN

Menyn för installationsguiden visas på TV-skärmen när den slås på för första gången.



* Om du vill ändra valt språk/land

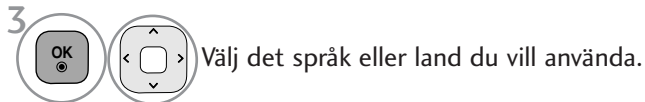

- Tryck på **MENU/EXIT** för att återgå till normalt TV-tittande.
- Tryck på **BACK** knappen för att gå tillbaka till föregående menybild.

! OBS!

- ▶ Om du inte avslutar inställningen av **Installationshandbok** genom att trycka på **BACK** -knappen eller om tidsgränsen för skärmvisningen (OSD, On Screen Display) inte aktiveras, kommer den att visas upprepade gånger när man sätter på enheten.
- ▶ Om du väljer fel land, kanske text-TV inte visas om det ska på skärmen och vissa problem kan uppstå vid användning av text-TV.
- ▶ CI-funktionen (Common Interface) kanske inte kan tillämpas beroende på sändningsregler i olika länder.
- ▶ Knappar för styrning av DTV-läge kanske inte fungerar baserat på omständigheterna för sändningar i landet.
- ▶ I länder som inte har fastlagda regler för digitala sändningar kanske vissa digital-TV-funktioner inte fungerar, beroende på omständigheterna kring den digitala sändningen.
- ▶ Landsinställningen "UK" ska bara aktiveras i Storbritannien.
- ▶ Om landsinställningen är inställd på "–", är europeisk mark/kabel digital standard utsändningsprogram tillgängliga men vissa DTV funktioner kanske inte går att använda på rätt sätt.

LJUD- OCH SPRÅKKONTROLL

SPRÅKVAL (ENDAST I DIGITALT LÄGE)

Med funktionen Ljud kan du välja önskat språk för ljudet. Om ljuddata för valt språk inte sänds så spelas standard ljudspråk.

Använd funktionen **Subtitle** när två eller flera språk finns som undertext. Om textremsan för valt språk inte sänds så visas textremsan med standardspråk.

Om det språk du väljer som primärt språk för tal eller undertextning inte stöds kan du välja ett sekundärt språk.

- 1   Välj **ALT..**
- 2   Välj **Ljud språk** eller **Undertext.**
- 3   Välj den källa du vill använda.
- 4  Spara.

- 1   Välj **ALT..**
- 2   Välj **Avaktiverad assistans.**
- 3   Välj **Hörselskadade**(□□).
- 4   Välj **På** eller **Av.**

- Tryck på **BACK** knappen för att gå tillbaka till föregående menybild.

< Ljud språk Selection > (< Språkval för ljud >)

- ▶ När två eller flera språk för tal sänds kan du välja önskat språk.

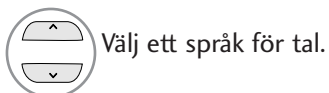
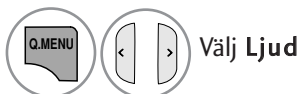







< Undertext Selection > (< Språkval för textremsa >)

- ▶ När två eller flera språk för textremsa sänds kan du välja textremsans språk med knappen SUBTITLE på fjärrkontrollen.
- ▶ Tryck på ^ v -knappen för att välja språk för textremsa.



- Ljudet/textremsan kan visas i en enklare form (1 till 3 tecken) som sänds av tjänstleverantören.
- När du väljer kompletterande ljud (ljud för syn-/hörselskadade) kan delar av huvudljudet höras.

Skärminformation för ljudspråk

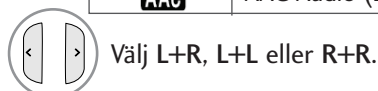
Display	Status
N.A	Inte tillgängligt
 MPEG	MPEG Audio
 D	Dolby Digital Audio
	Ljud för synskadade
	Ljud för hörselskadade
 D+	Dolby Digital Plus Audio
	AAC Audio (Ljud)



Skärminformation för textremsans språk

Display	Status
N.A	Inte tillgängligt
	Textremsa för Text-TV
	Textremsa för "nersatt hörsel"

TIDSINSTÄLLNING

STÄLLA IN KLOCKAN





Klockan ställs in automatiskt när du tar emot digitalsignalen. (Du kan ställa in klockan om TV:n inte har någon DTV-signal.)

Du måste ställa in klockan innan du kan använda funktionen Timer på/av.

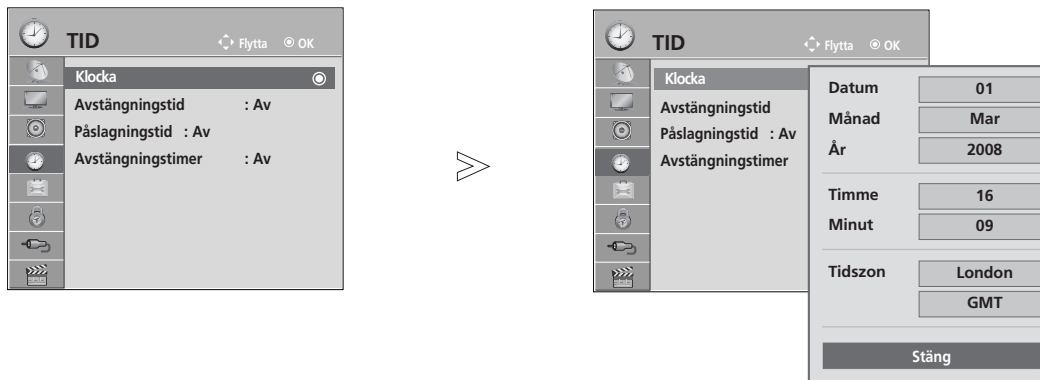
När du väljer stad för tidszon anges TV-tiden baserat på tidsförskjutningen för tidszonen jämfört med GMT (Greenwich Mean Time) för den sändningssignal som tas emot när tiden ställs in automatiskt med hjälp av en digital signal.

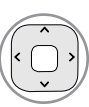
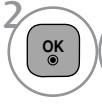
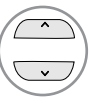
När klockan ställts in i DTV-läge kan du inte ändra tiden, men om stadsnamnet i Time Zone (Tidszon) ändras till offset kan du ändra tiden 1 timme.

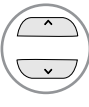

-   Välj **TID**.
-   Välj **Klocka**.
-   Välj antingen år, månad, datum, tid eller alternativet för tidszoner.
-  Ange år, månad, datum, tid eller alternativet för tidszoner.

- Tryck på **MENU/EXIT** för att återgå till normalt TV-tittande.
- Tryck på **BACK** knappen för att gå tillbaka till föregående menybild.

TIDSINSTÄLLNING

AUTOMATISK AKTIVERING/AVSTÄNGNING MED TIMER

Timer Av sätter TV:n i standbyläge vid den tidpunkt du ställt in.

Två timmar efter det att apparaten sätts på med Påslagningstid funktionen så kommer apparaten att ställa sig i stand by läge om ingen knapp tryckts in.

När väl Påslagningstid funktionen är inställd så startar apparaten vid denna tid varje dag.

Funktionen Timer Av går före funktionen Timer På om de ställs in på samma tid.

Apparaten måste vara i standby-läge för att Timer På ska fungera.

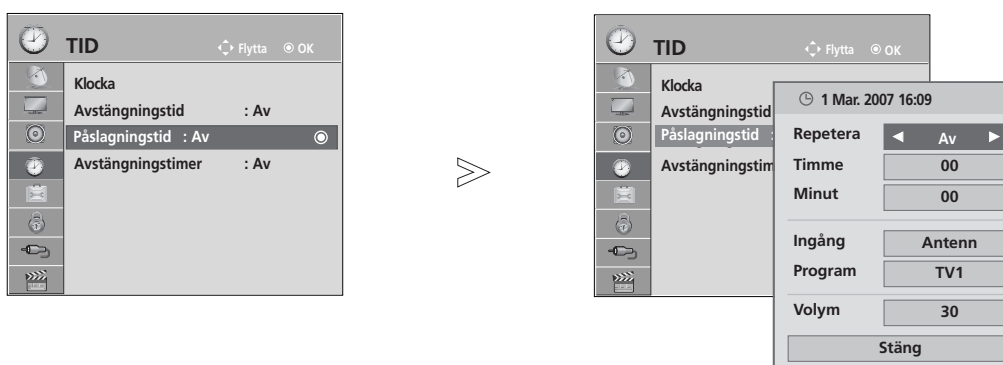

- 1 Välj TID.
- 2 Välj **Avstängningstid** eller **Påslagningstid**.
- 3 Välj **Repetera**.
- 4 Välj **Av**, **En gång**, **Dagligen**, **Mån ~ Fre**, **Mån ~ Lör**, **Lör ~ Sön** eller **Sön**.
- 5 Ställ in timme.
- 6 Ställ in minuter.

- Stänger av funktionen **Avstängningstid** / **Påslagningstid**, för att välja **Av**.
- För enbart timerfunktion på

- 1 Select **Input**.
- 2 Välj insignalälla.
- 3 Set the programme.
- 4 Adjust volume level at switch-on.

- Tryck på **MENU/EXIT** för att återgå till normalt TV-tittande.
- Tryck på **BACK** knappen för att gå tillbaka till föregående menybild.

INSTÄLLNING AV INSOMNINGSTIMER

Du måste inte komma ihåg att stänga av TV:n innan du somnar.

Insomningstimern försätter automatiskt TV-apparaten i standby-läge efter den inställda tiden.



- När du stänger av apparaten så nollställer apparaten timern.
- Du kan även justera **Avstängningstimer** från menyn **TID** menu.

FÖRÄLDRAKONTROLL/RANKNING

ANGE LÖSENORD OCH LÅSSYSTEM

Om det är första gången som du anger ett lösenord trycker du på "0", "0", "0", "0" på fjärrkontrollen.

När Frankrike väljs som land är lösenordet inte '0', '0', '0', '0' utan '1','2','3','4'.

När Frankrike väljs som land kan lösenordet inte vara '0', '0', '0', '0'.

Om en kanal är låst anger du lösenordet för att tillfälligt låsa upp kanalen.

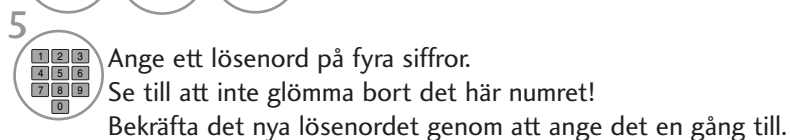
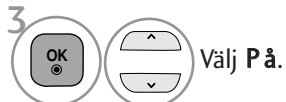
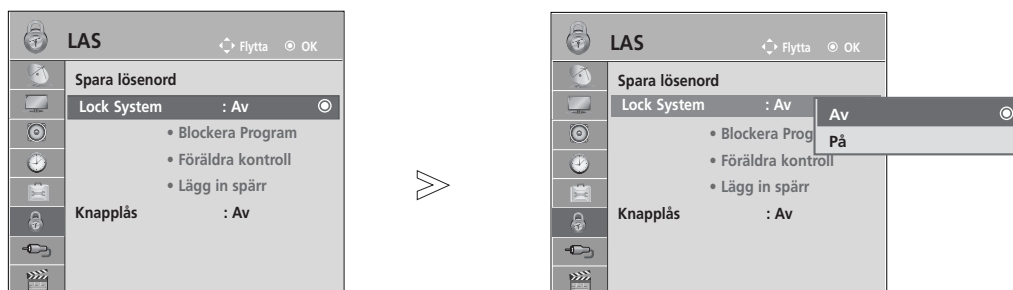

- Om du glömt lösenordet trycker du på "0", "7", "2", "5" på fjärrkontrollen.

- Tryck på **MENU/EXIT** för att återgå till normalt TV-tittande.
- Tryck på **BACK** knappen för att gå tillbaka till föregående menybild.

BLOCKERA PROGRAM

Blockerar alla program som du inte vill titta på, eller som du inte vill att dina barn ska titta på.

Den här funktionen kan användas med **Lås system "På"**.

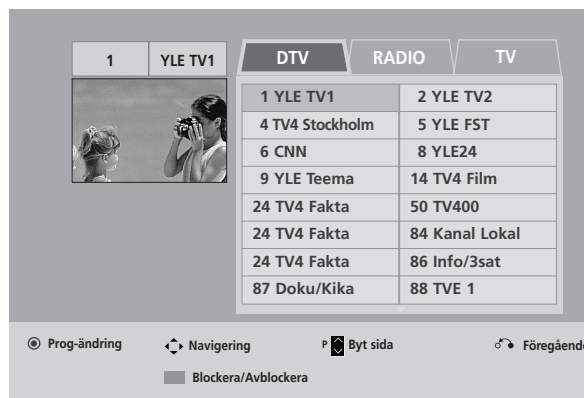
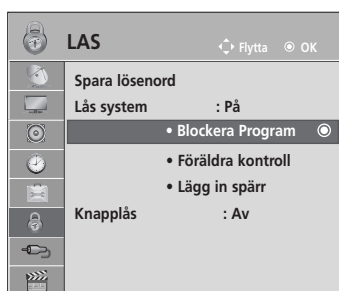

Ange ett lösenord för att kunna se blockerade program.



1   Välj **LAS** .

2   Välj **Blockera Program**.

3  Gå till **Blockera Program**.

4   Välj ett program som ska blockeras.

- Tryck på **MENU/EXIT** för att återgå till normalt TV-tittande.
- Tryck på **BACK** knappen för att gå tillbaka till föregående menybild.

FÖRÄLDRAKONTROLL/RANKNING

BARNLÅS (ENDAST I DIGITALT LÄGE)

Denna funktion fungerar baserat på information som stationen sänder. Det betyder att om signalen innehåller fel information fungerar funktionen inte.

Ett lösenord krävs för åtkomst till denna meny.

TV:n är programmerad att komma ihåg vilket alternativ den senast var inställd på även om du stänger av den.

Förhindra barn från att se vissa TV-program för vuxna, baserat på angivna åldersgränser.

Ange ett lösenord för att kunna se blockerade program.

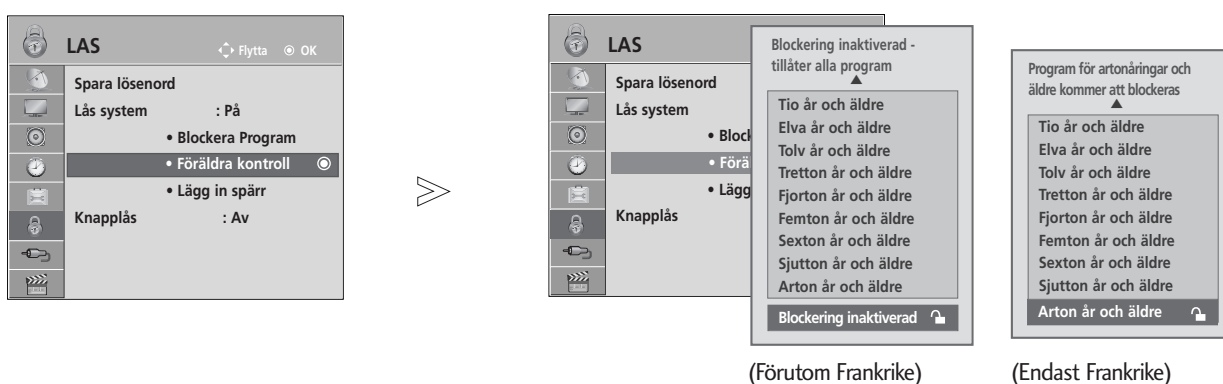

- 1   Välj **LAS**.
- 2   Välj **Föräldra kontroll**.
- 3   Gör de justeringar som behövs.
- 4  Spara.

- Tryck på **MENU/EXIT** för att återgå till normalt TV-tittande.
- Tryck på **BACK** knappen för att gå tillbaka till föregående menybild.

EXTERNAL INPUT BLOCKING (EXTERN BLOCKERING AV IN SIGNAL)

Gör det möjligt att blockera en insignal.

Den här funktionen kan användas med **Lås system "På"**.

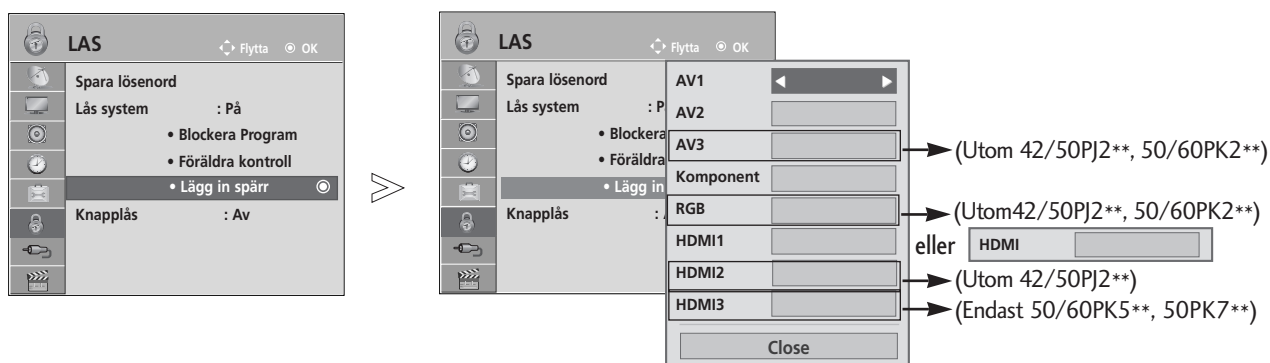

- 1   Välj **LAS**.
- 2   Välj **Lägg in spärr**.
- 3   Välj källa.
- 4   Välj **Av** eller **På**.
- 5  Spara.

- Tryck på **MENU/EXIT** för att återgå till normalt TV-tittande.
- Tryck på **BACK** knappen för att gå tillbaka till föregående menybild.







FÖRÄLDRAKONTROLL/RANKNING

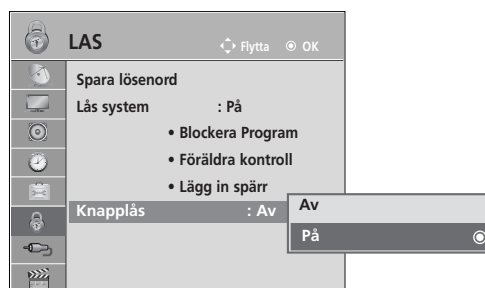
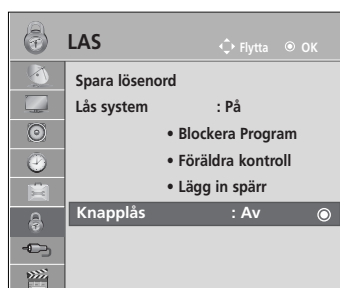

KNAPPLÅS

TV:n kan låsas elektroniskt mot oönskat bruk, t.ex. för att hindra att barn brukar TV:n utan lov,-s.k. barnsäkring.

När TV:n är spärrad, kan den inte slås på och betjänas med tangenterna på själva apparaten, utan bara med fjärrkontrollen, som du självklart kan ta bort.



- 1   Välj **LAS** .
- 2   Välj **Knapplås**.
- 3   Välj **På** eller **Av**.
- 4  Spara.

- Om enheten är avstängd och i läget **Knapplås 'På'**, (Knapplås På) trycker du på knappen  / I, **INPUT**, **P** ^ v på enheten eller på knapparna **POWER INPUT**, **P** ^ v eller någon siffra på fjärrkontrollen.
- I läget **Knapplås 'På'** visas  **Knapplås på** på skärmen om någon knapp på frontpanelen tryck in medan du tittar på TV.

- Tryck på **MENU/EXIT** för att återgå till normalt TV-tittande.
- Tryck på **BACK** knappen för att gå tillbaka till föregående menybild.

TEXT-TV

Denna funktion finns inte i alla länder.

Text-TV är en gratis service som sänds ifrån de flesta TV-stationer och ger dig aktuell information om nyheter, väder, TV program och mycket annat.

Text-TV dekodern kan stödja SIMPLE, TOP och FASTEXT system. SIMPLE läget innehåller ett antal sidor som du väljer genom att mata in sidans nummer. TOP och FASTEXT är en mera modern metod som innehåller snabbare och enklare text-TV information.

FÖR ATT SLÅ TELETEXT PÅ/AV

Tryck på TEXT tangenten för att byta till teletext. Indextsida 100 (första sidan) eller den sist valda textsidan visas på skärmen. Överst på sidan ser du sidonr., TV-stationens namn, datum och klockslag. Tryck på TEXT tangenten för att byta från teletext till normal TV-sändning.

SIMPLE TELETEXT

■ Sidval

- 1 Välj önskad text sida genom att trycka på nummertangenterna (0-9) det tresiffriga talet som motsvarar sidonumret. Om du olyckligtvis tryckt fel nummer, måste du fullföra med iallt tre siffror, och så trycker du de tre korrekta siffrorna.
- 2 När en text sida visas på skärmen, kan du välja med P ^ ∨ tangenten föregående eller nästa tillgängliga sida.

TOP TEXT-TV

Vägledningen visar 4 färgade fält, röd, grön, gul och blå i den nedre delen av skärmen. Det gula fältet visar nästa grupp och det blå fältet indikerar närmaste grupp.

■ Val av grupp / block / sida

- 1 Med BLÅ knapp kan man gå från block till block.
- 2 Med GUL knapp kan man byta till nästa grupp med automatisk övergång till nästa block.
- 3 Med GRÖN knapp går man fram till nästa sida och med automatisk övergång till nästa grupp. Som alternativ kan P ^ knappen användas.
- 4 Med RÖD knapp går man tillbaka till det sista valet. Som alternativ kan P ∨ knappen användas.

■ Direkta sidval

Som beskrivet i Enkel textTV, kan man välja en sida genom att trycka ett 3-siffrigt sidnummer med nummerknapparna.

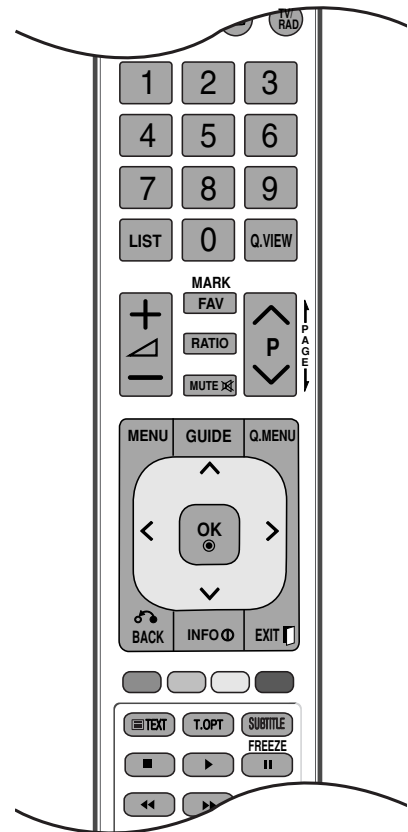

TELETEXT

FASTEXT TEXT-TV

TextTV sidorna är färgkodade vilket syns i nedre delen på skärmen, och väljs med tillhörande färgknapp.

■ Sidval

- 1 Välj menyn  genom att trycka på knappen T.OPT och sedan använda knappen $\wedge \vee$ Visa indexsidan.
- 2 De sidor som är färgkodade kan väljas med tillhörande färgknapp.
Som i beskrivningen av Enkel textTV, kan man välja en sida och skriva det tresiffriga sidnumret med nummerknapparna.
- 3 AS with SIMPLE teletext mode, you can select a page by entering its three digit page number with the NUMBER buttons in FASTEXT mode.
- 4 Knapparna P $\wedge \vee$ knapparna kan användas till att välja före-gående eller nästa sida.

TANGENTER FÖR BETJÄNING AV SPECIELLA TEXT-TV FUNKTIONER

- Välj menyn **Text Option** (Textalternativ) genom att trycka på knappen T.OPT och sedan använda knappen $\wedge \vee$.



■ Index

Välj respektive indexsida.



■ Tid

Välj menyn om du vill visa tiden högst upp i högra hörnet när du tittar på TV.

Text-TV: När TV:n är i Text-TV, tryck på den här tangenten för att välja en fyrsiffrig undersida. Numret på undersidan visas nederst på skärmen. För att hålla fast eller byta undersida, tryck på RÖD/GRÖN, $\lt \gt$ eller nummertangenterna (0-9).



■ Pausa

En Text-TV kan ha en eller flera tilläggsidor, också kallat undersidor, om inte all text får plats på en sida. Detta indikeras i så fall, vanligtvis under klocktiden, med symbolen '>>>' eller t.ex. '2/4' (sid. 2 av 4). I så fall, kommer det automatiskt att byta textsida ca. var 30:e sekund. Önskar du att stoppa skiftningen och hålla på sidan som visas, tryck på denna tangent. När du väljer den här menyn visas stoppsymbolen i skärmens övre vänstra hörn, och den automatiska sidbläddringen inaktiveras.



■ Visa

Välj den här menyn om du vill visa dold information, som lösningar på gåtor och problem.



■ Uppdatera

Om texten du ser på inte är uppdaterad, dvs. t.ex. resultaten i fotbollstipset är inte färdigt ifyllt, så kan du trycka på den här tangenten för att se på TV-sändningen i stället, medan du väntar på uppdatering. Uppe till höger i TV-bilden kommer då symbolen att indikeras. När sidan är uppdaterad, byter indikeringen till sidonr. Välj menyn igen om du vill visa den uppdaterade text-TV-sidan.number. Select this menu again to view the updated teletext page.

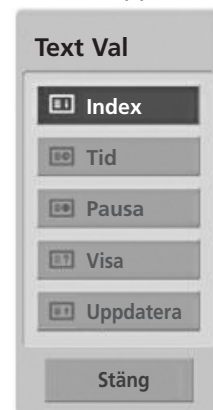

DIGITAL TEXT-TV

*Den här funktionen fungerar enbart i Storbritannien och Irland.

TV:n ger dig tillgång till en digital text-TV som är mycket förbättrad i många aspekter, som till exempel text, grafik osv.

Denna digitala text-TV kan utnyttjas av speciella digitala text-TV-tjänster och specifika tjänster som sänder digital text-TV.

Du stänger av undertextningspråk genom att trycka på knappen SUBTITLE för att kunna visa text-TV.

TEXT-TV INOM DIGITAL TJÄNST

- 1 Tryck på siffrorna eller P ^ v för att välja en digital tjänst som sänder digital text-TV.
- 2 Följ anvisningarna för digital text-TV och gå till nästa steg genom att trycka på TEXT, OK, ^ v < >, RÖD, GRÖN, GUL, BLÅ eller NUMMER-knapparna osv.
- 3 Om du vill byta digital text-TV-tjänst väljer du helt enkelt någon annan tjänst med nummerknapparna eller med P ^ v .



TEXT-TV MED DIGITAL TJÄNST

- 1 Tryck på siffrorna eller P ^ v för att välja en tjänst som sänder digital text-TV.
- 2 Tryck på knappen TEXT om du vill stänga av text-TV.
- 3 Följ anvisningarna för digital text-TV och gå till nästa steg genom att trycka på OK, ^ v < >, RÖD, GRÖN, GUL, BLÅ eller NUMMER-knapparna osv.
- 4 Tryck på TEXT eller färgknappen om du vill stänga av digital text-TV och återgå till att titta på TV.

Vissa tjänster kan tillåta åtkomst till texttjänster genom tryckning på den RÖDA knappen.



FELSÖKNING

Apparaten fungerar inte som den ska.	
Fjärrkontrollen fungerar inte	<ul style="list-style-type: none"> ■ Kontrollera om det finns något objekt mellan produkten och fjärrkontrollen. ■ Är batterierna monterade med rätt polaritet (+ mot +, - mot -)? ■ Korrekt läge för användning av fjärrkontroll: TV, VCR etc? ■ Byt batterier.
Strömmen stängs plötsligt av	<ul style="list-style-type: none"> ■ Är sovtimern inställd? ■ Kontrollera inställningarna för strömkontroll. Strömavbrott. ■ Ingen sändning från inställd station med Insomn.funktion aktiverat. ■ Om TV:n slås på och det inte finns någon insignal stängs den av automatiskt efter 15 minuter.
Videofunktionen fungerar inte.	
Ingen bild & Inget ljud	<ul style="list-style-type: none"> ■ Kontrollera om produkten är påslagen. ■ Byt kanal. Det kan vara problem med sändningen. ■ Sitter strömkabeln i vägguttaget? ■ Kontrollera din antennriktning och/eller placering. ■ Testa vägguttaget med en annan produkt.
Bilden kommer sakta efter att apparaten startats	<ul style="list-style-type: none"> ■ Detta är normalt. Bilden är avstängd medan produkten startas upp. Kontakta ditt servicecentra om bilden inte kommit fram efter fem minuter.
Ingen eller dålig färg, eller dålig bild	<ul style="list-style-type: none"> ■ Justera färgen (Colour) i menyn. ■ Håll ett behörigt avstånd mellan produkten och videobandspelaren. ■ Byt kanal. Det kan vara problem med sändningen. ■ Är videokablarna korrekt monterade? ■ Aktivera valfri funktion för att återställa bildens ljusstyrka.
Horisontella/vertikala fält eller skakande bild	<ul style="list-style-type: none"> ■ Leta efter lokala störningsmoment som exempelvis en elektrisk apparat eller ett elverktyg.
Dålig mottagning av vissa kanaler	<ul style="list-style-type: none"> ■ Station eller kabelprodukt som har problem. Byt kanal. ■ Stationens signal är svag. Ställ in antennen för att ta emot svagare station. ■ Leta efter möjliga störningskällor.
Linjer eller streck i bilden	<ul style="list-style-type: none"> ■ Kontrollera antennen (byt antennens inriktning).
Ingen bild vid anslutning av HDMI	<ul style="list-style-type: none"> ■ Kontrollera att HDMI-kabeln är av version 1.3 eller senare. <p>Om HDMI-kablarna inte stöder HDMI version 1.3 kan det bli bildstörningar eller utebliven bild. Använd de senaste kablarna som stöder HDMI-version 1.3 eller senare.</p>

Ljutfunktionen fungerar inte.

Bild OK & Inget ljud	<ul style="list-style-type: none">Tryck på volymknappen  + or - button.Ljudet avstängt? Tryck på MUTE-knappen.Byt kanal. Det kan vara problem med sändningen.Är ljudkablarna korrekt monterade?
Inget ljud i en av högtalarna	<ul style="list-style-type: none">Justera balansen (Balans) i menyn.
Ovanligt ljud inifrån produkten	<ul style="list-style-type: none">En förändring av omgivningens fuktighet eller temperatur kan resultera i ett ovanligt buller när produkten startas eller stängs av, men betyder inte att det är fel på produkten.
Inget ljud vid anslutning av HDMI eller USB	<ul style="list-style-type: none">Pröva med en HDMI-kabel av senare version än 1.3.Pröva med en USB-kabel av senare version än 2.0.

*Den här funktionen är inte tillgänglig för alla modeller.

Det är problem i PC-läge (endast PC-läge tillämpas).

Signalen är för långt bort.	<ul style="list-style-type: none">Justera upplösningen, horisontell frekvens eller vertikal frekvens.Kontrollera ingångskällan.
Vertikalt fält eller rand i bakgrunden & horisontellt flimmer & felaktig position	<ul style="list-style-type: none">Använd automatisk konfigurering eller justera klockan, eller H/V-position.
Skärmens färg är ostabil eller enfärgad	<ul style="list-style-type: none">Kontrollera signalkabeln.Installera om videokortet i datorn.

Det har uppstått ett problem med inställningarna för BILD (bild).

När användaren ändrar bildinställningarna återgår TV:n automatiskt till de ursprungliga inställningarna efter en viss tid.	<ul style="list-style-type: none">Det innebär att TV:n för närvarande är inställd på Butiksdemo. För att växla till läget Hemmabruk gör du följande: På menyn TV väljer du ALTERNATIV -> välj därefter Lägesinställning -> och sedan Hemmabruk. Nu är ändringen till läget Hemmabruk utförd.
--	--

SKÖTSEL

Med rätt skötsel kommer din TV att hålla länge. Regelbunden noggrann rengöring kan förlänga TV:ns livslängd. Stäng alltid av TV:n och dra ut kontakten innan du påbörjar någon form av rengöring.

Rengöra skärmen

- 1 Så här förhindrar du att det samlas damm på skärmen: Fukta en mjuk trasa i en blandning av ljummet vatten och lite skölj- eller diskmedel. Vrid ur trasan tills den är nästan torr och torka sedan av skärmen.
- 2 Kontrollera att det inte finns någon överskottsvätska kvar på skärmen och låt den lufttorka innan du sätter igång TV:n.

Rengöra resten av TV:n

- Torka av resten av TV:n med en mjuk, torr och luddfri trasa för att få bort damm och smuts.
- En våt trasa får aldrig användas.

Längre frånvaro

⚠ VARNING!

- ▶ Om du inte tänker använda TV:n under en längre tid (till exempel om du åker på semester) bör du dra ur kontakten som skydd mot skador från eventuella åskväder eller spänningsfall.

TEKNISKA DATA

MODELLER		42PJ2**	50PJ2**	42PJ3**	50PJ3**
		42PJ250-ZC 42PJ250N-ZC	50PJ250-ZC 50PJ250N-ZC	42PJ350-ZA 42PJ350N-ZA	50PJ350-ZA 50PJ350N-ZA
Dimensioner (bredd x höjd x djup)	med fot	988,0 mm x 678,7 mm x 260,0 mm	1171,4 mm x 781,8 mm x 309,7 mm	988,0 mm x 678,7 mm x 260,0 mm	1171,4 mm x 781,8 mm x 309,7 mm
	utan fot	988,0 mm x 617,8 mm x 55,3 mm	1171,4 mm x 720,9 mm x 55,3 mm	988,0 mm x 617,8 mm x 55,3 mm	1171,4 mm x 720,9 mm x 55,3 mm
Vikt	med fot	21,6 kg	30 kg	21,6 kg	30 kg
	utan fot	20,0 kg	27,6 kg	20,0 kg	27,6 kg
MODELLER		50PK2**		60PK2**	
		50PK250-ZA 50PK250N-ZA		60PK250-ZA 60PK250N-ZA	
Dimensioner (bredd x höjd x djup)	med fot	1171,4 mm x 781,8 mm x 309,7 mm		1392,0 mm x 915,0 mm x 384,0 mm	
	utan fot	1171,4 mm x 720,9 mm x 55,3 mm		1392,0 mm x 852,0 mm x 55,3 mm	
Vikt	med fot	31 kg		45,9 kg	
	utan fot	28,6 kg		41,4 kg	
CI-modulens storlek (bredd x höjd x djup)		100,0 mm x 55,0 mm x 5,0 mm			
Omgivningsförhållanden	Driftstemperatur	0 °C to 40 °C			
	Luftfuktighet vid drift	Mindre än 80 %			
	Förvaringstemperatur	-20 °C to 60 °C			
	Luftfuktighet vid förvaring	Mindre än 85 %			

- Specifikationerna ovan kan ändras utan föregående meddelande i syfte att förbättra kvaliteten.
- För elförsörjning och konsumtion hänvisas till etikett fastsatt på TV:n.

BILAGA

MODELLER		42PJ5**	50PJ5**	42PJ6**	50PJ6**
		42PJ550-ZD / 42PJ560-ZA 42PJ550N-ZD	50PJ550-ZD / 50PJ560-ZA 50PJ550N-ZD	42PJ650-ZA 42PJ650N-ZA	50PJ650-ZA 50PJ650N-ZA
Dimensioner (bredd x höjd x djup)	med fot	988,0 mm x 682,7 mm x 260,0 mm	1171,4 mm x 786,2 mm x 309,7 mm	999,6 mm x 683,2 mm x 260,0 mm	1184,0 mm x 801,0 mm x 309,7 mm
	utan fot	988,0 mm x 621,8 mm x 55,3 mm	1171,4 mm x 724,4 mm x 55,3 mm	999,6 mm x 625,3 mm x 52,4 mm	1184,0 mm x 730,0 mm x 52,4 mm
Vikt	med fot	21,6 kg	30 kg	24,2 kg	32,0 kg
	utan fot	20,0 kg	27,6 kg	22,5 kg	29,6 kg
MODELLER		50PK3**	50PK5**	60PK5**	50PK7**
		50PK350-ZB 50PK350N-ZB	50PK550-ZE / 50PK560-ZA 50PK550N-ZE	60PK550-ZE / 60PK560-ZA 60PK550N-ZE	50PK750-ZA 50PK750N-ZA
Dimensioner (bredd x höjd x djup)	med fot	1171,4 mm x 781,8 mm x 309,7 mm	1171,4 mm x 786,2 mm x 309,7 mm	1392,0 mm x 915,0 mm x 384,0 mm	1184 mm x 801 mm x 309,7 mm
	utan fot	1171,4 mm x 720,9 mm x 55,3 mm	1171,4 mm x 724,4 mm x 55,3 mm	1392,0 mm x 852,0 mm x 55,3 mm	1184 mm x 738,5 mm x 52,4 mm
Vikt	med fot	31 kg	31 kg	45,9 kg	32,3 kg
	utan fot	28,6 kg	28,6 kg	41,4 kg	29,9 kg
CI-modulens storlek (bredd x höjd x djup)		100,0 mm x 55,0 mm x 5,0 mm			
Omgivningsförhållanden	Drifttemperatur	0 °C to 40 °C			
	Luftfuktighet vid drift	Mindre än 80 %			
	Förvaringstemperatur	-20 °C to 60 °C			
	Luftfuktighet vid förvaring	Mindre än 85 %			
Filmfiler som stöds		Hänvisning till sidorna 62-63.			

- Specifikationerna ovan kan ändras utan föregående meddelande i syfte att förbättra kvaliteten.
- För elförsörjning och konsumtion hänvisas till etikett fastsatt på TV:n.

	Digital-TV	Analog-TV
TV-system	DVB-T DVB-C	PAL/SECAM B/G/D/K, PAL I/II, SECAM L/L'
Programtäckning	VHF, UHF	VHF: E2 till E12, UHF: E21 till E69, CATV: S1 till S20, HYPER: S21 till S47
Impedans för extern antenn	75 Ω	75 Ω

IR-KOD

*Denna funktion finns inte på alla modeller.

Kod (Hexa)	Funktion	Notering
95	Energy Saving	R/C-knapp
08	POWER	R/C-knapp (På/Av)
0B	INPUT (INGÅNG)	R/C-knapp
79	RATIO	R/C-knapp
F0	TV/RAD	R/C-knapp
45	Q. MENU (SNABBMENYN)	R/C-knapp
43	MENU	R/C-knapp
AB	GUIDE	R/C-knapp
40	Up (^)	R/C-knapp
41	Down (v)	R/C-knapp
07	Left (<)	R/C-knapp
06	Right (>)	R/C-knapp
44	OK (⊙)	R/C-knapp
28	BACK	R/C-knapp
AA	INFO ⓘ	R/C-knapp
30	AV MODE(AV Läge)	R/C-knapp
02	↙ +	R/C-knapp
03	↙ -	R/C-knapp
1E	FAV (MARK)	R/C-knapp
09	MUTE	R/C-knapp
00	P ^	R/C-knapp
01	P v	R/C-knapp
10 till 19	Sifvertangenter 0 till 9	R/C-knapp
53	LIST	R/C-knapp
1A	Q.VIEW	R/C-knapp
72	ROD Key	R/C-knapp
71	GRON Key	R/C-knapp
63	GUL Key	R/C-knapp
61	BLA Key	R/C-knapp
20	TEXT	R/C-knapp
21	T.OPT(T.Option)	R/C-knapp
39	SUBTITLE	R/C-knapp
7E	SIMPLINK	R/C-knapp
5B	EXIT	R/C-knapp
91	AD	R/C-knapp
BA	II (FREEZE(FRYSER))	R/C-knapp
B1	■	R/C-knapp
B0	▶	R/C-knapp
8F	◀◀	R/C-knapp
8E	▶▶	R/C-knapp

ANSLUTA EN EXTERN STYRENHET

RS-232C - anslutning

Anslut serieporten (RS-232C) till en extern kontrollenhet (som en dator eller ett A/V-kontrollsystem) och kontrollera skärmens funktioner externt.

Anslut serieporten på kontrollenheten till serieporten (RS-232C) på skärmens bakpanel.

Obs! Seriekabel (RS-232C-kabel) medföljer inte.

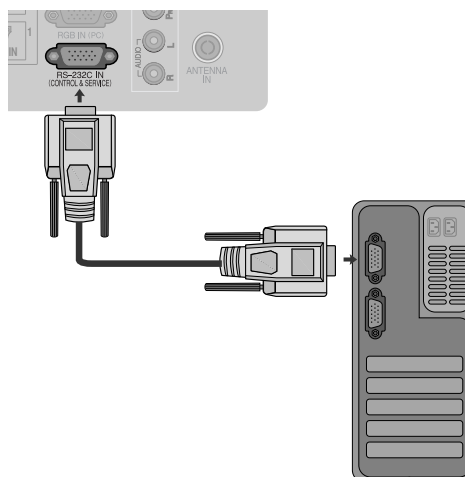

Kontakt: D-Sub 9-pin hankontakt

Nr.	Pin-namn
1	Ingen anslutning
2	RXD (Datamottagning)
3	TXD (Datasändning)
4	DTR (DTE-sidan klar)
5	GND (Jord)
6	DSR (DCE-sidan klar)
7	RTS (Ready to send; klart för sändning)
8	CTS (Clear to send; klart för sändning)
9	Ingen anslutning

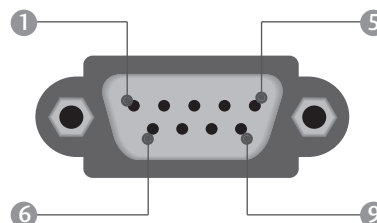

Kopplingschema för RS-232C

Kabel med 7 ledare(Standard RS-232C-kabel)

	PC	TV	
RXD	2 ● — ● 3	3	TXD
TXD	3 ● — ● 2	2	RXD
GND	5 ● — ● 5	5	GND
DTR	4 ● — ● 6	6	DSR
DSR	6 ● — ● 4	4	DTR
RTS	7 ● — ● 8	8	CTS
CTS	8 ● — ● 7	7	RTS

D-Sub 9 D-Sub 9

Kabel med tre ledare(Ej standard)

	PC	TV	
RXD	2 ● — ● 3	3	TXD
TXD	3 ● — ● 2	2	RXD
GND	5 ● — ● 5	5	GND
DTR	4	6	DTR
DSR	6	4	DSR
RTS	7	7	RTS
CTS	8	8	CTS



D-Sub 9 D-Sub 9

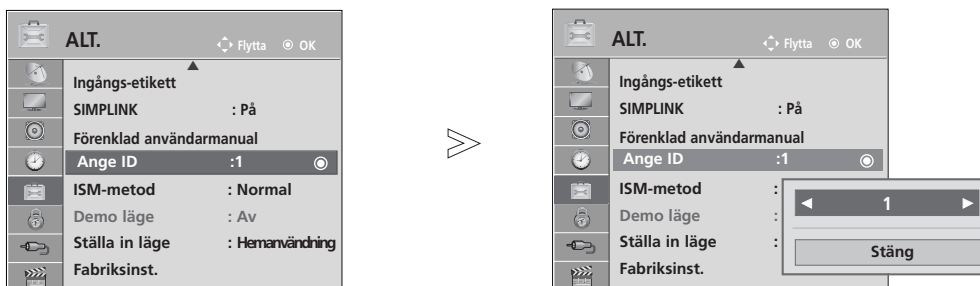

Specificera ID-nummer

Använd denna funktion för att specificera ett ID- nummer för skärmen.
Se även "Real data mapping 1" nedan.(► sid. 123)



1   Välj ALT..

2    Välj Ange ID.

3   Justera Ange ID (TV-ID) till den önskade TV:ns ID-nummer.
Inställningsområdet av SET ID är 1 till 99.

- Tryck på **BACK** knappen för att gå tillbaka till föregående menybild.

Kommunikationsparametrar

- Bandbredd : 9600 bps (UART)
- Datalängd : 8 bitar
- Paritet : Ingen
- Använd korskabel (reverserad kabel).
- Stoppbit : 1 bit
- Kommunikationskod : ASCII-kod

Referenslista för kommandon

	KOMMAN- DO1	KOMMAN- DO2	DATA (Hexadecimal)
01. Ström AV/PÅ	k	a	00 till 01
02. Förhållande	k	c	Se sid. 121
03. Standbyläge	k	d	00 till 01
04. Högtalare AV/PÅ	k	e	00 till 01
05. Ljudvolym	k	f	00 - 64
06. Kontrast	k	g	00 - 64
07. Ljusstyrka	k	h	00 - 64
08. Färg	k	i	00 - 64
09. Färgton	k	j	00 - 64
10. Skärpa	k	k	00 - 64
11. Skärmmeny	k	l	00 till 01
12. Lås för fjärrkontroll	k	m	00 till 01
13. Diskant	k	r	00 - 64
14. Bas	k	s	00 - 64
15. Balans	k	t	00 - 64
16. Färgtemperatur	x	u	00 - 64
17. ISM-metod	j	p	Se sid. 123
18. Energispar	j	q	00 - 10
19. Automatisk konfigurering	j	u	01
20. Justeringskommando	m	a	Se sid. 123
21. Lägg till/hoppa över kanal	m	b	00 till 01
22. Knapp	m	c	Sänd IR kod
23. Välj bildkälla (huvudbild)	x	b	Se sid. 124

- * Vid inställning av 17 till 23 visas inte någon meny på skärmen.
- * Obs! Vid USB-åtgärder, t.ex. Dvix eller EMF, körs inga kommandon utom Power (ka) (Effekt) och Key (mc) (Tangent) och de behandlas som NG.

Protokoll för överföring/mottagning

Överföring

[Kommando1][Kommando2][][Ange ID][][Data][Cr]

- * [Kommando 1] : Styr plasmaskärmen. (j, k, m eller x)
- * [Kommando 2] : Styr plasmaskärmen.
- * [Ange ID] : I specialmenyn kan du ändra skärmens fabriksinställda ID-nummer. Inställningsområde är 1 till 99. Inställt ID anges med som decimal (1 till 99) på menyn och som Hexadecimal (0x0 to 0x63) i överförings/mottagningsprotokoll.
- * [Data] : Sänder kommando. Sänd "FF" för att visa kommandostatus.
- * [Cr] : Returknappen (Enter) ASCII-kod "0x0D"
- * [] : ASCII-kod "mellanslag (0x20)"

OK-bekräftelse

[Kommando2][][Ange ID][][OK][DATA][x]

- * Skärmen sänder ACK (acknowledgement code) i detta format när den mottar normal information. Om informationen är i "data read mode", visas Aktuell statusinformation. Om informationen är i "data write mode", returneras informationen från datorn.

Felbekräftelse

[Kommando2][][Ange ID][][NG][DATA][x]

- * Skärmen sänder ACK (acknowledgement) i detta format när den mottar data om systemfel.

Data 00: Felaktig kod

01. Ström AV/PÅ (Kommando: k a)

- Styr skärmens strömförsörjning.

Överföring

```
[k][a][ ][Ange ID][ ][Data][Cr]
```

Data 00 : Ström AV 01 : Ström PÅ

Bekräftelse

```
[a][ ][Ange ID][ ][OK/NG][Data][x]
```

- För att visa Ström AV/PÅ.

Överföring

```
[k][a][ ][Ange ID][ ][FF][Cr]
```

Bekräftelse

```
[a][ ][Ange ID][ ][OK/NG][Data][x]
```

* Om andra funktioner sänder 'FF' i detta format, visar bekräftelseinformationen status för varje enskild funktion.

* OK Ack., Error Ack (Fel Ack). och andra meddelanden kan komma att visas på skärmen när TV-apparaten befinner sig i läget On (På).

02. Förhållande (Kommando: k c) (Storlek huvudbild)

- Ändrar bildformatet.

Du kan också justera skärmformatet med Förhållande på **Q.MENU** (SNABBMENYN) eller menyn BILD.

Överföring

```
[k][c][ ][Set ID][ ][Data][Cr]
```

Data 01 : Normal skärm (4:3) 07 : 14:9
02 : bredd skärm (16:9) 09 : **Hel Bild**
04 : Zoom 0B : **Full bredd**
06 : Original 10 till 1F: Bio Zoom

Bekräftelse 1 till 16

```
[c][ ][Set ID][ ][OK/NG][Data][x]
```

* Via PC IN kan du välja mellan bildformaten 16:9 och 4:3.

* I läget DTV/HDMI (1080i 50 Hz / 60 Hz, 720p 50 Hz / 60 Hz, 1080p 24 Hz / 30 Hz / 50 Hz / 60 Hz), Komponent(720p, 1080i, 1080p 50 Hz / 60 Hz) är bara skanning tillgängligt.

* Full bredd stöds bara för ATV, AV1, 2, 3(Utom 42/50P2**, 50/60PK2**).

03. Standbyläge (Kommando: k d)

- För att välja standbyläge AV/PÅ.

Överföring

```
[k][d][ ][Set ID][ ][Data][Cr]
```

Data 00 : Standbyläge AV (Bild)

Video, ljud Av

01 : Standbyläge PÅ (Ingen bild)

10 : Video, ljud på

Bekräftelse

```
[d][ ][Set ID][ ][OK/NG][Data][x]
```

* Om endast video mute on (tyst video aktiverad) valts visas On Screen Display (OSD) (Bildskärmsmenyn) på TV:n. Men om Screen mute on (Tyst skärm aktiverad) valts visar TV:n inte OSD (Bildskärmsmenyn).

04. Högtalare AV/PÅ (Kommando: k e)

- Högtalare AV/PÅ.

Du kan även använda MUTE-knappen på fjärrkon trollen för att slå på eller stänga av högtalarna.

Överföring

```
[k][e][ ][Ange ID][ ][Data][Cr]
```

Data 00 : Högtalare PÅ

01 : Högtalare AV

Bekräftelse

```
[e][ ][Ange ID][ ][OK/NG][Data][x]
```

05. Ljudvolym (Kommando: k f)

- Ställer in ljudvolymen.

kan även ställa in ljudvolymen med Volume-knapparna på fjärrkontrollen.

Överföring

```
[k][f][ ][Ange ID][ ][Data][Cr]
```

Data Min: 00 till Max: 64

* Se 'Real data mapping 1'. Se sid. 123.

Bekräftelse

```
[f][ ][Ange ID][ ][OK/NG][Data][x]
```

06. Kontrast (Kommando: k g)

- Ställer in kontrasten.

Du kan även justera kontrasten i BILD-menyn.

Överföring

```
[k][g][ ][Ange ID][ ][Data][Cr]
```

Data Min: 00 till Max: 64

* Se 'Real data mapping 1'. Se sid. 123.

Bekräftelse

```
[g][ ][Ange ID][ ][OK/NG][Data][x]
```

07. Ljusstyrka. (Kommando: k h)

- Ställer in ljusstyrkan.

Du kan även justera ljusstyrkan i BILD-menyn.

Överföring

```
[k][h][ ][Ange ID][ ][Data][Cr]
```

Data Min: 00 till Max: 64

* Se 'Real data mapping 1'. Se sid. 123.

Bekräftelse

```
[h][ ][Ange ID][ ][OK/NG][Data][x]
```

08. Färgstyrka (Kommando: k i)

- Ställer in färgstyrkan.

Du kan även justera färgstyrkan i BILD-menyn.

Överföring

```
[k][i][ ][Ange ID][ ][Data][Cr]
```

Data Min: 00 till Max: 64

* Se 'Real data mapping 1'. Se sid. 123.

Bekräftelse

```
[i][ ][Ange ID][ ][OK/NG][Data][x]
```

09. Färgton (Kommando: k j)

- ▶ Ställer in färgtonen.
Du kan även justera färgtonen i BILD-meny.

Överföring

```
[k][j][ ][Ange ID][ ][Data][Cr]
```

Data röd: 00 till grön: 64
* Se 'Real data mapping 1': Se sid. 123.

Bekräftelse

```
[j][ ][Ange ID][ ][OK/NG][Data][x]
```

10. Bildskärpa (Kommando: k k)

- ▶ Justerar bildskärpan.
Du kan även justera bildskärpan i BILD-meny.

Överföring

```
[k][k][ ][Ange ID][ ][Data][Cr]
```

Data Min : 00 ~ Max : 64
* Se 'Real data mapping 1': Se sid. 123.

Bekräftelse

```
[k][ ][Ange ID][ ][OK/NG][Data][x]
```

11. Skärmmeny (OSD) (Kommando: k l)

- ▶ Skärmmeny (OSD / On Screen Display) AV/PÅ.

Överföring

```
[k][l][ ][Ange ID][ ][Data][Cr]
```

Data 00 : Skärmmeny AV 01 : Skärmmeny PÅ

Bekräftelse

```
[l][ ][Ange ID][ ][OK/NG][Data][x]
```

12. Lås för fjärrkontroll (Kommando: k m)

- ▶ Läser kontrollerna på skärmens frontpanel och fjärrkon-trollen.

Överföring

```
[k][m][ ][Set ID][ ][Data][Cr]
```

Data 00 : Lås av 01 : Lås på

Bekräftelse

```
[m][ ][Set ID][ ][OK/NG][Data][x]
```

- * Använd det här läget om du inte använder fjärrkontrollen. Om bildskärmen stängs av och sätts på med huvudström-brytaren försvinner låset för extern kontroll.
- * Local Power Key (Lokal strömknapp) fungerar som den ska
- * När strömmen är på/av frigörs låsningen på fjärrkontrollen.
- * I standby läge, om låsningen är på, kommer TV:n inte att kunna slås på med hjälp av IR knapp & den lokala knappen.

13. Diskant (Command: k r)

- ▶ Justera diskanten.
Du kan också justera diskanten via menyen LJUD.

Överföring

```
[k][r][ ][Set ID][ ][Data][Cr]
```

Data Min : 00 ~ Max : 64
* Se 'Real data mapping 1': Se sid. 123.

Bekräftelse

```
[r][ ][Set ID][ ][OK/NG][Data][x]
```

14. Bas (Command: k s)

- ▶ Justera basen.
Du kan även justera basen via menyen LJUD.

Överföring

```
[k][s][ ][Ange ID][ ][Data][Cr]
```

Data Min: 00 till Max: 64
* Se 'Real data mapping 1': Se sid. 123.

Ack

```
[s][ ][Ange ID][ ][OK/NG][Data][x]
```

15. Balans (Kommando: k t)

- ▶ Ställa in balans.
Du kan även ställa in balansen i LJUD-meny.

Överföring

```
[k][t][ ][Ange ID][ ][Data][Cr]
```

Data Min: 00 till Max: 64
* Se 'Real data mapping 1': Se sid. 123.

Bekräftelse

```
[t][ ][Ange ID][ ][OK/NG][Data][x]
```

16. Färgtemperatur (Kommando: x u)

- ▶ Ställa in färgtemperatur. Du kan även ställa in Färgtemp i the BILD-meny.

Överföring

```
[x][u][ ][Ange ID][ ][Data][Cr]
```

Data Varm: 00 till Kall: 64

Bekräftelse

```
[u][ ][Ange ID][ ][OK/NG][Data][x]
```

17. ISM-metod (Kommando: j p)

- För att kontrollera ISM-metoden. Du kan även ställa in ISM-metod i ALT.-menyn.

Överföring

[j][p][][Set ID][][Data][Cr]

Data 02: Orbiter
04: Rengöring med vitt
08: Normal
20 : Rengöring med färg

Bekräftelse

[p][][Set ID][][OK/NG][Data][x]

18. Energispar (Command: j q)

- Reducerar TV-apparatens strömförbrukning. Det går även att justera Energispar via menyn ALTERNATIV.

Överföring

[j][q][][Set ID][][Data][Cr]

Energisparfunktion				Nivå				Beskrivning	
7	6	5	4	3	2	1	0		
0	0	0	0	Låg effekt	0	0	0	0	Av
0	0	0	0	Låg effekt	0	0	0	1	Minimalt
0	0	0	0	Låg effekt	0	0	1	0	Mellan
0	0	0	0	Låg effekt	0	0	1	1	Maximalt
0	0	0	1	Intelligent sensor	0	1	0	0	Låg
0	0	0	0	Skärm av	0	1	0	1	Skärm av

Bekräftelse

[q][][Set ID][][OK/NG][Data][x]

19. Automatisk konfigurering (Kommando: j u)

- Ställa in bildposition och minimera bildskakningar automatiskt. Det fungerar bara i RGB (PC)-läge.

Överföring

[j][u][][Set ID][][Data][Cr]

Data 01: Till ställ in

Bekräftelse

[u][][Set ID][][OK/NG][Data][x]

20. Justeringskommando (Kommando: m a)

- Välj kanal för följande fysiska nummer.

Överföring

[m][a][][Set ID][][Data0][][Data1][][Data2][Cr]

Data00 : Höga kanaldata
Data01 : Låg channel data
ex. Nr. 47 -> 00 2F (2FH)
Nr. 394 -> 01 8A (18AH),
DTV Nr. 0 -> Valfritt
Data02 0x00 : ATV Main
0x10 : DTV Main
0x20 : Radio

Kanaldataintervall

Analog - Min: 00 till Max: 63 (0 till 99)
Digital - Min: 00 till Max: 3E7 (0 till 999)
(Förutom Sverige, Finland, Norge, Danmark, Irland)
Digital - Min: 00 till Max: 270F (0 till 9999)
(Endast Sverige, Finland, Norge, Danmark, Irland)

Bekräftelse

[a][][Set ID][][OK/NG][Data][x]

Data Min: 00 till Max: 7DH

21. Lägg till/hoppa över kanal (Kommando: m b)

- För inställning av överhoppningsstatus för aktuellt program.

Överföring

[m][b][][Set ID][][Data][Cr]

Data 00 : Hoppa över 01 : Lägg till

Bekräftelse

[b][][Set ID][][OK/NG][Data][x]

* Reell datamappning 1

00 : Steg 0
⋮
A : Steg 10 (Ange ID 10)
F : Steg 15 (Ange ID 15)
10 : Steg 16 (Ange ID 16)

64 : Steg 100
6E : Steg 110

73 : Steg 115
74 : Steg 116

C7 : Steg 199

FE : Steg 254
FF : Steg 255

22. Knapp (Kommando: m c)

► För att skicka IR-kod.

Överföring

[m][c][][Ange ID][][Data][Cr]

Data Sänd IR kod- Se sid. 117.

Bekräftelse

[c][][Ange ID][][OK/NG][Data][x]

23. Välj bildkälla (Kommando: x b) (Källa för huvudbilden)

► Välj inkälla för huvudbild.

Överföring

[x][b][][Set ID][][Data][Cr]

Data Struktur

MSB

LSB

0	0	0	0	0	0	0	0
---	---	---	---	---	---	---	---

└ Extern ingång ─┘ └ Ingång nr. ─┘

Extern ingång				Data
0	0	0	0	DTV
0	0	0	1	Analogue
0	0	1	0	AV
0	1	0	0	Komponent
0	1	1	0	RGB
1	0	0	1	HDMI

→ (Utom 42/50P]2**, 50/60PK2**)

Ingång nr.				Data
0	0	0	0	Ingång1
0	0	0	1	Ingång2
0	0	1	0	Ingång3
0	0	1	1	Ingång4

Bekräftelse

[b][][Set ID][][OK/NG][Data][x]

Meddelande om programvara för öppen källkod

Följande körbara GPL-filer och LGPL/MPL-bibliotek som den här produkten använder sig av lyder under licensavtalen GPL2.0/LGPL2.1/MPL1.1:

KÖRBARA GPL-FILER:

- Linux kernel 2.6
- busybox
- lzo
- U-båt

LGPL-BIBLIOTEK:

- uClibc

MPL-BIBLIOTEK:

- Nanox

LG Electronics erbjuder sig att förse dig med källkod via CD-ROM mot en avgift som täcker kostnaderna för en sådan distribution, exempelvis kostnader för media, frakt och hantering, vid en förfrågan via e-post till LG Electronics:

opensource@lge.com

Det här erbjudandet gäller i tre (3) år från distributionsdatumet av den här produkten från LG Electronics.

Du kan erhålla en kopia av GPL, LGPL och MPL licenser på CD-ROM som medföljer denna produkt.

Du kan också erhålla översättning av GPL, LGPL licenser från <http://www.gnu.org/licenses/old-licenses/gpl-2.0-translations.html>, <http://www.gnu.org/licenses/old-licenses/lgpl-2.1-translations.html>.

Den här produkten innehåller

- jpeg: Independent JPEG Group, copyright © 1991 – 1998, Thomas G. Lane.
- libpng: copyright © 2004 Glenn Rangers-Pehrson
- tinyxml: copyright © 2000-2006 Lee Thomason
- zlib: copyright © 1995-2002 Jean-loup Gailly and Mark Adler.



Notera apparatens modell och serie nr.
nedanför.
Dessa upplysningar finner du på etiketten på
apparatens baksida.
Vid servicebehov informera din serviceverkstad
om modell/serie nummer.

Modell : _____

Serie Nr : _____