



ESPAÑOL

Manual do Utilizador

FRIGORÍFICO- CONGELADOR

Leia este manual com atenção antes de
trabalhar com o aparelho e guarde-
o para futuras consultas

CONTENIDOS

ADVERTENCIAS IMPORTANTES	16
INSTALACIÓN	17
CUADRO DE CARACTERÍSTICAS	18
FUNCIONAMIENTO	19
Puesta en marcha	
Control de temperatura	
Fabricación de hielo	
Compartimento frío	
Desecarche	
Desodorizador	
Vitamin Kit (opcional)	
SUGERENCIAS PARA GUARDAR LOS ALIMENTOS.....	22
PUERTA REVERSIBLE	23
Precaución	
Cómo invertir la dirección de apertura de la puerta	
LIMPIEZA	25
INFORMACIÓN GENERAL	25
CAMBIO DE LÁMPARAS	28
ANTES DE LLAMAR AL SERVICIO TÉCNICO	28

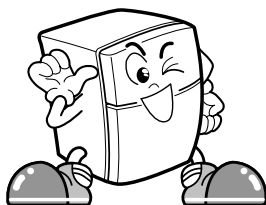

ESTE FRIGORÍFICO HA SIDO FABRICADO CON LA TECNOLOGÍA MÁS AVANZADA. CONFIAMOS EN QUE QUEDE SATISFECHO CON SU RENDIMIENTO Y FIABILIDAD. ANTES DE PONER EL FRIGORÍFICO EN MARCHA, LEA ESTE FOLLETO DETENIDAMENTE.

INCLUYE INSTRUCCIONES EXACTAS PARA SU INSTALACIÓN, USO Y MANTENIMIENTO, Y TAMBIÉN ENCONTRARÁ CONSEJOS DE UTILIDAD.

ADVERTENCIAS IMPORTANTES

NO UTILICE UNA ALARGADERA

Conecte el frigorífico a un circuito dedicado, es decir, que la del frigorífico sea la única toma de pared en ese circuito. La sobrecarga de un circuito puede causar caídas de tensión, fallos de funcionamiento, posibles daños al aparato y la disminución de la capacidad de enfriamiento.

ACCESIBILIDAD DEL ENCHUFE

Coloque el frigorífico de modo que el enchufe sea fácilmente accesible para su rápida desconexión si se produjera algún accidente.

CAMBIO DEL CABLE

Si el cable está dañado, deberán sustituirlo con un cable especial el fabricante o un servicio técnico autorizado.

TOMA DE TIERRA

Si se produce un cortocircuito, la toma de tierra reduce el riesgo de descargas eléctricas proporcionando un hilo de escape para la corriente eléctrica.

Para evitar posibles descargas eléctricas, este aparato debe estar conectado a tierra.

Un uso inadecuado de la toma de tierra puede producir descargas eléctricas. Consulte a un técnico o electricista cualificados si no entiende correctamente las instrucciones de puesta a tierra, o si tiene dudas sobre si la puesta a tierra se ha realizado correctamente.

NO MODIFIQUE NI PROLONGUE EL LARGO DEL CABLE DE ALIMENTACIÓN

Esto podría provocar una descarga eléctrica o un incendio.

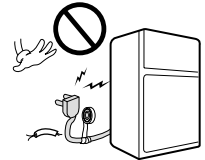

ATRACCIÓN MUY PELIGROSA

Un frigorífico vacío puede ser una atracción muy peligrosa para los niños. Desmonte todos los pestillo, tapas, o las puertas completas cuando no vaya a volver a utilizar el frigorífico, o ponga las medidas para evitar peligros.

Este aparato debe estar conectado a una toma de tierra.

NO ESPERE. HÁGALO AHORA

No guarde materiales inflamables, explosivos o productos químicos en su frigorífico.

PRECAUCIÓN

Este electrodoméstico no está previsto para ser usado por personas (incluidos niños) con aptitudes mentales, físicas o sensoriales reducidas, o con falta de experiencia o conocimientos a menos que estén bajo supervisión de una persona responsable de su seguridad.

Los niños tienen que ser vigilados para evitar que jueguen con el electrodoméstico.

Eliminación del antiguo equipo

Este electrodoméstico contiene fluidos (refrigerante, lubricante) y esta compuesto de piezas y materiales reutilizables o reciclables.

Todos los materiales importantes deben ser enviados al centro de recogida de residuos, a fin de poder ser reutilizados (reciclados). Por favor, pongase en contacto con su agencia local para obtener más información sobre el proceso de reciclado.

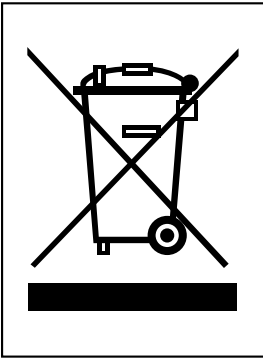

CÓMO DESHACERSE DE APARATOS ELÉCTRICOS Y ELECTRÓNICOS VIEJOS

1. Si en un producto aparece el símbolo de un contenedor de basura tachado, significa que éste se acoge a la Directiva 2002/96/CE.
2. Todos los aparatos eléctricos o electrónicos se deben desechar de forma distinta del servicio municipal de recogida de basura, a través de puntos de recogida designados por el gobierno o las autoridades locales.
3. La correcta recogida y tratamiento de los dispositivos inservibles contribuye a evitar riesgos potenciales para el medio ambiente y la salud pública.
4. Para obtener más información sobre cómo deshacerse de sus aparatos eléctricos y electrónicos viejos, póngase en contacto con su ayuntamiento, el servicio de recogida de basuras o el establecimiento donde adquirió el producto.

- Información acerca de gases fluorados de efecto invernadero utilizados como refrigerante de este frigorífico.

Nombre químico	Composición de gases	Total GWP (kg CO ₂ -eq)
R-134a	100% HFC-134a	1300

INSTALACIÓN

COLOCA UN BUEN SITIO

1. Coloque el frigorífico en un lugar que sea cómodo para su uso.
2. No coloque el frigorífico junto a fuente de calor, la luz solar directa o humedad.
3. Para asegurar la correcta circulación del aire alrededor del frigorífico/congelador, mantenga el espacio libre suficiente en ambos lados, así como en la parte superior, y mantenga la unidad a al menos 2 pulgadas (5 cm.) de la pared posterior.
4. Para evitar vibraciones el frigorífico debe estar nivelado. Si es necesario, ajuste los tornillos de nivelación para compensar los desniveles del suelo. El frente debe quedar ligeramente más elevado para que cierre mejor la puerta. Los tornillos de nivelación se pueden girar con facilidad inclinando el frigorífico ligeramente. Gire los tornillos de nivelación en la dirección de las agujas del reloj para levantar el aparato, y en sentido contrario para bajarlo.

A CONTINUACIÓN

1. Limpie el frigorífico y el polvo acumulado durante el transporte.
2. Instale los accesorios, del tipo de las cubiteras y la tapa de la bandeja de evaporación, en su lugar adecuado. Se entregan empaquetados juntos para evitar posibles daños durante el transporte.
3. Conecte el cable (o enchufe) a la toma de pared. No comparta la toma con otros aparatos eléctricos.
4. Deje el frigorífico en funcionamiento durante 2 o 3 horas antes de poner alimentos en su interior. Compruebe la circulación de aire frío en el compartimento del congelador para garantizar una refrigeración adecuada. El frigorífico ya está preparado.

CUADRO DE CARACTERÍSTICAS

COMPARTIMENTO DEL CONGELADOR

Servidor de cubitos de hielo (opcional) o fabricación de hielo de tipo general

Balda

Botón de control de temperatura del congelador

Bisagra de tapa (opcional)

COMPARTIMENTO DEL FRIGORÍFICO

Compartimento frío

Micrometro de control de temperatura del frigorífico

Baldas

Luz

Desodorizador (opcional)

Vitamin Kit (opcional)

Cajón para verduras
Utilizado para mantener frescas las frutas y verduras, etc.

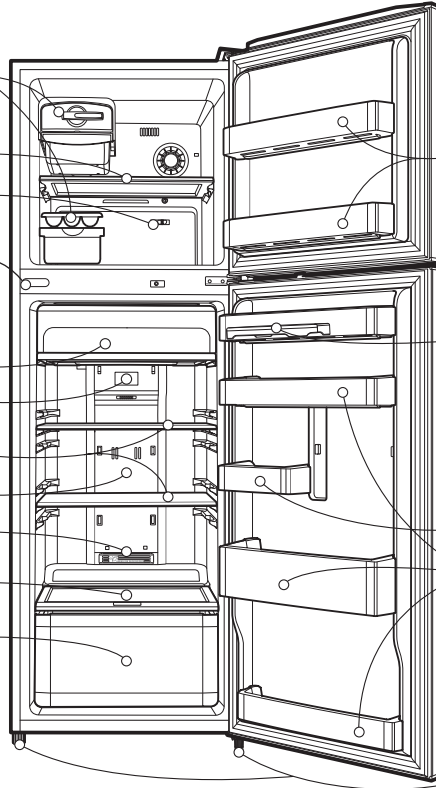

Balda del congelador

Estante para huevos

Estante Desprendible

Estante de la puerta del frigorífico

Tornillos de nivelación

NOTA

- Todas las partes que se muestran pueden no corresponder a su modelo de frigorífico.

FUNCIONAMIENTO

PUESTA EN MARCHA

Cuando instale el frigorífico por primera vez, déjelo funcionar durante 2 o 3 horas para que se establezca en la temperatura normal de funcionamiento, antes de colocar alimentos frescos o congelados.

Si se interrumpe el funcionamiento, espere cinco minutos antes de ponerlo en funcionamiento de nuevo.

CONTROL DE TEMPERATURA

❑ FRIGORÍFICO

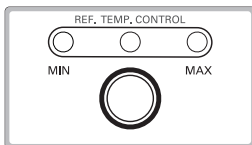

La selección por defecto del botón de control de temperatura para el compartimento del frigorífico es 'Normal'.

Puede seleccionar la temperatura del frigorífico utilizando el mando de **Control de Temperatura del Frigorífico**.

Cuando pulse este botón se iluminará el LED.

La temperatura del compartimento se eleva según se va iluminando el LED de Min. a Max.

Puede seleccionar la temperatura deseada en cinco valores entre MIN y MAX.

Para ahorrar consumo eléctrico, ponga el LED en la posición MIN.

	Low	Medium Low	Medium	Medium High	High
Temp Control	☀️ ○ ○	☀️ ☀️ ○	○ ☀️ ○	○ ☀️ ☀️	○ ○ ☀️
AVERAGE TEMP(°C)*	6	4.5	3	1	-1
ROOM	REFRIGERATOR				

*This temperature can change based on the freezer temperature control setting.

❑ CONGELADOR

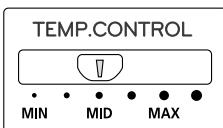

El valor por defecto del mando de control de temperatura es MID (valor medio).

Para obtener temperaturas más bajas, ponga el mando en MAX y para elevar la temperatura, póngalo en MIN.

FUNCIONAMIENTO

FABRICACIÓN DE HIELO

Determine el tipo de fabricación de hielo de que dispone su frigorífico.

Tipo general

- Para fabricar cubitos de hielo, llene la bandeja con agua y colóquela en la caja de cubitos de hielo. Introduzca la caja en el congelador.

Bandejas de hielo

Caja de cubitos de hielo

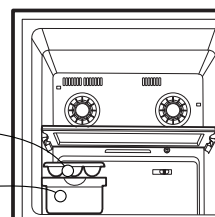

- Para desprender los cubitos de hielo, presione la bandeja por sus extremos y retuerza suavemente.



Servidor de hielo

- Para fabricar cubitos de hielo, llene la bandeja con agua y colóquela en su lugar.

- Para desprender los cubitos, sujete el botón de la bandeja y gire suavemente. Los cubitos caerán en la caja.



- Para desmontar el servidor de cubitos de hielo para disponer de más espacio en el congelador.

- Deberá retirar las bandejas de hielo y la caja de los cubitos en primer lugar, y tirar de la caja hacia fuera a la derecha.

Bandejas de hielo

Caja de cubitos de hielo

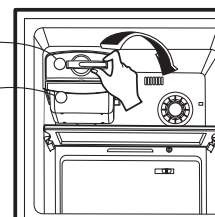

Caja

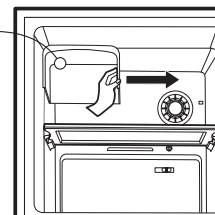

FUNCIONAMIENTO

COMPARTIMENTO FRÍO

Cuando se abre la puerta, el aire más caliente no afecta a la carne fresca, manteniendo los alimentos mejor conservados.

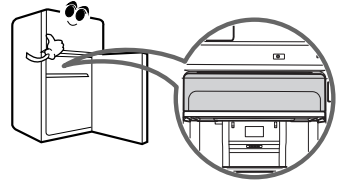

DESESCARCHE

- El desescarche se realiza automáticamente.
- El agua de desescarche fluye hasta la bandeja de evaporación situada en el lado inferior trasero del frigorífico y se evapora automáticamente.

DESODORIZADOR (opcional)

- Con el uso de un catalizador, se garantiza la eliminación de olores.
- Los olores desagradables del compartimento de alimentos frescos se eliminan sin peligro para usted o los alimentos.

Modo de utilización

- Al estar el catalizador situado en la salida de aire de refrigeración para la circulación del aire en el compartimento de alimentos frescos, no es necesario ningún ajuste.
- No manipule la salida de aire de refrigeración con ningún objeto cortante, ya que podría dañar el catalizador.
- Cuando guarde alimentos con olores intensos, envuélvalos o guárdelos en un envase con tapa para evitar que el olor pase a otros alimentos.

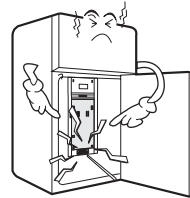
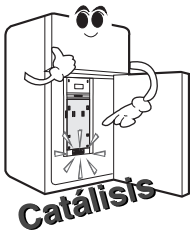

VITAMIN KIT (OPCIONAL)

Contiene agentes antioxidantes capaces de evitar o ralentizar el proceso de oxidación, mejorando así el aspecto y conservación de frutas y verduras durante más tiempo.

Esta parte contiene agentes antioxidantes no comestibles. Abrir y cerrar la puerta con demasiada frecuencia puede reducir su vida útil.

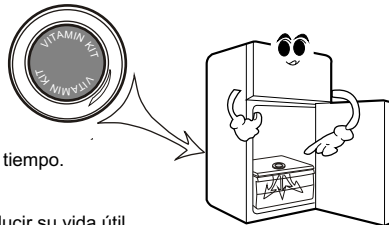

SUGERENCIAS PARA GUARDAR LOS ALIMENTOS

COLOCACIÓN DE LOS ALIMENTOS

- Guarde los alimentos frescos en el compartimento del frigorífico. El modo en que los alimentos se congelen y se descongelen es un factor importante para mantener su frescura y sabor.
- No guarde alimentos que se deterioran con facilidad a bajas temperaturas, del tipo de plátanos, piñas y melones.
- Deje enfriar los alimentos calientes antes de guardarlos en el frigorífico, ya que de otro modo, dañará otros alimentos, y será mayor el consumo de energía.
- Al guardar los alimentos, cúbralos con film de vinilo o guárdelos en envases con tapa. De este modo, se evita la humedad de la evaporación y los alimentos mantienen su sabor y poder nutritivo.
- No bloquee las tomas de aire con alimentos. La correcta circulación del aire frío mantiene constantes las temperaturas del frigorífico.
- No abra la puerta con frecuencia, para evitar la entrada de aire caliente que eleva la temperatura.
- El símbolo  presente en la puerta del congelador significa que se puede almacenar alimentos con una temperatura inferior a o igual a -12°C (tiempo de conservación de 2 hasta 3 semanas). (Aplicable sólo a algunos modelos)
- Es recomendable colocar los alimentos a una distancia mínima de 15mm de la pared del congelador para permitir una buena circulación de aire en el compartimento del congelador.

COMPARTIMENTO DEL CONGELADOR

- No guarde botellas en el congelador, pueden romperse al congelarse.
- No vuelva a congelar alimentos ya descongelados. Deteriora el sabor y el valor nutritivo.
- Cuando guarde alimentos congelados del tipo de helado, durante periodos prolongados de tiempo, colóquelos en la balda del congelador, no en el estante de la puerta.
- Evite guardar alimentos demasiado cerca del área inferior de la bandeja del congelador para que la circulación de aire sea correcta.

COMPARTIMENTO DEL FRIGORÍFICO

- No coloque alimentos húmedos en las baldas interiores, pueden congelarse por el contacto directo con el aire frío.
- Limpie los alimentos antes de guardarlos en el frigorífico. Lave y seque las verduras y frutas, y limpie los alimentos envasados para evitar que se deterioren los alimentos adyacentes.
- Cuando guarde huevos en el estante dispuesto para ello, colóquelos en posición vertical para que se conserven frescos durante más tiempo.

PUERTA REVERSIBLE

- El cambio del tipo de apertura es opcional

PRECAUCIÓN

1. La apertura de la puerta se puede invertir por limitaciones del lugar de instalación o porque así lo desee el usuario.
2. Antes de cambiar el tipo de apertura de la puerta, saque todos los alimentos y accesorios (baldas, bandejas, etc.), que no estén fijos en el frigorífico.
3. Utilice un destornillador de estrella o llave para fijar o soltar el tornillo.
4. Tenga cuidado de no volcar el frigorífico al desmontar o montar la bisagra inferior y el conjunto de tornillo regulable.
5. No incline el frigorífico, ya que podría dañarse.
6. Tenga cuidado de no dejar caer la puerta al montar o desmontar la puerta del frigorífico o del congelador.

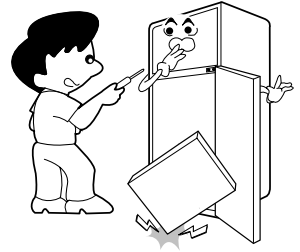

CAMBIO DEL TIPO DE APERTURA DE PUERTA

(cuando se convierte de tipo de apertura a la izquierda a tipo de apertura a la derecha)

- 1 Separe la tapa ❶ de la bisagra superior ❷.
- 2 Suelte de la puerta del congelador ❸.

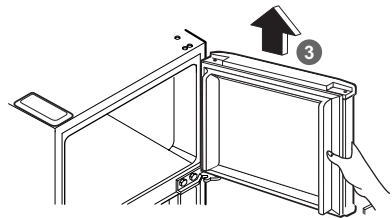
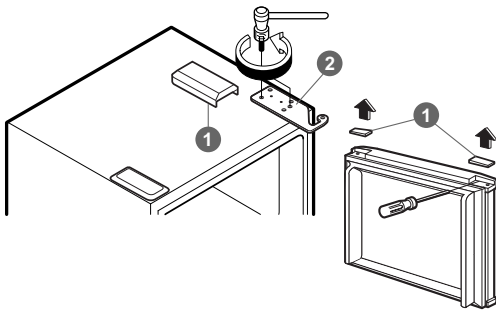

- 3 Suelte la bisagra C ❹ y la puerta del frigorífico ❺.
- 4 Suelte la bisagra inferior ❻.

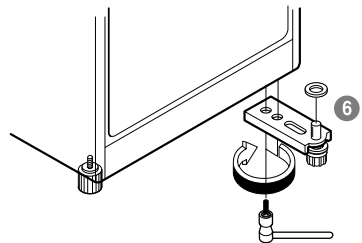
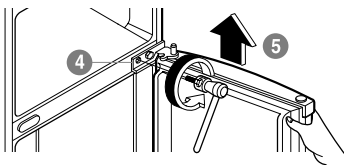

PUERTA REVERSIBLE

- 5 Invierta la posición del conjunto del tornillo regulable 7.

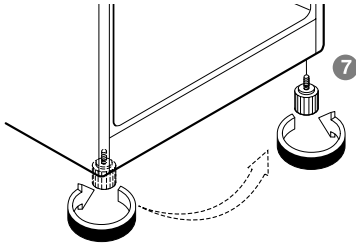

- 6 Monte la bisagra inferior 6.

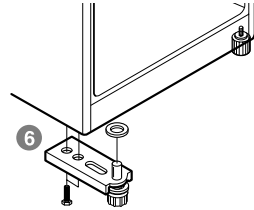

- 7 Mueva la tapa 8 y soporte 9 de la puerta del frigorífico al lado opuesto.

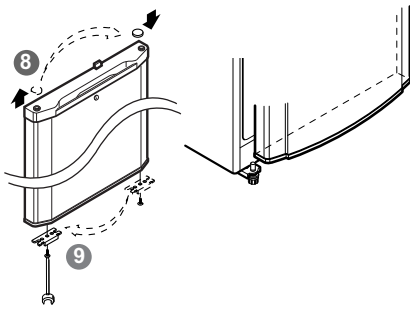

- 8 Mueva la tapa 10 al lado opuesto y monte la bisagra central 4.

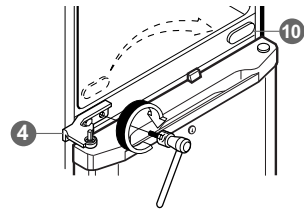

- 9 Monte el tope de la puerta 11 para el lado correcto.

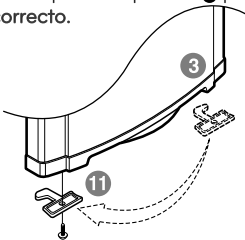

- 10 Mueva la tapa al lado opuesto de la puerta del congelador 3.



- 11 Cambie de posición el pasador de la bisagra superior 13.

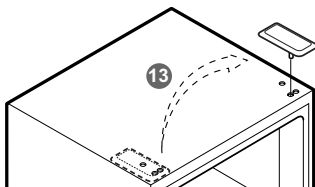

- 12 Monte la bisagra superior 2 y la tapa 1.

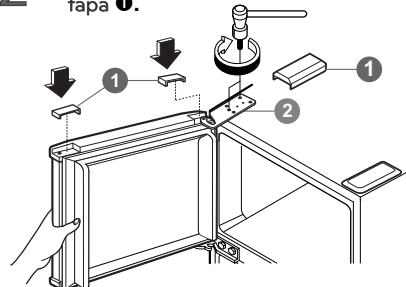

LIMPIEZA

Es importante mantener el frigorífico limpio para evitar olores no deseados. Limpie inmediatamente los alimentos derramados ya que, en caso contrario, pueden acidificar y manchar las superficies plásticas.

No utilice raspadores metálicos, cepillos, limpiadores abrasivos o soluciones alcalinas fuertes.

Antes de limpiar, recuerde que los objetos húmedos se adhieren a las superficies muy frías. No toque las superficies congeladas con las manos mojadas o húmedas.

EXTERIOR - Utilice una solución de jabón suave o detergente para limpiar el acabado del frigorífico.

Limpie con un paño y seque.

INTERIOR - Se recomienda limpiar con regularidad el interior y las partes interiores. Si dispone del modelo No Frost de desescarche automático, deje las puertas abiertas durante toda la duración del proceso de limpieza. Desconecte el frigorífico de la red - saque todas las baldas, estantes, bandejas, etc. Lave todos los compartimentos con una solución de bicarbonato sódico. Enjuague y seque.

PARTES INTERIORES - Lave las baldas, estantes de las puertas, bandejas y cierres magnéticos, etc., con una solución de bicarbonato sódico o un detergente suave y agua. Enjuague y seque.

PRECAUCIÓN

Desenchufe el cable de la red antes de limpiar alrededor de aparatos eléctricos (lámparas, interruptores, controles, etc.)

Limpie la humedad con una esponja o paño para evitar que los líquidos o agua entren en contacto con cualquier aparato eléctrico, produciendo así descargas eléctricas.

No utilice líquidos de limpieza inflamables o tóxicos.

INFORMACIÓN GENERAL

Vacaciones

Durante las vacaciones, probablemente preferirá dejar el frigorífico en funcionamiento. Coloque en el congelador aquellos alimentos que se puedan congelar. Cuando tenga previsto estar fuera un periodo de tiempo prolongado, saque todos los alimentos, desconecte el enchufe de la red, limpie el interior y dejar las puertas abiertas para evitar la formación de malos olores.

Fallo de corriente

La mayor parte de los fallos de corriente que se corrigen antes de una hora o dos no tienen efecto sobre las temperaturas del frigorífico. Sin embargo, evite abrir las puertas mientras el frigorífico no reciba corriente. Si la falta de corriente eléctrica es más prolongada, coloque un bloque de hielo seco sobre los alimentos congelados.

AVISO PARA EL HIELO SECO

Cuando utilice hielo seco, disponga la ventilación adecuada. El hielo seco es dióxido de carbono congelado. Al evaporizarse puede producir oxígeno, que causa mareos, pérdida de consciencia y muerte por asfixia. Abra una ventana y no respire el vapor.

Si se traslada

Saque o fije todos los objetos que vayan a permanecer en el interior del frigorífico. Para evitar daños en el(los) tornillo(s) de nivelación, gírelos hasta el fondo en la base.

TUBO ANTICONDENSACIÓN

La pared exterior del armario del frigorífico puede calentarse en ocasiones, especialmente tras la instalación. No se alarme. Se debe al tubo anticondensación que bombea refrigerante caliente para evitar la condensación en la pared exterior.

Tubo-Anticondensación

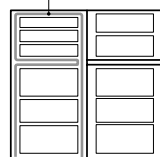

DATOS DEL USUARIO Y DEL PRODUCTO

NOMBRE Y APELLIDOS:

DOMICILIO:

C. POSTAL:

POBLACIÓN:

PROVINCIA:

TELÉFONO:

FECHA DE COMPRA:

MODELO:

Nº DE SERIE:

SELLO DEL ESTABLECIMIENTO:

RELLENAR TODOS LOS DATOS POR EL ESTABLECIMIENTO O TIENDA EN EL MOMENTO DE LA COMPRA



TARJETA DE GARANTÍA

- 1.-Guarde durante todo el período de garantía esta tarjeta debidamente cumplimentada y sellada por la tienda junto con la factura de compra.
- 2.-Cuando requiera cualquier servicio de reparación deberá mostrar esta tarjeta de garantía.
- 3.- Para cualquier información sobre nuestros productos, nuestra compañía, o si tiene cualquier duda o quiere hacer alguna consulta puede hacerlo a través de nuestras web o nuestra línea de atención al cliente.
- 4.- Lea detenidamente el contenido de esta tarjeta de garantía.

CERTIFICADO DE GARANTÍA COMERCIAL (FRIGORÍFICOS)

REQUISITOS PARA LA VALIDEZ DE LA GARANTÍA

1. La presente garantía sólo ampara productos oficiales importados por LG ELECTRONICS ESPAÑA, S.A., y para beneficiarios de la misma deberá:

- 1.1. En el periodo pre-venta (tienda), ésta deberá reflejar el número de garantía, modelo del aparato y número de serie del mismo.
- 1.2. En el periodo de Garantía Comercial (Usuario), será **REQUISITO IMPRESCINDIBLE** adjuntar junto a la presente Garantía Comercial debidamente cumplimentada y sellada por el establecimiento, el original del ticket de compra que identifique el modelo de aparato.
2. Los beneficiarios de la garantía deberán utilizar Servicios Técnicos que LG ELECTRONICS ESPAÑA, S.A. tiene establecidos en su Red de Asistencia Técnica.
3. El aparato debe ser utilizado de conformidad con las instrucciones que se detallan en su manual.

COBERTURA DE LA GARANTÍA

- La garantía se aplica a los modelos de FRIGORÍFICOS de marca LG.
- El periodo de garantía es el siguiente:
Desplazamiento: 24 meses
Piezas y mano de obra : 24 meses
Garantía extendida de este producto: Compresor 7 años
- La aplicación de la garantía comienza a partir de la fecha de la adquisición (Fecha de la factura).

EXCLUSIONES DE LA GARANTÍA

- Incumplimiento de cualquiera de los requisitos del punto anterior.
- Todo componente o accesorio interior o exterior del aparato, que no esté especificado e incluido en este certificado de garantía.
- Las piezas en marcha y demostraciones de funcionamiento al usuario, configuración de sistemas.
- Si la avería es producida por incendio, inundación, humedad excesiva, agentes meteorológicos, golpeo, aplastamiento o aplicación de voltaje o energía inadecuada.
- Los daños por el mal trato, incluso los de transportes, que deberán reclamarse en presencia del personal de la Compañía de Transportes, por lo que conviene inspeccionar los paquetes antes de conformar los albaranes de entrega correspondientes.
- Los daños producidos por el uso indebido de los aparatos.
- Los productos por mal uso al no atender las instrucciones de funcionamiento y manejo que se adjuntan con cada aparato.
- Por la utilización de accesorios no adecuados o recambios no originales en el aparato.
- Los aparatos que no lleven identificado número de fábrica o que éste haya sido alterado o borrado.
- Cuando el número de serie del aparato no coincida con el número expresado en el certificado de garantía.
- Si el aparato es reparado o manipulado por personal no autorizado por LG ELECTRONICS ESPAÑA, S.A.
- Los trabajos de mantenimiento propiamente de cada aparato, cualquiera que sea su periodicidad.
- Los trabajos que avería la producción un componente o accesorio interior o exterior al aparato no incluido o especificado en este certificado de garantía.
- Gastos de instalación, en su caso.
- Cuando el uso que se le ha dado al aparato no ha sido exclusivamente el doméstico.
- Todo tipo de filtros.
- Las averías producidas por el uso normal del aparato, tales como desgaste de gomas, limpezas de filtros, desgaste de correas de tracción, etc.,.....
- Averías producidas por el uso indebido del producto.
- Piezas móviles (puertas, cajetines, tapas, etc.)
- Las partes de madera, goma, plástico, cristal.

NOTA IMPORTANTE

- La presente Garantía comercial no afecta a los derechos de que dispone el usuario conforme a las previsiones contenidas en la Ley 23/2003, de 10 de julio, de Garantías de Bienes de Consumo (BOE 165, de 11 de julio de 2003).
- El titular de la Garantía Comercial disfrutará de los derechos y coberturas que se contienen en el presente documento, para todo el territorio nacional.

Los daños causados por el manejo y transporte, incluidos las rayas, picadas y cualquier otro daño estético, a no ser que estos daños sean por materiales defectuosos y sean comunicados en el plazo de 15 días desde la fecha de compra al teléfono 902.500.234

- Durante el tiempo que dure la reparación, no se abonarán daños y perjuicios por el tiempo que el aparato esté fuera de servicio.
- LG ELECTRONICS ESPAÑA, S.A. no se hace responsable de los daños que un aparato pueda causar a elementos externos.

• Para reclamar los derechos y coberturas que se contienen en el presente documento el usuario dispondrá de la vía de comunicación con nuestro número de Atención al Cliente, por escrito dirigido a las Oficinas Centrales o Central de Servicios Técnicos y por la vía de jurisdicción ordinaria.

PROTECCIÓN DE DATOS

• Los datos de carácter personal facilitados y relativos al usuario contenidos en la Garantía Comercial son imprescritibles por la propia administración de las relaciones comerciales que las partes y presente Ficha de LG. No obstante dichos datos podrán ser utilizados por LG para prestar los servicios y productos de su interés. Si el cliente no desea recibir información actualizada sobre los servicios y productos de LG, o desea ejercer sus derechos de acceso, rectificación, cancelación y oposición podrá dirigir un escrito por correo certificado a LG ELECTRONICS ESPAÑA, S.A. Complejo Europa Empresarial, Edif. Madrid, Ctra. N-VI, Km. 24, Las Rozas (28230 Madrid)

DIRECTORIO DE CONTACTOS LG

902.500.234

Este es nuestro número de atención al cliente para cualquier tipo de consulta, reclamación o para requerir asistencia técnica.

<http://es.lgservice.com>

A través de esta web podrá descargarse manuales, actualizaciones de SW y realizar consultas técnicas por e-mail.

www.lge.es

Esta es nuestra página corporativa donde podrán encontrar información sobre nuestra compañía.

OFICINAS CENTRALES LG ELECTRONICS ESPAÑA S.A.

Complejo Europa Empresarial
Edificio Madrid
Ctra. Nacional V1, Km. 24,
28230 Las Rozas MADRID
Tel: (00 34) 91 211.22.22
Fax:(00 34) 91 211.22.46

CENTRAL DE SERVICIOS TÉCNICOS LG ELECTRONICS ESPAÑA S.A.

Pol. In. El Oliveral Sector 13
Parcela 27 A
Ribarroja del Turia 46190
VALENCIA
Tel: (00 34) 902 500 234
Fax: (00 34) 96 305 05 01

CAMBIO DE LA LÁMPARA

1. Desconecte el cable de la red
2. Saque las baldas del frigorífico
3. Para soltar la tapa de la lámpara, introduzca un destornillador de cabeza plana bajo la tapa y tire hacia fuera.
4. Gire la lámpara en sentido antihorario.
5. Monte en orden inverso. Coloque una bombilla de las mismas características que la original.

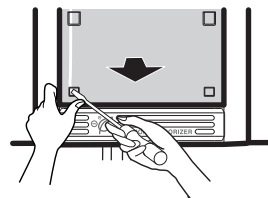

ANTES DE LLAMAR AL SERVICIO TÉCNICO

CON FRECUENCIA SE PUEDEN EVITAR LOS SERVICIOS TÉCNICOS

SI CONSIDERA QUE EL FRIGORÍFICO NO FUNCIONA CORRECTAMENTE, COMPRUEBE EN PRIMER LUGAR LO SIGUIENTE:

PROBLEMA	CAUSAS POSIBLES
EL FRIGORÍFICO NO FUNCIONA	<ul style="list-style-type: none">● Fusible fundido o ha saltado el automático● Se ha enchufado el cable o se ha aflojado de la toma de pared.
LA TEMPERATURA DEL COMPARTIMENTO DEL FRIGORÍFICO O DEL CONGELADOR ES DEMASIADO ALTA	<ul style="list-style-type: none">● El control de temperatura no está en la posición adecuada● El aparato está demasiado cerca de una pared o fuente de calor● Aperturas frecuentes de la puerta en tiempo cálido● Se ha dejado la puerta abierta durante un periodo prolongado de tiempo● Demasiados alimentos en el frigorífico
RUIDO(S) ANORMAL(ES)	<ul style="list-style-type: none">● El frigorífico se ha instalado en un lugar poco estable o desnivelado o es necesario ajustar el tornillo de nivelación● Objetos innecesarios colocados en la parte posterior del frigorífico
EL REFRIGERADOR PRODUCE OLORES	<ul style="list-style-type: none">● Los alimentos con olor fuerte deben estar envueltos.● Debe limpiarse el interior.
SE FORMA ESCARCHA EN LA SUPERFICIE DEL ARMARIO	<ul style="list-style-type: none">● No es inusual durante temporadas de humedad elevada.● Puede haberse dejado la puerta entreabierta.



LG Electronics Inc.

PT. LG Electronics Indonesia
Jl. Tabri No. 1, Cirarab, Legok, Tangerang 15820
Banten, Indonesia
<http://www.lge.com>