



Lietošanas pamācība

Televizors ar plazmas displeju

Lūdzam rūpīgi izlasīt šo pamācību, pirms ieslēgt televizoru.
Saglabājiet to turpmākām atsaucēm.

HDMI

HDMI, HDMI logotips un "High-Definition
Multimedia Interface" ir HDMI Licensing LLC
prečzīmes vai reģistrētās prečzīmes.

SATURS

SAGATAVOŠA NĀS

42/50PJ2**, 42/50PJ3**, 42/50PJ5**,
42/50PJ6**, 50/60PK2**, 50PK3**, 50/60PK5**,
50PK7** A-1

ĀRĒJĀS APARATŪRAS UZSTĀDĪŠANA

ANTENAS PIEVIENOŠANA 1
Pieslēdzot digitālo abonenta ierīci ar
kombinētā signāla kabeli 2
HDMI kabeļa pievienošana 3
Pieslēdzot digitālo abonenta ierīci ar kabeli
HDMI – DVI 3
Pieslēdzot DVD atskaņotāju ar savienotāju
Euro Scart 4
USB IEEJAS IESTATĪŠANA 4
Pieslēdzot VCR ar RCA kabeli 5
Savienojot ar RF kabeli 5
Pieslēdzot ar D-sub 15 kontaktu kabeli ... 6
CI MODUĻA IEVIETOŠANA 6
DIGITĀLĀS AUDIO IZEJAS IESTATĪŠANA . 7
Atbalstītā displeja izšķirtspēja 8
Ekrāna uzstādīšana datora režīmam ... 10

TV SKATĪŠANĀS/PROGRAMMU VADĪBA

TV IESLĒGŠANA 14
Initializing setup (Iestatīšanas vedņa
palaišana) 14
Programmas izvēle 14
Skaļuma regulēšana 14
QUICK MENU (ĀTRĀ IZVĒLNE) 15
EKRĀNA IZVĒLNES IZVĒLE
UN REGULĒŠANA 16
Automātiskā programmu noskaņoš 17
Manuālā programmu noskaņošana
(DIGITĀLĀ REŽĪMĀ) 20
Manuālā programmu noskaņošana
(ANALOGĀ REŽĪMĀ) 22
Programmu rediģēšan 24
PROGRAMMATŪRAS ATJAUNINĀŠANA .. 26
DIAGNOSTIKA 28

CI [KOPĪGĀ INTERFEISA] INFORMĀCIJA . 29
PROGRAMMU TABULAS ATVĒRŠANA 30
Iecienītās programmas iestatīša 31
INPUT LIST (IEVADES SARAKSTS) 32
DATU PAKALPOJUMS 33
SIGNĀLA IEEJAS NOSAUKUMS 33
VIENKĀRŠA ROKASGRĀMATA 34
SIMPLINK 35
AV MODE (AV REŽĪMS) 38
INICIALIZĒŠANA (RŪPNĪCAS SĀKOTNĒJO
IESTATĪJUMU ATIESTATĪŠANA) 39

BLUETOOTH LIETOŠANA

Bluetooth lietošanas norādījumi 40
BLUETOOTH IESTATĪŠANA 41
TV PIN KODA IESTATĪŠANA 42
BLUETOOTH AUSTIŅAS
- Jaunu Bluetooth austiņu pievienošana 43
- Bluetooth austiņu pievienošana jau ir
reģistrēta 43
- Bluetooth austiņu atvienošana izman-
tošanas laikā 44
- Pieprasot savienojumu ar TV no Bluetooth
austiņām 44
REĢISTRĒTAS BLUETOOTH IERĪCES
PĀRVALDĪŠANA 45
MANA BLUETOOTH INFORMĀCIJA. ... 46
FOTOATTĒLU SŪTĪŠANA, IZMANTOJOT
ĀRĒJO BLUETOOTH IERĪCI 47
Musics (Mūzikas vienību) klausīšanās no
ārējās Bluetooth ierīces 47

LAI IZMANTOTU USB IERĪCI

Pievienojot USB ierīci 48
FOTO SARAKSTS 49
MŪZIKAS SARAKSTS 55
MOVIE list (FILMU saraksts) 60
DivX reģistrācijas kods 66
Deactivation (Deaktivizēšana) 67

SATURS

EPG (ELECTRONIC PROGRAMME GUIDE - ELEKTRONISKAIS PROGRAMMU CEĻVEDIS)

EPG Ieslēgšana/izslēgšana	68
Izvēlieties programmu	68
Pogu Funkcija NOW/NEXT Guide (TAGAD/NĀKAMAIS CEĻVEDIS) Režīmā	68
Pogu Funkcija 8 dienu Ceļveža Režīmā	69
Pogas funkcija Datuma Izmaiņas Režīmā	69
Pogas Funkcija Paplašinātā Apraksta Logā	70
Pogas funkcija Record/Remind Setting (Ierakstīt/Atgādināt Iestatījumu) Režīmā	70
Pogu funkcija Schedule List (Ieplānotā saraksta) režīmā	70

ATTĒLA VADĪBA

ATTĒLA LIELUMA (MALU ATTIECĪBAS) VADĪBA	71
Picture Wizard (Attēlu veidnis)	73
Energy Saving (Energijas taupīšana)	74
ATTĒLA RŪPNĪCAS IESTATĪJUMI	
- Attēla režīma rūpnīcas noklusējums	75
ATTĒLA REGULĒŠANA MANUĀLI	
- Attēla režīmu iestatījums User (Lietotājs)	76
ATTĒLA UZLABOŠANAS TEHNOĻĪJA	77
Eksperta attēla vadība	78
ATTĒLA ATIESTATĪŠANA	81
ISM (Image Sticking Minimization – ekrāna dedzināšanas samazināšana) METODE	82
Demo mode (Demonstrācijas režīms)	83
Mode setting (Režīma iestatīšana)	84

SKAŅAS UN VALODAS VADĪBA

AUTOMĀTISKAIS SKAĻUMA IZLĪDZINĀTĀJS	85
Clear Voice II (SKAIDRA BALSS II)	86
RŪPNĪCAS SKAŅU IESTATĪJUMI – REŽĪMS SOUND MODE	87
SKAŅAS IESTATĪJUMU REGULĒŠANA – LIETOTĀJA REŽĪMS	88
Infinite Sound(BEZGALĪGĀ SKAŅA)	88
Balanss	89
TV SKAĻRUŅU IESLĒGŠANAS/IZSLĒGŠANĀS IESTATĪŠANA	90
DTV (Digitālā televīzija) audio iestatījums (TIKAI DIGITĀLĀ REŽĪMĀ)	91
DIGITĀLĀS AUDIO IZEJAS IZVĒLE	92
AUDIO RESET (AUDIO ATIESTATĪŠANA)	93
Audio description (Audio apraksts) (TIKAI DIGITĀLĀ REŽĪMĀ)	94

I/II

- UZTVERŠANA STEREO/DIVVALODU REŽĪMĀ (tikai Analogā Režīmā)	95
- NICAM KODĒTAS SKAŅAS UZTVERŠANA (tikai Analogā Režīmā)	96
- SKAĻRUŅU SKAŅAS IZEJAS IZVĒLE	96
Valodas/valsts izvēle ekrāna izvēlnē	97
VALODAS IZVĒLE (TIKAI DIGITĀLĀ REŽĪMĀ)	98

LAIKA IESTATĪJUMS

PULKSTENA IESTATĪŠANA	99
AUTOMĀTISKĀ IESLĒGŠANĀS/IZSLĒGŠANĀS TAIMERA IESTATĪJUMS	100
MIEGA TAIMERA IESTATĪJUMS	101

VECĀKU VADĪBA/REITINGS

PAROĻĒS IESTATĪŠANA UN SISTĒMAS NOBLOKĒŠANA	102
BLOCK PROGRAMME (BLOKĒT PROGRAMMU)	103
VECĀKU NOTEIKTA KONTROLE (TIKAI DIGITĀLĀ REŽĪMĀ)	104
ĀRĒJĀS IEEJAS BLOKĒŠANA	105
Taustiņu bloķēšana	106

TELETEKSTS

Ieslēgšana/izslēgšana	107
SIMPLE (VIENKĀRŠS) teksts	107
TOP (AUGSTĀKĀ LĪMĒŅA) teksts	107
FASTEXT (ĀTRAIS TEKSTS)	108
Speciālās teleteksta funkcijas	108

DIGITĀLAIS TELETEKSTS

TELETEKSTS DIGITĀLĀ PAKALPOJUMA IETVAROS	109
TELETEKSTS DIGITĀLĀ PAKALPOJUMĀ	109

PIELIKUMS

PROBLĒMU NOVĒRŠANA	110
TEHNISKĀ APKOPE	112
IZSTRĀDĀJUMA SPECIFIKĀCIJAS	113
IR (INFRASARKANIE ŠTARI) KODI	115
ĀRĒJO VADĪBAS IERĪČU IESTATĪŠANA	116

SAGATAVOŠANĀS

Plazmas TV modeļi : 42/50PJ2**, 42/50PJ3**, 42/50PJ5**, 42/50PJ6**, 50/60PK2**, 50PK3**, 50/60PK5**, 50PK7**

PIEDERUMI

Pārliecinieties, vai plazmas displeja piegādes komplektā ir šādi piederumi. Ja kāda no piederumiem nav, sazinieties ar izplatītāju, pie kura iegādājāties šo izstrādājumu.

- Redzamais attēls var atšķirties no jūsu televizora.

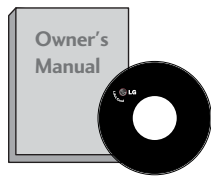

Lietotāja rokasgrāmata

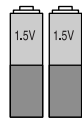

Akumulatori (AAA)



Tālvadības pults

Šī vienība nav iekļauta visu modeļu komplektācijās.



Spodrināšanas drāna
Spodriniet ekrānu ar drānu.

Ja uz ārējās virsmas ir traips vai pirksta nospiedums, uzmanīgi noslaukiet netīro vietu ar drāniņu, kas paredzēta ierīču ārpuses tīrīšanai. Slaukiet tikai no ārpuses.

Ņemot traipu, esiet uzmanīgs. Ņemiet vērā, ka, lietojot pārliecīgu spēku, var saskrāpēt virsmu vai izbalināt krāsu.



Barošanas vads



x 4

M4x28

(Paredzēts tikai 60PK2**, 60PK5**) bultskrūves statīva montāžai



x 3

M5x14

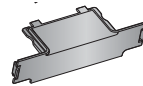

Aizsargpārsegs

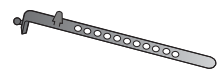

x 2

Kabeļu turētājs



Ferīta serde (pelēka)

(Šī vienība nav iekļauta visu modeļu komplektācijās.)

Ferīta serdi var lietot, lai samazinātu elektromagnētiskos viļņus datora audio kabeļi. Divreiz uztiniet datora audio kabeļus uz ferīta serdes un iespraudiet kabeļus televizorā, kā parādīts sekojošā attēlā. Novietojiet ferīta serdi pie AUDIO IN (RGB/DVI) ligzdas uz displeja.

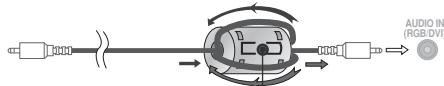

Novietojiet ferīta serdi pie AUDIO IN (RGB/DVI) ligzdas uz displeja.



Ferīta serde (melna)

(Šī vienība nav iekļauta visu modeļu komplektācijās.)

Ferīta serdi iespējams izmantot, lai samazinātu elektromagnētisko vilni, kad pieslēdzat barošanas vadu. Jo tuvāk ferīta serde atrodas kontaktdakšai, jo labāk.

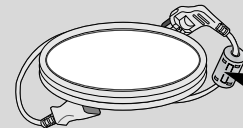

Kārtīgi ievietojiet kontaktdakšu.

Sienas stiprinājuma kronšteins (jāiegādājas atsevišķi)

AW-50PG60M

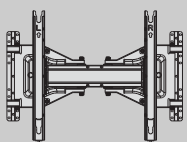

AW-50PG60MS

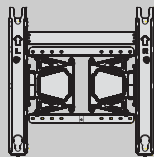

vai

AW-60PG60M

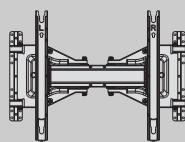

AW-60PG60MS

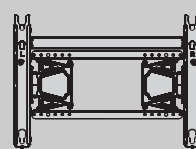

vai

(Paredzēts tikai 60PK5**, 60PK2**)

(Tikai 60PK5**, 60PK2**)

SAGATAVOŠANĀS

PRIEKŠĒJĀ PANEĻĀ VADĪBAS ELEMENTI

! PIEZĪME

Samazinot attēla spilgtuma līmeni, TV skatīšanās laikā patērēto enerģiju var ievērojami samazināt, kas savukārt pazemina vispārējās darbināšanas izmaksas.

! UZMANĪBU!

- ▶ Nekāpiet uz stikla statīva un nepakļaujiet to triecieniem. Tas var saplīst, stikla daļiņas var radīt traumas, vai televizors var nokrist.
- ▶ Nevelciet televizoru pa zemi. Varat sabojāt grīdu vai televizoru.

- Redzamais attēls var atšķirties no jūsu televizora..

42/50PJ2**, 50/60PK2**

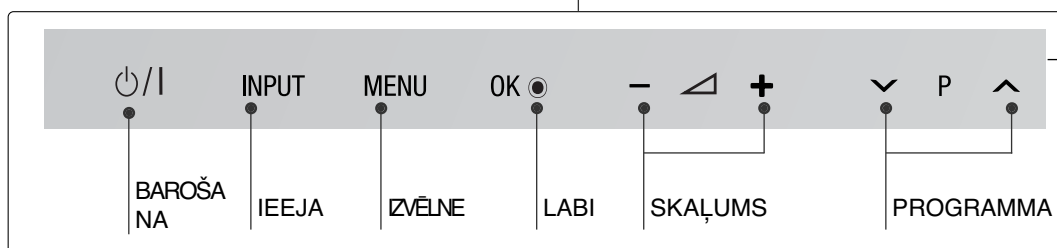
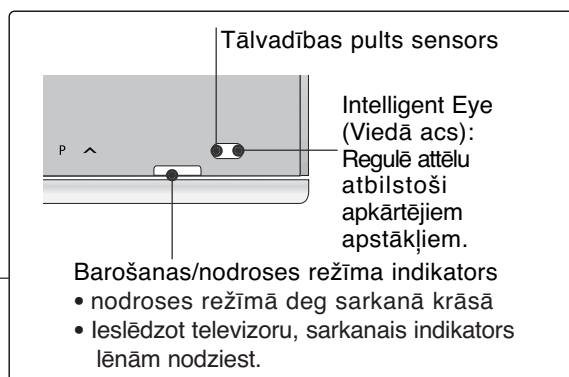
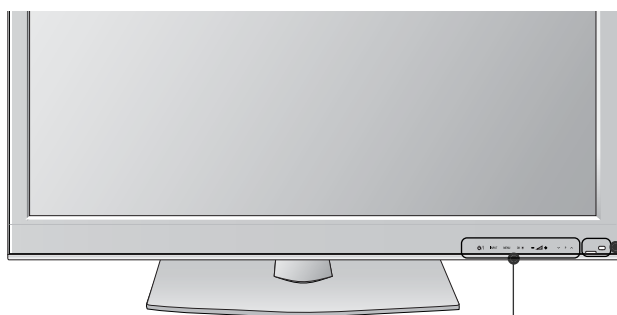

Skāriensensors
Ar pieskārienu varat lietot vēlamo pogas funkciju.

42/50PJ3**, 50PK3**

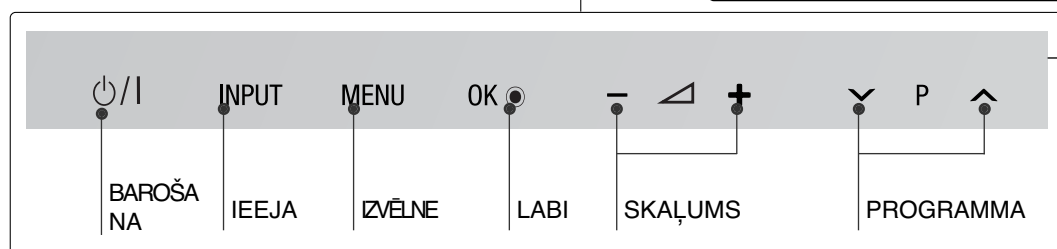
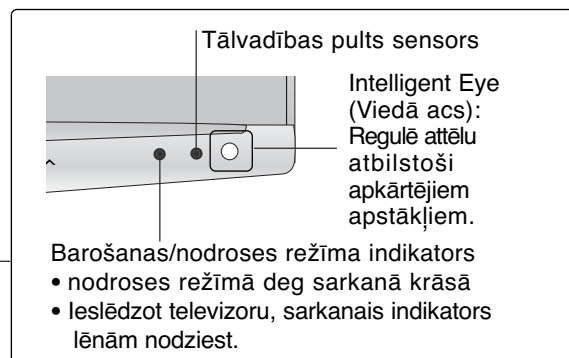

Skāriensensors
Ar pieskārienu varat lietot vēlamu pogas funkciju.

42/50PJ5**, 50/60PK5**

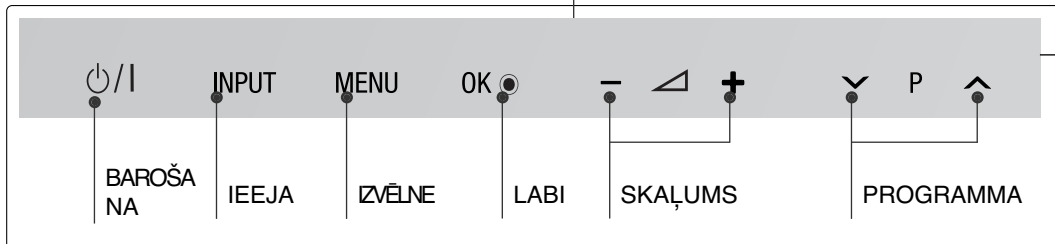
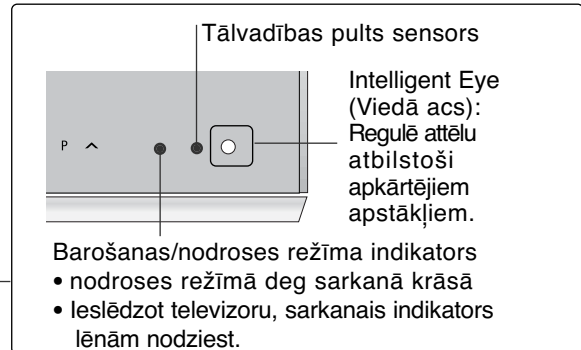
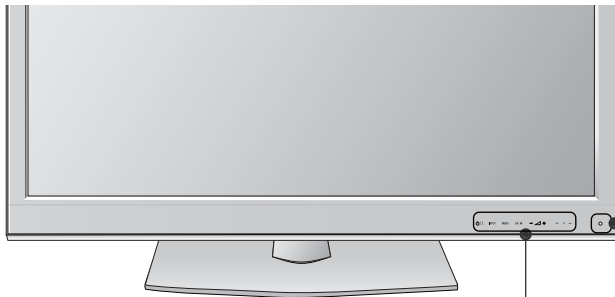

42/50PJ6**, 50PK7**

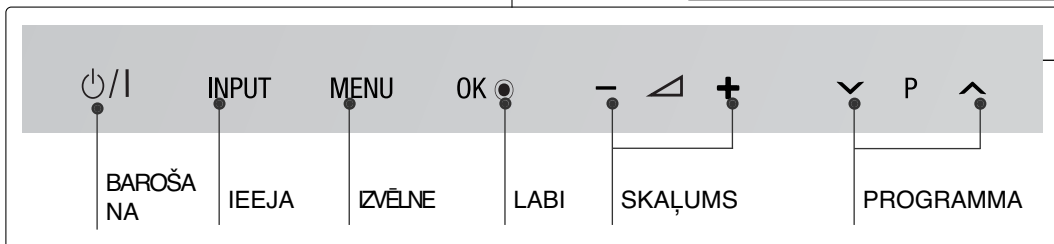
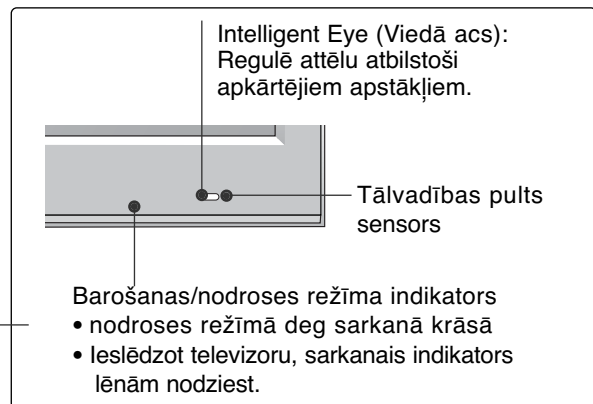
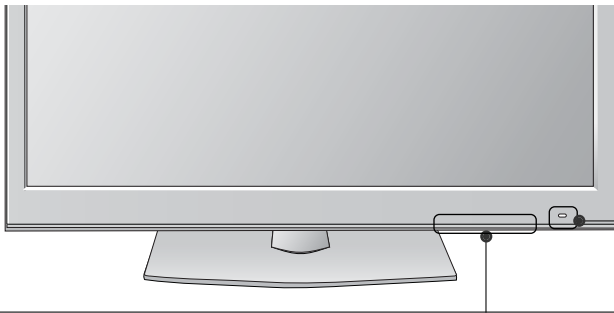

SAGATAVOŠANĀS

AIZMUGURĒJĀ PANEĻĀ INFORMĀCIJA

■ Redzamais attēls var atšķirties no jūsu televizora..

42/50PJ2**, 50/60PK2**

(Tikai 42/50PJ2**) (Tikai 50/60PK2**)

SAGATAVOŠANĀS

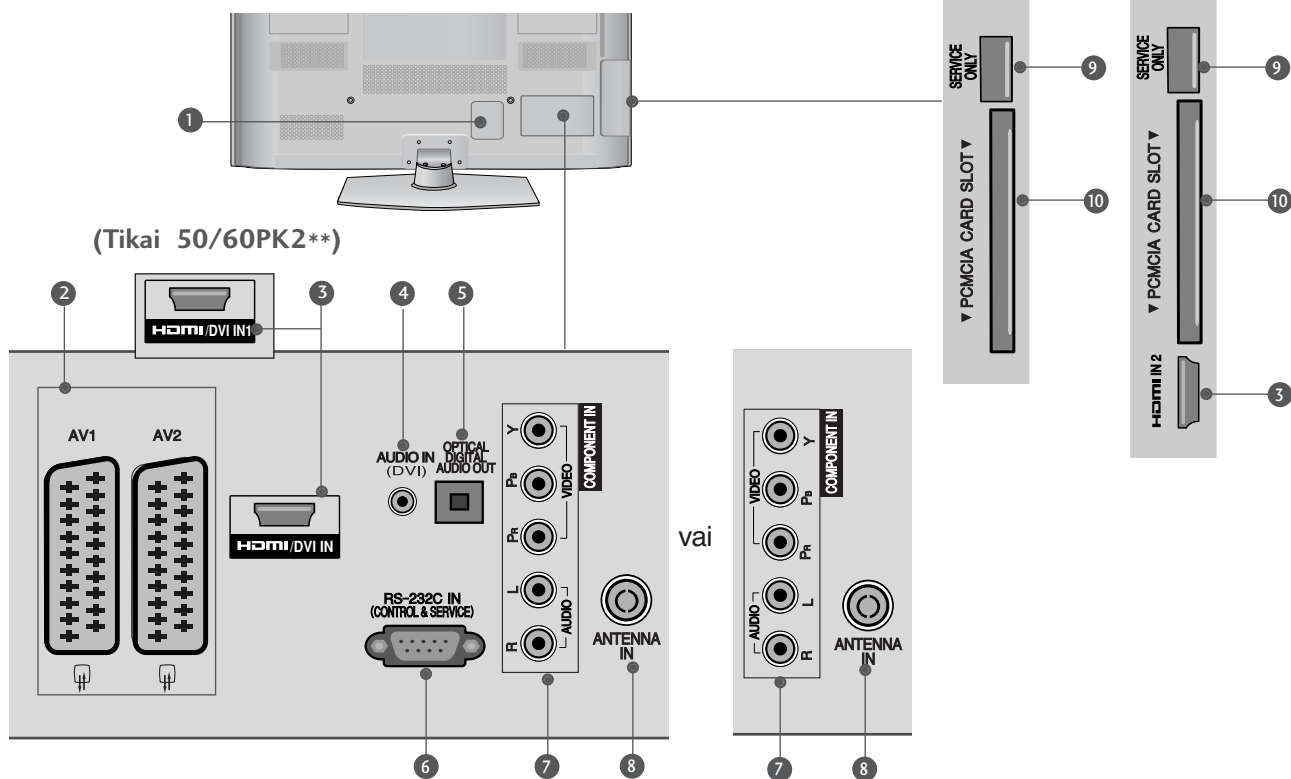

- 1 Kontaktligzda barošanas vada pieslēgšanai**
Šos TV modeļus darbina maiņstrāva. Spriegums ir norādīts specifikāciju lapā.
(► 113.-114. lpp.) Nedarbiniet TV ar līdzstrāvu.
- 2 Ligzda Euro Scart (AV1/AV2)**
Šīm ligzdām pievienojiet Scart ligzdas ieeju vai izeju no ārējās ierīces.
- 3 HDMI/DVI IN ieeja**
HDMI signālu pievienojiet HDMI IN ieejai. Vai DVI (VIDEO) signālu pievienojiet HDMI/DVI portam, izmantojot DVI-HDMI kabeli.
- 4 DVI audio ieeja**
Pievieno audio no DVI.
- 5 OPTISKĀ DIGITĀLĀ AUDIO IZVADE**
Savienojiet digitālo audio ar dažāda veida aparāturu. Savienojiet ar digitālu audio ierīci. Izmantojiet optisku audio kabeli.
- 6 RS-232C ieejas (CONTROL&SERVICE) (VADĪBA&APKOPE) ports**
RS-232C ligzdai pievienojiet vadības ierīču seriālo portu.
Šī pieslēgvietā ir paredzēta režīmam Service (Serviss) un Hotel (Viesnīca).
- 7 Component (Kombinētais signāls) ieeja**
Šīm ligzdām pievienojiet kombinētā signāla video/audio ierīci.
- 8 Antenna ieeja**
Savienojiet antenu vai kabeli ar šo ligzdu.
- 9 PORTS TIKAI APKOPES PERSONĀLA LIETOŠANAI**
- 10 PCMCIA (Personālā datora atmiņas karšu starptautiskā asociācija) kartes ligzda.**
Ievietojiet CI moduli PCMCIA KARTES LIGZDĀ. (Kai kuriose šalyse nebus galima išrinkti teletekstų funkcijas.)

42/50PJ3**, 42/50PJ5**, 42/50PJ6**, 50PK3**

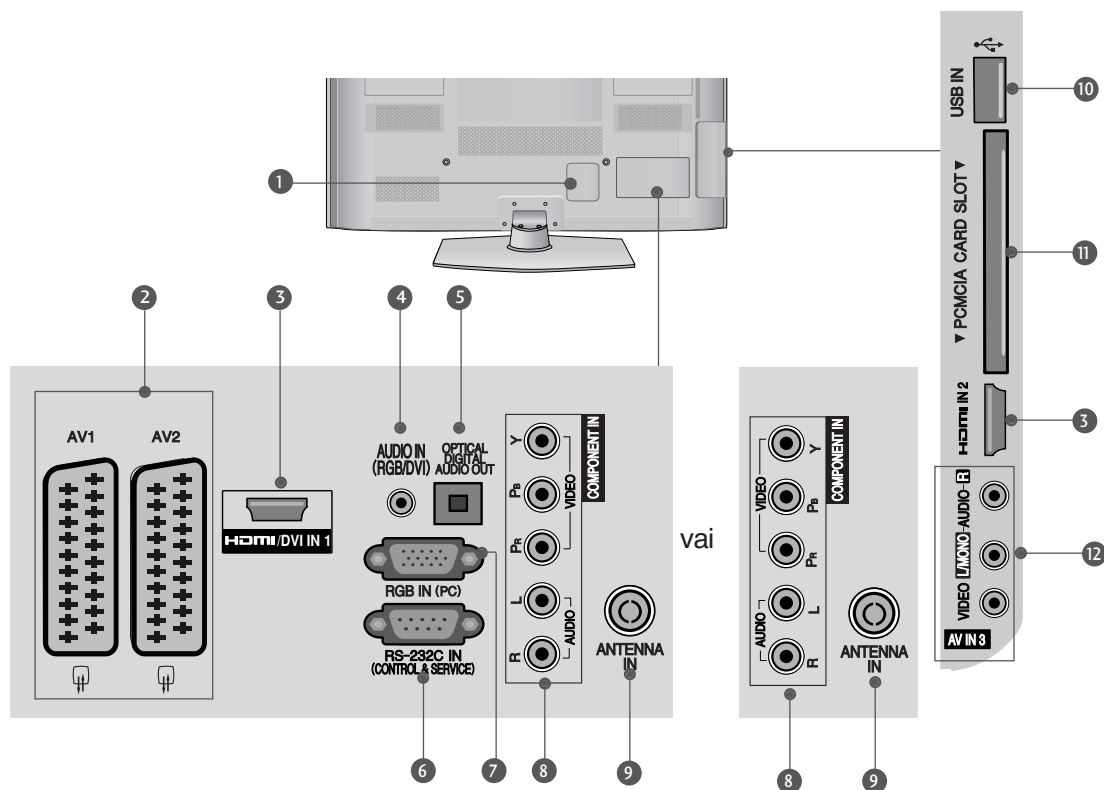

- 1 Kontaktligzda barošanas vada pieslēgšanai**
Šos TV modeļus darbina maiņstrāva. Spriegums ir norādīts specifikāciju lapā.
(► 113.-114. lpp.) Nedarbiniet TV ar līdzstrāvu
- 2 Ligzda Euro Scart (AV1/AV2)**
Šīm ligzdām pievienojiet Scart ligzdas ieeju vai izeju no ārējās ierīces.
- 3 HDMI/DVI IN ieeja**
HDMI signālu pievienojiet HDMI IN ieejai. Vai DVI (VIDEO) signālu pievienojiet HDMI/DVI portam, izmantojot DVI–HDMI kabeli.
- 4 RGB/DVI audio ieeja**
Pievieno audio no datora vai DVI.
- 5 OPTISKĀ DIGITĀLĀ AUDIO IZVADE**
Savienojiet digitālo audio ar dažāda veida aparatūru. Savienojiet ar digitālu audio ierīci. Izmantojiet optisku audio kabeli.
- 6 RS-232C ieejas (CONTROL&SERVICE) (VADĪBA&APKOPE) ports**
RS-232C ligzdai pievienojiet vadības ierīču seriālo portu.
Šī pieslēgvietā ir paredzēta režīmam Service (Serviss) un Hotel (Viesnīca).
- 7 RGB IN ieeja**
Pievienojiet izvadi no PC.
- 8 Component (Kombinētais signāls) ieeja**
Šīm ligzdām pievienojiet kombinētā signāla video/audio ierīci.
- 9 Antenna ieeja**
Savienojiet antenu vai kabeli ar šo ligzdu.
- 10 USB ieeja**
Savienojiet USB uzglabāšanas ierīci ar šo ligzdu.
- 11 PCMCIA (Personālā datora atmiņas karšu starptautiskā asociācija) kartes ligzda.**
Ievietojiet CI moduli PCMCIA KARTES LIGZDĀ. (Kai kuriose šalyse nebus galima išrinkti teleteksto funkcijos.)
- 12 Audio/Video ieeja**
Šīm ligzdām pievienojiet audio/video izeju no ārējās ierīces.

SAGATAVOŠANĀS

50/60PK5**, 50PK7**

SAGATAVOŠANĀS

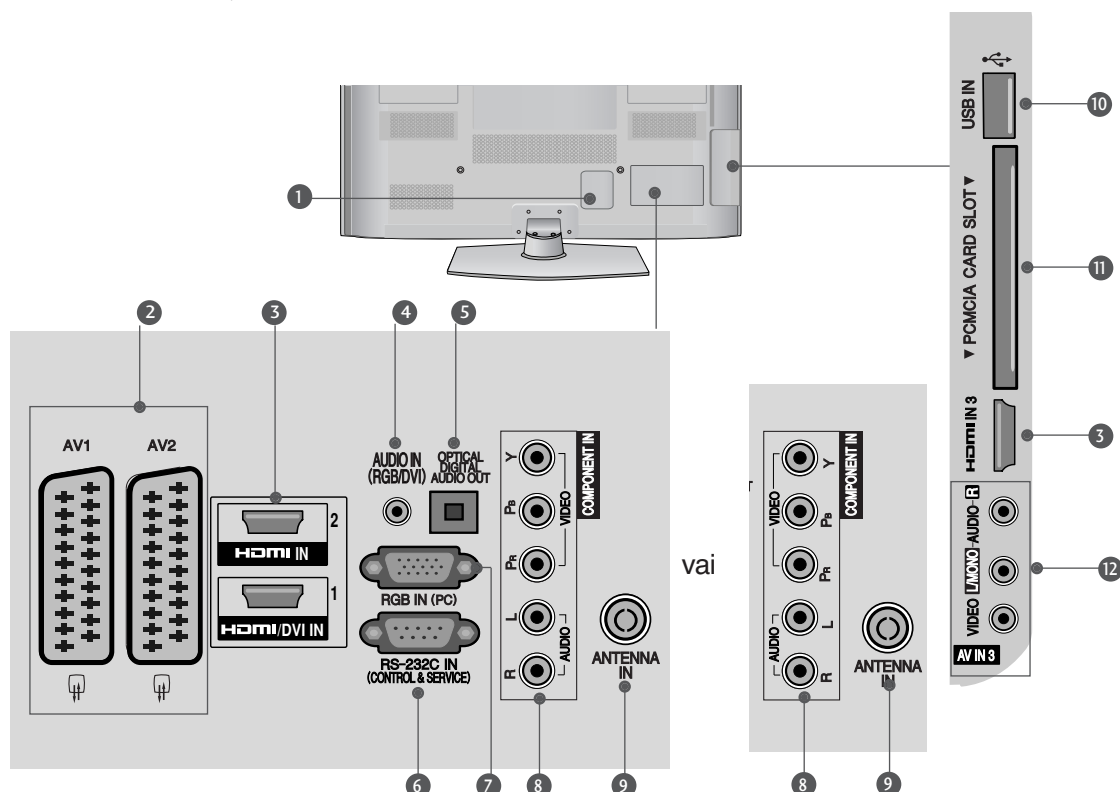

- 1 Kontaktligzda barošanas vada pieslēgšanai**
Šos TV modeļus darbina maiņstrāva. Spriegums ir norādīts specifikāciju lapā. (► 113.-114. lpp.) Nedarbiniet TV ar līdzstrāvu
- 2 Ligzda Euro Scart (AV1/AV2)**
Šīm ligzdām pievienojiet Scart ligzdas ieeju vai izeju no ārējās ierīces.
- 3 HDMI/DVI IN ieeja**
HDMI signālu pievienojiet HDMI IN ieejai. Vai DVI (VIDEO) signālu pievienojiet HDMI/DVI portam, izmantojot DVI–HDMI kabeli.
- 4 RGB/DVI audio ieeja**
Pievieno audio no datora vai DVI.
- 5 OPTISKĀ DIGITĀLĀ AUDIO IZVADE**
Savienojiet digitālo audio ar dažāda veida aparāturu. Savienojiet ar digitālu audio ierīci. Izmantojiet optisku audio kabeli.
- 6 RS-232C ieejas (CONTROL&SERVICE) (VADĪBA&APKOPE) ports**
RS-232C ligzdai pievienojiet vadības ierīču seriālo portu. Šī pieslēgvietā ir paredzēta režīmam Service (Serviss) un Hotel (Viesnīca).
- 7 RGB IN ieeja**
Pievienojiet izvadi no PC.
- 8 Component (Kombinētais signāls) ieeja**
Šīm ligzdām pievienojiet kombinētā signāla video/audio ierīci.
- 9 Antenna ieeja**
Savienojiet antenu vai kabeli ar šo ligzdu.
- 10 USB ieeja**
Savienojiet USB uzglabāšanas ierīci ar šo ligzdu.
- 11 PCMCIA (Personālā datora atmiņas karšu starptautiskā asociācija) kartes ligzda.**
Ievietojiet CI moduli PCMCIA KARTES LIGZDĀ. (Kai kuriose šalyse nebus galima išrinkti teleteksto funkcijos.)
- 12 Audio/Video ieeja**
Šīm ligzdām pievienojiet audio/video izeju no ārējās ierīces.

PAMATNES PIESTIPRINĀŠANA

(Paredzēts tikai 60PK5**, 60PK2**)

Redzamais attēls var atšķirties no jūsu televizora. Uzstādot galda veida statīvu, pārbaudiet, vai bultskrūve ir kārtīgi pieskrūvēta. (Ja tā nav līdz galam pieskrūvēta, pēc ierīces uzstādīšanas, tā var saskrēvēties uz priekšu.) Ja pieskrūvējat bultskrūvi ar pārāk lielu spēku, tā var novirzīties no bultskrūves savelkošās daļas abrazīvās apstrādes zonas.

- 1 Uzmanīgi novietojiet televizora ekrāna pusi uz polsterētas virsmas, lai nepieļautu ekrāna bojājumus.

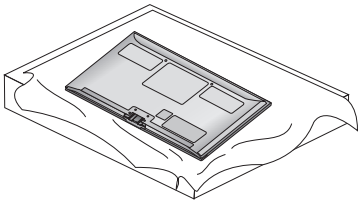

- 2 Savienojiet pamatnes savienojošās daļas ar televizora pamatni.

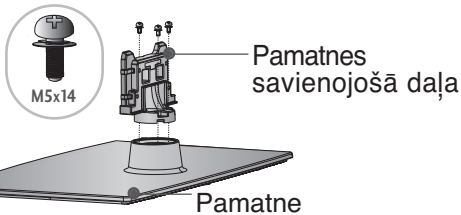

- 3 Piemontējiet televizoru kā parādīts.

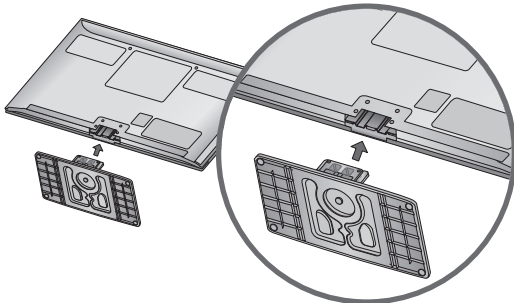

- 4 Stingri fiksējiet 4 skrūves, izmantojot atveres televizora aizmugurē.

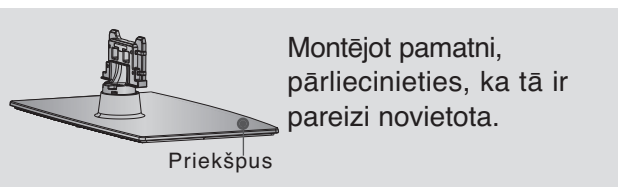
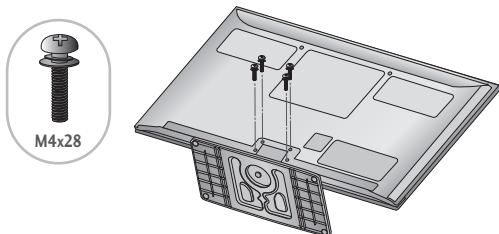

Montējot pamatni, pārliecinieties, ka tā ir pareizi novietota.

Priekšpus

VADU IZVIETOŠANA KORPUSA AIZMUGURĒ

Redzamais attēls var atšķirties no jūsu televizora.

Pēc nepieciešamo kabeļu pievienošanas uzlieciet KABELU TURĒTĀJU, kā parādīts attēlā, un sasaistiet kabeļus.

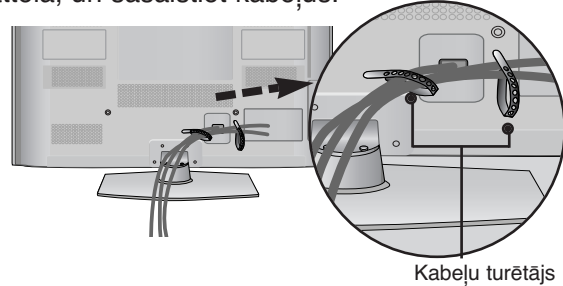

NEIZMANTOJOT GALDA STATĪVU

Redzamais attēls var atšķirties no jūsu televizora.

Uzstādot sienai piestiprināmo ierīci, izmantojiet aizsargvāciņu.

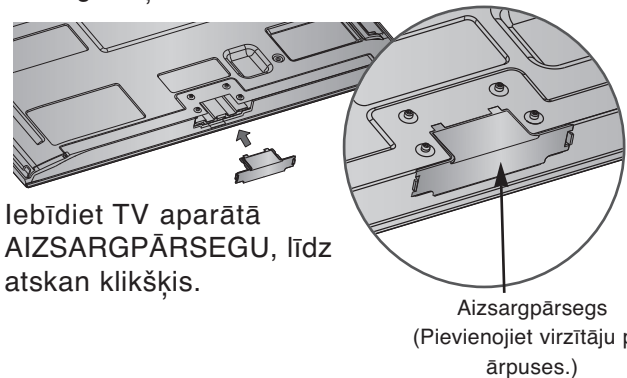

Iebīdīd TV aparātā AIZSARGPĀRSEGU, līdz atskan klikšķis.

Aizsargpārsegs
(Pievienojiet virzītāju pie ārpuses.)

GROZĀMAIS PALIKTNIS

Redzamais attēls var atšķirties no jūsu televizora.

Pēc televizora novietošanas jūs varat pašrocīgi pieregulēt televizora novietojumu ērtākai skatīšanai, grozot to līdz 20 grādiem pa labi vai pa kreisi.

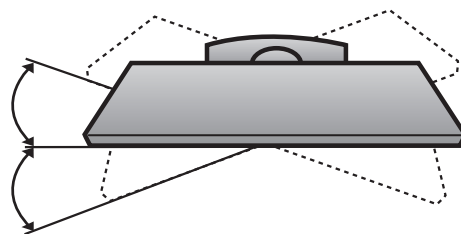

SAGATAVOŠANĀS

Uzmanīgas uzstādīšanas ieteikums

- Jums ir veikalā jāiegādājas nepieciešamie komponenti, lai droši piestiprinātu televizoru pie sienas.
- Novietojiet televizoru pie sienas, lai tas nevarētu apkrīst, ja tiktu pagrūsts.
- Tālāk redzamās instrukcijas ir drošāks veids, kā ierīkot televizoru, tas ir, fiksēt to pie sienas, lai pavilkšanas gadījumā nepieļautu tā iespējamo krišanu uz priekšu. Tādējādi netiek pieļauta televizora krišana uz priekšu un traumu radīšana. Tādējādi netiek pieļauti arī televizora bojājumi. Nodrošiniet, lai bērni nerāptos uz televizora un nekarātos tajā.

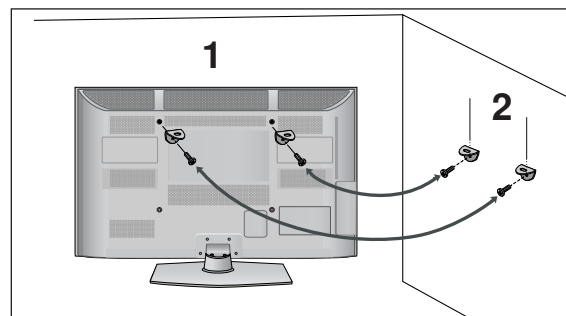
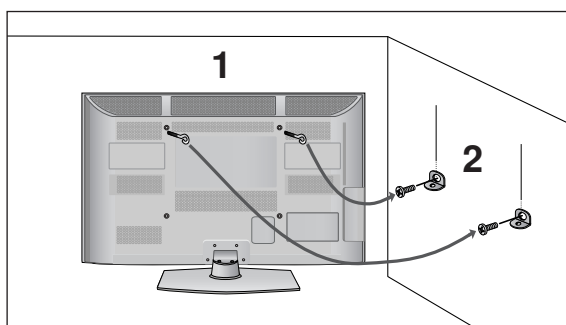

- 1 Lai televizoru piestiprinātu pie sienas, izmantojiet cilpskrūves vai TV kronšteinus/bultskrūves, kā parādīts attēlā.
(Ja jūsu televizoram ir skrūves bultskrūvēs ar gredzenu, palaidiet skrūves vaļīgāk.)
* Ievietojiet cilpskrūves vai TV kronšteinus/bultskrūves un tās stingri pievelciet augšējos caurumos.
- 2 Piestipriniet pie sienas kronšteinus ar bultskrūvēm. Pielāgojiet pie sienas piestiprinātā kronšteina augstumu.

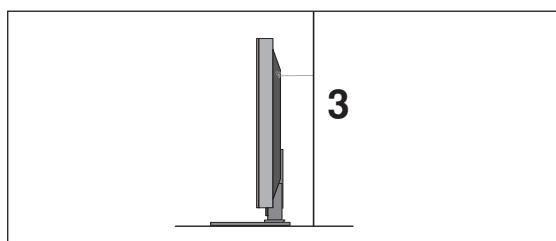

- 3 Piesienot ierīci, lai to izlīdzinātu, izmantojiet izturīgu virvi. Drošāk ir šo virvi piesiet tā, lai tā starp sienu un televizoru būtu horizontāli.

! PIEZĪME

- ▶ Pārvietojot televizoru uz citu vietu, vispirms noņemiet virves.
- ▶ Izmantojiet televizora ietvaru vai kasti, kas televizora izmēriem un sveram ir pietiekami liela un izturīga.
- ▶ Lai televizoru droši lietotu, nodrošiniet, lai pie sienas piestiprinātā kronšteina augstums atbilstu televizora augstumam.

- TV var novietot dažādi, piem., to var piestiprināt pie sienas, novietot uz galdā utt.
- TV ir paredzēts novietošanai horizontāli.

ZEMĒJUMS

Lai novērstu iespējamu elektriskās strāvas triecienu, nodrošiniet, lai būtu pievienots zemējuma vads. Ja nav iespējams izmantot parastās sazemēšanas metodes, lūdziet kvalificētam elektriķim ierīkot atsevišķu ķēdes pārtraucēju. Nemēģiniet sazemt aparātu, to pievienojot telefona vadiem, apgaismošanas kopnēm vai gāzes caurulēm.

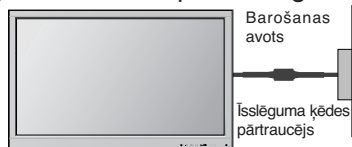

Novietošana uz galdā virsmas

Lai nodrošinātu pietiekamu ventilāciju, ap TV jābūt 10 cm platai spraugai.

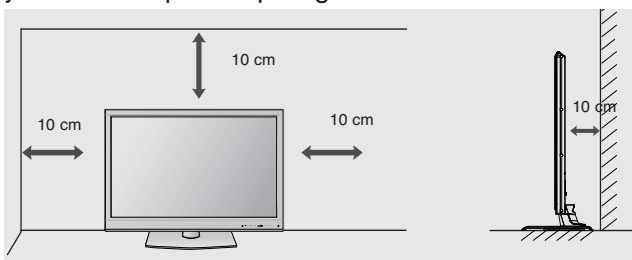

Piestiprināšana pie sienas

Piestiprināšana horizont

- Televizora piestiprināšanai pie sienas ieteicams izmantot LG ražotu sienas stiprinājuma kronšteinu.
- Ieteicams iegādāties sienas stiprinājuma kronšteinu, kas atbilst VESA standartam.
- LG iesaka, lai piestiprināšanu pie sienas veic kvalificēts profesionālis.

! PIEZĪME

- ▶ Sienas stiprinājums ir jāpiestiprina pie izturīgas sienas, kas perpendikulāra grīdai.
- ▶ Ja vēlaties piestiprināt ierīci pie griešiem vai slīpas sienas, ir jāizmanto īpašs sienas stiprinājums.
- ▶ Virsmai, pie kuras tiks piestiprināts sienas stiprinājums, ir jābūt pietiekami izturīgai, lai tā spētu televizoru noturēt (tā var būt, piemēram, betons, akmens, ķieģeļu vai dobu bloks).
- ▶ Piestiprināšanas skrūvju veids un garums ir atkarīgs no izmantotā sienas stiprinājuma. Sīkākai informācijai skatiet stiprinājuma komplektācijā iekļautos norādījumus.
- ▶ LG neuzņemas atbildību par nekāda veida negadījumiem, īpašuma un televizora bojājumiem, ko izraisījusi nepareiza piestiprināšana:
 - ja tiek izmantots VESA standartam neatbilstošs sienas stiprinājums;
 - ja skrūves tiek nepareizi nostiprinātas virsmā, kā rezultātā televizors var nokrist un kādu savainot;
 - ja netiek ievērota ieteiktā uzstādīšanas metod

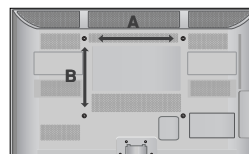
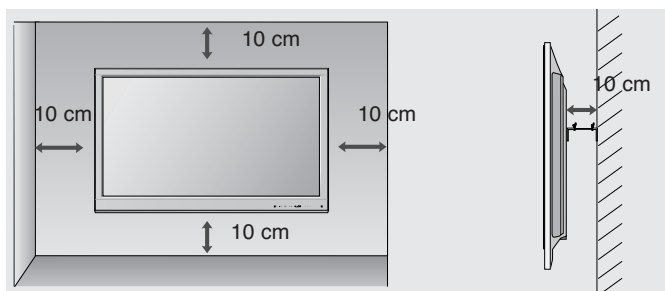

Modelis	VESA (A * B)	Standarta skrūve	Daudzums
42/50PJ2**	400 * 400	M6	4
42/50PJ3**	400 * 400	M6	4
42/50PJ5**	400 * 400	M6	4
42/50PJ6**	400 * 400	M6	4
50PK2**	400 * 400	M6	4
60PK2**	600 * 400	M8	4
50PK3**	400 * 400	M6	4
50PK5**	400 * 400	M6	4
60PK5**	600 * 400	M8	4
50PK7**	400 * 400	M6	4

SAGATAVOŠANĀS

TĀLVADĪBAS PULTS TAUSTIŅU FUNKCIJAS

(Paredzīts tikai 42/50PJ2**, 50/60PK2**)

Lietojot tālvadības pulti, vārsiet to pret TV tālvadības sensoru.

SAGATAVOŠANĀS

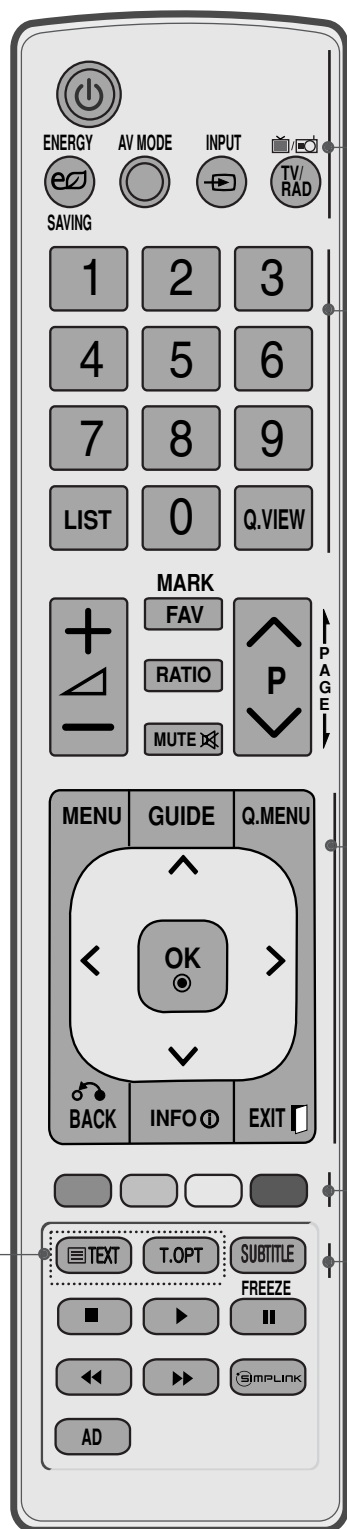

⏻(POWER (BAROŠANA)) Lai ieslēgtu televizoru no nodrošes režīma vai izslēgtu ar pāreju nodrošes režīmā.

ENERGY SAVING (ENERĢIJAS TAUPIŠANA) Piemēro televizora enerģijas taupīšanas režīmu. (► p.74)

AV MODE (AV REŽĪMS) Palīdz jums izvēlēties un iestatīt attēlus un skaņas, pievienojot AV ierīces (► p.38)

INPUT(IEEJA) Ārējās signāla ieejas režīma sagriešana regulārā secībā (► p.32)

TV/RAD Izvēlas radio, televīzijas un DTV kanālu.

Ciparu pogas 0-9 Lai izvēlētos programmu.
Lai izvēlnē izvēlētos numurētos elementus.

LIST (SARAKSTS) Lai attēlotu programmu tabulu. (► p.30)

Q.VIEW Lai atgrieztos iepriekšējā programmā.

MENU (IZVĒLNE) Lai izvēlētos izvēlni.
Paredzēta visu ekrāna attēlu notīrīšanai un atgriešanās TV skatīšanās režīmā no jebkuras izvēlnes. (► p.16)

GUIDE (CEĻVEDIS) Parāda pārraižu programmu (grafiku). (► p.68)

Q.MENU (ĀTRĀ IZVĒLNE): Izvēlas nepieciešamo ātrās izvēlnes avotu (Malu attiecība, Skaidra balss II, Attēla režīms, Skaņas režīms, Audio, Miega taimeris, Izlase, USB ierīce). (► p.15)

BACK Ļauj lietotājam pārvietoties par vienu soli atpakaļ interaktīvā lietojumprogrammā, EPG vai citā lietotāja mijiedarbības funkcijā.

INFO ⓘ Parāda tekošo ekrāna informāciju

EXIT (IZIET) Paredzēta visu ekrāna attēlu notīrīšanai un atgriešanās TV skatīšanās režīmā no jebkuras izvēlnes.

ĪKŠKPOGAS (Uz augšu/Uz leju/Pa kreisi/Pa labi) Ļauj pārvietoties ekrāna izvēlnēs un pielāgot sistēmas iestatījumus savām vēlmēm.

OK (LABI) Lai akceptētu izvēli vai parādītu pašreizējo režīmu.

Krāsu pogas Šīs pogas paredzētas teleteksta režīmam (tikai modeļiem ar teletekstu) vai **Programmu rediģēšana**.

1 TELETEKSTA POGAS Šīs pogas paredzētas teleteksta režīmam. Turpmāko informāciju sk. sadaļā "Teleteksts". (► p.107)

SUBTITLE (SUBTITRI) Atsauc Jūsu iemīļoto subtitru režīmu digitālā režīmā.

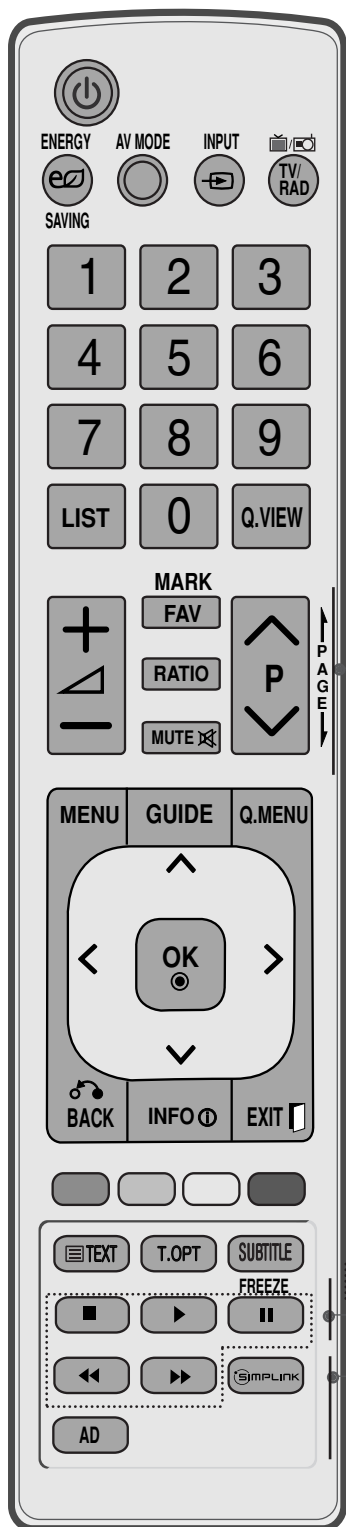

SKALUMA (VOL) PALIĒLINĀŠANA/SAMAZINĀŠANA Lai regulētu skaļumu.

FAV (IZLASE) Lai parādītu izvēlētās izlases programmas.

MARK (ZĪME) Atlasiet ieeju, lai piemērotu Picture Wizard (Attēlu vedņa) iestatījumus. Atzīmē programmas USB izvēlnē un noņem šīs atzīmes.

RATIO(ATTIECĪBA) Atlasa attēlam izvēlēto malu attiecību. (► p.71)

MUTE (ATSLĒGT SKAŅU) Skaņas ieslēgšanai un atslēgšanai

NĀKAMĀ/EPRIEKŠĒ JĀ programma (PR) Lai izvēlētos programmu.

PAGE UP/DOWN (NĀKAMĀ/EPRIEKŠĒ JĀ LAPA) Pārvieto no vienas pilnas ekrāna informācijas kopas uz nākamo.

SIMPLINK/USB izvēlnes kontroles pogas Kontrolē SIMPLINK vai USB izvēlni (**Foto saraksts, Mūzikas sar.** vai **Filmu saraksts** (Tikai 42/50PJ5**, 42/50PJ6**, 50PK3**, 50/60PK5**, 50PK7**)).

FREEZE (FKSĒT) Pauzē pašreizējo attēlu ekrānā. (Tas nedarbojas USB un Simplink režīmā.) Ja netiek saņemts signāls vai 5 minūtes netiek veikta neviena darbība, TV automātiski atgriežas normālā skatīšanās režīmā.

SIMPLINK Apskatiet televizoram pievienoto AV ierīču sarakstu. Pēc šīs pogas nospiešanas ekrānā tiek atvērta izvēlne Simplink. (► p.35)

AD Ieslēdz vai izslēdz audio aprakstu.

Akumulatoru ievietošana

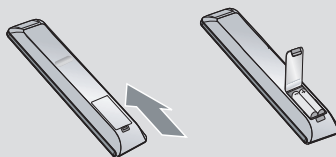

- Atveriet aizmugurē akumulatoru nodalījuma vāku un ievietojiet akumulatorus, ievērojot pareizo polaritāti (+ pret +, - pret -).
- Ievietojiet divus 1,5 V AAA akumulatorus. Jaunus akumulatorus neievietojiet kopā ar veciem vai lietotiem akumulatoriem.
- Aizveriet vāku.
- Lai izņemtu baterijas, veiciet ielikšanas procedūru pretējā secībā.

SAGATAVOŠANĀS

TĀLVADĪBAS PULTS TAUSTIŅU FUNKCIJAS

(Tikai 42/50P)2**, 50/60PK2**)

Lietojot tālvadības pulti, vēršiet to pret TV tālvadības sensoru.

SAGATAVOŠANĀS

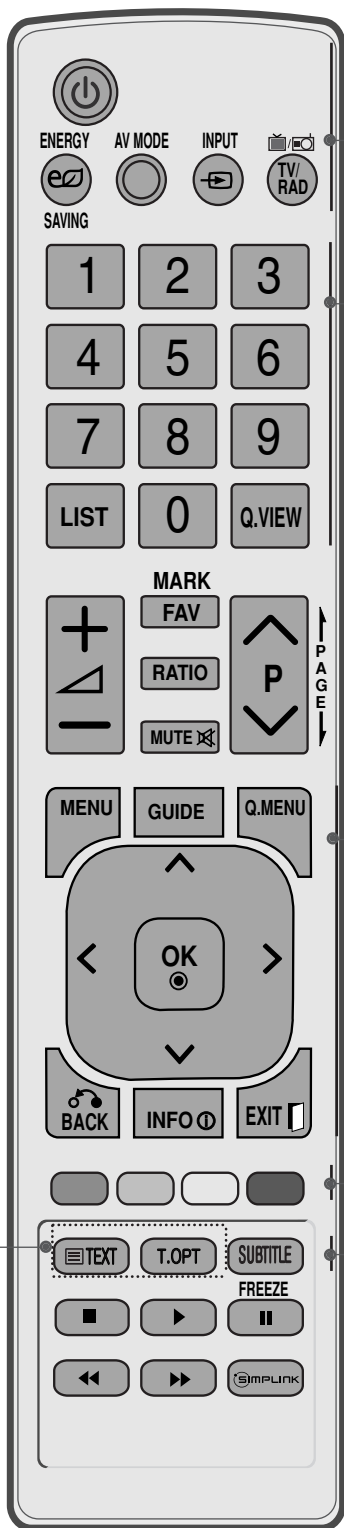

⏻(POWER (BAROŠANA)) Lai ieslēgtu televizoru no nodrošes režīma vai izslēgtu ar pāreju nodrošes režīmā.

ENERGY SAVING (ENERGIJAS TAUPĪŠANA) Piemēro televizora enerģijas taupīšanas režīmu. (► p.74)

AV MODE (AV REŽĪMS) Palīdz jums izvēlēties un iestatīt attēlus un skaņas, pievienojot AV ierīces(► p.38)

INPUT(IEEJA) Ārējās signāla ieejas režīma sagriešana regulārā secībā (► p.32)

TV/RAD Izvēlas radio, televīzijas un DTV kanālu.

Ciparu pogas 0-9 Lai izvēlētos programmu.
Lai izvēlnē izvēlētos numurētos elementus.s

LIST (SARAKSTS) Lai attēlotu programmu tabulu. (► p.30)

Q.VIEW Lai atgrieztos iepriekšējā programmā.

MENU (IZVĒLNE) Lai izvēlētos izvēlni.
Paredzēta visu ekrāna attēlu notīrīšanai un atgriešanās TV skatīšanās režīmā no jebkuras izvēlnes.(► p.16)

GUIDE (CEĻVEDIS) Parāda pārraižu programmu (grafiku).(► p.68)

Q.MENU (ĀTRĀ IZVĒLNE): Izvēlas nepieciešamo ātrās izvēlnes avotu (Malu attiecība, Skaidra balsis II, Attēla režīms, Skaņas režīms, Audio, Miega taimeris, Izlase, enerģijas taupīšana).(► p.15)

BACK Lauj lietotājam pārvietoties par vienu soli atpakaļ interaktīvā lietojumprogrammā, EPG vai citā lietotāja mijiedarbības funkcijā.

INFO ⓘ Parāda tekošo ekrāna informāciju

EXIT (IZIET) Paredzēta visu ekrāna attēlu notīrīšanai un atgriešanās TV skatīšanās režīmā no jebkuras izvēlnes.

ĪKŠKPOGAS (Uz augšu/Uz leju/Pa kreisi/Pa labi) Lauj pārvietoties ekrāna izvēlnēs un pielāgot sistēmas iestatījumus savam vēlmēm.

OK (LABI) Lai akceptētu izvēli vai parādītu pašreizējo režīmu.

Krāsu pogas Šīs pogas paredzētas teleteksta režīmam (tikai modeļiem ar teletekstu) vai **Programmu rediģēšana**.

1 TELETEKSTA POGAS Šīs pogas paredzētas teleteksta režīmam.
Turpmāko informāciju sk. sadaļā "Teleteksts".(► p.107)

SUBTITLE (SUBTITRI) Atsauc Jūsu iemīļoto subtitru režīmu digitālā režīmā.

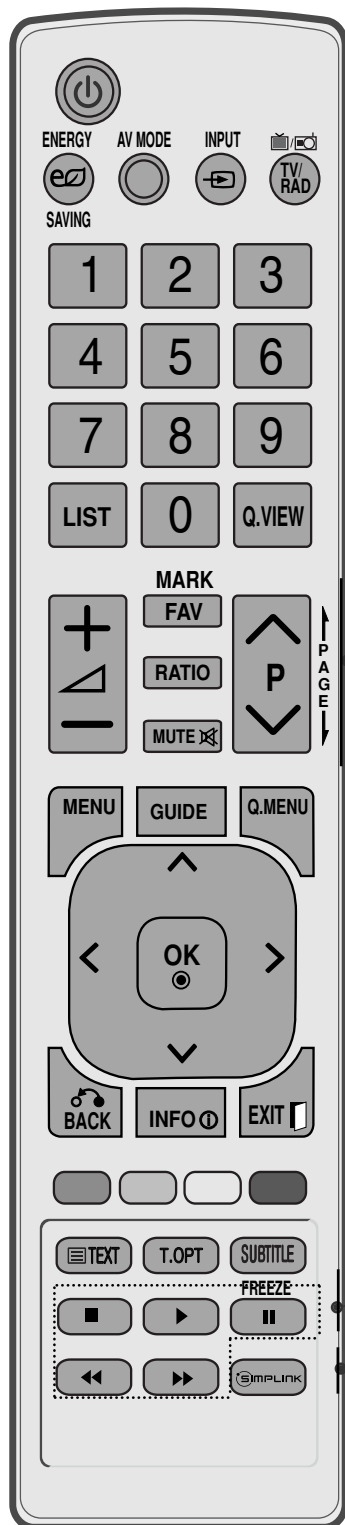

SKALUMA (VOL) PALĪELINĀŠANA/SAMAZINĀŠANA Lai regulētu skaļumu.

FAV (IZLASE) Lai parādītu izvēlētas izlases programmas.

MARK (ZĪME) Atlasiet ieeju, lai piemērotu Picture Wizard (Attēlu vedņa) iestatījumus. Atzīmē programmas USB izvēlnē un noņem šīs atzīmes.

RATIO(ATTIECĪBA) Atlasa attēlam izvēlēto malu attiecību. (► p.71)

MUTE (ATSLĒGT SKAŅU) Skaņas ieslēgšanai un atslēgšanai

NĀKAMĀ/EPRIEKŠĒ JĀ programma (PR) Lai izvēlētos programmu.

PAGE UP/DOWN (NĀKAMĀ/EPRIEKŠĒ JĀ LAPA) Pārvieto no vienas pilnas ekrāna informācijas kopas uz nākamo.

SIMPLINK vadības pogas Pārvalda SIMPLINK

FREEZE (FKSĒT) Pauzē pašreizējo attēlu ekrānā. (Tas nedarbojas USB un Simplink režīmā.) Ja netiek saņemts signāls vai 5 minūtes netiek veikta neviena darbība, TV automātiski atgriežas normālā skatīšanās režīmā.

SIMPLINK Apskatiet televizoram pievienoto AV ierīču sarakstu. Pēc šīs pogas nospiešanas ekrānā tiek atvērta izvēlne Simplink. (► p.35)

Akumulatoru ievietošana

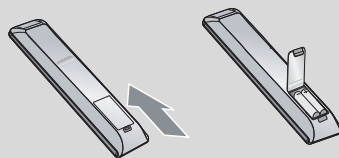

- Atveriet aizmugurē akumulatoru nodalījuma vāku un ievietojiet akumulatorus, ievērojot pareizo polaritāti (+ pret +, - pret -).
- Ievietojiet divus 1,5 V AAA akumulatorus. Jaunus akumulatorus neievietojiet kopā ar veciem vai lietotiem akumulatoriem.
- Aizveriet vāku.
- Lai izņemtu baterijas, veiciet ielikšanas procedūru pretējā secībā.

ĀRĒJĀS APARATŪRAS UZSTĀDĪŠANA

- Lai novērstu aparātūras bojājumus, nekad nepieslēdziet jebkādas barošanas vadus, kamēr neesat pabeidzis pievienot visu aparātūru.

ANTENAS PIEVIENOŠANA

- Lai iegūtu optimālu attēla kvalitāti, regulējiet antenas virzienu.
- Antenas kabelis un pārveidotājs piegādes komplektā nav ietverts.

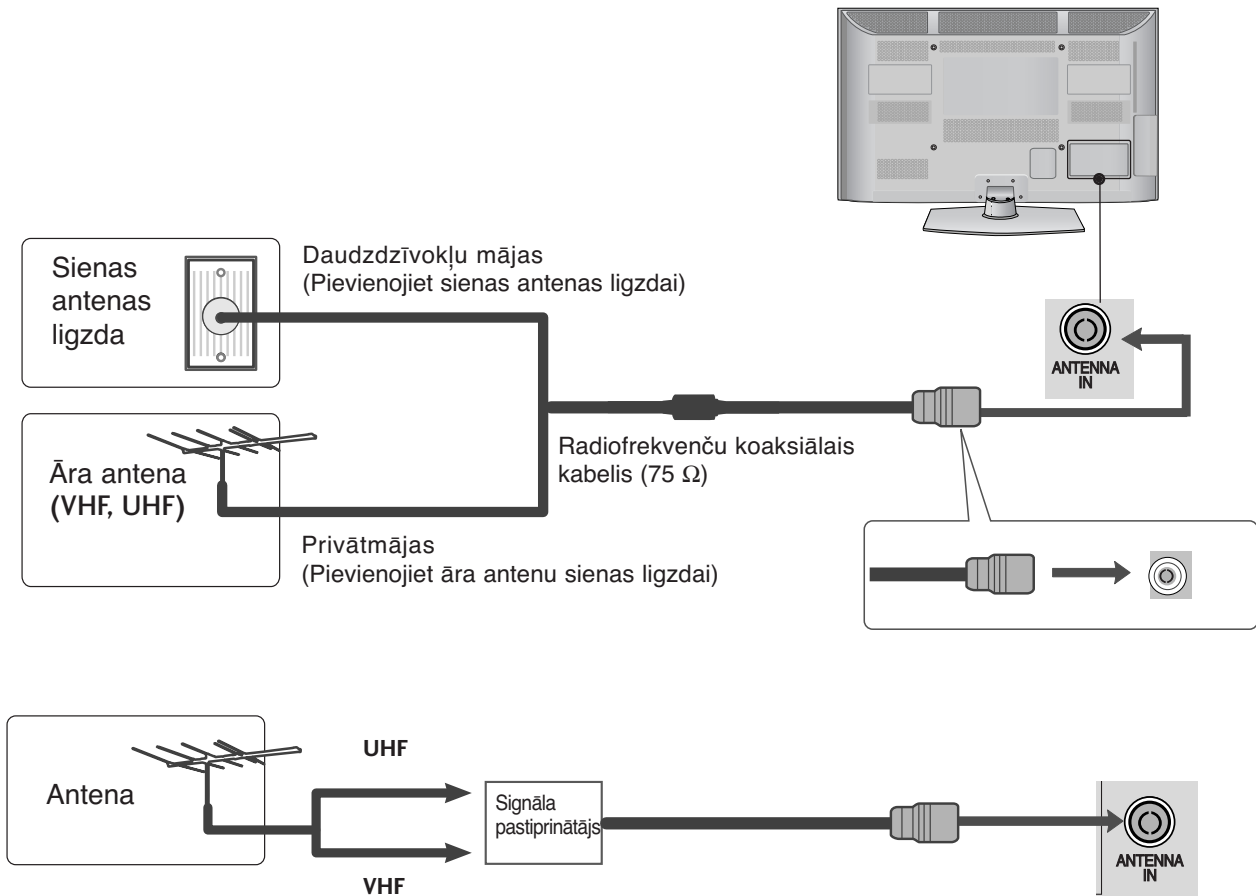

- Lai iegūtu labāku attēla kvalitāti zonās ar vāju signālu, uzstādiet antenas signāla pastiprinātāju, kā parādīts pa labi.
- Ja signāls jāsadala uz diviem televizoriem, pievienošanai izmantojiet antenas signāla sadalītāju.

ĀRĒJĀS APARATŪRAS UZSTĀDĪŠANA

- Lai novērstu aparatūras bojājumus, nekad nepieslēdziet jebkādas barošanas vadus, kamēr neesat pabeidzis pievienot visu aparatūru.
- Šajā sadaļā par ĀRĒJO IERĪCU IESTATĪŠANU galvenokārt izmantotas shēmas, kas attiecas uz 50/60PK5** modeļiem.
- Redzamais attēls var atšķirties no jūsu televizora.

Pieslēdzot digitālo abonenta ierīci ar kombinētā signāla kabeli

- Šis televizors var uztvert digitālos RF/kabeļa signālus bez ārējas digitālas televizora pierīces. Tomēr, ja digitālos signālus uztverat no digitālās televizora pierīces vai citas digitālas ārējās ierīces, skatiet zemāk redzamo diagrammu.

- 1 Savienojiet ārējās ierīces (digitālā dekodera, DVD utt.) video izejas (Y, PB, PR) ar KOMPO-NENTA VIDEO spraudņiem televizorā.
- 2 Savienojiet ārējās ierīces (digitālā dekodera, DVD utt.) audio izeju ar KOMPO-NENTA AUDIO spraudņiem televizorā.
- 3 Ieslēdziet ārējo ierīci.
(Par ārējās ierīces lietošanas norādījumiem skatiet šīs ierīces rokasgrāmatu.)
- 4 Izvēlieties ieejas signāla avotu **Component** (Kombinētais signāls), izmantojot tālvadības pults pogu **INPUT** (IEEJA).

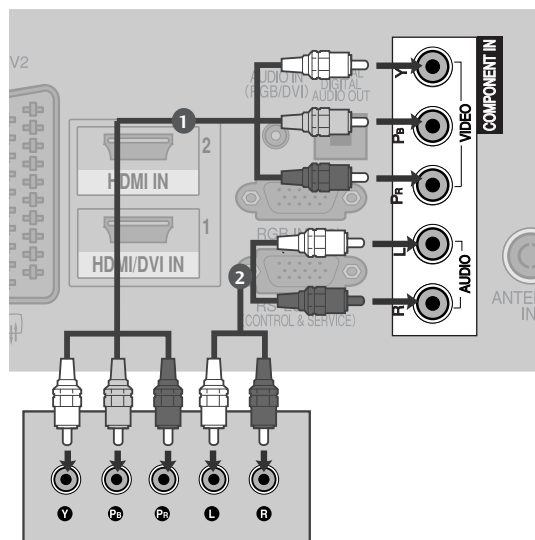

► HDMI audio atbalstīts formāts: Dolby Digital, PCM
DTS Audio formāts netiek atbalstīts.

Signāls	Kombinētais signāls	HDMI
480i/576i	○	X
480p/576p	○	○
720p/1080i	○	○
1080p	○ (50 Hz / 60 Hz tikai)	○ (24 Hz / 30 Hz / 50 Hz / 60 Hz)

Kombinētā signāla (Component) ieejas porti

Lai iegūtu labāku attēla kvalitāti, pievienojiet DVD atskaņotāju kombinētā signāla (component) ieejas portiem, kā parādīts turpmāk.

TV kombinētā signāla (Component) porti	Y	P _B	P _R
DVD atskaņotāja video izejas porti	Y	P _B	P _R
	Y	B-Y	R-Y
	Y	C _b	C _r
	Y	P _b	P _r

HDMI kabeļa pievienošana

- 1 Savienojiet ārējās ierīces (digitālā dekodera, DVD utt.) HDMI izeju ar **HDMI/DVI IN 1** (vai **HDMI/DVI IN**), **HDMI IN 2** (Paredzēts tikai 42/50PJ2**) vai **HDMI IN 3** (Tikai 50/60PK5**, 50PK7**) spraudni televizorā.
- 2 Ieslēdziet ārējo ierīci.
(Par ārējās ierīces lietošanas norādījumiem skatiet šīs ierīces rokasgrāmatu.)
- 3 Izvēlieties ieejas signāla avotu **HDMI1** (vai **HDMI**), **HDMI2** (Paredzēts tikai 42/50PJ2**) vai **HDMI3** (Tikai 50/60PK5**, 50PK7**) izmantojot tālvadības pults pogu **INPUT** (IEEJA).

! PIEZĪME

- ▶ Izmantojot HDMI kabeļus, TV var vienlaikus uztvert video un audio signālu.
- ▶ Ja DVD atskaņotājs neatbalsta režīmu Auto HDMI, nepieciešams atbilstoši iestatīt izejas izšķirtspēju.
- ▶ Pārbaudiet, vai HDMI kabeļa versija ir 1.3 vai augstāka. Ja HDMI kabeļi neatbalsta HDMI versiju 1.3, var rasties mirgošana vai neparādīties attēls. Lūdzu, izmantojiet jaunākos kabeļu modeļus, kas atbalsta vismaz HDMI versiju 1.3.

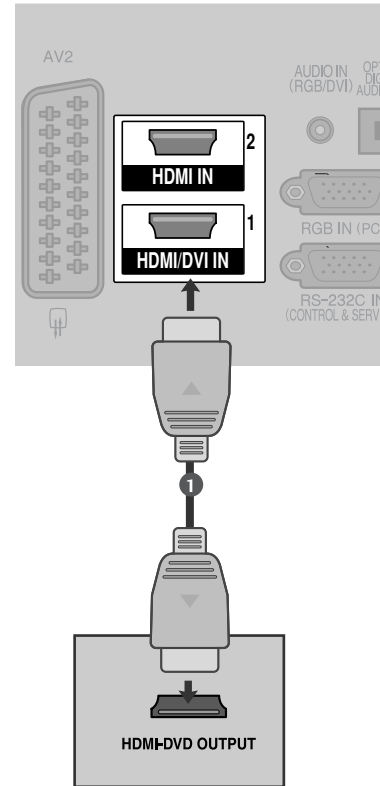

Pieslēdzot digitālo abonenta ierīci ar kabeļi HDMI – DVI

- 1 Savienojiet digitālā dekodera vai datora DVI izeju ar **HDMI/DVI IN 1** (vai **HDMI/DVI IN**) spraudni televizorā.
- 2 Savienojiet digitālā dekodera vai datora audio izeju ar **AUDIO IN (RGB/DVI)** (vai **AUDIO IN (DVI)**) spraudni televizorā.
- 3 Ieslēdziet digitālo dekoderu vai datoru un televizoru. (Digitālā dekodera vai datora lietošanas norādījumus skatiet atbilstošajā rokasgrāmatā.)
- 4 Izvēlieties ieejas signāla avotu **HDMI1** (vai **HDMI**), izmantojot tālvadības pults pogu **INPUT** (IEEJA).

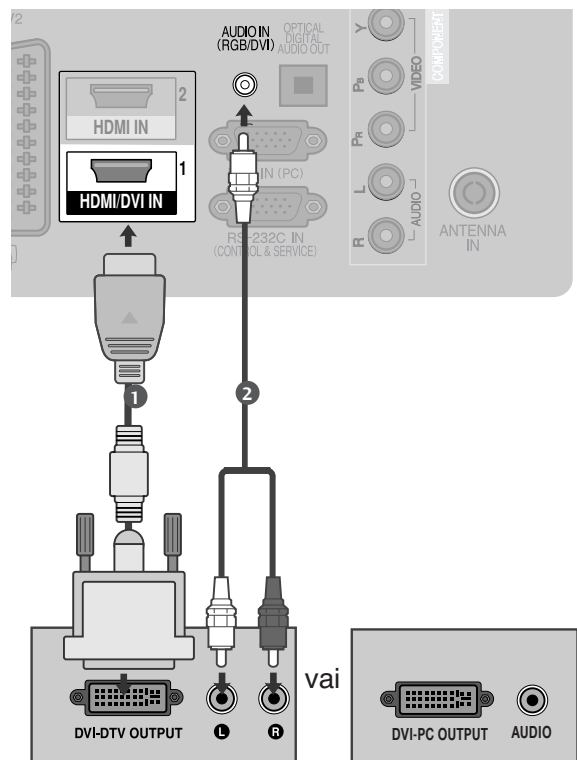

ĀRĒJĀS APARATŪRAS UZSTĀDĪŠANA

Pieslēdzot DVD atskaņotāju ar savienotāju Euro Scart

- 1 Savienojiet ārējās ierīces (DVD, VCR utt.) Euro SCART ligzdu ar AV1 Euro SCART ligzdu televizorā.
- 2 Ieslēdziet ārējo ierīci.
(Par ārējās ierīces lietošanas norādījumiem skatiet šīs ierīces rokasgrāmatu.)
- 3 Izvēlieties ieejas signāla avotu **AV1**, izmantojot tālvadības pults pogu **INPUT** (IEEJA).
Ja signāls ir pievienots Euro scart ligzdai **AV2**, izvēlieties ieejas signāla avotu **AV2**.

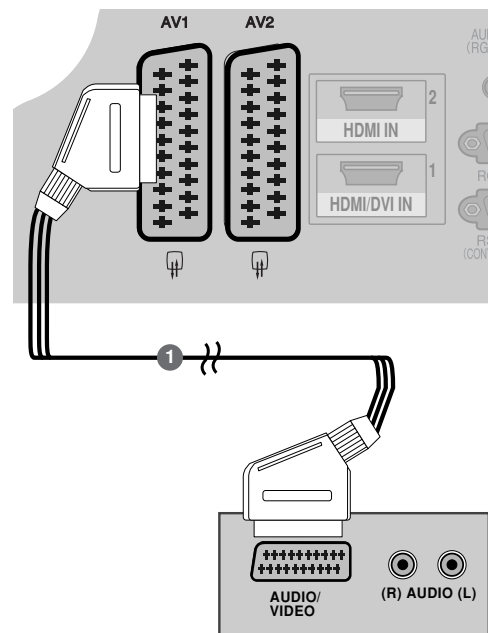

ĀRĒJĀS APARATŪRAS UZSTĀDĪŠANA

Scart	Ieeja			Izeja
	Video	Audio	RGB	Video, Audio
AV1	O	O	O	Tikai analogs
AV2	O	O	X	Pieejama analoga, DTV, AV1, AV2, AV3(Paredzēts tikai 42/50PJ2**, 50/60PK2**) izeja.

Izejas veids Pašreizējais ieejas režīms	Izejas veids		
	AV1 (TV izvade)	AV2 (Monitora izvade)	AV2 (Kad notiek DTV plānotā ierakstīšana, izmantojot ierakstīšanas aprīkojumu.)
Digitālā TV	X	O	O
Analogā TV, AV1, AV3	O	O	O
Kombinētais signāls/RGB	O	X	(Ievades režīms ir pārveidots par DTV.)
HDMI	X	X	
AV2	O	O	O

(Paredzēts tikai 42/50PJ2**, 50/60PK2**)

► **TV Out (TV izvade) :**
Izdod analogos TV signālus.
Monitor Out (Monitora izvade): izvada pašreizējo ekrāna attēlu.

! PIEZĪME

- Ja vēlaties izmantot EURO scart kabeli, jāizmanto Euro scart kabelis ar ekranētu signāla vadu.

USB IEEJAS IESTATĪŠANA (Paredzēts tikai 42/50PJ2**, 50/60PK2**)

- 1 Pievienojiet USB ierīci televizora USB ieejai.
- 2 Pēc USB IN spraudkontakta pievienošanas varat izmantot DVR funkciju(► p.48)

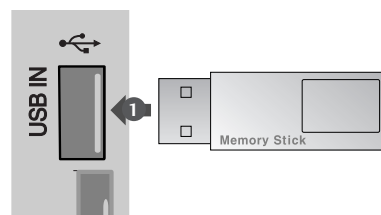

Pieslēdzot VCR ar RCA kabeli (Paredzēts tikai 42/50PJ2**, 50/60PK2**)

- 1 Savstarpēji savienojiet televizora un VCR vai citas ārējās ierīces AUDIO/VIDEO ligzdas. Saskaņojiet ligzdu krāsas (video = dzeltens, audio kreisais kanāls = balts un audio labais kanāls = sarkans)
- 2 Ievietojiet VCR videolenti un nospiediet VCR pogu PLAY (ATSKAŅOT). (Sk. VCR lietošanas rokasgrāmatu.)
Vai arī darbiniet attiecīgo ārējo iekārtu. (Sk. ārējās ierīces lietošanas rokasgrāmatu)
- 3 Izvēlieties ieejas signāla avotu **AV3**, izmantojot tālvadības pults pogu **INPUT** (IEEJA).

! PIEZĪME

- ▶ Ja jums ir mono VCR, pievienojiet audio kabeli no VCR televizora **AUDIO L/MONO** ligzdai.

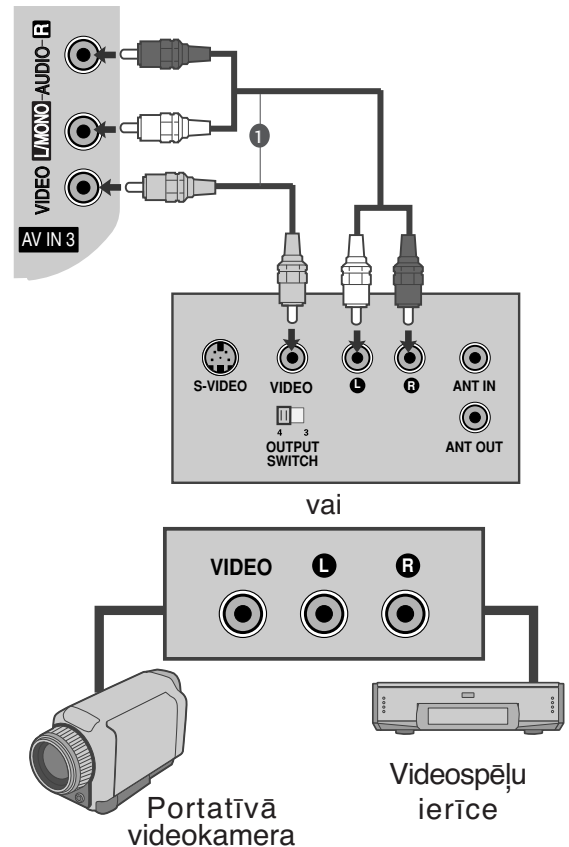

Savienojot ar RF kabeli

- Lai novērstu attēla trokšņus (traucējumus), starp VCR un TV atstāriet piemērotu attālumu.

- 1 Pievienojiet VCR ligzdu **ANT OUT** (ANTENAS IZEJA) TV ligzdai **ANTENNA IN** (ANTENAS IEEJA).
- 2 Pievienojiet antenas kabeli VCR ligzdai **ANT IN** (ANTENAS IEEJA).
- 3 Nospiediet VCR pogu **PLAY** (ATSKAŅOT) un salāgojiet TV un VCR, lai skatītos atbilstošo programmu.

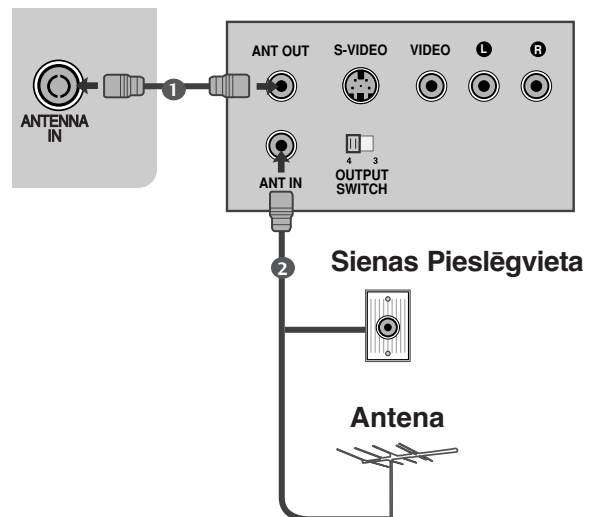

ĀRĒJĀS APARATŪRAS UZSTĀDĪŠANA

Pieslēdzot ar D-sub 15 kontaktu kabeli (Paredzēts tikai

42/50PJ2**, 50/60PK2**)

Šis TV nodrošina standarta Plug and Play iespējas, kas nozīmē, ka dators automātiski pieskaņojas TV iestatījumiem.

- 1 Pievienojiet datora izeju RGB IN TV ieejas ligzdai **RGB IN (PC)**.
- 2 Pievienojiet datora audio izejas TV **AUDIO IN (RGB/DVI)**.
- 3 Ieslēdziet datoru un televizoru.
- 4 Izvēlieties ieejas signāla avotu **RGB**, izmantojot itālvadības pults pogu **INPUT (IEEJA)**.

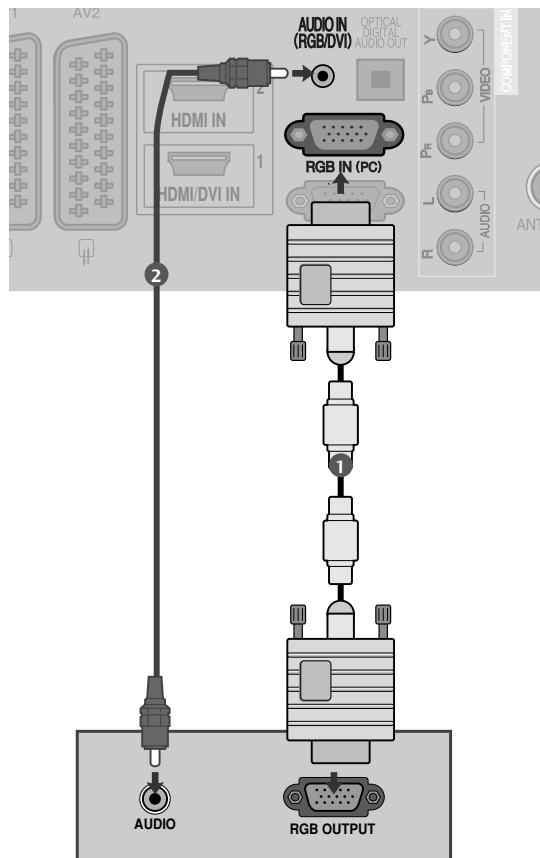

CI MODUĻA IEVIETOŠANA

- Lai apskatītu nestandarta (maksas) pakalpojumus digitālā TV režīmā.
- Kai kuriose šalyse nebus galima išrinkti teleteksto funkcijos.

- 1 Ievietojiet CI moduli TV **PCMCIA** (Personālā datora atmiņas karšu starptautiskā asociācija) **CARD SLOT (KARTES LIGZDĀ)** tā kā parādīts attēlā.

Sīkākai informācijai, skatiet 29. lappusi.

! PIEZĪME

- Pārbaudiet, vai CI modulis PCMCIA kartes ligzdā ir ievietots pareizā virzienā. Ja modulis ir ievietots nepareizi, tas var izraisīt televizora un PCMCIA kartes ligzdas bojājumus.

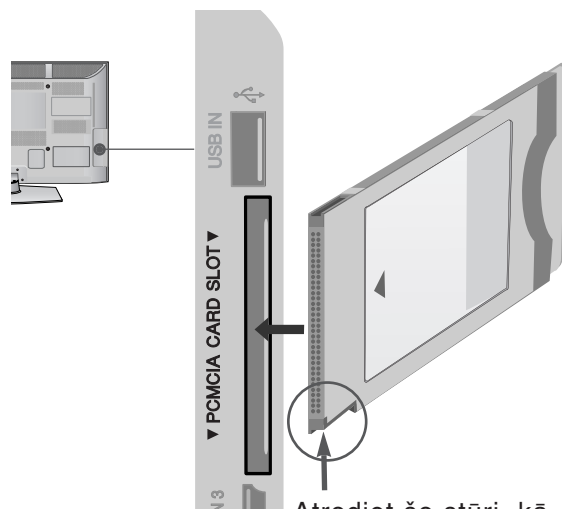

Atrodiet šo stūri, kā parādīts attēlā, un ievietojiet CI moduli

DIGITĀLĀS AUDIO IZEJAS IESTATĪŠANA

Lai nosūtītu TV aparāta skaņu uz ārēju skaņas aprīkojumu caur Digitālo Audio Izejas (Optisko) ligzdu. Ja vēlaties izbaudīt digitālās pārraides, izmantojot 5.1 kanāla skaļruņus, savienojiet televizora aizmugurē esošo OPTICAL DIGITAL AUDIO OUT (OPTISKĀS DIGITĀLĀS AUDIO IZEJAS) termināli ar DVD mājas kinozāli (vai pastiprinātāju).

- 1 Pievienojiet optiskā kabeļa vienu galu pie TV Digitālās Audio (Optiskās) Izejas ligzdas.
- 2 Pievienojiet otru optiskā kabeļa galu pie digitālās audio (optiskās) ieejas uz audio aprīkojuma.
- 3 AUDIO izvēlnē iestatiet "TV Speaker option - Off" ("TV skaļruņa opcija – izslēgta"). (90.lpp). Skatiet ārējā audio aprīkojuma lietošanas instrukciju.

⚠ UZMANĪBU!

- ▶ Neskatieties iekšā pa optisko izejas ligzdu. Skatīšanās uz lāzera staru var bojāt Jūsu redz

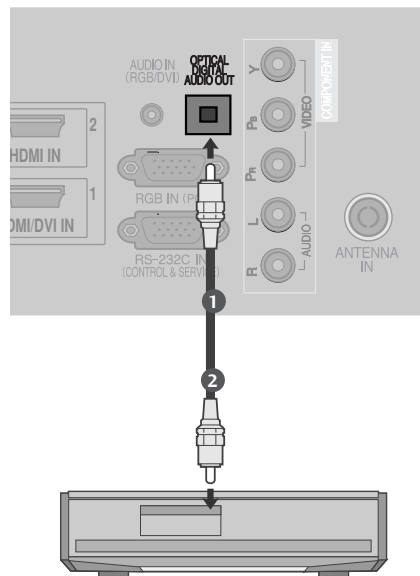

ĀRĒJĀS APARATŪRAS UZSTĀDĪŠANA

Atbalstītā displeja izšķirtspēja

RGB-PC, HDMI/DVI-PC režīmā (Paredzēts tikai 42/50PJ2**, 50/60PK2**)

Izšķirtspēja	Horizontālās izvēršanas frekvence (kHz)	Vertikālās izvēršanas frekvence (Hz)
720x400	31,468	70,08
640x480	31,469	59,94
800x600	37,879	60,31
1024x768	48,363	60,00
1280x768	47,78	59,87
1360x768	47,72	59,8
1280x1024	63,98	60,02
1400x1050	65,317	59,979
1920x1080	66,587	59,934

(Tikai 50PK3**, 50/60PK5**, 50PK7**,)

HDMI/DVI-DTV režīmā

Izšķirtspēja	Horizontālās izvēršanas frekvence (kHz)	Vertikālās izvēršanas frekvence (Hz)
640x480	31,649	59,94
	31,469	60
720x480	31,47	59,94
	31,50	60
720x576	31,25	50,00
1280x720	37,50	50,00
	44,96	59,94
	45,00	60
1920x1080	28,125	50,00
	33,72	59,94
	33,75	60
	27,00	24,00
	33,75	30
	56,25	50,00
	67,433	59,94
	67,50	60

! PIEZĪME

- ▶ Izvairieties no nekustīga attēla palikšanas televizora ekrānā ilgāku laiku. Nekustīgais attēls var atstāt pastāvīgu nospiedumu uz ekrāna; tādēļ iespējami biežāk izmantojiet ekrānsaudzētāju.
- ▶ Datora darba režīmā var rasties trokšņi, ko izraisa atsevišķas izšķirtspējas, vertikālā attēla struktūra, kontrasts vai spilgtums. Tad mainiet datora režīmu uz citu izšķirtspēju, mainiet atsvaidzes intensitāti vai izvēlnē regulējiet spilgtumu un kontrastu, līdz attēls paliek tīrs. Ja datora grafiskās kartes atsvaidzes intensitāti nevar mainīt, nomainiet datora grafisko karti vai konsultējieties ar datora grafiskās kartes ražotāju.
- ▶ Sinhronizācijas ieejas signāla forma horizontālās un vertikālās izvērse frekvencēm ir atšķirīga.
- ▶ Datora režīmā iesakām lietot 1024x768, 60 Hz (Tikai 42PJ3**, 42PJ5**, 42PJ6**), 1360x768, 60 Hz (Tikai 50PJ3**, 50PJ5**, 50PJ6**), 1920x1080, 60 Hz (Tikai 50PK3**, 50/60PK5**, 50PK7**) — tā tiks panākta vislabākā attēla kvalitāte.
- ▶ Savienojiet signāla kabeli no datora monitora izejas ligzdas ar displeja RGB (PC) vai arī signāla kabeli no datora HDMI izejas ligzdas ar displeja HDMI IN (vai HDMI/DVI IN) pieslēgvietu.
- ▶ Pievienojiet audio kabeli no datora TV audio ieejai. (Audio kabeļi televizora piegādes komplektā nav iekļauti.)
- ▶ Ja lietojat skaņas karti, noregulējiet datora skaņu atbilstoši vajadzībai.
- ▶ Ja datora grafiskā karte neizdod signālu vienlaicīgi gan analogā, gan digitālā RGB režīmā, savienojiet tikai vienu – vai nu RGB vai arī HDMI IN (vai HDMI/DVI IN), lai rādītu datora informāciju uz displeja.
- ▶ Ja grafiskā karte uz datora neizdod vienlaicīgi signālu gan analogā, gan digitālā RGB režīmā, iestatiet vai nu uz RGB vai uz HDMI; (otru variantu automātiski displejs iestata uz "Plug and Play" režīmu).
- ▶ Lietojot kabeli, kas savieno HDMI ar DVI, DOS režīms atkarībā no Jūsu izmantotās grafiskās kartes var nestrādāt.
- ▶ Izmantojot pārāk garu kabeli RGB-PC, ekrānā var būt redzami trokšņi. Iesakām izmantot kabeli, kas ir īsāks par 5 m. Tas nodrošina vislabāko attēla kvalitāti.

ĀRĒJĀS APARATŪRAS UZSTĀDĪŠANA

Ekrāna uzstādīšana datora režīmam(Paredzēts tikai 42/50PJ2**, 50/60PK2**)

Ekrāna atiestatīšana

Notiek **Pozīcijas**, **Izmēri** un **Fāze** atiestatīšana uz rūpnīcas noklusējuma iestatījumiem.

Šī funkcija darbojas šādos režīmos: RGB[PC].

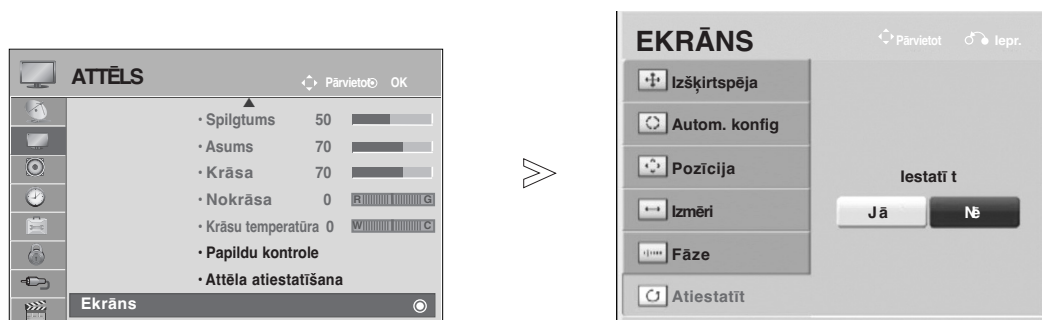

-   Izvēlieties **ATTĒLS**.
-   Izvēlieties **Ekrāns**.
-   Izvēlieties **Atiestatīt**.
-   Izvēlieties **Jā**.
-  Palaidiet atiestatīšanu.

- Nospied **MENU/EXIT** pogu, lai atgrieztos uz normālu TV skatīšanos.
- Nospied pogu **BACK**, lai pārietu uz iepriekšējo izvēlnes ekrānu.

AUTOMĀTISKĀ KONFIGURĒŠANA (tikai RGB [PC] režīmā)

Lai automātiski regulētu attēla pozīciju un samazinātu attēla nestabilitāti. Lai gan attēls joprojām nav pareizs, televizors darbojas pareizi, bet tam nepieciešama turpmākā regulēšana.

Auto Configure (Automātiskā konfigurēšana)

Šī funkcija ir paredzēta ekrāna pozīcijas, izmēra un fāzes automātiskai pielāgošanai. Redzamais attēls dažas sekundes būs nestabils, kamēr notiek automātiskā regulēšana.

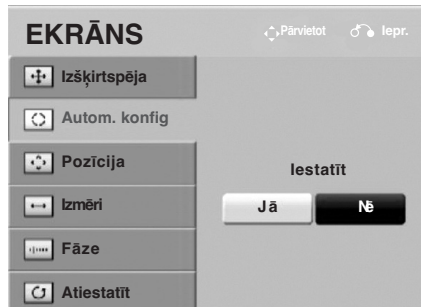

1   Izvēlieties **ATTĒLS**.

2   Izvēlieties **Ekrāns**.

3   Izvēlieties **Autom. konfigur.**

4   Izvēlieties **Jā**.

5  Palaidiet **Autom. konfigur.**

- Ja attēla pozīcija joprojām nav pareiza, vēlreiz mēģiniet izpildīt funkciju Auto adjustment (Automātiskā iestatīšana).
- Ja attēls jāregulē no jauna pēc automātiskās regulēšanas režīmā RGB (PC), varat regulēt **Pozīcija**, **Izmēri** vai **Fāze**.

- Nospied **MENU/EXIT** pogu, lai atgrieztos uz normālu TV skatīšanos.
- Nospied pogu **BACK**, lai pārietu uz iepriekšējo izvēlnes ekrānu.

ĀRĒJĀS APARATŪRAS UZSTĀDĪŠANA

Izšķirtspējas izvēlēšanās

Lai skatītos normālu attēlu, saskaņojiet RGB režīma izšķirtspēju un PC režīma izvēli.

Šī funkcija darbojas šādos režīmos: RGB[PC].



- 1   Izvēlieties **ATTĒLS**.
- 2   Izvēlieties **Ekrāns**.
- 3   Izvēlieties **Izšķirtspēja**.
- 4   Izvēlieties nepieciešamo izšķirtspēju.
- 5 

- Nospied **MENU/EXIT** pogu, lai atgrieztos uz normālu TV skatīšanos.
- Nospied pogu **BACK**, lai pārietu uz iepriekšējo izvēlnes ekrānu.

Ekrāna pozīcijas, izmēra un fāzes regulēšana

Ja pēc automātiskās iestatīšanas attēls nav skaidrs, īpaši gadījumā, ja rakstzīmes joprojām ir nestabilas, iestatiet attēla fāzi manuāli.

Šī funkcija darbojas šādos režīmos: RGB[PC].



- 1   Izvēlieties **ATTĒLS**.
- 2   Izvēlieties **Ekrāns**.
- 3   Izvēlieties **Pozīcija**, **Izmēri** vai **Fāze**.
- 4    Veiciet attiecīgās korekcijas.
- 5 

- Nospied **MENU/EXIT** pogu, lai atgrieztos uz normālu TV skatīšanos.
- Nospied pogu **BACK**, lai pārietu uz iepriekšējo izvēlnes ekrānu.

TV SKATĪŠANĀS/PROGRAMMU VADĪBA

TV IESLĒGŠANA

- Ja TV tiks ieslēgts, varēsiet izmantot tā iespējas.

- 1 Vispirms pareizi pievienojiet barošanas vadu. Šajā brīdī TV pārslēdzas nodrošes režīmā.
- 2 Lai TV ieslēgtu no nodrošes režīma, nospiediet TV pogu ϕ / I, INPUT(IEEJA) vai P \wedge \vee vai nospiediet tālvadības pults pogu POWER(BAROŠANA), INPUT(IEEJA), P \wedge \vee , **cipari (0-9)** un tad TV ieslēgsies.

Initializing setup (Iestatīšanas vedņa palaišana)

- 1 Ja pēc televizora ieslēgšanas ekrānā ir redzama OSD (ekrāna displeja) izvēlne varat iestatīt **Valoda, Režīma iestatīšan, Valsts,** vai **iestatīt paroli** (ja iestatītā valsts ir Francija), **Automātiska noskaņ..**
PIEZĪME:
 - a. Ja aizvērsiet izvēlni, nepabeidzot sākotnējo iestatīšanu, izvēlne Initial Setting (Sākotnējā iestatīšana) var parādīties vēlreiz.
 - b. Nospiediet pogu **BACK**, lai izmainītu tekošo OSD atpakaļ uz iepriekšējo OSD.
 - c. Valsts bez apstiprinātiem DTV apraides standartiem dažās DTV funkcijas var nedarboties, atkarībā no DTV apraides vides.
 - d. „**Lietošana mājās**” režīms ir optimālais iestatījums mājas videi, un tas ir TV noklusējuma režīms.
 - e. Režīms „**Demo. veikalā**” ir optimālais iestatījums veikala videi. Ja lietotājs modificē attēla kvalitātes datus, režīms „**Demo. veikalā**” pēc noteikta laika piešķir produktam mūsu noteikto attēla kvalitāti.
 - f. Režīmu (**Lietošana mājās, Demo. veikalā**) iespējams mainīt, izvēlnē **IZVĒLE** izvēloties **Režīma iestatīšana.**
 - g. Ja kā valsts ir iestatīta Francija, parole ir nevis '0', '0', '0', '0' bet '1', '2', '3', '4'.

PROGRAMMAS IZVĒLE

- 1 Lai izvēlētos programmas numuru, nospiediet pogu P \wedge \vee vai CIP ARU pogu.

SKAĻUMA REGULŽŠANA

- 1 Lai regulētu skaļumu, nospiediet pogu \blacktriangleleft + vai -.

Ja vēlaties izslēgt skaņu, nospiediet pogu **MUTE** (ATSLĒGT SKAŅU).

Šo funkciju iespējams atcelt, nospiežot pogu MUTE (IZSLĒGT SKAŅU), \blacktriangleleft + vai -, AV Mode (Režīms AV).

QUICK MENU (ĀTRĀ IZVĒLNE)

Jūsu TV OSD (Ekrāna izvēlne) var nedaudz atšķirties no šajā rokasgrāmatā redzamā. Ekrāna izvēlnes OSD attēlošanai galvenokārt izmantoti plazmas TV modeļu attēli. Q.Menu (Quick Menu - Ātrā izvēlne) ir izvēlne ar funkcijām, ko lietotājs varētu lietot bieži.

 **Malu attiecība** : Izvēlas nepieciešamā attēla formātu.

Zoom Setting (Tālummaiņas iestatījumam) izvēlnē Ratio (Attiecība) izvēlieties 14:9, Zoom un Cinema Zoom. Pēc tālummaiņas iestatījuma izvēlēšanās displejs atgriežas ātrajā izvēlnē.

 **Skaidra balss II** : Atšķirot cilvēka balss skaņas diapazonu no citām, palīdz lietotājiem labāk sadzirdēt cilvēku balsis.

 **Attēla režīms** : Izvēlas nepieciešamo attēla režīmu.

 **Skaņas režīms** : Šī ir funkcija, lai automātiski

iestatītu skaņas kombināciju, ko tas uzskata par labāko redzamajiem attēliem. Izvēlieties nepieciešamo Sound Mode (Skaņas režīmu).

 **Audio** : Izvēlas skaņas izeju.

 **Miega taimeris** : Iestata miega taimeri.

 **Izlase** : atlasa iecienīto programmu.

 **USB ierīce** : Izvēlieties "Izvade", lai izvadītu USB ierīci. (Paredzēts tikai 42/50PJ2**, 50/60PK2**)

 **enerģijas taupīšana** : atlasa izvēlēto enerģijas taupīšanas režīmu. (Tikai 42/50PJ2**, 50/60PK2**)



(Paredzēts tikai 42/50PJ2**, 50/60PK2**)



(Tikai 42/50PJ2**, 50/60PK2**)

1   Parādīt katru izvēlni.

2  Izvēlieties nepieciešamo Source (Avotu).

3  • Lai atgrieztos parastajā TV skatīšanās režīmā, nospiediet pogu **Q.MENU**.
• Nospied pogu **BACK**, lai pārietu uz iepriekšējo izvēlnes ekrānu.

TV SKATĪŠANĀS/PROGRAMMU VADĪBA

EKRĀNA IZVĒLNES IZVĒLE UN REGULĒŠANA

Ekrāna izvēlnes OSD attēlošanai galvenokārt izmantoti plazmas TV modeļu attēli.

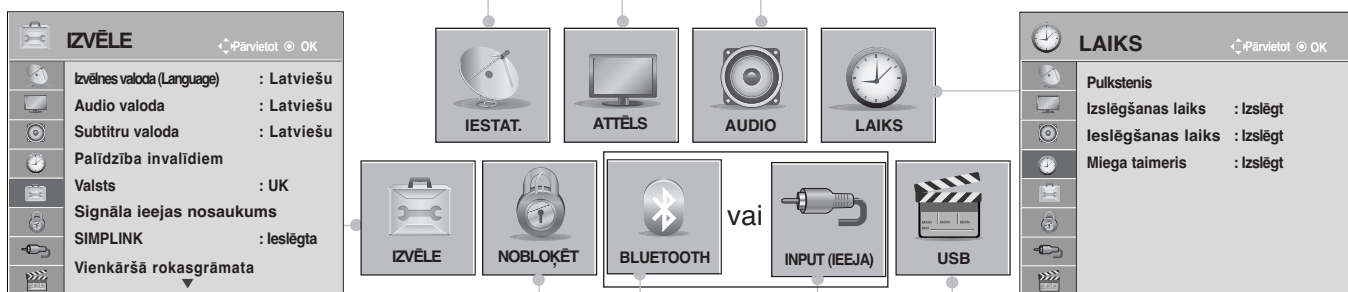

(Tikai 42/50PJ5**, 42/50PJ6**, 50PK3**, 50/60PK5**, 50PK7**)

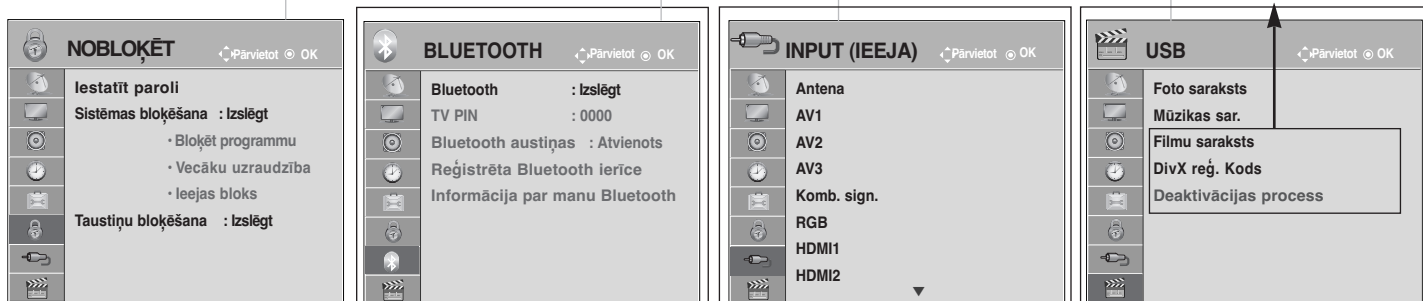

(Tikai 50/60PK5**)

(Paredzēts tikai 42/50PJ2**, 50/60PK2**, 50/60PK5**)

(Paredzēts tikai 42/50PJ2**, 50/60PK2**)

1 Parādīt katru izvēlni.

2 Izvēlēties izvēlnes vienumu..

3 Pāriet uz uznirstošo izvēlni.

- Nospiežot pogu **INFO** (INFORMĀCIJA), varat skatīt izvēlni Simple Manual (Vienkāršā rokasgrāmata).
- Nospied **MENU/EXIT** pogu, lai atgrieztos uz normālu TV skatīšanos.
- Nospied pogu **BACK**, lai pārietu uz iepriekšējo izvēlnes ekrānu.

! PIEZĪME

► CI informācija nav iespējams izmantot režīmā Analogue (Analog).

Automātiskā programmu noskaņoša

(Visām valstīm, izņemot Somiju un Zviedriju)

Lietojiet to, lai automātiski atrastu un saglabātu visas programmas.

Kad sākat automātisko programmu regulēšanu, visa iepriekš saglabātā informācija tiek dzēsta.

Maksimālais saglabājamo programmu skaits ir 1000, taču atkarībā no pārraides signāliem šis skaits var nedaudz mainīties.

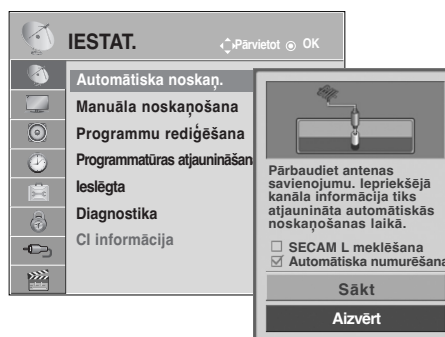

1   Izvēlieties **IESTAT.**

2   Izvēlieties **Automātiska noskaņ..**

3   Izvēlieties **Sākt.**

4  Palaidiet **Automātiska noskaņ..**

- Lietojiet CIPARU taustiņus, lai ievadītu 4-ciparu paroli izvēlnē **Sistēmas bloķēšana 'ieslēgta'**.
- Ja vēlaties paturēt automātisko kanālu noskaņošanu, izvēlieties **Sākt** izmantojot ^ v pogu. Tad nospiediet pogu **OK (LABI)**. Pretējā gadījumā izvēlieties **Aizvērt**.
- **Automātiska numurēšana**: izlemiet, vai noskaņošanai programmu numurus izmantot tā, kā tie tiek saņemti no raidītāja stacijām.

- Nospied **MENU/EXIT** pogu, lai atgrieztos uz normālu TV skatīšanos.
- Nospied pogu **BACK**, lai pārietu uz iepriekšējo izvēlnes ekrānu.

TV SKATĪŠANĀS/PROGRAMMU VADĪBA

Automātiskā programmu noskaņoša

(Tikai Somijai un Zviedrijai)









DVB-C Auto Tuning (Automātiskā noskaņošana) ir izvēlne lietotājiem valstīs, kas atbalsta DVB kabeļus.

Lietojiet to, lai automātiski atrastu un saglabātu visas programmas.

Kad sākat automātisko programmu regulēšanu, visa iepriekš saglabātā informācija tiek dzēsta.

Ja vēlaties atlasīt opciju Antena (Antena),



- 1   Izvēlieties **IESTAT..**
- 2   Izvēlieties **Automātiska noskaņ..**
- 3   Izvēlieties **Antena.**
- 4   Izvēlieties **Sākt.**
- 5  Palaidiet **Automātiska noskaņ..**

- Lietojiet CIPARU taustiņus, lai ievadītu 4-ciparu paroli izvēlnē **Sistēmas bloķēšana 'ieslēgta'**.
- Ja vēlaties paturēt automātisko kanālu noskaņošanu, izvēlieties **Sākt** izmantojot ^ v pogu. Tad nospiediet pogu **OK** (LABI). Pretējā gadījumā izvēlieties **Aizvērt.**
- **Automātiska numurēšana:** izlemiet, vai noskaņošanai programmu numurus izmantot tā, kā tie tiek saņemti no raidītāja stacijām.

- Nospied **MENU/EXIT** pogu, lai atgrieztos uz normālu TV skatīšanos.
- Nospied pogu **BACK**, lai pārietu uz iepriekšējo izvēlnes ekrānu.

Ja vēlaties atlasīt opciju Cable (Kabelis),

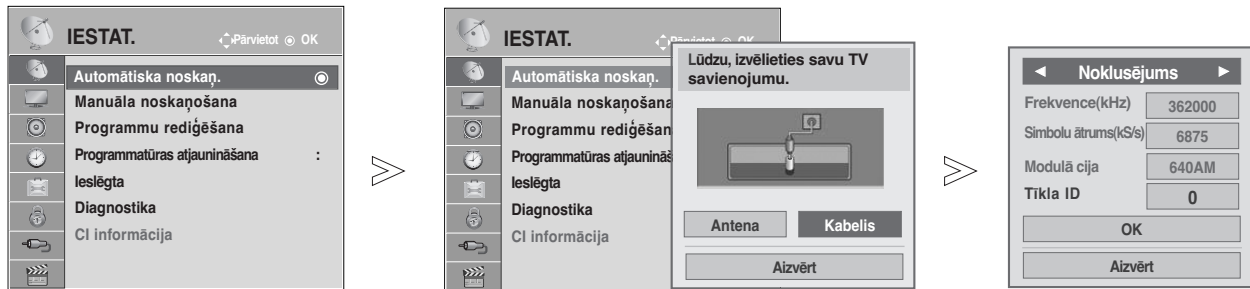

1 Izvēlieties **IESTAT..**

2 Izvēlieties **Automātiska noskaņ..**

3 Izvēlieties **Kabelis.**

4 Veiciet attiecīgās korekcijas.

5 Izvēlieties **Sākt.**

6 Palaidiet **Automātiska noskaņ..**

- Lietojiet CIPARU taustīnus, lai ievadītu 4-ciparu paroli izvēlnē **Sistēmas bloķēšana 'ieslēgta'**.
- Ja vēlaties paturēt automātisko kanālu noskaņošanu, izvēlieties **OK** izmantojot pogu. Tad nospiediet pogu **OK** (LABI). Pretējā gadījumā izvēlieties **Aizvērt.**

- Nospied **MENU/EXIT** pogu, lai atgrieztos uz normālu TV skatīšanos.
- Nospied pogu **BACK**, lai pārietu uz iepriekšējo izvēlnes ekrānu.

Tālāk norādītās vērtības nepieciešamas, lai ātri un pareizi meklētu visas pieejamās programmas. Biežāk lietotās vērtības norādītas kā "noklusējums". Tomēr, lai veiktu pareizus iestatījumus, lūdzu, jautāriet kabeļu servisa nodrošinātājam.

Darbinot Auto Tuning (Automātiskā noskaņošana) DVB kabeļa režīmā un izvēloties Full (Viss), lai atrastu pieejamos kanālus, tiks meklēts visās frekvencēs no 110 MHz līdz 862 MHz.

Ja programma netiek atrasta, kad ir atlasīts Noklusējuma (Default) režīms, veiciet meklēšana, atlasot Pilno (Full) režīmu.

Tomēr ja programma tiek meklēta ar ieslēgtu Pilno režīmu, Auto noskaņošana var aizņemt pārāk daudz laika.

- **Frekvence** : ievadiet lietotāja noteiktu frekvenču diapazonu.
- **Simbolu ātrums** : ievadiet lietotāja noteiktu simbolu ātrumu (Simbolu ātrums: ātrums, ar kuru ierīce, piemēram, modems, sūta simbolus kanālam).
- **Modulācija** : ievadiet lietotāja noteiktu modulāciju. (Modulācija: audio vai video signālu ielāde nesējā).
- **Tikla ID**(Tikai Zviedrijā): unikāls identifikators, kas tiek piešķirts katram lietotājam.

Piezīme

- ▶ Izvēlieties **Kabelis**, ja ir atlasīta Somija vai Zviedrija, jūs varat redzēt izvēlni **Channel Auto Update** (kanāla automātiska atjaunināšana) ar noklusējuma vērtību **ieslēgta**.
- ▶ Nemainot šo izvēli **ieslēgta**, kanāla informācija tiks automātiski atjaunināta, ja mainīsies pārraides tīkla informācija.
- ▶ Kad "**Channel Auto Update**" (kanāla automātiska atjaunināšana) ir **izslēgt**, kanāla informācija netiks atjaunināta.

Automātiskā programmu noskaņoša

Ja valsts iestatījumos ir atlasīts "—", (Izņemot Somiju un Zviedriju)

Lai skatītos DVB-C visās valstīs, izņemot Somiju un Zviedriju, **IZVĒLE** izvēlnē pie **Valsts** atlasī '—'.

Automātiska noskaņ. opcijā varī atlasīt **Lietotājs** vai **Pilns** režīmu.

Noskaņojot **Lietotājs** režīmā, var būt nepieciešams mainīt atbilstošu māju frekvences informāciju, kas ir atkarīga no kabeļtelevīzijas operatora pakalpojuma.

Noskaņojot **Pilns** režīmā, kabeļtelevīzijas operators var būt ierobežojis dažus kanālus, un noskaņošana var aizņemt ilgu laiku.

Piezīme

- ▶ Kabeļtelevīzijas sniedzējs par šiem kanāliem var iekasēt maksu un pieprasīt piekrišanu šo pakalpojumu noteikumiem un nosacījumiem.
- ▶ DVB-C kabelis var nedarboties pareizi ar visiem kabeļtelevīzijas operatoriem.
- ▶ Saderība ar DVB-C digitālajām kabeļtelevīzijas pārraidēm netiek garantēta.

TV SKATĪŠANĀS/PROGRAMMU VADĪBA

Manuālā programmu noskaņošana (DIGITĀLĀ REŽĪMĀ)

Opcija **Manuāla noskaņošana** (Pašrocīga Noskaņošana) ļauj Jums pašrocīgi pievienot programmu Jūsu programmu sarakstam (Visām valstīm, izņemot Somiju un Zviedriju & Ja izvēloties antēnu, ir atlasīta Somija, Zviedrija vai "--")

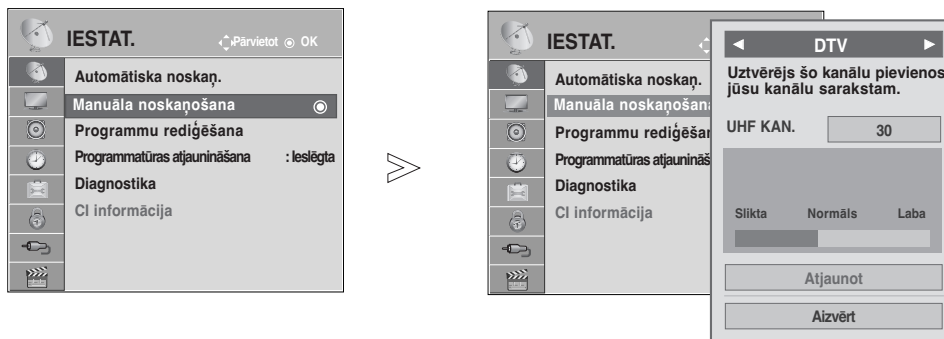

- 1   Izvēlieties **IESTAT.**
- 2   Izvēlieties **Manuāla noskaņošana.**
- 3   Izvēlieties **DTV.**
- 4   Izvēlieties nepieciešamo kanāla numuru.

• Lietojiet CIPARU taustiņus, lai ievadītu 4-ciparu paroli izvēlnē **Sistēmas bloķēšana 'ieslēgta'**.

- Nospied **MENU/EXIT** pogu, lai atgrieztos uz normālu TV skatīšanos.
- Nospied pogu **BACK**, lai pārietu uz iepriekšējo izvēlnes ekrānu.

(Izvēloties kabeļtelevīziju (DVB kabeļtelevīzijas režīmā), ja ir atlasīta Somija, Zviedrija vai "--")

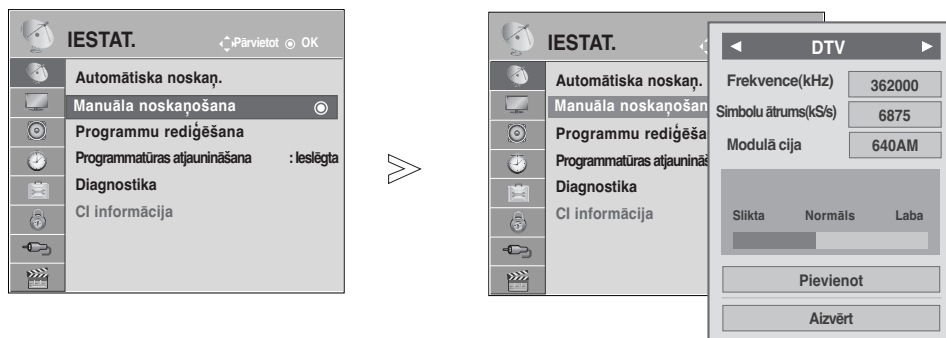

- 1   Izvēlieties **IESTAT.**
- 2   Izvēlieties **Manuāla noskaņošana.**
- 3   Izvēlieties **DTV.**
- 4    Veiciet attiecīgās korekcijas.

• Lietojiet CIPARU taustiņus, lai ievadītu 4-ciparu paroli izvēlnē **Sistēmas bloķēšana 'ieslēgta'**.

- Nospied **MENU/EXIT** pogu, lai atgrieztos uz normālu TV skatīšanos.
- Nospied pogu **BACK**, lai pārietu uz iepriekšējo izvēlnes ekrānu.

Lai DVB kabeļa režīmā pareizi pievienotu programmu, nepieciešams iestatīt Frequency (Frekvenci), Symbol rate (Simbolu ātrumu) un Modulation mode (Modulācijas režīmu). Pareizās vērtības, lūdzam, jautājat kabeļu servisa nodrošinātājam.

TV SKATĪŠANĀS/PROGRAMMU VADĪBA

Manuālā programmu noskaņošana (ANALOGĀ REŽĪMĀ)

Manuālā programmu noskaņošana ļauj veikt manuālu staciju noskaņošanu un sakārtot tās jums vēlamajā secībā.



-   Izvēlieties **IESTAT.**
-   Izvēlieties **Manuāla noskaņošana.**
-   Izvēlieties **TV.**
-   vai  Izvēlieties nepieciešamo programmas numuru.
-   Izvēlieties TV sistēmu.
-   Izvēlieties **V/UHF** vai **Kabelis.**
-   vai  Izvēlieties nepieciešamo kanāla numuru.
-   Sāciet meklēšanu.
-   Izvēlieties **Saglabāt.**

- Nospied **MENU/EXIT** pogu, lai atgrieztos uz normālu TV skatīšanos.
- Nospied pogu **BACK**, lai pārietu uz iepriekšējo izvēlnes ekrānu.



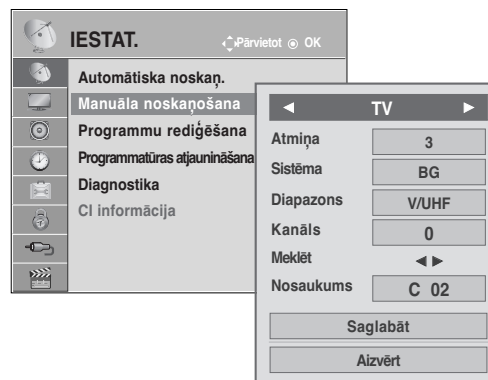
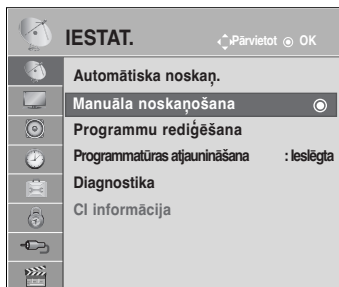



- Lietojiet CIPARU taustiņus, lai ievadītu 4-ciparu paroli izvēlnē **Sistēmas bloķēšana** 'ieslēgta' Sistēmas Bloķēšana 'ieslēgta').
- **L** : SECAM L/L' (Francija)
- **BG** : PAL B/G, SECAM B/G (Eiropa / Austrumeiropa / Āzija / Jaunzēlande / Vidējie austrumi / Āfrika / Austrālija)
- **I** : PAL I/I (Apvienotā Karaliste / Īrija / Honkonga / Dienvidāfrika)
- **DK** : PAL D/K, SECAM D/K (Austrumeiropa / Ķīna / Āfrika / NVS)
- Lai saglabātu citu kanālu, atkārtojiet 4. līdz 9. soli.



■ Stacijas nosaukuma piešķiršana

Varat piešķirt stacijas nosaukumu, izmantojot piecas rakstzīmes katram programmas numuram.

- 1   Izvēlieties **IESTAT.**
- 2   Izvēlieties **Manuāla noskaņošana.**
- 3   Izvēlieties **TV.**
- 4   Izvēlieties **Nosaukums.**

- 5   Izvēlieties pozīciju un izdariet otrās rakstzīmes izvēli, un tā tālāk.
Varat izmantot burtus no A līdz Z, ciparus no 0 līdz 9 +/- un tukšuma zīmi.
- 6   Izvēlieties **Aizvērt.**
- 7   Izvēlieties **Saglabāt.**

- Nospied **MENU/EXIT** pogu, lai atgrieztos uz normālu TV skatīšanos.
- Nospied pogu **BACK**, lai pārietu uz iepriekšējo izvēlnes ekrānu.

TV SKATĪŠANĀS/PROGRAMMU VADĪBA

Programmu rediģēšana

Ja programmas numurs tiek izlaists, tas nozīmē, ka TV skatīšanās režīmā jūs nevarēsiet to izvēlēties, izmantojot pogas P ^ v .

Lai izvēlētos izlaisto programmu, ievadiet programmas numuru tieši ar CIPARU pogām vai arī izvēlieties to programmu rediģēšanas izvēlnē.

Šī funkcija ļauj izlaist saglabātās programmas.

Ja, sākot Auto Tuning (Automātisko noskaņošanu), nav pārbaudīta “Automatic Numbering” (Automātiskā numurēšana), varat mainīt programmas numuru, izmantojot funkciju “Move” (“Pārvietot”).

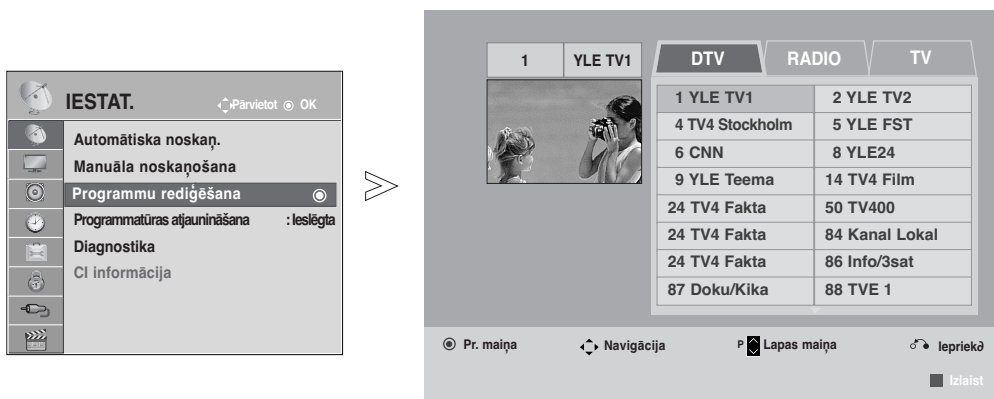



- 1   Izvēlieties **IESTAT.**
- 2   Izvēlieties **Programmu rediģēšana.**
- 3  Atveriet **Programmu rediģēšana.**
- 4  Izvēlieties saglabājamo vai izlaižamo programmu.

• Lietojiet CIPARU taustiņus, lai ievadītu 4-ciparu paroli izvēlnē **Sistēmas bloķēšana 'ieslēgta'**.

- Nospied **MENU/EXIT** pogu, lai atgrieztos uz normālu TV skatīšanos.
- Nospied pogu **BACK**, lai pārietu uz iepriekšējo izvēlnes ekrānu.

DTV/RADIO REŽĪMĀ

■ Programmas numura izlaišana





-  Izvēlieties izlaižamās programmas numuru.
-  **ZILS** Uzgrieziet programmas numuru uz zilo.
-  **ZILS** Atlaidiet.

- Kad programmas numurs tiek izlaists, tas nozīmē, ka parastajā TV skatīšanās režīmā jūs nevarēsiet to izvēlēties, izmantojot pogas **P** \wedge \vee .
- Lai izvēlētos izlaisto programmu, ievadiet programmas numuru tieši ar CIPARU pogām vai izvēlieties to programmu rediģēšanas izvēlnē vai EPG.

TV REŽĪMĀ





Šī funkcija ļauj dzēst vai izlaist saglabātās programmas. Varat arī pārvietot atsevišķus kanālus un izmantot citus programmas numurus.

■ Programmas dzēšana

-  Izvēlieties dzēšamās programmas numuru.
-  **SARKANS** Uzgrieziet programmas numuru uz sarkano.
-  **SARKANS** Izdzēsiet.
-  **ZILS** Atlaidiet.

- Izvēlētās programmas tiek izdzēstas, un nākamās programmas tiek pārbīdītas par vienu pozīciju uz augšu.

■ Programmas pārvietošan



-  Izvēlieties pārvietojamās programmas numuru.
-  **ZALŠ**  Uzgrieziet programmas numuru uz zaļo.
-  **ZALŠ** Atlaidiet.

■ Auto Sort (Automātiskā šķirošana)

-  **DZELTENS** Sāciet Auto Sort (Automātisko šķirošanu).

- Pēc tam, kad Auto Sort (Automātiskā šķirošana) ir aktivizēta vienreiz, programmas vairs nav iespējams rediģēt.

■ Programmas numura izlaišana

-  Izvēlieties izlaižamās programmas numuru.
-  **ZILS** Uzgrieziet programmas numuru uz zilo.
-  **ZILS** Atlaidiet.

- Kad programmas numurs tiek izlaists, tas nozīmē, ka parastajā TV skatīšanās režīmā jūs nevarēsiet to izvēlēties, izmantojot pogas **P** \wedge \vee .
- Lai izvēlētos izlaisto programmu, ievadiet programmas numuru tieši ar CIPARU pogām vai izvēlieties to programmu rediģēšanas izvēlnē vai EPG.

TV SKATĪŠANĀS/PROGRAMMU VADĪBA

PROGRAMMATŪRAS ATJAUNINĀŠANA

Programmatūras atjaunināšana nozīmē to, ka programmatūru var lejupielādēt pa zemes digitālo apraides sistēmu.

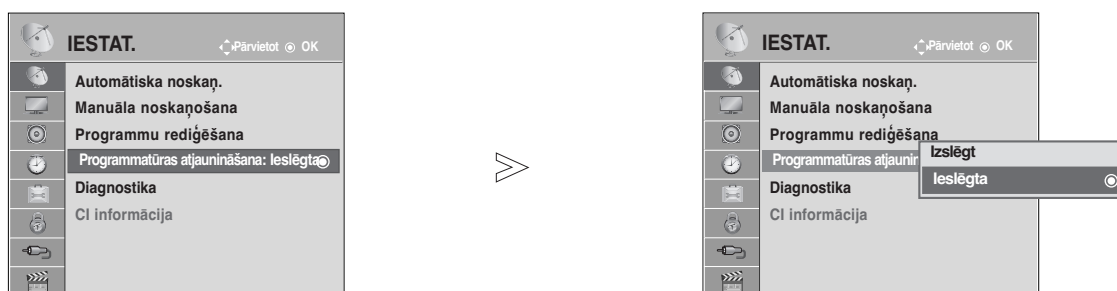

1   Izvēlieties **IESTAT.**

2   Izvēlieties **Programmatūras atjaunināšana.**

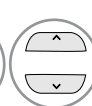
3   Izvēlieties **ieslēgta** vai **Izslēgt** .
• Ja Jūs izvēlaties **ieslēgta**, tiks attēlots lietotāja apstiprināšanas paziņojuma logs, lai paziņotu, ka ir atrasta jauna programmatūra.

4  Saglabājiēt.

* Iestatot "Programmatūras atjaunināšana"

Ik pa laikam, pārraidot atjauninātu digitālās programmatūras informāciju uz ekrāna parādīsies sekojoša izvēlne.

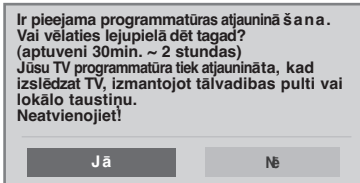

Vienkāršā atjaunināšana: pašreizējai atjaunināšanas straumei

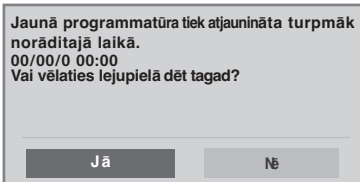

Ieplānotā atjaunināšana: ieplānotai atjaunināšanas straumei

Ja **Programmatūras**

atjaunināšana izvēlnē ir „Izslēgt”, parādīsies ziņojums ar prasību nomainīt to pret “Ieslēgt”.

Izmantojot < > pogu un, kad redzat sekojošu attēlu, izvēlieties opciju **Jā**.

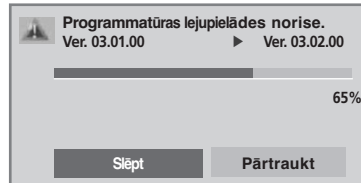

Kad strāva tiek izslēgta, sākas lejupielāde.

Ja strāva tiek ieslēgta atjaunināšanas laikā, parādīsies progressa statuss.

Kad ir pabeigts **Programmatūras atjaunināšana**, sistēma restartēsies.



- Programmatūras Atjaunināšanas Procesa laikā lūdzu ievērojiet sekojošo:
 - Nedrīkst pārtraukt tīkla barošanu displejam.
 - Displeju nedrīkst izslēgt.
 - Nedrīkst atvienot antenu.
 - Pēc Programmatūras Atjaunināšanas, Jūs varat apstiprināt atjaunināto programmatūras versiju izvēlnē Diagnostika.
 - Programmatūras lejupielādēšanai var būt nepieciešama stunda, tādēļ gādājiet, lai lejupielādes laikā barošana ir ieslēgta.

TV SKATĪŠANĀS/PROGRAMMU VADĪBA

DIAGNOSTIKA





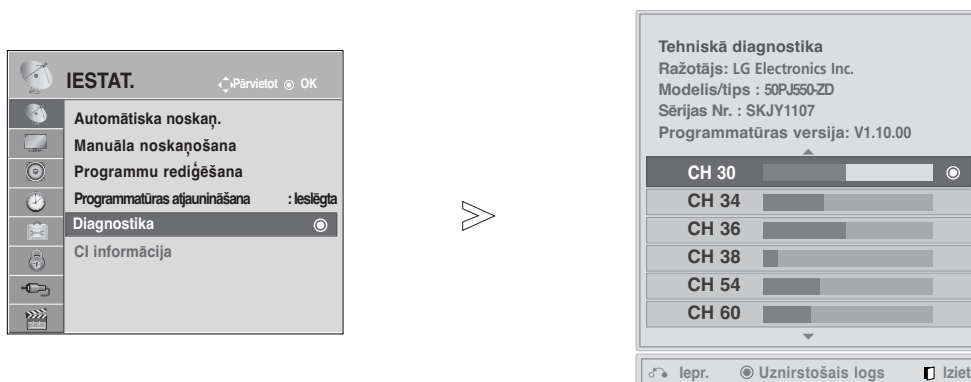

Šī funkcija ļauj Jums apskatīt opcijas Manufacturer (Ražotājs), Model/Type (Modeli/Tipu), Serial Number (Sērijas Numuru) un Software Version (Programmatūras Versiju).

Tā attēlo pārveidoto *MUX (MULTIPLEKSĒTO) informāciju un signāla stiprumu.

Tā attēlo izvēlēta MUX (MULTIPLEKSĒTĀJA) signāla informāciju un servisa nosaukumu.

(*MUX (MULTIPLEKSĒTĀJS): augstāks kanālu katalogs digitālajā apraidē (viens MUX (MULTIPLEKSĒTĀJS) satur vairākus kanālus.))



-   Izvēlieties **IESTAT.**
-   Izvēlieties **Diagnostika.**
-  Parādiet Manufacturer (Ražotāju), Model/Type (Modelis/tips), Serial Number (Sērijas numuru) un Software Version (Programmatūras versiju).
-   Parādiet kanāla informāciju.

- Nospied **MENU/EXIT** pogu, lai atgrieztos uz normālu TV skatīšanos.
- Nospied pogu **BACK**, lai pārietu uz iepriekšējo izvēlnes ekrānu.

CI [KOPĪGĀ INTERFEISA] INFORMĀCIJA

Šī funkcija ļauj Jums skatīties nestandarta pakalpojumus (maksas pakalpojumus). Ja Jūs izņemat CI Moduli, Jūs nevarat skatīties maksas pakalpojumus. Kad modulis tiek ievietots CI ligzdā, Jūs varat piekļūt moduļa izvēlei. Lai iegādātos moduli un viedkarti, sazinieties ar savu piegādātāju. Neievietojiet un neizņemiet CAM moduli no displeja pārāk bieži. Tas var radīt problēmas. Kad displejs ir ieslēgts pēc CI moduļa ievietošanas, Jūs bieži vien nevarat dzirdēt skaņu.

Var rādīties nedabīgs attēls saskaņā ar CI moduli un viedkarti.

CI (Kopējās saskarnes) funkcija var nebūt pielietota, pamatojoties uz konkrētās valsts apraides apstākļiem.

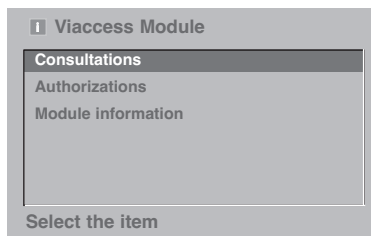
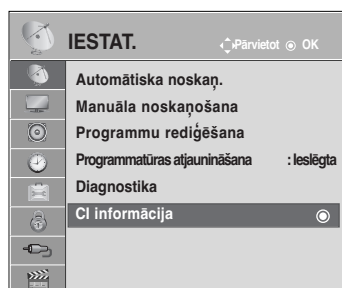

Lietojot CAM (nosacījumi piekļuves moduli), pārliecinieties, ka tas pilnībā atbilst DVB-CI vai CI plus prasībām. CI plus ir atbalstīts vienīgi Zviedrijā, Somijā un Francijā.



• Šis OSD ir paredzēts tikai ilustrācijai un izvēlnes opcijas un ekrāna formāts atšķirsies saskaņā ar Digitālo maksas pakalpojumu nodrošinātāju.
• Jums ir iespējams izmainīt CI (Kopīgo interfeisu) izvēlnes ekrānu un pakalpojumu, izmantojot Jūsu izplatītāju.

1   Izvēlieties **IESTAT.**

2   Izvēlieties **CI informācija.**

3   Izvēlieties nepieciešamo izšķirtspēju: Moduļa informācija, viedkartes informācija, valoda, vai programmatūras lejupielāde utt.

4  Saglabāji.

• Nospied pogu **BACK**, lai atgrieztos uz normālu TV skatīšanos.

TV SKATĪŠANĀS/PROGRAMMU VADĪBA

PROGRAMMU TABULAS ATVĒRŠANA

Atmiņā saglabātās programmas var pārbaudīt, atverot programmu tabulu.

Mini Glossary (Miniatūra skaidrojošā vārdnīca)

 Tiek attēlots pie Locked Programme (bloķēta programma).





■ Programmu tabulas attēlošana

1  Parādiet the **PROGRAMME LIST** (PROGRAMMU SARAKSTU).

- Varat ieraudzīt dažas zilā krāsā iekrāsotas programmas. Tās ir iestatītas, lai tās tiktu izlaistas pie automātiskās programmēšanas vai programmu rediģēšanas režīmā.
- Dažām programmām, kuru numurs atrodas programmu tabulā, norādīts, ka tām nav piešķirts stacijas nosaukums.

■ Programmas izvēle programmu tabulā

1  Izvēlieties programmu.

2  Pārlēdziet uz izvēlēto programmas numuru.

 Režīms tiks mainīts no programmas, kuru pašreiz skatāties, uz TV, DTV vai Radio.

■ Lapošana caur programmu tabulu

1  Šķiriet lapas.

2  Atgriezieties parastā TV skatīšanās režīmā

ieciņītās programmas iestatīšana

■ Ieciņītās programmas atlasīšana

Ieciņītās programmas ir ērta funkcija, kas ļauj ātri pārmeklēt jūsu izvēlētajā programmas tā vietā, lai gaidītu, kamēr televizors pārmeklē visas starpprogrammas.



(Paredzēts tikai 42/50PJ2**, 50/60PK2**)



(Tikai 42/50PJ2**, 50/60PK2**)

1  Atlasiet vēlamā programmu.

3  Izvēlieties **Izlase**.

2  Atlasiet opciju **Izlase**.

4  Atgriezieties pie TV skatīšanās.

- Tā atlasītās programmas tiks automātiski iekļautas jūsu ieciņīto programmu sarakstā.

■ Ieciņīto programmu saraksta skatīšana



1  Skatiet ieciņīto programmu sarakstu.

TV SKATĪŠANĀS/PROGRAMMU VADĪBA

INPUT LIST (IEVADES SARAKSTS)

HDMI, AV1, 2(SCART), AV3(izņemot 42/50PJ2**, 50/60PK2**), komponenta un RGB(Paredzēts tikai 42/50PJ2**, 50/60PK2**) režīmu nosaka detektora tapiņa un tiek ieslēgta vienīgi tad, ja ārējā ierīce uztur spriegumu.

Izmantojot pogu TV/RAD, iespējams pārslēgt no External Input (Ārējas ieejas) uz RF Input (RF ieeju) un uz pēdējo programmu, ko skatījāties DTV/RADIO/TV režīmā.

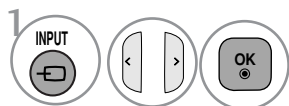
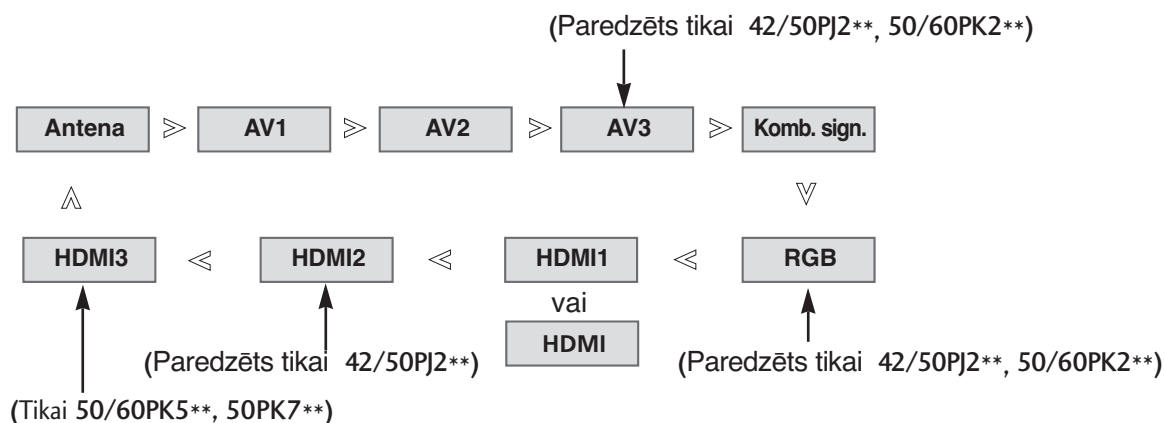

Izvēlieties ievades avotu.

- **Antena** vai **Kabelis**: Izvēlieties, kad skatāties DTV/TV. (Digitālās kabeļtelevīzijas ievade ir pieejama tikai Somijā, Zviedrijā un "--")
- **AV1, AV2, AV3**(Paredzēts tikai 42/50PJ2**, 50/60PK2**): Izvēlieties, kad skatāties VCR vai ārējo aprīkojumu.
- **Komb. sign.**: Izvēlieties, kad izmantojat no savienotāja atkarīgu DVD vai digitālu televizora pierīci.
- **RGB**(Paredzēts tikai 42/50PJ2**, 50/60PK2**): Izvēlieties, kad izmantojat no savienotāja atkarīgu PC.
- **HDMI1** (vai **HDMI**), **HDMI2**(Paredzēts tikai 42/50PJ2**), **HDMI3**(Tikai 50/60PK5**, 50PK7**): Izvēlieties, kad izmantojat no savienotāja atkarīgu DVD, PC vai digitālu televizora pierīci.

DATU PAKALPOJUMS

(Šī izvēlne ir iespējota tikai Trijā.)

Izmantojot šo funkciju, lietotājs var izvēlēties **MHEG(Digital Teletext) (Digitālais teleteksts)** vai **Teletext**, ja tie abi ir pieejami vienlaicīgi

Ja ir pieejams tikai viens pakalpojums, neatkarīgi no atlasītās opcijas tiks iespējots **MHEG** vai **Teletext**.

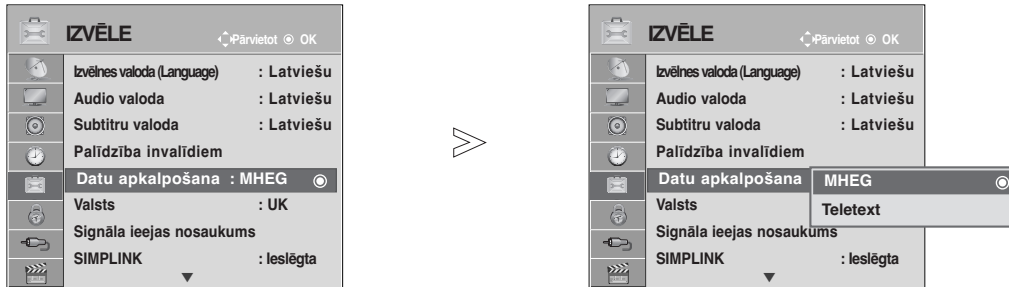

- Nospied **MENU/EXIT** pogu, lai atgrieztos uz normālu TV skatīšanos.
- Nospied pogu **BACK**, lai pārietu uz iepriekšējo izvēlnes ekrānu.

SIGNĀLA IEEJAS NOSAUKUMS

Iestata nosaukumu katram signāla ieejas avotam.

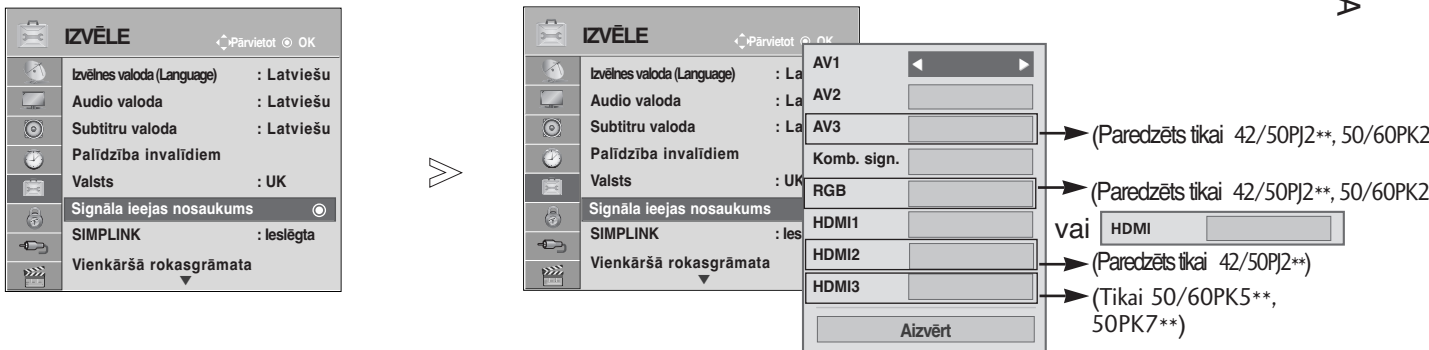

- Nospied **MENU/EXIT** pogu, lai atgrieztos uz normālu TV skatīšanos.
- Nospied pogu **BACK**, lai pārietu uz iepriekšējo izvēlnes ekrānu.

TV SKATĪŠANĀS/PROGRAMMU VADĪBA

VIENKĀRŠĀ ROKASGRĀMATA

Jūs varat ērti un efektīvi piekļūt televizora informācijai, televizorā skatot vienkāršo rokasgrāmatu. Vienkāršās rokasgrāmatas darbības laikā audio tiek atslēgts.

- Redzamais attēls var atšķirties no jūsu televizora.

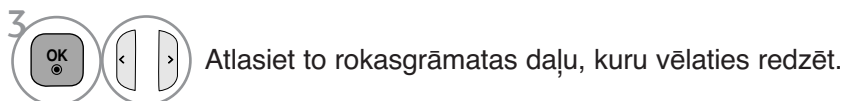
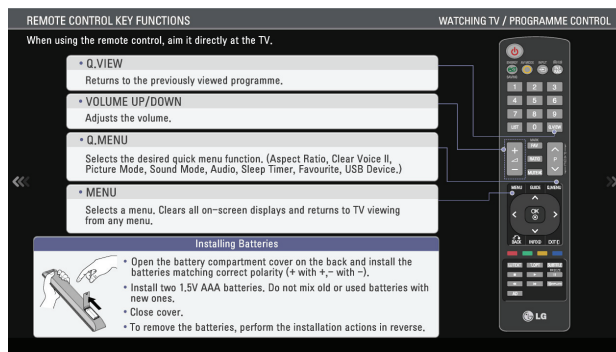
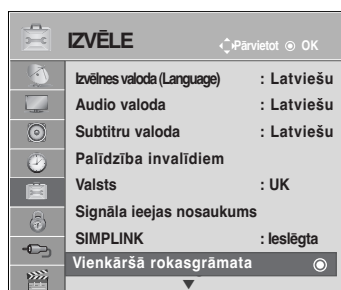

- Nospied pogu **BACK**, lai atgrieztos uz normālu TV skatīšanos.



Tas darbojas tikai ierīcē ar logotipu SIMPLINK. Pārbaudiet, vai ir šis logotips SIMPLINK.

Produkts var nedarboties pareizi, ja lietojat to ar citiem produktiem, kam ir HDMI-CEC funkcija.

Tas ļauj vadīt un atskaņot citas AV ierīces, kas televizoram pievienotas ar HDMI kabeli, neizmantojot citus kabeļus vai iestatījumus.

Ja nevēlaties lietot izvēlni SIMPLINK, izvēlieties **izslēgts**.

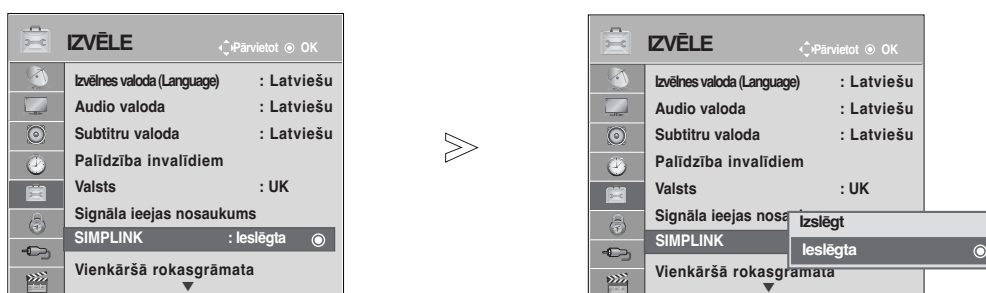

-   Izvēlieties **IZVĒLE**.
-   Izvēlieties **SIMPLINK**.
-   Izvēlieties **ieslēgta** (Iesl.) vai **Izslēgt** (Izsl.).
-  Saglabājiēt.

- Nospied **MENU/EXIT** pogu, lai atgrieztos uz normālu TV skatīšanos.
- Nospied pogu **BACK**, lai pārietu uz iepriekšējo izvēlnes ekrānu.

TV SKATĪŠANĀS/PROGRAMMU VADĪBA

Savienošana ar mājas kinozāli, uz kuras ir SIMPLINK logotips

- 1 Savienojiet televizora aizmugurē esošo **HDMI/DVI IN 1** (vai **HDMI/DVI IN**), **HDMI IN 2** (Paredzēts tikai 42/50PJ2**) vai **HDMI IN 3** (Tikai 50/60PK5**, 50PK7**) termināli ar mājas kinozāles HDMI izejas termināli, izmantojot HDMI kabelus.
- 2 Savienojiet televizora aizmugurē esošo digitālās audio izejas termināli un mājas kinozāles digitālās audio ieejas termināli, izmantojot optiskos kabeļus.
- 3 Spiežot pogu SIMPLINK, izvēlnē Speaker (Skaļrunis) atlasiet Home Theater (Mājas kinozāle).

► Izvēloties vai lietojot ierīces nesēju ar mājas kinozāles funkciju, skaļruņi automātiski pārslēdzas uz mājas kinozāles (HT) skaļruņiem (varat klausīties ar mājas kinozāles iekārtu).

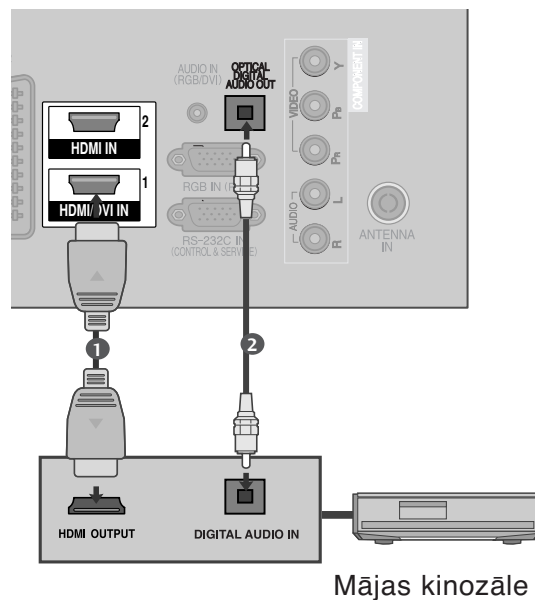

! PIEZĪME

- Pievienojiet televizora HDMI/DVI IN vai HDMI IN termināli SIMPLINK ierīces terminālim (HDMI terminālis) ar HDMI kabeli.
- Kad ienākošais kanāls ir pārslēgts uz citu ieeju vai ieejām, nospiežot tālvadības pults pogu INPUT, ierīce pārstāj darboties ar SIMPLINK.

SIMPLINK funkcijas

Disku atskaņošana

Kontrolējiet pievienotās AV ierīces, spiežot pogas \wedge \vee \lt \gt , OK, \blacktriangleright , \blacksquare , $\|\$, \ll un \gg .

Tiešā atskaņošana

Kad AV ierīces ir pievienotas televizoram, varat tieši vadīt šīs ierīces un veikt atskaņošanu, nenorādot papildu iestatījumus.

AV ierīces izvēle

Ļauj izvēlēties vienu no televizoram pievienotajām AV ierīcēm un atskaņot tās signālu.

Visu ierīču izslēgšana

Izslēdzot televizoru, tiek izslēgtas arī visas pievienotās ierīces.

Audio izejas pārslēgšana

Kad HDMI terminālam pievienotais aprīkojums ar Simplink funkciju sāks atskaņošanu, televizors automātiski pārslēgsies ieslēgtā režīmā.

***Ierīce, kas televizoram pievienota, izmantojot HDMI kabeli, bet neatbalsta Simplink, šo funkciju nenodrošina**

Piezīme: lai lietotu SIMPLINK, ir jāizmanto HDMI kabelis, kura versija ir jaunāka par 1,3, ar *CEC funkciju. (*CEC: patēriņa elektroierīču vadība).

Izvēlne SIMPLINK

Lai izvēlētos vajadzīgo SIMPLINK avotu, spiediet pogu \wedge \vee \lt \gt un pēc tam nospiediet pogu **OK** (Labi).

- 1 **TV skatīšanās:** pārslēdzieties uz iepriekš izvēlto TV kanālu neatkarīgi no pašreizējā režīma.
- 2 **DISC (disku) atskaņošana:** izvēlieties un atskaņojiet pievienotos diskus. Ja ir pieejami vairāki diski, disku nosaukumi tiek rādīti ekrāna apakšējā daļā.
- 3 **VCR (videomagnetofona) atskaņošana:** atskaņojiet un vadiet pievienoto videomagnetofonu.
- 4 **HDD (cietā diska) ierakstu atskaņošana:** atskaņojiet un vadiet cietajā diskā saglabātus ierakstus.
- 5 **Audio izeja uz mājas kinozāli/audio izeja uz TV:** izvēlieties, vai audio signāls jāizvada uz mājas kinozāli vai TV skaļruni.

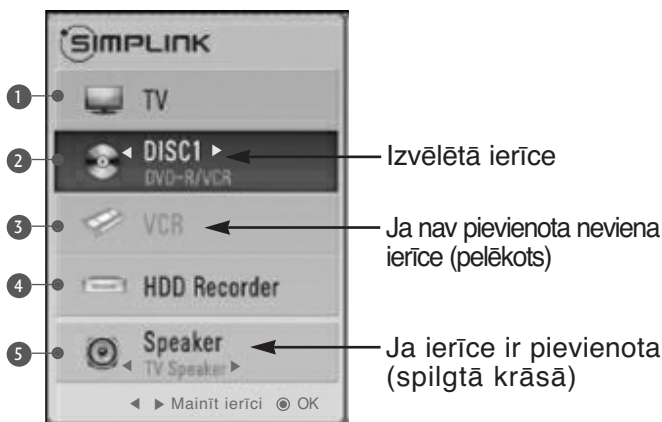

- Mājas kinozāle: Vienlaicīgi atbalsta tikai vienu
- DVD, rakstītājs: Vienlaicīgi tiek uzturēts līdz vienam (42/50PJ2**), diviem (42/50PJ3**, 42/50PJ5**, 42/50PJ6**, 50/60PK2**, 50PK3**), trīs (50/60PK5**, 50PK7**).
- Videomagnetofons Šobrīd atbalsta tikai vienu

TV SKATĪŠANĀS/PROGRAMMU VADĪBA

AV MODE (AV REŽĪMS)

Pievienojot AV ierīces ārējai ieejai, varat izvēlēties optimālos attēlus un skaņas.

Izslēgt	Atpējo AV MODE (REŽĪMU AV).
Kino	Pielāgo video un audio filmu skatīšanai.
Sports	Pielāgo video un audio sporta pasākumu skatīšanai.
Spēle	Pielāgo video un audio spēļu spēlēšanai.

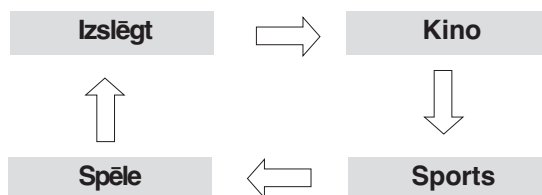

1 Atkārtoti spiediet pogu **AV MODE** (AV REŽĪMS), lai izvēlētos nepieciešamo avotu.



- Ja režīmā AV izvēlaties **Kino** režīmu, **Kino** režīms tiek izvēlēts gan **Attēla režīms**, gan **Skaņas režīms** attiecīgi izvēlnē **ATTĒLS** un **AUDIO**.
- Ja režīmā AV izvēlaties “**Izslēgt**”, tiek izvēlēts tas attēls un skaņa, ko izvēlējāties sākumā.
- Ja aparāta modelis atbalsta “**THX**”, OSD tiek parādīts kā **THX Kino**.

INICIALIZĒŠANA (RŪPNĪCAS SĀKOTNĒJO IESTATĪJUMU ATIESTATĪŠANA)

Šī funkcija inicializē visus iestatījumus. Taču **Attēla režīms** iestatījumus  **Diena** un  **Nakts** (Eksperts 2) nav iespējams inicializēt.

Ir noderīgi ierīci inicializēt, pārceļoties uz citu pilsētu vai valsti.

Kad rūpnīcas iestatījumu atjaunošana ir pabeigta, vēlreiz jāveic inicializācijas uzstādīšana.

Ja **Sistēmas bloķēšana** izvēlnē ir ieslēgta uz „**ieslēgta**“, parādīsies ziņojums ar prasību ievadīt paroli.



- 1   Izvēlieties **IZVĒLE**.
- 2   Izvēlieties **Rūpnīcas iestatījumi**.
- 3   Izvēlieties **Jā**.
- 4  Sākt rūpnīcas iestatījumu atjaunošanu.

• Kad **Sistēmas bloķēšana** ir „**ieslēgta**“, ja aizmirsiat savu paroli, uz tālvadības pults nospiediet '0', '3', '2', '5'.

- Nospied **MENU/EXIT** pogu, lai atgrieztos uz normālu TV skatīšanos.
- Nospied pogu **BACK**, lai pārietu uz iepriekšējo izvēlnes ekrānu.

BLUETOOTH LIETOŠANA (Tikai 50/60PK5**)

Bluetooth?

Bluetooth ir maza attāluma tīklošanas tehnoloģija, kas izmanto 2,4 GHz frekvenci, lai savienotos ar dažāda veida informācijas ierīcēm, piemēram, ar datoru, mobilo tālruni un personālo ciparasistentu, kā arī ar digitālajām ierīcēm, izmantojot bezvadu savienojumu, bez nepieciešamības pievienot kabeli, lai iespējotu datu apmaiņu.

Izmantojot Bluetooth komunikācijas funkciju, varat pievienot Bluetooth iespējotas bezvadu austiņas vai saņemt attēlus (tikai JPEG formātā), un klausīties mūziku no Bluetooth iespējota mobilā tālruņa, izmantojot šo televizoru.

- Komunikācijas spec. : Bluetooth specifikācijas versija 2.0 + EDR(Enhanced Data Rate) (Uzlabots datu pārraides ātrums)
- Izeja : Bluetooth specifikācijas 2. barošanas klase
- Maksimālās komunikācijas diapazons: redzamības līnija apm. 10 m (30 pēdas)
- Frekvences josla : 2,4 GHz josla (no 2,4 GHz līdz 2,4835 GHz)
- Bluetooth modulis: EAX57538201 (LG Electronics)
- Saderīgs Bluetooth profils : GAVDP(Generic Audio/Video Distribution Profile) (Universāls audio/video sadales profils)

A2DP (Advanced Audio Distribution Profile – Uzlabots audio sadales profils)

HSP (Headset Profile – austiņu profils)

OPP (Object Push Profile - Objekta grūdienu profils)

BIP(Basic Imaging Profile) (Galvenais attēlveidošanas profils)

FTP(File Transfer Profile) (Failu pārvietošanas profils)

CE0678

Bluetooth lietošanas norādījumi

- ▶ Lietojiet 10 m(no -45° līdz 45°) rādiusā.
Lietojot ierīci ārpus uztveršanas rādiusa vai rādiusā ar šķēršļiem, var rasties komunikācijas kļūdas.
- ▶ Komunikācijas kļūda var rasties atkarībā no apkārt esošajām ierīcēm.
- ▶ Produkti, kas lieto to pašu 2,4 GHz frekvenci (bezvadu LAN, mikroviļņu krāsns, u.c.), var izraisīt komunikācijas kļūdu, izmantojot tādu pašu frekvenču joslas platumu.
- ▶ Ierīces meklēšanas laiks atšķiras atkarībā no Bluetooth ierīču skaita un darbības situācijas.
- ▶ Meklēšanas iespējamība palielinās, ja norādīts mazāks ierīču skaits.
- ▶ Elektromagnētiskie viļņi var radīt traucējumus piemērotajās bezvadu ierīcēs.
- ▶ Tā kā piemērojamās ierīcēs var rasties elektroviļņu traucējumi, tās nevar nodrošināt ar cilvēka dzīvi saistītos pakalpojumus.
- ▶ Vienlaicīgi var pievienot tikai vienu Bluetooth ierīci.
- ▶ Bluetooth austiņu lietošanas laikā nav iespējams saņemt fotoattēlus (tikai JPEG formātā) vai klausīties mūziku no citām Bluetooth ierīcēm.
- ▶ Informāciju par Bluetooth skatiet Bluetooth ierīces lietotāja rokasgrāmatu.
- ▶ USB (Photo List (Fotoattēlu saraksts), Music List (Mūzikas saraksts), Movie List (Filmu saraksts)(Tikai 42/50PJ5**, 42/50PJ6**, 50PK3**, 50/60PK5**, 50PK7**)) un Bluetooth netiek atbalstīti vienlaicīgi.
- ▶ Darbība ir pakļauta šādiem apstākļiem: (1) šī ierīce nedrīkst radīt (kaitīgus) traucējumus, un (2) šai ierīcei jāpieņem visi saņemtie traucējumi, tostarp traucējumi, kas var izraisīt nevēlamu (ierīces) darbību.

QDID (Qualified Design Identity – Kvalificēta dizaina identitāte) : B014836

BLUETOOTH IESTATĪŠANA

Ja vēlaties klausīties pārraidīto skaņu, izmantojot Bluetooth austiņas, vai saņemt jpeg formāta attēlus no ārējas ierīces un skatīt tos televizorā, vai klausīties mūziku no mobilā tālruņa (Bluetooth ierīces), varat izmantot bezvadu komunikāciju, nepievienojot nekādus kabeļus.

Varat izmantot izvēlni BLUETOOTH, atlasot “**ieslēgta**” (“Iesl.”).

Ja nevēlaties izmantot Bluetooth funkciju, atlasiet “**izslēgt**” (“Izsl.”).

Ja tā ir pievienota ārējai Bluetooth ierīcei, varat atlasīt “**izslēgt**” (“Izsl.”), kad ierīce ir atvienota.

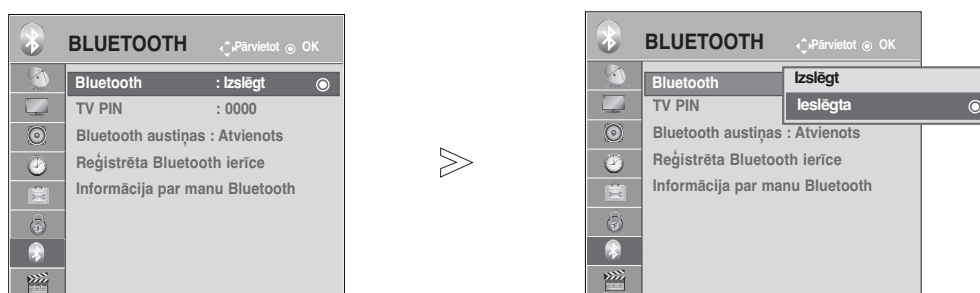

-   Izvēlieties **BLUETOOTH**.
-   Izvēlieties **Bluetooth**.
-   Izvēlieties **ieslēgta** (Iesl.) vai **izslēgt** (Izsl.).
-  Saglabājiet.

- Nospied **MENU/EXIT** pogu, lai atgrieztos uz normālu TV skatīšanos.
- Nospied pogu **BACK**, lai pārietu uz iepriekšējo izvēlnes ekrānu.

BLUETOOTH LIETOŠANA





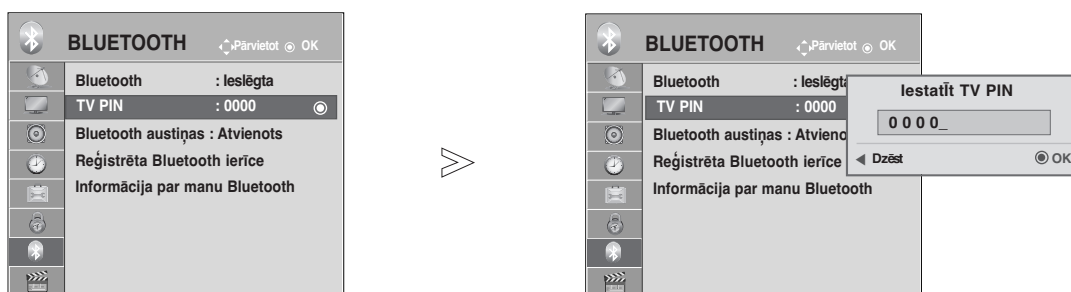

TV PIN KODA IESTATĪŠANA

Lai pieņemtu savienojumu no ārējās Bluetooth ierīces vai lai savienotos ar ārēju Bluetooth ierīci, jāievada PIN kods.

Informāciju par PIN koda iestatīšanu ārējā Bluetooth ierīcē skatiet attiecīgās ierīces lietotāja rokasgrāmatu.

TV PIN kods tiek sastādīts no skaitļu kombinācijas līdz pat 10 cipariem.
TV PIN kodam jābūt garākam par 1 ciparu.



-   Izvēlieties **BLUETOOTH**.
-   Izvēlieties **TV PIN**.
-   Izvēlieties PIN kodu.
- 

- Lai dzēstu ciparus pa vienam, nospiediet pogu **<**.

- Nospied **MENU/EXIT** pogu, lai atgrieztos uz normālu TV skatīšanos.
- Nospied pogu **BACK**, lai pārietu uz iepriekšējo izvēlnes ekrānu.

BLUETOOTH AUSTIŅAS

Atlasot Bluetooth austiņas, jūs varat tajās klausīties TV skaņu, izmantojot bezvadu komunikāciju. Pirms pirmās lietošanas reizes tā ir jāsapāro ar jebkuru jaunu Bluetooth ierīci. Detalizētu informāciju skatiet attiecīgās ierīces lietotāja rokasgrāmatā. Savienot pāros var maksimāli 12 ierīces.

Kad ierīce meklē Bluetooth austiņas, pārējās pogas, izņemot "Stop" ("Apturēt") (poga OK (Labi)), nedarbojas.

Jaunu Bluetooth austiņu pievienošana

Jaunas Bluetooth austiņas varat meklēt tikai tad, ja ierīce ir iestatīta uz Disconnected condition (Atvienots stāvoklis). Veicot meklēšanu, parādīsies saraksts ar visām Bluetooth austiņām, kas reagēja.

Kad jauna Bluetooth ierīce ir sameklēta, tiek apstiprināts PIN kods, lai pievienotu ierīci. Detalizētu informāciju skatiet attiecīgās ierīces lietotāja rokasgrāmatā.

Izvēloties kabeļtelevīziju (DVB kabeļtelevīzijas režīmu), ja atlasīta Somija, Zviedrija vai "--", caur Bluetooth austiņām nevar klausīties stereo skaņu.

*Izvēloties kabeļtelevīziju (DVB kabeļtelevīzijas režīmā), ja ir atlasīta Somija, Zviedrija vai "--".

1. Bluetooth austiņas, ja tādas ir, šobrīd ir atvienotas.
2. Visi austiņu ierīču saraksti dzēsti.
3. Bluetooth režīms ir izslēgts.
4. Mēģinot pievienot austiņām, kuras atbalsta tikai stereo skaņu, tiks parādīts "Invalid format" ("Nederīgs formāts").

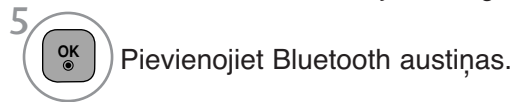
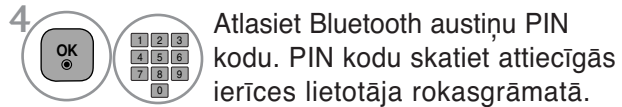
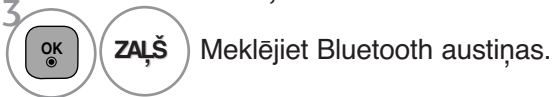

Bluetooth austiņu pievienošana jau ir reģistrēta

Bluetooth austiņas sarakstā ir izvietotas saskaņā ar to pēdējo izmantošanas reizi, un pašreiz lietotās austiņas atrodas saraksta sākumā.



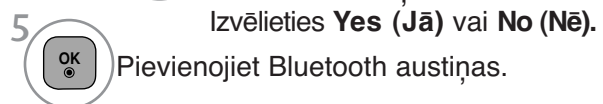
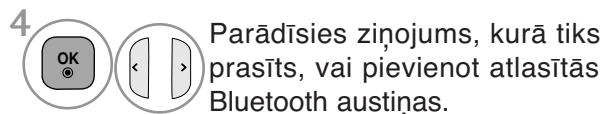



Savienojot jau ar reģistrētu Bluetooth ierīci, varat atlasīt un pievienot tiešā veidā bez PIN koda apstiprināšanas.



- Pēc Bluetooth austiņu pievienošanas/lietošanas, izslēdzot televizoru un tad to ieslēdzot, austiņu iestatījums tiks automātiski atvienots.
- Pēc Bluetooth austiņu pievienošanas televizora skaļrunis tiek pārslēgts stāvoklī Mute (Atslēgts), un skaņa būs dzirdama tikai no austiņām.

BLUETOOTH LIETOŠANA

Bluetooth austiņu atvienošana izmantošanas laikā

-   Izvēlieties **BLUETOOTH**.
-    Izvēlieties **Bluetooth austiņas**.
-  Atvienojiet Bluetooth austiņas.

Pieprasot savienojumu ar TV no Bluetooth austiņām

Ja Bluetooth izvēlne ir **“ieslēgta”** (“Iesl.”) un ir savienojuma pieprasījums no austiņām, ir redzams šis ziņojums. Ne visas austiņas atbalsta šo funkciju. (Skatiet izmantoto Bluetooth austiņu lietošanas pamācību). Dažas austiņas ieslēgšanas/izslēgšanas brīdī var mēģināt savienoties, pat ja tās nav iekļautas reģistrēto ierīču sarakstā.

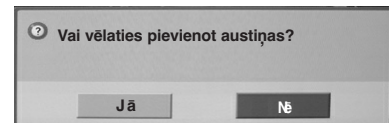

-   Izvēlieties **Yes (Jā)** vai **No (Nē)**.

! PIEZĪME

- ▶ LG iesaka šādas austiņas. Modeļa nosaukums.
 - Mono/Stereo : Nokia : BH501 / Jabra : BT620s / Sony : DR-BT30Q / Philips : SHB7100 / Plantronics : Pulsar590 / Motorola : HT820 / Motorola : S9 / LG : HBS200
 - Tikai stereo : Logitech : Freepulse-wireless
 - Tikai mono : Motorola : H800 / Jabra : BT250v / Jabra : BT2040 / Plantronics : Discovery665 / Nokia : BH-900 / Sony Ericsson : HBH-GV435 / Samsung : WEP500 / LG: Prada HBM-510Atkarībā no austiņu bufera atmiņas lieluma iespējama audio aizkave.
- ▶ Meklēt un savienoties var ar oficiāli sertificētām Bluetooth saderīgām stereo/mono austiņām.
- ▶ Pievienot var stereo/mono austiņas, kas Bluetooth ierīcēs atbalsta A2DP vai HSP funkciju.
- ▶ Ierīce netiks meklēta vai pareizi pievienota, ja televizora apkārtējā vide atbilst kādam no šiem punktiem.
 - pastāv stipri elektromagnētiskie viļņi.
 - ir daudzas Bluetooth ierīces.
 - Ja austiņas ir izslēgtas, neatrodas vietā vai ir radusies kļūda.
 - to pašu frekvences diapazonu izmanto arī tādi produkti kā mikroviļņu krāsns, bezvadu LAN, plazmas apgaismojums, gāzes plīts, utt., un tādējādi var rasties komunikācijas kļūda.
- ▶ Vienlaicīgi var pievienot tikai vienas Bluetooth austiņas.
- ▶ Savienojums, kas tiek pārtraukts, piemēram, izslēdzot televizoru, netiek automātiski atjaunots. Mēģiniet vēlreiz pievienot attiecīgo ierīci.
- ▶ Austiņu lietošanas laikā dažas darbības var būt lēnākas.
- ▶ Pat tad, ja pēc austiņu lietošanas Simplink darbības laikā izvēlaties simplink Home Theater (Mājas kinozāle), ierīce automātiski nepārslēgsies uz mājas kinozāles skaļruņiem.
- ▶ Ja austiņas vairākas reizes neizdodas pievienot, sapārojiet ierīci vēl vienu reizi.
- ▶ Stereo/mono austiņu audio kvalitāte būs tikpat laba kā stereo austiņām.
- ▶ Palielinoties attālumam līdz televizoram, mono austiņu skaņas kvalitāte var samazināties, jo, šāļīdzinot ar stereo austiņām, tām tiek izmantota cita pārraides metode.
- ▶ Ja tiek izmantotas Bluetooth austiņas, Volume (Skaļuma) +/- un Mute (Skaļuma izslēgšanas) taustiņi nedarbojas, Audio menu (Audio izvēlne) atgriežas pie noklusējuma vērtības un tiek atspējota.
- ▶ Ja reģistrētas ierīces tiek ieslēgtas, kad ir ieslēgts Bluetooth, TV aparāts automātiski pārslēgsies uz Bluetooth režīmu, pat ja pašlaik skatāties citā ieejas režīmā. Šādā gadījumā izslēdziet Bluetooth.

REĢISTRĒTAS BLUETOOTH IERĪCES PĀRVALDĪŠANA

Ja neviena ierīce nav reģistrēta, izvēlne Registered B/T Device (Reģistrētā B/T ierīce) būs deaktivēta un to nevarēs izmantot.

Ja ir reģistrētas 12 ierīces, citas ierīces reģistrēt nevarēs, un ārējā ierīce vairs nespēs sapāroties ar televizoru. Šādā gadījumā ir jāizdzēš viena ierīce (vispirms atvienojiet, ja ierīce ir pievienota televizoram) un pēc tam varat reģistrēt citu ierīci.

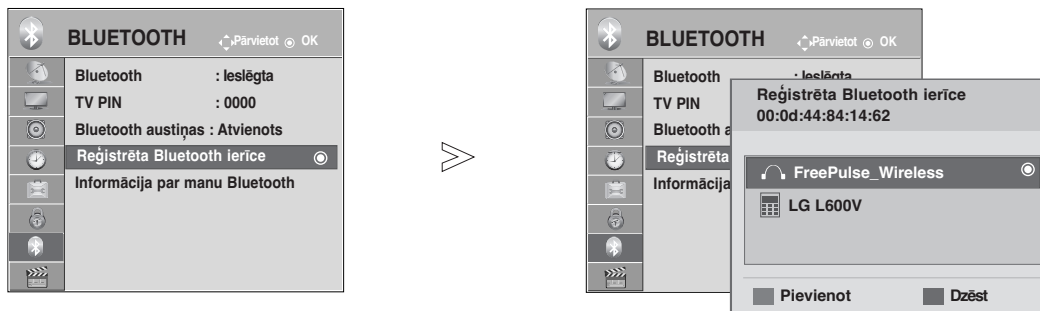

1 Izvēlieties **BLUETOOTH**.

2 Izvēlieties **Reģistrēta Bluetooth ierīce**.

3 Pārbaudiet reģistrēto Bluetooth ierīci.

■ Reģistrēto Bluetooth austiņu pievienošana

1 Izvēlieties reģistrētās Bluetooth austiņas, ko vēlaties pievienot.

2 Parādīsies ziņojums, kurā tiks prasīts, vai pievienot atlasītās Bluetooth austiņas.

3 Izvēlieties **Yes (Jā)** vai **No (Nē)**.

■ Reģistrētās Bluetooth ierīces dzēšana

Izvēloties ierīci, kas nav pievienota televizoram, būs pieejama funkcija "Delete" ("Dzēst").

1 Atlasiet Bluetooth ierīci, kuru vēlaties noņemt.

2 Parādīsies ziņojums, kurā tiks prasīts, vai dzēst atlasīto Bluetooth ierīci.

3 Izvēlieties **Yes (Jā)** vai **No (Nē)**.

■ Atvienojot reģistrēta Bluetooth ierīci

Izvēloties ierīci, kas ir pievienota televizoram, būs pieejama funkcija "Disconnect" ("Atvienot").

1 Izvēlieties Bluetooth ierīci, kas pašlaik pievienota televizoram.

2 Atvienot Bluetooth ierīci.







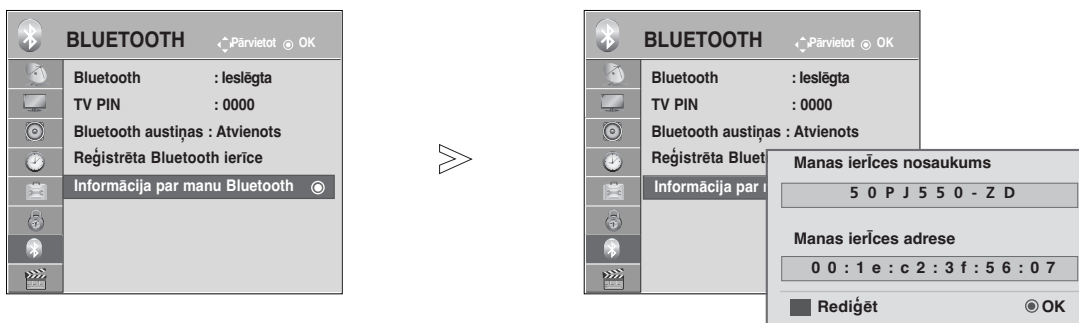

BLUETOOTH LIETOŠANA

MANA BLUETOOTH INFORMĀCIJA

Šī funkcija lietotājam nodrošina My Bluetooth Information (Manu Bluetooth informāciju).
Ja televizoram nav pieslēgta neviena ierīce, būs pieejama funkcija "Edit" ("Rediģēt").

Varat rediģēt My device (Mana ierīce) nosaukumu.
Varat pārbaudīt My device (Mana ierīce) adresi.



-   Izvēlieties **BLUETOOTH**.
-   Izvēlieties **Informācija par manu Bluetooth**.
-     Ievadiet ierīces nosaukumu. Varat izmantot burtus no A līdz Z, ciparus no 0 līdz 9 +/- un tukšuma zīmi.
-  Saglabāji.

- Nospied **MENU/EXIT** pogu, lai atgrieztos uz normālu TV skatīšanos.
- Nospied pogu **BACK**, lai pārietu uz iepriekšējo izvēlnes ekrānu.

FOTOATTĒLU SŪTĪŠANA, IZMANTOJOT ĀRĒJO BLUETOOTH IERĪCI

Detalizētu informāciju par fotoattēlu sūtīšanu (tikai JPEG formātā) no ārējās Bluetooth ierīces uz televizoru skatiet attiecīgās ierīces lietotāja rokasgrāmatā.

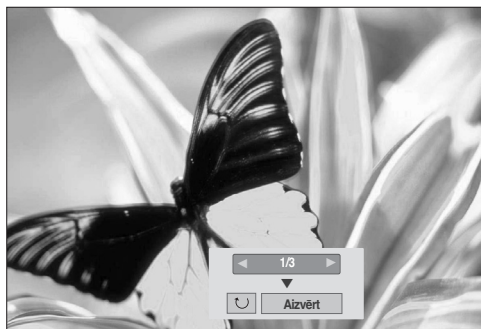
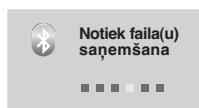

- Atlasot **Close (Aizvērt)** ar pogu \wedge \vee \lt \gt , OSD izzudīs. Un vēlreiz piespiežot pogu OK (Labi), tas atkal parādīsies.



Izvēlieties nepieciešamās fotogrāfijas.

 (**Pagriezt**) : pagrieziet fotoattēlus.

- Pagriež fotoattēlus par 90° pulksteņa rādītāja virzienā pēc pogas OK (Labi) nospiešanas uz  (**Pagriezt**).

- Maksimālais saņemamā attēla izmērs ir 10 MB.
- Kamēr tiek lietotas Bluetooth austiņas, attēlu nevar saņemt.
- Klausoties mūziku no Bluetooth ierīces, nevarat saņemt attēlu(s).
- Ja ārējā Bluetooth ierīce šobrīd sūta fotoattēlu, piespiediet pogu **BACK**, lai apturētu fotoattēla saņemšanu. Rezultātā visi jau saņemtie attēli tiks dzēsti.
- Izmantojot dažas Bluetooth ierīces, iespējams, nevarēsiet pārraidīt attēlu (JPEG) failu uz televizoru.
- Bluetooth foto demonstrēšanas iestatījums ir saistīts ar USB foto "Set Video" funkciju. (Par Set Video izvēlni sk. 54. lpp.)

Mušics (Mūzikas vienību) klausīšanās no ārējās Bluetooth ierīces

Detalizētu informāciju par mūzikas vienību klausīšanos no ārējās Bluetooth ierīces televizorā skatiet attiecīgās ierīces lietotāja rokasgrāmatā.

Kā ārējo ierīci jums vajadzētu izmantot Bluetooth ierīci, kas atbalsta A2DP.

- Izmantojot dažas Bluetooth ierīces, iespējams, nevarēsiet klausīties mūziku caur televizora skaļruņu sistēmu.

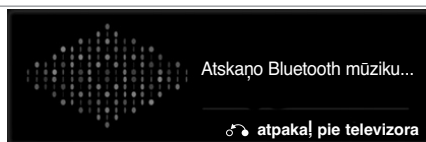

- Lai regulētu skaļumu, nospiediet pogu  + vai -.
- Ja vēlaties izslēgt skaņu, nospiediet pogu MUTE (ATSLĒGT SKAŅU).
- Nospied pogu **BACK**, lai atgrieztos uz normālu TV skatīšanos.

! PIEZĪME

- ▶ Izmantojot Bluetooth austiņas, nevarat klausīties mūziku.
- ▶ Saņemot attēlu(s), nevarat klausīties mūziku.

LAI IZMANTOTU USB IERĪCI

► USB funkciju nav iespējams lietot modeļos 42/50PJ2**, 50/60PK2**.

Pievienojot USB ierīci

Pievienojot USB ierīci, automātiski tiek parādīta šī uznirstošā izvēlnē "UZNIRSTOŠĀ IZVĒLNE" netiks parādīta, ja OSD, ieskaitot Menu (Izvēlnē), EPG vai Schedule list (leplānotā saraksts), būs aktivizēts vai kamēr būs izveidots savienojums ar Bluetooth austiņām. Ja uznirstošā izvēlnē neparādās, USB izvēlnē varat atlasīt Music List (Mūzikas sarakstu), Foto saraksts (Fotoattēlu sarakstu) vai Movie List (Filmu sarakstu). USB ierīcē nav iespējams pievienot jaunu mapi vai dzēst esošu mapi.

1 Pievienojiet USB ierīci televizora USB ieejai.

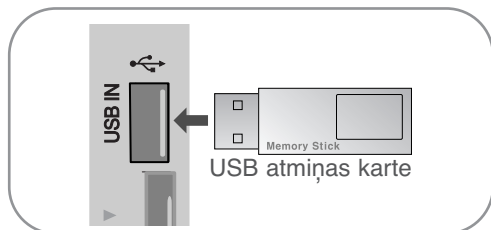

• Atbalstīti tiek tikai fotoattēli (JPEG), mūzika (MP3) un filmas (DAT, MPG, MPEG, VOB, AVI, DIVX, MP4, MKV, TS, TRP, TP).

2 Izvēlieties **FOTO SARAKSTS**, **MŪZIKAS SAR.** vai **FILMU SARAKSTS** (Paredzēts tikai 42/50PJ3**).

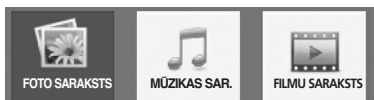

3

Noņemot USB ierīci

Izvēlieties izvēlni **USB ierīce**, pirms izņemat USB ierīci.

1 Izvēlieties **USB ierīce**.

2 Izvēlieties **Izvide**.

Piesardzības pasākumi, izmantojot USB ierīci

- Atpazīstamas ir tikai USB uzglabāšanas ierīces.
- Ja USB ierīce pievienota caur USB pieslēgvietu, ierīce nav atpazīstama.
- USB uzglabāšanas ierīce, kas izmanto automātiskās atpazīšanas programmu, var nebūt atpazīstama.
- USB uzglabāšanas ierīce, kas izmanto pati savu dzini, var nebūt atpazīstama.
- Karšu lasītāja gadījumā var atpazīt līdz četrām atmiņas kartēm vienlaicīgi.ces.
- Lūdzu, neizslēdziet TV un neatvienojiet USB ierīci laikā, kad darbojas pievienotā USB ierīce. Ja šāda ierīce nejauši tiek noņemta vai atvienota, iespējams bojāt saglabātās datnes vai USB ierīci. Lūdzu, nepievienojiet USB uzglabāšanas ierīci, kas ar PC nedarbojas normāli. Ierīce var izraisīt nepareizu produkta darbību vai nespēju to atskaņot. Nekad neaizmirstiet, ka jāizmanto tikai tādas USB uzglabāšanas ierīces, kas satur normālus mūzikas, attēlu vai filmu failus.
- Lūdzu, izmantojiet tikai USB datu nesēju, kas ir formatēts kā FAT, FAT16, FAT32, NTFS failu sistēma Windows operētājsistēmā. Ja datu nesējs formatēts ar kādu citu utilitprogrammu, kuru Windows neatbalsta, tad aparāts šo datu nesēju var nepazīt.
- USB uzglabāšanas ierīci (lielāku par 0,5A), kam nepieciešama ārēja barošana, lūdzu, pievienojiet elektrotīklam. Pretējā gadījumā ierīci var neatpazīt.
- Lūdzu, pievienojiet USB uzglabāšanas ierīci ar kabeli, ko nodrošinājis ierīces ražotājs.
- Iespējams, USB atmiņas ierīcē esošie dati netiks atpazīti.
- USB atmiņas ierīces failu pielāgošanas metode ir līdzīga kā Windows XP un faila nosaukums spēj atpazīt līdz pat 100 angļu rakstzīmēm.
- Noteikti dublējiet svarīgus datus, jo USB atmiņas ierīcē uzglabātie dati var tikt bojāti. Mēs nebūsim atbildīgi par jebkādu datu zudumu.
- Ja USB HDD nav ārējā barošanas avota, USB ierīci var neatpazīt. Tādēļ noteikti pievienojiet ārēju barošanas avotu. - Lūdzu, ārējam enerģijas avotam pieslēdzieties ar barošanas adapteru. Mēs negarantējam ārējo barošanas avotu USB kabelim.
- USB uzglabāšanas ierīcē uzglabātos datus nevar dzēst NTFS failu sistēmā.
- Ja USB atmiņas ierīcei ir vairāki iedalījumi vai ja izmantojat USB vairāku karšu lasītāju, varat izmantot līdz 4 iedalījumiem vai USB atmiņas ierīcēm.
- Izdzēšana iespējama tikai FAT, FAT16, FAT32 failu sistēmās.
- Ja USB atmiņas ierīce ir pievienota USB vairāku karšu lasītājam, tā sējuma datus var nenoteikt.
- Ja USB atmiņas ierīce nedarbojas pareizi, atvienojiet to un pievienojiet vēlreiz.
- Ātrums, ar kādu tiek noteikta USB atmiņas ierīce, dažādām ierīcēm atšķiras.
- Ja nodrošes režīmā tiek pievienots USB, noteikts cietais disks tiks automātiski ielādēts, kad tiks ieslēgts televizors.
- Ieteicamā ietilpība USB ārējam cietajam diskam ir 1TB vai mazāk, USB atmiņai — 32GB vai mazāk.
- Jebkura ierīce, kuras ietilpība ir lielāka nekā ieteicamā, var nedarboties pareizi.
- Ja USB ārējais cietais disks ar "Energy Saving" (Enerģijas taupīšana) funkciju nedarbojas, atslēdziet un vēlreiz pieslēdziet cieto disku, lai tas darbotos pareizi.
- Tiek atbalstītas arī USB atmiņas ierīces, kas mazākas par USB 2.0. Filmu sarakstā tās var nedarboties pareizi.

! PIEZĪME

- Redzamais attēls var atšķirties no jūsu televizora.
- Šī iespēja nav pieejama visiem modeļiem.
- Lai nepazaudētu USB atmiņas karti, izmantojiet USB savienotāju (var iegādāties atsevišķi), kas piestiprina USB atmiņas karti pie televizora USB savienotāja turētāja.



FOTO SARAKSTS

USB uzglabāšanas ierīcē varat skatīt fotoattēlu failus.

Ekrāna rādījums jūsu aparātā var būt atšķirīgs. Attēli sniegti kā piemēri, un lai palīdzētu TV lietošanā. Skatot fotoattēlus ar Foto pārskata (Photo List) funkciju, jūs nevarat mainīt attēla režīmu.

PHOTO (FOTO) (*. JPEG) atbalstītas datnes

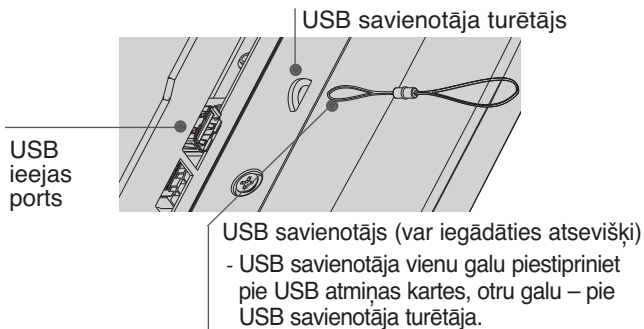
Bāzlīnija: 64 x 64 to 15360 x 8640

Progresīvais izvērsums: 64 x 64 to 1920 x 1440

- iespējams atskaņot tikai JPEG datnes.
- Neatbalstīti faili tiek parādīti kā iepriekš noteiktas ikonas.

Ekrāna sastāvdaļas



- 1 Pārvietojas uz augšējā līmeņa datni
- 2 Pašreizējā lapa/Kopējais lapu skaits
- 3 Visu atzīmēto fotogrāfiju skaits
- 4 Atbilstošās tālvadības pults pogas

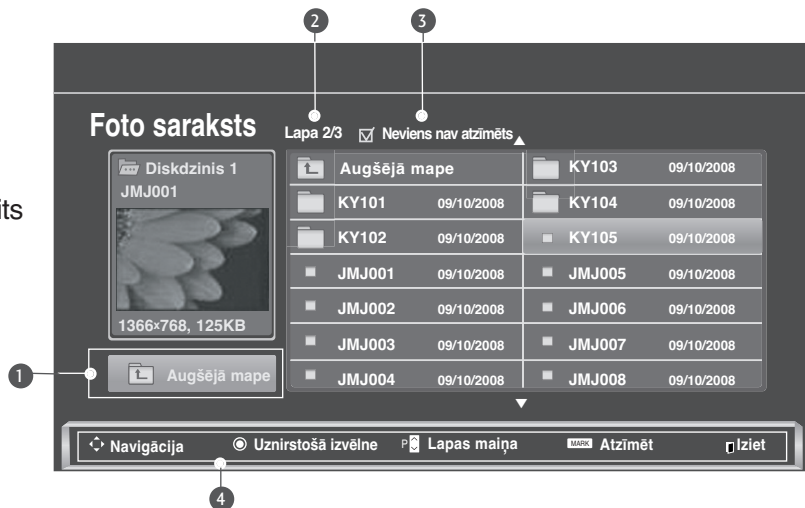





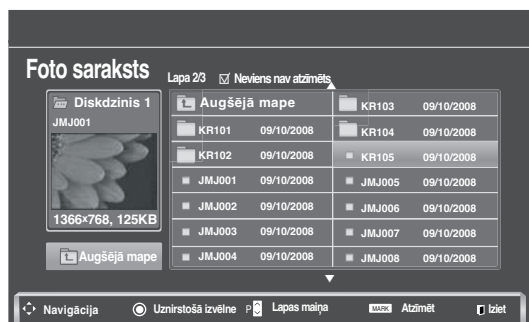



LAI IZMANTOTU USB IERĪCI

Foto izvēle un uznirstošā izvēlne



- ▶ **Skatīt** : Parāda izvēlēto vienību.
- ▶ **Atzīmēt visu** : Atzīmē visus ekrānā redzamos fotoattēlus.
- ▶ **Noņemt atzīmi visam** : Noņem atzīmes visiem atzīmētajiem fotoattēliem.
- ▶ **Dzēst** vai **Dzēstatzīmēto** : Dzēsiet izvēlēto fotogrāfijas vienumu.
- ▶ **Aizvērt** : Aizvērt uznirstošo izvēlni.

- 1  Izvēlieties mērķa mapi vai dzini..
- 2   Izvēlieties nepieciešamās fotogrāfijas.
- 3  Parādiet uznirstošo izvēlni.
- 4   Izvēlieties nepieciešamo uznirstošo izvēlni.

- Navigācijai pa fotogrāfiju lapu izmantojiet pogu **P**  .
- Izmantojiet taustiņu **MARK** (ATZĪMĒT), lai atzīmētu fotogrāfiju vai noņemtai tai atzīmi. Ja atzīmēti viens vai vairāki fotoattēli, varat apskatīt atzīmētos fotoattēlus pa vienam vai kā atzīmēto fotoattēlu slīdrādi. Ja nav atzīmēts neviens fotoattēls, varat apskatīt katru fotoattēlu mapē vai kā visu mapes fotoattēlu slīdrādi.

• Nospied pogu **BACK**, lai atgrieztos uz normālu TV skatīšanos.

Kā skatīt fotoattēlu

Pilnizmēra fotoattēlu skatīšanas ekrānā pieejamas detalizētas darbības.

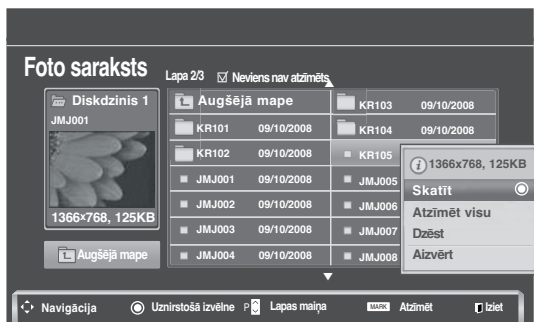
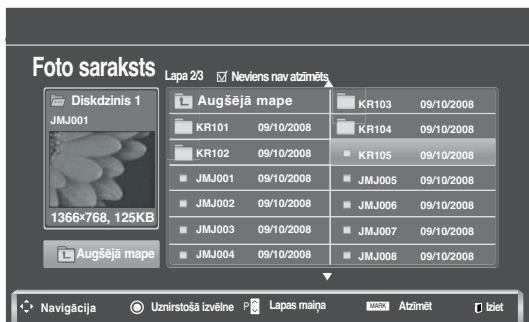

Kad fotoattēli tiek rādīti pa visu ekrānu, parādīto attēlu malu garuma attiecība ar mainīties.

- Nospied pogu **BACK**, lai pārietu uz iepriekšējo izvēlnes ekrānu.

- 1  Izvēlieties mērķa mapi vai dzini.
- 2   Izvēlieties nepieciešamās fotogrāfijas.
- 3  Parādiet uznirstošo izvēlni.
- 4  Izvēlieties **Skatīt**.
- 5  Izvēlētais fotoattēls tiek rādīts pilnā lielumā.

- Navigācijai pa fotogrāfiju lapu izmantojiet pogu **P** ^ v .

LAI IZMANTOTU USB IERĪCI



6 Izvēlieties **Slīdrāde**, **Fon.mūz.**,  (Rotate) (Grozīt), **Dzēst**, **Opcija** vai **Slēpt.**

- Ar pogu < > izvēlieties iepriekšējo vai nākamo fotoattēlu.
- Ar taustiņu < > izvēlieties un vadiet izvēlni pilnizmēra ekrānā.

▶ **Slīdrāde** : Ja neviens attēls nav izvēlēts, slīdrādes laikā tiek parādīti visi šajā mapē esošie attēli. Ja atlasīti daži fotoattēli, tos var apskatīt kā slīdrādi.

- **Opcija** iestatiet slīdrādes laika intervālus.

▶ **Fon.mūz.** (Background Music — Fona mūzika) : Klausieties mūziku, skatoties fotoattēlus pa visu ekrānu.

- Pirms izmantojat šo funkciju, Options (Opcijās) iestatiet Fon.mūz. Music Folder (Mūzikas mapē).

▶  (Pagriezt): Pagriezt fotoattēlus.

- Groza fotogrāfiju par 90°, 180°, 270°, 360° pulksteņrādītāja virzienā.
- To nevar pagriezt, ja attēla platums ir lielāks kā atbalstītais augstums.

▶ **Dzēst** : Dzēsiet fotogrāfijas.

▶ **Opcija** : Iestatiet vērtību Slide Speed (Slīdrādes ātrumam) un Fon.mūz. Music Folder (Mūzikas mapē).



- Izmanto pogu ^ v < > un pogu **OK** [LABI], lai iestatītu vērtības. Nospied **OK** [LABI], lai saglabātu iestatījumus.
- **Fon.mūz.** atskaņošanas laikā nav iespējams izdarīt izmaiņas Mūzikas mapē.

▶ **Slēpt.** : Slēpt izvēlni pilnizmēra ekrānā.

- Lai atkal skatītu izvēlni pa visu ekrānu, piespiediet pogu **OK**.

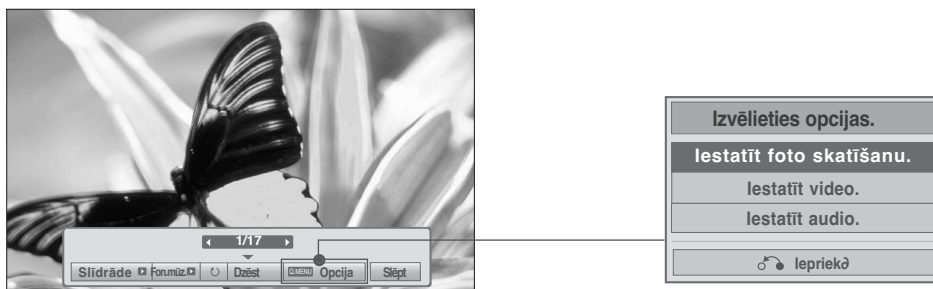

Fotoattēlu rādīšanas funkcijas lietošana

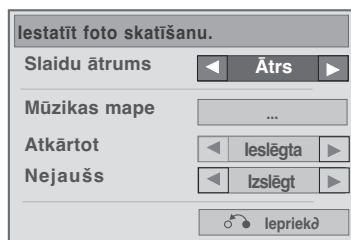

- 1  Parādiet uznirstošo izvēlni.
- 2   Atlasiet **Iestatīt foto skatīšanu**, **Iestatīt video** vai **Iestatīt audio**.

► Atlasot **Set Photo View** [Iestatīt foto skatīšanu.],





- 1  Parāda **Slaidu ātrums** vai **Mūzikas mape**.
- 2   Veiciet attiecīgās korekcijas.

- Kad atkārtotības izvēlnē ir atlasīta opcija "Off" (izslēgts), atskaņošana tiks pārtraukta, kad saraksta pēdējais fails būs atskaņots. Taču nospiežot pogu (▶▶) laikā, kad notiek saraksta pēdējā faila atskaņošana, un opcija "Repeat" ir pozīcijā "Off" (izslēgts), sāksies saraksta pirmā faila atskaņošana un tiks aktivizēta "Repeat" izvēlne.

LAI IZMANTOTU USB IERĪCI

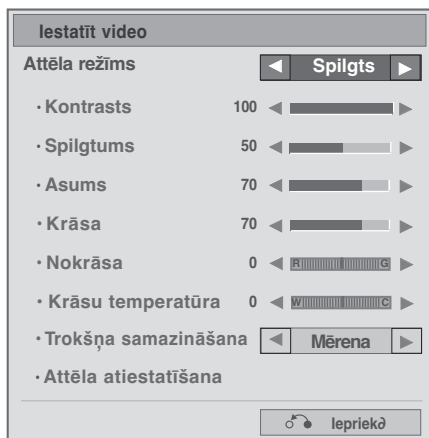
► Atlasot **Set Video** [Iestatīt video],



1  Veiciet attiecīgās korekcijas. (Sk. 76, 79, 81. lpp.)

► Atlasot **Set Audio** [Iestatīt audio],

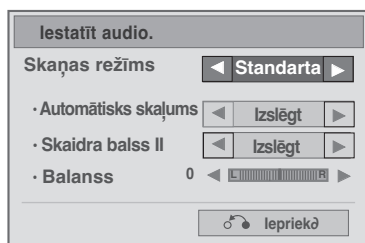

1  Parāda **Skaņas režīms**, **Automātisks skaļums**, **Skaidra balss II**, **Balanss**.

2  Veiciet attiecīgās korekcijas. (Skatīt 85.-89. lpp.)

MŪZIKAS SARAKSTS

USB uzglabāšanas ierīcē varat atskaņot mūzikas failus.
Iegādātajām mūzikas datnēm (*.MP3) var būt autortiesību ierobežojumi.
Šis modelis var neatbalstīt šādu datņu atskaņošanu.
Ar šo ierīci var atskaņot mūzikas datnes uz jūsu USB ierīces.

Ekrāna rādītums jūsu aparātā var būt atšķirīgs. Attēli sniegti kā piemēri un lai palīdzētu TV lietošanā.

MŪZIKA (*. MP3) atbalstītās datnes

Bitu pārraides ātrums 32-320

- Iztveršanas ātrums MPEG 1 3. slānis: 32 kHz, 44,1 kHz, 48 kHz.
- Iztveršanas ātrums MPEG2 3. slānis : 16 kHz, 22,05 kHz, 24 kHz
- Iztveršanas ātrums MPEG2.5 3. slānis : 8 kHz, 11,025 kHz, 12 kHz

Ekrāna sastāvdaļas



- 1 Preview (Priekšskatījums): ja failam (Album Art Image (Albuma noformējuma attēls)) ir albuma vāks, tas tiek parādīts.
- 2 Pārvietojas uz augšējā līmeņa datni
- 3 Pašreizējā lapa/Kopējais lapu skaits
- 4 Visu atzīmēto mūzikas vienību skaits
- 5 Atbilstošās tālvadības pults pogas

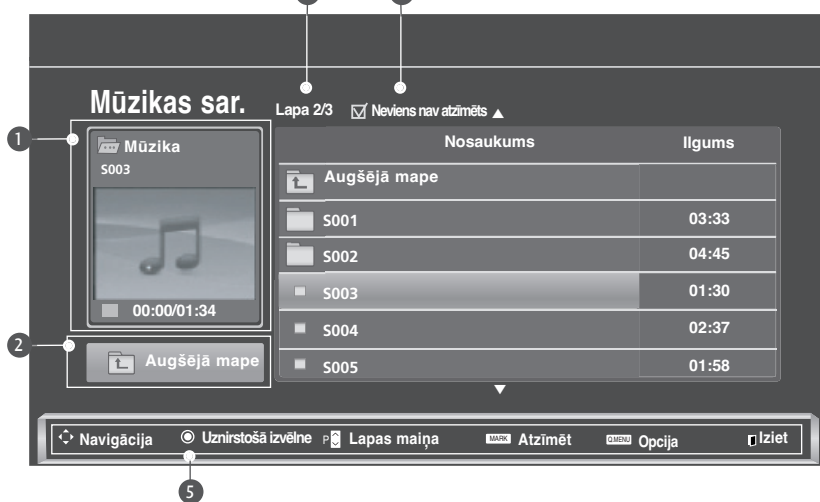

LAI IZMANTOTU USB IERĪCI

Mūzikas izvēle un uznirstošā izvēlne

Kā parādīts, katrā lapā redzami līdz 6 mūzikas nosaukumi.

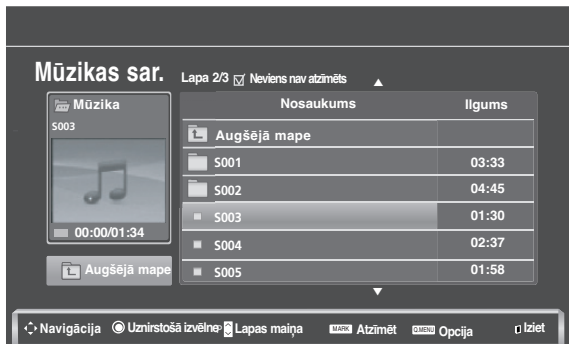

► **Atskaņot** : Atskaņot izvēlētās mūzikas vienības.

Kad beidzās viena mūzikas ieraksta atskaņošana, tiek atskaņots nākamais atlasītais ieraksts. Kad nav atskaņošanai izvēlētās mūzikas vienības, tiek atskaņota nākamā šīs mapes melodija. Ja pārejat uz citu mapi un piespiežat **OK**, pašreizējās melodijas atskaņošana tiek apturēta.

► **Atskaņot atzīmētos** : Atskaņot izvēlētās mūzikas vienības. Kad melodija atskaņota līdz galam, automātiski tiek atskaņota nākamā atzīmētā.

► **Pārtraukt atskaņošanu** : Apturēt mūzikas atskaņošanu.

► **Atskaņot ar foto** : Sāk atskaņot izvēlēto mūziku un tad pārvieties uz **Foto saraksts**.

► **Atzīmēt visu** : Atzīmē visas melodijas šajā mapē.

► **Noņemt atzīmi visam** : Noņem atzīmes visām atzīmētajām mūzikas vienībām.

► **Dzēst** vai **Dzēstatzīmēto** : Dzēst izvēlētās mūzikas vienības.

► **Aizvērt** : Aizvērt uznirstošo izvēlni.

-  Izvēlieties mērķa mapi vai dzini.
-  Izvēlieties nepieciešamās mūzikas vienības.
-  Parādiet uznirstošo izvēlni.
-  Izvēlieties nepieciešamo uznirstošo izvēlni.

- Izmantojiet pogu **^ v**, lai mūzikas lapā pārvietotos uz augšu/uz leju.
- Izmantojiet taustiņu **MARK (ATZĪMĒT)**, lai atzīmētu mūzikas ierakstu vai noņemtu tam atzīmi. Kad viena vai vairākas mūzikas vienības ir atzīmētas, tās tiek atkārtotas pēc kārtas. Piemēram, ja vēlaties atkārtoti klausīties tikai vienu mūzikas vienību, vienkārši atzīmējiet tikai to un atskaņojiet. Ja neviena mūzikas vienība nav atzīmēta, pēc kārtas tiks atskaņotas visas šīs mapes melodijas.

• Nospied pogu **BACK**, lai atgrieztos uz normālu TV skatīšanos.

- Ja atskaņošanas laikā ilgi netiek piespiesta neviena poga, atskaņošanas informācijas lodziņš (kā parādīts tālāk) pārvietosies kā ekrāna saudzētājs.
- 'Ekrāna saudzētājs'?
Ekrāna saudzētājs paredzēts ekrāna pikseļu aizsardzībai, kas var rasties, ja fiksēts attēls paliek ekrānā ilgāku laiku.

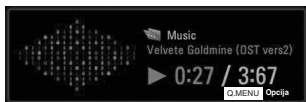



! PIEZĪME

- ▶ Kad tiek atskaņots mūzikas fails, pirms nosaukuma tiek rādīts attēls 🎵.
- ▶ Bojātas vai nederīgas mūzikas vienības netiek atskaņotas, bet redzams atskaņošanas laiks 00:00.
- ▶ Mūzikas vienības, kas lejupielādētas no maksas pakalpojumiem ar autortiesību aizsardzību, nesāk atskaņot, bet atskaņošanas laika vietā parāda neatbilstošu informāciju.
- ▶ Piespiežot taustiņus **OK**, **■** ekrāna saudzētājs izslēdzas.
- ▶ Šajā režīmā ar pieejami arī tālvadības pults pogas **PLAY(▶)**, **Pauze(II)**, **■**, **▶▶**, **◀◀**.
- ▶ Lai izvēlētos nākamo mūzikas failu, varat izmantot pogu **▶▶**, savukārt, lai izvēlētos iepriekšējo mūzikas failu - pogu **◀◀**.

LAI IZMANTOTU USB IERĪCI

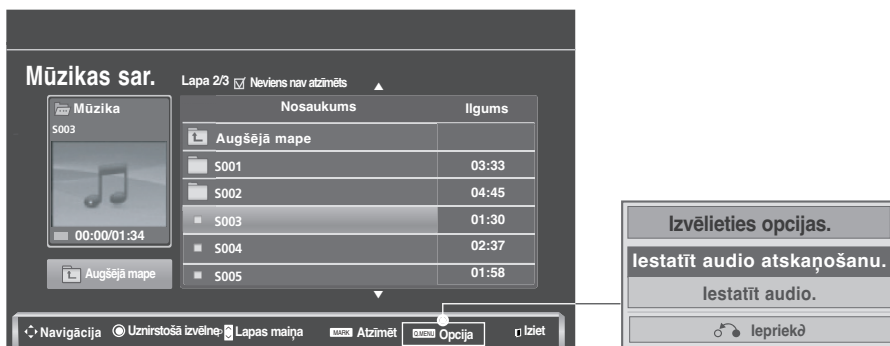
Mūzikas saraksta, atskaņošanas funkcijas lietošana

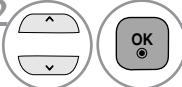

1  Parādīiet uznirstošo izvēlni.

2  Atlasi **Iestatīt audio atskaņošanu** vai **Iestatīt audio**.

► Atlasot **Set Audio Play** [Iestatīt audio atskaņošanu],

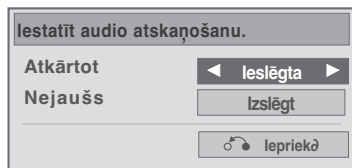

1  Parāda **Iestatīt audio atskaņošanu**.

2  Veiciet attiecīgās korekcijas.

- Kad atkārtotības izvēlnē ir atlasīta opcija "Off" (izslēgts), atskaņošana tiks pārtraukta, kad saraksta pēdējais fails būs atskaņots. Taču nospiežot pogu (▶▶) laikā, kad notiek saraksta pēdējā faila atskaņošana, un opcija "Repeat" ir pozīcijā "Off" (izslēgts), sāksies saraksta pirmā faila atskaņošana un tiks aktivizēta "Repeat" izvēlne.

► Atlasot **Set Audio** [Iestatīt audio],

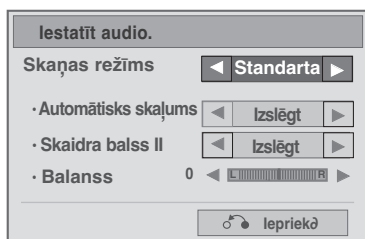

1  Parāda **Skaņas režīms, Automātisks skaļums, Skaidra balss II, Balanss.**

2  Veiciet attiecīgās korekcijas.(Skatīt 85.-89. lpp.)

LAI IZMANTOTU USB IERĪCI

MOVIE list (FILMU saraksts) (Paredzēts tikai 42/50Pj3**)

USB uzglabāšanas ierīcē varat atskaņot filmu failus.

Filmu saraksts tiek aktivēts, tiklīdz tiek atpazīts USB. Tas tiek izmantots filmu datņu atskaņošanai televizorā.

Rāda USB mapē esošās filmas un atbalsta Play (Atskaņot).

Ļauj atskaņot visas mapē esošās filmas un lietotāja izvēlētās datus.

Filmu sarakstā tiek parādīta informācija par mapi un filmas failu.

Ekrāna izvēlne jūsu televizorā var būt atšķirīga no parādītās. Attēli sniegti kā piemēri, lai palīdzētu TV lietošanā

MOVIE (FULMU)(* .dat/* .mpg/* .mpeg/* .ts/* .trp/* .tp/* .vob/* .mp4/* .mkv/* .avi/* .divx) atbalstītās datnes
Video formāts: DivX3.11, DivX4.12, DivX5.x, DivX6, Xvid1.00, Xvid1.01, Xvid1.02, Xvid1.03, Xvid 1.10-

beta-1/beta-2, Mpeg-1, Mpeg-2, Mpeg-4, H.264/AVC

Audio formāts: Dolby Digital, AAC, Mpeg, MP3, LPCM, HE-AAC

Bitu pārraides ātrums: no 32 kbps līdz 320 kbps (MP3)



Subtitru formāts: *.smi/* .srt/* .sub(MicroDVD,



SubViewer1.0/2.0)/* .ass/* .ssa/* .txt(TMPlayer)/* .psb(PowerDivX)

- Daži lietotāja veidoti subtitri var nedarboties pareizi.
- Subtitros dažas īpašas rakstzīmes netiek atbalstītas.
- HTML tagi subtitros netiek atbalstīti.
- Subtitri pieejami tikai atbalstītajās valodās. Citās valodās tie nav pieejami.
- Ārējam subtitru failam laika informācijai ir jābūt sakārtotai pieaugošā secībā, lai varētu atskaņot.
- Mainot audio valodu, ekrānam var būt īslaicīgi traucējumi (attēlu apstāšanās, ātrāka atskaņošana utt.).
- Bojāts filmas fails, iespējams, netiks atskaņots pareizi, vai dažas atskaņotāja funkcijas nebūs pieejamas.
- Filmas fails, kas izveidots ar dažiem kodētājiem, iespējams, netiks atskaņots pareizi.
- Ja ierakstītās datnes video un audio struktūras nav nodalītas, tiek atskaņots vai nu video, vai audio.
- Tiek atbalstīti HD video ar maksimums 1920x1080@25/30P vai 1280x720@50/60P, atkarībā no kadra
- Video ar izšķirtspēju, kas ir augstāka par 1920x1080@25/30P vai 1280x720@50/60P, var nedarboties pareizi atkarībā no kadra.
- Filmās fails, kas nepieder pie norādītajiem tipiem vai formātiem, iespējams, nedarbosies pareizi.
- **Atskaņojamā filmas faila maksimālā bitu pakāpe ir 20 Mbps.**
- Mēs negarantējam nevainojamu atskaņošanas kvalitāti profiliem, kas ir kodēti līmenim 4.1 vai augstākam līmenim H.264/AVC standartā.
- DTS audio kodeks nav atbalstīts.
- Filmu failiem, kuru faila lielums pārsniedz 30 GB, netiek atbalstīta atskaņošana
- DivX filmas failam un subtitru failam jāatrodas vienā mapē.
- Video faila nosaukumam un tā subtitru faila nosaukumam jābūt vienādiem, lai tie tiktu parādīti.
- Video atskaņošana, izmantojot USB savienojumu, kas neatbalsta lielu ātrumu, var nedarboties pareizi.
- Failus, kas kodēti ar GMC (globālās kustības kompensāciju – Global Motion Compensation), nevar atskaņot.
- Skatieties filmas ar filmu pārskata (Movie List) funkciju, jūs varat pielāgot attēlu ar enerģijas taupīšanas un AV režīma pogām uz tālvadības pults. Lietotāja iestatne katram attēlu režīmam nedarbojas.

Paplašinājuma nosaukums	Fails	Video dekodētājs	Audio kodeks	Maks. izšķirtspēja
mpg, mpeg, vob		MPEG1, MPEG2	Dolby Digital, MPEG, MP3, LPCM	1920x1080@30p
dat		MPEG1	Dolby Digital, MPEG, MP3, LPCM	
ts, trp, tp		MPEG2, H.264/AVC	Dolby Digital, AAC, MPEG	
mp4		MPEG4 SP, MPEG4 ASP, DivX 3.11, DivX 4.12, DivX 5.x DivX 6, Xvid 1.00, Xvid 1.01, Xvid 1.02, Xvid 1.03 Xvid 1.10-beta 1, Xvid 1.10-beta 2, H.264/AVC	Dolby Digital, HE-AAC, AAC, MPEG, MP3, LPCM	
avi		MPEG 2, MPEG 4 SP, MPEG4 ASP, DivX 3.11, DivX 4, DivX 5, DivX 6 Xvid 1.00, Xvid 1.01, Xvid 1.02, Xvid 1.03, Xvid 1.10-beta 1 Xvid 1.10-beta 2, H.264/AVC	Dolby Digital, HE-AAC, AAC, MPEG, MP3, LPCM	
mkv		H.264/AVC, MPEG 1, MPEG 2, MPEG 4 SP, MPEG4 ASP	Dolby Digital, HE-AAC, AAC, MPEG, MP3, LPCM	
divx		MPEG 2, MPEG 4 SP, MPEG4 ASP, DivX 3.11, DivX 4, DivX 5, DivX 6 Xvid 1.00, Xvid 1.01, Xvid 1.02, Xvid 1.03, Xvid 1.10-beta 1 Xvid 1.10-beta 2, H.264/AVC	Dolby Digital, HE-AAC, AAC, MPEG, MP3, LPCM	

Ekrāna sastāvdaļas

1   Izvēlieties **USB**.

2    Atlasiet **Filmu saraksts**.

1 Pārvietojas uz augšējā līmeņa datni

2 Pašreizējā lapa/Kopējais lapu skaits

3 Iezīmēto filmu nosaukumu kopskaits

4 Atbilstošās tālvadības pults pogas



LAI IZMANTOTU USB IERĪCI

Filmu izvēle un uznirstošā izvēlne

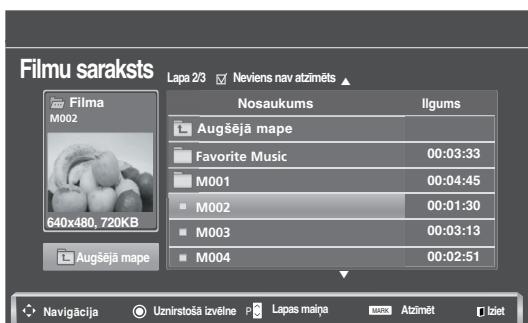



- ▶ **Atskaņot** : atskaņo izvēlētās filmas. Divx atskaņošana tiek veikta ekrāna maiņas laikā.
- ▶ **Atzīmēt visu** : atzīmē visas filmas šajā mapē.
- ▶ **Noņemt atzīmi visam** : noņem atzīmes visām filmām.
- ▶ **Dzēst** vai **Dzēstatzīmēto** : izdzēst atlasīto filmas vienumu.
- ▶ **Atcelt** : aizver uznirstošo izvēlni.

1  Izvēlieties mērķa mapi vai dzini.

2   Izvēlieties vēlamu filmu nosaukumus.

3  Parādiet uznirstošo izvēlni.

4   Izvēlieties nepieciešamo uznirstošo izvēlni.

- Navigācijai filmu lapā izmantojiet pogu $\wedge \vee$.
- Izmantojiet pogu **MARK (ATZĪMĒT)**, lai atzīmētu filmu vai noņemtu tai atzīmi. Kad viena vai vairākas filmas ir atzīmētas, tās tiks atskaņotas pēc kārtas.

- Nospied pogu **BACK**, lai atgrieztos uz normālu TV skatīšanos.

! PIEZĪME

- ▶ Gadījumā, ja datnes netiek atbalstītas, tiek parādīts ziņojums par neatbalstītu datni.

Atskaņošana, izmantojot funkciju Movie List (Filmu saraksts)

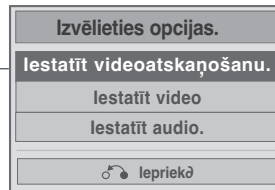

1 Parādiet uznirstošo izvēlni.

2 Atlasi **Iestatīt videoatskaņošanu**, **Iestatīt video** vai **Iestatīt audio**.

► Atlasot **Set Video Play** [Iestatīt videoatskaņošanu],

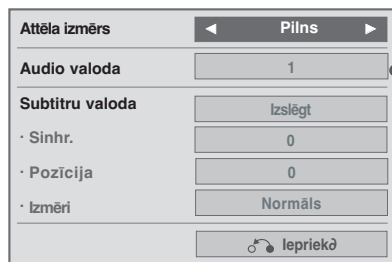

- **Attēla izmērs** : filmas rādīšanas laikā atlasa vēlamu attēla formātu.
- **Audio valoda & Subtitru valoda** : filmas rādīšanas laikā maina audio/subtitru valodu grupu.
- **Sinhr.** : Filmatskaņošanas laikā regulē subtitru laika sinhronizāciju no -10 sek. līdz +10 sek. ar 0,5 sek. soli.
- **Pozīcija** : filmatskaņošanas laikā maina subtitru stāvokli augšup vai lejup.
- **Izmēri** : Izmērs: Atlasa vēlamu subtitru izmēru filmatskaņošanas laikā.

1 Parāda **Attēla izmērs** , **Audio valoda** vai **Subtitru valoda**.

2 Veiciet attiecīgās korekcijas.

Subtitru valoda	Atbalstītās valodas
Latin1	Angļu, spāņu, franču, vācu, itāļu, zviedru, somu, holandiešu, portugāļu, dāņu, rumāņu, norvēģu, albāņu, Gēlu valoda, velsiešu valoda, katalāņu valodā, valensiešu valoda
Latin2	bosniešu, poļu, horvātu, Čehu, slovāk, slovēņu, serbu, ungāru
Latin4	Igauņu, latviešu, lietuviešu
Cyrillic (Kirilicas alfabēts)	Bulgāru, maķedoniešu, krievu, ukraiņu, kazahu
Greek (Grieķu)	Greek (Grieķu)
Turku	Turku

PIEZĪME

- Filmatskaņošanas ārējie subtitri ir atbalstīti tikai tad, ja tie saglabāti ASCII KODĀ.
- Katrā subtitru rindā ir atbalstīti tikai 500 burti un 500 cipari.
- Subtitru failā ir atbalstīti tikai 10 000 sinhronie bloki.

LAI IZMANTOTU USB IERĪCI

► Atlasot **Set Video** [Iestatīt video],

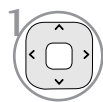
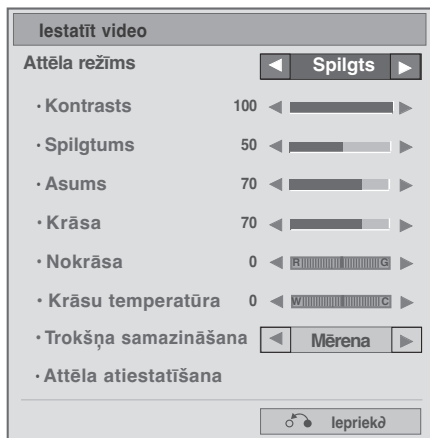

1 Veiciet attiecīgās korekcijas. (Sk. 76, 79, 81. lpp.)

► Atlasot **Set Audio** [Iestatīt audio],

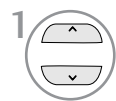
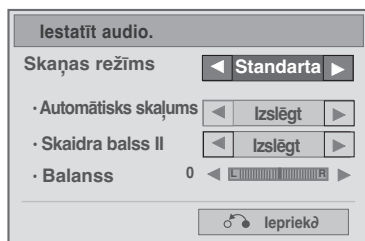



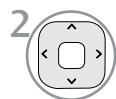



















1 Parāda **Skaņas režīms**, **Automātisks skaļums**, **Skaidra balss II**, **Balanss**.



2 Veiciet attiecīgās korekcijas. (Skatīt 85.-89. lpp.)

Tālvadības pults izmantošana

	<p>Atskaņošanas laikā vairākkārt nospiediet pogu REW() (PĀRTĪT UZ PRIEKŠU), lai paātrinātu  (x2) ->  (x4) ->  (x8) ->  (x16) ->  (x32).</p> <p>vairākkārt nospiediet pogu FF() (PĀRTĪT UZ PRIEKŠU), lai paātrinātu  (x2)->  (x4) ->  (x8) ->  (x16) ->  (x32).</p> <ul style="list-style-type: none"> ■ Vairākkārt nospiežot šīs pogas, tiek paātrināts pārtišanas uz priekšu/atpakaļ ātrums.
	<p>Atskaņošanas laikā nospiediet pogu Pause() (Pauze).</p> <ul style="list-style-type: none"> ■ Tiks parādīts nekustīgs ekrāns. ■ Ja 10 minūtes pēc pārtraukšanas netiek nospiesta neviena tālvadības pults poga, TV atgriežas atskaņošanas stāvoklī. ■ Nospiediet pogu Pause() (Pauze) un pēc tam izmantojiet pogu FF() , lai iegūtu palēnināto kustību.
	<ul style="list-style-type: none"> ■ Atskaņošanas laikā izmantojot pogu < vai > , ekrānā var redzēt kursoru, kas norāda pozīciju.
	<p>Nospiediet pogu PLAY() (ATSKAŅOT), lai atgrieztos parastajā atskaņošanas režīmā.</p>
	<p>Vairākkārt nospiediet pogu ENERGY SAVING (ENERĢIJAS TAUPIŠANA), lai palielinātu ekrāna spilgtumu. (Sk. 74. lpp.)</p>
	<p>Vairākkārt nospiediet pogu AV MODE (AV REŽĪMS), lai atlasītu vēlamo avotu. (Sk. 38. lpp.)</p>

LAI IZMANTOTU USB IERĪCI

DivX reģistrācijas kods (Paredzēts tikai 42/50PJ3**)

Apstipriniet televizora DivX reģistrācijas kodu. Izmantojot reģistrācijas numuru, iespējams iznomāt vai iegādāties filmas vietnē www.divx.com/vod.

Iznomātu vai iegādātu DiviX datni nedrīkst atskaņot, izmantojot cita televizora DiviX reģistrācijas kodu. (Atskaņot iespējams tikai DivX datnes, kas atbilst iegādātā televizora reģistrācijas kodam.)

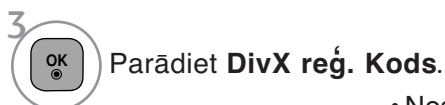
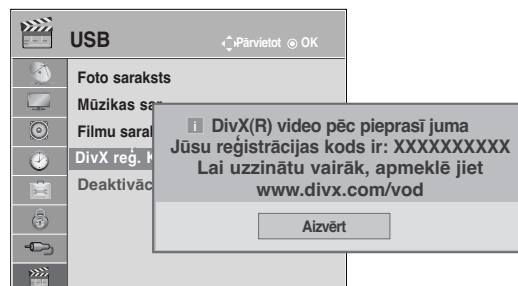
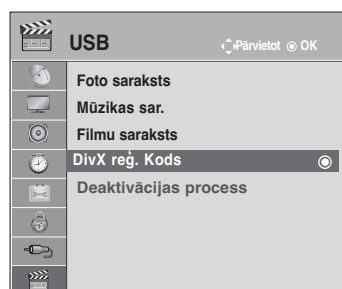

- Nospied **MENU/EXIT** pogu, lai atgrieztos uz normālu TV skatīšanos.
- Nospied pogu **BACK**, lai pārietu uz iepriekšējo izvēlnes ekrānu.



PAR DIVX VIDEO: DivX® ir digitālais video formāts, ko izstrādājis DivX, Inc. Šī ir oficiāla DivX sertificēta ierīce, kas atskaņo DivX video. Apmeklējiet www.divx.com, lai iegūtu vairāk informācijas un noderīgas programmas, ar kurām konvertēt failus uz DivX video.

PAR DIVX VIDEO-ON-DEMAND: Šī DivX® sertificēta ierīce ir jāreģistrē, lai varētu atskaņot DivX Video-on-Demand (VOD – video pēc pieprasījuma) saturu. Lai ģenerētu reģistrācijas kodu, ierīces iestatījuma izvēlnē atveriet DivX VOD sadaļu. Ejjiet uz vod.divx.com un ievadiet šo kodu, lai pabeigtu reģistrācijas procesu un uzzinātu vairāk par DivX VOD.

“DivX sertificēts, lai atskaņotu DivX video līdz pat HD 1080p, ieskaitot maksas saturu”

“Pat. 7,295,673; 7,460,688; 7,519,274”





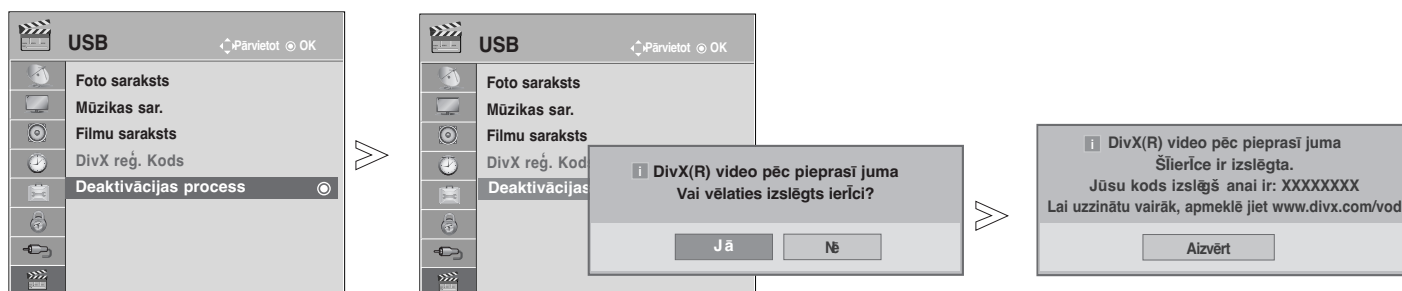

! PIEZĪME

- ▶ Tiek atbalstīti šādi filmu faili
Izšķirtspēja: mazāka par 1920x1080 pikseļiem P x A
Kadru nomaiņas ātrums: mazāks par 30 kadriem/sekundē (1920x1080), mazāks par 60 kadriem/sekundē (mazāks par 1280x720)
- ▶ Video kodeks : MPEG 1, MPEG 2, MPEG 4, H.264/AVC, DivX 3.11, DivX 4.12, DivX 5.x, DivX 6, Xvid 1.00, Xvid 1.01, Xvid 1.02, Xvid 1.03, Xvid 1.10-beta1, Xvid 1.10-beta2

Deactivation (Deaktivizēšana) (Paredzēts tikai 42/50PJ3**)

Deaktivizēšanas mērķis ir ļaut deaktivizēt ierīces lietotājiem, kas ir aktivizējuši visas pieejamās ierīces, izmantojot tīmekļa_serveri, un ir bloķēti no tālākas ierīču aktivizēšanas. DivX VOD ļāva lietotājam aktivizēt līdz 6 ierīcēm uz vienu kontu, bet, lai nomainītu vai deaktivizētu jebkuru no šīm ierīcēm, lietotājam bija jāsaazinās ar DivX atbalstu un jāpieprasa dzēšana. Tagad ar šo pievienoto funkciju lietotāji varēs deaktivizēt ierīci paši un rezultātā labāk pārvaldīt savas DivX VOD ierīces.



-   Izvēlieties **USB**.
-   Izvēlieties **Deaktivācijas process**.
-   Izvēlieties **Jā**.
-  Rādiet **Deaktivācijas process**.

EPG (ELECTRONIC PROGRAMME GUIDE - ELEKTRONISKAIS PROGRAMMU CEĻVEDIS)

Šai sistēmai ir Elektroniskais Programmu Ceļvedis (EPG – Electronic Programme Guide), lai palīdzētu Jums pārvietoties starp visām iespējamām skatīšanās režīmu opcijām.

EPG piegādā tādu informāciju, kā piemēram, programmu sarakstus, sākuma un beigu laikus visiem iespējamiem pakalpojumiem. Piedevām, iekš EPG bieži ir pieejama detalizēta informācija par programmu (šo programmu detaļu pieejamība un apjoms būs atšķirīgs, atkarībā no konkrētās raidorganizācijas).

Šo funkciju var lietot tikai tad, kad EPG informācija tiek pārraidīta caur raidorganizācijām.

EPG parāda programmas aprakstu nākamajām 8 dienām.

	Parāda tekošo ekrāna informāciju.		Tiek attēlots pie Teletext Programme (Teleteksta programma).
	Tiek attēlots pie DTV Programme (DTV programma).		Tiek attēlots pie Subtitle Programme (Subtitru programma).
	Tiek attēlots pie Radio Programme (Radio programma).		Tiek attēlots pie Scramble Programme (Specifisku Pakalpojumu Programma).
	Tiek attēlots pie MHEG Programme (MHEG programma).		Tiek attēlots pie Dolby Programme (Dolby programma).
	Rāda ar programmu AAC.		Rāda ar programmu Dolby Digital PLUS.
	pārraidāmās programmas malu attiecība.		Monitora izejā var nebūt parādīta pārraides programma ar ikonu atkarībā no programmas informācijas.
	pārraidāmās programmas malu attiecība.		

576i/p, 720p, 1080i/p : Pārraidāmās programmas izšķirtspēja

EPG Ieslēgšana/izslēgšana

Ieslēdziet vai izslēdziet EPG.

Izvēlieties programmu

vai Izvēlieties nepieciešamo programmu.

Kad pārvietosieties uz atlasīto programmu, EPG pazudīs.

Pogu Funkcija NOW/NEXT Guide (TAGAD/NĀKAMAIS CEĻVEDIS) Režīmā

Varat skatīt pašlaik pārraidīto programmu, kā arī nākamo.

EPG režīma nomaīņa

Lai ieiētu Timer Record/Remind (Taimera ierakstīšana/atgādināšana) iestatījumu režīmā

Lai ieiētu Timer Record/Remind (Taimera ierakstīšana/atgādināšana) saraksta režīmā

Kad pārvietosieties uz atlasīto programmu, EPG pazudīs.

Izvēlieties NOW (TAGAD) vai NEXT (NĀKAMO) programmu

Pārraidāmās Programmas Izvēle

TaustiņšPAGE UP/DOWN (NĀKAMĀ/IEPRIEKŠĒJĀ LAPA)

Programmu Ceļvedis

VISI		TAGAD	Nākamais
1	YLE TV1	That '70s show	Keno
2	YLE TV2	Your World Today	World Business
4	TV..	Legenen om Den....	Fantomen
5	YLE FST	Naturtimmen	Kritiskt
6	CNN	Lyssna	ABC
8	YLE24	Glamour	Tänään otsikoissa



FAV Izlase INFO Informācija Pr. maiņa TV/RAD RADIO
 Režims Ieplānotais Ieplānotā saraksts

vai vai EPG izslēgšana





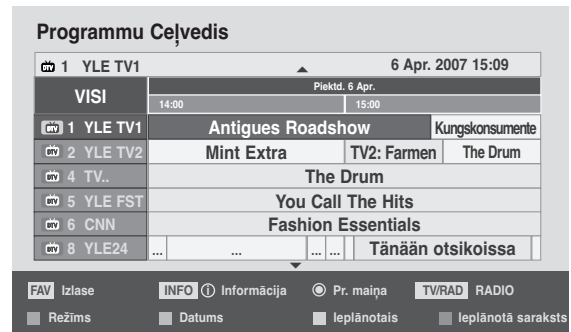

TV vai RADIO programmas izvēle

Detalizētā informācija ieslēgta vai izslēgta







Pogu Funkcija 8 dienu Ceļveža Režīmā

-  SARKANS EPG režīma nomaiņa
-  ZALŠ Lai ieietu datuma iestatīšanas režīmā
-  DZELTENS Lai ieietu Timer Record/Remind (Taimera ierakstīšana/atgādināšana) iestatījumu režīmā
-  ZILS Lai ieietu Timer Record/Remind (Taimera ierakstīšana/atgādināšana) saraksta režīmā
-  OK Kad pārvietosities uz atlasīto programmu, EPG pazudīs.
-  Atlasa Programme (Programmu).
-  Pārraidāmās Programmas Izvēle



-  TaustinšPAGE UP/DOWN (NĀKAMĀ/IEPRIEKŠĒJĀ LAPA)
-  vai  vai  EPG izslēgšana
-  TV vai RADIO programmas izvēle
-  Detalizētā informācija ieslēgta vai izslēgta



Pogas funkcija Datuma Izmaiņšanas Režīmā

-  ZALŠ Lai izslēgtu Datu iestatīšanas režīmu
-  OK Nomaiņa uz izvēlēto datumu
-  Datuma izvēle
-  Datuma iestatīšanas režīma izslēgšana
-  vai  vai  EPG izslēgšana



EPG (ELECTRONIC PROGRAMME GUIDE - ELEKTRONISKAIS PROGRAMMU CEĻVEDIS)

Pogas Funkcija Paplašinātā Apraksta Logā





-  TaustiņšPAGE UP/DOWN (NĀKAMĀ/IEPRIEKŠĒJĀ LAPA)
-  **DZELTENS** Lai ieiētu Timer Record/Remind (Taimera ierakstīšana/atgādināšana) iestatījumu režīmā
-  vai  Detalizētā informācija ieslēgta vai izslēgta
-  **GUIDE** EPG izslēgšana



Pogas funkcija Record/Remind Setting (Ierakstīt/Atgādināt Iestatījumu) Režīmā

Iestata ierakstīšanas sākuma vai beigu laiku un iestata atgādinājumu tikai sākuma laikam, beigu laiku iekrāsojot pelēku.

- Šī funkcija ir pieejama tikai tad, kad pie DTV-IZEJAS termināļa ir pievienots ierakstīšanas aprīkojums, kas lieto pin8 ierakstīšanas signalizēšanu, izmantojot SCART kabeli.



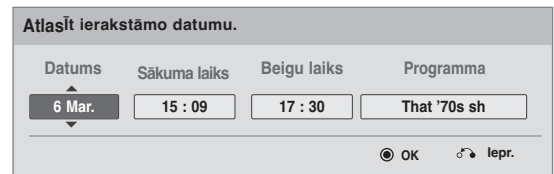



-  Pārslēdz uz Guide (Pamācības) vai Schedule (Ieplānoto) režīmu.
-  Atlasa Record (Ierakstīt) vai Remain (Pagājušais). Funkcijas iestatījums
-  Atlasa Date (Datumu), Start/End time (Sākuma/Beigu laiku) vai Programme (Programmu).
-  Saglabājiēt Timer Record/Remind (Taimera ierakstīšana/Atgādināšana)



Pogu funkcija Schedule List (Ieplānotā saraksta) režīmā

Ja esat izveidojuši ieplānotā sarakstu, ieplānotajā laikā tiek parādīta ieplānotā programma pat tad, ja tajā laikā skatāties citu programmu.

Kad ir atvērts uznirstošais logs, darbosies vienīgi taustiņi Augšup/Lejup/OK/Atpakaļ.

-  **SARKANS** Pievieno jaunu Manual Recording (Manuālās ierakstīšanas) iestatīšanas režīmu
-  **ZALŠ** Pievieno jaunu Timer Watching (Taimera skatīšanās) iestatīšanas režīmu.
-  **ZILS** vai  Nomainiet uz Guide (Rokasgrāmata) režīmu.
-  vai  EPG izslēgšana
-  Atlasa vēlamu opciju (Modify (Modificēt)/Delete (Dzēst)/Delete All (Dzēst visu)).



 Izvēlieties **ieplānotā saraksts.**

 TaustiņšPAGE UP/DOWN (NĀKAMĀ/IEPRIEKŠĒJĀ LAPA)

ATTĒLA VADĪBA

ATTĒLA LIELUMA (MALU ATTIECĪBAS) VADĪBA

Jūs varat skatīt ekrānu dažādos attēla formātos: 16:9, .Tikai skeņē, Oriģin. formāts, Pilnekrāna, 4:3, 14:9, , Zoom (Tālummaiņa) un Kino tālummaiņa.

Ja nekustīgs attēls ekrānā ir redzams ilgāku laiku, šis fiksētais attēls var iespieties ekrānā un atstāt redzamu nospiedumu

Palielināšanas proporcijas varat regulēt, izmantojot pogas \wedge \vee .

Ar šo funkciju tiek izveidoti turpmākie signālu formāti.

1  Izvēlieties **Malu attiecība**.

2  Izvēlieties nepieciešamo attēla formātu.

- Varat regulēt arī **Malu attiecība** izvēlnē **ATTĒLS** .
- **Tālummaiņas iestatīšana** izvēlnē Ratio (Attiecība) izvēlieties 14:9, Zoom1 un **Kino tālummaiņa**. Pēc tālummaiņas iestatījuma izvēlēšanās displejs atgriežas ātrajā izvēlnē.

• 16:9

Pēc šīs izvēles attēls tiks izvērsts pa horizontāli lineārā proporcijā, lai piepildītu visu ekrānu (noderīgs formāta 4:3 DVD skatīšanai).



• Tikai skeņē

Sekojošā izvēle dos jums iespēju skatīt vislabākās kvalitātes attēlu bez sākotnējā attēla zudumiem augstā izšķirtspējā.

Piezīme: Ja oriģinālajā attēlā ir troksnis, varat šo troksni redzēt malā.



• Oriģin. formāts

Kad TV saņem platekrāna signālu, tas automātiski tiks mainīts uz nosūtāmā attēla formātu.



• Pilnekrāna

Televizoram saņemot platekrāna signālu, jums tiks piedāvāts horizontāli vai vertikāli lineārā proporcijā pielāgot attēlu tā, lai tas aizpildītu visu ekrānu.



ATTĒLA VADĪBA

• 4:3

Pēc šīs izvēles būs redzams attēls ar sākotnējo malu attiecību 4:3 ar pelēkām joslām kā kreisajā, tā arī labajā pusē.



• 14:9

Režīmā 14:9 varat baudīt formāta 14:9 attēlu vai parastās TV programmas. Ekrāna formāts 14:9 izskatās tā, it kā ekrāna formāts 4:3 būtu palielināts pa kreisi / pa labi.



• Zoom (Tālummaiņa)

Pēc šīs izvēles attēls būs redzams bez jebkādam izmaiņām, piepildot visu ekrānu. Tomēr attēla augšējā un apakšējā daļa tiks kadrēta.

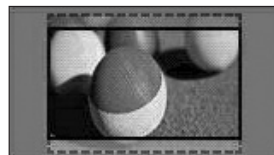

• Kino tālummaiņa

Ja vēlaties palielināt attēlu, ievērojot pareizās proporcijas, izvēlieties opciju Cinema Zoom (Kino tālummaiņa).

Piezīme: palielinot vai samazinot attēlu, tas var kļūt izkropļots.

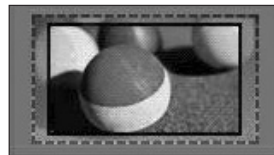

Poga ◀ vai ▶ : regulē Cinema Zoom (Kino tālummaiņas) palielināšanas proporciju. Regulēšanas diapazons no 1 līdz 16.
Poga ▼ vai ▲ pārvieto ekrānu.

! PIEZĪME

- ▶ Režīmos Kombinētais signāls jūs varat izvēlēties tikai 4:3, 16:9 (platekrāns), 14:9, Zoom (Tālummaiņa) vai Kino tālummaiņa .
- ▶ Režīmos HDMI jūs varat izvēlēties tikai 4:3, Oriģin. formāts, 16:9 (platekrāns), 14:9, Zoom (Tālummaiņa) vai Kino tālummaiņa .
- ▶ Varat izvēlēties tikai RGB-PC, HDMI-PC 4:3, 16:9 (Platekrāns) režīmu.
- ▶ Režīmā DTV/HDMI/Component (HDMI/Kombinētais signāls) (vairāk par 720p), ir pieejama iespēja Tikai skeņē .
- ▶ Full Wide (Pilns platums) pieejams Analogue/AV (Analogi/audiovizuāls) režīmā.

Picture Wizard (Attēlu vednis)

Šī funkcija ļauj pielāgot attēla kvalitāti sākotnējam attēlam.



Izmantojiet šo funkciju, lai kalibrētu ekrāna kvalitāti, regulējot Black/White Level (Melnās/Baltās krāsas līmeni) utt. Parasti lietotāji var kalibrēt ekrāna kvalitāti, vienkārši izpildot katru soli.

Regulējot attēlu uz Low (Zema), Recommended (Ieteicama) vai High (Augsta), varat redzēt izmainīto rezultātu kā piemēru.



RGB-PC/HDMI-PC/DVI-PC režīmā netiek piemērotas mainītās krāsas, toņa un H/V asuma vērtības.



1   Izvēlieties **ATTĒLS**.

2    Atlasa **Attēla vednis**.

3   Regulē **Black level (Melnās krāsas līm.), White level (Baltā līmenis), Colour (Krāsa), Tint (Nokrāsa), Horizontālais asums, Vertikālais asums, Krāsu temperatūra, Dinamiskais kontrasts, Krāsas ieguve.**

4    Lai lietotu šos iestatījumus, atlasiet ieejas signāla avotu.

5 

- Neveicot iestatījuma pēdējo soli, izmaiņas netiks piemērotas
- Pielāgošanas vērtība tiek saglabāta uz **Eksperts1**.

- Nospied **MENU/EXIT** pogu, lai atgrieztos uz normālu TV skatīšanos.
- Nospied pogu **BACK**, lai pārietu uz iepriekšējo izvēlnes ekrānu.

ATTĒLA VADĪBA

Energy Saving (Energijas taupīšana)

Tā samazina televizora enerģijas patēriņu.

Samazina plazmas ekrāna strāvas patēriņu.





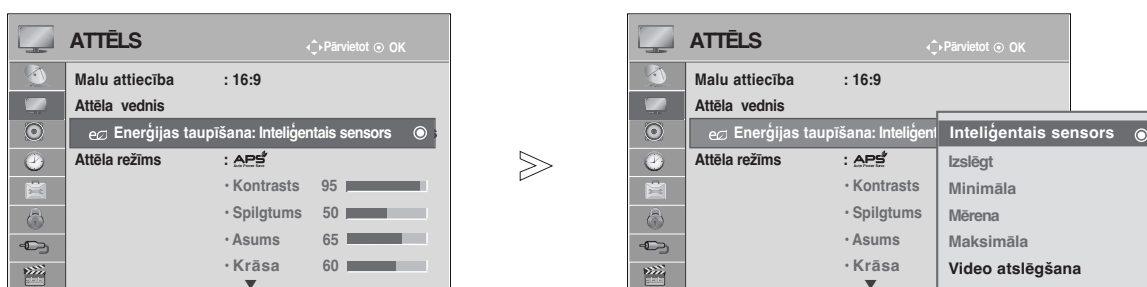

Standarta iestatījumi ir piemēroti ērtai filmu skatīšanai mājās.

Ekrāna spilgtumu iespējams palielināt, pielāgojot **Energijas taupīšana** līmeni vai iestatot **Attēla režīms**

Regulējot Energy Saving (Energijas taupīšana) MHEG režīmā, Energy Saving (Energijas taupīšana) iestatījumu lieto pēc tam, kad ir pabeigts MHEG.

Izvēloties **'Video atslēgšana'** ("Ekrāns izslēgts"), kamēr noskaņojat radiostacijas kanālu, tiks samazināts enerģijas patēriņš.



-   Izvēlieties **ATTĒLS**.
-   Izvēlieties  **Energijas taupīšana**.
-   Izvēlieties **Inteliģentais sensors, Izslēgt, Minimāla, Mērena, Maksimāla** vai **Video atslēgšana**.

- Nospied **MENU/EXIT** pogu, lai atgrieztos uz normālu TV skatīšanos.
- Nospied pogu **BACK**, lai pārietu uz iepriekšējo izvēlnes ekrānu.

- Atlasot opciju Screen Off (ekrāns izslēgts), ekrāns 3 sekunžu laikā izslēgsies un startēsies funkcija Screen Off. Ja 2 stundu laikā netiks nospiesta neviena poga, tiks automātiski izslēgta TV ģarošana.
- Šo funkciju varat regulēt arī, uz tālvadības pults nospiežot pogu Energy Saving (Energijas taupīšana).
- Ja vēlies iziet no funkcijas Screen Off (ekrāns izslēgts), nospied jebkuru pogu.

ATTĒLA RŪPNĪCAS IESTATĪJUMI

Attēla režīma rūpnīcas noklusējums

Spilgts	Pastipriniet kontrastu, spilgtumu, krāsu un asumu un iegūstiet spilgtu, dzīvīgu attēlu.
Standarta	Visparastākais displeja ekrāna stāvoklis.
APS	Optimizē strāvas patēriņu.
Kino	Optimizē video filmu skatīšanai.
Sports	Optimizē video sporta pasākumu skatīšanai.
Spēle	Optimizē video spēļu spēlēšanai.

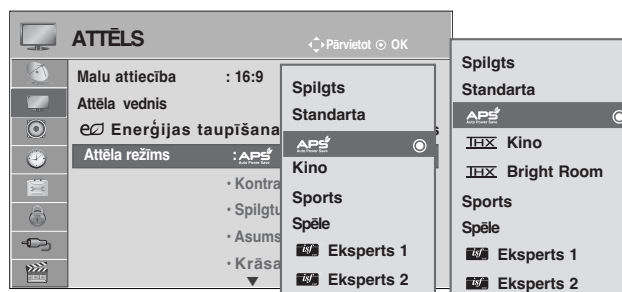

(Paredzēts tikai 50/60PK5**, 50PK7**)
(Tikai 50/60PK5**, 50PK7**)

1   Izvēlieties **ATTĒLS**.

2   Izvēlieties **Attēla režīms**.

3   Atlasiet **Spilgts**, **Standarta**, **APS** (automātiski), **Kino** (kinoteātris), **THX Kino** (tikai 50/60PK5**, 50PK7**), **THX Bright Room** (tikai 50/60PK5**, 50PK7**), **Sports** vai **Spēle**..

- Elements **Attēla režīms** ļauj regulēt televizoru, lai iegūtu vislabāko attēlu. Izvēlieties iepriekš iestatītu vērtību izvēlnē **Attēla režīms**, pamatojoties uz programmas kategoriju.
- Ja funkcija **Inteligentais sensors** (Viedais sensors) ir ieslēgta, vispiemērotākais attēls automātiski tiek piemērots atbilstoši apkārtējiem apstākļiem.
- **Attēla režīms** varat regulēt arī izvēlnē **Q.Menu** (Ātrā izvēlne).
- **Inteligentais sensors** : Regulē attēlu atbilstoši apkārtējiem apstākļiem.
- APS (automātiska strāvas ekonomija): Maksimāls strāvas patēriņa samazinājums, nepasliktinot attēla kvalitāti.

- **THX Kino**(Kinozāle), **Bright Room**(gaiša istaba) (tikai 50/60PK5**, 50PK7**) : Šis ir kinozāles kvalitātes režīms, kas sniedz izjūtas, kas līdzinās kino apmeklējumam mājās. Lietotājs varēs izbaudīt augstāko iespējamo kvalitātes līmeni jebkuras filmas skatīšanai, neveicis kādus atsevišķus pielāgojumus. **THX Kino**(Kinozāle) atbilst optimālai ekrāna kvalitātei vistumšākajā vidē. **THX Bright Room**(gaiša istaba) atbilst optimālai ekrāna kvalitātei visgaišākajā vidē. Atlasot **THX Kino**(Kinozāle) vai **THX** (gaiša istaba), aspekta attiecība mainās uz Just scan (tikai skenēt).
- **THX Kino**(Tomlinsona Holmana eksperiments) ir THX audio un video sertifikācijas standarts, ko izveidojis Džordžs Lūkass, filmas "Zvaigžņu kari" režisors, un Tomlinsons. Šis ir produkts, kas tiks sertificēts THX rādīšanas apgabalā un garantē ekrāna kvalitāti, kas pārsniedz gan aparatūras, gan programmatūras displeja standarta specifikācijas.

ATTĒLA VADĪBA

ATTĒLA REGULĒŠANA MANUĀLI

Attēla režīmu iestatījums User (Lietotājs)

Contrast(Kontrasts)

Regulē signāla līmeni starp melno un balto krāsu attēlā. Varat izmantot Contrast (Kontrastu), kad attēla gaišā daļa ir piesātināta.

Spilgtums(Spilgtums)

Regulē signāla pamatlīmeni attēlā.

Sharpness(Asums)

Lai regulētu asumu pārejās starp attēla gaišajām un tumšajām zonām. Jo zemāks ir asuma līmenis, jo maigāks ir attēls.

Colour(Krāsa)

Lai regulētu visu krāsu intensitāti.

Tint(Nokrāsa)

Lai iestatītu līdzsvaru starp sarkanās un zaļās krāsas līmeņiem.

Krāsu temperatūra

Iestatiet uz siltu, lai pastiprinātu siltās krāsas, piemēram, sarkano, vai iestatiet uz vēsu, lai piešķirtu attēlam zilganu nokrāsu.

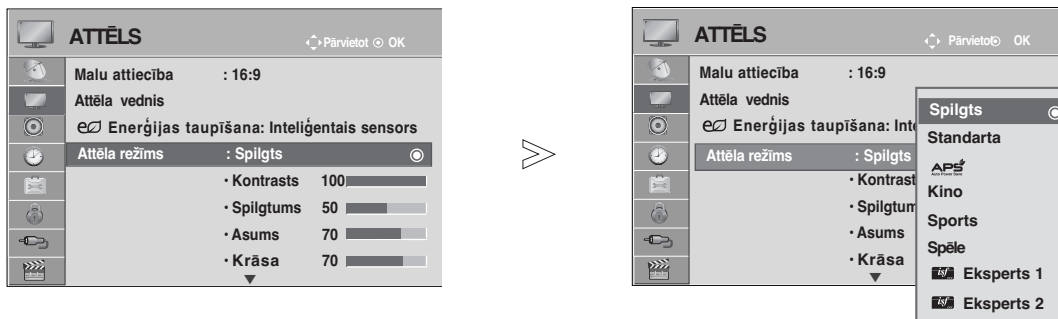

1   Izvēlieties **ATTĒLS**.

2   Izvēlieties **Attēla režīms**.

3   Atlasiet **Spilgts**, **Standarta**, **APS** (Auto Power Save), **Kino** (kinoteātris), **Sports** vai **Spēle**.

4   Atlasiet **Kontrasts**, **Spilgtums**, **Asums**, **Krāsa**, **Nokrāsa** vai **Krāsu temperatūra**.

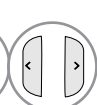
5   Veiciet attiecīgās korekcijas.

- Nospied **MENU/EXIT** pogu, lai atgrieztos uz normālu TV skatīšanos.
- Nospied pogu **BACK**, lai pārietu uz iepriekšējo izvēlnes ekrānu.

! PIEZĪME

- ▶ Režīmā RGB-PC/HDMI-PC nav iespējams regulēt krāsas, asumu un nokrāsas līdz līmenim, kādam jūs dodiet priekšroku.
- ▶ Ja ir izvēlēts **Eksperts 1/2**, jūs varat izvēlēties **Apgaismojums**, **Kontrasts**, **Spilgtums**, **Horiz. asums**, **Vert. asums**, **Krāsa** vai **Nokrāsa**.

ATTĒLA UZLABOŠANAS TEHNOLOĢIJA

Jūs varat kalibrēt ekrānu katram **Attēla režīms** vai iestatīt video vērtību atbilstoši īpašajam video ekrānam.

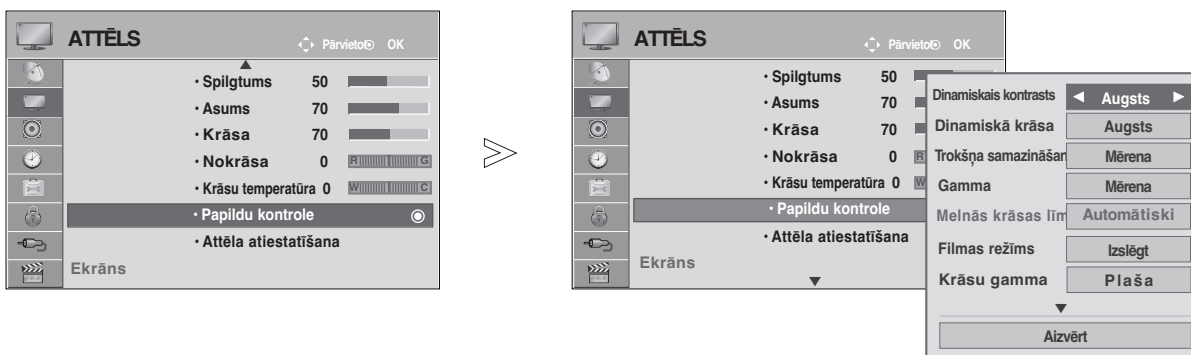

Varat katrai ievadei iestatīt atšķirīgu video vērtību.

Lai atjaunotu rūpnīcas noklusējuma ekrānu pēc tam, kad pielāgots katrs video režīms, katrā **Attēla režīms** izpildiet funkciju “**Attēla atiestatīšana**”.



1   Izvēlieties **ATTĒLS**.

2   Izvēlieties **Papildu kontrole**.

3   Izvēlieties vēlamo avotu. :
Dinamiskais kontrasts, Dinamiskā krāsa, Trokšņa samazināšana, Gamma, Melnās krāsas līn., Filmas režīms, Krāsu gamma, Malu uzlabotājs, xvYCC.
(Skatīt 79.-80. lpp.)

4  Veiciet attiecīgās korekcijas.









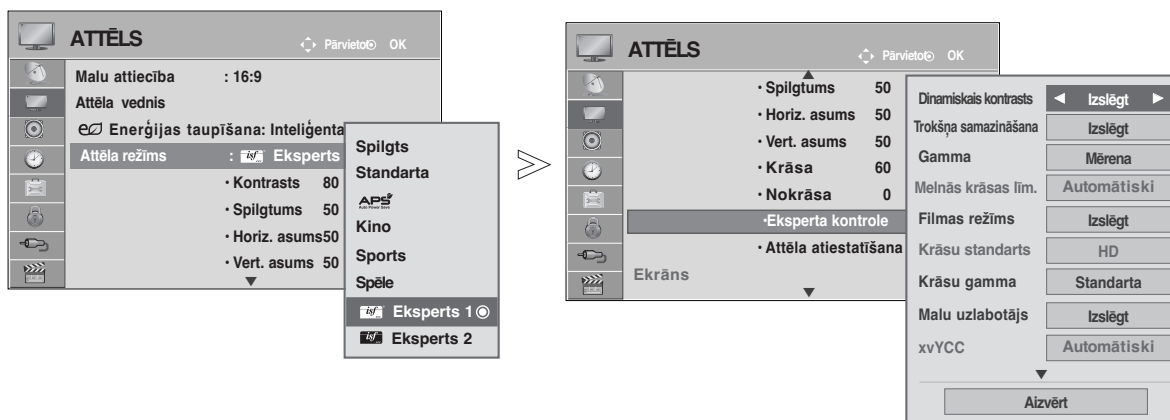





- Nospied **MENU/EXIT** pogu, lai atgrieztos uz normālu TV skatīšanos.
- Nospied pogu **BACK**, lai pārietu uz iepriekšējo izvēlnes ekrānu.

ATTĒLA VADĪBA

Eksperta attēla vadība

Segmentējot kategorijas, iespējas **Eksperts 1** un **Eksperts 2** sniedz vairāk kategoriju, ko lietotājs var iestatīt pēc saviem ieskatiem, nodrošinot lietotājiem optimālu attēlu kvalitāti. Var izmantot arī, lai palīdzētu profesionālim optimizēt televizora veiktspēju, izmantojot specifiskus video.



- 1   Izvēlieties **ATTĒLS**.
- 2   Izvēlieties **Attēla režīms**.
- 3   Izvēlieties  **Eksperts 1** vai  **Eksperts 2**.
- 4   Izvēlieties **Eksperta kontrole**.
- 5   Izvēlieties nepieciešamo Source (Avotu).
- 6   Veiciet attiecīgās korekcijas.

- Nospied **MENU/EXIT** pogu, lai atgrieztos uz normālu TV skatīšanos.
- Nospied pogu **BACK**, lai pārietu uz iepriekšējo izvēlnes ekrānu.

*Šī iespēja nav pieejama visiem modeļiem.

Dinamiskais kontrasts (Izslēgt/Zems/Augsts/ Automātiski(tikai APS režīms)	<ul style="list-style-type: none"> ■ Pielāgo kontrastu, lai saglabātu labāko līmeni atbilstoši ekrāna spilgtumam. Attēls tiek uzlabots, padarot gaišās daļa gaišākas un tumšās — tumšākas.
Dinamiskā krāsa (Izslēgt/Zems/ Augsts/Mērena)	<ul style="list-style-type: none"> ■ Pielāgo ekrāna krāsas, lai tās izskatītos dzīvākas, spilgtākas un skaidrākas. Šī funkcija uzlabo krāsu, piesātinājumu un gaišumu, lai sarkanā, zilā, zaļā un baltā krāsa izskatītos spilgtāka.
Trokšņa samazināšana (Izslēgt/Zems/ Mērena/Augsts)	<ul style="list-style-type: none"> ■ Samazina ekrāna troksni (traucējumus), nemazinot video kvalitāti.
Gamma (Zems/Mērena/Augsts)	<ul style="list-style-type: none"> ■ Varat pielāgot attēla tumšās zonas un vidēji pelēkās zonas spilgtumu. <ul style="list-style-type: none"> • Zems : padara attēla tumšā un vidēji pelēkā līmeņa zonas gaišākas.āk • Mērena: rāda oriģinālos attēla līmeņus. • Augsts: padara attēla tumšā un vidēji pelēkā līmeņa zonas tumšākas.
Melnās krāsas līm. (Zems/Augsts/ Automātiski)	<ul style="list-style-type: none"> • Zems : Attēls ekrānā kļūst tumšāks. • Augsts : Attēls ekrānā kļūst gaišāks. • Automātiski : Īsteno ekrāna melnās krāsas līmeni un automātiski iestata to Augsts vai Zems līmenī. ■ Iestatiet atbilstošu ekrāna melnās krāsas līmeni. ■ Šī funkcija ļauj izvēlēties “Zems” vai “Augsts” šādos režīmos: AV(NTSC-M), HDMI vai Component (Komponētais signāls). Pretējā gadījumā “Melnās krāsas līm.” tiek iestatīts uz “Automātiski” .
Filmas režīms (Ieslēgta/Izslēgt)	<ul style="list-style-type: none"> ■ Novēršot vibrācijas efektu, varat skatīties video gluži kā kinoteātrī. ■ Izmantojiet šo funkciju, skatoties filmas.
Krāsu gamma (Plaša/Standarta)	<ul style="list-style-type: none"> • Standarta (Standarts): režīms oriģinālo krāsu atveidošanai saskaņā ar ieejas signāla standartu neatkarīgi no displeja īpašībām • Plaša (Plats): režīms, ar kuru var izmantot un iestatīt displeja piesātināto krāsu zonu. ■ Maksimizē pilnveidošanu krāsu zonai, ko iespējams atveidot.
Malu uzlabotājs (Ieslēgta/Izslēgt)	<ul style="list-style-type: none"> ■ Rāda skaidrākus un izteiktākus, tomēr dabīgus videoieraksta stūrus
xvYCC (Automātiski/Izslēgt/ Ieslēgta)	<p>*Šī iespēja nav pieejama visiem modeļiem.</p> <ul style="list-style-type: none"> ■ Šī funkcija palīdz atveidot bagātīgākas krāsas. ■ Šī funkcija ir iespējota “Picture mode - Cinema, Expert (Attēla režīms — Kino, Eksperts)”, kad xvYCC signāls tiek ievadīts, izmantojot HDMI.





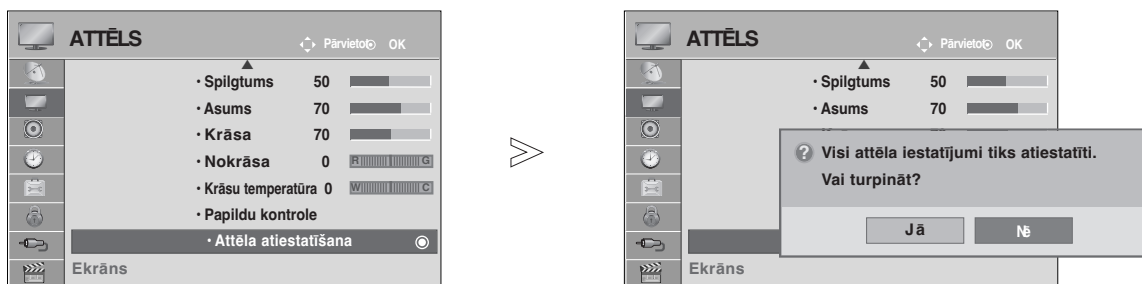

ATTĒLA VADĪBA

<p>Krāsu standarts (SD/HD)</p>	<ul style="list-style-type: none"> ■ Pārveido cita veida video krāsu par HD krāsu. Šī funkcija ir iestatīta SD video (BT-601) un HD video (BT-709) krāsu formātiem.
<p>Eksperta struktūra (Izslēgt/Eksperts 1 /Eksperts 2)</p>	<ul style="list-style-type: none"> ■ Šī ir struktūra, kas vajadzīga eksperta līmeņa regulēšanai. ■ Šī funkcija ir iespējota "Picture Mode – Expert (Attēla režīmā – Eksperts)", kad skatāties DTV.
<p>Krāsas filtrs (Izslēgt/Sarkanā/ Zaļā/Zilā)</p>	<ul style="list-style-type: none"> ■ Ar šo funkciju tiek filtrētas noteiktas video krāsas. Varat izmantot RGB filtru, lai precīzi iestatītu krāsu piesātinātību un nokrāsu.
<p>Krāsu temperatūra (Mērena/Silta/Vēsa)</p>	<ul style="list-style-type: none"> ■ Šī funkcija ļauj regulēt vispārējo ekrāna krāsu, lai sasniegtu vēlamo noskaņu. <ol style="list-style-type: none"> • Method (Metode): 2 Points (2 punktu) <ul style="list-style-type: none"> • Pattern (Struktūra): Inner (Iekšēji), Outer (Ārēji) • Red/Green/Blue Contrast (Sarkanā/Zaļā/Zilā kontrasts), Red/Green/Blue Brightness (Sarkanā/Zaļā/Zilā spilgtums): Regulēšanas diapazons no -50 līdz +50. • Method (Metode): 20 punktu IRE <ul style="list-style-type: none"> • Pattern (Struktūra): Inner (Iekšēji), Outer (Ārēji) • IRE (Radio inženieru institūts) ir mērvienība rādāmā videosignāla izmēram un to var iestatīt kā 5, 10, 15 – 100. Var atsevišķi iestatīt sarkano, zaļo vai zilo komponenti katrai vienībai. • Red / Green / Blue (Sarkanā/zaļā/zilā):Regulēšanas diapazons no -50 līdz +50.
<p>Krāsu pārvaldības sistēma</p>	<ul style="list-style-type: none"> ■ Šo rīku eksperti izmanto, lai veiktu regulējumus, izmantojot testa struktūras, – tas neietekmē citas krāsas, bet to iespējams izmantot, lai atsevišķi regulētu 6 krāsu zonas (Red (Sarkano)/Green (Zaļo)/Blue (Zilo)/Cyan (Ciāna)/Magenta (Fuksiju)/Yellow (Dzelteno)). Krāsu atšķirība var nebūt izteikta arī, ja regulējat parasto video. ■ Regulē Red (Sarkano)/Green (Zaļo)/Blue (Zilo)/Yellow (Dzelteno)/Cyan (Ciāna)/Magenta (Fuksiju krāsu). <ul style="list-style-type: none"> • Red/Green/Blue/Yellow/Cyan, Magenta Colour (Sarkanā/Zaļā/Zilā/Dzeltenā/Ciāna/Fuksiju krāsa):Regulēšanas diapazons no -30 līdz +30. • Red/Green/Blue/Yellow/Cyan/Magenta Tint (Sarkanā/Zaļā/Zilā/Dzeltenā/Ciāna/Fuksiju nokrāsa):Regulēšanas diapazons no -30 līdz +30. ■ Šī funkcija ir atspējota RGB-PC un HDMI (PC) režīmā.

ATTĒLA ATIESTATĪŠANA

Izvēlētā attēla režīmu iestatījumi atkal kļūst par rūpnīcas noklusējuma iestatījumiem.



-   Izvēlieties **ATTĒLS**.
-   Izvēlieties **Attēla atiestatīšana**.
-   Izvēlieties **Yes (Jā)** vai **No (Nē)**.
-  Inicializējiet regulēto vērtību.

- Nospied **MENU/EXIT** pogu, lai atgrieztos uz normālu TV skatīšanos.
- Nospied pogu **BACK**, lai pārietu uz iepriekšējo izvēlnes ekrānu.

ATTĒLA VADĪBA

ISM (Image Sticking Minimization – ekrāna dedzināšanas samazināšana) METODE

Fiksēts vai nekustīgs attēls, kas ilgu laiku tiek rādīts ekrānā, radīs māņattēlu, kas paliks redzams pat tad, ja nomainīsiet attēlu. Neļaujiet ekrānā ilgu laiku atrasties fiksetam attēlam.

Orbiters(Attēla pārviet.)

Funkcija Orbiters var palīdzēt novērst māņattēlus. Tomēr labāk ir neļaut ekrānā palikt jebkādiem fiksetiem attēliem. Lai izvairītos no pastāvīgu attēlu palikšanu ekrānā, ekrāna attēls ik pēc 2 minūtēm pārvietojas.

Balināšana(Krāsu kolibrēšana)

Pēc kārtas tiek attēlots krāsu bloks ar nedaudz pārvietotu ekrānu un baltais raksts. Ir grūti uztvert pēcattēlu, kas radies, noņemot pagaidu pēcattēlu un darbojoties krāsu rakstam.

Krāsu kolibrēšana

Pēc kārtas tiek attēlots krāsu bloks ar nedaudz pārvietotu ekrānu un baltais raksts. Ir grūti uztvert pēcattēlu, kas radies, noņemot pagaidu pēcattēlu un darbojoties krāsu rakstam.



1 Izvēlieties **IZVĒLE**.

2 Izvēlieties **ISM metode**.

3 Izvēlieties **Normāls, Orbiters, Krāsu kolibrēšana** vai **Balināšana**.

4 Saglabāji.

• Ja šī funkcija nav nepieciešama, iestatiet **Normāls**.

- Nospied **MENU/EXIT** pogu, lai atgrieztos uz normālu TV skatīšanos.
- Nospied pogu **BACK**, lai pārietu uz iepriekšējo izvēlnes ekrānu.







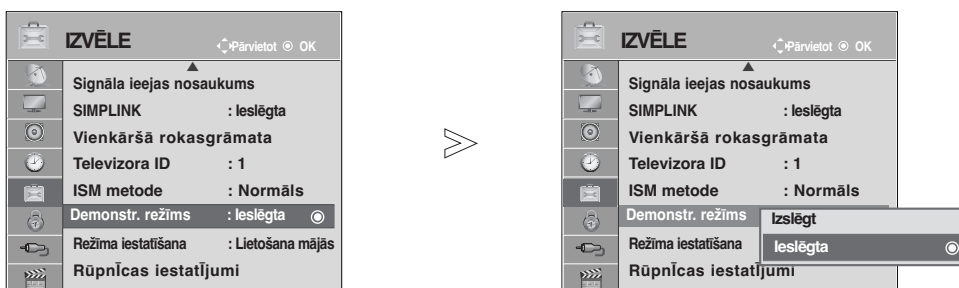

Demo mode (Demonstrācijas režīms)

Rāda slīdrādi, kas sniedz informāciju par dažādajiem televizora logotipiem.

Demo Mode (Demonstrācijas režīmu) nav iespējams izmantot Home Use (Izmantošanai mājās) režīmā. Store Demo (Veikala demonstrēšanā) demonstrācijas režīms tiek automātiski iestatīts uz On (Ieslēgts). Kad Store Demo (Veikala demonstrēšanā) demonstrācijas režīms ir iestatīts uz Off (Izslēgts), tas netiek darbināts un atiestatīts tiek tikai ekrāns.

Demo mode (Demo režīmā) ekrāns pēc 5 minūtēm tiek atiestatīts automātiski.



-   Izvēlieties **IZVĒLE**.
-   Izvēlieties **Demonstr. režīms**.
-   Atlasiet On (Ieslēgts), lai skatītu dažādos televizora logotipus.
-  Atgriezieties pie TV skatīšanās
Ja vēlaties apturēt demonstrāciju, nospiediet jebkuru pogu.
(izņemot pogu MUTE (ATSLĒGT SKAŅU), )

- Nospied **MENU/EXIT** pogu, lai atgrieztos uz normālu TV skatīšanos.
- Nospied pogu **BACK**, lai pārietu uz iepriekšējo izvēlnes ekrānu.







ATTĒLA VADĪBA

Mode setting (Režīma iestatīšana)

Lai nodrošinātu vislabāko attēla kvalitāti mājās apstākļos, ieteicams televizoru iestatīt režīmā “Lietošana mājās”.

Režīms “**Demo. veikalā**” ir optimāls iestatījums izmantošanai veikalā.



-   Izvēlieties **IZVĒLE**.
-   Izvēlieties **Režīma iestatīšana**.
-   Izvēlieties **Demo. veikalā** vai **Lietošana mājās**.
-  Saglabājiet.

- Nospied **MENU/EXIT** pogu, lai atgrieztos uz normālu TV skatīšanos.
- Nospied pogu **BACK**, lai pārietu uz iepriekšējo izvēlnes ekrānu.

SKAŅAS UN VALODAS VADĪBA





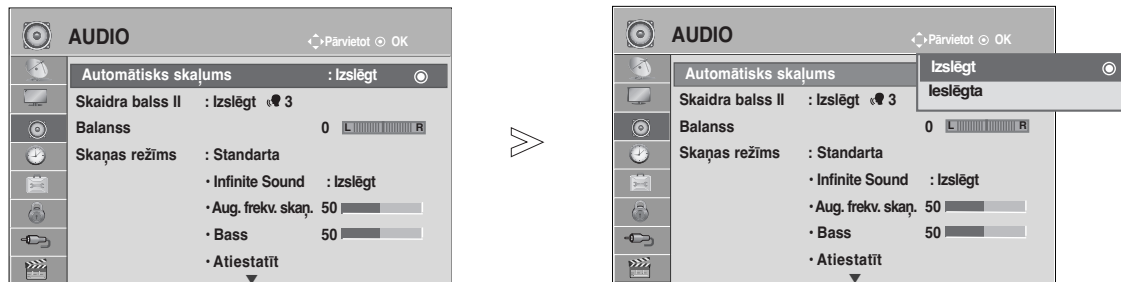

AUTOMĀTISKAIS SKAĻUMA IZLĪDZINĀTĀJS

Iestatījums **Automātisks skaļums** automātiski uztur vienādu skaļuma līmeni pat, mainot programmas.

Tā kā katras apraides stacijas signāls ir atšķirīgs, iespējams, ka pēc katras kanāla nomaiņas būs jāveic skaļuma pielāgošana. Šī funkcija ļauj lietotājiem izbaudīt nemainīgu skaļuma līmeni, veicot automātiskus pielāgojumus katrai programmai.

Ja skaņas kvalitāte vai skaļums nav vēlamajā līmenī, ieteicams izmantot atsevišķu mājas kinozāles sistēmu vai pastiprinātāju, kas spēj apstrādāt dažādas lietotāja vides.



- 1   Izvēlieties **AUDIO**.
- 2   Izvēlieties **Automātisks skaļums**.
- 3   Izvēlieties **Ieslēgta** (Iesl.) vai **Izslēgt** (Izsl.).

- Nospied **MENU/EXIT** pogu, lai atgrieztos uz normālu TV skatīšanos.
- Nospied pogu **BACK**, lai pārietu uz iepriekšējo izvēlnes ekrānu.

SKAŅAS UN VALODAS VADĪBA

Clear Voice II (SKAIDRA BALSS II)

Atšķirot cilvēka balss skaņas diapazonu no citām, palīdz lietotājiem labāk sadzirdēt cilvēku balsis.

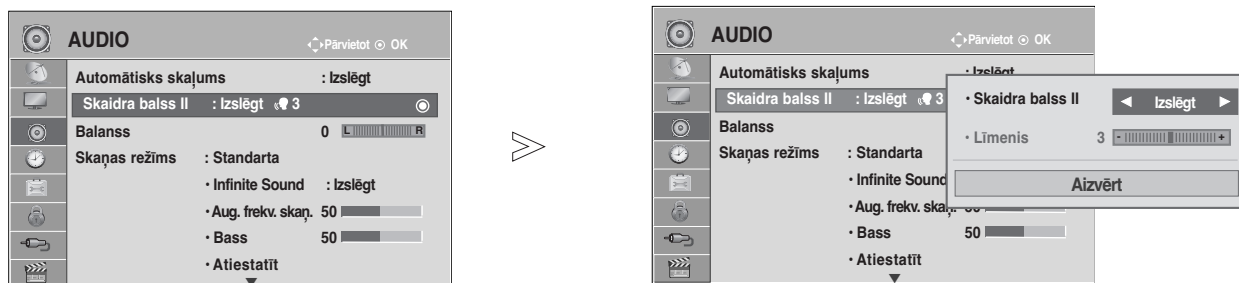

1   Izvēlieties **AUDIO**.



2   Izvēlieties **Skaidra balss II**.

3   Izvēlieties **ieslēgta** (Iesl.) vai **Izslēgt** (Izsl.).

- Atlasot "**ieslēgta**" opcijai **Skaidra balss II**, **Infinite Sound** (bezgalīgās skaņas) funkcijas nedarbosies.
- Izvēlieties līmeņus no "-6" līdz "+6".

Skaidras balss skaņas līmeņa regulēšana, atlasot On (ieslēgts)

3   Atlasiet **Līmenis**.

4   Veiciet vajadzīgās korekcijas.

- Nospied **MENU/EXIT** pogu, lai atgrieztos uz normālu TV skatīšanos.
- Nospied pogu **BACK**, lai pārietu uz iepriekšējo izvēlnes ekrānu.

RŪPNĪCAS SKAŅU IESTATĪJUMI – REŽĪMS SOUND MODE

Varat izvēlēties sev tīkamu skaņas iestatījumu: **Standarta**, **Mūzika**, **Kino**, **Sports** vai **Spēle**, kā arī pielāgot iestatījumus **Aug. frekv.skaņ.** un **Bass**.

Režīms **Skaņas režīms** ļauj baudīt vislabāko skaņu, neveicot tīpašu regulēšanu, jo televizors iestata atbilstošu skaņu, pamatojoties uz programmas saturu.

Standarta, **Mūzika**, **Kino**, **Sports** un **Spēle** ir iepriekš iestatīti rūpnīcā, lai iegūtu optimālu skaņas kvalitāti.

Standarta	Nodrošina standarta kvalitātes skaņu.
Mūzika	Optimizē skaņu tam, lai klausītos mūziku.
Kino	Optimizē skaņu filmu skatīšanai.
Sports	Optimizē skaņu sporta pasākumu skatīšanai.
Spēle	Optimizē skaņu spēļu spēlēšanai.

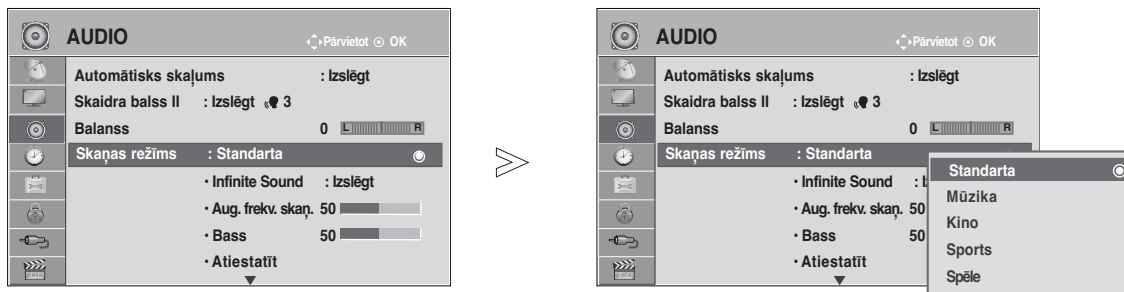

1   Izvēlieties **AUDIO**.

2   Izvēlieties **Skaņas režīms**.

3   Izvēlieties **Standarta**, **Mūzika**, **Kino**, **Sports** vai **Spēle**.





• **Skaņas režīms** varat regulēt arī izvēlnē **Q.Izvēlne**.

- Nospied **MENU/EXIT** pogu, lai atgrieztos uz normālu TV skatīšanos.
- Nospied pogu **BACK**, lai pārietu uz iepriekšējo izvēlnes ekrānu.

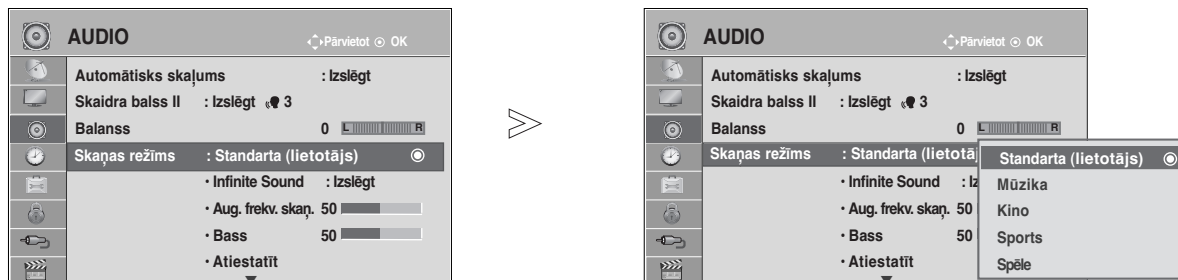
SKAŅAS UN VALODAS VADĪBA

SKAŅAS IESTATĪJUMU REGULĒŠANA – LIETOTĀJA REŽĪMS









-   Izvēlieties **AUDIO**.
-   Izvēlieties **Skaņas režīms**.
-   Izvēlieties **Standarta, Mūzika, Kino, Sports** vai **Spēle**.
-   Izvēlieties **Aug. frekv.skaņ.** vai **Bass**.
-   Iestatiet nepieciešamo skaņas līmeni.

- Nospied **MENU/EXIT** pogu, lai atgrieztos uz normālu TV skatīšanos.
- Nospied pogu **BACK**, lai pārietu uz iepriekšējo izvēlnes ekrānu.

INFINITE SOUND(BEZGALĪGĀ SKAŅA)

Izvēlieties šo opciju, lai iegūtu reālistisku skaņu.

-   Izvēlieties **AUDIO**.
-   Atlasi **Infinite Sound**.
-   Izvēlieties **ieslēgta** (Iesl.) vai **Izslēgt** (Izsl.).

Infinite Sound : Infinite Sound ir patentēta LG piederošā skaņas apstrādes tehnoloģija, kas tiecas sasniegt pilnīgi 5.1 telpisko skaņas iespaidu ar diviem priekšējiem skaļruņiem

- Nospied **MENU/EXIT** pogu, lai atgrieztos uz normālu TV skatīšanos.
- Nospied pogu **BACK**, lai pārietu uz iepriekšējo izvēlnes ekrānu.

BALANSS

Varat iestatīt skaļruņa skaņas līdzsvaru līdz līmenim, kādam jūs dodat priekšroku.

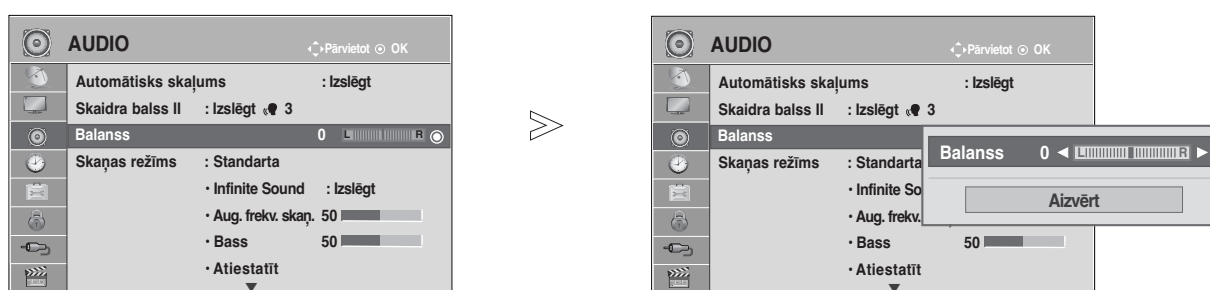

-   Izvēlieties **AUDIO**.
-   Izvēlieties **Balanss**.
-   Veiciet vajadzīgās korekcijas.

- Nospied **MENU/EXIT** pogu, lai atgrieztos uz normālu TV skatīšanos.
- Nospied pogu **BACK**, lai pārietu uz iepriekšējo izvēlnes ekrānu.

SKAŅAS UN VALODAS VADĪBA

TV SKAŅRUNU IESLĒGŠANAS/IZSLĒGŠANAS IESTATĪŠANA

Varat iestatīt iekšējā skaļruņa stāvokli.

AV1, AV2, AV3 (izņemot 42/50PJ2**, 50/60PK2**), **COMPONENT, RGB** (Paredzēts tikai 42/50PJ2**, 50/60PK2**) un **HDMI1** vai HDMI ar HDMI uz DVI kabeli, TV skaļruņi var darboties, pat ja nav video signāla.

Ja vēlaties izmantot savu ārējo Hi-Fi (augstākās kvalitātes) stereo sistēmu, izslēdziet televizora iekšējos skaļruņus.

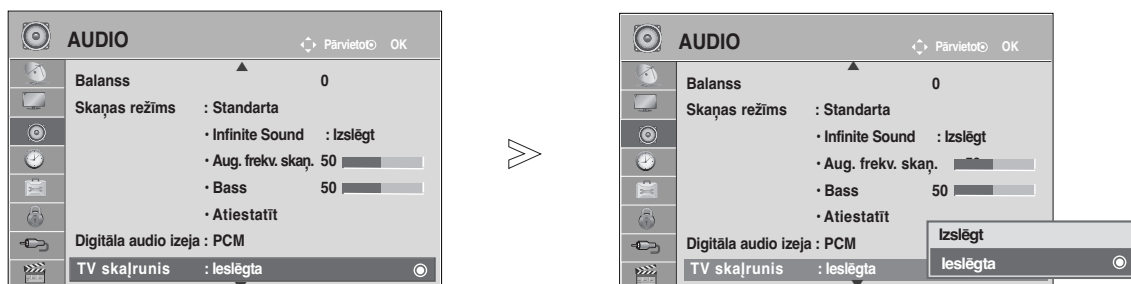

- 1   Izvēlieties **AUDIO**.
- 2   Izvēlieties **TV skaļrunis**.
- 3   Izvēlieties **ieslēgta** (Iesl.) vai **izslēgt** (Izsl.).

- Nospied **MENU/EXIT** pogu, lai atgrieztos uz normālu TV skatīšanos.
- Nospied pogu **BACK**, lai pārietu uz iepriekšējo izvēlnes ekrānu.

! PIEZĪME



- ▶ Ja, darbojoties Simplink mājas kinozālei, tiek izslēgti televizora skaļruņi, skaņas izvade automātiski pārslēdzas uz mājas kinozāles skaļruņiem, taču, ieslēdzot televizora skaļruņus, skaņas izvade pārslēdzas uz televizora skaļruņiem.
- ▶ Ja TV Speaker (TV skaļrunis) iestatīts uz Off (izslēgts), dažas izvēlnes AUDIO tiek izslēgtas.

DTV (Digitālā televīzija) audio iestatījums (TIKAI DIGITĀLĀ REŽĪMĀ)

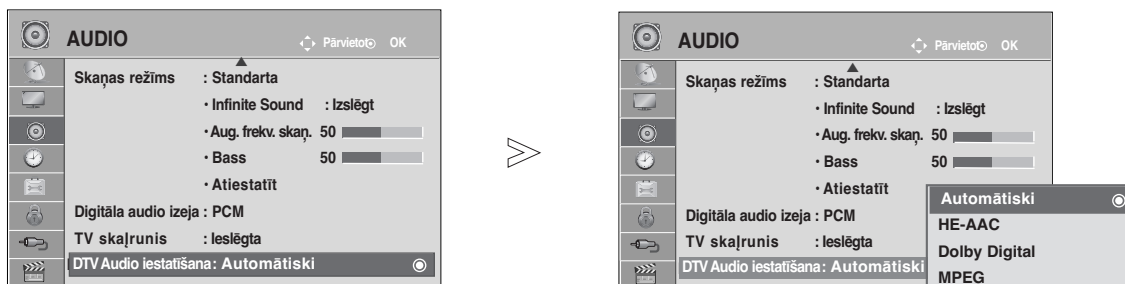
Ja ievades signālā ir dažādi audio veidi, šī funkcija ļauj jums izvēlēties sev vēlamu audio veidu.



1   Izvēlieties **AUDIO**.

2   Izvēlieties DTV (Digitālā televīzija) audio iestatījumu.

3   Izvēlieties **Automātiski**, **HE-AAC**, **Dolby Digital** vai **MPEG**.

- Nospied **MENU/EXIT** pogu, lai atgrieztos uz normālu TV skatīšanos.
- Nospied pogu **BACK**, lai pārietu uz iepriekšējo izvēlnes ekrānu.

- **Automātiski**: Automātiski atlasa audio avotu secībā **HE-AAC > Dolby Digital > MPEG**.
- **HE-AAC, Dolby Digital, MPEG**: Ļauj lietotājiem izvēlēties sev vēlamu audio veidu.
Ja ir izvēlēts MPEG, vienmēr tiek izvadīts MPEG.
Ja MPEG netiek atbalstīts, attiecīgi tiek izvēlēts HE-AAC un Dolby Digital.
- Sk. 98. lpp. (Audio valodas izvēle)

SKAŅAS UN VALODAS VADĪBA

DIGITĀLĀS AUDIO IZEJAS IZVĒLE

Šī funkcija ļauj Jums izvēlēties Jums vēlamo Digitālo Audio Izeju.

Displejs var izdot Dolby Digital signālu tikai tādā kanālā, kas pārraida Dolby Digital Audio signālu. Kad ir pieejams Dolby digital, izvēlnē Digital Audio Out (Digitālā audio izeja) atlasot Auto (Automātiski), tiks iestatīta SPDIF (Sony Philips Digital InterFace — Sony Philips digitālais interfeiss) izeja uz Dolby Digital. Ja digitālajā audio izejā ir atlasīts Auto (Automātiski), kad dolby digital nav pieejams, SPDIF izeja būs PCM (Pulse-code modulation — Impulskoda modulācija).

Pat ja kanālā, kas pārraida Dolby Digital Audio, ir iestatīts gan Dolby Digital, gan Audio valoda, tiks atskaņots vienīgi Dolby Digital signāls.

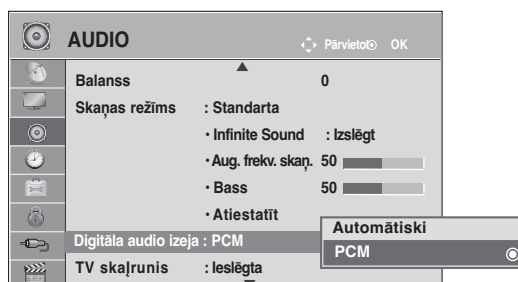

- 1 Izvēlieties **AUDIO**.
- 2 Izvēlieties **Digitāla audio izeja**.
- 3 Izvēlieties **Automātiski** vai **PCM**.



Izgatavots izmantojot licenci no Dolby Laboratories. „Dolby” un dubultais D simbols ir Dolby Laboratories tirdzniecības zīmes.

- Pastāv iespēja, ka, darbojoties HDMI režīmā, daži DVD atskaņotāji neradīs SPDIF skaņu. Tādā gadījumā, iestatiet DVD atskaņotāja digitālā audio izeju uz PCM. (Dolby Digital Plus netiek atbalstīts HDMI).

Vienība	Audio izeja	Digitālā audio izeja
Automātiski (Skaļrunis ieslēgts)	MPEG	PCM
	Dolby Digital	Dolby Digital
	Dolby Digital Plus HE-AAC	Dolby Digital PCM
Automātiski (Skaļrunis izslēgts)	MPEG	PCM
	Dolby Digital	Dolby Digital
	Dolby Digital Plus HE-AAC	Dolby Digital Dolby Digital
PCM	PCM	PCM

- Nospied **MENU/EXIT** pogu, lai atgrieztos uz normālu TV skatīšanos.
- Nospied pogu **BACK**, lai pārietu uz iepriekšējo izvēlnes ekrānu.

AUDIO RESET (AUDIO ATIESTATĪŠANA)

Izvēlētā skaņas režīmu iestatījumi atkal kļūst par rūpnīcas noklusējuma iestatījumiem.

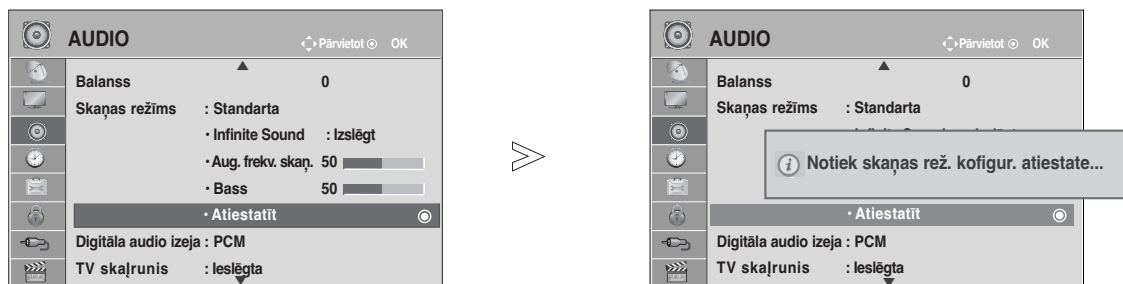

-   Izvēlieties **AUDIO**.
-   Izvēlieties **Atiestatīt**.
-  Inicializējiet regulēto vērtību.

- Nospied **MENU/EXIT** pogu, lai atgrieztos uz normālu TV skatīšanos.
- Nospied pogu **BACK**, lai pārietu uz iepriekšējo izvēlnes ekrānu.





SKAŅAS UN VALODAS VADĪBA

Audio description (Audio apraksts) (TIKAI DIGITĀLĀ REŽĪMĀ)

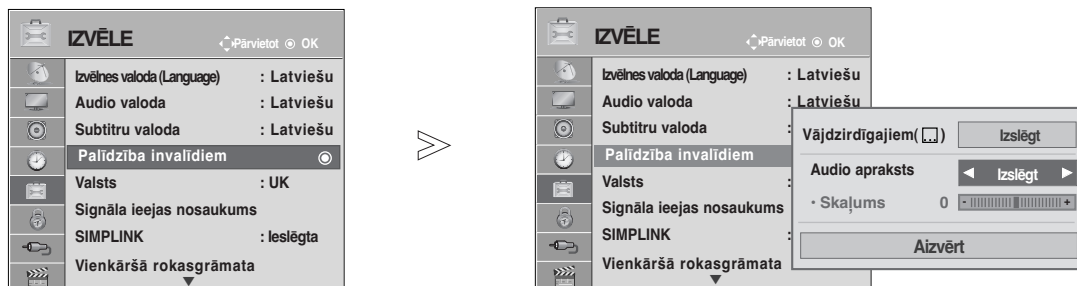
Šī funkcija paredzēta vājredzīgajiem un nodrošina skaidrojošo audio, kas papildus pamata audio apraksta pašreizējo situāciju TV programmā.

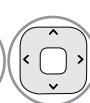
Kad ir atlasīts Audio Description On (Audio apraksts ieslēgts), pamata audio un audio apraksts tiek nodrošināts tikai tām programmām, kurās ir iekļauts audio apraksts.

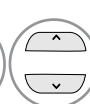

- 1   Izvēlieties **IZVĒLE**.
- 2   Atlasiet **Palīdzība invalīdiem** (atslēgt palīdzību).
- 3   Izvēlieties **Audio apraksts**.
- 4   Izvēlieties **ieslēgta** (Iesl.) vai **Izslēgt** (Izsl.).

Audio apraksta skaļuma regulēšana, atlasot On (ieslēgts)

- 5   Izvēlieties **Skaļums**.
- 6   Veiciet vajadzīgās korekcijas.

- Nospied **MENU/EXIT** pogu, lai atgrieztos uz normālu TV skatīšanos.
- Nospied pogu **BACK**, lai pārietu uz iepriekšējo izvēlnes ekrānu.

UZTVERŠANA STEREO/DIVVALODU REŽĪMĀ (tikai Analogā Režīmā)

Kad ir izvēlēta programma, informācija par stacijas skaņu parādās kopā ar programmas numuru un stacijas nosaukumu.



Apraides signāls	Ekrāna izvēlne
Mono	MONO
Stereo	STEREO
Divvalodu	DUAL I (DIVVALODU I), DUAL II, DUAL I+II

■ Mono skaņas izvēle

Ja stereo uztveršanā stereo signāls ir vājš, varat pārslēgt uz mono. Mono uztveršanas režīmā skaņas skaidrība tiek uzlabota.

■ Valodas izvēle divvalodu apraidei

Ja programmu iespējams uztvert divās valodās (divvalodu), varat pārslēgt uz DUAL I, DUAL II vai DUAL I+II.

DUAL I (DIVVALODU I) Skaļruņiem tiek nosūtīts galvenās pārraides valodas signāls.

DUAL II (DIVVALODU II) Skaļruņiem tiek nosūtīts otrās pārraides valodas signāls.

DUAL I+II (DIVVALODU I + II) Katram skaļrunim tiek nosūtīts savs valodas signāls.

SKAŅAS UN VALODAS VADĪBA

NICAM KODĒTAS SKAŅAS UZTVERŠANA (tikai Analogā Režīmā)

Ja televizors ir aprīkots ar uztvērēju NICAM kodētas skaņas uztveršanai, iespējams uztvert augstas kvalitātes NICAM (Near Instantaneous Companding Audio Multiplex – gandrīz tūlītēja signāla logaritmiskā vai eksponenciālā multipleksā skaņas pārveidošana) digitālo skaņu.

Skaņas izeju iespējams izvēlēties atbilstošu uztvertās pārraides veidam.

- 1 Kad tiek uztverts **NICAM mono**, var atlasīt **NICAM MONO** vai **MONO**.
- 2 Kad tiek uztverts **NICAM stereo**, var atlasīt **NICAM STEREO** vai **MONO**.
Ja stereo signāls ir vājš, pārslēdziet uz mono.
- 3 Kad tiek uztverts **NICAM dual**, var atlasīt **NICAM DUAL I**, **NICAM DUAL II** vai **NICAM DUAL I+II** vai **MONO**.

SKAĻRUŅU SKAŅAS IZEJAS IZVĒLE

Režīmā AV, Component (Komponētais signāls), RGB un HDMI, varat izvēlēties izejas skaņu kreisās un labās puses skaļrunim.

Izvēlieties skaņas izeju.

L+R (kreisā puse + labā puse): audio signāls no skaņas ieejas L (kreisā puse) tiek nosūtīts kreisās puses skaļrunim, un audio signāls no skaņas ieejas R (labā puse) tiek nosūtīts labās puses skaļrunim.

L+L (kreisā puse + kreisā puse): audio signāls no skaņas ieejas L (kreisā puse) tiek nosūtīts kreisās un labās puses skaļruņiem.

R+R (labā puse + labā puse): audio signāls no skaņas ieejas R (labā puse) tiek nosūtīts kreisās un labās puses skaļruņiem.

Valodas/valsts izvēle ekrāna izvēlnē

Pirmoreiz ieslēdzot televizoru, tā ekrānā tiek atvērta instalācijas vedņa izvēlne.

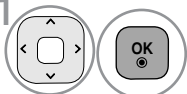
1  Izvēlieties nepieciešamo valodu.

2  Izvēlieties savu valsti.

* Ja vēlaties mainīt izvēlēto valodu/valsti

1  Izvēlieties **IZVĒLE**.

2  Izvēlieties **Izvēlnes valoda (Language)** vai **Valsts**.

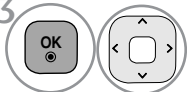
3  Izvēlieties nepieciešamo valodu vai valsti.

4  Saglabājiet.

- Nospied **MENU/EXIT** pogu, lai atgrieztos uz normālu TV skatīšanos.
- Nospied pogu **BACK**, lai pārietu uz iepriekšējo izvēlnes ekrānu.

! PIEZĪME

- ▶ Ja jūs nebeidzat **Installation Guide (Iestatīšanas palīgs)** iestatīšanu, nospiežot taustiņu **BACK** vai arī notiek taimouts no OSD (ekrāna) displeja, tā atkārtoti parādīsies, kad iekārta tiks ieslēgta.
- ▶ Ja jūs izvēlaties nepareizu valsti, teleteksts uz ekrāna var būt kļūdainš un var būt kādas problēmas teleteksta lietošanas laikā.
- ▶ CI (Kopējās saskarnes) funkcija var nebūt pielietota, pamatojoties uz konkrētās valsts apraides apstākļiem.
- ▶ DTV režīma vadības pogas var nestrādāt, jo to darbība ir atkarīga no apraides sistēmas jūsu mītnes zemē.
- ▶ Valstī, kur digitālās apraides regulēšana nav fiksēta, dažas DTV funkcijas var nedarboties atkarībā no digitālās apraides apstākļiem.
- ▶ Valsts iestatījumus "**Anglija**" (Lielbritānija) vajag aktivizēt tikai Lielbritānijā.
- ▶ Ja valsts iestatījums ir iestatīts uz "—", ir pieejamas Eiropas virszemes apraides/digitālā kabeļa standarta pārraides programmas, taču DTV funkcijas var nedarboties.

SKAŅAS UN VALODAS VADĪBA

VALODAS IZVĒLE (TIKAI DIGITĀLĀ REŽĪMĀ)

Audio funkcija ļauj Jums izvēlēties Jums vēlamu valodu priekš audio signāla. Ja audio dati izvēlētajā valodā netiek pārraidīti, audio tiks atskaņots pēc noklusējuma iestatītajā valodā.

Ja tiek pārraidītas divas vai vairākas subtitru valodas, lietojiet funkciju **Subtitle** (Subtitri). Ja subtitri izvēlētajā valodā netiek pārraidīti, subtitri tiks parādīti pēc noklusējuma iestatītajā valodā.

Ja valodas, ko izvēlējāties kā primāro izvēli **Audio valoda** un **Subtitru valoda**, nav atbalstītas, varat izvēlēties valodu sekundārajā kategorijā.

- 1   Izvēlieties **IZVĒLE**.
- 2   Izvēlieties **Audio valoda** vai **Subtitru valoda**.
- 3   Izvēlieties nepieciešamo valodu.
- 4  Saglabājiet.

- 1   Izvēlieties **IZVĒLE**.
- 2   Atlasiet **Palīdzība invalīdiem** (atslēgt palīdzību).
- 3   Izvēlieties **Vājdzirdīgajiem** ().
- 4   Izvēlieties **ieslēgta** (Iesl.) vai **Izslēgt** (Izsl.).

• Nospied pogu **BACK**, lai pārietu uz iepriekšējo izvēlnes ekrānu.

< Audio valodas izvēle >

- ▶ Ja tiek pārraidītas divas audio valodas vai vairāk, varat izvēlēties audio valodu.

- 1   Izvēlieties **Audio**
- 2  Izvēlieties audio valodu.

< Subtitru valodas izvēle >

- ▶ Ja subtitri tiek pārraidīti divās vai vairāk valodās, jūs variet izvēlēties subtitru valodu piespiežot taustiņu SUBTITLE uz tālvadības pults.
- ▶ Lai iestatītu vajadzīgo valodu, izmantojiet taustiņus ^ v .

- Audio/subtitri var tikt attēloti vienkāršotā formātā: kā 1 – 3 rakstzīmes, ko noraida servisa piegādātājs.
- Ja jūs izvēlieties papildus audio (audio „Cilvēkiem ar redzes/dzirdes traucējumiem”), iespējams, ka tiks atskaņota daļa no galvenās audio plūsmas.

Informācija par audio valodu ekrāna displejā

Displeja	Statuss
N.A	Nav pieejams
MPEG	MPEG Audio
D	Dolby Digital Audio
	Audio "Cilvēkiem ar redzes traucējumiem"
ABC	Audio "Cilvēkiem ar dzirdes traucējumiem"
D+	Dolby Digital Plus Audio
AAC	AAC Audio

- 3  Izvēlieties **L+R, L+L vai R+R**.

Informācija par subtitru valodu ekrāna displejā

Displeja	Statuss
N.A	Nav pieejams
	Teleteksta subtitri
ABC	Subtitri "Apgrūtinātai dzirdamībai"

LAIKA IESTATĪJUMS

PULKSTEŅA IESTATĪŠANA

Kad tiek saņemts digitālais signāls, pulkstenis tiek iestatīts automātiski. (Pulksteni var iestatīt, ja televizoram nav DTV signāla)

Pirms ieslēgšanas/izslēgšanas funkcijas izmantošanas jāiestata pareizais laiks.

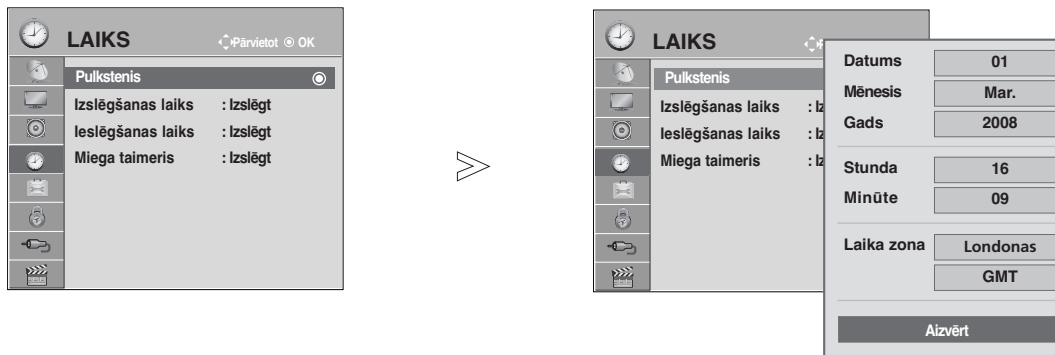

Kad Jūs izvēlaties **Laika zona** pilsētu, tad TV laiks tiek iestatīts ar laika nobīdes informāciju, kas balstīta uz Laika Zonu un GMT (Grīnvičas vidējais laiks) informāciju, kas tiek saņemta uz pārraides signālu, kad laiks automātiski tiek iestatīts ar digitālo signālu.

Nustačius laikrodz DTV režīmu, laiko keisti negalima, taču jei laiko zonoje esantis miesto pavadinimas pakeičiamas j perėjimā, laikā galima keisti 1 valanda.



1   Izvēlieties **LAIKS**.

2   Izvēlieties **Pulkstenis**.

3   Atlasiet gada, mēneša, datuma, laika vai Time Zone (Laika zonas) opciju.

4  Iestatiet gada, mēneša, datuma, laika vai Time Zone (Laika zonas) opciju.

- Nospied **MENU/EXIT** pogu, lai atgrieztos uz normālu TV skatīšanos.
- Nospied pogu **BACK**, lai pārietu uz iepriekšējo izvēlnes ekrānu.

LAIKA IESTATĪJUMS

AUTOMĀTISKĀ IESLĒGŠANĀS/IZSLĒGŠANĀS TAIMERA IESTATĪJUMS

Ar funkciju **Izslēgšanas laiks** iepriekš iestatītajā laikā televizors automātiski tiek pārslēgts nodrošes režīmā.

Divas stundas pēc tam, kad televizors ar funkciju **Ieslēgšanas laiks** ir ieslēgts, tas automātiski tiks pārslēgts atpakaļ nodrošes režīmā, ja vien netiks nospiesta kāda poga.

Kad ir iestatīts **Izslēgšanas laiks/Ieslēgšanas laiks**, šīs funkcijas darbojas katru dienu iepriekš iestatītajā laikā.

Funkcijai **Izslēgšanas laiks** ir prioritāte pār funkciju **Ieslēgšanas laiks**, ja tie abi ir iestatīti vienam un tam pašam laikam.

Lai varētu darboties funkcija **Ieslēgšanas laiks**, televizoram jāatrodas nodrošes režīmā.

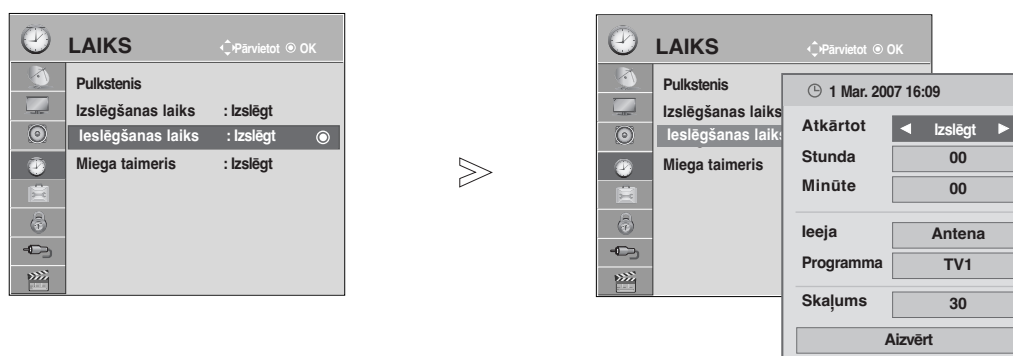

-   Izvēlieties **LAIKS**.
-   Izvēlieties **Izslēgšanas laiks** vai **Ieslēgšanas laiks**.
-   Izvēlieties **Atkārtot**.
-   Izvēlieties **Izslēgt**, **Vienreiz**, **Ik dienu**, **Pirmd. ~ Piekd.**, **Pirmd. ~ Sestd.**, **Sestd. ~ Svētd.** vai **Svētd...**
-   Iestatiet stundu.
-   Iestatiet minūtes.

- Lai atceltu funkciju **Ieslēgšanas laiks** / **Izslēgšanas laiks**, izvēlieties **Izslēgt**.
- **Tikai funkcijai Ieslēgšanas laiks**

-  Izvēlieties **Ieeja**.
-  Izvēlieties ievades avotu.
-   Iestatiet programmu.
-   Regulējiet ieslēgšanas skaļuma līmeni.

- Nospied **MENU/EXIT** pogu, lai atgrieztos uz normālu TV skatīšanos.
- Nospied pogu **BACK**, lai pārietu uz iepriekšējo izvēlnes ekrānu.

MIEGA TAIMERA IESTATĪJUMS

Pirms gulētiešanas jums nav jāatceras, ka jāizslēdz televizors. Pēc iepriekš iestatītā laika iemidzināšanas taimeris televizoru automātiski pārslēdz nodrošes režīmā.

1   Izvēlieties **Miega taimeris**.

2  Izvēlieties **izslēgt, 10, 20, 30, 60, 90, 120, 180 vai 240 min.**

- Izslēdzot televizoru, iepriekš iestatītais miega laiks tiek izdzēsts.
- Varat regulēt **Miega taimeris** arī izvēlnē **LAIKS**.

VECĀKU VADĪBA/REITINGS

PAROLES IESTATĪŠANA UN SISTĒMAS NOBLOKĒŠANAa

Ja Jūs ievadiet paroli pirmo reizi, tad nospiediet pogu kombināciju '0', '0', '0', '0' uz tālvadības pults.
Ja kā valsts ir iestatīta Francija, parole ir nevis '0', '0', '0', '0' bet '1', '2', '3', '4'.
Ja kā valsts ir iestatīta Francija, paroli nevar iestatīt uz '0', '0', '0', '0'.

Ja kanāls ir bloķēts, ievadiet paroli, lai to uz laiku atbloķētu..



1   Izvēlieties **NOBLOKĒT**.

2   Izvēlieties **Sistēmas bloķēšana**.

3   Izvēlieties **Izslēgta**.

4    Iestatiet paroli.

5  Ievadiet 4 ciparu paroli.
Noteikti iegaumējiet šo numuru!
Apstiprinājumam ievadiet jauno paroli vēlreiz.

• Ja Jūs aizmirsāt savu paroli, uz tālvadības pults nospiediet pogu kombināciju '0', '3', '2', '5'.

- Nospied **MENU/EXIT** pogu, lai atgrieztos uz normālu TV skatīšanos.
- Nospied pogu **BACK**, lai pārietu uz iepriekšējo izvēlnes ekrānu.

Block Programme (BLOKĒT PROGRAMMU)

Blokē tās programmas, ko nevēlaties skatīties vai ko nevēlaties, lai skatītos jūsu bērni.

Šīs funkcijas izmantošana ir pieejama izvēlnē **Sistēmas bloķēšana** "ieslēgta".

Lai skatītos bloķētu programmu, ievadiet paroli.

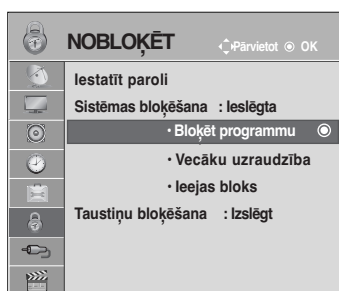

-   Izvēlieties **NOBLOKĒT**.
-   Izvēlieties **Bloķēt programmu..**
-  Atveriet **Bloķēt programmu**.
-   Izvēlieties bloķējamo programmu.

VECĀKU VADĪBA/REITINGS

VECĀKU NOTEIKTA KONTROLE (TIKAI DIGITĀLĀ REŽĪMĀ)

Šī funkcija darbojas saskaņā ar informāciju, kas pienāk no raidītāja stacijas. Tāpēc, ja signālam ir nepareiza informācija, šī funkcija nedarbojas.

Lai iegūtu piekļuvi šai izvēlei, nepieciešama parole.

Šis displejs ir ierprogrammēts tā, ka tas atceras, kāda opcija bija iestatīta pēdējā - pat gadījumā, ja displejs tiek izslēgts.

Nelaujiet bērniem skatīties konkrētas pieaugušajiem paredzētas TV programmas, atbilstoši iestatītajiem programmu kategoriju ierobežojumiem.

Lai skatītos maksas programmu, ievadiet paroli.

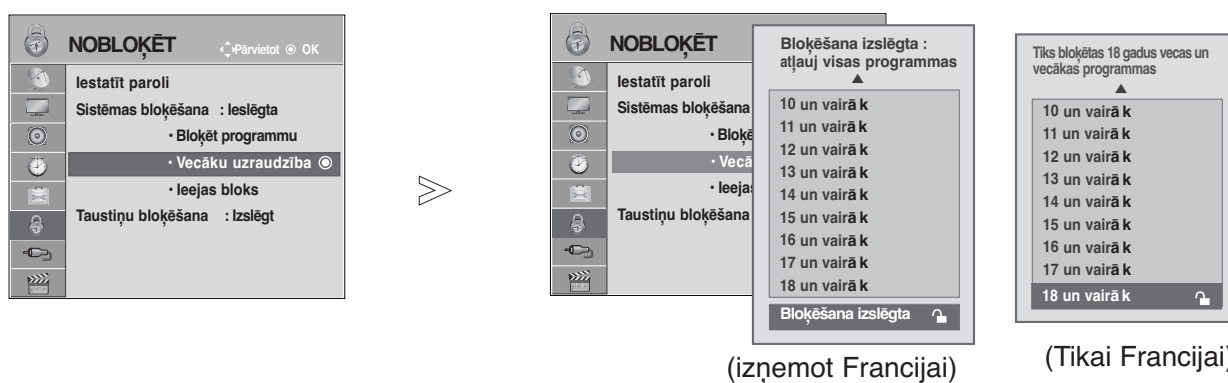

- 1   Izvēlieties **NOBLOKĒT**.
- 2   Izvēlieties **Vecāku uzraudzība**.
- 3   Veiciet attiecīgās korekcijas.
- 4  Saglabājiet.

- Nospied **MENU/EXIT** pogu, lai atgrieztos uz normālu TV skatīšanos.
- Nospied pogu **BACK**, lai pārietu uz iepriekšējo izvēlnes ekrānu.

ĀRĒJĀS IEEJAS BLOKĒŠANA

Ļauj bloķēt ienākošo signālu.

Šīs funkcijas izmantošana ir pieejama izvēlnē **Sistēmas bloķēšana** "ieslēgta".

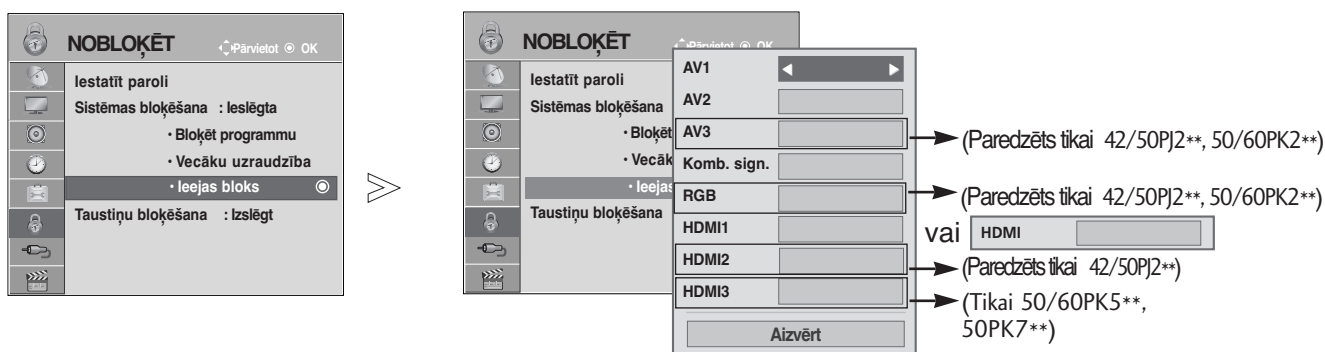

-   Izvēlieties **NOBLOKĒT**.
-   Izvēlieties **leejas bloks**.
-   Izvēlieties avotu.
-   Izvēlieties **ieslēgta** (Iesl.) vai **izslēgt** (Izsl.).
-  Saglabājiet.





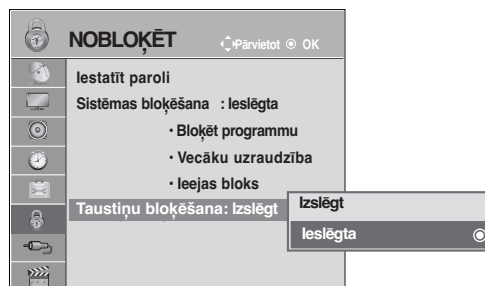
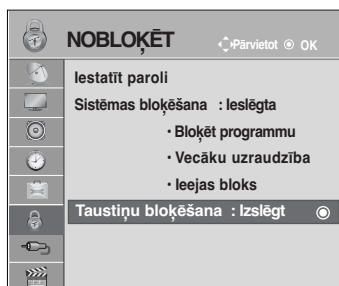

- Nospied **MENU/EXIT** pogu, lai atgrieztos uz normālu TV skatīšanos.
- Nospied pogu **BACK**, lai pārietu uz iepriekšējo izvēlnes ekrānu.

VECĀKU VADĪBA/REITINGS

Taustiņu bloķēšana

TV var iestatīt tā, ka tā vadībai ir nepieciešama tālvadības pults. Šo iespēju var izmantot, lai novērstu neatļautu skatīšanos.



- 1   Izvēlieties **NOBLOKĒT**.
- 2   Izvēlieties **Taustiņu bloķēšana**.
- 3   Izvēlieties **Ieslēgta** (Iesl.) vai **Izslēgt** (Izsl.).
- 4  Saglabājiet.

- Ja iestatījumam **Taustiņu bloķēšana** norādīta vērtība **Ieslēgts** un televizors ir izslēgts, nospiediet televīzora pogu ϕ / I, INPUT(IEEJA), P \wedge \vee vai tālvadības pults pogu POWER(BAROŠANA), INPUT(IEEJA), P \wedge \vee vai CIPARU pogas.
- Ja iestatījumam **Taustiņu bloķēšana** ir norādīta vērtība **Ieslēgts** un, skatoties televizoru, uz tā priekšējā paneļa tiek nospiesta jebkura poga, ekrānā tiek parādīts uzraksts  **Ieslēgta taustiņu bloķēšana**.

- Nospied **MENU/EXIT** pogu, lai atgrieztos uz normālu TV skatīšanos.
- Nospied pogu **BACK**, lai pārietu uz iepriekšējo izvēlnes ekrānu.

TELETEKSTS

Kai kuriose šalyse nebus galima išrinkti teleteksto funkcijos.

Teleteksts ir brīvs pakalpojums, ko apraida lielākā TV staciju daļa un kas sniedz pašu jaunāko informāciju par jaunākajām ziņām, gaidāmo laiku, televīzijas programmām, biržas indeksiem un daudzām citām tēmām.

Šī TV teleteksta dekodērs var atbalstīt sistēmas SIMPLE (VIENKĀRŠS), TOP (AUGSTĀKĀ LĪMENA) teksts un FASTEXT (ĀTRAIS TEKSTS). Sistēma SIMPLE (VIENKĀRŠS) (standarta teleteksts) ietver virkni lapu, ko izvēlas, tieši ievadot atbilstošo lapas numuru. Sistēmā TOP (AUGSTĀKĀ LĪMENA) teksts un FASTEXT (ĀTRAIS TEKSTS) tiek izmantotas modernākas metodes, kas dod iespēju ātri un viegli izvēlēties teleteksta informāciju.

Ieslēgšana/izslēgšana

Lai ieslēgtu teletekstu, nospiediet pogu **TEXT** (TEKSTS). Ekrānā parādās sākuma lapa vai pēdējā lapa. Ekrāna virsrakstā ir redzami divu lapu numuri, TV stacijas nosaukums, datums un laiks. Pirmais lapas numurs norāda jūsu izvēli, kamēr otrais numurs atbilst pašreiz redzamai lapai. Lai izslēgtu teletekstu, nospiediet pogu **TEXT** (TEKSTS). Atkal parādās iepriekšējais režīms.

SIMPLE (VIENKĀRŠS) teksts

■ Lapas izvēle

- 1 Ar CIPARU pogām ievadiet vēlamās lapas numuru kā trīsciparu skaitli. Ja izvēles laikā tiek piespiests nepareizs numurs, jāpabeidz trīsciparu numura ievade un tad atkārtoti jāievada pareizais lapas numurs.
- 2 Lai izvēlētos iepriekšējo vai nākamo lapu, var izmantot pogu P ^ v .

TOP (AUGSTĀKĀ LĪMENA) teksts

Lietotāja rokasgrāmatā ekrāna apakšējā daļā ir parādīti četri lauki – sarkans, zaļš, dzeltens un zils. Dzeltens lauks apzīmē nākamo grupu, un zilais lauks norāda nākamo bloku.

■ Bloka / grupas / lapas izvēle

- 1 Ar zilo pogu varat pāriet no bloka uz bloku.
- 2 Izmantojiet dzeltenu pogu, lai pārietu uz nākamo grupu ar automātisku pāreju uz nākamo bloku.
- 3 Izmantojot zaļo pogu, varat pāriet uz nākamo esošo lapu ar automātisku pāreju uz nākamo grupu. Pārmaiņus var izmantot pogu P ^ .
- 4 Sarkanā poga ļauj atgriezties iepriekšējā izvēlē. Pārmaiņus var izmantot pogu P v .

■ Lapas tieša izvēle

Atbilstoši teleteksta režīmam SIMPLE (VIENKĀRŠS), lapu var izvēlēties, ievadot tās trīsciparu numuru, izmantojot CIPARU pogas režīmā TOP (AUGSTĀKĀ LĪMENA) teksts.

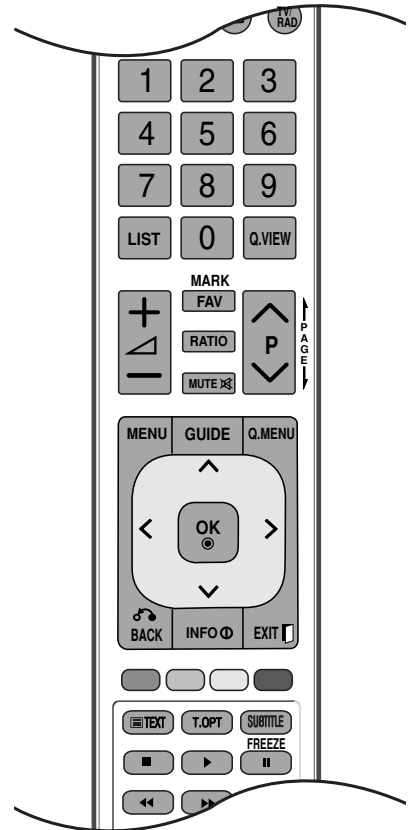

TELETEKSTS

FASTEXT (ĀTRAIS TEKSTS)

Teleteksta lapas ir kodētas ar krāsām gar ekrāna apakšējo daļu, un tās tiek izvēlētas, nospiežot atbilstošo krāsu pogu.

■ Lapas izvēle

- 1 Lai izvēlētos  izvēlni, nospiediet pogu **T.OPT** un tad izmantojiet pogu $\wedge \vee$. Parādīs indeksa lapu.
- 2 Lapas, kas ir kodētas ar krāsu gar apakšējo rindu, var izvēlēties, izmantojot tās pašas krāsas pogas.
- 3 Atbilstoši teleteksta režīmam SIMPLE (VIENKĀRŠS) lapu var izvēlēties, ievadot tās trīsciparu numuru, izmantojot CIPARU pogas režīmā FASTEXT (ĀTRAIS TEKSTS).
- 4 Lai izvēlētos iepriekšējo vai nākamo lapu, var izmantot pogas $P \wedge \vee$.

Speciālās teleteksta funkcijas

- Lai atvērtu izvēlni **Teksta opcija**, piespiediet pogu **Teksta opcija**, pēc tam izmantojiet pogu $\wedge \vee$.



■ Index (Alfabēt. Rādīt.)

Izvēlieties katru rādītāja lapu.



■ Time (Laiks)

Skatoties TV programmu, izvēlieties šo izvēlni, lai ekrāna augšējā labajā stūrī redzētu laiku.

Apakšlapas numurs parādās ekrāna apakšā. Lai atstātu vai mainītu apakšlapu, nospiediet pogas RED/GREEN (SARKANS/ZALŠ), $\lt \gt$ vai CIPARU pogas.

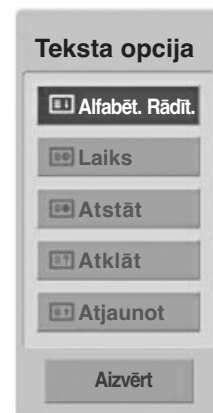

■ Hold (Atstāt)

Aptur automātisko lapas maiņu, kas notiktu, ja teleteksta lapa ietver 2 vai vairākas apakšlapas. Apakšlapu skaits un ekrānā attēlotā apakšlapa parasti ir redzama ekrānā zem laik Izvēloties šo izvēlni, ekrāna augšējā kreisajā stūrī parādās apturēšanas simbols un automātiskā lapu maiņa nav aktīva.



■ Reveal (Atklāt)

Izvēlieties šo izvēlni, lai parādītu slēptu informāciju, piemēram, mīklu vai viktorīnu atrisinājumus.



■ Update(Atjaunot)

Gaidot jauno teleteksta lapu, ekrānā ir redzams TV attēls. Jaunās lapas attēls parādīsies ekrāna augšējā kreisās puses stūrī. Kad ir pieejama atjauninātā lapa, displejā attēla vietā būs redzams lapas numurs. Izvēlieties šo izvēlni vēlreiz, lai redzētu atjaunināto teleteksta lapu.

DIGITĀLAIS TELETEKSTS

***Šī funkcija darbojas tikai Apvienotajā Karalistē un Īrijā.**

Displejs nodrošina Jums piekļuvi digitālajam teletekstam, kas ir krietni uzlabots dažādos aspektos, kā piemēram, teksts, grafika utt.

Šim digitālajam teletekstam var piekļūt izmantojot speciālus digitālā teleteksta pakalpojumus un specifiskus servisu, kas pārraida digitālo teletekstu.

Jums vajadzētu izvēlēties teleteksta rādīšanu no subtitru valodas, nospiežot pogu **SUBTITLE** (SUBTITRI).

TELETEKSTS DIGITĀLĀ PAKALPOJUMA IETVAROS

- 1 Nospiediet ciparu vai P ^ v pogu, lai izvēlētos digitālo pakalpojumu, kas pārraida digitālo teletekstu.
- 2 Sekojiet norādījumiem uz digitālā teleteksta un pārvietojieties uz nākamo soli nospiežot TEXT, OK, ^ v < >, Sarkanā, Zaļā, YELLOW, Zilā vai CIPARU pogas utt.
- 3 Lai nomainītu digitālā teleteksta pakalpojumu, vienkārši izvēlieties citu pakalpojumu izmantojot ciparu vai P ^ v pogu.



TELETEKSTS DIGITĀLĀ PAKALPOJUMĀ

- 1 Nospiediet ciparu vai P ^ v pogu, lai izvēlētos noteiktu pakalpojumu, kas pārraida digitālo teletekstu.
- 2 Lai ieslēgtu teletekstu, nospiediet pogu **TEXT** (TEKSTS) vai krāsaino pogu.
- 3 Sekojiet norādījumiem uz digitālā teleteksta un pārvietojieties uz nākamo soli nospiežot OK, ^ v < >, Sarkanā, Zaļā, YELLOW, Zilā vai CIPARU pogas utt.
- 4 Lai izslēgtu digitālo teletekstu un atgrieztos uz TV skatīšanās, nospiediet pogu **TEXT** (TEKSTS) vai krāsaino pogu.

Daži pakalpojumi var ļaut Jums piekļūt teksta pakalpojumiem nospiežot **SARKANO** POGU.



PIELIKUMS

PROBLĒMU NOVĒRŠANA

Darbība netiek veikta pareizi.

Tālvadības pults nedarbojas.

- Pārbaudiet, vai starp ierīci un tālvadības pulti nav priekšmetu, kas rada šķēršļus.
- Vai akumulatori ir ievietoti ar pareizu polaritāti (+ pret +, - pret -)?
- Vai ir iestatīts pareizais tālvadības režīms: TV, STB utt.?
- Ievietojiet jaunus akumulatorus.

Barošana pēkšņi izslēdzas.

- Vai nav iestatīts iemidzināšanas taimeris?
- Pārbaudiet barošanas vadības iestatījumus. Barošana ir pārtraukta.
- Ja 15 minūtes netiek saņemts signāls vai veikta darbība, televizors automātiski pārslēdzas režīmā Standby (Nodrose).

Video funkcija nedarbojas.

Nav attēla un nav skaņas.

- Pārbaudiet, vai ierīce ir ieslēgta.
- Mēģiniet citu kanālu. Problēma var būt saistīta ar pārraidi.
- Vai barošanas vads ir pievienots sienas barošanas kontaktligzdai?
- Pārbaudiet antenas virzienu un/vai novietojumu.
- Pārbaudiet sienas barošanas kontaktligzdu, pievienojiet citas ierīces barošanas vadu šai kontaktligzdai.

Pēc ieslēgšanas attēls parādās lēni.

- Tas ir normāli, ierīces ieslēgšanās procesa laikā attēls tiek atslēgts. Ja attēls nav parādījies pēc piecām minūtēm, sazinieties ar savu servisa centru.

Nav krāsas vai tā ir bāla, vai arī attēls ir vājš.

- Regulējiet krāsu ar atbilstošo izvēlnes funkciju.
- Nodrošiniet pietiekamu attālumu starp televizoru un VCR.
- Mēģiniet citu kanālu. Problēma var būt saistīta ar pārraidi.
- Vai video kabeļi ir pievienoti pareizi?
- Aktivējiet jebkuru funkciju, lai atjaunotu attēla spilgtumu.

Horizontālas/vertikālas joslas vai attēls ir nestabils.

- Pārbaudiet, vai nav lokālo traucējumu, piem., no elektroierīces vai jaudīgas ierīces.

Vāja atsevišķu kanālu uztveršana.

- Problēmas ar staciju vai kabeļa signālu, noskaņojiet citu staciju.
- Stacijas signāls ir vājš, pārvietojiet antenu, lai varētu uztvert vājāku signālu.
- Nosakiet iespējamo traucējumu avotus.

Attēlos ir līnijas vai svītras.

- Pārbaudiet antenu (mainiet antenas virzienu).

Nav attēla, kad pieslēgts HDMI

- Pārbaudiet, vai HDMI kabeļa versija ir 1.3 vai augstāka. Ja HDMI kabeļi neatbalsta HDMI versiju 1.3, var rasties mirgošana vai neparādīties attēls. Lūdzu, izmantojiet jaunākos kabeļu modeļus, kas atbalsta vismaz HDMI versiju 1.3.

Audio funkcija nedarbojas.

Attēls ir labs, bet nav skaņas.	<ul style="list-style-type: none">■ Nospiediet pogu  + vai - (SKAĻUMS).■ Vai skaņa nav atslēgta? Nospiediet pogu MUTE (ATSLĒGT SKAŅU).■ Mēģiniet citu kanālu. Problēma var būt saistīta ar pārraidi.■ Vai audio kabeļi ir ierīkoti pareizi?
Nav signāla no viena no skaļruņiem.	<ul style="list-style-type: none">■ Iestatiet līdzsvaru ar atbilstošo izvēlnes funkciju.
Neparasta skaņa no ierīces iekšpusēs.	<ul style="list-style-type: none">■ Apkārtējās vides mitruma vai temperatūras izmaiņa var izraisīt neparastu troksni, kad ierīce tiek ieslēgta vai izslēgta, un tas nenorāda, ka ierīce ir bojāta.
Nav skaņas, kad pieslēdzat HDMI vai USB	<ul style="list-style-type: none">■ Pārbaudiet, vai HDMI kabeļa versija ir 1.3.■ Pārbaudiet, vai USB kabeļa versija ir 2.0. <p style="text-align: right;">*Ne visiem modeļiem ir pieejama šī funkcija.</p>

Problēma ar PC režīmu. (Tiek izmantots tikai režīms PC)

Signāls ir ārpus uztveršanas diapazona.	<ul style="list-style-type: none">■ Iestatiet izšķirtspēju, horizontālās vai vertikālās izvēršanas frekvenci.■ Pārbaudiet ieejas signāla avotu.
Vertikāla josla vai svītra fonā, horizontālās izvēršanas trokšņi, nepareiza attēla pozīcija.	<ul style="list-style-type: none">■ Veiciet automātisko konfigurēšanu vai iestatiet takts impulsu ģeneratoru, fāzi vai pozīciju pa horizontāli/vertikāli.
Ekrāna krāsa nav stabila vai attēls ir vienkrāsains.	<ul style="list-style-type: none">■ Pārbaudiet signāla kabeli.■ Pārinstalējiet datora videokarti.

Radusies problēma ar **ATTĒLS** iestatījumiem.

Ja ir mainīti attēla iestatījumi, pēc noteikta laika perioda televizorā notiek automātiska pārveidošana atpakaļ uz sākotnējiem iestatījumiem.	<ul style="list-style-type: none">■ Tas nozīmē, ka pašlaik televizors ir iestatīts režīmā Demo. veikalā. Lai pārslēgtos uz režīmu Lietošana mājās, rīkojieties šādi: televizora izvēlnē izvēlieties IZVĒLE .-> izvēlieties Režīma iestatīšana -> izvēlieties Lietošana mājās. Pārslēgšanās uz režīmu Lietošana mājās ir pabeigta.
---	---

PIELIKUMS

TEHNISKĀ APKOPE

Savlaicīgi konstatētu nepareizu darbību iespējams novērst. Rūpīga un regulāra tīrīšana var palielināt laiku, cik ilgi jums būs jauns TV.

UZMANĪBU! Pirms sākt tīrīšanu, pārļiecinieties, vai barošana ir izslēgta, un no kontaktligzdas atvienojiet barošanas vadu.

Ekrāna tīrīšana

- 1 Šeit aprakstīts lielisks paņēmiens, kā no ekrāna visefektīvāk notīrīt putekļus. Samitriniet mīkstu drānu remdenā ūdenī, kurā izšķīdināts nedaudz auduma mīkstinātāja vai trauku mazgājamā līdzekļa. Izgrieziet šo drānu, līdz tā ir gandrīz sausa, un tad ar to noslaukiet ekrānu.
- 2 Nodrošiniet, lai uz ekrāna nepaliktu ūdens, un tad pirms TV ieslēgšanas ļaujiet tam nožūt.

Korpusa tīrīšana

- Lai notīrītu netīrumus un putekļus, noslaukiet korpusu ar mīkstu, sausu drānu, kurā nav šķiedru.
- Nelietojiet mitru drānu.

Ilga prombūtne

⚠ UZMANĪBU!

- ▶ Ja ir paredzēts TV nelietot ilgāku laiku (piem., dodoties atvaļinājumā), lietderīgi ir atvienot barošanas vadu, lai TV aizsargātu no iespējamiem bojājumiem, ko varētu izraisīt zibens vai barošanas pārspriegumi.

IZSTRĀDĀJUMA SPECIFIKĀCIJAS

MODEĻI		42PJ2**	50PJ2**	42PJ3**	50PJ3**
		42PJ250-ZC 42PJ250N-ZC	50PJ250-ZC 50PJ250N-ZC	42PJ350-ZA 42PJ350N-ZA	50PJ350-ZA 50PJ350N-ZA
Izmēri (platums x augstums x dziļums)	ar pamatni	988,0 mm x 678,7 mm x 260,0 mm	1171,4 mm x 781,8 mm x 309,7 mm	988,0 mm x 678,7 mm x 260,0 mm	1171,4 mm x 781,8 mm x 309,7 mm
	bez pamatnes	988,0 mm x 617,8 mm x 55,3 mm	1171,4 mm x 720,9 mm x 55,3 mm	988,0 mm x 617,8 mm x 55,3 mm	1171,4 mm x 720,9 mm x 55,3 mm
Svars	ar pamatni	21,6 kg	30 kg	21,6 kg	30 kg
	bez pamatnes	20,0 kg	27,6 kg	20,0 kg	27,6 kg
MODEĻI		50PK2**		60PK2**	
		50PK250-ZA 50PK250N-ZA		60PK250-ZA 60PK250N-ZA	
Izmēri (platums x augstums x dziļums)	ar pamatni	1171,4 mm x 781,8 mm x 309,7 mm		1392,0 mm x 915,0 mm x 384,0 mm	
	bez pamatnes	1171,4 mm x 720,9 mm x 55,3 mm		1392,0 mm x 852,0 mm x 55,3 mm	
Svars	ar pamatni	31 kg		45,9 kg	
	bez pamatnes	28,6 kg		41,4 kg	
CI moduļa izmērs (platums x augstums x dziļums)		100,0 mm x 55,0 mm x 5,0 mm			
Apkārtējās vides apstākļi	Darba temperatūra Apkārtējās vides mitrums	no 0 °C līdz 40 °C Mazāk par 80 %			
	Uzglabāšanas temperatūra Apkārtējās vides mitrums uzglabāšanas telpā	no -20 °C līdz 60 °C Mazāk par 85 %			

- Norādītās specifikācijas kvalitātes uzlabošanas dēļ var tikt mainītas bez iepriekšēja brīdinājuma.
- Barošanas avota parametrus un patērēto jaudu jūs varat uzzināt apskatot ražojuma etiķeti.

PIELIKUMS

MODEĻI		42PJ5**	50PJ5**	42PJ6**	50PJ6**
		42PJ550-ZD / 42PJ560-ZA 42PJ550N-ZD	50PJ550-ZD / 50PJ560-ZA 50PJ550N-ZD	42PJ650-ZA 42PJ650N-ZA	50PJ650-ZA 50PJ650N-ZA
Izmēri (platums x augstums x dziļums)	ar pamatni	988,0 mm x 682,7 mm x 260,0 mm	1171,4 mm x 786,2 mm x 309,7 mm	999,6 mm x 683,2 mm x 260,0 mm	1184,0 mm x 801,0 mm x 309,7 mm
	bez pamatnes	988,0 mm x 621,8 mm x 55,3 mm	1171,4 mm x 724,4 mm x 55,3 mm	999,6 mm x 625,3 mm x 52,4 mm	1184,0 mm x 730,0 mm x 52,4 mm
Svars	ar pamatni	21,6 kg	30 kg	24,2 kg	32,0 kg
	bez pamatnes	20,0 kg	27,6 kg	22,5 kg	29,6 kg
MODEĻI		50PK3**	50PK5**	60PK5**	50PK7**
		50PK350-ZB 50PK350N-ZB	50PK550-ZE / 50PK560-ZA 50PK550N-ZE	60PK550-ZE / 60PK560-ZA 60PK550N-ZE	50PK750-ZA 50PK750N-ZA
Izmēri (platums x augstums x dziļums)	ar pamatni	1171,4 mm x 781,8 mm x 309,7 mm	1171,4 mm x 786,2 mm x 309,7 mm	1392,0 mm x 915,0 mm x 384,0 mm	1184 mm x 801 mm x 309,7 mm
	bez pamatnes	1171,4 mm x 720,9 mm x 55,3 mm	1171,4 mm x 724,4 mm x 55,3 mm	1392,0 mm x 852,0 mm x 55,3 mm	1184 mm x 738,5 mm x 52,4 mm
Svars	ar pamatni	31 kg	31 kg	45,9 kg	32,3 kg
	bez pamatnes	28,6 kg	28,6 kg	41,4 kg	29,9 kg
CI moduļa izmērs (platums x augstums x dziļums)		100,0 mm x 55,0 mm x 5,0 mm			
Apkārtējās vides apstākļi	Darba temperatūra Apkārtējās vides mitrums	no 0 °C līdz 40 °C Mazāk par 80 %			
	Uzglabāšanas temperatūra Apkārtējās vides mitrums uzglabāšanas telpā	no -20 °C līdz 60 °C Mazāk par 85 %			
Atbalstītie filmu faili		Skatīt 60.-61. lpp.			

- Norādītās specifikācijas kvalitātes uzlabošanas dēļ var tikt mainītas bez iepriekšēja brīdinājuma.
- Barošanas avota parametrus un patērēto jaudu jūs varat uzzināt apskatot ražojuma etiķeti.

	Digitālā TV	Analogā TV
Televīzijas sistēma	DVB-T DVB-C (Tikai Zviedrijā, Somijā)	PAL/SECAM B/G/D/K, PAL I/II, SECAM L/L'
Programmu pārklājums	VHF, UHF	VHF: no E2 līdz E12, UHF: no E21 līdz E69, CATV: no S1 līdz S20, HYPER: no S21 līdz S47
Ārējās antenas pilnā pretestība	75 Ω	75 Ω

IR (INFRASARKANIE STARI) KODI

*Šī vienība nav iekļauta visu modeļu komplektācijās.

Kods(heksadecimāls)	Funkcija	Piezīme
95	Energy Saving(enerģijas taupīšana)	Poga R/C
08	POWER	Poga R/C (Barošana ieslēgta/Izslēgta)
0B	INPUT	Poga R/C
79	RATIO	Poga R/C
F0	TV/RAD	Poga R/C
45	Q.MENU	Poga R/C
43	MENU	Poga R/C
AB	GUIDE	Poga R/C
40	Up (^)	Poga R/C
41	Down (v)	Poga R/C
07	Left (<)	Poga R/C
06	Right (>)	Poga R/C
44	OK(⊙)	Poga R/C
28	BACK	Poga R/C
AA	INFO ⓘ	Poga R/C
30	AV MODE	Poga R/C
02	↙+	Poga R/C
03	↙-	Poga R/C
1E	FAV (MARK)	Poga R/C
09	MUTE	Poga R/C
00	P ^	Poga R/C
01	P v	Poga R/C
no 10 līdz 19	Ciparu poga 0-9	Poga R/C
53	LIST	Poga R/C
1A	Q.VIEW	Poga R/C
72	Sarkana Key	Poga R/C
71	Zaļā Key	Poga R/C
63	YELLOW Key	Poga R/C
61	Zilā Key	Poga R/C
20	TEXT	Poga R/C
21	T.OPT(T.Option)	Poga R/C
39	SUBTITLE	Poga R/C
7E	SIMPLINK	Poga R/C
5B	EXIT	Poga R/C
91	AD	Poga R/C
BA	II(FREEZE(APTURE))	Poga R/C
B1	■	Poga R/C
B0	▶	Poga R/C
8F	◀◀	Poga R/C
8E	▶▶	Poga R/C

ĀRĒJO VADĪBAS IERĪČU IESTATĪŠANA

RS-232C iestatīšana

Pievienojiet RS-232C ieejas ligzdu ārējai vadības ierīcei (piem., datoram vai A/V vadības sistēmai) un vadiet TV funkcijas no ārpuses.

Pievienojiet vadības ierīces seriālo portu RS-232C ligzdai TV aizmugures panelī. RS-232C savienošanas kabeļi nav piegādāti kopā ar TV.

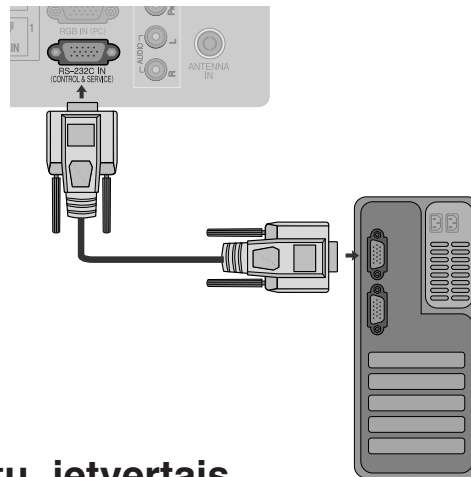

Savienotāja tips: D-Sub 9 kontaktu, ietvertais

Nr.	Kontakta nosaukuma
1	Nav savienojuma
2	RXD (Receive data – Datu saņemšana)
3	TXD (Transmit data – Datu pārraide)
4	DTR (DTE side ready – Datu termināļa gatavība)
5	GND (Zeme)
6	DSR (DCE side ready – Datu modema gatavība)
7	RTS (Ready to send – Gatavība pārraidei)
8	CTS (Clear to send – Gatavība uztveršanai)
9	Nav savienojuma

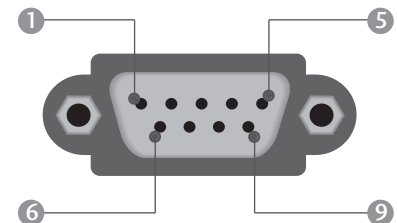

RS-232C Configurations

7 vadu konfigurācijas (standarta RS-232C kabelis)

	PC	TV	
RXD	2	3	TXD
TXD	3	2	RXD
GND	5	5	GND
DTR	4	6	DSR
DSR	6	4	DTR
RTS	7	8	CTS
CTS	8	7	RTS

D-Sub 9 D-Sub 9

3 vadu konfigurācijas (neatbilst standartam)

	PC	TV	
RXD	2	3	TXD
TXD	3	2	RXD
GND	5	5	GND
DTR	4	6	DTR
DSR	6	4	DSR
RTS	7	7	RTS
CTS	8	8	CTS

D-Sub 9 D-Sub 9

Set ID (Televizora ID)

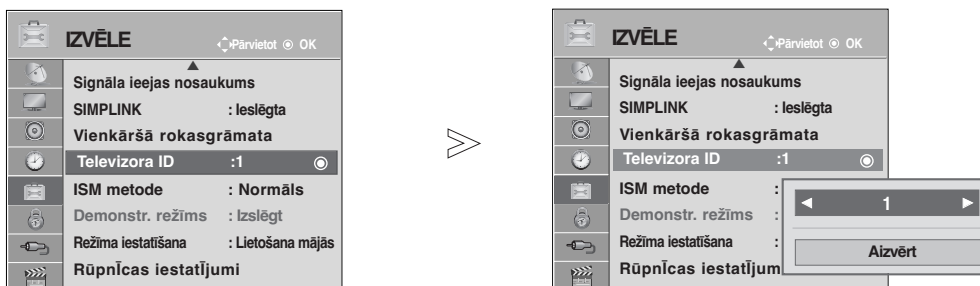

Izmantojiet šo funkciju, lai norādītu televizora ID numuru.

Sk. "Reālo datu kartēšana 1". Sk121 lpp.



1   Izvēlieties **IZVĒLE**.

2    Izvēlieties **Televizora ID**.

3   Regulējiet **Televizora ID**, lai izvēlētos nepieciešamo televizora ID numuru.
SET ID regulēšanas diapazons no 1 līdz 99.

- Nospied pogu **BACK**, lai pārietu uz iepriekšējo izvēlnes ekrānu.

PIELIKUMS

Komunikācijas parametri

- Datu pārraides ātrums bodos: 9600 b/s (UART)
- Datu garums: 8 biti
- Pārības bits: Nav
- Stopbits: 1 bits
- Komunikācijas kods: kods ASCII
- Izmantojiet vīto (reversīvo) kabeli

Komandu atsauces saraksts

	KOMANDA 1	KOMANDA 2	DATI (heksadecimālā sistēmā)
01. Barošana	k	a	no 00 līdz 01
02. Malu attiecība	k	c	Sk. 119. lpp.
03. Ekrāna atslēgšana	k	d	no 00 līdz 01
04. Skaņas atslēgšana	k	e	no 00 līdz 01
05. Skaļuma regulēšana	k	f	no 00 līdz 64
06. Kontrasts	k	g	no 00 līdz 64
07. Spilgtums	k	h	no 00 līdz 64
08. Krāsas	k	i	no 00 līdz 64
09. Nokrāsa	k	j	no 00 līdz 64
10. Asums	k	k	no 00 līdz 64
11. Ekrāna izvēlnes OSD izvēle	k	l	no 00 līdz 01
12. Tālvadības bloķēšana režīms	k	m	no 00 līdz 01
13. Diskants	k	r	no 00 līdz 64
14. Bass	k	s	no 00 līdz 64
15. Līdzsvars	k	t	no 00 līdz 64
16. Krāsu siltums	x	u	no 00 līdz 64
17. ISM metode	j	p	Sk. 121. lpp.
18. Enerģijas taupītājs	j	q	no 00 līdz 10
19. Automātiskā konfigurēšana	j	u	01
20. Noskaņošanas komanda	m	a	Sk. 121. lpp.
21. Kanāla Pievienošana/Izlaiša	m	b	no 00 līdz 01
22. Taustiņš	m	c	Key C ode
23. Ieejas izvēle (galvenās)	x	b	Sk. 122. lpp.

* Regulējot no 17 līdz 23, ekrānā neparādās izvēlne
Piezīme: USB operāciju laikā, piemēram, Dvix vai EMF, visas komandas, izņemot Power (Barošana) (ka) un Key (Tautiņš) (mc), netiek izpildītas un aprādādas kā NG

Pārraides / uztveršanas protokols

Pārraide

[Command1][Command2][][Televizora ID][][Data][Cr]

- * [Command 1] (Komanda 1): televizora pirmā vadības komanda (.j, k, m vai x)
- * [Command 2] (Komanda 2): televizora otrā vadības komanda.
- * [Televizora ID] (Televizora ID): izvēlnē Setup (Iestatīšana) varat regulēt, lai izvēlētos vēlamo TV ID numuru. Regulēšanas diapazons no 1 līdz 99.. Izvēloties Televizora ID = '0', tiek kontrolētas visas TV pieslēgtās ierīces. ID tiek uzrādīts izvēlnē desmitnieku sistēmā (no 1 līdz 99), bet pārraides/uztveršanas protokolā – sešpadsmitnieku sistēmā (no 0x0 līdz 0x63).
- * [DATA] (DATI): komandas datu pārraidei.
Lai nolasītu komandas stāvokli, pārraidiet datus 'FF'.
- * [Cr]: Rakstatgrieze
kods ASCII '0x0D'
- * []: Koda ASCII 'atstarpe (0x20)'

OK – apliecinājums

[Command2][][Televizora ID][][OK][Data][x]

- * Uztverot pareizus datus, TV pārraida signālu ACK (apliecinājums), izmantojot šo formātu. Šajā laikā, ja dati atrodas datu lasīšanas režīmā, tas norāda pašreizējā stāvokļa datus. Ja dati atrodas datu rakstīšanas režīmā, atbildē tiek doti datora dati.

Kļūdas apliecinājums

[Command2][][Televizora ID][][NG][Data][x]

- * Uztverot anormālus datus no kļūdainām funkcijām vai komunikācijas kļūdu gadījumā, TV pārraida signālu ACK (apliecinājums), izmantojot šo formātu.

Dati 00 : neatļauts kods

01. Barošana (Komanda: k a)

- Lai kontrolētu TV barošanas ieslēgšanu/izslēgšanu.
Pārraide

[k][a][][Televizora ID][][Data][Cr]

Dati 00: barošanas izslēgšana 01: barošanas ieslēgšana

Apliecinājums

[a][][Televizora ID][][OK/NG][Data][x]

- Lai rādītu barošanas stāvokli – ieslēgta/izslēgta.
Pārraide

[k][a][][Televizora ID][][FF][Cr]

Apliecinājums

[a][][Televizora ID][][OK/NG][Data][x]

* Līdzīgā veidā, ja citas funkcijas pārraida '0xFF' datus, izmantojot šo formātu, atgriezeniskā saite ar apliecinājuma datiem parāda katras funkcijas stāvokli.

* Ja TV strāvas padeve ir On (ieslēgta.), ekrānā var parādīties OK ("Labi") apliec., Error (Kļūda) apliec. un citi ziņojumi.

02. Malu attiecība (Komanda: k c) (Galvenā attēla lielums)

- Lai regulētu ekrāna formātu. (Galvenā attēla formāts)
Iespējams regulēt arī ekrāna formāti, izmantojot **Malu attiecība Q.izvēlne** (ĀTRAJĀ IZVELNE) vai izvēlnē **ATTĒLS**.

Pārraide

[k][c][][Televizora ID][][Data][Cr]

Dati 01 : Normālais ekrāns (4:3)	07 : 14:9
02 : Platekrāns (16:9)	09 : Tikai skenē
04 : Zoom (Tālummaiņa)	0B : Pilnekrāna
06 : Origin. formāts	no 10 līdz 1F: Cinema Zoom no

1 līdz 16

Apliecinājums

[c][][Televizora ID][][OK/NG][Data][x]

* Izmantojot ieeju RGB-PC vai Component (Kombinētais signāls), izvēlieties ekrāna malu attiecību 16:9 vai 4:3.

* Režīmā DTV/HDMI((1080i 50 Hz / 60 Hz, 720p 50Hz/60Hz, 1080p 24 Hz / 30 Hz / 50 Hz / 60 Hz), Component(720p, 1080i, 1080p 50 Hz / 60 Hz) ir pieejama iespēja Tikai skenē (Tikai skenēšana).

* Pilnekrāna (Pilns platums) tiek atbalstīts tikai ATV, AV1,2,3 (Paredzēts tikai 42/50PJ2**, 50/60PK2**).

03. Ekrāna atslēgšana (Komanda : k d)

- Lai izvēlētos, vai ekrāna atslēgšanu ieslēgt/izslēgt.

Pārraide

[k][d][][Televizora ID][][Data][Cr]

Dati 00 : Ekrāna atslēgšana izslēgta (attēls ieslēgts)
Video skaņas izslēgšana atslēgta
01 : Ekrāna atslēgšana ieslēgta (attēls izslēgts)
10 : Video skaņas izslēgšana ieslēgta

Apliecinājums

[d][][Televizora ID][][OK/NG][Data][x]

* Gadījumā "video atslēgšana tikai ieslēgta" televizorā tiks rādīta Screen Display (OSD – Ekrāna izvēlne). Bet, ja ir atlasīta opcija Screen mute on (Ekrāna atslēgšana ieslēgta), televizorā netiks rādīta OSD.

04. Skaņas atslēgšana (Komanda : k e)

- Lai izvēlētos, vai skaņas atslēgšanu ieslēgt/izslēgt.
Skaņas atslēgšanu varat arī kontrolēt, izmantojot tālvadības pults pogu MUTE (ATSLĒGT SKAŅU).

Pārraide

[k][e][][Televizora ID][][Data][Cr]

Dati 00 : Skaņas atslēgšana ieslēgta (skaļums izslēgts)
01 : Skaņas atslēgšana izslēgta (skaļums ieslēgts)

Apliecinājums

[e][][Televizora ID][][OK/NG][Data][x]

05. Skaļuma regulēšana (Komanda : k f)

- Lai regulētu skaļumu.
Skaļumu varat arī regulēt, izmantojot tālvadības pults skaļuma regulēšanas pogas.

Pārraide

[k][f][][Televizora ID][][Data][Cr]

Dati, min.: no 00 līdz maks.: 64

* Sk. "Reālo datu kartēšana 1". Sk. 121. lpp.

Apliecinājums

[f][][Televizora ID][][OK/NG][Data][x]

06. Kontrasts (Komanda : k g)

- Lai regulētu ekrāna kontrastu.
Kontrastu varat regulēt arī izvēlnē **ATTĒLS**.

Pārraide

[k][g][][Televizora ID][][Data][Cr]

Dati, min.: no 00 līdz maks.: 64

* Sk. "Reālo datu kartēšana 1". Sk. 121. lpp.

Apliecinājums

[g][][Televizora ID][][OK/NG][Data][x]

07. Spilgtums (Komanda : k h)

- Lai regulētu ekrāna spilgtumu.
Spilgtumu varat regulēt arī izvēlnē **ATTĒLS**.

Pārraide

[k][h][][Televizora ID][][Data][Cr]

Dati, min.: no 00 līdz maks.: 64

* Sk. "Reālo datu kartēšana 1". Sk. 121. lpp.

Apliecinājums

[h][][Televizora ID][][OK/NG][Data][x]

08. Krāsa (Komanda : k i)

- Lai regulētu ekrāna krāsas.
Krāsas varat regulēt arī izvēlnē **ATTĒLS**.

Pārraide

[k][i][][Televizora ID][][Data][Cr]

Dati, min.: no 00 līdz maks.: 64

* Sk. "Reālo datu kartēšana 1". Sk. 121. lpp.

Apliecinājums

[i][][Televizora ID][][OK/NG][Data][x]

PIELIKUMS

09. Nokrāsa (Komanda : k j)

- Lai regulētu ekrāna nokrāsu.
Nokrāsu varat regulēt arī izvēlnē **ATTĒLS.**

Pārraide

[k][j][][Televizora ID][][Data][Cr]

Dati Sarkans: no 00 līdz Zaļš: 64
* Sk. "Reālo datu kartēšana 1". Sk. 121. lpp.

Apliecinājums

[j][][Televizora ID][][OK/NG][Data][x]

10. Asums (Komanda : k k)

- Lai regulētu ekrāna asumu.
Asumu varat regulēt arī izvēlnē **ATTĒLS.**

Pārraide

[k][k][][Televizora ID][][Data][Cr]

Dati, min.: no 00 līdz maks.: 64
* Sk. "Reālo datu kartēšana 1". Sk. 121. lpp.

Apliecinājums

[k][][Televizora ID][][OK/NG][Data][x]

11. OSD izvēle (Komanda : k l)

- Lai izvēlētos OSD (On Screen Display – ekrāna izvēlne) ieslēgta/izslēgta, izmantojot tālvadības pulti.

Pārraide

[k][l][][Televizora ID][][Data][Cr]

Dati 00: OSD izslēgta 01 : OSD ieslēgta

Apliecinājums

[l][][Televizora ID][][OK/NG][Data][x]

12. Tālvadības pults bloķēšanas režīms (Komanda : k m)

- Lai bloķētu televizora tālvadības pulti un priekšējā paneļa vadības elementus.

Pārraide

[k][m][][Televizora ID][][Data][Cr]

Dati 00: Bloķēšana izslēgta 01: Bloķēšana ieslēgta

Apliecinājums

[m][][Televizora ID][][OK/NG][Data][x]

- * Izmantojiet šo režīmu, ja nelietojat tālvadības pulti. Kad tīkla barošana tiek ieslēgta/izslēgta, ārējās vadības pults tiek atbloķēta.
- * Local Power Key (Vietējās barošanas taustiņš) darbosies pareizi
- * Kad tiek ieslēgta/izslēgta galvenā strāvas padeve, tad vadības pogu bloķēšana izslēdzas.
- * Gaidīšanas režīmā, ja ir ieslēgta taustiņu bloķēšana, TV nevar ieslēgt, nospiežot IR vai vietējo aparāta pogu.

13. Augstās frekvences skaņas (Komanda : k r)

- Lai pielāgotu diskantu.
Diskantu varat pielāgot arī izvēlnē AUDIO.

Pārraide

[k][r][][Televizora ID][][Data][Cr]

Dati, min.: no 00 līdz maks.: 644
* Sk. "Reālo datu kartēšana 1". Sk. 121. lpp.

Apliecinājums

[r][][Televizora ID][][OK/NG][Data][x]

14. Bass (Komanda : k s)

- Lai pielāgotu basu.
Basu varat pielāgot arī izvēlnē AUDIO.

Pārraide

[k][s][][Televizora ID][][Data][Cr]

Dati, min.: no 00 līdz maks.: 64
* Sk. "Reālo datu kartēšana 1". Sk. 121. lpp.

Apliecinājums

[s][][Televizora ID][][OK/NG][Data][x]

15. Līdzsvars (Komanda : k t)

- Lai regulētu balansu.
Līdzsvaru varat regulēt arī izvēlnē AUDIO.

Pārraide

[k][t][][Televizora ID][][Data][Cr]

Dati, min.: no 00 līdz maks.: 64
* Sk. "Reālo datu kartēšana 1". Sk. 121. lpp.

Apliecinājums

[t][][Televizora ID][][OK/NG][Data][x]

16. Krāsu siltums (Komanda: x u)

- Lai regulētu krāsu siltumu.
CSM varat regulēt arī izvēlnē **ATTĒLS.**

Pārraide

[x][u][][Televizora ID][][Data][Cr]

Dati, silti: no 00 līdz vēsiem: 64

Apliecinājums

[u][][Televizora ID][][OK/NG][Data][x]

17. ISM metode (Komanda: j p)

- Lai kontrolētu ISM metodi. ISM metodi varat regulēt arī izvēlnē **IZVĒLE**.

Pārraide

[j][p][][Televizora ID][][Data][Cr]

Dati 02: Orbiters
04: Balināšana
08: Normāls
20 : Krāsu balināšana

Apliecinājums

[p][][Televizora ID][][OK/NG][Data][x]

18. Enerģijas taupīšana(Komanda: j q)

- Lai samazinātu televizora strāvas patēriņu. Funkciju **Enerģijas taupīšana** iespējams pielāgot izvēlnē **IZVĒLE**.

Pārraide

[j][q][][Televizora ID][][Data][Cr]

Enerģijas taupīšanas funkcija				Līmenis	Apraksts	
7	6	5	4			
0	0	0	0	Mazs enerģ. patēriņš	0 0 0 0	Izslēgt
0	0	0	0	Mazs enerģ. patēriņš	0 0 0 1	Minimāli
0	0	0	0	Mazs enerģ. patēriņš	0 0 1 0	Mērena
0	0	0	0	Mazs enerģ. patēriņš	0 0 1 1	Maksimāla
0	0	0	1	Viedais sensors	0 0 0 0	Zems
0	0	0	0	Ekrāns izslēgts	0 1 0 1	Ekrāns izslēgts

Apliecinājums

[q][][Televizora ID][][OK/NG][Data][x]

19. Automātiskā konfigurēšana (Komanda: j u)

- Lai korigētu attēla pozīciju un automātiski samazinātu attēla šūpošanos. Šī komanda darbojas tikai RGB (PC) režīmā.

Pārraide

[j][u][][Televizora ID][][Data][Cr]

Dati 01: Lai iestatītu

Apliecinājums

[u][][Televizora ID][][OK/NG][Data][x]

20. Tune Command (Noskaņošanas komanda) (Komanda: m a)

- Izvēlieties kanālu šādam fiziskajam numuram.

Pārraide

[m][a][][Televizora ID][][Data0][][Data1][][Data2][Cr]

Dati00 (Data00): augstākā kanāla dati
Dati01 (Data01): zemākā kanāla dati
piem., Nr. 47 -> 00 2F (2FH)
Nr. 394 -> 01 8A (18AH),
DTV Nr. 0 -> patvaļīgi
Dati02 (Data02) 0x00 : ATV galvenais,
0x10 : DTV galvenais
0x20 : Radio

Kanāla datu diapazons

Analogā režīmā - min.: no 00 līdz maks.: 63 (0-99)
Ciparu režīmā - min.: no 00 līdz maks.: 3E7 (0-999)
(Izņemot Zviedriju, Somiju, Norvēģiju, Dāniju, Īriju)
Ciparu režīmā - min.: no 00 līdz maks.: 270F (0-9999)
(Tikai Zviedrijā, Somijā, Norvēģijā, Dānijā, Īrijā)

Apliecinājums

[a][][Televizora ID][][OK/NG][Data][x]

Dati, min.: no 00 līdz maks.: 7DH

21. Kanāla Pievienošana/Izlaišana (Komanda: m b)

- Lai iestatītu izlaišanas statusu pašreizējai programmai.

Pārraide

[m][b][][Televizora ID][][Data][Cr]

Data 00 : Skip(Izlaišana) 01 : Add(Pievienošana)

Apliecinājums

[b][][Televizora ID][][OK/NG][Data][x]

* Reālo datu kartēšana 1

00 : Solis 0
⋮
A : Solis 10 (Televizora ID 10)
⋮
F : Solis 15 (Televizora ID 15)
10 : Solis 16 (Televizora ID 16)
⋮
64 : Solis 100
⋮
6E : Solis 110
⋮
73 : Solis 115
74 : Solis 116
⋮
C7 : Solis 199
⋮
FE : Solis 254
FF : Solis 255

PIELIKUMS

22. Key (Taustiņš)(Komanda: m c)

- Lai sūtītu infrasarkano staru tālvadības pults atslēgas kodu.

Pārraide

[m][c][][Televizora ID][][Data][Cr]

Dati : Key code (Atslēgas kods) – Sk. 115. lpp.

Apliecinājums

[c][][Televizora ID][][OK/NG][Data][x]

23. Input select (Ieejas izvēle) (Komanda : x b) (Galvenā attēla ieeja)

- Lai izvēlētos ieejas avotu galvenajam attēlam.

Pārraide

[x][b][][Televizora ID][][Data][Cr]

Dati : Structure (Struktūra)

MSB

LSB

0	0	0	0	0	0	0	0
---	---	---	---	---	---	---	---

└─ Ārējā ieeja ─┘

└─ Ieejas numurs ─┘

Ārējā ieeja				Dati
0	0	0	0	DTV
0	0	0	1	Analogais signāls
0	0	1	0	AV
0	1	0	0	Kombinētais signāls
0	1	1	0	RGB
1	0	0	1	HDMI

→ (Paredzēts tikai 42/50PJ2**, 50/60PK2**)

Ieejas numurs				Dati
0	0	0	0	Input1 (Ieeja 1)
0	0	0	1	Input2 (Ieeja 2)
0	0	1	0	Input3 (Ieeja 3)
0	0	1	1	Input4 (Ieeja 4)

Apliecinājums

[b][][Televizora ID][][OK/NG][Data][x]

Atklātā pirmkoda programmatūras piezīm

Šajā produktā ir izmantotas un ir GPL2.0/LGPL2.1/MPL1.1 licences vienošanos subjekts šādas GPL izpildāmas programmas un LGPL/MPL bibliotēkas:

GPL IZPILDĀMAS PROGRAMMAS:

- Linux kernel 2.6
- busybox
- lzo
- U-boot

LGPL BIBLIOTĒKAS:

- uClibc

MPL BIBLIOTĒKAS:

- Nanox

LG Electronics piedāvā piegādāt jums pirmkodu CD-ROM par samaksu, kas sedz šādas izplatīšanas veikšanas izmaksas, tādas kā datu nesēja, piegādes un apstrādes izmaksas, pēc pieprasījuma LG Electronics uz e-pasta adresi:

opensource@lge.com

Šis piedāvājums ir spēkā trīs (3) gadu periodā, sākot no šī produkta LG Electronics izplatīšanas datuma.

Kopā ar šo produktu piegādātajā kompaktdiskā atrodas GPL, LGPL un MPL licences.

GPL, LGPL licenču tulkojumi ir pieejami <http://www.gnu.org/licenses/old-licenses/gpl-2.0-translations.html> , <http://www.gnu.org/licenses/old-licenses/lgpl-2.1-translations.html>.

Šajā produktā iekļauta

- jpeg: Independent JPEG Group, copyright © 1991 – 1998, Thomas G. Lane.
- libpng : copyright © 2004 Glenn Randers-Pehrson
- tinyxml : copyright © 2000-2006 Lee Thomason
- zlib : copyright © 1995-2002 Jean-loup Gailly and Mark Adler.



Pierakstiet televizora modeļa numuru un sērijas numuru.

Atrodiet uzlīmi uz aizmugurējā apvalka un sniedziet tās informāciju savam izplatītājam, kad būs nepieciešama apkope.

Modelis: _____

Sērijas Nr.: _____