



**LG**

Life's Good

MAGYAR

# HASZNÁLATI ÚTMUTATÓ LCD TV / LED LCD TV

Kérjük, gondosan olvassa el az útmutatót a készülék üzembe helyezése előtt.

Az útmutatót őrizze meg későbbi használatra.

## Külön vásárolható meg

Fali rögzítőlemez

LSW100B vagy  
LSW100BG

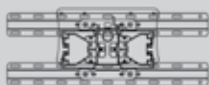

(19/22/26/32LD3\*\*\*,  
32LD4\*\*\*, 32LD5\*\*\*,  
19/22/26LE3\*\*\*,  
22/26LE5\*\*\*,  
32LE5\*\*\*)

LSW200B vagy  
LSW200BG

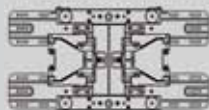

(37/42/47LD4\*\*\*,  
42/46LD5\*\*\*,  
37/42/47LE5\*\*\*)

LSW400B vagy  
LSW400BG

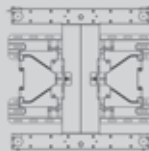

(52/60LD5\*\*\*,  
55LE5\*\*\*)

Vezeték nélküli  
médiabox



(32/42/46/52/60LD5\*\*\*,  
32/37/42/47/55LE5\*\*\*)

**HDMI**

A HDMI, a HDMI embléma és a High-Definition Multimedia Interface a HDMI Licensing LLC védjegyei vagy bejegyzett védjegyei.

# TARTALOM

## ELŐKÉSZÜLETEK

|  |      |
|--|------|
| LCD TV-TÍPUSOK : 19/22/26/32LD3***   | A-1  |
| LCD TV-TÍPUSOK : 32/37/42/47LD4***   | A-14 |
| LCD TV-TÍPUSOK : 32/42/46/52/60LD5***                                      | A-24 |
| LED LCD TV MODELLEK : 19/22/26LE3***,<br>22/26LE5***, 32/37/42/47/55LE5*** | A-33 |

## KÜLSŐ BERENDEZÉSEK BEÁLLÍTÁSA

|   |    |
|---|----|
| Antenna csatlakoztatása                             | 1  |
| Kompozit kábellel csatlakoztatva                    | 2  |
| Csatlakoztatás HDMI-kábel segítségével              | 3  |
| HDMI - DVI kábellel csatlakoztatva                  | 4  |
| Scart-kábellel csatlakoztatva                       | 5  |
| AZ USB-BEMENET BEÁLLÍTÁSA                           | 6  |
| Az antennabemenethez csatlakoztatva                 | 6  |
| RCA-kábellel csatlakoztatva                         | 7  |
| Csatlakoztatás 15 tŐs D-sub kábellel                | 8  |
| A CI-MODUL BEHELYEZÉSE                              | 9  |
| FEJHALLGATÓ BEÁLLÍTÁSA                              | 9  |
| A DIGITÁLIS AUDIOKIMENET BEÜZEMELÉSE                | 10 |
| KÜLSŐ KÉSZÜLÉKEK VEZETÉK NÉLKÜLI<br>CSATLAKOZTATÁSA | 11 |
| Választható képernyő-felbontás                      | 12 |
| A képernyő beállítása számítógépes használatra      | 13 |

## TV-NÉZÉS / CSATORNÁK BEÁLLÍTÁSA

|   |    |
|---|----|
| A készülék be-/kikapcsolása   | 17 |
| A beállítás elindítása  | 17 |
| Programválasztás  | 17 |
| Hangerő beállítása  | 17 |
| GYORS MENÜ  | 18 |
| A képernyőn megjelenő menübeállítások kiválasztása<br>és módosítása | 19 |
| Automatikus programbeállítás  | 20 |
| KÁBELES DTV-BEÁLLÍTÁSOK   | 25 |
| Kézi programbeállítás   | 26 |
| Program szerkesztése  | 30 |
| CI [COMMON INTERFACE]<br>(ÁLTALÁNOS ILLESZTŐFELÜLET) ADATAI         | 34 |
| SZOFTVERFRISSÍTÉS   | 35 |
| Képteszt/Hangteszt  | 37 |

|   |    |
|---|----|
| Diagnostics                                     | 38 |
| TERMÉK-/SZOLGÁLTATÁS-INFORMÁCIÓ                 | 39 |
| SIMPLE MANUAL<br>(EGYSZERŰ HASZNÁLATI ÚTMUTATÓ) | 40 |
| A programtáblázat behívása                      | 41 |
| BEMENETI LISTA                                  | 43 |
| INPUT LABEL (BEMENET CÍMKÉJE)                   | 44 |
| ADATSZOLGÁLTATÁS                                | 45 |
| SIMPLINK  | 46 |
| AV MÓD  | 50 |
| Inicializálás(Gyári beállítások visszaállítása) | 51 |

## USB-ESZKÖZÖK HASZNÁLATA

|                              |    |
|------------------------------|----|
| USB-eszközök csatlakoztatása | 52 |
| MOVIE LIST (FILMLISTA)       | 54 |
| PHOTO LIST (FÉNYKÉPLISTA)    | 65 |
| MUSIC LIST (ZENELISTA)       | 75 |
| DIVX REGISZTRÁCIÓS KÓD       | 84 |
| DEACTIVATION (KIKAPCSOLÁS)   | 85 |

## EPG (ELECTRONIC PROGRAMME GUIDE – ELEKTRONIKUS MŰSORFÜZET) (DIGITÁLIS ÜZEMMÓDBAN)

|  |    |
|--|----|
| Az műsorfüzet be-/kikapcsolása   | 87 |
| Program kiválasztása   | 87 |
| Gombfunkciók a NOW/NEXT Guide  | 87 |
| Gombfunkciók a 8 Days Guide<br>(8 napos műsorfüzet) módban                       | 88 |
| Gombfunkciók a Date Change<br>(Dátum módosítása) módban                          | 89 |
| Gombfunkciók a kibővített leírás szövegmezőjében                                 | 89 |
| Gombfunkciók a Record/Remind Setting<br>(Felvétel/Emlékeztető beállítása) módban | 90 |
| Gombfunkciók Schedule List (Ütemezési lista)<br>üzem módban                      | 91 |

# TARTALOM

## KÉPVEZÉRLÉS

|   |     |
|---|-----|
| AKÉPMÉRETÉNEK (KÉPARÁNYÁNAK) BEÁLLÍTÁSA.....        | 92  |
| Képvarázsló.....                                    | 94  |
| ENERGIATAKARÉKOS ÜZEMMÓD.....                       | 95  |
| ELŐRE MEGADOTT KÉPBEÁLLÍTÁSOK.....                  | 96  |
| KÉZI KÉPBEÁLLÍTÁS.....                              | 97  |
| KÉPJAVÍTÁSI TECHNOLOGIA.....                        | 98  |
| Speciális képbeállítások.....                       | 99  |
| KÉP ALAPHELYZETBE ÁLLÍTÁSA.....                     | 102 |
| TruMotion.....                                      | 103 |
| POWER INDICATOR (TÁPELLÁTÁSJELZŐ) MÓDBEÁLLÍTÁS..... | 104 |
| 105   |     |
| DEMO MODE (BEMUTATÓ ÜZEMMÓD).....                   | 106 |

## HANG ÉS NYELV BEÁLLÍTÁSA

|   |     |
|---|-----|
| AUTO VOLUME (AUTOMATIKUS HANGERŐ) BEÁLLÍTÁSA.....                 | 107 |
| CLEAR VOICE II(TISZTA HANG II).....                               | 108 |
| HANG-ALAPBEÁLLÍTÁSOK – SOUND MODE(HANGÜZEMMÓD).....               | 109 |
| HANGBEÁLLÍTÁSOK MÓDOSÍTÁSA – USER(EGYÉNI)BEÁLLÍTÁS.....           | 110 |
| Infinite Sound.....   | 110 |
| BALANSZ BEÁLLÍTÁSA.....   | 111 |
| TV SPEAKERS (TV-HANGSZÓRÓK) BE/ KIKAPCSOLÁSA.....                 | 112 |
| DTV hangbeállítás (CSAK DIGITÁLIS ÜZEMMÓDBAN).....                | 113 |
| A DIGITÁLIS AUDIOKIMENET KIVÁLASZTÁSA.....                        | 114 |
| AUDIO RESET (HANG ALAPHELYZETBE ÁLLÍTÁSA).....                    | 115 |
| AUDIO DESCRIPTION (HANG LEÍRÁSA) (CSAK DIGITÁLIS ÜZEMMÓDBAN)..... | 116 |
| I/II  |     |
| - Sztereó/kettős vétel (Csak analóg módban).....                  | 117 |
| - NICAM-vétel (Csak analóg módban).....                           | 118 |
| - A hangszóró hangkimenetének kiválasztása.....                   | 118 |
| Nyelv-/országválasztás a képernyőn megjelenő menüben.....         | 119 |
| NYELV KIVÁLASZTÁSA (CSAK DIGITÁLIS ÜZEMMÓDBAN).....               | 120 |

## IDŐ BEÁLLÍTÁSA

|   |     |
|---|-----|
| Óra beállítása.....                                     | 122 |
| AUTOMATIKUS BE- ÉS KIKAPCSOLÁSI IDŐZÍTŐ BEÁLLÍTÁSA..... | 123 |
| ALVÓ ÜZEMMÓD IDŐZÍTŐJÉNEK BEÁLLÍTÁSA.....               | 124 |

## TARTALOMSZŰRÉS/KORLÁTOZÁSI SZINTEK

|   |     |
|---|-----|
| JELSZÓ MEGADÁSA ÉS A RENDSZER ZÁROLÁSA.....     | 125 |
| BLOCK PROGRAMME (PROGRAM ZÁROLÁSA).....         | 126 |
| TARTALOMSZŰRÉS (CSAK DIGITÁLIS ÜZEMMÓDBAN)..... | 127 |
| KÜLSŐ BEMENET LETILTÁSA.....                    | 128 |
| GOMBZÁR.....                                    | 129 |

## TELETEXT

|                                  |     |
|----------------------------------|-----|
| Be-/kikapcsolás.....             | 130 |
| SIMPLE Text.....                 | 130 |
| TOP Text.....                    | 131 |
| FASTEXT.....                     | 131 |
| Speciális teletext-funkciók..... | 132 |

## DIGITÁLIS TELETEXT

|  |     |
|--|-----|
| TELETEXT A DIGITÁLIS SZOLGÁLTATÁSON BELÜL..... | 133 |
| TELETEXT A DIGITÁLIS SZOLGÁLTATÁSBAN.....      | 133 |

## FÜGGELÉK

|  |     |
|--|-----|
| HIBAELHÁRÍTÁS.....                             | 134 |
| KARBANTARTÁS.....                              | 136 |
| A termék jellemzői.....                        | 137 |
| Távvezérlő infravörös kódja.....               | 148 |
| Külső irányító/vezérlő egység beállítása.....  | 149 |
| Megjegyzés a nyílt forráskódú szoftverhez..... | 156 |

# ELŐKÉSZÜLETEK

## LCD TV-TÍPUSOK : 19/22/26/32LD3\*\*\*

### TARTOZÉKOK

Ellenőrizze, hogy az alábbi tartozékokat tartalmazza-e a TV csomagja. Amennyiben bármelyik tartozék hiányzik a csomagból, vegye fel a kapcsolatot azzal a viszonteladóval, ahol a terméket vásárolta.

- Az Ön TV-készülékének egyes részei eltérhetnek az ábrán láthatóktól.

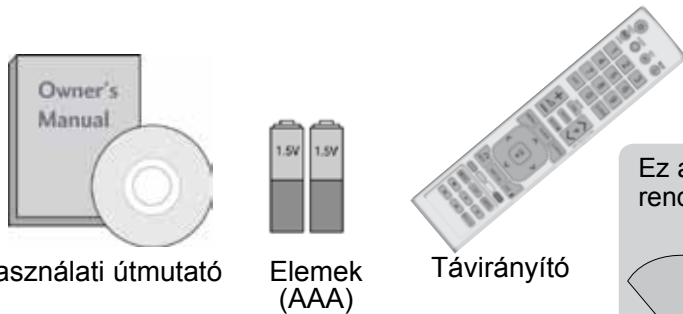

Használati útmutató

Elemek (AAA)

Távírányító

Ferritmag  
(Ez a tartozék nem minden típus esetén áll rendelkezésre.)

Tápkábel

Ez a tartozék nem minden típus esetén áll rendelkezésre.

\* Ha a készülék burkolata koszos vagy ujjlenyomatos, a készülékhez kapott tisztítókendővel óvatosan törölje le.

A foltok eltávolításakor ne dörzsölje durván a felületet. Legyen óvatos, mert a túl erős dörzsölés hatására a készülék megkarcolódhat vagy a színe megváltozhat.

Törölőkendő  
A képernyő tisztítására használható.

csak 19/22LD3\*\*\*



Védőborítás

Kábeltartó

csak 26/32LD3\*\*\*



x 8  
(M4x20)

1-es csavar

Védőborítás

db csavar az állvány összeszereléséhez

### FERRITMAG HASZNÁLATA (Ez a funkció nem minden típus esetén áll rendelkezésre.)

A tápkábel csatlakoztatásakor keletkező elektromágneses sugárzás ferritmag segítségével mérsékelhető.

A ferritmag annál hatékonyabb, minél közelebb helyezi el a tápcsatlakozóhoz.

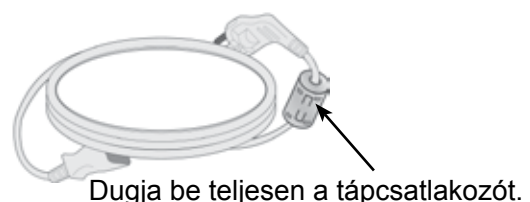

# ELŐKÉSZÜLETEK

## AZ ELŐLAPON TALÁLHATÓ KEZELŐSZERVEK

### ! MEGJEGYZÉS

- ▶ A TV-készülék az energiafogyasztás csökkentése érdekében készenléti módba kapcsolható. Ha a készüléket hosszabb ideig nem használja, akkor az energiafogyasztás csökkentése érdekében a főkapcsolóval kapcsolja ki.
- ▶ Jelentős mértékben csökkenthetők a használat közbeni energiafogyasztás és a működés költségei, ha csökkenti a kép fényerejét.

### ▲ FIGYELEM!

- ▶ Ne álljon rá az üvegállványra, és óvja az erős ütődésektől. Ellenkező esetben az állvány eltörhet, az üvegszilánkok sérülést okozhatnak, valamint a készülék leeshet.
- ▶ Ne húzza a TV-készüléket. Ellenkező esetben a padló vagy a készülék megsérülhet.

- Az Ön TV-készülékének egyes részei eltérhetnek az ábrán láthatóktól.

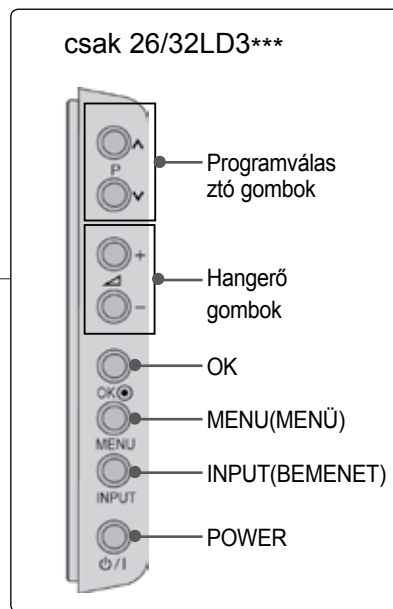
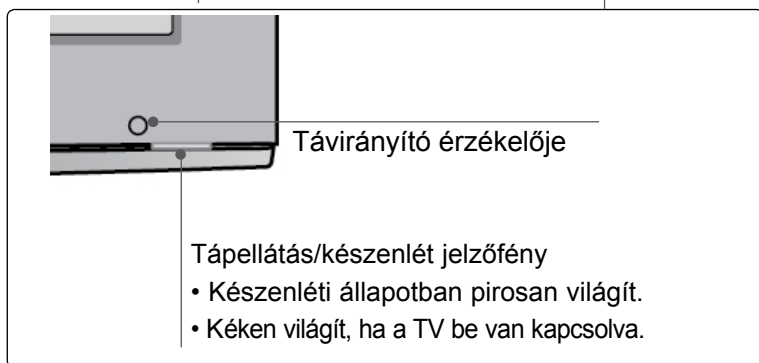
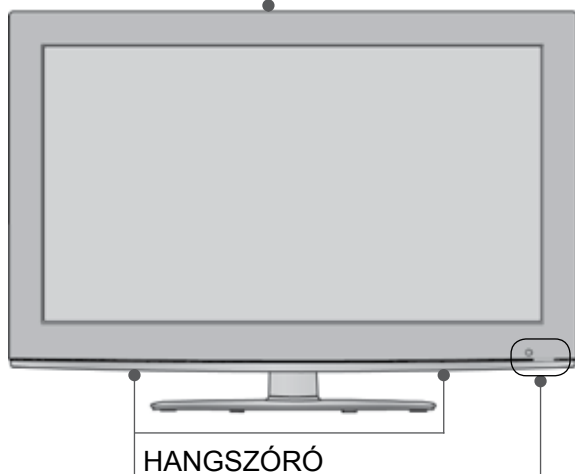
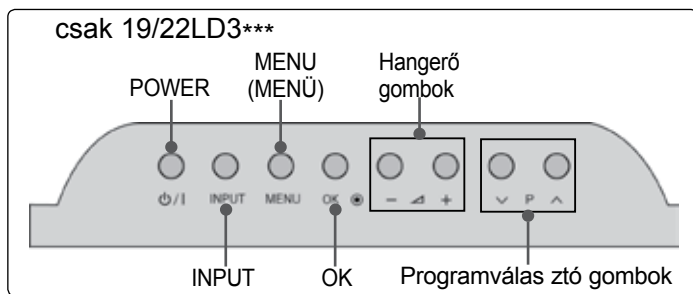

# ELŐKÉSZÜLETEK

## Csak 19/22LD3\*\*\*

- Az Ön TV-készülékének egyes részei eltérhetnek az ábrán láthatóktól.

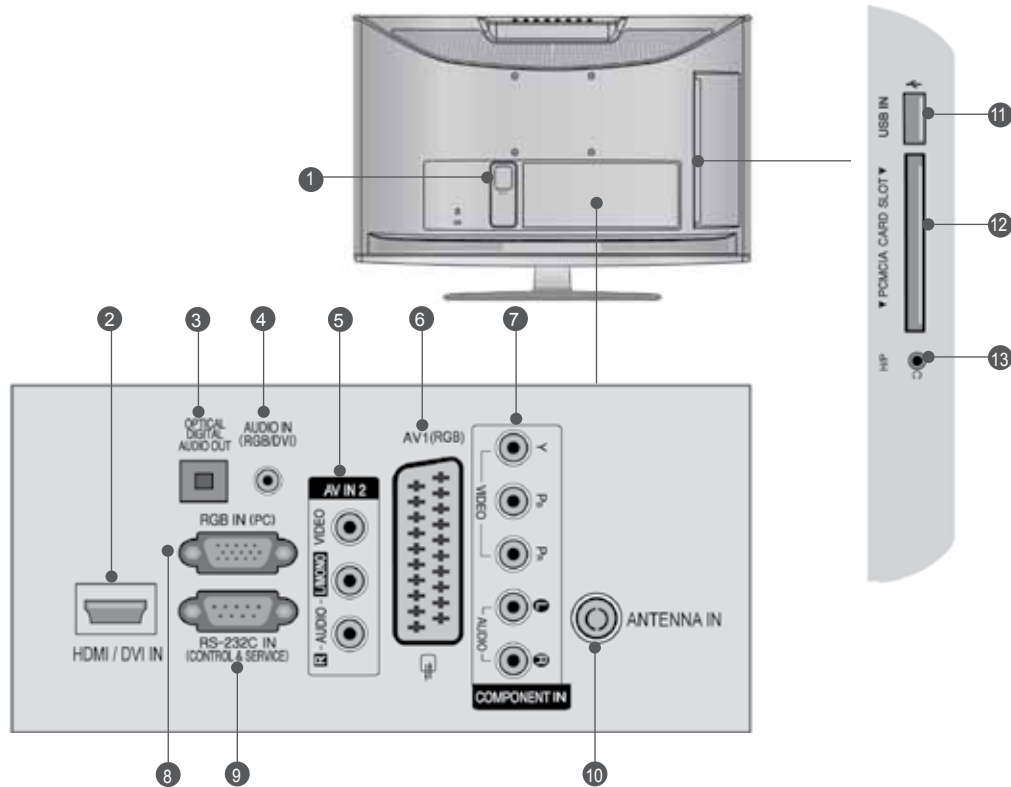

- 1 Tápkábel csatlakozója**  
Ez a TV-készülék váltóáramú táplálás segítségével működtethető. Anévlleges feszültség "Atermék jellemzői" című oldalon található. (► p.137 - 147) A készüléket ne próbálja egyenáramú táplálással működtetni.
- 2 HDMI/DVI IN bemenet**  
A HDMI IN bemenethez HDMI-jelforrást csatlakoztathat. A HDMI/DVI csatlakozóhoz viszont a DVI-HDMI-kábel segítségével DVI (VIDEO) jelforrást csatlakoztathat.
- 3 DIGITÁLIS OPTIKAI AUDIOKIMENET**  
A digitális audiocsatlakozót különféle audióberendezésekhez csatlakoztathatja. Csatlakoztassa digitális audiókészülékhez. Használjon optikai audiókábel.
- 4 RGB/DVI-audiobemenet**  
A számítógép vagy a DTV-készülék hangkábelének csatlakozója.
- 5 Audio-/videobemenet**  
Csatlakoztassa a külső eszköz audio-/videokimenetét ezekhez a csatlakozókhoz.
- 6 Euro Scart csatlakozó (AV1)**  
Csatlakoztassa a külső eszköz Scart bemenetét vagy kimenetét ezekhez a csatlakozókhoz.
- 7 Kompozit bemenet**  
A kompozit video-/audiojellel rendelkező eszközöket ezekhez a csatlakozókhoz csatlakoztassa.
- 8 Kompozit bemenet**  
A kompozit video-/audiojellel rendelkező eszközöket ezekhez a csatlakozókhoz csatlakoztassa.
- 9 RS-232C BEMENETI CSATLAKOZÓ (VEZÉRLÉS/SZERVIZ)**  
Csatlakoztassa a vezérlőeszközök soros portját az RS-232C csatlakozóhoz. Ez az aljzat szerviz-, illetve hotelüzemmódban használatos.
- 10 Antennabemenet**  
Ehhez a csatlakozóhoz TV-antennát vagy kábelt csatlakoztasson.
- 11 USB-bemenet**  
Ehhez a csatlakozóhoz USB-tárolóeszközt csatlakoztasson.
- 12 PCMCIA-kártyafoglalat (Personal Computer Memory Card International Association)**  
Helyezze a CI-modult a PCMCIA-bővítőhelybe. (Ez a funkció nem minden országban áll rendelkezésre.)
- 13 Fejhallgató**  
Csatlakoztassa a fejhallgatót a készüléken található fejhallgató-csatlakozóhoz.

# ELŐKÉSZÜLETEK

## Csak 26LD3\*\*\*

- Az Ön TV-készülékének egyes részei eltérhetnek az ábrán láthatóktól.

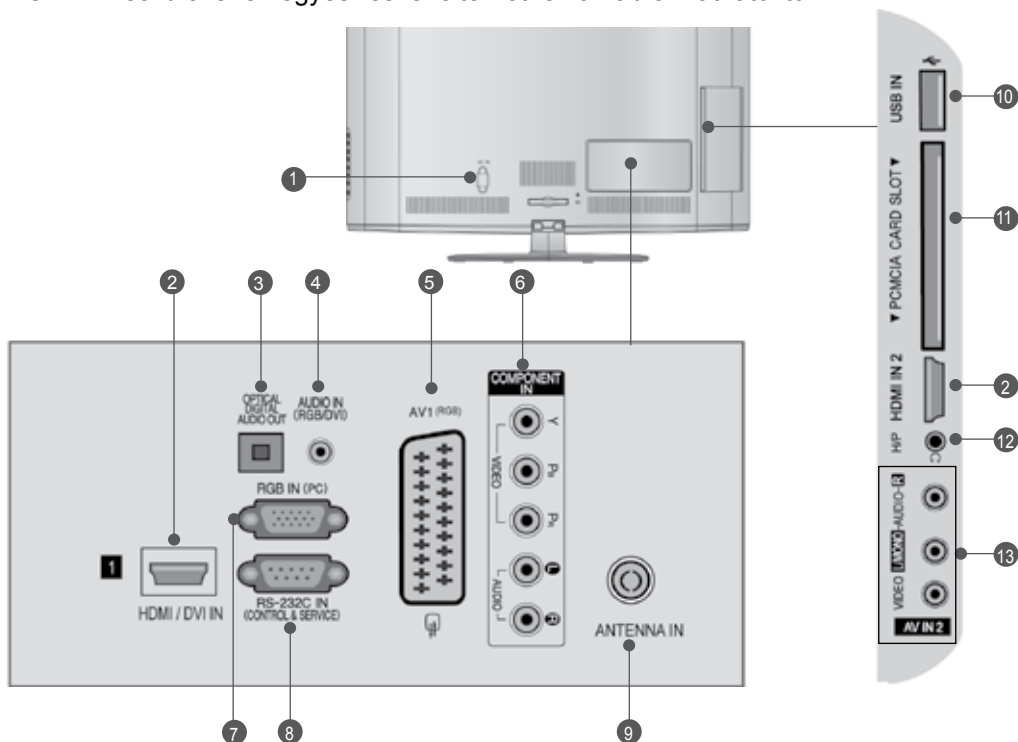

- 1 Tápkábel csatlakozója**  
Ez a TV-készülék váltóáramú táplálás segítségével működtethető. Anévleges feszültség "Atermék jellemzői" című oldalon található (► p.137 - 147). Akészüléket ne próbálja egyenáramú táplálással működtetni.
- 2 HDMI/DVI IN bemenet**  
A HDMI IN bemenethez HDMI-jelforrást csatlakoztathat. A HDMI/DVI csatlakozóhoz viszont a DVI-HDMI-kábel segítségével DVI (VIDEO) jelforrást csatlakoztathat.
- 3 DIGITÁLIS OPTIKAI AUDIOKIMENET**  
A digitális audiocsatlakozót különféle audióberendezésekhez csatlakoztathatja. Csatlakoztassa digitális audiókészülékhez. Használjon optikai audiókábel.
- 4 RGB/DVI-audiobemenet**  
A számítógép vagy a DTV-készülék hangkábélének csatlakozója.
- 5 Euro Scart csatlakozó (AV1)**  
Csatlakoztassa a külső eszköz Scart bemenetét vagy kimenetét ezekhez a csatlakozókhoz.
- 6 Kompozit bemenet**  
A kompozit video-/audiojellel rendelkező eszközöket ezekhez a csatlakozókhoz csatlakoztassa.
- 7 RGB IN-bemenet**  
Csatlakoztassa a számítógép kimenetét ehhez a csatlakozóhoz.
- 8 RS-232C BEMENETI CSATLAKOZÓ (VEZÉRLÉS/SZERVIZ)**  
Csatlakoztassa a vezérlőeszközök soros portját az RS-232C csatlakozóhoz. Ez az aljzat szerviz-, illetve hotelüzemmódban használatos.
- 9 Antennabemenet**  
Ehhez a csatlakozóhoz TV-antennát vagy kábelt csatlakoztasson.
- 10 USB-bemenet**  
Ehhez a csatlakozóhoz USB-tárolóeszközt csatlakoztasson.
- 11 PCMCIA-kártyafoglalat (Personal Computer Memory Card International Association)**  
Helyezze a CI-modult a PCMCIA-bővítőhelybe. (Ez a funkció nem minden országban áll rendelkezésre.)
- 12 Fejhallgató**  
Csatlakoztassa a fejhallgatót a készüléken található fejhallgató-csatlakozóhoz.
- 13 Audio-/videobemenet**  
Csatlakoztassa a külső eszköz audio-/videokimenetét ezekhez a csatlakozókhoz.



## Csak 32LD3\*\*\*

- Az Ön TV-készülékének egyes részei eltérhetnek az ábrán láthatóktól.

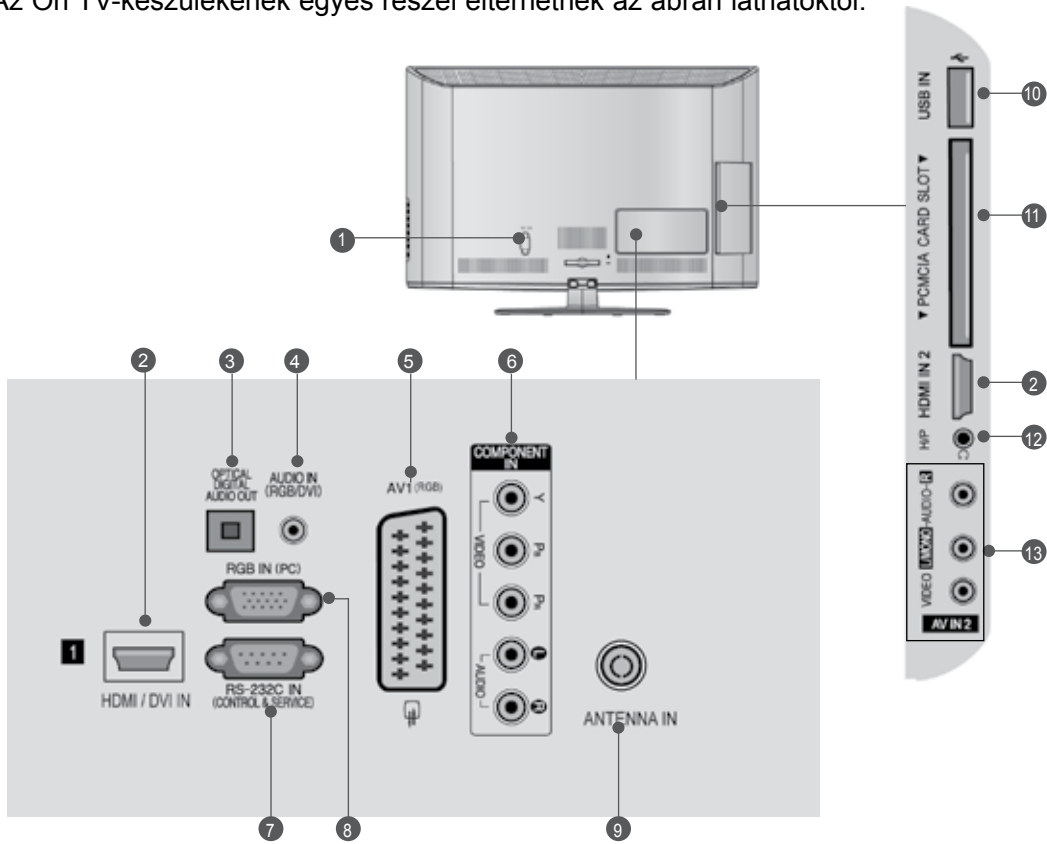

### 1 Tápkábel csatlakozója

Ez a TV-készülék váltóáramú táplálás segítségével működtethető. A névleges feszültség "A termék jellemzői" című oldalon található (▶ p. 137 - 147). A készüléket ne próbálja egyenáramú táplálással működtetni.

### 2 HDMI/DVI IN bemenet

A HDMI IN bemenethez HDMI-jelforrást csatlakoztathat. A HDMI/DVI csatlakozóhoz viszont a DVI-HDMI-kábel segítségével DVI (VIDEO) jelforrást csatlakoztathat.

### 3 DIGITÁLIS OPTIKAI AUDIOKIMENET

A digitális audiocsatlakozót különféle audióberendezésekhez csatlakoztathatja. Csatlakoztassa digitális audiókészülékhez. Használjon optikai audiókábel.

### 4 RGB/DVI-audiobemenet

A számítógép vagy a DTV-készülék hangkábelének csatlakozója.

### 5 Euro Scart csatlakozó (AV1)

Csatlakoztassa a külső eszköz Scart bemenetét vagy kimenetét ezekhez a csatlakozókhoz.

### 6 Kompozit bemenet

A kompozit video-/audiojellel rendelkező eszközöket ezekhez a csatlakozókhoz csatlakoztassa.

### 7 RS-232C BEMENETI CSATLAKOZÓ (VEZÉRLÉS/SZERVIZ)

Csatlakoztassa a vezérlőeszközök soros portját az RS-232C csatlakozóhoz. Ez az aljzat szerviz-, illetve hotelüzemmódban használatos.

### 8 RGB IN-bemenet

Csatlakoztassa a számítógép kimenetét ehhez a csatlakozóhoz.

### 9 Antennabemenet

Ehhez a csatlakozóhoz TV-antennát vagy kábelt csatlakoztasson.

### 10 USB-bemenet

Ehhez a csatlakozóhoz USB-tárolóeszközt csatlakoztasson.

### 11 PCMCIA-kártyafoglalat (Personal Computer Memory Card International Association)

Helyezze a CI-modult a **PCMCIA-bővítőhelybe**. (Ez a funkció nem minden országban áll rendelkezésre.)

### 12 Fejhallgató

Csatlakoztassa a fejhallgatót a készüléken található fejhallgató-csatlakozóhoz.

### 13 Audio-/videobemenet

Csatlakoztassa a külső eszköz audio-/videokimenetét ezekhez a csatlakozókhoz.

# ELŐKÉSZÜLETEK

## AZ ÁLLVÁNY FELÁLLÍTÁSA

- Az Ön TV-készülékének egyes részei eltérhetnek az ábrán láthatóktól.

Az asztali állvány összeszerelése után ellenőrizze, hogy teljesen meghúzta-e a csavart. (Ha a csavart nem húzza meg teljesen, a készülék előredőlhet, miután a talpára állította.) Ha a csavart túlzottan meghúzza, a csavar menete megszakadhat.

### csak 19/22LD3\*\*\*

- 1 Óvatosan helyezze a TV-készüléket a képernyővel lefelé egy puha felületre, amely megóvjja a képernyőt a sérüléstől.



- 2 Szerelje össze a TV-készüléket az ábrán látható módon.

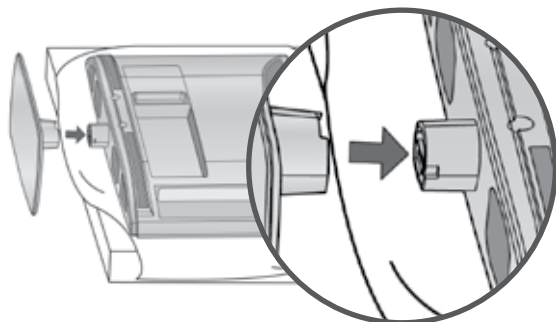

### csak 26/32LD3\*\*\*

- 1 Óvatosan helyezze a TV-készüléket a képernyővel lefelé egy puha felületre, amely megóvjja a képernyőt a sérüléstől.

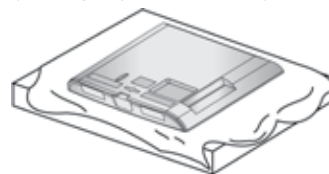

- 2 Illesse össze az állvány törzsét és a talpazatot.

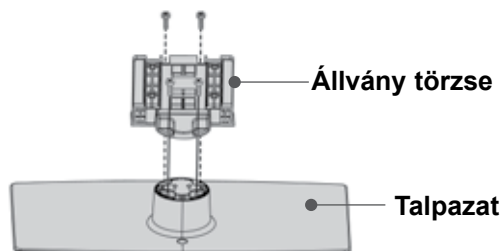

- 3 Szerelje össze a TV-készüléket az ábrán látható módon.

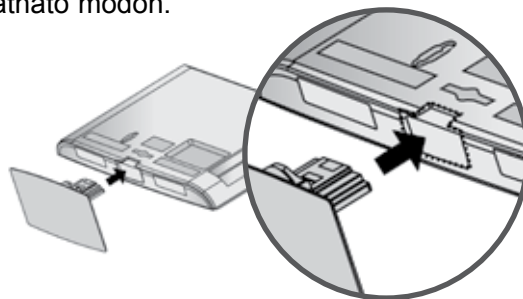

- 4 Rögzítse biztonságosan az állványt a négy csavarral a TV-készülék hátoldalán található furatok segítségével.

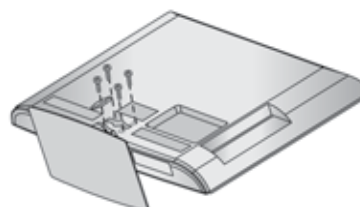

# HA NEM HASZNÁLJA AZ ASZTALI ÁLLVÁNYT

- Az Ön TV-készülékének egyes részei eltérhetnek az ábrán láthatóktól. A készülék falra szerelésekor használja a védőborítást.

## csak 19/22LD3\*\*\*

- 1 Óvatosan helyezze a TV-készüléket a képernyővel lefelé egy puha felületre, amely megóvjja a képernyőt a sérüléstől.



- 2 Csavarja ki a csavarokat a TV-készülékből.

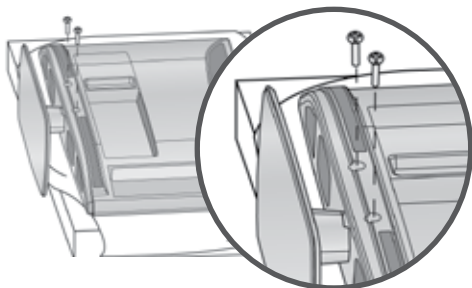

- 3 Vegye le az állványt a TV-készülékről.

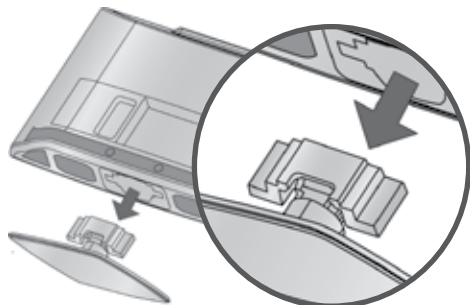

- 4 Vegye le az állványt a TV-készülékről. Távolítsa el a védőbevonatot védőlemeztől, majd rögzítse a védőlemezt a készülékre az ábrán látható módon.

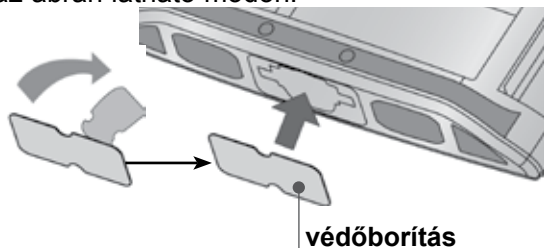

## csak 26/32LD3\*\*\*

Nyomja a VÉDŐBORÍTÁST kattanásig a TV-be.

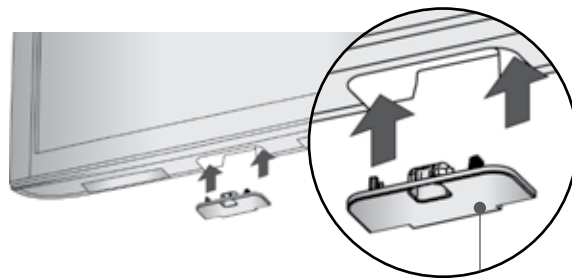

védőborítás

# ELŐKÉSZÜLETEK

## A KÁBELEK ELRENDEZÉSE A HÁTLAGON

- Az Ön TV-készülékének egyes részei eltérhetnek az ábrán láthatóktól.

### csak 19/22LD3\*\*\*

A megfelelő kábelek csatlakoztatása után a bemutatott módon helyezze fel a **KÁBELTARTÓT**, és fogja össze a kábeleket.

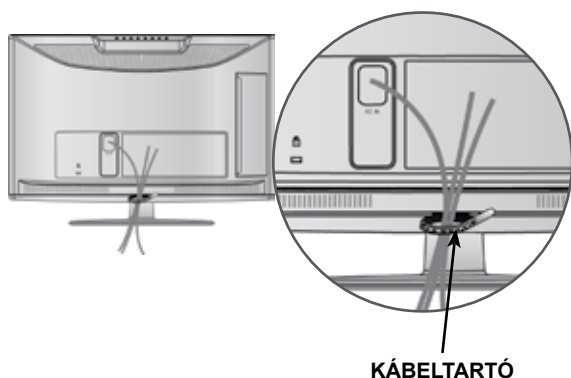

### csak 26/32LD3\*\*\*

- 1 Csatlakoztassa a szükséges kábeleket. További készülékek csatlakoztatásához lásd a Külső berendezések beállítása című fejezetet.

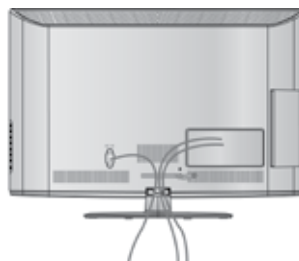

- 2 Nyissa szét a **KÁBELVEZETŐ KAPCSOT** az ábrán látható módon.

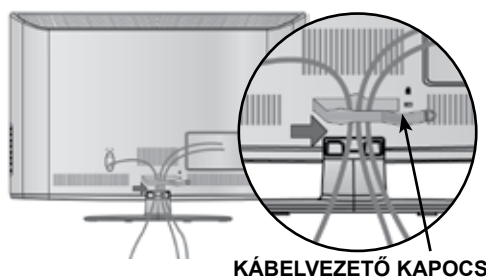

- 3 Zárja le a **KÁBELVEZETŐ KAPCSOT** az ábrán látható módon.

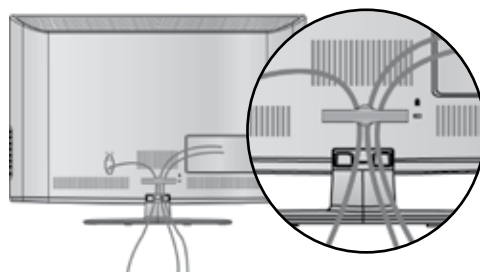

### ! MEGJEGYZÉS

- Ügyeljen arra, hogy a készüléket felemeléskor ne a **KÁBELVEZET-NÉL** fogja meg.
- Ha a készülék leesik, az személyi sérüléshez vagy a készülék károsodásához vezethet.

## FORGÓÁLLVÁNY

(Kivéve 19/22LD3\*\*\*)

- Az Ön TV-készülékének egyes részei eltérhetnek az ábrán láthatóktól.
- A TV felállítása után a készüléket jobbra-balra 20 fokkal el lehet fordítani.

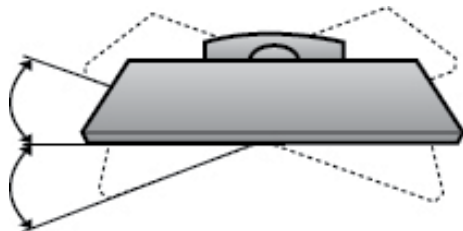

## A KÉPERNYŐ HELYZETÉNEK BEÁLLÍTÁSA

(csak 19/22LD3\*\*\*)

- Az Ön TV-készülékének egyes részei eltérhetnek az ábrán láthatóktól.
- A képernyőpanelt a különböző irányokban úgy állítsa be, ahogy a legkényelmesebbnek találja.

- Döntési tartomány

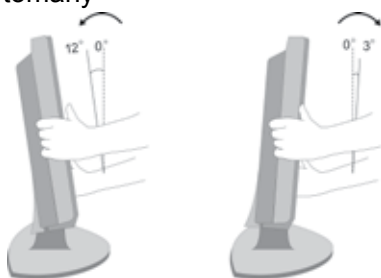

## ATV-KÉSZÜLÉK ASZTALRA SZERELÉSE (csak 26/32LD3\*\*\*)

- Az Ön TV-készülékének egyes részei eltérhetnek az ábrán láthatóktól.
- A készüléket rögzíteni kell az asztalhoz. Így nem lehet elmozdítani előre vagy hátra, ami személyi sérülést vagy készülékkárosodást okozhatna. Csak a kapott csavarokat használja.



1-es csavar (a készülékhez mellékelt alkatrész)

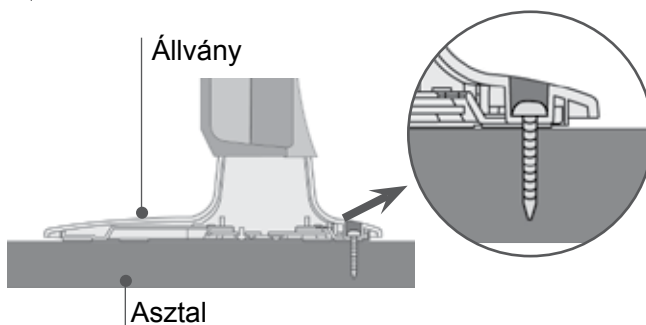

### ! VIGYÁZAT!

- ▶ A készüléket biztonságosan, a felszerelési előírásoknak megfelelően kell a falra/talpra szerelni, mert különben leeshet. A készülék felbillentése, rázása vagy ütése személyi sérülést okozhat!

# ELŐKÉSZÜLETEK

## KENSINGTON BIZTONSÁGI RENDSZER

- Az Ön készülékének el#lapja némileg eltérhet az ábrán láthatótól.
- Ez a funkció nem minden típus esetén áll rendelkezésre.

A TV hátlapján Kensington biztonsági zár található. Az alábbi ábrán látható módon csatlakoztassa a Kensington biztonsági rendszer kábelét.

A Kensington biztonsági rendszer felszerelésével és használatával kapcsolatban a rendszerhez kapott felhasználói kézikönyvben talál további útmutatást.

További információért látogassa meg a Kensington vállalat internetes honlapját a <http://www.kensington.com> címen.

A Kensington cég értékes elektronikai berendezésekhez, például hordozható számítógépekhez és LCDprojektorokhoz készült biztonsági rendszereket értékesít..

### ! Megjegyzés

- ▶ A Kensington biztonsági rendszer külön beszerezhető tartozék.
- ▶ Ha a TV megérintve hidegnek érződik, bekapcsolásakor enyhe vibrálás tapasztalható. Ez normális jelenség, és nem jelenti a készülék meghibásodását.
- ▶ Előfordulhat, hogy a képernyőn néhány vörös, zöld vagy kék színű apró ponthiba látható. Ezeknek nincs káros hatása a monitor működésére.
- ▶ Lehetőleg ne érintse meg az LCD-képernyőt, és ne tartsa rajta az ujjait hosszabb időn keresztül. Ellenkező esetben átmenetileg torzítások léphetnek fel a képernyőn.

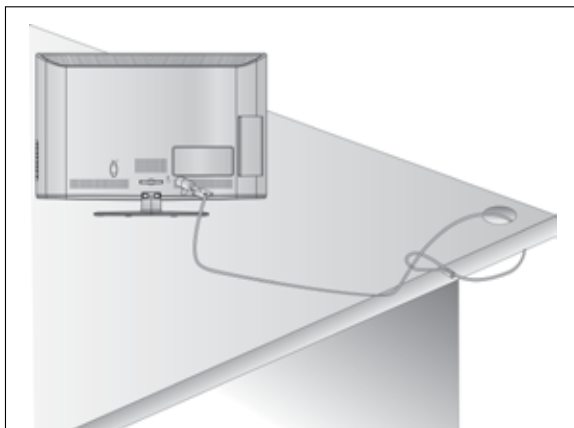

## TANÁCSOK A KÖRÜLTEKINTŐ ÖSSZESZERELÉSHEZ

- Vásárolja meg a TV-készülék falra szereléséhez szükséges megfelelő rögzítőelemeket.
- A falhoz közel állítsa fel a készüléket, hogy fel ne boruljon, ha hátrafelé meglökik.
- Az alábbi utasítások alapján a TV-készüléket biztonságosabb módon használhatja, mivel ha ilyen módon rögzíti a falhoz, akkor a készülék nem borul fel, ha előre húzzák. Ezáltal megakadályozhatja, hogy a TV-készülék előre zuhanjon, és sérülést okozzon, továbbá a készüléket is megóvhatja a károsodástól. Ügyeljen arra, hogy a gyermekek ne másszanak fel a készülékre, illetve ne kapaszkodjanak bele.

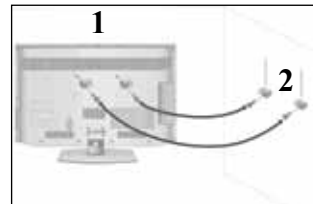
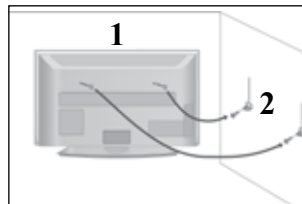

- 1 A szemes csavarok vagy a TV-konzolok és a csavarok segítségével rögzítse a terméket a falhoz az ábrán látható módon. (Ha a készülékben a csavarok a szemes csavarok helyén találhatók, tekerje ki a csavarokat.)

\* Helyezze be a szemes csavarokat vagy a TV-konzolokat és a csavarokat a felsőcsavarnyílásokba, majd szorosan húzza meg őket.

- 2 Rögzítse a fali konzolokat a falra a csavarokkal. A falra szerelt konzolokat azonos magasságba szerelje fel.

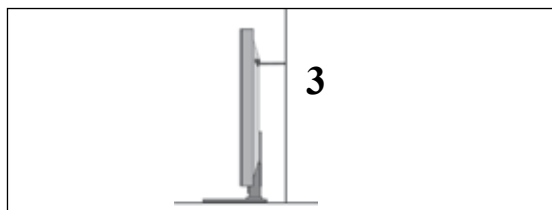

- 3 Erős zsinag használatával állítsa a készüléket a megfelelő állásszögbe. Biztonságosabb, ha úgy rögzíti a kötelet, hogy az vízszintes legyen a fal és a termék között.

### ! MEGJEGYZÉS

- ▶ A termék áthelyezése el#tt, el#ször a köteleket oldja ki.
- ▶ A termékhez a méretéhez és súlyához elegendően nagy és szilárd tartót vagy szekrényt használjon.
- ▶ A termék biztonságos használatához győződjön meg arról, hogy a falra szerelt konzol magassága megegyezik a termékével.

- A TV-készülék számos módon elhelyezhető, például falra, asztalra stb.
- A TV-készüléket vízszintes felszerelésre alkalmas.

## FÖLDELÉS

Az esetleges áramütés elkerülése érdekében győződjön meg arról, hogy a földkábel csatlakoztatva van. Ha a földelés semmilyen módon nem lehetséges, szakképzett villanyszerelő vel építtessen be külön megszakítót.

Ne kísérelje meg a készülék földelését telefonkábelhez, villámhárítóhoz vagy gázcsőhöz való csatlakoztatással.



## A KÉSZÜLÉK ELHELYEZÉSE A TALPON

- Az Ön TV-készülékének egyes részei eltérhetnek az ábrán láthatóktól.
- A jó szellőzés érdekében a TV körül hagyjon 10 cm szabad helyet.

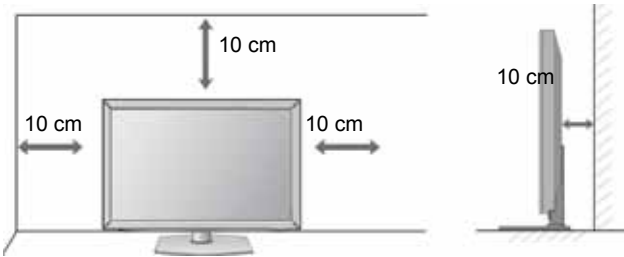

## FALRA SZERELÉS: VÍZSZINTES FELSZERELÉS

- Javasoljuk, hogy a TV-készülék falra szereléséhez LG márkájú fali tartókonzolt használjon.
- Javasoljuk, hogy a VESA szabvány előírásainak megfelelő fali tartókonzolt szerezzen be.
- Az LG azt javasolja, hogy szakemberrel végeztesse a TV-készülék falra szerelését.

## MEGJEGYZÉS

- ▶ A fali tartókonzolt szilárd, a padlóra merőlegesen álló falra szerelje.
- ▶ Ha a készüléket a mennyezetre vagy nem függőleges falra kívánja szerelni, használjon speciális tartókonzolt.
- ▶ A fali tartókonzolt olyan felületre kell szerelni, amely elég erős a TV-készülék súlyának megtartásához, például betonból, terméskőből, téglából vagy falazóelemből készült falra.
- ▶ A tartócsavar típusa és hosszúsága a tartókonzoltól függ. További tájékoztatásért tekintse meg a tartókonzol dokumentációját.
- ▶ Az LG a következő esetekben nem vállal felelősséget a TV helytelen felszereléséből származó bármilyen balesetért, illetve anyagi kárért:
  - Ha nem VESA-kompatibilis fali tartókonzolt használ.
  - Ha a csavarokat helytelenül rögzíti a tartófelülethez, amely a TV lezuhanásához és személyi sérüléshez vezet.
  - Ha nem követi a javasolt felszerelési eljárást.

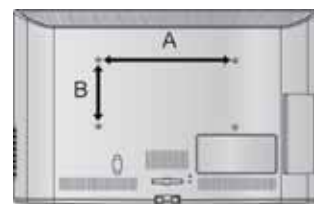
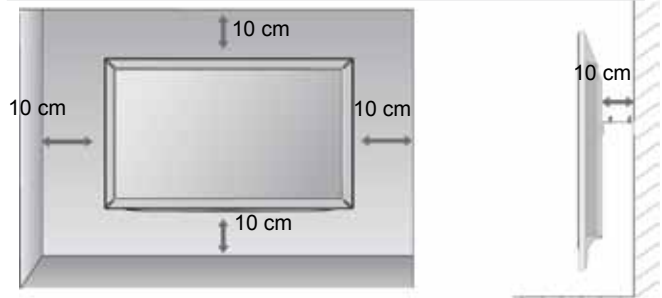

| Típus       | VESA (A * B) | Szabvány Csavar | Mennyiség |
|-------------|--------------|-----------------|-----------|
| 19/22LD3*** | 100 * 100    | M4              | 4         |
| 26/32LD3*** | 200 * 100    | M4              | 4         |

# ELŐKÉSZÜLETEK

## A TÁVIRÁNYÍTÓ GOMBJAINAK FUNKCIÓI

A távirányító használatakor a távirányítót a TV-n lévő érzékelő felé irányítsa. A távirányító használatakor a távirányítót a TV-n lévő érzékelő felé irányítsa.

ELŐKÉSZÜLETEK



**⏻(POWER)** Készülék bekapcsolása készenléti üzemmódból, illetve kikapcsolása készenléti üzemmódba.

**ENERGYSAVING (ENERGIATAKARÉKOS ÜZEMMÓD)** A TV-készülék Energiatakarékos üzemmódjának beállítása. (▶ p.95)

**AV MODE** AV-eszközök csatlakoztatásakor segít kiválasztani és beállítani a képet és a hangot. (▶ p.50)

**INPUT** A külső bemeneti üzemmód szabályos sorrendben változik. (▶ p.43)

**TV/RAD** A rádió-, a TV- és a DTV-csatorna kiválasztása

**0~9** Program kiválasztása.  
**Számegység** Számozott menüelemek kiválasztása.

**LIST** Programlista megjelenítése. (▶ p.41)

**Q.VIEW** Visszalépés az előző programhoz.

**MENU** Menü kiválasztása.  
Bármely menüpontban megnyomva elrejt az összes. (▶ p.19)

**GUIDE (MŰSOR)** A műsort jeleníti meg. (▶ p.86)

**Q. MENU** A kívánt gyors menü forrás kiválasztása. (Képarány, Tiszta hang II, Képüzemmód, Hangüzemmód, Hang nyelve, Elalvás időzítő, Kedvenc, USB-eszköz). (▶ p.18)

**BACK** Lehetővé teszi a felhasználó számára, hogy egy lépést visszalépjön valamelyik párbeszédés alkalmazásban, pl. a műsorfüzetben vagy más interaktív felhasználói funkcióban.

**EXIT** Bármelyik menüben minden képernyőkijelzés törlése és visszatérés a TV-nézéshez.

**INFO ⓘ** A képernyő aktuális adatait jeleníti meg.

**NAVIGÁCIÓS GOMBOK** Segítségével navigálhat a képernyőn megjelenő menükben, és igényei szerint módosíthatja a (Fel/le/balra/jobbra) rendszer beállításait.

**OK** Beállítás elfogadása vagy az aktuális mód megjelenítése.

**SZÍNES GOMBOK** Ezek a gombok a Teletext funkcióhoz (csak TELETEXT funkcióval rendelkező készülékek esetében) vagy programszerkesztéshez használhatók.

**1 TELETEXT GOMBOK** Ezek a gombok a Teletext funkcióhoz használhatók. További tudnivalókat a 'Teletext' című részben olvashat. (▶ p.130)

**SUBTITLE (FELIRATOZÁS)** Digitális üzemmódban megjeleníti a kívánt feliratozást.





Hangerő +/- Hangerő beállítása.  
 FAV Átvált a kiválasztott kedvenc programra.  
 MARK Válassza ki azt a bemenetet, amelyre a Picture Wizard(Kép varázsló) beállításait alkalmazni szeretné.  
 Az USB menüben szereplő programok kijelölése, illetve a kijelölés megszüntetése.  
 RATIO(ARÁNY) A kívánt képarány kiválasztása.(▶ p.92)  
 MUTE Hang ki-, ill. bekapcsolása.  
 Programválasztó FEL/LE Program kiválasztása.  
 PAGE FEL/LE Átlépés a képernyőadatok egyik csoportjából a következőbe.

SIMPLINK / MY MEDIA menü vezérlése (fényképlista és zenelista).  
 vezérlőgombjai

**SIMPLINK**  
 A TV-hez csatlakoztatott AV-eszközök listájának megjelenítése. A gomb használatakor a képernyőn megjelenik a Simplink menü.(▶ p.46)

### Elemek behelyezése

- Nyissa ki a hátoldalon található elemtároló rekesz fedelét. (figyelje a + és a - jeleket)
- Helyezzen be két 1,5 voltos AAA méretű ceruzaelemet a megfelelő polaritás figyelembevételével. Ne használjon együtt új és régi, használt elemeket.
- Az elemeket a behelyezés fordított sorrendjében kell kivenni.

# ELŐKÉSZÜLETEK

## LCD TV-TÍPUSOK : 32/37/42/47LD4\*\*\*

### TARTOZÉKOK

Ellenőrizze, hogy az alábbi tartozékokat tartalmazza-e a TV csomagja. Amennyiben bármelyik tartozék hiányzik a csomagból, vegye fel a kapcsolatot azzal a viszonteladóval, ahol a terméket vásárolta.

- Az Ön TV-készülékének egyes részei eltérhetnek az ábrán láthatóktól.



Használati útmutató



Elemek (AAA)

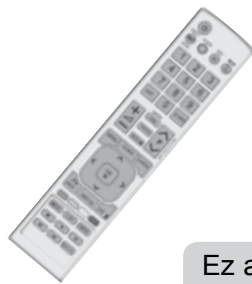

Távírányító



Ferritmág  
(Ez a tartozék nem minden típus esetén áll rendelkezésre.)



Tápkábel

Ez a tartozék nem minden típus esetén áll rendelkezésre.

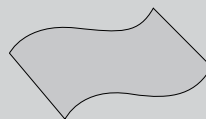

Törlőkendő  
A képernyő tisztítására használható.

\* Ha a készülék burkolata koszos vagy ujjlenyomatos, a készülékhez kapott tisztítókendővel óvatosan törölje le.

A foltok eltávolításakor ne dörzsölje durván a felületet. Legyen óvatos, mert a túl erős dörzsölés hatására a készülék megkarcolódhat vagy a színe megváltozhat.



x 8 vagy



x 4

(M4x20)  
(csak 32/37/  
42/47LD45\*\*)

(M4x20)  
(csak 32/37/  
42/47LD42\*\*)

db csavar az állvány összeszereléséhez



1-es csavar  
(csak 32/37/42LD4\*\*\*)



Kábeltartó

### FERRITMAG HASZNÁLATA (Ez a funkció nem minden típus esetén áll rendelkezésre.)

A tápkábel csatlakoztatásakor keletkező elektromágneses sugárzás ferritmág segítségével mérsékelhető.

A ferritmág annál hatékonyabb, minél közelebb helyezi el a tápcsatlakozóhoz.



Dugja be teljesen a tápcsatlakozót.

# AZ ELŐLAPON TALÁLHATÓ KEZELŐSZERVEK

## ! MEGJEGYZÉS

- ▶ A TV-készülék az energiafogyasztás csökkentése érdekében készenléti módba kapcsolható. Ha a készüléket hosszabb ideig nem használja, akkor az energiafogyasztás csökkentése érdekében a főkapcsolóval kapcsolja ki.
- ▶ Jelentős mértékben csökkenthetők a használat közbeni energiafogyasztás és a működés költségei, ha csökkenti a kép fényerejét.

## ⚠ FIGYELEM!

- ▶ Ne álljon rá az üvegállványra, és óvja az erős ütődésektől. Ellenkező esetben az állvány eltörhet, az üvegszilánkok sérülést okozhatnak, valamint a készülék leeshet.
- ▶ Ne húzza a TV-készüléket. Ellenkező esetben a padló vagy a készülék megsérülhet.

## csak 32/37/42/47LD45\*\*

- Az Ön TV-készülékének egyes részei eltérhetnek az ábrán láthatóktól.

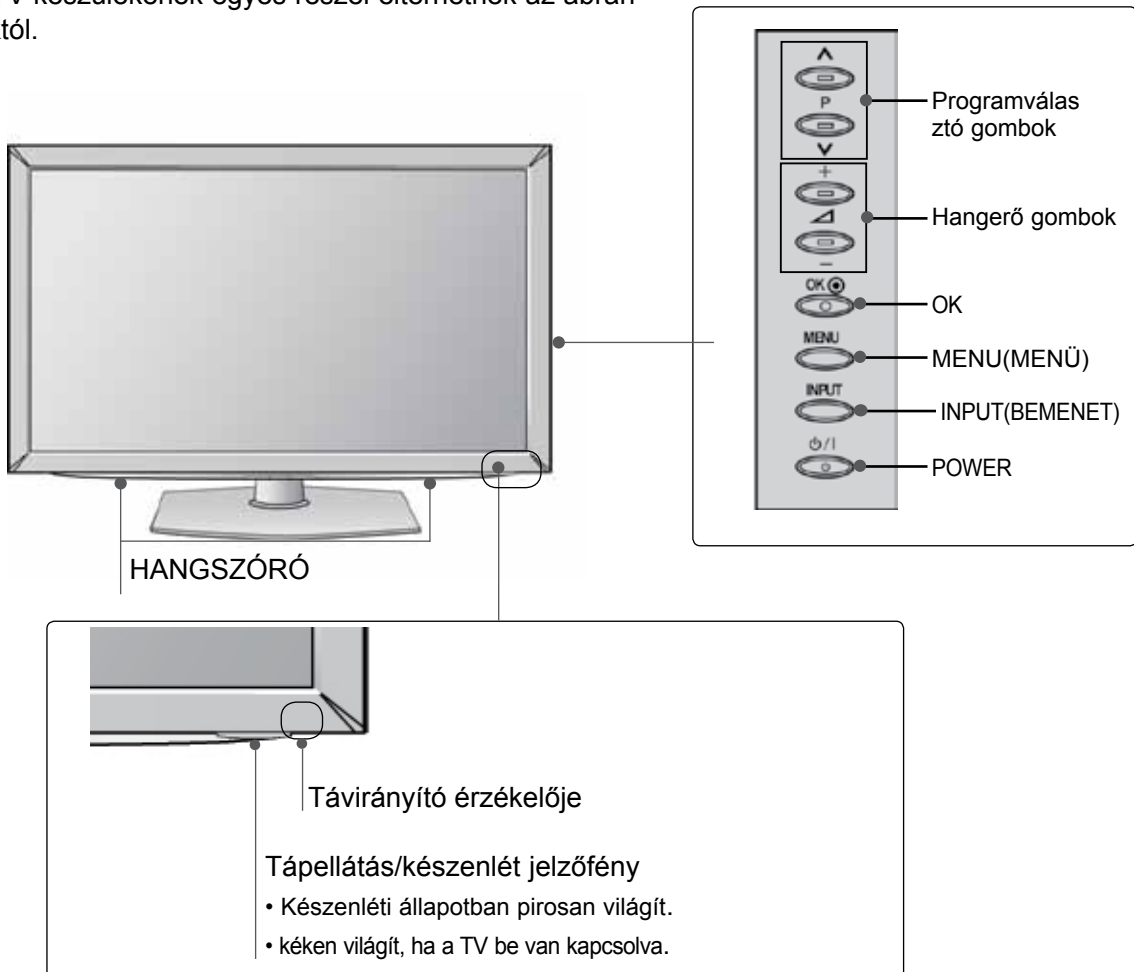

# ELŐKÉSZÜLETEK

csak 32/37/42/47LD42\*\*

ELŐKÉSZÜLETEK

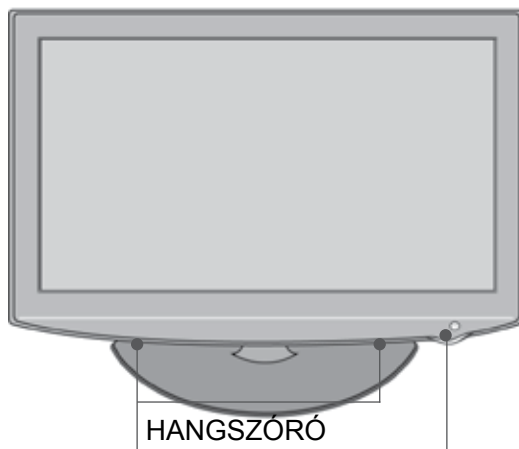

Távírányító érzékelője

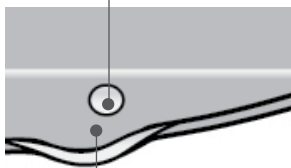

Tápellátás/készenlét jelzőfény  
Készenléti állapotban pirosan világít.  
kéken világít, ha a TV be van  
kapcsolva.

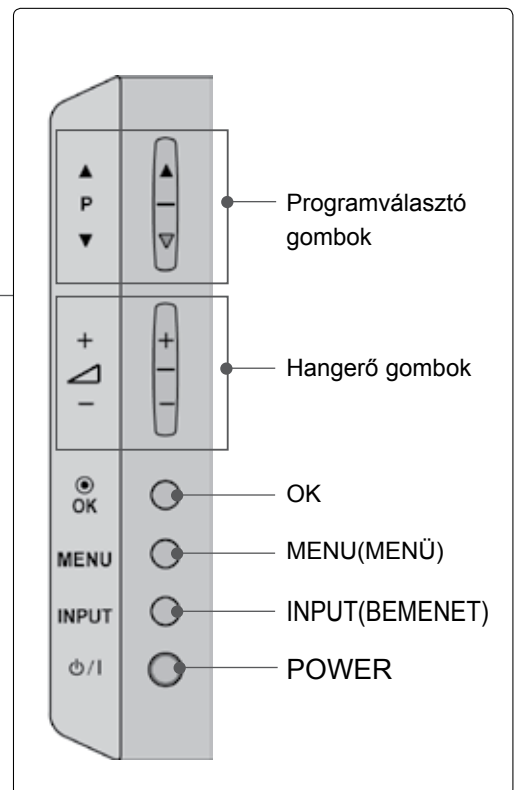

# A HÁTSÓ PANELLAL KAPCSOLATOS TUDNIVALÓK

- Az Ön TV-készülékének egyes részei eltérhetnek az ábrán láthatóktól.

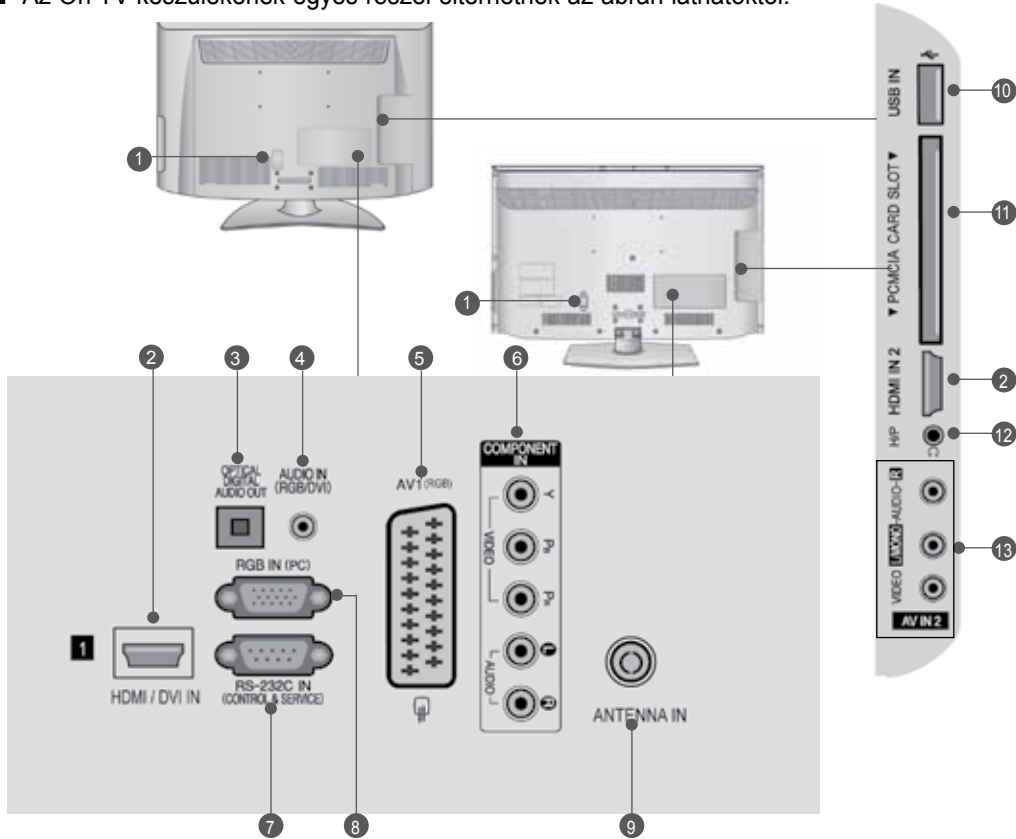

## 1 Tápkábel csatlakozója

Ez a TV-készülék váltóáramú táplálás segítségével működtethető. Anévleges feszültség "Atermék jellemzői" című oldalon található. (► p.137 - 147) A készüléket ne próbálja egyenáramú táplálással működtetni.

## 2 HDMI/DVI IN bemenet

A HDMI IN bemenethez HDMI-jelforrást csatlakoztathat. A HDMI/DVI csatlakozóhoz viszont a DVI-HDMI-kábel segítségével DVI (VIDEO) jelforrást csatlakoztathat.

## 3 DIGITÁLIS OPTIKAI AUDIOKIMENET

A digitális audiocsatlakozót különféle audioberendezésekhez csatlakoztathatja. Csatlakoztassa digitális audiókészülékhez. Használjon optikai audiókábel.

## 4 RGB/DVI-audiobemenet

A számítógép vagy a DTV-készülék hangkábelének csatlakozója.

## 5 Euro Scart csatlakozó (AV1)

Csatlakoztassa a külső eszköz Scart bemenetét vagy kimenetét ezekhez a csatlakozókhoz.

## 6 Kompozit bemenet

A kompozit video-/audiojellel rendelkező eszközöket ezekhez a csatlakozókhoz csatlakoztassa.

## 7 RS-232C BEMENETI CSATLAKOZÓ (VEZÉRLÉS/SZERVIZ)

Csatlakoztassa a vezérlőeszközök soros portját az RS-232C csatlakozóhoz. Ez az aljzat szerviz-, illetve hotelüzemmódban használatos.

## 8 RGB IN-bemenet

Csatlakoztassa a számítógép kimenetét ehhez a csatlakozóhoz.

## 9 Antennabemenet

Ehhez a csatlakozóhoz TV-antennát vagy kábelt csatlakoztasson.

## 10 USB-bemenet

Connect USB storage device to this jack.

## 11 PCMCIA-kártyafoglalat (Personal Computer Memory Card International Association)

Helyezze a CI-modult a **PCMCIA-bővítőhelybe**. (Ez a funkció nem minden országban áll rendelkezésre.)

## 12 Fejhallgató

Csatlakoztassa a fejhallgatót a készüléken található fejhallgató-csatlakozóhoz.

## 13 Audio-/videobemenet

Csatlakoztassa a külső eszköz audio-/videokimenetét ezekhez a csatlakozókhoz.

# ELŐKÉSZÜLETEK

## AZ ÁLLVÁNY FELÁLLÍTÁSA

■ Az Ön TV-készülékének egyes részei eltérhetnek az ábrán láthatóktól.

Az asztali állvány összeszerelése után ellenőrizze, hogy teljesen meghúzta-e a csavart. (Ha a csavart nem húzza meg teljesen, a készülék előredőlhet, miután a talpára állította.) Ha a csavart túlzottan meghúzza, a csavar menete megszakadhat.

### csak 32/37/42/47LD45\*\*

- 1 Óvatosan helyezze a TV-készüléket a képernyővel lefelé egy puha felületre, amely megóvjja a képernyőt a sérüléstől.



- 2 Illessze össze az állvány törzsét és a talpazatot.

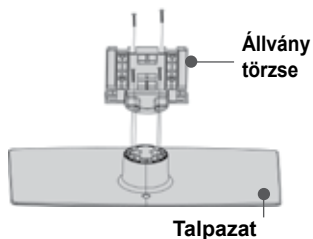

- 3 Szerelje össze a TV-készüléket az ábrán látható módon.

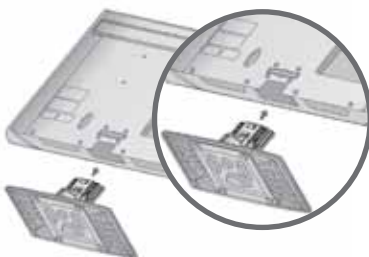

- 4 Rögzítse biztonságosan az állványt a négy csavarral a TV-készülék hátoldalán található furatok segítségével.



### csak 32/37/42/47LD42\*\*

- 1 Óvatosan helyezze a TV-készüléket a képernyővel lefelé egy puha felületre, amely megóvjja a képernyőt a sérüléstől.

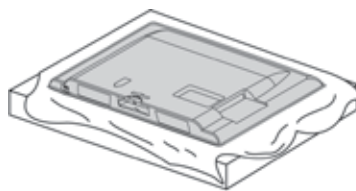

- 2 Szerelje össze a TV-készüléket az ábrán látható módon.

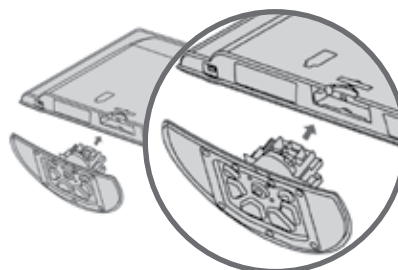

- 3 Rögzítse biztonságosan az állványt a négy csavarral a TV-készülék hátoldalán található furatok segítségével.

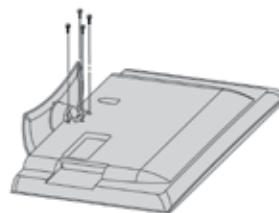

## A KÁBELEK ELRENDEZÉSE A HÁTLAGON

- Az Ön TV-készülékének egyes részei eltérhetnek az ábrán láthatóktól.

- 1 Csatlakoztassa a szükséges kábeleket.  
További készülékek csatlakoztatásához lásd a Külső berendezések beállítása című fejezetet.



- 2 Helyezze fel a **KÁBELVEZETŐ KAPCSOT** az ábrán látható módon.

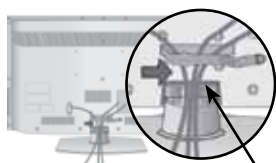

KÁBELVEZETŐ KAPOCS

- 3 Zárja le a **KÁBELVEZETŐ KAPCSOT** az ábrán látható módon.

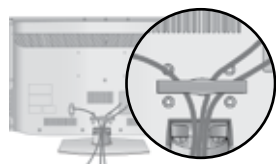

### ! MEGJEGYZES

- ▶ Ügyeljen arra, hogy a készüléket felemeléskor ne a **KÁBELVEZETŐNÉL** fogja meg.
- Ha a készülék leesik, az személyi sérüléshez vagy a készülék károsodásához vezethet.

## ATV-KÉSZÜLÉK ASZTALRA SZERELÉSE (csak 32/37/42LD4\*\*\*)

- Az Ön TV-készülékének egyes részei eltérhetnek az ábrán láthatóktól.

A készüléket rögzíteni kell az asztalhoz. Így nem lehet elmozdítani előre vagy hátra, ami személyi sérülést vagy készülékkárosodást okozhatna. Csak a kapott csavarokat használja.



1-es csavar  
(a készülékhez mellékelt alkatrész)

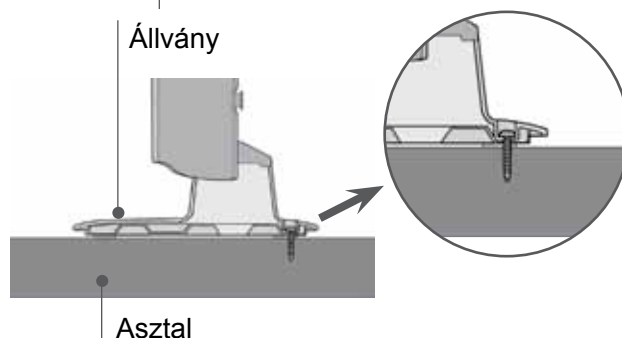

Állvány

Asztal

### ! VIGYÁZAT!

- ▶ A készüléket biztonságosan, a felszerelési előírásoknak megfelelően kell a falra/talpra szerelni, mert különben leeshet. A készülék felbillentése, rázása vagy ütése személyi sérülést okozhat!

## HA NEM HASZNÁLJA AZ ASZTALI ÁLLVÁNYT

- Az Ön TV-készülékének egyes részei eltérhetnek az ábrán láthatóktól.
- A készülék falra szerelésékor használja a védőborítást.

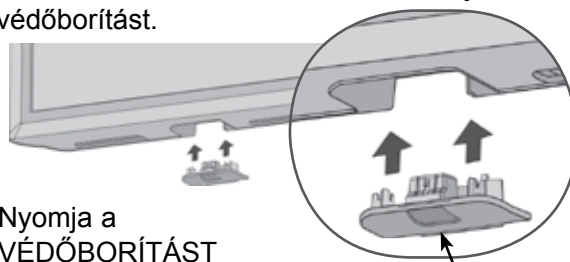

Nyomja a **VÉDŐBORÍTÁST** kattanásig a TV-be.

VÉDŐBORÍTÁS

## KENSINGTON BIZTONSÁGI RENDSZER

- Az Ön készülékének előlapja némileg eltérhet az ábrán láthatótól.
- Ez a funkció nem minden típus esetén áll rendelkezésre.

A TV hátlapján Kensington biztonsági zár található. Az alábbi ábrán látható módon csatlakoztassa a Kensington biztonsági rendszer kábelét.

A Kensington biztonsági rendszer felszerelésével és használatával kapcsolatban a rendszerhez kapott felhasználói kézikönyvben talál további útmutatást.

További információért látogassa meg a Kensington vállalat internetes honlapját a <http://www.kensington.com> címen.

A Kensington cég értékes elektronikai berendezésekhez, például hordozható számítógépekhez és LCDprojektorokhoz készült biztonsági rendszereket értékesít.

### ! Megjegyzés

- ▶ A Kensington biztonsági rendszer külön beszerezhető tartozék.
- ▶ Ha a TV megérintve hidegnek érződik, bekapcsolásakor enyhe vibrálás tapasztalható. Ez normális jelenség, és nem jelenti a készülék meghibásodását.
- ▶ Előfordulhat, hogy a képernyőn néhány vörös, zöld vagy kék színű apró ponthiba látható. Ezeknek nincs káros hatása a monitor működésére.
- ▶ Lehetőleg ne érintse meg az LCD-képernyőt, és ne tartsa rajta az ujjait hosszabb időn keresztül. Ellenkező esetben átmenetileg torzítások léphetnek fel a képernyőn.

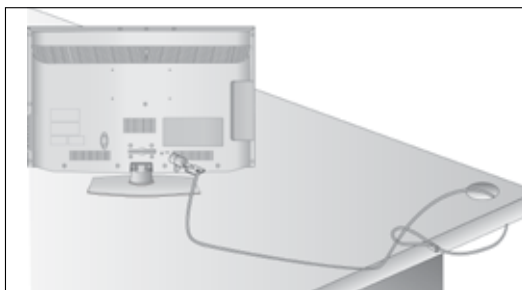

## TANÁCSOK A KÖRÜLTEKINTŐ ÖSSZESZERELÉSHEZ

- Vásárolja meg a TV-készülék falra szereléséhez szükséges megfelelő rögzítőelemeket.
- A falhoz közel állítsa fel a készüléket, hogy fel ne boruljon, ha hátrafelé meglökik.
- Az alábbi utasítások alapján a TV-készüléket biztonságosabb módon használhatja, mivel ha ilyen módon rögzíti a falhoz, akkor a készülék nem borul fel, ha előre húzzák. Ezáltal megakadályozhatja, hogy a TV-készülék előre zuhanjon, és sérülést okozzon, továbbá a készüléket is megóvhatja a károsodástól. Ügyeljen arra, hogy a gyermekek ne másszanak fel a készülékre, illetve ne kapaszkodjanak bele.

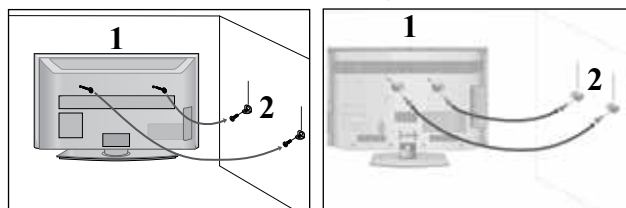

- 1** A szemes csavarok vagy a TV-konzolok és a csavarok segítségével rögzítse a terméket a falhoz az ábrán látható módon.

(Ha a készülékben a csavarok a szemes csavarok helyén találhatóak, tekerje ki a csavarokat.)

\* Helyezze be a szemes csavarokat vagy a TV-konzolokat és a csavarokat a felsőcsavarnyílásokba, majd szorosan húzza meg őket.

- 2** Rögzítse a fali konzolokat a falra a csavarokkal. A falra szerelt konzolokat azonos magasságba szerelje fel.

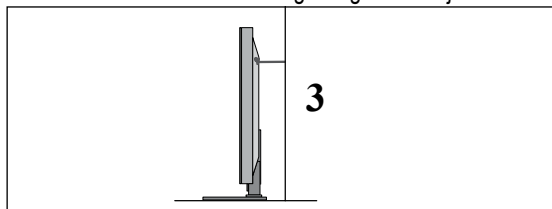

- 3** Erős zsineng használatával állítsa a készüléket a megfelelő állásszögbe. Biztonságosabb, ha úgy rögzíti a kötelet, hogy az vízszintes legyen a fal és a termék között.

### ! Megjegyzés

- ▶ A termék áthelyezése előtt, először a köteleket oldja ki.
- ▶ A termékhez a méretéhez és súlyához elegendően nagy és szilárd tartót vagy szekrényt használjon.
- ▶ A termék biztonságos használatához győződjön meg arról, hogy a falra szerelt konzol magassága megegyezik a termékével.



- A TV-készülék számos módon elhelyezhető, például falra, asztalra stb.
- A TV-készüléket vízszintes felszerelésre alkalmas.

## FÖLDELÉS

Az esetleges áramütés elkerülése érdekében győződjön meg arról, hogy a földkábel csatlakoztatva van. Ha a földelés semmilyen módon nem lehetséges, szakképzett villanszerelő vel építtessen be külön megszakítót.

Ne kísérelje meg a készülék földelését telefonkábelhez, villámhárítóhoz vagy gázcsőhöz való csatlakoztatással.



## A KÉSZÜLÉK ELHELYEZÉSE A TALPON

- Az Ön TV-készülékének egyes részei eltérhetnek az ábrán láthatóktól.

A jó szellőzés érdekében a TV körül hagyjon 10 cm szabad helyet.

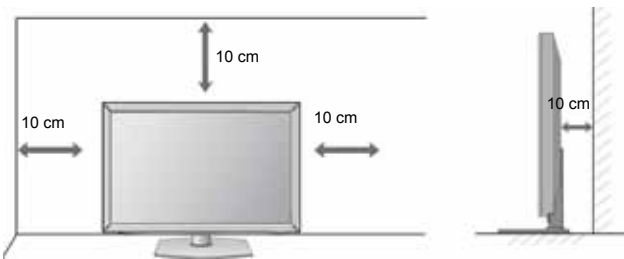

## FALRA SZERELÉS: VÍZSZINTES FELSZERELÉS

- Javasoljuk, hogy a TV-készülék falra szereléséhez LG márkájú fali tartókonzolt használjon.
- Javasoljuk, hogy a VESA szabvány előírásainak megfelelő fali tartókonzolt szerezzen be.
- Az LG azt javasolja, hogy szakemberrel végeztesse a TV-készülék falra szerelését.

## ! Megjegyzés

- ▶ A fali tartókonzolt szilárd, a padlóra merőlegesen álló falra szerelje.
- ▶ Ha a készüléket a mennyezetre vagy nem függőleges falra kívánja szerelni, használjon speciális tartókonzolt.
- ▶ A fali tartókonzolt olyan felületre kell szerelni, amely elég erős a TV-készülék súlyának megtartásához, például betonból, terméskőből, téglából vagy falazóelemből készült falra.
- ▶ A tartócsavar típusa és hosszúsága a tartókonzoltól függ. További tájékoztatásért tekintse meg a tartókonzol dokumentációját.
- ▶ Az LG a következő esetekben nem vállal felelősséget a TV helytelen felszereléséből származó bármilyen balesetért, illetve anyagi kárért:
  - Ha nem VESA-kompatibilis fali tartókonzolt használ.
  - Ha a csavarokat helytelenül rögzíti a tartófelülethez, mely a TV lezuhanásához és személyi sérüléshez vezet.
  - Ha nem követi a javasolt felszerelési eljárást.

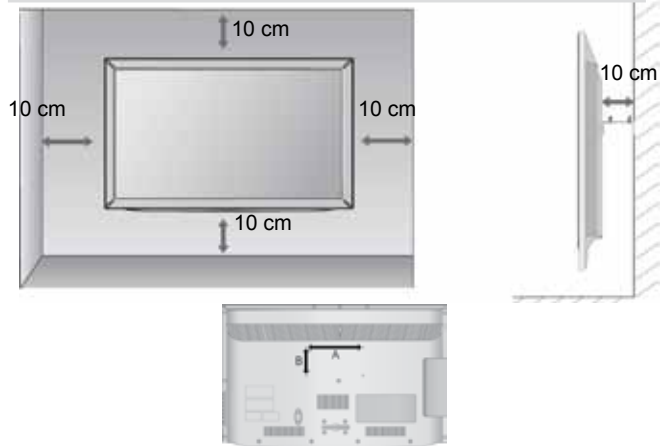

| Típus          | VESA (A * B) | Szabvány Csavar | Mennyiség |
|----------------|--------------|-----------------|-----------|
| 32LD4***       | 200 * 100    | M4              | 4         |
| 37/42/47LD4*** | 200 * 200    | M6              | 4         |

## FORGÓÁLLVÁNY

- Az Ön TV-készülékének egyes részei eltérhetnek az ábrán láthatóktól.

A TV felállítás után a készüléket jobbra-balra 20 fokkal el lehet fordítani.

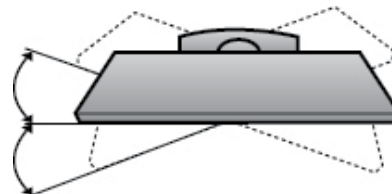

# ELŐKÉSZÜLETEK

## A TÁVIRÁNYÍTÓ GOMBJAINAK FUNKCIÓI

A távirányító használatakor a távirányítót a TV-n lévő érzékelő felé irányítsa. A távirányító használatakor a távirányítót a TV-n lévő érzékelő felé irányítsa.



**⏻(POWER)** Készülék bekapcsolása készenléti üzemmódból, illetve kikapcsolása készenléti üzemmódba.

**ENERGYSAVING (ENERGIATAKARÉKOS ÜZEMMÓD)** A TV-készülék Energiatakarékos üzemmódjának beállítása. (▶ p.95)

**AV MODE** AV-eszközök csatlakoztatásakor segít kiválasztani és beállítani a képet és a hangot. (▶ p.50)

**INPUT** A külső bemeneti üzemmód szabályos sorrendben változik. (▶ p.43)

**TV/RAD** A rádió-, a TV- és a DTV-csatorna kiválasztása

**0~9** Program kiválasztása.  
**számgombok** Számozott menüelemek kiválasztása.  
**LIST** Programlista megjelenítése. (▶ p.41)  
**Q.VIEW** Visszalépés az előző programhoz.

**MENU** Menü kiválasztása.  
 Bármely menüpontban megnyomva elrejt az összes. (▶ p.19)

**GUIDE (MŰSOR)** A műsort jeleníti meg. (▶ p.86)

**Q. MENU** A kívánt gyors menü forrás kiválasztása. (Képarány, Tiszta hang II, Képüzemmód, Hangüzemmód, Hang nyelve, Elalvás időzítő, Kedvenc, USB-eszköz). (▶ p.18)

**BACK** Lehetővé teszi a felhasználó számára, hogy egy lépést visszalépjön valamelyik párbeszédés alkalmazásban, pl. a műsorfüzetben vagy más interaktív felhasználói funkcióban.

**EXIT** Bármelyik menüben minden képernyőkijelzés törlése és visszatérés a TV-nézéshez.

**INFO ⓘ** A képernyő aktuális adatait jeleníti meg.

**NAVIGÁCIÓS GOMBOK** Segítségével navigálhat a képernyőn megjelenő menükben, és igényei szerint módosíthatja a (Fel/le/balra/jobbra) rendszer beállításait.

**OK** Beállítás elfogadása vagy az aktuális mód megjelenítése.

**SZÍNES GOMBOK** Ezek a gombok a Teletext funkcióhoz (csak TELETEXT funkcióval rendelkező készülékek esetében) vagy programszerkesztéshez használhatók.

**1 TELETEXT GOMBOK** Ezek a gombok a Teletext funkcióhoz használhatók. További tudnivalókat a 'Teletext' című részben olvashat. (▶ p.130)

**SUBTITLE (FELIRATOZÁS)** Digitális üzemmódban megjeleníti a kívánt feliratozást.



Hangerő +/- Hangerő beállítása.  
 FAV Átvált a kiválasztott kedvenc programra.  
 MARK Válassza ki azt a bemenetet, amelyre a Picture Wizard(Kép varázsló) beállításait alkalmazni szeretné.  
 Az USB menüben szereplő programok kijelölése, illetve a kijelölés megszüntetése.  
 RATIO(ARÁNY) A kívánt képarány kiválasztása.(► p.92)  
 MUTE Hang ki-, ill. bekapcsolása.  
 Programválasztó Program kiválasztása.  
 FEL/LE  
 PAGE FEL/LE Átlépés a képernyőadatok egyik csoportjából a következőbe.

SIMPLINK / MY MEDIA menü A SIMPLINK vagy MY MEDIA menü vezérlése. (fényképlista és zenelista.).  
 vezérlőgombjai

**SIMPLINK** A TV-hez csatlakoztatott AV-eszközök listájának megjelenítése. A gomb használatakor a képernyőn megjelenik a Simplink menü.(► p.46)

### Elemek behelyezése

- Nyissa ki a hátoldalon található elemtároló rekesz fedelét. (figyelje a + és a - jeleket)
- Helyezzen be két 1,5 voltos AAA méretű ceruzaelemet a megfelelő polaritás figyelembevételével. Ne használjon együtt új és régi, használt elemeket.
- Az elemeket a behelyezés fordított sorrendjében kell kivenni.

# ELŐKÉSZÜLETEK

## LCD TV-TÍPUSOK : 32/42/46/52/60LD5\*\*\* TARTOZÉKOK

Ellenőrizze, hogy az alábbi tartozékokat tartalmazza-e a TV csomagja. Amennyiben bármelyik tartozék hiányzik a csomagból, vegye fel a kapcsolatot azzal a viszonteladóval, ahol a terméket vásárolta.

- Az Ön TV-készülékének egyes részei eltérhetnek az ábrán láthatóktól.



Használati útmutató

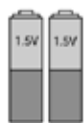

Elemek  
(AAA)



Távírányító

Ez a tartozék nem minden típus esetén áll rendelkezésre.

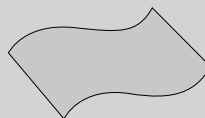

Törlőkendő  
A képernyő tisztítására használható.

\* Ha a készülék burkolata koszos vagy ujjlenyomatossá válik, a készülékhez kapott tisztítókendővel óvatosan törölje le.

A foltok eltávolításakor ne dörzsölje durván a felületet. Legyen óvatos, mert a túl erős dörzsölés hatására a készülék megkarcolódhat vagy a színe megváltozhat.



Tápkábel



Ferritmág  
(Ez a tartozék nem minden típus esetén áll rendelkezésre.)

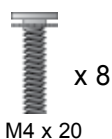

x 8  
M4 x 20  
db csavar az állvány  
összeszereléséhez



1-es csavar  
(csak 32/42LD5\*\*\*)



Védőborítás

### FERRITMAG HASZNÁLATA (Ez a funkció nem minden típus esetén áll rendelkezésre.)

A tápkábel csatlakoztatásakor keletkező elektromágneses sugárzás ferritmág segítségével mérsékelhető.

A ferritmág annál hatékonyabb, minél közelebb helyezi el a tápcsatlakozóhoz.



Dugja be teljesen a tápcsatlakozót..

# AZ ELŐLAPON TALÁLHATÓ KEZELŐSZERVEK

## ! Megjegyzés

- ▶ A TV-készülék az energiafogyasztás csökkentése érdekében készenléti módba kapcsolható. Ha a készüléket hosszabb ideig nem használja, akkor az energiafogyasztás csökkentése érdekében a főkapcsolóval kapcsolja ki.
- ▶ Jelentős mértékben csökkenthetők a használat közbeni energiafogyasztás és a működés költségei, ha csökkenti a kép fényerejét.

## ⚠ FIGYELEM!

- ▶ Ne álljon rá az üvegállványra, és óvja az erős ütődésektől. Ellenkező esetben az állvány eltörhet, az üvegszilánkok sérülést okozhatnak, valamint a készülék leeshet.
- ▶ Ne húzza a TV-készüléket. Ellenkező esetben a padló vagy a készülék megsérülhet.

- Az Ön TV-készülékének egyes részei eltérhetnek az ábrán láthatóktól.

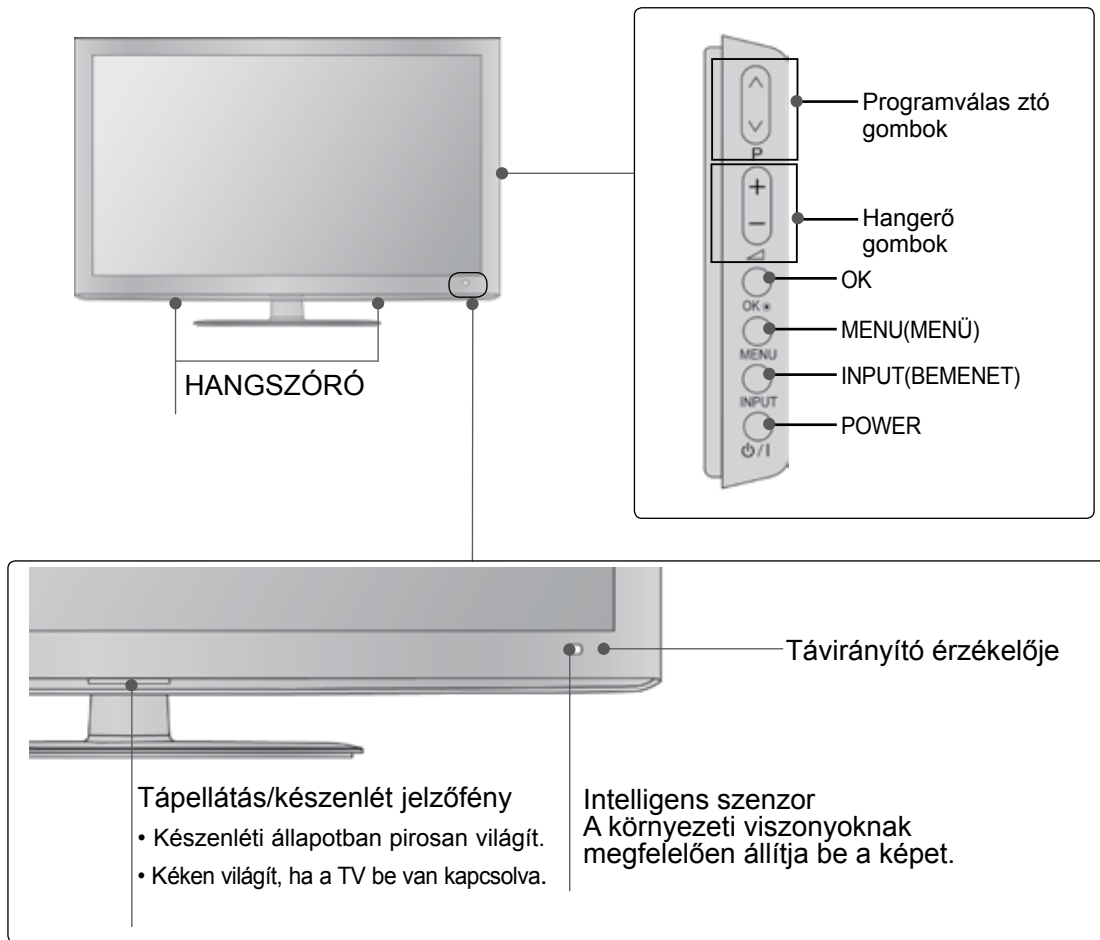

# ELŐKÉSZÜLETEK

## A HÁTSÓ PANELLEL KAPCSOLATOS TUDNIVALÓK

- Az Ön TV-készülékének egyes részei eltérhetnek az ábrán láthatóktól.

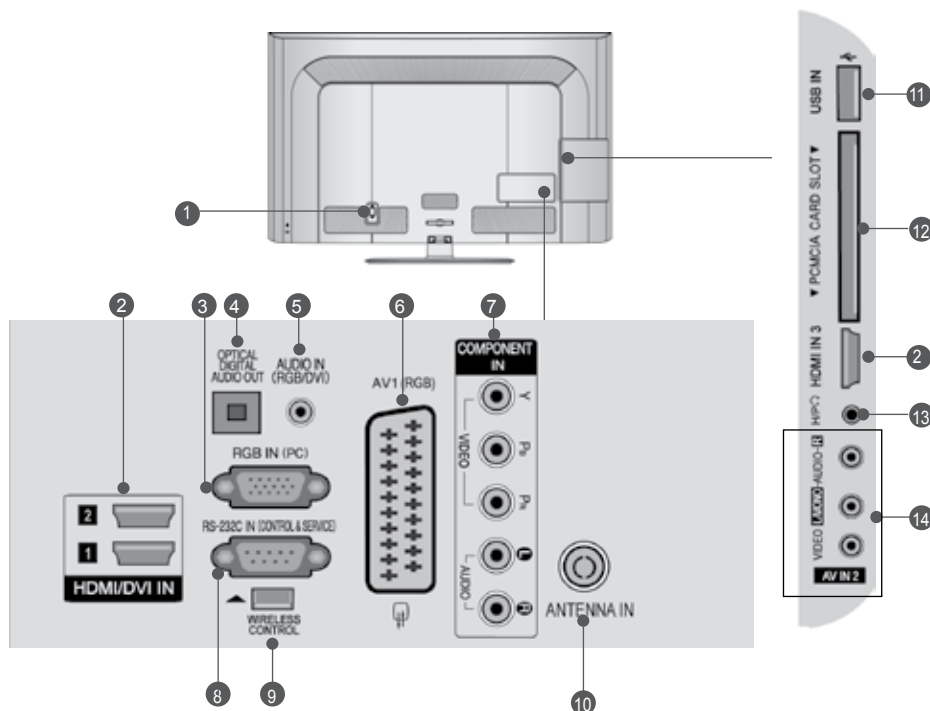

- 1 Tápkábel csatlakozója**  
Ez a TV-készülék váltóáramú táplálás segítségével működtethető. Anévlleges feszültség "Atermék jellemzői" című oldalon található. (► p.137 - 147) A készüléket ne próbálja egyenáramú táplálással működtetni.
- 2 HDMI/DVI IN bemenet**  
A HDMI IN bemenethez HDMI-jelforrást csatlakoztathat. A HDMI/DVI csatlakozóhoz viszont a DVI-HDMI-kábel segítségével DVI (VIDEO) jelforrást csatlakoztathat.
- 3 RGB IN-bemenet**  
Csatlakoztassa a számítógép kimenetét ehhez a csatlakozóhoz.
- 4 DIGITÁLIS OPTIKAI AUDIOKIMENET**  
A digitális audiocsatlakozót különféle audióberendezésekhez csatlakoztathatja. Csatlakoztassa digitális audiókészülékhez. Használjon optikai audiókábelt.
- 5 RGB/DVI-audiobemenet**  
A számítógép vagy a DTV-készülék hangkábelének csatlakozója.
- 6 Euro Scart csatlakozó (AV1)**  
Csatlakoztassa a külső eszköz Scart bemenetét vagy kimenetét ezekhez a csatlakozókhoz.
- 7 Kompozit bemenet**  
A kompozit video-/audiojellel rendelkező eszközöket ezekhez a csatlakozókhoz csatlakoztassa.
- 8 RS-232C BEMENETI CSATLAKOZÓ (VEZÉRLÉS/ SZERVIZ)**  
Csatlakoztassa a vezérlőeszközök soros portját az RS-232C csatlakozóhoz. Ez az aljzat szerviz-, illetve hotelüzemmódban használatos.
- 9 VEZETÉK nélküli vezérlés**  
A vezeték nélküli médiaboxot csatlakoztassa a TV-készülék WIRELESS CONTROL csatlakozójára.
- 10 Antennabemenet**  
Ehhez a csatlakozóhoz TV-antennát vagy kábelt csatlakoztasson.
- 11 USB-bemenet**  
Ehhez a csatlakozóhoz USB-tárolóeszközt csatlakoztasson.
- 12 PCMCIA-kártyafoglalat (Personal Computer Memory Card International Association)**  
Helyezze a CI-modult a PCMCIA-bővítőhelybe. (Ez a funkció nem minden országban áll rendelkezésre.)
- 13 Fejhallgató**  
Csatlakoztassa a fejhallgatót a készüléken található fejhallgató-csatlakozóhoz.
- 14 Audio-/videobemenet**  
Csatlakoztassa a külső eszköz audio-/videokimenetét ezekhez a csatlakozókhoz.

## AZ ÁLLVÁNY FELÁLLÍTÁSA

- Az Ön TV-készülékének egyes részei eltérhetnek az ábrán láthatóktól.

Az asztali állvány összeszerelése után ellenőrizze, hogy teljesen meghúzta-e a csavart. (Ha a csavart nem húzza meg teljesen, a készülék előredőlhet, miután a talpára állította.) Ha a csavart túlzottan meghúzza, a csavar menete megszakadhat.

- 1 Óvatosan helyezze a TV-készüléket a képernyővel lefelé egy puha felületre, amely megóvjja a képernyőt a sérüléstől.



- 2 Illessze össze az állvány törzsét és a talpazatot.

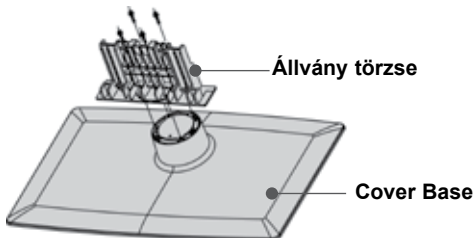

- 3 Szerelje össze a TV-készüléket az ábrán látható módon..

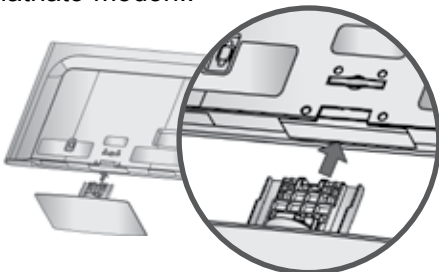

- 4 Rögzítse biztonságosan az állványt a négy csavarral a TV-készülék hátoldalán található furatok segítségével.

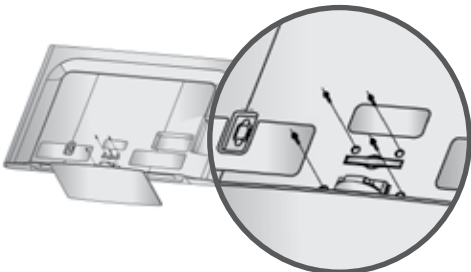

## A KÁBELEK ELRENDEZÉSE A HÁTLAGON

- Az Ön TV-készülékének egyes részei eltérhetnek az ábrán láthatóktól.

- 1 Csatlakoztassa a szükséges kábeleket. További készülékek csatlakoztatásához lásd a Külső berendezések beállítása című fejezetet.

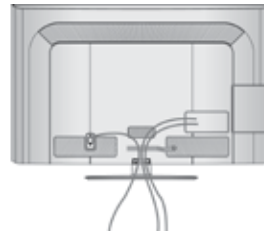

- 2 Helyezze fel a KÁBELVEZETŐ KAPCSOT az ábrán látható módon.

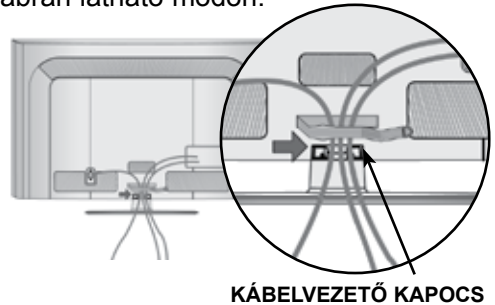

- 3 Zárja le a KÁBELVEZETŐ KAPCSOT az ábrán látható módon.

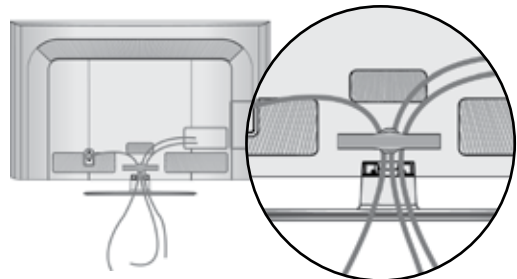

### ! Megjegyzés

- Ügyeljen arra, hogy a készüléket felemeléskor ne a KÁBELVEZET-NÉL fogja meg.
- Ha a készülék leesik, az személyi sérüléshez vagy a készülék károsodásához vezethet.

# ELŐKÉSZÜLETEK

## ATV-KÉSZÜLÉK ASZTALRA SZERELÉSE (csak 32/42LD5\*\*\*)

- Az Ön TV-készülékének egyes részei eltérhetnek az ábrán láthatóktól. A készüléket rögzíteni kell az asztalhoz. Így nem lehet elmozdítani előre vagy hátra, ami személyi sérülést vagy készülékkárosodást okozhatna. Csak a kapott csavarokat használja.

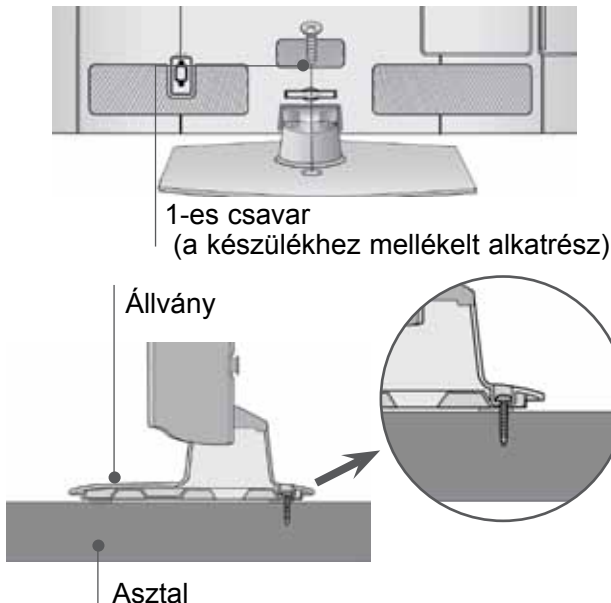

### ⚠ VIGYÁZAT!

- ▶ A készüléket biztonságosan, a felszerelési előírásoknak megfelelően kell a falra/talpra szerelni, mert különben leeshet. A készülék felbillentése, rázása vagy ütése személyi sérülést okozhat!

## HA NEM HASZNÁLJA AZ ASZTALI ÁLLVÁNYT

- Az Ön TV-készülékének egyes részei eltérhetnek az ábrán láthatóktól. A készülék falra szerelésekor használja a védőborítást. Nyomja a VÉDŐBORÍTÁST kattanásig a TV-be.

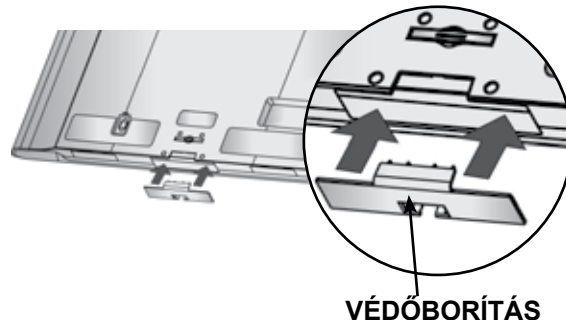

## FORGÓÁLLVÁNY

- Az Ön TV-készülékének egyes részei eltérhetnek az ábrán láthatóktól. A TV felállítása után a készüléket jobbra-balra 20 fokkal el lehet fordítani..

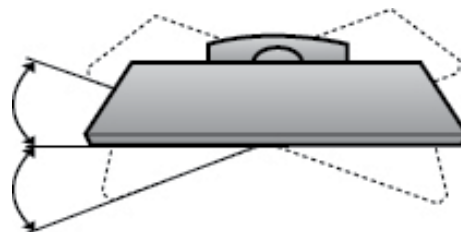



# KENSINGTON BIZTONSÁGI RENDSZER

- Ez a funkció nem minden típus esetén áll rendelkezésre.
- Az Ön TV-készülékének egyes részei eltérhetnek az ábrán láthatóktól.

A TV hátlapján Kensington biztonsági zár található. Az alábbi ábrán látható módon csatlakoztassa a Kensington biztonsági rendszer kábelét.

A Kensington biztonsági rendszer felszerelésével és használatával kapcsolatban a rendszerhez kapott felhasználói kézikönyvben talál további útmutatást.

További információért látogassa meg a Kensington vállalat internetes honlapját a <http://www.kensington.com> címen.

A Kensington cég értékes elektronikai berendezésekhez, például hordozható számítógépekhez és LCDprojektorokhoz készült biztonsági rendszereket értékesít.

## ! Megjegyzés

- ▶ A Kensington biztonsági rendszer külön beszerezhető tartozék..
- ▶ Ha a TV megérintve hidegnek érződik, bekapcsolásakor enyhe vibrálás tapasztalható. Ez normális jelenség, és nem jelenti a készülék meghibásodását.
- ▶ Előfordulhat, hogy a képernyőn néhány vörös, zöld vagy kék színű apró ponthiba látható. Ezeknek nincs káros hatása a monitor működésére.
- ▶ Lehetőleg ne érintse meg az LCD-képernyőt, és ne tartsa rajta az ujjait hosszabb időn keresztül. Ellenkező esetben átmenetileg torzítások léphetnek fel a képernyőn.

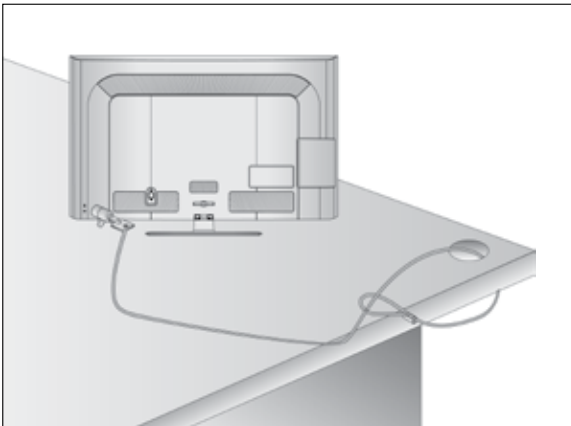

# TANÁCSOK A KÖRÜLTEKINTŐ ÖSSZESZERELÉSHEZ

- Vásárolja meg a TV-készülék falra szereléséhez szükséges megfelelő rögzítőelemeket.
- A falhoz közel állítsa fel a készüléket, hogy fel ne boruljon, ha hátrafelé meglökik.
- Az alábbi utasítások alapján a TV-készüléket biztonságosabb módon használhatja, mivel ha ilyen módon rögzíti a falhoz, akkor a készülék nem borul fel, ha előre húzzák. Ezáltal megakadályozhatja, hogy a TV-készülék előre zuhanjon, és sérülést okozzon, továbbá a készüléket is megóvhatja a károsodástól. Ügyeljen arra, hogy a gyermekek ne másszanak fel a készülékre, illetve ne kapaszkodjanak bele.

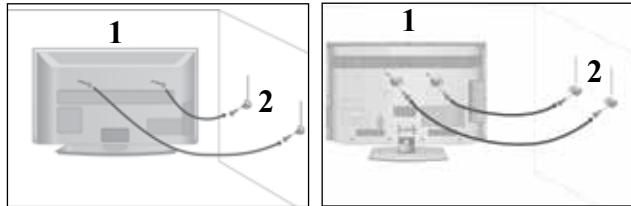

- 1 A szemes csavarok vagy a TV-konzolok és a csavarok segítségével rögzítse a terméket a falhoz az ábrán látható módon.  
(Ha a készülékben a csavarok a szemes csavarok helyén találhatók, tekerje ki a csavarokat.)  
\* Helyezze be a szemes csavarokat vagy a TV-konzolokat és a csavarokat a felsőcsavarnyílásokba, majd szorosan húzza meg őket.
- 2 Rögzítse a fali konzolokat a falra a csavarokkal. A falra szerelt konzolokat azonos magasságba szerelje fel.

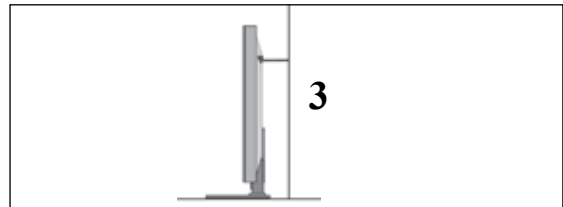

- 3 Erős zsinag használatával állítsa a készüléket a megfelelő állásszögbe. Biztonságosabb, ha úgy rögzíti a kötelet, hogy az vízszintes legyen a fal és

## ! Megjegyzés

- ▶ A termék áthelyezése előtt, először a köteleket oldja ki.
- ▶ A termékhez a méretéhez és súlyához elegendően nagy és szilárd tartót vagy szekrényt használjon.
- ▶ A termék biztonságos használatához győződjön meg arról, hogy a falra szerelt konzol magassága megegyezik a termékével.

# ELŐKÉSZÜLETEK

- A TV-készülék számos módon elhelyezhető, például falra, asztalra stb.
- A TV-készüléket vízszintes felszerelésre alkalmas.

## FÖLDELÉS

Az esetleges áramütés elkerülése érdekében győződjön meg arról, hogy a földkábel csatlakoztatva van. Ha a földelés semmilyen módon nem lehetséges, szakképzett villanyszerelő vel építtessen be külön megszakítót. Ne kísérelje meg a készülék földelését telefonkábelhez, villámhárítóhoz vagy gázcsőhöz való csatlakoztatással.



## A KÉSZÜLÉK ELHELYEZÉSE A TALPON

- Az Ön TV-készülékének egyes részei eltérhetnek az ábrán láthatóktól.
- A jó szellőzés érdekében a TV körül hagyjon 10 cm szabad helyet.

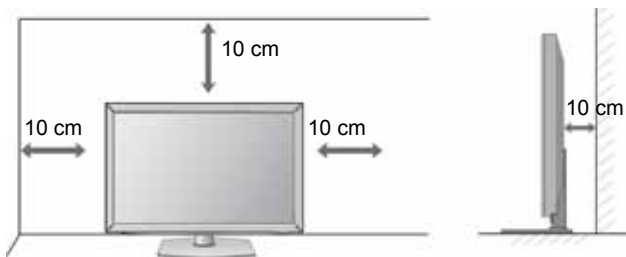

## FALRA SZERELÉS: VÍZSZINTES FELSZERELÉS

- Javasoljuk, hogy a TV-készülék falra szereléséhez LG márkájú fali tartókonzolt használjon..
- Javasoljuk, hogy a VESA szabvány előírásainak megfelelő fali tartókonzolt szerezzen be.
- Az LG azt javasolja, hogy szakemberrel végeztesse a TV-készülék falra szerelését.

## ! Megjegyzés

- ▶ A fali tartókonzolt szilárd, a padlóra merőlegesen álló falra szerelje.
- ▶ Ha a készüléket a mennyezetre vagy nem függőleges falra kívánja szerelni, használjon speciális tartókonzolt.
- ▶ A fali tartókonzolt olyan felületre kell szerelni, amely elég erős a TV-készülék súlyának megtartásához, például betonból, terméskőből, téglából vagy falazóelemből készült falra.
- ▶ A tartócsavar típusa és hosszúsága a tartókonzoltól függ. További tájékoztatásért tekintse meg a tartókonzol dokumentációját.
- ▶ Az LG a következő esetekben nem vállal felelősséget a TV helytelen felszereléséből származó bármilyen balesetért, illetve anyagi kárért:
  - Ha nem VESA-kompatibilis fali tartókonzolt használ.
  - Ha a csavarokat helytelenül rögzíti a tartófelülethez, amely a TV lezuhanásához és személyi sérüléshez vezet.
  - Ha nem követi a javasolt felszerelési eljárást.

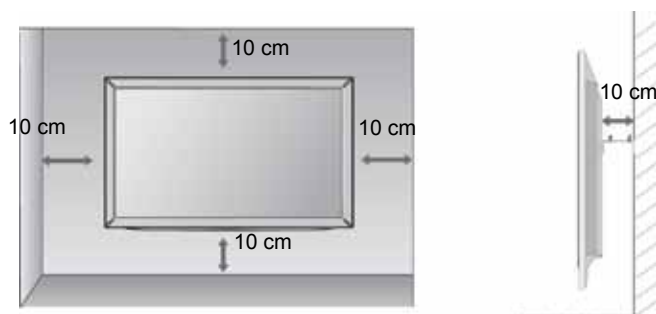

| Típus    | VESA (A * B) | Szabvány Csavar | Mennyiség |
|----------|--------------|-----------------|-----------|
| 32LD5*** | 200 * 100    | M4              | 4         |
| 42LD5*** | 200 * 200    | M6              | 4         |
| 46LD5*** | 200 * 200    | M6              | 4         |
| 52LD5*** | 400 * 400    | M6              | 4         |
| 60LD5*** | 400 * 400    | M6              | 4         |

# A TÁVIRÁNYÍTÓ GOMBJAINAK FUNKCIÓI

A távirányító használatakor a távirányítót a TV-n lévő érzékelő felé irányítsa. A távirányító használatakor a távirányítót a TV-n lévő érzékelő felé irányítsa.

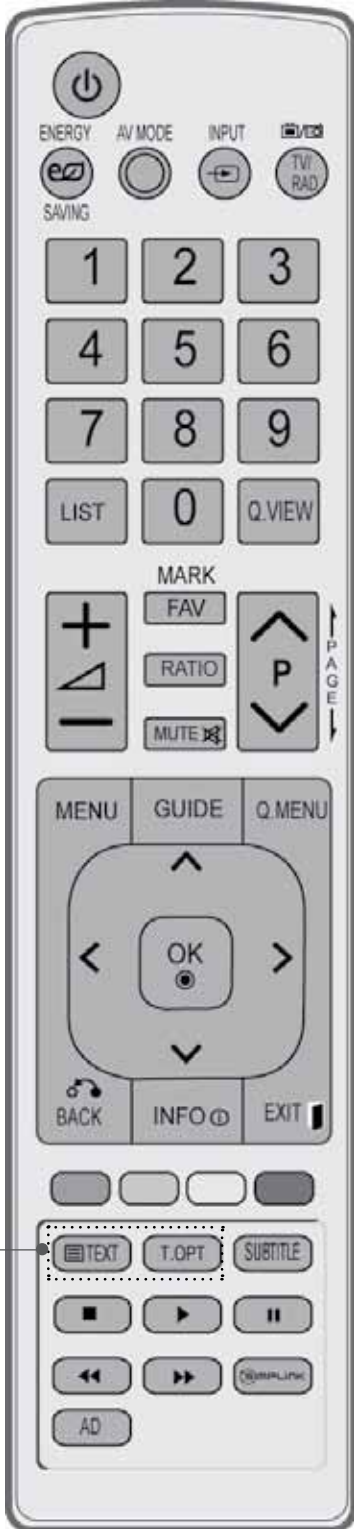

**⏻ (POWER)** Készülék bekapcsolása készenléti üzemmódból, illetve kikapcsolása készenléti üzemmódba.

**ENERGYSAVING (ENERGIATAKARÉKOS ÜZEMMÓD)** A TV-készülék Energiatakarékos üzemmódjának beállítása. (▶ p.95)

**AV MODE** AV-eszközök csatlakoztatásakor segít kiválasztani és beállítani a képet és a hangot. (▶ p.50)

**INPUT** A külső bemeneti üzemmód szabályos sorrendben változik. (▶ p.43)

**TV/RAD** A rádió-, a TV- és a DTV-csatorna kiválasztása

**0~9** Program kiválasztása.  
**Számgombok** Számozott menüelemek kiválasztása.

**LIST** Programlista megjelenítése. (▶ p.41)

**Q.VIEW** Visszalépés az előző programhoz.

**MENU** Menü kiválasztása.  
 Bármely menüpontban megnyomva elrejt az összes. (▶ p.19)

**GUIDE (MŰSOR)** A műsort jeleníti meg. (▶ p.86)

**Q. MENU** A kívánt gyors menü forrás kiválasztása. (Képarány, Tiszta hang II, Képüzemmód, Hangüzemmód, Hang nyelve, Elalvás időzítő, Kedvenc, USB-eszköz). (▶ p.18)

**BACK** Lehetővé teszi a felhasználó számára, hogy egy lépést visszalépjen valamelyik párbeszédés alkalmazásban, pl. a műsorfüzetben vagy más interaktív felhasználói funkcióban.

**EXIT** Bármelyik menüben minden képernyőkijelzés törlése és visszatérés a TV-nézéshez.

**INFO ⓘ** A képernyő aktuális adatait jeleníti meg.

**NAVIGÁCIÓS GOMBOK** Segítségével navigálhat a képernyőn megjelenő menükben, és igényei szerint módosíthatja a (Fel/le/balra/jobbra) rendszer beállításait.

**OK** Beállítás elfogadása vagy az aktuális mód megjelenítése.

**SZÍNES GOMBOK** Ezek a gombok a Teletext funkcióhoz (csak TELETEXT funkcióval rendelkező készülékek esetében) vagy programszerkesztéshez használhatók.

**1** **TELETEXT GOMBOK** Ezek a gombok a Teletext funkcióhoz használhatók. További tudnivalókat a 'Teletext' című részben olvashat. (▶ p.130)

**SUBTITLE (FELIRATOZÁS)** Digitális üzemmódban megjeleníti a kívánt feliratozást.

# ELŐKÉSZÜLETEK

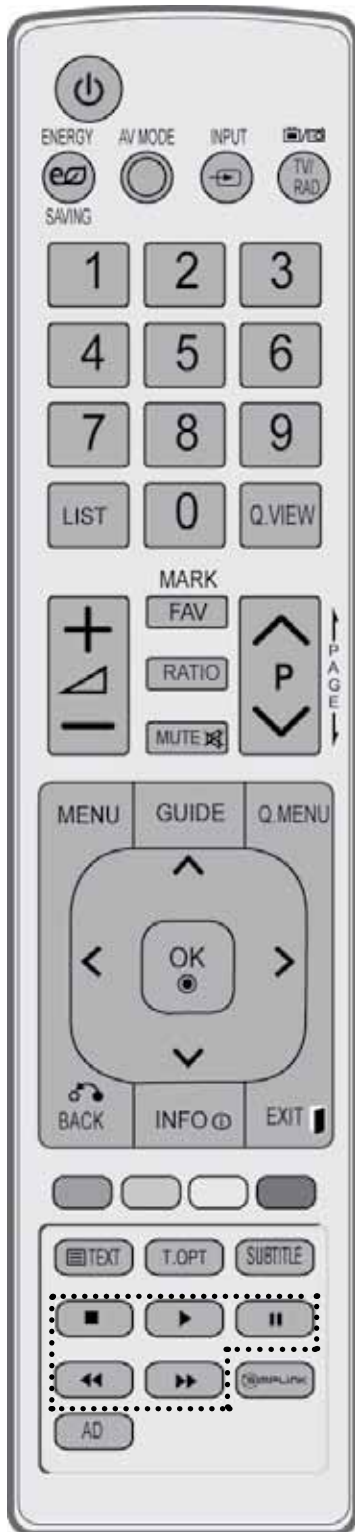

Hangerő +/- Hangerő beállítása.

FAV Átvált a kiválasztott kedvenc programra.

MARK Válassza ki azt a bemenetet, amelyre a Picture Wizard(Kép varázsló) beállításait alkalmazni szeretné.

Az USB menüben szereplő programok kijelölése, illetve a kijelölés megszüntetése.

RATIO(ARÁNY) A kívánt képarány kiválasztása.(► p.92)

MUTE Hang ki-, ill. bekapcsolása.

Programválasztó Program kiválasztása.  
FEL/LE

PAGE FEL/LE Átlépés a képernyőadatok egyik csoportjából a következőbe.

SIMPLINK / MY MEDIA menü A SIMPLINK vagy MY MEDIA menü vezérlése.  
(fényképlista és zenelista).  
vezérlőgombjai

 A TV-hez csatlakoztatott AV-eszközök listájának megjelenítése. A gomb használatakor a képernyőn megjelenik a Simplink menü.(► p.46)

AD A hangos magyarázat be- és kikapcsolása.

## Elemek behelyezése



- Nyissa ki a hátoldalon található elemtároló rekesz fedelét (figyelje a + és a - jeleket).
- Helyezzen be két 1,5 voltos AAA méretű ceruzaelemet a megfelelő polaritás figyelembevételével. Ne használjon együtt új és régi, használt elemeket.
- Az elemeket a behelyezés fordított sorrendjében kell kivenni.

# LED LCD TV MODELLEK : 19/22/26LE3\*\*\*, 22/26LE5\*\*\*, 32/37/42/47/55LE5\*\*\* TARTOZÉKOK

Ellenőrizze, hogy az alábbi tartozékokat tartalmazza-e a TV csomagja. Amennyiben bármelyik tartozék hiányzik a csomagból, vegye fel a kapcsolatot azzal a viszonteladóval, ahol a terméket vásárolta.

- Az Ön TV-készülékének egyes részei eltérhetnek az ábrán láthatóktól.



Használati útmutató

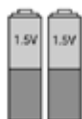

Elemek (AAA)

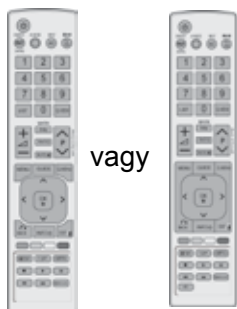

Távírányító

Ez a tartozék nem minden típus esetén áll rendelkezésre.



Törlőkendő  
A képernyő tisztítására használható.

\* Ha a készülék burkolata koszos vagy ujjlenyomatos, a készülékhez kapott tisztítókendővel óvatosan törölje le.

A foltok eltávolításakor ne dörzsölje durván a felületet. Legyen óvatos, mert a túl erős dörzsölés hatására a készülék megkarcolódhat vagy a színe megváltozhat.

csak 19/22/26LE3\*\*\*, 22/26LE5\*\*\*



Kábeltartó



DC-adapter



4-Távtartó gyűrűk  
(csak 26LE3\*\*\*,  
26LE5\*\*\*)



Tápkábel



x 4

(M4x14)



x 4

(M4x20)

(csak 26LE3\*\*\*,  
26LE5\*\*\*)  
db csavar az állvány  
összeszereléséhez

csak 32/37/42/47/55LE5\*\*\*



Kábeltartó

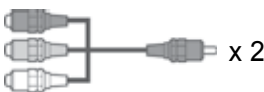

x 2

Komponens kábel, AV kábel



x 4

(M4x22)  
(csak  
32LE5\*\*\*)



x 4

(M4x24)  
(csak  
37/42LE5\*\*\*)



x 4

(M4x26)  
(csak  
47/55LE5\*\*\*)



x 4  
(M4x16)

db csavar az állvány  
összeszereléséhez



1-es csavar  
(csak 32LE5\*\*\*)

## FERRITMAG HASZNÁLATA(Ez a funkció nem minden típus esetén áll rendelkezésre.)

A tápkábel csatlakoztatásakor keletkező elektromágneses sugárzás ferritmag segítségével mérsékelhető.

A ferritmag annál hatékonyabb, minél közelebb helyezi el a tápcsatlakozóhoz



Dugja be teljesen a tápcsatlakozót.



Ferritmag  
(Ez a tartozék nem minden típus esetén áll rendelkezésre.)

# ELŐKÉSZÜLETEK

## AZ ELŐLAPON TALÁLHATÓ KEZELŐSZERVEK

### ! Megjegyzés

- ▶ A TV-készülék az energiafogyasztás csökkentése érdekében készenléti módba kapcsolható. Ha a készüléket hosszabb ideig nem használja, akkor az energiafogyasztás csökkentése érdekében a főkapcsolóval kapcsolja ki.
- ▶ Jelentős mértékben csökkenthetők a használat közbeni energiafogyasztás és a működés költségei, ha csökkenti a kép fényerejét.

### ! FIGYELEM!

- ▶ Ne álljon rá az üvegállványra, és óvja az erős ütődésektől. Ellenkező esetben az állvány eltörhet, az üvegszilánkok sérülést okozhatnak, valamint a készülék leeshet.
- ▶ Ne húzza a TV-készüléket. Ellenkező esetben a padló vagy a készülék megsérülhet.

- Az Ön TV-készülékének egyes részei eltérhetnek az ábrán láthatóktól.

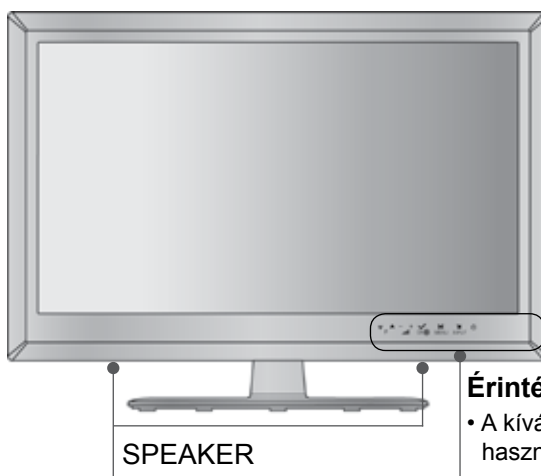

csak 19/22/26LE3\*\*\*, 22/26LE5\*\*\*

Hangerő gombok MENU(MENÜ) POWER

Tápellátás/készenlét jelzőfény

- Készenléti állapotban pirosan világít.
- A TV bekapcsolt állapotában a jelzőfény nem világít.

Távirányító érzékelője

Programválasztó gombok OK MENU INPUT

csak 32/37/42/47/55LE5\*\*\*

Hangerő gombok MENU(MENÜ) POWER

Távirányító érzékelője

Intelligens szenzor

A környezeti viszonyoknak megfelelően állítja be a képet.

Tápellátás/készenlét jelzőfény

Megjegyzés: Az üzemjelző fény az OPCIÓK menüben kapcsolható be vagy ki

Programválasztó gombok OK INPUT (BEMENET)

# BACK PANEL INFORMATION

csak 19/22LE3\*\*\*, 22LE5\*\*\*

- Az Ön TV-készülékének egyes részei eltérhetnek az ábrán láthatóktól.

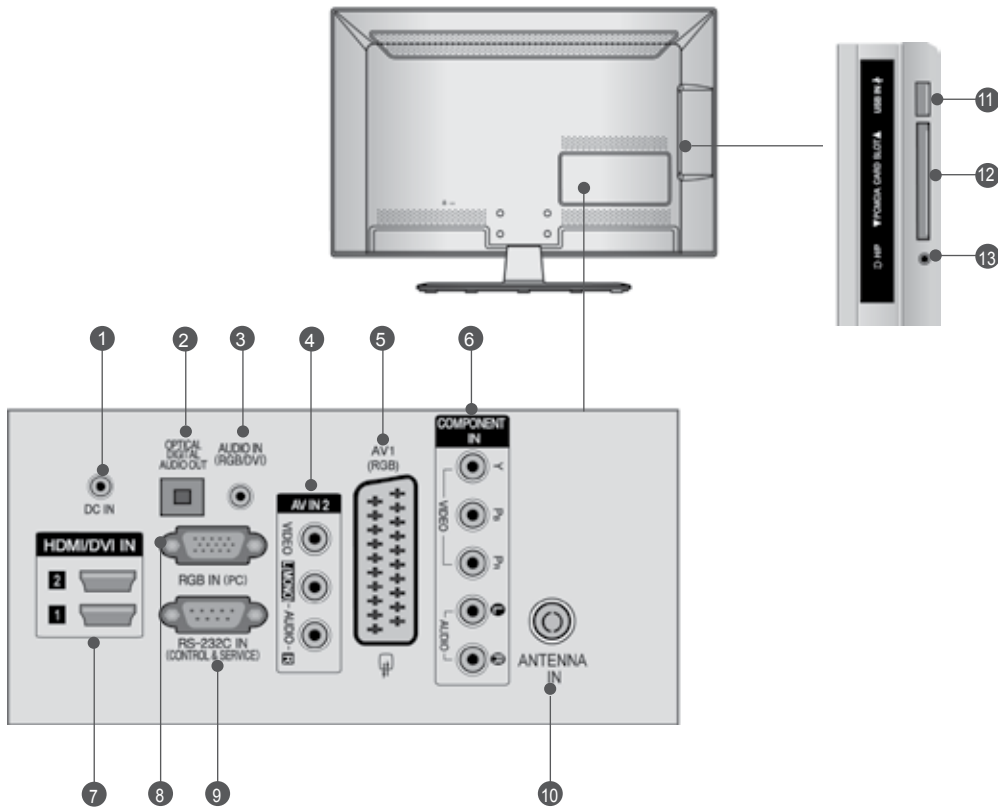

- 1 DC ADAPTOR PORT**  
A tápfeszültség-kábel csatlakozója.
- 2 DIGITÁLIS OPTIKAI AUDIOKIMENET**  
A digitális audiocsatlakozót különféle audioberendezésekhez csatlakoztathatja. Csatlakoztassa digitális audiokészülékhez. Használjon optikai audiokábelt.
- 3 RGB/DVI-audiobemenet**  
A számítógép vagy a DTV-készülék hangkábelének csatlakozója.
- 4 Audio-/videobemenet**  
Csatlakoztassa a külső eszköz audio-/videokimenetét ezekhez a csatlakozókhoz.
- 5 Euro Scart csatlakozó (AV1)**  
Csatlakoztassa a külső eszköz Scart bemenetét vagy kimenetét ezekhez a csatlakozókhoz.
- 6 Kompozit bemenet**  
A kompozit video-/audiojellel rendelkező eszközöket ezekhez a csatlakozókhoz csatlakoztassa.
- 7 HDMI/DVI IN bemenet**  
A HDMI IN bemenethez HDMI-jelforrást csatlakoztathat. A HDMI/DVI csatlakozóhoz viszont a DVI-HDMI-kábel segítségével DVI (VIDEO) jelforrást csatlakoztathat.
- 8 RGB IN-bemenet**  
Csatlakoztassa a számítógép kimenetét ehhez a csatlakozóhoz.
- 9 RS-232C BEMENETI CSATLAKOZÓ (VEZÉRLÉS/ SZERVIZ)**  
Csatlakoztassa a vezérlőeszközök soros portját az RS-232C csatlakozóhoz. Ez az aljzat szerviz-, illetve hotelüzemmódban használatos.
- 10 Antennabemenet**  
Ehhez a csatlakozóhoz TV-antennát vagy kábelt csatlakoztasson.
- 11 USB-bemenet**  
Ehhez a csatlakozóhoz USB-tárolóeszközt csatlakoztasson.
- 12 PCMCIA-kártyafoglalat (Personal Computer Memory Card International Association)**  
Helyezze a CI-modult a PCMCIA-bővítőhelybe. (Ez a funkció nem minden országban áll rendelkezésre.)
- 13 Fejhallgató**  
Csatlakoztassa a fejhallgatót a készüléken található fejhallgató-csatlakozóhoz.

# ELŐKÉSZÜLETEK

## csak 26LE3\*\*\*, 26LE5\*\*\*

- Az Ön TV-készülékének egyes részei eltérhetnek az ábrán láthatóktól.

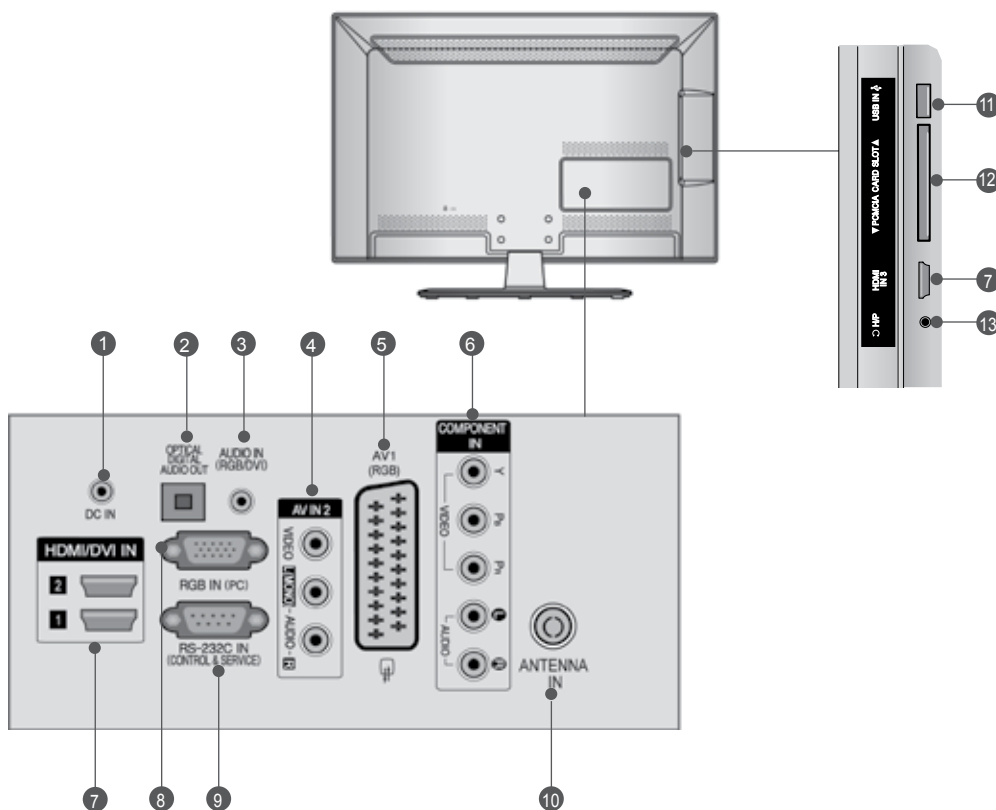

- 1 DC ADAPTOR PORT**  
A tápfeszültség-kábel csatlakozója.
- 2 DIGITÁLIS OPTIKAI AUDIOKIMENET**  
A digitális audiocsatlakozót különféle audioberendezésekhez csatlakoztathatja. Csatlakoztassa digitális audiokészülékhez. Használjon optikai audiókábelt.
- 3 RGB/DVI-audiobemenet**  
A számítógép vagy a DTV-készülék hangkábelének csatlakozója.
- 4 Audio-/videobemenet**  
Csatlakoztassa a külső eszköz audio-/videokimenetét ezekhez a csatlakozókhoz.
- 5 Euro Scart csatlakozó (AV1/AV2)**  
Csatlakoztassa a külső eszköz Scart bemenetét vagy kimenetét ezekhez a csatlakozókhoz.
- 6 Kompozit bemenet**  
A kompozit video-/audiojellel rendelkező eszközöket ezekhez a csatlakozókhoz csatlakoztassa.
- 7 HDMI/DVI IN bemenet**  
A HDMI IN bemenethez HDMI-jelforrást csatlakoztathat. A HDMI/DVI csatlakozóhoz viszont a DVI-HDMI-kábel segítségével DVI (VIDEO) jelforrást csatlakoztathat.
- 8 RGB IN-bemenet**  
Csatlakoztassa a számítógép kimenetét ehhez a csatlakozóhoz.
- 9 RS-232C BEMENETI CSATLAKOZÓ (VEZÉRLÉS/SZERVIZ)**  
Csatlakoztassa a vezérlőeszközök soros portját az RS-232C csatlakozóhoz. Ez az aljzat szerviz-, illetve hotelüzem módban használatos.
- 10 Antennabemenet**  
Ehhez a csatlakozóhoz TV-antennát vagy kábelt csatlakoztasson.
- 11 USB-bemenet**  
Ehhez a csatlakozóhoz USB-tárolóeszközt csatlakoztasson.
- 12 PCMCIA-kártyafoglalat (Personal Computer Memory Card International Association)**  
Helyezze a CI-modult a PCMCIA-bővítőhelybe. (Ez a funkció nem minden országban áll rendelkezésre.)
- 13 Fejhallgató**  
Csatlakoztassa a fejhallgatót a készüléken található fejhallgató-csatlakozóhoz.



## csak 32/37/42/47/55LE5\*\*\*

- Az Ön TV-készülékének egyes részei eltérhetnek az ábrán láthatóktól.

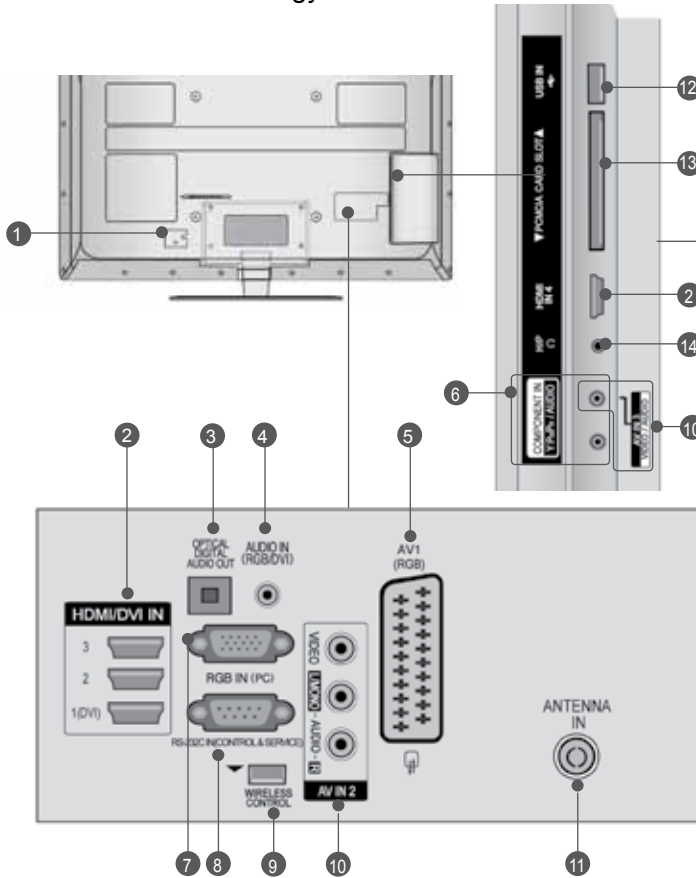

### ⚠ FIGYELEM!

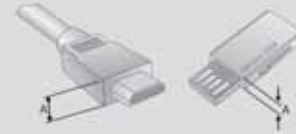

- ▶ A HDMI kábel (csak HDMI IN 4)/ USB eszköz optimális csatlakoztatása érdekében használjon az alábbiakban megadott vastagságú terméket.

\*A ≤ 10 mm

- Tápkábel csatlakozója**  
Ez a TV-készülék váltóáramú táplálás segítségével működtethető. Anévleges feszültség "Atermék jellemzői" című oldalon található. (▶ p.137 - 147) A készüléket ne próbálja egyenáramú táplálással működtetni.
- HDMI/DVI IN bemenet**  
A HDMI IN bemenethez HDMI-jelforrást csatlakoztathat. A HDMI/DVI csatlakozóhoz viszont a DVI-HDMI-kábel segítségével DVI (VIDEO) jelforrást csatlakoztathat.
- DIGITÁLIS OPTIKAI AUDIOKIMENET**  
A digitális audiocsatlakozót különféle audioberendezésekhez csatlakoztathatja. Csatlakoztassa digitális audiokészülékhez. Használjon optikai audiokábelt.
- RGB/DVI-audiobemenet**  
A számítógép vagy a DTV-készülék hangkábelének csatlakozója.
- Euro Scart csatlakozó (AV1)**  
Csatlakoztassa a külső eszköz Scart bemenetét vagy kimenetét ezekhez a csatlakozókhoz.
- Kompozit bemenet**  
A kompozit video-/audiojellel rendelkező eszközöket ezekhez a csatlakozókhoz csatlakoztassa.
- RGB IN-bemenet**  
Csatlakoztassa a számítógép kimenetét ehhez a csatlakozóhoz.
- RS-232C BEMENETI CSATLAKOZÓ (VEZÉRLÉS/SZERVIZ)**  
Csatlakoztassa a vezérlőeszközök soros portját az RS-232C csatlakozóhoz. Ez az aljzat szerviz-, illetve hotelüzemmódban használatos.
- VEZETÉK nélküli vezérlés**  
A vezeték nélküli médiaboxot csatlakoztassa a TV-készülék WIRELESS CONTROL csatlakozójára.
- Audio-/videobemenet**  
Csatlakoztassa a külső eszköz audio-/videokimenetét ezekhez a csatlakozókhoz.
- Antennabemenet**  
Ehhez a csatlakozóhoz TV-antennát vagy kábelt csatlakoztasson.
- USB-bemenet**  
Ehhez a csatlakozóhoz USB-tárolóeszközt csatlakoztasson.
- PCMCIA-kártyafoglalat (Personal Computer Memory Card International Association)**  
Helyezze a CI-modult a PCMCIA-bővítőhelybe. (Ez a funkció nem minden országban áll rendelkezésre.)
- Fejhallgató**  
Csatlakoztassa a fejhallgatót a készüléken található fejhallgató-csatlakozóhoz.

# ELŐKÉSZÜLETEK

## AZ ÁLLVÁNY FELÁLLÍTÁSA

■ Az Ön TV-készülékének egyes részei eltérhetnek az ábrán láthatóktól.

Az asztali állvány összeszerelése után ellenőrizze, hogy teljesen meghúzta-e a csavart. (Ha a csavart nem húzza meg teljesen, a készülék előredőlhet, miután a talpára állította.) Ha a csavart túlzottan meghúzza, a csavar menete megszakadhat.

**csak 19/22LE3\*\*\*, 22LE5\*\*\***

- 1 Óvatosan helyezze a TV-készüléket a képernyővel lefelé egy puha felületre, amely megóvjja a képernyőt a sérüléstől.

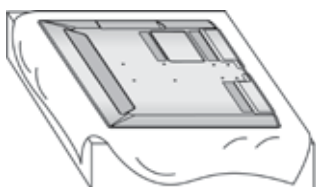

- 2 Illessze össze az állvány törzsét és a talpazatot.

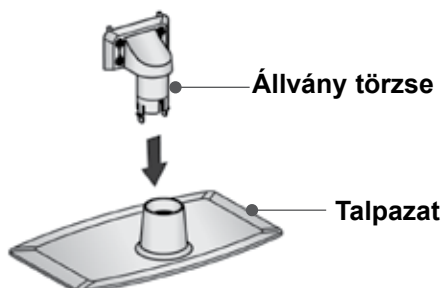

- 3 Szerelje össze a TV-készüléket az ábrán látható módon.

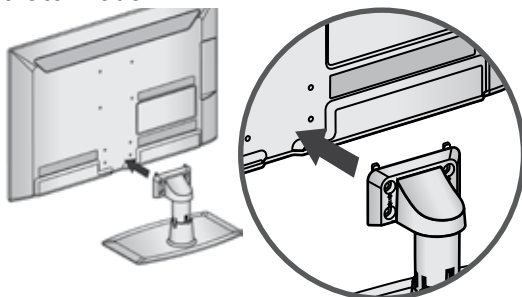

- 4 Rögzítse biztonságosan az állványt a négy csavarral a TV-készülék hátoldalán található furatok segítségével.

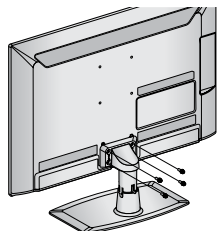

M4 X 14

**csak 26LE3\*\*\*, 26LE5\*\*\*,  
32/37/42/47/55LE5\*\*\***

- 1 Óvatosan helyezze a TV-készüléket a képernyővel lefelé egy puha felületre, amely megóvjja a képernyőt a sérüléstől.

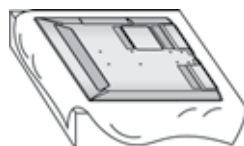

- 2 Illessze össze az állvány törzsét és a talpazatot.



M4 X 22(csak 32LE5\*\*\*)  
M4 X 24(csak 37/42LE5\*\*\*)  
M4 X 26 (csak  
47/55LE5\*\*\*)



M4 X 20  
(csak 26LE3\*\*\*,  
26LE5\*\*\*)

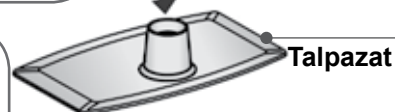

- 3 Szerelje össze a TV-készüléket az ábrán látható módon.

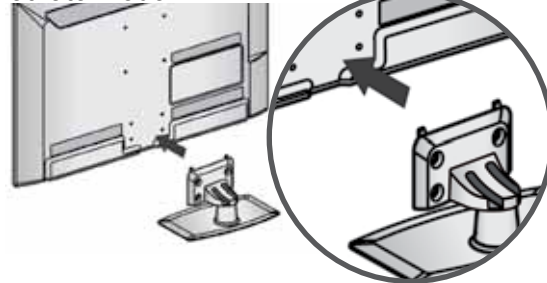

- 4 Az állvány hátsó fedelét szerelje a TV-re.



Állvány hátsó  
fedele

- 5 Rögzítse biztonságosan az állványt a négy csavarral a TV-készülék hátoldalán található furatok segítségével.

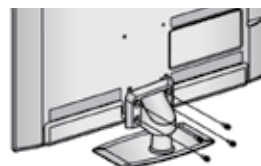

M4 X 14  
(csak 26LE3\*\*\*,  
26LE5\*\*\*)



M4 X 16 (csak  
32/37/42/47/55LE5\*\*\*  
26LE5\*\*\*)

# A KÁBELEK ELRENDEZÉSE A HÁTLAGON

- Az Ön TV-készülékének egyes részei eltérhetnek az ábrán láthatóktól.

## csak 19/22/26LE3\*\*\*, 22/26LE5\*\*\*

A megfelelő kábelek csatlakoztatása után a bemutatott módon helyezze fel a KÁBELTARTÓT, és fogja össze a kábeleket.

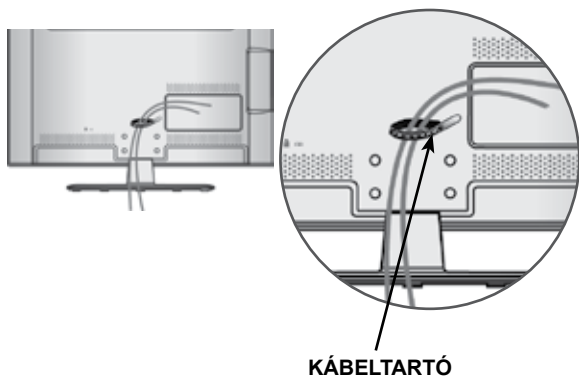

## csak 32/37/42/47/55LE5\*\*\*

- 1 Rögzítse a tápkábelt a TV-készülék hátlapján található kábeltartóval. Ezzel elkerülheti, hogy a tápkábel véletlenül kihúzza a készülékből.



- 2 A megfelelő kábelek csatlakoztatása után a bemutatott módon helyezze fel a KÁBELTARTÓT, és fogja össze a kábeleket.

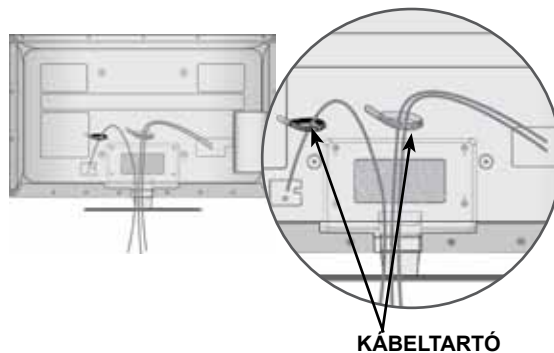

# ELŐKÉSZÜLETEK

## ATV-KÉSZÜLÉK ASZTALRA SZERELÉSE (csak 32LE5\*\*\*)

- Az Ön TV-készülékének egyes részei eltérhetnek az ábrán láthatóktól.

A készüléket rögzíteni kell az asztalhoz. Így nem lehet elmozdítani előre vagy hátra, ami személyi sérülést vagy készülékkárosodást okozhatna. Csak a kapott csavarokat használja.

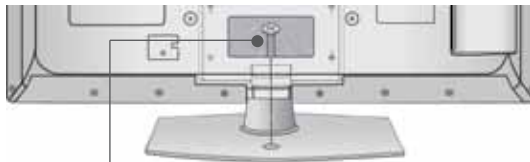

1-es csavar  
(a készülékhez mellékelt alkatrész)

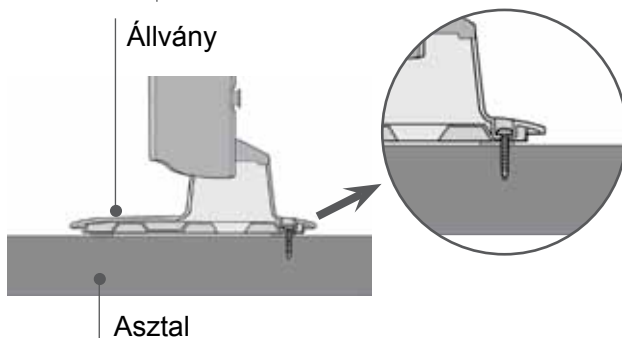

### ! VIGYÁZAT!

- ▶ A készüléket biztonságosan, a felszerelési előírásoknak megfelelően kell a falra/talpra szerelni, mert különben leeshet. A készülék felbillentése, rázása vagy ütése személyi sérülést okozhat!

## FORGÓÁLLVÁNY

(csak 26LE3\*\*\*, 26LE5\*\*\*, 32/37/42/47/55LE5\*\*\*)

- Az Ön TV-készülékének egyes részei eltérhetnek az ábrán láthatóktól.

A TV felállítása után a készüléket jobbra-balra 20 fokkal el lehet fordítani.

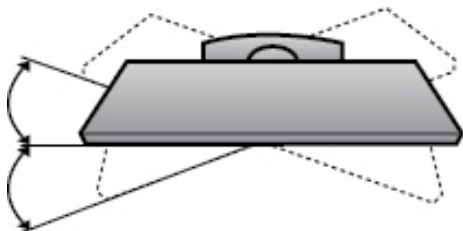

## A TV CSATLAKOZTATÁSA

(csak 19/22/26LE3\*\*\*, 22/26LE5\*\*\*)

- Az Ön TV-készülékének egyes részei eltérhetnek az ábrán láthatóktól.

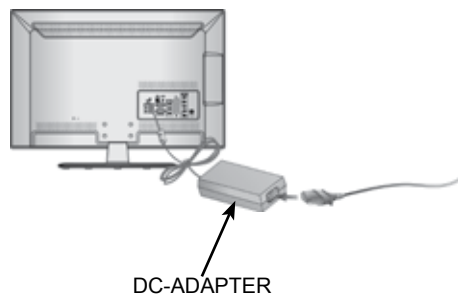

- 1 Az antennakábelt csatlakoztassa a TV antennabemenetére.
- 2 A DC-adapter csatlakozóját csatlakoztassa a TV tápfeszültség-bemenetére.
- 3 A hálózati kábelt először csatlakoztassa a DC-adapterre, majd ezután a hálózati fali csatlakozóba.

### ! FIGYELEM!

- ▶ Ügyeljen arra, hogy a először a DC-adaptert csatlakoztassa a TV-re, majd ezután a TV hálózati kábelét a hálózati csatlakozóra.

## A KÉSZÜLÉK ELHELYEZÉSE A TALPON

- Az Ön TV-készülékének egyes részei eltérhetnek az ábrán láthatóktól.

A jó szellőzés érdekében a TV körül hagyjon 10 cm szabad helyet.

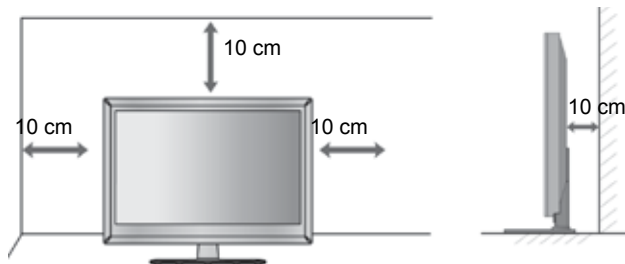

# KENSINGTON BIZTONSÁGI RENDSZER

- Az Ön készülékének előlapja némileg eltérhet az ábrán láthatótól.
- Ez a funkció nem minden típus esetén áll rendelkezésre.

A TV hátlapján Kensington biztonsági zár található. Az alábbi ábrán látható módon csatlakoztassa a Kensington biztonsági rendszer kábelét.

A Kensington biztonsági rendszer felszerelésével és használatával kapcsolatban a rendszerhez kapott felhasználói kézikönyvben talál további útmutatást.

További információért látogassa meg a Kensington vállalat internetes honlapját a <http://www.kensington.com> címen.

A Kensington cég értékes elektronikai berendezésekhez, például hordozható számítógépekhez és LCDprojektorokhoz készült biztonsági rendszereket értékesít.

## ! Megjegyzés

- ▶ A Kensington biztonsági rendszer külön beszerezhető tartozék.
- ▶ Ha a TV megérintve hidegnek érződik, bekapcsolásakor enyhe vibrálás tapasztalható. Ez normális jelenség, és nem jelenti a készülék meghibásodását.
- ▶ Előfordulhat, hogy a képernyőn néhány vörös, zöld vagy kék színű apró ponthiba látható. Ezeknek nincs káros hatása a monitor működésére.
- ▶ Lehetőleg ne érintse meg az LCD-képernyőt, és ne tartsa rajta az ujjait hosszabb időn keresztül. Ellenkező esetben átmenetileg torzítások léphetnek fel a képernyőn.

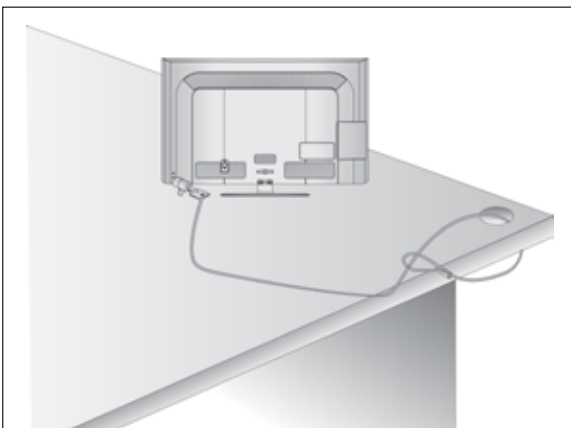

# TANÁCSOK A KÖRÜLTEKINTŐ ÖSSZESZERELÉSHEZ

- Vásárolja meg a TV-készülék falra szereléséhez szükséges megfelelő rögzítőelemeket.
- A falhoz közel állítsa fel a készüléket, hogy fel ne boruljon, ha hátrafelé meglökik.
- Az alábbi utasítások alapján a TV-készüléket biztonságosabb módon használhatja, mivel ha ilyen módon rögzíti a falhoz, akkor a készülék nem borul fel, ha előre húzzák. Ezáltal megakadályozhatja, hogy a TV-készülék előre zuhanjon, és sérülést okozzon, továbbá a készüléket is megóvhatja a károsodástól. Ügyeljen arra, hogy a gyermekek ne mászzanak fel a készülékre, illetve ne kapaszkodjanak bele.

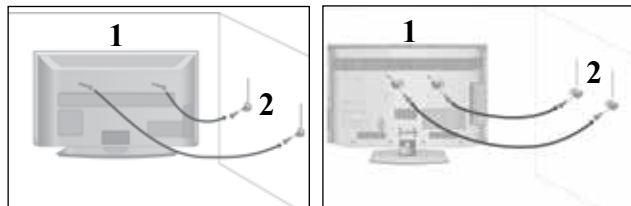

- 1 A szemes csavarok vagy a TV-konzolok és a csavarok segítségével rögzítse a terméket a falhoz az ábrán látható módon.  
(Ha a készülékben a csavarok a szemes csavarok helyén találhatók, tekerje ki a csavarokat.)  
\* Helyezze be a szemes csavarokat vagy a TV-konzolokat és a csavarokat a felsőcsavarnyílásokba, majd szorosan húzza meg őket.
- 2 Rögzítse a fali konzolokat a falra a csavarokkal. A falra szerelt konzolokat azonos magasságba szerelje fel.

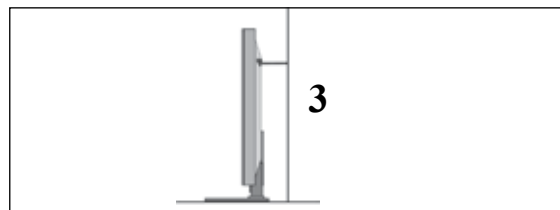

- 3 Erős zsinag használatával állítsa a készüléket a megfelelő állásszögbe. Biztonságosabb, ha úgy rögzíti a kötelet, hogy az vízszintes legyen a fal és a termék között.

## ! Megjegyzés

- ▶ A termék áthelyezése előtt, először a köteleket oldja ki.
- ▶ A termékhez a méretéhez és súlyához elegendően nagy és szilárd tartót vagy szekrényt használjon.
- ▶ A termék biztonságos használatához győződjön meg arról, hogy a falra szerelt konzol magassága megegyezik a termékével.

# ELŐKÉSZÜLETEK

- A TV-készülék számos módon elhelyezhető, például falra, asztalra stb.
- A TV-készüléket vízszintes felszerelésre alkalmas.

## FÖLDELÉS

Az esetleges áramütés elkerülése érdekében győződjön meg arról, hogy a földkábel csatlakoztatva van. Ha a földelés semmilyen módon nem lehetséges, szakképzett villanyszerelő vel építtessen be külön megszakítót. Ne kísérelje meg a készülék földelését telefonkábelhez, villámhárítóhoz vagy gázcsőhöz való csatlakoztatással.



## FALRA SZERELÉS: VÍZSZINTES FELSZERELÉS

- Javasoljuk, hogy a TV-készülék falra szereléséhez LG márkájú fali tartókonzolt használjon.
- Javasoljuk, hogy a VESA szabvány előírásainak megfelelő fali tartókonzolt szerezzen be.
- Az LG azt javasolja, hogy szakemberrel végeztesse a TV-készülék falra szerelését.

### ! Megjegyzés

- ▶ A fali tartókonzolt szilárd, a padlóra merőlegesen álló falra szerelje.
- ▶ Ha a készüléket a mennyezetre vagy nem függőleges falra kívánja szerelni, használjon speciális tartókonzolt.
- ▶ A fali tartókonzolt olyan felületre kell szerelni, amely elég erős a TV-készülék súlyának megtartásához, például betonból, terméskőből, téglából vagy falazóelemből készült falra.
- ▶ A tartócsavar típusa és hosszúsága a tartókonzoltól függ. További tájékoztatásért tekintse meg a tartókonzol dokumentációját.
- ▶ Az LG a következő esetekben nem vállal felelősséget a TV helytelen felszereléséből származó bármilyen balesetért, illetve anyagi kárért:
  - Ha nem VESA-kompatibilis fali tartókonzolt használ.
  - Ha a csavarokat helytelenül rögzíti a tartófelülethez, amely a TV lezuhanásához és személyi sérüléshez vezet.
  - Ha nem követi a javasolt felszerelési eljárást.

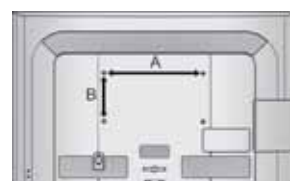
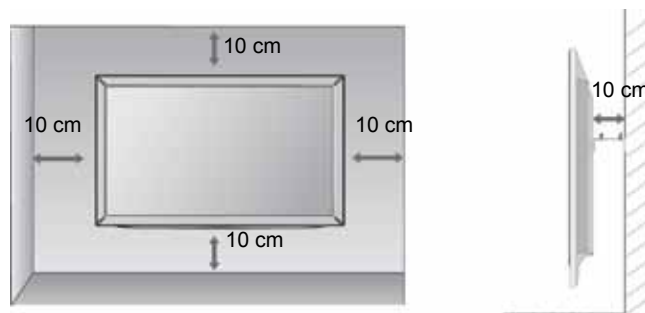

| Típus          | VESA (A * B) | Szabvány Csavar | Mennyiség |
|----------------|--------------|-----------------|-----------|
| 19/22/26LE3*** | 100 * 100    | M4              | 4         |
| 22/26LE5***    | 100 * 100    | M4              | 4         |
| 32LE5***       | 200 * 100    | M4              | 4         |
| 37/42/47LE5*** | 200 * 200    | M6              | 4         |
| 55LE5***       | 400 * 400    | M6              | 4         |

### < csak 26LE3\*\*\*, 26LE5\*\*\* >

- Ez a funkció nem minden típus esetén áll rendelkezésre.

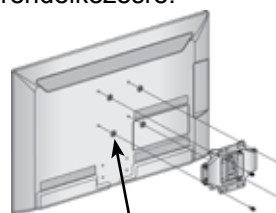

4-Távtartó gyűrűk

A fali tartó felszerelése előtt a távtartó gyűrűket helyezze a készletre úgy, hogy a készülék hátoldalát merőlegesen lehessen állítani.

# A TÁVIRÁNYÍTÓ GOMBJAINAK FUNKCIÓI

A távirányító használatakor a távirányítót a TV-n lévő érzékelő felé irányítsa. A távirányító használatakor a távirányítót a TV-n lévő érzékelő felé irányítsa.

■ Az Ön TV-készülékének egyes részei eltérhetnek az ábrán láthatóktól.



**⏻(POWER)** Készülék bekapcsolása készenléti üzemmódból, illetve kikapcsolása készenléti üzemmódba.

**ENERGYSAVING (ENERGIATAKARÉKOS ÜZEMMÓD)** A TV-készülék Energiatakarékos üzemmódjának beállítása. (▶ p.95)

**AV MODE** AV-eszközök csatlakoztatásakor segít kiválasztani és beállítani a képet és a hangot. (▶ p.50)

**INPUT** A külső bemeneti üzemmód szabályos sorrendben változik. (▶ p.43)

**TV/RAD** A rádió-, a TV- és a DTV-csatorna kiválasztása

**0~9** Program kiválasztása.  
**Számjegyek** Számozott menüelemek kiválasztása.

**LIST** Programlista megjelenítése. (▶ p.41)

**Q.VIEW** Visszalépés az előző programhoz.

**MENU** Menü kiválasztása.  
 Bármely menüpontban megnyomva elrejt az összes. (▶ p.19)

**GUIDE (MŰSOR)** A műsort jeleníti meg. (▶ p.86)

**Q. MENU** A kívánt gyors menü forrás kiválasztása. (Képarány, Tiszta hang II, Képzemmód, Hangüzemmód, Hang nyelve, Elalvás időzítő, Kedvenc, USB-eszköz). (▶ p.18)

**BACK** Lehetővé teszi a felhasználó számára, hogy egy lépést visszalépjön valamelyik párbeszédés alkalmazásban, pl. a műsorfüzetben vagy más interaktív felhasználói funkcióban.

**EXIT** Bármelyik menüben minden képernyőkijelzés törlése és visszatérés a TV-nézéshez.

**INFO ⓘ** A képernyő aktuális adatait jeleníti meg.

**NAVIGÁCIÓS GOMBOK** Segítségével navigálhat a képernyőn megjelenő menükben, és igényei szerint módosíthatja a (Fel/le/balra/jobbra) rendszer beállításait.

**OK** Beállítás elfogadása vagy az aktuális mód megjelenítése.

**SZÍNES GOMBOK** Ezek a gombok a Teletext funkcióhoz (csak TELETEXT funkcióval rendelkező készülékek esetében) vagy programszerkesztéshez használhatók.

**1** **TELETEXT GOMBOK** Ezek a gombok a Teletext funkcióhoz használhatók. További tudnivalókat a 'Teletext' című részben olvashat. (▶ p.130)

**SUBTITLE (FELIRATOZÁS)** Digitális üzemmódban megjeleníti a kívánt feliratozást.

# ELŐKÉSZÜLETEK



Hangerő +/- Hangerő beállítása.

FAV Átvált a kiválasztott kedvenc programra.

MARK Válassza ki azt a bemenetet, amelyre a Picture Wizard(Kép varázsló) beállításait alkalmazni szeretné.

Az USB menüben szereplő programok kijelölése, illetve a kijelölés megszüntetése.

RATIO(ARÁNY) A kívánt képarány kiválasztása.(► p.92)

MUTE Hang ki-, ill. bekapcsolása.

Programválasztó Program kiválasztása.  
FEL/LE

PAGE FEL/LE Átlépés a képernyőadatok egyik csoportjából a következőbe.

**2** SIMPLINK / MY MEDIA menü vezérlőgombjai A SIMPLINK vagy MY MEDIA menü vezérlése. (fényképlista és zenelista vagy Filmlista).



A TV-hez csatlakoztatott AV-eszközök listájának megjelenítése. A gomb használatakor a képernyőn megjelenik a Simplink menü.(► p.46)

AD A hangos magyarázat be- és kikapcsolása.

## Elemek behelyezése



- Nyissa ki a hátoldalon található elemtároló rekesz fedelét. (figyelje a + és a - jeleket)
- Helyezzen be két 1,5 voltos AAA méretű ceruzaelemet a megfelelő polaritás figyelembevételével. Ne használjon együtt új és régi, használt elemeket.
- Az elemeket a behelyezés fordított sorrendjében kell kivenni.



# KÜLSŐ BERENDEZÉSEK BEÁLLÍTÁSA

- Akészülékek károsodásának elkerülése érdekében soha ne csatlakoztassa egyetlen berendezés tápkábelét sem addig, amíg nem végzett az összes készülék csatlakoztatásával.

## ANTENNA CSATLAKOZTATÁSA

- Az optimális képminőség érdekében állítsa be az antenna irányát.
- Az antennakábel és az átalakító nem a készülék tartozéka.

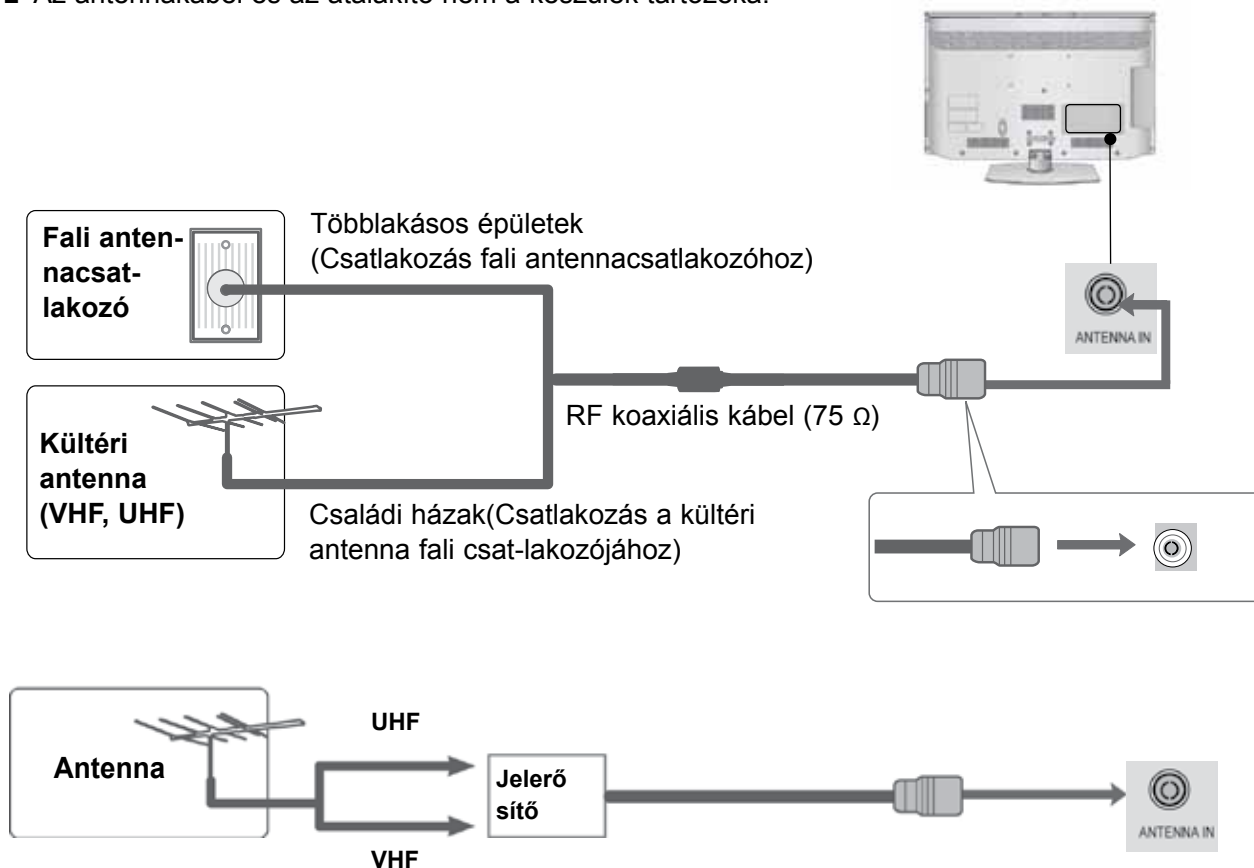

- Azokon a helyeken, ahol gyengébb a vétel, a jobb képminőség érdekében a jobb oldali ábrán látható módon csatlakoztasson jelerősítőt az antennához.
- Ha a jelet meg kívánja osztani két készülék között, a csatlakoztatáshoz használjon antennaelosztót.

# KÜLSŐ BERENDEZÉSEK BEÁLLÍTÁSA

- Akészülékek károsodásának elkerülése érdekében soha ne csatlakoztassa egyetlen berendezés tápkábelésem addig, amíg nem végzett az összes készülék csatlakoztatásával.
- Ez a KÜLSŐ ESZKÖZBEÁLLÍTÁS túlnyomó részben a 32/37/42/47LD4\*\*\* modellekre vonatkozóábrákat tartalmazza.
- Az Ön TV-készülékének egyes részei eltérhetnek az ábrán láthatóktól.

## KOMPOZIT KÁBELLEL CSATLAKOZTATVA

Ez a TV-készülék külső, digitális set-top box egység nélkül képes a digitális rádiófrekvenciás és kábeles jelek vételére. Ha azonban mégis digitális set-top box egységet vagy más külső digitális eszközt használ a digitális jelek vételére, az alábbi ábra szerint járjon el.

- 1 Akülső készülék (digitális beltéri egység, DVD stb.) videokimeneteit (Y, PB, PR) csatlakoztassa a TV-készülék **COMPONENT IN VIDEO** feliratú csatlakozóihoz.
- 2 A külső készülék (digitális beltéri egység, DVD stb.) hangkimeneteit illessze a TV-készülék **COMPONENT IN AUDIO** feliratú csatlakozóihoz.
- 3 Kapcsolja be a külső készüléket. (Ahasználatra vonatkozó utasításokat a külső készülék kézikönyvében találja.)
- 4 A távirányító **INPUT(BEMENET)** gombjával válassza ki az CCoommppoonneenttbemeneti jelforrást.

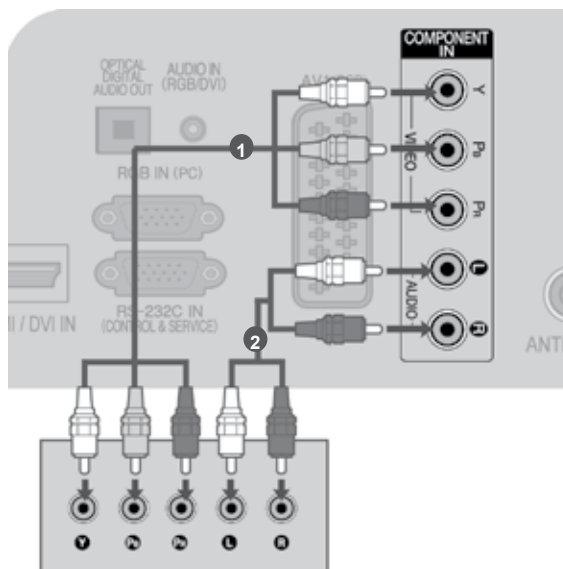

vagy

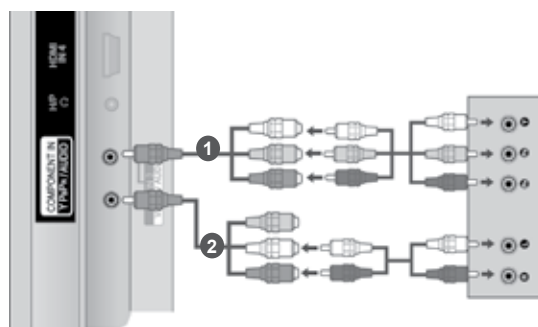

- Támogatott HDMI-hangformátumok: Dolby Digital, PCM A  
DTS hangformátum nem támogatott.

| Jel        | Component                 | HDMI                                 |
|------------|---------------------------|--------------------------------------|
| 480i/576i  | O                         | X                                    |
| 480p/576p  | O                         | O                                    |
| 720p/1080i | O                         | O                                    |
| 1080p      | O<br>(csak 50 Hz / 60 Hz) | O<br>(24 Hz / 30 Hz / 50 Hz / 60 Hz) |

### Kompozit bemeneti csatlakozók

A jobb képminőség érdekében az alábbi táblázatban látható módon csatlakoztassa a DVD-lejátszót a kompozit bemenetekhez.

| Kompozit csatlakozók a TV-n               | Y | P <sub>B</sub> | P <sub>R</sub> |
|---|---|----------------|----------------|
| Videokimeneti csatlakozók a DVD-lejátszón | Y | P <sub>B</sub> | P <sub>R</sub> |
|   | Y | B-Y            | R-Y            |
|   | Y | Cb             | Cr             |
|   | Y | Pb             | Pr             |

# CSATLAKOZTATÁS HDMI-KÁBEL SEGÍTSÉGÉVEL

- 1 A külső készülék (digitális beltéri egység, DVD stb.) HDMI-kimenetét a TV-készülék **HDMI/DVI IN 1**, **HDMI IN 2**(Kivéve 19/22LD3\*\*\*), **HDMI/DVI IN 3**(Kivéve 19/22/26/32LD3\*\*\*, 32/37/42/47LD4\*\*\*, 19/22LE3\*\*\*, 22LE5\*\*\*) vagy **HDMI IN 4**(csak 32/37/42/47/55LE5\*\*\*) csatlakozójához illessze.
- 2 Kapcsolja be a külső készüléket. (Ahasználatra vonatkozó utasításokat a külső készülék kézikönyvében találja.)
- 3 A távirányító **INPUT (BEMENET)** gombjával válassza ki az **HDMI**, **HDMI2**(Kivéve 19/22LD3\*\*\*), **HDMI3**(Kivéve 19/22/26/32LD3\*\*\*, 32/37/42/47LD4\*\*\*, 19/22LE3\*\*\*, 22LE5\*\*\*) vagy **HDMI4**(csak 32/37/42/47/55LE5\*\*\*) bemeneti jelforrást.

## ! MEGJEGYZÉS

- ▶ A TV a HDMI-kábelen keresztül képes a kép-és hangjel egyidejű fogadására.
- ▶ Ha a DVD nem támogatja az automatikus HDMI-üzemmódot, be kell állítani a megfelelő kimeneti felbontást.
- ▶ Győződjön meg arról, hogy a HDMI-kábel verziója legalább 1.3-as. Ha a HDMI-kábel nem kompatibilis a HDMI 1.3-as verziójával, a készüléken a kép vibrálhat vagy akár meg sem jelenik. Kérjük, olyan kábelt használjon, amely legalább az 1.3-as HDMI verzióval kompatibilis.

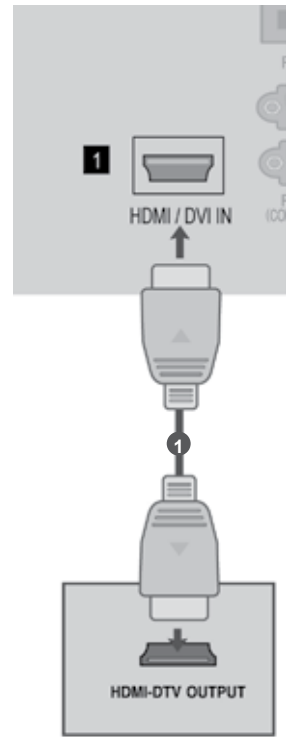

# KÜLSŐ BERENDEZÉSEK BEÁLLÍTÁSA

## HDMI - DVI KÁBELLEL CSATLAKOZTATVA

- 1 A digitális beltéri egységet vagy a számítógép DVI-kimenetét a TV-készülék **HDMI/DVI IN 1** aljzatához csatlakoztassa.
- 2 A digitális beltéri egységet vagy a számítógép hangkimenetét a TV-készülék **AUDIO IN (RGB/DVI)** csatlakozójához illessze.
- 3 Kapcsolja be a digitális beltéri egységet vagy a számítógépet, majd a TV-készüléket. (A használatra vonatkozó utasításokat a digitális beltéri egység, illetve a számítógép kézikönyvében találja.)
- 4 A távirányító **INPUT (BEMENET)** gombjával válassza ki az **HDMI1** bemeneti jelforrást.

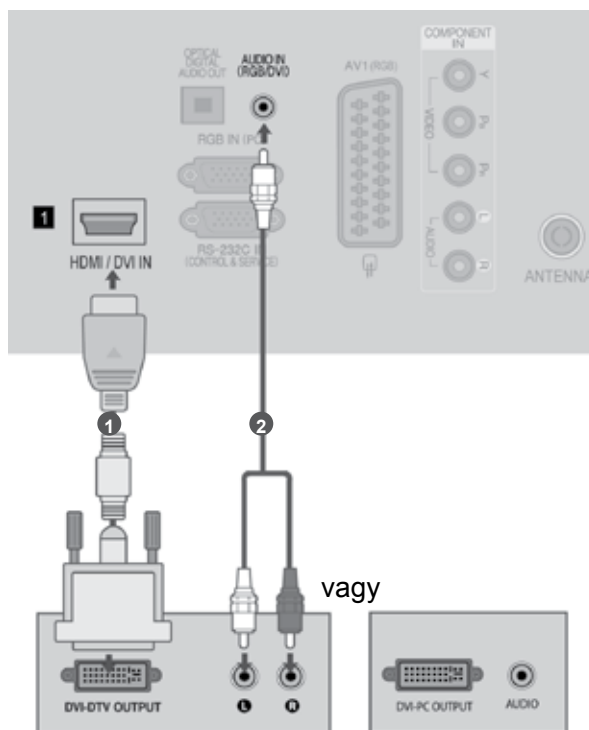

# SCART-KÁBELLEL CSATLAKOZTATVA

- 1 A külső készülék (DVD, videomagnó, stb.) Euro-Scart csatlakozóját a TV-készülék **AV1** Euro-Scart aljzatához csatlakoztassa.
- 2 Kapcsolja be a külső készüléket. (A használatra vonatkozó utasításokat a külső készülék kézikönyvében találja.)
- 3 A távirányító **INPUT** (BEMENET) gombjával válassza ki az **AV1** bemeneti jelforrást.

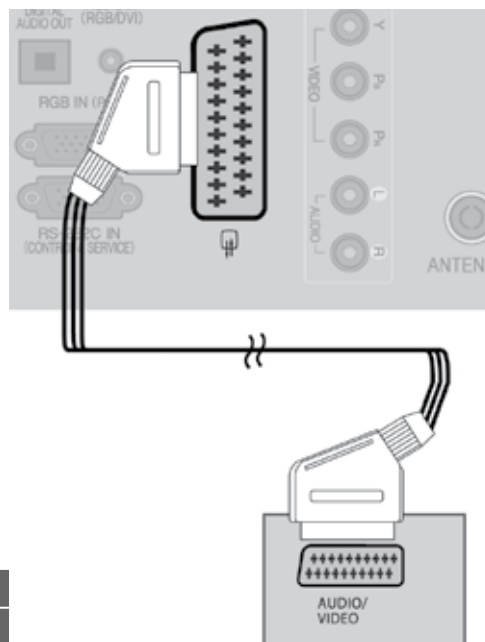

| Scart | Bemenet |       |     | Kimenet                 |
|-------|---------|-------|-----|-------------------------|
|       | Videó   | Audió | RGB | Videó, Audió            |
| AV1   | ○       | ○     | ○   | Analóg TV, Digitális TV |

| Aktuális bemenetmód | Kimenet ípusa | AV1 (TVkimenet) | AV1 (felvevőeszközzel végzett, ütemezett DTV-rögzítés során) |
|---------------------|---------------|-----------------|--|
|                     | Digitális TV  | Digitális TV    | Digitális TV   |
| Analóg TV, AV       | Analóg TV     | Analóg TV       | ○  |
| Kompozit/RGB        | Analóg TV     | Analóg TV       | (A bemeneti módot a készülék átalakítja DTV-re).             |
| HDMI                | Analóg TV     | Analóg TV       |  |

► TV-kimenet: Analóg vagy digitális TV-jelet ad ki.

## ! MEGJEGYZÉS

► Euro scart kábel használata esetén árnyékolt Euro scart kábelt kell használnia.

# KÜLSŐ BERENDEZÉSEK BEÁLLÍTÁSA

## AZ USB-BEMENET BEÁLLÍTÁSA

- 1 Csatlakoztassa az USB-eszközt a készüléken található USB-bemenethez.
- 2 Az USB-bemenethez történő csatlakoztatás után használhatja a **USB** funkciót. (► 52 oldal)

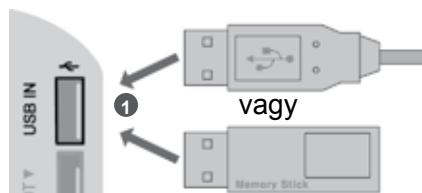

## AZ ANTENNABEMENETHEZ CSATLAKOZTATVA

A képzaj (interferencia) elkerülésének érdekében hagyjon megfelelő távolságot a videomagnó és a televízió között.

- 1 Csatlakoztassa a videomagnó **ANT OUT** csatlakozóját a készülék **ANTENNA IN** bemenetéhez.
- 2 Csatlakoztassa az antennakábelt a videomagnó **ANT IN** csatlakozójához.
- 3 Nyomja meg a videomagnó **PLAY** (LEJÁTSZÁS) gombját, majd állítsa be a megfelelő csatornát a készüléken.

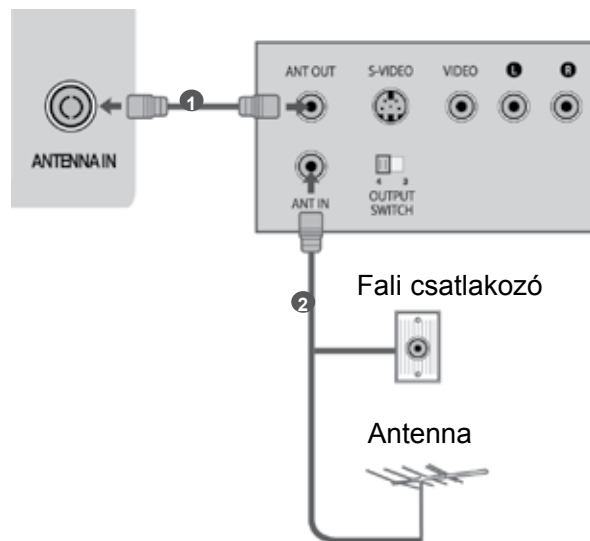

# RCA-KÁBELLEL CSATLAKOZTATVA

- 1 Kösse össze a TV-készülék csatlakozóját a külső készülék **AUDIO/VIDEO** aljzatával. A csatlakozók színeinek egyezniük kell. (Videó = sárga, bal audió = fehér, jobb audió = vörös)
- 2 Helyezzen egy kazettát a videomagnóba, majd nyomja meg a videomagnó **PLAY (LEJÁTSZÁS)** gombját.  
(További tudnivalók a videomagnó használati útmutatójában található.)  
Vagy működtesse a megfelelő külső eszközt.  
(További tudnivalókat a külső berendezés használati útmutatójában talál.)
- 3 A távirányító **INPUT (BEMENET)** gombjával válassza ki az **AV2** bemeneti jelforrást.  
Miután csatlakoztatta a kábelt az **AV IN 3**, aljzathoz, válassza ki az **AV3** bemeneti forrást.

## ! MEGJEGYZÉS

- ▶ Ha monó videomagnóval rendelkezik, csatlakoztassa a lejátszóból kiinduló hangkábel a készülék **AUDIO L/MONO** csatlakozójához.

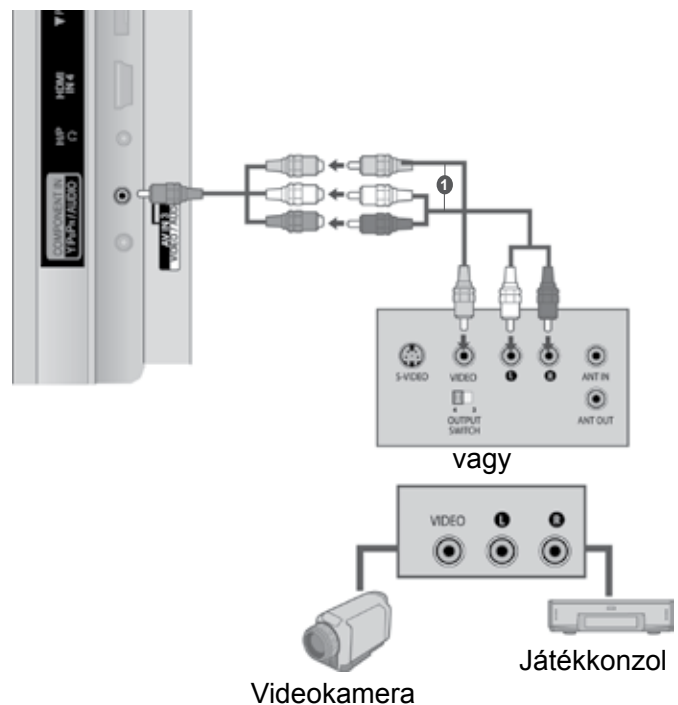
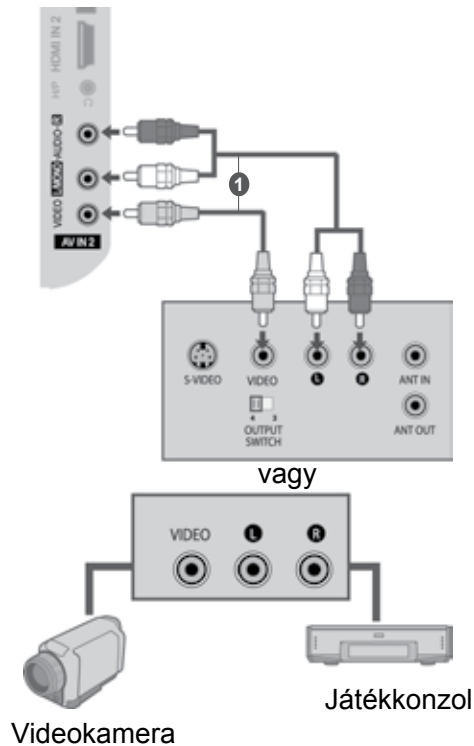

# KÜLSŐ BERENDEZÉSEK BEÁLLÍTÁSA

## CSATLAKOZTATÁS 15 TŐS D-SUB KÁBELLEL

Ez a TV-készülék Plug and Play lehetőséggel rendelkezik, ami azt jelenti, hogy a számítógép automatikusan beállítja magát a készülék beállításaihoz.

- 1 Csatlakoztassa a számítógép RGB-kimenetét a készülék **RGB IN (PC)** csatlakozójához.
- 2 Csatlakoztassa a számítógép audiokimeneteit a készülék **AUDIO IN (RGB/DVI)** csatlakozójához.
- 3 Kapcsolja be a számítógépet és a készüléket.
- 4 A távirányító INPUT (BEMENET) gombjával válassza ki az **RGB** bemeneti jelforrást.

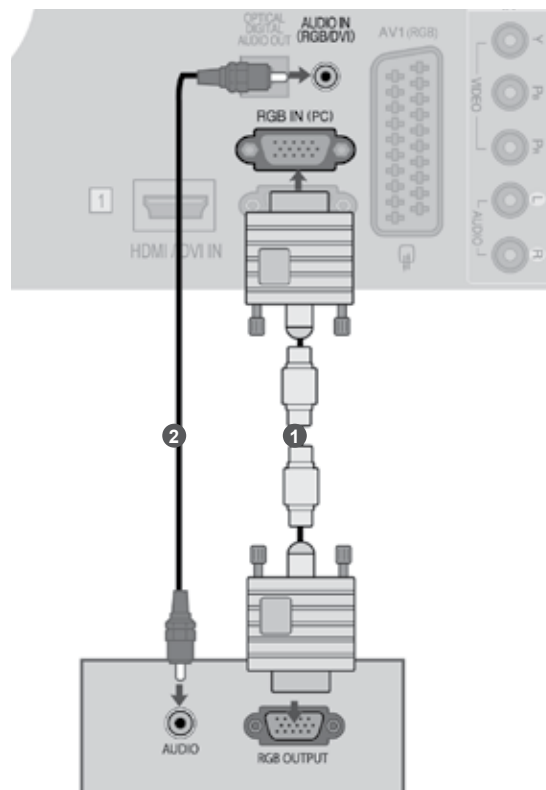



## A CI-MODUL BEHELYEZÉSE

A zavart (fizetős) szolgáltatások megtekintése digitális TV üzemmódban.

Ez a funkció nem minden országban áll rendelkezésre.

- 1 Helyezze a CI-modult a TV-készülék PCMCIA kártyafoglatába az ábrának megfelelően.

További információ a 34. oldalon található.

### ! MEGJEGYZÉS

- ▶ Győződjön meg arról, hogy a CI-modult a megfelelő irányban helyezte be a PCMCIA bővíthelyre. Ha a modult nem megfelelően helyezi be, azzal károsíthatja a TV-készüléket és a PCMCIA-bővíthelyet.

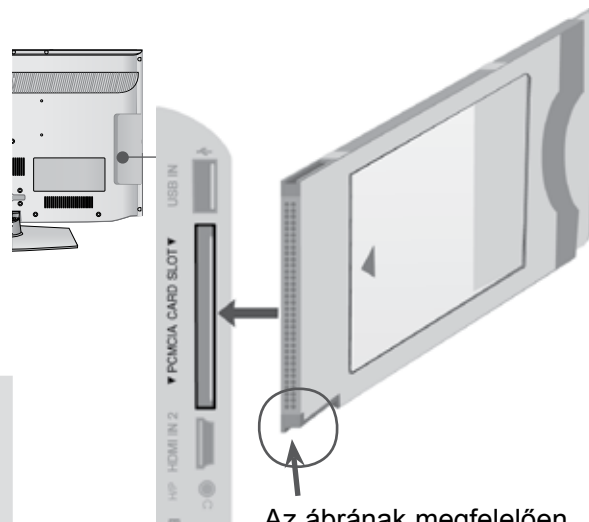

Az ábrának megfelelően ellenőrizze ezt a pontot, és helyezze a készülékbe a CI-modult.

## FEJHALLGATÓ BEÁLLÍTÁSA

A hangot fejhallgatón keresztül is hallgathatja.

- 1 Csatlakoztassa a fejhallgatót a készüléken található fejhallgató-csatlakozóhoz.
- 2 A fejhallgató hangerejének beállítását a  $\triangleleft$  + vagy - gomb megnyomásával végezheti el. Ha megnyomja a MUTE (NÉMÍTÁS) gombot, kikapcsolja a fejhallgatóban hallható hangot.

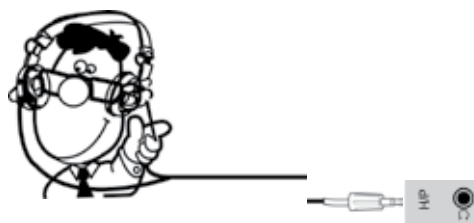

### ! MEGJEGYZÉS

- ▶ Fejhallgató csatlakoztatásakor az AUDIO menü elemei nem működnek.
- ▶ Ha csatlakoztatott fejhallgató mellett az AV MÓD beállításait módosítja, a módosítások csak a videobeállításokra lesznek érvényesek, nem az audiobeállításokra.
- ▶ A digitális audio kimenet nem áll rendelkezésre csatlakoztatott fejhallgató mellett.
- ▶ Fejhallgató impedancia: 16  $\Omega$
- ▶ A fejhallgató maximális hangteljesítménye: 10 mW - 15 mW

# KÜLSŐ BERENDEZÉSEK BEÁLLÍTÁSA

## A DIGITÁLIS AUDIOKIMENET BEÜZEMELÉSE

Továbbítsa a TV audiojeleit külső audioeszközhöz a digitális (optikai) audiokimeneti porton keresztül. Ha a digitális műsorokat 5.1 csatornás hangrendszerrel szeretné élvezni, csatlakoztassa a TV hátoldalán található OPTICAL DIGITAL AUDIO OUT (Optikai digitális audiokimenet) aljzatot DVD házimozsi-rendszerhez (vagy erősítőhöz).

- 1 Csatlakoztassa az optikai kábel egyik végét a TV digitális (optikai) audiokimeneti csatlakozójához.
- 2 Csatlakoztassa az optikai kábel másik végét az audioeszköz digitális (optikai) audiobemenetére.
- 3 Adja meg a „TV Speaker option - Off” (TV hangszórói - Ki) beállítást az AUDIO (HANG) menüben. (► 112. oldal) A használathoz olvassa el a külső audioeszköz működtetésének leírását.

### ⚠ FIGYELEM!

- Ne nézzen közvetlenül az optikai kimeneti csatlakozóba. A lézersugár látáskárosodást okozhat.

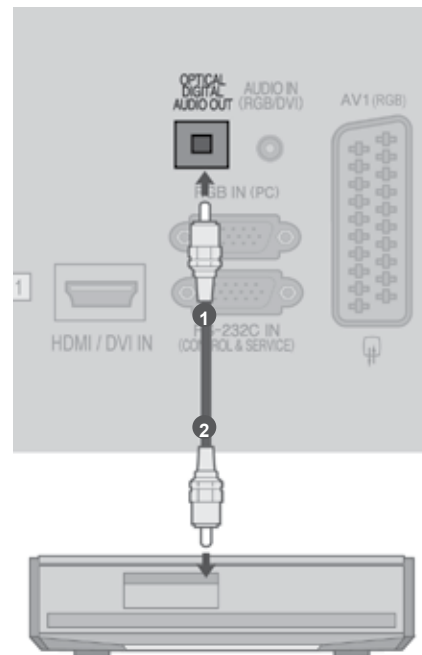

# KÜLSŐ KÉSZÜLÉKEK VEZETÉK NÉLKÜLI CSATLAKOZTATÁSA

(csak 32/42/46/52/60LD5\*\*\*, 32/40/46/55LE4\*\*\*, 32/37/42/47/55LE5\*\*\*)

A külső készülékeket vezeték nélkül is a TV-re lehet csatlakoztatni.

A további tájékoztatást lásd az „**LG vezeték nélküli médiabox**” használati útmutatójában.

- 1 A vezeték nélküli médiaboxot csatlakoztassa a TV-készülék WIRELESS CONTROL és HDMI/DVI IN 1, HDMI IN 2 (kivéve 19/22LD3\*\*\*), HDMI IN 3 (kivéve 19/22/26/32LD3\*\*\*, 32/37/42/47LD4\*\*\*, 19/22LE3\*\*\*, 22LE5\*\*\*) vagy HDMI IN 4 (csak 32/37/42/47/55LE5\*\*\*) csatlakozójára.



**LG vezeték nélküli médiabox**

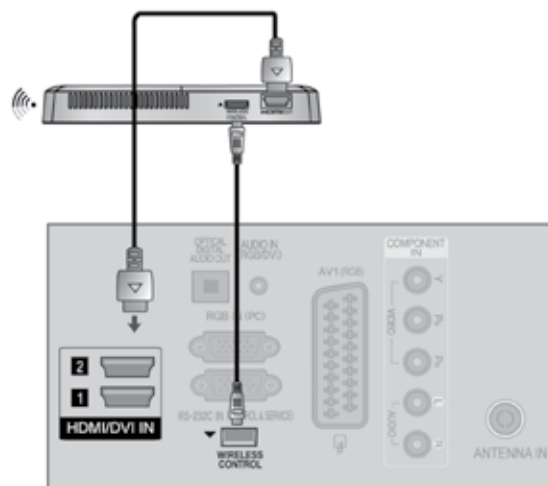

# KÜLSŐ BERENDEZÉSEK BEÁLLÍTÁSA

## VÁLASZTHATÓ KÉPERNYŐ-FELBONTÁS

### RGB-PC, HDMI/DVI-PC módban

| Felbontás           | Vízszintes frekvencia (kHz) | Függleges frekvencia (Hz) |
|---------------------|-----------------------------|---------------------------|
| 720x400             | 31,468                      | 70,08                     |
| 640x480             | 31,469                      | 59,94                     |
| 800x600             | 37,879                      | 60,31                     |
| 1024x768            | 48,363                      | 60,00                     |
| 1280x768            | 47,78                       | 59,87                     |
| 1360x768            | 47,72                       | 59,80                     |
| 1280x1024           | 63,981                      | 60,02                     |
| 1920x1080 (RGB-PC)  | 66,587                      | 59,93                     |
| 1920x1080 (HDMI-PC) | 66,587                      | 59,93                     |

(Kivéve 19/22/26LD3\*\*\*, 19/22/26LE3\*\*\*)

### HDMI/DVI-DTV módban

| Felbontás | Vízszintes frekvencia (kHz) | Függleges frekvencia (Hz) |
|-----------|-----------------------------|---------------------------|
| 720x480   | 31,469                      | 59,94                     |
|           | 31,5                        | 60                        |
| 720x576   | 31,25                       | 50                        |
| 1280x720  | 37,5                        | 50                        |
|           | 44,96/45                    | 59,94/60                  |
|           | 33,72/33,75                 | 59,94/60                  |
|           | 28,125                      | 50                        |
| 1920x1080 | 26,97/27                    | 23,97/24                  |
|           | 33,716/33,75                | 29,976/30,00              |
|           | 56,25                       | 50                        |
|           | 67,43/67,5                  | 59,94/60                  |

### ! MEGJEGYZÉS

- ▶ Kerülje az állóképek hosszabb időn keresztül megjelenítését a készülék képernyőn. Előfordulhat, hogy a hosszabb időn keresztül megjelenített kép tartós nyomot hagy a képernyőn, ezért ha lehetséges, használjon képernyőkímélőt. Elképzelhető, hogy PC
- ▶ Elképzelhető, hogy PC módban némely felbontás, függőleges minta, kontraszt- vagy fényerő-beállítás esetén képzaj jelentkezik. Ha ez előfordulna, állítson be a számítógépen másik felbontást, módosítsa a frissítési frekvencia értékét, vagy a menü segítségével változtassa meg a fényerő és a kontraszt beállítását, amíg a kép tiszta nem lesz. Ha a számítógép videokártyájának frissítési frekvenciája nem módosítható, cserélje ki a számítógép videokártyáját, vagy kérjen segítséget a videokártya gyártójától.
- ▶ A vízszintes és a függőleges frekvencia bemeneti szinkronizálása külön történik.
- ▶ PC módban az 1920 x 1080, 60 Hz (Kivéve 19/22/26LD3\*\*\*, 19/22/26LE3\*\*\*), 1360x768, 60 Hz (csak 19/22/26LD3\*\*\*, 19/22/26LE3\*\*\*) felbontás és frissítési frekvencia használata javasolt. Ezek a beállítások biztosítják a legjobb képminőséget.
- ▶ Csatlakoztassa a számítógép moni-torkimenetének jelkábélét a készülék RGB (PC) csatlakozójához, vagy a számítógép HDMI-kimenetének jelkábélét csatlakoztassa a készülék HDMI IN (vagy HDMI/DVI IN) bemenetéhez.
- ▶ Csatlakoztassa a számítógép audiokábelét a készülék Audio bemeneti csatlakozójához. (A készüléknek az audiokábelek nem tartozékai.)
- ▶ Hangkártya használata esetén tetszés szerint adja meg a számítógép hangbeállításait.
- ▶ Ha a számítógép videokártyája nem képes egyidejűleg analóg és digitális RGB-jelet is adni, a számítógép képeken a készüléken történő megjelenítéséhez vagy csak az RGB, vagy csak a HDMI IN (vagy HDMI/DVI IN) csatlakozót csatlakoztassa.
- ▶ Ha a számítógép videokártyája képes egyidejűleg analóg és digitális RGB-jelet is adni, a készüléket állítsa RGB vagy HDMI üzemmódba (a másik üzemmód beállítását a készülék automatikusan Plug and Play értékre változtatja).
- ▶ A videokártyától függően előfordulhat, hogy a DOS üzemmód nem működik HDMI-DVI kábel használata esetén.
- ▶ Ha túl hosszú ideig használ RGB-PC kábelt, a képernyőn interferencia jelenhet meg. 5 méternél rövidebb kábel használata ajánlott. Ez biztosítja a legjobb képminőséget.

# A KÉPERNYŐ BEÁLLÍTÁSA SZÁMÍTÓGÉPES HASZNÁLATRA

## A képernyő beállítása számítógépes használatra

Visszaállítja a Position (Helyzet), a Size (Méret) és a Phase (Órajel fázis) beállításokat a gyári alapértelmezett értékekre.

Ez a funkció a következő üzemmódokban használható: RGB[PC].



-   Válassza a **KÉP** menüpontot.
-   Válassza a **Képernyő** lehetőséget.
-   Válassza a **Reset-alapbeállítás** lehetőséget.
-   Válassza a **Igen** lehetőséget.
-  Indítsa el a Reset (Alaphelyzet) funkciót.

- A normál TV-nézéshez a **MENU/EXIT (MENÜ/KILÉPÉS)** gomb megnyomásával lehet visszatérni.
- Az előző menübe a **BACK (VISSZA)** gombbal lehet visszatérni.

# KÜLSŐ BERENDEZÉSEK BEÁLLÍTÁSA

## Automatikus beállítás (csak RGB [PC] módban)

Automatikusan beállítja a kép helyét, és minimalizálja a remegést. Ha a beállítások elvégzése után a képminőség még mindig nem megfelelő, nem a TV-készülék hibás, hanem további beállításokra van szükség.

### Auto konfigurálás

Ez a funkció a kép helyzetének, méretének és fázisának automatikus beállítására szolgál. A megjelenő kép az automatikus beállítás során pár másodpercre instabillá válik.

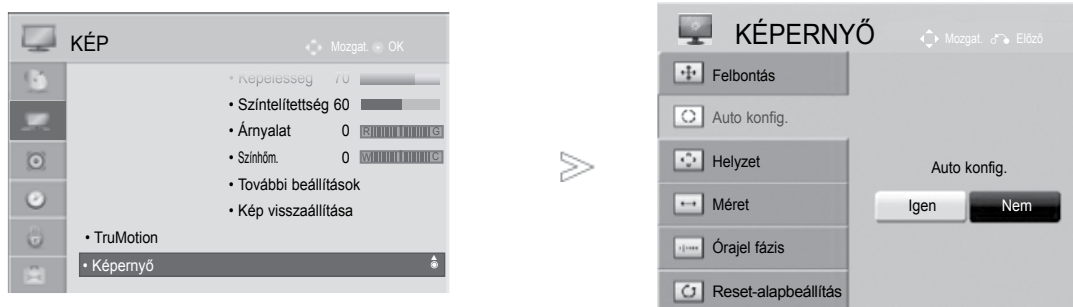

-   Válassza a **KÉP** menüpontot.
-   Válassza a **Képernyő** lehetőséget.
-   Válassza az **Auto konfigur.** (Automatikus konfigurálás) menüpontot.
-   Válassza a **Igen** lehetőséget.
-  Indítsa el az **Auto konfigur.** (Automatikus konfigurálás) funkciót..

- Ha a kép helyzete még mindig nem megfelelő, próbálkozzon ismét az automatikus beállítással.
- Ha a kép RGB (PC) módban az automatikus beállítás után újabb módosításra szorul, a Helyzet, a Méret vagy a Képfázis funkcióval is beállíthatja a képet.

- A normál TV-nézéshez a **MENU/EXIT (MENÜ/KILÉPÉS)** gomb megnyomásával lehet visszatérni.
- Az előző menübe a **BACK (VISSZA)** gombbal lehet visszatérni.

## Felbontás kiválasztása

A normál kép megjelenítéséhez az RGB mód felbontása a PC módnak legyen megfelelő.

Ez a funkció a következő üzemmódokban használható: RGB[PC].



- 1   Válassza a **KÉP** menüpontot.
- 2   Válassza a **Képernyő** lehetőséget.
- 3   Válassza a **Felbontás** lehetőséget.
- 4   Válassza ki a kívánt felbontást.
- 5 

- A normál TV-nézéshez a **MENU/EXIT (MENÜ/KILÉPÉS)** gomb megnyomásával lehet visszatérni.
- Az előző menübe a **BACK (VISSZA)** gombbal lehet visszatérni.

# KÜLSŐ BERENDEZÉSEK BEÁLLÍTÁSA

## A képernyő helyzet-, méret- és fázisbeállításainak módosítása

Ha az automatikus beállítás után a kép nem tiszta, vagy különösen, ha a karakterek még mindig remegnek, kézzel állítsa be a képhelyzetet.

Ez a funkció a következő üzemmódokban használható: RGB[PC].

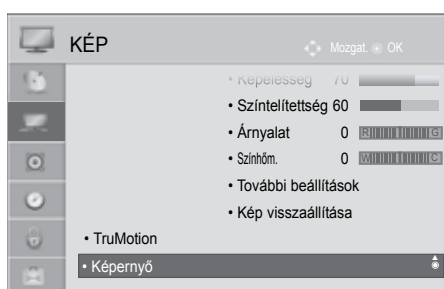

Válassza a **KÉP** menüpontot.



Válassza a **Képernyő** lehetőséget.



Válassza a **Helyzet**, a **Méret** vagy a **Órajel fázis** lehetőséget.



Adja meg a kívánt beállításokat.



- A normál TV-nézéshez a **MENU/EXIT (MENÜ/KILÉPÉS)** gomb megnyomásával lehet visszatérni.
- Az előző menübe a **BACK (VISSZA)** gombbal lehet visszatérni.



# TV-NÉZÉS / CSATORNÁK BEÁLLÍTÁSA

## A KÉSZÜLÉK BE/KIKAPCSOLÁSA

Ha a TV-t bekapcsolja, használhatja a szolgáltatásait.

- 1 Először csatlakoztassa megfelelően a tápkábelt.  
Ekkor a TV készenléti üzemmódba kapcsol.
- 2 Készenléti üzemmódban a TV bekapcsolásához nyomja meg a az  $\text{⏻}$  / **I**, **INPUT**(BEMENET) vagy **P**  $\wedge$   $\vee$  (vagy **P**  $\blacktriangle$   $\blacktriangledown$ ) gombok egyikét a készüléken, illetve a **POWER** (TÁPELLÁTÁS), az **INPUT**(BEMENET), **P**  $\wedge$   $\vee$  vagy 0~9 számgombok egyikét a távirányítón, ekkor a TV bekapcsol.

## A BEÁLLÍTÁS ELINDÍTÁSA

- 1 Ha a TV bekapcsolása után az OSD (**képernyőmenü**) jelenik meg, akkor be lehet állítani a nyelvet (**Language**, **Mode Setting**), **Bekapcsolás jelző**(ha a **Otthoni használat** beállítása **Módbeállítás** - csak LED LCD TV-típusok), az országot (**Country**), vagy be lehet állítani a jelszót (**Set Password** (ha a választott ország Franciaország(ó) és az automatikus hangolást (**Auto Tuning**).

### MEGJEGYZÉS:

- a. Ha a kezdeti beállítás elvégzése előtt bezárja, akkor az Initial Setting (Kezdeti beállítás) menü később újra megjeleníthető.
- b. A **BACK** (VISSZA) gombot megnyomva az előző képernyőmenü (OSD) jelenik meg.
- c. Azokban az országokban, amelyek nem rendelkeznek törvényben rögzített DTV műsorszórás előírásokkal, előfordulhat, hogy az adott DTV műsorszórás környezetben bizonyos DTV funkciók nem működnek.
- d. Otthoni környezetben az optimális beállítás a "Otthoni használat" üzemmód. Ez a TV alapértelmezett üzemmódja.
- e. Bolti környezetben az "Bolti bemutató" üzemmód használata az optimális. Ha a felhasználó módosítja a képminőség beállítását, "Bolti bemutató" üzemmód esetén a készülék bizonyos idő elteltével automatikusan visszaállítja a képminőség gyári alapbeállításait.
- f. Az üzemmód (Otthoni használat, Bolti bemutató) módosítását az **OPCIÓ** menü **Módbeállítás** menüparancsával lehet végrehajtani.
- g. **Pl.** ha a választott ország Franciaország, akkor a jelszó nem '0', '0', '0', '0', hanem '1', '2', '3', '4'.

## PROGRAMVÁLASZTÁS

- 1 A kívánt programszámot a **P**  $\wedge$   $\vee$  vagy a számgombok használatával választhatja ki.

## HANGERŐ BEÁLLÍTÁSA

- 1 A hangerő beállítását a  $\triangleleft$  + vagy - gomb megnyomásával végezheti el.

- 2 A hang elnémítéséhez nyomja meg a **MUTE** (NÉMÍTÁS) gombot.

A funkciót a **MUTE** (Némítés), a  $\triangleleft$  + vagy a -, illetve az **AV Mode** (AV-üzemmód) gomb használatával szakíthatja meg.

# TV-NÉZÉS / CSATORNÁK BEÁLLÍTÁSA

## GYORS MENÜ

A készüléke képernyőjén megjelenő menük némileg eltérhetnek a kézikönyvben szereplő ábráktól. A Q.Menu (Gyors menü) azokat a funkciókat tartalmazza, amelyeket a felhasználók a leggyakrabban használnak.

 **Képarány:** A kívánt képformátum kiválasztása.

A Ratio (Arány) menü Zoom (Nagyítás) beállításában a 14:9, a Zoom és a Cinema Zoom2 (Nagyítás2) lehetőségek közül választhat. A Zoom (Nagyítás) beállítás megadását követően a képernyő visszavált a Q.Menu (Gyors menü) nézetbe.

 **Tiszta hang II:** Az emberi hangtartományt a többi hangtól való megkülönböztetésével lehetővé teszi, hogy a felhasználók jobban érthessék a beszédet.

 **Képüzemmód:** A kívánt képüzemmód kiválasztása.

 **Hangüzemmód:** Ez a funkció automatikusan beállítja azt a hangkombinációt, amelyet

a legmegfelelőbbnek tart az éppen megjelenített képhez. A kívánt hangüzemmód kiválasztása.



 **Hang nyelve:** A hangkimenet kiválasztása.

 **Elalvás időzítő:** Az alvó üzemmód időzítőjének beállítása.

 **Ugrás Ki/Be:** Az átugrás be- és kikapcsolása (On/Off).

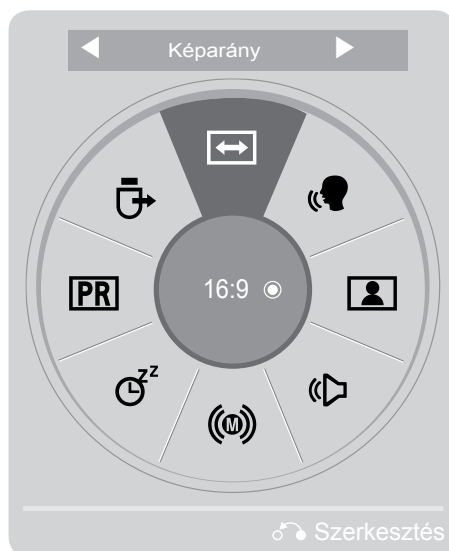
 **USB-eszköz:** Az USB-eszköz eltávolításához válassza ki az „Kiadás” parancsot.



1   Jelenítse meg a menüpontokat.

2  Válassza ki a kívánt forrást.

3  

- A normál TV-nézéshez a **Q.MENU/EXIT** (Q.MENÜ/ KILÉPÉS) gomb megnyomásával lehet visszatérni.
- Az előző menübe a **BACK** (VISSZA) gombbal lehet visszatérni.

# A KÉPERNYŐN MEGJELENŐ MENÜBEÁLLÍTÁSOK KIVÁLASZTÁSA ÉS MÓDOSÍTÁSA

A készüléke képernyőjén megjelenő menük némileg eltérhetnek a kézikönyvben szereplő ábráktól.

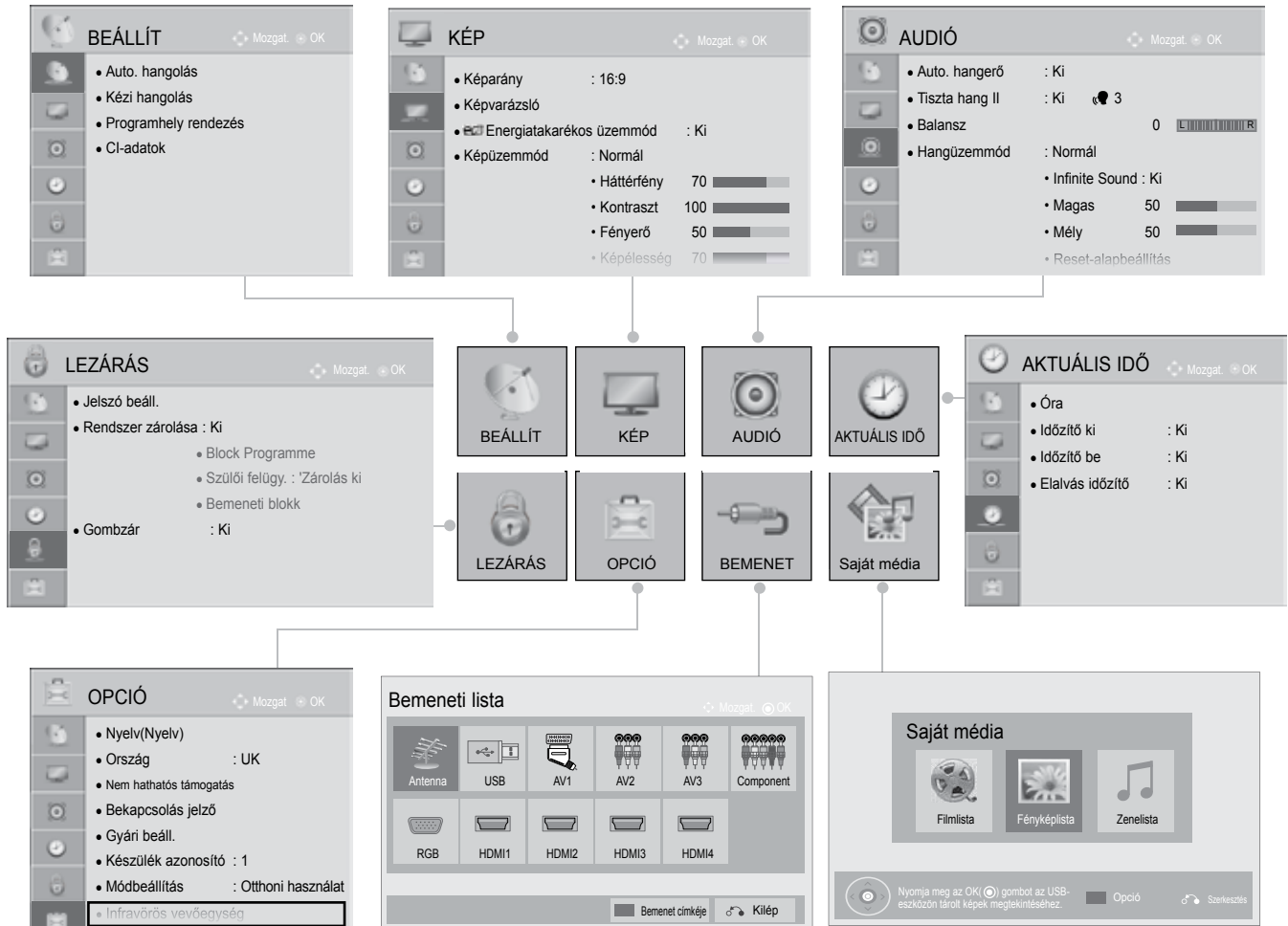

(Kivéve 19/22/26/32LD3\*\*\*, 32/37/42/47LD4\*\*\*, 19/22/26LE3\*\*\*, 22/26LE5\*\*\*)

- 1 Jelenítse meg a menüpontokat.
- 2 Válasszon ki egy menüelemet.
- 3 Lépjen az előző menühöz.

- A **VÖRÖS** gombot megnyomva a **Ügyfélszolgálat** menü jelenik meg
- A **ZÖLD** gombot megnyomva a **Egyszerűsített kezelési utasítás** menü jelenik meg.
- A normál TV-nézéshez a **MENU/EXIT (MENÜ/ KILÉPÉS)** gomb megnyomásával lehet visszatérni.
- Az előző menübe a **BACK (VISSZA)** gombbal lehet visszatérni.

## ! MEGJEGYZÉS

- ▶ Analogue (Analog) módban a **CI-adatok** funkció nem használható.
- ▶ **Infravörös vevőegység** : A további tájékoztatást lásd az „**LG vezeték nélküli médiabox**” használati útmutatójában.
- ▶ A **filmlista** menü a 32/40/46/55LE4\*\*\*, 19/22/26LE3\*\*\*, 22/26LE5\*\*\*, 32/37/42/47/55LE5\*\*\* készülékekkel használható.

# TV-NÉZÉS / CSATORNÁK BEÁLLÍTÁSA

## AUTOMATIKUS PROGRAMBEÁLLÍTÁS

Segítségével automatikusan megkeresheti és tárolhatja az összes programot.

Ha elindítja az automatikus programozást, a készülék töröl minden tárolt szervizadatot.



Legfeljebb 1,000 programhely tárolható, de ez a szám a közvetített jel tulajdonságaitól függően kismértékben változhat.

A DVB-T, DVB-C Auto Tuning menük a földfelszíni és kábeles DVB-műsorral ellátott országokban használhatók.

Ha szeretné az Antenna lehetőséget kiválasztani,



-   Válassza a **BEÁLLÍT** menüpontot.
-   Válassza az **Auto. hangolás** parancsot.
-   Válassza a **Antenna** lehetőséget.
-   Válassza a **Indítás** lehetőséget.
-  Indítsa el az **Auto. hangolás** funkciót.

- A számgombok segítségével adjon meg egy négyjegyű jelszót, ha a **Rendszer zárolása** beállítás értéke „Be”.
- Ha továbbra is az automatikus hangolást kívánja használni, válassza a **Indítás** lehetőséget a   gomb segítségével. Ezután nyomja meg az OK gombot. Egyébként válassza a **Bezárás** lehetőséget.
- Automatikus számozás: döntse el, hogy a műsorszolgáltató által meghatározott csatornaszámozást szeretné-e használni.

- A normál TV-nézéshez a **MENU/EXIT (MENÜ/KILÉPÉS)** gomb megnyomásával lehet visszatérni.
- Az előző menübe a **BACK (VISSZA)** gombbal lehet visszatérni.

- A kábeles DVB a következő országokban használható : Németország, Hollandia, Svédország, Svájc, Dánia, Ausztria, Finnország, Norvégia, Szlovénia, Magyarország (az országok változhatnak).(A támogatott ország hozzáadható.)

## Ha ki akarja választani a **kábelt**

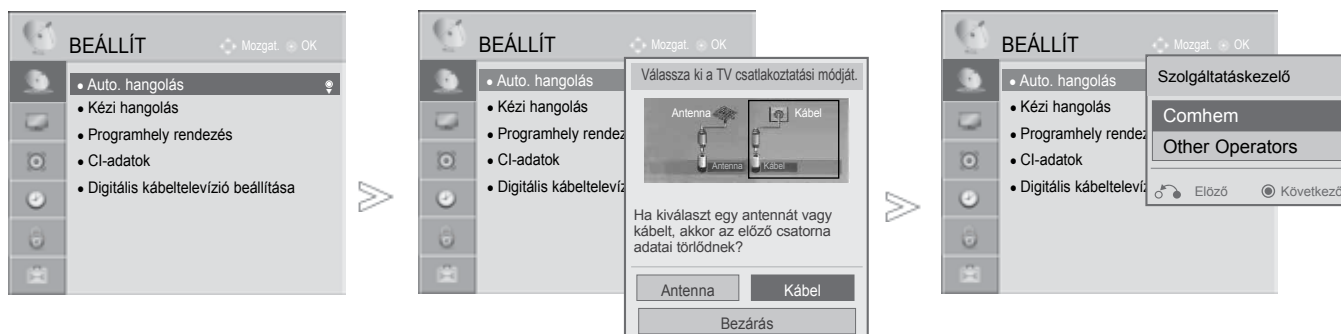

1. Válassza a **BEÁLLÍT** menüpontot.
2. Válassza az **Auto. hangolás** parancsot.
3. Válassza a **Kábel** lehetőséget.
4. Válassza a **Comhem** vagy **Other Operators** lehetőséget.
5. Válassza a **Gyors** vagy **Teljes** lehetőséget.

- A **Kábel**, választása esetén a **Cable Service Operator** (kábelszolgáltató) választómenü országonként eltérhet, vagy egyáltalán nem jelenhet meg.
- A **Szolgáltatáskezelő** közötti választási lehetőség csak az Initial Setting (kezdeti beállítás) menü első 3 megnyitásakor jelenik meg, ha az **Antenna** beállításról **Kábel** –re vált, vagy a **Country** beállítása után nyitja meg a menüt..
- Ha 3-nál többször szeretne váltani a **Szolgáltatáskezelő** között, ezt a **BEÁLLÍT->Digitális kábeltelevízió beállítása-> Szolgáltatáskezelő** menükön keresztül teheti meg.

- A normál TV-nézéshez a **MENU/EXIT (MENÜ/KILÉPÉS)** gomb megnyomásával lehet visszatérni.
- Az előző menübe a **BACK (VISSZA)** gombbal lehet visszatérni.

- SO tanúsítvány : Svédország (Comhem, Canal Digital), Dánia (YouSee, Canal Digital, Stofa), Norvégia (Canal Digital).
- Ha a kívánt szolgáltató nem szerepel a listában, válassza az **Other Operators** (más szolgáltató) lehetőséget.
- Az „Other Operators” (További kezelők) kiválasztása esetén, illetve ha a kiválasztott ország csak az „Other Operators” (További kezelők) lehetőséget támogatja, hosszabb ideig tart a csatornák megkeresése, illetve előfordulhat, hogy a rendszer nem talál meg bizonyos csatornákat.  
Ha bizonyos csatornák nem jelennek meg, kövesse az alábbi lépéseket:
  1. **SETUP -> Auto Tuning -> Cable -> Setting**
  2. Állítsa a **Home Tuning** pontot **"Off"** lehetőségről **"On"** lehetőségre.
  3. Adja meg a további értékeket, úgy mint frekvencia, jelátviteli sebesség, moduláció és hálózati azonosító.(A fenti információkért forduljon a kábelszolgáltatóhoz.)

# TV-NÉZÉS / CSATORNÁK BEÁLLÍTÁSA

## ■ A Quick (Gyors) választása esetén,

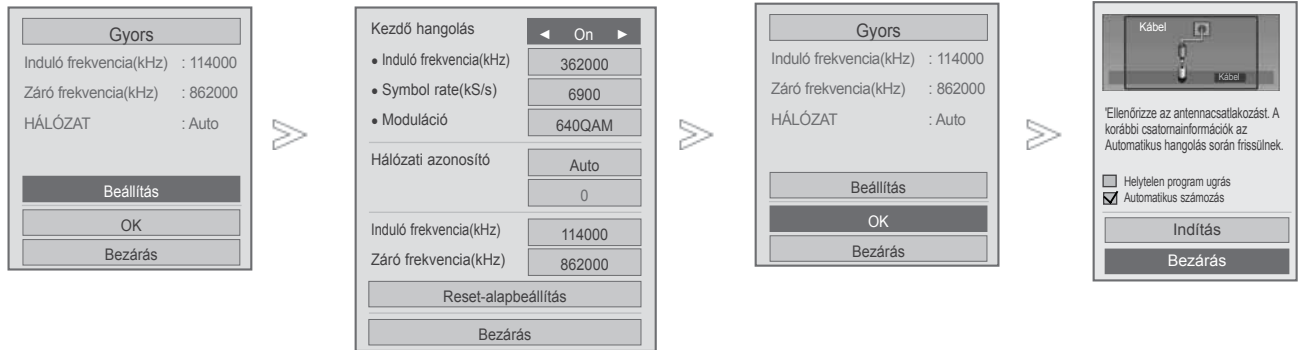





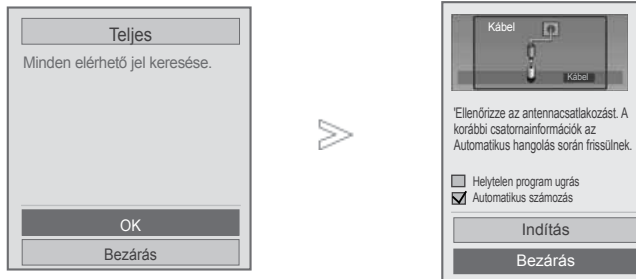

- 6 Válassza a **Gyors** lehetőséget.
- 7 Válassza a **Beállítás** lehetőséget.
- 8 Adja meg a kívánt beállításokat.
- 9 Válassza a **Bezárás** lehetőséget.
- 10 Válassza az **OK** lehetőséget.
- 11 Válassza a **Indítás** lehetőséget.
- 12 Indítsa el az **Auto. hangolás** funkciót.

- A számgombok segítségével adjon meg egy négyjegyű jelszót, ha a **Rendszer zárolása** beállítás értéke „Be”.
- Ha továbbra is az automatikus hangolást kívánja használni, válassza a **Indítás** lehetőséget a **^ v** gomb segítségével. Ezután nyomja meg az **OK** gombot. Egyébként válassza a **Bezárás** lehetőséget.
- **Automatikus számozás**: döntse el, hogy a műsorszolgáltató által meghatározott csatornaszámozást szeretné-e használni.
- **Helytelen program ugrás** : Az **Auto. hangolás** és a **Kézi hangolás** átugorja a kódolt csatornákat.

- A normál TV-nézéshez a **MENU/EXIT (MENÜ/KILÉPÉS)** gomb megnyomásával lehet visszatérni.
- Az előző menübe a **BACK (VISSZA)** gombbal lehet visszatérni.

## ■ A Full (Teljes) választása esetén,

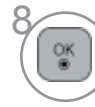

- 6  Válassza a **Teljes** lehetőséget.
- 7   Válassza az **OK** lehetőséget.
- 8   Válassza a **Indítás** lehetőséget.
- 9  Indítsa el az **Auto. hangolás** funkciót.

- A számgombok segítségével adjon meg egy négyjegyű jelszót, ha a **Rendszer zárolása** beállítás értéke „Be”.
- Ha továbbra is az automatikus hangolást kívánja használni, válassza a **Indítás** lehetőséget a **^ v** gomb segítségével. Ezután nyomja meg az OK gombot. Egyébként válassza a **Bezárás** lehetőséget.
- **Automatikus számozás:** döntse el, hogy a műsorszolgáltató által meghatározott csatornaszámozást szeretné-e használni.
- **Helytelen program ugrás :** Az **Auto. hangolás** és a **Kézi hangolás** átugorja a kódolt csatornákat.

- A normál TV-nézéshez a **MENU/EXIT (MENÜ/KILÉPÉS)** gomb megnyomásával lehet visszatérni.
- Az előző menübe a **BACK (VISSZA)** gombbal lehet visszatérni.

# TV-NÉZÉS / CSATORNÁK BEÁLLÍTÁSA

A következő értékek szükségesek az elérhető csatornák gyors és hibátlan keresésének érdekében.

A leggyakrabban használt értékek „alapértelmezettként” vannak megadva.

A megfelelő beállításokkal kapcsolatban forduljon a szolgáltatóhoz.

Ha kábeles DVB üzemmódban elindítja az automatikus hangolást, a Full (teljes) választása esetén a készülék minden frekvencián keresi a fogható csatornákat.

Ha a Default beállítással nem indul el a programkeresés, akkor a Full beállítással végezze el a keresést.

Ha a programkeresést a Full beállítással végzi, akkor az Auto Tuning (automatikus hangolás) hosszú ideig tarthat.

- **Frekvencia** : Írja be a kívánt frekvenciát.
- **Symbol rate** : Írja be a felhasználó által meghatározott jelsebességet (Jelsebesség: az a sebesség, melynek használatával egy eszköz, például egy modem jeleket küld a csatorna számára).
- **Moduláció** : Írja be a felhasználó által meghatározott modulációt. (Moduláció: az audio- vagy videojelek feltöltése a vivőfrekvenciára).
- **Hálózati azonosító**: Minden felhasználóhoz egy egyedi azonosító van hozzárendelve.
- **Induló frekvencia** : Írja be a kívánt kezdő frekvencia-tartományt.
- **Záró frekvencia** : Írja be a kívánt végződő frekvencia-tartományt.







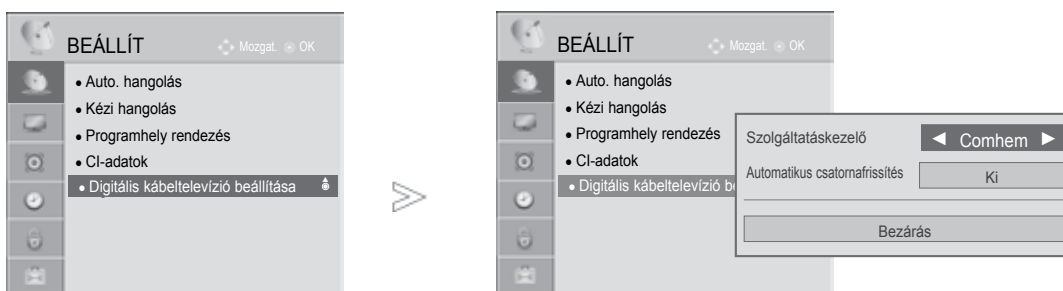

# KÁBELES DTV-BEÁLLÍTÁSOK

## (CSAK CABLE (KÁBEL) ÜZEMÓDBAN)

A Service Operator (Szolgáltató) menüben látható választási lehetőségek száma az egyes országokban működő szolgáltatók számától függ, és ha ez 1, akkor a megfelelő funkció nem használható.

A szolgáltató megváltoztatása után megjelenő ablak arra figyelmeztet, hogy az OK gomb megnyomása vagy a Close (Bezárás) választása után a csatornalista törlődik, a 'YES (IGEN)' választása esetén pedig az automatikus hangolás menüje jelenik meg.



-   Válassza a **BEÁLLÍT** menüpontot.
-   Válassza a Cable **DTV Setting (Kábel-DTV beállítások)** lehetőséget.
-   Válassza a **Service Operator (Szolgáltató)** vagy **Channel Auto Update (Automatikus csatornafrissítés)** lehetőséget.
-   Válassza ki a kívánt forrást.

- **Kábel** választása esetén a **Digitális kábeltelevízió beállítása** menü jelenik meg.
- Ha a **Automatikus csatornafrissítés** beállítása **Be**, a csatornalista a hálózati információk alapján automatikusan frissítődik.
- Ha a "Automatikus csatornafrissítés" értéke "Ki", akkor a csatornainformációk nem frissülnek.

- A normál TV-nézéshez a **MENU/EXIT (MENÜ/KILÉPÉS)** gomb megnyomásával lehet visszatérni.
- Az előző menübe a **BACK (VISSZA)** gombbal lehet visszatérni.

# TV-NÉZÉS / CSATORNÁK BEÁLLÍTÁSA

## KÉZI PROGRAMBEÁLLÍTÁS (DIGITÁLIS ÜZEMMÓDBAN)

A Kézi hangolás (Kézi hangolás) segítségével további programokat vehet fel kézzel a programlistába.

Ha szeretné az Antenna lehetőséget kiválasztani,

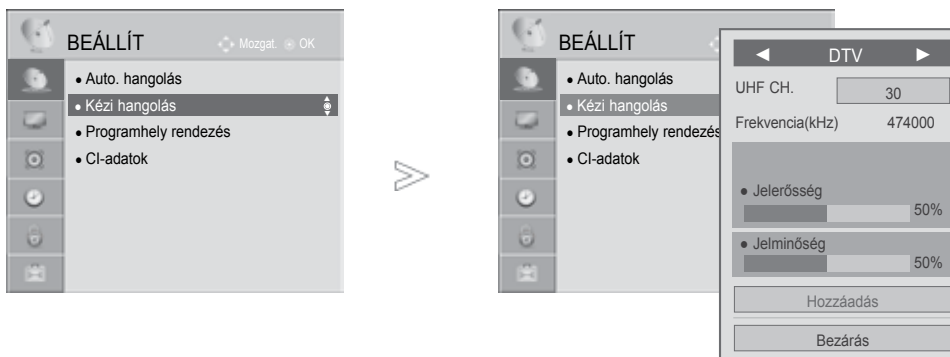

-   Válassza a **BEÁLLÍT** menüpontot.
-   Válassza a **Kézi hangolás** parancsot.
-   Válassza a **DTV** lehetőséget.
-   Válassza ki a megfelelő csatornaszámot.
-   Ha van jel, válassza a frissítést vagy a csatorna hozzáadását.

• A számgombok segítségével adjon meg egy négyjegyű jelszót, ha a **Rendszer zárolása** beállítás értéke „Be”.

- A normál TV-nézéshez a **MENU/EXIT (MENÜ/KILÉPÉS)** gomb megnyomásával lehet visszatérni.
- Az előző menübe a **BACK (VISSZA)** gombbal lehet visszatérni.

Ha ki akarja választani a **kábelt**

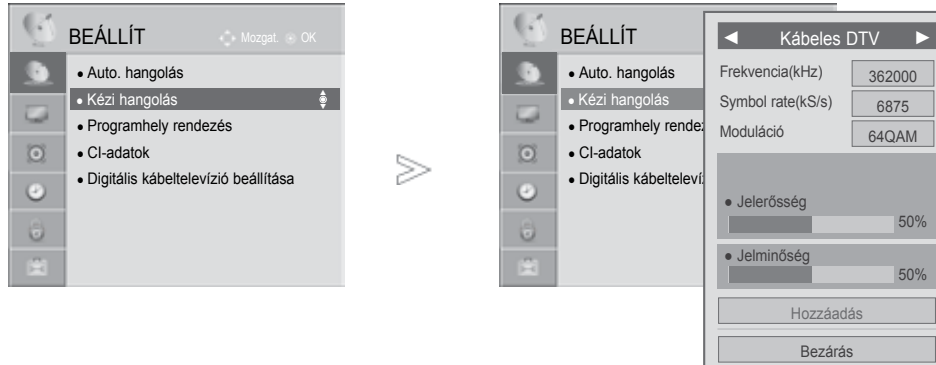

- 1   Válassza a **BEÁLLÍT** menüpontot.
- 2   Válassza a **Kézi hangolás** parancsot.
- 3   Válassza a **Kábeles DTV** lehetőséget.
- 4    Adja meg a kívánt beállításokat.

- A számgombok segítségével adjon meg egy négyjegyű jelszót, ha a **Rendszer zárolása** beállítás értéke „Be”.
- **Symbol rate** : Írja be a felhasználó által meghatározott jelsebességet (Jelsebesség: az a sebesség, melynek használatával egy eszköz, például egy modem jeleket küld a csatorna számára).
- **Moduláció** : Írja be a felhasználó által meghatározott modulációt. (Moduláció: az audio- vagy videojelek feltöltése a vivőfrekvenciára).

- A normál TV-nézéshez a **MENU/EXIT (MENÜ/KILÉPÉS)** gomb megnyomásával lehet visszatérni.
- Az előző menübe a **BACK (VISSZA)** gombbal lehet visszatérni.

# TV-NÉZÉS / CSATORNÁK BEÁLLÍTÁSA

## KÉZI PROGRAMBEÁLLÍTÁS

(ANALÓG ÜZEMMÓDBAN)

A programokat kézzel is beállíthatja, és az állomásokat tetszés szerinti sorrendbe rendezheti.

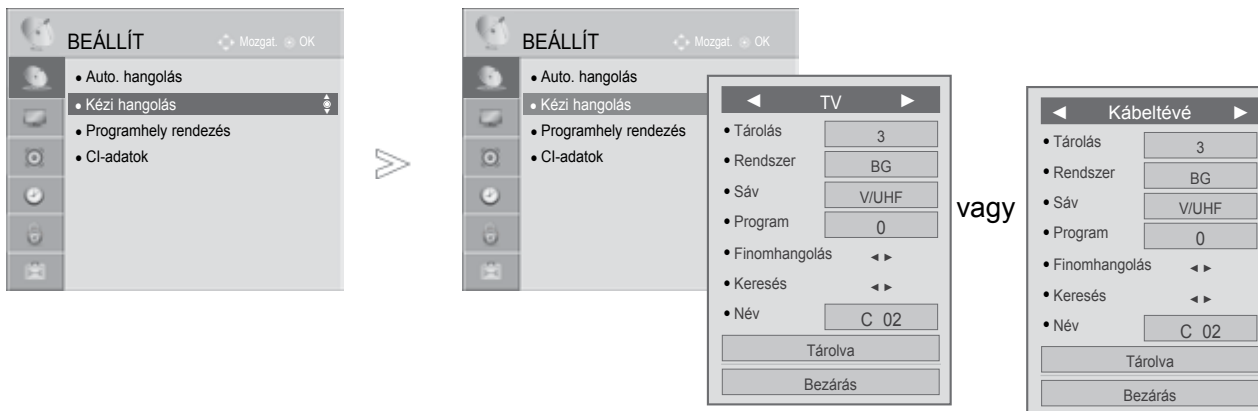

- 1 Válassza a **BEÁLLÍT** menüpontot.
- 2 Válassza a **Kézi hangolás** parancsot.
- 3 Válassza a **TV** vagy **Kábeltévé** lehetőséget.
- 4 vagy Válassza ki a megfelelő programszámot.
- 5 Válasszon ki egy TVrendszert.

- 6 Válassza a **V/UHF** vagy a **Kábel** lehetőséget.
- 7 vagy Válassza ki a megfelelő csatornaszámot.
- 8 Indítsa el a keresést.
- 9 Válassza ki a **Tárolva** 1 parancsot.

- A normál TV-nézéshez a **MENU/EXIT (MENÜ/KILÉPÉS)** gomb megnyomásával lehet visszatérni.
- Az előző menübe a **BACK (VISSZA)** gombbal lehet visszatérni.

A számgombok segítségével adjon meg egy négyjegyű jelszót, ha a **Rendszer zárolása beállítás értéke „Be”**.



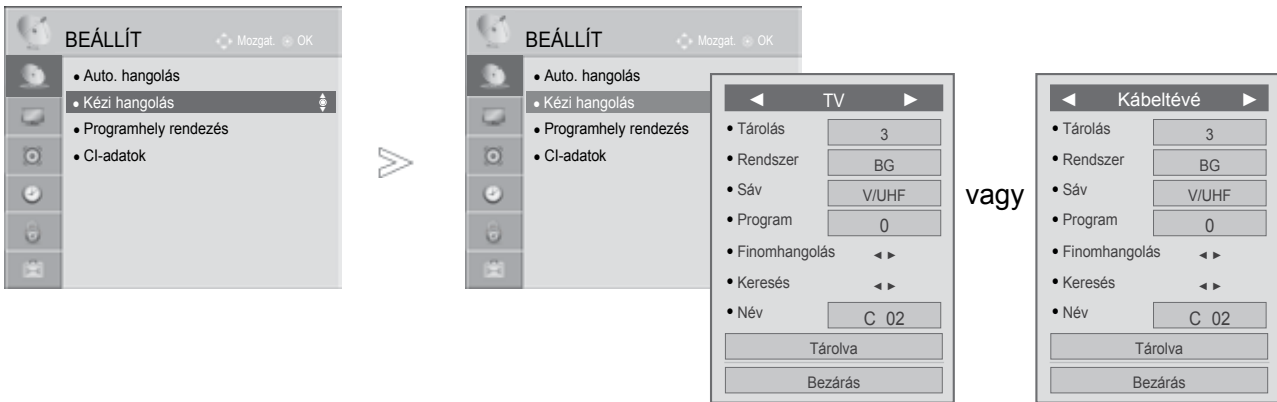



- **L** : SECAM L/L' (France)
- **BG** : PAL B/G, SECAM B/G (Európa/Kelet Európa/Ázsia/Új Zéland/Közép Kelet/Afrika/Ausztrália)
- **I** : PAL I/II (Egyesült Királyság/Írország/Hong Kong/Dél Afrika)
- **DK** : PAL D/K, SECAM D/K (Kelet Európa/Kína/Afrika/CIS)
- Ha egy másik csatornát szeretne tárolni, ismételje meg a 4-9. lépést.



## ■ Állomásnév hozzárendelése











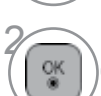

A programszámhoz öt karakterből álló állomásnevet is rendelhet.

- 1   Válassza a **BEÁLLÍT** menüpontot.
- 2   Válassza a **Kézi hangolás** parancsot.
- 3   Válassza a **TV** vagy **Kábeltévé** lehetőséget.
- 4   Válassza a **Név** menüpontot.

- 5   Válassza ki a helyet, majd válassza ki a második karaktert, és így tovább. Használhatja az ábécé betűit A-tól Z-ig, a számokat 0 és 9 között, a + vagy a - jelet, illetve a szóközt.
- 6   Válassza a **Bezárás** menüpontot.
- 7   Válassza ki a **Tárolva** parancsot.

## ■ Finomhangolás hangolás

Általában a finomhangolásra akkor van szükség, ha a vétel minősége nem megfelelő.

- 1   Válassza a **BEÁLLÍT** menüpontot.
- 2   Válassza a **Kézi hangolás** parancsot.
- 3   Válassza a **TV** vagy **Kábeltévé** lehetőséget.
- 4   Válassza a **Finomhangolás** lehetőséget.
- 5   A legmegfelelőbb kép és hang eléréséhez végezze el a finomhangolást.
- 6   Válassza ki a **Tárolva** parancsot.

- A normál TV-nézéshez a **MENU/EXIT (MENÜ/KILÉPÉS)** gomb megnyomásával lehet visszatérni.
- Az előző menübe a **BACK (VISSZA)** gombbal lehet visszatérni.

# TV-NÉZÉS / CSATORNÁK BEÁLLÍTÁSA

## PROGRAM SZERKESZTÉSE

A programszám átugrása azt jelenti, hogy azt nem választhatja ki a P ^ v gomb segítségével tévézés közben.

Az átugrott program kiválasztásához a számgombok segítségével adja meg közvetlenül a program számát, vagy válassza ki azt a Programme Edit (Program szerkesztése) menüben.

Ez a funkció lehetővé teszi a tárolt programok átugrását.

Ha az automatikus hangolás indításakor nem kapcsolja be az „Automatic Numbering” (Automatikus számozás) funkciót, a csatornaszámot a „Move” (Áthelyezés) funkció használatával módosíthatja.

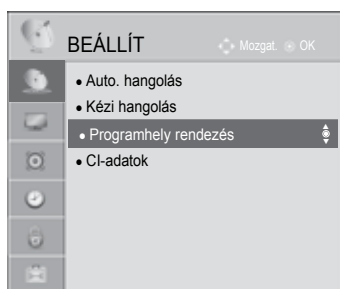

vagy



1 Válassza a **BEÁLLÍT** menüpontot.

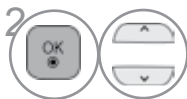

2 Válassza a **Programhely rendezés** menüpontot.



3 Nyissa meg a **Programhely rendezés** menüt.







4 Válassza ki a tárolandó vagy átugrandó programot.

- A normál TV-nézéshez a **MENU/EXIT (MENÜ/KILÉPÉS)** gomb megnyomásával lehet visszatérni.
- Az előző menübe a **BACK (VISSZA)** gombbal lehet visszatérni.



## DTV/RÁDIÓ ÜZEMMÓDBAN)

### ■ Programszám átugrása

-  Válassza ki az átugrani kívánt program számát.
-  **KÉK** A program számának átszínezése kékre.
-  **KÉK** Engedje fel.

- A programszám átugrása azt jelenti, hogy azt nem választhatja ki a **P**   gomb segítségével a normál tévézés során.
- Az átugrott program kiválasztásához a számgombok segítségével adja meg közvetlenül a program számát, vagy válassza ki azt a Programme edit (Program szerkesztése) vagy a misorfüzet menüjében.

### ■ Program lezárása



-  Jelölje ki a lezárni kívánt program számát.
-  **SÁRGA** A program számát változtassa sárgára.
-  **SÁRGA** Engedje fel.

- A lezárás akkor is működik, ha a Lock System (Lezárási rendszer) beállítása Off (Ki).

## TV ÜZEMMÓDBAN





A funkció lehetővé teszi a tárolt programok törlését vagy átugrását. Lehetőség van néhány csatorna áthelyezésére vagy átszámozására is.

### ■ Program törlése

-  Válassza ki a törölni kívánt program számát.
-  **VÖRÖS** A program számának átszínezése pirosra.

- A készülék törli a kiválasztott programot, és az utána következő programokat egy hellyel feljebb tolja.

### ■ Program áthelyezése

-  Válassza ki az áthelyezni kívánt program számát.
-  **ZÖLD**  A program számának átszínezése zöldre.
-  **ZÖLD** Engedje fel.

# TV-NÉZÉS / CSATORNÁK BEÁLLÍTÁSA

## ■ Programszám átugrása



1 Válassza ki az átugrani kívánt program számát.



2 **KÉK** A program számának átszínezése kékre.



3 **KÉK** Engedje fel.

- A programszám átugrása azt jelenti, hogy azt nem választhatja ki a **P** ^ v gomb segítségével a normál tévézés során.
- Az átugrott program kiválasztásához a számgombok segítségével adja meg közvetlenül a program számát, vagy válassza ki azt a Programme edit (Program szerkesztése) vagy a másorfüzet menüjében.

## ■ Automatikus rendezés



1 Indítsa el az Auto Sort (Automatikus rendezés) funkciót.



- Miután bekapcsolta az Auto Sort (Automatikus rendezés) funkciót, már nem szerkesztheti a programokat.

## ■ Program lezárása



1 Jelölje ki a lezárni kívánt program számát.



2 **SÁRGA** A program számát változtassa sárgára.



3 **SÁRGA** Engedje fel.

- A lezárás akkor is működik, ha a Lock System (Lezárási rendszer) beállítása Off (Ki).

## ■ Kedvenc program kiválasztása

A kedvenc programok lehetőség használatával gyorsan végignézheti a kiválasztott TV-programokat anélkül, hogy a közbenső programokba is bele kellene tekintenie.



1 Válassza ki a kívánt programot.



2 A megfelelő programot adja az aktuális Favourite (Kedvencek) csoport Favourite (Kedvencek) listájához.



3 Engedje fel.



## ■ Kedvenc programok csoportjának kiválasztása



1 Válassza ki a kívánt programot.



2 Egy ablak jelenik meg, ahol meg lehet változtatni a kedvencek csoportját.



3 Válasszon egy kedvenc programcsoportot.

# TV-NÉZÉS / CSATORNÁK BEÁLLÍTÁSA

## CI [COMMON INTERFACE] (ÁLTALÁNOS ILLESZTŐFELÜLET) ADATAI

Ez a funkció lehetővé teszi egyes zavart adások (fizetős adások) nézését. Ha eltávolítja a CI-modult, a fizetős adások nem nézhetők. A modul CI-foglalatba helyezését követően elérhetővé válik a modul menüje. Modul és intelligens kártya beszerzése érdekében lépjen kapcsolatba a kereskedővel. Kerülje a CI-modul gyakori eltávolítását/behelyezését. Gondot okozhat a készülékben.

A CI-modul behelyezését követően a készülék bekapcsolása után gyakran nem hallható a hang.

Természetellenes kép jelentkezhethet a CI-modul és az intelligens kártya miatt.

Az országban használt műsorszórési körülményektől függően a CI (Common Interface – Általános illesztőfelület) funkció elképzelhető, hogy nem működik.

CAM (Conditional Access Module) használata esetén győződjön meg arról, hogy az teljes mértékben megfelel vagy a DVB-CI.

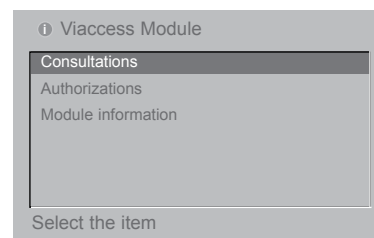
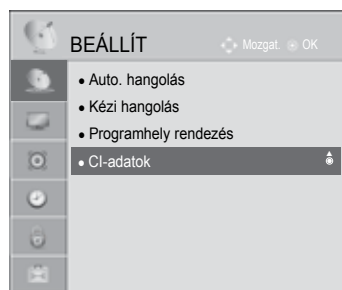

- Ez a képernyőn megjelenő menü csak illusztráció, a menüelemek és a képernyő formátuma a fizetős digitális tartalom szolgáltatójától függően eltérő lehet.
- Lehetősége van a CI (Common Interface – Általános illesztőfelület) menüképernyőjének és a kereskedő által nyújtott szolgáltatások megváltoztatására.



1 Válassza a **BEÁLLÍT** menüpontot.

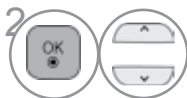

2 Válassza a **CI-adatak** menüpontot.

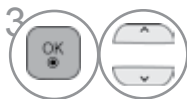

3 Válassza ki a kívánt elemet: Module information (modul adatai), smart card information (intelligens kártya adatai), language (nyelv), software download (szoftverletöltés) stb.







4 Mentse a kiválasztott beállítást.

- A normál TV-nézéshez a **MENU/EXIT (MENÜ/KILÉPÉS)** gomb megnyomásával lehet visszatérni.
- Az előző menübe a **BACK (VISSZA)** gombbal lehet visszatérni.

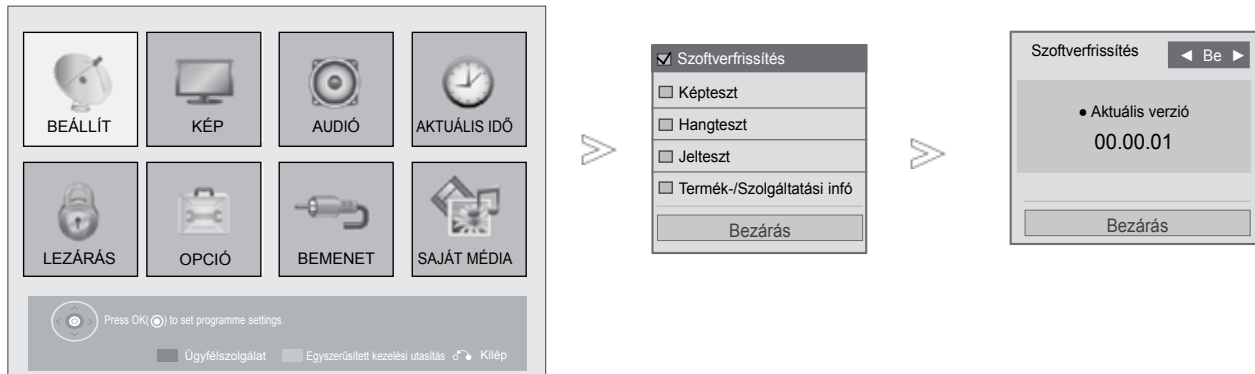
# SZOFTVERFRISSÍTÉS

A Szoftverfrissítés (Szoftverfrissítés) funkció azt jelenti, hogy a digitális földi műsorszóró rendszeren keresztül szoftverek tölthetők le.

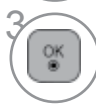

-  **VÖRÖS** Válassza a **Ügyfélszolgálat** lehetőséget.
-  Válassza a **Szoftverfrissítés** menüpontot.
-  **OK** Válassza az **Be** vagy az **Ki** lehetőséget.
  - Ha az **Be** beállítást választja, felhasználói jóváhagyást kérő üzenetablak jelenik meg, amely új elérhető szoftverről értesít.
-  **OK** Mentse a kiválasztott beállítást.

- A normál TV-nézéshez a **MENU/EXIT (MENÜ/KILÉPÉS)** gomb megnyomásával lehet visszatérni.
- Az előző menübe a **BACK (VISSZA)** gombbal lehet visszatérni.

# TV-NÉZÉS / CSATORNÁK BEÁLLÍTÁSA

## ■ A „Szoftverfrissítés” („Szoftverfrissítés”) beállítása közben

Előfordulhat, hogy a frissített digitális szoftveradatok továbbítása a következő menü megjelenését eredményezi a tévé képernyőjén.

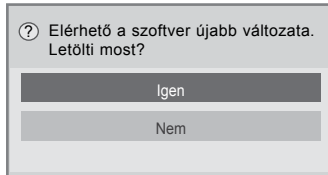

Egyszerű frissítés: jelenlegi frissítési lehetőséggel

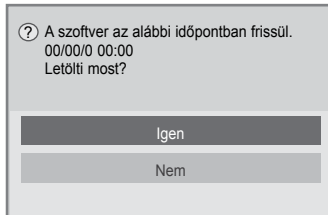

Ütemezett frissítés: időzített frissítési lehetőséggel Ha a Software Update (Szoftverfrissítés) menü beállítása „Ki” (Ki), akkor a készülék kéri annak bekapcsolását.

A letöltés a „Yes (Igen)” választásakor kezdődik meg. Ennek ideje alatt folyamatjelző nem látható.

A letöltés állapotát a Software Update (Szoftverfrissítés) menüben lehet ellenőrizni.

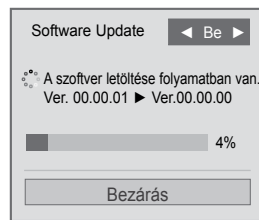

A letöltés befejeződése után az alábbi ablak jelenik meg. A TV a „Yes (Igen)” választása után újraindul.

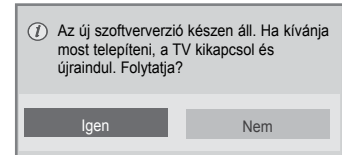





- A szoftverfrissítés folyamata során ügyeljen a következőkre:

- A készülék tápellátásának folyamatosnak kell lennie.
- Az antennacsatlakozást tilos megszakítani.
- A szoftverfrissítés után a szoftverfrissítés menüjében nyugtázni lehet a frissített szoftververziót.
- A szoftver letöltése akár egy órát is igénybe vehet, ezért győződjön meg arról, hogy erre az időszakra a tápellátás nem fog megszakadni.
- A szoftver csak a Standby Készenlét) állapotban töltődik le, vagy multiplex (MUX) módon a szoftverfrissítő szolgálattól, és akkor áll le, ha kihúzza a hálózati kábelt, vagy ha szoftverfrissítő szolgáltatás nélküli MUX műsort néz.
- Ha visszatér a Standby Készenlét) állapotba vagy szoftverfrissítést nyújtó MUX műsorra, akkor a frissítés ott folytatódik, ahol megszakadt.

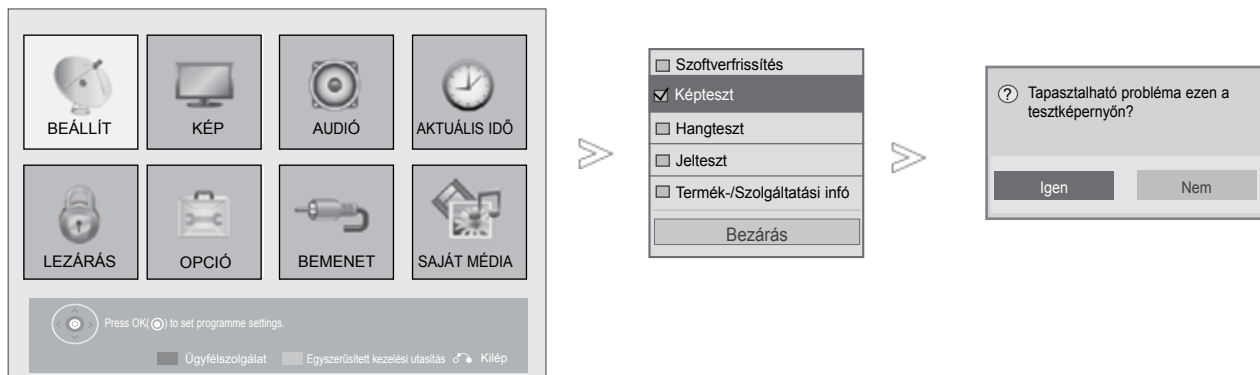
# KÉPTESZT/HANGTESZT

Ez egy ellenőrző funkció, amellyel a képet és a hangot lehet tesztelni.



-  **VÖRÖS** Válassza a **Ügyfélszolgálat** lehetőséget.
-  Válassza a **Képteszt** vagy **Hangteszt** lehetőséget.
-  **OK** Válassza a **Igen** vagy a **Nem** lehetőséget.

- A normál TV-nézéshez a **MENU/EXIT (MENÜ/KILÉPÉS)** gomb megnyomásával lehet visszatérni.
- Az előző menübe a **BACK (VISSZA)** gombbal lehet visszatérni.

# TV-NÉZÉS / CSATORNÁK BEÁLLÍTÁSA

## DIAGNOSTICS

Ez a funkció lehetővé teszi a Manufacturer (Gyártó), a Model/Type (Modell/Típus), a Serial Number (Gyári szám) és a Software Version (Szoftververzió) megtekintését.

Megjeleníti a behangolt \*MUX adatait és jelerősségét.

Megjeleníti a kiválasztott MUX jeladatait és szolgáltatásnevét.

(\*MUX: A csatornák magasabb szintű címtára a digitális műsorszórásban (egyetlen MUX több csatornát is magában foglal.))

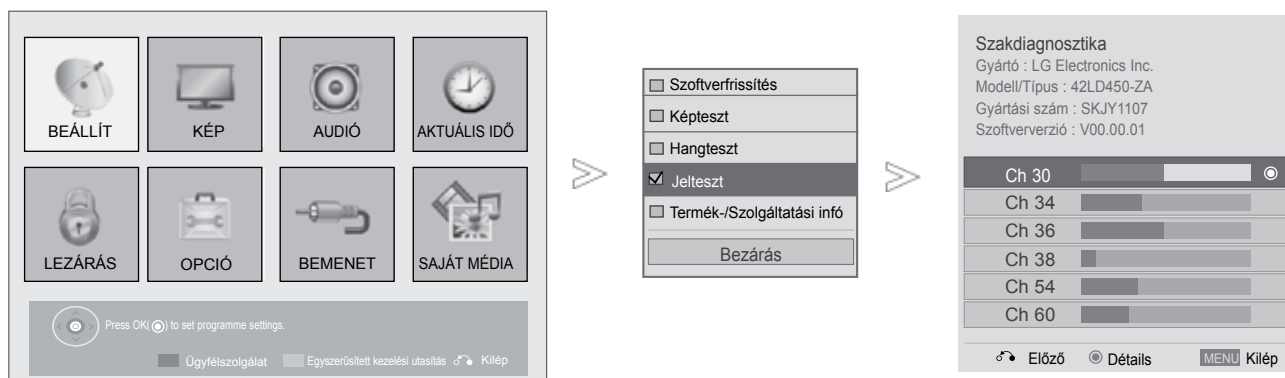

1 **VÖRÖS** Válassza a **Ügyfélszolgálat** lehetőséget.

2 Válassza a **Jelteszt** lehetőséget.

3 Tekintse meg a Gyártó, a Modell/Típus, a Gyártási szám és a Szoftververzió mező adatait.

4 Tekintse meg a csatorna adatait.

- A normál TV-nézéshez a **MENU/EXIT (MENÜ/KILÉPÉS)** gomb megnyomásával lehet visszatérni.
- Az előző menübe a **BACK (VISSZA)** gombbal lehet visszatérni.

# TERMÉK-/SZOLGÁLTATÁS-INFORMÁCIÓ

Ez egy ellenőrző funkció, amellyel a termék- és szolgáltatás-adatokat, valamint a vevőszolgálat adatait lehet megjeleníteni.

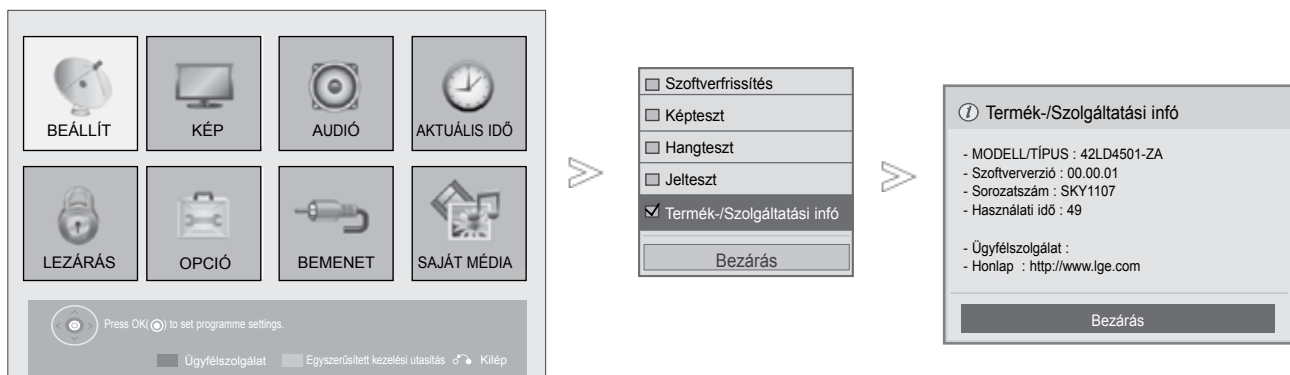

1  **VÖRÖS** Válassza a **Ügyfélszolgálat** lehetőséget.

2  Válassza a **Termék-/Szolgáltatási infó** lehetőséget.

3  A modell/típus, szoftververzió, gyári szám, az eddigi használat ideje, a vevőszolgálat és a főmenü jeleníthető meg.

- A normál TV-nézéshez a **MENU/EXIT (MENÜ/KILÉPÉS)** gomb megnyomásával lehet visszatérni.
- Az előző menübe a **BACK (VISSZA)** gombbal lehet visszatérni.

# TV-NÉZÉS / CSATORNÁK BEÁLLÍTÁSA

## SIMPLE MANUAL (EGYSZERŰ HASZNÁLATI ÚTMUTATÓ)

A TV-készülékkel kapcsolatos információk egyszerűen megjeleníthetők a képernyőn az egyszerű használati útmutató segítségével.

Az egyszerű használati útmutató megjelenítése közben a készülék hangja kikapcsol.

- Az Ön TV-készülékének egyes részei eltérhetnek az ábrán láthatóktól.

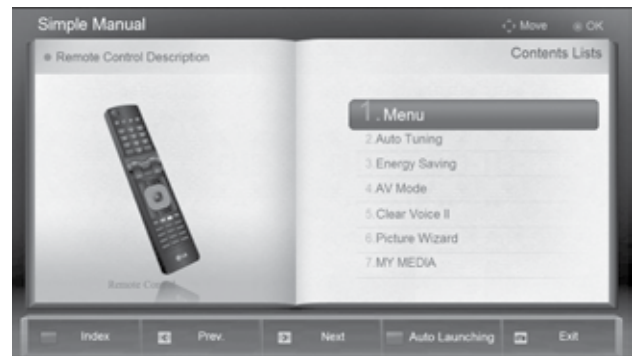
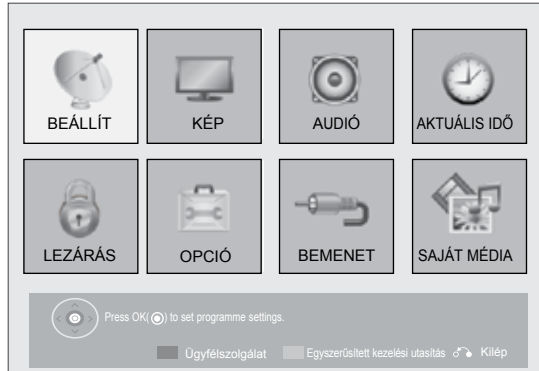

1 Válassza a **Egyszerűsített kezelési utasítás** lehetőséget.



2 Válassza ki az útmutató megtekinteni kívánt részét.

- A normál TV-nézéshez az **EXIT (KILÉPÉS)** gomb megnyomásával lehet visszatérni.



# A PROGRAMTÁBLÁZAT BEHÍVÁSA

A memóriában tárolt programokat a programtáblázat megjelenítésével ellenőrizheti.



## ■ A programtáblázat megjelenítése



Nyissa meg a **Program lista** képernyőt.

- A táblázatban szerepelhet néhány kék program. Ezeket automatikus programozással vagy Programozás módban átugrandó programként állították be.
- Ha a programtáblázatban a programok csatornaszámmal vannak jelölve, az mutatja, hogy nincs állomásnév hozzájuk rendelve.



Programszerkesztés.

## ■ Program kiválasztása a programtáblázatban



Válasszon ki egy programot.



Váltson át a kiválasztott programszámra.



Az üzemmód a jelenleg nézett programról TV-re, DTV-re és Rádióra vált.

# TV-NÉZÉS / CSATORNÁK BEÁLLÍTÁSA

## ■ A programtáblázat oldalainak lapozása



1 A gombbal válthat az oldalak között.



2 Visszatérés a normál TV nézetbe.

## ■ A kedvenc programok listájának megtekintése



1 A kedvenc programok listájának megjelenítése.



Programszerkesztés.



Az éppen nézett csatorna az aktuális csoport előnyben részesített csatornaként regisztrálva/törölve.



A kedvencek csoportja megváltozott.

# BEMENETI LISTA

A HDMI és AV1 (SCART) felismerése egy érzékelő érintkezővel történik, ezért csak akkor működik, ha a külső készülék továbbítja ezt a feszültséget.

A **TV/RAD** (TV/RÁDIÓ) gombbal External Input (Külső bemenet) módból átválthat RF Input (RF bemenet) módba, valamint a DTV/RADIO/TV üzemmódban utoljára megtekintett programba.

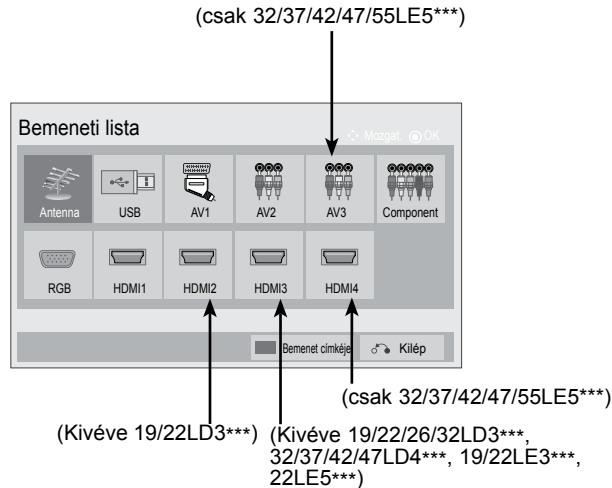

Válassza ki a bemeneti jelforrást.

- **Antenna vagy az Kábel** : DTV-/RADIO-/TV-program megtekintéséhez válassza ezt a beállítást.
- **USB** : Válassza ezt, ha az USB használata a csatlakozótól függ.
- **AV** : Videomagnón vagy egy külső berendezésen rögzített program megtekintéséhez válassza ezt a beállítást.
- **Component** : A DVD-készülék vagy a digitális set-top box egység csatlakozójától függően válassza ezt a beállítást.
- **RGB** : Számítógép csatlakozójától függően válassza ezt a beállítást.
- **HDMI** : A DVD-készülék, a számítógép vagy a digitális set-top box egység csatlakozójától függően válassza ezt a beállítást.

# TV-NÉZÉS / CSATORNÁK BEÁLLÍTÁSA

## INPUT LABEL (BEMENET CÍMKÉJE)

Minden bemeneti jelforráshoz hozzárendel egy címkét.

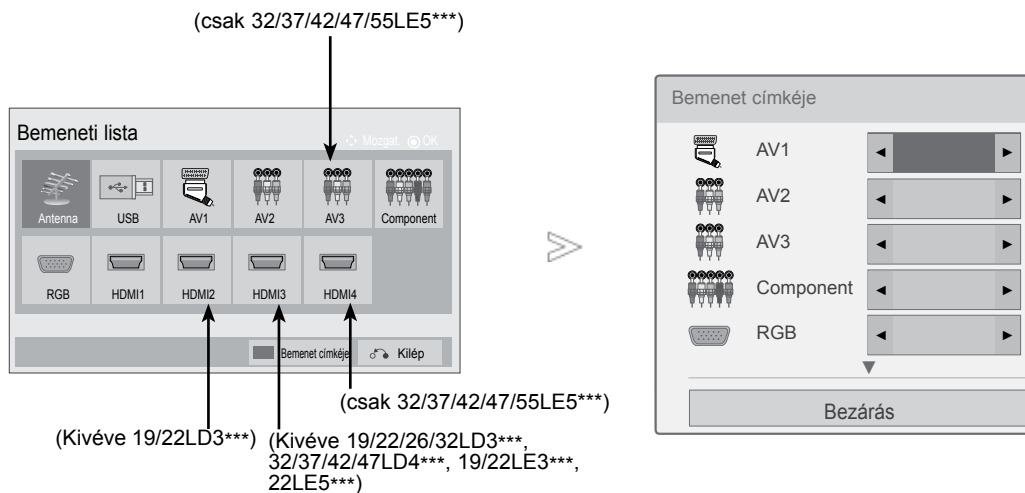

**KÉK**

Válassza az **Bemenet címkéje** menüpontot.



Válassza ki a forrást.



Válassza ki a címkét.

- A normál TV-nézéshez a **MENU/EXIT (MENÜ/KILÉPÉS)** gomb megnyomásával lehet visszatérni.
- Az előző menübe a **BACK (VISSZA)** gombbal lehet visszatérni.







# ADATSZOLGÁLTATÁS

(Ez a menü csak Írországban működik.)

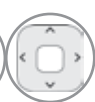
Ez a funkció lehetővé teszi, hogy a felhasználó válasszon a **MHEG(digitális teletext)** és a **Teletext** között, amennyiben mindkettő egyszerre elérhető.

Ha csak az egyik szolgáltatás érhető el, akkor a beállításoktól függetlenül a **MHEG** vagy a **Teletext** szolgáltatás lesz aktív.



-   Válassza az **OPCIÓN** menüpontot.
-   Válassza a **Információ** szolgáltató lehetőséget.
-   Válassza az **MHEG** vagy a **Teletext** lehetőséget
-  Mentse a kiválasztott beállítást.

- A normál TV-nézéshez a **MENU/EXIT (MENÜ/KILÉPÉS)** gomb megnyomásával lehet visszatérni.
- Az előző menübe a **BACK (VISSZA)** gombbal lehet visszatérni.

# TV-NÉZÉS / CSATORNÁK BEÁLLÍTÁSA

## SIMPLINK

Csak olyan készüléken működik, amelyen a SIMPLINK logó fel van tüntetve. Ellenőrizze a SIMPLINK logó meglétét.

Előfordulhat, hogy a készülék nem működik megfelelően, amikor más, HDMI-CEC funkcióval rendelkező készülékekkel használja.

Ennek segítségével vezérelheti a TV-hez HDMI-kábellel csatlakoztatott egyéb AV-eszközöket anélkül, hogy további kábelekre vagy beállításokra lenne szükség.

Ha nem kívánja a SIMPLINK menüt használni, válassza az „**Ki**” (Kikapcsolva) beállítást.



1 A **SIMPLINK** megjelenítése.



2 Válassza az **Be** vagy az **Ki** lehetőséget.

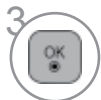

3 Mentse a kiválasztott beállítást.

- A normál TV-nézéshez a **MENU/EXIT (MENÜ/KILÉPÉS)** gomb megnyomásával lehet visszatérni.
- Az előző menübe a **BACK (VISSZA)** gombbal lehet visszatérni.

## Csatlakoztatás SIMPLINK emblémával ellátott házimozihoz.

- 1** Csatlakoztassa a TV hátoldalán található **HDMI/DVI IN 1, HDMI IN 2** (Kivéve 19/22LD3\*\*\*), **HDMI IN 3** (Kivéve 19/22/26/32LD3\*\*\*, 32/37/42/47LD4\*\*\*, 19/22LE3\*\*\*, 22LE5\*\*\*) vagy **HDMI IN 4** (csak 32/37/42/47/55LE5\*\*\*) aljzatot a házimozisi HDMI-kimenetéhez HDMI-kábel segítségével.
- 2** Optikai kábel használatával csatlakoztassa a TV hátoldalán található digitális audiokimenetet a házimozisi digitális audiobemenetéhez.
- 3** A **SIMPLINK** gomb megnyomásával válassza a Speaker (Hangszóró) menü Home Theater (Házimozisi) menüpontját.

▶ Házimozisi-funkcióval rendelkező hordozó kiválasztásakor, ill. működtetésekor a készülék hangszórói automatikusan házimozisi-hangszóró (HT Speaker) üzemmódra váltanak (hallgatás házimozisival).

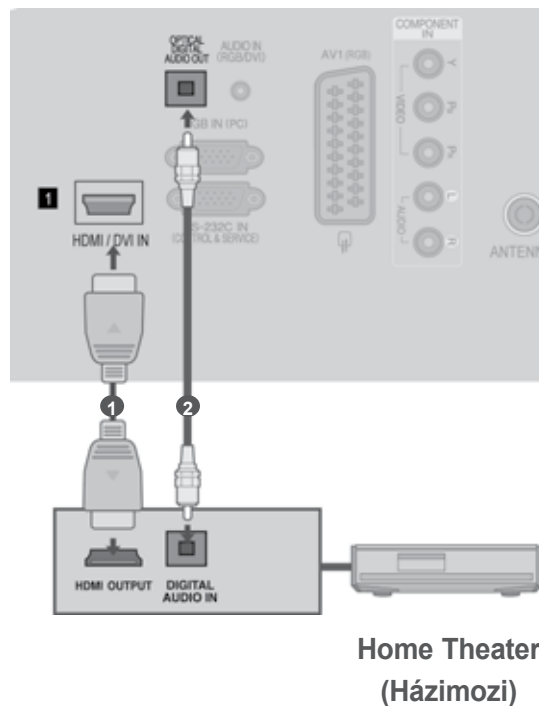

### ! MEGJEGYZÉS

- ▶ Egy HDMI-kábel használatával csatlakoztassa a készülék HDMI/DVI IN (HDMI/DVI-bemenet) vagy HDMI IN (HDMI-bemenet) csatlakozóját a SIMPLINK-kompatibilis készülék HDMI-csatlakozójához.
- ▶ Ha a bemeneti forrást a távirányító INPOUT gombjával vagy más módon átkapcsolják, a SIMPLINK funkcióval működtetett berendezés leáll.

# TV-NÉZÉS / CSATORNÁK BEÁLLÍTÁSA

## SIMPLINK FUNKCIÓK

### Lemez lejátszása

A csatlakoztatott AV-eszközöket a következő gombokkal vezérelheti: ^ v < >, OK, ►, ■, II, ◀◀ és ►►.

### Közvetlen lejátszás

Miután az AV-eszközöket csatlakoztatta a TV-hez, további beállítások végrehajtása nélkül, közvetlenül vezérelheti az eszközöket és lejátszhatja a különféle adathordozókat.

### AV-eszköz kiválasztása

Kiválaszthatja az egyik csatlakoztatott AV-eszközt, majd elindíthatja a lejátszást.

### Az összes eszköz kikapcsolása

A TV kikapcsolásakor az összes csatlakoztatott eszköz kikapcsolódik.

### Hangkimenet kapcsolása

Egyszerű módon kapcsolhatja át a hangkimenetet.

### Sync Power on (Szinkronizálás bekapcsolása)

Ha a HDMI-aljzathoz csatlakoztatott, Simplink funkciót használó készülék megkezdi a lejátszást, a TV automatikusan bekapcsol.

\* Ha egy eszközt HDMI-kábellel csatlakoztatja a TV-hez, de az nem támogatja a Simplink technológiát, akkor ez a funkció nem használható rajta.

Megjegyzés: A SIMPLINK funkció működéséhez 1.3-as vagy annál újabb verziójú, CEC-funkcióval is rendelkező HDMI-kábelre van szükség. (\*CEC: Consumer Electronics Control {Fogyasztói elektronikai eszközök vezérlése}).



## A SIMPLINK MENÜ

A kívánt SIMPLINK forrás kiválasztásához nyomja meg a ^ v < >, majd az **OK** gombot.

- 1 TV megjelenítése:** Az előzőleg aktív TVcsatornára vált az aktuális üzemmódtól függetlenül.
- 2 DISC (Lemez) lejátszása:** A csatlakoztatott lemezes egységek kiválasztása és lejátszása. Ha több lemez használható, akkor azok típusa a képernyő alján jelenik meg.
- 3 VCR (Videomagnó) lejátszása:** A csatlakoztatott videomagnó elindítása és vezérlése.
- 4 HDD Recorder (Merevlemez felvevő) felvételeinek visszajátszása:** A merevlemezre rögzített felvételek lejátszása és vezérlése.
- 5 Audio Out to Home theatre/Audio Out to TV (Hangkimenet házimozira/TV-készülékre):** Válassza ki, hogy a házimozira vagy a TVhangszóróra kívánja irányítani a hangkimenetet.

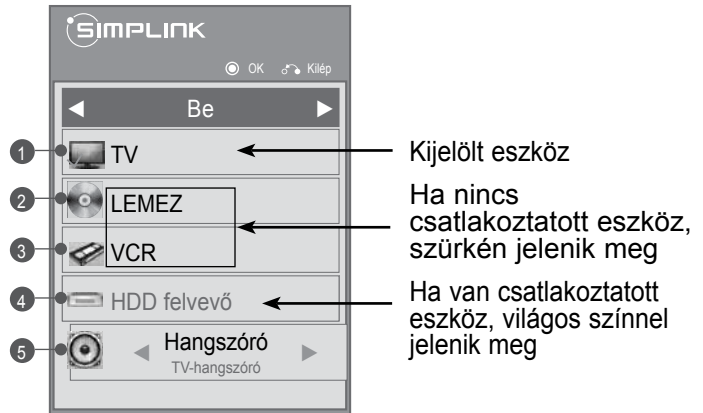

- Home theater (Házimozi): Egyszerre csak egy használata lehetséges.
- DVD, Recorder (Felvevő): Legfeljebb (csak 19/22LD3\*\*\*), két (csak 26/32LD3\*\*\*, 32/37/42/47LD4\*\*\*, 19/22LE3\*\*\*, 22LE5\*\*\*), három (csak 32/42/46/52/60LD5\*\*\*, 32/40/46/55LE4\*\*\*, 26LE3\*\*\*, 26LE5\*\*\*), négy (csak 32/37/42/47/55LE5\*\*\*) használható egyidőben.
- VCR (Videomagnó): Egyszerre csak egy használata lehetséges.

# TV-NÉZÉS / CSATORNÁK BEÁLLÍTÁSA

## AV MÓD

Amikor az AV-eszközöket a külső bemenethez csatlakoztatja, kiválaszthatja az optimális képeket és hangokat.

|                        |  |
|------------------------|--|
| <b>Ki(Kikapcsolva)</b> | Az AV-üzemmód kikapcsolása.  |
| <b>Mozi</b>            | A kép- és hangbeállításokat filmnézéshez optimalizálja.                |
| <b>Sport</b>           | A kép- és hangbeállításokat sportközvetítések nézéséhez optimalizálja. |
| <b>Játékgép</b>        | A kép- és hangbeállításokat videojátékokhoz optimalizálja.             |



1 A kívánt jelforrás kiválasztásához nyomja meg többször az **AV MODE** (AV MÓD) gombot.



- Ha AV üzemmódban kiválasztja a **Mozi** módot, a **KÉP** menü és az **AUDIO(AUDIÓ)** menü **Képüzemmód** és **Hangüzemmód** beállításában is a **Mozi** üzemmód lesz kijelölve.
- Ha AV üzemmódban kiválasztja az „**Ki**” lehetőséget, a készülék az először beállított képüzemmódot választja ki.

# INICIALIZÁLÁS(GYÁRI BEÁLLÍTÁSOK VISSZAÁLLÍTÁSA)

Ez a funkció az összes beállítás visszaállítására szolgál. A **Picture Mode** (Képmód) menü **Nappali** és **Éjszakai** beállítása nem állítható vissza.

A készüléket akkor érdemes visszaállítani, ha másik városba vagy országba költözik.

A gyári visszaállítás után el kell indítania a készülék beállítását.

Ha be van kapcsolva a **Lock System** (Rendszer zárolása) funkció, akkor megjelenik egy jelszót kérő üzenet.



- 1 Válassza az **OPCIÓ** menüpontot.
- 2 Válassza a **Gyári beáll.** (Gyári beállítások visszaállítása) parancsot.
- 3 Válassza a **Igen** lehetőséget.
- 4 A Factory Reset (Gyári beállítások visszaállítása) parancs indítása.

- Ha a **Rendszer zárolása** funkció be van kapcsolva, és elfelejtette a jelszót, a távirányítón nyomja meg a '0', '3', '2', '5' számkombinációt.

- A normál TV-nézéshez a **MENU/EXIT (MENÜ/KILÉPÉS)** gomb megnyomásával lehet visszatérni.
- Az előző menübe a **BACK (VISSZA)** gombbal lehet visszatérni.

# USB-ESZKÖZÖK HASZNÁLATA

## USB-ESZKÖZÖK CSATLAKOZTATÁSA

USB-eszköz csatlakoztatásakor az alábbi menü jelenik meg automatikusan.

A „FELBUKKANÓ MENÜ” az OSD (a Menüvel együtt), EPG vagy Schedule (Ütemezés) bekapcsolt állapotában nem jelenik meg.

Ha megjelenik a felbukkanó menü, akkor a MY MEDIA (saját médiák) menüben a Music List (zenelista), Photo List (fényképlista) vagy Movie List (filmlista) lehetőség választható.

Az USB-eszközön nem lehet új mappát létrehozni vagy törölni egy már létező mappát.

- 1 Csatlakoztassa az USB-eszközt a készüléken található USB-bemenethez.

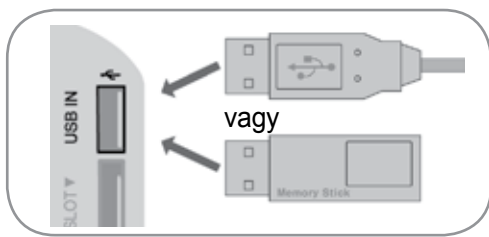



- Csak a fotó- (JPEG), zene- (MP3) és a videófájlok (DAT,MPG,MPEG,VOB,AVI,DIVX,MP4,MKV,TS,TRP,TP,ASF,WMV,FLV) használata támogatott.

- 2 Válassza a FÉNYKÉPLISTA (csak 32/40/46/55LE4\*\*\*, 19/22/26LE3\*\*\*, 22/26LE5\*\*\*, 32/37/42/47/55LE5\*\*\*), ZENELISTA vagy a FILMLISTA.

### Az USB-eszközök eltávolítása

Az USB-eszköz eltávolítása előtt nyissa meg az USB-eszköz menüt.

- 1   Válassza a **USB-eszköz**.

- 2  Válassza a **Kiadás** lehetőséget.



- 3 

## Előkészületek USB-eszközök használatakor

- ▶ A készülék csak USB-tárolóeszközöket ismer fel.
- ▶ Ha az USB-tárolóeszköz USB-elosztón keresztül csatlakozik, nem lesz felismerhető.
- ▶ Előfordulhat, hogy az automatikus felismerőprogramokat alkalmazó USB-eszközök nem ismerhetők fel.
- ▶ Előfordulhat, hogy a saját illesztőprogramot alkalmazó USB-eszközök nem ismerhetők fel.
- ▶ Az USB-eszközök felismerésének sebessége eszközönként eltérő lehet.
- ▶ Ne kapcsolja ki a készüléket és az USB-eszközt, ha a csatlakoztatott USB-eszköz működik. Az USB-eszközök hirtelen kihúzásakor az eszközön tárolt fájlok vagy az eszközök megsérülhetnek.
- ▶ Ne használjon olyan USB-tárolóeszközt, amely működését számítógéppel módosította. Az USB-eszköz hibát okozhat a készülékben vagy előfordulhat, hogy nem lejátszható. Ügyeljen arra, hogy csak normál zenei-, kép- vagy filmfájlokat tartalmazó USB-tárolóeszközöket használjon.
- ▶ Csak olyan USB-tárolóeszközt használjon, amely a Windows operációs rendszer által használt FAT32 vagy NTFS fájlrendszerrel lett formázva. Előfordulhat, hogy a Windows által nem támogatott segédprogrammal formázott USB-eszközök nem ismerhetők fel.
- ▶ A külső áramforrást (több mint 0,5 A) igénylő USB-eszközöket csatlakoztassa az áramforráshoz. Ennek elmulasztása esetén előfordulhat, hogy az eszköz nem ismerhető fel.
- ▶ Az USB-eszközt az eszköz gyártója által ajánlott USB-kábel használatával csatlakoztassa.
- ▶ Előfordulhat, hogy egyes USB-tárolóeszközök nem támogatottak vagy használatuk nem zökkenőmentes.
- ▶ Az USB-háttértároló fájl-hozzárendelési módja megegyezik a Windows XP rendszerével. A fájlnev az angol ábécé legfeljebb 100 karakteréből állhat.
- ▶ Készítsen biztonsági másolatot az USB-memóriaegységen tárolt fájlokról, mert az adatok esetleg elveszhetnek. Az adatok elvesztéséből származó károkért nem vállalunk felelősséget.
- ▶ Ha az USB-merevlemez nem kap külső tápellátást, akkor előfordulhat, hogy a készülék nem észleli az USB-eszközt. Ezért mindenképpen csatlakoztassa külső áramforrásra. - Külső tápellátásként használjon hálózati adaptert. A külső tápellátáshoz nem biztosítunk USB-kábelt.
- ▶ Ha az USB-memóriaegység több partíciót tartalmaz, vagy többféle kártya olvasására alkalmas USB-kártyaolvasó használata esetén legfeljebb 4 partíciót vagy USB-memóriaegységet használhat.
- ▶ Ha az USB-memóriaegység többféle kártya olvasására alkalmas USB-kártyaolvasóhoz van csatlakoztatva, akkor az azon tárolt adatok esetleg nem ismerhetők fel.
- ▶ Ha az USB-memóriaegység nem működik megfelelően, akkor a memóriaegységet húzza ki, majd csatlakoztassa újra.
- ▶ Az USB-memóriaegységek észlelési ideje függ azok típusától.
- ▶ Ha Készenléti módban USB-memóriaegységet csatlakoztat a készülékhez, akkor az adott merevlemez tartalma a TV-készülék bekapcsolása során automatikusan betöltődik.
- ▶ USB külső merevlemez használata esetén a javasolt kapacitás legfeljebb 1 TB, USB memóriaegység esetén pedig legfeljebb 32 GB.
- ▶ A javasolt méretnél nagyobb memóriakapacitással rendelkező eszközök esetleg nem működnek megfelelően.
- ▶ Ha az „Energy Saving” (energiatakarékos) funkcióval rendelkező USB külső merevlemez nem működik megfelelően, akkor kapcsolja ki, majd be a merevlemezt.
- ▶ A készülék támogatja az USB 2.0 verziónál korábbi USB-tárolóeszközök használatát is. Ugyanakkor előfordulhat, hogy a filmlistában ezek az eszközök nem jelennek meg helyesen.
- ▶ A rendszer egy mappán belül maximum 999 mappát vagy fájlt ismer fel.

# USB-ESZKÖZÖK HASZNÁLATA

## MOVIE LIST (FILMLISTA)

(csak 32/40/46/55LE4\*\*\*, 19/22/26LE3\*\*\*, 22/26LE5\*\*\*, 32/37/42/47/55LE5\*\*\*)

Az USB-memóriaegységen lévő filmfájlok lejátszhatók.

A filmlista USB-eszköz csatlakoztatásakor jelenik meg. Videofájlok TV-készüléken történő lejátszására használható.

A filmlista az USB-mappában található filmeket tartalmazza, és támogatja lejátszásukat.

Lehetővé teszi a mappában található összes film lejátszását, illetve a kiválasztott fájlok megnyitását A filmlista a mappa és a filmfájlok adatait jeleníti meg.

A képernyőn való megjelenítés a TV-készüléktől függően eltérő lehet. A képek csak példák, amelyek a készülék kezelését könnyítik meg.

Film (a használható fájlformátumok: \*.mpg/\*mpeg/\*dat/\*ts/\*trp/\*tp/\*vob/\*mp4/\*mov/\*mkv/\*dvi/\*avi/\*asf/\*wmv/\*flv/\*avi(motion-peg)/\*mp4(motion-jpeg)/\*mkv (motion-jpeg)).

Videoformátum : DivX3.11, DivX4.12, DivX5.x, DivX6, Xvid1.00, Xvid1.01, Xvid1.02, Xvid1.03, Xvid1.10 beta-1/beta-2, Mpeg-1, Mpeg-2, Mpeg-4, H.264/AVC, VC1, JPEG, Sorenson H.263

Hangformátum : Dolby Digital, AAC, Mpeg, MP3, LPCM, HE-AAC, ADPCM, WMA

Bitráta : 32 kbps ~ 320 kbps(MP3)

Külső filmfelirat-formátum : \*.smi/\*srt/\*sub(MicroDVD,Subviewer1.0/2.0)/\*.ass/\*ssa/\*txt(TMPlayer)/\*.psb(PowerDivX)

Belső filmfelirat-formátum : csak, XSUB (a DivX6 fájlokban használat filmfelirat-formátum)

- Előfordulhat, hogy a felhasználók által készített feliratok némelyike nem jelenik meg.
- A filmfeliratokban néhány speciális karakter használata nem támogatott.
- A filmfeliratokban a HTML-címkék használata nem támogatott.
- A támogatott nyelvektől eltérő nyelvű filmfeliratok használata nem lehetséges.
- A lejátszáshoz a külső felirattájakat idő szerint emelkedő sorrendbe kell rendezni.
- A hang nyelvének megváltoztatásakor előfordulhat, hogy a képernyőn is látható az átmenet (leállítás, gyorsabb visszajátszás stb.)
- Előfordulhat, hogy a sérült filmfájlok nem játszhatók le megfelelően, vagy esetükben a lejátszó bizonyos funkciói nem használhatók.
- Bizonyos kódolóprogramokkal létrehozott filmfájlok nem játszhatók le megfelelően.
- Ha a rögzített fájl hang- és képszerkezete nincs összefésülve („not interleaved”), csak a kép vagy a hang kerül lejátszásra.
- A maximális támogatott videofelbontás a jelszakasztól függően 1920x1080@25/30P vagy 1280x720@50/60P.
- A jelszakasztól függően a 1920X1080@25/30P vagy 1280x720@50/60P felbontású videók nem játszhatók le.
- A megadottól eltérő típusú és formátumú filmfájlokat a készülék nem minden esetben képes megfelelően lejátszani.
- **A filmfájlok maximális bitsebessége 20 Mbps. (csak, Motion JPEG : 10 Mbps)**
- Az 4.1-es vagy újabb verziójú kódolással készült profilok folyamatos lejátszása a H.264/AVC-ben nem garantálható.
- A DTS audiokodek használata nem támogatott.
- A 30 GB-nál nagyobb méretű filmfájlok lejátszása nem támogatott.
- A DivX videofájlnak és a hozzá tartozó felirattájaknak ugyanabban a mappában kell lenniük.
- A feliratok megjelenítéséhez a felirattájl és a videofájl nevének meg kell egyeznie.
- A nagy sebességű adatátvitelt nem támogató USB-kapcsolat használatával történő videolejátszás esetleg nem működik megfelelően.
- A GMC(Global Motion Compensation) kódolású fájlokat nem lehet lejátszani.
- Miközben a Movie List (filmek listája) funkció segítségével filmet néz, a kép a távirányító **Energy Saving** (energiatakarékos mód) és AV Mode (AV üzemmód) gombjaival állítható. Az egyes képmegjelenítési üzemmódok felhasználói beállítása nem működik.

| Fájl<br>Fájlkiterjesztés       | Videodekóder   | Hangkodek                                       | Maximális<br>felbontás                               |
|--------------------------------|--|---|--|
| mpg, mpeg                      | MPEG1, MPEG2   | MP2,MP3,Dolby Digital,LPCM                      | 1920x1080@30p<br>(csak , Motion JPEG<br>640x480@30p) |
| dat                            | MPEG1  | MP2   |  |
| ts, trp, tp                    | MPEG2, H.264, AVS, VC1   | MP2,MP3,Dolby Digital,<br>AAC,HE-AAC            |  |
| vob                            | MPEG1, 2   | MP2,MP3,Dolby Digital,LPCM                      |  |
| mp4, mov                       | MPEG4, DivX 3.11, DivX 4.12, DivX 5.x,<br>DivX 6, Xvid 1.00, Xvid 1.01, Xvid 1.02,<br>Xvid 1.03, Xvid 1.10-beta1/2H.264      | AAC,HE-AAC,MP3                                  |  |
| mkv                            | H.264, MPEG-1,2,4  | MP2,MP3,Dolby Digital,AAC<br>HE-AAC,LPCM        |  |
| divx, avi                      | MPEG2, MPEG4, DivX 3.11, DivX 4.<br>DivX 5, DivX 6, Xvid 1.00, Xvid 1.01,<br>Xvid 1.02, Xvid 1.03, Xvid<br>1.10-beta1/2H.264 | MP2,MP3,Dolby Digital,LPCM,<br>ADPCM,AAC,HE-AAC |  |
| Motion JPEG<br>(avi, mp4, mkv) | JPEG   | LPCM, ADPCM                                     |  |
| asf, wmv                       | VC1  | WMA   |  |
| flv                            | Sorenson H.263, H264   | MP3, AAC  |  |

# USB-ESZKÖZÖK HASZNÁLATA

## A képernyő részei

Az **USB** az **BEMENET** menüben is beállítható.



- 1 Lépés felsőbb mappaszintre
- 2 Aktuális oldal/Összes oldal
- 3 A megjelölt filmcímek teljes száma
- 4 A mappa tartalmának témája 1
- 5 A 1 mappa oldalszáma / teljes oldalszáma

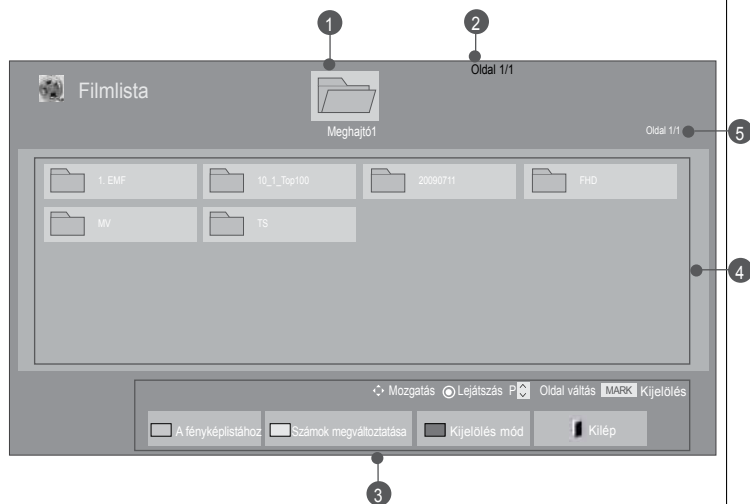





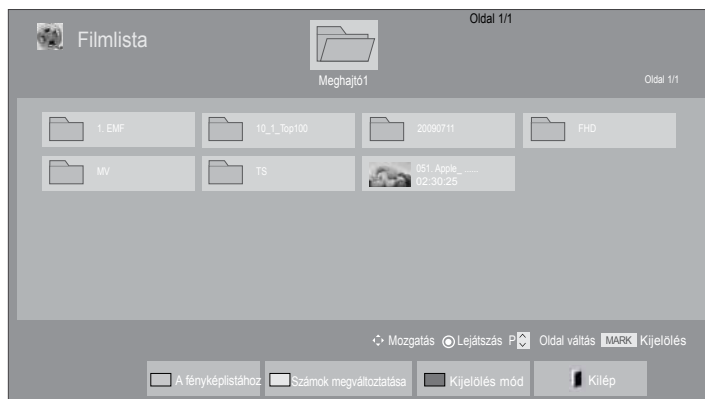

## Filmválasztás





### ■ Filmfájl lejátszása



-  Válassza ki a célmappát vagy -meghajtót.
-  Válassza ki a lejátszani kívánt filmek címét.
-  Filmfájl lejátszása.

- A **P**   gomb használatával válassza ki a kívánt filmet.





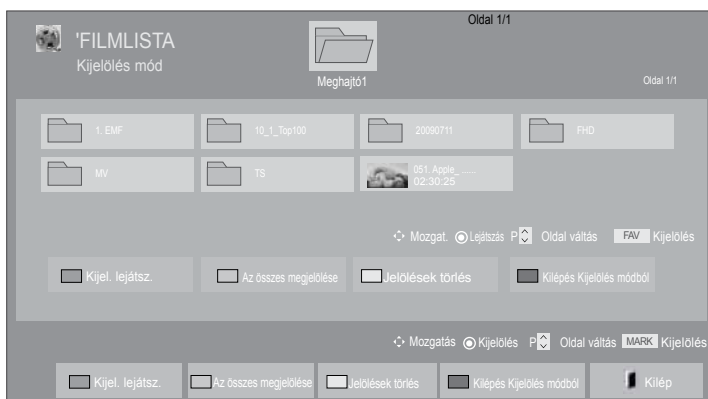

### A Filmlista funkció használata – lejátszás

|   |   |
|---|---|
|  | A <b>ZÖLD</b> gombot ismételten megnyomva váltson a <b>Fényképlista</b> -> <b>Zenelista</b> . |
|  | 5 nagy fénykép vagy egyszerű lista megjelenítése.   |
|  | Váltás a <b>Kijelölés mód</b> funkcióra.  |
|  | Visszatérés a TV-nézéshez.  |
|  | A <b>PLAY(▶)</b> gomb megnyomásával visszatérhet a normál lejátszási üzemmódba.               |

# USB-ESZKÖZÖK HASZNÁLATA

## ■ Kijelölt filmek lejátszása







-  Válassza ki a célmappát vagy -meghajtót.
-   Válassza ki a lejátszani kívánt filmek címét.
-  vagy  Váltás a **Kijelölés** mód funkcióra.
-   A kívánt filmfájl kijelölése.
-  A kijelölt filmfájl lejátszása.

- Ha több filmet jelölt meg, a készülék a megjelölt filmeket egymás után játssza le.

### ! MEGJEGYZÉS

- ▶ Ha a fájl formátuma nem támogatott, megjelenik a nem támogatott fájlformátumra figyelmeztető üzenet.

## A távirányító használata

|  |  |
|--|--|
|  <b>VÖRÖS</b> | A kijelölt filmfájl lejátszása,<br>Ha a filmfájl lejátszása befejeződött, automatikusan elkezdődik a következő kijelölt fájl lejátszása. |
|  <b>ZÖLD</b>  | A képernyőn látható összes film kijelölése.  |
|  <b>SÁRGA</b> | Minden kijelölt film kijelölésének megszüntetése.  |
|  <b>KÉK</b>   | Kilépés a <b>Kijelölés mód</b> funkcióból.   |
|               | Visszatérés a TV-nézéshez.   |



### ! MEGJEGYZÉS

- ▶ Ha a filmfájl lejátszásának megállítása után ugyanazt a fájlt játssza le, és az OSD menüben a „Yes” (igen) lehetőséget választja, akkor a film a leállítási ponttól folytatódik.
- ▶ Ha a mappában folytatódó fájlok vannak, automatikusan a következő fájl lejátszása kezdődik el. Ez alól kivétel, ha a zenelista **Ismétlésfunkciójának beállítása** „Be” (62. oldal), vagy ha a fájl lejátszásra kijelölt (Marked Play) fájl.

# USB-ESZKÖZÖK HASZNÁLATA

## A Filmlista funkció használata – lejátszás









- 1  vagy  Az **Opció** menü megjelenítése.
- 2  Válassza a **Videolejátszás beállítása.**, **Videobeállítások.** vagy **Audiobeállítások.** lehetőséget.

### ! MEGJEGYZÉS

- ▶ A **Movie List (Zenelista)** beállításainak módosítása nincs hatással a **Photo List (Fényképlista)** és **Music List (Zenelista)** beállításaira.
- ▶ A **Photo List (Fényképlista)** és **Music List (Zenelista)** módosításai hasonlóképpen változnak a **Photo List (Fényképlista)** és **Music List (Zenelista)** menüben, kivéve a **Movie List (Filmlista)** esetét.
- ▶ Ha leállítás után folytatja a videófájl lejátszását, akkor a lejátszás a leállítási ponttól folytatódik.



## A távirányító használata

|  |   |
|--|---|
| ■  | A filmfájl lejátszásának megállítása.   |
| ▶  | A <b>PLAY(▶)</b> gomb megnyomásával visszatérhet a normál lejátszási üzemmódba.   |
|  | Lejátszás közben nyomja meg a <b>Pause(  )</b> (Szünet) gombot. <ul style="list-style-type: none"> <li>■ Ekkor a képernyőn állókép jelenik meg.</li> <li>■ Ha a szüneteltetést követően 10 percen át nem nyom meg egyetlen gombot sem, a TV-készülék visszaáll lejátszási üzemmódba.</li> <li>■ Lassított lejátszáshoz nyomja meg a <b>Pause(  )</b> (<b>Szünet</b>), majd a <b>FF(▶▶)</b> gombot.</li> </ul> |
| ◀◀ / ▶▶  | Lejátszáskor:<br>nyomja meg többször a <b>REW(◀◀)</b> gombot a gyorsításhoz ◀◀(x2)-> ◀◀◀(x4)-> ◀◀◀◀(x8)-> ◀◀◀◀◀(x16)-> ◀◀◀◀◀◀(x32) .<br>nyomja meg többször a <b>FF(▶▶)</b> gombot a gyorsításhoz ▶▶(x2)-> ▶▶▶(x4)-> ▶▶▶▶(x8)-> ▶▶▶▶▶(x16)-> ▶▶▶▶▶▶(x32). <ul style="list-style-type: none"> <li>■ A gombok ismételt megnyomásával növelheti a gyors előre- vagy visszatekerés sebességét.</li> </ul>         |
|  vagy  | Az <b>Opció</b> menü megjelenítése.   |
|   | A menü elrejtése teljes képernyős üzemmódban. <ul style="list-style-type: none"> <li>■ Teljes képernyős módban a menüt az <b>OK</b> gombbal lehet ismét megjeleníteni.</li> </ul>   |
|   | Visszatérés a TV-nézéshez.  |
| < >  | <ul style="list-style-type: none"> <li>■ Lejátszás közben a &lt; vagy a &gt; gomb segítségével megjeleníthető az aktuális pozíciót mutató kurzor a képernyőn.</li> </ul>  |
|   | A képernyő fényerejének növeléséhez nyomja meg többször egymás után az <b>ENERGY SAVING</b> (Energiatakarékos üzemmód) gombot (lásd: 67. oldal).(lásd: 95. oldal).  |
|   | A kívánt jelforrás kiválasztásához nyomja meg többször az <b>AV MODE</b> (AV MÓD) gombot (lásd: 50. oldal).   |

# USB-ESZKÖZÖK HASZNÁLATA

## ■ A Videolejátszás beállítása választása esetén



1   Válassza a **Képméret**, **Hang nyelve**, **SFelirat** vagy **Ismétlés** lehetőséget.

2  Adja meg a kívánt beállításokat.

| Feliratok nyelve | Támogatott nyelv Language  |
|------------------|--|
| latin1           | angol, spanyol, francia, német, olasz, svéd, finn, holland, portugál, dán, román, norvég, albán, Gael, walesi, ír, katalán, valenciai. |
| latin2           | bosnyák, lengyel, horvát, cseh, szlovák, szlovén, szerb, magyar  |
| latin4           | észti, lett, litván  |
| cirill           | bolgár, macedón, orosz, ukrán, kazah   |
| görög            | görög  |
| török            | török  |



- ▶ **Képméret** : A kívánt képformátum kiválasztása a film lejátszása közben.
- ▶ **Hang nyelve** : A hang nyelvcsoportjának (Language Group) módosítása filmlejátszás közben.
- ▶ **Feliratok** : A külső filmfelirat be-/kikapcsolása.
- ▶ **nyelve** : SMI filmfelirat esetén bekapcsolva, a felirat nyelve választható.
- ▶ **Kód oldal** : Megválasztható a felirat betűtípusa. Az alapértelmezett beállításban a betűkészlet azonos a menük betűkészletével.
- ▶ **Szinkronizálás** : A megjelenített szöveg és a film eltéréseinek szinkronizálása -10 és +10 másodperc között, 0,5 másodperces lépésekkel.
- ▶ **Helyzet** : A felirat helyzetének (fent vagy lent) beállítása lejátszás közben.
- ▶ **Méret** : Filmlejátszás közben módosíthatja a felirat méretét.
- ▶ **Ismétlés** : A filmlejátszás ismétlés-funkciójának be- és kikapcsolása. Bekapcsolt állapotban a készülék ismételtén lejátszsa a mappában lévő fájlt. Ha két, egymást követő fájl neve megegyezik, a lejátszás akkor is elindulhat, ha az ismételt lejátszás ki van kapcsolva.

### ! MEGJEGYZÉS

- ▶ A feliratok csak maximum 500 betűt és 500 számot támogatnak soronként.
- ▶ Egy felirat fájlban belül maximum 10 000 szinkronblokk támogatott.

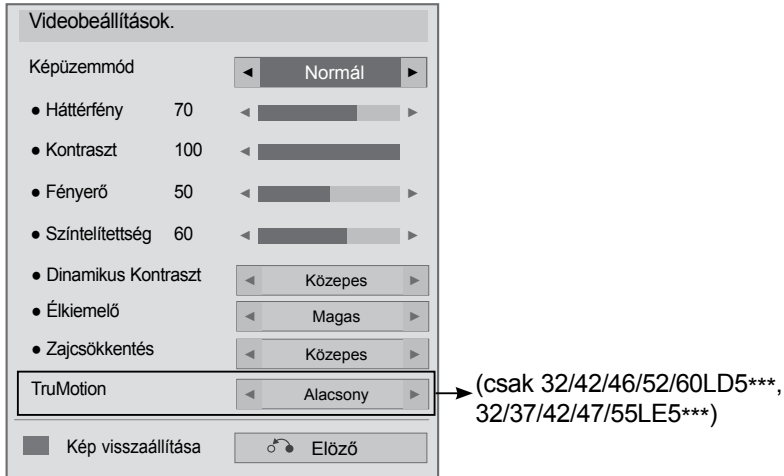
## ■ A Videobeállítás választása esetén





-   Válassza a **Képüzemmód** vagy **TruMotion** lehetőséget.
-  Adja meg a kívánt beállításokat. (Lásd a 96 - 103 oldalon)

# USB-ESZKÖZÖK HASZNÁLATA

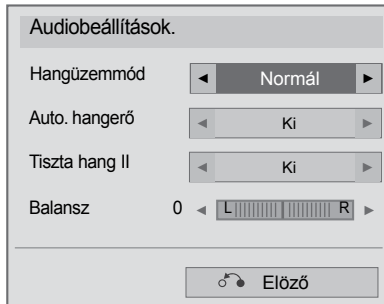
## ■ A Hangbeállítás választása esetén



-   Válassza a **Hangüzemmód**, **Auto. hangerő**, **Tiszta hang II** vagy **Balansz** lehetőséget.
-  Adja meg a kívánt beállításokat.(Lásd a 107 - 111 oldalon)



# PHOTO LIST (FÉNYKÉPLISTA)

Az USB-memóriaegységen lévő fényképek megtekinthetők.

A képernyőn megjelenő menü némileg eltérhet az ábrákon láthatótól. A képek csak példák, amelyek a készülék kezelését könnyítik meg.

Miközben a Photo List (fényképek listája) funkció használatával fényképeket néz, a képmegjelenítési üzemmód nem módosítható.

## FÉNYKÉP (\*.JPEG) fájlok támogatása

Baseline : 64 x 64 - 15360 x 8640

Progresszív : 64 x 64 - 1920 x 1440

- Csak JPEG-fájlok játszhatók le.
- A nem támogatott képek ikonként jelennek meg.

## A képernyő részei

Az **USB** az **BEMENET** menüben is beállítható.

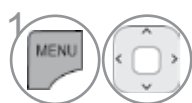

Válassza a **SAJÁT MÉDIA** lehetőséget.



Válassza az **Fényképlista** menüpontot.

- 1 Lépés felsőbb mappaszintre
- 2 Aktuális oldal/Összes oldal
- 3 A megjelölt fényképek száma
- 4 A mappa tartalmának témája 1
- 5 A 1 mappa oldalszáma / teljes oldalszáma

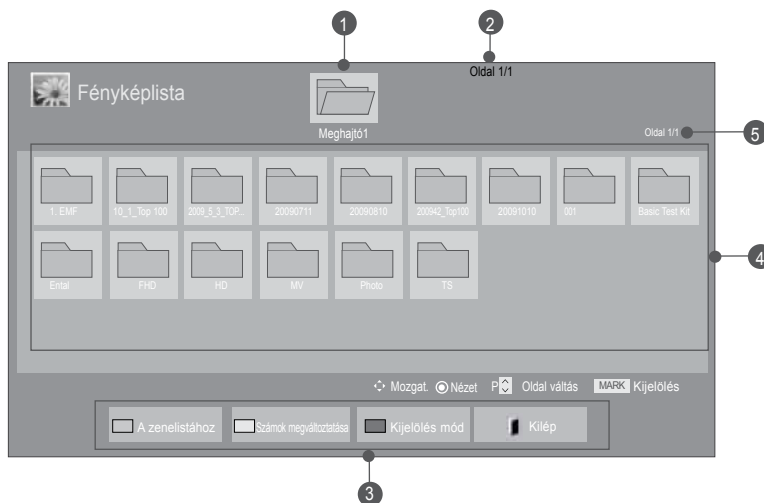





# USB-ESZKÖZÖK HASZNÁLATA

## Fényképválasztás





### ■ Fényképájl lejátszása



-  Válassza ki a célmappát vagy -meghajtót.
-   Válassza ki a megfelelő fényképeket.
-  Fényképájl megjelenítése.

• A P ^ v gomb segítségével válassza ki a megfelelő fényképet.

## A távirányító használata

|   |   |
|---|---|
|  ZÖLD  | A ZÖLD gombot többször megnyomva váltson a <b>Zenelistáról (Music List)</b> a-> <b>Filmlistára (Movie List)</b> . |
|  SÁRGA | 5 nagy fénykép vagy egyszerű lista megjelenítése.   |
|  KÉK   | Váltás a <b>Kijelölés mód</b> funkcióra.  |
|  EXIT  | Visszatérés a TV-nézéshez.  |

## ■ Kijelölt fényképek lejátszása







-  Válassza ki a célmappát vagy -meghajtót.
-   Válassza ki a megfelelő fényképet.
-  vagy  Váltás a **Kijelölés mód** funkcióra.
-   A kívánt fényképfájl megjelölése.
-  A megjelölt fényképfájlok jelennek meg.

- Fényképek megjelöléséhez és a jelölés megszüntetéséhez nyomja meg a **MARK (KIJELÖLÉS)** gombot. Ha több fényképet is megjelölt, akkor azok megtekinthetők egyenként vagy diavetítés formájában is. Ha nem jelölt ki fényképet, akkor a mappában található fényképek megtekinthetők egyenként vagy diavetítés formájában.

# USB-ESZKÖZÖK HASZNÁLATA

## A távirányító használata





|   |  |
|---|--|
|  VÖRÖS | A kijelölt fénykép fájl megjelenítése.               |
|  ZÖLD  | A képernyőn látható összes fénykép kijelölése.       |
|  SÁRGA | Minden kijelölt fénykép kijelölésének megszüntetése. |
|  KÉK   | Kilépés a <b>Kijelölés mód</b> funkcióból.           |
|        | Visszatérés a TV-nézéshez.                           |



## Fényképek megtekintése

A teljes képernyős nézetben további megjelenítési lehetőségek állnak rendelkezésre.



A fénykép méretaránya befolyásolhatja a teljes képernyős módú megjelenítés méretét.  
Az előző menübe a **EXIT (KILÉPÉS)** gombbal lehet visszatérni.

-  Válassza ki a célmappát vagy -meghajtót.
-   Válassza ki a megfelelő fényképet.
-  A kiválasztott fénykép megjelenik teljes képernyős nézetben.

- A **P**   gomb segítségével válassza ki a megfelelő fényképet.

- A fényképlistára az **EXIT (KILÉPÉS)** gombbal lehet visszatérni.
- A sűgó megjelenítését a **BACK (VISSZA)** gomb megnyomásával lehet kikapcsolni.

# USB-ESZKÖZÖK HASZNÁLATA



Válassza a **Diavetít.**, **BGM**, **↻ (Forgatás)**, **🔍 (Közelítés)**, **🔌**, **Opció**, **Elrejtés** vagy **Kilép** lehetőséget.



- A <> gombok segítségével kiválaszthatja a következő vagy az előző fényképet.
- A <> gombok segítségével választható ki és kezelhető a teljes képernyős menü.

- ▶ **Diavetít.** : Ha nincs kiválasztott kép, az aktuális mappában található összes fénykép lejátszásra kerül a diavetítés során.  
Ha néhány fénykép ki van választva, akkor azok diavetítés formájában jelennek meg.
  - A képváltás sebességét az **Opció** menüben lehet megadni.
- ▶ **BGM (Háttérzene)** : Állítson be háttérzenét a teljes képernyős képnézegető módban.
  - Ennek a funkciónak a használata előtt az Option (Beállítás) menüben állítsa be a háttérzenéhez tartozó zenemappát.
- ▶ **↻ (Forgatás)** : Fényképek elforgatása.
  - A fénykép elforgatása 90°, 180°, 270°, 360°-kal az óramutató járásával egyező irányban.
  - Ha a kép szélessége meghaladja a támogatott magasságot, a kép nem forgatható el.
- ▶ **🔍 (Közelítés)**: Fénykép 2-szeres vagy 4-szeres nagyítása
- ▶ **🔌** : A képernyő fényerejének növeléséhez nyomja meg többször egymás után az **ENERGY SAVING** (Energiaatakarékos üzemmód) gombot (lásd: 67. oldal).(lásd: 95. oldal).
- ▶ **Opció** : A diavetítési sebesség és a háttérzene zenemappájának beállítása.
  - Az értékeket a ^ v < > és **OK** gombbal lehet beállítani.
  - Háttérzene lejátszása közben nem módosítható a **Zene mappa** (Zenemappa) értéke.
- ▶ **Elrejtés** : A menü elrejtése teljes képernyős módban.
  - ▶ ■ Teljes képernyős módban a menü újbóli megjelenítéséhez nyomja meg az **OK** gombot.

A fényképlistára az **EXIT (KILÉPÉS)** gombbal lehet visszatérni.

## A Fényképlista funkció használata



- 1  vagy  Az **Opció** menü megjelenítése.
- 2  Válassza a **Fénykép nézet beállítása.**, **Videobeállítások.** vagy **Audiobeállítások.** lehetőséget.



### ! MEGJEGYZÉS

- ▶ A **Filmlista** beállításainak módosítása nincs hatással a **Fényképlista** és **Zenelista** beállításaira.
- ▶ A **Fényképlista** és **Zenelista** módosításai hasonlóképpen változnak a **Fényképlista** és **Zenelista** menüben, kivéve a **Filmlista** esetét.

# USB-ESZKÖZÖK HASZNÁLATA

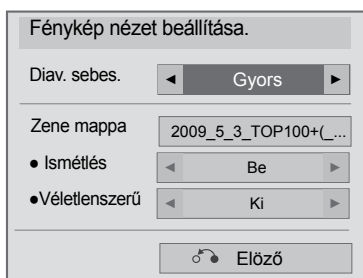
## ■ A Fényképbeállítás választása esetén ,







1   Válassza a **Diav. sebes.** vagy **Zene mappa** lehetőséget.

2  Adja meg a kívánt beállításokat.

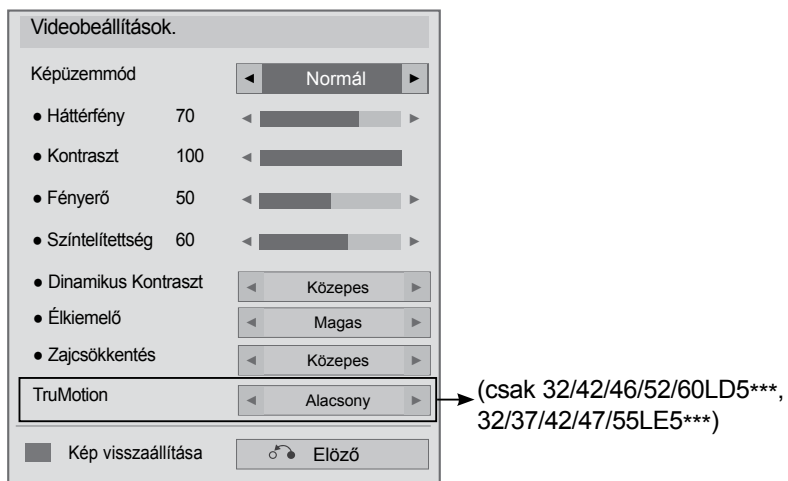

## ■ A Videobeállítás választása esetén





-   Válassza a **Képzemód** vagy **TruMotion** lehetőséget.
-  Adja meg a kívánt beállításokat. (Lásd a 96 - 103 oldalon)

# USB-ESZKÖZÖK HASZNÁLATA

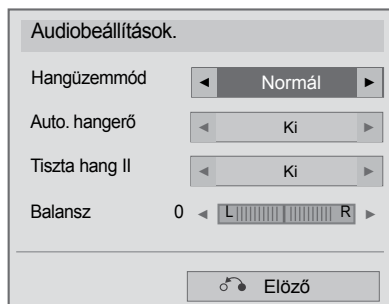
## ■ A Hangbeállítás választása esetén



-   Válassza a **Hangüzemmód**, **Auto. hangerő**, **Tiszta hang II** vagy **Balansz** lehetőséget.
-  Adja meg a kívánt beállításokat. (Lásd a 107 - 111 oldalon)

# MUSIC LIST (ZENELISTA)

Az USB-memóriaegységen lévő zeneszámok lejátszhatók.

Amegvásárolt zenei fájlok (\*.MP3) szerzői jogvédelem alá eshetnek.

Az ilyen fájlok lejátszását nem minden esetben teszi lehetővé a készülék.

Az USB-eszközökön található zeneszámokat a készülék lejátssza.

A képernyőn megjelenő menü némileg eltérhet az ábrákon láthatótól. A képek csak példák, amelyek a készülék kezelését könnyítik meg.

## ZENEI (\*.MP3) fájlok támogatása

Bitráta: 32–320 kbps

- Mintavételi frekvencia MPEG1 layer3: : 32 kHz, 44.1 kHz, 48 kHz
- Mintavételi frekvencia MPEG2 layer3: : 16 kHz, 22.05 kHz, 24 kHz
- Mintavételi frekvencia MPEG2.5 layer3: : 8 kHz, 11.025 kHz, 12 kHz

## A képernyő részei

Az **USB** az **BEMENET** menüben is beállítható.

1 Válassza a **SAJÁT MÉDIA** lehetőséget.

2 Válassza az **Zenelista** menüpontot.

1 Preview (Előnézet): Ha az albumhoz tartozik lemezborító, akkor az megjelenik.

2 Lépés felsőbb mappaszintre

3 Aktuális oldal/Összes oldal

4 A megjelölt zenefájlok száma

5 A mappa tartalmának témája

6 A 1 mappa oldalszáma / teljes oldalszáma





(csak 32/40/46/55LE4\*\*\*, 19/22/26LE3\*\*\*, 22/26LE5\*\*\*, 32/37/42/47/55LE5\*\*\*)

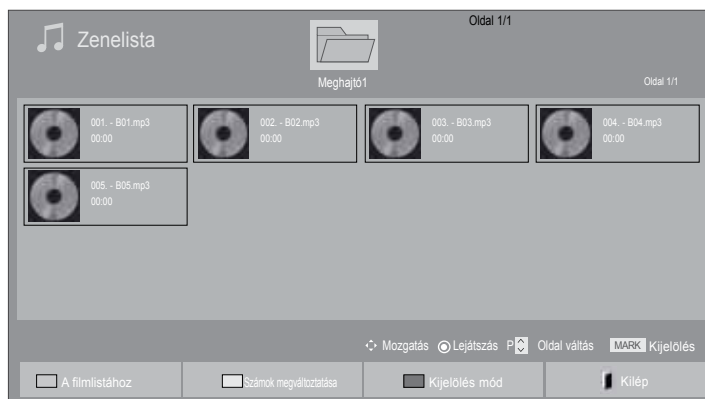

# USB-ESZKÖZÖK HASZNÁLATA

## Zeneválasztás







### ■ Zenefájlok lejátszása.

-  Válassza ki a célmappát vagy -meghajtót.
-   Válassza ki a kívánt zeneszámokat.
-  Zenefájlok lejátszása.

• A **P**   gomb használatával léphet felfelé/lefelé a zeneszámokat tartalmazó oldalon.

### A távirányító használata

|   |   |
|---|---|
|  | A <b>ZÖLD</b> gombot ismételten megnyomva váltson a <b>Filmlistáról (Movie List)</b> a-> <b>Fényképlistára (Photo List)</b> . |
|  | 5 nagy fénykép vagy egyszerű lista megjelenítése.   |
|  | Váltás a <b>Mark Mode(Jelölés)</b> funkcióra.   |
|  | Visszatérés a TV-nézéshez.  |

## ■ Kijelölt zenefájlok lejátszása

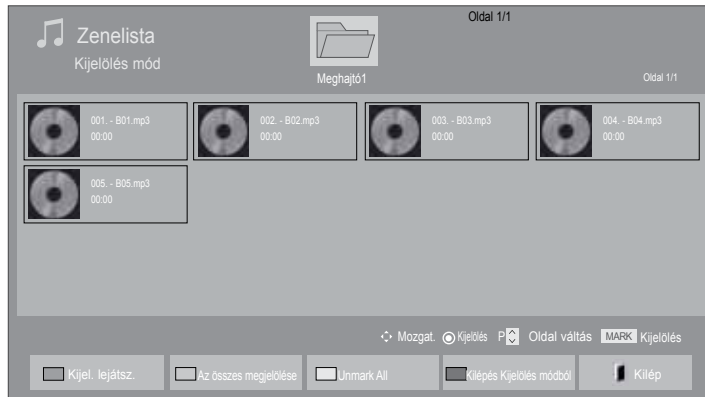





-  Válassza ki a célmappát vagy -meghajtót.
-   Válassza ki a kívánt zeneszámokat.
-  vagy  Váltás a **Kijelölés mód** funkcióra.
-   A kívánt zenefájl kijelölése.
-  A kijelölt zenefájl lejátszása.

- Ha jelölt meg zenefájlokat, a készülék a megjelölt fájlokat játssza le egymás után. Ha például csak egy zenefájlt kíván hallgatni folyamatosan ismételve, jelölje meg a zenefájlt, majd indítsa el a lejátszást. Ha nincs kijelölt zenefájl, lejátszáskor a mappában található összes fájl lejátszásra kerül.
- A véletlenszerű lejátszás bekapcsolásakor az **Option (Választás)->Set audio play (Audiolejátszás beállítása).->Random (Véletlenszerű)** menüpontot **On-ra (Be)** kell állítani.

# USB-ESZKÖZÖK HASZNÁLATA

## A távirányító használata

|   |   |
|---|---|
|  VÖRÖS | A kijelölt zenefájl megjelenítése.                    |
|  ZÖLD  | A képernyőn látható összes zenefájl kijelölése.       |
|  SÁRGA | Minden kijelölt zenefájl kijelölésének megszüntetése. |
|  KÉK   | Kilépés a <b>Kijelölés mód</b> funkcióból.            |
|        | Visszatérés a TV-nézéshez.                            |

## Zenelejátszás a Zenelista funkció használatával

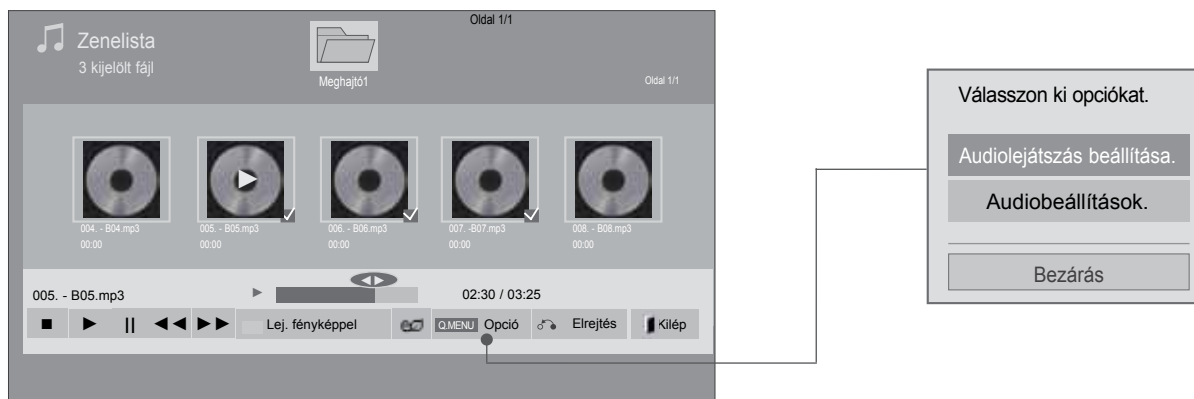

1  vagy  Az **Opció** menü megjelenítése.





2  Válassza az **Audiolejátszás beállítása.** vagy **Audiobeállítások.** lehetőséget.

### ! MEGJEGYZÉS

- ▶ A **Filmlista** beállításainak módosítása nincs hatással a **Fényképlista** és **Zenelista** beállításaira.
- ▶ A **Fényképlista** és **Filmlista** módosításai hasonlóképpen változnak a **Fényképlista** és **Zenelistamenüben**, kivéve a **Filmlista** esetét.

# USB-ESZKÖZÖK HASZNÁLATA

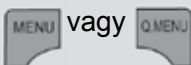
## A távirányító használata

|   |  |
|---|--|
| ■   | A zenefájl lejátszásának megállítása.  |
| ▶   | A <b>PLAY(▶)</b> gomb megnyomásával visszatérhet a normál lejátszási üzemmódba.  |
|   | Lejátszás közben a <b>Pause(  )</b> gombot megnyomva szüneteltetni lehet a fájl lejátszását.<br>A <b>Pause(  )</b> gombot ismét megnyomva a fájl lejátszása folytatódik.   |
| ◀◀ / ▶▶   | Lejátszáskor:<br>A <b>REW(◀◀)</b> gombot megnyomva az előző zenefájlt lehet lejátszani.<br>Az <b>FF(▶▶)</b> gombot megnyomva a következő zenefájlt lehet lejátszani.   |
|    | A kijelölt zenefájlok lejátszásának megkezdése és visszatérés a fényképlista<br><b>Fényképlista.</b>   |
|    | A képernyő fényerejének növeléséhez nyomja meg többször egymás után az <b>ENERGY SAVING</b> (Energiatakarékos üzemmód) gombot (lásd: 95. oldal).<br>A Filmlista, Fényképlista és Zenelista menüben csak az ki/menü ki funkció használható.   |
|    | Az <b>Opció</b> menü megjelenítése.  |
|  | ■ Zenelejátszás közben a Back gombot megnyomva a zenelejátszó ablaka eltűnik és csak a zenelista jelenik meg.  |
|  | ■ A zenelejátszó megjelenítése közben az Exit gombot megnyomva csak a zenelejátszás áll le, a zenelejátszó ablaka nem tűnik el és a készülék nem áll vissza a TV-nézésre.<br>■ A zenelejátszó elrejtett állapotában vagy a zenelejátszás leállított állapotában az Exit gombot megnyomva a lejátszó visszatér a normál TV-nézésre. |
| ◀ ▶   | ■ Lejátszás közben a ◀ vagy ▶ gomb használatával a kurzorral kijelölt fájlt lehet lejátszani.  |



## ■ A Hangbeállítás választása esetén

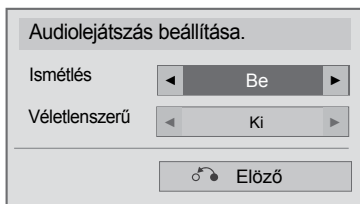





1   Válassza a **Ismétlődő** vagy **Véletlenszerű** lehetőséget.

2  Adja meg a kívánt beállításokat.

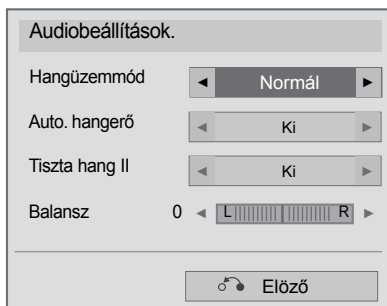
# USB-ESZKÖZÖK HASZNÁLATA

## ■ A Hangbeállítás választása esetén



-   Válassza a **Hangüzemmód**, **Auto. hangerő**, **Tiszta hang II** vagy **Balansz** lehetőséget.
-  Adja meg a kívánt beállításokat. (Lásd a 107 - 111 oldalon)

- Ha lejátszás közben egy ideig nem nyom meg semmilyen gombot, a lejátszási adatokat tartalmazó panel (lásd lent) képernyőkímélőként kezd viselkedni.
- „Képernyőkímélő”?  
A képernyőkímélő megakadályozza, hogy a képernyő károsodást szenvedjen. Ez akkor fordulhat elő, ha egy állókép huzamosabb időn keresztül a képernyőn marad.

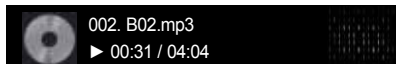

## ! MEGJEGYZÉS

- ▶ A sérült zenefájlok nem játszhatók le, és a lejátszási idejük helyett 00:00 látszik.
- ▶ A szerzői jogvédelem alatt álló, legálisan megvásárolt zenefájlok lejátszása nem indul el, lejátszási idejük pedig nem jelenik meg megfelelően.
- ▶ Az OK, ■ gombok megnyomásakor leáll a képernyőkímélő.
- ▶ A távirányító PLAY(▶)(Lejátszás), Pause(II) (Szünet), ■ , ▶▶, ◀◀ gombjai is használhatók ebben az üzemmódban.
- ▶ A következő zeneszám kiválasztásához használja a ▶▶ gombot, az előző zeneszám kiválasztásához pedig a ◀◀ gombot.

# USB-ESZKÖZÖK HASZNÁLATA

## DIVX REGISZTRÁCIÓS KÓD

(csak 32/40/46/55LE4\*\*\*, 19/22/26LE3\*\*\*, 22/26LE5\*\*\*, 32/37/42/47/55LE5\*\*\*)

A készülék DivX regisztrációs kódjának megerősítése. A regisztrációs kód használatával a [www.divx.com/vod](http://www.divx.com/vod) weboldalon filmeket kölcsönözhet, illetve vásárolhat.

Másik készülék DivX regisztrációs kódjával kikölcsönzött vagy megvásárolt DivX-fájlok lejátszása nem engedélyezett. (Csak a megvásárolt készülék DivX regisztrációs kódjának megfelelő DivX-fájlok játszhatók le)



1 Válassza a **SAJÁT MÉDIA** lehetőséget.

2 **KÉK** Válassza a **DivX reg. kód** parancsot.

3 Jelenítse meg a DivX regisztrációs kódot.

• A normál TV-nézéshez a **MENU/EXIT (MENÜ/KILÉPÉS)** gomb megnyomásával lehet visszatérni.



A DIVX VIDEO: A DivX® a DivX, Inc. által létrehozott digitális videoformátum. A készülék hivatalos DivX-tanúsítvánnyal rendelkező eszköz, amely alkalmas DivX videók lejátszására. Látogasson el a [www.divx.com](http://www.divx.com) honlapra, ahol további tájékoztatást kaphat és ahonnan a fájlokat DivX videóvá konvertáló szoftvereszközöket tölthet le.

A DIVX VIDEO-ON-DEMAND: A DivX® -tanúsított készüléket a DivX Video-on-Demand (VOD) tartalom lejátszásához regisztrálni kell.

A regisztrációs kód előállításához a készülék beállítóménüjében keresse meg a DivX VOD menüpontot. A [vod.divx.com](http://vod.divx.com) honlapon ezzel a kóddal végezze el a regisztrációt és tájékozódjon a DivX VOD használatáról.

„DivX Certified to play DivX video up to HD 1080p, including premium content”

”Pat. 7,295,673; 7,460,688; 7,519,274”

### ! MEGJEGYZÉS

- ▶ A filmfájlok az alábbi feltételek mellett használhatók:  
Felbontás: legfeljebb 1920x1080 képpont  
Képrfrissítés: legfeljebb 30 képkocka/mp (1920x1080 képpontos felbontás), legfeljebb 60 képkocka/mp (1280x720 képpontos felbontás alatt)
- ▶ Videokodek : MPEG 1, MPEG 2, MPEG 4, H.264/AVC, DivX 3.11, DivX 4.12, DivX 5.x, DivX 6, Xvid 1.00, Xvid 1.01, Xvid 1.02, Xvid 1.03, Xvid 1.10-beta1, Xvid 1.10-beta2, JPEG, VC1, Sorenson H.263/H.264.

# DEACTIVATION (KIKAPCSOLÁS)

(csak 32/40/46/55LE4\*\*\*, 19/22/26LE3\*\*\*, 22/26LE5\*\*\*, 32/37/42/47/55LE5\*\*\*)

A deaktiválás célja, hogy azon felhasználók számára, akik egy webkiszolgáló segítségével az összes rendelkezésre álló eszközt aktiválták, és ezért további aktiválásra nincs módjuk, lehetővé váljon a készülékek deaktiválása. A DivX VOD használatával egy felhasználó legfeljebb 6 készüléket aktiválhat, ugyanakkor az aktiválás lecseréléséhez és a készülékek deaktiválásához kapcsolatba kell lépnie a DivX ügyfélszolgálatával, és kérni kell az aktiválás törlését. Ezzel az új szolgáltatással a felhasználók saját maguk végezhetik el a készülék deaktiválását, így hatékonyabban tudják kezelni DivX VOD készülékeiket.



-   Válassza a **SAJÁT MÉDIA** lehetőséget.
-  **KÉK**  Válassza a **Deaktiválás** parancsot.
-   Válassza a **Igen** lehetőséget.
-  **A Deactivation (Deaktiválás – Kikapcsolás) megjelenítése.**

- A normál TV-nézéshez a **MENU/EXIT (MENÜ/KILÉPÉS)** gomb megnyomásával lehet visszatérni.
- Az előző menübe a **BACK (VISSZA)** gombbal lehet visszatérni.

# EPG (ELECTRONIC PROGRAMME GUIDE – ELEKTRONIKUS MŰSORFÜZET) (DIGITÁLIS ÜZEMMÓDBAN)

Ebben a rendszerben elérhető egy elektronikus műsorfüzet, amely az összes lehetséges műsor áttekintéséhez nyújt segítséget.

Az műsorfüzet információt nyújt például a programlistákról, illetve az elérhető szolgáltatások kezdetének és végének időpontjáról. Ezek mellett gyakran a programra vonatkozó részletes információ is elérhető a műsorfüzetben. (A programokra vonatkozó részletek elérhetősége és mennyisége változhat az adott műsorszolgáltatótól függően.)

Ez a funkció csak akkor használható, ha a műsorfüzet adatait sugározza a műsorszóró vállalat. Az EPG használata előtt a Idő menüben be kell állítani az órát.

Az EPG 8 nappal előre jeleníti meg a műsorokat.

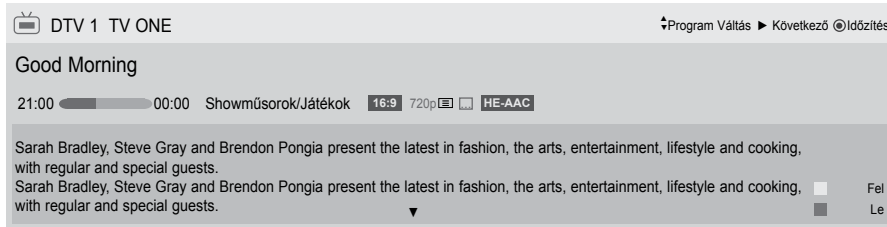

**INFO** Az éppen nézett program adatainak megjelenítése.

|  |  |
|--|--|
| TV vagy DTV műsor adatainak megjelenítése.   | A Teletext Programme (Teletext program) esetén jelenik meg.    |
| A Radio Programme (Rádió program) esetén jelenik meg.  | A Subtitle Programme (Feliratozás program) esetén jelenik meg. |
| Az MHEG Programme (MHEG program) esetén jelenik meg.   | A Scramble Programme (Zavart program) esetén jelenik meg.      |
| AAC műsört jelöl.  | A Dolby Digital Programme esetén jelenik meg.                  |
| A műsor képaránya  | Dolby Digital PLUS műsört jelöl.                               |
| A műsor képaránya  | 576i/p, 720p, 1080i/p : A műsor felbontása                     |
| A műsorinformációktól függően előfordulhat, hogy a műsorinformáció a Monitor Out üzemmódban nem jelenik meg. |  |

**Next** A következő program adatainak megjelenítése.

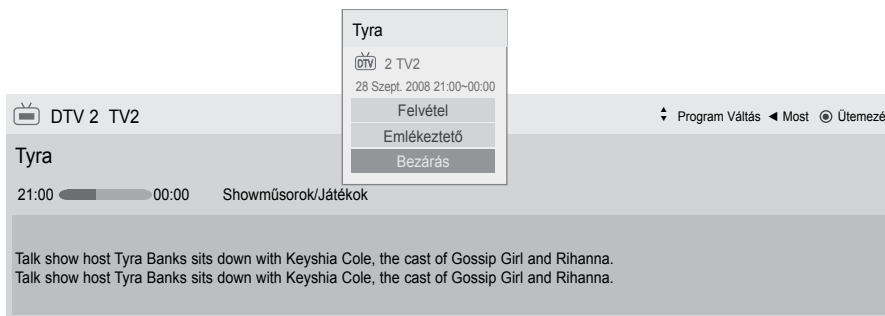

**OK** A felvétel/emlékeztető beállító ablaka jelenik meg.

**Up/Down** Válassza a Timer Record/Remind (Időzített felvétel/Emlékeztető) beállítását

## Az műsorfüzet be-/kikapcsolása



1 A műsorfüzet be- vagy kikapcsolása.

## Program kiválasztása



vagy



Válassza ki a megfelelő programot.

## Gombfunkciók a NOW/NEXT Guide

Megtekintheti az éppen látható műsor, illetve a következő műsor címét.



**VÖRÖS** A műsorfüzet mód váltása.



**SÁRGA** Belépés a Manual Timer (Kézi beállítás) üzemmódba.



**KÉK** Belépés a Schedule List (Programozott felvételek) üzemmódba.



A 'Now (Most)' választása esetén a kijelölt program jelenik meg és az EPG eltűnik.



A NOW (MOST) vagy a NEXT Programme (KÖVETKEZŐ program) lehetőség kiválasztása.



A közvetített program kiválasztása.



Görgetés fel/le.

Programkalauz

That '70s show 25 Nov. 2008 10:05

DTV 1 YLE TV1 25 Nov. 2008 09:45-10:15

|               | MINDEN | MOST              | KÖVETKEZŐ         |
|---------------|--------|-------------------|-------------------|
| DTV 1 YLE TV1 |        | That '70s show    | Keno              |
| DTV 2 YLE TV2 |        | Your World Today  | World Business    |
| DTV 4 TV..    |        | Legenen om Den... | Fantomen          |
| DTV 5 YLE FST |        | Naturtimmen       | Kriiskit          |
| DTV 6 CNN     |        | Lyssna            | ABC               |
| DTV 8 YLE24   |        | Glamour           | Tänään otsikoissa |

FAV Kedvenc INFO Információ Időzítés/Ütemezés TV/RAD RÁDIÓ

Mód Ütemezés Ütemezési lista



vagy



vagy



A műsorfüzet kikapcsolása.



A DTV vagy a RADIO (RÁDIÓ) program kiválasztása.



A részletes információ ki- vagy bekapcsolása.

# EPG (ELECTRONIC PROGRAMME GUIDE - ELEKTRONIKUS MŰSORFÜZET) (DIGITÁLIS ÜZEMMÓDBAN)

## Gombfunkciók a 8 Days Guide (8 napos műsorfüzet) módban



**VÖRÖS** A műsorfüzet mód váltása..



**ZÖLD** Belépés a Date setting (Dátumbeállítás) módba.



**SÁRGA** Belépés a Manual Timer (Kézi beállítás) üzemmódba.



**KÉK** Belépés a Schedule List (Programozott felvételek) üzemmódba.



A „Pillanatnyilag sugárzott műsor” vagy a „Jövőben sugárzott műsor” lehetőség kiválasztása.



Program kiválasztása.



A közvetített program kiválasztása.

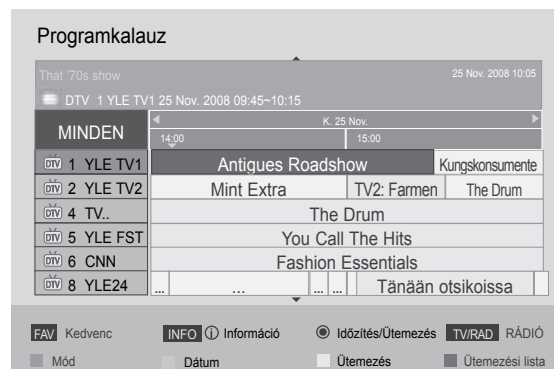

Görgetés fel/le.



vagy **GUIDE** vagy **BACK** vagy **EXIT** A műsorfüzet kikapcsolása.



A DTV vagy a RADIO (RÁDIÓ) program kiválasztása.



A részletes információ ki- vagy bekapcsolása.





# EPG (ELECTRONIC PROGRAMME GUIDE - ELEKTRONIKUS MŰSORFÜZET) (DIGITÁLIS ÜZEMMÓDBAN)

## Gombfunkciók a Record/Remind Setting (Felvétel/Emlékeztető beállítása) módban

Felvétel kezdő vagy befejező időpontjának beállítása, illetve emlékeztető beállítása csak egy kezdő időponthoz, miközben a befejező időpont szürke marad.

Ez a funkció csak akkor használható, ha a felvevőkészülék felvételi jelzése (8. csatlakozó-érintkező) SCART-kábellel a TV OUT (AV1) csatlakozóra csatlakozik.

A felvételi funkció csak a digitális üzemmódban használható, analóg üzemmódban nem.



Lépjen ki a Manual Timer(Kézi beállítás) üzemmódból.



Válassza a Remind(Emlékeztető) vagy Record (Felvétel) beállítását.



Válassza a Type(Típus), Start Time(Kezdés időpontja), End time(Befejezés időpontja) vagy Programme(Program) lehetőséget.



**SÁRGA**

Váltás Guide(Műsorfűzet) módra.



**KÉK**

Váltás a Schedule List(Programozott felvételek) üzemmódba.



Timer Record/Remind(Időzített felvétel/ Emlékeztető) mentése.

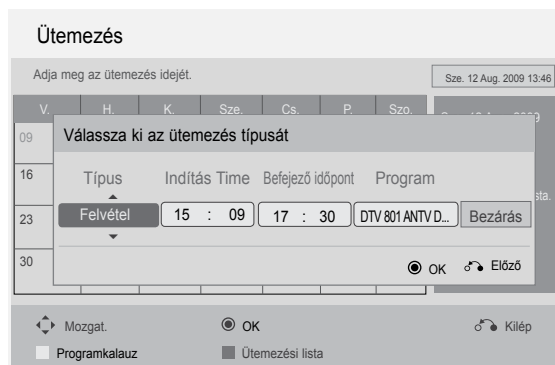

## Gombfunkciók Schedule List (Ütemezési lista) üzemmódban

Ha létrehozott egy ütemezési listát, akkor az ütemezett műsor még akkor is megjelenik a beállított időpontban, ha éppen másik csatornát néz.

Az éppen játszott tételt nem lehet szerkeszteni vagy törölni.

-  **SÁRGA** Váltás a Manual Timer (Kézi beállítás) üzemmódra.
-  **KÉK** vagy  Váltás Guide (Műsorfüzet) módra.
-  Váltás a **Manual Timer (Kézi beállítás)** üzemmódra.
-  Válassza ki a megfelelő műveletet (Modify/Delete/Delete All – Módosítás/Törlés/Összes törlése).
-  Válassza a **Schedule List (Ütemezési lista)** menüpontot.
-  Görgetés fel/le.

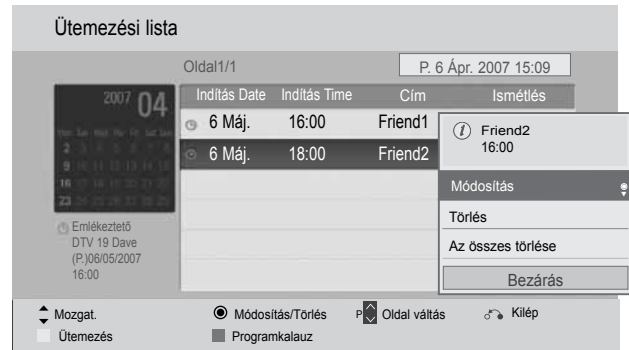

# KÉPVEZÉRLÉS





## AKÉPMÉRETÉNEK (KÉPARÁNYÁNAK) BEÁLLÍTÁSA

A képmegjelenítés többféle formátumú lehet; 16:9, Levágás nélkül, Eredeti, Teljes szélesség, 4:3, 14:9, Nagyítás és Mozinagyítás.

Ha egy állókép hosszabb időn át jelenik meg a képernyőn, előfordulhat, hogy az állókép tartós nyomot hagy, és látható marad.

A nagyítás mértékét a  $\wedge \vee$  gombbal módosíthatja.

Ez a funkció a következő jelforrások esetén használható.

-   Válassza ki az **Képarány** menüpontot.
-   Válassza ki a kívánt képformátumot.

- Az **Képarány** beállítás értékét a **KÉP** menüben is megadhatja.
- A Ratio (Arány) menü Zoom (Nagyítás) beállításában a **14:9**, a Nagyítás és a Mozinagyítás lehetőségek közül választhat. A **Zoom (Nagyítás)** beállítás megadását követően a képernyő visszavált a **Q.Menu (Gyors menü)** nézetbe.

### • 16:9

Ebben az esetben a kép vízszintesen arányosan nagyítva kitölti a képernyőt (4:3 formátumú DVD-filmek megtekintésekor hasznos).



### • Eredeti

Ha TV-készüléke szélesvásznú jeleket fogad, automatikusan a megjelenítendő képformátumra vált.



### • Levágás nélkül

A következő beállítás a legjobb képminőséget nyújtja, az eredeti nagy felbontású kép romlása nélkül.

Megjegyzés: Ha az eredeti kép zajos, a képernyő szélén zajos sáv látha.



### • Teljes szélesség

Ha a TV-készülék szélesvásznú jelet fogad, akkor ebben az esetben a képet vízszintesen vagy függőlegesen arányosan nagyítva teljesen kitöltheti a képernyőt. A készülék a 4:3 és a 14:9 videoformátumot teljes képernyős módban a DTV-bemeneten keresztül torzulásmentesen lejátssza.



#### • 4:3

Ebben az esetben a képet az eredeti 4:3 oldalárányban láthatja, a bal és jobb oldalon pedig szürke csíkok jelennek meg.



#### • 14:9

14:9 arányú képformátum vagy hétköznapi tévéprogramok esetén 14:9 módban érheti el a legjobb képminőséget. A 14:9 kép 4:3 képként jelenik meg, függőlegesen megnyújtva.



#### • Nagyítás

Ezzel a beállítással a képet változtatás nélkül, a teljes képernyő kitöltésével tekintheti meg. A kép felső és alsó része azonban nem látszik.



#### • Mozinagyítás

Ha a képet a képarány megtartásával szeretné felnagyítani, válassza a Cinema Zoom (Mozinagyítás) lehetőséget. Megjegyzés: A kép nagyítás és kicsinyítés közben torzulhat.



◀ vagy ▶ gomb: Cinema Zoom (Mozinagyítás) nagyítási mértékének beállítása. A beállítás értéke 1–16 között lehet.  
▼ vagy ▲ gomb: A látható kép áthelyezése.

## ! MEGJEGYZÉS

- ▶ Csak a **4:3**, a **16:9** (széles), a **14:9**, a **Zoom (Nagyítás)** és a **Cinema Zoom (Mozinagyítás)** beállítás választható Component (Kompozit)-üzemmódban.
- ▶ Csak a **4:3**, a Eredeti , a **16:9** (széles), a **14:9**, a **Zoom (Nagyítás)** és a **Cinema Zoom (Mozinagyítás)** beállítás választható HDMI-üzemmódban.
- ▶ RGB-PC és HDMI-PC üzemmódban csak a **4:3** és a **16:9** (Széles) képarány választható.
- ▶ A levágás nélküli funkció csak DTV/HDMI/Component (HDMI/Kompozit) módban (720p felett) érhető el.
- ▶ Analóg/DTV/AV/Scart üzemmódban a Full Wide (Széles) is használható.

# KÉPVEZÉRLÉS

## KÉPVARÁZSLÓ

A képvarázsló lehetővé teszi az eredeti kép minőségének módosítását.

Ennek a funkciónak a használatával beállíthatja a kép minőségét, például a fekete/fehér szint értékének megadásával, stb. A kép minőségének beállítását a felhasználók általában beállítási lépéseken keresztül végezhetik el.

A képbeállítás Low (Alacsony), Recommended (Javasolt) vagy High (Magas) értékre állításával megtekintheti a képminőség változásait.

RGB-PC/HDMI-PC/DVI-PC üzemmódban a Szín, Színárnyalat és a H/V élesség értékek nem módosíthatók.

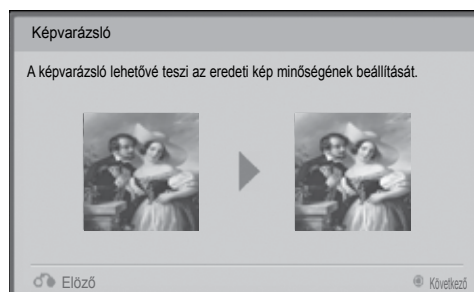

Válassza a **KÉP** menüpontot.

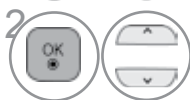

A **Képválasztó** kiválasztása.



A **Normál**(Fekete szint, Fehérszint, Árnyalat, Szintelitettség, Vízszintes élesség, Függőleges élesség, Hátterfény) vagy **Preferált**(Fekete szint, Fehérszint, Árnyalat, Szintelitettség, Képelesség, Dinamikus Kontraszt, Színhőm., Hátterfény). beállítása.

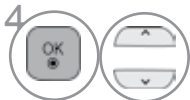

Válassza ki a bemeneti forrást a beállítások alkalmazásához.



- A normál TV-nézéshez a **MENU/EXIT (MENÜ/KILÉPÉS)** gomb megnyomásával lehet visszatérni.
- Az előző menübe a **BACK (VISSZA)** gombbal lehet visszatérni.

- Ha az utolsó lépés előtt abbahagyja a beállítások megadását, akkor a módosításokat a készülék nem alkalmazza.
- A beállítási érték mentve az Haladó1 értékre.
- Ha a Képválasztóval állította be a kép minőségét, akkor az Energiatakarékos üzemmód kikapcsol.
- Az **Haladó1** képminőség-beállításakor a **Kép visszaállítása** megnyitása előtt használja a **Képválasztó** funkciót.
- **Normál** : normál képminőség beállítása.
- **Preferált** : a felhasználó által preferált képminőség beállítása a normál kép helyett.

# ENERGIATAKARÉKOS ÜZEMMÓD

Ezzel csökkenthető a TV-készülék energiafogyasztása.

Az alapértelmezett gyári beállítások megfelelnek az **Energy Star** követelményeinek, továbbá az otthoni tévénézésnek megfelelő kényelmes szintnek.

A **Képzüemmód** beállításával vagy az **Energiatakarékos üzemmód** szintjének módosításával növelheti a képernyő fényerejét.

Ha az **Energiatakarékos üzemmód** beállítások MHEG-üzemmódban módosulnak, a módosítások az MHEG-üzemmód bezárását követően is megmaradnak.

Ha rádióállomás hallgatása közben a „**Kép kikapcsolása**” üzemmódot választja, azzal csökkenti a készülék energiafelhasználását.



Válassza a **KÉP** menüpontot.

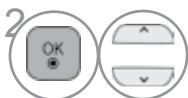

Válassza az  **Energiatakarékos üzemmód** menüpontot.



Válassza az **Auto**, (csak 32/42/46/52/60LD5\*\*\*, 32/40/46/55LE4\*\*\*, 32/37/42/47/55LE5\*\*\*), **Ki**, **Minimális**, **Közepes**, **Maximális** vagy **Kép kikapcsolása** lehetőséget.

- A normál TV-nézéshez a **MENU/EXIT (MENÜ/KILÉPÉS)** gomb megnyomásával lehet visszatérni.
- Az előző menübe a **BACK (VISSZA)** gombbal lehet visszatérni.

- A Screen Off (Képernyő ki) választása esetén a képernyő 3 másodperc múlva kikapcsolódik.
- Ha az Energiatakarékos üzemmódot Auto (Automatikus), Maximális értékre állítja, akkor a Háttérfény funkció nem fog működni (csak LCD TV-k esetén).
- Ezt a funkciót a távirányító Energy Saving (Energiatakarékos üzemmód) gombjával is beállíthatja.
- Az Auto (Automatikus) lehetőség választása esetén a háttérfényt a környezet fényviszonyainak megfelelően az intelligens fényérzékelő (ha van ilyen a készülékben) állítja be. (csak 32/42/46/52/60LD5\*\*\*, 32/40/46/55LE4\*\*\*, 32/37/42/47/55LE5\*\*\*).

# KÉPVEZÉRLÉS

## ELŐRE MEGADOTT KÉPBEÁLLÍTÁSOK

### Képüzemmód (Képüzemmód) – alapbeállítások

- Élénk** A kontraszt, a fényerő, a szín és az élesség növelése az élénk kép megjelenítéséhez.
- Normál** A legáltalánosabb képmegjelenítés.
- Mozi** A megjelenítés optimalizálása filmek nézéséhez.
- Sport** A megjelenítés optimalizálása sportközvetítések nézéséhez.
- Játékgép** A megjelenítés optimalizálása videojátékokhoz.

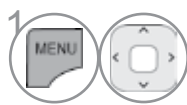
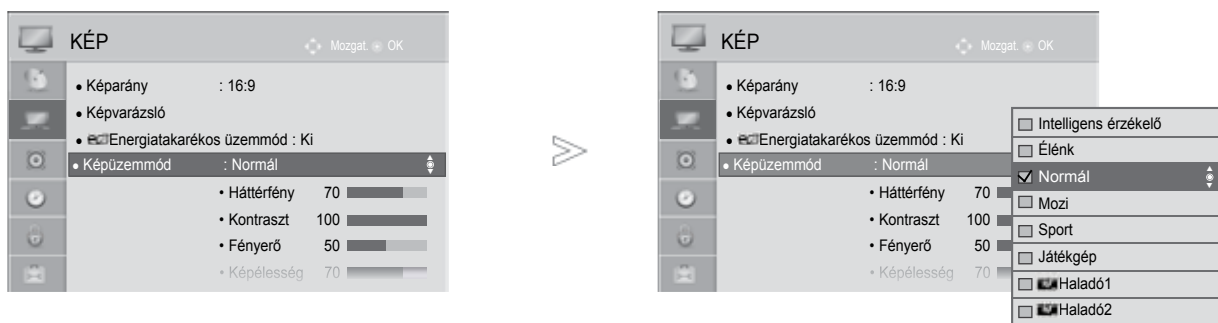

1 Válassza a **KÉP** menüpontot.



2 Válassza a **Képüzemmód** lehetőséget.



Válassza ki a **Intelligens érzékelő** (csak 32/42/46/52/60LD5\*\*\*, 32/40/46/55LE4\*\*\*, 32/37/42/47/55LE5\*\*\*) a **Élénk**, a **Normál**, a **Mozi**, a **Sport** vagy a **Játékgép** beállítást.

- A normál TV-nézéshez a **MENU/EXIT (MENÜ/KILÉPÉS)** gomb megnyomásával lehet visszatérni.
- Az előző menübe a **BACK (VISSZA)** gombbal lehet visszatérni.

- A **Képüzemmód** funkció a legmegfelelőbb képet állítja be a TV-készüléken. A műsor jellegétől függően válasszon a **Képüzemmód** menü előre beállított értékei közül.
- Ha be van kapcsolva az Intelligens szenzor (Intelligens érzékelő) funkció, a készülék automatikusan beállítja a környezeti viszonyoknak leginkább megfelelő képet
- A **Képüzemmód** beállítás értéke a **Q.Menu** (Gyors menü) nézetben is megadható.
- **Intelligens érzékelő** : A környezeti viszonyoknak megfelelően állítja be a képet.



# KÉZI KÉPBEÁLLÍTÁS

## Picture Mode (Képzemmmód) – User (Egyéni) beállítás

### Háttérfény

A képernyő fényerejének szabályozása érdekében állítsa be az LCD-panel fényerejét. A háttérfény beállítása a kép fényerejének beállítása során javasolt.

### Kontraszt

A képen a fekete és a fehér részek közötti eltérés mértékének módosítása. A Kontraszt beállításával módosíthatja a képminőséget, ha a kép világos részének telítettsége túl magas.

### Fényerő

A kép alapvető fényerejének a módosítása.

### Képelesség

A kép világos és sötét területei között lévő határvonalak élességének módosítása. Minél alacsonyabb a beállítás, annál lágyabb a kép.

### Szintelitettség

Valamennyi szín intenzitásának szabályozása.

### Árnyalat

A piros és a zöld színek szintje közötti egyensúly módosítása.

### Színhőm.

Bal felé állítva a kép vöröses, jobb felé állítva kékes árnyalatú lesz.

Ez a funkció nem használható „**Intelligens érzékelő**” módban. (csak 32/42/46/52/60LD5\*\*\*, 32/40/46/55LE4\*\*\*, 32/37/42/47/55LE5\*\*\*).

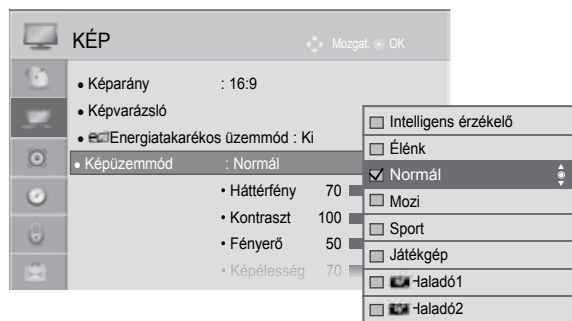
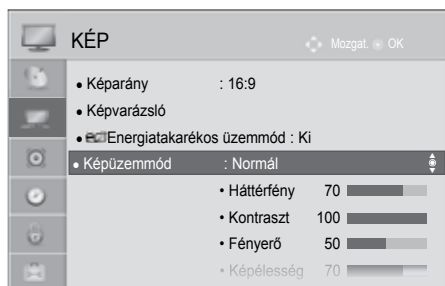

1 Válassza a **KÉP** menüpontot.

2 Válassza a **Képzemmmód** lehetőséget.

3 Válassza ki a **Élénk**, a **Normál**, **Mozi**, a **Sport** vagy a **Játékgép** beállítást.

4 Válasszon a **Háttérvilágítás**, a **Kontraszt**, a **Fényerő**, a **Képelesség**, a **Szintelitettség** vagy a **Árnyalat** lehetőségek közül.

5 Adja meg a kívánt beállításokat.

### • A Back Light (Háttérvilágítás) használatának előnyei (csak LCD TV-k esetén)

- Az elektromos fogyasztás csökkentése akár 60 %-kal.
- A fekete területek fényességének csökkentése. (Mivel a fekete területek mélysége nagyobb, ezért jobb képminőséget érhet el.)
- A fényerő beállítása az eredeti jelek felbontásának módosításával.

- A normál TV-nézéshez a **MENU/EXIT (MENÜ/KILÉPÉS)** gomb megnyomásával lehet visszatérni.
- Az előző menübe a **BACK (VISSZA)** gombbal lehet visszatérni.

## ! MEGJEGYZÉS

- ▶ RGB-PC/HDMI-PC módban nem módosíthatja a színek, az élesség és a színárnyalat beállítását a kívánt szintre.
- ▶ Az Haladó 1/2 kiválasztása esetén kiválaszthatja Háttérvilágítás, a Contrast (Kontraszt), a Brightness (Fényerő), a H Sharpness (Vízszintes élesség), a V Sharpness (Függőleges élesség), a Colour (Szín) és a Tint (Színárnyalat) értékét.

# KÉPVEZÉRLÉS

## KÉPJAVÍTÁSI TECHNOLÓGIA

A képernyőt minden egyes **Képzüemmód** beállításához külön kalibrálhatja, vagy az adott videoképernyőnek megfelelően állíthatja be a videoértéket.

A videoértékeket minden egyes bemenethez külön állíthatja be.

Ha az egyes videomódok beállítása után a gyári alapbeállítást szeretné visszaállítani, akkor hajtson végre a „Kép visszaállítása” funkciót minden egyes **Képzüemmód** esetében.

Az Ön TV-készülékének egyes részei eltérhetnek az ábrán láthatóktól.

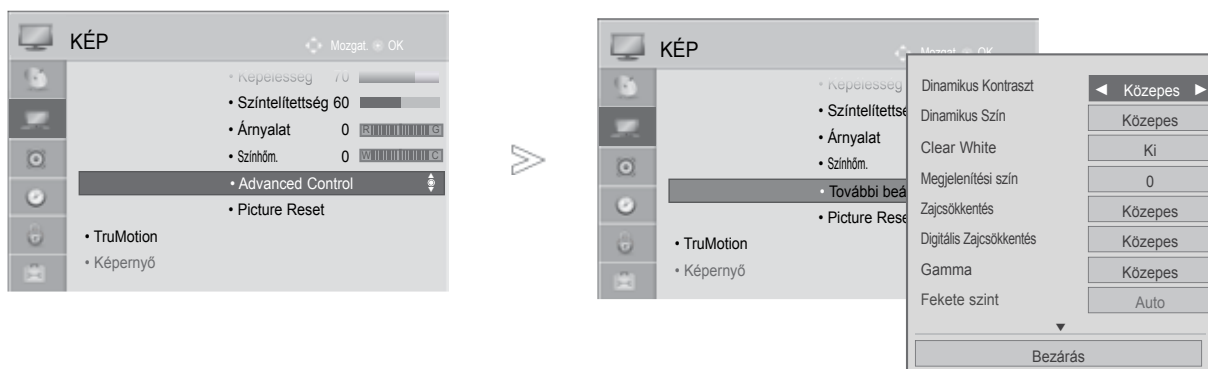

1 Válassza a **KÉP** menüpontot.

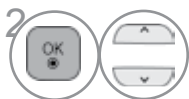

2 Válassza az **További beállítások** menüpontot.

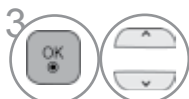

3 Válassza ki a kívánt forrást. :

Dinamikus Kontraszt, Dinamikus Szín, Clear White, Megjelenítési szín, Zajcsökkentés, Gamma, Digitális Zajcsökkentés, Fekete szint, Szem kímélő, Valóság-hű mozi, Színskála, Ékiemelő, xvYCC vagy OPC. (Lásd a 100 - 101 oldalon)



4 Adja meg a kívánt beállításokat.

- A normál TV-nézéshez a **MENU/EXIT (MENÜ/KILÉPÉS)** gomb megnyomásával lehet visszatérni.
- Az előző menübe a **BACK (VISSZA)** gombbal lehet visszatérni.









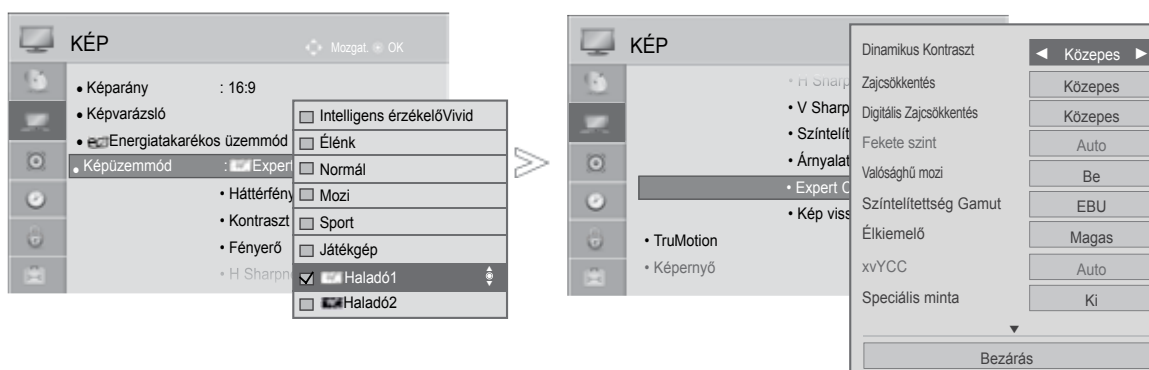

# SPECIÁLIS KÉPBEÁLLÍTÁSOK

A kategóriák kialakítása révén, az Haladó1 és az Haladó2 beállítás lehetővé teszi, hogy a felhasználók tetszés szerint további kategóriákat határozhassanak meg, és beállíthassák a számukra tökéletes képminőséget.

Különleges videók esetén ez segíthet a szakemberek számára a TV-készülék teljesítményének optimalizálásában.

Az Ön TV-készülékének egyes részei eltérhetnek az ábrán láthatóktól.



-   Válassza a **KÉP** menüpontot.
-   Válassza a **Képzemmod** lehetőséget.
-   Válassza az  Haladó1 vagy az  Haladó2 lehetőséget.
-   Válassza az **Speciális beállítások** menüpontot.
-   Válassza ki a kívánt forrást.
-   Adja meg a kívánt beállításokat.

- A normál TV-nézéshez a **MENU/EXIT (MENÜ/KILÉPÉS)** gomb megnyomásával lehet visszatérni.
- Az előző menübe a **BACK (VISSZA)** gombbal lehet visszatérni.

# KÉPVEZÉRLÉS

\*Ez a funkció nem minden típus esetén áll rendelkezésre.

|  |  |
|--|--|
| Színhőm. [További beállítások] (Meleg/Közepes/Hideg)                                       | <ul style="list-style-type: none"> <li>Válassza ki a háromféle automatikus színbeállítás egyikét. A Warm (Meleg) beállítással a piros és egyéb meleg színek megjelenését javíthatja, a Cool (Hűvös) beállítás esetén a kép kékebb árnyalatú lesz.</li> </ul>   |
| Dinamikus Kontraszt (Ki/Alacsony/Közepes / Magas)  | <ul style="list-style-type: none"> <li>A kontraszt beállítása a képernyő fényerejének megfelelően. A kép minősége javul, ha a fényes területek fényesebbé, a sötét területek pedig sötétebbé válnak.</li> </ul>  |
| Megjelenítési szín (-5 - 5)  | <ul style="list-style-type: none"> <li>A kép megjelenítési színének beállítása a néző által legkellēmesebbnek ítélt színre.</li> </ul>   |
| Zajcsökkentés (Ki/Alacsony/Közepes/Magas/Auto(Csak analóg módban))                         | <ul style="list-style-type: none"> <li>A képernyőn megjelenő zaj csökkentése a képminőség megőrzésével.</li> </ul>   |
| Digitális Zajcsökkentés (Alacsony/Közepes/Magas/Ki)  | <ul style="list-style-type: none"> <li>Eltávolítja az MPEG-tömörítés okozta zajt.</li> </ul>   |
| Gamma (További beállítások: Alacsony/Közepes/Magas<br>Speciális beállítások: 1.9/2.2/2.4 ) | <ul style="list-style-type: none"> <li>A kép sötét és középszürke területeinek fényereje szabályozható. <ul style="list-style-type: none"> <li><b>Alacsony/1.9</b> : A kép sötét és középszürke területei fényesebbé válnak.</li> <li><b>Közepes/2.2</b>: Az eredeti árnyalatok megjelenítése.</li> <li><b>Magas/2.4</b>: A kép sötét és középszürke területei sötétebbé válnak.</li> </ul> </li> </ul>  |
| Fekete szint (Alacsony/Közepes/Auto)   | <ul style="list-style-type: none"> <li><b>Alacsony</b> : A képernyőn megjelenő kép sötétebb lesz.</li> <li><b>Magas</b> : A képernyőn megjelenő kép világosabb lesz.</li> <li><b>Auto</b> :A képernyő fekete szintjének beállítását automatikusan Magas vagy Alacsony értékre állítja, a bemeneti jel szintjének megfelelően.</li> <li>A képernyő feketeszintjének beállítása megfelelő szintre.</li> <li>Ez a funkció lehetővé teszi a „Low” (Alacsony) vagy a „High” (Magas) lehetőség kiválasztását a következő üzemmódban: AV(NTSC-M), HDMI vagy Component (Kompozit). Ellenkező esetben a „Black level” (Feketeszint) értéke „Auto” (Automatikus).</li> </ul> |
| Clear White (Ki/Alacsony/Magas)  | <ul style="list-style-type: none"> <li>A képernyő fehér területeit fényesebbé és tisztábbá teszi.</li> </ul>   |
| Szem kímélő (Alacsony/Magas/Ki)  | <p>*Ez a funkció nem minden típus esetén áll rendelkezésre.</p> <ul style="list-style-type: none"> <li>A képernyő fényerejének automatikus beállítása a szemnek legmegfelelőbb szintre, amennyiben a kép túl fényes.</li> <li>Ez a funkció nem használható Vivid (Élénk) és Cinema (Mozi), Intelligens érzékelő” üzemmódban.(csak 32/42/46/52/60LD5***, 32/40/46/55LE4***, 32/37/42/47/55LE5***)”. </li> </ul>   |
| Valóság-hű mozi (Be/Ki)  | <ul style="list-style-type: none"> <li>A videókat moziszerűen tekintheti meg a vibrálás megszüntetésével.</li> <li>Akkor használja a funkciót, ha film-alapú videotartalmat néz.</li> <li>Ez a funkció a TruMotion kikapcsolása esetén használható.</li> </ul>   |
| Színskála (További beállítások: Széles/Normál)   | <ul style="list-style-type: none"> <li><b>Normál</b>: Az eredeti színes terület használata a kijelző jellemzőitől függetlenül.</li> <li><b>Széles</b>: A TV-képernyő teljes színes területének használata.</li> <li>A színes területek maximális mértékű kihasználása.</li> </ul>  |





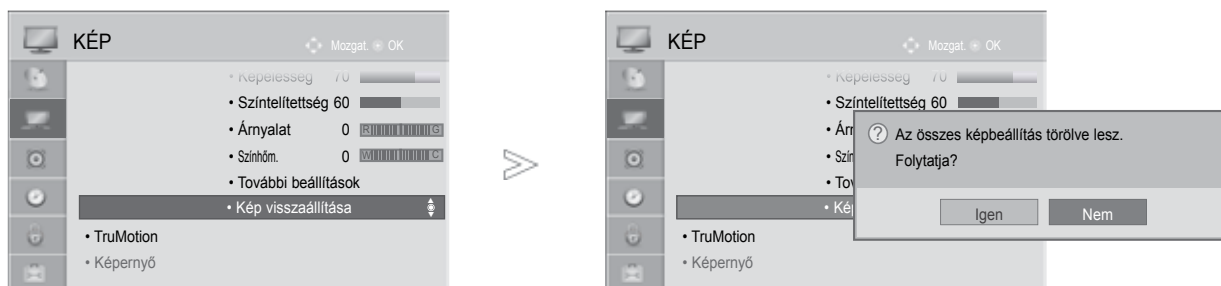

|   |   |
|---|---|
| <p>Színskála<br/>(Speciális beállítások:<br/>EBU/SMPTE/BT709/<br/>Széles/ Normál)</p> | <ul style="list-style-type: none"> <li>• <b>Normál:</b> Az eredeti színes terület használata a kijelző jellemzőitől függetlenül.</li> <li>• <b>Széles:</b> A TV-képernyő teljes színes területének használata.</li> <li>• <b>EBU:</b> Az EBU színes terület megjelenítése.</li> <li>• <b>SMPTE:</b> Az SMPTE színes terület megjelenítése.</li> <li>• <b>BT709:</b> A BT709 színes terület megjelenítése.</li> </ul>  |
| <p>Élkiemelő<br/>(Ki/Alacsony/Magas)</p>  | <ul style="list-style-type: none"> <li>■ A kép szélét tisztábbá és határozottabbá teszi.</li> <li>■ Ez a funkció a "Képüzemmód-Haladó." menüben használható.</li> </ul>   |
| <p>xvYCC<br/>(Auto/Ki/Be)</p>   | <p>*Ez a funkció nem minden típus esetén áll rendelkezésre.</p> <ul style="list-style-type: none"> <li>■ Ez a funkció a gazdagabb színmegjelenítésre használható.</li> <li>■ Ezt a funkciót a „Picture mode (Képmód) – Cinema (Mozi), Expert (Speciális)” beállításnál lehet engedélyezni, ha az az xvYCC jelek HDMI-csatlakozáson keresztül érkeznek.</li> </ul>   |
| <p>Speciális minta<br/>(Ki/Minta1/Minta2)</p>   | <ul style="list-style-type: none"> <li>■ Ez a minta a digitális TV képének ellenőrzéséhez szükséges.</li> <li>■ Ez a funkció a „Picture mode (Képmód) – Expert (Speciális)” beállításnál van engedélyezve DTV nézése esetén.</li> </ul>   |
| <p>Speciális minta<br/>(Ki/Piros/Zöld/Kék)</p>  | <ul style="list-style-type: none"> <li>■ Ez a funkció a videó speciális színeinek szűrésére használható. Az RGB-szűrő használatával beállíthatja a színtelítettséget és a megfelelő színárnyalatokat.</li> </ul>  |
| <p>Színhőm.<br/>[További beállítások]<br/>(Közepes/Meleg/<br/>Hideg)</p>              | <ul style="list-style-type: none"> <li>■ Ezzel a funkcióval a képernyőn megjelenített színek általános jellemzőit állíthatja be.</li> <li>a. • Method (Módszer): 2 pontos <ul style="list-style-type: none"> <li>• Pattern (Minta): Belső, Küls</li> <li>• Red/Green/Blue Contrast (Piros/Zöld/Kék kontraszt), Red/Green/Blue Brightness (Piros/Zöld/Kék fényerő): A beállítás értéktartománya -50 - +50.</li> </ul> </li> <li>b. • Method (Módszer): 10 pont IRE <ul style="list-style-type: none"> <li>• Pattern (Minta): Belső / Külső</li> <li>• Az IRE (Institute of Radio Engineers) a videojel méretének egysége, melynek értéke 10, 20, 30 - 100 lehet. Mindegyik beállításhoz megadhatja a megfelelő Piros, Zöld vagy Kék értékeket.</li> <li>• Luminance (Fényesség): A funkció a fényességet 2.2 gamma értékre állítja. 100 IRE értékig bármilyen fényességet beállíthat. A fényesség célértéke 10 és 90 IRE közötti (10 IRE lépésközzel beállított) értékek esetén 2.2 gamma marad.</li> <li>• Red/Green/Blue (Piros/Zöld/Kék): A beállítás értéktartománya -50 - +50.</li> </ul> </li> </ul> |
| <p>Színkezelő rendszer</p>  | <ul style="list-style-type: none"> <li>■ Ez az eszköz szakemberek számára a tesztminták alapján módosítások elvégzésére használható. Más színekre nincs hatással, de a 6 színterület (Red/Green/Blue/Cyan/Magenta/Yellow – Piros/Zöld/Kék/Ciánkék/Bíbor/Sárga) külön-külön történő beállítását lehetővé teszi. Általános videojelek esetén a beállításokat követően is előfordulhat, hogy színbeli eltérést nem lehet észlelni.</li> <li>■ Red/Green/Blue/Yellow/Cyan/Magenta (Piros/Zöld/Kék/Sárga/Ciánkék/Bíbor) beállítása. <ul style="list-style-type: none"> <li>• Red/Green/Blue/Yellow/Cyan/Magenta (Piros/Zöld/Kék/Sárga/Ciánkék/Bíbor) beállítása.</li> <li>• Red/Green/Blue/Yellow/Cyan, Magenta Colour (Piros/Zöld/Kék/Sárga/Bíbor) színek: A beállítás értéktartománya -30 - +30.</li> <li>• Red/Green/Blue/Yellow/Cyan/Magenta (Piros/Zöld/Kék/Sárga/Bíbor) színárnyalat: A beállítás értéktartománya -30 - +30.</li> </ul> </li> <li>■ Ez a funkció nem használható RGB-PC és HDMI (PC) üzemmódban.</li> </ul>  |

# KÉPVEZÉRLÉS

## KÉP ALAPHELYZETBE ÁLLÍTÁSA

A kiválasztott képüzemmódok beállításait a készülék visszaállítja a gyári alapértelmezett értékekre.



-   Válassza a **KÉP** menüpontot.
-   Válassza a **Kép visszaállítása** menüpontot.
-   Válassza a **Igen** vagy a **Nem** lehetőséget.
-  Állítsa alaphelyzetbe a módosított értékeket.

- A normál TV-nézéshez a **MENU/EXIT (MENÜ/KILÉPÉS)** gomb megnyomásával lehet visszatérni.
- Az előző menübe a **BACK (VISSZA)** gombbal lehet visszatérni.

# TRUMOTION

(csak 32/42/46/52/60LD5\*\*\*, 32/37/42/47/55LE5\*\*\*)

A legjobb képminőség kialakítását teszi lehetővé, a mozgások miatti elmosódottság és a vibrálás kiiktatásával gyorsan mozgó képek vagy filmek megjelenítésekor.

**Magas** : Lágyabb képmozgást eredményez.

**Alacsony** : Lágú képmozgást eredményez. Normál esetben ezt a beállítást válassza.

**Ki** : Kapcsolja ki a TruMotion funkciót.

**Felhasználó** : A TruMotion funkcióval a felhasználó külön állíthatja be a **Judder** és **Blur** lértékét.

- **Judder** : A képernyő zajának beállítása.

- **Blur** : A képernyő utánvilágításának beállítása.







Ez a funkció nem használható RGB-PC, HDMI-PC üzemmódban.

A „Trumotion” funkció engedélyezése esetén a kép zajossá válhat.

Ebben az esetben a „Trumotion” beállítást kapcsolja ki.

A **“Picture Mode-Game”**, választása esetén a **„TruMotion”** beállítása legyen **„Off”**.



-   Válassza a **KÉP** menüpontot.
-   A **TruMotion** funkció választása.
-   Válassza a **Low (Alacsony)**, **High (Magas)**, **User (Egyedi)** vagy **Off (Ki)** lehetőséget.
-  Adja meg a kívánt beállításokat.

- A normál TV-nézéshez a **MENU/EXIT (MENÜ/KILÉPÉS)** gomb megnyomásával lehet visszatérni.
- Az előző menübe a **BACK (VISSZA)** gombbal lehet visszatérni.

# KÉPVEZÉRLÉS

## POWER INDICATOR (TÁPELLÁTÁSJELZŐ)

A TV-készülék első paneljén található bekapcsolt/készenléti állapot jelzőfénynek beállítása.







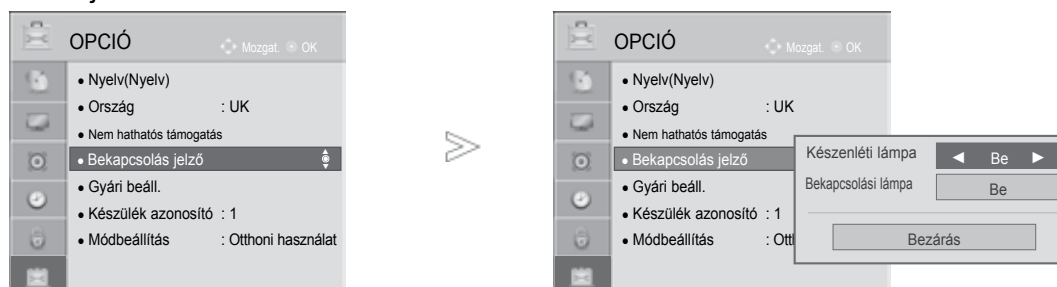

### Készenléti lámpa

Ezzel a funkcióval készenléti módban Alacsony vagy Magas értékre állíthatja a TV készülék elülső részén látható tápellátásjelzőt.

### Bekapcsolási lámpa

Ezzel a funkcióval a bekapcsolást követően Ki- vagy Bekapcsolhatja a TV készülék elülső részén látható tápellátásjelzőt.



-   Válassza az **OPCIÓ** menüpontot.
-   Válassza a **Bekapcsolás jelző** menüpontot.
-   Válassza a **Készenléti lámpa** vagy a **Bekapcsolási lámpa** .
-   Válassza ki a kívánt forrást.

- A normál TV-nézéshez a **MENU/EXIT (MENÜ/KILÉPÉS)** gomb megnyomásával lehet visszatérni.
- Az előző menübe a **BACK (VISSZA)** gombbal lehet visszatérni.







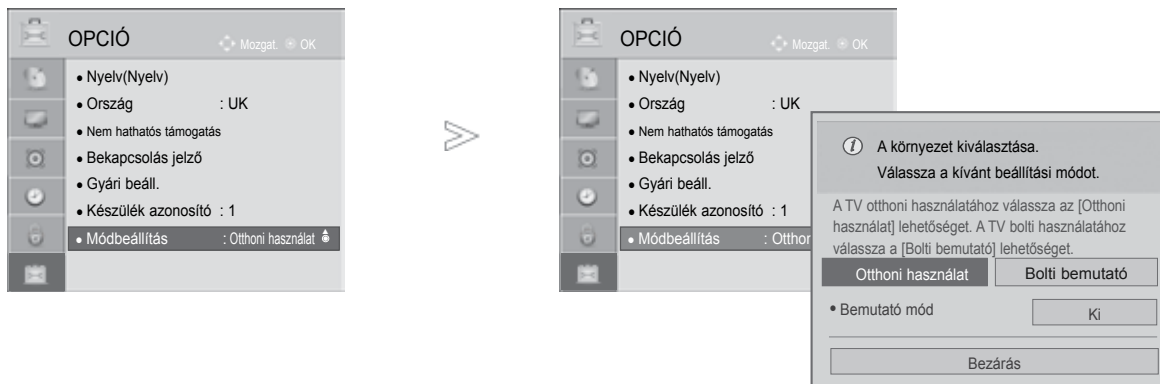

# MÓDBEÁLLÍTÁS

Otthoni környezetben a legjobb kép eléréséhez a „**Home Use**” (**Otthoni használat**) mód kiválasztása javasolt.

Bolti környezetben a „**Store Demo**” (**Bolti bemutató**) üzemmód használata az optimális.



-   Válassza az **OPCIÓN** menüpontot.
-   Válassza a **Módbeállítás** menüpontot.
-   Válassza a **Bolti bemutató** vagy a **Otthoni használat** lehetőséget.
-  Mentse a kiválasztott beállítást.

- A normál TV-nézéshez a **MENU/EXIT (MENÜ/KILÉPÉS)** gomb megnyomásával lehet visszatérni.
- Az előző menübe a **BACK (VISSZA)** gombbal lehet visszatérni.

# KÉPVEZÉRLÉS

## DEMO MODE (BEMUTATÓ ÜZEMMÓD)

A TV-készülék különböző emblémáinak bemutatására szolgáló diavetítés elindítása.









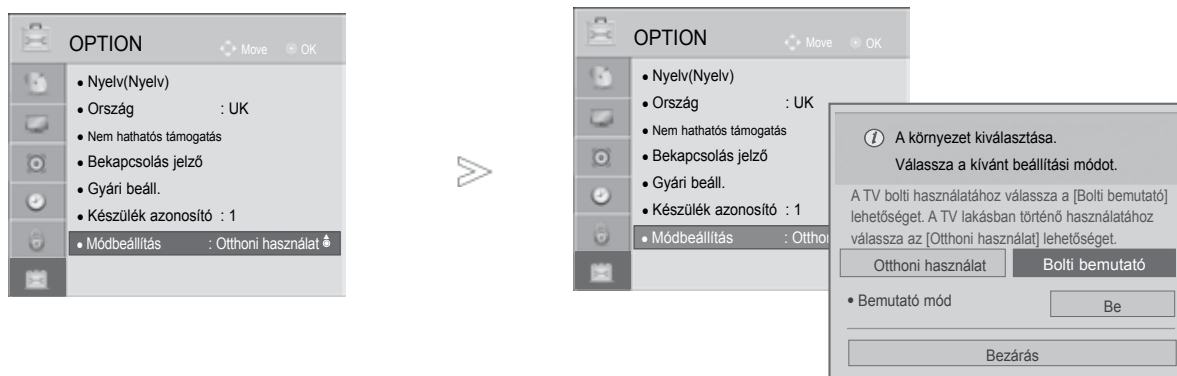

Home Use (Otthoni használat) módban a **Demo Mode** (Bemutató mód) nem használható.

**Store Demo** (Bolti bemutató) módban a **Demo Mode** (Bemutató mód) automatikusan bekapcsol.

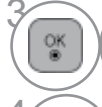
Ha **Store Demo** (Bolti bemutató) módban a **Demo Mode** (Bemutató mód) ki van kapcsolva, akkor a **Demo Mode** (Bemutató mód) nem indul el, a képernyő visszaáll alaphelyzetbe.

A képernyő bemutató módban 5 perc elteltével automatikusan alapállapotba kerül.



-   Válassza az **OPCIÓ** menüpontot.
-   Válassza a **Módbeállítás** menüpontot.
-   Válassza az **Bolti bemutató** menüpontot.
-   A TV-készülék különböző emblémáinak bemutatásához a funkciót kapcsolja **Be**.  
Visszatérés az előző menübe.
-  A bemutató leállításához nyomja meg bármelyik gombot. (kivéve a MUTE (NÉMÍTÁS) és a  + , - gombot)

- A normál TV-nézéshez a **MENU/EXIT (MENÜ/KILÉPÉS)** gomb megnyomásával lehet visszatérni.
- Az előző menübe a **BACK (VISSZA)** gombbal lehet visszatérni.

# HANG ÉS NYELV BEÁLLÍTÁSA





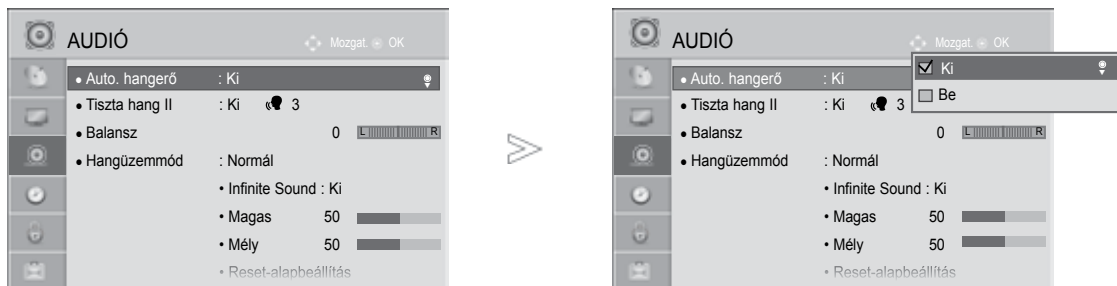

## AUTO VOLUME (AUTOMATIKUS HANGERŐ) BEÁLLÍTÁSA

Az **Auto. hangerő** funkció a hangerőt automatikusan ugyanazon a szinten tartja a programok közötti váltáskor.

Mivel az egyes csatornák eltérő jeleket továbbítanak, ezért a csatornák váltásakor a hangerő módosítására lehet szükség. Ezzel a szolgáltatással a nézők azonos szinten tarthatják a hangerőt, mivel a készülék automatikusan beállítja azt az egyes csatornákhöz.

Ha a hang minősége vagy a hangerő nem megfelelő, akkor a kívánt hangzás eléréséhez használjon házimozirendszert vagy erősítőt.



-   Válassza az **AUDIO** menüpontot.
-   Válassza az **Auto. hangerő** menüpontot.
-   Válassza az **Be** vagy az **Ki** lehetőséget.

- A normál TV-nézéshez a **MENU/EXIT (MENÜ/KILÉPÉS)** gomb megnyomásával lehet visszatérni.
- Az előző menübe a **BACK (VISSZA)** gombbal lehet visszatérni.

# HANG ÉS NYELV BEÁLLÍTÁSA

## CLEAR VOICE II(TISZTA HANG II)

Az emberi hangtartománynak a többi hangtól való megkülönböztetésével lehetővé teszi, hogy a felhasználók jobban érthessék a beszédet.

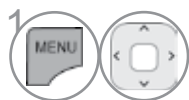

Válassza az **AUDIO** menüpontot.



Válassza a **Tiszta hang II.** menüpontot.



Válassza az **Be** vagy az **Ki** lehetőséget.

- A **Clear Voice II (Tiszta beszédhang II)** „On” beállítása esetén az **Infinite Sound (Végtelen hang)** funkció nem működik.
- Válasszon **-6** és **+6** közötti értéket.

### A Clear Voice (Tiszta hang) szintjének beállítása az On (Be) lehetőség választásával



A megfelelő **Szint** kiválasztása.



Végezze el a kívánt beállításokat.

- A normál TV-nézéshez a **MENU/EXIT (MENÜ/KILÉPÉS)** gomb megnyomásával lehet visszatérni.
- Az előző menübe a **BACK (VISSZA)** gombbal lehet visszatérni.

# HANG-ALAPBEÁLLÍTÁSOK – SOUND MODE(HANGÜZEMMÓD)

Kiválaszthatja a kívánt hangbeállítást a következők közül: Standard (Általános), Music (Zene), Cinema (Film), Sport vagy Game (Játék), és beállíthatja a Treble (Magas) és a Bass (Mély) tartomány szintjét. A Sound Mode (Hangüzemmód) segítségével külön beállítások nélkül is a legjobb hangminőséget kapja, mert a TV-készülék a program tartalma alapján végzi el a hangbeállítást.

A Standard (Normál), Music (Zene), Mozi, Sports (Sport) és a Játékgép hangbeállítást gyárilag optimális hangvisszaadásra programozták.

- Normál** Általános minőségű hangot eredményez.
- Zene** A hangbeállításokat zenehallgatáshoz optimalizálja.
- Mozi** A hangbeállításokat filmek nézéséhez optimalizálja.
- Sport** A hangbeállításokat sportközvetítések nézéséhez optimalizálja.
- Játékgép** A hangbeállításokat videojátékokhoz optimalizálja.

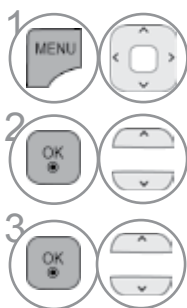

Válassza az **AUDIO** menüpontot.

Válassza a **Hangüzemmód** menüpontot.

Válassza ki a **Normál**, a **Zene**, a **Mozi**, a **Sport** vagy a **Játékgép** beállítást.

• A **Hangüzemmód** beállítás értéke a **Q.Menu** (Gyors menü) nézetben is megadható.

- A normál TV-nézéshez a **MENU/EXIT (MENÜ/KILÉPÉS)** gomb megnyomásával lehet visszatérni.
- Az előző menübe a **BACK (VISSZA)** gombbal lehet visszatérni.

# HANG ÉS NYELV BEÁLLÍTÁSA

## HANGBEÁLLÍTÁSOK MÓDOSÍTÁSA – USER(EGYÉNI) BEÁLLÍTÁS







-   Válassza az **AUDIO** menüpontot.
-   Válassza a **Hangüzemmód** menüpontot.
-   Válassza ki a **Normál**, a **Zene**, a **Mozi**, a **Sport** vagy a **Játékgép** beállítást.
-   Válassza ki a **Magas** és **Mély** tartományt.
-   Válassza ki a kívánt hangszintet.

- A normál TV-nézéshez a **MENU/EXIT (MENÜ/KILÉPÉS)** gomb megnyomásával lehet visszatérni.
- Az előző menübe a **BACK (VISSZA)** gombbal lehet visszatérni.

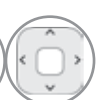
## INFINITE SOUND

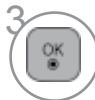
A valóság-hangzashoz válassza ezt a beállítást.

-   Válassza az **AUDIO** menüpontot.
-   Az Infinite **Sound (Végtelen hang)** választása.
-   Válassza az **Be** vagy az **Ki** lehetőséget.





**Infinite Sound** : Az Infinite Sound az LG saját, szabadalmaztatott hangfeldolgozó technikája, amely 5.1 surround hangzást állít elő a két első hangszóró használatával.

- A normál TV-nézéshez a **MENU/EXIT (MENÜ/KILÉPÉS)** gomb megnyomásával lehet visszatérni.
- Az előző menübe a **BACK (VISSZA)** gombbal lehet visszatérni.

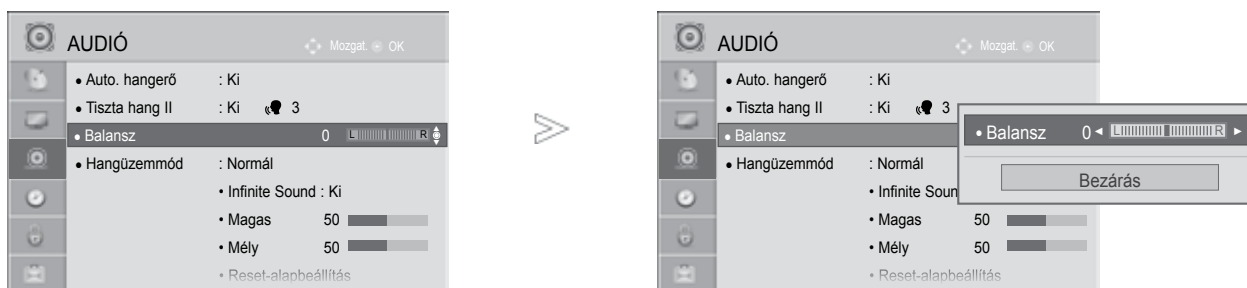
# BALANSZ BEÁLLÍTÁSA

Igény szerint beállíthatja a hangszórók hangjának térbeli egyensúlyát (balansz).



-   Válassza az **AUDIO** menüpontot.
-   Válassza a **Balansz** menüpontot.
-   Végezze el a kívánt beállításokat.

- A normál TV-nézéshez a **MENU/EXIT (MENÜ/KILÉPÉS)** gomb megnyomásával lehet visszatérni.
- Az előző menübe a **BACK (VISSZA)** gombbal lehet visszatérni.

# HANG ÉS NYELV BEÁLLÍTÁSA





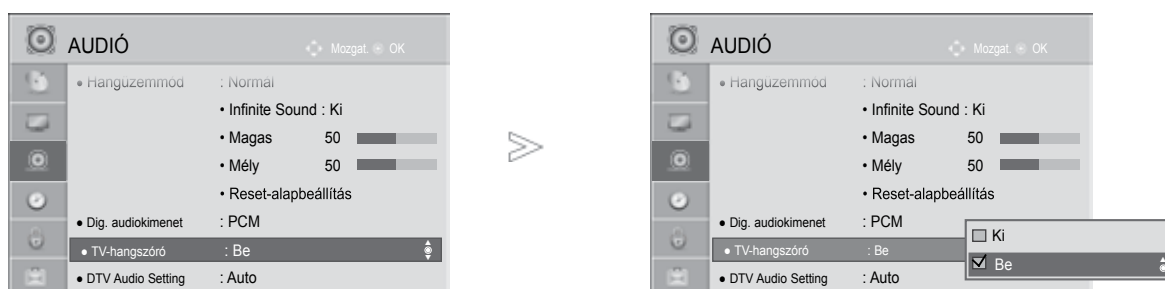

## TV SPEAKERS (TV-HANGSZÓRÓK) BE/KIKAPCSOLÁSA

Lehetősége van a belső hangszóró beállítására is.

Az **AV**, **COMPONENT**, **RGB** és **HDMI1** (HDMI - DVI átalakító kábellel) bemenet esetén a TV hangszórói akkor is működhetnek, ha nincs videojel.

Ha egy külső hifi-berendezést szeretne használni, kapcsolja ki a készülék belső hangszóróit.



-   Válassza az **AUDIO** menüpontot.
-   Válassza a **TV-hangszóró** menüpontot.
-   Válassza az **Be** vagy az **Ki** lehetőséget.

- A normál TV-nézéshez a **MENU/EXIT (MENÜ/KILÉPÉS)** gomb megnyomásával lehet visszatérni.
- Az előző menübe a **BACK (VISSZA)** gombbal lehet visszatérni.

### ! MEGJEGYZÉS







- ▶ Ha a TV hangszórója a Simplink-kompatibilis házimozi működése során ki vannak kapcsolva, akkor a hangkimenet automatikusan a házimozi hangszóróin szólal meg, de ha bekapcsolja a TV hangszóróit, akkor a hang azokon keresztül hallható.
- ▶ Ha a TV-hangszórója ki van kapcsolva, az **AUDIO** (Hang) menü néhány funkciója nem használható.

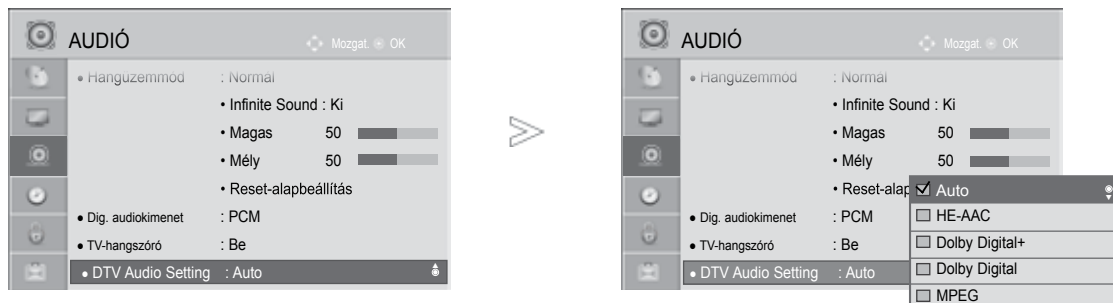

# DTV HANGBEÁLLÍTÁS(CSAK DIGITÁLIS ÜZEMMÓDBAN)

Ha a bemeneti jel többféle hangtípust tartalmaz, akkor ennek a funkciónak a használatával kiválaszthatja a kívánt hangtípust.

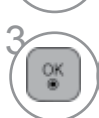

-   Válassza az **AUDIO** menüpontot.
-   Válassza a **DTV Audio beállítás** menüpontot.
-   Válassza az **Auto** (Automatikus), **HE-AAC**, **Dolby Digital +**, **Dolby Digital** vagy az **MPEG** lehetőséget.

- A normál TV-nézéshez a **MENU/EXIT (MENÜ/KILÉPÉS)** gomb megnyomásával lehet visszatérni.
- Az előző menübe a **BACK (VISSZA)** gombbal lehet visszatérni.

- **Auto:** A kimenetek sorrendje automatikusan a következők szerint változik : **HE-AAC > Dolby Digital+ > MPEG**.
- **HE-AAC, Dolby Digital+, Dolby Digital, MPEG:** Lehetővé teszi, hogy a felhasználó a kívánt hangtípust válassza.  
Pl.) Az **MPEG** lehetőség választása esetén a kimenet mindig **MPEG** lesz.  
Ha az **MPEG** nem támogatott, egy másik hangtípus kerül beállításra.
- lásd: 120 - 121 oldal (Hang nyelvének kijelölése)

# HANG ÉS NYELV BEÁLLÍTÁSA

## A DIGITÁLIS AUDIOKIMENET KIVÁLASZTÁSA

Ez a funkció lehetővé teszi a kívánt Digital Audio Output (Digitális audiokimenet) kiválasztását.

A készülék képes Dolby Digital kimenet biztosítására olyan csatornán, amely kizárólag Dolby Digital hangot közvetít.

Ha a Dolby Digital rendelkezésre áll, akkor a Digital Audio Out (Digitális audiokimenet) menü Auto (Automatikus) menüpontjának kiválasztásával lehet az SPDIF-kimenetet (Sony Philips Digital InterFace) Dolby Digital formátumra állítani.

Ha a Dolby Digital hangformátum nem áll rendelkezésre, és a Digital Audio Out (Digitális audiokimenet) menüben az Auto (Automatikus) lehetőséget választja, akkor az SPDIF-kimenet PCM (Pulse-code modulation, impulzus-kód moduláció) formátumú hangot továbbít.

Ha Dolby Digital Audio jeleket közvetítő csatorna esetében a Dolby Digital és az Audio language (Hang nyelve) beállítás is meg van adva, a készülék csak a Dolby Digital hangot játssza le.

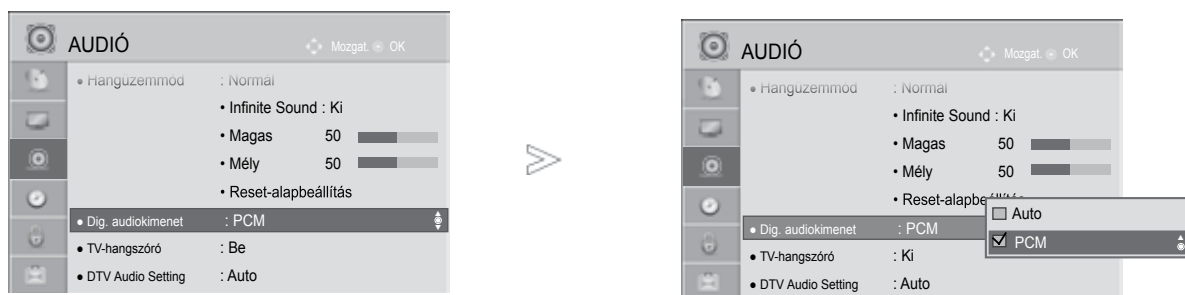

- 1 Válassza az **AUDIO** menüpontot.
- 2 Válassza a **Dig. audiokimenet** menüpontot.
- 3 Válassza a **Auto** vagy a **PCM** lehetőséget.



A Dolby Laboratories engedélye alapján gyártva. A Dolby és a dupla D szimbólum a Dolby Laboratories védjegye.

- Előfordulhat, hogy HDMI mód esetén a DVD-lejátszó SPDIF-kimenetén nem jelenik meg az audiojel. Ilyen esetben állítsa a digitális hangkimenetet PCM értékre. (HDMI mód esetén a Dolby Digital Plus használata nem támogatott).







| Elem                               | Audiobemenet  | Digitális audiokimenet                                 |
|------------------------------------|---|--|
| Automatikus(Hangszóró bekapcsolva) | MPEG<br>Dolby Digital<br>Dolby Digital Plus<br>HE-AAC | PCM<br>Dolby Digital<br>Dolby Digital<br>PCM           |
| Automatikus(Hangszóró kikapcsolva) | MPEG<br>Dolby Digital<br>Dolby Digital Plus<br>HE-AAC | PCM<br>Dolby Digital<br>Dolby Digital<br>Dolby Digital |
| PCM                                | PCM   | PCM  |

- A normál TV-nézéshez a **MENU/EXIT (MENÜ/KILÉPÉS)** gomb megnyomásával lehet visszatérni.
- Az előző menübe a **BACK (VISSZA)** gombbal lehet visszatérni.

# AUDIO RESET (HANG ALAPHELYZETBE ÁLLÍTÁSA)

A kiválasztott hangüzemzém mód beállításait a készülék visszaállítja a gyári alapértelmezett értékekre.



-   Válassza az **AUDIO** menüpontot.
-   Válassza a **Reset-alapbeállítás** lehetőséget.
-   Válassza a **Igen** vagy a **Nem** lehetőséget.
-  Állítsa alaphelyzetbe a módosított értékeket.

- A normál TV-nézéshez a **MENU/EXIT (MENÜ/KILÉPÉS)** gomb megnyomásával lehet visszatérni.
- Az előző menübe a **BACK (VISSZA)** gombbal lehet visszatérni.







# HANG ÉS NYELV BEÁLLÍTÁSA

## AUDIO DESCRIPTION (HANG LEÍRÁSA)(CSAK DIGITÁLIS ÜZEMMÓDBAN)





Ez a funkció vakok számára nyújt audiokommentárt (élelőszavas leírást) a TV-műsorban látható aktuális helyzetről a normál hangszív mellett.

Ha az Audio Description (Audiokommentár) beállításértéke On (Be), akkor a normál hangszívon kívül csak azoknál a műsoroknál hallható audiokommentár, amelyeknél rendelkezésre áll ez a szolgáltatás.



-   Válassza az **OPCIÓN** menüpontot.
-   Válassza a **Disabled Assistance (Kisegítő lehetőségek)** menüpontot.
-   Válassza az **Hang leírása** menüpontot.



### Az Audio Description (Audiokommentár) hangerejének beállítása az On (Be) lehetőség választásával

-   Válassza a **Volume (Hangerő)** vagy **Beep (Hangjelzés)** lehetőséget.
-   Végezze el a kívánt beállításokat.

- A normál TV-nézéshez a **MENU/EXIT (MENÜ/KILÉPÉS)** gomb megnyomásával lehet visszatérni.
- Az előző menübe a **BACK (VISSZA)** gombbal lehet visszatérni.

## SZTEREÓ/KETTŐS VÉTEL (CSAK ANALÓG MÓDBAN)

Ha kiválaszt egy programot, az állomáshoz tartozó hangadatok megjelennek a programszámmal és az állomásnévvel együtt.

- 1  Válassza az **Hang nyelve** menüpontot.
- 2  Válassza ki a hangkimenetet.

| Közvetítés | A képernyőn megjelenő üzenet |
|------------|------------------------------|
| Monó       | MONO                         |
| Sztereó    | STEREO                       |
| Kettős     | DUAL I, DUAL II, DUAL I+II   |

### ■ Monohang kiválasztása

Sztereó vétel esetén, ha a sztereó jel gyenge, átválthat monó üzemmódra. Mono vétel esetén javul a hang tisztasága.

### ■ Nyelvválasztás kettős nyelvi közvetítés során

Ha a készülék két nyelven fogja a programot, átválthat DUAL I (KETTŐS I), DUAL II (KETTŐS II) vagy DUAL I+II (KETTŐS I+II) módra.

- DUAL I**      funkció az elsődleges közvetítési nyelvet kapcsolja be.
- DUAL II**     funkció a másodlagos közvetítési nyelvet kapcsolja be.
- DUAL I+II**    módban a két hangszóró különböző nyelveken szól.

# HANG ÉS NYELV BEÁLLÍTÁSA

## NICAM-VÉTEL (CSAK ANALÓG MÓDBAN)

Ha készüléke NICAM vételre alkalmas vevőkészülékkel van felszerelve, kiváló minőségű NICAM (Near Instantaneous Companding Audio Multiplex) digitális hangot tud fogadni.

Kiválaszthatja a vett adás típusának megfelelő hangkimenetet.

- 
- 1 NICAM monó vétel esetén kiválaszthatja a **NICAM MONO** vagy az **FM MONO** lehetőséget.
  - 2 NICAM sztereó vétel esetén választhatja a **NICAM STEREO** vagy az **FM MONO** lehetőséget. Ha a sztereójel gyenge, váltson át FM MONÓ módra.
  - 3 NICAM kettős vétel esetén kiválaszthatja a **NICAM DUAL I (NICAM KETT-S I)**, a **NICAM DUAL II (NICAM KETT-S II)**, a **NICAM DUAL I+II (NICAM KETT-S I+II)** vagy a FM MONO lehetőséget.
- 

## A HANGSZÓRÓ HANGKIMENETÉNEK KIVÁLASZTÁSA

A AV, Component, RGB vagy HDMI módban megadhatja a bal és jobb hangszóró hangkimenetét.

Válassza ki a hangkimenetet.

**L+R:** A bal hangbemenet jele a bal oldali hangszórón, a jobb hangbemenet a jobb oldali hangszórón szólal meg.

**L+L:** A bal hangbemenet jele a szólal meg mindkét hangszórón.

**R+R:** A jobb hangbemenet jele a szólal meg mindkét hangszórón.

# NYELV-/ORSZÁGVÁLASZTÁS A KÉPERNYŐN MEGJELENŐ MENÜBEN

Az üzembe helyezési útmutató menü a TV első bekapcsolásakor jelenik meg a képernyőn.

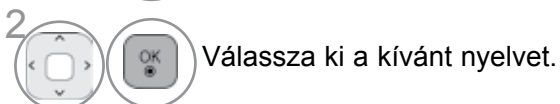
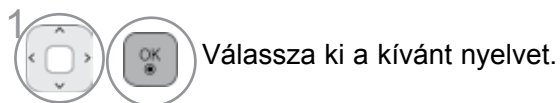

\* Ha módosítani szeretné a kiválasztott országot vagy nyelvet.

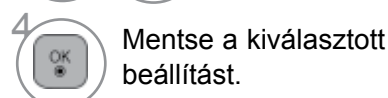
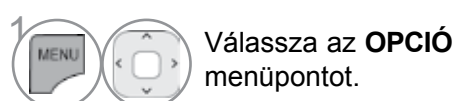
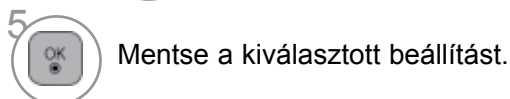
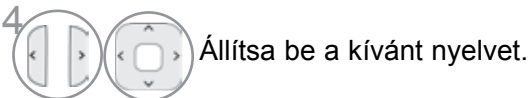
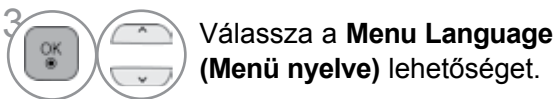
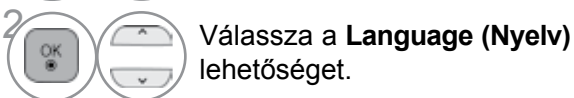
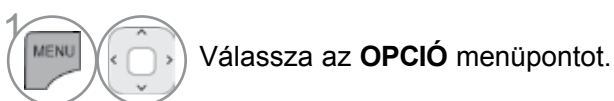

- A normál TV-nézéshez a **MENU/EXIT (MENÜ/KILÉPÉS)** gomb megnyomásával lehet visszatérni.
- Az előző menübe a **BACK (VISSZA)** gombbal lehet visszatérni.

## ! MEGJEGYZÉS

- ▶ Ha az **Installation Guide (Telepítési segédlet)** használatát nem fejezi be a **BACK (VISSZA)** gombbal, vagy az OSD (képernyőmenü) leidőzít, akkor a menü a TV minden bekapcsolásakor meg fog jelenni addig, amíg be nem fejezi a beállítást.
- ▶ Ha az országválasztás nem megfelelő, akkor előfordulhat, hogy a teletext nem megfelelően jelenik meg a képernyőn és a teletext kezelésével is problémák adódhatnak.
- ▶ Az országban használt műsorszórási körülményektől függően a CI (Common Interface – Általános illesztőfelület) funkció elképzelhető, hogy nem működik.
- ▶ A helyi TV-műsorterjesztési viszonyoktól függően előfordulhat, hogy a DTV-mód vezérlőgombjai nem használhatók.
- ▶ Azokban az országokban, amelyek nem rendelkeznek törvényben rögzített digitális műsorszórási előírásokkal, előfordulhat, hogy a digitális műsorszórási feltételektől függően bizonyos DTV funkciók nem működnek.
- ▶ Az „UK” országbeállítást csak az Egyesült Királyság területén használja.
- ▶ Ha az ország beállítása „—”, akkor az európai szabványos földi sugárzású/kábeltévés digitális adásai elérhetőek, de előfordulhat, hogy egyes digitális televíziós funkciók nem működnek megfelelően.

# HANG ÉS NYELV BEÁLLÍTÁSA

## NYELV KIVÁLASZTÁSA (CSAK DIGITÁLIS ÜZEMMÓDBAN)

Az Audio funkció lehetővé teszi egy preferált nyelv kiválasztását.







Ha az adó a kijelölt nyelven nem sugároz hangot, a hang az alapértelmezett nyelven hallható.

Használja a Felirat funkciót, ha legalább 2 nyelven érhető el felirat. Ha az adó a kijelölt nyelven nem sugároz feliratot, a felirat az alapértelmezett nyelven olvasható.

Ha a rendszer nem támogatja a hanghoz, a feliratokhoz és a teletexthez kiválasztott elsődleges nyelvet, a másodlagos kategóriában más nyelvet választhat.

Ha digitális üzemmódban két vagy több teletext-nyelv elérhető, használja a teletext nyelvbeállító funkcióját. Ha a kijelölt nyelven nem elérhető filmfelirat/teletext, akkor azok az alapértelmezett teletext-nyelven jelennek meg.

-   Válassza az **OPCIÓ** menüpontot.
-   Válassza a **Language (Nyelv)** lehetőséget.  
Válassza az **Audio Language (Audio nyelve)**, **Subtitle Language (Fimfelirat nyelve)** vagy **Teletext Language (Teletext nyelve)** (Kivéve Nagy-Britannia). lehetőséget.
-   Állítsa be a kívánt nyelvet.
-   Mentse a kiválasztott beállítást.

-   Válassza az **OPCIÓ** menüpontot.
-   Az előző menübe a **BACK (VISSZA)** gombbal lehet visszatérni.
-   Válassza a Hallássérült funkció(□) beállítást.
-   Válassza az **Be** vagy az **Ki** lehetőséget.

\*Az előző menübe a **BACK (VISSZA)** gombbal lehet visszatérni.



### < Hang nyelvének kijelölése >

- ▶ Ha legalább két nyelven közvetítenek hangot, válassza ki a hang nyelvét.



Válassza az **Hang** nyelve menüpontot.



Válassza ki a hang nyelvét.

### < Felirat nyelvének kijelölése >

- ▶ Ha az adó két vagy több nyelven sugároz feliratot, akkor a felirat nyelvét a távvezérlő SUBTITLE gombjával lehet kiválasztani.
- ▶ A ^ v gombbal jelöljön ki egy feliratnyelvet.

- A hang-/feliratnyelveket egyszerűbben, 1-3 karakteres rövidítéssel is meg lehet jeleníteni, ezeket az adó sugározza.
- Ha kiegészítő hanglehetőséget választ (hang "csökkent látásúak/hallásúak" számára), akkor előfordulhat, hogy a teljes hanganyag csak rövidítve hallható.

#### Hangbeállítási lehetőségek

| Megjelenítés | Állapot                           |
|--------------|-----------------------------------|
| N.A          | Nem érhető el                     |
| MPEG         | MPEG hang                         |
| D D          | Dolby Digital hang                |
|              | Hang "csökkent látásúak" számára  |
| ABC          | Hang "csökkent hallásúak számára" |
| D D+         | Dolby Digital Plus Audio          |
| HE-AAC       | HE-AAC Audio                      |

#### Feliratnyelv-beállítási lehetőségek

| Megjelenítés | Állapot                              |
|--------------|--------------------------------------|
| N.A          | Nem érhető el                        |
| TXT          | Teletext felirat                     |
| ABC          | Felirat "csökkent hallásúak" számára |

# IDŐ BEÁLLÍTÁSA

## ÓRA BEÁLLÍTÁSA

Digitális jel vételkor az **Auto** mode üzemmód esetén az órabeállítás automatikus. **Kézi** üzemmódban kézzel lehet beállítani az órát.











Az időzítési funkció be-/kikapcsolása előtt pontosan be kell állítania az időt.

A TV órájának beállítása az időzóna és a GMT (greenwich-i idő) alapján történik, ezeket az adatokat a vett digitális jele tartalmazza, és az órabeállítás automatikus.

Ha egy adott **Időzóna** található város eltolásba kerül, átállíthatja az időt 1 órával.

Az **Időzóna** menü az **Automatikus** módban változtatható meg.



-   Válassza a **AKTUÁLIS IDŐ** menüpontot.
-   Válassza a **Óra** beállítást.
-   Válassza a **Igen** vagy a **Kézi** lehetőséget.
-   Válassza ki a Year (Év), a Month (Hónap), a Time (Idő), illetve a Time Zone (Időzóna) beállítást.
-   Adja meg a Year (Év), a Month (Hónap), a Time (Idő), illetve a Time Zone (Időzóna) beállítás értékét.

- A normál TV-nézéshez a **MENU/EXIT (MENÜ/KILÉPÉS)** gomb megnyomásával lehet visszatérni.
- Az előző menübe a **BACK (VISSZA)** gombbal lehet visszatérni.

# AUTOMATIKUS BE- ÉS KIKAPCSOLÁSI IDŐZÍTŐ BEÁLLÍTÁSA

A kikapcsolás-időzítő automatikusan készenléti üzemmódba állítja a készüléket az előre megadott időpontban.

A készülék két órával az automatikus bekapcsolás után automatikusan visszavált készenléti üzemmódba, ha ezalatt nem nyomja meg egyik gombot sem.

Ha beállítja a bekapcsolási vagy a kikapcsolási időt, ezek a funkciók naponta, a megadott időben működésbe lépnek.

A kikapcsolás időzítése felülbírálja a bekapcsolás időzítését, ha azokat ugyanarra az időpontra állítja be.

Ahhoz, hogy a bekapcsolás időzítése m̄sködjön, a készüléknek készenléti üzemmódban kell lennie.

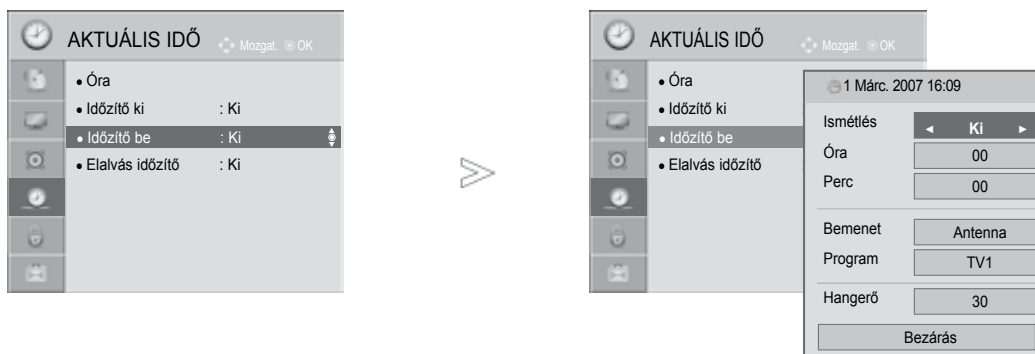

- 1 Válassza a **AKTUÁLIS IDŐ** menüpontot.
- 2 Válassza az **Időzítő ki** vagy az **Időzítő be** menüpontot.
- 3 Válassza a **Ismétlés** lehetőséget.
- 4 Válassza az **Ki**, a **Egyszer**, a **Naponta**, a **H.~P.**, a **H.~Szo.** (Hétfőtől szombatig), **Szo.~V.** (Szombat-vasárnap) vagy a **V.** (Vasárnap) beállítást.
- 5 Állítsa be az órát.
- 6 Állítsa be a percet.

- Ha törölni szeretné az automatikus be- és kikapcsolást, nyomja meg a **^ v** gombot az **Ki** lehetőség kiválasztásához.
- Csak a bekapcsolási funkció esetén:

- 1 Válassza a **Bemenet** menüpontot.
- 2 Jelölje ki a bemeneti jelforrást.
- 3 Állítsa be a programot.
- 4 Állítsa be a bekapcsoláskor érvényes hangerőszintet.

- A normál TV-nézéshez a **MENU/EXIT (MENÜ/KILÉPÉS)** gomb megnyomásával lehet visszatérni.
- Az előző menübe a **BACK (VISSZA)** gombbal lehet visszatérni.

# IDŐ BEÁLLÍTÁSA

## ALVÓ ÜZEMMÓD IDŐZÍTŐJÉNEK BEÁLLÍTÁSA

Mielőtt elalszik, nem kell azzal törődni, hogy kikapcsolja a készüléket. Az alvó üzemmód időzítő automatikusan készenléti üzemmódba állítja a készüléket az előre beállított idő letelte után.



Válassza a **Elalvás időzítő** menüpontot.

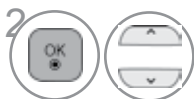

A következő értékek közül választhat: **Ki**, **10 Perc.**, **20 Perc**, **30 Perc**, **60 Perc**, **90 Perc**, **120 Perc**, **180 Perc** vagy **240 Perc**.

- Amikor kikapcsolja a készüléket, az alapértelmezett alvó üzemmód időzítés kikapcsol.
- A Elalvás időzítő beállítás értékét a **AKTUÁLIS IDŐ** menüben is megadhatja.

# TARTALOMSZŰRÉS/KORLÁTOZÁSI SZINTEK

## JELSZÓ MEGADÁSA ÉS A RENDSZER ZÁROLÁSA









Ha először ad meg jelszót, a 0-0-0-0 kódot adja meg a távirányítón.

Ha a választott ország Franciaország, akkor a jelszó nem '0', '0', '0', '0', hanem '1', '2', '3', '4'. When

Ha a választott ország Franciaország, akkor a jelszó nem lehet '0', '0', '0', '0'.

Ha egy csatorna zárolva van, annak átmeneti feloldásához írja be a jelszót.



-   Válassza a **LEZÁRÁS** menüpontot.
-   Válassza a **Rendszer zárolása** lehetőséget.
-   Válassza az **Be** parancsot.
-    Adja meg a jelszót.
-  Írja be a négyjegyű jelszót.  
Semmiképpen se felejtse el ezt a számot!  
Megerősítésként adja meg újra a jelszót.

• Ha elfelejtette a jelszót, a távirányítón nyomja meg a '0', '3', '2', '5' számkombinációt.

- A normál TV-nézéshez a **MENU/EXIT (MENÜ/KILÉPÉS)** gomb megnyomásával lehet visszatérni.
- Az előző menübe a **BACK (VISSZA)** gombbal lehet visszatérni.

# TARTALOMSZŰRÉS/KORLÁTOZÁSI SZINTEK

## BLOCK PROGRAMME (PROGRAM ZÁROLÁSA)

Blokkolja azokat a programokat, amelyeket nem kíván megtekinteni, illetve azokat, amelyeket a gyermekek elől le szeretne tiltani.

Ez a funkció akkor használható, ha a **Rendszer zárolása** beállítás értéke „Be”.

Blokkolt műsort nézéséhez írja be a jelszót.

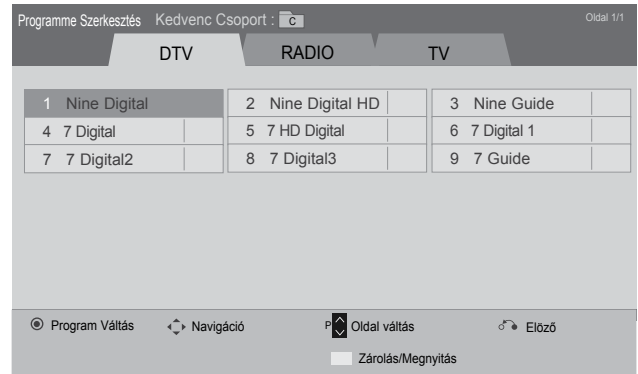
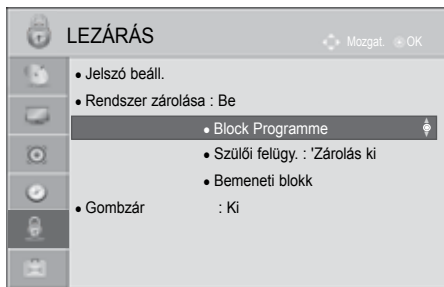

vagy



-   Válassza a **LEZÁRÁS** menüpontot.
-   Válassza a **Rendszer zárolása** lehetőséget.
-   Válassza a **Program zárolás** menüpontot.
-  Adja meg a **Program zárolás** beállítás értékét.
-  **SÁRGA**  Válassza ki a zárolni kívánt programot.

- A normál TV-nézéshez a **MENU/EXIT (MENÜ/KILÉPÉS)** gomb megnyomásával lehet visszatérni.
- Az előző menübe a **BACK (VISSZA)** gombbal lehet visszatérni.

# TARTALOMSZŰRÉS(CSAK DIGITÁLIS ÜZEMMÓDBAN)

Ez a funkció a műsorszolgáltató állomástól kapott adatok alapján működik. Ebből kifolyólag hibás adatokat hordozó jelek esetében ez a funkció nem működik.

Ennek a menünek az eléréséhez jelszó megadása szükséges.







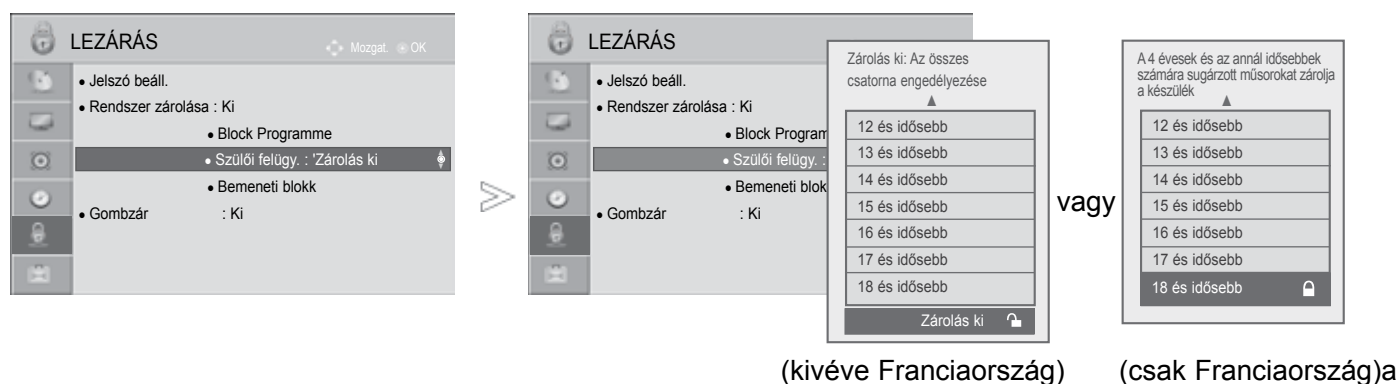

A készülék úgy van programozva, hogy megőrizze az utoljára megadott beállítást, akár a készülék kikapcsolását követően is.

A megadott besorolási szintek alapján megakadályozza, hogy a gyermekek bizonyos felnőtteknek szóló műsorokat nézhessenek a tévében.

Korhatáros műsor nézéséhez írja be a jelszót.

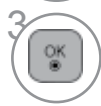
A besorolás országonként eltér.



-   Válassza a **LEZÁRÁS** menüpontot.
-   Válassza a **Rendszer zárolása** lehetőséget.
-   Válassza a **Szülői felügy.** menüpontot.
-   Adja meg a kívánt beállításokat.

- A normál TV-nézéshez a **MENU/EXIT (MENÜ/KILÉPÉS)** gomb megnyomásával lehet visszatérni.
- Az előző menübe a **BACK (VISSZA)** gombbal lehet visszatérni.

# TARTALOMSZŰRÉS/KORLÁTOZÁSI SZINTEK

## KÜLSŐ BEMENET LETILTÁSA

Lehetővé teszi egy bemenet letiltását.

Ez a funkció akkor használható, ha a Rendszer zárolása beállítás értéke „Be”.

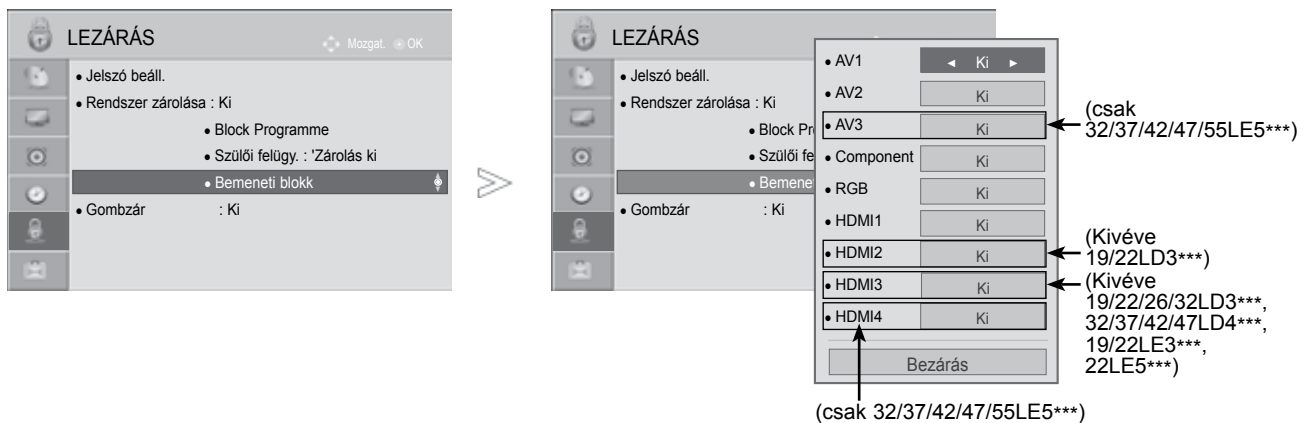

-   Válassza a **LEZÁRÁS** menüpontot.
-   Válassza a **Rendszer zárolása** lehetőséget.
-   Válassza az **Bemeneti blokk** parancsot.
-   Válassza ki a forrást.
-   Válassza az **Be** vagy az **Ki** lehetőséget.

- A normál TV-nézéshez a **MENU/EXIT (MENÜ/KILÉPÉS)** gomb megnyomásával lehet visszatérni.
- Az előző menübe a **BACK (VISSZA)** gombbal lehet visszatérni.





# GOMBZÁR

A funkció zárolja az első panelen elhelyezett vezérlőket, azaz a készülék csak a távirányítóval lesz használható, így megakadályozhatja, hogy azt jogosulatlan személyek nézzék.

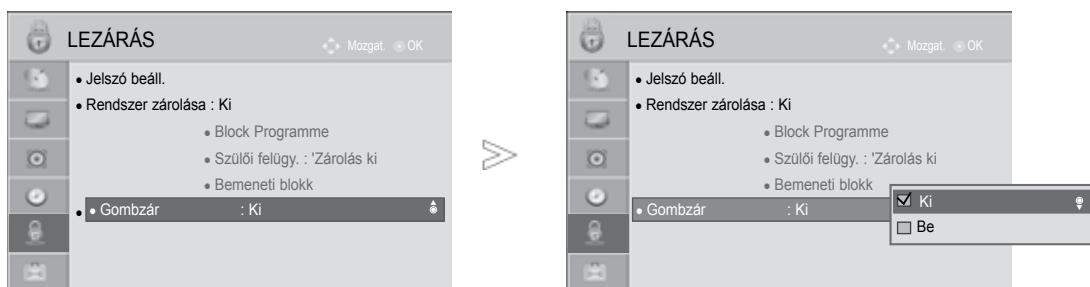
A TV úgy van beprogramozva, hogy kikapcsolása esetén is megjegyezze a legutolsó beállítást.



-   Válassza a **LEZÁRÁS** menüpontot.
-   Válassza a **Gombzár** menüpontot.
-   Válassza az **Be** vagy az **Ki** lehetőséget.

- A **Gombzár Be** beállítás esetén a készülék kikapcsolt állapotában nyomja meg a **POWER / I**, **INPUT** (Bemenet), **P**  $\wedge$   $\vee$  (vagy **P**  $\blacktriangle$   $\blacktriangledown$ ) gombokat a **POWER, INPUT** (Bemenet), **P** vagy számgombokat a távvezérlőn.
- Ha a **Gombzár Be** beállítás mellett tévénézés közben megnyomja az előlapon lévő bármelyik gombot, a képernyőn megjelenik a  **Gombzár Be** felirat.
- Más OSD megjelenítésekor a  „billentyűzár be” funkció nem működik.

- A normál TV-nézéshez a **MENU/EXIT (MENÜ/KILÉPÉS)** gomb megnyomásával lehet visszatérni.
- Az előző menübe a **BACK (VISSZA)** gombbal lehet visszatérni.

# TELETEXT

## Ez a funkció nem minden országban áll rendelkezésre.

A Teletext (vagy TOP text) egy külön rendelhető opció, ezért a teletext-adást csak a teletext rendszerrel rendelkező készülékek tudják fogni.

A teletext a legtöbb tévéállomásnál egy ingyenesen közvetített szolgáltatás, amely folyamatosan friss híreket, időjárás-jelentést, televízióprogramot, részvényárfolyamokat és egyéb információkat jelenít meg.

Tévékészüléke teletext-dekódere támogatja a SIMPLE, a TOP és a FASTEXT rendszert. A SIMPLE (normál teletext) rendszer több oldalból áll, melyeket közvetlenül, a megfelelő oldalszám megadásával választhat ki.

A TOP és a FASTEXT sokkal korszerűbb módszerek, amelyek segítségével gyorsan és könnyen megjelenítheti a teletext-információkat.

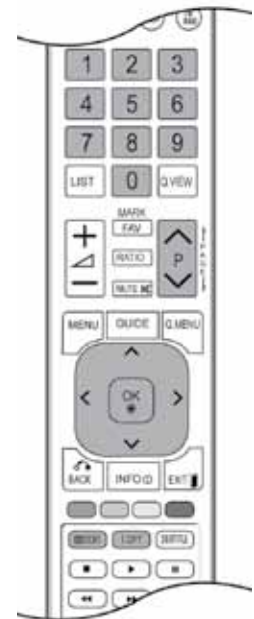

## BE-/KIKAPCSOLÁS

A Teletext üzemmódba váltáshoz nyomja meg a **TEXT (SZÖVEG)** gombot.

A képernyőn megjelenik a kezdő- vagy az utolsó oldal.

A képernyő fejlécén látható két oldalszám, a tévéállomás neve, a dátum és az idő. Az első az Ön által kiválasztott oldalszám, a második pedig mutatja az aktuálisan megjelenített oldalt.

A Teletext üzemmód kikapcsolásához nyomja meg a **TEXT (SZÖVEG)** gombot. Ekkor megjelenik az előzőüzemmód.

## SIMPLE TEXT

### ■ Oldalválasztás

- 1 A számgombok segítségével adja meg a megfelelő oldalszámot háromjegyű számként. Ha a kiválasztás során rossz számot nyom meg, fejezze be a háromjegyű szám beírását, és adja meg újból a megfelelő oldalszámot.
- 2 A P  $\wedge$   $\vee$  gomb segítségével az előző vagy a következő oldalra lapozhat.

## TOP TEXT

A használati útmutató négy mezőt mutat a képernyő alján: piros, zöld, sárga és kék mező. A sárga mező jelzi a következő csoportot, a kék mező pedig a következő blokkot.

### ■ Blokk/csoport/oldal kiválasztása

- 1 A kék gomb segítségével blokkról blokkra haladhat.
- 2 A sárga gomb használatával a következő csoporthoz léphet, miközben a rendszer automatikusan továbblép a következő blokkhoz.
- 3 A zöld gomb használatával a következő oldalhoz léphet, miközben a rendszer automatikusan továbblép a következő csoporthoz.
- 4 Használhatja a P ^ gombot is.  
A piros gomb megnyomásával visszaléphet az előző kiválasztáshoz. Használhatja a P v gombot is.

### ■ Közvetlen oldalválasztás

A SIMPLE teletext-móddhoz hasonlóan az oldalt TOP módban úgy választhatja ki, hogy a számgombok segítségével beír egy háromjegyű számot.

## FASTEXT

A teletext-oldalak a képernyő alján látható színkóddal vannak ellátva, és a megfelelő színű gomb megnyomásával választhatja ki azokat.

### ■ Oldalválasztás

- 1 Nyomja meg a T.OPT (Szöveg beállítása) gombot, majd a ^ v gombokkal válassza ki a  menüt. Jelenítse meg az indexoldalt.
- 2 A színkóddal ellátott oldalakat kiválaszthatja az alsó sorban látható, megfelelő színű gomb megnyomásával.
- 3 A SIMPLE teletext-móddhoz hasonlóan az oldalt FASTEXT módban úgy választhatja ki, hogy a számgombok segítségével beír egy háromjegyű számot.
- 4 A P ^ v gomb megnyomásával az előző vagy a következő oldalra lapozhat.

## SPECIÁLIS TELETEXT-FUNKCIÓK

- Nyomja meg a **T. OPT** (Szöveg beállítása) gombot, majd a **^ v** gombokkal válassza ki a Text Option (Szöveg beállítása) menüt.  
Nagy-Britanniában (digitális módban) a T. OPT gomb nem használható.



### ■ Index

A tartalomjegyzék oldal megjelenítése.



### ■ Idő

A tévéprogram megtekintése közben, a menü kiválasztásával megjelenítheti az időt a képernyő jobb felső sarkában.

Teletext módban a gomb megnyomásával kiválaszthatja az aloldal számát. Az aloldal száma a képernyő alján jelenik meg. Az aloldal várakoztatásához vagy váltásához nyomja meg a **PIROS** vagy a **ZÖLD**, a vagy a **< >** számgombokat.



### ■ Tart

Leállítja az automatikus oldalváltást, amely akkor történik, ha a teletext-oldal kettő vagy több aloldalból áll. Az aloldalak száma és a megjelenített aloldal általában az órajel alatt látható a képernyőn. A menü kiválasztásakor megjelenik a leállítás szimbólum a képernyő bal felső sarkában, és a készülék letiltja az automatikus oldalváltást.



### ■ Felfed

Amenü használatával megjelenítheti a rejtett adatokat, például rejtvények vagy kirakós játékok megfejtéseit.



### ■ Frissít

Megjeleníti a televízióképet a képernyőn, miközben az új teletext-oldalra vár. A képernyő bal felső sarkában megjelenik a szimbólum. Ha a frissített oldal elérhető, a szimbólum helyett az oldalszám jelenik meg. Ha a frissített teletext-oldalt kívánja megtekinteni, válassza ki újból ezt a menüt.



# DIGITÁLIS TELETEXT

**\*Ez a funkció csak az Egyesült Királyságban és Írországban működik.**

A készülék hozzáférést biztosít a digitális teletext szolgáltatáshoz, amely több szempontból is rendkívül sokat fejlődött, így többek közt a szöveges és a grafikus tartalom szempontjából is.

A digitális teletext elérése speciális digitális teletext szolgáltatásokon és az adott, digitális teletextet sugárzó szolgáltatásokon keresztül történhet. A teletext megjelenítéséhez a feliratozás nyelvének menüjében a SUBTITLE (FELIRATOZÁS) gomb megnyomásával válassza az Ki (Ki) beállítást.

## TELETEXT A DIGITÁLIS SZOLGÁLTATÁSON BELÜL

- 1 Digitális teletextet sugárzó digitális szolgáltatás kiválasztásához használja a számgombokat vagy a **P** ^ v gombot.
- 2 Kövesse a digitális teletext jelöléseit, és lépjen tovább a **TEXT** (SZÖVEG), az **OK**, a ^ v < >, a **PIROS**, a **ZÖLD**, a **SÁRGA**, a **KÉK** vagy a számgombok segítségével.
- 3 Másik digitális teletext szolgáltatásra váltáshoz egyszerűen válasszon másik szolgáltatást a számgombok, illetve a **P** ^ v gomb segítségével.



## TELETEXT A DIGITÁLIS SZOLGÁLTATÁSBAN

- 1 Digitális teletextet sugárzó adott szolgáltatás kiválasztásához használja a számgombokat vagy a **P** ^ v gombot.
  - 2 **P** gombot. A teletext bekapcsolásához nyomja meg a **TEXT** (SZÖVEG) vagy a megfelelő színű gombot.
  - 3 Kövesse a digitális teletext jelöléseit, és lépjen tovább az **OK**, a ^ v < >, a **PIROS**, a **ZÖLD**, a **SÁRGA**, a **KÉK** vagy a számgombok segítségével.
  - 4 Nyomja meg a **TEXT** (SZÖVEG) vagy a megfelelő színű gombot a digitális teletext kikapcsolásához és a normál adáshoz történő visszatéréshez.
- Néhány szolgáltatás lehetővé teszi a szöveges szolgáltatás elérését a **PIROS** gomb megnyomásával.

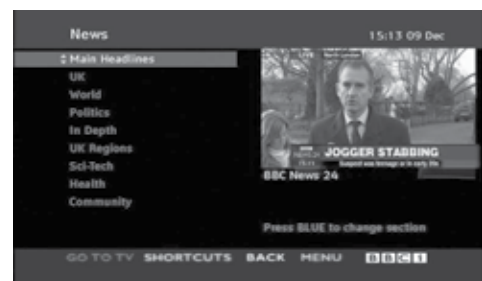

# FÜGGELÉK

## HIBAEELHÁRÍTÁS

| A készülék nem működik megfelelően. |  |
|-------------------------------------|--|
| A távirányító nem működik.          | <ul style="list-style-type: none"><li>■ Ellenőrizze, hogy nincs-e a jelet akadályozó tárgy a készülék és a távirányító között.</li><li>■ Megfelelő polaritással helyezte be az elemeket (figyelje a + és - jeleket)?</li><li>■ Helyezzen be új elemeket.</li></ul>                             |
| A készülék hirtelen kikapcsol.      | <ul style="list-style-type: none"><li>■ Nincs beállítva az alvó üzemmód időzítő?</li><li>■ Ellenőrizze a tápellátás kezelőszerveinek beállítását.</li><li>■ Ha a TV-készülék be van kapcsolva, és nincs bemeneti jel, akkor 15 perc eltelte után a készülék automatikusan kikapcsol.</li></ul> |

| A képfunkciók nem működnek.                                       |  |
|---|--|
| Nincs kép, nincs hang.  | <ul style="list-style-type: none"><li>■ Ellenőrizze, hogy a készüléket bekapcsolta-e.</li><li>■ Próbáljon meg másik csatormára váltani. Előfordulhat, hogy a probléma az adással kapcsolatos.</li><li>■ A tápkábel megfelelően csatlakozik a fali aljzatba?</li><li>■ Ellenőrizze az antenna irányát, illetve elhelyezését.</li><li>■ Ellenőrizze a fali aljzatot; csatlakoztassa egy másik készülék tápkábelét abba az aljzatba, ahová jelenleg a készülék tápkábele csatlakozik.</li></ul> |
| A kép bekapcsolás után lassan jelenik meg.                        | <ul style="list-style-type: none"><li>■ Ez normális jelenség, a kép ugyanis a készülék indítási folyamata közben nem látható. Ha a kép öt perc elteltével sem jelenik meg, forduljon a szervizközpontoz.</li></ul>   |
| Nincs szín, a színek gyengék vagy gyenge a kép.                   | <ul style="list-style-type: none"><li>■ Adja meg a menüben a megfelelő színbeállításokat (Color).</li><li>■ Tartson megfelelő távolságot a készülék és a videomagnó között.</li><li>■ Próbáljon meg másik csatormára váltani. Előfordulhat, hogy a probléma az adással kapcsolatos.</li><li>■ Megfelelően csatlakoztatta a videokábeleket?</li><li>■ Aktiválja a megfelelő funkciót a kép fényerejének visszaállításához.</li></ul>  |
| Vízszintes vagy függőleges sávok láthatók, illetve a kép "remeg". | <ul style="list-style-type: none"><li>■ Keresse meg a helyi interferenciát okozó berendezést, például más elektromos készüléket vagy nagyteljesítményű eszközt.</li></ul>  |
| Némelyik csatormán gyenge a vétel.                                | <ul style="list-style-type: none"><li>■ Az állomásnál vagy a kábelezésnél problémák merültek fel; hangozzon másik állomásra.</li><li>■ Az állomás vételi jele gyenge; a gyengébb jelű állomás vételéhez irányítsa át megfelelően az antenát.</li><li>■ Keresse meg az interferencia lehetséges forrását.</li></ul>   |
| Vonalak vagy csíkok a képen.                                      | <ul style="list-style-type: none"><li>■ Ellenőrizze az antennát (változtassa meg az antenna irányát).</li></ul>  |
| HDMI-kábellel való csatlakoztatás esetén nincs kép                | <ul style="list-style-type: none"><li>■ Győződjön meg arról, hogy a HDMI-kábel verziója legalább 1.3-as. Ha a HDMI-kábel nem kompatibilis a HDMI 1.3-as verziójával, a készüléken a kép vibrálhat vagy akár meg sem jelenik. Kérjük, olyan kábelt használjon, amely legalább az 1.3-as HDMI verzióval kompatibilis.</li></ul>  |

### A hangfunkciók nem működnek.

|  |  |
|--|--|
| A kép rendben, de nincs hang.                                | <ul style="list-style-type: none"><li>■ Nyomja meg a  + vagy - gombot.</li><li>■ Nincs a hang elnémítva? Nyomja meg a MUTE (NÉMÍTÁS) gombot.</li><li>■ Próbálja meg másik csatormára váltani. Előfordulhat, hogy a probléma az adással kapcsolatos.</li><li>■ Megfelelően csatlakoztatta az audiokábeleket?</li></ul> |
| Az egyik hangsugárzó nem szól.                               | <ul style="list-style-type: none"><li>■ Állítsa be a <b>menüben</b> a balanszot.</li></ul>   |
| Szokatlan hang hallható a készülékből.                       | <ul style="list-style-type: none"><li>■ A környezeti páratartalom vagy a hőmérséklet megváltozása szokatlan zajt idézhet elő a készülék be- és kikapcsolásakor, ez nem utal a készülék meghibásodására.</li></ul>  |
| HDMI- vagy USBkábellel való csatlakoztatás esetén nincs hang | <ul style="list-style-type: none"><li>■ Ellenőrizze, hogy a HDMI-kábel verziója legalább 1.3-as.</li><li>■ Ellenőrizze, hogy az USB-kábel verziója legalább 2.0-s.</li></ul>   |

\*Ez a funkció nem minden típus esetén áll rendelkezésre..

### Probléma lépett fel PC-üzemmódban. (Csak a PC-üzemmódra vonatkozik.)

|  |  |
|--|--|
| A jel kívül esik a megfelelő tartományon.                                      | <ul style="list-style-type: none"><li>■ Állítsa be megfelelően a képfelbontást, valamint a vízszintes és a függőleges frekvenciát.</li><li>■ Ellenőrizze a bemenet forrását.</li></ul> |
| Függőleges sáv vagy csík a háttérén, vízszintes zaj, nem megfelelő képhelyzet. | <ul style="list-style-type: none"><li>■ Végezze el az automatikus képbeállítást, vagy állítsa be az órajelet, a fázist és a kép vízszintes/függőleges helyzetét.</li></ul>             |
| A képernyő színei nem stabilak, vagy csak egyetlen szín látható.               | <ul style="list-style-type: none"><li>■ Ellenőrizze a jelkábelt.</li><li>■ Telepítse újra a számítógép videokártyáját.</li></ul>   |

### There is a problem with KÉP settings.

|  |   |
|--|---|
| Ha a felhasználó módosítja a képbeállításokat, akkor a készülék egy bizonyos idő elteltével automatikusan visszaáll az eredeti beállítási értékekre. | <ul style="list-style-type: none"><li>■ Ennek megfelelően a készülék jelenleg Bolti bemutató üzemmódban van. A <b>Otthoni használat</b> beállításhoz való visszatéréshez tegye a következőket:<br/>A TV menüjéről válassza az <b>OPCIÓ</b>-&gt; <b>Módbeállítás</b> kiválasztása -&gt; <b>Otthoni használat</b> kiválasztása parancsot.<br/>Ezzel befejeződött a <b>Otthoni használat</b> üzemmód bekapcsolása.</li></ul> |
|--|---|

# FÜGGELÉK

## KARBANTARTÁS

A túlzottan korai hibás működés megelőzhető. A körültekintő és rendszeres tisztítás megnöveli új TV-készüléke élettartamát.

Bármilyen tisztítási művelet megkezdése előtt győződjön meg arról, hogy a tápkábel ki van húzva.

### A képernyő tisztítása

- 1 Íme egy remek módszer arra, hogyan tartsa távol egy időre a port a képernyőtől. Egy puha ruhát nedvesítsen be langyos, textilöblítővel kevert vagy mosogatószeres vízzel. Csavarja szinte szárazra a ruhát, majd törölje át vele a képernyőt.
- 2 Győződjön meg arról, hogy ne maradjon felesleges víz a képernyőn, és a TV bekapcsolása előtt hagyja a képernyőt megszáradni.

### A készülékház tisztítása

- A por és a szennyeződések eltávolításához a készülékházat puha, száraz, bolyhosodásmentes ruhával törölje le.
- Ne használjon nedves ruhát.

### Hosszabb távollét esetén

#### **▲ FIGYELEM!**

- ▶ Ha a TV-készüléket várhatóan hosszabb időn át nem használja (például nyaralás esetén), tanácsos kihúzni a tápkábelt a villámlásból vagy a túlfeszültségökésből adódó esetleges károsodás megelőzése érdekében.



# A TERMÉK JELLEMZŐI

| TÍPUSOK   |                       | 19LD3***   | 22LD3***   |
|---|-----------------------|--|--|
|   |                       | 19LD350-ZA / 19LD350N-ZA<br>19LD358-ZA / 19LD359-ZB<br>19LD350C-ZA | 22LD350-ZA / 22LD350N-ZA<br>22LD358-ZA / 22LD359-ZB<br>22LD350C-ZA |
| Méretek<br>(Szélesség x Magasság<br>x Mélység)    | állvánnyal együtt     | 457,0 mm x 336,0 mm x 164,9 mm                                     | 526,0 mm x 377,0 mm x 164,9 mm                                     |
|   | állvány nélkül        | 457,0 mm x 290,0 mm x 65,0 mm                                      | 526,0 mm x 331,0 mm x 65,0 mm                                      |
| Tömeg   | állvánnyal együtt     | 3,4 kg   | 4,3 kg   |
|   | állvány nélkül        | 3,1 kg   | 4,0 kg   |
| Tápfeszültségigény<br>Energiafogyasztás           |                       | AC 100-240 V~ 50 / 60 Hz<br>30 W                                   | AC 100-240 V~ 50 / 60 Hz<br>50 W                                   |
| TÍPUSOK   |                       | 26LD3***   | 32LD3***   |
|   |                       | 26LD350-ZA / 26LD350N-ZA<br>26LD358-ZA / 26LD359-ZB<br>26LD350C-ZA | 32LD350-ZA / 32LD350N-ZA<br>32LD358-ZA / 32LD359-ZB<br>32LD350C-ZA |
| Méretek<br>(Szélesség x Magasság<br>x Mélység)    | állvánnyal együtt     | 663,0 mm x 484,0 mm x 206,8 mm                                     | 800,0 mm x 565,0 mm x 206,8 mm                                     |
|   | állvány nélkül        | 663,0 mm x 423,0 mm x 79,9 mm                                      | 800,0 mm x 509,0 mm x 73,8 mm                                      |
| Tömeg   | állvánnyal együtt     | 7,3 kg   | 9,2 kg   |
|   | állvány nélkül        | 6,2 kg   | 8,2 kg   |
| Tápfeszültségigény<br>Energiafogyasztás           |                       | AC 100-240 V~ 50 / 60 Hz<br>100 W                                  | AC 100-240 V~ 50 / 60 Hz<br>120 W                                  |
| CI-modulméret<br>(Szélesség x Magasság x Mélység) |                       | 100,0 mm x 55,0 mm x 5,0 mm  |  |
| Környezeti feltételek                             | Üzemi hőmérséklet     | 0 °C - 40 °C   |  |
|   | Üzemi páratartalom    | Legfeljebb 80 %  |  |
|   | Tárolási hőmérséklet  | -20 °C - 60 °C   |  |
|   | Tárolási páratartalom | Legfeljebb 85 %  |  |

- A fenti jellemzők előzetes értesítés nélkül változhatnak a termék minőségének fejlesztése során.

# FÜGGELÉK

| TÍPUSOK   |                       | 32LD4***   |  |
|---|-----------------------|--|--|
|   |                       | 32LD420-ZA / 32LD420N-ZA<br>32LD428-ZA / 32LD420C-ZA | 32LD450-ZA / 32LD450N-ZA<br>32LD458-ZA / 32LD450C-ZA |
| Méretek<br>(Szélesség x Magasság<br>x Mélység)    | állvánnyal együtt     | 805,0 mm x 583,0 mm x 224,0 mm                       | 799,0 mm x 555,0 mm x 207,0 mm                       |
|   | állvány nélkül        | 805,0 mm x 531,0 mm x 79,9 mm                        | 799,0 mm x 506,0 mm x 73,5 mm                        |
| Tömeg   | állvánnyal együtt     | 10,8 kg  | 9,1 kg   |
|   | állvány nélkül        | 9,7 kg   | 8,1 kg   |
| Tápfeszültségigény<br>Energiafogyasztás           |                       | AC 100-240 V~ 50 / 60 Hz<br>140 W                    | AC 100-240 V~ 50 / 60 Hz<br>120 W                    |
| TÍPUSOK   |                       | 37LD4***   |  |
|   |                       | 37LD420-ZA / 37LD420N-ZA<br>37LD428-ZA / 37LD420C-ZA | 37LD450-ZA / 37LD450N-ZA<br>37LD458-ZA / 37LD450C-ZA |
| Méretek<br>(Szélesség x Magasság<br>x Mélység)    | állvánnyal együtt     | 922,0 mm x 659,0 mm x 297,0 mm                       | 916,0 mm x 625,0 mm x 261,0 mm                       |
|   | állvány nélkül        | 922,0 mm x 595,0 mm x 88,0 mm                        | 916,0 mm x 575,0 mm x 77,4 mm                        |
| Tömeg   | állvánnyal együtt     | 14,0 kg  | 12,5 kg  |
|   | állvány nélkül        | 12,2 kg  | 10,8 kg  |
| Tápfeszültségigény<br>Energiafogyasztás           |                       | AC 100-240 V~ 50 / 60 Hz<br>160 W                    | AC 100-240 V~ 50 / 60 Hz<br>160 W                    |
| CI-modulméret<br>(Szélesség x Magasság x Mélység) |                       | 100,0 mm x 55,0 mm x 5,0 mm                          |  |
| Környezeti feltételek                             | Üzemi hőmérséklet     | 0 °C - 40 °C   |  |
|   | Üzemi páratartalom    | Legfeljebb 80 %                                      |  |
|   | Tárolási hőmérséklet  | -20 °C - 60 °C                                       |  |
|   | Tárolási páratartalom | Legfeljebb 85 %                                      |  |

- A fenti jellemzők előzetes értesítés nélkül változhatnak a termék minőségének fejlesztése során.

| TÍPUSOK   |                       | 42LD4***   |  |
|---|-----------------------|--|--|
|   |                       | 42LD420-ZA / 42LD420N-ZA<br>42LD428-ZA / 42LD420C-ZA | 42LD450-ZA / 42LD450N-ZA<br>42LD458-ZA / 42LD450C-ZA |
| Méretek<br>(Szélesség x Magasság<br>x Mélység)    | állvánnyal együtt     | 1028,0 mm x 715,4 mm x 297,0 mm                      | 1023,0 mm x 685,0 mm x 261,0 mm                      |
|   | állvány nélkül        | 1028,0 mm x 658,6 mm x 88,7 mm                       | 1023,0 mm x 635,0 mm x 76,6 mm                       |
| Tömeg   | állvánnyal együtt     | 17,3 kg  | 15,1 kg  |
|   | állvány nélkül        | 15,5 kg  | 13,5 kg  |
| Tápfeszültségigény<br>Energiafogyasztás           |                       | AC 100-240 V~ 50 / 60 Hz<br>190 W                    | AC 100-240 V~ 50 / 60 Hz<br>190 W                    |
| TÍPUSOK   |                       | 47LD4***   |  |
|   |                       | 47LD420-ZA / 47LD420N-ZA<br>47LD428-ZA / 47LD420C-ZA | 47LD450-ZA / 47LD450N-ZA<br>47LD458-ZA / 47LD450C-ZA |
| Méretek<br>(Szélesség x Magasság<br>x Mélység)    | állvánnyal együtt     | 1140,6 mm x 784,8 mm x 337,4 mm                      | 1136,0 mm x 757,0 mm x 270,0 mm                      |
|   | állvány nélkül        | 1140,6 mm x 722,9 mm x 99,0 mm                       | 1136,0 mm x 698,0 mm x 76,5 mm                       |
| Tömeg   | állvánnyal együtt     | 21,6 kg  | 19,5 kg  |
|   | állvány nélkül        | 19,0 kg  | 17,5 kg  |
| Tápfeszültségigény<br>Energiafogyasztás           |                       | AC 100-240 V~ 50 / 60 Hz<br>260 W                    | AC 100-240 V~ 50 / 60 Hz<br>260 W                    |
| CI-modulméret<br>(Szélesség x Magasság x Mélység) |                       | 100,0 mm x 55,0 mm x 5,0 mm                          |  |
| Környezeti feltételek                             | Üzemi hőmérséklet     | 0 °C - 40 °C   |  |
|   | Üzemi páratartalom    | Legfeljebb 80 %                                      |  |
|   | Tárolási hőmérséklet  | -20 °C - 60 °C                                       |  |
|   | Tárolási páratartalom | Legfeljebb 85 %                                      |  |

- A fenti jellemzők előzetes értesítés nélkül változhatnak a termék minőségének fejlesztése során.

# FÜGGELÉK

| TÍPUSOK   |                       | 32LD5***  |                                   |
|---|-----------------------|---|-----------------------------------|
|   |                       | 32LD550-ZC / 32LD550N-ZC<br>32LD558-ZC / 32LD559-ZA | 32LD551-ZA / 32LD551N-ZA          |
| Méretek<br>(Szélesség x Magasság<br>x Mélység)    | állvánnyal együtt     | 800,0 mm x 563,0 mm x 207,0 mm                      | 800,0 mm x 563,0 mm x 207,0 mm    |
|   | állvány nélkül        | 800,0 mm x 503,0 mm x 74,7 mm                       | 800,0 mm x 503,0 mm x 74,7 mm     |
| Tömeg   | állvánnyal együtt     | 9,7 kg  | 9,7 kg                            |
|   | állvány nélkül        | 8,7 kg  | 8,7 kg                            |
| Tápfeszültségigény<br>Energiafogyasztás           |                       | AC 100-240 V~ 50 / 60 Hz<br>150 W                   | AC 100-240 V~ 50 / 60 Hz<br>150 W |
| TÍPUSOK   |                       | 42LD5***  |                                   |
|   |                       | 42LD550-ZC / 42LD550N-ZC<br>42LD558-ZC / 42LD559-ZA | 42LD551-ZA / 42LD551N-ZA          |
| Méretek<br>(Szélesség x Magasság<br>x Mélység)    | állvánnyal együtt     | 1024,0 mm x 695,0 mm x 261,0 mm                     | 1024,0 mm x 695,0 mm x 261,0 mm   |
|   | állvány nélkül        | 1024,0 mm x 632,0 mm x 78,7 mm                      | 1024,0 mm x 632,0 mm x 78,7 mm    |
| Tömeg   | állvánnyal együtt     | 15,4 kg   | 15,4 kg                           |
|   | állvány nélkül        | 13,8 kg   | 13,8 kg                           |
| Tápfeszültségigény<br>Energiafogyasztás           |                       | AC 100-240 V~ 50 / 60 Hz<br>210 W                   | AC 100-240 V~ 50 / 60 Hz<br>210 W |
| CI-modulméret<br>(Szélesség x Magasság x Mélység) |                       | 100,0 mm x 55,0 mm x 5,0 mm                         |                                   |
| Környezeti feltételek                             | Üzemi hőmérséklet     | 0 °C - 40 °C  |                                   |
|   | Üzemi páratartalom    | Legfeljebb 80 %                                     |                                   |
|   | Tárolási hőmérséklet  | -20 °C - 60 °C                                      |                                   |
|   | Tárolási páratartalom | Legfeljebb 85 %                                     |                                   |

- A fenti jellemzők előzetes értesítés nélkül változhatnak a termék minőségének fejlesztése során.

| TÍPUSOK   |                       | 46LD5***  |                                   |
|---|-----------------------|---|-----------------------------------|
|   |                       | 46LD550-ZC / 46LD550N-ZC<br>46LD558-ZC / 46LD559-ZA | 46LD551-ZA / 46LD551N-ZA          |
| Méretek<br>(Szélesség x Magasság<br>x Mélység)    | állvánnyal együtt     | 1115,0 mm x 752,0 mm x 270,0 mm                     | 1115,0 mm x 752,0 mm x 270,0 mm   |
|   | állvány nélkül        | 1115,0 mm x 680,0 mm x 77,0 mm                      | 1115,0 mm x 680,0 mm x 77,0 mm    |
| Tömeg   | állvánnyal együtt     | 18,6 kg   | 18,6 kg                           |
|   | állvány nélkül        | 16,6 kg   | 16,6 kg                           |
| Tápfeszültségigény<br>Energiafogyasztás           |                       | AC 100-240 V~ 50 / 60 Hz<br>240 W                   | AC 100-240 V~ 50 / 60 Hz<br>240 W |
| TÍPUSOK   |                       | 52LD5***  |                                   |
|   |                       | 52LD550-ZC / 52LD550N-ZC<br>52LD558-ZC / 52LD559-ZA | 52LD551-ZA / 52LD551N-ZA          |
| Méretek<br>(Szélesség x Magasság<br>x Mélység)    | állvánnyal együtt     | 1266,0 mm x 851,0 mm x 330,0 mm                     | 1266,0 mm x 851,0 mm x 330,0 mm   |
|   | állvány nélkül        | 1266,0 mm x 775,0 mm x 96,4 mm                      | 1266,0 mm x 775,0 mm x 96,4 mm    |
| Tömeg   | állvánnyal együtt     | 26,9 kg   | 26,9 kg                           |
|   | állvány nélkül        | 23,6 kg   | 23,6 kg                           |
| Tápfeszültségigény<br>Energiafogyasztás           |                       | AC 100-240 V~ 50 / 60 Hz<br>300 W                   | AC 100-240 V~ 50 / 60 Hz<br>300 W |
| CI-modulméret<br>(Szélesség x Magasság x Mélység) |                       | 100,0 mm x 55,0 mm x 5,0 mm                         |                                   |
| Környezeti feltételek                             | Üzemi hőmérséklet     | 0 °C - 40 °C  |                                   |
|   | Üzemi páratartalom    | Legfeljebb 80 %                                     |                                   |
|   | Tárolási hőmérséklet  | -20 °C - 60 °C                                      |                                   |
|   | Tárolási páratartalom | Legfeljebb 85 %                                     |                                   |

- A fenti jellemzők előzetes értesítés nélkül változhatnak a termék minőségének fejlesztése során.

# FÜGGELÉK

| TÍPUSOK   |                       | 60LD5***  |                                 |
|---|-----------------------|---|---------------------------------|
|   |                       | 60LD550-ZC / 60LD550N-ZC<br>60LD558-ZC / 60LD559-ZA | 60LD551-ZA / 60LD551N-ZA        |
| Méretek<br>(Szélesség x Magasság<br>x Mélység)    | állvánnyal együtt     | 1441,0 mm x 963,0 mm x 345,0 mm                     | 1441,0 mm x 963,0 mm x 345,0 mm |
|   | állvány nélkül        | 1441,0 mm x 877,0 mm x 109,0 mm                     | 1441,0 mm x 877,0 mm x 109,0 mm |
| Tömeg   | állvánnyal együtt     | 40,0 kg   | 40,0 kg                         |
|   | állvány nélkül        | 35,7 kg   | 35,7 kg                         |
| Tápfeszültségigény                                |                       | AC 100-240 V~ 50 / 60 Hz                            | AC 100-240 V~ 50 / 60 Hz        |
| Energiafogyasztás                                 |                       | 380 W   | 380 W                           |
| CI-modulméret<br>(Szélesség x Magasság x Mélység) |                       | 100,0 mm x 55,0 mm x 5,0 mm                         |                                 |
| Környezeti feltételek                             | Üzemi hőmérséklet     | 0 °C - 40 °C  |                                 |
|   | Üzemi páratartalom    | Legfeljebb 80 %                                     |                                 |
|   | Tárolási hőmérséklet  | -20 °C - 60 °C                                      |                                 |
|   | Tárolási páratartalom | Legfeljebb 85 %                                     |                                 |

- A fenti jellemzők előzetes értesítés nélkül változhatnak a termék minőségének fejlesztése során.

| TÍPUSOK   |                       | 32LE4***                                 | 42LE4***                                 |
|---|-----------------------|--|--|
|   |                       | 32LE4500-ZA / 32LE450N-ZA<br>32LE4508-ZA | 42LE4500-ZA / 42LE450N-ZA<br>42LE4508-ZA |
| Méretek<br>(Szélesség x Magasság<br>x Mélység)    | állvánnyal együtt     | 764,8 mm x 550,0 mm x 230,0 mm           | 887,6 mm x 619,2 mm x 230,0 mm           |
|   | állvány nélkül        | 764,8 mm x 490,4 mm x 49,8 mm            | 887,6 mm x 559,8 mm x 49,8 mm            |
| Tömeg   | állvánnyal együtt     | 14,0 kg                                  | 17,6 kg                                  |
|   | állvány nélkül        | 11,2 kg                                  | 14,8 kg                                  |
| Tápfeszültségigény<br>Energiafogyasztás           |                       | AC 100-240 V~ 50 / 60 Hz<br>150 W        | AC 100-240 V~ 50 / 60 Hz<br>180 W        |
| TÍPUSOK   |                       | 47LE4***                                 | 55LE4***                                 |
|   |                       | 47LE4500-ZA / 47LE450N-ZA<br>47LE4508-ZA | 55LE4500-ZA / 55LE450N-ZA<br>55LE4508-ZA |
| Méretek<br>(Szélesség x Magasság<br>x Mélység)    | állvánnyal együtt     | 764,8 mm x 550,0 mm x 230,0 mm           | 887,6 mm x 619,2 mm x 230,0 mm           |
|   | állvány nélkül        | 764,8 mm x 490,4 mm x 49,8 mm            | 887,6 mm x 559,8 mm x 49,8 mm            |
| Tömeg   | állvánnyal együtt     | 14,0 kg                                  | 17,6 kg                                  |
|   | állvány nélkül        | 11,2 kg                                  | 14,8 kg                                  |
| Tápfeszültségigény<br>Energiafogyasztás           |                       | AC 100-240 V~ 50 / 60 Hz<br>150 W        | AC 100-240 V~ 50 / 60 Hz<br>180 W        |
| CI-modulméret<br>(Szélesség x Magasság x Mélység) |                       | 100,0 mm x 55,0 mm x 5,0 mm              |  |
| Környezeti feltételek                             | Üzemi hőmérséklet     | 0 °C - 40 °C                             |  |
|   | Üzemi páratartalom    | Legfeljebb 80 %                          |  |
|   | Tárolási hőmérséklet  | -20 °C - 60 °C                           |  |
|   | Tárolási páratartalom | Legfeljebb 85 %                          |  |
| Supported movie files                             |                       | Refer to p. 54 - 55                      |  |

- A fenti jellemzők előzetes értesítés nélkül változhatnak a termék minőségének fejlesztése során.

# FÜGGELÉK

| TÍPUSOK   |                       | 19LE3***   |   |
|---|-----------------------|--|---|
|   |                       | 19LE3300-ZA / 19LE330N-ZA<br>19LE3308-ZA   | 19LE3310-ZB / 19LE331N-ZB   |
| Méretek<br>(Szélesség x Magasság<br>x Mélység)    | állvánnyal együtt     | 471,2 mm x 365,9 mm x 155,4 mm   | 471,2 mm x 365,9 mm x 155,4 mm  |
|   | állvány nélkül        | 471,2 mm x 315,5 mm x 34,4 mm  | 471,2 mm x 315,5 mm x 34,4 mm   |
| Tömeg   | állvánnyal együtt     | 3,4 kg   | 3,4 kg  |
|   | állvány nélkül        | 3,2 kg   | 3,2 kg  |
| Tápfeszültségigény                                |                       | 19LE3*** : DC 24 V, 1,6A<br>AC-DC adapter : 24 V $\overline{\text{---}}$ , 3,42 A / AC 100-240 V~ 50 / 60 Hz           |   |
| TÍPUSOK   |                       | 22LE3***   |   |
|   |                       | 22LE3300-ZA / 22LE330N-ZA<br>22LE3308-ZA<br>22LE5500-ZA / 22LE550N-ZA<br>22LE5508-ZA                                   | 22LE3310-ZB / 22LE331N-ZB<br>22LE5510-ZB / 22LE551N-ZB<br>22LE5518-ZB |
| Méretek<br>(Szélesség x Magasság<br>x Mélység)    | állvánnyal együtt     | 542,9 mm x 407,1 mm x 155,4 mm   | 542,9 mm x 407,1 mm x 155,4 mm  |
|   | állvány nélkül        | 542,9 mm x 357,6 mm x 34,4 mm  | 542,9 mm x 357,6 mm x 34,4 mm   |
| Tömeg   | állvánnyal együtt     | 4,2 kg   | 4,2 kg  |
|   | állvány nélkül        | 3,9 kg   | 3,9 kg  |
| Tápfeszültségigény                                |                       | 22LE3***, 22LE5*** : DC 24 V, 1,7A<br>AC-DC adapter : 24 V $\overline{\text{---}}$ , 3,42 A / AC 100-240 V~ 50 / 60 Hz |   |
| CI-modulméret<br>(Szélesség x Magasság x Mélység) |                       | 100,0 mm x 55,0 mm x 5,0 mm  |   |
| Környezeti feltételek                             | Üzemi hőmérséklet     | 0 °C - 40 °C   |   |
|   | Üzemi páratartalom    | Legfeljebb 80 %  |   |
|   | Tárolási hőmérséklet  | -20 °C - 60 °C   |   |
|   | Tárolási páratartalom | Legfeljebb 85 %  |   |
| Supported movie files                             |                       | Refer to p. 54 - 55  |   |

- A fenti jellemzők előzetes értesítés nélkül változhatnak a termék minőségének fejlesztése során.



| TÍPUSOK   |                       | 26LE3***   |   |
|---|-----------------------|--|---|
|   |                       | 26LE3300-ZA / 26LE330N-ZA<br>26LE3308-ZA<br>26LE5500-ZA / 26LE550N-ZA<br>26LE5508-ZA                                   | 26LE3310-ZB / 26LE331N-ZB<br>26LE5510-ZB / 26LE551N-ZB<br>26LE5518-ZB |
| Méretek<br>(Szélesség x Magasság<br>x Mélység)    | állvánnyal együtt     | 652,0 mm x 480,8 mm x 191,4 mm   | 652,0 mm x 480,8 mm x 191,4 mm  |
|   | állvány nélkül        | 652,0 mm x 420,3 mm x 34,4 mm  | 652,0 mm x 420,3 mm x 34,4 mm   |
| Tömeg   | állvánnyal együtt     | 6,1 kg   | 6,1 kg  |
|   | állvány nélkül        | 5,1 kg   | 5,1 kg  |
| Tápfeszültségigény                                |                       | 26LE3***, 26LE5*** : DC 24 V, 1,8A<br>AC-DC adapter : 24 V $\overline{\text{---}}$ , 3,42 A / AC 100-240 V~ 50 / 60 Hz |   |
| TÍPUSOK   |                       | 32LE5***   |   |
|   |                       | 32LE5300-ZA / 32LE530N-ZA<br>32LE5308-ZA   | 32LE5310-ZB / 32LE531N-ZB<br>32LE5318-ZB                              |
| Méretek<br>(Szélesség x Magasság<br>x Mélység)    | állvánnyal együtt     | 784,6 mm x 558,1 mm x 221,0 mm   | 784,6 mm x 558,1 mm x 221,0 mm  |
|   | állvány nélkül        | 784,6 mm x 499,5 mm x 39,9 mm  | 784,6 mm x 499,5 mm x 39,9 mm   |
| Tömeg   | állvánnyal együtt     | 12,65 kg   | 12,65 kg  |
|   | állvány nélkül        | 10,5 kg  | 10,5 kg   |
| Tápfeszültségigény                                |                       | AC 100-240 V~ 50 / 60 Hz   | AC 100-240 V~ 50 / 60 Hz  |
| Energiafogyasztás                                 |                       | 130 W  | 130 W   |
| CI-modulméret<br>(Szélesség x Magasság x Mélység) |                       | 100,0 mm x 55,0 mm x 5,0 mm  |   |
| Környezeti feltételek                             | Üzemi hőmérséklet     | 0 °C - 40 °C   |   |
|   | Üzemi páratartalom    | Legfeljebb 80 %  |   |
|   | Tárolási hőmérséklet  | -20 °C - 60 °C   |   |
|   | Tárolási páratartalom | Legfeljebb 85 %  |   |
| Supported movie files                             |                       | Refer to p. 54 - 55  |   |

- A fenti jellemzők előzetes értesítés nélkül változhatnak a termék minőségének fejlesztése során.

# FÜGGELÉK

| TÍPUSOK   |                       | 37LE5***                                 |  |
|---|-----------------------|--|--|
|   |                       | 37LE5300-ZA / 37LE530N-ZA<br>37LE5308-ZA | 37LE5310-ZB / 37LE531N-ZB<br>37LE5318-ZB |
| Méretek<br>(Szélesség x Magasság<br>x Mélység)    | állvánnyal együtt     | 905,0 mm x 630,0 mm x 270,0 mm           | 905,0 mm x 630,0 mm x 270,0 mm           |
|   | állvány nélkül        | 905,0 mm x 568,0 mm x 39,9 mm            | 905,0 mm x 568,0 mm x 39,9 mm            |
| Tömeg   | állvánnyal együtt     | 15,3 kg                                  | 15,3 kg                                  |
|   | állvány nélkül        | 12,8 kg                                  | 12,8 kg                                  |
| Tápfeszültségigény<br>Energiafogyasztás           |                       | AC 100-240 V~ 50 / 60 Hz<br>140 W        | AC 100-240 V~ 50 / 60 Hz<br>140 W        |
| TÍPUSOK   |                       | 42LE5***                                 |  |
|   |                       | 42LE5300-ZA / 42LE530N-ZA<br>42LE5308-ZA | 42LE5310-ZB / 42LE531N-ZB<br>42LE5318-ZB |
| Méretek<br>(Szélesség x Magasság<br>x Mélység)    | állvánnyal együtt     | 1016,0 mm x 692,0 mm x 270,0 mm          | 1016,0 mm x 692,0 mm x 270,0 mm          |
|   | állvány nélkül        | 1016,0 mm x 630,0 mm x 29,3 mm           | 1016,0 mm x 630,0 mm x 29,3 mm           |
| Tömeg   | állvánnyal együtt     | 19,2 kg                                  | 19,2 kg                                  |
|   | állvány nélkül        | 16,7 kg                                  | 16,7 kg                                  |
| Tápfeszültségigény<br>Energiafogyasztás           |                       | AC 100-240 V~ 50 / 60 Hz<br>150 W        | AC 100-240 V~ 50 / 60 Hz<br>150 W        |
| CI-modulméret<br>(Szélesség x Magasság x Mélység) |                       | 100,0 mm x 55,0 mm x 5,0 mm              |  |
| Környezeti feltételek                             | Üzemi hőmérséklet     | 0 °C - 40 °C                             |  |
|   | Üzemi páratartalom    | Legfeljebb 80 %                          |  |
|   | Tárolási hőmérséklet  | -20 °C - 60 °C                           |  |
|   | Tárolási páratartalom | Legfeljebb 85 %                          |  |
| Supported movie files                             |                       | Refer to p. 54 - 55                      |  |

- A fenti jellemzők előzetes értesítés nélkül változhatnak a termék minőségének fejlesztése során.

| TÍPUSOK   |                       | 47LE5***                                 |  |
|---|-----------------------|--|--|
|   |                       | 47LE5300-ZA / 47LE530N-ZA<br>47LE5308-ZA | 47LE5310-ZB / 47LE531N-ZB<br>47LE5318-ZB |
| Méretek<br>(Szélesség x Magasság<br>x Mélység)    | állvánnyal együtt     | 1126,6 mm x 757,9 mm x 284,4 mm          | 1126,6 mm x 757,9 mm x 284,4 mm          |
|   | állvány nélkül        | 1126,6 mm x 692,0 mm x 29,3 mm           | 1126,6 mm x 692,0 mm x 29,3 mm           |
| Tömeg   | állvánnyal együtt     | 22,9 kg                                  | 22,9 kg                                  |
|   | állvány nélkül        | 19,6 kg                                  | 19,6 kg                                  |
| Tápfeszültségigény<br>Energiafogyasztás           |                       | AC 100-240 V~ 50 / 60 Hz<br>170 W        | AC 100-240 V~ 50 / 60 Hz<br>170 W        |
| TÍPUSOK   |                       | 55LE5***                                 |  |
|   |                       | 55LE5300-ZA / 55LE530N-ZA<br>55LE5308-ZA | 55LE5310-ZB / 55LE531N-ZB<br>55LE5318-ZB |
| Méretek<br>(Szélesség x Magasság<br>x Mélység)    | állvánnyal együtt     | 1306,0 mm x 867,0 mm x 345,0 mm          | 1306,0 mm x 867,0 mm x 345,0 mm          |
|   | állvány nélkül        | 1306,0 mm x 797,0 mm x 30,7 mm           | 1306,0 mm x 797,0 mm x 30,7 mm           |
| Tömeg   | állvánnyal együtt     | 34,05 kg                                 | 34,05 kg                                 |
|   | állvány nélkül        | 29,35 kg                                 | 29,35 kg                                 |
| Tápfeszültségigény<br>Energiafogyasztás           |                       | AC 100-240 V~ 50 / 60 Hz<br>200 W        | AC 100-240 V~ 50 / 60 Hz<br>200 W        |
| CI-modulméret<br>(Szélesség x Magasság x Mélység) |                       | 100,0 mm x 55,0 mm x 5,0 mm              |  |
| Környezeti feltételek                             | Üzemi hőmérséklet     | 0 °C - 40 °C                             |  |
|   | Üzemi páratartalom    | Legfeljebb 80 %                          |  |
|   | Tárolási hőmérséklet  | -20 °C - 60 °C                           |  |
|   | Tárolási páratartalom | Legfeljebb 85 %                          |  |
| Supported movie files                             |                       | Refer to p. 54 - 55                      |  |

- A fenti jellemzők előzetes értesítés nélkül változhatnak a termék minőségének fejlesztése során.

|                            | Digitális TV | Analóg TV  |
|----------------------------|--------------|--|
| Televíziós rendszer        | DVB-T DVB-C  | PAL/SECAM B/G/D/K, PAL I/II,<br>SECAM L/L'                         |
| Programlefedettség         | VHF, UHF     | VHF: E2 ~ E12, UHF: E21 ~ E69,<br>CATV: S1 ~ S20, HYPER: S21 ~ S47 |
| Külső antenna impedanciája | 75 Ω         | 75 Ω   |

- A fenti jellemzők előzetes értesítés nélkül változhatnak a termék minőségének fejlesztése során.

# FÜGGELÉK

## TÁVVEZÉRLŐ INFRAVÖRÖS KÓDJA

\*Ez a funkció nem minden típus esetén áll rendelkezésre.

| Kód (Hexadecimális) | Funkció                                 | Megjegyzés                   |
|---------------------|---|------------------------------|
| 95                  | ENERGY SAVING(ENERGIATAKARÉKOS ÜZEMMÓD) | R/C Gomb                     |
| 08                  | ÜZEMKAPCSOLÓ                            | R/C Gomb(Feszültségkapcsoló) |
| 0B                  | BEMENET                                 | R/C Gomb                     |
| 79                  | RATIO                                   | R/C Gomb                     |
| F0                  | TV/RAD                                  | R/C Gomb                     |
| 45                  | Q.MENU                                  | R/C Gomb                     |
| 43                  | MENU                                    | R/C Gomb                     |
| AB                  | GUIDE                                   | R/C Gomb                     |
| 40                  | Up ( ^ )                                | R/C Gomb                     |
| 41                  | Down ( v )                              | R/C Gomb                     |
| 07                  | Left ( < )                              | R/C Gomb                     |
| 06                  | Right ( > )                             | R/C Gomb                     |
| 44                  | OK(⊙)                                   | R/C Gomb                     |
| 28                  | BACK                                    | R/C Gomb                     |
| 5B                  | EXIT                                    | R/C Gomb                     |
| AA                  | INFO ⓘ                                  | R/C Gomb                     |
| 30                  | AV MODE                                 | R/C Gomb                     |
| 02                  | △+                                      | R/C Gomb                     |
| 03                  | △-                                      | R/C Gomb                     |
| 1E                  | FAV ( MARK )                            | R/C Gomb                     |
| 09                  | NÉMÍTÁS                                 | R/C Gomb                     |
| 00                  | P ^                                     | R/C Gomb                     |
| 01                  | P v                                     | R/C Gomb                     |
| 10~19               | SZÁMGOMBOK 0~9                          | R/C Gomb                     |
| 53                  | LIST                                    | R/C Gomb                     |
| 1A                  | Q.VIEW                                  | R/C Gomb                     |
| 72                  | VÖRÖS                                   | R/C Gomb                     |
| 71                  | ZÖLD                                    | R/C Gomb                     |
| 63                  | SÁRGA                                   | R/C Gomb                     |
| 61                  | KÉK                                     | R/C Gomb                     |
| 20                  | TEXT                                    | R/C Gomb                     |
| 21                  | T.OPT(T.Option)                         | R/C Gomb                     |
| 39                  | SUBTITLE                                | R/C Gomb                     |
| 7E                  | SIMPLINK                                | R/C Gomb                     |
| 91                  | AD                                      | R/C Gomb                     |
| B1                  | ■                                       | R/C Gomb                     |
| B0                  | ▶                                       | R/C Gomb                     |
| BA                  |   | R/C Gomb                     |
| 8F                  | ◀◀                                      | R/C Gomb                     |
| 8E                  | ▶▶                                      | R/C Gomb                     |

# KÜLSŐ IRÁNYÍTÓ/VEZÉRLŐ EGYSÉG BEÁLLÍTÁSA

## RS-232C kábel csatlakoztatása

Csatlakoztasson az RS-232C bemenő aljzatra egy olyan külső irányító/vezérlő berendezést, mint egy PC vagy egy A/V vezérlő rendszer és vezérelje a monitor funkciót külső eszközzel.

A vezérlő berendezés soros portját csatlakoztassa a monitor hátfalán található RS-232C jack aljzathoz.

MEGJEGYZÉS : Az RS-232C csatlakozó vezetékek nem tartozékaik a monitornak.

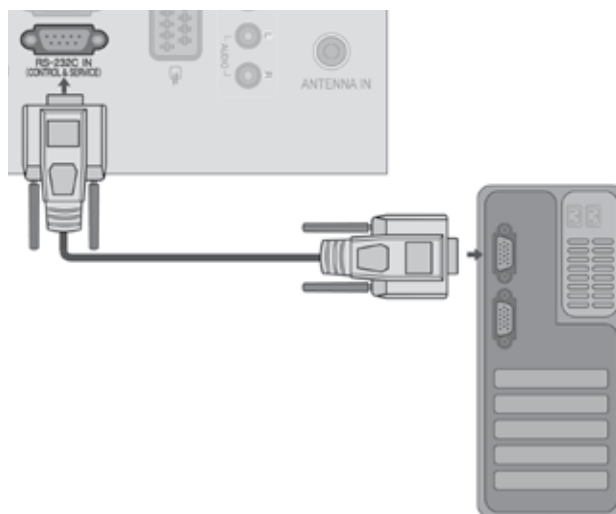

## Csatlakozó típusa : 9 tús D-Sub

| Száma.. | Pin name (tő név)       |
|---------|-------------------------|
| 1       | Nincs csatlakozás       |
| 2       | RXD (adat vétele)       |
| 3       | TXD (adat továbbítása)  |
| 4       | DTR (DTE oldal kész)    |
| 5       | GND (föld)              |
| 6       | DSR (DCE oldal kész)    |
| 7       | RTS (küldésre kész)     |
| 8       | CTS (küldéshez törölni) |
| 9       | Nincs csatlakozás       |

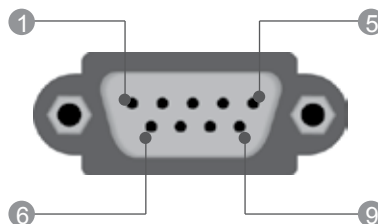

## RS-232C konfigurációk

### 7 vezetékes konfiguráció (szabványos RS-232C kábel)

|     | PC      | TV      |     |
|-----|---------|---------|-----|
| RXD | 2       | 3       | TXD |
| TXD | 3       | 2       | RXD |
| GND | 5       | 5       | GND |
| DTR | 4       | 6       | DSR |
| DSR | 6       | 4       | DTR |
| RTS | 7       | 8       | CTS |
| CTS | 8       | 7       | RTS |
|     | D-Sub 9 | D-Sub 9 |     |

### 3 vezetékes konfiguráció (nem szabványos)

|     | PC      | TV      |     |
|-----|---------|---------|-----|
| RXD | 2       | 3       | TXD |
| TXD | 3       | 2       | RXD |
| GND | 5       | 5       | GND |
| DTR | 4       | 6       | DTR |
| DSR | 6       | 4       | DSR |
| RTS | 7       | 7       | RTS |
| CTS | 8       | 8       | CTS |
|     | D-Sub 9 | D-Sub 9 |     |

# FÜGGELÉK

## Az azonosító szám beírása

Ezzel a funkcióval megadhatja a monitor azonosító számát.

Tanulmányozza a 'Real Data Mapping1'. ► **154 oldal**



Válassza az **OPCIÓ** menüpontot.

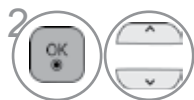

Válassza a **Készülék azonosító** menüpontot.

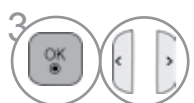

Állítsa be a **Készülék azonosító** értékét a megfelelő TV-készülék azonosítójának kiválasztásához.  
A készülékazonosító beállítási tartománya 1–99.

•Az előző menübe a **BACK (VISSZA)** gombbal lehet visszatérni.

## Kommunikációs paraméterek

- Adatsebesség : 9600 bps (UART)
- Szóhosszúság : 8 bits
- Paritás: nincs
- Stop bit: 1 bit
- Kommunikációs kód: ASCII kód
- Használjon keresztezett (átfordított) kábelt.

### Parancs-sor lista

|                                  | PARANCS<br>1 | PARANCS<br>2 | ADAT<br>(Hexadecimal) |
|----------------------------------|--------------|--------------|-----------------------|
| 01. Ki/be kapcsolás              | k            | a            | 00 - 01               |
| 02. Képarány                     | k            | c            | Lásd a 152 oldalon.   |
| 03. Képernyő némit               | k            | d            | Lásd a 152 oldalon.   |
| 04. Hang némitás                 | k            | e            | 00 - 01               |
| 05. Hangerőszabályzás            | k            | f            | 00 - 64               |
| 06. Kontraszt                    | k            | g            | 00 - 64               |
| 07. Fényerő                      | k            | h            | 00 - 64               |
| 08. Színtelítettség              | k            | i            | 00 - 64               |
| 09. Színárnyalat                 | k            | j            | 00 - 64               |
| 10. Képélesség                   | k            | k            | 00 - 64               |
| 11. OSD vezérlés                 | k            | l            | 00 - 01               |
| 12. Külső vezérlés üzemmód       | k            | m            | 00 - 01               |
| 13. Treble (Magas)               | k            | r            | 00 - 64               |
| 14. Bass (Mély)                  | k            | s            | 00 - 64               |
| 15. Balansz                      | k            | t            | 00 - 64               |
| 16. Színhőm.                     | x            | u            | 00 - 02               |
| 17. Energiatakarékos üzemmód     | j            | q            | 00 - 04               |
| 18. Automatikus konfigurálás     | j            | u            | 01                    |
| 19. Hangolási parancs            | m            | a            | Lásd a 154 oldalon.   |
| 20. Csatorna hozzáadása/átugrása | m            | b            | 00 - 1                |
| 21. Gomb                         | m            | c            | Key Code              |
| 22. Háttérvilágítás szabályozás  | m            | g            | 00 - 64               |
| 23. Fő képbemenet (Main)         | x            | b            | Lásd a 155 oldalon.   |

\* Megjegyzés: USB-műveletek végrehajtása közben (pl. DivX vagy EMF) a Power (ka) és a Key (mc) parancsokon kívül minden más parancs végrehajtása szünetel, és a készülék NG parancsként kezeli azokat.

### Adat küldési/fogadási protokoll

#### Adatküldés

[Parancs1][Parancs2][ ][Set ID][ ][Adat][Cr]

- \* [Parancs 1] : A PDP egység vezérlése.(j, k, m vagy x)
- \* [Parancs 2] : A PDP egység vezérlése.
- \* [Set ID] : Ezzel a paraméterrel beállíthatja a monitor azonosítási számát.  
Lásd a 25. oldalon.  
A beállítási tartomány 1 - 99.  
Ha a '0' azonosítási számot állítja be, az egység az összes csatlakoztatott monitort vezérli.  
A beállított azonosító decimális for mában (1 - 99) jelenik meg a menüben, és hexadecimális formában (0x0 - 0x63) az adatküldési/fogadási protokoll során.
- \* [ADAT] : A parancs adatok továbbítása.  
Az 'FF' adattal a parancs státuszát ellenőrizheti.
- \* [Cr] : Kocsi vissza (sorváltás) '0x0D' ASCII kód
- \* [ ] : 'space (0x20)' ASCII kód

#### OK nyugtázás

[Parancs2][ ][Set ID][ ][OK][Adat][x]

\* A monitor az alábbi formátumú ACK (nyugtázási) jelet küld normál adatok esetén. Ha az adott pillanatban adatbeolvasás történik, az aktuális állapotot jelzi. Ha az adott pillanatban adatfelírás történik, az adatsor a PC számítógép adatait tartalmazza.

#### Hibe nyugtázás

[Parancs2][ ][Set ID][ ][NG][Adat][x]

\* A monitor az alábbi formátumú ACK (nyugtázási) jelet küld, ha egy nem elérhető funkció abnormális adatait fogadja, vagy ha kommunikációs hiba lépett fel.

Adat00: Illegális kód

# FÜGGELÉK

## 01. Ki/be kapcsolás (Parancs :k a)

▶ A monitor ki- és bekapcsolásának vezérlése.

### Adatküldés

[k][a][ ][Set ID][ ][Adat][Cr]

Adat 00 : kikapcsolás 01 : bekapcsolás

### Nyugtázás

[a][ ][Set ID][ ][OK][Adat][x]

▶ A ki- és bekapcsolt állapot ellenőrzése.

### Adatküldés

[k][a][ ][Set ID][ ][FF][Cr]

### Nyugtázás

[a][ ][Set ID][ ][OK/NG][Adat][x]

- \* Ha egy másik funkció küld 'FF' jelet a fenti formátumban, a nyugtázási adatok az adott funkcióra vonatkoznak.
- \* A készülék bekapcsolása során a képernyőn megjelenhet az OK Ack. (Művelet sikeres), az Error Ack. (Művelet sikertelen) visszaigazolás vagy egy másik üzenet.

## 02. Képarány (Parancs :k c) (Főkép mérete)

▶ A képernyő formátum kiválasztása.

A képfarmátumot a Q.MENU (GYORS MENÜ), illetve a KÉP menü Képarány beállításában is megadhatja.

### Adatküldés

[k][c][ ][Set ID][ ][Adat][Cr]

|                                 |  |
|---------------------------------|--|
| Adat 01 : normál képernyő (4:3) | 09 : Levágás nélkül                        |
| 02 : normál képernyő (16:9)     | 0B : Full Wide (Teljes szélesség)          |
| 04 : Nagyítás                   | 10 - 1F : Cinema Zoom(Mozinagyítás) 1 - 16 |
| 06 : Eredeti                    |  |
| 07 : 14:9                       |  |

### Nyugtázás

[c][ ][Set ID][ ][OK/NG][Adat][x]

- \* Számítógépes jelbemenet esetén a 16:9 és a 4:3 képarány közül választhat.
- \* DTV/HDMI (1080i 50 Hz / 60 Hz, 720p 50 Hz / 60 Hz, 1080p 24 Hz / 30 Hz / 50 Hz / 60 Hz), Component(720p, 1080i, 1080p 50 Hz / 60 Hz) módban a Levágás nélkül funkció nem használható.
- \* A Full Wide (Teljes szélesség) funkció csak Digitális, Analóg és AV üzemmódban használható.

## 03. Képernyő némítás (Parancs :k d)

▶ A képernyő némítás ki- és bekapcsolása.

### Adatküldés

[k][d][ ][Set ID][ ][Adat][Cr]

Adat 00 : képernyő némítás kikapcsolás (kép bekapcsolás)  
Video mute off (Videó némítása ki)  
01 : képernyő némítás bekapcsolás (kép kikapcsolás)  
10 : Video mute on (Videó némítása be)

### Nyugtázás

[d][ ][Set ID][ ][OK/NG][Adat][x]

- \* Ha csak a Videó némítása funkció van bekapcsolva, a TV-n megjelenik a képernyőn megjelenő menü. Azonban, ha a Képkikapcsolás funkció aktív, a TV-n nem jelenik meg a képernyőn megjelenő menü.

## 04. Hang némítás (Parancs :k e)

▶ A hang némítás ki- és bekapcsolása.

A hang némítását a monitor távvezérlőjének MUTE gombjával is vezérelheti.

### Transmission

[k][e][ ][Set ID][ ][Adat][Cr]

Adat 00 : hang némítás bekapcsolás (hang kikapcsolás)  
01 : hang némítás kikapcsolás (hang bekapcsolás)

### Nyugtázás

[e][ ][Set ID][ ][OK/NG][Adat][x]

## 05. Hangerőszabályzás (Parancs :k f)

▶ A hangerő beállítása.

A hangerőt a monitor távvezérlőjének hangerőszabályzó gombjaival is vezérelheti.

### Adatküldés

[k][f][ ][Set ID][ ][Adat][Cr]

Adat Min : 00 - Max : 64

\* Tanulmányozza a 'Real Data Mapping1'-et (lásd a 154. oldalon).

### Nyugtázás

[f][ ][Set ID][ ][OK/NG][Adat][x]

## 06. Kontrasz (Parancs :k g)

▶ Akép kontrasztjának beállítása.

Akép kontrasztját a Képbeállító menüben is beállíthatja.

### Adatküldés

[k][g][ ][Set ID][ ][Adat][Cr]

Adat Min : 00 - Max : 64

\* Tanulmányozza a 'Real Data Mapping1'-et (lásd a 154 oldalon).

### Nyugtázás

[g][ ][Set ID][ ][OK/NG][Adat][x]

## 07. Fényerő (Parancs :k h)

▶ A kép fényerejének beállítása.

Akép fényerejének a Képbeállító menüben is beállíthatja.

### Adatküldés

[k][h][ ][Set ID][ ][Adat][Cr]

Adat Min : 00 - Max : 64

\* Tanulmányozza a 'Real Data Mapping1'-et (lásd a 154. oldalon).

### Nyugtázás

[h][ ][Set ID][ ][OK/NG][Adat][x]

## 08. Színtelítettség (Parancs :k i)

▶ A kép színtelítettségének beállítása.

Akép színtelítettségét a Képbeállító menüben is beállíthatja.

### Transmission

[k][i][ ][Set ID][ ][Adat][Cr]

Adat Min : 00 - Max : 64

\* Tanulmányozza a 'Real Data Mapping1'-et (lásd a 154 oldalon).

### Nyugtázás

[i][ ][Set ID][ ][OK/NG][Adat][x]



### 09. Színárnyalat (Parancs :k j)

- ▶ A kép színárnyalatainak beállítása.  
A kép színárnyalatait a Képbeállító menüben is beállíthatja.

#### Adatküldés

[k][j][ ][Set ID][ ][Adat][Cr]

Adat Piros : 00 - Zöld : 64

\* Tanulmányozza a 'Real Data Mapping1'-et (lásd a 154. oldalon).

#### Nyugtázás

[j][ ][Set ID][ ][OK/NG][Adat][x]

### 10. Képelesség (Parancs :k k)

- ▶ A kép élességét beállítása.  
A kép élességét a Képbeállító menüben is beállíthatja.

#### Adatküldés

[k][k][ ][Set ID][ ][Adat][Cr]

Adat Min : 00 - Max : 64

\* Tanulmányozza a 'Real Data Mapping1'-et (lásd a 154 oldalon).

#### Nyugtázás

[k][ ][Set ID][ ][OK/NG][Adat][x]

### 11. OSD vezérlés (Parancs :k l)

- ▶ A képernyő kijelzés (OSD) ki- és bekapcsolása.

#### Adatküldés

[k][l][ ][Set ID][ ][Adat][Cr]

Adat 0 : OSD kikapcsolás 1 : OSD bekapcsolás

#### Nyugtázás

[l][ ][Set ID][ ][OK/NG][Adat][x]

### 12. Külső vezérlés üzemmód (Parancs :k m)

- ▶ A monitor előlapján lévő kezelőszervek és a távvezérlő lezárására szolgál.

#### Adatküldés

[k][m][ ][Set ID][ ][Adat][Cr]

Adat 00 : Lock kikapcsolás 01 : Lock bekapcsolás

#### Nyugtázás

[m][ ][Set ID][ ][OK/NG][Adat][x]

- \* Ha nem használja a távirányítót, állítsa be ezt a módot. A tápellátás be- és kikapcsolása esetén a külső vezérlési zárolás kikapcsol.
- \* Ha készenléti üzemmódban a billentyűzár be van kapcsolva, a TV nem kapcsolható be sem a távirányító bekapcsológombjával, sem a TV-készüléken található gombokkal.

### 13. Treble (Magas) (Parancs: k r)

- ▶ A magas hangtartomány szintjének beállítása.  
A magas hangtartomány szintjét az AUDIO (HANG) menüben is beállíthatja.

#### Adatküldés

[k][r][ ][Set ID][ ][Adat][Cr]

Adat Min : 00 - Max : 64

\* Tanulmányozza a 'Real Data Mapping1'-et (lásd a 154 oldalon).

#### Nyugtázás

[r][ ][Set ID][ ][OK/NG][Adat][x]

### 14. Bass (Mély)(Parancs: k s)

- ▶ A mély hangtartomány szintjének beállítása.  
A mély hangtartomány szintjét az AUDIO (HANG) menüben is beállíthatja.

#### Adatküldés

[k][s][ ][Set ID][ ][Adat][Cr]

Adat Min : 00 - Max : 64

\* Tanulmányozza a 'Real Data Mapping1'-et (lásd a 154 oldalon).

#### Nyugtázás

[s][ ][Set ID][ ][OK/NG][Adat][x]

### 15. Balansz (Parancs :k t)

- ▶ Balansz állítás.  
A balansz állíthatja még az AUDIO menüben is.

#### Adatküldés

[k][t][ ][Set ID][ ][Adat][Cr]

Adat Min : 00 - Max : 64

\* Tanulmányozza a 'Real Data Mapping1'-et (lásd a 154 oldalon).

#### Nyugtázás

[t][ ][Set ID][ ][OK/NG][Adat][x]

### 16. Színhőm. (Parancs :k u)

- ▶ A Színhőm. állítása.

#### Adatküldés

[k][u][ ][Set ID][ ][Adat][Cr]

Adat Min : 00 - Max : 64

\* Tanulmányozza a 'Real Data Mapping1'-et (lásd a 154 oldalon).

#### Nyugtázás

[u][ ][Set ID][ ][OK/NG][Adat][x]

# FÜGGELÉK

## 17. Energy Saving (Energiatakarékos üzemmód) (Parancs: j q)

► To reduce the Energiafogyasztás of the TV. You can also adjust Energy Saving in OPCÍÓ menu.

### Adatküldés

[j][q][ ][Set ID][ ][Adat][Cr]

| Energiatakarékos üzemmód |   |   |   | Szint |   |   |   | Leírás                |
|--------------------------|---|---|---|-------|---|---|---|-----------------------|
| 7                        | 6 | 5 | 4 | 3     | 2 | 1 | 0 |                       |
| 0                        | 0 | 0 | 0 | 0     | 0 | 0 | 0 | Kikapcsolva           |
| 0                        | 0 | 0 | 0 | 0     | 0 | 0 | 1 | Minimális             |
| 0                        | 0 | 0 | 0 | 0     | 0 | 1 | 0 | Közepes               |
| 0                        | 0 | 0 | 0 | 0     | 0 | 1 | 1 | Maximális             |
| 0                        | 0 | 0 | 0 | 0     | 1 | 0 | 0 | Auto<br>(Automatikus) |
| 0                        | 0 | 0 | 0 | 0     | 1 | 0 | 1 | Screen Off            |

(csak 32/42/46/60LD5\*\*\*,  
32/40/46/55LE4\*\*\*, 32/37/42/47/55LE5\*\*\*)

### Nyugtázás

[q][ ][Set ID][ ][OK/NG][Adat][x]

## 18. Automatikus állítás (Parancs :j u)

► Ezzel a funkcióval automatikusan beállíthatja a képkivágás pozícióját és megszüntetheti a kép remegését.

### Adatküldés

[j][u][ ][Set ID][ ][Adat][Cr]

Adat 01: Beállítás

### Nyugtázás

[u][ ][Set ID][ ][OK/NG][Adat][x]

## 19. Hangolási parancs (Parancs :m a)

► A csatorna áthangolása pontosan megadott értékre.

### Adatküldés

[m][a][ ][Set ID][ ][Data0][ ][Data1][ ][Data2][Cr]

Adat 00: Csatorna felső értéke  
Adat 01: Csatorna alsó értéke  
Pl. 47-es csat. -> 00 2F (2FH)  
394-es csat. -> 01 8A (18AH)  
DTV 0-s csat. -> Érdektelen  
Adat 02: 0x00 : ATV-főcsatorna  
0x10 : DTV-főcsatorna  
0x20 : Radio (Rádió)

### Csatorna-adattartomány

Analóg – Min.: 00 - Max.: 63 (0 - 99)

Digitális – Min.: 00 - Max.: 3E7 (0 - 999)

(Kivéve Svédország, Finnország, Norvégia, Dánia és Írország esetén)

Digitális – Min.: 00 - Max.: 270F (0 - 9999) (Csak Svédország, Finnország, Norvégia, Dánia és Írország esetén)

### Nyugtázás

[a][ ][Set ID][ ][OK/NG][Adat][x]

Adat Min: 00 ~ Max: 7DH

## 20. Csatorna hozzáadása/átugrása (parancs: m b)

► Az aktuális program átugrásának beállítása.

### Adatküldés

[m][b][ ][Set ID][ ][Adat][Cr]

Adat 00 : Átugrás 01 : hozzáad

### Nyugtázás

[b][ ][Set ID][ ][OK/NG][Adat][x]

#### \* Valós adattérképezés 1

00 : 0 fokozat  
:  
A : 10-es fokozat  
(Készülékazonosító 10)  
:  
F : 15-es fokozat  
Készülékazonosító 10)  
10 : 16-es fokozat  
Készülékazonosító 10)  
:  
64 : 100-as fokozat  
:  
6E : 110-as fokozat  
:  
73 : 115-as fokozat  
74 : 116-as fokozat  
:  
CF : 199-as fokozat  
:  
FE : 254-as fokozat  
FF : 255-as fokozat

## 21. Gomb (Parancs :m c)

► IR távirányítású kód küldése.

### Adatküldés

[m][c][ ][Set ID][ ][Adat][Cr]

Adat Kód - Lásd: 148. oldal

### Nyugtázás

[c][ ][Set ID][ ][OK/NG][Adat][x]

## 22. Háttérvilágítás szabályozása (Parancs :m g)

► A háttérvilágítás vezérlése.

### Adatküldés

[m][g][ ][Set ID][ ][Adat][Cr]

Adat: adat Minimális: 00 – Maximális: 64

### Nyugtázás

[g][ ][Set ID][ ][OK/NG][Adat][x]

## 23. FŐ képbemenet (Main) (Parancs :x b)

► Akészülék bemeneti jelforrásának kiválasztása a főképhez.

### Adatküldés

[x][b][ ][Set ID][ ][Adat][Cr]

Adat Szerkezet

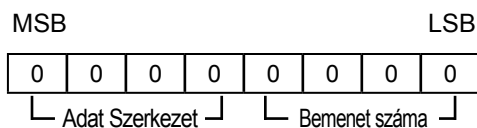

| Külső bemenet |   |   |   | Adat      |
|---------------|---|---|---|-----------|
| 0             | 0 | 0 | 0 | DTV       |
| 0             | 0 | 0 | 1 | Analogue  |
| 0             | 0 | 1 | 0 | AV        |
| 0             | 1 | 0 | 0 | Component |
| 0             | 1 | 1 | 0 | HDMI      |
| 0             | 1 | 1 | 1 |           |
| 1             | 0 | 0 | 0 |           |
| 1             | 0 | 0 | 1 |           |
| 1             | 0 | 1 | 0 |           |

| Bemenet száma |   |   |   | Adat     |
|---------------|---|---|---|----------|
| 0             | 0 | 0 | 0 | Bemenet1 |
| 0             | 0 | 0 | 1 | Bemenet2 |
| 0             | 0 | 1 | 0 | Bemenet3 |
| 0             | 0 | 1 | 1 | Bemenet4 |

### Nyugtázás

[b][ ][Set ID][ ][OK/NG][Adat][x]

## MEGJEGYZÉS A NYÍLT FORRÁSKÓDÚ SZOFTVERHEZ

A készülékben használt következő GPL végrehajtható fájlok és LGPL/MPL könyvtárak a GPL2.0/LGPL2.1/MPL1.1 licencmegállapodások hatálya alá tartoznak:

### GPL VÉGREHAJTHATÓ FÁJLOK:

- Linux kernel 2.6, busybox, e2fsprogs, gdbserver, jfsutils, mtd-utils, procps, u-boot, udhcpc

### LGPL KÖNYVTÁRAK:

- cairo, directFB, gettext, glib, glibc, iconv, pixman

### MPL KÖNYVTÁRAK:

- Nanox

Az LG Electronics CD-ROM-on felkínálja a forráskódot. Ennek ára csupán a terjesztés költségét (pl. az adathordozó ára, postázási és kezelési költség), és ezt az LG Electronics következő címén e-mailben lehet megrendelni: [opensource@lge.com](mailto:opensource@lge.com)  
Ez az ajánlat a készülék LG Electronic általi forgalomba hozatalától számított három (3) évig érvényes.

Akészülékhez mellékelt CD-ROM GPL, LGPL és MPL licencei beszerezhetők.

AGPL és LGPL licencek fordítását a következő honlapokról lehet letölteni: <http://www.gnu.org/licenses/old-licenses/gpl-2.0-translations.html> , <http://www.gnu.org/licenses/old-licenses/lgpl-2.1-translations.html>.

A készülék a következő szoftvereket tartalmazza:

- expat:
  - copyright © 1998, 1999, 2000 Thai Open Source Software Center Ltd. és Clark Cooper
  - copyright © 2001, 2002, 2003, 2004, 2005, 2006 Expat fenntartók.
- freetype: copyright © 2003 The FreeType Project ([www.freetype.org](http://www.freetype.org)).
- ICU: copyright © 1995-2008 International Business Machines Corporation és mások
- libcurl: copyright © 1996 - 2008, Daniel Stenberg.
- libjpeg: A szoftver részben az Independent JPEG Group munkáján alapul copyright © 1991 - 1998 Thomas G. Lane.
- libmng: copyright © 2000-2007 Gerard Juyn, Glenn Randers-Pehrson
- libpng: copyright © 1998-2008 Glenn Randers-Pehrson
- md5: copyright © 1991-2, RSA Data Security, Inc.
- md5 checksum : copyright © 1999, 2000, 2002 Aladdin Enterprises
- ncurses: copyright © 1998 Free Software Foundation, Inc.
- openssl:
  - titkosító szoftver, írta Eric Young.
  - Tim Hudson által írt szoftver.
  - az OpenSSL Project által az Open SSL Toolkit-ben való használatra kifejlesztett szoftver. (<http://www.openssl.org>)
- strace :
  - copyright © 1991, 1992 Paul Kranenburg.
  - copyright © 1993 Branko Lankester.
  - copyright © 1993 Ulrich Pegelow.
  - copyright © 1995, 1996 Michael Elizabeth Chastain.

- copyright © 1993, 1994, 1995, 1996 Rick Sladkey.
- copyright © 1998-2003 Wichert Akkerman.
- copyright © 2002-2008 Roland McGrath.
- copyright © 2003-2008 Dmitry V. Levin.
- copyright © 2007-2008 Jan Kratochvil.
- tinyxml: copyright © 2000-2006 Lee Thomason
- xyssl: Copyright (C) 2009 Paul Bakker
- zlib: copyright © 1995-2005 Jean-loup Gailly és Mark Adler

Minden jog fenntartva.

Ezennel díjmentesen, korlátozás nélkül felruházzuk a szoftver példányaival rendelkező személyeket a szoftverrel és az ahhoz kapcsolódó dokumentációs fájlokkal (a „Szoftver”) kapcsolatos jogokkal, beleértve de nem kizárólag a használatra, másolásra, módosításra, egyesítésre, publikálásra, forgalmazásra, bérbe adásra és/vagy a Szoftver eladására vonatkozó jogokat, továbbá hogy ezen jogokkal felruházzák a Szoftverrel rendelkező személyeket az alábbi feltételekkel:

**A SZOFTVER „ADOTT ÁLLAPOTBAN” KERÜL KIADÁSRA, MINDENMÉŰ – LEGYEN AZ KIFEJEZETT VAGY VÉLELMEZETT, BELEÉRTVE DE NEM KIZÁRÓLAGOSAN AZ ELADHATÓSÁGRA, ADOTT CÉLNAK VALÓ MEGFELELŐSÉGRE VAGY HARMADIK FÉL JOGAINAK TISZTELETBEN TARTÁSÁRA VONATKOZÓ – GARANCIA NÉLKÜL. A SZERZŐK VAGY A SZERZŐI JOG BIRTOKOSAI SEMMILYEN KÖRÜLMÉNYEK KÖZÖTT NEM TEHETŐK FELELŐSSÉ SEMMIFÉLE KÖVETELÉSÉRT VAGY KÁRÉRT, SEM A SZERZŐDÉSŐL VAGY ANNAK MEGSÉRTÉSŐL, SEM A SZOFTVERREL, ANNAK HASZNÁLATÁVAL VAGY EGYÉB, A SZOFTVERREL KAPCSOLATOS DOLOGBŐL EREDŐEN.**



Jegyezze fel a készülék típuskódját és gyári számát. Ezeket a hátsó burkolaton található címkén láthatja. Ezekre a kódokra szüksége lesz, ha akészülék javításra szorul.

Típus: \_\_\_\_\_

Gyári szám : \_\_\_\_\_