

טלוויזיות LCD טלוויזיות פלזמה

דגמים

42PQ1***

50PQ1***

42PQ3***

50PQ3***

50PS4***

60PS4***

42PQ6***

50PQ6***

42PS6***

50PS6***

42PQ7***

50PQ7***

50PS8***

60PS8***

נא קראו מדריך זה בעיון לפני הפעלת המכשיר.
שמרו אותו לעיון בעתיד.
רשמו את מספר הדגם ואת המספר הסידורי של המכשיר.
עיינו בתווית בגב המכשיר וציינו מידע זה בפני משווק המכשיר
בעת פנייה לבקשת שירות.

ודאו כי האביזרים הבאים נכללו עם הטלוויזיה שלכם. אם חסר אביזר כלשהו, נא פנו למשווק אצלו רכשתם את המכשיר. ■ ייתכן שהאביזרים המוצגים יהיו שונים מאלו המצורפים לטלוויזיה שלכם.



כבל חשמל

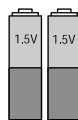

סוללות

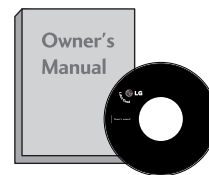

מדריך למשתמש

פריט זה אינו מצורף בכל הדגמים.

* נגבו קלות כתמים או טביעות אצבע על צדה החיצוני של הטלוויזיה באמצעות מטלית הניגוב.

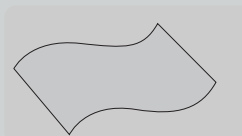

מטלית ניגוב
מטלית ניגוב לניקוי המסך.

אין לנגב בחוזקה. הדבר עלול לגרום לשריטות או לדהייה בצבע.

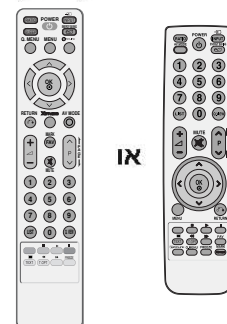

שלט רחוק

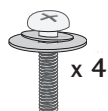

ברגים להרכבת המעמד
(מלבד 60PS4***, 60PS8***)

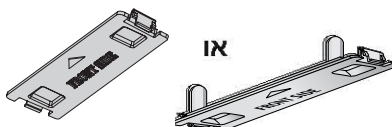

כיסוי מגן

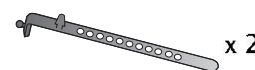

מחזיק לכבלים



ליבת ברזל
(תכונה זו אינה זמינה בכל הדגמים)



תפס לארגון הכבלים
(50/60PS4***, 42/50PQ7***)
(מלבד 50/60PS8***)

(מלבד 60PS4***, 60PS8***)

תומך להתקנה על הקיר (נרכש בנפרד)

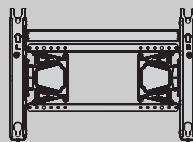

AW-60PG60MS

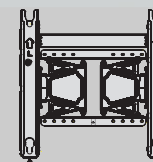

AW-50PG60MS

צפייה בטלוויזיה / בקרת ערוצים

28	פונקציות לחצני השלט הרחוק
32	הדלקת הטלוויזיה
32	בחירת ערוצים
32	כיוון עוצמת הקול
33	תפריט מהיר
34	בחירה וכיוון של תפריטי המסך
35	כיוון ערוצים אוטומטי
36	כיוון ערוצים ידני
38	עריכת ערוצים
40	בחירה בטבלת הערוצים
41	הגדרת ערוץ מועדף
42	רשימת כניסות
43	אחראי SIMPLINK
46	תווית כניסה
47	מצב AV
48	נעילת לחצנים

שימוש ב-BLUETOOTH

50	Bluetooth?
51	הגדרת BLUETOOTH
52	הגדרת קוד זיהוי (PIN) הטלוויזיה
53	אוזניות BLUETOOTH
55	ניהול התקני BLUETOOTH רשומים
56	מידע ה-BLUETOOTH שלי
57	קבלת תמונות מהתקן BLUETOOTH חיצוני

שימוש בהתקן USB

59	רשימת תמונות
63	רשימת מוזיקה
66	רשימת סרטים
70	קוד רישום DIVX
71	ביטול הפעלה

אביזרים

הכנה

4	לחצני לוח הבקרה הקדמי
7	מידע אודות הלוח האחורי
8	הרכבת המעמד
9	עצות להתקנה זהירה
10	כיסוי אחורי לסידור החוטים
11	מעמד מסתובב
11	אם אינכם משתמשים במעמד השולחני
12	התקנה על גבי שולחן
12	התקנה על הקיר: התקנה אופקית
13	חיבור לאנטנה

התקנת ציוד חיצוני

14	התקנת מקלט HD
16	התקנת DVD
18	התקנת מכשיר וידאו (VCR)
20	התקנה של מקור A/V אחר
20	התקנת סטריאו חיצונית
21	התקנת יציאת AV
21	התקנת USB
22	התקנת מחשב אישי

טלטקסט

99	כיבוי/הפעלה
99	SIMPLE TEXT
99	TOP TEXT
100	FASTEXT
100	פונקציות מיוחדות בטלטקסט

נספח

101	פתרון בעיות
103	תחזוקה
104	מפרט המוצר
107	קוד IR
108	הגדרת התקן בקרה חיצוני

בקרת תמונה

72	בקרת גודל תמונה (יחס גובה-רוחב)
74	סכון בחשמל
75	הגדרות תמונה קבועות מראש
77	כיוון תמונה ידני
78	טכנולוגיית שיפור תמונה
79	מתקדם – רמת שחור (חושך)
80	מתקדם – מצב סרט
81	איפוס תמונה
82	שיטה להפחתת הידבקות התמונה (ISM)
83	מצב דמו
84	הגדרת מצב

בקרת קול ושפה

85	מאזן עוצמת קול אוטומטי
	הגדרות קול קבועות מראש –
86	מצב SOUND (צליל)
87	כיוון הגדרות קול – מצב משתמש
87	SRS TRUSURROUND XT
88	CLEAR VOICE II
89	Balance (איזון)
90	בחירת יציאת האודיו
91	איפוס הקול
92	הפעלת/כיבוי רמקולי הטלוויזיה
93	/
95	בחירה בשפת תצוגת המסך

הגדרות זמן

96	כיוון השעון
97	כיוון טיימר כיבוי/הפעלה אוטומטי
98	כיוון טיימר שינה

לחצני לוח הבקרה הקדמי

■ האיור המוצג להלן עשוי להיות שונה במקצת ממראה הטלוויזיה שלכם.

התראה ⚠

◀ בזמן שלא ניתן להדליק את הטלוויזיה באמצעות השלט רחוק, לחצו על לחצן ההפעלה הראשי שבטלוויזיה. (כשהטלוויזיה מכובית באמצעות לחצן ההפעלה שבטלוויזיה, לא ניתן להדליק אותה באמצעות השלט רחוק.)

42/50PQ1***

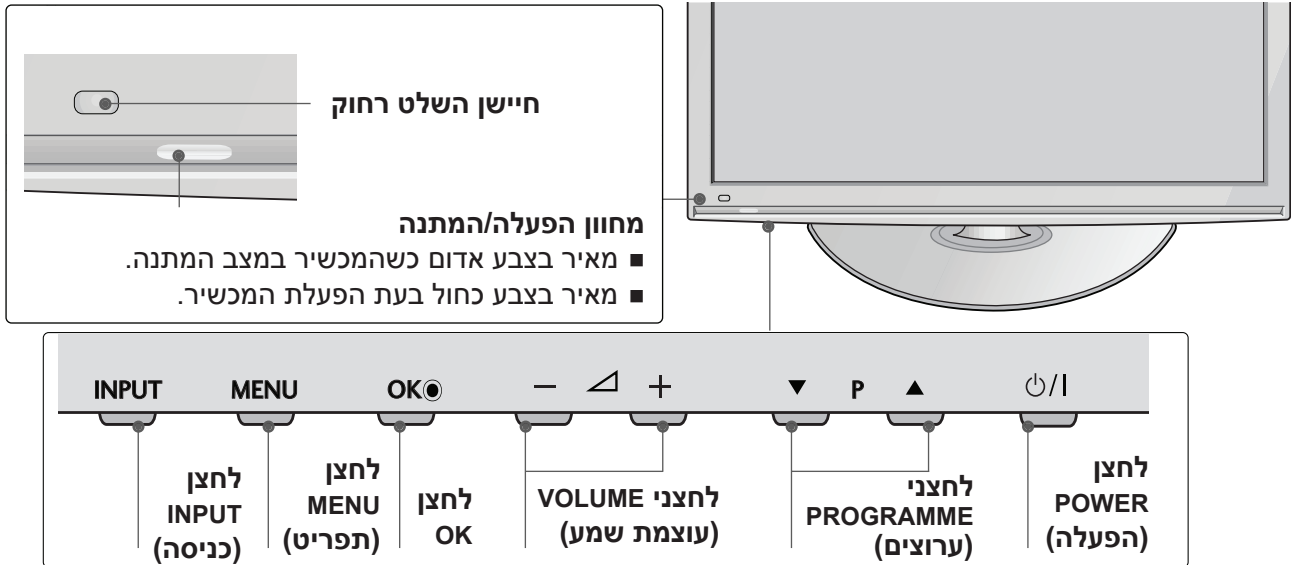

42/50PQ3***

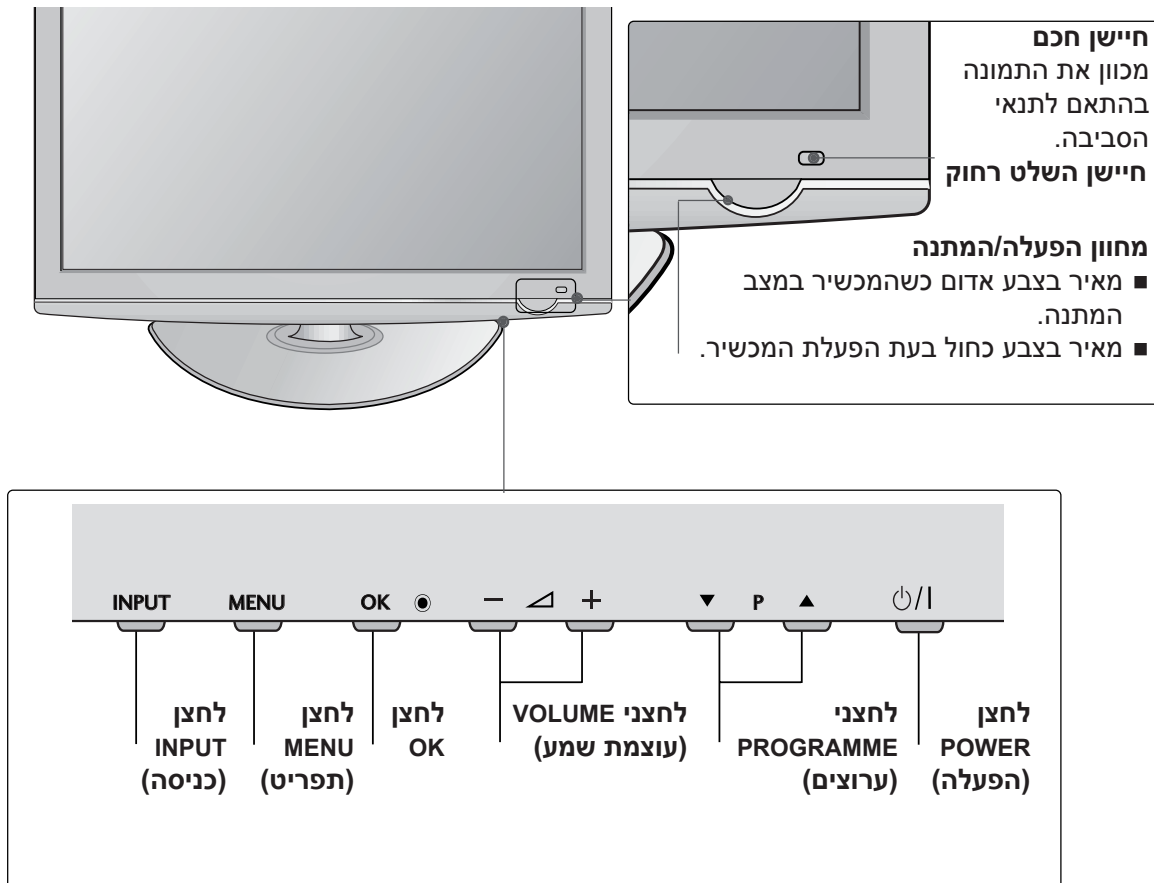

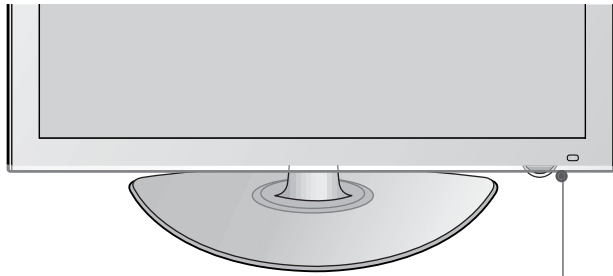

חיישן חכם
מכוון את התמונה בהתאם לתנאי הסביבה. **חיישן השלט רחוק**

מחווון הפעלה/המתנה

- מאיר בצבע אדום כשהמכשיר במצב המתנה.
- המחווון כבוי בזמן שהמכשיר פועל.

- לחצני PROGRAMME (ערוצים)
- לחצני VOLUME (עוצמת שמע)
- לחצני OK
- לחצני MENU (תפריט)
- לחצני INPUT (כניסה)
- לחצני POWER (הפעלה)

42/50PQ7***

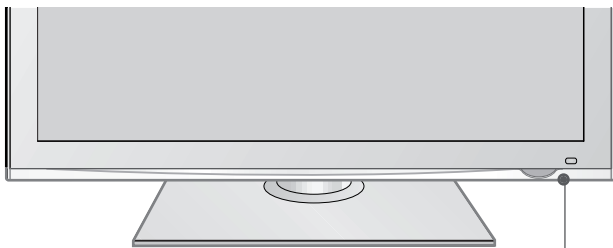

חיישן חכם
מכוון את התמונה בהתאם לתנאי הסביבה. **חיישן השלט רחוק**

מחווון הפעלה/המתנה

- מאיר בצבע אדום כשהמכשיר במצב המתנה.
- המחווון כבוי בזמן שהמכשיר פועל.

50/60PS8***



חיישן חכם
מכוון את התמונה בהתאם לתנאי הסביבה. **חיישן השלט רחוק**

מחווון הפעלה/המתנה

- מאיר בצבע אדום כשהמכשיר במצב המתנה.
- המחווון כבוי בזמן שהמכשיר פועל.

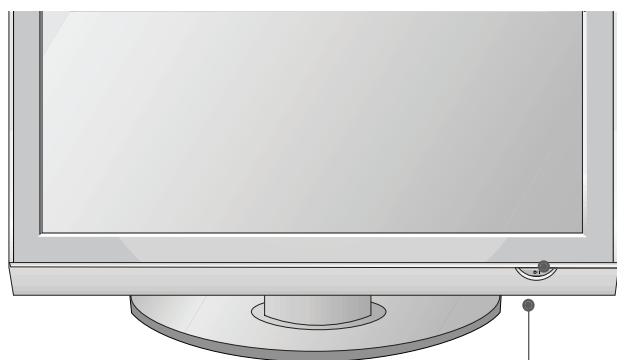

חיישן חכם
מכוון את התמונה בהתאם לתנאי הסביבה.

חיישן השלט רחוק
POWER

מחוון הפעלה/המתנה

- מאיר בצבע אדום כשהמכשיר במצב המתנה.
- מאיר בצבע כחול בעת הפעלת המכשיר.

INPUT **MENU** **OK** **-** **▲** **+** **▼** **P** **▲**

לחצן INPUT (כניסה) לחצן MENU (תפריט) לחצן OK לחצני VOLUME (עוצמת שמע) לחצני PROGRAMME (ערוצים)

מידע אודות הלוח האחורי

■ האיור המוצג להלן עשוי להיות שונה ממראה הטלוויזיה שלכם.

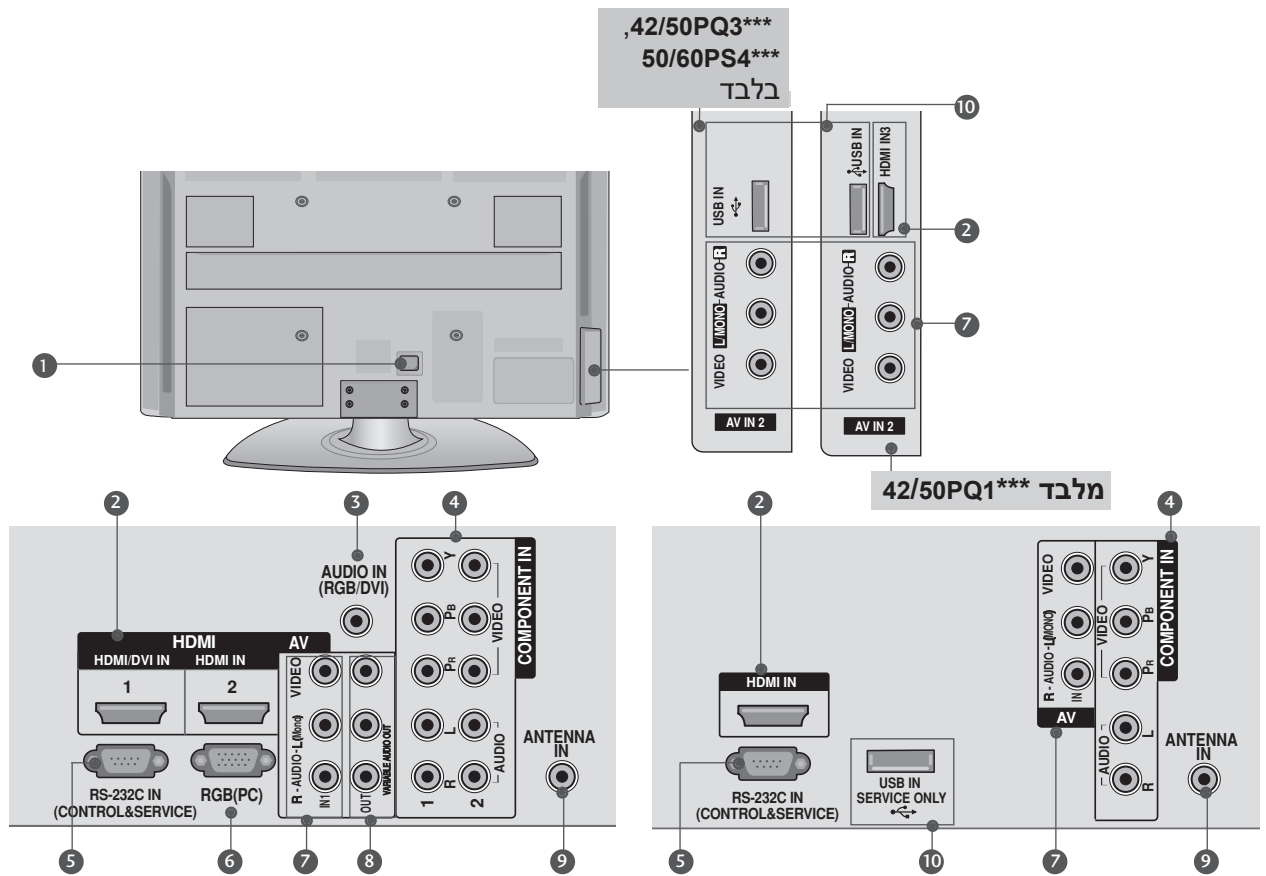

- 1 שקע כבל החשמל:** טלוויזיה זו פועלת על מתח AC. המתח מצוין בדף המפרטים. אין להפעיל את מכשיר הטלוויזיה על מתח מסוג DC.
- 2 כניסת HDMI:** חברו אות HDMI ל-HDMI IN, או, אות DVI (VIDEO) לשקע HDMI/DVI (מלבד 42/50PQ1*** באמצעות כבל DVI ל-HDMI).
- 3 כניסת אודיו/וידאו RGB/DVI:** לחיבור האודיו ממחשב.
- 4 כניסת Component:** חברו התקן אודיו/וידאו מסוג Component לשקעים אלו.
- 5 שקע כניסת RS-232C (בקרה ושירות):** שקע זה משמש לשירות או במצב שימוש במלון. לחיבור לשקע RS-232C במחשב.
- 6 כניסת RGB:** לחיבור ליציאה מהמחשב.
- 7 כניסת אודיו/וידאו (AV1):** חברו יציאת אודיו/וידאו מהתקן חיצוני לשקעים אלו.
- 8 יציאת AV:** חברו טלוויזיה נוספת או מסך לשקע AV OUT שבטלוויזיה. יציאת Variable Audio (אודיו משתנה) חברו מגבר חיצוני או הוסיפו סאב-וופר למערכת הסראונד שלכם.
- 9 כניסה לאנטנה:** חברו אנטנת RF לשקע זה.
- 10 כניסת USB:** משמשת לתמונות, מוזיקה וסרטים (מלבד 42/50PQ3***). 42/50PQ1***: לשירות בלבד.

הרכבת המעמד (מלבד 60PS4***, 60PS8***)

- האיור המוצג להלן עשוי להיות שונה ממראה הטלוויזיה שלכם.
- בזמן הרכבת המעמד השולחני, בדקו האם הבורג מהודק בחוזקה. (אם הוא לא יהודק בחוזקה, המכשיר עלול לנטות קדימה לאחר התקנת המכשיר.) אם תהדקו את הבורג בכוח רב מידי, הבורג עלול לסטות מהמגרעת שבאזור ההידוק של הבורג.

1 הניחו את הטלוויזיה בזהירות כשהמסך פונה כלפי מטה על משטח מרופד על מנת למנוע נזק למסך.

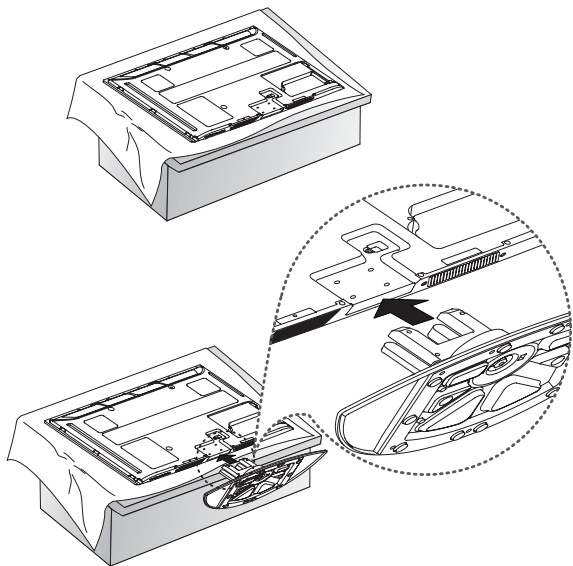

2 הרכיבו את הטלוויזיה כמוצג להלן.

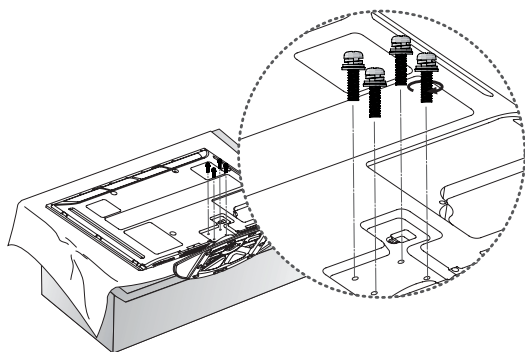

3 הרכיבו את 4 הברגים אל ארבעת הקדחים שבגב הטלוויזיה.

! הערה

◀ בזמן הרכבת המעמד, הקפידו לזהות ולהרכיב את צדו הקדמי והאחורי של המעמד בצורה נכונה.

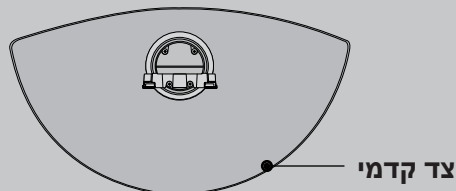

עצות להתקנה זהירה

- עליכם לרכוש את הרכיבים הדרושים על מנת להצמיד את הטלוויזיה לקיר בבטחה.
- הצמידו את הטלוויזיה לקיר על מנת למנוע נפילה שלה במקרה של דחיפה.
- ההוראות המוצגות להלן מהוות דרך בטוחה יותר להתקנת המוצר, שהיא להצמיד אותו לקיר כדי שהמכשיר לא ייפול קדימה בעת משיכה לפנים. פעולות אלה ימנעו מהמוצר ליפול קדימה ולפגוע באנשים, ואף ימנעו נזק למוצר. נא הקפידו שילדים לא יטפסו או ייתלו מהמכשיר.

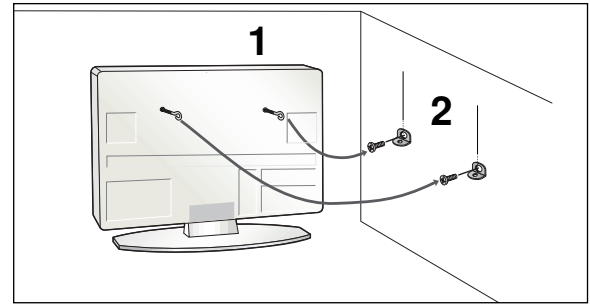
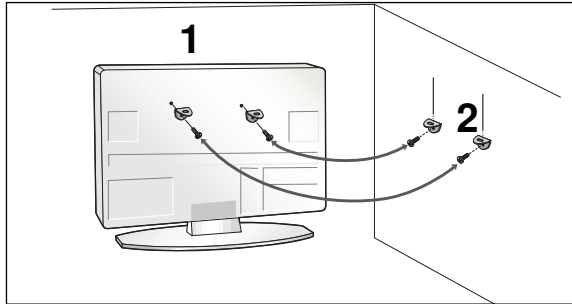

- 1 השתמשו בתופסני הקיר או ווי הקרס כדי להצמיד את המכשיר לקיר כמוצג באיור. (אם ווי הקרס מצויים בתוך המכשיר לפני הכנסתם, שחררו את ווי הקרס).
*הכניסו את ווי הקרס או תופסני הטלוויזיה ונעלו אותם בחוזקה בקדחים העליונים.
- 2 אבטחו את תופסני הקיר בעזרת הברגים אל הקיר. התאימו את גובה התופסנים.

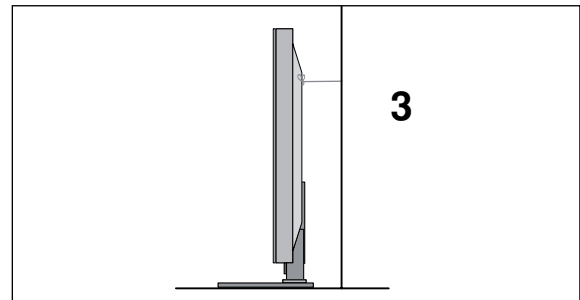

- 3 השתמשו בחבל קשיח לאבטחת המכשיר. בטוח יותר לקשור את החבל כך שיהיה מתוח בזמן שהטלוויזיה נמצאת במקומה.

! הערה

- ◀ בעת הזזת המכשיר למקום אחר, תחילה שחררו את החבלים.
- ◀ השתמשו בארונית או שידה הגדולה דיה לתמוך בגודל ובמשקל של המכשיר.
- ◀ כדי להשתמש בבטחה במכשיר, ודאו שגובה התופסן על הקיר זהה לגובה התופסן של המכשיר.

הכנה

כיסוי אחורי לסידור החוטים

■ האיור המוצג להלן עשוי להיות שונה ממראה הטלוויזיה שלכם.

לאחר חיבור הכבלים בהתאם לצורך, התקינו את **מחזיק הכבלים** כמוצג באיור ואגדו את הכבלים.

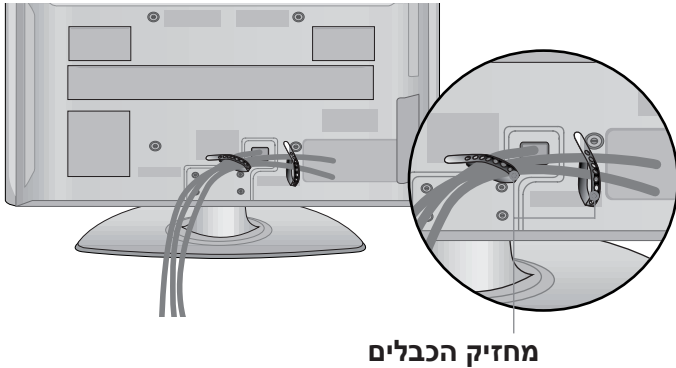

מחזיק הכבלים

50/60PS4***, 42/50PQ7***, 50/60PS8*** בלבד

2 חברו את **תפס סידור הכבלים** כמוצג באיור.

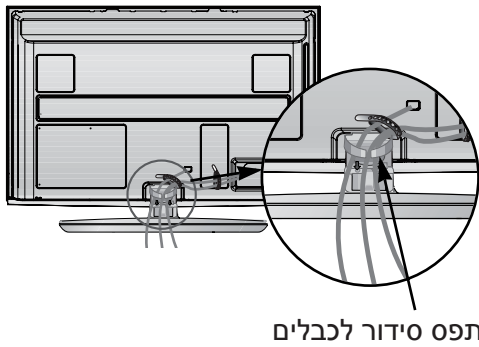

תפס סידור לכבלים

1 לאחר חיבור הכבלים בהתאם לצורך, התקינו את **מחזיק הכבלים** כמוצג באיור ואגדו את הכבלים. כדי לחבר ציוד נוסף, עיינו בפרק "**חיבור ציוד חיצוני**".

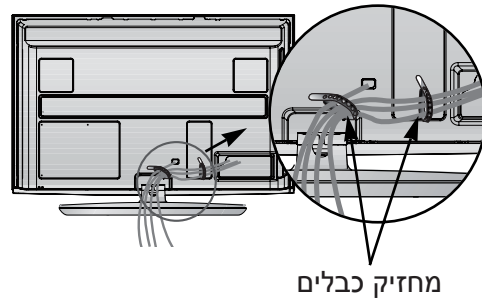

מחזיק כבלים

פירוק תפס סידור הכבלים (50/60PS4*, 42/50PQ7***, 50/60PS8*** בלבד)**

אחזו את **תפס סידור הכבלים** בשתי ידיכם ומשכו אותו כלפי מעלה.

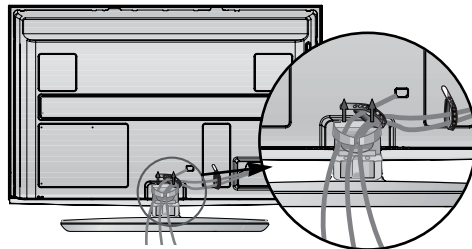

⚠ הערה

- ◀ אין להשתמש ב**תפס סידור הכבלים** להרמת הטלוויזיה.
- ◀ אם הטלוויזיה תיפול, אתם עלולים להיפצע או שהטלוויזיה עלולה להינזק.

מעמד מסתובב

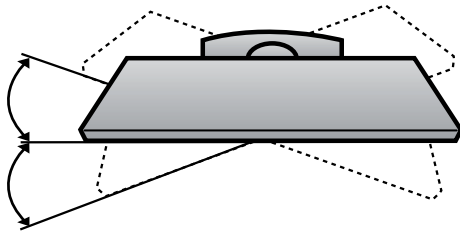

תכונה זו אינה זמינה בכל הדגמים.

לאחר התקנת הטלוויזיה, באפשרותכם לכוון את הטלוויזיה ידנית לשמאל או לימין ב-20 מעלות בהתאם לזווית הצפייה הנוחה לכם.

אם אינכם משתמשים במעמד השולחני

■ האיור המוצג להלן עשוי להיות שונה ממראה הטלוויזיה שלכם. בזמן התקנת התקן התלייה על הקיר, השתמשו בכיסוי המגן. הכניסו את כיסוי המגן לתוך הטלוויזיה עד שתשמעו צליל נקישה.

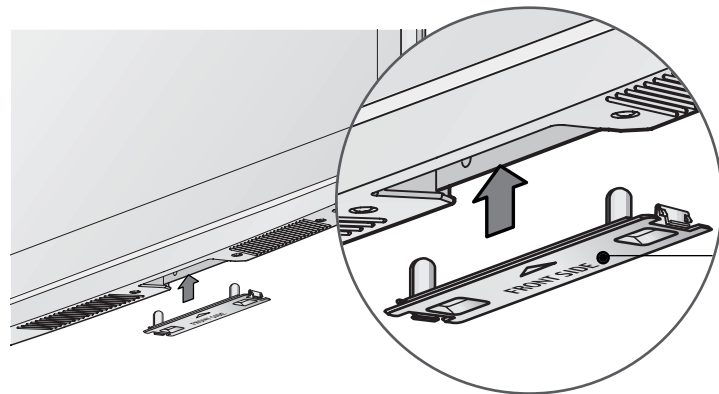

כיסוי המגן

הארקה

ודאו חיבור של כבל הארקה כדי להימנע מהתחשמלות. אם אין שיטות הארקה זמינות, פנו לחשמלאי מוסמך כדי שיתקין מפסק חשמל נפרד. אל תנסו לבצע הארקה על ידי חיבור לכבלי טלפון, עמודי חשמל או צינורות גז.

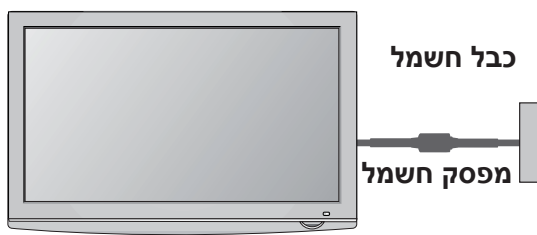

- ניתן להתקין את המכשיר בדרכים שונות, כגון על הקיר, על שולחן, וכו'.
- הטלוויזיה נועדה להתקנה אופקית.

התקנה על גבי שולחן

לאורך תקין, השאירו מרווח של ארבעה אינצ'ס (10 ס"מ) מסביב לטלוויזיה.

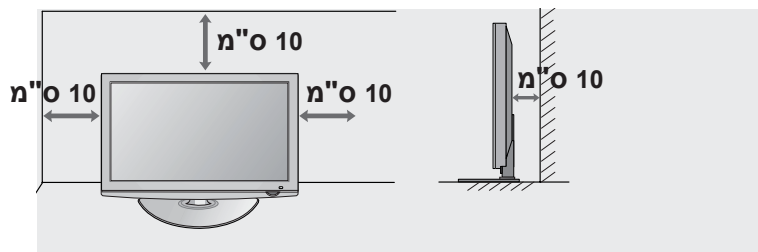

התקנה על הקיר: התקנה אופקית

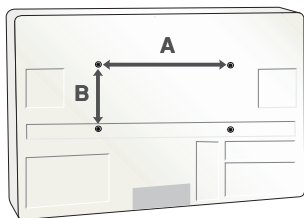

- אנו ממליצים לכם להשתמש בהתקן תלייה לקיר מתוצרת LG בזמן שאתם תולים את הטלוויזיה על הקיר.
- אנו ממליצים לכם לרכוש התקן תלייה לקיר התומך בתקן VESA.
- אנו ממליצים שהתקנת הטלוויזיה על הקיר תבוצע על ידי מתקין מוסמך מקצועי.

⚠ הערות

- ◀ עליכם לחבר את התקן התלייה לקיר על קיר יציב ובניצב לרצפה.
- ◀ עליכם להשתמש בהתקן תלייה מיוחד באם ברצונכם לתלות את הטלוויזיה מהתקרה או על קיר נטוי.
- ◀ המשטח שבכוונתכם לחבר אליו את התקן התלייה חייב להיות חזק מספיק על מנת לתמוך במשקל הטלוויזיה, לדוגמה: בטון, סלע טבעי, קיר לבנים וקיר נקבובי.
- ◀ אורך וסוג בורגי ההתקנה תלוי בהתאם להתקן התלייה הנמצא בשימוש. למידע נוסף, עיינו ב הוראות המצורפות להתקן.
- ◀ LG לא תשא באחריות לתאונות או לנזק לרכוש שיגרמו כתוצאה מהתקנה שגויה:
 - בזמן שימוש בהתקן תלייה שאינו תואם VESA.
 - הידוק לא נכון של הברגים למשטח אשר עלול לגרום לנפילת הטלוויזיה ולפגיעה.
 - אם לא מילאתם אחר הוראות ההתקנה המומלצות.

דגם	VESA (A*B)	בורג תקני	כמות
42PQ1***	400*400	M6	4
50PQ1***	400*400	M6	4
42PQ3***	400*400	M6	4
50PQ3***	400*400	M6	4
50PS4***	400*400	M6	4
60PS4***	600*400	M8	4
42PQ6***	400*400	M6	4
50PQ6***	400*400	M6	4
42PS6***	400*400	M6	4
50PS6***	400*400	M6	4
42PQ7***	400*400	M6	4
50PQ7***	400*400	M6	4
42PS8***	400*400	M6	4
50PS8***	400*400	M6	4
60PS8***	600*400	M8	4

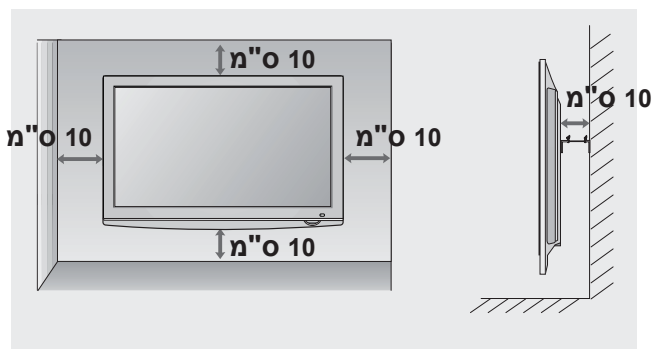

- כדי למנוע נזק למכשיר, אין לחבר את כבלי החשמל עד לאחר השלמת כל החיבורים בין ההתקנים.

חיבור לאנטנה

- לקבלת איכות תמונה מיטבית, כווננו את כיוון האנטנה.
- כבל אנטנה וממיר אינם כלולים.



- באזורים בעלי קליטה לקויה, כדי לקבל איכות תמונה משופרת, התקינו מגבר אות לאנטנה כפי שמוצג לעיל.
- אם יש צורך בפיצול האות עבור שני מכשירי טלוויזיה, השתמשו במפצל אות אנטנה לחיבור.

שימוש בליבת מתכת (תכונה זו אינה זמינה בכל הדגמים)

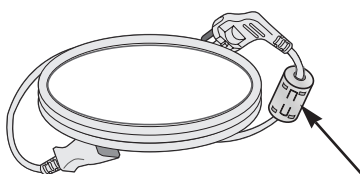

התקינו את תקע החשמל בסמור.

- ניתן להשתמש בליבת ברזל להפחתת הגל האלקטרומגנטי בזמן חיבור כבל החשמל.
- ככל שליבת הברזל תהיה קרובה יותר לתקע החשמל, כך הדבר טוב יותר.

התקנת ציוד חיצוני

- כדי למנוע נזק למכשיר, אין לחבר את כבלי החשמל עד לאחר השלמת כל החיבורים בין ההתקנים.
- האיור המוצג להלן עשוי להיות שונה ממראה הטלוויזיה שלכם.

התקנת מקלט HD

חיבור באמצעות כבל Component

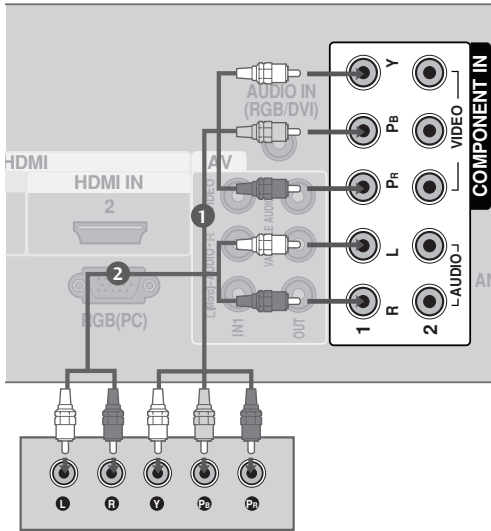

בלבד 42/50PQ1***

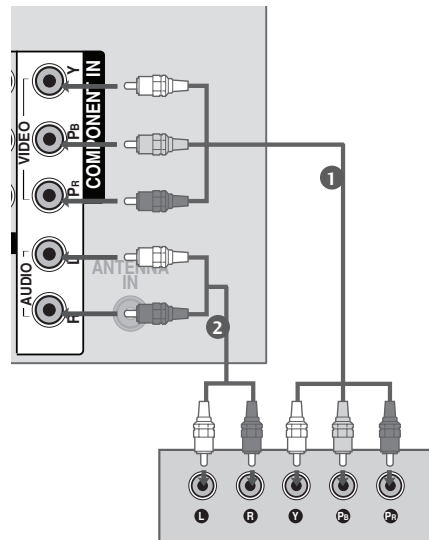

1 חברו את יציאות הווידאו (Y, Pb, Pr) של הממיר הדיגיטלי לשקעים COMPONENT IN VIDEO בטלוויזיה.

2 חברו את יציאת האודיו של הממיר הדיגיטלי לשקעים COMPONENT IN AUDIO שבטלוויזיה.

3 הפעילו את הממיר הדיגיטלי. (עיינו במדריך למשתמש של הממיר הדיגיטלי).

4 בחרו את מקור הכניסה Component1 באמצעות הלחצן INPUT (כניסה) שבשלט רחוק. אם הרכיב מחובר לכניסת COMPONENT IN2, בחרו במקור הכניסה Component2. (מלבד 42/50PQ1*** (מלבד 42/50PQ1***

HDMI	Component	אות
X	O	480i/576i
O	O	480p/576p
O	O	720p/1080i
O	O	1080p
(24Hz/30Hz/50Hz/60Hz) (50/60Hz בלבד)		

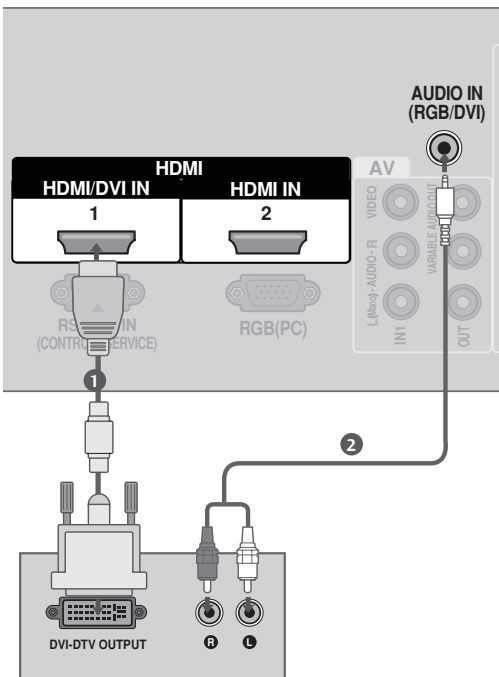
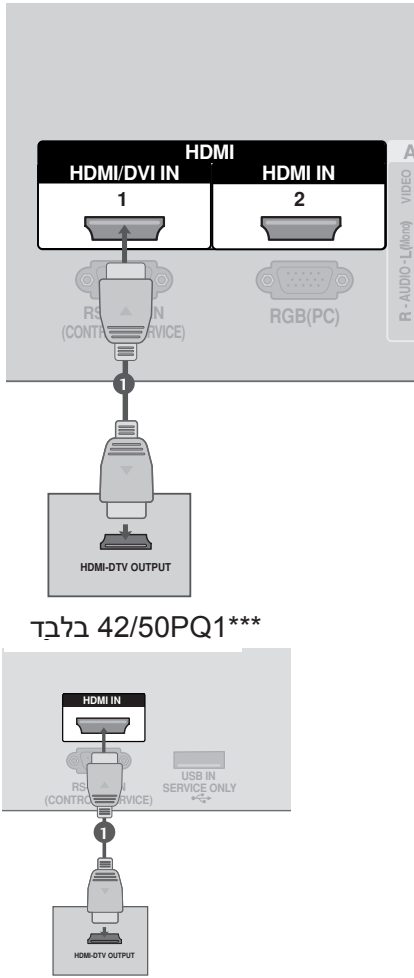

חיבור ממיר באמצעות כבל HDMI

- 1 חברו את יציאת HDMI של הממיר הדיגיטלי לשקע **HDMI/DVI IN 1** (או HDMI IN (42/50PQ1*** בלבד)) או **HDMI IN 2** (מלבד 42/50PQ1***, מלבד, 42/50PQ3***, 50/60PS4*** שבמכשיר

- 2 בחרו את מקור הכניסה **HDMI1** (או **HDMI** 42/50PQ1*** בלבד), **HDMI2** (מלבד 42/50PQ1***, מלבד, **HDMI3** או **INPUT** (כניסה) 42/50PQ3***, 50/60PS4*** באמצעות הלחצן הרחוק. בשלט הרחוק.

- 3 הפעילו את הממיר הדיגיטלי. (עיינו במדריך למשתמש של הממיר הדיגיטלי).

הערות !

- ◀ בדקו שכבל ה-HDMI הנו מגרסה 1.3 ומעלה.
- ◀ אם כבל ה-HDMI לא תומך ב-HDMI מגרסה 1.3, או עלול לגרום להבהובים או למסך ריק. במקרה זה, השתמשו בכבלים העדכניים ביותר אשר תומכים ב-HDMI גרסה 1.3.
- ◀ מצב HDMI תומך בפורמט אודיו PCM בלבד.
- ◀ פורמט האודיו כוון מחדש ל-Dolby/DTS/רצף ביטים עבור נגן DVD או STB, יש לשנות אותו ל-PCM.
- ◀ אנו ממליצים להשתמש בכבל HDMI שאורכו קצר מ-10 מטר. בשימוש בכבל ארוך יותר, חברו מגבר קול או מגבר אות.

חיבור באמצעות כבל HDMI ל-DVI

(מלבד 42/50PQ1***)

- 1 חברו את יציאת ה-DVI שבממיר הדיגיטלי לשקע **HDMI/DVI IN 1** שבטלוויזיה.

- 2 חברו את יציאת האודיו של הממיר הדיגיטלי לשקע **AUDIO IN (RGB/DVI)** שבטלוויזיה.

- 3 הפעילו את הממיר הדיגיטלי (עיינו במדריך למשתמש של הממיר הדיגיטלי).

- 4 בחרו במקור הכניסה **HDMI1** באמצעות הלחצן **INPUT** (כניסה) בשלט הרחוק.

הערות !

- ◀ מצב HDMI תומך בפורמט אודיו PCM בלבד.
- ◀ פורמט האודיו כוון מחדש ל-Dolby/DTS/רצף ביטים עבור נגן DVD או STB, יש לשנות אותו ל-PCM.
- ◀ אנו ממליצים להשתמש בכבל HDMI שאורכו קצר מ-10 מטר. בשימוש בכבל ארוך יותר, חברו מגבר קול או מגבר אות.

התקנת ציוד חיצוני

התקנת DVD

חיבור באמצעות כבל Component

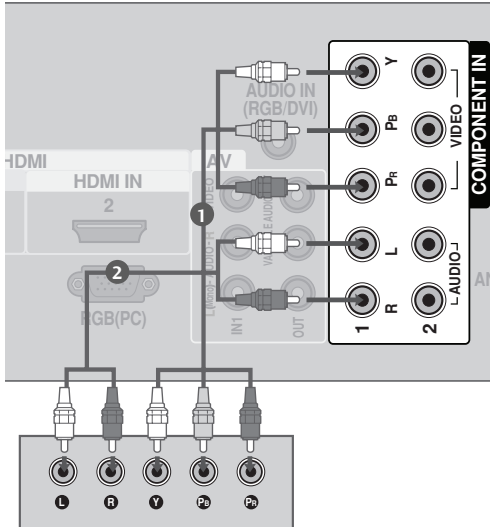

1 חברו את יציאות הווידאו (Y, Pb, Pr) של ה-DVD לשקעים **COMPONENT IN VIDEO** שבטלוויזיה.

2 חברו את יציאות האודיו של ה-DVD לשקעים **COMPONENT IN AUDIO** בטלוויזיה.

3 הפעילו את ה-DVD, הכניסו לתוכו תקליטור DVD.

4 בחרו את מקור הכניסה **Component1** באמצעות הלחצן **INPUT** (כניסה) שבשלט רחוק. אם הרכיב מחובר לכניסת **COMPONENT IN2**, בחרו במקור הכניסה **Component2**. (מלבד 42/50PQ1***).

5 להוראות הפעלה, עיינו במדריך למשתמש של נגן ה-DVD.

42/50PQ1*** בלבד

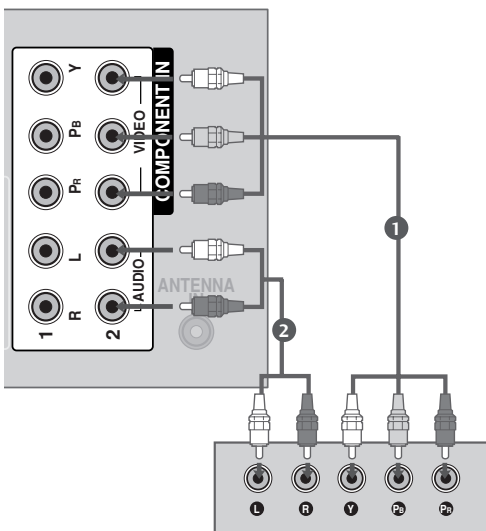

שקעי כניסת Component
לקבלת איכות תמונה משופרת, חברו את נגן ה-DVD לשקעי כניסת Component כדלהלן:

Pr	Pb	Y	כניסות Component בטלוויזיה
----	----	---	----------------------------

Pr	Pb	Y	שקעי יציאת וידאו בנגן ה-DVD
R-Y	B-Y	Y	
Cr	Cb	Y	
Pr	Pb	Y	

חיבור באמצעות כבל HDMI

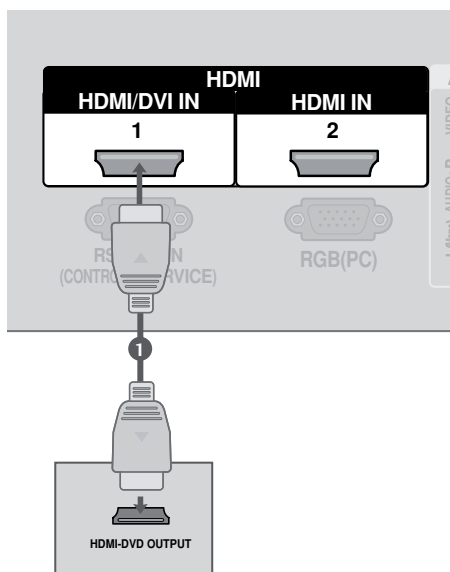

בלבד 42/50PQ1***

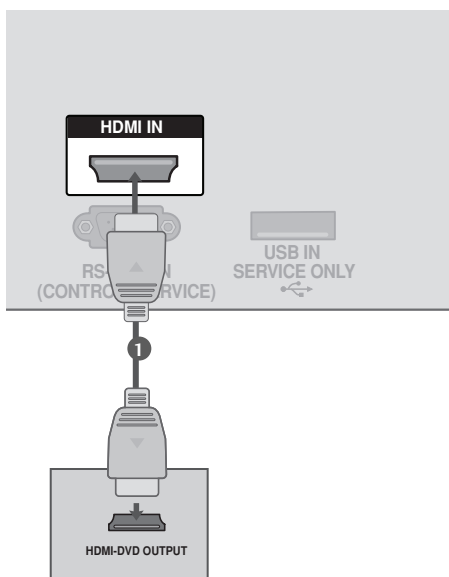

1 חברו את יציאת HDMI של הממיר הדיגיטלי לשקע **HDMI/DVI IN 1** (או HDMI IN 42/50PQ1*** בלבד) או **HDMI IN 2** (מלבד 42/50PQ1***, מלבד, או HDMI IN 3 42/50PQ1***, 50/60PS4*** שבמכשיר

2 בחרו את מקור הכניסה **HDMI1** (או **HDMI** 42/50PQ1*** בלבד), **HDMI2** (מלבד 42/50PQ1*** או **HDMI3** (מלבד 42/50PQ1***, 42/50PQ3***, 50/60PS4*** באמצעות הלחצן **INPUT** (כניסה) בשלט הרחוק.

3 להוראות הפעלה, עיינו במדריך למשתמש של נגן ה-DVD.

הערות !

- ◀ הטלוויזיה יכולה לקלוט את אות הווידיאו והאודיו בו-זמנית בזמן השימוש בכבל HDMI.
- ◀ אם ה-DVD אינו תומך ב-HDMI אוטומטי, עליכם להגדיר את רזולוציית היציאה באופן מתאים.
- ◀ בדקו שכבל ה-HDMI הנו מגרסה 1.3 ומעלה.
- ◀ אם כבל ה-HDMI לא תומך ב-HDMI מגרסה 1.3, או עלול לגרום להבהובים או למסך ריק. במקרה זה, השתמשו בכבלים העדכניים ביותר אשר תומכים ב-HDMI גרסה 1.3.
- ◀ מצב HDMI תומך בפורמט אודיו PCM בלבד.
- ◀ פורמט האודיו כוון מחדש ל-Dolby/DTS/רצף ביטים עבור נגן DVD או STB, יש לשנות אותו ל-PCM.
- ◀ אנו ממליצים להשתמש בכבל HDMI שאורכו קצר מ-10 מטר. בשימוש בכבל ארוך יותר, חברו מגבר קול או מגבר אות.

התקנת ציוד חיצוני

התקנת מכשיר וידאו (VCR)

■ כדי להימנע מהפרעות ורעשי תמונה, שמרו על מרווח נאות בין מכשיר הווידאו לטלוויזיה.

חיבור באמצעות אנטנה

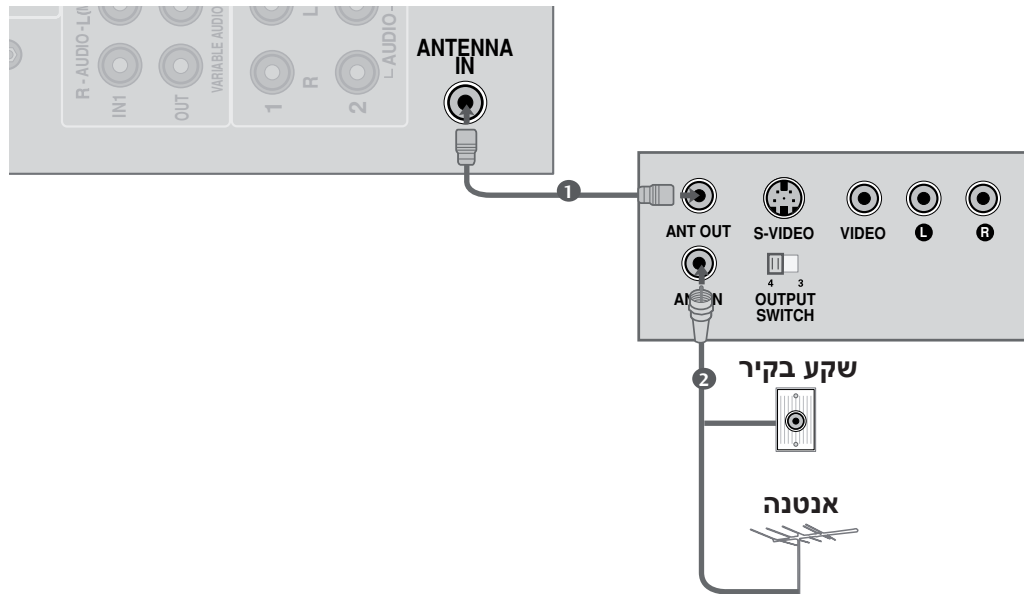

1 חברו את שקע ANT OUT שבמכשיר הווידאו לשקע ANTENNA IN שבטלוויזיה.

2 חברו את כבל האנטנה לשקע ANT IN שבמכשיר הווידאו.

3 לחצו על הלחצן PLAY (צפייה) במכשיר הווידאו והתאימו את הערוץ המתאים לצפייה בין הטלוויזיה ומכשיר הווידאו.

חיבור באמצעות כבל RCA

42/50PQ1*** בלבד

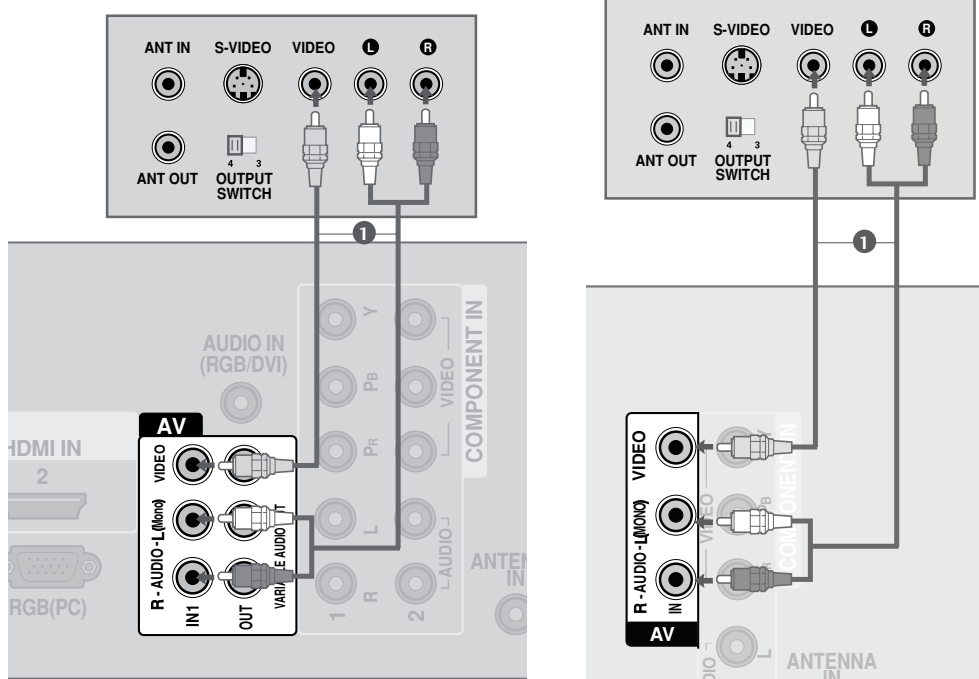

1 חברו את שקעי **AUDIO/VIDEO** בין הטלוויזיה למכשיר הווידאו. התאימו את צבעי השקעים (וידאו = צהוב, אודיו שמאלי = לבן, אודיו ימני = אדום).

2 הכניסו קלטת וידאו למכשיר הווידאו ולחצו על **PLAY** (צפייה) במכשיר הווידאו (עיינו במדריך למשתמש של מכשיר הווידאו).

3 בחרו במקור הכניסה **AV1** באמצעות הלחצן **INPUT** (כניסה) בשלט רחוק. אם הרכיב מחובר לשקע **AV IN2**, בחרו במקור הכניסה **AV2** (מלבד 42/50PQ1***).

! הערה

אם ברשותכם מכשיר וידאו בעל אודיו מונופוני, חברו את כבל האודיו ממכשיר הווידאו לשקע **AUDIO L/MONO** שבטלוויזיה.

התקנת ציוד חיצוני

התקנה של מקור A/V אחר

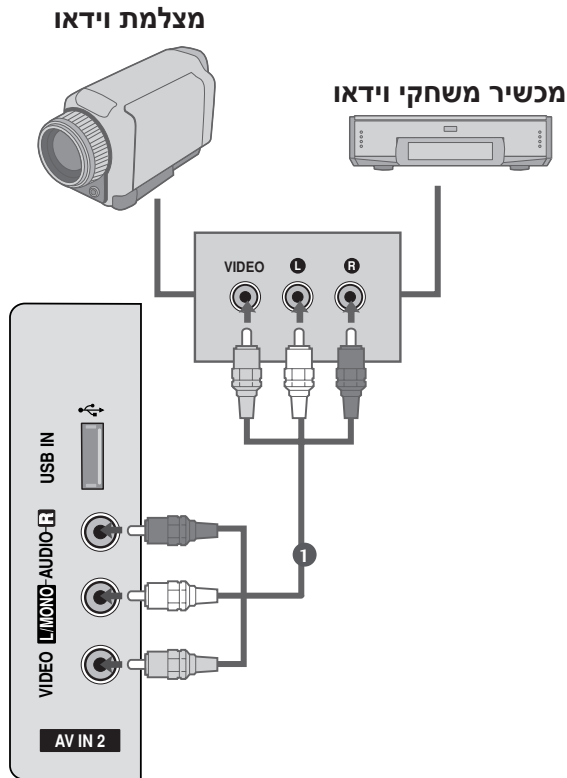

1 חברו את שקעי AUDIO/VIDEO של הטלוויזיה לאלה של הציוד החיצוני. התאימו בין צבעי הכניסות (וידאו = צהוב, אודיו שמאלי = לבן, אודיו ימני = אדום).

2 בחרו במקור הכניסה AV2 (מלבד 42/50PQ1*** באמצעות הלחצן INPUT (כניסה) בשלט רחוק. אם הרכיב מחובר לשקע AV1 IN1, בחרו במקור הכניסה AV1.

3 הפעילו את הציוד החיצוני המתאים. עיינו במדריך למשתמש של הציוד החיצוני.

התקנת סטריאו חיצונית

(מלבד 42/50PQ1***)

משמשת לחיבור מגבר חיצוני, או להוספת סאב-וופר למערכת הסטריאו שלכם.

1 חברו את שקע הכניסה של המגבר החיצוני לשקעי VARIABLE AUDIO OUT שבטלוויזיה.

2 הגדירו את הרמקולים שלכם דרך מגבר הסטריאו האנלוגי, בהתאם להוראות המצורפות למגבר.

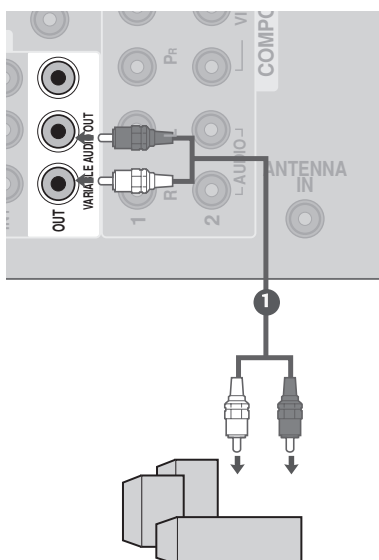

! הערות

- ◀ בזמן חיבור ציוד אודיו חיצוני, כגון מגברים או רמקולים, נא כבו את הרמקולים של הטלוויזיה.
- ◀ בחרו באפשרות Variable Out (יציאה משתנה) שבתפריט Audio (אודיו) לחיבור שקעי VARIABLE AUDIO OUT.

התקנת יציאת AV (מלבד 42/50PQ1***)

הטלוויזיה מצוידת ביציאת אות מיוחדת המאפשרת לכם לחבר למכשיר טלוויזיה נוספת או מסך.

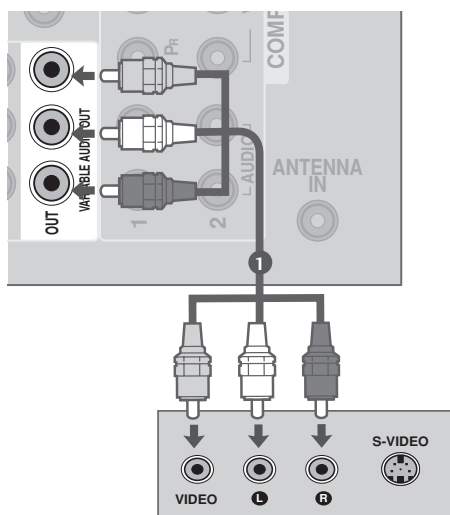

1 חברו את הטלוויזיה הנוספת או המסך לשקעי AV OUT שבטלוויזיה.

2 למידע נוסף אודות הגדרות הכניסה של ההתקנים, עיינו בחוברת ההפעלה של הטלוויזיה הנוספת או המסך.

! הערות

◀ מקורות הכניסה Component, RGB ו-HDMI אינם ניתנים לשימוש עם יציאת ה-AV.

◀ אנו ממליצים לכם להשתמש בשקעי AV OUT להקלטה במכשיר וידאו.

התקנת USB (מלבד 42/50PQ1***)

■ האיור המוצג להלן עשוי להיות שונה ממראה הטלוויזיה שלכם.

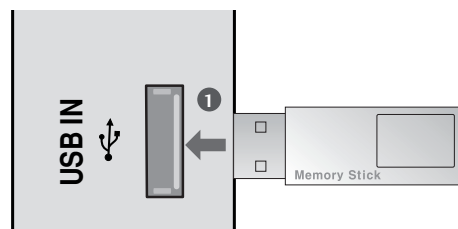

1 חברו את התקן ה-USB לשקעי USB IN שבצד הטלוויזיה.

2 לאחר חיבור שקעי USB IN, תוכלו להשתמש בפונקציית ה-USB.

התקנת ציוד חיצוני

התקנת מחשב אישי (מלבד 42/50PQ1***)

מכשיר הטלוויזיה מספק יכולת "הכנס-הפעל", כלומר המחשב האישי מכוון עצמו באופן אוטומטי להגדרות של הטלוויזיה.

חיבור באמצעות כבל 15 פינים מסוג D-sub

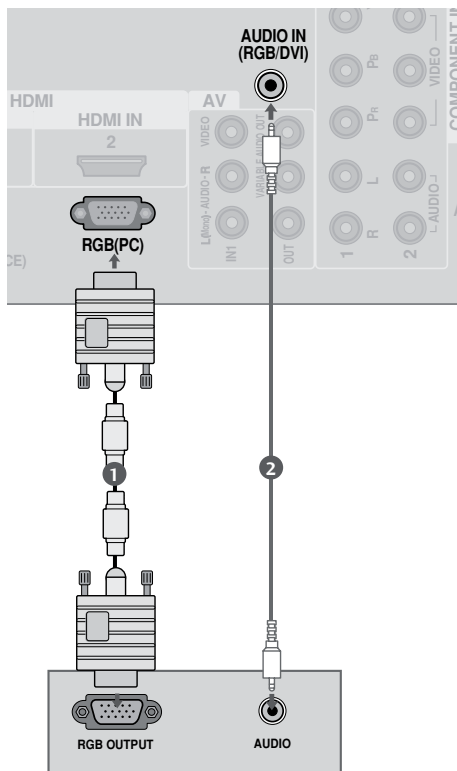

- 1 חברו את יציאת ה-RGB של המחשב לשקע RGB (PC) שבטלוויזיה.
- 2 חברו את יציאת האודיו של המחשב לשקע AUDIO IN (RGB/DVI) שבטלוויזיה.
- 3 הפעילו את המחשב ואת הטלוויזיה.
- 4 בחרו במקור הכניסה RGB באמצעות הלחצן INPUT (כניסה) בשלט הרחוק.

רזולוציות תצוגה נתמכות

מצב RGB-PC (מלבד 42/50PQ1***)

רזולוציה	רזולוציה אופקית (kHz)	רזולוציה אנכית (Hz)
640x350	31.468	70.09
720x400	31.469	70.09
640x480	31.469	59.94
800x600	37.879	60.317
1024x768	48.363	60.004
1280x768	47.776	59.87
1360x768	47.720	59.779
1280x1024	63.668	59.895
1920x1080	66.587	59.934

מלבד 42PS6***, 42PQ6***, 42PQ3***, 42PQ7***

בדגמי FHD בלבד

מצב HDMI-DTV

רזולוציה	רזולוציה אופקית (kHz)	רזולוציה אנכית (Hz)
720x480	31.47	59.94
720x576	31.50	60.00
1280x720	31.25	50.00
1980x1080	44.96	59.94
	45.00	60.00
	37.50	50.00
	33.72	59.94
	33.75	60.00
	28.125	50.00
	67.432	59.94
	67.5	60
	56.250	50
	27	24
33.75	30	

הערות !

- אם רזולוציית המחשב גבוהה מ-SXGA, לא תוצג תמונה בטלוויזיה. (בדגמי HD בלבד)
- חברו את כבל האודיו מהמחשב לכניסת האודיו בטלוויזיה (כבלי אודיו אינם כלולים עם המכשיר).
- בעת שימוש בכבל RGB-PC ארוך מדי, ייתכן שיופיע רעש במסך. אנו ממליצים להשתמש בכבל שאורכו פחות מ-5 מטרים לקבלת איכות תמונה מיטבית.

- הימנעו מהשארת תמונה קבועה על מסך המכשיר למשך תקופת זמן ארוכה. התמונה הקבועה עלולה להיטבע על המסך באופן קבוע. כשהדבר אפשרי, השתמשו בשומר מסך.
- ברזולוציות מסוימות, ייתכן רעש, תבנית אנכית, ניגודיות או בהירות במצב מחשב. שנו את מצב המחשב לרזולוציה אחרת או את קצב הריענון לקצב אחר עד שהתמונה תהיה נקייה. אם אין אפשרות לשנות את קצב הריענון בכרטיס הגרפי של המחשב, החליפו את הכרטיס הגרפי של המחשב או פנו ליצרן הכרטיס הגרפי של המחשב.
- צורות הגל של סינכרון הקלט עבור התדר האופקי והאנכי הן נפרדות.
- אנו ממליצים להשתמש ברזולוציה 60Hz / 1024x768, 60Hz / 1360x768, 60Hz (42PQ3***, 42PQ6***, 42PQ7***) / 1920x1080, 60Hz (50PQ3***, 50PQ6***, 50PQ7***) / 1920x1080, 60Hz (50PS6***, 50PS8***, 60PS4***, 60PS8***) במצב PC על מנת להשיג את איכות התמונה הטובה ביותר.

התקנת ציוד חיצוני





הגדרת המסך למצב מחשב (מלבד 42/50PQ1***)

איפוס המסך

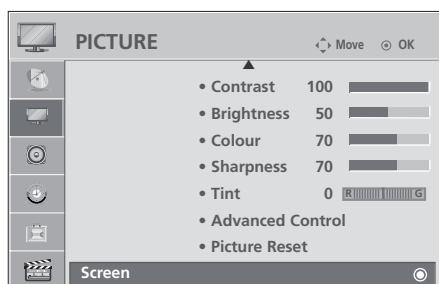
חזרה להגדרות ברירת המחדל של הגדרות המיקום, הגודל והפאזה.

פונקציה זו פועלת במצב הבא: Component (מלבד 480i, 576i), RGB



1.  בחרו באפשרות PICTURE (תמונה).
2.  בחרו באפשרות Screen (מסך).
3.  בחרו באפשרות Reset (איפוס).
4.  בחרו באפשרות Yes (כן).
5.  להפעלת האיפוס.

- לחצו על הלחצן MENU (תפריט) כדי לחזור לצפייה בטלוויזיה.
- לחצו על הלחצן RETURN (חזרה) למעבר למסך התפריט הקודם.

כיוון המיקום, הגודל והפאזה של המסך

אם התמונה עדיין אינה ברורה לאחר כיוון אוטומטי ובייחוד אם התווים עדיין רועדים, בצעו כיוון ידני של מצב התמונה. הגדרת המיקום פועלת במצב Component (מלבד 480i, 576i), RGB. הגדרות הגודל והפאזה פועלות במצב RGB בלבד.

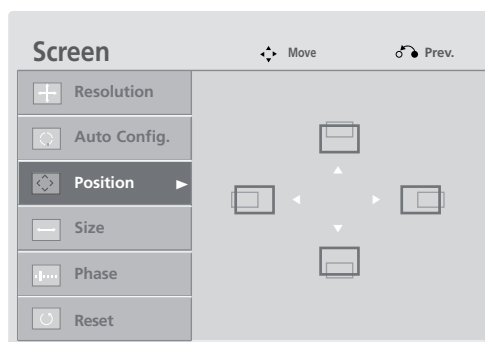
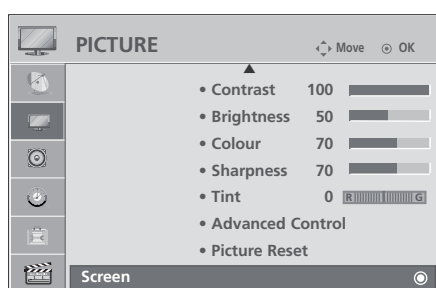

1 בחרו באפשרות **PICTURE** (תמונה).  

2 בחרו באפשרות **Screen** (מסך).  

3 בחרו באפשרות **Position** (מיקום), **Size** (גודל) או **Phase** (פאזה).  

4 בצעו את ההתאמות הדרושות.   

- לחצו על הלחצן **MENU** (תפריט) כדי לחזור לצפייה בטלוויזיה.
- לחצו על הלחצן **RETURN** (חזרה) למעבר למסך התפריט הקודם.

התקנת ציוד חיצוני

בחירת הרזולוציה (מלבד 42PQ7***, 42PS6***, 42PQ6***, 42PQ3***)

לצפייה בתמונה רגילה, התאימו את הרזולוציה של מצב RGB לבחירה של מצב המחשב.
פונקציה זו פועלת במצב הבא: RGB[PC].

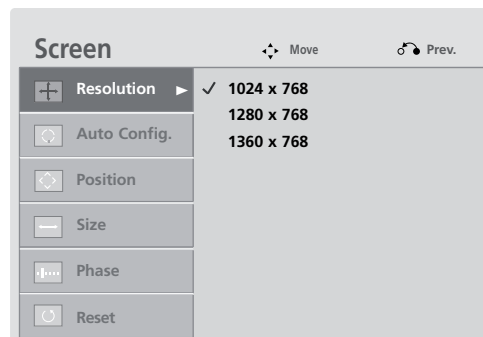
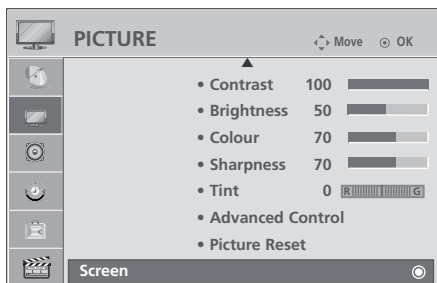

1. בחרו באפשרות **PICTURE** (תמונה). 

2. בחרו באפשרות **Screen** (מסך). 

3. בחרו באפשרות **Resolution** (רזולוציה). 

4. בחרו את הרזולוציה הרצויה. 

- לחצו על הלחצן **MENU** (תפריט) כדי לחזור לצפייה בטלוויזיה.
- לחצו על הלחצן **RETURN** (חזרה) למעבר למסך התפריט הקודם.

הגדרה אוטומטית (מצב RGB[PC] בלבד)



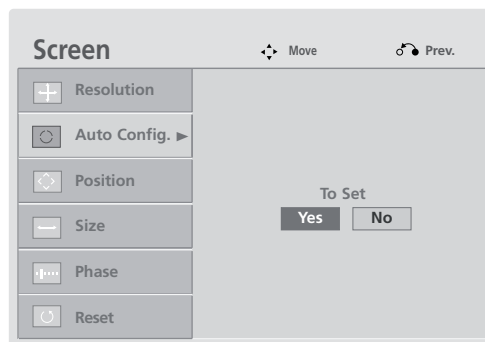
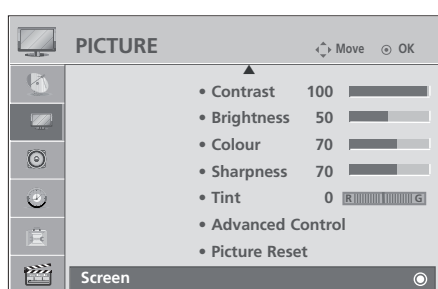

כיוון אוטומטי של מיקום התמונה ומזעור אי-יציבות בתמונה. לאחר הכיוון, אם התמונה עדיין אינה תקינה, המכשיר פועל כראוי אך זקוק לכיוון נוסף.

הגדרה אוטומטית

פונקציה זו נועדה לכיוון אוטומטי של מיקום המסך, שעון המסך והפזה שלו. התמונה המוצגת תהיה לא יציבה למשך מספר שניות תוך כדי ביצוע ההגדרה האוטומטית.



- אם המיקום של התמונה עדיין אינו תקין, נסו שנית לבצע כיוון אוטומטי.
- אם יש צורך בכיוון נוסף לאחר כיוון אוטומטי במצב RGB (PC), באפשרותכם לכוון את המיקום, הגודל והפזה.

1. בחרו באפשרות **PICTURE** (תמונה). 
2. בחרו באפשרות **Screen** (מסך). 
3. בחרו באפשרות **Auto Config.** (הגדרה אוטומטית). 
4. בחרו באפשרות **Yes** (כן). 
5. להפעלת ההגדרה האוטומטית. 

- לחצו על הלחצן **MENU** (תפריט) כדי לחזור לצפייה בטלוויזיה.
- לחצו על הלחצן **RETURN** (חזרה) למעבר למסך התפריט הקודם.

צפייה בטלוויזיה / בקרת ערוצים

פונקציות לחצני השלט הרחוק (42/50PQ1***, 42/50PQ3*** בלבד)

בעת שימוש בשלט הרחוק, כווננו אותו לחיישן השלט רחוק בטלוויזיה.

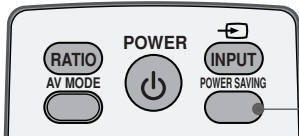

42/50PQ1* בלבד**
POWER SAVING כיוון מצב החיסכון בחשמל של הטלוויזיה.

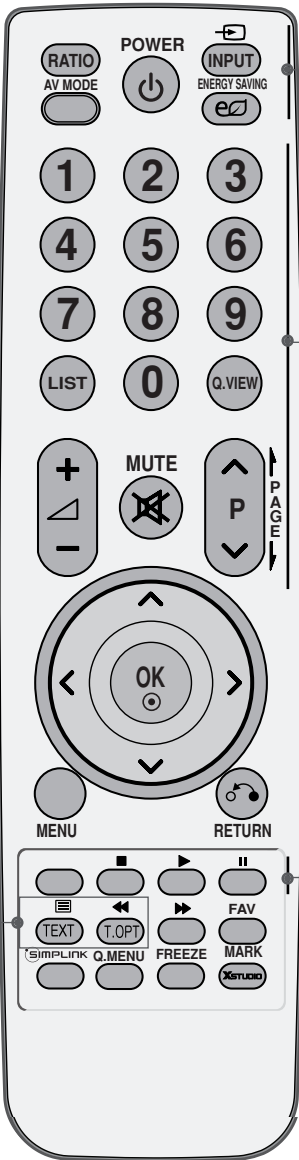

RATIO	בחירת פורמט התמונה הרצוי לכם.
AV MODE	מסייע לכם לבחור ולכוון תמונות וצלילים בזמן חיבור התקני AV.
POWER	להפעלת הטלוויזיה ממצב המתנה או לכיבוי למצב המתנה.
INPUT	בחירת מצב כניסה חיצונית לפי סדר קבוע. להדלקת הטלוויזיה ממצב המתנה.
ENERGY SAVING	כיוון מצב החסכון בחשמל של הטלוויזיה. (מלבד 42/50PQ1***)

0-9 ספרות	בחירת תוכניות. בחירה בפריטים ממוספרים בתפריט.
LIST	הצגה של רשימת הערוצים.
Q. VIEW	חזרה לתוכנית הקודמת בה צפיתם.
VOLUME UP/DOWN	כיוון עוצמת הקול.
MUTE	הדלקה או כיבוי של הקול.
Programme Up/Down	בחירת תוכנית.
PAGE UP/DOWN	מעבר מסט שלם של מידע מסך אל הבא אחריו.

TELETEXT 1 BUTTONS	לחצנים אלה משמשים לטלטקסט. לפרטים נוספים, עיינו בסעיף "טלטקסט".
לחצנים צבעוניים	לחצנים אלה משמשים לטלטקסט (רק בדגמים עם טלטקסט) או לעריכת ערוצים.

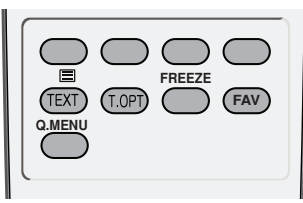
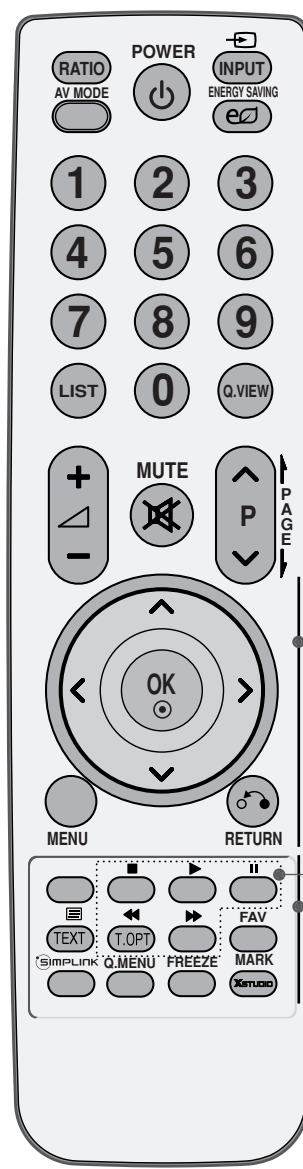
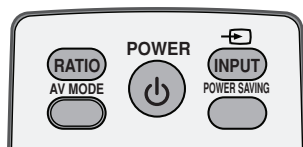

לחצני החיצים
(מעלה/מטה/
שמאל/ימין)

OK
מאפשרים ניווט בתפריטי המסך וכיוון של הגדרות המערכת בהתאם להעדפותיכם.

MENU
אישור של הבחירה שלכם או הצגת המצב הנוכחי. בחירה בתפריט. סגירת כל התצוגות שעל המסך וחזרה לצפייה בטלוויזיה מכל תפריט.

RETURN
מאפשר למשתמש לחזור צעד אחד ביישומים אינטראקטיביים, EPG או בפונקציות אחרות הכוללות אינטראקציה עם המשתמש.

2 לחצני בקרת /SIMPLINK
USB תפריט

FAV
לבקרה בתפריט SIMPLINK או USB. (מלבד 42/50PQ1***)

MARK
הצגת הערוץ המועדף שנבחר. לביטול ולסימון ביטול של תוכניות בתפריט ה-USB. (מלבד 42/50PQ1***)

SIMPLINK
צפייה ברשימת התקני AV המחוברים לטלוויזיה. בלחיצה על לחצן זה, תפריט Simplink מוצג במסך. (מלבד 42/50PQ1***)

Q.MENU
לבחירת מקור התפריט המהיר הרצוי.

FREEZE
השהיית התמונה הנוכחית המוצגת במסך. (לא פועל במצב USB). הטלוויזיה תחזור למצב צפייה רגילה באופן אוטומטי האם לא נקלט אות כלשהו או באם לא תבצעו פעולה כלשהי במשך 5 דקות.

XSTUDIO
שליטה בתפריט ה-USB. (מלבד 42/50PQ1***)

התקנת הסוללות

- פתחו את מכסה תא הסוללות בצדו האחורי של השלט הרחוק והתקינו את הסוללות תוך התאמת הקוטביות (+ עם +, - עם -).
- התקינו שתי סוללות 1.5V מסוג AAA. אין לערבב בין סוללות חדשות לסוללות משומשות. סגרו את המכסה.

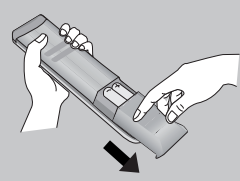

צפייה בטלוויזיה/בקרת ערוצים

פונקציות לחצני השלט הרחוק (מלבד 42/50PQ1***, 42/50PQ3***)

בעת שימוש בשלט הרחוק, כווננו אותו לחיישן השלט רחוק בטלוויזיה.



<p>RATIO בחירת פורמט התמונה הרצוי לכם.</p> <p>SLEEP לכיוון טיימר הכיבוי.</p> <p>POWER להפעלת הטלוויזיה ממצב המתנה או לכיבוי למצב המתנה.</p> <p>INPUT בחירת מצב כניסה חיצונית לפי סדר קבוע. להדלקת הטלוויזיה ממצב המתנה.</p> <p>ENERGY SAVING כיוון מצב החסכון בחשמל של הטלוויזיה.</p>
<p>Q.MENU לבחירת מקור התפריט המהיר הרצוי.</p> <p>MENU בחירה בתפריט. סגירת כל התצוגות שעל המסך וחזרה לצפייה בטלוויזיה מכל תפריט.</p> <p>SIMPLINK צפייה ברשימת התקני AV המחוברים לטלוויזיה. בלחיצה על לחצן זה, תפריט Simplink מוצג במסך.</p>
<p>לחצני החיצים (מעלה/מטה/שמאל/ימין) מאפשרים ניווט בתפריטי המסך וכיוון של הגדרות המערכת בהתאם להעדפותיכם.</p> <p>OK אישור של הבחירה שלכם או הצגת המצב הנוכחי.</p>
<p>RETURN מאפשר למשתמש לחזור צעד אחד ביישומים אינטראקטיביים, EPG או בפונקציות אחרות הכוללות אינטראקציה עם המשתמש.</p> <p>XSTUDIO לשליטה בתפריט ה-USB.</p> <p>AV MODE מסייע לכם לבחור ולכוון תמונות וצילילים בזמן חיבור התקני AV.</p>
<p>לחצנים צבעוניים לחצנים אלה משמשים לטלטקסט (רק בדגמים עם טלטקסט) או לעריכת ערוצים.</p>
<p>TELETEXT 1 BUTTONS לחצנים אלה משמשים לטלטקסט. לפרטים נוספים, עיינו בסעיף "טלטקסט".</p> <p>FREEZE השהיית התמונה הנוכחית המוצגת במסך. (לא פועל במצב USB). הטלוויזיה תחזור למצב צפייה רגילה באופן אוטומטי האם לא נקלט אות כלשהו או באם לא תבצעו פעולה כלשהי במשך 5 דקות.</p>



כיוון עוצמת הקול.	VOLUME UP/DOWN
לביטול ולסימון ביטול של תוכניות בתפריט ה-USB.	MARK
הצגת הערוץ המועדף שנבחר.	FAV
הדלקה או כיבוי של הקול.	MUTE
בחירת תוכנית.	Programme Up/Down
מעבר מסט שלם של מידע מסך אל הבא אחריו.	PAGE UP/DOWN
בחירת תוכניות. בחירה בפריטים ממוספרים בתפריט.	לחצני ספרות 0-9
הצגה של רשימת הערוצים.	LIST
חזרה לתוכנית הקודמת בה צפיתם.	Q. VIEW

לבקרה בתפריט SIMPLINK או USB. **לחצני בקרת /SIMPLINK תפריט USB**

התקנת הסוללות

- פתחו את מכסה תא הסוללות בצדו האחורי של השלט הרחוק והתקינו את הסוללות תוך התאמת הקוטביות (+ עם +, - עם -).
- התקינו שתי סוללות 1.5V מסוג AAA. אין לערבב בין סוללות חדשות לסוללות משומשות.
- סגרו את המכסה.

צפייה בטלוויזיה/בקרת ערוצים

הדלקת הטלוויזיה

כשהטלוויזיה דולקת, תוכלו להשתמש בתכונות שלה.

1 תחילה, יש לחבר את כבל החשמל באופן תקין. בשלב זה, הטלוויזיה עוברת למצב המתנה.

2 במצב המתנה, כדי להדליק את הטלוויזיה, לחצו על אחד מהלחצנים **INPUT** או **P ▲ ▼** (או **P ▲ V**) שבטלוויזיה או לחצו על אחד מהלחצנים **INPUT**, **POWER**, **P ▲ V** או **לחצני הספרות** שבשלט הרחוק. הטלוויזיה תידלק.

מדריך אתחול

אם ה-OSD (תצוגת המסך) מופיע לאחר הדלקת הטלוויזיה, באפשרותכם לכוון את השפה, מיקום וביצוע כיוון אוטומטי.

הערות:

- א. אם תסגרו מבלי לסיים את ההגדרה ההתחלתית, תוכלו להציג שוב את תפריט ההגדרה ההתחלתית.
- ב. מצב "Store Demo" מיועד אך ורק לתצוגה בחנות ואינו מיועד לשימוש כללי של המשתמש.
- ג. מצב "Home Use" הנו ההגדרה האופטימלית לסביבה ביתית, והוא מצב ברירת המחדל של הטלוויזיה.
- ד. מצב "Store Demo" הנו ההגדרה האופטימלית בזמן הצגת המכשיר בחנות. אם משתמש ישנה את מידע איכות התמונה, מצב "Store Demo" מאתחל את המכשיר לאיכות התמונה שנקבעה במפעל לאחר פרק זמן מוקצב.
- ה. באפשרותכם לשנות את המצב (Store Demo, Home Use) על ידי הרצת Mode Setting (הגדרת מצב) שבתפריט Option (אפשרויות).

בחירת ערוצים

1 לחצו על הלחצנים **P ▲ V** או על **לחצני הספרות** כדי לבחור מספר ערוץ.

כיוון עוצמת הקול

1 לחצו על לחצן **+/-** כדי לכוון את עוצמת הקול.

אם ברצונכם להשתיק את הצליל, לחצו על הלחצן **MUTE** (השתקה).



באפשרותכם לבטל את פונקציית ההשתקה על ידי לחיצה על הלחצן **MUTE**, **+/-** או לחצן מצב **AV**.

תפריט מהיר

תצוגת ה-OSD (תצוגה על המסך) של הטלוויזיה שלכם עשויה להיות שונה במקצת ממה שמופיע במדריך זה. Q.Menu (תפריט מהיר) הנו תפריט תכונות אשר המשתמשים עשויים להשתמש בהן לעיתים קרובות.

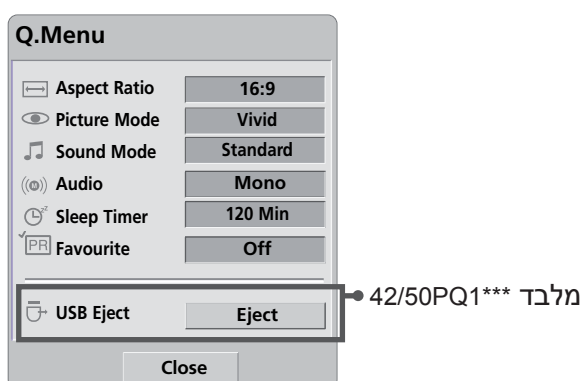
- **Aspect Ratio**: בחירת פורמט התמונה הרצוי לכם. להגדרות הזום, בחרו באפשרות 16:9, Original (מקורי), 4:3, 14:9, Zoom et Cinema Zoom1 בתפריט Ratio. לאחר השלמת הגדרת הזום, התצוגה תחזור לתפריט Q.Menu.
- **Picture Mode**: בחירת מצב התמונה הרצוי לכם.
- **Sound Mode**: תכונה לכיוון אוטומטי של שילוב הצליל המתאים ביותר לתמונה הנצפית. בחרו את מצב הצליל הרצוי לכם.
- **Audio**: בחירת יציאת הקול.
- **Sleep Timer**: בחירה בטיימר הכיבוי.
- **Favourite**: בחירת ערוץ מועדף.
- **USB Eject**: בחרו באפשרות "USB Eject" על מנת לנתק התקן USB. (מלבד 42/50PQ1***)

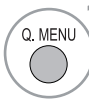
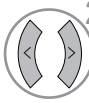

- 1  Q. MENU
הציגו את כל אחד מהתפריטים.
- 2  בחרו את המקור הרצוי.
- 3  OK

- לחצו על הלחצן Q.MENU (תפריט מהיר) לחזרה לצפייה בגילה בטלוויזיה.

צפייה בטלוויזיה/בקרת ערוצים

בחירה וכיוון של תפריטי המסך

תצוגת ה-OSD (תצוגה על המסך) של הטלוויזיה שלכם עשויה להיות שונה במקצת ממה שמופיע במדריך זה. ■
 ■ האיורים המוצגים להלן עשויים להיות שונים מהמוצג בטלוויזיה שלכם.

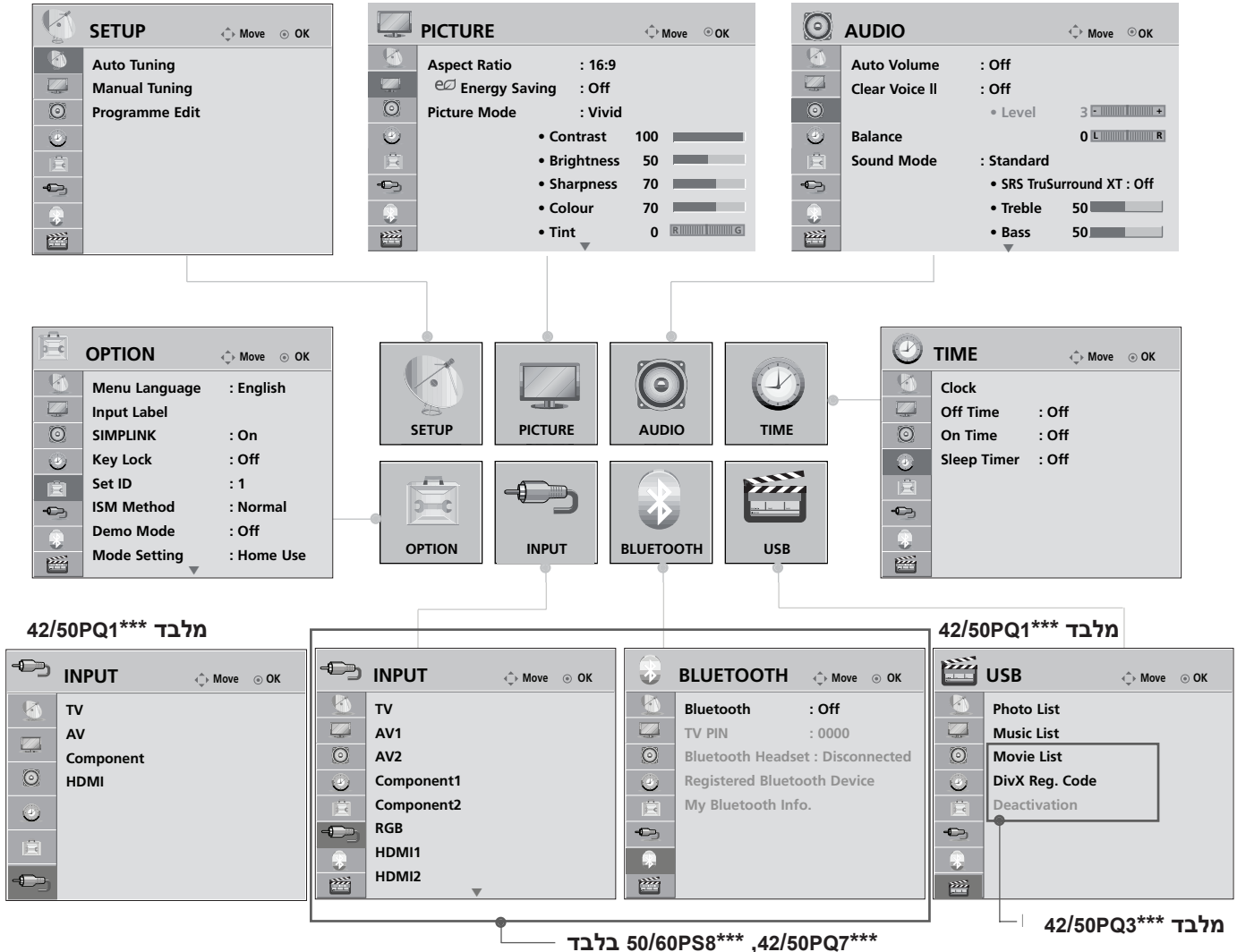

צפייה בטלוויזיה/בקרת ערוצים

1 הציגו את כל אחד מהתפריטים.

2 בחרו את הפריט הרצוי בתפריט.

3 עברו לתפריט הנפתח.

- לחצו על הלחצן **MENU** (תפריט) כדי לחזור לצפייה בטלוויזיה.
- לחצו על הלחצן **RETURN** (חזרה) למעבר למסך התפריט הקודם.

כיוון ערוצים אוטומטי

השתמשו בתכונה זו על מנת למצוא ולשמור את כל הערוצים הזמינים באופן אוטומטי. בזמן התחלת כיוון הערוצים האוטומטי, כל המידע אודות השירותים שנשמרו קודם לכן יימחק.



■ אם ברצונכם להמשיך את כיוון התחנות האוטומטי, בחרו באפשרות **Yes** (כן) באמצעות הלחצנים < >. לאחר מכן, לחצו על הלחצן **OK**. אחרת, בחרו באפשרות **No** (לא).

1 בחרו בתפריט **SETUP** (הגדרות). 

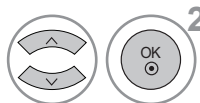
2 בחרו באפשרות **Auto Tuning** (כיוון אוטומטי). 

3 בחרו באפשרות **Yes** (כן). 

4 להפעלת כיוון התחנות האוטומטי. 

■ לחצו על הלחצן **MENU** (תפריט) כדי לחזור לצפייה בטלוויזיה.
 ■ לחצו על הלחצן **RETURN** (חזרה) למעבר למסך התפריט הקודם.

צפייה בטלוויזיה/בקרת ערוצים

כיוון ערוצים ידני

כיוון ידני מאפשר לכם לכוון ולארגן את התחנות בסדר הרצוי לכם, באופן ידני.

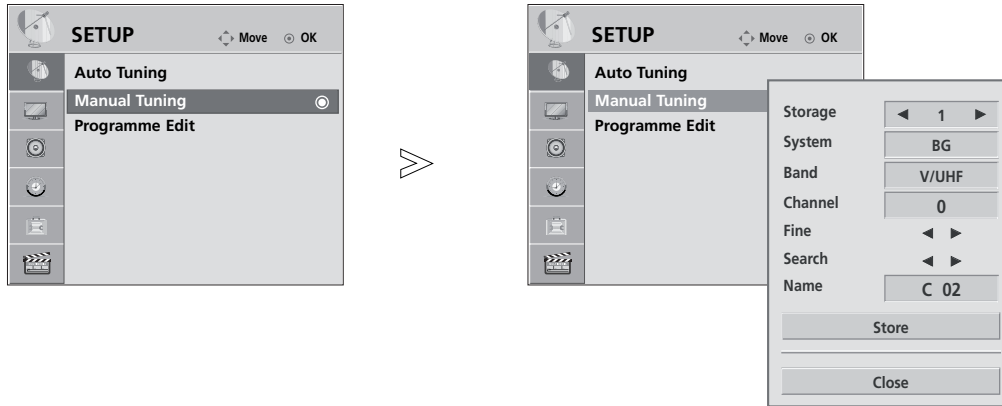

- | | |
|---|--|
| <p>5   בחרו באפשרות V/UHF או Cable (כבלים).</p> | <p>1   בחרו בתפריט SETUP (הגדרות).</p> |
| <p>6   או  בחרו את מספר הערוץ הרצוי.</p> | <p>2   בחרו באפשרות Manual Tuning (כיוון ידני).</p> |
| <p>7   התחילו את החיפוש.</p> | <p>3   או  בחרו את מספר התוכנית הרצויה.</p> |
| <p>8   בחרו באפשרות Store (שמירה).</p> | <p>4   בחרו את מערכת הטלוויזיה.</p> |
| <p>9 </p> | |

- לחצו על הלחצן MENU (תפריט) כדי לחזור לצפייה בטלוויזיה.
- לחצו על הלחצן RETURN (חזרה) למעבר למסך התפריט הקודם.

- **BG**: PAL B/G, SECAM B/G (אירופה, מזרח אירופה, אסיה, ניו זילנד, המזרח התיכון, אפריקה, אוסטרליה)
- **I**: PAL I/II (אנגליה, אירלנד, הונג קונג, דרום אפריקה).
- **DK**: PAL D/K, SECAM D/K (מזרח אירופה, סין, אפריקה, בריה"מ לשעבר)
- **M**: (ארה"ב, קוריאה, פיליפינים)
- לשמירת ערוץ נוסף, חזרו על שלבים 3 עד 8.

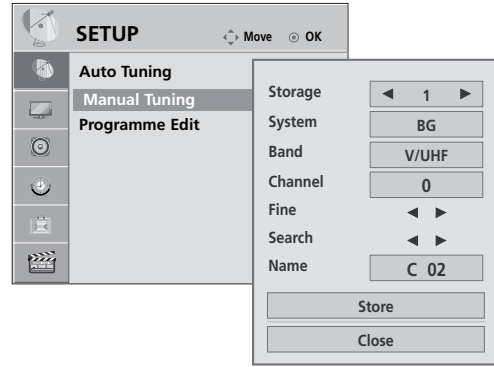
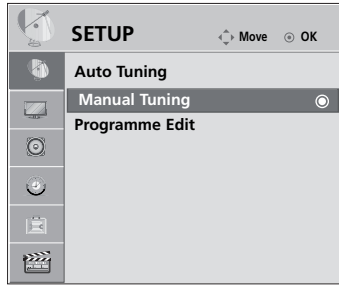

■ הקצאת שם תחנה

באפשרותכם להקצות שם בעל עד לחמישה תווים לכל מספר ערוץ.

- 1 בחרו בתפריט **SETUP** (הגדרות).
- 2 בחרו באפשרות **Manual Tuning** (כיוון ידני).
- 3 בחרו באפשרות **Name** (שם).
- 4 בחרו את המיקום ונבחרו את התו הבא, וכן הלאה. באפשרותכם להשתמש בתווים אלפביתיים A עד Z, בספרות 0 עד 9, +/- , וברוח.
- 5 בחרו באפשרות **Store** (שמירה).
- 6 בחרו באפשרות **Store** (שמירה).

■ כיוון עדין

בדרך כלל, הכיוון העדין נדרש אך ורק כאשר הקליטה לקויה.

- 1 בחרו בתפריט **SETUP** (הגדרות).
- 2 בחרו באפשרות **Manual Tuning** (כיוון ידני).
- 3 בחרו באפשרות **Fine** (עדין).
- 4 בצעו את הכיוון עדין לקבלת הצליל והתמונה הטובים ביותר.
- 5 בחרו באפשרות **Store** (שמירה).
- 6 בחרו באפשרות **Store** (שמירה).

- לחצו על הלחצן **MENU** (תפריט) כדי לחזור לצפייה בטלוויזיה.
- לחצו על הלחצן **RETURN** (חזרה) למעבר למסך התפריט הקודם.

צפייה בטלוויזיה/בקרת ערוצים

עריכת ערוצים

בדילוג על מספר ערוץ, משמעות הדבר שלא תוכלו לבחור בו באמצעות הלחצנים PA V במהלך הצפייה בטלוויזיה. אם ברצונכם לבחור בערוץ המדולג, הזינו את מספר הערוץ ישירות באמצעות לחצני הספרות או בחרו בו בתפריט עריכת הערוצים.

פונקציה זו מאפשרת לכם למחוק או לדלג על ערוצים שמורים. במדינות מסוימות ניתן להעביר מספר ערוץ באמצעות לחיצה על הלחצן הצהוב בלבד.

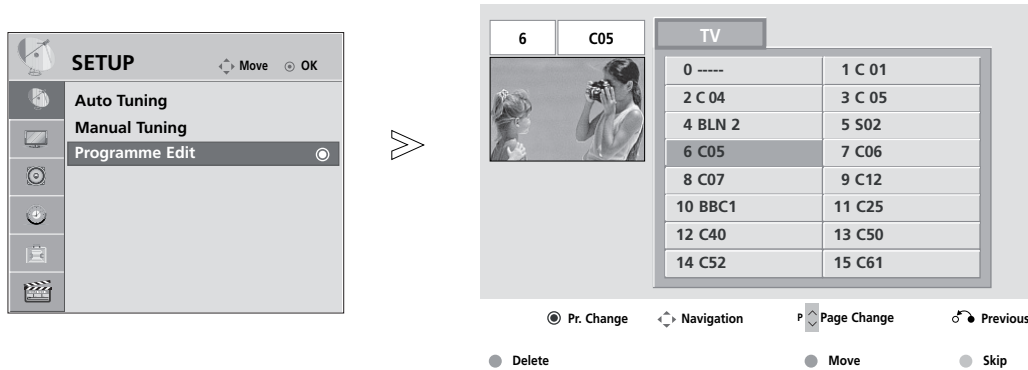

1. בחרו בתפריט **SETUP** (הגדרות).

2. בחרו באפשרות **Programme Edit** (עריכת ערוצים).

3. עברו לעריכת הערוצים.

4. בחרו את הערוץ שברצונכם לשמור או לדלג עליו.

- לחצו על הלחצן **MENU** (תפריט) כדי לחזור לצפייה בטלוויזיה.
- לחצו על הלחצן **RETURN** (חזרה) למעבר למסך התפריט הקודם.

פונקציה זו מאפשרת לכם למחוק או לדלג על ערוצים שמורים. באפשרותכם גם להעביר ערוצים מסוימים למספרי תחנות אחרות.

■ מחיקת ערוץ

■ הערוץ שבחרתם יימחק. כל הערוצים שאחריו יעברו מיקום אחד כלפי מעלה.

1  בחרו את מספר הערוץ שברצונכם למחוק.

2  לחצו על הלחצן האדום. מספר הערוץ המחוק ייפך לאדום.

3  לחצו על הלחצן האדום לשחרור הערוץ המחוק.

■ העברת ערוץ

1  בחרו את מספר הערוץ שברצונכם להעביר.

2  מספר הערוץ שברצונכם להעביר ייפך לצהוב.

3  לחצו על הלחצן הצהוב לשחרור הערוץ שהעברתם.

■ דילוג על מספר ערוץ

■ בדילוג על מספר ערוץ, משמעות הדבר שלא תוכלו לבחור בו באמצעות הלחצנים P A V במהלך צפייה רגילה בטלוויזיה.
■ אם ברצונכם לבחור בערוץ המדולג, הזינו את מספר הערוץ ישירות באמצעות לחצני הספרות או בחרו בו בתפריט עריכת הערוצים או בטבלה.

1  בחרו את מספר הערוץ שברצונכם לדלג עליו.

2  לחצו על הלחצן הכחול. הערוץ עליו דילגתם יהפוך לכחול.

3  לחצו על הלחצן הכחול לשחרור הערוץ עליו דילגתם.

צפייה בטלוויזיה/בקרת ערוצים

בחירה בטבלת הערוצים

באפשרותכם לבדוק את הערוצים השמורים בזיכרון על ידי הצגת טבלת הערוצים.

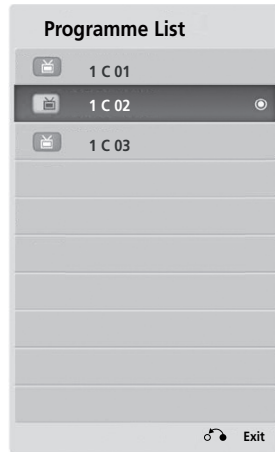

■ הצגת רשימת הערוצים

להצגת רשימת הערוצים.



- יתכן שתראו מספר ערוצים המופיעים בכחול. אלה הוגדרו לדילוג על ידי תכנות אוטומטי או במצב עריכת הערוצים.
- הערוצים המוצגים כשמספר הערוץ מופיע בטבלה מציינים שלא הוקצה שם לערוצים אלו.

■ בחירה בערוץ מתוך טבלת הערוצים

בחרו את הערוץ.



למעבר למספר הערוץ שבחרתם.



דפדוף בטבלת הערוצים

לדפדוף בדפים.





לחזרה לצפייה רגילה בטלוויזיה.





הגדרת ערוץ מועדף

■ בחירת ערוצים מועדפים

ערוצים מועדפים הנה תכונה נוחה המאפשרת לכם לסרוק במהירות ערוצים המועדפים עליכם מבלי שהטלוויזיה תצטרך לסרוק את כל שאר הערוצים שנמצאים ביניהם. לכיוון הטלוויזיה לערוץ מועדף, לחצו מספר פעמים על הלחצן **FAV** (מועדפים).

1 או  או  בחרו את הערוץ הרצוי לכם.

2  או  בחרו באפשרות **Favourite** (מועדף).

3  בחרו באפשרות **Favourite** (מועדף).

4  לחזרה לצפייה בטלוויזיה.



■ פעולה זו תוסיף באופן אוטומטי את הערוץ שבחרתם לרשימת הערוצים המועדפים.

■ הצגת רשימת הערוצים המועדפים

1  להצגת רשימת הערוצים המועדפים.



צפייה בטלוויזיה/בקרת ערוצים

רשימת כניסות

בחרו את מקור הכניסה.    1

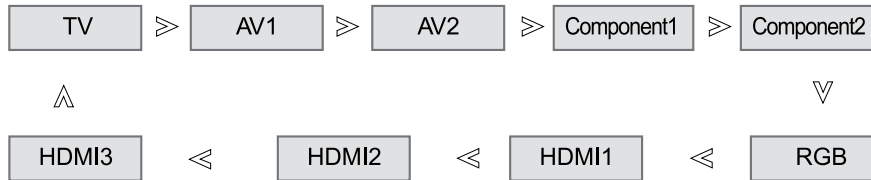

מלבד 42/50PQ3***, 50/60PS4***

(בלבד 42/50PQ1***)

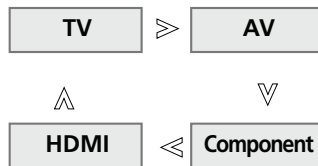

■ תוכלו גם לכוון את תפריט INPUT (כניסה) (42/50PQ1***, 42/50PQ7***, 50/60PS8*** בלבד)

(בלבד 42/50PQ1***)

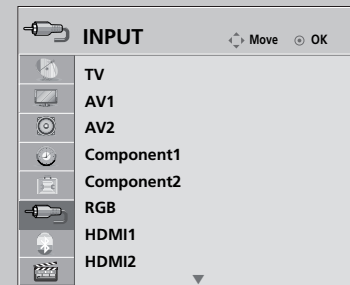
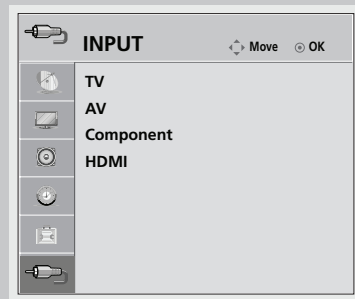

- **TV:** בחרו באפשרות זו בזמן צפייה בטלוויזיה.
- **AV:** בחרו באפשרות זו בזמן צפייה במכשיר וידיאו או בציווד חיצוני.
- **Component:** בחרו באפשרות זו בזמן שימוש ב-DVD או בממיר דיגיטלי, בהתאם לסוג המחבר.
- **RGB:** בחרו באפשרות זו בזמן שימוש במחשב, בהתאם לסוג המחבר.
- **HDMI:** בחרו באפשרות זו בזמן שימוש ב-DVD או בממיר דיגיטלי, בהתאם לסוג המחבר.

פעולה זו עובדת אך ורק עבור התקנים עם הסמל SIMPLINK.
נא בדקו את הסמל SIMPLINK.

ייתכן שמכשיר זה לא ייפעל בצורה תקינה כשמתמשים בו עם מכשירים אחרים המצוידים בפונקציית HDMI-CEC. אפשרות זו מאפשרת לכם בקרה ושליטה בהתקני AV אחרים המחוברים למסך דרך כבל HDMI ללא צורך בכבלים או בהגדרות נוספות.

אם אינכם מעוניינים בתפריט SIMPLINK, בחרו באפשרות "Off" (כבוי).



1. בחרו בתפריט **OPTION** (אפשרויות). 

2. בחרו באפשרות **SIMPLINK**. 

3. בחרו באפשרות **On** (פועל) או **Off** (כבוי). 

4. לשמירה. 

- לחצו על הלחצן **MENU** (תפריט) כדי לחזור לצפייה בטלוויזיה.
- לחצו על הלחצן **RETURN** (חזרה) למעבר למסך התפריט הקודם.

חיבור לקולנוע ביתי עם סמל SIMPLINK

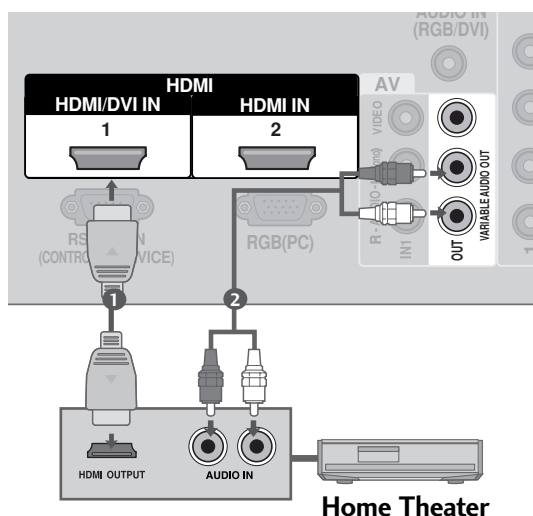

1 חברו את מחבר HDMI/DVI IN 1, HDMI IN 2 או HDMI IN 3 (מלבד 42/50PQ3***, 50/60PS4*** שבחלקה האחורי של הטלוויזיה למחבר יציאת ה-HDMI שבקולנוע הביתי באמצעות כבל HDMI).

2 חברו את מחבר יציאת האודיו שבחלקה האחורי של הטלוויזיה אל מחבר כניסת האודיו שבקולנוע הביתי באמצעות כבלים אופטיים.

3 בחרו באפשרות Home Theater (קולנוע ביתי) שבתפריט Speaker (רמקול) באמצעות לחיצה על הלחצן SIMPLINK.

◀ בזמן שאתם בחורים או מפעילים התקן מדיה הכולל פונקציית קולנוע ביתי, הרמקול משתנה באופן אוטומטי למצב Home Theater (רמקול HT).

! הערות

- ◀ חברו את מחבר HDMI/DVI IN או HDMI IN שבטלוויזיה למחבר האחורי או למחבר הצידי (מחבר HDMI) שבהתקן ה-SIMPLINK באמצעות כבל HDMI.
- ◀ בזמן החלפת מקור הכניסה באמצעות הלחצן INPUT (כניסה) שבשלט רחוק, תוכלו לעצור את פעולת התקן הנשלט באמצעות SIMPLINK.
- ◀ בזמן שהטלוויזיה מחוברת לקולנוע ביתי עם SIMPLINK, כווננו את היציאה המשתנה וכבו את רמקול הטלוויזיה על מנת להפעיל את רמקולי הקולנוע הביתי. בזמן זה, עוצמת הקול המרבית של רמקולי הקולנוע הביתי מכוונים בהתאם לעוצמת הקול של הטלוויזיה.

תפריט SIMPLINK

לחצו על הלחצנים < V >, ולאחר מכן על הלחצן OK כדי לבחור את המקור הרצוי של SIMPLINK.

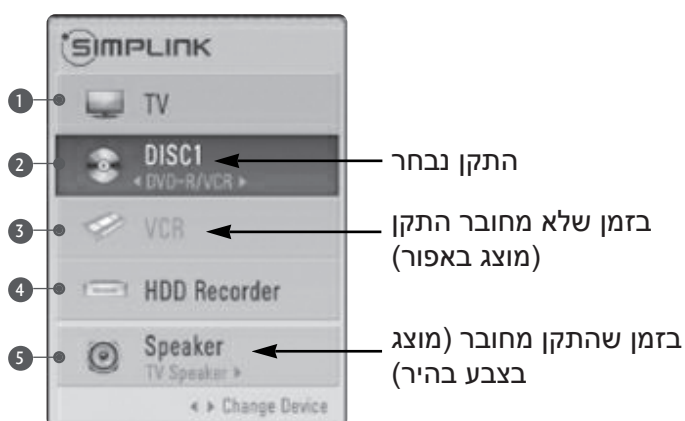

1 TV Viewing (צפייה בטלוויזיה): מעבר לערוץ הטלוויזיה הקודם ללא תלות במצב הנוכחי.

2 DISC Playback (הצגת תקליטור): בחירה והצגת תקליטורים. כאשר מספר תקליטורים זמינים, כותרות התקליטורים מוצגות לנוחותכם ברציפות בחלק התחתון של המסך.

3 VCR Playback (צפייה במכשיר וידאו): הפעלה ושליטה במכשיר וידאו המחובר למכשיר.

4 HDD Recordings Playback (צפייה בהקלטות בכונן הקשיח): שליטה בהקלטות שנשמרו בכונן הקשיח.

5 Audio Out to Home Theater / Audio out to TV: בחירה בקולנוע ביתי או ברמקול של הטלוויזיה ליציאת השמע.

צפייה בטלוויזיה/בקרת ערוצים

תווית כניסה

בחירת תווית עבור כל מקור כניסה.

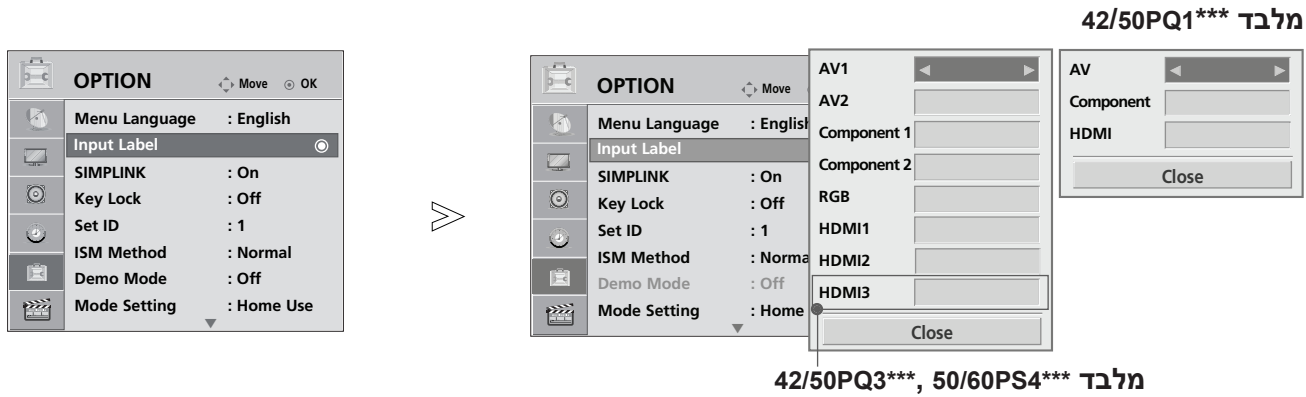

1. בחרו בתפריט OPTION (אפשרויות).

2. בחרו באפשרות Input Label (תווית כניסה).

3. בחרו את המקור הרצוי.

4. בחרו את התווית.

- לחצו על הלחצן MENU (תפריט) כדי לחזור לצפייה בטלוויזיה.
- לחצו על הלחצן RETURN (חזרה) למעבר למסך התפריט הקודם

מצב AV

באפשרותכם לבחור בתמונה ובצליל האופטימליים בזמן חיבור התקני AV לכניסה חיצונית.

ביטול מצב AV.	Off (כבוי)
ייעול הווידיאו והאודיו עבור צפייה בסרטים.	Cinema (קולנוע)
ייעול הווידיאו והאודיו עבור צפייה באירועי ספורט.	Sport (ספורט)
ייעול הווידיאו והאודיו עבור משחקים.	Game (משחק)

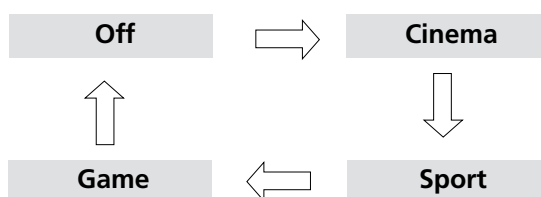

לחצו על הלחצן **AV MODE** (מצב AV) שוב ושוב לבחירת המקור הרצוי.

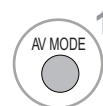

- אם בחרתם במצב AV באפשרות Cinema, מצב Cinema ייבחר גם עבור **מצב התמונה** וגם עבור **מצב הצליל** בתפריט **PICTURE** (תמונה) ובתפריט **AUDIO** (שמע) בהתאמה.
- אם בחרתם במצב AV באפשרות "Off", התמונה והצליל שכיוונתם מראש ייבחרו.

■ לחצו על הלחצן **RETURN** (חזרה) כדי לחזור לצפייה רגילה בטלוויזיה

צפייה בטלוויזיה/בקרת ערוצים

נעילת לחצנים

ניתן להגדיר את הטלוויזיה כך שיהיה צורך בשלט רחוק כדי להפעיל אותה.
ניתן להשתמש בתכונה זו כדי למנוע צפייה לא מאושרת.
המכשיר מתוכנת כך שיזכור לאיזו אפשרות אחרונה הוא כוון אפילו לאחר כיבוי הטלוויזיה.

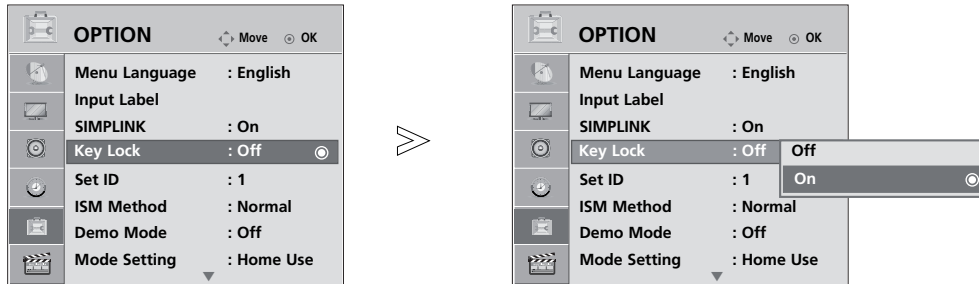

- במצב **Key Lock ON** (נעילת לחצנים מופעלת), אם המכשיר כבוי, לחצו על הלחצן **INPUT**, **P ▲** או **PA V ▼** (או **PA V**) או על הלחצן **POWER**, **INPUT**, **PA V** או לחצני הספרות שבשלט רחוק על מנת להדליק את הטלוויזיה.
- במצב **Key Lock ON** (נעילת לחצנים מופעלת), ההודעה "**Key Lock On**" מופיעה על המסך כאשר לוחצים על לחצן כלשהו בלוח הקדמי בזמן הצפייה בטלוויזיה.

1. בחרו בתפריט **OPTION** (אפשרויות).

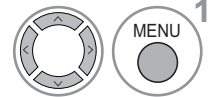

2. בחרו באפשרות **Key Lock** (נעילת לחצנים).

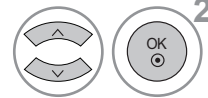

3. בחרו באפשרות **On** (מופעל) או **Off** (כבוי).

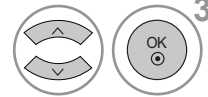

4. לשמירה.



- לחצו על הלחצן **MENU** (תפריט) כדי לחזור לצפייה בטלוויזיה.
- לחצו על הלחצן **RETURN** (חזרה) למעבר למסך התפריט הקודם.

אתחול

(איפוס להגדרות המפעל המקוריות)

משמש לאיפוס מהיר של כל אפשרויות התפריט לערכי ברירת המחדל שלהן. פונקציה זו מוחקת את כל ערוצי הטלוויזיה. בסיום האתחול, עליכם להפעיל מחדש את תהליך ההתקנה.

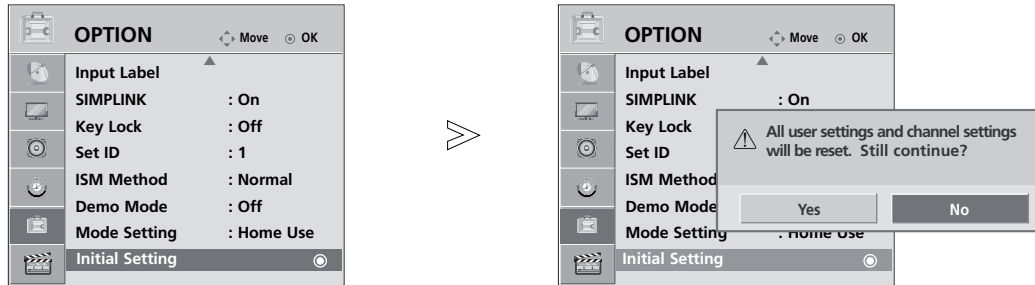

1 בחרו בתפריט **OPTION** (אפשרויות).

2 בחרו באפשרות **Initial Setting** (הגדרת אתחול).

3 בחרו באפשרות **Yes** (כן).

4 להתחלת הגדרת האתחול.

- לחצו על הלחצן **MENU** (תפריט) כדי לחזור לצפייה בטלוויזיה.
- לחצו על הלחצן **RETURN** (חזרה) למעבר למסך התפריט הקודם

שימוש ב-BLUETOOTH (42/50PQ7***, 50/60PS8*** בלבד)

?Bluetooth

Bluetooth הנה טכנולוגיית רשת לטווחים קצרים המשתמשת בתדר 2.4 GHz לחיבור מגוון סוגים של התקני מידע כגון מחשב, טלפון סלולרי, PDA בנוסף על מכשירים דיגיטליים דרך תקשורת אלחוטית, ללא צורך בחיבור כבלים כלשהם על מנת לאפשר את העברת המידע.

באמצעות פונקציית תקשורת ה-Bluetooth, תוכלו לחבר אוזניות Bluetooth אלחוטיות סטריאופוניות או לקלוט תמונות (JPEG בלבד) מטלפונים סלולריים תומכי Bluetooth באמצעות הטלויזיה שברשותכם.

- מפרט תקשורת: מפרט Bluetooth גירסה 2.0 + EDR (Enhanced Data Rate – קצב מידע מוגבר).
- יציאה: מפרט מתח Bluetooth דרגה 2.
- טווח תקשורת מרבי: כ-10 מטרים בקו ראייה ישיר.
- תחום תדרים: תחום של 2.4 GHz (2.5835 GHz – 2.4 GHz)
- מודול Bluetooth: RBFS-C921A
- פרופיל Bluetooth תואם: A2DP (פרופיל הפצת אודיו מתקדם)
OPP (פרופיל דחיפת אובייקט)
GAVDP (פרופיל הפצת אודיו/וידאו גנרי)
HSP (פרופיל לאוזניות)

CE0700

FCC ID: BEJRBFS-C921A

אמצעי זהירות במהלך השימוש ב-Bluetooth

- ◀ לשימוש בטווח של עד 10 מטר (45° עד 45°).
- ◀ אם תשתמשו בהתקן מחוץ לטווח או בתוך הטווח אך עם מכשולים, הדבר עלול לגרום לשגיאות בתקשורת.
- ◀ שגיאות תקשורת עלולות להתרחש בהתאם לסביבת ההתקן.
- ◀ מכשירים המשתמשים בתדר זה של 2.4 GHz (רשת אלחוטית, תנור מיקרוגל וכדומה) עלולים לגרום לשגיאות תקשורת באמצעות שימוש בתחום תדרים זהה.
- ◀ זמני החיפוש של ההתקן משתנים בהתאם למספר התקני ה-Bluetooth ולמצב ההפעלה.
- ◀ הסבירות לחיפוש גדלה ככל שמספר ההתקנים נמוך יותר.
- ◀ גל אלקטרומגנטי עלול להפריע להתקני תקשורת ישימים.
- ◀ בגלל שהתקני תקשורת ישימים עלולים לגרום להפרעות אלקטרומגנטיות, הם אינם יכולים לספק שירותים הקשורים לרפואה.
- ◀ ניתן לחבר התקן Bluetooth בודד בכל פעם.
- ◀ לא ניתן לקלוט תמונות (JPEG בלבד) או להאזין למוזיקה מהתקני Bluetooth אחרים בזמן השימוש באוזניות Bluetooth.
- ◀ לפרטים אודות Bluetooth, עיינו בהוראות ההפעלה של התקן ה-Bluetooth.
- ◀ USB (רשימת תמונות, רשימת מוזיקה, רשימת סרטים) ו-Bluetooth אינם נתמכים בו-זמנית.
- ◀ ההפעלה כפופה לשני התנאים הבאים: (1) מכשיר זה לא יצור הפרעות (מזיקות) ו-(2) התקן זה חייב לקבל כל הפרעה נקלטת, כולל הפרעות אשר עלולות לגרום לפעולה לא תקינה (של ההתקן).

QDID (זהות עיצוב מוסמכת): B015112





הגדרת BLUETOOTH

אם ברצונכם להאזין לשידורים באמצעות אוזניות Bluetooth או לקבל תמונות JPEG מהתקן חיצוני ולצפות בהם בטלוויזיה, להאזין למוזיקה מטלפונים סלולריים (התקני Bluetooth), תוכלו להשתמש בתקשורת אלחוטית מבלי שתצטרכו לחבר כבלים כלשהם.

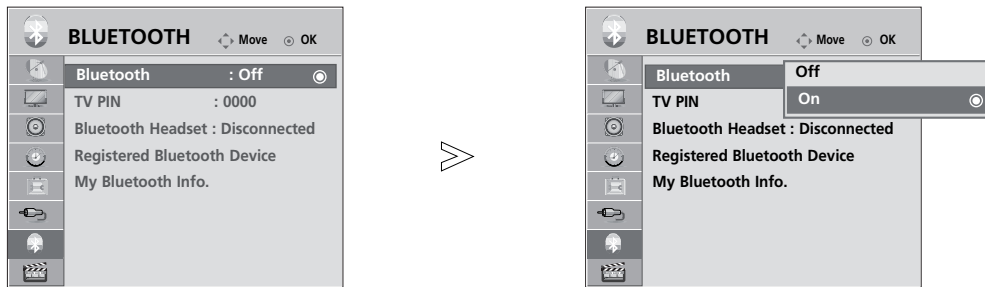
תוכלו להשתמש בתפריט ה-Bluetooth באמצעות בחירה באפשרות "On" (פועל).
אם אינכם רוצים להשתמש בפונקציית ה-Bluetooth, בחרו באפשרות "Off" (כבוי).

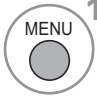
אם המכשיר מחובר להתקן Bluetooth חיצוני, תוכלו לבחור באפשרות "Off" לאחר ניתוק ההתקן.



1. בחרו בתפריט BLUETOOTH. 
2. בחרו באפשרות Bluetooth. 
3. בחרו באפשרות On (פועל) או Off (כבוי). 
4. לשמירה. 

- לחצו על הלחצן MENU (תפריט) כדי לחזור לצפייה בטלוויזיה.
- לחצו על הלחצן RETURN (חזרה) למעבר למסך התפריט הקודם.

שימוש ב-BLUETOOTH

הגדרת קוד זיהוי (PIN) הטלוויזיה

על מנת לאשר חיבור עם התקן Bluetooth חיצוני או לחיבור להתקן Bluetooth חיצוני, עליכם להזין קוד זיהוי (PIN) של הטלוויזיה.

לפרטים כיצד להגדיר את קוד הזיהוי של התקן ה-Bluetooth חיצוני, עיינו בהוראות ההפעלה של ההתקן הישים.

הגדרת TV PIN מורכבת ממספרים המכילים עד ל-10 ספרות.

קוד TV PIN חייב להכיל יותר מספרה אחת.



■ לחצו על הלחצן < על מנת למחוק ספרות בזו אחר זו.

1. בחרו בתפריט **BLUETOOTH**.

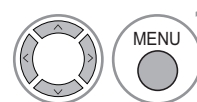

2. בחרו באפשרות **TV PIN** (קוד זיהוי הטלוויזיה)

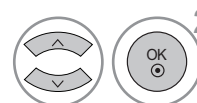

3. בחרו את מספר ה-PIN הרצוי.

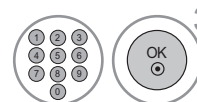

- לחצו על הלחצן **MENU** (תפריט) כדי לחזור לצפייה בטלוויזיה.
- לחצו על הלחצן **RETURN** (חזרה) למעבר למסך התפריט הקודם

אוזניות BLUETOOTH

כשאתם בוחרים באוזניות Bluetooth, תוכלו להאזין לצליל הטלוויזיה באמצעות אוזניות ה-Bluetooth באמצעות תקשורת אלחוטית. תצטרכו לבצע צימוד עם כל התקן Bluetooth חדש לפני שאתם משתמשים בו בפעם הראשונה. לפרטים, עיינו בהוראות הפעלה של ההתקן הישים. ניתן לצמד למכשיר עד 12 התקנים. בזמן שהמכשיר מחפש אחר אוזניות ה-Bluetooth, כל הלחצנים מלבד הלחצן "עצור" (לחצן OK) לא יפעלו.

חיבור אוזניות Bluetooth חדשות

תוכלו לבצע חיפוש אחר אוזניות Bluetooth סטריאופוניות חדשות אך ורק במצב Disconnected (מנותק). בזמן ביצוע החיפוש, תוצג רשימת אוזניות Bluetooth המגיבות למכשיר. לאחר חיפוש התקן Bluetooth חדש, מספר הזיהוי מאומת על מנת לחבר את ההתקן. לפרטים, עיינו בהוראות הפעלה של ההתקן הישים.

1. בחרו בתפריט **BLUETOOTH**.
2. בחרו באפשרות **Bluetooth Headset** (אוזניות Bluetooth).
3. לחצו לחיפוש אוזניות ה-Bluetooth. **GREEN**
4. בחרו את קוד הזיהוי (PIN) של אוזניות ה-Bluetooth. למספרי זיהוי, עיינו בהוראות הפעלה של ההתקן הישים.
5. חברו את אוזניות ה-Bluetooth.

חיבור אוזניות Bluetooth שכבר רשומות במכשיר

אוזניות Bluetooth נרשמות לפי תכיפות השימוש בהן, כשהאוזניות שנמצאות כרגע בשימוש רשומות בראש הטבלה. בזמן חיבור להתקן Bluetooth רשום, תוכלו לבחור ולהתחבר ישירות להתקן ללא אימות קוד הזיהוי.

1. בחרו בתפריט **BLUETOOTH**.
2. בחרו באפשרות **Bluetooth Headset** (אוזניות Bluetooth).
3. בחרו את אוזניות ה-Bluetooth הרצויות.
4. כעת תוצג הודעה השואלת האם לחבר את אוזניות ה-Bluetooth שבחרתם. בחרו באפשרות **Yes** (כן) או **No** (לא).
5. חברו את אוזניות ה-Bluetooth.

- לאחר חיבור/שימוש באוזניות ה-Bluetooth, הגדרת האוזניות תעבור למצב **מנותק** באופן אוטומטי בזמן כיבוי/הדלקת הטלוויזיה.
- לאחר חיבור אוזניות ה-Bluetooth, רמקול הטלוויזיה עובר למצב מושתק והצליל יופק אך ורק מהאוזניות.

שימוש ב-BLUETOOTH

ניתוק אוזניות ה-Bluetooth במהלך השימוש

1. בחרו בתפריט **BLUETOOTH**. 
2. בחרו באפשרות **Bluetooth Headset** (אוזניות Bluetooth).   
3. נתקו את אוזניות ה-Bluetooth. 

בזמן דרישה מאוזניות ה-Bluetooth לחיבור לטלוויזיה

בזמן שתפריט ה-Bluetooth "פועל" (On), ומתקבלת דרישת חיבור מהאוזניות, ההודעה שלהלן מוצגת. לא כל האוזניות תומכות בתכונה זו. (עיינו בחוברת ההפעלה של אוזניות ה-Bluetooth הישומות.)

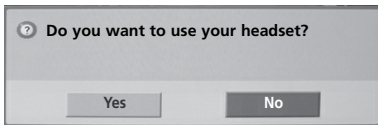

1. בחרו באפשרות **Yes** (כן) או **No** (לא).  

הערות !

- ◀ LG ממליצה לכם להשתמש באוזניות Bluetooth מהדגמים הבאים (שם הדגם):
- סטריאו בלבד: Sony Ericsson : HBH-DS980, Motorola : S9, Motorola : S605, Jabra : BT620S
יתכן שהשיה באודיו בהתאם לגודל זיכרון המטמון של האוזניות.
- ◀ אך ורק אוזניות סטריאו/מונו אשר אושרו באופן רשמי כתואמות Bluetooth ניתנות לחיפוש ולחיבור.
- ◀ אך ורק אוזניות סטריאו/מונו התומכות בפונקציית A2DP או HSP מבין התקני ה-Bluetooth ניתנות לחיבור.
- ◀ אם סביבת הטלוויזיה דומה למתואר להלן, ייתכן שלא יהיה ניתן לחפש או לחבר את ההתקן בצורה תקינה.
 - אם קיים בסביבה גל אלקטרומגנטי חזק.
 - בנוכחות של התקני Bluetooth רבים.
 - אם האוזניות הסטריאופוניות כבויים, לא במקומן או במקרה של תקלה.
 - משום שמוצרים כגון תנורי מיקרוגל, רשת אלחוטית, תאורת פלזמה, תנור גז, משתמשים בטווח תדרים זהה, הדבר עלול לגרום לשגיאת תקשורת.
- ◀ אך ורק אוזניות סטריאופוניות בודדות ניתנות לחיבור בכל פעם.
- ◀ בניתוק החיבור כתוצאה מכיבוי הטלוויזיה וכדומה, שחזור החיבור לא מתבצע באופן אוטומטי. נסו שוב לחבר את ההתקן.
- ◀ פעולות מסוימות עלולות להפוך לאיטיות יותר במהלך הפעלת האוזניות.
- ◀ גם אם תבחרו באפשרות simplink Home Theater לאחר השימוש באוזניות במהלך פעולת Simplink, המכשיר לא יעבור באופן אוטומטי למצב simplink Home Theater.
- ◀ בזמן שחיבור האוזניות כושל ברציפות, צמדו את ההתקן פעם נוספת.
- ◀ איכות האודיו באוזניות מונו לא יהיה טוב כמו באוזניות סטריאופוניות.
- ◀ באוזניות מונו עלולים להופיע רעשים ככל שהמרחק בין האוזניות לטלוויזיה גדל, היות שהן משתמשות בשיטת שידור שונה בהשוואה לאוזניות סטריאופוניות.
- ◀ בזמן שאוזניות Bluetooth נמצאות בשימוש, הלחצנים +/-Volume -Mute (השתקה) לא פועלים, ותפריט האודיו חוזר לערכי בררת המחדל והוא מנוטרל.
- ◀ גם אם ההתקן אינו מופיע ברשימת ההתקנים, בהתאם לסוג האוזניות, הוא יפעל אם התבצע חיבור כמתואר בהמשך, כאשר האוזניות פועלות או כבויים.
- ◀ כאשר ה-Bluetooth מופעל (On), אם מופעלים התקנים רשומים, הטלוויזיה תעבור למצב Bluetooth באופן אוטומטי גם אם אתם צופים במצב כניסה אחר. במקרה כזה, כבו את ה-Bluetooth (Off).

ניהול התקני BLUETOOTH רשומים

אם לא רשומים התקנים כלשהם, תפריט רישום התקני Bluetooth מנוטרל ואינו ניתן לשימוש. בזמן רישום 12 התקנים, לא ניתן לרשום התקנים נוספים, ולא יהיה ניתן לבצע צימוד של וההתקן החיצוני עם הטלוויזיה. במקרה זה, עליכם למחוק התקן אחד (נתקו אותו תחילה באם ההתקן מחובר לטלוויזיה) ולאחר מכן תוכלו לרשום התקן נוסף.

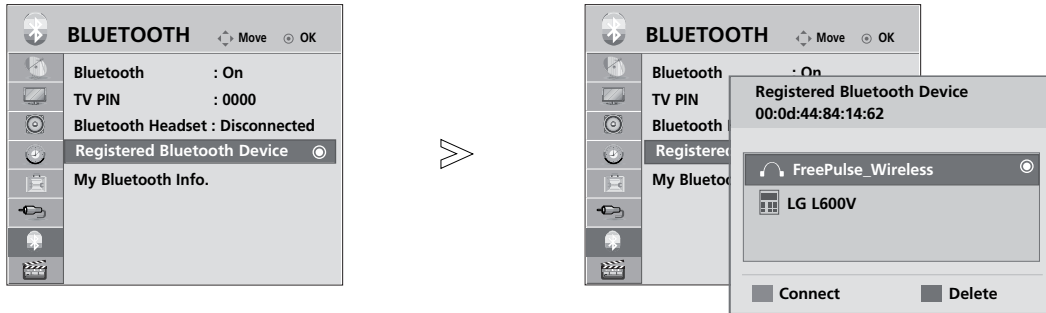

1 בחרו בתפריט **BLUETOOTH**.

2 בחרו באפשרות **Registered Bluetooth Device** (התקני Bluetooth רשומים).

3 בדקו את התקני ה-Bluetooth הרשומים.

■ חיבור אוזניות Bluetooth סטריאופוניות רשומות.

1 בחרו את אוזניות ה-Bluetooth הסטריאופוניות הרשומות הרצויות לכם.

2 כעת תוצג הודעת בקשה לחיבור התקן ה-Bluetooth שבחרתם.

3 בחרו באפשרות **Yes** (כן) או **No** (לא).

■ ניתוק התקני Bluetooth רשומים

1 בחרו את התקן ה-Bluetooth המחובר לטלוויזיה.

2 לניתוק התקן ה-Bluetooth.

■ מחיקת התקני Bluetooth רשומים

האפשרות "Delete" (מחיקה) תהיה זמינה בזמן בחירת התקן שאינו מחובר לטלוויזיה.

1 בחרו את התקן ה-Bluetooth שברצונכם למחוק.

2 כעת תוצג הודעת בקשה למחיקת התקן ה-Bluetooth שבחרתם.

3 בחרו באפשרות **Yes** (כן) או **No** (לא).

שימוש ב-BLUETOOTH

מידע ה-BLUETOOTH שלי

פונקציה זו מספקת מידע "Bluetooth שלי" למשתמש. האפשרות "Edit" (עריכה) תהיה זמינה בזמן שהטלוויזיה לא מחוברת להתקן כלשהו.

תוכלו לערוך את שם "ההתקן שלי".
תוכלו לבדוק את כתובת "ההתקן שלי".

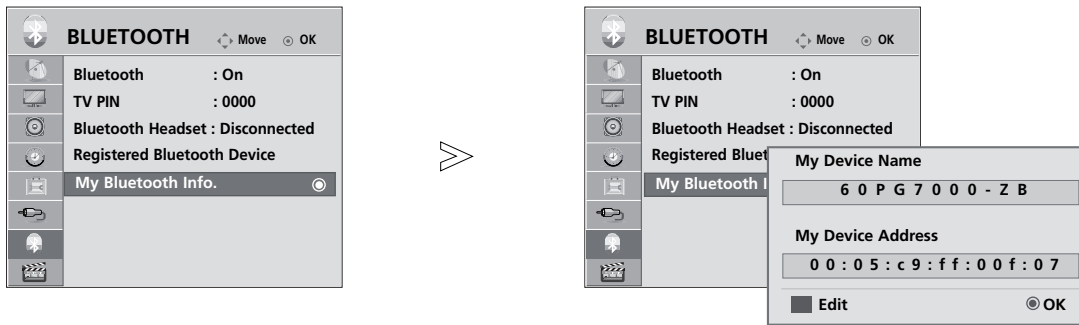

1 בחרו בתפריט **BLUETOOTH**.

2 בחרו באפשרות **My Bluetooth Info** (מידע Bluetooth שלי).

3 תוכלו להשתמש באותיות אלפביתיות A עד Z, בספרות 0 עד 9, +/- וברוח. **BLUE**

4 לשמירה.

- לחצו על הלחצן **MENU** (תפריט) כדי לחזור לצפייה בטלוויזיה.
- לחצו על הלחצן **RETURN** (חזרה) למעבר למסך התפריט הקודם

קבלת תמונות מהתקן BLUETOOTH חיצוני

לפרטים כיצד לשלוח את התמונה (JPEG בלבד) מהתקן ה-Bluetooth החיצוני לטלוויזיה, עיינו בחוברת ההפעלה של ההתקן הישים.



■ בזמן שבחרתם באפשרות **Close** (סגור) באמצעות הלחצנים $< \vee \wedge >$ ה-OSD ייעלם. בזמן שתלחצו שוב על הלחצן **OK**, היא תופיע מחדש.

בחרו את התמונות הרצויות.

(סיבוב): לסיבוב תמונות

■ סיבוב התמונה ב-90° עם כיוון השעון בלחיצה עם **OK** על הסמל **(סיבוב).**

- הנפח המצטבר המכסימלי של תמונות הניתנות לקבלה הנו 4MB.
- לא ניתן לקבל תמונות במהלך השימוש באוזניות Bluetooth סטריאופוניות.
- לא ניתן לקבל תמונות בזמן האזנה למוזיקה מהתקן Bluetooth.
- בזמן שהתקן ה-Bluetooth החיצוני שולח תמונה, לחצו על הלחצן **RETURN** (חזרה) לעצור את קבלת התמונה. במקרה זה כל התמונות שכבר התקבלו יימחקו.
- בהתקני Bluetooth מסוימים, ייתכן שלא תוכלו לשלוח קובץ תמונה (JPEG) לטלוויזיה.
- כאשר אתם שולחים תמונות באמצעות Bluetooth, נפח הזיכרון הנתמך הוא עד 8 מגה-בתים ו-64 תמונות.

האזנה למוזיקה מהתקן BLUETOOTH חיצוני

לפרטים כיצד להאזין למוזיקה מהתקן Bluetooth חיצוני בטלוויזיה, עיינו במדריך למשתמש של ההתקן הישים. ■ עליכם להשתמש בהתקן Bluetooth התומך ב-A2DP (כהתקן חיצוני)

■ בהתקני Bluetooth מסוימים, ייתכן שלא תוכלו להאזין למוזיקה באמצעות מערכת הרמקולים של הטלוויזיה.

- לחצו על הלחצן $\triangleleft +$ או - לכיוון עוצמת הקול.
- אם ברצונכם לכבות את הצליל, לחצו על הלחצן **MUTE** (השתקה).
- לחצו על הלחצן **RETURN** (חזרה) לחזרה לצפייה בגילה בטלוויזיה.

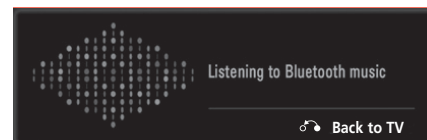

הערות !

- לא ניתן להאזין למוזיקה בזמן שימוש באוזניות Bluetooth.
- לא ניתן להאזין למוזיקה בזמן קבלת תמונות.
- בעת האזנה למוזיקה באמצעות Bluetooth, variable/monitor out שהוא יציאת שמע של טלוויזיה אינו פועל.

שימוש בהתקן USB (מלבד 42/50PQ1***)

בזמן חיבור התקן ה-USB

בעת חיבור התקן ה-USB, תפריט נפתח זה מוצג באופן אוטומטי. "התפריט הנפתח" לא יוצג בזמן שתפריט ה-OSD פועל או בזמן שאוזניות Bluetooth מחוברות למכשיר. בהתקן ה-USB, אין באפשרותכם להוסיף תיקיה חדשה או למחוק את התיקייה הקיימת. ■ האיור המוצג להלן עשוי להיות שונה ממראה הטלוויזיה שלכם.

1 חברו את התקן ה-USB לשקעי USB IN שבצד הטלוויזיה.

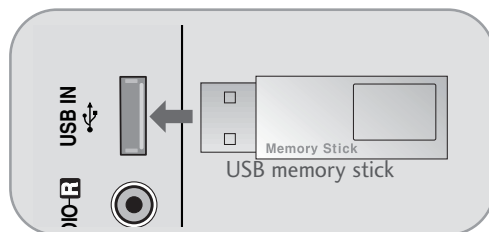

■ טלוויזיה זו תומכת ב-JPEG, MP3 DivX-I SD. (מלבד 42/50PQ3***)

בזמן הוצאת התקן ה-USB
בחרו בתפריט הוצאת ה-USB לפני הוצאת התקן ה-USB.

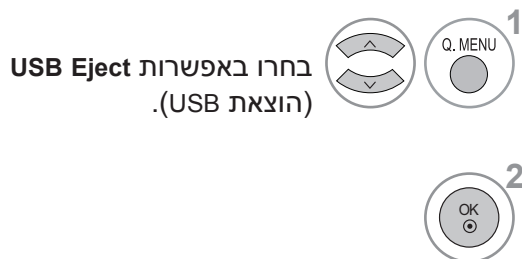

בחרו באפשרות **USB Eject** (הוצאת USB).

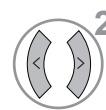

בחרו באפשרות **PHOTO LIST** (רשימת תמונות), **MUSIC LIST** (רשימת מוזיקה) או **MOVIE LIST** (רשימת סרטים). (מלבד 42/50PQ3***)



אמצעי זהירות בעת שימוש בהתקן USB

- ▶ המכשיר מזהה רק התקן אחסון מסוג USB.
- ▶ אם התקן ה-USB מחובר דרך רכזת ה-USB, ההתקן לא יזוהה.
- ▶ ייתכן שהמכשיר לא יזוהה התקן ה-USB המשתמש בתוכנית לזיהוי אוטומטי.
- ▶ ייתכן שהמכשיר לא יזוהה התקן ה-USB המשתמש בדרייבר משלו.
- ▶ מהירות הזיהוי של התקן ה-USB עשויה להשתנות בכל התקן.
- ▶ אין לכבות את מכשיר הטלוויזיה או לנתק את התקן ה-USB כאשר התקן ה-USB המחובר פעיל. בעת ניתוק או הפרדה פתאומיים של התקן מסוג זה, ייתכן פגיעה בקבצים המאוחסנים או לנזק להתקן ה-USB.
- ▶ אין לחבר התקן ה-USB ששונה באופן מלאכותי במחשב. ייתכן שההתקן יגרום למוצר שלא לעבוד כראוי או לא להיות מוצג. זכרו להשתמש תמיד בהתקן ה-USB המכיל קובצי מוזיקה או תמונות רגילים.
- ▶ נא השתמשו אך ורק בהתקן ה-USB שאותחל במערכת קבצים מסוג FAT16, FAT32, NTFS שסופקה עם מערכת ההפעלה Windows. אם התקן האחסון פורמט כתוכנת שירות מסוג אחר שאינו נתמך על ידי Windows, ייתכן שהמכשיר לא יזוהה אותו.
- ▶ נא חברו את החשמל להתקן ה-USB הדורש אספקת חשמל חיצונית. אם לא תחברו אותו, ייתכן שהמכשיר לא יזוהה את ההתקן.
- ▶ נא חברו את התקן ה-USB בעזרת הכבל שסופק על-ידי יצרן ה-USB. אם תשתמשו בכבל שלא סופק על-ידי יצרן ה-USB או בכבל ארוך מדי, ייתכן שהמכשיר לא יזוהה את ההתקן.
- ▶ התקני ה-USB מסוימים עלולים שלא להיות נתמכים או לא לפעול כראוי.
- ▶ נא בצעו גיבוי של הקבצים החשובים, כיוון שיתכן נזק לנתונים בהתקן ה-USB. ניהול נתונים הוא אחריות הלקוח וכתוצאה מכך אין היצרן אחראי על מוצר המכיל נתונים לקויים.
- ▶ ניתן לזהות עד ל-999 קבצים ותיקיות.
- ▶ המידע שבהתקן ה-USB אינו ניתן לסידור מחדש.
- ▶ ניתן לשנות שם קובץ המכיל עד ל-128 אותיות באנגלית.
- ▶ אם ה-USB מחובר במצב המתנה, כוננים קשיחים מסוימים ייטענו באופן אוטומטי בזמן הפעלת הטלוויזיה.
- ▶ נפח הזיכרון המומלץ הוא 1 טרה-בתים לכוונן קשיח חיצוני ו-32 ג'יגה-בתים לזיכרון ה-USB.
- ▶ ככל שנפח התקן האחסון גדול יותר, הטלוויזיה תזדקק ליותר זמן כדי לגלותו.
- ▶ אם התקן ה-USB מחובר במצב המתנה, זמן ההפעלה יתארך יותר מאשר ללא התקן זיכרון מחובר.
- ▶ ייתכן שהתקן בעל נפח זיכרון גדול יותר מהנפח המומלץ לא יפעל כהלכה.
- ▶ אם כונן קשיח חיצוני מסוג USB בעל הפונקציה "חיסכון בחשמל" אינו פועל, כבו והפעילו אותו שוב.
- ▶ כאשר מוצג תפריט הרשימה עבור ה-USB, הפונקציה Bluetooth לא תפעל.

רשימת תמונות

התצוגה על המסך עשויה להיות שונה מזו שבמכשיר שלכם. התמונות שלהלן משמשות דוגמה להפעלת הטלויזיה.

קובצי תמונות (*.JPEG) נתמכים
 בסיס: מקסימום 8640 x 15360
 מינימום: 64 x 64

- מפרט יציאה מתקדמת
- ניתן להציג קובצי JPEG בלבד.
- אך ורק סריקה בסיסית נתמכת עבור JPEG (SOF1, SOF0 בלבד)
- קבצים שאינם נתמכים מוצגים במפת ביטים.

רכיבי המסך

בחרו באפשרות **Photo List** (רשימת תמונות)

בחרו באפשרות **USB**

- 1 מעבר לתיקייה ברמה גבוהה יותר.
- 2 דף נוכחי/סך הדפים
- 3 סך כל התמונות המסומנות
- 4 זיכרון USB הניתן לשימוש
- 5 לחצנים מתאימים בשלט רחוק

שימוש בהתקן USB (מלבד 42/50PQ1***)

בחירת תמונות ותפריט נפתח

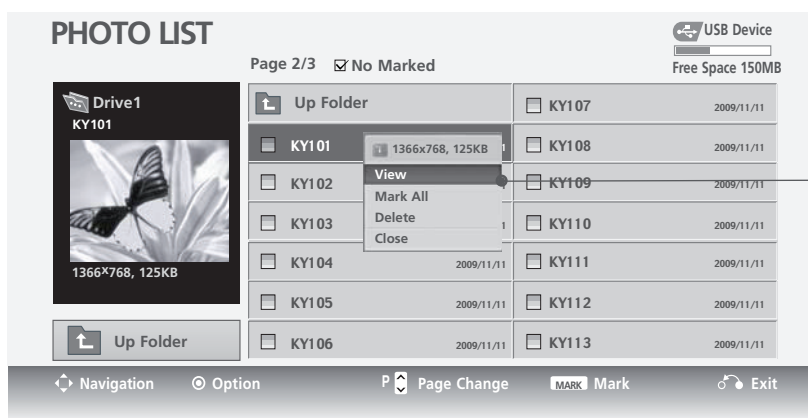
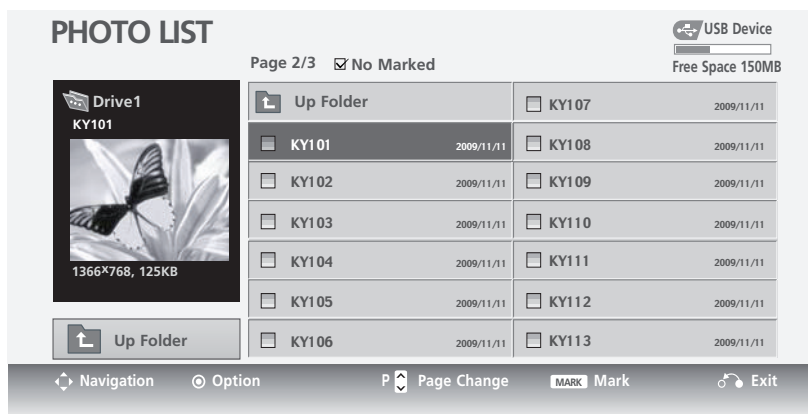

- ◀ **View:** הצגת התפריט שבחרתם.
- ◀ **Mark All:** סימון כל התמונות שבמסך.
- ◀ **Unmark All:** ביטול סימון כל התמונות המסומנות.
- ◀ **Delete:** מחיקת תפריט התמונה שבחרתם.
- ◀ **Close:** סגירת התפריט הנפתח.

■ השתמשו בלחצן **PAV** לניווט בדף התמונות.
 ■ השתמשו בלחצן **MARK** (סימון) לסימון או לביטול סימון של תמונה. בזמן שתמונה אחת או יותר מסומנות, תוכלו לצפות בתמונות בודדות או במצגת שקופיות של התמונות המסומנות. אם לא מסומנות תמונות כלשהן, תוכלו לצפות בכל התמונות בזו אחר זו או במצגת שקופיות של כל התמונות שבתיקייה.

- 1 בחרו את תיקיית או כונן היעד.
- 2 בחרו את התמונות הרצויות.
- 3 הציגו את התפריט הנפתח.
- 4 בחרו את התפריט הנפתח הרצוי.

הגדרת התפריט במסך בגודל מלא

באפשרותכם לשנות את ההגדרות כדי להציג תמונות המאוחסנות בהתקן USB על גבי מסך מלא. ניתן לבצע פעולות מפורטות במסך תצוגת תמונות בגודל מלא.

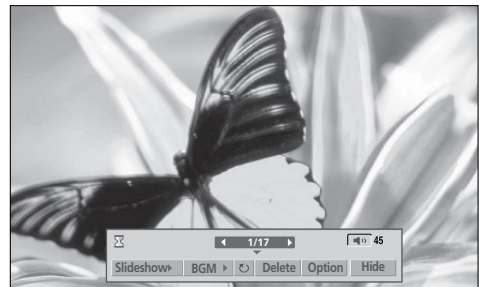
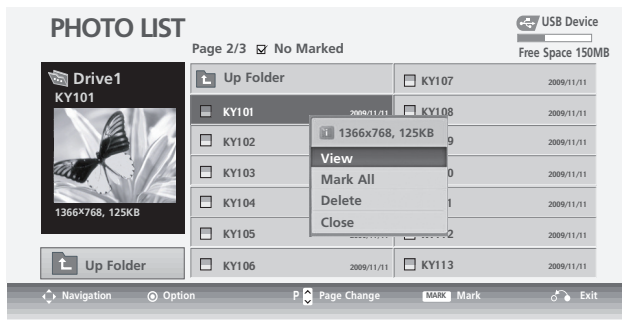
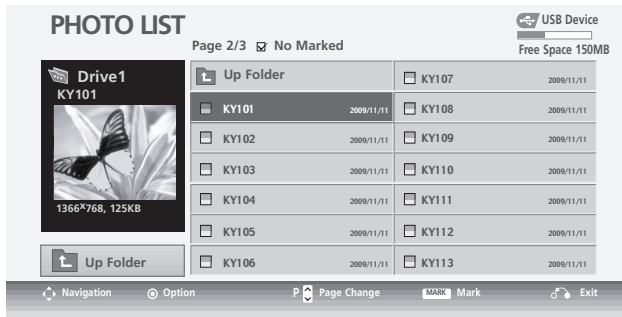

יחס הגודל של התמונה עלול לשנות את גודל התמונה המוצג במסך בגודל מלא. לחצו על הלחצן **RETURN** (חזרה) למעבר למסך התפריט הקודם.

1 בחרו את תיקיית או כונן היעד.

2 בחרו את התמונות הרצויות.

3 הציגו את התפריט הנפתח.

4 בחרו באפשרות **View** (צפייה).

5 התמונה שבחרתם תוצג בגודל מלא.

שימוש בהתקן USB (מלבד 42/50PQ1***)

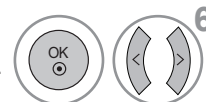

בחרו באפשרות **Slide Show** (מצגת שקופיות),
BGM, **(סיבוב)**, **Delete** (מחיקה), **Option**
 (אפשרויות) או **Hide** (הסתר).

- השתמשו בלחצן < > לבחירת התמונה הקודמת או הבאה.
- השתמשו בלחצן < > לבחירת ולשליטה בתפריט במצב מסך מלא.

- ◀ **Slide Show**: אם לא בחרתם תמונה כלשהי, כל התמונות שבתיקייה הנוכחית יוצגו במהלך מצגת השקופיות.
 - כווננו את מרווח הזמן של מצגת השקופיות באמצעות האפשרות **Option**.
- ◀ **BGM**: האזנה למוזיקה בזמן צפייה בתמונות בגודל מלא.
 - כווננו את התקן ה-BGM ואת האלבום שבאפשרות **Option**.
- ◀ **(סיבוב)**: סיבוב תמונות.
 - סיבוב התמונות ב-90°, 180°, 270°, 360° עם כיוון השעון.
- ◀ **Delete**: מחיקת תמונות.
- ◀ **Option**: קביעת ערכים עבור הגדרות **Slide Speed** (מהירות מצגת שקופיות) ו-**Music Folder** (תיקיית מוזיקה).
 - השתמשו בלחצן < > ובלחצן **OK** לכיוון הערכים. לאחר מכן עברו לסמל **OK** ולחצו על **OK** לשמירת ההגדרות.
 - לא תוכלו לשנות את הגדרת **Music Folder** בזמן האזנה במצב BGM.
- ◀ **Hide**: הסתרת התפריט במסך בגודל מלא.
 - כדי לצפות שוב בתפריט במסך בגודל מלא, לחצו על הלחצן **OK** להצגת התפריט.

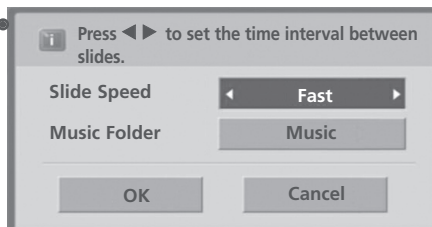

רשימת מוזיקה

קובצי מוזיקה קנויים (.mp3*) עלולים להכיל מגבלות של זכויות יוצרים. ייתכן שדגם זה לא יתמוך בהשמעת קבצים אלה. ניתן להשמיע באמצעות המכשיר קובצי מוזיקה הנמצאים בהתקן USB. ייתכן שהתצוגה על המסך תהיה שונה מזו במכשירכם. התמונות משמשות דוגמה לסיוע בהפעלת הטלוויזיה.

קובצי מוזיקה (.mp3*) נתמכים
 קצב ביטים: 32k – 320kbps
 קצב דגימה MPEG1 שכבה 3: 32k – 48kHz

רכיבי המסך

בחרו באפשרות Music List (רשימת מוזיקה)

בחרו באפשרות USB.

- 1 מעבר לתיקייה ברמה גבוהה יותר.
- 2 דף נוכחי/סך הדפים
- 3 סך כל כותרות המוזיקה המסומנות
- 4 זיכרון USB הניתן לשימוש
- 5 לחצנים מתאימים בשלט רחוק

שימוש בהתקן USB (מלבד 42/50PQ1***)

בחירת מוזיקה ותפריט נפתח

כפי שמוצג, בכל דף מוצגות עד ל-6 כותרות מוזיקה.

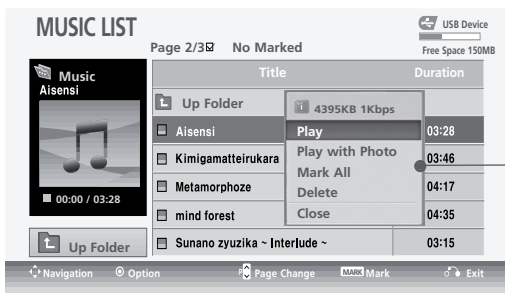
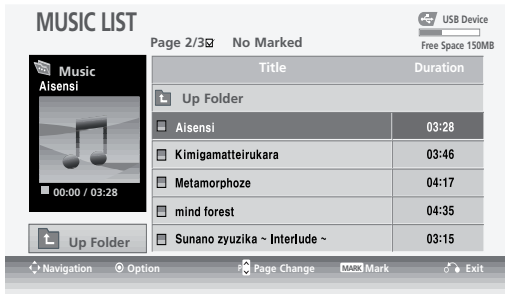

- ◀ **Play (במהלך עצירה):** להשמעת כותרות המוזיקה שבחרתם. לאחר סיום השמעת כותרת מוזיקה, תושמע כותרת המוזיקה הבאה. אם לא בחרתם כותרות מוזיקה להשמעה, תושמע כותרת המוזיקה הבאה בתיקייה הנוכחית.
- ◀ **Play Marked:** השמעת כותרות המוזיקה שבחרתם. לאחר סיום השמעת כותרת מוזיקה, תושמע כותרת המוזיקה הבאה.
- ◀ **Stop Play (במהלך השמעה):** עצירת השמעת כותרות המוזיקה.
- ◀ **Play with Photo:** התחלת השמעת כותרות המוזיקה שבחרתם, ולאחר מכן מעבר לרשימת התמונות.
- ◀ **Mark All:** סימון כל כותרות המוזיקה שבמסך.
- ◀ **Unmark All:** ביטול סימון כל כותרות המוזיקה המסומנות.
- ◀ **Delete:** מחיקת פריטי כותרות המוזיקה שבחרתם.
- ◀ **Close:** סגירת התפריט הנפתח.

- השתמשו בלחצן PA V לניווט בדף המוזיקה.
- השתמשו בלחצן MARK (סימון) לסימון או לביטול סימון של תמונה. בזמן שתמונה אחת או יותר מסומנות, תוכלו לצפות בתמונות בודדות או במצגת שקופיות של התמונות המסומנות. אם לא מסומנות תמונות כלשהן, תוכלו לצפות בכל התמונות בזו אחר זו או במצגת שקופיות של כל התמונות שבתיקייה.

- 1 בחרו את תיקיית או כונן היעד.
- 2 בחרו את כותרות המוזיקה הרצויות.
- 3 הציגו את התפריט הנפתח.
- 4 בחרו את התפריט הנפתח הרצוי.

■ אם לא תלחצו על לחצן כלשהו למשך תקופה מסוימת תוך כדי ההשמעה, תיבת המידע של ההשמעה (כמוצג להלן) תצוף כשומר מסך.

■ שומר המסך?
שומר המסך נועד למנוע נזק לפיקסלים של המסך שעלול להיגרם עקב הימצאות תמונה קבועה על המסך למשך זמן ארוך.



! הערות

- ◀ בעת השמעת מוזיקה, מוצג לפני כותרת קובץ המוזיקה.
- ◀ קובץ מוזיקה פגום או מושחת אינו מושמע אך מציג 00:00 כזמן ההשמעה.
- ◀ קובץ מוזיקה שהורד משירות הורדות בתשלום עם הגנת זכויות יוצרים אינו מוצג, אך מציג פרטים לא רלוונטיים בשעון ההשמעה.
- ◀ אם תלחצו על הלחצנים OK, ■, שומר המסך נעצר.
- ◀ טלוויזיה זו אינה יכולה להציג קובצי מוזיקה עם פחות מ-32 קילובייט.
- ◀ הלחצנים (▶)PLAY, (||)Pause, ■, ◀◀, ▶▶ שבשלט רחוק גם כן זמינים במצב זה.
- ◀ תוכלו להשתמש בלחצן ▶▶ לבחירת המוזיקה הבאה ובלחצן ◀◀ לבחירת המוזיקה הקודמת.

שימוש בהתקן USB (מלבד 42/50PQ1***)

רשימת סרטים (מלבד 42/50PQ3***)

רשימת הסרטים מופעלת בעת זיהוי התקן USB. הרשימה נמצאת בשימוש בעת הצגת קובצי סרטים בטלוויזיה. הרשימה מציגה את הסרטים בקובץ ה-USB ותומכת בהפעלתם. הרשימה מאפשרת הצגת כל הסרטים בתיקייה וכל קובץ אחר שהמשתמש רוצה. אין אפשרות לבצע עריכה, כגון הוספה ומחיקה. זוהי רשימת סרטים המציגה פרטים אודות התיקייה ואודות קובצי DivX. תמיכה בעד ל-4 כוננים.

- קובצי סרטים (* .avi/* .divx) נתמכים
 פורמט וידיאו: MPEG1, MPEG2, MPEG4 (לא תומך ב-MPEG4 גרסה 2 או 3), DivX 3.xx, DivX 4.xx, DivX 5.xx, DivX VOD (DRM), Xvid, DivX 6.xx (צפייה)
 פורמט אודיו: Mpeg, mp3, PCM, Dolby D
 תדר דגימה: 32k – 48kHz
 קצב ביטים: 32k – 320kbps
 פורמט כתובית: *.srt/* .smi/* .sub/* (MicroDVD, SubViewer 2.0)/* .ssa/* .txt* (מערכת כתובית DVD)
- ייתכן שכתוביות מסוימות שנוצרו על ידי המשתמש לא יפעלו כשורה.
 - תצוגת הזמן בקובץ כתובית חיצוני צריכה להיות מאורגנת בסדר עולה על מנת להציג אותה.
 - קובץ הווידיאו וקובץ הכתובית חייבים להיות ממוקמים באותה תיקייה.
 - שם קובץ הווידיאו וקובץ הכתובית חייבים להיות זהים על מנת שיהיה ניתן להציג אותם בצורה רגילה.
 - אם מבנה הווידיאו והאודיו של הקובץ המוקלט אינו מופרד, רק הווידיאו או האודיו ישודר.
 - ייתכן שהצגת וידיאו דרך חיבור USB שאינו תומך במהירות גבוהה לא תפעל כשורה.
 - התקני אחסון USB מתחת ל-USB2.0 נתמכים גם כן. אך ייתכן שהם לא ייעלו בצורה נאותה ברשימת הסרטים.
 - ייתכן ש-DivX לא יוצג בהתאם לסוגים או לשיטות ההקלטה.
 - אם מבנה הווידיאו והאודיו של הקובץ המוקלט אינו מופרד, רק הווידיאו או האודיו ישודר.
 - **קצב הביטים המכסימלי של DivX הניתן לצפייה הנו 4M.**
 - FPS (מספר תמונות בשנייה) המכסימלי ניתן להשגה אך ורק בדרגת SD. מספר התמונות בשנייה הנו (720*576) 25 או (720*480) 30 בהתאם לרזולוציה.
 - ייתכן שקבצים עם קצב של 25 או 30 תמונות בשנייה, או יותר, יוצגו בצורה שגויה.
 - ייתכן שקבצים המוקלטים עם GMC (Global Motion Compensation – קיזוז תנועה גלובלית) לא יוצגו בצורה נאותה.
 - ייתכן שקבצים מסוימים שנוצרו באמצעות מפענח לא יוצגו.
 - ייתכן שקובצי כתוביות מסוימים שלא מאורגנים לפי סדר לא יוצגו.

רזולוציה	קידוד אודיו	מפענח וידיאו	שם הסימט
720x576@25p 720x480@30p	AC3, MPEG, MP3, PCM	MPEG1, MPEG2	mpg, mpeg, mpe, vob, dat
	PCM, MP3, MPEG, AC3	MPEG 4-SP, MPEG 4-ASP Divx 3.xx, Divx 4.xx, Divx 5.xx, Divx 6.xx (צפייה), Xvid	Avi, divx, m4v

רכיבי המסך

בחרו באפשרות **Movie List** (רשימת סרטים)

בחרו באפשרות **USB**

- 1 מעבר לתיקייה ברמה גבוהה יותר.
- 2 דף נוכחי/סך הדפים
- 3 סך כל כותרות הסרטים המסומנות
- 4 זיכרון USB הניתן לשימוש

! הערות

- ◀ קובץ סרט DivX וקובץ הכתובית שלו חייבים להיות ממוקמים באותה התיקייה.
- ◀ שם קובץ הווידאו ושם קובץ הכתובית שלו חייבים להיות זהים על מנת שיהיה ניתן להציג אותם.
- ◀ השתמשו בלחצני החיצים שמאל/ימין (</>) למעבר לתמונה מסוימת קדימה או אחורה במהלך הצגת הסרט. (ייתכן שלחצני החיצים שמאל/ימין (</>) לא יפעלו בצורה תקינה בקבצים מסוימים במהלך הצגת הסרט.)

שימוש בהתקן USB (מלבד 42/50PQ1***)

בחירת סרטים ותפריט נפתח

כפי שמוצג, בכל דף מוצגות עד ל-6 כותרות סרטים.

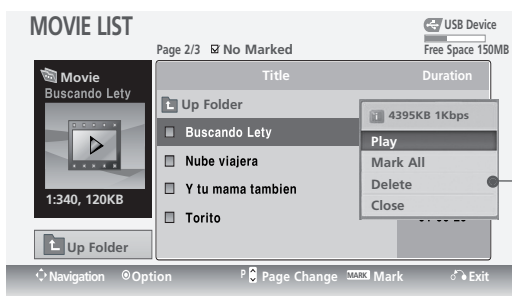
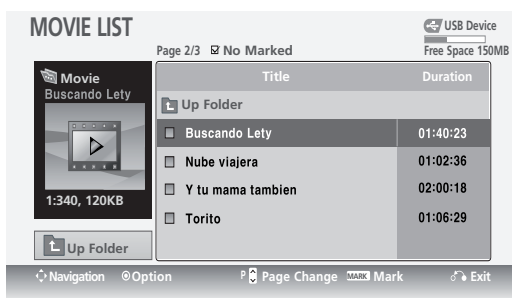

- ▶ **Play:** להצגת כותרות הסרטים שבחרתם. הצגת DivX מופעלת בזמן שהמסך מתחלף.
- ▶ **Play Marked:** הצגת כותרות הסרטים שבחרתם. לאחר סיום הצגת כותרת סרט, תוצג כותרת הסרט הבא.
- ▶ **Stop Play (במהלך צפייה):** עצירת הצגת כותרות הסרטים.
- ▶ **Mark All:** סימון כל כותרות הסרטים שבמסך.
- ▶ **Unmark All:** ביטול סימון כל כותרות הסרטים המסומנות.
- ▶ **Delete:** מחיקת פריטי כותרות הסרטים שבחרתם.
- ▶ **Close:** סגירת התפריט הנפתח.

■ במקרה של קבצים שאינם נתמכים, תוצג הודעה בנוגע לקבצים שאינם נתמכים.

1 בחרו את תיקיית או כוון היעד.

2 בחרו את כותרות הסרטים הרצויות.

3 הציגו את התפריט הנפתח.

4 בחרו את התפריט הנפתח הרצוי.

שימוש בהתקן USB (מלבד 42/50PQ1***)

קוד רישום DIVX (מלבד 42/50PQ3***)

אשרו את מספר קוד רישום DivX של הטלוויזיה. באמצעות מספר הרישום, ניתן לשכור או לרכוש סרטים באתר www.divx.com/vod.

באמצעות קוד רישום DivX מטלוויזיה אחרת, הצגת קובצי DivX מושכרים או קנויים אינה מותרת. (אך ורק קובצי DivX התואמים לקוד הרישום של הטלוויזיה שרכשתם ניתנים לצפייה.)

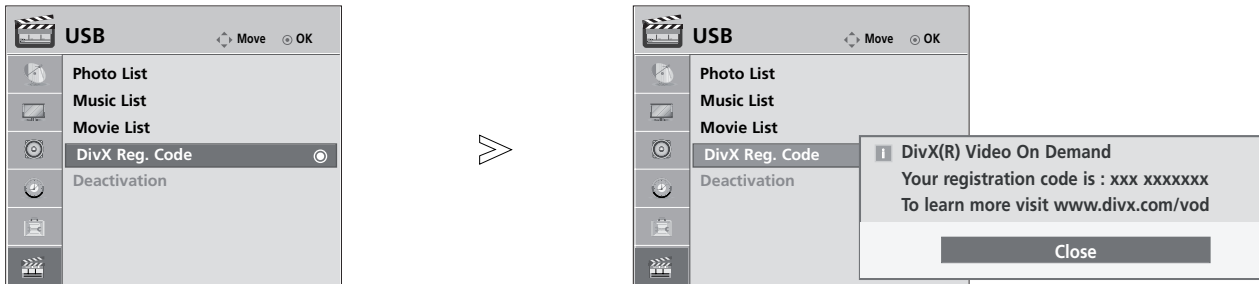

1. בחרו בתפריט USB.
2. בחרו באפשרות DivX Reg. Code (קוד רישום DivX).
3. להצגת קוד רישום DivX.

- לחצו על הלחצן MENU (תפריט) כדי לחזור לצפייה בטלוויזיה.
- לחצו על הלחצן RETURN (חזרה) למעבר למסך התפריט הקודם.

מיוצר ברישיון ממעבדות "Dolby". וסמל ה-D הכפול הנם סימנים מסחריים של מעבדות .Dolby

- מוצר מוסמך רשמי של DivX
- מפעיל את כל הגירסאות של קובצי וידאו מסוג DivX (כולל DivX[®] 6) עם הצגה סטנדרטית של קובצי מדיה מסוג DivX[®].
- DivX Certified, והסמלים המשויכים הם סימנים מסחריים של חברת DivX, Inc, ונעשה בהם שימוש ברישיון.



הערות !

קובצי סרטים נתמכים:
רזולוציה: מתחת ל-720x480 (720x576) פיקסלים (גובה x רוחב).
קצב פריימים: מתחת ל-30 פריימים בשנייה.

- ◀ קידוד וידיאו: MPEG1, MPEG2, MPEG4 (Doesn't support Microsoft MPEG4-V2, V3), DivX 6.xx, XviD, DivX VOD(DRM), DivX5.xx, DivX4.xx, DivX3.xx (Playback)
- ◀ בזמן טעינה, ייתכן שלחצנים מסוימים לא יפעלו.
- ◀ אם תשתמשו בקוד רישום DivX של התקן אחר, קובץ ה-DivX ששכרתם או רכשתם לא יהיה ניתן לצפייה. לכן השתמשו תמיד בקוד רישום DivX המוקצה למכשיר זה.

ביטול הפעלה (מלבד 42/50PQ3***)

מחיקת מידע האימות הקיים על מנת לקבל מידע רישום DivX חדש עבור הטלויזיה.
לאחר ביצוע פונקציה זו, נידרש לבצע שוב אימות למשתמש DivX על מנת לצפות בקובצי DivX DRM.

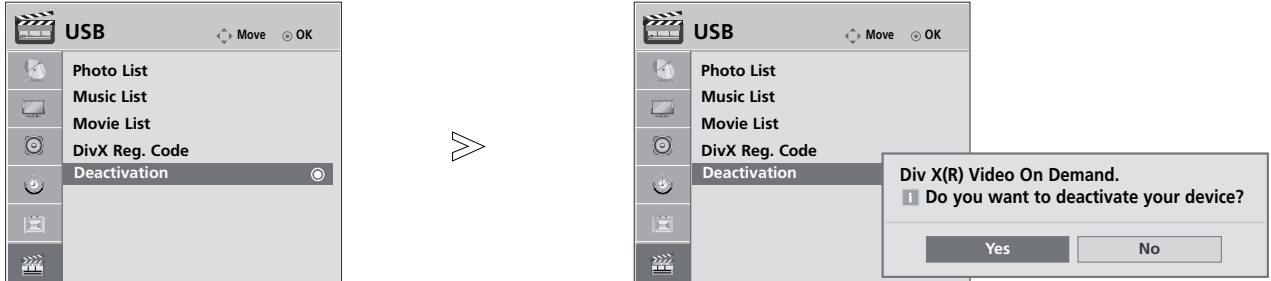

1. בחרו בתפריט USB. 

2. בחרו באפשרות Deactivation (ביטול הפעלה). 

3. בחרו באפשרות Yes (כן) או No (לא). 

4. לשמירה. 

- לחצו על הלחצן MENU (תפריט) כדי לחזור לצפייה בטלוויזיה.
- לחצו על הלחצן RETURN (חזרה) למעבר למסך התפריט הקודם.

בקרת תמונה

בקרת גודל תמונה (יחס גובה-רוחב)

באפשרותכם לצפות במסך בפורמטי תמונה שונים: **Cinema Zoom**, **Zoom 1**, **14:9**, **4:3**, **Original**, **Just Scan**, **16:9**. אם תמונה קבועה מוצגת על גבי המסך למשך זמן ארוך, ייתכן שהתמונה תישאר מוטבעת על המסך ותישאר גלויה.

■ תוכלו גם לכוון את הגדרת **יחס גודל התמונה** בתפריט **PICTURE** (תמונה) או בתפריט **Q.Menu** (תפריט מהיר).

בחרו באפשרות Aspect Ratio (יחס גודל).

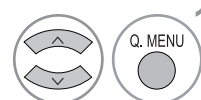

בחרו את פורמט התמונה הרצוי.



■ **Original**
כאשר הטלוויזיה מקבלת את האות לצפייה במסך רחב, האות יומר באופן אוטומטי לפורמט התמונה שתישלח.



■ **16:9**
בחירה באפשרות זו מאפשרת לכם לכוון את התמונה בצורה אופקית, ביחס ליניארי, כך שתמלא את המסך כולו (אפשרות שימושית בעת צפייה בסרטי DVD בפורמט 4:3).



■ **4:3**
בחירה באפשרות זו תגרום לכם להציג תמונה בעלת יחס מקורי של 4:3, כאשר פסים אפורים מופיעים בצד שמאל ובצד ימין של המסך.



■ **Just Scan**
בתמונות אם רזולוציה גבוהה, בחירה באפשרות זו תוביל לצפייה באיכות התמונה הטובה ביותר מבלי לאבד את איכות התמונה המקורית. הערה: אם קיימות הפרעות בתמונה המקורית, תוכלו להבחין בהפרעות בקצוות התמונה.



14:9 ■

באפשרותכם לצפות בפורמט התמונה 14:9 או בתוכניות טלוויזיה כלליות במצב 14:9. מסך 14:9 מוצג באופן זהה למסך 4:3, אך הוא מוגדל לצד שמאל וימין של המסך.

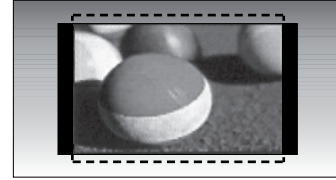

Cinema Zoom1 ■

בחרו ב-Cinema Zoom כאשר ברצונכם לשנות את התמונה, הן להאריך אותה אופקית ולחתוך אותה אנכית. זוהי פשרה של תמונה המוצגת בין שינוי לכיסוי מלא של המסך. טווח הכיוון הנו 1-16.

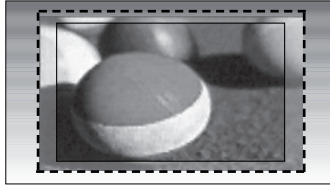

Zoom ■

בחירה באפשרות זו מאפשרת לכם להציג את התמונה ללא שינוי, תוך מילוי המסך כולו. אולם, החלק העליון והתחתון של התמונה ייחתכו.

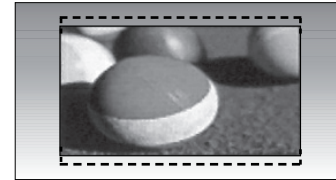

! הערות

- ◀ במצב Component, HDMI, ניתן לבחור באפשרויות 16:9, 4:3 (מסך רחב), 14:9, Zoom, Cinema Zoom1 בלבד.
- ◀ במצב RGB ניתן לבחור באפשרויות 16:9, 4:3 (מסך רחב) בלבד.
- ◀ במצב HDMI/Component (מעל 720p), Just Scan זמינה.

e סכון בחשמל

סכון בחשמל (42/50PQ1*** בלבד)

פונקציה זו מאפשרת לכם להקטין את צריכת החשמל של הטלוויזיה.

להקטנת צריכת החשמל של מסך הפלזמה. הגדרת ברירת המחדל של המפעל תואמת לדרישות Energy Star והיא מכוונת לדרגה נוחה לצפייה בסביבה ביתית. תוכלו להגביר את בהירות המסך באמצעות כיוון דרגת החיסכון בחשמל או באמצעות כיוון מצב התמונה.

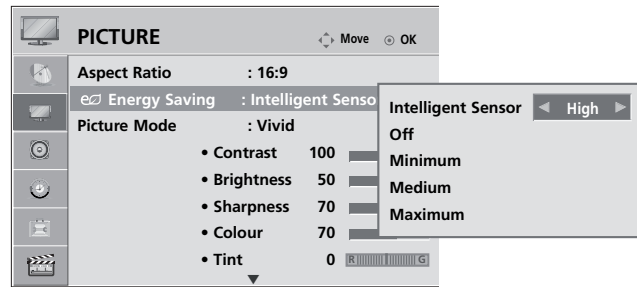
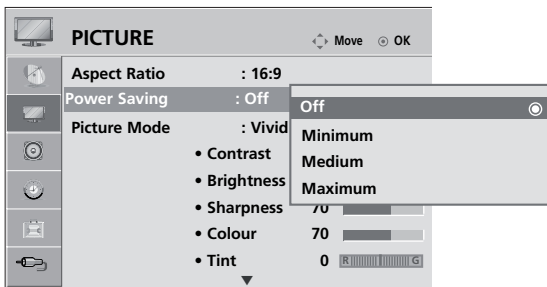

1 בחרו בתפריט PICTURE (תמונה).

2 בחרו באפשרות Power Saving (חסכון בחשמל).

3 בחרו באפשרות Off (כבוי), Minimum (מינימום), Medium (בינוני) או Maximum (מכסימום).

1 בחרו בתפריט PICTURE (תמונה).

2 בחרו באפשרות Energy Saving (חסכון בחשמל).

3 בחרו באפשרות Intelligent Sensor (חיישן חכם), Off (כבוי), Minimum (מינימום), Medium (בינוני) או Maximum (מכסימום).

אם בחרתם בחיישן החכם,

4 בחרו באפשרות Low (נמוך), Medium (בינוני) או High (גבוה).

(מלבד 42/50PQ1***)

- בזמן שפונקציית החיישן החכם פועלת, התמונה המתאימה ביותר מכוונת באופן אוטומטי בהתאם לתנאי הסביבה.
- חיישן חכם: מכוון את התמונה בהתאם לתנאי הסביבה.

- לחצו על הלחצן MENU (תפריט) כדי לחזור לצפייה בטלוויזיה.
- לחצו על הלחצן RETURN (חזרה) למעבר למסך התפריט הקודם.

בקרת תמונה

בקרה אוטומטית של גוון הצבע (חם/בינוני/קר)

בחרו באחת מתוך שלוש התאמות צבע אוטומטיות. בחרו באפשרות 'חם' כדי לחזק צבעים חמים יותר כגון אדום, או בחרו באפשרות 'קר' כדי לראות צבעים פחות חזקים המכילים יותר כחול.

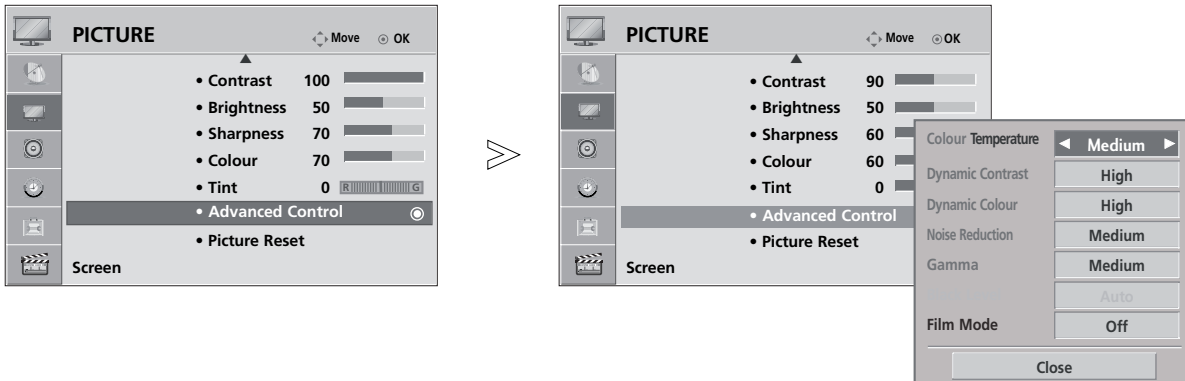

1. בחרו בתפריט **PICTURE** (תמונה).

2. בחרו באפשרות **Advanced Control** (בקרה מתקדמת).

3. בחרו באפשרות **Colour Temperature** (טמפרטורת הצבעים).

4. בחרו באפשרות **Cool** (קר), **Medium** (בינוני) או **Warm** (חם).





- לחצו על הלחצן **MENU** (תפריט) כדי לחזור לצפייה בטלוויזיה.
- לחצו על הלחצן **RETURN** (חזרה) למעבר למסך התפריט הקודם.

כיוון תמונה ידני

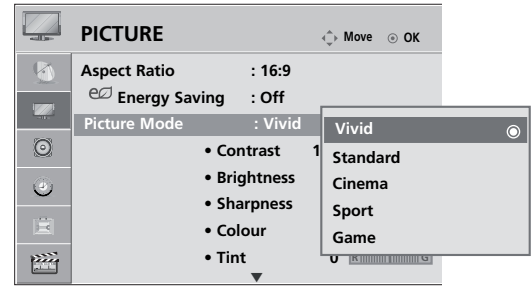
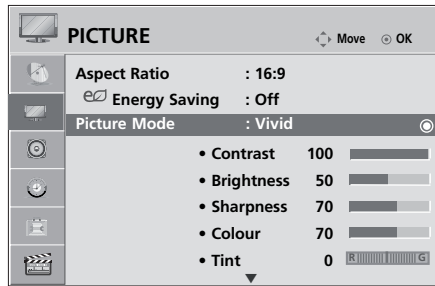
מצב תמונה – אפשרויות משתמש

- **Contrast (ניגודיות)**
לכיוון ההבדל שבין הרמות הכהות והבהירות בתמונה.
- **Brightness (בהירות)**
להגברת או להנמכת כמות הלבן בתמונה.
- **Sharpness (חדות)**
לכיוון דרגת הגרעיניות בקצוות שבין האזורים הכהים והבהירים בתמונה. ככל שהדרגה נמוכה יותר, כך תתקבל תמונה רכה יותר.
- **Colour (צבע)**
לכיוון עוצמת הצבעים.
- **Tint (גוון)**
לכיוון האיזון שבין רמות האדום והירוק.



1. בחרו בתפריט **PICTURE** (תמונה). 
2. בחרו באפשרות **Picture Mode** (מצב תמונה). 
3. בחרו באפשרות **Vivid, Standard, Cinema, Sport** או **Game**. 
4. בחרו באפשרות **Contrast, Brightness, Sharpness, Colour** או **Tint**. 
5. בצעו את הכיוונים הנדרשים. 

- לחצו על הלחצן **MENU** (תפריט) כדי לחזור לצפייה בטלוויזיה.
- לחצו על הלחצן **RETURN** (חזרה) למעבר למסך התפריט הקודם.

! הערה

◀ לא ניתן לכונן את הצבע, החדות וגוון הצבעים במצב RGB-PC.

בקרת תמונה

טכנולוגיית שיפור תמונה

Dynamic Contrast (ניגודיות דינמית) (כבוי/נמוך/בינוני/גבוה):

כיוון הניגודיות על מנת לשמור אותה ברמה האופטימלית בהתאם לבהירות המסך. הרזולוציה או ההדרגתיות משתפרות באמצעות הבהרת אזורים בהירים והכהיית אזורים כהים. תכונה זו מתייחסת לניגודיות דינמית, ומגבירה את תחושת הנוכחות שבקורות ניגודיות מיועדות לספק באמצעות שימוש בעמעום ובאותות כניסה אחרים.

Dynamic Colour (צבע דינמי) (כבוי/נמוך/גבוה):

כיוון צבעי המסך כך שהם יראו יותר חיים, עשירים וברורים. תכונה זו מגבירה את דרגת בגוון, הרוויה והנהירות כך שהצבעים אדום, כחול, ירוק ולבן יראו חיים יותר.

Noise Reduction (הפחתת רעשים) (כבוי/נמוך/בינוני/גבוה):

הפחתת רעשים בתמונה מבלי לפגוע באיכות הווידיאו. תכונה משמשת גם להפחתת רעשים רקורסיביים ורעשי MPEG (יתוש/בלוק).

Gamma (גאמה) (נמוך/בינוני/גבוה):

תוכלו לכוון את בהירות האזורים הכהים ואזור דרגת האפור הבינונית שבתמונה.

■ Low (נמוך): הבהרת האזורים הכהים ואזור דרגת האפור הבינונית שבתמונה.

■ Medium (בינוני): הבעת הדרגתיות התמונה המקורית.

■ High: הכהיית האזורים הכהים ואזור דרגת האפור הבינונית שבתמונה

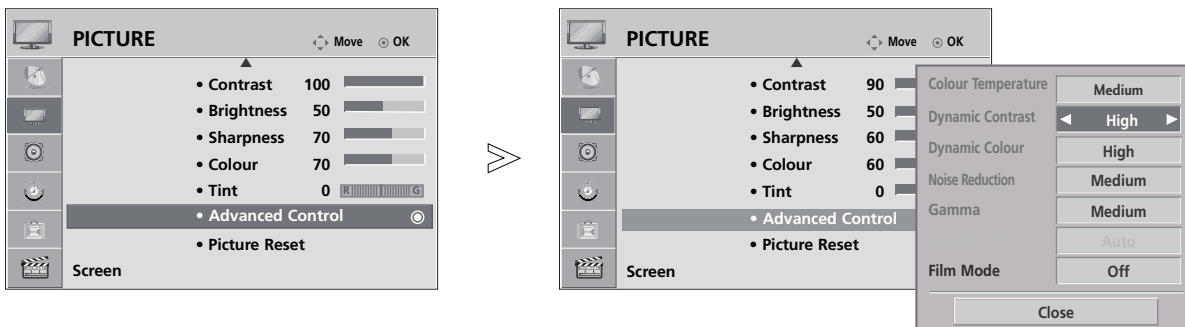

1. בחרו בתפריט PICTURE (תמונה). 

2. בחרו באפשרות Advanced Control (בקה מתקדמת). 

3. בחרו באפשרות Dynamic Contrast, Dynamic Colour, Noise Reduction או Gamma. 

4. בחרו את המקור הרצוי לכם. 

- לחצו על הלחצן MENU כדי לחזור לצפייה בטלוויזיה.
- לחצו על הלחצן RETURN (חזרה) למעבר למסך התפריט הקודם

מתקדם – רמת שחור (חושך)

התאמת אזורים כהים בתמונה כך שהם יראו חשוכים יותר. פונקציה זו פועלת במצבים הבאים: AV, RF (NTSC-M), COMPONENT או HDMI.

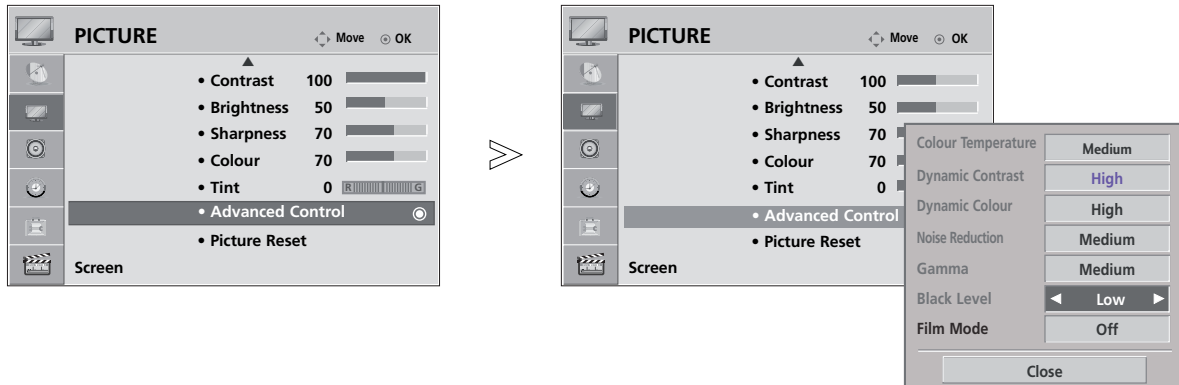

■ **Low**: ההשתקפות של המסך הופכת כהה יותר.
 ■ **High**: ההשתקפות של המסך הופכת בהירה יותר.
 ■ **Auto**: המכשיר מאבחן את רמת השחור של המסך ומכוון אותה למצב High או Low באופן אוטומטי.

1 בחרו בתפריט **PICTURE** (תמונה).

2 בחרו באפשרות **Advanced Control** (בקרה מתקדמת).

3 בחרו באפשרות **Black Level** (רמת שחור).

4 בחרו באפשרות **Low** (נמוכה) או **High** (גבוהה).

- לחצו על הלחצן **MENU** (תפריט) כדי לחזור לצפייה בטלוויזיה.
- לחצו על הלחצן **RETURN** (חזרה) למעבר למסך התפריט הקודם.

בקרת תמונה

מתקדם – מצב סרט

להצגת סרטוני וידאו המוקלטים בסרטים כך שהם יראו יותר טבעיים. תכונה זו פועלת רק במצב TV, AV ו-Component 480i/576i.

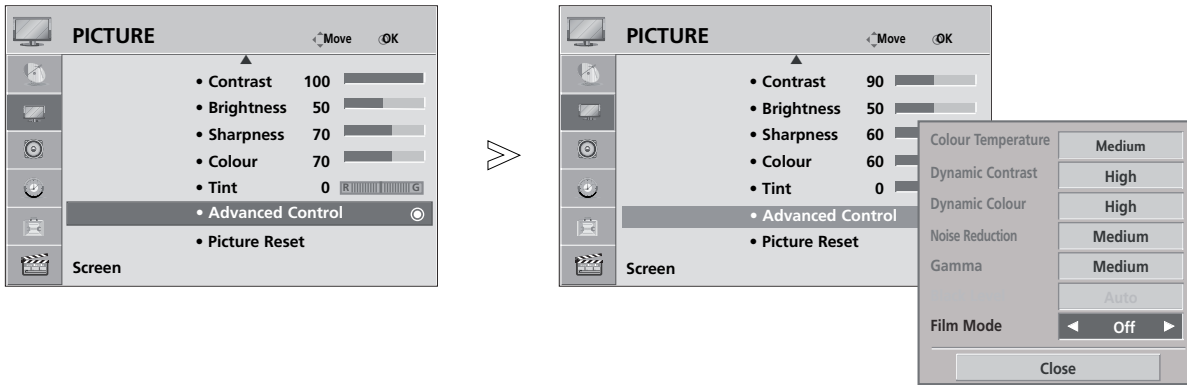

1. בחרו בתפריט **PICTURE** (תמונה). 

2. בחרו באפשרות **Advanced Control** (בקרה מתקדמת). 

3. בחרו באפשרות **Film Mode** (מצב סרט). 

4. בחרו באפשרות **On** (פועל) או **Off** (כבוי). 

5. 

- לחצו על הלחצן **MENU** (תפריט) כדי לחזור לצפייה בטלוויזיה.
- לחצו על הלחצן **RETURN** (חזרה) למעבר למסך התפריט הקודם

איפוס תמונה

הגדרות מצבי התמונה שבחרתם חוזרות להגדרות היצרן.

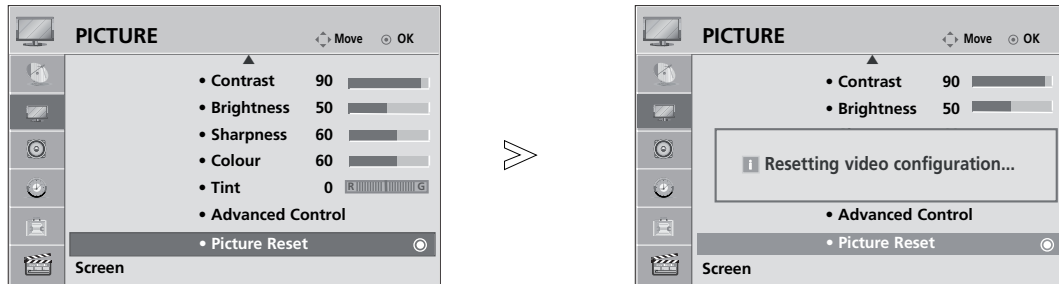

- 1 בחרו בתפריט **PICTURE** (תמונה). 
- 2 בחרו באפשרות **Picture Reset** (איפוס תמונה). 
- 3 לאתחול הערך המכוון. 

- לחצו על הלחצן **MENU** (תפריט) כדי לחזור לצפייה בטלוויזיה.
- לחצו על הלחצן **RETURN** (חזרה) למעבר למסך התפריט הקודם.

בקרת תמונה

שיטה להפחתת הידבקות התמונה (ISM)

תמונה מוקפאת או סטטית המוצגת על המסך למשך זמן ממושך עלולה להשאיר עליו תמונת רפאים אפילו בעת שינוי התמונה. הימנעו מהשארת תמונה קבועה על המסך למשך זמן ארוך.

Normal (רגיל)

אם הידבקות התמונה אינה מהווה בעיה, אין צורך ב-ISM. כוונו אותה למצב Normal.

White Wash (שטיפה לבנה)

האפשרות White Wash מסירה תמונות קבועות מהמסך. הערה: ייתכן שלא יהיה ניתן למחוק לחלוטין באמצעות White Wash תמונה שמוטבעת בחוזקה במסך.

Orbiter (מסלול)

האפשרות Orbiter עשויה למנוע תמונות רפאים, אולם מומלץ לא לאפשר הישארות של תמונה קבועה על המסך. כדי להימנע מתמונה קבועה על המסך, המסך ינוע כל שתי דקות.

Colour Wash (שטיפת צבעים)

בלוק הצבעים במסך מוסט מעט ותבנית הלובן מוצגת לסירוגין. קשה לחוש בהתרחשות תמונת הבבואה בזמן שתמונת הבבואה מוסרת באופן זמני וכשתבנית הצבעים פועלת.

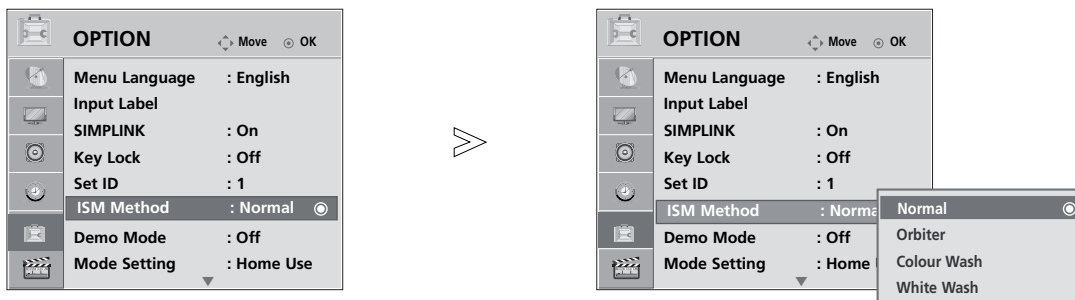

■ אם אינכם נזקקים לפונקציה זו, בחרו ב-Normal (רגיל).

1. בחרו בתפריט **OPTION** (אפשרויות).
2. בחרו באפשרות **ISM Method** (שיטת ISM).
2. בחרו באפשרות **Normal** (רגיל), **Orbiter**, **Colour Wash** או **White Wash**.
4. לשמירה.

- לחצו על הלחצן **MENU** (תפריט) כדי לחזור לצפייה בטלוויזיה.
- לחצו על הלחצן **RETURN** (חזרה) למעבר למסך התפריט הקודם.

מלבד 50/60PS8***

מלבד 50/60PS8***

מציג מצגת שקפים לתיאור הסמלים השונים של הטלוויזיה.
לא ניתן להשתמש במצב Demo יחד עם מצב Home Use.
במצב Store Demo, מצב הדמו מופעל באופן אוטומטי.
כשמצב הדמו מכוון במצב Store Demo ל-Off (כבוי), מצב הדמו לא מופעל ורק המסך מתאפס.
המסך מתאפס באופן אוטומטי לאחר 5 דקות במצב דמו.

השתמשו במצב זה לצפייה בהבדל שבין מצב XD Demo (דמו XD כבוי).
on (דמו XD פועל) למצב XD Demo off (דמו XD כבוי).

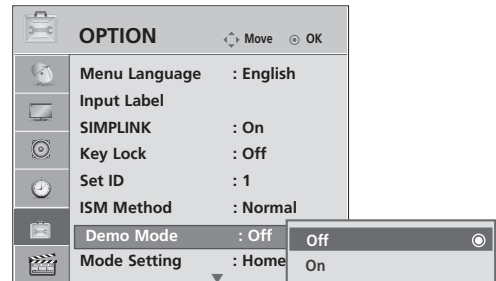
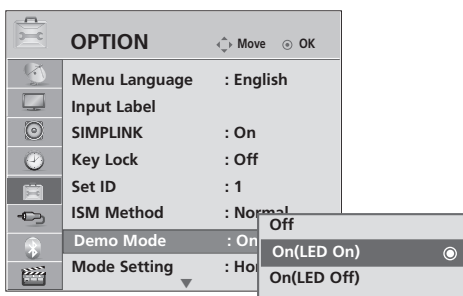

1. בחרו בתפריט OPTION (אפשרויות).

2. בחרו באפשרות Demo Mode (מצב דמו).

3. בחרו באפשרות On(LED On) או On(LED Off) על מנת להציג את הסמלים השונים של הטלוויזיה.

4. לחזרה לצפייה בטלוויזיה.
אם ברצונכם לעצור את הדמו, לחצו על לחצן כלשהו. (מלבד על הלחצנים MUTE, +, -)

1. בחרו בתפריט OPTION (אפשרויות).

2. בחרו באפשרות Demo Mode (מצב דמו).

3. בחרו באפשרות On (פועל) או Off (כבוי).
לעצירת מצב הדמו, לחצו על לחצן כלשהו.

בקרת תמונה

הגדרת מצב

אנו ממליצים לכם לכוון את הטלוויזיה למצב "Home Use" (שימוש ביתי) לקבלת התמונה הטובה ביותר בסביבה ביתית. מצב "Store Demo" (דמו בחנות) הנו הגדרה אופציונלית המיועדת לתצוגה בחנויות.

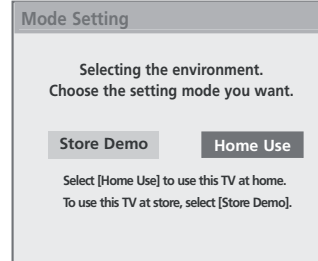
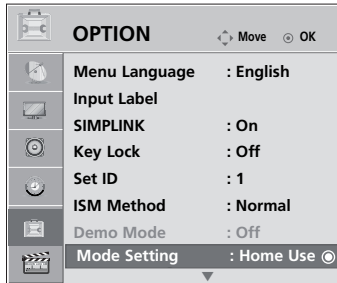

1. בחרו בתפריט **OPTION** (אפשרויות). 

2. בחרו באפשרות **Mode Setting** (הגדרת מצב). 

3. בחרו באפשרות **Home Use** או **Store Demo**. 

4. לשמירה. 

■ לחצו על הלחצן **RETURN** (חזרה) למעבר למסך התפריט הקודם.

בקרת קול ושפה

מאזן עוצמת קול אוטומטי

עוצמת קול אוטומטית שומרת על עוצמת קול מאוזנת גם בעת החלפת ערוצים. משום שלכל תחנת שידור קיימים תנאי אות משלה, ייתכן שתצטרכו לשנות את עוצמת הקול בכל פעם שאתם מחליפים ערוצים. תכונה זו מאפשרת לכם ליהנות מעוצמת קול יציבה באמצעות ביצוע כיוונים אוטומטיים עבור כל תחנה.

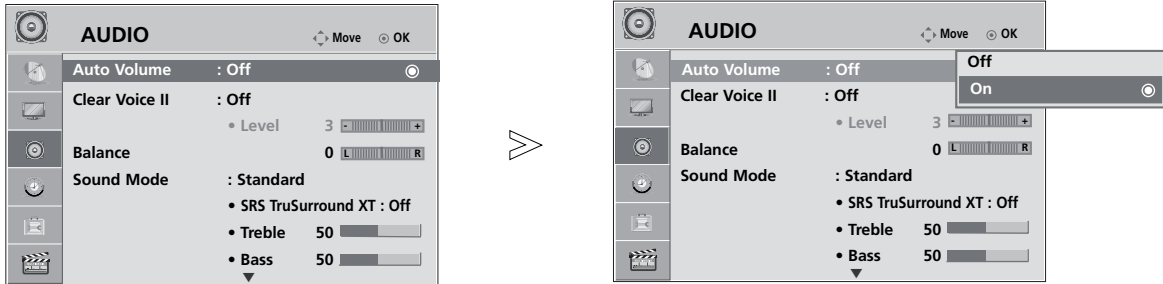

1 בחרו בתפריט **AUDIO** (אודיו).  

2 בחרו באפשרות **Auto Volume** (עוצמת קול אוטומטית).  

3 בחרו באפשרות **On** (פועל) או **Off** (כבוי).  

- לחצו על הלחצן **MENU** (תפריט) או **EXIT** (יציאה) כדי לחזור לצפייה בטלוויזיה.
- לחצו על הלחצן **RETURN** (חזרה) למעבר למסך התפריט הקודם

הגדרות קול קבועות מראש – מצב SOUND (צליל)

באפשרותכם לבחור את הגדרות הקול המועדפות עליכם: **Standard** (רגיל), **Music** (מוזיקה), **Cinema** (קולנוע), **Sports** (ספורט) או **Game** (משחק) וגם תוכלו לכוון את ההגדרות **Treble** (טרבל) ו-**Bass** (באס). מצב **Sound** (צליל) מאפשר לכם ליהנות מאיכות הקול הטובה ביותר ללא כיוון מיוחד, מכיוון שהטלוויזיה מגדירה את אפשרויות הקול המתאימות בהתאם לתוכן הערוץ. הגדרות **Standard**, **Music**, **Cinema**, **Sports** ו-**Game** נקבעו מראש על ידי היצרן לצורך קבלת איכות קול אופטימלית.

Standard	מספק איכות צליל רגילה.
Music	צליל אופטימלי להאזנה למוזיקה.
Cinema	צליל אופטימלי לצפייה בסרטים.
Sport	צליל אופטימלי לצפייה באירועי ספורט.
Game	צליל אופטימלי למשחקים.

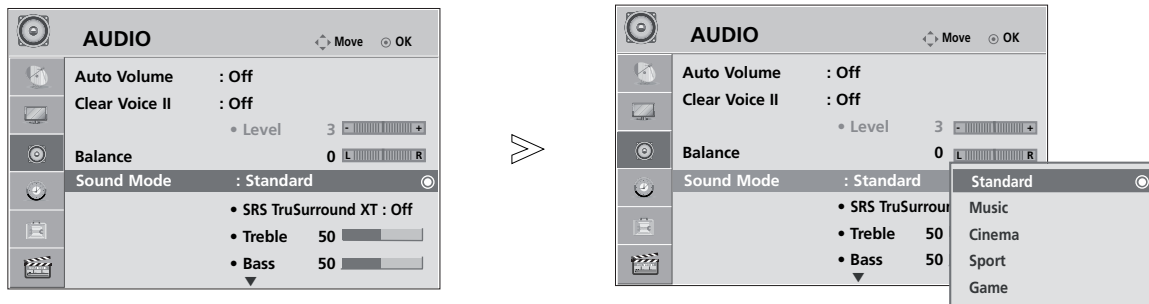

■ תוכלו גם לכוון את מצב הצליל באמצעות תפריט Q.Menu (תפריט מהיר).

1. בחרו בתפריט **AUDIO** (אודיו).

2. בחרו באפשרות **Sound Mode** (מצב קול).

3. בחרו באפשרות **Standard**, **Music**, **Cinema**, **Sports** או **Game**.

- לחצו על הלחצן **MENU** (תפריט) כדי לחזור לצפייה בטלוויזיה.
- לחצו על הלחצן **RETURN** (חזרה) למעבר למסך התפריט הקודם.

כיוון הגדרות קול – מצב משתמש

כיוון אקולייזר הקול.

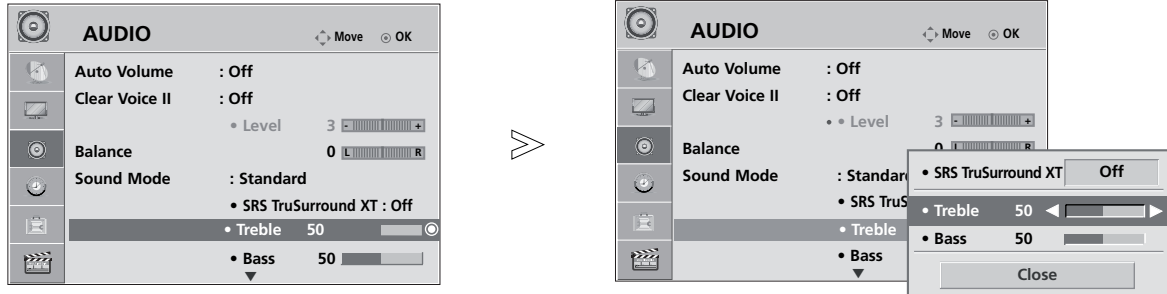

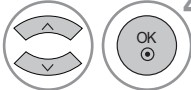
4 בחרו באפשרות **Treble** (טרבל) או **Bass** (באס). 

5 בצעו את ההתאמות הנדרשות. 

6 

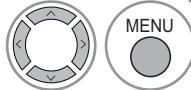
1 בחרו בתפריט **AUDIO** (אודיו). 

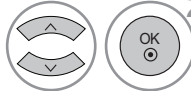
2 בחרו באפשרות **Sound Mode** (מצב קול). 

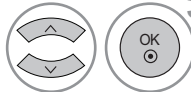
3 בחרו באפשרות **Standard** (רגיל), **Music** (מוזיקה), **Cinema** (קולנוע), **Sports** (ספורט) או **Game** (משחק). 

- לחצו על הלחצן **MENU** (תפריט) כדי לחזור לצפייה בטלוויזיה.
- לחצו על הלחצן **RETURN** (חזרה) למעבר למסך התפריט הקודם

SRS TRUSURROUND XT

בחרו באפשרות זו לקבלת צליל מציאותי.

SRS Trusurround XT: Trusurround XT
הנה טכנולוגיית SRS המוגנת בפטנט
הפותרת את הבעיה של הצגת תכנים
ב-5.1 ערוצי שמע דרך שני רמקולים.

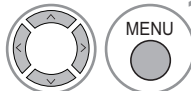
1 בחרו בתפריט **AUDIO** (אודיו). 

2 בחרו באפשרות **SRS Trusurround XT**. 

3 בחרו באפשרות **On** (פועל) או **Off** (כבוי). 

◀ SRS Labs, Inc הנו סימן מסחרי של חברת SRS Labs, Inc

◀ טכנולוגיית Trusurround XT מיושמת במכשיר ברשיון מחברת SRS Labs, Inc

בקרת קול ושפה

CLEAR VOICE II

באמצעות הבדלה בין תחום צליל הדיבור האנושי מצלילים אחרים, תכונה זו מסייעת למשתמשים להאזין לדיבור אנושי יותר בקלות.

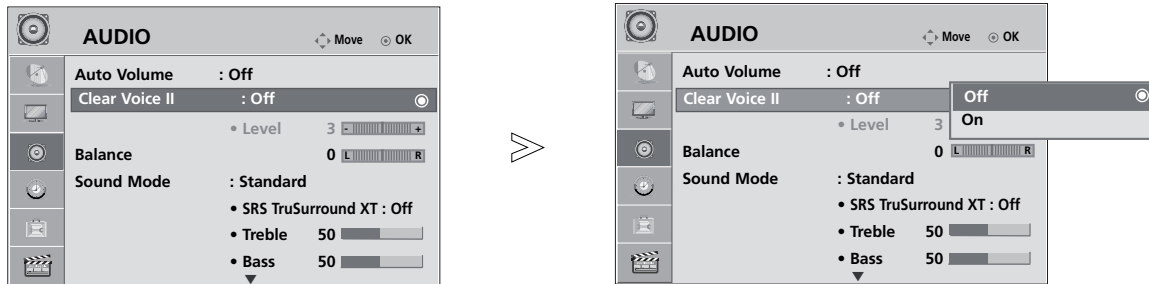

■ אם בחרתם באפשרות "On" עבור Clear Voice II, תכונת SRS Trusurround XT לא תיפעל.

1. בחרו בתפריט AUDIO (אודיו). 

2. בחרו באפשרות Clear Voice II. 

3. בחרו באפשרות On (פועל) או Off (כבוי). 

כיוון דרגת Clear Voice ב-"On"

4. בחרו באפשרות Level (דרגה). 

■ בחרו בדרגה שבין "-6" ועד "+6".

5. בצעו את ההתאמות הנדרשות. 

■ לחצו על הלחצן MENU (תפריט) כדי לחזור לצפייה בטלוויזיה.
■ לחצו על הלחצן RETURN (חזרה) למעבר למסך התפריט הקודם

Balance (איזון)

באפשרותכם לכוון את איזון הקול של הרמקולים לרמות המועדפות עליכם.

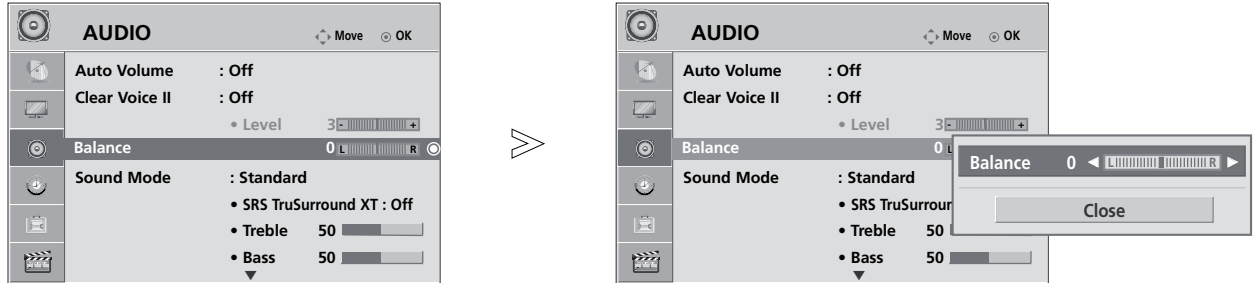

1. בחרו בתפריט **AUDIO** (אודיו). 
2. בחרו באפשרות **Balance** (איזון). 
3. בצעו את הכיוון הנדרש. 

- לחצו על הלחצן **MENU** (תפריט) כדי לחזור לצפייה בטלוויזיה.
- לחצו על הלחצן **RETURN** (חזרה) למעבר למסך התפריט הקודם

בקרת קול ושפה

בחירת יציאת האודיו (מלבד 42/50PQ1***)

בחרו באפשרות **Monitor Out** (יציאה למוניטור) או **Variable Out** (יציאה משתנה) לחיבור יציאות האודיו.

Monitor Out

להשמעת הצליל מציוד AV המחובר למכשיר כולל מגבר חיצוני. עוצמת הצליל תמיד קבועה ללא קשר לעוצמת הקול של הטלוויזיה. לכן עוצמת הצליל מהציוד החיצוני ניתנת לשליטה באמצעות כיוון עוצמת הקול בציוד החיצוני.

Variable Out

להשמעת הצליל מציוד AV המחובר למכשיר כולל מגבר חיצוני. ניתן לכוון את עוצמת הצליל בהתאם לעוצמת הקול של הטלוויזיה. לכן עוצמת הצליל מהציוד החיצוני ניתנת לשליטה באמצעות כיוון עוצמת הקול בציוד החיצוני או כיוון עוצמת הקול בטלוויזיה.

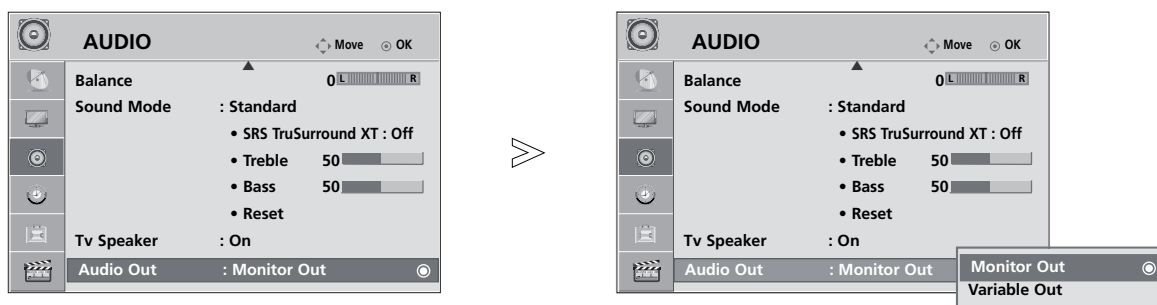

בחרו בתפריט **AUDIO** (אודיו).

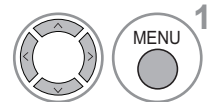

בחרו באפשרות **Audio Out** (יציאת אודיו).

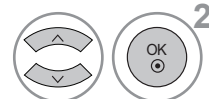

בחרו באפשרות **Monitor Out** או **Variable Out**.

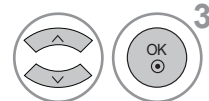

- לחצו על הלחצן **MENU** (תפריט) כדי לחזור לצפייה בטלוויזיה.
- לחצו על הלחצן **RETURN** (חזרה) למעבר למסך התפריט הקודם

איפוס הקול

הגדרות מצב הקול שבחרתם חוזרות להגדרות היצרן.

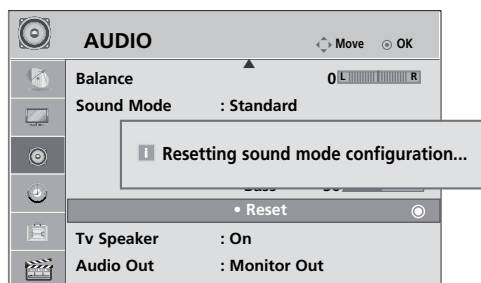
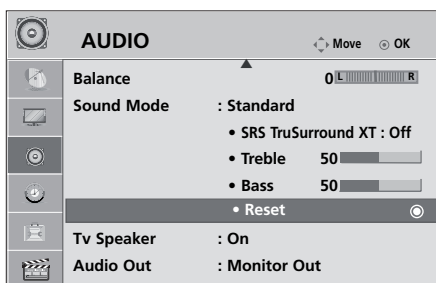

1. בחרו בתפריט **AUDIO** (אודיו). 
2. בחרו באפשרות **Reset** (איפוס). 
3. לאתחול הערך המכונן. 

- לחצו על הלחצן **MENU** (תפריט) כדי לחזור לצפייה בטלוויזיה.
- לחצו על הלחצן **RETURN** (חזרה) למעבר למסך התפריט הקודם

בקרת קול ושפה

הפעלת/כיבוי רמקולי הטלוויזיה

תוכלו לכוון את סטטוס הרמקולים הפנימיים של הטלוויזיה. במצב AV, COMPONENT, RGB ו-HDMI עם כבל HDMI ל-DVI, רמקול הטלוויזיה ניתן להפעלה גם אם לא קיים אות וידיאו. אם ברצונכם להשתמש במערכת סטריאו חיצונית, כבו את הרמקולים הפנימיים של הטלוויזיה.

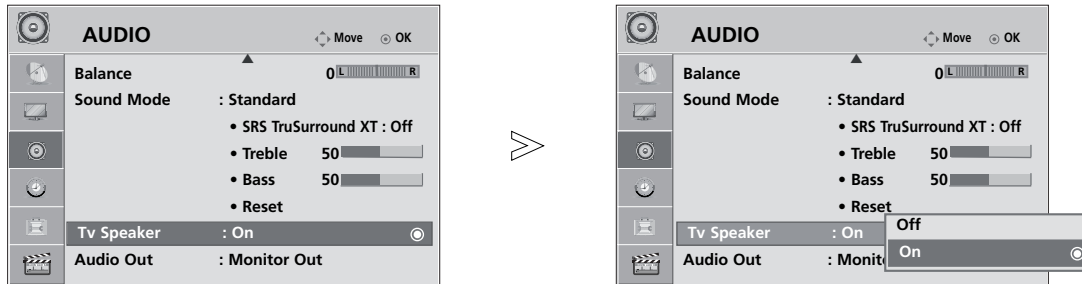

1 בחרו בתפריט AUDIO (אודיו).

2 בחרו באפשרות TV Speaker (רמקול הטלוויזיה).

3 בחרו באפשרות On (פועל) או Off (כבוי).

- לחצו על הלחצן MENU (תפריט) כדי לחזור לצפייה בטלוויזיה.
- לחצו על הלחצן RETURN (חזרה) למעבר למסך התפריט הקודם

! הערה

◀ בזמן שרמקול הטלוויזיה כבוי כאשר שפונקציית simplink home theater פועלת, יציאת הקול משתנה באופן אוטומטי לרמקולים של מערכת הקולנוע הביתי, אך בזמן שרמקול הטלוויזיה פועל, הקול מושמע מרמקולי הטלוויזיה.

קליטה סטריאופונית / זוגית

בעת בחירה בערוץ, פרטי הצליל של התחנה יופיעו לאחר ששם הערוץ ומספר התחנה נעלמים.

1   בחרו בתפריט **AUDIO** (אודיו).

2  בחרו את יציאת הצליל.

שידור	תצוגה על המסך
Mono (מונו)	MONO
Stereo (סטריאו)	STEREO
Dual (זוגי)	DUAL I+II , DUAL II , DUAL I

■ בחירה בצליל Mono

אם אות הסטריאו חלש בזמן קליטה סטריאופונית, באפשרותכם לעבור ל-Mono. בקליטת מונו, בהירות הצליל משופרת.

■ בחירת שפה עבור שידור בשתי שפות (Dual)

אם הערוץ נקלט בשתי שפות (dual), באפשרותכם לעבור ל-DUAL I, DUAL II, או DUAL I+II.

DUAL I	שליחת שפת השידור הראשית לרמקולים.
DUAL II	שליחת שפת השידור המשנית לרמקולים.
DUAL I+II	שליחת שפה נפרדת לכל רמקול.

בקרת קול ושפה

NICAM קליטה

אם הטלוויזיה מצוידת במקלט לשידורי NICAM, ניתן לקלוט צליל (NICAM (Near Instantaneous Companding Audio Multiplex) דיגיטלי באיכות גבוהה.

ניתן לבחור ביציאת הקול בהתאם לסוג השידור הנקלט.

1 בעת קליטה של NICAM Mono, באפשרותכם לבחור באפשרות NICAM MONO.

2 בעת קליטה של NICAM Stereo, באפשרותכם לבחור באפשרות NICAM MONO או NICAM STEREO.

3 בעת קליטה של NICAM Dual (זוגי), באפשרותכם לבחור באפשרות NICAM DUAL I, NICAM DUAL II או NICAM MONO או DUAL I+II.

בחירת יציאת הקול של הרמקולים

במצבים AV, Component, RGB ו-HDMI, באפשרותכם לבחור את צליל היציאה עבור הרמקול השמאלי והרמקול הימני. בחרו את יציאת הצליל.

L+R: אות השמע מכניסת השמע השמאלית נשלח לרמקול השמאלי ואות השמע מכניסת השמע הימנית נשלח לרמקול הימני.

L+L: אות השמע מכניסת השמע השמאלית נשלח לרמקול הימני ולרמקול השמאלי.

R+R: אות השמע מכניסת השמע הימנית נשלח לרמקול הימני ולרמקול השמאלי.

בחירה בשפת תצוגת המסך



תפריט מדריך ההתקנה מוצג במסך הטלוויזיה בזמן שאתם מפעילים אותה בפעם הראשונה.

1   בחרו את השפה הרצויה לכם.

* אם ברצונכם לשנות את בחירת השפה

1   בחרו בתפריט **OPTION** (אפשרויות).

2   בחרו באפשרות **Menu Language** (שפת התפריט).

3   בחרו את השפה הרצויה לכם.

4  לשמירה.

- לחצו על הלחצן **MENU** (תפריט) כדי לחזור לצפייה בטלוויזיה.
- לחצו על הלחצן **RETURN** (חזרה) למעבר למסך התפריט הקודם.

! הערה

- אם לא תשלימו את הגדרות **מדריך ההתקנה** באמצעות לחיצה על הלחצן **RETURN** או באם פרק הזמן המוקצב להופעת תצוגת ה-OSD (תצוגה על המסך) חלף, תפריט ההתקנה ימשיך להופיע ברציפות בכל פעם שתפעילו את הטלוויזיה.

הגדרות זמן

כיוון השעון

עליכם לכוון את השעה הנכונה לפני שימוש בפונקציות טיימר ההפעלה/הכיבוי.

אם הגדרת השעה הנוכחית נמחקה כתוצאה מהפסקת חשמל או ניתוק הטלוויזיה מאספקת החשמל, כווננו את השעון מחדש.



1. בחרו בתפריט **TIME** (זמן). 

2. בחרו באפשרות **Clock** (שעון). 

3. בחרו באפשרות **Hour** (שעות) או **Minute** (דקות). 



4. כווננו את השעות והדקות. 

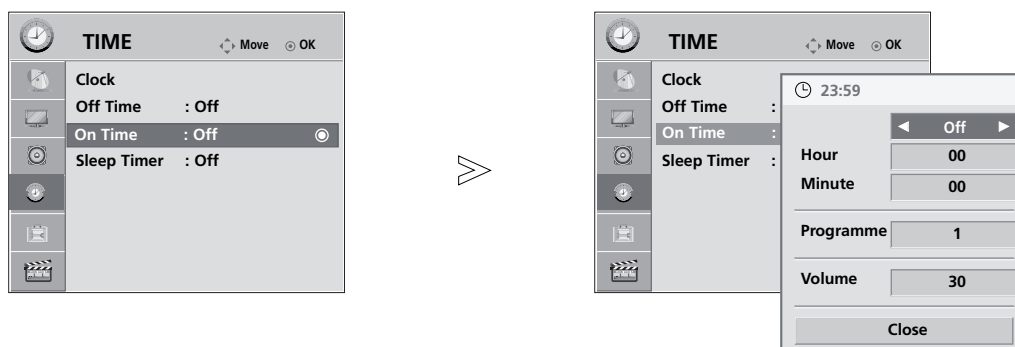

- לחצו על הלחצן **MENU** (תפריט) כדי לחזור לצפייה בטלוויזיה.
- לחצו על הלחצן **RETURN** (חזרה) למעבר למסך התפריט הקודם

כיוון טיימר כיבוי/הפעלה אוטומטי



אפשרות טיימר הכיבוי (Off time) מעבירה את המכשיר למצב המתנה באופן אוטומטי לאחר זמן מוגדר מראש. שעתיים לאחר שהטלוויזיה מופעלת על-ידי אפשרות טיימר ההפעלה (On Time) היא תעבור באופן אוטומטי למצב המתנה, אלא אם כן תלחצו על לחצן כלשהו. אם כיוונתם את שני הטיימרים לשעה זזה, לטיימר הכיבוי עדיפות על פני טיימר ההפעלה. על הטלוויזיה להיות במצב המתנה כדי שטיימר ההפעלה יפעל.



1 בחרו בתפריט **TIME** (זמן).  

2 בחרו באפשרות **Off Time** (טיימר כיבוי) או **On Time** (טיימר הפעלה).  

אם בחרתם באפשרות **On Time** (טיימר הפעלה),

3 בחרו באפשרות **Hour** (שעות) או **Minute** (דקות), **Programme** (תוכנית) או **Volume** (עוצמת קול).  

4 כוונו את השעות, הדקות, הערוץ ועוצמת הקול. 

- לחצו על הלחצן **MENU** (תפריט) כדי לחזור לצפייה בטלוויזיה.
- לחצו על הלחצן **RETURN** (חזרה) למעבר למסך התפריט הקודם

הגדרות זמן

כיוון טיימר שינה

אינכם צריכים לזכור לכבות את הטלוויזיה לפני שתלכו לישון. טיימר השינה מעביר את הטלוויזיה למצב המתנה באופן אוטומטי בחלוף פרק הזמן שהוגדר מראש.

1   בחרו באפשרות **Sleep Timer** (טיימר שינה).

2  בחרו באפשרות **Off** (כבוי), **10**, **20**, **30**, **60**, **90**, **120**, **180** ו-**240** דקות.

- אם תכבו את המכשיר, טיימר השינה מתבטל
- תוכלו לכוון את **טיימר השינה** בתפריט **TIME** (זמן).

טלטקסט

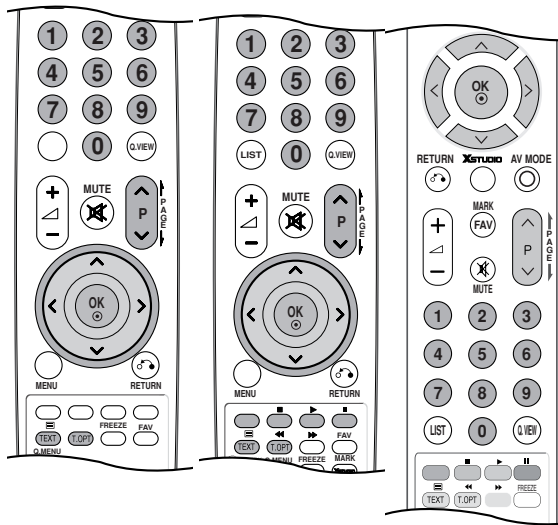

תכונה זו אינה זמינה בכל המדינות.

טלטקסט הוא שירות המשודר ללא תשלום על ידי מרבית ערוצי הטלוויזיה, ומספק מידע עדכני אודות חדשות, מזג אוויר, תוכניות טלוויזיה, מחירי בורסה ונושאים רבים אחרים.

מפענח הטלטקסט של טלוויזיה זו תומך במערכות מסוג FASTEXT ו- TOP, SIMPLE. מערכת SIMPLE (טלטקסט סטנדרטי) מכילה מספר דפים שנבחרים ישירות על ידי הזנת מספר הדף המתאים. FASTEXT ו- TOP הן שיטות מודרניות יותר, המאפשרות בחירה מהירה וקלה של מידע טלטקסט.

כיבוי/הפעלה

לחצו על הלחצן TEXT כדי לעבור לטלטקסט. הדף הראשון או הדף האחרון שצפיתם בו יוצגו במסך. בכותרת המסך מוצגים שני מספרי עמודים, שם ערוץ הטלוויזיה, השעה והתאריך. מספר הדף הראשון מציין את הבחירה שלכם, בעוד השני מציין את הדף הנוכחי שמוצג. לחצו על הלחצן TEXT כדי לכבות את הטלטקסט. המצב הקודם יופיע מחדש.

SIMPLE TEXT

■ בחירת דף

- 1 הזינו את מספר הדף הרצוי כמספר בן שלוש ספרות, באמצעות לחצני הספרות. אם במהלך ההזנה לחצתם על מספר שגוי, עליכם תחילה להשלים את שלושת הספרות ולאחר מכן להזין מחדש את מספר הדף הנכון.
- 2 באפשרותכם להשתמש בלחצנים PA V כדי לבחור בדף הקודם או הבא.

TOP TEXT

המדריך למשתמש מציג ארבעה שדות – אדום, ירוק, צהוב וכחול בתחתית המסך. השדה הצהוב מסמן את הקבוצה הבאה והשדה הכחול מציין את הבלוק הבא.

■ בחירת בלוק/קבוצה/דף

- 1 באמצעות הלחצן הכחול, באפשרותכם להתקדם מבלוק לבלוק.
- 2 השתמשו בלחצן הצהוב כדי להתקדם לקבוצה הבאה תוך כדי מעבר אוטומטי לבלוק הבא.
- 3 באמצעות הלחצן הירוק באפשרותכם להתקדם לדף הבא הקיים תוך כדי מעבר אוטומטי לקבוצה הבאה. לחילופין, ניתן להשתמש בלחצן PA.
- 4 הלחצן האדום מאפשר מעבר לבחירה הקודמת. לחילופין, ניתן להשתמש בלחצן PV.

■ בחירה ישירה בדף

בדומה למצב טלטקסט מסוג SIMPLE, באפשרותכם לבחור דף על ידי הזנת מספרו כמספר בעל שלוש ספרות תוך שימוש בלחצני הספרות במצב TOP.

דפי הטלטקסט מקודדים לפי צבע לאורך חלקו התחתון של המסך ונבחרים על ידי לחיצה על לחצן הצבע המתאים.

■ בחירת דף

- 1 לחצו על הלחצן T.OPT והשתמשו בלחצנים $\wedge V$ להצגת תפריט . דף האינדקס יוצג.
- 2 באפשרותכם לבחור בדפים המקודדים לפי צבעים לאורך חלקו התחתון של המסך בעזרת הלחצנים המתאימים.
- 3 בהתאמה למצב טלטקסט מסוג SIMPLE, באפשרותכם לבחור דף על ידי הזנת מספר הדף כמספר בעל שלוש ספרות באמצעות לחצני הספרות במצב FASTEXT.
- 4 באפשרותכם להשתמש בלחצנים PA V כדי לבחור בדף הקודם או הבא.

פונקציות מיוחדות בטלטקסט



■ Index (אינדקס)

בחירת דף האינדקס.



■ Time (שעון)

בעת צפייה בערוץ טלוויזיה, בחרו בתפריט זה כדי להציג את השעון בפינה הימנית העליונה של המסך. לחצו על הלחצן שנית לסגירת התצוגה. במצב טלטקסט, לחצו על לחצן זה כדי לבחור במספר של דף משנה. מספר דף המשנה מוצג בחלקו התחתון של המסך. כדי להחזיק או לשנות את דף המשנה, לחצו על הלחצנים אדום/ירוק, PA V או על לחצני הספרות. לחצו שנית ליציאה מפונקציה זו.



■ Hold (אחיזה)

עצירת החלפת הדף באופן אוטומטי המתרחשת כאשר דף הטלטקסט מכיל 2 דפי משנה, או יותר. בדרך כלל, סך דפי המשנה ומספר דף המשנה הנוכחי מוצגים על המסך מתחת לתצוגת השעון. בזמן בחירה בתפריט זה, סמל מצב העצירה מוצג בפינה השמאלית העליונה של המסך ומעבר הדפים האוטומטי מושהה. כדי להמשיך, לחצו שנית על לחצן זה.



■ Reveal (חשיפה)

בחרו בתפריט זה כדי להציג מידע מוסתר, כגון פתרונות לחידות או פאזלים. לחצו על הלחצן שוב כדי להסיר את המידע מהתצוגה.



■ Update (עדכון)

הצגת תמונת הטלוויזיה במסך בזמן המתנה לדף טלטקסט חדש. התצוגה תופיע בפינה השמאלית העליונה של המסך. בזמן שהדף המעודכן זמין, התצוגה תתחלף למספר הדף. לחצו שוב על לחצן זה לצפייה בדף הטלטקסט המעודכן.

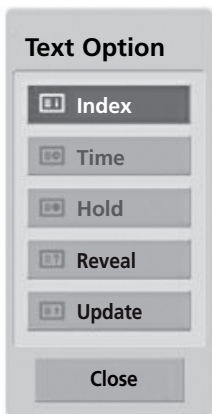

הטלויזיה אינה פועלת בצורה תקינה	
<ul style="list-style-type: none"> ■ בדקו אם יש חפץ כלשהו בין המוצר לשלט הרחוק, המהווה מכשול. הקפידו לכוון את השלט רחוק ישירות כלפי הטלויזיה. ■ הקפידו להתקין את הסוללות בקוטביות הנכונה (+ מול -, - מול -). ■ התקינו סוללות חדשות. 	השלט הרחוק אינו עובד
<ul style="list-style-type: none"> ■ האם טיימר השינה מכוון? ■ בדקו את הגדרות צריכת החשמל. ייתכן שאספקת החשמל נותקה. ■ הטלויזיה עוברת באופן אוטומטי למצב המתנה באם היא לא קולטת אות כלשהו או אם לא מבוצעת פעולה כלשהי במשך 15 דקות. 	הטלויזיה נכבית באופן פתאומי

פונקציית הווידיאו אינה פועלת	
<ul style="list-style-type: none"> ■ בדקו אם המכשיר מופעל. ■ נסו ערוץ אחר, ייתכן שהבעיה בשידור עצמו. ■ האם כבל החשמל מחובר לשקע החשמל כראוי? ■ בדקו את מיקום ו/או כיוון האנטנה. ■ בדקו את שקע החשמל בקיר. נסו לחבר מכשיר אחר לשקע אליו חיברתם את הטלויזיה. 	אין תמונה ואין קול
<ul style="list-style-type: none"> ■ זוהי תופעה נורמלית, התמונה מעומעת במהלך תהליך ההפעלה של המכשיר. פנו למרכז השירות באם התמונה לא מופיעה לאחר חמש דקות. 	לאחר הפעלה, התמונה מופיעה באיטיות
<ul style="list-style-type: none"> ■ כווננו את הצבעים בתפריט האפשרויות. ■ השאירו מרווח נאות בין הטלויזיה למכשיר ווידאו. ■ נסו ערוץ אחר, ייתכן שהבעיה בשידור עצמו. ■ האם כבלי הווידיאו מותקנים כראוי? ■ הפעילו פונקציה כלשהי כדי לשחזר את בהירות התמונה. 	אין צבע או איכות צבע או תמונה לקויים
<ul style="list-style-type: none"> ■ בדקו האם קיימות הפרעות מקומיות כגון מכשירי חשמל או כלי עבודה חשמליים. 	פסים אופקיים/אנכיים או רעידות בתמונה
<ul style="list-style-type: none"> ■ בעיות בשידורי התחנה או הכבלים. נסו ערוץ אחר. ■ אות הערוץ הנו חלש. נסו לשנות את כיוון האנטנה לקליטת תחנות חלשות יותר. ■ בדקו הימצאות מקורות להפרעות אפשריות. 	קליטה לקויה בערוצים מסוימים
<ul style="list-style-type: none"> ■ בדקו את האנטנה (שנו את כיוון האנטנה) 	פסים או מריחות בתמונה
<ul style="list-style-type: none"> ■ בדקו האם כבל ה-HDMI הנו מגרסה 1.3 ומעלה. ■ אם כבל ה-HDMI לא תומך ב-HDMI מגרסה 1.3, או עלול לגרום להבהובים או למסך ריק. במקרה זה, השתמשו בכבלים העדכניים ביותר אשר תומכים ב-HDMI גרסה 1.3. 	אין תמונה בזמן חיבור HDMI

פונקציית השמע אינה פועלת	
<ul style="list-style-type: none"> ■ לחצו על הלחצן  או - (עוצמת קול). ■ הקול מושקט? לחצו על הלחצן MUTE (השתקה) ■ נסו ערוץ אחר, ייתכן שהבעיה בשידור עצמו. ■ האם כבלי האודיו מותקנים כראוי? 	התמונה בסדר אך אין קול
<ul style="list-style-type: none"> ■ כווננו את האיזון בתפריט האפשרויות. 	אין שידור מאחד הרמקולים
<ul style="list-style-type: none"> ■ שינויים בלחות או בטמפרטורה הסביבה עלולים לגרום לרעשים חריגים בעת כיבוי או הפעלת המכשיר, ואינם מעידים על תקלה במכשיר. 	צליל חריג מתוך המכשיר
<ul style="list-style-type: none"> ■ בדקו האם כבל ה-HDMI הנו מגרסה 1.3 ומעלה. ■ בדקו האם כבל ה-USB הנו מגרסה 2.0 ומעלה. <p>* תכונה זו אינה זמינה בכל הדגמים.</p>	אין צליל בזמן חיבור HDMI

קיימת בעיה במצב PC (ישים רק למצב PC)	
<ul style="list-style-type: none"> ■ כווננו את הרזולוציה, את התדר האופקי או את התדר האנכי. ■ בדקו את מקור הכניסה. 	האות מחוץ לטווח (פורמט לא חוקי)
<ul style="list-style-type: none"> ■ השתמשו בהגדרת הכיוון האוטומטי או שנו את הגדרות השעון, הפזה או המיקום האופקי/אנכי (תפריט אפשרויות). 	פס אנכי ברקע, רעש אופקי ומיקום לא נכון
<ul style="list-style-type: none"> ■ בדקו את כבל האות. ■ התקינו מחדש את כרטיס הווידאו שבמחשב. 	צבע המסך אינו יציב או שהוא מוצג בצבע אחד

קיימת בעיה בהגדרות התמונה (PICTURE)	
<ul style="list-style-type: none"> ■ משמעות הדבר שהטלוויזיה מכוונת כרגע למצב Store Demo (דמו בחנות). למעבר למצב Home Use (שימוש בבית), בצעו את הפעולות הבאות: מתפריט הטלוויזיה, בחרו בתפריט OPTION (אפשרויות) < בחרו באפשרות Mode Setting (הגדרת מצב) < בחרו באפשרות Home Use (שימוש בבית). כעת סיימתם להעביר את הטלוויזיה למצב שימוש בבית. 	בזמן שהמשתמש משנה את הגדרות התמונה, הטלוויזיה חוזרת באופן אוטומטי להגדרות ההתחלתיות לאחר פרק זמן מסוים.

תחזוקה

ניתן למנוע תקלות מוקדמות. ניקוי שוטף וזהיר יכול להאריך את אורך חיי הטלוויזיה שלכם. זהירות: הקפידו לכבות את המכשיר ולנתק אותו מהחשמל לפני כל פעולת ניקוי.

ניקוי המסך

- 1 דרך מצוינת למניעת הצטברות אבק על המסך הנה להרטיב מטלית רכה בתערובת של מים פושרים ומעט מרכך כביסה או סבון כלים. סחטו את המטלית עד שהיא תהיה כמעט יבשה ולאחר מכן השתמשו בה כדי לנגב את המסך.
- 2 ודאו שעודפי המים אינם נשארים על המסך, ולאחר מכן אפשרו למסך להתייבש באוויר לפני הפעלת המכשיר.

ניקוי גוף המכשיר

- כדי להסיר אבק או לכלוך, נגבו את הארונית בעזרת מטלית יבשה ורכה, ונטולת מוך.
- הקפידו לא להשתמש במטלית רטובה.

היעדרות ממושכת

⚠ התראה

אם בכוונתכם להשאיר את הטלוויזיה כבויה למשך זמן ארוך (כגון במהלך חופשה), מומלץ לנתק את כבל החשמל כדי למנוע נזק שעלול להיגרם מברקים או מפרצי מתח.

מפרט המוצר

50PQ1***	42PQ1***	דגמים	
50PQ10R-TA	42PQ10R-TA		
מ"מ 1216.7 x 818.1 x 353.0	מ"מ 1031.2 x 720.9 x 308.0	עם מעמד	מידות (רוחב x גובה x עומק)
מ"מ 1216.7 x 759.0 x 83.0	מ"מ 1031.2 x 656.7 x 80.8	ללא מעמד	
ק"ג 33.7	ק"ג 24.3	עם מעמד	משקל
ק"ג 31.2	ק"ג 22.2	ללא מעמד	
AC 100-240V – 50/60 Hz	AC 100-240V – 50/60 Hz	דרישות מתח	
PAL/SECAM B/G/D/K, PAL I/II, NTSC-M		מערכת טלוויזיה	
VHF: NZ1~E21, UHF: E21~E69, CATV: S1~S20, HYPER: S21~S47		כיסוי ערוצים	
Ω75		התנגדות אנטנה חיצונית	
0-40°C		טמפרטורת הפעלה	תנאים סביבתיים
פחות מ-80%		לחות בהפעלה	
-20~60°C		טמפרטורת אחסון	
פחות מ-85%		לחות באחסון	

■ ייתכנו שינויים במפרטים שלעיל ללא התראה מראש, מטעמי שיפור איכות.

50PQ3***		42PQ3***		דגמים	
50PQ30R-TA		42PQ30R-TA			
מ"מ	1216.7 x 818.1 x 353.0	מ"מ	1031.2 x 720.9 x 308.0	עם מעמד	מידות (רוחב x גובה x עומק)
מ"מ	1216.7 x 759.0 x 83.0	מ"מ	1031.2 x 656.7 x 80.8	ללא מעמד	
ק"ג	33.7	ק"ג	24.8	עם מעמד	משקל
ק"ג	31.2	ק"ג	22.7	ללא מעמד	
AC 100-240V – 50/60 Hz		AC 100-240V – 50/60 Hz		דרישות מתח	
50PQ6***		42PQ6***		דגמים	
50PQ60R-TA		42PQ60R-TA			
מ"מ	1228.8 x 824.6 x 353.0	מ"מ	1040.8 x 725.8 x 308.0	עם מעמד	מידות (רוחב x גובה x עומק)
מ"מ	1228.8 x 772 x 78.9	מ"מ	1040.8 x 669.2 x 76.8	ללא מעמד	
ק"ג	35.0	ק"ג	25.3	עם מעמד	משקל
ק"ג	32.5	ק"ג	23.3	ללא מעמד	
AC 100-240V – 50/60 Hz		AC 100-240V – 50/60 Hz		דרישות מתח	
60PS4***		50PS4***		דגמים	
60PS40R-TA		50PS40R-TA			
מ"מ	1468 x 1028.8 x 395.5	מ"מ	1228.8 x 824.6 x 353.0	עם מעמד	מידות (רוחב x גובה x עומק)
מ"מ	1468 x 949.5 x 88.5	מ"מ	1228.8 x 772.0 x 78.9	ללא מעמד	
ק"ג	53.06	ק"ג	36.3	עם מעמד	משקל
ק"ג	47.16	ק"ג	33.8	ללא מעמד	
AC 100-240V – 50/60 Hz		AC 100-240V – 50/60 Hz		דרישות מתח	
PAL/SECAM B/G/D/K, PAL I/II, NTSC-M				שיטת שידור	
VHF: NZ1~E21, UHF: E21~E69, CATV: S1~S20, HYPER: S21~S47				כיסוי ערוצים	
75Ω				התנגדות אנטנה חיצונית	
0-40°C				טמפרטורת הפעלה	תנאים סביבתיים
פחות מ-80%				לחות בהפעלה	
-20~60°C				טמפרטורת אחסון	
פחות מ-85%				לחות באחסון	

■ ייתכנו שינויים במפרטים שלעיל ללא התראה מראש, מטעמי שיפור איכות.

50PS6***		42PS6***		דגמים	
50PS60R-TA 50PS60FR-TB 50PS60FR-TC		42PS60R-TA 42PS60FR-TB 42PS60FR-TC			
מ"מ 1228.8 x 824.6 x 353.0	מ"מ 1040.8 x 725.8 x 308.0	עם מעמד	מידות (רוחב x גובה x עומק)		
מ"מ 1228.8 x 772 x 78.9	מ"מ 1040.8 x 669.2 x 76.8	ללא מעמד			
ק"ג 36.3	ק"ג 25.3	עם מעמד	משקל		
ק"ג 33.8	ק"ג 23.3	ללא מעמד			
AC 100-240V – 50/60 Hz	AC 100-240V – 50/60 Hz	דרישות מתח			
50PQ7***		42PQ7***		דגמים	
50PQ70R-TA 50PQ70BR-TA		42PQ70R-TA 42PQ70BR-TA			
מ"מ 1228.8 x 836.5 x 364	מ"מ 1040.8 x 731.8 x 308.0	עם מעמד	מידות (רוחב x גובה x עומק)		
מ"מ 1228.8 x 784.5 x 78.9	מ"מ 1040.8 x 682.0 x 76.8	ללא מעמד			
ק"ג 35.8	ק"ג 26	עם מעמד	משקל		
ק"ג 32.8	ק"ג 23.8	ללא מעמד			
AC 100-240V – 50/60 Hz	AC 100-240V – 50/60 Hz	דרישות מתח			
60PS8***		50PS8***		דגמים	
60PS80R-TA 60PS80BR-TA		50PS80R-TA 50PS80BR-TA			
מ"מ 1465.4 x 986.4 x 371	מ"מ 1228.0 x 835.8 x 309	עם מעמד	מידות (רוחב x גובה x עומק)		
מ"מ 1465.4 x 926.7 x 82.1	מ"מ 1228.0 x 795.1 x 78.9	ללא מעמד			
ק"ג 53.6	ק"ג 38.3	עם מעמד	משקל		
ק"ג 46.6	ק"ג 34.3	ללא מעמד			
AC 100-240V – 50/60 Hz	AC 100-240V – 50/60 Hz	דרישות מתח			
PAL/SECAM B/G/D/K, PAL I/II, NTSC-M		שיטת שידור			
VHF: NZ1~E21, UHF: E21~E69, CATV: S1~S20, HYPER: S21~S47		כיסוי ערוצים			
75Ω		התנגדות אנטנה חיצונית			
0-40°C		טמפרטורת הפעלה	תנאים סביבתיים		
פחות מ-80%		לחות בהפעלה			
-20~60°C		טמפרטורת אחסון			
פחות מ-85%		לחות באחסון			

■ ייתכנו שינויים במפרטים שלעיל ללא התראה מראש, מטעמי שיפור איכות.

תכונה זו אינה זמינה בכל הדגמים.

הערה	פונקציה	קוד (Hexa)
לחצן שלט רחוק	ENERGY	95
לחצן שלט רחוק (הפעלה/כיבוי)	POWER	08
לחצן שלט רחוק	INPUT	0B
לחצן שלט רחוק	RATIO	79
לחצן שלט רחוק	Q.MENU	45
לחצן שלט רחוק	MENU	43
לחצן שלט רחוק (מלבד 42/50PQ1***)	Xstudio	7C
לחצן שלט רחוק	שמאל (<)	פ
לחצן שלט רחוק	ימין (>)	06
לחצן שלט רחוק	מעלה (∧)	40
לחצן שלט רחוק	מטה (∨)	41
לחצן שלט רחוק	OK (⊙)	44
לחצן שלט רחוק	RETURN	28
לחצן שלט רחוק	AV MODE	30
לחצן שלט רחוק	▲+	02
לחצן שלט רחוק	▲-	03
לחצן שלט רחוק	P ∧	00
לחצן שלט רחוק	P ∨	01
לחצן שלט רחוק	FAV	1E
לחצן שלט רחוק	MUTE	09
לחצן שלט רחוק	לחצני ספרות 0 - 9	19 - 10
לחצן שלט רחוק	LIST	53
לחצן שלט רחוק	Q.VIEW	1A
לחצן שלט רחוק	לחצן אדום	72
לחצן שלט רחוק	לחצן ירוק	71
לחצן שלט רחוק	לחצן צהוב	63
לחצן שלט רחוק	לחצן כחול	61
לחצן שלט רחוק	TEXT	20
לחצן שלט רחוק	T.OPT(T.Option)	21
לחצן שלט רחוק (מלבד 42/50PQ1***)	SIMPLINK	7E
לחצן שלט רחוק	FREEZE	65
לחצן שלט רחוק	SLEEP	0E
לחצן שלט רחוק	▶▶	8E

מלבד 42/50PQ1***, 42/50PQ3***

הגדרת התקן בקרה חיצוני

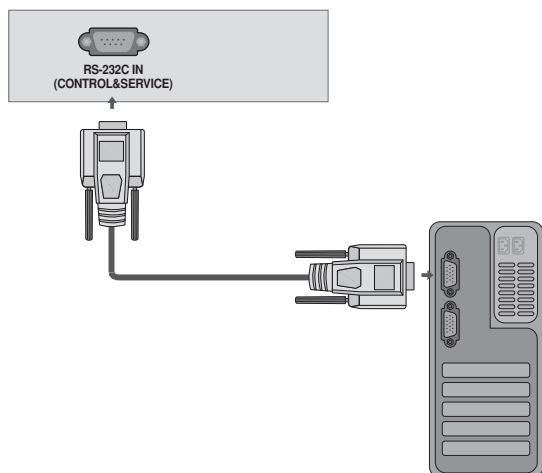

התקנת RS-232C

חברו את שקע כניסת ה-RS-232C (שקע טורי) להתקן הבקרה החיצוני (כגון מחשב אישי או מערכת בקרת A/V) על מנת לשלוט בפעולות הטלוויזיה דרך מקור חיצוני. חברו את המחבר הטורי של התקן הבקרה לשקע RS-232C שבלוח האחורי של הטלוויזיה.

הערה: כבלים לחיבור RS-232C אינם מסופקים עם הטלוויזיה.

במצבים USB ו-Bluetooth אין תמיכה לפונקציה RS-232C.

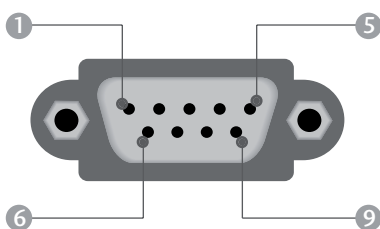

סוג המחבר: D-Sub, 9 פינים, זכר

מספר	שם הפין
1	לא מחובר
2	RXD (מידע קבלה)
3	TXD (מידע משודר)
4	DTR (DTE side ready)
5	GND (הארקה)
6	DSR (DCE side ready)
7	RTS (Ready to send)
8	CTS (Clear to send)
9	לא מחובר

תצורות RS-232C

תצורת עם 3 חוטים (לא סטנדרטי)

	PC	TV	
RXD	2	3	TXD
TXD	3	2	RXD
GND	5	5	GND
DTR	4	6	DSR
DSR	6	4	DTR
RTS	7	8	CTS
CTS	8	7	RTS

D-Sub 9 D-Sub 9

תצורת עם 7 חוטים (כבל RS-232C סטנדרטי)

	PC	TV	
RXD	2	3	TXD
TXD	3	2	RXD
GND	5	5	GND
DTR	4	6	DTR
DSR	6	4	DSR
RTS	7	7	RTS
CTS	8	8	CTS

D-Sub 9 D-Sub 9

הגדרת מספר זיהוי

השתמשו בפונקציה זו לציון מספר זיהוי. עיינו בפסקה "מיפוי נתונים אמיתיים".

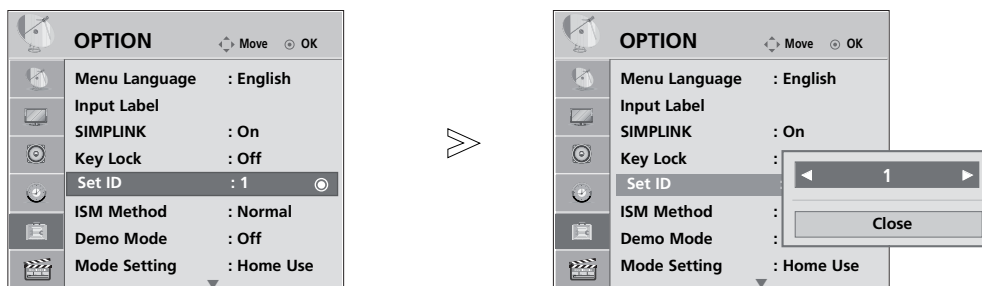

1 בחרו בתפריט **OPTION** (אפשרויות).

2 בחרו באפשרות **Set ID** (הגדרת מספר זיהוי).

3 כווננו את הגדרת **Set ID** למספר הרצוי עבור הטלוויזיה. טווח הכיוון האפשרי למספר הזיהוי הנו 1-99.

■ לחצו על הלחצן **RETURN** (חזרה) למעבר למסך התפריט הקודם.

מאפייני התקשורת

- קצב העברת הנתונים: 9600 bps (UART)
- אורך המידע: 8 ביטים
- שוויון: לא קיים
- ביט עצירה: 1 ביט
- קוד תקשורת: קוד ASCII
- השתמשו בכבל מוצלב (הפוך)

רשימת פקודות

מידע (הקסדצימלי)	פקודה 1	פקודה 2	מידע (הקסדצימלי)	פקודה 1	פקודה 2
00 - 02	u	k	00 - 01	a	k
00 - 64	r	k	00 - 01	d	k
00 - 64	s	k	00 - 01	e	k
FF	z	k	00 - 64	f	k
*	p	j	00 - 64	g	k
01	u	j	00 - 64	h	k
00 - 04	q	j	00 - 64	i	k
*	a	m	00 - 64	j	k
00 - 01	b	m	00 - 64	k	k
*	c	m	00 - 01	l	k
*	b	x	00 - 01	m	k
			00 - 64	t	k

מלבד 42/50PQ1***

פרוטוקול שידור/קליטה

הודעת אישור
<p>[פקודה 2] [] [זיהוי מכשיר] [] [אישור] [נתונים] [x]</p> <p>הטלוויזיה משדרת הודעת אישור (ACK) המתבססת על הפורמט שלהלן בזמן קליטת נתונים רגילים. בזמן זה, אם הנתונים הם נתונים במצב קריאה, המכשיר מציין את נתוני המצב הנוכחי. אם הנתונים הם נתונים במצב כתיבה, המכשיר מחזיר את הנתונים של המחשב האישי.</p>
הודעת שגיאה
<p>[פקודה 2] [] [זיהוי מכשיר] [] [NG] [נתונים] [x]</p> <p>בעת קליטת נתונים חריגים מפונקציות לא-ישימות או מהודעות שגיאה, הטלוויזיה משדרת הודעת אישור (ACK) המתבססת על הפורמט שלהלן.</p> <p>[פקודה 2]: שימוש כפקודה.</p> <p>[זיהוי מכשיר]: שימוש בתווים קטנים. אם הזיהוי הנו 10, הטלוויזיה תשלח "0", "a".</p> <p>[נתונים]: שימוש בתווים קטנים. אם הנתונים הם 0xab, הטלוויזיה תשלח "a", "b".</p> <p>[NG]: שימוש בתווים גדולים.</p>

שידור
<p>[פקודה 1] [פקודה 2] [] [זיהוי מכשיר] [] [נתונים] [Cr]</p> <p>[פקודה 1]: הפקודה הראשונה לשליטה בטלוויזיה (j, k, m או x).</p> <p>[פקודה 2]: הפקודה השנייה לשליטה בטלוויזיה.</p> <p>[זיהוי מכשיר]: באפשרותכם לכוון את הזיהוי כדי לבחור את מספר הזיהוי של המסך דרך תפריט ההגדרות. טווח הכוון הנו 1 - 99. כאשר מכוונים את ערך Set ID ל-"0", מבוצעת בקרה על כל סט שמחובר לטלוויזיה. ערך הזיהוי מצוין בתפריט כערך עשרוני (1-99) וכערך הקסדצימלי (0x0-0x63) בפרוטוקול השידור/קליטה.</p> <p>[נתונים]: שידור מידע הפקודה.</p> <p>שידור המידע "FF" משמש לקריאת סטטוס הפקודה.</p> <p>[Cr]: החזרת גררה (Carriage Return) קוד ASCII "0x0D" רוח "0x20" ASCII</p>

01. Power (פקודה: k a)
הדלקת/כיבוי הטלוויזיה.

שידור [a] [k] [] [זיהוי מכשיר] [] [נתונים] [Cr]

נתון 00: כיבוי נתון 01: הדלקה

אישור [a] [] [זיהוי מכשיר] [] [אישור/NG] [נתונים] [x]

להצגת מצב הדלקה/כיבוי

שידור [a] [k] [] [זיהוי מכשיר] [] [FF] [Cr]

אישור [a] [] [זיהוי מכשיר] [] [אישור/NG] [נתונים] [x]

* אם קיימת השהיית זמן בין הפקודה להודעת האישור במהלך רצף ההדלקה, זה יתואר כ-"הערה: בדגם זה הטלוויזיה תשלח את האישור לאחר השלמת עיבוד תהליך ההדלקה. תתכן השהיית זמן בין הפקודה לאישור".

02. יחס גובה-רוחב (פקודה: k c) (גודל התמונה הראשית)

כיוון פורמט המסך (פורמט התמונה הראשית). באפשרותכם גם לכוון את יחס הגובה-רוחב דרך אפשרות Aspect Ratio שבתפריט PICTURE.

שידור [c] [k] [] [זיהוי מכשיר] [] [נתונים] [Cr]

נתון 01: מסך רגיל (4:3) נתון 06: פורמט מקורי
נתון 02: מסך רחב (16:9) נתון 07: 14:9
נתון 04: Zoom נתון 09: Just Scan
נתון 10~16: Cinema Zoom

אישור [c] [] [זיהוי מכשיר] [] [אישור/NG] [נתונים] [x]

* בשימוש בכניסת RGB-PC, Component או HDMI, ניתן לבחור במסך ביחס גובה-רוחב של 16:9 או 4:3. * במצב HDMI/Component (מעל 720p), Just Scan, זמין.

03. כיבוי המסך (פקודה: k d)
להצגת או כיבוי המסך.

שידור [d] [k] [] [זיהוי מכשיר] [] [נתונים] [Cr]

נתון 00: ביטול מצב כיבוי המסך (התמונה מוצגת במסך)

נתון 01: מצב כיבוי מסך פעיל (התמונה אינה מוצגת במסך)

נתון 00: ביטול מצב כיבוי יציאת הווידיאו.
נתון 10: מצב כיבוי יציאת וידיאו פעיל.

אישור [d] [] [זיהוי מכשיר] [] [אישור/NG] [נתונים] [x]

כשמצב כיבוי יציאת הווידיאו פועל, הטלוויזיה תציג את תצוגת המסך (OSD), אך כשמצב כיבוי המסך פעיל, הטלוויזיה לא תציג את ה-OSD.

04. השתקת הקול (פקודה: k e)

השתקת או הפעלת קול הטלוויזיה. באפשרותכם גם לבחור את מצב הקול על ידי הלחצן MUTE שבשלט רחוק.

שידור [e] [k] [] [זיהוי מכשיר] [] [נתונים] [Cr]

נתון 00: מצב השתקת קול פעיל (הקול מושתק)
נתון 01: ביטול מצב השתקת הקול (הקול מופעל)

אישור [e] [] [זיהוי מכשיר] [] [אישור/NG] [נתונים] [x]

05. שליטה בעוצמת הקול (פקודה: k f)

כיוון עוצמת קול הטלוויזיה. באפשרותכם גם לכוון את עוצמת קול הטלוויזיה על ידי לחצני עוצמת הקול שבשלט רחוק.

שידור [f] [k] [] [זיהוי מכשיר] [] [נתונים] [Cr]

נתון מינימום: 00 - מקסימום: 64
עיינו בטבלה "מיפוי מידע אמיתי 1".

אישור [f] [] [זיהוי מכשיר] [] [אישור/NG] [נתונים] [x]

06. ניגודיות (פקודה: k g)

כיוון ניגודיות המסך. באפשרותכם גם לכוון את ניגודיות המסך דרך התפריט PICTURE (תמונה).

שידור [g] [k] [] [זיהוי מכשיר] [] [נתונים] [Cr]

נתון מינימום: 00 - מקסימום: 64
עיינו בטבלה "מיפוי מידע אמיתי 1".

אישור [g] [] [זיהוי מכשיר] [] [אישור/NG] [נתונים] [x]

07. בהירות (פקודה: k h)

כיוון בהירות המסך. באפשרותכם גם לכיוון את בהירות המסך דרך התפריט PICTURE (תמונה).

שידור [h] [k] [] [זיהוי מכשיר] [] [נתונים] [Cr]

נתון מינימום: 00 - מקסימום: 64
עיינו בטבלה "מיפוי מידע אמיתי 1".

אישור [h] [] [זיהוי מכשיר] [] [אישור/NG] [נתונים] [x]

08. צבעים (פקודה: k i)

כיוון צבעי המסך. באפשרותכם גם לכוון את צבעי המסך דרך התפריט PICTURE (תמונה).

שידור [i] [k] [] [זיהוי מכשיר] [] [נתונים] [Cr]

נתון מינימום: 00 - מקסימום: 64
עיינו בטבלה "מיפוי מידע אמיתי 1".

אישור [i] [] [זיהוי מכשיר] [] [אישור/NG] [נתונים] [x]

09. גוון (פקודה: j k)

כיוון גוון המסך.
באפשרותכם גם לכוון את גוון המסך דרך התפריט PICTURE.

שידור [j] [k] [] [] [זיהוי מכשיר] [] [נתונים] [Cr]

נתון אדום: 00 - ירוק: 64
עיינו בטבלה "מיפוי מידע אמיתי 1".

אישור [j] [] [] [זיהוי מכשיר] [] [אישור/NG] [נתונים] [x]

10. חדות (פקודה: k k)

כיוון חדות המסך.
באפשרותכם גם לכיוון את חדות המסך דרך התפריט PICTURE (תמונה).

שידור [k] [k] [] [] [זיהוי מכשיר] [] [נתונים] [Cr]

נתון מינימום: 00 - מקסימום: 64
עיינו בטבלה "מיפוי מידע אמיתי 1".

אישור [k] [] [] [זיהוי מכשיר] [] [אישור/NG] [נתונים] [x]

11. בחירת מצב ה-OSD (פקודה: i k)

בחירת מצב תצוגת ה-OSD (On Screen Display) בזמן שהטלוויזיה נשלטת מרחוק.

שידור [i] [k] [] [] [זיהוי מכשיר] [] [נתונים] [Cr]

נתון 00: תצוגת ה-OSD כבויה
נתון 01: תצוגת ה-OSD פועלת

אישור [i] [] [] [זיהוי מכשיר] [] [אישור/NG] [נתונים] [x]

12. מצב נעילת השלט רחוק/נעילת לחצנים (פקודה: m k)

נעילת הלחצנים שבלוח הקדמי של הטלוויזיה ובשלט רחוק.

שידור [m] [k] [] [] [זיהוי מכשיר] [] [נתונים] [Cr]

נתון 00: משוחרר נתון 01: נעול

אישור [m] [] [] [זיהוי מכשיר] [] [אישור/NG] [נתונים] [x]

13. איזון (פקודה: t k)

כיוון איזון הקול.
באפשרותכם גם לכיוון את איזון הקול דרך התפריט AUDIO.

שידור [t] [k] [] [] [זיהוי מכשיר] [] [נתונים] [Cr]

נתון מינימום: 00 - מקסימום: 64
עיינו בטבלה "מיפוי מידע אמיתי 1".

אישור [t] [] [] [זיהוי מכשיר] [] [אישור/NG] [נתונים] [x]

14. גוון הצבעים (פקודה: u k)

כיוון גוון הצבעים. באפשרותכם גם לכוון את גוון הצבעים דרך התפריט PICTURE (תמונה).

שידור [u] [k] [] [] [זיהוי מכשיר] [] [נתונים] [Cr]

נתון 00: Medium (בינוני) Cool: 01 (קר) Warm: 02 (חם)

אישור [u] [] [] [זיהוי מכשיר] [] [אישור/NG] [נתונים] [x]

15. טרבול (פקודה: r k)

לכיוון צלילי הטרבל.

שידור [r] [k] [] [] [זיהוי מכשיר] [] [נתונים] [Cr]

נתון מינימום: 00 - מקסימום: 64
עיינו בטבלה "מיפוי מידע אמיתי 1".

אישור [r] [] [] [זיהוי מכשיר] [] [אישור/NG] [נתונים] [x]

16. באס (פקודה: s k)

לכיוון צלילי הבאס.

שידור [s] [k] [] [] [זיהוי מכשיר] [] [נתונים] [Cr]

נתון מינימום: 00 - מקסימום: 64
עיינו בטבלה "מיפוי מידע אמיתי 1".

אישור [s] [] [] [זיהוי מכשיר] [] [אישור/NG] [נתונים] [x]

17. מצב חריג (פקודה: z k)

זיהוי מצב חריג.

שידור [z] [k] [] [] [זיהוי מכשיר] [] [נתונים] [Cr]

נתון FF: קריאה

אישור [z] [] [] [זיהוי מכשיר] [] [אישור/NG] [נתונים] [x]

נתון 00: רגיל (הטלוויזיה דולקת וקולטת אות)
נתון 01: אין אות (המכשיר דלוק).

נתון 02: כיבוי הטלוויזיה באמצעות השלט רחוק.

נתון 03: כיבוי הטלוויזיה באמצעות פונקציית טיימר השניה.

נתון 04: כיבוי הטלוויזיה באמצעות פונקציית ה-RS-232C.

נתון 05: לא קיים מתח 5V.

נתון 06: המכשיר אינו מחובר למתח AC.

נתון 07: כיבוי הטלוויזיה באמצעות פונקציית התראת המאוורר (אופציונלי).

נתון 08: כיבוי הטלוויזיה באמצעות פונקציית טיימר הכיבוי.

נתון 09: כיבוי הטלוויזיה באמצעות פונקציית הכיבוי האוטומטי.

נתון a: כיבוי הטלוויזיה באמצעות זיהוי לוח AV.
* פונקציה זו הנה ל-"קריאה" בלבד.

18. שיטת ISM (פקודה: q j)

למניעת צריבה של תמונה קבועה במסך.

שידור [j] [q] [] [זיהוי מכשיר] [] [נתונים] [Cr]

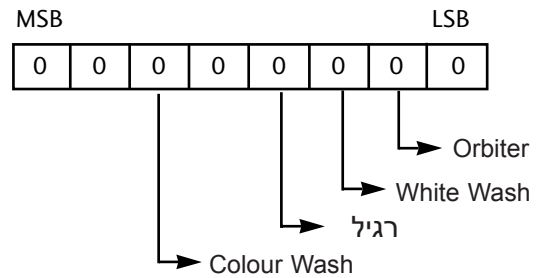

פונקציה	0	1	2	3	4	5	6	7
Orbiter	0	1	0	0				
White Wash	0	0	1	0				
Normal	0	0	0	1				
Colour Wash	0	0	0	0	1			

נתון 02: Orbiter

נתון 04: White Wash

נתון 08: Normal

נתון 20: Colour Wash

* יותר משני סוגים של פונקציות אינם ניתנים לכיוון בו-זמנית.

אישור [x] [] [זיהוי מכשיר] [] [אישור/NG] [נתונים] [Cr]

19. כיוון אוטומטי (פקודה: u j) (מלבד 42/50PQ1***)

כיוון מיקום התמונה ומזעור הרעידות בתמונה באופן אוטומטי.

פונקציה זו פועלת במצב RGB(PC) בלבד.

שידור [j] [u] [] [זיהוי מכשיר] [] [נתונים] [Cr]

נתון 01: לכיוון

אישור [x] [] [זיהוי מכשיר] [] [אישור/NG] [נתונים] [Cr]

20. חסכון בחשמל (פקודה: q j)

חסכון בחשמל (פקודה 42/50PQ1***) (q j בלבד) להקטנת צריכת החשמל של הטלוויזיה.

שידור [j] [q] [] [זיהוי מכשיר] [] [נתונים] [Cr]

נתון 00: כיבוי מצב חסכון בחשמל.

נתון 01: חסכון בחשמל - מינימום

נתון 02: חסכון בחשמל - בינוני

נתון 03: חסכון בחשמל - מכסימום

נתון 10: חיישן חכם - מינימום

נתון 11: חיישן חכם - בינוני

נתון 12: חיישן חכם - מכסימום

מלבד 42/50PQ1***

אישור [x] [] [זיהוי מכשיר] [] [אישור/NG] [נתונים] [Cr]

■ מיפוי מידע אמיתי 2

- 00: -30
- 01: -29
- 02: -28
- ⋮
- 1E: 0
- ⋮
- 28: +10
- ⋮
- 3A: +28
- 3B: +29
- 3C: +30
- ⋮
- 4E: N/A
- 4F: N/A
- 50: N/A

■ מיפוי מידע אמיתי 1

- 00 : Step 0
- ⋮
- A : Step 10
- ⋮
- F : Step 15
- 10 : Step 16
- ⋮
- 64 : Step 100
- ⋮
- 6E : Step 110
- ⋮
- 73 : Step 115
- 74 : Step 116
- ⋮
- C7 : Step 199
- ⋮
- FE : Step 254
- FF : Step 255

21. כיוון תחנות/כיוון ערוצים (פקודה: m a)

כיוון ערוץ למספר הפיזי הבא.

שידור [m] [a] [] [זיהוי מכשיר] [] [נתון0] [] [נתון1]
[] [נתוןCr] [2]

נתון 0, נתון 1: מספר תחנה

נתון 0: בייט גבוה

נתון 1: בייט נמוך

נתון 2: ערך

אוויר

7	6	5	4	מקור RF	3	2	1	0	
								נתון	ראשי/משני
שמור	שמור	שמור	שמור	ATV	שמור	שמור	שמור	0	תמונה ראשית
0	x	0	0	ATV	x	x	x	0	תמונה ראשית
0	x	0	1	DTV	x	x	x	1	תמונה משנית
0	x	1	0	רדיו					
0	x	1	1	שמור					

כבלים

7	6	5	4	מקור RF	3	2	1	0	
								נתון	ראשי/משני
שמור	שמור	שמור	שמור	ATV	שמור	שמור	שמור	0	תמונה ראשית
1	x	0	0	ATV	x	x	x	0	תמונה ראשית
1	x	0	1	DTV	x	x	x	1	תמונה משנית
1	x	1	0	רדיו					
1	x	1	1	שמור					

'x': לא משנה

אישור [a] [] [זיהוי מכשיר] [] [אישור] [נתון0] [נתון1]
[a] [] [זיהוי מכשיר] [NG] [] [נתוןx] [0]

22. דילוג על ערוצים (פקודה: m b)

לכיוון סטטוס דילוג לתחנה הנוכחית.

שידור [m] [b] [] [זיהוי מכשיר] [] [נתונים] [Cr]

נתון 00: דילוג

נתון 01: הוספה

אישור [b] [] [זיהוי מכשיר] [] [אישור/NG] [נתונים] [x]

23. לחצן (פקודה: m c)

שליחת קוד IR של לחצן השלט רחוק.

שידור [m] [c] [] [זיהוי מכשיר] [] [נתונים] [Cr]

נתון: קוד לחצן

אישור [c] [] [זיהוי מכשיר] [] [אישור/NG] [נתונים] [x]

24 בחירת כניסה (פקודה: b x)
 (מקור כניסה לתמונה הראשית)
 לבחירת מקור הכניסה לטלוויזיה

שידור [x] [b] [] [זיהוי מכשיר] [] [נתונים] [Cr]

נתון: מבנה

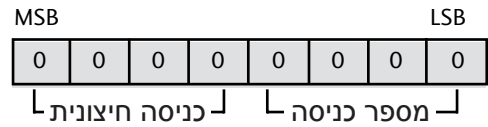

כניסה חיצונית				מידע
0	0	0	1	אנלוגי
0	0	1	0	AV
0	1	0	0	Component
0	1	1	0	RGB-PC
1	0	0	1	HDMI

מלבד 42/50PQ1***

מספר אות קלט				מידע
0	0	0	0	כניסה 1
0	0	0	1	כניסה 2
0	0	1	0	כניסה 3
0	0	1	1	כניסה 4

אישור [b] [] [זיהוי מכשיר] [] [אישור/NG] [נתונים] [x]

LG Electronics Inc.