



**LG**

Life's Good

# MANUEL DE L'UTILISATEUR

# Téléviseur plasma

Lire attentivement ce manuel avant de procéder à l'utilisation de votre ensemble. Conservez-le à portée de main pour pouvoir vous y reporter ultérieurement.



# ACCESSOIRES

Assurez-vous que les accessoires suivants sont fournis avec votre téléviseur. S'il vous manque un ou plusieurs de ces accessoires, veuillez contacter le distributeur qui vous a vendu l'appareil.

- L'image peut être différente de celle affichée sur votre téléviseur.

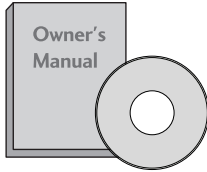

Mode d'emploi

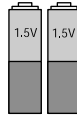

Piles

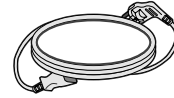

Cordon d'alimentation

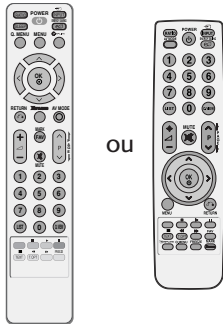

OU

Télécommande

Cet accessoire n'est pas fourni avec tous les modèles.

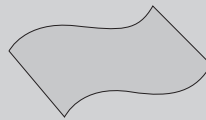

**Chiffon doux**  
Nettoyez l'écran avec ce chiffon.

\* Si la surface externe comporte des traces de doigts ou des taches, nettoyez-la avec un chiffon doux spécial.

Évitez de frotter lorsque vous tentez d'éliminer une tache. Vous risquez de rayer ou de décolorer la surface.



x 2

Support de câbles  
(Voir page P. 10)

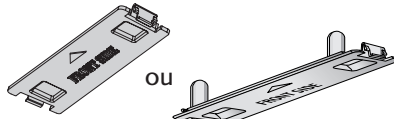

OU

Couvercle  
(Voir page P. 11)

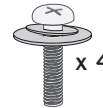

x 4

Boulons pour l'assemblage du socle  
(Voir page P. 8)  
(sauf 60PS4\*\*\*, 60PS8\*\*\*)

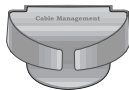

Dispositif de rangement des câbles  
(uniquement 50/60PS4\*\*\*,  
42/50PQ7\*\*\*, 50/60PS8\*\*\*)  
(Voir page P. 10)



Noyau de ferrite  
(Cet accessoire n'est pas fourni  
avec tous les modèles.)

Support de montage mural  
(à acheter séparément)

(Uniquement 60PS4\*\*\*, 60PS8\*\*\*)

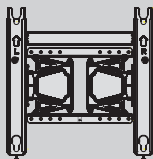

AW-50PG60MS

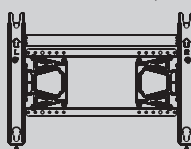

AW-60PG60MS

# TABLE DES MATIÈRES

ACCESSOIRES..... 1

## PRÉPARATION

COMMANDES DU PANNEAU AVANT..... 4  
INFORMATIONS SUR LE PANNEAU ARRIÈRE.... 7  
INSTALLATION DU SOCLE ..... 8  
Précautions d'installation.....9  
SUPPORT ARRIÈRE POUR LE  
RANGEMENT DES CÂBLES ..... 10  
SUPPORT EMERILLON .....11  
SI VOUS N'UTILISEZ PAS LE SOCLE SUR PIED..... 11  
Installation du socle .....12  
Montage au mur : Installation horizontale..... 12  
Raccordement à une antenne ..... 13

## CONFIGURATION D'UN APPAREIL EXTERNE

CONFIGURATION DU RÉCEPTEUR HD..... 14  
Branchement d'un DVD..... 16  
CONFIGURATION D'UN MAGNÉTOSCOPE .... 18  
CONFIGURATION D'UNE  
AUTRE SOURCE AUDIO/VIDÉO..... 20  
STÉRÉO EXTERNE /  
CONFIGURATION SORTIE AV (OUTPUT AV)...21  
CONFIGURATION DE L'ENTRÉE USB ..... 21  
CONFIGURATION D'UN PC ..... 22  
- Configuration de l' écran pour le mode PC .. 24

## UTILISATION DU TÉLÉVISEUR/ CONTRÔLE DES CHÂÎNES

Fonctions des touches de la télécommande .....28  
Mise sous tension du téléviseur .....32  
Sélection des programmes .....32  
Réglage du volume..... 32  
MENU RAPIDE.....33  
SÉLECTION ET RÉGLAGE DES  
MÉNUS À L'ÉCRAN.....34  
Mémorisation des chaînes .....35  
RECHERCHE MANUELLE .....36  
EDITION DES CHÂÎNES.....38  
Table des programmes .....40  
Réglage des chaînes favorites.....41  
LISTE DES ENTRÉES.....42  
SIMPLINK.....43

LIBELLÉ DES ENTRÉES.....46  
MODE AV .....47  
Blocage Touches.....48  
Réinitialisation (Retour aux réglages d'usine) .....49

## UTILISATION DE BLUETOOTH

Technologie Bluetooth? .....50  
PARAMÉTRAGE DE BLUETOOTH .....51  
DÉFINIR LE CODE PIN DU TÉLÉVISEUR.....52  
CASQUE BLUETOOTH.....53  
GESTION D'UN APPAREIL  
BLUETOOTH ENREGISTRÉ .....55  
MES INFORMATIONS BLUETOOTH .....56  
RÉCEPTION DE PHOTOS VIA UN  
APPAREIL BLUETOOTH EXTERNE .....57

## POUR UTILISER UN PÉRIPHÉRIQUE USB

Raccordement d'un périphérique USB.....58  
LISTE DES PHOTOS .....59  
LISTE DE MUSIQUE .....63  
LISTE DES FILMS .....66  
Code d'enregistrement DivX .....70  
Désactivation .....71

## RÉGLAGES DE L'IMAGE

RÉGLAGE DE LA TAILLE DE L'IMAGE  
(FORMAT D'IMAGE) .....72  
e Économie d'énergie.....74  
ÉCONOMIE D'ÉNERGIE.....74  
RÉGLAGES PRÉDÉFINIS DE L'IMAGE  
Mode image – Réglages prédéfinis.....75  
Réglages automatique de la tonalité de couleur  
(Chaud/Moyen/Froid).....76  
RÉGLAGE MANUEL DE L'IMAGE  
Mode image - Option Utilisateur .....77  
TECHNOLOGIE D'OPTIMISATION DE L'IMAGE...78  
CONTRÔLE AVANCÉ : NIVEAU DE NOIR .....79  
AVANCÉ : MODE DE FILM.....80  
RÉINITIALISATION DE L'IMAGE .....81  
MÉTHODE ISM (RÉDUCTION  
DE LA RÉMANENCE À L'ÉCRAN) .....82  
Mode démo .....83  
Réglage du mode.....84

**RÉGLAGES DU SON ET DE LA LANGUE**

NIVELAGE AUTOMATIQUE	
DU VOLUME (VOLUME AUTO.) .....	85
RÉGLAGES PRÉDÉFINIS DU SON : MODE SON.....	86
RÉGLAGES DU SON : MODE UTILISATEUR.....	87
SRS TruSurround XT.....	87
VOIX NETTE II.....	88
Balance .....	89
SÉLECTION DE LA SORTIE AUDIO.....	90
REINITIALISATION DES PARAMETRES AUDIO.	91
ACTIVATION ET DÉSACTIVATION	
DES HAUT-PARLEURS .....	92
I/II	
Réception stéréo/bilingue	
(en mode analogique uniquement) .....	93
Réception NICAM.....	94
Sélection de la sortie audio des haut-parleurs ...	94
SÉLECTION DU LANGUE DU MENU À L'ÉCRAN.	95

**RÉGLAGE DE L'HEURE**

Horloge.....	96
ACTIVATION ET	
DÉSACTIVATION DU MINUTEUR.....	97
RÉGLAGE DE LA MINUTERIE DE VEILLE.....	98

**TÉLÉTEXTE**

Pour activer/désactiver le télétexte .....	99
Texte SIMPLE.....	99
Texte TOP.....	99
FASTEXT .....	100
Fonctions télétexte spéciales.....	100

**ANNEXE**

DÉPANNAGE.....	101
ENTRETIEN .....	103
SPÉCIFICATIONS DE L'APPAREIL .....	104
Codes IR.....	106
INSTALLATION D'UN	
SYSTÈME DE COMMANDE EXTERNE.....	108

# PRÉPARATION

## COMMANDES DU PANNEAU AVANT

- L'image peut être différente de celle affichée sur votre téléviseur.

### ⚠ CAUTION

- ▶ S'il n'est pas possible de mettre le téléviseur sous tension à l'aide de la télécommande, appuyez sur la touche marche/arrêt principale du téléviseur. (Si vous avez appuyé sur la touche marche/arrêt du téléviseur pour l'éteindre, vous ne pourrez pas l'allumer avec la télécommande.)

### 42/50PQ1 \*\*\*

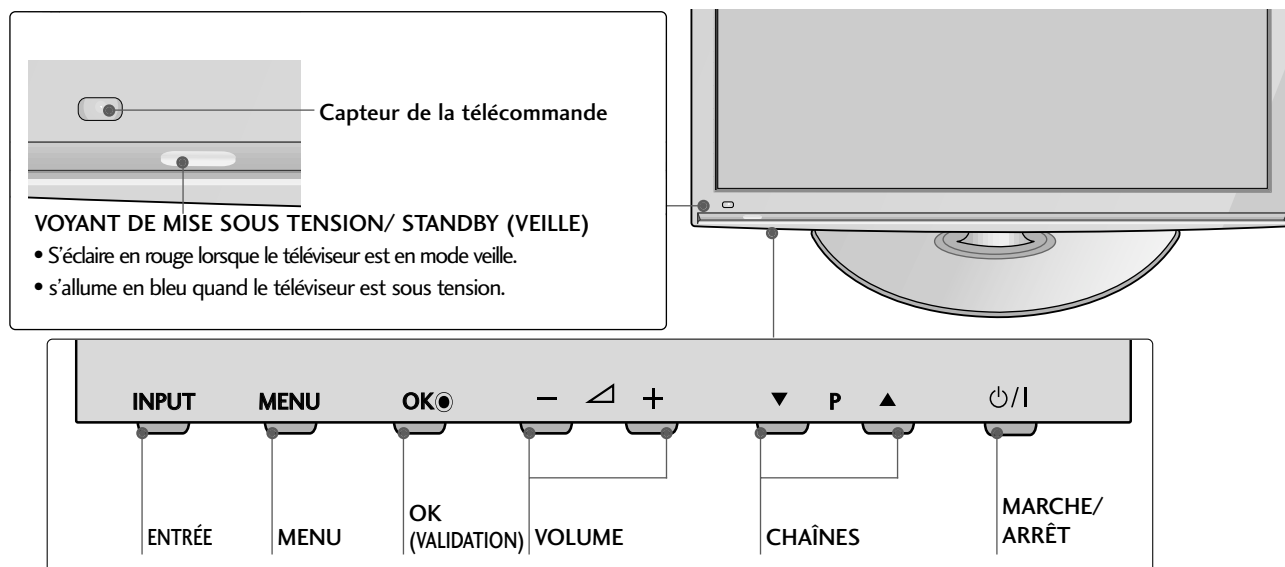

### 42/50PQ3 \*\*\*

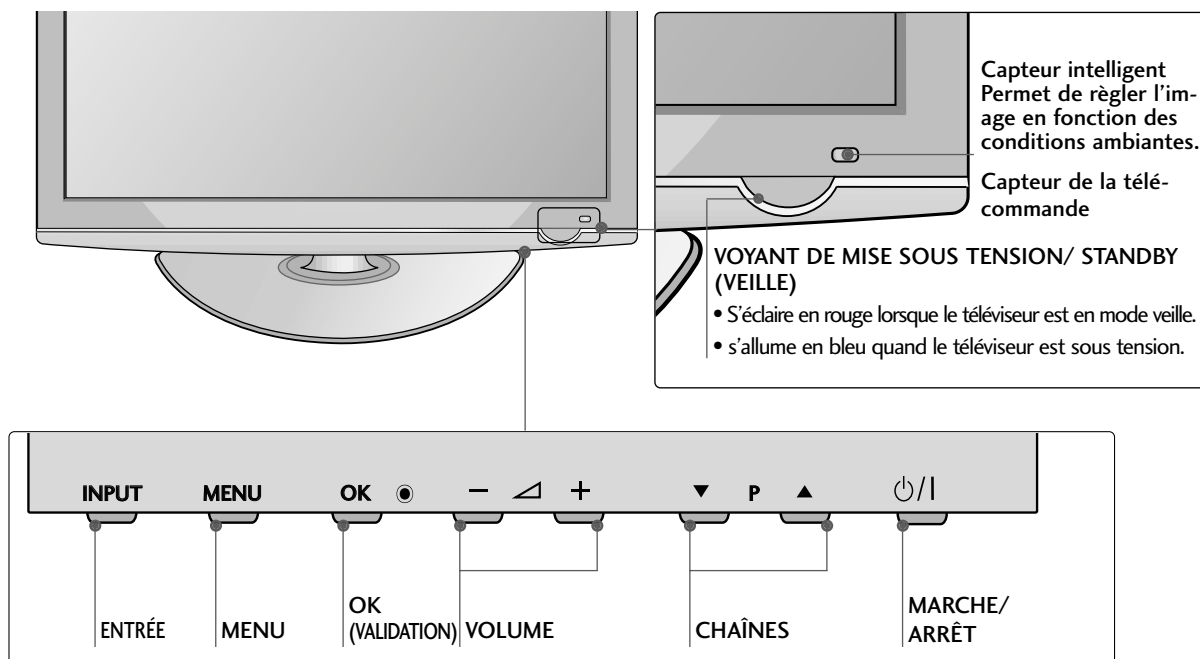

## 42/50PQ6\*\*\*, 42/50PS6\*\*\*

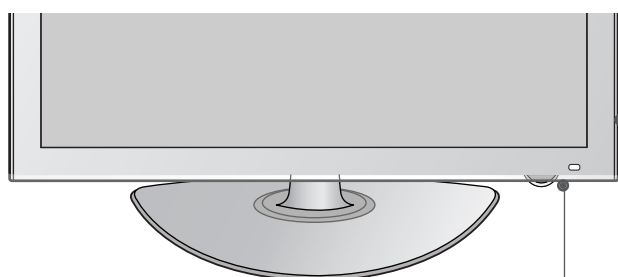

Capteur intelligent  
Permet de régler l'image en fonction des conditions ambiantes.

Capteur de la télécommande

**VOYANT DE MISE SOUS TENSION/STANDBY (VEILLE)**

- S'éclaire en rouge lorsque le téléviseur est en mode veille.
- Le témoin DEL est éteint pendant que le téléviseur est sous tension.

- CHAÎNES
- VOLUME
- OK (VALIDATION)
- MENU
- ENTRÉE
- MARCHE/ARRÊT

## 42/50PQ7\*\*\*

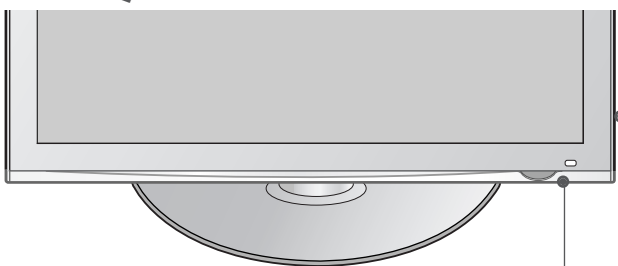

Capteur intelligent  
Permet de régler l'image en fonction des conditions ambiantes.

Capteur de la télécommande

**VOYANT DE MISE SOUS TENSION/STANDBY (VEILLE)**

- S'éclaire en rouge lorsque le téléviseur est en mode veille.
- Le témoin DEL est éteint pendant que le téléviseur est sous tension.

## 50/60PS8\*\*\*



Capteur intelligent  
Permet de régler l'image en fonction des conditions ambiantes.

Capteur de la télécommande

**VOYANT DE MISE SOUS TENSION/STANDBY (VEILLE)**

- S'éclaire en rouge lorsque le téléviseur est en mode veille.
- Le témoin DEL est éteint pendant que le téléviseur est sous tension.

# PRÉPARATION

50/60PS4\*\*\*

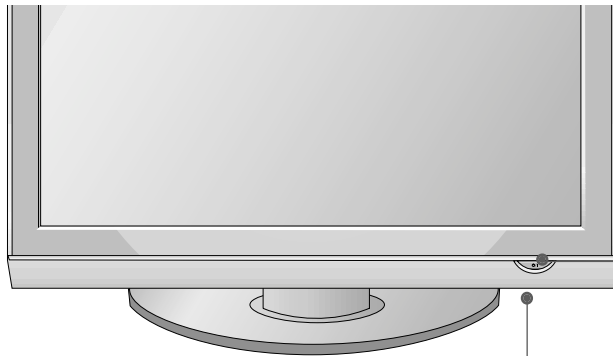

**Capteur intelligent**  
Permet de régler l'image en fonction des conditions ambiantes.

**Capteur de la télécommande**

**MARCHE/ARRÊT**

**VOYANT D'ALIMENTATION/VEILLE**

- S'éclaire en rouge lorsque le téléviseur est en mode veille.
- S'éclaire en vert lorsque le téléviseur est allumé.

INPUT	MENU	OK ●	- ▲ +	▼ P ▲
ENTRÉE	MENU	OK (VALIDATION)	VOLUME	CHAÎNES



# INFORMATIONS SUR LE PANNEAU ARRIÈRE

- L'image peut être différente de celle affichée sur votre téléviseur.

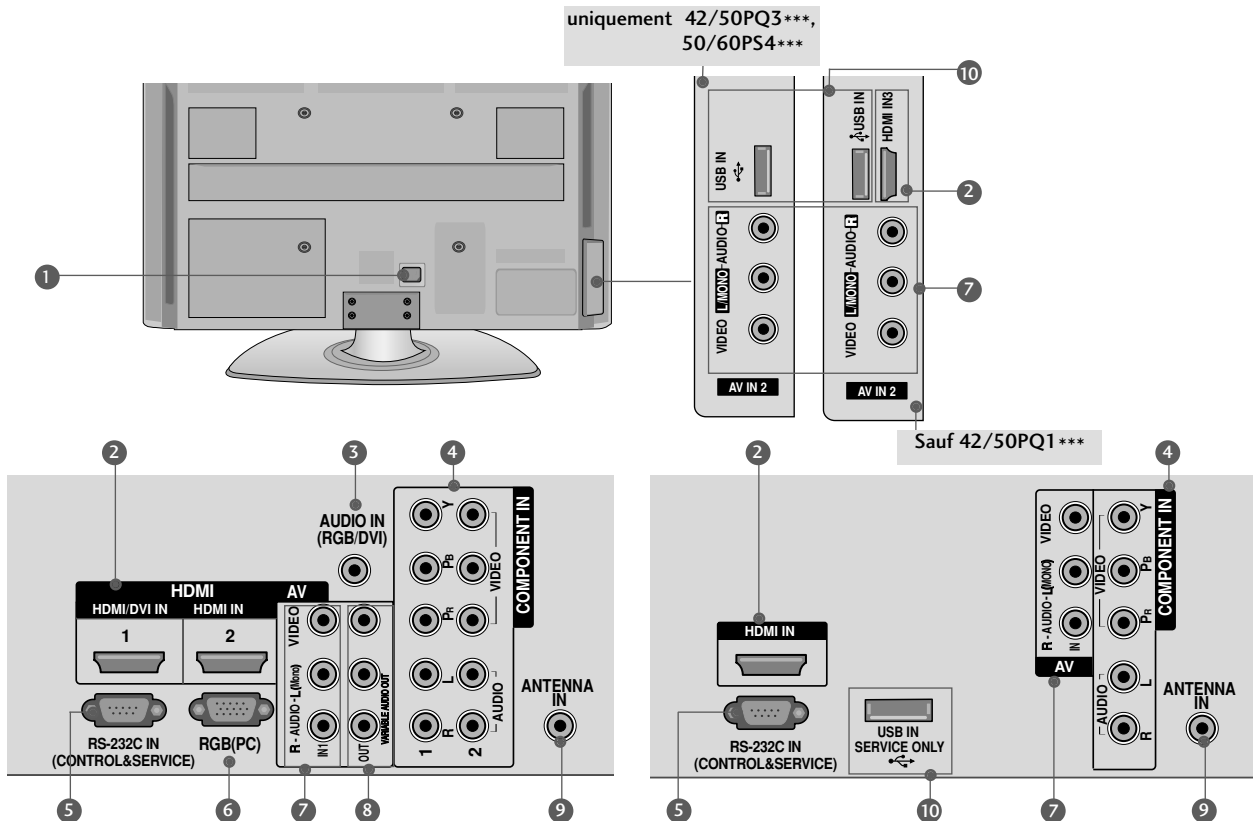

- 1** Prise du cordon d'alimentation  
Ce téléviseur fonctionne sur courant alternatif (CA). La tension est indiquée sur la page des Spécifications. N'essayez jamais d'utiliser ce téléviseur sur courant continu (CC).
  - 2** Entrée HDMI  
Raccordez un signal HDMI à l'entrée HDMI IN. Vous pouvez également raccorder un signal DVI (VIDÉO) au port HDMI/DVI (Sauf 42/50PQ1\*\*\*) à l'aide d'un câble DVI-HDMI.
  - 3** Entrée audio RVB/DVI  
Raccordez-lui la sortie son d'un ordinateur.
  - 4** Entrée composantes  
Raccordez un appareil audiovisuel en composantes à ces prises.
  - 5** Port d'entrée RS-232C (CONTRÔLE ET MAINTENANCE UNIQUEMENT)  
Raccordez cette entrée au port RS-232C d'un ordinateur.  
Ce port est utilisé pour les modes service ou hôtel.
  - 6** Entrée RVB  
Raccordez la sortie d'un ordinateur.
  - 7** Péritel euroconnecteur (AV IN 1/2)  
Raccordez l'entrée ou la sortie de la prise Péritel d'un périphérique externe à ces prises.
  - 8** Sortie AV  
Reliez l'audio/video dans des plots de l'autre TV ou le moniteur aux prises sortie AV du téléviseur.  
Sortie Variable Audio  
Raccordez un amplificateur externe ou un caisson de graves à votre système son surround.
  - 9** Entrée antenne  
Connectez des signaux numériques en liaison radio à cette prise.
- Port USB**  
Utilisé pour la musique, les photos et les films (sauf 42/50PQ3\*\*\*)  
42PQ1\*\*\* : Maintenance uniquement

# PRÉPARATION

## INSTALLATION DU SOCLE (Sauf 60PS4\*\*\*, 60PS8\*\*\*)

- L'image peut être différente de celle affichée sur votre poste de télévision.
- Lorsque vous assemblez le pied de bureau, vérifiez que l'écrou est complètement serré (dans le cas contraire, le produit pourrait basculer après son installation). Si vous serrez exagérément l'écrou, l'écrou pourrait dévier de la pièce de serrage de l'écrou.

- 1 Couchez avec précaution l'écran de télévision sur une surface rembourrée pour éviter d'abimer l'écran.

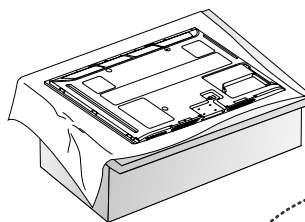

- 2 Montez la télévision comme indiqué.

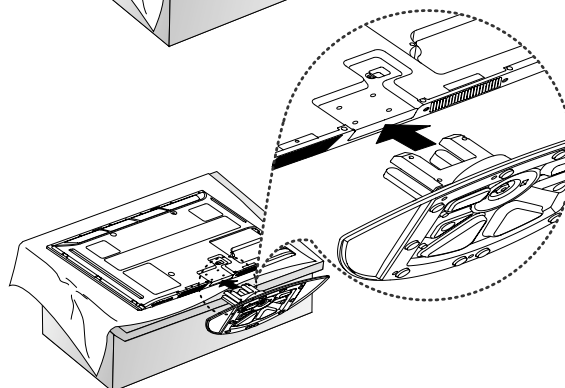

- 3 Fixez fermement à l'aide des 4 vis en utilisant les orifices prévus à cet effet, situés à l'arrière de la télévision.

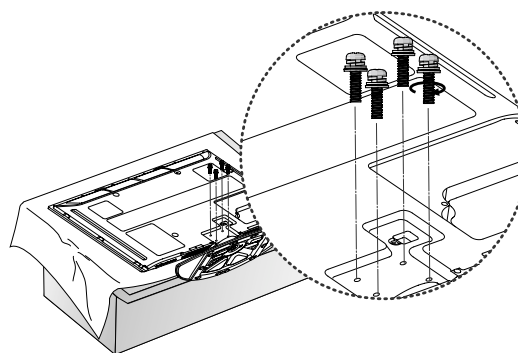

### ! REMARQUE

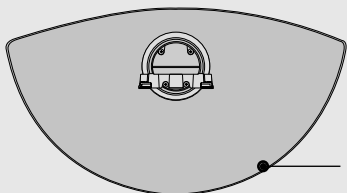

- Lorsque vous assemblez le socle, veillez à bien distinguer la partie avant et arrière du socle de sorte à le monter correctement.

## PRÉCAUTIONS D'INSTALLATION

- Vous trouverez dans le commerce les composants nécessaires pour fixer le téléviseur au mur en toute sécurité.
  - Placez le téléviseur près du mur afin d'éviter qu'il tombe si on le pousse.
  - Les consignes présentées ci-après décrivent comment installer votre téléviseur en toute sécurité en le fixant au mur, afin d'éviter qu'il tombe si on le pousse. Ce système évitera que le téléviseur bascule vers l'avant et provoque des blessures.
- Il permettra également d'éviter que votre appareil soit endommagé. Vérifiez qu'aucun enfant ne grimpe sur le téléviseur ou ne s'y suspende.

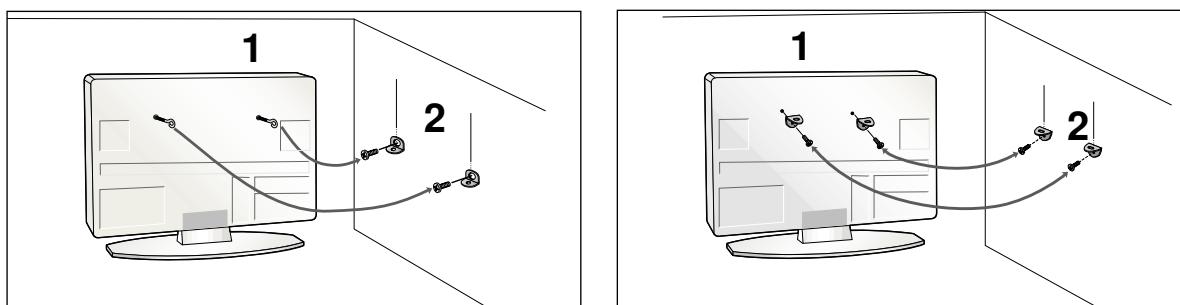

- 1 Utilisez les boulons à œil ou les supports/boulons du téléviseur pour fixer l'appareil au mur, comme indiqué dans l'illustration ci-dessous.  
(Si votre téléviseur comporte des boulons à œillet, dévissez-les.)  
\* Insérez les boulons à œil ou les supports/boulons du téléviseur, puis serrez-les solidement dans les orifices supérieurs.
- 2 Fixez les supports muraux à l'aide des boulons. Ajustez la hauteur du support fixé au mur.

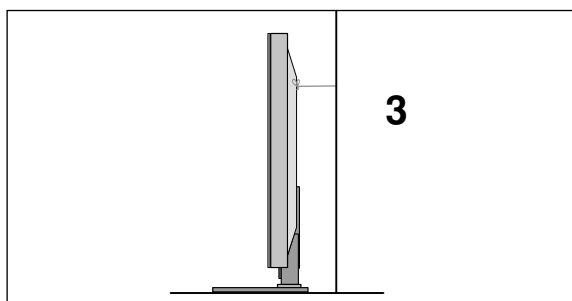

- 3 Utilisez une corde robuste bien tendue pour aligner le téléviseur. Pour plus de sécurité, la corde doit être tendue jusqu'à être parfaitement horizontale entre le mur et l'appareil.

### ! REMARQUE

- ▶ Retirer la corde avant de déplacer l'appareil.
- ▶ Utiliser un support ou un meuble assez grand et solide pour supporter la taille et le poids de l'appareil.
- ▶ Pour utiliser le téléviseur en toute sécurité, veiller à ce le support fixé au mur soit à la même hauteur que celui du téléviseur.

# PRÉPARATION

## SUPPORT ARRIÈRE POUR LE RANGEMENT DES CÂBLES

- L'image peut être différente de celle affichée sur votre poste de télévision.

Après avoir raccordé les câbles selon les instructions, installez l'**ATTACHE-CÂBLE** comme illustré pour regrouper les câbles.

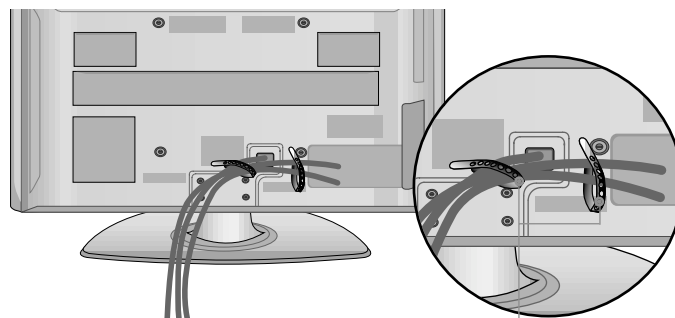

Uniquement 50/60PS4\*\*\*, 42/50PQ7\*\*\*, 50/60PS8\*\*\*

Cache de protection

- 1 Après avoir raccordé les câbles selon les instructions, installez l'**ATTACHE-CÂBLE** comme illustré et regroupez les câbles. Pour raccorder un appareil supplémentaire, reportez-vous à la section dédiée à la configuration des appareils externes.

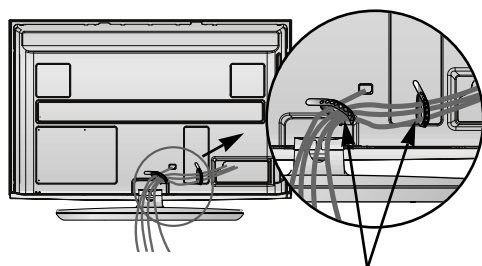

Support de câbles

- 2 Installez le **DISPOSITIF DE RANGEMENT DES CÂBLES** comme indiqué.

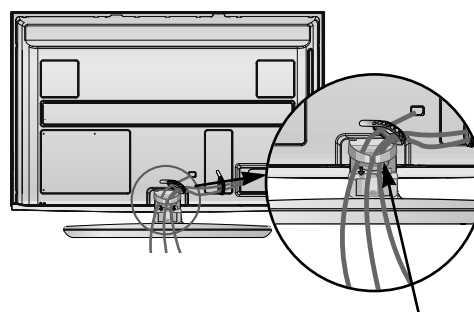

Dispositif de rangement des câbles

## Comment retirer le dispositif de rangement des câbles

(Uniquement 50/60PS4\*\*\*, 42/50PQ7\*\*\*, 50/60PS8\*\*\*)

Tenez le **DISPOSITIF DE RANGEMENT DES CÂBLES** avec les deux mains et tirez-le vers le haut.

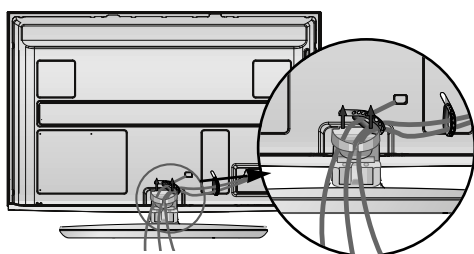

### ! REMARQUE

- Ne vous servez pas du **DISPOSITIF DE RANGEMENT DES CÂBLES** pour soulever le téléviseur.
- Si l'appareil tombe, vous risquez de vous blesser ou d'endommager l'appareil.

## SUPPORT EMERILLON

Cette fonction n'est pas disponible pour tous les modèles.

Après avoir installé la TV, vous pouvez en ajuster manuellement la position de 20 degrés vers la gauche ou la droite pour l'adapter à votre position de regard.

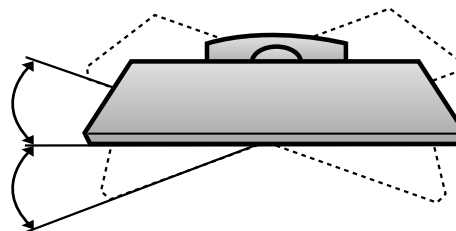

## SI VOUS N'UTILISEZ PAS LE SOCLE SUR PIED

- L'image peut être différente de celle affichée sur votre poste de télévision.

Lorsque vous fixez l'appareil au mur, utilisez le couvercle de protection. Insérez le couvercle de protection dans le téléviseur jusqu'au « clic ».

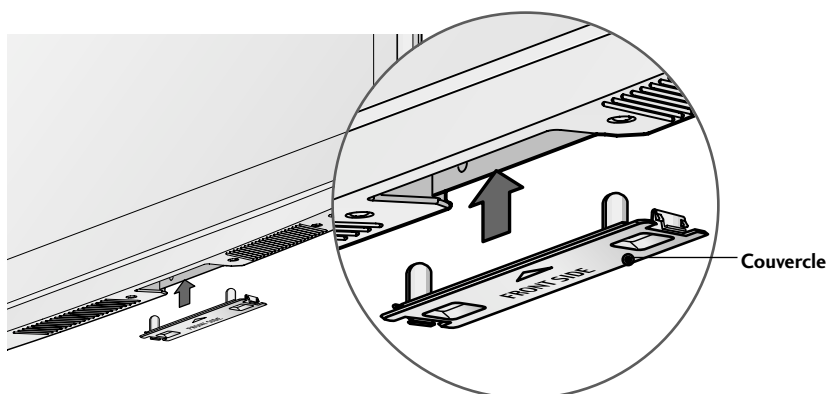

## MISE A LA TERRE

Assurez-vous de raccorder ce téléviseur à la terre afin d'éviter les chocs électriques. Si la mise à la terre n'est pas possible, demandez à un électricien qualifié d'installer un disjoncteur indépendant. N'essayez pas de mettre cet appareil à la terre en le raccordant à des câbles téléphoniques, à un paratonnerre ou à des tuyaux de gaz.

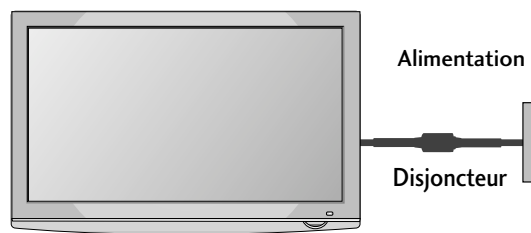

# PRÉPARATION

- Vous pouvez installer ce téléviseur sur le mur, sur un bureau, etc.
- Le téléviseur est conçu pour être installé à l'horizontale.

## INSTALLATION DU SOCLE

Pour assurer une ventilation adéquate, laissez un espace de 10 cm tout autour du téléviseur.

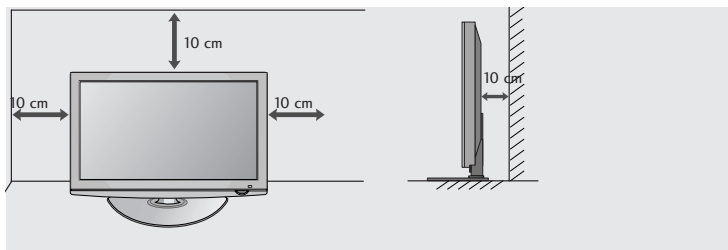

## MONTAGE AU MUR : INSTALLATION HORIZONTALE

- Nous recommandons l'utilisation d'un support de montage mural de marque LG pour fixer le téléviseur au mur.
- Nous vous recommandons d'acheter un support de montage mural respectant la norme VESA.
- LG recommande que la fixation murale soit réalisée par un installateur professionnel qualifié.

### REMARQUE

- ▶ Vous devez installer la fixation murale sur un mur solide perpendiculaire au sol.
- ▶ Vous devez utiliser une fixation spécifique si vous souhaitez l'installer au plafond ou sur un mur incliné.
- ▶ La surface du mur sur lequel est montée la fixation murale doit être suffisamment robuste pour supporter le poids du téléviseur (béton, roche naturelle, brique ou parpaing, par exemple).
- ▶ Le type et la longueur des vis d'installation dépendent de la fixation murale utilisée.  
Pour plus d'informations, reportez-vous aux instructions fournies avec la fixation murale.
- ▶ LG décline toute responsabilité en cas d'accident, de dommage à l'habitation ou de dommage sur le téléviseur dus à une installation incorrecte :
  - lorsqu'une fixation murale incompatible avec la norme VESA est utilisée ;
  - lorsqu'une fixation incorrecte des vis dans le mur peut provoquer la chute du téléviseur et des blessures ;
  - lorsque la méthode d'installation recommandée n'est pas respectée.

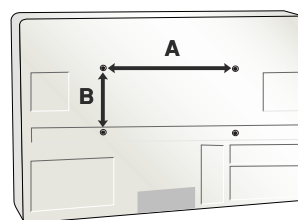

Modèle	VESA (A * B)	Vis standard	Quantité
42PQ1***	400 * 400	M6	4
50PQ1***	400 * 400	M6	4
42PQ3***	400 * 400	M6	4
50PQ3***	400 * 400	M6	4
50PS4***	400 * 400	M6	4
60PS4***	600 * 400	M8	4
42PQ6***	400 * 400	M6	4
50PQ6***	400 * 400	M6	4
42PS6***	400 * 400	M6	4
50PS6***	400 * 400	M6	4
42PQ7***	400 * 400	M6	4
50PQ7***	400 * 400	M6	4
50PS8***	400 * 400	M6	4
60PS8***	600 * 400	M8	4

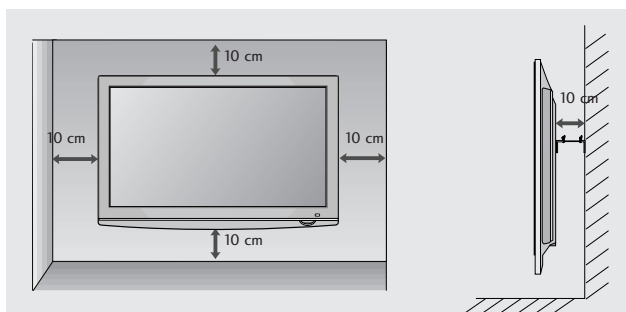

- Ne jamais brancher le cordon d'alimentation avant d'avoir terminé de raccorder tous les équipements pour ne pas endommager l'appareil.

## RACCORDEMENT À UNE ANTENNE

- Afin d'obtenir la meilleure qualité d'image, réglez la direction de l'antenne.
- Le câble et le convertisseur d'antenne ne sont pas fournis.

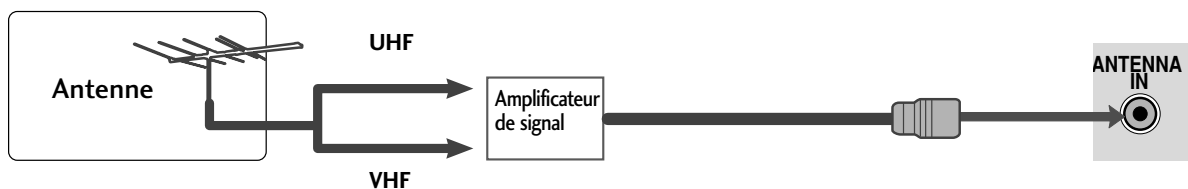
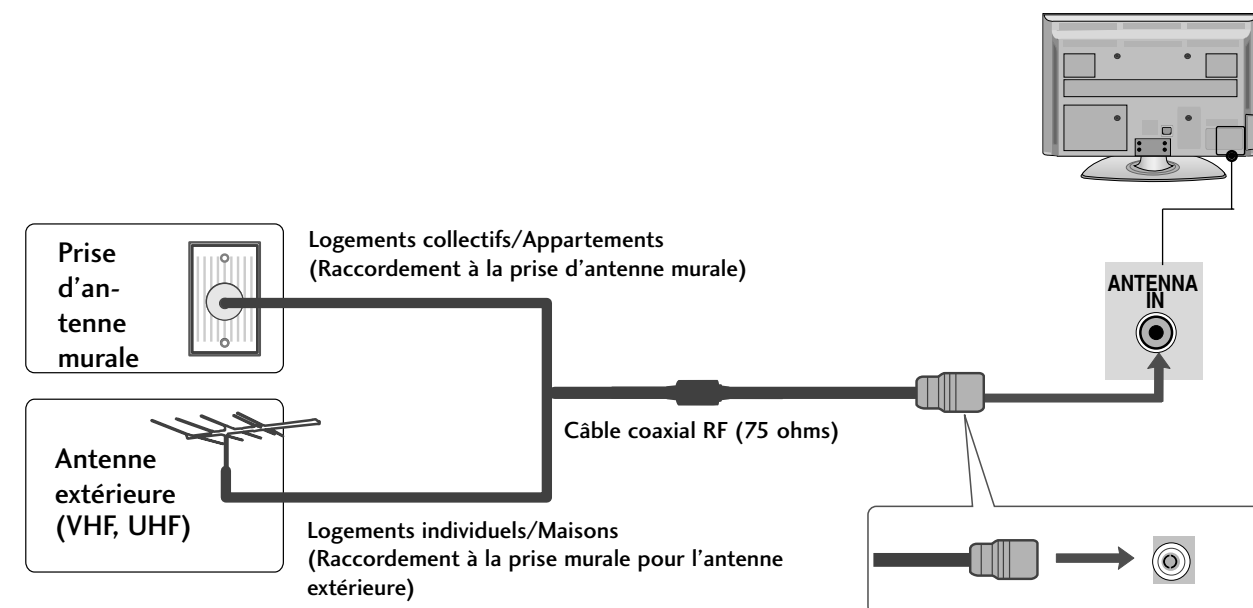

- Pour recevoir une image de meilleure qualité dans les zones où le signal est faible, installez un amplificateur de signal sur l'antenne comme indiqué ci-dessus.
- Pour acheminer le signal vers deux téléviseurs, utilisez un séparateur de signal d'antenne.

## UTILISATION DU NOYAU DE FERRITE

(Cet accessoire n'est pas disponible pour tous les modèles.)

Un noyau de ferrite peut être utilisé pour réduire l'onde électromagnétique au moment du branchement du cordon d'alimentation.

Plus le noyau de ferrite est proche de la prise de courant, plus son action sera efficace.

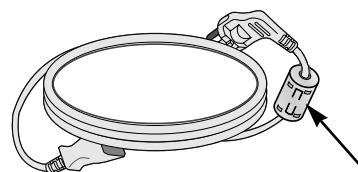

Installez la prise de courant à proximité.

# CONFIGURATION D'UN APPAREIL EXTERNE

- Ne jamais brancher le cordon d'alimentation avant d'avoir terminé de raccorder tous les appareils pour ne pas les endommager.
- L'image peut être différente de celle affichée sur votre téléviseur.

## CONFIGURATION DU RÉCEPTEUR HD

### Raccordement avec un câble composantes

- 1 Raccordez les prises de sortie vidéo (Y, PB, PR) du décodeur numérique aux prises d'entrée **COMPONENT IN VIDEO** du téléviseur.
- 2 Raccordez la sortie audio du décodeur numérique aux prises d'entrée **COMPONENT IN AUDIO** du téléviseur.
- 3 Allumez le décodeur numérique (reportez-vous au manuel d'utilisation de l'appareil).
- 4 Sélectionnez la source d'entrée **Composantes 1** à l'aide de la touche **INPUT** de la télécommande. Si vous êtes connectés sur la prise **COMPONENT IN2** située sur le panneau avant, sélectionnez la source d'entrée **Composantes 2** (Sauf 42/50PQ1\*\*\*).

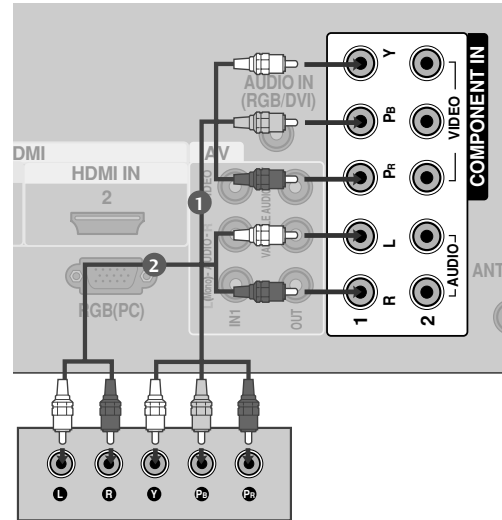

Uniquement 42/50PQ1\*\*\*

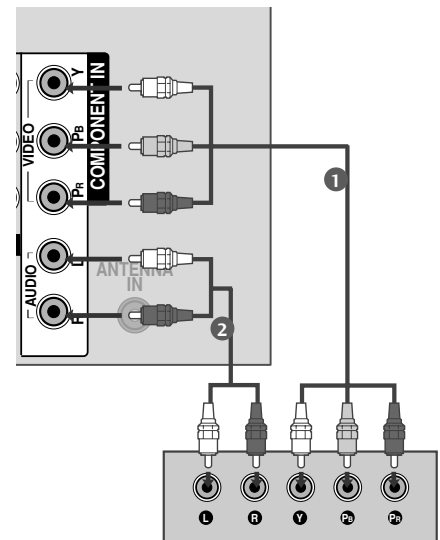

Signal	Composantes	HDMI
480i/576i	O	X
480p/576p	O	O
720p/1080i	O	O
1080p	O	O
	(uniquement 50Hz, 60Hz)	(24Hz/30Hz/50Hz/60Hz)



## Raccordement d'un décodeur avec un câble HDMI

- 1 Raccordez le décodeur numérique à la prise d'entrée **HDMI/DVI IN 1** (ou **HDMI IN** (Uniquement 42/50PQ1\*\*\*)), **HDMI IN 2** (Sauf 42/50PQ1\*\*\*) ou **HDMI IN 3** (Sauf 42/50PQ1\*\*\*, 42/50PQ3\*\*\*, 50/60PS4\*\*\*) du téléviseur.
- 2 Sélectionnez la source d'entrée **HDMI1** (ou **HDMI** (Uniquement 42/50PQ1\*\*\*)), **HDMI2** (Sauf 42/50PQ1\*\*\*) ou **HDMI3** (Sauf 42/50PQ1\*\*\*, 42/50PQ3\*\*\*, 50/60PS4\*\*\*) à l'aide de la touche **INPUT** de la télécommande.
- 3 Allumez le décodeur numérique (reportez-vous au manuel d'utilisation de l'appareil).

### ! REMARQUE

- Vérifiez que votre câble HDMI est compatible au minimum avec la version 1.3.  
Si le câble HDMI ne prend pas en charge la version HDMI 1.3, l'image risque de trembler à l'écran ou aucune image ne sera affichée. Dans ce cas, utilisez des câbles récents compatibles au minimum avec la version HDMI 1.3.
- Le mode HDMI prend uniquement en charge le format audio PCM.
- Si le réglage audio est défini sur Dolby/DTS/Bitstream sur certains DVDP/STB, assurez-vous de modifier le réglage en PCM.

## Raccordement avec un câble HDMI-DVI

(Sauf 42/50PQ1\*\*\*)

- 1 Raccordez le décodeur numérique à la prise d'entrée **HDMI/DVI IN 1** du téléviseur.
- 2 Raccordez la sortie audio du décodeur numérique à la prise d'entrée **AUDIO IN (RGB/DVI)** du téléviseur.
- 3 Allumez le décodeur numérique (reportez-vous au manuel d'utilisation de l'appareil).
- 4 Sélectionnez la source d'entrée **HDMI1** à l'aide de la touche **INPUT** de la télécommande.

### ! REMARQUE

- Le mode HDMI prend uniquement en charge le format audio PCM.
- Si le réglage audio est défini sur Dolby/DTS/Bitstream sur certains DVDP/STB, assurez-vous de modifier le réglage en PCM.

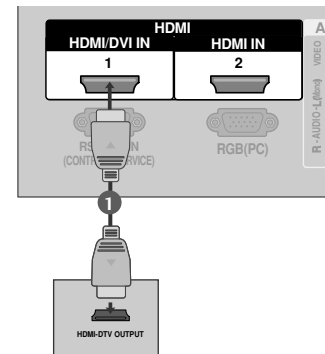

Uniquement 42/50PQ1\*\*\*

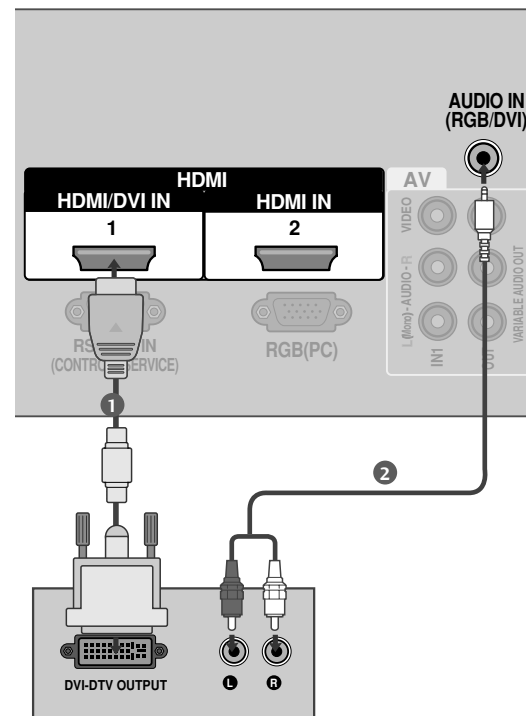
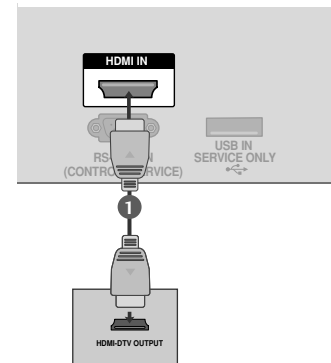

# CONFIGURATION D'UN APPAREIL EXTERNE

## BRANCHEMENT D'UN DVD

### Raccordement avec un câble composantes

- 1 Raccordez les prises de sortie vidéo (Y, Pb, Pr) du DVD sur les prises d'entrée **COMPONENT IN VIDEO** du téléviseur.
- 2 Raccordez les sorties audio du DVD aux prises d'entrée **COMPONENT IN AUDIO** du téléviseur.
- 3 Mettez votre lecteur DVD sous tension, puis insérez un DVD.
- 4 Sélectionnez la source d'entrée **Component1** à l'aide de la touche **INPUT** de la télécommande.  
Si vous êtes connectés sur la prise **COMPONENT IN 2** située sur le panneau avant, sélectionnez la source d'entrée **Component 2** (Sauf 42/50PQ1\*\*\*).
- 5 Reportez-vous au Manuel du lecteur DVD pour suivre les instructions de fonctionnement.

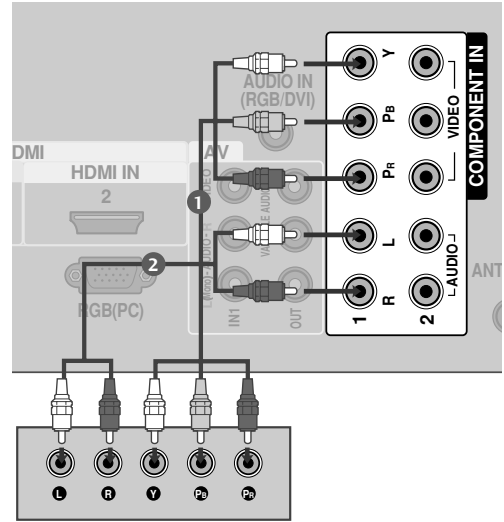

Uniquement 42/50PQ1\*\*\*

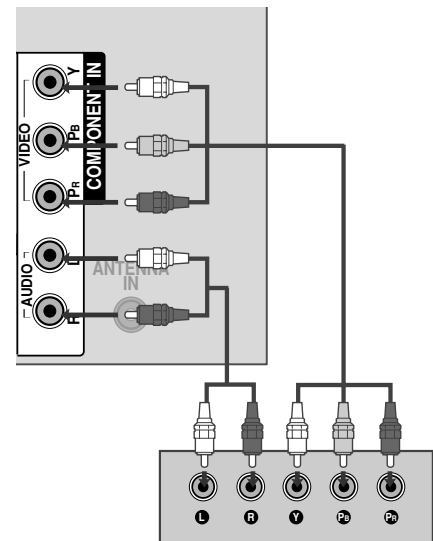

#### Entrées vidéo composante

Vous pouvez améliorer la qualité de l'image en branchant le lecteur DVD sur les entrées vidéo composante, comme illustré ci-dessous.

Entrées vidéo composante du téléviseur	Y	P <sub>B</sub>	P <sub>R</sub>
Sorties vidéo du lecteur DVD	Y	P <sub>B</sub>	P <sub>R</sub>
	Y	B-Y	R-Y
	Y	C <sub>b</sub>	C <sub>r</sub>
	Y	P <sub>b</sub>	P <sub>r</sub>

## Raccordement avec un câble HDMI

- 1 Raccordez la prise de sortie HDMI du DVD à la prise d'entrée **HDMI/DVI IN 1** (ou **HDMI IN** (Uniquement 42/50PQ1\*\*\*)), **HDMI IN 2** (Sauf 42/50PQ1\*\*\*) ou **HDMI IN 3** (Sauf 42/50PQ1\*\*\*, 42/50PQ3\*\*\*, 50/60PS4\*\*\*) du téléviseur.
- 2 Sélectionnez la source d'entrée **HDMI1** (ou **HDMI** (Uniquement 42/50PQ1\*\*\*)), **HDMI2** (Sauf 42/50PQ1\*\*\*) ou **HDMI3** (Sauf 42/50PQ1\*\*\*, 42/50PQ3\*\*\*, 50/60PS4\*\*\*) à l'aide de la touche **INPUT** de la télécommande.
- 3 Reportez-vous au manuel d'utilisation du lecteur DVD pour en connaître le fonctionnement.

### ! REMARQUE

- ▶ Si vous utilisez un câble HDMI, le téléviseur peut recevoir simultanément des signaux audio et vidéo.
- ▶ Si le lecteur DVD ne prend pas en charge la fonction Auto HDMI, vous devez régler correctement la résolution de sortie.
- ▶ Vérifiez que votre câble HDMI est compatible au minimum avec la version 1.3.  
Si le câble HDMI ne prend pas en charge la version HDMI 1.3, l'image risque de trembler à l'écran ou aucune image ne sera affichée. Dans ce cas, utilisez des câbles récents compatibles au minimum avec la version HDMI 1.3.
- ▶ Le mode HDMI prend uniquement en charge le format audio PCM.
- ▶ Si le réglage audio est défini sur Dolby/DTS/Bitstream sur certains DVDP/STB, assurez-vous de modifier le réglage en PCM.

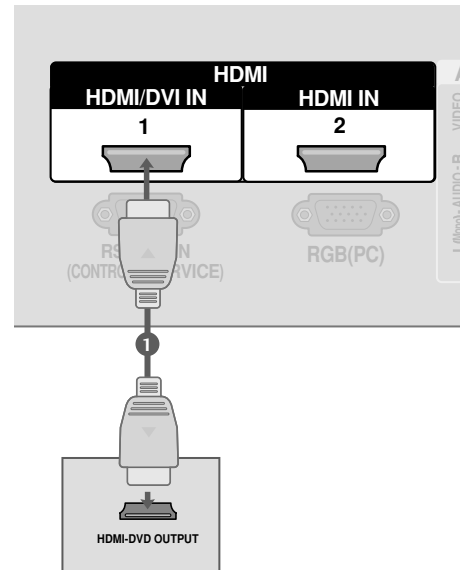

### Uniquement 42/50PQ1\*\*\*

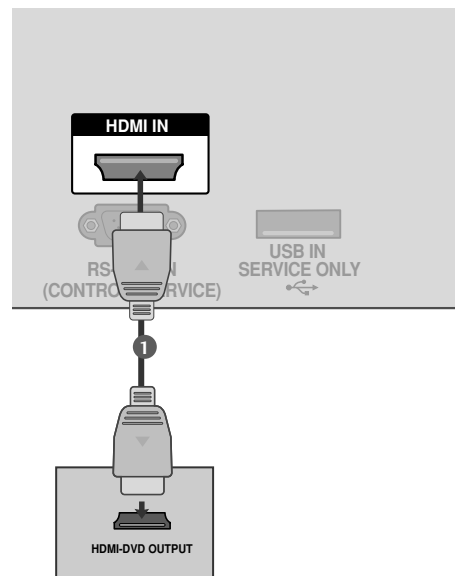

# CONFIGURATION D'UN APPAREIL EXTERNE

## CONFIGURATION D'UN MAGNÉTOSCOPE

- Afin d'éviter de possibles interférences, veillez à laisser une distance suffisante entre le magnétoscope et le téléviseur.

### Raccordement avec un câble RF

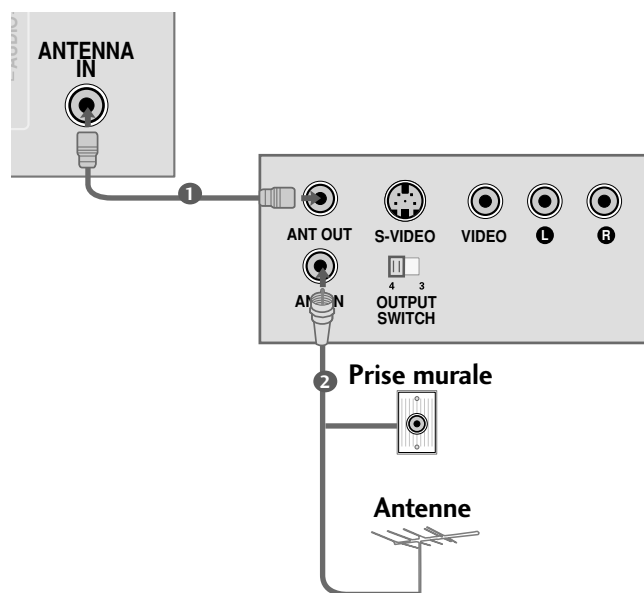

- 1 Raccordez la prise **ANT OUT** du magnétoscope à la prise **ANTENNA IN** du téléviseur.
- 2 Raccordez le câble d'antenne à la prise **ANT IN** du magnétoscope.
- 3 Appuyez sur la touche **PLAY (LECTURE)** du magnétoscope, puis trouvez le canal adéquat entre le téléviseur et le magnétoscope pour pouvoir regarder la télévision.

## Raccordement avec un câble RCA

Uniquement 42/50PQ1 \*\*\*

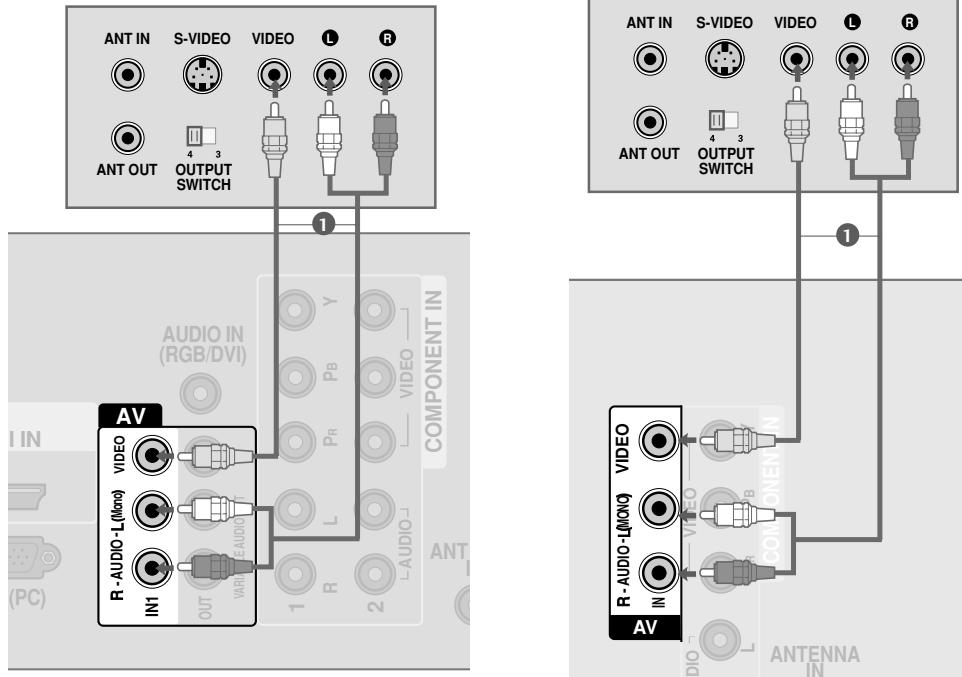

- 1 Raccordez les prises **AUDIO/VIDEO** du magnétoscope aux prises AUDIO/VIDÉO du téléviseur. Respectez les couleurs des prises : Vidéo = jaune, Audio gauche = blanc et Audio droit = rouge.
- 2 Insérez une cassette vidéo dans le magnétoscope, puis appuyez sur la touche PLAY (LECTURE) du magnétoscope (reportez-vous au manuel d'utilisation du magnétoscope).
- 3 Sélectionnez la source d'entrée **AV1** à l'aide de la touche **INPUT** de la télécommande. Si vous êtes connectés sur la prise **AV IN 2** située sur le panneau avant, sélectionnez la source d'entrée **AV2** (Sauf 42/50PQ1 \*\*\*).

### ! REMARQUE

- Si vous avez un magnétoscope mono, raccordez le câble audio du magnétoscope à la prise **AUDIO L/MONO** du téléviseur.

# CONFIGURATION D'UN APPAREIL EXTERNE

## CONFIGURATION D'UNE AUTRE SOURCE AUDIO/VIDÉO

- 1 Raccordez les prises **AUDIO/VIDÉO** du magnétoscope aux prises AUDIO/VIDÉO du téléviseur. Respectez les couleurs des prises : Vidéo = jaune, Audio gauche = blanc et Audio droit = rouge.
- 2 Sélectionnez la source d'entrée **AV2** (Sauf 42/50PQ1\*\*\*) à l'aide de la touche **INPUT** de la télécommande.  
Si vous êtes connectés sur la prise **AV IN 1** située sur le panneau avant, sélectionnez la source d'entrée **AV1**.
- 3 Mettez en marche la source externe correspondante.  
Reportez-vous au manuel d'utilisation de l'appareil externe.

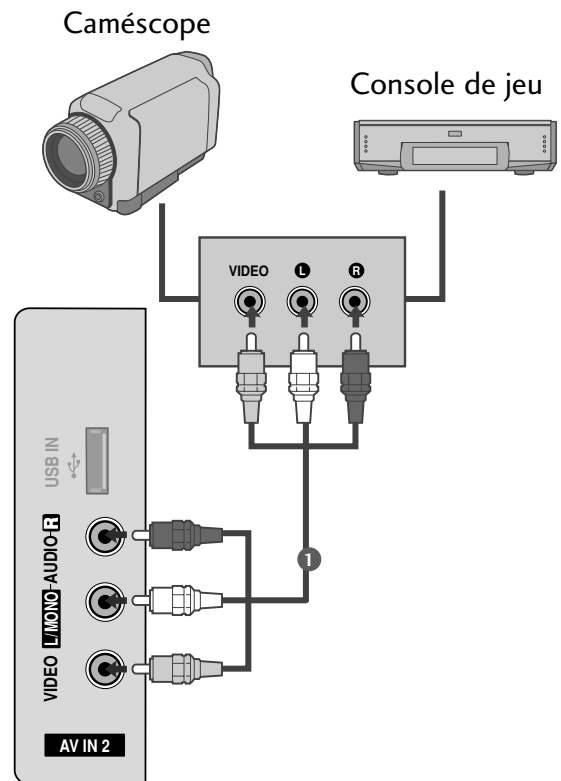

## STÉRÉO EXTERNE (Sauf 42/50PQ1\*\*\*)

S'utilise pour raccorder un amplificateur externe ou ajouter un caisson de graves à votre système son surround.

- 1 Raccordez la prise d'entrée de l'amplificateur stéréo aux prises de sortie **VARIABLE AUDIO OUT** du téléviseur.
- 2 Configurez vos haut-parleurs à l'aide de votre amplificateur stéréo analogique en suivant les instructions fournies avec l'amplificateur.

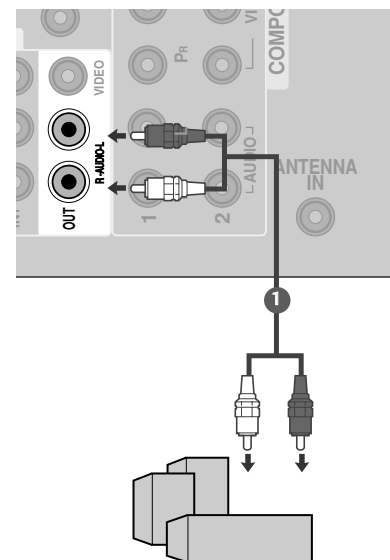

### ! REMARQUE

- ▶ Lorsque vous raccordez des équipements audio externes, tels qu'amplificateurs ou haut-parleurs, veillez à désactiver les haut-parleurs du téléviseur. (► p.92)
- ▶ Sélectionnez Sortie Variable dans le menu Audio pour connecter les prises de SORTIE AUDIO VARIABLES. (► p.90)

## CONFIGURATION SORTIE AV (OUTPUT AV) (Sauf 42/50PQ1\*\*\*)

La TV a une sortie de signal spécial qui permet de faire un duplex avec une deuxième TV ou moniteur.

- 1 Connecter la deuxième TV ou moniteur à la prise de SORTIE AV du TV (AV OUT).
- 2 Pour de plus amples informations concernant le réglage de l'entrée du dispositif, se référer au Manuel d'utilisation de la deuxième TV ou moniteur.

### ! REMARQUE

- ▶ Les entrées Composantes, RGB, HDMI ne peuvent pas être utilisées pour une sortie AV.
- ▶ Il est recommandé d'utiliser la prise SORTIE AV (AV OUT) pour l'enregistrement VCR.

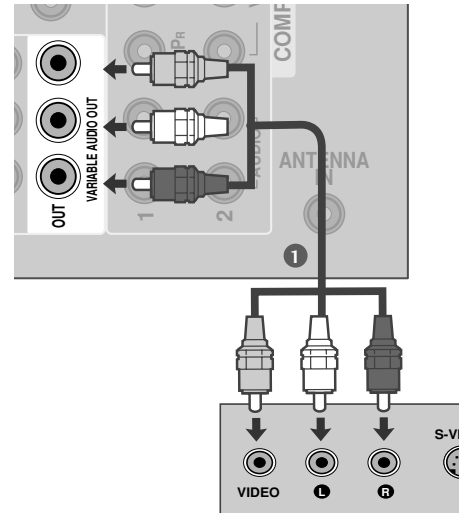

## CONFIGURATION DE L'ENTRÉE USB (Sauf 42/50PQ1\*\*\*)

- L'image peut être différente de celle affichée sur votre téléviseur.

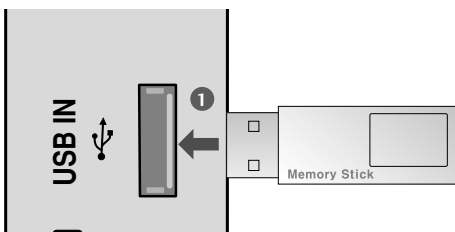

- 1 Raccordez le périphérique USB aux prises d'entrée **USB IN** sur le côté du téléviseur.
- 2 Après avoir raccordé les prises d'entrée **USB IN**, vous pouvez utiliser la fonction USB. (p. 58)

# CONFIGURATION D'UN APPAREIL EXTERNE

## CONFIGURATION D'UN PC (Sauf 42/50PQ1\*\*\*)

Ce téléviseur comprend la fonction Plug and Play, ce qui signifie que l'ordinateur s'adapte automatiquement aux paramètres du téléviseur.

### Raccordement avec un câble D-sub à 15 broches

- 1 Raccordez la sortie RGB du PC à l'entrée **RGB (PC)** du téléviseur.
- 2 Raccordez la sortie audio du PC à la prise **AUDIO IN (RGB/DVI)** du téléviseur.
- 3 Mettez le téléviseur et l'ordinateur sous tension.
- 4 Sélectionnez la source d'entrée **RGB** à l'aide de la touche **INPUT** de la télécommande.

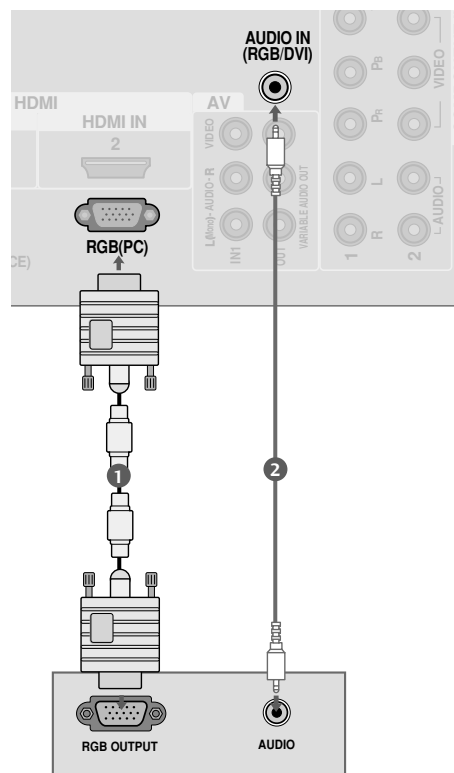



## Résolution d'affichage prise en charge

### mode RGB-PC (Sauf 42/50PQ1\*\*\*)

Résolution	Fréquence horizontale(kHz)	Fréquence verticale(Hz)
640x350	31,468	70,09
720x400	31,469	70,09
640x480	31,469	59,94
800x600	37,879	60,317
1024x768	48,363	60,004
1280x768	47,776	59,87
1360x768	47,720	59,799
1280x1024	63,668	59,895
1920x1080	66,587	59,934

sauf 42PQ3\*\*\*, 42PQ6\*\*\*, 42PS6\*\*\*, 42PQ7\*\*\*

Modèle FHD uniquement

### mode HDMI-DTV

Résolution	Fréquence horizontale(kHz)	Fréquence verticale(Hz)
720x480	31,47 31,50	59,94 60,00
720x576	31,25	50,00
1280x720	44,96 45,00 37,50	59,94 60,00 50,00
1920x1080	33,72 33,75 28,125 67,432 67,5 56,250 27 33,75	59,94 60,00 50,00 59,94 60 50 24 30

### ! REMARQUE

- ▶ Évitez de laisser une image figée à l'écran pendant une période prolongée ; l'image figée peut laisser une empreinte permanente à l'écran. Si vous en avez la possibilité, utilisez un économiseur d'écran.
- ▶ Il est possible que des interférences apparaissent selon la résolution, le modèle vertical, le contraste ou la luminosité en mode PC. Changez alors la résolution du mode PC, modifiez la fréquence de rafraîchissement ou réglez la luminosité et le contraste dans le menu, jusqu'à ce que l'image soit nette. Si la fréquence de rafraîchissement de la carte graphique de l'ordinateur ne peut pas être modifiée, changez la carte graphique de l'ordinateur ou demandez conseil au fabricant de la carte graphique.
- ▶ Le mode de synchronisation est distinct pour les fréquences horizontale et verticale.
- ▶ Nous recommandons d'utiliser les résolutions 1024 x 768, 60Hz (42PQ3\*\*\*, 42PQ6\*\*\*, 42PQ7\*\*\*)/1360 x 768, 60Hz(50PQ3\*\*\*, 50PQ6\*\*\*, 50PQ7\*\*\*)/1920 x 1080, 60Hz(50PS6\*\*\*, 50PS8\*\*\*, 60PS4\*\*\*, 60PS8\*\*\*) pour le mode PC, car elles délivrent la meilleure qualité d'image.
- ▶ Si la résolution de l'ordinateur est réglée sur SXGA, aucune image ne s'affichera sur l'écran du téléviseur (Uniquement HD MODÈLES).
- ▶ Raccordez le câble audio de l'ordinateur à l'entrée audio du téléviseur (les câbles audio ne sont pas fournis avec le téléviseur).
- ▶ Si vous utilisez un câble RVB-PC trop long, des interférences peuvent apparaître sur l'écran. Nous vous recommandons d'utiliser un câble inférieur à 5 mètres. Cela vous garantit une qualité d'image optimale.

# CONFIGURATION D'UN APPAREIL EXTERNE







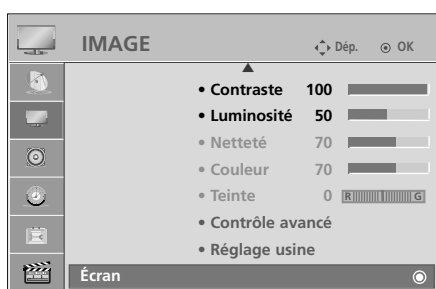

## Configuration de l'écran pour le mode PC (Sauf 42/50PQ1\*\*\*)

### Réinitialisation de l'écran

Restaure les réglages Position, Taille et Phase aux paramètres d'usine.

Cette fonction peut être activée dans le mode suivant : Component(except 480i, 576i), RGB (RVB)



- 1   Sélectionner **IMAGE**.
- 2   Sélectionner **Écran**.
- 3   Sélectionner **Réglages usine**.
- 4   Sélectionner **Oui**.
- 5  Activer **Réglages usine**.







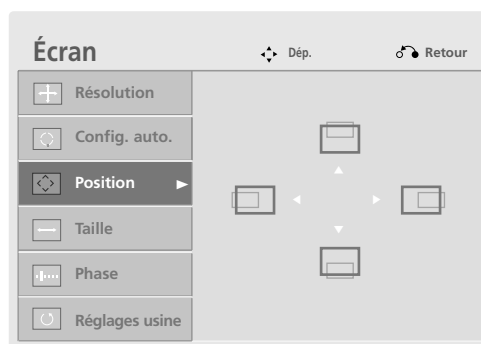
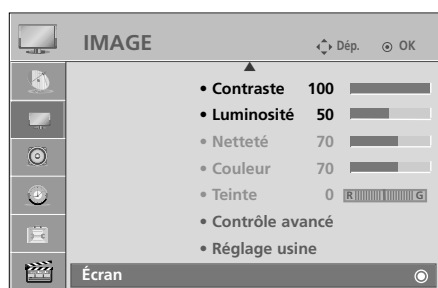

- Appuyez sur la touche **MENU** pour revenir à l'affichage normal de la télévision.
- Appuyez sur la touche **RETURN** (Retour) pour revenir à l'écran du menu précédent.

## Réglage de la position, taille et phase de l'écran

Si l'image n'est toujours pas nette après l'ajustement automatique et notamment si les caractères continuent de trembler, réglez la phase de l'image manuellement.

**Position** (Position) agit en mode Composant (sauf 480i, 576i), RVB.  
**Size** (Taille), **Phase** (Phase) agissent en mode RVB uniquement.



- 1   Sélectionner **IMAGE**.
- 2   Sélectionner **Écran**.
- 3   Sélectionner **Position, Taille** ou **Phase**.
- 4    Effectuez les réglages adéquats.

- Appuyez sur la touche **MENU** pour revenir à l'affichage normal de la télévision.
- Appuyez sur la touche **RETURN** (Retour) pour revenir à l'écran du menu précédent.





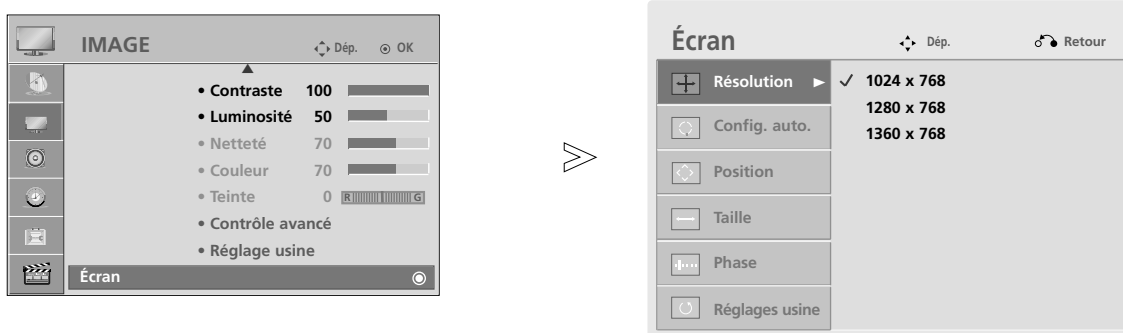

# CONFIGURATION D'UN APPAREIL EXTERNE

## Sélection de la résolution (sauf 42PQ1\*\*\*, 42PQ3\*\*\*, 42PQ6\*\*\*, 42PS6\*\*\*, 42PQ7\*\*\*)

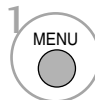
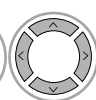
Pour afficher une image normale, la résolution du mode RVB doit correspondre à la sélection du mode PC.

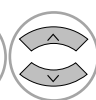
Cette fonction peut être activée dans le mode suivant : RGB (RVB) [PC].

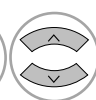

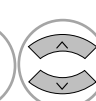
- 1   Sélectionner **IMAGE**.
- 2   Sélectionner **Écran**.
- 3   Sélectionner **Résolution**.
- 4   Sélectionner la résolution souhaitée.

- Appuyez sur la touche **MENU** pour revenir à l'affichage normal de la télévision.
- Appuyez sur la touche **RETURN** (Retour) pour revenir à l'écran du menu précédent.







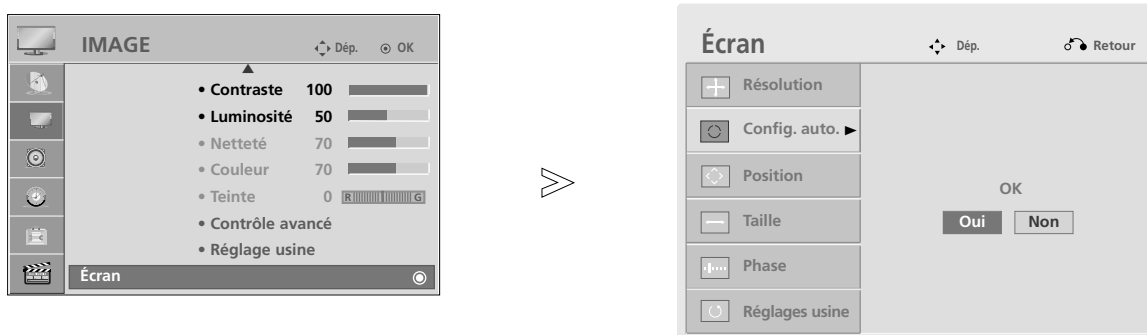

## Configuration automatique (mode RVB [PC] uniquement)

Ajuste la position de l'image et minimise le tremblement de l'image de façon automatique. Si l'image n'est toujours pas nette après avoir effectué les réglages, bien que votre téléviseur fonctionne correctement, vous devez effectuer d'autres réglages.

### Config. auto.

Cette fonction sert au réglage automatique de la position, de l'horloge et de la phase de l'écran. L'image affichée sera instable pendant quelques secondes, le temps que la configuration automatique soit effectuée.



- 1   Sélectionner **IMAGE**.
- 2   Sélectionner **Écran**.
- 3   Sélectionner **Config. auto..**
- 4   Sélectionner **Oui**.
- 5  Activer **Config. auto..**

- Si la position de l'image n'est toujours pas correcte, relancez la configuration automatique.
- Si les images doivent être de nouveau ajustées après le réglage automatique en mode RVB (PC), vous pouvez ajuster la **Position**, **Taille** ou **Phase**.

- Appuyez sur la touche **MENU** pour revenir à l'affichage normal de la télévision.
- Appuyez sur la touche **RETURN** (Retour) pour revenir à l'écran du menu précédent.

# UTILISATION DU TÉLÉVISEUR/CONTRÔLE DES CHAÎNES

## FONCTIONS DES TOUCHES DE LA TÉLÉCOMMANDE (Uniquement 42/50PQ1\*\*\*, 42/50PQ3\*\*\*)

Pour pouvoir utiliser toutes les fonctions du téléviseur, vous devez mettre celui-ci sous tension.  
Cette fonction n'est pas disponible pour tous les modèles.

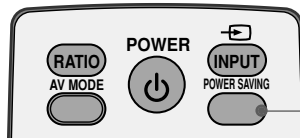

(Uniquement 42/50PQ1\*\*\*)

**POWER SAVING** Permet de régler le mode d'économie d'énergie du téléviseur.

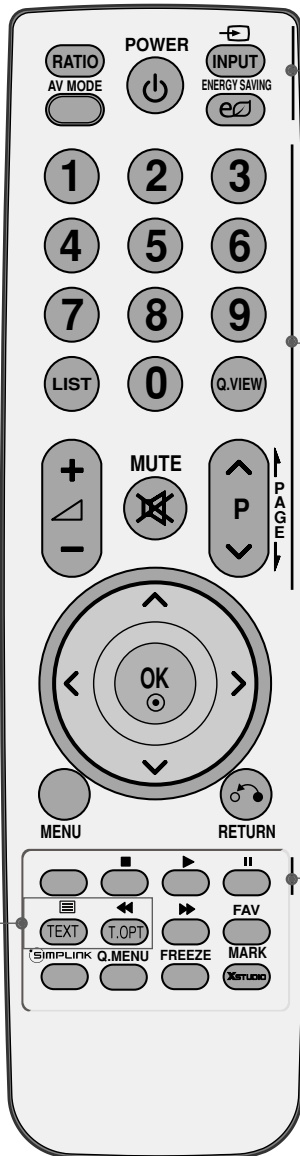

**RATIO(FORMAT)** Permet de sélectionner le format d'image de votre choix.

**AV MODE** Permet de sélectionner et définir des images et des sons lorsque vous raccordez des appareils AV. (► p.47)

**POWER** Permet de mettre l'appareil sous tension lorsqu'il est en mode veille et de le mettre hors tension pour passer en mode veille.

**INPUT** Le mode d'entrée externe permet d'alterner entre les appareils externes.  
Permet de mettre l'appareil sous tension lorsqu'il est en mode veille.

**ENERGY SAVING** Permet de régler le mode d'économie d'énergie du téléviseur. (Sauf 42/50PQ1\*\*\*)

**Touches numériques 0 à 9** Permettent de sélectionner une chaîne.  
Permettent de sélectionner des éléments numérotés dans un menu.

**LIST** Affiche la liste des chaînes.

**Q.VIEW** Permet de revenir à la dernière chaîne visionnée.

**VOLUME haut/bas** Permet de régler le volume.

**MUTE** Permet de couper ou de remettre le son.

**Programme haut/bas** Permet de sélectionner une chaîne.

**PAGE UP/DOWN** Permet de se déplacer d'un ensemble d'informations affichées à l'écran à un autre.

1

**1 Touches du TÉLÉTEXTE** Ces touches sont utilisées pour le télétexte. Pour de plus amples détails, veuillez vous reporter à la section 'Télétexte'. (► p.99)

**TOUCHES COLORÉES** Ces touches sont utilisées pour le télétexte (uniquement pour les modèles équipés du **TÉLÉTEXTE**) ou pour l'Édition des chaînes.

1

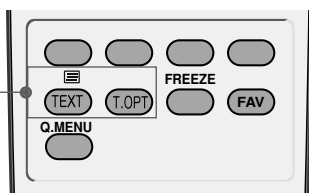

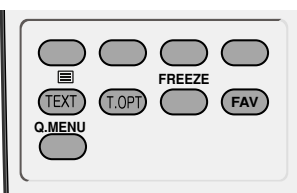
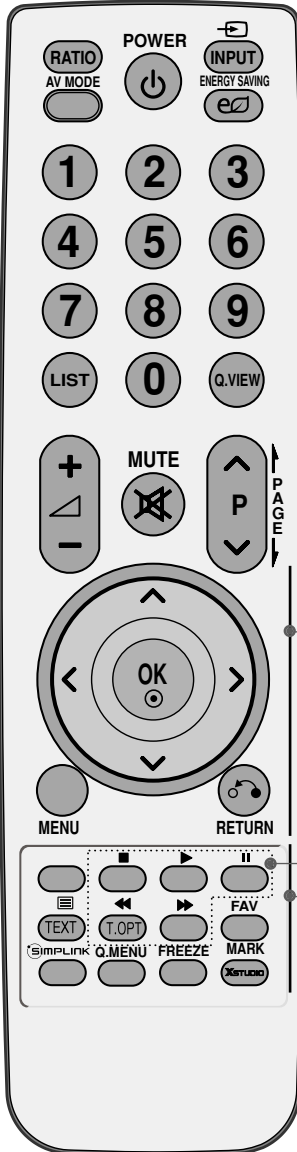
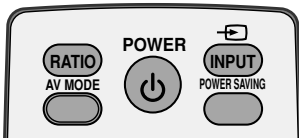

**TOUCHES CENTRALES (haut/bas/gauche/droite)** Ces touches vous permettent de naviguer à travers les menus à l'écran et de régler les paramètres système à votre convenance.

**OK** Valide votre sélection ou affiche le mode en cours.

**MENU** Permet de sélectionner un menu. Efface tous les affichages à l'écran et retourne au mode de visionnage de la télévision depuis n'importe quel menu.

**RETURN** Permet à l'utilisateur de revenir en arrière dans une application interactive ou autre fonction d'interaction.

**2 Touches de contrôle du menu USB/SIMPLINK** Permettent de contrôler le menu SIMPLINK ou USB. (SAUF 42/50PQ1\*\*\*)

**FAV** Permet d'afficher la chaîne préférée sélectionnée.

**MARK** Sélectionner et désélectionner des chaînes dans le menu USB. (SAUF 42/50PQ1\*\*\*)

**SIMPLINK** Affiche une liste des appareils audiovisuels raccordés au téléviseur. Lorsque vous appuyez sur cette touche, le menu Simplink s'affiche à l'écran. (► p.43)(SAUF 42/50PQ1\*\*\*)

**Q. MENU** Sélectionnez la source souhaitée dans le menu rapide. (► p.33)

**FREEZE** Fige l'image actuellement affichée à l'écran. (Ne fonctionne pas en mode USB.) Le téléviseur revient automatiquement au mode normal s'il ne reçoit aucun signal et si vous n'effectuez aucune opération pendant 5 minutes.

**XSTUDIO** Commande le menu USB.(SAUF 42/50PQ1\*\*\*)

### Insertion des piles

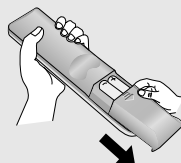

- Ouvrez le capot du compartiment à piles à l'arrière de la télécommande.
- Utilisez deux piles alcalines de 1,5V de type AAA. Ne mélangez pas piles neuves et piles usagées.
- Refermez le couvercle.

# UTILISATION DU TÉLÉVISEUR/CONTRÔLE DES CHAÎNES

## FONCTIONS DES TOUCHES DE LA TÉLÉCOMMANDE (SAUF 42/50PQ1\*\*\*, 42/50PQ3\*\*\*)

Pour pouvoir utiliser toutes les fonctions du téléviseur, vous devez mettre celui-ci sous tension.



**RATIO(FORMAT)** Permet de sélectionner le format d'image de votre choix.

**SLEEP** Permet d'activer la mise en veille.

**POWER** Permet de mettre l'appareil sous tension lorsqu'il est en mode veille et de le mettre hors tension pour passer en mode veille.

**INPUT** Le mode d'entrée externe permet d'alterner entre les appareils externes.  
Permet de mettre l'appareil sous tension lorsqu'il est en mode veille.

**ENERGY SAVING** Permet de régler le mode d'économie d'énergie du téléviseur.

**Q. MENU** Sélectionnez la source souhaitée dans le menu rapide. (► p.33)

**MENU** Permet de sélectionner un menu.  
Efface tous les affichages à l'écran et retourne au mode de visionnage de la télévision depuis n'importe quel menu.

**SIMPLINK** Affiche une liste des appareils audiovisuels raccordés au téléviseur. Lorsque vous appuyez sur cette touche, le menu Simplink s'affiche à l'écran (► p.43)

**TOUCHES CENTRALES (haut/bas/gauche/droite)** Ces touches vous permettent de naviguer à travers les menus à l'écran et de régler les paramètres système à votre convenance.

**OK** Valide votre sélection ou affiche le mode en cours.

**RETURN** Permet à l'utilisateur de revenir en arrière dans une application interactive ou autre fonction d'interaction.

**XSTUDIO** Commande le menu USB.

**AV MODE** Permet de sélectionner et définir des images et des sons lorsque vous raccordez des appareils AV. (► p.47)

**TOUCHES COLORÉES** Ces touches sont utilisées pour le télétexte (uniquement pour les modèles équipés du **TÉLÉTEXTE**) ou pour l'Édition des chaînes.

**1 Touches du TÉLÉTEXTE** Ces touches sont utilisées pour le télétexte. Pour de plus amples détails, veuillez vous reporter à la section 'Télétexte'. (► p.99)

**FREEZE** Fige l'image actuellement affichée à l'écran. (Ne fonctionne pas en mode USB.) Le téléviseur revient automatiquement au mode normal s'il ne reçoit aucun signal et si vous n'effectuez aucune opération pendant 5 minutes.





**VOLUME** Permet de régler le volume.  
haut/bas

**MARK** Sélectionner et désélectionner des chaînes dans le menu USB.

**FAV** Permet d'afficher la chaîne préférée sélectionnée.

**MUTE** Permet de couper ou de remettre le son.

**Programme** Permet de sélectionner une chaîne.  
haut/bas

**PAGE UP/DOWN** Permet de se déplacer d'un ensemble d'informations affichées à l'écran à un autre.

**Touches numériques 0 à 9** Permettent de sélectionner une chaîne.  
Permettent de sélectionner des éléments numérotés dans un menu.

**LIST** Affiche la liste des chaînes.

**Q.VIEW** Permet de revenir à la dernière chaîne visionnée.

**Touches de contrôle du menu USB/SIMPLINK** Permettent de contrôler le menu SIMPLINK ou USB.

### Insertion des piles

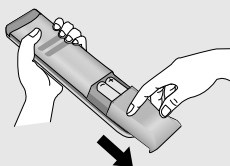

- Ouvrez le capot du compartiment à piles à l'arrière de la télécommande.
- Utilisez deux piles alcalines de 1,5V de type AAA. Ne mélangez pas piles neuves et piles usagées.
- Refermez le couvercle.

# UTILISATION DU TÉLÉVISEUR/CONTRÔLE DES CHAÎNES

## MISE SOUS TENSION DU TÉLÉVISEUR

Pour pouvoir utiliser toutes les fonctions du téléviseur, vous devez mettre celui-ci sous tension.

- 1 Vous devez tout d'abord raccorder correctement le cordon d'alimentation.  
Le téléviseur se met alors en mode de veille.
- 2 Pour allumer le téléviseur lorsque celui-ci est en mode de veille, appuyez sur la touche **INPUT** ou **P ▲ ▼** (ou **P ^ v**) du téléviseur, ou appuyez sur **POWER**, **INPUT**, **P ^ v** ou sur les touches ou sur les touches **numériques (0~9)** de la télécommande.

### Guide d'installation

Si l'affichage à l'écran apparaît, une fois la télévision allumée, vous pouvez régler la **Langue**, **Réglage d'environnement**, **Recherche auto..**

#### Remarque:

- a. Si vous fermez sans terminer le réglage initial, le menu *Initial Setting (Réglage initial)* peut s'afficher de nouveau.
- b. Le mode "Démo. magasin" est réservé pour la présentation en magasin, et non pour l'utilisation générale par les clients.
- c. Le mode "Usage familial" est particulièrement adapté pour l'environnement de la maison. Il est défini comme le mode de base de ce téléviseur.
- d. Le mode "Démo. magasin" est conçu pour être adapté aux environnements de magasins.,  
Le mode "Démo. magasin" est initialisé à la qualité vidéo définie par cette société après un temps spécifique, lorsque l'utilisateur modifie les données qualité vidéo de façon aléatoire.
- e. Vous pouvez modifier le mode (Usage familial ou Démo. magasin) avec l'option *Réglage d'environnement* dans le menu **OPTION**.

## SÉLECTION DES PROGRAMMES

- 1 Appuyez sur la touche **P ^ v** ou sur les touches **NUMÉRIQUES** pour sélectionner un numéro de programme.

## RÉGLAGE DU VOLUME

- 1 Appuyez sur la touche  **+** or **-** pour régler le volume.

Si vous souhaitez couper le son, appuyez sur la touche **MUTE**.

Vous pouvez annuler cette fonction en appuyant sur les touches **MUTE**,  **+** ou **-**, **AV Mode**.

## MENU RAPIDE

Il est possible que l'affichage à l'écran de votre téléviseur soit différent de celui indiqué dans les schémas de ce manuel.

Le menu rapide (Q.Menu) est un menu comprenant des fonctions que les utilisateurs peuvent être amenés à utiliser fréquemment.

- **Format de l'image**: permet de sélectionner le format d'image de votre choix.  
Pour Zoom Setting (Réglage du zoom), sélectionnez 16:9, Original (Original), 4:3, 14:9, Zoom (Zoom) et Cinema Zoom1 (Zoom Cinéma1) dans le menu Radio (Rapport). Une fois Zoom Setting (Réglage du zoom) terminé, Q.Menu (Menu Q) réapparaît à l'écran.
- **Préréglages d'image** : permet de sélectionner le mode Image de votre choix.
- **Préréglages du son** : permet de définir automatiquement la combinaison sonore qui semble être la meilleure pour les images en cours de visualisation. Permet de sélectionner le mode Son de votre choix.
- **Audio** : permet de sélectionner la sortie audio.
- **Minuterie d'arrêt** : permet de régler la minuterie d'arrêt.
- **Favoris** : Sélectionne la chaîne favorite.
- **Ejecter** : permet d'éjecter un périphérique USB. (Sauf 42/50PQ1\*\*\*)

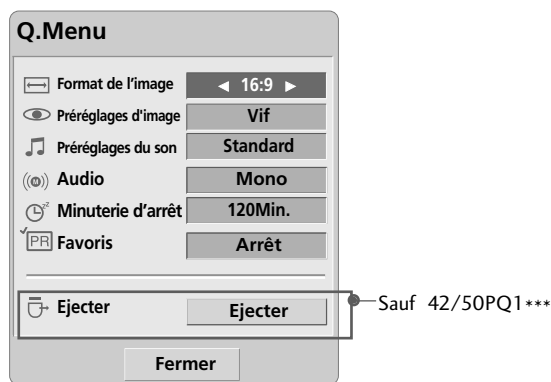

1   Afficher chaque menu.

2  Sélectionner la source de votre choix.

3  • Appuyez sur la touche Q. MENU pour revenir à l'affichage normal de la télévision.

# UTILISATION DU TÉLÉVISEUR/CONTRÔLE DES CHAÎNES

## SÉLECTION ET RÉGLAGE DES MENUS À L'ÉCRAN

Il est possible que l'affichage à l'écran de votre téléviseur soit différent de celui indiqué dans les schémas de ce manuel.

- L'image peut être différente de celle affichée sur votre téléviseur.

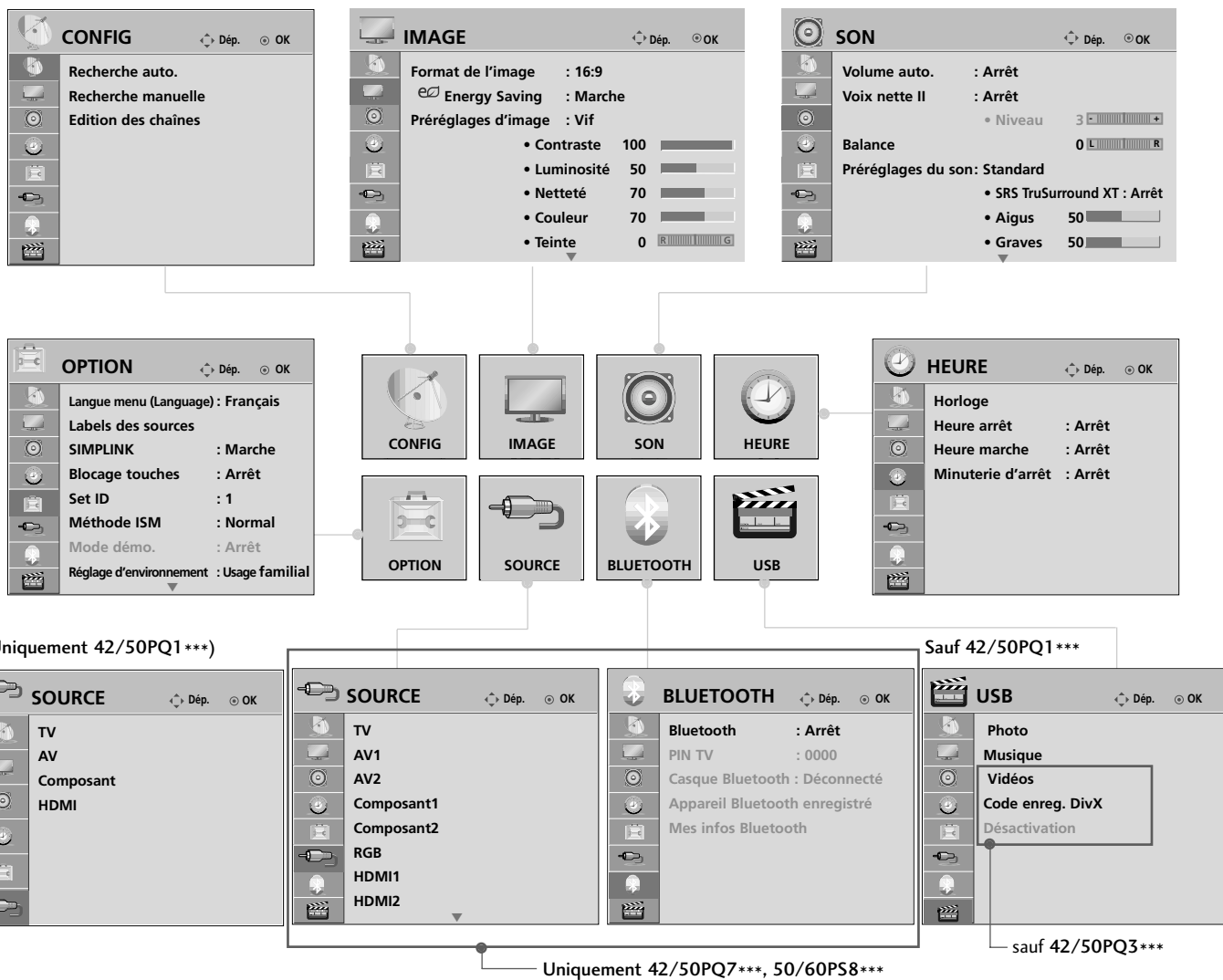

UTILISATION DU TÉLÉVISEUR/CONTRÔLE DES CHAÎNES

- 1 Afficher chaque menu.
- 2 Sélectionner une option du menu.
- 3 Aller dans le menu contextuel.





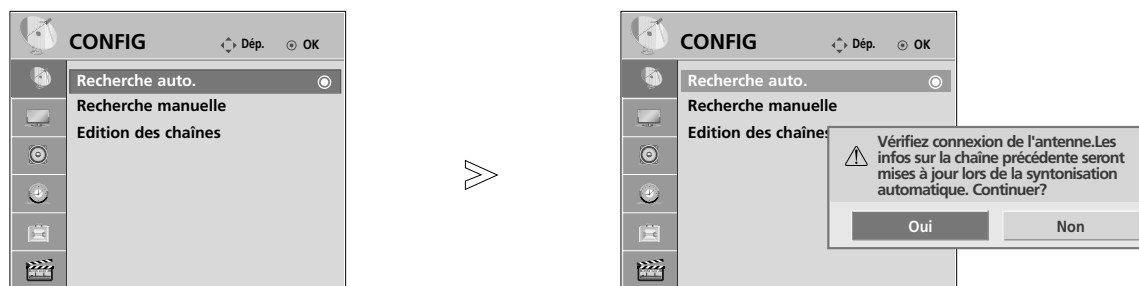

- Appuyez sur la touche **MENU** pour revenir à l'affichage normal de la télévision.
- Appuyez sur la touche **RETURN** (Retour) pour revenir à l'écran du menu précédent.

# MÉMORISATION DES CHAÎNES

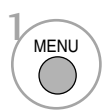
Utilisez cette fonction pour rechercher et mémoriser automatiquement toutes les chaînes.

Lorsque vous lancez la programmation automatique, toutes les informations enregistrées auparavant sur le service seront supprimées.

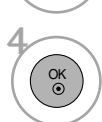

-   Sélectionner **CONFIG**.
-   Sélectionner **Recherche auto..**
-   Sélectionner **Oui**.
-  Activer **Recherche auto..**

- Si vous souhaitez poursuivre la recherche automatique, sélectionnez **Oui** à l'aide de la touche < > . Appuyez ensuite sur **OK**. Sinon, sélectionnez **Non**.









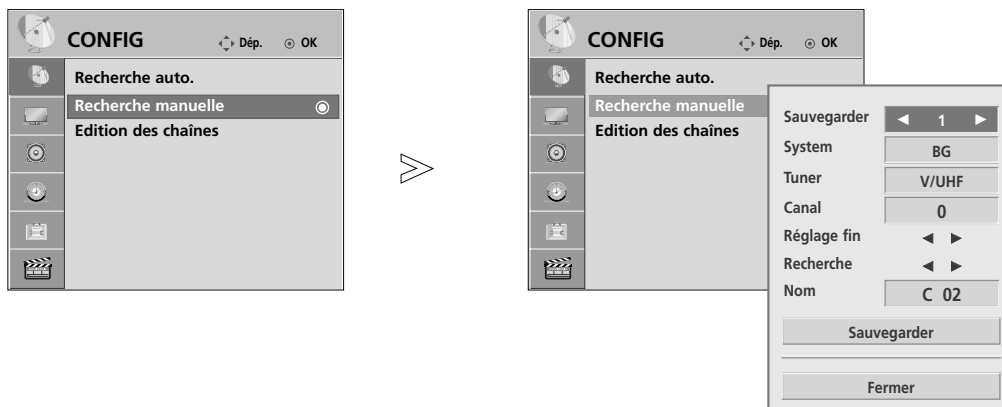









- Appuyez sur la touche **MENU** pour revenir à l'affichage normal de la télévision.
- Appuyez sur la touche **RETURN** (Retour) pour revenir à l'écran du menu précédent.

# UTILISATION DU TÉLÉVISEUR/CONTRÔLE DES CHAÎNES

## RECHERCHE MANUELLE

La recherche manuelle vous permet de rechercher manuellement les canaux et de leur affecter les numéros de votre choix.



- 1   Sélectionner **CONFIG**.
- 2   Sélectionner **Recherche manuelle**.
- 3   ou  Sélectionner le numéro de chaîne souhaité.
- 4   Sélectionner un système TV.
- 5   Sélectionner **V/UHF** ou **Câble**.
- 6   ou  Sélectionner le numéro du canal souhaité.
- 7   Commencer la recherche.
- 8   Sélectionner **Sauvegarder**.
- 9 

- Appuyez sur la touche **MENU** pour revenir à l'affichage normal de la télévision.
- Appuyez sur la touche **RETURN** (Retour) pour revenir à l'écran du menu précédent.

- **BG** : PAL B/G, SECAM B/G (Europe/Europe de l'Est/Asie/ Nouvelle-Zélande/Moyen-Orient/Afrique/Australie)
- **I** : PAL I/II (Royaume-Uni/Irlande/Hong Kong/Afrique du Sud)
- **DK** : PAL D/K, SECAM D/K (Europe de l'Est/Chine/Afrique/CEI)
- **L** : SECAM L/L' (France)
- **M** : NTSC-M (USA / Korea / Philippines), PAL-M(South America)
- Pour enregistrer un autre canal, répétez les étapes 3 à 8.

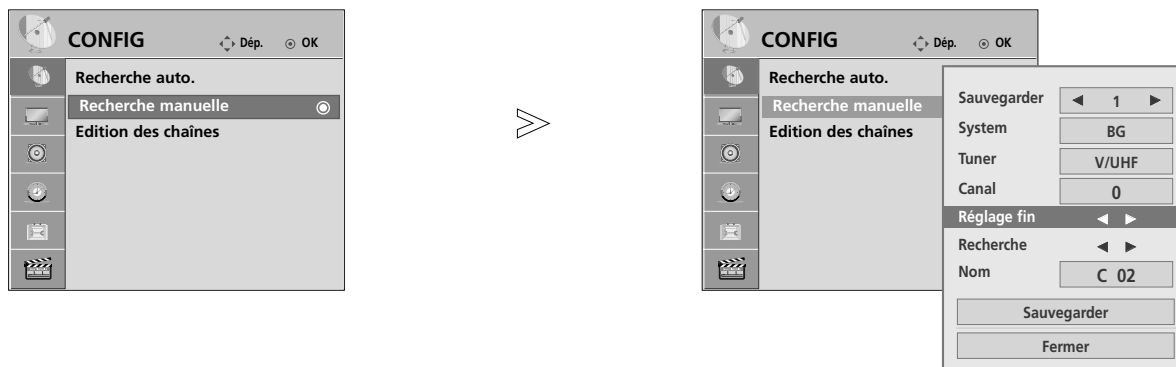

## ■ Affectation d'un nom à une chaîne

Vous pouvez aussi affecter à chaque numéro un nom de cinq lettres.

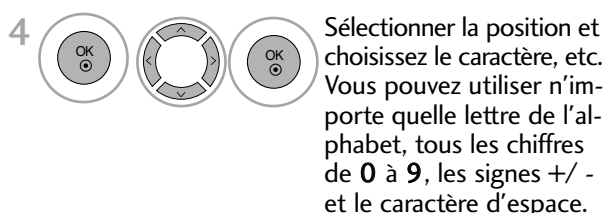

## ■ Réglage de précision

En règle générale, le réglage de précision ne s'avère nécessaire que lorsque la qualité de réception est médiocre.

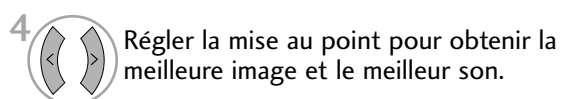

- Appuyez sur la touche **MENU** pour revenir à l'affichage normal de la télévision.
- Appuyez sur la touche **RETURN** (Retour) pour revenir à l'écran du menu précédent.

# UTILISATION DU TÉLÉVISEUR/CONTRÔLE DES CHAÎNES





## EDITION DES CHAÎNES

Si un numéro de chaîne est omis, cela signifie que vous ne pourrez pas le sélectionner avec la touche **P** ^ ∨ lorsque vous regardez la télévision.

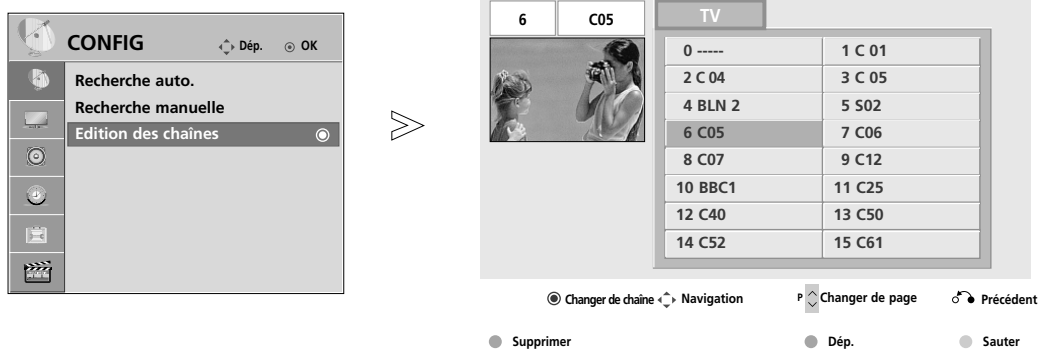
Si vous souhaitez sélectionner le numéro de chaîne omis, entrez directement le numéro à l'aide des touches NUMÉRIQUES ou sélectionnez-le dans le menu Édition des chaînes.

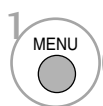
Cette fonction vous permet d'omettre les chaînes mémorisées.

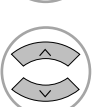
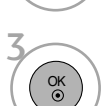

- 1   Sélectionner **CONFIG**.
- 2   Sélectionner **Edition des chaînes**.
- 3  Entrer dans le menu.
- 4  Sélectionner un programme à enregistrer ou à sauter.

- Appuyez sur la touche **MENU** pour revenir à l'affichage normal de la télévision.
- Appuyez sur la touche **RETURN** (Retour) pour revenir à l'écran du menu précédent.



Cette fonction vous permet de supprimer ou de sauter les chaînes mémorisées.  
Vous pouvez également déplacer certains canaux et utiliser d'autres numéros de chaîne.

### ■ Supprimer une chaîne



1 Sélectionner un numéro de chaîne à supprimer.

• Le programme sélectionné est supprimé et tous les programmes suivants sont avancés d'un rang dans la programmation.



2 **ROUGE** Faire passer le numéro de chaîne supprimé à la couleur rouge.



3 **ROUGE** Désélectionner le numéro de chaîne supprimé.

### ■ Déplacer une chaîne

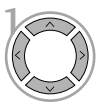

1 Sélectionner un numéro de chaîne à déplacer.



2 **JAUNE** Faire passer le numéro de chaîne à déplacer à la couleur jaune.



3 **JAUNE** Désélectionner le numéro de chaîne déplacé.

### ■ Sauter une chaîne



1 Sélectionner un numéro de chaîne à sauter.



2 **BLUE** Faire passer le numéro de chaîne sauté à la couleur bleu.



3 **BLUE** Désélectionner le numéro de chaîne sauté.

• Lorsqu'un numéro de chaîne est sauté, cela veut dire que vous ne pourrez pas le sélectionner en utilisant la touche P ^ v pendant le fonctionnement normal du téléviseur. Par ailleurs, ce numéro de chaîne s'affiche en bleu.

• Si vous voulez trouver directement le programme sauté, saisissez le numéro de programme en utilisant les touches NUMEROTEES ou sélectionnez-le en menu 'Edition ou Table des programmes'.

# UTILISATION DU TÉLÉVISEUR/CONTRÔLE DES CHAÎNES

## TABLE DES PROGRAMMES

Vous pouvez vérifier les programmes enregistrés en mémoire en affichant la table des programmes.





### ■ Affichage de la liste des chaînes

- 1  Afficher la Liste des chaînes.

- Certains numéros de chaîne peuvent apparaître en bleu. Il s'agit des chaînes que vous avez sautées lors de la recherche automatique ou dans le mode Édition des chaînes.
- Certaines chaînes sont associées à un numéro de canal dans la liste des chaînes ; cela signifie qu'aucun nom de chaîne ne leur est attribué.

### ■ Sélection d'une chaîne dans la liste

- 1  Sélectionner une chaîne.
- 2  Aller sur le numéro de chaîne sélectionné.

### ■ Pour faire défiler la liste des chaînes

- 1  Faire défiler les chaînes.
- 2  Revenir à l'affichage normal de la télévision.

# RÉGLAGE DES CHAÎNES FAVORITES







## ■ Sélection d'une chaîne favorite

Les chaînes favorites constituent une fonction pratique pour atteindre rapidement les chaînes de votre choix sans attendre que le téléviseur balaie toutes les chaînes intermédiaires.

Pour accéder à une chaîne favorite, appuyez sur à plusieurs reprises sur la touche **FAV**(Favorite).



Sauf 42/50PQ1\*\*\*

- 1  ou  Sélectionnez la chaîne de votre choix.
- 2   Sélectionner **Favoris**.
- 3   Sélectionner **Favoris**.
- 4  Revenez au téléviseur.

- La chaîne sélectionnée est automatiquement ajoutée à la liste de vos chaînes favorites.

## ■ Affichage du tableau des chaînes préférées



- 1  Afficher le tableau des chaînes préférées.

# UTILISATION DU TÉLÉVISEUR/CONTRÔLE DES CHAÎNES

## LISTE DES ENTRÉES

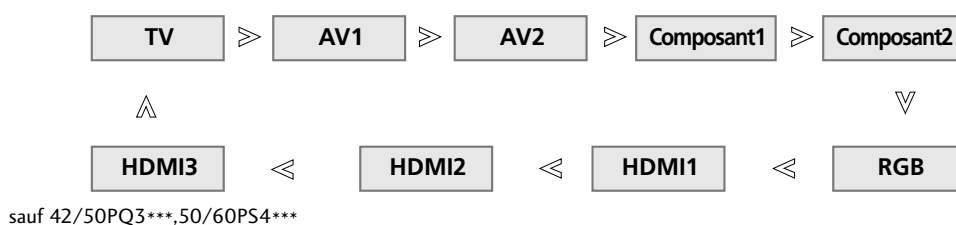

(Uniquement 42/50PQ1\*\*\*)

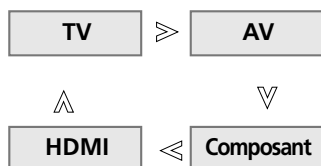

- Vous pouvez également régler le menu **SOURCE**  
(Uniquement 42/50PQ1\*\*\*, 42/50PQ7\*\*\*, 50/60PS8\*\*\*)

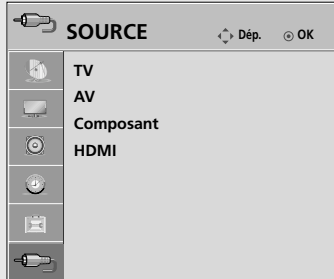

- **TV** : à sélectionner pour télévision numérique.
- **AV** : à sélectionner pour regarder une cassette vidéo ou utiliser un appareil externe.
- **Composant** : à sélectionner pour utiliser un lecteur DVD ou un décodeur numérique, en fonction du connecteur.
- **RGB** : à sélectionner pour utiliser un ordinateur, en fonction du connecteur.
- **HDMI** : à sélectionner pour utiliser un lecteur DVD, un ordinateur ou un décodeur numérique, en fonction du connecteur.









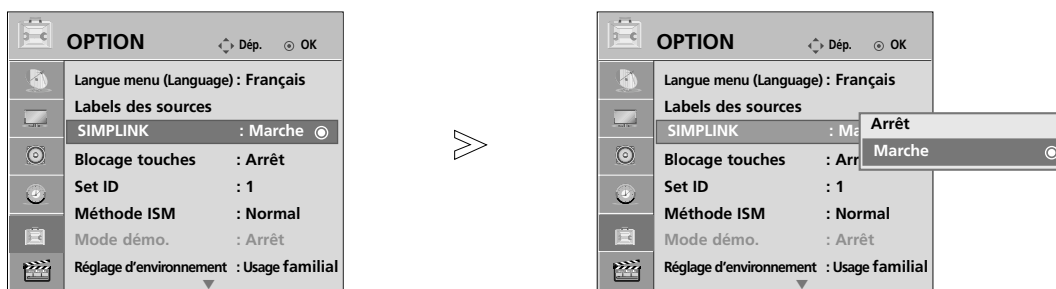

Cette fonction n'est disponible qu'avec les appareils comportant le logo SIMPLINK. Vérifiez l'existence de celui-ci.

Ce téléviseur peut ne pas fonctionner correctement s'il est utilisé avec d'autres appareils présentant la fonction HDMI-CEC.

Cette fonction vous permet de contrôler et de lire d'autres appareils audiovisuels raccordés au téléviseur avec un câble HDMI, sans utiliser d'autres câbles et sans effectuer de réglages supplémentaires.

Si vous ne souhaitez pas afficher le menu SIMPLINK, sélectionnez ARRÊT.



-   Sélectionner **OPTION**.
-   Sélectionner **SIMPLINK**.
-   Sélectionner **Marche** ou **Arrêt**.
-  Enregistrer.

- Appuyez sur la touche **MENU** pour revenir à l'affichage normal de la télévision.
- Appuyez sur la touche **RETURN** (Retour) pour revenir à l'écran du menu précédent.

# UTILISATION DU TÉLÉVISEUR/CONTRÔLE DES CHAÎNES

## Fonctions SIMPLINK

### Lecture du disque

Commandez les appareils audiovisuels raccordés en utilisant les touches ^ v < > , ►, ■, | |, ◀◀ et ▶▶.

### Lecture directe

Après avoir raccordé des appareils audiovisuels au téléviseur, vous pouvez directement contrôler les appareils et lire tous les supports pris en charge sans réglage supplémentaire.

### Sélection de l'appareil audiovisuel

Cette fonction vous permet de sélectionner et d'utiliser un des appareils audiovisuels raccordés au téléviseur.

### Mise hors tension de tous les appareils

Lorsque vous éteignez le téléviseur, tous les appareils raccordés se mettent hors tension.

### Changement de la sortie audio

Cette fonction vous permet de changer facilement la sortie audio.

-Synchronisation de l'alimentation activée : Lorsque l'appareil avec fonction Simplink raccordé à la borne HDMI commence la lecture, le téléviseur s'allume automatiquement.

**\* Si un appareil raccordé au téléviseur à l'aide du câble HDMI ne prend pas en charge la fonction SIMPLINK, cette fonction n'est pas disponible.**

Remarque : pour utiliser la fonction SIMPLINK, vous devez utiliser un câble HDMI prenant au minimum en charge la version 1.3 avec fonction CEC\*. (\*CEC : Consumer Electronics Control.)

## Raccordement du système de home cinéma compatible SIMPLINK.

- 1 Raccordez la borne d'entrée **HDMI/DVI IN 1**, **HDMI IN 2** ou **HDMI IN 3** (sauf 42/50PQ3\*\*\*,50/60PS4\*\*\*) situées à l'arrière du téléviseur à la borne de sortie HDMI du système de home cinéma en utilisant un câble HDMI.
- 2 Raccordez la borne de sortie **AUDIO** située à l'arrière du téléviseur et la borne d'entrée **AUDIO** du home cinéma en utilisant un câble optique.
- 3 Sélectionnez **Home Theater** (Home cinéma) dans le menu **Speaker** (Enceinte) en appuyant sur la touche **SIMPLINK**.

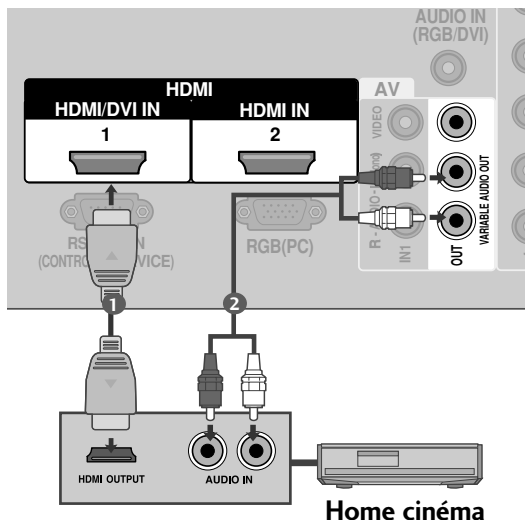

► Quand vous sélectionnez ou utilisez un appareil multimédia disposant de la fonction home cinéma, le haut-parleur passe automatiquement sur le haut-parleur home cinéma.

### ! REMARQUE

- Raccordez le terminal HDMI/DVI IN ou HDMI IN du téléviseur au terminal arrière (terminal HDMI) de l'appareil à l'aide du câble HDMI.
- Lorsque vous changez la source d'entrée à l'aide de la touche INPUT de la télécommande, vous pouvez interrompre le fonctionnement d'un appareil contrôlé par SIMPLINK.
- Lorsque cet appareil est raccordé au SIMPLINK Home Theater, réglez-le sur Variable Out (Sortie variable) et coupez les haut-parleurs du téléviseur pour activer les enceintes Home Theater. A ce moment, le volume maximal des enceintes Home Theater est réglé sur le volume du téléviseur.

## MENU SIMPLINK

Appuyez sur la touche  $\wedge \vee < >$ , puis sur la touche OK pour sélectionner la source SIMPLINK de votre choix.

- 1 **Visionnage du téléviseur (TV)** : revient à la chaîne précédente indépendamment du mode actuel.
- 2 **Lecture disque (DISC)** : sélectionne et lit les disques insérés. Si plusieurs disques sont disponibles, les titres des disques sont affichés en bas de l'écran.
- 3 **Fonction magnétoscope (VCR)** : utilise et contrôle le magnétoscope raccordé.
- 4 **Lecture d'enregistrements du disque dur (HDD Recorder)** : lit et contrôle les enregistrements stockés sur le disque dur.
- 5 **Sortie audio au système de home cinéma/Sortie audio au téléviseur (Speaker)** : sélectionnez Home theater (Home cinéma) ou TV Speaker (Haut-parleur TV) pour la sortie audio.

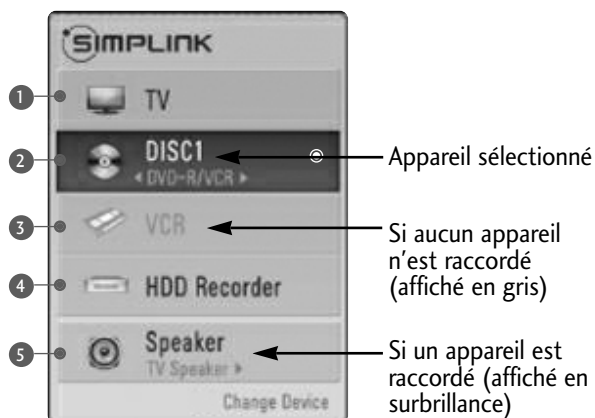



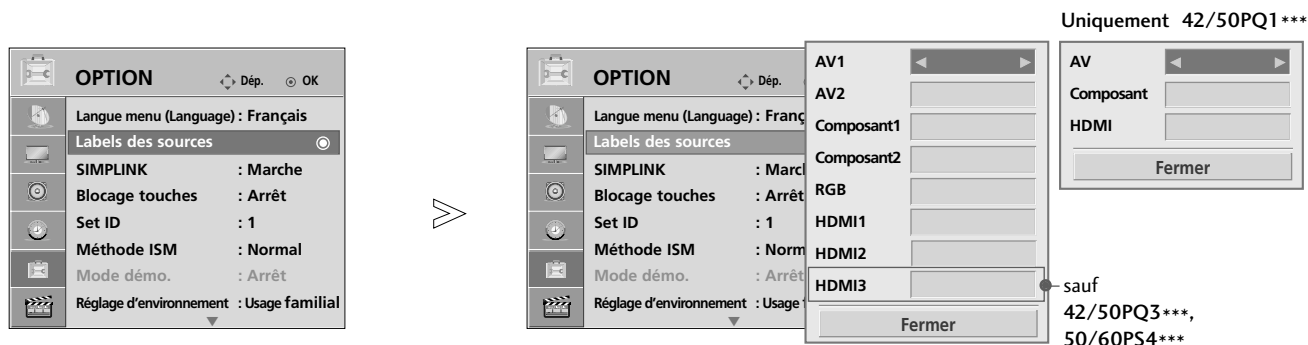

# UTILISATION DU TÉLÉVISEUR/CONTRÔLE DES CHAÎNES

## LIBELLÉ DES ENTRÉES

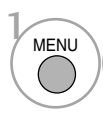
Sélectionne un libellé pour chaque source d'entrée.

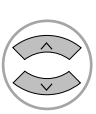

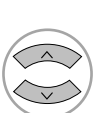
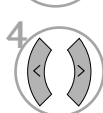
- 1   Sélectionner **OPTION**.
- 2   Sélectionner **Labels des sources**.
- 3   Sélectionner la source
- 4  Sélectionner le libellé.

- Appuyez sur la touche **MENU** pour revenir à l'affichage normal de la télévision.
- Appuyez sur la touche **RETURN** (Retour) pour revenir à l'écran du menu précédent.



# MODE AV

Vous pouvez obtenir une image et un son de meilleure qualité lorsque vous raccordez des appareils audiovisuels à l'entrée externe.

<b>Arrêt</b>	Désactive AV MODE (MODE AV).
<b>Cinéma</b>	Optimise la vidéo et le son pour regarder des films.
<b>Sport</b>	Optimise la vidéo et le son pour regarder des événements sportifs.
<b>Jeux</b>	Optimise la vidéo et le son pour jouer à des jeux vidéo.

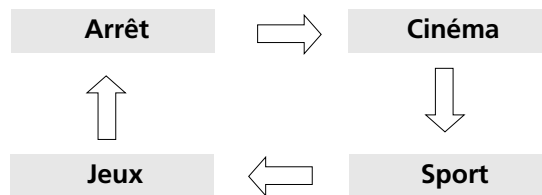

Appuyer plusieurs fois sur la touche **AV MODE** pour sélectionner la source souhaitée.



- Si vous choisissez le mode **Cinéma** en mode AV, celui-ci sera sélectionné à la fois pour l'option Préréglages d'image du menu **IMAGE** et l'option Préréglages du son du menu **IMAGE**.
- Si vous réglez le **mode AV** sur **Arrêt**, l'image et la photo que vous avez initialement définies seront sélectionnées.

- Appuyez sur la touche **RETURN** (Retour) pour revenir à l'affichage normal de la télévision.

# UTILISATION DU TÉLÉVISEUR/CONTRÔLE DES CHAÎNES

## BLOCAGE TOUCHES

Le téléviseur peut être réglé de manière à ce que la télécommande soit indispensable pour contrôler ses différentes fonctions.

Cela permet d'interdire éventuellement l'utilisation du téléviseur.

Ce téléviseur est programmé pour mémoriser les dernières options qui ont été configurées, même si celui-ci est éteint.

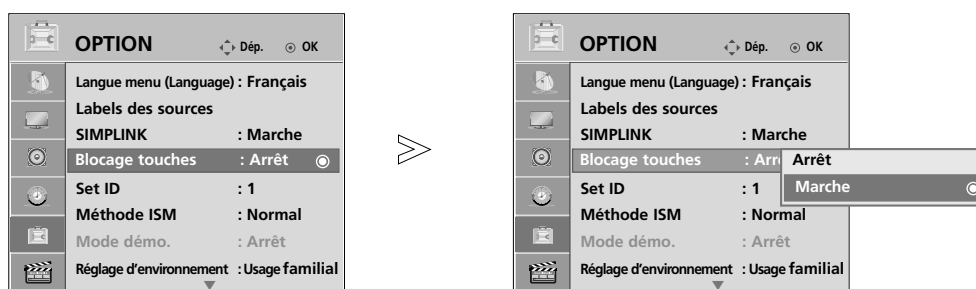

1. Sélectionner **OPTION**.
2. Sélectionner **Blocage touches**.
3. Sélectionner **Marche** ou **Arrêt**.
4. Enregistrer.

- Lorsque vous réglez l'option **Blocage touches** 'Marche', et que le téléviseur est hors tension, appuyez sur les touches **INPUT**, **P ▲** ou **▼** (ou **P ^ v**) du téléviseur ou sur les touches **POWER**, **INPUT**, **P ^ v** ou les touches **NUMÉRIQUES** de la télécommande.
- Lorsque vous réglez l'option **Blocage touches** sur **Marche**, le message '**x Blocage touches activé**' s'affiche à l'écran si vous appuyez sur une touche en façade du téléviseur pendant le visionnage (sauf pour le bouton **⏻ / I**).

- Appuyez sur la touche **MENU** pour revenir à l'affichage normal de la télévision.
- Appuyez sur la touche **RETURN** (Retour) pour revenir à l'écran du menu précédent.





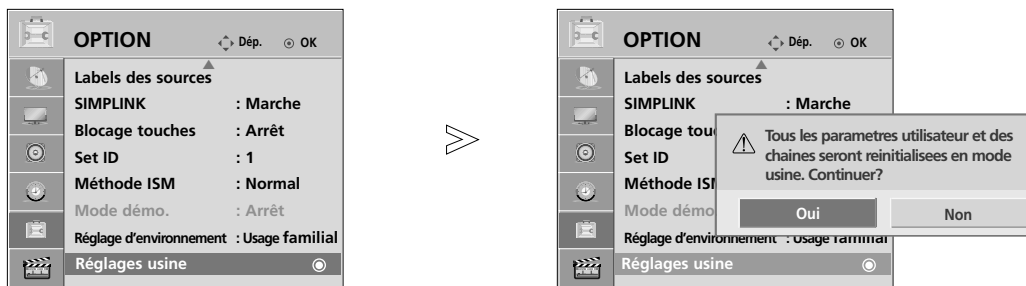

## Réinitialisation (Retour aux réglages d'usine)

Utilisé pour réinitialiser rapidement toutes les options des menus à leurs valeurs d'origine pré-réglées en usine.

Cette fonction supprime tous les programmes TV.

Une fois Initial **Réglages usine** terminé, vous devez redémarrer l'initialisation de la configuration.



- 1   Sélectionner **OPTION**.
- 2   Sélectionner **Réglages usine**.
- 3   Sélectionner **Oui**.
- 4  Démarrez Initial Setting (Réglage initial).

- Appuyez sur la touche **MENU** pour revenir à l'affichage normal de la télévision.
- Appuyez sur la touche **RETURN** (Retour) pour revenir à l'écran du menu précédent.

# UTILISATION DE BLUETOOTH

(UNIQUEMENT 42/50PQ7\*\*\*, 50/60PS8\*\*\*)

## Technologie Bluetooth?

Bluetooth est une technologie de réseau à courte distance utilisant la fréquence 2,4 GHz pour connecter différents types de supports d'informations tels que les ordinateurs, les téléphones mobiles et les PDA, ainsi que des appareils numériques au moyen d'une connexion sans fil, pour permettre l'échange de données sans utiliser de câble.

Grâce à la fonction de communication Bluetooth, vous pouvez connecter un casque stéréo sans fil compatible Bluetooth ou recevoir les images d'un téléphone mobile Bluetooth sur ce téléviseur.

- Caractéristiques de communication: spécification Bluetooth version 2.0+EDR (Enhanced Data Rate, débit de données amélioré)
- Sortie: puissance de sortie de classe 2 selon spécification Bluetooth
- Portée de communication maximale : environ 10 m en ligne de vue directe
- Fréquence: 2,4 GHz (2,4 GHz ~ 2,4835 GHz)
- Module de transmission Bluetooth: RBFS-C921A
- Profils Bluetooth compatibles: A2DP (Advanced Audio Distribution Profile)  
OPP (Object Push Profile)  
GAVDP (Generic Audio/Video Distribution Profile, {profil de distribution audio/vidéo générique})  
HSP (Profil du casque d'écoute)

CE0700

FCC ID: BEJRBFS-C921A

## Précautions lors de l'utilisation de Bluetooth

- ▶ Restez dans une portée de 10 m (-45° ~ 45°).  
Si vous vous éloignez de cette portée ou si des obstacles sont dans le chemin, des erreurs de communication peuvent se produire.
- ▶ Des erreurs de communication peuvent survenir à cause d'appareils environnants.
- ▶ Les produits utilisant la même fréquence de 2,4 GHz (réseau local sans fil, four à micro-ondes, etc.) peuvent entraîner des erreurs de communication en exploitant la même bande de fréquence.
- ▶ Le temps de recherche de périphérique diffère selon le nombre de périphérique Bluetooth et la situation de fonctionnement.
- ▶ Plus le nombre d'appareils diminue, plus il y a de chances que la recherche aboutisse.
- ▶ Certains appareils sans fil peuvent provoquer des interférences dans les ondes électromagnétiques.
- ▶ Comme ces appareils sans fil présentent une possibilité d'interférence avec les ondes électroniques, ils ne peuvent pas fournir de services liés à la vie humaine.
- ▶ Vous ne pouvez raccorder qu'un seul périphérique Bluetooth à la fois.
- ▶ Vous ne pouvez pas recevoir de photos (JPEG uniquement) ou écouter de la musique depuis d'autres périphériques Bluetooth alors que vous utilisez le casque d'écoute Bluetooth.
- ▶ Pour plus d'informations sur la technologie Bluetooth, reportez-vous au manuel d'utilisation de l'appareil Bluetooth.
- ▶ USB (Music List (Liste de(s) musique(s)), Photo List (Album photo) ou Movie List (Liste de(s) vidéo(s)) et Bluetooth ne seront pas pris en charge en même temps.
- ▶ Le bon fonctionnement est assuré sous réserve des deux conditions suivantes : (1) Cet appareil ne doit pas provoquer des interférences (dangereuses), et (2) cet appareil doit accepter les interférences reçues, y compris celles qui peuvent entraver le bon fonctionnement (de l'appareil).

QDID(Qualified Design Identity) : B015112

# PARAMÉTRAGE DE BLUETOOTH





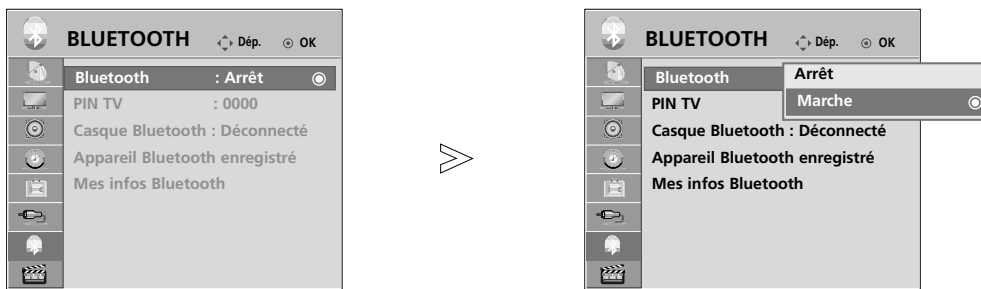

Pour écouter le son diffusé avec le casque d'écoute Bluetooth ou recevoir les images jpeg depuis un périphérique externe et les visualiser sur le téléviseur, écouter de la musique diffusée par un téléphone mobile (périphérique Bluetooth), vous pouvez utiliser la communication sans fil sans avoir besoin de connecter des câbles.

Vous pouvez utiliser le menu **BLUETOOTH** en sélectionnant "**Marche**".

Si vous ne voulez pas utiliser la fonction Bluetooth, sélectionnez "**Arrêt**".

Si le téléviseur est connecté à l'appareil Bluetooth externe, vous pouvez sélectionner "**Arrêt**" après avoir déconnecté l'appareil.



- 1   Sélectionnez **BLUETOOTH**.
- 2   Sélectionnez **Bluetooth**.
- 3   Sélectionner **Marche** ou **Arrêt**.
- 4  Enregistrez.

- Appuyez sur la touche **MENU** pour revenir à l'affichage normal de la télévision.
- Appuyez sur la touche **RETURN** (Retour) pour revenir à l'écran du menu précédent.

# UTILISATION DE BLUETOOTH





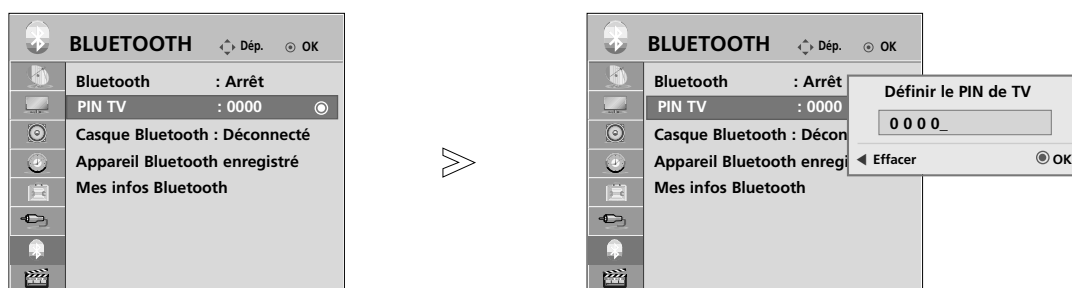

## DÉFINIR LE CODE PIN DU TÉLÉVISEUR

Pour accepter la connexion d'un appareil Bluetooth externe ou pour se connecter à un appareil Bluetooth externe, vous devez saisir le code d'accès.

Pour savoir comment définir le code PIN de l'appareil Bluetooth externe, reportez-vous au manuel d'utilisation de l'appareil concerné.

Le code d'accès de votre téléviseur peut comporter jusqu'à 10 chiffres. Il doit comporter au minimum deux chiffres.



- 1   Sélectionnez **BLUETOOTH**.
- 2   Sélectionnez **TV PIN**.
- 3   Tapez le code PIN de votre choix.
- 4 

- Appuyez sur la touche **<** pour supprimer les chiffres un par un.

- Appuyez sur la touche **MENU** pour revenir à l'affichage normal de la télévision.
- Appuyez sur la touche **RETURN** (Retour) pour revenir à l'écran du menu précédent.

## CASQUE BLUETOOTH

Lorsque vous sélectionnez un casque stéréo Bluetooth, vous pouvez écouter le son du téléviseur dans le casque stéréo Bluetooth via une communication sans fil.

Avant d'utiliser un nouvel appareil Bluetooth pour la première fois, vous devez procéder au jumelage. Pour plus d'informations, reportez-vous au manuel d'utilisation de l'appareil concerné.

Vous pouvez enregistrer un maximum de 12 appareils.









Lorsque le téléviseur recherche le casque stéréo Bluetooth, toutes les touches à l'exception de celle permettant d'interrompre la recherche (touche OK) sont inopérantes.

### Connexion d'un nouveau casque Bluetooth

Vous ne pouvez rechercher un nouveau casque stéréo Bluetooth qu'en mode déconnecté.

Lorsque vous lancez la recherche, vous verrez s'afficher la liste de tous les casques stéréo Bluetooth détectés.









Une fois la recherche terminée, le code PIN est validé pour connecter l'appareil. Pour plus d'informations, reportez-vous au manuel d'utilisation de l'appareil concerné.

- 1   Sélectionnez **BLUETOOTH**.
- 2   Sélectionnez **Casque Bluetooth**.
- 3   Recherchez le casque Bluetooth.
- 4   Sélectionnez le code PIN du casque Bluetooth.  
Reportez-vous au manuel d'utilisation de l'appareil concerné pour connaître son code PIN.
- 5  Connectez le casque Bluetooth.

### Connexion à un casque Bluetooth déjà enregistré

Les casques stéréo Bluetooth sont répertoriés par ordre décroissant d'utilisation, le casque actuellement utilisé figurant en tête de liste.





Lorsque vous connectez le téléviseur à un casque Bluetooth déjà enregistré, vous pouvez effectuer la sélection et la connexion directement, sans avoir à valider le code PIN.

- 1   Sélectionnez **BLUETOOTH**.
- 2   Sélectionnez **Casque Bluetooth**.
- 3   Sélectionnez le casque Bluetooth souhaité.
- 4   Un message vous demandant de connecter le casque Bluetooth sélectionné s'affichera.  
Choisissez **Oui** ou **Non**.
- 5  Connectez le casque Bluetooth.

- Une fois que vous avez connecté et utilisé le casque stéréo Bluetooth, le réglage du casque passera automatiquement en mode déconnecté lorsque vous éteindrez ou rallumerez le téléviseur.
- Après la connexion du casque stéréo Bluetooth, le haut-parleur du téléviseur est mis en sourdine et le son ne sera transmis que par le casque.

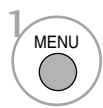
# UTILISATION DE BLUETOOTH

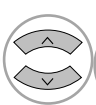
## Déconnexion du casque Bluetooth pendant l'utilisation

-   Sélectionnez **BLUETOOTH**.
-    Sélectionnez **Casque Bluetooth**.
-  Déconnectez le casque Bluetooth.

## Demande de connexion du casque Bluetooth au téléviseur

Lorsque le menu Bluetooth est activé et que le casque envoie une demande de connexion, le message suivant s'affiche.

Cette fonction n'est disponible que si le casque la prend en charge. (Reportez-vous au manuel d'utilisation de l'appareil concerné.)

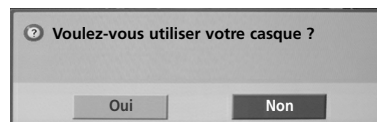

-   Choisissez **Oui** ou **Non**.

### ! REMARQUE

- ▶ LG recommande les modèles de casque suivants :
  - Stéréo uniquement : Sony Ericsson : HBH-DS980, Motorola : S9, Motorola : S605, Jabra : BT620SIl peut exister un retard audio, selon la taille de la mémoire tampon du casque d'écoute.
- ▶ Le casque d'écoute stéréo/mono officiellement certifié compatible Bluetooth peut être recherché et raccordé.
- ▶ Parmi les périphériques Bluetooth, un casque d'écoute stéréo/mono compatible A2DP ou HSP peut être raccordé.
- ▶ Si l'environnement du téléviseur présente les particularités suivantes, il est possible que l'appareil ne puisse pas être identifié ou connecté correctement :
  - s'il existe des ondes électromagnétiques puissantes ;
  - s'il y a beaucoup d'appareils Bluetooth ;
  - Si le casque d'écoute est arrêté, non en place ou est en erreur.
  - si des produits tels qu'un four à micro-ondes, un réseau local sans fil, un éclairage plasma, un fourneau à gaz, etc., utilisent la même plage de fréquences, ce qui peut entraîner des erreurs de communication.
- ▶ Un seul casque d'écoute Bluetooth peut être raccordé à la fois.
- ▶ Une connexion perdue suite à la mise hors tension du téléviseur ne sera pas rétablie automatiquement. Vous devez essayer de reconnecter l'appareil concerné.
- ▶ Certaines opérations peuvent être ralenties pendant l'utilisation du casque.
- ▶ Même si vous sélectionnez le home cinéma Simplink après avoir utilisé le casque pendant le fonctionnement Simplink, l'appareil ne permutera pas automatiquement sur les haut-parleurs du home cinéma.
- ▶ Lorsque la connexion du casque échoue de manière répétée, jumelez l'appareil une nouvelle fois.
- ▶ La qualité audio des casques mono ne sera pas aussi bonne que celle des casques stéréo.
- ▶ Les casques mono peuvent présenter des interférences à mesure que la distance avec le téléviseur augmente, car ils utilisent une méthode de transmission différente de celle des casques stéréo.
- ▶ Lorsqu'un casque Bluetooth est en cours d'utilisation, les touches Volume +/- et Mute sont inopérantes, tandis que le menu Audio revient à la valeur par défaut et est désactivé.
- ▶ Même s'il n'apparaît pas dans la liste des appareils enregistrés, en fonction d'un combiné, il fonctionne s'il est connecté comme indiqué ci-dessous avec l'alimentation du combiné en marche ou à l'arrêt.



## GESTION D'UN APPAREIL BLUETOOTH ENREGISTRÉ

S'il n'existe aucun appareil enregistré, le menu Appareil Bluetooth enregistré (Appareil Bluetooth enregistré) sera désactivé et ne pourra pas être utilisé.

L'ajout d'un périphérique après l'enregistrement de 12 périphériques supprime la liste existante enregistrée.

Les noms des périphériques Bluetooth peuvent comporter jusqu'à 14 caractères ; le nom sera tronqué s'il est plus long.

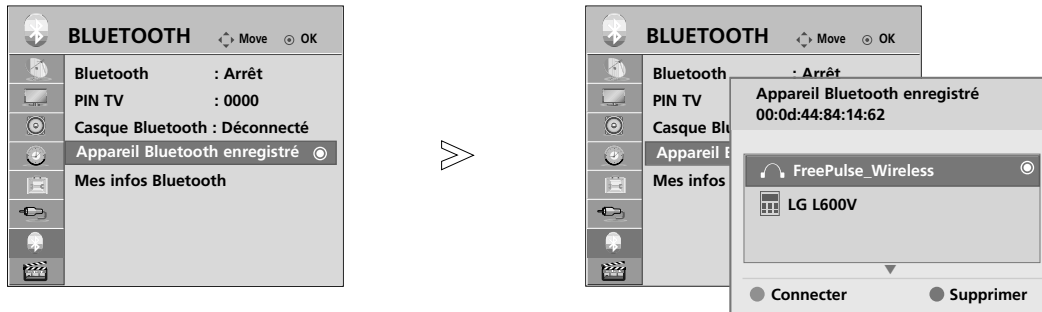

1 Sélectionnez **BLUETOOTH**.

2 Sélectionnez **Appareil Bluetooth enregistré**.

3 Vérifiez l'appareil Bluetooth enregistré.

### ■ Raccordement du casque d'écoute Bluetooth enregistré

1 Sélectionnez le casque d'écoute Bluetooth enregistré de votre choix.

2 **BLEU** Un message vous demandant de connecter le casque Bluetooth sélectionné s'affichera.

3 Choisissez **Oui** ou **Non**.

### ■ Suppression d'un appareil Bluetooth enregistré

L'option de suppression est disponible lorsque l'appareil Bluetooth est déconnecté.

1 Sélectionnez l'appareil Bluetooth que vous voulez supprimer.

2 **ROUGE** Un message vous demandant si vous voulez supprimer l'appareil Bluetooth sélectionné s'affichera.

3 Choisissez **Oui** ou **Non**.

### ■ Déconnexion d'un appareil Bluetooth enregistré

1 Sélectionnez le casque d'écoute Bluetooth enregistré de votre choix.

2 **BLEU** Déconnectez l'appareil Bluetooth.

# UTILISATION DE BLUETOOTH

## MES INFORMATIONS BLUETOOTH







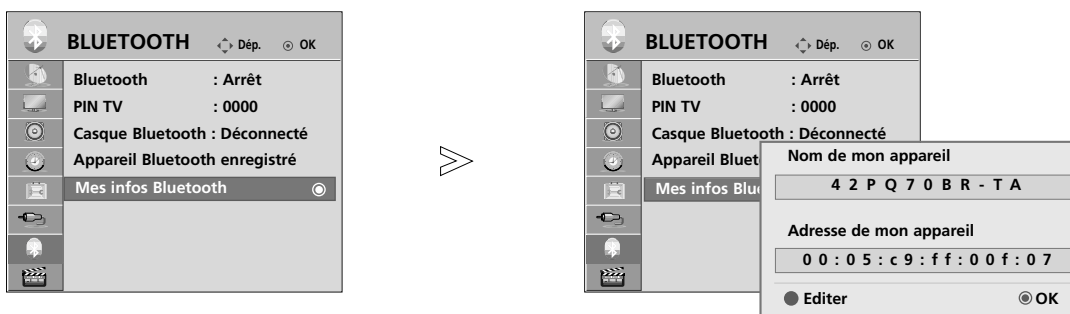

Cette fonction affiche vos informations Bluetooth.

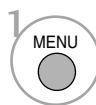
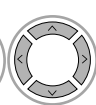
L'option de modification est disponible lorsque l'appareil Bluetooth est déconnecté.

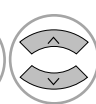
Vous pouvez modifier le nom de l'appareil dans le champ My Device Name.

Vous pouvez vérifier l'adresse de l'appareil dans le champ My Device Address.



-   Sélectionnez **BLUETOOTH**.
-   Sélectionnez **Mes infos. Bluetooth**.
-     Indiquez le nom de l'appareil. Vous pouvez utiliser n'importe quelle lettre de l'alphabet, tous les chiffres de 0 à 9, les signes + / - et le caractère d'espace.
-  Enregistrez.

- Appuyez sur la touche **MENU** pour revenir à l'affichage normal de la télévision.
- Appuyez sur la touche **RETURN** (Retour) pour revenir à l'écran du menu précédent.

## RÉCEPTION DE PHOTOS VIA UN APPAREIL BLUETOOTH EXTERNE

Pour plus d'informations sur l'envoi de photos (JPEG uniquement) à partir du périphérique Bluetooth externe vers le téléviseur, reportez-vous au manuel utilisateur du périphérique concerné.

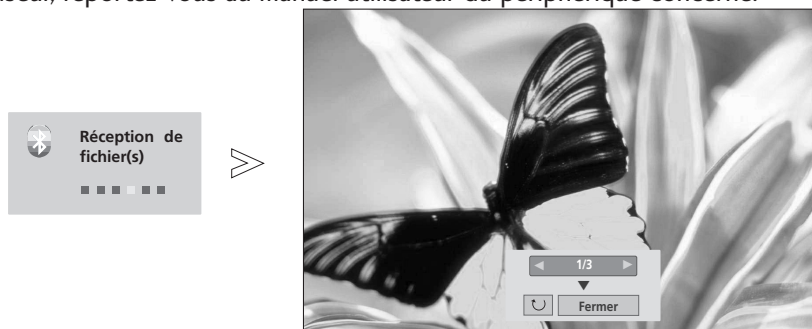

- Lorsque vous sélectionnez **Fermer** avec la touche  $\wedge \vee < >$ , l'OSD disparaît. Lorsque vous appuyez de nouveau sur la touche **OK**, il réapparaît.



Sélectionnez les photos souhaitées.

 **(Rotation)** : permet de faire pivoter les photos.

- Fait pivoter la photo à 90 ° dans le sens des aiguilles d'une montre lorsque vous appuyez sur la touche **OK** après avoir sélectionné  **(Rotation)**.

- La taille maximale de l'image pouvant être reçue est de 4 Mo.
- Vous ne pouvez pas recevoir d'images alors que vous utilisez le casque d'écoute Bluetooth.
- Vous ne pouvez pas recevoir d'images tout en écoutant de la musique à partir de l'appareil Bluetooth.
- Pendant que l'appareil Bluetooth externe envoie la photo, appuyez sur la touche **RETURN** pour interrompre la réception de la photo. Toutes les photos déjà reçues seront supprimées si vous appuyez sur la touche **RETURN**.
- Certains appareils Bluetooth ne permettent pas de transmettre un fichier photo (JPEG) au téléviseur.
- Quand vous envoyez des photos via Bluetooth, la capacité de la mémoire peut prendre en charge 8 Mo ou 64 photos.

## ÉCOUTE DE MUSIQUE À PARTIR D'UN APPAREIL BLUETOOTH EXTERNE

Pour plus d'informations sur l'écoute de morceaux de musique à partir du périphérique Bluetooth externe vers le téléviseur, reportez-vous au manuel utilisateur du périphérique concerné.

Vous devez utiliser un appareil Bluetooth prenant en charge le profil A2DP (en tant qu'appareil externe)

- Certains appareils Bluetooth ne permettent pas d'écouter de la musique via les haut-parleurs du téléviseur.

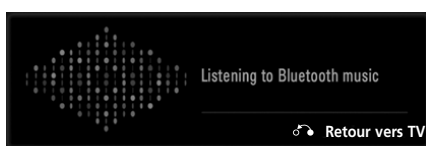

- Appuyez sur le bouton  $\triangleleft +$  ou  $-$  pour régler le volume.
- Pour couper le son, appuyez sur le bouton **MUTE**.
- Appuyez sur le bouton **RETURN** pour retourner au mode visualisation normal du téléviseur.

### ! REMARQUE

- ▶ Vous ne pouvez pas écouter de la musique tout en utilisant le casque Bluetooth.
- ▶ Vous ne pouvez pas écouter de la musique tout en recevant des images.
- ▶ Lors de l'écoute de musique avec Bluetooth, la sortie du moniteur qui est une sortie audio de téléviseur, ne fonctionne pas.

# POUR UTILISER UN PÉRIPHÉRIQUE USB (Sauf 42/50PQ1\*\*\*)

## Raccordement d'un périphérique USB

Lorsque vous raccordez un périphérique USB, cet écran s'affiche automatiquement.

Aucun MENU CONTEXTUEL ne s'affiche tant que l'OSD (Affichage à l'écran) est activé ou que le casque Bluetooth est connecté.

Dans un périphérique USB, vous ne pouvez pas ajouter un nouveau dossier ou effacer un dossier existant.

- L'image peut être différente de celle affichée sur votre téléviseur.

- 1 Raccordez le périphérique USB aux prises d'entrée **USB IN** sur le côté du téléviseur.

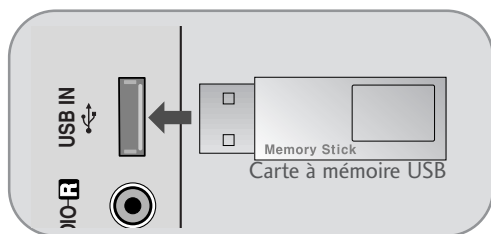

- Ce téléviseur lit les fichiers JPEG et MP3 et SD Divx (sauf 42/50PQ3\*\*\*).

- 2 Sélectionner **PHOTO**, **MUSIQUE** ou **VIDÉO** (sauf 42/50PQ3\*\*\*).



## Retrait du périphérique USB

Sélectionnez le menu **Éjecter USB** avant de retirer le périphérique USB.



## Précautions lors de l'utilisation d'un périphérique USB

- ▶ Seuls les périphériques de stockage USB sont reconnaissables.
- ▶ Si le périphérique de stockage USB est raccordé au moyen d'un concentrateur USB, le périphérique ne sera pas reconnu.
- ▶ Il est possible qu'un périphérique de stockage USB utilisant un logiciel de reconnaissance automatique ne soit pas reconnu.
- ▶ Il est possible qu'un périphérique de stockage USB utilisant son propre pilote ne soit pas reconnu.
- ▶ La vitesse de reconnaissance d'un périphérique de stockage USB dépend de chaque périphérique.
- ▶ Ne mettez pas le téléviseur hors tension et ne débranchez pas le périphérique USB pendant que celui-ci est en marche. Si un tel périphérique est brusquement débranché, les fichiers stockés ou le périphérique de stockage USB peuvent être endommagés.
- ▶ Ne raccordez pas à l'ordinateur un périphérique de stockage USB qui a été manœuvré artificiellement. Ce périphérique pourrait nuire au fonctionnement du produit ou ne pas démarrer. N'oubliez pas de toujours utiliser un périphérique de stockage USB comportant des fichiers audio ou des fichiers d'image normaux.
- ▶ Utilisez seulement un périphérique de stockage USB formaté selon le système de fichiers FAT16, FAT32, NTFS fourni avec le système d'exploitation Windows. Il est possible qu'un périphérique de stockage formaté selon un programme différent et non compatible avec Windows ne soit pas reconnu. Les données du système de stockage USB ne peuvent pas être supprimées dans le système de fichiers NTFS.
- ▶ Raccordez au secteur les périphériques de stockage USB nécessitant d'une alimentation externe. Sinon, ces périphériques ne seront pas reconnus.
- ▶ Raccordez un périphérique de stockage USB avec le câble fourni par le fabricant USB. Si le raccordement est effectué avec un câble d'un autre fabricant ou avec un câble trop long, il est possible que le périphérique ne soit pas reconnu.
- ▶ Il est possible que certains périphériques de stockage USB ne soient pas compatibles ou qu'ils fonctionnent lentement.
- ▶ Seuls 999 fichiers et dossiers sont pris en charge. Au-delà, les fichiers et dossiers ne seront pas reconnus.
- ▶ Les données du système de stockage USB ne peuvent pas être alignées. Il est possible d'utiliser jusqu'à 128 caractères anglais pour le nom d'un fichier.
- ▶ Sauvegardez les fichiers importants car les données d'un système USB peuvent être endommagées. La gestion des données relève de la responsabilité du consommateur, en conséquence de quoi le fabricant ne couvre pas les pertes de données avec le produit.
- ▶ Si le périphérique USB est connecté en mode veille, un disque dur spécifique est automatiquement chargé lorsque le téléviseur est mis sous tension.
- ▶ La capacité recommandée est de 1 To ou moins pour un disque dur externe USB et de 32 Go ou moins pour une clé USB.
- ▶ Le téléviseur prend plus de temps à détecter le périphérique si sa capacité de stockage est supérieure. Si la clé mémoire USB est connectée en mode veille, le délai de mise sous tension est plus long que sans clé mémoire.
- ▶ Tout périphérique dont la capacité est supérieure à la capacité recommandée risque de ne pas fonctionner correctement.
- ▶ Si un disque dur externe USB avec une fonction d'économie d'énergie ne fonctionne pas, éteignez le disque dur et rallumez-le à nouveau pour le faire fonctionner correctement.

# LISTE DES PHOTOS

L'affichage à l'écran (OSD) peut différer de celui de votre téléviseur.

Les images sont des exemples pour vous assister sur le fonctionnement de la TV.

## Compatible avec les fichiers PHOTO (\*.JPG)

Base de référence : Max 15360 x 8640

Min : 64 x 64

- Sortie progressive
- Vous ne pouvez lire que les fichiers JPEG.
- Seul un balayage de base est disponible pour les fichiers JPEG (SOF0, SOF1 uniquement).
- Les fichiers non pris en charge s'affichent sous forme pixélisée.

## Composantes de l'écran

**1** MENU Sélectionner **USB.**

**2** Sélectionner **Photo.**

**1** Remonte au répertoire supérieur

**2** Page actuelle/Nombre total de pages

**3** Nombre total de photos sélectionnées

**4** Touches correspondantes sur la télécommande

**PHOTO**

Page 2/3  Pas de sélection

Drive1 KY101	Dos. Parent	<input type="checkbox"/> KY107	2009/11/11
	<input checked="" type="checkbox"/> KY101	<input type="checkbox"/> KY108	2009/11/11
1366*768, 125KB	<input type="checkbox"/> KY102	<input type="checkbox"/> KY109	2009/11/11
	<input type="checkbox"/> KY103	<input type="checkbox"/> KY110	2009/11/11
	<input type="checkbox"/> KY104	<input type="checkbox"/> KY111	2009/11/11
	<input type="checkbox"/> KY105	<input type="checkbox"/> KY112	2009/11/11
	<input type="checkbox"/> KY106	<input type="checkbox"/> KY113	2009/11/11

Navigation Option Changer de page MARK Sélectionner Sortie

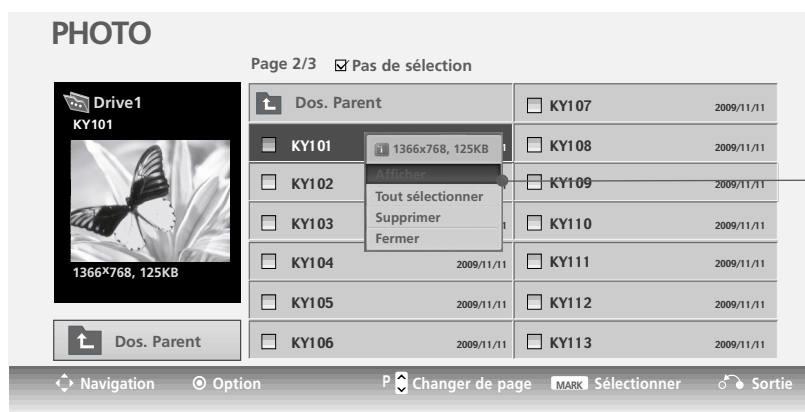

# POUR UTILISER UN PÉRIPHÉRIQUE USB (Sauf 42/50PQ1\*\*\*)

## Sélection de photos et menu contextuel

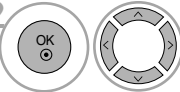

- ▶ **Afficher** : affiche la photo sélectionnée.
- ▶ **Tout sélectionner** : sélectionne toutes les photos sur l'écran.
- ▶ **Tout désélectionner** : désélectionne toutes les photos marquées.
- ▶ **Supprimer** : supprimer la photo sélectionnée.
- ▶ **Fermer** : ferme le menu contextuel.

POUR UTILISER UN PÉRIPHÉRIQUE USB

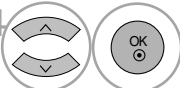
-  Sélectionner le dossier ou le lecteur cible.
-  Sélectionner les photos souhaitées.
-  Afficher le menu contextuel.
-  Sélectionner le menu contextuel souhaité.



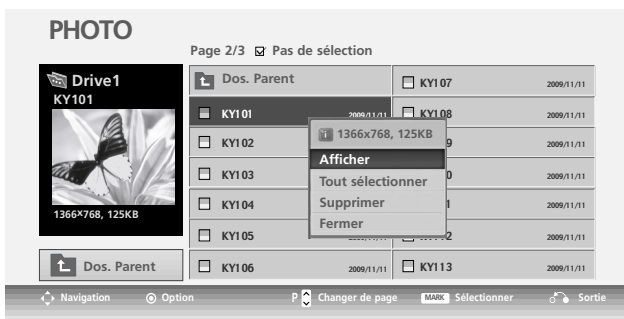

- Utilisez la touche P  $\wedge$   $\vee$  pour parcourir la page des photos.
- Utilisez la touche **MARK** pour sélectionner ou désélectionner une photo. Lorsqu'une ou plusieurs photos sont sélectionnées, vous pouvez voir les photos une par une ou sous forme de diaporama. Si aucune photo n'est sélectionnée, vous pouvez voir toutes les photos individuellement ou voir toutes les photos du dossier sous forme de diaporama.

## Régler le menu sur un affichage en plein écran

Vous pouvez modifier le réglage pour afficher les photos stockées sur un périphérique USB en mode plein écran. Le fonctionnement détaillé est disponible sur l'écran d'affichage de la photo en plein écran.

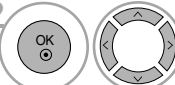

Le format d'image d'une photo peut modifier la taille de la photo affichée en plein écran. Appuyez sur la touche **RETURN** (Retour) pour revenir à l'écran du menu précédent.

-  Sélectionner le dossier ou le lecteur cible.
-  Sélectionner les photos souhaitées.
-  Afficher le menu contextuel.
-  Sélectionner **Afficher**
-  La photo sélectionnée en plein écran.

# POUR UTILISER UN PÉRIPHÉRIQUE USB (Sauf 42/50PQ1\*\*\*)

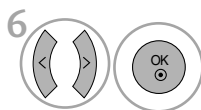
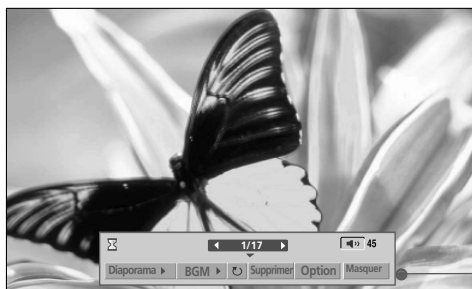

6 Sélectionner **Diaporama**, **BGM**, **Rotate**, **Supprimer**, **Option** ou **Masquer**.

- Utilisez les touches < > pour sélectionner la photo précédente ou suivante.
- Utilisez les touches < > pour sélectionner et contrôler le menu sur le plein écran.

► **Diaporama** : si aucune image n'est sélectionnée, toutes les photos du dossier en cours sont affichées au cours du diaporama. Une fois réalisée la sélection, seules les photos sélectionnées s'affichent dans le diaporama.

- Réglez le temps d'intervalle du diaporama dans **Option**.

► **BGM** : écoutez de la musique pendant que vous visionnez les photos en plein écran.

- Réglez l'album et le périphérique BGM dans **Option**.

► **Rotate** : fait pivoter les photos.

- Permet de faire pivoter la photo de 90°, 180°, 270°, 360° dans le sens des aiguilles d'une montre.

► **Supprimer** : supprime les photos.

► **Option** : réglez les valeurs pour **Vitesse diapo** et **Dossier de Musique**.

- Utilisez les touches < > ^ v et la touche OK pour régler les valeurs.

Ensuite, appuyez **OK** sur OK pour enregistrer les réglages.

- Vous ne pouvez pas changer l'option **Dossier de Musique** pendant l'utilisation du périphérique BGM.

► **Masquer** : masque le menu en mode plein écran.

- Pour voir à nouveau le menu sur le plein écran, appuyez sur la touche **OK** pour l'afficher.

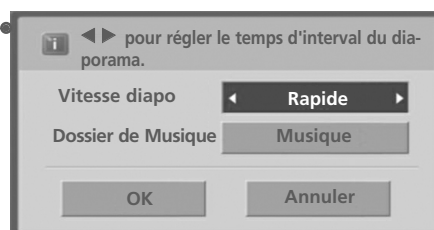



# LISTE DE MUSIQUE

Les fichiers audio achetés (\*.MP3) peuvent contenir des restrictions de droits d'auteur. Il est possible que la lecture de ces fichiers ne soit pas prise en charge par ce modèle. Les fichiers audio contenus sur votre périphérique USB peuvent être lus par cet appareil.

L'affichage à l'écran (OSD) peut différer de celui de votre téléviseur. Les images sont fournies à titre d'exemple pour faciliter votre utilisation du téléviseur.

Fichiers musicaux (\*.MP3) pris en charge  
Débit binaire entre : 32k ~ 320kbps  
• Taux d'échantillonnage MPEG1 couche 3 : 32k ~ 48kHz

## Composantes de l'écran

**1** MENU Sélectionner USB.      **2** OK Sélectionner Musique.

**1** Remonte au répertoire supérieur  
**2** Page actuelle/Nombre total de pages  
**3** Nombre total de chansons sélectionnées  
**4** Touches correspondantes sur la télécommande

**MUSIQUE**      Page 2/3       Pas de sélection

Titre	Durée
Dos. Parent	
<input type="checkbox"/> Aisensi	03:28
<input type="checkbox"/> Kimigamatteirukara	03:46
<input type="checkbox"/> Metamorphoze	04:17
<input type="checkbox"/> mind forest	04:35
<input type="checkbox"/> Sunano zyuzika ~ Interlude ~	03:15

**1** Dos. Parent      **4** Navigation      Option      Changer de page      MARK Sélectionner      Sortie







# POUR UTILISER UN PÉRIPHÉRIQUE USB (Sauf 42/50PQ1\*\*\*)

## Sélection de musique et menu contextuel

Comme indiqué, chaque page peut répertorier jusqu'à six chansons.



- ▶ **Lecture** : lit les chansons sélectionnées. Lorsque la lecture d'un titre est terminée, le titre sélectionné suivant est lu. Si aucun titre n'est sélectionné, c'est le titre suivant du dossier en cours qui est lu.
- ▶ **Play Marked(Lire sélectionnés)**: lit les chansons sélectionnées. Lorsque la lecture d'un titre est terminée, le titre sélectionné suivant est lu automatiquement.
- ▶ **Arrêt de la lecture** : arrête la lecture.
- ▶ **Lecture avec photo** : commence à lire les titres sélectionnés, puis passe à la liste des photos.
- ▶ **Tout sélectionner** : sélectionne tous les titres du dossier.
- ▶ **Tout désélectionner** : désélectionne tous les titres marqués.
- ▶ **Supprimer** : supprime les musiques sélectionnées.
- ▶ **Fermer** : ferme le menu contextuel.

-  Sélectionner le dossier ou le lecteur cible.
-   Sélectionner les musiques souhaitées.
-  Afficher le menu contextuel.
-   Sélectionner le menu contextuel souhaité.

- Utilisez la touche **P** ^ v pour parcourir la page des musiques.
- Utilisez la touche **MARK** pour sélectionner ou désélectionner un titre. Lorsqu'un ou plusieurs fichiers audio sont sélectionnés, les titres marqués sont lus dans l'ordre. Par exemple, si vous ne voulez écouter qu'une seule chanson de manière répétée, sélectionnez-la et lancez la lecture. Si aucun titre n'est sélectionné, tous les titres du dossier seront lus à la suite.









- Si vous n'appuyez sur aucune touche pendant un certain temps lors de la lecture, la boîte d'informations de lecture (montrée ci-dessous) s'affichera comme économiseur d'écran.

- Qu'est-ce qu'un économiseur d'écran ?

L'économiseur d'écran sert à éviter que des points de l'écran ne se figent lorsqu'une image reste affichée à l'écran de manière prolongée.



## ! REMARQUE

- ▶ Lorsqu'un titre est lu,  s'affiche derrière le titre de l'extrait musical.
- ▶ Les titres endommagés ou corrompus ne sont pas lus, et ils affichent 00:00 comme durée de lecture.
- ▶ Les titres téléchargés depuis un service payant avec protection des droits d'auteur ne démarrent pas, et ils affichent des informations inappropriées comme durée de lecture.
- ▶ Si vous appuyez sur la touche OK ou , l'économiseur d'écran s'arrête.
- ▶ Ce téléviseur n'est pas à même de reproduire les fichiers musicaux de moins de 32 Koctets.
- ▶ Les touches de lecture () **pause** () , ,  de la télécommande sont également disponibles dans ce mode.
- ▶ Vous pouvez utiliser la touche  pour sélectionner le morceau suivant et la touche  pour sélectionner le morceau précédent.

# POUR UTILISER UN PÉRIPHÉRIQUE USB (Sauf 42/50PQ1\*\*\*)

## LISTE DES FILMS (sauf 42/50PQ3\*\*\*)

La liste de films est activée une fois que le périphérique USB est détecté. Elle est utilisée lors de la lecture de films sur le téléviseur.

Elle affiche les films dans le dossier USB et prend en charge la lecture.

Elle permet de lire tous les films dans le dossier et les fichiers souhaités par l'utilisateur.

L'édition telle que la suppression et l'ajout n'est pas possible.

La liste de films affiche les informations des dossiers et les fichiers DivX.

Elle accepte jusqu'à quatre périphériques.

Fichiers vidéo pris en charge (\*.avi/\*.Divx)

Format vidéo : MPEG1 , MPEG2, MPEG4(MPEG4-V2,V3 non pris en charge.), DivX 3.xx , DivX 4.xx, DivX 5.xx , DivX VOD ( DRM ) , XviD, DivX 6.xx(Playback)

Format audio : Mpeg, Mp3, PCM, Dolby Digital.

Fréquence d'échantillonnage : 32k ~ 48kHz

Débit binaire : 32k ~ 320kbps

Subtitle format : \*.smi/ \*.srt/ \*.sub(MicroDVD, SubViewer 2.0)/ \*.ass/ \*.ssa/\*.txt(DVD Subtitle System)

- Il se peut qu'un fichier DivX ne puisse pas être lu en fonction de son type ou des méthodes d'enregistrement.
- Si les structures vidéo et audio du fichier enregistré ne sont pas entrelacées, seule la vidéo ou seul le son sera retransmis.
- **Le débit binaire maximal d'un fichier DivX compatible est de 4Mbps.**
- Le nombre maximal d'images par seconde (fps) ne peut être atteint qu'au niveau SD. Il est de 25 fps (720 x 576) ou de 30 fps (720 x 480) en fonction de la résolution.
- Il se peut que les fichiers de 25 fps, 30 fps ou plus ne puissent pas être lus correctement.
- Les fichiers encodés avec la technique GMC (compensation globale de mouvements) risquent de ne pas être lus.
- Certains fichiers de sous-titres qui ne sont pas classés dans l'ordre risquent de ne pas s'afficher.

Nom d'extension	Codec vidéo	Codec audio	Résolution
mpg, mpeg, mpe, vob, dat	MPEG1, MPEG2	AC3,MPEG,MP3,PCM	
Avi, divx, m4v	MPEG 4-SP, MPEG4-ASP, Divx 3.xx,Divx 4.xx, Divx 5.xx, Divx 6.xx(Playback), Xvid	AC3,MPEG,MP3,PCM	720x576@25p 720x480@30p

## Composantes de l'écran

1

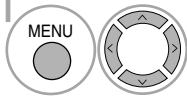

Sélectionner **USB**.

2

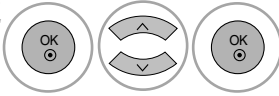

Sélectionner **Vidéos**.

- 1 Remonte au répertoire supérieur
- 2 Page actuelle/Nombre total de pages
- 3 Nombre total de titres de film sélectionnés
- 4 Capacité de mémoire USB utilisable
- 5 Touches correspondantes sur la télécommande



The screenshot shows a 'VIDÉO' menu with a 'Movie' section containing 'Buscando Lety' (720x576, 120KB) and a list of titles: 'Dos. Parent', 'Buscando Lety' (01:40:23), 'Nube viajera' (01:02:36), 'Y tu mama tambien' (02:00:18), and 'Torito' (01:06:29). A 'Page 2/3' indicator and a 'Pas de sélection' checkbox are also visible. A status bar at the bottom shows 'Appareil USB' with 'Espace libre 150MB'.

### ! REMARQUE

- ▶ Le fichier vidéo DivX et le fichier des sous-titres doivent être situés dans le même dossier.
- ▶ Pour être reproduits, un fichier vidéo et son fichier de sous-titres doivent être identiques.
- ▶ Utilisez les touches gauche/droite (< / >) pour avancer ou reculer jusqu'à une image précise pendant la lecture d'un film.  
(Il est possible que les touches gauche/droite (< / >) ne fonctionnent pas correctement avec certains fichiers lors de la lecture d'un film.)

# POUR UTILISER UN PÉRIPHÉRIQUE USB (Sauf 42/50PQ1\*\*\*)

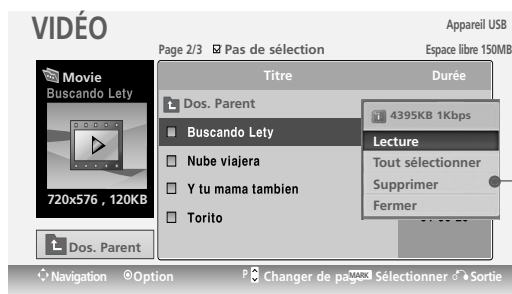

## Sélection du film et menu contextuel

Comme illustré ci-dessous, jusqu'à six titres de film sont affichés par page.





- ▶ **Lecture** : lit les titres de film sélectionnés. La lecture d'un fichier DivX est exécutée pendant le changement d'écran.
- ▶ **Play Marked(Lire sélectionnés)**: Pour lire les titres de films sélectionnés. Une fois qu'un fichier films est lu, la lecture du fichier sélectionné suivant commence automatiquement.
- ▶ **Arrêt de la lecture** : Pour arrêter la lecture des titres de films sélectionnés.
- ▶ **Tout sélectionner** : sélectionne tous les titres de film dans le dossier.
- ▶ **Tout désélectionner** : désélectionne tous les titres de film sélectionnés.
- ▶ **Supprimer** : supprime les film sélectionnées.
- ▶ **Fermer** : ferme le menu contextuel.

1  Sélectionner le dossier ou le lecteur cible.

2   Sélectionnez les titres de film de votre choix.

3  Afficher le menu contextuel.

4   Sélectionner le menu contextuel souhaité.

- Dans le cas d'un fichier non compatible, un message indiquant que le fichier n'est pas pris en charge s'affiche.

## Langue audio DivX et langue des sous-titres



Langue des sous-titres	Latin1	Français, espagnol, basque catalan, portugais, italien, albanais, rhaeto-romani, hollandais, allemand, danois, suédois, norvégien, finlandais, féroïen, islandais, irlandais, écossais, anglais
	Latin2	Tchèque, hongrois, polonais, roumain, croate, slovaque, slovène, serbian
	Latin4	Estonien, les langues baltes letton et lithuanien, groenlandais et lapon
	Latin5	Anglais, turque
	Cyrillic	Cyrillique : bulgare, biélorusse, macédonien, russe, serbe et ukrainien antérieur à 1990 (pas de ghe avec les reprises)
	Grec	grec anglais et moderne
	Hébreu	L'anglais, hébreu moderne
	Chinois	Chinois
	Thaï	Thaï
	arabe	L'anglais, arabe



1 Sélectionnez l'option de votre choix.

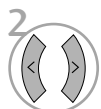

2 Sélectionner **Taille d'image**, **Langue des sous-titres**, **Langue audio**, **Sous-titres**, **Langue**, **Synchro** ou **Position**.

- Lors de la lecture d'un fichier DivX, si vous appuyez sur la touche **RED**, ce message apparaît.
- **Taille d'image** : Sélectionnez le format d'image de votre choix durant la lecture du film.
- **Langue audio & Langue des sous-titres** : Change le Groupe de langues d'audio/sous-titre pour la lecture d'un film.
- **Synchro** : Règle le temps de synchronisation du sous-titre de - 10 secs à +10 secs par pas de 0,5 secs durant la lecture d'un film.
- **Position** : Change l'emplacement du sous-titre en haut ou en bas durant la lecture du film.

- Appuyez sur la touche **MENU** pour revenir à l'affichage normal de la télévision.
- Appuyez sur la touche **RETURN** (Retour) pour revenir à l'écran du menu précédent.

### ! REMARQUE

- ▶ Quelques caractères spéciaux ne sont pas pris en charge dans les sous-titres.
- ▶ Les étiquettes HTML ne sont pas prises en charge dans les sous-titres.
- ▶ Les sous-titres dans les langues autres que les langues prise en charge ne sont pas disponibles.

## Utilisation de la télécommande

◀◀ / ▶▶	<p>Lors de la lecture,</p> <p>appuyez plusieurs fois sur la touche <b>REW(◀◀)</b> pour un rembobinage rapide ◀◀ -&gt; ◀◀◀ -&gt; ◀◀◀◀ -&gt; ◀◀◀◀◀ -&gt; ◀◀◀◀◀◀.</p> <p>appuyez plusieurs fois sur la touche <b>FF(▶▶)</b> pour une avance rapide ▶▶ -&gt; ▶▶▶ -&gt; ▶▶▶▶ -&gt; ▶▶▶▶▶.</p> <ul style="list-style-type: none"> <li>▪ Si vous appuyez sur ces touches, la vitesse d'avance rapide ou de rembobinage augmente.</li> </ul>
II	<p>Lors de la lecture, appuyez sur la touche <b>Pause(II)</b>.</p> <ul style="list-style-type: none"> <li>▪ Une image figée est affichée.</li> </ul>
< >	<ul style="list-style-type: none"> <li>▪ Lorsque vous utilisez la touche &lt; / &gt; lors de la lecture, le curseur est affiché à l'écran.</li> </ul>
PLAY(▶)	<p>Appuyez sur la touche <b>PLAY(▶)</b> pour revenir en mode de lecture normale.</p>

# POUR UTILISER UN PÉRIPHÉRIQUE USB (Sauf 42/50PQ1\*\*\*)

## CODE D'ENREGISTREMENT DIVX (sauf 42/50PQ3\*\*\*)

Confirmez le numéro de code d'enregistrement DivX de la TV. Au moyen du numéro d'enregistrement, vous pouvez louer ou acheter des films sur [www.divx.com/vod](http://www.divx.com/vod).

La reproduction de fichiers DivX loués ou achetés avec le code d'enregistrement d'une autre TV n'est pas permise. (Vous pouvez reproduire seulement les fichiers DivX appariés avec le code d'enregistrement de la TV achetée.)

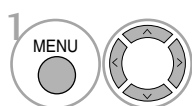
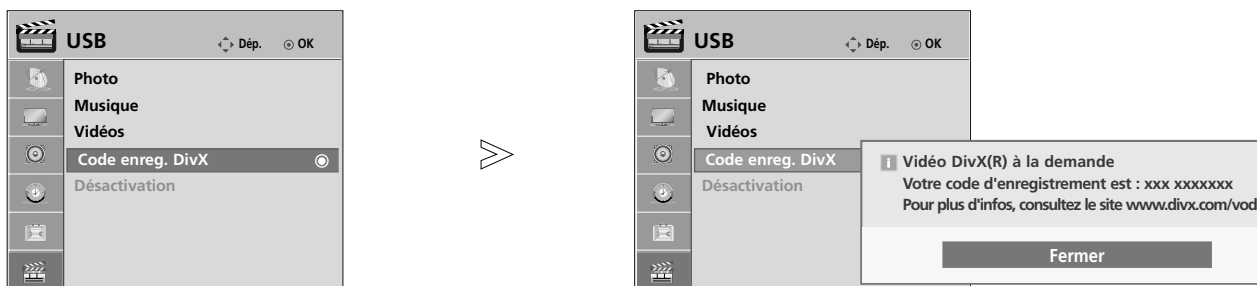

Sélectionnez **USB**.

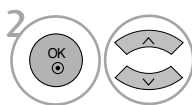

Sélectionnez **Code enreg. DivX**.



Affichez le code d'enregistrement DivX.

- Appuyez sur la touche **MENU** pour revenir à l'affichage normal de la télévision.
- Appuyez sur la touche **RETURN** (Retour) pour revenir à l'écran du menu précédent.



Fabriqué sous licence de Dolby Laboratories. Dolby et le symbole représentant un double D sont des marques de commerce de Dolby Laboratories.

"Certifié DivX pour lire des vidéos DivX, y compris le contenu premium."

À propos des vidéos DivX : DivX® est un format vidéo numérique créé par DivX, Inc. Cet appareil est officiellement certifié DivX et peut donc lire les vidéos DivX.

Pour plus d'informations et pour obtenir des outils logiciels permettant de convertir vos fichiers en vidéos DivX, consultez le site [www.divx.com](http://www.divx.com).



À propos des vidéos à la demande DivX : Vous devez enregistrer cet appareil certifié DivX® pour pouvoir lire le contenu de vidéos à la demande (VOD) DivX. Pour générer le code d'enregistrement, accédez à la section DivX VOD du menu de réglage. Accédez ensuite au site [vod.divx.com](http://vod.divx.com) et renseignez ce code pour terminer le processus d'enregistrement et obtenir plus d'informations sur les vidéos DivX à la demande.

### REMARQUE

#### Fichier de film pris en charge

Résolution : inférieure à 720x480(720x576) pixels (largeur x hauteur).

Vitesse de défilement : inférieure à 30 images/sec

- ▶ Codec Vidéo : MPEG1, MPEG2, MPEG4 (MPEG4-V2,V3 non pris en charge.), DivX3.xx, DivX4.xx, DivX5.xx, DivX VOD(DRM), XviD, DivX 6.xx(Playback)
- ▶ Il est possible que certaines touches ne répondent pas pendant le chargement.
- ▶ Si vous utilisez le code d'enregistrement DivX d'un autre appareil, le fichier DivX loué ou acheté ne peut être lu. Utilisez toujours le code d'enregistrement DivX associé à ce produit.







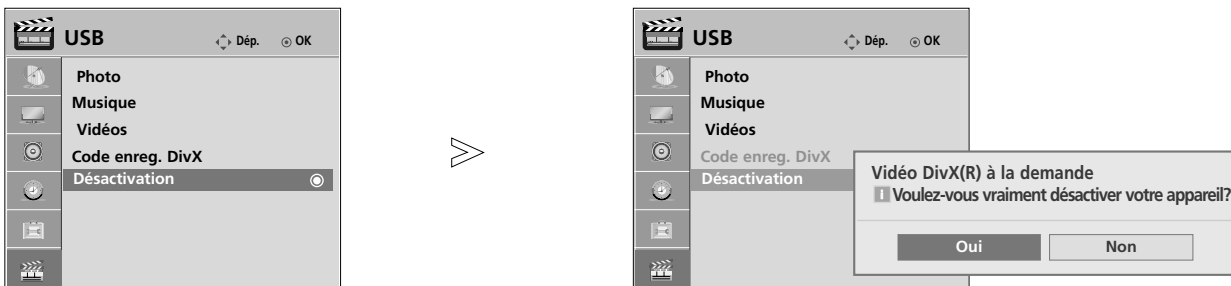

## DÉSACTIVATION (sauf 42/50PQ3\*\*\*)

Supprimez les informations d'authentification existantes pour recevoir une nouvelle authentification d'utilisateur DivX pour le téléviseur.

Une fois que cette fonction est exécutée, une authentification d'utilisateur DivX est de nouveau requise pour regarder des fichiers DivX protégés par DRM.



- 1   Sélectionnez **USB**.
- 2   Sélectionnez **Désactivation**.
- 3   Sélectionnez **Oui** ou **Non**.
- 4 

- Appuyez sur la touche **MENU** pour revenir à l'affichage normal de la télévision.
- Appuyez sur la touche **RETURN** (Retour) pour revenir à l'écran du menu précédent.



# RÉGLAGES DE L'IMAGE

## RÉGLAGE DE LA TAILLE DE L'IMAGE (FORMAT D'IMAGE)

Vous pouvez regarder l'écran dans plusieurs formats d'image; **16:9**, **Signal original**, **Format original**, **4:3**, **14:9**, **Zoom** et **Zoom cinéma**1.

Si une image figée est affichée à l'écran pendant une période prolongée, il est possible qu'elle s'incruste à l'écran et reste visible.

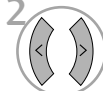
1   Sélectionner **Format de l'image**.

2   Sélectionner le format d'image souhaité.

• Vous pouvez également régler l'option **Format de l'image** dans le menu **IMAGE** ou **Menu Rapide**.

### • 16:9

La sélection de ce format d'image vous permet de visionner une image horizontalement, en proportion linéaire, pour occuper complètement l'écran (utile pour visionner des DVD au format 4:3).



### • Format original

Quand votre téléviseur reçoit un signal d'écran large, cette option s'adapte automatiquement au format d'image envoyé.



### • Signal original

La Sélection Suivante vous permettra de voir une image de meilleure qualité sans perdre l'image de base dans celle de haute définition.

Important : si votre image d'origine contient du bruit, ce bruit sera visible sur les côtés.



### • 4:3

La sélection suivante vous permettra de voir une image de meilleure qualité sans rien perdre de l'image d'origine en haute définition.

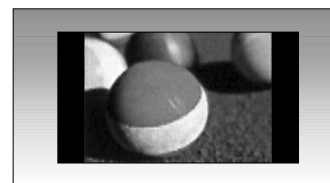

#### • 14:9

Cette option vous permet de visionner une image au format 14/9 ou un programme TV au mode 14/9. L'écran 14/9 est identique au format 4/3, mais il est agrandi sur la droite et sur la gauche.



#### • Zoom

Permet de visionner l'image en plein écran, sans l'altérer.

Cependant, les parties supérieure et inférieure de l'image seront tronquées.



#### • Zoom cinéma 1

Choisissez la fonction Cinema Zoom (Zoom cinéma) lorsque vous voulez que l'image soit modifiée, c'est-à-dire étendue horizontalement et recadrée verticalement. L'image ainsi obtenue offre un bon compromis entre l'altération et le plein écran.

La valeur d'ajustement est comprise entre 1 et 16.

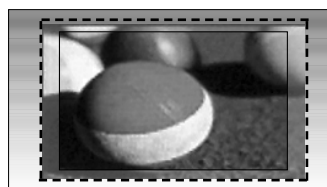

#### ! REMARQUE

- ▶ Vous ne pouvez sélectionner que 4:3, 16:9 (Large), 14:9, Zoom, Cinema Zoom (Zoom cinéma) en mode composantes (720p) et HDMI.
- ▶ Vous ne pouvez sélectionner les formats d'image 4:3 et 16:9 qu'avec le mode RVB.
- ▶ En mode HDMI/Composantes (supérieur à 720p), la fonction Signal original est disponible.

# RÉGLAGES DE L'IMAGE





## ÉCONOMIE D'ÉNERGIE

L'option Energy Saving (Économie d'énergie) réduit la consommation d'énergie de l'écran plasma.

Le réglage d'usine par défaut est conforme aux exigences du programme Energy Star et correspond au niveau de confort pour une utilisation à domicile.

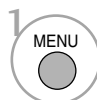
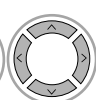
Vous pouvez augmenter la luminosité de l'écran en réglant le niveau dans Energy Saving (Économie d'énergie) ou Préréglages d'image.

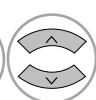

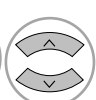
-   Sélectionner **IMAGE**.
-   Sélectionnez  **Économie d'énergie**.
-   Sélectionnez **Capteur intelligent**, **Arrêt**, **Minimum**, **Moyen** ou **Maximum**.

Lorsque vous avez sélectionné **Capteur intelligent**,

-  sélectionnez **Bas**, **Moyen** ou **Haut**.

(Sauf 42/50PQ1 \*\*\*)

- Lorsque le capteur intelligent est actif, l'image la plus adaptée est réglée automatiquement en fonction de l'éclairage ambiant
- **Capteur intelligent** : Règle l'image en fonction de l'éclairage ambiant .

## ÉCONOMIE D'ÉNERGIE

(Uniquement 42/50PQ1 \*\*\*)

Cette fonction permet de réduire la consommation d'énergie du téléviseur.

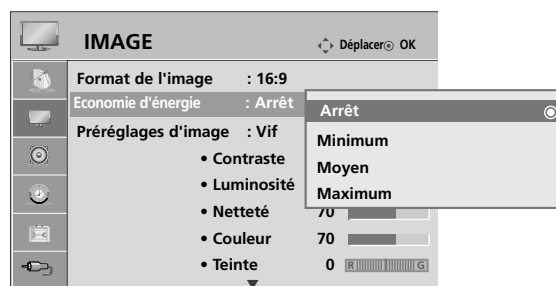

-   Sélectionner **IMAGE**.
-   Sélectionnez **Economie d'énergie**.
-   Sélectionnez **Arrêt**, **Minimum**, **Moyen** ou **Maximum**.

- Appuyez sur la touche **MENU** pour revenir à l'affichage normal de la télévision.
- Appuyez sur la touche **RETURN** (Retour) pour revenir à l'écran du menu précédent.

# RÉGLAGES PRÉDÉFINIS DE L'IMAGE

## Mode image – Réglages prédéfinis

- Vif** Optimise le contraste, la couleur et la résolution.
- Standard** Affiche l'écran de qualité standard.
- Cinéma** Optimise la vidéo pour regarder des films.
- Sport** Optimise la vidéo pour regarder des événements sportifs.
- Jeux** Optimise la vidéo pour jouer à des jeux vidéo.

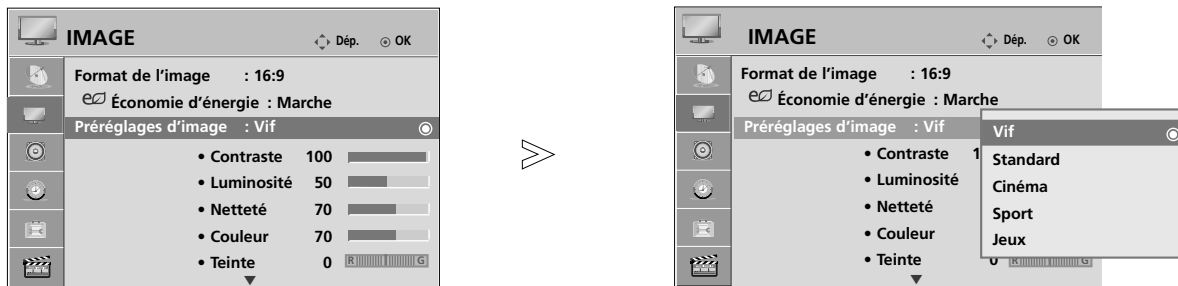

-   Sélectionner **IMAGE**.
-   Sélectionner **Préréglages d'image**.
-   Sélectionner **Vif, Standard, Cinéma, Sport** ou **Jeux**.

- L'option Préréglages d'image permet de régler le téléviseur de façon à obtenir une image parfaite. Sélectionnez la valeur prédéfinie dans l'option Préréglages d'image selon la catégorie du programme.
- Vous pouvez également définir les préréglages d'image dans le **Menu Rapide**.





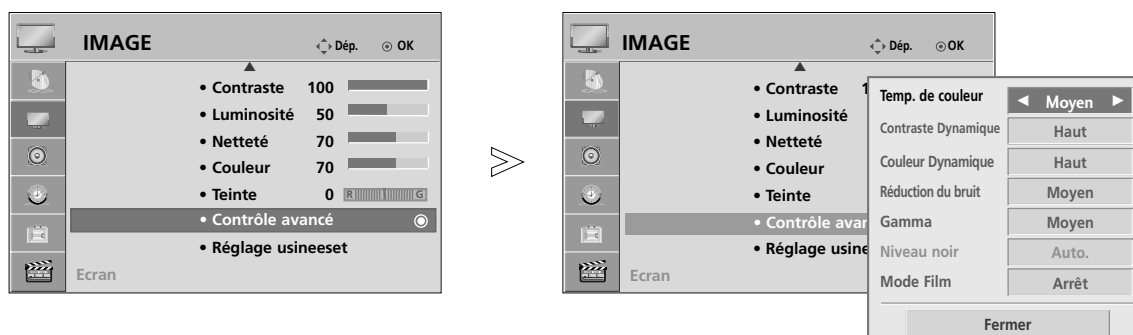

- Appuyez sur la touche **MENU** pour revenir à l'affichage normal de la télévision.
- Appuyez sur la touche **RETURN** (Retour) pour revenir à l'écran du menu précédent.

# RÉGLAGES DE L'IMAGE

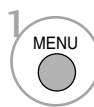
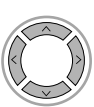
## Réglages automatique de la tonalité de couleur (Chaud/Moyen/Froid)

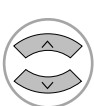
Choisissez un des réglages de couleur automatiques. Réglez sur Chaud pour augmenter les couleurs chaudes, telles que le rouge, ou sur Froid pour afficher des couleurs moins intenses, comme par exemple le bleu.

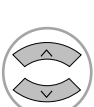

- 1   Sélectionner **IMAGE**.
- 2   Sélectionner **Contrôle avancé**.
- 3   Sélectionner **Temp. de couleur**.
- 4  Sélectionner **Froid, Moyen ou Chaud**.

- Appuyez sur la touche **MENU** pour revenir à l'affichage normal de la télévision.
- Appuyez sur la touche **RETURN** (Retour) pour revenir à l'écran du menu précédent.

# RÉGLAGE MANUEL DE L'IMAGE

## Mode image - Option Utilisateur

### •Contraste

Règle la différence entre les niveaux clairs et foncés de l'image.

### • Netteté

Règle le niveau de netteté des coins entre les zones claires et foncées de l'image. Plus le niveau est bas, plus l'image est nette.

### • Couleur

Règle l'intensité de toutes les couleurs.

### • Teinte

Règle l'équilibre entre les niveaux de rouge et de vert.

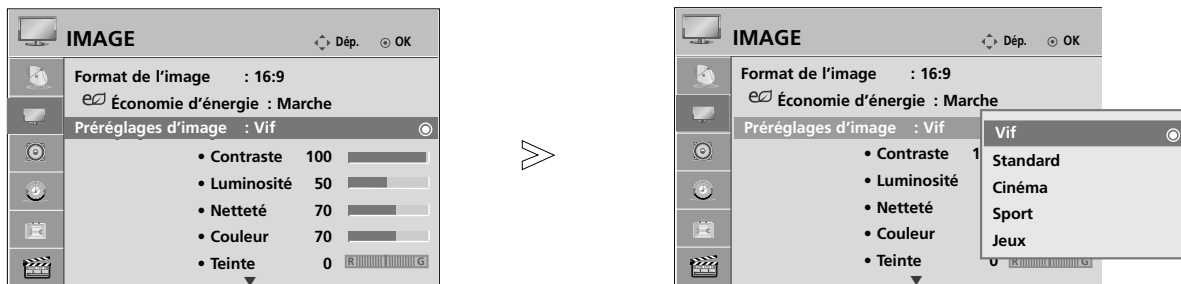



1   Sélectionner **IMAGE**.

2   Sélectionner **Préréglages d'image**.

3   Sélectionner **Vif, Standard, Cinéma, Sport** ou **Jeux**

4   Sélectionner **Contraste, Luminosité, Netteté, Couleur** ou **Teinte**.

5   Effectuer les réglages adéquats.

- Appuyez sur la touche **MENU** pour revenir à l'affichage normal de la télévision.
- Appuyez sur la touche **RETURN** (Retour) pour revenir à l'écran du menu précédent.

### ! REMARQUE

- ▶ Vous ne pouvez pas régler la couleur, la netteté ou la teinte en mode RVB-PC.

# RÉGLAGES DE L'IMAGE

## TECHNOLOGIE D'OPTIMISATION DE L'IMAGE

### Contraste Dynamique(Arrêt/Bas/Haut)

Permet de régler le contraste pour qu'il reste au meilleur niveau en fonction de la luminosité de l'écran. La résolution des dégradés est améliorée en éclaircissant les parties claires et en assombrissant les parties sombres. Cette fonction se rapporte au contraste dynamique et améliore le sentiment de présence qu'apportent les commandes de contraste en utilisant la variation de la luminosité et d'autres signaux d'entrée.

### Couleur Dynamique(Arrêt/Bas/Haut )

Permet de régler les couleurs de l'écran pour qu'elles paraissent plus vives, plus riches et plus claires. Cette fonction améliore la teinte, la saturation et la luminosité, de sorte que le rouge, le bleu, le vert et le blanc semblent plus vifs.

### Réduction du bruit(Arrêt/Bas/Moyen/Haut)





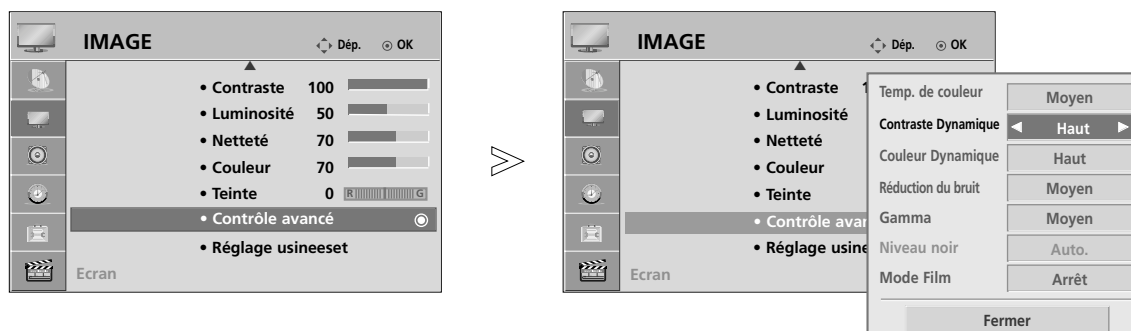

Permet de réduire les bruits parasites à l'écran sans compromettre la qualité vidéo. Cette fonction sert également à réduire le bruit récurrent et le bruit MPEG (effet de moustiques/blocs).

### Gamma(Bas/Moyen/Haut)

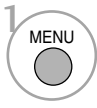
Vous pouvez régler la luminosité des zones sombres et des zones de gris moyen de l'image.

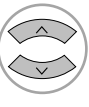
- Bas : éclaircit les zones sombres et de gris moyen de l'image.
- Moyen: exprime le dégradé d'origine de l'image.
- Haut: assombrit les zones sombres et de gris moyen de l'image.



- 1   Sélectionner **IMAGE**.
- 2   Sélectionner **Contrôle avancé**.
- 3   Sélectionner **Contraste Dynamique, Couleur Dynamique, Réduction du bruit ou Gamma**.
- 4   Sélectionner la source souhaitée.

- Appuyez sur la touche **MENU** pour revenir à l'affichage normal de la télévision.
- Appuyez sur la touche **RETURN** (Retour) pour revenir à l'écran du menu précédent.







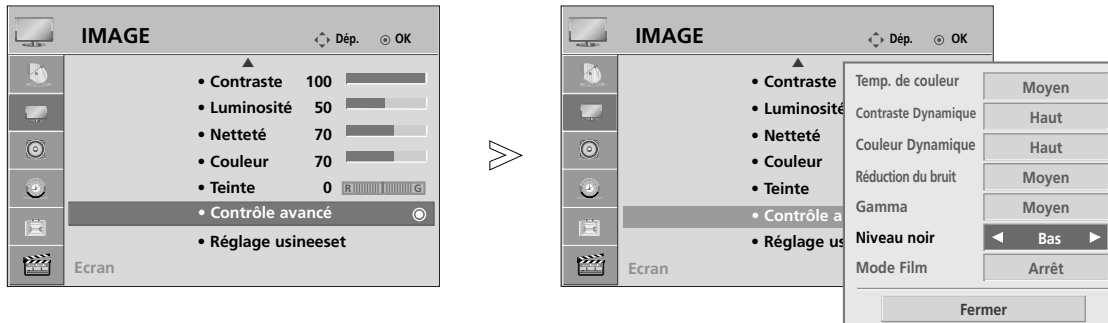

# CONTRÔLE AVANCÉ : NIVEAU DE NOIR

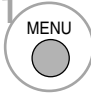
Permet d'assombrir les parties sombres de l'écran.

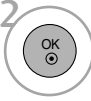
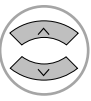
Cette fonction est disponible dans les modes suivants : TV, AV, COMPONENT ou HDMI.



- 1   Sélectionner **IMAGE**.
- 2   Sélectionner **Contrôle avancé**.
- 3   Sélectionner **Niveau noir**.
- 4   Sélectionner **Bas** ou **Haut**.

- **Bas**: l'image devient plus sombre.
- **Haut**: l'image devient plus lumineuse.
- **Auto.**: analyse le niveau de noir de l'écran et règle automatiquement sur Haut ou Bas.

- Appuyez sur la touche **MENU** pour revenir à l'affichage normal de la télévision.
- Appuyez sur la touche **RETURN** (Retour) pour revenir à l'écran du menu précédent.







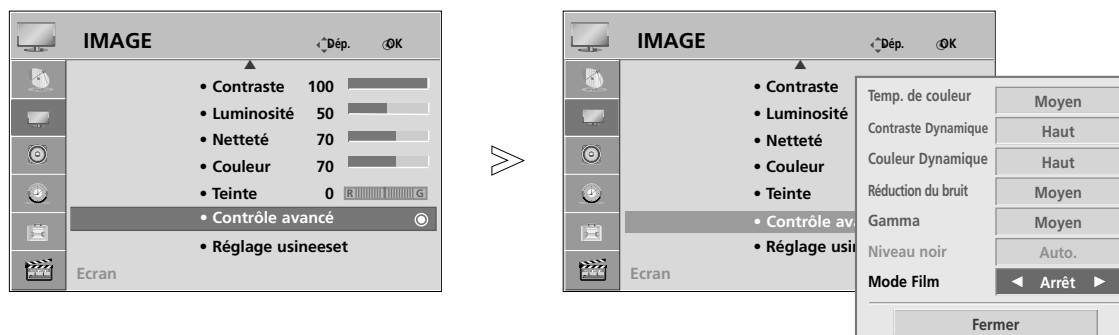

# RÉGLAGES DE L'IMAGE

## AVANCÉ : MODE DE FILM

Donne un aspect plus naturel aux clips vidéo enregistrés dans un film.

This feature operates only in Analog TV, AV and Component 480i/576i mode.







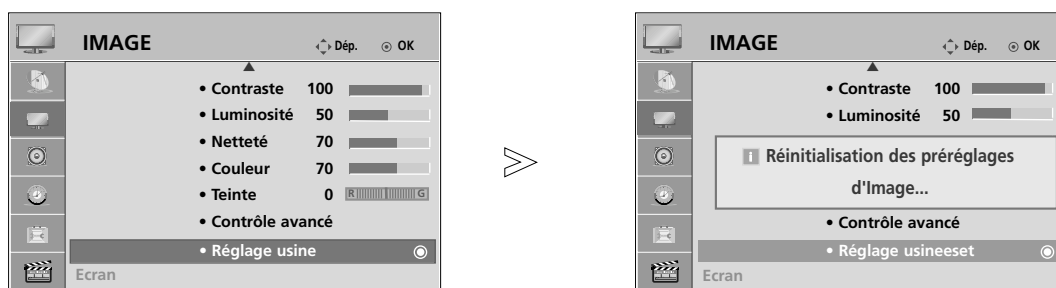

- 1   Sélectionner **IMAGE**.
- 2   Sélectionner **Contrôle avancé**.
- 3   Sélectionner **Mode Film**.
- 4   Sélectionner **Marche** ou **Arrêt**.
- 5 

- Appuyez sur la touche **MENU** pour revenir à l'affichage normal de la télévision.
- Appuyez sur la touche **RETURN** (Retour) pour revenir à l'écran du menu précédent.

# RÉINITIALISATION DE L'IMAGE

Les paramètres des modes Image sélectionnés sont rétablis aux paramètres d'usine par défaut.



- 1   Sélectionner **IMAGE**.
- 2   Sélectionner **Réglage usine**.
- 3  Initialiser la valeur ajustée.

- Appuyez sur la touche **MENU** pour revenir à l'affichage normal de la télévision.
- Appuyez sur la touche **RETURN** (Retour) pour revenir à l'écran du menu précédent.

# RÉGLAGES DE L'IMAGE

## MÉTHODE ISM (RÉDUCTION DE LA RÉMANENCE À L'ÉCRAN)

L'affichage prolongée de l'image figée d'un ordinateur ou d'un jeu vidéo peut provoquer une image fantôme qui risque de rester à l'écran, même si vous changez l'image. Évitez l'affichage d'une image figée à l'écran pendant une période prolongée.

### Nettoyage Blanc

Cette option permet de supprimer les rémanences à l'écran.

Remarque : il est possible que cette option ne puisse pas supprimer complètement une rémanence excessive.

### Orbiter

Cette option vous permet d'éviter les images fantômes. Cependant, nous vous recommandons d'éviter l'affichage d'images figées. Pour éviter une rémanence à l'écran, l'écran se déplacera toutes les 2 minutes.

### Nettoyage Couleur

Le bloc de couleurs avec l'écran légèrement déplacé et le motif blanc s'affichent à tour de rôle. Il est difficile de percevoir l'image rémanente alors que l'image rémanente temporaire est supprimée et que le motif de couleurs est actif.

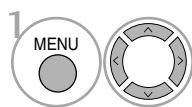
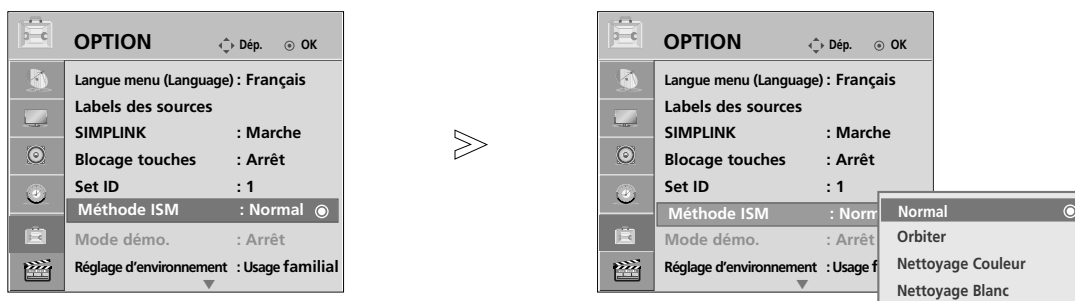

Sélectionner **OPTION**.

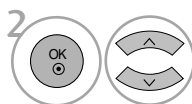

Sélectionner **Méthode ISM**.

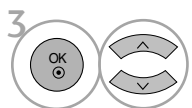

Sélectionner **Normal, Orbiter, Nettoyage Couleur** ou **Nettoyage Blanc**.



Enregistrer.

- Si vous ne souhaitez pas régler cette fonction, maintenez la valeur par défaut **Normal**.





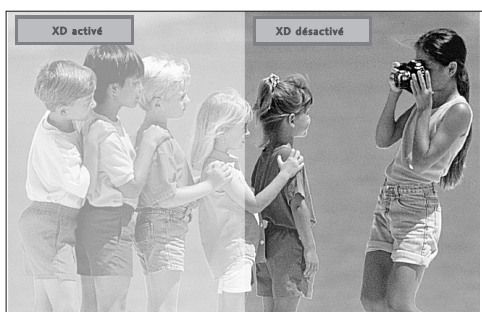
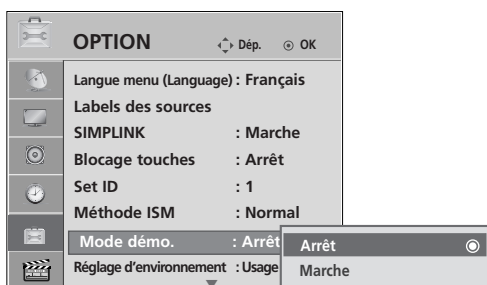

- Appuyez sur la touche **MENU** pour revenir à l'affichage normal de la télévision.
- Appuyez sur la touche **RETURN** (Retour) pour revenir à l'écran du menu précédent.

# MODE DÉMO

Sauf 50/60PS8\*\*\*

Utilisez ce mode pour voir la différence entre la technologie XD activée et désactivée.



- 1   Sélectionner **OPTION**.
- 2   Sélectionner **Mode démo..**
- 3   Sélectionner **Marche** ou **Arrêt**.  
Pour arrêter le mode démo, appuyez sur n'importe quelle touche.

Uniquement 50/60PS8\*\*\*







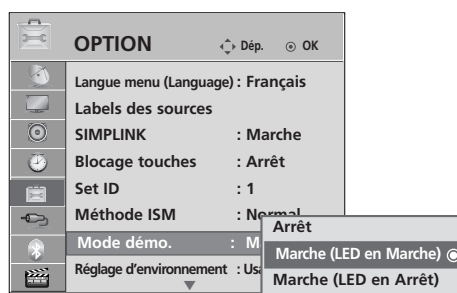

Affiche le diaporama pour expliquer les différents symboles de ce téléviseur.

Il n'est pas possible d'utiliser le mode Démo en mode Usage familial.

En Démo magasin, le mode Démo est automatiquement activé.

Une fois le mode Démo désactivé (Off) en Démo magasin, le mode Démo ne fonctionne plus sauf si l'écran est réinitialisé. L'écran est réinitialisé automatiquement après 5 minutes en mode démo.



- 1   Sélectionner **OPTION**.
- 2   Sélectionnez **Mode démo..**
- 3   Sélectionnez **Marche (LED en Marche)** ou **Marche (LED en Arrêt)** pour afficher les différents symboles du téléviseur.
- 4  Retournez au mode visualisation du téléviseur.  
Pour arrêter la démo, appuyez sur un bouton. (sauf pour MUTE (muet), bouton  + , -)

# RÉGLAGES DE L'IMAGE

## RÉGLAGE DU MODE

Nous vous recommandons de régler le téléviseur en mode "Usage familial" afin d'obtenir la meilleure qualité d'image à votre domicile.

Le mode "Démo. magasin" est un réglage optimisé pour une démonstration en magasin.

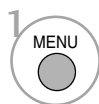

1 Sélectionner **OPTION**.



2 Sélectionner **Réglage d'environnement**.



3 Sélectionner **Démo. magasin** ou **Usage familial**.



4 Enregistrer.

- Appuyez sur la touche **RETURN** (Retour) pour revenir à l'affichage normal de la télévision.





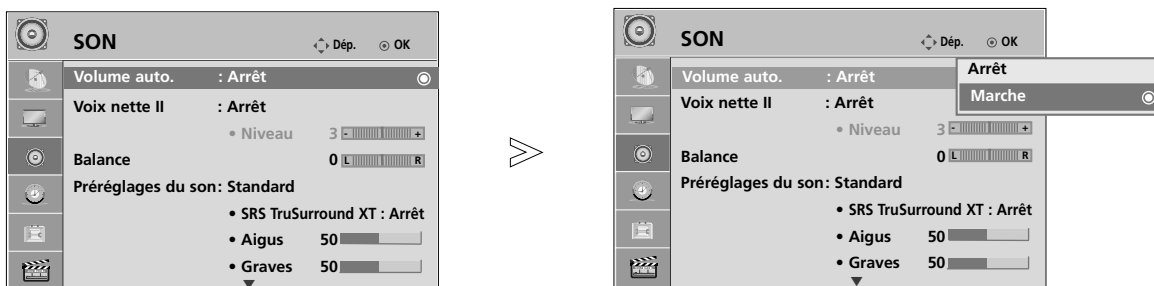

# RÉGLAGES DU SON ET DE LA LANGUE

## NIVELAGE AUTOMATIQUE DU VOLUME (VOLUME AUTO.)

Le mode Volume auto. permet de maintenir un niveau de volume égal, même lorsque vous changez de chaîne.

Chaque station émettrice ayant ses propres conditions de signal, le réglage du volume peut être nécessaire chaque fois que vous changez de chaîne. Cette fonction vous permet de bénéficier d'un niveau sonore stable en procédant à des réglages automatiques pour chaque émission.



- 1   Sélectionner **SON**.
- 2   Sélectionner **Volume auto..**
- 3   Sélectionner **Marche** ou **Arrêt**.

- Appuyez sur la touche **MENU** pour revenir à l'affichage normal de la télévision.
- Appuyez sur la touche **RETURN** (Retour) pour revenir à l'écran du menu précédent.

# RÉGLAGES DU SON ET DE LA LANGUE

## RÉGLAGES PRÉDÉFINIS DU SON : MODE SON





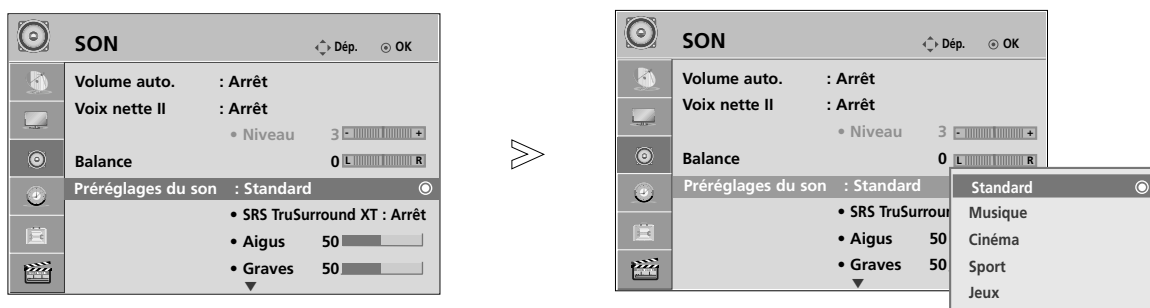

Vous pouvez sélectionner le réglage sonore de votre choix : Standard, Music (Musique), Cinéma (Cinéma), Sport ou Game (Jeu vidéo). Vous pouvez également régler les options Treble (Aigus) et Bass (Graves).

Le mode son vous permet de bénéficier d'une meilleure qualité sonore sans aucun réglage particulier car le téléviseur règle automatiquement les effets sonores selon le contenu du programme en cours.

**Standard, Musique, Cinéma, Sport et Jeux** sont les pré-réglages définis en usine pour une qualité de son optimale.

- Standard** Offre un son de qualité standard.
- Musique** Optimise le son pour écouter de la musique.
- Cinéma** Optimise le son pour regarder des films.
- Sport** Optimise le son pour regarder des événements sportifs.
- Jeux** Optimise le son pour jouer à des jeux vidéo.



- 1   Sélectionner **SON**.
- 2   Sélectionner **Préréglages du son**.
- 3   Sélectionner **Standard, Musique, Cinéma, Sport** ou **Jeux**.

- Vous pouvez également régler le mode Son dans le menu rapide (**Q. Menu**).

- Appuyez sur la touche **MENU** pour revenir à l'affichage normal de la télévision.
- Appuyez sur la touche **RETURN** (Retour) pour revenir à l'écran du menu précédent.



# RÉGLAGES DU SON : MODE UTILISATEUR

Réglez l'égaliseur de sons.

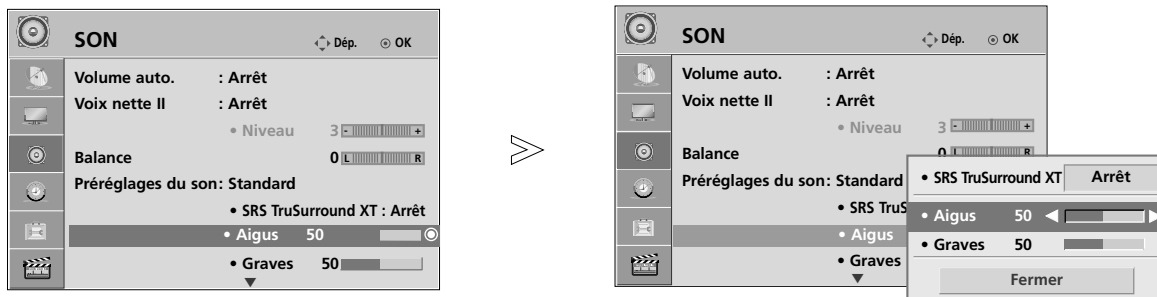

- 1 Sélectionner **SON**.
- 2 Sélectionner **Préréglages du son**.
- 3 Sélectionner **Standard, Musique, Cinéma, Sport** ou **Jeux**.

- 4 Sélectionner **Aigus, Graves**.
- 5 Effectuer les réglages adéquats.
- 6

- Appuyez sur la touche **MENU** pour revenir à l'affichage normal de la télévision.
- Appuyez sur la touche **RETURN** (Retour) pour revenir à l'écran du menu précédent.

## SRS TRUSURROUND XT

Sélectionnez cette option pour obtenir un son réaliste.

- 1 Sélectionner **SON**.
- 2 Sélectionner **SRS TruSurround XT**.
- 3 Sélectionner **Marche** ou **Arrêt**.
- 4

**SRS TruSurround XT** : TruSurround XT est une technologie SRS brevetée qui permet de lire un contenu 5.1 sur deux enceintes.

- ▶ est une marque déposée de SRS Labs, Inc.
- ▶ La technologie TruSurround XT est utilisée sous licence de SRS Labs, Inc.

# RÉGLAGES DU SON ET DE LA LANGUE

## VOIX NETTE II

En différenciant les gammes de sons provenant de voix humaines des autres, l'écoute des dialogues sera facilitée.

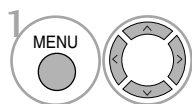

1 Sélectionner **SON**.

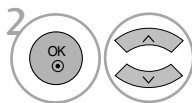

2 Sélectionner **Voix nette II**.

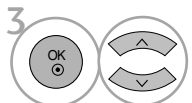

3 Sélectionner **Marche** ou **Arrêt**.

• Si vous sélectionnez « **Arrêt** » pour **Voix nette II**, la fonction **SRS TruSurround XT** sera inopérante.

### Réglage de Level (Niveau) de Clear Voice quand On (Arrêt) est sélectionné

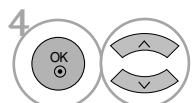

4 Sélectionner **Niveau**.

• Sélectionnez des niveaux compris entre « **-6** » et « **6** ».









5 Effectuer les réglages adéquats.

- Appuyez sur la touche **MENU** pour revenir à l'affichage normal de la télévision.
- Appuyez sur la touche **RETURN** (Retour) pour revenir à l'écran du menu précédent.

# BALANCE

Vous pouvez régler l'équilibre du son des haut-parleurs à votre convenance.



- 1   Sélectionner **SON**.
- 2   Sélectionner **Balance**.
- 3   Effectuer le réglage souhaité.

- Appuyez sur la touche **MENU** pour revenir à l'affichage normal de la télévision.
- Appuyez sur la touche **RETURN** (Retour) pour revenir à l'écran du menu précédent.

# RÉGLAGES DU SON ET DE LA LANGUE

## SÉLECTION DE LA SORTIE AUDIO (Sauf 42/50PQ1 \*\*\*)

Sélectionnez Sortie moniteur ou Sortie variable pour connecter les sorties audio.

### Sortie moniteur

Il semble connecté à l'entrée de l'appareil AV, y compris un amplificateur extérieur.





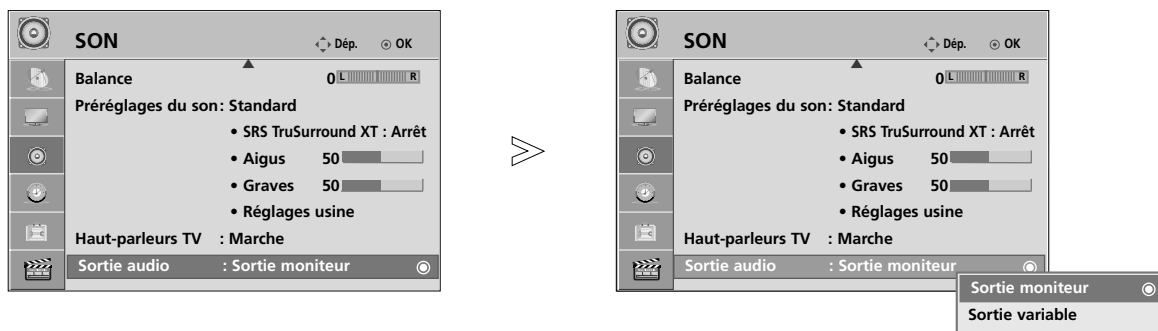

Le niveau du son est toujours régulier, quel que soit le réglage de volume du combiné. Cependant, le niveau du son d'un appareil extérieur peut être contrôlé en réglant le volume de l'appareil extérieur.

### Sortie variable

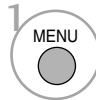
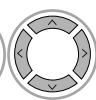
Il semble connecté à l'entrée de l'appareil AV, y compris un amplificateur extérieur.

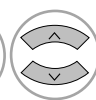
Le niveau du son est réglé en fonction du réglage de volume du combiné. Cependant le niveau du son de l'équipement extérieur peut être commandé soit par l'équipement extérieur, ou par le réglage e volume du combiné.

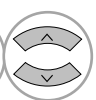





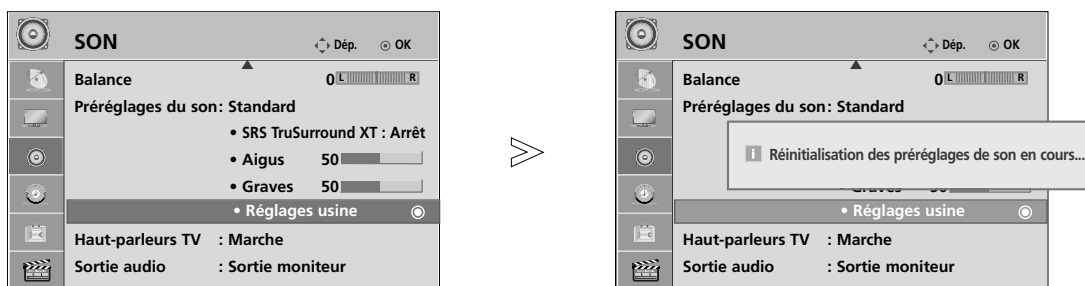

- 1   Sélectionner **SON**.
- 2   Sélectionner **Sortie audio**.
- 3   Sélectionner **Sortie moniteur** ou **Sortie variable**.
- 4 

- Appuyez sur la touche **MENU** pour revenir à l'affichage normal de la télévision.
- Appuyez sur la touche **RETURN** (Retour) pour revenir à l'écran du menu précédent.

# REINITIALISATION DES PARAMETRES AUDIO

Les paramètres du mode Son sélectionné sont rétablis aux paramètres d'usine par défaut.



- 1   Sélectionner **SON**.
- 2   Sélectionner **Réglages usine**.
- 3  Initialiser la valeur ajustée.

- Appuyez sur la touche **MENU** pour revenir à l'affichage normal de la télévision.
- Appuyez sur la touche **RETURN** (Retour) pour revenir à l'écran du menu précédent.

# RÉGLAGES DU SON ET DE LA LANGUE





## ACTIVATION ET DÉSACTIVATION DES HAUT-PARLEURS

Vous pouvez régler le statut des haut-parleurs internes du téléviseur.

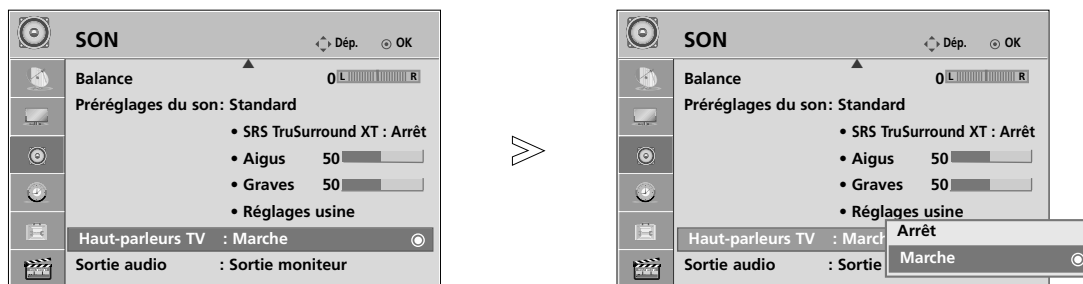
Dans les modes **AV**, **Composant**, **RGB** et **HDMI** avec un câble HDMI-DVI, le haut-parleur du téléviseur peut être opérationnel même s'il n'y a aucun signal vidéo.

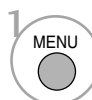
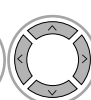
Si vous souhaitez utiliser une chaîne hi-fi externe, désactivez les haut-parleurs internes du téléviseur.

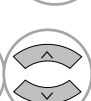

- 1   Sélectionner **SON**.
- 2   Sélectionner **Haut-parleurs TV**.
- 3   Sélectionner **Marche** ou **Arrêt**.

- Appuyez sur la touche **MENU** pour revenir à l'affichage normal de la télévision.
- Appuyez sur la touche **RETURN** (Retour) pour revenir à l'écran du menu précédent.

### ! REMARQUE

- ▶ Quand le haut-parleur du téléviseur est désactivé alors que vous utilisez le Home Cinéma Simplink, le son est automatiquement reproduit par les enceintes Home Cinéma, alors que lorsque le haut-parleur du téléviseur est activé, le son est diffusé par celui-ci.

## Réception stéréo/bilingue (en mode analogique uniquement)

Lorsqu'une chaîne est sélectionnée, les informations sur le son apparaissent pour la station avec le numéro de chaîne et le nom de la station.

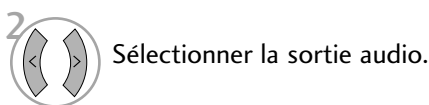

Diffusion	Affichage à l'écran (OSD)
Mono	MONO
Stéréo	STEREO
Dual (bilingue)	DUAL I, DUAL II, DUAL I+II

### ■ Sélection du son mono

Si la réception du signal stéréo est faible, vous pouvez passer en mode Mono. En réception Mono, la clarté du son est meilleure.

### ■ Sélection de la langue pour les émissions bilingues

Si un programme peut être reçu en deux langues (bilingue), vous pouvez passer en DUAL I, DUAL II ou DUAL I+II.

- DUAL I      Retransmet la langue originale sur les haut-parleurs.
- DUAL II     Retransmet la langue du doublage sur les haut-parleurs.
- DUAL I+II   Retransmet une langue sur chaque haut-parleur.

# RÉGLAGES DU SON ET DE LA LANGUE

## Réception NICAM

Votre magnétoSCOPE est équipé d'un décodeur de son numérique, qui vous permet de recevoir un son numérique NICAM (Near Instantaneous Compressed Audio Multiplexing) d'excellente qualité.

La sortie audio peut être sélectionnée selon le type d'émission reçu.

- 
- 1 Lorsque vous recevez un son NICAM mono, sélectionnez **NICAM MONO**.
  - 2 Lorsque vous recevez un son NICAM stéréo, sélectionnez **NICAM MONO** ou **NICAM STEREO**.
  - 3 Lorsque vous recevez un son NICAM dual (bilingue), sélectionnez **NICAM DUAL I**, **NICAM DUAL II**, **NICAM DUAL I+II** ou **NICAM MONO**.
- 

## Sélection de la sortie audio des haut-parleurs

En mode AV, Component, RGB et HDMI vous pouvez diriger la sortie son vers le haut-parleur droit ou gauche.

Sélectionnez la sortie audio.

**L+R:** le signal audio de l'entrée audio gauche (L) sort sur le haut-parleur gauche, et le signal audio de l'entrée droite (R) sur le haut-parleur droit.

**L+L:** le signal audio de l'entrée audio gauche (L) sort sur les haut-parleurs droit et gauche.

**R+R:** le signal audio de l'entrée audio droite (R) sort sur les haut-parleurs droit et gauche.



# SÉLECTION DU LANGUE DU MENU À L'ÉCRAN

Le menu du guide d'installation s'affiche sur l'écran du téléviseur lorsque vous mettez celui-ci sous tension pour la première fois.



\* Si vous souhaitez modifier la langue ou le pays sélectionné

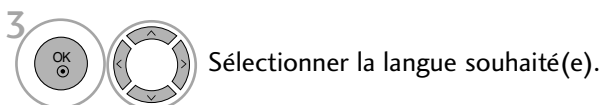

- Appuyez sur la touche **MENU** pour revenir à l'affichage normal de la télévision.
- Appuyez sur la touche **RETURN** (Retour) pour revenir à l'écran du menu précédent.

## ! REMARQUE

- Si vous ne terminez pas la configuration du Guide d'installation en appuyant sur la touche **RETURN** ou bien avant que l'OSD (affichage à l'écran) ne s'éteigne, le guide réapparaîtra lors du rallumage de l'appareil.



# RÉGLAGE DE L'HEURE

## HORLOGE

Vous devez régler l'horloge avant d'utiliser la fonction de mise en marche/arrêt automatique.

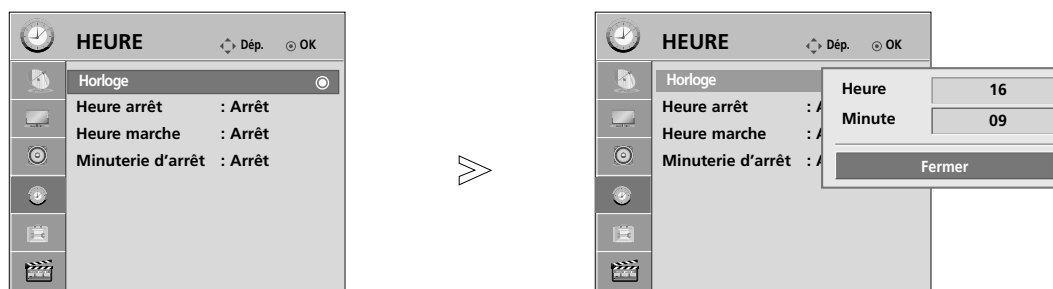
Si une panne de courant a lieu ou si le téléviseur est débranché, il est possible que l'heure en cours se dérègle ; dans ce cas, vous devez réinitialiser l'horloge.

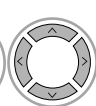

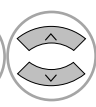
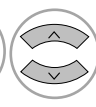
- 1   Sélectionner **HEURE**.
- 2   Sélectionner **Horloge**.
- 3   Sélectionner **Heure** ou **Minute**.
- 4  Réglez **Heure** ou **Minute**.

- Appuyez sur la touche **MENU** pour revenir à l'affichage normal de la télévision.
- Appuyez sur la touche **RETURN** (Retour) pour revenir à l'écran du menu précédent.

# ACTIVATION ET DÉSACTIVATION DU MINUTEUR

Le minuteur d'arrêt commute automatiquement le téléviseur en mode veille une fois le délai prédéfini écoulé. Si aucune touche de la télécommande n'est actionnée durant les deux heures qui suivent la mise en service, le téléviseur s'arrêtera automatiquement.

Cette fonction de "démarrage et arrêt automatiques" s'active chaque jour à l'horaire prédéfini.

L'heure d'arrêt supplante l'heure de mise en marche si elles sont définies à la même heure.

Le téléviseur doit être en mode veille pour pouvoir se mettre automatiquement en marche.

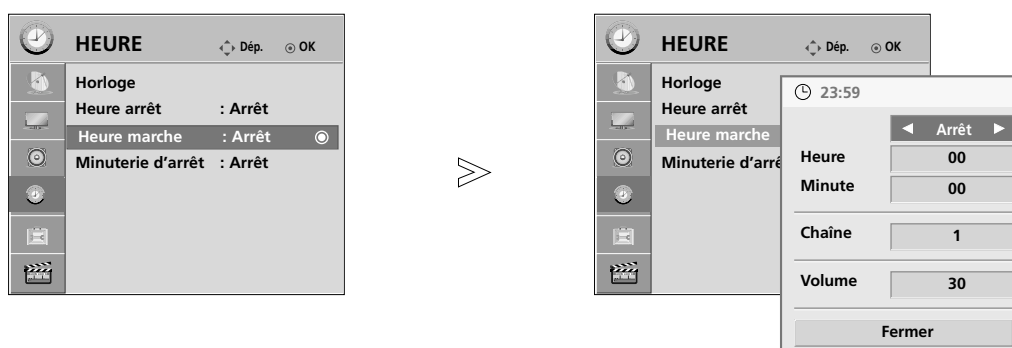

1   Sélectionner **HEURE**.

2   Sélectionner **Heure arrêt** ou **Heure marche** .

Quand **On Time** (Heure marche) est sélectionné,

3   Sélectionner **Heure**, **Minute**, **Chaîne** ou **Volume** .

4  Réglez Hour (Heure), Minute (Minute), Programme (Chaîne), Volume (Volume).

- Appuyez sur la touche **MENU** pour revenir à l'affichage normal de la télévision.
- Appuyez sur la touche **RETURN** (Retour) pour revenir à l'écran du menu précédent.

# RÉGLAGE DE L'HEURE

## RÉGLAGE DE LA MINUTERIE DE VEILLE

Vous n'avez plus à vous soucier d'éteindre le téléviseur avant d'aller vous coucher.  
Cette fonction vous permet de mettre automatiquement le téléviseur en mode veille après un certain délai.

1   Sélectionner **Minuterie d'arrêt**.

2  Sélectionner **Arrêt, 10, 20, 30, 60, 90, 120, 180 ou 240 Min.**

- Si vous éteignez le téléviseur, la fonction d'arrêt prédéfinie est annulée.
- Vous pouvez également régler la fonction Minuterie d'arrêt dans le menu **HEURE**.

# TÉLÉTEXTE

Cette fonction n'est pas disponible dans tous les pays.

Le télétexte est un service gratuit diffusé par la plupart des chaînes de télévision. Il propose des informations de dernière minute concernant les actualités, la météo, les programmes TV, les valeurs de la bourse, ainsi que de nombreux autres sujets.

Le décodeur télétexte de ce téléviseur est compatible avec les systèmes SIMPLE, TOP et FASTEXT. Un télétexte SIMPLE (standard) contient un certain nombre de pages, que l'on peut sélectionner en tapant directement le numéro correspondant. TOP (Table Of Page) et FASTEXT offrent des méthodes de sélection de page plus modernes, vous permettant d'afficher une page sans connaître son numéro.

## POUR ACTIVER/ DÉSACTIVER LE TÉLÉTEXTE

Pour activer le télétexte, appuyez sur la touche **TEXT**. La première page ou la dernière page sélectionnée s'affiche. Le décodeur de télétexte sélectionne le mode télétexte retransmis par la station. Deux numéros de page, le nom de la chaîne, la date et l'heure sont maintenant affichés sur la première ligne de l'écran. Le premier numéro de page indique votre sélection, tandis que le second indique le numéro de la page actuellement affichée.

Pour désactiver le télétexte, appuyez sur la touche **TEXT**. Le téléviseur réaffiche le mode précédent.

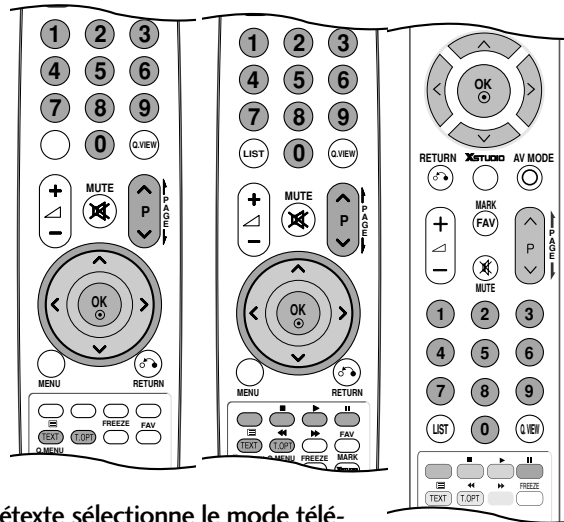

## TEXTE SIMPLE

### ■ Sélection des pages

- 1 Tapez les trois chiffres correspondant au numéro de la page avec les touches NUMÉROTÉES. Si vous tapez un mauvais chiffre, complétez le numéro erroné et recommencez, afin de sélectionner le numéro correct.
- 2 Pour sélectionner la page précédente ou la page suivante, vous pouvez utiliser la touche P ^ ∨.

## TEXTE TOP

Le guide de l'utilisateur situé en bas de l'écran affiche quatre zones de couleur rouge, vert, jaune et bleu. La zone jaune désigne le groupe suivant, la zone bleue le bloc suivant.

### ■ Sélection des groupes/blocs/pages

- 1 La touche BLEUE permet de passer d'un bloc au suivant.
- 2 La touche JAUNE permet de passer au groupe suivant (avec fin de page automatique au bloc suivant).
- 3 La touche VERTE permet d'afficher la page suivante (avec fin de page automatique au groupe suivant). Vous pouvez également utiliser la touche P ^.
- 4 La touche ROUGE permet de revenir en arrière. Vous pouvez également utiliser la touche P ∨.

### ■ Sélection directe des pages

En mode TOP, comme en mode SIMPLE, vous pouvez sélectionner une page télétexte en tapant les trois chiffres correspondant à son numéro avec les touches NUMÉROTÉES.

# TÉLÉTEXTE

## FASTEXT

Les pages télétexte sont codées en fonction des cases colorées figurant en bas de l'écran. Pour sélectionner une page, il suffit d'appuyer sur la touche de couleur correspondante.

### ■ Sélection des pages

- 1 Appuyer sur la touche T.OPT puis sur  $\wedge \vee$  pour sélectionner le menu . La page d'index s'affiche.
- 2 Vous pouvez sélectionner les pages codées en fonction des cases colorées en appuyant sur la touche de couleur correspondante.
- 3 En mode FASTEXT, comme en mode SIMPLE, vous pouvez sélectionner une page télétexte en tapant les trois chiffres correspondant à son numéro avec les touches NUMÉROTÉES.
- 4 Pour sélectionner la page précédente ou la page suivante, utilisez la touche P  $\wedge \vee$ .

## FONCTIONS TÉLÉTEXTE SPÉCIALES



### ■ Index

Ramène à la page d'index



### ■ Horloge

Pour afficher l'heure en haut à droite de l'écran pendant la retransmission d'un programme de télévision. Pour la faire disparaître, appuyez sur la touche. En mode télétexte, pressez le bouton pour sélectionner un numéro de sous-page. Le numéro de sous-page est affiché en bas de l'écran. Pour garder ou changer la sous-page, presser les boutons Rouge/Vert, P  $\wedge \vee$  ou NUMEROTEES.

Presser encore pour quitter la fonction.



### ■ Maintenir

Interrompt le défilement automatique des pages pour les pages télétexte comprenant plusieurs pages écran. Le nombre de pages écran et le numéro de celle qui est actuellement affichée apparaît normalement au-dessous de l'heure. Lorsque vous appuyez sur cette touche, le symbole stop apparaît dans le coin supérieur gauche de l'image et le défilement automatique des pages écran est bloqué.

Une nouvelle pression permet de relancer le défilement.



### ■ Montrer

Certaines pages contiennent des informations cachées (solutions de devinettes ou d'énigmes, par exemple). Une simple pression sur la touche permet d'afficher les informations cachées.

Une seconde pression cache à nouveau les informations.



### ■ Mettre à jour

Cette fonction permet d'afficher l'image TV, pendant la recherche d'une page télétexte. Le symbole apparaît alors dans le coin supérieur gauche de l'écran. Lorsque la page mise à jour est disponible, le symbole est remplacé par le numéro de la page. Appuyez sur cette touche pour visualiser la page de télétexte mise à jour.

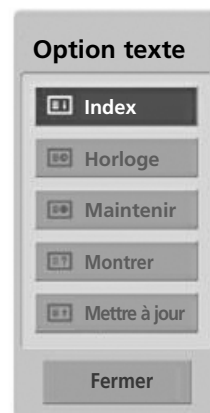

# ANNEXE

## DÉPANNAGE

Le téléviseur ne fonctionne pas normalement.	
<b>La télécommande ne fonctionne pas</b>	<ul style="list-style-type: none"><li>■ Vérifiez qu'aucun obstacle n'empêche la transmission du signal de la télécommande vers le téléviseur. Veillez à pointer la télécommande directement vers le téléviseur.</li><li>■ Vérifiez que la polarité des piles est correcte (+ sur +, - sur -).</li><li>■ Remplacez les piles.</li></ul>
<b>L'appareil s'éteint soudainement</b>	<ul style="list-style-type: none"><li>■ Le minuteur d'arrêt est peut-être activé.</li><li>■ Vérifiez les réglages de contrôle de l'alimentation. L'alimentation a peut-être été interrompue.</li><li>■ Le téléviseur passe automatiquement en mode Veille s'il ne reçoit aucun signal et si vous n'effectuez aucune opération pendant 15 minutes.</li></ul>
La fonction vidéo n'est pas opérationnelle.	
<b>Absence d'image et de son</b>	<ul style="list-style-type: none"><li>■ Vérifiez que l'appareil est allumé.</li><li>■ Essayez de passer sur une autre chaîne. Il s'agit peut-être d'un problème d'émission.</li><li>■ Vérifiez que le cordon d'alimentation est correctement branché sur la prise secteur.</li><li>■ Vérifiez la direction et/ou l'emplacement de l'antenne.</li><li>■ Vérifiez la prise secteur en y branchant un autre appareil.</li></ul>
<b>L'image apparaît lentement après avoir allumé l'appareil</b>	<ul style="list-style-type: none"><li>■ Il est normal que l'image apparaisse lentement lorsque l'appareil s'allume. Si aucune image n'apparaît au delà de cinq minutes, contactez votre service après-vente.</li></ul>
<b>L'image et les couleurs sont mauvaises</b>	<ul style="list-style-type: none"><li>■ Réglez la couleur à l'aide des options du menu.</li><li>■ Assurez-vous que le téléviseur et le magnétoscope sont suffisamment éloignés l'un de l'autre.</li><li>■ Essayez de passer sur une autre chaîne. Il s'agit peut-être d'un problème d'émission.</li><li>■ Assurez-vous que les câbles du magnétoscope sont correctement installés.</li><li>■ Activez n'importe quelle fonction pour restaurer la luminosité de l'image.</li></ul>
<b>Barres verticales/horizontales ou tremblement de l'image</b>	<ul style="list-style-type: none"><li>■ Recherchez une possible interférence avec un appareil ou un outil électrique.</li></ul>
<b>Mauvaise réception de certaines chaînes</b>	<ul style="list-style-type: none"><li>■ Il se peut que la station d'émission ait des problèmes ; essayez une autre station.</li><li>■ Le signal émis par la station d'émission est faible ; réorientez l'antenne pour recevoir un signal plus fort.</li><li>■ Recherchez les sources de possibles interférences.</li></ul>
<b>L'image apparaît avec des raies ou des lignes</b>	<ul style="list-style-type: none"><li>■ Vérifiez l'antenne (changez la direction de l'antenne).</li></ul>
<b>Aucune image n'apparaît suite au raccordement HDMI</b>	<ul style="list-style-type: none"><li>■ Vérifiez que votre câble HDMI est compatible au minimum avec la version 1.3. Si le câble HDMI ne prend pas en charge la version HDMI 1.3, l'image risque de trembler à l'écran ou aucune image ne sera affichée. Dans ce cas, utilisez des câbles récents compatibles au minimum avec la version HDMI 1.3.</li></ul>

## La fonction audio n'est pas opérationnelle.

<p><b>Image normale mais absence de son</b></p>	<ul style="list-style-type: none"> <li>■ Appuyez sur la touche  + ou -.</li> <li>■ Le son est-il activé ? Appuyez sur la touche <b>MUTE</b>.</li> <li>■ Essayez de passer sur une autre chaîne. Il s'agit peut-être d'un problème d'émission.</li> <li>■ Assurez-vous que les câbles audio sont correctement installés.</li> </ul>
<p><b>Absence de son sur un des haut-parleurs</b></p>	<ul style="list-style-type: none"> <li>■ Réglez la Balance à l'aide des options du menu.</li> </ul>
<p><b>Bruit inhabituel provenant de l'appareil</b></p>	<ul style="list-style-type: none"> <li>■ Le téléviseur émet un bruit inhabituel lorsque vous l'allumez et l'éteignez. Ce bruit est dû au changement de température ou du taux d'humidité et n'est en aucun cas le signe d'un dysfonctionnement de l'appareil.</li> </ul>
<p><b>Aucun son suite au raccordement HDMI ou USB</b></p>	<ul style="list-style-type: none"> <li>■ Vérifiez que le câble HDMI prend en charge la version 1.3.</li> <li>■ Vérifiez que le câble USB prend en charge la version 2.0.</li> </ul> <p style="text-align: right;">*Cette fonctionnalité n'est pas disponible pour tous les modèles.</p>

## Il existe un problème en mode PC. (S'applique seulement au mode PC)

<p><b>Le signal est hors de portée (format non valide)</b></p>	<ul style="list-style-type: none"> <li>■ Ajustez la résolution, la fréquence horizontale ou la fréquence verticale.</li> <li>■ Vérifiez la source d'entrée.</li> </ul>
<p><b>Barres verticales ou raies à l'arrière-plan, bruit horizontal, position incorrecte</b></p>	<ul style="list-style-type: none"> <li>■ Activez la configuration automatique ou ajustez l'horloge, la phase, ou la position H/V.</li> </ul>
<p><b>La couleur de l'écran n'est pas stable ou devient monochrome</b></p>	<ul style="list-style-type: none"> <li>■ Vérifiez le câble du signal.</li> <li>■ Réinstallez la carte vidéo du PC.</li> </ul>

## Il y a un problème avec les réglages PICTURE.

<p><b>Quand l'utilisateur modifie les réglages d'image, le téléviseur revient automatiquement après une certaine période de temps aux réglages initiaux.</b></p>	<ul style="list-style-type: none"> <li>■ Cela signifie que le téléviseur est actuellement en mode <b>Démo. magasin</b>. Pour passer en mode <b>Usage familial</b>, procédez comme suit : dans le menu TV, sélectionnez <b>OPTION -&gt; Réglage d'environnement -&gt; Usage familial</b>. Vous êtes désormais en mode <b>Usage familial</b>.</li> </ul>
--	--



## ENTRETIEN

Vous pouvez éviter les dysfonctionnement prématurés. Un nettoyage régulier permet d'accroître la durée de vie utile de votre téléviseur. Assurez-vous de mettre votre téléviseur hors tension et de débrancher le cordon d'alimentation avant de procéder au nettoyage.

### Nettoyage de l'écran

- 1 Pour dépoussiérer correctement votre écran, procédez comme suit. Humidifiez un chiffon doux avec un mélange d'eau tiède et d'adoucissant (ou liquide vaisselle). Essorez le chiffon jusqu'à ce qu'il soit presque sec, puis frottez l'écran délicatement.
- 2 Assurez-vous de retirer l'excès d'eau sur l'écran et laissez sécher à l'air libre avant de remettre votre téléviseur sous tension.

### Nettoyage du châssis

- Pour enlever la poussière ou les saletés, essuyez le boîtier avec un chiffon doux sec et non pelucheux.
- N'utilisez pas de chiffon humide.

Inutilisation prolongée

#### ATTENTION

- ▶ En cas d'inutilisation prolongée de votre téléviseur (par exemple, si vous partez en vacances), nous vous conseillons de débrancher le cordon d'alimentation afin de ne pas endommager votre téléviseur en cas d'orage ou de surcharges électriques.

## SPÉCIFICATIONS DE L'APPAREIL

MODÈLES		42PQ1***	50PQ1***
		42PQ10R-TA	50PQ10R-TA
Dimensions (Largeur x Hauteur x Profondeur)	avec le socle	1031,2 mm x 720,9 mm x 308,0 mm	1216,7 mm x 818,1 mm x 353,0 mm
	sans le socle	1031,2 mm x 656,7 mm x 80,8 mm	1216,7 mm x 759,0 mm x 83,0 mm
Poids	avec le socle	24,3 kg	33,7 kg
	sans le socle	22,2 kg	31,2 kg
Système TV		PAL/SECAM B/G/D/K, PAL I/II, NTSC-M	
Couverture de programme		VHF: NZ1 ~ E21, UHF: E21 ~ E69, CATV: S1 ~ S20, HYPER: S21 ~ S47	
Impédance de l'antenne extérieure		75 Ω	
Condition d'environ- nement	Température de fonctionnement	0 °C à 40 °C	
	Humidité de fonctionnement	Moins de 80 %	
	Température de stockage	-20 °C à 60 °C	
	Humidité de stockage	Moins de 85 %	

- Afin d'améliorer la qualité de ce produit, les spécifications ci-dessus sont sujettes à des modifications sans préavis.
- Reportez-vous à l'étiquette apposée sur le téléviseur pour connaître l'alimentation et la consommation électriques.

## SPÉCIFICATIONS DE L'APPAREIL

MODÈLES		42PQ3***	50PQ3***
		42PQ30R-TA	50PQ30R-TA
Dimensions (Largeur x Hauteur x Profondeur)	avec le socle	1031,2 mm x 720,9 mm x 308,0 mm	1216,7 mm x 818,1 mm x 353,0 mm
	sans le socle	1031,2 mm x 656,7 mm x 80,8 mm	1216,7 mm x 759,0 mm x 83,0 mm
Poids	avec le socle	24,8 kg	33,7 kg
	sans le socle	22,7 kg	31,2 kg
MODÈLES		42PQ6***	50PQ6***
		42PQ60R-TA	50PQ60R-TA
Dimensions (Largeur x Hauteur x Profondeur)	avec le socle	1040,8 mm x 725,8 mm x 308,0 mm	1228,8 mm x 824,6 mm x 353,0 mm
	sans le socle	1040,8 mm x 669,2 mm x 76,8 mm	1228,8 mm x 772 mm x 78,9 mm
Poids	avec le socle	25,3 kg	35,0 kg
	sans le socle	23,3 kg	32,5 kg
Fichiers vidéo pris en charge		Voir page 66	
MODÈLES		50PS4***	60PS4***
		50PS40FR-TA	60PS40FR-TA
Dimensions (Largeur x Hauteur x Profondeur)	avec le socle	1228,8 mm x 824,6 mm x 353,0 mm	1468 mm x 1028,8 mm x 395,5 mm
	sans le socle	1228,8 mm x 772,0 mm x 78,9 mm	1468 mm x 949,5 mm x 88,5 mm
Poids	avec le socle	36,3 kg	53,06 kg
	sans le socle	33,8 kg	47,16 kg
Fichiers vidéo pris en charge		Voir page 66	
Système TV		PAL/SECAM B/G/D/K, PAL I/II, NTSC-M	
Couverture de programme		VHF: NZ1 ~ E21, UHF: E21 ~ E69, CATV: S1 ~ S20, HYPER: S21 ~ S47	
Impédance de l'antenne extérieure		75 Ω	
Condition d'environnement	Température de fonctionnement	0 °C à 40 °C	
	Humidité de fonctionnement	Moins de 80 %	
	Température de stockage	-20 °C à 60 °C	
	Humidité de stockage	Moins de 85 %	

- Afin d'améliorer la qualité de ce produit, les spécifications ci-dessus sont sujettes à des modifications sans préavis.
- Reportez-vous à l'étiquette apposée sur le téléviseur pour connaître l'alimentation et la consommation électriques.

# ANNEXE

MODÈLES		42PS6***	50PS6***
		42PS60R-TA 42PS60FR-TB 42PS60FR-TC	50PS60R-TA 50PS60FR-TB 50PS60FR-TC
Dimensions (Largeur x Hauteur x Profondeur)	avec le socle	1040,8 mm x 725,8 mm x 308,0 mm	1228,8 mm x 824,6 mm x 353,0 mm
	sans le socle	1040,8 mm x 669,2 mm x 76,8 mm	1228,8 mm x 772 mm x 78,9 mm
Poids	avec le socle	25,3 kg	36,3 kg
	sans le socle	23,3 kg	33,8 kg
MODÈLES		42PQ7***	50PQ7***
		42PQ70R-TA 42PQ70BR-TA	50PQ70R-TA 50PQ70BR-TA
Dimensions (Largeur x Hauteur x Profondeur)	avec le socle	1040,8 mm x 731,8 mm x 308,0 mm	1228,8 mm x 836,5 mm x 364 mm
	sans le socle	1040,8 mm x 682,0 mm x 76,8 mm	1228,8 mm x 784,5 mm x 78,9 mm
Poids	avec le socle	26 kg	35,8 kg
	sans le socle	23,8 kg	32,8 kg
MODÈLES		50PS8***	60PS8***
		50PS80R-TA 50PS80BR-TA	60PS80R-TA 60PS80BR-TA
Dimensions (Largeur x Hauteur x Profondeur)	avec le socle	1228,8 mm x 835,8 mm x 309 mm	1465,4 mm x 986,4 mm x 371 mm
	sans le socle	1228,8 mm x 795,1 x 78,9 mm	1465,4 mm x 926,7 mm x 82,1 mm
Poids	avec le socle	38,3 kg	53,6 kg
	sans le socle	34,3 kg	46,6 kg
Système TV		PAL/SECAM B/G/D/K, PAL I/II, NTSC-M	
Couverture de programme		VHF: NZ1~E21, UHF: E21 ~ E69, CATV: S1 ~ S20, HYPER: S21 ~ S47	
Impédance de l'antenne extérieure		75 Ω	
Condition d'environnement	Température de fonctionnement	0 °C à 40 °C	
	Humidité de fonctionnement	Moins de 80 %	
	Température de stockage	-20 °C à 60 °C	
	Humidité de stockage	Moins de 85 %	
Fichiers vidéo pris en charge		Voir page 66	

- Afin d'améliorer la qualité de ce produit, les spécifications ci-dessus sont sujettes à des modifications sans préavis.
- Reportez-vous à l'étiquette apposée sur le téléviseur pour connaître l'alimentation et la consommation électriques.

- Cette fonction n'est pas disponible pour tous les modèles.

Code (Héxa)	Function	Remarque
95	ENERGY SAVING, POWER SAVING	Touche de la télécommande
08	POWER	Touche de la télécommande (marche/arrêt)
0B	INPUT	Touche de la télécommande
79	RATIO	Touche de la télécommande
45	Q.MENU	Touche de la télécommande
43	MENU	Touche de la télécommande
7C	<b>XSTUDIO</b>	Touche de la télécommande (SAUF 42/50PQ1***)
07	<	Touche de la télécommande
06	>	Touche de la télécommande
40	^	Touche de la télécommande
41	v	Touche de la télécommande
44	OK(⊙)	Touche de la télécommande
28	RETURN	Touche de la télécommande
30	AV MODE	Touche de la télécommande
02	↙ +	Touche de la télécommande
03	↙ -	Touche de la télécommande
00	P ^	Touche de la télécommande
01	P v	Touche de la télécommande
1E	FAV	Touche de la télécommande
09	MUTE	Touche de la télécommande
10 ~19	Number Key 0~9	Touche de la télécommande
53	LIST	Touche de la télécommande
1A	Q.VIEW	Touche de la télécommande
72	RED(ROUGE)	Touche de la télécommande
71	GREEN(VERTE)	Touche de la télécommande
63	YELLOW(JAUNE)	Touche de la télécommande
61	BLUE(BLEUE)	Touche de la télécommande
20	TEXT	Touche de la télécommande
21	T.OPT(T.Option)/ ◀◀	Touche de la télécommande
7E	SIMPLINK	Touche de la télécommande (SAUF 42/50PQ1***)
65	FREEZE	Touche de la télécommande
0E	SLEEP	Touche de la télécommande
8E	▶▶	Touche de la télécommande

sauf 42/50PQ1\*\*\*, 42/50PQ3\*\*\*

# ANNEXE

## INSTALLATION D'UN SYSTÈME DE COMMANDE EXTERNE

### Installation du dispositif RS-232C

Raccordez la prise d'entrée RS-232C (port série) à un système de commande externe (tel qu'un ordinateur ou un système de commande A/V) pour contrôler les fonctions du téléviseur en externe.

Raccordez le port série du système externe à la prise RS-232C, à l'arrière du téléviseur.

Remarque :  
câble de raccordement RS-232C n'est pas fourni avec le téléviseur.  
En mode USB et Bluetooth, la fonction RS-232C n'est pas prise en charge.

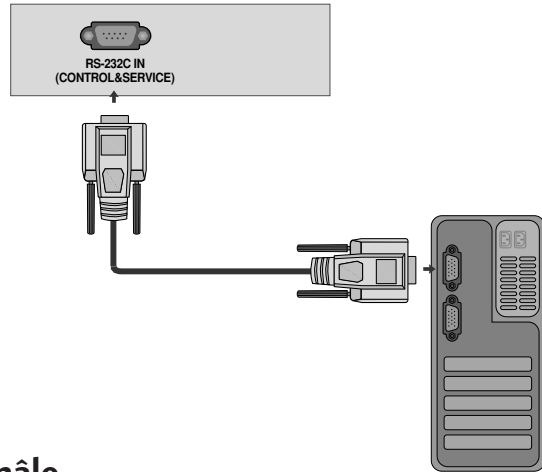

### Type de connecteur : D-Sub 9 broches mâle

N°	Nom de broche
1	Pas de connexion
2	RXD (réception de données)
3	TXD (envoi de données)
4	DTR (terminal de données prêt)
5	GND (terre)
6	DSR (données prêtes)
7	RTS (prêt à envoyer)
8	CTS (prêt à émettre)
9	Pas de connexion

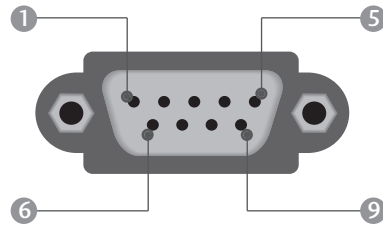

### Configurations RS-232C

#### Configurations 7 fils (câble RS-232C standard)

	PC	TV	
RXD	2	3	TXD
TXD	3	2	RXD
GND	5	5	GND
DTR	4	6	DSR
DSR	6	4	DTR
RTS	7	8	CTS
CTS	8	7	RTS
	D-Sub 9	D-Sub 9	

#### Configurations 3 fils (non standard)

	PC	TV	
RXD	2	3	TXD
TXD	3	2	RXD
GND	5	5	GND
DTR	4	6	DTR
DSR	6	4	DSR
RTS	7	7	RTS
CTS	8	8	CTS
	D-Sub 9	D-Sub 9	

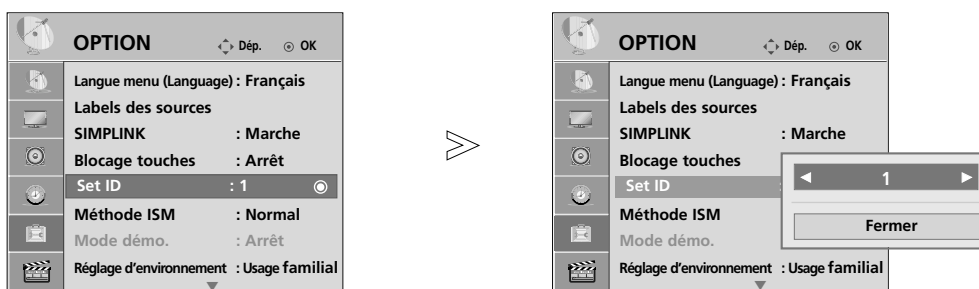

## Set ID

Utilisez cette fonction pour spécifier un numéro d'identification du téléviseur.  
Consultez "Mappage réel des données" ► p.113



1   Sélectionner **OPTION**.

2   Sélectionner **Set ID**.

3   Régler la définition de l'identifiant pour choisir le numéro d'identification du téléviseur souhaité.

La plage de réglage pour la définition de l'identifiant va de 1 à 99.

- Appuyez sur la touche **RETURN** (Retour) pour revenir à l'écran du menu précédent.

# ANNEXE

## Paramètres de communication

- Débit en baud : 9600 bps (UART – émetteur-récepteur universel asynchrone)
- Longueur des données : 8 bits
- Parité : aucune
- Bit d'arrêt : 1 bit
- Code de communication : code ASCII
- Utilisez un câble croisé (inversé).

## Liste des références de commandes

	COMMANDE1	COMMANDE2	DONNEE (Hexadecimal)	COMMANDE1	COMMANDE2	DONNEE (Hexadecimal)	
01. Marche	k	a	00 ~ 01	14. Température de Couleur	k	u	00 ~ 03
02. Format de l'image	k	c	Voir page111	15. Aigus	k	r	00 ~ 64
03. Sommeil écran	k	d	00 ~ 01, 10	16.Graves	k	s	00 ~ 64
04. Volume muet	k	e	00 ~ 01	17. État anormal	k	z	FF
05. Contrôle du volume	k	f	00 ~ 64	18. Méthode ISM	j	p	Voir page 113
06. Contraste	k	g	00 ~ 64	19. Réglage automatique	j	u	01
07. Luminosité	k	h	00 ~ 64	20. Économie d'énergie, Economie d'énergie	j	q	00 ~ 04
08. Couleur	k	i	00 ~ 64	21. Syntonisation	m	a	Voir page 114
09. Teinte	k	j	00 ~ 64	22. Channel Skip	m	b	00 ~ 01
10. Netteté	k	k	00 ~ 64	23. Touche	m	c	Voir page 107
11. Sélection menu	k	l	00 ~ 01	24. Sélection de l'entrée (principale)	x	b	Voir page 115
12. Mode de commande externe	k	m	00 ~ 01				
13. Balance	k	t	00 ~ 64				

Sauf 42/50PQ1\*\*\*

## Protocole de transmission/réception

### Transmission

[Command1][Command2][ ][Set ID][ ][Data][Cr]

[Commande 1] : première commande. (j, k, m ou x)

[Commande 2] : seconde commande.

[Set ID] : vous pouvez régler cette fonction pour qu'elle choisisse le monitor ID (l'identificateur du moniteur) désiré, dans le Special menu (Menu spécial). La plage de réglage va de 1 à 99. Si vous sélectionnez l'identificateur " 0 ", vous pouvez contrôler tous les moniteurs connectés. L'identificateur (Set ID) est indiqué en décimales (1~99) dans le menu et en hexadécimales (0x0~0x63), dans le protocole de transmission/réception.

[DATA] : pour transmettre des données de commande.

Transmettre " FF " pour voir l'état des commandes.

[Cr] : retour chariot.

Code ASCII " 0x0D "

[ ] : ASCII code 'space (0x20)'

### Accusé de réception OK

[Command2][ ][Set ID][ ][OK][Data][x]

Le moniteur transmet un accusé de réception (ACK) de ce format quand il reçoit des données normales. Si les données reçues sont en mode lecture, il indique l'état actuel des données. Si ces données sont en mode écriture, ce sont celles de l'ordinateur.

### Erreur accusé de réception

[Command2][ ][Set ID][ ][NG][Data][x]

Le téléviseur transmet un accusé de réception basé sur ce format à la réception de données anormales provenant de fonctions non viables ou d'erreurs de communication.

[Commande 2] : à utiliser en tant que commande.

[Définir ID]: utilisez le caractère minuscule, si l'identifiant défini est 10, le téléviseur renverra la valeur '0', 'a'

[Données]: utilisez le caractère minuscule, si données est 0xab, le téléviseur renverra 'a', 'b'.

[NG]: utilisez le caractère majuscule.



## 01. Marche (Commande: k a)

pour allumer et éteindre le poste TV.

*Transmission* [k][a][ ][Set ID][ ][Data][Cr]

Donnée 00 : éteint      Donnée 01 : allumé

*Accusé de réception* [a][ ][Set ID][ ][OK/NG][Data][x]

pour montrer si le poste est allumé ou éteint.

*Transmission* [k][a][ ][Set ID][ ][FF][Cr]

*Accusé de réception* [a][ ][Set ID][ ][OK/NG][Data][x]

\* Si il y a un délai entre la commande et le message d'accusé de réception lors de la séquence de mise sous tension, il pourrait être décrit par « Note : avec ce modèle, le téléviseur enverra l'accusé de réception à la fin du processus de mise sous tension. Il peut y avoir un délai entre la commande et l'accusé de réception. »

## 02. Format de l'image (Commande: k c) (format image principale)

Pour régler le format de l'écran. Vous pouvez aussi régler le format de l'écran avec la touche Aspect Ratio de la télécommande ou dans le menu à IMAGE.

*Transmission* [k][c][ ][Set ID][ ][Data][Cr]

Donnée 01: Normal screen (4:3)      Donnée 06: Format original

Donnée 02: Wide screen (16:9)      Donnée 07: 14:9

Donnée 04: Zoom      Donnée 09: Signal original

Donnée 10~1F: Zoom cinéma1 ~ 16

*Accusé de réception* [c][ ][Set ID][ ][OK/NG][Data][x]

\* En mode RGB-PC, Composantes ou HDMI seuls les formats 16:9 et 4:3 sont disponibles.

\* Just Scan (Balayage simple) est disponible en mode HDMI/Component (HDMI/Composant) (au-delà de 720p).

## 03. Sommeil écran (Commande: k d)

Pour mettre l'écran en sommeil ou le réactiver.

*Transmission* [k][d][ ][Set ID][ ][Data][Cr]

Donnée 00 : Silencieux de l'écran désactivé (Image activée)

Donnée 01 : Silencieux de l'écran activé (Image désactivée))

Donnée 00 : Silencieux sortie vidéo désactivé

Donnée 10 : Silencieux sortie vidéo activé

*Accusé de réception* [d][ ][Set ID][ ][OK/NG][Data][x]

Dans le cas de Video-Out mute on (Silencieux sortie vidéo activé) uniquement, le téléviseur affiche les menus à l'écran. Toutefois, en cas de Screen Mute On (Silencieux de l'écran activé) le téléviseur n'affiche pas les menus à l'écran.

## 04. Volume muet (Commande: k e)

pour allumer ou éteindre le son.

Vous pouvez aussi éteindre le son avec la touche MUTE (MUET) de la télécommande.

*Transmission* [k][e][ ][Set ID][ ][Data][Cr]

Donnée 00 : Silencieux du volume activé (Volume désactivé)

Donnée 01 : Silencieux du volume désactivé (Volume activé)

*Accusé de réception* [e][ ][Set ID][ ][OK/NG][Data][x]

## 05. Contrôle du volume (Commande: k f)

Pour régler le volume.

Vous pouvez aussi régler le volume avec les touches volume de la télécommande.

*Transmission* [k][f][ ][Set ID][ ][Data][Cr]

Donnée min : 00 ~ max : 64

Consultez 'Mise en correspondance réelle 1' à la page 113.

*Accusé de réception* [f][ ][Set ID][ ][OK/NG][Data][x]

## 06. Contraste (Commande: k g)

Pour régler le contraste de l'écran. Vous pouvez aussi régler le contraste dans le menu IMAGE.

*Transmission* [k][g][ ][Set ID][ ][Data][Cr]

Donnée min : 00 ~ max : 64

Consultez 'Mise en correspondance réelle 1' à la page 113.

*Accusé de réception* [g][ ][Set ID][ ][OK][Data][x]

## 07. Luminosité (Commande: k h)

pour régler la luminosité de l'écran. Vous pouvez aussi régler la luminosité dans le menu IMAGE.

*Transmission* [k][h][ ][Set ID][ ][Data][Cr]

Donnée min : 00 ~ max : 64

Consultez 'Mise en correspondance réelle 1' à la page 113.

*Accusé de réception* [h][ ][Set ID][ ][OK/NG][Data][x]

## 08. Couleur (Commande: k i)

Pour régler la couleur de l'écran. Vous pouvez aussi régler la couleur dans le menu IMAGE.

*Transmission* [k][i][ ][Set ID][ ][Data][Cr]

Donnée min : 00 ~ max : 64

Consultez 'Mise en correspondance réelle 1' à la page 113.

*Accusé de réception* [i][ ][Set ID][ ][OK/NG][Data][x]

## 09. Teinte (Commande: k j)

Pour régler la teinte de l'écran. Vous pouvez aussi régler la teinte dans le menu IMAGE.

*Transmission* [k][j][ ][Set ID][ ][Data][Cr]

Donnée Rouge : 00 ~ Vert : 64

Consultez 'Mise en correspondance réelle 1' à la page 113.

*Accusé de réception* [j][ ][Set ID][ ][OK/NG][Data][x]

## 10. Netteté (Commande: k k)

pour régler la netteté de l'écran. Vous pouvez aussi régler la netteté dans le menu IMAGE.

*Transmission* [k][k][ ][Set ID][ ][Data][Cr]

Donnée min : 00 ~ max : 64

Consultez 'Mise en correspondance réelle 1' à la page 113.

*Accusé de réception* [k][ ][Set ID][ ][OK/NG][Data][x]

## 11. Sélection menu (Commande: k l)

Pour activer ou désactiver le menu à l'écran (OSD).

*Transmission* [k][l][ ][Set ID][ ][Data][Cr]

Donnée 00: OSD (menu à l'écran) actif

Donnée 01: OSD (menu à l'écran) en sommeil

*Accusé de réception* [l][ ][Set ID][ ][OK][Data][x]

## 12. Mode de commande externe (Commande: k m)

Permet de verrouiller les touches du téléviseur et de la télécommande. (Choisissez ce mode si vous n'utilisez ni la télécommande, ni les commandes du panneau avant du téléviseur. Le verrou de la télécommande est désactivé quand vous actionnez la touche marche/arrêt principale.)

*Transmission* [k][m][ ][Set ID][ ][Data][Cr]

Donnée 00: Pas d'affichage

Donnée 01: Affichage

*Accusé de réception* [m][ ][Set ID][ ][OK/NG][Data][x]

## 13. Balance (Commande: k t)

Permet de régler la balance. Vous pouvez également régler la balance à partir du menu SON.

*Transmission* [k][t][ ][Set ID][ ][Data][Cr]

Donnée min : 00 ~ max : 64

Consultez 'Mise en correspondance réelle 1' à la page 113.

*Accusé de réception* [t][ ][Set ID][ ][OK/NG][Data][x]

## 14. Température de Couleur (Commande: k u)

Permet de régler la température de couleur. Vous pouvez également régler la température de couleur à partir du menu IMAGE.

*Transmission* [k][u][ ][Set ID][ ][Data][Cr]

Donnée 00: Moyen 01: Froid 02: Chaud

*Accusé de réception* [u][ ][Set ID][ ][OK/NG][Data][x]

## 15. Aigus (Commande: k r)

Permet de régler le niveau des aigus.

*Transmission* [k][r][ ][Set ID][ ][Data][Cr]

Donnée min : 00 ~ max : 64

Consultez 'Mise en correspondance réelle 1' à la page 113.

*Accusé de réception* [r][ ][Set ID][ ][OK/NG][Data][x]

## 16. Graves (Commande: k s)

Permet de régler le niveau des graves.

*Transmission* [k][s][ ][Set ID][ ][Data][Cr]

Donnée min : 00 ~ max : 64

Consultez 'Mise en correspondance réelle 1' à la page 113.

*Accusé de réception* [s][ ][Set ID][ ][OK/NG][Data][x]

## 17. État anormal (Commande : k z)

Permet d'identifier un état anormal.

*Transmission* [k][z][ ][Set ID][ ][FF][ ][Cr]

Donnée FF: Read

*Accusé de réception* [z][ ][Set ID][ ][OK/NG][Data][x]

Donnée 00: permet de mettre le téléviseur hors tension à l'aide de la télécommande

Donnée 01: permet de mettre le téléviseur hors tension à l'aide de la fonction Arrêt auto. (Arrêt auto. ).

Donnée 02: Arrêt du téléviseur avec la télécommande

Donnée 03: Arrêt du téléviseur avec la fonction de mise en veille

Donnée 04: permet de mettre le téléviseur hors tension à l'aide de la fonction RS-232C

Donnée 05: 5V éteint

Donnée 06: AC éteint

Donnée 07: Arrêt du téléviseur avec la fonction d'alarme du ventilateur (en option)

Donnée 08: Arrêt du téléviseur avec la fonction d'arrêt automatique

Donnée 09: Arrêt du téléviseur avec la fonction de mise en veille automatique

a: Eteindre la télévision par détection de carte AV.

\* Cette fonction est en "lecture seule".

## 18. Méthode ISM (Commande : j p)

Pour éviter d'avoir une image fixe qui reste sur l'écran.

*Transmission* [j][p][ ][Set ID][ ][Data][Cr]

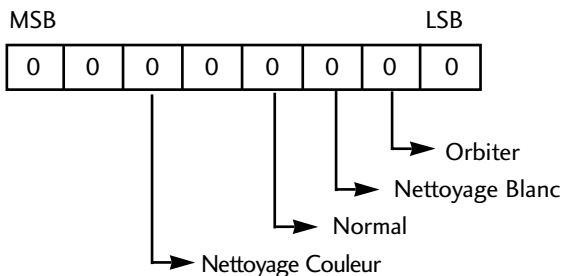

7	6	5	4	3	2	1	0	Function
			0	0	1	0		Orbiter
			0	1	0	0		Nettoyage Blanc
			1	0	0	0		Normal
	1	0	0	0	0	0		Nettoyage Couleur

Donnée 02: Orbiter

Donnée 04: Nettoyage Blanc

Donnée 08: Normal

Donnée 20: Nettoyage Couleur

\*Plus de deux types de fonctions peuvent être définies simultanément.

*Accusé de réception* [p][ ][Set ID][ ][OK/NG][Data][x]

## 19. Réglage automatique (Commande : j u) (Sauf 42/50PQ1\*\*\*)

Cette fonction permet de régler automatiquement le centrage et la phase de l'image. Elle ne peut être utilisée qu'en mode RGB(PC).

*Transmission* [j][u][ ][Set ID][ ][Data][Cr]

Donnée 1: Validation

*Accusé de réception* [u][ ][Set ID][ ][OK/NG][Data][x]

## 20. Économie d'énergie (Commande : j q)

**Économie d'énergie (Commande : j q) (Uniquement 42/50PQ1\*\*\*)**

Pour réduire la consommation électrique du TV.

*Transmission* [j][q][ ][Set ID][ ][Data][ ][Cr]

Donnée 00: Bas Power Off (Arrêt)

01: Bas Power Minimum

02: Bas Power Moyen (Moyen)

03: Bas Power Maximum

10: Capteur intelligent (Faible)

11: Capteur intelligent (Moyen)

12: Capteur intelligent (Élevé)

(Sauf 42/50PQ1\*\*\*)

*Accusé de réception* [q][ ][Set ID][ ][OK/NG][Data][x]

### \* Mappage réel des données1

00 : Etape 0

⋮

A : Etape 10

⋮

F : Etape 15

10 : Etape 16

⋮

64 : Etape 100

⋮

6E : Etape 110

⋮

73 : Etape 115

74 : Etape 116

⋮

C7 : Etape 199

⋮

FE : Etape 254

FF : Etape 255

### \* Mappage réel des données2

00: -30

01: -29

02: -28

⋮

1E: 0

⋮

28: +10

⋮

3A: +28

3B: +29

3C: +30

⋮

4E: N/A

4F: N/A

50: N/A

# ANNEXE

## 21. Syntonisation (Commande: m a)

Réglez la chaîne sur le numéro physique suivant.

```
Transmission [m][a][ ][Set ID][ ][Data0][ ][Data1]
[ ][Data2][Cr]
```

Donnée0, Donnée1 : Numéro de programme

Donnée0 : Octet fort

Donnée1 : Octet faible

Donnée2 : Attribut

### Aérien

7	6	5	4	Source HF	3	2	1	0	
								Donnée	Principale / Secondaire
Réservé	Réservé	Réservé	Réservé		Réservé	Réservé	Réservé		
0	x	0	0	TV analog.	x	x	x	0	Image principale
0	x	0	1	TV num.	x	x	x	1	Image secondaire
0	x	1	0	Radio					
0	x	1	1	Réservé					

### Câblé

7	6	5	4	Source HF	3	2	1	0	
								Donnée	Principale / Secondaire
Réservé	Réservé	Réservé	Réservé		Réservé	Réservé	Réservé		
1	x	0	0	TV analog.	x	x	x	0	Image principale
1	x	0	1	TV num.	x	x	x	1	Image secondaire
1	x	1	0	Radio					
1	x	1	1	Réservé					

« x » : sans importance

```
Accusé de réception [a][ ][Set ID][OK][ ][Data0][Data1][x]
[a][ ][Set ID][NG][ ][Data0][x]
```

## 22. Channel Skip (Commande: m b)

7 Pour définir le statut de saut pour le programme en cours.

```
Transmission [m][b][ ][Set ID][ ][Data][Cr]
```

Donnée 00 : Sauter 01 : Add

```
Accusé de réception [b][ ][Set ID][ ][OK/NG][Data][x]
```

## 23. Clé (Commande: m c)

Pour envoyer le code clé de télécommande à IR.

```
Transmission [m][c][ ][Set ID][ ][Data][Cr]
```

Donnée: Code clé - Voir page 107.

```
Accusé de réception [c][ ][Set ID][ ][OK/NG][Data][x]
```

## 24. Sélection de l'entrée (principale) (Commande: x b)

Sélection de la source d'entrée.

Transmission [x][b][ ][Set ID][ ][Data][Cr]

Donnée: Structure

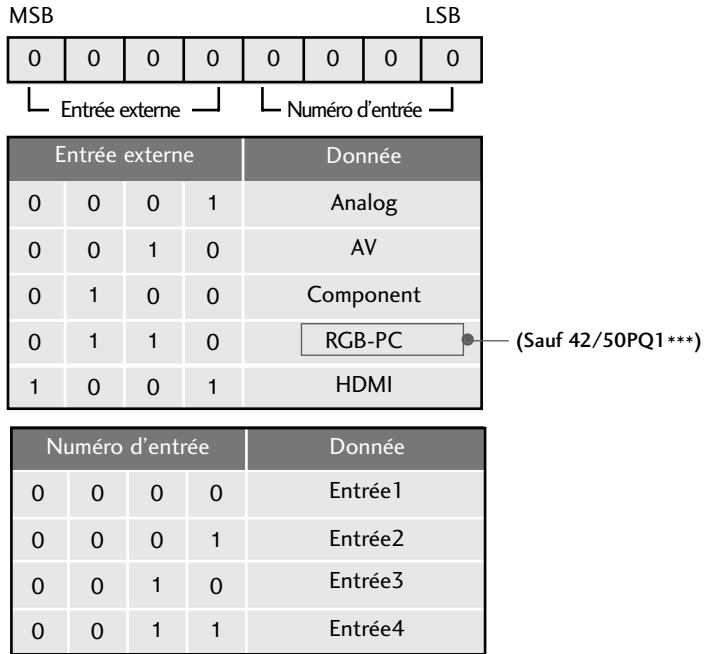

Accusé de réception [b][ ][Set ID][ ][OK/NG][Data][x]



Notez le numéro de série et le numéro du modèle, qui figurent sur la plaque signalétique fixée à l'arrière du poste. Votre revendeur vous les demandera pour le service après vente.

Modèle : \_\_\_\_\_

N° de série. : \_\_\_\_\_