



UŽIVATELSKÁ PŘÍRUČKA Plazmový televizor

Před používáním vašeho zařízení si prosím pečlivě přečtěte tuto příručku.

Uschovejte ji pro pozdější použití.

PŘÍSLUŠENSTVÍ

Zkontrolujte, zda bylo s televizorem dodáno následující příslušenství. Pokud nějaké příslušenství chybí, kontaktujte prodejce tohoto zařízení.

- Uvedený obrázek se může lišit od skutečného televizoru.

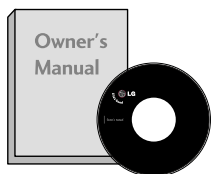

Uživatelská příručka

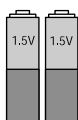

baterie



Síťový kabel

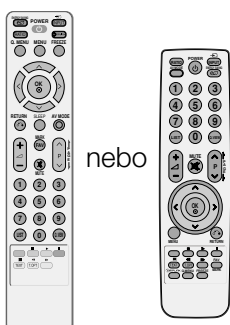

nebo

Síťový kabel

Tato položka není dodávána se všemi modely.

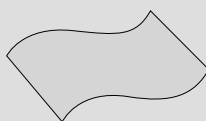

Lešticí hadřík
Slouží s čištění obrazovky.

Pokud je na vnějším povrchu skvrna nebo otisk prstu, lehce ji setřete pouze hadříkem určeným k čištění vnějšího povrchu výrobku

Při odstraňování nestírejte skvrnu příliš hrubě. Dejte pozor, abyste nevyvinuli přílišný tlak. Může způsobit poškrábání nebo změnu zbarvení.

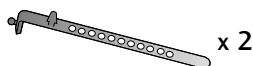

Držák kabelu
(► str.9)

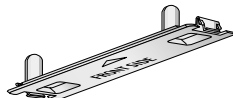

Ochranný kryt
(► str.9)

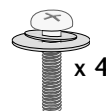

šrouby pro podstavec
(► str.7)

Konzola pro připevnění na stěnu
(prodávána samostatně)

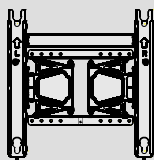

AW-50PG60MS

OBSAH

PŘÍSLUŠENSTVÍ.....	1
--------------------	---

PŘÍPRAVA

OVLÁDÁNÍ NA ČELNÍM PANELU	4
INFORMACE O ZADNÍM PANELU	6
Rozložení podstavce	7
Rady pro správnou instalaci	8
ZADNÍ KRYT PRO USPOŘÁDÁNÍ VODIČŮ	9
OTOČNÝ STOJAN	9
NEPOUŽÍVÁNÍ PODSTAVCE DESKOVÉHO TYPU	9
Instalace s podstavcem na stolku.....	10
Montáž na zeď: Horizontální instalace	10
Připojení antény.....	11

NASTAVENÍ EXTERNÍCH ZAŘÍZENÍ

NASTAVENÍ PŘIJÍMAČE HD	12
Nastavení přehrávače DVD	15
Nastavení videorekordéru.....	18
NASTAVENÍ JINÝCH ZDROJŮ A/V.....	21
Vstup USB.....	21
Nastavení pro počítač	22
- Nastavení obrazovky pro režim počítače	24

SLEDOVÁNÍ TELEVIZE / VÝBŮR PROGRAMU

Funkce dálkového ovladače	28
Zapínání televizoru.....	32
Volba programu	32
Nastavení hlasitosti	32
QUICK MENU (RYCHLÁ NABÍDKA).....	33
VÝBĚR NABÍDEK OSD A JEJICH NASTAVENÍ.....	34
Automatické ladění programů	35
Ruční ladění programů	36
Úpravy programů.....	38
Vyvolání tabulky programů.....	40
nastavení oblíbených programů	41
SEZNAM VSTUPŮ	42
SIMPLINK.....	43
Označení vstupu	46

AV MODE (REŽIM AV).....	47
Zámek Kláves.....	48
Initializing (Inicializace – obnovení výchozího nastavení).....	49

PRÁCE SE ZAŘÍZENÍM USB

Připojování zařízení USB.....	50
SEZNAM FOTOGRAFIÍ	51
SEZNAM HUDBY	55
Seznam videosouborů (Seznam filmů)	58
Registrační kód DivX	62
Deaktivace	63

NASTAVENÍ OBRAZU

NASTAVENÍ VELIKOSTI OBRAZU (POMĚRU STRAN)	64
 Úspora elektrické energie	66
ÚSPORNÝ	66
PŘEDDEFINOVANÁ NASTAVENÍ OBRAZU	
Režim obrazu-přednastavený.....	67
Automatické nastavení barevného tónu (Chladná/ Střední/ Teplá)	68
RUČNÍ ÚPRAVA OBRAZU	
Režim obrazu-uživatelský	69
TECHNOLOGIE VYLEPŠENÍ OBRAZU	70
ADVANCED - BLACK (DARKNESS) LEVEL (POKROČILÁ ÚROVEŇ ČERNÉ (TMAVÉ))	71
POKROČILÉ - REŽIM FILMU	72
Obnov. nast. obr. (VÝCHOZÍ NASTAVENÍ OBRAZU)	73
ISM (metoda minimalizace vypálení obrazu)	74
Ukázkový režim	75
Nastavení režimu	76

NASTAVENÍ ZVUKU A JAZYKA

AUTOMATICKÉ	
VYROVNÁNÍ HLASITOSTI.....	77
PŘEDDEFINOVANÉ	
NASTAVENÍ ZVUKU-Režim zvuku.....	78
ÚPRAVY NASTAVENÍ	
ZVUKU-UŽIVATELSKÝ REŽIM	79
SRS TruSurround XT	79
Dialóg II.....	80
Nastavení vyvážení	81
AUDIO RESET (RESETOVÁNÍ ZVUKU)...	82
NASTAVENÍ ZAPNUTÍ A VYPNUTÍ	
REPRODUKTORŮ TELEVIZORU.....	83
I/II	
Stereo/duální příjem.....	84
Příjem NICAM	
(Pouze v analogovém režimu)	85
Výběr zvukového výstupu.....	85
Volba jazyka/země nabídky na obrazovce	86

NASTAVENÍ ŠASU

Nastavení hodin.....	87
NASTAVENÍ AUTOMATICKÉHO	
ZAPNUTÍ A VYPNUTÍ.....	88
NASTAVENÍ ČASOVAČE VYPNUTÍ.....	89

TELETEXT

Zapnutí/vypnutí	90
SIMPLE text.....	90
TOP Text	90
FASTEXT	91
Speciální funkce teletextu.....	91

DODATKY

ŘEŠENÍ PROBLÉMŮ	92
ÚDRŽBA	94
TECHNICKÉ ÚDAJE	95
Kód IR.....	97
Nastavení externího řídicího zařízení.....	99

PŘÍPRAVA

OVLÁDÁNÍ NA ČELNÍM PANELU

- Uvedený obrázek se může lišit od skutečného televizoru.

⚠ UPOZORNĚNÍ

- ▶ Pokud není možné zapnout televizor pomocí dálkového ovládání, stiskněte knoflík hlavního napájení na přístroji. (Je-li vypínač vypnutý, televizor není napájen a není možné jej zapnout pomocí dálkového ovladače.)

42/50PQ1***, 42/50PQ2***

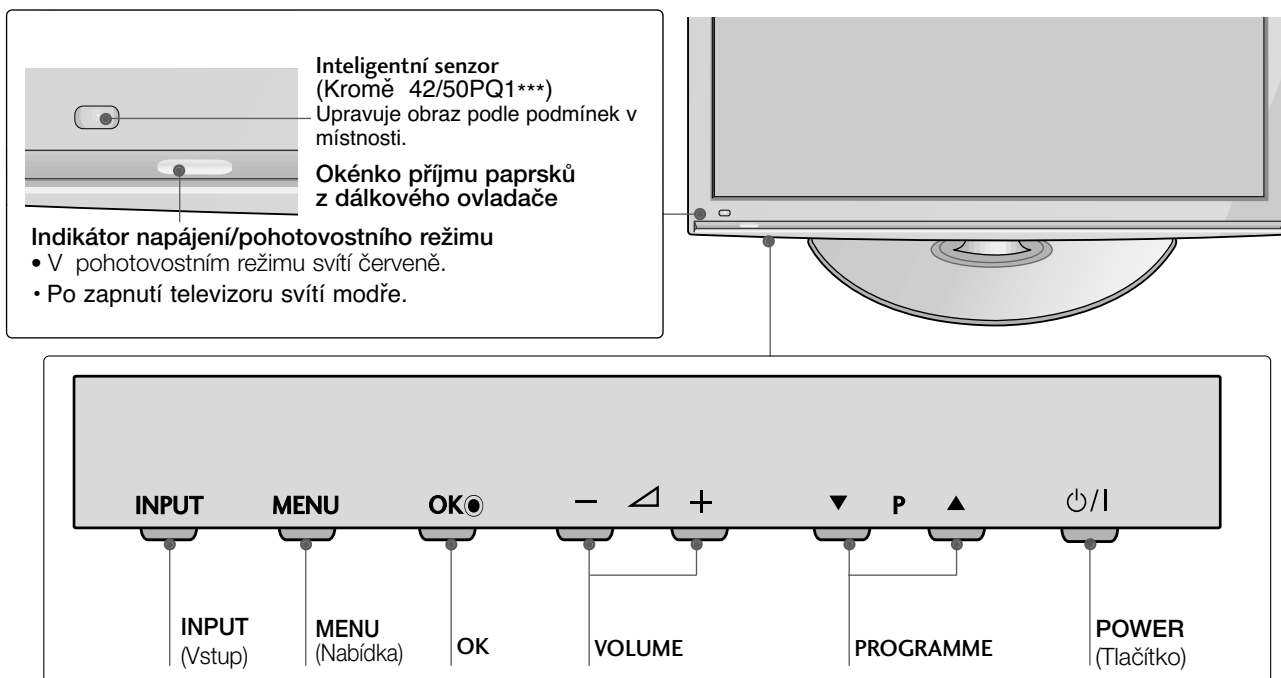

42/50PQ3***

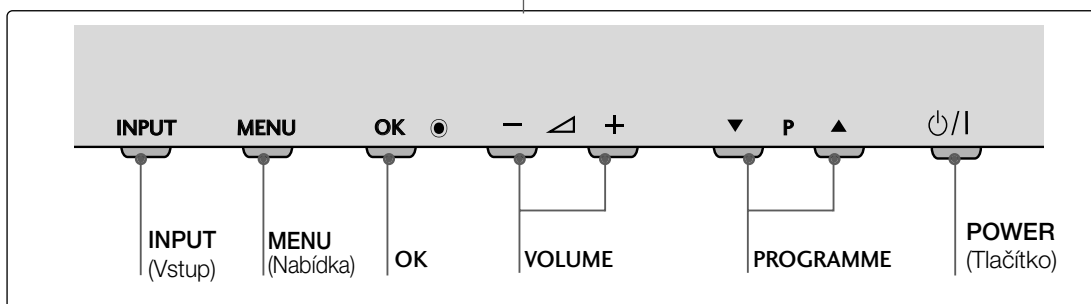
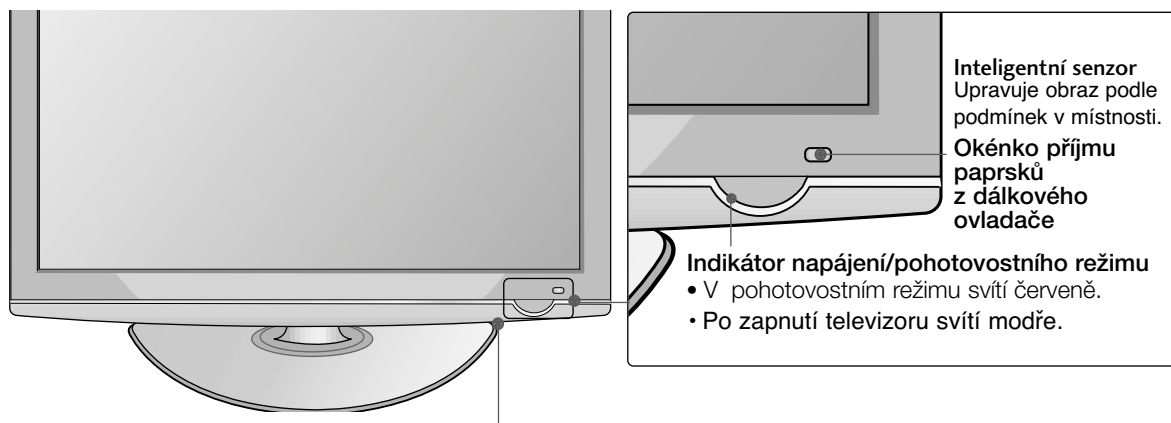

42/50PQ6***

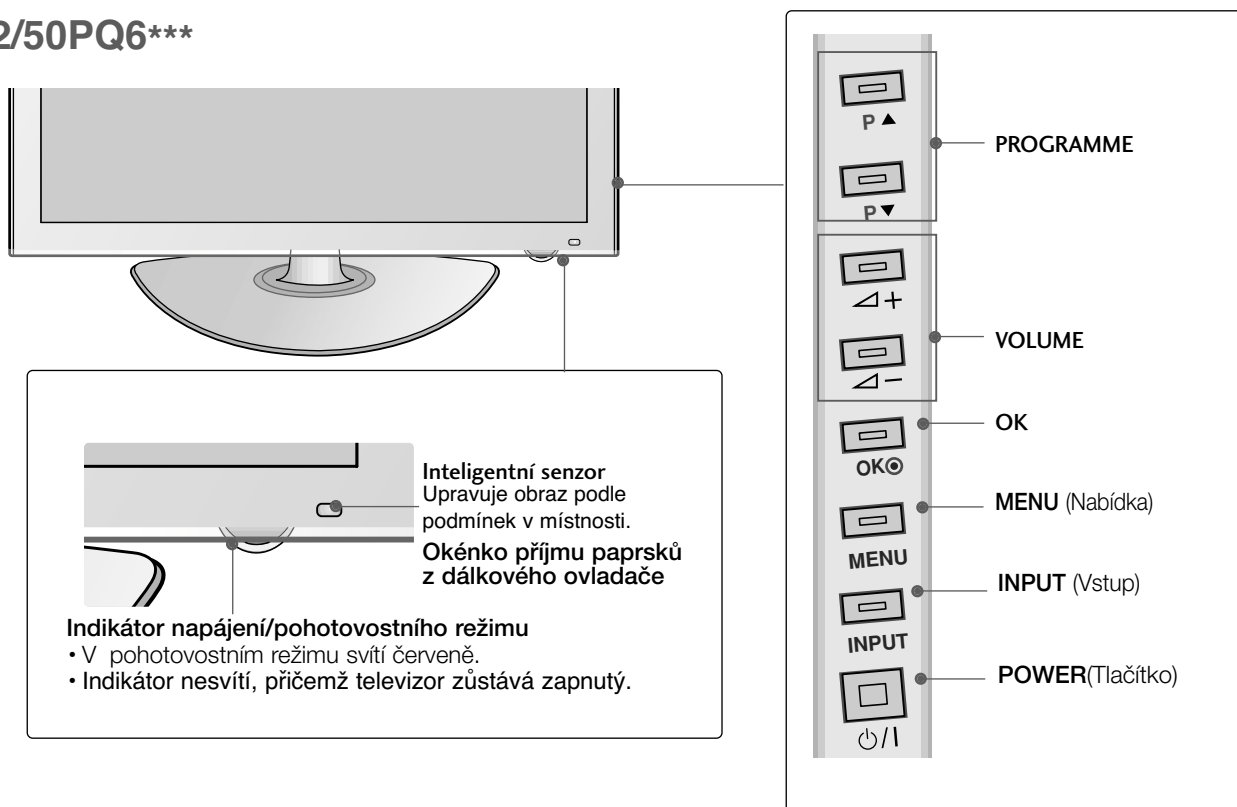

INFORMACE O ZADNÍM PANELU

- Uvedený obrázek se může lišit od skutečného televizoru.

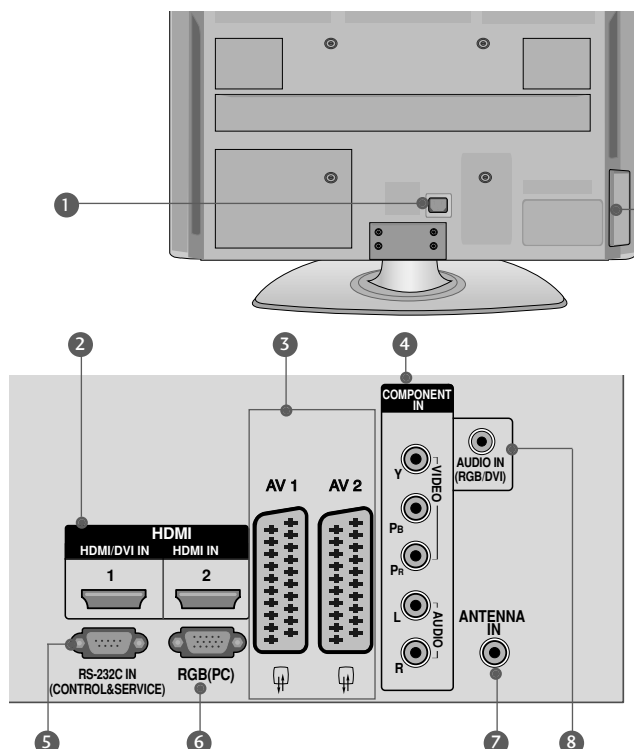

- Zásuvka pro napájecí kabel**
Přístroj pracuje pod střídavým napětím. Elektrické napětí je uvedeno v části Technické údaje. Nepokoušejte se používat přístroj se stejnosměrným napětím.
- Vstup HDMI**
Připojte signál HDMI do vstupu HDMI IN, nebo Pomocí kabelu DVI to HDMI připojte signál DVI(Video) k portu HDMI/DVI(Kromě 42/50PQ1***).
- Zásuvka konektoru Euro Scart (AV1/AV2)**
K této zásuvce typu jack připojte zástrčku Scart pro vstup nebo výstup z externího zařízení.
- Vstup komponentního videa**
K této zásuvce typu jack připojte video / audio zařízení Component.
- Vstupní port RS-232C (ovládací / servisní)**
K této zásuvce typu jack připojte sériový port dálkového ovládání. Tento port se používá pro režimy Service (Služby) a Hotel.

Pouze 42/50PQ2***, 42/50PQ301* Pouze 42/50PQ3*** Pouze 42/50PQ6***

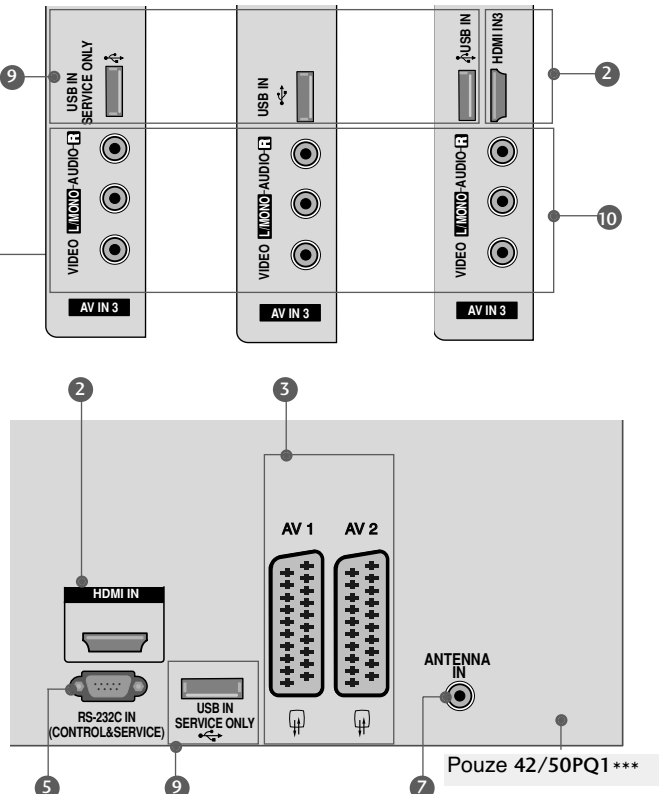

- Vstup RGB**
Připojte výstup z počítače.
- Vstup antény**
Připojte anténu RF k tomuto konektoru.
- Vstup zvuku RGB/DVI**
Připojte zvuk z počítače nebo DTV
- Vstup USB**
42/50PQ1***, 42/50PQ2***, 42/50PQ301* :
Pouze servisní konektor
42/50PQ3*** : Používán pro fotografie a hudbu
42/50PQ6*** : Používán pro fotografie, hudbu a video
- Audio / video vstup(AV3)**
K těmto zásuvkám typu jack připojte audio / video výstup z externího zařízení.

Rozložení podstavce

- Uvedený obrázek se může lišit od skutečného televizoru.
- Při sestavování stolního stojanu zkontrolujte, zda je šroub úplně utažen. (Pokud není, může se produkt po instalaci naklánět dopředu.) Pokud při utahování použijete příliš velkou sílu, můžete obroušením poškodit závit šroubu.

- 1 Opatrně položte televizor obrazovkou dolů na měkký povrch, aby byla obrazovka chráněna před poškozením.

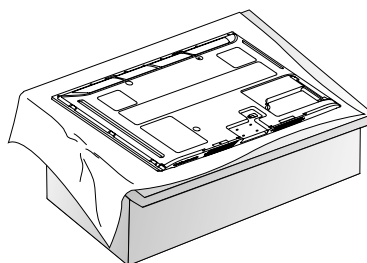

- 2 Sestavte televizor podle nákresu.

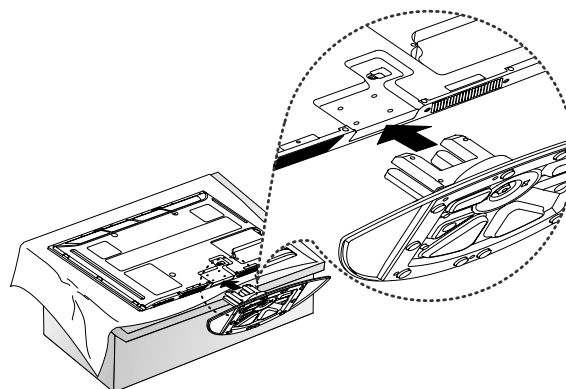

- 3 Bezpečně upevněte 4 šrouby do otvorů v zadní části televizoru.

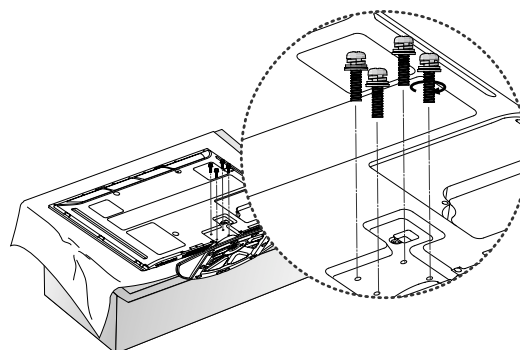

! POZNÁMKA

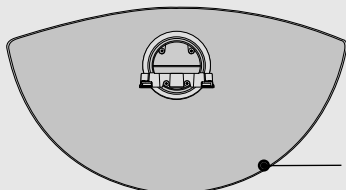

Přední strana

- Při sestavování stojanu dbejte na to, abyste správně rozlišili a sestavili přední a zadní stranu stojanu.

Rady pro správnou instalaci

- Pro bezpečné a důkladné připevnění televizoru na stěnu byste si měli zakoupit potřebné součásti.
- Umístěte televizor do blízkosti stěny, aby při případném postrčení nespadl.
- Níže uvedené pokyny představují bezpečnější způsob sestavení televizoru, což je jeho upevnění ke zdi, aby se zamezilo možnosti jeho pádu dopředu v případě zatažení. To zabrání pádu televizoru dopředu a možnému zranění. Rovněž se tím zabrání poškození televizoru. Nedovolte dětem, aby po televizoru lezly nebo aby se na něj věšely.

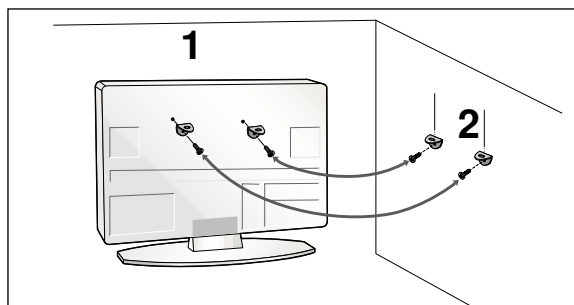
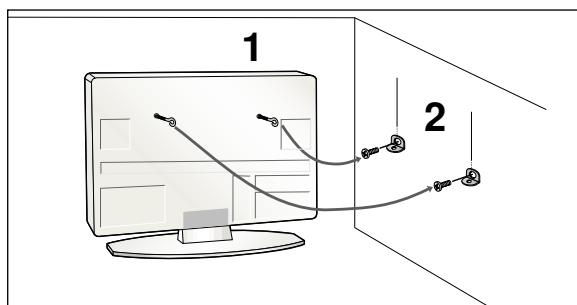

- 1 Pomocí šroubů s okem nebo stěnové konzoly a šroubů upevněte produkt ke stěně (viz obrázek). (Je-li televizor vybaven šrouby ve svornících s kruhem, šrouby uvolněte.)
* Bezpečně upevněte šrouby s okem nebo stěnové konzoly a šrouby v horních dírách.
- 2 Připevněte stěnové konzoly šrouby ke stěně. Srovnejte výšku konzoly upevněné ke stěně.

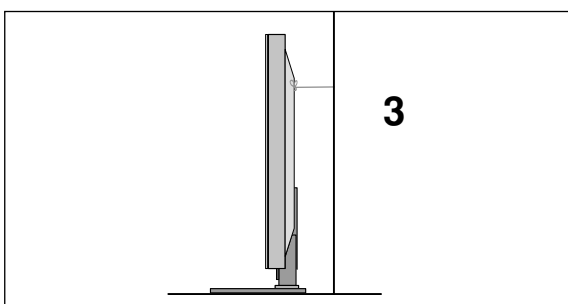

- 3 K vyrovnání televizoru použijte pevné lano. Uvažte provaz tak, aby byl mezi stěnou a produktem ve vodorovné poloze.

! POZNÁMKA

- ▶ Při přemísťování produktu nejprve odvažte provaz.
- ▶ Použijte držák produktu nebo skříň, která je dostatečně velká a pevná pro velikost a hmotnost produktu.
- ▶ Aby bylo zajištěno bezpečné použití produktu, výška konzoly upevněné na stěně musí být stejná jako výška produktu.

ZADNÍ KRYT PRO USPOŘÁDÁNÍ VODIČŮ

- Uvedený obrázek se může lišit od skutečného televizoru.

Po připojení všech potřebných kabelů nainstalujte podle obrázku **DRŽÁK KABELŮ** a seskupte kabely.

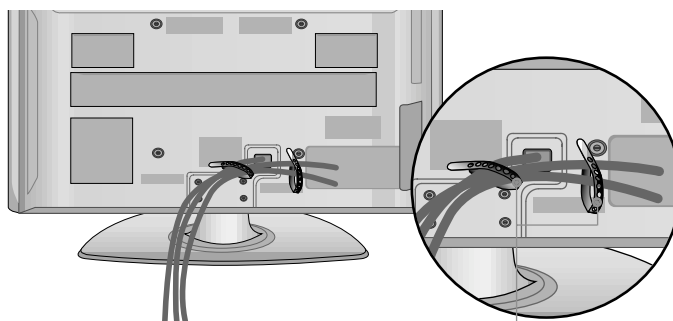

Držák kabelu

OTOČNÝ STOJAN

Tato funkce není dostupná u všech modelů.

Po instalaci televizoru můžete ručně natočit televizor doprava nebo doleva až o 20°, abyste na něj měli lepší výhled.

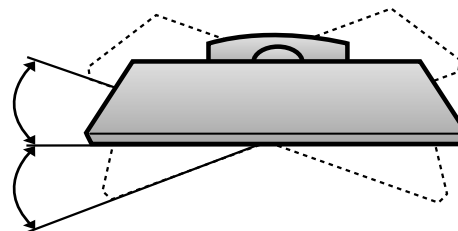

NEPOUŽÍVÁNÍ PODSTAVCE DESKOVÉHO TYPU

- Uvedený obrázek se může lišit od skutečného televizoru.

Při instalaci jednotky pro připevnění na zeď používejte ochranný kryt. Zasuňte do televizoru **OCHRANNÝ KRYT**, až uslyšíte klapnutí.

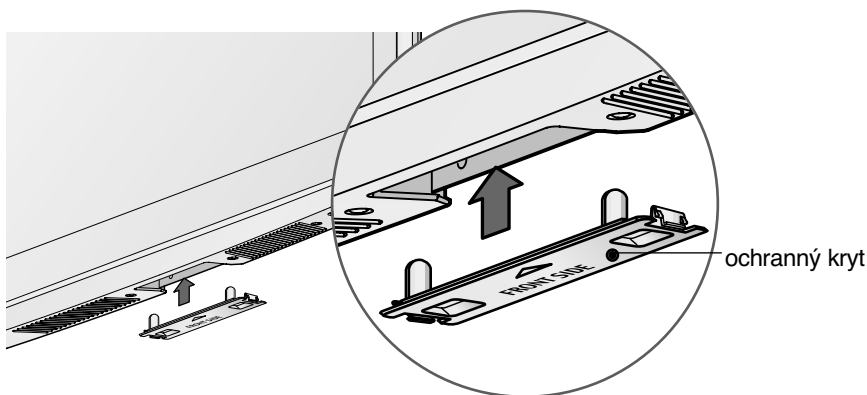

UZEMNĚNÍ

Abyste zabránili riziku zásahu elektrickým proudem, zkontrolujte, že jste připojili uzemňovací kabel. Pokud tento způsob není možný, požádejte kvalifikovaného elektrikáře, aby vám nainstaloval elektrický jistič. Nepokoušejte se přístroj uzemnit připojením k telefonním drátům, drátům osvětlení nebo plynovému potrubí.

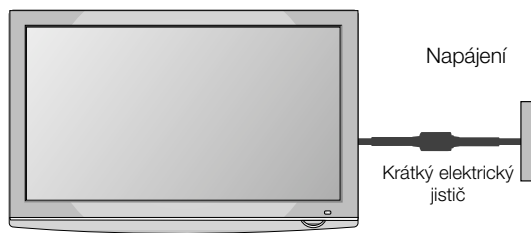

PŘÍPRAVA

- Příklad lze umístit různým způsobem, například na zeď nebo na rovnou plochu.
- Příklad je určený k vodorovnému umístění.

Instalace s podstavcem na stolek

Aby bylo zajištěno řádné větrání, na bočních stranách a na zadní straně musí být alespoň 10 cm volného prostoru.

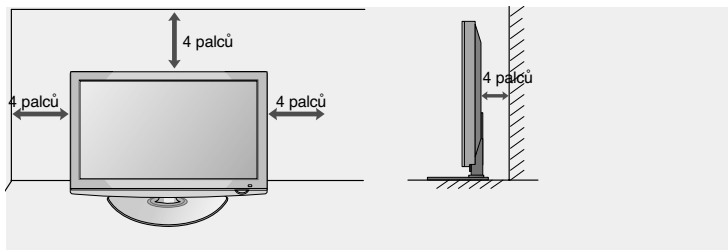

Montáž na zeď: Horizontální instalace

- Při montování televizoru na stěnu doporučujeme používat stěnovou konzolu od společnosti LG.
- Doporučujeme zakoupit stěnovou konzolu, která splňuje normu VESA.
- Společnost LG doporučuje svěřit nástěnnou montáž kvalifikovanému pracovníkovi.

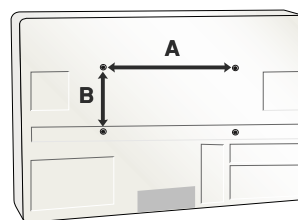

! POZNÁMKA

- ▶ Konzola by měla být připevněna na pevnou stěnu, která je kolmá k podlaze.
- ▶ Chcete-li provést instalaci na strop nebo na šikmou stěnu, měli byste použít speciální konzolu.
- ▶ Povrch, na němž má být konzola připevněna, by měl být dostatečně pevný, aby unesl váhu televizoru – např. beton, přírodní kámen, cihly nebo duté tvárnice.
- ▶ Typ a délka montážních šroubů závisí na použité konzole. Další informace naleznete v instrukcích dodaných s konzolou.
- ▶ Společnost LG není odpovědná za žádné nehody nebo poškození majetku či televizoru, které vzniknou v důsledku nesprávné instalace:
 - s použitím konzoly, která nespĺňuje normu VESA;
 - nesprávné připevnění šroubů k povrchu, které může způsobit pád televizoru a následné zranění;
 - nedodržení doporučeného způsobu instalace.

Model	VESA (A * B)	Standardní roub	Počet
42PQ1***	400 * 400	M6	4
50PQ1***	400 * 400	M6	4
42PQ2***	400 * 400	M6	4
50PQ2***	400 * 400	M6	4
42PQ3***	400 * 400	M6	4
50PQ3***	400 * 400	M6	4
42PQ6***	400 * 400	M6	4
50PQ6***	400 * 400	M6	4

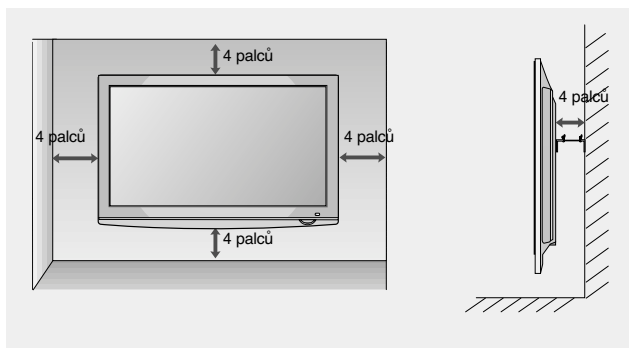

- Chcete-li zabránit poškození zařízení, nikdy nezapojte kabel do sítě, dokud nepřipojíte celé zařízení.

PŘIPOJENÍ ANTÉNY

- Optimální kvality obrazu dosáhnete úpravou zaměření antény.
- Kabel antény a převaděč nejsou součástí dodávky.

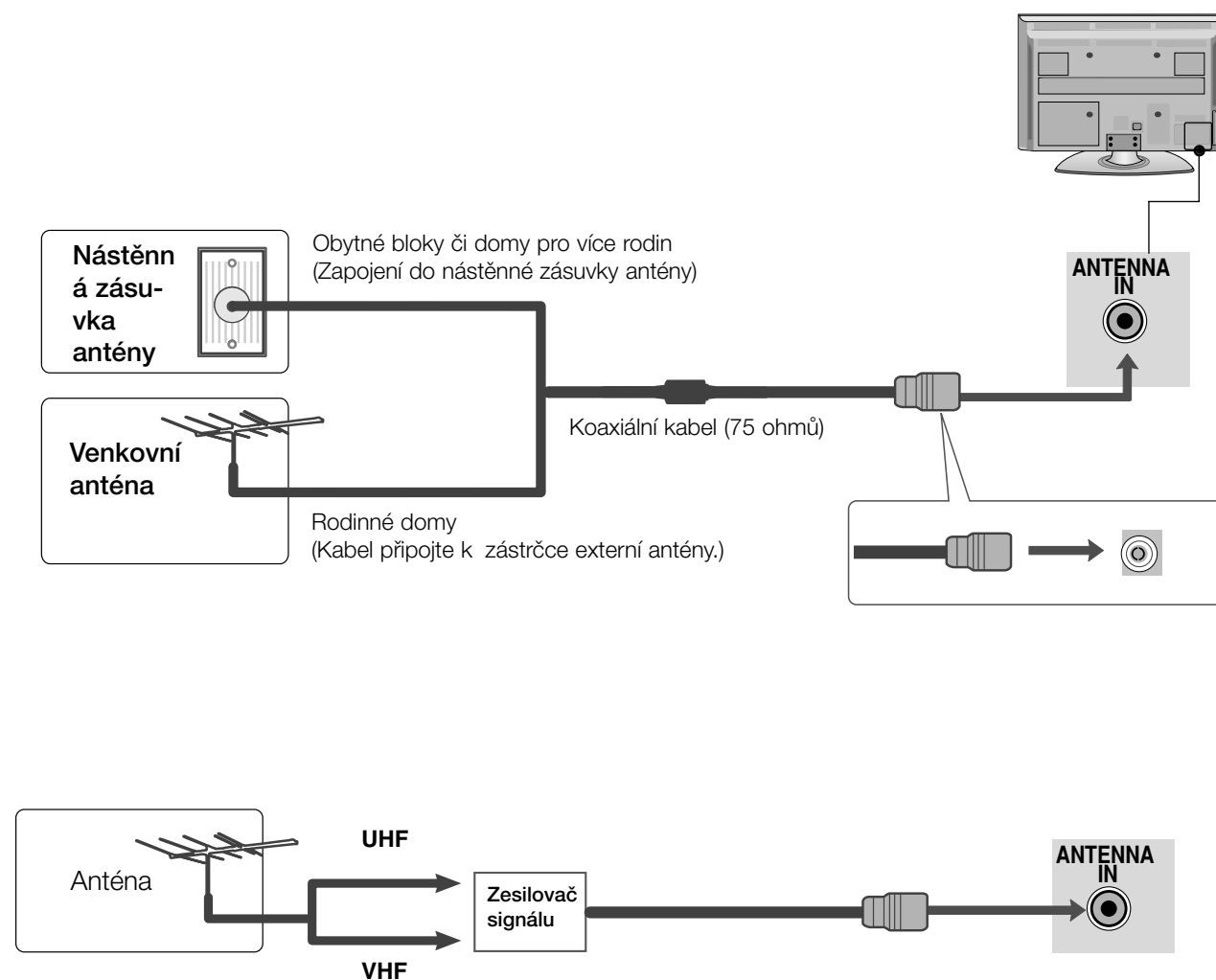

- V oblastech se slabým signálem vyšší kvalitu obrazu získáte připojením zesilovače signálu k anténě (viz obrázek vpravo).
- Pokud je nutno signál připojit ke dvěma televizorům, použijte rozdělovač anténního signálu.

NASTAVENÍ EXTERNÍCH ZAŘÍZENÍ

- Chcete-li zabránit poškození zařízení, nikdy nezapojte kabel do sítě, dokud nepřipojíte celé zařízení.
- Uvedený obrázek se může lišit od skutečného televizoru.

NASTAVENÍ PŘIJÍMAČE HD

Připojení pomocí komponentního kabelu (Kromě 42/50PQ1***)

- 1 Propojte výstupy videa (Y, P_B, P_R) přehrávače DVD s konektory **COMPONENT IN VIDEO** typu jack na televizoru.
- 2 Propojte audiovýstupy přehrávače DVD se vstupními konektory **COMPONENT IN AUDIO** typu jack na televizoru.
- 3 Zapněte digitální zařízení set top box. (Informace o zařízení set-top box najdete v příručce k tomuto zařízení.)
- 4 Pomocí tlačítka **INPUT** na dálkovém ovladači vyberte zdroj vstupu **Component** (KOMONENTNÍ).

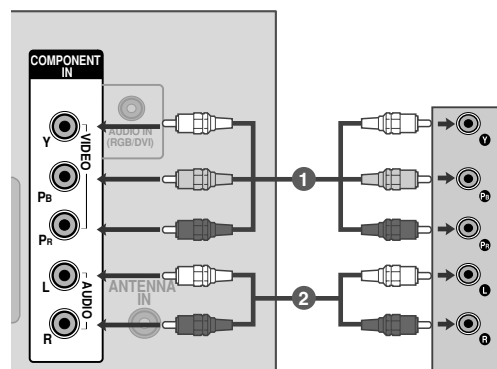

Signál	Komponentní	HDMI
480i/576i	○	X
480p/576p	○	○
720p/1080i	○	○
1080p	○ (pouze 50/60Hz)	○ (24Hz/30Hz/50Hz/60Hz)

Připojení pomocí kabelu HDMI

- 1 Propojte výstup HDMI digitálního zařízení set-top boxu s konektorem **HDMI/DVI IN 1** (nebo **HDMI IN** (Pouze 42/50PQ1***)), **HDMI IN 2** (Kromě 42/50PQ1***) nebo **HDMI IN 3** (Pouze 42/50PQ6***) typu jack na televizoru.
- 2 Pomocí tlačítka **INPUT (Vstup)** na dálkovém ovladači vyberte zdroj vstupu **HDMI1** (nebo **HDMI** (Pouze 42/50PQ1***)), **HDMI2** (Kromě 42/50PQ1***) nebo **HDMI3** (Pouze 42/50PQ6***).
- 3 Zapněte digitální zařízení set top box. (Informace o zařízení set-top box najdete v příručce k tomuto zařízení.)

! POZNÁMKA

- ▶ Ujistěte se, že máte kabel HDMI verze 1.3 nebo vyšší.
Pokud kabely HDMI nepodporují rozhraní HDMI verze 1.3, může docházet k blikání nebo se nemusí zobrazit obraz. Používejte prosím nejnovější kabely, které podporují rozhraní HDMI alespoň verze 1.3.
- ▶ Režim HDMI podporuje pouze formát zvuku PCM.
- ▶ Formát zvuku byl resetován na Dolby/DTS/Bitstream v přehrávači disků DVD nebo v zařízení STB. Je třeba jej změnit na PCM.

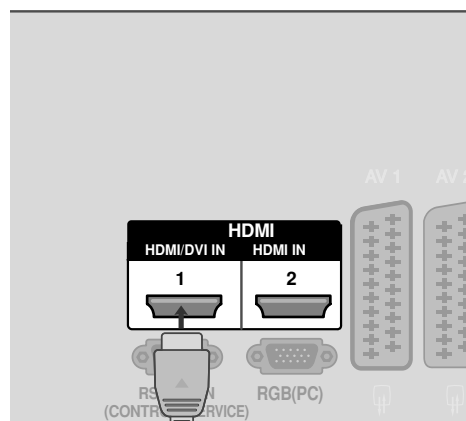

Pouze 42/50PQ1***

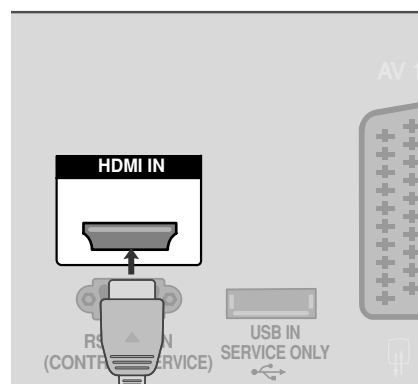

NASTAVENÍ EXTERNÍCH ZAŘÍZENÍ

Propojení pomocí kabelu HDMI/DVI (Kromě 42/50PQ1***)

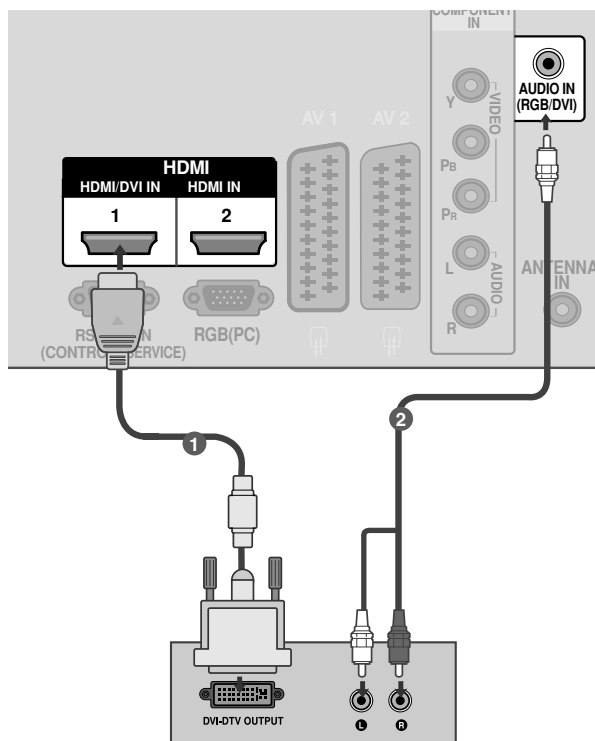

- 1 Propojte výstup HDMI digitálního zařízení set-top boxu s konektorem **HDMI/DVI IN 1** typu jack na televizoru.
- 2 Propojte audio výstupy kabelového přijímače s **AUDIO IN (RGB/DVI)** typu jack na televizoru.
- 3 Zapněte digitální kabelový přijímač. (Informace o digitálním kabelovém přijímači najdete v příručce k tomuto zařízení.)
- 4 Pomocí tlačítka **INPUT (Vstup)** na dálkovém ovladači vyberte zdroj vstupu **HDMI 1**.

! POZNÁMKA

- ▶ Režim HDMI podporuje pouze formát zvuku PCM.
- ▶ Formát zvuku byl resetován na Dolby/DTS/Bitstream v přehrávači disků DVD nebo v zařízení STB. Je třeba jej změnit na PCM.

Nastavení přehrávače DVD

Připojení pomocí komponentního kabelu (Kromě 42/50PQ1***)

- 1 Propojte výstupy videa (Y, P_B, P_R) přehrávače DVD s konektory **COMPONENT IN VIDEO** typu jack na televizoru.
- 2 Propojte audiovýstupy přehrávače DVD se vstupními konektory **COMPONENT IN AUDIO** typu jack na televizoru.
- 3 Zapněte přehrávač DVD a vložte disk DVD.
- 4 Pomocí tlačítka **INPUT** na dálkovém ovladači vyberte zdroj vstupu **Component** (KOMPONENTNÍ).
- 5 Pokyny k používání přehrávače DVD naleznete v příručce k danému zařízení.

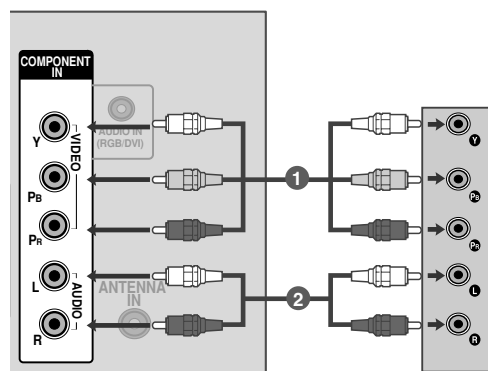

Komponentní vstupy

Chcete-li získat lepší kvalitu obrazu, zapojte přehrávač DVD do komponentních vstupů, jak je znázorněno na obrázku níže.

Komponentní konektory na televizoru	Y	P _B	P _R
Videovýstupy na přehrávači DVD	Y	P _B	P _R
	Y	B-Y	R-Y
	Y	C _b	C _r
	Y	P _b	P _r

NASTAVENÍ EXTERNÍCH ZAŘÍZENÍ

Připojení pomocí kabelu scart

- 1 Propojte zásuvku scart přehrávače DVD se zásuvkou scart **AV1** na televizoru.
- 2 Zapněte přehrávač DVD a vložte disk DVD.
- 3 Pomocí tlačítka **INPUT** na dálkovém ovladači vyberte zdroj vstupu **AV1**.
Pokud je zapojena zásuvka scart **AV2**, vyberte zdroj vstupu **AV2**.
- 4 Pokyny k používání přehrávače DVD naleznete v příručce k danému zařízení.

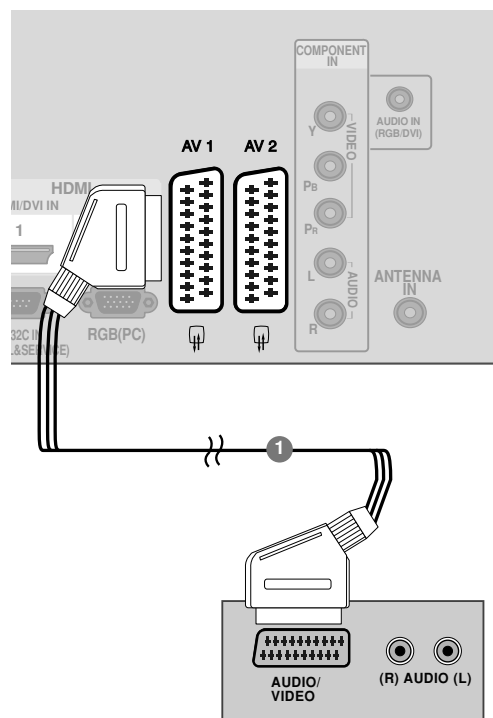

Pouze 42/50PQ1***

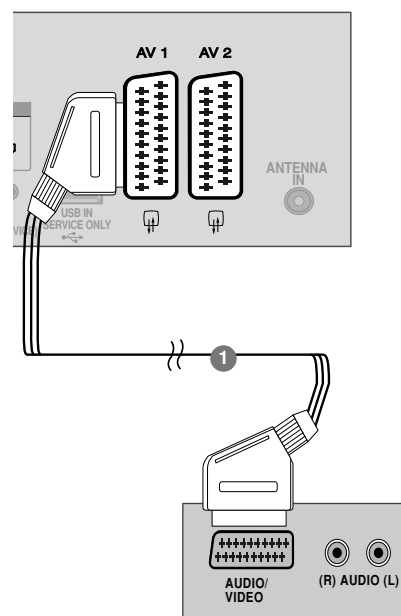

Scart	Vstup			Výstup
	Vstup	Video	RGB	Video / Audio
AV1	○	○	○	Pouze ATV
AV2	○	○	X	K dispozici je výstup ATV.

Aktuální typ vstupu \ Typ výstupu	AV1 (TV Out)	AV2 (Monitor Out)
Analogová TV	○	○
AV1/2/3	○	○
Komponentní/RGB/HDMI	○	X

► **TV Out** : Výstup analogového televizního videosignálu.
Monitor Out: Výstup aktuálního obrazu na obrazovce.

! POZNÁMKA

- Pokud chcete použít kabel Euro Scart, musíte použít stíněný kabel Euro Scart.

Připojení pomocí kabelu HDMI

- 1 Propojte výstup HDMI přehrávače DVD s konektorem **HDMI/DVI IN 1** (nebo **HDMI IN** (Pouze 42/50PQ1***)), **HDMI IN 2** (Kromě 42/50PQ1***) nebo **HDMI IN 3** (Pouze 42/50PQ6***) typu jack na televizoru.
- 2 Pomocí tlačítka **INPUT (Vstup)** na dálkovém ovladači vyberte zdroj vstupu **HDMI1** (nebo **HDMI** (Pouze 42/50PQ1***)), **HDMI2** (Kromě 42/50PQ1***) nebo **HDMI3** (Pouze 42/50PQ6***).
- 3 Pokyny k používání přehrávače DVD naleznete v příručce k danému zařízení..

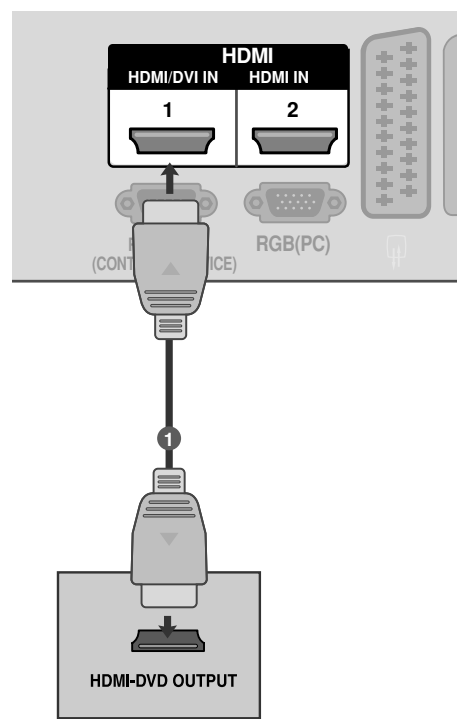

Pouze 42/50PQ1***

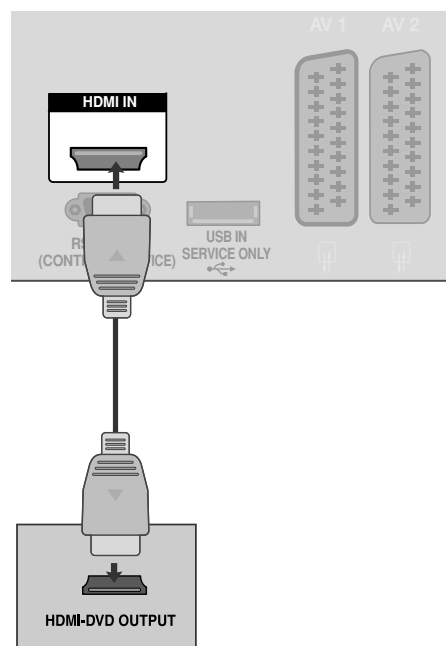

! POZNÁMKA

- ▶ Pomocí kabelu HDMI může televizor současně přijímat video a audio signál.
- ▶ Pokud přehrávač DVD nepodporuje funkci Auto HDMI, bude potřeba nastavit výstupní rozlišení přiměřeně k jeho parametrům.
- ▶ Ujistěte se, že máte kabel HDMI verze 1.3 nebo vyšší.
Pokud kabely HDMI nepodporují rozhraní HDMI verze 1.3, může docházet k blikání nebo se nemusí zobrazit obraz. Používejte prosím nejnovější kabely, které podporují rozhraní HDMI alespoň verze 1.3.
- ▶ Režim HDMI podporuje pouze formát zvuku PCM.
- ▶ Formát zvuku byl resetován na Dolby/DTS/Bitstream v přehrávači disků DVD nebo v zařízení STB. Je třeba jej změnit na PCM.

NASTAVENÍ EXTERNÍCH ZAŘÍZENÍ

Nastavení videorekordéru

- Aby nedošlo k rušení obrazu, ponechejte mezi videorekordérem a televizorem dostatečnou vzdálenost.

Připojení pomocí kabelu RF

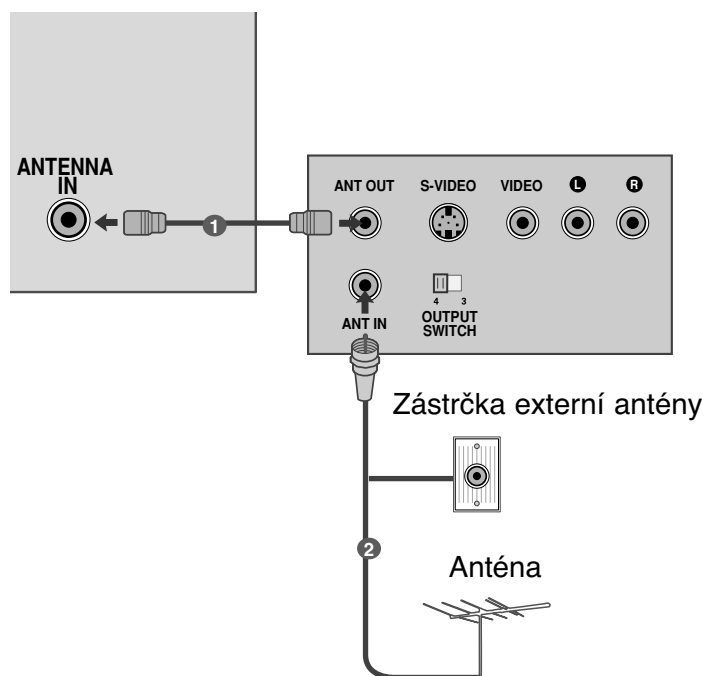

- 1 Propojte zásuvku **ANT OUT** (Výstup antény) na videorekordéru se zásuvkou **ANTENNA IN** na televizoru.
.....
- 2 Zapojte kabel antény do zásuvky **ANT IN** (Vstup antény) videorekordéru.
.....
- 3 Stiskněte tlačítko **PLAY** (Přehrát) na videorekordéru a naladte příslušný program pro přehrávání signálu videorekordéru na televizoru.
.....

Připojení pomocí kabelu scart

- 1 Propojte zásuvku scart na videorekordéru se zásuvkou scart **AV1** na televizoru.
- 2 Vložte videokazetu do videorekordéru a stiskněte tlačítko **PLAY** (Přehrát) na videorekordéru. (Postupujte podle pokynů v příručce výrobce video rekordéru.)
- 3 Pomocí tlačítka **INPUT** na dálkovém ovladači vyberte zdroj vstupu **AV1**.

Pokud je zapojena zásuvka scart **AV2**, vyberte zdroj vstupu **AV2**.

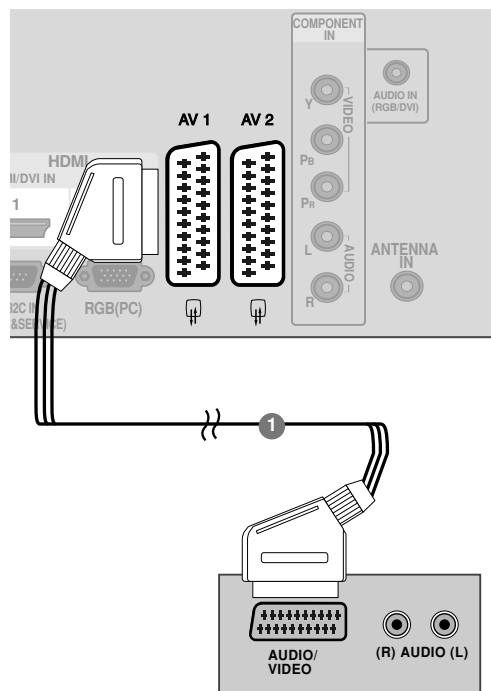

Scart	Vstup			Výstup
	Vstup	Video	RGB	Video / Audio
AV1	○	○	○	Pouze ATV
AV2	○	○	✗	K dispozici je výstup ATV.

Aktuální typ vstupu \ Typ výstupu	AV1 (TV Out)	AV2 (Monitor Out)
Analogová TV	○	○
AV1/2/3	○	○
Komponentní/RGB/HDMI	○	✗

► **TV Out** : Výstup analogového televizního videosignálu.
Monitor Out: Výstup aktuálního obrazu na obrazovce.

Pouze 42/50PQ1 ***

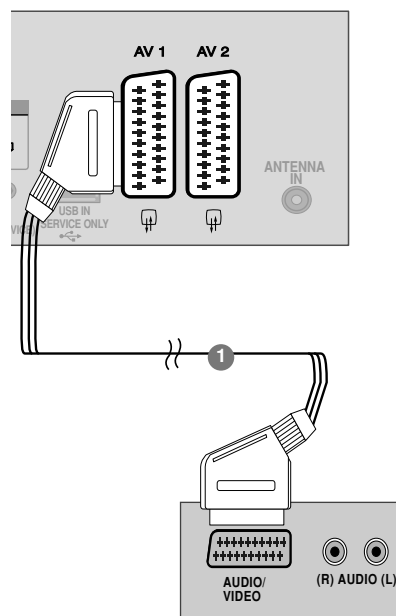

! POZNÁMKA

- Pokud chcete použít kabel Euro Scart, musíte použít stíněný kabel Euro Scart.

NASTAVENÍ EXTERNÍCH ZAŘÍZENÍ

Připojení pomocí kabelu RCA (Kromě 42/50PQ1***)

- 1 Propojte zdířky **AUDIO/VIDEO** typu jack na televizoru a videorekordéru. Konektory jsou barevně označeny. (obraz = žlutá, levý audiokanál = bílá a pravý audiokanál = červená)
- 2 Vložte videokazetu do videorekordéru a stiskněte tlačítko **PLAY** (Přehrát) na videorekordéru. (Postupujte podle pokynů v příručce k videorekordéru.)
- 3 Pomocí tlačítka **INPUT** (Vstup) na dálkovém ovladači vyberte zdroj vstupu **AV3**.

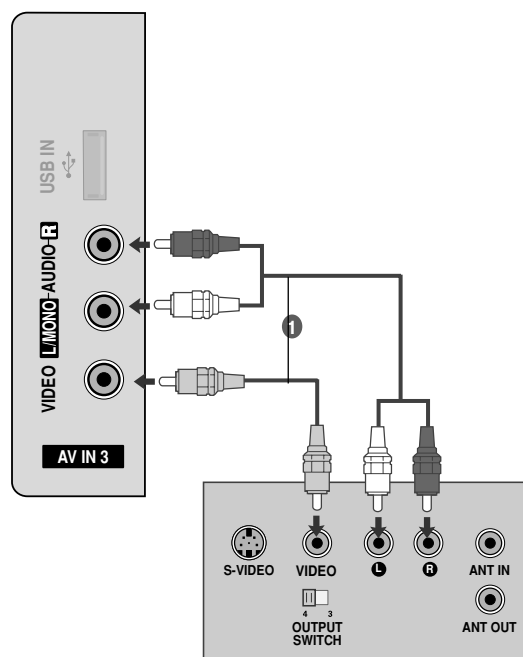

! POZNÁMKA

- Máte-li monofonní videorekordér, zapojte audiokabel z videorekordéru ke konektoru typu jack AUDIO L/MONO (Levý kanál/monofonní) na televizoru.

NASTAVENÍ JINÝCH ZDROJŮ AV

(Kromě 42/50PQ1***)

- 1 Propojte zdířky **AUDIO/VIDEO** typu jack na televizi a videorekordéru. Konektory jsou barevně označeny. (obraz = žlutá, levý audiokanál = bílá a pravý audiokanál = červená)
- 2 Pomocí tlačítka **INPUT** (Vstup) na dálkovém ovladači vyberte zdroj vstupu **AV3**.
- 3 Spusťte příslušné externí zařízení. Pokyny naleznete v příručce k externímu zařízení.

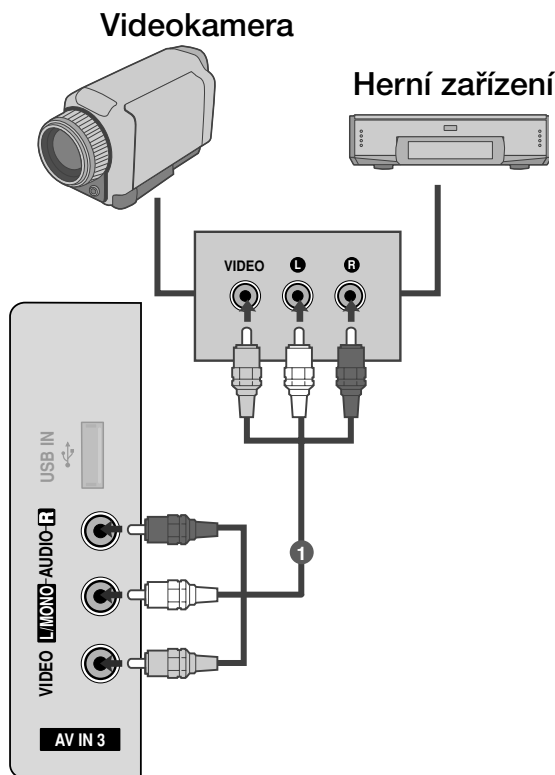

Vstup USB (Kromě 42/50PQ1***, 42/50PQ2***, 42/50PQ301*)

■ Uvedený obrázek se může lišit od skutečného televizoru.

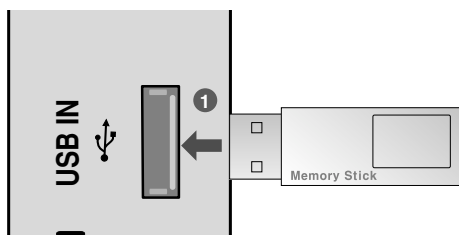

- 1 Připojte zařízení USB ke konektorům USB IN na straně televizoru.
- 2 Po připojení konektorů USB IN můžete používat funkci USB. (► str.50)

NASTAVENÍ EXTERNÍCH ZAŘÍZENÍ

Nastavení pro počítač (Kromě 42/50PQ1***)

Přístroj podporuje technologii Plug and Play, osobní počítač se automaticky nastaví podle nastavení televize.

Připojení 15kolíkového kabelu D-sub

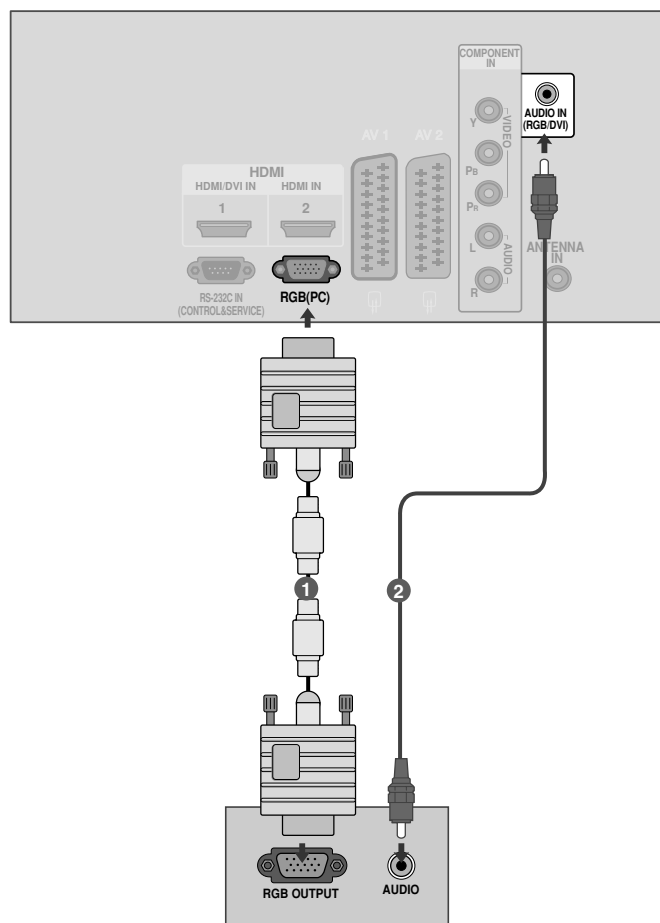

- 1 Propojte výstup RGB z osobního počítače se vstupním konektorem **RGB (PC)** typu jack na televizoru.
.....
- 2 Propojte audio výstupy kabelového přijímače s **AUDIO IN (RGB/DVI)** typu jack na televizoru.
.....
- 3 Zapněte televizor a počítač.
.....
- 4 Pomocí tlačítka **INPUT (Vstup)** na dálkovém ovladači vyberte zdroj vstupu **RGB**.

Podporované rozlišení displej

režim RGB-PC (Kromě 42/50PQ1***)

Rozlišení	Horizontální kmitočet (kHz)	Vertikální kmitočet (Hz)
640x350	31,468	70,09
720x400	31,469	70,09
640x480	31,469	59,94
800x600	37,879	60,317
1024x768	48,363	60,004
1280x768	47,776	59,87
1360x768	47,720	59,799

Kromě 42PQ2***, 42PQ3***, 42PQ6***

režim HDMI-DTV

Rozlišení	Horizontální kmitočet (kHz)	Vertikální kmitočet (Hz)
720x480	31,47	59,94
	31,50	60,00
720x576	31,25	50,00
1280x720	44,96	59,94
	45,00	60,00
	37,50	50,00
1920x1080	33,72	59,94
	33,75	60,00
	28,125	50,00
	67,432	59,94
	67,5	60
	56,250	50
	27	24
	33,75	30

! POZNÁMKA

- ▶ Nenechávejte na obrazovce po delší dobu stejný obraz. Tento obraz by se mohl na obrazovce natrvalo vypálit. Pokud je to možné, používejte spořič obrazovky.
- ▶ Pokud používáte některá rozlišení, vertikální vzory, kontrast nebo jas, mohou se v režimu PC vyskytnout šumy obrazu. V takovém případě v režimu PC změňte rozlišení či obnovovací frekvenci, nebo v nabídce nastavte jas a kontrast tak, aby obraz byl čistý. Pokud nelze změnit obnovovací frekvenci grafické karty v osobním počítači, vyměňte ji nebo se poraďte s výrobcem.
- ▶ Vstup synchronizace je pro horizontální a vertikální frekvenci samostatný.
- ▶ Pokud chcete dosáhnout nejvyšší kvality obrazu, doporučujeme v režimu PC používat rozlišení 1024 x 768, 60Hz (42PQ2***, 42PQ3***, 42PQ6*** XGA) / 1360 x 768, 60Hz (50PQ2***, 50PQ3***, 50PQ6*** WXGA)

for the PC mode, this should provide the best picture quality.

- ▶ Pokud je rozlišení osobního počítače vyšší než SXGA, přístroj nezobrazí žádný obraz (Jen HD Modely).
- ▶ Propojte audio kabel z osobního počítače se vstupními audio konektory typu jack na televizoru. (Audio kabely nejsou součástí balení přístroje.)
- ▶ Pokud používáte příliš dlouhý kabel RGB-PC, mohou se na obrazovce objevit šumy. Doporučujeme používat kabel kratší než pět metrů. S takovým kabelem lze dosáhnout nejlepší kvality obrazu..

NASTAVENÍ EXTERNÍCH ZAŘÍZENÍ

Nastavení obrazovky pro režim počítače (Kromě 42/50PQ1***)

Resetování obrazovky

Vrátí na výchozí nastavení následující položky: Pozice, Velikost a Fáze.

Tato funkce pracuje v následujících režimech: Komponentní (kromě 480i, 576i), RGB

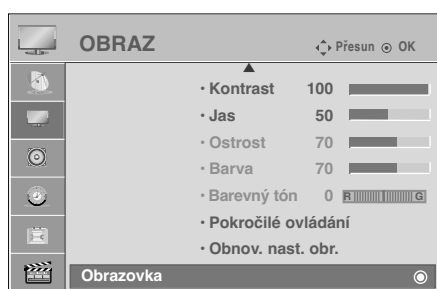

-   Vyberte položku **OBRAZ**.
-   Vyberte položku **Obrazovka**.
-   Vyberte položku **Vynulovat**.
-   Vyberte možnost **Ano**.
-  Spusťte funkci **Vynulovat**.

- Stisknutím tlačítka MENU (NABÍDKA) se vrátíte k normálnímu sledování televize.
- Stisknutím tlačítka RETURN (NÁVRAT) se vrátíte na předchozí obrazovku nabídky.







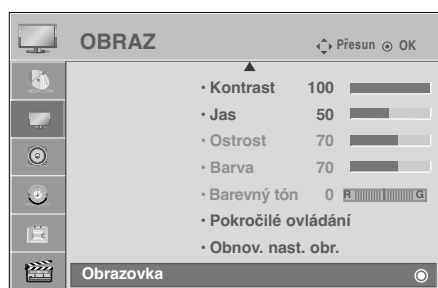

Nastavení obrazovky: Poloha, Velikost, Fáze

Pokud není obraz po provedení automatického nastavení jasný a zvláště pokud se zobrazované znaky stále chvějí, upravte fázi obrazu ručně.

Volba Pozice je funkční v režimech Komponentní (kromě 480i a 576i) a RGB.

Volby Rozměr a Fáze jsou funkční jen v režimu RGB.



- 1   Vyberte položku **OBRAZ**.
- 2   Vyberte položku **Obrazovka**.
- 3   Vyberte položky **Pozice**, **Rozměr** nebo **Fáze**.
- 4    Provedte příslušné úpravy.

- Stisknutím tlačítka MENU (NABÍDKA) se vrátíte k normálnímu sledování televize.
- Stisknutím tlačítka RETURN (NÁVRAT) se vrátíte na předchozí obrazovku nabídky.





NASTAVENÍ EXTERNÍCH ZAŘÍZENÍ

Výběr rozlišení (Kromě 42PQ2***, 42PQ3***, 42PQ6***)

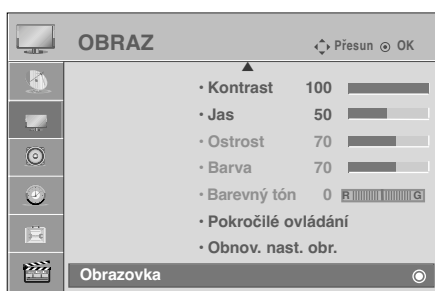
Chcete-li vidět normální obraz, srovnejte rozlišení režimu RGB s výběrem režimu počítače.

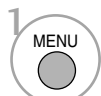
Tato funkce pracuje v následujících režimech: RGB[PC].



-   Vyberte položku **OBRAZ**.
-   Vyberte položku **Obrazovka**.
-   Vyberte možnost **Rozlišení**.
-   Vyberte požadované rozlišení.

- Stisknutím tlačítka MENU (NABÍDKA) se vrátíte k normálnímu sledování televize.
- Stisknutím tlačítka RETURN (NÁVRAT) se vrátíte na předchozí obrazovku nabídky.

Auto configure (Automatické nastavení) (pouze v režimu RGB [PC])

Automaticky upravuje pozici obrazu a minimalizuje třepání obrazu. Ačkoli obraz stále není správný, monitor nyní funguje správně ale vyžaduje další nastavení.

Auto configure (Aut. nastavení)

Tato funkce slouží k automatickému nastavení pozice, velikosti a fáze obrazu. V průběhu automatické konfigurace bude obraz na několik sekund nestabilní.

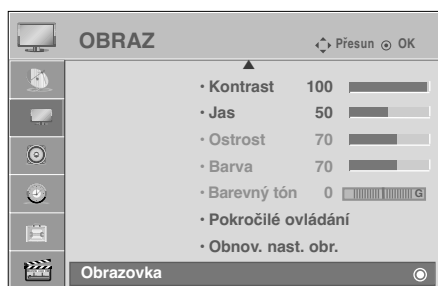

- 1   Vyberte položku **OBRAZ**.
- 2   Vyberte položku **Obrazovka**.
- 3   Vyberte možnost **Aut. Nastav**.
- 4   Vyberte možnost **Ano**.
- 5  Spustíte možnost **Aut. Nastav**.

- Pokud pozice obrazu není správná, spusťte automatické nastavení znovu.
- Pokud obraz po automatické úpravě v režimu RGB (PC) ještě potřebuje upravit, můžete upravit pozici, velikost nebo fázi.

- Stisknutím tlačítka MENU (NABÍDKA) se vrátíte k normálnímu sledování televize.
- Stisknutím tlačítka RETURN (NÁVRAT) se vrátíte na předchozí obrazovku nabídky.

SLEDOVÁNÍ TELEVIZE / VÝBĚR PROGRAMŮ

Funkce dálkového ovladače (KROMĚ 42/50PQ6***)

Při používání dálkového ovladače zamířte na okénko příjmu paprsků z dálkového ovladače na předním panelu obrazovky.

Tato funkce není dostupná u všech modelů.

SLEDOVÁNÍ TELEVIZE / VÝBĚR PROGRAMŮ

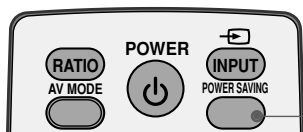

(Pouze 42/50PQ1***)

POWER SAVING Slouží k nastavení režimu úspory energie televizoru.

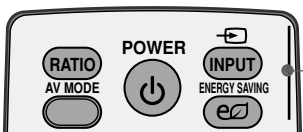

RATIO(POMĚR) vyberte požadovaný formát obrazu.

AV MODE (REŽIM AV) Slouží k výběru a nastavení obrázků a zvuků při připojení zařízení AV. (► p. 47)

POWER Tímto tlačítkem přepnete monitor z pohotovostního stavu a dalším stisknutím jej vypnete do pohotovostního stavu.

INPUT Režim externího vstupu se pravidelně přepíná. Přepne přístroj z pohotovostního režimu do stavu Zapnuto.

ENERGY SAVING Slouží k nastavení režimu úspory energie televizoru. (Kromě 42/50PQ1***)



Číselná tlačítka 0-9 Vybere program.
Volba číselných položek nabídky.

LIST Zobrazí tabulku předvoleb.

Q.VIEW Zapne naposledy sledovaný program.

VOLUME +/- Upraví hlasitost.

MUTE Zapne a vypne zvuk.

Programme ^ v Vybere program.

PAGE UP/DOWN (PŘEDCHOZÍ/DALŠÍ STRANA) Přejde z jedné úplné sady informací na obrazovce na další.

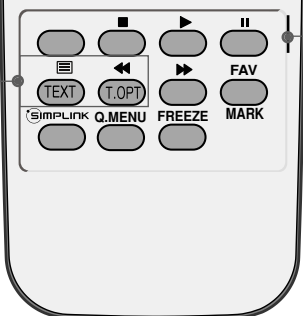

1 Tlačítka TELETEXT Slouží k ovládání teletextu. Více informací najdete v části **Teletext**. (► p. 90)

BAREVNÁ TLAČÍTKA Slouží k ovládání teletextu (jen modely s TELETEXT-TEM) nebo k programování skladeb.

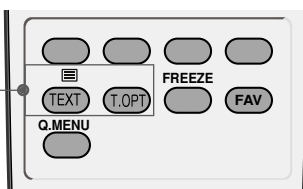

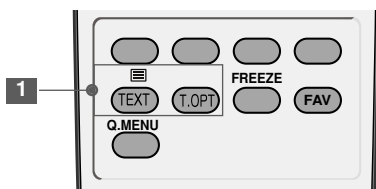
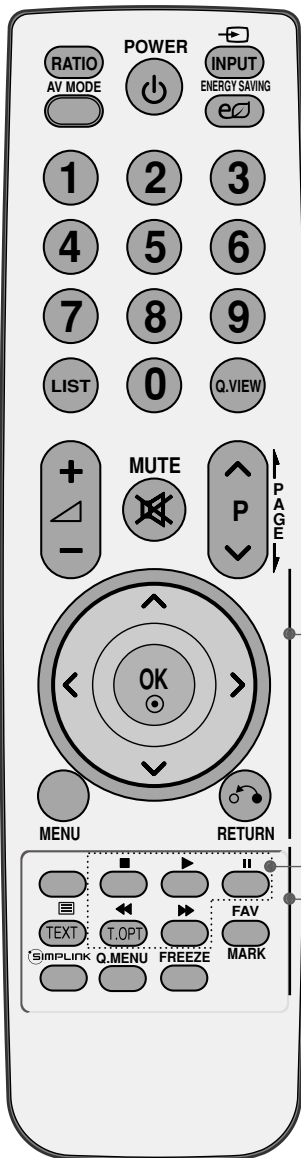
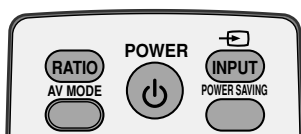

Tlačítko THUMBSTICK (Nahoru/Dolů/Doleva)

Umožňuje ovládat nabídky OSD a provést uživatelské nastavení televizoru.

OK potvrzuje vaši volbu, nebo zobrazí aktuální režim.

MENU Vybere nabídku. Zruší veškerá menu zobrazená na obrazovce a zvolí návrat ke sledování televizního vysílání z jakéhokoliv menu.

RETURN Umožňuje uživateli návrat o jeden krok v interaktivní aplikaci nebo jiné funkci interakce uživatele.

2 Tlačítka ovladače nabídky SIMPLINK/USB

Ovládá nabídku SIMPLINK nebo USB. (Kromě 42/50PQ1***)

FAV Zobrazí zvolený oblíbený program.

MARK (OZNAČIT) Výběr a zrušení výběru programů v nabídce USB. (Kromě 42/50PQ1***, 42/50PQ2***, 42/50PQ301*)

SIMPLINK Zobrazí seznam AV zařízení připojených k televizoru. Přepnutím tohoto tlačítka zobrazíte na obrazovce nabídku Simplink. (► p. 43) (Kromě 42/50PQ1***)

Q.MENU (RYCHLÁ NABÍDKA) Vyberte požadovaný zdroj rychlé nabídky. (► p. 33)

FREEZE (ZASTAVIT) Zastaví aktuální obraz na obrazovce. (Nefunguje v režimu USB.) Pokud v průběhu 5 minut nebude k dispozici žádný signál a nedojde k provedení žádné operace, televizor se automaticky vrátí k normálnímu přehrávání.

Instalace baterií

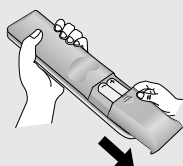

- Otevřete prostor baterií, který se nachází v zadní části dálkového ovladače a do prostoru baterií vložte se správnou polaritou.
- Použijte dvě baterie 1,5 V typu AAA. Nepoužívejte současně použité baterie s novými.

SLEDOVÁNÍ TELEVIZE / VÝBĚR PROGRAMŮ

Funkce dálkového ovladače (POUZE 42/50PQ6***)

Při používání dálkového ovladače zamířte na okénko příjmu paprsků z dálkového ovladače na předním panelu obrazovky.



ENERGY SAVING Slouží k nastavení režimu úspory energie televizoru.

RATIO(POMĚR) vyberte požadovaný formát obrazu.

POWER Tímto tlačítkem přepnete monitor z pohotovostního stavu a dalším stisknutím jej vypnete do pohotovostního stavu.

SIMPLINK Zobrazí seznam AV zařízení připojených k televizoru. Přepnutím tohoto tlačítka zobrazíte na obrazovce nabídku Simplink. (► p. 43)

INPUT Režim externího vstupu se pravidelně přepíná. Přepne přístroj z pohotovostního režimu do stavu Zapnuto.

Q.MENU (RYCHLÁ NABÍDKA) Vyberte požadovaný zdroj rychlé nabídky.

MENU Vybere nabídku. Zruší veškerá menu zobrazená na obrazovce a zvolí návrat ke sledování televizního vysílání z jakéhokoliv menu.

FREEZE (ZASTAVIT) Zastaví aktuální obraz na obrazovce. (Nefunguje v režimu USB.) Pokud v průběhu 5 minut nebude k dispozici žádný signál a nedojde k provedení žádné operace, televizor se automaticky vrátí k normálnímu přehrávání.

Tlačítko THUMBSTICK (Nahoru/Dolů/Doleva) Umožňuje ovládat nabídky OSD a provést uživatelské nastavení televizoru.

OK potvrzuje vaši volbu, nebo zobrazí aktuální režim.

RETURN Umožňuje uživateli návrat o jeden krok v interaktivní aplikaci nebo jiné funkci interakce uživatele.

SLEEP Nastaví časovač režimu spánku.

AV MODE (REŽIM AV) Slouží k výběru a nastavení obrázků a zvuků při připojení zařízení AV. (► p. 47)

BAREVNÁ TLACÍTKA Slouží k ovládání teletextu (jen modely s TELETEXTEM) nebo k programování skladeb.

1 Tlačítka TELETEXT Slouží k ovládání teletextu. Více informací najdete v části Teletext. (► p.90)

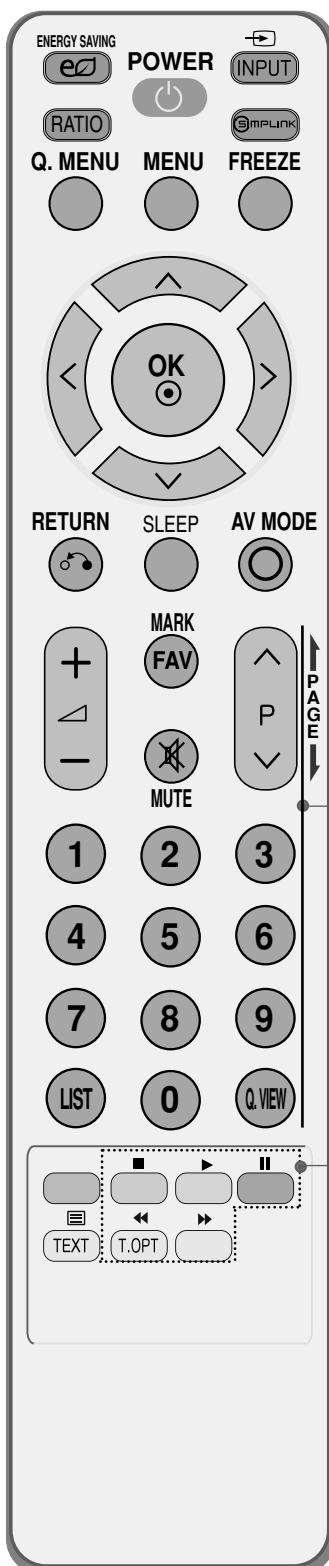

VOLUME +/- Upraví hlasitost.

MARK (OZNAČIT) Výběr a zrušení výběru programů v nabídce USB.

FAV Zobrazí zvolený oblíbený program.

MUTE Zapne a vypne zvuk.

Programme ^ v Vybere program.

PAGE UP/DOWN Přejít z jedné úplné sady informací na obrazovce na další.
(PŘEDCHOZÍ/DALŠÍ STRANA)

Číselná tlačítka Vybere program.

0-9 Volba číselných položek nabídky.

LIST Zobrazí tabulku předvoleb.

Q.VIEW Zapne naposledy sledovaný program.

Tlačítka ovladače nabídky SIMPLINK/USB Ovládá nabídku SIMPLINK nebo USB.

Instalace baterií

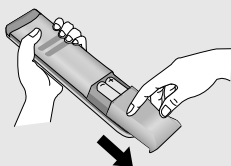

- Otevřete prostor baterií, který se nachází v zadní části dálkového ovladače a do prostoru baterií vložte se správnou polaritou.
- Použijte dvě baterie 1,5 V typu AAA. Nepoužívejte současně použité baterie s novými.

SLEDOVÁNÍ TELEVIZE / VÝBĚR PROGRAMŮ

ZAPÍNÁNÍ TELEVIZORU

- Vlastnosti televizoru lze využívat po jeho zapnutí.

- 1 Nejdříve správně zapojte napájecí kabel.
Televizor se přepne do pohotovostního režimu.
- 2 V pohotovostním režimu lze televizor zapnout stisknutím tlačítek **INPUT** nebo **P ▲ ▼** na přístroji nebo pomocí tlačítek **POWER, INPUT, P ^ v** a čísla **0 - 9** na dálkovém ovladači.

Inicializace průvodce

Pokud se po zapnutí televizoru na obrazovce zobrazí údaj OSD (Nabídka na obrazovce), můžete nastavit **Jazyk, Nastavení režimu, Země, Automatické ladění**.

POZNÁMKA:

- a. Při zavření bez dokončení počátečního nastavení lze nabídku Initial Setting zobrazit znovu.
- b. Režim „Předvádění v obchodě“ slouží pouze k vystavení v obchodě a nikoli k běžnému využití spotřebitelem.
- c. Režim „Home“ („**Použití v domácnosti**“) je nejlepším nastavením pro domácí prostředí a je výchozím režimem televizoru.
- d. Režim "**Předvádění v obchodě**" je nejlepším nastavením pro prodejní místa. Pokud uživatel změní údaje kvality obrazu, režim "**Předvádění v obchodě**" inicializuje po určité době námi nastavenou kvalitu obrazu.
- e. Režim (**Použití v domácnosti, Předvádění v obchodě**) je možné změnit pomocí položky **Nastavení režimu** v nabídce **MOŽNOST**

VOLBA PROGRAMU

- 1 Číslo programu vyberete stisknutím tlačítka **P ^ v** nebo číselného tlačítka.

NASTAVENÍ HLASITOSTI

- 1 Hlasitost upravte pomocí tlačítka **▲ +** nebo **-**.

Chcete vypnout zvuk, stiskněte tlačítko **MUTE** (Vypnout zvuk).

Tuto funkci můžete zrušit stisknutím tlačítka **AV Mode, MUTE (ZTLUMIT), ▲ +** nebo **-**.



QUICK MENU (RYCHLÁ NABÍDKA)

Nabídka OSD (On Screen Display) se může mírně lišit od obrázků v této příručce.

Q.Menu (Quick Menu - Rychlá nabídka) je nabídka funkcí, které budou uživatelé pravděpodobně často používat.

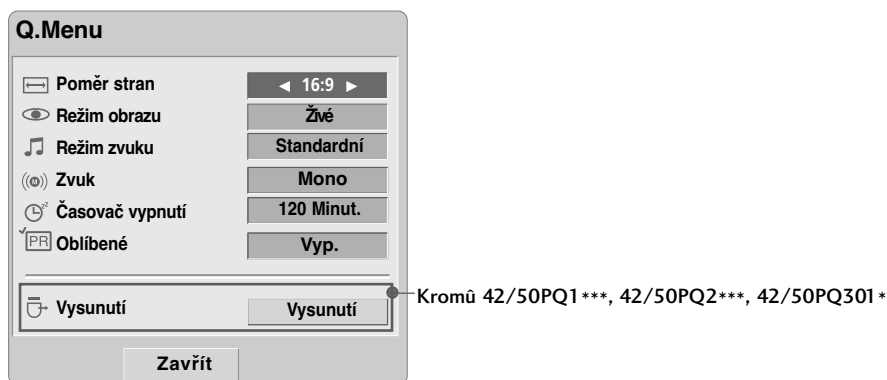
- **Poměr stran** : Vybere požadovaný formát obrazu.
Chcete-li nastavit přiblížení vyberte v nabídce **Ratio (Poměr)** položku **16:9**, **Originál (Původní)**, **4:3**, **14:9**, **Zoom (Přiblížení)** nebo **Cinema Zoom1 (Kino 1)**. Po nastavení **Zoom Setting (Nastavení přiblížení)** se zobrazení vrátí zpět do nabídky **Q.Menu (Rychlá nabídka)**.
- **Režim obrazu** : Slouží k výběru požadovaného obrazového režimu.
- **Režim zvuku** : Jedná se o funkci automatického nastavení zvukové kombinace, která je pro sledované obrazy považována za nejlepší. Vyberte požadovaný zvukový režim.
- **Zvuk**: Slouží k výběru výstupu zvuku.
- **Časovač vypnutí** : Nastaví časovač režimu spánku.
- **Oblíbené**: Vyberte oblíbený program.
- **Vysunutí**: Možnost „Vysunutí“ vyberte, chcete-li vysunout zařízení USB.
(Kromě 42/50PQ1***, 42/50PQ2***, 42/50PQ301*)



1   Zobrazte jednotlivé nabídky.

2  Vyberte požadovaný zdroj.

3 

- Stisknutím tlačítka Q.MENU (RYCHLÁ NABÍDKA) se vrátíte k normálnímu sledování televize.





SLEDOVÁNÍ TELEVIZE / VÝBĚR PROGRAMŮ

VÝBĚR NABÍDEK OSD A JEJICH NASTAVENÍ

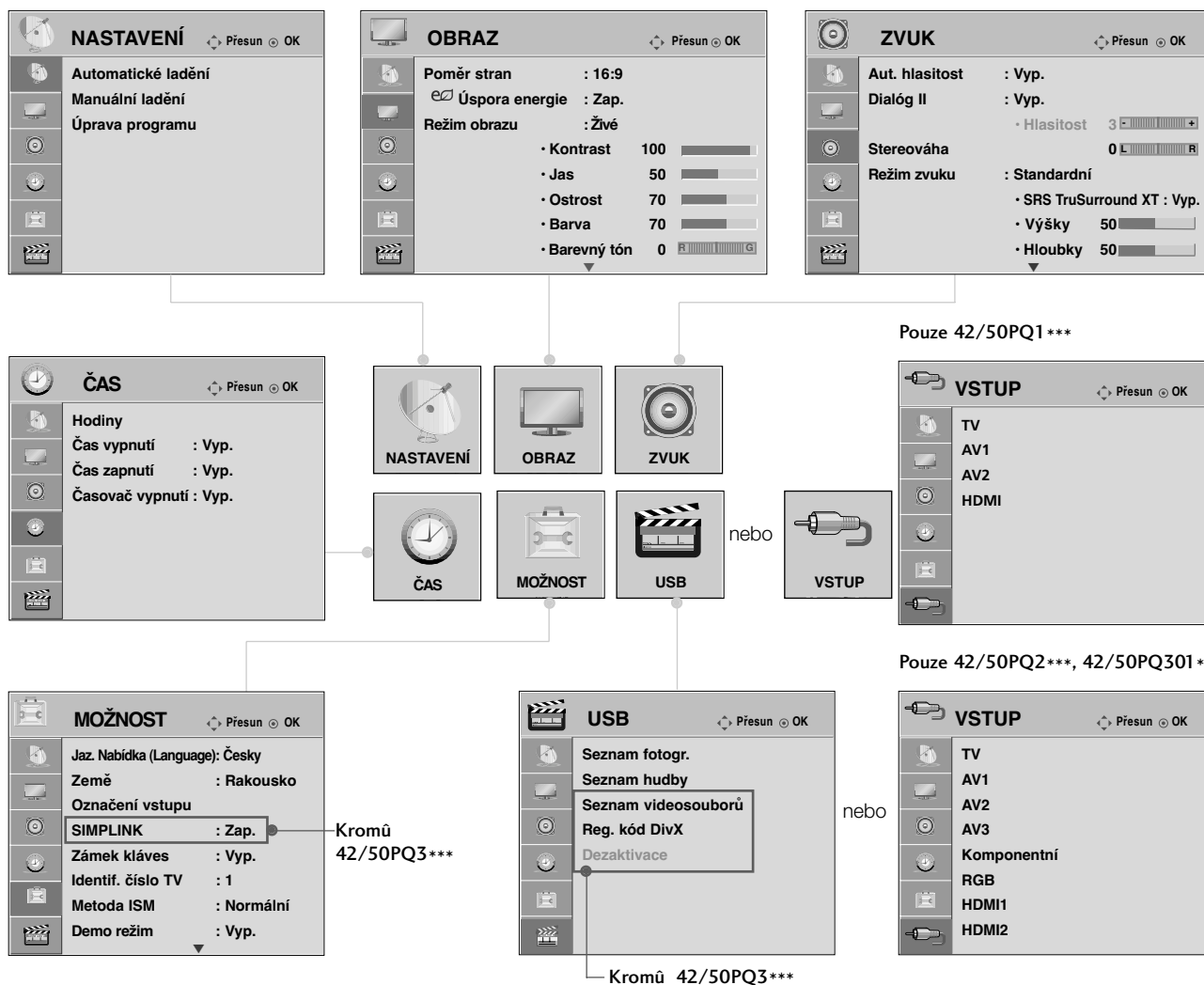
Nabídka OSD (On Screen Display) se může mírně lišit od obrázků v této příručce.

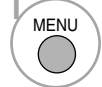
- Uvedený obrázek se může lišit od skutečného televizoru.

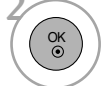

-   Zobrazte jednotlivé nabídky.
-   Vyberte položku nabídky.
-  Přejděte do rozevírací nabídky.

- Stisknutím tlačítka MENU (NABÍDKA) se vrátíte k normálnímu sledování televize.
- Stisknutím tlačítka RETURN (NÁVRAT) se vrátíte na předchozí obrazovku nabídky.

Automatické ladění programů

Slouží k automatickému hledání a uložení všech programů.

Při spuštění automatického programování budou odstraněny všechny dříve uložené informace o službách.



-   Vyberte možnost **NASTAVENÍ**.
-   Vyberte možnost **Automatické ladění**.
-   Vyberte možnost **Ano**.
-  Spusťte funkci **Automatické ladění**.

- Chcete-li pokračovat v automatickém ladění, zvolte pomocí tlačítka < > možnost **Ano**. Poté stiskněte tlačítko **OK**. V opačném případě stiskněte tlačítko **Ne**.









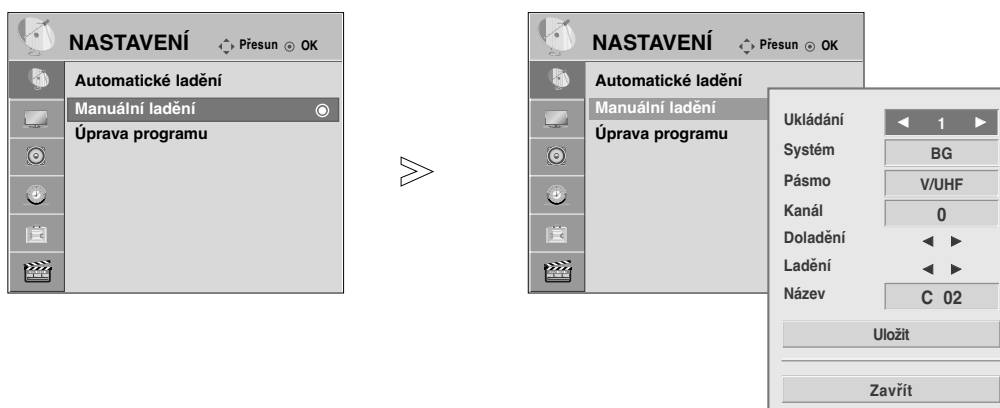









- Stisknutím tlačítka MENU (NABÍDKA) se vrátíte k normálnímu sledování televize.
- Stisknutím tlačítka RETURN (NÁVRAT) se vrátíte na předchozí obrazovku nabídky.

SLEDOVÁNÍ TELEVIZE / VÝBĚR PROGRAMŮ

Ruční ladění programů

Ruční programování umožňuje ručně ladit a uspořádat stanice v libovolném pořadí, jaké si přejete.



-   Vyberte možnost **NASTAVENÍ**.
-   Vyberte možnost **Manuální ladění**.
-   nebo  Vyberte požadované číslo programu.
-   Vyberte televizní systém.
-   Vyberte položku **V/UHF** nebo **Kabelové TV**.
-   nebo  Vyberte požadované číslo kanálu.
-   Spusťte vyhledávání.
-   Spusťte vyhledávání.
- 

- Stisknutím tlačítka MENU (NABÍDKA) se vrátíte k normálnímu sledování televize.
- Stisknutím tlačítka RETURN (NÁVRAT) se vrátíte na předchozí obrazovku nabídky.

- **BG** : PAL B/G, SECAM B/G (Evropa/Východní Evropa/ Asie/Nový Zéland/Střední východ /Afrika/Austrálie)
- **I** : PAL I/II (Velká Británie/Irsko/Hong Kong/Jižní Afrika)
- **DK** : PAL D/K, SECAM D/K (Východní Evropa/Čína/Afrika/CIS)
- Chcete-li uložit další stanice, opakujte kroky 3 až 8

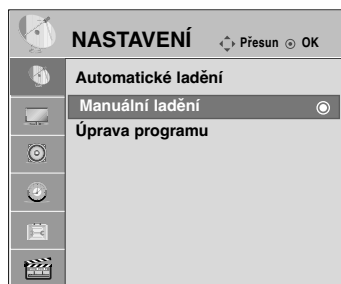

■ Přiřazení názvu stanice

Je také možné přiřadit každému číslu programu název stanice s pěti znaky.

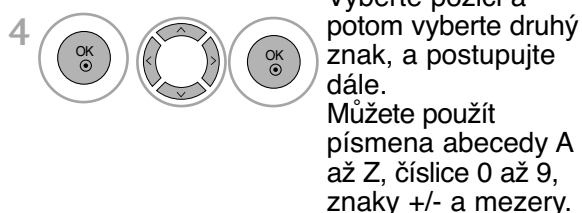
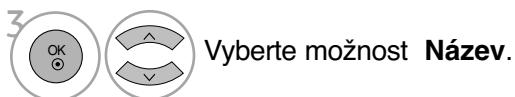
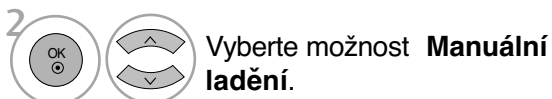
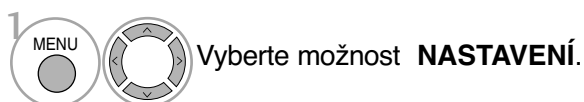

■ Jemné ladění

Obvykle je jemné ladění potřeba provést pouze tehdy, jeli slabá kvalita příjmu.

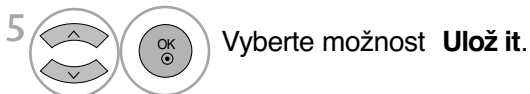
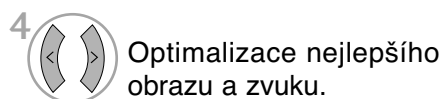
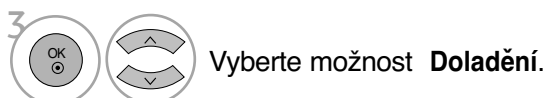
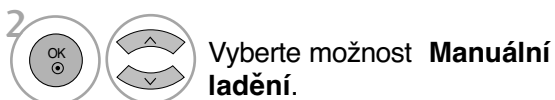
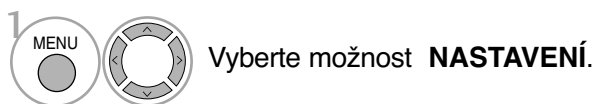

- Stisknutím tlačítka MENU (NABÍDKA) se vrátíte k normálnímu sledování televize.
- Stisknutím tlačítka RETURN (NÁVRAT) se vrátíte na předchozí obrazovku nabídky.

SLEDOVÁNÍ TELEVIZE / VÝBĚR PROGRAMŮ

Úpravy programů

Pokud některé číslo programu vynecháte, nebude možné ho při sledování televize zvolit tlačítkem P ^ ∨ .

Chcete-li vynechaný program zvolit, zadejte přímo číslo programu ČÍSELNÝMI tlačítky nebo ho vyberte v nabídce úprav programů.

Tato funkce umožňuje vynechat uložené programy.

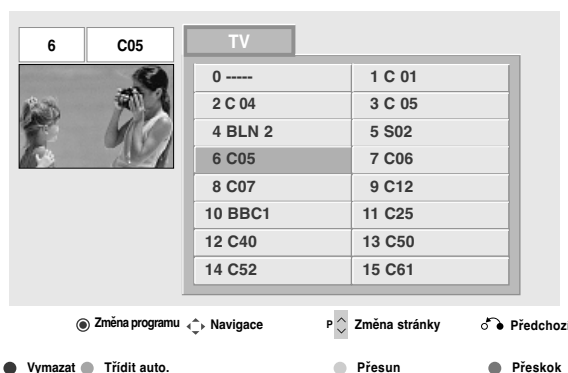
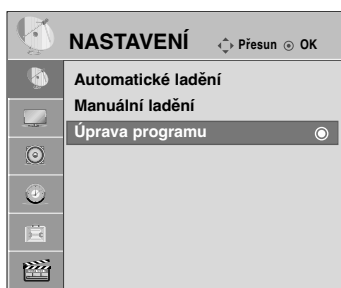

- 1 MENU Vyberte možnost **NASTAVENÍ**.
- 2 Vyberte položku **Úprava programu**.
- 3 Vstupte do nabídky **Úprava programu**.
- 4 Vyberte program, který chcete uložit nebo přeskočit.

- Stisknutím tlačítka MENU (NABÍDKA) se vrátíte k normálnímu sledování televize.
- Stisknutím tlačítka RETURN (NÁVRAT) se vrátíte na předchozí obrazovku nabídky.

Tato funkce umožňuje vymazat nebo přeskočit uložené programy. Můžete rovněž přesunout některé kanály a použít jiná čísla programu.

■ Vymazání programu



1 Vyberte číslo programu, který chcete odstranit.

• Vybraný program je vymazán a všechny následující programy posunuty o jednu pozici.



2 **Červená** Zabarvěte číslo odstraněného programu na červeno.



3 **Červená** Uvolněte odstraněný program.

■ Automatické řazení



1 **ZELEN** Spustíte funkci Auto Sort (Automatické řazení).

• Po jedné aktivaci funkce Auto Sort (Automatické řazení) nelze programy dále upravovat.

■ Přesunutí programu



1 Vyberte číslo programu, který chcete přesunout.



2 **ŽLUTÁ** Zabarvěte číslo přesunutého programu na ŽLUTO.



3 **ŽLUTÁ** Uvolněte přesunutý program.

■ Řeskočení čísla programu

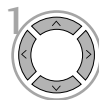

1 Vyberte číslo programu, který chcete přeskočit.



2 **Modrá** Zabarvěte číslo vynechaného programu na modro.



3 **Modrá** Uvolněte vynechaný program.

• Když přeskočíte číslo programu, znamená to, že ho nemůžete vybrat s použitím tlačítka **P** ^ v během normálního sledování TV.
• Pokud chcete vybrat přeskočený program, zadejte číslo programu přímo NUMERICKÝMI tlačítky nebo ho vyberte v menu úprav či v tabulce programů.

SLEDOVÁNÍ TELEVIZE / VÝBĚR PROGRAMŮ

Vyvolání tabulky programů

Programy uložené v paměti můžete kontrolovat tak, že zobrazíte tabulku programů.





■ Zobrazení tabulky programů

- 1  Zobrazte položku **Seznam programů**.

- Některé programy mohou být zobrazeny v modré barvě. Ty byly nastaveny jako přeskočené automatickým programováním nebo v režimu úprav programů.
- Některé programy, uvedené v tabulce programů s číslem kanálu, nemají přiřazený žádný název stanice.

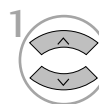
■ Volba programu v tabulce programů

- 1  Vyberte program.
- 2  Přepněte na zvolené číslo programu.

■ Listování v tabulce programů

- 1  Obrácejte stránky.
- 2  Vraťte se do režimu normálního sledování televize.







nastavení oblíbených programů

■ Výběr oblíbených programů

Výhodná funkce Favorite programmes (Oblíbené programy) umožňuje rychle hledat vámi vybrané programy bez nutnosti čekání, až televizor prohledá všechny ostatní programy. Chcete-li naladit oblíbený program, stiskněte opakovaně tlačítko **FAV** (Oblíbené).



Kromú 42/50PQ1***, 42/50PQ2***, 42/50PQ301*

- 1  nebo  Vyberte požadovaný program.
- 2   Vyberte **Oblíbené**.
- 3  Vyberte **Oblíbené**.
- 4  Vraťte se do režimu sledování televize.

• Tento postup automaticky zahrne vybraný program do seznamu oblíbených programů.

■ Zobrazení seznamu oblíbených programů



- 1  Zobrazte seznam oblíbených programů.

SLEDOVÁNÍ TELEVIZE / VÝBĚR PROGRAMŮ

SEZNAM VSTUPŮ

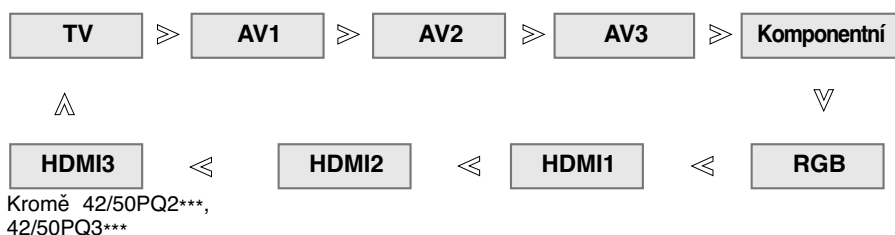

- Pouze 42/50PQ1***

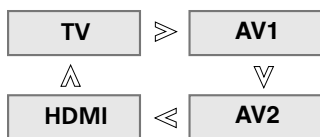

- Můžete také upravit nabídku **VSTUP**.
(Pouze 42/50PQ1***, 42/50PQ2***, 42/50PQ301*)
Pouze 42/50PQ1***

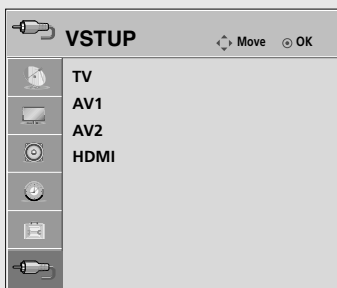

- **TV** : Tento zdroj vyberte při sledování televize.
- **AV** : Tento vstup vyberte při sledování videa nebo externího zařízení.
- **Komponentní** : Tento zdroj vyberte, pokud použití DVD nebo digitálního zařízení set-top box závisí na konektoru.
- **RGB** : Tuto možnost vyberte, pokud používání počítače závisí na konektoru.
- **HDMI** : Tento zdroj vyberte, pokud použití DVD nebo digitálního zařízení set-top box závisí na konektoru.



Funguje pouze u zařízení s logem SIMPLINK. Zkontrolujte přítomnost loga SIMPLINK.

Při použití s jinými produkty s funkcí HDMI-CEC nemusí tento produkt fungovat správně.

Slouží k ovládání a spouštění jiných AV zařízení připojených k televizoru kabelem HDMI bez nutnosti použití dalších kabelů a nastavení.

Pokud nechcete zobrazovat nabídku SIMPLINK, zvolte možnost **Vyp.**

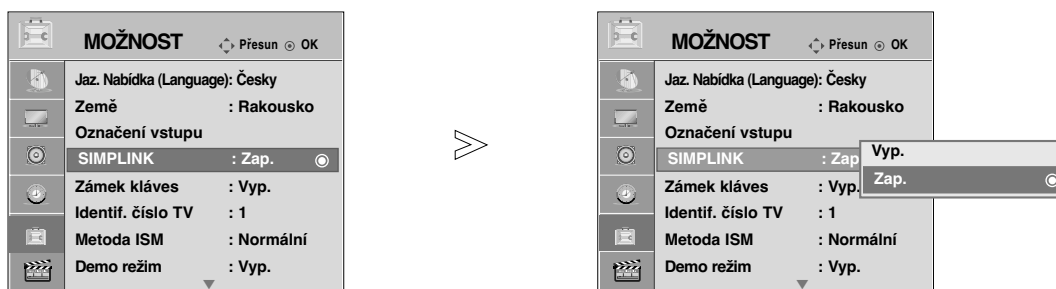

-   Vyberte položku **MOŽNOST..**
-   Vyberte možnost **SIMPLINK.**
-   Vyberte položku **Zap.** nebo **Vyp.**
-  Nastavení uložte.

- Stisknutím tlačítka MENU (NABÍDKA) se vrátíte k normálnímu sledování televize.
- Stisknutím tlačítka RETURN (NÁVRAT) se vrátíte na předchozí obrazovku nabídky.

SLEDOVÁNÍ TELEVIZE / VÝBĚR PROGRAMŮ

Funkce systému SIMPLINK

Disc playback (Přehrávání disků)

Ovládejte propojená zařízení AV stisknutím tlačítek \wedge \vee \lt \gt , OK, \blacktriangleright , \blacksquare , II , \blacktriangleleft a \blacktriangleright .

Direct Play (Přímé přehrávání)

Po připojení AV zařízení k televizoru můžete přímo ovládat zařízení a přehrávat média bez dalšího nastavování.

Select AV device (Volba AV zařízení)

Umožňuje vybrat jedno z AV zařízení připojených k televizoru a přehrávat jeho obsah.

Power off all devices (Vypnout všechna zařízení)

Při vypnutí televizoru budou vypnuta všechna ostatní zařízení.

Switch audio-out (Vypnout zvukový výstup)

Snadný způsob vypnutí zvukového výstupu.

Funkce Sync Power (Synchronizace výkonu) je zapnutá.

Když začne hrát zařízení s funkcí Simplink připojené ke konektoru HDMI, televizor se automaticky zapne.

*** Zařízení připojená k televizoru kabelem HDMI, která nepodporují systém Simplink, tuto funkci nenabízejí**

Poznámka: Aby bylo možné provozovat funkci SIMPLINK, je třeba použít kabel HDMI verze 1,3 nebo vyšší s funkcí *CEC. (*CEC: Consumer Electronics Control (Ovládání spotřební elektroniky)).

Připojení k domácímu kinu s logem SIMPLINK.

- 1 Pomocí kabelu HDMI propojte konektor **HDM/DVI IN 1**, **HDMI IN 2** nebo **HDMI IN3** (Kromě 42/50PQ2***, 42/50PQ3***) na zadní straně televizoru s výstupním konektorem HDMI domácího kina.
- 2 Pomocí optického kabelu propojte výstupní konektor audiosignálu na zadní straně televizoru se vstupním konektorem audiosignálu domácího kina.
- 3 Stisknutím tlačítka **SIMPLINK** vyberte v nabídce Speaker (Reproduktor) položku Home Theater (Domácí kino).

- ▶ Při výběru nebo používání médií v zařízení s funkcí domácího kina je reproduktor automaticky přepnut na reprodukci domácího kina (poslouchání domácího kina).

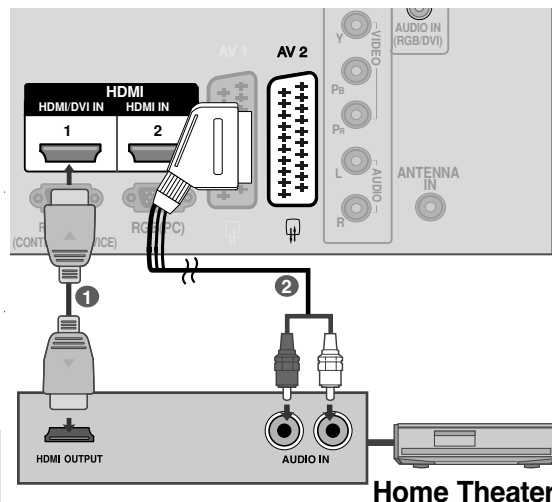

! POZNÁMKA

- ▶ Připojte kabel HDMI ke vstupu HDMI/DVI IN nebo konektoru výstupu HDMI na zadní straně zařízení SIMPLINK s konektorem HDMI IN.
- ▶ Když je zdroj vstupu přepnut pomocí tlačítka INPUT na dálkovém ovladači nebo jinde, zařízení pracující se SIMPLINK se zastaví.

Nabídka SIMPLINK

Stisknutím tlačítka \wedge \vee \lt \gt a tlačítka **OK** vyberte požadovaný zdroj SIMPLINK.

- 1 **TV viewing (Sledování televize):** Bez ohledu na aktuální režim přepne na dříve sledovanou televizní stanicí
- 2 **DJSC playback (Přehrávání disku):** Volba a přehrávání připojených disků. Je-li k dispozici více disků, jsou ve spodní části obrazovky zobrazeny jejich názvy.
- 3 **VCR playback (přehrávání videorekordéru):** Přehrávání a ovládání připojeného videorekordéru.
- 4 **HDD Recordings playback (Přehrávání nahrávek z pevného disku):** Přehrávání a ovládání nahrávek uložených na pevném disku.
- 5 **Audio Out to Home theatre/Audio Out to TV (Zvukový výstup do domácího kina nebo televizoru):** Vyberte zvukový výstup Home theatre (Domácí kino) nebo TV speaker (Reproduktor televizoru).

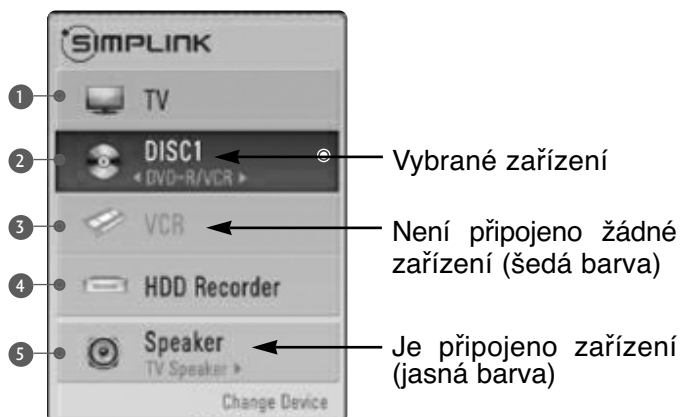

SLEDOVÁNÍ TELEVIZE / VÝBĚR PROGRAMŮ

Označení vstupu

Výběr značky pro každý zdroj vstupu

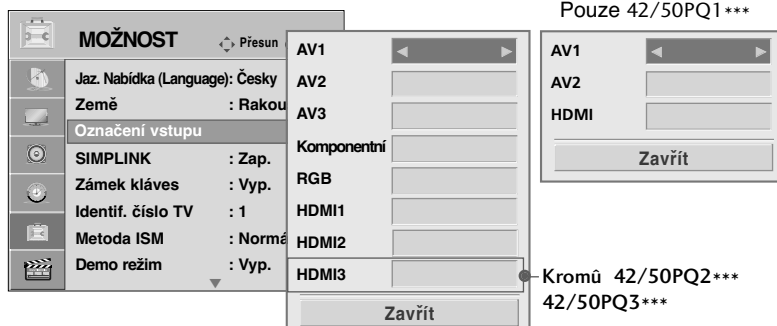
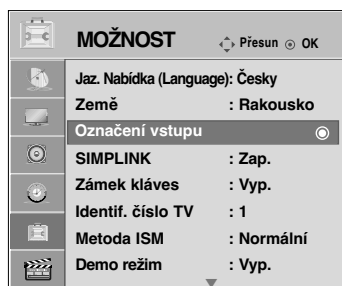

1 MENU Vyberte položku **MOŽNOST**.

2 Vyberte položku **Označení vstupu**.

3 Zvolte zdroj.

4 Vyberte štítek.

- Stisknutím tlačítka MENU (NABÍDKA) se vrátíte k normálnímu sledování televize.
- Stisknutím tlačítka RETURN (NÁVRAT) se vrátíte na předchozí obrazovku nabídky.

AV MODE (REŽIM AV)

Při připojování zařízení AV k externímu vstupu můžete vybrat optimální obrazy a zvuky.

Vyp. (Vypnuto)	Vypne režim AV MODE.
Kino	Optimalizuje obraz a zvuk pro sledování filmů.
Sport	Optimalizuje obraz a zvuk pro sledování sportovních přenosů.
Hra	Optimalizuje obraz a zvuk pro hraní her.

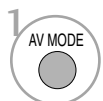
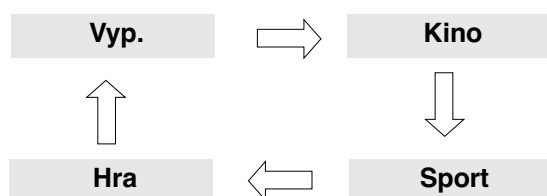

1 Opakovaným stisknutím tlačítka **AV MODE (Režim AV)** vyberte požadovaný zdroj.



- Pokud v režimu **AV režim** vyberete režim **Kino**, režim **Kino** bude vybrán pro režimy **Režim obrazu** i **Režim zvuku** v nabídce **OBRAZ** a **ZVUK**.
- Pokud v režimu **AV režim** vyberete položku „**Vyp.**“, bude vybrán původně nastavený obraz.

- Stisknutím tlačítka **RETURN (NÁVRAT)** se vrátíte k normálnímu sledování televize.

SLEDOVÁNÍ TELEVIZE / VÝBĚR PROGRAMŮ

Zámek Kláves

TV přijímač se dá nastavit tak, aby se dal obsluhovat pouze dálkovým ovladačem. Tuto funkci můžete používat k tomu, abyste zabránili sledování nevhodných pořadů. Tato souprava je naprogramována tak, aby si pamatovala poslední nastavení, i když ji vypnete.



- 1 MENU   Vyberte položku **MOŽNOST**.
- 2   Vyberte položku **Zámek kláves**.
- 3   Vyberte položku **Zap.** nebo **Vyp..**
- 4  Nastavení uložte.

- Je-li televizor vypnutý při zapnutém režimu **Zámek kláves (Zámek klávesnice)**, stiskem tlačítek **INPUT**, **P ▲** či **▼** (nebo **P ^ v**) na televizoru, případně tlačítek **POWER**, **INPUT**, **P ^ v** nebo číselných tlačítek na dálkovém ovladači. Tímto způsobem televizor opět zapnete.
- Když během sledování televizoru v režimu zámku tlačítek stisknete jakékoli tlačítko na předním panelu, zobrazí se na obrazovce nápis '**x Klávesy zamknuty**' (Zámek tlačítek zapnut). (Kromě tlačítka **⏻ / I**)





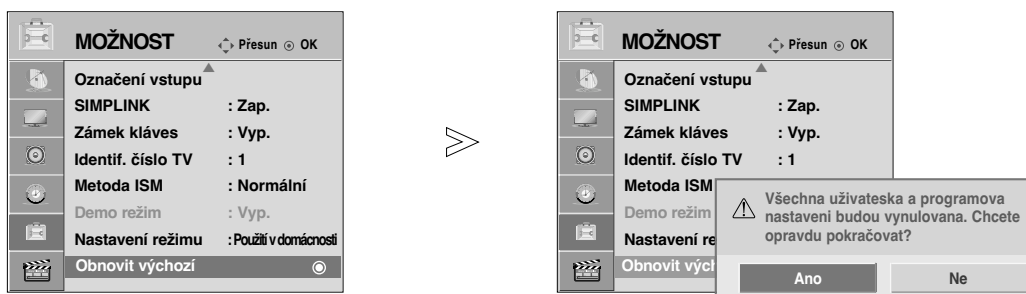

- Stisknutím tlačítka MENU (NABÍDKA) se vrátíte k normálnímu sledování televize.
- Stisknutím tlačítka RETURN (NÁVRAT) se vrátíte na předchozí obrazovku nabídky.

Initializing (Inicializace – obnovení výchozího nastavení)

Tato funkce slouží k rychlému obnovení nastavení hodnot nabídky přednastavených z výroby.
Tato funkce smaže všechny uložené televizní programy.

Po dokončení operace **Obnovit výchozí (Počáteční nastavení)** je třeba znovu provést úvodní nastavení.



- 1   Vyberte položku **MOŽNOST..**
- 2   Vyberte položku **Obnovit výchozí.**
- 3   Vyberte možnost **Ano.**
- 4  Spusťte operaci **Obnovit výchozí .**

- Stisknutím tlačítka MENU (NABÍDKA) se vrátíte k normálnímu sledování televize.
- Stisknutím tlačítka RETURN (NÁVRAT) se vrátíte na předchozí obrazovku nabídky.

PRÁCE SE ZAŘÍZENÍM USB

(Kromě 42/50PQ1***, 42/50PQ2***, 42/50PQ301*)

Připojování zařízení USB

Po připojení zařízení USB se tato místní nabídka zobrazí automaticky.
V zařízení USB nemůžete přidávat nové složky ani odstraňovat existující.

- Uvedený obrázek se může lišit od skutečného televizoru.

- 1 Připojte zařízení USB ke konektorům USB IN na straně televizoru.

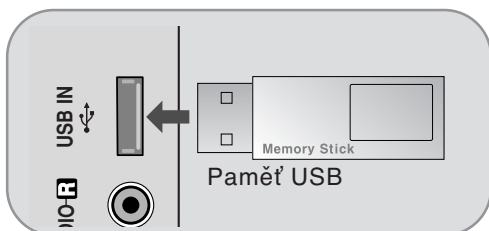

- Tento televizor podporuje formáty JPEG, MP3 a SD DivX. (Pouze 42/50PQ6***)
- Tento televizor podporuje formáty JPEG a MP3. (Pouze 42/50PQ3***)

- 2 Vyberte položku **FOTKY**, **HUDBA** nebo **VIDEOSUBOR** (Pouze 42/50PQ6***).



Při vyjímání zařízení USB

Před vyjmutím zařízení USB vyberte nabídku **Vysunutí**.

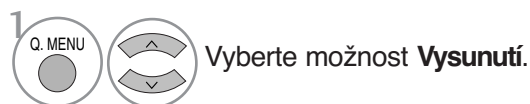

Podmínky práce se zařízeními USB

- ▶ Rozpoznat lze pouze paměťové zařízení USB.
- ▶ Pokud je paměťové zařízení USB připojeno přes rozbočovač USB, nelze ho rozpoznat.
- ▶ Paměťové zařízení USB s automatickým programem rozpoznávání nemusí být možné rozpoznat.
- ▶ Paměťové zařízení USB s vlastním ovladačem nemusí být možné rozpoznat.
- ▶ Rychlost rozpoznávání paměťového zařízení USB může záviset na jednotlivých zařízeních.
- ▶ Když připojené paměťové zařízení USB pracuje, nevypínejte televizor ani zařízení USB neodpojujte. Při náhlém oddělení nebo odpojení mohou být poškozeny soubory uložené na paměťovém zařízení USB.
- ▶ Nepřipojujte paměťové zařízení USB uměle pozměněné v počítači. Mohlo by dojít k selhání nebo nesprávnému přehrávání. Nezapomínejte používat pouze paměťová zařízení USB s běžnými hudebními nebo obrazovými soubory.
- ▶ Používejte pouze paměťová zařízení USB formátovaná v systému souborů FAT16, FAT32, NTFS, který je součástí operačního systému Windows. Paměťová zařízení formátovaná jiným nástrojem nedodaným se systémem Windows nemusejí být rozpoznána.
V případě souborového systému NTFS nelze data v úložném zařízení USB mazat.
- ▶ K paměťovým zařízením USB vyžadujícím externí napájení připojte napájení. Jinak nemusí být zařízení rozpoznáno.
- ▶ Paměťové zařízení USB připojujte kabelem dodaným výrobcem zařízení USB. Pokud je zařízení připojeno jiným kabelem nebo velmi dlouhým kabelem, nemusí být rozpoznáno.
- ▶ Některá paměťová zařízení USB nemusejí být podporována nebo nemusejí pracovat hladce.
- ▶ Podporováno je nejvýše 999 souborů a složek. Soubory a složky přesahující toto číslo nebudou rozpoznány.
- ▶ Data v úložném zařízení USB nemusí být rozpoznána.
Pro zadání názvu souboru lze použít maximálně 128 anglických znaků.
- ▶ Důležité soubory zálohujte, protože data na zařízení USB mohou být poškozena. Správa dat je záležitostí spotřebitele a výrobci neručí za ztrátu dat.
- ▶ Je-li zařízení USB připojeno v režimu Standby (Pohotovostní režim), bude při zapnutí televizoru automaticky spuštěn určený pevný disk.
- ▶ Doporučená kapacita externího pevného disku USB je 1 TB nebo méně, paměti USB 32 GB nebo méně.
- ▶ TV potřebuje více času pro určení, zda je kapacita paměti větší.
Pokud je paměť USB zapojena v Úsporném režimu, bude se zapínat déle než bez zapojení paměti.
- ▶ Zařízení s vyšší než doporučenou kapacitou nemusí fungovat správně.
- ▶ Pokud externí pevný disk USB vybavený funkcí úspory energie nefunguje, pokuste se jej zprovoznit vypnutím a opětovným zapnutím.

! POZNÁMKA

- Uvedený obrázek se může lišit od skutečného televizoru.
- ▶ Pokud nechcete ztratit paměťové zařízení USB, použijte konektor USB (prodáváný odděleně), pomocí kterého je možné paměťové zařízení USB upevnit k držáku konektoru USB na televizoru.

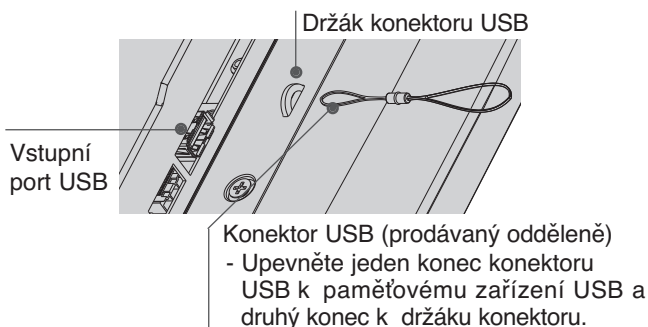
**SEZNAM FOTOGRAFIÍ**

Nabídka na obrazovce se může na vašem televizoru mírně lišit. Snímky jsou příkladem pro práci s televizorem.

Soubor podpory PHOTO(*.JPEG)

Od základny : Max. 15360 x 8640
Min. 64 x 64

- Progressive není podporován
- Můžete přehrávat pouze soubory JPEG.
- U formátů JPEG (pouze SOF0, SOF1) je podporováno pouze základní skenování.
- Nepodporované soubory se zobrazují ve formátu bitmap.

Prvky obrazovky

- 1 Přejde o úroveň výše
- 2 Aktuální strana/celkem stran
- 3 Celkový počet označených fotografií
- 4 Odpovídající tlačítka na dálkovém ovladači



PRÁCE SE ZAŘÍZENÍM USB

(Kromě 42/50PQ1***, 42/50PQ2***, 42/50PQ301*)

Vybírání fotografií a místní nabídka







- ▶ **Zobrazit** : Zobrazí vybrané položky.
- ▶ **Označit vše** : Označí všechny položky na obrazovce.
- ▶ **Zrušit označení** : Zruší označení všech vybraných fotografií
- ▶ **Vymazat** : Odstraní vybranou položku fotografie.
- ▶ **Zavřít** : Zavře místní nabídku.

1  Vyberte cílovou složku nebo jednotku.

2   Vyberte požadované fotografie.

3  Zobrazte rozevírací nabídku.

4   Vyberte požadovanou rozevírací nabídku.







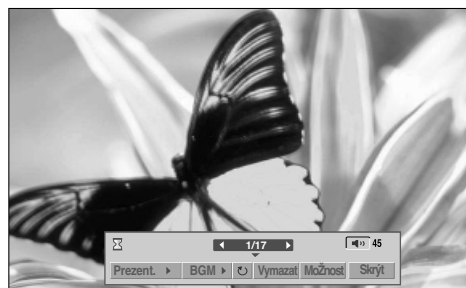

- Pomocí tlačítka **P**   procházejte stránku s fotografiemi.
- Tlačítkem **MARK** fotografii označte nebo označení zrušte. Pokud je označena jedna nebo více fotografií, můžete zobrazit jednotlivé fotografie nebo prezentaci označených fotografií. Pokud nejsou označeny žádné fotografie, můžete zobrazit prezentaci všech fotografií ve složce.

Nastavení nabídky na plnou obrazovku

Nastavení můžete změnit tak, aby fotografie uložené na zařízení USB byly zobrazeny na celé obrazovce. Pro fotografie zobrazené na celé obrazovce jsou k dispozici detailní operace.





Poměr stran fotografie může změnit velikost fotografie zobrazené na celé obrazovce. Stisknutím tlačítka RETURN (NÁVRAT) se vrátíte na předchozí obrazovku nabídky.

-  Vyberte cílovou složku nebo jednotku.
-   Vyberte požadované fotografie.
-   Zobrazte rozevřací nabídku.
-  Vyberte možnost **Zobrazit**.
-   Vybraná fotografie se zobrazí v plné velikosti.

PRÁCE SE ZAŘÍZENÍM USB

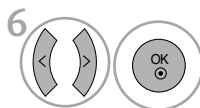
(Kromě 42/50PQ1***, 42/50PQ2***, 42/50PQ301*)



6 Select the **Prezent.**, **BGM**,  (**Rotate**), **Vymazat**, **Možnost** nebo **Skrýt**.

- Tlačítkem < > vyberte předchozí nebo další fotografii
- Tlačítkem < > vyberte a ovládejte nabídku na celé obrazovce.

- ▶ **Prezent.** : Pokud není vybrán žádný snímek, jsou v prezentaci zobrazeny všechny fotografie aktuální složky. Pokud jsou některé fotografie vybrány, jsou při prezentaci zobrazeny vybrané fotografie.
 - V části **Možnost** nastavte interval.
- ▶ **BGM**: Při prohlížení fotografií v úplné velikosti přehrává hudbu.
 - Přístroj a album pro funkci nastavíte v části **Možnost**.
- ▶  (**Rotate**) : Otáčí fotografie.
 - Otočí fotografii o 90°, 180°, 270°, 360° po směru hodinových ručiček.
- ▶ **Vymazat** : Odstraní fotografie.
- ▶ **Možnost**: Nastavte hodnoty **Rychl. sním.** a **Složka hudby**.
 - Pomocí tlačítka < > ^ v a tlačítka OK nastavte možnosti. Poté přejděte na tlačítko **OK** a stisknutím tlačítka OK nastavení uložte..
 - Složku s hudbou nelze měnit v průběhu přehrávání
- ▶ **Skrýt** : Skryje nabídku celé obrazovky.
 - Chcete-li nabídku znovu zobrazit, stiskněte tlačítko OK.

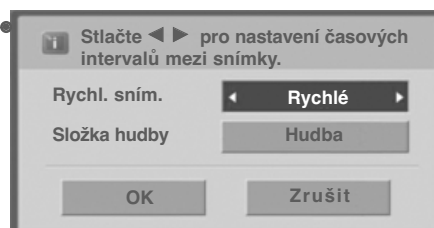

SEZNAM HUDBY

Zakoupené hudební soubory (*.MP3) mohou obsahovat omezení daná autorskými právy.

Přehrávání těchto souborů nemusí tento model podporovat.

Hudební soubory uložené na zařízení USB lze přehrávat.

Nabídka na obrazovce se může na vašem televizoru mírně lišit. Snímky jsou příkladem pro práci s televizorem.

Soubor podporující MUSIC (Hudební soubory) (*ve formátu MP3)

Přenosová rychlost 32 ~ 320 kb/s

• Rychlost vzorkování formátu MPEG1, vrstva 3: 32k ~ 48kHz

Prvky obrazovky

1 MENU Vyberte možnost USB.

2 OK Vyberte položku Seznam hudby.

3 OK Strana 2/3 Bez označení

4 O složku výše

1 Přejde o úroveň výše
2 Aktuální strana/celkem stran
3 Celkový počet označených hudebních souborů
4 Odpovídající tlačítka na dálkovém ovladači

Název	Délka
O složku výše	
Aisensi	03:28
Kimigamatteirukara	03:46
Metamorphoze	04:17
mind forest	04:35
Sunano zyuzika ~ Interlude ~	03:15

Navigation: Navigace, Možnost, Změna stránky, MARK Ozn., Zpět

PRÁCE SE ZAŘÍZENÍM USB

(Kromě 42/50PQ1***, 42/50PQ2***, 42/50PQ301*)

Vybírání hudby a místní nabídka

Jak vidíte na obrázku, je na stránce uvedeno až 6 hudebních titulů.

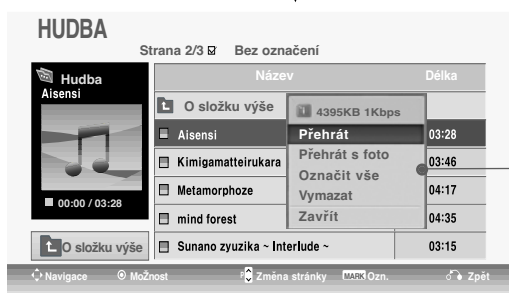

- ▶ **Přehrát** : Přehraje vybranou hudbu. Po dokončení přehrávání začne přehrávat další vybranou skladbu. Pokud není vybrána žádná hudba, bude přehrána další skladba v aktuální složce.
- ▶ **Přehrát označ.** : Přehraje vybranou hudbu. Po dokončení přehrávání začne automaticky přehrávat další vybranou skladbu.
- ▶ **Zastavit přehr. (Ukončit přehrávání)**: Zastaví přehrávání hudby.
- ▶ **Přehrát s foto.**: Začne vybranou hudbu přehrávat a přejde na seznam fotografií.
- ▶ **Označit vše**: Označí všechny hudební položky ve složce
- ▶ **Zrušit označení** : Zruší označení všech vybraných sklad
- ▶ **Vymazat** : Odstraní vybranou hudbu.
- ▶ **Zavřít** : : Zavře místní nabídku.

1  Vyberte cílovou složku nebo jednotku.

2  Vyberte požadovanou hudbu.

3  Zobrazte rozevírací nabídku.

4  Vyberte požadovanou rozevírací nabídku.

- Pomocí tlačítka P ^ v procházejte stránku s hudbou.
- Tlačítkem MARK skladbu označte nebo označení zrušte. Pokud je označena jedna nebo více skladeb, budou přehrány po sobě. Pokud například chcete poslouchat opakovaně pouze jednu skladbu, označte ji a přehrávejte. Pokud není označena žádná skladba, budou všechny skladby přehrány po sob

- Pokud během přehrávání nestisknete po určitou dobu žádné tlačítko, zobrazí systém spořič obrazovky s informacemi o přehrávání (jako na následujícím obrázku).
- Spořič obrazovky
Spořič obrazovky brání poškození bodů obrazovky dlouhým zobrazením jednoho obrázku



! POZNÁMKA

- ▶ Při přehrávání hudby se na pozadí názvu skladby zobrazí .
- ▶ Poškozené hudební soubory nejsou přehrávány a zobrazují délku 00:00.
- ▶ Hudbu staženou z placených služeb s ochranou autorských práv přístroj nespustí, ale zobrazí nesprávné informace o délce.
- ▶ Pokud stisknete tlačítka **OK**, **■** přístroj zastaví spořič obrazovky
- ▶ Tento televizor nedokáže přehrávat hudební soubory menší než 32 kB.
- ▶ V tomto režimu jsou k dispozici i tlačítka **PLAY(▶)**, **Pause(II)**, **■**, **▶▶**, **◀◀** na dálkovém ovladači.
- ▶ Tlačítkem **▶▶** vyberete následující hudební soubor a tlačítkem **◀◀** vyberete předchozí hudební soubor.

PRÁCE SE ZAŘÍZENÍM USB

(Kromě 42/50PQ1***, 42/50PQ2***, 42/50PQ301*)

Seznam videosouborů (Seznam filmů)

(Pouze 42/50PQ6***)

Seznam filmů se aktivuje ihned po detekování zařízení USB. Používá se při přehrávání filmů na televizoru.

Zobrazuje filmy ve složce USB a podporuje funkci Play.

Umožňuje přehrávání všech filmů ve složce a uživatelem vybraných souborů.

Možnost úpravy videa není podporována, ale soubory je možné odstranit.

Jedná se o seznam filmů, který zobrazuje informace o složce a souborech Divx.

Podporuje až čtyři jednotky.

Podporované formáty filmových souborů (*.avi/*.Divx)

Formát obrazu: MPEG1, MPEG2, MPEG4 (Nepodporuje formáty Microsoft MPEG4-V2, V3), DivX 3.xx, DivX 4.xx, DivX 5.xx, DivX VOD (DRM), XviD, DivX 6.xx(Playback)

Formát zvuku: Mpeg, Mp3, PCM, Dolby Digital.

Vzorkovací frekvence: 32 k ~ 48 kHz

Přenosová rychlost: 32 k ~ 320 kbps

Formát titulků: *.smi/ *.srt/ *.sub(MicroDVD, SubViewer 2.0)/ *.ass/ *.ssa/*.txt(DVD Subtitle System)

- Formát DivX nemusí být možné přehrát v závislosti na jeho typu a způsobu nahrání.
- Pokud obrazová a zvuková struktura nahraného souboru nejsou prokládané, bude přehrán pouze obraz nebo pouze zvuk.
- **Maximální podporovaná přenosová rychlost formátu DivX je 4Mbps.**
- Maximální hodnoty FPS (počet snímků za sekundu) lze dosáhnout pouze na úrovni SD. Obrazová frekvence je 25 snímků/s (720*576) nebo 30 snímků/s (720*480) v závislosti na rozlišení.
- Soubory s obrazovou frekvencí 25 snímků/s nebo 30 snímků/s a vyšším rozlišením nemusí být přehrány správně.
- Soubory zakódované pomocí GMC (Globální kompenzace pohybu) nemusí být přehrány
- Některé soubory titulků, které nejsou uspořádány ve sledu, nemusí být zobrazeny.

Název rozšíření	Video kodek	Audio kodek	Rozlišení
mpg, mpeg, mpe, vob, dat	MPEG1, MPEG2	AC3, MPEG, MP3, PCM	
Avi, divx, m4v	MPEG 4-SP, MPEG4-ASP, Divx 3.xx, Divx 4.xx, Divx 5.xx, Divx 6.xx(Playback), Xvid	AC3, MPEG, MP3, PCM	720x576@25p 720x480@30p

Prvky obrazovky



- 1 Přejde o úroveň výše
- 2 Aktuální strana/celkem stran
- 3 Celkový počet označených filmových titulů.
- 4 Odpovídající tlačítka na dálkovém ovladači



! POZNÁMKA

- ▶ Soubor filmu ve formátu DivX a soubor s titulky musí být umístěny ve stejné složce.
- ▶ Aby se zobrazily titulky, název souboru titulků se musí shodovat s názvem videosouboru.
- ▶ Během přehrávání filmu se pomocí tlačítek doleva/doprava (< />) můžete přesunout na konkrétní snímek dopředu či dozadu.
(Tlačítka doleva/doprava (< />) nemusí při přehrávání některých souborů fungovat správně.)

PRÁCE SE ZAŘÍZENÍM USB

(Kromě 42/50PQ1***, 42/50PQ2***, 42/50PQ301*)

Výběr filmů a místní nabídka

Na jedné stránce je zobrazeno až 6 filmových titulů (viz obrázek).

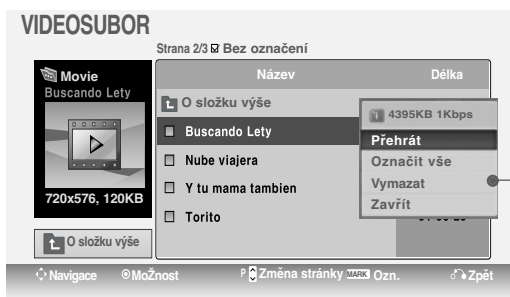
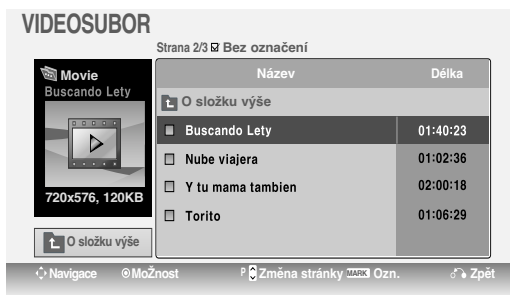

- ▶ **Přehrát:** Přehraje vybrané filmové tituly. Funkce Divx Play se spouští při změně zobrazení.
- ▶ **Play Marked (Přehrát označené):** Přehraje vybrané filmové tituly. Po skončení přehrávání filmu se automaticky spustí přehrávání následujícího filmu.
- ▶ **Zastavit přehr.(Zastavit přehrávání, v průběhu přehrávání):** Zastaví přehrávání filmových titulů.
- ▶ **Označit vše :** Označí všechny filmové tituly ve složce.
- ▶ **Zrušit označení :** Zruší výběr všech označených filmových titulů.
- ▶ **Vymazat :** Odstraní vybrané filmové tituly.
- ▶ **Zavřít :** Zavře místní nabídku.



1 Vyberte cílovou složku nebo jednotku.

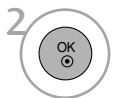

2 Vyberte požadované filmové tituly.

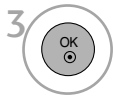

3 Zobrazte rozevírací nabídku.



4 Vyberte požadovanou rozevírací nabídku.

• V případě nepodporovaných souborů se zobrazí příslušná zpráva.
Takový soubor je neplatný.

Jazyk audia a titulků souboru DivX

Velikost obrázku	< Celá obrazovka >
Jazyk titulků	---
Jazyk zvuku	1/1
Titulky	---
· Jazyk	Latinka1
· Synchronizace	Null
· Pozice	---
Zavřít	

Jazyk titulků	Latinka 1	French, Spanish, Catalan Basque, Portuguese, Italian, Albanian, Rhaeto-Romanic, Dutch, German, Danish, Swedish, Norwegian, Finnish, Faroese, Icelandic, Irish, Scottish, English
	Latinka 2	Czech, Hungarian, Polish, Romanian, Croatian, Slovak, Slovenian, Sorbian
	Latinka 4	Estonian, the Baltic languages Latvian(Lettish) and Lithuanian, Greenlandic and Lappish
	Latinka 5	English, Turkish
	Cyrillic	Bulgarian, Byelorussian, Macedonian, Russian, Serbian and pre-1990 (no ghe with upturn) Ukrainian
	Greek	English, modern Greek
	Hebrew	English, modern Hebrew
	Chinese	Chinese
	Thai	Thai
	Arabic	English, Arabic

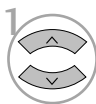

Vyberte požadovanou možnost.

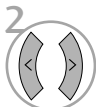

Vyberte možnost **Velikost obrázku**, **Jazyk titulků**, **Jazyk zvuku**, **Titulky**, **Jazyk**, **Synchronizace** nebo **Pozice**.

- Pokud při přehrávání souboru DivX stisknete červené tlačítko, zobrazí se tato zpráva.
- **Velikost obrázku** : Vybere požadovaný formát obrazu během přehrávání videa.
- **Jazyk zvuku & Jazyk titulků** : Změní jazykovou skupinu zvukové stopy/titulků během přehrávání.
- **Synchronizace** : Upraví časovou synchronizaci titulků od -10 sekund do +10 sekund po 0,5s krocích během přehrávání videa.
- **Pozice** : Změní polohu titulků buď nahoru, nebo dolů během přehrávání videa.

- Stisknutím tlačítka MENU (NABÍDKA) se vrátíte k normálnímu sledování televize.
- Stisknutím tlačítka RETURN (NÁVRAT) se vrátíte na předchozí obrazovku nabídky.

! POZNÁMKA

- ▶ Některé speciální znaky titulků nepodporují.
- ▶ Některé HTML tagy titulků nepodporují.
- ▶ Titulky v jazycích, které nejsou podporovány, nejsou k dispozici.

Použití dálkového ovladače

◀◀ / ▶▶	<p>Při přehrávání: Opakovaným stisknutím tlačítka REW (Rychle dozadu) (◀◀) zvýšíte rychlost přehrávání ◀◀ -> ◀◀◀ -> ◀◀◀◀ -> ◀◀◀◀◀ -> ◀◀◀◀◀◀ . Opakovaným stisknutím tlačítka FF (Rychle dopředu) (▶▶) zvýšíte rychlost přehrávání ▶▶-> ▶▶▶ -> ▶▶▶▶ -> ▶▶▶▶▶ -> ▶▶▶▶▶▶ .</p> <ul style="list-style-type: none"> ▪ Opakovaným stiskem těchto tlačítek zvýšíte rychlost přehrávání dopředu nebo dozadu.
	<p>Během přehrávání stiskněte tlačítko Pause (Pozastavení) ().</p> <ul style="list-style-type: none"> ▪ Zobrazen bude statický obraz.
< >	<ul style="list-style-type: none"> ▪ Při použití tlačítka < nebo > během přehrávání se na obrazovce zobrazí ukazatel udávající polohu.
PLAY(▶)	<p>Stisknutím tlačítka PLAY (Přehrát) (▶) provedete návrat do standardního režimu přehrávání.</p>

PRÁCE SE ZAŘÍZENÍM USB

(Kromě 42/50PQ1***, 42/50PQ2***, 42/50PQ301*)

REGISTRAČNÍ KÓD DIVX (Pouze 42/50PQ6***)

Potvrďte registrační kód DivX televizoru. Díky registračnímu kódu si můžete půjčovat nebo kupovat filmy na adrese www.divx.com/vod.

Přehrávání filmů, které byly vypůjčeny nebo zakoupeny pomocí registračního kódu DivX jiného televizoru, není povoleno. (Přehrávat lze pouze soubory DivX, které se shodují s registračním kódem zakoupeného televizoru.)

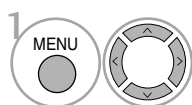

Vyberte možnost **USB**.

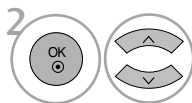

Vyberte možnost **Reg. kód DivX**.



Zobrazte **Reg. kód DivX**.

- Stisknutím tlačítka MENU (NABÍDKA) se vrátíte k normálnímu sledování televize.
- Stisknutím tlačítka RETURN (NÁVRAT) se vrátíte na předchozí obrazovku nabídky.



- Certifikovaný produkt kompatibilní s oficiálním formátem DivX®
- Přehrává všechny verze videa DivX® (včetně verze DivX® 6) se standardním přehráváním mediálních souborů DivX®.
- DivX, DivX Certified a související loga jsou ochranné známky společnosti DivX a vztahují se na ně licence.

! POZNÁMKA

Podporované videosoubory







Rozlišení: méně než 720x480(720x576)pixelů (šířka x výška)
Obnovovací kmitočet: méně než 30 snímků/sek.

- ▶ Videokodeky: MPEG1, MPEG2, MPEG4 (Nepodporuje formáty Microsoft MPEG4-V2, V3), DivX3.xx, DivX4.xx, DivX5.xx, DivX VOD(DRM), XviD, DivX 6.xx(Playback)
- ▶ Během nahrávání se může stát, že některé tlačítka nebudou fungovat.
- ▶ Použijete-li registrační kód DivX jiného zařízení, zapůjčený či koupený soubor DivX nebude možné přehrát. Proto vždy používejte registrační kód DivX přidělený tomuto produktu.

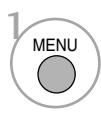
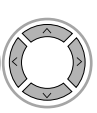
DEAKTIVACE (Pouze 42/50PQ6***)

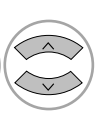
Chcete-li pro televizor získat nové uživatelské ověření DivX, smažte informace o stávajícím ověření. Po provedení této funkce bude pro sledování souborů DivX s ochranou DRM opět požadováno uživatelské ověření DivX.

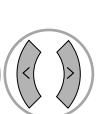

-   Vyberte možnost **USB**.
-   Vyberte položku **Dezaktivace**.
-   Vyberte položku **Ano** nebo **Vyp..**
- 



- Stisknutím tlačítka MENU (NABÍDKA) se vrátíte k normálnímu sledování televize.
- Stisknutím tlačítka RETURN (NÁVRAT) se vrátíte na předchozí obrazovku nabídky.



NASTAVENÍ OBRRAZU

NASTAVENÍ VELIKOSTI OBRAZU (POMĚRU STRAN)

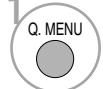
Obraz lze sledovat v různých formátech – **16:9, Pouze skenování, Originální, 4:3, 14:9 14:9, Zvětšený** a **Přiblížení kino1**.

Pokud je pozastavený obraz přítomen na obrazovce po delší dobu, může na ní zůstat trvale viditelný.

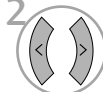
1   Vyberte položku **Poměr stran**.

2   Zvolte požadovaný formát obrazu.

• Volbu **Poměr stran** můžete nastavit také v nabídce **OBRAZ** nebo **Q. Menu (Rychlá nabídka)**.

• 16:9

Následující výběr umožňuje nastavit obraz svisle v lineárním poměru (vhodné pro DVD ve formátu 4:3).



• Originální

Když přijímá televizor širokoúhlý signál, automaticky se přepne zobrazení podle tohoto formátu.



• Pouze skenování

Tento výběr vám poskytne nejlepší kvalitu obrazu bez ztráty kvality obrazu ve vysokém rozlišení.

Poznámka: Pokud má původní obraz šum, bude šum patrný také na okraji.



• 4:3

Následující výběr umožňuje zobrazit původní poměr stran 4:3 se šedými pruhy po levé a pravé straně.



• 14:9

Díky režimu 14:9 si můžete využívat formát filmů 14:9 nebo televizních programů. Obraz 14:9 je zobrazen jako formát 4:3 - je roztažen doleva a doprava.



• Zvětšený

FNásledující výběr umožňuje sledovat obraz bez zkreslení, protože vyplní celou obrazovku. Horní a dolní část obrazu bude oříznuta.



• Přiblížení kino1

Přejete-li si upravit obraz, vyberte možnost Přiblížení kino. Obraz můžete rozšířit ve vodorovném směru nebo oříznout ve svislém směru.

Umožňuje porovnat změnu obrazu a pokrytí obrazovky.

Rozsah nastavení je 1 – 16.

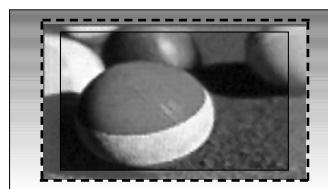

! POZNÁMKA







- ▶ Vybírat můžete pouze z možností 4:3, 16:9 (Wide (Široký)), 14:9, Zvětšený, Přiblížení kino in Komponentní, HDMI mode (Režim HDMI).
- ▶ V režimu RGB můžete vybrat pouze režimy 4:3 a 16:9 (široký).
- ▶ V režimu HDMI/Komponentní(přes 720 p) je k dispozici funkce Pouze Scan.

NASTAVENÍ OBRAZU

Úspora elektrické energie

Snižuje spotřebu energie plazmové obrazovky. Základní výrobní nastavení je nastaveno na příjemnou úroveň v domácím promítání. Jas obrazovky můžete zvýšit úpravou úrovně Úspora energie nebo nastavením režimu Režim obrazu.



-   Vyberte položku **OBRAZ**.
-   Vyberte položku  **Úspora energie**.
-   Vyberte položku **Intelligentní čidlo**, **Vyp.**, **Minimum**, **Střední** nebo **Maximum**.

Při výběru položky **Intelligentní čidlo**,

-  Zvolte hodnotu **Nízký**, **Středně** nebo **Vysoká**.







(Kromě 42/50PQ1***)

- Jestliže je funkce **Intelligentní čidlo** zapnutá, obraz se automaticky upravuje podle podmínek okolí.
- **Intelligentní čidlo** : Upravuje obraz podle podmínek v místnosti.

ÚSPORNÝ (Pouze 42/50PQ1***)

Tato funkce umožňuje přístroji snížit spotřebu energie.



-   Vyberte položku **OBRAZ**.
-   Vyberte položku **šetrání energie**.
-   Vyberte položku **Vyp.**, **Minimum**, **Střední** nebo **Maximum**.

- Stisknutím tlačítka **MENU** (NABÍDKA) se vrátíte k normálnímu sledování televize.
- Stisknutím tlačítka **RETURN** (NÁVRAT) se vrátíte na předchozí obrazovku nabídky.

PŘEDDEFINOVANÁ NASTAVENÍ OBRAZU

Režim obrazu-přednastavený

Živé	Zesiluje kontrast, světlost, barvy a ostrost pro živý obraz.
Standardní	Nejobvyklejší stav obrazu.
Kino	Optimalizuje obraz pro sledování filmů.
Sport	Optimalizuje obraz pro sledování sportovních přenosů.
Hra	Optimalizuje obraz pro hraní her.

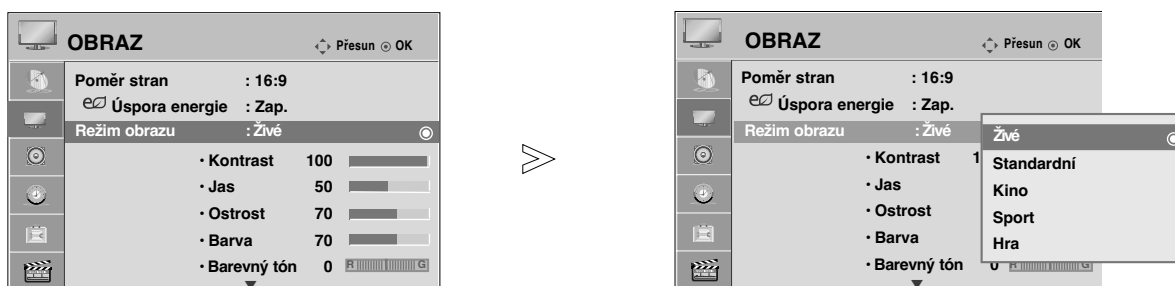

-   Vyberte položku **OBRAZ**.
-   Vyberte **Režim obrazu**.
-   Vyberte položku **Živé**, **Standardní**, **Kino**, **Sport** nebo **Hra**.

- **Režim obrazu** nastaví televizor pro nejlepší vzhled obrazu. Podle kategorie programu vyberte v nabídce **Režim obrazu** přednastavenou hodnotu.
- **Režim obrazu** lze upravit také v nabídce **Q.Menu (Rychlá nabídka)**.





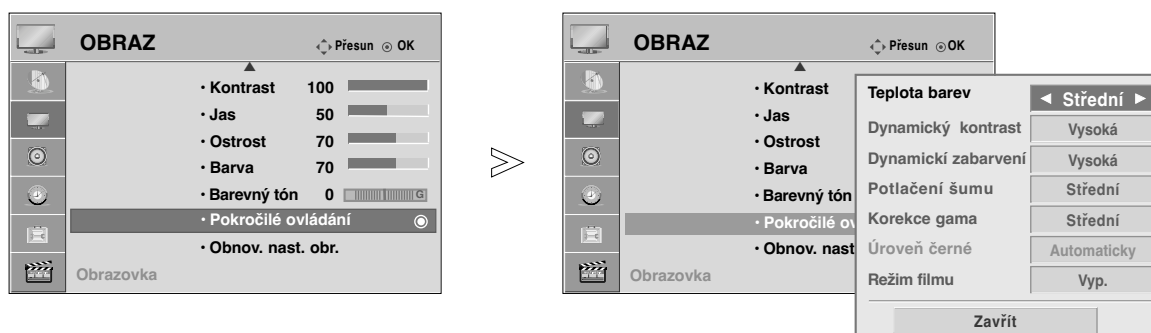

- Stisknutím tlačítka MENU (NABÍDKA) se vrátíte k normálnímu sledování televize.
- Stisknutím tlačítka RETURN (NÁVRAT) se vrátíte na předchozí obrazovku nabídky.

NASTAVENÍ OBRAZU

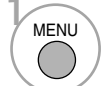
Automatické nastavení barevného tónu (Chladná/ Střední/ Teplá)

Vyberte jedno ze tří automatických nastavení barev. Možnost Warm (Teplé) obohatí teplejší barvy, jako je červená. Po zvolení možnosti Chladná (Studené) budou barvy méně intenzivní a laděné více do modra.



-   Vyberte položku **OBRAZ**.
-   Vyberte položku **Pokročilé ovládání**.
-   Vyberte položku **Teplota barev**.
-  Vyberte některou z možností **Chladná**, **Střední** nebo **Teplá**.

- Stisknutím tlačítka MENU (NABÍDKA) se vrátíte k normálnímu sledování televize.
- Stisknutím tlačítka RETURN (NÁVRAT) se vrátíte na předchozí obrazovku nabídky.

RUČNÍ ÚPRAVA OBRAZU

Režim obrazu-uživatelský

• Kontrast

Nastavuje rozdíl mezi světlou a tmavou úrovní obrazu.

• Jas

Zvyšuje nebo snižuje v obrazu množství bílé.

• Ostrost

Nastavuje úroveň ostrosti okrajů mezi světlými a tmavými oblastmi v obraze.

Čím nižší úroveň, tím měkčí obraz.



• Barva

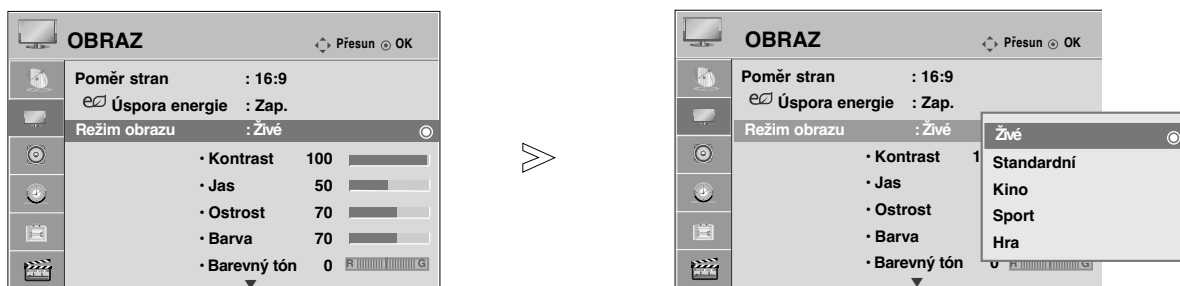

Nastavuje intenzitu všech barev.

• Barevný tón



Nastavuje rovnováhu mezi úrovněmi červené a zelené.





1   Vyberte položku **OBRAZ**.

2   Vyberte položku **Režim obrazu**.

3   Vyberte možnosti **Živé**, **Standardní**, **Kino**, **Sport** nebo **Hra**.

4   Vyberte položky **Kontrast**, **Jas**, **Ostrost**, **Barva** nebo **Barevný tón**.

5   Provedte příslušné úpravy.

- Stisknutím tlačítka MENU (NABÍDKA) se vrátíte k normálnímu sledování televize.
- Stisknutím tlačítka RETURN (NÁVRAT) se vrátíte na předchozí obrazovku nabídky.

! POZNÁMKA

- ▶ V režimu RGB-PC nelze nastavit barvu, ostrost a odstín na preferovanou úroveň.

NASTAVENÍ OBRAZU

TECHNOLOGIE VYLEPŠENÍ OBRAZU

Dynamický kontrast (Vyp./Nízký/Vysoká)

Upravte kontrast tak, aby jeho úroveň byla co nejlepší vzhledem k jasnosti obrazovky. Rozlišení barevného přechodu se zvýrazní, když jsou světlé části světlejší a tmavé části tmavší. Tato funkce pracuje s dynamickým kontrastem a pomocí ztmavování a jiných vstupních signálů vytváří poutavější obraz.

Dynamický zabarvení (Vyp./Nízký/Vysoká)

Upravuje barvy obrazovky tak, aby vypadaly živější, bohatší a jasnější. Tato funkce zvyšuje hodnotu odstínu, sytosti a jasu, takže červená, modrá, zelená a bílá vypadají živěji.

Potlačení šumu (Vyp./Nízký/Střední/Vysoká)

Snižuje obrazový šum, aniž by došlo k ovlivnění kvality obrazu. Tato funkce se rovněž používá ke snížení rekurzivního šumu a MPEG šumu (Mosquito/Block).

Korekce gama (Nízký/Střední/Vysoká)

Můžete upravit jas tmavých oblastí a oblastí se střední úrovní šedé.

- Nízký: Zvýší jas tmavých oblastí a oblastí se střední úrovní šedé.
- Střední: Zvýrazní původní barevné přechody obrazu.
- Vysoká: Sníží jas tmavých oblastí a oblastí se střední úrovní šedé.

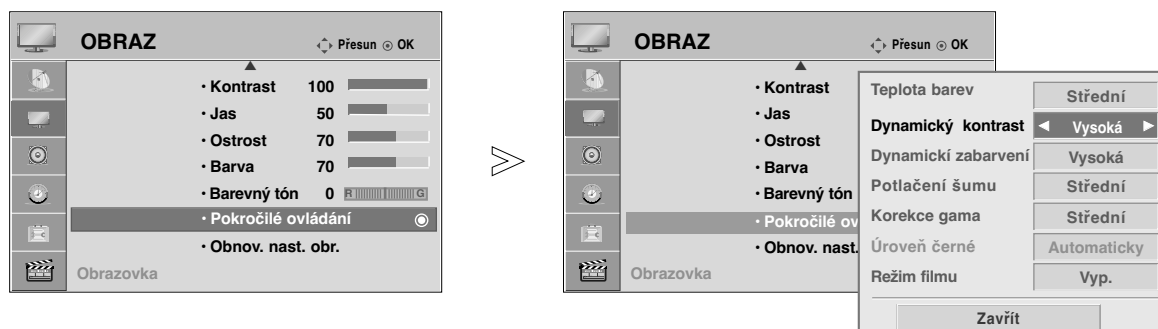

1 MENU (NABÍDKA) Vyberte položku **OBRAZ**.

2 OK Vyberte položku **Pokročilé ovládání**.

3 OK Vyberte položku **Dynamický kontrast**, **Dynamický zabarvení**, **Potlačení šumu** nebo **Korekce gama**.

4 (←) (→) Vyberte požadovaný vstup.







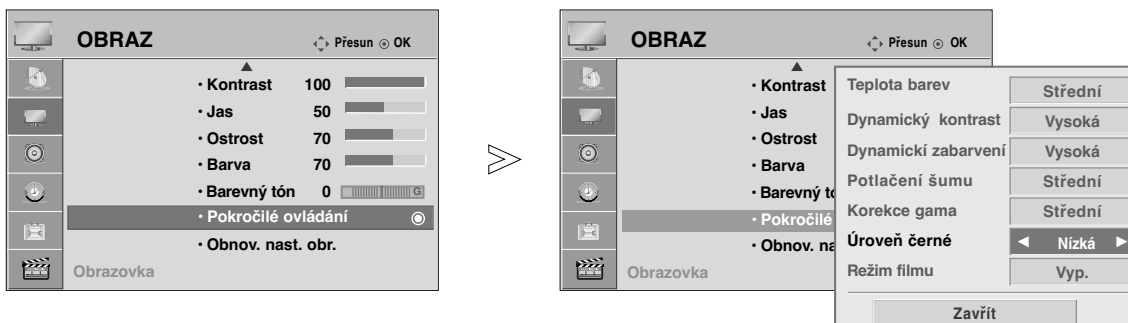

- Stisknutím tlačítka MENU (NABÍDKA) se vrátíte k normálnímu sledování televize.
- Stisknutím tlačítka RETURN (NÁVRAT) se vrátíte na předchozí obrazovku nabídky.

ADVANCED - BLACK (DARKNESS) LEVEL (POKROČILÁ ÚROVEŇ ČERNÉ (TMAVÉ))

Tmavé části obrazu budou vypadat tmavší.

Tato funkce pracuje v následujících režimech: TV, AV, KOMPONENTNI nebo HDMI.



- 1   Vyberte položku **OBRAZ**.
- 2   Vyberte položku **Pokročilé ovládání**.
- 3   Vyberte položku **Úroveň černé**.
- 4   Vyberte možnosti **Nízká** nebo **Vysoká**.

- **Nízká** : Odras obrazovky bude tmavší.
- **Vysoká** : Odras obrazovky bude světlejší.
- **Automaticky** : Zjištění úrovně černé barvy v obrazu a automatické nastavení úrovně Vysoká nebo Nízká.

- Stisknutím tlačítka MENU (NABÍDKA) se vrátíte k normálnímu sledování televize.
- Stisknutím tlačítka RETURN (NÁVRAT) se vrátíte na předchozí obrazovku nabídky.







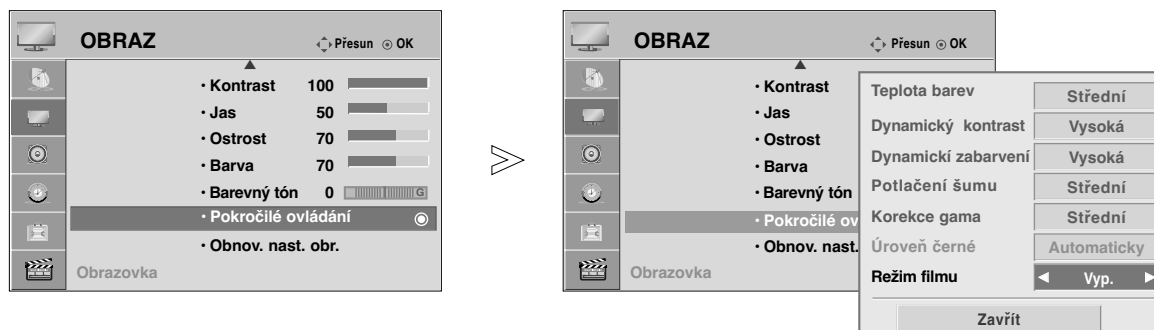

NASTAVENÍ OBRAZU

POKROČILÉ - REŽIM FILMU

Zajistí přirozenější zobrazení filmů.

Tato vlastnost je aktivní pouze v režimech TV, AV a Komponentní 480i/576i.





- 1   Vyberte položku **OBRAZ**.
- 2   Vyberte položku **Pokročilé ovládání**.
- 3   Vyberte režim **Režim filmu** .
- 4  Vyberte položku **Zap.** nebo **Vyp.**.
- 5 

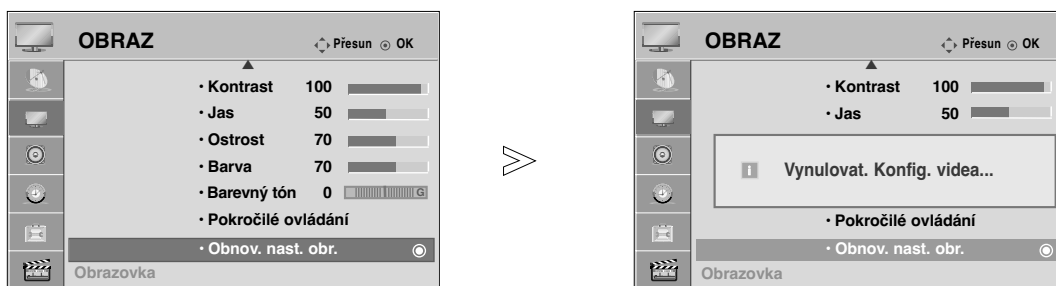

- Stisknutím tlačítka MENU (NABÍDKA) se vrátíte k normálnímu sledování televize.
- Stisknutím tlačítka RETURN (NÁVRAT) se vrátíte na předchozí obrazovku nabídky.

Obnov. nast. obr. (VÝCHOZÍ NASTAVENÍ OBRAZU)

Nastavení vybraných režimů obrazu se vrátí na výchozí nastavení z výroby.



1   Vyberte položku **OBRAZ**.

2   Vyberte položku **Obnov. nast. obr. .**

3  Inicializujte upravenou hodnotu.

- Stisknutím tlačítka MENU (NABÍDKA) se vrátíte k normálnímu sledování televize.
- Stisknutím tlačítka RETURN (NÁVRAT) se vrátíte na předchozí obrazovku nabídky.

NASTAVENÍ OBRAZU

ISM (metoda minimalizace vypálení obrazu)

Neměnný obraz, který je na obrazovce zobrazen po delší dobu, vede ke vzniku tzv. duchu, který bude přítomen i po změně obrazu. Dbejte proto na to, aby na obrazovce nezůstával dlouho zobrazen stejný obraz.

Normální

Pokud s vypálením obrazu nemíváte problémy, není metoda ISM potřebná a můžete nastavit volbu Normal.

Vybílení

Funkce Vybílení odstraňuje z obrazovky pozastavený obraz.

Poznámka: V krajních případech funkce White Wash nedokáže pozastavený obraz zcela odstranit.

Orbiter

Funkce Orbiter slouží k předcházení násobnému obrazu (duchů). Přesto však doporučujeme vyvarovat se ponechání pozastaveného obrazu na obrazovce. Obrazovka se každé dvě minuty pohne, aby se zabránilo vzniku násobného obrazu.

Čištění barev

Střídavě je zobrazován barevný blok (s mírně posunutým obrazem) a bílý vzor. Je obtížné vnímat přetrvávající obraz, zatímco je dočasný přetrvávající obraz odstraněn a zobrazen je barevný vzor.

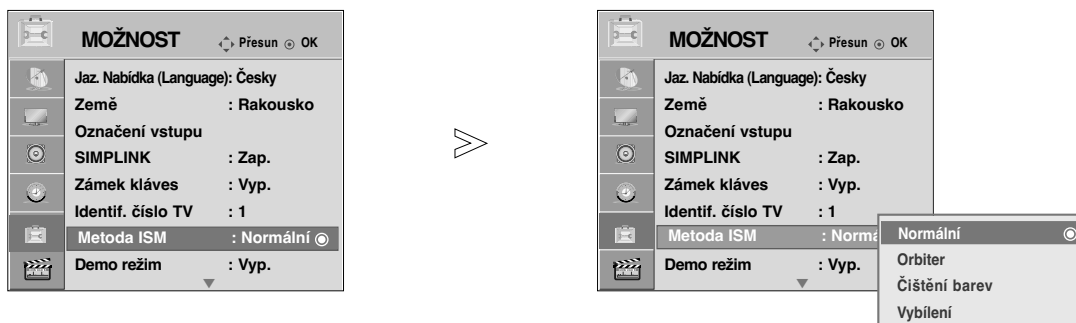

1 MENU Vyberte položku **MOŽNOST**.

2 Vyberte možnost **Metoda ISM**.

3 Vyberte položky **Normální, Orbiter, Čištění barev** nebo **Vybílení**.

4 Nastavení uložte.





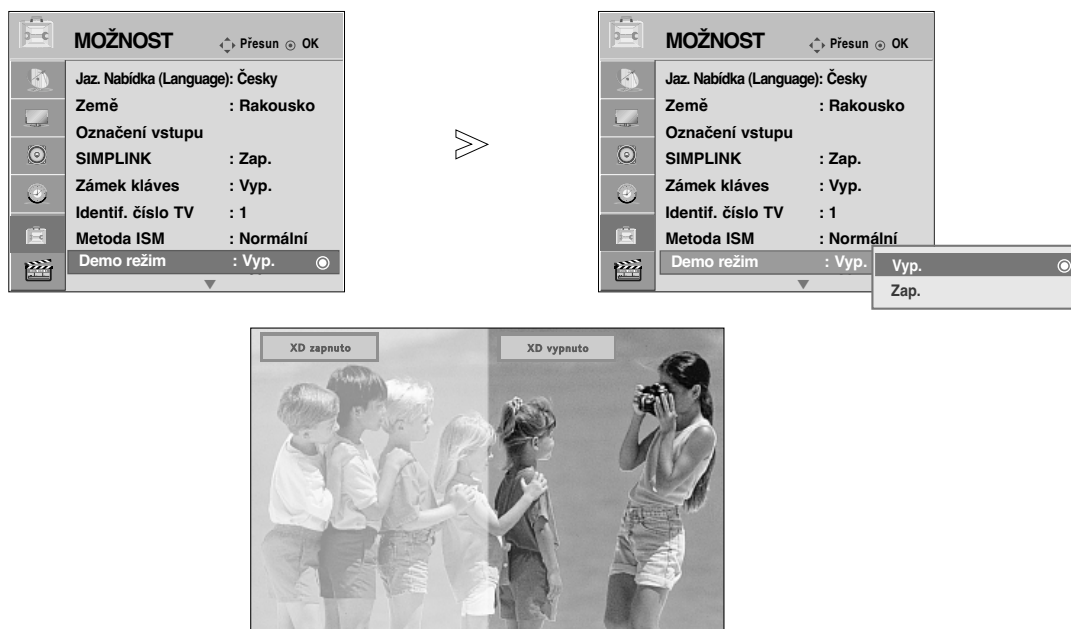

• Pokud tyto funkce nepotřebujete využívat, vyberte možnost **Normální**.

- Stisknutím tlačítka MENU (NABÍDKA) se vrátíte k normálnímu sledování televize.
- Stisknutím tlačítka RETURN (NÁVRAT) se vrátíte na předchozí obrazovku nabídky.

Ukázkový režim

Použijte jej pro sledování rozdílu mezi nastavením XD Demo on a XD Demo off..



-   Vyberte položku **MOŽNOST**.
-   Vyberte položku **Demo režim**.
-   Vyberte položku **Zap.** nebo **Vyp.**.
Chcete-li ukázkový režim zastavit, stiskněte jakékoli tlačítko.





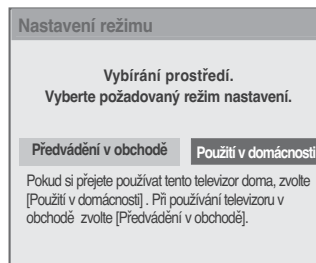
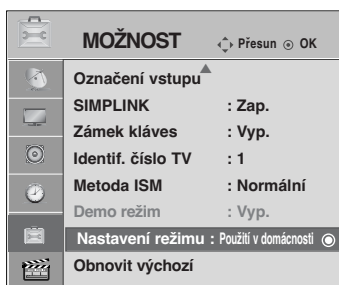

NASTAVENÍ OBRAZU

Nastavení režimu

Doporučujeme nastavit televizor do režimu **Použití v domácnosti** (Domácí použití), který poskytuje nejlepší obraz v domácím prostředí.

Režim **Předvádění v obchodě** (Ukázka v obchodě) je optimální při vystavení televizoru v obchodě.



-   Vyberte položku **MOŽNOST**.
-   Vyberte položku **Nastavení režimu**.
-   Vyberte položku **Předvádění v obchodě** nebo **Použití v domácnosti**.
-  Nastavení uložte.

- Stisknutím tlačítka RETURN (NÁVRAT) se vrátíte k normálnímu sledování televize.







NASTAVENÍ ZVUKU A JAZYKA

AUTOMATICKÉ VYROVNÁNÍ HLASITOSTI

Funkce Aut. hlasitost (Automatická hlasitost) automaticky udržuje vyrovnanou úroveň hlasitosti, i když přepínáte programy.

Jelikož se vysílací podmínky u jednotlivých stanic liší, může být třeba upravit hlasitost při každé změně kanálu. Tato funkce provádí u každého programu automatickou úpravu, díky čemuž je hlasitost stabilní.



- 1   Vyberte položku **ZVUK**.
- 2   Vyberte položku **Aut. hlasitost**.
- 3   Vyberte položku **Zap.** nebo **Vyp.**.

- Stisknutím tlačítka MENU (NABÍDKA) se vrátíte k normálnímu sledování televize.
- Stisknutím tlačítka RETURN (NÁVRAT) se vrátíte na předchozí obrazovku nabídky.

NASTAVENÍ ZVUKU A JAZYKA

PŘEDDEFINOVANÉ NASTAVENÍ ZVUKU-Režim zvuku

Můžete si zvolit vlastní preferované nastavení zvuku: Standardní, Hudba, Kino, Sport nebo Hra. Rovněž můžete upravit Výšky a Hloubky.

Díky funkci **Režim zvuku** získáte vynikající zvuk, aniž by bylo nutno provádět zvláštní úpravy – televizor nastavuje zvuk na základě obsahu programu.

Položky Standardní, Hudba, Kino, Sport nebo Hra jsou výrobcem přednastaveny na optimální kvalitu.

Standardní Nabízí standardní kvalitu zvuku.

Hudba Optimalizuje zvuk pro poslech hudby.

Kino Optimalizuje zvuk pro sledování filmů.

Sport Optimalizuje zvuk pro sledování sportovních přenosů.

Hra Optimalizuje zvuk pro hraní her.

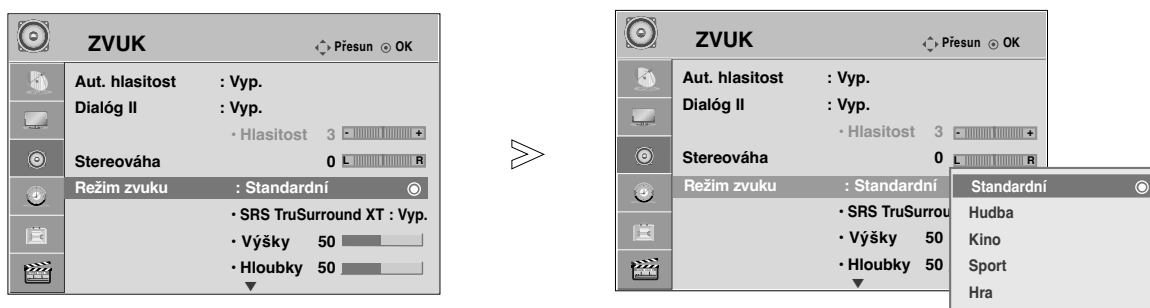

1 MENU Vyberte položku **ZVUK**.

2 Vyberte položku **Režim zvuku**.

3 Vyberte možnosti **Standardní, Hudba, Kino, Sport** nebo **Hra**.

4

• Režim zvuku lze upravit také v nabídce **Q.Menu** (Rychlá nabídka).

- Stisknutím tlačítka MENU (NABÍDKA) se vrátíte k normálnímu sledování televize.
- Stisknutím tlačítka RETURN (NÁVRAT) se vrátíte na předchozí obrazovku nabídky.

ÚPRAVY NASTAVENÍ ZVUKU-UŽIVATELSKÝ REŽIM

Nastavení zvukového ekvalizéru.



- 1 Vyberte položku **ZVUK**.
- 2 Vyberte položku **Režim zvuku**.
- 3 Vyberte položku **Standardní, Hudba, Kino, Sport** nebo **Hra**.

- 4 Vyberte položku **Výšky** nebo **Hloubky**.
- 5 Proveďte příslušné úpravy.
- 6

- Stisknutím tlačítka MENU (NABÍDKA) se vrátíte k normálnímu sledování televize.
- Stisknutím tlačítka RETURN (NÁVRAT) se vrátíte na předchozí obrazovku nabídky.

SRS TRUSURROUND XT

Tuto možnost vyberte, požadujete-li realistický zvuk.

- 1 Vyberte položku **ZVUK**.
- 2 Vyberte možnost **SRS TruSurround XT**.
- 3 Vyberte položku **Zap.** nebo **Vyp.**.
- 4

- **SRS TruSurround XT** : TruSurround XT je patentovaná technologie SRS, která řeší problém přehrávání 5.1kanálového obsahu za použití dvou reproduktorů.

- ▶ je obchodní značkou společnosti SRS Labs, Inc.
- ▶ Technologie TruSurround je zabudována v licenci společnosti SRS Labs, Inc.

NASTAVENÍ ZVUKU A JAZYKA

Dialóg II



By differentiating the human sound range from others, it helps users listen to human voices better.



- 1   Vyberte položku **ZVUK**.
- 2   Vyberte možnost **Dialóg II**.
- 3   Vyberte položku **Zap.** nebo **Vyp.**.

• Pokud u položky **Dialóg II** vyberete možnost **Zap. (Zapnuto)**, funkce **SRS TruSurround XT** nebude pracovat.

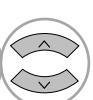
Nastavení úrovně funkce Dialóg, je-li funkce zapnutá

- 4   Vyberte požadovanou úroveň (Hlasitost).
- 5   Provedte požadovanou opravu.







• Vyberte úroveň v rozmezí **-6 až 6**.

- Stisknutím tlačítka **MENU (NABÍDKA)** se vrátíte k normálnímu sledování televize.
- Stisknutím tlačítka **RETURN (NÁVRAT)** se vrátíte na předchozí obrazovku nabídky.

Nastavení vyvážení

Můžete nastavit požadované vyvážení zvuku reproduktorů.



- 1 MENU   Vyberte položku **ZVUK**.
- 2   Vyberte možnost **Vyvážienost**.
- 3   Proveďte požadovanou opravu.





- Stisknutím tlačítka MENU (NABÍDKA) se vrátíte k normálnímu sledování televize.
- Stisknutím tlačítka RETURN (NÁVRAT) se vrátíte na předchozí obrazovku nabídky.

NASTAVENÍ ZVUKU A JAZYKA

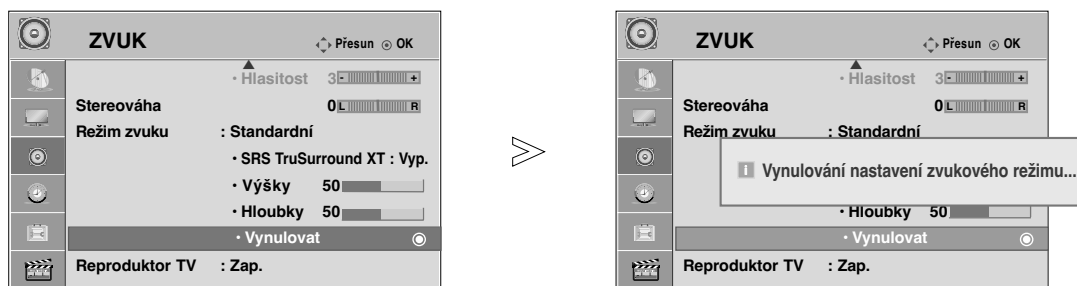
AUDIO RESET (RESETOVÁNÍ ZVUKU)

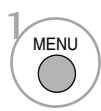
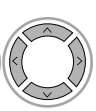
Nastavení vybraných režimů zvuku se vrátí na výchozí nastavení z výroby.

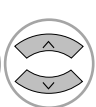

-   Vyberte položku **ZVUK**.
-   Vyberte položku **Vynulovat**.
-  Inicializujte upravenou hodnotu.

- Stisknutím tlačítka MENU (NABÍDKA) se vrátíte k normálnímu sledování televize.
- Stisknutím tlačítka RETURN (NÁVRAT) se vrátíte na předchozí obrazovku nabídky.





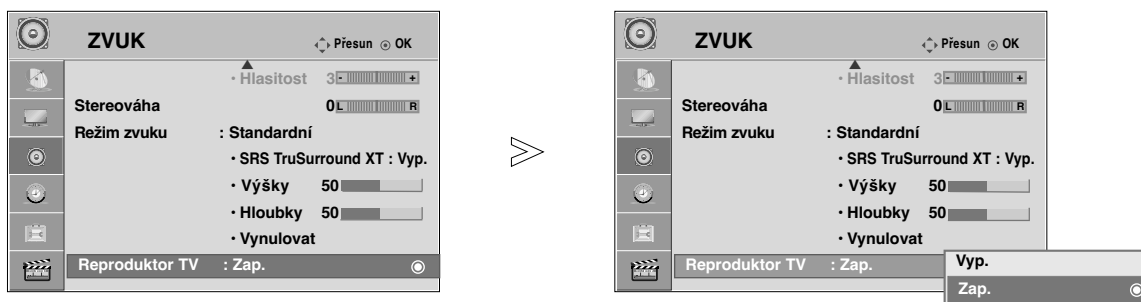

NASTAVENÍ ZAPNUTÍ A VYPNUTÍ REPRODUKTORŮ TELEVIZORU

Parametry vnitřního reproduktoru lze upravit.

V režimech AV, KOMPONENT, RGB a HDMI za použití kabelu z HDMI na DVI může z reproduktoru televizoru vycházet zvuk, i když nebude přítomen videosignál.

Chcete-li použít externí stereofonní systém, vnitřní reproduktory televizoru vypněte.



-   Vyberte položku **ZVUK**.
-   Vyberte položku **Reproduktor TV**.
-   Vyberte položku **Zap.** nebo **Vyp.**

- Stisknutím tlačítka MENU (NABÍDKA) se vrátíte k normálnímu sledování televize.
- Stisknutím tlačítka RETURN (NÁVRAT) se vrátíte na předchozí obrazovku nabídky.

! POZNÁMKA

- Pokud je reproduktor televizoru vypnut, zatímco je v provozu domácí kino s připojením Simplink, zvukový výstup se automaticky přepne do reproduktoru domácího kina. Jakmile reproduktor televizoru zapnete, zvukový výstup se vrátí do tohoto reproduktoru.

NASTAVENÍ ZVUKU A JAZYKA

I/II

Stereo/duální příjem

Pokud je vybrán program, informace o zvuku pro stanici se zobrazí s číslem programu a názvem stanice.

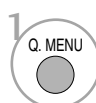
1   Vyberte položku **Zvuk**.

2  Slouží k výběru výstupu zvuku.

Vysílání	Displej na obrazovce
Mono	MONO
Stereo	STEREO
Duální	DUAL I, DUAL II, DUAL I+II

■ Volba mono zvuku

Pokud je při příjmu sterea stereofonní signál slabý, můžete přepnout na režim mono. Při příjmu v režimu mono se zřetelnost zvuku vylepší.

■ Volba jazyka při dvojjazyčném vysílání

Jestliže je možné přijímat program ve dvou jazycích (duální vysílání), můžete přepnout na funkce DUAL I, DUAL II nebo DUAL I+II.

DUAL I posílá do reproduktorů primární vysílaný jazyk.

DUAL II posílá do reproduktorů sekundární vysílaný jazyk.

DUAL I+II posílá do každého reproduktoru jiný jazyk.

Přijem NICAM (Pouze v analogovém režimu)

Je-li váš přístroj vybaven přijímačem pro příjem NICAM, můžete přijímat vysoce kvalitní digitální zvuk NICAM (Near Instantaneous Companding Audio Multiplex).

Výstup zvuku lze vybrat podle typu přijímaného vysílání.

-
- 1 Když je přijímán zvuk NICAM mono, můžete si vybrat **NICAM MONO**.
-
- 2 Když je přijímán zvuk NICAM stereo, můžete si vybrat **NICAM MONO** nebo **NICAM STEREO**.
-
- 3 Když přijímáte duální zvuk NICAM, můžete si vybrat **NICAM DUAL I**, **NICAM DUAL II** nebo **NICAM DUAL I+II**, popř. **NICAM MONO**.
-

Výběr zvukového výstupu

V režimu AV, Komponentní, RGB nebo HDMI je možné vybírat zvukový výstup pro levý a pravý reproduktor.

Vyberte výstup zvuku.

L+R : Audio signál z levého L audio vstupu je posílán do levého reproduktoru a audio signál z pravého R audio vstupu je posílán do pravého reproduktoru.

L+L : Audio signál z levého L audio vstupu je posílán do levého i pravého reproduktoru.

R+R : Audio signál z pravého R audio vstupu je posílán do levého i pravého reproduktoru.

NASTAVENÍ ZVUKU A JAZYKA

Volba jazyka/země nabídky na obrazovce

Při prvním zapnutí se na obrazovce televizoru zobrazí nabídka instalační příručky.

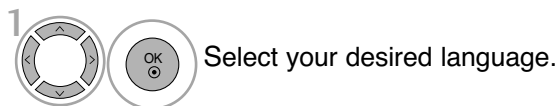

* Pokud chcete změnit již nastavený jazyk/zemi

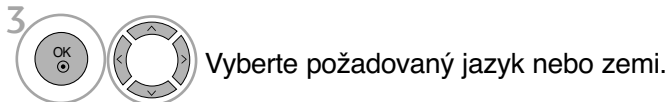
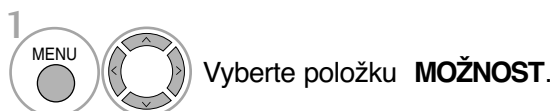

- Stisknutím tlačítka MENU (NABÍDKA) se vrátíte k normálnímu sledování televize.
- Stisknutím tlačítka RETURN (NÁVRAT) se vrátíte na předchozí obrazovku nabídky.

! POZNÁMKA

- ▶ Pokud nedokončíte úvodního **Installation guide** (Průvodce instalací) stiskem tlačítka **RETURN** nebo vypršením časového limitu OSD (zobrazení na obrazovce), bude opakovaně objevovat po každém zapnutí přístroje.
- ▶ Pokud vyberete nesprávnou zemi, teletext nemusí být správně zobrazen a při jeho provozu může docházet k problémům.





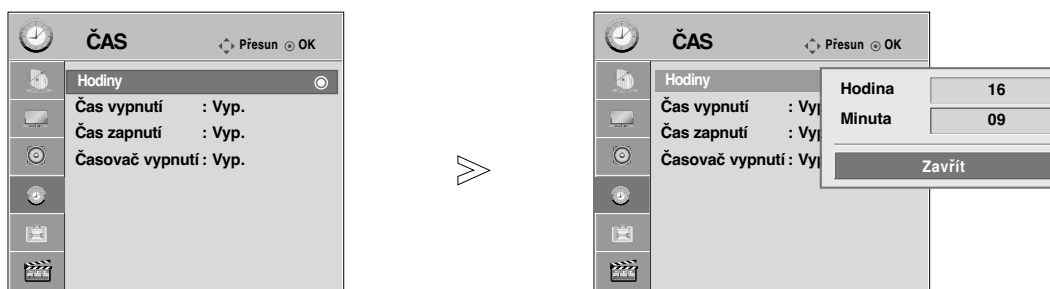

NASTAVENÍ ČASU

Nastavení hodin

Abyste mohli používat funkci časového zapnutí / vypnutí, musíte nejprve správně nastavit čas.

Jestliže se aktuální čas vymaže, protože dojde k výpadku proudu nebo se televizor vypne ze zásuvky, hodiny znovu seřídte.



-   Vyberte možnost **ČAS**.
-   Vyberte položku **Hodiny**.
-   Zvolte možnost **Hodina** nebo **Minuta**.
-  Nastavte hodnotu **Hodina** nebo **Minuta**.

- Stisknutím tlačítka MENU (NABÍDKA) se vrátíte k normálnímu sledování televize.
- Stisknutím tlačítka RETURN (NÁVRAT) se vrátíte na předchozí obrazovku nabídky.

NASTAVENÍ ČASU

NASTAVENÍ AUTOMATICKÉHO ZAPNUTÍ A VYPNUTÍ



Časový vypínač automaticky vypíná přístroj do pohotovostního režimu po uplynutí nastavené doby.

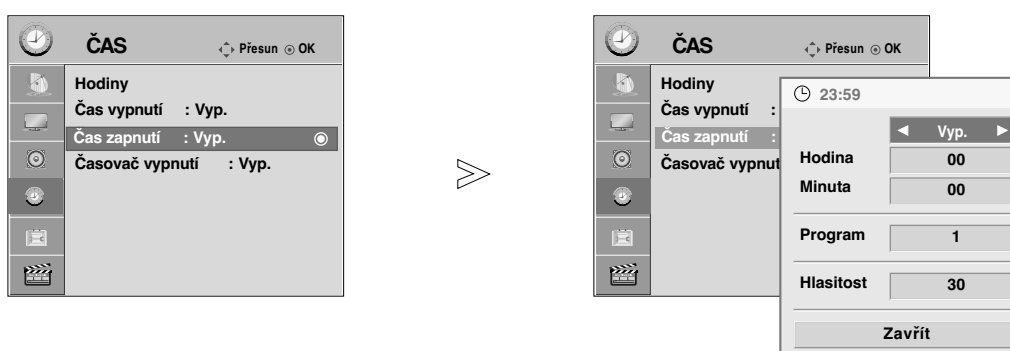

Dvě hodiny poté, co se přístroj zapne s použitím funkce časového zapnutí, se přepne automaticky zase zpět do pohotovostního režimu, pokud není stisknuto žádné tlačítko.

Funkce časového vypnutí má přednost před funkcí časového zapnutí, jsou-li nastaveny na stejný čas.

Aby pracovalo časové zapnutí, musí být přístroj v pohotovostním režimu.



1   Vyberte možnost **ČAS**.

2   Vyberte položku **Čas vypnutí** nebo **Čas zapnutí**.

Pokud je vybrána položka Čas zapnutí .

3   Zvolte možnost **Hodina**, **Minuta**, **Program** nebo **Hlasitost**.

4  Nastavte hodnotu pro hodinu, minutu, program nebo hlasitost.

- Stisknutím tlačítka MENU (NABÍDKA) se vrátíte k normálnímu sledování televize.
- Stisknutím tlačítka RETURN (NÁVRAT) se vrátíte na předchozí obrazovku nabídky.

NASTAVENÍ ČASOVAČE VYPNUTÍ

Při odchodu na lůžko nemusíte přístroj vypínat ručně.

Časovač umožňuje po nastavené době automaticky přepnout přístroj do pohotovostního režimu.

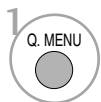

Vyberte položku **Časovač vypnutí**.



Vyberte možnost **Vyp.**, **10**, **20**, **30**, **60**, **90**, **120**, **180** nebo **240 Minut**.

- Když vypnete přístroj, zruší se nastavená doba do vypnutí automaticky.
- Funkci **Časovač vypnutí** lze nastavit také v nabídce **ČAS**.

TELETEXT

Tato funkce není dostupná ve všech zemích.

Teletext je služba, kterou zdarma vysílá většina TV stanic a která poskytuje plně aktuální informace o událostech, počasí, televizních programech, kurzech akcí a mnoha dalších tématech.

Dekodér teletextu v tomto televizoru může podporovat systémy SIMPLE, TOP a FASTEXT. SIMPLE (standardní teletext) sestává z množství stránek, které se vybírají přímým zadáním příslušného čísla stránky. TOP a FASTEXT jsou modernější metody, které umožňují rychlý a snadný výběr informací z teletextu.

Zapnutí/vypnutí

Stisknutím tlačítka **TEXT** přepnete na zobrazení teletextu.

Na obrazovce se objeví úvodní nebo naposledy prohlížená stránka teletextu.

V záhlaví stránky se zobrazí dvě čísla stránek, název televizní stanice datum a čas. První číslo je Vaše volba stránky, zatímco druhé číslo zastupuje právě zobrazenou stránku.

Dalším stisknutím tlačítka **TEXT** vypnete zobrazení teletextu.

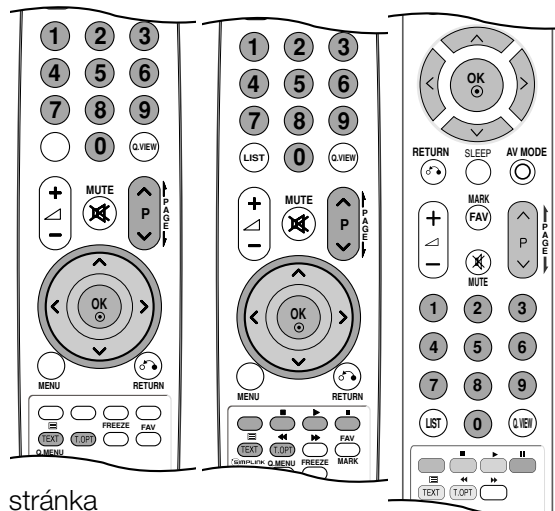

SIMPLE text

■ Výběr stránky

- 1 Číselnými tlačítky vyberte požadované číslo stránky (třímístné číslo). Jestliže během zadávání čísla stránky stisknete nesprávné číslo, musíte dokončit třímístné číslo a potom můžete zopakovat zápis čísla znovu.
- 2 Tlačítka P ^ v můžete také použít pro výběr předcházející nebo následující stránky.

TOP Text

Průvodce uživatele zobrazí ve spodní části čtyři políčka - červené, zelené, žluté a modré. Žluté pole označuje následující skupinu a modré pole označuje následující blok.

■ Výběr bloku/skupiny/stránky

- 1 Modrým tlačítkem můžete přecházet z bloku na blok.
- 2 Žlutým tlačítkem můžete přejít na následující skupinu s automatickým přeskočením do následujícího bloku.
- 3 Zeleným tlačítkem můžete přejít na následující existující stránku s automatickým přeskočením do následujícího bloku.
Alternativně můžete také použít tlačítko P ^.
- 4 Červeným tlačítkem se můžete vrátit na předcházející výběr. Alternativně můžete také použít tlačítko P v.

■ Přímý výběr stránky

Stejně jako v režimu SIMPLE teletext, si můžete v režimu TOP vybrat stránku zapsáním třímístného čísla

FASTEXT

Barevným políčkům, které se nacházejí ve spodní části obrazovky jsou přiřazeny teletextové stránky, které si můžete vybrat stisknutím odpovídajícího barevného tlačítka.

■ Výběr stránky

- 1 Stiskněte tlačítko **T.OPT (Možnosti textu)** a potom pomocí tlačítka $\wedge \vee$ vyberte nabídku .
- 2 Zobrazte stránku s rejstříkem. Stránky, které jsou uvedeny v barevných polích ve spodní části obrazovky můžete vybírat barevnými tlačítky na dálkovém ovladači.
- 3 Stejně jako v režimu SIMPLE teletext, si můžete v režimu FASTEXT vybrat stránku zapsáním třímístného čísla pomocí číselných tlačítek.
- 4 Tlačítka **P** $\wedge \vee$ můžete také použít pro výběr předcházející nebo následující stránky.

Speciální funkce teletextu



■ Index

Výběr jednotlivých stránek rejstříku



■ Time (Horloge)

Při sledování televizního programu zobrazíte výběrem této nabídky v horním pravém rohu obrazovky čas.

Pro odstranění zobrazeného času stiskněte toto tlačítko ještě jednou. V režimu teletextu slouží toto tlačítko pro výběr podstránek. Číslo podstránky je zobrazeno ve spodní části obrazovky. Pro přidržení nebo změnu podstránky stiskněte zelené / modré tlačítko, tlačítka **P** $\wedge \vee$ nebo číselná tlačítka. Dalším stisknutím ukončíte tuto funkci.

Dalším stisknutím ukončíte tuto funkci.

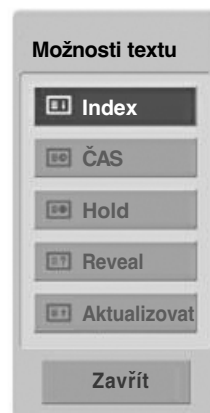

■ Hold(Pozastavit)

Zastaví automatickou změnu stránky, která nastává v případě, že se stránka skládá ze dvou a více podstránek. Počet podstránek a zobrazená podstránka je obvykle uvedena na obrazovce pod časem. Pokud je tato nabídka vybrána, zobrazí se v levém horním rohu obrazovky znak zastavení a automatická změna stránky není aktivní.



■ Reveal(Odhalit)

Výběrem této nabídky zobrazíte skryté informace, například řešení hádanek nebo kvízů.



■ Aktualizovat

V tomto okamžiku bude na obrazovce zobrazen televizní program, zatímco teletext načítá novou teletextovou stránku. V levém horním rohu bude zobrazena ikona. Jakmile je k dispozici aktualizovaná stránka, změní se ikona na číslo stránky. Opětovným výběrem této nabídky zobrazíte aktualizovanou stránku teletextu.

DODATKY

ŘEŠENÍ PROBLÉMŮ

Zařízení nefunguje standardním způsobem.

Dálkový ovladač nefunguje

- Zkontrolujte, zda v cestě mezi produktem a dálkovým ovladačem nepřekáží nějaký objekt.
- Jsou baterie vloženy se správnou polaritou (+ na +, - na -)?
- Vložte do ovladače nové baterie.

Došlo k náhlému vypnutí přístroje

- Není nastaven časovač vypnutí?
- Zkontrolujte nastavení napájení. Došlo k výpadku dodávky elektrické energie.
- Pokud v průběhu 15 minut nebude k dispozici žádný signál a nedojde k provedení žádné operace, televizor přejde automaticky do pohotovostního režimu.

Nedostatky obrazu

Bez obrazu a bez zvuku

- Zkontrolujte, zda je produkt zapnutý.
- Vyzkoušejte jiný kanál. Je možné, že je problém ve vysílání.
- Je napájecí kabel připojen do elektrické zásuvky ve zdi?
- Zkontrolujte směr a umístění antény.
- Vyzkoušejte, zda zásuvka ve zdi funguje: zapojte do zásuvky, ke které byl připojen napájecí kabel produktu, napájecí kabel jiného produktu.

Obraz se po zapnutí objevuje pomalu

- Toto chování je normální. Obraz je při spouštění zařízení utlumený. Pokud se obraz neobjeví ani po pěti minutách, obraťte se na servisní středisko.

Žádné barvy/málo barev nebo nekvalitní obraz

- Upravte barvy v nabídce OSC.
- Zachovejte dostatečnou vzdálenost mezi produktem a videorekordérem.
- Vyzkoušejte jiný kanál. Je možné, že je problém ve vysílání.
- Jsou video kabely správně propojeny?
- Aktivováním libovolné funkce obnovte jas obrazu.

Vodorovné či svislé pruhy nebo roztřepaný obraz

- Zkontrolujte, zda tyto chyby nezpůsobuje místní rušení, například elektrické zařízení nebo mechanické nářadí.

Nekvalitní příjem na některých kanálech

- Problémy ve vysílání stanice nebo kabelové televize. Přeladte na jinou stanici.
- Signál stanice je slabý. Pokud chcete zjistit, zda není možné u stanice se slabým příjmem získat kvalitnější obraz a zvuk, zkuste přesměrovat anténu.
- Zkontrolujte, zda nedochází k rušení signálu jiným zařízením.

Čáry nebo pásy v obraze

- Zkontrolujte (přesměrujte) anténu.

Při připojení pomocí kabelu HDMI není zobrazen obraz.

- Zkontrolujte, zda používáte kabel HDMI verze 1.3 nebo vyšší. Pokud kabely HDMI nepodporují rozhraní HDMI verze 1.3, může docházet k blikání nebo se nemusí zobrazit obraz. V takovém případě použijte nejnovější kabely, které podporují rozhraní HDMI 1.3.

Zvukové nedostatky

Obraz je v pořádku, ale není slyšet zvuk	<ul style="list-style-type: none">■ Stiskněte tlačítko pro ovládání hlasitosti,  + nebo -.■ Není zvuk úplně ztlumený? Stiskněte tlačítko pro ztlumení zvuku, MUTE.■ Vyzkoušejte jiný kanál. Je možné, že je problém ve vysílání.■ Jsou zvukové kabely správně propojeny?
Z jednoho reproduktoru není slyšet zvuk	<ul style="list-style-type: none">■ Upravte vyvážení zvuku v nabídce OSC.
Je slyšet neobvyklé zvuky uvnitř produktu	<ul style="list-style-type: none">■ Změna okolní vlhkosti nebo teploty může mít za následek neobvyklé zvuky uvnitř produktu při jeho zapnutí nebo vypnutí a neznámá vada produktu.
Při připojení pomocí kabelu HDMI nebo USB není slyšet zvuk.	<ul style="list-style-type: none">■ Zkontrolujte, že kabel HDMI podporuje tuto technologii ve verzi 1.3.■ Zkontrolujte, zda kabel USB podporuje tuto technologii ve verzi 2.0. <p>* Tato funkce není dostupná u všech modelů.</p>

Dochází k potížím v režimu PC (platí pouze pro režim PC)

Signál je mimo rozsah.	<ul style="list-style-type: none">■ Upravte rozlišení a vodorovnou nebo svislou frekvenci.■ Zkontrolujte vstupní zdroj.
Svislý pruh nebo pás na pozadí, vodorovný šum a nesprávná poloha	<ul style="list-style-type: none">■ Nastavte automatickou konfiguraci nebo upravte hodiny, fázi nebo polohu ve svislém/vodorovném směru.
Barva obrazu je nestabilní nebo se zobrazuje pouze jedna barva	<ul style="list-style-type: none">■ Zkontrolujte signálový kabel.■ Přeinstalujte PC video kartu.

Dojde k problému s nastavením OBRAZ.

Jakmile uživatel změní nastavení obrazu, televize se po uplynutí určité doby automaticky převede zpět na původní nastavení.	<ul style="list-style-type: none">■ To znamená, že televizor je momentálně nastaven na režim Předvádění v obchodě. Přepnutí do režimu Použití v domácnosti proveďte následovně: V nabídce televizoru vyberte MOŽNOST > vyberte Nastavení režimu -> vyberte Použití v domácnosti. Nyní jste televizor přepnuli do režimu Použití v domácnosti
---	--

ÚDRŽBA

Prvotním závadám lze předcházet. Opatrné a pravidelné čištění prodlužuje životnost nového televizoru.

UPOZORNĚNÍ: Než začnete s čištěním, ujistěte se, že jste přístroj vypnuli a odpojili napájecí kabel.

Čištění obrazovky

- 1 Nejlepší způsob, jak během chvilky odstranit prach z obrazovky. Namočte měkký hadřík ve vlažné vodě s přídavkem malého množství změkčovače nebo mycího prostředku. Vykruťte jej, aby byl téměř suchý, a poté jím utřete obrazovku.
- 2 Ujistěte se, že jste přebytečnou vodu z obrazovky setřeli. Dříve než přístroj zapnete, nechte jej uschnout.

Čištění skříně

- K odstranění nečistot a prachu vytřete skříň měkkým suchým hadříkem, který po sobě nezanechává vlákna.
- Nepoužívejte navlhčené hadříky.

Rozšířený nedostatek

⚠ UPOZORNĚNÍ

- ▶ Pokud necháváte přístroj po dlouhou dobu vypnutý (například v případě, že jedete na dovolenou), doporučujeme odpojit napájecí kabel, abyste předešli možnému poškození v důsledku zásahu bleskem nebo elektrickým proudem.

TECHNICKÉ ÚDAJE

MODELY		42PQ1***	50PQ1***
		42PQ100R-ZA	50PQ100R-ZA
Rozměry (šířka x výška x hloubka)	včetně podstavce	1031,2 x 720,9 x 308,0 mm 40,5 x 28,3 x 12,1 palců	1216,7 x 818,1 x 353,0 mm 47,9 x 32,2 x 13,8 palců
	bez podstavce	1031,2 x 656,7 x 80,8 mm 40,5 x 25,8 x 3,1 palců	1216,7 x 759,0 x 83,0 mm 47,9 x 29,8 x 3,2 palců
Hmotnost	včetně podstavce	24,3 kg / 53,5 lbs	33,7 kg / 74,2 lbs
	bez podstavce	22,2 kg / 48,9 lbs	31,2 kg / 68,7 lbs
Power requirement		AC100-240V~ 50/60Hz	AC100-240V~ 50/60Hz
Power Consumption		320W	430W
Televizní systém		PAL/SECAM B/G/D/K, PAL I/II	
Programové pokrytí		VHF: NZ1~E21, UHF: E21 ~ E69, CATV: S1 ~ S20, HYPER: S21 ~ S47	
Impedance externí antény		75 Ω	
Okolní podmínky	Provozní teplota	0 ~ 40°C / 32 ~ 104°F	
	Provozní vlhkost vzduchu	Méně než 80%	
	Teplota při uskladnění	-20 ~ 60°C / -4 ~ 140°F	
	Vlhkost vzduchu při uskladnění	Méně než 85%	

- Vzhledem k neustále pokračujícímu vývoji si vyhrazujeme právo na změnu technických údajů bez předchozího upo zornění.

DODATKY

MODELY		42PQ2***	50PQ2***
		42PQ200R-ZA 42PQ210R-ZD 42PQ220R-ZB	50PQ200R-ZA 50PQ210R-ZD 50PQ220R-ZB
Rozměry (šířka x výška x hloubka)	včetně podstavce	1031,2 x 720,9 x 308,0 mm 40,5 x 28,3 x 12,1 palců	1216,7 x 818,1 x 353,0 mm 47,9 x 32,2 x 13,8 palců
	bez podstavce	1031,2 x 656,7 x 80,8 mm 40,5 x 25,8 x 3,1 palců	1216,7 x 759,0 x 83,0 mm 47,9 x 29,8 x 3,2 palců
Hmotnost	včetně podstavce	24,8 kg / 54,6 lbs	33,7 kg / 74,2 lbs
	bez podstavce	22,7 kg / 50,0 lbs	31,2 kg / 68,7 lbs
Power requirement		AC100-240V~ 50/60Hz	AC100-240V~ 50/60Hz
Power Consumption		320W	430W
MODELY		42PQ3***/ 42PQ301 *	50PQ3***/ 50PQ301 *
		42PQ301R-ZB 42PQ300R-ZA	50PQ301R-ZB 50PQ300R-ZA
Rozměry (šířka x výška x hloubka)	včetně podstavce	1031,2 x 720,9 x 308,0 mm 40,5 x 28,3 x 12,1 palců	1216,7 x 818,1 x 353,0 mm 47,9 x 32,2 x 13,8 palců
	bez podstavce	1031,2 x 656,7 x 80,8 mm 40,5 x 25,8 x 3,1 palců	1216,7 x 759,0 x 83,0 mm 47,9 x 29,8 x 3,2 palců
Hmotnost	včetně podstavce	24,8 kg / 54,6lbs	33,7 kg / 74,2 lbs
	bez podstavce	22,7 kg / 50,0lbs	31,2 kg / 68,7 lbs
Napájecí napětí		AC100-240V~ 50/60Hz	AC100-240V~ 50/60Hz
Příkon		320W	430W
Televizní systém		PAL/SECAM B/G/D/K, PAL I/II	
Programové pokrytí		VHF: NZ1~E21, UHF: E21 ~ E69, CATV: S1 ~ S20, HYPER: S21 ~ S47	
Impedance externí antény		75 Ω	
Okolní podmínky	Provozní teplota	0 ~ 40°C / 32 ~ 104°F	
	Provozní vlhkost vzduchu	Méně než 80%	
	Teplota při uskladnění Vlhkost vzduchu při uskladnění	-20 ~ 60°C / -4 ~ 140°F Méně než 85%	

- Vzhledem k neustále pokračujícímu vývoji si vyhrazujeme právo na změnu technických údajů bez předchozího upo zornění.

MODELY		42PQ6***	50PQ6***
		42PQ600R-ZA	50PQ600R-ZA
Rozměry (šířka x výška x hloubka)	včetně podstavce	1040,8 x 725,8 x 308,0 mm 40,9 x 28,5 x 12,1 palců	1228,8 x 824,6 x 353,0 mm 48,3 x 32,4 x 13,8 palců
	bez podstavce	1040,8 x 669,2 x 76,8 mm 40,9 x 26,3 x 3,0 palců	1228,8 x 772 x 78,9 mm 48,3 x 30,39 x 3,1 palců
Hmotnost	včetně podstavce	25,3 kg / 55,7 lbs	35,0 kg / 77,1 lbs
	bez podstavce	23,3 kg / 51,3 lbs	32,5 kg / 71,6 lbs
Napájecí napětí		AC100-240V~ 50/60Hz	AC100-240V~ 50/60Hz
Příkon		320W	430W
Televizní systém		PAL/SECAM B/G/D/K, PAL I/II	
Programové pokrytí		VHF: NZ1~E21, UHF: E21 ~ E69, CATV: S1 ~ S20, HYPER: S21 ~ S47	
Impedance externí antény		75 Ω	
Okolní podmínky	Provozní teplota	0 ~ 40°C / 32 ~ 104°F	
	Provozní vlhkost vzduchu	Méně než 80%	
	Teplota při uskladnění	-20 ~ 60°C / -4 ~ 140°F	
Vlhkost vzduchu při uskladnění		Méně než 85%	
Podporované videosoubory		► str. 58	

- Vzhledem k neustále pokračujícímu vývoji si vyhrazujeme právo na změnu technických údajů bez předchozího upo zornění.

DODATKY

Kód (Hexa)	Funkce	Poznámka
95	ENERGY POWER SAVING	Tlačítko R/C
08	POWER	Tlačítko R/C (Zapnutí/vypnutí)
0B	INPUT	Tlačítko R/C
79	RATIO (POMĚR STRAN)	Tlačítko R/C
45	Q.MENU	Tlačítko R/C
43	MENU	Tlačítko R/C
07	<	Tlačítko R/C
06	>	Tlačítko R/C
40	^	Tlačítko R/C
41	v	Tlačítko R/C
44	OK(⊙)	Tlačítko R/C
28	RETURN	Tlačítko R/C
30	AV MODE	Tlačítko R/C
02	↙ +	Tlačítko R/C
03	↘ -	Tlačítko R/C
00	P^	Tlačítko R/C
01	Pv	Tlačítko R/C
1E	FAV	Tlačítko R/C
09	MUTE	Tlačítko R/C
10 ~19	Číselné tlačítko 0~9	Tlačítko R/C
53	LIST	Tlačítko R/C
1A	Q.VIEW	Tlačítko R/C
72	Červená	Tlačítko R/C
71	ZELENÁ	Tlačítko R/C
63	ŽLUTA	Tlačítko R/C
61	Modrá / II	Tlačítko R/C
20	TEXT	Tlačítko R/C
21	T.OPT(T.Option)/ ◀◀	Tlačítko R/C
7E	SIMPLINK	Tlačítko R/C (Kromě 42/50PQ1***)
65	FREEZE (ZASTAVIT)	Tlačítko R/C
0E	SLEEP	Tlačítko R/C
8E	▶▶	Tlačítko R/C

: Kromě 42/50PQ1***, 42/50PQ2***, 42/50PQ3***

Nastavení externího řídicího zařízení

RS-232C – nastavení

K sériovému rozhraní RS-232C připojte ovládací zařízení (jako je osobní počítač nebo A/V ovládací systém) a můžete ovládat funkce monitoru externě. Sériový port RS-232C monitoru (nachází se na zadním panelu) připojte k řídicímu zařízení.

POZNÁMKA:

Sériový kabel RS-232C není součástí dodávky s tímto zařízením.

V režimu USB není podporována funkce RS-232C.

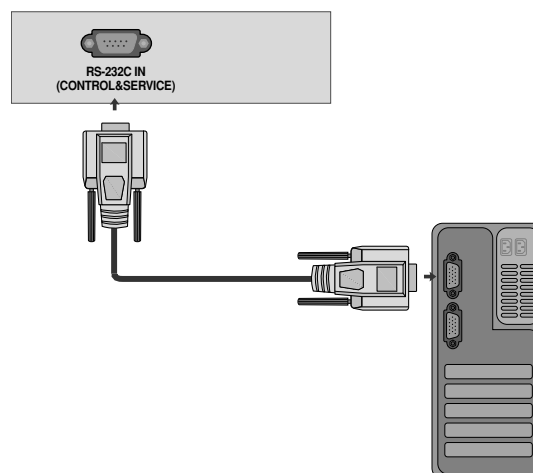

Konektor: 9pinový D-Sub konektor

Číslo	Popis
1	Nezapojeno
2	RXD (přijímaná data)
3	TXD (přenášená data)
4	TR (DTE připraveno)
5	GND - UZEMNĚNÍ
6	DSR (DCE připraveno)
7	RTS (připraveno k odeslání)
8	CTS (smazáno pro odeslání)
9	Nezapojeno

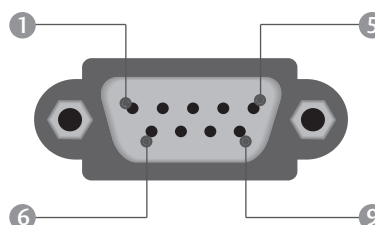

Konfigurace sériového rozhraní RS-232C

Konfigurace pomocí sedmi vodičů
(Standardní sériový kabel RS-232C)

	PC	TV	
RXD	2	3	TXD
TXD	3	2	RXD
GND	5	5	GND
DTR	4	6	DSR
DSR	6	4	DTR
RTS	7	8	CTS
CTS	8	7	RTS
	D-Sub 9	D-Sub 9	

Konfigurace pomocí tří vodičů
(Nestandardní)

	PC	TV	
RXD	2	3	TXD
TXD	3	2	RXD
GND	5	5	GND
DTR	4	6	DTR
DSR	6	4	DSR
RTS	7	7	RTS
CTS	8	8	CTS
	D-Sub 9	D-Sub 9	

Nastavení ID

Toto funkci použijte pro specifikaci ID čísla.

Informace naleznete v části "Mapování skutečných dat". ► p.104

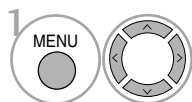
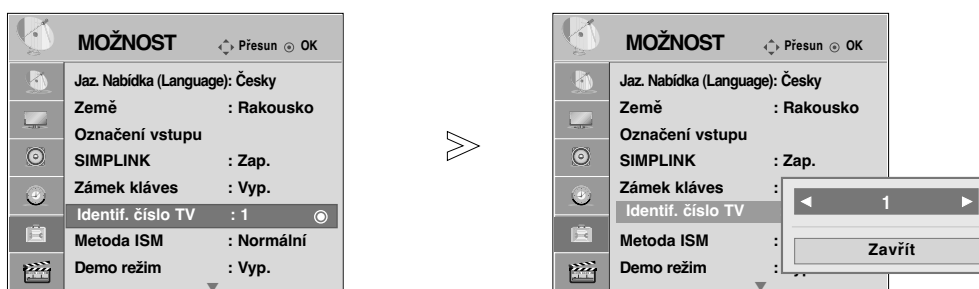

Vyberte položku **MOŽNOST**.

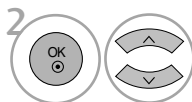

Vyberte možnost **Identif. číslo TV**.

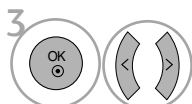

Nastavením funkce **Identif. číslo TV** zvolte požadované číslo ID televizoru.

Rozsah hodnot možnosti **Identif. číslo TV** je 1~99.

- Stisknutím tlačítka RETURN (NÁVRAT) se vrátíte na předchozí obrazovku nabídky.

Komunikační parametry

- Datový tok: 9600 b/s (UART)
- Datová délka: 8 bitů
- Parita: Žádná
- Stop bit: 1 bit
- Komunikační kód: ASCII kód
- Použití překříženého kabelu.

Referenční seznam příkazů

	PŘÍKAZ1	PŘÍKAZ2	DATA (Hexadecimální)		PŘÍKAZ1	PŘÍKAZ2	DATA (Hexadecimální)
01. Zapnutí	k	a	00 ~ 01	14. Barevná teplota	k	u	00 ~ 03
02. Poměr stran	k	c	Viz stranu. 102	15. Výšky	k	r	00 ~ 64
03. Potlačení obrazu	k	d	00 ~ 01, 10	16. Hloubky	k	s	00 ~ 64
04. Ztišení zvuku	k	e	00 ~ 01	17. Abnormální stav	k	z	FF
05. Nastavení hlasitosti	k	f	00 ~ 64	18. Metoda ISM	j	p	Viz stranu. 104
06. Kontrast	k	g	00 ~ 64	19. Automatická konfigurace	j	u	01
07. Jas	k	h	00 ~ 64	20. Úspora energie, šetření energie	j	q	00 ~ 04
08. Barva	k	i	00 ~ 64	21. Příkaz k ladění	m	a	Viz stranu. 105
09. Odstín	k	j	00 ~ 64	22. Přidat/přeskočit kanál	m	b	00 ~ 01
10. Ostrost	k	k	00 ~ 64	23. Klíč	m	c	Viz stranu. 98
11. Výběr nabídek na obrazovce	k	l	00 ~ 01	24. Volba vstupu (Main)	x	b	Viz stranu. 106
12. Režim uzamčení dálkového ovladače	k	m	00 ~ 01				
13. Vyvážení	k	t	00 ~ 64				

Kromě 42/50PQ1***

Protokol přenosu/příjmu

Přenos

[Command1][Command2][][Set ID][][Data][Cr]

- * [Command 1]: První příkaz pro ovládání zařízení PDP. (j, k, m nebo x)
- * [Command 2]: Druhý příkaz pro ovládání zařízení PDP.
- * [Set ID]: Pro výběr požadovaného ID monitoru v nabídce Special (Speciální) můžete nastavit ID. Další podrobnosti naleznete na předcházející straně. Nastavení je z rozsahu 1 až 99. Jestliže zvolíte Set ID '0', bude ovládáno každé připojení PDP zařízení.
Set ID je v nabídce uvedeno v desítkové soustavě (1 až 99) a v protokolu příjmu/odeslání v Hexadecimálním tvaru (0x0 až 0x63).
- * [DATA]: Pro přenos dat příkazu. Přenese data 'FF' stavu načtení příkazu.
- * [Cr]: Návrat vozíku - ASCII kód "0x0D"
- * []: ASCII kód "mezera (0x20)"

OK potvrzení

[Command2][][Set ID][][OK][Data][x]

Po přijmutí normálních dat odešle monitor ACK (potvrzení), které je založeno na tomto formátu. Jestliže jsou v tomto okamžiku data v režimu načtení dat, indikuje přítomný stav dat. Jestliže jsou data v režimu zápisu dat, vrátí data do osobního počítače.

Potvrzení chyby

[Command2][][Set ID][][NG][Data][x]

Televizor odešle signál ACK (oznámení) založený na tomto formátu po přijetí nestandardních dat vzniklých neproveditelnou funkcí či chybou v komunikaci.
[Command 2]: použijte jako příkaz.
[Set ID]: použijte malý znak, pokud je volba Set ID (Nastavit ID) nastavena na hodnotu 10, televizor odešle znaky „0“, „a“.
[Data]: použijte malý znak, pokud je volba Data nastavena na hodnotu 0xab, televizor odešle znaky „a“, „b“.
[NG]: použijte velký znak.

01. Zapnutí (Command : k a)

Pro ovládání zapnutí nebo vypnutí monitoru.

Přenos [k][a][][Set ID][][Data][Cr]

Data 00 : Vypnutí 01 : Zapnutí

Potvrzení [a][][Set ID][][OK/NG][Data][x]

Zobrazení zapnutí/vypnutí.

Přenos [k][a][][Set ID][][FF][Cr]

Potvrzení [a][][Set ID][][OK/NG][Data][x]

* Pokud během procesu zapnutí dochází k časové prodlevě mezi příkazem a zprávou ack, měla být tato skutečnost uvedena například takto: „Upozornění: Tento model televizoru odesílá signál potvrzení (ACK) po dokončení procesu zapnutí. Mezi příkazem a zprávou ack může docházet k časové prodlevě.“

02. Poměr stran (Command : k c) (Velikost hlavního obrazu)

Nastavení formátu obrazovky.

Formát obrazovky můžete nastavit také tlačítkem RATIO na dálkovém ovladači nebo pomocí nabídky OBRAZ.

Přenos [k][c][][Set ID][][Data][Cr]

Date 01: Běžné zobrazení (4:3)	Data 10~1F: Přiblížení kino1~ 16
Date 02: Širokouhlé zobrazení (16:9)	Data 06: Originální
	Data 07: 14:9
Data 04: Zvětšený	Data 09: Pouze skenování

Potvrzení [c][][Set ID][][OK/NG][Data][x]

* Tlačítkem RGB-PC input vyberete poměr stran 16:9 nebo 4:3.
* V režimech HDMI a Komponentní (Komponentní, přes 720p) je k dispozici funkce Pouze skenování.

03. Potlačení obrazu (Command : k d)

Zapnutí a vypnutí potlačení obrazu.

Přenos [k][d][][Set ID][][Data][Cr]

Data 00: Vypnutí potlačení obrazu (na obrazovce jsou zobrazeny informace).
Data 01: Zapnutí potlačení obrazu (na obrazovce nejsou zobrazeny informace).
Data 00 : Videovýstup vypnut
Data 10 : Videovýstup zapnut

Potvrzení [d][][Set ID][][OK/NG][Data][x]

V případě, kdy je vypnut pouze videovýstup, bude televizor zobrazovat nabídku OSD. Avšak při vypnutí obrazovce se nabídka OSD zobrazovat nebude.

04. Ztišení zvuku (Command : k e)

Pro ovládání ztišení/obnovení hlasitosti.

Zvuk můžete ztlumit také stisknutím tlačítka MUTE na dálkovém ovladači.

Přenos [k][e][][Set ID][][Data][Cr]

Data 00 : Ztišení zvuku zapnuto (zvuk je vypnut)
Data 01 : Ztišení zvuku vypnuto (zvuk je zapnut)

Potvrzení [e][][Set ID][][OK/NG][Data][x]

05. Nastavení hlasitosti (Command : k f)

Pro nastavení hlasitosti.

Hlasitost můžete také nastavit tlačítky pro nastavení hlasitosti na dálkovém ovladači.

Přenos [k][f][][Set ID][][Data][Cr]

Data Min : 00 ~ Max : 64

Informace naleznete v části "Mapování skutečných dat 1". Další podrobnosti naleznete na straně 104.

Potvrzení [f][][Set ID][][OK/NG][Data][x]

06. Kontrast (Command : k g)

Kontrast můžete nastavit také pomocí nabídky OBRAZ.

Přenos [k][g][][Set ID][][Data][Cr]

Data Min : 00 ~ Max : 64

Informace naleznete v části "Mapování skutečných dat 1". Další podrobnosti naleznete na straně 104.

Potvrzení [g][][Set ID][][OK][Data][x]

07. Jas (Command : k h)

Jas můžete nastavit také pomocí nabídky OBRAZ.

Přenos [k][h][][Set ID][][Data][Cr]

Data Min : 00 ~ Max : 64

Informace naleznete v části "Mapování skutečných dat 1". Další podrobnosti naleznete na straně 104.

Potvrzení [h][][Set ID][][OK/NG][Data][x]

08. Barva (Command : k i)

Barva můžete nastavit také pomocí nabídky OBRAZ.

Přenos [k][i][][Set ID][][Data][Cr]

Data Min : 00 ~ Max : 64

Informace naleznete v části "Mapování skutečných dat 1". Další podrobnosti naleznete na straně 104.

Potvrzení [i][][Set ID][][OK/NG][Data][x]

09. Odstín (Command : k j)

Pro nastavení odstínu.

Odstín můžete nastavit také pomocí nabídky OBRAZ.

Přenos [k][j][][Set ID][][Data][Cr]

Data Červená : 00 až Zelená : 64

Informace naleznete v části "Mapování skutečných dat 1". Další podrobnosti naleznete na straně 104.

Potvrzení [j][][Set ID][][OK/NG][Data][x]

10. Ostrost (Command : k k)

Pro nastavení ostrosti obrazu.
Ostrost obrazu můžete nastavit také pomocí nabídky OBRAZ.

Přenos [k][k][][Set ID][][Data][Cr]

Data Min : 00 ~ Max : 64
Informace naleznete v části "Mapování skutečných dat 1". Další podrobnosti naleznete na straně 104.

Potvrzení [k][][Set ID][][OK/NG][Data][x]

11. Výběr nabídek na obrazovce (Command : k l)

Pro vzdálené ovládání zobrazení a zrušení zobrazení nabídek na obrazovce.

Přenos [k][l][][Set ID][][Data][Cr]

Data 00 : Vypnutí OSD
01 : Zapnutí OSD

Potvrzení [l][][Set ID][][OK][Data][x]

12. Režim uzamčení dálkového ovladače (Command : k m)

Pro uzamčení ovládacích prvků na čelním panelu zařízení a dálkového ovladače.
(Tento režim použijte, pokud nepoužíváte dálkové ovládání a ovládací prvky na čelním panelu televizoru. Zámek dálkového ovladače se deaktivuje po zapnutí/vypnutí hlavního vypínače.)

Přenos [k][m][][Set ID][][Data][Cr]

Data 00: Lock off (Odpojit) Data 01: Lock on(Připojit)

Potvrzení [m][][Set ID][][OK/NG][Data][x]

13. Vyvážení (Command : k t)

Pro nastavení vyvážení.
Vyvážení můžete nastavit také pomocí nabídky ZVUK.

Přenos [k][t][][Set ID][][Data][Cr]

Data Min : 00 ~ Max : 64
Informace naleznete v části "Mapování skutečných dat 1". Další podrobnosti naleznete na straně 104.

Potvrzení [t][][Set ID][][OK/NG][Data][x]

14. Barevná teplota (Command : k u)

Pro nastavení barevné teploty.
barevné teploty můžete nastavit také pomocí nabídky OBRAZ

Přenos [k][u][][Set ID][][Data][Cr]

Data 00: **Chladná** 01: **Střední**
02: **Teplá**

Potvrzení [u][][Set ID][][OK/NG][Data][x]

15. Výšky (Command: k r)

Slouží k nastavení výšek.

Přenos [k][r][][Set ID][][Data][Cr]

Data Min : 00 ~ Max : 64
Informace naleznete v části "Mapování skutečných dat 1". Další podrobnosti naleznete na straně 104.

Potvrzení [r][][Set ID][][OK/NG][Data][x]

16. Hloubky (Command: k s)

Slouží k nastavení basů.

Přenos [k][s][][Set ID][][Data][Cr]

Data Min : 00 ~ Max : 64
Informace naleznete v části "Mapování skutečných dat 1". Další podrobnosti naleznete na straně 104.

Potvrzení [s][][Set ID][][OK/NG][Data][x]

17. Abnormální stav (Command : k z)

Pro rozpoznání abnormálního stavu.

Přenos [k][z][][Set ID][][Data][][Cr]

Data FF: Read (Číst)

Potvrzení [z][][Set ID][][OK/NG][Data][x]

Data 00: Normální (Přístroj je zapnut a má signál)
Data 01: Bez signálu (Přístroj je zapnut)
Data 02: Vypnout televizi dálkovým ovládáním
Data 03: Vypnout televizi pomocí funkce Sleep time
Data 04: Vypnout televizi pomocí funkce RS-232C
Data 05: 5V down
Data 06: AC down
Data 07: Turn the TV off by Fan Alarm function (option)
(Vypnout televizi pomocí funkce Fan Alarm (dle možnosti))
Data 08: Turn the TV off by Off time function (Vypnout televizi pomocí funkce Off time)
Data 09: Turn the TV off by Auto sleep function (Vypnout televizi pomocí funkce Auto sleep)
Data a: Vypněte televizor podle detekce pásma AV.
* This function is ?read only? (Tato funkce je pouze pro čtení).

18. Metoda ISM (Command : j p)

Tato funkce slouží k eliminaci zobrazení statického obrazu na obrazovce.

Přenos [j][p][][Set ID][][Data][Cr]

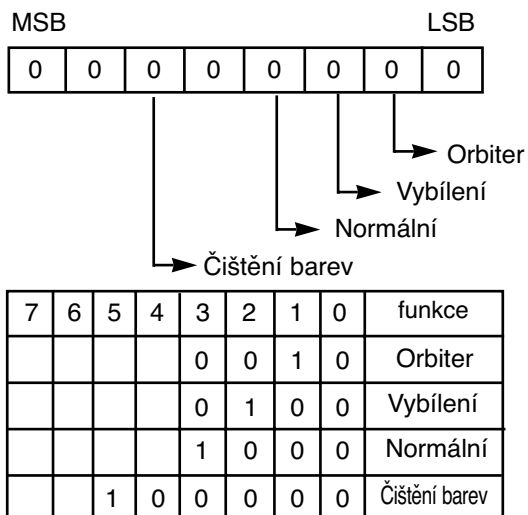

Data 02: Orbiter

Data 04: Vybílení

Data 08: Normální

Data 20: Čištění barev

*Současně nelze nastavit více než jednu funkci.

Potvrzení [p][][Set ID][][OK/NG][Data][x]

19. Automatická konfigurace (Command : j u) (Kromě 42/50PQ1***)

Pro automatické nastavení pozici obrazu a minimalizaci chvění obrazu. Tato funkce funguje pouze v režimu RGB (PC).

Přenos [j][u][][Set ID][][Data][Cr]

Data 01: Nastaveno

Potvrzení [u][][Set ID][][OK/NG][Data][x]

20. Úspora energie (Úspora elektrické energie)

(Command: j q)

šetření energie (Command: j q)(Pouze 42/50PQ1***)

Snižuje spotřebu energie televizoru.

Přenos [j][q][][Set ID][][Data][][Cr]

Data 00: Omezení spotřeby vypnuto

Data 01: Omezení spotřeby minimální

Data 02: Omezení spotřeby střední

Data 03: Omezení spotřeby maximální

Data 10: Inteligentní snímač – nízké

Data 11: Inteligentní snímač – střední

Data 12: Inteligentní snímač – vysoké

(Kromě 42/50PQ1***)

Potvrzení [q][][Set ID][][OK/NG][Data][x]

* Mapování skutečných dat 1

00 : Krok 0
 ...
 A : Krok 10
 ...
 F : Krok 15
 10 : Krok 16
 ...
 64 : Krok 100
 ...
 6E : Krok 110
 ...
 73 : Krok 115
 74 : Krok 116
 ...
 C7 : Krok 199
 ...
 FE : Krok 254
 FF : Krok 255

* Mapování skutečných dat 2

00: -30
 01: -29
 02: -28
 ...
 1E : 0
 ...
 28: +10
 ...
 3A : +28
 3B : +29
 3C : +30
 ...
 4E : N/A
 4F : N/A
 50: N/A

21. Příkaz k ladění (Command: m a)

Výběr kanálu na následující fyzické číslo.

```
Přenos [m][a][ ][Set ID][ ][Data0][ ][Data1]
[ ][Data2][Cr]
```

Data0,Data1 : Číslo programu

Data0: Vyšší bajt

Data1: Nižší bajt

Data2: Atribut

Rádiový signál

7	6	5	4	Zdroj vysílání	3	2	1	0	
								Data	Hlavní / vnořený
Vyhrazeno	Vyhrazeno	Vyhrazeno	Vyhrazeno	ATV	Vyhrazeno	Vyhrazeno	Vyhrazeno	0	Hlavní obraz
0	x	0	0	DTV	x	x	x	1	Vnořený obraz
0	x	1	0	Rádio					
0	x	1	1	Vyhrazeno					

Kabelový signál

7	6	5	4	Zdroj vysílání	3	2	1	0	
								Data	Hlavní / vnořený
Vyhrazeno	Vyhrazeno	Vyhrazeno	Vyhrazeno	ATV	Vyhrazeno	Vyhrazeno	Vyhrazeno	0	Hlavní obraz
1	x	0	0	DTV	x	x	x	1	Vnořený obraz
1	x	1	0	Rádio					
1	x	1	1	Vyhrazeno					

„x“: Ignorovat

```
Potvrzení [a][ ][Set ID][OK][ ][Data0][Data1][x]
[a][ ][Set ID][NG][ ][Data0][x]
```

22. Channel Skip (Přeskočit kanál)(Command: m b)

Tato funkce slouží k nastavení stavu přeskočení pro aktuální program.

```
Přenos [m][b][ ][Set ID][ ][Data][Cr]
```

Data 00 : Skip (Přeskočit) 01 : Add (Přidat)

```
Potvrzení [b][ ][Set ID][ ][OK/NG][Data][x]
```

23. Propojovací kabel IR (Command :m c)

K propojení IR ovladače s kódem.

```
Přenos [m][c][ ][Set ID][ ][Data][Cr]
```

Data Propojovací kabel IR - Viz bod 98.

```
Potvrzení [c][ ][Set ID][ ][OK/NG][Data][x]
```

DODATKY

24. Volba vstupu(Hlavní obraz Vstup)

(Command :x b)

Výběr vstupního signálu monitoru.

Přenos [x][b][][Set ID][][Data][Cr]

Data Struktura

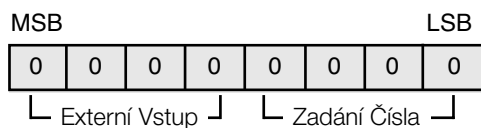

Externí Vstup				Data
0	0	0	1	Analogový
0	0	1	0	AV
0	1	0	0	Komponentní video
0	1	1	0	RGB-PC
1	0	0	1	HDMI

Zadání Číslo				Data
0	0	0	0	Input (Vstup)1
0	0	0	1	Input (Vstup)2
0	0	1	0	Input (Vstup)3
0	0	1	1	Input (Vstup)4

Potvrzení [b][][Set ID][][OK/NG][Data][x]



Zapište si číslo modelu a výrobní číslo přístroje.
Na štítku připevněném k zadnímu krytu
naleznete informace, které musíte sdělit svému
prodejci, budete-li potřebovat servis.

Model : _____

Sériové č.: _____