



Čeština

UŽIVATELSKÝ NÁVOD

Síťový Blue-ray disk™ / Systém DVD domácího kina

Před použitím sady si prosím nejdříve pozorně přečtete tento návod a uschovejte jej k pozdějšímu nahlédnutí.

MODEL

HB965DF (HB965DF, SB95DF-F/W)

P/NO : MFL63740430

1

Bezpečnostní informace



VÝSTRAHA: K OMEZENÍ RIZIKA ÚRAZU ELEKTRICKÝM PROUDEM NESUNDÁVEJTE VÍKO (NEBO ZADNÍ STĚNU), UVNITŘ NEJSOU ČÁSTI OBSLUHOVANÉ UŽIVATELEM. SE SERVISEM SE OBRAŤTE NA KVALIFIKOVANÝ SERVISNÍ PERSONÁL.



Tento blesk v rovnostranném trojúhelníku je určen k varování uživatele na přítomnost neizolovaného nebezpečného napětí uvnitř schránky přístroje, které může představovat vysoké riziko úrazu elektrickým proudem pro osoby.



Vykřičník v rovnostranném trojúhelníku je určen k upozornění uživatele na přítomnost důležitých provozních nebo udržovacích (servisních) instrukcí v průvodní literatuře k přístroji.

Upozornění a varování

UPOZORNĚNÍ: ABY SE ZABRÁNILO RIZIKU POŽÁRU NEBO ÚRAZU ELEKTRICKÝM PROUDEM, NEVYSTAVUJTE TENTO VÝROBEK DEŠTI NEBO VLHKU.

UPOZORNĚNÍ: Neinstalujte přístroj v těsném prostoru, jako je knihovna nebo podobná jednotka.

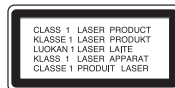

VÝSTRAHA: Neblokujte ventilační otvory. Dodržujte při instalaci pokyny výrobce.

Zdířky a otvory jsou v krytu kvůli ventilaci a zajištění spolehlivého provozu zařízení a ochrany proti přehřátí. Otvory by neměly být blokovány umístěním zařízení na postel, pohovku, rohožku či podobné povrchy. Toto zařízení by se nemělo umísťovat do vestavěných kusů nábytku, jako např. knihovna nebo police, pokud není zajištěna řádná ventilace nebo se nepostupovalo podle pokynů výrobce.

VÝSTRAHA: Tento výrobek používá laserový systém. Abyste zajistili správné používání tohoto výrobku, čtěte, prosím, tuto příručku uživatele pečlivě a uchovejte ji pro pozdější nahlížení. Kdyby jednotka vyžadovala údržbu, kontaktujte autorizované servisní středisko.

Použití ovládačů, nastavení nebo plnění postupů jiných než těch, které jsou specifikovány dále, může způsobit nebezpečné vystavení se radiaci.

Abyste zamezili přímému vystavení se laserovému paprsku, nepokoušejte se otevřít kryt. Viditelné laserové záření při otevření. **NEDÍVEJTE SE DO PAPERSKU.**

VÝSTRAHA týkající se přívodní šňůry

Pro většinu zařízení se doporučuje, aby byla zapojena do vyhrazeného obvodu;

To je obvod s jednou zásuvkou, který napájí pouze zařízení a nemá další zásuvky nebo odbočné obvody. Ověřte si to na stránce s technickými údaji v této příručce uživatele, abyste si byli jisti. Nepřetěžujte nástěnné zásuvky. Přetížené nástěnné zásuvky, uvolněné nebo poškozené nástěnné zásuvky, prodlužovací šňůry, rozedřené přívodní šňůry, poškozená nebo zlomená izolace vodičů jsou nebezpečné. Nedodržení kterékoliv z těchto podmínek může vést k úrazu elektrickým proudem nebo k požáru. Periodicky přezkušujte šňůru vašeho zařízení a jestliže její vzhled vykazuje poškození nebo narušení, odpojte ji, přerušte používání zařízení a šňůru nechte vyměnit za přesný náhradní díl autorizovaným servisním technikem. Chraňte přívodní šňůru před fyzickým nebo mechanickým přetěžováním, jako je zkrucování, lámání, přiskřípnutí, zavření do dveří nebo chození po ní. Zvláštní pozornost věnujte zástrčkám, nástěnným zásuvkám a místům, kde šňůra vystupuje ze zařízení. Pro odpojení z elektrické sítě vytáhněte kabel ze zásuvky. Při instalaci zařízení se ujistěte, že je zásuvka přístupná.

Toto zařízení je vybaveno přenosnou baterií nebo akumulátorem.

Bezpečný způsob vyjmutí baterie nebo baterie z vybavení: Vyjměte staré baterie nebo blok baterií, následujte kroků v obráceném pořadí než je montáž. Aby se zabránilo úniku škodlivin do životního prostředí a způsobení možného ohrožení života člověka a zdraví zvířat, vyhazujte staré baterie nebo baterie do určeného kontejneru v příslušném sběrném místě. Nelikvidujte baterie společně s komunálním odpadem. Je doporučeno využít místní sběrnou baterií a akumulátorů. Baterie chraňte před nadměrným horkem, například slunečním svitem, ohněm apod.

VÝSTRAHA: Přístroj by neměl být vystaven vodě (kapající nebo stříkající) ani předměty naplněné kapalinami, jako jsou vázy, by neměly být umístěny na přístroji.

Likvidace starého zařízení



1. Když je tento symbol přeškrtnutého kontejneru připojen k výrobku, znamená to, že výrobek spadá pod nařízení EU 2002/96/EC.
2. Všechny elektrické a elektronické výrobky by měly být uloženy do zvláštního komunálního odpadu, prostřednictvím vládou a místními úřady speciálně navržených služeb.
3. Správná likvidace vašich starých zařízení pomůže zabránit potenciálním negativním dopadům na životní prostředí a zdraví člověka.
4. Pro více informací o likvidaci Vašich starých zařízení kontaktujte, prosím, Váš městský úřad, poskytovatele služeb, zabývající se likvidací nebo obchod, kde jste výrobek zakoupili.

1

Bezpečnostní informace

Poznámka týkající se evropských zemí

LG tímto prohlašuje, že tento výrobek (tyto výrobky) je/Jsou v souladu se základními požadavky a dalšími příslušnými opatřeními Směrnice 1999/5/ES, 2004/108/ES, 2006/95/ES a 2009/125/ES.

Obratť se prosím na následující adresu pro získání kopie Doc (Prohlášení o shodě).

European representative :
 LG Electronics Service Europe B.V.
 Veluwezoom 15, 1327
 AE Almere. The Netherlands
 (Tel : +31-(0)36-547-8888)

Pouze pro použití uvnitř prostorů.

RF Sdělení o vystavení ozáření

Toto zařízení by mělo být instalováno a provozováno v minimální vzdálenosti 20 cm od rádiátoru a vaší osoby.

France Notice**Pour la France métropolitaine**

2.400 - 2.4835 GHz (Canaux 1 à 13) autorisé en usage intérieur

2.400 - 2.454 GHz (canaux 1 à 7) autorisé en usage extérieur

Pour la Guyane et la Réunion

2.400 - 2.4835 GHz (Canaux 1 à 13) autorisé en usage intérieur

2.420 - 2.4835 GHz (canaux 5 à 13) autorisé en usage extérieur

Italy Notice

A general authorization is requested for outdoor use in Italy.

The use of these equipments is regulated by:

1. D.L.gs 1.8.2003, n. 259, article 104 (activity subject to general authorization) for outdoor use and article 105 (free use) for indoor use, in both cases for private use.

2. D.M. 28.5.03, for supply to public of RLAN access to networks and telecom services.

L'uso degli apparati è regolamentato da:

1. D.L.gs 1.8.2003, n. 259, articoli 104 (attività soggette ad autorizzazione generale) se utilizzati al di fuori del proprio fondo e 105 (libero uso) se utilizzati entro il proprio fondo, in entrambi i casi per uso private.

2. D.M. 28.5.03, per la fornitura al pubblico dell'accesso R-LAN alle reti e ai servizi di telecomunicazioni.

Brazil Notice

Este equipamento opera em caráter secundário, isto é, não tem direito a proteção contra interferência prejudicial, mesmo de estações do mesmo tipo, e não pode causar interferência a sistemas operando em caráter primário.

Latvia Notice

A license is required for outdoor use for operation in 2.4 GHz band.

Poznámky k autorským právům

- Protože AACs (Rozšířený systém kontroly přístupu) je schválen jakožto obsah ochranného systému pro BD formát, podobně je použití CSS (Technologie šifrování DVD - Content Scramble System) pro formáty DVD, existují určitá omezení v přehrávání, výstupu analogového signálu, atd., u obsahů chráněných AACs. Provoz tohoto výrobku a omezení k tomuto výrobku se mohou lišit v závislosti na době koupě, protože tato omezení mohou být přijata a/nebo změněna AACs po vyrobení tohoto výrobku.
- Dále, znak BD-ROM a BD+ jsou dodatečně použity jakožto systém ochrany obsahu pro BD formát, který ukládá určitá omezení zahrnující omezení přehrávání pro chráněné obsahy s označením BD-ROM a/nebo BD+. Pro získání více informací k AACs, znaku BD-ROM, BD+ nebo k tomuto výrobku se obraťte na autorizovaný zákaznický servis.
- Mnoho disků BD-ROM/DVD jsou kódovány s ochranou proti kopírování. Z tohoto důvodu byste měli připojovat přehrávač pouze k TV, ne k VCR. Připojení k VCR způsobí zkreslení obrazu u disku chráněného proti kopírování.
- Tento výrobek podléhá technologii ochrany autorských práv, která je chráněna patenty USA a dalšími právy duševního vlastnictví. Použití této technologie ochrany autorských práv musí být autorizováno společností Macrovision Corporation a je určeno pouze pro domácí a jiné omezené sledování, pokud není jinak autorizováno společností Macrovision corporation. Demontáž je zakázána.
- Pod U.S. vlastnickými právy a vlastnickými právy dalších zemí, neschválený zápis, použití, zobrazení, distribuce nebo revize televizních programů, videonahrávek, disků BD-ROM, DVD, CD a dalších materiálů může podléhat občanské a/nebo trestní odpovědnosti.

Důležitá poznámka k barevnému systému TV.

Barevný systém tohoto přehrávače se liší dle aktuálně přehrávaného disku.

Například pokud přehrávač přehrává disky zapsané v barevném systému NTSC, obraz je vyslán jako NTSC signál.

Pouze multibarevný systém TV může přijímat všechny signály vysílané z přehrávače.

- Máte-li TV se systémem barev PAL, při přehrávání CD nebo video obsahů nahraných v NTSC, uvidíte pouze zdeformované obrázky.
- Multibarevný systém TV změní barevný systém automaticky dle vstupních signálů. V případě, že se barevný systém nezmění automaticky, vypněte jednotku a poté opět zapněte pro zobrazení standardního obrazu na obrazovce.
- I když je disk zapsán v barevném systému NTSC a správně zobrazen na TV, nemusí být správně nahraán na Váš rekordér.

Obsah

1

Bezpečnostní informace

2 Upozornění a varování

2

Příprava

8 Úvod

8 "Ø" zobrazení symbolů.

8 Symboly použité v této příručce

9 Dodané příslušenství

9 Přehrávatelné disky

11 Kompatibilita souborů

12 Kód oblasti

12 AVCHD (Advanced Video Codec High Definition)

12 Některé systémové požadavky

12 Poznámky ke kompatibilitě

13 Dálkové ovládání

14 Čelní panel

15 Zadní panel

3

Instalace

16 Instalace reproduktorů

18 Montáž reproduktorů na zeď

19 Zapojení reproduktoru

19 Připojení reproduktorů k přehrávači.

20 Připojení k TV

20 HDMI Připojení

21 Co je SIMPLINK?

22 Komponenty připojení videa

22 Zapojení videa

23 Nastavení rozlišení

24 Připojení antény

24 Zapojení s externím zařízením

24 Připojení AUX

25 PORT. Zapojení IN

25 Zapojení OPTICAL IN 1/2

26 Připojení HDMI IN 1/2

27 Připojení k domácí síti.

27 Pevné síťové připojení

28 Nastavení pevného připojení

29 Bezdrátové síťové připojení

30 Nastavení bezdrátové sítě

33 Připojení zařízení USB

35 Nastavení

35 Přizpůsobení nastavení SETUP

35 NABÍDKA [DISPLAY]

37 NABÍDKA [JAZYK]

37 NABÍDKA [AUDIO]

38 NABÍDKA [ZÁMEK]

39 NABÍDKA [SÍŤ]

40 NABÍDKA [OSTATNÍ]

41 Zvukový efekt

4

Ovládání

- 42 Obecné přehrávání
- 44 Pokročilé přehrávání
- 48 Zobrazení na obrazovce
- 51 Vychutnejte si BD-LIVE
- 52 Přehrávání filmových souborů a VR disků.
- 54 Prohlížení fotek
- 56 Poslech hudby
- 60 Přehrávání iPodu
- 62 Provoz rádia
- 63 Přehrávání obsahu prostřednictvím domácí sítě
- 68 Použití NetCast™ Přístup k zábavě
 - 68 YouTube
 - 72 Prohlížení alba Picasa
 - 75 Použití AccuWeather

5

Údržba

- 77 Poznámky k disku
- 77 Zacházení s jednotkou

6

Vyhledání závad

- 78 Všeobecně
- 79 Obraz
- 79 Zvuk
- 80 Síť

7

Příloha

- 81 Ovládání vaší TV dodaným dálkovým ovládním
- 82 Seznam kódu oblasti
- 83 Seznam kódu jazyků
- 84 Aktualizace síťového softwaru
 - 84 Upozornění na síťové aktualizace
 - 84 Aktual. softwaru
- 86 Rozlišení výstupu videa
- 87 Obchodní známky a licence
- 89 Technické údaje
- 91 **DŮLEŽITÉ INFORMACE TÝKAJÍCÍ SE SÍŤOVÝCH SLUŽEB**
- 92 Otevřete poznámku softwarového zdroje
- 93 Licenční ujednání s koncovým uživatelem produktu Gracenote®

1

2

3

4

5

6

7

8

2 Příprava

2

Příprava

Úvod

“” zobrazení symbolů.

Na displeji Vaší TV se může objevit “” během provozu a oznamuje, že funkce vysvětlovaná v této příručce uživatele není dostupná na tomto konkrétním DVD disku.

Symboly použité v této příručce



Poznámka

Označuje speciální poznámky a provozní funkce.



VÝSTRAHA

Oznamuje upozornění k zabránění možných poškození při používání.

Odstavce, jejichž nadpis obsahuje jeden z níže uvedených symbolů, se týkají jen typu disku nebo souboru odpovídajícího příslušnému symbolu.

BD	BD-ROM disk
DVD	DVD video, DVD±R/RW v režimu video nebo režim VR a ukončené.
AVCHD	DVD±R/RW ve formátu AVCHD
ACD	Audio CD
MOVIE	Filmové soubory
MUSIC	Hudební soubory
PHOTO	Soubory fotografií

Dodané příslušenství

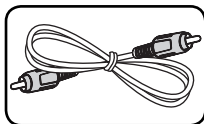

Video kabel (1)

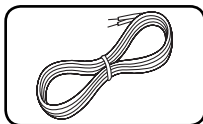

Barevně označený kabel reproduktoru (3)



Dálkové ovládání (1)

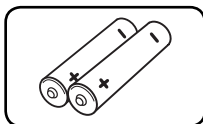

Baterie (2)

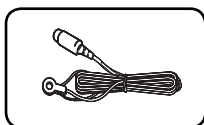

Anténa FM (1)

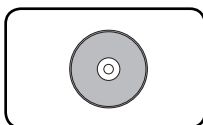

Nero MediaHome4 Essentials software CD-ROM (1)

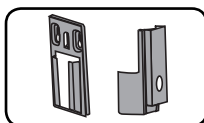

Nosné držáky (Zed/reproduktory) (2)

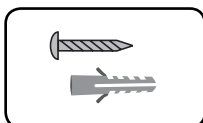

Šroub/hmoždinka (montáž na stěnu) (4)

Přehrávatelné disky



Blu-ray Disc

- Disky, jako jsou filmy, mohou být prodávány nebo půjčovány.
- BD-R/RE disky, které obsahují filmy, hudbu nebo soubory fotografií.



DVD-VIDEO

disky 8 cm / 12 cm

- Disky, jako jsou filmy, mohou být prodávány nebo půjčovány.



DVD±R

disky 8 cm / 12 cm

- Režim Video a jen dokončené
- Taktéž podporuje dvouvrstvé disky
- Ukončený formát AVCHD
- DVD±R disky, které obsahují filmy, hudbu nebo soubory fotografií.



DVD-RW

disky 8 cm / 12 cm

- Režim VR, režim Video a jen dokončené
- Ukončený formát AVCHD
- DVD-RW disky, které obsahují filmy, hudbu nebo soubory fotografií.



DVD+RW

disky 8 cm / 12 cm

- Režim Video a jen dokončené
- Formát AVCHD
- Ukončený formát AVCHD
- DVD+RW disky, které obsahují filmy, hudbu nebo soubory fotografií.



Audio CD

disky 8 cm / 12 cm



CD-R/RW

disky 8 cm / 12 cm

- CD-R/RW disky, které obsahují audio tituly, filmy, hudbu nebo obrázkové soubory.

2

Příprava

**Poznámka**

- Podle podmínek záznamového zařízení nebo samotných disků CD-R/RW (nebo DVD+R/+RW), některé disky CD-R/RW (nebo DVD+R/+RW) nemohou být na jednotce přehrány.
- V závislosti na záznamovém softwaru a finalizaci některé zaznamenané disky (CD-R/RW, DVD±R/RW, BD-R/RE) nemusí být přehratelné.
- Disky BD-R/RE, DVD±R/RW a CD-R/RW, zaznamenané s použitím počítače nebo rekordéru DVD nebo CD, nelze přehrát, když je disk poškozený nebo špinavý nebo je-li kondenzace nebo špína na čočkách rekordéru.
- Jestliže zaznamenáváte na disk s použitím počítače, i když je zaznamenáván v kompatibilním formátu, nastanou případy, kdy nemůže být přehrán, kvůli nastavení aplikačního softwaru použitého k vytvoření disku. (Pro více informací se obraťte na vydavatele softwaru.)
- Tento rekordér vyžaduje, aby disky a záznamy splňovaly určité technické normy, s cílem dosáhnout optimální kvality přehrávky.
- Předem nahrané DVD jsou automaticky nastaveny podle těchto norem. Je mnoho různých typů zapisovatelných formátů disků (včetně CD-R obsahujících soubory MP3) a tyto vyžadují určité předem existující podmínky (viz výše), aby bylo zajištěno kompatibilní přehrávání.
- Zákazníci by měli vzít na vědomí, že se vyžaduje povolení za účelem stahování souborů MP3 a hudby z internetu. Naše společnost nemá právo poskytovat podobné povolení. Povolení by mělo být vždy požadováno od majitele autorských práv.
- Musíte nastavit možnost formátu disku na [Mastered], aby mohl být kompatibilní s přehrávači LG při formátování přepisovatelného disku. Při nastavení možnosti na Live System, nemůžete použít LG přehrávač. (Mastered/Live File systém : Systém formátu disku pro Windows Vista)

Kompatibilita souborů

Všeobecně

Dostupné přípony souborů:

“.jpg”, “.jpeg”, “.png”, “.avi”, “.divx”, “.mpg”, “.mpeg”, “.mkv”, “.mp4”, “.mp3”, “.wma”, “.wav”

- Dostupné přípony souborů se liší v závislosti na sereverech DLNA.
- Některé soubory “.wav” nejsou podporovány na tomto přehrávači.
- Název souboru je omezen na 180 znaků.
- V závislosti na velikosti a počtu souborů může trvat několik minut než se načte obsah média.

Maximální počet souborů/složek: méně než 2 000 (celkový počet souborů a složek)

Formát CD-R/RW, DVD±R/RW, BD-R/RE:

ISO 9 660+JOLIET, Formát UDF a UDF Bridge

FILM

Dostupná velikost rozlišení:

1 920 x 1 080 (Š x V) pixelů

Přehrávatelné tituly: SubRip (.srt / .txt), SAMI (.smi), SubStation Alpha (.ssa/.txt), MicroDVD (.sub/.txt), VobSub (.sub), SubViewer 1.0 (.sub), SubViewer 2.0 (.sub/.txt), TMLPlayer (.txt), DVD Subtitle System (.txt)

- VobSub (.sub) není dostupný u funkce [Dom. Link].

Přehrávatelný formát kodeku: “DIVX3.xx”, “DIVX4.xx”, “DIVX5.xx”, “XVID”, “DIVX6.xx” (Pouze standardní přehrávání.), H.264/MPEG-4 AVC, MPEG1 SS, MPEG2 PS, MPEG2 TS

Přehrávatelný audio formát: “Dolby Digital”, “DTS”, “MP3”, “WMA”, “AAC”, “AC3”

- Ne všechny formáty WMA Audio jsou s tímto přístrojem kompatibilní.

Vzorkovací frekvence:

v rozmezí 32 kHz až 48 kHz (WMA),

v rozmezí 16 kHz až 48 kHz (MP3)

Rychlost přenosu:

v rozmezí 20 kbps až 320 kbps (WMA),

v rozmezí 32 kbps až 320 kbps (MP3)



Poznámka

- Filmové soubory HD obsažené na CD nebo USB 1.0/1.1 nemusí být přehrány správně. Je doporučeno přehrávat obsahy BD, DVD nebo USB 2.0 prostřednictvím filmových souborů HD.
- Tento přehrávač podporuje H.264/MPEG-4 AVC, profil Main, High při úrovni 4.1. U souboru s vyšší úrovní se na obrazovce objeví varovná zpráva.
- Tento přehrávač nepodporuje soubory, které jsou nahrány s GMC*1 nebo Qpel*2. To jsou videa zakódovaná metodou v MPEG4 standardu, jako je tomu u DivX nebo XVID.
*1 GMC – Globální kompenzace pohybu
*2 Qpel – Čtvrtina pixelu

HUDBA

Vzorkovací frekvence:

v rozmezí 8 kHz až 48 KHz (WMA),

v rozmezí 11 kHz až 48 kHz (MP3)

Rychlost přenosu:

v rozmezí 8 kbps až 320 kbps (WMA, MP3),



Poznámka

- Tato jednotka nepodporuje ID3 Tag obsažený v souboru MP3.
- Absolutní přehrávaný čas zobrazený na obrazovce nemusí správně odpovídat souborům VBR.

OBRÁZKY

Doporučená velikost:

Méně než 4 000 x 3 000 x 24 bit/pixelů

Méně než 3 000 x 3 000 x 32 bit/pixelů

- Progresivní a bezztrátová komprese obrazových souborů JPEG není podporována.

Kód oblasti

Tento přístroj má kód regionu vytištěn na spodní straně. Tato jednotka umí přehrát pouze BD-ROM nebo disky DVD označené stejně jako zadní strana jednotky nebo "ALL" (Všechny).

AVCHD (Advanced Video Codec High Definition)

- Tento přehrávač může přehrávat disky formátu AVCHD. Tyto disky jsou standardně zapisovány a používány ve videokamerách.
- Formát AVCHD je formát digitálního videa s vysokým rozlišením.
- Formát MPEG-4 AVC/H.264 je schopen komprimovat obrázky s větším výkonem než u běžných formátů při kompresi obrázku.
- Některé disky AVCHD používají formát "x.v.Colour".
- Tento přehrávač může přehrávat AVCHD disky pomocí formátu "x.v.Colour".
- V závislosti na podmínkách zápisu, některé disky s formátem AVCHD nebudou přehrány.
- Je nutné dokončit formátování AVCHD disků.
- "x.v.Colour" poskytuje širší rozsah barev než standardní kamkordérové DVD disky.

Některé systémové požadavky

Pro přehrávání videa s vysokým rozlišením:

- Displej s vysokým rozlišením obsahuje vstupní konektory COMPONENT nebo HDMI.
- Disk BD-ROM má obsah s vysokým rozlišením.
- U HDMI nebo HDCP je vyžadován u některých obsahů vstup DVI na displeji zařízení (stanoveno výrobcem disku).
- Pro převedení standardně definovaných DVD, HDMI nebo HDCP umožňující vstupy DVI na displeji zařízení je vyžadována kopie chráněných obsahů.

Poznámky ke kompatibilitě

- Protože je BD-ROM nový formát, je možné použít aktuální disk, digitální připojení a další kompatibilní zařízení. Pokud se vyskytnou potíže spojené s kompatibilitou, obraťte se prosím na autorizované zákaznické servisní centrum.
- Prohlížení obsahů s vysokým rozlišením a převedených standardních obsahů DVD může vyžadovat HDMI nebo HDCP umožňující vstupy DVI na displeji zařízení.
- Některé disky BD-ROM a DVD mohou mít omezené použití některých ovládacích příkazů nebo funkcí.
- Můžete použít zařízení USB k ukládání určitých informací souvisejících s diskem, včetně stáhnutého on-line obsahu. Disk, který používáte, kontroluje, jak dlouho je tato informace k dispozici.

Dálkové ovládání



Instalace baterie

Sejměte kryt baterií na zadní straně dálkového ovládání a vložte baterie typu R03 (velikost AAA), ujistěte se, **+** že **-** jste baterii vložili správnou polaritou.

..... **1**

⏻ (POWER): Slouží k zapnutí a vypnutí rekordéru.

▲ OPEN/CLOSE: Otevře nebo zavře zásuvku pro disk.

RADIO&INPUT: Mění režim vstupu.

Numerická tlačítka 0-9: Vybere číselované volby v nabídce.

CLEAR: Smaže označení v nabídce hledání nebo číslo při zadávání hesla.

REPEAT: Opakování požadované části nebo úseku.

..... **2**

◀/▶ SCAN: Hledání dopředu nebo dozadu.

⏮/▶ SKIP: Přejít k další nebo předešlé kapitole/stopě/souboru.

■ (STOP): Zastaví přehrávání.

▶ (PLAY): Spustí přehrávání.

⏸ (PAUSE): Pozastavení přehrávání.

SPEAKER LEVEL: Nastavení úrovně hlasitosti požadovaného reproduktoru.

SOUND EFFECT: Výběr režimu zvukového efektu.

VOL +/- : Nastavuje hlasitost reproduktorů.

OPTICAL: Mění režim vstupu přímo na optický.

MUTE: Ztlumí jednotku.

..... **3**

🏠 HOME: Zobrazí nebo opustí [Domácí nabídka].

MUSIC ID: U připojení k síti může být poskytnuta informace o aktuální skladbě v průběhu přehrávání filmu.

📄 INFO/DISPLAY: Zobrazí nebo opustí displej obrazovky.

Ovládací tlačítka: Volí možnost v nabídce.

⊙ ENTER: Potvrzení volby nabídky.

↪ RETURN: Odchod z nabídky nebo pokračování v přehrávání.

TITLE/POPUP: Zobrazí nabídku titulu DVD nebo vyskakovací nabídku BD-ROM, je-li dostupná.

DISC MENU: Přístup k nabídce na DVD disku.

..... **4**

Barevná tlačítka (R, G, Y, B): Použijte k navigaci v nabídce.

RDS: Radio Data System.

PTY: Prohlížení programu typu RDS.

PTY SEARCH: Hledá typy programů.

MONO/STEREO: Volba mono/ stereo v režimu FM.

MARKER: Označení libovolného bodu v průběhu přehrávání.

SEARCH: Zobrazí nebo opustí režim hledání.

SLEEP: Nastaví určitý úsek doby po kterém se jednotka vypne.

● REC: Records an audio CD.

Ovládací tlačítka TV: Viz strana 81.



Příprava

Čelní panel

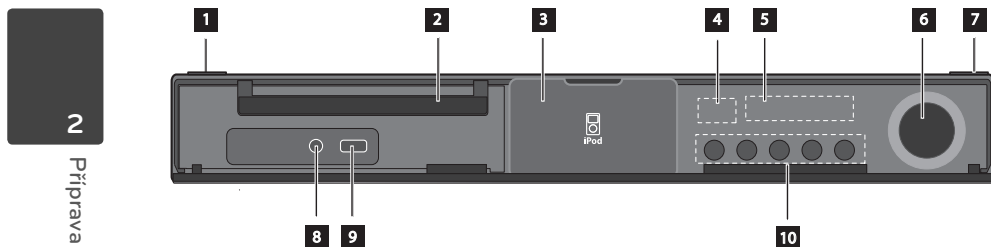

2
Příprava

- 1** Tlačítko (POWER)
 - 2** Disková mechanika
 - 3** iPod Dock
 - 4** Čidlo dálkového ovládání
 - 5** Okno displeje
 - 6** Ovládání hlasitosti
 - 7** (OPEN/CLOSE) (OTEVŘÍT/ZAVŘÍT)
 - 8** PORT. IN (VSTUPNÍ PORT)
 - 9** USB Port (USB vstup)
 - 10** **Ovládací tlačítka**
 - (PLAY / PAUSE) (PŘEHRÁT/PAUZA)
 - (STOP)
 - (SKIP) (PŘESKOČIT)
 - F (Funkce)
- Mění vstupní zdroj nebo funkci.

Zadní panel

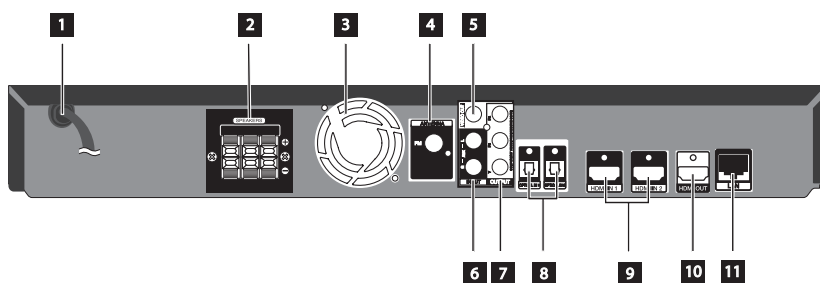

- | | |
|---|--|
| <p>1 AC síťový kabel
Zástrčka do zdroje napájení.</p> <p>2 Konektory reproduktorů</p> <p>3 Ventilátor</p> <p>4 Konektor antény</p> <p>5 VIDEO OUT (VIDEO VÝSTUP)</p> <p>6 AUX (L/R) INPUT (AUX (L/P) VSTUP)</p> | <p>7 COMPONENT VIDEO (Y Pb Pr)
OUTPUT (PROGRESSIVE SCAN)
(VÝSTUPNÍ VIDEO KOMPONENT
PROGRESIVNÍ SKENOVÁNÍ)</p> <p>8 OPTICAL IN 1(TV) / 2 (OPTICKÝ VSTUP)</p> <p>9 HDMI IN (Typ A, verze 1.3) 1/2 (HDMI
VSTUP)</p> <p>10 HDMI OUT (Typ A, verze 1.3)
Připojení k TV se vstupem HDMI.</p> <p>11 LAN port</p> |
|---|--|

2

Příprava

3 Instalace

Instalace reproduktorů

3

Instalace

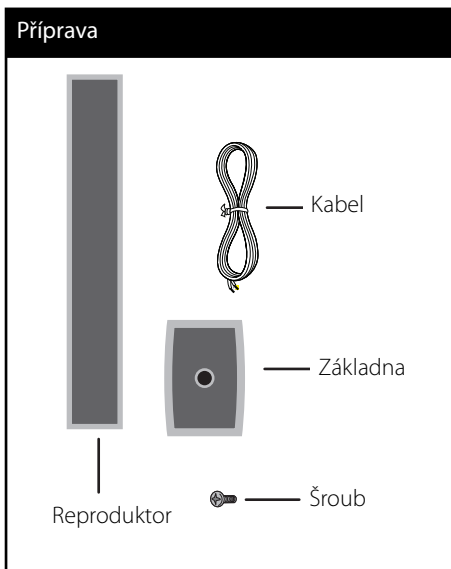

1. Vložte kabel reproduktoru ze spodní strany základny.

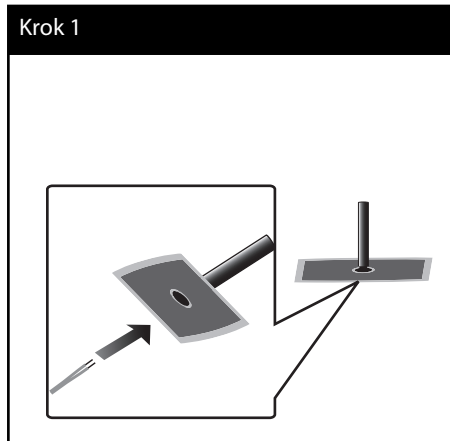

2. Vedte kabel reproduktoru skrz vnitřek tyče a také otvorem na spodní straně reproduktoru.

Krok 2

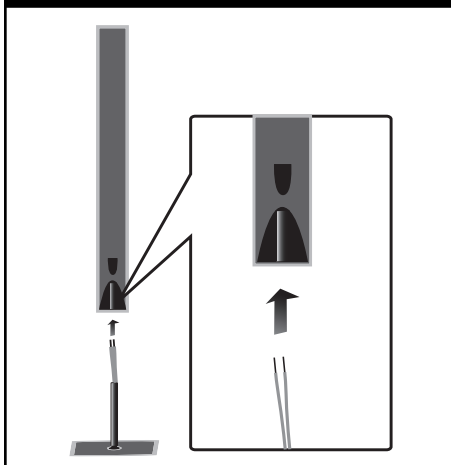

3. Nasadte reproduktor na tyč, poté zajistěte zapojení dodaným šroubem.

Krok 3

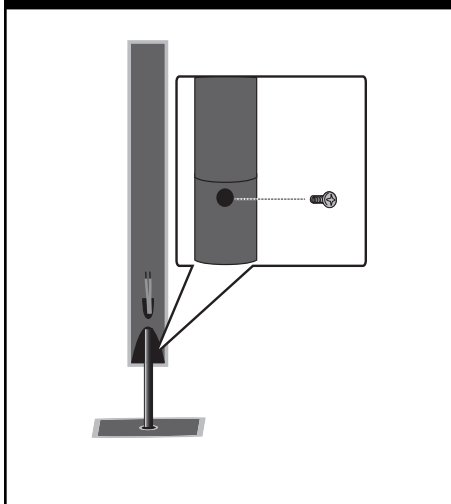

4. Zapojte kabely reproduktorů do správných svorek reproduktoru.

Ujistěte se, že jste připojili černé konce každého z vodičů ke svorce označené znaménkem “-” (mínus) a druhé konce do svorky označené “+” (plus).

Krok 4

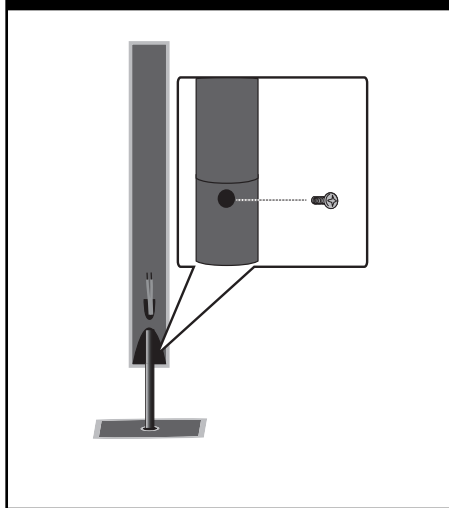
**VÝSTRAHA**

Zacházejte s reproduktory opatrně, aby nespadly. V opačném případě může dojít k selhání funkce reproduktorů a tím způsobení úrazu a/nebo škodě na majetku.

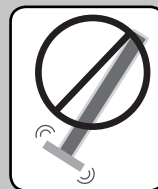

Montáž reproduktorů na zeď

Můžete namontovat reproduktory na zeď. Připravte si dodané šrouby a držáky.

1. Přišroubujte nástěnný držák na zeď pomocí šroubů jak je uvedeno na obrázku níže.

Pokud si přejete namontovat reproduktory na zeď (beton), použijte hmoždinky. Měli byste vyvrtat otvory (průměr: 6 mm, hloubka: více než 32 mm) pro namontování.

3 Instalace

Šroub/hmožděnka

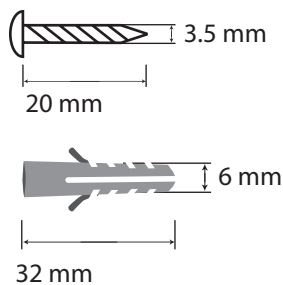

Krok 1

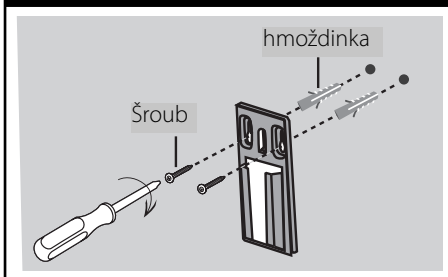

2. Nasadte držák reproduktorů k reproduktorům a utáhněte jej šrouby.

Krok 2

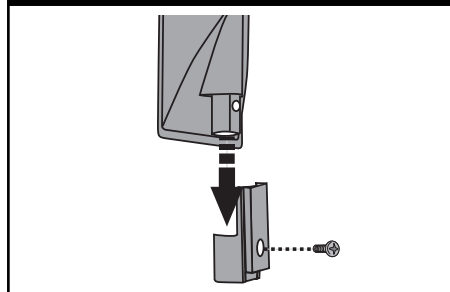

3. Zavěste držáky reproduktorů na držáky na zdi.

Krok 3

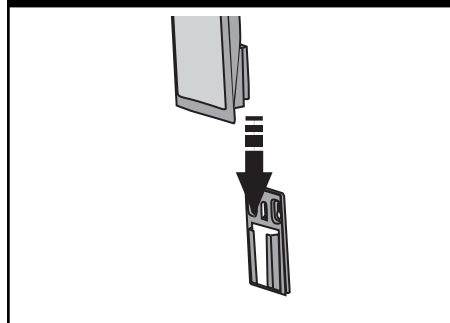

4. Zatlačte reproduktory pro jejich zajištění na držáku.

Krok 4

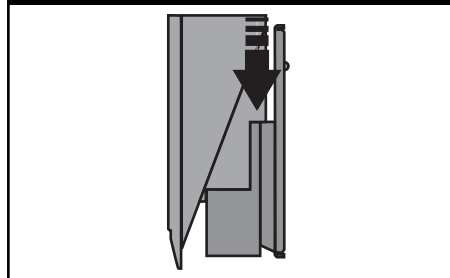

Zapojení reproduktoru

Připojení reproduktorů k přehrávači.

1. Připojení kabelů reproduktorů k jednotce. Každý vodič reproduktoru je barevně označen. Ke každému reproduktoru zapojte odpovídající barevné vodiče.

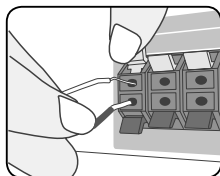

Barva	Reproduktor	Pozice
Oranžová	Sub woofer	Jakákoli čelní poloha
Červená	Přední	Přední pravý
Bílá	Přední	Přední levý

2. Zapojte kabely reproduktorů do správných svorek reproduktoru.

Ujistěte se, že jste připojili černé konce každého z vodičů ke svorce označené znaménkem “-” (mínus) a druhé konce do svorky označené “+” (plus).

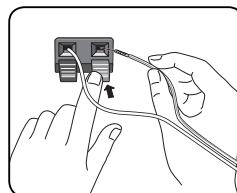

! VÝSTRAHA

- Dbejte opatrnosti, aby děti nedávaly ruce nebo jakékoli předměty do *vedení reproduktoru.
*Vedení reproduktoru: Otvor pro vydatný basový zvuk na skříni reproduktoru (uzavřen).
- Reproduktory obsahují magnetické části, takže na televizi nebo na monitoru počítače může dojít k deformaci barev. Používejte reproduktory ve vzdálenosti od obrazovky televize nebo od monitoru počítače.

Připojení k TV

Učiňte jedno z následujících připojení v závislosti na schopnostech vašeho zařízení.

- Připojení HDMI (strana 20-21)
- Komponenty připojení videa (strana 22)
- Zapojení videa (strana 22)

3 Instalace

! Poznámka

- V závislosti na vaší TV a dalším vybavení, které chcete připojit, existuje několik způsobů připojení k přehrávači. Použijte pouze jeden způsob zapojení popsany v příručce.
- Pro nejlepší možné zapojení nahlédněte do návodu vaší TV stereo systému nebo jiného zařízení.
- Ujistěte se, že je přehrávač připojen přímo k TV. Naladte TV na správný kanál vstupu videa.
- Nepřipojujte přehrávač přes VCR. Obraz by mohl být zkreslený systémem ochrany proti kopírování.

HDMI Připojení

Pokud máte HDMI TV nebo monitor, můžete připojit tento přehrávač použitím HDMI kabelu (Typ A, verze 1.3). Připojte konektor HDMI OUT přehrávače ke konektoru HDMI IN a HDMI kompatibilní televizi nebo monitoru.

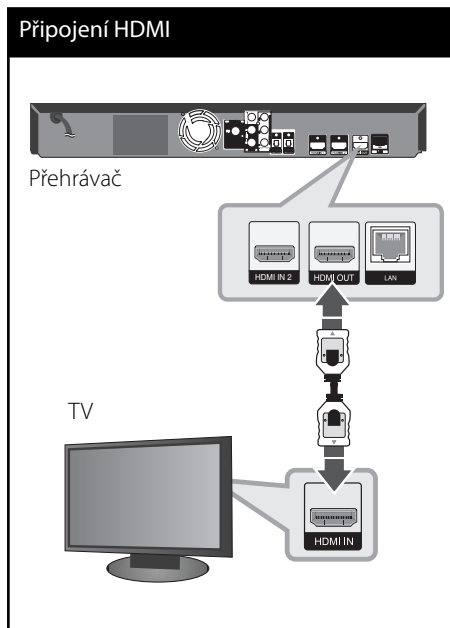

Nastavte zdroj TV na HDMI (viz uživatelská příručka k TV).



Poznámka

- Změna rozlišení při zavedeném připojení může způsobit poruchu. K vyřešení problému vypněte přehrávač a poté jej opět zapněte.
- Když připojení HDMI s HDCP není ověřeno, obrazovka televize zčerná. V tomto případě zkontrolujte připojení HDMI nebo zkontrolujte, zda není odpojen kabel.
- Pokud jsou na obrazovce šумы nebo linky, zkontrolujte prosím kabel HDMI (délka je obecně limitována na 4,5 m a použijte vysokorychlostní kabel HDMI (Verze 1.3).
- Pokud připojené zařízení HDMI nepřijímá zvukový signál z přehrávače, zvuk zařízení HDMI může být zkreslený nebo nemá výstup.
- Pokud používáte připojení HDMI, můžete měnit rozlišení pro výstup HDMI. (Viz "Nastavení rozlišení" na straně 23.)
- Zvolte typ video výstupu z HDMI OUT konektoru pomocí volby [Nast. barev HDMI] v nabídce [Nastavení] (viz strana 36).
- Pokud zapojujete kompatibilní zařízení HDMI nebo DVI, ujistěte se o následujícím:
 - Zkuste odpojit zařízení HDMI/DVI a tento přehrávač. Dále zapojte k zařízení HDMI/DVI a ponechte po dobu 30ti sekund, poté zapojte tento přehrávač.
 - Připojené zařízení video vstupu je nastaveno správně pro tento přístroj.
 - Připojené zařízení je kompatibilní s 720x576p, 1280x720p, 1920x1080i nebo 1920x1080p video vstupem.
- Ne všechna HDCP-kompatibilní HDMI nebo DVI zařízení budou pracovat s tímto přehrávačem.
 - Obraz nebude zobrazen správně s jiným zařízením, než je zařízení HDCP.
 - Tento přehrávač nepřehrává a obrazovka televize zčerná.

Co je SIMPLINK?



Některé funkce této jednotky jsou ovládány dálkovým ovládáním TV zatímco je tato jednotka a TV LG se SIMPLINK připojena přes připojení HDMI.

Funkce ovladatelné dálkovým ovládáním TV LG; Přehrát, pozastavit, scanovat, přeskočit, zastavit, vypnout atd.

Pro bližší informace k funkci SIMPLINK nahlédněte do uživatelského manuálu TV.

TV LG s funkcí SIMPLINK jsou označeny výše uvedeným logem.



Poznámka

- V závislosti na typu disku nebo stavu přehrávání, některé činnosti SIMPLINK se mohou lišit nebo nemusí být funkční.
- Pokud používáte funkci SIMPLINK, musíte je zapojit ke konektoru OPTICAL IN a vychutnávat zvuk TV na systému reproduktorů.

Komponenty připojení videa

Připojuje konektory COMPONENT VIDEO OUT (Výstupního video komponentu) na přehrávači k odpovídajícím vstupním konektorům na TV pomocí kabelů Y Pb Pr. Můžete poslouchat zvuk prostřednictvím systému reproduktorů.

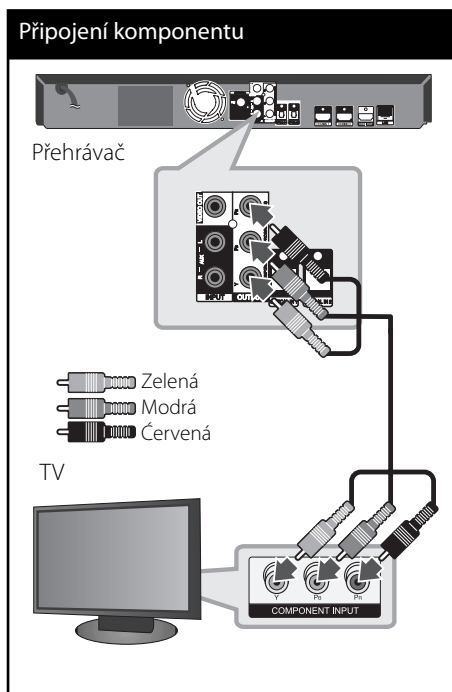

! Poznámka

Pokud používáte připojení COMPONENT VIDEO OUT (Výstupní video komponent), můžete měnit rozlišení pro výstup. (Viz "Nastavení rozlišení" na straně 23.)

Zapojení videa

Připojte konektor VIDEO OUT na přehrávači ke konektoru vstupu videa na televizoru pomocí video kabelu. Můžete poslouchat zvuk prostřednictvím systému reproduktorů.

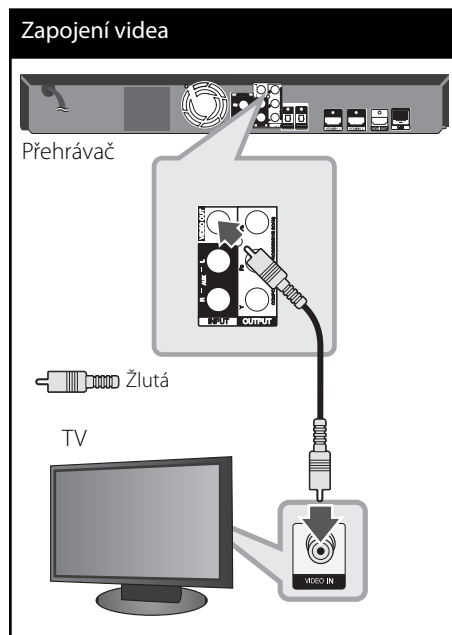

Nastavení rozlišení

Přehrávač poskytuje několik možností výstupního rozlišení pro konektory HDMI a COMPONENT VIDEO OUT. Můžete změnit rozlišení pomocí nabídky [Nastavení].

1. Stiskněte HOME (🏠).
2. Pomocí </> zvolte [Nastavení], poté stiskněte ENTER. Zobrazí se nabídka Initial [Nastavení].



3. Prostřednictvím \wedge/\vee zvolte možnost [DISPLAY], poté stiskněte > k přechodu ke druhé úrovni.
4. Prostřednictvím \wedge/\vee zvolte možnost [Rozlišení] a poté stiskněte ENTER (Ⓞ) nebo > pro přechod ke třetí úrovni.



5. Prostřednictvím \wedge/\vee zvolte požadované rozlišení, poté stiskněte ENTER (Ⓞ) pro potvrzení Vašeho výběru.



Poznámka

- Pokud Vaše TV nepodporuje rozlišení, které jste na přehrávači nastavili, můžete nastavit rozlišení na 576p následovně:
 1. Stiskněte \blacktriangle pro otevření diskové mechaniky.
 2. Stiskněte \blacksquare po dobu minimálně 5 sekund.
- Vzhledem k tomu, že jednotlivé faktory ovlivňují rozlišení výstupu videa, viz "Rozlišení výstupu videa" na straně 86.

Připojení antény

Zapojte dodanou anténu pro poslech rádia.

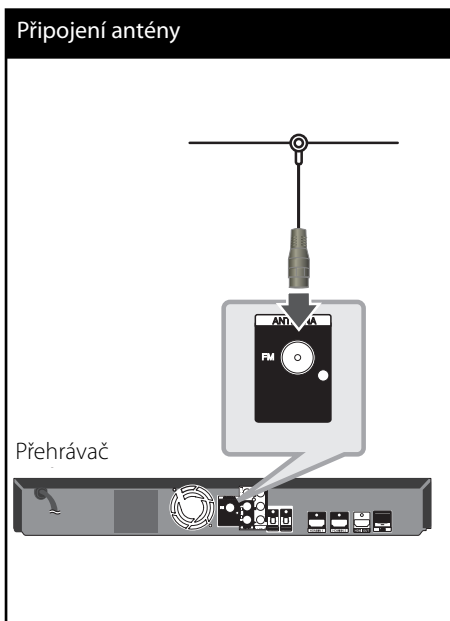

! Poznámka

Po zapojení pevné FM antény ji udržujte v co nejvíce možné vodorovné poloze. Ujistěte se, že je pevná FM anténa zcela vytažena.

Zapojení s externím zařízením



Připojení AUX

Můžete vychutnávat zvuk z komponentu s analogovým konektorem pro audio výstup z reproduktorů systému.

Připojte konektor analogového výstupu audia vašeho komponentu k AUX L/R (INPUT) (Vstup) na této jednotce. A poté zvolte možnost [AUX] stiskem RADIO&INPUT a ENTER (⊙).

Můžete také použít tlačítko F na předním panelu pro volbu vstupního režimu.

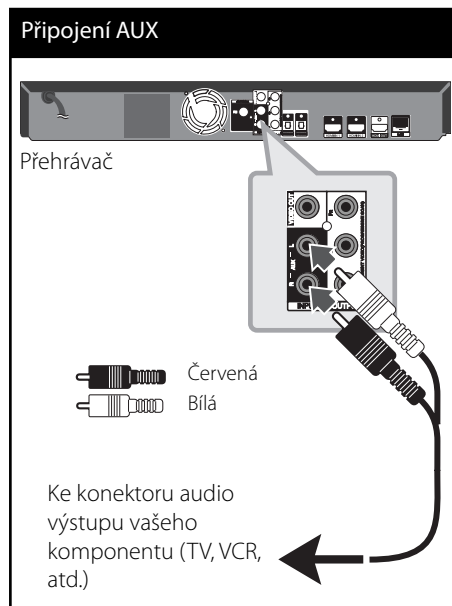



PORT. Zapojení IN

Můžete vychutnávat zvuk z přenosného audio přehrávače prostřednictvím reproduktorů systému.

Připojte konektor sluchátek (nebo line-out) přenosného audio přehrávače do PORT IN této jednotky. A poté zvolte možnost [PORTABLE] stiskem RADIO&INPUT a ENTER (Ⓞ).

Můžete také použít tlačítko F na předním panelu pro volbu vstupního režimu.

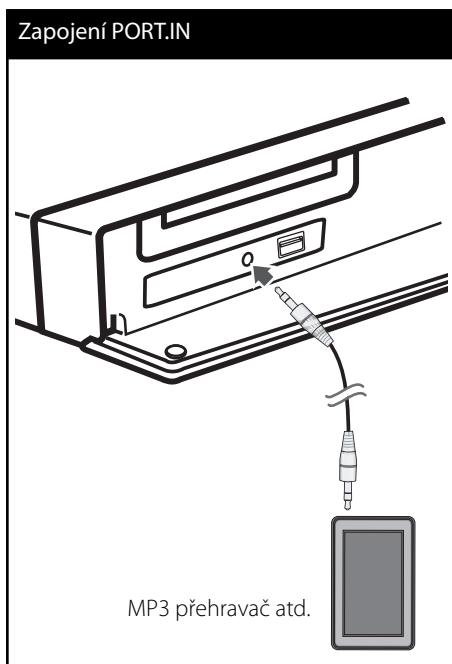

Zapojení OPTICAL IN 1/2

Můžete vychutnávat zvuk z komponentu s digitálním optickým připojením ze systému reproduktorů.

Připojte konektor optického výstupu komponentu do konektorů OPTICAL IN 1/2 na jednotce. A poté zvolte možnost [OPTICAL 1/2] stiskem RADIO&INPUT a ENTER (Ⓞ). Nebo stiskněte OPTICAL pro přímou volbu.

Můžete také použít tlačítko F na předním panelu pro volbu vstupního režimu.

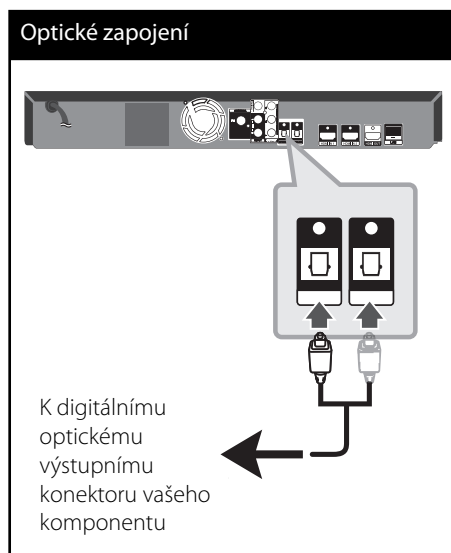

3

Instalace



Připojení HDMI IN 1/2

S tímto zapojením si můžete vychutnávat obrázky a hudbu z vašeho komponentu.

Připojte konektor komponentu HDMI OUT ke konektoru HDMI IN 1 nebo 2 na této jednotce. A poté zvolte možnost [HDMI IN 1/2] stiskem RADIO&INPUT a ENTER (Ⓞ).

Můžete také použít tlačítko F na předním panelu pro volbu vstupního režimu.

3

Instalace

Zapojení HDMI 1/2

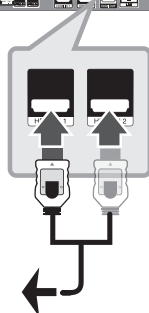

Ke konektoru HDMI OUT komponentu (set-top box, digitální satelitní přijímač, herní konzola, atd.)



Poznámka

- V režimu HDMI IN 1 nemůžete měnit rozlišení videa. Změna rozlišení videa připojeného komponentu.
- Pokud je výstupní signál v době, kdy je váš osobní počítač připojen ke konektoru HDMI IN 1 neobvyklý, změňte rozlišení vašeho počítače na 576p, 720p, 1080i nebo 1080p.
- Video signál ze vstupu HDMI nemůže mít výstup z komponentu nebo z výstupu složeného video signálu.
- Přehrávač vysílá audio ze vstupů HDMI na oba výstupy HDMI a do reproduktorů jednotky.

Připojení k domácí síti.

Tento přehrávač může být připojen k lokální síti (LAN) přes port LAN na zadní straně panelu nebo interní bezdrátový modul.

Připojením jednotky k širokopásmové domácí síti získáte přístup ke službám jako jsou softwarové aktualizace, Dom. Link, BD-LIVE interaktivitě a službám streamingu.

Pevné síťové připojení

Použitím pevného připojení docílíte nejlepšího výkonu, protože připojená zařízení jsou přímo zapojená do sítě a nepodléhají vysokofrekvenčnímu rušení. Pro bližší informace viz. dokumentace k síťovému zařízení. Připojte port LAN přehrávače k odpovídajícímu portu na Vašem modemu nebo routru pomocí veřejně přístupného LAN nebo Ethernet kabelu (CAT5 nebo lepší pomocí připojení RJ45). V níže uvedeném příkladu konfigurace pro drátové připojení je tento přehrávač oprávněn k přístupu k obsahu jakéhokoli počítače.

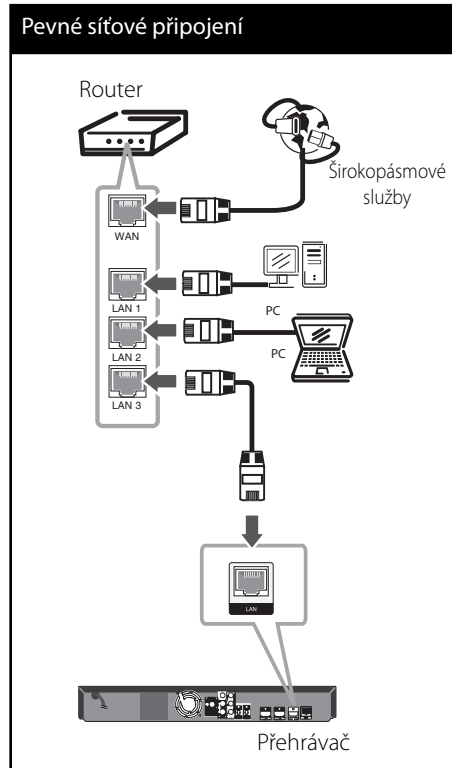

3

Instalace



Poznámka

- Při zapojení nebo odpojení LAN kabelu podržte připojovací část kabelu. Při odpojování nevytahujte LAN kabel, ale odpojte tisknutím dolů na uzamčení.
- Nepřipojujte modulární telefonní kabel k portu LAN.
- Protože existuje mnoho způsobů konfigurace připojení, následujte technická data vašeho provozovatele telekomunikace nebo poskytovatele služeb internetu.
- Pokud chcete mít přístup k obsahům z PC nebo DLNA serveru, tento přehrávač musí být k nim připojen ke stejné lokální síti přes router.

Nastavení pevného připojení

Před nastavením pevného připojení je třeba se připojit k širokopásmovému internetu Vaší domácí sítě.

Pokud je DHCP server v lokální síti (LAN) připojen pomocí pevného připojení, přehrávač automaticky rozpozná IP adresu. Po provedení připojení malé množství domácích sítí může vyžadovat nastavení sítě přehrávače. Nastavte [SÍŤ] následovně:

1. Zvolte možnost [Nastav. připojení] v nabídce [Nastavení], poté stiskněte ENTER (⊙).

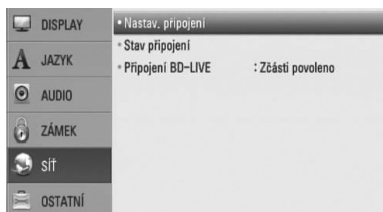

2. Na obrazovce se objeví nabídka [Nastav. připojení]. Pomocí \wedge/V zvolte [Drátové], poté stiskněte ENTER (⊙).



3. Zvolte [Ano] a stiskněte ENTER (⊙) pro pokračování. Nové nastavení připojení resetuje aktuální nastavení sítě.

4. Pomocí $\wedge/V/</>$ zvolte režim IP mezi [Dynamická] a [Statická]. Standardně zvolte [Dynamická] pro automatické určení IP adresy.



! Poznámka

Pokud se v síti nenachází žádný DHCP server a Vy si přejete nastavit IP adresu ručně, zvolte [Statická], poté nastavte [IP adresa], [Maska podsítě], [Brána] a [DNS Server] pomocí $\wedge/V/</>$ a numerických tlačítek. Uděláte-li chybu v průběhu zadání čísla, stiskněte CLEAR pro vymazání označených částí.

5. Zvolte [OK] a stiskněte ENTER (⊙) pro použití síťových nastavení.
6. Přehrávač se Vás zeptá, zda chcete otestovat síťové připojení. Zvolte [OK] a stiskněte ENTER (⊙) pro dokončení síťových nastavení.

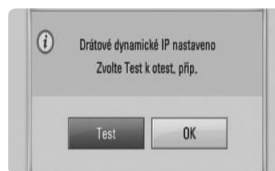

7. Pokud zvolíte [Test] a stisknete ENTER (⊙), výše v kroku 5, stav síťového připojení je zobrazen na obrazovce. Taktéž můžete otestovat stav v [Stav připojení] v nabídce [Nastavení].



Bezdrátové síťové připojení

Jiná možnost připojení je použít přístupový bod nebo bezdrátový router. V níže uvedeném příkladu konfigurace pro bezdrátové připojení je tento přehrávač oprávněn k přístupu k obsahu jakéhokoli počítače.

Síťová konfigurace a způsob připojení se může lišit v závislosti na vybavení, které je použito a podmínkách sítě.

Tento přehrávač je vybaven bezdrátovým modulem IEEE 802.11n (pouze 2,4 GHz pásmo), který také podporuje normy 802.11b/g. Pro nejlepší bezdrátový výkon doporučujeme používat IEEE 802.11n (pouze frekvenční pásmo 2,4 GHz) ověřenou síť Wi-Fi (přístupový bod nebo bezdrátový router).

Viz instalační instrukce dodané s přístupovým bodem nebo bezdrátovým routerem pro detailní kroky k připojení a síťová nastavení.

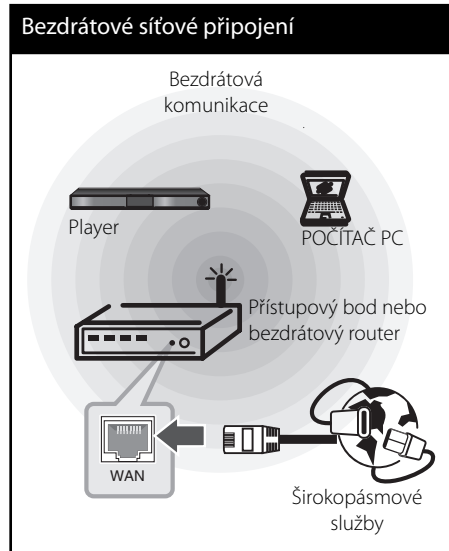

! Poznámka

- Pro nejlepší výkon je vždy nejlepší volbou přímé pevné připojení domácího kina k domácímu síťovému routeru nebo kabelu/modemu DSL. Pokud se Vaše domácí kino nachází daleko od routeru nebo kabelu/modemu DSL, v mnoha prodejnách je dostupný Ethernet nebo LAN kabely v délkách od 15 a více metrů. Pokud zvolíte bezdrátovou možnost použití, mějte na paměti, že výkon může být občas narušen dalšími elektrickými zařízeními v domácnosti.
- Přístupové místo je zařízení, které poskytuje možnost připojení k Vaší domácí síti bezdrátově.

Nastavení bezdrátové sítě

Před nastavením bezdrátového připojení je třeba:

- připojit širokopásmový internet k bezdrátové domácí síti.
- Nastavit přístupový bod nebo bezdrátový router.
- poznamenat si SSID a bezpečnostní kód sítě.

U bezdrátového síťového připojení potřebuje být přehrávač nastaven na síťovou komunikaci. Toto nastavení lze provést v nabídce [Nastavení]. Nastavte [Síť] následovně: Nastavení přístupového bodu nebo bezdrátového routru je vyžadováno před připojením přehrávače k síti.

1. Zvolte možnost [Nastav. připojení] v nabídce [Nastavení], poté stiskněte ENTER (⊙).

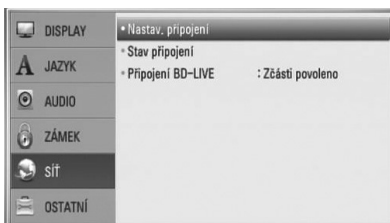

2. Na obrazovce se objeví nabídka [Nastav. připojení]. Pomocí \uparrow/\downarrow zvolte [Bezdrátové], poté stiskněte ENTER (⊙).



3. Stiskněte [Ano] a ENTER (⊙) pro pokračování. Nastavení nového připojení resetuje aktuální síťová nastavení.



4. Tento přehrávač skenuje veškerá dostupná přístupová místa nebo bezdrátové směrovače v okolí a zobrazuje je v seznamu. Pomocí \uparrow/\downarrow zvolte přístupové místo nebo bezdrátový router v seznamu a stiskněte ENTER (⊙).



Pokud je přístupové místo nebo bezdrátový router chráněn, ověřte, zda klíč WEP nebo WPA, který byl vveden do přehrávače, odpovídá přesně informacím routeru. Pokud je to nutné, vložte bezpečnostní kód.

! Poznámka

Ochranný režim WEP disponuje základně 4 tlačítky u nastavení přístupového místa nebo routru. Používá-li Vaše přístupové místo nebo router ochranu WEP, vložte bezpečnostní kód tlačítkem "No.1" pro připojení k domácí síti.

[Manuál] – Vaše přístupové místo nemusí vysílat název přístupového bodu (SSID). Zkontrolujte nastavení routru pomocí počítače a nastavte router na vysílání SSID nebo ručně vložte název přístupového místa (SSID) v [Manuál].

[Tlačítko] – Pokud u Vašeho přístupového bodu nebo bezdrátového routeru, který podporuje způsob konfigurace tlačítka zvolíte tuto možnost a stisknete tlačítko na Vašem přístupovém místě nebo bezdrátového routru 120krát, nepotřebujete. Nepotřebujete znát název přístupového místa (SSID) a bezpečnostní kód přístupového místa nebo bezdrátového routru.

5. Pomocí **Λ/V/</>** zvolte režim IP mezi [Dynamická] a [Statická]. Standardně zvolte [Dynamická] pro automatické určení IP adresy.



Poznámka

Pokud se v síti nenachází žádný DHCP server a Vy si přejete nastavit IP adresu ručně, zvolte [Statická], poté nastavte [IP adresa], [Maska podsítě], [Brána] a [DNS Server] pomocí **Λ/V/</>** a numerických tlačítek. Uděláte-li chybu v průběhu zadání čísla, stiskněte CLEAR pro vymazání označených částí.

6. Zvolte [OK] a stiskněte ENTER (**⊙**) pro použití síťových nastavení.
7. Přehrávač se Vás zeptá, zda chcete otestovat síťové připojení. Zvolte [OK] a stiskněte ENTER (**⊙**) pro dokončení síťových nastavení.
8. Pokud zvolíte [Test] a stisknete ENTER (**⊙**) výše v kroku 7, stav síťového připojení je zobrazen na obrazovce. Taktéž můžete otestovat stav v [Stav připojení] v nabídce [Nastavení].

Poznámky k síťovému připojení:

- Může se objevit několik problémů ohledně síťového připojení v průběhu nastavení, které mohou být vyřešeny resetováním routru nebo modemu. Po připojení přehrávače k domácí síti rychle vypněte a/ nebo odpojte přívodní kabel routru domácí sítě nebo kabel modemu. Poté zapněte a/nebo zapojte opět přívodní kabel.
- V závislosti na poskytovateli internetových služeb (ISP), počet zařízení, které může využívat služeb internetu, může být omezeno platnými podmínkami služeb. Bližší informace konzultujte s vaším poskytovatelem internetových služeb (ISP).
- Naše společnost nenesе žádnou odpovědnost za jakékoli poruchy přehrávače a/nebo funkce internetového připojení v průběhu přenosových chyb/závad spojených s připojením širokopásmového internetu nebo dalšími připojenými zařízeními.
- Funkce BD-ROM disku dostupné prostřednictvím funkcí internetového připojení nejsou vytvořeny nebo poskytovány naší společností a naše společnost nenesе odpovědnost za jejich funkčnost nebo stálou dostupnost. Některé disky materiálně dostupné přes internetové připojení nemusí být kompatibilní s tímto přehrávačem. Máte-li jakékoli dotazy týkající se obsahu, obraťte se na výrobce disku.
- Některé obsahy internetu mohou vyžadovat vyšší šířku pásem připojení.
- Dokonce i když je přehrávač správně připojen a nastaven, některé obsahy internetu nemusí pracovat řádně z důvodu přetížení internetu, kvality nebo šířky pásma vašich internetových služeb nebo problémů vzniklých na straně poskytovatele služeb.

- Některé činnosti internetového připojení nemusí být dostupné v důsledku jistých omezení nastavených poskytovatelem internetových služeb (ISP), který Vám poskytuje širokopásmové internetové připojení.
- Veškeré poplatky účtované poskytovatelem internetových služeb včetně, a to bez výjimek, poplatku za připojení jsou vaší zodpovědností.
- Je doporučeno použít pro pevné připojení k tomuto přehrávači LAN porty A10 Base-T nebo 100 Base-TX. Pokud vaše internetové služby neposkytují podobné připojení, nelze připojit tento přehrávač.
- Musíte použít router k použití služby xDSL.
- Je vyžadováno použít DSL modem pro použití služby DSL, kabelový modem je vyžadován u použití služeb kabelového modemu. V závislosti na způsobu přístupu a souhlasu vašeho poskytovatele internetových služeb, nemusí být možné použití funkcí internetového připojení obsažených v tomto přehrávači nebo může být omezen počet zařízení, která mohou být připojena současně. (Pokud poskytovatel internetových služeb omezí užití na jedno zařízení, tento přehrávač nemůže být připojen, je-li již připojeno PC.)
- Použití "Routru" nemusí být povoleno nebo jeho užívání může být omezeno v závislosti na podmínkách a omezeních vašeho poskytovatele internetových služeb. Bližší informace konzultujte s vaším poskytovatelem internetových služeb (ISP).
- Bezdrátová síť pracuje na 2,4 GHz rádiových frekvencích, které jsou také využívány jinými domácími přístroji jako jsou bezdrátový telefon, zařízení Bluetooth®, mikrovlná trouba a může být ovlivněna jejich rušením.
- Vypněte veškerá nepoužívaná síťová zařízení v domácí lokální síti. Některá zařízení mohou tvořit síťová spojení.
- Za účelem lepšího přenosu umístěte přehrávač nejbližší, jak je to možné, přístupovému místu.
- V některých případech může umístění přístupového místa nebo bezdrátového routru alespoň o 0,45 cm nad podlahu zlepšit příjem.
- Je-li to možné, přisuňte blíže k přístupovému místu nebo přeorientujte přehrávač tak, aby mezi ním a přístupovým místem nic nebylo.
- Kvalita příjmu po bezdrátu je závislá na mnoha faktorech, jako je typ přístupového místa, vzdálenost mezi přehrávačem a přístupovým místem a umístění přehrávače.
- Nastavte přístupové místo nebo bezdrátový router na režim infrastruktury. Režim Ad hoc není podporován.

Připojení zařízení USB

Tento přehrávač může přehrávat filmy, hudbu a prohlížet soubory fotografií obsažené na zařízení USB.

1. Vložte zařízení USB do USB portu jednotky dokud není zcela na místě.

Zapojení USB - 1

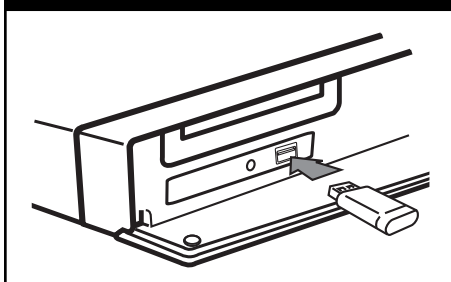

Při zapojení zařízení USB k nabídce HOME (Domácí), přehrávač přehrává automaticky hudební soubory obsažené na paměťovém zařízení USB. Pokud paměťové zařízení USB obsahuje několik typů souborů, objeví se nabídka pro výběr typu souboru.



Načítání souborů může trvat několik minut v závislosti na počtu obsahů uložených na paměťovém zařízení USB. Stiskněte ENTER (Ⓞ) zatímco je zvoleno [Zrušit] pro zastavení načítání.

2. Zvolte [Film], [Fotografie] nebo [Hudba] pomocí </> a stiskněte ENTER (Ⓞ).
3. Zvolte soubor pomocí ^/v/</> a stiskněte PLAY pro přehrání souboru. Můžete zkontrolovat místo na zařízení USB na obrazovce.



4. Zvolte další režim. A opatrně vytáhněte USB zařízení.

Zapojení USB - 2

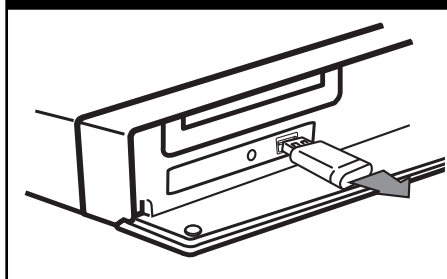

3

Instalace



Poznámka

- Tento přehrávač podporuje USB flash paměť/ externí HDD formátované ve FAT16, FAT32 a NTFS při přístupu k souborům (hudba, fotky, filmy)/, ačkoli u zápisu BD-LIVE a Audio CD jsou podporovány pouze formáty FAT16 a FAT32. Použijte USB flash paměť/externí HDD formátované ve FAT16 nebo FAT32, používáte-li zápis BD-LIVE a Audio CD.
- Zařízení USB může být použito s připojením k internetu pro lokální úschovu zábavy z disků BD-LIVE.
- Tato jednotka může podporovat až 4 části zařízení USB.
- Nevjímejte zařízení USB v průběhu činnosti (přehrávání atd.).
- USB zařízení, která vyžadují instalaci dalších programů po připojení k počítači, nejsou podporována.
- Zařízení USB: Zařízení USB, které podporuje USB 1.1 a USB 2.0.
- Mohou být přehrávány filmové soubory, hudební soubory a obrázkové soubory. Více podrobností o činnostech souvisejících s jednotlivými typy souborů najdete na příslušných stranách.
- K zabránění ztrátě dat, zálohujte pravidelně data.
- Pokud použijete USB prodlužovací kabel, rozbočovač USB nebo multičtečku USB, zařízení USB nemusí být rozpoznáno.
- Některá zařízení USB nemusí pracovat s tímto přístrojem.
- Digitální fotoaparáty a mobilní telefony nejsou podporovány.
- USB port přístroje nemůže být připojen k PC. Přístroj nelze používat jako ukládací médium.

Nastavení

Prizpůsobení nastavení SETUP

Můžete změnit nastavení přehrávače pomocí nabídky [Nastavení].

1. Stiskněte HOME (🏠).



2. Pomocí </> zvolte [Nastavení], poté stiskněte ENTER (⊙). Zobrazí se nabídka [Nastavení].

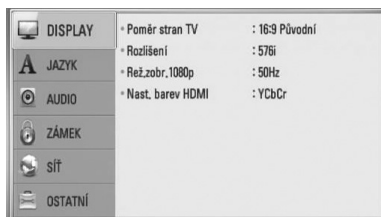

3. Prostřednictvím \wedge/\vee zvolte první možnost nastavení, poté stiskněte > k přechodu ke druhé úrovni.

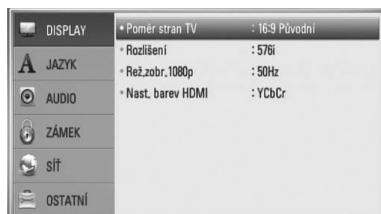

4. Prostřednictvím \wedge/\vee zvolte druhou možnost nastavení, poté stiskněte i k přechodu ke třetí úrovni.

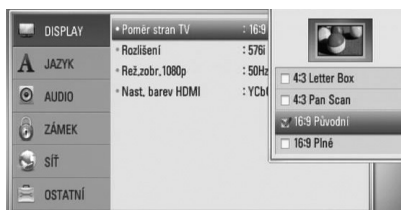

5. Prostřednictvím \wedge/\vee zvolte požadované nastavení, poté stiskněte > Nebo ENTER (⊙) pro potvrzení Vašeho výběru.



NABÍDKA [DISPLAY]

Poměr stran TV

Zvolte možnost poměru stran TV dle typu Vaší TV.

[4:3 Letter Box]

[Letter Box] Vyberte, je-li připojen standardní TV 4:3. Zobrazí filmové obrazy s maskovacími pruhy nad a pod obrazem.

[4:3 Pan Scan]

[Letter Box] Vyberte, je-li připojen standardní TV 4:3. Zobrazí obrazy přizpůsobené obrazovce Vaší TV. Obě strany obrazu budou uříznuty.

[16:9 Původní]

[Wide] Vyberte, je-li připojen široký TV 16:9. Obraz 4:3 je zobrazen v originálním poměru 4:3 s černými pruhy po levé a pravé straně.

[16:9 Plné]

[Wide] Vyberte, je-li připojen široký TV 16:9. Obraz 4:3 je nastaven horizontálně (v lineárním poměru), aby vyplnil celou obrazovku.

**Poznámka**

Nemůžete zvolit možnost [4:3 Letter Box] a [4:3 Pan Scan] pokud je rozlišení nastaveno na více než 720p.

Rozlišení

Nastaví výstupní rozlišení pro Komponenty a HDMI video signál. Viz strana 23 a 86 pro detailní informace o nastavení rozlišení.

[Auto]

Pokud je konektor VÝSTUPU HDMI připojen pro poskytování TV zobrazených informací (EDID), automaticky se nastaví rozlišení nejlépe vhodné pro připojenou TV. Pokud je připojen pouze COMPONENT VIDEO OUT, změní se rozlišení na 1080i jakožto původní nastavení.

[1080p]

Produkuje 1080 linek progresivního videa.

[1080i]

Produkuje 1080 linek zřetěženého videa.

[720p]

Produkuje 720 linek progresivního videa.

[576p]

Produkuje 576 linek progresivního videa.

[576i]

Produkuje 576 linek zřetěženého videa.

Rež.zobr.1080p

Pokud je rozlišení nastaveno na 1080p, zvolte [24 Hz] pro lepší prezentaci filmového materiálu (1080/ 24 Hz) na HDMI displeji kompatibilním se vstupem 1080/ 24 Hz.

**Poznámka**

- Pokud zvolíte [24 Hz], může dojít k určitým deformacím obrazu, když se přepíná video a filmový materiál. V tomto případě nastavte na [50 Hz].
- Dokonce i když je [Rež.zobr.1080p] nastaven na [24 Hz], pokud vaše TV není kompatibilní s 1080/24 Hz, pak aktuální snímková frekvence výstupu videa bude 50 Hz aby se přizpůsobila zdrojovému formátu videa.

Nast. barev HDMI

Zvolte typ výstupu z výstupního konektoru HDMI OUT. Pro toto nastavení viz návody Vašeho zobrazovacího zařízení.

[YCbCr]

Zvolte tuto možnost pro připojení k zobrazovacímu zařízení HDMI.

[RGB]

Zvolte tuto možnost pro připojení k zobrazovacímu zařízení DVI (RGB).

NABÍDKA [JAZYK]

Nabídka

Vyberte jazyk pro nabídku [Nastavení] a OSD.

Nabídka disku/Zvuk disku/Titulky disku

Zvolte Vámi preferovaný jazyk pro audio stopy (zvukový disk), titulky a nabídku disku.

[Původní]

Přiřadí originální jazyk ve kterém byl disk nahrán.

[Ostatní]

Stiskněte ENTER (Ⓢ) pro volbu jiného jazyka. Použijte numerická tlačítka a poté stiskněte ENTER (Ⓢ) pro zadání 4místného čísla dle kódu v seznamu jazyků na straně 83.

[Vyp.] (pouze pro titulky disku)

Vypnutí titulků.



Poznámka

V závislosti na disku nemusí vaše jazykové nastavení pracovat.

NABÍDKA [AUDIO]

Nastavení reproduktor

Pro zajištění nejlepšího možného zvuku se řiďte zobrazením nastavení reproduktorů pro upřesnění hlasitosti připojených reproduktorů a jejich vzdálenosti od místa poslechu. Pro nastavení stejné úrovně hlasitosti reproduktoru spusťte test.

[Reproduktor]

Zvolte reproduktor, který chcete nastavit.

[Hlasitost]

Nastavení výstupní úrovně každého reproduktoru.

[Vzdálenost]

Nastavení vzdálenosti mezi každým reproduktorem a místem poslechu.

[Test/ Stop test]

Reproduktory budou vysílat testovací signál.

[OK]

Potvrdí nastavení.

[Zrušit]

Zruší nastavení.

HD AV Sync

Pokud se tak děje, můžete rozdíl vyrovnat nastavením zpoždění zvuku tak, že zvuk 'čeká' na příslušný obraz. tato funkce se nazývá HD AV Sync. Použijte **▲ ▼** k přetočení směrem nahoru a dolů pro nastavení zpoždění, které se dá zvolit mezi 0 a 300 ms.

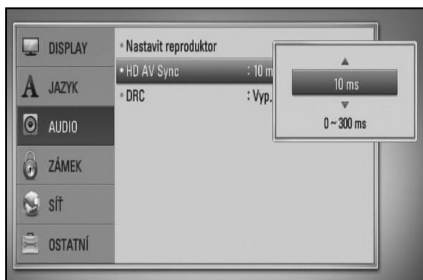

Zpoždění kolísá závisle na digitálním TV kanálu, na kterém se právě nacházíte. Při změně kanálu se může stát, že budete muset znovu přizpůsobit HD AV Sync.

DRC (řízení dynamického rozsahu)

Během přehrávání disku kódovaného v Dolby Digital nebo Dolby Digital Plus, můžete komprimovat dynamický rozsah audio výstupu (rozdíl mezi nejhlasitějším a nejnižším bodem zvuku). Tato možnost vám umožňuje poslouchat film při nižším zvuku bez ztráty srozumitelnosti zvuku. Pro tento efekt nastavte [DRC] na [Zap.].

! Poznámka

Nastavení DRC může být změněno pouze pokud není disk vložen nebo pokud je jednotka zcela v režimu zastavení.



NABÍDKA [ZÁMEK]

Pro přístup k dalším vlastnostem nastavení [ZÁMEK], vložte váš 4místní ochranný kód. Pokud jste dosud nezadali heslo, učiňte tak. Dvakrát zadejte 4místné heslo, poté stikněte ENTER (⊙) k zadání nového hesla.

Heslo

Můžete vytvořit nebo změnit heslo.

[Nic]

Dvakrát zadejte 4místné heslo, poté stikněte ENTER (⊙) k zadání nového hesla.

[Změň]

Vložte nyní jiné heslo a stiskněte tlačítko ENTER. Dvakrát zadejte 4místné heslo, poté stikněte ENTER (⊙) k zadání nového hesla.



Poznámka

Pokud učiníte před stisknutím tlačítka ENTER (⊙) chybu, stiskněte tlačítko CLEAR. Poté zadejte správné heslo.

Pokud zapomenete své heslo,

Pokud jste heslo zapomněli, můžete jej vymazat pomocí následujícího postupu:

1. Vyjměte veškeré disky, které by mohly být v přehrávači.
2. Zvolte možnost [Zámek] v nabídce [Nastavení].
3. Použijte numerická tlačítka k vložení "210499" v nabídce [Zámek]. Heslo je vymazáno.

Hodnocení DVD

Blokuje přehrávání hodnocených DVD v závislosti na jejich obsahu. (Ne všechny disky jsou hodnoceny.)

[Hodnocení 1-8]

Hodnocení jedna (1) má nejvíce omezení a hodnocení osm (8) je nejméně omezující.

[Odemknout]

Pokud toto zvolíte, rodičovská kontrola není aktivní a disk bude přehrán celý.

Hodnocení BD

Nastavte věkovou hranici přehrávání BD-ROM. Použijte numerická tlačítka k zadání věkové hranice přehrávání BD-ROM.

[255]

Mohou být přehrány všechny BD-ROM.

[0-254]

Zakazuje přehrávání BD-ROM dle na něm nahraném odpovídajícím omezení.



Poznámka

[Hodnocení BD] bude použito pouze pro BD disky, které obsahují Pokročilé řízení hodnocení.

Kód oblasti

Vložte kód oblasti, jejíž standardy byly použity u poměru DVD video disku ze seznamu na straně 82.



NABÍDKA [SÍŤ]

K nastavení [SÍŤ] je zapotřebí použít aktualizaci softwaru, funkce BD Live, Dom. Link a funkce NetCast.

Nastav. připojení

Pokud jsou podmínky Vaší domácí sítě připraveny k připojení na přehrávači, přehrávač musí mít nastavené síťové připojení pro síťovou komunikaci. (Viz "Připojení k Vaší domácí síti" na straně 27.)

Stav připojení

Pokud chcete zkontrolovat stav sítě na Vašem přehrávači, zvolte nabídku [Stav připojení] a stiskněte ENTER (⊙) pro kontrolu, zda je nastaveno připojení k síti a internet.

Připojení BD-LIVE

Jsou-li používány funkce BD-LIVE, můžete omezit přístup k internetu.

[Povoleno]

Přístup k internetu je povolen pro všechny obsahy BD-LIVE.

[Zčásti povoleno]

Přístup k internetu je povolen pouze pro obsahy BD-LIVE, které mají obsah certifikovaný vlastníkem. Přístup k internetu a funkce AACSS Online jsou omezeny u všech obsahů BD-LIVE bez certifikace.

[Zakázáno]

Přístup k internetu je omezen pro všechny obsahy BD-LIVE.



NABÍDKA [OSTATNÍ]

DivX VOD

O DIVX VIDEO DivX® je formátem digitálního videa vytvořeným společností DivX, Inc. Toto zařízení je oficiálním výrobkem s certifikací DivX, který přehrává formát DivX videa. Pro více informací a získání softwarových nástrojů pro změnu vašich souborů na DivX video navštivte www.divx.com

O DIVX VIDEO NA VYŽÁDÁNÍ: Certifikované zařízení DivX® musí být registrováno k přehrávání obsahu DivX Video-on-Demand (videa na požádání) (VOD). Pro generování registračního kódu lokalizujte část DivX VOD v nabídce nastavení zařízení. Pro ukončení registračního procesu a pro zjištění více o DivX VOD přejděte na vod.divx.com.

[Registrovat]

Zobrazí registrační kód Vašeho přehrávače.

[Zrušit registraci]

Deaktivuje přehrávač a zobrazí deaktivací kód.



Poznámka

Všechna stahovaná videa DivX VOD s registračním kódem přehrávače mohou být přehrávána pouze na této jednotce.

Automatické vypnutí

Necháte-li přehrávač v režimu zastavení po dobu 5 minut, objeví se spořič obrazovky. Pokud nastavíte tuto možnost na [Zap.], jednotka se automaticky sama vypne po zobrazení spořiče obrazovky po dobu 25 minut.

Nastavte tuto možnost na [Vyp.] pro opuštění spořiče obrazovky dokud je jednotka používána uživatelem.

Inicializace

Tovární nastavení

Můžete resetovat zařízení do základního nastavení.

Paměť BD prázdná

Zahájí mazání obsahu BD z připojeného paměťového zařízení USB.



Poznámka

Pokud resetujete přehrávač do originálního výrobního nastavení pomocí možnosti [Tovární nastavení], musíte opět nastavit veškeré aktivity pro on-line služby a síťová nastavení.

Software

Informace

Zobrazí aktuální verzi softwaru.

Aktualizace

Můžete aktualizovat software připojením přístroje přímo k serveru aktualizace softwaru (viz strana 84).

Odmítavé oznámení

Stiskněte ENTER (Ⓢ) pro zobrazení odmítavého hlášení služby sítě na straně 91.

Zvukový efekt

Můžete zvolit vyhovující režim zvuku . Opakovaně stiskněte tlačítko SOUND EFFECT (Zvukový efekt) dokud se neobjeví požadovaný režim na přední straně panelu displeje nebo na televizní obrazovce. Zobrazené položky ekvalizéru se mohou lišit v závislosti na zvukových zdrojích a efektech.

[Natural]: Vychutnávejte si příjemný a přirozený zvuk.

[Bypass]: Software s multikanálovým prostorovým audio signálem je přehráván dle způsobu nahrání.

[Bass Blast]: Zesiluje basový zvukový efekt z předního levého a pravého reproduktoru a subwooferu.

[Clear Voice]: Tento režim umožňuje vyčištění zvuku hlasu zlepšením kvality zvuku hlasu.

[Virtual]: Můžete vychutnávat více dynamický zvuk s vylepšeným středovým kanálem.

[Game]: Můžete zažít více úžasných virtuálních zvuků při hraní videoher.

[Night]: Tato funkce může být nápomocná pro sledování filmů při nízkých hlasitostech v noci.

[Mus. ReTouch]: Můžete zvýšit zvuk v průběhu poslechu souborů MP3 nebo jiné komprimované hudby. Tento režim je dostupný pouze pro 2 zdrojové kanály.

[Loudness]: Zesiluje zvuk basů a výšek.

[Natural Plus]: Můžete si vychutnávat přirozený zvukový efekt stejný jako u 5.1 kanálu.

4 Ovládání

Obecné přehrávání

Přehrávání disků

1. Stiskněte OPEN/CLOSE (▲) a umístěte disk do diskové mechaniky.

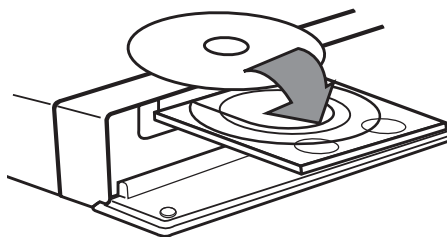

2. Stiskněte OPEN/CLOSE (▲) pro zavření diskové mechaniky.
U spousty disků AUDIO CD, BD-ROM a DVD-ROM se přehrávání spustí automaticky.
3. Stiskněte HOME (🏠).



4. Pomocí </>, zvolte [Film], [Fotografie] nebo [Hudba] a stiskněte ENTER (⊙).
5. Pomocí </>, zvolte Disk a stiskněte ENTER (⊙).

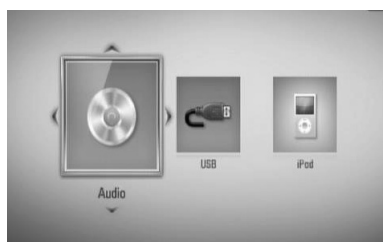

Pokud připojíte více než dvě zařízení, zobrazí se jak je výše uvedeno.

6. Pomocí ▲/▼/</> zvolte soubor a stiskněte ► (PLAY) nebo ENTER (⊙) pro přehrávání souboru.



Poznámka

- Funkce přehrávání popsané v tomto návodu nejsou vždy dostupné u každého souboru a média. Některé funkce mohou být omezeny v závislosti na mnoha faktorech.
- V závislosti na titulech BD-ROM, připojení zařízení USB může vyžadovat příslušné přehrávání.

Pro zastavení přehrávání

Stiskněte ■ (STOP) v průběhu přehrávání.

Pro pozastavení přehrávání

Stiskněte tlačítko ■■ (PAUSE) v průběhu přehrávání.

Pro pokračování v přehrávání stiskněte ► (PLAY).

Přehrávání frame-by-frame

V průběhu přehrávání filmu stiskněte ■■ (PAUSE).

Stiskněte opakovaně tlačítko ■■ (PAUSE) k přehrávání Frame-by-Frame.

Pro scanování dopředu nebo dozadu.

Během přehrávání stiskněte tlačítko ◀◀ nebo ▶▶ k rychlému návratu dozadu nebo rychlému přeskočení dopředu.

Rychlost přehrávání můžete měnit opakovaným stiskem ◀◀ nebo ▶▶.

Zpomalení rychlosti přehrávání

V průběhu pozastavení přehrávání stiskněte opakovaně ▶▶ pro přehrávání při různých rychlostech zpomalení.

Přechod na další/předešlou kapitolu/stopu/soubor

V průběhu přehrávání stiskněte tlačítko ◀◀◀ nebo ▶▶▶ pro přechod k další kapitole/stopě nebo pro návrat na začátek aktuální kapitoly/stopy/souboru.

Stiskněte dvakrát krátce ◀◀ pro krok zpět na předchozí kapitolu/stopu.

Použití nabídky Editace disku

BD **DVD** **AVCHD**

Pro zobrazení nabídky disku

Obrazovka s nabídkou může být zobrazena teprve po vložení DVD nebo video CD, který obsahuje nabídku. Pokud si přejete zobrazit nabídku disku v průběhu přehrávání, stiskněte DISC MENU.

Pomocí tlačítek ◀/▶/◀/> se pohybuje v položkách nabídky.

Pro zobrazení rolovací nabídky.

Některé BD-ROM disky obsahují rolovací nabídku, která se objeví v průběhu přehrávání.

V průběhu přehrávání stiskněte TITLE/POPUP a pomocí tlačítek ◀/▶/◀/> se pohybujte položkami nabídky.

Pokračovat v přehrávání

BD DVD AVCHD MOVIE ACD
MUSIC

Jednotka nahrává část, kde jste stiskli ■ (STOP) v závislosti na disku.

Pokud se krátce objeví "■■■ (Resume Stop)" na obrazovce, stiskněte ► (PLAY) pro návrat k přehrávání (od bodu epizody).

Pokud stisknete dvakrát ■ (STOP) nebo se nenačte disk, na obrazovce se objeví "■ (Complete stop)". Jednotka smaže bod zastavení.



Poznámka

- Návratný bod může být smazán pokud je stisknuto tlačítko (např; ⏻ (POWER), ▲ (OPEN/CLOSE), atd.).
- Na discích BD-Video s BD-J funkce pokračování v přehrávání není funkční.
- Pokud jednou stisknete ■ (STOP) v průběhu přehrávání interaktivního titulu BD-ROM, jednotka bude v režimu kompletního zastavení.

4

Ovládání

Pokročilé přehrávání

Opakování přehrávání

BD DVD AVCHD ACD MUSIC

Stiskněte opakovaně tlačítko REPEAT pro navolení požadovaného režimu opakování.

BD/DVD

🔄 **A-** – Vámi vybraná část se bude neustále opakovat.

🔄 **Kapitola** – Současná kapitola bude přehrávána opakovaně.

🔄 **Titul** – Současný titul bude přehráván opakovaně.

Normální přehrávání obnovíte opětovným stisknutím tlačítka REPEAT k navolení [Vyp.].

Audio CD/Hudební soubory

🔄 **Track** – Současná stopa bude přehrávána opakovaně.

🔄 **All** – Všechny stopy nebo soubory budou přehrávány opakovaně.

🔀 – Všechny stopy nebo soubory budou přehrávány v náhodném pořadí.

🔀 **All** – Všechny stopy nebo soubory budou přehrávány opakovaně v náhodném pořadí.

🔄 **A-B** – Vámi vybraná část se bude neustále opakovat. (pouze Audio CD)

Normální přehrávání obnovíte stisknutím tlačítka CLEAR.



Poznámka

- Pokud stisknete jednou tlačítko ►► v průběhu opakování kapitoly/stopy, opakované přehrávání se zruší.
- Tato funkce nemusí pracovat u některých disků nebo titulů.

Opakování určité části

BD DVD AVCHD ACD

Tento přehrávač může opakovat Vámi vybranou část.

1. V průběhu přehrávání stiskněte tlačítko REPEAT k volbě [A-] pro volbu začátku části, kterou si přejete opakovat. A poté stiskněte ENTER (⊙).
2. Stiskněte ENTER (⊙) na konci vybrané části. Vámi vybraná část se bude neustále opakovat.
3. Normální přehrávání obnovíte opětovným stisknutím tlačítka REPEAT k navolení [Vyp.] nebo stiskněte CLEAR.



Poznámka

Nelze zvolit kratší, než 3sekundovou část.

Vyhledání pomocí záložky

BD DVD AVCHD MOVIE

Můžete zahájit přehrávání od až 12 bodů uložených v paměti.

Vložit značku

1. Stiskněte MARKER na požadovaném bodě v průběhu přehrávání. Na obrazovce TV se objeví ikona záložky kapitoly.
2. Opakujte krok 1 pro přidání 9 záložek.

Pro vyvolání označené epizody.

1. Stiskněte tlačítko SEARCH a na obrazovce se objeví nabídka hledání.
2. Stiskněte číselné tlačítko pro volbu čísla záložky, kterou chcete vyvolat. Přehrávání se spustí z navolené epizody.

Pro vymazání záložky

1. Stiskněte tlačítko SEARCH a na obrazovce se objeví nabídka hledání.

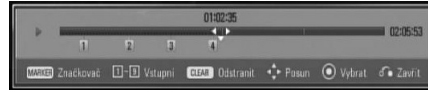

2. Stiskněte V pro zvýraznění čísla záložky. Pomocí </> zvolte označenou epizodu, kterou si přejete odstranit.
3. Nebo stiskněte CLEAR a označená scéna je vymazána z nabídky vyhledání značky.



Poznámka

- Tato funkce nemusí pracovat v závislosti na možnosti disku, titulu nebo serveru.
- Veškeré označené body jsou vymazány, pokud je titul v režimu úplného zastavení (■), titul se změní nebo se disk nenačte.
- Pokud celá délka titulu je kratší než 10 sekund, pak je tato funkce nedostupná.

Použití nabídky hledání

BD DVD AVCHD MOVIE

Použitím nabídky hledání lze jednoduše vyhledat bod, od kterého chcete spustit přehrávání.

Pro nalezení bodu

1. Během přehrávání stiskněte tlačítko SEARCH k zobrazení nabídky hledání.

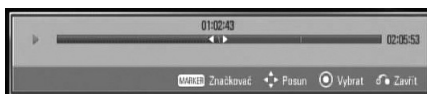

2. Stiskněte </> k posunutí přehrávání o 15 sekund dopředu nebo dozadu. Můžete zvolit bod, který chcete přeskočit stisknutím a podržením tlačítka </>.

Pro spuštění přehrávání od označené epizody

1. Stiskněte tlačítko SEARCH a na obrazovce se objeví nabídka hledání.
2. Stiskněte V pro zvýraznění čísla záložky. Pomocí </> zvolte označenou epizodu, od které si přejete spustit přehrávání.
3. Stiskněte ENTER (Ⓞ) pro spuštění přehrávání od označené epizody.



Poznámka

- Tato funkce nemusí pracovat v závislosti na možnosti disku, titulu nebo serveru.
- Tato funkce nemusí pracovat u některých obsahů [Dom. Link] v závislosti na typu souboru a možnosti serveru DLNA.

Změna zobrazení seznamu obsahu

MOVIE MUSIC PHOTO

V nabídce [Film], [Hudba], [Fotografie] můžete měnit zobrazení seznamu obsahu.

Metoda 1

Opakovaně stiskněte červeně zbarvené tlačítko (R).

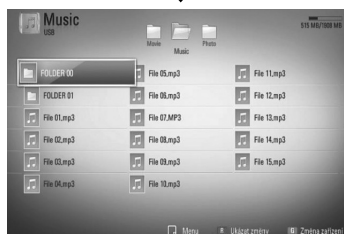

Metoda 2

1. V seznamu obsahu stiskněte INFO/DISPLAY (i) pro zobrazení nabídky možností.
2. Pomocí \wedge/\vee zvolte možnost [Ukázat změny].
3. Stiskněte tlačítko ENTER (Ⓞ) pro změnu zobrazení seznamu obsahu.

Prohlížet informace o obsahu

MOVIE

Přehrávač může zobrazit informace o obsahu.

1. Pomocí tlačítka $\wedge/\vee/</>$ zvolte soubor.
2. Stiskněte INFO/DISPLAY (i) pro zobrazení nabídky možností.
3. Pomocí \wedge/\vee zvolte možnost [Informace] a stiskněte ENTER (Ⓞ).

Na obrazovce se objeví informace o souboru.

Zatímco se přehrává film, můžete zobrazit informace o souboru stiskem TITLE/POPUP.



Poznámka

Informace o souboru zobrazené na obrazovce nemusí odpovídat aktuálním informacím o obsahu.

Paměť poslední scény

BD DVD

Tato jednotka ukládá poslední scénu z naposledy prohlíženého disku. Poslední scéna zůstává v paměti dokonce i po vyjmutí disku z jednotky nebo i po vypnutí jednotky. Pokud načtete disk, jehož poslední scéna byla uložena, scéna se automaticky vyvolá.



Poznámka

- Funkce paměti poslední scény u předešlého disku se vymaže jakmile je přehráván jiný disk.
- V závislosti na disku nemusí tato funkce pracovat.
- Tato jednotka neuloží nastavení disku, jestliže vypnete jednotku před zahájením přehrávání.

Zobrazení na obrazovce

Můžete zobrazit nebo nastavit různé informace a nastavení týkající se obsahu.

Zobrazení informací o obsahu na obrazovce

BD **DVD** **AVCHD** **MOVIE**

1. V průběhu přehrávání stiskněte INFO/DISPLAY () pro zobrazení různých informací o přehrávání.



- 1 **Titul** – aktuální počet titulů/celkový počet titulů.
- 2 **Kapitola** – aktuální počet stop/celkový počet stop.
- 3 **Čas** – uplynulá doba přehrávání/ celková doba přehrávání
- 4 **Audio** – zvolený jazyk audio nebo kanál.
- 5 **Titulky** – vybrané titulky.
- 6 **Úhel** – zvolený úhel/celkový počet úhlů.
- 7 **Poměr stran TV** – zvolený poměr stran TV.
- 8 **Režim obrazu** – zvolený režim obrazu.

- 9 **Informace o filmu** – Zvolte tuto možnost a stiskněte ENTER () pro zobrazení informací o filmu.

2. Pomocí tlačítka \wedge/\vee zvolte možnost.
3. Pomocí tlačítek $\lt;/\gt$ nastavte hodnoty u zvolené možnosti.
4. Stiskněte RETURN () pro odchod ze zobrazení na obrazovce.



Poznámka

- Pokud nestisknete žádné tlačítko po dobu několika sekund, zobrazení zmizí z obrazovky.
- U některých disků nelze zvolit počet titulů.
- Dostupné tituly se mohou lišit v závislosti na discích nebo titulech.
- Pokud je přehráván interaktivní titul BD-LIVE, některá nastavení informací jsou zobrazena na obrazovce, ale omezení se změní.
- Pro použití možnosti [Informace o filmu], přehrávač musí být připojen k širokopásmovému internetu pro přístup k databázi Gracenote Media.
- Pokud informace o hudbě z databáze médií Gracenote® se liší, nejsou správné nebo neexistují, obraťte se prosím pro podporu na Gracenote®, <http://www.gracenote.com>.
- LG je licencí technologie Gracenote® a není odpovědná za informace získané z databáze médií Gracenote®.

Přehrávání od navoleného času

BD DVD AVCHD MOVIE

1. Během přehrávání stiskněte INFO/DISPLAY (□). Ikona Čas ukazuje uplynulou dobu přehrávání.
2. Zvolte možnost [Čas] a vložte požadovanou dobu spuštění v hodinách, minutách a sekundách zleva doprava.
Např. k nalezení scény ve 2 hodiny, 10 minut a 20 sekund vložte číselnými tlačítky "21020". Stiskněte </> k posunutí přehrávání o 60 sekund dopředu nebo dozadu.
3. Stiskněte ENTER (⊙) pro spuštění přehrávání od navolené doby.



Poznámka

- V závislosti na disku nemusí tato funkce u některých disků nebo titulů pracovat.
- Tato funkce nemusí pracovat u některých obsahů [Dom. Link] v závislosti na typu souboru a možnosti serveru DLNA.

Poslech různých audio souborů

BD DVD AVCHD MOVIE

1. V průběhu přehrávání stiskněte INFO/DISPLAY (□) pro zobrazení obrazovky OSD.
2. Pomocí \wedge/\vee zvolte možnost [Audio].
3. Použijte </> ke zvolení požadovaného audio jazyka, audio stopy nebo audio kanálu.



Poznámka

- Některé disky poskytují možnost změny audia pouze prostřednictvím nabídky disku. V tomto případě stiskněte tlačítko TITLE/POP-UP nebo DISC MENU a zvolte vhodné audio z výběru nabídky disku.
- Ve chvíli, kdy jste přepli zvuk, může vzniknout dočasná odchylna mezi zobrazením a aktuálním zvukem.
- V disku BD-ROM je zobrazen formát multi audia (5.1CH nebo 7.1CH) s [MultiCH] na obrazovce.

Výběr jazyka titulků

BD DVD AVCHD MOVIE

1. V průběhu přehrávání stiskněte INFO/DISPLAY (□) pro zobrazení obrazovky OSD.
2. Pomocí \wedge/\vee zvolte možnost [Titulky].
3. Pomocí </> zvolte požadovaný jazyk titulků.
4. Stiskněte RETURN (↵) pro odchod ze zobrazení na obrazovce.



Poznámka

- Některé disky poskytují možnost změny titulků pouze prostřednictvím nabídky disku. V tomto případě stiskněte tlačítko TITLE/POP-UP nebo DISC MENU a zvolte vhodné titulky z výběru nabídky disku.

Sledování z jiného úhlu

BD DVD

Jestliže disk obsahuje scény zaznamenané při různých úhlech kamery, můžete během přehrávání přejít na jiný úhel kamery.

1. V průběhu přehrávání stiskněte INFO/DISPLAY (i) pro zobrazení obrazovky OSD.
2. Pomocí \wedge/\vee zvolte možnost [Úhel].
3. Prostřednictvím tlačítka $\lt;/\gt$ zvolte požadovaný úhel.
4. Stiskněte RETURN (↵) pro odchod ze zobrazení na obrazovce.

4

Ovládání

Změna poměru stran TV

BD DVD AVCHD MOVIE

Můžete změnit poměr stran TV v průběhu přehrávání.

1. V průběhu přehrávání stiskněte INFO/DISPLAY (i) pro zobrazení obrazovky OSD.
2. Pomocí \wedge/\vee zvolte možnost [Poměr stran TV].
3. Pomocí $\lt;/\gt$ zvolte požadovanou možnost.
4. Stiskněte RETURN (↵) pro odchod ze zobrazení na obrazovce.



Poznámka

Pokud změníte hodnotu možnosti [Poměr stran TV] v zobrazení na obrazovce, možnost [Poměr stran TV] v nabídce [Nastavení] se nezmění.

Změna režimu obrazu

BD DVD AVCHD MOVIE

Můžete změnit možnost [Režim obrazu] v průběhu přehrávání.

1. V průběhu přehrávání stiskněte INFO/DISPLAY (i) pro zobrazení obrazovky OSD.
2. Pomocí \wedge/\vee zvolte možnost [Režim obrazu].
3. Pomocí $\lt;/\gt$ zvolte požadovanou možnost.
4. Stiskněte RETURN (↵) pro odchod ze zobrazení na obrazovce.

Nastav. možnost [Už. nastavení]

1. V průběhu přehrávání stiskněte INFO/DISPLAY (i) pro zobrazení obrazovky OSD.
2. Pomocí \wedge/\vee zvolte možnost [Režim obrazu].
3. Pomocí $\lt;/\gt$ zvolte možnost [Už. nastavení], poté stiskněte ENTER (Ⓞ).



4. Pomocí $\wedge/\vee/\lt;/\gt$ nastavte možnost [Režim obrazu].
Zvolte možnost [Standardní], poté stiskněte ENTER (Ⓞ) pro reset všech nastavení videa.
5. Použijte $\wedge/\vee/\lt;/\gt$ k volbě možnosti [Zavřít] a poté stiskněte ENTER (Ⓞ) pro dokončení nastavení.

Vychutnejte si BD-LIVE

Tato jednotka Vám poskytuje možnost si vychutnávat funkce jako je obraz v obraze, druhotné audio a virtuální balíčky atd., s BD-videem podporujícím BONUSVIEW (BD-ROM verze 2 profil 1 verze 1.1 (Finální standardní profil).

Druhotné video a audio může být přehráno z disku kompatibilního s funkcí obraz v obraze. Pro způsob přehrávání, viz instrukce k disku.

Ve spojení s funkcí BONUSVIEW, BD-video podporující BD-LIVE (BD-ROM verze 2 profil 2), který obsahuje funkci rozšíření sítě Vám poskytuje možnost vychutnání více funkcí jako je stahování nových filmových trailerů přes připojení této jednotky k internetu.

1. Zkontrolujte internetové připojení a nastavení (strany 27-32).
2. Zařízení USB vložte do USB portu na předním panelu.

Paměťové zařízení USB vyžaduje stáhnutí bonusového obsahu.

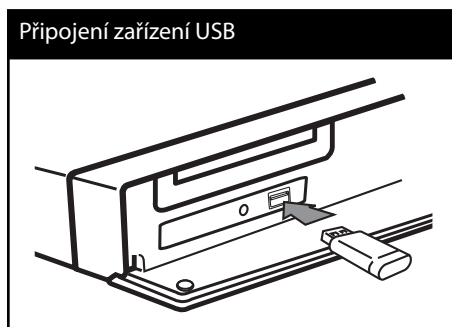

3. Stiskněte Home (🏠) a nastavte možnost [Připojení BD-LIVE] v nabídce [Nastavení] (strana 39).

V závislosti na disku nemusí funkce BD-LIVE pracovat správně, jestliže je možnost [Připojení BD-LIVE] nastavena na [Zčásti povoleno].

4. Vložte BD-ROM s BD-LIVE.

Činnosti se různí v závislosti na disku. Viz návod dodaný k disku.



Poznámka

- Nevytahujte připojené zařízení USB, dokud není stažen obsah nebo je Blu-ray disk stále v diskové mechanice. Toto počínání může poškodit připojené zařízení USB a funkce BD-LIVE nemusí již pracovat správně s poškozeným zařízením USB. Pokud vám připadá, že připojené USB zařízení je poškozeno v důsledku takovéto činnosti, můžete zformátovat připojené USB zařízení z PC a znovu použít s tímto přehrávačem.
- Některé obsahy BD-LIVE mohou být na některých územích omezeně zpřístupněny v závislosti na vlastním rozhodnutí poskytovatele obsahů.
- Může trvat několik minut než se obsahy BD-LIVE načtou a spustí.

Přehrávání filmových souborů a VR disků.

Můžete přehrávat disky DVD-RW, které jsou nahrány ve formátu Video Recording (VR) a filmové soubory obsažené na disku nebo na zařízení USB.

1. Stiskněte HOME (🏠).



2. Pomocí </> zvolte [Film] a stiskněte ENTER (⊙).
3. Zvolte zařízení pomocí </> a stiskněte ENTER (⊙).



Pokud připojíte více než dvě zařízení, zobrazí se jak je výše uvedeno.

4. Pomocí ^/v/</> zvolte soubor a stiskněte PLAY nebo ENTER (⊙) pro přehrávání souboru.

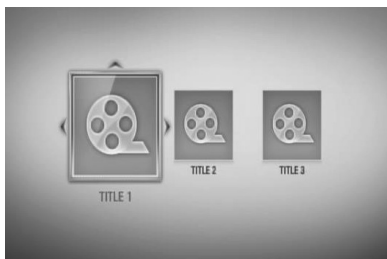

Poznámka

- Požadavky na soubor jsou popsány na straně 11.
- Můžete použít různé funkce přehrávání. Odkaz na stranu 42-50.
- Nedokončené DVD VR formáty disku nemusí být přehrávatelné na tomto přehrávači.
- Některé DVD-VR disky jsou vyrobeny s daty CPRM z DVD rekordéru. Tato jednotka nepodporuje tyto typy disků.

Co je CPRM?

CPRM je ochranný systém proti kopírování (se zakódovaným systémem) povolující zápis vysílaných programů "copy one" (Jedno kopírování). CPRM znamená Ochrana zapisovatelných médií.

Volba titulků souboru

MOVIE

Pokud je název souboru a název souboru titulků stejný, pak je soubor titulků přehráván automaticky společně s přehrávaným filmovým souborem.

Pokud se název souboru titulků liší od názvu filmového souboru, musíte zvolit titulky v nabídce [Film] před přehráváním filmu.

1. Pomocí $\wedge/\vee/</>$ zvolte požadovaný soubor titulků pro přehrávání v nabídce [Film].
2. Stiskněte tlačítko ENTER (⊙).

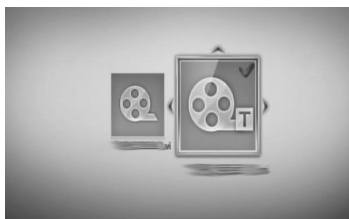

Opět stiskněte tlačítko ENTER (⊙) pro odznačení souboru titulků. Zvolený soubor titulků se zobrazí při přehrávání filmu.



Poznámka

- Pokud stisknete ■ (STOP) v průběhu přehrávání, je výběr titulků zrušen.
- Tato funkce nemusí pracovat ve funkci [Dom. Link].

Změna stránky kódu titulků

MOVIE

Pokud se titulky nezobrazují správně, změňte kódování jazyka titulků pro správné zobrazení titulků.

1. V průběhu přehrávání stiskněte INFO/DISPLAY (ⓘ) pro zobrazení obrazovky OSD.
2. Pomocí \wedge/\vee zvolte možnost [Kódová stránka].
3. Pomocí $</>$ zvolte možnost požadovaného kódu.

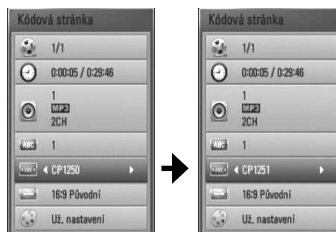

4. Stiskněte RETURN (↵) pro odchod ze zobrazení na obrazovce.

4

Ovládání

Prohlížení fotek

Pomocí tohoto přehrávače si můžete prohlížet soubory s fotkami.

1. Stiskněte HOME (🏠).



2. Pomocí </> zvolte [Fotografie] a stiskněte ENTER (⊙).
3. Zvolte zařízení pomocí </> a stiskněte ENTER (⊙).



Pokud připojíte více než dvě zařízení, zobrazí se jak je výše uvedeno.

4. Zvolte soubor pomocí ^/V/</> a stiskněte ENTER (⊙) pro prohlížení fotografií.



Přehrávání prezentace

Pro spuštění prezentace stiskněte tlačítko ► (PLAY).

Zastavení prezentace

Stiskněte ■ (STOP) v průběhu prezentace.

Pro pozastavení prezentace

Stiskněte || (PAUSE) v průběhu prezentace. Pro pokračování v prezentaci stiskněte tlačítko ► (PLAY).

Přechod na další/předěšlou fotku

Pro prohlížení fotky na celé obrazovce použijte tlačítko < nebo > k přechodu na předěšlou nebo další fotku.

! Poznámka

- Požadavky na soubor jsou popsány na straně 11.
- Můžete použít různé funkce přehrávání. Odkaz na stranu 42-50.

Možnosti při prohlížení fotek

Můžete použít různé možnosti v průběhu prohlížení fotografií v režimu celé obrazovky.

1. Při prohlížení fotky na celé obrazovce použijte tlačítko INFO/DISPLAY (I) k zobrazení nabídky možností.
2. Pomocí tlačítka \wedge/\vee zvolte možnost.



- 1 Aktuální fotka/celkový počet fotek** – Pomocí \langle/\rangle prohlížejte předchozí/další fotografie.
- 2 Prezentace** – Pro spuštění nebo pozastavení prezentace stiskněte tlačítko ENTER (⊙).
- 3 Výběr hudby** – Zvolte hudbu v pozadí pro prezentaci.
- 4 Hudba** – Pro spuštění nebo pozastavení hudby v pozadí stiskněte tlačítko ENTER (⊙).
- 5 Otočit** – Stiskněte ENTER (⊙) pro natočení obrázku ve směru hodinových ručiček.
- 6 Zoom** – Stiskněte ENTER (⊙) pro zobrazení nabídky [Zoom].
- 7 efekty** – Pomocí \langle/\rangle zvolte efekt přechodu mezi fotkami v prezentaci.
- 8 Rychlost** – Pomocí \langle/\rangle zvolte rychlost prodloužení mezi fotkami v prezentaci.

3. Stiskněte tlačítko RETURN (↵) pro odchod z nabídky možností.

Poslech hudby při prezentaci obrázků

Můžete zobrazit soubory fotografií zatímco posloucháte hudbu.

1. Stiskněte HOME (🏠).



2. Pomocí \langle/\rangle zvolte [Fotografie] nebo [Dom. Link] a stiskněte ENTER (⊙).
3. Pomocí \langle/\rangle zvolte možnost [Disk] nebo [USB] a stiskněte ENTER (⊙).

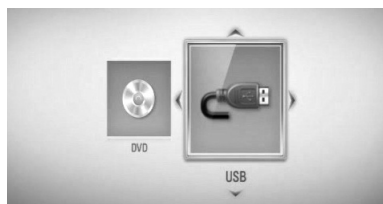

Je nutné zvolit server nebo sdílenou složku u nabídky [Dom. Link].

4. Pomocí $\wedge/\vee/\langle/\rangle$ zvolte soubor a stiskněte ENTER (⊙) pro prohlížení fotek.
5. Stiskněte INFO/DISPLAY (I) pro zobrazení nabídky možností.
6. Pomocí \wedge/\vee zvolte možnost [Výběr hudby] a stiskněte ENTER (⊙) pro zobrazení nabídky [Výběr hudby].

4

Ovládání

7. Prostřednictvím tlačítek \wedge/V zvolte zařízení a poté stiskněte tlačítko ENTER (⊙).

Zařízení, které lze zvolit, se liší v závislosti na umístění souboru fotografií, které jsou zobrazeny v plném zobrazení na obrazovce.

Umístění fotografií	Dostupná zařízení
Disk	Disk, USB
USB	Disk, USB
Sdílejte složky na vašem PC (CIFS).	CIFS
DLNA server	DLNA server

8. Použijte \wedge/V pro volbu souboru nebo složky, kterou chcete přehrát.

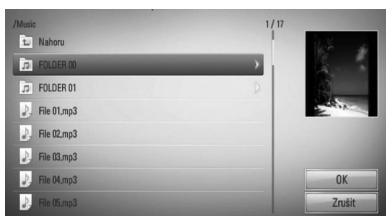

Zvolte soubor a stiskněte ENTER (⊙) pro zobrazení nižšího adresáře.

Zvolte \uparrow a stiskněte ENTER (⊙) pro zobrazení vyššího adresáře.



Poznámka

Při volbě hudby z [Dom. Link], výběr složky není možný. Výběr souboru je možný pouze v [Dom. Link].

9. Pomocí $>$ zvolte možnost [OK] a stiskněte ENTER (⊙) pro ukončení výběru hudby.

Poslech hudby

Tento přehrávač může přehrát pouze Audio CD a hudební soubory.

1. Stiskněte HOME (🏠).



2. Pomocí $</>$ zvolte [Hudba] a stiskněte ENTER (⊙).

3. Zvolte zařízení pomocí $</>$ a stiskněte ENTER (⊙).

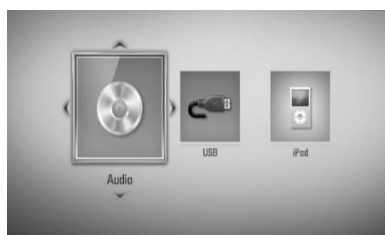

Pokud připojíte více než dvě zařízení, zobrazí se jak je výše uvedeno.

4. Pomocí $\wedge/V/</>$ zvolte hudební nebo audio soubor a stiskněte ENTER (⊙) pro přehrávání hudby.



Poznámka

- Požadavky na soubor jsou popsány na straně 11.
- Můžete použít různé funkce přehrávání. Odkaz na stranu 42-50.

Záznam Audio CD

Můžete nahrávat požadovanou stopu nebo všechny stopy z AUDIO CD na paměťové zařízení USB.

1. Zařízení USB vložte do USB portu na předním panelu.
2. Stiskněte **▲** (OPEN/CLOSE) a umístěte AUDIO CD do diskové mechaniky.
Stiskněte **▲** (OPEN/CLOSE) pro zavření diskové mechaniky. Přehrávání se spustí automaticky.
3. Stiskněte INFO/DISPLAY (**□**) pro zobrazení nabídky možností.

Nebo

Stiskněte **●** REC na dálkovém ovládacím. Můžete nahrávat veškerou hudbu z audio CD.

4. Pomocí **▲/▼** zvolte možnost [Zápis CD] a stiskněte ENTER (**⊙**) pro zobrazení nabídky [Zápis CD].
Opakujte krok pro volbu zvolení tolika stop, kolik si přejete.

5. Pomocí **▲/▼** zvolte požadovanou stopu, kterou chcete kopírovat v nabídce a stiskněte ENTER (**⊙**).
Opakujte krok pro volbu zvolení tolika stop, kolik si přejete.

Vybrat vše	Zvolte všechny stopy na AUDIO CD.
Možnost	Volí zakódovanou možnost z vyskakovací nabídky (128 kbps, 192 kbps, 320 kbps nebo bezdrátové).
Zavřít	Zruší zápis a vrátí do předešlé obrazovky.

6. Prostřednictvím tlačítek **▲/▼/◀/▶** zvolte [Start] a stiskněte tlačítko ENTER (**⊙**).

7. Pomocí **▲/▼/◀/▶** zvolte cílovou složku, do které se má kopírovat.

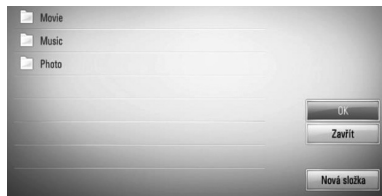

Pokud chcete vytvořit novou složku, pomocí **▲/▼/◀/▶** zvolte [Nová složka] a stiskněte ENTER (**⊙**).

Zadejte název souboru pomocí virtuální klávesnice a stiskněte ENTER (**⊙**) zatímco vyberete možnost [OK].

8. Pomocí **▲/▼/◀/▶** zvolte možnost [OK] a stiskněte ENTER (**⊙**) pro spuštění zápisu Audio CD.
Pokud zastavíte zápis Audio CD v jeho průběhu, stiskněte ENTER (**⊙**) když je zvýrazněno [Zavřít].
9. Po dokončení zápisu Audio CD se zobrazí zpráva. Stiskněte ENTER (**⊙**) pro kontrolu, zda je soubor vytvořen v cílové složce.

**Poznámka**

- Tabulka níže zobrazuje průměrnou dobu zápisu audio stopy 4minutového přehrávání na hudební soubor rychlostí 192 kbps jako příklad.

Režim zastavení	V průběhu přehrávání
1,4 min.	2 min.

- Všechny doby ve výše uvedené tabulce jsou přibližné.
- Aktuální doba ripování u pamětového zařízení USB je závislá na možnostech pamětového zařízení USB.
- Ujistěte se, že je k dispozici minimálně 50 MB volného místa, nahráváte-li na pamětové zařízení USB.
- Pro správný zápis by délka hudby neměla překročit 20 sekund.
- Nevypínejte tento přehrávač nebo nevytahujte pamětové zařízení USB v průběhu nahrávání audio CD.

Požíování kopií materiálu chráněného proti kopírování, včetně počítačových programů, souborů, vysílání a hudebních nahrávek, může být posouzeno jako porušení autorského práva a posouzeno jako trestný čin.

Toto zařízení není určeno k podobným aktivitám.

**Budte odpovědní
Respektujte autorská práva**

Prohlížení informací z databáze Gracenote Media



Přehrávač má přístup k databázi Gracenote Media a nahrává informace o hudbě tak, že název stopy, jméno interpreta, žánr a další textové informace mohou být zobrazeny přímo v seznamu.

Audio CD

Po vložení Audio CD spustí přehrávač automaticky přehrávání a načte hudební titul z databáze Gracenote® Media.

Pokud databáze neobsahuje informace o hudbě, hudební tituly se na obrazovce nezobrazí.

Hudební soubor

1. Zvolte hudební soubor nebo stopu audia pomocí $\wedge/V/</>$.
2. Stiskněte INFO/DISPLAY () pro zobrazení nabídky možností.
3. Pomocí \wedge/V zvolte možnost [Informace] a stiskněte ENTER ()

Přehrávač má přístup do databáze Gracenote Media pro získání informací o hudbě.

BD/DVD

Při poslechu hudby z filmového přehrávání stiskněte MUSIC ID pro spuštění načítání hudebních informací z databáze Gracenote Media.



Poznámka

- Přehrávač musí být připojen k širokopásmovému internetu pro přístup k databázi Gracenote® Media.
- Pokud databáze neobsahuje informace o hudbě, na obrazovce se objeví zpráva.
- Pokud informace o hudbě z databáze médií Gracenote® se liší, nejsou správné nebo neexistují, obraťte se prosím pro podporu na Gracenote®, <http://www.gracenote.com>.
- V závislosti na jednotlivých případech, načtení informací o hudbě z databáze Gracenote® Media zabere několik minut.
- Informace mohou být zobrazeny v anglickém jazyce, není-li k dispozici Vámi požadovaný jazyk v databázi Gracenote® Media.
- Tato funkce není dostupná pro on-line obsah NetCast a obsah na serverech DLNA.
- LG je licencí technologie Gracenote a není odpovědná za informace získání z databáze médií Gracenote®.
- Audio CD, která si uživatele vyrobí pro své osobní účely nemohou být podporována touto funkcí, protože nejsou obsaženy v databázi Gracenote Media.

Přehrávání iPodu

S Vaším iPodem si můžete vychutnávat hudbu. Pro detailní popis iPodu viz uživatelská příručka iPodu.

Příprava

- Pro prohrání iPod videí a fotek na obrazovce televize.
 - Ujistěte se, že používáte video připojení přes konektor VIDEO OUT na zadní straně panelu této jednotky. Zvolte příslušný režim video vstupu na televizi.
 - V závislosti na iPodu se ujistěte, že jste zvolili Video > Nastavení videa a poté nastavte TV Out na Ask nebo On z vašeho iPodu. Pro detailní popis o nastavení videa viz uživatelská příručka iPodu.
 - Prohlížení fotek je dostupné pouze pokud je tato jednotka v režimu iPod IN (Vstup iPodu) a vy si můžete prohlížet fotky pouze jako prezentaci. Spusťte prezentaci na iPodu pro prohlížení fotografií na televizi. Pro detailní popis o prezentaci viz uživatelská příručka iPodu.
 - Před zapojením iPodu vypněte jednotku a ztlumte hlasitost na minimum.
1. Připojte pevně iPod.
K otevření docku iPodu stiskněte dock iPodu.

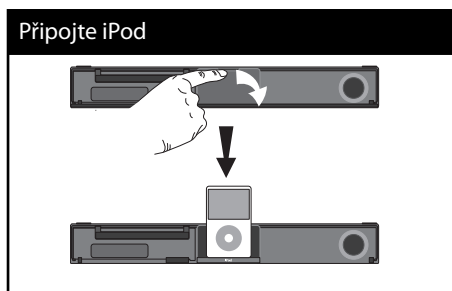

Při zapojení iPodu k nabídce HOME (Domácí), přehrávač přehrává automaticky hudební soubory. Nebo se zobrazí nabídka pro volbu typu souboru.



2. Zvolte soubor pomocí $\wedge/V/</>$ a stiskněte ENTER (⊙) pro přehrávání souboru.

Vychutnávejte si iPod na obrazovce

1. Připojte pevně iPod.
2. Stiskněte HOME (🏠).
3. Zvolte pomocí $</>$ [Hudba] nebo [Film] a stiskněte ENTER (⊙).
Pokud připojíte jiné zařízení (CD nebo USB), zvolte iPod v nabídce.
4. Zvolte obsah pomocí $\wedge/V/</>$, poté stiskněte ENTER.

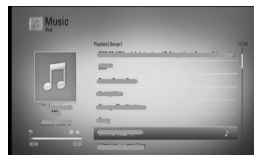

Můžete jednoduše prohledávat obsah pomocí rolování na obrazovce.





Poznámka

Pokud OSD jazyk iPodu je navolen na jednoduchou čínštinu, funkce rolovače nebude pracovat správně.

Vychutnávejte si iPod v režimu iPod.

Můžete ovládat iPod pomocí dodaného dálkového ovládání a ovládání přímo na iPodu.

1. Připojte pevně iPod.
Pokud zapnete jednotku, váš iPod se automaticky zapne a spustí se dobíjení.
2. Stiskněte RADIO&INPUT (Rádio a vstup) pro volbu režimu iPod IN.

Λ/V/</>	Volí možnost v nabídce.
▶ /ENTER	Spustí přehrávání hudby nebo videa.
	Pro pozastavení v průběhu přehrávání. Pro pokračování v přehrávání opět stiskněte ▶ (PLAY).
◀◀/▶▶	Rychlé přetáčení dopředu nebo dozadu ve skladbě nebo ve videu.
◀◀/▶▶	Posunutí přehrávání dopředu nebo dozadu.
REPEAT	Pro navolení požadovaného režimu opakování: Track (🔁), All (🔁), Off (nezobrazeno).



Poznámka

- Chybová zpráva "CHECK IPOD" (Zkontrolujte iPod) nebo "Connected iPod model is not supported." (Připojený model iPodu není podporován) se objeví když:
 - iPod je nepoužitelný pro ovládání funkcí.
- Chybová zpráva "CHECK IPOD" (Zkontrolujte iPod) nebo "Please update iPod's software." (Prosím aktualizujte software iPodu) se objeví v případě, že:
 - iPod má starou verzi softwaru.
 - Aktualizujte software iPodu nejnovější verzí.
- Pokud jednotka zobrazí chybovou zprávu, následujte pokynů zprávy. Chybová zpráva "CHECK IPOD" (Zkontrolujte iPod) nebo "Please check your iPod." (Prosím zkontrolujte iPod) se objeví v případě, že:
 - komunikace mezi touto jednotkou a vaším iPodem selhala.
 - Odemčení a předockování iPodu v této jednotce.
 - váš iPod není pevně zapojen.
 - Jednotka rozpoznala iPod jako neznámé zařízení.
 - iPod je mimořádně vybitý.
- Baterie potřebují nabít.
- Pokud nabíjíte baterie když je iPod extrémně vybitý, může nabíjení zabrat více času.
- Můžete použít adaptér docku, který by měl být dodán k iPodu, s dockem pro stálé užívání iPodu Pokud potřebujete adaptér, poraďte se s prodejcem iPodu.
- Kompatibilita s vaším iPodem se může měnit v závislosti na typu vašeho iPodu.
- iPod touch a iPhone má určité rozdílnosti ve funkcích než iPod. Můžete potřebovat dodatečné ovládání pro užívání s touto jednotkou. (např. "slide to unlock")
- Pokud na iPod touch nebo iPhone používáte aplikaci, voláte nebo posíláte sms a dostáváte textovou zprávu apod., odpojte jej od docku iPodu tohoto zařízení a poté použijte.
- V závislosti na softwarové verzi iPodu nemusí být možné řídit iPod z této jednotky. Doporučujeme instalovat nejnovější verzi softwaru.
- Kvalita videa závisí na zdroji videa vašeho iPodu.
- Pokud máte potíže se svým iPodem, navštivte prosím www.apple.com/support/ipod

Provoz rádia

Ujistěte se, že je připojena anténa.
(Odkaz na stranu 24)

Poslech rádia

1. Stiskněte RADIO&INPUT, dokud se na displeji obrazovky neobjeví Tuner (FM). Poslední nalazená stanice je nalazena.
2. Stiskněte a podržte tlačítko TUNING (-/+) po dobu dvou sekund dokud se nezačne měnit rekvenční signál. Prohledávání se zastaví po nalazení stanice. Nebo Stiskněte opakovaně TUNING (-/+).
3. Nastavte hlasitost otočením VOLUME (Hlasitost) na přední straně panelu nebo stiskem VOL (+/-) na dálkovém ovládání.

Přednastavení rádiových stanic

Můžete přednastavit 50 rádiových stanic u FM. Před lazením se ujistěte, že máte ztlumenou hlasitost.

1. Stiskněte RADIO&INPUT, dokud se na obrazovky neobjeví TUNER (FM).
2. Zvolte požadovanou frekvenci pomocí TUNING (-/+).
3. Stiskněte ENTER (⊙), přednastavené číslo nerozsvítí na displeji obrazovky.
4. Stiskněte PRESET (-/+) pro volbu požadovaného přednastaveného čísla.
5. Stiskněte ENTER (⊙). Stanice se uloží.
6. Opakujte kroky 2 až 5 pro uložení dalších stanic.

Vymazání všech uložených stanic

Stiskněte a podržte CLEAR po dobu dvou sekund. Rozsvítí se "Vše smazat". Poté se všechny uložené stanice odstraní.

Zlepšení nekvalitního FM příjmu

Stiskněte B (modré) (MONO/STEREO) barevné tlačítko na dálkovém ovládání. Tímto přepnete tuner ze stereo režimu na mono a obvykle se tímlepší příjem.

Viz informace o rádio stanic

FM tuner je dodáván s příslušenstvím k systému RDS (Radio Data System). Na displeji se objeví informace o rádio stanic, kterou právě posloucháte. Stiskněte opakovaně RDS pro rolování mezi různými typy dat:

PS	(Název stanice) Název kanálu se objeví na displeji.
PTY	(Rozpoznání typu programu) Typ programu (např. Jazz nebo zprávy) se objeví na displeji.
RT	(Text rádia) Textové zprávy obsahují zvláštní informace o vysílané stanici. Tento text může rolovat na displeji.
CT	(Čas kontrolovaný kanálem) Zobrazuje čas a datum vysílaný stanicí.

Přehrávání obsahu prostřednictvím domácí sítě

Přehrávač může prohlédávat a přehrávat obsahy na Vašem PC a certifikovaném média serveru DLNA připojeném k domácí síti.

O DLNA

Tento přehrávač je certifikovaný DLNA digitální média přehrávač, který dokáže zobrazit a přehrát obsahy filmů, fotek a hudby z DLNA kompatibilního digitálního média serveru (PC a spotřební elektronika).

Digital Living Network Alliance (DLNA) je meziodvětvová organizace spotřební elektroniky, výpočetního průmyslu a společností mobilních zařízení. Digital Living poskytuje uživatelům jednoduché sdílení nebo digitální média prostřednictvím pevné nebo bezdrátové sítě doma.

Certifikační logo DLNA usnadňuje najít výrobky, které jsou shodné s DLNA směrnici pro interoperabilitu. Tato jednotka vyhovuje směrnicím pro interoperabilitu DLNA v1.5.

Pokud na PC běží software serveru DLNA nebo jiné kompatibilní zařízení DLNA je připojeno k tomuto přehrávači, mohou být požadovány některá nastavení změn softwaru nebo jiných zařízení. Pro bližší informace viz. uživatelský návod k softwaru nebo zařízení.

Přístup k DLNA média serveru

1. Zkontrolujte internetové připojení a nastavení (strany 27-32).
2. Stiskněte HOME (🏠).
3. Pomocí </> zvolte [Dom. Link] a stiskněte ENTER (⊙).
4. Zvolte DLNA média server ze seznamu pomocí ▲/▼ a stiskněte ENTER (⊙).



Pokud chcete opět prohledat dostupné média servery, stiskněte zeleně (G) zbarvené tlačítko.



Poznámka

V závislosti na média serveru může tento přehrávač vyžadovat povolení z tohoto serveru.

5. Pomocí ▲/▼/</> zvolte soubor a stiskněte ENTER (⊙) pro přehrávání souboru.

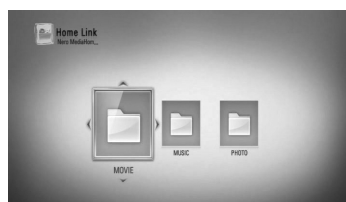

**Poznámka**

- Požadavky na soubor jsou popsány na straně 11.
- Můžete použít různé funkce přehrávání. Odkaz na stranu 42-50.
- Protože kompatibilita a dostupné funkce přehrávání nabídky [Dom. Link] jsou testovány na zařízení svazku serveru DLNA (Nero MediaHome 4 Essentials), požadavky na soubor a funkce přehrávání v nabídce [Dom. Link] se mohou lišit v závislosti na média serveru.
- Požadavky na soubor na straně 11 nemusí být vždy kompatibilní. Mohou existovat určitá omezení u vlastností souboru a dostupnosti média serveru.
- Miniatury nepřehrávatelných souborů mohou být zobrazeny v nabídce [Dom. Link], ale nemohou být přehrávány přehrávačem.
- Pokud existuje nepřehrávatelný hudební soubor v nabídce [Dom. Link], přehrávač přeskočí soubor a přehraje další soubor.
- Přehrávání filmových titulků je dostupné pouze na média serveru DLNA vytvořeném dodaným softwarem Nero MediaHome 4 Essentials v balíčku k přehrávači.
- Názvy souboru titulků a filmového souboru musí být stejné a musí být umístěny ve stejné složce.
- Přehrávání a kvalita činnosti funkcí [Dom. Link] může být ovlivněna podmínkami domácí sítě.
- Soubory z výměnného média jako je USB disk, DVD-mechanika atd. na vašem média serveru nemusí být sdíleny správně.

O Nero MediaHome 4 Essentials

Nero MediaHome 4 Essentials je software určený pro sdílení filmových, hudebních a obrázkových souborů uložených ve vašem přehrávači jako kompatibilní DLNA digitální média server.

**Poznámka**

- CD Nero MediaHome 4 Essentials je vytvořeno pro PC a nemělo by být vloženo do přehrávače nebo do jiného zařízení.
- Dodaný CD-ROM Nero MediaHome 4 Essentials je přizpůsoben vydání softwaru pouze pro sdílení souborů a složek na tomto přehrávači.
- Dodaný software Nero MediaHome 4 Essentials nepodporuje následující funkce: Transkódování, Dálkové ovládání UI, TV, internetové služby a Apple iTunes.
- Tento návod vysvětluje činnosti pomocí anglické verze Nero MediaHome 4 Essentials jako příklad. Následujte vysvětlení odkazující na aktuální činnosti vaší jazykové verze.

Instalace Nero MediaHome 4 Essentials

Před instalací Nero MediaHome 4 Essentials zkontrolujte požadavky na systém uvedené níže.

- Windows® XP (Service Pack 2 nebo vyšší), Windows Vista® (nevyžadován Service Pack), Windows® XP Media Center Edition 2005 (Service Pack 2 nebo vyšší), Windows Server® 2003
- Windows Vista® 64 bitové vydání (aplikace běží při 32 bitovém režimu)
- Místo pevného disku 200 MB místa pevného disku pro typickou samostatnou instalaci Nero MediaHome.
- 1,2 GHz Intel® Pentium® III nebo AMD Sempron™ 2200+ procesory
- Paměť: 256 MB RAM

- Grafická karta s minimálně 32 MB video pamětí, minimální rozlišení 800 x 600 pixelů a barevné nastavení 16 bit.
- Windows® Internet Explorer® 6.0 nebo vyšší
- DirectX® 9.0c revize 30 (Srpen 2006) nebo vyšší
- Síťové prostředí: 100 Mb Ethernet, WLAN (IEEE 802.11b/g/n)

Spustíte počítač a vložíte CD-ROM Nero MediaHome 4 Essentials do CD mechaniky počítače. Průvodce instalací vás provede rychlým a jednoduchým instalačním procesem. Pro instalaci Nero MediaHome 4 Essentials postupujte následovně:

1. Zavřete všechny programy Microsoft Windows a zavřete veškerý antivirový software, který může být spuštěn.
2. Vložte CD-ROM Nero MediaHome 4 Essentials do CD mechaniky počítače.
3. Klikněte na [Nero MediaHome 4 Essentials]. Instalace je připravena a objeví se průvodce instalací.
4. Klikněte na tlačítko [Next] pro zobrazení kolonky pro vložení sériového čísla. Klikněte na [Next] pro přechod k dalšímu kroku.
5. Pokud souhlasíte s podmínkami, klikněte na [I accept the License Conditions], zaškrtněte políčko a klikněte na [Next]. Instalace není možná bez tohoto souhlasu.
6. Klikněte na [Typical] a poté klikněte na [Next]. Spustí se instalační proces.
7. Pokud se chcete zúčastnit anonymního sběru dat, zaškrtněte zaškrávací políčko a klikněte na tlačítko [Next].
8. Klikněte na tlačítko [Exit] pro dokončení instalace.

Sdílení souborů a složek

Na vašem počítači musíte sdílet složky obsahující filmové, hudební anebo obrázkové obsahy pro jejich přehrávání pomocí funkce [Dom. Link].

Tato část vysvětluje postup pro zvolení sdílených složek na vašem počítači.

1. Na ploše dvakrát klikněte na ikonku "Nero MediaHome 4 Essentials".
2. klikněte na ikonku [Network] na levo a zadejte název sítě v poli [Network name]. Vložený název sítě bude rozpoznán přehrávačem.
3. Klikněte na ikonku [Shares] vlevo.
4. Klikněte na lištu [Local Folders] na obrazovce [Shares].
5. Klikněte na ikonku [Add] pro otevření okna [Browse Folder].
6. Zvolte složku obsahující soubory, které chcete sdílet. Zvolená složka je přidána do seznamu sdílených složek.
7. Klikněte na ikonku [Start Server] pro spuštění serveru.



Poznámka

- Pokud nejsou sdílené složky nebo soubory zobrazeny na přehrávači, klikněte na složku lišty [Local Folders] a klikněte na [Rescan Folder] na tlačítko [More].
- Pro více informací a softwarových nástrojích navštivte www.nero.com.

Přístup ke sdílení složek z Vašeho PC

1. Spustíte PC připojené k lokální síti.
2. Na PC sdílejte složky, které obsahují filmy, fotky nebo hudební soubory.
3. Zkontrolujte internetové připojení a nastavení přehrávače (strany 27-32).
4. Stiskněte HOME (🏠).
5. Pomocí </> zvolte [Dom. Link] a stiskněte ENTER (Ⓞ).
6. Zvolte složku ze seznamu pomocí ^/V a stiskněte ENTER (Ⓞ).



Pokud si přejete opětovně prohledání dostupných média serverů, stiskněte zeleně (G) zbarvené tlačítko.

! Poznámka

V závislosti na sdílené složce, tento přehrávač může vyžadovat vložení ID síťového uživatele a heslo pro přístup ke složce.

7. Pomocí ^/V/</> zvolte soubor a stiskněte ENTER (Ⓞ) pro přehrávání souboru.

! Poznámka

- Požadavky na soubor jsou popsány na straně 11.
- Můžete použít různé funkce přehrávání. Odkaz na stranu 42-50.
- Miniatury nepřehrávatelných souborů mohou být zobrazeny v nabídce [Dom. Link], ale nemohou být přehrány přehrávačem.
- Pokud existuje nepřehrávatelný hudební soubor v nabídce [Dom. Link], přehrávač přeskočí soubor a přehraje další soubor.
- Názvy souboru titulků a filmového souboru musí být stejné a musí být umístěny ve stejné složce.
- Přehrávání a kvalita činnosti funkcí [Dom. Link] může být ovlivněna podmínkami domácí sítě.
- Soubory z výměnného média jako je USB zařízení, DVD-mechanika atd. na vašem PC nemusí být sdíleny správně.
- V závislosti na podmínkách Vašeho PC se mohou vyskytnout potíže s připojením.

Požadavky na PC

- Windows® XP (Service Pack 2 nebo vyšší), Windows Vista® (nevyžadován Service Pack), Windows 7®
- 1,2 GHz Intel® Pentium® III nebo AMD Sempron™ 2200+ procesory.
- Síťové prostředí: 100 Mb Ethernet, WLAN (IEEE 802.11b/g/n)

! Poznámka

Pokud používáte Windows® XP nebo Windows Vista®, navštivte odkaz uvedený níže pro více informací o nastavení sdílení.

Windows® XP:
[http:// support.microsoft.com/kb/304040](http://support.microsoft.com/kb/304040)

Windows Vista®:
[http:// support.microsoft.com/kb/961498](http://support.microsoft.com/kb/961498)

Zadání ID uživatele sítě a hesla

V závislosti na podmínkách PC nemusí být nutné vložení ID uživatele sítě a hesla pro přístup ke sdílenému souboru.

1. Pokud je vyžadováno ID uživatele sítě a heslo, zobrazí se automaticky nabídka klávesnice.
2. Prostřednictvím $\wedge/\vee/</>$ zvolte znak a poté stiskněte ENTER (Ⓞ) pro potvrzení vaší volby v nabídce klávesnice.

K vložení písmena s diakritickým znakem, zvolte písmeno z rozšířené znakové sady.

Příklad: Zvolte písmeno "D" a poté stiskněte tlačítko INFO/DISPLAY (Ⓜ) pro rozšířenou znakovou sadu. Prostřednictvím tlačítek $</>$ zvolte "D" nebo "Ď" a poté stiskněte tlačítko ENTER (Ⓞ).



[Vyčistit] – Vymazání všech zvolených znaků.

[Mezera] – Vloží mezeru na poloze kurzoru.

[<-] – Vymaže znak na pozici kurzoru.

[ABC / abc / #+--&] – Změní nastavení nabídky klávesnice na velká písmena, malá písmena nebo symboly.

3. Po dokončení vložení ID uživatele sítě a hesla, zvolte [OK] pomocí $\wedge/\vee/</>$ a stiskněte tlačítko ENTER (Ⓞ) pro přístup ke složce.

ID uživatele sítě a hesla se zapamatuje po přístupu ke složce z důvodu lepšího pohodlí. Pokud nechcete zapamatování ID uživatele sítě a hesla, stiskněte červeně (R) zbarvené tlačítko pro odkliknutí zaškrtnutí políčka [Pamat.] před přístupem ke složce.

Použití NetCast™ Přístup k zábavě

Můžete použít různé obsahy služeb prostřednictvím internetu pomocí funkce přístupu NetCast Entertainment.

1. Zkontrolujte internetové připojení a nastavení (strany 27-32).
2. Stiskněte HOME (🏠).
3. Zvolte [NetCast] pomocí </> a stiskněte ENTER (⊙).
4. Pomocí </> zvolte možnost a stiskněte ENTER (⊙).

YouTube – Viz strana 68-71

Picasa Web Albums – Viz strana 72-74

AccuWeather – Viz strana 75-76

5. Zatímco si vychutnáváte on-line obsah NetCast, stiskněte modře (B) zbarvené tlačítko pro přechod na domácí stránku NetCast.



Poznámka

- Obsah služby NetCast a služby informací, včetně uživatelského rozhraní, podléhají změnám bez upozornění. Pro více detailů o aktualizaci informací viz webová stránka každé služby.
- Obrázek na pozadí úvodní stránky NetCast ukazuje počasí Vašeho oblíbeného města ve funkci AccuWeather.

YouTube

Můžete brouzdat, hledat a sledovat videa z YouTube prostřednictvím internetu na Vašem TV přes přehrávač LG BD.

Sledujte videa YouTube na Vaší TV.

1. Na přehrávači zvolte možnost [YouTube] v nabídce [NetCast] použitím </> a stiskněte ENTER (⊙).
2. Stiskněte \wedge pro volbu možnosti nabídkové lišty.
3. Pomocí </> zvolte možnost a stiskněte ENTER (⊙) pro vyhledání videí.
4. Pomocí </> zvolte video a stiskněte ENTER (⊙) nebo \blacktriangleright (play) pro přehrání videa.

TLAČÍTKO	Činnost
\blacktriangleright nebo ENTER	Spustí přehrávání videa s detailním obsahem.
INFO/ DISPLAY	Přepínání mezi přehráváním v plném zobrazení a obrazovkou přehrávání s detailním obsahem.
II	Pro pozastavení videa v průběhu jeho přehrávání. Pro pokračování v přehrávání pozastaveného videa stiskněte \blacktriangleright .
■	Zastaví video a zobrazí odpovídající seznam videí.
\lll / \ggg	Posune přehrávání dopředu nebo dozadu.

O nabídce YouTube

Existuje několik možností nabídky YouTube. Pomocí $\wedge/V/</>$ zvolte možnost a stiskněte ENTER (⊙) pro volbu možnosti jak je popsáno níže.

Uváděný – Zobrazí se seznam prohlížení videí.

Poslední videa – Zobrazí se seznam posledně aktualizovaných videí.

Nejsledov. – Zobrazí se seznam nejprohlíženějších videí. Ve spodní části obrazovky se zobrazí možnosti období.

Vysoce hodn. – Zobrazí se nejvíce ohodnocený seznam videí ze serveru YouTube. Ve spodní části obrazovky se zobrazí možnosti období.

Hledat – Zobrazí se virtuální klávesnice. Pro více podrobností viz „Hledání videí“ na straně 71.

Historie – Zobrazí se seznam dříve přehrávaných videí na tomto zařízení. Může být uloženo maximálně 25 videí.

Oblíbené – Tato možnost se objeví pouze pokud je jednotka ve stavu přihlášení. Zobrazí seznam videa, který je uspořádán na serveru YouTube pod Vaším účtem. Některá videa se neobjeví v seznamu [Oblíbené], dokonce i když jsou videa zahrnuta na serveru.

Přihlásit (Odhlásit) – Zobrazí virtuální klávesnici pro přihlášení nebo se vrátí ke stavu přihlášení. Pro více informací viz „Přihlášení k účtu YouTube“ na straně 71.

Lokál. st. – Vyberte zemi videa, které chcete prohlížet. Země, uvedené v nabídce [Lokál. st.] mohou být jiné, než ty, které jsou uvedeny na webu YouTube.



Poznámka

- Nabídka YouTube se zobrazí po dobu 5 sekund v seznamu videí. Stiskněte zeleně (G) nebo žlutě (Y) zbarvené tlačítko pro zobrazení předešlých/dalších 5 videí.
- Pokud zvolíte možnost na YouTube [Nejsledov] nebo [Vysoce hodn.], objeví se dole na obrazovce možnost zvolení období. Použijte $\wedge/V/</>$ pro volbu možnosti období a stiskněte ENTER (⊙) pro zobrazení seznamu videí v rámci zvoleného období.
- Seznam videa hledaného z přehrávače se může lišit od seznamu hledaného z webového vyhledávače na PC.
- Přehrávání videí z YouTube může být pozastaveno, zastaveno nebo může nastat vyrovnávání v závislosti na Vaší širokopásmové rychlosti. Doporučujeme minimální rychlost připojení dosahující 1,5 Mbps. Pro nejlepší přehrávací podmínky je doporučena rychlost připojení dosahující 4,0 Mbps. Někdy se širokopásmová rychlost mění podle sítových podmínek Vašeho zprostředkovatele internetových služeb. Máte-li potíže udržet rychlé připojení, které je spolehlivé, nebo chcete-li zvýšit rychlost Vašeho připojení, kontaktujte svého zprostředkovatele internetových služeb. Mnoho zprostředkovatelů internetových služeb nabízí různé širokopásmové rychlostní možnosti.

Použití virtuální klávesnice

Na virtuální klávesnici jsou dva vstupní režimy pro vložení znaků. Stiskněte žluté (Y) zbarvené tlačítko pro přepnutí displeje mezi režimem klávesnice a blokem tlačítek.

Režim klávesnice

Prostřednictvím $\wedge/\vee/</>$ zvolte na obrazovce písmena, poté stiskněte ENTER pro potvrzení Vašeho výběru.



4

Ovládání

[Zrušit] – Návrat k předešlé obrazovce.

[Mezera] – Vloží mezeru na poloze kurzoru.

[Zpět] – Vymaže znak na pozici kurzoru.

[ABC / abc / #+==&] – Změní nastavení virtuální klávesnice na velká písmena, malá písmena nebo symboly.

Stiskněte CLEAR pro vymazání všech zadaných znaků.

Vložení písmena se znakem přízvuku:

1. Zvolte písmeno pomocí $\wedge/\vee/</>$ na virtuální klávesnici.
2. Stiskněte INFO/DISPLAY (□) na displeji pro rozšířenou znakovou sadu.
3. Pomocí $</>$ vyberte režim a pak stiskněte ENTER (⊙).

Dostupné jazyky pro zadání na virtuální klávesnici jsou následující: Anglický, španělský, italský, francouzský, německý, holandský, portugalský, švédský, polský a český.

Režim bloku tlačítek

Tento režim poskytuje možnost zadání písmen stiskem tlačítka na dálkovém ovládání. Stiskněte tlačítko požadovaného písmena jednou, dvakrát, třikrát nebo čtyřikrát dokud se nezobrazí písmeno.



TLAČÍTKO	Činnost
CLEAR	Vymaže znak na pozici kurzoru.
REPEAT	Vloží mezeru na poloze kurzoru.
\leftarrow/\rightarrow	Změňte sadu znaků na dálkovém ovládání (#+==&, 123, ABC nebo abc)



Poznámka

Režim bloku tlačítek je dostupný pouze u funkcí [YouTube] a [Picasa Web Albums].

Hledání videí

Můžete vyhledávat videa zadáním slov do 128 znaků.

1. Pomocí </> zvolte možnost [Hledat] z nabídky a stiskněte ENTER (⊙) pro zobrazení virtuální klávesnice.

Pro detaily k používání virtuální klávesnice viz "Používání virtuální klávesnice" na straně 70.



Pokud vkládáte znaky, zobrazí se maximálně 5 navržených slov.

2. Po ukončení zadání vyhledávaných slov zvolte [OK] a stiskněte ENTER (⊙) pro zobrazení odpovídajícího seznamu videí.

Přihlášení s účtem YouTube

Pro sledování videí ze seznamu [Oblíbené] na serveru YouTube pod Vaším účtem se potřebujete přihlásit pod svým účtem YouTube.

1. Pomocí </> zvolte možnost [Přihlásit] z nabídky a stiskněte ENTER (⊙) pro zobrazení virtuální klávesnice.
2. Prostřednictvím ^/V/</> zvolte znaky, poté stiskněte na virtuální klávesnici ENTER (⊙) pro potvrzení Vašeho výběru.

Pro detaily k používání virtuální klávesnice viz "Používání virtuální klávesnice" na straně 70.

3. Po dokončení zadání uživatelského jména a hesla, zvolte [OK] a stiskněte tlačítko ENTER (⊙) pro přihlášení.
4. Pokud se chcete odhlásit, zvolte [Odhlásit] z nabídky YouTube a stiskněte ENTER (⊙).

Tato jednotka může automaticky uložit až 5 uživatelských jmen, pod kterými jste se přihlásili. Seznam uživatelských jmen se objeví po volbě možnosti [Přihlásit].

Zvolte uložené uživatelské jméno ze seznamu a stiskněte ENTER (⊙) pro zobrazení nabídky klávesnice se zadaným zvoleným uživatelským jménem. Poté je nutné pouze zadat heslo pro přihlášení.



Zvolte symbol [X] a stiskněte ENTER (⊙) pro smazání uloženého uživatelského jména.

Prohlížení alba Picasa

Vychutnávejte si foto alba přátel a rodiny na on-line službě Picasa.

Prohlížení webových alb Picasa na Vaší TV

1. Na přehrávači zvolte možnost [Picasa Web Albums] v nabídce [NetCast] použitím </> a stiskněte ENTER (⊙).
- Fotografie se objeví na obrazovce.
2. Pomocí \wedge/\vee / \leftarrow/\rightarrow zvolte fotku a stiskněte ENTER (⊙) pro prohlížení fotek v plném zobrazení.

TLAČÍTKO	Činnost
▶	Spouští prezentaci.
INFO/ DISPLAY	Zobrazí se nabídka možností fotek.
	Pozastaví prezentaci. Pro pokračování v prezentaci stiskněte opět ▶.
■	Zastaví prezentaci a vrátí se do nabídky Picasa.
</>	Přechod k další nebo předešlé fotce.

4

Ovládání

Možnosti při prohlížení fotek

Můžete použít různé možnosti v průběhu prohlížení fotografií v režimu celé obrazovky.

1. Při prohlížení fotky na celé obrazovce použijte tlačítko INFO/DISPLAY (□) k zobrazení nabídky možností.
2. Pomocí tlačítka \wedge/\vee zvolte možnost.



- 1 **Aktuální fotka/celkový počet fotek** – Použijte </> k prohlížení předchozí/další fotografie.
 - 2 **Prezentace** – Pro spuštění nebo pozastavení prezentace stiskněte tlačítko ENTER (⊙).
 - 3 **Přidat NetCast přítele do seznamu** – Přidat vlastníka aktuální fotografie do seznamu přátel.
 - 4 **Otočit** – Stiskněte ENTER (⊙) pro natočení obrázku ve směru hodinových ručiček.
 - 5 **Zoom** – Stiskněte ENTER (⊙) pro zobrazení nabídky [Zoom].
 - 6 **efekty** – Pomocí </> zvolte efekt přechodu mezi fotkami v prezentaci.
 - 7 **Rychlost** – Pomocí </> zvolte rychlost prodloužení mezi fotkami v prezentaci.
3. Stiskněte tlačítko RETURN (↵) pro odchod z nabídky možností.

O nabídce Picasa

Existuje několik možností nabídky Picasa. Pomocí $\wedge/V/</>$ zvolte možnost a stiskněte ENTER (⊙) pro volbu možnosti jak je popsáno níže.

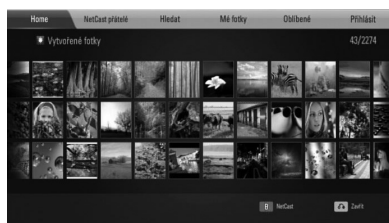

Home – Zobrazí se seznam vybraných fotografií.

NetCast přátelé – Zobrazí se seznam Vašich přátel.

Hledat – Zadejte hledané slovo pro nalezení odpovídajících fotografií. Zobrazí se virtuální klávesnice (strana 74).

Mé fotky – Zobrazí se fotografie uspořádané na webovém albu Picasa. Tato možnost je dostupná pouze pokud je jednotka ve stavu přihlášení.

Oblíbené – Zobrazí až 50 oblíbených web alb, které jsou uspořádány na webovém serveru Picasa pod Vaším účtem. Tato možnost je dostupná pouze pokud je jednotka ve stavu přihlášení.

Přihlásit (Odhlásit) – Zobrazí virtuální klávesnici pro přihlášení nebo se vrátí ke stavu odhlášení (strana 74)



Poznámka

Fotografie zobrazené v [Mé fotky] a [Oblíbené] se mohou lišit od fotografií z webového prohlížeče nebo PC.

Přidání přátel

Pokud přidáte přítele v nabídce [NetCast přátelé], můžete přímo vidět veřejné fotografie Vašich přátel.

1. V nabídce Picasa zvolte [NetCast přátelé] pomocí $\wedge/V/</>$ a stiskněte ENTER (⊙).



2. Stiskněte ENTER (⊙) pro zobrazení virtuální klávesnice.
3. Zadejte jméno pomocí virtuální klávesnice. Pro detaily k používání virtuální klávesnice viz "Používání virtuální klávesnice" na straně 70.
4. Zvolte [OK] pomocí $\wedge/V/</>$ a stiskněte ENTER (⊙) pro zobrazení webových alb přátel.



Poznámka

- Pokud si přejete vymazat přítele ze seznamu, stiskněte zeleně (G) zbarvené tlačítko ve chvíli, kdy je zvoleno webové album.
- Pokud si přejete přidat více přátel, stiskněte červeně (R) zbarvené tlačítko v seznamu.
- Můžete přidat až 50 webových alb přátel.

Hledání fotografií

Můžete zadat hledané slovo pro nalezení odpovídajících fotografií.

1. V nabídce Picasa zvolte [Hledat] pomocí $\wedge/V/</>$ a stisknete ENTER (⊙).
2. Zadejte hledané slovo pomocí virtuální klávesnice.
Pro detaily k používání virtuální klávesnice viz "Používání virtuální klávesnice" na straně 70.
3. Zvolte [OK] pomocí $\wedge/V/</>$ a stisknete ENTER (⊙) pro zobrazení výsledku hledání.



Poznámka

Výsledek hledání z přehrávače se může lišit od výsledku hledání z webového vyhledávače na PC.

4

Ovládání

Přihlášení s Vaším účtem

Pro zobrazení fotografií z Vašeho webového alba na obrazovce musíte být přihlášení ke svému účtu Picasa.

1. Zvolte možnost [Přihlásit] v nabídce Picasa použitím $\wedge/V/</>$ a stisknete ENTER (⊙).

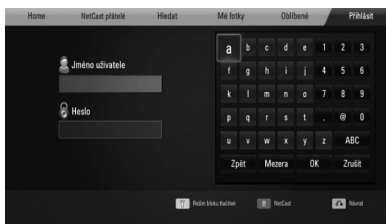

2. Zadejte název souboru pomocí virtuální klávesnice a stisknete ENTER (⊙) zatímco je vybrána možnost [OK].
Pro detaily k používání virtuální klávesnice viz "Používání virtuální klávesnice" na straně 70.

3. Zadejte heslo pomocí virtuální klávesnice a stisknete ENTER (⊙) zatímco je vybrána možnost [OK].

Vaše webové album se objeví na obrazovce.

4. Pokud se chcete odhlásit, zvolte [Odhlásit] z nabídky Picasa a stisknete ENTER (⊙).

Tato jednotka může automaticky uložit až 5 uživatelských jmen, pod kterými jste se před tím přihlásili. Seznam jmen uživatelů se objeví po volbě možnosti [Přihlásit].

Zvolte uložené uživatelské jméno ze seznamu a stisknete ENTER (⊙) pro zobrazení nabídky klávesnice se zadaným zvoleným uživatelským jménem. Poté je nutné pouze zadat heslo pro přihlášení.



Zvolte symbol [X] a stisknete ENTER (⊙) pro smazání uloženého uživatelského jména.

Použití AccuWeather



Sledujte on-line předpověď počasí z oblasti nebo ze světa na AccuWeather.com.

Prohlížení informací o počasí

1. Na přehrávači zvolte možnost [AccuWeather] v nabídce [NetCast] použitím \langle / \rangle a stiskněte ENTER (⊙).

Na obrazovce se objeví nabídka výběru města.

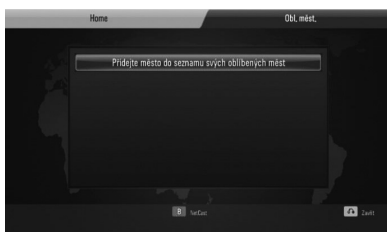

2. Stiskněte tlačítko ENTER pokud je zvolena možnost [Přidejte město do seznamu svých oblíbených měst].
3. Pomocí \wedge / \vee zvolte oblast a stiskněte ENTER (⊙).

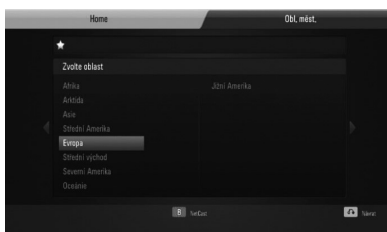

4. Pomocí $\wedge / \vee / \langle / \rangle$ zvolte zemi a stiskněte ENTER (⊙).

5. Pomocí $\wedge / \vee / \langle / \rangle$ zvolte město a stiskněte ENTER (⊙).
6. Použijte $\wedge / \vee / \langle / \rangle$ pro volbu [Home] a stiskněte ENTER (⊙) pro zobrazení informací o počasí v rámci zvoleného města.



Stiskněte červeně (R) zbarvené tlačítko pro přepnutí displeje mezi teploměrem s Fahrenheity nebo stupni Celsia.

7. Použijte \langle / \rangle pro volbu předešlého nebo dalšího města a stiskněte ENTER (⊙) pro zobrazení informací o počasí.

Tento krok je funkční pouze pokud jste přidali více než 1 město do [Obl. měst].



Poznámka

- Informace o počasí jsou vždy správné.
- Informace o počasí mohou být zobrazeny v anglickém jazyce, není-li k dispozici Vámi požadovaný jazyk v databázi Gracenote Media.

Přidání více měst

1. Pomocí \langle / \rangle zvolte [Obl. měst.] v nabídce AccuWeather a stiskněte ENTER (⊙).



2. Stiskněte tlačítko ENTER (⊙) pokud je zvolena možnost [Přidejte město do seznamu svých oblíbených měst].
3. Zvolte oblast, zemi a město pomocí $\wedge / \vee / \langle / \rangle$ a tlačítka ENTER (⊙).
4. Opakujte krok 2-3 pro přidání 5 měst. Zvolte symbol [X] a stiskněte ENTER (⊙) pro smazání uloženého oblíbeného města.
5. Použijte \wedge / \vee pro volbu města z [Obl. měst.] a stiskněte ENTER (⊙) pro zobrazení informací o počasí.

5 Údržba

Poznámky k disku

Manipulace s diskem



Nikdy nenalepujte na pásku nebo disk papír.

Skladování disků

Po přehrávání uložte disk do obalu. Nevystavujte disk přímému slunečnímu záření nebo zdrojům tepla a nikdy jej nenechávejte v zaparkovaném autě vystavený přímému slunečnímu záření.

Čištění disků

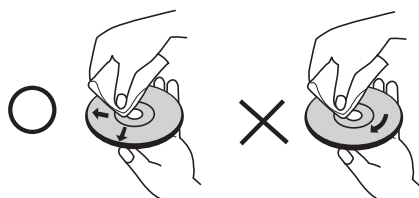

Nepoužívejte silných rozpouštědel jako je alkohol, benzen, ředidlo, komerčně dostupné čističe nebo antistatický sprej určený na starší vinylové desky.

Zacházení s jednotkou

Při přepravě jednotky

Uchovejte prosím originální přepravní krabici a obalový materiál. Pokud potřebujete přepravit jednotku pro maximální ochranu opět zabalte jednotku tak, jak byla originálně zabalena ve výrobě.

Uchovávejte vnější povrch čistý.

- Nepoužívejte prchavých kapalin jako je insekticidní sprej u jednotky.
- Otírání pod silným tlakem může poškodit povrch.
- Nenechávejte gumové nebo plastové výrobky v blízkosti jednotky po dlouhou dobu.

Čištění jednotky

Pro čištění přehrávače použijte měkký, suchý hadřík. Pokud jsou povrchy silně znečištěné, použijte měkký hadřík jemně namočený v jemném čisticím roztoku. Nepoužívejte silných rozpouštědel jako je alkohol, benzen nebo ředidel, protože ty mohou poškodit povrch jednotky.

Údržba jednotky

Jednotka je hi-tech, přesné zařízení. Pokud optické snímací čočky a části hnacího kotouče jsou znečištěné nebo poškrábané, kvalita obrazu může být zhoršena. Pro bližší informace se prosím obraťte na nejbližší autorizované servisní středisko.

6

Vyhledání závad

Všeobecně

Zařízení nelze zapnout.	<ul style="list-style-type: none"> • Zasuňte síťovou šňůru pevně do nástěnné zásuvky.
Jednotka nespustí přehrávání.	<ul style="list-style-type: none"> • Vložte přehrávatelný disk. (Zkontrolujte typ disku, systém barev a kód oblasti.) • Umístěte disk správnou stranou. • Vložte disk správně dovnitř přihrádky diskové mechaniky. • Očistěte disk. • Zrušte funkci hodnocení nebo změňte úroveň hodnocení.
Úhel nelze změnit.	<ul style="list-style-type: none"> • Multiúhly nejsou nahrány v průběhu přehrávání videa DVD.
Jazyk titulků nelze změnit nebo vypnout.	<ul style="list-style-type: none"> • Titulky nejsou nahrány v průběhu přehrávání videa DVD.
Nelze přehrát soubory MP3/WMA/ JPEG/DivX.	<ul style="list-style-type: none"> • Soubory nejsou zapsány ve formátu, který může být přehrán jednotkou. • Jednotka nepodporuje kodek filmového souboru.
Dálkové ovládání nepracuje správně	<ul style="list-style-type: none"> • Dálkové ovládání nemíří na čidlo přístroje. • Dálkové ovládání je příliš daleko od jednotky. • V cestě mezi dálkovým ovládáním a jednotkou je překážka. • Baterie v dálkovém ovládání jsou vybité.

Obraz

Není obraz.	<ul style="list-style-type: none">• Vyberte odpovídající režim video vstupu na TV tak, aby se obraz z rekordéru objevil na obrazovce TV.• Zapojte pevně video připojení.• Zkontrolujte [Nast. barev HDMI] v nabídce [Nastavení], která je nastavena na příslušnou položku, jenž vyhovuje video připojení.• Pokud Vaše TV nepodporuje rozlišení, které jste na přehrávači nastavili, můžete nastavit rozlišení, které Vaše TV akceptuje.• Výstupní konektor HDMI OUT přehrávače je připojen k zařízení DVI, který nepodporuje ochranu autorských práv.
Objevují se ruchy obrazu.	<ul style="list-style-type: none">• Přehráváte disk zapsaný v barevném systému, který se liší od Vaší TV.• Nastavte rozlišení vhodné pro vaší TV.

Zvuk

Není žádný zvuk nebo je zdeformovaný.	<ul style="list-style-type: none">• Jednotka je v režimu skenování, zpomalené rychlosti přehrávání nebo v režimu pozastavení.• Zvuk je příliš nízký.• Zkontrolujte zapojení kabelů reproduktorů. (strana 19)
---------------------------------------	--

Sít'

Funkce BD-LIVE nepracují.	<ul style="list-style-type: none"> • Připojené USB paměťové zařízení nemá dostatek místa. Připojte paměťové zařízení USB, které obsahuje alespoň 1 GB volného místa. • Ujistěte se, že je jednotka správně připojena k místní síti a může se připojit k internetu (viz strany 27-32). • Vaše širokopásmová rychlost není dostatečně rychlá pro využití vlastností BD-LIVE. Obratě se na Poskytovatele služeb sítě (ISP) a zvyšte širokopásmovou rychlost na požadovanou hodnotu. • Možnost [Připojení BD-LIVE] v nabídce [Nastavení] je nastavena na [Zakázáno]. Nastavte možnost na [Povoleno].
Streaming služeb videa (Jako je YouTube apod.) je často zastaven nebo "přetržen" v průběhu přehrávání.	<ul style="list-style-type: none"> • Vaše rychlost širokopásmových služeb není dostatečně rychlá pro streaming video služeb. Obratě se na Poskytovatele služeb sítě (ISP) a zvyšte širokopásmovou rychlost na požadovanou hodnotu.
Sdílené složky nebo soubory z PC nebo média serveru nejsou zobrazeny v nabídce [Dom. Link].	<ul style="list-style-type: none"> • Na Vašem média serveru běží firewall nebo antivirový software. Vypněte firewall nebo antivirový software, který je spuštěn na Vašem PC nebo média serveru. • Přehrávač není připojen k místní síti, ke které je připojen PC nebo média server.
Nelze připojit přehrávač k přístupovému místu nebo bezdrátovému routru LAN.	<ul style="list-style-type: none"> • Bezdrátová komunikace může být přerušena z důvodu domácích spotřebičů, které používají rádiové frekvence. Přehrávač udržujte v dostatečné vzdálenosti od nich.
Přístupové místo není zobrazeno v seznamu "Název přístupového místa".	<ul style="list-style-type: none"> • Přístupové místo nebo bezdrátový router LAN nemusí vysílat vlastní SSID. Nastavte přístupové místo na jeho širokopásmové SSID prostřednictvím Vašeho počítače.

Provedení a technické podmínky jsou předmětem změn bez upozornění.

Zákaznická podpora

Ke zvýšení výkonu produktu doporučujeme aktualizovat přehrávač posledním softwarem a/ nebo přidat nové vlastnosti. Pro získání posledního softwaru k tomuto přehrávači (pokud byly učiněny aktualizace) navštivte <http://lgservice.com> nebo kontaktujte centrum péče o zákazníky společnosti LG.

7

Příloha

Ovládání vaší TV dodaným dálkovým ovládáním

Můžete ovládat Vaši TV použitím níže uvedených tlačítek.

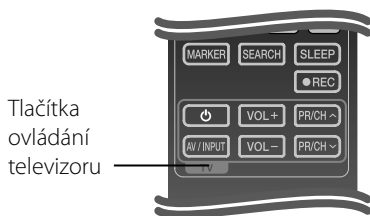

TLAČÍTKO	Činnost
⏻ (TV Power)	Zapne nebo vypne TV.
AV/ INPUT	Přepne zdroj vstupu pro TV mezi TV a jinými vstupními zdroji.
VOL +/-	Nastaví hlasitost TV.
PR/CH ▲/▼	Prochází vpřed nebo vzad kanály uloženými v paměti.



Poznámka

V závislosti na připojení jednotky se může stát, že nebudete moci ovládat TV pomocí některých tlačítek.

Nastavení dálkového ovládání vaší televize

Můžete řídit vaší LG/GoldStar televizi prostřednictvím dodaného dálkového ovládání.

V průběhu přidržení tlačítka TV POWER (TV VYPÍNAČ), stisknete tlačítko PR/CH ▲/▼. Pro dokončení nastavení uvolněte tlačítko vypínače.

Při výměně baterií v dálkovém ovládání, můžete resetovat dálkové ovládání.

Seznam kódu oblasti

Vyberte kód oblasti z tohoto seznamu.

oblasti	Kódy	oblasti	Kódy	oblasti	Kódy	oblasti	Kódy
Afghánistán	AF	Fidžijština	FJ	Monako	MC	Singapur	SG
Argentina	AR	Finsko	FI	Mongolsko	MN	Slovensko	SK
Austrálie	AU	Francie	FR	Maroko	MA	Slovinsko	SI
Rakousko	AT	Německo	DE	Nepál	NP	Jihoafrická republika	ZA
Belgie	BE	Velká Británie	GB	Nizozemí	NL	Jižní Korea	KR
Bhútán	BT	Řecko	GR	Nizozemské Antily	AN	Španělsko	ES
Bolívie	BO	Grónsko	GL	Nový Zéland	NZ	Srí Lanka	LK
Brazílie	BR	Hong Kong	HK	Nigérie	NG	Švédsko	SE
Kambodža	KH	Maďarsko	HU	Norsko	NO	Švýcarsko	CH
Kanada	CA	Indie	IN	Omán	OM	Taiwan	TW
Chile	CL	Indonézie	ID	Pakistán	PK	Thajsko	TH
Čína	CN	Izrael	IL	Panama	PA	Turecko	TR
Kolumbie	CO	Itálie	IT	Paraguay	PY	Uganda	UG
Kongo	CG	Jamajka	JM	Filipíny	PH	Ukrajina	UA
Kostarika	CR	Japonsko	JP	Polsko	PL	Spojené státy americké	US
Chorvatsko	HR	Keňa	KE	Portugalsko	PT	Uruguay	UY
Česká republika	CZ	Kuvajt	KW	Rumunsko	RO	Uzbekistán	UZ
Dánsko	DK	Libye	LY	Rusko	RU	Vietnam	VN
Ekvádor	EC	Lucembursko	LU	Saudská Arábie	SA	Zimbabwe	ZW
Egypt	EG	Malajsie	MY	Senegal	SN		
Salvador	SV	Maledivy	MV				
Etiopie	ET	Mexiko	MX				

Seznam kódu jazyků

Tento seznam použijte pro vložení požadovaného jazyka pro následující základní nastavení: [Zvuk disku], [Titulky disku] a [Nabídka disku].

jazyků	Kódy	jazyků	Kódy	jazyků	Kódy	jazyků	Kódy
Afarština	6565	Francouzština	7082	Litevština	7684	Sindhi	8368
Afrikánština	6570	Fríština	7089	Makedonština	7775	Sinhálština	8373
Albánština	8381	Galicijština	7176	Malgašština	7771	Slovenština	8375
Amharština	6577	Gruzínština	7565	Malajština	7783	Slovínština	8376
Arabština	6582	Němčina	6869	Malajamálština	7776	Španělština	6983
Arménština	7289	Řečtina	6976	Maorština	7773	Sudánština	8385
Ásamština	6583	Grónština	7576	Maráthí	7782	Svahilština	8387
Aymara	6588	Guarani	7178	Moldavština	7779	Švédština	8386
Azerbajdánština	6590	Gudžarádština	7185	Mongolština	7778	Tagalština	8476
Baškirština	6665	Hausa	7265	Naurština	7865	Tádžičtina	8471
Baskičtina	6985	Hebrejština	7387	Nepálština	7869	Tamilština	8465
Bengali; Bangla	6678	Hindština	7273	Norština	7879	Telugu	8469
Bhutani	6890	Maďarština	7285	Urijština	7982	Thajština	8472
Bihari	6672	Islandština	7383	Pandžábština	8065	Tonga	8479
Breton	6682	Indonéština	7378	Pašština	8083	Turečtina	8482
Bulharština	6671	Interlingua	7365	Perština	7065	Turkmenština	8475
Barmština	7789	Irština	7165	Polština	8076	Twi	8487
Běloruština	6669	Italština	7384	Portugalština	8084	Ukrajínština	8575
Čínština	9072	Japonština	7465	Kečujština	8185	Urdština	8582
Chorvatština	7282	Kannadština	7578	Rétorománština	8277	Uzbečtina	8590
Čeština	6783	Kašmírština	7583	Rumunština	8279	Vietnamština	8673
Dánština	6865	Kazaština	7575	Ruština	8285	Volapük	8679
Holandština	7876	Kirgizština	7589	Samojština	8377	Velština	6789
Česky	6978	Korejština	7579	Sanskrt	8365	Wolofština	8779
Esperanto	6979	Kurdština	7585	Skotština	7168	Xhosa	8872
Estonština	6984	Laoština	7679	Srbština	8382	Jidiš	7473
Faerština	7079	Latina	7665	Srbochorvatština		Jorubština	8979
Fidžijština	7074	Lotyšština	7686		8372	Zulu	9085
Finština	7073	Lingala	7678	Shona	8378		

Aktualizace síťového softwaru

Upozornění na síťové aktualizace

Čas od času je dostupné zlepšení výkonu a/ nebo dodatečné funkce nebo služby pro tuto jednotku, která je připojena k širokopásmové domácí síti. Je-li dostupný nový software a jednotka je připojena k širokopásmové domácí síti, přehrávač Vás informuje o aktualizacích následovně:

Možnost 1:

1. Nabídka aktualizace se objeví na obrazovce po zapnutí přehrávače.
2. Prostřednictvím tlačítek </> zvolte požadovanou možnost a poté stiskněte tlačítko ENTER (Ⓞ).

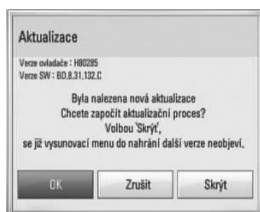

[OK]

Spustí aktualizaci softwaru.

[Zrušit]

Opustí nabídku aktualizace a zobrazí další bootování.

[Skrýt]

Opustí nabídku aktualizace a neobjeví se, dokud nebude přístupný nový software na serveru.

Možnost 2:

Pokud je aktualizace softwaru dostupná na serveru, objeví se dole v Home menu ikona "Aktualizace". Pro spuštění aktualizace stiskněte modře (B) zbarvené tlačítko.

Aktual. softwaru

Ke zvýšení výkonu produktu doporučujeme aktualizovat přehrávač posledním softwarem a/nebo přidat nové vlastnosti. Můžete aktualizovat software připojením přístroje přímo k serveru aktualizace softwaru.



VÝSTRAHA

- Před aktualizací softwaru na Vašem přehrávači vyjměte všechny disky a zařízení USB z přehrávače.
- Před aktualizací softwaru na Vašem přehrávači vypněte přehrávač a poté jej opět zapněte.
- **V průběhu aktualizacího procesu nevypínejte přehrávač nebo neodpojujte jednotku od proudu, také neklikejte na žádné tlačítko.**
- Pokud zrušíte aktualizaci, vypněte jednotku a opět ji zapněte pro stabilní výkon.
- Jednotka nemůže být aktualizována předchozí softwarovou verzí.

1. Zkontrolujte internetové připojení a nastavení (strany 27).
2. Zvolte možnost [Software] v nabídce [Nastavení], poté stiskněte ENTER (Ⓞ).
3. Zvolte možnost [Aktualizace] a stiskněte ENTER (Ⓞ).

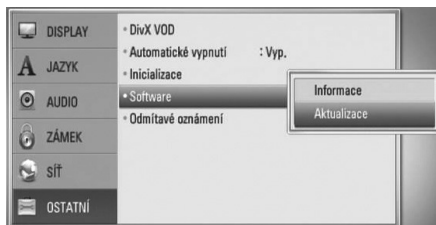

Přehrávač zkontroluje nejnovější aktualizace.



Poznámka

- V průběhu kontroly ukončení aktualizacího procesu stiskněte ENTER (Ⓞ).
- Pokud není žádná aktualizace k dispozici, objeví se zpráva "Žádná aktualizace není k dispozici". Stiskněte ENTER (Ⓞ) pro návrat do [Domácí nabídka].

4. Pokud existuje novější verze, objeví se zpráva "Byla nalezena nová aktualizace. Chcete ji stáhnout?"

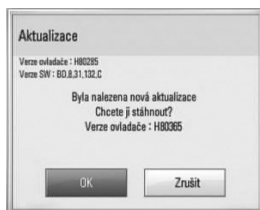

5. Zvolte OK pro stažení aktualizace. (Volba [Zrušit] ukončí aktualizaci.)
6. Přehrávač spustí stahování nejnovější aktualizace ze serveru. (Stahování potrvá několik minut v závislosti na podmínkách Vaší domácí sítě.)
7. Po ukončení stahování se objeví zpráva "Stahování dokončeno. Chcete aktualizovat?"
8. Zvolte OK pro spuštění aktualizace. (Volbou [Zrušit] se ukončí aktualizace a stažený soubor nebude použitelný. U příští aktualizace softwaru se proces aktualizace spustí opět od začátku.)



VÝSTRAHA

Nevypínejte jednotku v průběhu softwarové aktualizace.



Poznámka

Pokud software zahrnuje aktualizaci ovladače, disková mechanika se může v průběhu procesu otevřít.

9. Po skončení aktualizace se objeví zpráva "Aktualizace dokončena." a zařízení se automaticky vypne po 5 sekundách.
10. Zařízení se opět zapne. Systém již pracuje s novou verzí.



Poznámka

Funkce softwarové aktualizace nemusí správně pracovat v závislosti na podmínkách internetu. V tomto případě si můžete pořídit poslední software z autorizovaného servisního centra LG Electronics, poté aktualizujte přehrávač. Viz "Zákaznická podpora" na straně 80.

Rozlišení výstupu videa

V případě přehrávání médií bez ochrany proti kopírování

Rozlišení \ Výstup video	HDMI OUT	COMPONENT VIDEO OUT	
		HDMI připojeno	HDMI odpojeno
576i	576p	576i	
576p	576p	576p	
720p	720p	720p	
1080i	1080i	1080i	
1080p / 24 Hz	1080p / 24 Hz	576i	1080i
1080p / 50 Hz	1080p / 50 Hz	576i	1080i

V případě přehrávání médií s ochranou proti kopírování

Rozlišení \ Výstup video	HDMI OUT	COMPONENT VIDEO OUT	
		HDMI připojeno	HDMI odpojeno
576i	576p	576i	
576p	576p	576p	
720p	720p	576i	576p
1080i	1080i	576i	576p
1080p / 24 Hz	1080p / 24 Hz	576i	576p
1080p / 50 Hz	1080p / 50 Hz	576i	576p

Připojení HDMI OUT

- U nastavení rozlišení 576i se skutečné rozlišení výstupu HDMI OUT změní na 576p.
- Pokud zvolíte rozlišení ručně a poté připojíte konektory HDMI k TV a Vaše TV toto nepodporuje, nastavení rozlišení je nastaveno na [Auto].
- Pokud zvolíte rozlišení, které Vaše TV nepodporuje, objeví se varovná zpráva. Po změně rozlišení, nevidíte-li obrazovku, vyčkejte 20 sekund a poté se rozlišení automaticky vrátí k předešlému rozlišení.

- Snímková frekvence výstupu videa 1080p se může automaticky nastavit buď na 24 Hz nebo na 50 Hz v závislosti na schopnosti a preferenci připojené TV a na původní snímkové frekvenci videa obsažené na disku BD-ROM.

Připojení COMPONENT VIDEO OUT

Přívál BD nebo DVD videa může zabránit navýšení rozlišení (upscaling) na analogovém výstupu.

Připojení VIDEO OUT

Rozlišení konektoru VIDEO OUT je vždy nastaveno na výstupní rozlišení 576i.

Obchodní známky a licence



"Blu-ray Disc" je obchodní známkou.



Logo "BD-LIVE" je obchodní známkou Asociace Blue ray Disc.

"BONUSVIEW" je obchodní známkou Asociace Blu-ray Disc



Java a všechny ochranné známky a loga Java jsou ochranné známky nebo registrované ochranné známky společnosti Sun Microsystems, Inc. v USA a jiných zemích.



Vyrobeno v licenci Dolby Laboratoires. Dolby, Pro Logic a symbol dvojitého D jsou obchodní značky Dolby Laboratories.



Vyrobeno v licenci podle amerických patentů: 5,451,942; 5,956,674; 5,974,380; 5,978,762; 6,226,616; 6,487,535; 7,392,195; 7,272,567; 7,333,929; 7,212,872 a další patenty platné a schvalované v USA i celosvětově.

DTS je registrovanou obchodní značkou a loga DTS, symbol, DTS-HD a DTS-HD Master Audio | Essential jsou obchodními značkami společnosti DTS, Inc. © 1996-2008 DTS, Inc. Všechna práva vyhrazena.



HDMI, logo HDMI a High-Definition Multimedia Interface jsou ochrannými známkami nebo registrovanými ochrannými známkami HDMI v licenci LLC.



"DVD Logo" je obchodní známkou Format/Logo Licensing Corporation.



DLNA®, Logo DLNA a DLNA CERTIFIED® jsou ochranné známky, servisní značky nebo certifikované značky Digital Living Network Alliance.



CERTIFIKOVANÉ logo Wi-Fi je osvědčením o známce Aliance Wi-Fi.



DivX je registrovanou obchodní známkou společnosti DivX, Inc. a je používána na základě licence.

"x.v.Colour" je obchodní známkou společnosti Sony.



Loga "AVCHD" a "AVCHD" jsou obchodními známkami společností Panasonic Corporation a Sony Corporation.

Licence k tomuto produktu je udělena podle AVC Patent Portfolio Licence a VC-1 Patent Portfolio Licence pro osobní a nekomerční použití spotřebitelem (i) k zakódování videa v souladu se standardem AVC a VC-1 ("AVC/VC-1 Video") a/nebo (ii) k dekódování AVC/VC-1 videa, které bylo zakódováno spotřebitelem v rámci osobní, nepodnikatelské aktivity a/nebo bylo získáno od licencovaného poskytovatele videa AVC/VC-1. Video Licence není udělena ani ji není možné použít pro jiné účely. Další informace je možné získat od společnosti MPEG LA, LLC. Viz: <http://www.mpegla.com>.



iPod je ochranná známka společnosti Apple, Inc., registrovaná v USA a v ostatních zemích.

iPhone je obchodní značkou společnosti Apple Inc.

"Made for iPod" ("Vyrobeno pro iPod") znamená, že elektronická zařízení byla navržena pro zapojení přímo k iPodu a jsou vývojáři ověřena na dodržení norem výkonu společnosti Apple.

"Works with iPhone" ("Funguje s telefonem iPhone") znamená, že elektronická zařízení byla navržena pro zapojení přímo k iPhone a jsou vývojáři ověřena na dodržení norem výkonu společnosti Apple.

Společnost Apple nenes odpovědnost za užívání tohoto zařízení v souladu s bezpečnostními a zákonnými normami.



Gracenote®, logo a logotyp Gracenote a logo "Powered by Gracenote" jsou registrované ochranné známky nebo ochranné známky společnosti Gracenote, Inc., ve Spojených státech anebo v jiných zemích.

Společnost Gracenote® nabízí technologie rozpoznávání hudby a souvisejících dat.

Úspora energie (Extrémně nízká spotřeba energie)



Ve výrobcích společnosti LG je zabudován inovativní systém spotřeby v úsporném režimu.

V tomto režimu se spotřebovává méně než 0,09 wattů.

Proto je spotřebované malé množství elektřiny dokonce i při zapojení do zásuvky.

Technické údaje

Všeobecné

- Požadavky na příkon:
Střídavý proud 200-240 V, 50/ 60 Hz
- Spotřeba:
95 W
- Rozměry (Š x V x D):
Příbl. 439 x 67 x 284 mm bez podstavce
- Čistá váha (příbl.):
4,2 kg
- Provozní teplota:
41 °F až 95 °F (5 °C až 35 °C)
- Provozní vlhkost:
5 % až 90 %
- Napájení sběrnice (USB):
Stejnoseměrný proud 5 V \equiv 500 mA

Vstupy/Výstupy

- VIDEO OUT:
1,0 V (p-p), 75 Ω , sync negativní, konektor RCA x 1
- COMPONENT VIDEO OUT:
(Y) 1,0 V (p-p), 75 Ω , sync negativní, konektor RCA x 1 (Pb)/(Pr) 0,7 V (p-p), 75 Ω , konektor RCA x 2
- HDMI IN/OUT (video/audio):
19 kolíkový (standard HDMI, typ A, verze 1.3)
- Analogue AUDIO IN:
2,0 Vrms (1 kHz, 0 dB), 600 Ω , konektor RCA (L, P) x 1
- DIGITAL IN (OPTICAL 1/2):
3 V (p-p), 2x optický konektor
- PORT. IN:
0,5 Vrms (3,5 mm stereo konektor)

Tuner (Ladič)

- Rozsah ladění FM:
87,50 až 108,00 MHz

Přijímač

- Výstupní výkon (4 Ω), (PEAK)
Celkem 560 W
Přední 180 W x 2
Subwoofer 200 W (Passive)
- Výstupní výkon (4 Ω), (RMS), THD 10 % (4 Ω / 3 Ω)
Celkem 500 W
Přední 160 W x 2
Subwoofer 180 W (Passive)

Systém

- Laser:
Polovodičový laser
Vlnová délka: 405 nm / 650 nm
- Systém signálu:
Standardní NTSC/PAL barevný systém TV.
- Frekvenční odezva:
20 Hz až 20 kHz
(vzorkovací 48 kHz, 96 kHz, 192 kHz)
- Odstup signál šum:
Více než 85 dB
- Celkové harmonické zkreslení:
0,05 % při 1 W
- Dynamický rozsah:
Více než 95 dB
- LAN port:
Konektor ethernetu x 1, 10BASE-T/100BASE-TX
- Bezdrátový LAN (vnitřní anténa):
Integrovaný IEEE 802.11n (pásmo 2,4 GHz)
bezdrátový síťový přístup, kompatibilní s Wi-Fi
sítěmi 802.11b/g.

Reproduktory

- Přední reproduktor (Levý/Pravý)
Typ: 2 Způsoby 3 reproduktory
Jmenovitý dánlivý odpor: 4 Ω
Příkon: 180 W
Max. příkon: 360 W
Čistá vzdálenost 250 x 756 x 165 mm
(Š x V x D):
Čistá váha: 1,8 kg
- Subwoofer
Typ: 1 Způsob 1 reproduktor
Jmenovitý dánlivý odpor: 3 Ω
Příkon: 200 W
Max. příkon: 400 W
Čistá vzdálenost 196 x 394 x 320 mm
(Š x V x D):
Čistá váha: 5,8 kg

DŮLEŽITÉ INFORMACE TÝKAJÍCÍ SE SÍŤOVÝCH SLUŽEB

ČTĚTE PROSÍM POZORNĚ. UŽÍVÁNÍ SÍŤOVÝCH SLUŽEB PODLÉHÁ NÁSLEDUJÍCÍM PODMÍNKÁM.

Užívání síťových služeb vyžaduje internetové spojení, které se prodává zvlášť a za které nesete výhradní odpovědnost. Síťové služby mohou být omezeny v závislosti na kvalitě, schopnostech a technických omezení Vašich internetových služeb.

Síťové služby patří třetí straně a mohou být chráněny autorskými právy, patentem, obchodní značkou a/nebo právem duševního vlastnictví. Síťové služby jsou zprostředkovány výlučně pro Vaši osobní potřebu a pro nekomerční použití. Není-li to příslušným vlastníkem obsahu nebo poskytovatelem služeb výslovně povoleno, neměl byste pozměňovat, kopírovat, opět zveřejňovat, zasílat, rozšiřovat, překládat, prodávat, vytvářet odvozená díla distribuovat nebo jakýmkoli způsobem nebo prostřednictvím jakéhokoli média jakékoli obsahy nebo služby přístupné prostřednictvím tohoto výrobku šířit.

SPOLEČNOST LG NENÍ ZODPOVĚDNÁ ZA VAŠE UŽÍVÁNÍ SÍŤOVÝCH SLUŽEB. SÍŤOVÉ SLUŽBY JSOU POSKYTOVÁNY „JAKO TAKOVÉ“: V NEJŠIRŠÍM ROZSAHU, KTERÝ ZÁKON UMOŽŇUJE, SPOLEČNOST LG NEPOSKYTUJE ŽÁDNÁ VYJÁDRĚNÍ NEBO ZÁRUKY JAKÉHOKOLI DRUHU (i) ZA SPRÁVNOST, PLATNOST, VČASNOST, LEGÁLNOST NEBO ÚPLNOST JAKÝCHKOLI SÍŤOVÝCH SLUŽEB DOSAŽENÝCH PROSTŘEDNICTVÍM TOHOTO VÝROBKU; NEBO (ii) ŽE SÍŤOVÉ SLUŽBY DOSAŽITELNÉ PROSTŘEDNICTVÍM TOHOTO VÝROBKU NEOBSAHUJÍ VIRY NEBO JINÉ SLOŽKY, KTERÉ MOHOU NAKAZIT NEBO POŠKODIT TENTO VÝROBEK, VÁŠ POČÍTAČ, TELEVIZI, DALŠÍ VYBAVENÍ NEBO JAKÉKOLI JINÉ VLASTNICTVÍ NEBO NA NICH ZPŮSOBIT ŠKODU. SPOLEČNOST LG VÝSLOVNĚ ODMÍTÁ JAKÉKOLI IMPLICITNÍ ZÁRUKY, MIMO JINÉ VČETNĚ ZÁRUK OBCHODOVATELNOSTI NEBO VHODNOSTI KE SPECIFICKÝM ÚČELŮM.

ZA ŽÁDNÝCH OKOLNOSTÍ A PODLE ŽÁDNÉHO PRÁVNÍHO POJETÍ, AŽ SMLOUVY, PORUŠENÍ, PŘESNĚ VYMEZENÉ ODPOVĚDNOSTI NEBO JINAK NEBUDE SPOLEČNOST LG ZODPOVĚDNÁ VÁM ANI TŘETÍ STRANĚ ZA JAKÉKOLI PŘÍMÉ, NEPŘÍMÉ, NÁHODNÉ, SPECIFICKÉ, STATUTÁRNÍ, DŮSLEDKOVÉ NEBO JINÉ POŠKOZENÍ NEBO PALMÁRY NEBO VÝDAJE SOUVISEJÍCÍ SE SÍŤOVÝMI SLUŽBAMI NEBO Z NICH VYPLÝVAJÍ, PŘESTOŽE JE VAROVÁNO PŘED MOŽNOSTÍ TAKOVÉHO POŠKOZENÍ NEBO MOHOU-LI SE TAKOVÁ POŠKOZENÍ PŘÍMĚŘENĚ PŘEDVÍDAT.

Síťové služby mohou být kdykoli ukončeny nebo přerušeny a společnost LG neposkytuje žádná vyjádření ani záruky, že jakákoli síťová služba bude dosažitelná v jakémkoli časovém období. Požívání síťových služeb může podléhat dodatečným podmínkám příslušné třetí strany poskytovatele služeb. Síťové služby jsou přenášeny třetí stranou prostřednictvím sítí a přenosového vybavení, nad kterými nemá společnost LG kontrolu. SPOLEČNOST LG ODMÍTÁ JAKOUKOLI ODPOVĚDNOST NEBO RUČENÍ ZA JAKÉKOLI PŘERUŠENÍ NEBO ZASTAVENÍ JAKÉKOLI SÍŤOVÉ SLUŽBY.

Společnost LG nebude odpovědná za služby zákazníků spojené se síťovými službami. Jakákoli otázka nebo požadavek by měly být vzneseny přímo příslušným poskytovatelům síťové služby.

„Síťová služba (síťové služby)“ znamená služby třetí strany přístupné prostřednictvím tohoto výrobku, mimo jiné všechny údaje, software, odkazy, zprávy, videa a další obsahy, které pocházejí z těchto služeb nebo z jejich používání.

„LG“ znamená LG Electronics, Inc., její mateřskou společnost a všechny jejich příslušné dceřiné společnosti, pobočky a související společnosti po celém světě.

Otevřete poznámku softwarového zdroje

Následující licence GPL a knihovna LGPL, použitá v tomto výrobku, podléhá licenčním smlouvám GPL2.0/LGPL2.1:

LICENCE GPL: Linux kernel 2.6, bash, busybox, cramfs, dhcpcd, e2fsprogs, fdisk, mkdosfs, mtd-utils, net-tools, procpfs, samba-3.0.25b, sysutils, tcpdump, tftpd, tinylogin, unzip, utelnetd

LGPL KNIHOVNY: uClibc, DirectFB, blowfish, cairo, ffmpeg, iconv, libusb, mpg123

KNIHOVNA gSOAP Public License 1.3: gsoap

LG Electronics vám nabízí poskytnutí zdrojového kódu na CD-ROM pro poplatek na pokrytí nákladů za výkony jako je distribuce, média, přeprava a obsluha po zaslání požadavku na e-mail LG Electronics: opensource@lge.com

Tato nabídka je platná po dobu tří (3) let od data distribuce tohoto produktu společností LG Electronics.

Můžete získat kopii GPL, LGPL licencí na <http://www.gnu.org/licenses/old-licenses/gpl-2.0.html> a <http://www.gnu.org/licenses/old-licenses/lgpl-2.1.html>.

Kopie licencí GPL, LGPL můžete získat z <http://www.cs.fsu.edu/~engelen/license.html>.

Tento software je založen částečně na práci nezávislé společnosti JPEGGroup copyright © 1991 - 1998, Thomas G. Lane.

Tento výrobek zahrnuje

- boost C++: copyright © Beman Dawes 1999-2003
- c-ares : copyright © 1998 Massachusetts Institute of Technology
- curl: copyright © 1996 - 2008, Daniel Stenberg
- expat: copyright © 2006 expat maintainers
- freetype: copyright © 2003 The FreeType Project (www.freetype.org).
- jpeg: Tento software je založen částečně na práci nezávislé společnosti JPEGGroup copyright © 1991 - 1998, Thomas G. Lane.
- mng: copyright © 2000-2007 Gerard Juyn, Glenn Randers-Pehrson
- ntp : copyright © David L. Mills 1992-2006

- OpenSSL:
 - kryptografický software napsaný Ericem Youngem (ey@cryptsoft.com).
 - Software napsaný Timem Hudsonem (tjh@cryptsoft.com).
 - software vyvinutý sdružením OpenSSL Project pro použití v OpenSSL Toolkit. (<http://www.openssl.org>)
- png: copyright © 2004 Glenn Randers-Pehrson
- portmap : copyright © 1990 The Regents of the University of California
- ptmalloc : copyright © 2001-2006 Wolfram Gloger
- UnitTest++ : copyright © 2006 Noel Llopis a Charles Nicholson
- UPnP SDK : copyright © 2000-2003 Intel Corporation
- strace :
 - copyright © 1991, 1992 Paul Kranenburg
 - copyright © 1993 Branko Lankester
 - copyright © 1993 Ulrich Pegelow
 - copyright © 1995, 1996 Michael Elizabeth Chastain
 - copyright © 1993, 1994, 1995, 1996 Rick Sladkey
 - copyright © 1999,2000 Wichert Akkerman
- xml2 : copyright © 1998-2003 Daniel Veillard
- XML-RPC pro C/C++:
- copyright © 2001 First Peer, Inc. Všechna práva vyhrazena.
- copyright © 2001 by Eric Kidd. Všechna práva vyhrazena.
- zlib: copyright © 1995-2002 Jean-loup Gailly a Mark Adler.

Všechna práva vyhrazena

Svolení bezplatně poskytnuté osobě, která obdrží kopii tohoto softwaru a připojené dokumentace ("software"), se týká použití software bez omezení, tj. včetně možnosti používat, kopírovat, měnit, sloučovat, vydávat, distribuovat, licencovat, prodávat software, za dodržení těchto podmínek:

SOFTWARE JE POSKYTOVÁN "TAK, JAK JE" BEZ ŽÁDNÉ ZÁRUKY JAKÉHOKOLI DRUHU, AŽ VÝSLOVNĚ NEBO VYPLÝVAJÍCÍ, VČETNĚ, ALE NIKOLI JEN PŘEDPOKLÁDANÝCH ZÁRUK NEBO PODMÍNEK PRODEJNOSTI A VHODNOSTI PRO URČITÝ ÚČEL A NEPORUŠENOSTI. V ŽÁDNÉM PŘÍPADĚ NENÍ AUTOR NEBO DRŽITEL AUTORSKÝCH PRÁV ODPOVĚDNÝ ZA ŠKODY A JINÉ ZÁVADY VZNIKLÉ SPOJENÍM, ZAPOJENÍM, POUŽITÍM, ODPOJENÍM A JINÝM ZACHÁZENÍM SE SOFTWAREM.

Licenční ujednání s koncovým uživatelem produktu Gracenote®

Tato aplikace nebo zařízení obsahuje software od společnosti Gracenote, Inc. se sídlem v Emeryville, California („Gracenote“). Software od společnosti Gracenote („Software Gracenote“) umožňuje této aplikaci provádět identifikaci disku a/nebo souborů a získávat informace související s hudbou, včetně názvu, interpretu, stopy a titulu („Data Gracenote“) z online serverů nebo z vložených databází (společně „Servery Gracenote“) a provádět další funkce. Data Gracenote můžete používat pouze prostřednictvím určených funkcí pro koncového uživatele v této aplikaci nebo zařízení.

Souhlasíte, že budete používat Data Gracenote, Software Gracenote a Servery Gracenote pouze pro své osobní nekomerční využití. Souhlasíte, že nebudete přiřazovat, kopírovat, přenášet nebo odesílat Software Gracenote nebo jakákoliv Data Gracenote třetí straně. **SOUHLASÍTE, ŽE NEBUDETE POUŽÍVAT DATA GRACENOTE, SOFTWARE GRACENOTE NEBO SERVERY GRACENOTE JINAK, NEŽ JAK JE VÝSLOVNĚ UVEDENO ZDE.**

Souhlasíte, že vaše neexkluzivní licence pro používání Dat Gracenote, Softwaru Gracenote a Serverů Gracenote bude ukončena, pokud porušíte tato omezení. Pokud vaše licence skončí, souhlasíte, že úplně přestanete používat Data Gracenote, Software Gracenote a Servery Gracenote. Společnost Gracenote si vyhrazuje veškerá práva s ohledem na Data Gracenote, Software Gracenote a Servery Gracenote, včetně všech vlastnických práv. Za žádných okolností nebude společnost Gracenote mít jakoukoliv povinnost provést jakékoliv platby za vaše informace, které poskytnete. Souhlasíte, že společnost Gracenote, Inc. může prosadit svá práva podle tohoto Ujednání přímo proti vám svým jménem.

Služba Gracenote používá jednoznačný identifikátor pro účely sledování dotazů pro statistické účely. Účelem náhodně přiřazeného numerického identifikátoru je umožnit službě Gracenote počítat dotazy bez znalosti jakýchkoliv informací o vás. Více informací o službě Gracenote najdete na webových stránkách Zásady zachování soukromí Gracenote.

Na Software Gracenote a každou položku Dat Gracenote je vám udělena licence „JAK JE“. Gracenote neposkytuje žádný výklad nebo záruky, vyjádřené nebo odvozené, pokud jde o přesnost jakýchkoliv Dat Gracenote ze Serverů Gracenote. Gracenote si vyhrazuje právo odstranit data ze Serverů Gracenote nebo změnit datové kategorie z jakékoliv příčiny, kterou společnost Gracenote považuje za dostatečnou. Není poskytována žádná záruka, že Software Gracenote nebo Servery Gracenote jsou bez chyb nebo že fungování Softwaru Gracenote nebo Serverů Gracenote bude bez přerušení. Společnost Gracenote není povinna poskytovat vám nové nebo dodatečné typy nebo kategorie dat, které může Gracenote poskytovat v budoucnu a má volnost jednání, pokud jde o přerušení služeb v kterémkoliv okamžiku.

SPOLEČNOST GRACENOTE ODMÍTÁ VŠECHNY ZÁRUKY, AŽ VYJÁDRĚNÉ NEBO ODVOZENÉ, PŘEDEVŠÍM POKUD JDE O ODVOZENÉ ZÁRUKY OBCHODOVATELNOSTI, ZPŮSOBILOSTI PRO URČITÝ ÚČEL, PRÁVNÍ NÁROK A NEPŘESTOUPENÍ ZÁKONA. GRACENOTE NEPOSKYTUJE ZÁRUKU, POKUD JDE O VÝSLEDKY ZÍSKANÉ V RÁMCI VAŠEHO POUŽÍVÁNÍ SOFTWARU GRACENOTE NEBO LIBOVOLNÉHO SERVERU GRACENOTE. V ŽÁDNÉM PŘÍPADĚ NEBUDE SPOLEČNOST GRACENOTE ODPOVĚDNÁ ZA NÁSLEDNÉ NEBO NÁHODNÉ ŠKODY NEBO ZA ZTRÁTU ZISKU NEBO VÝNOSŮ.

© Gracenote, Inc. 2009

