



LG

Life's Good

SUOMI

KÄYTTÖOHJE LCD TV / LED LCD TV / PLASMA TV

Lue tämä ohjekirja huolellisesti ennen laitteen käyttöä.
Säilytä ne myöhempää tarvetta varten.

hankittava erikseen

Seinäkiinnitysteline

LSW100B tai
LSW100BG

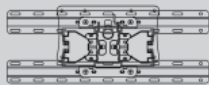

(32LE5***,
32LE7***,
32LD6***,
32LD7***,
32LD8***)

LSW200B tai
LSW200BG

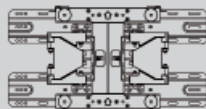

(37/42/47LE5***,
37/42/47LE7***,
42/47LE8***,
37/42/47LD6***,
42/47LD7***,
37/42LD8***)

LSW400B tai
LSW400BG

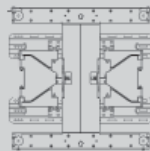

(55LE5***,
55LE7***,
55LE8***,
55LD6***)

AW-50PG60MS

AW-50PG60M

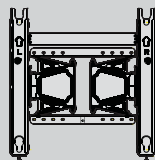

tai

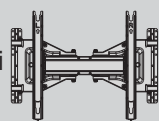

(50PK5**, 50PK7***, 50PK9***)

AW-60PG60MS

AW-60PG60M

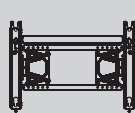

tai

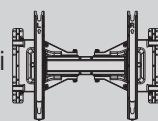

(60PK5**, 60PK7***, 60PK9***)

Lisätarvikkeita saatetaan vaihtaa tai muokata laadun parantamiseksi ilman erillistä ilmoitusta. Voit ostaa näitä tarvikkeita jälleenmyyjältä.

Tämä laite toimii vain LG:n valmistaman yhteensopivan LED LCD -television, LCD-television tai plasmatelevision kanssa.

Langaton digisovitin

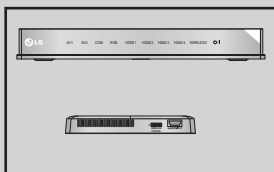

Langattoman laaja-
kaistalahiverkon /
DLNA:n sovitin



(Paitsi 50/60PK950,
50/60PK950N,
50/60PK980,
50/60PK990)

HDMI

HDMI, HDMI- logo ja High-Definition Multimedia Interface ovat HDMI Licensing LLC:n rekisteröityjä tavaramerkkejä.

SISÄLTÖ

VALMISTELU

LCD-TELEVISIONMALLIT : 32/37/42/47/55LE5***, 32/37/42/47/55LE7***, 42/47/55LE8***	A-1
LCD-TELEVISIONMALLIT : 32/37/42/47/55LD6***, 32/42/47LD7***	A-12
PLASMATELEVISIONMALLIT : 50/60PK5**, 50/60PK7***, 50/60PK9***	A-23

ULKOISTEN LAITTEIDEN ASENNUS

ANTENNIN KYTKEMINEN	1
Kytkeminen komponenttikaapelilla	2
HDMI- KAAPELIN LIITÄNTÄ	3
Kytkeminen HDMI-DVI-kaapelilla	4
Kytkeminen Scart-kaapelilla	5
USB-TULON ASENNUS	6
VIDEONAUHURIN KYTKEMINEN	6
Kytkeminen RCA-kaapelilla	7
Kytkeminen 15-nastaisella D-sub-kaapelilla	8
CI-MODUULIN KIINNITTÄMINEN	9
KUULOKEASETUKSET	9
DIGITAL AUDIO OUT -KYTKEMINEN	10
ULKOISEN LAITTEEN LANGATON LIITÄNTÄ	11
Tuettu näyttötarkkuus	12
Kuvaruudun asetukset PC-tilassa	15
Verkoasetukset	19

TELEVISION KATSELU / KANAVIEN HALLINTA

TELEVISION KÄYNNISTÄMINEN	29
Määrittysten tekemisen aloittaminen	29
KANAVAN VALITSEMINEN	29
ÄÄNENVOIMAKKUUDEN SÄÄTÄMINEN	29
PIKAVALIKKO	30
NÄYTTÖVALIKOIDEN VALITSEMINEN JA SÄÄDÖT	31
KANAVIEN AUTOMAATTIVIRITYS	33
KAAPELI DTV ASETUS	38
KANAVIEN KÄSIVIRITYS	39
OHJELMAPAIKKOJEN JÄRJESTÄMINEN	43
Booster eli tehostin	47
CI [COMMON INTERFACE] INFORMATION (CI-TIEDOT)	48
OHJELMISTOPÄIVITYS	49
KUVA-/ÄÄNITESTI	51

DIAGNOSTIIKKA	52
TUOTE-/KÄYTTÖTIEDOT	53
VERKKOTESTI	53
YKSINKERTAINEN KÄYTTÖOPAS	54
OHJELMATAULUKON NÄYTTÄMINEN	55
TULOLUETTELO	57
LÄHDEMERKINTÄ	58
DATA SERVICE (DATAPALVELU)	59
MHP-palvelu	60
SIMPLINK	62
AV-TILA	66
Alustetaan (palautus tehdasasetuksiin)	67

NETCAST

Oikeudellinen tiedote	68
Netcast-valikko	70
YOUTUBE	71
AccuWeather	73
picasa	74

BLUETOOTHIN KÄYTTÄMINEN

Bluetooth?	76
BLUETOOTHIN MÄÄRITTÄMINEN	77
BLUETOOTH-KUULOKKEET	78
Bluetooth-laitteen irrottaminen	82
OMAT BLUETOOTH-TIEDOT	83
VALOKUVIEN VASTAANOTTAMINEN ULKOISESTA BLUETOOTH-LAITTEESTA	84
MUSIIKIN KUUNTELEMINEN ULKOISESTA BLUETOOTH-LAITTEESTA	85

USB-LAITTEEN KÄYTTÄMINEN

USB-laitetta kytkettäessä	86
CIFS (Common Internet File System)	88
DLNA	92
ELOKUVALUETTELO	96
VALOKUVALUETTELO	107
MUSIIKKILUETTELO	117
DIVX-REKISTERÖINTIKOODI	126
Aktivoinnin poistaminen	127

GAME

Game (Peli)	128
-------------------	-----

SISÄLTÖ

SÄHKÖINEN EPG-OHJELMAOPAS (DIGITAALISESSA TILASSA)

EPG-oppaan käytön aloitus ja lopetus	130
Ohjelman valitseminen.....	130
Painikkeen toiminto ohjelmaoppaan NYT/ SEURAAVA -tilassa	130
Painikkeen toiminto ohjelmaoppaan 8 päivän til- assa -tilassa	131
Painikkeen toiminto Päivämäärän muuttaminen) -tilassa	132
Painikkeen toiminto Pidempi kuvaus -ruudussa .	132
Painikkeen toiminto Tallenna/Muistuta - asetustilassa.....	133
Painikkeen toiminta Ajoitettu luettelo -tilassa..	134

KUVAN HALLINTA

KUVAN KOON (KUVASUHTEEN) HALLINTA... 135	
OHJATTU KUVATOIMINTO	137
VIRRANSÄÄSTÖ	138
ESIMÄÄRITETYT KUVAN ASETUKSET	139
MANUAALINEN KUVIEN SÄÄTÖ	141
KUVANPARANNUSTEKNIikka.....	143
Erinomainen kuvanhallinta	144
KUVAN ASETUSTEN PALAUTUS.....	147
Trumotion	148
PAIKALLINEN LED- HIMMENNYS.....	149
VIRTAILMAISIN.....	150
Kuvan palamisen vähentäminen-TOIMINTO (ISM)... 151	
TILA-ASETUS	152
DEMOTILA.....	153

ÄÄNEN JA KIELEN HALLINTA

ÄÄNEN AUTOMAATTINEN SÄÄTÖ	154
SELKEÄ ÄÄNI II.....	155
ÄÄNEN ESIASETUKSET - ÄÄNITILA	156
ÄÄNIASETUSTEN SÄÄTÄMINEN - KÄYTTÄJÄ -TILA.....	157
RAJATON ÄÄNI	157
TASAPAINO	158
TELEVISION KAIUTTIMIEN KÄYTTÖONOTTO JA KÄYTÖSTÄ POISTO	159
DTV AUDIO (DTV-ÄÄNI) -ASETUS (VAIN DIGITAALISESSA TILASSA)	160
DIGITAL AUDIO OUT -LÄHTÖLIITÄNNÄN VALITSEMINEN	161
ÄÄNIASETUSTEN PALAUTTAMINEN	162
ÄÄNEN KUVAUS (VAIN DIGITAALISESSA TILASSA)	163

I/II

- Stereo / kaksikanavaääni (Vain analogisessa til- assa).....	164
- NICAM-ääni (Vain analogisessa tilassa)	165
- Äänen ulostulon valinta.....	165
NÄYTTÖVALIKON KIELEN JA MAAN VALITSEMINEN	166
KIELEN VALITSEMINEN (VAIN DIGITAALISESSA TILASSA)	167

TIME (AIKA) -ASETUS

KELLON ASETUKSET	169
KYTKENTÄ- TAI SAMMUTUSAJASTIMEN ASETUS	170
UNIAJASTIMEN ASETUS	171

LAPSILUKITUS/IKÄRAJAT

SALASANAN ASETUS JA LUKITUSJÄRJESTELMÄ.....	172
OHJELMIEN ESTÄMINEN	173
LAPSILUKITUS (VAIN DIGITAALISESSA TILASSA)	174
ULKOISEN TULON ESTO	175
NÄPPÄINLUKKO	176

TEKSTI-TV

TEKSTI-TV PÄÄLLE / POIS	177
SIMPLE-TEKSTITELEVISIO	177
TOP-TEKSTITELEVISIO (TÄMÄ OMINAISUUS EI OLE KÄYTETTÄVISSÄ KAIKISSA MAISSA)	178
FASTEXT-TEKSTITELEVISIO	178
ERIKOIS-TEKSTI-TV-TOIMINNOT.....	179

DIGITAALINEN TEKSTITELEVISIO

TEKSTITELEVISIO DIGITAALISESSA PALVELUSSA.....	180
TEKSTITELEVISIO JA DIGITAALINEN PALVELU... 180	

LIITE

VIANMÄÄRITYS	181
HUOLTO.....	183
TUOTTEEN TEKNISET TIEDOT	184
LÄHETÄ IR-KOODI.....	201
ULKOISEN OHJAUSLAITTEEN ASENNUS ..202	
Avoimen lähdekoodin ohjelmistoa koskeva huomautus.....	209

VALMISTELU

LCD-TELEVISIONMALLIT : 32/37/42/47/55LE5***, 32/37/42/47/55LE7***, 42/47/55LE8***

TARVIKKEET

Varmista, että television mukana toimitettiin seuraavat vakiovarusteet. Jos jokin vakiovarusteista puuttuu, ota yhteys myyjään, jolta ostit tuotteen.

- Kuva saattaa poiketa tv-laitteestasi.



Käyttöopas

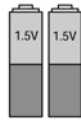

paristoinen (AAA)



Kaukosäädin



Nero MediaHome 4 Essentials -CD-levy



Kaapelinpidin



1-ruuvi (Vain 32LE5***)

Tätä varustetta ei ole kaikissa malleissa.

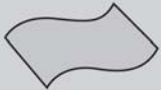

Kiillotusliina
Kiillota näyttö
liinalla.

* Jos tuotteen ulkopinnassa on tahrroja tai sormenjälkiä, pyyhi ne kevyesti tuotteen ulkopinnan puhdistamiseen tarkoitetulla kankaalla.

Älä hankaa voimakkaasti tahraa poistaessasi. Noudata varovaisuutta, sillä tuote voi naarmuuntua tai senväri kärsiä, jos voimaa käytetään liikaa.



puhdistuskangas (rukkanen)

(Vain 32/37/42/47/55LE7***)



Pyyhi tuotteen ulko-osien lika pois kevyesti puhdistuskankaalla (rukkasella), jos pinnalla näkyy tahrroja tai sormenjälkiä.

Etukehikon voi puhdistaa pyyhkimällä rauhallisesti yhteen suuntaan 1–2 kertaa vedellä kostutetulla puhdistuskankaalla. Kuivaa liika kosteus puhdistuksen jälkeen. Liiallinen kosteus saattaa aiheuttaa vesitahrroja kehiköön.

(Vain 32/37/42/47LE5***, 32/37/42/47LE7***)



(M4 x 16)

(Vain 42/47/55LE8***)



(M4 x 20)

(Vain 55LE5***, 55LE7***)

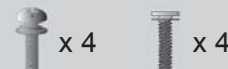

(M4 x 24) (M4 x 16)

jalustan kokoamispulttia

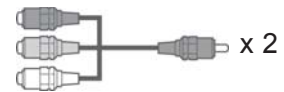

Komponentti-
sukupuolenvaihtaja,
AV-sukupuolenvaihtaja

FERRIITTISYDÄMEN KÄYTTÖ (Tämä ominaisuus ei ole käytettävissä kaikissa malleissa.)

Virtajohtoon liitetyllä ferriittisydämellä voidaan vähentää sähkömagneettisia häiriöitä. Mitä lähempänä ferriittisydän on virtapistoketta, sitä parempi.



Kytke virtapistoke kunnolla.



Ferriittisydän
(Tätä varustetta ei ole
kaikissa malleissa.)

VALMISTELU

ETUPANEELIN SÄÄTIMET

! HUOMAUTUS

- ▶ Televisio voidaan siirtää virransäästötilaan virrankulutuksen vähentämiseksi. Televisio kannattaa sammuttaa virtakytkimellä, jos sitä ei käytetä jonkin aikaa, sillä tämä vähentää energiankulutusta.
- ▶ Käytön aikana kulutetun energian määrää voidaan vähentää merkittävästi vähentämällä kuvan kirkkautta, ja tämä puolestaan vähentää yleisiä käyttökustannuksia.

▲ VAROITUS

- ▶ Älä astu lasitelineen päälle tai kohdistu siihen iskuja. Se voi rikkoutua, jolloin lasinsirut voivat haavoittaa sinua, tai televisio voi pudota.
- ▶ Älä vedä televisiota. Lattia tai laite voivat vahingoittua.

- Kuva saattaa poiketa tv-laitteestasi.

Vain 32/37/42/47/55LE5***, 32/37/42/47/55LE7***

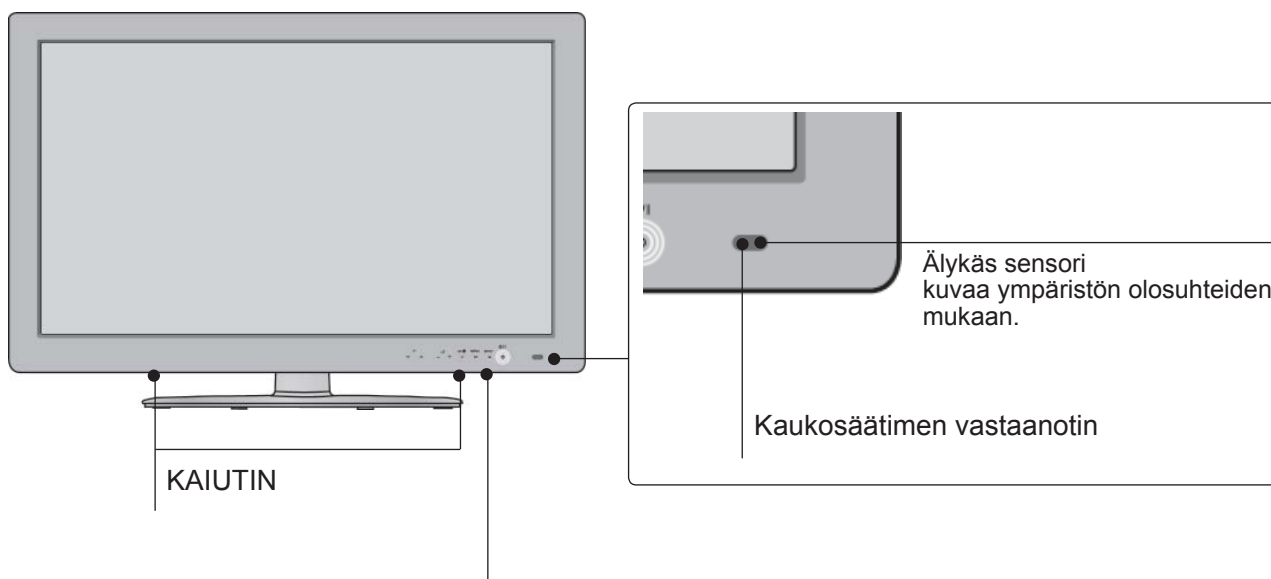

Kosketusanturi

- Voit käyttää haluttua toimintoa koskettamalla.

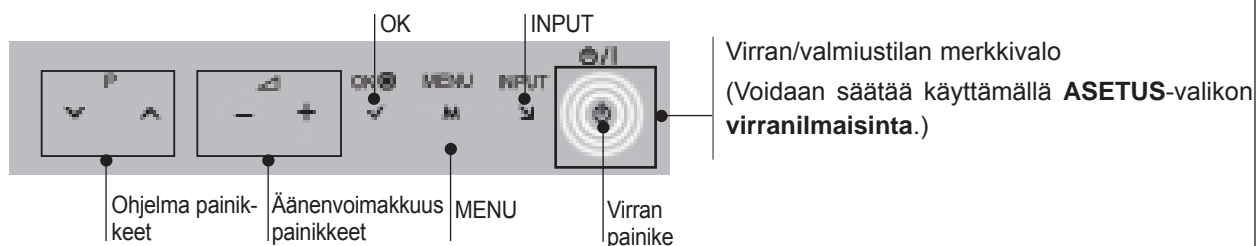

Vain 42/47/55LE8***

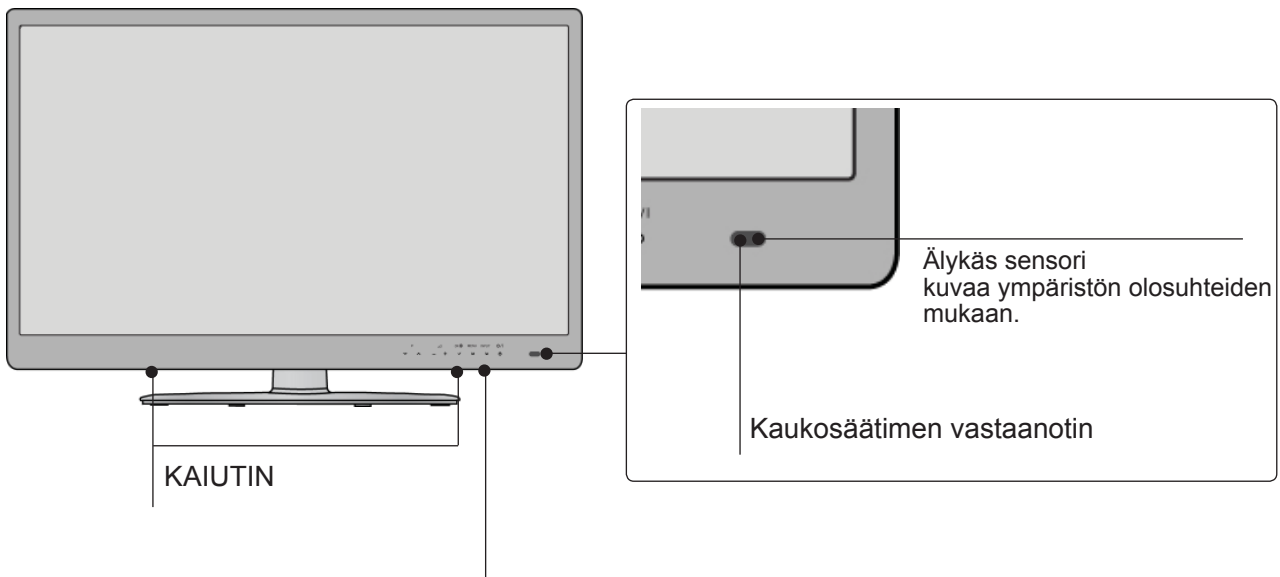

Kosketusanturi

- Voit käyttää haluttua toimintoa koskettamalla.

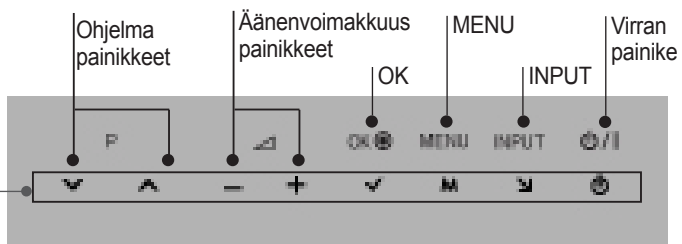

Virran/valmiustilan merkkivalo

(Voidaan säätää käyttämällä **ASETUS**-valikon **virranilmaisinta**.)

VALMISTELU

TAKAPANEELIN TIEDOT

- Kuva saattaa poiketa tv-laitteestasi.

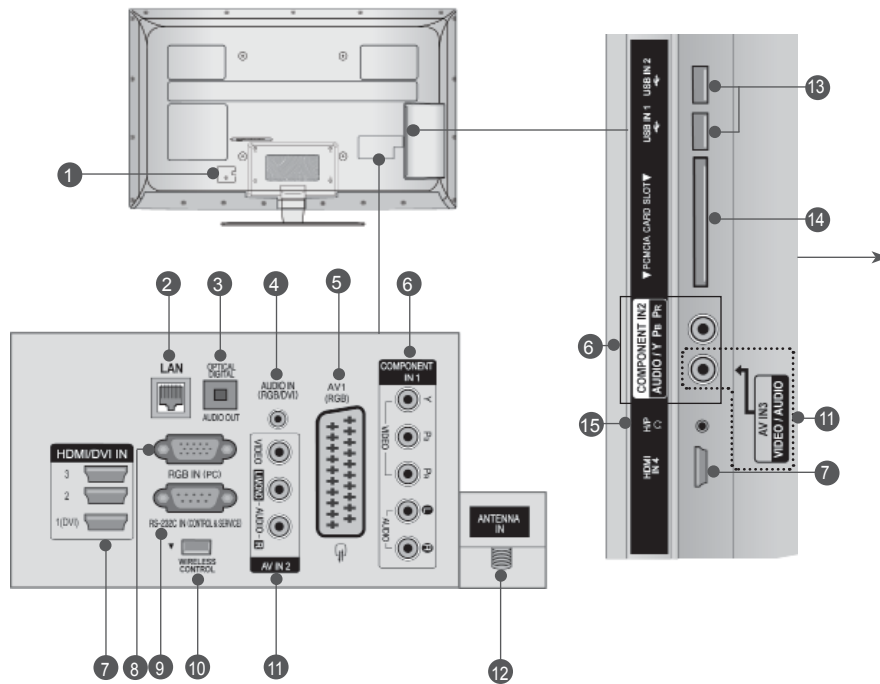

VAROITUS

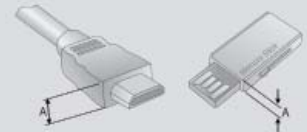

- Käytä tuotetta seuraavalla kaapelikoolla parhaan mahdollisen liitännän saavuttamiseksi HDMI-kaapelille (vain HDMI IN 4) / USB-laitteelle.

*A ≤ 10 mm

- 1 Virtajohdon liitântä**
Tämä televisio toimii verkkovirralla. Jännitteestä on tietoja teknisissä tiedoissa. (► sivu 184 - 200) Älä yritä käyttää televisiota tasavirralla.
- 2 LAN(Lähiverkko)**
Verkkoyhteys mm. AccuWeather-, Picasa- ja YouTube-palveluja varten. Käytetään myös lähiverkon video-, kuva- ja musiikkitiedostoja varten.
- 3 OPTINEN DIGITAALINEN ÄÄNEN ULOSTULO**
Kytke digitaalinen ääni erilaisiin laitteisiin. Kytke digitaaliseen äänilaitteeseen. Käytä optista äänikaapelia.
- 4 RGB/DVI-äänitulo**
Kytke tähän liitântään tietokoneesta tai DTV:stä tuleva ääni.
- 5 Euro Scart -liitântä (AV1)**
Voit yhdistää toisen laitteen näihin Scart-liitântöihin.
- 6 Komponenttitulo**
Yhdistä komponenttideo tai äänilaite näihin liitântöihin.
- 7 HDMI/DVI IN tulo**
Yhdistä HDMI-signaalilähde HDMI IN -liitântään. Kytke DVI(VIDEO)-signaalilähde HDMI/DVI-liitântään DVI-HDMI-kaapelilla.
- 8 RGB IN -signaali**
Kytke tähän liitântään tietokoneesta tuleva kuva.
- 9 RS-232C-LIITÄNTÄ (OHJAUS&HUOLTO)**
Kytke ohjauslaitteen sarjaliitântäkaapeli tähän RS-232C-liitântään. Tätä porttia käytetään huolto- tai hotellitilassa.
- 10 LANGATON ohjaus**
Voit ohjata langattomaan digisovittimeen kytkettyjä ulkoisia laitteita langattomasti liitântällä langattoman sovitin television.
- 11 Äänen tai videokuvan tulo**
Yhdistä ulkoisen laitteen ääni tai videokuva-tulo näihin liitântöihin.
- 12 Antenniliitântä**
Kytke antenni tai kaapeli tähän liitântään.
- 13 USB-tulo**
Kytke USB-tallennuslaite tähän liitântään.
- 14 PCMCIA (Personal Computer Memory Card International Association) -korttipaikka.**
Aseta CI-moduuli PCMCIA-KORTTIPAIKKAAN.
(Tämä ominaisuus ei ole käytettävissä kaikissa maissa.)
- 15 Kuuloke**
Kytke kuuloke kuulokeliitântään.

TUEN ASENTAMINEN

- Kuva saattaa poiketa tv-laitteestasi.

Tarkista pöytätelinettä koottaessa, että pultti on kiristetty kunnolla. (Jos sitä ei ole kiristetty kunnolla, tuote voi kallistua eteenpäin asennuksen jälkeen.) Jos kiristät pultin liian kireälle, pultti voi vääntyä pultin kiinnitysosan hankauksesta johtuen.

- 1 Aseta televisio pehmustetulle pinnalle varovasti näyttö alaspäin näytön suojaamiseksi vahingoilta.

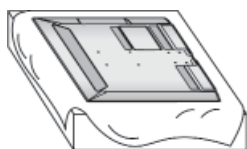

- 2 Kokoa jalustan rungon osat ja television jalustan tuki. Kiristä ruuvit, joilla **jalustan runko** kiinnitetään.



(Vain 32/37/42/47LE5***,
32/37/42/47LE7***)



(Vain 42/47/55LE8***)



(Vain 55LE5***,
55LE7***)

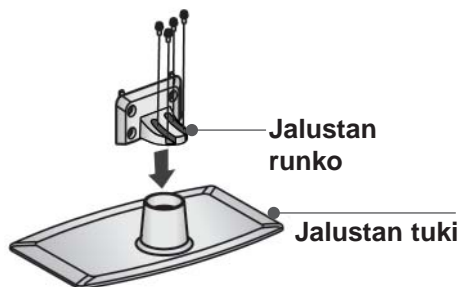

- 3 Kokoa televisio kuvan mukaisesti

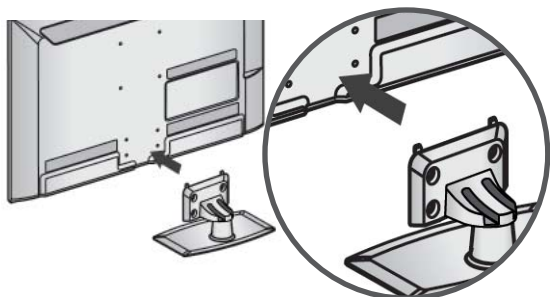

- 4 Asenna jalustan takasuojuksen osat ja TV.

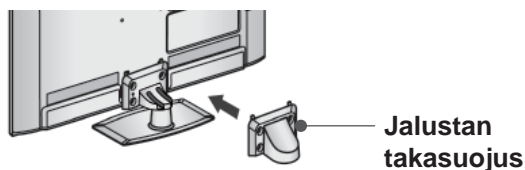

- 5 Kiristä neljä pulttia television takana oleviin reikiin.

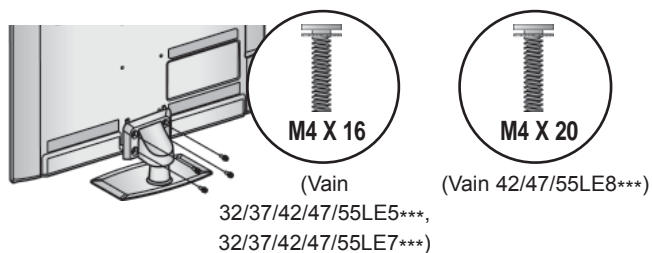

VALMISTELU

TV:N LIITTÄMINEN PÖYTÄÄN

(Vain 32LE5***)

- Kuva saattaa poiketa tv-laitteestasi. Tv on kiinnitettävä pöytään siten, ettei sitä voida vetää eteen- tai taaksepäin, mikä voisi aiheuttaa tapaturmia tai vahingoittaa tuotetta. Käytä vain mukana toimitettua ruuvia.

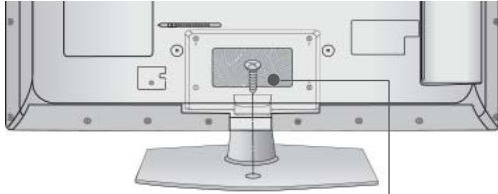

1-ruuvi (sisältyy tuotekokoonpanoon)

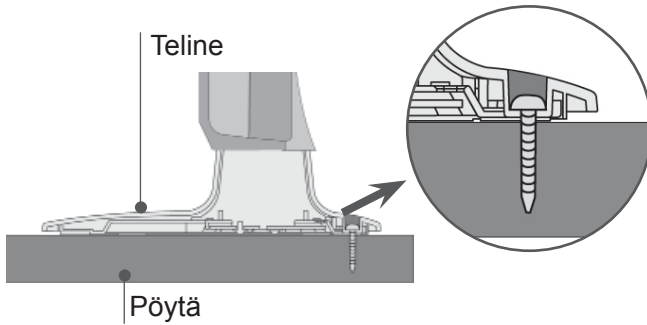

! VAROITUS

- Estääksesi TV:tä kaatumasta, TV tulee olla tiukasti kiinnitettynä lattiaan/seinään asennusohjeiden mukaisesti. Laitteen heiluttaminen, kaataminen tai keinuttaminen saattaa aiheuttaa vahinkoja.

TAKAKANNEN JOHDINTELINE

- Kuva saattaa poiketa tv-laitteestasi.

- 1 Kun olet kytkenyt tarvittavat kaapelit, asenna **Kaapelinpidin** kuvan mukaisesti ja yhdistä kaapelit nipuksi.

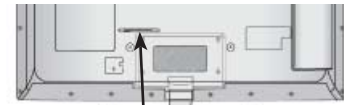

Kaapelinpidin

- 2 Kun olet kytkenyt tarvittavat kaapelit, asenna **Kaapelinpidin** kuvan mukaisesti ja yhdistä kaapelit nipuksi.

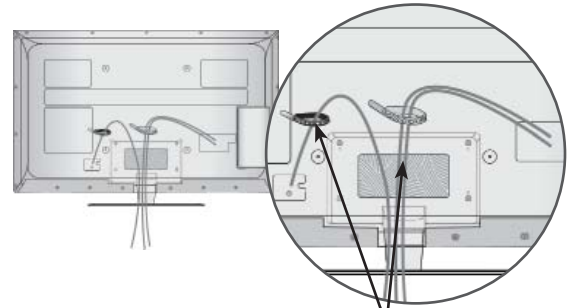

Kaapelinpidin

KÄÄNTÖJALUSTA

- Kuva saattaa poiketa tv-laitteestasi.

TV:n asennuksen jälkeen pystyt säätämään TV:n kulmaa manuaalisesti vasemmalle tai oikealle 20 astetta, jotta se on sopivassa asennossa katselu-kohtasi kannalta.

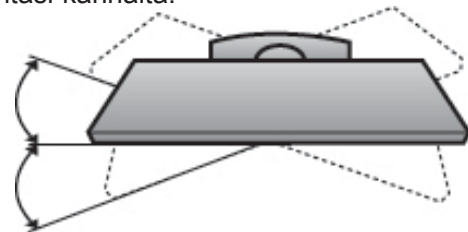

KENSINGTON SECURITY SYSTEM - TURVAJÄRJESTELMÄ

- Tämä ominaisuus ei ole käytettävissä kaikissa malleissa.
- Kuva saattaa poiketa tv-laitteestasi.

Television takapaneelissa on Kensington Security System -liitäntä. Kytke Kensington Security Systemin kaapeli alla esitetyllä tavalla. Katso Kensington Security Systemin tarkemmat asennusohjeet turvajärjestelmän mukana toimitetusta ohjeista.

Lisätietoja on Kensingtonin kotisivuilla osoitteessa <http://www.kensington.com>, Kensington myy kannettavien tietokoneiden, LCD-projektorien ja muiden kalliiden sähkölaitteiden turvajärjestelmiä.

! HUOMAUTUS

- ▶ Kensington Security System on lisävaruste.
- ▶ Jos televisio tuntuu viileältä, kuvaruudussa voi näkyä värinää virran kytkemisen jälkeen. Tämä on normaalia eikä merkki viasta.
- ▶ Kuvaruudussa saattaa olla viallisia pisteitä, jotka näkyvät punaisina, vihreinä tai sinisinä. Niillä ei kuitenkaan ole haitallista vaikutusta television suorituskykyyn.
- ▶ Vältä LCD-näytön koskettamista, äläkä paina sitä sormillasi kovin pitkään. Saatat siten aiheuttaa kuvaruutuun väliaikaisia vääristymiä.

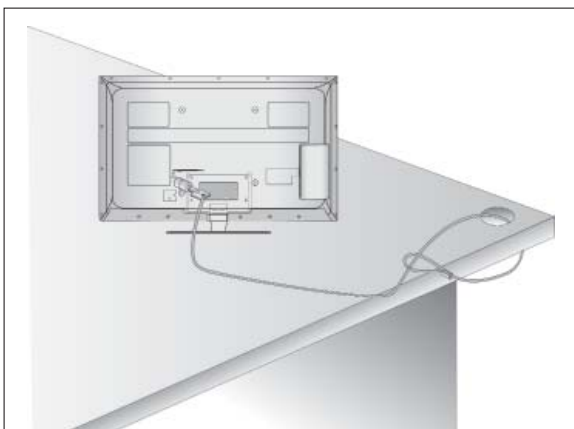

ASENNUSOHJE

- Osta television turvalliseen seinäkiinnitykseen tarvittavat osat kaupasta.
- Sijoita televisio lähelle seinää, jottei se kaadu työn nettäessä.
- Seuraavissa ohjeissa neuvotaan turvallisempi television kiinnitystapa, seinäänkiinnitys, joka estää myös laitteen kaatumisen eteenpäin vedettäessä. Tämä estää televisiota kaatumasta eteenpäin ja aiheuttaa masta tapaturmia. Tämä suojaa myös televisiota vau rioilta. Varmista, että lapset eivät kiipeile television päällä tai roiku siitä.

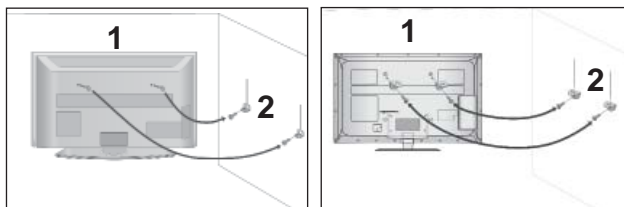

- 1 Kiinnitä tuote seinään silmukkapulttien tai tv-telineen ja pulttien avulla, kuten kuvassa on esitetty. (Jos televisiossasi on pultit silmukkapulttien paikalla, löystytä pultteja.)
*Aseta silmukkapultit tai tv-teline ja pultit paikoilleen ja kiinnitä ne tiukasti ylempiin aukkoihin.
- 2 Varmista seinätelineen kiinnitys pulttien avulla. Sovita korkeus seinäkannattimen mukaan.

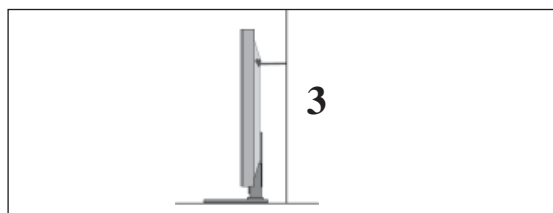

- 3 Varmista tuotteen kiinnitys vahvalla kaapelilla. Kaapeli kannattaa kiinnittää sitomalla, jotta se on vaakasuorassa seinän ja tuotteen välissä.

! HUOMAUTUS

- ▶ Irrota kaapelit, kun siirät tuotteen toiseen paikkaan.
- ▶ Käytä sellaista telineettä tai laatikkoa, joka on riittävän suuri ja vahva.
- ▶ Varmista, että seinään kiinnitettävä teline ja on yhtä korkea kuin tuote.

VALMISTELU

- Televisio voidaan asentaa monella tavalla, esimerkiksi seinään tai pöydälle.
- Televisio on suunniteltu kiinnitettäväksi vaakasuoraan.

MAADOITUS

Varmista, että sähköiskuilta suojaava maadoitus on yhdistetty. Jos maadoittaminen ei ole mahdollista, pyydä sähköasentajaa asentamaan erillinen vikavirtakytkin.

Maadoitusjohtoa ei saa yhdistää kaasuputkiin eikä puhelinverkkoihin.



JALUSTAN ASENTAMINEN

- Kuva saattaa poiketa tv-laitteestasi.

Riittävää ilmanvaihtoa varten jätä TV:n ympärille 10 cm tilaa.

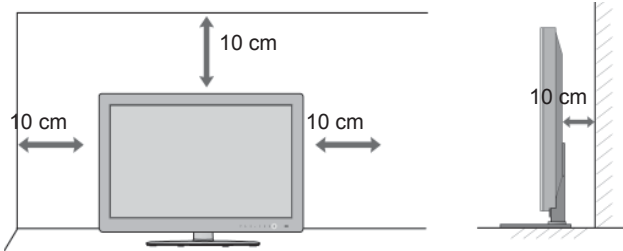

! HUOMAUTUS

- ▶ Seinäkiinnike on asennettava lattiaan nähden kohtisuoralle lujalle seinälle.
- ▶ Sinun on käytettävä erikoiseinäkiinnikettä, jos haluat asentaa sen kattoon tai kaltevalle seinälle.
- ▶ Pinnan, johon seinäkiinnike kiinnitetään, on oltava tarpeeksi luja kestääkseen television painon (esimerkiksi betonia, luonnonkiveä, tiiltä tai betonitiiltä).
- ▶ Asennukseen tarvittavien ruuvien tyyppi ja pituus vaihtelee seinäkiinnikkeen mukaan. Lisätietoja on seinäkiinnikkeen ohjeissa.
- ▶ LG ei vastaa omaisuudelle tai televisiolle aiheutuvista vahingoista, jos niiden syynä on virheellinen kiinnitys:
 - käytetty muuta kuin VESA-standardin mukaista seinäkiinnikettä.
 - ruuvit on kiinnitetty pintaan väärin, mikä voi johtaa television putoamiseen ja henkilövahinkoihin.
 - asennusohjeita ei ole noudatettu.

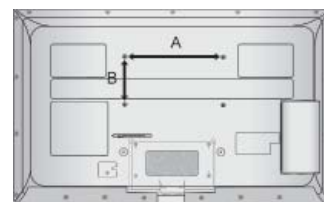
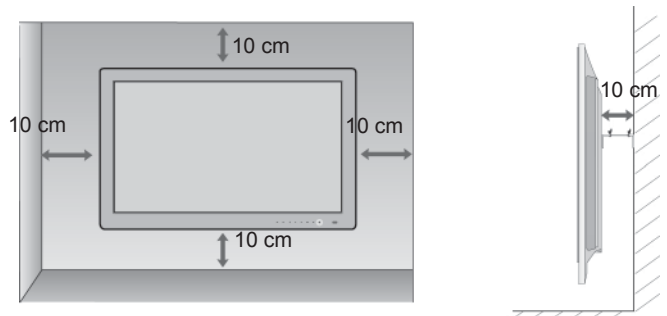

ASENTAMINEN SEINÄLLE: VAAKASUORA ASENNUS

- Suosittelemme, että asennat television seinälle LGmerkkisellä seinäkiinnitystelineellä.
- Suosittelemme, että ostat VESA-standardin mukaisen seinäkiinnitystelineen.
- LG suosittelee, että jätät seinäkiinnityksen pätevän asennushenkilön tehtäväksi.

Malli	VESA (A * B)	Vakioruuvi	Määrä
32LE5***	200 * 100	M4	4
37/42/47LE5***	200 * 200	M6	4
55LE5***	400 * 400	M6	4
32LE7***	200 * 100	M4	4
37/42/47LE7***	200 * 200	M6	4
55LE7***	400 * 400	M6	4
42/47LE8***	200 * 200	M6	4
55LE8***	400 * 400	M6	4

KAUKOSÄÄTIMEN NÄPPÄINTOIMINNOT

Kun käytät kaukosäädintä, kohdista se televisiossa olevaan kaukosäätimen vastaanottimeen.



⏻ (POWER) Kytkee virran, jos televisio on valmiustilassa, tai valitsee valmiustilan, jos virta on katkaistu.

LIGHT(VALO) Voit sytyttää tai sammuttaa kauko-ohjaimen näppäinvalon.

ENERGY SAVING Säättää television virransäästötilaa. (► sivu 138)

AV MODE (AV-TILA) Tämän avulla voit valita ja määrittää kuvia sekä ääniä AV-laitteita kytkettäessä. (► sivu 66)

INPUT Ulkoisen lähteen vaihtoehdot vaihtuvat peräkkäin. (► sivu 57)

TV/RAD Valitsee radio-, TV- ja DTV-kanavan.

MENU Avaa valikon. Tyhjentää kuvaruutunäytön ja palaa kaikista valikoista television katseluun. (► sivu 31)

NetCast Valitse haluamasi NetCast-valikkolähde. (► sivu 68) (AccuWeather, Picasa, YouTube jne.) NetCast-valikkolähde voi vaihdella maakohtaisesti.

Q. MENU (PIKAVALIKKO) Valitse haluamasi pikavalikkolähde. (Kuvasuhte, Selkeä ääni II, Kuvatila, Ääniasetus, Äänen kieli, Uniajastin, Ohita ei käytössä/käytössä, USB-laite). (► sivu 30)

PEUKALOSAUMA (ylös/alas/vasemmalle/oikealle) Voit siirtyä näytössä näkyvissä valikoissa ja säätää asetuksia.

OK Vahvistaa valinnan tai näyttää nykyisen tilan.

BACK (TAKAISIN) Tämän avulla käyttäjä voi palata yhden vaiheen taaksepäin vuorovaikutteisessa sovelluksessa, EPG:ssä tai muussa käyttäjätoiminnossa.

EXIT Tyhjentää kuvaruutunäytön ja palaa kaikista valikoista television katseluun.

GUIDE(OPAS) Tuo ohjelmaoppaan näkyviin. (► sivu 129)

INFO (TIEDOT) Näyttää nykyisen näytön tiedot.

AD Kytkee audiokuvauksen päälle tai pois päältä.

APP/* Valitse MHP TV -valikkolähde. (Vain Italia) (Vain Italy) (Vain 32/37/42/47/55LE58**, 32/37/42/47/55LE78**, 42/47/55LE88**)

VALMISTELU

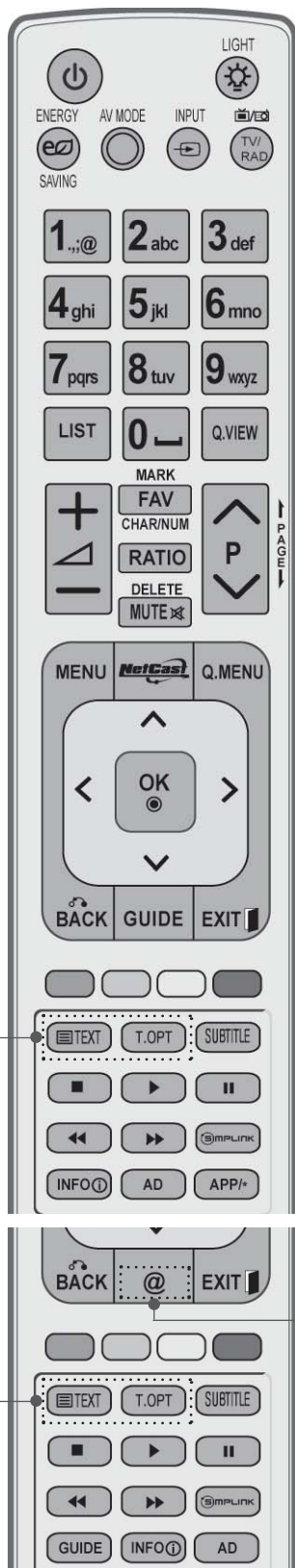

Numeropainikkeet 0-9 Valitsevat ohjelman.
Valitsevat valikosta numeroidun vaihtoehdon.

— (Välilyönnin) Jättää tyhjän välin näytössä näkyvään näppäimistöön.

LIST Näyttää ohjelmataulukon. (► sivu 55)

Q.VIEW Palaa viimeksi katseltuun ohjelmaan.

VÄRILLISET PAINIKKEET Näitä painiketta tarvitaan käytettäessä tekstitelevi-
siota (vain TELETEXT-malleissa) tai Kanavien
järjestelytoimintoa.

SIMPLINK Televisioniin liitettyjen AV-laitteiden luettelon näyttö.
Tämän painikkeen avulla voit tuoda näyttöön
Simplinkvalikon tai poistaa sen näytöstä.(► sivu 62)

@ Voit käyttää Orangen kehittämää viihdettä ja uutisia
sisältävää Internet-portaalia suoraan. (Vain Ranska)

1 TELETEXT painikkeet Näillä painikkeilla ohjataan tekstitelevision toimintaa.
Lisätietoja on kohdassa 'Tekstitelevi-'.(► sivu 177)

SUBTITLE (TEKSTITYYS) Haluamasi tekstityksen käynnistäminen digitaal-
isessa tilassa.



Äänenvoimakkuus painikkeet + /- Säätää äänenvoimakkuutta.

MARK (MERKITSE) Valitse tulolähde, jos haluat ottaa ohjatun kuvatoiminnon asetukset käyttöön. Valitse USB-valikon ohjelmia tai poista niiden valintoja.

FAV Näyttää valitun suosikkiohjelman.

CHAR/NUM Vaihtaa NetCast-valikon merkkiä tai numeroa.

RATIO Valitsee haluamasi kuvasuhteen. (► sivu 135)

DELETE Poistaa näytössä näkyvällä näppäimistöllä syötetyn merkin.

MUTE Mykistää äänen tai poistaa mykistystyksen.

Ohjelma painikkeet Valitsee ohjelman.

EDELLINEN SMU/ SEURAAVASMU Siirtyy yhdestä näytön ruudusta seuraavaan.

SIMPLINK / MY MEDIA valikkokäyttöpainikkeet
SIMPLINK tai Oma media valikoiden käyttämiseen (Valokuvaluett. ja Musiikkiluett. tai Elokuvaluett.).

Paristojen asentaminen

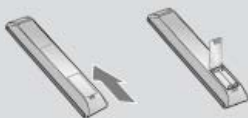

- Avaa kaukosäätimen takaosassa olevan paristolokeron kansi.
- Aseta kaksi 1,5 voltin AAA-kokoista paristoa oikeinpäin (plus- ja miinusmerkit kohdakkain). Älä käytä vanhoja tai käytettyjä paristoja uusien kanssa.
- Sulje kansi.
- Poista paristot suorittamalla asennustoimenpiteet päinvastaisessa järjestyksessä.



VALMISTELU

LCD-TELEVISIONMALLIT : 32/37/42/47/55LD6***, 32/42/47LD7***

TARVIKKEET

Varmista, että television mukana toimitettiin seuraavat vakiovarusteet. Jos jokin vakiovarusteista puuttuu, ota yhteys myyjään, jolta ostit tuotteen.

- Kuva saattaa poiketa tv-laitteestasi.



Käyttöopas

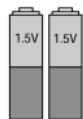

paristoinen
(AAA)



Kaukosäädin



Nero MediaHome
4 Essentials
-CD-levy



Ferriittisydän
(Tätä varustetta ei ole
kaikissa malleissa.)



Virtajohto



Kiillotusliina
Kiillota näyttö
liinalla.

Tätä varustetta ei ole kaikissa malleissa.

* Jos tuotteen ulkopinnassa on tahroja tai sormenjälkiä, pyyhi ne kevyesti tuotteen ulkopinnan puhdistamiseen tarkoitettulla kankaalla.

Älä hankaa voimakkaasti tahraa poistaessasi. Noudata varovaisuutta, sillä tuote voi naarmuuntua tai senväri kärsiä, jos voimaa käytetään liikaa.



x 8

(M4x20)
jalustan kokoamispuultia



1-ruuvi
(Vain 32/37/42LD6***,
32/42LD7***)



Suojus

FERRIITTISYDÄMEN KÄYTTÖ (Tämä ominaisuus ei ole käytettävissä kaikissa malleissa.)

Virtajohtoon liitetyllä ferriittisydämellä voidaan vähentää sähkömagneettisia häiriöitä.

Mitä lähempänä ferriittisydän on virtapistoketta, sitä parempi.



Kytke virtapistoke kunnolla.

ETUPANEELIN SÄÄTIMET

! HUOMAUTUS

- ▶ Televisio voidaan siirtää virransäästötilaan virrankulutuksen vähentämiseksi. Televisio kannattaa sammuttaa virtakytkimellä, jos sitä ei käytetä jonkin aikaa, sillä tämä vähentää energiankulutusta.
- ▶ Käytön aikana kulutetun energian määrää voidaan vähentää merkittävästi vähentämällä kuvan kirkkautta, ja tämä puolestaan vähentää yleisiä käyttökustannuksia.

⚠ VAROITUS

- ▶ Älä astu lasitelineen päälle tai kohdista siihen iskuja. Se voi rikkoutua, jolloin lasinsirut voivat haavoittaa sinua, tai televisio voi pudota.
- ▶ Älä vedä televisiota. Lattia tai laite voivat vahingoittua.

- Kuva saattaa poiketa tv-laitteestasi.

Vain 32/37/42/47/55LD6***

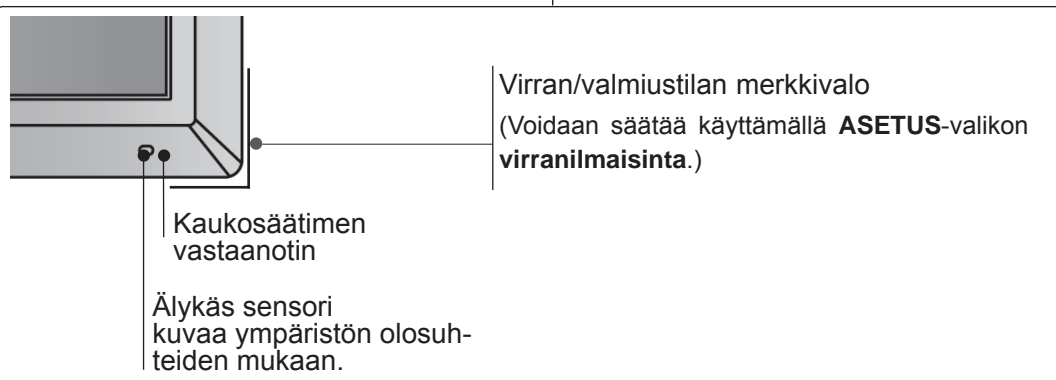
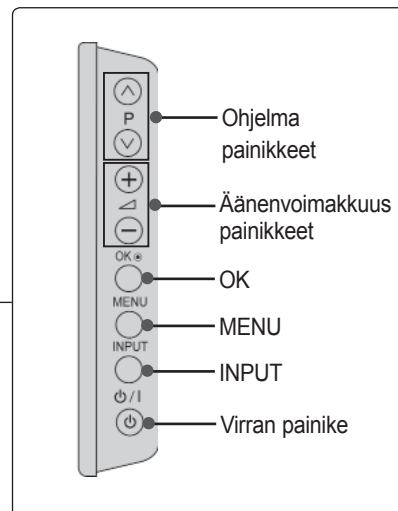
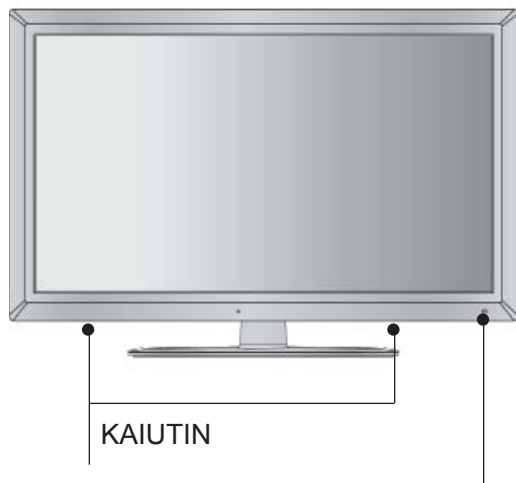

VALMISTELU

Vain 32/42/47LD7***

VALMISTELU

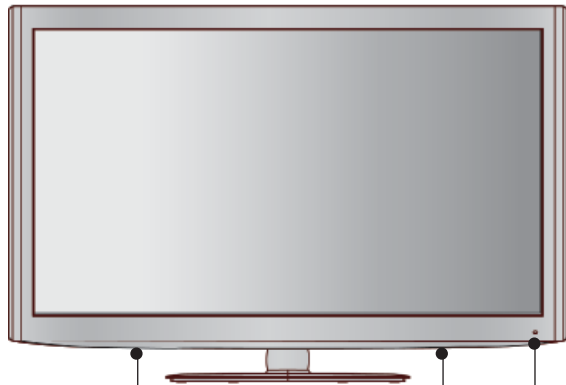

KAIUTIN

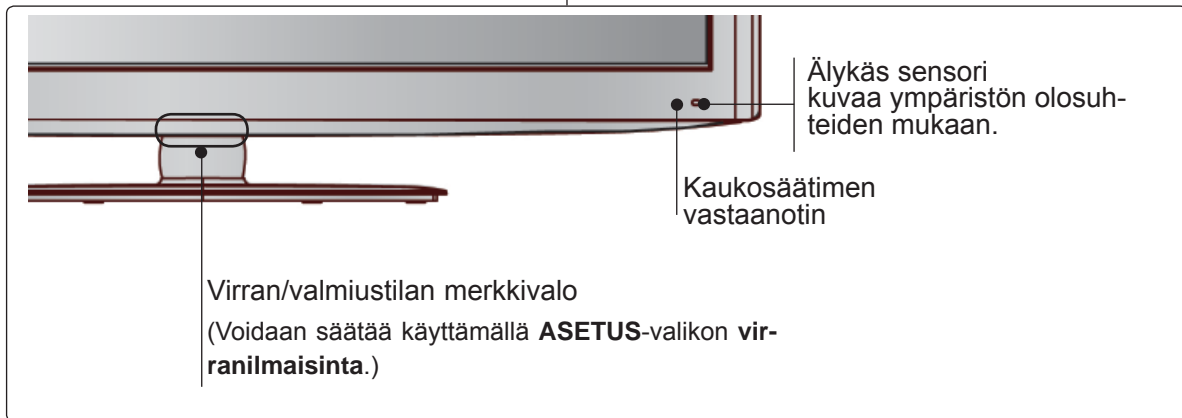
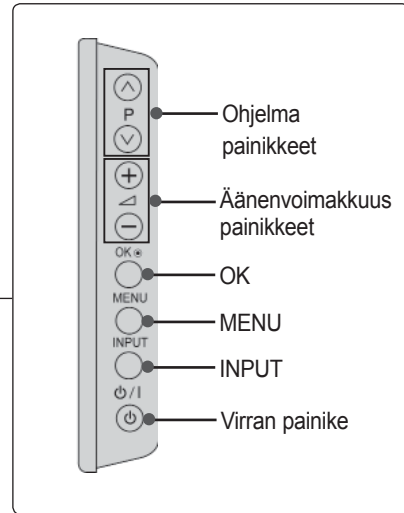

TAKAPANEELIN TIEDOT

- Kuva saattaa poiketa tv-laitteestasi.

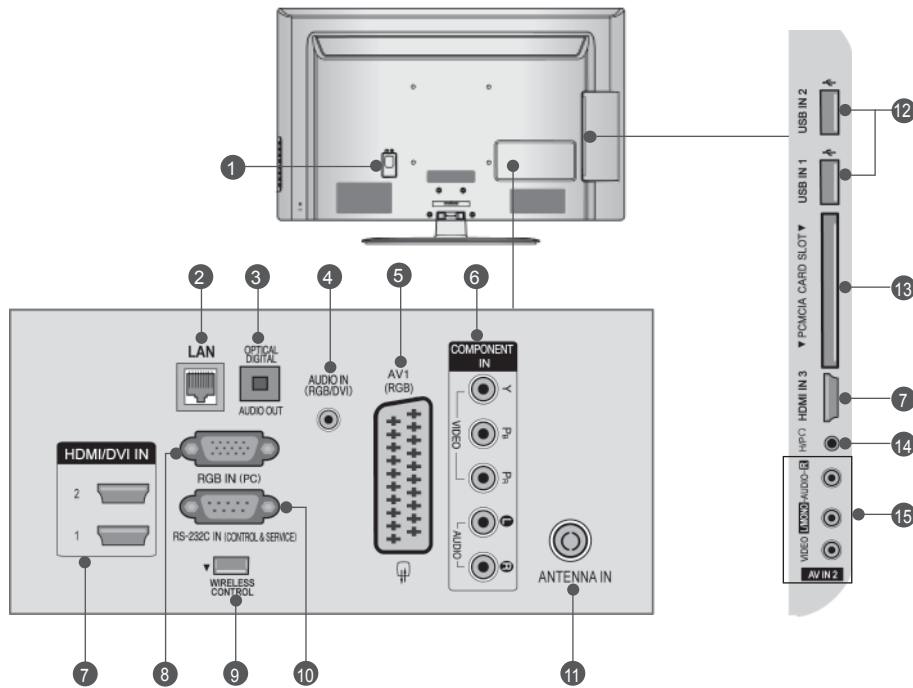

- Virtajohdon liitântä**
Tämä televisio toimii verkkovirralla. Jännitteestä on tietoja teknisissä tiedoissa. (► sivu 184 - 200) Älä yritä käyttää televisiota tasavirralla.
- LAN(Lähiverkko)**
Verkkoyhteys mm. AccuWeather-, Picasa- ja YouTube-palveluja varten. Käytetään myös lähiverkon video-, kuva- ja musiikkitiedostoja varten.
- OPTINEN DIGITAALINEN ÄÄNEN ULOSTULO**
Kytke digitaalinen ääni erilaisiin laitteisiin. Kytke digitaaliseen äänilaitteeseen. Käytä optista äänikaapelia.
- RGB/DVI-äänitulo**
Kytke tähän liitântään tietokoneesta tai DTV:stä tuleva ääni.
- Euro Scart -liitântä (AV1)**
Voit yhdistää toisen laitteen näihin Scart-liitântöihin.
- Komponenttitulo**
Yhdistä komponenttivideo tai äänilaitte näihin liitântöihin.
- HDMI/DVI IN tulo**
Yhdistä HDMI-signaalilähde HDMI IN -liitântään. Kytke DVI(VIDEO)-signaalilähde HDMI/DVI-liitântään DVI-HDMI-kaapelilla.
- RGB IN -signaali**
Kytke tähän liitântään tietokoneesta tuleva kuva.
- LANGATON ohjaus**
Liittää langattoman mediakotelon LANGATTOMAN OHJAUKSEN liitântään TV:ssä.
- RS-232C-LIITÄNTÄ (OHJAUS&HUOLTO)**
Kytke ohjauslaitteen sarjaliitântäkaapeli tähän RS-232C-liitântään. Tätä porttia käytetään huolto- tai hotellitilassa.
- Antenniliitântä**
Kytke antenni tai kaapeli tähän liitântään.
- USB-tulo**
Kytke USB-tallennuslaite tähän liitântään.
- PCMCIA (Personal Computer Memory Card International Association) -korttipaikka.**
Aseta CI-moduuli PCMCIA-KORTTIPAikkaAN.
(Tämä ominaisuus ei ole käytettävissä kaikissa maissa.)
- Kuuloke**
Kytke kuuloke kuulokeliitântään.
- Äänen tai videokuvan tulo**
Yhdistä ulkoisen laitteen ääni tai videokuva tulo näihin liitântöihin.

VALMISTELU

TUEN ASENTAMINEN

■ Kuva saattaa poiketa tv-laitteestasi.
Tarkista pöytätelinettä koottaessa, että pultti on kiristetty kunnolla. (Jos sitä ei ole kiristetty kunnolla, tuote voi kallistua eteenpäin asennuksen jälkeen.) Jos kiristät pulttin liian kireälle, pultti voi vääntyä pulttin kiinnitysosan hankauksesta johtuen.

- 1 Aseta televisio pehmustetulle pinnalle varovasti näyttö alaspäin näytön suojaamiseksi vahingoilta.



- 2 Kokoa jalustan rungon osat ja television jalustan tuki.

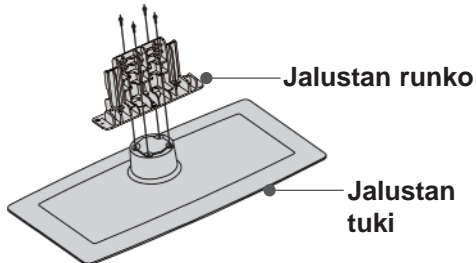

- 3 Assemble the TV as shown.

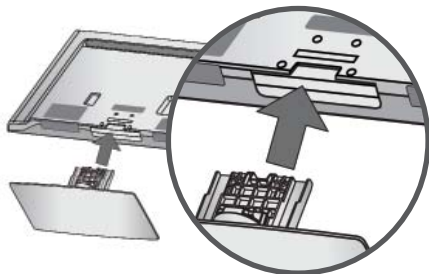

- 4 Kiristä neljä pulttia television takana oleviin reikiin.

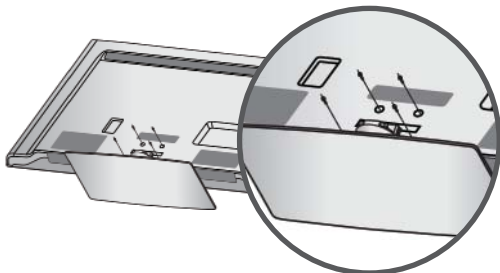

- 5 Asenna jalustan takasuojuksen osat ja TV. (Vain 32/42/47LD7***)

Jalustan takasuojus

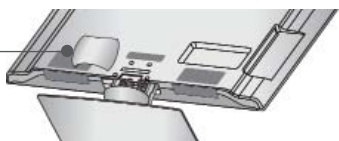

TAKAKANNEN JOHDINTELINE

■ Kuva saattaa poiketa tv-laitteestasi.

- 1 Kytke tarvittavat johdot. Ohjeita lisälaitteiden liittämistä on osassa Ulkoisten laitteiden asennus.

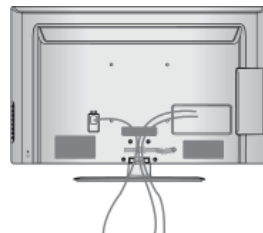

- 2 Avaa Kaapelipidike kuvan mukaisesti.

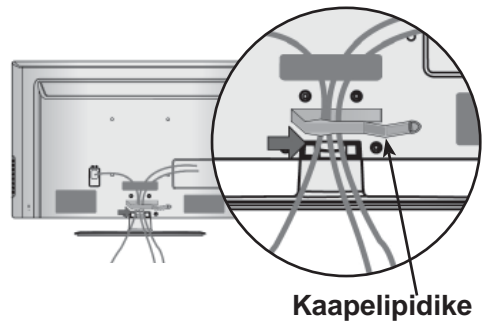

- 3 Kiinnitä Kaapelipidike kuvan mukaisesti.

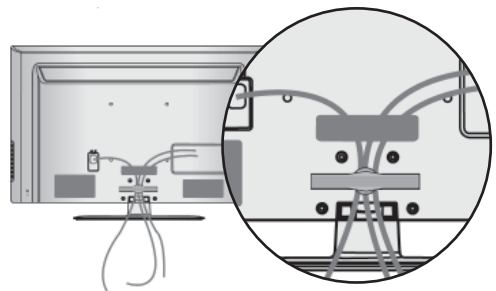

! HUOMAUTUS

► Älä käytä Kaapelipidike -osaa television nostamiseen.

- Jos tuote putoaa, käyttäjä voi loukkaantua ja tuote rikkoutua.

KÄÄNTÖJALUSTA

- Kuva saattaa poiketa tv-laitteestasi.

TV:n asennuksen jälkeen pystyt säätämään TV:n kulmaa manuaalisesti vasemmalle tai oikealle 20 astetta, jotta se on sopivassa asennossa katselu-kohtasi kannalta.

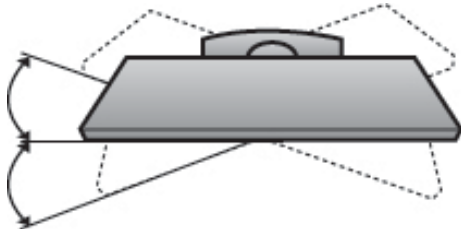

ILMAN PÖYTÄTELINETTÄ

- Kuva saattaa poiketa tv-laitteestasi. Kun asennat laitteen seinään, käytä suojakantta. Aseta **SUOJUS** televisioon siten, että se nap-
sahtaa paikalleen.

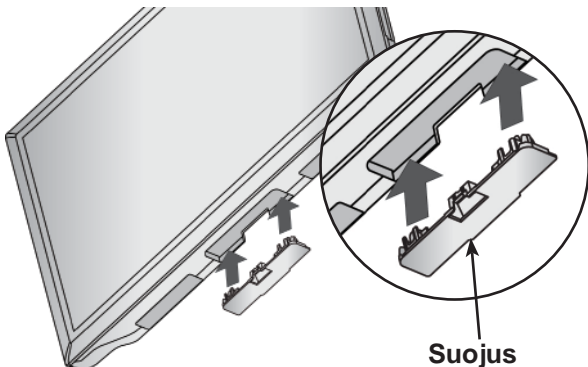

TV:N LIITTÄMINEN PÖYTÄÄN

(Vain 32/37/42LD6***, 32/42LD7***)

- Kuva saattaa poiketa tv-laitteestasi. Tv on kiinnitettävä pöytään siten, ettei sitä voida vetää eteen- tai taaksepäin, mikä voisi aiheuttaa tapaturmia tai vahingoittaa tuotetta. Käytä vain mukana toimitettua ruuvia.

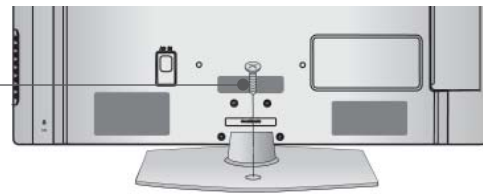

1-ruuvi (sisältyy tuotekokoonpanoon)

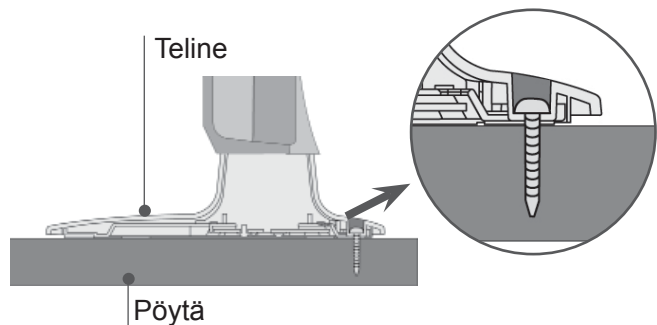

! VAROITUS

- Estääksesi TV:tä kaatumasta, TV tulee olla tiukasti kiinnitettynä lattiaan/seinään asennusohjeiden mukaisesti. Laitteen heiluttaminen, kaataminen tai keinuttaminen saattaa aiheuttaa vahinkoja.

KENSINGTON SECURITY SYSTEM - TURVAJÄRJESTELMÄ

- Tämä ominaisuus ei ole käytettävissä kaikissa malleissa.
- Kuva saattaa poiketa tv-laitteestasi.

Television takapaneelissa on Kensington Security System -liitäntä. Kytke Kensington Security Systemin kaapeli alla esitetyllä tavalla. Katso Kensington Security Systemin tarkemmat asennusohjeet turvajärjestelmän mukana toimitetusta ohjeista.

Lisätietoja on Kensingtonin kotisivuilla osoitteessa <http://www.kensington.com>, Kensington myy kannettavien tietokoneiden, LCD-projektorien ja muiden kalliiden sähkölaitteiden turvajärjestelmiä.

! HUOMAUTUS

- ▶ Kensington Security System on lisävaruste.
- ▶ Jos televisio tuntuu viileältä, kuvaruudussa voi näkyä värinää virran kytkemisen jälkeen. Tämä on normaalia eikä merkki viasta.
- ▶ Kuvaruudussa saattaa olla viallisia pisteitä, jotka näkyvät punaisina, vihreinä tai sinisinä. Niillä ei kuitenkaan ole haitallista vaikutusta television suorituskykyyn.
- ▶ Vältä LCD-näytön koskettamista, äläkä paina sitä sormillasi kovin pitkään. Saatat siten aiheuttaa kuvaruutuun väliaikaisia vääristymiä.

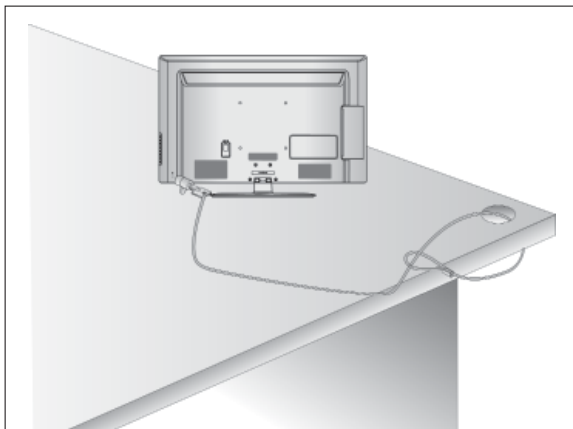

ASENNUSOHJE

- Osta television turvalliseen seinäkiinnitykseen tarvittavat osat kaupasta.
- Sijoita televisio lähelle seinää, jottei se kaadu työn nettaessa.
- Seuraavissa ohjeissa neuvotaan turvallisempi televi sion kiinnitystapa, seinäänkiinnitys, joka estää myös laitteen kaatumisen eteenpäin vedettäessä. Tämä estää televisiota kaatumasta eteenpäin ja aiheuttaa masta tapaturmia. Tämä suojaa myös televisiota vau rioilta. Varmista, että lapset eivät kiipeile television päällä tai roiku siitä.

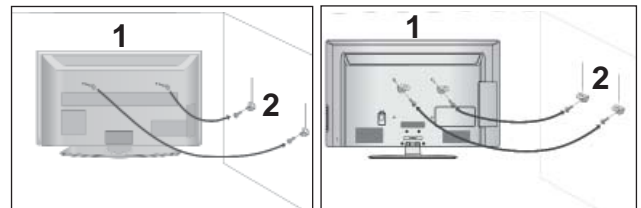

- 1 Kiinnitä tuote seinään silmukkapulttien tai tv-telineen ja pulttien avulla, kuten kuvassa on esitetty. (Jos televisiossasi on pultit silmukkapulttien paikalla, löystytä pultteja.)
*Aseta silmukkapultit tai tv-teline ja pultit paikoilleen ja kiinnitä ne tiukasti ylempiin aukkoihin.
- 2 Varmista seinätelineen kiinnitys pulttien avulla. Sovita korkeus seinäkannattimen mukaan.

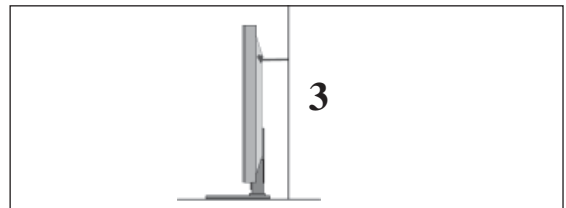

- 3 Varmista tuotteen kiinnitys vahvalla kaapelilla. Kaapeli kannattaa kiinnittää sitomalla, jotta se on vaakasuorassa seinän ja tuotteen välissä.

! HUOMAUTUS

- ▶ Irrota kaapelit, kun siirrät tuotteen toiseen paikkaan.
- ▶ Käytä sellaista telineettä tai laatikkoa, joka on riittävän suuri ja vahva.
- ▶ Varmista, että seinään kiinnitettävä teline ja on yhtä korkea kuin tuote.

- Televisio voidaan asentaa monella tavalla, esimerkiksi seinään tai pöydälle.
- Televisio on suunniteltu kiinnitettäväksi vaakasuoraan.

MAADOITUS

Varmista, että sähköiskuilta suojaava maadoitus on yhdistetty. Jos maadoittaminen ei ole mahdollista, pyydä sähköasentajaa asentamaan erillinen vikavirtakytkin.

Maadoitusjohtoa ei saa yhdistää kaasuputkiin eikä puhelinverkkoihin.

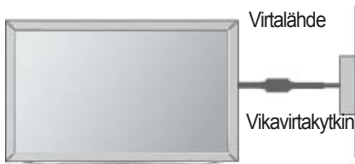

JALUSTAN ASENTAMINEN

- Kuva saattaa poiketa tv-laitteestasi.

Riittävää ilmanvaihtoa varten jätä TV:n ympärille 10 cm tilaa.

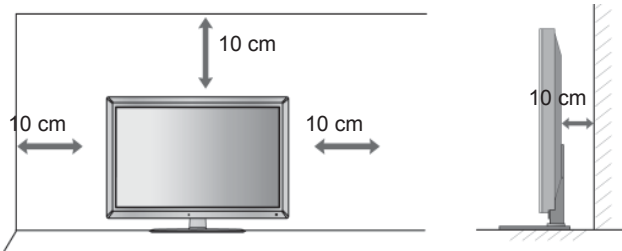

ASENTAMINEN SEINÄLLE: VAAKASUORA ASENNUS

- Suosittelemme, että asennat television seinälle LGmerkkisellä seinäkiinnitystelineellä.
- Suosittelemme, että ostat VESA-standardin mukaisen seinäkiinnitystelineen.
- LG suosittelee, että jätät seinäkiinnityksen pätevän asennushenkilön tehtäväksi.

! HUOMAUTUS

- ▶ Seinäkiinnike on asennettava lattiaan nähden kohtisuoralle lujalle seinälle.
- ▶ Sinun on käytettävä erikoiseinäkiinnikettä, jos haluat asentaa sen kattoon tai kaltevalle seinälle.
- ▶ Pinnan, johon seinäkiinnike kiinnitetään, on oltava tarpeeksi luja kestääkseen television painon (esimerkiksi betonia, luonnonkiveä, tiiltä tai betoniitiiltä).
- ▶ Asennukseen tarvittavien ruuvien tyyppi ja pituus vaihtelee seinäkiinnikkeen mukaan. Lisätietoja on seinäkiinnikkeen ohjeissa.
- ▶ LG ei vastaa omaisuudelle tai televisiolle aiheutuvista vahingoista, jos niiden syynä on virheellinen kiinnitys:
 - käytetty muuta kuin VESA-standardin mukaista seinäkiinnikettä.
 - ruuvit on kiinnitetty pintaan väärin, mikä voi johtaa television putoamiseen ja henkilövahinkoihin.
 - asennusohjeita ei ole noudatettu.

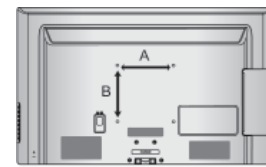
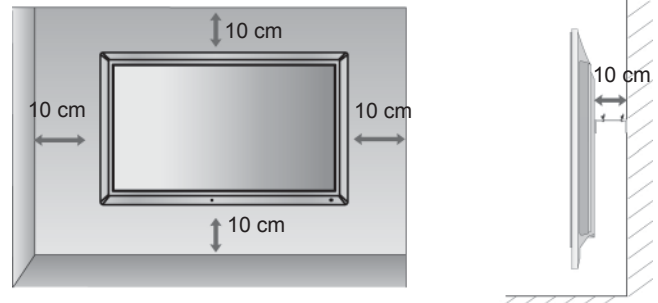

Malli	VESA (A * B)	Vakioruuvi	Määrä
32LD6***	200 * 100	M4	4
37/42/47LD6***	200 * 200	M6	4
55LD6***	400 * 400	M6	4
32LD7***	200 * 100	M4	4
42/47LD7***	200 * 200	M6	4

VALMISTELU

KAUKOSÄÄTIMEN NÄPPÄINTOIMINNOT

Kun käytät kaukosäädintä, kohdista se televisiossa olevaan kaukosäätimen vastaanottiin.

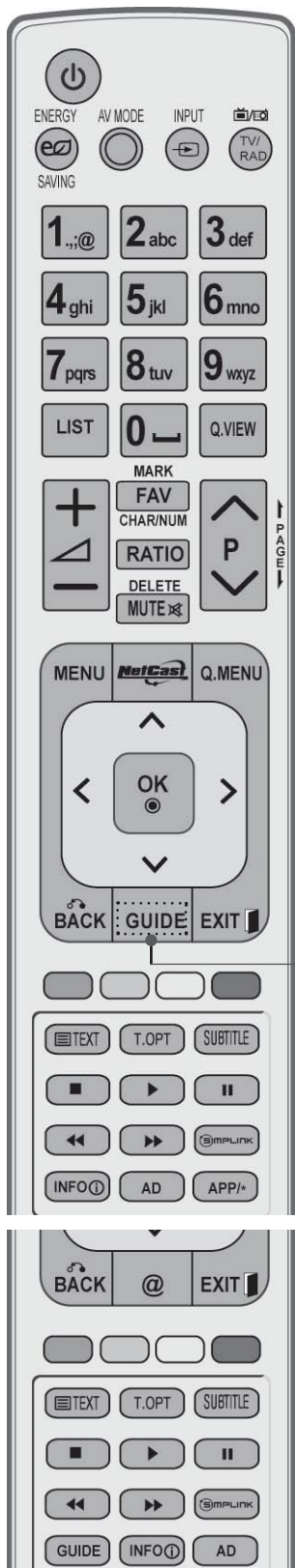

POWER Kytkee virran, jos televisio on valmiustilassa, tai valitsee valmiustilan, jos virta on katkaistu.

ENERGY SAVING Säättää television virransäästötilaa. (► sivu 138)

AV MODE (AV-TILA) Tämän avulla voit valita ja määrittää kuvia sekä ääniä AV-laitteita kytkettäessä. (► sivu 66)

INPUT Ulkoisen lähteen vaihtoehdot vaihtuvat peräkkäin. (► sivu 57)

TV/RAD Valitsee radio-, TV- ja DTV-kanavan.

MENU Avaa valikon. Tyhjentää kuvaruutunäytön ja palaa kaikista valikoista television katseluun. (► sivu 31)

NetCast Valitse haluamasi NetCast-valikkolähde. (► sivu 68) (AccuWeather, Picasa, YouTube jne.) NetCast-valikkolähde voi vaihdella maakohtaisesti.

Q. MENU (PIKAVALIKKO) Valitse haluamasi pikavalikkolähde. (Kuvasuhte, Selkeä ääni II, Kuvatila, Ääniasetus, Äänen kieli, Uniajastin, Ohita ei käytössä/käytössä, USB-laite). (► sivu 30)

PEUKALOSAIVA (ylös/alas/vasemmalle/oikealle) Voit siirtyä näytössä näkyvissä valikoissa ja säätää asetuksia.

OK Vahvistaa valinnan tai näyttää nykyisen tilan.

BACK (TAKAISIN) Tämän avulla käyttäjä voi palata yhden vaiheen taaksepäin vuorovaikutteisessa sovelluksessa, EPG:ssä tai muussa käyttäjätoiminnossa.

EXIT Tyhjentää kuvaruutunäytön ja palaa kaikista valikoista television katseluun.

GUIDE(OPAS) Tuo ohjelmaoppaan näkyviin. (► sivu 129)

INFO (TIEDOT) Näyttää nykyisen näytön tiedot.

AD Kytkee audiokuvauksen päälle tai pois päältä.

APP/* Valitse MHP TV -valikkolähde. (Vain Italia) (Vain Italy) (Vain 32/37/42/47/55LD68**, 32/42/47LD78**)

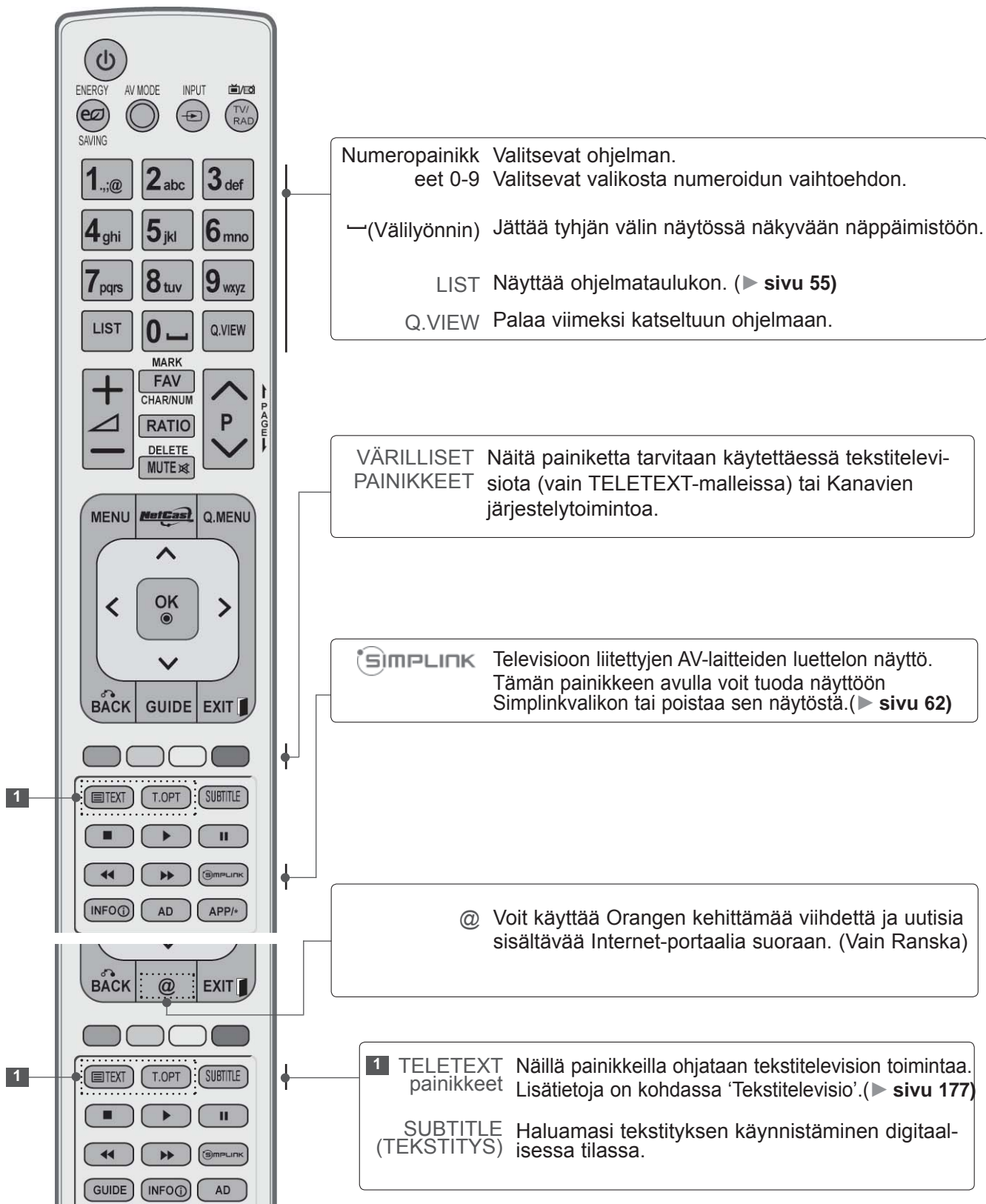

VALMISTELU



Äänvoimakkuus Säätää äänvoimakkuutta.
painikkeet + /-

MARK (MERKITSE) Valitse tulolähde, jos haluat ottaa ohjatun kuva-toiminnon asetukset käyttöön.
Valitse USB-valikon ohjelmia tai poista niiden valintoja.

FAV Näyttää valitun suosikkiohjelman.

CHAR/NUM Vaihtaa NetCast-valikon merkkiä tai numeroa.

RATIO Valitsee haluamasi kuvasuhteen. (► sivu 135)

DELETE Poistaa näytössä näkyvällä näppäimistöllä syötetyn merkin.

MUTE Mykistää äänen tai poistaa mykistystyksen.

Ohjelma painikkeet Valitsee ohjelman.
^ v

EDELLINEN/SIMU/ SEURAAV/SIMU Siirtyy yhdestä näytön ruudusta seuraavaan.

SIMPLINK / MY MEDIA SIMPLINK tai Oma media valikoiden käyttämiseen (Valokuvaluett. ja Musiikkiluett. tai Elokuvaluett.).
valikkokäytötpainikkeet

Paristojen asentaminen

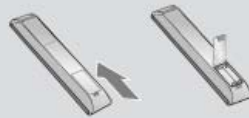

- Avaa kaukosäätimen takaosassa olevan paristolokeron kansi.
- Aseta kaksi 1,5 voltin AAA-kokoista paristoa oikeinpäin (plus- ja miinusmerkit kohdakkain). Älä käytä vanhoja tai käytettyjä paristoja uusien kanssa.
- Sulje kansi.
- Poista paristot suorittamalla asennustoimenpiteet päinvastaisessa järjestyksessä.

PLASMATELEVISIONMALLIT : 50/60PK5**, 50/60PK7***, 50/60PK9*** TARVIKKEET

Varmista, että television mukana toimitettiin seuraavat vakiovarusteet. Jos jokin vakiovarusteista puuttuu, ota yhteys myyjään, jolta ostit tuotteen.

- Kuva saattaa poiketa tv-laitteestasi.



Käyttöopas

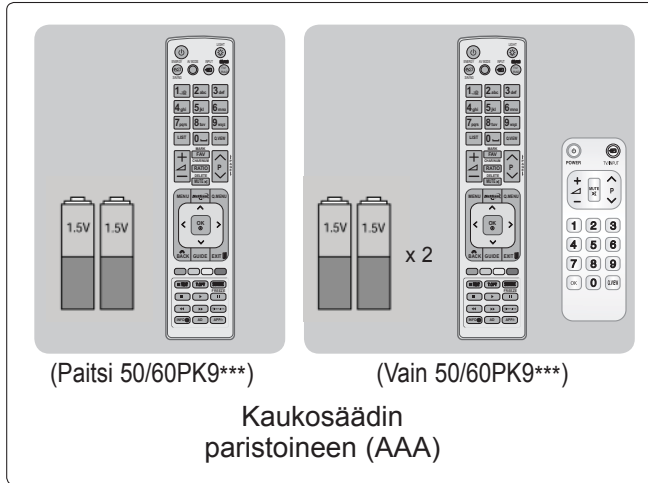

(Paitsi 50/60PK9***)

(Vain 50/60PK9***)

Kaukosäädin
paristoineen (AAA)



Nero MediaHome
4 Essentials
-CD-levy



Virtajohto



Langattoman laaja-
kaistalahiverkon /
DLNA:n sovitin
(Vain 50/60PK950,
50/60PK950N,
50/60PK980,
50/60PK990)



Kabelinpidin



Kabelipidike
(Vain 50/60PK7***,
50/60PK9***)

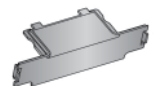

Suojus

Tätä varustetta ei ole kaikissa malleissa.



Kiillotusliina
Kiillota näyttö
liinalla.

* Jos tuotteen ulkopinnassa on tahroja tai sormenjälkiä, pyyhi ne kevyesti tuotteen ulkopinnan puhdistamiseen tarkoitetulla kankaalla.

Älä hankaa voimakkaasti tahraa poistaessasi. Noudata varovaisuutta, sillä tuote voi naarmuuntua tai senväri kärsiä, jos voimaa käytetään liikaa.

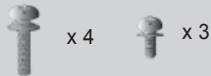

M4x28 M5x14
(Vain 50PK5**)

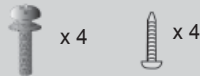

M4x28 M4x14
(Vain 50PK7***, 50PK9***)

jalustan kokoamispulettia



Ferriittisydän
(Tätä varustetta ei ole kaikissa malleissa.)

Ferriittisydäntä voidaan käyttää sähkömagneettisen aallon vaimentamiseen virtapistoketta kytkettäessä. Mitä lähempänä ferriittisydän on virtapistoketta, sitä parempi.

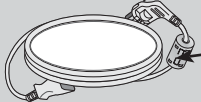

Kytke virtapistoke kunnolla.



Ferriittisydän
(Tätä varustetta ei ole kaikissa malleissa.)

Ferriittisydäntä voidaan käyttää sähkömagneettisen aallon vaimentamiseen lähiverkkokaapelia kytkettäessä.

Aseta ferriittisydän kauas televisiosta ja kierrä lähiverkkokaapeli kerran ferriittisydämen ympärille.



VALMISTELU

FRONT PANEL CONTROLS

! HUOMAUTUS

- ▶ Televisio voidaan siirtää virransäästötilaan virrankulutuksen vähentämiseksi. Televisio kannattaa sammuttaa virtakytkimellä, jos sitä ei käytetä jonkin aikaa, sillä tämä vähentää energiankulutusta.
- ▶ Käytön aikana kulutetun energian määrää voidaan vähentää merkittävästi vähentämällä kuvan kirkkautta, ja tämä puolestaan vähentää yleisiä käyttökustannuksia.

▲ VAROITUS

- ▶ Älä astu lasitelineen päälle tai kohdistu siihen iskuja. Se voi rikkoutua, jolloin lasinsirut voivat haavoittaa sinua, tai televisio voi pudota.
- ▶ Älä vedä televisiota. Lattia tai laite voivat vahingoittua.

- Kuva saattaa poiketa tv-laitteestasi.

Vain 50/60PK5**

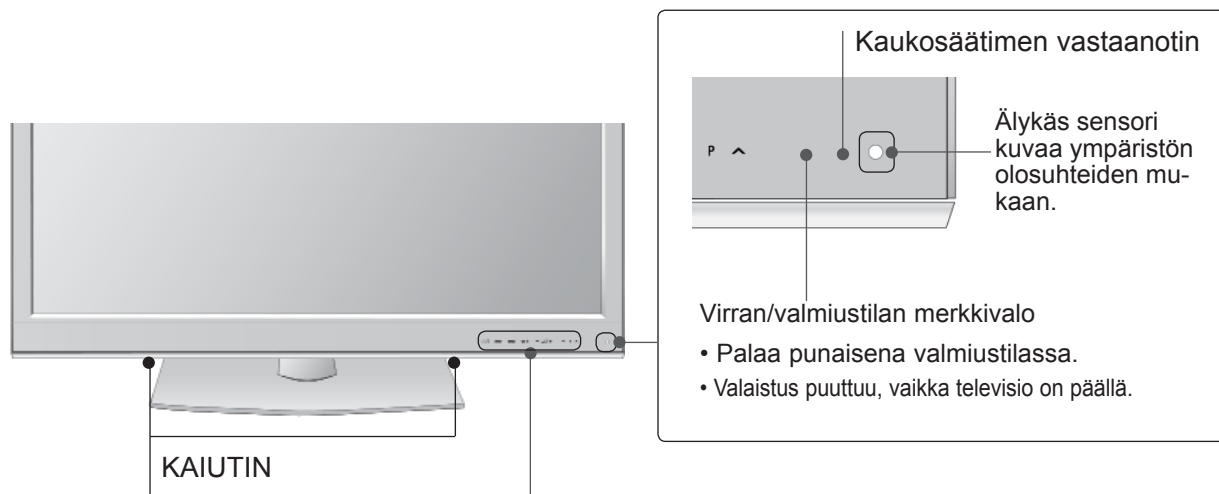

Kosketusanturi

- Voit käyttää haluttua toimintoa koskettamalla.

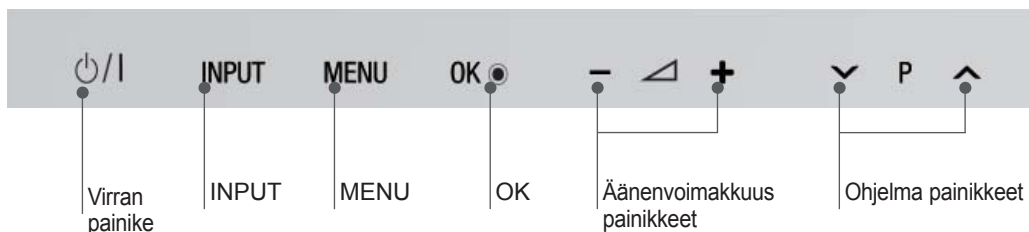

Vain 50/60PK7***, 50/60PK9***

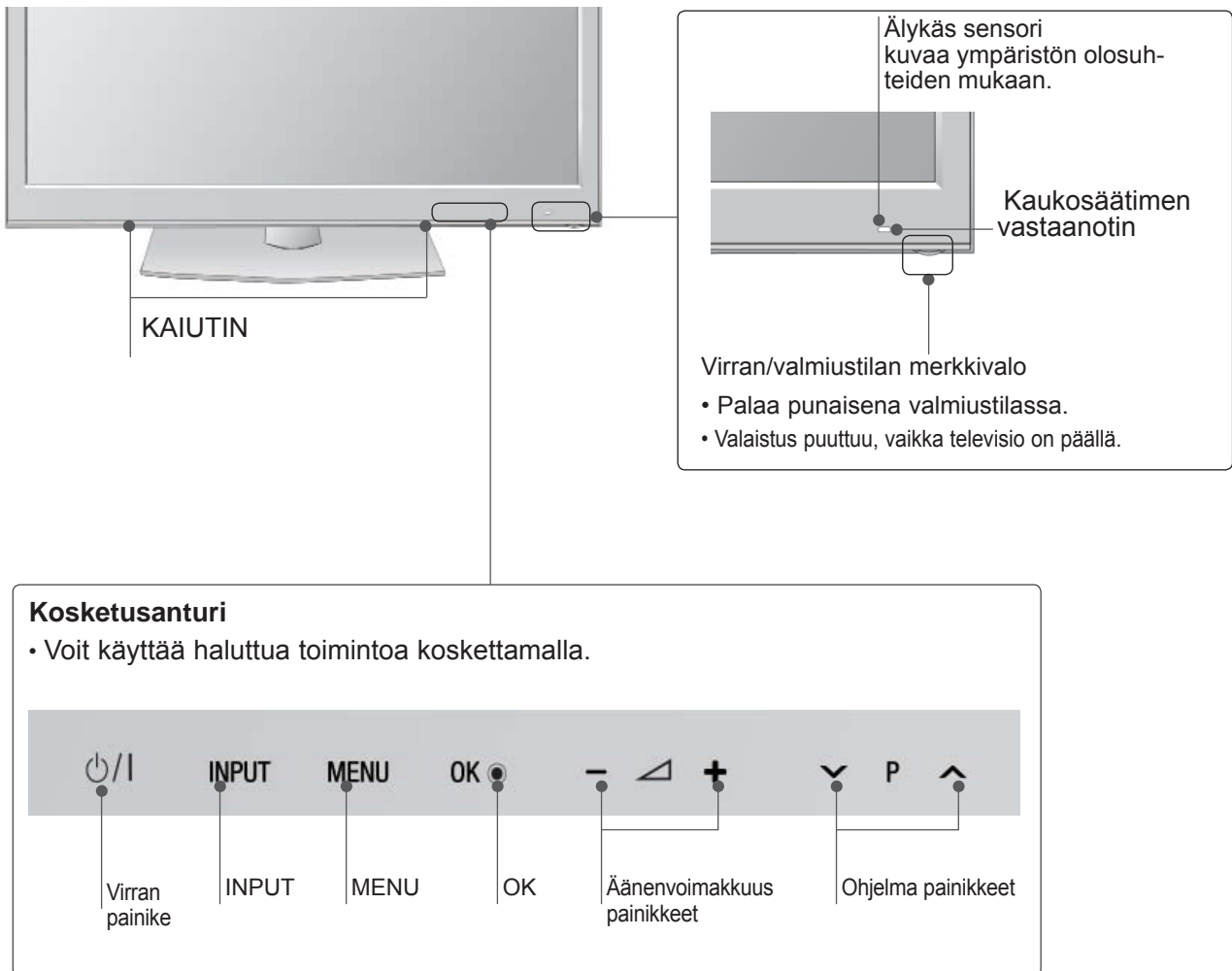

VALMISTELU

TAKAPANEELIN TIEDOT

- Kuva saattaa poiketa tv-laitteestasi.

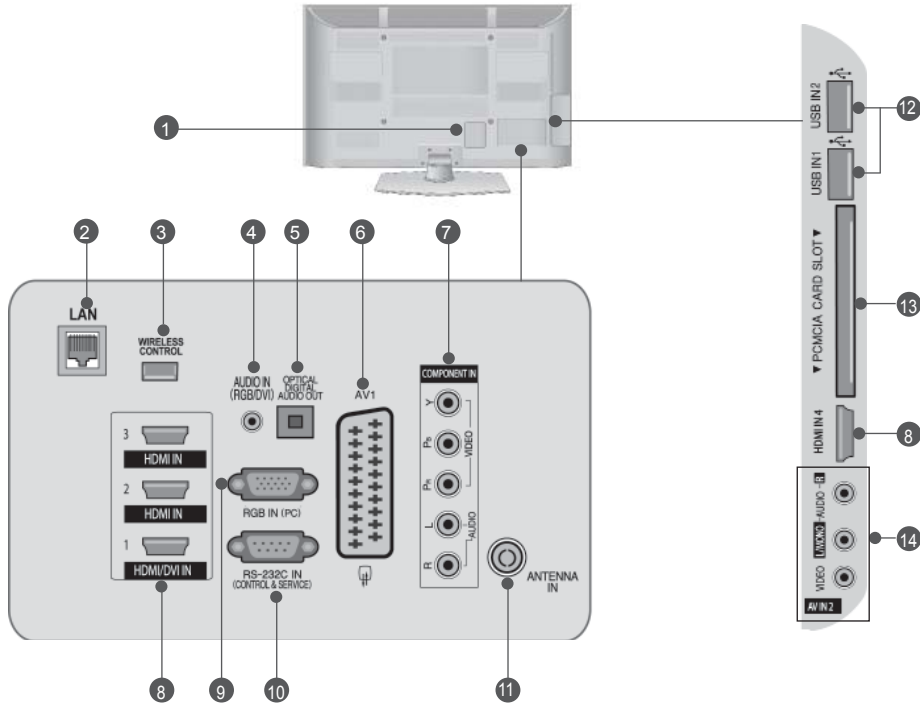

- 1 Virtajohdon liittäminen**
Tämä televisio toimii verkkovirralla. Jännitteestä on tietoja teknisissä tiedoissa. (► sivu 184 - 200) Älä yritä käyttää televisiota tasavirralla.
- 2 LAN(Lähiverkko)**
Verkkoyhteys mm. AccuWeather-, Picasa- ja YouTube-palveluja varten. Käytetään myös lähiverkon video-, kuva- ja musiikkitiedostoja varten.
- 3 LANGATON ohjaus**
Liittää langattoman mediakotelon LANGATTOMAN OHJAUKSEN liitäntään TV:ssä.
- 4 RGB/DVI-äänitulo**
Kytke tähän liitäntään tietokoneesta tai DTV:stä tuleva ääni.
- 5 OPTINEN DIGITAALINEN ÄÄNEN ULOSTULO**
Kytke digitaalinen ääni erilaisiin laitteisiin. Kytke digitaaliseen äänilaitteeseen. Käytä optista äänikaapelia.
- 6 Euro Scart -liitäntä (AV1)**
Voit yhdistää toisen laitteen näihin Scart-liitäntöihin.
- 7 Komponenttitulo**
Yhdistä komponenttideo tai äänilaitte näihin liitäntöihin.
- 8 HDMI/DVI IN tulo**
Yhdistä HDMI-signaalilähde HDMI IN -liitäntään. Kytke DVI(VIDEO)-signaalilähde HDMI/DVI-liitäntään DVI-HDMI-kaapelilla.
- 9 RGB IN -signaali**
Kytke tähän liitäntään tietokoneesta tuleva kuva.
- 10 RS-232C-LIITÄNTÄ (OHJAUS&HUOLTO)**
Kytke ohjauslaitteen sarjaliitäntäkaapeli tähän RS-232C-liitäntään. Tätä porttia käytetään huolto- tai hotellitilassa.
- 11 Antenniliitäntä**
Kytke antenni tai kaapeli tähän liitäntään.
- 12 USB-tulo**
Kytke USB-tallennuslaite tähän liitäntään.
- 13 PCMCIA (Personal Computer Memory Card International Association) -korttipaikka.**
Aseta CI-moduuli PCMCIA-KORTTIPAIKKAAN.
(Tämä ominaisuus ei ole käytettävissä kaikissa maissa.)
- 14 Äänen tai videokuvan tulo**
Yhdistä ulkoisen laitteen ääni tai videokuvatulo näihin liitäntöihin.

TUEN ASENTAMINEN

- Kuva saattaa poiketa tv-laitteestasi.

Tarkista pöytätelinettä koottaessa, että pultti on kiristetty kunnolla. (Jos sitä ei ole kiristetty kunnolla, tuote voi kallistua eteenpäin asennuksen jälkeen.) Jos kiristät pultin liian kireälle, pultti voi vääntyä pultin kiinnitysosan hankauksesta johtuen.

Vain 50PK5**

- 1 Aseta televisio pehmustetulle pinnalle varovasti näyttö alaspäin näytön suojaamiseksi vahingoilta.

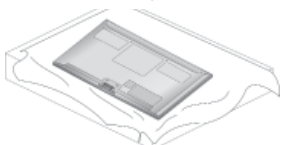

- 2 Aseta jalustan pohja tasaiselle alustalle. Kokoa jalustan rungon osat ja television jalustan tuki.

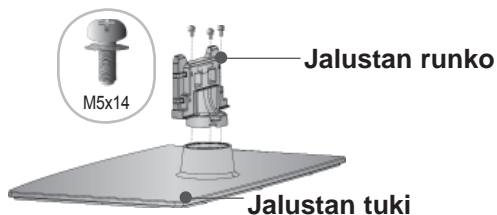

- 3 Kokoa televisio kuvan mukaisesti.

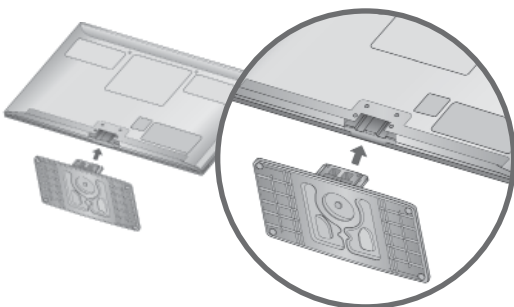

- 4 Kiristä neljä pulttia television takana oleviin reikiin.

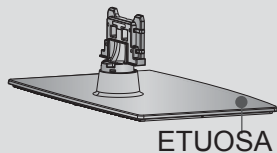
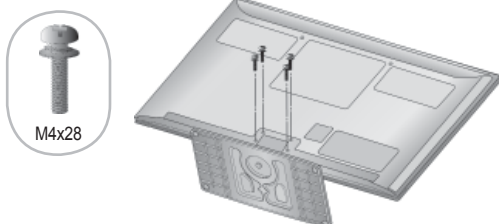

Kun kokoat telineen, kiinnitä huomiota sen etu- ja takaosaan ja kokoa teline oikein.

Vain 50PK7***, 50PK9***

- 1 Aseta televisio pehmustetulle pinnalle varovasti näyttö alaspäin näytön suojaamiseksi vahingoilta.

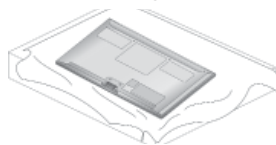

- 2 Aseta jalustan pohja tasaiselle alustalle. Kokoa jalustan rungon osat ja television jalustan tuki.

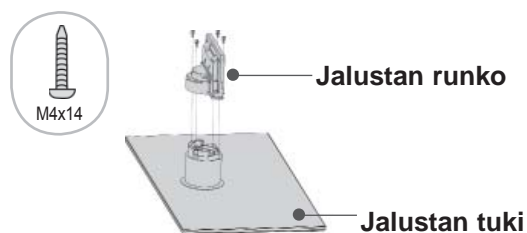

- 3 Kokoa kaapelipidikkeen osat jalustan runkoon.

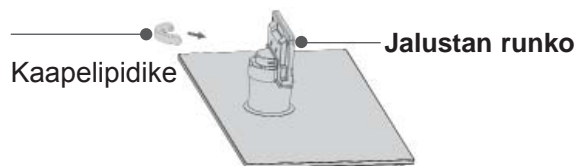

- 4 Kokoa televisio kuvan mukaisesti.

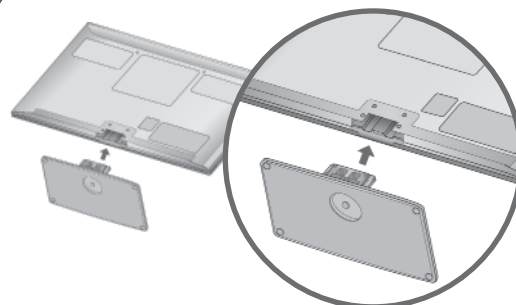

- 5 Kiristä neljä pulttia television takana oleviin reikiin.

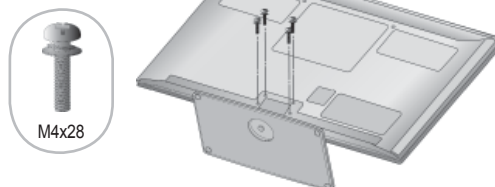

VALMISTELU

TAKAKANNEN JOHDINTELINE

- Kuva saattaa poiketa tv-laitteestasi.

Kun olet kytkenyt tarvittavat kaapelit, asenna **Kaapelipidin** kuvan mukaisesti ja yhdistä kaapelit nipuksi.

Jos käytössä on lähiverkkokaapeli, vaimenna sähkömagneettista aaltoa asentamalla kaapeli kuvassa näkyvällä tavalla.

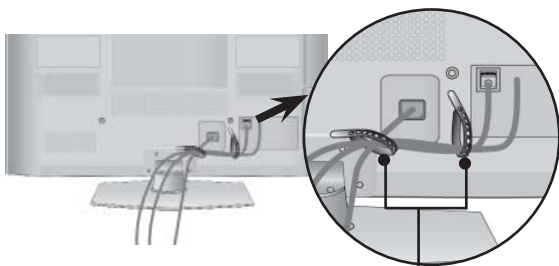

Kaapelipidin

Vain 50/60PK7***, 50/60PK9***

- 1 Kytke tarvittavat johdot.
Ohjeita lisälaitteiden liittämiseen on osassa Ulkoisten laitteiden asennus.

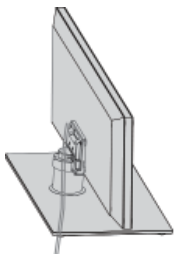

- 2 Asenna **kaapelipidike** televisioon niin, että se napsahtaa paikalleen.

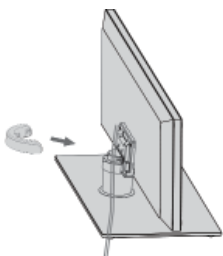

! HUOMAUTUS

- Älä käytä **Kaapelipidike** -osaa television nostamiseen.
- Jos tuote putoaa, käyttäjä voi loukkaantua ja tuote rikkoutua.

KAAPELIPIDIKKEEN IRROTTAMINEN

Vain 50/60PK7***, 50/60PK9***

- Kuva saattaa poiketa tv-laitteestasi.

Pitä **kaapelipidikkeestä** molemmin käsin ja vedä sitä taaksepäin kuvan osoittamalla tavalla.

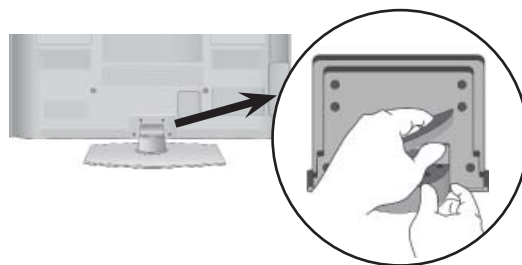

ILMAN PÖYTÄTELINETTÄ

- Kuva saattaa poiketa tv-laitteestasi. Kun asennat laitteen seinään, käytä suojakantta.

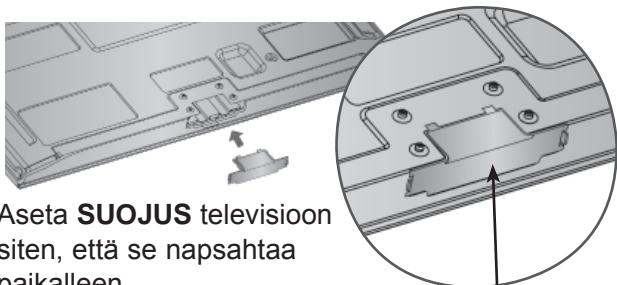

Aseta **SUOJUS** televisioon siten, että se napsahtaa paikalleen.

Suojus
(Kiinnitä ohjain ulkosivuille.)

KÄÄNTÖJALUSTA

- Kuva saattaa poiketa tv-laitteestasi. TV:n asennuksen jälkeen pystyt säätämään TV:n kulmaa manuaalisesti vasemmalle tai oikealle 20 astetta, jotta se on sopivassa asennossa katselu-kohtasi kannalta.

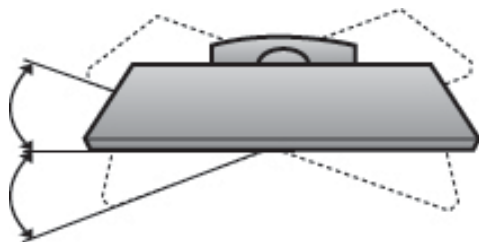

ASENNUSOHJE

- Osta television turvalliseen seinäkiinnitykseen tarvittavat osat kaupasta.
- Sijoita televisio lähelle seinää, jottei se kaadu työn nettaessä.
- Seuraavissa ohjeissa neuvotaan turvallisempi television kiinnitystapa, seinäkiinnitys, joka estää myös laitteen kaatumisen eteenpäin vedettäessä. Tämä estää televisiota kaatumaan eteenpäin ja aiheutta masta tapaturmia. Tämä suojaa myös televisiota vau rioilta. Varmista, että lapset eivät kiipeile television päällä tai roiku siitä.

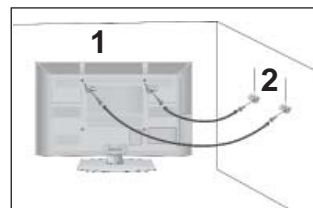
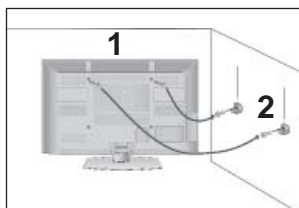

- 1 Kiinnitä tuote seinään silmukkapulttien tai tv-telineen ja pulttien avulla, kuten kuvassa on esitetty. (Jos televisiossasi on pultit silmukkapulttien paikalla, löystytä pultteja.)
*Aseta silmukkapultit tai tv-teline ja pultit paikoilleen ja kiinnitä ne tiukasti ylempiin aukkoihin.

- 2 Varmista seinätelineen kiinnitys pulttien avulla. Sovita korkeus seinäkannattimen mukaan.

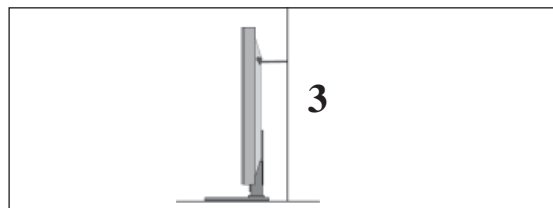

- 3 Varmista tuotteen kiinnitys vahvalla kaapelilla. Kaapeli kannattaa kiinnittää sitomalla, jotta se on vaakasuorassa seinän ja tuotteen välissä.

! HUOMAUTUS

- ▶ Irrota kaapelit, kun siirät tuotteen toiseen paikkaan.
- ▶ Käytä sellaista telineä tai laatikkoa, joka on riittävän suuri ja vahva.
- ▶ Varmista, että seinään kiinnitettävä teline ja on yhtä korkea kuin tuote.

VALMISTELU

- Televisio voidaan asentaa monella tavalla, esimerkiksi seinään tai pöydälle.
- Televisio on suunniteltu kiinnitettäväksi vaakasuoraan.

MAADOITUS

Varmista, että sähköiskuilta suojaava maadoitus on yhdistetty. Jos maadoittaminen ei ole mahdollista, pyydä sähköasentajaa asentamaan erillinen vikavirtakytkin.

Maadoitusjohtoa ei saa yhdistää kaasuputkiin eikä puhelinverkkoihin.



JALUSTAN ASENTAMINEN

- Kuva saattaa poiketa tv-laitteestasi.

Riittävää ilmanvaihtoa varten jätä TV:n ympärille 10 cm tilaa.

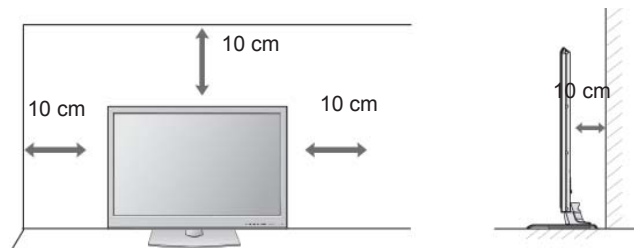

ASENTAMINEN SEINÄLLE: VAAKASUORA ASENNUS

- Suosittelemme, että asennat television seinälle LGmerkkisellä seinäkiinnitystelineellä.
- Suosittelemme, että ostat VESA-standardin mukaisen seinäkiinnitystelineen.
- LG suosittelee, että jätät seinäkiinnityksen pätevän asennushenkilön tehtäväksi.

! HUOMAUTUS

- ▶ Seinäkiinnike on asennettava lattiaan nähden kohtisuoralle lujalle seinälle.
- ▶ Sinun on käytettävä erikoisseinäkiinnikettä, jos haluat asentaa sen kattoon tai kaltevalle seinälle.
- ▶ Pinnan, johon seinäkiinnike kiinnitetään, on oltava tarpeeksi luja kestääkseen television painon (esimerkiksi betonia, luonnonkiveä, tiiltä tai betoniitiiltä).
- ▶ Asennukseen tarvittavien ruuvien tyyppi ja pituus vaihtelee seinäkiinnikkeen mukaan. Lisätietoja on seinäkiinnikkeen ohjeissa.
- ▶ LG ei vastaa omaisuudelle tai televisiolle aiheutuvista vahingoista, jos niiden syynä on virheellinen kiinnitys:
 - käytetty muuta kuin VESA-standardin mukaista seinäkiinnikettä.
 - ruuvit on kiinnitetty pintaan väärin, mikä voi johtaa television putoamiseen ja henkilövahinkoihin.
 - asennusohjeita ei ole noudatettu.

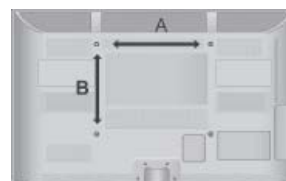
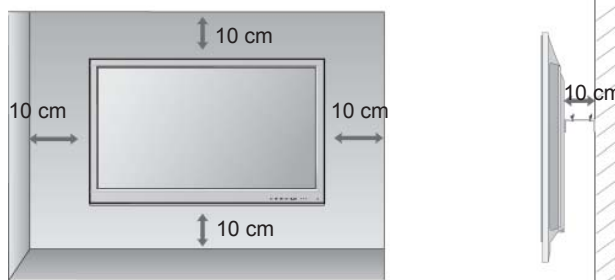

Malli	VESA (A * B)	Vakioruuvi	Määrä
50PK5**	400 * 400	M6	4
60PK5**	600 * 400	M8	4
50PK7***	400 * 400	M6	4
60PK7***	600 * 400	M8	4
50PK9***	400 * 400	M6	4
60PK9***	600 * 400	M8	4

KAUKOSÄÄTIMEN NÄPPÄINTOIMINNOT

Kun käytät kaukosäädintä, kohdistat se televisiossa olevaan kaukosäätimen vastaanottimeen.

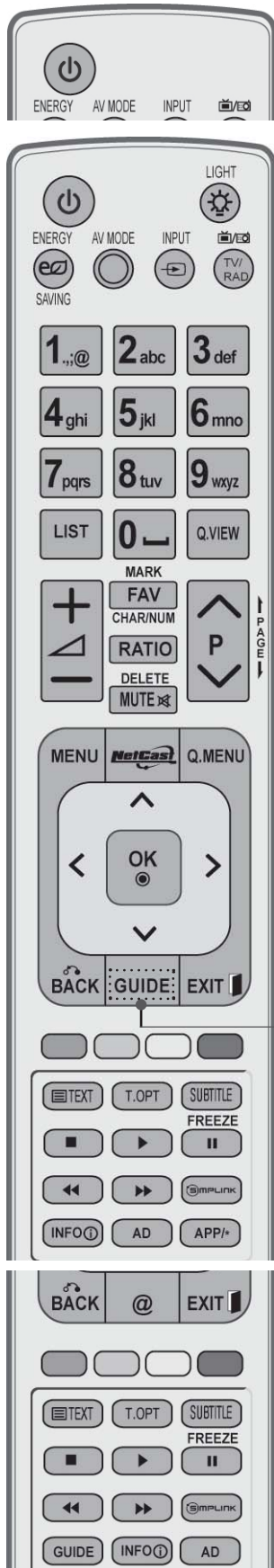

POWER Kytkee virran, jos televisio on valmiustilassa, tai valitsee valmiustilan, jos virta on katkaistu.

LIGHT(VALO) Voit sytyttää tai sammuttaa kauko-ohjaimen näppäinvalon.

ENERGY SAVING Säätää television virransäästötilaa. (► sivu 138)

AV MODE (AV-TILA) Tämän avulla voit valita ja määrittää kuvia sekä ääniä AV-laitteita kytkettäessä. (► sivu 66)

INPUT Ulkoisen lähteen vaihtoehdot vaihtuvat peräkkäin. (► sivu 57)

TV/RAD Valitsee radio-, TV- ja DTV-kanavan.

MENU Avaa valikon. Tyhjentää kuvaruutunäytön ja palaa kaikista valikoista television katseluun. (► sivu 31)

NetCast Valitse haluamasi NetCast-valikkolähde. (► sivu 68) (AccuWeather, Picasa, YouTube jne.) NetCast-valikkolähde voi vaihdella maakohtaisesti.

Q. MENU (PIKAVALIKKO) Valitse haluamasi pikavalikkolähde. (Kuvasuhte, Selkeä ääni II, Kuvatila, Ääniasetus, Äänen kieli, Uniajastin, Ohita ei käytössä/käytössä, USB-laite). (► sivu 30)

PEUKALOSALVA (ylös/alas/vasemmalle/oikealle) Voit siirtyä näytössä näkyvissä valikoissa ja säätää asetuksia.

OK Vahvistaa valinnan tai näyttää nykyisen tilan.

BACK (TAKAISIN) Tämän avulla käyttäjä voi palata yhden vaiheen taaksepäin vuorovaikutteisessa sovelluksessa, EPG:ssä tai muussa käyttäjätoiminnossa.

EXIT Tyhjentää kuvaruutunäytön ja palaa kaikista valikoista television katseluun.

GUIDE(OPAS) Tuo ohjelmaoppaan näkyviin. (► sivu 129)

INFO (TIEDOT) Näyttää nykyisen näytön tiedot.

AD Kytkee audiokuvauksen päälle tai pois päältä.

APP/* Valitse MHP TV -valikkolähde. (Vain Italia). (Vain 50/60PK78**, 50/60PK98**)

VALMISTELU

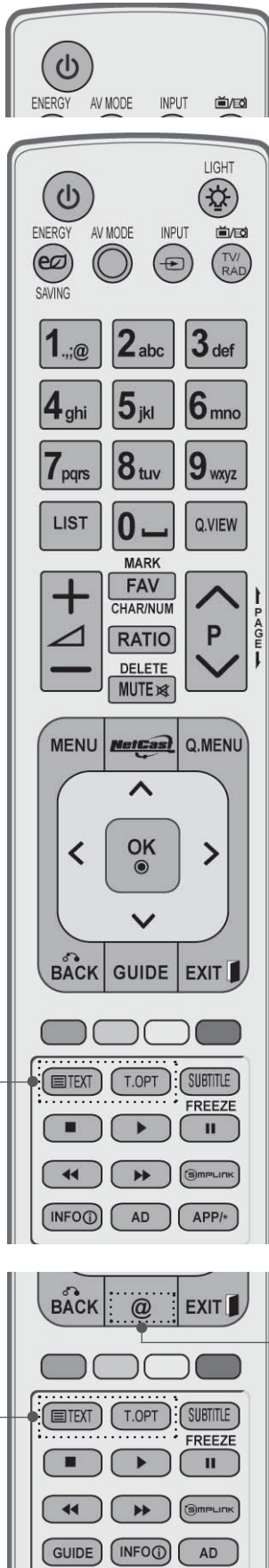

Numeropainik- Valitsevat ohjelman.
 eet 0-9 Valitsevat valikosta numeroidun vaihtoehdon.

— (Välilyönnin) Jättää tyhjän välin näytössä näkyvään näppäimistöön.

LIST Näyttää ohjelmataulukon. (► sivu 55)

Q.VIEW Palaa viimeksi katseltuun ohjelmaan.

VÄRILLISET Näitä painiketta tarvitaan käytettäessä tekstitelevi-
 PAINIKKEET siota (vain TELETEXT-malleissa) tai Kanavien järjestelytoimintoa.

FREEZE Pysäyttää näytössä olevan kuvan. (Ei toimi USB- ja Simplink-tilassa.)
 Televisio palauttaa normaaliin katselutilaan automaattisesti, jos signaalia ei vastaanoteta tai jos mitään toimia ei tehdä viiteen minuuttiin. Jos näyttö on pysäytetty, siihen voi jäädä haamukuva.

SIMPLINK Televisioon liitettyjen AV-laitteiden luettelon näyttö. Tämän painikkeen avulla voit tuoda näyttöön Simplinkvalikon tai poistaa sen näytöstä. (► sivu 62)

@ Voit käyttää Orangen kehittämää viihdettä ja uutisia sisältävää Internet-portaalia suoraan. (Vain Ranska)

1 TELETEXT Näillä painikkeilla ohjataan tekstitelevision toimintaa. Lisätietoja on kohdassa 'Tekstitelevisio'. (► sivu 177)

SUBTITLE (TEKSTITYS) Haluamasi tekstityksen käynnistäminen digitaalisessa tilassa.

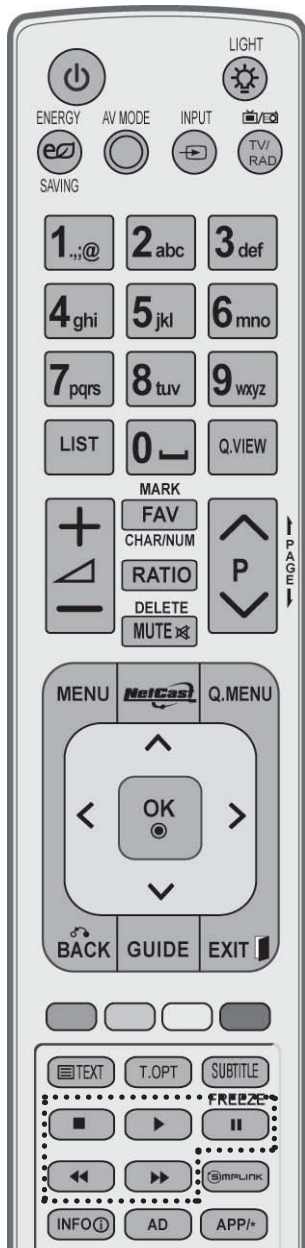
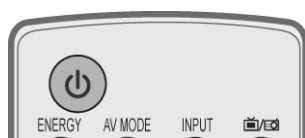

Äänvoimakkuus
painikkeet + /- Säätää äänvoimakkuutta.

MARK
(MERKITSE) Valitse tulolähde, jos haluat ottaa ohjatun kuva-
toiminnon asetukset käyttöön.
Valitse USB-valikon ohjelmia tai poista niiden valin-
toja.

FAV Näyttää valitun suosikkiohjelman.

CHAR/NUM Vaihtaa NetCast-valikon merkkiä tai numeroa.

RATIO Valitsee haluamasi kuvasuhteen. (► sivu 135)

DELETE Poistaa näytössä näkyvällä näppäimistöllä syötetyn
merkin.

MUTE Mykistää äänen tai poistaa mykistystyksen.

Ohjelma painikkeet Valitsee ohjelman.

EDELLINEN SMU/
SEURAAVASMU Siirtyy yhdestä näytön ruudusta seuraavaan.

SIMPLINK /
MY MEDIA SIMPLINK tai Oma media valikoiden käyttämiseen
(Valokuvaluett. ja Musiikkiluett. tai Elokuvaluett.).
valikkokäyt-
töpainikkeet

Paristojen asentaminen

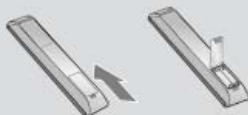

- Avaa kaukosäätimen takaosassa olevan paristolokeron kansi.
- Aseta kaksi 1,5 voltin AAA-kokoista paristoa oikeinpäin (plus- ja miinusmerkit kohdakkain). Älä käytä vanhoja tai käytettyjä paristoja uusien kanssa.
- Sulje kansi.
- Poista paristot suorittamalla asennustoimenpiteet päinvastaisessa järjestyksessä.



VALMISTELU

Helppokäyttöinen kaukosäädin (Vain 50/60PK9***)

VALMISTELU

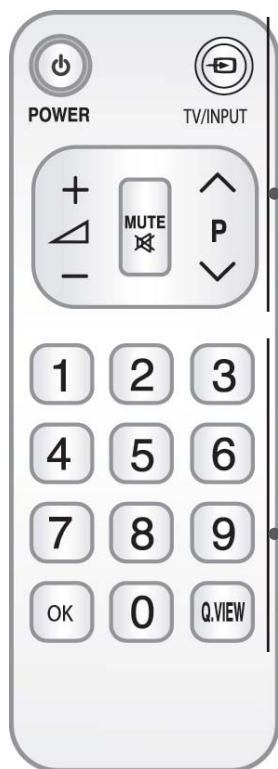

⏻ (POWER) Kytkee virran, jos televisio on valmiustilassa, tai valitsee valmiustilan, jos virta on katkaistu.

TV/INPUT Ulkoisen lähteen vaihtoehdot vaihtuvat peräkkäin. (▶ **sivu 57**)

Äänenvoimakkuus painikkeet + / - Säätää äänenvoimakkuutta.

MUTE Mykistää äänen tai poistaa mykistysten.

Ohjelma painikkeet ^ v Valitsee ohjelman.

Numeropainikkeet 0-9 Valitsevat ohjelman.
Valitsevat valikosta numeroidun vaihtoehdon.

OK Vahvistaa valinnan tai näyttää nykyisen tilan.

Q.VIEW Palaa viimeksi katseltuun ohjelmaan.

Paristojen asentaminen



- Avaa kaukosäätimen takaosassa olevan paristolokeron kansi.
- Aseta kaksi 1,5 voltin AAA-kokoista paristoa oikeinpäin (plus- ja miinusmerkit kohdakkain). Älä käytä vanhoja tai käytettyjä paristoja uusien kanssa.
- Sulje kansi.
- Poista paristot suorittamalla asennustoinenpöteet päinvastaisessa järjestyksessä.

ULKOISTEN LAITTEIDEN ASENNUS

- Älä kytke mitään virtajohtoa pistorasiaan, ennen kuin olet kytkenyt kaikki laitteet toisiinsa. Muuten laitteet voivat vahingoittua.

ANTENNIN KYTKEMINEN

- Suuntaa antenni niin, että kuvasta tulee mahdollisimman hyvä.
- Antennikaapeli ja muunnin on hankittava erikseen.

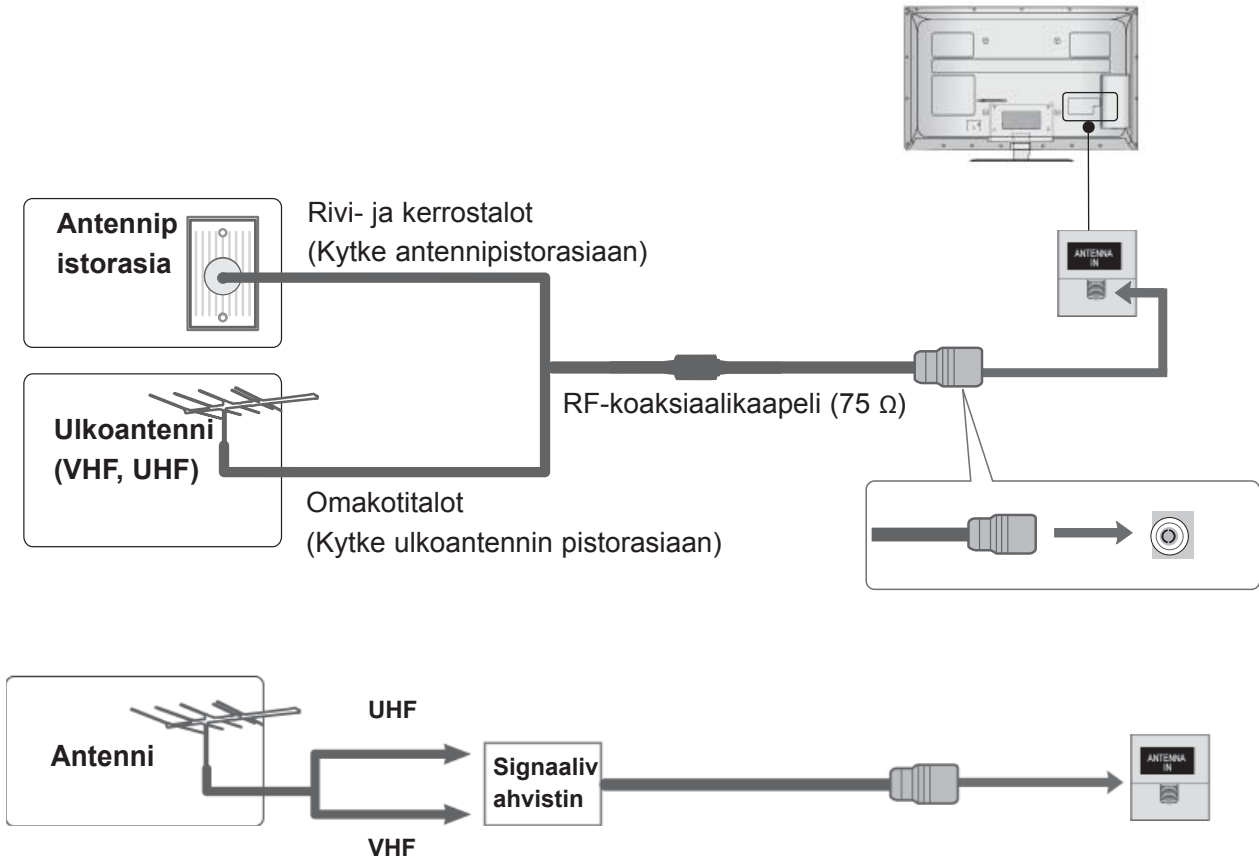

- Jos signaali on heikko, saat paremman kuvan asentamalla antenniin signaalivahvistimen kuvassa näkyvällä tavalla.
- Jos signaali pitää jakaa kahden television kesken, käytä antennisignaalin jakajaa.

ULKOISTEN LAITTEIDEN ASENNUS

- Älä kytke mitään virtajohtoa pistorasiaan, ennen kuin olet kytkenyt kaikki laitteet toisiinsa. Muuten laitteet voivat vahingoittua.
- Tätä kohtaa ULKOISEN LAITTEISTON ASETUS kohdassa käytetään pääasiallisesti kaavioita mallille 32/37/42/47/55LE7***.
- Kuva saattaa poiketa tv-laitteestasi.

Kytkeminen komponenttikaapelilla

Tämä televisio voi vastaanottaa digitaalisia antenni- ja kaapelisignaaleita ilman erillistä digivastaanottinta. Jos vastaanotat digitaalisignaaleita digivastaanottimen tai muun ulkoisen digitaalisen laitteen kautta, perehdy seuraavaan kaavioon.

- 1 Liitä videon ulkoisen laitteiston (digiboksi, DVD jne.) ulostulot (Y, PB, PR) TV:n **COMPONENT IN VIDEO** -liitäntään.
- 2 Liitä ulkoisen laitteiston (digiboksi, DVD jne.) audion ulostulot TV:n **COMPONENT IN AUDIO**-liitäntään.
- 3 Kytke ulkoinen laitteisto päälle.
(Katso lisätietoja ulkoisen laitteiston käyttöohjeesta.)
- 4 Valitse kaukosäätimen **INPUT** -painikkeella lähteeksi **Komponentti1**.
Jos liitäntä on tehty **COMPONENT IN 2** -liitäntään, valitse **Komponentti2**-tulolähde.

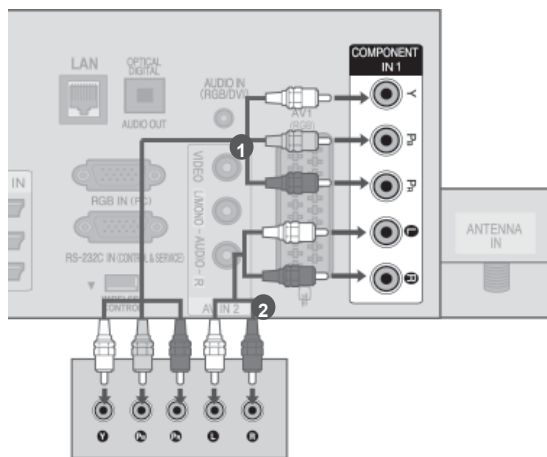

tai

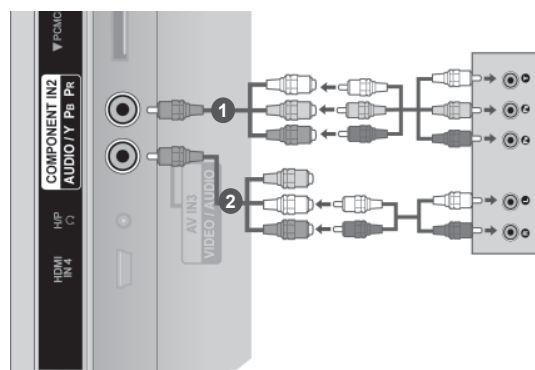

- HDMI-äänen tuettu muoto: Dolby Digital, PCM
DTS Audio- formaattia ei tueta.

Signaali	Komponentti	HDMI
480i/576i	O	X
480p/576p	O	O
720p/1080i	O	O
1080p	O	O
	(50 Hz / 60 Hz vain)	(24 Hz / 30 Hz / 50 Hz / 60 Hz)

Komponenttituloliitännät

Saat laadukkaan kuvan, kun kytket DVD-soittimen komponenttituloliitäntöihin seuraavalla tavalla.

Television komponenttitulot	Y	P _B	P _R
DVD-soittimen videolähdöt	Y	P _B	P _R
	Y	B-Y	R-Y
	Y	Cb	Cr
	Y	Pb	Pr

HDMI- KAAPELIN LIITÄNTÄ

- 1 Liitä ulkoisen laitteiston (digiboksi, DVD jne.) HDMIulostulo TV:n **HDMI/DVI IN 1(DVI)**, **HDMI/DVI IN 2**, **HDMI/DVI IN 3** tai **HDMI IN 4** (Paitsi 32/37/42/47/55LD6***, 32/42/47LD7***) liitännään.
- 2 Kytke ulkoinen laitteisto päälle. (Katso lisätietoja ulkoisen laitteiston käyttöohjeesta.)
- 3 Valitse kaukosäätimen **INPUT**-painikkeella läh-teeksi **HDMI1**, **HDMI2**, **HDMI3** tai **HDMI4** (Paitsi 32/37/42/47/55LD6***, 32/42/47LD7***).

! HUOMAUTUS

- ▶ HDMI-kaapelia käytettäessä televisio voi vastaanottaa samanaikaisesti video- ja äänisignaalia.
- ▶ Jos digitaalinen kotipääte ei tue automaattista HDMI:tä, määritä lähtötarkkuus vastaavalla tavalla.
- ▶ Tarkista, että käytät vähintään HDMI 1.3 -kaapeleita. Jos HDMI-kaapelit eivät tue HDMI 1.3 -standardia, kuva voi välkkyä tai sitä ei ole ollenkaan. Käytä uusia kaapeleita, jotka tukevat vähintään HDMI 1.3 -standardia.

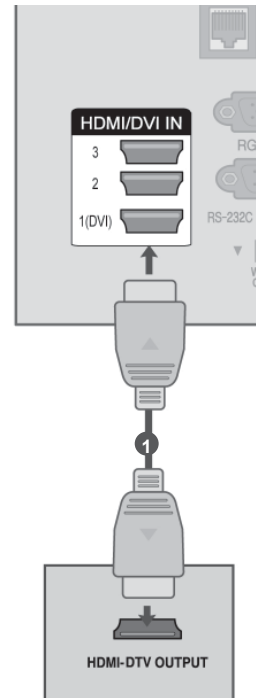

ULKOISTEN LAITTEIDEN ASENNUS

Kytkeminen HDMI-DVI-kaapelilla

- 1 Liitä digiboksin tai PC:n DVI- ulostulo TV:n **HDMI/DVI IN 1** liitäntään.
- 2 Liitä digiboksin tai PC:n audion ulostulo TV:n **AUDIO IN (RGB/DVI)** liitäntään.
- 3 Kytke digiboksi, PC tai TV päälle.
(Katso lisätietoja digiboksin tai PC:n käyttöohjeesta.)
- 4 Valitse kaukosäätimen INPUT-painikkeella lähteeksi **HDMI1**.

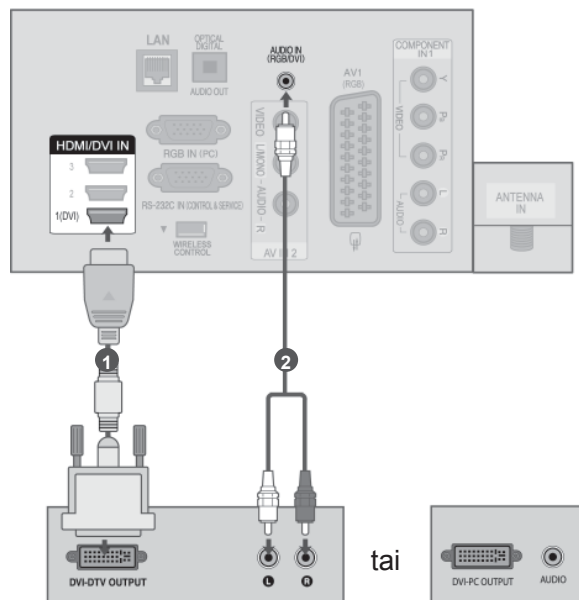

Kytkeminen Scart-kaapelilla

- 1 Liitä ulkoisen laitteiston (DVD, VCR jne.) EURO SCARTliitin TV:n **AV1** EURO SCART-liitäntään.
- 2 Kytke ulkoinen laitteisto päälle.
(Katso lisätietoja ulkoisen laitteiston käyttöohjeesta.)
- 3 Valitse kaukosäätimen INPUT-painikkeella lähteeksi **AV1**.

Scart	Tulo			Lähtö
	Kuva	Ääni	RGB	Kuva, Ääni
AV1	O	O	O	Analoginen TV, Digitaalinen TV

Nykyinen tulotila \ Lähdon tyyppi	AV1 (Television lähtö)	AV1 (Kun tallennuslaitteella on käynnissä ajoitettu DTV-tallennus.)
Digitaalinen televisio	Digitaalinen TV	O
Analoginen TV, AV	Analoginen TV	O
Komponentti/RGB	Analoginen TV	(Tulotila muunnetaan DTV:ksi.)
HDMI	X	X

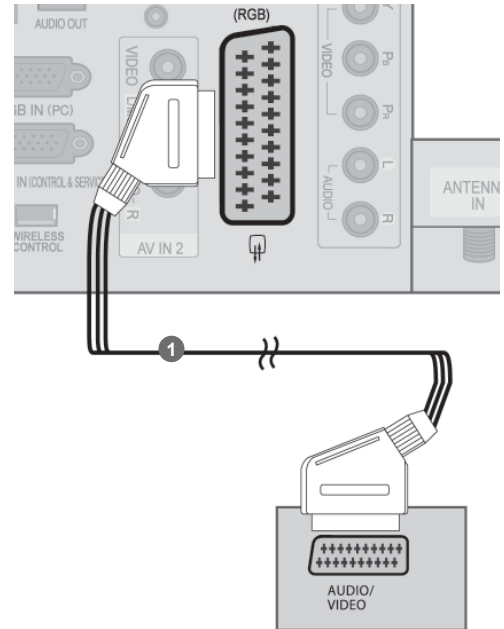

► Television lähtö : Ulostulot analogisen TV:n tai Digitaalisen TV:n signaaleille.

! HUOMAUTUS

- Jos käytät EURO-scart-kaapelia, käytä suojattua Euro-scart-kaapelia.

ULKOISTEN LAITTEIDEN ASENNUS

USB-TULON ASENNUS

- 1 Kytke USB-laite televisiossa olevaan **USB IN 1** tai **USB IN 2** -liitäntään.
- 2 Kytettyäsi laitteen **USB IN 1** tai **USB IN 2** -liitäntään voit käyttää **DVR-toimintoa**. (► sivu. 86)

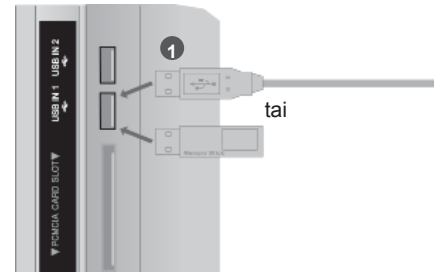

VIDEONAUHURIN KYTKEMINEN

Jätä videonauhurin ja television väliin tilaa, jotta kuvassa ei näy kohinaa (häiriötä).

- 1 Kytke videonauhurin **ANT OUT** -lähtöliitäntä television **ANTENNA IN** -tuloliitäntään.
- 2 Kytke antennikaapeli videonauhurin **ANT IN** -tuloliitäntään.
- 3 Paina videonauhurin **PLAY**-painiketta ja etsi sopi-va ohjelma.

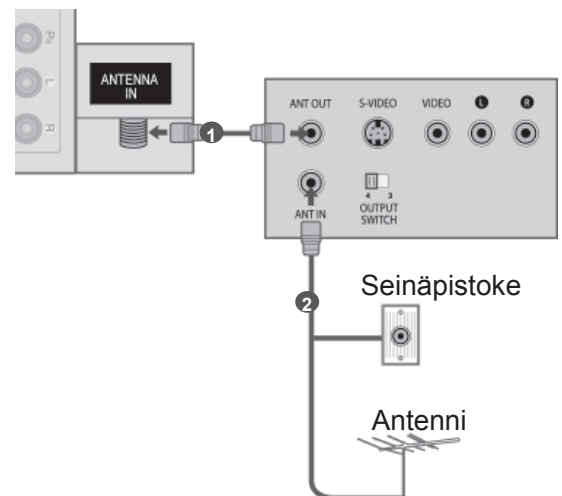

Kytkeminen RCA-kaapelilla

- 1 Liitä **AUDIO/VIDEO-** liittimet TV:n ja VCR:n tai ulkoisen laitteiston välille. Huomioi liittimien värit. (Video = keltainen, vasen äänikanava = valkoinen ja oikea äänikanava = punainen)
- 2 Pane kasetti videonauhuriin ja paina videonauhurin **PLAY (TOISTO)** -painiketta. (Katso videonauhurin käyttöopasta.)
Tai, käytä vastaavaa ulkoista laitteistoa. (Katso ulkoisen laitteen käyttöopasta.)
- 3 Valitse kaukosäätimen **INPUT**-painikkeella **AV2** lähteeksi.
Jos liitântä on tehty **AV IN 3** -liitântään, valitse **AV3**-tulolähde.

! HUOMAUTUS

- ▶ Jos videonauhurista tulee monoääni, kytke sen audio-kaapeli television **AUDIO L/MONO** -liitântään.

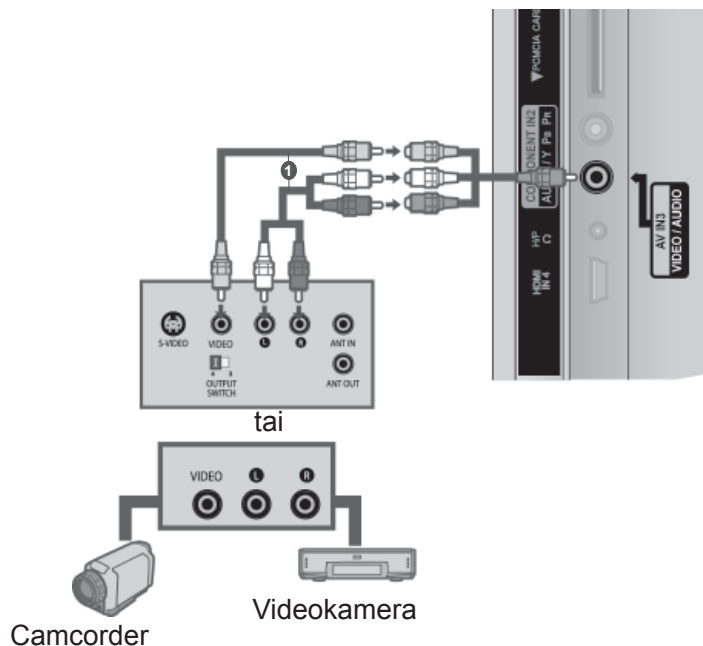
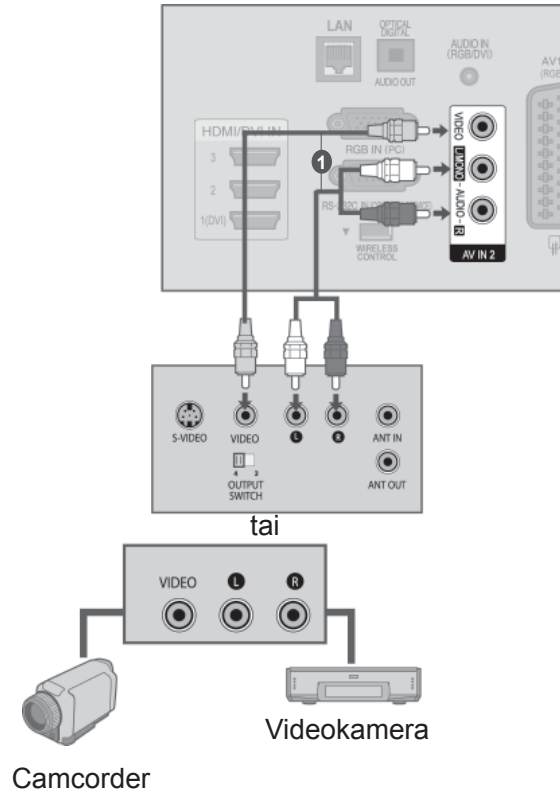

ULKOISTEN LAITTEIDEN ASENNUS

Kytkeminen 15-nastaisella D-sub-kaapelilla

Tässä televisiossa on Kytke ja käytä -ominaisuus, joten tietokone mukautuu television asetuksiin automaattisesti.

- 1 Kytke RGB-soittimen PC-lähtöliitäntä television **RGB IN (PC)** tuloliitäntään.
- 2 Kytke PC-soittimen äänilähtöliitännät television **AUDIO IN (RGB/DVI)**-tuloliitäntöihin.
- 3 Kytke tietokoneeseen virta.
- 4 Valitse kaukosäätimen **INPUT**-painikkeella lähteeksi RGB.

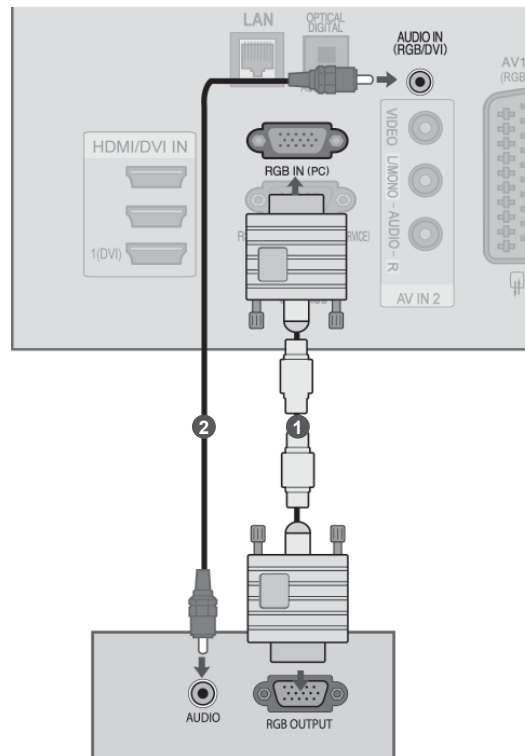

CI-MODUULIN KIINNITTÄMINEN

Maksullisten palvelujen katsominen digitaalisessa televisiotilassa.

Tämä ominaisuus ei ole käytettävissä kaikissa maissa.

- 1 Aseta CI-moduuli television PCMCIA-KORTTIPAikkaAN (Personal Computer Memory Card International Association) oheisen kuvan mukaisesti.

Lisätietoja on sivulla sivu. 48.

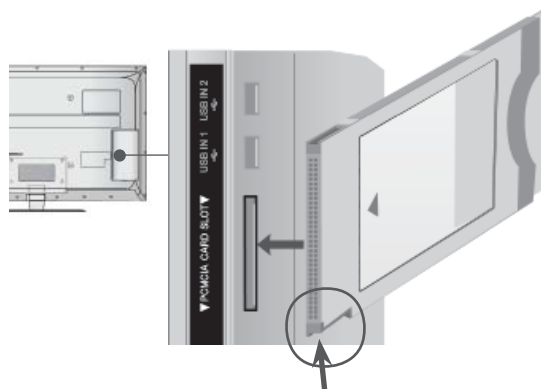

Tarkista tämä kohta kuvan osoittamalla tavalla ja aseta CI-moduuli paikalleen.

! HUOMAUTUS

- Varmista, että CI-moduuli on asetettu PCMCIA-korttipaikkaan oikeassa suunnassa. Jos moduulia ei ole asetettu oikein, se voi vahingoittaa televisiota ja PCMCIA-korttipaikkaa.

KUULOKEASETUKSET

(Paitsi 50/60PK5**, 50/60PK7***, 50/60PK9***)

Voit kuunnella ääntä kuulokkeilla.

- 1 Kytke kuuloke kuulokeliitäntään.
- 2 Voit säätää kuulokkeen äänenvoimakkuutta \triangleleft + tai - painikkeella. Jos painat MUTE (MYKISTYS) -painiketta, kuulokkeen ääni katkeaa.

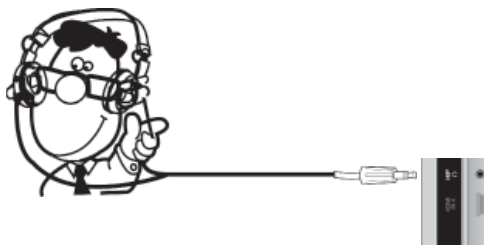

! HUOMAUTUS

- AUDIO- valikon nimikkeet ovat poissa käytössä kuulokeliitännässä.
- Kun kuuloke on liitetty ja toiminto vaihdetaan AV- TILAAN, muutos koskee vain videota mutta ei audiota.
- Optisen Digitaalisen Audion lähtöliitäntä ei ole käytössä kuulokeliitännässä.
- Kuulokkeiden impedanssi: 16 Ω
- Kuulokkeiden äänen enimmäislähtö: 10 mW - 15 mW

ULKOISTEN LAITTEIDEN ASENNUS

DIGITAL AUDIO OUT -KYTKEMINEN

Voit välittää television äänen ulkoiseen äänentoistolaitteeseen optisen Digital Audio Output -lähtöliitännän kautta.

Jos haluat nauttia digitaalisista lähetyksistä 5.1-kanavaisten kaiuttimien kautta, kytke television takapaneelissa oleva OPTICAL DIGITAL AUDIO OUT -liitäntä DVD-kotiteatteriin (tai vahvistimeen).

- 1 Kytke optisen kaapelin toinen pää television optiseen Digital Audio Output -lähtöliitännään.
- 2 Kytke optisen kaapelin toinen pää äänentoistolaitteen digitaalisen äänen optiseen tuloliitännään.
- 3 Aseta AUDIO (ÄÄNI) -valikon TV Speaker (Television kaiutin) -vaihtoehdoksi Off (Ei käytössä). (► sivu.159). Tutustu ulkoisen äänentoistolaitteen käyttöoppaaseen, kun ryhdyt käyttämään laitetta.

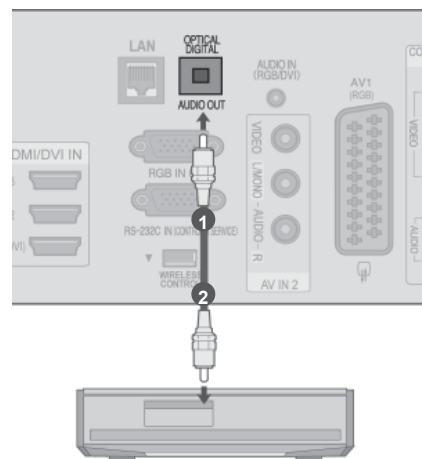

⚠ VAROITUS

- Do not look into the optical output port. Looking at the laser beam may damage your vision.

ULKOISEN LAITTEEN LANGATON LIITÄNTÄ

Langattomalla ohjausportilla varustetut LG-televisiot tukevat langatonta LG-digisovittinta, joka myydään erikseen. Kun liität langattoman sovitin (toimitetaan langattoman digisovittimen mukana) televisioon, ulkoiset laitteet voidaan liittää langattomaan LG-digisovittimeen, ja kuvan ja äänen voi lähettää televisioon langattomasti.

Kun langaton yhteys on muodostettu, voit tarkastella langattoman tulon näyttöä painamalla **INPUT-**painiketta.

Käyttöohjeet ovat langattoman digisovittimen käyttöoppaassa.

- 1 Kytke langattoman sovitin **WIRELESS CONTROL** -liitäntä television vastaavaan **WIRELESS CONTROL** -liitäntään.
- 2 Kytke langattoman sovitin **HDMI OUT** -liitäntä television **HDMI/DVI IN 1(DVI)-**, **HDMI/DVI IN 2-**, **HDMI/DVI IN 3-** tai **HDMI IN 4** (Paitsi 32/37/42/47/55LD6***, 32/42/47LD7***)-liitäntään.



LG Langaton mediakotelo

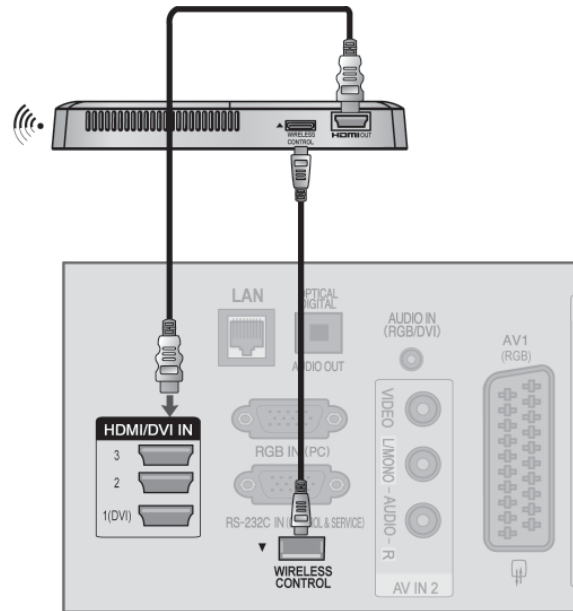

! HUOMAUTUS

- ▶ **WIRELESS CONTROL** : langattoman sovitin virranlähde ja sovitin ohjaus.
- ▶ **HDMI** : kuva-/äänisignaali lähetetään langattoman sovitin kautta.

ULKOISTEN LAITTEIDEN ASENNUS

TUETTU NÄYTTÖTARKKUUS

PLASMATELEVISIONMALLIT

RGB-PC, HDMI/DVI-PC -tilassa

Tarkkuus	Vaakataajuus (kHz)	Pystytaajuus (Hz)
720x400	31,468	70,08
640x480	31,469	59,94
800x600	37,879	60,31
1024x768	48,363	60,00
1280x768	47,78	59,87
1360x768	47,72	59,80
1280x1024	63,595	60,00
1920x1080 (RGB-PC)	66,587	59,93
1920x1080 (HDMI-PC)	67,5	60,00

HDMI/DVI-DTV -tilassa

Tarkkuus	Vaakataajuus (kHz)	Pystytaajuus (Hz)
720x480	31,469	59,94
720x576	31,5	60
720x576	31,25	50
720x576	37,5	50
1280x720	44,96	59,94
1280x720	45	60
1280x720	33,72	59,94
1280x720	33,75	60
1280x720	28,125	50
1280x720	26,97	23,97
1280x720	27	24
1920x1080	33,716	29,976
1920x1080	33,75	30,00
1920x1080	56,25	50
1920x1080	67,43	59,94
1920x1080	67,5	60

LCD-TELEVISIONMALLIT / LED LCD TV MALLIT

RGB-PC, HDMI/DVI-PC -tilassa

Tarkkuus	Vaakataajuus (kHz)	Pystytaajuus (Hz)
720x400	31,468	70,08
640x480	31,469	59,94
800x600	37,879	60,31
1024x768	48,363	60,00
1280x768	47,78	59,87
1360x768	47,72	59,80
1280x1024	63,595	60,00
1920x1080 (RGB-PC)	66,587	59,93
1920x1080 (HDMI-PC)	67,5	60,00

HDMI/DVI-DTV -tilassa

Tarkkuus	Vaakataajuus (kHz)	Pystytaajuus (Hz)
720x480	31,469	59,94
	31,5	60
720x576	31,25	50
	37,5	50
1280x720	44,96	59,94
	45	60
	33,72	59,94
	33,75	60
	28,125	50
	26,97	23,97
	27	24
1920x1080	33,716	29,976
	33,75	30,00
	56,25	50
	67,43	59,94
	67,5	60

ULKOISTEN LAITTEIDEN ASENNUS

! HUOMAUTUS

- ▶ Vältä jättämästä liikkumatonta kuvaa televisioruutuun pitkäksi ajaksi. Liikkumaton kuva voi palaa näyttöön pysyvästi. Käytä aina näytönsäästäjä, kun se on mahdollista.
- ▶ Tietokonetilassa voi esiintyä kohinaa ja pystykuviota sekä kontrastin tai kirkkauden häiriöitä käytettäessä joitakin tarkkuuksia. Säädä tällöin tietokonetilän tarkkuutta, virkistystaajuutta, kirkkautta tai kontrastia, kunnes kuva on selkeä. Jos tietokoneen näytönohjaimen virkistystaajuutta ei voi säätää, vaihda tietokoneen näytönohjein tai ota yhteys näytönohjaimen valmistajaan.
- ▶ Synkronointisignaali voidaan valita erikseen vaaka- ja pystytaajuuksia varten.
- ▶ Suosittelemme asetuksia 1920x1080, 60 Hz PC-tilassa. Niillä saavutetaan paras kuvanlaatu.
- ▶ Kytke tietokoneen näyttöliitintään kiinnitetty signaalikaapeli television RGB (PC) -liitintään tai tietokoneen HDMI-liitintään kiinnitetty signaalikaapeli television HDMI IN (tai HDMI/DVI IN) -liitintään.
- ▶ Kytke tietokoneen äänikaapeli television AUDIO INPUT -liitintöihin. Television mukana ei toimiteta kaapeleita.
- ▶ Jos käytät äänikorttia, säädä tietokoneen ääntä tilanteen mukaan.
- ▶ Jos tietokoneen näyttökortista ei saada analogista ja digitaalista RGB-signaalia samanaikaisesti, kytke vain RGB tai HDMI IN (tai HDMI/DVI IN) -liitäntä, jotta näet tietokoneen tuottaman kuvan televisiossa.
- ▶ Jos tietokoneen näyttökortti lähettää analogista ja digitaalista RGB-signaalia samanaikaisesti, aseta televisio RGB tai HDMI-tilaan (televisio asettaa automaattisesti toiseksi tilaksi Plug and Play.)
- ▶ Näyttökortti vaikuttaa siihen, toimiiko DOS-tila, jos HDMI-DVI-kaapelia käytetään.
- ▶ Jos käytössä on liian pitkä RGB-PC-kaapeli, näyttössä saattaa näkyä häiriötä. On suositeltavaa käyttää alle 5 metrin kaapelia. Se varmistaa parhaan kuvanlaadun.

Kuvaruudun asetukset PC-tilassa

Näytön asetusten palauttaminen

Palauttaa Position (Sijainti)-, Koko- ja Phase (Vaihe) -asetusten tehdasasetukset.

Tämä toiminto on käytettävissä seuraavissa tiloissa: RGB[PC] (RGB[Tietokone]).

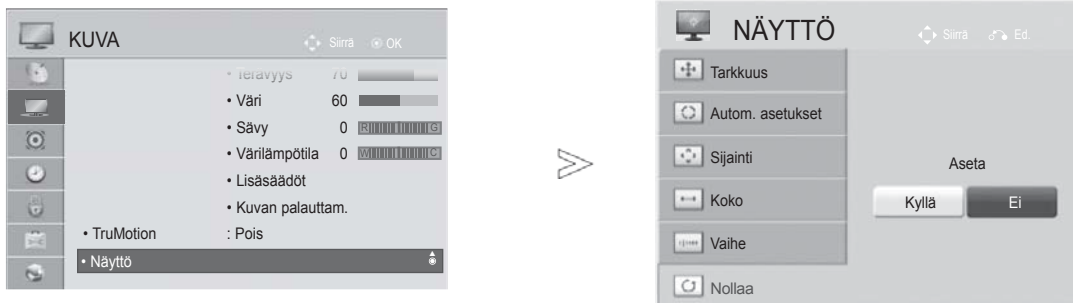

- 1   Valitse **KUVA**.
- 2   Valitse **NÄYTTÖ**.
- 3   Valitse **Nollaa**.
- 4   Valitse **KYLLÄ**.
- 5  Suorita **Nollaa**.

- Paina painiketta **MENU/EXIT** (VALIKKO/LOPETUS) palataksesi normaaliin TV:N katselutilaan.
- Paina painiketta **BACK** (TAKAISIN) siirtyäksesi edelliselle valikkonäytölle.

ULKOISTEN LAITTEIDEN ASENNUS

Automaattinen asetus (vain RGB [PC] -tilassa)

Tämä toiminto säätää kuvan sijainnin automaattisesti ja vähentää kuvan värinää. Jos kuva ei ole säätämisen jälkeenkään aivan moitteeton, televi-siossa ei ole vikaa, vaan se tarvitsee lisäsäätämistä.

Automaattinen asetus

Tämä toiminto säätää sijainnin näytössä, koon ja vaiheen automaattisesti. Kuva poistuu näytöstä muutamaksi sekunniksi, kun asetuksia määritetään automaattisesti.

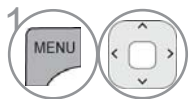
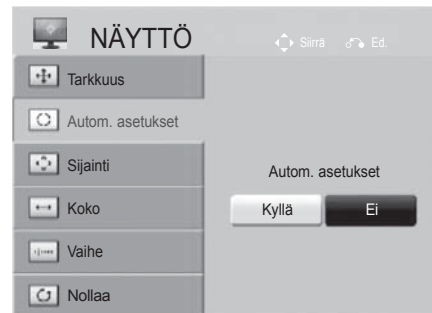

Valitse **KUVA**.



Valitse **NÄYTTÖ**.



Valitse **Autom. asetukset**.



Valitse **KYLLÄ**.



Suorita Autom. asetukset.

- Jos kuvan sijainti ei ole vielä oikea, valitse automaattisäätö uudelleen.
- Jos kuvaa on säädettävä uudelleen automaattisen säätämisen jälkeen RGB (PC) -tilassa, voit säätää **Sijainti**, **Koko** tai **Vaihe**.







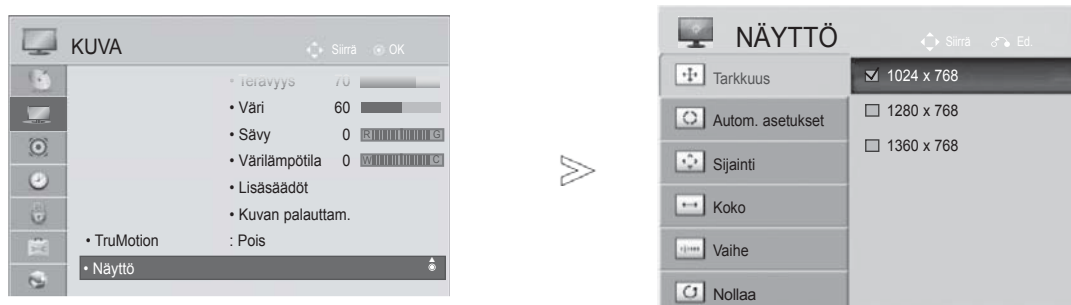

- Paina painiketta **MENU/EXIT** (VALIKKO/LOPETUS) palataksesi normaaliin TV:N katselutilaan.
- Paina painiketta **BACK** (TAKAISIN) siirtyäksesi edelliselle valikkonäytölle.

Tarkkuuden valitseminen

Voit katsoa normaalia kuvaa valitsemalla saman RGB-tilan ja PC-tilan tarkkuuden.

Tämä toiminto on käytettävissä seuraavissa tiloissa: RGB[PC]



- 1   Valitse **KUVA**.
- 2   Valitse **NÄYTTÖ**.
- 3   Valitse **Tarkkuus**.
- 4   Valitse haluttu tarkkuus.
- 5 

- Paina painiketta **MENU/EXIT** (VALIKKO/LOPETUS) palataksesi normaaliin TV:N katselutilaan.
- Paina painiketta **BACK** (TAKAISIN) siirtyäksesi edelliselle valikkonäytölle.

ULKOISTEN LAITTEIDEN ASENNUS

Näytön sijainnin, koon ja vaiheen säätäminen.

Jos kuva ei ole selkeä automaattisen säädön jälkeen ja erityisesti jos merkit värisevät, säädä kuvan asentoa manuaalisesti.

Tämä toiminto on käytettävissä seuraavissa tiloissa: RGB[PC].



- 1   Valitse **KUVA**.
- 2   Valitse **NÄYTTÖ**.
- 3   Valitse **Sijainti**, **Koko** tai **Vaihe**.
- 4     Tee tarvittavat muutokset.
- 5 

- Paina painiketta **MENU/EXIT** (VALIKKO/LOPETUS) palataksesi normaaliin TV:N katselutilaan.
- Paina painiketta **BACK** (TAKAISIN) siirtyäksesi edelliselle valikkonäytölle.

VERKKOASETUKSET

Langallinen verkkoyhteys

Tämän television voi liittää lähiverkkoon (LAN) LAN-portin kautta. Fyysisen liitännän jälkeen televisioon on määritettävä verkkoliikenneasetukset.

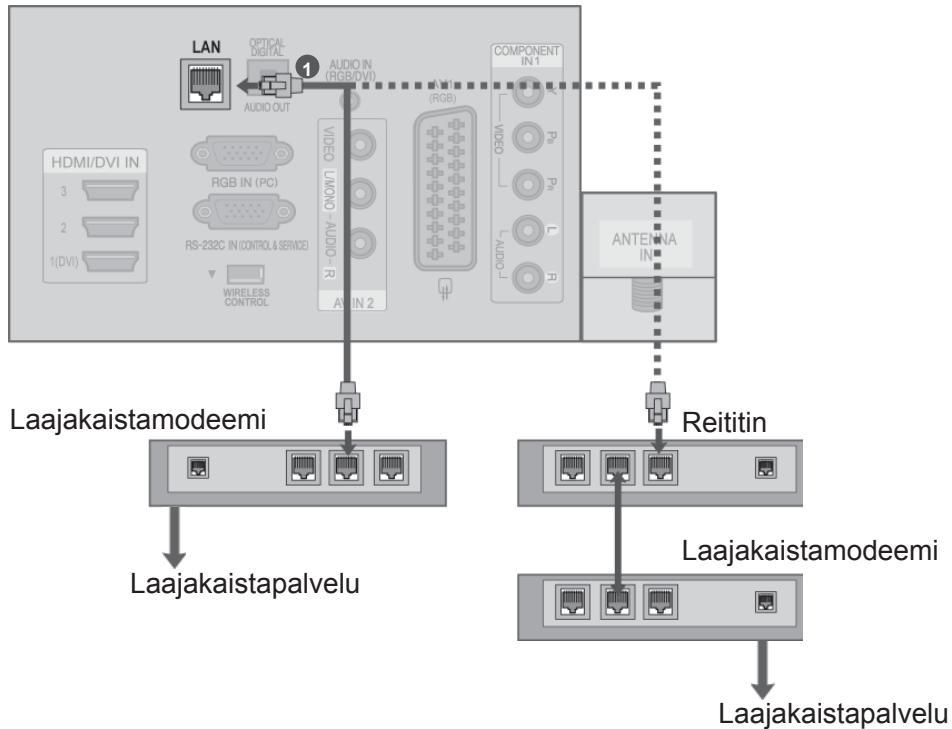

- 1 Liitä modeemin tai reitittimen LAN-portti television LAN-porttiin.
- 2 Valitse "**Verkon asetus**" Network (**Verkko**) -valikosta.
- 3 Kun olet tehnyt **LAN**-portin liitännän, siirry **NetCast**-valikkoon.
Lisätietoja **NetCast**-asetuksista ja -vianmäärityksestä on osoitteessa <http://lgknowledgebase.com>. Etsi hakusanalla **NetCast**.

⚠ VAROITUS

- ▶ Älä liitä **LAN**-porttiin modulaarista puhelinkaapelia.
- ▶ Koska liitäntätapoja on useita erilaisia, toimi teleoperaattorin tai Internet-palveluntarjoajan ohjeiden mukaan.

ULKOISTEN LAITTEIDEN ASENNUS

Langallisen verkon asetukset

Jos sekä langallinen että langaton verkko on käytettävissä, langallinen on ensisijainen valinta. Joissakin kotiverkoissa on ehkä säädettävä television verkkoasetuksia fyysisen yhteyden muodostamisen jälkeen.

Lisätietoja saat Internet-palveluntarjoajalta tai reitittimen käyttöoppaasta.



Jos olet jo määrittänyt **verkon asetuksen**

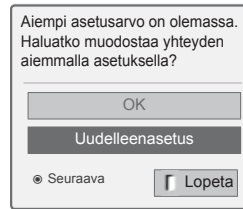

Automaattinen IP-asetus

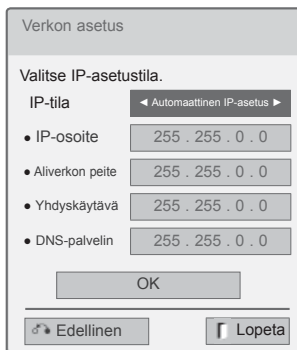

Manuaalinen IP-asetus

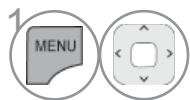
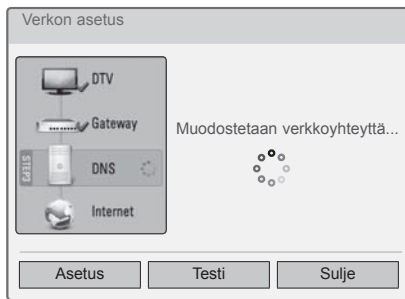

1 Valitse **VERKKO**.

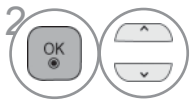

2 Valitse **Verkon asetukset**.

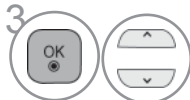

3 Valitse **Kiinteä**.

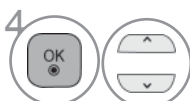

4 Jos olet jo määrittänyt verkon asetuksen: **valitse Uudelleenasetus**. Uudet yhteysasetukset korvaavat nykyiset verkkoasetukset.



5 Valitse **Automaattinen IP-asetus** tai **Manuaalinen IP-asetus**.

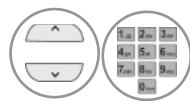

Kun valitset **Manuaalinen IP-asetus**: IP-osoitteet on syötettävä manuaalisesti.



6 Valitse **OK**.

- Tämä ominaisuus edellyttää aina päällä olevaa Internet-laajakaistayhteyttä.
- Tämän toiminnon käyttäminen ei edellytä liitintä tietokoneeseen.
- Jos **Verkon asetus** ei toimi, tarkista verkon tila. Tarkista LAN-kaapeli ja varmista, että reitittimen DHCP on otettu käyttöön, jos haluat käyttää automaattista asetusta.
- Jos **Verkon asetus** -määritystä ei ole tehty, verkko ei ehkä toimi normaalisti.
- **Automaattinen IP-asetus**: Valitse tämä, jos lähiverkossa (LAN) on langallisesti liitetty DHCP-palvelin. Televisiolle varataan IP-osoite automaattisesti. Jos käytät laajakaistareititintä tai laajakaistamodeemia, jossa on DHCP (Dynamic Host Configuration Protocol) -palvelintoiminto. IP-osoite määritetään automaattisesti.
- **Manuaalinen IP-asetus**: valitse tämä, jos verkossa ei ole DHCP-palvelinta ja haluat määrittää IP-osoitteen manuaalisesti.

ULKOISTEN LAITTEIDEN ASENNUS

! HUOMAUTUS

- ▶ Lisätietoja NetCast-asetuksista ja -vianmäärityksestä on osoitteessa <http://lgknowledge-base.com>. Etsi hakusanalla NetCast.
- ▶ Käytä tämän television kanssa LAN-vakiokaapelia. Cat5 tai parempi sekä RJ45-liitäntä.
- ▶ Monet asennuksen aikana ilmenevät verkkoyhteysongelmat voi korjata palauttamalla reitittimen tai modeemin. Kun soitin on liitetty kotiverkkoon, sammuta virta nopeasti ja/tai irrota kotiverkon reitittimen tai kaapelimodeemin virtakaapeli. Kytke sitten virta päälle ja/tai liitä virtakaapeli uudelleen.
- ▶ Internet-palveluntarjoaja on saattanut rajoittaa Internet-palveluja vastaanottavien laitteiden määrää palveluehdoissaan. Saat lisätietoja palveluntarjoajalta.
- ▶ LG ei ole vastuussa mistään television ja/tai Internet-yhteyden toimintahäiriöistä, jotka johtuvat tietoliikennevirheistä tai Internet-laajakaistayhteyden tai muihin liitettyihin laitteisiin liittyvistä vioista.
- ▶ LG ei ole vastuussa Internet-yhteysongelmista.
- ▶ Osa verkkoyhteyden kautta saatavasta sisällöstä ei välttämättä ole yhteensopivaa television kanssa. Jos sinulla on kysyttävää tällaisesta sisällöstä, ota yhteys sisällön tuottajaan.
- ▶ Saatat havaita ei-toivottuja tuloksia, jos verkkoyhteysnopeus ei vastaa käytettävän sisällön vaatimuksia.
- ▶ Osa Internet-yhteystoiminnoista ei ehkä ole mahdollisia Internet-laajakaistayhteyden toimittavan Internet-palveluntarjoajan asettamien tiettyjen rajoitusten vuoksi.
- ▶ Kaikki Internet-palveluntarjoajan laskuttamat maksut, mukaan lukien rajoituksetta yhteysmaksut, ovat käyttäjän vastuulla.
- ▶ Yhteyden muodostaminen tähän televisioon edellyttää 10 Base-T- tai 100 Base-TX -LAN-porttia. Jos Internet-palvelu ei salli tällaista yhteyttä, et voi muodostaa yhteyttä televisioon.
- ▶ DSL-palvelun käyttäminen edellyttää DSL-modeemia ja kaapelimodeemipalvelun käyttäminen edellyttää kaapelimodeemia. Internet-palveluntarjoajan käyttötavasta ja tilaajapöytäkirjasta riippuen et ehkä voi käyttää tämän television Internet-yhteysominaisuutta tai yhtä aikaa yhteyden muodostavien laitteiden määrää on voitu rajoittaa. (Jos Internet-palveluntarjoaja on rajoittanut tilauksen yhteen laitteeseen, tämä televisio ei ehkä voi muodostaa yhteyttä, kun tietokone on jo muodostanut yhteyden.)
- ▶ Internet-palveluntarjoaja on voinut käytännössään ja rajoituksissaan kieltää reitittimen käytön tai rajoittaa sen käyttöä. Jos haluat lisätietoja, ota yhteys suoraan palveluntarjoajaan.
- ▶ Langaton verkko toimii 2,4 GHz:n radiotaajuuksilla, joita käyttävät myös muut kotitalouslaitteet, kuten langattomat puhelimet, Bluetooth®-laitteet ja mikroaaltouunit. Ne saattavat aiheuttaa häiriöitä verkon käytössä.
- ▶ 5 Ghz:n radiotaajuuksia käyttävä laite voi aiheuttaa häiriötä. Sama koskee LG:n langatonta digisovitinta, langatonta puhelinta ja muita Wi-Fi-laitteita.
- ▶ Laitte voi hidastaa palvelua kuormittamalla langattoman verkon kapasiteettia.
- ▶ Poista kaikki tarpeettomat verkkolaitteet käytöstä lähiverkossa. Jotkin laitteet saattavat muodostaa verkkoliikennettä.
- ▶ Joissakin tapauksissa tukiaseman tai langattoman reitittimen asettaminen ylemmäs lattiasta saattaa parantaa vastaanottoa.
- ▶ Langattoman vastaanoton laatu riippuu monista tekijöistä, kuten tukiaseman tyypistä, television ja tukiaseman välisestä etäisyydestä sekä television sijainnista.
- ▶ Kun internetyhteys muodostetaan jaetun kiinteän/langattoman yhteyden kautta, yhteydessä saattaa ilmetä palveluntarjoajan käyttörajoituksien ja -vaatimuksiin liittyviä rajoituksia.

Langattoman verkon yhteys

Television voi liittää langattomaan lähiverkkoon LG:n langattoman laajakaistalähiverkko-/DLNA-sovittimen avulla.

Verkkomääritykset ja yhteystapa saattavat vaihdella käytettävän laitteiston ja verkkoympäristön mukaan. Yksityiskohtaiset liitännä- ja verkkoasetusohjeet on kerrottu tukiaseman tai langattoman reitittimen mukana toimitetuissa asennusohjeissa.

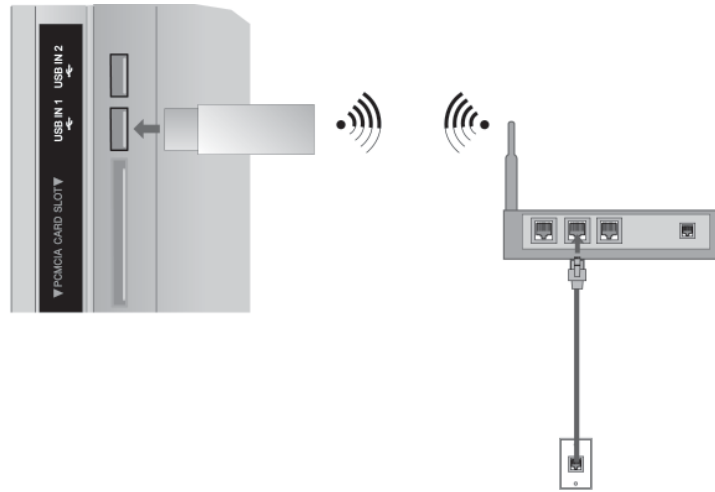

- 1 Kytke "**LG:n langattoman laajakaistalähiverkon / DLNA:n sovitin**" television USB IN 1- tai USB IN 2 -liitännään.
- 2 Valitse "**Verkon asetus**" **Verkko** -valikosta.
Yhteyden muodostamisen jälkeen voit käyttää **NetCast**-valikkoa.

ULKOISTEN LAITTEIDEN ASENNUS

Langattoman verkon asetukset

Tukiaseman tai langattoman reitittimen asetukset on määritettävä, ennen kuin television voi liittää verkkoon.

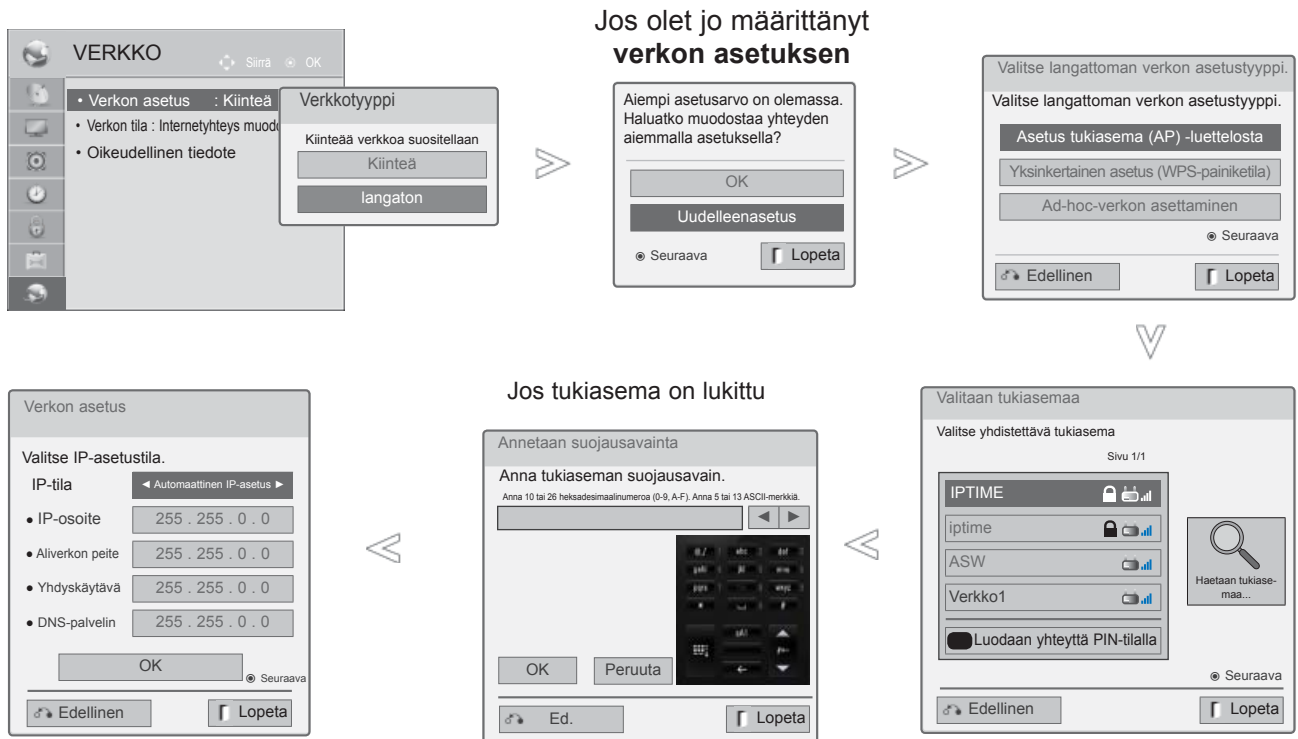

1 MENU Valitse **VERKKO**.

2 OK Valitse **Verkon asetusta**.

3 OK Valitse **langaton**.

4 OK Jos olet jo määrittänyt verkon asetuksen: valitse **Uudelleenasetus**.
Uudet yhteysasetukset korvaavat nykyiset verkkoasetukset.

5 OK Valitse **Asetus tukiasema (AP) -luettelosta**.

6 OK Etsi kaikki käytettävissä ja alueella olevat tukiasemat tai langattomat reitittimet ja näytä ne luettelona.

7 OK Valitse luettelosta tukiasema tai langaton reititin.
(Jos tukiasema on lukittu, syötä tukiaseman suojausavain.)

8 OK Anna tukiaseman suojausavain.

9 Toista vaiheet 4–5 sivulla 20.

Kun suojauskoodi on jo määritetty

PIN (Personal Identification Number)

Jos haluat muodostaa tukiasema- tai reititinyhteyden PIN-koodilla, käytä tätä ominaisuutta.

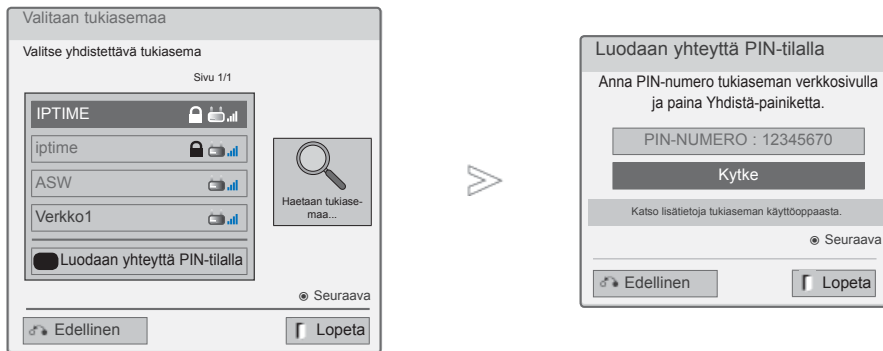

1 Toista vaiheet 1–7 sivulla 24.



Muodosta tukiasemayhteys PIN-tilassa.

3 Verkkotunnus ja suojausavain näkyvät televisioruudussa.
Syötä laitteen PIN-numero.



Valitse **Kytke**.

5 Toista vaiheet 4–5 sivulla 20.

■ PIN-numero on sovittimen ainutkertainen 8-lukuinen tunnus.

ULKOISTEN LAITTEIDEN ASENNUS

Yksinkertainen asetus (WPS-painiketila)

Voit käyttää tukiasemaa tai langatonta reititintä, jos ne tukevat PIN- tai WPS-tilaa. Tukiaseman nimeä (SSID: Service Set Identifier) ja tukiaseman tai langattoman reitittimen suojauskoodia ei tarvitse tietää.



1 Toista vaiheet 1–4 sivulla 24.

2   Valitse **Yksinkertainen asetus (WPS-painiketila)**.

3  Valitse **Kytke**.

4 Toista vaiheet 4–5 sivulla 20.

Ad-hoc-tila

Tällä tavalla voi olla suoraan tietoliikenneyhteydessä koneeseen ilman tukiasemaa. Tämä on sama kuin kahden tietokoneen yhdistäminen ristiin kytketyllä kaapelilla.

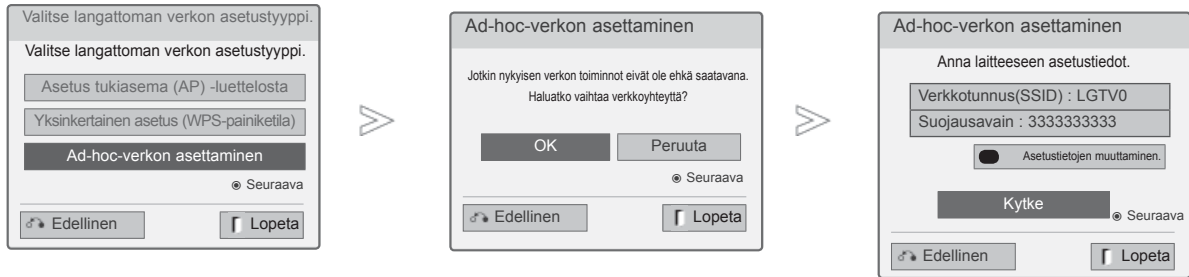

1 Toista vaiheet 1–3 sivulla 24.

2  Valitse **Ad-hoc-verkon asettaminen**.

3  Valitse **OK**.

Muodosta yhteys Ad-hoc-verkkoon valitsemalla Kytke. Verkkotunnus ja suojausavain näkyvät televisioruudussa. Syötä tämä verkkotunnus ja suojausavain laitteeseen. Jos verkko ei toimi, vaihda asetustietoja punaisella painikkeella.

ULKOISTEN LAITTEIDEN ASENNUS

Verkon tila

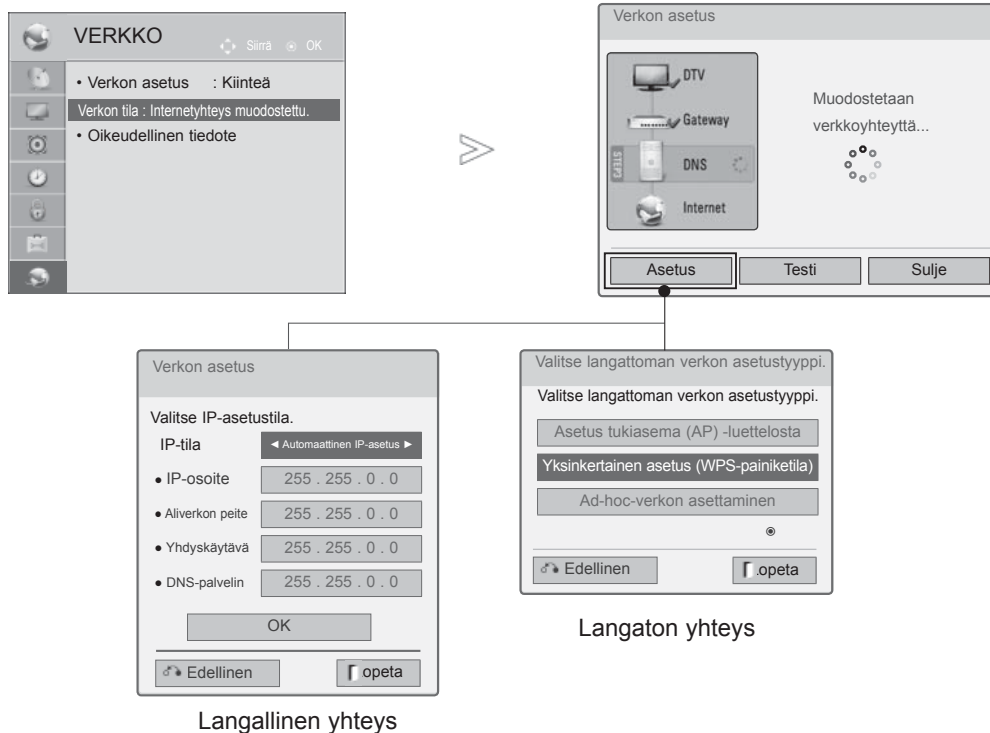

- 1 Valitse **VERKKO**.
- 2 Valitse **Verkon tila**.
- 3 Tarkista verkon tila.

- **Asetus**: Palaa verkon asetustilaan tai langattoman verkon asetustyyppin valikkoon.
- **Testi**: Testaa nykyisen verkon tilaa verkon asettamisen jälkeen.
- **Sulje**: Palaa edelliseen valikkoon.

TELEVISION KATSELU / KANAVIEN HALLINTA

TELEVISION KÄYNNISTÄMINEN

Voit hyödyntää television ominaisuuksia, kun käynnistät sen.

- 1 Liitä ensin virtajohto oikein paikalleen.
Televisio siirtyy tällöin valmiustilaan.
- 2 Voit käynnistää valmiustilassa olevan television painamalla television O / I , **INPUT** tai **P** $\wedge \vee$ painiketta tai painamalla kaukosäätimen **POWER**, **INPUT**, **P** $\wedge \vee$ tai **NUMBER**.

Määrittysten tekemisen aloittaminen

- 1 Mikäli OSD (Kuvaruutunäyttö) näkyy näytöllä TV:n käynnistämisen jälkeen, voit säätää **Kieli**, **Tila-asetus**, Virranilmaisim (Kun valitset käyttötilan **Kotikäyttö** asetustilasta Tila-asetus - Vain LED LCD TV-MALLIT), **Maa** (Paitsi 32/37/42/47/55LE59**, 32/37/42/47/55LE79**, 42/47/55LE89**, 32/37/42/47/55LD69**, 32/42/47LD79**, 32/37/42LD89**, 50/60PK59*, 50/60PK79**, 50/60PK99**) tai **Määritä salasana** (jos Ranska on valittu maaksi), **Automaattinen haku**.
HUOMAUTUS:
a. Jos suljet valikon ilman alkuasetuksen määrittämistä, Initial Setting (Alkuasetus) -näyttö voi avautua uudelleen.
b. Paina painiketta BACK (TAKAISIN) vaihtaaksesi sen hetkisen OSD näytön edelliseen OSD näyttöön.
c. DTV-lähetysympäristön mukaan kaikki DTV-ominaisuudet eivät välttämättä toimi maissa, joissa ei ole vahvistettuja DTV-lähetysstandardeja.
d. "**Kotikäyttö**" -tila on paras asetusta kotiympäristöön, ja se on myös television oletustila.
e. "**Esittelytila**" -tila on paras asetusta myymäläympäristöön. Jos kuvanlaatua muokataan, "**Esittelytila**" tila palauttaa tehdasasetetun kuvanlaadun tietyn ajanjakson jälkeen.
f. Voit vaihtaa tilaa (**Kotikäyttö**, **Esittelytila**) valitsemalla Asetus -valikosta Tila-asetus.
g. Esim. Jos Ranska on valittu maaksi, salasana ei ole '0', '0', '0', '0' vaan '1', '2', '3', '4'.

KANAVAN VALITSEMINEN

- 1 Valitse kanava **P** $\wedge \vee$ painikkeella tai numeropainikkeilla.

ÄÄNENVOIMAKKUUDEN SÄÄTÄMINEN

- 1 Säädä äänenvoimakkuus \triangleleft + tai - -painikkeella.
- 2 Jos haluat mykistää äänen, paina **MUTE** -painiketta.

Saat äänen jälleen kuulumaan painamalla **MUTE**, \triangleleft + tai - AV Mode -painiketta.

TELEVISION KATSELU / KANAVIEN HALLINTA

PIKAVALIKKO

Näytössä näkyvä valikko ja tämän käyttöoppaan kuvat voivat olla hieman erilaisia.

Q.Menu (Pikavalikko) on mahdollisesti usein käytettävien toimintojen valikko.

 **Kuvasuhde:** Valitsee halutun kuvasuhteen.

Valitse Zoom Setting(Zoomausasetukset)
-asetukseksi 14:9, Zoom ja Elokuvazoomaus
Kuvasuhde - valikosta. Zoomausasetuksen valitsemisen jälkeen näyttö palaa pikavalikkoon.

 **Selkeä ääni II :** Erottelee ihmisten puheäänien alueen muista ja auttaa käyttäjiä kuulemaan puheäänien selvemmin.

 **Kuvatila :** Valitsee haluamasi kuvatilän.

 **Ääniasetus :** Tämän toiminnon avulla voit valita automaattisesti katsottavien kuvien kanssa parhaiten sopivan ääniyhdistelmän. Valitse haluamasi äänitila.

 **Äänen kieli :** Valitsee äänisignaalin ulostulon.

 **Uniajastin :** Asettaa uniajastimen.

 **Ohita ei käytössä/käytössä :** Valitsee Ohituksen päälle tai pois päältä.

 **USB-laitteen :** Voit poistaa USB-laitteen valitsemalla "USB Eject"



1   Tuo valikot näkyviin.

2  Valitse haluamasi lähde.

3  

- Paina painiketta **Q.MENU/EXIT** (Q:VALIKKO/LOPETUS) palataksesi normaaliin TV:N katselutilaan.
- Paina painiketta **BACK** (TAKAISIN) siirtyäksesi edelliselle valikonäytölle.

NÄYTTÖVALIKOIDEN VALITSEMINEN JA SÄÄDÖT

Näytössä näkyvä valikko ja tämän käyttöoppaan kuvat voivat olla hieman erilaisia.

1   Tuo valikot näkyviin.

2   Valitse valikkokohde.

3  Siirry ponnahdusvalikkoon.

- Paina punaista painiketta **Punainen**, niin voit tarkastaa valikon **Asiakastuki**.
- Paina vihreää painiketta **Vihreä**, niin voit tarkastaa valikon **Helppo ohje**.
- Paina painiketta **MENU/EXIT** (VALIKKO/LOPETUS) palataksesi normaaliin TV:N katselutilaan.
- Paina painiketta **BACK** (TAKAISIN) siirtyäksesi edelliselle valikonäytölle.

! HUOMAUTUS

- ▶ ISM-menetelmä -ominaisuuksien käyttäminen on mahdollista vain plasmatelevisiomalleissa..
- ▶ Taustavalo-, Viranilmaisni- -ominaisuuksien käyttäminen on mahdollista vain LCDtelevisiomalleissa / LED LCD TV MALLIT.
- ▶ **CI-tiedot**- ominaisuuksien käyttäminen ei ole mahdollista analogisessa tilassa.

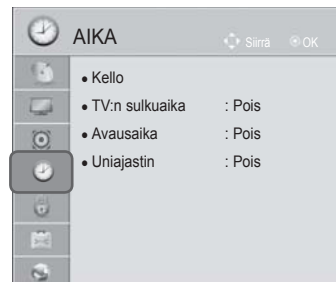
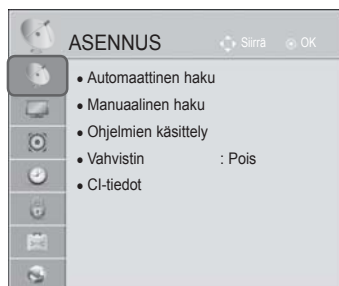

TELEVISION KATSELU / KANAVIDEN HALLINTA

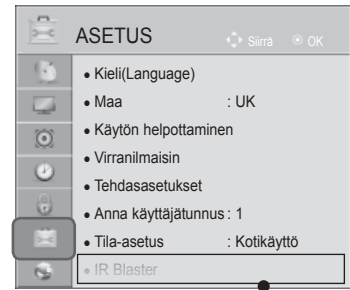
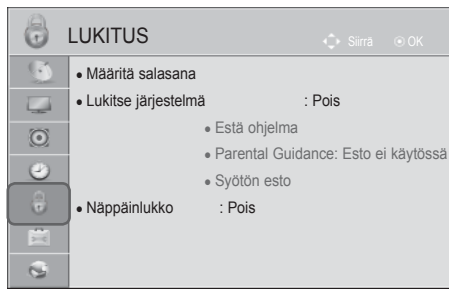

• Lisätietoja ja käyttöohjeita on lisävarusteen hankittavan langattoman digisovittimen käyttöoppaassa.

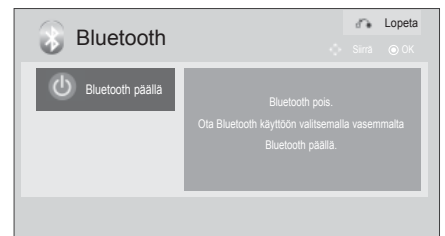
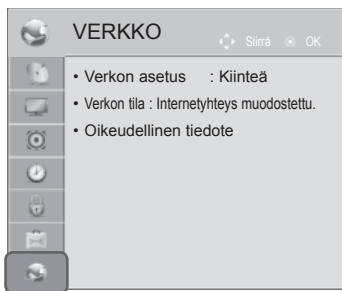

(Paitsi 32/37/42/47/55LE5***, 32/37/42/47/55LD6***, 32/42/47LD7***)



■ Kuva saattaa poiketa tv-laitteestasi.

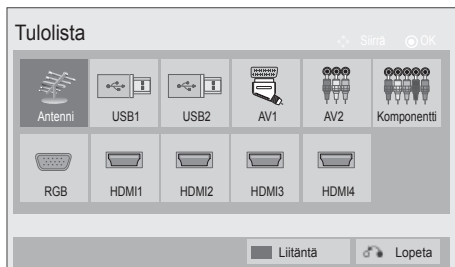

(Vain 32/37/42/47/55LE5***, 32/37/42/47/55LD6***, 32/42/47LD7***)

KANAVIEN AUTOMAATTIVIRITYS

Sen avulla voit hakea ja tallentaa kaikki ohjelmat automaattisesti.

Kun aloitat automaattisen ohjelmoinnin, kaikki aiemmin tallennetut palvelutiedot poistetaan.

Tallennettavissa olevien ohjelmien enimmäismäärä on 1,000, mutta määrä voi vaihdella hieman lähetyssignaalien mukaan.

DVB-T, DVB-C Auto viritys on valikko käyttäjille maissa, missä tuetaan DVB- kaapelia.

Jos haluat valita **Antenni** -asetuksen,



- 1 Valitse **ASENNUS**.
- 2 Valitse **Automaattinen haku**.
- 3 Valitse **Antenni**.
- 4 Valitse **Käynnistä**.
- 5 Suorita **Automaattinen haku**.

- Anna nelikirjaiminen salasana **NUMEROPAINIKKEILLA Lukitus 'Päällä'** (Lukitusjärjestelmä käytössä) -tilassa.
- Jos haluat jatkaa automaattiviritystä, valitse **Käynnistä** käyttämällä **^** **v** -painiketta. Paina sitten **OK**-painiketta. Jos et halua jatkaa, valitse **Sulje**.
- **Automaattinen numerointi** : Määritä, haluatko käyttää viritämisessä asemien lähettämiä ohjelmanumeroita.
- **Secam L -haku** : Paitsi
32/37/42/47/55LE59**, 32/37/42/47/55LE79**,
42/47/55LE89**, 32/37/42/47/55LD69**,
32/42/47LD79**, 32/37/42LD89**,
50/60PK59*, 50/60PK79**, 50/60PK99**

- Seuraavissa maissa voidaan käyttää DVB-kaapelia: Saksa, Alankomaat, Ruotsi, Sveitsi, Tanska, Itävalta, Suomi, Norja, Slovenia, Unkari. (Tukimaa on vaihdettavissa.)

- Paina painiketta **MENU/EXIT** (VALIKKO/LOPETUS) palataksesi normaaliin TV:N katselutilaan.
- Paina painiketta **BACK** (TAKAISIN) siirtyäksesi edelliselle valikkonäytölle.

TELEVISION KATSELU / KANAVIEN HALLINTA

Mikäli haluat valita **kaapelin**,

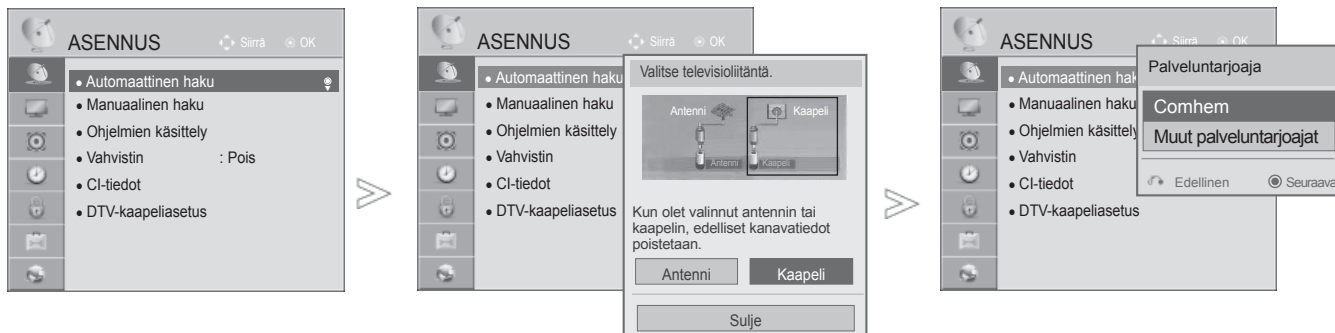

1. Valitse **ASENNUKSET**.
2. Valitse **Automaattinen haku**.
3. Valitse **Kaapeli**.
4. Valitse **Comhem** tai **Muut palveluntarjoajat**.
5. Valitse **Nopea** tai **Täydellinen**.

- Kun valitset toiminnan **Kaapeli, Cable Service Operator** valintanäyttö voi poiketa tai sitä ei ole ollenkaan käytettävään maan kaapelin sijainnista johtuen.
- Ponnahdusikkuna toimintojen **Palveluntarjoaja** valitsemiseksi on näkyvissä vain 3 tapauksessa, silloin kun siirryt valikkoon **Initial Setting**, kun vaihdat antennin kaapeliksi **Antenni - Kaapeli** tai jos siirryt valikkoon maan vaihtamisen jälkeen **Maa**.
- Jos haluat valita **Palveluntarjoaja** yllä olevien 3 tapauksen ohessa, voit suorittaa tämän valitsemalla **ASENNUKSET->DTV-kaapeliasetus-> Palveluntarjoaja**.

- Paina painiketta **MENU/EXIT** (VALIKKO/LOPETUS) palataksesi normaaliin TV:N katselutilaan.
- Paina painiketta **BACK** (TAKAISIN) siirtyäksesi edelliselle valikkonäytölle.

- Saavutettu hyväksyntä SO: Ruotsi (Comhem, Canal Digital), Tanska (YouSee, Canal Digital, Stofa), Norja (Canal Digital).
- Jos haluamasi palveluntarjoajia ei ole, valitse toiminto **Muut palveluntarjoajat**.
- Jos valitse **Muut palveluntarjoajat** tai valittu maa tukee vain **Muut palveluntarjoajat** -asetusta, kanavahaku voi kestää jonkin aikaa tai kaikkia kanavia ei ehkä haeta.
Jos jokin kanavista ei näy, noudata seuraavia ohjeita:
 1. **ASENNUKSET -> Automaattinen haku -> Kaapeli -> Asetus**
 2. Vaihda **Kotiviritys - Pois** -kohdan asetukseksi **Päällä**
 3. Lisää tarvittavat tiedot, kuten taajuus, symbolinopeus, modulointi ja verkkotunnus.
(Pyydä edellä mainitut tiedot palveluntarjoajalta.)

■ Kun valitset Nopea,

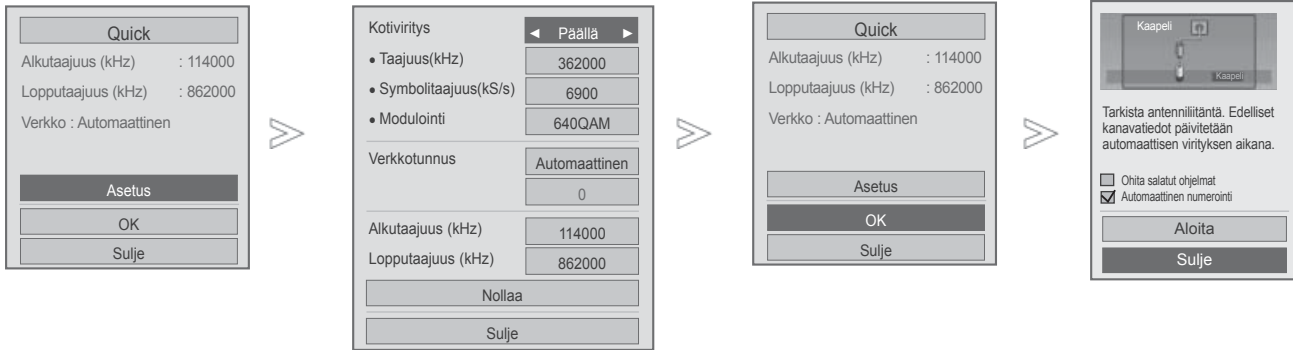

Valitse **Nopea**.



Valitse **Asetus**.

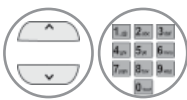

Tee tarvittavat muutokset.



Valitse **Sulje**.



Valitse **OK**.



Valitse **Käynnistä**.



Suorita **Automaattinen haku**.

- Anna nelikirjaiminen salasana NUMEROPAINIKKEILLA **Lukitus 'On'** (Lukitusjärjestelmä käytössä) -tilassa.
- Jos haluat jatkaa automaattiviritystä, valitse **Käynnistä** käyttämällä **^** **∨** -painiketta. Paina sitten **OK**-painiketta. Jos et halua jatkaa, valitse **Sulje**.
- **Automaattinen numerointi**: Määritä, haluatko käyttää virittämisessä asemien lähettämiä ohjelmanumeroita.
- **Ohita salatut ohjelmat** : Salattu kanava ohitetaan toiminnoilla **Automaattinen haku** ja **Manuaalinen haku**.

- Paina painiketta **MENU/EXIT** (VALIKKO/LOPETUS) palataksesi normaaliin TV:N katselutilaan.
- Paina painiketta **BACK** (TAKAISIN) siirtyäksesi edelliselle valikkonäytölle.

TELEVISION KATSELU / KANAVIEN HALLINTA

■ Kun valitset Täydellinen,

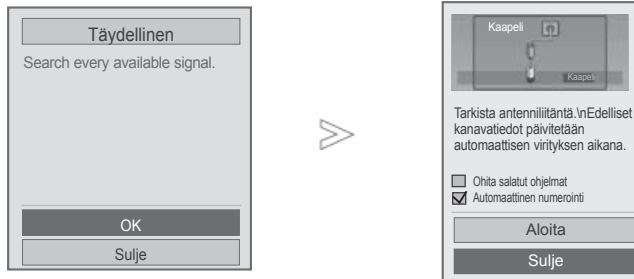

- 6 Valitse **Täydellinen**.
- 7 Valitse **OK**.
- 8 Valitse **Käynnistä**.
- 9 Suorita **Automaattinen haku**.

- Anna nelikirjaiminen salasana **NUMEROPAINIKKEILLA Lukitus 'Päällä'**(Lukitusjärjestelmä käytössä) -tilassa.
- Jos haluat jatkaa automaattiviritystä, valitse **Käynnistä** käyttämällä ^ v -painiketta. Paina sitten **OK**-painiketta. Jos et halua jatkaa, valitse **Sulje**.
- **Automaattinen numerointi**:Määritä, haluatko käyttää virittämisessä asemien lähettämiä ohjelma numeroita.
- **Ohita salatut ohjelmat** : Salattu kanava ohitetaan toiminnoilla **Automaattinen haku** ja **Manuaalinen haku**.

- Paina painiketta **MENU/EXIT** (VALIKKO/LOPETUS) palataksesi normaaliin TV:N katselutilaan.
- Paina painiketta **BACK** (TAKAISIN) siirtyäksesi edelliselle valikkonäytölle.

Seuraavat arvot on määritettävä, jos haluat hakea kaikki käytettävissä olevat ohjelmat nopeasti ja oikein.

Yleisimmin käytetyt arvot määritetään oletusarvoisesti.

Selvitä oikeat asetukset kuitenkin kaapelitelevisiopalvelun tarjoajalta.

Käytettäessä automaattista viritystä DVB-kaapelitilassa, valinta Täydellinen (Full) hakee kaikkia taajuuksia käytettävien kanavien hakemiseksi.

Jos ohjelmaa ei haeta valitsemalla Oletusarvo (Default), suorita haku arvolla Täysi (Full).

Kuitenkin jos ohjelmaa haetaan valitsemalla arvo Täysi, Automaattiviritys saattaa kestää liian kauan.

- **Taajuutta** : Syötä käyttäjän määrittelemä taajuus.
- **Symbolitaajuus** : Anna käyttäjän määrittämä symbolinopeus (symbolinopeus: nopeus, jolla laite, esimerkiksi modeemi, lähettää symbolit kanavaan).
- **Modulointi** : Anna käyttäjän määrittämä modulaatio (modulaatio: ääni- tai videosignaalien yhdistämisen kantaaltoon).
- **Verkkotunnus(vain Ruotsi)**: Kullekin käyttäjälle määritetty yksilöllinen tunniste.
- **Alkutaajuus** : Syötä käyttäjän määrittelemä taajuusalueen aloituskohta.
- **Lopputaajuus** : Syötä käyttäjän määrittelemä taajuusalueen lopetuskohta.

TELEVISION KATSELU / KANAVIEN HALLINTA

KAAPELI DTV ASETUS

(VAIN KAAPELITILASSA)

Alue, jonka käyttäjä voi valita Palveluntarjoajan valikosta vaihtelee riippuen palveluntarjoajien määrästä erimaissa ja jos tuettujen palveluntarjoajien määrä jokaisessa maassa on 1, vastaava toiminto ei ole käytössä.

Palveluntarjoajan vaihtamisen jälkeen ilmestyy varoitusikkuna, joka ilmoittaa, että kanavakartta tuhoetaan kun painiketta **OK** painetaan tai jos valitaan **Sulje** (Sulje). Autovirityksen ponnahdusikkuna tulee näkyviin valittaessa komento 'YES' (KYLLÄ).

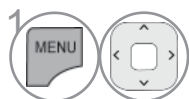
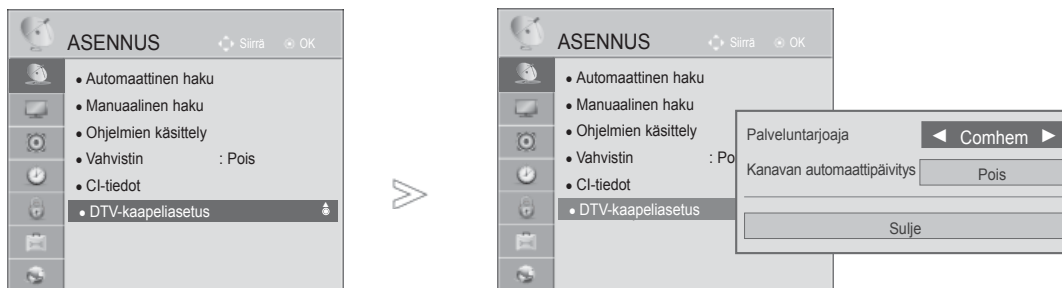

Valitse **ASENNUS**.



Valitse **DTV-kaapeliasetus**.

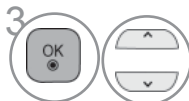

Valitse **Palveluntarjoaja** tai **Kanavan automaattipäivitys**.



Valitse haluamasi lähde.

- Mikäli valitset toiminnon **Kaapeli**, voit katella valikkoa **DTV-kaapeliasetus**.
- Kun toiminto **Kanavan automaattipäivitys** on asennossa **Päällä**, kanavatiedot päivitetään automaattisesti kun verkkotiedot muuttuvat.
- Jos toiminto "**Automaattinen kanava päivitys**" ei ole päällä "**Pois**", kanavatietoja ei päivitetä.

- Paina painiketta **MENU/EXIT** (VALIKKO/LOPETUS) palataksesi normaaliin TV:N katselutilaan.
- Paina painiketta **BACK** (TAKAISIN) siirtyäksesi edelliselle valikkonäytölle.

KANAVIEN KÄSIVIRITYS (DIGITAALISESSA TILASSA)

Manuaalista ohjelmanhakua käytettäessä voit lisätä ohjelmia manuaalisesti ohjelmaluetteloon.

Jos haluat valita Antenni -asetuksen,

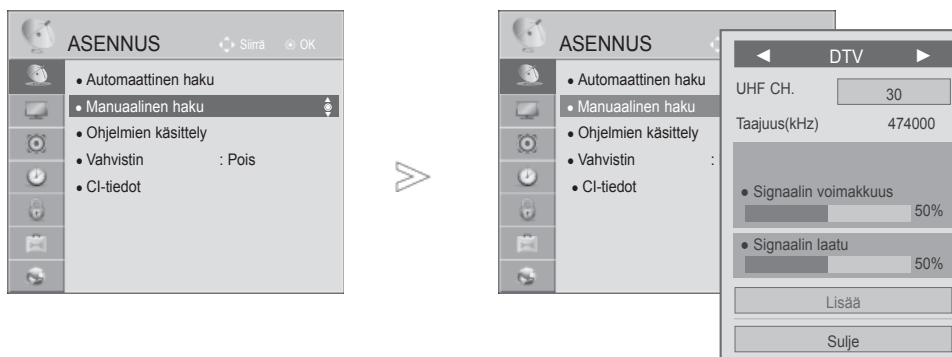

-   Valitse **ASENNUS**.
-   Valitse **Manuaalinen haku**.
-   Valitse **DTV**.
-   Valitse haluamasi kanavanumero.
-   Valitse päivitys tai lisää jos signaali on saatavilla.

• Anna nelikirjaiminen salasana NUMEROPAINIKKEILLA Lukitus 'Päällä'(Lukitusjärjestelmä käytössä) -tilassa.

- Paina painiketta **MENU/EXIT** (VALIKKO/LOPETUS) palataksesi normaaliin TV:N katselutilaan.
- Paina painiketta **BACK** (TAKAISIN) siirtyäksesi edelliselle valikkonäytölle.

TELEVISION KATSELU / KANAIVIEN HALLINTA

Mikäli haluat valita kaapelin,

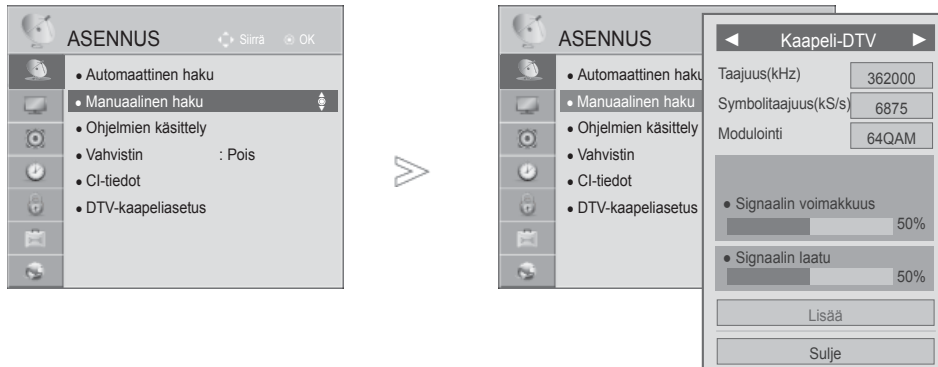

- 1   Valitse **ASENNUS**.
- 2   Valitse **Manuaalinen haku**.
- 3   Valitse **Kaapeli-DTV**.
- 4    Tee tarvittavat muutokset.

- Anna nelikirjaiminen salasana NUMEROPAINIKKEILLA **Lukitus 'Päällä'** (Lukitusjärjestelmä käytössä) -tilassa.
- **Symbolitaajuus** : Anna käyttäjän määrittämä symbolinopeus (symbolinopeus: nopeus, jolla laite, esimerkiksi modeemi, lähettää symbolit kanavaan).
- **Modulointi** : Anna käyttäjän määrittämä modulaatio (modulaatio: ääni- tai videosignaalien yhdistäminen kantaaltoon).

- Paina painiketta **MENU/EXIT** (VALIKKO/LOPETUS) palataksesi normaaliin TV:N katselutilaan.
- Paina painiketta **BACK** (TAKAISIN) siirtyäksesi edelliselle valikkonäytölle.

KANAVIEN KÄSIVIRITYS (ANALOGISESSA TILASSA)

Kanavien käsiviritys mahdollistaa kanavien virittämisen ja niiden järjestämisen haluttuun järjestykseen käsin.

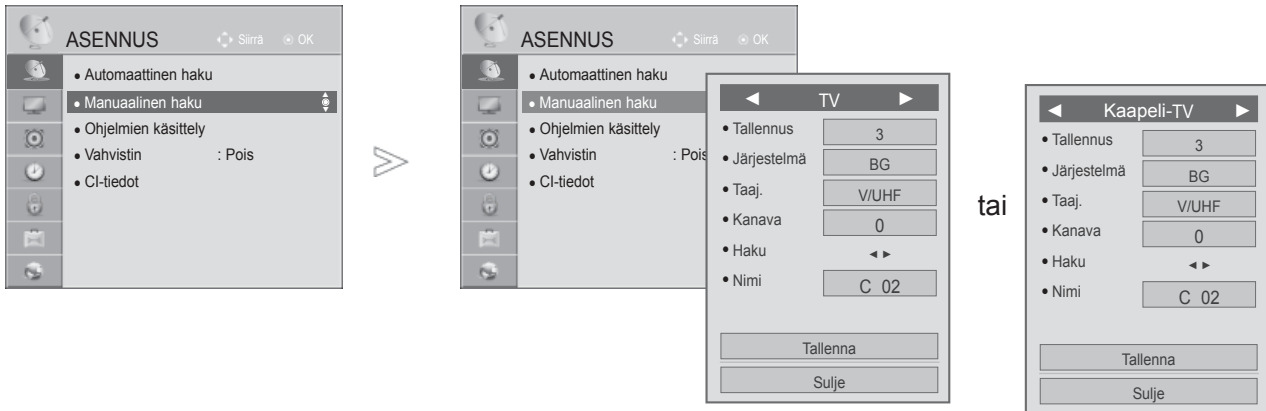

1. Valitse **ASENNUS**.
2. Valitse **Manuaalinen haku**.
3. Valitse **TV** tai **Kaapeli-TV**.
4. Valitse haluamasi ohjelmanumero.
5. Valitse televisiojärjestelmä.

6. Valitse **V/UHF** tai **Kaapeli**.
7. Valitse haluamasi kanavanumero.
8. Aloita etsintä.
9. Valitse **Tallenna**.

- Paina painiketta **MENU/EXIT** (VALIKKO/LOPETUS) palataksesi normaaliin TV:N katselutilaan.
- Paina painiketta **BACK** (TAKAISIN) siirtyäksesi edelliselle valikkonäytölle.

- Anna nelikirjaiminen salasana NUMEROPAINIKKEILLA Lukitse järjestelmä 'On'(Lukitusjärjestelmä käytössä) -tilassa.
- **L** : SECAM L/L' (lisävaruste)
- **BG** : PAL B/G, SECAM B/G (Eurooppa/Itä-Eurooppa/Aasia/ Uusi Seelanti/Lähi-itä/Afrikka/ Australia)
- **I** : PAL I/II (Iso-Britannia/Irlanti/Hongkong/Etelä-Afrikka)
- **DK** : PAL D/K, SECAM D/K (Itä-Eurooppa/Kiina/Afrikka/IVY)
- Voit tallentaa toisen kanavan toistamalla vaiheet 4–9.

TELEVISION KATSELU / KANAVIEN HALLINTA

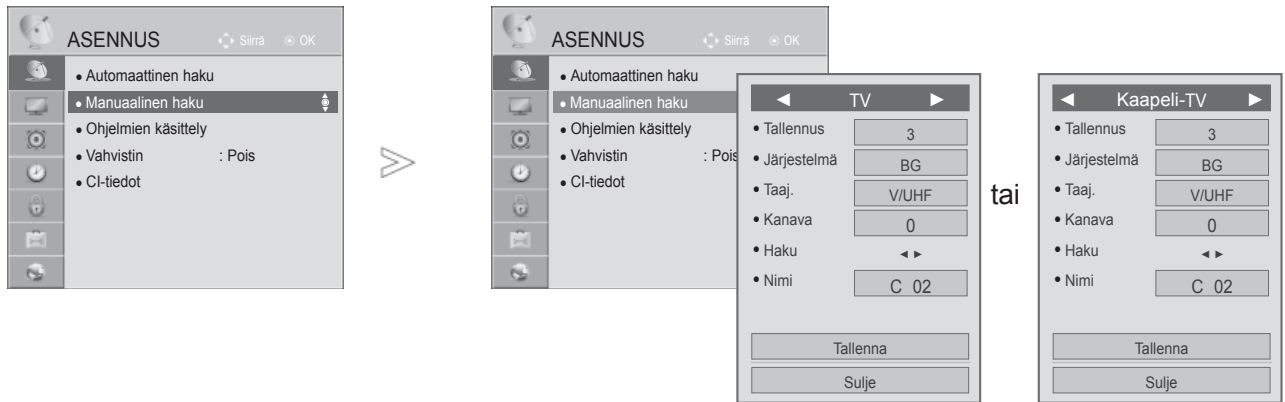

■ Hienoviritys

Hienoviritys on yleensä tarpeen vain silloin, kun kuvanlaatu on heikko.

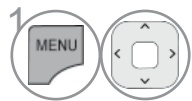

Valitse **ASENNUS**.

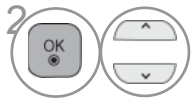

Valitse **Manuaalinen haku**.

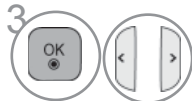

Valitse **TV** tai **Kaapeli-TV**.

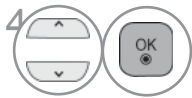

Valitse **Nimi**.

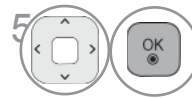

Valitse sijainti, valitse sitten toinen merkki, ja niin edelleen. Voit käyttää merkkejä A–Z, numeroita 0–9, +/- ja välilyöntiä.



Valitse **Sulje**.

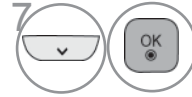

Valitse **Tallenna**.

- Paina painiketta **MENU/EXIT** (VALIKKO/LOPETUS) palataksesi normaaliin TV:N katselutilaan.
- Paina painiketta **BACK** (TAKAISIN) siirtyäksesi edelliselle valikkonäytölle.

OHJELMAPAIKKOJEN JÄRJESTÄMINEN

Jos ohjelma on määritetty ohitettavaksi, sitä ei voi valita P ^ v -painikkeella televisiota katseltaessa.

Jos haluat valita ohitettavaksi määritetyn ohjelman, anna sen numero NUMEROPAINIKKEILLA tai valitse Programme edit (Ohjelmien järjestely) -valikosta.

Tämän toiminnon avulla voit ohittaa televisioon tallennettuja ohjelmia.

Voit muuttaa ohjelman numeroa "Move" (Siirrä) -toiminnolla, jos "Automaattinen numerointi" (Automaattinen numerointi) -asetuksen valinta on poistettuna automaattisen virityksen alkaessa.

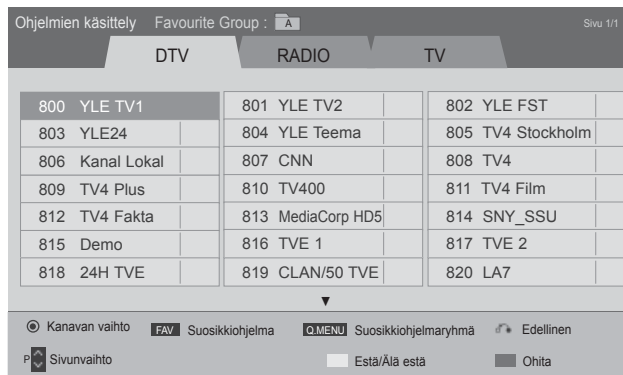
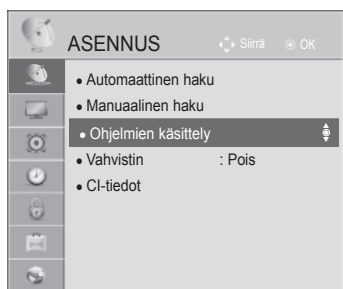

OR

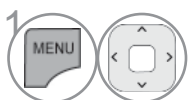

1 Valitse **ASENNUS**.



2 Valitse **Ohjelmien käsittely**.



3 Siirry ominaisuuteen **Ohjelmien käsittely**.



4 Valitse tallennettava tai ohitettava ohjelma.

- Paina painiketta **MENU/EXIT** (VALIKKO/LOPETUS) palataksesi normaaliin TV:N katselutilaan.
- Paina painiketta **BACK** (TAKAISIN) siirtyäksesi edelliselle valikonäytölle.

TELEVISION KATSELU / KANAVIEN HALLINTA

DTV/RADIOTILA

■ Ohjelmapaikan ohittaminen



1 Valitse ohitettava ohjelmanumero.



2 Muuta ohjelmanumero siniseksi.



3 Vapauta.

- Kun ohjelmapaikka on ohitettu, sitä ei voi valita **P** ^ v -näppäimellä kanavien normaalin selaamisen aikana. Jos haluat valita ohitetun ohjelmapaikan, anna sen numero suoraan numeronäppäimillä tai valitse se ohjelmapaikkojen järjestelyvalikon tai kanavataulukon kautta.
- Jos haluat valita ohitettavaksi määritetyn ohjelman, anna sen numero **NUMEROPAINIKKEILLA** tai valitse se kanavien järjestelyvalikosta tai EPG-ohjelmaoppaasta.

■ Ohjelmanumeron lukitus



1 Valitse lukittava ohjelmanumero.



2 Muuta ohjelmanumero keltaiseksi.



3 Vapauta.

- Tämä voidaan rekisteröidä lukituksi ohjelmaksi vaikka lukitusjärjestelmä ei ole päällä.

IN TV-TILASSA

Tällä toiminnolla voit poistaa tai ohittaa tallennettua kanavia. Voit myös siirtää kanavia ja käyttää muita ohjelmanumeroita.

■ Kanavan poistaminen



1 Valitse poistettava ohjelmanumero.



2 Muuta ohjelmanumero punaiseksi.

- The selected programme is deleted, all the following programmes are shifted up one

■ Kanavan siirtäminen



1 Valitse ohitettava ohjelmanumero.



2 Muuta ohjelmanumero vihreäksi.



3 Vapauta.

■ Ohjelmapaikan ohittaminen



Valitse poistettava ohjelmanumero.



Muuta ohjelmanumero siniseksi.



Vapauta.

- Kun ohjelmapaikka on ohitettu, sitä ei voi valita **P** ^ v näppäimellä kanavien normaalin selaamisen aikana.
- Jos haluat valita ohitetun ohjelmapaikan, anna sen numero suoraan numeronäppäimillä tai valitse se ohjelmapaikkojen järjestyvalikon tai kanavataulukon kautta.

■ Automaattinen lajittelu

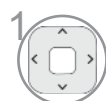

Käynnistä Automaattinen lajittelu.

- Kun Automaattinen lajittelu on kerran käynnistetty, ohjelmia ei ole enää tarpeen muokata.

■ Ohjelmanumeron lukitus



Valitse lukittava ohjelmanumero.



Muuta ohjelmanumero keltaiseksi.



Vapauta.

- Tämä voidaan rekisteröidä lukituksi ohjelmaksi vaikka lukitusjärjestelmä ei ole päällä.

■ Suosikkiohjelman valitseminen

Suosikkiohjelmat on kätevä toiminto, jonka avulla voit hakea haluamasi ohjelmat ilman, että televisio käy läpi kaikki suosikkiohjelmien välissä olevat ohjelmat.

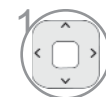

Valitse haluamasi ohjelma.



Lisää vastaava ohjelma sen hetkisen suosikkiryhmän suosikkilistaan.



Vapauta.

TELEVISION KATSELU / KANAVIEN HALLINTA

■ Valitse suosikkiohjelmaryhmän.



1 Valitse haluamasi ohjelma.



2 Näyttää ponnahtusikkunan missä suosikkiryhmää voidaan muokata.







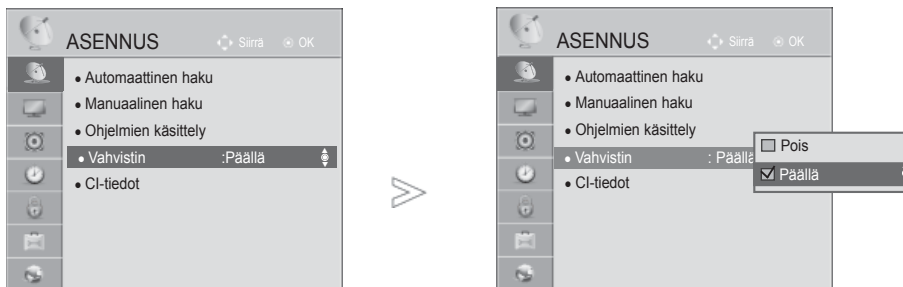

3 Valitse suosikkiryhmä.

BOOSTER ELI TEHOSTIN

Jos kuvanlaatu on huono, määritä Booster (Vahvistin) -asetuksen arvoksi On (Käytössä).
Jos signaali on liian vahva, valitse "Pois" ("Ei käytössä").



-   Valitse **ASENNUKSET**.
-   Valitse **Vahvistin**.
-   Valitse **Päällä** tai **Pois**.
-  Tallenna.

- Paina painiketta **MENU/EXIT** (VALIKKO/LOPETUS) palataksesi normaaliin TV:N katselutilaan.
- Paina painiketta **BACK** (TAKAISIN) siirtyäksesi edelliselle valikkonäytölle.

TELEVISION KATSELU / KANAVIEN HALLINTA

CI [COMMON INTERFACE] INFORMATION (CI-TIEDOT)

Tämän toiminnon avulla voit katsella tiettyjä maksullisia palveluja. Jos CI-moduuli poistetaan, maksullisia palveluja ei voi katsella. Kun moduuli on asennettu CI-paikkaan, moduulin valikko on käytettävissä. Jos haluat hankkia moduulin ja älykortin, ota yhteys jälleenmyyjään. CAM-moduulia ei kannata toistuvasti kiinnittää ja irrottaa televisiosta. Tämä voi aiheuttaa ongelmia. Kun televisioon kytketään virta CI-moduulin kiinnittämisen jälkeen, ääni ei välttämättä kuulu.

CI-moduuli ja älykortti voivat aiheuttaa epänormaalin kuvan.

CI (Common Interface) -toiminnon käytettävyys saattaa vaihdella maan paikallisten lähetystandardien mukaan.

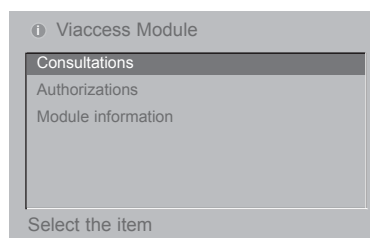
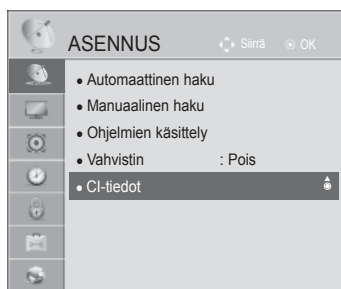

Käytettäessä toimintoa CAM (maksupäätte), varmista, että noudattaa täysin DVB-CI tai CI plus vaatimuksia.



- Tämä OSD-kuvaruutunäyttö on tarkoitettu vain viitteeksi. Valikkovaihtoehdot ja ruudun asettelu ovat eri maksullisten digitaalisten palveluiden tarjoajilla erilaisia.
- Jälleenmyyjä voi tarvittaessa muuttaa CI (Common Interface) -valikkonäyttöä ja palvelua.

1   Valitse **ASENNUS**.

2   Valitse **CI-tiedot**.

3   Valitse haluttu kohde: Kohteita ovat esimerkiksi moduulin tiedot, älykortin tiedot, kieli ja ohjelmistojen lataaminen.

4  Tallenna.

- Paina painiketta **MENU/EXIT** (VALIKKO/LOPETUS) palataksesi normaaliin TV:N katselutilaan.
- Paina painiketta **BACK** (TAKAISIN) siirtyäksesi edelliselle valikkonäytölle.

OHJELMISTOPÄIVITYS

Voit päivittää television uusimmalla ohjelmistolla, joka parantaa tuotteen käyttöä ja/tai lisää uusia ominaisuuksia. Voit päivittää ohjelmiston liittämällä television suoraan ohjelmistopäivityspalvelimeen. Ohjelmistopäivitystoiminto ei ehkä toimi oikein Internet-ympäristöstä riippuen. Tässä tapauksessa voit hankkia uusimman ohjelmiston valtuutetusta LG Electronics -asiakaspalvelusta ja päivittää tietokoneen sen jälkeen.

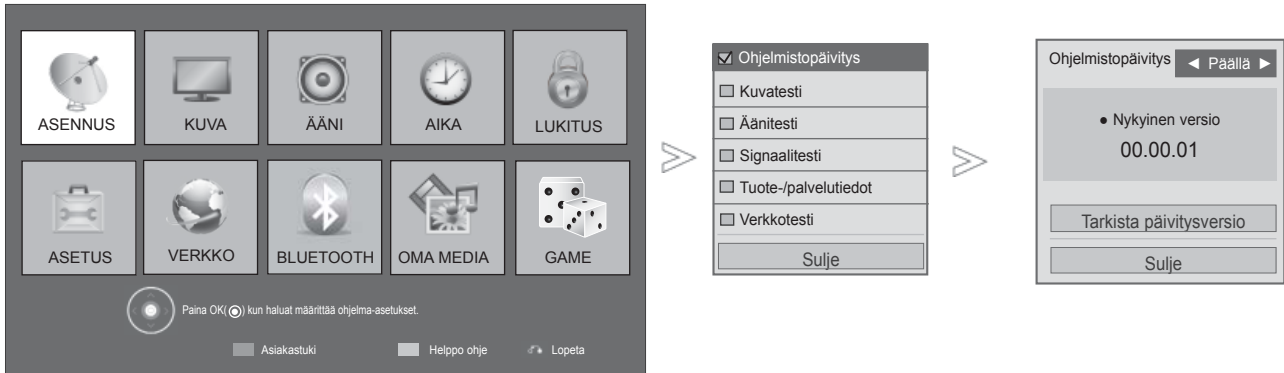

1 Punainen Valitse **Asiakastuki**.

2 Valitse **Ohjelmistopäivitys**.

3 Valitse **Päällä** tai **Pois**.
• Jos valitset **Päällä**, näkyviin tulee vahvistussanoma, joka ilmoittaa, että uusi ohjelmisto on löytynyt.

4 Tallenna.

• Voit päivittää uusimpaan verkosta saatavilla olevaan ohjelmistoon manuaalisesti käyttämällä **Tarkista päivitysversio** -komentoa.

- Paina painiketta **MENU/EXIT** (VALIKKO/LOPETUS) palataksesi normaaliin TV:N katselutilaan.
- Paina painiketta **BACK** (TAKAISIN) siirtyäksesi edelliselle valikkonäytölle.

TELEVISION KATSELU / KANAVIEN HALLINTA

■ Ohjelmistopäivitystä tehtäessä

Toisinaan tiedot päivitettävän ohjelmiston siirrosta saattavat näkyä televisiossa seuraavan kaltaisessa valikossa.

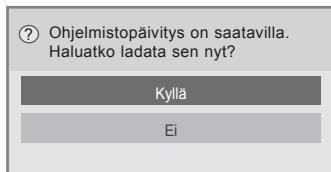

Helppo päivitys: nykyistä päivitysvirtaa varten

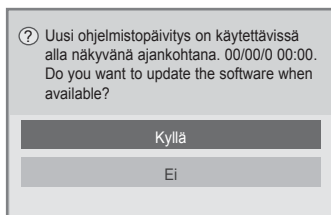

Ajoitettu päivitys: ajoitettua päivitysvirtaa varten

Jos Software Update

(Ohjelmistopäivitys) -asetuksen arvo on "Pois" ("Ei käytössä"), näkyviin tulee sanoma, jossa asetuksen arvoksi kehoitetaan muuttamaan "Päällä" ("Käytössä").

Kun uusi ohjelmisto on saatavilla Internet-yhteyden muodostamisen jälkeen, seuraava ilmoitus tulee näkyviin.

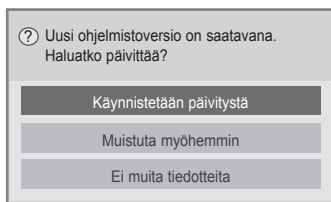

Lataus käynnistyy valittaessa toiminto "Yes" (Kyllä). Tämän aikana ponnahtusikkunaa ei näytetä.

Tämän aikana ponnahtusikkunaa ei näytetä.

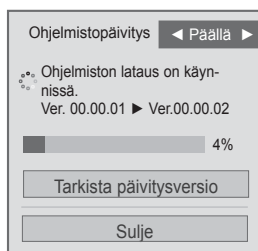

Alapuoletta oleva ikkuna ja näyttö ilmestyvät näkyviin kun lataus on päättynyt.

TV käynnistyy uudelleen valittaessa toiminto "Yes" (Kyllä).

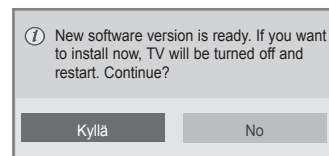

- Muista seuraavat asiat ohjelmistopäivityksen aikana:

- Television virransaantia ei saa keskeyttää.
 - Ohjelmapäivityksen jälkeen voit vahvistaa päivitetyin ohjelmaversioin ohjelman päivitysvalikossa.
 - Ohjelmiston lataaminen voi kestää jopa tunnin, joten varmista, että laite saa virtaa lataamisen aikana.
- <Peruspäivitys, ajastettu päivitys>
- Antennia ei saa irrottaa.
 - Ohjelma ladataan vain valmiustilassa tai ohjelman päivitystarjoajan MUX tilassa ja pysähtyy kun virtajohto irrotetaan virransyötöstä tai jos MUX tilaa katsellaan ilman ohjelman päivitystarjoajaa.
 - Kun palaat valmiustilaan tai ohjelman päivitystarjoajan MUX tilaan, ohjelman lataus aloitetaan uudelleen siitä kohdasta missä se pysäytettiin.

<Verkkopäivitys>

- Verkkoyhteyttä ei saa katkaista, kun ohjelmisto päivitytään.
- Jos saatavilla on uusi ohjelmistopäivitys, kun NetCast avataan, NetCastia ei voi käyttää ennen kuin ohjelmisto on päivitytetty.
- NetCastia ei voi avata ohjelmistopäivityksen aikana.

KUVA-/ÄÄNITESTI

Tämä toiminto on asiakastuen toiminto jolla voidaan suorittaa kuvan ja äänen testaus.

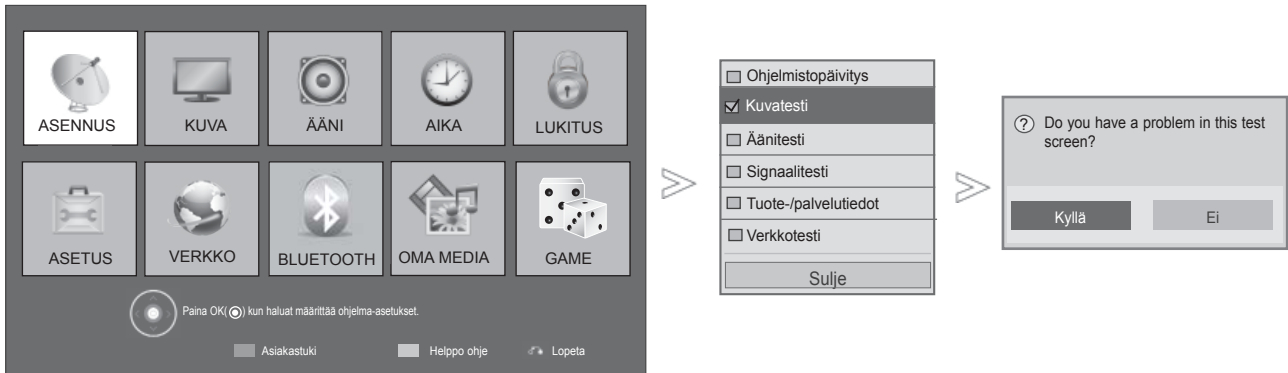

- 1  Punainen Valitse **Asiakastuki**.
- 2  Valitse **Kuvatesti** tai **Äänitesti**.
- 3  Valitse **Päällä** tai **Pois**.

- Paina painiketta **MENU/EXIT** (VALIKKO/LOPETUS) palataksesi normaaliin TV:N katselutilaan.
- Paina painiketta **BACK** (TAKAISIN) siirtyäksesi edelliselle valikkonäytölle.

TELEVISION KATSELU / KANAVIEN HALLINTA

DIAGNOSTIIKKA

Tämän toiminnon avulla voit tarkastella Valmistaja-, Malli/tyyppi-, Sarjanumero- ja Ohjelmistoversio-tietoja.

Näyttää valitun *MUX:n tiedot ja signaalinvoimakkuuden.

Näyttää valitun MUX:n signaalitiedot ja palvelun nimen..

(*MUX: digitaalisessa lähetystoiminnassa käytettävä korkeamman tason kanavaluettelo (yksi MUX sisältää useita kanavia..))

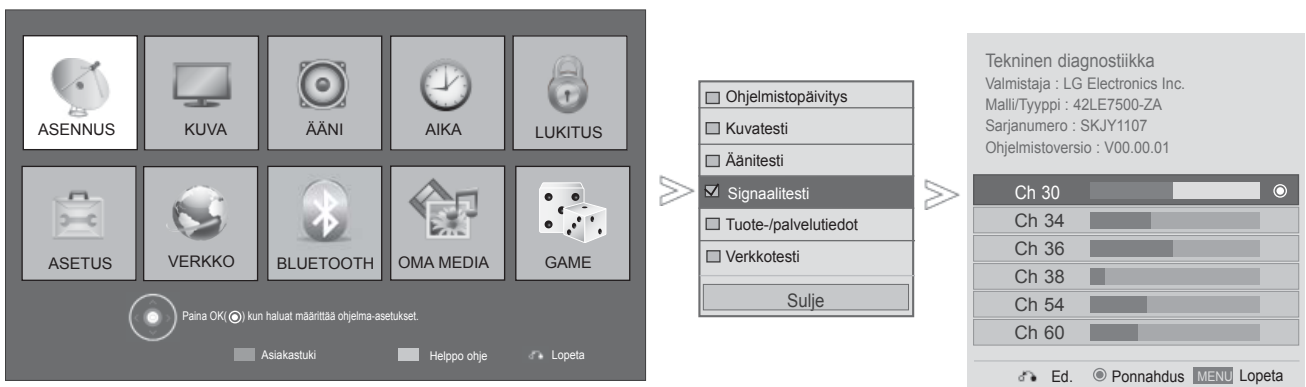

- 1 Punainen Valitse **Asiakastuki**.
- 2 Valitse **Signaalitesti**.
- 3 Näytä valmistaja, malli/tyyppi, sarjanumero ja ohjelmistoversio.
- 4 Näytä kanavan tiedot.

- Paina painiketta **MENU/EXIT** (VALIKKO/LOPETUS) palataksesi normaaliin TV:N katselutilaan.
- Paina painiketta **BACK** (TAKAISIN) siirtyäksesi edelliselle valikkonäytölle.

TUOTE-/KÄYTTÖTIEDOT

Tämä toiminto on asiakastuen toiminto jolla voidaan katsella tuote-/käyttötietoja ja asiakaspalvelun tiedotuksia.

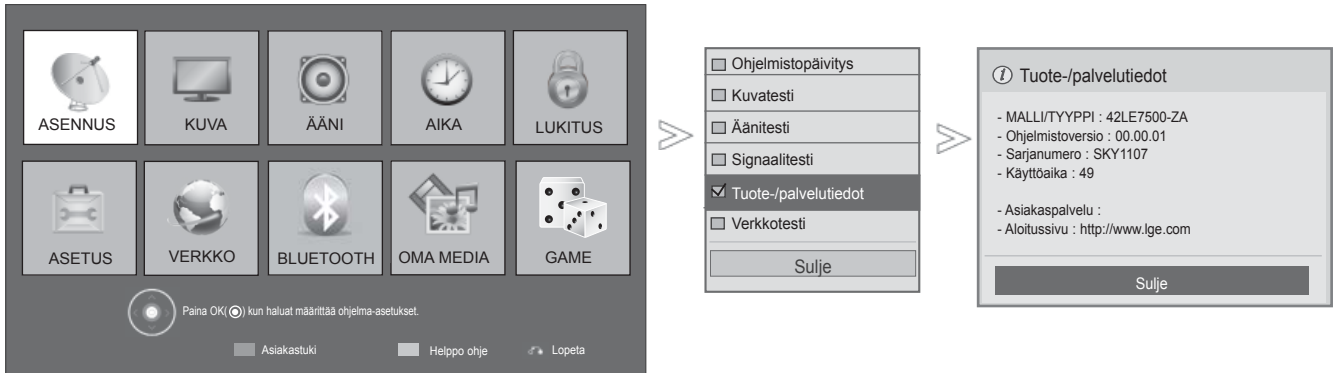

1 Punainen Valitse **Asiakastuki**.

2 Valitse **Tuote-/palvelutiedot**.

3 Näyttää MALLI/TYYPPI, Ohjelmistoversio, Sarjanumero, Käyttöaika, Asiakaspalvelu ja Aloitussivu.

- Paina painiketta **MENU/EXIT** (VALIKKO/LOPETUS) palataksesi normaaliin TV:N katselutilaan.
- Paina painiketta **BACK** (TAKAISIN) siirtyäksesi edelliselle valikkonäytölle.

VERKKOTESTI

Tarkista verkon tila.

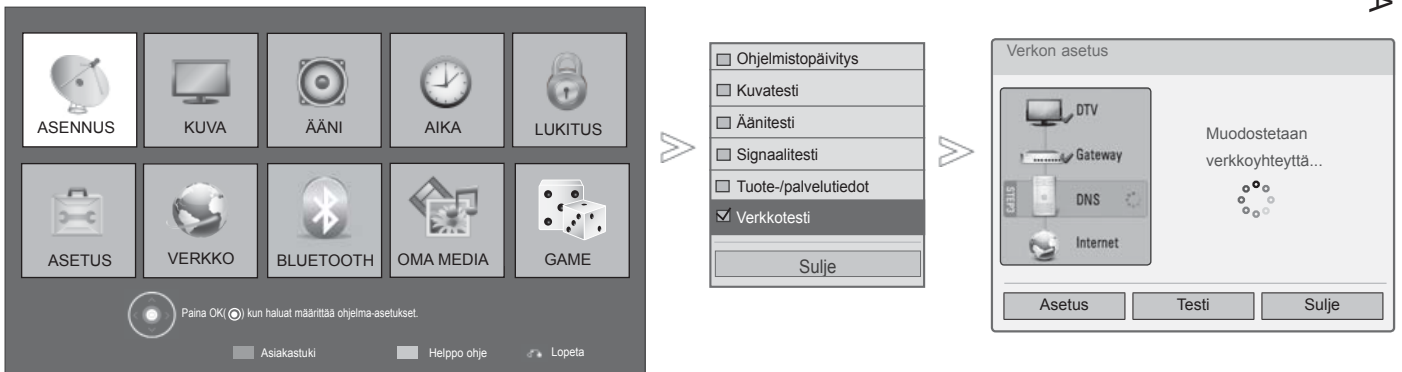

1 Punainen Valitse **Asiakastuki**.

2 Valitse **Verkkotesti**.

3 Tarkista verkon tila.

- Paina painiketta **MENU/EXIT** (VALIKKO/LOPETUS) palataksesi normaaliin TV:N katselutilaan.
- Paina painiketta **BACK** (TAKAISIN) siirtyäksesi edelliselle valikkonäytölle.

TELEVISION KATSELU / KANAVIEN HALLINTA

YKSINKERTAINEN KÄYTTÖOPAS

Voit käyttää television tietoja helposti ja tehokkaasti yksinkertaisen käyttöoppaan avulla. Äänet mykistetään Helppo ohje (Yksinkertainen käyttöopas) -toiminnon suorittamisen ajaksi.



- Kuva saattaa poiketa tv-laitteestasi.



1  **Vihreä** Valitse **Helppo ohje**.

2  Valitse käyttöoppaan osa, jota haluat tarkastella.

Paina painiketta **EXIT** (LOPETUS) palataksesi normaaliin TV:N katselutilaan.

OHJELMATAULUKON NÄYTTÄMINEN

Voit tarkistaa tallennetut kanavat katsomalla kanavataulukkoa.



■ Kanavataulukon katselu



Näytä **Ohjelmaluettelo..**

- Saatat löytää muutamia sinisenä näkyviä kanavia. Ne ohitetaan automaattisesti automaattivirityksen tai ohjelmapaikkojen muokkauksen yhteydessä.
- Jotkut kanavat näkyvät ohjelmataulukossa numerolla. Niille ei ole annettu kanavan nimeä.

Sininen Siirtyy ohjelman muokkaukseen.

■ Kanavan valinta kanavataulukosta



Valitse ohjelma.



Siirry valittuun ohjelmanumeroon.



Tilaksi vaihdetaan katseltavasta ohjelmasta TV, DTV tai Radio.

TELEVISION KATSELU / KANAVIEN HALLINTA

■ Kanavataulukon selaaminen

1  Vaihda sivua.

2  Palaa normaaliin television katse-
luun.

■ Suosikkiohjelmaluettelon näyttäminen



1  Näytä suosikkiohjelmaluettelo.

Sininen Siirry ohjelman muokkaukseen.

Keltainen Sen hetkinen kanava rekisteröidään/peruutetaan, kun sillä hetkellä esiasetettu kanava on valittu ryhmään.

 Suosikkiryhmä on muutettu.

TULOLUETTELO

HDMI ja AV1 (SCART) on tunnistettavissa tunnistusnastalla, ja siksi ne ovat käytössä vain kun ulkoinen laite hyväksyy jännitteen.

TV/RAD-painikkeen avulla voit siirtyä External Inputista (Ulkoinen tulo) RF Inputiin (RF-tulo) ja DTV/RADIO/TV-tilan viimeksi katsottuun ohjelmaan.

- Kuva saattaa poiketa tv-laitteestasi.

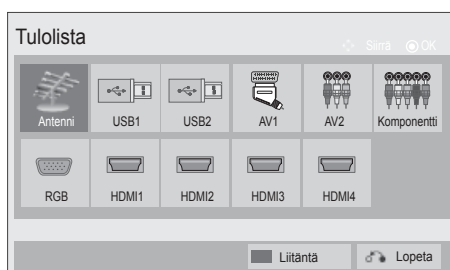

Valitse tulolähde.

- **Antenni tai Kaapeli:** Valitse käyttäessäsi DTV/RADIO/TV-tilaa.
- **USB :** Valitse tämä käytettäessä **USB:tä liittimestä riippuen.**
- **AV :** Valitse käyttäessäsi videonauhuria tai ulkoisia laitteita.
- **Komponentti :** Valitse käyttäessäsi DVD-soitinta tai digivastaanotinta, liittimen mukaan.
- **RGB :**Valitse käyttäessäsi tietokonetta, liittimen mukaan.
- **HDMI :** Valitse käyttäessäsi DVD-soitinta, tietokonetta tai digivastaanotinta, liittimen mukaan.

TELEVISION KATSELU / KANAVIEN HALLINTA

LÄHDEMERKINTÄ

Valitsee merkinnän jokaiselle lähteelle.

- Kuva saattaa poiketa tv-laitteestasi.

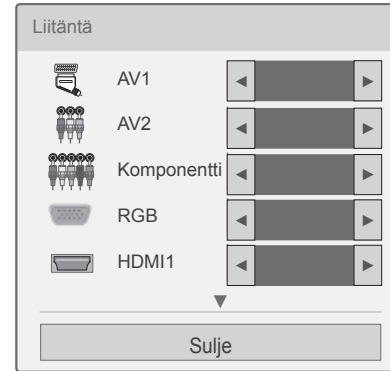
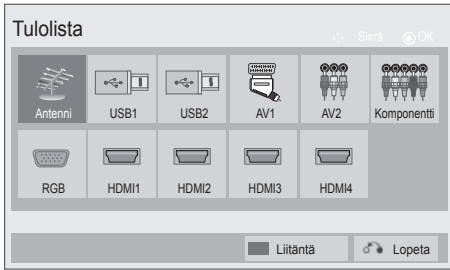

Sininen Valitse **Liitäntä**.



Valitse lähde.



Valitse merkintä.

- Paina painiketta **MENU/EXIT** (VALIKKO/LOPETUS) palataksesi normaaliin TV:N katselutilaan.
- Paina painiketta **BACK** (TAKAISIN) siirtyäksesi edelliselle valikkonäytölle.





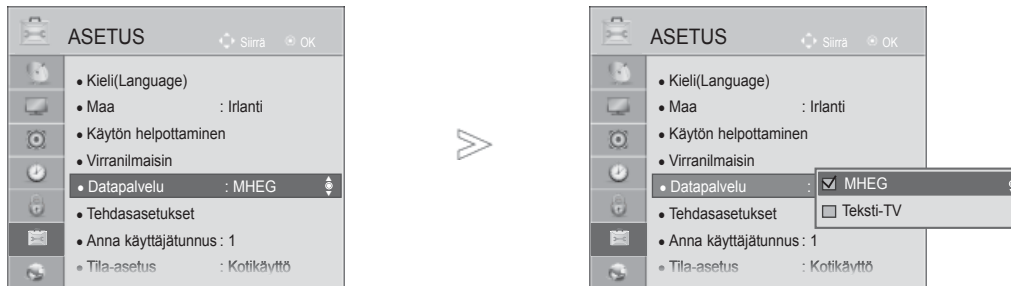

DATA SERVICE (DATAPALVELU)

(Tämä valikko on käytettävissä vain Irlannissa.)

Tämän toiminnon avulla käyttäjät voivat valita asetukseksi MHEG(Digital Teletext)(Digitaalinen tekstitelevisio) tai Teletext (Tekstitelevisio), jos molemmat ovat käytettävissä.

Jos niistä on käytettävissä vain toinen, MHEG tai Teletext otetaan käyttöön valittuun asetukseen katsomatta.



-   Valitse **ASETUS**.
-   Valitse **Datapalvelu**.
-   Valitse **MHEG** tai **Teksti-TV**.
-  Tallenna.

- Paina painiketta **MENU/EXIT** (VALIKKO/LOPETUS) palataksesi normaaliin TV:N katselutilaan.
- Paina painiketta **BACK** (TAKAISIN) siirtyäksesi edelliselle valikkonäytölle.

TELEVISION KATSELU / KANAVIEN HALLINTA





MHP-PALVELU

(Vain 32/37/42/47/55LE58**, 32/37/42/47/55LE78**, 42/47/55LE88**, 32/37/42/47/55LD68**, 32/42/47LD78**, 32/37/42LD88**, 50/60PK78**, 50/60PK98**)

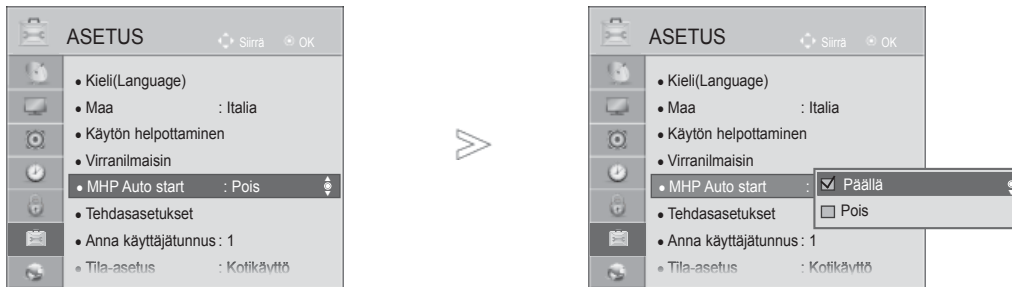
(Tämä valikko on käytössä vain Italiassa.)

Tämä toiminto on Italiassa käytettävän MHP-palvelun automaattinen käynnistystoiminto. Käytetään MHP-signaalilla lähetettävien kanavien kanssa. Tietojenlähetystoiminnon sujuvuus riippuu lähetyksaseman sijainnista.



-   Valitse **ASETUS**.
-   Valitse **MHP Auto start**.
-   Valitse **Päällä** tai **Pois**.

- Paina painiketta **MENU/EXIT** (VALIKKO/LOPETUS) palataksesi normaaliin TV:N katselutilaan.
- Paina painiketta **BACK** (TAKAISIN) siirtyäksesi edelliselle valikkonäytölle.

■ Kun Automaattinen MHP-käynnistys on käytössä

1  Punainen Näytä MHP.

■ Kun Automaattinen MHP-käynnistys ei ole käytössä

1  Näytä MHP-sovellusluettelo.

2  Valitse haluamasi MHP-lähetys.

- Paina painiketta **EXIT** (LOPETUS) palataksesi normaaliin TV:N katselutilaan.
- Paina painiketta **BACK** (TAKAISIN) siirtyäksesi edelliselle valikonäytölle.

TELEVISION KATSELU / KANAVIEN HALLINTA

SIMPLINK

Se toimii vain laitteella, jossa on logo SIMPLINK. Tarkista logo SIMPLINK.

Tuote ei ehkä toimi oikein, jos sitä käytetään HDMI-CEC-toiminnon sisältävien tuotteiden kanssa. Tämän avulla voit hallita ja käyttää muita HDMI-kaapelilla televisioon liitettyjä AV-laitteita ilman muita kaapeleita tai lisäasetuksia.

Jos et halua käyttää SIMPLINK-valikkoa, valitse Pois (Ei käytössä).



1 Näyttää **SIMPLINK**.



2 Valitse **Päällä** tai **Pois**.



3 Tallenna.

- Paina painiketta **MENU/EXIT** (VALIKKO/LOPETUS) palataksesi normaaliin TV:N katselutilaan.
- Paina painiketta **BACK** (TAKAISIN) siirtyäksesi edelliselle valikkonäytölle.

SIMPLINK-logolla varustetun kotiteatterin kytkentä

- 1 Yhdistä television takapaneelissa oleva **HDMI/DVI IN 1(DVI)**, **HDMI/DVI IN 2**, **HDMI/DVI IN 3** tai **HDMI IN 4** (Paitsi 32/37/42/47/55LD6***, 32/42/47LD7***) -liitäntä ja kotiteatterin **HDMI-lähtöliitäntä** HDMI-kaapeleilla.
- 2 Yhdistä television takapaneelissa oleva Digital Audio - lähtöliitäntä kotiteatterin Digital Audio -tuloliitäntään optisilla kaapeleilla.
- 3 Valitse Kaiutin -valikosta Kotiteatteri painamalla **SIMPLINK** painiketta.

- Valittaessa käyttöön tai käytettäessä laitteessa olevaa tallennetta Home theater (kotiteatteri) -toiminnolla kaiuttimet kytkeytyvät automaattisesti HT (kotiteatteri) -kaiuttimiksi.

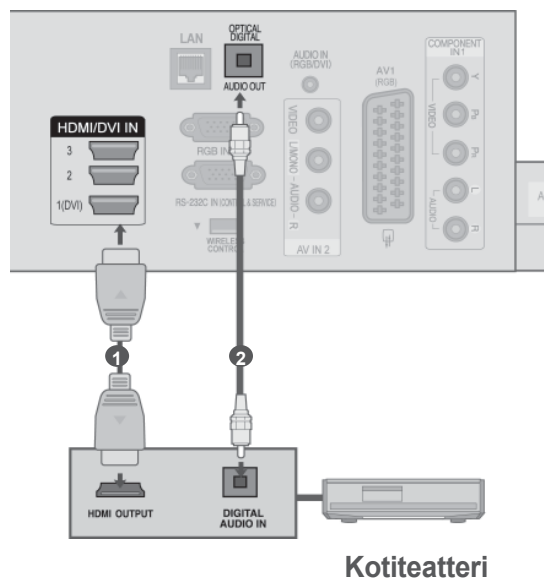

! HUOMAUTUS

- Yhdistä television HDMI/DVI IN- tai HDMI IN -liitäntä ja SIMPLINK-laitteen liitäntä (HDMI-liitäntä) HDMI-kaapelilla.
- Kun syöttölähde vaihdetaan toiseksi kaukosäätimen INPUT painikkeella, SIMPLINK:in avulla toimiva laite pysähtyy.

TELEVISION KATSELU / KANAVIEN HALLINTA

SIMPLINK-TOIMINNOT

Levyn toisto

Voit ohjata kytkettyjä AV-laitteita painamalla painikkeita $\wedge \vee < >$, OK, \blacktriangleright , \blacksquare , II, \blacktriangleleft ja \blacktriangleright buttons.

Suora toisto

Kun AV-laitteet on liitetty televisioon, voit ohjata laitteita suoraan ja toistaa tallenteita määrittämättä muita asetuksia.

AV-laitteen valinta

Mahdollistaa televisioon liitettyjen AV-laitteiden valinnan ja käytön.

Kaikkien laitteiden virran katkaisu

Kun katkaiset televisiosta virran, kaikista liitetystä laitteista katkeaa virta.

Äänen ulostulon valinta

Tarjoaa helpon tavan valita äänen ulostulolaite.

Sync Power on

Kun HDMI-liitäntään kytketty Simplink-toimintoa käyttävä laite aloittaa toiston, televisio siirtyy automaattisesti käynnistystilaan.

*** Laite, joka on liitetty televisioon HDMI-kaapelilla, mutta joka ei tue Simplink-toimintoa, ei sisällä tätä toimintoa.**

Huomautus: SIMPLINK-toiminnon käyttöön vaaditaan versiota 1.3 uudempi HDMI-kaapeli, jossa on *CEC-toiminto. (*CEC: Consumer Electronics Control).

SIMPLINK-VALIKKO

Valitse haluamasi SIMPLINK-lähde painamalla ^ v < > -painiketta ja sitten OK-painiketta.

- 1 **Television katselu** : Vaihda edelliselle TVkanavalle nykyisestä tilasta huolimatta.
- 2 **Levy toisto** : Valitse ja toista liitettyssä soittimessa olevia levyjä. Kun käytössä on useita levyjä, levyjen laitetyyppi näytetään näytön alalaidassa.
- 3 **Videon toisto** : Toista videota ja valvo liitettyä videonauhuria.
- 4 **Kiintolevytallenteiden toisto** : Toista ja valvo kiintolevyille tallennettuja tallenteita.
- 5 **Äänen ulostulo kotiteatteriin / Äänen ulostulo televisioon**: Valitse kotiteatteri tai television kaiutin äänen ulostuloa (Audio Out) varten.

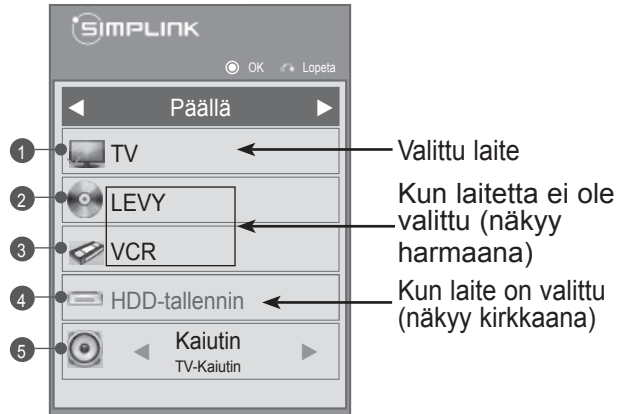

- Kotiteatteri: Samanaikainen tuki yhdelle laitteelle.
- DVD, Nauhuri: Kerrallaan käytössä voi olla enintään kolme (Vain 32/37/42/47/55LD6***, 32/42/47LD7***), tai neljä (Vain 32/37/42/47/55LE5***, 32/37/42/47/55LE7***, 42/47/55LE8***, 50/60PK5**, 50/60PK7***, 50/60PK9***).
- Videonauhuri: Samanaikainen tuki yhdelle laitteelle.

TELEVISION KATSELU / KANAVIEN HALLINTA

AV-TILA

Voit valita parhaat kuvat ja äänet kytkiessäsi AV-laitteita ulkoiseen tuloon.

Pois

Poistaa AV-TILA -asetuksen käytöstä.

Elokuvateatteri

Optimoi kuvan ja äänen elokuvien katselemista varten.

Urheilu

Optimoi kuvan ja äänen urheilutapahtumien katselemista varten.

Peli

Optimoi kuvan ja äänen pelien pelaamista varten.

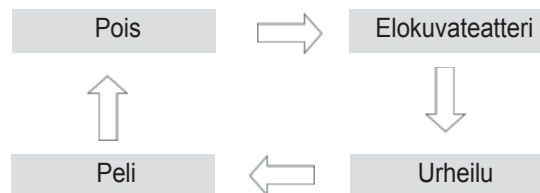



Valitse haluamasi lähde painamalla **AV-TILA** -painiketta toistuvasti.



- Jos valitse **AV-tilaksi Elokuvateatteri** (Elokuva) -tilan, **Elokuvateatteri**-tila valitaan **Kuvatila** ja **Äänitila** -tiloihin vastaavissa **KUVA** ja **ÄÄNI** -valikoissa.
- Jos valitset **"Pois"** AV-tilassa, ensin määrittämäsi kuva valitaan.

ALUSTETAAN (PALAUTUS TEHDASASETUKSIIN)

Tämä toiminto alustaa kaikki asetukset. Kuvatila -tilan  **Päivä**- ja  **Yö** -asetuksia ei voi alustaa. Laite kannattaa alustaa, kun muutat toiseen kaupunkiin tai maahan.

Kun Factory Reset (Tehdasasetusten palautus) -toiminto on suoritettu, määrittysten tekemisen aloittaminen on käynnistettävä uudelleen.

Kun Lukitus -asetuksen arvo on **"Käytössä"**, näkyviin tulee kenttä, johon voit kirjoittaa salasanan.

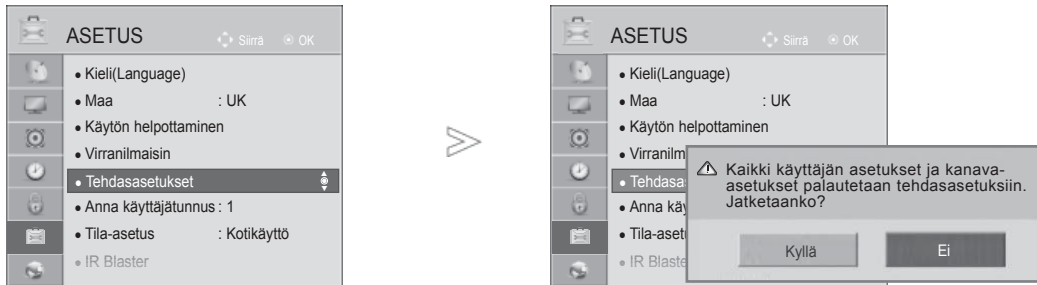

- 1   Valitse **ASETUS**.
- 2   Valitse **Tehdasasetukset**.
- 3   Valitse **KYLLÄ**.
- 4  Käynnistä **Tehdasasetukset**.

- Jos **Lukitus** (Lukitse järjestelmä) -asetuksen arvo on **"Päällä"** ("Käytössä"), voit salasanan unohtettuasi valita kaukosäätimestä '0', '3', '2', '5'.

- Paina painiketta **MENU/EXIT** (VALIKKO/LOPETUS) palataksesi normaaliin TV:N katselutilaan.
- Paina painiketta **BACK** (TAKAISIN) siirtyäksesi edelliselle valikkonäytölle.

NETCAST

OIKEUDELLINEN TIEDOTE

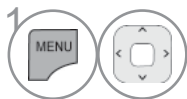
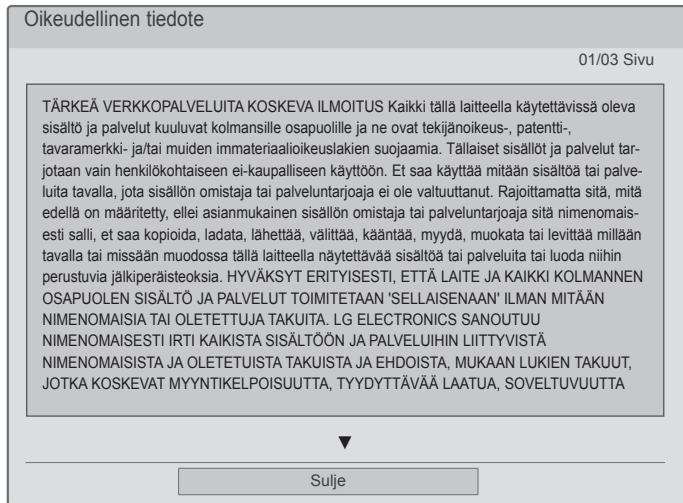
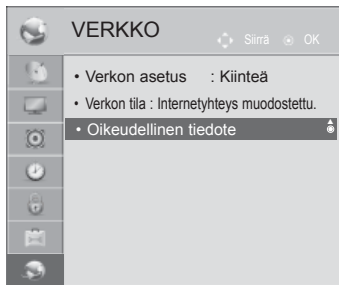

1 Valitse **VERKKO**.

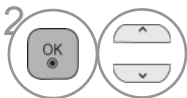

2 Valitse **Oikeudellinen tiedote**.

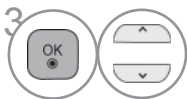

3 Lue oikeudellinen tiedote.

- Paina painiketta **MENU/EXIT** (VALIKKO/LOPETUS) palataksesi normaaliin TV:N katselutilaan.

TÄRKEÄ VERKKOPALVELUITA KOSKEVA ILMOITUS

Kaikki tällä laitteella käytettävissä oleva sisältö ja palvelut kuuluvat kolmansille osapuolille ja ne ovat tekijänoikeus-, patenti-, tavaramerkki- ja/tai muiden immateriaalioikeuslakien suojaamia. Tällaiset sisällöt ja palvelut tarjotaan vain henkilökohtaiseen ei-kaupalliseen käyttöön. Et saa käyttää mitään sisältöä tai palveluita tavalla, jota sisällön omistaja tai palveluntarjoaja ei ole valtuuttanut. Rajoittamatta sitä, mitä edellä on määritetty, ellei asianmukainen sisällön omistaja tai palveluntarjoaja sitä nimenomaisesti salli, et saa kopioida, ladata, lähettää, välittää, kääntää, myydä, muokata tai levittää millään tavalla tai missään muodossa tällä laitteella näytettävää sisältöä tai palveluita tai luoda niihin perustuvia jälkipäristeoksia.

HYVÄKSYT ERITYISESTI, ETTÄ LAITE JA KAIKKI KOLMANNEN OSAPUOLEN SISÄLTÖ JA PALVELUT TOIMITETAAN 'SELLAISENAAN' ILMAN MITÄÄN NIMENOMAISIA TAI OLETETTUJA TAKUITA. LG ELECTRONICS SANOUTUU NIMENOMAISESTI IRTI KAIKISTA SISÄLTÖÖN JA PALVELUIHIN LIITTYVISTÄ NIMENOMAISISTA JA OLETETUISTA TAKUISTA JA EHDOISTA, MUKAAN LUKIEN TAKUUT, JOTKA KOSKEVAT MYYNTIKELPOISUUTTA, TYYDYTTÄVÄÄ LAATUA, SOVELTUVUUTTA TIETTYYN TARKOITUKSEEN SEKÄ KOLMANSIEN OSAPUOLTEN OIKEUKSIEN LOUKKAAMATTOMUUTTA. LG EI TAKAA MINKÄÄN LAITTEELLA KÄYTETTÄVÄN SISÄLLÖN TAI PALVELUJEN PAIKKANSAPITÄVYYTTÄ, PÄTEVYYTTÄ, AJANTASAISUUTTA, LAINMUKAISUUTTA TAI TÄYDELLISYYTTÄ EIKÄ SITÄ, ETTÄ LAITE JA PALVELUT VASTAAVAT KÄYTTÄJÄN TARPEITA TAI ETTÄ LAITE JA PALVELUT TOIMIVAT KESKEYTYKSETTÄ JA VIRHEETTÖMÄSTI. LG EI MISSÄÄN OLOSUHTEISSA, MUKAAN LUKIEN LAIMINLYÖNTI, VASTAA SOPIMUS- TAI RIKKOMUSPERUSTEISESTI MISTÄÄN SUORISTA, EPÄSUORISTA, VÄLILLISISTÄ, ERITYISISTÄ TAI SEURANNAISISTA VAHINGOISTA TAI MISTÄÄN MUISTA VAHINGOISTA, JOTKA AIHEUTUVAT KÄYTTÄJÄN TAI MINKÄ TAHANSA KOLMANNEN OSAPUOLEN KÄYTTÄMÄSTÄ SISÄLLÖSTÄ TAI PALVELUISTA TAI NIIDEN SISÄLTÄMISTÄ TIEDOISTA, VAIKKA TÄLLAISTEN VAHINKOJEN MAHDOLLISUUDESTA OLISI ILMOITETTU.

Kolmannen osapuolen palveluita voidaan muuttaa, poistaa, lopettaa tai keskeyttää ja niiden käyttö voidaan estää milloin tahansa ilmoittamatta, eikä LG esitä tai takaa, että tietty sisältö olisi käytettävissä tietyn ajan. Kolmannet osapuolet toimittavat sisällön ja palvelut käyttämällä verkkoja ja tiedonsiirtojärjestelmiä, joihin LG ei voi vaikuttaa. LG voi rajoittaa tiettyjen palvelujen tai sisällön käyttöä mistä tahansa syystä, ilmoittamatta ja ilman vastuuvollisuutta. LG sanoutuu nimenomaisesti irti kaikesta vastuusta koskien kaikkia tällä laitteella käytettävissä olevan sisällön tai palvelujen muutoksia, keskeytyksiä, käytöstäpoistoja ja poistamisia. LG ei myöskään vastaa millään tavalla sisältöön ja palveluihin liittyvästä asiakaspalvelusta. Kaikki sisältöä tai palveluita koskevat kysymykset ja pyynnöt on esitettävä suoraan asianmukaisille sisällön- ja palveluntarjoajille.

NETCAST



NETCAST-VALIKKO

Erillinen sisällöntoimittaja toimittaa nämä palvelut.

Saat lisätietoja sisällöntoimittajan palveluista toimittajan omasta Web-sivustosta. (Kaikkea oppaassa mainittua sisältöä ei ole välttämättä saatavilla sisällöntoimittajasta riippuen.)

NetCast-valikkolähde voi vaihdella maakohtaisesti.



- 1  Valitse **NETCAST**-valikkovaihtoehto.
- 2  Nauti **AccuWeather**-, **Picasa**- ja **YouTube**-palveluista.

! HUOMAUTUS

- ▶ Televisiosta haettu videoluettelo voi olla eri kuin tietokoneen Web-selaimella haettu luettelo.
- ▶ Tämän television asetukset eivät vaikuta YouTubeen toistolaatuun.
- ▶ Videoiden toisto voidaan usein keskeyttää tai pysäyttää tai toistossa voi ilmetä puskurointia laajakaistan nopeudesta riippuen.
Suosittelemme vähintään 1,5 Mbps:n yhteysnopeutta. Paras toistolaatu edellyttää 4,0 Mbps:n yhteysnopeutta. Joskus laajakaistan nopeus vaihtelee Internet-palveluntarjoajan verkkotilan mukaan. Ota yhteys Internet-palveluntarjoajaan, jos nopean ja luotettavan yhteyden ylläpitämisessä ilmenee ongelmia tai jos haluat lisätä yhteysnopeutta. Useimmilla Internet-palveluntarjoajilla on tarjota erilaisia laajakaistanopeusvaihtoehtoja.
- ▶ Voit tarkastella sisällöntarjoajan käyttöopasta käymällä web-sivustossamme osoitteessa <http://www.lge.com>.
- ▶ Näet Orangen tai Maxdomen aktivointitavan napsauttamalla CD-käyttöoppaan kohtaa Orange, maxdome (vain ranska ja saksa).
- ▶ Jos palvelu vaatii sisäänkirjautumista, rekisteröidy palvelimeen web-sivustossa tietokoneen välityksellä ja kirjaudu palveluun televisiollasi, kun haluat käyttää lisätoimintoja.
- ▶ Kun määrität haluamasi kaupungin asetusvalikossa painamalla punaista näppäintä, NetCastin taustaksi tulee valitsemasi kaupungin säätila.

- Valitse alueen säätiedot painamalla **punaista** painiketta.
- Paina painiketta **EXIT** (LOPETUS) palataksesi normaaliin TV:N katselutilaan.

YOUTUBE

YouTube on videoiden jakosivusto, jolla käyttäjät voivat ladata, tarkastella ja jakaa videoleikkeitä.

YouTube-näyttökomentit

- 1 YouTube-valikko
- 2 Videoluettelo



Punainen

Valitsee asetusvalikon.



Palaa Netcast-valikkoon.



Palaa television katseluun.







! HUOMAUTUS

- Kun painat Q.MENU-näppäintä katsellessasi YouTube-videota koko näytön tilassa, voit määrittää videoasetukset.

YouTube-palvelun valikko

- **Home:** Voit katsoa suosituimpia videoita reaaliaikaisesti.
- **Mukana:** esittelyssä olevien videoiden luettelo tulee näkyviin.
- **Popular:** YouTube-palvelimessa olevien, parhaat luokitukset saaneiden videoiden luettelo tulee näkyviin.
- **Katsotuimmat:** katsotuimpien videoiden luettelo tulee näkyviin.
- **Haku:** Näppäimistövalikko tulee näkyviin.
- **Historia:** Aiemmin toistettujen videoiden luettelo tulee näkyviin. Videoita voi tallentaa enintään 20.
- **Suosikit:** sisäänkirjautumistilassa tässä valikossa näkyvät videot, jotka on lisätty YouTube-tilillesi (jotkin videot eivät näy Suosikit-luettelossa, vaikka videot olisivatkin palvelimella).
- **Kirjaudu sisään (Kirjaudu ulos):** Näppäimistövalikko tulee näkyviin sisäänkirjautumista varten tai järjestelmä palaa uloskirjautumiseen.

Kaukosäätimen käyttäminen

	Pysäyttää videon ja tuo aiheeseen liittyvien videoiden luettelon näkyviin.
	Keskeyttää videon sen toiston aikana.
	Toistaa valitun videon.
	Siirtää toistoa eteen- tai taaksepäin.
 Punainen	Valitsee asetusvalikon.
	Palaa Netcast-valikkoon.
	Palaa television katseluun.





ACCUWEATHER

Accuweather on ohjelma, jolla käyttäjä voi tarkastella haluamansa kaupungin säätiloja.

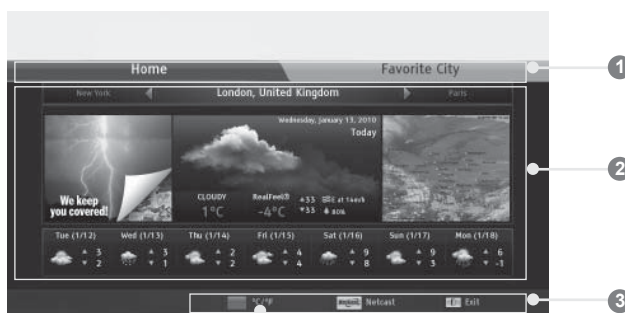
AccuWeather-näyttökomentit

- 1 AccuWeather-valikko
- 2 Kaupunkikohtainen säätiloaluettelolo
- 3 Kauko-ohjaimen painikkeet



	Vaihto Celsius- ja Fahrenheit-asteiden välillä.
	Tarkennuksen siirtäminen haluttuun valikkoon.
	Tarkennetun valikon valitseminen.
	Palaa Netcast-valikkoon.
	Palaa television katseluun.

AccuWeather-palvelun valikko

- **Home:** valitun kaupungin säätilanne tulee näkyviin.
- **Favorite City:** usein katsotut kaupungit voi tallentaa säätilojen tarkistamista varten.

! HUOMAUTUS

- ▶ Oletusarvoisesti suosikkikaupungeiksi on tallennettu New York, Lontoo ja Pariisi, mutta käyttäjä voi lisätä/poistaa kaupungeja vapaasti.
- ▶ LG ei ole vastuussa sääennusteen oikeellisuudesta.
- ▶ Saatavilla olevat säätilat voivat poiketa todellisesta säätilasta AccuWeatherilta saaduista tiedoista riippuen.

NETCAST

PICASA

Picasa on Googlen omistama sovellus, jolla voidaan käsitellä digitaalisia kuvatiedostoja.

Picasa-näyttökomponentit

- 1 Picasa-valikko
- 2 Valokuvaluettelo
- 3 Kauko-ohjaimen painikkeet

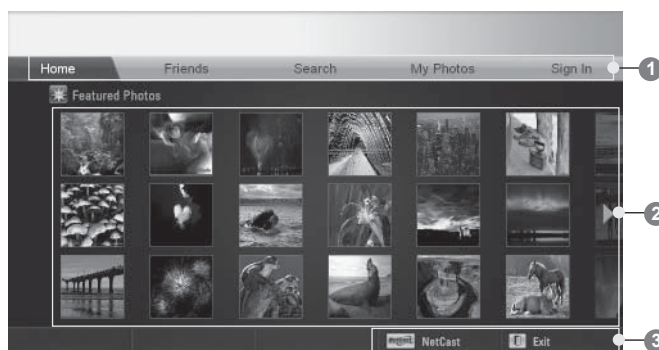

Valitse haluamasi kuva.



Valittu kuva tulee näkyviin.



Palaa Netcast-valikkoon.



Palaa television katseluun.

Picasa-palvelun valikko

- **Home:** valokuvaluettelo tulee näkyviin.
- **Friends:** Voit tallentaa kuvia lisänneitä käyttäjiä ystäviksesi. Voit lisätä enintään 10 ystävää.
- **Haku:** Näppäimistövalikko tulee näkyviin.
- **My Photos:** Voit tarkastella Internetiin ladattuja kuvia. Tätä toimintoa voi käyttää vain, kun olet kirjautunut sisään.
- **Kirjaudu sisään (Kirjaudu ulos):** Näppäimistövalikko tulee näkyviin sisäänkirjautumista varten tai järjestelmä palaa uloskirjautumiseen.

BLUETOOTHIN KÄYTTÄMINEN

(Paitsi 32/37/42/47/55LE5***, 32/37/42/47/55LD6***, 32/42/47LD7***)

BLUETOOTH?

Bluetooth on 2,4 GHz:n taajuudella toimiva lyhyen etäisyyden verkkotekniikka, jonka avulla voidaan yhdistää erilaisia tietovälineitä, kuten tietokoneita, matkapuhelimia, kämmentietokoneita ja digitaalisia laitteita, langattoman yhteyden välityksellä ja siirtää tietoja ilman kaapeleita.

Bluetooth-tiedonsiirtotoiminnon avulla voit käyttää langattomia Bluetooth-kuulokkeita tai vastaanottaa kuvia (vain JPEG) ja kuunnella musiikkia Bluetooth-matkapuhelimesta television kautta.

- Tietoliikennespesifikaatio: Bluetooth Specification version 2.0 + EDR (Enhanced Data Rate)
- Lähtö: Bluetooth Specification Power Class 2
- Suurin toimintaetäisyys: Esteetön näköyhteys, noin 10 m (30 jalkaa)
- Taajuusalue: 2,4 GHz:n taajuusalue (2.4 GHz - 2.4835 GHz)
- Bluetooth-moduuli: RBFS-B921A(Plasma TV), RBFS-B721A(LCD/LED LCD TV) (LG Electronics)
- Yhteensopiva Bluetooth-profiili : GAVDP (Generic Audio/Video Distribution Profile)
 - A2DP (Advanced Audio Distribution Profile)
 - HSP(Headset Profile)
 - OPP(Object Push Profile)
 - BIP(Basic Imaging Profile)
 - FTP(File Transfer Profile)

CE 0700

Bluetooth-laitetta käytettäessä huomioitavia seikkoja

- ▶ Käytä 7 metrin (-45° - 45°) säteellä.
- ▶ Jos käytät laitetta sen toiminta-alueen ulkopuolella tai jos laitteen toiminta-alueella on esteitä, seurauksena voi olla tietoliikennevirhe.
- ▶ Lähistöllä olevat laitteet voivat aiheuttaa tietoliikennevirheitä.
- ▶ Samaa 2,4 GHz:n taajuutta käyttävät laitteet (esim. langaton lähiverkkolaite ja mikroaaltouuni) voivat aiheuttaa tietoliikennevirheitä käyttämällä samaa taajuusaluetta.
- ▶ Laitteen haku aika vaihtelee Bluetooth-laitteiden määrän ja käyttötilanteen mukaan.
- ▶ Haku onnistuu sitä paremmin, mitä vähemmän laitteita on käytössä.
- ▶ Sähkömagneettiset aallot voivat häiritä langattomien laitteiden toimintaa.
- ▶ Koska langattomat laitteet ovat herkkiä sähkömagneettisten aaltojen aiheuttamille häiriöille, niitä ei voi käyttää hengenpelastukseen liittyviin tehtäviin.
- ▶ Voit kytkeä vain yhden Bluetooth-laitteen kerrallaan.
- ▶ Valokuvia (vain JPEG) ei voi vastaanottaa eikä musiikkia voi kuunnella muista Bluetooth-laitteista, kun Bluetooth-kuulokkeet ovat käytössä.
- ▶ Lisätietoja Bluetoothista on Bluetooth-laitteen käyttöoppaassa.
- ▶ Käyttö on sallittu seuraavalla kahdella ehdolla: (1) Tämä laite ei saa aiheuttaa haitallisia häiriöitä, ja (2) tämän laitteen on hyväksyttävä kaikki vastaanotettu häiriö, mukaan lukien häiriöt, jotka saattavat aiheuttaa laitteen virheellistä käyttöä.
- ▶ Bluetoothia voidaan käyttää noin 30 sekunnin kuluttua virran kytkemisestä laitteeseen.
- ▶ Äänet voivat katketa välittömästi käytettyjen kuulokkeiden tiedonsiirtotavasta ja suorituskyvystä riippuen.

QDID(Qualified Design Identity) : B015199

BLUETOOTHIN MÄÄRITTÄMINEN





Jos haluat kuunnella äänilähetyksiä Bluetooth-kuulokkeilla, vastaanottaa JPEG-kuvia ulkoisesta laitteesta ja katsella niitä televisiossa tai kuunnella musiikkia matkapuhelimesta (Bluetooth-laitteesta), voit käyttää langatonta tiedonsiirtoa, jossa ei tarvita kaapeleita.

Voit käyttää BLUETOOTH-valikkoa valitsemalla **“Bluetooth päällä”**.

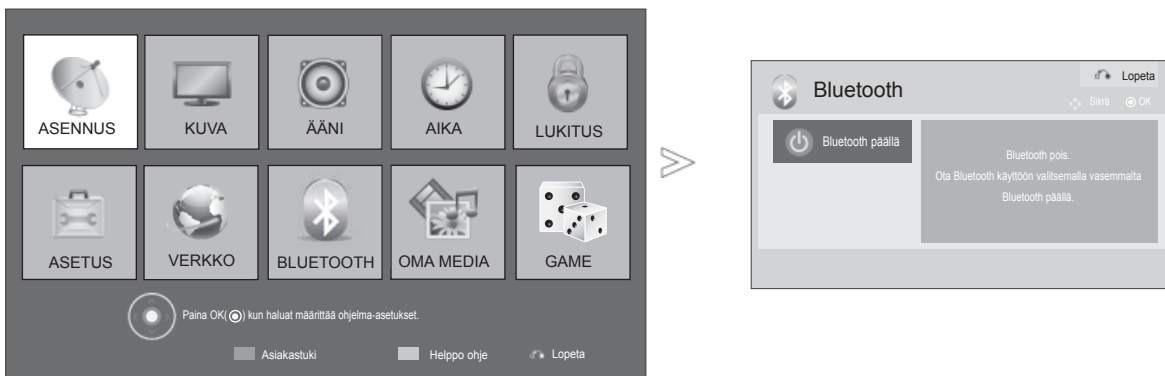
Jos et halua käyttää Bluetooth-toimintoa, valitse **“Bluetooth pois”**.

Jos se on liitetty ulkoiseen Bluetooth-laitteeseen, voit valita **“Bluetooth pois”** laiteyhteyden katkaisun jälkeen.



- 1    Valitse BLUETOOTH.
- 2  Valitse **Bluetooth päällä**.

- Paina painiketta **MENU/EXIT** (VALIKKO/LOPETUS) palataksesi normaaliin TV:N katselutilaan.
- Paina painiketta **BACK** (TAKAISIN) siirtyäksesi edelliselle valikkonäytölle.

BLUETOOTHIN KÄYTTÄMINEN

BLUETOOTH-KUULOKKEET

Kun valitset Bluetooth-kuulokkeet, voit kuunnella television ääntä Bluetooth-kuulokkeista langattoman yhteyden välityksellä.

Sinun on yhdistettävä kuulokkeet uusiin Bluetooth-laitteisiin, ennen kuin käytät niitä ensimmäisen kerran. Lisätietoja on Bluetooth-laitteen käyttöoppaassa.

Pariksi voi liittää enintään 12 laitetta.

Kun laite hakee Bluetooth-kuulokkeita, ainoastaan "Stop" (OK-painike) toimii.

Uusien Bluetooth-kuulokkeiden yhdistäminen

Voit hakea vain uusia Bluetooth-kuulokkeita, joiden yhteys on katkaistu.

Kun teet haun, näet luettelon kaikista hakupyynnön vastaavista Bluetooth-kuulokkeista.

Uuden Bluetooth-laitteen löydyttyä sen PIN-koodi tarkistetaan laitteen yhdistämistä varten. Lisätietoja on Bluetooth-laitteen käyttöoppaassa.

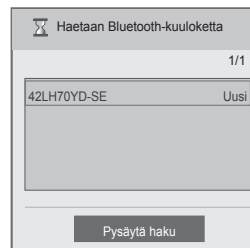
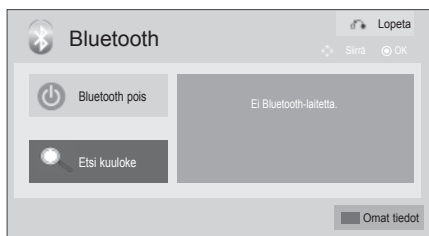

-    Valitse **BLUETOOTH**.
-   Valitse **Etsi kuuloke**.
-   Valitse haluamasi Bluetooth-kuulokkeet.
-  Valitse haluamasi Bluetooth-kuulokkeen PIN-numero. Lisätietoja PIN-koodista on laitteen käyttöoppaassa.
-  Yhdistä Bluetooth-kuulokkeet.

- Paina painiketta **MENU/EXIT** (VALIKKO/LOPETUS) palataksesi normaaliin TV:N katselutilaan.
- Paina painiketta **BACK** (TAKAISIN) siirtyäksesi edelliselle valikkonäytölle.



Aikaisemmin rekisteröityjen Bluetooth-kuulokkeiden rekisteröiminen

Bluetooth-kuulokkeet luetaan käyttäjärjestyksessä niin, että kyseisellä hetkellä käytössä olevat kuulokkeet ovat luettelossa ylimpänä.

Kun yhdistät kuulokkeet aikaisemmin rekisteröityyn Bluetooth-laitteeseen, voit valita laitteen ja muodostaa siihen yhteyden ilman PIN-koodin tarkistamista.



1    Valitse BLUETOOTH.

2   Valitse haluamasi Bluetooth-kuulokkeet.

3  Yhdistä Bluetooth-kuulokkeet.





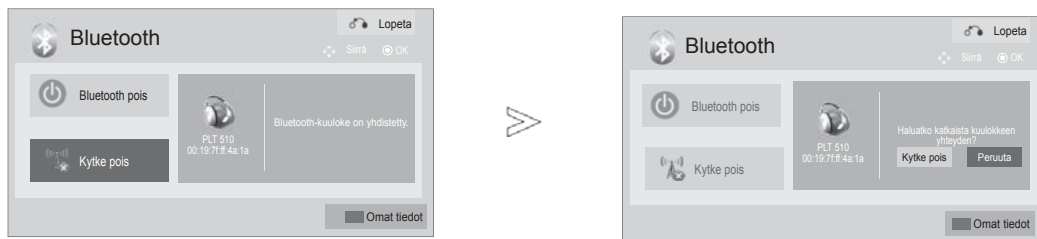

- Kun Bluetooth-kuulokkeet on yhdistetty ja ne ovat käytössä, niiden yhteys katkaistaan automaattisesti, kun kytket tai katkaiset television virran.
- Bluetooth-kuulokkeiden yhdistämisen jälkeen television kaiutin mykistetään ja ääntä kuuluu vain kuulokkeista.

- Paina painiketta **MENU/EXIT** (VALIKKO/LOPETUS) palataksesi normaaliin TV:N katselutilaan.
- Paina painiketta **BACK** (TAKAISIN) siirtyäksesi edelliselle valikkonäytölle.

BLUETOOTHIN KÄYTTÄMINEN

Bluetooth-kuulokkeiden yhteyden katkaiseminen käytön aikana



- 1    Valitse **BLUETOOTH**.
- 2  Valitse **Kytke pois**.
- 3   Valitse **Kytke pois**.
- 4  Katkaise Bluetooth-kuulokkeiden yhteys.

- Paina painiketta **MENU/EXIT** (VALIKKO/LOPETUS) palataksesi normaaliin TV:N katselutilaan.
- Paina painiketta **BACK** (TAKAISIN) siirtyäksesi edelliselle valikkonäytölle.

Yhdistämispyyntö televisiosta Bluetooth-kuulokkeisiin

Kun Bluetooth-valikon asetuksena on "On" (Käytössä) ja kuulokkeet lähettävät yhteyspyynnön, näyttöön tulee seuraava viesti.

Kaikki kuulokkeet eivät tue tätä toimintoa. (Lisätietoja on Bluetooth-kuulokkeiden käyttöoppaassa.)

Jotkin kuuloketyypit saattavat yrittää aikaansaada yhteyden, kun ne kytketään pois/päälle, vaikka ne eivät ole Rekisteröityjen Laitteiden listassa.

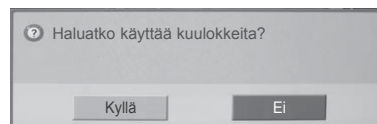

Valitse **Kyllä** tai **Ei**.

! HUOMAUTUS

- ▶ LG suosittelee seuraavia kuulokkeita.
-Plantronics VOYAGER-855 / SONY HBH-DS970, HBH-DS980 / Motorola S605 / Logitech Freepulse-wireless
Kuulokkeiden puskurimuistin koosta riippuen äänessä voi esiintyä viivettä.
- ▶ Vain virallisesti Bluetooth-yhteensopiviksi todetut stereotai monokuulokkeet ovat haettavissa ja yhdistettävissä.
- ▶ Vain Bluetooth-laitteiden välistä A2DP - tai HSP-toimintoa tukevat stereo- tai monokuulokkeet ovat yhdistettävissä.
- ▶ Jos television ympäristö on seuraavanlainen, laitetta ei ehkä haeta tai yhdistetä oikein:
-Ympäristössä on voimakkaita sähkömagneettisia aaltoja.
-Ympäristössä on monia Bluetooth-laitteita.
-Kuulokkeiden virta on katkaistu, ne eivät ole paikoillaan tai niissä on ilmennyt virhe.
-Koska laitteet, kuten mikroaaltouunit, langattomat lähiverkkolaitteet, plasmavalot ja kaasulaitteet, käyttävät samaa taajuusalueita, ne voivat aiheuttaa tietoliikennevirheitä.
- ▶ Vain yhden Bluetooth-kuulokkeet voidaan yhdistää kerrallaan.
- ▶ Yhteyttä, joka on katkennut esimerkiksi tietokoneen virrankatkaisun seurauksena, ei automaattisesti muodosteta uudelleen. Yritä yhdistää laite uudelleen.
- ▶ Jotkin toiminnot suoritetaan mahdollisesti hitaammin, kun kuulokkeet ovat liitettyinä.
- ▶ Vaikka päätät käyttää Simplink Home Theater-toimintoa sen jälkeen, kun olet käyttänyt kuulokkeita Simplinktoiminnon aikana, laite ei välttämättä käytä automaattisesti kotiteatterikaiuttimia.
- ▶ Jos kuulokkeiden yhteys katkeaa jatkuvasti, yhdistä laite vielä kerran.
- ▶ Monokuulokkeiden äänenlaatu on stereokuulokkeiden äänenlaatua heikompi.
- ▶ Monokuulokkeissa voi esiintyä kohinaa, kun etäisyys televisioon kasvaa, sillä niissä käytetään eri siirtotapaa kuin stereokuulokkeissa.
- ▶ Kun Bluetooth-kuulokkeet ovat käytössä, äänenvoimakkuusnäppäimet +/- ja mykistysnäppäin eivät toimi, Audio (Ääni) -valikon oletusasetus palautetaan ja valikko poistetaan käytöstä.
- ▶ Kun Bluetooth on päällä, jos jokin rekisteröity laite kytketään päälle, TV vaihtaa Bluetooth-tilaan automaattisesti, vaikka olisit katselemassa toisessa moodissa olevaa lähdettä. Aseta tässä tapauksessa Bluetooth Pois päältä.

BLUETOOTHIN KÄYTTÄMINEN

BLUETOOTH-LAITTEEN IRROTTAMINEN

Kun tallennettuja laitteita on 12, et voi tallentaa enempää laitteita, eikä ulkoista laitetta voi enää parittaa television kanssa. Tässä tapauksessa yksi laite on poistettava (irrotettava ensin, jos laite on liitetty televisioon), minkä jälkeen voit tallentaa toisen laitteen.

"Poista laite." -toiminto on käytettävissä, kun valitset laitteen, jota ei ole liitetty televisioon.



- 1    Valitse **BLUETOOTH**.
- 2  Valitse **Poista laite..**
- 3  Valitse **Poista**.
- 4  Irrota Bluetooth-laite.

- Paina painiketta **MENU/EXIT** (VALIKKO/LOPETUS) palataksesi normaaliin TV:N katselutilaan.
- Paina painiketta **BACK** (TAKAISIN) siirtyäksesi edelliselle valikkonäytölle.

OMAT BLUETOOTH-TIEDOT

Tämä toiminto tarjoaa käyttäjälle omat Bluetooth-tiedot.

"Edit" (Muokkaa) -toiminto on käytettävissä, kun televisio ei ole kytkettynä mihinkään laitteeseen.

Voit muokata Setup TV PIN (Aseta TV PIN)- tai Setup TV name (Aseta TV:n nimi) -asetusta. Voit tarkistaa television osoitteen.

Yhteyden hyväksyminen ulkoisesta Bluetooth-laitteesta tai liittäminen ulkoiseen Bluetooth-laitteeseen, PIN-koodi on annettava.

Lisätietoja ulkoisen Bluetooth-laitteen PIN-koodin määrittämisestä on laitteen käyttöoppaassa.

Television PIN-koodi muodostuu enintään kymmenestä numerosta.

Television PIN-koodissa on oltava enemmän kuin yksi numero.

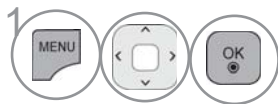

1 Valitse **BLUETOOTH**.

• Voit poistaa numerot yksitellen painamalla <-painiketta.



2 Valitse **Omat tiedot**.



3 Valitse **Aseta TV PIN** tai **Aseta TV:n nimi**.



4 Anna laitteen nimi. Voit käyttää merkkejä A–Z, numeroita 0–9, +/- ja välilyöntiä.



5 Tallenna.

- Paina painiketta **MENU/EXIT** (VALIKKO/LOPETUS) palataksesi normaaliin TV:N katselutilaan.
- Paina painiketta **BACK** (TAKAISIN) siirtyäksesi edelliselle valikkonäytölle.

BLUETOOTHIN KÄYTTÄMINEN

VALOKUVIEN VASTAANOTTAMINEN ULKOISESTA BLUETOOTH-LAITTEESTA

Lisätietoja valokuvien (vain JPEG) lähettämisestä ulkoisesta Bluetooth-laitteesta televisioon on laitteen käyttöoppaassa.

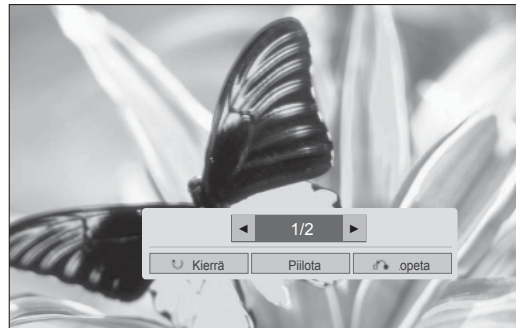
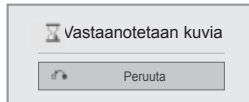

- Kun valitset $\wedge \vee < >$ -painikkeella Piilota, kuvaruutunäyttö piilotetaan. Se tulee uudelleen näyttöön, kun painat OK-painiketta uudelleen.



Valitse haluamasi Valokuvat.

 **(Kierrä)** : Kiertää valokuvia.

- OK-painikkeen painaminen kohdassa  **(Käännä)** kiertää kuvaa 90° myötäpäivään.

- Vastaanotettavien kuvien suurin mahdollinen yhteenlaskettu koko on 10 Mt.
- Bluetooth-kuulokkeita käytettäessä ei voi vastaanottaa kuvia.
- Kuvia ei voi vastaanottaa musiikkia Bluetooth-laitteesta kuunneltaessa.
- Jos ulkoinen Bluetooth-laite on lähettämässä valokuvaa, voit keskeyttää sen vastaanottamisen painamalla **BACK** (TAKAISIN)-painiketta Kaikki aikaisemmin vastaanotetut valokuvat poistetaan.
- Joissakin Bluetooth-laitteissa kuvatiedostoa (JPEG) ei ehkä voi siirtää televisioon.

MUSIIKIN KUUNTELEMINEN ULKOISESTA BLUETOOTH-LAITTEESTA

Lisätietoja ulkoisessa Bluetooth-laitteessa olevien musiikkitiedostojen kuuntelemisesta television kautta on laitteen käyttöoppaassa.

Käytä A2DP-toimintoa tukevaa Bluetooth-laitetta (ulkoisena laitteena).

- Joissakin Bluetooth-laitteissa musiikkia ei ehkä voi kuunnella television kaiutinjärjestelmän kautta.

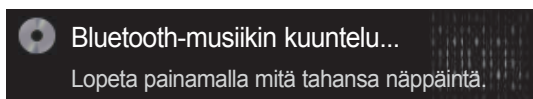

- Säädä äänenvoimakkuus \triangleleft + tai - -painikkeilla.
- Jos haluat mykistää äänen, paina MUTE-painiketta.
- Palaa television katseluun painamalla **BACK** (TAKAISIN)-painiketta.

! HUOMAUTUS

- ▶ Musiikkia ei voi kuunnella Bluetooth-kuulokkeita käytettäessä.
- ▶ Musiikkia ei voi kuunnella kuvia vastaanottaessa.

USB-LAITTEEN KÄYTTÄMINEN

USB-laitetta kytkettäessä

Kytkeessäsi USB-laitteen tämä ponnahdusvalikko tulee automaattisesti näyttöön.

Ponnahdusvalikko ei tule näkyviin, kun OSD-näytön valikko-, EPG- tai aikatauluuettelo on aktiivisena tai kun Bluetooth-kuuloke on kytketty.

Kun ponnahdusikkuna ilmestyy näytölle, voit valita Musiikkilistan, Valokuvalistan tai Elokuvalista valikosta Oma media. USB-laitteeseen ei voi lisätä uusia kansioita eikä kansioita voi poistaa.

Kun olet valinnut haluamasi mediatyypin, valitse laite, josta tiedostot avataan. Vaihtoehdot ovat: USB-laite, CIFS (Windows-jakaminen) ja DLNA.

* CIFS : Tätä ominaisuutta ei ole kaikissa malleissa.

- 1 Kytke USB-laite televisiossa olevaan **USB IN 1** tai **USB IN 2** -liitäntään.

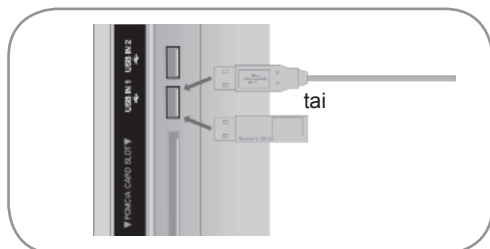

- Tuettuja ovat vain valokuvat (JPEG), musiikki (MP3) ja elokuvat (DAT,MPG,MPEG,VOB,AVI, DIVX,MP4,MKV,TS,TRP,TP,ASF,WMV).

USB-laitetta irrotettaessa

Valitse USB-laitetta -valikko ennen USB-laitteen irrottamista.

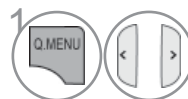

Valitse **USB-laite**.



Valitse **Poista**.

- 2 Valitse **Elokuvaluett.**, **Valokuvaluett.** tai **Musiikkiluett.**



- 3 Valitse haluamasi laite.

- 4 **Sininen** Etsi toinen verkkolaite.

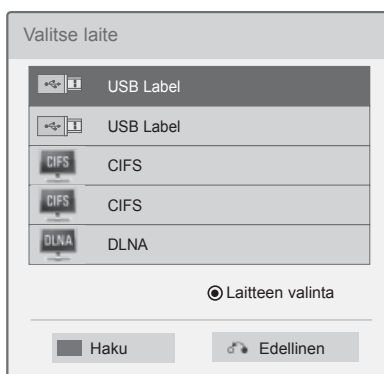

! HUOMAUTUS

- Kuva saattaa poiketa tv-laitteestasi.
- Kiinnitä muistitikku USB-liittimellä (myytävänä erikseen) televisiossa olevaan USB-liitinpidikkeeseen, jotta muistitikku ei katoa. (Vain Plasmatelevisio)



USB-liitin (myytävänä erikseen)
- Kiinnitä USB-liittimen yksi pää muistitikkuun ja toinen pää USB-liitinpidikkeeseen.

- Paina painiketta **BACK** (TAKAISIN) siirtyäksesi edelliselle valikkonäytölle.

USB-laitetta käytettäessä huomioitavia seikkoja

- ▶ Vain USB-tallennuslaite voidaan tunnistaa.
- ▶ Jos USB-tallennuslaite on kytketty USB-keskitimen kautta, laitetta ei voida tunnistaa.
- ▶ Automaattista tunnistusohjelmaa käyttävän USB-tallennuslaitteen tunnistaminen saattaa epäonnistua.
- ▶ Omaa ohjainta käyttävän USB-tallennuslaitteen tunnistaminen saattaa epäonnistua.
- ▶ USB-tallennuslaitteen tunnistusnopeus voi vaihdella laitteen mukaan.
- ▶ Älä sammuta televisiota tai irrota USB-laitetta kytkettynä olevan USB-tallennuslaitteen ollessa käytössä. Kun tällainen laite irrotetaan äkillisesti, tallennetut tiedostot tai USB-tallennuslaite voivat vaurioitua.
- ▶ Älä kytke USB-tallennuslaitetta, joka on käsitelty keinotekoisesti tietokoneella. Laite voi aiheuttaa tuotteen toimintahäiriön tai toiston epäonnistumisen. Käytä ainoastaan normaaleja musiikki-, kuva- tai elokuvatiedostoja sisältäviä USB-tallennuslaitteita.
- ▶ Käytä ainoastaan Windows-käyttöjärjestelmän sisältämän FAT32- tai NTFS-tiedostojärjestelmän mukaisesti alustettuja USB-tallennuslaitteita. Jos tallennuslaite on alustettu ohjelmalla, jota Windows ei tue, laitteen tunnistaminen saattaa epäonnistua.
- ▶ Mikäli USB-tallennuslaite (yli 0,5 A) vaatii ulkoisen virtalähteen, kytke siihen virta. Muussa tapauksessa laitteen tunnistaminen saattaa epäonnistua.
- ▶ Kytke USB-tallennuslaite laitteen valmistajan toimittamalla kaapelilla.
- ▶ Eräitä USB-tallennuslaitteita ei tueta tai niiden toiminta saattaa olla puutteellista.
- ▶ USB-tallennuslaitteen tiedostojen kohdennus on samanlainen kuin Windows XP:ssä, ja tiedostonimessä voi olla jopa 100 erilaista englannin kielessä käytettyä merkkiä.
- ▶ Varmuuskopioi tärkeät tiedostot, sillä USB-muistilaitteeseen tallennetut tiedot voivat vahingoittua. Emme vastaa tietojen menettämisestä.
- ▶ Jos USB-kiintolevyasemassa ei ole ulkoista virtalähdettä, USB-laitetta ei ehkä havaita. Muista siis kytkeä ulkoinen virtalähde. - Käytä ulkoiselle virtalähteelle tarkoitettua adapteria. Emme takaa USB-kaapelin toimivuutta virransyöttönä.
- ▶ Jos USB-muistilaitteessa on useita osioita tai käytät usean kortin USB-kortinlukijaa, voit käyttää enintään neljää osiota tai USB-muistilaitteita.
- ▶ Jos USB-muistilaitteeseen on liitetty usean kortin USB-kortinlukijaan, taltiossa olevia tietoja ei ehkä havaita.
- ▶ Jos USB-muistilaitteeseen ei toimi oikein, irrota se ja liitä se uudelleen.
- ▶ USB-muistilaitteen tunnistamisen nopeus vaihtelee laitekohtaisesti.
- ▶ Jos USB kytketään valmiustilassa, kiintolevy ladataan automaattisesti, kun televisioon kytketään virta.
- ▶ Suositeltu kapasiteetti on enintään 1 Tt, jos käytät ulkoista USB-kiintolevyä, ja enintään 32 Gt, jos käytät USB-muistia.
- ▶ Laitteet, jotka ovat kapasiteetiltaan suositeltua suurempia, eivät välttämättä toimi oikein.
- ▶ Jos virransäästötoiminnolla varustettu ulkoinen USB-kiintolevy ei toimi, sammuta se ja käynnistä se uudelleen, jolloin sen pitäisi toimia oikein.
- ▶ Laite tukee myös USB 2.0 -standardia vanhempia USB-tallennuslaitteita, mutta ne eivät ehkä toimi elokuvaluettelossa oikein.
- ▶ Maksimi tiedostot/Kansio: Alle 1000 (tiedostojen ja kansioden kokonaismäärä)
- ▶ Yksi kansio voi sisältää enintään 1 000 kansiota tai tiedostoa.
- ▶ USB-muistilaitteen tiedostojen järjestys muistuttaa Windows XP:n järjestystä ja tukee jopa sataa kirjainmerkkiä.

USB-LAITTEEN KÄYTTÄMINEN

CIFS (COMMON INTERNET FILE SYSTEM)

* CIFS : Tätä ominaisuutta ei ole kaikissa malleissa.

Jaetun kansion (CIFS: Common Internet File System) asetukset

Jaetun kansion asetusmenetelmä saattaa vaihdella käyttöjärjestelmäympäristön mukaan.

Tapaus 1 (Windows XP)

- 1 Valitse jaettava kansio ja sitten Jakaminen.

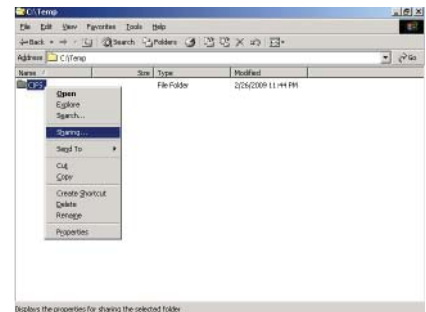

- 2 Valitse Jaa tämä kansio ja Käytä.

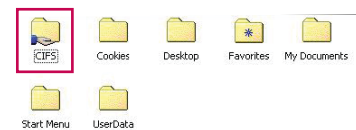
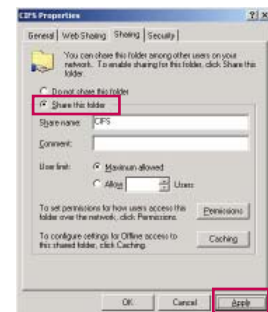

Tapaus 2 (Windows Vista)

- 1 Valitse jaettava kansio. Napsauta sitten hiiren kakkospainiketta ja valitse Jaa.

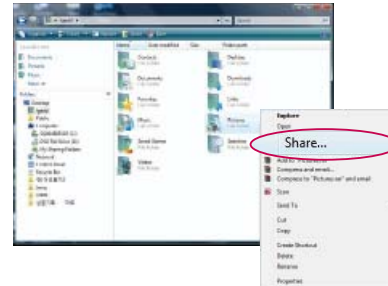

Lisää Kaikki ja valitse Jaa.

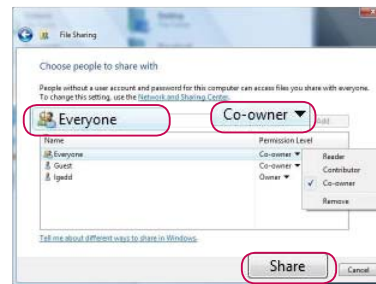

- 2 Valitse jaettava kansio. Napsauta hiiren kakkospainiketta ja valitse **Properties**. Valitse Jakamisen lisäasetukset Jakamisen välilehdestä. Valitse Jaa tämä kansio ja sitten Oikeus. Lisää Kaikki ja valitse Täydet oikeudet – Salli.

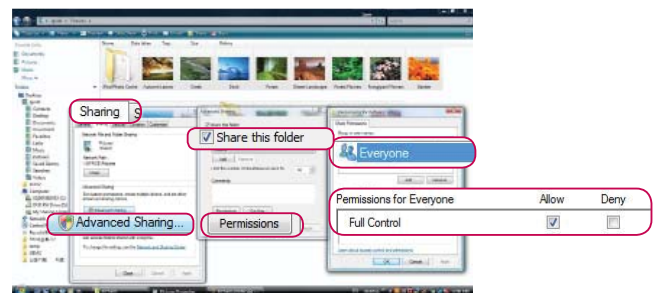

- 3 Tee seuraavat valinnat: Tiedostojen jakaminen – Käytössä, Julkinen-kansion jakaminen – Käytössä ja Salasanalla suojattu jakaminen – Ei käytössä.

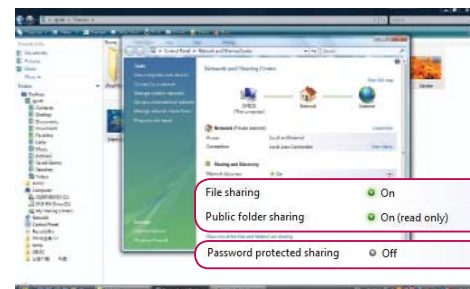

USB-LAITTEEN KÄYTTÄMINEN

Verkossa olevien tiedostojen tarkasteleminen

Voit tarkastella valokuvia ja kuunnella musiikkitiedostoja, jotka sijaitsevat jaetuissa verkkokansioissa.

- 1 Määritä jaettu kansio (CIFS: Common Internet File System) tietokoneeseen (lisätietoja on sivulla 88- 89).
- 2 Liitä modeemin tai reitittimen LAN-portti television LAN-porttiin.

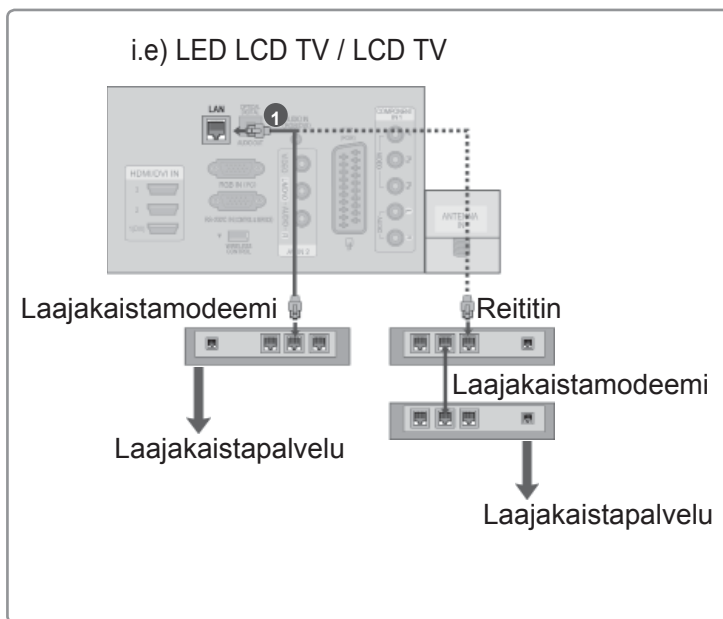

- 4 Toista vaiheet 2–5 sivulla 86.

- ▶ Liitä tietokone ja jakolaitetta käyttävä televisio, jotta voit tarkastella tietokoneen jaettuja tiedostoja televisioruudulla.
- ▶ Jaetun kansion määrittäminen saattaa vaihdella Windows-version mukaan.
- ▶ Nopeus saattaa hidastua tai virhe saattaa ilmetä, jos yrität käyttää kansiota kahdesta televisiosta samaan aikaan.
- ▶ Koska jaetun tietokoneen tiedostoja voi poistaa, aseta käyttöoikeustasoksi vain luku.
- ▶ Älä jaa mitään tärkeitä henkilökohtaisia asiakirjoja, sillä niitä voidaan käyttää jollakin toisella tietokoneella.
- ▶ Jos nimeät tietokoneen jaetun kansion uudelleen tai poistat sen käytöstä asentamisen jälkeen, et voi asentaa sitä uudelleen.
- ▶ Jos verkon tai tietokoneen jaetun kansion tila muuttuu, haku suoritetaan uudelleen valikon ylimmän tason kansioon siirryttäessä.
- ▶ Tietokoneita voi jakaa enintään 32.

USB-LAITTEEN KÄYTTÄMINEN

DLNA

DLNA lyhyesti

Tämä televisio on DLNA-sertifioitu digitaalinen mediatuote, jolla voi näyttää ja toistaa video-, valokuva- ja musiikkisisältöä DLNA-sertifioidusta verkkolaitteesta ja DLNA-palvelimesta. DLNA (Digital Living Network Alliance) on eri toimialoja yhdistävä organisaatio, johon kuuluu kulutuselektronikka-, tietokone- ja mobiililaittevalmistajia. Digital Living auttaa kuluttajia jakamaan digitaalista mediaa vaivattomasti langallisen tai langattoman kotiverkon kautta.

DLNA-sertifiointilogo helpottaa DLNA:n yhteentoimivuusohjeita noudattavien tuotteiden paikantamista. Tämä laite on DLNA:n yhteentoimivuusohjeiden version 1.5 mukainen. Kun DLNA-palvelinohjelmistoa käyttävä tietokone tai jokin muu DLNA-yhteensopiva laite liitetään tähän televisioon, joitakin ohjelmistojen tai muiden laitteiden asetusmuutoksia on ehkä tehtävä. Lisätietoja on ohjelmiston tai laitteen käyttöohjeissa.

! HUOMAUTUS

- ▶ Television mukana toimitettava Nero MediaHome 4 Essentials -CD-levy on mukautettu ohjelmistoversio, joka on tarkoitettu vain tämän television tiedostojen ja kansioden jakamiseen.
- ▶ Television mukana toimitettava Nero MediaHome 4 Essentials -ohjelmisto ei tue seuraavia toimintoja: koodausmuunto, etäkäyttöliittymä, television hallinta, Internet-palvelut ja Apple iTunes
- ▶ Tässä oppaassa toiminnot on kuvattu käyttämällä esimerkkinä Nero MediaHome 4 Essentials -ohjelmiston englanninkielistä versiota. Toimi oman kieliversiosi toimintojen mukaisesti.

Nero MediaHome 4 Essentialsin asentaminen

Nero MediaHome 4 Essentials on Windows-käyttöjärjestelmään tarkoitettu helppokäyttöinen DLNA-palvelinohjelmisto. Jos käytät jo DLNA-palvelinohjelmistoa tietokoneessa, et tarvitse Nero MediaHome -ohjelmistoa. Nero MediaHome -ohjelmistoa ei tarvita Windows 7 -järjestelmässä, koska siinä on jo sisäänrakennettu DLNA-palvelin.

Nero MediaHome 4 Essentialsin asentamiseen tarvittavat PC-järjestelmävaatimukset

- Windows® XP (Service Pack 2 tai uudempi), Windows Vista® (Service Packia ei tarvita), Windows® XP Media Center Edition 2005 (Service Pack 2 tai uudempi), Windows Server® 2003
- 64-bittinen Windows Vista® -versio (sovellus suoritetaan 32-bittinen tilassa)
- Vapaa kiintolevytila: 200 Mt kiintolevytilaa normaaliin Nero MediaHome -erillisasennukseen
- 1,2 GHz:n Intel® Pentium® III- tai AMD Sempron™ 2200+ -suoritin
- Muisti: 256 Mt RAM-muistia
- Näytönohjain, jossa vähintään 32 Mt videomuistia, vähimmäistarkkuus 800 x 600 kuvapistettä ja 16-bittiset väriasetukset
- Windows® Internet Explorer® 6.0 tai uudempi
- DirectX® 9.0c -versio 30 (elokuu 2006) tai uudempi
- Verkkoympäristö: 100 Mt:n Ethernet-verkko, WLAN (IEEE 802.11 b/g/n) (IEEE 802.11 n: ei kuitenkaan Venäjä)

- 1 Käynnistä tietokone ja aseta Nero MediaHome 4 Essentials -CD-levy tietokoneen CD-asemaan. Ohjattu asennustoiminto opastaa asennusprosessin läpi nopeasti ja vaivattomasti.
- 2 Sulje kaikki Microsoft Windows -ohjelmat ja lopeta kaikki mahdollisesti käynnissä olevat virustorjuntaohjelmat.
- 3 Aseta Nero MediaHome 4 Essentials -CD-levy tietokoneen CD-asemaan.
- 4 Valitse Nero MediaHome 4 Essentials. Asennus valmistellaan ja ohjattu asennustoiminto tulee näkyviin.
- 5 Voit tuoda sarjanumeron syöttönäytön näkyviin napsauttamalla Next (Seuraava) -painiketta. Siirry seuraavaan vaiheeseen valitsemalla Next (Seuraava).
- 6 Jos hyväksyt kaikki ehdot, valitse I accept the License Conditions (Hyväksyn käyttöoikeusehdot) -valintaruutu ja valitse Next (Seuraava). Asennusta ei voi tehdä ilman tätä sopimusta.
- 7 Valitse Typical (Tyypillinen) ja sitten Next (Seuraava). Asennusprosessi alkaa.
- 8 Jos haluat osallistua nimettömään tiedonkeruuseen, valitse valintaruutu ja napsauta Next (Seuraava) -painiketta.
- 9 Viimeistele asennus napsauttamalla Exit (Lopeta) -painiketta.

USB-LAITTEEN KÄYTTÄMINEN

Tiedostojen ja kansioden jakaminen

Kun olet asentanut Nero MediaHomen, sinun on lisättävä kansiot, jotka haluat jakaa.

- 1 Kaksoisnapsauta työpöydällä olevaa Nero MediaHome 4 Essentials -kuvaketta.
- 2 Valitse **Network** -kuvake vasemmalta ja määritä verkon nimi **Verkkonimi** -kenttään. Televisio tunnistaa syöttämäsi verkkonimen.
- 3 Napsauta **Shares** -kuvaketta vasemmalla.
- 4 Valitse **Local Folders** -välilehti **Shared** näytössä.
- 5 Avaa **Browse Folder** -ikkuna napsauttamalla **Lisää** -kuvaketta.
- 6 Valitse jaettavat tiedostot sisältävä kansio. Valittu kansio lisätään jaettujen kansioden luetteloon.
- 7 Käynnistä palvelin napsauttamalla **Start Server** -kuvaketta.

! HUOMAUTUS

- ▶ Jos jaetut kansiot tai tiedostot eivät näy televisiossa, valitse kansio **Local Folders** (Paikalliset kansiot) -välilehdestä ja valitse **Rescan Folder** (Tarkista kansio uudelleen) **More** (Lisää) -painikkeen kohdalta.
- ▶ Lisätietoja ja ohjelmistotyökaluja on osoitteessa www.nero.com.

Jaetun sisällön toistaminen

Voit näyttää ja toistaa tietokoneeseen tai muihin DLNA-mediapalvelimiin tallennettua video-, valokuva- ja musiikkisisältöä.

- 1 Käynnistä palvelin tietokoneessa tai muussa kotiverkkoon liitettyssä laitteessa.

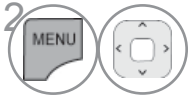

Valitse **OMA MEDIA**.



Valitse **Elokuvaluett.**, **Valokuvaluett.** tai **Musiikkiluett.**

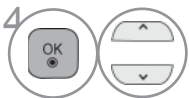

Valitse DLNA.

Tämä televisio saattaa tarvita lupaa mediapalvelimelta palvelimesta riippuen.

Jos haluat tarkistaa käytettävissä olevan mediapalvelimen uudelleen, paina sinistä painiketta.

! HUOMAUTUS

- ▶ Mediapalvelimella olevan tiedoston toistaminen edellyttää, että televisio ja mediapalvelin on liitetty samaan tukiasemaan.
- ▶ Koska yhteensopivuus ja My Media (Oma media) -valikosta käytettävissä olevat toistotoiminnot testataan niputetussa DLNA-palvelinympäristössä (Nero MediaHome 4 Essentials), My Media -tiedostovaatimukset ja toistotoiminnot saattavat vaihdella mediapalvelimista riippuen.
- ▶ Tällä sivulla mainitut tiedostovaatimukset eivät ole yhteensopivia kaikissa tapauksissa. Tiedosto-ominaisuuksissa ja mediapalvelimen ominaisuuksissa saattaa olla joitakin rajoituksia.
- ▶ Myös kuva- ja musiikkitiedostot, joita järjestelmä ei tue, voidaan näyttää pikkukuvina.
- ▶ Videoiden pikkukuvia ei tueta DLNA-videoissa.
- ▶ Jos My Media (Oma media) -valikossa on musiikkitiedosto, jota ei voi toistaa, televisio ohittaa tiedoston ja toistaa seuraavan tiedoston.
- ▶ Näytössä olevat musiikki- ja videotiedostojen tiedot eivät ole välttämättä aina oikein My Media (Oma media) -valikossa.
- ▶ Tämä televisio tukee vain Nero MediaHome 4:n tekstitystiedostoja.
- ▶ Tekstitystiedostolla ja videotiedostolla on oltava sama nimi ja tiedostojen on sijaittava samassa kansiossa.
- ▶ Jos tekstitystiedostoja on lisätty hakemiston indeksoinnin jälkeen, käyttäjän on poistettava kansio jaettujen kansioden luettelosta ja lisättävä se uudelleen.
- ▶ Kotiverkon tila saattaa vaikuttaa My Media (Oma media) -toiminnon toisto- ja toimintalaatuun.
- ▶ Irrotettavien tietovälineiden, kuten USB- ja DVD-asemien, tiedostojen jakaminen ei ehkä toimi oikein mediapalvelimessa.
- ▶ Kun tiedostoja toistetaan DLNA-yhteyden välityksellä, DRM-suojattua DivX-toistoa ei tueta.
- ▶ Yksi kansio voi sisältää enintään 200 kansiota.
- ▶ Yksi kansio voi sisältää enintään 1 000 kansiota tai tiedostoa

USB-LAITTEEN KÄYTTÄMINEN

ELOKUVALUETTELO

Voit toistaa elokuvatiedostoja USB-tallennuslaitteessa.

Elokuvaluettelo avataan, kun USB on havaittu. Tätä käytetään toistettaessa elokuvatiedostoja tv:ssä. Toiminto näyttää USB-kansion elokuvat ja tukee Toista -toimintoa.

Mahdollistaa kaikkien kansion elokuvien ja käyttäjän määrittämien tiedostojen toistamisen.

Tämä on elokuvaluettelo, joka näyttää kansion tiedot ja elokuvatiedoston.

Näyttöjen kuvat voivat erota televisiossasi näkyvästä kuvasta. Kuvat ovat esimerkkejä, jotka auttavat television käyttämisessä.

Elokuva(*.mpg/*.mpeg/*.dat/*.ts/*.trp/*.tp/*.vob/*.mp4/*.mov/*.mkv/*.dvix/*.avi/*.asf/*.wmv/*.avi(liike-jpeg)/*.mp4(liike-jpeg)/*.mkv(liike-jpeg))tuettavat tiedostot

Videomuoto : DivX3.11, DivX4.12, DivX5.x, DivX6, Xvid1.00, Xvid1.01, Xvid1.02, Xvid1.03, Xvid1.10 beta-1/beta-2, Mpeg-1, Mpeg-2, Mpeg-4, H.264/AVC, VC1, JPEG, Sorenson H.263

Äänen muoto : Dolby Digital, AAC, Mpeg, MP3, LPCM, HE-AAC, ADPCM, WMA

Bittinopeus : 32 kbps - 320 kbps(MP3)

Ulkoinen tekstityformaatti : *.smi/*.srt/*.sub(MicroDVD,Subviewer1.0/2.0)/*.ass/*.ssa/*.txt(TMPlayer)/*.psb(PowerDivX)

Sisäinen tekstityformaatti: vain, XSUB (Tekstityformaatti jota käytetään DivX6- tiedostoissa)

- Käyttäjän luoma tekstitys ei välttämättä toimi oikein.
- Tekstityksessä ei tueta kaikkia erikoismerkkejä.
- Tekstityksessä ei tueta HTML-tunnisteita.
- Muilla kuin tuetuilla kielillä olevat tekstitykset eivät ole käytettävissä.
- Äänen kieltä vaihdettaessa näytössä voi esiintyä tilapäisiä häiriöitä (esimerkiksi kuva voi pysähtyä tai toisto voi nopeutua).
- Näyttöjen kuvat voivat erota televisiossasi näkyvästä kuvasta. Kuvat ovat esimerkkejä, jotka auttavat television käyttämisessä.
- Joillakin koodausjärjestelmillä tuotettuja elokuvatiedostoja ei ehkä toisteta oikein.
- Jos tiedoston kuva- ja ääniosaa ei ole lomitettu, laite joko näyttää kuvan tai toistaa äänen.
- Laite tukee kuvataajuudesta riippuen teräväpiirtovideoita, joiden tarkkuus on enintään 1920x1080@25/30P tai 1280x720@50/60P.
- Videot, joiden tarkkuus on suurempi kuin 1920x1080@25/30P tai 1280x720@50/60P, eivät kaikkien kuvataajuuksien tapauksessa välttämättä toimi oikein.
- Tyypiltään tai muodoltaan muunlaiset elokuvatiedostot eivät ehkä toimi oikein.
- **Toistettavan elokuvatiedoston enimmäisbittinopeus on 20 Mt.**
- Emme takaa sellaisten profiilien tasaista toistoa, jotka on koodattu H.264/AVC:ssä tasolla 4.1 tai suuremmalla.
- DTS Audio -koodekkia ei tueta.
- Kooltaan yli 30 Gt olevien elokuvatiedostojen toistoa ei tueta.
- DivX-elokuvatiedoston ja sen tekstitystiedoston on oltava samassa kansiossa.
- Namn på videofil och tillhörande undertextfil måste vara identiska för att de ska visas.
- Videota ei ehkä voi toistaa oikein sellaisen USB-liitännän kautta, joka ei tue suuren nopeuden käyttöä.
- GMC (Global Motion Compensation) -koodattuja tiedostoja ei voi toistaa.
- Kun katselet elokuvia toiminnolla Elokuvalista, voit säätää kuvaa kaukosäätimen energiansäästö tai AV-tilapainikkeilla. Jokaisen kuvatililan käyttäjäasetus ei ole käytössä.

Tuetut DivX-tiedostot

Tiedostotunnisteet	A/V	Koodekki	Profiili-/tasotuki	Lisätiedot
.asf .wmv .wma	Video	VC-1 Advanced -profiili	Advanced-profiili, taso 3 (esim. 720p60, 1080i60, 1080p30)	Vain SMPTE 421M VC-1 -standardin kans- sa yhteensopivia tieto- virtoja tuetaan.
		VC-1 Simple- ja VC-1 Main -profiili	Simple-profiili, Medium-taso (esim. CIF, QVGA) Main-profiili, High-taso (esim. 1080p30)	
	Ääni	WMA-standardi		
		WMA 9 Professional		
.divx .avi	Video	DivX3.11	Advanced Simple -profiili (esim. 720p/1080i)	Yleistä liikekompen- sointia tai quarter- pel-liikearvointia ei tueta. Tätä syntaksia käyttäviä tietovirtoja ei tueta.
		DivX4 DivX5 DivX6		
	Audio	XViD	Main-profiili, taso 4.1 High-profiili, taso 4.1 (esim. 720p60, 1080i60, 1080p30)	
		H.264 / AVC		
.mp4 .m4a .m4v	Video	MPEG-1 Layer I, II MPEG-1 Layer III (MP3) Dolby Digital		
		H.264 / AVC	Main-profiili, taso 4.1 High-profiili, taso 4.1 (esim. 720p60, 1080i60, 1080p30)	Yleistä liikekom- pensointia tai quar- terpel-liikearvointia ei tueta. Tätä syn- taksia käyttäviä tie- tovirtoja ei tueta.
	Audio	MPEG-4 Part 2	Advanced Simple -profiili (esim. 720p/1080i)	
		AAC	AAC-LC ja HE-AAC	
.mkv	Video	AAC	Main-profiili, taso 4.1 High-profiili, taso 4.1 (esim. 720p60, 1080i60, 1080p30)	Suurin osa käytettävissä olevasta MKV-sisällöstä on avoimen lähteen x264-koodekilla koodat- tua.
		Dolby Digital	AAC-LC ja HE-AAC	
.ts .trp .tp	Video	H.264 / AVC	Main-profiili, taso 4.1 High-profiili, taso 4.1 (esim. 720p60, 1080i60, 1080p30)	Vain SMPTE 421M VC-1 -standardin kanssa yhteen- sopivia tietovirtoja tuetaan.
		MPEG-2	Main-profiili, High-taso (esim. 720p60, 1080i60)	
	Audio	VC-1	Simple-profiili, Medium-taso (esim. CIF, QVGA) Main-profiili, High-taso (esim. 1080p30) Advanced-profiili, taso 3 (esim. 720p60, 1080i60, 1080p30)	
		MPEG-1 Layer I, II MPEG-1 Layer III(MP3) Dolby Digital		
.vob	Video	AAC	AAC-LC ja HE-AAC	
		MPEG-1		
	Audio	MPEG-2	Main-profiili, High-taso (esim. 720p60, 1080i60)	
		Dolby Digital MPEG-1 Layer I, II DVD-LPCM		
.mpg	Video	MPEG-1	Main-profiili, High-taso (esim. 720p60, 1080i60)	Vain oikein määritetyt TS-, PS- tai ES-yhteensopivat tieto- virrat
		MPEG-1 Layer I, II		

USB-LAITTEEN KÄYTTÄMINEN

Näytön osat

Voit myös säätää **USB** toimintoa valikossa **SISÄÄNTULO**.

1 Valitse **OMA MEDIA**.

2 Valitse **Elokuvaluett.**

- 1 Siirtyä ylemmän tason tiedostoon
- 2 Nykyinen sivu / sivuja yhteensä
- 3 Kaukosäätimen vastaavat painikkeet
- 4 Kansion sisällön tarkennus päällä
- 5 Kansion sisällön sen hetkisen sivun/kokonaissivujen tarkennus päällä

The diagram illustrates the navigation process for the USB menu. It shows the 'MENU' button and directional keys for selecting 'OMA MEDIA'. The 'Elokuvaluett.' screen displays a folder named 'Asema1' under 'USB1 External'. The screen shows a grid of folders: '1. EMF', '10_1_Top100', '20090711', 'FHD', 'MV', and 'TS'. The bottom of the screen features a control bar with buttons: 'Vaihda laite', 'Valokuvaluettelo', 'Vaihda numeroita', 'Merkintätila', and 'Lopeta'. The top right corner shows 'Sivu 1/1'.

Elokuvan valinta

■ Toistettaessa elokuvatiedostoja

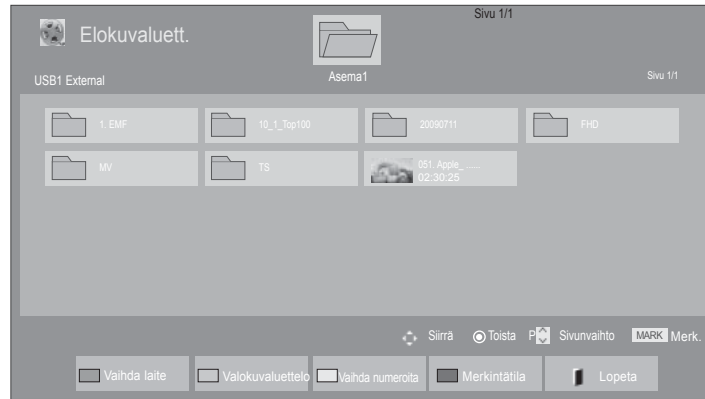

1 Valitse kohdekansio tai -asema.



2 Valitse haluamasi elokuvat.



3 Elokuvatiedostoja toistetaan.

• Siirry elokuvasivulla **P** ^ v - painikkeen avulla.

Kaukosäätimen käyttäminen

	Vaihtaa laitteen.
	Paina toistuvasti painiketta Vihreä toimintojen Valokuvaluett. -> Musiikkiluett. muuttamiseksi.
	Menetelmä katsoa 5 suurta valokuvaa tai luetteloa.
	Muuntaa Merkintätila .
	Paluu normaaliin TV-katselutilaan.
	Palaa normaaliin toistoon painamalla PLAY(▶) - painiketta.

USB-LAITTEEN KÄYTTÄMINEN

■ Kun valittuja elokuvatiedostoja toistetaan

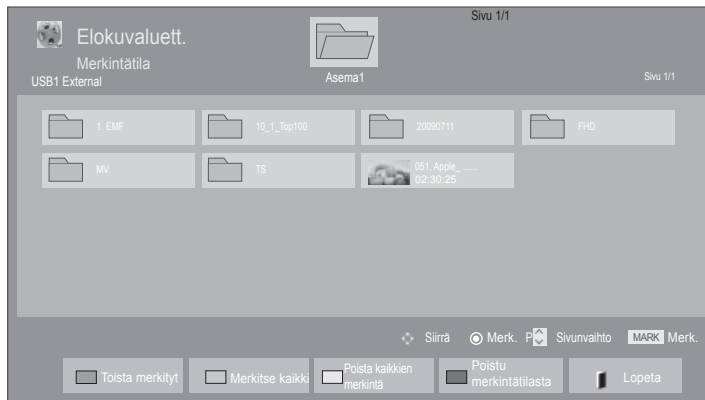





-  Valitse kohdekansio tai -asema.
-  Valitse haluamasi elokuvat.
-  **Sininen** tai **MARK** Muuntaa **Merkintätila**.
-  Halutun Elokuvatiedoston merkintä.
-  **Punainen** Merkittyä elokuvatiedostoa toistetaan.

- Kun yksi tai useampi elokuvatiedosto on valittuna, merkityt elokuvat näytetään järjestyksessä.

! HUOMAUTUS

- ▶ Tukemattomien tiedostojen tapauksessa näytetään sanoma, joka ilmaisee, ettei tiedostoa tueta.

Kaukosäätimen käyttäminen

 Punainen	Valitun Elokuvatiedoston toisto. Kun elokuvatiedosto päättyy, seuraava valittu elokuvatiedosto toistetaan automaattisesti.
 Vihreä	Kaikkien elokuvatiedostojen merkintä näytöllä.
 Keltainen	Kaikkien merkittyjen elokuvatiedostojen valintojen poisto.
 Sininen	Lopeta Merkintätila .
	Paluu normaaliin TV-katselutilaan.

! HUOMAUTUS

- ▶ Mikäli valitset pysäytetyn elokuvatiedoston toiston jälkeen ”kyllä” OSD-valikosta saman tiedoston toistamisen aikana, toisto aloitetaan uudelleen pysäytetystä kohdasta.
- ▶ Jos jatkuvat sarjatiedostot päättyvät kansioista, seuraava tiedosto toistetaan automaattisesti. Tämä toiminto ei toimi jos elokuvalistan toiminto Repeat (uudelleentoisto) on asetettu asentoon ”On” (Päällä) (katso sivu 104) tai jos asetus on kohdassa Merkitty toisto.

USB-LAITTEEN KÄYTTÄMINEN

Elokuvaluettelo -toiminnon käyttäminen

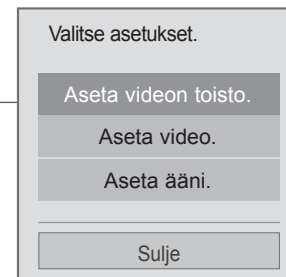

1  tai  Näyttää valikon **Asetus**.

2  Valitse **Aseta videon toisto.**, **Aseta video.** tai **Aseta ääni..**

! HUOMAUTUS

- ▶ Muutetut valinta-arvot kohdassa **Elokuvaluett.** eivät vaikuta kohtiin **Valokuvaluett.** ja **Musiikkiluett.**.
- ▶ Muutetut valinta-arvot kohdassa **Valokuvaluett.** ja **Musiikkiluett.** muuttuvat kuten kohdassa **Valokuvaluett.** ja **Musiikkiluett.** sekä **Elokuvaluett.**.
- ▶ Toistettaessa videotiedostoa uudelleen pysäytyksen jälkeen, voit toistaa sitä siitä kohdasta missä se pysäytettiin edellisen kerran.

Kaukosäätimen käyttäminen

■	Pysäyttää toistettavan elokuvatiedoston.
▶	Palaa normaaliin toistoon painamalla PLAY(▶) -painiketta.
II	<p>Paina tallennuksen aikana Pause(II) (Keskeytä) -painiketta.</p> <ul style="list-style-type: none"> ■ Pysäytyskuva jää näkyviin. ■ Jos mitään kaukosäätimen painiketta ei paineta 10 minuuttiin toiston keskeyttämisen jälkeen, televisio palaa toistotilaan. ■ Paina Pause(II) -painiketta ja sitten FF(▶▶) -painiketta, kun haluat nähdä hidastuksen.
◀◀ / ▶▶	<p>Paina toiston aikana,</p> <p>REW(◀◀) painiketta useita kertoja, kun haluat kelata eteenpäin ◀◀(x2) -> ◀◀◀◀(x4) -> ◀◀◀◀◀◀(x8) -> ◀◀◀◀◀◀◀◀(x16) -> ◀◀◀◀◀◀◀◀◀(x32) .</p> <p>FF(▶▶) - painiketta useita kertoja, kun haluat kelata taaksepäin ▶▶(x2)-> ▶▶▶▶(x4) -> ▶▶▶▶▶▶(x8) ->▶▶▶▶▶▶▶▶(x16) -> ▶▶▶▶▶▶▶▶▶▶(x32).</p> <ul style="list-style-type: none"> ■ Kun näitä painikkeita painetaan toistuvasti, eteen- tai taaksepäinkelausnopeus suurenee.
MENU tai Q.MENU	Näyttää valikon Asetus .
BACK	<p>Piilottaa valikon täydessä koossa näytöltä.</p> <ul style="list-style-type: none"> ■ Nähdäksesi valikon uudelleen täydessä koossa, paina painiketta OK.
EXIT	Paluu normaaliin TV-katselutilaan.
<>	<ul style="list-style-type: none"> ■ Kun < tai > - painiketta painetaan toiston aikana, sijaintia osoittava kohdistin tulee näkyviin.
ENERGY SAVING	Paina Virransäästö -painiketta toistuvasti, jos haluat lisätä näytön kirkkautta.(Katso s. 138)
AV MODE	Valitse haluamasi lähde painamalla AV-TILA -painiketta toistuvasti. (Katso s. 66)

USB-LAITTEEN KÄYTTÄMINEN

■ Kun valitset toiminnon Aseta videon toisto,

Aseta videon toisto.

Kuvakoko < Täydellinen >

Äänen kieli < 1 >

Tekstitys < Päällä >

- Kieli < Englanti >
- Koodisivu < Oletus >
- Synkronoi < 0 >
- Sijainti < 0 >
- Koko < Normaali >

Toista < Päällä >

Edellinen

1   Valitse **Kuvakoko**, **Äänen kieli**, **Tekstitys** tai **Toista**.

2  Tee tarvittavat muutokset.

Tekstityksen kieli	Tuen kieli
latinalainen1	Englanti, Espanja, Ranska, Saksa, Italia, Ruotsi, Suomi, Hollanti, Portugali, Tanska, Romania, Norja, albania, gaeli, kymri, iiri, katalaani, valencia
latinalainen2	bosnia, Puola, Kroatia, Tsekki, slovakki, Sloveeni, Serbi, Unkari
latinalainen4	viro, latvia, liettua
kyrillinen	Bulgaria, makedonia, Venäjä, Ukrainian, Kazakh
Kreikka	Kreikka
Turkki	Turkki

- ▶ **Kuvakoko** : Valitsee halutun kuvamuodon elokuvan toistamisen aikana.
- ▶ **Äänen kieli** : Muuttaa audion kieliryhmän elokuvan toiston aikana.
- ▶ **Tekstitys** : Ottaa ulkoisen tekstityksen käyttöön tai pois käytöstä.
- ▶ **Kieli** : Aktivoi SMI tekstityksen ja voi valita kielen tekstityksen mukaan.
- ▶ **Koodisivu** : Voi valita tekstityksessä käytettävän fontin. Jos oletusasetuksen otetaan käyttöön, sama fontti on käytössä kun yleisessä valikossa.
- ▶ **Synkronoi** : Säättää tekstityksen aikasykronointia välillä -10 sekuntia - +10 sekuntia 0,5 sekunnin askelein elokuvan toistamisen aikana.
- ▶ **Sijainti** : Vaihda tekstityksen sijaintia ylös tai alas elokuvan toistamisen aikana.
- ▶ **Koko** : Valitsee haluamasi tekstityskoon elokuvan toiston aikana.
- ▶ **Toista** : Ottaa elokuvan toiston uudelleen-toistotoiminnon käyttöön tai pois käytöstä. Käynnistyksen aikana, tiedosto kansioineen toistetaan toistuvasti uudelleen. Vaikka toisto olisi poissa käytöstä, tiedosto voidaan toistaa, jos tiedostolla on sama nimi kuin edellisellä tiedostolla.

! HUOMAUTUS

- ▶ Vain 500 aakkosta ja 500 numeroa tuetaan tekstityksen jokaisella rivillä.
- ▶ Vain 10,000 väliraitalohkoa voidaan tukea tekstitystiedostossa.

- Kun valitset Aseta video,
- Kuva saattaa poiketa tv-laitteestasi.

Vain LCD-televisio/LED LCD TV

Aseta video.

Kuvatila ◀ Normaali ▶

- Taustavalo 70 ◀ ██████████ ▶
- Kontrasti 100 ◀ ██████████ ▶
- Kirkkaus 50 ◀ ██████████ ▶
- Väri 60 ◀ ██████████ ▶
- Dynaaminen kontrasti ◀ Normaali ▶
- Reunan terävyys ◀ Korkea ▶
- Kohinanvaimennus ◀ Normaali ▶
- TruMotion ◀ Matala ▶

Kuvan palauttam.

Vain Plasmatelevisio

Aseta video.

Kuvatila ◀ Normaali ▶

- Kontrasti 100 ◀ ██████████ ▶
- Kirkkaus 50 ◀ ██████████ ▶
- Terävyys 50 ◀ ██████████ ▶
- Väri 60 ◀ ██████████ ▶
- Sävy 0 R ██████████ G
- Väriämpötila 0 W ██████████ C
- Kohinanvaimennus ◀ Matala ▶

Kuvan palauttam.



1   Valitse **Kuvatila** tai **TruMotion**.

2  Tee tarvittavat muutokset. (Katso s. 139 - 148)

USB-LAITTEEN KÄYTTÄMINEN

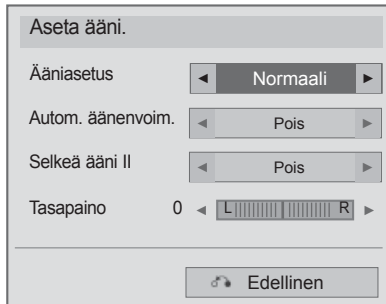
■ Kun valitset Aseta ääni,



-   Valitse **Ääniasetus**, **Autom. äänenvoim.**, **Selkeä ääni II** tai **Tasapaino**.
-  Tee tarvittavat muutokset. (Katso s. 154 - 158)

VALOKUVALUETTELO

Voit tarkastella valokuvatiedostoja USB-tallennuslaitteessa.

Näyttöjen kuvat voivat erota tv:ssäsi näkyvästä kuvasta. Kuvat ovat esimerkkejä, jotka auttavat tv:n käyttämisessä.

Kun katselet valokuvia toiminnolla Valokuvalista, et voi muuttaa kuvatilaa.

PHOTO (VALOKUVA) (*.JPEG) - tuetut tiedostot

Perusviiva : 64 x 64 - 15360 x 8640

Progressiivinen : 64 x 64 - 1920 x 1440

- Ainoastaan JPEG-tiedostojen toistaminen on mahdollista.
- Tukemattomat tiedostot esitetään ennalta määritettyinä kuvakkeina.

Näytön osat

Voit myös säätää **USB** toimintoa valikossa **SISÄÄNTULO**.

1 MENU Valitse **OMA MEDIA**.

2 OK Valitse **Valokuvaluett..**

1 Siirtyä ylempään tason tiedostoon

2 Nykyinen sivu / sivuja yhteensä

3 Kaukosäätimen vastaavat painikkeet

4 Kansion sisällön tarkennus päällä

5 Kansion sisällön sen hetkisen sivun/kokonaissivujen tarkennus päällä

The diagram shows a TV screen displaying a photo gallery. The screen is divided into several sections. At the top, there are two numbered callouts: '1' pointing to the 'MENU' button and '2' pointing to the 'OK' button. Below these, there are two instructions: 'Valitse OMA MEDIA.' and 'Valitse Valokuvaluett..'. The main display area shows a folder named 'Valokuvaluett.' with a sub-folder 'Asema 1'. Below this, there are two rows of folder icons. The first row contains folders named '1_EMP', '10_1_Top 100', '2002_5_3_TOP', '20030711', '20090910', '200942_Top100', '20091010', '001', and 'Basic Test K4'. The second row contains folders named 'Ental', 'FHD', 'HD', 'MV', 'Photo', and 'TS'. At the bottom of the screen, there is a navigation bar with several buttons: 'Vaihda laite', 'Musikkiluettelo', 'Vaihda numeroita', 'Merkintätilla', and 'Lopeta'. There are also some icons and text like 'Siirrä', 'Näytä', 'FHD', 'Sivunvaihto', and 'MARK Merk.'. Numbered callouts 1 through 5 are placed around the screen to indicate specific features: 1 points to the top navigation bar, 2 points to the folder name, 3 points to the bottom navigation bar, 4 points to the folder icons, and 5 points to the top right corner of the folder list.

USB-LAITTEEN KÄYTTÄMINEN

Valokuvan valinta

■ Toistettaessa valokuvatiedostoja

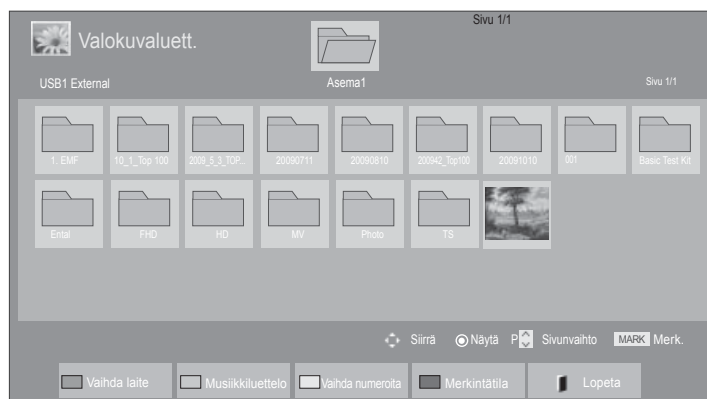

1  Valitse kohdekansio tai -asema.

2  Valitse haluamasi valokuvat.

3  Valokuvatiedostot näytetään.

• Siirry valokuvasisivulla **P** ^ v -painikkeen avulla.

Kaukosäätimen käyttäminen

 Punainen	Vaihtaa laitteen.
 Vihreä	Paina toistuvasti painiketta Vihreä toimintojen Musiikkiluett. -> Elokuvaluett. muuttamiseksi.
 Keltainen	Menetelmä katsoa 5 suurta valokuvaa tai luetteloa.
 Sininen	Muuntaa Merkintätilä .
 EXIT	Paluu normaaliin TV-katselutilaan.

■ Kun valittuja valokuvatiedostoja toistetaan

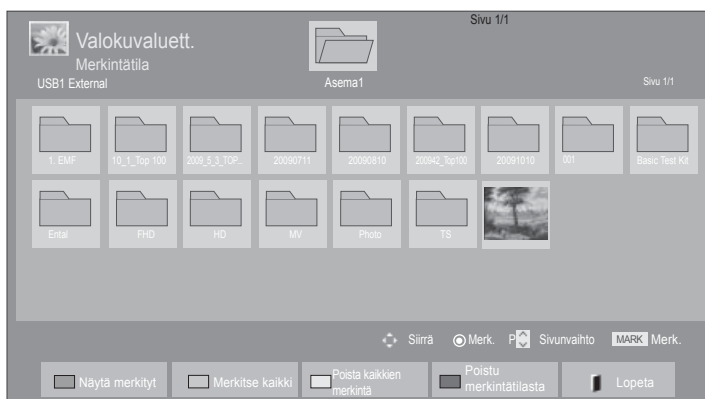





-  Valitse kohdekansio tai -asema.
-   Valitse haluamasi valokuvat.
-  **Sininen** tai  Muuntaa **Merkintätila**.
-   Halutun valokuvatiedoston merkintä.
-  **Punainen** Merkityn valokuvatiedoston toisto.

- Kun yksi tai useampi valokuva on merkittynä, voit tarkastella kaikkia merkittyjä valokuvia tai näyttää merkittyjen valokuvien diaesityksen. Jos valokuvia ei ole merkittynä, voit tarkastella kaikkia kansion valokuvia yksitellen tai diaesityksenä.

USB-LAITTEEN KÄYTTÄMINEN

Kaukosäätimen käyttäminen



 Punainen	Valitun valokuvatiedoston toisto.
 Vihreä	Kaikkien valokuvatiedostojen merkintä näytöllä.
 Keltainen	Kaikkien merkittyjen valokuvatiedostojen valintojen poisto.
 Sininen	Lopeta Merkintätila .
	Paluu normaaliin TV-katselutilaan.

Valokuvan tarkasteleminen

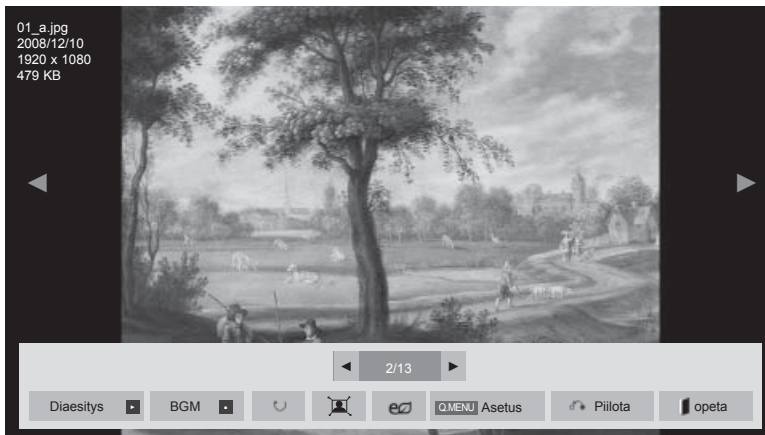
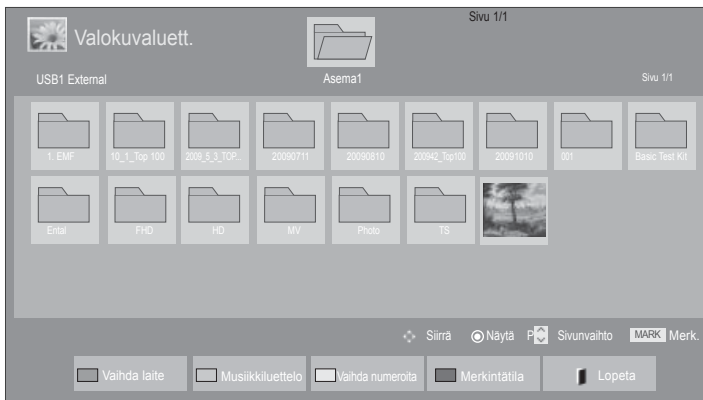
Täyskokoisen valokuvan näytön avulla voidaan käyttää tarkkoja toimintoja.



Valokuvan kuvasuhde voi muuttua täysikokoisena näytettävän valokuvan kokoa.
Paina painiketta **EXIT (LOPETUS)** poistaaksesi OSD Apuvalikon.

-  Valitse kohdekansio tai -asema.
-  Valitse haluamasi valokuvat.
-  Valittu valokuva näytetään täysikokoisena.

• Siirry valokuvasisivulla **P** ^ v -painikkeen avulla.

- Paina painiketta **EXIT (LOPETUS)** palataksesi takaisin valokuvalistaan.
- Paina painiketta **BACK (TAKAISIN)** poistaaksesi OSD Apuvalikon.

USB-LAITTEEN KÄYTTÄMINEN



Valitse **Diaesitys**,
BGM, **⤵** (**Kierrä**),
🔍/**🔍**, **e**,
Asetus, **Piilota** tai
Lopeta.

- Voit siirtyä edelliseen tai seuraavaan valokuvaan < > -painikkeen avulla.
- Voit valita ja ohjata täysikokoisen näytön valikkoa < > -painikkeen avulla.

- ▶ **Diaesitys** : Kun kuvia ei ole valittuna, kaikki nykyisen kansion valokuvat näytetään diaesityksessä. Valitut valokuvat näytetään diaesityksenä.
 - Määritä diaesityksen aikaväli **ASETUS** -kohdassa.sa.
- ▶ **BGM** (Taustamusiikki) : Voit kuunnella musiikkia katsoessasi täysikokoisia kuvia.
 - Määritä Musiikkikansio -asetusten arvot BGM:lle Options (Asetukset) -kohdassa ennen tämän toiminnon käyttöä.
 - Voit säätää **Asetus** kaukosäätimen painikkeella **Q.MENU** (Q. VALIKKO) tai **MENU** (VALIKKO).
- ▶ **⤵** (**Kierrä**) : Kääntää valokuvia..
 - Kääntää valokuvaa 90°, 180°, 270°, 360° myötäpäivään.
 - Kuvaa ei voi kiertää, kun kuvan leveys on tuettua korkeutta suurempi.
- ▶ **🔍**/**🔍** : Voit tarkastella valokuvaa koko näytössä tai alkuperäisessä tilassa.
- ▶ **e** : Paina **Virransäästö** -painiketta toistuvasti, jos haluat lisätä näytön kirkkautta.(Katso s. 138)
- ▶ **Asetus** : Määritä Esitysnopeus (Diojen nopeus)- ja Musiikkikansio (Musiikkikansio) -asetusten arvot BGM:lle.
 - Käytä ^ v < > painikkeita ja painiketta **OK** arvojen asettamiseksi. Paina painiketta **OK** asetusten tallentamiseksi.
 - Et voi muuttaa **Music Folder** (Musiikkikansio) BGM toiston aikana.
 - Voit valita vain valokuvaa parhaillaan näyttävään laitteeseen tallennettun MP3-kansion.
- ▶ **Piilota** : Piilota valikko täysikokoisessa näytössä.
 - Voit tuoda valikon jälleen näkyviin täysikokoisessa näytössä painamalla **OK**-painiketta.
- Paina painiketta **EXIT** (**LOPETUS**) palataksesi takaisin valokuvalistaan.

Valokuvalista toiminnon käyttö



1  tai  Näyttää valikon **Asetus**.

2  Valitse **Aseta valokuvanäkymä.**, **Aseta video.** tai **Aseta ääni..**

! HUOMAUTUS

- ▶ Muutetut valinta-arvot kohdassa Elokuvaluett. eivät vaikuta kohtiin Photo ja Musiikkiluett..
- ▶ Muutetut valinta-arvot kohdassa Valokuvaluett. ja Musiikkiluett. muuttuvat kuten kohdassa Valokuvaluett. ja Musiikkiluett. sekä Elokuvaluett..

USB-LAITTEEN KÄYTTÄMINEN

■ Kun valitset Aseta valokuvanäkymä,

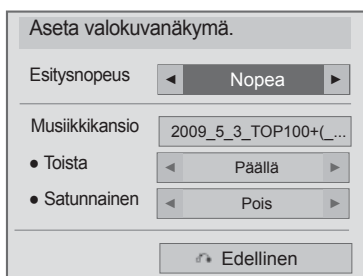

1   Valitse **Esitysnopeus** ja **Musiikkikansio**.

2  Tee tarvittavat muutokset.

- Kun valitset **Aseta video**,
- Kuva saattaa poiketa tv-laitteestasi.

Vain LCD-televisio/LED LCD TV

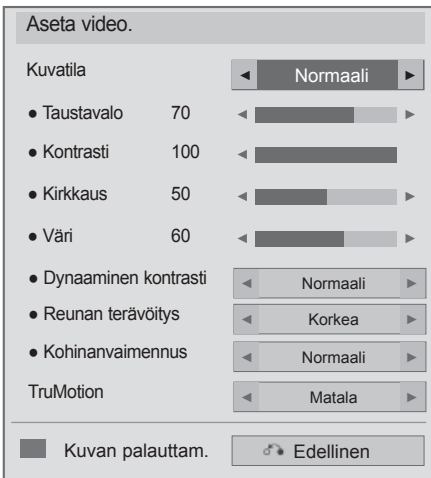

Vain Plasmatelevisio

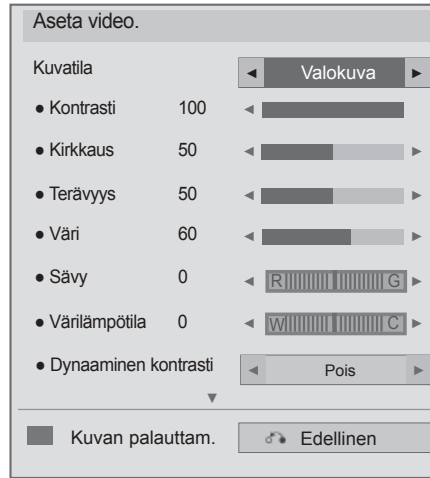





1 Valitse **Kuvatila** tai **TruMotion**.

2 Tee tarvittavat muutokset. (Katso s. 139 - 148)

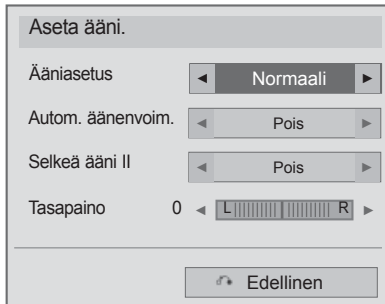
USB-LAITTEEN KÄYTTÄMINEN

■ Kun valitset Aseta ääni,



-
-   Valitse **Ääniasetus**, **Autom. äänenvoim.**, **Selkeä ääni II** tai **Tasapaino**.
 -  Tee tarvittavat muutokset. (Katso s. 154 - 158)

MUSIIKKILUETTELO

Voit toistaa musiikkitiedostoja USB-tallennuslaitteessa.

Ostetut musiikkitiedostot (*.MP3) voivat sisältää tekijänoikeusrajoituksia.

Näiden tiedostojen toistaminen ei välttämättä ole mahdollista tässä mallissa.

USB-laitteessa sijaitsevia musiikkitiedostoja voidaan toistaa tämän yksikön avulla.

Näyttöjen kuvat voivat erota tv:ssäsi näkyvästä kuvasta. Kuvat ovat esimerkkejä, jotka auttavat tv:n käyttämisessä.

MUSIC (MUSIIKKI) (*.MP3) – tuetut tiedostot

Bittinopeus 32 - 320

- Näytteenottotaajuus MPEG1 Layer3 : 32 kHz, 44.1 kHz, 48 kHz
- Näytteenottotaajuus MPEG2 Layer3 : 16 kHz, 22.05 kHz, 24 kHz

Näytön osat

Voit myös säätää **USB** toimintoa valikossa **SISÄÄNTULO**.

1 MENU Valitse **OMA MEDIA**.

2 OK Valitse **Musiikkiluett..**

1 Preview (Esikatselu): Jos tiedostoon liittyy kansikuva (Album Art Image), se näytetään.

2 Siirtyä ylemmän tason tiedostoon

3 Nykyinen sivu / sivuja yhteensä

4 Kaukosäätimen vastaavat painikkeet

5 Kansion sisällön tarkennus päällä 1

6 Kansion sisällön sen hetkisen sivun/kokonaissivujen tarkennus päällä 1

Musiikkiluett. Sivu 1/1

USB1 External Asema1 Sivu 1/1

001 - Diet(Feat.)mp3 00:00

002 - Mad(Feat.)mp3 00:00

003 - 2NE1 - Fire.mp3 00:00

004 - Meredy.mp3 00:00

005 - Gift.mp3 00:00

Siirrä Toista P Sivunvaihto MARK Merk.



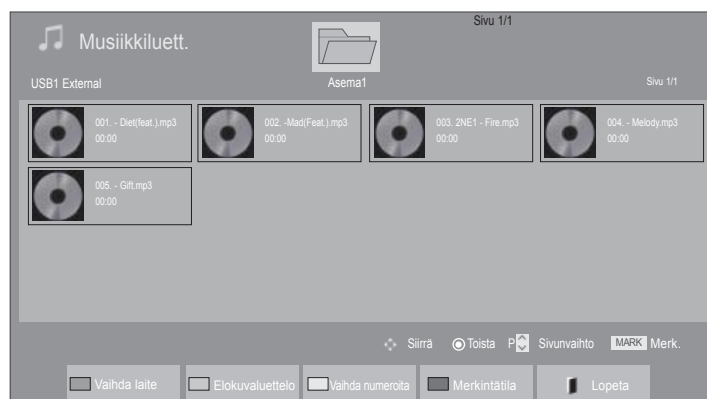

Vaihda laite Elokuvaluettelo Vaihda numeroita Merkitintätilä Lopeta

USB-LAITTEEN KÄYTTÄMINEN

Musiikin valinta







■ Toistettaessa musiikkitiedostoja

-  Valitse kohdekansio tai -asema.
-   Valitse halutut kappaleet.
-  Musiikkitiedostoja toistetaan.

- Siirry musiikkisivulla ylösylös- tai alaspäin **P** ^ v - painikkeen avulla.

Kaukosäätimen käyttäminen

	Vaihtaa laitteen.
	Paina toistuvasti painiketta Vihreä toimintojen Elokuvaluett. -> Valokuvaluett. muuttamiseksi.
	Menetelmä katsoa 5 suurta valokuvaa tai luettelo.
	Muuntaa Merkintätila .
	Paluu normaaliin TV-katselutilaan.

■ Kun valitut musiikkitiedostot toistetaan

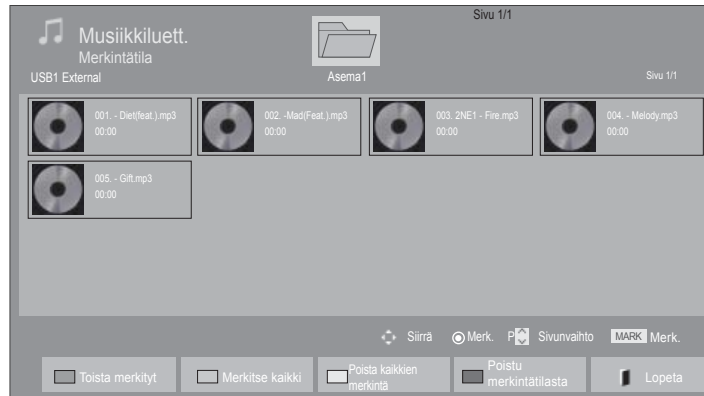





- 1  Valitse kohdekansio tai -asema.
- 2   Valitse halutut kappaleet.
- 3   Muuntaa **Merkintätila**.
- 4   Halutun musiikkitiedoston merkintä.
- 5  **Punainen** Merkityn musiikkitiedoston toisto.

- Kun yksi tai useampi musiikkitiedosto on merkitty, merkityt tiedostot soitetään järjestyksessä. Jos esimerkiksi haluat kuunnella vain yhtä kappaletta toistuvasti, merkitse vain tämä tiedosto ja soita se. Jos musiikkia ei ole merkitty, kaikki kansion kappaleet soitetään järjestyksessä.
- Mikäli haluat ottaa käyttöön satunnaistoiston, sinun täytyy asettaa **Asetus->Aseta äänentoisto.->Satunnainen** kohtaan **Päällä**.

USB-LAITTEEN KÄYTTÄMINEN

Kaukosäätimen käyttäminen

 Punainen	Näyttää valitun musiikkitiedoston.
 Vihreä	Kaikkien musiikkitiedostojen merkintä näytöllä.
 Keltainen	Kaikkien merkittyjen musiikkitiedostojen valintojen poisto.
 Sininen	Lopeta Merkintätila .
	Paluu normaaliin TV-katselutilaan.

Musiikkilistatoiminnon käyttö, toisto

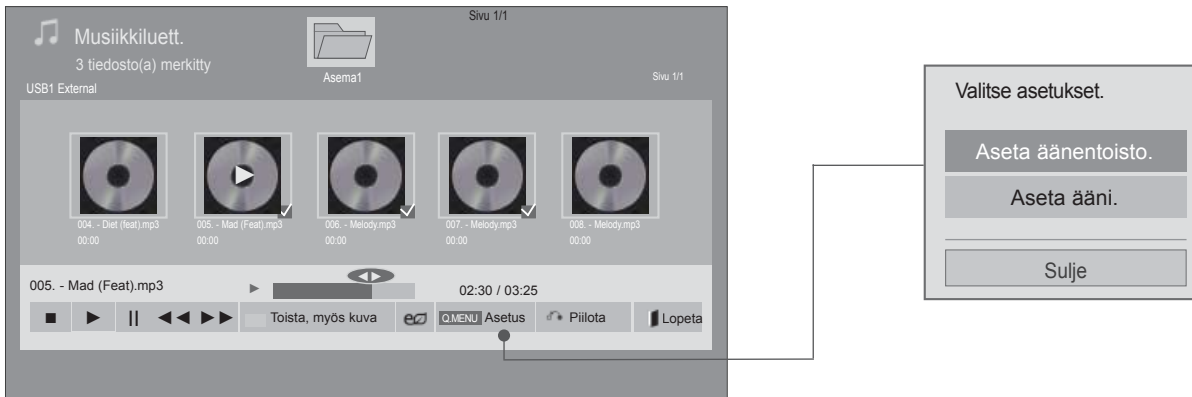

1  tai  Näyttää valikon **Asetus**.











2  Valitse **Aseta äänentoisto.** tai **Aseta ääni.**

! HUOMAUTUS

- ▶ Muutetut valinta-arvot kohdassa Elokuvaluett. eivät vaikuta kohtiin Photo ja Musiikkiluet..
- ▶ Muutetut valinta-arvot kohdassa Valokuvaluett. ja Musiikkiluet. muuttuvat kuten kohdassa Valokuvaluett. ja Musiikkiluet. sekä Elokuvaluett..
- ▶ Voit kuunnella musiikkia vain laitteen ollessa toistotilassa.

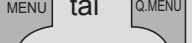
USB-LAITTEEN KÄYTTÄMINEN

Kaukosäätimen käyttäminen

	Toistettavan musiikkitiedoston pysäytys.
	Palaa normaaliin toistoon painamalla PLAY(▶) -painiketta.
	Kun painat Pause(II) painiketta tiedoston toiston aikana, toisto keskeytetään. Kun painat Pause(II) painiketta uudelleen keskeytetyn tiedoston aikana, toisto aloitetaan uudelleen.
	Paina toiston aikana, Kun painat REW(◀◀) painiketta, edellinen musiikkitiedosto toistetaan. Kun painat FF(▶▶) painiketta, seuraava musiikkitiedosto toistetaan.
	Käynnistä valittujen musiikkitiedostojen toisto ja siirry tämän jälkeen toimintoon Valokuvaluett..
	Paina Virransäästö -painiketta toistuvasti, jos haluat lisätä näytön kirkkautta.(Katso s. 138) Vain toiminto Off/Screen Off toimii Elokuvaluett., Valokuvaluett. ja Musiikkiluett..(Vain LCD-televisio/LED LCD TV)
	Näyttää valikon Asetus .
	■ Kun painat takaisin painiketta musiikkitiedoston toiston aikana, sen hetkisen musiikkitiedoston tiedot piilotetaan näytöltä ja vain musiikkilista on näkyvässä.
	■ Kun painat lopetuspainiketta musiikkitiedoston toiston aikana, vain musiikki pysäytetään mutta soitin ei pala normaaliin TV- katselutilaan. ■ Kun painat lopetuspainiketta kun musiikki on keskeytetty tai jos soittimen tiedot eivät ole näkyvässä, soitin pala normaaliin TV- katselutilaan.
	■ Painettaessa painikkeita < tai > toiston aikana, kursori osoittaa toistettavaa kohtaa.

■ Kun valitset Aseta äänentoisto,

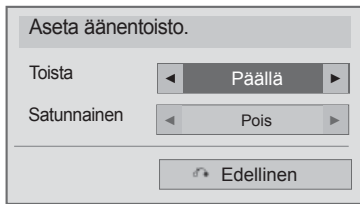



1   Valitse toiminto **Toista** tai **Satunnainen**.

2  Tee tarvittavat muutokset.

USB-LAITTEEN KÄYTTÄMINEN

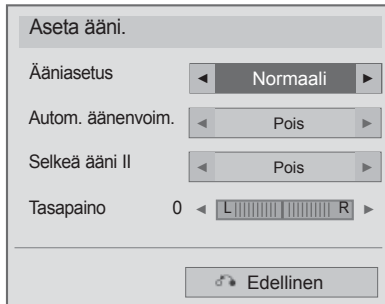
■ Kun valitset Aseta ääni,

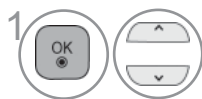

-  Valitse **Ääniasetus**, **Autom. äänenvoim.**, **Selkeä ääni II** tai **Tasapaino**.
-  Tee tarvittavat muutokset. (Katso s. 154 - 158)

- Jos et paina mitään painikkeita hetkeen soittamisen aikana, (alla kuvassa näkyvä) soittotietoruutu liikkuu näytönsäästäjänä.
- Näytönsäästäjä?
Näytönsäästäjä estää näytön pikseleiden vaurioita, joita saattaa ilmetä, mikäli sama kuva on näkyvissä huomattavan pitkän ajan.

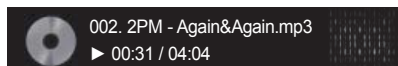

! HUOMAUTUS

- ▶ Vaurioitunut musiikkitiedosto ei soi, vaan sen kestoksi esitetään 00:00.
- ▶ Maksullisesta palvelusta ostettu tekijänoikeussuojattu kappale ei käynnisty, mutta sen kestonäyttö esitetään virheellistä tietoa.
- ▶ Jos painat OK, ■ buttons-painiketta, näytönsäästäjä pysäytetään.
- ▶ Kaukosäätimen painikkeet PLAY(▶), Pause(II), ■, ▶▶, ◀◀ ovat käytössä myös tässä tilassa.
- ▶ Voit valita seuraavan kappaleen ▶▶ -painikkeella ja edellisen ◀◀ -painikkeella.

USB-LAITTEEN KÄYTTÄMINEN

DIVX-REKISTERÖINTIKOODI

Vahvista tv:n DivX-rekisteröintikoodi. Rekisteröintikoodin avulla voit vuokrata tai ostaa elokuvia osoitteesta www.divx.com/vod.

Vuokratun tai ostetun DivX-tiedoston toistaminen toisen tv:n DivX-rekisteröintikoodin avulla ei ole sallittua.

(Ainoastaan ostetun tv:n rekisteröintikoodia vastaavien DivX-tiedostojen toistaminen on mahdollista.)

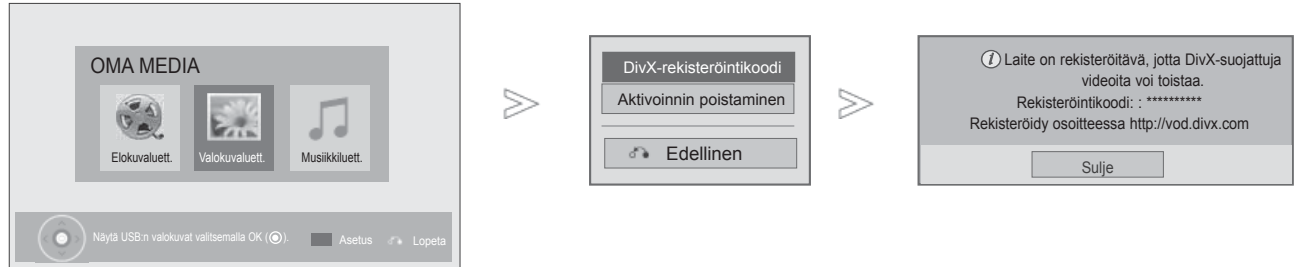

1 Valitse **OMA MEDIA**.

2 Valitse **DivX-rekisteröintikoodi**.

3 Näytä **DivX-rekisteröintikoodi**.

• Paina painiketta MENU/EXIT (VALIKKO/LOPETUS) palataksesi normaaliin TV:N katselutilaan.



TIETOA DIVX VIDEOSTA: DivX® on digitaalinen video formaatti, jonka on kehittänyt DivX, Inc.

Tämä on virallinen DivX-hyväksytty laite, joka toistaa DivX-vidoeita. Vieraile sivuilla www.divx.com saadaksesi lisätietoja ja ohjelmia, joilla pystyt muuntamaan tiedostojasi DivX-videomuotoon.

TIETOA DIVX VIDEO-ON-DEMAND PALVELUSTA: Tämä DivX Certified®-hyväksytty laite pitää rekisteröidä, jotta DivX Video-on-Demand (VOD) -sisällön toistaminen on mahdollista.

Luodaksesi rekisteröintikoodin, etsi DivX VOD -osio laitteen asetusvalikosta. Siirry osoitteeseen vod.divx.com tämän koodin kanssa viedäksesi rekisteröintiprosessin loppuun ja saadaksesi lisätietoa aiheesta DivX VOD.

“DivX-hyväksytty toistamaan DivX-vidoeita tarkkuuteen HD 1080p saakka, katken ensiluokkaisen sisällön”

“Pat. 7,295,673; 7,460,688; 7,519,274”

! HUOMAUTUS

► Tuettujen elokuvatiedostojen ominaisuudet
Tarkkuus: L x K alle 1920 x 1080 pikseliä.

Kuvanopeus: alle 30 kuvaa sekunnissa (1920 x 1080), alle 60 kuvaa sekunnissa (alle 1280 x 720)

► Videokoodekki : MPEG 1, MPEG 2, MPEG 4, H.264/AVC, DivX 3.11, DivX 4.12, DivX 5.x, DivX 6, Xvid 1.00, Xvid 1.01, Xvid 1.02, Xvid 1.03, Xvid 1.10-beta1, Xvid 1.10-beta2, JPEG, VC1, Sorenson H.263/H.264.

AKTIVOINNIN POISTAMINEN

Käytöstä poistamisen tarkoituksena on antaa mahdollisuus laitteiden poistamiseen käytöstä sellaisille käyttäjille, jotka ovat ottaneet kaikki käytettävissä olevat laitteet käyttöön Web-palvelimen kautta ja jotka on estetty ottamasta uusia laitteita käyttöön. DivX VOD antoi käyttäjälle mahdollisuuden ottaa samalla tilillä jopa kuusi laitetta käyttöön, mutta jos käyttäjä halusi vaihtaa kyseiset laitteet tai poistaa ne käytöstä, hänen täytyi ottaa yhteyttä DivX-tukeen ja pyytää niiden poistamista. Tämän uuden toiminnon myötä käyttäjät voivat nyt poistaa laitteen käytöstä itse, mikä parantaa DivX VOD -laitteiden hallintaa.

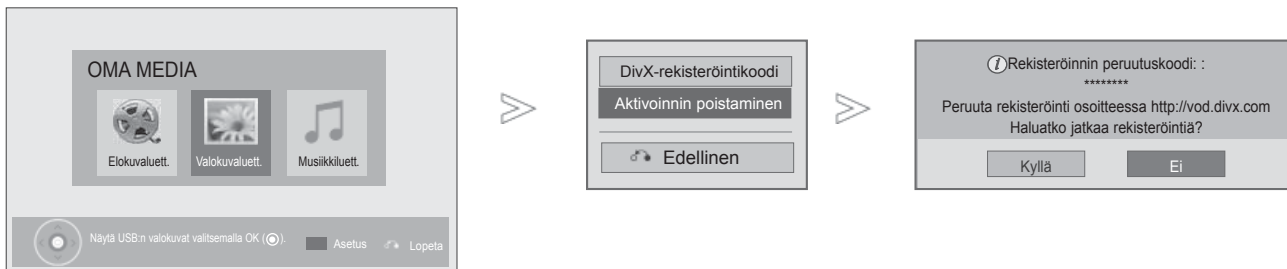

-   Valitse **OMA MEDIA**.
-  **Sininen**  Valitse **Aktivoinnin poistaminen**.
-   Valitse **KYLLÄ**.
-  Näytä **Aktivoinnin poistaminen**.

- Paina painiketta **MENU/EXIT** (VALIKKO/LOPETUS) palataksesi normaaliin TV:N katselutilaan.
- Paina painiketta **BACK** (TAKAISIN) siirtyäksesi edelliselle valikkonäytölle.

GAME

GAME (PELI)

Voit pelata televisioon asennettuja pelejä.



-  Valitse **GAME**.
-  Valitse haluamasi peli.
-  Syötä valittu pelitila.

• Paina painiketta **EXIT** (LOPETUS) palataksesi normaaliin TV:N katselutilaan.

SÄHKÖINEN EPG-OHJELMAOPAS (DIGITAALISESSA TILASSA)

Tässä järjestelmässä on sähköinen EPG-ohjelmaopas (Electronic Programme Guide), joka helpottaa käytettävissä olevien katseluvaihtoehtojen valintaa.

EPG-ohjelmaoppaassa on esimerkiksi tiedot televisio-ohjelmista ja kaikkien käytettävissä olevien palveluiden alkamis- ja päättymisajat. EPG-ohjelmaoppaassa on usein myös lisätietoja ohjelmista (ohjelmatietojen saatavuus ja määrä vaihtelevat kanavien mukaan).







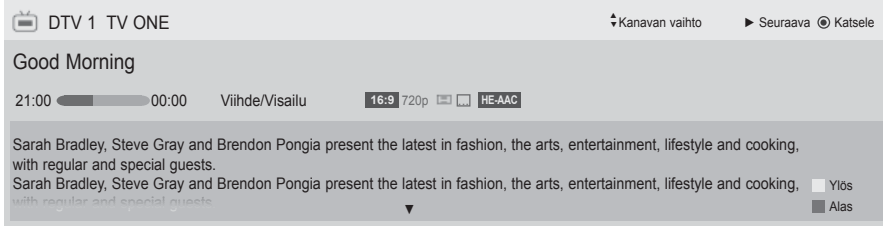





Tätä toimintoa voi käyttää vain, kun lähettävä kanava lähettää myös EPG-tiedot.

Sinun on asetettava kello (Clock) aikavalikosta (Time) ennen EPG-toiminnon käyttöä.

EPG näyttää ohjelmatiedot 8 päivälle.





 Näyttää sen hetkiset ohjelmatiedot

-  Näyttää TV tai DTV ohjelman.
-  Näkyy radio-ohjelman yhteydessä.
-  Näkyy MHEG-ohjelman yhteydessä.
-  Näkyy HE-AAC-ohjelman ohessa.
-  Lähetettävän ohjelman kuvasuhde.
-  Lähetettävän ohjelman kuvasuhde.
-  Ikonissa näkyvät lähetetyt ohjelmat eivät ehkä ole näkyvissä näytön ulostulossa riippuen ohjelman tiedoista.
-  Näkyy MHP-ohjelman ohessa.
-  Näkyy tekstitelevisiion käytön yhteydessä.
-  Näkyy tekstitystä käyttävän ohjelman yhteydessä.
-  Näkyy maksullisen ohjelman yhteydessä.
-  Näytetään yhdessä Dolby Digitalin kanssa.
-  Näkyy Dolby Digital PLUS -ohjelmalla.
576i/p, 720p, 1080i/p : Lähetettävän ohjelman tarkkuus

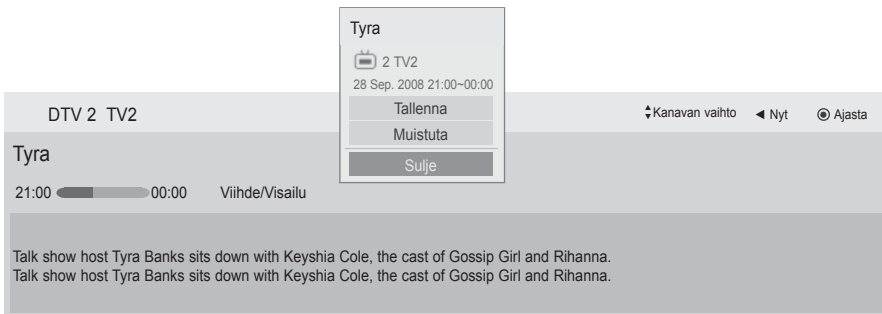
 Näyttää seuraavat ohjelmatiedot.



 Ponnahdusikkuna Tallenna/muistutusasetuksille ilmestyy näkyviin.

 Valitse Ajastettu Tallenna/Muistutusasetustila.

SÄHKÖINEN EPG-OHJELMAOPAS (DIGITAALISESSA TILASSA)

EPG-oppaan käytön aloitus ja lopetus







- 1  Ota EPG käyttöön tai poista se käytöstä.

Ohjelman valitseminen

- 1  tai  Valitse haluamasi ohjelma.

Painikkeen toiminto ohjelmaoppaan NYT/SEURAAVA -tilassa

Voit katsella lähetettävää ja sitä seuraavaa ohjelmaa.

-  **Punainen** EPG-tilan vaihtaminen.
-  **Keltainen** Siirry Manual Timer (Manuaalinen ajastus) tilaan.
-  **Sininen** Siirry Schedule List (Ajastuslista) tilaan.
- Jos 'Now' (NYT) on valittuna, se siirtyy valittuun ohjelmaan ja EPG katoaa näytöltä.
- Jos 'Next' (Seuraava) on valittuna, varauksen ponnahdusikkuna ilmestyy näytölle.
-  Jos 'Now' (NYT) on valittuna, se siirtyy valittuun ohjelmaan ja EPG katoaa näytöltä.
-  NYT tai SEURAAVA -ohjelman valinta.
-  Televisio-ohjelman valinta.
-  Siirtyminen sivun loppuun ja alkuun.





Ohjelmaopas

That '70s show 25 Mar. 2008 10:05

DTV 1 YLE TV1 25 Mar. 2008 09:45-10:15

KAIKKI	NYT	SEURAAVA
DTV 1 YLE TV1	That '70s show	Keno
DTV 2 YLE TV2	Your World Today	World Business
DTV 4 TV...	Legenen om Den....	Fantomen
DTV 5 YLE FST	Naturtimmen	Kritiskt
DTV 6 CNN	Lyssna	ABC
DTV 8 YLE24	Glamour	Tänään otsikoissa

FAV Suosikki INFO Tiedot Katso/Ajoita TV/RAD RADIO
Tila Ajoitus Ajastuslista

-  tai  tai  EPG-ohjelmaoppaan poistaminen käytöstä
-  Valitse DTV- tai RADIO-ohjelma.
-  Tarkat tiedot näkyviin ja pois näkyvistä.

Painikkeen toiminto ohjelmaoppaan 8 päivän tilassa -tilassa



Punainen EPG-tilan vaihtaminen.



Vihreä Siirtyminen Päiväys -asetustilaan.



Keltainen Siirry Manual Timer (Manuaalinen ajastus) tilaan.



Sininen Siirry Schedule List (Ajastuslista) tilaan.

Jos 'Sen hetkinen lähetettävä ohjelma' on valittuna, se siirtyy valittuun ohjelmaan ja EPG katoaa näytöltä.



Jos 'Tulevat lähetysohjelmat' on valittuna, varauksen ponnahdusikkuna ilmestyy näytölle.



Valitse ohjelma.



Valitse lähetysohjelma.



Siirtyminen sivun loppuun ja alkuun.



tai



tai



EPG-ohjelmaoppaan poistaminen käytöstä.









Valitse DTV- tai RADIO-ohjelma.



Tarkat tiedot näkyviin ja pois näkyvistä.





SÄHKÖINEN EPG-OHJELMAOPAS (DIGITAALISESSA TILASSA)

Painikkeen toiminto Päivämäärän muuttaminen) -tilassa

-  **Vihreä** Päivämäärä -asetustilan poistaminen käytöstä.
-  Siirtyminen valittuun päivämäärään.
-  Päivämäärän valinta.
-  Päivämäärä -asetustilan poistaminen käytöstä.
-  tai  tai  EPG-ohjelmaoppaan poistaminen käytöstä.



Painikkeen toiminto Pidempi kuvaus -ruudussa

-  **INFO** Tarkat tiedot näkyviin ja pois näkyvistä
-  Teksti ylös-/alaspäin.
-  Valitsee Ajastimen tallennus/Muistutuksen asetustilan.
-  tai  EPG-ohjelmaoppaan poistaminen käytöstä



Painikkeen toiminto Tallenna/Muistuta -asetustilassa

Määrittää tallennuksen alkamis- ja päättymisaian sekä alkamisajan muistutuksen, päättymisaika on merkitty harmaalla.

Tämä toiminto on käytössä vain kun 8-nastaista tallennussignaalia käyttävä tallennuslaite on liitettynä liitännään TV-OUT(AV1) SCART-kaapelia käyttämällä.

Tallennustoimintoa tuetaan vain digitaalisessa tilassa mutta ei analogisessa tilassa.



Otaa pois käytöstä tilan Manual Timer (Manuaalinen ajastus).



Valitse Muistutuksen tai Tallennustoiminnan asetus.



Valitse Type (Tyyppi), Start Time (Käynnistysaika), End time (Lopetusaika) tai Programme (Ohjelma).



Keltainen Siirtyminen Opas -tilaan.



Sininen Siirtyy Schedule List (Ajastuslista) tilaan.



Timer Ajastintallennus /muistutus -asetuksen tallentaminen

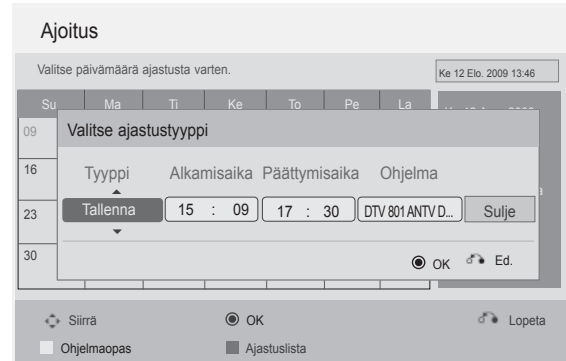







SÄHKÖINEN EPG-OHJELMAOPAS (DIGITAALISESSA TILASSA)

Painikkeen toiminta Ajoitettu luettelo -tilassa

Jos olet luonut ohjelmaluettelon, ajoitettu ohjelma näkyy ajoitettuna aikana myös silloin, jos katsot samaan aikaan toista ohjelmaa.

Tällä hetkellä tallennettua tiedostoa ei voi muokata tai poistaa.

-  **Keltainen** Siirtyy Manual Timer (Manuaalinen ajastus) tilaan.
-  **Sininen** tai  Siirtyminen Opas -tilaan.
-  Ottaa pois käytöstä toiminnon Schedule List (Ajastuslista).
-  Valitse haluamasi asetus Muokkaa, Poista tai Poista kaikki.
-  Valitse **Ajoitettu luettelo**.
-  Siirtyminen sivun loppuun ja alkuun.

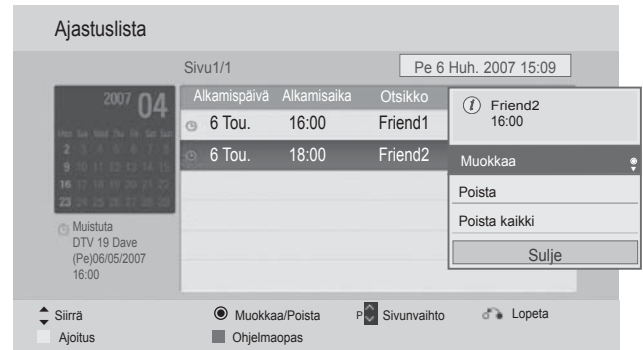

KUVAN HALLINTA

KUVAN KOON (KUVASUHTEEN) HALLINTA

Voit katsella ruutua eri kuvaformaateissa; 16:9, Vain haku, Alkuperäinen, Täysi leveys, 4:3, 14:9, Zoom ja Elokvazoomaus.

Jos paikallaan pysyvä kuva jää kuvaruutuun pitkäksi ajaksi, se voi palaa kiinni ja olla aina näkyvissä.

Voit säätää suurennussuhdetta \wedge \vee -painikkeen avulla.

Tämä toiminto edellyttää signaalia.

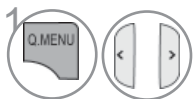

1 Valitse **Kuvasuhde**.

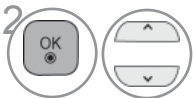

2 Valitse haluamasi kuvamuoto.

- Voit myös säätää Kuvasuhde-asetusta KUVA-valikossa.
- Valitse Zoom Setting (Zoomausasetukset) -asetukseksi 14:9, Zoom ja Cinema Zoom iElokvateatterizoomaus Ratio (Kuvasuhde) -valikosta. Zoomausasetuksen valitsemisen jälkeen näyttö palaa pikavalikkoon.

• 16:9

Seuraavan valinnan avulla voit säätää kuvaa suorassa suhteessa vaakasuunnassa siten, että kuva täyttää koko kuvaruudun. Tästä on hyötyä katseltaessa DVD-elokuvia, joiden kuvasuhde on 4:3.



• Vain haku

Seuraava valinta antaa parhaan kuvan laadun menettämättä mitään alkuperäisestä kuvasta korkeimmalla resoluutiolla.

Huomautus: Jos alkuperäisessä kuvassa on kohinaa, se näkyy kuvan reunalla.



• Alkuperäinen

Kun televisio vastaanottaa laajakulvasignaalia, signaali muutetaan automaattisesti lähetettäväksi kuvamuodoksi.

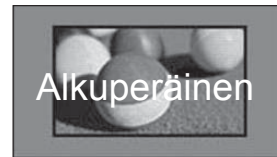

• Täysi leveys

Kun televisio vastaanottaa laajakulmasignaalin, voit säätää kuvaa suorassa suhteessa vaakasuunnassa tai pystysuunnassa siten, että kuva täyttää koko näytön.

Tarkkuuksien 4:3 ja 14:9 videokuva näkyy koko näytön tilassa ilman vääristymiä.



KUVAN HALLINTA

• 4:3

Seuraava valinta näyttää kuvan alkuperäisessä 4:3-tahosuhteessa siten, että vasemmassa ja oikeassa laidassa näkyy harmaa reunus.



• 14:9

Voit katsella kuvasuhde 14:9 tai tavallista TV-kuvaa tällä kuvasuhteella. 14:9 näyttö näytetään samalla tavalla kuin näyttö 4:3, mutta se siirtyy ylös ja alas.

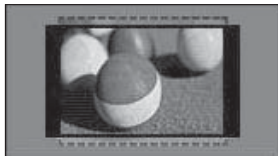

• Zoom

Seuraavan valinta näyttää kuvan muuttumattomana siten, että kuva täyttää koko kuvaruudun. Kuvan ylä- ja alaosaa kuitenkin rajautuvat pois näkyvistä.

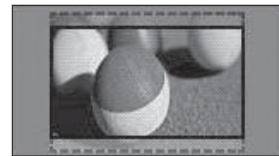

• Elokuvazoomaus

Valitse Elokuvazoomaus, kun haluat suurentaa kuvaa oikeassa mittasuhteessa.

Huomautus: Kuva voi vääristyä sitä suurennettaessa tai pienennettäessä.

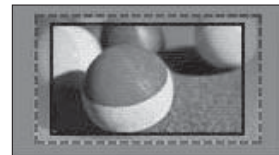

◀ tai ▶ - painike: Säädä Elokuvazoomaus -toiminnolla suurennettavaa aluetta. Säätoalue on 1–16.

▼ tai ▲ - painike: Siirrä näyttöä.

! HUOMAUTUS

- ▶ Komponentti -tilassa voit valita vain vaihtoehdot 4:3, 16:9 (bredd), 14:9, Zoom/Elokuvazoomaus.
- ▶ Voit valita 4:3, Alkuperäinen, 16:9 (bredd), 14:9, Zoom/Elokuvazoomaus -kuvasuhteen HDMI - tilassa.
- ▶ Voit valita 4:3- ja 16:9 (bredd) -kuvasuhteet vain RGB-PC- ja HDMI-PC-tilassa.
- ▶ DTV/HDMI/Komponentti (yli 720p) mode, Vain haku on käytettävissä.
- ▶ Analogisessa/DTV/AV/Scart- tilassa on täysi laajakuva käytettävissä.

OHJATTU KUVATOIMINTO

Tällä toiminnolla voit säätää alkuperäisen kuvan kuvanlaatua.

Kalibroi muun muassa näytön laatua säätämällä mustan ja valkoisen tasoa. Käyttäjät voivat kalibroid-anäytön laatua helposti toimimalla ohjeiden mukaan.

Kun säädät näytön asetukseksi Matala, Suositus tai Korkea, näet muuttuneen tuloksen esimerkkinä.

RGB-signaalilähdettä käytettäessä Color (Väri)-, Tint (Sävy)- ja H/V Sharpness (Vaaka- ja pystyterävyys) -arvoja ei oteta käyttöön.

RGB-PC/HDMI-PC/DVI-PC- tilassa muutettuja Värejä, Sävyjä ja Vaaka/pystyterävyyttä ei käytetä.



Valitse **KUVA**.



Valitse **Ohjattu kuvatoiminto**.



Valitse **Normaali**(Mustan taso, Valkoisen taso, Sävy, Väri, Vaakaterävyys, Pystyterävyys, Taustavalo (Vain LCD-televisio/LED LCD TV)) tai **Ensisijainen**(Mustan taso, Valkoisen taso, Sävy, Väri, Terävyys, Dynaaminen kontrasti, Värilämpötila, Taustavalo (Vain Plasmatelevisio)).



Valitse tulolähde, jonka asetuksia muutetaan.



- Jos keskeytät asetusten määrittämisen ennen viimeistä vaihetta, niitä ei oteta käyttöön.
- Säättöarvo tallennetaan nimellä Edistynyt1.
- Kun ohjattu kuvatoiminto on määrittänyt kuvanlaadun, Virransäästö -asetukseksi vaihdetaan Ei käytössä.
- Jos kuvalaatuasetus **Edistynyt1** on muuttunut, suorita **Kuvan palauttam.** ennen siirtymistä **Ohjattu kuvatoiminto** kuva-laatuasetuksen nollaamiseksi.
- **Normaali** : normaalin kuvanlaadun asettaminen.
- **Ensisijainen** : käyttäjän ensisijaisen kuvanlaadun asettaminen.

- Paina painiketta **MENU/EXIT** (VALIKKO/LOPETUS) palataksesi normaaliin TV:N katselutilaan.
- Paina painiketta **BACK** (TAKAISIN) siirtyäksesi edelliselle valikkonäytölle.

KUVAN HALLINTA

eVIRRANSÄÄSTÖ

Se vähentää television virrankulutusta.

Oletusarvoiset tehdasasetukset vastaavat Energy Star -vaatimuksia, ja ne on säädetty sellaiselle tasolle, että ne takaavat miellyttävän katseluelämyksen kotona.

Voit lisätä näytön kirkkautta säätämällä Energispar -tasoa tai määrittämällä Kuvatila -asetuksen.

Kun säädät Energy Saving (Virransäästö) -asetusta MHEG-tilassa, Energy Saving (Virransäästö) -asetus otetaan käyttöön MHEG-tilan asetusten määrittämisen jälkeen.

Videon mykistys -asetuksen valitseminen radiokanavan ollessa viritettynä vähentää virrankulutusta.

Vain LCD-televisio/LED LCD TV

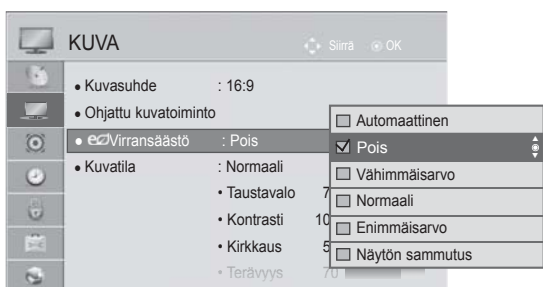

Vain Plasmatelevisio

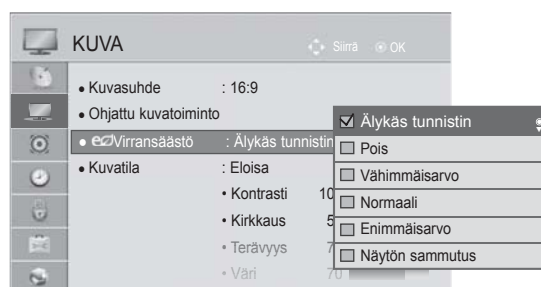

- 1 MENU Valitse **KUVA..**
- 2 OK Valitse **eV Virransäästö.**
- 3 OK Valitse **Automaattinen, Pois, Vähimmäisarvo, Normaali, Enimmäisarvo tai Näytön sammutus.**

- 1 MENU Valitse **KUVA..**
- 2 OK Valitse **eV Virransäästö.**
- 3 OK Valitse **Älykäs tunnistin, Pois, Vähimmäisarvo, Normaali, Enimmäisarvo tai Näytön sammutus.**

- Paina painiketta **MENU/EXIT** (VALIKKO/LOPETUS) palataksesi normaaliin TV:N katselutilaan.
- Paina painiketta **BACK** (TAKAISIN) siirtyäksesi edelliselle valikkonäytölle.

- Kun valitset näytön pois päältä, näyttö sammuu 3 sekunnin kuluttua ja toiminto näyttö ei käytössä käynnistyy.
- Jos valitset **Virransäästö** -toiminnon asetukseksi **Automaattinen, Maksimi**, Taustavalo -toiminto ei toimi. (Vain LCD-televisio/LED LCD TV)
- Jos säädät **"Virransäästö-Älykäs tunnistin** -asetusta, **Terävyys** -, **Väri**- ja **Väriämpötila** -ominaisuudet eivät toimi. (Vain plasmatelevisio)
- Tämä toiminto voidaan valita myös kaukosäätimen **Virransäästö** -painikkeella.
- Kun valitset asetukseksi Automaattinen, Taustavalo -asetusta säädetään älykkään anturin avulla automaattisesti vallitsevien olosuhteiden mukaan, jos televisiossa on älykäs anturi.

ESIMÄÄRITETYT KUVAN ASETUKSET

Kuvatilan esiasetukset

Eloisa
Normaali

APS

Elokuvateatteri tai **THX Elokuvateatteri**
THX Bright Room

Urheilu
Peli

Luo eloisan kuvan vahvistamalla kontrastia, kirkkautta, värejä ja terävyyttä. Tämä on näytön tavallisin tila.

Optimoi virrankulutuksen. (Vain Plasmatelevisio)

Optimoi kuvan elokuvien katselemista varten.

Tällä määrittämisellä television katselun voi optimoida kirkkaassa tilassa. (Vain 42/47/55LE8***, Plasmatelevisio)

Optimoi kuvan urheilutapahtumien katselemista varten.

Optimoi kuvan pelien pelaamista varten.

Vain LCD-televisio/LED LCD TV

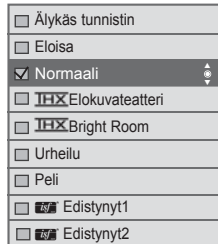
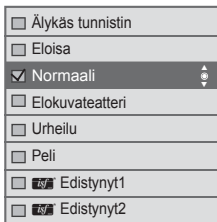

(Paitsi 42/47/55LE8***)

(Vain 42/47/55LE8***)

Vain Plasmatelevisio



Valitse **KUVA**.



Valitse **Kuvatila**.

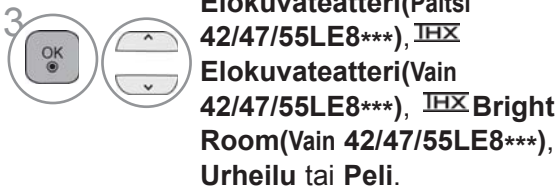

Valitse **Älykäs tunnistin**, **Eloisa**, **Normaali**, **Elokuvateatteri** (Paitsi 42/47/55LE8***), **THX Elokuvateatteri** (Vain 42/47/55LE8***), **THX Bright Room** (Vain 42/47/55LE8***), **Urheilu** tai **Peli**.



Valitse **KUVA**.



Valitse **Kuvatila**.

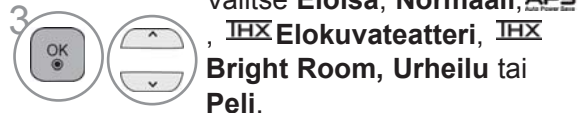

Valitse **Eloisa**, **Normaali**, **APS**, **THX Elokuvateatteri**, **THX Bright Room**, **Urheilu** tai **Peli**.

- Paina painiketta **MENU/EXIT** (VALIKKO/LOPETUS) palataksesi normaaliin TV:N katselutilaan.
- Paina painiketta **BACK** (TAKAISIN) siirtyäksesi edelliselle valikkonäytölle.

KUVAN HALLINTA

- Kuvatilan asetus määrittää televisiokuvan ulkoasun. Valitse kuvatilavalikosta valmiiksi määritetty arvo ohjelman tyyppin mukaan.
- Kun älykäs sensoritoiminto on käytössä, parhaiten soveltuva kuva valitaan automaattisesti vallitsevien olosuhteiden perusteella.
- Voit säätää kuvatilaa myös **Q.Menu** (Pikavalikko) -valikossa.
- **Älykäs tunnistin (Älykäs sensori)** : kuvaa ympäristön olosuhteiden mukaan.
- **APS** (Auto Power Saving): vähentää virrankulutusta mahdollisimman paljon vaikuttamatta kuvanlaatuun. (Vain plasmatelevisio)
- Jos säädät **“Kuvatila-THX Elokvateatteri, THX Bright Room”** -asetusta, **“Virransäästö-Älykäs tunnistin, Vähimmäisarvo, Normaali, Enimmäisarvo”** -ominaisuudet eivät toimi. (Vain plasmatelevisio)
- Jos säädät **“Kuvatila-THX Elokvateatteri, THX Bright Room”** -asetusta, **“Virransäästö-Automaattinen, Vähimmäisarvo, Normaali, Enimmäisarvo”** -ominaisuudet eivät toimi. (Vain 42/47/55LE8***)
- Jos säädät **“Kuvatila- APS ”**, **“Virransäästö-Pois, Vähimmäisarvo, Normaali, Enimmäisarvo”** -ominaisuudet eivät toimi. (Vain plasmatelevisio)

- **THX Elokvateatteri**(Vain 42/47/55LE8*** , Plasmatelevisio) :Tämä elokuvatasoinen tila tarjoaa elokuvaelämyksen kotona. Voit nauttia parhaasta mahdollisesta kuvanlaadusta ilman erillisiä säätöjä. Elokvateatteri (Elokuva) tarjoaa optimaalisen kuvanlaadun, kun näyttö on tumma. Kun valitset **THX Elokvateatteri, THX Bright Room**, Kuvasuhde -asetukseksi muutetaan Vain haku.
- **THX Elokvateatteri**(Thomlinson Holman 's Experiment)on Star Warsin ohjaajan George Lucasin perustaman THX:n ja Thomlinsonin ääni- ja videosertifiointistandardi. Tämä on THX-näyttöalueella sertifioitava tuote, joka takaa laitteiston ja ohjelmiston näyttöstandardimääritykset ylittävän kuvanlaadun.

MANUAALINEN KUVIEN SÄÄTÖ

Kuvatila - Käyttäjän asetus

Taustavalo (Vain LCD-televisio/LED LCD TV)

Voit säätää näytön kirkkautta säätämällä LCD-paneelin kirkkautta.

Suosittellemme taustavalon säätämistä television kirkkautta määrittettäessä.

Kontrasti

Säätää kuvan tummimpien ja vaaleimpien osien välistä signaalitasoa. Voit käyttää kontrastia, kun kuvan kirkas osa on kyllästetty.

Kirkkaus

Säätää kuvan signaalin perustasoa.

Terävyys

Säätää kuvan tummien ja vaaleiden osien reunojen terävyyttä.

Mitä matalampi taso, sitä pehmeämpi kuva.

Väri

Säätää kaikkien värien voimakkuutta.

Sävy

Säätää punaisen ja vihreän värin tasapainoa.

Väriämpötila

Säädä vasemmalle kuvan muuttamiseksi punertavaksi tai säädä oikealle kuvan muuttamiseksi sinertäväksi.

Tätä toimintoa ei voi käyttää "Älykäs tunnistin." -tilassa.

Vain LCD-televisio/LED LCD TV

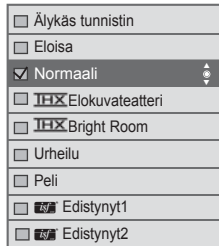
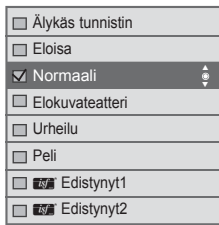

(Paitsi 42/47/55LE8***)

(Vain 42/47/55LE8***)

Vain Plasmatelevisio

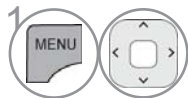
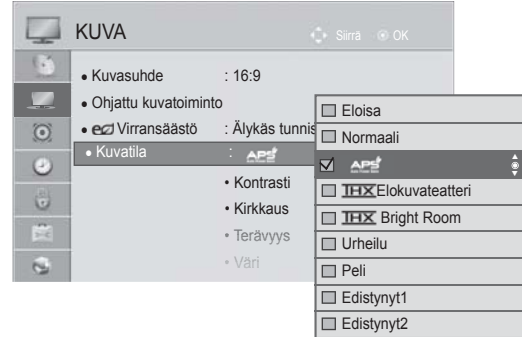

Valitse **KUVA**.

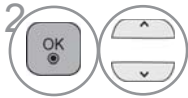

Valitse **Kuvatila**.



Valitse **Eloisa, Normaali, Elokvateatteri (Paitsi 42/47/55LE8***), Urheilu tai Peli**.



Valitse **Taustavalo, Kontrasti, Kirkkaus, Terävyys, Väri, Sävy tai Väriämpötila**.



Tee tarvittavat muutokset.



Valitse **KUVA**.



Valitse **Kuvatila**.



Valitse **Eloisa, Normaali, Urheilu tai Peli**.



Valitse **Kontrasti, Kirkkaus, Terävyys, Väri, Sävy tai Väriämpötila**.



Tee tarvittavat muutokset.

- Paina painiketta **MENU/EXIT** (VALIKKO/LOPETUS) palataksesi normaaliin TV:N katselutilaan.
- Paina painiketta **BACK** (TAKAISIN) siirtyäksesi edelliselle valikkonäytölle.

KUVAN HALLINTA

• Taustavalon käytön edut

(Vain LCD-televisio/LED LCD TV)

- Sähkönkulutus laskee jopa 60 %.
- Mustan kirkkaus vähenee. (Koska mustan värisyvyys on suurempi, tarkkuus paranee.)
- Voit säätää kirkkautta, mutta samalla säilyttää alkuperäisen signaalitarkkuuden.

! HUOMAUTUS

- ▶ Väriä, terävyyttä ja sävyä ei voi säätää RGB-PC/HDMI-PC-tilassa.
- ▶ Kun Edistynyt 1/2 on valittuna, voit valita Taustavalo, Kontrasti, Kirkkaus, Vaakaterävyys, Pystyterävyys, Väri tai Värisävy.

KUVANPARANNUSTEKNIikka

Voit kalibroida näytön jokaiselle kuvatilalle erikseen tai määrittää videoarvon erityisen videonäytön mukaan.

Voit määrittää jokaiselle tulolle eri videoarvon.

Jos haluat Kuvan palauttam. oletusarvoisen näytön jokaisen videotilan säätämisen jälkeen, palauta kukin kuvatila erikseen.

Kuva saattaa poiketa tv-laitteestasi.

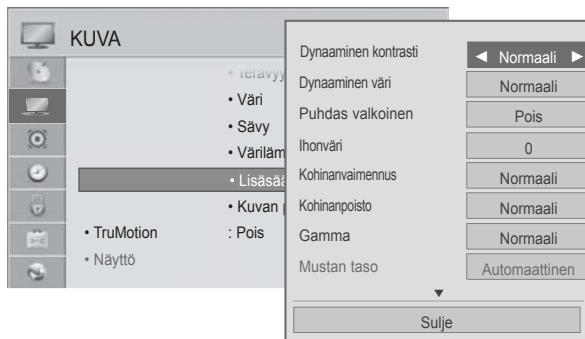

Vain LCD-televisio/LED LCD TV



Vain Plasmatelevisio

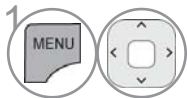

Valitse **KUVA**.



Valitse **Lisäsäädöt**.

Valitse haluamasi lähde.:



Dynaaminen kontrasti, **Dynaaminen väri**, **Puhdas valkoinen**(Vain LCD-televisio/LED LCD TV), **Ihonväri** (Vain LCD-televisio/LED LCD TV), **Kohinanvaimennus**, **Kohinanpoisto** (Vain LCD-televisio/LED LCD TV), **Gamma**, **Mustan taso**, **Katsojaystävällinen** (Vain LCD-televisio/LED LCD TV), **Todellinen elokuvateatteri** (Vain LCD-televisio/LED LCD TV), **Elokuvatila**(Vain Plasmatelevisio), **Värialue**, **Reunan terävöitys** (Vain Plasmatelevisio) tai **xvYCC**. (Katso s. 145 - 146)



Tee tarvittavat muutokset.

- Paina painiketta **MENU/EXIT** (VALIKKO/LOPETUS) palataksesi normaaliin TV:N katselutilaan.
- Paina painiketta **BACK** (TAKAISIN) siirtyäksesi edelliselle valikkonäytölle.

KUVAN HALLINTA

ERINOMAINEN KUVANHALLINTA

Edistynyt1- ja Edistynyt2-asetukset jaottelevat ja luovat lisää ryhmiä, joita käyttäjät voivat halutessaan määrittää parhaimman mahdollisen kuvanlaadun tarjoamiseksi.

Ammattilaiset voivat myös hyödyntää tätä toimintoa optimoidessaan television suorituskykyä erikoisvideoiden avulla.

Kuva saattaa poiketa tv-laitteestasi.

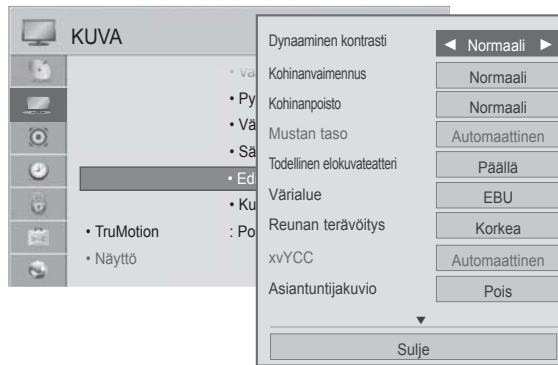
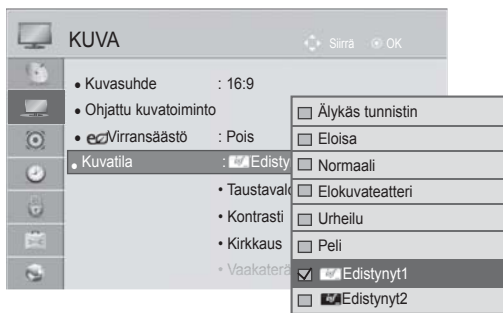

Vain LCD-televisio/LED LCD TV

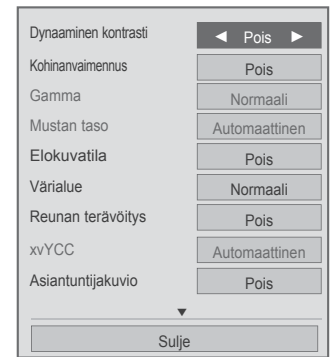

Vain Plasmatelevisio

- 1 Valitse **KUVA**.
- 2 Valitse **Kuvatila**.
- 3 Valitse **Edistynyt1** tai **Edistynyt2**.
- 4 Valitse **Edistynyt** säätö.
- 5 Valitse haluamasi lähde.
- 6 Tee tarvittavat muutokset.

- Paina painiketta **MENU/EXIT** (VALIKKO/LOPETUS) palataksesi normaaliin TV:N katselutilaan.
- Paina painiketta **BACK** (TAKAISIN) siirtyäksesi edelliselle valikkonäytölle.

*Tätä ominaisuutta ei ole kaikissa malleissa.

<p>Dynaaminen kontrasti (Pois/Matala/ Normaali(Vain LCD- televisio/LED LCD TV)/ Korkea)</p>	<ul style="list-style-type: none"> ■ Säättää kontrastia pitääkseen sen parhaalla mahdollisella tasolla näytön kirkkauden mukaan. Kuvaa parannetaan vaaleiden kohtien vaalennuksen ja tummien kohtien tummennuksen avulla.
<p>Dynaaminen väri (Pois/Matala/Korkea)</p>	<ul style="list-style-type: none"> ■ Säättää näytön värejä siten, että ne näyttävät eloisammilta, rikkaammilta ja selkeämmiltä. Tämä toiminto parantaa sävyjä, kylläisyyttä ja valoisuutta siten, että punaiset, siniset, vihreät ja valkoiset näyttävät entistä eloisammilta.
<p>Ihonväri (-5 - 5)</p>	<ul style="list-style-type: none"> ■ Säättää kuvan teeman väriä siten, että käyttäjä voi määrittää oman suosikkiväriensä.
<p>Kohinanvaimennus (Pois/Matala/Normaali/ Korkea/ Automaattinen(Vain analogisessa tilassa))</p>	<ul style="list-style-type: none"> ■ Vähentää näytön kohinaa heikentämättä kuvan laatua.
<p>Kohinanpoisto (Matala/Normaali/ Korkea/Pois)</p>	<ul style="list-style-type: none"> ■ Vähentää MPEG-videoiden kuvakohinaa.
<p>Gamma (Lisäsäädöt: Matala/ Normaali/Korkea Edistynyt säätö: 1.9/2.2/2.4)</p>	<ul style="list-style-type: none"> ■ Voit säätää kuvan tummien ja keskiharmaiden alueiden kirkkautta. <ul style="list-style-type: none"> • Matala/1.9 : Kirkasta kuvan tummia ja keskiharmaita alueita. • Normaali/2.2 : Käytä kuvan alkuperäisiä kuvatasoja. • Korkea/2.4: Tummenna kuvan tummia ja keskiharmaita alueita. ■ Kun tulosignaalksi on valittu Antenna (Antenni), se asetetaan Medium (Keskitaso) -tasolle ja poistetaan käytöstä. (Vain plasmatelevisio)
<p>Mustan taso (Matala/Korkea/ Automaattinen)</p>	<ul style="list-style-type: none"> • Matala : Näyttökuva tummenee. • Korkea : Näyttökuva vaalenee. • Automaattinen : Määrittää näytön mustan tason automaattisesti suureksi tai alhaiseksi tulosignaalin tason mukaisesti. ■ Tätä toimintoa käytettäessä voit valita Matala tai Korkea seuraavissa tiloissa AV(NTSC-M), HDMI tai Komponentti. Muussa tapauksessa Mustan taso -asetukseksi valitaan Automaattinen.
<p>Puhdas valkoinen (Pois/Matala/Korkea)</p>	<ul style="list-style-type: none"> ■ Kirkastaa ja selventää näytön valkoista aluetta.
<p>Katsojaystävällinen (Matala/Korkea/Pois)</p>	<p>*Tätä ominaisuutta ei ole kaikissa malleissa.</p> <ul style="list-style-type: none"> ■ Säättää näytön kirkkautta automaattisesti silmien kannalta parhaalle tasolle, kun näyttö on liian kirkas. ■ Tämä ominaisuus ei ole käytettävissä, kun Kuvatila -asetuksena on Eloisa tai Elokuvateatteri, Edistynyt1, Edistynyt2, Älykäs tunnistin.
<p>Todellinen elokuvateatteri(Vain LCD-televisio/LED LCD TV)/Elokuvatila (Vain Plasmatelevisio) (Päällä/Pois)</p>	<ul style="list-style-type: none"> ■ Voit nauttia elokuvamaisesta videoelämyksestä poistamalla värinän. ■ Käytä tätä toimintoa jos haluat katsella alkuperäisiä elokuvan sisältöjä. ■ Tämä toiminto toimii, kun TruMotion on poistettu käytöstä.

KUVAN HALLINTA

<p>Värialue (LCD TV/LED LCD TV : Lisäsäädöt & Plasma TV : Lisäsäädöt/Edistynyt säätö) (Leveä/Normaali)</p>	<ul style="list-style-type: none"> • Normaali : Tila, jossa käytetään alkuperäistä värialueetta näytön ominaisuuksista riippumatta. • Leveä: Tila, jossa käytetään TV-näytön suurinta mahdollista värialueetta.
<p>Värialue (LCD-televisio/LED LCD TV : Edistynyt säätö) (EBU/SMPTE/BT709/ Leveä/Normaali)</p>	<ul style="list-style-type: none"> • Normaali : tila, jossa käytetään alkuperäistä värialueetta näytön ominaisuuksista riippumatta. • Leveä : tila, jossa käytetään TV-näytön suurinta mahdollista värialueetta. • EBU : tilat, joissa näytetään EBU-värialue. • SMPTE : tilat, joissa näytetään SMPTE-värialue. • BT709 : tilat, joissa näytetään BT709-värialue.
<p>Reunan terävöitys (LCD-televisio/LED LCD TV :Pois/Matala/ Korkea Vain Plasmatelevisio: Päällä/Pois)</p>	<ul style="list-style-type: none"> ■ Selventää kuvan reunoja. ■ Tätä toimintoa voidaan käyttää kuvatilassa "Kuvatila-Edistynyt." (Vain LCD-televisio/LED LCD TV)
<p>xvYCC (Automaattinen/Pois/ Päällä)</p>	<p>*Tätä ominaisuutta ei ole kaikissa malleissa.</p> <ul style="list-style-type: none"> ■ Tämän toiminnon avulla voidaan tuottaa tavallista rikkaampia värejä. ■ Tämä toiminto otetaan käyttöön valitsemalla Kuvatila -asetukseksi Elokuvatellessä tai Asiantuntija, kun xvYCC-signaali syötetään HDMI-liitännän kautta.
<p>Asiantuntijakuviot (Pois/Kuvio1/Kuvio2)</p>	<ul style="list-style-type: none"> ■ Tätä tarvitaan digitelevisioiden kuvan katsomiseen. ■ Tämä toiminto otetaan käyttöön valitsemalla Kuvatila -asetukseksi Asiantuntija DTV:tä katsellessa.
<p>Värisuodin (Pois/Punainen/Vihreä/ Sininen)</p>	<ul style="list-style-type: none"> ■ Tämä toiminto suodattaa videon värejä. RGB-suodattimen avulla voit määrittää värikylläisyyden ja sävyt tarkasti.
<p>Väriämpötila (Normaali/Lämmin/ Kylmä)</p>	<p>Tämä toiminto säätää näytön yleisiä värejä haluamallasi tavalla.</p> <p>a. • Menetelmä : 2 pistettä</p> <ul style="list-style-type: none"> • vio: Sisempi/Ulompi • Kontrasti punainen/vihreä/sininen, Kirkkaus punainen/vihreä/sininen: Säätöalue on -50 - +50. <p>b. • Menetelmä : 10 pisteen IRE (LCD-televisio/LED LCD TV), 20 Point IRE(Vain Plasmatelevisio)</p> <ul style="list-style-type: none"> • Kuvio: Sisempi/Ulompi • IRE (Institute of Radio Engineers) on videosignaalin kokoa osoittava yksikkö, jonka asetukseksi voidaan määrittää 10, 20, 30 - 100 (LCD-televisio/LED LCD TV), 5, 10, 15 to 100(Vain Plasmatelevisio). Voit säätää punaista, vihreätä tai sinistä asetuskohteisesti. • Valoisuus: Tämä toiminto näyttää 2.2 gamman lasketun valoisuusarvon. Voit määrittää haluamasi valoisuusarvon 100 IRE:n kohdalla. Kohteen 2.2 gamman valoisuusarvo näytetään kymmenen yksikön välein välillä 10-90 IRE. (LCD-televisio/LED LCD TV) • Punainen/Vihreä/Sininen: Säätöalue on -50 - +50.
<p>Värienhallintajärjestelmä</p>	<ul style="list-style-type: none"> ■ Tämä on työkalu, jota asiantuntijat käyttävät säätöjen tekemiseen testikuvioiden avulla. Se ei vaikuta muihin väreihin, vaan sen avulla voidaan säätää kuutta värialueetta erikseen (punainen, vihreä, sininen, syaani, magenta, keltainen). Värierot eivät ehkä näy, vaikka teet yleisiä kuvasäätöjä. ■ Säätää punaista, vihreää, sinistä, keltaista, syaania ja magentaa. <ul style="list-style-type: none"> • Väri punainen/vihreä/sininen/keltainen/syaani/magenta : Säätöalue on - 30 - +30. • Sävy punainen/vihreä/sininen/keltainen/syaani/magenta): Säätöalue on -30 - +30. ■ Tämä ominaisuus ei ole käytettävissä RGB-PC- tai HDMI (PC) -tilassa.

KUVAN ASETUSTEN PALAUTUS

Valittujen kuvatilojen tehdasasetukset palautetaan.

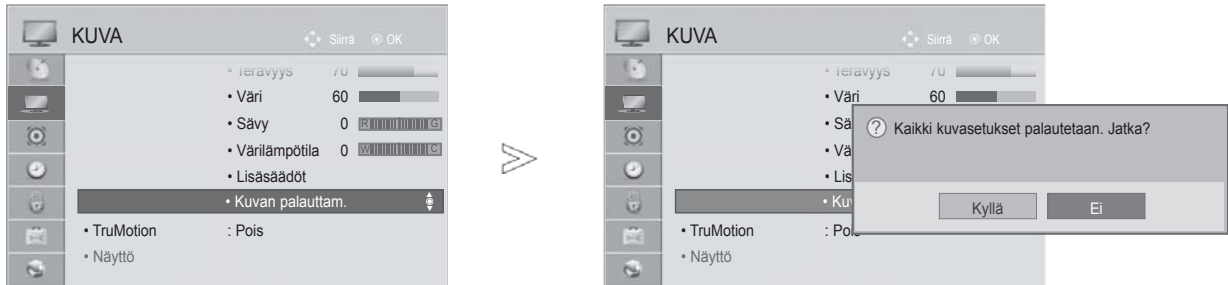

- 1   Valitse **KUVA**.
- 2   Valitse **Kuvan palauttam..**
- 3   Valitse **Kyllä** tai **Ei**.
- 4  Alusta säädetty arvo.

- Paina painiketta **MENU/EXIT** (VALIKKO/LOPETUS) palataksesi normaaliin TV:N katselutilaan.
- Paina painiketta **BACK** (TAKAISIN) siirtyäksesi edelliselle valikkonäytölle.

KUVAN HALLINTA

TRUMOTION

(VAIN LCD-TELEVISIO/LED LCD TV)

Hakee kuvissa ja videolähteissä parhaan kuvanlaadun poistamalla värin ja liikkeen epäterävyyden.

Korkea : Tuottaa erittäin pehmeän kuvan liikkeen.

Matala : Tuottaa pehmeän kuvan liikkeen. Käytä tätä asetusta normaalikäytössä.

Pois : TruMotion toiminnon sammutus.

Käyttäjät : Käyttäjä voi säätää tasoja **Värinä** ja **Pehmennys** erikseen toiminnossa TruMotion.

Värinä : Säätää näytön kohinaa.

Pehmennys : Säätää näytön jälkikuvaa.

Tämä ominaisuus ei ole käytettävissä RGB-PC,HDMI-PC-tilassa.

Jos otat käyttöön TruMotion-asetuksen, kuvassa voi olla kohinaa.

Jos tämä tapahtuu, muuta TruMotionin asetukseksi "Pois" ("Ei käytössä").

Jos valitset toiminnon "**Kuvatila-Peli**", aseta toiminto "**TruMotion**" asentoon "**Pois**".



- 1   Valitse **KUVA**.
- 2   Valitse **TruMotion**.
- 3   Valitse **Matala, Korkea, Käyttäjät** tai **Pois**.
- 4  Tee tarvittavat muutokset.

- Paina painiketta **MENU/EXIT** (VALIKKO/LOPETUS) palataksesi normaaliin TV:N katselutilaan.
- Paina painiketta **BACK** (TAKAISIN) siirtyäksesi edelliselle valikkonäytölle.

PAIKALLINEN LED- HIMMENNYS

(Vain 42/47/55LE5***, 42/47/55LE7***, 42/47/55LE8***)

Kun videon sisääntulosignaali on analysoitu näyttöalueilla, näyttö säätää taustavalon kontrastisuhteen parantamiseksi.

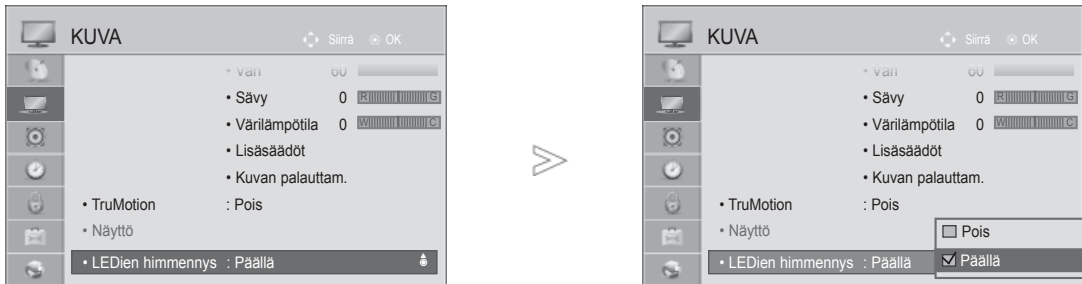

-   Valitse **KUVA**.
-   Valitse **LEDien himmennys**.
-   Valitse **Päällä** tai **Pois**..

- Paina painiketta **MENU/EXIT** (VALIKKO/LOPETUS) palataksesi normaaliin TV:N katselutilaan.
- Paina painiketta **BACK** (TAKAISIN) siirtyäksesi edelliselle valikkonäytölle.

KUVAN HALLINTA

VIRTAILMAISIN (VAIN LCD-TELEVISIO/LED LCD TV)

Television etuosassa olevan virran/valmiustilan merkkivalon säätäminen.







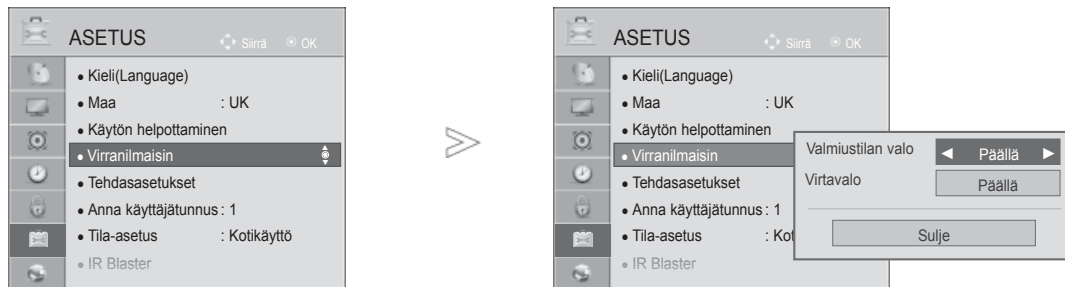

Valmiustilan valo

Määrittää, onko television etupaneelin merkkivalon tilana valmiustilassa **Päällä** tai **Pois**.

Virtavalo

Määrittää, onko television etupaneelin merkkivalon tilana virtaa kytkettäessä **Päällä** tai **Pois**.



-   Valitse **ASETUS**.
-   Valitse **Virranilmaisin**.
-   Valitse **Almiustilan valo** tai **Virtavalo**.
-   Valitse haluamasi lähde.

- Paina painiketta **MENU/EXIT** (VALIKKO/LOPETUS) palataksesi normaaliin TV:N katselutilaan.
- Paina painiketta **BACK** (TAKAISIN) siirtyäksesi edelliselle valikkonäytölle.

KUVAN PALAMISEN VÄHENTÄMINEN-TOIMINTO (ISM)

(VAIN PLASMA TELEVISIO)

Jos näytössä näkyy pitkään paikallaan pysyvä kuva, se näkyy haamukuvana silloinkin, kun kuvaa vaihdetaan. Vältä jättämästä liikkumatonta kuvaa näyttöön pitkäksi ajaksi.

Valkopesu

Valkoisen pesu poistaa pysyvät kuvat kuvaruudusta.

Huomautus: Jos kuva on palanut ruutuun voimakkaasti, valkoisen pesu ei ehkä voi poistaa sitä kokonaan.

Orbiter

Näytönsäästäjä auttaa vähentämään haamukuvien muodostumista (kuvan palamista kuvaruudun pintaan). Sama kuva ei saisi olla näkyvässä kovin pitkään. Kuvaruudun sisältö siirtyy 2 minuutin välein vaurioiden välttämiseksi.

Väripesu

Näytön värialue siirtyi hieman ja valkokuvio näkyy vuorottain. Jälkikuvaa on vaikea havaita, kun väliaikainen jälkikuva poistetaan ja värikuvio on käytössä.

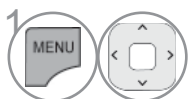
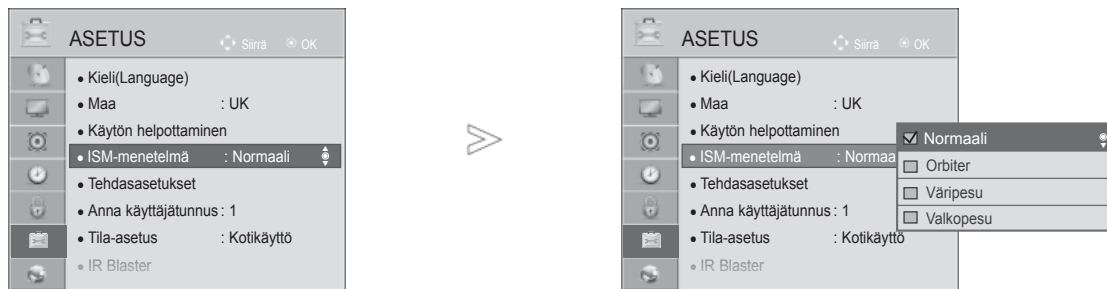

1 Valitse **ASETUS**.

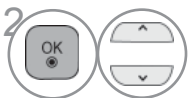

2 Valitse **ISM-menetelmä**.

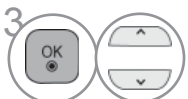

3 Valitse **Normaali, Orbiter, Väripesu** tai **Valkopesu**.



4 Tallenna.

• Jos tätä toimintoa ei tarvita, valitse Normaali.

- Paina painiketta **MENU/EXIT** (VALIKKO/LOPETUS) palataksesi normaaliin TV:N katselutilaan.
- Paina painiketta **BACK** (TAKAISIN) siirtyäksesi edelliselle valikkonäytölle.

KUVAN HALLINTA

TILA-ASETUS

Suosittellemme television asettamista **Kotikäyttö** -tilaan, joka takaa parhaan mahdollisen kuvanlaadun kotiympäristössä.

Esittelytila on paras asetus käytettäväksi myymälässä.

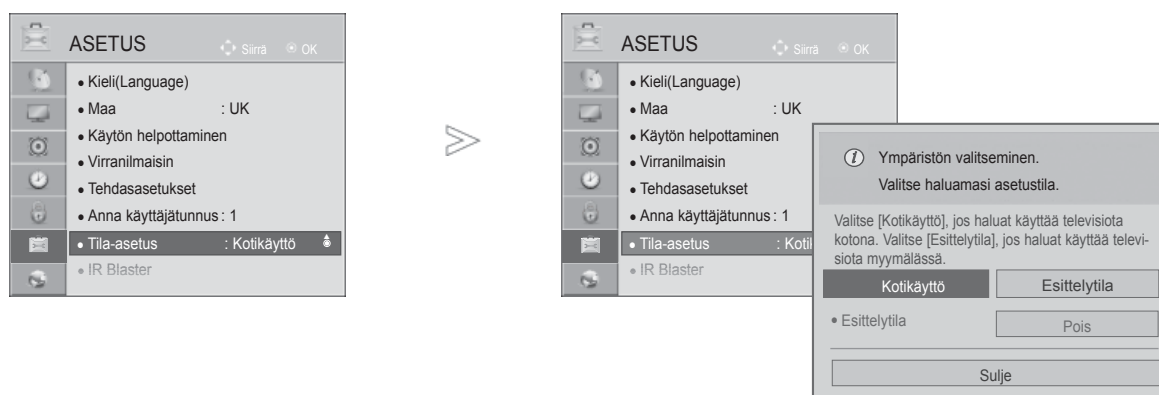

- 1   Valitse **ASETUS**.
- 2   Valitse **Tila-asetus**.
- 3   Valitse **Esittelytila** tai **Kotikäyttö**.
- 4  Tallenna.

- Paina painiketta **MENU/EXIT** (VALIKKO/LOPETUS) palataksesi normaaliin TV:N katselutilaan.
- Paina painiketta **BACK** (TAKAISIN) siirtyäksesi edelliselle valikkonäytölle.

DEMOTILA

Näytä television logoja selittävä diaesitys.

Demotila ei ole käytettävissä **Kotikäyttö** -tilassa.

Kaupan esittely -tilassa **Esittelytila** -asetukseksi valitaan automaattisesti **Käytössä**.

Jos Kaupan esittely -tilassa **Esittelytila** -asetukseksi valitaan Ei käytössä, **Esittelytila** ei toimi ja ainoastaan näyttö palautetaan.

Näyttö palautetaan automaattisesti sen jälkeen, kun se on ollut 5 minuuttia Demo (Esittely) -tilassa.

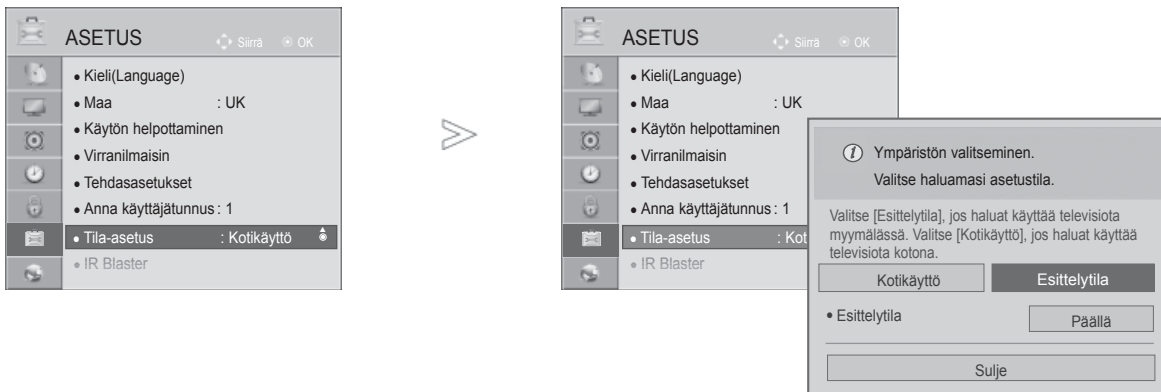

-   Valitse **ASETUS**.
-   Valitse **Esittelytila**.
-   Valitse **Esittelytila**.
-    Valitse **Päällä**, jos haluat nähdä television erilaiset logot.
-  Siirtyminen edelliselle valikkonäytölle.
Kun haluat lopettaa esittelyn, paina mitä tahansa painiketta. (MUTE,  + , - painiketta lukuun ottamatta)

- Paina painiketta **MENU/EXIT** (VALIKKO/LOPETUS) palataksesi normaaliin TV:N katselutilaan.
- Paina painiketta **BACK** (TAKAISIN) siirtyäksesi edelliselle valikkonäytölle.

ÄÄNEN JA KIELEN HALLINTA

ÄÄNEN AUTOMAATTINEN SÄÄTÖ

Autom. äänenvoim. säilyttää automaattisesti saman äänenvoimakkuustason, kun kanavia vaihdetaan. Koska jokaisella ohjelmilla lähettävällä asemalla on omat signaaleja koskevat ehtonsa, äänenvoimakkuutta on mahdollisesti säädettävä kanavaa vaihdettaessa. Tämän toiminto säätää jokaisen ohjelman äänenvoimakkuutta automaattisesti, minkä ansiosta käyttäjät voivat nauttia tasaisesta äänenvoimakkuustasosta.

Jos äänenlaatu tai -voimakkuus ei ole haluamallasi tasolla, suosittelemme erillisen kotiteatterijärjestelmän tai vahvistimen käyttöä, jolla laite voidaan mukauttaa erilaisiin käyttöympäristöihin.



- 1   Valitse **AANI**.
- 2   Valitse **Autom. äänenvoim..**
- 3   Valitse **Päällä** tai **Pois..**

- Paina painiketta **MENU/EXIT** (VALIKKO/LOPETUS) palataksesi normaaliin TV:N katselutilaan.
- Paina painiketta **BACK** (TAKAISIN) siirtyäksesi edelliselle valikkonäytölle.

SELKEÄ ÄÄNI II

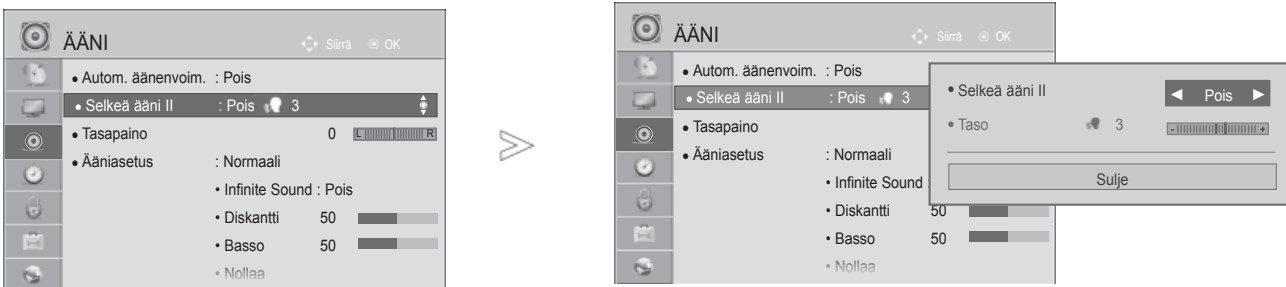

Ihmisäänen erottelemiseksi muista äänistä, tämä toiminto helpottaa käyttäjää kuulemaan ihmisäänet paremmin.



- 1   Valitse **ÄÄNI**.
- 2   Valitse **Selkeä ääni II**.
- 3   Valitse **Päällä** tai **Pois..**

- Jos valitset **“Päällä”** toiminnolle **Selkeä ääni II**, **Infinite Sound** feature ominaisuus ei ole käytössä.
- Valitse tasoksi -6 - +6.

Selkeä ääni -tason säätäminen, kun asetuksena on Käytössä

- 4  Valitse **Taso**.
- 5  Tee haluamasi säädöt.

- Paina painiketta **MENU/EXIT** (VALIKKO/LOPETUS) palataksesi normaaliin TV:N katselutilaan.
- Paina painiketta **BACK** (TAKAISIN) siirtyäksesi edelliselle valikkonäytölle.

ÄÄNEN JA KIELEN HALLINTA

ÄÄNEN ESIASETUKSET - ÄÄNITILA

Voit valita ääniasetukseksi vaihtoehdon Normaali, Musiikki, Elokvateatteri, Urheilu tai Peli sekä säätää diskanttia ja bassoa.

Äänitilatoiminnolla voit nauttia parhaasta mahdollisesta äänestä ilman, että sinun täytyy tehdä mitään erityisiä säätöjä, koska televisio asettaa sopivat ääniasetukset ohjelman sisällön mukaan.

Ääniasetukset Normaali, Musiikki, Elokuva, Urheilu ja Peli on määritetty tehtaalla tuottamaan paras mahdollinen äänenlaatu.

Normaali Tuottaa normaalin laatuksen äänen.

Musiikki Optimoii äänen musiikin kuuntelemista varten.

Elokvateatteri Optimoii äänen elokuvien katselemista varten.

Urheilu Optimoii äänen urheilutapahtumien katselemista varten.

Peli Optimoii äänen pelien pelaamista varten.

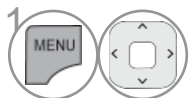
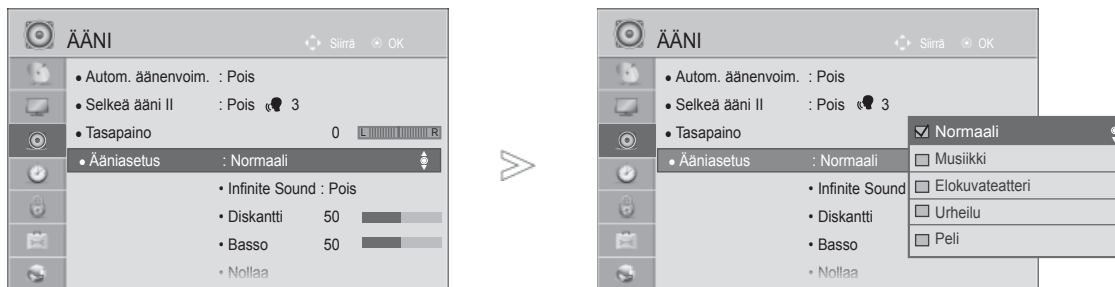

1 Valitse **AANI**.

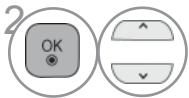

2 Valitse **Ääniasetus**.

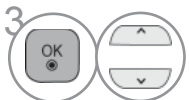

3 Valitse **Normaali, Musiikki, Elokvateatteri, Urheilu tai Peli**.

• Voit säätää **äänitilaa** myös **Q. Menu** (Pikavalikko) -valikosta.

- Paina painiketta **MENU/EXIT** (VALIKKO/LOPETUS) palataksesi normaaliin TV:N katselutilaan.
- Paina painiketta **BACK** (TAKAISIN) siirtyäksesi edelliselle valikkonäytölle.

ÄÄNIASETUSTEN SÄÄTÄMINEN - KÄYTTÄJÄ -TILA

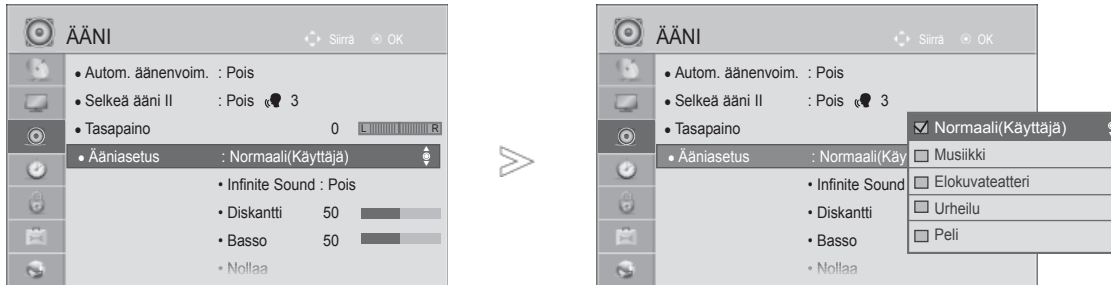

- 1   Valitse **AANI**.
- 2   Valitse **Ääniasetus**.
- 3   Valitse **Normaali, Musiikki, Elokuvateatteri, Urheilu tai Peli**.
- 4   Valitse **Diskantti tai Basso**.
- 5   Määritä haluamasi äänenvoimakkuus.

- Paina painiketta **MENU/EXIT** (VALIKKO/LOPETUS) palataksesi normaaliin TV:N katselutilaan.
- Paina painiketta **BACK** (TAKAISIN) siirtyäksesi edelliselle valikkonäytölle.

RAJATON ÄÄNI

Tämä vaihtoehto saa äänen kuulostamaan mahdollisimman todentuntuiselta.

- 1   Valitse **AANI**.
- 2   Valitse **Infinite Sound**.
- 3   Valitse **Päällä tai Pois..**

Infinite Sound (Rajaton ääni): Infinite Sound on LG:n patentoitu yksityinen äänenprosessimenetelmä joka kilpailee 5.1 surround sound ääniparannuksen kanssa kahdella etukaiuttimella.

- Paina painiketta **MENU/EXIT** (VALIKKO/LOPETUS) palataksesi normaaliin TV:N katselutilaan.
- Paina painiketta **BACK** (TAKAISIN) siirtyäksesi edelliselle valikkonäytölle.

ÄÄNEN JA KIELEN HALLINTA

TASAPAINO

Voit säätää kaiuttimien kanavatasapainon haluamaksesi.



- 1   Valitse **AANI**.
- 2   Valitse **Tasapaino**.
- 3   Tee haluamasi säädöt.

- Paina painiketta **MENU/EXIT** (VALIKKO/LOPETUS) palataksesi normaaliin TV:N katselutilaan.
- Paina painiketta **BACK** (TAKAISIN) siirtyäksesi edelliselle valikkonäytölle.

TELEVISION KAIUTTIMIEN KÄYTTÖNOTTO JA KÄYTÖSTÄ POISTO

Voit säätää sisäisen kaiuttimen tilaa.

AV, Komponentti, RGB ja HDMI1 ja HDMI DVI kaapelille tiloissa, TVkaiutin voi olla toiminnallinen vaikka videosaanaalia ei löydy.

Jos haluat käyttää ulkoista hifi-stereojärjestelmää, poista television sisäinen kaiutin käytöstä.

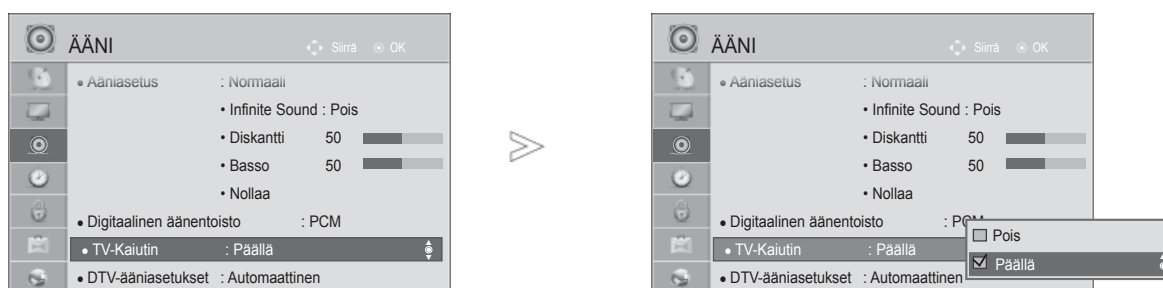

-   Valitse **AANI**.
-   Valitse **TV-Kaiutin**.
-   Valitse **Päällä** tai **Pois**.

- Paina painiketta **MENU/EXIT** (VALIKKO/LOPETUS) palataksesi normaaliin TV:N katselutilaan.
- Paina painiketta **BACK** (TAKAISIN) siirtyäksesi edelliselle valikkonäytölle.

! HUOMAUTUS

- ▶ Kun television kaiutin on sammutettu Simplink-kotiteatterin ollessa käytössä, äänilähdöksi valitaan automaattisesti kotiteatterin kaiutin, mutta kun television kaiutin käynnistetään, ääni kuuluu television kaiuttimesta.
- ▶ Jotkin **AUDIO (Ääni)** -kohdan asetukset poistetaan käytöstä, kun TV Speaker (Television kaiutin) -asetukseksi valitaan Pois (Ei käytössä).

ÄÄNEN JA KIELEN HALLINTA

DTV AUDIO (DTV-ÄÄNI) -ASETUS (VAIN DIGITAALISESSA TILASSA)

Kun tulosignaalisissa on useita erilaisia äänityyppejä, tämän toiminnon avulla voit valita niistä haluamasi.

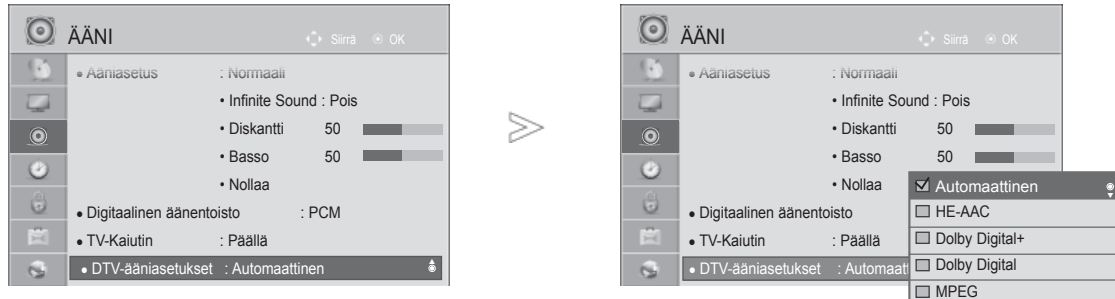

-   Valitse **AANI**.
-   Valitse **DTV Ääni** asetukset.
-   Valitse **Automaattinen, HE-AAC, Dolby Digital +, Dolby Digital** tai **MPEG**.

- Paina painiketta **MENU/EXIT** (VALIKKO/LOPETUS) palataksesi normaaliin TV:N katselutilaan.
- Paina painiketta **BACK** (TAKAISIN) siirtyäksesi edelliselle valikkonäytölle.

- **Automaattinen:** Valitsee äänilähdöksi automaattisesti **HE-AAC > Dolby Digital+ > Dolby Digital > MPEG**.
- **HE-AAC, Dolby Digital+, Dolby Digital, MPEG:** Käyttäjät voivat valita haluamansa äänityypin. esim.) Jos asetukseksi valitaan **MPEG**, äänilähtönä on aina **MPEG**.
Jos MPEG ei ole tuettu, muu äänityyppi asetetaan tässä järjestyksessä.
- Katso s. 167 - 168 (Audiokielen valinta)

DIGITAL AUDIO OUT -LÄHTÖLIITÄNNÄN VALITSEMINEN

Tämän toiminnon avulla voit valita haluamasi Digital Audio Output -lähdön.

Tämä televisio voi tuottaa Dolby Digital -äänen vain Dolby Digital -ääntä lähettävällä kanavalla.

Kun Dolby Digital on käytävissä ja Auto (Automaattinen) -vaihtoehto valitaan Digital Audio Out (Digitaalinen äänilähtö) -valikosta, SPDIF Output (SPDIF-lähtö) (Sony Philips Digital InterFace) tuotetaan Dolby Digital -muodossa.

Kun Dolby Digital ei ole käytävissä ja Auto (Automaattinen) -vaihtoehto valitaan Digital Audio Out (Digitaalinen äänilähtö) -valikosta, SPDIF Output (SPDIF-lähtö) tuotetaan PCM (Pulse-code modulation)-muodossa.

Jos Dolby Digital -ääntä lähettävällä kanavalla on valittu sekä Dolby Digital -ääni että lähetysäänen kieli, vain Dolby Digital toistetaan.

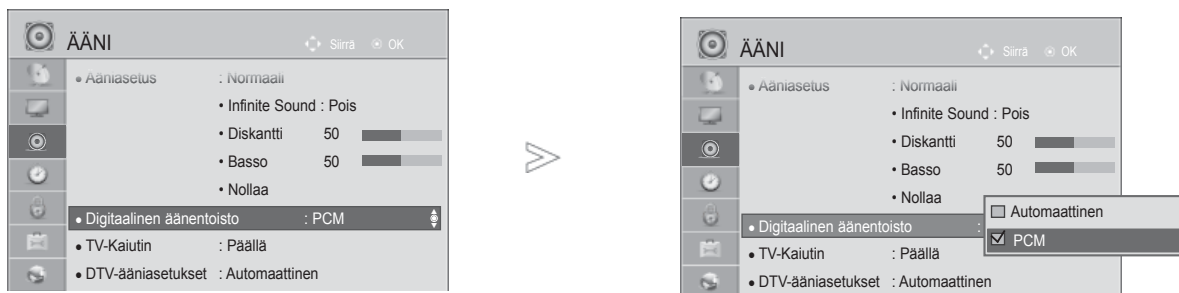

- 1 Valitse **AANI**.
- 2 Valitse **Digitaalinen äänentoisto**.
- 3 Valitse **Automaattinen** tai **PCM**.



Valmistettu Dolby Laboratoriesin lisenssillä. Dolby ja kaksois-Dsymboli ovat Dolby Laboratoriesin tavaramerkkejä.

- Jotkin DVD-soittimet eivät ehkä toista SPDIFääntä HDMI-tilassa. Valitse siinä tapauksessa DVD-soittimessa digitaalisen äänen tuloksi PCM. (HDMI-tilassa ei tueta Dolby Digital Plus -toimintoa.)

Vaihtoehto	Äänitulo	Digitaalinen äänilähtö
Automaattinen (Kaiutin käytössä)	MPEG Dolby Digital Dolby Digital Plus HE-AAC	PCM Dolby Digital Dolby Digital PCM
Automaattinen (Kaiutin ei käytössä)	MPEG Dolby Digital Dolby Digital Plus HE-AAC	PCM Dolby Digital Dolby Digital Dolby Digital
PCM	PCM	PCM

- Paina painiketta **MENU/EXIT** (VALIKKO/LOPETUS) palataksesi normaaliin TV:N katselutilaan.
- Paina painiketta **BACK** (TAKAISIN) siirtyäksesi edelliselle valikkonäytölle.

ÄÄNEN JA KIELEN HALLINTA

ÄÄNIASETUSTEN PALAUTTAMINEN

Valitun äänitilan tehdasasetukset palautetaan.

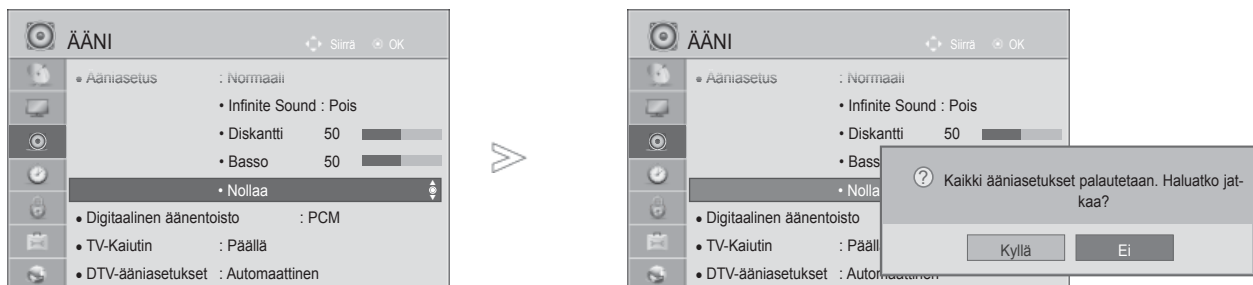

- 1   Valitse **AANI**.
- 2   Valitse **Nollaa**.
- 3   Valitse **Kyllä** tai **Ei**.
- 4  Alusta säädetty arvo.

- Paina painiketta **MENU/EXIT** (VALIKKO/LOPETUS) palataksesi normaaliin TV:N katselutilaan.
- Paina painiketta **BACK** (TAKAISIN) siirtyäksesi edelliselle valikkonäytölle.

ÄÄNEN KUVAUS (VAIN DIGITAALISESSA TILASSA)

Tämä toiminto on tarkoitettu sokeille. Se sisältää ääniselosteen, joka kertoo televisio-ohjelman nykyisen tilanteen perusäänen lisäksi.

Kun Äänikuvaus käytössä -asetus on käytössä, perusääntä ja äänikuvausta käytetään vain äänikuvausten sisältävissä ohjelmissa.

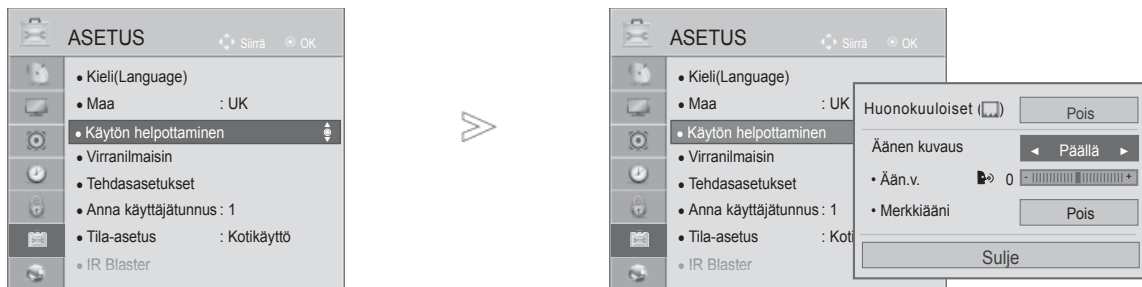



1   Valitse **ASETUS**.

2   Valitse **Käytön helpottaminen**.

3   Valitse **Äänen kuvaus**.

Äänikuvausten voimakkuus -tason säätäminen, kun asetuksena on Käytössä

4   Valitse **Ään.v.** tai **Merkkiääni**.

5   Tee haluamasi säädöt.

- Paina painiketta **MENU/EXIT** (VALIKKO/LOPETUS) palataksesi normaaliin TV:N katselutilaan.
- Paina painiketta **BACK** (TAKAISIN) siirtyäksesi edelliselle valikkonäytölle.

ÄÄNEN JA KIELEN HALLINTA

I/II

STEREO / KAKSIKANAVAÄÄNI (VAIN ANALOGISESSA TILASSA)

Kun ohjelma on valittu, aseman äänitiedot näkyvät ohjelmanumeron ja aseman nimen yhteydessä.

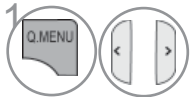

Valitse **Äänen kieli**.

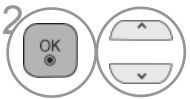

Valitsee äänisignaalin ulostulon.

Lähetys	Kuvaruutunäyttö
Mono	MONO
Stereo	STEREO
Kaksiääni	DUAL I, DUAL II, DUAL I+II

■ Monoäänen valitseminen

Jos stereosignaali on heikko stereovastaanotossa, voit vaihtaa monoääneen. Monovastaanotto parantaa äänen kirkkautta.

■ Kielen valinta kaksikielisyksissä

Jos ohjelmaa voidaan vastaanottaa kahdella kielellä (kaksikielisyys), voit vaihtaa kieleksi DUAL I, DUAL II tai DUAL I+II.

DUAL I lähettää kaiuttimista lähetyksen ensisijaisen kielen.

DUAL II lähettää kaiuttimista lähetyksen toissijaisen kielen.

DUAL I+II lähettää kummastakin kaiuttimesta eri kieltä.

NICAM-ÄÄNI (VAIN ANALOGISESSA TILASSA)

Jos TV:si on varustettu NICAM-dekooderilla, saat vastaanotettua korkealaa-tuista, digitaalista NICAM-äänisignaalia.

Äänilähtö voidaan valita vastaanotetun lähetyksen mukaisesti.

-
- 1 Kun kanava lähettää **NICAM**-monoääntä, voit valita **NICAM MONO** tai **FM MONO**.
 - 2 Kun kanava lähettää **NICAM**-stereoääntä, voit valita **NICAM STEREO** tai **FM MONO**. Jos signaali on heikko, kannattaa valita **FM MONO**.
 - 3 Kun kanava lähettää **NICAM**-kaksikanavaääntä, voit valita **NICAM DUAL I**, **NICAM DUAL II** tai **NICAM DUAL I+II** tai **FM MONO**.
-

ÄÄNEN ULOSTULON VALINTA

In AV, Komponentti, RGB tai HDMI -tilassa voit valita äänen ulostulon vasempaan ja oikeaan kaiuttimeen.

Valitse äänilähtö.

L+R: Audiosignaali liittimestä Audio L in menee vasempaan kaiuttimeen ja liittimestä Audio R in oikeaan kaiuttimeen.

L+L: Audiosignaali liittimestä Audio L in menee sekä vasempaan että oikeaan kaiuttimeen.

R+R: Audiosignaali liittimestä Audio R in menee sekä vasem paan että oikeaan kaiuttimeen.

ÄÄNEN JA KIELEN HALLINTA

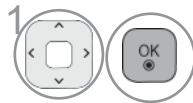
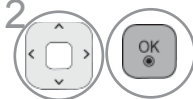

NÄYTTÖVALIKON KIELEN JA MAAN VALITSEMINEN

Asennusoppaan valikko tulee näkyviin, kun TV käynnistetään ensimmäisen kerran.

-  Valitse haluamasi kieli.
-  Valitse maasi. (Paitsi 32/37/42/47/55LE59**, 32/37/42/47/55LE79**, 42/47/55LE89**, 32/37/42/47/55LD69**, 32/42/47LD79**, 32/37/42LD89**, 50/60PK59*, 50/60PK79**, 50/60PK99**)

* Jos haluat muuttaa kielen tai maan

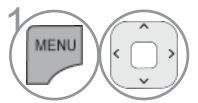
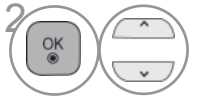
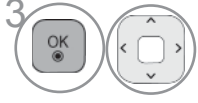
-  Valitse **ASETUS**.
-  Valitse **Kieli(Language)**.
-  Valitse **Valikkokieli (Language)**.
-  Valitse haluttu kieli.
-  Tallenna.

-  Valitse **ASETUS**.
-  Valitse Maa.
-  Valitse asuinmaasi.
-  Tallenna.

(Paitsi 32/37/42/47/55LE59**, 32/37/42/47/55LE79**, 42/47/55LE89**, 32/37/42/47/55LD69**, 32/42/47LD79**, 32/37/42LD89**, 50/60PK59*, 50/60PK79**, 50/60PK99**)

- Paina painiketta **MENU/EXIT** (VALIKKO/LOPETUS) palataksesi normaaliin TV:N katselutilaan.
- Paina painiketta **BACK** (TAKAISIN) siirtyäksesi edelliselle valikkonäytölle.

! HUOMAUTUS

- ▶ Mikäli et lopeta käyttöönoton **Installation Guide** painamalla painiketta **BACK** tai jos OSD aikakatkaisu on päällä, asennusnäyttö ilmestyy uudelleen niin kauan kunnes käyttöönotto on lopetettu vaikka TV olisi kytketty päälle. (Kuvaruutunäyttö)
- ▶ Jos valitset väärän maavaihtoehdon, teksti-TV ei ehkä näy oikein ruudulla, ja sen toiminnassa saattaa esiintyä virheitä.
- ▶ CI (Common Interface) -toiminnon käytettävyys saattaa vaihdella maan paikallisten lähetystandardien mukaan.
- ▶ DTV-moodin ohjauspainikkeet eivät ehkä ole käytettävissä, johtuen maakohtaisista televisiolähetysoolosuhteista.
- ▶ Digitaalilähetysoolosuhteiden mukaan kaikki DTV-toiminnot eivät välttämättä toimi maissa, joissa digitaalilähetyssäädöksiä ei ole standardoitu.
- ▶ Maa-asetusta UK (Iso-Britannia) tulisi käyttää vain Isossa-Britanniassa.
- ▶ Jos maa-asetus on asetettu "--", Eurooppalaiset antenni- tai digitaalinen kaapeli lähetykset ovat käytettävissä mutta muutamat DTV- toiminnot eivät ehkä toimi oikein.

KIELEN VALITSEMINEN (VAIN DIGITAALISESSA TILASSA)

Audio (Ääni) -toiminnon avulla voit valita lähetyksen kielen. Jos lähetyksessä ei ole mukana valittua audiokieltä

vastaavaa ääntä, toistetaan oletuskielen mukainen ääni.

Subtitle (Tekstitys) -toiminto on käytettävissä, kun ohjelma on tekstitetty vähintään kahdella kielellä. Jos lähetyksessä ei ole mukana valittua tekstityskieltä vastaavaa tekstitystä, toistetaan oletuskielen mukainen tekstitys.

Kun ensisijaisiksi äänen, tekstityksen tai teksti-TV:n kieliksi valitut kielet eivät ole käytettävissä, voit valita toissijaisen kielen.

Käytä digitaalisessa tilassa teksti-TV:n kielitoimintoa jos enemmän kuin yhtä teksti-TV-kieltä lähetetään. Jos valitun kielen teksti-tv-tietoja ei lähetetä, oletusarvoinen teksti-tv-kieli on käytössä.



- Paina painiketta **BACK** (TAKAISIN) siirtyäksesi edelliselle valikkonäytölle.

ÄÄNEN JA KIELEN HALLINTA

< Audiokielen valinta >

- ▶ Voit valita kahden tai useamman kielen sisältävän lähetyksen äänien kielen.

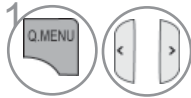

Valitse **Äänen kieli**.

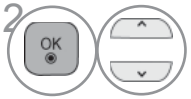

Valitse äänen kieli.

< Tekstityskielen valinta >

- ▶ Kun lähetyksessä on mukana kahta tai useampaa tekstityskieltä, voit valita tekstityskielen Tekstitys -painikkeella kaukosäätimestä.
- ▶ Paina ^ v -painiketta valitaksesi tekstityskielen.

- Ääni/tekstitystieto voi olla esitetty yksinkertaisemmassa muodossa 1 – 3 merkillä, jotka lähetyksasema lähettää.
- Kun valitset lisä-äänen (Ääni Heikkonäköisiä/Heikkokuuloisia varten) se saattaa toistaa osan pää-äänestä.

Audiokielen OSD-tiedot

Näyttö	Tila
N.A	Not Available
MPEG	MPEG-ääni
D D	Dolby Digital -ääni
Ä	Ääni Heikkonäköisiä varten
ABC	Ääni Heikkokuuloisia varten
D D+	Dolby Digital Plus Audio
HE-AAC	HE-AAC-ääni

Tekstityskielen OSD-tiedot

Näyttö	Tila
N.A	Not Available
TEXT	Tekstitys teksti-TV:stä
ABC	Tekstitys Heikkokuuloisille

TIME (AIKA) -ASETUS

KELLON ASETUKSET

Kello asetetaan automaattisesti kun digitaalista signaalia vastaanotetaan tilassa Automaattinen. Voit asettaa kellon manuaalisesti tilassa Manuaalinen.







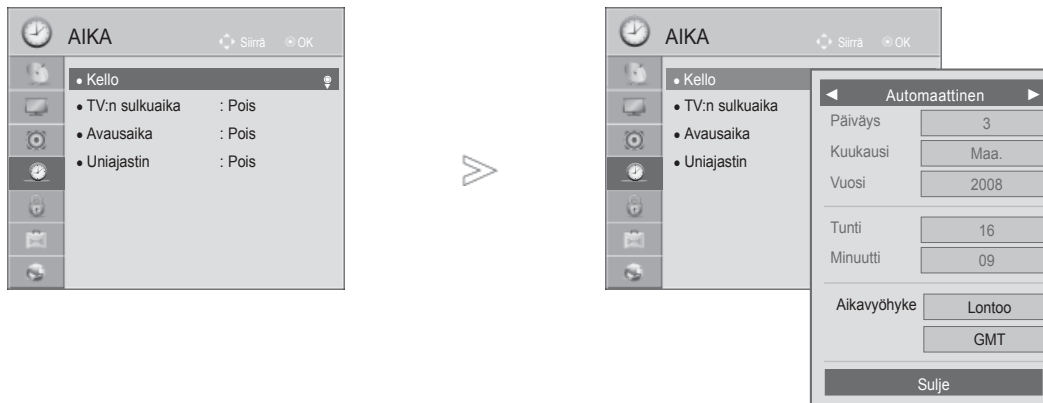

Jos kellon asetus nollautuu vir-takatkon tai virtajohdon irrottamisen vuoksi, aseta aika uudelleen.

TV:n aikaa ilmaistaan aikavyöhykkeeseen ja GMT (Greenwichin aika) perustuen, jota vastaanotetaan lähetyssignaalin mukana ja näin aika asettuu automaattisesti digitaalisen signaalin toimesta.

Kun **Aikavyöhyke**-kohdan kaupunkia muutetaan, voit muuttaa aikaa 1 tunnilla.

Aikavyöhyke-kohtaa voidaan muuttaa **automaattisessa** tilassa.



-   Valitse **AIKA**.
-   Valitse **Kello**.
-   Valitse **Automaattinen** tai **Manuaalinen**.
-   Valitse vuosi-, kuukausi-, päivämäärä-, aika- tai aikavyöhykeasetus.
-  Määritä vuosi-, kuukausi-, päivämäärä-, aika- tai aikavyöhykeasetus.

- Paina painiketta **MENU/EXIT** (VALIKKO/LOPETUS) palataksesi normaaliin TV:N katselutilaan.
- Paina painiketta **BACK** (TAKAISIN) siirtyäksesi edelliselle valikkonäytölle.

TIME (AIKA) -ASETUS

KYTKENTÄ- TAI SAMMUTUSAJASTIMEN ASETUS

Pois-ajastin kytkee television automaattisesti valmiustilaan, kun ajastettu aika on kulunut.

Kun laite on kytkettyynyt päälle Ajastin TV päälle -ajastimella, se sammuu automaattisesti valmiustilaan kahden tunnin kuluttua, jos mitään näppäintä ei ole painettu tänä aikana.

Kun Ajastin TV päälle tai Ajastin TV pois on asetettu, ajastin toimii joka päivä samaan aikaan.

Ajastin TV pois -toiminto ohittaa Ajastin TV päälle -toiminnon, jos ne on asetettu samaan aikaan.

Ajastin TV päälle-toiminto toimii vain, kun laite on valmiustilassa.



- 1 Valitse **AIKA**.
- 2 Valitse **TV:n sulkuaika** tai **Avausaika**.
- 3 Valitse **Toista**.
- 4 Valitse **Pois, Kerran, Päivittäin, Ma ~ Pe, Ma ~ La, La ~ Su** tai **Su**.
- 5 Määritä kellonajan tunnit.
- 6 Määritä kellonajan minuutit.

- **TV:n sulkuaika / Avausaika** TV pois -toiminnon peruuttaminen, valitaksesi **Pois**.
- Vain On-ajastustoiminto

- 1 Valitse **SISÄÄNTULO**.
- 2 Valitse syöttölähde.
- 3 Määritä ohjelma.
- 4 Säädä käynnistysäänenvoimakkuutta.

- Paina painiketta **MENU/EXIT** (VALIKKO/LOPETUS) palataksesi normaaliin TV:N katselutilaan.
- Paina painiketta **BACK** (TAKAISIN) siirtyäksesi edelliselle valikkonäytölle.

UNIAJASTIMEN ASETUS

Sinun ei tarvitse muistaa katkaista televisiosta virtaa ennen nukkumaanmenoa. Uniajastin katkaisee virran ja siirtää television valmiustilaan, kun määritetty aika on kulunut.

1   Valitse **Uniajastin**.

2   Valitse **Pois, 10, 20, 30, 60, 90, 120, 180 tai 240 Min.**

- Uniajastin nollautuu, jos sammutat television.
- Voit säätää **Uniajastin** -asetusta myös **AIKA**-valikosta.

LAPSILUKITUS/IKÄRAJAT

SALASANAN ASETUS JA LUKITUSJÄRJESTELMÄ

Kun ensimmäisen kerran kirjoitat salasanan, valitse kaukosäätimestä 0, 0, 0, 0.

Jos ranska on valittuna maaksi, salasana ei ole '0', '0', '0', '0' vaan '1','2','3','4'.

Jos ranska on valittuna maaksi, salasanaa ei voi asettaa kuten '0', '0', '0', '0'.

Jos kanava on lukittu, poista sen lukitus väliaikaisesti antamalla salasana.

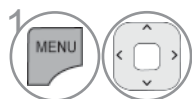
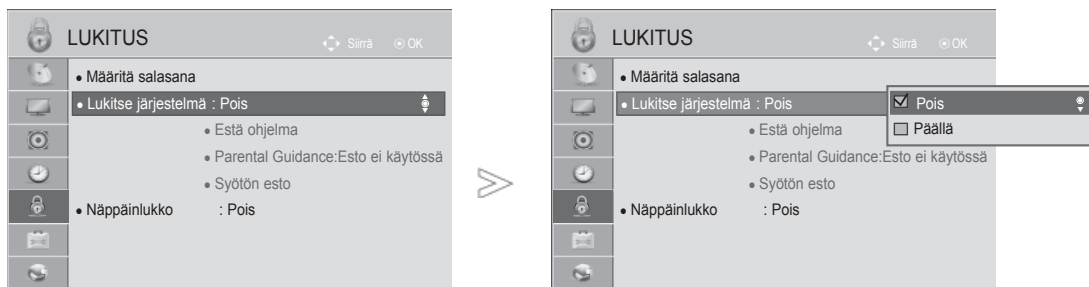

Valitse **LUKITUS**.

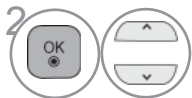

Valitse **Lukitse järjestelmä**.

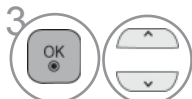

Valitse **Päällä**.



Määritä salasana.



Kirjoita nelinumeroinen salasana.

Älä unohda tätä numeroa!

Vahvista salasana syöttämällä se uudelleen.

• Jos olet unohtanut salasanan, valitse kaukosäätimestä 0, 3, 2, 5.

- Paina painiketta **MENU/EXIT** (VALIKKO/LOPETUS) palataksesi normaaliin TV:N katselutilaan.
- Paina painiketta **BACK** (TAKAISIN) siirtyäksesi edelliselle valikkonäytölle.

OHJELMIEN ESTÄMINEN

Voit estää ohjelmat, joita et halua katsoa tai joita et halua lapsiesi katsovan.

Tätä toimintoa voidaan käyttää, kun Lukitus (Lukitse järjestelmä)-asetuksen arvo on "Päällä" ("Käytössä").

Anna salasana, jos haluat katsella estettyä ohjelmaa.

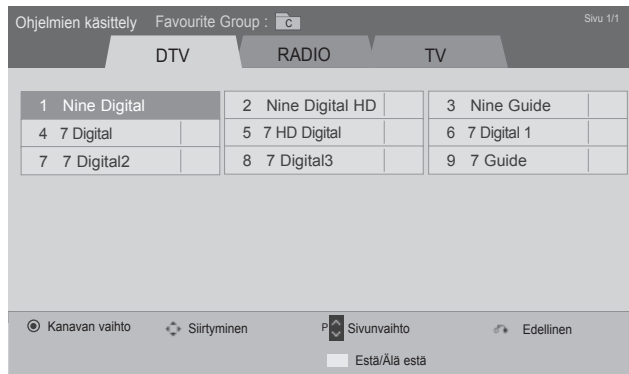
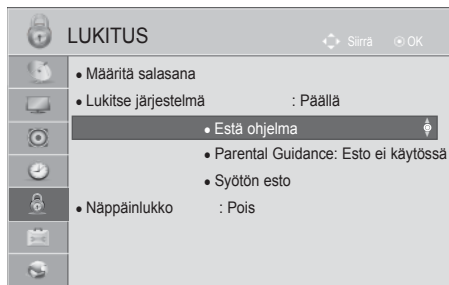

OR



-   Valitse **LUKITUS**.
-   Valitse **Lukitse järjestelmä**.
-   Valitse **Estä ohjelma**.
-  Siirry **Estä ohjelma**-toimintoon.
-   **Keltainen** Valitse lukittava ohjelma.

- Paina painiketta **MENU/EXIT** (VALIKKO/LOPETUS) palataksesi normaaliin TV:N katselutilaan.
- Paina painiketta **BACK** (TAKAISIN) siirtyäksesi edelliselle valikkonäytölle.

LAPSILUKITUS/IKÄRAJAT

LAPSILUKITUS (VAIN DIGITAALISESSA TILASSA)

Tämä toiminto toimii lähetyksasemalta saatujen tietojen perusteella. Jos signaalissa on väärät tiedot, tämä toiminto ei toimi oikein.

Tämän valikon käyttäminen edellyttää salasanaa.

Televisio muistaa viimeksi valitun asetuksen, vaikka virta katkaistaan.

Voit estää lapsia katsomasta tiettyjä aikuisille tarkoitettuja ohjelmia määritettyjen ikärajojen perusteella.

Anna salasana, jos haluat katsella rajoitettua ohjelmaa.

Luokitus vaihtelee maittain.

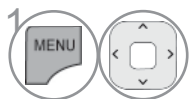
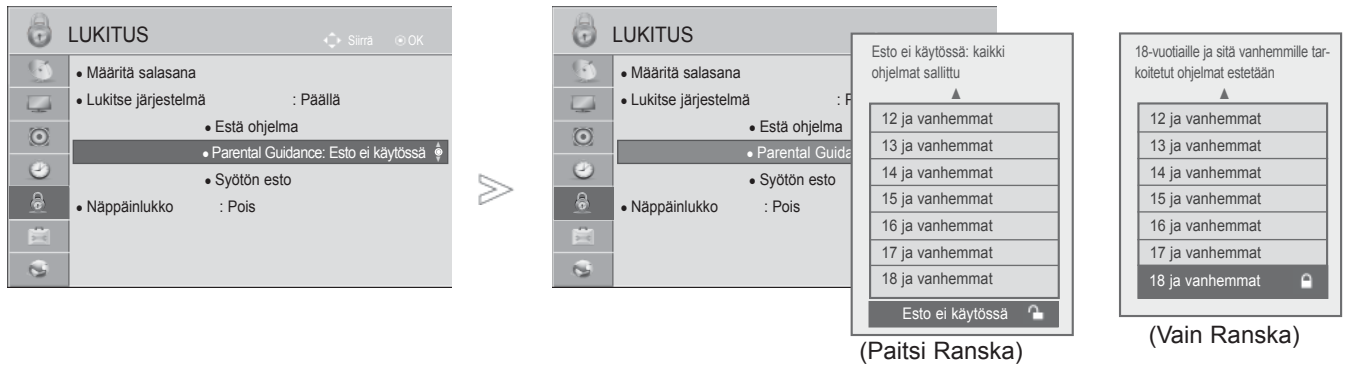

1 Valitse **LUKITUS**.

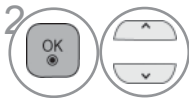

2 Valitse **Lukitse järjestelmä**.

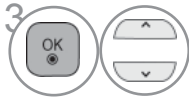

3 Valitse **Vanhempien valvonta**.

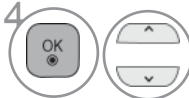

4 Tee tarvittavat muutokset.

- Paina painiketta **MENU/EXIT** (VALIKKO/LOPETUS) palataksesi normaaliin TV:N katselutilaan.
- Paina painiketta **BACK** (TAKAISIN) siirtyäksesi edelliselle valikkonäytölle.

ULKOISEN TULON ESTO

Mahdollistaa tulon eston.

Tätä toimintoa voidaan käyttää, kun **Lukitus** (Lukitse järjestelmä)-asetuksen arvo on **"Päällä"** ("Käytössä").

- Kuva saattaa poiketa tv-laitteestasi.

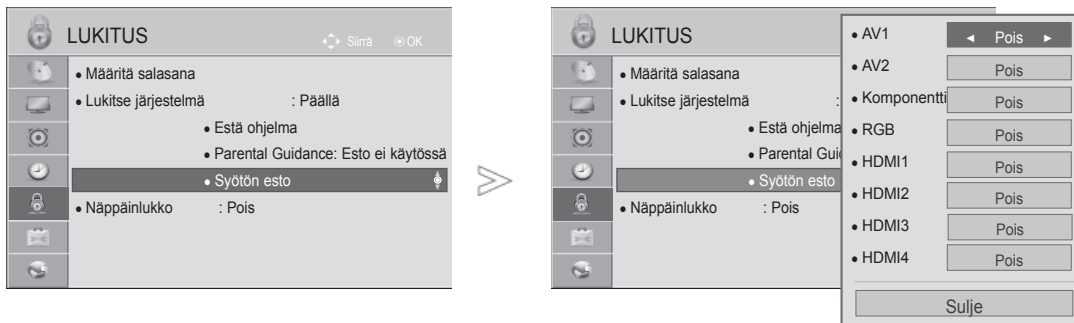

- 1   Valitse **LUKITUS**.
- 2   Valitse **Lukitse järjestelmä**.
- 3   Valitse **Syötön esto**.
- 4   Valitse lähde.
- 5   Valitse **Päällä** tai **Pois**.

- Paina painiketta **MENU/EXIT** (VALIKKO/LOPETUS) palataksesi normaaliin TV:N katselutilaan.
- Paina painiketta **BACK** (TAKAISIN) siirtyäksesi edelliselle valikkonäytölle.

LAPSILUKITUS/IKÄRAJAT

NÄPPÄINLUKKO

Tällä ominaisuudella voidaan estää luvaton käyttö lukitsemalla etupaneelin säätimet siten, että laitetta voidaan käyttää ainoastaan kaukosäätimellä.

TV on ohjelmoitu muistamaan edellinen asetus, vaikka virta katkaistaisiin.

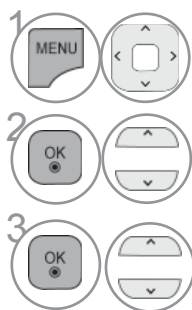
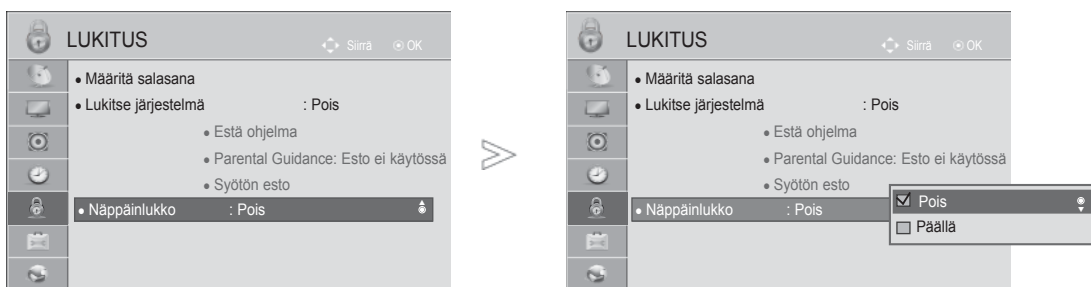

1 Valitse **LUKITUS**.

2 Valitse **Näppäinlukko**.

3 Valitse **Päällä** tai **Pois**.

- Kun valittuna on vaihtoehto Näppäinlukko 'Pääl lä', ja televisio sammutetaan, paina television **⏻ / I**, **INPUT**, **P ^ v** -painiketta tai kaukosäätimen **POWER INPUT**, **P ^ v** tai painiketta tai numero-painikkeita.
- Kun valittuna on vaihtoehto Näppäinlukko Päällä, ja televisiota katseltaessa painetaan etupaneelin painikkeita, kuvaruutuun tulee teksti '⚠️ **Lapsilukko päällä** '.
- Kun toinen OSD on näkyvässä, lukituspainike ⚠️ 'Näppäinlukko käytössä ' ei ole käytössä.

- Paina painiketta **MENU/EXIT** (VALIKKO/LOPETUS) palataksesi normaaliin TV:N katselutilaan.
- Paina painiketta **BACK** (TAKAISIN) siirtyäksesi edelliselle valikkonäytölle.

TEKSTI-TV

Tämä ominaisuus ei ole käytettävissä kaikissa maissa.

Teksti-TV on maksuton TV-kanavien tarjoama palvelu, jossa annetaan ajan tasalla olevaa tietoa uutisista, säästä, TV-ohjelmista, pörssikursseista jne.

Tämän laitteen teksti-TV-dekooderi tukee normaalia teksti-TV:tä, TOP-tekstiä ja pikatekstiä. Nämä ovat sivun valintaan liittyviä toimintoja, jotka kuvataan seuraavassa omissa kappaleissaan.

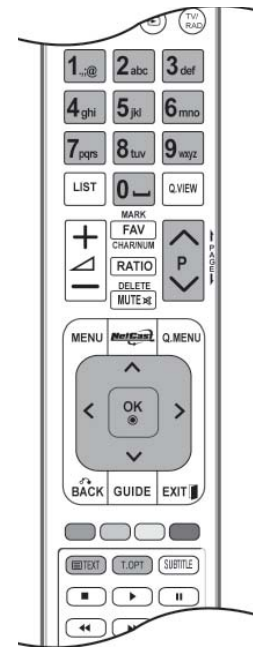

TEKSTI-TV PÄÄLLE / POIS

Paina TEXT-näppäintä siirtyäksesi teksti-TV:n käyttöön. Pääsivu tai viimeksi katsottu sivu ilmestyy näkyviin. Sivun otsikkorivillä näkyy kaksi sivunumeroa, TV-kanavan nimi, päivämäärä ja kellonaika. Ensimmäinen sivunumero kertoo valitun sivun, toinen taas näkyvissä olevan sivun.

Paina TEXT näppäintä kytkeäksesi teksti-TV:n pois päältä. TV palaa aiempaan tilaansa.

SIMPLE-TEKSTITELEVISIO

■ Sivun valinta

- 1 Anna haluamasi kolminumeroinen sivunumero numeronäppäimillä. Jos painat väärää numeroa valinnan aikana, kirjoita kolme numeroa kuitenkin loppuun ja syötä sitten koko sivunumero uudelleen.
- 2 Paina P ^ v -näppäintä valitaksesi edellisen tai seuraavan sivun.

TOP-TEKSTITELEVISIO (TÄMÄ OMINAISUUS EI OLE KÄYTETTÄVISSÄ KAIKISSA MAISSA)

Käyttöopas näyttää kuvaruudun alareunassa neljä värikenttää: punainen, vihreä, keltainen ja sininen. Keltainen kenttä tarkoittaa seuraavaa ryhmää ja sininen seuraavaa lohkoa.

■ Ryhmän/lohkon/sivun valinta

- 1 Sinisellä näppäimellä pääset lohkoista toiseen.
- 2 Keltaisella näppäimellä pääset seuraavaan ryhmään, lohko vaihtuu tällöin automaattisesti.
- 3 Vihreällä näppäimellä pääset seuraavalle olemassa olevalle sivulle, ryhmä vaihtuu automaattisesti. Vaihtoehtoisesti voit käyttää P ^ -näppäintä.
- 4 Punaisella näppäimellä pääset edelliseen valintaan. Vaihtoehtoisesti voit painaa P ∨ -näppäintä.

■ Sivun suoravalinta

Voit toimia myös samoin kuin normaalin teksti-TV:n tapauksessa, eli antaa sivunumeron suoraan numeronäppäimillä.

FASTEXT-TEKSTITELEVISIO

Teksti-TV:n sivut on värikoodattu kuvaruudun alareunassa ja ne valitaan värinäppäimiä painamalla.

■ A Sivun valinta

- 1 Paina T.OPT-painiketta ja valitse ^ ∨ -valikko -painikkeen avulla. Näytä hakemistosivu.
- 2 Voit valita sivun alareunassa näkyvät värikoodatut sivut kaukosäätimen värinäppäimiä painamalla.
- 3 Voit toimia myös samoin kuin normaalin teksti-TV:n tapauksessa, eli antaa sivunumeron suoraan numeronäppäimillä.
- 4 P ^ ∨ -näppäimiä voidaan käyttää edellisen tai seuraavan sivun valintaan.

ERIKOIS-TEKSTI-TV-TOIMINNOT

- Paina T.OPT-painiketta ja valitse Text Option (Tekstiasetukset) -valikko ^ v -painikkeen avulla.
- Isossa Britanniassa (digitaalisessa tilassa), T. OPT (Tekstiasetus) -painike ei toimi.



■ Hakemisto

Valitsee jokaisen hakemistosivun.



■ AIKA

Kun katselet televisio-ohjelmaa, valitsemalla tämän valikon saat kellonajan näkyviin ruudun oikeaan yläkulmaan.

Teksti-TV:tä käytettäessä tällä näppäimellä voidaan valita alisivu. Alasivun numero näkyy kuvaruudun alareunassa. Alasivun lukitsemiseksi tai vaihtamiseksi paina -tai numeronäppäimiä.



■ Pito

Pysäyttää automaattisen sivunvaihdon, jos sivu koostuu 2:sta tai useammasta alisivusta. Alasivujen määrä näytetään yleensä kellonajan alapuolella. Tätä näppäintä painettaessa lukitussymboli ilmestyy kuvaruudun vasempaan yläkulmaan ja automaattinen sivunvaihto keskeytyy. Kun tämä valikko on valittu, ruudun vasemmassa yläkulmassa näkyy pysäytysmerkki ja automaattinen sivunvaihto ei ole käytössä.



■ Näytä

Voit näyttää salattuja tietoja, kuten visailujen vastauksia, valitsemalla tämän valikon.



■ PAIVITYS

Näyttää TV-kuvaa sillä aikaa kuin valittua sivua haetaan. Symboli näkyy kuvaruudun vasemmassa yläkulmassa. Kun päivitetty sivu on löytynyt, symboli vaihtuu sivunumeroon. Voit tarkastella päivitettyä tekstitelevisiosivua valitsemalla tämän valikon uudelleen.



DIDGITAALINEN TEKSTITELEVISIO

***Tämä toiminto on käytettävissä vain Isossa-Britanniassa ja Irlannissa.**

Television avulla pääset digitaaliseen tekstiteleviioon, mikä selvästi parantaa esimerkiksi tekstin ja kuvan tasoa.

Digitaalinen tekstiteleviio voidaan ottaa käyttöön erityisen digitaalisen tekstiteleviio palvelun ja erityisten digitaalisten tekstiteleviio lähetyksiä lähettävien palveluiden avulla.

TEKSTITELEVISIO DIGITAALISESSA PALVELUSSA

- 1 Valitse digitaalinen palvelu, joka lähettää tekstiteleviio-ohjelmaa painamalla numeronäppäimiä tai P ^ v -näppäintä.
- 2 Noudata digitaalisen tekstiteleviion merkintöjä ja siirry seuraavaan vaiheeseen painamalla TEXT, OK, ^ v < > , PUNAISTA, VIHREÄÄ, KELTAISTA tai SINISTÄ painiketta tai NUMEROPAINIKETTA.
- 3 Voit vaihtaa digitaaliseen tekstiteleviio palveluun valitsemalla eri palvelun numeronäppäimellä tai P ^ v -näppäimellä.



TEKSTITELEVISIO JA DIGITAALINEN PALVELU

- 1 Valitse tietty palvelu, joka lähettää tekstiteleviio-ohjelmaa painamalla numeronäppäimiä tai P ^ v -näppäintä.
- 2 Aloita tekstiteleviion katselu painamalla TEXT (TEKSTI) -painiketta tai värillistä painiketta.
- 3 Noudata digitaalisen tekstiteleviion ohjeita ja siirry seuraavaan vaiheeseen painamalla OK, ^ v < > , -painiketta, PUNAISTA, VIHREÄÄ, KELTAISTA tai SINISTÄ painiketta tai NUMEROPAINIKETTA.
- 4 Siirry pois tekstiteleviioista ja palaa televisionkatselutilaan painamalla TEXT (TEKSTI) -painiketta tai värillistä painiketta.

otkin palvelut mahdollistavat tekstipalvelujen käyttöönoton painamalla PUNAISTA painiketta.

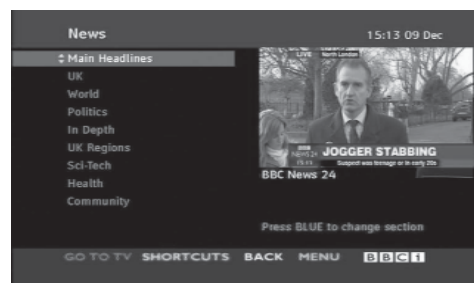

VIANMÄÄRITYS

Käyttöpainikkeet eivät toimi normaalisti.

Kaukosäädin ei toimi.	<ul style="list-style-type: none"> ■ Tarkista, ettei tuotteen ja kaukosäätimen välissä ole esteitä aiheuttavia esineitä. ■ Onko paristot asennettu navat oikein päin (+ ja +, - ja -)? ■ Asenna uudet paristot.
Virta kytkeytyy akkia pois päältä	<ul style="list-style-type: none"> ■ Onko uniajastin käytössä? ■ Tarkista virranhallinnan asetukset. Sähkökatko. ■ Jos television virta on kytkettynä eikä tulevaa signaalia ole, television virta katkeaa automaattisesti 15 minuutin kuluttua.

Videotoiminto ei toimi.

Ei kuvaa, ei ääntä	<ul style="list-style-type: none"> ■ Tarkista, että tuotteen virta on kytketty päälle. ■ Kokeile toista kanavaa. Ongelma voi olla lähetyksessä. ■ Onko virtajohdon pistoke työnnetty pistorasiaan? ■ Tarkista antennin suuntausta ja/tai sijainti. ■ Testaa pistorasia työntämällä siihen jonkun toisen laitteen virtajohdon pistoke.
Kuva tulee esiin hitaasti, kun virta on kytketty päälle	<ul style="list-style-type: none"> ■ Tämä on normaalia, kuva on sammutettu tuotteen käynnistyksen ajaksi. Jos kuva ei tule ruutuun viiden minuutin kuluessa, ota yhteys huoltopisteeseen.
Kuvassa ei ole värejä tai kuva on huono	<ul style="list-style-type: none"> ■ Säädä valikkovaihtoa Color - Värit. ■ Jätä riittävä etäisyys tuotteen ja videonauhurin välille. ■ Kokeile toista kanavaa. Ongelma voi olla lähetyksessä. ■ Ovatko videokaapelit oikein liitetyt? ■ Käynnistä jokin toiminto kuvan kirkkauden palauttamiseksi.
Vaaka/pystyraitoja tai kuva värisee	<ul style="list-style-type: none"> ■ Tarkista paikalliset häiriöt, kuten sähkölaitteet tai sähkötyökalut.
Heikko vastaanotto joillakin kanavilla	<ul style="list-style-type: none"> ■ Televisio- tai kaapelitelevisioaseman lähetyksessä ongelmia, viritä toinen asema. ■ Aseman signaali on heikko, suuntaa antennia vastaanottamaan heikko asema. ■ Tarkista mahdolliset häiriolähteet.
Kuvissa viivoja tai raitoja	<ul style="list-style-type: none"> ■ Tarkista antenni (Muuta antennin suuntausta).
HDMI-liitäntää käytettäessä ei ole kuvaa	<ul style="list-style-type: none"> ■ Tarkista, että käytät vähintään HDMI 1.3 -kaapeleita. Jos HDMI-kaapelit eivät tue HDMI 1.3 -standardia, kuva voi välkyä tai sitä ei ole ollenkaan. Käytä uusia kaapeleita, jotka tukevat vähintään HDMI 1.3 -standardia.

Äänitoiminto ei toimi.	
Kuva OK, mutta ei ääntä	<ul style="list-style-type: none"> ■ Paina painimetta  + tai - . ■ Ääni mykistetty? Paina painiketta MUTE - MYKISTYS. ■ Kokeile toista kanavaa. Ongelma voi olla lähetyksessä. ■ Ovatko audiokaapelit oikein liitetyjä?
Ei ääntä jostakin kaiuttimesta	<ul style="list-style-type: none"> ■ Säädä valikkovaihtoa Balance - Tasapaino
Epätavallisia ääniä tuotteen sisältä	<ul style="list-style-type: none"> ■ Kosteuden tai lämpötilan muutos käyttöolosuhteissa voi saada aikaan epätavallisia ääniä kytkettäessä tuotteeseen virta, mutta tämä ei tarkoita tuotteessa olevan vikaa.
HDMI- tai USBliitäntää käytettäessä ei ole ääntä	<ul style="list-style-type: none"> ■ Tarkista, että käytät HDMI 1.3 -kaapeleita. ■ Tarkista, että käytät USB 2.0 -kaapeleita. <p style="text-align: right;">* Tätä ominaisuutta ei ole kaikissa malleissa.</p>

PC-tilassa on ongelma. (Käytössä on vain PC-tila)	
Signaali ei ole rajojen sisällä.	<ul style="list-style-type: none"> ■ Säädä tarkkuutta, vaakapoikkeutustaajuutta tai pystypoikkeutustaajuutta. ■ Tarkista signaalin syöttölähde.
Pystypalkki tai raita taustassa, vaakahäiriöitä ja kuvan väärä sijainti	<ul style="list-style-type: none"> ■ Käytä Auto-konfigurointia tai säädä taajuutta, vaihetta tai pysty- ja vaakasijaintia.
Ruudun väri ei ole vakaa tai on vain yksi väri	<ul style="list-style-type: none"> ■ Tarkista signaalikaapeli. ■ Asenna PC-videokortti uudestaan.

PICTURE-asetusten kanssa ilmeni ongelma.	
Kun käyttäjä muuttaa kuva-asetuksia, televisio ottaa tietyn ajan kuluttua automaattisesti alkuperäiset asetukset käyttöön.	<ul style="list-style-type: none"> ■ Tämä tarkoittaa, että televisio on tällä hetkellä Esittelytila . TVoit siirtyä Kotikäyttö -tilaan seuraavasti: Valitse TV-valikko -kohdasta ASETUS -> Valitse tila-asetus -> Valitse kotikäyttö. Olet nyt siirtynyt Kotikäyttö -tilaan.

HUOLTO

Kaikki viat voidaan ehkäistä. Voit pidentää uuden televisiosi elinkaarta puhdistamalla sen huolellisesti säännöllisin väliajoin.

VAROITUS: Sammuta virta ja irrota pistoke sähköpistorasiasta ennen puhdistamista.

Kuvaruudun puhdistaminen

- 1 Tämä on loistava tapa pitää kuvaruutu puhtaana pölystä jonkin aikaa. Kostuta pehmeä liina haa-lean veden ja huuhteluaineen tai astianpesuaineen seoksessa. Väännä liina lähes kuivaksi ja pyyhi kuvaruutu sen avulla.
- 2 Varmista, että kuvaruutuun ei jää vettä. Anna sen kuivua ennen television käynnistämistä.

Laitteen ulkopinnan puhdistaminen

- Pyyhi runko puhtaaksi liasta ja pölystä pehmeällä, kuivalla ja nukkaamattomalla liinalla.
- Älä käytä märkää liinaa.

Erittäin pitkä poissaoloaika

⚠ VAROITUS

- ▶ Jos televisio jää käyttämättä pitkäksi ajaksi esimerkiksi loman aikana, pistoke kannattaa irrottaa pistorasiasta, jotta mahdolliset esimerkiksi salamaniskujen aiheuttamat jännitepiikit eivät vaurioita televisiota.

TUOTTEEN TEKNISET TIEDOT

MALLIT		32LE5***	
		32LE5500-ZA / 32LE550N-ZA 32LE5800-ZA / 32LE5900-ZA	32LE5510-ZB / 32LE551N-ZB 32LE5810-ZB / 32LE5910-ZB
Mitat (leveys x korkeus x syvyys)	Sisältää tuen	784,6 mm x 558,1 mm x 221,0 mm	784,6 mm x 558,1 mm x 221,0 mm
	Ilman tukea	784,6 mm x 499,5 mm x 39,9 mm	784,6 mm x 499,5 mm x 39,9 mm
Paino	Sisältää tuen	12,7 kg	12,7 kg
	Ilman tukea	10,5 kg	10,5 kg
Jännite ja virta		AC 100-240 V~ 50 / 60 Hz	AC 100-240 V~ 50 / 60 Hz
Tehon tarve		130 W	130 W
MALLIT		37LE5***	
		37LE5500-ZA / 37LE550N-ZA 37LE5800-ZA / 37LE5900-ZA	37LE5510-ZB / 37LE551N-ZB 37LE5810-ZB / 37LE5910-ZB
Mitat (leveys x korkeus x syvyys)	Sisältää tuen	905,0 mm x 630,0 mm x 270,0 mm	905,0 mm x 630,0 mm x 270,0 mm
	Ilman tukea	905,0 mm x 568,0 mm x 39,9 mm	905,0 mm x 568,0 mm x 39,9 mm
Paino	Sisältää tuen	15,6 kg	15,6 kg
	Ilman tukea	12,8 kg	12,8 kg
Jännite ja virta		AC 100-240 V~ 50 / 60 Hz	AC 100-240 V~ 50 / 60 Hz
Tehon tarve		140 W	140 W
CI-moduulin koko (leveys x korkeus x syvyys)		100,0 mm x 55,0 mm x 5,0 mm	
Käyttöympäristö	Käyttölämpötila	0 °C - 40 °C	
	Ilmankosteus	Alle 80 %	
	Säilytyslämpötila	-20 °C - 60° C	
	Säilytyskosteus	Alle 85 %	
Tuetut elokuvatiedostot		Katso s. 96 - 97	

- Tässä esitettyjä määrittämiä voidaan muuttaa laadun parantamiseksi ilman ennakoilmoitusta,

MALLIT		42LE5***	
		42LE5500-ZA / 42LE550N-ZA 42LE5800-ZA / 42LE5900-ZA	42LE5510-ZB / 42LE551N-ZB 42LE5810-ZB / 42LE5910-ZB
Mitat (leveys x korkeus x syvyys)	Sisältää tuen	1016,0 mm x 692,0 mm x 270,0 mm	1016,0 mm x 692,0 mm x 270,0 mm
	Ilman tukea	1016,0 mm x 630,0 mm x 29,3 mm	1016,0 mm x 630,0 mm x 29,3 mm
Paino	Sisältää tuen	19,5 kg	19,5 kg
	Ilman tukea	16,7 kg	16,7 kg
Jännite ja virta		AC 100-240 V~ 50 / 60 Hz	AC 100-240 V~ 50 / 60 Hz
Tehon tarve		150 W	150 W
MALLIT		47LE5***	
		47LE5500-ZA / 47LE550N-ZA 47LE5800-ZA / 47LE5900-ZA	47LE5510-ZB / 47LE551N-ZB 47LE5810-ZB / 47LE5910-ZB
Mitat (leveys x korkeus x syvyys)	Sisältää tuen	1126,6 mm x 757,9 mm x 284,4 mm	1126,6 mm x 757,9 mm x 284,4 mm
	Ilman tukea	1126,6 mm x 692,0 mm x 29,3 mm	1126,6 mm x 692,0 mm x 29,3 mm
Paino	Sisältää tuen	22,9 kg	22,9 kg
	Ilman tukea	19,6 kg	19,6 kg
Jännite ja virta		AC 100-240 V~ 50 / 60 Hz	AC 100-240 V~ 50 / 60 Hz
Tehon tarve		170 W	170 W
CI-moduulin koko (leveys x korkeus x syvyys)		100,0 mm x 55,0 mm x 5,0 mm	
Käyttöympäristö	Käyttölämpötila	0 °C - 40 °C	
	Ilmankosteus	Alle 80 %	
	Säilytyslämpötila	-20 °C - 60° C	
	Säilytyskosteus	Alle 85 %	
Tuetut elokuvatiedostot		Katso s. 96 - 97	

- Tässä esitettyjä määrittämiä voidaan muuttaa laadun parantamiseksi ilman ennakoilmoitusta,

MALLIT		55LE5***	
		55LE5500-ZA / 55LE550N-ZA 55LE5800-ZA / 55LE5900-ZA	55LE5510-ZB / 55LE551N-ZB 55LE5810-ZB / 55LE5910-ZB
Mitat (leveys x korkeus x syvyys)	Sisältää tuen	1306,0 mm x 867,7 mm x 328,0 mm	1306,0 mm x 867,7 mm x 328,0 mm
	Ilman tukea	1306,0 mm x 797,3 mm x 34,9 mm	1306,0 mm x 797,3 mm x 34,9 mm
Paino	Sisältää tuen	34,5 kg	34,5 kg
	Ilman tukea	28,8 kg	28,8 kg
Jännite ja virta		AC 100-240 V~ 50 / 60 Hz	AC 100-240 V~ 50 / 60 Hz
Tehon tarve		200 W	200 W
CI-moduulin koko (leveys x korkeus x syvyys)		100,0 mm x 55,0 mm x 5,0 mm	
Käyttöympäristö	Käyttölämpötila	0 °C - 40 °C	
	Ilmankosteus	Alle 80 %	
	Säilytyslämpötila	-20 °C - 60° C	
	Säilytyskosteus	Alle 85 %	
Tuetut elokuvatiedostot		Katso s. 96 - 97	

- Tässä esitettyjä määrittämiä voidaan muuttaa laadun parantamiseksi ilman ennakoilmoitusta,

MALLIT		32LE7***	
		32LE7500-ZA / 32LE750N-ZA 32LE7800-ZA / 32LE7900-ZA	32LE7510-ZB / 32LE751N-ZB 32LE7810-ZB / 32LE7910-ZB
Mitat (leveys x korkeus x syvyys)	Sisältää tuen	786,4 mm x 556,2 mm x 221,0 mm	786,4 mm x 556,2 mm x 221,0 mm
	Ilman tukea	786,4 mm x 500,4 mm x 39,9 mm	786,4 mm x 500,4 mm x 39,9 mm
Paino	Sisältää tuen	14,8 kg	14,8 kg
	Ilman tukea	11,7 kg	11,7 kg
Jännite ja virta		AC 100-240 V~ 50 / 60 Hz	AC 100-240 V~ 50 / 60 Hz
Tehon tarve		130 W	130 W
MALLIT		37LE7***	
		37LE7500-ZA / 37LE750N-ZA 37LE7800-ZA / 37LE7900-ZA	37LE7510-ZB / 37LE751N-ZB 37LE7810-ZB / 37LE7910-ZB
Mitat (leveys x korkeus x syvyys)	Sisältää tuen	907,4 mm x 628,3 mm x 269,8 mm	907,4 mm x 628,3 mm x 269,8 mm
	Ilman tukea	907,4 mm x 569,0 mm x 39,9 mm	907,4 mm x 569,0 mm x 39,9 mm
Paino	Sisältää tuen	18,8 kg	18,8 kg
	Ilman tukea	14,7 kg	14,7 kg
Jännite ja virta		AC 100-240 V~ 50 / 60 Hz	AC 100-240 V~ 50 / 60 Hz
Tehon tarve		140 W	140 W
CI-moduulin koko (leveys x korkeus x syvyys)		100,0 mm x 55,0 mm x 5,0 mm	
Käyttöympäristö	Käyttölämpötila	0 °C - 40 °C	
	Ilmankosteus	Alle 80 %	
	Säilytyslämpötila	-20 °C - 60° C	
	Säilytyskosteus	Alle 85 %	
Tuetut elokuvatiedostot		Katso s. 96 - 97	

- Tässä esitettyjä määrittelyjä voidaan muuttaa laadun parantamiseksi ilman ennakoilmoitusta,

MALLIT		42LE7***	
		42LE7500-ZA / 42LE750N-ZA 42LE7800-ZA / 42LE7900-ZA	42LE7510-ZB / 42LE751N-ZB 42LE7810-ZB / 42LE7910-ZB
Mitat (leveys x korkeus x syvyys)	Sisältää tuen	1018,2 mm x 692,5 mm x 269,8 mm	1018,2 mm x 692,5 mm x 269,8 mm
	Ilman tukea	1018,2 mm x 630,7 mm x 29,3 mm	1018,2 mm x 630,7 mm x 29,3 mm
Paino	Sisältää tuen	23,2 kg	23,2 kg
	Ilman tukea	19,1 kg	19,1 kg
Jännite ja virta		AC 100-240 V~ 50 / 60 Hz	AC 100-240 V~ 50 / 60 Hz
Tehon tarve		150 W	150 W
MALLIT		47LE7***	
		47LE7500-ZA / 47LE750N-ZA 47LE7800-ZA / 47LE7900-ZA	47LE7510-ZB / 47LE751N-ZB 47LE7810-ZB / 47LE7910-ZB
Mitat (leveys x korkeus x syvyys)	Sisältää tuen	1128,6 mm x 758,5 mm x 284,4 mm	1128,6 mm x 758,5 mm x 284,4 mm
	Ilman tukea	1128,6 mm x 693,3 mm x 29,8 mm	1128,6 mm x 693,3 mm x 29,8 mm
Paino	Sisältää tuen	27,5 kg	27,5 kg
	Ilman tukea	23,0 kg	23,0 kg
Jännite ja virta		AC 100-240 V~ 50 / 60 Hz	AC 100-240 V~ 50 / 60 Hz
Tehon tarve		170 W	170 W
CI-moduulin koko (leveys x korkeus x syvyys)		100,0 mm x 55,0 mm x 5,0 mm	
Käyttöympäristö	Käyttölämpötila	0 °C - 40 °C	
	Ilmankosteus	Alle 80 %	
	Säilytyslämpötila	-20 °C - 60° C	
	Säilytyskosteus	Alle 85 %	
Tuetut elokuvatiedostot		Katso s. 96 - 97	

- Tässä esitettyjä määrittämiä voidaan muuttaa laadun parantamiseksi ilman ennakoilmoitusta,

MALLIT		55LE7***	
		55LE7500-ZA / 55LE750N-ZA 55LE7800-ZA / 55LE7900-ZA	55LE7510-ZB / 55LE751N-ZB 55LE7810-ZB / 55LE7910-ZB
Mitat (leveys x korkeus x syvyys)	Sisältää tuen	1306,0 mm x 868,1 mm x 328,0 mm	1306,0 mm x 868,1 mm x 328,0 mm
	Ilman tukea	1306,0 mm x 797,4 mm x 31,2 mm	1306,0 mm x 797,4 mm x 31,2 mm
Paino	Sisältää tuen	39,6 kg	39,6 kg
	Ilman tukea	33,5 kg	33,5 kg
Jännite ja virta		AC 100-240 V~ 50 / 60 Hz	AC 100-240 V~ 50 / 60 Hz
Tehon tarve		200 W	200 W
CI-moduulin koko (leveys x korkeus x syvyys)		100,0 mm x 55,0 mm x 5,0 mm	
Käyttöympäristö	Käyttölämpötila	0 °C - 40 °C	
	Ilmankosteus	Alle 80 %	
	Säilytyslämpötila	-20 °C - 60° C	
	Säilytyskosteus	Alle 85 %	
Tuetut elokuvatiedostot		Katso s. 96 - 97	

- Tässä esitettyjä määrittelyjä voidaan muuttaa laadun parantamiseksi ilman ennakoilmoitusta,

MALLIT		42LE8***	
		42LE8500-ZA / 42LE850N-ZA 42LE8800-ZA / 42LE8900-ZA	42LE8510-ZB / 42LE851N-ZB 42LE8810-ZB / 42LE8910-ZB
Mitat (leveys x korkeus x syvyys)	Sisältää tuen	1013,3 mm x 705,8 mm x 235,5 mm	1013,3 mm x 705,8 mm x 235,5 mm
	Ilman tukea	1013,3 mm x 645,8 mm x 34,5 mm	1013,3 mm x 645,8 mm x 34,5 mm
Paino	Sisältää tuen	27,2 kg	27,2 kg
	Ilman tukea	23,1 kg	23,1 kg
Jännite ja virta		AC 100-240 V~ 50 / 60 Hz	AC 100-240 V~ 50 / 60 Hz
Tehon tarve		160 W	160 W
MALLIT		47LE8***	
		47LE8500-ZA / 47LE850N-ZA 47LE8800-ZA / 47LE8900-ZA	47LE8510-ZB / 47LE851N-ZB 47LE8810-ZB / 47LE8910-ZB
Mitat (leveys x korkeus x syvyys)	Sisältää tuen	1122,6 mm x 769,3 mm x 275,0 mm	1122,6 mm x 769,3 mm x 275,0 mm
	Ilman tukea	1122,6 mm x 707,3 mm x 34,5 mm	1122,6 mm x 707,3 mm x 34,5 mm
Paino	Sisältää tuen	31,6 kg	31,6 kg
	Ilman tukea	27,0 kg	27,0 kg
Jännite ja virta		AC 100-240 V~ 50 / 60 Hz	AC 100-240 V~ 50 / 60 Hz
Tehon tarve		170 W	170 W
CI-moduulin koko (leveys x korkeus x syvyys)		100,0 mm x 55,0 mm x 5,0 mm	
Käyttöympäristö	Käyttölämpötila	0 °C - 40 °C	
	Ilmankosteus	Alle 80 %	
	Säilytyslämpötila	-20 °C - 60° C	
	Säilytyskosteus	Alle 85 %	
Tuetut elokuvatiedostot		Katso s. 96 - 97	

- Tässä esitettyjä määrittämiä voidaan muuttaa laadun parantamiseksi ilman ennakoilmoitusta,

MALLIT		55LE8***	
		55LE8500-ZA / 55LE850N-ZA 55LE8800-ZA / 55LE8900-ZA	55LE8510-ZB / 55LE851N-ZB 55LE8810-ZB / 55LE8910-ZB
Mitat (leveys x korkeus x syvyys)	Sisältää tuen	1292,6 mm x 875,4 mm x 311,9 mm	1292,6 mm x 875,4 mm x 311,9 mm
	Ilman tukea	1292,6 mm x 802,9 mm x 34,5 mm	1292,6 mm x 802,9 mm x 34,5 mm
Paino	Sisältää tuen	43,8 kg	43,8 kg
	Ilman tukea	35,8 kg	35,8 kg
Jännite ja virta		AC 100-240 V~ 50 / 60 Hz	AC 100-240 V~ 50 / 60 Hz
Tehon tarve		230 W	230 W
CI-moduulin koko (leveys x korkeus x syvyys)		100,0 mm x 55,0 mm x 5,0 mm	
Käyttöympäristö	Käyttölämpötila	0 °C - 40 °C	
	Ilmankosteus	Alle 80 %	
	Säilytyslämpötila	-20 °C - 60° C	
	Säilytyskosteus	Alle 85 %	
Tuetut elokuvatiedostot		Katso s. 96 - 97	

- Tässä esitettyjä määrittelyjä voidaan muuttaa laadun parantamiseksi ilman ennakoilmoitusta,

MALLIT		32LD6***	
		32LD650-ZC / 32LD650N-ZC 32LD680-ZC / 32LD690-ZC	32LD651-ZB / 32LD651N-ZB 32LD681-ZB / 32LD691-ZB
Mitat (leveys x korkeus x syvyys)	Sisältää tuen	797,0 mm x 555,0 mm x 207,0 mm	797,0 mm x 555,0 mm x 207,0 mm
	Ilman tukea	797,0 mm x 495,0 mm x 73,8 mm	797,0 mm x 495,0 mm x 73,8 mm
Paino	Sisältää tuen	9,8 kg	9,8 kg
	Ilman tukea	8,7 kg	8,7 kg
Jännite ja virta		AC 100-240 V~ 50 / 60 Hz	AC 100-240 V~ 50 / 60 Hz
Tehon tarve		150 W	150 W
MALLIT		37LD6***	
		37LD650-ZC / 37LD650N-ZC 37LD680-ZC / 37LD690-ZC	37LD651-ZB / 37LD651N-ZB 37LD681-ZB / 37LD691-ZB
Mitat (leveys x korkeus x syvyys)	Sisältää tuen	916,0 mm x 625,0 mm x 261,0 mm	916,0 mm x 625,0 mm x 261,0 mm
	Ilman tukea	916,0 mm x 560,0 mm x 77,7 mm	916,0 mm x 560,0 mm x 77,7 mm
Paino	Sisältää tuen	12,8 kg	12,8 kg
	Ilman tukea	11,2 kg	11,2 kg
Jännite ja virta		AC 100-240 V~ 50 / 60 Hz	AC 100-240 V~ 50 / 60 Hz
Tehon tarve		170 W	170 W
CI-moduulin koko (leveys x korkeus x syvyys)		100,0 mm x 55,0 mm x 5,0 mm	
Käyttöympäristö	Käyttölämpötila	0 °C - 40 °C	
	Ilmankosteus	Alle 80 %	
	Säilytyslämpötila	-20 °C - 60 °C	
	Säilytyskosteus	Alle 85 %	
Tuetut elokuvatiedostot		Katso s. 96 - 97	

- Tässä esitettyjä määrittämiä voidaan muuttaa laadun parantamiseksi ilman ennakoilmoitusta,

MALLIT		42LD6***	
		42LD650-ZC / 42LD650N-ZC 42LD680-ZC / 42LD690-ZC	42LD651-ZB / 42LD651N-ZB 42LD681-ZB / 42LD691-ZB
Mitat (leveys x korkeus x syvyys)	Sisältää tuen	1024,0 mm x 685,0 mm x 261,0 mm	1024,0 mm x 685,0 mm x 261,0 mm
	Ilman tukea	1024,0 mm x 621,0 mm x 76,8 mm	1024,0 mm x 621,0 mm x 76,8 mm
Paino	Sisältää tuen	15,5 kg	15,5 kg
	Ilman tukea	13,9 kg	13,9 kg
Jännite ja virta		AC 100-240 V~ 50 / 60 Hz	AC 100-240 V~ 50 / 60 Hz
Tehon tarve		210 W	210 W
MALLIT		47LD6***	
		47LD650-ZC / 47LD650N-ZC 47LD680-ZC / 47LD690-ZC	47LD651-ZB / 47LD651N-ZB 47LD681-ZB / 47LD691-ZB
Mitat (leveys x korkeus x syvyys)	Sisältää tuen	1137,0 mm x 758,0 mm x 270,0 mm	1137,0 mm x 758,0 mm x 270,0 mm
	Ilman tukea	1137,0 mm x 685,0 mm x 76,8 mm	1137,0 mm x 685,0 mm x 76,8 mm
Paino	Sisältää tuen	20,3 kg	20,3 kg
	Ilman tukea	18,3 kg	18,3 kg
Jännite ja virta		AC 100-240 V~ 50 / 60 Hz	AC 100-240 V~ 50 / 60 Hz
Tehon tarve		250 W	250 W
CI-moduulin koko (leveys x korkeus x syvyys)		100,0 mm x 55,0 mm x 5,0 mm	
Käyttöympäristö	Käyttölämpötila	0 °C - 40 °C	
	Ilmankosteus	Alle 80 %	
	Säilytyslämpötila	-20 °C - 60° C	
	Säilytyskosteus	Alle 85 %	
Tuetut elokuvatiedostot		Katso s. 96 - 97	

- Tässä esitettyjä määrittelyjä voidaan muuttaa laadun parantamiseksi ilman ennakoilmoitusta,

MALLIT		55LD6***	
		55LD650-ZC / 55LD650N-ZC 55LD680-ZC / 55LD690-ZC	55LD651-ZB / 55LD651N-ZB 55LD681-ZB / 55LD691-ZB
Mitat (leveys x korkeus x syvyys)	Sisältää tuen	1329,0 mm x 872,0 mm x 330,0 mm	1329,0 mm x 872,0 mm x 330,0 mm
	Ilman tukea	1329,0 mm x 796,0 mm x 96,5 mm	1329,0 mm x 796,0 mm x 96,5 mm
Paino	Sisältää tuen	33,0 kg	33,0 kg
	Ilman tukea	29,8 kg	29,8 kg
Jännite ja virta		AC 100-240 V~ 50 / 60 Hz	AC 100-240 V~ 50 / 60 Hz
Tehon tarve		340 W	340 W
CI-moduulin koko (leveys x korkeus x syvyys)		100,0 mm x 55,0 mm x 5,0 mm	
Käyttöympäristö	Käyttölämpötila	0 °C - 40 °C	
	Ilmankosteus	Alle 80 %	
	Säilytyslämpötila	-20 °C - 60° C	
	Säilytyskosteus	Alle 85 %	
Tuetut elokuvatiedostot		Katso s. 96 - 97	

- Tässä esitettyjä määrittämiä voidaan muuttaa laadun parantamiseksi ilman ennakoilmoitusta,

MALLIT		32LD7***	
		32LD750-ZA / 32LD750N-ZA 32LD780-ZA / 32LD790-ZA	32LD751-ZB / 32LD751N-ZB 32LD781-ZB / 32LD791-ZB
Mitat (leveys x korkeus x syvyys)	Sisältää tuen	804,0 mm x 567,0 mm x 212,0 mm	804,0 mm x 567,0 mm x 212,0 mm
	Ilman tukea	804,0 mm x 510,0 mm x 73,8 mm	804,0 mm x 510,0 mm x 73,8 mm
Paino	Sisältää tuen	10,2 kg	10,2 kg
	Ilman tukea	8,8 kg	8,8 kg
Jännite ja virta		AC 100-240 V~ 50 / 60 Hz	AC 100-240 V~ 50 / 60 Hz
Tehon tarve		150 W	150 W
MALLIT		42LD7***	
		42LD750-ZA / 42LD750N-ZA 42LD780-ZA / 42LD790-ZA	42LD751-ZB / 42LD751N-ZB 42LD781-ZB / 42LD791-ZB
Mitat (leveys x korkeus x syvyys)	Sisältää tuen	1032,0 mm x 700,0 mm x 260,0 mm	1032,0 mm x 700,0 mm x 260,0 mm
	Ilman tukea	1032,0 mm x 639,0 mm x 76,8 mm	1032,0 mm x 639,0 mm x 76,8 mm
Paino	Sisältää tuen	16,5 kg	16,5 kg
	Ilman tukea	13,8 kg	13,8 kg
Jännite ja virta		AC 100-240 V~ 50 / 60 Hz	AC 100-240 V~ 50 / 60 Hz
Tehon tarve		210 W	210 W
CI-moduulin koko (leveys x korkeus x syvyys)		100,0 mm x 55,0 mm x 5,0 mm	
Käyttöympäristö	Käyttölämpötila	0 °C - 40 °C	
	Ilmankosteus	Alle 80 %	
	Säilytyslämpötila	-20 °C - 60° C	
	Säilytyskosteus	Alle 85 %	
Tuetut elokuvatiedostot		Katso s. 96 - 97	

- Tässä esitettyjä määrittelyjä voidaan muuttaa laadun parantamiseksi ilman ennakoilmoitusta,

MALLIT		47LD7***	
		47LD750-ZA / 47LD750N-ZA 47LD780-ZA / 47LD790-ZA	47LD751-ZB / 47LD751N-ZB 47LD781-ZB / 47LD791-ZB
Mitat (leveys x korkeus x syvyys)	Sisältää tuen	1144,0 mm x 764,0 mm x 260,0 mm	1144,0 mm x 764,0 mm x 260,0 mm
	Ilman tukea	1144,0 mm x 704,0 mm x 76,8 mm	1144,0 mm x 704,0 mm x 76,8 mm
Paino	Sisältää tuen	20,9 kg	20,9 kg
	Ilman tukea	18,2 kg	18,2 kg
Jännite ja virta		AC 100-240 V~ 50 / 60 Hz	AC 100-240 V~ 50 / 60 Hz
Tehon tarve		250 W	250 W
CI-moduulin koko (leveys x korkeus x syvyys)		100,0 mm x 55,0 mm x 5,0 mm	
Käyttöympäristö	Käyttölämpötila	0 °C - 40 °C	
	Ilmankosteus	Alle 80 %	
	Säilytyslämpötila	-20 °C - 60° C	
	Säilytyskosteus	Alle 85 %	
Tuetut elokuvatiedostot		Katso s. 96 - 97	

- Tässä esitettyjä määrittämiä voidaan muuttaa laadun parantamiseksi ilman ennakoilmoitusta,

MALLIT		32LD8***	
		32LD840-ZA / 32LD840N-ZA 32LD880-ZA / 32LD890-ZA	
Mitat (leveys x korkeus x syvyys)	Sisältää tuen	1007,7 mm x 688,1 mm x 260,0 mm	
	Ilman tukea	1007,7 mm x 620,7 mm x 69,9 mm	
Paino	Sisältää tuen	17,7 kg	
	Ilman tukea	15,1 kg	
Jännite ja virta	AC 100-240 V~ 50 / 60 Hz		
Tehon tarve	140 W		
MALLIT		37LD8***	
		37LD840-ZA / 37LD840N-ZA 37LD880-ZA / 37LD890-ZA	
Mitat (leveys x korkeus x syvyys)	Sisältää tuen	1118,0 mm x 749,0 mm x 260,0 mm	
	Ilman tukea	1118,0 mm x 683,0 mm x 69,9 mm	
Paino	Sisältää tuen	20,3 kg	
	Ilman tukea	17,7 kg	
Jännite ja virta	AC 100-240 V~ 50 / 60 Hz		
Tehon tarve	170 W		
CI-moduulin koko (leveys x korkeus x syvyys)	100,0 mm x 55,0 mm x 5,0 mm		
Käyttöympäristö	Käyttölämpötila	0 °C - 40 °C	
	Ilmankosteus	Alle 80 %	
	Säilytyslämpötila	-20 °C - 60 °C	
	Säilytyskosteus	Alle 85 %	
Tuetut elokuvatiedostot	Katso s. 96 - 97		

- Tässä esitettyjä määrittelyjä voidaan muuttaa laadun parantamiseksi ilman ennakoilmoitusta,

MALLIT		42LD8***
		42LD840-ZA / 42LD840N-ZA 42LD880-ZA / 42LD890-ZA
Mitat (leveys x korkeus x syvyys)	Sisältää tuen	1007,7 mm x 688,1 mm x 260,0 mm
	Ilman tukea	1007,7 mm x 620,7 mm x 69,9 mm
Paino	Sisältää tuen	17,7 kg
	Ilman tukea	15,1 kg
Jännite ja virta		AC 100-240 V~ 50 / 60 Hz
Tehon tarve		210 W
CI-moduulin koko (leveys x korkeus x syvyys)		100,0 mm x 55,0 mm x 5,0 mm
Käyttöympäristö	Käyttölämpötila	0 °C - 40 °C
	Ilmankosteus	Alle 80 %
	Säilytyslämpötila	-20 °C - 60° C
	Säilytyskosteus	Alle 85 %
Tuetut elokuvatiedostot		Katso s. 96 - 97

- Tässä esitetyjä määrittämiä voidaan muuttaa laadun parantamiseksi ilman ennakoilmoitusta,

MALLIT		50PK5**	60PK5**
		50PK590-ZE	60PK590-ZE
Mitat (leveys x korkeus x syvyys)	Sisältää tuen	1171,4 mm x 786,2 mm x 309,7 mm	1392,0 mm x 915,0 mm x 384,0 mm
	Ilman tukea	1171,4 mm x 724,4 mm x 55,3 mm	1392,0 mm x 852,0 mm x 55,3 mm
Paino	Sisältää tuen	31,0 kg	45,9 kg
	Ilman tukea	28,6 kg	41,4 kg
MALLIT		50PK7***	60PK7***
		50PK760-ZC / 50PK760N-ZC 50PK780-ZC / 50PK790-ZC	60PK760-ZC / 60PK760N-ZC 60PK780-ZC / 60PK790-ZC
Mitat (leveys x korkeus x syvyys)	Sisältää tuen	1184,0 mm x 801,0 mm x 294,5 mm	1402,8 mm x 934,3 mm x 384,0 mm
	Ilman tukea	1184,0 mm x 738,5 mm x 52,4 mm	1402,8 mm x 866,8 mm x 52,4 mm
Paino	Sisältää tuen	34,5 kg	50,3 kg
	Ilman tukea	29,9 kg	42,7 kg
CI-moduulin koko (leveys x korkeus x syvyys)		100,0 mm x 55,0 mm x 5,0 mm	
Käyttöympäristö	Käyttölämpötila	0 °C - 40 °C	
	Ilmankosteus	Alle 80 %	
	Säilytyslämpötila	-20 °C - 60° C	
	Säilytyskosteus	Alle 85 %	
Tuetut elokuvatiedostot		Katso s. 96 - 97	

- Tässä esitettyjä määrittämiä voidaan muuttaa laadun parantamiseksi ilman ennakoilmoitusta,
- Tietoja virtalähteestä ja virrankulutuksesta on laitteeseen kiinnitetyssä tarrassa.

MALLIT		50PK9***	60PK9***
		50PK950-ZA / 50PK960-ZA 50PK950N-ZA / 50PK980-ZA 50PK990-ZA	60PK950-ZA / 60PK960-ZA 60PK950N-ZA / 60PK980-ZA 60PK990-ZA
Mitat (leveys x korkeus x syvyys)	Sisältää tuen	1190,0 mm x 804,5 mm x 294,5 mm	1408,8 mm x 937,9 mm x 384,0 mm
	Ilman tukea	1190,0 mm x 737,0 mm x 52,4 mm	1408,8 mm x 860,7 mm x 52,4 mm
Paino	Sisältää tuen	34,8 kg	50,9 kg
	Ilman tukea	30,2 kg	43,3 kg
CI-moduulin koko (leveys x korkeus x syvyys)		100,0 mm x 55,0 mm x 5,0 mm	
Käyttöympäristö	Käyttölämpötila	0 °C - 40 °C	
	Ilmankosteus	Alle 80 %	
	Säilytyslämpötila	-20 °C - 60° C	
	Säilytyskosteus	Alle 85 %	
Tuetut elokuvatiedostot		Katso s. 96 - 97	

- Tietoja virtalähteestä ja virrankulutuksesta on laitteeseen kiinnitettyssä tarrassa.

	Digitaalinen televisio	Analoginen televisio
Televisiojärjestelmä	DVB-T DVB-C	PAL/SECAM B/G/D/K, PAL I/II, SECAM L/L'
Taajuusalue	VHF, UHF	VHF: E2 - E12, UHF: E21 - E69, CATV: S1 - S20, HYPER: S21 - S47
Ulkoisen antennin impedanssi	75 Ω	75 Ω

- Tässä esitettyjä määrittelyjä voidaan muuttaa laadun parantamiseksi ilman ennakoilmoitusta,

LÄHETÄ IR-KOODI

*Tämä ominaisuus ei ole käytettävissä kaikissa malleissa.

Koodi (heksades.)	Toiminto	Huomaus
95	Energy Saving(Virransäästö)	Kaukosäätimen painike
08	POWER	Kaukosäätimen painike (Virta päälle/pois)
0B	INPUT	Kaukosäätimen painike
79	RATIO	Kaukosäätimen painike
F0	TV/RAD	Kaukosäätimen painike
45	Q.MENU	Kaukosäätimen painike
43	MENU	Kaukosäätimen painike
AB	GUIDE	Kaukosäätimen painike
40	Up (^)	Kaukosäätimen painike
41	Down (v)	Kaukosäätimen painike
07	Left (<)	Kaukosäätimen painike
06	Right (>)	Kaukosäätimen painike
44	OK(⊙)	Kaukosäätimen painike
28	BACK	Kaukosäätimen painike
5B	EXIT	Kaukosäätimen painike
AA	INFO ⓘ	Kaukosäätimen painike
30	AV MODE	Kaukosäätimen painike
02	△ +	Kaukosäätimen painike
03	△ -	Kaukosäätimen painike
1E	FAV (MARK) (CHAR/NUM)	Kaukosäätimen painike
09	MUTE (DELETE)	Kaukosäätimen painike
00	P ^	Kaukosäätimen painike
01	P v	Kaukosäätimen painike
10 to 19	Numeropainike 0 - 9	Kaukosäätimen painike
53	LIST	Kaukosäätimen painike
1A	Q.VIEW	Kaukosäätimen painike
72	PUNAINEN	Kaukosäätimen painike
71	VIHREÄ	Kaukosäätimen painike
63	KELTAINEN	Kaukosäätimen painike
61	SININEN	Kaukosäätimen painike
20	TEXT	Kaukosäätimen painike
21	T.OPT(T.Option)	Kaukosäätimen painike
39	SUBTITLE	Kaukosäätimen painike
7E	SIMPLINK	Kaukosäätimen painike
91	AD	Kaukosäätimen painike
B1	■	Kaukosäätimen painike
B0	▶	Kaukosäätimen painike
BA	II(FREEZE:Vain Plasmatelevisio)	Kaukosäätimen painike
8F	◀◀	Kaukosäätimen painike
8E	▶▶	Kaukosäätimen painike
59	NetCast	Kaukosäätimen painike
58	@	Kaukosäätimen painike
9F	APP/*	Kaukosäätimen painike

ULKOISEN OHJAUSLAITTEEN ASENNUS

RS-232C-kaapelin kytkentä

Kun television RS-232C-liitäntä kytketään ulkoiseen ohjauslaitteeseen (tietokoneeseen tai AV-ohjausjärjestelmään), television toimintoja voidaan kauko-ohjata.

Kytke ohjauslaitteen sarjaliitännäkaapeli television takapaneelissa olevaan RS-232C-liitäntään.

RS-232C-kaapelia ei toimiteta television mukana.

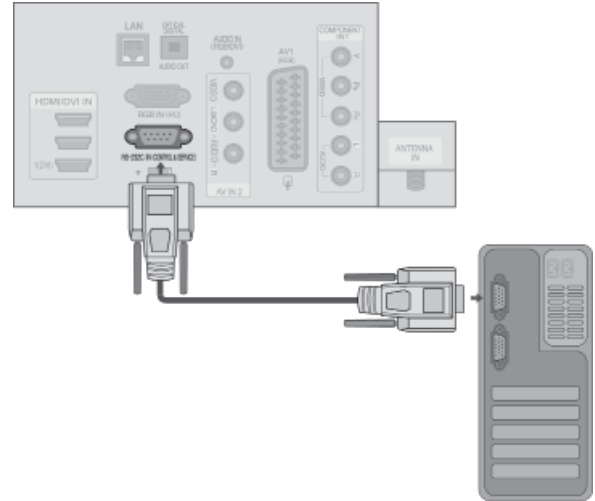

Liittimen tyyppi: 9-nastainen D-Sub- pistoke

No.	Nastan nimi
1	Ei kytketty
2	RXD (Datan vastaanotto)
3	TXD (Datan lähetys)
4	DTR (DTE -puoli valmiina)
5	MAA
6	DSR (DCE-puoli valmiina)
7	RTS (Lähetyspyyntö)
8	CTS (Valmis lähetykseen)
9	Ei kytketty

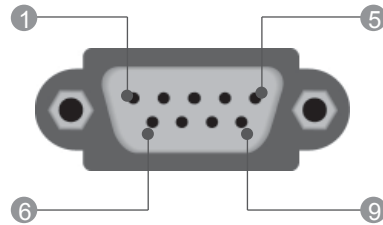

RS-232C-liittimen kytkennät

7-johtiminen kytkentä(RS-232C -kaapelin vakiokytkentä)

	PC	TV	
RXD	2	3	TXD
TXD	3	2	RXD
GND	5	5	GND
DTR	4	6	DSR
DSR	6	4	DTR
RTS	7	8	CTS
CTS	8	7	RTS

D-Sub 9 D-Sub 9

3-johtiminen kytkentä(ei vakiokytkentä)

	PC	TV	
RXD	2	3	TXD
TXD	3	2	RXD
GND	5	5	GND
DTR	4	6	DTR
DSR	6	4	DSR
RTS	7	7	RTS
CTS	8	8	CTS

D-Sub 9 D-Sub 9

Laitteen tunnus

Tällä toiminnolla määritetään laitteen tunnusnumero.

Katso kohtaa Heksadesimaaliluvut sivulla ► p.207

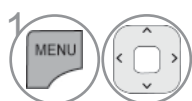

Valitse **ASETUS**.

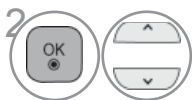

Valitse **Anna käyttäjätunnus**.

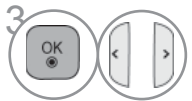

Määritä **Anna käyttäjätunnus** -asetukselle haluamasi television tunnusnumero.

Anna käyttäjätunnus -asetuksen arvot ovat 1–99.

- Paina painiketta **BACK** (TAKAISIN) siirtyäksesi edelliselle valikkonäytölle.

Tietoliikenneasetukset

- Siirtonopeus: 9600 bps (UART)
- Tavun pituus: 8 bittiä
- Pariteetti: Ei ole
- Lopetusbittejä: 1
- Tietojen muoto: ASCII-koodi
- Käytä ristikkäiskaapelia.

Komentoluettelo

	KOMENTO 1	KOMENTO 2	DATA (heksades.)
01. Virta	k	a	00 - 01
02. Kuvasuhde	k	c	Katso s. 205
03. Näytön pimennys	k	d	Katso s. 205
04. Äänen mykistys	k	e	00 - 01
05. Äänenvoimakkuus	k	f	00 - 64
06. Kontrasti	k	g	00 - 64
07. Kirkkaus	k	h	00 - 64
08. Väri	k	i	00 - 64
09. Sävy	k	j	00 - 64
10. Terävyys	k	k	00 - 64
11. OSD-valinta	k	l	00 - 01
12. Kaukosäädin lukittuna -tila	k	m	00 - 01
13. Diskantti	k	r	00 - 64
14. Basso	k	s	00 - 64
15. Kanavatasapaino	k	t	00 - 64
16. Väriämpötila	x	u	00 - 64
17. ISM-menetelmä	j	p	Katso s. 207
18. Virransäätö	j	q	00 - 05
19. Automaattiset asetukset	j	u	01
20. Virityskomento	m	a	Katso s. 207
21. Lisää/Ohita kanava	m	b	00 - 1
22. Näppäin	m	c	Näppäinkoodi
23. Taustavalon ohjaaminen	m	g	00 - 64
24. Tulosignaalin valinta (pää)	x	b	Katso s. 209

* Huomautus: USB-toimintoja (esimerkiksi DivX tai EMF) käytettäessä Virta (ka)- ja Näppäin (mc) -toimintoja lukuun ottamatta mitään toimintoa ei suoriteta, ja niiden asetukseksi valitaan NG.

Lähetys- ja vastaanotto-protokolla

Lähetys

[komento1][komento2][][Set ID][][Data][Cr]

- * [komento 1] : Ensimmäinen komento.(j,k,mor x)
- * [komento 2] : Toinen komento.
- * [Set ID] : Ohjattava näyttö valitaan tunnusnumerolla, joka määritetään käyttämällä Special (Lisätoiminnot) -valikkoa. Arvoalue on 1 -99. Jos numeroksi annetaan 0, ohjaus koskee jokaista kytkettyä TV-laitetta. Tunnusnumero esitetään valikossa kymmenjärjestelmän kokonaislukuna (1-99) ja lähetys/vastaanotto-protokollassa heksadesimaalisena (0x0-0x63).
- * [DATA] : Lähetettävät komennot.To transmit command data. "FF" tarkoittaa komennon tilan lukemista.
- * [Cr] : Rivinvaihto. ASCII-koodi "0x0D"
- * [] : Välilyönti eli ASCII-koodi "0x20"

OK-kuittaus

[komento2][][Set ID][][OK][Data][x]

- * Näyttö lähettää tämänmuotoisen kuittauksen (ACK), kun vastaanotetut tiedot ovat kelvollisia. Jos tietojen lukutila on valittu, kuittaus ilmaisee nykyisen tilan. Jos tietojen kirjoitustila on valittu, kuittaus palauttaa tietokoneen lähettämät tiedot.

Virhekuittaus

[komento2][][Set ID][][NG][Data][x]

- * Näyttö lähettää tämänmuotoisen kuittauksen (ACK), kun vastaanotetut tiedot eivät ole kelvollisia. Syy on kielletyn toiminnon valinta tai tiedonsiirtovirhe.

Data 00: Kielletty koodi

01. Virran kytkentä (komento: k a)

- Kytkee tai katkaisee television virran.

Lähetys

[k][a][][Set ID][][Data][Cr]

Data 00 : Katkaise virta 01 : Kytke virta

Kuittaus

[a][][Set ID][][OK/NG][Data][x]

- Ilmoittaa virran kytkemisestä tai katkaisemisesta.

Lähetys

[k][a][][Set ID][][FF][Cr]

Kuittaus

[a][][Set ID][][OK/NG][Data][x]

* Jos mikä tahansa muu toiminto lähettää tiedon '0xFF' tässä muodossa, kuittaus ilmaisee toiminnon tilan.

* Kun televisiossa on virta kytkettynä, ruutuun voi tulla kuittaus- ja virhesanomia.

02. Kuvasuhde (komento: k c) (Pääkuvakoko)

- Muuttaa näytön pääkuvan tahosuhdetta. (pääkuvan muoto) Voit säätää näytön muotoa myös Q.MENU (PIKAVALIKKO) -valikon tai PICTURE (KUVA) -valikon Aspect Ratio (Kuvasuhde) -asetuksen avulla.

Lähetys

[k][c][][Set ID][][Data][Cr]

Data 01 : Normaali kuva (4:3)	09 : Vain haku
02 : Laajakuva (16:9)	0B : Täysi leveys
04 : Zoom	10 - 1F : Elokuvasuureus 1 -
06 : Alkuperäinen	16
07 : 14:9	

Kuittaus

[c][][Set ID][][OK/NG][Data][x]

- * Voit valita RGB-PC-- tai Komponentti--tulon avulla kuvasuhteeksi 16:9 tai 4:3.
- * DTV/HDMI (1080i 50 Hz / 60 Hz, 720p 50Hz / 60 Hz, 1080p 24 Hz / 30 Hz / 50 Hz / 60 Hz), Komponentti (720p, 1080i, 1080p 50 Hz / 60 Hz) -tilassa Just Scan (Vain skannaus) on käytettävissä.
- * **Täysi leveys** (koko laajakuva) tuetaan vain tiloissa DTV, Analoginen, AV.

03. Näytön pimennys (komento: k d)

- Valitsee, onko näyttö pimennetty vai ei.

Lähetys

[k][d][][Set ID][][Data][Cr]

Data 00 : Näyttö ei pimennetty (kuva näkyy)
Videon mykistys ei pimennetty
01 : Näyttö pimennetty (kuva ei näy)
10 : Videon mykistys käytössä

Kuittaus

[d][][Set ID][][OK/NG][Data][x]

- * Vain videon mykistystä käytettäessä kuvaruutunäyttö näkyy televisiossa. Näytön mykistystä käytettäessä kuvaruutunäyttö ei näy televisiossa.

04. Äänen mykistys (komento: k e)

- Valitsee, onko ääni mykistetty vai ei. Ääni voidaan mykistää myös kaukosäätimen MUTE -painikkeella.

Lähetys

[k][e][][Set ID][][Data][Cr]

Data 00 : Ääni mykistetty
01 : Ääni ei mykistetty

Kuittaus

[e][][Set ID][][OK/NG][Data][x]

05. Äänenvoimakkuuden säätö (komento: k f)

- Suurentaa tai pienentää äänenvoimakkuutta. Äänenvoimakkuutta voidaan säätää myös kaukosäätimen äänenvoimakkuuspainikkeilla.

Lähetys

[k][f][][Set ID][][Data][Cr]

Data Pienin arvo : 00 - Suurin arvo : 64

* Lisätietoja on Heksadesimaalit 1'. -kohdassa. Katso sivu 207.

Kuittaus

[f][][Set ID][][OK/NG][Data][x]

06. Kontrasti (komento: k g)

- Muuttaa kuvan kontrastia. Kontrastia voidaan säätää myös PICTURE (KUVA) -valikon avulla.

Lähetys

[k][g][][Set ID][][Data][Cr]

Data Pienin arvo : 00 - Suurin arvo : 64

* Lisätietoja on Heksadesimaalit 1'. -kohdassa. Katso sivu 207.

Kuittaus

[g][][Set ID][][OK/NG][Data][x]

07. Kirkkaus (komento: k h)

- Muuttaa kuvan kirkkautta. Kirkkautta voidaan säätää myös PICTURE (KUVA) -valikon avulla.

Lähetys

[k][h][][Set ID][][Data][Cr]

Data Pienin arvo : 00 - Suurin arvo : 64

* Lisätietoja on Heksadesimaalit 1'. -kohdassa. Katso sivu 207.

Kuittaus

[h][][Set ID][][OK/NG][Data][x]

08. Väri (komento: k i)

- Muuttaa kuvan väriä. Väriä voidaan säätää myös PICTURE (KUVA) -valikon avulla.

Lähetys

[k][i][][Set ID][][Data][Cr]

Data Pienin arvo : 00 - Suurin arvo : 64

* Lisätietoja on Heksadesimaalit 1'. -kohdassa. Katso sivu 207.

Kuittaus

[i][][Set ID][][OK/NG][Data][x]

09. Sävy (komento: k j)

- ▶ Muuttaa kuvan värisävyä.
Värisävyä voidaan säätää myös PICTURE (KUVA) -valikon avulla.

Lähetys

[k][j][][Set ID][][Data][Cr]

Data Punainen : 00 - Vihreä : 64

* Lisätietoja on Heksadesimaalit 1'. -kohdassa. Katso sivu 207.

Kuittaus

[j][][Set ID][][OK/NG][Data][x]

10. Terävyys (komento: k k)

- ▶ Muuttaa kuvan terävyyttä.
Terävyyttä voidaan säätää myös PICTURE (KUVA) -valikon avulla.

Lähetys

[k][k][][Set ID][][Data][Cr]

Data Pienin arvo : 00 - Suurin arvo : 64

* Lisätietoja on Heksadesimaalit 1'. -kohdassa. Katso sivu 207.

Kuittaus

[k][][Set ID][][OK/NG][Data][x]

11. OSD-valinta (komento: k l)

- ▶ Valitsee, toimiiko kuvaruutunäyttö (OSD, On Screen Display) kauko-ohjausta käytettäessä.

Lähetys

[k][l][][Set ID][][Data][Cr]

Data 00 : OSD näyt- 01 : OSD pimennetty
töä ei pimennetty

Kuittaus

[l][][Set ID][][OK/NG][Data][x]

12. Kaukosäädin lukittuna -tila (komento: k m)

- ▶ Lukitsee TV-vastaanottimen etupaneelin ja kaukosäätimen painikkeet.

Lähetys

[k][m][][Set ID][][Data][Cr]

Data 00 : Lukko ei 01 : Lukko käytössä
käytössä

Kuittaus

[m][][Set ID][][OK/NG][Data][x]

* Jos et käytä etupaneelin ja kaukosäätimen painikkeita, valitse tämä tila. Kun virta katkaistaan ja kytketään, kaukosäätimen lukitus vapautuu.

* Jos näppäinlukko on käytössä valmiustilassa, televisio ei käynnisty kaukosäätimen näppäintä painamalla.

13. Diskantti (komento: k r)

- ▶ Säätää diskanttia.
Diskanttia voidaan säätää myös ÄÄNI -valikon avulla.

Lähetys

[k][r][][Set ID][][Data][Cr]

Data Pienin arvo : 00 - Suurin arvo : 64

* Lisätietoja on Heksadesimaalit 1'. -kohdassa. Katso sivu 207.

Kuittaus

[r][][Set ID][][OK/NG][Data][x]

14. Basso (komento: k s)

- ▶ Säätää bassoa.
Bassoa voidaan säätää myös ÄÄNI -valikon avulla.

Lähetys

[k][s][][Set ID][][Data][Cr]

Data Pienin arvo : 00 - Suurin arvo : 64

* Lisätietoja on Heksadesimaalit 1'. -kohdassa. Katso sivu 207.

Kuittaus

[s][][Set ID][][OK/NG][Data][x]

15. Kanavatasapaino (komento: k t)

- ▶ Säätää stereoäänen kanavatasapainoa.
Kanavatasapainoa voidaan säätää myös ÄÄNI -valikon avulla.

Lähetys

[k][t][][Set ID][][Data][Cr]

Data Pienin arvo : 00 - Suurin arvo : 64

* Lisätietoja on Heksadesimaalit 1'. -kohdassa. Katso sivu 207.

Kuittaus

[t][][Set ID][][OK/NG][Data][x]

16. Väriämpötila (komento: x u)

- ▶ Säätää väriämpötilaa. Väriämpötilaa voidaan säätää myös PICTURE (KUVA) - valikon komennolla CSM.

Lähetys

[x][u][][Set ID][][Data][Cr]

Data Pienin arvo : 00 - Suurin arvo : 64

* Lisätietoja on Heksadesimaalit 1'. -kohdassa. Katso sivu 207.

Kuittaus

[u][][Set ID][][OK/NG][Data][x]

17. ISM-toiminto (Command: j p) (Vain Plasmatelevisio)

- ▶ Ohjaa ISM-toimintoa. ISM-toimintoa voidaan säätää myös ASETUS -valikon avulla.

Lähetys

[j][p][][Set ID][][Data][Cr]

Data 02: Orbiter

- 04: Valkopesu
- 08: Normaali
- 20: Väripesu

Kuittaus

[p][][Set ID][][OK/NG][Data][x]

18. Virransäästö (komento: j q)

- ▶ Vähentää television virrankulutusta. Virransäästöä voidaan säätää myös PICTURE (KUVA) -valikon avulla.

Lähetys

[j][q][][Set ID][][Data][Cr]

Virransäästötoiminto					Taso				Kuvaus
7	6	5	4		3	2	1	0	
0	0	0	0	Alhainen virrankulutus	0	0	0	0	Pois
0	0	0	0	Alhainen virrankulutus	0	0	0	1	Vähimmäisarvo
0	0	0	0	Alhainen virrankulutus	0	0	1	0	Normaali
0	0	0	0	Alhainen virrankulutus	0	0	1	1	Enimmäisarvo
0	0	0	0	Alhainen virrankulutus	0	1	0	0	Automaattinen (Vain LCD-televisio/LED LCD TV)
0	0	0	0	Alhainen virrankulutus	0	1	0	1	Näytön sammutus
0	0	0	0	Alhainen virrankulutus	0	1	0	0	Älykäs tunnistin (Vain Plasmatelevisio)

Kuittaus

[q][][Set ID][][OK/NG][Data][x]

19. Automaattinen asetus(komento: j u)

- ▶ Säätää kuvan sijaintia ja vähentää kuvan tärinää automaattisesti. Toimii vain RGB (PC) -tilassa.

Lähetys

[j][u][][Set ID][][Data][Cr]

Data 01: Aseta

Kuittaus

[u][][Set ID][][OK/NG][Data][x]

20. Virityskomento (komento: m a)

- ▶ Kanavaksi valitaan seuraava fyysinen numero.

Lähetys

[m][a][][Set ID][][Data0][][Data1][][Data2][Cr]

Data00 : Nopea kanavadata

Data01 : Hidas kanavadata

ex. nro 47 -> 00 2F (2FH)

nro 394 -> 01 8A (18AH),

DTV nro 0 -> Ei merkitystä

Data02 : 0x00 : ATV Päätiedot

0x10 : DTV Päätiedot

0x20 : Radio

Kanavan data-alue

Analoginen - Pienin arvo: 00 - Suurin arvo: 63 (0 - 99)

Digitaalinen - Pienin arvo: 00 - Suurin arvo: 3E7 (0 - 999)
(ei Ruotsi, Suomi, Norja, Tanska ja Irlanti)

Digitaalinen - Pienin arvo: 00 - Suurin arvo: 270F (0 - 9999)
(vain Ruotsi, Suomi, Norja, Tanska ja Irlanti)

Kuittaus

[a][][Set ID][][OK/NG][Data][x]

Data Pienin arvo: 00 - Suurin arvo: 7DH

21. Lisää/Ohita kanava(komento: m b)

- ▶ Asettaa ohitustilan nykyiselle ohjelmalle.

Lähetys

[m][b][][Set ID][][Data][Cr]

Data 00 : Ohita 01 : Lisää

Kuittaus

[b][][Set ID][][OK/NG][Data][x]

* Heksadesimaalit 1
00 : Arvo 0
:
A : Arvo 10 (Set ID 10)
:
F : Arvo 15 (Set ID 15)
10 : Arvo 16 (Set ID 16)
:
64 : Arvo 100
:
6E : Arvo 110
:
73 : Arvo 115
74 : Arvo 116
:
CF : Arvo 199
:
FE : Arvo 254
FF : Arvo 255

22. Näppäin(komento: m c)

- Lähettää infrapunakauko-ohjaimen näppäinkoodin.

Lähetys

[m][c][][Set ID][][Data][Cr]

Data: Näppäinkoodi, lisätietoja on sivulla 201.

Kuittaus

[c][][Set ID][][OK/NG][Data][x]

23. Taustavalon ohjaaminen (komento: m g) (Vain LCD-televisio/LED LCD TV)

- Taustavalon ohjaaminen.

Lähetys

[m][g][][Set ID][][Data][Cr]

Data: data Min: 00–Maks 64

Kuittaus

[g][][Set ID][][OK/NG][Data][x]

24. Lähteen valinta (komento: x b) (Pääkuvan lähde)

- Valitsee pääkuvan signaalilähteen.

Lähetys

[x][b][][Set ID][][Data][Cr]

Data: Rakenne

MSB

LSB

0	0	0	0	0	0	0	0
└─ Ulkoinen lähde ─┘				└─ Lähteen numero ─┘			

Ulkoinen lähde				Data
0	0	0	0	DTV
0	0	0	1	Analogue
0	0	1	0	AV
0	1	0	0	Komponentti
0	1	1	0	RGB
0	1	1	1	HDMI
1	0	0	0	
1	0	0	1	
1	0	1	0	

Lähteen numero				Data
0	0	0	0	Lähde1
0	0	0	1	Lähde2
0	0	1	0	Lähde3
0	0	1	1	Lähde4

Kuittaus

[b][][Set ID][][OK/NG][Data][x]

AVOIMEN LÄHDEKOODIN OHJELMISTOA KOSKEVA HUOMAUTUS

Seuraavat tässä tuotteessa käytetyt GPL-ohjelmatiedostot ja LGPL- ja MPL-kirjastot ovat GPL2.0-/LGPL2.1-/MPL1.1-käyttöoikeussopimusten alaisia:

GPL-OHJELMATIEDOSTOT:

Linux kernel 2.6, busybox, e2fsprogs, jfsutils, lzo, mtd-utils, ntpclient, pkgconfig, procps, udhcpc, vlc

LGPL-KIRJASTOT:

Atk, cairo, directFB, ffmpeg, gettext, glib, GnuTLS, gtk+, iconv, libidl, libgcrypt, libgpg-error, libsoup, libusb, pango, pixman, SDL, uClibc, webkit

MPL-KIRJASTOT:

Nanox

LG Electronics voi toimittaa lähdekoodin CD-levyllä. Tästä palvelusta veloitetaan vain toimituskustannukset, eli tietovälineen hinta ja toimituskulut. Pyynnön voi tehdä LG Electronicsille sähköpostitse osoitteeseen opensource@lge.com

Tämä tarjous on voimassa kolme (3) vuotta siitä päivästä alkaen, jona LG Electronics on toimittanut tuotteen.

Voit hankkia kopion tämän tuotteen mukana toimitetulla CD-levyllä olevista GPL-, LGPL- ja MPL-käyttöoikeuksista.

Voit myös hankkia GPL- ja LGPL-käyttöoikeuksien käännöksen osoitteista <http://www.gnu.org/licenses/old-licenses/gpl-2.0-translations.html>, <http://www.gnu.org/licenses/old-licenses/lgpl-2.1-translations.html>.

Tämä tuote sisältää muita avoimen lähteen ohjelmistoja.

- boost C++: ohjelmistokehitys <http://www.boost.org>, jakelun säätely Boost Software License, Version 1.0
- expat:
 - copyright © 1998, 1999, 2000 Thai Open Source Software Center Ltd ja Clark Cooper
 - copyright © 2001, 2002, 2003, 2004, 2005, 2006 Expat-ylläpitäjät.
- fontconfig: copyright © 2001, 2003 Keith Packard
- freetype: copyright © 2003 The FreeType Project (www.freetype.org).
- ICU: copyright © 1995-2008 International Business Machines Corporation ja muut.
- libcurl: copyright © 1996 - 2008, Daniel Stenberg.
- libjpeg: tämä ohjelmisto perustuu osittain Independent JPEG Groupin työhön, copyright © 1991 - 1998, Thomas G. Lane.
- libmng: copyright © 2000-2007 Gerard Juyn, Glenn Randers-Pehrson
- libpng: copyright © 1998-2008 Glenn Randers-Pehrson
- lua interpreter: copyright © 1994-2008 Lua.org, PUC-Rio
- md5: copyright © 1991-2, RSA Data Security, Inc
- openssl:
 - salausohjelmiston tekijä Eric Young.
 - ohjelmiston tekijä Tim Hudson.
 - OpenSSL Project on kehittänyt ohjelmiston OpenSSL Toolkit -käyttöä varten. (<http://www.openssl.org>)
- portmap: copyright © 1983,1991 The Regents of the University of California.
- tiff: copyright © 1987, 1993, 1994 The Regents of the University of California.
- tinymce: copyright © 2000-2006 Lee Thomason
- libxml2: copyright © 1998-2003 Daniel Veillard
- libxslt: copyright © 2001-2002 Daniel Veillard
- xyssl: copyright © 2009 Paul Bakker
- zlib: copyright © 1995-2005 Jean-loup Gailly ja Mark Adler

Kaikki oikeudet pidätetään.

Täten myönnetään maksutta tämän ohjelmiston ja siihen liittyvien dokumentaatiotiedostojen ("Ohjelmisto") käyttäjille ohjelmiston rajattomat käyttöoikeudet, mukaan lukien varauksetta oikeudet käyttää, kopioida, muokata, yhdistää, julkaista, jaella, edelleenlisensoida ja/tai myydä ohjelmiston kopioita ja myöntää Ohjelmiston muille käyttäjille samat oikeudet seuraavilla ehdoilla:

OHJELMISTO TOIMITETAAN "SELLAISENAAN" ILMAN MINKÄÄNLAISIA SUORIA TAI EPÄSUORIA TAKUITA, MUKAAN LUKIEN KAIKKI OLETETUT TAKUUT MYYNTIKELPOISUUDESTA, SOVELTUVUUDESTA TIETTYYN TARKOITUKSEEN JA OIKEUKSIEN LOUKKAAMATTOMUUDESTA. TEKIJÄT JA TEKIJÄNOIKEUDEN HALTIJAT EIVÄT MISSÄÄN TAPAUKSESSA VASTAA MISTÄÄN VAATEESTA, VAHINGOSTA TAI MUUSTA KANTEESTA, JOKA JOHTUU OHJELMISTOSTA TAI SEN KÄYTTÄMISESTÄ, HUOLIMATTA SIITÄ AIHEUTUVATKO VAHINGOT SOPIMUSRIKKOMUKSESTA, LAIMINLYÖNNISTÄ TAI MUUSTA RIKKOMUSPERUSTEISESTA TOIMINNASTA.



Kirjoita laitteen malli- ja sarjanumerot muistiin.
Numerot löytyvät laitteen takana olevasta arvokilvestä, niistä on hyötyä jos teet laitetta koskevia tiedusteluja tai viet sen huoltoon.

Malli: _____

Sarjanumero: _____