



LG
Life's Good

LCD TV | PLASMA TV KÄYTTÖOHJE

LCD-TELEVISIONMALLIT

19LU40**
22LU40**
19LU50**
22LU50**
26LU50**
19LH20**
22LH20**
26LH20**
32LH20**
37LH20**
42LH20**
32LH30**
37LH30**
42LH30**
47LH30**
32LH40**
37LH40**
42LH40**
47LH40**

PLASMA TELEVISIONMALLIT

50PS70**
60PS70**
50PS80**
60PS80**

Lue tämä ohjekirja huolellisesti ennen laitteen käyttöä.

Säilytä ne myöhempää tarvetta varten.

Kirjoita laitteen malli- ja sarjanumerot muistiin.

Numerot löytyvät

laitteen takana olevasta arvokilvestä, niistä on hyötyä jos

teet laitetta koskevia tiedusteluja tai viet sen huoltoon.

Käytä LAITTEEN kokoonpanopuolella 12 mm:n (+0,5/-0,5) ruuveja.
(vain 42/47LH70**)

Laitteen kokoonpanopuoli
(ohjauvälikkappaleen kanssa)

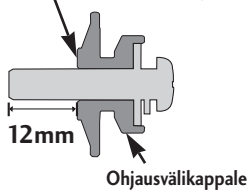

Laitteen kokoonpanopuoli
(ilman ohjauvälikkappaletta)

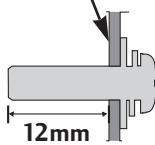

Seinäkiinnityseline (hankittava erikseen)

RW120

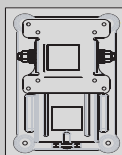

(19/22LU50**
/19/22LU40**
/19/22LH20**)

RW230

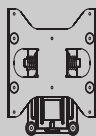

(26LU50**/32LF25**
/32LG21**/26/32LH20**/
32LH30**/32LH40**/
32LH49**
/32LH50**/32LH70**)

AW-47LG30M



(32/37/42LF25**
/32/37/42LG21**
/32/37/42LH20**
/32/37/42/47LH30**
/32/37/42/47LH40**
/32/37/42/47LH49**
/32/37/42/47LH50**
/32/37/42/47LH70**)

AW-50PG60MS

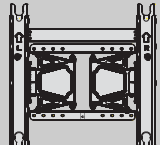

(50PS70**/50PS80**)

AW-60PG60MS

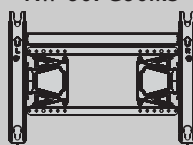

(60PS70**/60PS80**)

TARVIKKEET

Varmista, että television mukana toimitettiin seuraavat vakiovarusteet. Jos jokin vakiovarusteista puuttuu, ota yhteys myyjään, jolta ostit tuotteen.

- Kuva saattaa poiketa tv-laitteestasi.

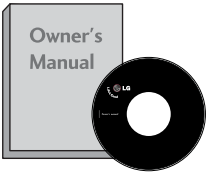

Käyttöopas

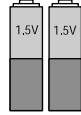

paristoineen

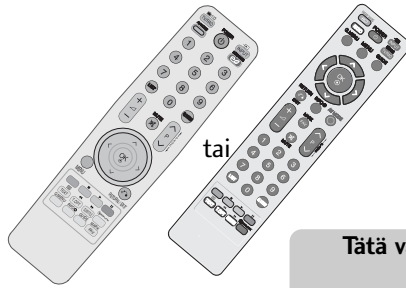

Kaukosäädin



Ferriittisydän
(Tätä varustetta ei ole kaikissa malleissa.)



Virtajohto

Tätä varustetta ei ole kaikissa malleissa.



Kiillotusliina
Kiillota näyttö liinalla.

Jos tuotteen ulkopinnassa on tahroja tai sormenjalkia, pyyhi ne kevyesti tuotteen ulkopinnan puhdistamiseen tarkoitulla kankaalla.

Älä hankaa voimakkaasti tahraa poistaessasi. Noudata varovaisuutta, sillä tuote voi naarmuuntua tai sen väri kärsiä, jos voimaa käytetään liikaa.

PLASMATELEVISIONALLIT



Kaapelinpidin
(Katso sivua 23)

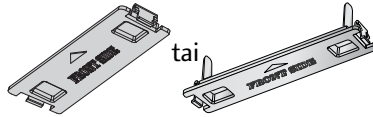

Suojus
(Katso sivua 24)

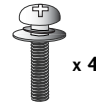

jalustan kokoamispuultia
(vain 50PS70**, 50PS80**)
(Katso sivua 17)



Kaapelipidike
(Katso sivua 23)

LCD TV models



Kaapelipidike
(vain 32/37/42/47LH70**)
(Katso sivua 23)

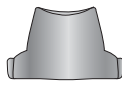

Jalustan takakansi
(vain 37/42/47LH70**)
(Katso sivua 21)



Kaapelinpidin
(vain 19/22LU40**, 19/22/26LU50**)
(Katso sivua 22)

Kaapelipidike
(vain 19/22LH20**)
(Katso sivua 22)



1-ruuvi
(vain 26LU50**, 32/37/42LF25**, 32/37/42LG21**, 26/32/37/42LH20**, 32/37/42LH30**, 32/37/42LH40**, 32/37/42LH49**, 32/37/42LH50**, 32/37LH70**)
(Katso sivua 20)

jalustan kokoamispuultia (Katso sivua 16-18)



(vain 32/37/42LF25**, 32/37/42LG21**, 26/32/37/42LH20**, 32/37/42/47LH30**, 32/37/42/47LH40**, 32/37/42/47LH49**, 32/37/42/47LH50**)

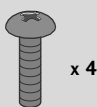

(vain 32/37/42LF25**, 32/37/42LG21**)



(vain 19/22LU50**)



(vain 26LU50**)



(vain 32LH70**)



(vain 37LH70**)



(vain 47LH70**)



(vain 42LH70**)



(vain 42LH70**)



(vain 19/22LU40**)

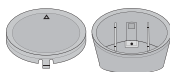

Jalustan takarunko
Suojus
(vain 19/22LU40**)
(Katso sivua 18)

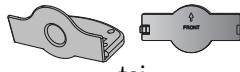

Suojus
(paitsi 19/22LU40**, 19/22/26LU50**)
(Katso sivua 24)

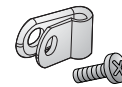

Virtajohdon suojakiinnike ja pultti
(vain 32/37/42/47LH70**)
(Katso sivua 23)



USB-jatkokaapeli
(vain 32/37/42/47LH70**)
Varmista, että käytät laitteen mukana toimitettua USB-jatkokaapelia, joka on suunniteltu erityisesti pieneen tilaan sopivaksi.

SISÄLTÖ

TARVIKKEET 1

VALMISTELU

ETUPANEELIN SÄÄTIMET	4
TAKAPANEELIN TIEDOT	10
TUEN ASENTAMINEN.....	16
JALUSTAN IRROTTAMINEN	19
TV:N LIITTÄMINEN PÖYTÄÄN	20
Jalustan asentaminen	20
Näytön sijoittaminen	20
Kensington Security System -turvajärjestelmä	20
Asennusohje.....	21
KÄÄNTÖJALUSTA	21
Jalustan takakannen käyttäminen	21
TAKAKANNEN JOHDINTELINE.....	22
ILMAN PÖYTÄTELINETTÄ.....	24
Asentaminen seinälle: Vaakasuora asennus.....	25
Antennin kytkeminen	26

ULKOISTEN LAITTEIDEN ASENNUS

HD-VASTAANOTTIMEN ASENNUS	27
DVD-soittimen kytkeminen	29
Videonaururin kytkeminen.....	32
CI-MODUULIN KIINNITTÄMINEN	34
DIGITAL AUDIO OUT -KYTKEMINEN	35
KUULOKEASETUKSET	35
MUUN AV-LÄHTEEN ASENNUS.....	36
USB-TULON ASENNUS.....	37
Tietokoneen kytkeminen	38
- Kuvaruudun asetukset PC-tilassa.....	42

TELEVISION KATSELU / KANAVIEN HALLINTA

Kaukosäätimen näppäintoiminnot.....	46
TELEVISION KÄYNNISTÄMINEN	50
Kanavan valitseminen	50
Äänenvoimakkuuden säätäminen	50
PIKAVALIKKO	51
NÄYTTÖVALIKOIDEN VALITSEMINEN JA SÄÄDÖT ...	52
Kanavien automaattiviritys	53
Kanavien käsiviritys (DIGITAALISESSA TILASSA).....	55
Kanavien käsiviritys (ANALOGISESSA TILASSA).....	56

Ohjelmapaikkojen järjestäminen.....	58
Booster eli tehostin (DIGITAALISESSA TILASSA)	60
SOFTWARE UPDATE.....	61
DIAGNOSTIIKKA.....	62
CI [COMMON INTERFACE] INFORMATION (CI-TIEDOT)	63
Ohjelmataulukon näyttäminen	64
SUOSIKKIOHJELMAN ASETUS.....	65
TULOLUETTELO	66
DATA SERVICE (DATAPALVELU).....	67
LÄHDEMerkintä	67
Helppo ohje.....	68
 SIMPLINK	69
AV-TILA	72
Alustetaan (palautus tehdasasetuksiin)	73

BLUETOOTHIN KÄYTTÄMINEN

Bluetooth-laitetta käytettäessä huomioitavia seikkoja	74
BLUETOOTHIN MÄÄRITTÄMINEN.....	75
MÄÄRITÄ TELEVISION PIN-KOODI	76
BLUETOOTH-KUULOKKEET	
- Uusien Bluetooth-kuulokkeiden yhdistäminen ...	77
- Aikaisemmin rekisteröityjen Bluetooth-kuulokkeiden rekisteröiminen	77
- Bluetooth-kuulokkeiden yhteyden katkaiseminen käytön aikana	78
- Yhdistämispyyntö televisiosta Bluetooth-kuulokkeisiin	78
REKISTERÖIDYN BLUETOOTH-LAITTEEN HALLINTA	79
OMAT BLUETOOTH-TIEDOT	80
VALOKUVIEN VASTAANOTTAMINEN ULKOISESTA BLUETOOTH-LAITTEESTA.....	81
MUSIIKIN KUUNTELEMINEN ULKOISESTA BLUETOOTH-LAITTEESTA	81

USB-LAITTEEN KÄYTTÄMINEN

USB-laitetta kytkettäessä.....	82
Valokuvat.....	83
Musiikkilista	87
Elokuvaluettelo	90
DivX-rekisteröintikoodi.....	94
Deaktivointi	95

SÄHKÖINEN EPG-OHJELMAOPAS (DIGITAALISESSA TILASSA)

EPG-oppaan käytön aloitus ja lopetus	96
Ohjelman valitseminen	96
Painikkeen toiminto ohjelmaoppaan NYT/SEURAAVA -tilassa.....	96
Painikkeen toiminto ohjelmaoppaan 8 päivän -tilassa ...	97
Painikkeen toiminto Päivämäärän muuttaminen -tilassa ...	97
Painikkeen toiminto Pidempi kuvaus -ruudussa	98
Painikkeen toiminto Tallennus/muistutus -asetustilassa .	98
Painikkeen toiminta Ajoitettu luettelo-tilassa	98

KUVAN HALLINTA

KUVAN KOON (KUVASUHTEN) HALLINTA.....	99
Ohjattu kuvatoiminto	101
VIRRANSÄÄSTÖ.....	102
ESIMÄÄRITETYT KUVAN ASETUKSET	
- Kuvatilan esiasetukset	103
MANUAALINEN KUVIEN SÄÄTÖ	
- Kuvatila - Käyttäjän asetus	104
KUVANPARANNUSTEKNIikka	105
Erinomainen kuvanhallinta	106
KUVAN ASETUSTEN PALAUTUS	109
VIRTAILMAISIN	110
Kuvan palamisen vähentäminen-TOIMINTO (ISM).....	111
Demotila	112
Tila-asetus	113

ÄÄNEN JA KIELEN HALLINTA

ÄÄNEN AUTOMAATTINEN SÄÄTÖ.....	114
SELKEÄ ÄÄNI III.....	115
ÄÄNEN ESIASETUKSET - ÄÄNITILA.....	116
ÄÄNIASETUSTEN SÄÄTÄMINEN - KÄYTTÄJÄ-TILA.....	117
SRS TruSurround XT.....	117
Tasapaino.....	118
KÄYTTÖÖNOTTO JA KÄYTÖSTÄ POISTO.....	118
DTV Audio (DTV-ääni) -asetus (VAIN DIGITAALISESSA TILASSA)	119
LÄHTÖLIITÄNNÄN VALITSEMINEN.....	120
ÄÄNIASETUSTEN PALAUTTAMINEN.....	121
Äänen kuvaus (VAIN DIGITAALISESSA TILASSA).....	122
I/II	
- Stereo / kaksikanavaääni (Vain analogisessa tilassa)	123

- NICAM-ääni (Vain analogisessa tilassa)	124
- Äänen ulostulon valinta.....	124
Näyttövalikon kielen ja maan valitseminen	125
KIELEN VALITSEMINEN (VAIN DIGITAALISESSA TILASSA)	126

TIME (AIKA) -ASETUS

Kellon asetukset	127
KYTKENTÄ- TAI SAMMUTUSAJASTIMEN ASETUS.....	128
UNIAJASTIMEN ASETUS.....	129

LAPSILUKITUS / IKÄRAJAT

SALASANAN ASETUS JA LUKITUSJÄRJESTELMÄ	130
OHJELMIEN ESTÄMINEN	131
LAPSILUKITUS (VAIN DIGITAALISESSA TILASSA).....	132
ULKOISEN TULON ESTO	133
Näppäinlukko.....	134

TEKSTI-TV

Teksti-TV päälle / pois	135
SIMPLE-tekstitelevisio	135
TOP-tekstitelevisio (Tämä ominaisuus ei ole käytettävissä kaikissa maissa)	135
FASTEXT-tekstitelevisio	136
Erikois-teksti-tv-toiminnot.....	136

DIGITAL TELETEXT

TEKSTITELEVISIO DIGITAALISESSA PALVELUSSA.....	137
TEKSTITELEVISIO JA DIGITAALINEN PALVELU	137

LIITE

VIANMÄÄRITYS.....	138
HUOLTO	140
TUOTTEEN TEKNISET TIEDOT.....	141
Lähetä IR-koodi.....	150
Ulkoisen ohjauslaitteen asennus	152

VALMISTELU

ETUPANEELIN SÄÄTIMET

! HUOMAUTUS

- ▶ Televisio voidaan siirtää virransäästötilaan virrankulutuksen vähentämiseksi. Televisio kannattaa sammuttaa virtakytkimellä, jos sitä ei käytetä jonkin aikaa, sillä tämä vähentää energiankulutusta. Käytön aikana kulutetun energian määrää voidaan vähentää merkittävästi vähentämällä kuvan kirkkautta, ja tämä puolestaan vähentää yleisiä käyttökustannuksia.

- Kuva saattaa poiketa tv-laitteestasi.

PLASMATELEVISIOMALLIT

! VAROITUS

- ▶ Jos televisiota ei voi käynnistää kaukosäätimellä, paina television päävirtapainiketta. (Jos virta on katkaistu television päävirtapainikkeesta, sitä ei voi kytkeä kaukosäätimellä.)
- ▶ Älä astu lasitelineen päälle tai kohdistu siihen iskuja. Se voi rikkoutua, jolloin lasinsirut voivat haavoittaa sinua, tai televisio voi pudota.
- ▶ Älä vedä televisiota. Lattia tai laite voivat vahingoittua.

50/60PS70**

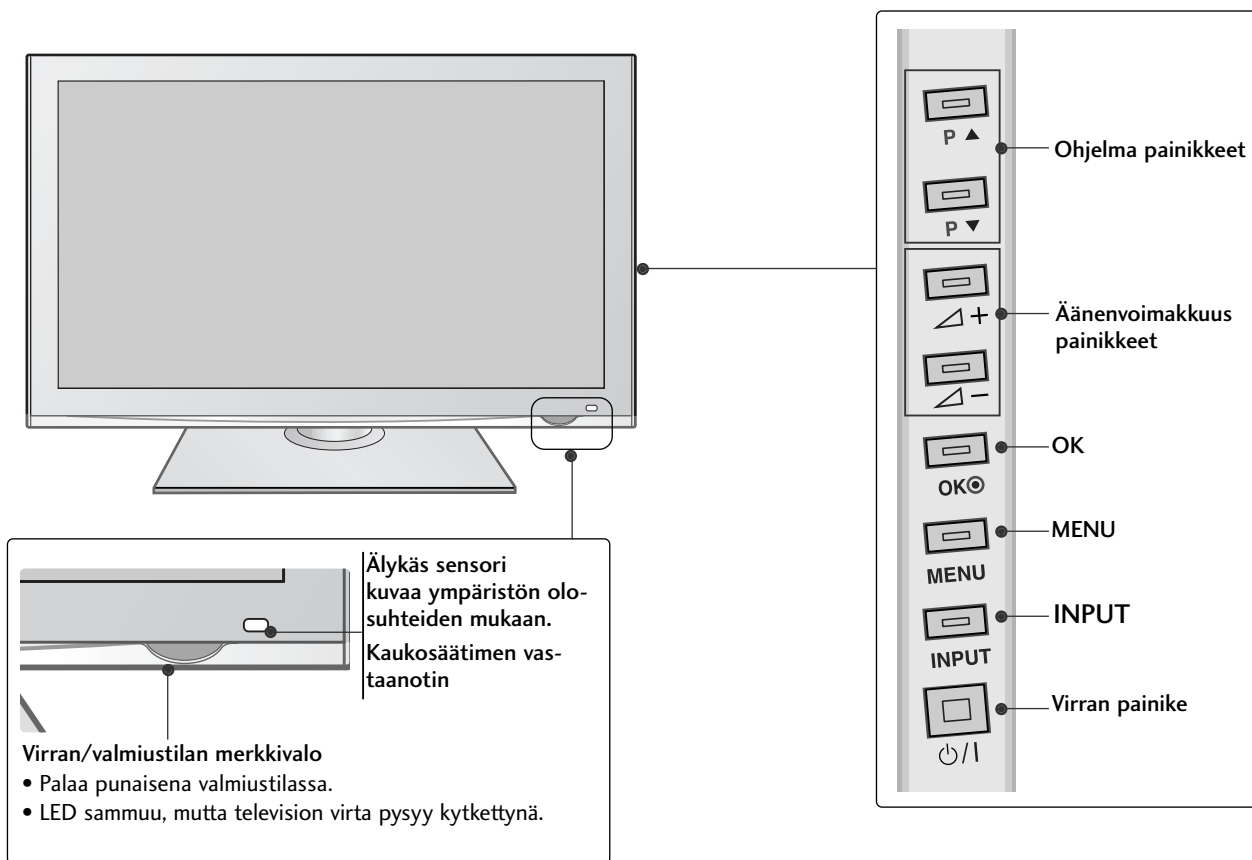

50/60PS80**

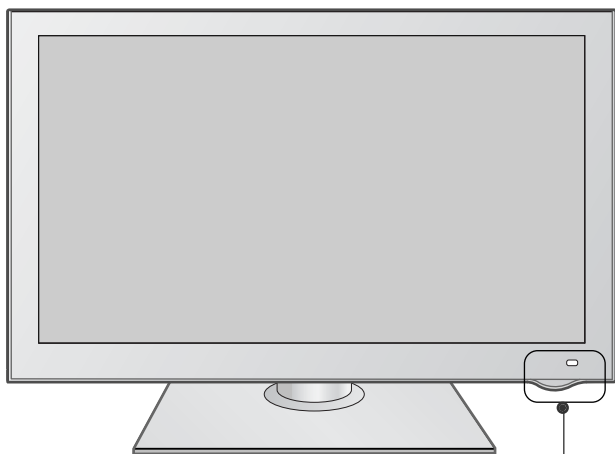

Älykäs sensori kuvaa ympäristön olosuhteiden mukaan. Kaukosäätimen vastaanotin

Virran/valmiustilan merkkivalo

- Palaa punaisena valmiustilassa.
- LED sammuu, mutta television virta pysyy kytkettynä.

- Ohjelma painikkeet
- Äänenvoimakkuus painikkeet
- OK
- MENU
- INPUT
- Virran painike

LCD-TELEVISIONMALLIT : 19/22LU40**

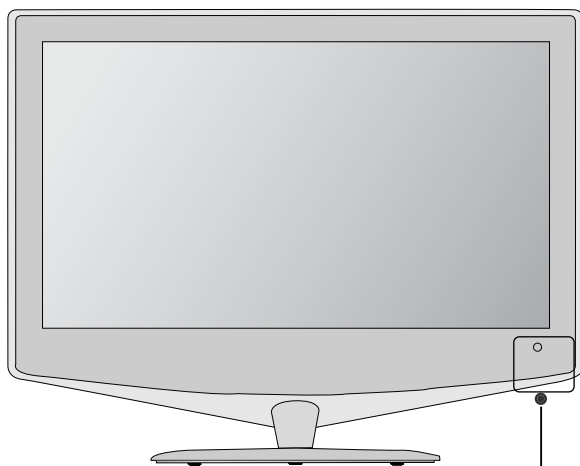

Kaukosäätimen vastaanotin

Virran/valmiustilan merkkivalo

- Palaa punaisena valmiustilassa.
- LED sammuu, mutta television virta pysyy kytkettynä.

- Ohjelma painikkeet
- Äänen-voimakkuus painikkeet
- OK
- MENU
- INPUT
- Virran painike

Päävirtakytin

VALMISTELU

LCD-TELEVISIONMALLIT : 32/37/42/47LH70**

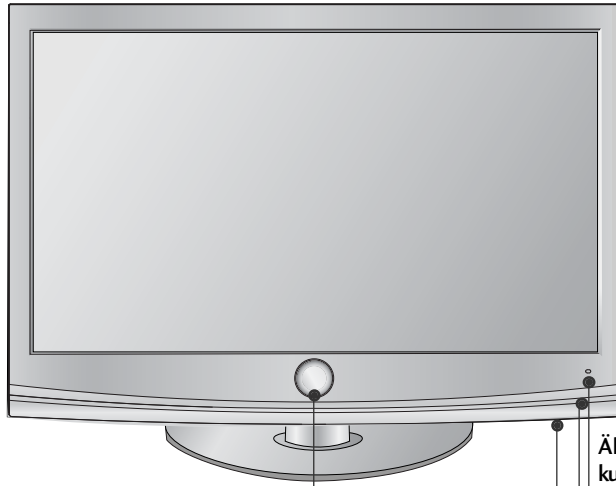

Älykäs sensori
kuvaa ympäristön olosuhteiden mukaan.

Kaukosäätimen vastaanotin

Muuttuva LED

Virran painike (Kosketusanturi)

Virran/valmiustilan merkivalo

- Palaa punaisena valmiustilassa.
- Palaa valkoisena television ollessa käynnissä.

Huomautus: Voit säätää virtailmaisinta OPTION (ASETUS) -valikosta.

Ohjelma painikkeet

Äänenvoimakkuus painikkeet

OK

MENU

INPUT

Päävirtakytkin

LCD-TELEVISIONMALLIT : 19/22/26/32/37/42LH20**, 32/37/42/47LH30**

(Vain 19/22/26LH20**)

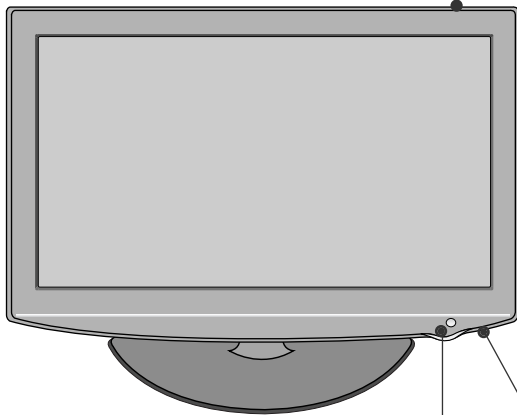
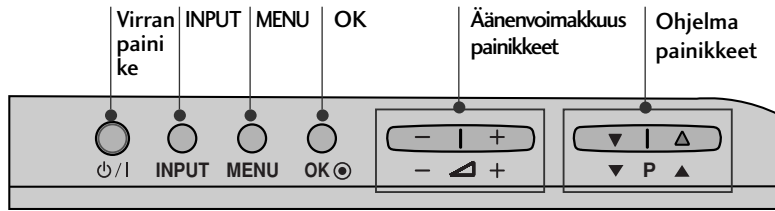

(Vain 32/37/42LH20**, 32/37/42/47LH30**)

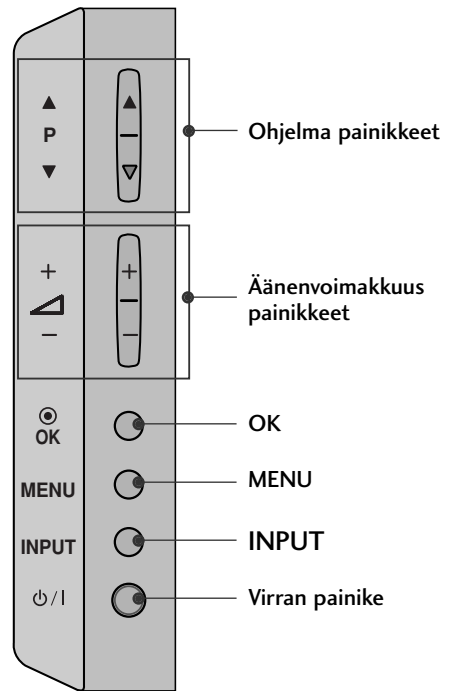

Kaukosäätimen vastaanotin

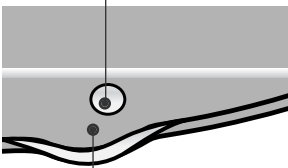

Virran/valmiustilan merkkivalo

Palaa punaisena valmiustilassa.

Palaa sinisenä, kun TV:n virta on kytketty.

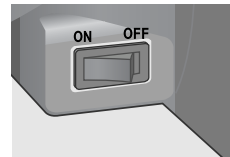

Päävirtakytkin

VALMISTELU

LCD-TELEVISIONMALLIT : 32/37/42/47LH40**, 32/37/42/47LH49**,
32/37/42/47LH50**

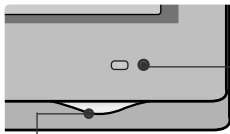
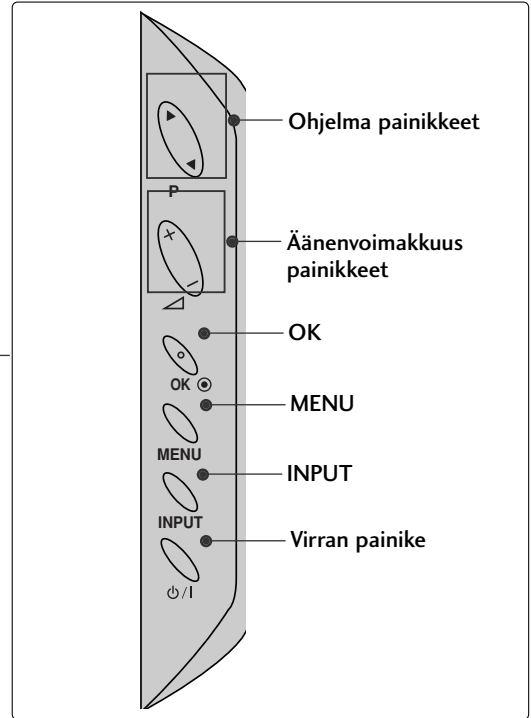
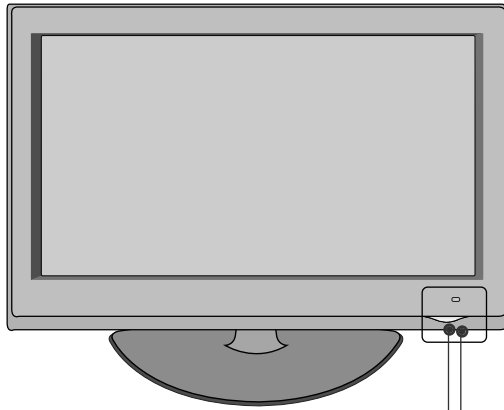

Kaukosäätimen vastaanotin
Älykäs sensori
kuvaa ympäristön olo-
suhteiden mukaan.

Virran/valmiustilan merkkivalo

- Palaa punaisena valmiustilassa.
- Palaa sinisenä, kun TV:n virta on kytketty.

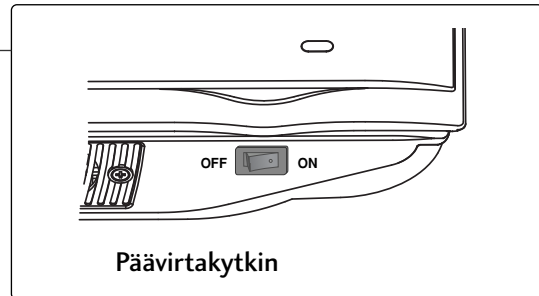

LCD-TELEVISIONMALLIT : 32/37/42LF25**
32/37/42LG21**

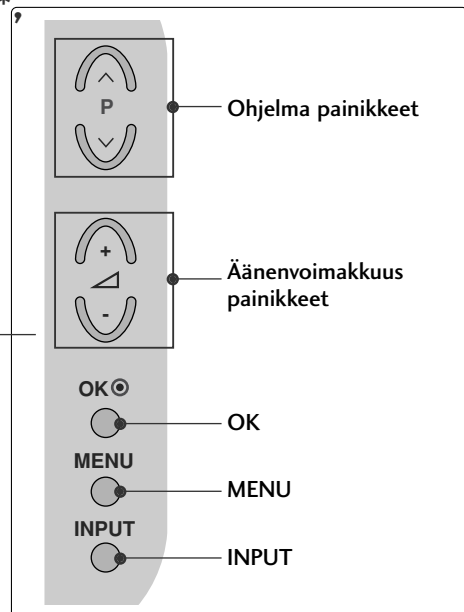
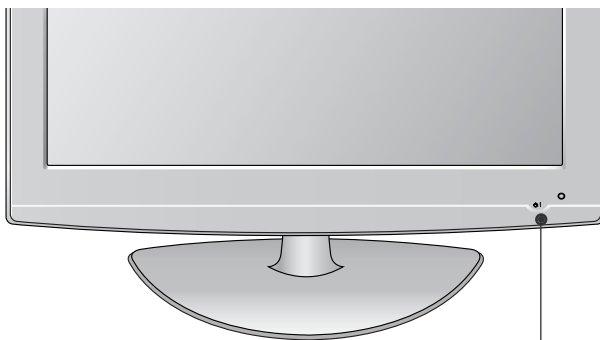

Virran painike

Kaukosäätimen vastaanotin

Virran/valmiustilan merkkivalo

- Palaa punaisena valmiustilassa.
- Palaa sinisenä, kun TV:n virta on kytketty.

LCD-TELEVISIONMALLIT : 19/22/26LU50**

(Vain 19/22LU50**)

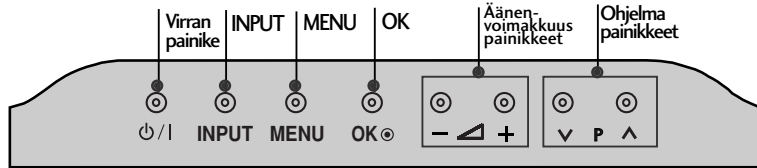

(Vain 26LU50**)

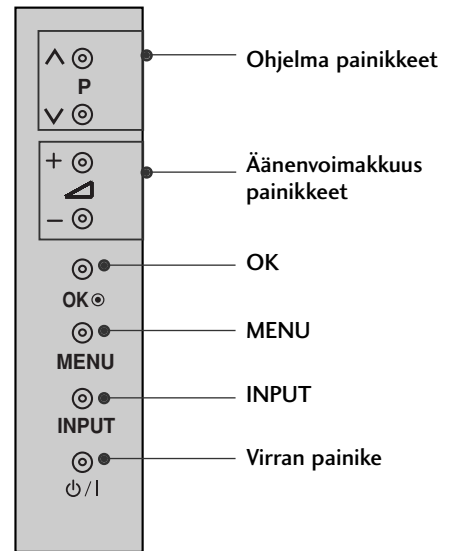

Virran/valmiustilan merkkivalo
 Palaa punaisena valmiustilassa.
 Palaa valkoisena television ollessa käynnissä.

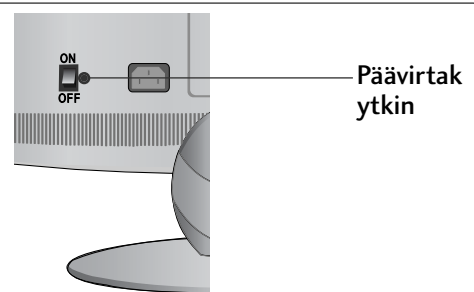

TAKAPANEELIN TIEDOT

- Kuva saattaa poiketa tv-laitteestasi.

PLASMATELEVISIONMALLIT

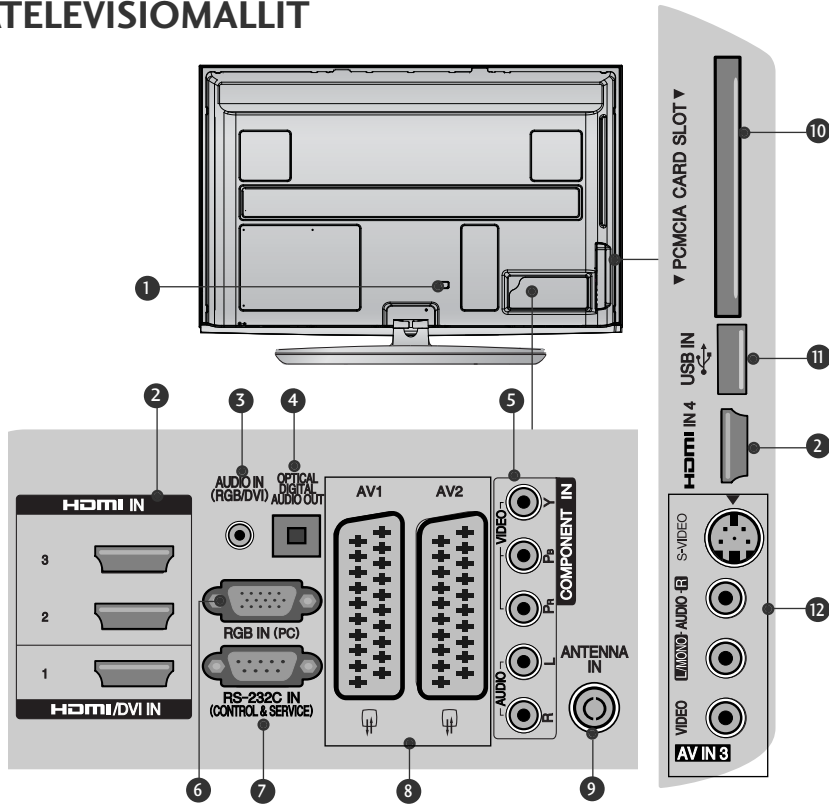

- Virtajohdon liitântä**
Tämä televisio toimii verkkovirralla. Jännitteestä on tietoja teknisissä tiedoissa. Älä yritä käyttää televisiota tasavirralla.
- HDMI/DVI IN tulo**
Yhdistä HDMI-signaalilähde HDMI IN -liitântään. Kytke DVI(VIDEO)-signaalilähde HDMI/DVI-liitântään DVI-HDMI-kaapelilla.
- RGB/DVI -äänitulo**
Kytke tähän liitântään tietokoneesta tai DTV:stä tuleva ääni.
- OPTINEN DIGITAALINEN ÄÄNEN ULOSTULO**
Kytke digitaalinen ääni erilaisiin laitteisiin. Kytke digitaaliseen äänilaitteeseen. Käytä optista äänikaapelia.
- Komponenttitulo**
Yhdistä komponenttideo- tai äänilaitte näihin liitântöihin.
- RGB IN -signaali**
Kytke tähän liitântään tietokoneesta tuleva kuva.
- RS-232C -LIITÄNTÄ (OHJAUS&HUOLTO)**
Kytke ohjaislaitteen sarjaliitântäkaapeli tähän RS-232C-liitântään. Tätä porttia käytetään huolto- tai hotellitilassa.
- Euro Scart -liitântä (AV1/AV2)**
Voit yhdistää toisen laitteen näihin Scart-liitântöihin.
- Antenniliitântä**
Kytke antenni tai kaapeli tähän liitântään.
- PCMCIA (Personal Computer Memory Card International Association) -korttipaikka.**
Aseta CI-moduuli PCMCIA-KORTTIPAIKKAAN. (Tämä ominaisuus ei ole käytettävissä kaikissa maissa.)
- USB-tulo**
Kytke USB-tallennuslaite tähän liitântään.
- S-Video-tulo**
Voit yhdistää tähän liitântään S-VIDEO-laitteen. Äänen tai videokuvan tulo
Yhdistä ulkoisen laitteen ääni tai videokuvatulo näihin liitântöihin.

LCD-TELEVISIONMALLIT : 19/22LU40**, 19/22/26LU50**

(Vain 26LU50**)

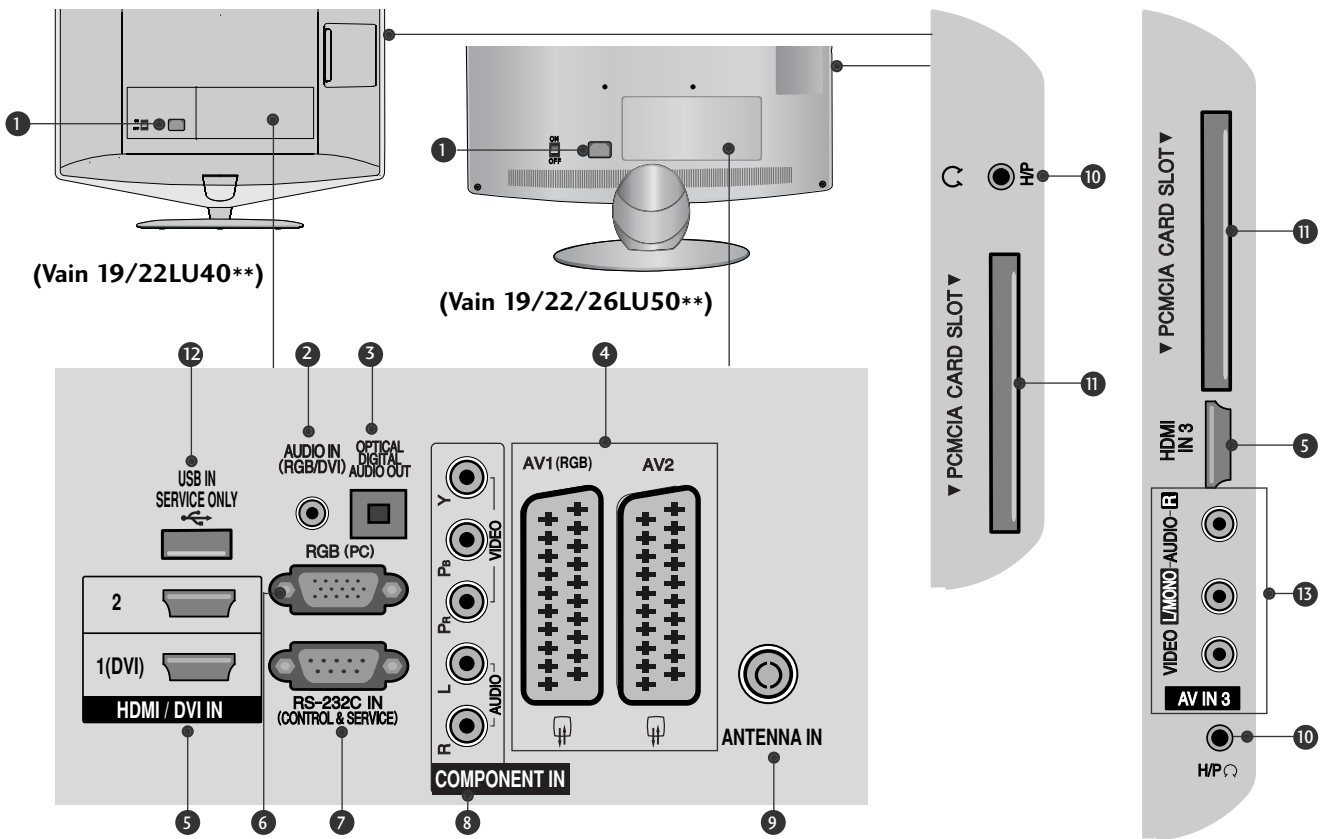

- 1 **Virtajohdon liitäntä**
Tämä televisio toimii verkkovirralla. Jännitteestä on tietoja teknisissä tiedoissa. Älä yritä käyttää televisiota tasavirralla.
- 2 **RGB/DVI-äänitulo**
Kytke tähän liitäntään tietokoneesta tai DTV:stä tuleva ääni.
- 3 **OPTINEN DIGITAALINEN ÄÄNEN ULOSTULO**
Kytke digitaalinen ääni erilaisiin laitteisiin. Kytke digitaaliseen äänilaitteeseen. Käytä optista äänikaapelia.
- 4 **Euro Scart -liitäntä (AV1/AV2)**
Connect scart socket input or output from an external device to these jacks.
- 5 **HDMI/DVI IN tulo**
Yhdistä HDMI-signaali lähde HDMI IN -liitäntään. Kytke DVI(VIDEO)-signaali lähde HDMI/DVI-liitäntään DVI-HDMI-kaapelilla.
- 6 **RGB-signaali**
Kytke tähän liitäntään tietokoneesta tuleva kuva.
- 7 **RS-232C-LIITÄNTÄ (OHJAUS&HUOLTO)**
Kytke ohjauslaitteen sarjaliitäntäkaapeli tähän RS-232C-liitäntään. Tätä porttia käytetään huolto- tai hotellitilassa.
- 8 **Komponenttitulo**
Yhdistä komponenttividio tai äänilaitte näihin liitäntöihin.
- 9 **Antenniliitäntä**
Kytke antenni tai kaapeli tähän liitäntään.
- 10 **Kuuloke**
Kytke kuuloke kuulokeliitäntään.
- 11 **PCMCIA (Personal Computer Memory Card International Association) -korttipaikka.**
Aseta CI-moduuli PCMCIA-KORTTIPAIKKAAN. (Tämä ominaisuus ei ole käytettävissä kaikissa maissa.)
- 12 **LIITÄNTÄ VAIN HUOLTOA VARTEN**
- 13 **Äänen tai videokuvan tulo**
Yhdistä ulkoisen laitteen ääni tai videokuvatulo näihin liitäntöihin.

VALMISTELU

LCD-TELEVISIONMALLIT : 32/37/42/47LH70**

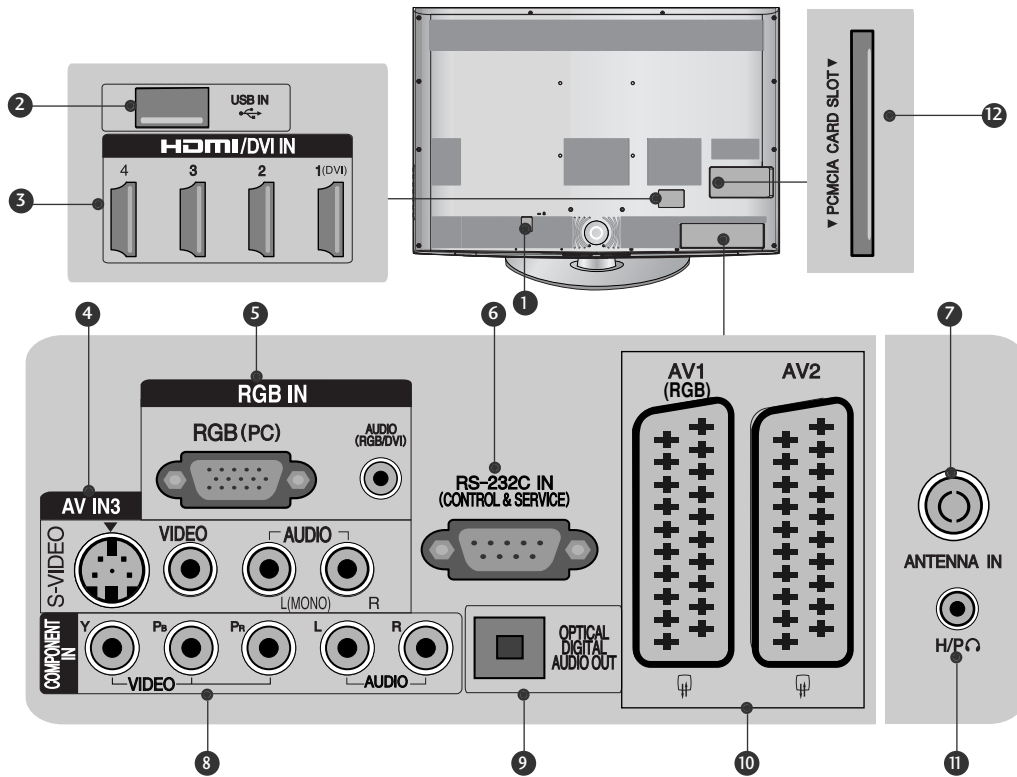

- 1 Virtajohdon liitäntä**
Tämä televisio toimii verkkovirralla. Jännitteestä on tietoja teknisissä tiedoissa. Älä yritä käyttää televisiota tasavirralla.
- 2 USB-tulo**
Kytke USB-tallennuslaite tähän liitäntään.
- 3 HDMI/DVI IN tulo**
Yhdistä HDMI-signaali lähde HDMI IN -liitäntään. Kytke DVI(VIDEO)-signaali lähde HDMI/DVI-liitäntään DVI-HDMI-kaapelilla.
- 4 S-Video-tulo**
Voit yhdistää tähän liitäntään S-VIDEO-laitteen. Äänen tai videokuvan tulo
Yhdistä ulkoisen laitteen ääni tai videokuvatulo näihin liitäntöihin.
- 5 RGB IN-signaali**
Kytke tähän liitäntään tietokoneesta tuleva kuva. RGB/DVI-äänitulo
Kytke tähän liitäntään tietokoneesta tai DTV:stä tuleva ääni.
- 6 RS-232C-LIITÄNTÄ (OHJAUS&HUOLTO)**
Kytke ohjauslaitteen sarjaliitäntäkaapeli tähän RS-232C-liitäntään.
Tätä porttia käytetään huolto- tai hotellitilassa.
- 7 Antenniliitäntä**
Kytke antenni tai kaapeli tähän liitäntään.
- 8 Komponenttitulo**
Yhdistä komponenttivideo- tai äänilaite näihin liitäntöihin.
- 9 OPTINEN DIGITAALINEN ÄÄNEN ULOSTULO**
Kytke digitaalinen ääni erilaisiin laitteisiin. Kytke digitaaliseen äänilaitteeseen. Käytä optista äänikaapelia.
- 10 Euro Scart -liitäntä (AV1/AV2)**
Voit yhdistää toisen laitteen näihin Scart-liitäntöihin.
- 11 Kuuloke**
Kytke kuuloke kuulokeliitäntään.
- 12 PCMCIA (Personal Computer Memory Card International Association) -korttipaikka.**
Aseta CI-moduuli PCMCIA-KORTTIPAIKKAAN. (Tämä ominaisuus ei ole käytettävissä kaikissa maissa.)

LCD-TELEVISIONMALLIT : 32/37/42/47LH40,
32/37/42/47LH49**, 32/37/42/47LH50****

(Vain
32/37/42/47LH50**/
32/37/42/47LH49**)

Vain 32/37/42/47LH50**/
32/37/42/47LH49**

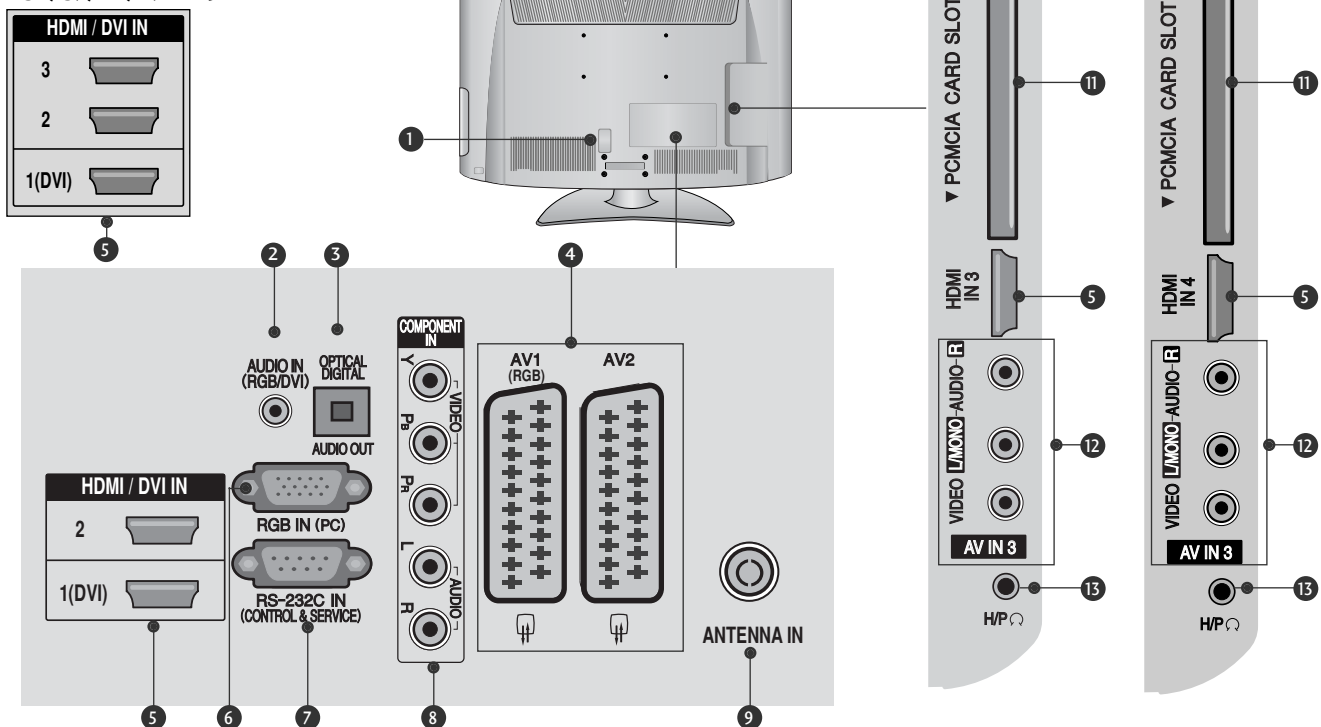

VALMISTELU

- 1 **Virtajohdon liitäntä**
Tämä televisio toimii verkkovirralla. Jännitteestä on tietoja teknisissä tiedoissa. Älä yritä käyttää televisiota tasavirralla.
- 2 **RGB/DVI-äänitulo**
Kytke tähän liitäntään tietokoneesta tai DTV:stä tuleva ääni.
- 3 **OPTINEN DIGITAALINEN ÄÄNEN ULOSTULO**
Kytke digitaalinen ääni erilaisiin laitteisiin. Kytke digitaaliseen äänilaitteeseen. Käytä optista äänikaapelia.
- 4 **Euro Scart -liitäntä (AV1/AV2)**
Voit yhdistää toisen laitteen näihin Scart-liitäntöihin.
- 5 **HDMI/DVI IN tulo**
Yhdistä HDMI-signaalilähde HDMI IN -liitäntään. Kytke DVI(VIDEO)-signaalilähde HDMI/DVI-liitäntään DVI-HDMI-kaapelilla.
- 6 **RGB IN -signaali**
Kytke tähän liitäntään tietokoneesta tuleva kuva.
- 7 **RS-232C-LIITÄNTÄ (OHJAUS&HUOLTO)**
Kytke ohjauslaitteen sarjaliitäntäkaapeli tähän RS-232C-liitäntään. Tätä porttia käytetään huolto- tai hotellitilassa.
- 8 **Komponenttitulo**
Yhdistä komponenttividio tai äänilaite näihin liitäntöihin.
- 9 **Antenniliitäntä**
Kytke antenni tai kaapeli tähän liitäntään.
- 10 **USB-tulo**
Kytke USB-tallennuslaite tähän liitäntään.
- 11 **PCMCIA (Personal Computer Memory Card International Association) -korttipaikka.**
Aseta CI-moduuli PCMCIA-KORTTIPAikkaAN. (Tämä ominaisuus ei ole käytettävissä kaikissa maissa.)
- 12 **Äänen tai videokuvan tulo**
Yhdistä ulkoisen laitteen ääni tai videokuvatulo näihin liitäntöihin.
- 13 **Kuuloke**
Kytke kuuloke kuulokeliitäntään.

VALMISTELU

LCD-TELEVISIONMALLIT : 32/37/42LF25**,
32/37/42LG21**, 26/32/37/42LH20**,
32/37/42/47LH30**

(Vain 26/32/37/42LH20**,
32/37/42LG21**)

(Vain 32/37/42/47LH30**)

(Vain 32/37/42LF25**)

VALMISTELU

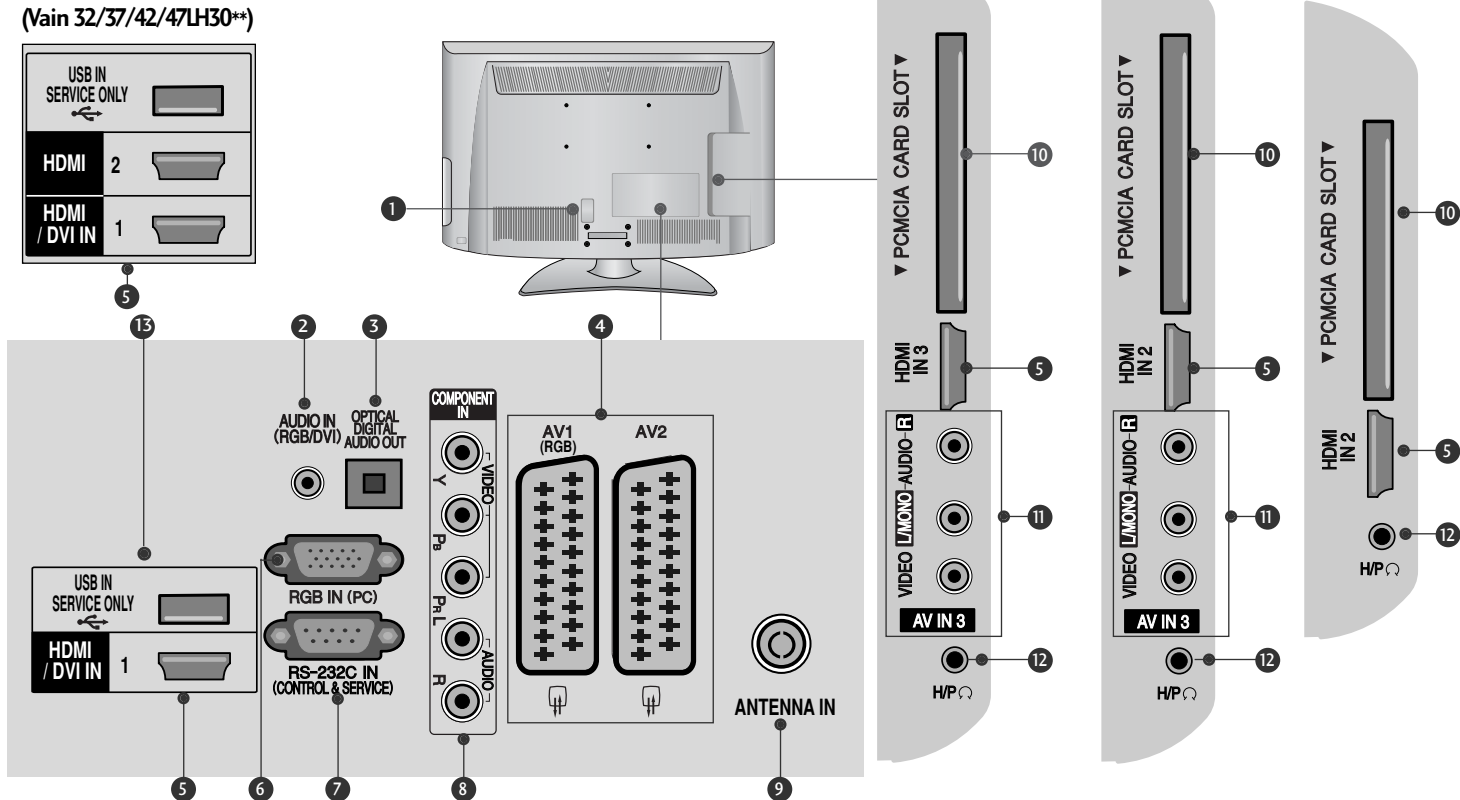

1 Virtajohdon liitäntä

Tämä televisio toimii verkkovirralla. Jännitteestä on tietoja teknisissä tiedoissa. Älä yritä käyttää televisiota tasavirralla.

2 RGB/DVI-äänitulo

Kytke tähän liitäntään tietokoneesta tai DTV:stä tuleva ääni.

3 OPTINEN DIGITAALINEN ÄÄNEN ULOSTULO

Kytke digitaalinen ääni erilaisiin laitteisiin. Kytke digitaaliseen äänilaitteeseen. Käytä optista äänikaapelia.

4 Euro Scart -liitäntä (AV1/AV2)

Voit yhdistää toisen laitteen näihin Scart-liitäntöihin.

5 HDMI/DVI IN tulo

Yhdistä HDMI-signaalilähde HDMI IN -liitäntään. Kytke DVI(VIDEO)-signaalilähde HDMI/DVI-liitäntään DVI-HDMI-kaapelilla.

6 RGB IN -signaali

Kytke tähän liitäntään tietokoneesta tuleva kuva.

7 RS-232C-LIITÄNTÄ (OHJAUS&HUOLTO)

Kytke ohjauslaitteen sarjaliitântäkaapeli tähän RS-232C-liitäntään. Tätä porttia käytetään huolto- tai hotellitilassa.

8 Komponenttitulo

Yhdistä komponenttideo tai äänilaitte näihin liitäntöihin.

9 Antenniliitäntä

Connect antenna or cable to this jack.

10 PCMCIA (Personal Computer Memory Card International Association) -korttipaikka.

Aseta CI-moduuli PCMCIA-KORTTIPAikkaAN. (Tämä ominaisuus ei ole käytettävissä kaikissa maissa.)

11 Äänen tai videokuvan tulo

Yhdistä ulkoisen laitteen ääni tai videokuvatulo näihin liitäntöihin.

12 Kuuloke

Kytke kuuloke kuulokeliitäntään.

13 LIITÄNTÄ VAIN HUOLTOA VARTEN

LCD-TELEVISIONMALLIT : 19/22LH20**

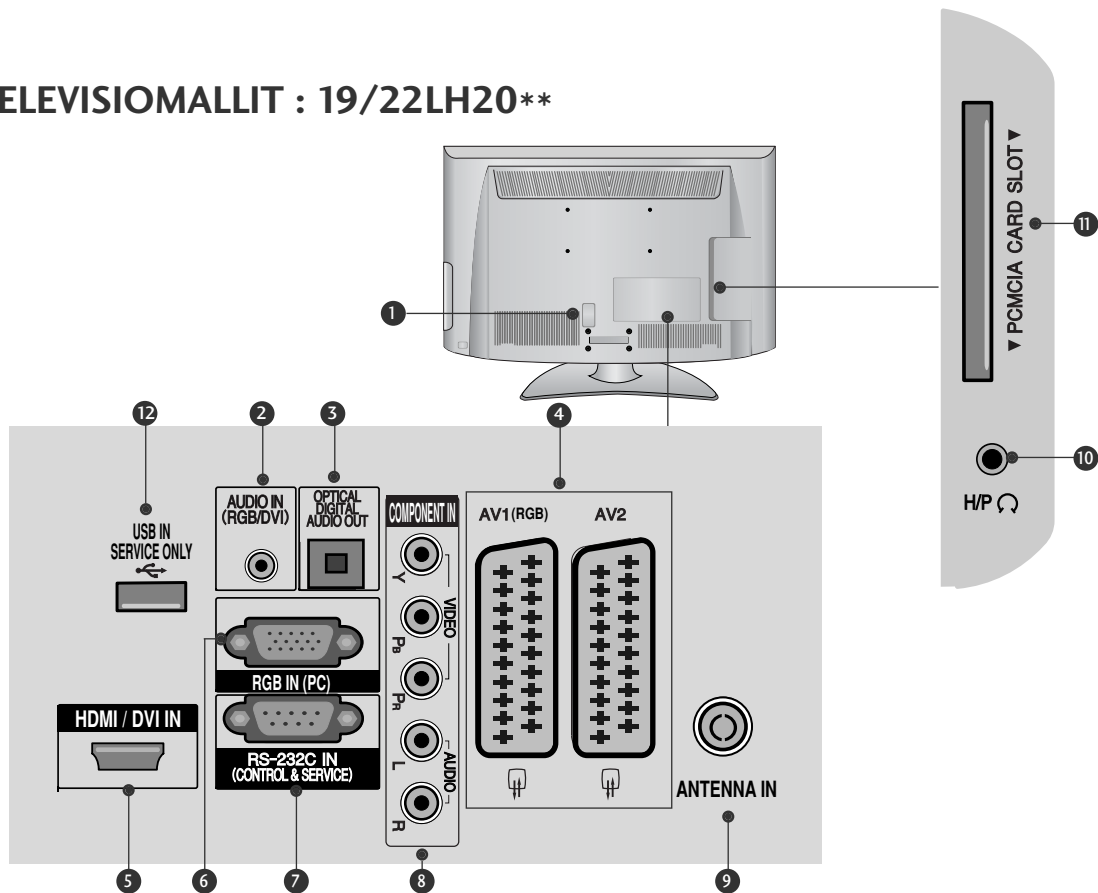

- 1** Virtajohdon liitäntä
Tämä televisio toimii verkkovirralla. Jännitteestä on tietoja teknisissä tiedoissa. Älä yritä käyttää televisiota tasavirralla.
- 2** RGB/DVI-äänitulo
Kytke tähän liitäntään tietokoneesta tai DTV:stä tuleva ääni.
- 3** OPTINEN DIGITAALINEN ÄÄNEN ULOSTULO
Kytke digitaalinen ääni erilaisiin laitteisiin. Kytke digitaaliseen äänilaitteeseen. Käytä optista äänikaapelia.
- 4** Euro Scart -liitäntä (AV1/AV2)
Voit yhdistää toisen laitteen näihin Scart-liitäntöihin.
- 5** HDMI/DVI IN tulo
Yhdistä HDMI-signaalilähde HDMI IN -liitäntään. Kytke DVI(VIDEO)-signaalilähde HDMI/DVI-liitäntään DVI-HDMI-kaapelilla.
- 6** RGB IN -signaali
Kytke tähän liitäntään tietokoneesta tuleva kuva.
- 7** RS-232C-LIITÄNTÄ (OHJAUS&HUOLTO)
Kytke ohjauslaitteen sarjaliitäntäkaapeli tähän RS-232C-liitäntään. Tätä porttia käytetään huolto- tai hotellitilassa.
- 8** Komponenttitulo
Yhdistä komponenttividio tai äänilaitte näihin liitäntöihin.
- 9** Antenniliitäntä
Kytke antenni tai kaapeli tähän liitäntään.
- 10** Kuuloke
Kytke kuuloke kuulokeliitäntään.
- 11** PCMCIA (Personal Computer Memory Card International Association) -korttipaikka.
Aseta CI-moduuli PCMCIA-KORTTIPAIKKAAN. (Tämä ominaisuus ei ole käytettävissä kaikissa maissa.)
- 12** LIITÄNTÄ VAIN HUOLTOA VARTEN

VALMISTELU

TUEN ASENTAMINEN

- Kuva saattaa poiketa tv-laitteestasi.

Tarkista pöytätelinettä koottaessa, että pultti on kiristetty kunnolla. (Jos sitä ei ole kiristetty kunnolla, tuote voi kallistua eteenpäin asennuksen jälkeen.) Jos kiristät pultin liian kireälle, pultti voi vääntyä pultin kiinnitysosan hankauksesta johtuen.

Vain 32/37/42/47LH70**

- 1 Aseta televisio pehmustetulle pinnalle varovasti näyttö alaspäin näytön suojaamiseksi vahingoilta.

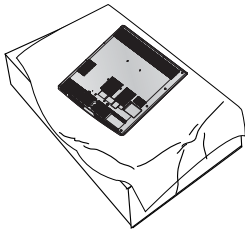

- 2 Kokoa jalustan rungon osat ja television jalustan tuki.

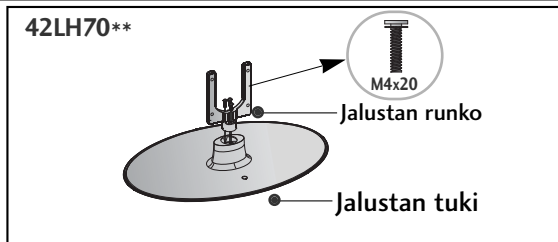
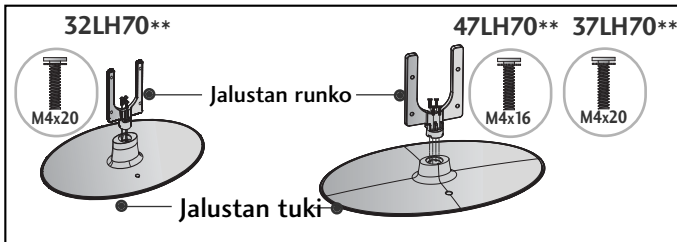

- 3 Kokoa televisio kuvan mukaisesti.

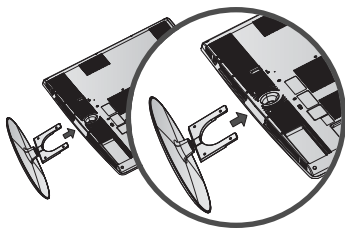

- 4 Kiristä neljä pulttia television takana oleviin reikiin.

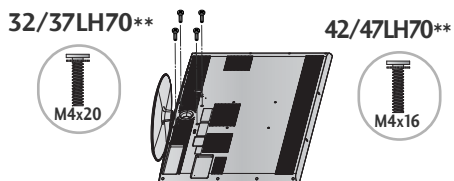

Vain 26/32/37/42LH20**,

32/37/42/47LH30**, 32/37/42/47LH40**,
32/37/42/47LH49**, 32/37/42/47LH50**

- 1 Aseta televisio pehmustetulle pinnalle varovasti näyttö alaspäin näytön suojaamiseksi vahingoilta.

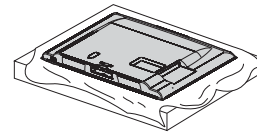

- 2 Kokoa televisio kuvan mukaisesti.

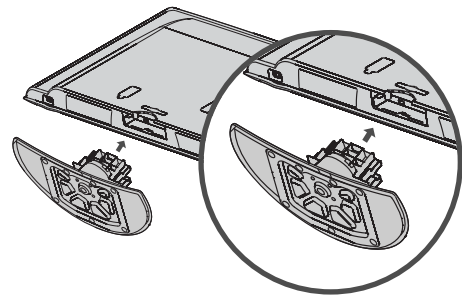

- 3 Kiristä neljä pulttia television takana oleviin reikiin.

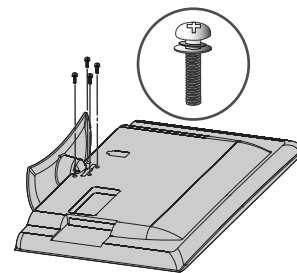

Vain 19/22LH20**

- 1 Aseta televisio pehmustetulle pinnalle varovasti näyttö alaspäin näytön suojaamiseksi vahingoilta.

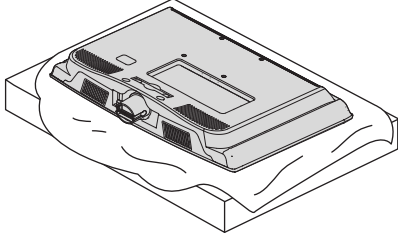

- 2 Kokoa televisio kuvan mukaisesti.

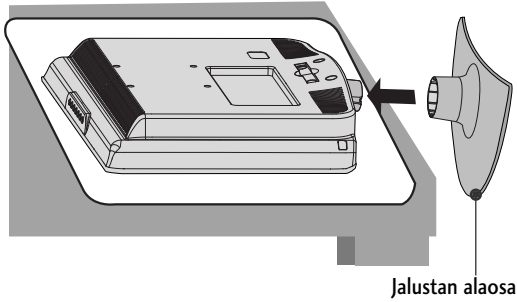

Vain 19/22/26LU50**

- 1 Aseta televisio pehmustetulle pinnalle varovasti näyttö alaspäin näytön suojaamiseksi vahingoilta.

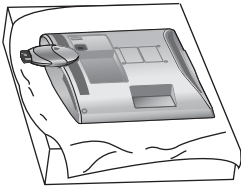

- 2 Kiristä kaksi tai kolme ruuvia kunnolla reikiin.

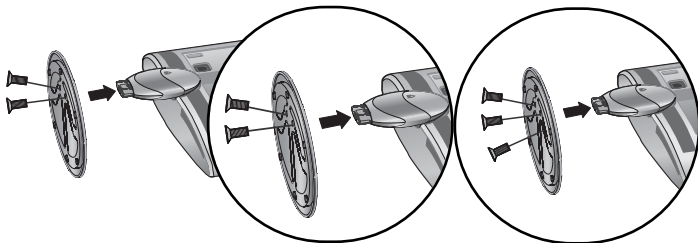

(Vain 26LU50**)

Vain 50PS70**/50PS80**

- 1 Aseta televisio pehmustetulle pinnalle varovasti näyttö alaspäin näytön suojaamiseksi vahingoilta.

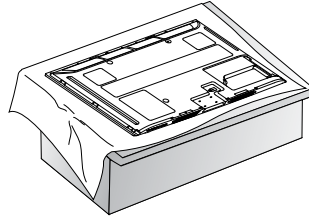

- 2 Kokoa televisio kuvan mukaisesti.

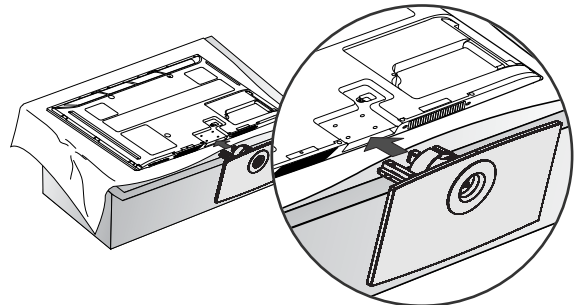

- 3 Kiristä neljä pulttia television takana oleviin reikiin.

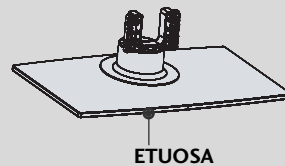
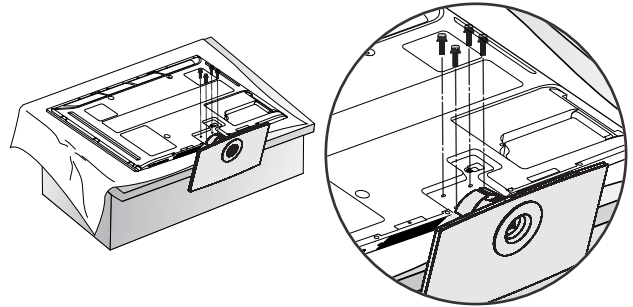

Kun kokoat telineen, kiinnitä huomiota sen etu- ja takaosaan ja koe teline oikein.

VALMISTELU

Vain 32/37/42LF25**,
32/37/42LG21**

- 1 Aseta televisio pehmustetulle pinnalle varovasti näyttö alaspäin näytön suojaamiseksi vahingoilta.

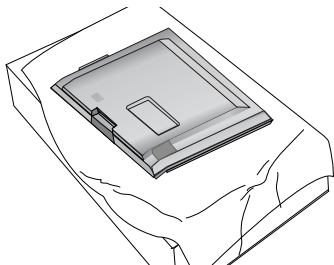

- 2 Kokoa jalustan rungon osat ja television jalustan alaosa.

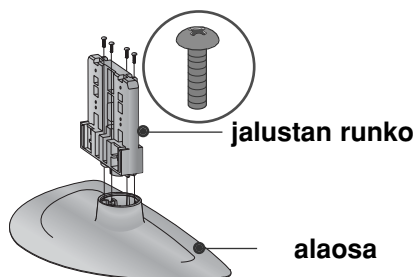

- 3 Kokoa televisio kuvan mukaisesti.

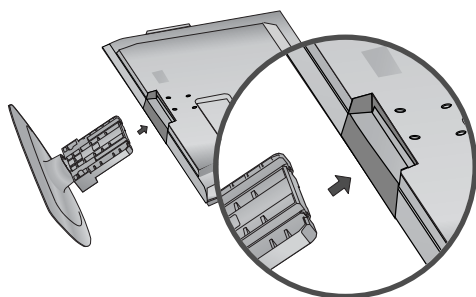

- 4 Kiristä neljä pulttia television takana oleviin reikiin.

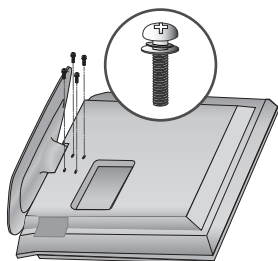

Vain 19/22LU40**

- 1 Aseta televisio pehmustetulle pinnalle varovasti näyttö alaspäin näytön suojaamiseksi vahingoilta.

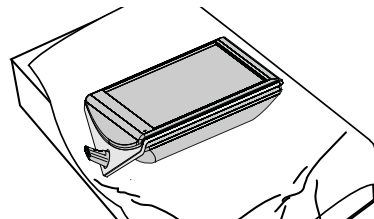

- 2 Kiristä kolme pulttia jalustan alaosan reikiin.

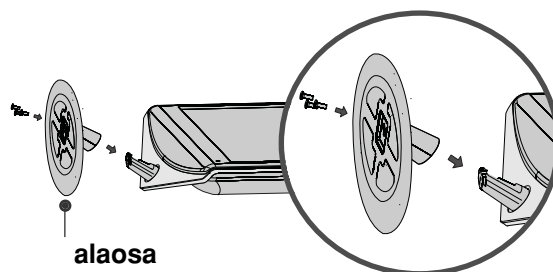

- 3 Kiinnitä jalustan takarunko televisioon.

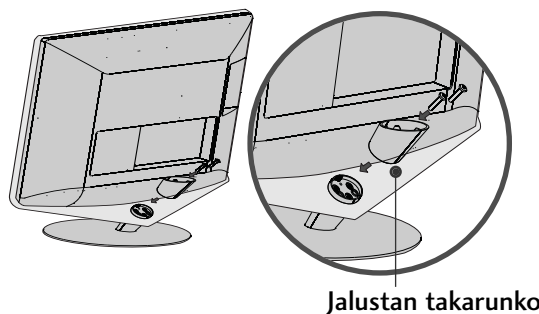

- 4 Kiinnitä suojuksen osat television jalustan takarunkoon.

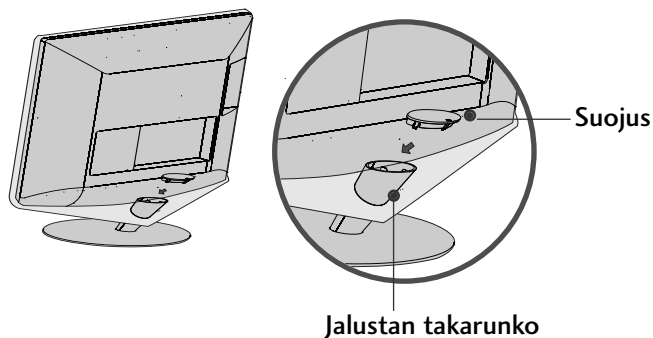

JALUSTAN IRROTTAMINEN

▪ Kuva saattaa poiketa tv-laitteestasi.

Vain 19/22LU40**

- 1 Aseta televisio pehmustetulle pinnalle varovasti näyttö alaspäin näytön suojaamiseksi vahingoilta.

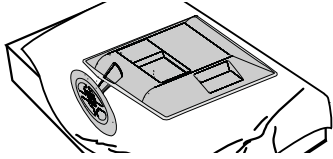

- 2 Irrota suojus televisiosta. Irrota suojus painamalla sitä nuolen suuntaan.

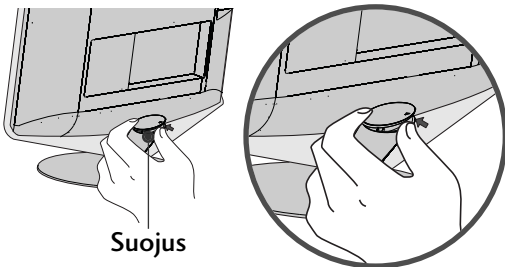

Suojus

- 3 Löysää pultit ja irrota jalustan takarunko televisiosta.

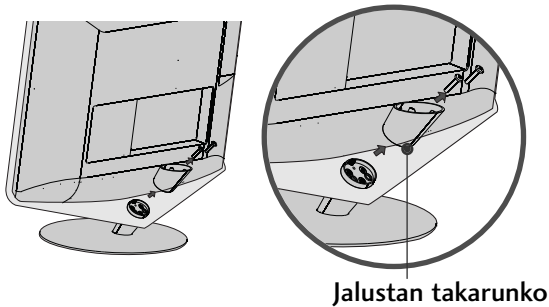

Jalustan takarunko

- 4 Löysää pultit ja irrota jalustan alaosa televisiosta.

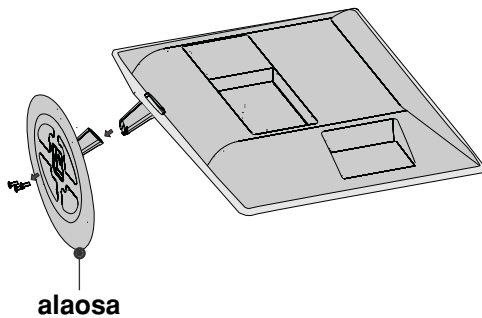

alaosa

- 5 Löysää pultit ja irrota jalustan runko televisiosta.

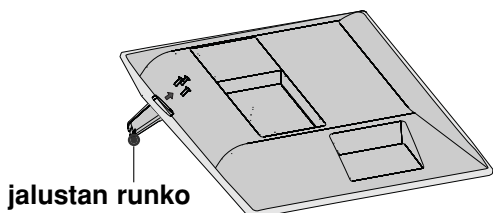

jalustan runko

Vain 19/22/26LU50**

- 1 Aseta televisio pehmustetulle pinnalle varovasti näyttö alaspäin näytön suojaamiseksi vahingoilta.

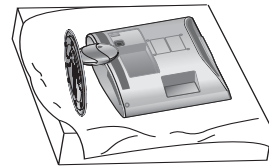

- 2 Löysää pultit ja irrota jalusta televisiosta.

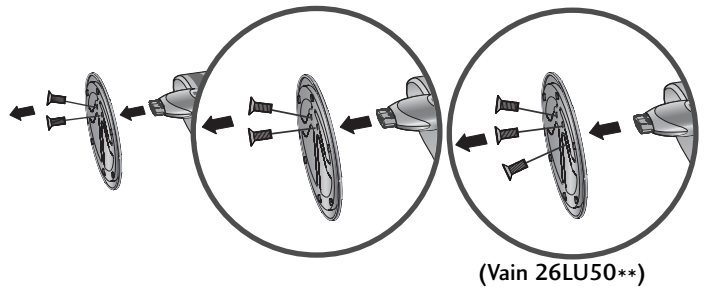

(Vain 26LU50**)

- 3 Löysää televisiossa olevat pultit. Irrota jalustan alaosa televisiosta.

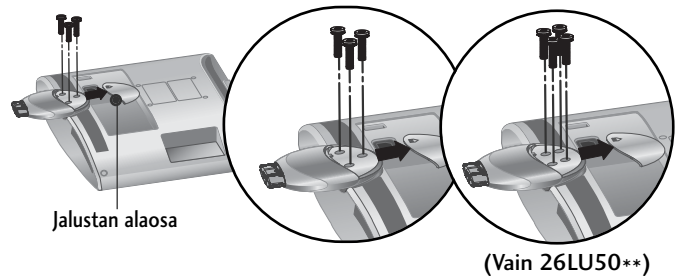

Jalustan alaosa

(Vain 26LU50**)

- 4 Irrota jalustan runko televisiosta.

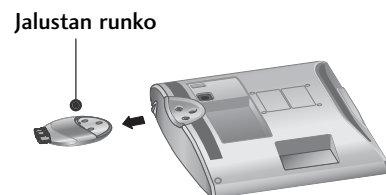

Jalustan runko

VALMISTELU

TV:N LIITTÄMINEN PÖYTÄÄN

(Vain 26LU50**, 32/37/42LF25**, 32/37/42LG21 **, 26/32/37/42LH20**, 32/37/42LH30**, 32/37/42LH40**, 32/37/42LH49**, 32/37/42LH50**, 32/37LH70**)

■ Kuva saattaa poiketa tv-laitteestasi.
Tv on kiinnitettävä pöytään siten, ettei sitä voida vetää eteen- tai taaksepäin, mikä voisi aiheuttaa tapaturmia tai vahingoittaa tuotetta. Käytä vain mukana toimitettua ruuvia.

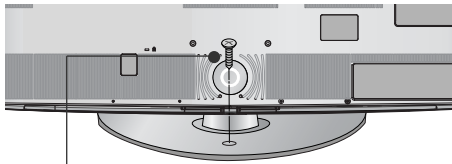

1-ruuvi
(sisältyy tuotekokoonpanoon)

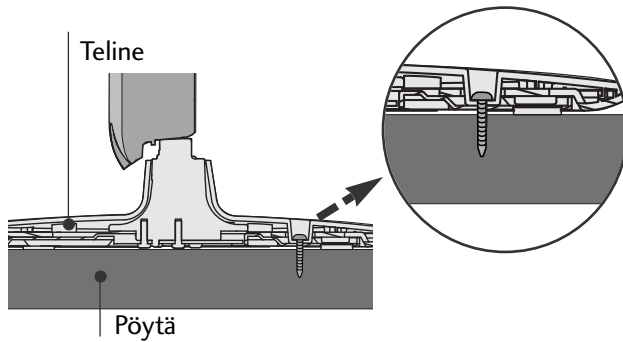

! VAROITUS

► Estääksesi TV:tä kaatumasta, TV tulee olla tiukasti kiinnitettynä lattiaan/seinään asennusohjeiden mukaisesti. Laitteen heiluttaminen, kaataminen tai keinuttaminen saattaa aiheuttaa vahinkoja.

JALUSTAN ASENTAMINEN

Jätä laitteen jokaisen sivun ja seinän väliin 10 cm tyhjää tilaa, jotta ilma pääsee kiertämään vapaasti.

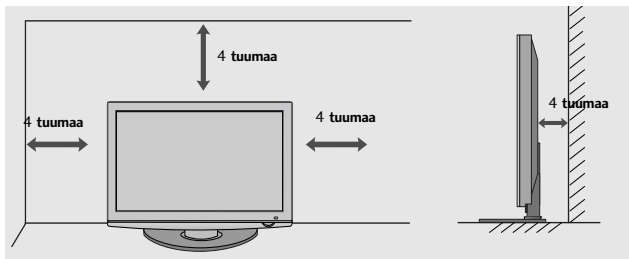

NÄYTÖN SJOITTAMINEN

(Vain 19/22LH20**)

- Kuva saattaa poiketa tv-laitteestasi.
- Säädä paneelin asento sopivaksi.

• Kallistuskulma

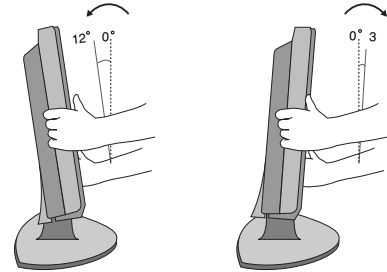

! HUOMAUTUS

- Seuraavassa mallissa on kiinteä teline, jossa ei ole kallistus- ja kääntötoimintoja, joten se voi vahingoittaa, jos siihen kohdistetaan liikaa voimaa.
- 19/22/26LU50**, 19/22LU40**

KENSINGTON SECURITY SYSTEM - TURVAJÄRJESTELMÄ

- Tämä ominaisuus ei ole käytettävissä kaikissa malleissa.
- Kuva saattaa poiketa tv-laitteestasi.

Television takapaneelissa on Kensington Security System -liitäntä. Kytke Kensington Security Systemin kaapeli alla esitettyllä tavalla.

Katso Kensington Security Systemin tarkemmat asennusohjeet turvajärjestelmän mukana toimitetusta ohjeista.

Lisätietoja on Kensingtonin kotisivuilla osoitteessa <http://www.kensington.com>, Kensington myy kannettavien tietokoneiden, LCD-projektorien ja muiden kalliiden sähkölaitteiden turvajärjestelmiä.

Huomautus:

- Kensington Security System on lisävaruste.

Huomautus:

- Jos televisio tuntuu viileältä, kuvaruudussa voi näkyä värinäitä virran kytkemisen jälkeen. Tämä on normaalia eikä merkki viasta.
- Kuvaruudussa saattaa olla viallisia pisteitä, jotka näkyvät punaisina, vihreinä tai sinisinä. Niillä ei kuitenkaan ole haitallista vaikutusta television suorituskykyyn.
- Vältä LCD-näytön koskettamista, äläkä paina sitä sormillasi kovin pitkään.
Saatat siten aiheuttaa kuvaruutuun väliaikaisia vääristymiä.

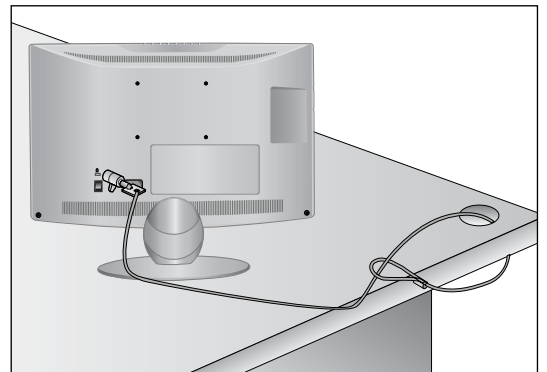

ASENNUSOHJE

- Osta television turvalliseen seinäkiinnitykseen tarvittavat osat kaupasta.
- Sijoita televisio lähelle seinää, jottei se kaadu työnnettäessä.
- Seuraavissa ohjeissa neuvotaan turvallisempi television kiinnitystapa, seinäänkiinnitys, joka estää myös laitteen kaatumisen eteenpäin vedettäessä. Tämä estää televisiota kaatumasta eteenpäin ja aiheuttaa vastaavasti tapaturmia. Tämä suojaa myös televisiota vaurioilta. Varmista, että lapset eivät kiipeile television päällä tai roiku siitä.

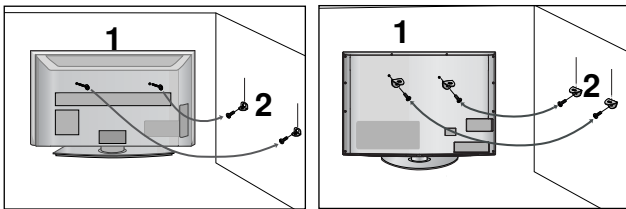

- 1** Kiinnitä tuote seinään silmukkapulttien tai tv-telineen ja pulttien avulla, kuten kuvassa on esitetty. (Jos televisiossasi on pultit silmukkapulttien paikalla, löystytä pultteja.)
*Aseta silmukkapultit tai tv-teline ja pultit paikoilleen ja kiinnitä ne tiukasti ylempiin aukkoihin.
- 2** Varmista seinätelineen kiinnitys pulttien avulla. Sovita korkeus seinäkannattimen mukaan.

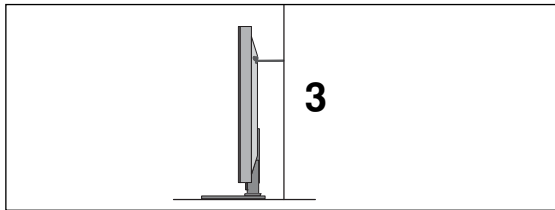

- 3** Varmista tuotteen kiinnitys vahvalla kaapelilla. Kaapeli kannattaa kiinnittää sitomalla, jotta se on vaakasuorassa seinän ja tuotteen välissä.

! HUOMAUTUS

- ▶ Irrota kaapelit, kun siirrät tuotteen toiseen paikkaan.
- ▶ Käytä sellaista telineitä tai laatikkoja, joka on riittävän suuri ja vahva..
- ▶ Varmista, että seinään kiinnitettävä teline ja on yhtä korkea kuin tuote.

KÄÄNTÖJALUSTA

(paitsi 19/22LH20**, 19/22LU40**, 19/22/26LU50**)

- Kuva saattaa poiketa tv-laitteestasi. TV:n asennuksen jälkeen pystyt säätämään TV:n kulmaa manuaalisesti vasemmalle tai oikealle 20 astetta, jotta se on sopivassa asennossa katselukohdasi kannalta.

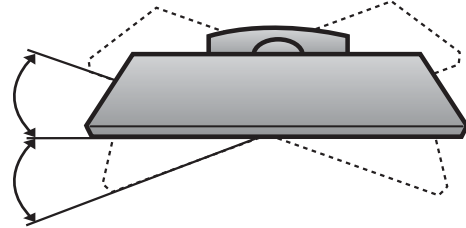

JALUSTAN TAKAKANNEN KÄYTTÄMINEN (Vain 37/42/47LH70**)

- Kuva saattaa poiketa tv-laitteestasi. Asenna jalustan takakansi kuvassa esitetyllä tavalla.

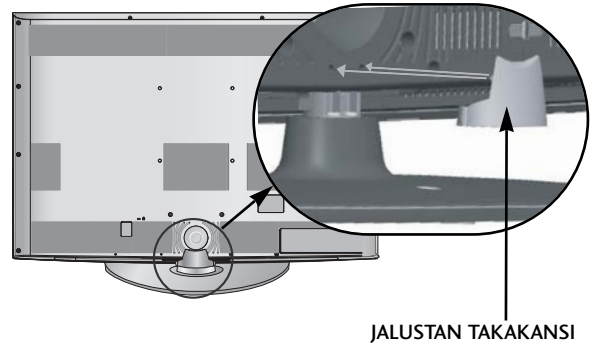

Tartu sormillasi nuppiin ja vedä sitä.

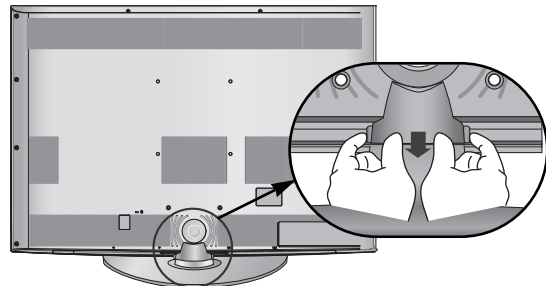

VALMISTELU

TAKAKANNEN JOHDINTELINE

▪ Kuva saattaa poiketa tv-laitteestasi.

LCD-TELEVISIONMALLIT : 19/22LH20**

1 Kytke tarvittavat johdot.

Ohjeita lisälaitteiden liittämistä on osassa Ulkoisten laitteiden asennus.

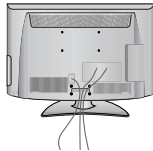

2 Asenna **KAAPELIPIDIKE** kuvan mukaisesti.

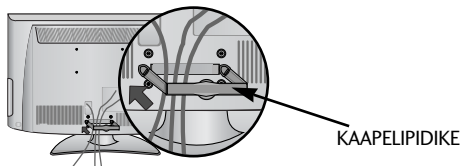

3 Kiinnitä **KAAPELIPIDIKE** kuvan mukaisesti.

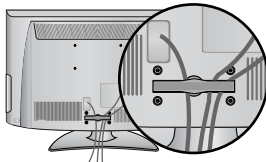

Kaapelidikkeen irrottaminen

(LCD-TELEVISIONMALLIT : 19/22LH20**)

Pidä kiinni **KAAPELIPIDIKKEESTÄ** molemmin käsin ja vedä sitä taasepäin.

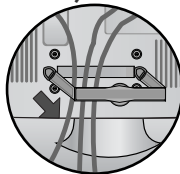

! HUOMAUTUS

- ▶ Älä käytä **KAAPELIPIDIKE** -osaa television nostamiseen.
- Jos tuote putoaa, käyttäjä voi loukkaantua ja tuote rikkoutua.

LCD-TELEVISIONMALLIT : 32/37/42LF25**, 32/37/42LG21**, 26/32/37/42LH20**, 32/37/42/47LH30**, 32/37/42/47LH40**, 32/37/42/47LH49**, 32/37/42/47LH50**

1 Kytke tarvittavat johdot.

Ohjeita lisälaitteiden liittämistä on osassa Ulkoisten laitteiden asennus.

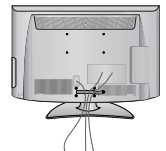

2 Avaa **KAAPELIPIDIKE** kuvan mukaisesti.

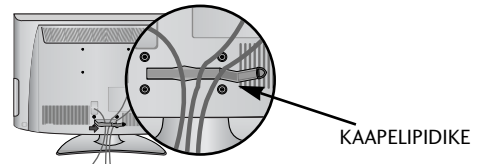

3 Kiinnitä **KAAPELIPIDIKE** kuvan mukaisesti.

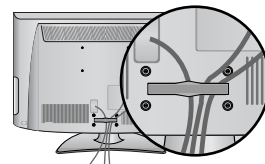

LCD-TELEVISIONMALLIT : 19/22LU40**, 19/22/26LU50**

Kun olet kytkenyt tarvittavat kaapelit, asenna **KAAPELINPIDIN** kuvan mukaisesti ja yhdistä kaapelit nipuksi.

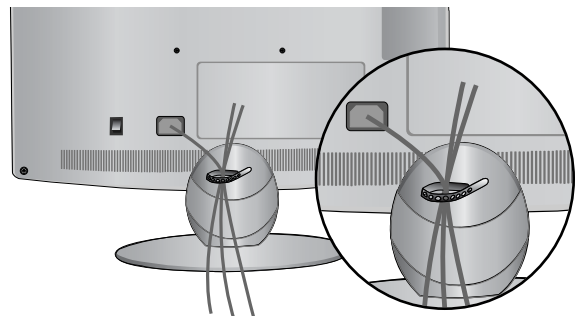

LCD-TELEVISIONMALLIT : 32/37/42/47LH70**

- 1** Kohdista reikä KAAPELIPIDIKKEEN kielekkeeseen.
Käännä KAAPELIPIDIKE kuvan mukaisesti.
Huomautus: Liiallinen voiman käyttö voi vahingoittaa tuotetta käytettäessä kaapelipidikettä.

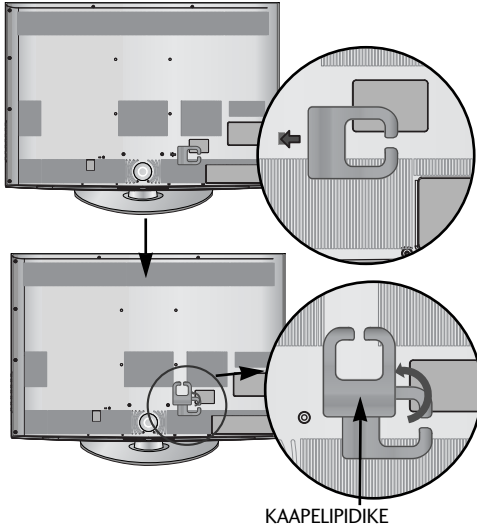

- 2** Kytke tarvittavat johdot.
Ohjeita lisälaitteiden liittämistä on osassa Ulkoisten laitteiden asennus.

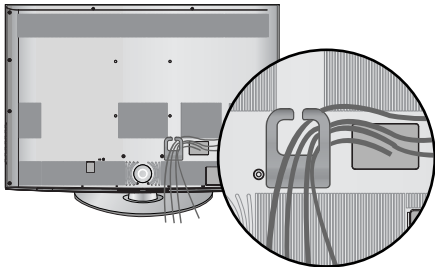

Virtajohdon kiinnittäminen

(Vain 32/37/42/47LH70**)

- 1** Kiinnitä virtajohto kiinnikkeellä ja pultilla kuvan osoittamalla tavalla. Tämä estää virtajohdon irtoamisen vahingossa.

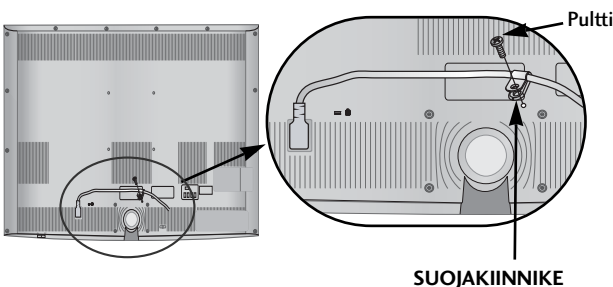

! HUOMAUTUS

- ▶ Älä käytä KAAPELIPIDIKE -osaa television nostamiseen.
- Jos tuote putoaa, käyttäjä voi loukkaantua ja tuote rikkoutua.

PLASMATELEVISIONMALLIT

- 1** Kun olet kytkenyt tarvittavat kaapelit, asenna KAAPELINPIDIN kuvan mukaisesti ja yhdistä kaapelit nipuksi.

Ohjeita lisälaitteiden liittämistä on osassa Ulkoisten laitteiden asennus.

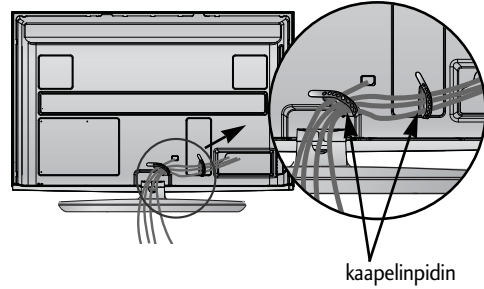

- 2** Asenna KAAPELIPIDIKE kuvan mukaisesti.

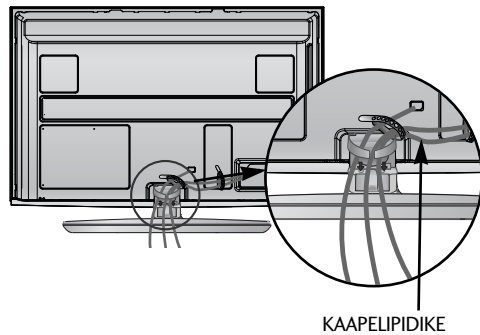

Kaapelipidikkeen irrottaminen

Kun olet kytkenyt tarvittavat kaapelit, asenna KAAPELIPIDIKE kuvan mukaisesti ja yhdistä kaapelit nipuksi.

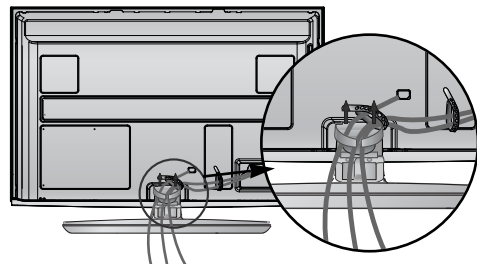

VALMISTELU

ILMAN PÖYTÄTELINETTÄ (paitsi 19/22LU40**, 19/22/26LU50**)

- Kuva saattaa poiketa tv-laitteestasi.
- Kun asennat laitteen seinään, käytä suojakantta.

PLASMATELEVISIONMALLIT

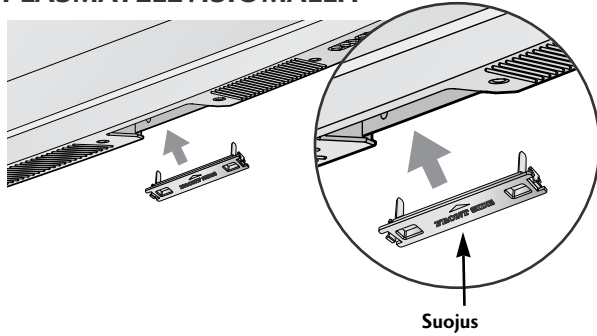

Aseta **SUOJUS** televisioon siten, että se napsahtaa paikalleen.

LCD-TELEVISIONMALLIT

Vain 32/37/42/47LH70**

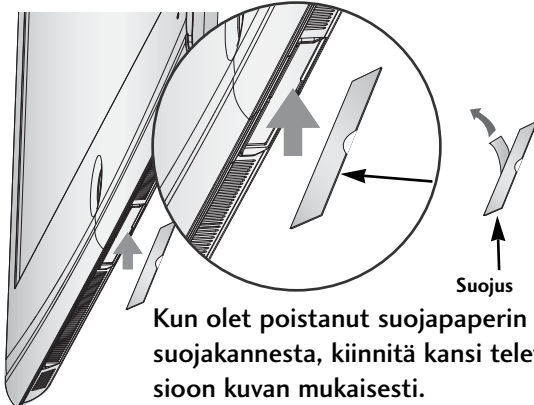

Kun olet poistanut suojapaperin suojakannesta, kiinnitä kansi televisioon kuvan mukaisesti.

Vain 26/32/37/42LH20**, 32/37/42/47LH30**, 32/37/42/47LH40**, 32/37/42/47LH49**, 32/37/42/47LH50**

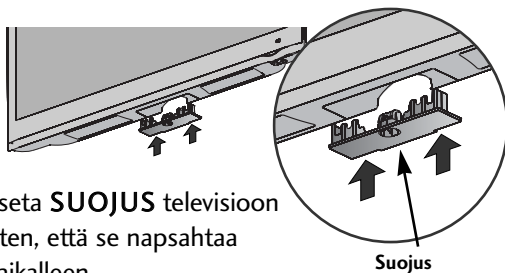

Aseta **SUOJUS** televisioon siten, että se napsahtaa paikalleen.

Vain 32/37/42LF25**, 32/37/42LG21**

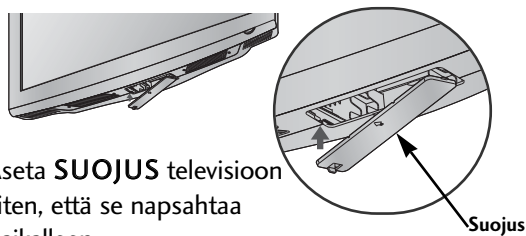

Aseta **SUOJUS** televisioon siten, että se napsahtaa paikalleen.

Vain 19/22LH20**

- 1** Aseta televisio pehmustetulle pinnalle varovasti näyttö alaspäin näytön suojaamiseksi vahingoilta.

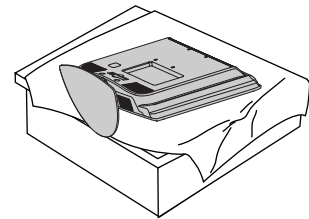

- 2** Löysää televisiossa olevat pultit.

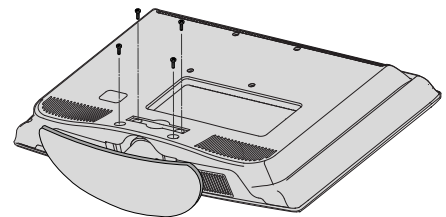

- 3** Irrota teline televisioista.

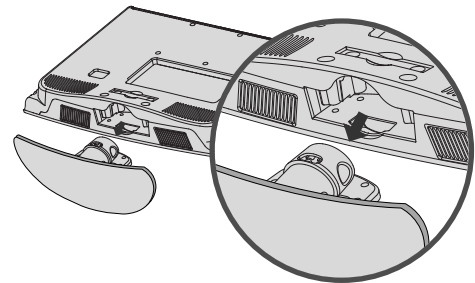

- 4** Aseta suojakansi televisioon.

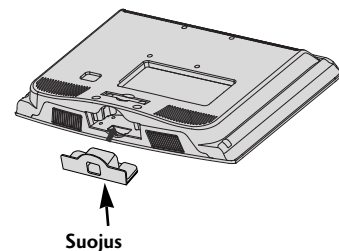

- 5** Kiristä neljä pulttia television takana oleviin reikiin.

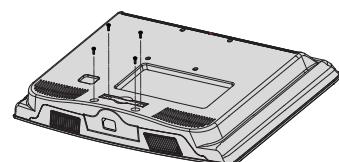

- Televisio voidaan asentaa monella tavalla, esimerkiksi seinään tai pöydälle.
- Televisio on suunniteltu kiinnitettäväksi vaakasuoraan.

MAADOITUS

Varmista, että sähköiskuilta suojaava maadoitus on yhdistetty. Jos maadoittaminen ei ole mahdollista, pyydä sähköasentajaa asentamaan erillinen vikavirtakytkin. Maadoitusjohtoa ei saa yhdistää kaasuputkiin eikä puhelinverkkoihin.

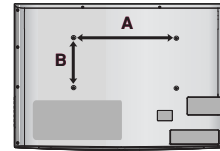
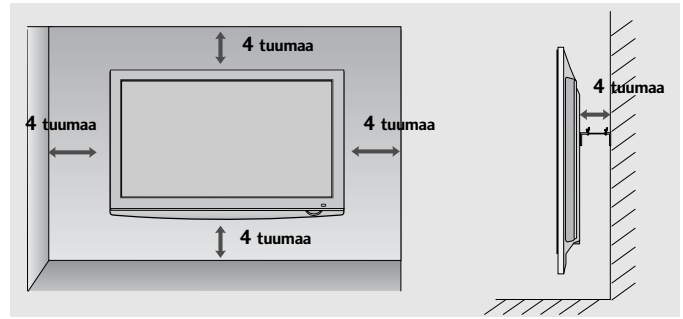
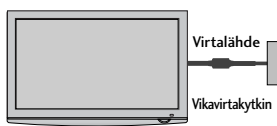

ASENTAMINEN SEINÄLLE: VAAKASUORA ASENNUS

- Suosittelemme, että asennat television seinälle LG-merkkisellä seinäkiinnitystelineellä.
- Suosittelemme, että ostat VESA-standardin mukaisen seinäkiinnitystelineen.
- LG suosittelee, että jätät seinäkiinnityksen pätevän asennushenkilön tehtäväksi.
- Kytke ensin USB-jatkokaapeli USB IN -liitäntään ja kiinnitä sen jälkeen laite seinälle. (vain 32/37/42/47LH70**)

! HUOMAUTUS

- ▶ Seinäkiinnike on asennettava lattiaan nähden kohtisuoralle lujalle seinälle.
- ▶ Sinun on käytettävä erikoisseinäkiinnikettä, jos haluat asentaa sen kattoon tai kaltevalle seinälle.
- ▶ Pinnan, johon seinäkiinnike kiinnitetään, on oltava tarpeeksi luja kestääkseen television painon (esimerkiksi betonia, luonnonkiveä, tiiltä tai betonitiiltä).
- ▶ Asennukseen tarvittavien ruuvien tyyppi ja pituus vaihtelee seinäkiinnikkeen mukaan. Lisätietoja on seinäkiinnikkeen ohjeissa.
- ▶ LG ei vastaa omaisuudelle tai televisiolle aiheutuvista vahingoista, jos niiden syynä on virheellinen kiinnitys:
 - käytetty muuta kuin VESA-standardin mukaista seinäkiinnikettä
 - ruuvit on kiinnitetty pintaan väärin, mikä voi johtaa television putoamiseen ja henkilövahinkoihin
 - asennusohjeita ei ole noudatettu.

Malli	VESA (A * B)	Vakio-ruuvi	Määrä
19/22LU40**	100 * 100	M4	4
19/22LU50**	100 * 100	M4	4
26LU50**	200 * 100	M4	4
32LF25**	200 * 100	M4	4
37/42LF25**	200 * 200	M6	4
32LG21**	200 * 100	M4	4
37/42LG21**	200 * 200	M6	4
19/22LH20**	100 * 100	M4	4
26/32LH20**	200 * 100	M4	4
37/42LH20**	200 * 200	M6	4
32LH30**	200 * 100	M4	4
37/42LH30**	200 * 200	M6	4
47LH30**	200 * 200	M6	4
32LH40**	200 * 100	M4	4
37/42/47LH40**	200 * 200	M6	4
32LH49**	200 * 100	M4	4
37/42/47LH49**	200 * 200	M6	4
32LH50**	200 * 100	M4	4
37/42/47LH50**	200 * 200	M6	4
32LH70**	200 * 100	M4	4
37/42/47LH70**	200 * 200	M6	4
50PS70**	400 * 400	M6	4
60PS70**	600 * 400	M8	4
50PS80**	400 * 400	M6	4
60PS80**	600 * 400	M8	4

VALMISTELU

- Älä kytkä mitään virtajohtoa pistorasiaan, ennen kuin olet kytkenyt kaikki laitteet toisiinsa. Muuten laitteet voivat vahingoittua.

ANTENNIN KYTKEMINEN

- Suuntaa antenni niin, että kuvasta tulee mahdollisimman hyvä.
- Antennikaapeli ja muunnin on hankittava erikseen.

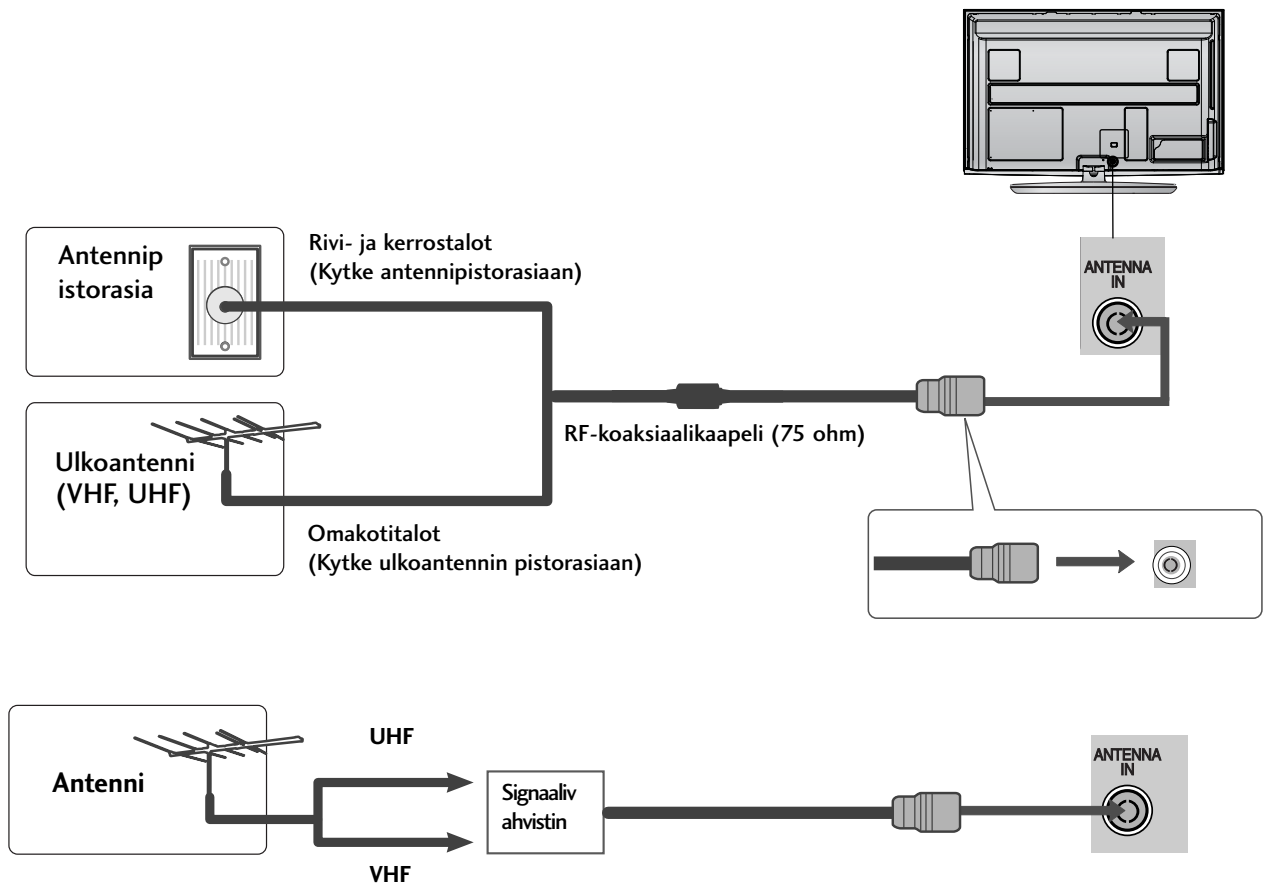

- Jos signaali on heikko, saat paremman kuvan asentamalla antenniin signaalivahvistimen kuvassa näkyvällä tavalla.
- Jos signaali pitää jakaa kahden television kesken, käytä antennisignaalin jakajaa.

FERRIITTISYDÄMEN KÄYTTÖ (Tämä ominaisuus ei ole käytettävissä kaikissa malleissa.)

Virtajohtoon liitetyllä ferriittisydämellä voidaan vähentää sähkömagneettisia häiriöitä. Mitä lähempänä ferriittisydän on virtapistoketta, sitä parempi.

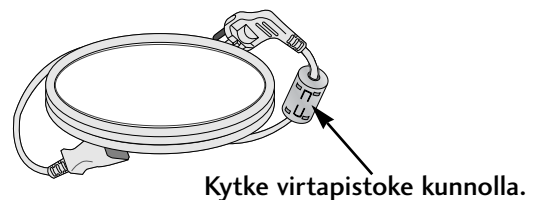

ULKOISTEN LAITTEIDEN ASENNUS

- Älä kytke mitään virtajohtoa pistorasiaan, ennen kuin olet kytkenyt kaikki laitteet toisiinsa. Muuten laitteet voivat vahingoittua.
- Tässä ULKOISTEN LAITTEIDEN ASENNUSTA koskevassa osassa käytetään lähinnä plasmatelevisiomalleja koskevia kuvia.
- Kuva saattaa poiketa tv-laitteestasi.

HD-VASTAANOTTIMEN ASENNUS

- Tämä televisio voi vastaanottaa digitaalisia antenni- ja kaapelisignaaleita ilman erillistä digivastaanotinta. Jos vastaanotat digitaalisignaaleita digivastaanottimen tai muun ulkoisen digitaalisen laitteen kautta, perehdy seuraavaan kaavioon.

Kytkeminen komponenttikaapelilla

- 1 Kytke DVD-soittimen videolähtöliitännät (Y, Pb, Pr) television **KOMPONENTTI IN VIDEO** -tuloliitännöihin.
- 2 Kytke DVD-soittimen äänilähtöliitännät television **KOMPONENTTI IN AUDIO** -tuloliitännöihin.
- 3 Kytke virta digitaaliseen kotipäätteeseen. (Katso ohjeet kotipäätteen käsikirjasta.)
- 4 Valitse kaukosäätimen **INPUT** -painikkeella lähteeksi **Komponentti**.

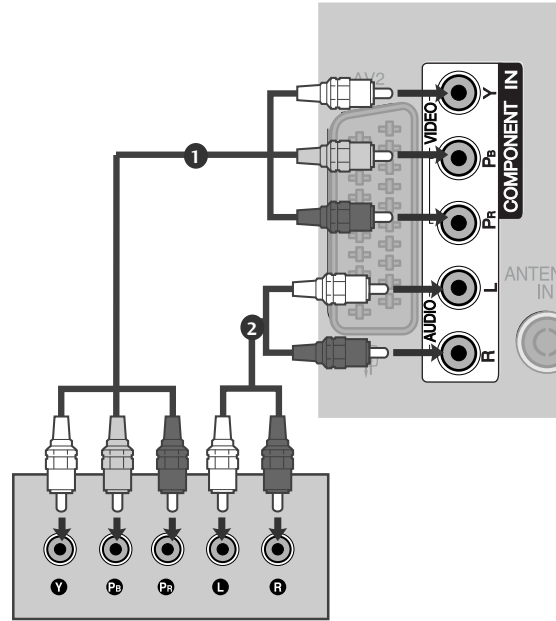

► HDMI-äänien tuettu muoto: Dolby Digital, PCM

Signaali	Komponentti	HDMI
480i/576i	o	X
480p/576p	o	o
720p/1080i	o	o
1080p	o (Vain 50/60Hz)	o (24Hz/30Hz/50Hz/60Hz)

ULKOISTEN LAITTEIDEN ASENNUS

Kytkeminen HDMI kaapelilla

- 1 Kytke digitaalisen kotipäätteen **HDMI/DVI IN 1**, **HDMI IN 2** (paitsi 19/22LH20**), **HDMI IN 3** (paitsi 19/22LU40**, 19/22LU50**, 19/22/26/32/37/42LH20**, 32/37/42LF25**, 32/37/42LG21**) tai **HDMI IN 4** (Vain 32/37/42/47LH49**, 32/37/42/47LH50**, 32/37/42/47LH70**, 50/60PS70**, 50/60PS80**) liitäntään.
- 2 Kytke virta digitaaliseen kotipäätteeseen. (Katso ohjeet kotipäätteen käsikirjasta.)
- 3 Valitse kaukosäätimen **INPUT** -painikkeella lähteeksi **HDMI1**, **HDMI2** (paitsi 19/22LH20**), **HDMI3** (paitsi 19/22LU40**, 19/22LU50**, 19/22/26/32/37/42LH20**, 32/37/42LF25**, 32/37/42LG21**) tai **HDMI4** (Vain 32/37/42/47LH49**, 32/37/42/47LH50**, 32/37/42/47LH70**, 50/60PS70**, 50/60PS80**).

! HUOMAUTUS

- Tarkista, että käytät vähintään HDMI 1.3 -kaapeleita. Jos HDMI-kaapelit eivät tue HDMI 1.3 -standardia, kuva voi välkkyä tai sitä ei ole ollenkaan. Käytä uusia kaapeleita, jotka tukevat vähintään HDMI 1.3 -standardia.

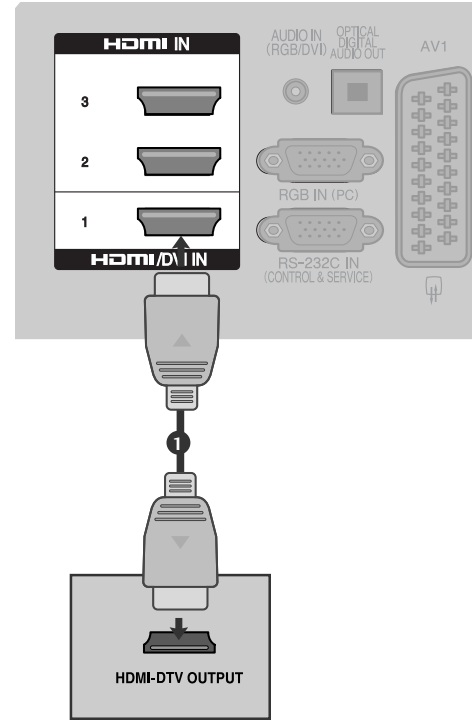

Kytkeminen HDMI-DVI-kaapelilla

- 1 Kytke digitaalisen kotipäätteen DVI-lähtöliitännät television **HDMI/DVI IN 1** -liitäntään.
- 2 Kytke digitaalisen kotipäätteen äänen (audio)lähtöliitännät television **AUDIO IN (RGB/DVI)**-liitäntään.
- 3 Kytke virta digitaaliseen kotipäätteeseen. (Katso ohjeet kotipäätteen käsikirjasta.)
- 4 Valitse kaukosäätimen **INPUT**-painikkeella lähteeksi **HDMI1**.

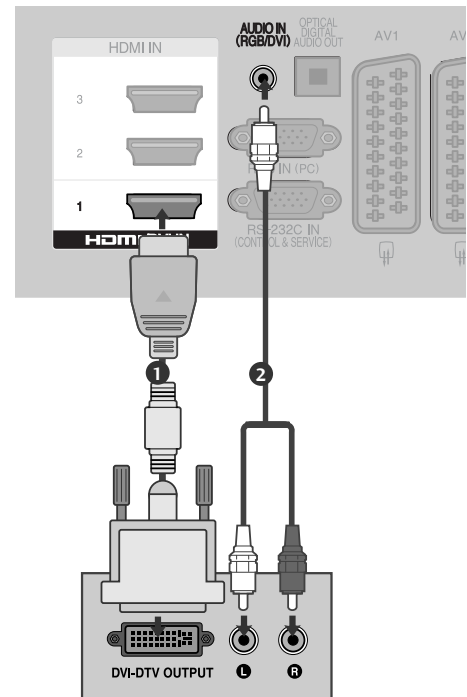

DVD-SOITTIMEN KYTKEMINEN

Kytkeminen komponenttikaapelilla

- 1 Kytke DVD-soittimen videolähtöliitännät (Y, Pb, Pr) television **KOMPONENTTI IN VIDEO**-tuloliitännöihin.
- 2 Kytke DVD-soittimen äänilähtöliitännät television **KOMPONENTTI IN AUDIO**-tuloliitännöihin.
- 3 Kytke DVD-soittimeen virta ja pane soittimeen DVD-levy.
- 4 Valitse kaukosäätimen **INPUT**-painikkeella läh-teeksi **Komponentti**.
- 5 Katso ohjeita DVD-soittimen käyttöoppaasta.

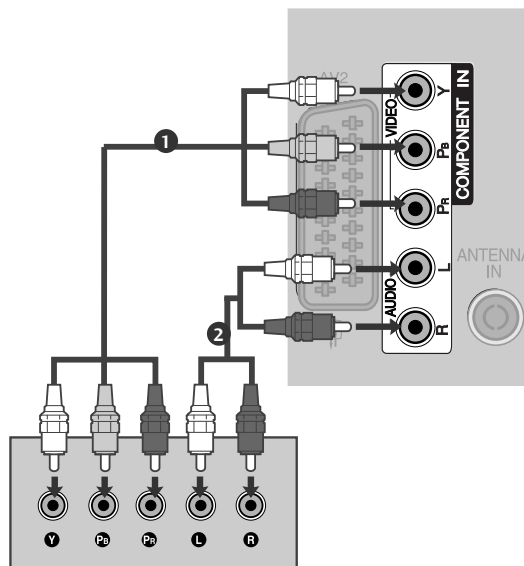

Komponenttituloliitännät

Saat laadukkaan kuvan, kun kytket DVD-soittimen komponenttituloliitännöihin seuraavalla tavalla.

Television komponenttitulot	Y	P _B	P _R
DVD-soittimen videolähdöt	Y	P _B	P _R
	Y	B-Y	R-Y
	Y	C _b	C _r
	Y	P _b	P _r

ULKOISTEN LAITTEIDEN ASENNUS

Kytkeminen Scart-kaapelilla

- 1 Kytke DVD-soittimen Scart-liitäntä television AV1-Scartliitäntään. Käytä suojattua Scart-kaapelia.
- 2 Kytke DVD-soittimeen virta ja pane soittimeen DVD-levy.
- 3 Valitse kaukosäätimen **INPUT**-painikkeella lähteeksi **AV1**.
Jos videonauhuri on kytketty AV2-Scart-liitäntään, valitse lähteeksi **AV2**.
- 4 Katso ohjeita DVD-soittimen käyttöoppaasta.

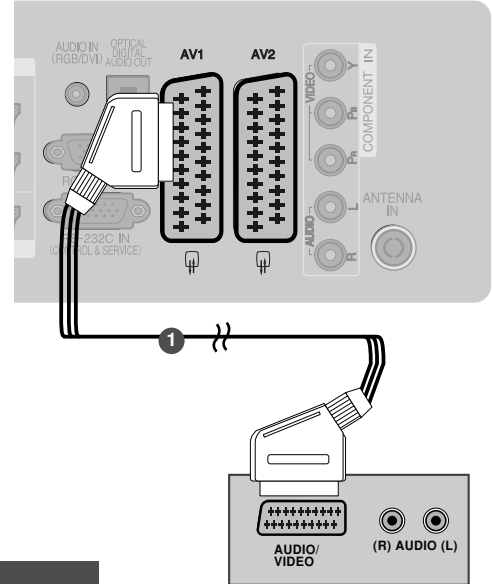

Scart	Tulo			Lähtö
	Kuva	Ääni	RGB	Kuva, Ääni
AV1	O	O	O	Vain analoginen
AV2	O	O	X	Analoginen, DTV- ja AV1/2/3-lähtö käytettävissä.

Nykyinen tulo-tila	Lähdön tyyppi	AV2 (Kun tallennuslaitteella on käynnissä ajoitettu DTV-tallennus.)		
		AV1 (Television lähtö)	AV2 (Näytön lähtö)	AV2 (Tulotila muunnetaan DTV:ksi.)
Digitaalinen televisio		X	O	O
Analoginen televisio, AV1/3		O	O	O
Komponentti/RGB		O	X	
HDMI		X	X	
AV2		O	O	O

► Television lähtö : Lähettää analogisia televisiosignaaleja.
Näytön lähtö: Lähettää nykyisen näyttökuvan.

! HUOMAUTUS

► Jos käytät EURO-scart-kaapelia, käytä suojattua Euro-scart-kaapelia.

Kytkeminen S-videokaapelilla

(Vain 32/37/42/47LH70**, 50/60PS70**, 50/60PS80**)

- 1 Kytke DVD-soittimen S-VIDEO-lähtöliitäntä television S-VIDEO-tuloliitäntään.
- 2 Kytke DVD-soittimen äänilähtöliitännät television AUDIO-tuloliitäntöihin.
- 3 Kytke DVD-soittimeen virta ja pane soittimeen DVD-levy.
- 4 Valitse kaukosäätimen **INPUT**-painikkeella lähteeksi **AV3**.
- 5 Lisätietoja on DVD-soittimen käyttöohjeessa.

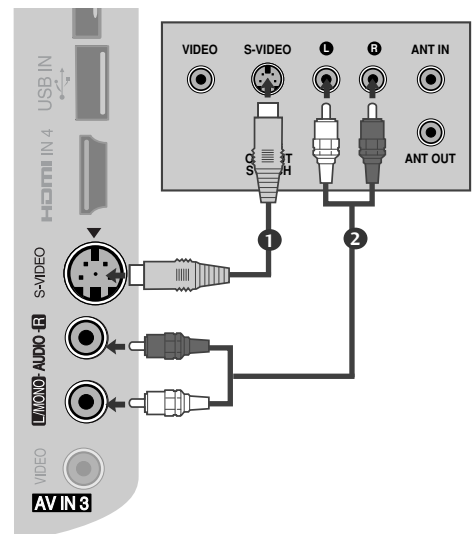

Kytkeminen HDMI kaapelilla

- 1** Kytke DVD-soittimen HDMI-lähtöliitännät television **HDMI/DVI IN 1**, **HDMI IN 2** (paitsi 19/22LH20**), **HDMI IN 3** (paitsi 19/22LU40**, 19/22LU50**, 19/22/26/32/37/42LH20**, 32/37/42LF25**, 32/37/42LG21**) tai **HDMI IN 4** (vain 32/37/42/47LH49**, 32/37/42/47LH50**, 32/37/42/47LH70**, 50/60PS70**, 50/60PS80**) liitännään.
- 2** Valitse kaukosäätimen **INPUT**-painikkeella läh-teeaksi **HDMI1**, **HDMI2** (paitsi 19/22LH20**), **HDMI3** (paitsi 19/22LU40**, 19/22LU50**, 19/22/26/32/37/42LH20**, 32/37/42LF25**, 32/37/42LG21**) tai **HDMI4** (vain 32/37/42/47LH49**, 32/37/42/47LH50**, 32/37/42/47LH70**, 50/60PS70**, 50/60PS80**).
- 3** Katso ohjeita DVD-soittimen käyttöoppaasta.

! HUOMAUTUS

- ▶ HDMI-kaapelia käytettäessä televisio voi vastaanottaa samanaikaisesti video- ja äänisignaalia.
- ▶ Jos digitaalinen kotipääte ei tue automaattista HDMI:tä, määritä lähtötarkkuus vastaavalla tavalla.
- ▶ Tarkista, että käytät vähintään HDMI 1.3 -kaapeleita. Jos HDMI-kaapelit eivät tue HDMI 1.3 -standardia, kuva voi välkkyä tai sitä ei ole ollenkaan. Käytä uusia kaapeleita, jotka tukevat vähintään HDMI 1.3 -standardia.

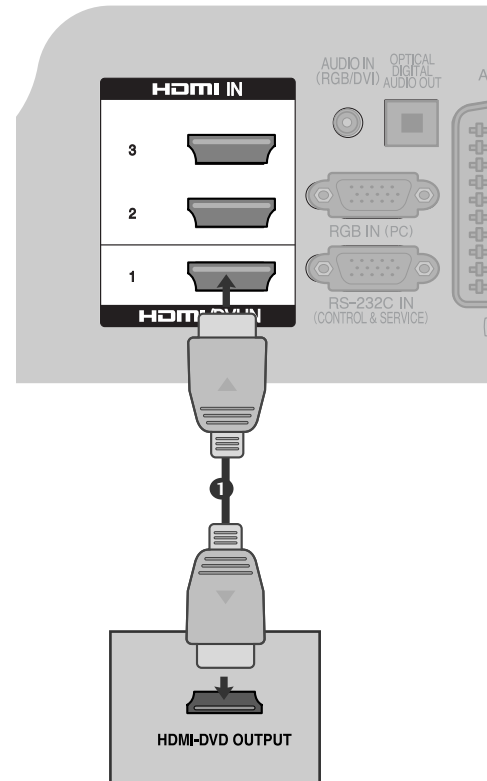

ULKOISTEN LAITTEIDEN ASENNUS

VIDEONAUHURIN KYTKEMINEN

- Jätä videonauhurin ja television väliin tilaa, jotta kuvassa ei näy kohinaa (häiriöitä).

Kytkeminen RF-kaapelilla

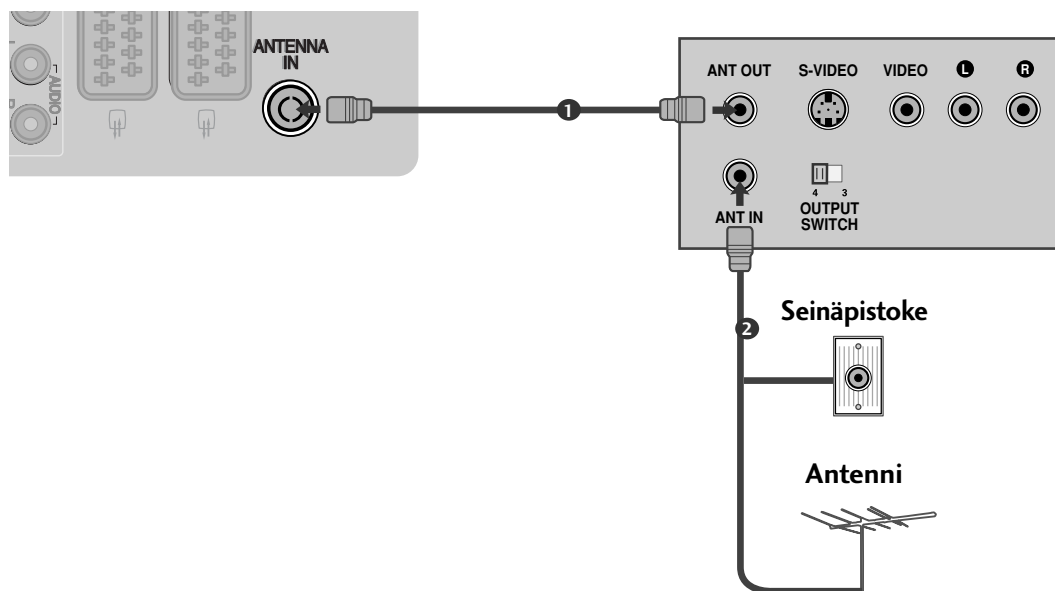

- 1 Kytke videonauhurin **ANT OUT** -lähtöliitäntä television **ANTENNA IN** -tuloliitäntään.
- 2 Kytke antennikaapeli videonauhurin **ANT IN** -tuloliitäntään.
- 3 Paina videonauhurin **PLAY**-painiketta ja etsi sopiva ohjelma.

Kytkeminen Scart-kaapelilla

- 1 Kytke videonauhurin Scart-liitäntä television **AV1**-Scart-liitäntään. Käytä suojattua Scart-kaapelia.
- 2 Pane kasetti videonauhuriin ja paina videonauhurin **PLAY**-painiketta. (Katso videonauhurin käyttöopas-ta.)
- 3 Valitse kaukosäätimen **INPUT**-painikkeella lähteeksi **AV1**.
- 4 Jos videonauhuri on kytketty **AV2** -Scart-liitäntään, valitse lähteeksi **AV2**.

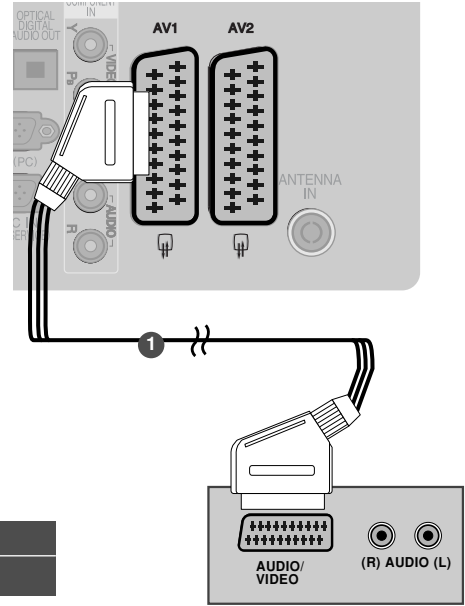

Scart	Tulo			Lähtö
	Kuva	Ääni	RGB	Kuva, Ääni
AV1	O	O	O	Vain analoginen
AV2	O	O	X	Analoginen, DTV- ja AV1/2/3-lähtö käytettävissä.

Nykyinen tulotila	Lähdön tyyppi	AV1 (Television lähtö)	AV2 (Näytön lähtö)	AV2 (Kun tallennuslaitteella on käynnissä ajoitettu DTV-tallennus.)
Digitaalinen televisio		X	O	O
Analoginen televisio, AV1/3		O	O	O
Komponentti/RGB		O	X	(Tulotila muunnetaan DTV:ksi.)
HDMI		X	X	
AV2		O	O	O

► Television lähtö :
Lähtetää analogisia televisiosignaaleja.
Näytön lähtö: Lähtetää nykyisen näyttökuvan.

! HUOMAUTUS

- Jos käytät EURO-scarts-kaapelia, käytä suojattua Euro-scarts-kaapelia.

Kytkeminen RCA-kaapelilla (paitsi 19/22LU40**, 19/22LU50**, 19/22LH20**, 32/37/42LF25**)

- 1 Kytke äänikaapeli television ja videonauhurin **AUDIO/VIDEO**-liitäntöihin. Huomioi liittimien värit. (Video = keltainen, vasen äänikanava = valkoinen ja oikea äänikanava = punainen)
- 2 Pane kasetti videonauhuriin ja paina videonauhurin **PLAY (TOISTO)** -painiketta. (Katso videonauhurin käyttöopasta.)
- 3 Valitse kaukosäätimen **INPUT**-painikkeella **AV3** lähteeksi.

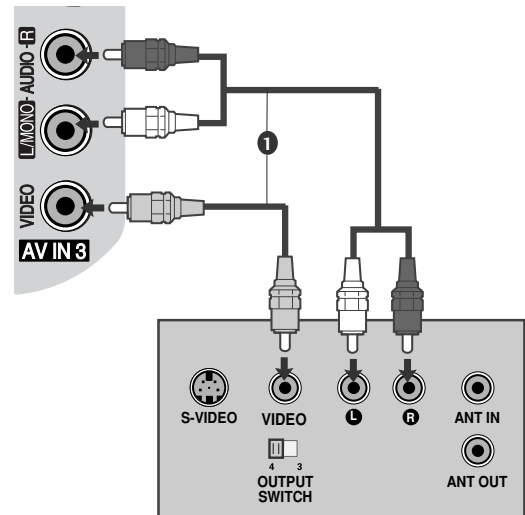

! HUOMAUTUS

- Jos videonauhurista tulee monoääni, kytke sen audiokaapeli television **AUDIO L/MONO** -liitäntään.

ULKOISTEN LAITTEIDEN ASENNUS

Kytkeminen S-videokaapelilla

(Vain 32/37/42/47LH70**, 50/60PS70**, 50/60PS80**)

- 1 Kytke videonauhurin S-VIDEO-lähtöliitäntä television S-VIDEO-tuloliitäntään. Kuvanlaatu paranee verrattuna siihen, että tavallinen videonauhuri kytkettäisiin videoliitäntään.
- 2 Kytke äänikaapeli television ja videonauhurin AUDIO-liitäntöihin.
- 3 Pane kasetti videonauhuriin ja paina videonauhurin PLAY-painiketta. (Katso videonauhurin käyttöopasta.)
- 4 Valitse kaukosäätimen INPUT-painikkeella lähteeksi AV3.

! HUOMAUTUS

- Jos S-videonauhuri on kytketty sekä S-VIDEO- että VIDEO-liitäntään, signaali voidaan vastaanottaa ainoastaan lähteestä S-VIDEO.

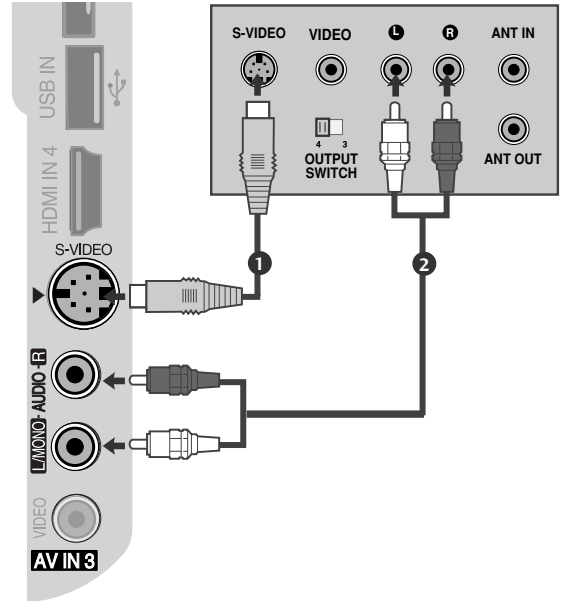

CI-MODUULIN KIINNITTÄMINEN

- Maksullisten palvelujen katsominen digitaalisessa televisiotilassa.
- Tämä ominaisuus ei ole käytettävissä kaikissa maissa.

- 1 Aseta CI-moduuli television PCMCIA-KORTTIPAikkaan (Personal Computer Memory Card International Association) oheisen kuvan mukaisesti.

Lisätietoja on sivulla sivu.63.

! HUOMAUTUS

- Varmista, että CI-moduuli on asetettu PCMCIA-korttipaikkaan oikeassa suunnassa. Jos moduulia ei ole asetettu oikein, se voi vahingoittaa televisiota ja PCMCIA-korttipaikkaa.

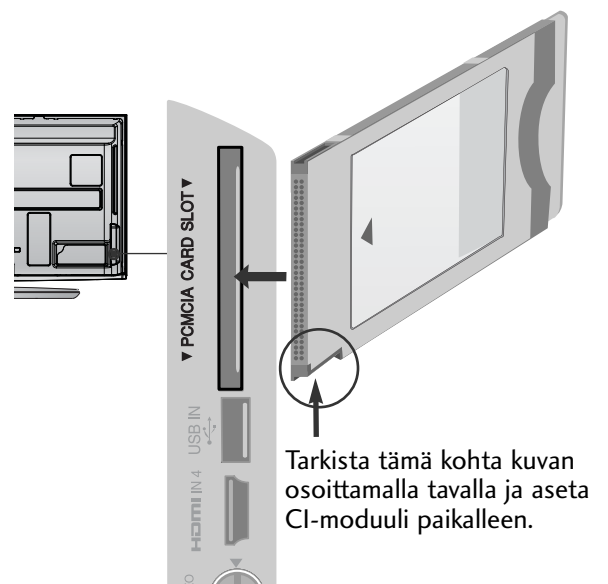

DIGITAL AUDIO OUT -KYTKEMINEN

Voit välittää television äänen ulkoiseen äänentoistolaitteeseen optisen Digital Audio Output -lähtöliitännän kautta.

Jos haluat nauttia digitaalisista lähetyksistä 5.1-kanavaisten kaiuttimien kautta, kytke television takapaneelissa oleva OPTICAL DIGITAL AUDIO OUT -liitäntä DVD-kotiteatteriin (tai vahvistimeen).

- 1 Kytke optisen kaapelin toinen pää television optiseen Digital Audio Output -lähtöliitännään.
- 2 Kytke optisen kaapelin toinen pää äänentoistolaitteen digitaalisen äänen optiseen tuloliitännään.
- 3 Aseta AUDIO (ÄÄNI) -valikon TV Speaker (Television kaiutin) -vaihtoehdoksi Off (Ei käytössä). (►sivu.118). Tutustu ulkoisen äänentoistolaitteen käyttöoppaaseen, kun ryhdyt käyttämään laitetta.

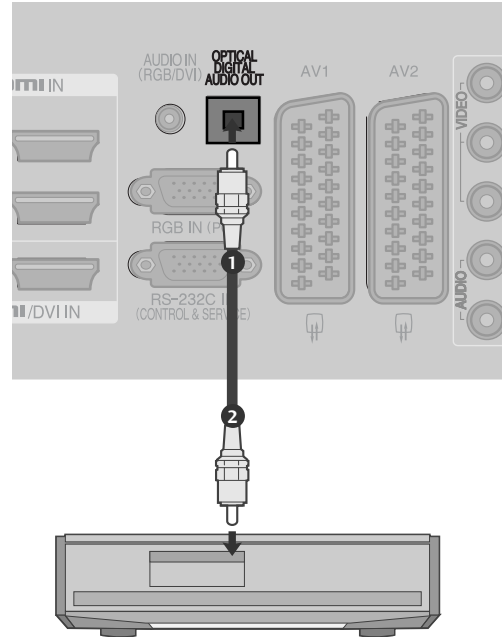

VAROITUS

- Älä katso optisen lähtöliitännän sisään. Lasersäteeseen katsominen voi vahingoittaa silmiäsi.

KUULOKEASETUKSET

(paitsi 50/60PS70**, 50/60PS80**)

Voit kuunnella ääntä kuulokkeilla.

- 1 Kytke kuuloke kuulokeliitännään.
- 2 Voit säätää kuulokkeen äänenvoimakkuutta  + tai - painikkeella. Jos painat MUTE (MYKISTYS) -painiketta, kuulokkeen ääni katkeaa.

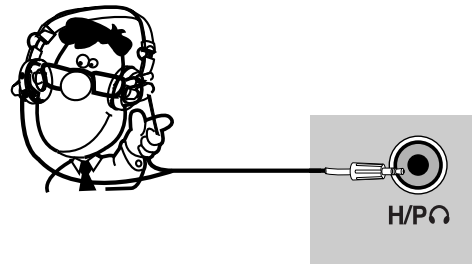

HUOMAUTUS

- AUDIO poistetaan käytöstä kuulokkeiden ollessa kytkettynä.
- Kun vaihdat AV-tilaa kuulokkeiden ollessa kytkettynä, muutosta sovelletaan kuvaan, mutta ei ääneen.
- Optista lähtöä ei tueta kuulokkeiden ollessa kytkettynä.

ULKOISTEN LAITTEIDEN ASENNUS

MUUN AV-LÄHTEEN ASENNUS

(paitsi 19/22LU40**, 19/22LU50**, 19/22LH20**, 32/37/42LF25**)

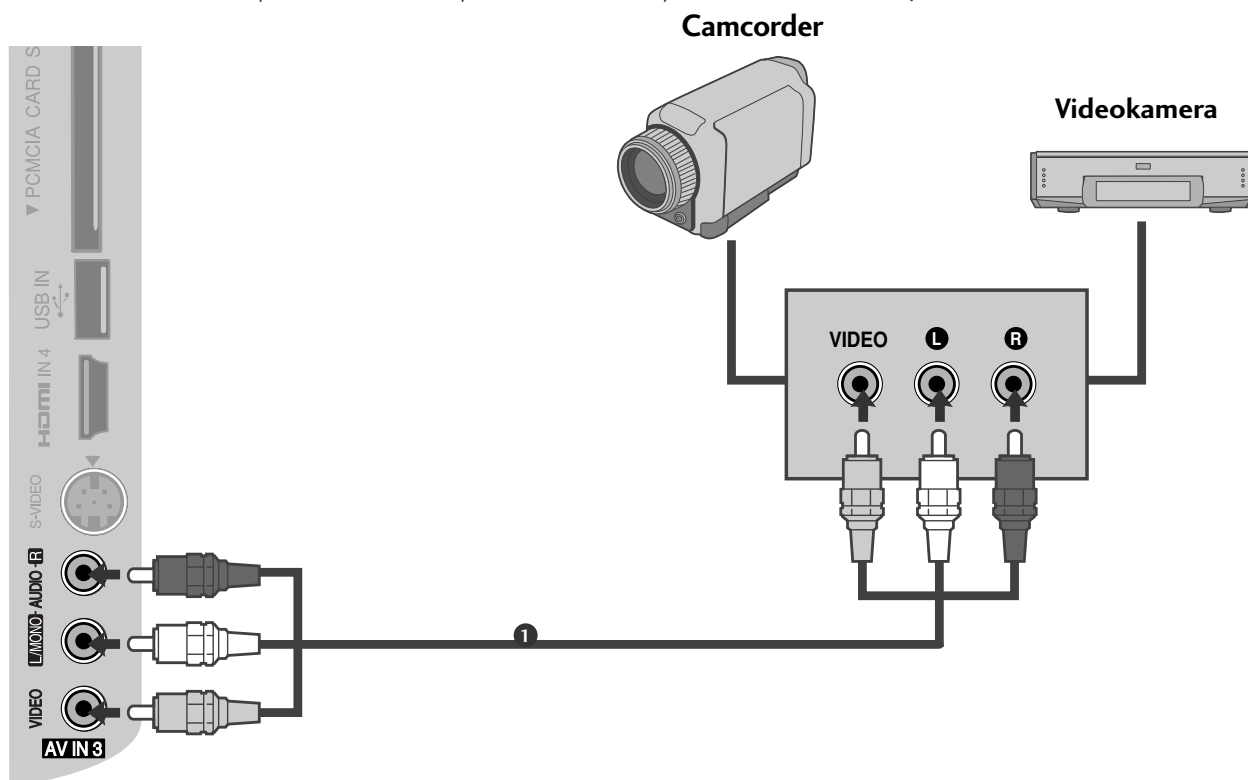

- 1 Kytke äänikaapeli television ja videonauhurin **AUDIO/VIDEO**-liitännöihin. Huomioi liittimien värit. (Video = keltainen, vasen äänikanava = valkoinen ja oikea äänikanava = punainen)
- 2 Valitse kaukosäätimen **INPUT** -painikkeella lähteeksi **AV3**.
- 3 Valitse ulkoisen laitteen toimintoja. Katso ulkoisen laitteen käyttöopasta.

USB-TULON ASENNUS (paitsi 19/22LU40**, 19/22/26LU50**, 32/37/42LF25**, 32/37/42LG21 **, 19/22/26/32/37/42LH20**, 32/37/42/47LH30**)

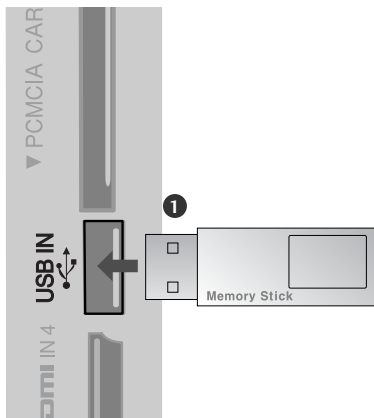

-
- 1 Kytke USB-laite televisiossa olevaan USB IN -liitântään.
.....
 - 2 Kytettyäsi laitteen **USB IN** -liitântään voit käyttää **DVR**-toimintoa. (► sivu.82)
-

ULKOISTEN LAITTEIDEN ASENNUS

TIETOKONEEN KYTKEMINEN

Tässä televisiossa on Kytke ja käytä -ominaisuus, joten tietokone mukautuu television asetuksiin automaattisesti.

Kytkeminen 15-nastaisella D-sub-kaapelilla

- 1 Kytke RGB-soittimen PC-lähtöliitäntä television **RGB IN (PC)** tuloliitäntään.
- 2 Kytke PC-soittimen äänilähtöliitännät television **AUDIO IN (RGB/DVI)**-tuloliitäntöihin.
- 3 Kytke tietokoneeseen virta.
- 4 Valitse kaukosäätimen **INPUT**-painikkeella lähteeksi **RGB**.

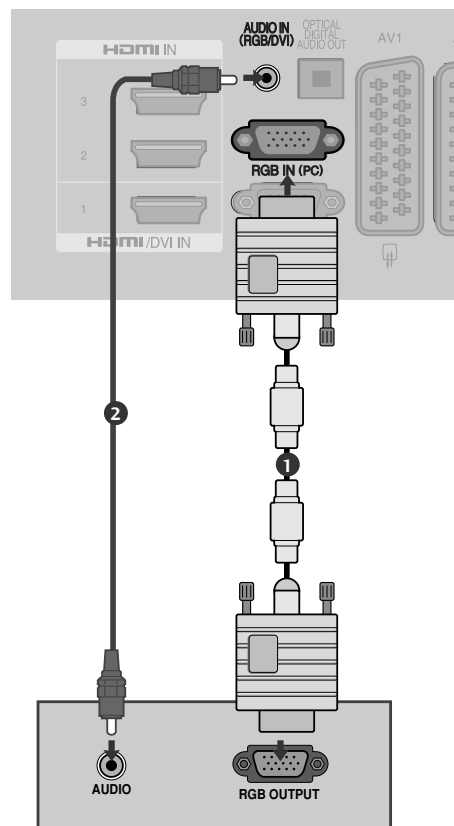

Kytkeminen HDMI-DVI-kaapelilla

- 1 Kytke DVI-soittimen PC-lähtöliitäntä television **HDMI/DVI IN1** tuloliitäntään.
- 2 Kytke PC-soittimen äänilähtöliitännät television **AUDIO IN (RGB/DVI)**-tuloliitäntöihin.
- 3 Kytke tietokoneeseen virta.
- 4 Valitse kaukosäätimen **INPUT**-painikkeella lähteeksi **HDMI1**.

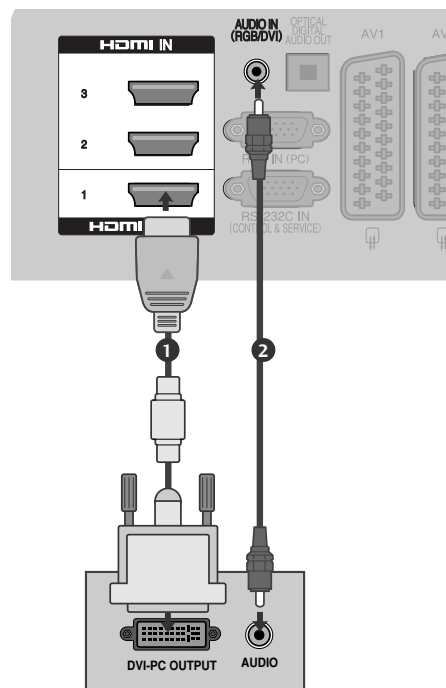

ULKOISTEN LAITTEIDEN ASENNUS

Supported Display Resolution

PLASMATELEVISIONMALLIT

RGB-PC, HDMI/DVI-PC -tilassa

Tarkkuus	Vaakataajuus (kHz)	Pystytaajuus (Hz)
720x400	31.468	70.08
640x480	31.469	59.94
800x600	37.879	60.31
1024x768	48.363	60.00
1280x768	47.78	59.87
1360x768	47.72	59.80
1920x1080	66.587	59.934
1280x1024	63.98	60.02
1400x1050	65.317	59.979

HDMI/DVI-DTV -tilassa

Tarkkuus	Vaakataajuus (kHz)	Pystytaajuus (Hz)
640x480	31.649	59.94
	31.469	60
720x480	31.47	59.94
	31.50	60
720x576	31.25	50.00
	37.50	50.00
1280x720	44.96	59.94
	45.00	60
1920x1080	28.125	50.00
	33.72	59.94
	33.75	60
	27.00	24.00
	33.750	30
	56.25	50.00
	67.433	59.94
	67.50	60

LCD-TELEVISIONMALLIT

RGB-PC, HDMI/DVI-PC -tilassa

Tarkkuus	Vaakataajuus (kHz)	Pystytaajuus (Hz)
720x400	31,468	70,08
640x480	31,469	59,94
800x600	37,879	60,31
1024x768	48,363	60,00
1280x768	47,78	59,87
1360x768	47,72	59,80
1280x1024	63,595	60,00
1920x1080 (RGB-PC)	66,587	59,93
1920x1080 (HDMI-PC)	67,5	60,00

HDMI/DVI-DTV -tilassa

Tarkkuus	Vaakataajuus (kHz)	Pystytaajuus (Hz)
720x480	31,469/31,5	59,94/60
720x576	31,25	50
1280x720	37,5	50
	44,96/45	59,94/60
1920x1080	33,72/33,75	59,94/60
	28,125	50
	26,97/27	23,97/24
	33,716/33,75	29,976/30,00
	56,25	50
	67,43/67,5	59,94/60

(paitsi
19/22LU40**,
19LU50**
19/22/26/32/37/
42LH20**
32/37/42LG21**)

! HUOMAUTUS

- ▶ Vältä jättämästä liikkumatonta kuvaa televisioruutuun pitkäksi ajaksi. Liikkumaton kuva voi palaa näyttöön pysyvästi. Käytä aina näytönsäästäjä, kun se on mahdollista.
- ▶ Tietokonetilassa voi esiintyä kohinaa ja pystykuvia sekä kontrastin tai kirkkauden häiriöitä käytetäessä joitakin tarkkuuksia. Säädä tällöin tietokonetilän tarkkuutta, virkistystaajuutta, kirkkautta tai kontrastia, kunnes kuva on selkeä. Jos tietokoneen näytönohjaimen virkistystaajuutta ei voi säätää, vaihda tietokoneen näytönohjein tai ota yhteys näytönohjaimen valmistajaan.
- ▶ Synkronointisignaali voidaan valita erikseen vaaka- ja pystytaajuuksia varten.
- ▶ Suosittelemme asetuksia 1920 x 1080, 60 Hz (paitsi 19/22LU40**, 19LU50**, 19/22/26/32/37/42LH20**, 32/37/42LG21**), 1360 x 768, 60 Hz (vain 19/22LU40**, 19LU50**, 19/22/26/32/37/42LH20**, 32/37/42LG21**) PC-tilassa. Niillä saavutetaan paras kuvanlaatu.
- ▶ Kytke tietokoneen näyttöliitäntään kiinnitetty signaalikaapeli television RGB (PC) -liitäntään tai tietokoneen HDMI-liitäntään kiinnitetty signaalikaapeli television HDMI IN (tai HDMI/DVI IN) -liitäntään.
- ▶ Kytke tietokoneen äänikaapeli television AUDIO INPUT -liitäntöihin. Television mukana ei toimiteta kaapeleita.
- ▶ Jos käytät äänikorttia, säädä tietokoneen ääntä tilanteen mukaan.
- ▶ Jos tietokoneen näyttökortista ei saada analogista ja digitaalista RGB-signaalia samanaikaisesti, kytke vain RGB tai HDMI IN (tai HDMI/DVI IN) -liitäntä, jotta näet tietokoneen tuottaman kuvan televisiossa.
- ▶ Jos tietokoneen näyttökortti lähettää analogista ja digitaalista RGB-signaalia samanaikaisesti, aseta televisio RGB tai HDMI-tilaan (televisio asettaa automaattisesti toiseksi tilaksi Plug and Play.)
- ▶ Näyttökortti vaikuttaa siihen, toimiiko DOS-tila, jos HDMI-DVI-kaapelia käytetään.
- ▶ Jos käytettävä RGB-tietokonekaapeli on liian pitkä, voi aiheutua kohinaa. On suositeltavaa käyttää alle 5 metrin kaapelia. Se varmistaa parhaan kuvanlaadun.

ULKOISTEN LAITTEIDEN ASENNUS

Kuvaruudun asetukset PC-tilassa

Näytön asetusten palauttaminen

Palauttaa Position (Sijainti)-, Size (Storlek)- ja Phase (Vaihe) -asetusten tehdasasetukset.

Tämä toiminto on käytettävissä seuraavissa tiloissa: RGB[PC] (RGB[Tietokone]).



- Palaa normaaliin tv-näyttöön painamalla **MENU** (VALIKKO) -painiketta.
- Palaa edelliseen valikkonäyttöön painamalla **RETURN** (PALUU) -painiketta.

Näytön sijainnin, koon ja vaiheen säätäminen.

Jos kuva ei ole selkeä automaattisäädön jälkeen ja jos teksti näyttää edelleen värisevän, säädä kuvan vaiheistusta manuaalisesti.

Tämä toiminto on käytettävissä seuraavissa tiloissa: RGB[PC].

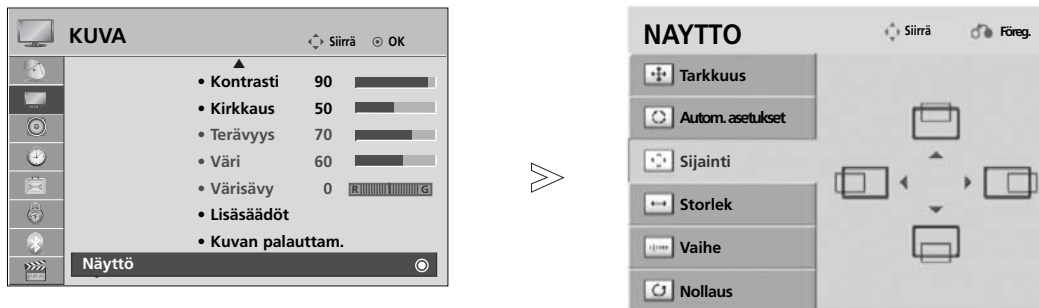

- 1   Valitse **KUVA**.
- 2   Valitse **NÄYTTÖ**.
- 3   Valitse **Sijainti**, **Storlek** tai **Vaihe**.
- 4     Tee tarvittavat muutokset.
- 5 

- Palaa normaaliin tv-näyttöön painamalla **MENU (VALIKKO)** -painiketta.
- Palaa edelliseen valikkonäyttöön painamalla **RETURN (PALUU)** -painiketta.

ULKOISTEN LAITTEIDEN ASENNUS

Tarkkuuden valitseminen

Voit katsoa normaalia kuvaa valitsemalla saman RGB-tilan ja PC-tilan tarkkuuden.

Tämä toiminto on käytettävissä seuraavissa tiloissa: RGB[PC]



- 1 MENU Valitse **KUVA**.
- 2 OK Valitse **NÄYTTÖ**.
- 3 OK Valitse **Tarkkuus**.
- 4 OK Valitse haluttu tarkkuus.
- 5 OK

- Palaa normaaliin tv-näyttöön painamalla **MENU (VALIKKO)** -painiketta.
- Palaa edelliseen valikkonäyttöön painamalla **RETURN (PALUU)** -painiketta.

Automaattinen asetus (vain RGB [PC] -tilassa)

Tämä toiminto säätää kuvan sijainnin automaattisesti ja vähentää kuvan värinää. Jos kuva ei ole säätämisen jälkeenkään aivan moitteeton, televi-siossa ei ole vikaa, vaan se tarvitsee lisäsäätämistä.

Automaattinen asetus

Tämä toiminto säätää sijainnin näytössä, koon ja vaiheen automaattisesti. Kuva poistuu näytöstä muutamaksi sekunniksi, kun asetuksia määritetään automaattisesti.



1 MENU Valitse **KUVA**.

2 OK Valitse **NÄYTTÖ**.

3 OK Valitse **Autom. asetukset**.

4 OK Valitse **KYLLÄ**.

5 OK Suorita **Autom. asetukset**.

- Jos kuvan sijainti ei ole vielä oikea, valitse automaattisäätö uudelleen.
- Jos kuvaa on säädettävä uudelleen automaattisen säätämisen jälkeen RGB (PC) -tilassa, voit säätää **Sijainti**, **Storlek** tai **Vaihe**.

- Palaa normaaliin tv-näyttöön painamalla **MENU (VALIKKO)** -painiketta.
- Palaa edelliseen valikkonäyttöön painamalla **RETURN (PALUU)** -painiketta.

TELEVISION KATSELU / KANAVIEN HALLINTA

KAUKOSÄÄTIMEN NÄPPÄINTOIMINNOT (Vain 32/37/42/47LH40**, 32/37/42/47LH49**, 32/37/42/47LH50**, 32/37/42/47LH70**, 50/60PS70**, 50/60PS80**)

Kun käytät kaukosäädintä, kohdista se televisiossa olevaan kaukosäätimen vastaanottimeen.



Virransäätö Säätää television virransäätötilaa. (► sivu 102)

RATIO Valitsee haluamasi kuvasuhteen. (► sivu 99)

POWER Kytkee virran, jos televisio on valmiustilassa, tai valitsee valmiustilan, jos virta on katkaistu.

INPUT Ulkoisen lähteen vaihtoehdot vaihtuvat peräkkäin. (► sivu 66)

TV/RAD Valitsee radio-, TV- ja DTV-kanavan.

Q.MENU (PIKAVALIKKO) Valitse haluamasi pikavalikkolähde. (Kuvasuhte, Selkeä ääni II, Kuvatila, Äänitila, Ääni, Uniajastin, Suosikki, USB-laitetta) (► sivu 51)

MENU Avaa valikon.
Tyhjentää kuvaruutunäytön ja palaa kaikista valikoista television katseluun. (► sivu 52)

GUIDE (OPAS) Tuo ohjelmaoppaan näkyviin. (► sivu 96)

PEUKALOSAUVA (ylös/alas/vasemmalle/oikealle) Voit siirtyä näytössä näkyvissä valikoissa ja säätää asetuksia.

OK Vahvistaa valinnan tai näyttää nykyisen tilan.

RETURN (PALUU) (EXIT (POISTU)) Tämän avulla käyttäjä voi palata yhden vaiheen taaksepäin vuorovaikutteisessa sovelluksessa, EPG:ssä tai muussa käyttäjätoiminnossa.

INFO (TIEDOT) Näyttää nykyisen näytön tiedot.

AV MODE (AV-TILA) Tämän avulla voit valita ja määrittää kuvia sekä ääniä AV-laitteita kytkettäessä. (► sivu 72)

VÄRILLISET PAINIKKEET Näitä painiketta tarvitaan käytettäessä tekstiteleviotoa (vain TELETEXT-malleissa) tai Kanavien järjestelytoimintoa.

TELETEXT-painikkeet Näillä painikkeilla ohjataan tekstitelevision toimintaa. Lisätietoja on kohdassa 'Tekstitelevioto'. (► sivu 135)

SUBTITLE (TEKSTITYS) Haluamasi tekstityksen käynnistäminen digitaalisessa tilassa.

SIMPLINK Televisioon liitettyjen AV-laitteiden luettelon näyttö. Tämän painikkeen avulla voit tuoda näyttöön Simplink-valikon tai poistaa sen näytöstä. (► sivu 69)

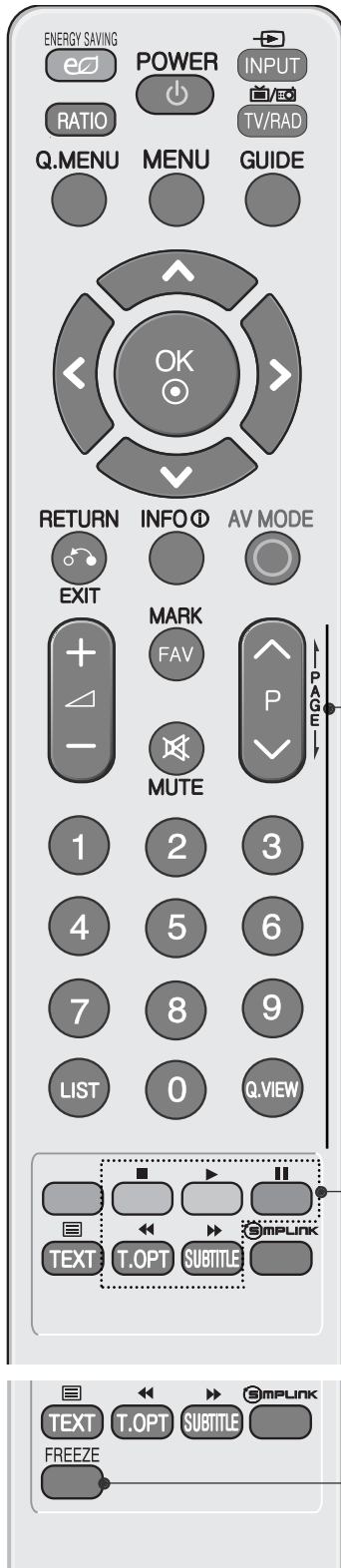

Äänvoimakkuus painikkeet + /- Säätää äänvoimakkuutta.

MARK (MERKITSE) Valitse USB-valikon ohjelmia tai poista niiden valintoja.

FAV Näyttää valitun suosikkiohjelman.

MUTE Mykistää äänen tai poistaa mykistystyksen.

Ohjelma painikkeet ^ v Valitsee ohjelman.

PAGE UP/DOWN (EDELINEN SIMU/ SEURAAVA SIMU) Siirtyy yhdestä näytön ruudusta seuraavaan.

Numeropainikkeet 0~9 Valitsevat ohjelman. Valitsevat valikosta numeroidun vaihtoehdon.

LIST Näyttää ohjelmataulukon. (► sivu 64)

Q.VIEW Palaa viimeksi katseltuun ohjelmaan.

SIMPLINK/USB Menu (SIMPLINK/USB-valikko) -ohjaukseen Ohjaa SIMPLINK tai USB-valikkoa (Valokuvaluett. ja Musiikkiluett. tai Elokuvaluett. (Vain 32/37/42/47LH49**, 32/37/42/47LH50**, 32/37/42/47LH70**, 50/60PS70**, 50/60PS80**)).

FREEZE Pysäyttää näytössä olevan kuvan. (Vain Plasmatelevisio)

Paristojen asentaminen

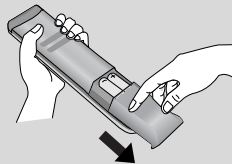

- Avaa kaukosäätimen takaosassa olevan paristolokeron kansi.
- Aseta kaksi 1,5 voltin AAA-kokoista paristoa oikeinpäin (plus- ja miinusmerkit kohdakkain). Älä käytä vanhoja tai käytettyjä paristoja uusien kanssa.
- Sulje kansi.

TELEVISION KATSELU / KANAVIEN HALLINTA

KAUKOSÄÄTIMEN NÄPPÄINTOIMINNOT (Vain 19/22LU40**, 19/22/26LU50**, 32/37/42LF25**, 32/37/42LG21**, 19/22/26/32/37/42LH20**, 32/37/42/47LH30**)

Kun käytät kaukosäädintä, kohdista se televisiossa olevaan kaukosäätimen vastaanottimeen.



TV/RAD Valitsee radio-, TV- ja DTV-kanavan.

AV MODE Tämän avulla voit valita ja määrittää kuvia sekä ääniä AV-laitteita kytkettäessä. (► sivu 72)

POWER Kytkee virran, jos televisio on valmiustilassa, tai valitsee valmiustilan, jos virta on katkaistu.

INPUT Ulkoisen lähteen vaihtoehdot vaihtuvat peräkkäin. (► sivu 66)

Virransäästö Säättää television virransäästötilaa. (► sivu 102)

Numeropainikket Valitsevat ohjelman.
0~9 Valitsevat valikosta numeroidun vaihtoehdon.

Q.VIEW Palaa viimeksi katseltuun ohjelmaan.

LIST Näyttää ohjelmataulukon. (► sivu 64)

PEUKALOSAUVUVA (ylös/alas/vasemmalle/oikealle) Voit siirtyä näytössä näkyvissä valikoissa ja säätää asetuksia.

OK Vahvistaa valinnan tai näyttää nykyisen tilan.

MENU Avaa valikon.
Tyhjentää kuvaruutunäytön ja palaa kaikista valikoista television katseluun. (► sivu 52)

RETURN (PALUU) (EXIT (POISTU)) Tämän avulla käyttäjä voi palata yhden vaiheen taaksepäin vuorovaikutteisessa sovelluksessa, EPG:ssä tai muussa käyttäjätoiminnossa.

VÄRILLISET PAINIKKEET Näitä painikkeita tarvitaan käytettäessä tekstiteleviointia (vain TELETEXT-malleissa) tai Kanavien järjestelytoimintaa.

1 TELETEXT-painikkeet Näillä painikkeilla ohjataan tekstitelevision toimintaa. Lisätietoja on kohdassa 'Tekstiteleviointi'. (► sivu 135)

SUBTITLE (TEKSTITYS) Haluamasi tekstityksen käynnistäminen digitaalisessa tilassa.

SIMPLINK Televisioon liitettyjen AV-laitteiden luettelon näyttö. Tämän painikkeen avulla voit tuoda näyttöön Simplink-valikon tai poistaa sen näytöstä. (► sivu 69)



Äänvoimakkuus Säätää äänenvoimakkuutta
painikkeet + /-

MUTE Mykistää äänen tai poistaa mykistyksen.

Ohjelma painikkeet Valitsee ohjelman.
^ v

PAGE UP/DOWN Siirtyy yhdestä näytön ruudusta seuraavaan.
(EDELINEN SMU / SEURAAVA SMU)

SIMPLINK- Ohjaa Simplink-toimintoa.
ohjaus-
painikkeet

Q.MENU Valitse haluamasi pikavalikkolähde. (Kuvasuhte, Selkeä ääni II ,
(PIKAVALIKKO) Kuvatila, Äänitila, Ääni, Uniajastin, Suosikki, Virransäästö.)
(► sivu 51)

INFO (TIEDOT) Näyttää nykyisen näytön tiedot.

GUIDE (OPAS) Tuo ohjelmaoppaan näkyviin. (► sivu 96)

FAV Näyttää valitun suosikkiohjelman.

MARK (MERKITSE) Valitse tulolähde, jos haluat ottaa ohjatun kuvatoiminnon
asetukset käyttöön.

Paristojen asentaminen

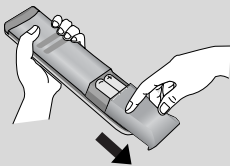

- Avaa kaukosäätimen takaosassa olevan paristolokeron kansi.
- Aseta kaksi 1,5 voltin AAA-kokoista paristoa oikeinpäin (plus- ja miinusmerkit kohdakkain). Älä käytä vanhoja tai käytettyjä paristoja uusien kanssa.
- Sulje kansi.

TELEVISION KATSELU / KANAVIEN HALLINTA

TELEVISION KÄYNNISTÄMINEN

- Voit hyödyntää television ominaisuuksia, kun käynnistät sen.

- 1 Kytke ensin virtajohto oikein ja tarkista television päävirta. Televisio siirtyy tällöin valmiustilaan.
- 2 Voit käynnistää valmiustilassa olevan television painamalla television INPUT tai P ▲ ▼ (tai P ^ v)-painiketta tai painamalla kaukosäätimen POWER, INPUT, P ^ v tai NUMBER.

Määritysten tekemisen aloittaminen

Jos OSD (Kuvaruutunäyttö) on näkyvässä television käynnistämisen jälkeen, voit säätää **Kieli, Tila-asetus, Maa, Automaattinen haku**.

HUOMAUTUS:

- a. Jos suljet valikon ilman alkuasetuksen määrittämistä, Initial Setting (Alkuasetus) -näyttö voi avautua uudelleen.
- b. RETURN -painikkeella voit siirtyä nykyisestä OSD-kuvaruutunäytöstä edelliseen OSD-kuvaruutunäyttöön.
- c. DTV-lähetysympäristön mukaan kaikki DTV-ominaisuudet eivät välttämättä toimi maissa, joissa ei ole vahvistettuja DTV-lähetysstandardeja.
- d. "Kotikäyttö" -tila on paras asetus kotiympäristöön, ja se on myös television oletustila.
- e. "Demo tila" -tila on paras asetus myymäläympäristöön. Jos kuvanlaatua muokataan, "Demo tila" tila palauttaa tehdasasetetun kuvanlaadun tietyn ajanjakson jälkeen.
- f. Voit vaihtaa tilaa (Kotikäyttö, Demo tila) valitsemalla Asetus -valikosta Tila-asetus.

KANAVAN VALITSEMINEN

- 1 Valitse kanava P ^ v painikkeella tai numeropainikkeilla.

ÄÄNENVOIMAKKUUDEN SÄÄTÄMINEN

- 1 Säädä äänenvoimakkuus  + tai - -painikkeella.

Jos haluat mykistää äänen, paina MUTE -painiketta.

Saat äänen jälleen kuulumaan painamalla MUTE,  + , - tai - AV Mode -painiketta.

PIKAVALIKKO

Näytössä näkyvä valikko ja tämän käyttöoppaan kuvat voivat olla hieman erilaisia.

Q.Menu (Pikavalikko) on mahdollisesti usein käytettävien toimintojen valikko.

 **Kuvasuhde:** Valitsee halutun kuvasuhteen. Valitse Zoom Setting (Zoomausasetukset) -asetukseksi 14:9, Zoom ja **Elokuvazoomaus** Kuvasuhde -valikosta. Zoomausasetuksen valitsemisen jälkeen näyttö palaa pikavalikkoon.

 **Selkeä ääni II:** Erottelee ihmisten puheäänien alueen muista ja auttaa käyttäjiä kuulemaan puheäänit selvemmin.

 **Kuvatila:** Valitsee haluamasi kuvatilan.

 **Ääniasetus:** Tämän toiminnon avulla voit valita automaattisesti katsottavien kuvien kanssa parhaiten sopivan ääniyhdistelmän. Valitse haluamasi äänitila.

 **Ääni:** Valitsee äänisignaalin ulostulon.

 **Uniajastin:** Asettaa uniajastimen.

 **Suosikki:** Valitsee suosikkiohjelman.

 **USB-laitteen:** Voit poistaa USB-laitteen valitsemalla "USB Eject" ("USB-laitteen poistaminen"). (paitsi 19/22LU40**, 19/22/26LU50**, 32/37/42LF25**, 32/37/42LG21**, 19/22/26/32/37/42LH20**, 32/37/42/47LH30**)

 **Virransäästö:** Valitsee haluamasi virransäästötilan. (Vain 19/22LU40**, 19/22/26LU50**, 32/37/42LF25**, 32/37/42LG21**, 19/22/26/32/37/42LH20**, 32/37/42/47LH30**)



(paitsi 19/22LU40** 19/22/26LU50**, 32/37/42LF25** 32/37/42LG21**, 19/22/26/32/37/42LH20**, 32/37/42/47LH30**)



(Vain 19/22LU40** 19/22/26LU50**, 32/37/42LF25** 32/37/42LG21**, 19/22/26/32/37/42LH20**, 32/37/42/47LH30**)

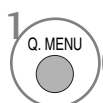

Tuo valikot näkyviin.



Valitse haluamasi lähde.

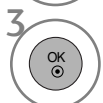

- Palaa normaaliin televisionäyttöön painamalla **Q.MENU** (PIKAVALIKKO) -painiketta.
- Palaa edelliseen valikkonäyttöön painamalla RETURN (PALUU) -painiketta.

TELEVISION KATSELU / KANAVIEN HALLINTA

NÄYTTÖVALIKOIDEN VALITSEMINEN JA SÄÄDÖT

Näytössä näkyvä valikko ja tämän käyttöoppaan kuvat voivat olla hieman erilaisia.

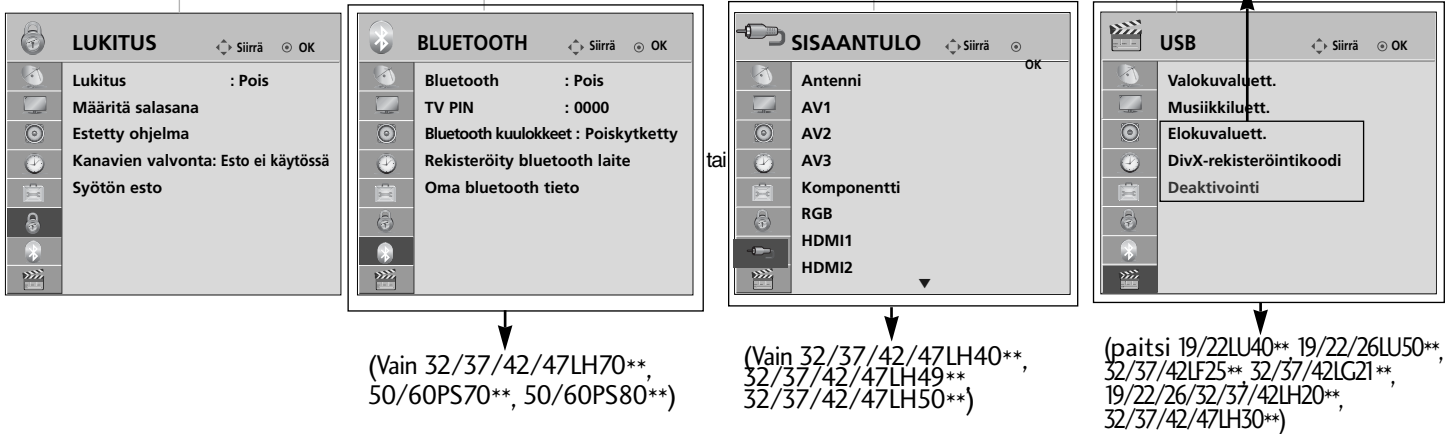
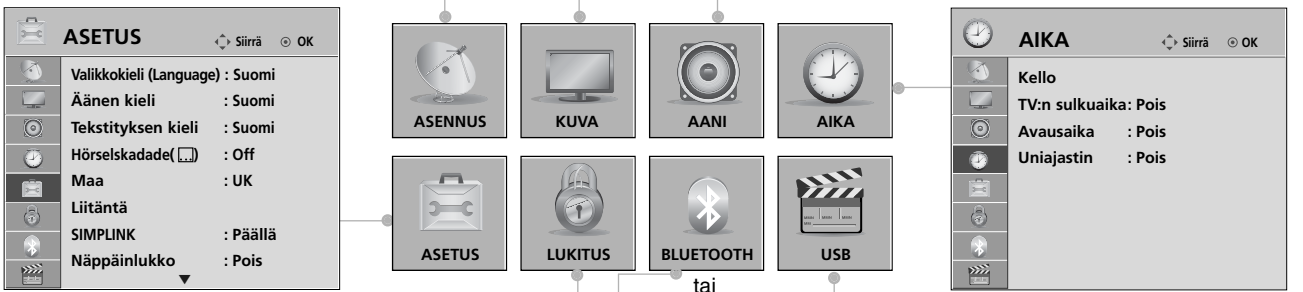
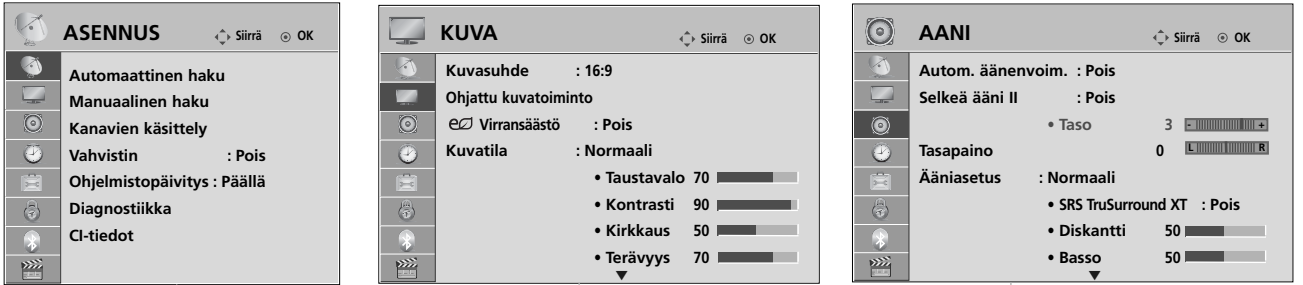

- MENU Tuo valikot näkyviin.
- OK Valitse valikkokohde.
- OK Siirry ponnahdusvalikkoon.

- INFO-painiketta painamalla voit tarkistaa Simple Manual (Yksinkertainen käyttöopas) -valikon.
- Palaa normaaliin tv-näyttöön painamalla **MENU** (VALIKKO) -painiketta.
- Palaa edelliseen valikkonäyttöön painamalla **RETURN** (PALUU) -painiketta.

! HUOMAUTUS

- ▶ **ISM-menetelmä** -ominaisuuksien käyttäminen on mahdollista vain plasmatelevisiomalleissa.
- ▶ **Taustavalo**-, **Viranilmais**- ominaisuuksien käyttäminen on mahdollista vain LCDtelevisiomalleissa.
- ▶ **CI Information**- (CI-tiedot) ominaisuuksien käyttäminen ei ole mahdollista analogisessa tilassa.
- ▶ **Booster** (Vahvistin) -ominaisuuksien käyttäminen ei ole mahdollista analogisessa tilassa. (paitsi 32/37/42/47LH70**, 50/60PS70**, 50/60PS80**)

KANAVIEN AUTOMAATTIVIRITYS

(Plasmatelevisiomallit sekä Suomea ja Ruotsia lukuun ottamatta muissa maissa LCD-televisiomallit)

Sen avulla voit hakea ja tallentaa kaikki ohjelmat automaattisesti.

Kun aloitat automaattisen ohjelmoinnin, kaikki aiemmin tallennetut palvelutiedot poistetaan.

Tallennettavissa olevien ohjelmien enimmäismäärä on 500, mutta määrä voi vaihdella hieman lähetyssignaalien mukaan.

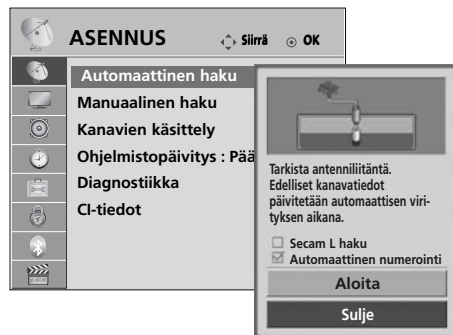
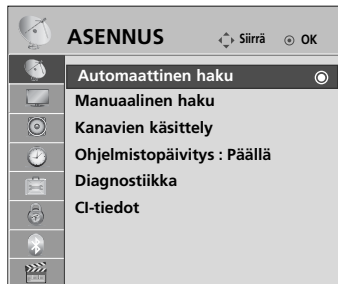

1 MENU Valitse **ASENNUS**.

2 OK Valitse **Automaattinen haku**.

3 OK Valitse **Käynnistä**.

4 OK Suorita **Automaattinen haku**.

- Anna nelikirjaiminen salasana **NUMEROPAINIKKEILLA Lock System 'On'** (Lukitusjärjestelmä käytössä) -tilassa.
- Jos haluat jatkaa automaattiviritystä, valitse **Käynnistä** käyttämällä ^ v -painiketta. Paina sitten OK-painiketta. Jos et halua jatkaa, valitse **Sulje**.
- **Automaattinen numerointi**: Määritä, haluatko käyttää virittämässä asemien lähettämiä ohjelma numeroita.

- Palaa normaaliin tv-näyttöön painamalla **MENU** (VALIKKO) -painiketta.
- Palaa edelliseen valikkonäyttöön painamalla **RETURN** (PALUU) -painiketta.

TELEVISION KATSELU / KANAVIEN HALLINTA

KANAVIEN AUTOMAATTIVIRITYS

(LCD-televisiomallit vain Suomessa ja Ruotsissa)

DVB-C Auto Tuning (Automaattinen DVB-C-veritys) on DVB-kaapelin käyttöä tukevilla maissa asuville käyttäjille tarkoitettu valikko. Sen avulla voit hakea ja tallentaa kaikki ohjelmat automaattisesti.

Kun aloitat automaattisen ohjelmoinnin, kaikki aiemmin tallennetut palvelutiedot poistetaan.

Jos haluat valita Antenni -asetuksen,

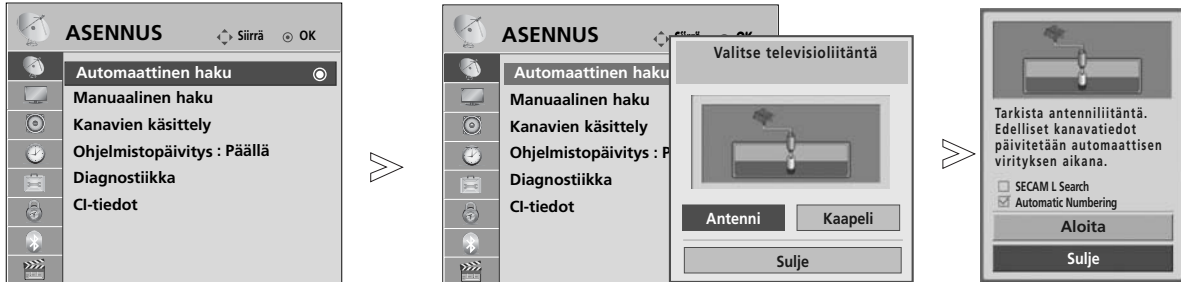

1 MENU Valitse **ASENNUS**.

2 Valitse **Automaattinen haku**.

3 Valitse **Antenni**.

4 Valitse **Käynnistä**.

5 Suorita **Automaattinen haku**.

- Anna nelikirjaiminen salasana NUMEROPAINIKKEILLA Lock System 'On'(Lukitusjärjestelmä käytössä) -tilassa.
- Jos haluat jatkaa automaattiviritystä, valitse **Käynnistä** käyttämällä ^ v -painiketta. Paina sitten OK-painiketta. Jos et halua jatkaa, valitse **Sulje**.
- **Automaattinen numerointi:** Määritä, haluatko käyttää virittämässä asemien lähettämiä ohjelnumerointia.

- Palaa normaaliin tv-näyttöön painamalla **MENU (VALIKKO)** -painiketta.
- Palaa edelliseen valikkonäyttöön painamalla **RETURN (PALUU)** -painiketta.

Jos haluat valita Kaapeli -asetuksen,



1 MENU Valitse **ASENNUS**.

2 Valitse **Automaattinen haku**.

3 Valitse **Kaapeli**.

4 Tee tarvittavat muutokset.

5 Valitse **Käynnistä**.

6 Suorita **Automaattinen haku**.

- Anna nelikirjaiminen salasana NUMEROPAINIKKEILLA Lock System 'On'(Lukitusjärjestelmä käytössä) -tilassa.
- Jos haluat jatkaa automaattiviritystä, valitse **OK** käyttämällä ^ v -painiketta. Paina sitten OK-painiketta. Jos et halua jatkaa, valitse **Sulje**.

- Palaa normaaliin tv-näyttöön painamalla **MENU (VALIKKO)** -painiketta.
- Palaa edelliseen valikkonäyttöön painamalla **RETURN (PALUU)** -painiketta.

Seuraavat arvot on määritettävä, jos haluat hakea kaikki käytettävissä olevat ohjelmat nopeasti ja oikein.

Yleisimmin käytetyt arvot määritetään oletusarvoisesti.

Selvitä oikeat asetukset kuitenkin kaapelitelevisiopalvelun tarjoajalta.

Kun suoritat Auto Tuning (Automaattiviritys) -toiminnon DVB-kaapelitilassa ja valitset asetukseksi Full (Täydellinen), laite etsii käytettävissä olevia kanavia kaikilta taajuuksilta väliltä 110–862 MHz.

- **Taajuutta** : Anna käyttäjän määrittämä taajuusalue.
- **Symbolitaajuus** : Anna käyttäjän määrittämä symbolinopeus (symbolinopeus: nopeus, jolla laite, esimerkiksi modeemi, lähettää symbolit kanavaan).
- **Modulointi** : Anna käyttäjän määrittämä modulaatio (modulaatio: ääni- tai videonaaliin yhdistäminen kanta-aaltoon).
- **Verkkotunnus** (vain Ruotsi): Kullekin käyttäjälle määritetty yksilöllinen tunnistus.

KANAVIEN KÄSIVIRITYS (DIGITAALISESSA TILASSA)

Manuaalista ohjelmanhakua käytettäessä voit lisätä ohjelmia manuaalisesti ohjelmaluetteloon. (LCD-televisiomallit vain Suomessa ja Ruotsissa, Jos valitset LCD-televisiomalleissa Antenna (Antenni) -asetuksen, Jos valitset LCD-televisiomalleissa Antenna (Antenni) -asetuksen, kun asetuksena on Finland (Suomi) tai Sweden (Ruotsi))

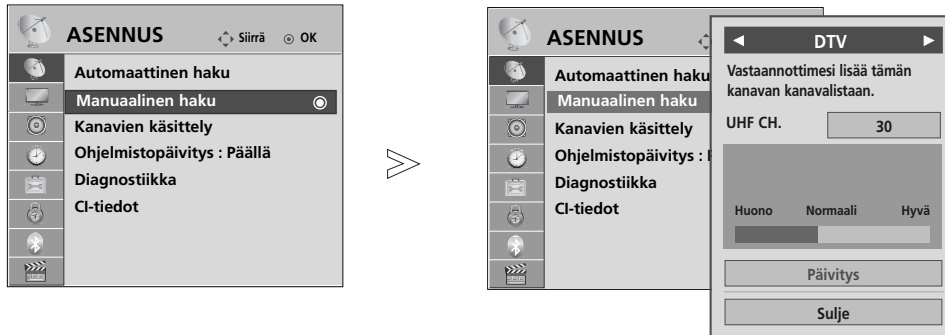

1 MENU Valitse **ASENNUS**.

2 OK Valitse **Manuaalinen haku**.

3 OK Valitse **DTV**.

4 Valitse haluamasi kanavanumero.

• Anna nelikirjaiminen salasana **NUMEROPAINIKKEILLA Lock System 'On'** (Lukitusjärjestelmä käytössä) -tilassa.

(Cable (Kaapeli) -asetuksen (DVB-kaapelitilan) valitseminen, kun LCD-televisiomallissa on valittuna Finland (Suomi)- tai Sweden (Ruotsi) -asetus)



1 MENU Valitse **ASENNUS**.

2 OK Valitse **Manuaalinen haku**.

3 OK Valitse **DTV**.

4 Tee tarvittavat muutokset.

• Anna nelikirjaiminen salasana **NUMEROPAINIKKEILLA Lock System 'On'** (Lukitusjärjestelmä käytössä) -tilassa.

- Palaa normaaliin tv-näyttöön painamalla **MENU (VALIKKO)** -painiketta.
- Palaa edelliseen valikkonäyttöön painamalla **RETURN (PALUU)** -painiketta.

Frequency (Taajuus)-, Symbol rate (Symbolinopeus)- ja Modulation rate (Modulaatiotaajuus) -asetukset on määritettävä, jotta ohjelma voidaan lisätä DVB-kaapeli. Selvitä oikeat arvot kaapelitelevisiopalvelun tarjoajalta.

TELEVISION KATSELU / KANAVIEN HALLINTA

KANAVIEN KÄSIVIRITYS (ANALOGISESSA TILASSA)

Kanavien käsiviritys mahdollistaa kanavien virittämisen ja niiden järjestämisen haluttuun järjestykseen käsin.

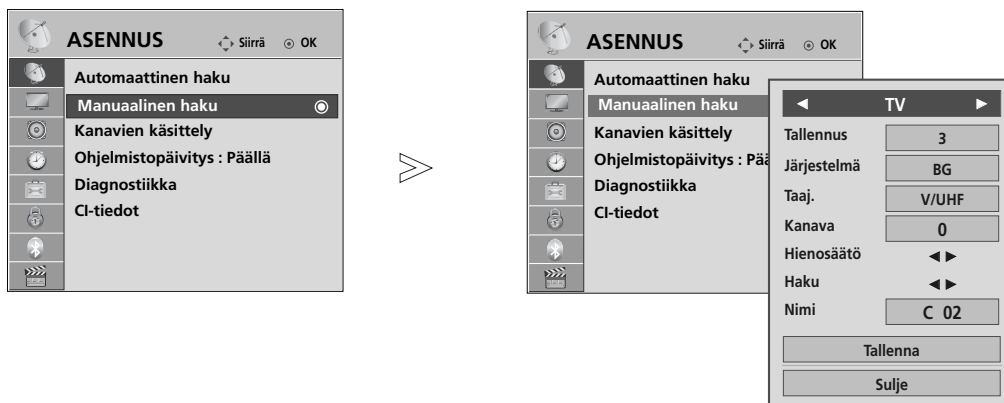

- 1 MENU Valitse **ASENNUS**.
- 2 OK Valitse **Manuaalinen haku**.
- 3 OK Valitse **TV**.
- 4 Valitse haluamasi ohjelmanumero.
- 5 Valitse televisiojärjestelmä.
- 6 Valitse **V/UHF** tai **Kaapeli**.
- 7 tai Valitse haluamasi kanavanumero.
- 8 Aloita etsintä.
- 9 Valitse **Tallenna**

- Palaa normaaliin tv-näyttöön painamalla **MENU (VALIKKO)** -painiketta.
- Palaa edelliseen valikkonäyttöön painamalla **RETURN (PALUU)** -painiketta.

- Anna nelikirjaiminen salasana NUMEROPAINIKKEILLA **Lock System 'On'** (Lukitusjärjestelmä käytössä) -tilassa.
- **L** : SECAM L/L' (lisävaruste)
- **BG** : PAL B/G, SECAM B/G (Eurooppa/Itä-Eurooppa/Aasia/ Uusi Seelanti/Lähi-itä/Afrikka/Australia)
- **I** : PAL I/II (Iso-Britannia/Irlanti/Hongkong/Etelä-Afrikka)
- **DK** : PAL D/K, SECAM D/K (Itä-Eurooppa/Kiina/Afrikka/IVY)
- Voit tallentaa toisen kanavan toistamalla vaiheet 4–9.

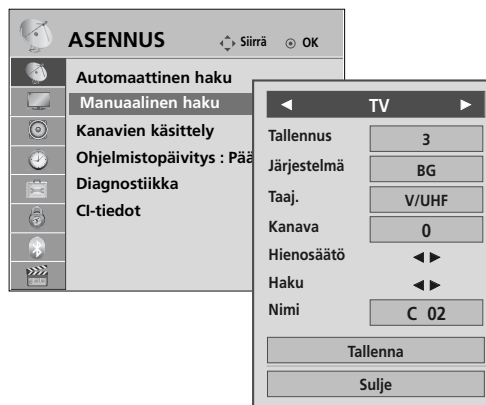
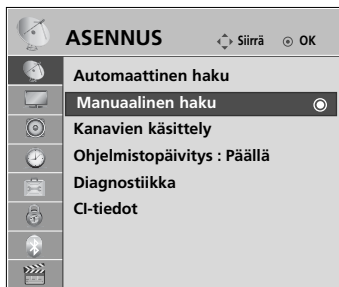

■ Hienoviritys

Hienoviritys on yleensä tarpeen vain silloin, kun kuvanlaatu on heikko.

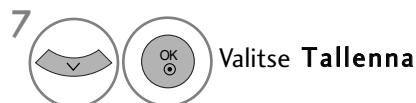
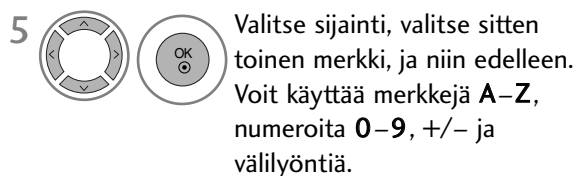

■ Nimen antaminen kanavalle (paitsi 32/37/42/47LH70**, 50/60PS70**, 50/60PS80**)

Voit myös antaa jokaiselle kanavapaikalle viisimerkkisen nimen.

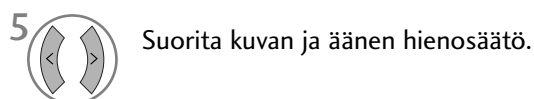

- Palaa normaaliin tv-näyttöön painamalla **MENU (VALIKKO)** -painiketta.
- Palaa edelliseen valikkonäyttöön painamalla **RETURN (PALUU)** -painiketta.

TELEVISION KATSELU / KANAVIEN HALLINTA

OHJELMAPAIKKOJEN JÄRJESTÄMINEN

Jos ohjelma on määritetty ohitettavaksi, sitä ei voi valita P ^ v -painikkeella televisiota katseltaessa.

Jos haluat valita ohitettavaksi määritetyn ohjelman, anna sen numero NUMEROPAINIKKEILLA tai valitse se Programme edit (Ohjelmien järjestely) -valikosta.

Tämän toiminnon avulla voit ohittaa televisioon tallennettuja ohjelmia.

Voit muuttaa ohjelman numeroa "Move" (Siirrä) -toiminnolla, jos "Automatic Numbering" (Automaattinen numerointi) -asetuksen valinta on poistettuna automaattisen virityksen alkaessa.

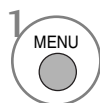
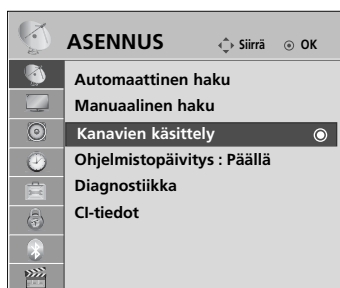

1 Valitse **ASENNUS**.



2 Valitse **Kanavien käsittely**.



3 Siirry ominaisuuteen **Kanavien käsittely**.



4 Valitse tallennettava tai ohitettava ohjelma.

- Anna nelikirjaiminen salasana NUMEROPAINIKKEILLA **Lock System 'On'** (Lukitusjärjestelmä käytössä) -tilassa.

- Palaa normaaliin tv-näyttöön painamalla **MENU** (VALIKKO) -painiketta.
- Palaa edelliseen valikkonäyttöön painamalla **RETURN** (PALUU) -painiketta.

(DTV/RADIOTILA)

■ Ohjelmapaikan ohittaminen

1  Valitse ohitettava ohjelmanumero.

2  Muuta ohjelmanumero siniseksi.

3  Vapauta.

- Kun ohjelmapaikka on ohitettu, sitä ei voi valita **P** [^] _∨ näppäimellä kanavien normaalin selaamisen aikana. Jos haluat valita ohitetun ohjelmapaikan, anna sen numero suoraan numeronäppäimillä tai valitse se ohjelmapaikkojen järjestelyvalikon tai kanavataulukon kautta.
- Jos haluat valita ohitettavaksi määritetyn ohjelman, anna sen numero **NUMEROPAINIKKEILLA** tai valitse se kanavien järjestelyvalikosta tai EPG-ohjelmaoppaasta.

IN TV-TILASSA

Tällä toiminnolla voit poistaa tai ohittaa tallennettua kanavia.

Voit myös siirtää kanavia ja käyttää muita ohjelmanumeroita.

■ Kanavan poistaminen

1  Valitse poistettava ohjelmanumero.



2  Muuta ohjelmanumero punaiseksi.

3  Poista.  Vapauta.

- Valittu kanava poistetaan ja kaikki sen jälkeen tulevat kanavat siirtyvät pykälän ylöspäin.

■ Kanavan siirtäminen

1  Valitse ohitettava ohjelmanumero.

2   Muuta ohjelmanumero vihreäksi.

3  Vapauta.

■ Automaattinen lajittelu

1  Käynnistä Automaattinen lajittelu.

- Kun Automaattinen lajittelu on kerran käynnistetty, ohjelmia ei ole enää tarpeen muokata.

■ Ohjelmapaikan ohittaminen

1  Valitse poistettava ohjelmanumero.

2  Muuta ohjelmanumero siniseksi.

3  Vapauta.

- Kun ohjelmapaikka on ohitettu, sitä ei voi valita **P** [^] _∨ näppäimellä kanavien normaalin selaamisen aikana.
- Jos haluat valita ohitetun ohjelmapaikan, anna sen numero suoraan numeronäppäimillä tai valitse se ohjelmapaikkojen järjestelyvalikon tai kanavataulukon kautta.

TELEVISION KATSELU / KANAVIEN HALLINTA

Booster eli tehostin (DIGITAALISESSA TILASSA) (paitsi 32/37/42/47LH70**, 50/60PS70**, 50/60PS80**)

Jos kuvanlaatu on huono, määritä Booster (Vahvistin) -asetuksen arvoksi On (Käytössä).
Jos signaali on liian vahva, valitse "Off" ("Ei käytössä").

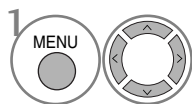
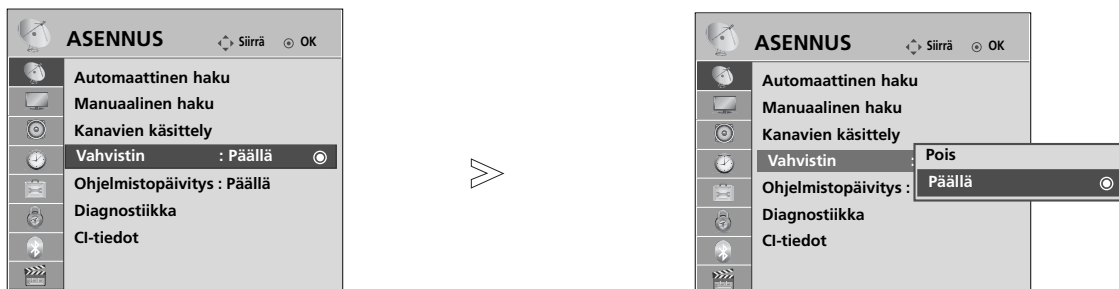

Valitse **ASENNUS**.

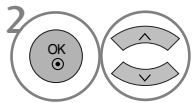

Valitse **Vahvistin**.

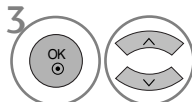

Valitse **Päällä** tai **Pois**.

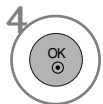

Tallenna.

- Palaa normaaliin tv-näyttöön painamalla **MENU** (VALIKKO) -painiketta.
- Palaa edelliseen valikkonäyttöön painamalla **RETURN** (PALUU) -painiketta.

OHJELMISTOPÄIVITYS

Ohjelmistopäivitys tarkoittaa, että ohjelmiston voi ladata maanpäällisen digitaalisen lähetyksjärjestelmän välityksellä.

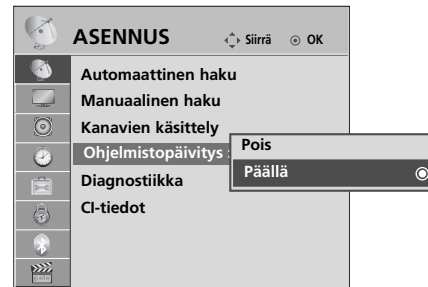
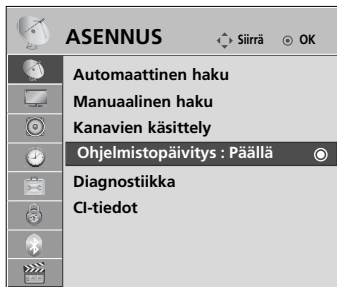

1 Valitse ASENNUS.



2 Valitse Ohjelmistopäivitys.

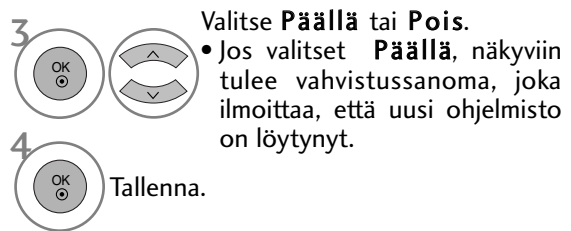

3 Valitse **Päällä** tai **Pois**.

• Jos valitset **Päällä**, näkyviin tulee vahvistussanoma, joka ilmoittaa, että uusi ohjelmisto on löytynyt.



4 Tallenna.

* Ohjelmistopäivitystä tehtäessä

Toisinaan tiedot päivitettävän ohjelmiston siirrosta saattavat näkyä televisiossa seuraavan kaltaisessa valikossa.

Valitse < > -painikkeella **Kyllä**, ja seuraava ikkuna tulee näkyviin.

Kun ohjelmistopäivitys on valmis, järjestelmä käynnistyy uudelleen.

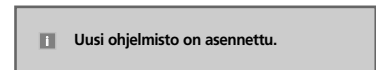
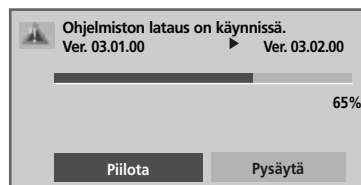
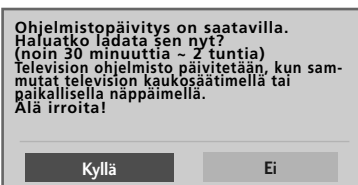

Helppo päivitys: nykyistä päivitysvirtaa varten

Lataaminen alkaa, kun virta katkaistaan. Jos virta kytetään päivityksen aikana, näkyviin tulee ilmaisin, joka kertoo päivityksen tämänhetkisen tilan.

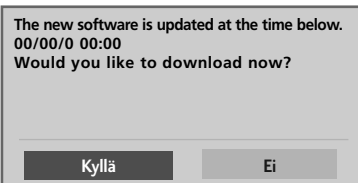

Ajoitettu päivitys: ajoitettua päivitysvirtaa varten

Jos Software Update (Ohjelmistopäivitys) -asetuksen arvo on "Off" ("Ei käytössä"), näkyviin tulee sanoma, jossa asetuksen arvoksi kehoitetaan muuttamaan "On" ("Käytössä").

- Muista seuraavat asiat ohjelmistopäivityksen aikana:

- Television virransaantia ei saa keskeyttää.
- Televisiota ei saa sulkea.
- Antennia ei saa irrottaa.
- Ohjelmistopäivityksen jälkeen voit tarkistaa päivitetyt ohjelmiston version Diagnostics (Diagnostiikka) -valikosta.
- Ohjelmiston lataaminen voi kestää jopa tunnin, joten varmista, että laite saa virtaa lataamisen aikana.

TELEVISION KATSELU / KANAVIEN HALLINTA

DIAGNOSTIIKKA





Tämän toiminnon avulla voit tarkastella Valmistaja-, Malli/tyyppi-, Sarjanumero- ja Ohjelmistoversio -tietoja.

Näyttää valitun *MUX:n tiedot ja signaalinvoimakkuuden.

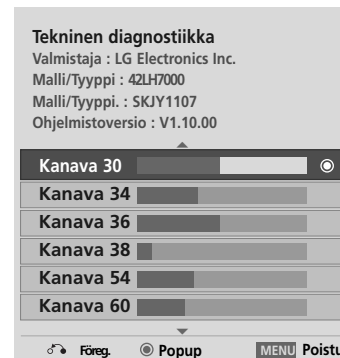
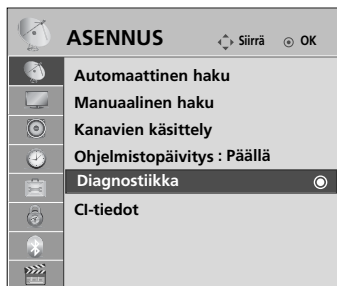
Näyttää valitun MUX:n signaalitiedot ja palvelun nimen..

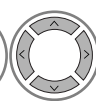
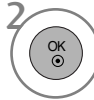
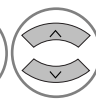
(*MUX: digitaalisessa lähetysoiminnassa käytettävä korkeamman tason kanavaluettelo (yksi MUX sisältää useita kanavia.))



-   Valitse **ASENNUS**.
-   Valitse **Diagnostiikka**.
-  Näytä valmistaja, malli/tyyppi, sarjanumero ja ohjelmistoversio.
-   Näytä kanavan tiedot.

- Palaa normaaliin tv-näyttöön painamalla **MENU (VALIKKO)** -painiketta.
- Palaa edelliseen valikkonäyttöön painamalla **RETURN (PALUU)** -painiketta.

CI [COMMON INTERFACE] INFORMATION

Tämän toiminnon avulla voit katsella tiettyjä maksullisia palveluja. Jos CI-moduuli poistetaan, maksullisia palveluja ei voi katsella. Kun moduuli on asennettu CI-paikkaan, moduulin valikko on käytettävissä. Jos haluat hankkia moduulin ja älykortin, ota yhteys jälleenmyyjään. CAM-moduulia ei kannata toistuvasti kiinnittää ja irrottaa televisiosta. Tämä voi aiheuttaa ongelmia. Kun televisioon kytketään virta CI-moduulin kiinnittämisen jälkeen, ääni ei välttämättä kuulu.

CI-moduuli ja älykortti voivat aiheuttaa epänormaalin kuvan.

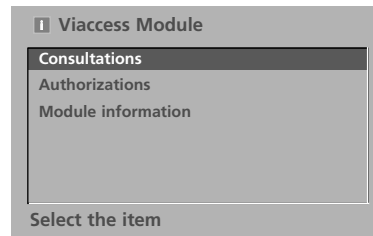
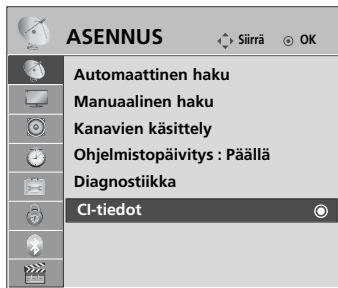

CI (Common Interface) -toiminnon käytettävyys saattaa vaihdella maan paikallisten lähetystandardien mukaan.



- Tämä OSD-kuvaruutunäyttö on tarkoitettu vain viitteeksi. Valikkovaihtoehdot ja ruudun asettelu ovat eri maksullisten digitaalisten palveluiden tarjoajilla erilaisia.
- Jälleenmyyjä voi tarvittaessa muuttaa CI (Common Interface) -valikkonäyttöä ja palvelua.

1   Valitse **ASENNUS**.

2   Valitse **CI-tiedot**.

3   Valitse haluttu kohde: Kohteita ovat esimerkiksi moduulin tiedot, älykortin tiedot, kieli ja ohjelmistojen lataaminen.

4  Tallenna.

- Palaa normaaliin tv-näyttöön painamalla **RETURN (PALUU)** -painiketta.

TELEVISION KATSELU / KANAVIEN HALLINTA

OHJELMATAULUKON NÄYTTÄMINEN

Voit tarkistaa tallennetut kanavat katsomalla kanavataulukkoa.

Pienoissanasto

 Näkyy lukitun ohjelman yhteydessä.



■ Kanavataulukon katselu



Näytä Pkanavalista.

- Saatat löytää muutamia sinisenä näkyviä kanavia. Ne ohitetaan automaattisesti automaattivirityksen tai ohjelmapaikkojen muokkauksen yhteydessä.
- Jotkut kanavat näkyvät ohjelmataulukossa numerolla. Niille ei ole annettu kanavan nimeä.

■ Kanavan valinta kanavataulukosta

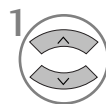

1 Valitse ohjelma.

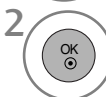

2 Siirry valittuun ohjelmanumeroon.



Tilaksi vaihdetaan katseltavasta ohjelmasta TV, DTV tai Radio.

■ Kanavataulukon selaaminen

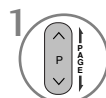

1 Vaihda sivua.



2 Palaa normaaliin television katseluun.

SUOSIKKIOHJELMAN ASETUS

■ Suosikkiohjelman valitseminen

Suosikkiohjelmat on kätevä toiminto, jonka avulla voit hakea haluamasi ohjelmat ilman, että televisio käy läpi kaikki suosikkiohjelmien välissä olevat ohjelmat.

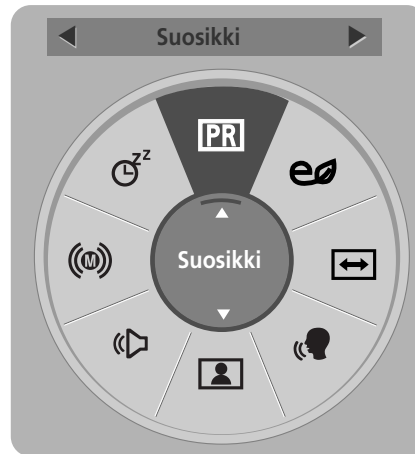

(paitsi 19/22LU40**, 19/22/26LU50**,
32/37/42LF25**, 32/37/42LG21**,
19/22/26/32/37/42LH20**, 32/37/42/47LH30**)

(Vain 19/22LU40**, 19/22/26LU50**,
32/37/42LF25**, 32/37/42LG21**,
19/22/26/32/37/42LH20**, 32/37/42/47LH30**)

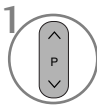
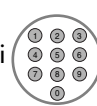
1  tai  Valitse haluamasi ohjelma.

3  Valitse **Suosikki**.

2   Valitse **Suosikki**.

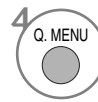
4  Palaa television katseluun.

- Valittu ohjelma sisällytetään automaattisesti suosikkiohjelmien luetteloon.

■ Suosikkiohjelmaluettelon näyttäminen



1  Näytä suosikkiohjelmaluettelo.

TELEVISION KATSELU / KANAVIEN HALLINTA

TULOLUETTELO

HDMI ja AV1, 2 (SCART) voidaan tunnistaa liittimien avulla, joten ne otetaan käyttöön vain silloin, kun ulkoinen laite hyväksyy jännitteen.

TV/RAD-painikkeen avulla voit siirtyä External Inputista (Ulkoinen tulo) RF Inputiin (RF-tulo) ja

DTV/RADIO/TV-tilan viimeksi katsottuun ohjelmaan.

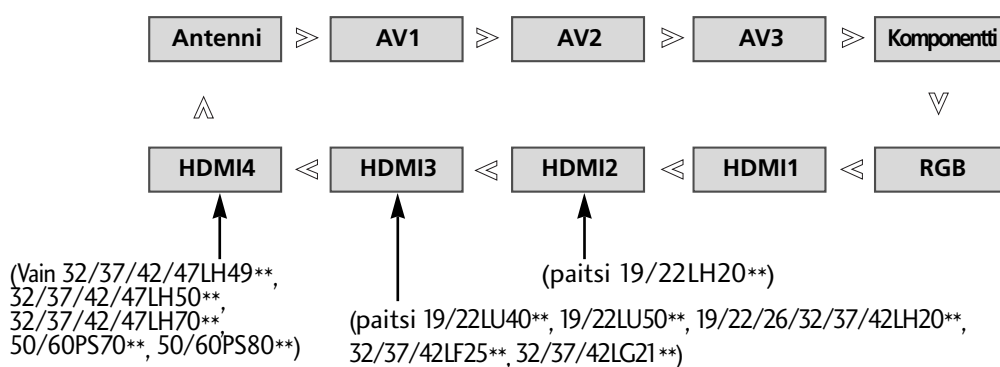

- **Antenni tai Kaapeli:** Valitse käyttäessäsi DTV/TV-tilaa. (Digitaalinen kaapelitulo on käytettävissä LCD-televisiomalleissa vain silloin, jos valittuna on Finland (Suomi)- tai Sweden (Ruotsi) -asetus.)
- **AV1, AV2, AV3 :** Valitse käyttäessäsi videonauhuria tai ulkoisia laitteita.
- **Komponentti :** Valitse käyttäessäsi DVD-soitinta tai digivastaanotinta, liittimen mukaan.
- **RGB :** Valitse käyttäessäsi tietokonetta, liittimen mukaan.
- **HDMI1, HDMI2** (paitsi 19/22LH20**), **HDMI3** (paitsi 19/22LU40**, 19/22LU50**, 19/22/26/32/37/42LH20**, 32/37/42LF25**, 32/37/42LG21**), **HDMI4** (Vain 32/37/42/47LH49**, 32/37/42/47LH50**, 32/37/42/47LH70**, 50/60PS70**, 50/60PS80**) : Valitse käyttäessäsi DVD-soitinta, tietokonetta tai digivastaanotinta, liittimen mukaan.

DATA SERVICE (DATAPALVELU)

(Tämä valikko on käytettävissä vain Irlannissa.)

Tämän toiminnon avulla käyttäjät voivat valita asetukseksi **MHEG (Digital Teletext)** (Digitaalinen tekstitelevi-
sio) tai **Teletext** (Tekstitelevi-
sio), jos molemmat ovat käytettävissä.

Jos niistä on käytettävissä vain toinen, **MHEG** tai **Teletext** otetaan käyttöön valittuun asetukseen katsomatta.

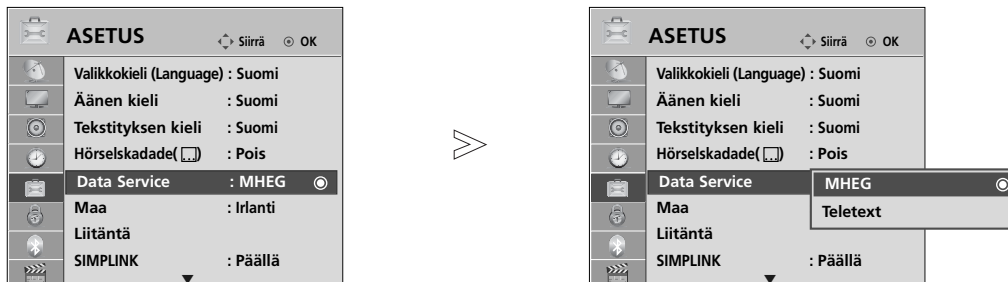

- Palaa normaaliin tv-näyttöön painamalla **MENU (VALIKKO)** -painiketta.
- Palaa edelliseen valikkonäyttöön painamalla **RETURN (PALUU)** -painiketta.

LÄHDEMERKINTÄ

Valitsee merkinnän jokaiselle lähteelle.

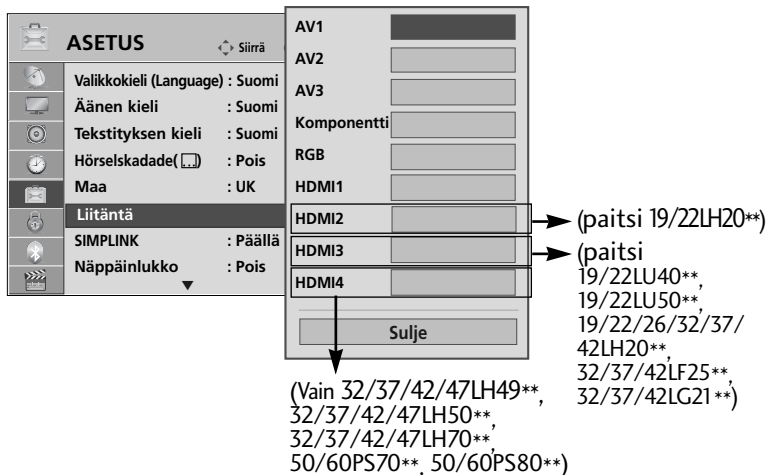
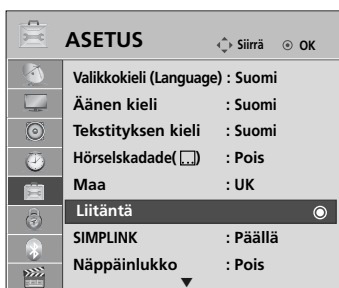

- Palaa normaaliin tv-näyttöön painamalla **MENU (VALIKKO)** -painiketta.
- Palaa edelliseen valikkonäyttöön painamalla **RETURN (PALUU)** -painiketta.

TELEVISION KATSELU / KANAVIEN HALLINTA

YKSINKERTAINEN KÄYTTÖOPAS

Voit käyttää television tietoja helposti ja tehokkaasti yksinkertaisen käyttöoppaan avulla.
Äänet mykistetään Simple Manual (Yksinkertainen käyttöopas) -toiminnon suorittamisen ajaksi.

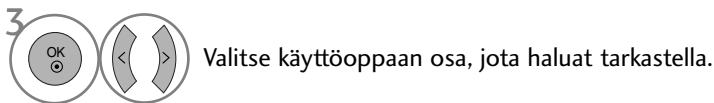
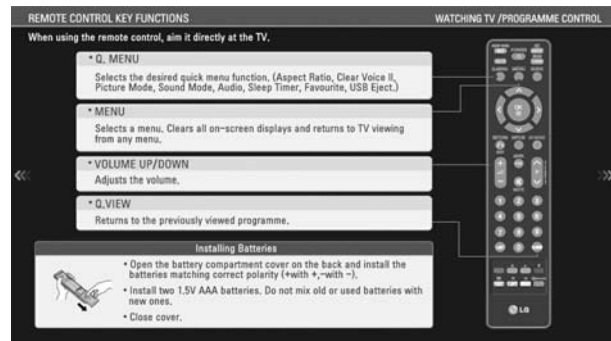
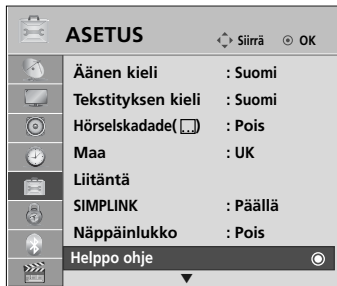

- Palaa normaaliin tv-näyttöön painamalla **RETURN (PALUU)** -painiketta.



Se toimii vain laitteella, jossa on logo SIMPLINK. Tarkista logo SIMPLINK.

Tuote ei ehkä toimi oikein, jos sitä käytetään HDMI-CEC-toiminnon sisältävien tuotteiden kanssa.

Tämän avulla voit hallita ja käyttää muita HDMI-kaapelilla televisioon liitettyjä AV-laitteita ilman muita kaapeleita tai lisäasetuksia.

Jos et halua käyttää SIMPLINK-valikkoa, valitse Pois (Ei käytössä).

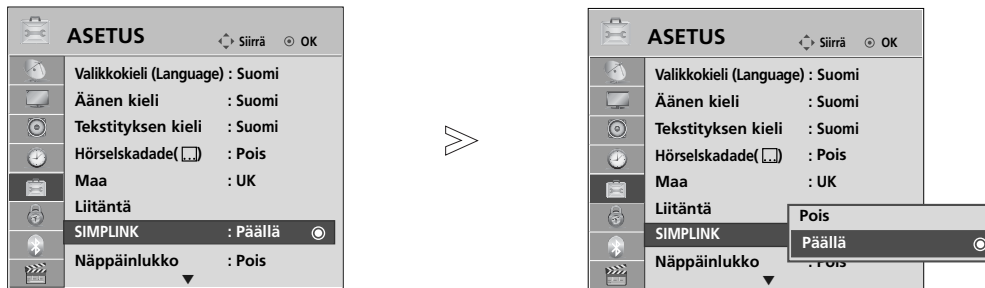

- Palaa normaaliin tv-näyttöön painamalla **MENU (VALIKKO)** -painiketta.
- Palaa edelliseen valikkonäyttöön painamalla **RETURN (PALUU)** -painiketta.

TELEVISION KATSELU / KANAVIEN HALLINTA

SIMPLINK-logolla varustetun kotiteatterin kytkentä

1 Yhdistä television takapaneelissa oleva **HDMI/DVI IN 1**, **HDMI IN 2** (paitsi 19/22LH20**), **HDMI IN 3** (paitsi 19/22LU40**, 19/22LU50**, 19/22/26/32/37/42LH20**, 32/37/42LF25**, 32/37/42LG21**) tai **HDMI IN 4** (vain 32/37/42/47LH49**, 32/37/42/47LH50**, 32/37/42/47LH70**) -liitäntä ja kotiteatterin HDMI-lähtöliitäntä HDMI-kaapeleilla.

2 Yhdistä television takapaneelissa oleva Digital Audio -lähtöliitäntä kotiteatterin Digital Audio -tuloliitäntään optisilla kaapeleilla.

3 Valitse Kaiutin -valikosta Kotiteatteri painamalla **SIMPLINK**-painiketta.

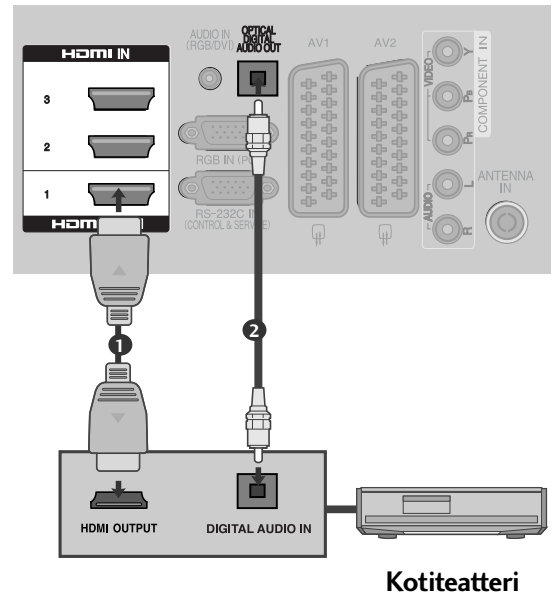

► Valittaessa käyttöön tai käytettäessä laitteessa olevaa tallennetta Home theater (kotiteatteri) -toiminnolla kaiuttimet kytkeytyvät automaattisesti HT (kotiteatteri) -kaiuttimiksi.

! HUOMAUTUS

- Yhdistä television HDMI/DVI IN- tai HDMI IN -liitäntä ja SIMPLINK-laitteen liitäntä (HDMI-liitäntä) HDMI-kaapelilla.
- Kun syöttölähte vaihdetaan toiseksi kaukosäätimen INPUT painikkeella, SIMPLINK:in avulla toimiva laite pysähtyy.

SIMPLINK-TOIMINNOT

Levyn toisto

Voit ohjata kytkettyjä AV-laitteita painamalla painikkeita \wedge \vee \lt \gt , OK, \blacktriangleright , \blacksquare , II , \ll ja \gg .

Suora toisto

Kun AV-laitteet on liitetty televisioon, voit ohjata laitteita suoraan ja toistaa tallenteita määrittämättä muita asetuksia.

AV-laitteen valinta

Mahdollistaa televisioon liitettyjen AV-laitteiden valinnan ja käytön.

Kaikkien laitteiden virran katkaisu

Kun katkaiset televisiosta virran, kaikista liitetyistä laitteista katkeaa virta.

Äänen ulostulon valinta

Tarjoaa helpon tavan valita äänen ulostulolaite.

Sync Power on

Kun HDMI-liitäntään kytketty Simplink-toimintoa käyttävä laite aloittaa toiston, televisio siirtyy automaattisesti käynnistystilaan.

* Laite, joka on liitetty televisioon HDMI-kaapelilla, mutta joka ei tue Simplink-toimintoa, ei sisällä tätä toimintoa.

Huomautus: SIMPLINK-toiminnon käyttöön vaaditaan versiota 1.3 uudempi HDMI-kaapeli, jossa on *CEC-toiminto. (*CEC: Consumer Electronics Control).

SIMPLINK-VALIKKO

Valitse haluamasi SIMPLINK-lähde painamalla \wedge \vee \lt \gt -painiketta ja sitten OK-painiketta.

- 1 **Television katselu:** Vaihda edelliselle TV-kanavalle nykyisestä tilasta huolimatta.
- 2 **Levy toisto:** Valitse ja toista liitettyssä soittimesa olevia levyjä. Jos valittavana on useita levyjä, niiden otsikot näkyvät kätevästi näytön alareunassa.
- 3 **Videon toisto:** Toista videota ja valvo liitettyä videonauhuria.
- 4 **Kiintolevytallenteiden toisto:** Toista ja valvo kiintolevyille tallennettuja tallenteita.
- 5 **Äänen ulostulo kotiteatteriin / Äänen ulostulo televisioon:** Valitse kotiteatteri tai television kaiutin äänen ulostuloa (Audio Out) varten.

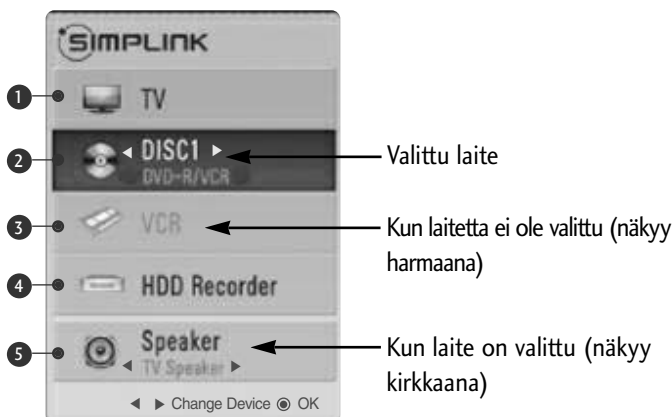

- Kotiteatteri: Samanaikainen tuki yhdelle laitteelle.
- DVD, Nauhuri: Kerrallaan tuetaan yhtä (19/22LH20**), kahta (19/22LU40**, 19/22LU50**, 26/32/37/42LH20**, 32/37/42LF25**, 32/37/42LG21**), kolmea (32/37/42/47LH30**, 32/37/42/47LH40**, 26LU50**) tai neljää (32/37/42/47LH49**, 32/37/42/47LH50**, 32/37/42/47LH70**, 50/60PS70**, 50/60PS80**)
- Videonauhuri: Samanaikainen tuki yhdelle laitteelle.

TELEVISION KATSELU / KANAVIEN HALLINTA

AV-TILA

Voit valita parhaat kuvat ja äänet kytkiessäsi AV-laitteita ulkoiseen tuloon.

Pois	Poistaa AV-TILA -asetuksen käytöstä.
Cinema	Optimoi kuvan ja äänen elokuvien katselemista varten.
Urheilu	Optimoi kuvan ja äänen urheilutapahtumien katselemista varten.
Peli	Optimoi kuvan ja äänen pelien pelaamista varten.

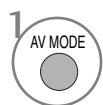
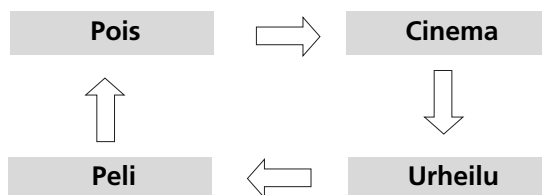

Valitse haluamasi lähde painamalla **AV-TILA** -painiketta toistuvasti.



- Jos valitse **AV-tilaksi Cinema** (Elokuva) -tilan, **Cinema**-tila valitaan **Kuvatila** ja **Äänitila** -tiloihin vastaavissa **KUVA** ja **ÄÄNI** -valikoissa.
- Jos valitset "**Pois**" **AV-tilassa**, ensin määrittämäsi kuva valitaan.

Alustetaan (palautus tehdasasetuksiin)

Tämä toiminto alustaa kaikki asetukset. Kuvatila -tilan **isf Päivä-** ja **isf Yö** -asetuksia ei voi alustaa. Laitte kannattaa alustaa, kun muutat toiseen kaupunkiin tai maahan.

Kun Factory Reset (Tehdasasetusten palautus) -toiminto on suoritettu, määrittysten tekemisen aloittaminen on käynnistettävä uudelleen.

Kun Lukitus -asetuksen arvo on "Käytössä", näkyviin tulee kenttä, johon voit kirjoittaa salasanan.

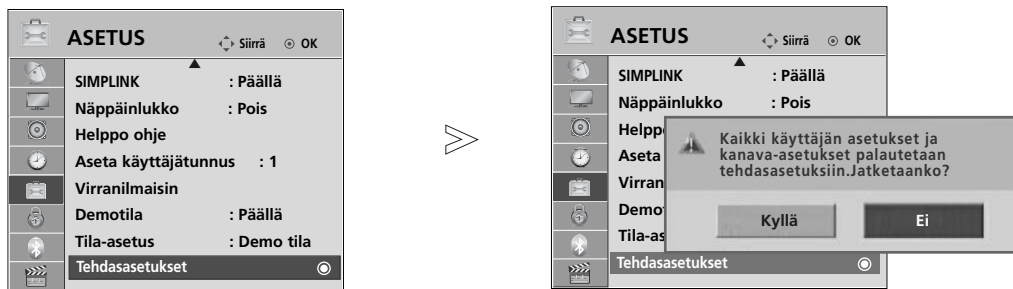

1 MENU Valitse **ASETUS**.

2 OK Valitse **Tehdasasetukset**.

3 OK Valitse **KYLLÄ**.

4 OK Käynnistä **Tehdasasetukset**.

• Jos **Lock System** (Lukitse järjestelmä) -asetuksen arvo on "On" ("Käytössä"), voit salasanan unohdettuasi valita kaukosäätimestä '7', '7', '7', '7'.

- Palaa normaaliin tv-näyttöön painamalla **MENU** (VALIKKO) -painiketta.
- Palaa edelliseen valikkonäyttöön painamalla **RETURN** (PALUU) -painiketta.

BLUETOOTHIN KÄYTTÄMINEN

(Vain 32/37/42/47LH70**, 50/60PS70**, 50/60PS80**)

Bluetooth?

Bluetooth on 2,4 GHz:n taajuudella toimiva lyhyen etäisyyden verkkotekniikka, jonka avulla voidaan yhdistää erilaisia tietovälineitä, kuten tietokoneita, matkapuhelimia, kämmentietokoneita ja digitaalisia laitteita, langattoman yhteyden välityksellä ja siirtää tietoja ilman kaapeleita.

Bluetooth-tiedonsiirtotoiminnon avulla voit käyttää langattomia Bluetooth-kuulokkeita tai vastaanottaa kuvia (vain JPEG) ja kuunnella musiikkia Bluetooth-matkapuhelimesta television kautta.

- Tietoliikennespesifikaatio: Bluetooth Specification version 2.0 + EDR (Enhanced Data Rate)
- Lähtö: Bluetooth Specification Power Class 2
- Suurin toimintaetäisyys: Esteetön näköyhteys, noin 10 m (30 jalkaa)
- Taajuusalue: 2,4 GHz:n taajuusalue (2,4 - 2,4835 GHz)
- Bluetooth-moduuli: EAX57538201 (LG Electronics)
- Yhteensopiva Bluetooth-profiili: GAVDP (Generic Audio/Video Distribution Profile)
A2DP (Advanced Audio Distribution Profile)
HSP (Headset Profile)
OPP (Object Push Profile)
BIP (Basic Imaging Profile)
FTP (File Transfer Profile)

CE0678

Bluetooth-laitetta käytettäessä huomioitavia seikkoja

- ▶ Käytä 10 metrin (-45°~45°) säteellä.
Jos käytät laitetta sen toiminta-alueen ulkopuolella tai jos laitteen toiminta-alueella on esteitä, seurauksena voi olla tietoliikennevirhe.
- ▶ Lähistöllä olevat laitteet voivat aiheuttaa tietoliikennevirheitä.
- ▶ Samaa 2,4 GHz:n taajuutta käyttävät laitteet (esim. langaton lähiverkkolaite ja mikroaaltouuni) voivat aiheuttaa tietoliikennevirheitä käyttämällä samaa taajuusaluetta.
- ▶ Laitteen haku aika vaihtelee Bluetooth-laitteiden määrän ja käyttötilanteen mukaan.
- ▶ Haku onnistuu sitä paremmin, mitä vähemmän laitteita on käytössä.
- ▶ Sähkömagneettiset aallot voivat häiritä langattomien laitteiden toimintaa.
- ▶ Koska langattomat laitteet ovat herkkiä sähkömagneettisten aaltojen aiheuttamille häiriöille, niitä ei voi käyttää hengenpelastukseen liittyviin tehtäviin.
- ▶ Voit kytkeä vain yhden Bluetooth-laitteen kerrallaan.
- ▶ Valokuvia (vain JPEG) ei voi vastaanottaa eikä musiikkia voi kuunnella muista Bluetooth-laitteista, kun Bluetooth-kuulokkeet ovat käytössä.
- ▶ Lisätietoja Bluetoothista on Bluetooth-laitteen käyttöoppaassa.
- ▶ USB- (Photo List, Music List, Movie List (vain 32/37/42/47LH49**, 32/37/42/47LH50**, 32/37/42/47LH70**, 50/60PS70**, 50/60PS80**)) ja Bluetooth-toimintoja ei samanaikaisesti tueta.
- ▶ Käyttö on sallittu seuraavalla kahdella ehdolla: (1) laite ei saa aiheuttaa (haitallisia) häiriöitä, ja (2) laitteen on siedettävä vastaanottamansa häiriöt, mukaan lukien ne, jotka saattavat saada sen toimimaan tavanomaisesti poikkeavasti.

QDID(Qualified Design Identity) : B014836

BLUETOOTHIN MÄÄRITTÄMINEN

Jos haluat kuunnella äänilähetyksiä Bluetooth-kuulokkeilla, vastaanottaa JPEG-kuvia ulkoisesta laitteesta ja katsella niitä televisiossa tai kuunnella musiikkia matkapuhelimesta (Bluetooth-laitteesta), voit käyttää langatonta tiedonsiirtoa, jossa ei tarvita kaapeleita.

Voit käyttää BLUETOOTH-valikkoa valitsemalla ”Päällä”.

Jos et halua käyttää Bluetooth-toimintoa, valitse ”Pois”.

Jos se on liitetty ulkoiseen Bluetooth-laitteeseen, voit valita ”Pois” (Ei käytössä) laitteen irrottamisen jälkeen.

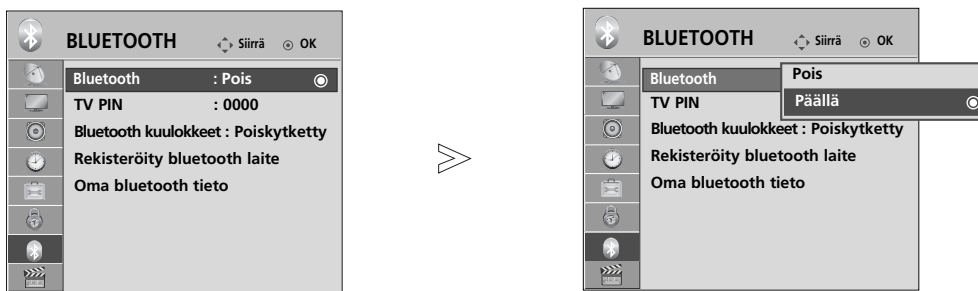

1 MENU Valitse **BLUETOOTH**.

2 OK Valitse **Bluetooth**.

3 OK Valitse **Päällä** tai **Pois**.

4 OK Tallenna.

- Palaa normaaliin tv-näyttöön painamalla **MENU** (VALIKKO) -painiketta.
- Palaa edelliseen valikkonäyttöön painamalla **RETURN** (PALUU) -painiketta.

BLUETOOTHIN KÄYTTÄMINEN

MÄÄRITÄ TELEVISION PIN-KOODI

Yhteyden hyväksyminen ulkoisesta Bluetooth-laitteesta tai liittäminen ulkoiseen Bluetooth-laitteeseen, PIN-koodi on annettava.

Lisätietoja ulkoisen Bluetooth-laitteen PIN-koodin määrittämisestä on laitteen käyttöoppaassa.

Television PIN-koodi muodostuu enintään kymmenestä numerosta.

Television PIN-koodissa on oltava enemmän kuin yksi numero.

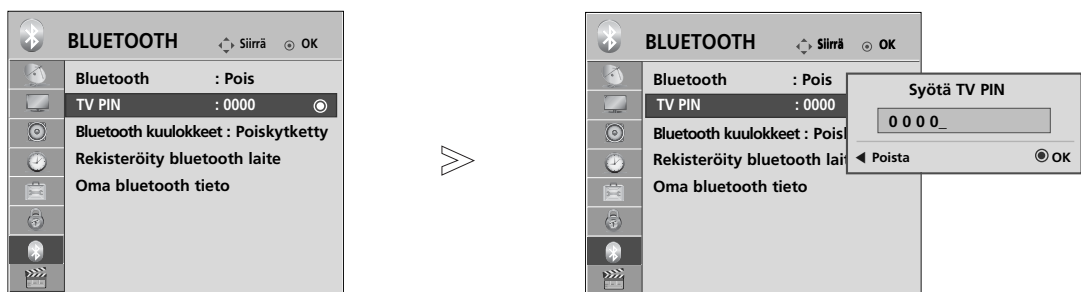

- 1 MENU Valitse **BLUETOOTH**.
- 2 OK Valitse **TV PIN**.
- 3 OK Valitse haluamasi PIN-koodi.
- 4 OK

- Voit poistaa numerot yksitellen painamalla < -painiketta.

- Palaa normaaliin tv-näyttöön painamalla **MENU (VALIKKO)** -painiketta.
- Palaa edelliseen valikkonäyttöön painamalla **RETURN (PALUU)** -painiketta.

BLUETOOTH-KUULOKKEET

Kun valitset Bluetooth-kuulokkeet, voit kuunnella television ääntä Bluetooth-kuulokkeista langattoman yhteyden välityksellä. Sinun on yhdistettävä kuulokkeet uusiin Bluetooth-laitteisiin, ennen kuin käytät niitä ensimmäisen kerran. Lisätietoja on Bluetooth-laitteen käyttöoppaassa.

Pariksi voi liittää enintään 12 laitetta.

Kun laite hakee Bluetooth-kuulokkeita, ainoastaan "Stop" (OK-painike) toimii.

Uusien Bluetooth-kuulokkeiden yhdistäminen

Voit hakea vain uusia Bluetooth-kuulokkeita, joiden yhteys on katkaistu.

Kun teet haun, näet luettelon kaikista hakupyyntöön vastaavista Bluetooth-kuulokkeista.

Uuden Bluetooth-laitteen löydyttyä sen PIN-koodi tarkistetaan laitteen yhdistämistä varten. Lisätietoja on Bluetooth-laitteen käyttöoppaassa.

Jos valitset Cable (Kaapeli) -asetuksen (DVB-kaapelitilan), kun LCD-televisiomallissa on valittuna Finland (Suomi)- tai Sweden (Ruotsi) -asetus, Bluetooth-kuulokkeista ei kuulu stereoääntä.

* Cable (Kaapeli) -asetuksen (DVB-kaapelitilan) valitseminen, kun LCD-televisiomallissa on valittuna Finland (Suomi)- tai Sweden (Ruotsi) -asetus

1. Bluetooth-kuulokkeiden yhteys katkaistaan, jos ne ovat kytkettyinä.
2. Kaikki kuulokelaiteluettelot poistetaan.
3. Bluetooth-tila poistetaan käytöstä.
4. Jos yrität kytkeä vain stereotilassa toimivat kuulokkeet, näyttöön tulee ilmoitus "Invalid format" (Virheellinen muoto).

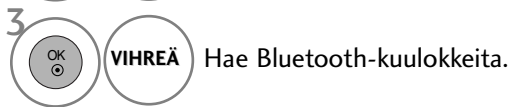
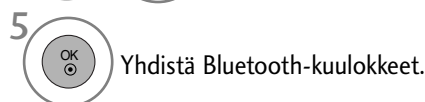
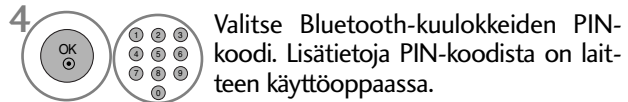

Aikaisemmin rekisteröityjen Bluetooth-kuulokkeiden rekisteröiminen

Bluetooth-kuulokkeet luetaan käyttöjärjestyksessä niin, että kyseisellä hetkellä käytössä olevat kuulokkeet ovat luettelossa ylimpänä.

Kun yhdistät kuulokkeet aikaisemmin rekisteröityyn Bluetooth-laitteeseen, voit valita laitteen ja muodostaa siihen yhteyden ilman PIN-koodin tarkistamista.

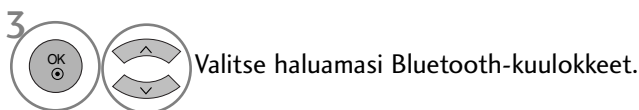
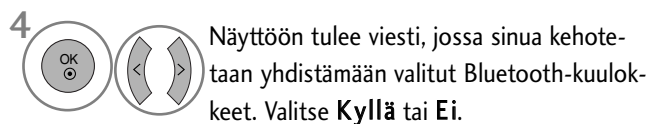

- Kun Bluetooth-kuulokkeet on yhdistetty ja ne ovat käytössä, niiden yhteys katkaistaan automaattisesti, kun kytket tai katkaiset television virran.
- Bluetooth-kuulokkeiden yhdistämisen jälkeen television kaiutin mykistetään ja ääntä kuuluu vain kuulokkeista.

BLUETOOTHIN KÄYTTÄMINEN

Bluetooth-kuulokkeiden yhteyden katkaiseminen käytön aikana



Yhdistämispyyntö televisiosta Bluetooth-kuulokkeisiin

Kun Bluetooth-valikon asetuksena on "On" (Käytössä) ja kuulokkeet lähettävät yhteysoyennön, näyttöön tulee seuraava viesti.

Kaikki kuulokkeet eivät tue tätä toimintoa. (Lisätietoja on Bluetooth-kuulokkeiden käyttöoppaassa.)

Vaikka kuulokkeet eivät ole rekisteröityjen laitteiden luettelossa, ne toimivat edellä esitetyllä tavalla, kun kuulokkeiden virta katkaistaan tai kytketään tai kun kuulokkeet lähettävät yhteysoyennön.

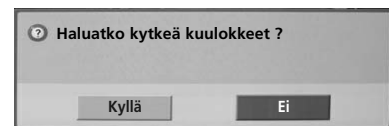

! HUOMAUTUS

- ▶ LG suosittelee seuraavia kuulokkeita.
 - Mono/Stereo : Nokia : BH501 / Jabra : BT620s / Sony : DR-BT30Q / Philips : SHB7100 / Plantronics : Pulsar590 / Motorola : HT820 / Motorola : S9 / LG : HBS200
 - Vain stereo : Logitech : Freepulse-wireless
 - Vain mono : Motorola : H800 / Jabra : BT250v / Jabra : BT2040 / Plantronics : Discovery665 / Nokia : BH-900 / Sony Ericsson : HBH-GV435 / Samsung : WEP500 / LG: Prada HBM-510
- ▶ Kuulokkeiden puskurimuistin koosta riippuen äänessä voi esiintyä viivettä.
- ▶ Vain virallisesti Bluetooth-yhteensopiviksi todetut stereo- tai monokuulokkeet ovat haettavissa ja yhdistettävissä.
- ▶ Vain Bluetooth-laitteiden välistä A2DP - tai HSP-toimintoa tukevat stereo- tai monokuulokkeet ovat yhdistettävissä.
- ▶ Jos television ympäristö on seuraavanlainen, laitetta ei ehkä haeta tai yhdistetä oikein:
 - Ympäristössä on voimakkaita sähkömagneettisia aaltoja.
 - Ympäristössä on monia Bluetooth-laitteita.
 - Kuulokkeiden virta on katkaistu, ne eivät ole paikoillaan tai niissä on ilmennyt virhe.
 - Koska laitteet, kuten mikroaaltouunit, langattomat lähiverkkolaitteet, plasmavalot ja kaasulaitteet, käyttävät samaa taajuusalueita, ne voivat aiheuttaa tietoliikennevirheitä.
- ▶ Vain yhden Bluetooth-kuulokkeet voidaan yhdistää kerrallaan.
- ▶ Yhteyttä, joka on katkennut esimerkiksi tietokoneen virrankatkaisun seurauksena, ei automaattisesti muodosteta uudelleen. Yritä yhdistää laite uudelleen.
- ▶ Jotkin toiminnot suoritetaan mahdollisesti hitaammin, kun kuulokkeet ovat liitettyinä.
- ▶ Vaikka päätät käyttää Simplink Home Theater -toimintoa sen jälkeen, kun olet käyttänyt kuulokkeita Simplink-toiminnon aikana, laite ei välttämättä käytä automaattisesti kotiteatterikaiuttimia.
- ▶ Jos kuulokkeiden yhteys katkeaa jatkuvasti, yhdistä laite vielä kerran.
- ▶ Monokuulokkeiden äänenlaatu on stereokuulokkeiden äänenlaatu heikompi.
- ▶ Monokuulokkeissa voi esiintyä kohinaa, kun etäisyys televisioon kasvaa, sillä niissä käytetään eri siirtotapaa kuin stereokuulokkeissa.
- ▶ Kun Bluetooth-kuulokkeet ovat käytössä, äänenvoimakkuusnäppäimet +/- ja mykistysnäppäin eivät toimi, Audio (Ääni) -valikon oletusasetus palautetaan ja valikko poistetaan käytöstä.

REKISTERÖIDYN BLUETOOTH-LAITTEEN HALLINTA

Jos laitteita ei ole rekisteröity, Registered B/T Device (Rekisteröity Bluetooth-laite) -valikko poistetaan käytöstä, eikä sitä voi käyttää.

Kun 12 laitetta on rekisteröity, muita laitteita ei enää voi rekisteröidä, ja laite ei enää pysty muodostamaan yhteyttä televisioon. Tällöin sinun on poistettava yksi laite (irrota laite ensin, jos se on yhdistetty televisioon), minkä jälkeen voit rekisteröidä toisen laitteen.

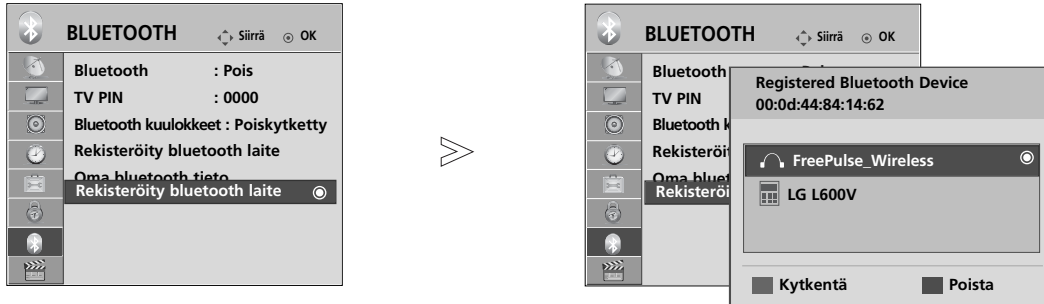

1 Valitse **BLUETOOTH**.

2 Valitse **Rekisteröity bluetooth laite**.

3 Valitse rekisteröity Bluetooth-laite.

■ Yhdistäminen rekisteröityihin Bluetooth-kuulokkeisiin

1 Valitse rekisteröidyt Bluetooth-kuulokkeet, jotka haluat kytkeä.

2 Näyttöön tulee viesti, jossa sinua kehoitetaan yhdistämään valitut Bluetooth-kuulokkeet.

3 Valitse **Kyllä** tai **Ei**.

■ Rekisteröidyn Bluetooth-laitteen poistaminen

"Delete" (Poista) -toiminto on käytettävissä, kun valitset laitteen, jota ei ole kytketty televisioon.

1 Valitse poistettava Bluetooth-laite.

2 Näyttöön tulee viesti, jossa sinua kehoitetaan poistamaan valittu Bluetooth-laite.

3 Valitse **Kyllä** tai **Ei**.

■ Rekisteröidyn Bluetooth-laitteen irrottaminen

"Disconnect" (Katkaise yhteyks) -toiminto on käytettävissä, kun valitset laitteen, joka on kytketty televisioon.

1 Valitse Bluetooth-laite, joka on tällä hetkellä kytketty televisioon.

2 Irrota Bluetooth-laite.

BLUETOOTHIN KÄYTTÄMINEN

OMAT BLUETOOTH-TIEDOT

Tämä toiminto tarjoaa käyttäjälle omat Bluetooth-tiedot.

"Edit" (Muokkaa) -toiminto on käytettävissä, kun televisio ei ole kytkettynä mihinkään laitteeseen.

Voit muokata oman laitteen nimeä.

Voit tarkistaa oman laitteen osoitteen.

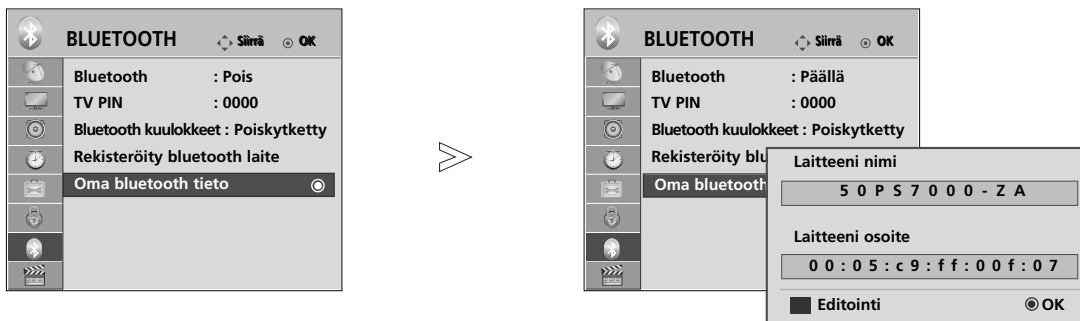

1 MENU Valitse **BLUETOOTH**.

2 OK Valitse **Oma bluetooth tieto**.

3 OK SININEN Valitse **SININEN**. Anna laitteen nimi. Voit käyttää merkkejä **A-Z**, numeroita **0-9**, +/- ja välilyöntiä.

4 OK Tallenna.

- Palaa normaaliin tv-näyttöön painamalla **MENU** (VALIKKO) -painiketta.
- Palaa edelliseen valikkonäyttöön painamalla **RETURN** (PALUU) -painiketta.

VALOKUVIEN VASTAANOTTAMINEN ULKOISESTA BLUE-TOOTH-LAITTEESTA

Lisätietoja valokuvien (vain JPEG) lähettämisestä ulkoisesta Bluetooth-laitteesta televisioon on laitteen käyttöoppaassa.

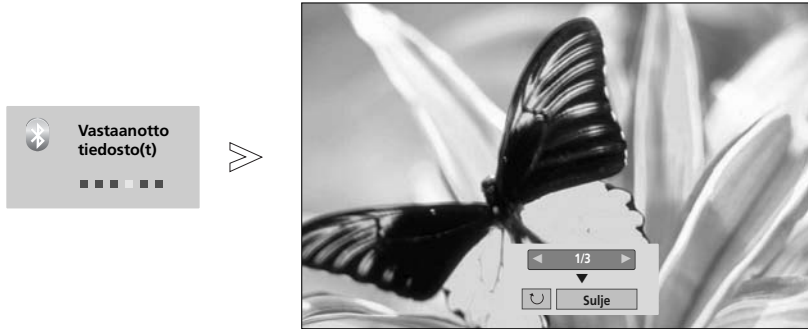

- Kun valitset \wedge \vee \lt \gt -painikkeella **Sulje**, kuvaruutunäyttö piilotetaan. Se tulee uudelleen näyttöön, kun painat OK-painiketta uudelleen.



Valitse haluamasi Valokuvat.

 **(Käännä)** : Kiertää valokuvia.

- **OK**-painikkeen painaminen kohdassa  **(Käännä)** kiertää kuvaa 90° myötäpäivään.

- Vastaanotettavien kuvien suurin mahdollinen yhteenlaskettu koko on 10 Mt.
- Bluetooth-kuulokkeita käytettäessä ei voi vastaanottaa kuvia.
- Kuvia ei voi vastaanottaa musiikkia Bluetooth-laitteesta kuunneltaessa.
- Jos ulkoinen Bluetooth-laite on lähettämässä valokuvaa, voit keskeyttää sen vastaanottamisen painamalla RETURN-painiketta. Kaikki aikaisemmin vastaanotetut valokuvat poistetaan.
- Joissakin Bluetooth-laitteissa kuvatiedostoa (JPEG) ei ehkä voi siirtää televisioon.

MUSIIKIN KUUNTELEMINEN ULKOISESTA BLUETOOTH-LAITTEESTA

Lisätietoja ulkoisessa Bluetooth-laitteessa olevien musiikkitiedostojen kuuntelemisesta television kautta on laitteen käyttöoppaassa.

Käytä A2DP-toimintoa tukevaa Bluetooth-laitetta (ulkoisena laitteena).

- Joissakin Bluetooth-laitteissa musiikkia ei ehkä voi kuunnella television kaiutinjärjestelmän kautta.

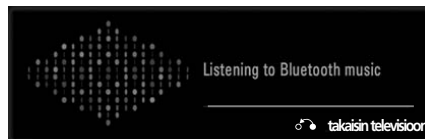

- Säädä äänenvoimakkuus \triangleleft + tai - -painikkeilla.
- Jos haluat mykistää äänen, paina MUTE-painiketta.
- Palaa television katseluun painamalla RETURN-painiketta.

! HUOMAUTUS

- ▶ Musiikkia ei voi kuunnella Bluetooth-kuulokkeita käytettäessä.
- ▶ Musiikkia ei voi kuunnella kuvia vastaanottaessa.

USB-LAITTEEN KÄYTTÄMINEN

► USB-toimintoa ei voi käyttää malleissa 19/22LU40**, 19/22/26LU50**, 32/37/42LF25**, 32/37/42LG21**, 19/22/26/32/37/42LH20**, 32/37/42/47LH30**.

USB-laitetta kytkettäessä

Kytkeessäsi USB-laitteen tämä ponnahdusvalikko tulee automaattisesti näyttöön.

"POP UP MENU" ei tule näyttöön, kun kuvaruutunäyttö, mukaan lukien valikko, EPG-ohjelmaopas ja ajoitettu luettelo, on otettu käyttöön.

Jos ponnahdusvalikko ei tule näyttöön, voit valita USB-valikosta Music List (Musiikkiluettelo), Photo List (Valokuvaluettelo) tai Movie List (Elokuvaluettelo) (vain 32/37/42/47LH49**, 32/37/42/47LH50**, 32/37/42/47LH70**, 50/60PS70**, 50/60PS80**).

USB-laitteeseen ei voi lisätä uusia kansioita eikä kansioita voi poistaa.

1 Kytke USB-laite televisiossa olevaan USB IN -liitäntään.

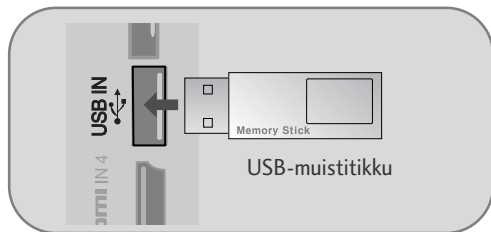

- Tuettuja ovat vain valokuvat (JPEG), musiikki (MP3) ja elokuvat (DAT, MPG, MPEG, VOB, AVI, DIVX, MP4, MKV, TS, TRP, TP) (vain 32/37/42/47LH49**, 32/37/42/47LH50**, 32/37/42/47LH70**, 50/60PS70**, 50/60PS80**).

2 Valitse **VALOKUVALUETT.** tai **MUSIIKKILUETT.** tai **ELOKUVALUETT.** (Vain 32/37/42/47LH49**, 32/37/42/47LH50**, 32/37/42/47LH70**, 50/60PS70**, 50/60PS80**).



USB-laitetta irrotettaessa

Valitse USB-laitetta -valikko ennen USB-laitteen irrottamista.



USB-laitetta käytettäessä huomioitavia seikkoja

- Vain USB-tallennuslaite voidaan tunnistaa.
- Jos USB-tallennuslaite on kytketty USB-keskittimen kautta, laitetta ei voida tunnistaa.
- Automaattista tunnistusohjelmaa käyttävän USB-tallennuslaitteen tunnistaminen saattaa epäonnistua.
- Omaa ohjainta käyttävän USB-tallennuslaitteen tunnistaminen saattaa epäonnistua.
- USB-tallennuslaitteen tunnistusnopeus voi vaihdella laitteen mukaan.
- Älä sammuta televisiota tai irrota USB-laitetta kytkettynä olevan USB-tallennuslaitteen ollessa käytössä. Kun tällainen laite irrotetaan äkillisesti, tallennetut tiedot tai USB-tallennuslaite voivat vaurioitua.
- Älä kytke USB-tallennuslaitetta, joka on käsitelty keinotekoisesti tietokoneella. Laite voi aiheuttaa tuotteen toimintahäiriön tai toiston epäonnistumisen. Käytä ainoastaan normaaleja musiikki-, kuva- tai elokuvatiedostoja sisältäviä USB-tallennuslaitteita.
- Käytä ainoastaan Windows-käyttöjärjestelmän sisältämän FAT32- tai NTFS-tiedostojärjestelmän mukaisesti alustettuja USB-tallennuslaitteita. Jos tallennuslaite on alustettu ohjelmalla, jota Windows ei tue, laitteen tunnistaminen saattaa epäonnistua.
- Mikäli USB-tallennuslaite (yli 0,5 A) vaatii ulkoisen virtalähteen, kytke siihen virta. Muussa tapauksessa laitteen tunnistaminen saattaa epäonnistua.
- Kytke USB-tallennuslaite laitteen valmistajan toimittamalla kaapelilla.
- Eräitä USB-tallennuslaitteita ei tueta tai niiden toiminta saattaa olla puutteellista.
- USB-tallennuslaitteen tiedostojen kohdennus on samanlainen kuin Windows XP:ssä, ja tiedostonimessä voi olla jopa 100 erilaista englannin kielessä käytettyä merkkiä.
- Varmuuskopioi tärkeät tiedostot, sillä USB-muistilaitteeseen tallennetut tiedot voivat vahingoittua. Emme vastaa tietojen menettämisestä.
- Jos USB-kiintolevyasemassa ei ole ulkoista virtalähdettä, USB-laitetta ei ehkä havaita. Muista siis kytkeä ulkoinen virtalähde.
- USB-tallennuslaitteessa olevia tietoja ei voi poistaa NTFS-tiedostojärjestelmässä.
- Jos USB-muistilaitteessa on useita osioita tai käytät usean kortin USB-kortinlukijaa, voit käyttää enintään neljää osiota tai USB-muistilaitteita.
- Poistotoimintoa tuetaan vain FAT32-tiedostojärjestelmässä.
- Jos USB-muistilaite on liitetty usean kortin USB-kortinlukijaan, taltiossa olevia tietoja ei ehkä havaita.
- Jos USB-muistilaite ei toimi oikein, irrota se ja liitä se uudelleen.
- USB-muistilaitteen tunnistamisen nopeus vaihtelee laitekohtaisesti.
- Jos USB kytketään valmiitilassa, kiintolevy ladataan automaattisesti, kun televisioon kytketään virta.
- Suositeltu kapasiteetti on enintään 1 Tt, jos käytät ulkoista USB-kiintolevyä, ja enintään 32 Gt, jos käytät USB-muistia.
- Laitteet, jotka ovat kapasiteetiltaan suositeltua suurempia, eivät välttämättä toimi oikein.
- Jos virransäästötoiminnolla varustettu ulkoinen USB-kiintolevy ei toimi, sammuta se ja käynnistä se uudelleen, jolloin sen pitäisi toimia oikein.
- Laite tukee myös USB 2.0 -standardia vanhempia USB-tallennuslaitteita, mutta ne eivät ehkä toimi elokuvaluettelossa oikein.

! HUOMAUTUS

- Kuva saattaa poiketa tv-laitteestasi.
- ▶ Kiinnitä muistitikku USB-liittimellä (myytävänä erikseen) televisiossa olevaan USB-liitinpidikkeeseen, jotta muistitikku ei katoa. (Vain Plasmatelevisio)

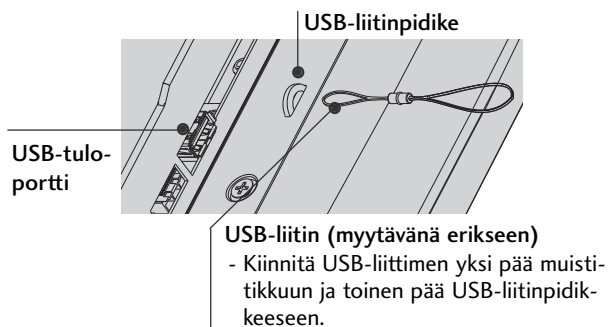

VALOKUVALUETTELO

Voit tarkastella valokuvatiedostoja USB-tallennuslaitteessa.

Näyttöjen kuvat voivat erota tv:ssäsi näkyvästä kuvasta. Kuvat ovat esimerkkejä, jotka auttavat tv:n käyttämisessä.

PHOTO (VALOKUVA) (*.JPEG) - tuetut tiedostot

Perusviiva : 64 x 64 ~ 15360 x 8640

Progressiivinen : 64 x 64 ~ 1920 x 1440

- Ainoastaan JPEG-tiedostojen toistaminen on mahdollista.
- Tukemattomat tiedostot esitetään ennalta määritettyinä kuvakkeina.

Näytön osat

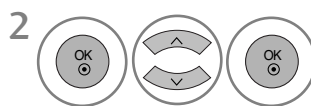
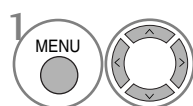

- 1 Siirtyä ylemmän tason tiedostoon
- 2 Nykyinen sivu / sivuja yhteensä
- 3 Merkittyjen valokuvien kokonaislukumäärä
- 4 Kaukosäätimen vastaavat painikkeet

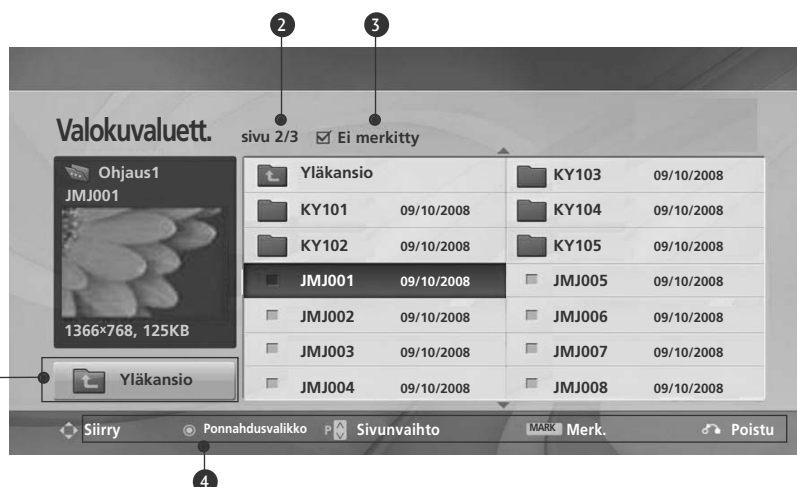



USB-LAITTEEN KÄYTTÄMINEN

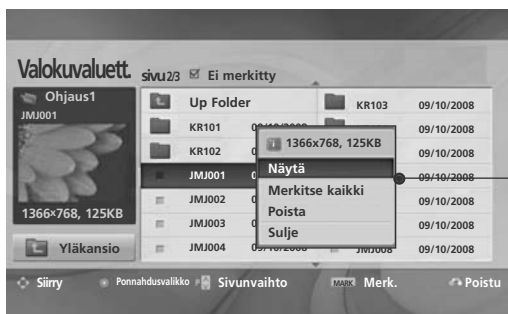

Valokuvan valitseminen ja ponnahtusvalikko







- ▶ **Näytä** : Näyttää valitun kohteen.
- ▶ **Merk. kaikki** : Merkitsee kaikki näkyvissä olevat valokuvat.
- ▶ **Poista merk.** : Poistaa kaikkien merkittyjen valokuvien merkinnän.
- ▶ **Poista tai Poista merkityt (vain FAT32-tiedostojärjestelmä)** : Poista valittu valokuva.
- ▶ **Sulje** : Sulkee ponnahtusvalikon.

1  Valitse kohdekansio tai -asema.

2   Valitse haluamasi valokuvat.

3   Näytä ponnahtusvalikko.

4   Valitse haluamasi ponnahtusvalikko.

- Siirry valokuvasisivulla **P**   -painikkeen avulla.
- **MERK.** -painikkeen avulla voit merkitä valokuvan tai poistaa sen merkinnän. Kun yksi tai useampi valokuva on merkittynä, voit tarkastella kaikkia merkittyjä valokuvia tai näyttää merkittyjen valokuvien diaesityksen. Jos valokuvia ei ole merkittynä, voit tarkastella kaikkia kansion valokuvia yksitellen tai diaesityksenä.

- Palaa normaaliin tv-näyttöön painamalla **RETURN (PALUU)** -painiketta.

Valokuvan tarkasteleminen

Täyskokoisen valokuvan näytön avulla voidaan käyttää tarkkoja toimintoja.



Valokuvan kuvasuhde voi muuttua täyskokoisena näytettävän valokuvan kokoa. Palaa edelliseen valikkonäyttöön painamalla **RETURN (PALUU)** -painiketta.

-  Valitse kohdekansio tai -asema.
-  Valitse haluamasi valokuvat.
-  Näytä ponnahdusvalikko.
-  Valitse **Näytä**.
-  Valittu valokuva näytetään täyskokoisena.

- Siirry valokuvasivulla **P**   -painikkeen avulla.

USB-LAITTEEN KÄYTTÄMINEN

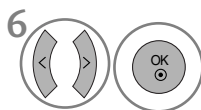

6 Valitse **Diaesitys** , **BGM** , **(Käännä)** , **Delete** , **Poista** , **Asetus** tai **Piilota**.

- Voit siirtyä edelliseen tai seuraavaan valokuvaan < > -painikkeen avulla.
- Voit valita ja ohjata täysikokoisen näytön valikkoa < > -painikkeen avulla.

► **Diaesitys** : Kun kuvia ei ole valittuna, kaikki nykyisen kansion valokuvat näytetään diaesityksessä. Valitut valokuvat näytetään diaesityksenä.

- Määritä diaesityksen aikaväli **ASETUS** -kohdassa.

► **BGM** (Taustamusiikki) : Voit kuunnella musiikkia katsoessasi täysikokoisia kuvia.

- Määritä Musiikkikansio -asetusten arvot BGM:lle Options (Asetukset) -kohdassa ennen tämän toiminnon käyttöä.

► **(Käännä)** : Kääntää valokuvia..

- Kääntää valokuvaa 90°, 180°, 270°, 360° myötäpäivään.
- Kuvaa ei voi kiertää, kun kuvan leveys on tuettua korkeutta suurempi.

► **Poista**(vain FAT32-tiedostojärjestelmä) : Poista valokuvia.

► **Asetus** : Määritä Slide Speed (Diojen nopeus)- ja Music Folder (Musiikkikansio) -asetusten arvot BGM:lle.

- Määritä arvot ^ v < > -painikkeen ja OK-painikkeen avulla. Siirry tämän jälkeen kohtaan **OK** ja tallenna asetukset painamalla **OK**-painiketta.

► **Piilota** : Piilota valikko täysikokoisessa näytössä.

- Voit tuoda valikon jälleen näkyviin täysikokoisessa näytössä painamalla **OK**-painiketta.

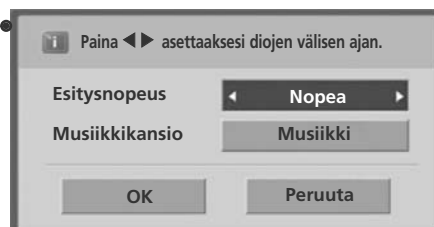

MUSIIKKILUETTELO

Voit toistaa musiikkitiedostoja USB-tallennuslaitteessa.

Ostetut musiikkitiedostot (*.MP3) voivat sisältää tekijänoikeusrajoituksia.

Näiden tiedostojen toistaminen ei välttämättä ole mahdollista tässä mallissa.

USB-laitteessa sijaitsevia musiikkitiedostoja voidaan toistaa tämän yksikön avulla.

Näyttöjen kuvat voivat erota tv:ssäsi näkyvästä kuvasta. Kuvat ovat esimerkkejä, jotka auttavat tv:n käyttämisessä.

MUSIC (MUSIIKKI) (*.MP3) – tuetut tiedostot

Bittinopeus 32 ~ 320

- Näytteenottotaajuus MPEG1 Layer3 : 32kHz, 44,1kHz, 48kHz
- Näytteenottotaajuus MPEG2 Layer3 : 16kHz, 22,05kHz, 24kHz
- Näytteenottotaajuus MPEG2.5 Layer3 : 8kHz, 11,025kHz, 12kHz

Näytön osat

1 MENU Valitse USB.

2 OK Valitse Musiikkiluett..

1 Preview (Esikatselu): Jos tiedostoon liittyy kansikuva (Album Art Image), se näytetään.

2 Siirtyä ylemmän tason tiedostoon

3 Nykyinen sivu / sivuja yhteensä

4 Merkittyjen musiikkitiedostojen kokonaislukumäärä

5 Kaukosäätimen vastaavat painikkeet

Musiikkiluett. sivu 2/3 Ei merkitty

Otsikko	Kesto
Yläkansio	
Favorite Music	
Favorite Music No.2	
Velvet Goldmine (OST vers2)	01:34
Good Bye (Original Ver.)	03:23
Urban Nite (Feat.Amin.J)	04:28

Siirry Ponnahdusvalikko Sivunvaihto MARK Merk. Poistu

USB-LAITTEEN KÄYTTÄMINEN

Musiikin valitseminen ja ponnahdusvalikko

Sivulla voidaan näyttää enintään 6 musiikkitiedostoa kuvassa esitetyn mukaisesti.



- ▶ **Toista** (Stopin aikana) : Soita valitut kappaleet. Kun kappale on soitettu, seuraava kappale soitetaan. Kun valittuja soitettavia kappaleita ei ole, kansion seuraava kappale soitetaan. Jos siirryt eri kansioon ja painat **OK**-painiketta, soimassa oleva kappale pysäytetään.
- ▶ **Toista merkityt** : Soita valitut kappaleet. Kun kappale on soitettu, seuraava valittu kappale soitetaan automaattisesti.
- ▶ **Toiston aikana** : Pysäytä kappaleen soittaminen.
- ▶ **Toista**: Aloita valittujen kappaleiden soittaminen ja siirry Valokuvavuorokello -toimintoon.
- ▶ **Merkitse kaikki** : Merkitse kaikki kansion kappaleet.
- ▶ **Poista merk.** : Poistaa kaikkien merkittyjen kappaleiden valinnan.
- ▶ **Poista tai Poista merkityt(vain FAT32-tiedostojärjestelmä)** : Poista valitut kappaleet.
- ▶ **Sulje** : Sulkee ponnahdusvalikon.



1 Valitse kohdekansio tai -asema.

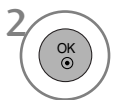

2 Valitse halutut kappaleet.

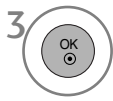

3 Näytä ponnahdusvalikko.



4 Valitse haluamasi ponnahdusvalikko.

- Siirry musiikkisivulla ylös- tai alaspäin **P** ^ v -painikkeen avulla.
- Voit merkitä musiikkitiedoston tai poistaa sen merkinnän **MERK.** -painikkeen avulla. Kun yksi tai useampi musiikkitiedosto on merkitty, merkityt tiedostot soitetaan järjestyksessä. Jos esimerkiksi haluat kuunnella vain yhtä kappaletta toistuvasti, merkitse vain tämä tiedosto ja soita se. Jos musiikkia ei ole merkitty, kaikki kansion kappaleet soitetaan järjestyksessä.

- Palaa normaaliin tv-näyttöön painamalla **RETURN (PALUU)** -painiketta.

- Jos et paina mitään painikkeita hetkeen soittamisen aikana, (alla kuvassa näkyvä) soittotietoruutu liikkuu näytönsäästäjänä.

- Näytönsäästäjä?

Näytönsäästäjä estää näytön pikseleiden vaurioita, joita saattaa ilmetä, mikäli sama kuva on näkyvissä huomattavan pitkän ajan.



! HUOMAUTUS

- ▶ Kun musiikkiedosto on toistettu, sen nimen perässä näkyy 🎵.
- ▶ Vaurioitunut musiikkiedosto ei soi, vaan sen kestoksi esitetään 00:00.
- ▶ Maksullisesta palvelusta ostettu tekijänoikeussuojattu kappale ei käynnisty, mutta sen kestona esitetään virheellistä tietoa.
- ▶ Jos painat **OK**, ■ buttons-painiketta, näytönsäästäjä pysäytetään.
- ▶ Kaukosäätimen painikkeet **PLAY(▶)**, **Pause(II)**, ■, ▶▶, ◀◀ ovat käytössä myös tässä tilassa.
- ▶ Voit valita seuraavan kappaleen ▶▶-painikkeella ja edellisen ◀◀-painikkeella.

USB-LAITTEEN KÄYTTÄMINEN

ELOKUVALUETTELO (Vain 32/37/42/47LH49**, 32/37/42/47LH50**, 32/37/42/47LH70**, 50/60PS70**, 50/60PS80**)

Voit toistaa elokuvatiedostoja USB-tallennuslaitteessa.

Elokuvaluettelo avataan, kun USB on havaittu. Tätä käytetään toistettaessa elokuvatiedostoja tv:ssä.

Toiminto näyttää USB-kansion elokuvat ja tukee Toista -toimintoa.

Mahdollistaa kaikkien kansion elokuvien ja käyttäjän määrittämien tiedostojen toistamisen.

Tämä on elokuvaluettelo, joka näyttää kansion tiedot ja elokuvatiedoston.

Näyttöjen kuvat voivat erota televisiossasi näkyvästä kuvasta. Kuvat ovat esimerkkejä, jotka auttavat television käyttämisessä.

- ELOKUVA(*.dat/*.mpg/*.mpeg/*.ts/*.trp/*.tp/*.vob/*.mp4/*.mkv/*.avi/*.divx) - tuetut tiedostot**
Videomuoto : DivX3.11, DivX4.12, DivX5.x, DivX6, Xvid1.00, Xvid1.01, Xvid1.02, Xvid1.03, Xvid 1.10-beta-1/beta-2, Mpeg-1, Mpeg-2, Mpeg-4, H.264/AVC
Äänen muoto : Dolby Digital, AAC, Mpeg, MP3, LPCM, HEAAC
Bittinopeus : 32 ~ 320kbps(MP3)
Tekstitysmuoto : *.smi/*.srt/*.sub(MicroDVD, SubViewer1.0/2.0)/*.ass/*.ssa/*.txt(TMPlayer)/*.psb(PowerDivx)
- Käyttäjän luoma tekstitys ei välttämättä toimi oikein.
 - Tekstityksessä ei tueta kaikkia erikoismerkkejä.
 - Tekstityksessä ei tueta HTML-tunnisteita.
 - Muilla kuin tuetuilla kielillä olevat tekstitykset eivät ole käytettävissä.
 - Ulkoisen tekstitystiedoston aikatiedot pitää järjestää nousevaan järjestykseen, jotta niiden toistamine onnistuu.
 - Äänen kieltä vaihdettaessa näytössä voi esiintyä tilapäisiä häiriöitä (esimerkiksi kuva voi pysähtyä tai toisto voi nopeutua).
 - Näyttöjen kuvat voivat erota televisiossasi näkyvästä kuvasta. Kuvat ovat esimerkkejä, jotka auttavat television käyttämisessä.
 - Joillakin koodausjärjestelmillä tuotettuja elokuvatiedostoja ei ehkä toisteta oikein.
 - **Jos tiedoston kuva- ja ääniosaa ei ole lomitettu, laite joko näyttää kuvan tai toistaa äänen.**
 - Laite tukee kuvataajuudesta riippuen teräväpiirtovideoita, joiden tarkkuus on enintään 1920x1080@25/30P tai 1280x720@50/60P.
 - Videot, joiden tarkkuus on suurempi kuin 1920x1080@25/30P tai 1280x720@50/60P, eivät kaikkien kuvataajuuksien tapauksessa välttämättä toimi oikein.
 - Tyypiltään tai muodoltaan muunlaiset elokuvatiedostot eivät ehkä toimi oikein.
 - **Toistettavan elokuvatiedoston enimmäisbittinopeus on 20 Mt.**
 - Emme takaa sellaisten profiilien tasaista toistoa, jotka on koodattu H.264/AVC:ssä tasolla 4.1 tai suuremmalla.
 - DTS Audio -koodekkia ei tueta.
 - Kooltaan yli 30 Gt olevien elokuvatiedostojen toistoa ei tueta.
 - DivX-elokuvatiedoston ja sen tekstitystiedoston on oltava samassa kansiossa.
 - Namn på videofil och tillhörande undertextfil måste vara identiska för att de ska visas.
 - Videota ei ehkä voi toistaa oikein sellaisen USB-liitännän kautta, joka ei tue suuren nopeuden käyttöä.
 - GMC (Global Motion Compensation) -koodattuja tiedostoja ei voi toistaa.

Tiedosto Tunnisteen nimi	Videodekooderi	Äänikoodekki	Enimmäistarkkuus
mpg, mpeg, vob	MPEG1, MPEG2	Dolby Digital, MPEG, MP3, LPCM	1920x1080@30p
dat	MPEG1	Dolby Digital, MPEG, MP3, LPCM	
ts, trp, tp	MPEG2, H.264/AVC	Dolby Digital, AAC, MPEG	
mp4	MPEG4 SP, MPEG4 ASP, Divx 3.11, Divx 4.12, Divx 5.x Divx 6, Xvid 1.00, Xvid 1.01, Xvid 1.02, Xvid 1.03 Xvid 1.10-beta 1, Xvid 1.10-beta 2, H.264/AVC	Dolby Digital, HEAAC, AAC, MPEG, MP3, LPCM	
avi	MPEG 2, MPEG 4 SP, MPEG4 ASP, Divx 3.11, Divx 4, Divx 5, Divx 6 Xvid 1.00, Xvid 1.01, Xvid 1.02, Xvid 1.03, Xvid 1.10-beta 1 Xvid 1.10-beta 2, H.264/AVC	Dolby Digital, HEAAC, AAC, MPEG, MP3, LPCM	
mkv	H.264/AVC, MPEG 1, MPEG 2, MPEG 4 SP, MPEG4 ASP	Dolby Digital, HEAAC, AAC, MPEG, MP3, LPCM	
divx	MPEG 2, MPEG 4 SP, MPEG4 ASP, Divx 3.11, Divx 4, Divx 5, Divx 6 Xvid 1.00, Xvid 1.01, Xvid 1.02, Xvid 1.03, Xvid 1.10-beta 1 Xvid 1.10-beta 2, H.264/AVC	Dolby Digital, HEAAC, AAC, MPEG, MP3, LPCM	

Näytön osat



- 1 Siirtyä ylemmän tason tiedostoon
- 2 Nykyinen sivu / sivuja yhteensä
- 3 Merkittyjen valokuvien Merkittyjen elokuvien kokonaislukumäärä
- 4 Kaukosäätimen vastaavat painikkeet





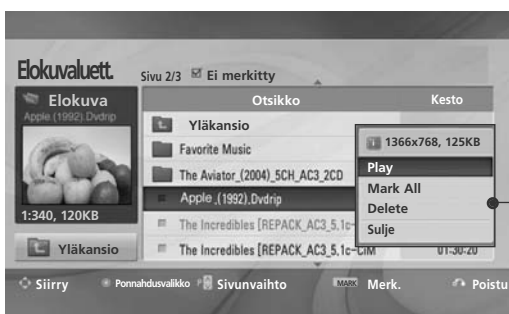

USB-LAITTEEN KÄYTTÄMINEN

Elokuvien valitseminen ja ponnahdusvalikko



- ▶ **Toista** : Toista valitut elokuvat. Divx Play (Divx-toisto) suoritetaan näytön vaihtuessa.
- ▶ **Merkitse kaikki** : Merkitse kaikki kansion elokuvat.
- ▶ **Poista kaikkien merkinnät** : Poista kaikkien merkittyjen elokuvien valinta.
- ▶ **Poista tai Poista merkityt (vain FAT32-tiedostojärjestelmä)** : Poista valittu elokuvakohte.
- ▶ **Sulje** : Sulkee ponnahdusvalikon.

-  Valitse kohdekansio tai -asema.
-  Valitse haluamasi elokuvat.
-  Näytä ponnahdusvalikko.
-  Valitse haluamasi ponnahdusvalikko.

- Siirry elokuvasivulla **P** ^ v - painikkeen avulla.
- Merkitse elokuva tai poista sen merkintä **MARK** - painikkeen avulla. Kun yksi tai useampi elokuvatiedosto on valittuna, merkityt elokuvat näytetään järjestyksessä

- Palaa normaaliin tv-näyttöön painamalla **RETURN (PALUU)** -painiketta.

! HUOMAUTUS

- ▶ Tukemattomien tiedostojen tapauksessa näytetään sanoma, joka ilmaisee, ettei tiedostoa tueta.

Elokuvaluettelo -toiminnon käyttäminen



Kuvakoko	◀ Koko näyttö ▶
Äänen kieli	1
Tekstityksen kieli	latinalainen 1
· Synkronoi	0
· Sijainti	0
Sulje	

- ▶ **Kuvakoko** : Valitsee halutun kuvamuodon elokuvan toistamisen aikana.
- ▶ **Äänen kieli ja Tekstityksen kieli** : Vaihtaa äänen tai tekstityksen kieliryhmää elokuvan toistamisen aikana.
- ▶ **Synkronoi** : Säättää tekstityksen aikasykronointia välillä -10 sekuntia - +10 sekuntia 0,5 sekunnin askelein elokuvan toistamisen aikana.
- ▶ **Sijainti** : Vaihtaa tekstityksen sijaintia ylös tai alas elokuvan toistamisen aikana.

Tekstityksen kieli	Tuen kieli
latinalainen1	Englanti, Espanja, Ranska, Saksa, Italia, Ruotsi, Suomi, Hollanti, Portugali, Tanska, Romania, Norja, albania, gaeli, kymri, iiri, katalaani, valencia
latinalainen2	bosnia, Puola, Kroaatti, Tsekki, slovakki, Sloveeni, Serbi, Unkari
latinalainen4	viro, latvia, liettua
kyrillinen	Bulgaria, makedonia, Venäjä, Ukrainian, Kazakh
Kreikka	Kreikka
Turkki	Turkki

Kaukosäätimen käyttäminen

◀◀ / ▶▶	<p>Paina toiston aikana</p> <p>REW(◀◀) - painiketta useita kertoja, kun haluat kelata eteenpäin ◀◀(x2) -> ◀◀◀◀(x4) -> ◀◀◀◀◀◀(x8) -> ◀◀◀◀◀◀◀◀(x16) -> ◀◀◀◀◀◀◀◀◀(x32).</p> <p>FF(▶▶) - painiketta useita kertoja, kun haluat kelata taaksepäin ▶▶(x2)-> ▶▶▶▶(x4) -> ▶▶▶▶▶▶(x8) -> ▶▶▶▶▶▶▶▶(x16) -> ▶▶▶▶▶▶▶▶▶▶(x32).</p> <ul style="list-style-type: none"> ▪ Kun näitä painikkeita painetaan toistuvasti, eteen- tai taaksepäinkelausnopeus suurenee.
	<p>Paina tallennuksen aikana Pause() (Keskeytä) -painiketta.</p> <ul style="list-style-type: none"> ▪ Pysäytyskuva jää näkyviin. ▪ Jos mitään kaukosäätimen painiketta ei paineta 10 minuuttiin toiston keskeyttämisen jälkeen, televisio palaa toistotilaan. ▪ Paina Pause() -painiketta ja sitten FF(▶▶) - painiketta, kun haluat nähdä hidastuksen.
< >	<ul style="list-style-type: none"> ▪ Kun < tai > - painiketta painetaan toiston aikana, sijaintia osoittava kohdistin tulee näkyviin.
PLAY(▶)	<p>Palaa normaaliin toistoon painamalla PLAY(▶) - painiketta.</p>
ENERGY SAVING e2	<p>Paina Virransäästö -painiketta toistuvasti, jos haluat lisätä näytön kirkkautta. (Katso s. 102.)</p>
AV MODE ○	<p>Valitse haluamasi lähde painamalla AV-TILA -painiketta toistuvasti. (Katso s. 72.)</p>

USB-LAITTEEN KÄYTTÄMINEN

DIVX-REKISTERÖINTIKOODI

(Vain 32/37/42/47LH49**, 32/37/42/47LH50**, 32/37/42/47LH70**, 50/60PS70**, 50/60PS80**)

Vahvista tv:n DivX-rekisteröintikoodi. Rekisteröintikoodin avulla voit vuokrata tai ostaa elokuvia osoitteesta www.divx.com/vod.

Vuokratun tai ostetun DivX-tiedoston toistaminen toisen tv:n DivX-rekisteröintikoodin avulla ei ole sallittua. (Ainoastaan ostetun tv:n rekisteröintikoodia vastaavien DivX-tiedostojen toistaminen on mahdollista.)

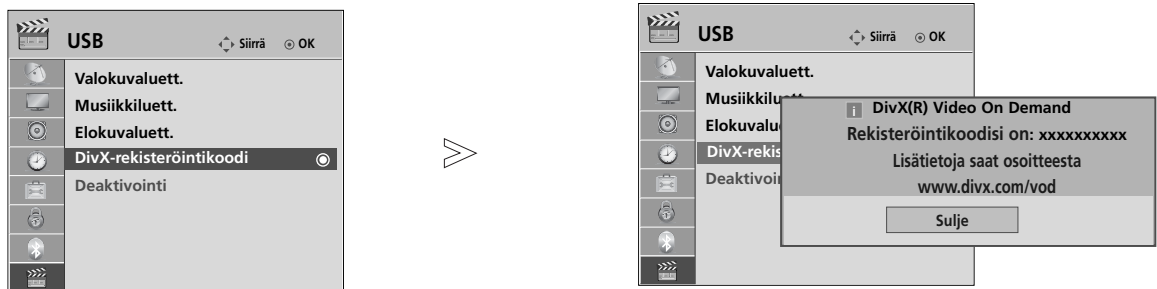

- 1 MENU Valitse **USB**.
- 2 OK Valitse **DivX-rekisteröintikoodi**.
- 3 OK Näytä **DivX-rekisteröintikoodi**.

- Palaa normaaliin tv-näyttöön painamalla **MENU (VALIKKO)** -painiketta.
- Palaa edelliseen valikkonäyttöön painamalla **RETURN (PALUU)** -painiketta.



“DivX-hyväksytty toistamaan DivX-videoita tarkkuuteen HD 1080p saakka, kattaa ensiluokkaisen sisällön” TIETOA DIVX VIDEOSTA: DivX® on digitaalinen video formaatti, jonka on kehittänyt DivX, Inc. Tämä on virallinen DivX-hyväksytty laite, joka toistaa DivX-vidoeita. Vieraille sivuilla www.divx.com saataksesi lisätietoja ja ohjelmia, joilla pystyt muuntamaan tiedostojasi DivX-vidoeuotoon. TIETOA DIVX VIDEO-ON-DEMAND PALVELUSTA: Tämä DivX Certified® -hyväksytty laite pitää rekisteröidä, jotta DivX Video-on-Demand (VOD) -sisällön toistaminen on mahdollista. Luodaksesi rekisteröintikoodin, etsi DivX VOD -osio laitteen asetusvalikosta. Siirry osoitteeseen vod.divx.com tämän koodin kanssa viedäksesi rekisteröintiprosessin loppuun ja saataksesi lisätietoa aiheesta DivX VOD.

! HUOMAUTUS

- ▶ Tuettujen elokuvatiedostojen ominaisuudet
Tarkkuus: L x K alle 1 920 x 1 080 pikseliä.
Kuvanopeus: alle 30 kuvaa sekunnissa (1 920 x 1 080), alle 60 kuvaa sekunnissa (alle 1 280 x 720)
- ▶ Videokoodekki : MPEG 1, MPEG 2, MPEG 4, H.264/AVC, DivX 3.11, DivX 4.12, DivX 5.x, DivX 6, Xvid 1.00, Xvid 1.01, Xvid 1.02, Xvid 1.03, Xvid 1.10-beta1, Xvid 1.10-beta2

DEAKTIVOINTI

(Vain 32/37/42/47LH49**, 32/37/42/47LH50**, 32/37/42/47LH70**, 50/60PS70**, 50/60PS80**)

Käytöstä poistamisen tarkoituksena on antaa mahdollisuus laitteiden poistamiseen käytöstä sellaisille käyttäjille, jotka ovat ottaneet kaikki käytettävissä olevat laitteet käyttöön Web-palvelimen kautta ja jotka on estetty ottamasta uusia laitteita käyttöön. DivX VOD antoi käyttäjälle mahdollisuuden ottaa samalla tilillä jopa kuusi laitetta käyttöön, mutta jos käyttäjä halusi vaihtaa kyseiset laitteet tai poistaa ne käytöstä, hänen täytyi ottaa yhteyttä DivX-tukeen ja pyytää niiden poistamista. Tämän uuden toiminnon myötä käyttäjät voivat nyt poistaa laitteen käytöstä itse, mikä parantaa DivX VOD -laitteiden hallintaa.

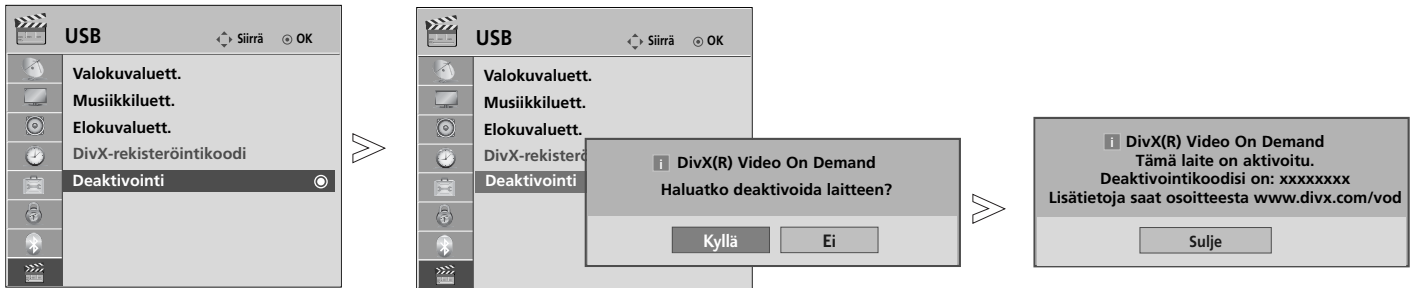

- 1 MENU Valitse **USB**.
- 2 OK Valitse **Deaktivointi**.
- 3 OK Valitse **KYLLÄ**.
- 4 OK Näytä **Deaktivointi**.

- Palaa normaaliin tv-näyttöön painamalla **MENU (VALIKKO)** -painiketta.
- Palaa edelliseen valikkonäyttöön painamalla **RETURN (PALUU)** -painiketta.







SÄHKÖINEN EPG-OHJELMAOPAS (DIGITAALISESSA TILASSA)

Tässä järjestelmässä on sähköinen EPG-ohjelmaopas (Electronic Programme Guide), joka helpottaa käytettävissä olevien katseluvaihtoehtojen valintaa.

EPG-ohjelmaoppaassa on esimerkiksi tiedot televisio-ohjelmista ja kaikkien käytettävissä olevien palveluiden alkamis- ja päättymisajat. EPG-ohjelmaoppaassa on usein myös lisätietoja ohjelmista (ohjelmatietojen saatavuus ja määrä vaihtelevat kanavien mukaan).

Tätä toimintoa voi käyttää vain, kun lähettävä kanava lähettää myös EPG-tiedot.

EPG-ohjelmaoppaassa on seuraavien kahdeksan päivän ohjelmatiedot.

	Näyttää nykyisen näytön tiedot.		Näky tekstitelevision käytön yhteydessä.
	Näky DTV-ohjelman yhteydessä.		Näky tekstitystä käyttävän ohjelman yhteydessä.
	Näky radio-ohjelman yhteydessä.		Näky maksullisen ohjelman yhteydessä.
	Näky MHEG-ohjelman yhteydessä.		Näky Dolby-yhteensopivan ohjelman yhteydessä.
	Näky AAC-ohjelmalla		Näky Dolby Digital PLUS -ohjelmalla.
	Lähetettävän ohjelman kuvasuhde.		
	Lähetettävän ohjelman kuvasuhde.		
			576i/p, 720p, 1080i/p : Lähetettävän ohjelman tarkkuus

EPG-oppaan käytön aloitus ja lopetus

1  Ota EPG käyttöön tai poista se käytöstä.

Ohjelman valitseminen

1  tai  Valitse haluamasi ohjelma.

2  EPG piilotetaan valittuun ohjelmaan siirtymisen jälkeen.

Painikkeen toiminto ohjelmaoppaan NYT/SEURAAVA -tilassa

Voit katsella lähetettävää ja sitä seuraavaa ohjelmaa.

 **PUNAINEN** EPG-tilan vaihtaminen.

 **KELTAINEN** Siirtyminen Ajastintallennus/muistutus -asetustilaan

 **SININEN** Siirtyminen Ajastintallennus/muistutus -luettelotilaan

 EPG piilotetaan valittuun ohjelmaan siirtymisen jälkeen.

 NYT tai SEURAAVA -ohjelman valinta



 Televisio-ohjelman valinta.

 Siirtyminen sivun loppuun ja alkuun.

Ohjelmaopas

1	YLE TV1	6 Apr. 2007 15:09
	KAIKKI	NYT SEURAAVA
1	YLE TV1	That '70s show Keno
2	YLE TV2	Your World Today World Business
4	TV..	Legenen om Den.... Fantomen
5	YLE FST	Naturtimmen Kritiskt
6	CNN	Lyssna ABC
8	YLE24	Glamour Tänään otsikoissa







FAV Suosikki INFO Tiedot Kanavan vaihto TV/RAD RADIO
Tila Ajoitus Ajustuslista

 tai  EPG-ohjelmaoppaan poistaminen käytöstä





 Televisio- tai radio-ohjelman valitseminen.

 Tarkat tiedot näkyviin ja pois näkyvistä.







Painikkeen toiminto ohjelmaoppaan 8 päivän tilassa -tilassa

-  **PUNAINEN** EPG-tilan vaihtaminen.
-  **VIHREÄ** Siirtyminen Päiväys -asetustilaan.
-  **KETAINEN** Siirtyminen Ajastintallennus/muistutus -asetustilaan.
-  **SININEN** Siirtyminen Ajastintallennus/muistutus -luettelotilaan
-  **OK** EPG piilotetaan valittuun ohjelmaan siirtymisen jälkeen.
-  Valitse ohjelma.
-  Televisio-ohjelman valinta



-  Siirtyminen sivun loppuun ja alkuun.
-  tai  EPG-ohjelmaoppaan poistaminen käytöstä.
-  Televisio- tai radio-ohjelman valitseminen.
-  Tarkat tiedot näkyviin ja pois näkyvistä.





Painikkeen toiminto Päivämäärän muuttaminen) -tilassa

-  **VIHREÄ** Päivämäärä -asetustilan poistaminen käytöstä
-  **OK** Siirtyminen valittuun päivämäärään
-  Päivämäärän valinta
-  Päivämäärä -asetustilan poistaminen käytöstä
-  tai  EPG-ohjelmaoppaan poistaminen käytöstä



SÄHKÖINEN EPG-OHJELMAOPAS (DIGITAALISESSA TILASSA)

Painikkeen toiminto Pidempi kuvaus -ruudussa





-  Teksti ylös-/alaspäin
-  Siirtyminen Ajastintallennus/muistutus -asetustilaan
-  tai  Tarkat tiedot näkyviin ja pois näkyvistä
-  EPG-ohjelmaoppaan poistaminen käytöstä



Painikkeen toiminto Tallennus/muistutus -asetustilassa

Määrittää tallennuksen alkamis- ja päättymisaian sekä alkamisajan muistutuksen, päättymisaika on merkitty harmaalla.

Tämä toiminto on käytettävissä vain, kun 8-nastaista tallennussignaalia käyttävä tallennuslaite on kiinnitetty SCART-kaapelilla DTV-OUT(AV2)-lähtöliitännään.



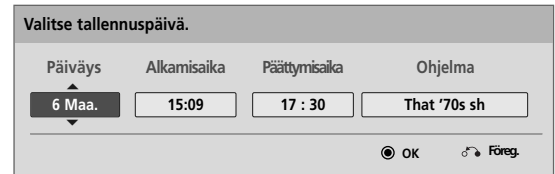



-  Siirtyminen Opas- tai SAjoitus -tilaan.
-  Valitse Tallenna tai Jäljellä.
Toiminnon asetus
-  Valitse Päivämäärä, Alkamis- ja päättymisaika tai Ohjelma.
-  Timer Ajastintallennus /muistutus -asetuksen tallentaminen





Painikkeen toiminta Ajoitettu luettelo -tilassa

Jos olet luonut ohjelmaluettelon, ajoitettu ohjelma näkyy ajoitettuna aikana myös silloin, jos katsot samaan aikaan toista ohjelmaa.

Ponnahdusikkunan ollessa auki toimivat vain Ylös-, Alas-, OK- ja Return-näppäimet.

-  Lisää uusi Manuaalinen ajastin -asetustila.
-  Lisää uusi Ajastinkatselu -asetustila.
-  tai  Siirtyminen Opas -tilaan
-  EPG-ohjelmaoppaan poistaminen käytöstä
-  Valitse haluamasi asetus Muokkaa, Poista tai Poista kaikki.



-  Valitse Ajoitettu luettelo.
-  Siirtyminen sivun loppuun ja alkuun.

KUVAN HALLINTA

KUVAN KOON (KUVASUHTEEN) HALLINTA

Voit katsella ruutua eri kuvaformaateissa; 16:9, Vain haku, Alkuperäinen, Täysi leveys, 4:3, 14:9, Zoom ja Elokuvazoomaus.

Jos paikallaan pysyvä kuva jää kuvaruutuun pitkäksi ajaksi, se voi palaa kiinni ja olla aina näkyvissä

Voit säätää suurennussuhdetta \wedge \vee -painikkeen avulla.

Tämä toiminto edellyttää signaalia.

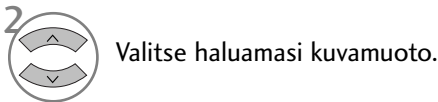

- Voit myös säätää **Kuvasuhde**-asetusta **KUVA**-valikossa.
- Valitse Zoom Setting (Zoomausasetukset) -asetukseksi **14:9**, **Zoom** ja **Cinema Zoom** iElokuvateatterizoomaus Ratio (Kuvasuhde) -valikosta. Zoomausasetuksen valitsemisen jälkeen näyttö palaa pikavalikkoon.

• 16:9

Seuraavan valinnan avulla voit säätää kuvaa suorassa suhteessa vaakasuunnassa siten, että kuva täyttää koko kuvaruudun. Tästä on hyötyä katseltaessa DVD-elokuvia, joiden kuvasuhde on 4:3..



• Vain haku

Seuraava valinta antaa parhaan kuvan laadun menettämättä mitään alkuperäisestä kuvasta korkeimmalla resoluutiolla.

Huomautus: Jos alkuperäisessä kuvassa on kohinaa, se näkyy kuvan reunalla.



• Alkuperäinen

Kun televisio vastaanottaa laajakuvaisignaalia, signaali muutetaan automaattisesti lähetettäväksi kuvamuodoksi.



• Täysi leveys

Kun televisio vastaanottaa laajakulmasignaalin, voit säätää kuvaa suorassa suhteessa vaakasuunnassa tai pystysuunnassa siten, että kuva täyttää koko näytön.



KUVAN HALLINTA

• 4:3

Seuraava valinta näyttää kuvan alkuperäisessä 4:3-tahosuhteessa siten, että vasemmalla ja oikealla laidalla näkyy harmaa reunus.



• 14:9

Voit katsella kuvasuhde 14:9 tai tavallista TV-kuvaa tällä kuvasuhteella. Kuvasuhde 14:9 näkyy sellaisenaan, mutta kuvasuhdetta 4:3 venytetään ylös ja alas sekä oikealle ja vasemmalle, jotta koko 14:9-ruutu täyttyy.



• Zoom

Seuraavan valinta näyttää kuvan muuttumattomana siten, että kuva täyttää koko kuvaruudun. Kuvan ylä- ja alaosat kuitenkin rajautuvat pois näkyvistä.



• Elokuvazoomaus

Valitse Elokuvazoomaus, kun haluat suurentaa kuvaa oikeassa mittasuhteessa.

Huomautus: Kuva voi vääristyä sitä suurennettaessa tai pienennettäessä.



◀ -tai ▶ - painike: Säädä Elokuvazoomaus -toiminnolla suurennettavaa aluetta. Säätöalue on 1–16.

▼ -tai ▲ - painike: Siirrä näyttöä.

! HUOMAUTUS

- ▶ Komponentti -tilassa voit valita vain vaihtoehdot **4:3**, **16:9 (bredd)**, **14:9**, **Zoom/Elokuvazoomaus**.
- ▶ Voit valita **4:3**, Alkuperäinen, **16:9 (bredd)**, **14:9**, **Zoom/Elokuvazoomaus** -kuvasuhteen HDMI -tilassa.
- ▶ Voit valita **4:3**- ja **16:9 (bredd)** -kuvasuhteet vain RGB-PC- ja HDMI-PC-tilassa.
- ▶ DTV/HDMI/Komponentti (yli 720p) mode, **Vain haku** on käytettävissä.
- ▶ Full Wide (Täydellinen laajakulma) on käytettävissä Analogue/AV (Analoginen/AV) -tilassa.

OHJATTU KUVATOIMINTO

Tällä toiminnolla voit säätää alkuperäisen kuvan kuvanlaatua.

Kalibroi muun muassa näytön laatua säätämällä mustan ja valkoisen tasoa. Käyttäjät voivat kalibroidanäytön laatua helposti toimimalla ohjeiden mukaan.

Kun säädät näytön asetukseksi Matala, Suositus tai Korkea, näet muuttuneen tuloksen esimerkkinä.

RGB-signaalilähdettä käytettäessä Color (Väri)-, Tint (Sävy)- ja H/V Sharpness (Vaaka- ja pystyterävyys) -arvoja ei oteta käyttöön.

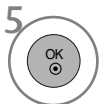
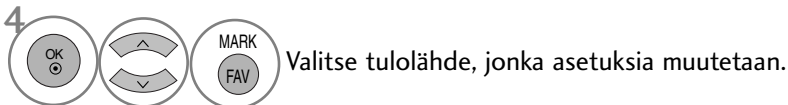
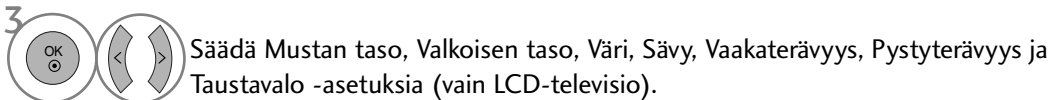

- Jos keskeytät asetusten määrittämisen ennen viimeistä vaihetta, niitä ei oteta käyttöön.
- Säätöarvo tallennetaan nimellä Expert 1.
- Kun ohjattu kuvatoiminto on määrittänyt kuvanlaadun, Virransäästö -asetukseksi vaihdetaan Ei käytössä. (vain LCD-televisio)

- Palaa normaaliin tv-näyttöön painamalla **MENU** (VALIKKO) -painiketta.
- Palaa edelliseen valikkonäyttöön painamalla **RETURN** (PALUU) -painiketta.

KUVAN HALLINTA

e VIRRANSÄÄSTÖ

Se vähentää television virrankulutusta.

Oletusarvoiset tehdasasetukset vastaavat **Energy Star** -vaatimuksia, ja ne on säädetty sellaiselle tasolle, että ne takaavat miellyttävän katseluelämyksen kotona.

Voit lisätä näytön kirkkautta säätämällä **Energispar -tasoa** tai määrittämällä **Kuvatila** -asetuksen.

Kun säädät Energy Saving (Virransäästö) -asetusta MHEG-tilassa, Energy Saving (Virransäästö) -asetus otetaan käyttöön MHEG-tilan asetusten määrittämisen jälkeen.

Videon mykistys -asetuksen valitseminen radiokanavan ollessa viritettynä vähentää virrankulutusta. (vain LCD-televisio)

Vain LCD-televisio

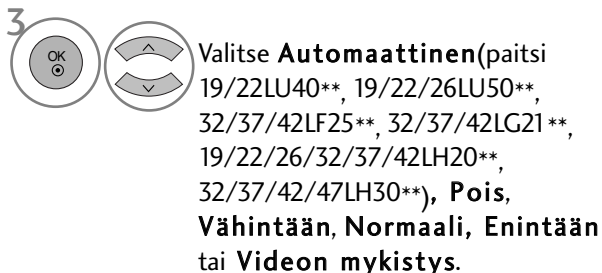
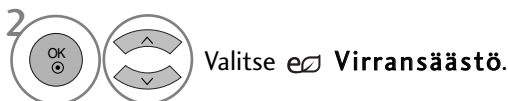
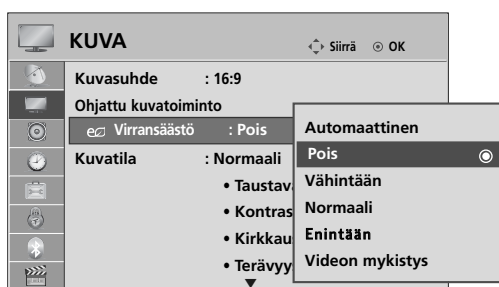

Vain Plasmatelevisio

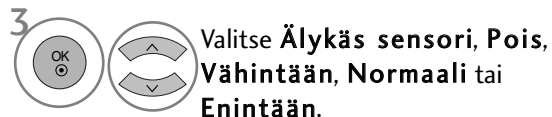
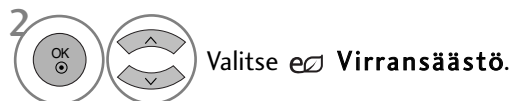
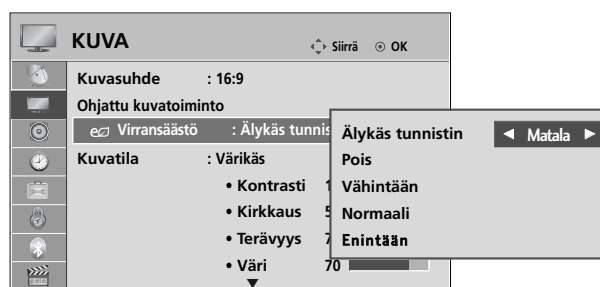

• Älykäs tunnistin



- Palaa normaaliin tv-näyttöön painamalla **MENU (VALIKKO)** -painiketta.
- Palaa edelliseen valikkonäyttöön painamalla **RETURN (PALUU)** -painiketta.

- Kun asetus Näyttö ei käytössä on valittuna, televisio sammutetaan 3 sekunnin kuluttua.
- Jos valitset **Virransäästö** -toiminnon asetukseksi Automaattinen (ei 19/22LU40**, 19/22/26LU50**, 32/37/42LF25**, 32/37/42LG21**, 19/22/26/32/37/42LH20**, 32/37/42/47LH30**), **Minimi**, **Keskitaso** tai **Maksimi**, Taustavalo -toiminto ei toimi (vain LCD-televisio).
- Tämä toiminto voidaan valita myös kaukosäätimen **Virransäästö** -painikkeella.
- Kun valitset asetukseksi Automaattinen, Taustavalo -asetusta säädetään älykkään anturin avulla automaattisesti vallitsevien olosuhteiden mukaan, jos televisiossa on älykäs anturi.

ESIMÄÄRITETYT KUVAN ASETUKSET

Kuvatilan esiasetukset

- Värikäs** Luo eloisan kuvan vahvistamalla kontrastia, kirkkautta, värejä ja terävyyttä.
- Normaali** Tämä on näytön tavallisin tila.
- Luonnollinen** Tämä on näytön luonnollisin tila.
- Cinema** Optimoii kuvan elokuvien katselemista varten.
- Urheilu** Optimoii kuvan urheilutapahtumien katselemista varten.
- Peli** Optimoii kuvan pelien pelaamista varten.

Vain LCD-televisio

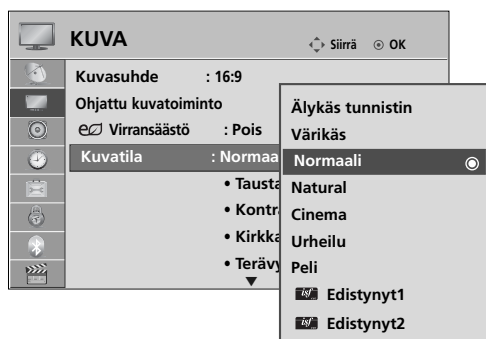

- 1 MENU Valitse KUVA.
- 2 OK Valitse Kuvatila.
- 3 OK Valitse **Älykäs tunnistin** (paitsi 19/22LU40**, 19/22/26LU50**, 32/37/42LF25**, 32/37/42LG21**, 19/22/26/32/37/42LH20**, 32/37/42/47LH30**), **Värikäs, Normaali, Luonnollinen, Cinema, Urheilu** tai **Peli**.

Vain Plasmatelevisio

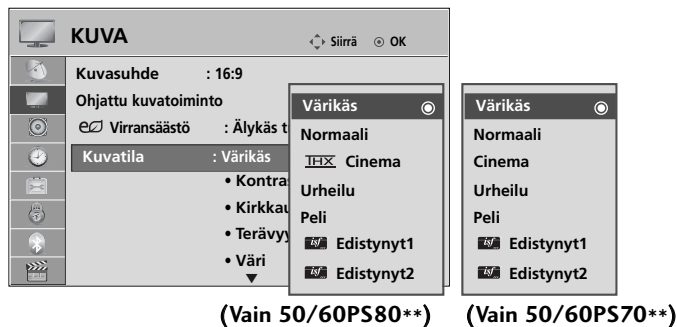

- 1 MENU Valitse KUVA.
- 2 OK Valitse Kuvatila.
- 3 OK Valitse **Värikäs, Normaali, THX Cinema (tai Cinema), Urheilu** tai **Peli**.

- Kuvatilan asetus määrittää televisiokuvan ulkoasun. Valitse kuvatilavalikosta valmiiksi määritetty arvo ohjelman tyypin mukaan.
- Kun älykäs sensoritoiminto on käytössä, parhaiten soveltuva kuva valitaan automaattisesti vallitsevien olosuhteiden perusteella. (paitsi 19/22LU40**, 19/22/26LU50**, 32/37/42LF25**, 32/37/42LG21**, 19/22/26/32/37/42LH20**, 32/37/42/47LH30**)
- Voit säätää **kuvatilaa** myös **Q.Menu** (Pikavalikko) -valikossa.
- **Intelligent Sensor** (Älykäs sensori) : **kuvaa ympäristön olosuhteiden mukaan.** (paitsi 19/22LU40**, 19/22/26LU50**, 32/37/42LF25**, 32/37/42LG21**, 19/22/26/32/37/42LH20**, 32/37/42/47LH30**)

- **THX Cinema (Vain 50/60PS80**)**: Tämä elokuvatasoinen tila tarjoaa elokuvaelämyksen kotona. Voit nauttia parhaasta mahdollisesta kuvanlaadusta ilman erillisiä säätöjä. Cinema (Elokuva) tarjoaa optimaalisen kuvanlaadun, kun näyttö on tumma. Kun valitset **THX Cinema**, Kuvasuhde -asetukseksi muutetaan Vain haku.

- **THX Cinema** (Thomlinson Holman 's Experiment) on Star Warsin ohjaajan George Lucasin perustaman THX:n ja Thomlinsonin ääni- ja videosertifiointistandardi. Tämä on THX-näyttöalueella sertifioitava tuote, joka takaa laitteiston ja ohjelmiston näyttöstandardimääritykset ylittävän kuvanlaadun.

KUVAN HALLINTA

MANUAALINEN KUVIEN SÄÄTÖ

Kuvatila - Käyttäjän asetus

Taustavalo (Vain LCD-televisio)

Voit säätää näytön kirkkautta säätämällä LCD-paneelin kirkkautta.

Suosittellemme taustavalon säätämistä television kirkkautta määritettäessä.

Kontrasti

Säätää kuvan tummimpien ja vaaleimpien osien välistä signaalitasoa. Voit käyttää kontrastia, kun kuvan kirkas osa on kylästetty.

Kirkkaus

Säätää kuvan signaalin perustasoa.

Terävyys

Säätää kuvan tummien ja vaaleiden osien reunojen terävyyttä. Mitä matalampi taso, sitä pehmeämpi kuva.

Väri

Säätää kaikkien värien voimakkuutta.

Värisävy

Säätää punaisen ja vihreän värin tasapainoa.

Tätä toimintoa ei voi käyttää ”Älykäs tunnistin (paitsi 19/22LU40**, 19/22/26LU50**, 32/37/42LF25**, 32/37/42LG21**, 19/22/26/32/37/42LH20**, 32/37/42/47LH30**)” -tilassa.

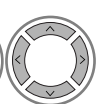
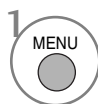
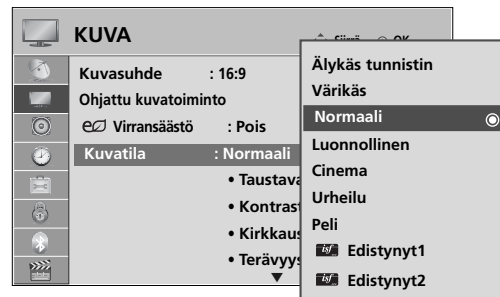

1 Valitse **KUVA**.

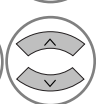

2 Valitse **Kuvatila**.



3 Valitse **Värikäs, Normaali, Luonnollinen, Cinema** (tai **IHX Cinema**), **Urheilu** tai **Peli**

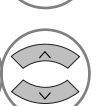

4 Valitse **Taustavalo** (vain LCD-televisio), **Kontrasti**, **Kirkkaus**, **Terävyys**, **Väri** tai **Värisävy**.

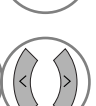
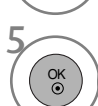

5 Tee tarvittavat muutokset.

• Taustavalon käytön edut (vain LCD-televisio)

- Sähkönkulutus laskee jopa 60 %.
- Mustan kirkkaus vähenee. (Koska mustan värisyvyys on suurempi, tarkkuus paranee.)
- Voit säätää kirkkautta, mutta samalla säilyttää alkuperäisen signaalitarkkuuden.

- Palaa normaaliin tv-näyttöön painamalla **MENU (VALIKKO)** -painiketta.
- Palaa edelliseen valikkonäyttöön painamalla **RETURN (PALUU)** -painiketta.

! HUOMAUTUS

- ▶ Väriä, terävyyttä ja sävyä ei voi säätää RGB-PC/HDMI-PC-tilassa.
- ▶ Kun Edistynyt 1/2 on valittuna, voit valita Taustavalo (vain LCD-televisio), Kontrasti, Kirkkaus, Vaakaterävyys, Pystyterävyys, Väri tai Värisävy.

KUVANPARANNUSTEKNIikka

Voit kalibroida näytön jokaiselle kuvatilalle erikseen tai määrittää videoarvon erityisen videonäytön mukaan.

Voit määrittää jokaiselle tulolle eri videoarvon.

Jos haluat Kuvan palauttam. oletusarvoisen näytön jokaisen videotilan säätämisen jälkeen, palauta kukin kuvatila erikseen.

Kuva saattaa poiketa tv-laitteestasi.

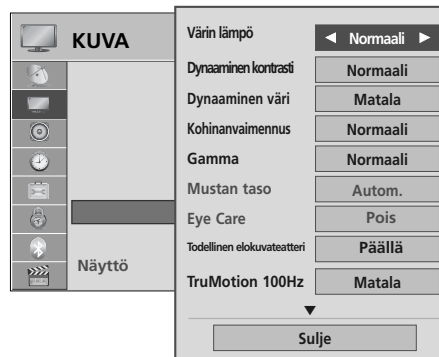

Vain LCD-televisio

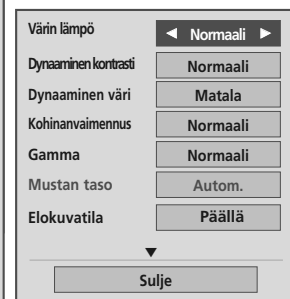

Vain Plasmatelevisio

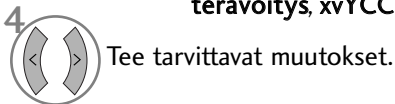
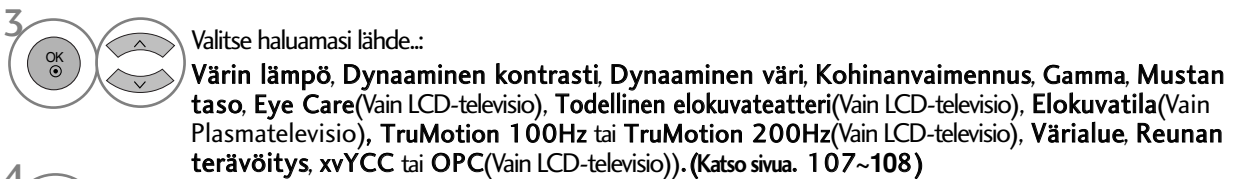

- Palaa normaaliin tv-näyttöön painamalla **MENU** (VALIKKO) -painiketta.
- Palaa edelliseen valikkonäyttöön painamalla **RETURN** (PALUU) -painiketta.

KUVAN HALLINTA

Erinomainen kuvanhallinta

Edistynyt1- ja Edistynyt2-asetukset jaottelevat ja luovat lisää ryhmiä, joita käyttäjät voivat halutessaan määrittää parhaimman mahdollisen kuvanlaadun tarjoamiseksi.

Ammattilaiset voivat myös hyödyntää tätä toimintoa optimoidessaan television suorituskykyä erikoisvideoiden avulla.

Kuva saattaa poiketa tv-laitteestasi.

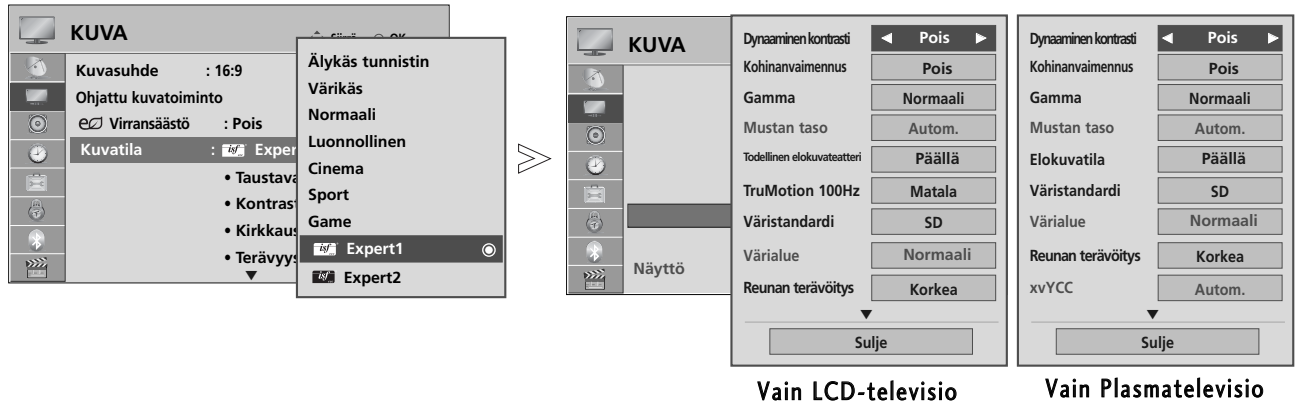

- 1 MENU Valitse **KUVA**.
- 2 OK Valitse **Kuvatila**.
- 3 OK Valitse **Edistynyt1** tai **Edistynyt2**.
- 4 OK Valitse **Edistynyt säätö**.
- 5 OK Valitse haluamasi lähde.
- 6 Tee tarvittavat muutokset.

- Palaa normaaliin tv-näyttöön painamalla **MENU (VALIKKO)** -painiketta.
- Palaa edelliseen valikkonäyttöön painamalla **RETURN (PALUU)** -painiketta.

* Tätä ominaisuutta ei ole kaikissa malleissa.

Värin lämpö (Lämmin/Normaali/Kylmä)	<ul style="list-style-type: none"> Valitse yksi kolmesta automaattisesta värinsäätötavasta. Lämmin asetus tehostaa lämpimiä värejä, kuten punaista. Kylmä asetus tekee kuvasta sinertävän.
Dynaaminen kontrasti (Pois/Matala/Normaali(Vain LCD-televisio)/Korkea)	<ul style="list-style-type: none"> Säätää kontrastia pitääkseen sen parhaalla mahdollisella tasolla näytön kirkkauden mukaan. Kuvaa parannetaan vaaleiden kohtien vaalennuksen ja tummien kohtien tummennuksen avulla.
Dynaaminen väri (Pois/Matala/Korkea)	<ul style="list-style-type: none"> Säätää näytön värejä siten, että ne näyttävät eloisammilta, rikkaammilta ja selkeämmiltä. Tämä toiminto parantaa sävyjä, kylläisyyttä ja valoisuutta siten, että punaiset, siniset, vihreät ja valkoiset näyttävät entistä eloisammilta.
Kohinanvaimennus (Pois/Matala/Normaali/Korkea)	<ul style="list-style-type: none"> Vähentää näytön kohinaa heikentämättä kuvan laatua.
Gamma (Matala/Normaali/Korkea)	<ul style="list-style-type: none"> Voit säätää kuvan tummien ja keskiharmaiden alueiden kirkkautta. <ul style="list-style-type: none"> Matala : Kirkasta kuvan tummia ja keskiharmaita alueita. Normaali: Käytä kuvan alkuperäisiä kuvatasoja. Korkea: Tummenna kuvan tummia ja keskiharmaita alueita.
Mustan taso (Matala/Korkea)	<ul style="list-style-type: none"> Matala : Näyttökuvaa tummenee. Korkea : Näyttökuvaa vaalenee. Automaattinen : Tarkistaa näytön mustatason ja valitsee sen asetukseksi automaattisesti Korkea tai Matala.. <ul style="list-style-type: none"> Aseta näytön mustan taso oikein. Tätä toimintoa käytettäessä voit valita Matala tai Korkea seuraavissa tiloissa AV(NTSC-M), HDMI tai Komponentti. Muussa tapauksessa Mustan taso -asetukseksi valitaan Automaattinen.
Eye Care (Päällä/Pois)	<p>*Tätä ominaisuutta ei ole kaikissa malleissa.</p> <ul style="list-style-type: none"> Säädä näytön kirkkautta, jotta näyttö ei ole liian kirkas. Himmentää erittäin kirkkaita kuvia. Tämä ominaisuus ei ole käytettävissä, kun Kuvatila -asetuksena on Eloisa tai Cinema, Älykäs tunnistin (paitsi 19/22LU40**, 19/22/26LU50**, 32/37/42LF25**, 32/37/42LG21**, 19/22/26/32/37/42LH20**, 32/37/42/47LH30**).
Todellinen elokuvateatteri/Elokuvatila (Päällä/Pois)	<ul style="list-style-type: none"> Voit nauttia elokuvamaisesta videoelämyksestä poistamalla värinän. Käytä tätä toimintoa elokuvia katsellessa. Tämä toiminto toimii, kun TruMotion on poistettu käytöstä.
TruMotion 100Hz tai TruMotion 200Hz (Pois/Matala/Korkea)	<p>*Tätä ominaisuutta ei ole kaikissa malleissa.</p> <ul style="list-style-type: none"> Korkea : Tuottaa erittäin pehmeän kuvan liikkeen. Matala : Tuottaa pehmeän kuvan liikkeen. Käytä tätä asetusta normaalikäytössä Pois : Käytä tätä asetusta, kun Korkea ja Matala -asetukset aiheuttavat kuvaan kohinaa. TruMotion 100Hz vähentää epäterävyyden vaikutelmaa nopeita liikkeitä sisältävissä otoksissa näyttämällä sata kuvaa sekunnissa. TruMotion 200 Hz näyttää 200 kuvaa sekunnissa käyttämällä kehittyntä 100 Hz:n teknologiaa ja skannaavaa taustavaloa. Teknologia on Intertekin ja TÜV Rheinlandin hyväksymä. Hakee kuvissa ja videolähteissä parhaan kuvanlaadun poistamalla värinän ja liikkeen epäterävyyden. Tämä ominaisuus ei ole käytettävissä RGB-PC,HDMI-PC-tilassa. Jos otat käyttöön TruMotion 100Hz tai TruMotion 200Hz-asetuksen, kuvassa voi olla kohinaa. <p>Jos tämä tapahtuu, muuta TruMotion 100Hz tai TruMotion 200Hz in asetukseksi "Off" ("Ei käytössä").</p>





KUVAN HALLINTA

<p>Värialue (Leveä/Normaali)</p>	<ul style="list-style-type: none"> • Normaali : Tila, jossa alkuperäiset värit toistetaan tulosignaalin mukaan näytön ominaisuuksista riippumatta. • Leveä: Tila, jossa käytetään ja määritetään näytön laajaa värialueetta. <ul style="list-style-type: none"> ■ Paranna käytettävissä olevan värialueen käyttöastetta.
<p>Reunan terävöitys (LCD-televisio: Pois/LMatala/Korkea Plasmatelevisio: Päällä/Pois)</p>	<ul style="list-style-type: none"> ■ Näyttää videon kulmat entistä selkeämmin, erottuvammin ja luonnollisemmin.
<p>xvYCC (Autom./Pois/Päällä)</p>	<p>* Tätä ominaisuutta ei ole kaikissa malleissa.</p> <ul style="list-style-type: none"> ■ Tämän toiminnon avulla voidaan tuottaa tavallista rikkaampia värejä. ■ Tämä toiminto otetaan käyttöön valitsemalla Kuvatila -asetukseksi Cinema tai Asiantuntija, kun xvYCC-signaali syötetään HDMI-liitännän kautta.
<p>OPC (Päällä/Pois)</p>	<p>* Tätä ominaisuutta ei ole kaikissa malleissa.</p> <ul style="list-style-type: none"> ■ Tekniikka vähentää virrankulutusta kirkkautta muuttamatta, joten se parantaa samalla kontrastia.
<p>Väristandardi (SD/HD)</p>	<ul style="list-style-type: none"> ■ Muuntaa eri videoiden värit teräväpiirtoisiksi. Toimintoa käytetään värimuotojen SD video (BT-601) ja HD video (BT-709) kanssa.
<p>Asiantuntijakuviot (Pois/Edistynyt1/Edistynyt2)</p>	<ul style="list-style-type: none"> ■ Tämä on tarkkaan säätöön tarvittava kuvio. ■ Tämä toiminto otetaan käyttöön valitsemalla Kuvatila -asetukseksi Asiantuntija DTV:tä katsellessa.
<p>Värisuodin (Pois/Punainen/Vihreä/Sininen)</p>	<ul style="list-style-type: none"> ■ Tämä toiminto suodattaa videon värejä. RGB-suodattimen avulla voit määrittää värikylläisyyden ja sävyt tarkasti.
<p>Valkotasapaino (Normaali/Lämmin/Kylmä)</p>	<ul style="list-style-type: none"> ■ Tämä toiminto säätää näytön yleisiä värejä haluamallasi tavalla. <ol style="list-style-type: none"> • Menetelmä : 2 pistettä <ul style="list-style-type: none"> • Kuvio: Sisempi/Ulomp • Kontrasti punainen/vihreä/sininen, Kirkkaus punainen/vihreä/sininen: Säätöalue on -50+50. • Menetelmä : 10 pisteen IRE(LCD-televisio), 20 pisteen IRE(plasmatelevisio) <ul style="list-style-type: none"> • Kuvio: Sisempi/Ulomp • IRE (Institute of Radio Engineers) on videosignaalin kokoa osoittava yksikkö, jonka asetukseksi voidaan määrittää 10, 20, 30 - 100(LCD-televisio), 5, 10, 15 - 100(plasmatelevisio). Voit säätää punaista, vihreätä tai sinistä asetuskohdaisesti. • Valoisuus: Tämä toiminto näyttää 2.2 gamman lasketun valoisuusarvon. Voit määrittää haluamasi valoisuusarvon 100 IRE:n kohdalla. Kohteen 2.2 gamman valoisuusarvo näytetään kymmenen yksikön välein välillä 10-90 IRE. (vain LCD-televisio) • Punainen/Vihreä/Sininen: Säätöalue on -50+50.
<p>Värihallintajärjestelmä</p>	<ul style="list-style-type: none"> ■ Tämä on työkalu, jota asiantuntijat käyttävät säätöjen tekemiseen testikuvien avulla. Se ei vaikuta muihin väreihin, vaan sen avulla voidaan säätää kuutta värialueetta erikseen (punainen, vihreä, sininen, syaani, magenta, keltainen). Värierot eivät ehkä näy, vaikka teet yleisiä kuvasäätöjä. ■ Säätää punaista, vihreää, sinistä, keltaista, syaania ja magentaa. • Väri punainen/vihreä/sininen/keltainen/syaani/magenta : Säätöalue on -30+30. • Sävy punainen/vihreä/sininen/keltainen/syaani/magenta): Säätöalue on -30+30. ■ Tämä ominaisuus ei ole käytettävissä RGB-PC- tai HDMI (PC) -tilassa.

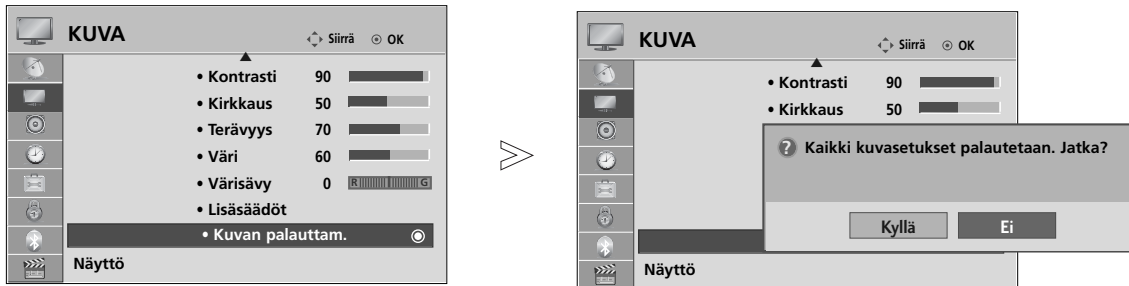
KUVAN ASETUSTEN PALAUTUS

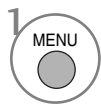
Valittujen kuvatilojen tehdasasetukset palautetaan.

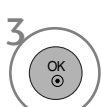

- 1   Valitse **KUVA**.
- 2   Valitse **Kuvan palauttam..**
- 3   Valitse **Kyllä** tai **Ei**.
- 4  Alusta säädetty arvo.

- Palaa normaaliin tv-näyttöön painamalla **MENU** (VALIKKO) -painiketta.
- Palaa edelliseen valikkonäyttöön painamalla **RETURN** (PALUU) -painiketta.

KUVAN HALLINTA

VIRTAILMAISIN (VAIN LCD-TELEVISIO)(paitsi 19/22LU40**, 19/22/26LU50**, 19/22/26LH20**)

Tämä auttaa säätämään liikkuvan LEDin kirkkautta ja ääntä virran käynnistymisen yhteydessä.

Aloituääni(Vain 32/37/42/47LH70**)

Määritä Käynnistysääni -asetukseksi **Pois**, **Matala**, **Normaali** tai **Hög**.

Valmiustilan valo







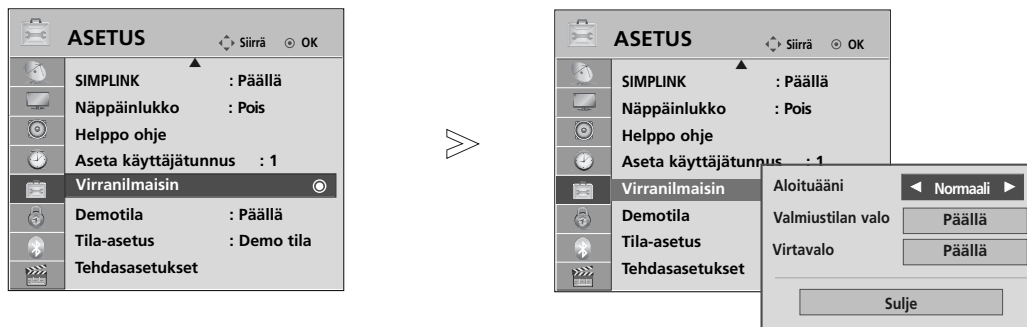

Määrittää, onko television etupaneelin merkkivalon tilana valmiustilassa **Pois**, **Matala** tai **Hög**. (Vain 32/37/42/47LH70**)

Määrittää, onko television etupaneelin merkkivalon tilana valmiustilassa **Päällä** tai **Pois**. (paitsi 32/37/42/47LH70**)

Virtavalo

Määrittää, onko television etupaneelin merkkivalon tilana virtaa kytkettäessä **Päällä** tai **Pois**.



-   Valitse **ASETUS**.
-   Valitse **Virranilmais**.
-   Valitse **Aloituääni**(Vain 32/37/42/47LH70**), **Almiustilan valo** tai **Virtavalo**.
-   Valitse haluamasi lähde.

- Palaa normaaliin tv-näyttöön painamalla **MENU** (VALIKKO) -painiketta.
- Palaa edelliseen valikkonäyttöön painamalla **RETURN** (PALUU) -painiketta.

Kuvan palamisen vähentäminen-TOIMINTO (ISM)

Jos näytössä näkyy pitkään paikallaan pysyvä kuva, se näkyy haamukuvana silloinkin, kun kuvaa vaihdetaan. Vältä jättämästä liikkumatonta kuvaa näyttöön pitkäksi ajaksi.

White Wash

Valkoisen pesu poistaa pysyvät kuvat kuvaruudusta.

Huomautus: Jos kuva on palanut ruutuun voimakkaasti, valkoisen pesu ei ehkä voi poistaa sitä kokonaan.

Orbiter

Näytönsäästäjä auttaa vähentämään haamukuvien muodostumista (kuvan palamista kuvaruudun pintaan). Sama kuva ei saisi olla näkyvässä kovin pitkään. Kuvaruudun sisältö siirtyy 2 minuutin välein vaurioiden välttämiseksi.

Colour Wash

Näytön värialue siirtyi hieman ja valkokuvio näkyy vuorottain. Jälkikuvaa on vaikea havaita, kun väliaikainen jälkikuva poistetaan ja värikuvio on käytössä.

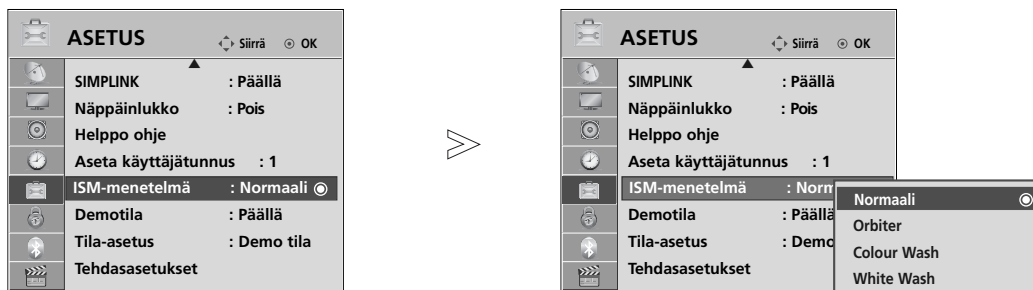

1 MENU Valitse ASETUS.

2 OK Valitse ISM-menetelmä.

3 OK Valitse Normaali, Orbiter, Colour Wash tai White Wash.

4 OK Tallenna.

• Jos tätä toimintoa ei tarvita, valitse **Normaali**.

- Palaa normaaliin tv-näyttöön painamalla **MENU (VALIKKO)** -painiketta.
- Palaa edelliseen valikkonäyttöön painamalla **RETURN (PALUU)** -painiketta.

KUVAN HALLINTA

DEMOTILA

Näytä television logoja selittävä diaesitys.

Demotila ei ole käytettävissä Kotikäyttö -tilassa.

Kaupan esittely -tilassa Demotila -asetukseksi valitaan automaattisesti Käytössä.

Jos Kaupan esittely -tilassa Demotila -asetukseksi valitaan Ei käytössä, Demotila ei toimi ja ainoastaan näyttö palautetaan.

Näyttö palautetaan automaattisesti sen jälkeen, kun se on ollut 5 minuuttia Demo (Esittely) -tilassa.

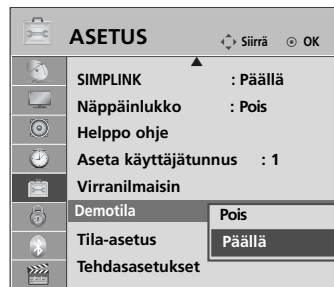
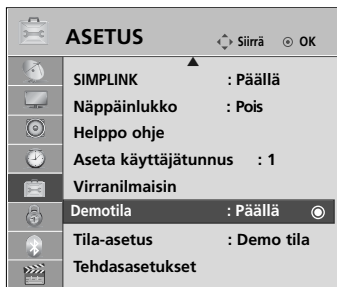

Vain LCD-televisio



Vain Plasmatelevisio

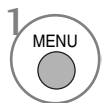

Valitse **ASETUS**.



Valitse **Demotila**.

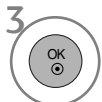

Valitse **Päällä**, jos haluat nähdä television erilaiset logot.

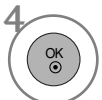

Palaa television katseluun.

Kun haluat lopettaa esittelyn, paina mitä tahansa painiketta.

(MUTE,  + , - painiketta lukuun ottamatta)





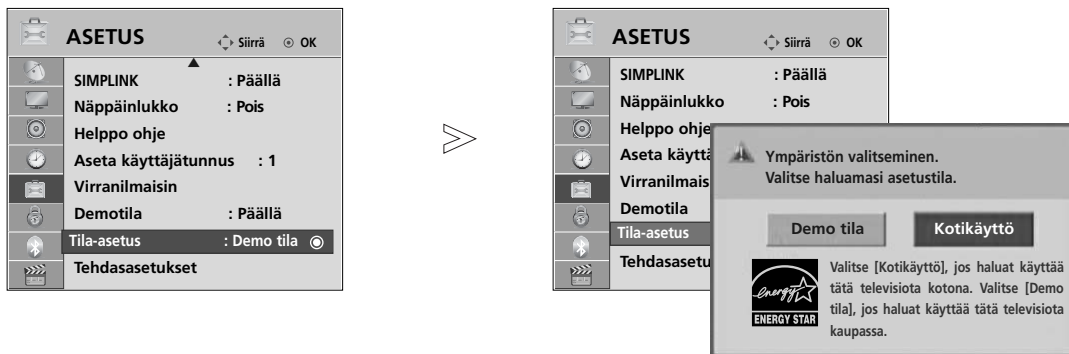

- Palaa normaaliin tv-näyttöön painamalla **MENU (VALIKKO)** -painiketta.
- Palaa edelliseen valikkonäyttöön painamalla **RETURN (PALUU)** -painiketta.

TILA-ASETUS

Suosittellemme television asettamista Kotikäyttö -tilaan, joka takaa parhaan mahdollisen kuvanlaadun kotiympäristössä.

Demo tila on paras asetus käytettäväksi myymälässä.



- 1   Valitse **ASETUS**.
- 2   Valitse **Tila-asetus**
- 3   Valitse **Demo tila** tai **Kotikäyttö**.
- 4  Tallenna.

- Palaa normaaliin tv-näyttöön painamalla **MENU (VALIKKO)** -painiketta.
- Palaa edelliseen valikkonäyttöön painamalla **RETURN (PALUU)** -painiketta.

ÄÄNEN JA KIELEN HALLINTA

ÄÄNEN AUTOMAATTINEN SÄÄTÖ

Äänen automaattinen säätö pitää kanavien äänenvoimakkuuden samana, vaikka vaihtaisitkin ohjelmaa.

Koska jokaisella ohjelmalla lähetävällä asemalla on omat signaaleja koskevat ehtonsa, äänenvoimakkuutta on mahdollisesti säädettävä kanavaa vaihdettaessa. Tämän toiminto säätää jokaisen ohjelman äänenvoimakkuutta automaattisesti, minkä ansiosta käyttäjät voivat nauttia tasaisesta äänenvoimakkuustasosta.

Jos äänenlaatu tai -voimakkuus ei ole haluamallasi tasolla, suosittelemme erillisen kotiteatterijärjestelmän tai vahvistimen käyttöä, jolla laite voidaan mukauttaa erilaisiin käyttöympäristöihin.

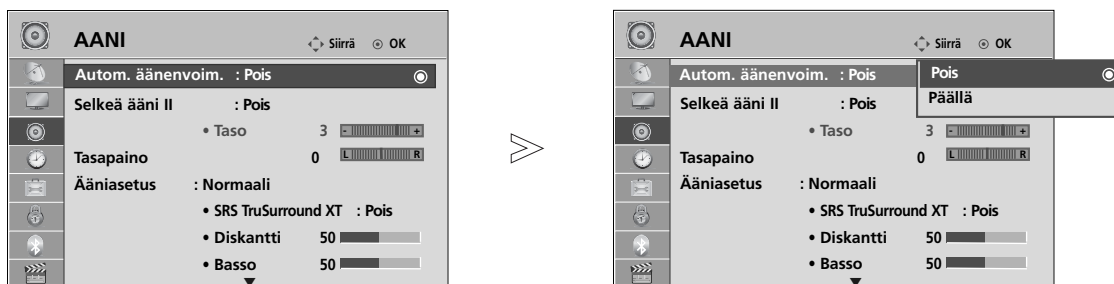

- 1 MENU Valitse **AANI**.
- 2 OK Valitse **Autom. äänenvoim..**
- 3 OK Valitse **Päällä** tai **Pois**.

- Palaa normaaliin tv-näyttöön painamalla **MENU** (VALIKKO) -painiketta.
- Palaa edelliseen valikkonäyttöön painamalla **RETURN** (PALUU) -painiketta.

SELKEÄ ÄÄNI II

Erottelee ihmisten puheäänen alueen muista ja auttaa käyttäjiä kuulemaan puheäänit selvemmin.

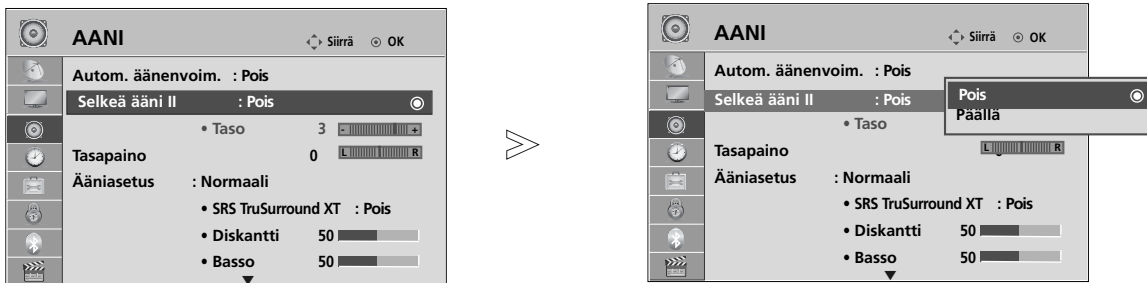

1 MENU Valitse AANI.

2 OK Valitse Selkeä ääni II.

3 OK Valitse Päällä tai Pois.

- Jos valitset Selkeä ääni II -toiminnon asetukseksi Käytössä, SRS TruSurround XT -ominaisuus ei toimi.
- Valitse tasoksi -6 - +6.

Selkeä ääni -tason säätäminen, kun asetuksena on Käytössä

4 OK Valitse Taso.

5 OK Tee haluamasi säädöt.

- Palaa normaaliin tv-näyttöön painamalla **MENU** (VALIKKO) -painiketta.
- Palaa edelliseen valikkonäyttöön painamalla **RETURN** (PALUU) -painiketta.

ÄÄNEN JA KIELEN HALLINTA

ÄÄNEN ESIASETUKSET - ÄÄNITILA

Voit valita ääniasetukseksi vaihtoehdon Normaali, Musiikki, Cinema, Urheilu tai Peli sekä säätää diskanttia ja bassoa.

Äänitilatoiminnolla voit nauttia parhaasta mahdollisesta äänestä ilman, että sinun täytyy tehdä mitään erityisiä säätöjä, koska televisio asettaa sopivat ääniasetukset ohjelman sisällön mukaan.

Ääniasetukset Normaali, Musiikki, Elokuva, Urheilu ja Peli on määritetty tehtaalla tuottamaan paras mahdollinen äänenlaatu.

Normaali	Tuottaa normaalin laatuisen äänen.
Musiikki	Optimoi äänen musiikin kuuntelemista varten.
Cinema	Optimoi äänen elokuvien katselemista varten.
Urheilu	Optimoi äänen urheilutapahtumien katselemista varten.
Peli	Optimoi äänen pelien pelaamista varten.

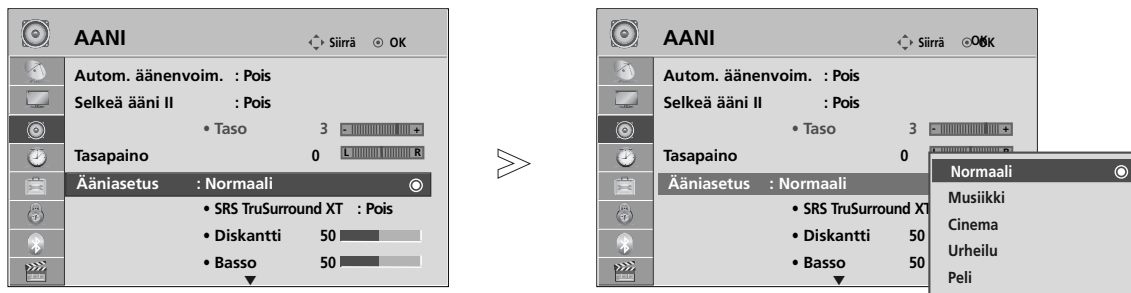

1 MENU Valitse **AANI**.

2 OK Valitse **Ääniasetus**.

3 OK Select **Normaali, Musiikki, Cinema, Urheilu** tai **Peli**.

- Voit säätää **äänitilaa** myös **Q. Menu** (Pikavalikko) -valikosta.

- Palaa normaaliin tv-näyttöön painamalla **MENU** (VALIKKO) -painiketta.
- Palaa edelliseen valikkonäyttöön painamalla **RETURN** (PALUU) -painiketta.

ÄÄNIASETUSTEN SÄÄTÄMINEN - KÄYTTÄJÄ -TILA

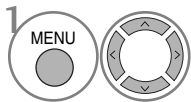
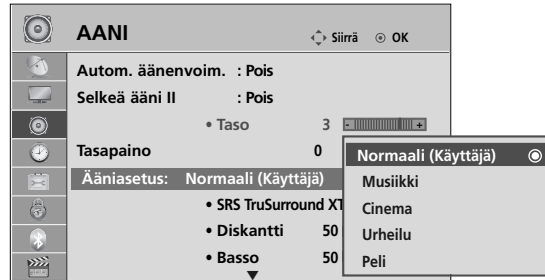
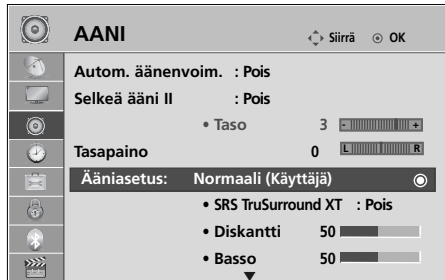

Valitse **AANI**.

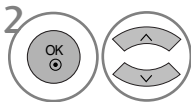

Valitse **Ääniasetus**.

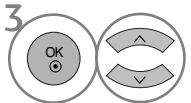

Select **Normaali, Musiikki, Cinema, Urheilu** tai **Peli**.

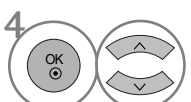

Valitse **Diskantti** tai **Basso**.

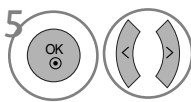

Määritä haluamasi äänen-voimakkuus.

- Palaa normaaliin tv-näyttöön painamalla **MENU (VALIKKO)** -painiketta.
- Palaa edelliseen valikkonäyttöön painamalla **RETURN (PALUU)** -painiketta.

SRS TRUSURROUND XT

Tämä vaihtoehto saa äänen kuulostamaan mahdollisimman todentuntuiselta.

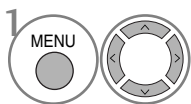

Valitse **AANI**.

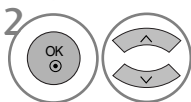

Valitse **SRS TruSurround XT**.

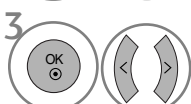

Valitse **Päällä** tai **Pois**.

• **SRS TruSurround XT** : TruSurround XT on patentoitu SRS-tekniikka, jonka avulla 5.1-muotoinen monikanavasisältö voidaan toistaa kahden kaiuttimen kautta.

- Palaa normaaliin tv-näyttöön painamalla **MENU (VALIKKO)** -painiketta.
- Palaa edelliseen valikkonäyttöön painamalla **RETURN (PALUU)** -painiketta.

- ▶ **SRS** on SRS Labs, Inc.:n tavaramerkki.
- ▶ TruSurround XT -tekniikka sisältyy SRS Labs, Inc.:n lisenssiin.

ÄÄNEN JA KIELEN HALLINTA

TASAPAINO

Voit säätää kaiuttimien kanavatasapainon haluamaksesi.



- Palaa normaaliin tv-näyttöön painamalla **MENU (VALIKKO)** -painiketta.
- Palaa edelliseen valikkonäyttöön painamalla **RETURN (PALUU)** -painiketta.

TELEVISION KAIUTTIMIEN KÄYTTÖNOTTO JA KÄYTÖSTÄ POISTO

Voit säätää sisäisen kaiuttimen tilaa.

AV1, AV2, AV3, KOMPONENTTI, RGB ja **HDMI1** -lähdöistä voidaan syöttää TV:n ääntä **HDMI-DVI** -kaapelilla myös ilman videosignaalia.

Jos haluat käyttää ulkoista hifi-stereojärjestelmää, poista televi-sion sisäinen kaiutin käytöstä.

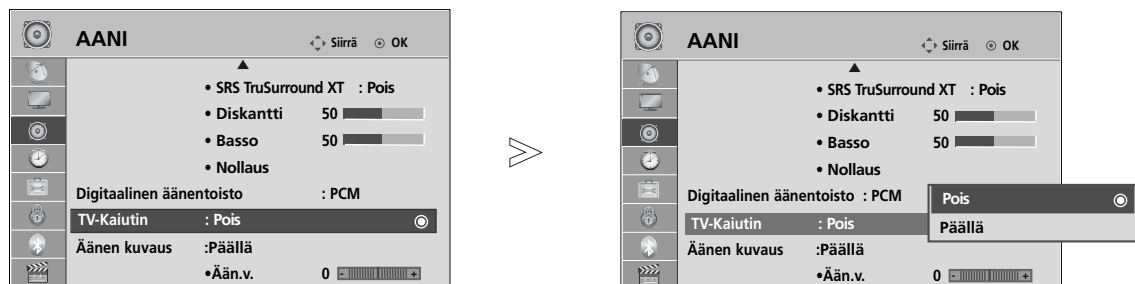

- Palaa normaaliin tv-näyttöön painamalla **MENU (VALIKKO)** -painiketta.
- Palaa edelliseen valikkonäyttöön painamalla **RETURN (PALUU)** -painiketta.

! HUOMAUTUS



- ▶ Kun television kaiutin on sammutettu Simplink-kotiteatterin ollessa käytössä, äänilähdöksi valitaan automaattisesti kotiteatterin kaiutin, mutta kun television kaiutin käynnistetään, ääni kuuluu television kaiuttimesta.
- ▶ Jotkin **AUDIO (Ääni)** -kohdan asetukset poistetaan käytöstä, kun **TV Speaker (Television kaiutin)** -asetukseksi valitaan **Off (Ei käytössä)**.

DTV AUDIO (DTV-ÄÄNI) -ASETUS (VAIN DIGITAALISESSA TILASSA)

(Tämä valikko on käytettävissä vain Ruotsissa.)

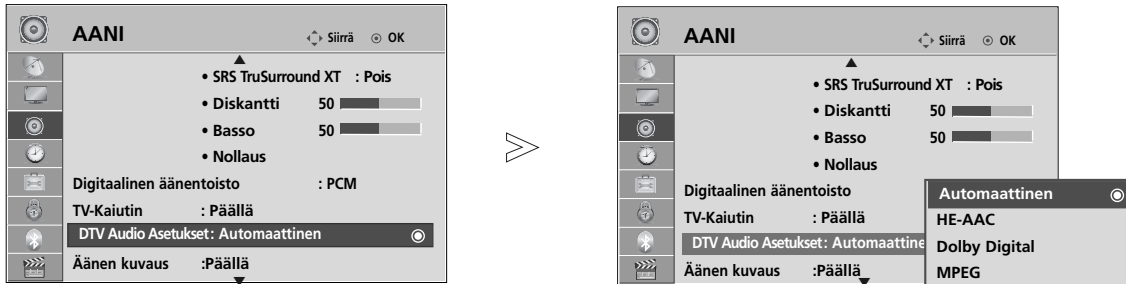
Kun tulosignaali on useita erilaisia äänityyppejä, tämän toiminnon avulla voit valita niistä haluamasi.

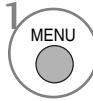
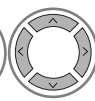

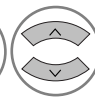
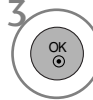
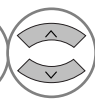
-   Valitse **AANI**.
-   Valitse **DTV Audio Asetukset**.
-   Valitse **Automaattinen, HE-AAC, Dolby Digital tai MPEG**.

- Palaa normaaliin tv-näyttöön painamalla **MENU (VALIKKO)** -painiketta.
- Palaa edelliseen valikkonäyttöön painamalla **RETURN (PALUU)** -painiketta.

- **Automaattinen:** Valitsee äänilähdöksi automaattisesti **HE-AAC > Dolby Digital > MPEG**.
- **HE-AAC, Dolby Digital, MPEG:** Käyttäjät voivat valita haluamansa äänityypin.
Jos asetukseksi valitaan **MPEG**, äänilähtönä on aina **MPEG**.
Jos **MPEG**-äänilähtöä ei tueta, asetukseksi valitaan **HE-AAC** ja **Dolby Digital** tässä järjestyksessä.
- Katso s. 126. (Audiokielen valinta)

ÄÄNEN JA KIELEN HALLINTA

DIGITAL AUDIO OUT -LÄHTÖLIITÄNNÄN VALITSEMINEN

Tämän toiminnon avulla voit valita haluamasi Digital Audio Output -lähdön.

Tämä televisio voi tuottaa Dolby Digital -äänen vain Dolby Digital -ääntä lähettävällä kanavalla.

Kun Dolby Digital on käytettävissä ja Auto (Automaattinen) -vaihtoehto valitaan Digital Audio Out (Digitaalinen äänilähtö) -valikosta, SPDIF Output (SPDIF-lähtö) (Sony Philips Digital InterFace) tuotetaan Dolby Digital -muodossa.

Kun Dolby Digital ei ole käytettävissä ja Auto (Automaattinen) -vaihtoehto valitaan Digital Audio Out (Digitaalinen äänilähtö) -valikosta, SPDIF Output (SPDIF-lähtö) tuotetaan PCM (Pulse-code modulation)-muodossa..

Jos Dolby Digital -ääntä lähettävällä kanavalla on valittu sekä Dolby Digital -ääni että lähetysäänen kieli, vain Dolby Digital toistetaan.

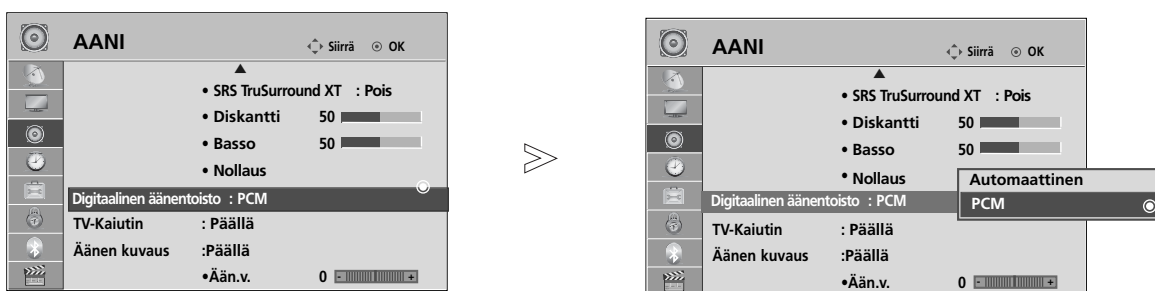

1 MENU Valitse **AANI**.

2 OK Valitse **Digitaalinen äänentoisto**.

3 OK Valitse **Automaattinen** tai **PCM**.



Valmistettu Dolby Laboratoriesin lisenensillä. Dolby ja kaksois-D-symboli ovat Dolby Laboratoriesin tavaramerkkejä.

- Jotkin DVD-soittimet eivät ehkä toista SPDIF-ääntä HDMI-tilassa. Valitse siinä tapauksessa DVD-soittimessa digitaalisen äänen tuloksi PCM. (HDMI-tilassa ei tueta Dolby Digital Plus -toimintoa.)





Vaihtoehto	Äänitulo	Digitaalinen äänilähtö
Automaattinen (Kaiutin käytössä)	MPEG DD DD+ HE-AAC	PCM DD DD PCM
Automaattinen (Kaiutin ei käytössä)	MPEG DD DD+ HE-AAC	PCM DD DD DD
PCM	PCM	PCM

- Palaa normaaliin tv-näyttöön painamalla **MENU** (VALIKKO) -painiketta.
- Palaa edelliseen valikkonäyttöön painamalla **RETURN** (PALUU) -painiketta.

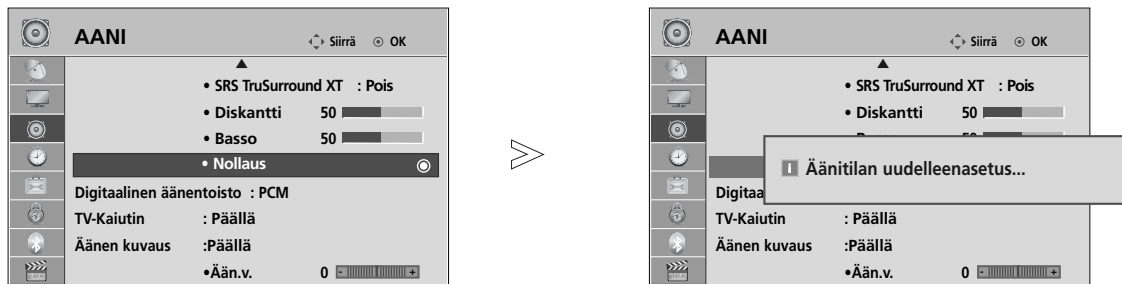
ÄÄNIASETUSTEN PALAUTTAMINEN

Valitun äänitilan tehdasasetukset palautetaan.



- 1   Valitse **AANI**.
- 2   Valitse **Nollaus**.
- 3  Alusta säädetty arvo.

- Palaa normaaliin tv-näyttöön painamalla **MENU** (VALIKKO) -painiketta.
- Palaa edelliseen valikkonäyttöön painamalla **RETURN** (PALUU) -painiketta.

ÄÄNEN JA KIELEN HALLINTA

ÄÄNEN KUVAUS (VAIN DIGITAALISESSA TILASSA)

Tämä toiminto on tarkoitettu sokeille. Se sisältää ääniselosteen, joka kertoo televisio-ohjelman nykyisen tilanteen perusäänen lisäksi.

Kun Äänikuvaus käytössä -asetus on käytössä, perusääntä ja äänikuvausta käytetään vain äänikuvauksen sisältävissä ohjelmissa.

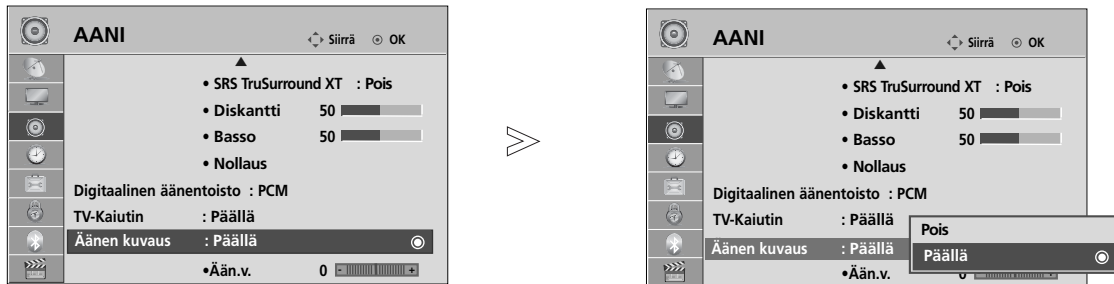

1 MENU Valitse **AANI**.

2 Valitse **Äänen kuvaus**.

3 Valitse **Päällä** tai **Pois**.

Äänikuvauksen voimakkuus -tason säätäminen, kun asetuksena on Käytössä

4 Valitse **Ään.v..**

5 Tee haluamasi säädöt.

- Palaa normaaliin tv-näyttöön painamalla **MENU** (VALIKKO) -painiketta.
- Palaa edelliseen valikkonäyttöön painamalla **RETURN** (PALUU) -painiketta.

I/II

Stereo / kaksikanavaääni (Vain analogisessa tilassa)

Kun ohjelma on valittu, aseman äänitiedot näkyvät ohjelmanumeron ja aseman nimen yhteydessä.

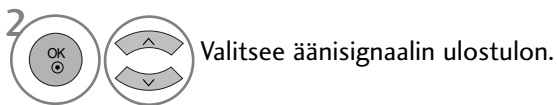

Lähetys	Kuvaruutunäyttö
Mono	MONO
Stereo	STEREO
Kaksiääni	DUAL I, DUAL II, DUAL I+II

■ Monoäänien valitseminen

Jos stereosignaali on heikko stereovastaanotossa, voit vaihtaa monoääneen. Monovastaanotto parantaa äänen kirkkautta.

■ Kielen valinta kaksikielisyysissä

Jos ohjelmaa voidaan vastaanottaa kahdella kielellä (kaksikielisyys), voit vaihtaa kieleksi DUAL I, DUAL II tai DUAL I+II.

- DUAL I lähettää kaiuttimista lähetyksen ensisijaisen kielen.
- DUAL II lähettää kaiuttimista lähetyksen toissijaisen kielen.
- DUAL I+II lähettää kummastakin kaiuttimesta eri kieltä.

ÄÄNEN JA KIELEN HALLINTA

NICAM-ääni (Vain analogisessa tilassa)

Jos TV:si on varustettu NICAM-dekooderilla, saat vastaanotettua korkealaa-tuista, digitaalista NICAM-äänisignaalia.

Äänilähtö voidaan valita vastaanotetun lähetyksen mukaisesti.

-
- 1** Kun kanava lähettää NICAM-monoääntä, voit valita **NICAM MONO** tai **FM MONO**.

 - 2** Kun kanava lähettää NICAM-stereoääntä, voit valita **NICAM STEREO** tai **FM MONO**. Jos signaali on heikko, kannattaa valita **FM MONO**.

 - 3** Kun kanava lähettää NICAM-kaksikanavaääntä, voit valita **NICAM DUAL I**, **NICAM DUAL II** tai **NICAM DUAL I+II** tai **FM MONO**.
-

Äänen ulostulon valinta

In AV, Komponentti, RGB tai HDMI -tilassa voit valita äänen ulostulon vasempaan ja oikeaan kaiuttimeen.

Valitse äänilähtö.

L+R: Audiosignaali liittimestä Audio L in menee vasempaan kaiuttimeen ja liittimestä Audio R in oikeaan kaiuttimeen.

L+L: Audiosignaali liittimestä Audio L in menee sekä vasempaan että oikeaan kaiuttimeen.

R+R: Audiosignaali liittimestä Audio R in menee sekä vasem paan että oikeaan kaiuttimeen.

NÄYTTÖVALIKON KIELEN JA MAAN VALITSEMINEN

Asennusoppaan valikko tulee näkyviin, kun TV käynnistetään ensimmäisen kerran.

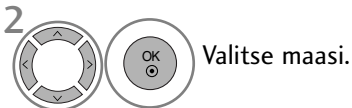

* Jos haluat muuttaa kielen tai maan

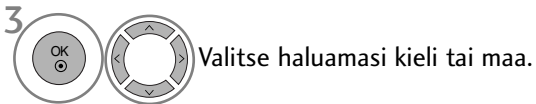

- Palaa normaaliin tv-näyttöön painamalla **MENU (VALIKKO)** -painiketta.
- Palaa edelliseen valikkonäyttöön painamalla **RETURN (PALUU)** -painiketta.

! HUOMAUTUS

- ▶ Ellet lopeta **Asennusopas** -asetusta painamalla **RETURN**-näppäintä tai odota kuvaruutunäytön (OSD – On Screen Display) aikakatkaisua, se tulee aina näkyviin kytkettäessä laiteeseen virta.
- ▶ Jos valitset väärän maavaihtoehdon, teksti-TV ei ehkä näy oikein ruudulla, ja sen toiminnassa saattaa esiintyä virheitä.
- ▶ CI (Common Interface) -toiminnon käytettävyys saattaa vaihdella maan paikallisten lähetystandardien mukaan.
- ▶ DTV-moodin ohjauspainikkeet eivät ehkä ole käytettävissä, johtuen maakohtaisista televisiolähetysolosuhteista.
- ▶ Digitaalilähetysolosuhteiden mukaan kaikki DTV-toiminnot eivät välttämättä toimi maissa, joissa digitaalilähetysäädöksiä ei ole standardoitu.
- ▶ Maa-asetusta UK (Iso-Britannia) tulisi käyttää vain Ilossa-Britanniassa.
- ▶ Jos maa-asetuksena on "--", tavalliset eurooppalaiset maanpäälliset digitaaliset lähetykset ovat käytettävissä, mutta kaikki DTV-toiminnot eivät välttämättä toimi oikein.

ÄÄNEN JA KIELEN HALLINTA

KIELEN VALITSEMINEN (VAIN DIGITAALISESSA TILASSA)

Audio (Ääni) -toiminnon avulla voit valita lähetyksen kielen. Jos lähetyksessä ei ole mukana valittua audiokieltä vastaavaa ääntä, toistetaan oletuskielen mukainen ääni.

Subtitle (Tekstitys) -toiminto on käytettävissä, kun ohjelma on tekstitetty vähintään kahdella kielellä. Jos lähetyksessä ei ole mukana valittua tekstityskieltä vastaavaa tekstitystä, toistetaan oletuskielen mukainen tekstitys.

Jos ensisijaiseksi äänen ja tekstitysten kieleksi valittua kieltä ei tueta, voit valita toissijaisen kielen.

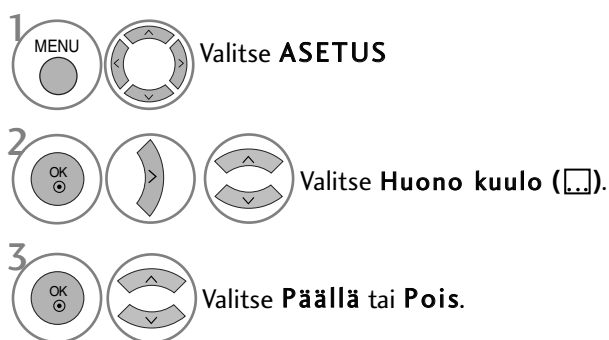
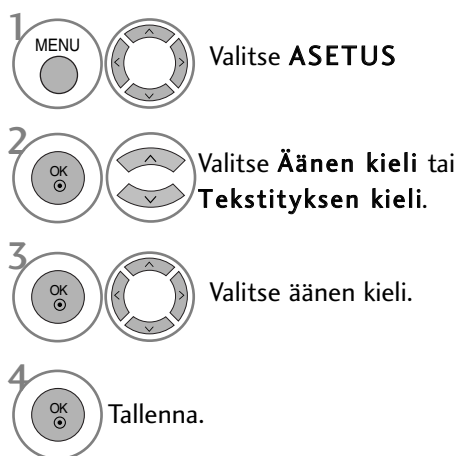

- Palaa edelliseen valikkonäyttöön painamalla RETURN (PALUU) -painiketta.

< Audiokielen valinta >

- Voit valita kahden tai useamman kielen sisältävän lähetyksen äänien kielen.

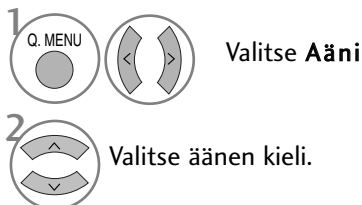

< Tekstityskielen valinta >

- Kun lähetyksessä on mukana kahta tai useampaa tekstityskieltä, voit valita tekstityskielen **Tekstitys** -painikkeella kaukosäätimestä.
- Paina ^ v painiketta valitaksesi tekstityskielen.

- Ääni/tekstitystieto voi olla esitetty yksinkertaisemmassa muodossa 1 – 3 merkillä, jotka lähetyksensä lähettää.
- Kun valitset lisä-äänien (Ääni Heikkonäköisiä/Heikkokuuloisia varten) se saattaa toistaa osan pää-äänestä.

Audiokielen OSD-tiedot

Näyttö	Tila
N.A	Not Available
MPEG	MPEG-ääni
Dolby Digital	Dolby Digital -ääni
ABC	Ääni Heikkonäköisiä varten
ABC	Ääni Heikkokuuloisia varten
Dolby Digital Plus	Dolby Digital Plus Audio
AAC	AAC-ääni

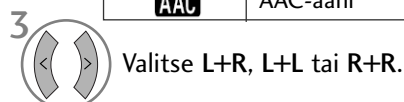

Tekstityskielen OSD-tiedot

Näyttö	Tila
N.A	Not Available
☒	Tekstitys teksti-TV:stä
ABC	Tekstitys Heikkokuuloisille

TIME (AIKA) -ASETUS

KELLON ASETUKSET

Kellon asetukset määritetään automaattisesti digitaalisen signaalin vastaanottamisen yhteydessä. (Voit määrittää kellon manuaalisesti, jos televisioon ei tule DTV-signaalia.)

Jos kellon asetus nollautuu vir-takatkon tai virtajohdon irrottamisen vuoksi, aseta aika uudelleen.

Sinun ei tarvitse muistaa katkaista televisiosta virtaa ennen nukkumaanmenoa. Uniajastin katkaisee virran ja siirtää television valmiustilaan, kun määritetty aika on kulunut.

Kun kello on DTV-tilassa, aikaa ei voi muuttaa, mutta jos Time Zone (Aikavyöhyke) -kohdassa määritetyn kaupungin nimen kanssa käytetään siirtymää, aikaa voi muuttaa 1 tunnilla.

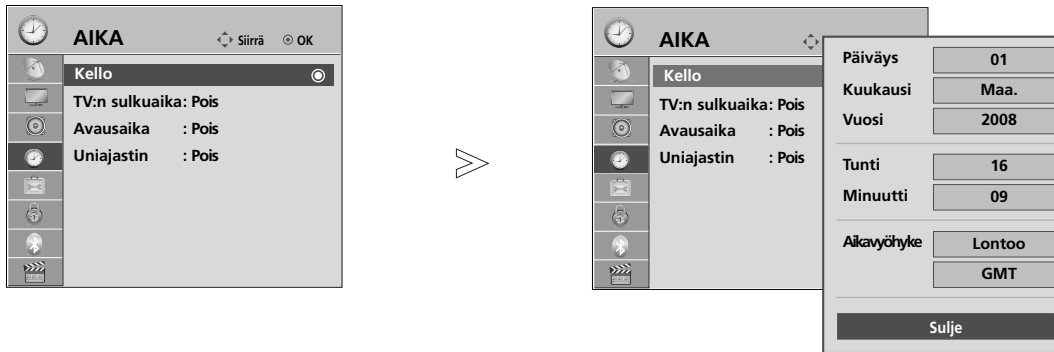

1 MENU Valitse **AIKA**.

2 OK Valitse **Kello**.

3 OK Valitse vuosi-, kuukausi-, päivämäärä-, aika- tai aikavyöhykeasetus.

4 < > Määritä vuosi-, kuukausi-, päivämäärä-, aika- tai aikavyöhykeasetus.

- Palaa normaaliin tv-näyttöön painamalla **MENU** (VALIKKO) -painiketta.
- Palaa edelliseen valikkonäyttöön painamalla **RETURN** (PALUU) -painiketta.

TIME (AIKA) -ASETUS

KYTKENTÄ- TAI SAMMUTUSAJASTIMEN ASETUS

Pois-ajastin kytkee television automaattisesti valmiustilaan, kun ajastettu aika on kulunut.

Kun laite on kytkeytynyt päälle Ajastin TV päälle -ajastimella, se sammuu automaattisesti valmiustilaan kahden tunnin kuluttua, jos mitään näppäintä ei ole painettu tänä aikana.

Kun Ajastin TV päälle tai Ajastin TV pois on asetettu, ajastin toimii joka päivä samaan aikaan.

Ajastin TV pois -toiminto ohittaa Ajastin TV päälle -toiminnon, jos ne on asetettu samaan aikaan.

Ajastin TV päälle-toiminto toimii vain, kun laite on valmiustilassa.

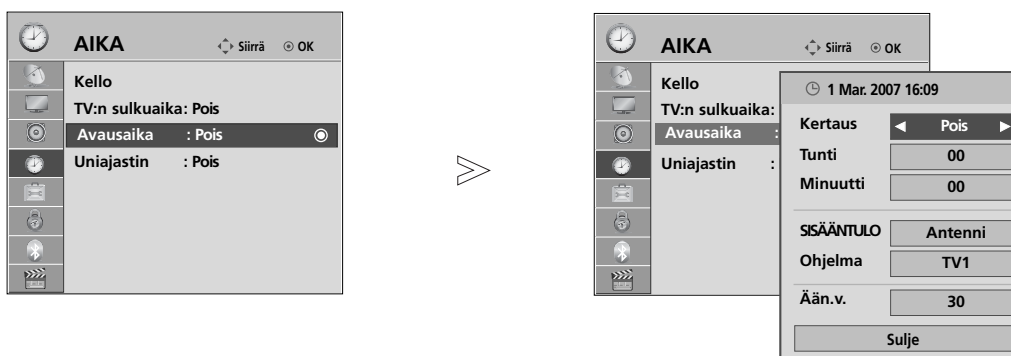

- 1 MENU Valitse AIKA.
- 2 OK Valitse TV:n sulkuaika tai Avausaika.
- 3 OK Valitse Kertaus.
- 4 Valitse Pois, Kerran, Päivitt., Ma ~ Pe, Ma ~ La, La ~ Su tai Su.
- 5 Määritä kellonajan tunnit.
- 6 Määritä kellonajan minuutit.

- TV:n sulkuaika / Avausaika TV pois -toiminnon peruuttaminen, valitaksesi Pois.
- Vain On-ajastustoiminto

- 1 Valitse SISÄÄNTULO.
- 2 Valitse Antenni tai Kaapeli, AV 1~ 3, Komponentti, RGB tai HDMI1, HDMI2 (paitsi 19/22LH20**), HDMI3 (paitsi 19/22LU40**, 19/22LU50**, 19/22/26/32/37/42LH20**, 32/37/42LF25**, 32/37/42LG21**), HDMI4 (Vain 32/37/42/47LH49**, 32/37/42/47LH50**, 32/37/42/47LH70**, 50/60PS70**, 50/60PS80**).
- 3 Määritä ohjelma.
- 4 Säädä käynnistysäänenvoimakkuutta.

- Palaa normaaliin tv-näyttöön painamalla MENU (VALIKKO) -painiketta.
- Palaa edelliseen valikkonäyttöön painamalla RETURN (PALUU) -painiketta.

UNIAJASTIMEN ASETUS

Sinun ei tarvitse muistaa katkaista televisiosta virtaa ennen nukkumaanmenoa. Uniajastin katkaisee virran ja siirtää television valmiustilaan, kun määritetty aika on kulunut.

1   Valitse **Uniajastin**.

2  Valitse **Pois, 10, 20, 30, 60, 90, 120, 180 tai 240 Min..**









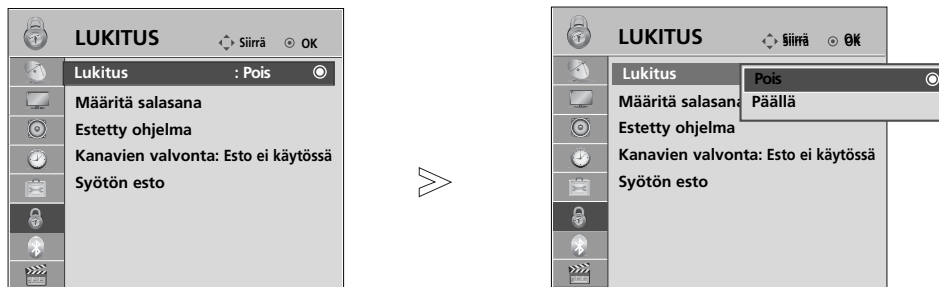

- Uniajastin nollautuu, jos sammutat television.
- Voit säätää **Uniajastin** -asetusta myös **AIKA**-valikosta.

LAPSILUKITUS/IKÄRAJAT

SALASANAN ASETUS JA LUKITUSJÄRJESTELMÄ

Kun ensimmäisen kerran kirjoitat salasanan, valitse kaukosäätimestä 0, 0, 0, 0.
Jos kanava on lukittu, poista sen lukitus väliaikaisesti antamalla salasana.



-   Valitse **LUKITUS**.
-   Valitse **Lukitus**.
-   Valitse **Päällä**.
-    Määritä salasana.
-  Kirjoita nelinumeroinen salasana.
Älä unohda tätä numeroa!
Vahvista salasana syöttämällä se uudelleen.

- Jos olet unohtanut salasanan, valitse kaukosäätimestä 7, 7, 7, 7.

- Palaa normaaliin tv-näyttöön painamalla **MENU (VALIKKO)** -painiketta.
- Palaa edelliseen valikkonäyttöön painamalla **RETURN (PALUU)** -painiketta.

OHJELMIEN ESTÄMINEN

Voit estää ohjelmat, joita et halua katsoa tai joita et halua lapsiesi katsovan.

Tätä toimintoa voidaan käyttää, kun **Lock System** (Lukitse järjestelmä)-asetuksen arvo on **"On"** ("Käytössä").

Anna salasana, jos haluat katsella estettyä ohjelmaa.



1   Valitse **LUKITUS**.

2   Valitse **Estetty ohjelma**.

3  Siirry **Estetty ohjelma**-toimintoon.

4   Valitse lukittava ohjelma.

- Palaa normaaliin tv-näyttöön painamalla **MENU** (VALIKKO) -painiketta.
- Palaa edelliseen valikkonäyttöön painamalla **RETURN** (PALUU) -painiketta.

LAPSILUKITUS/IKÄRAJAT

LAPSILUKITUS (VAIN DIGITAALISESSA TILASSA)

Tämä toiminto toimii lähetyksenalta saatujen tietojen perusteella. Jos signaalissa on väärät tiedot, tämä toiminto ei toimi oikein.

Tämän valikon käyttäminen edellyttää salasanaa.

Televisio muistaa viimeksi valitun asetuksen, vaikka virta katkaistaan.

Voit estää lapsia katsomasta tiettyjä aikuisille tarkoitettuja ohjelmia määritettyjen ikärajojen perusteella.

Anna salasana, jos haluat katsella rajoitettua ohjelmaa.

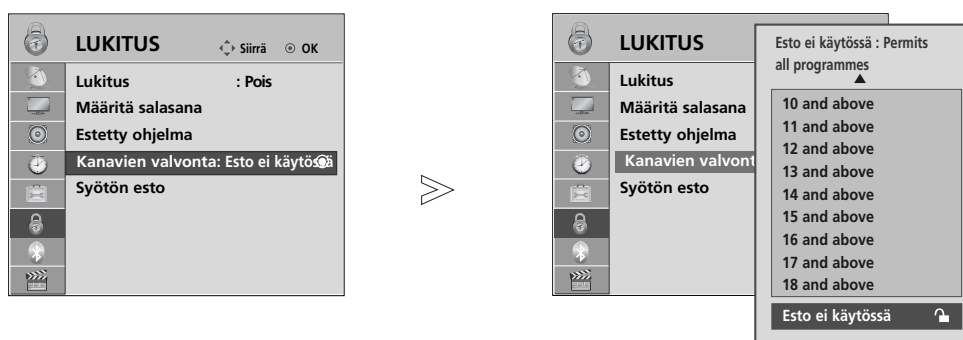

- 1 MENU Valitse **LUKITUS**.
- 2 OK Valitse **Kanavien valvonta**.
- 3 OK Tee tarvittavat muutokset.
- 4 OK Tallenna.

- Palaa normaaliin tv-näyttöön painamalla **MENU (VALIKKO)** -painiketta.
- Palaa edelliseen valikkonäyttöön painamalla **RETURN (PALUU)** -painiketta.

ULKOISEN TULON ESTO

Mahdollistaa tulon eston.

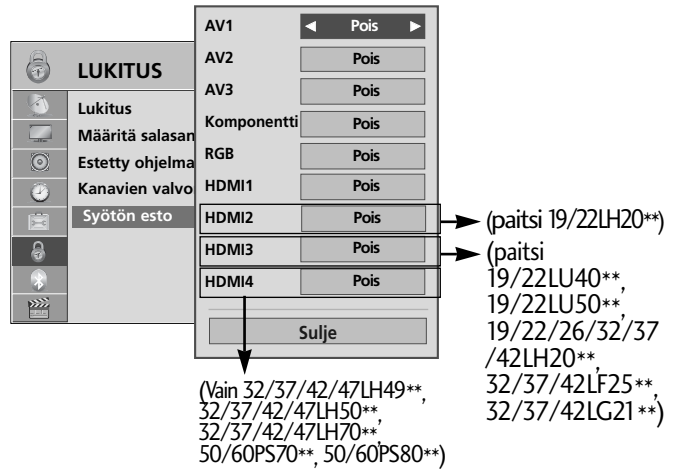
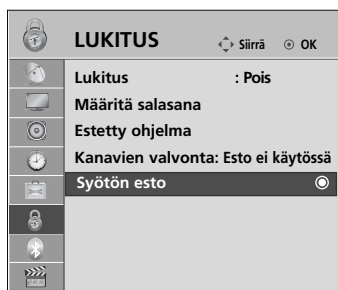

1 Valitse **LUKITUS**.

2 Valitse **Syötön esto**.

3 Valitse lähde.

4 Valitse **Päällä** tai **Pois**.

5 Tallenna.

- Palaa normaaliin tv-näyttöön painamalla **MENU** (VALIKKO) -painiketta.
- Palaa edelliseen valikkonäyttöön painamalla **RETURN** (PALUU) -painiketta.

LAPSILUKITUS/IKÄRAJAT

NÄPPÄINLUKKO

TV voidaan kytkeä siten, että sitä voi käyttää vain kaukosäätimellä.

Toimintoa voidaan käyttää luvattoman katselun estämiseen.

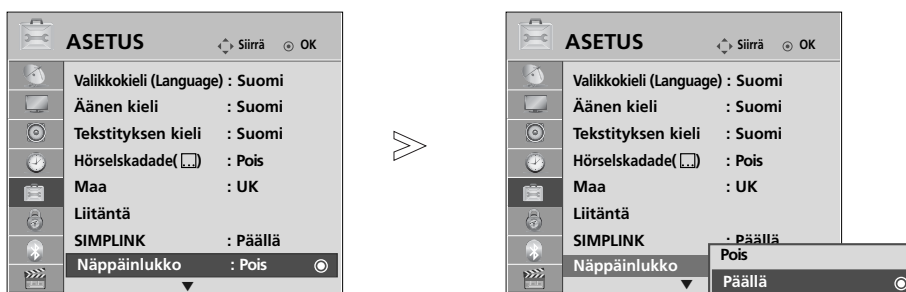

- 1 MENU Valitse **ASETUS**.
- 2 OK Valitse **Näppäinlukko**.
- 3 OK Valitse **Päällä** tai **Pois**.
- 4 OK Tallenna.

- Kun valittuna on vaihtoehto **Näppäinlukko 'Päällä'**, ja televisio sammutetaan, paina television **⏻ / I**, **INPUT**, **P ▲** tai **▼** (tai **P ^ v**) -painiketta tai kaukosäätimen **POWER INPUT**, **P ^ v** tai painiketta tai numeropainikkeita.
- Kun valittuna on vaihtoehto **Näppäinlukko Päällä**, ja televisiota katseltaessa painetaan etupaneelin painikkeita, kuvaruutuun tulee teksti **⚠ Lapsilukko päällä**. (⏻ / I -painiketta lukuun ottamatta : Vain Plasmatelevisio)

- Palaa normaaliin tv-näyttöön painamalla **MENU (VALIKKO)** -painiketta.
- Palaa edelliseen valikkonäyttöön painamalla **RETURN (PALUU)** -painiketta.

TEKSTI-TV

Tämä ominaisuus ei ole käytettävissä kaikissa maissa.

Teksti-TV on maksuton TV-kanavien tarjoama palvelu, jossa annetaan ajan tasalla olevaa tietoa uutisista, säästä, TV-ohjelmista, pörssikursseista jne.

Tämän laitteen teksti-TV-dekooderi tukee normaalia teksti-TV:tä, TOP-tekstiä ja pikatekstiä. Nämä ovat sivun valintaan liittyviä toimintoja, jotka kuvataan seuraavassa omissa kappaleissaan.

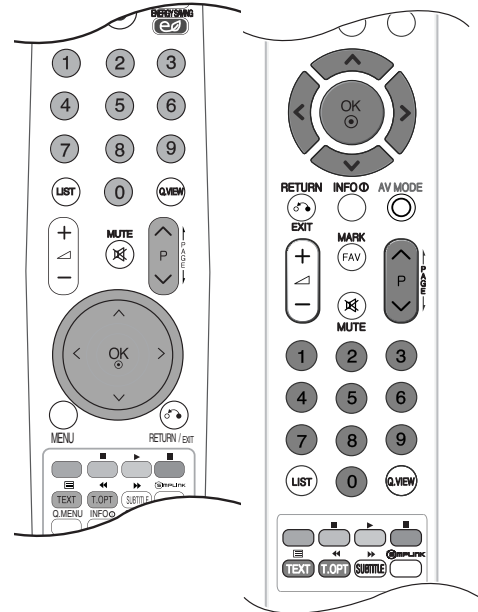

TEKSTI-TV PÄÄLLE / POIS

Paina **TEXT**-näppäintä siirtyäksesi teksti-TV:n käyttöön. Pääsivu tai viimeksi katsottu sivu ilmestyy näkyviin. Sivun otsikkorivillä näkyy kaksi sivunumeroa, TV-kanavan nimi, päivämäärä ja kellonaika. Ensimmäinen sivunumero kertoo valitun sivun, toinen taas näkyvässä olevan sivun. Paina **TEXT** -näppäintä kytkeäksesi teksti-TV:n pois päältä. TV palaa aiempaan tilaansa.

SIMPLE-TEKSTITELEVISIO

■ Sivun valinta

- 1 Anna haluamasi kolminumeroinen sivunumero numeronäppäimillä. Jos painat väärää numeroa valinnan aikana, kirjoita kolme numeroa kuitenkin loppuun ja syötä sitten koko sivunumero uudelleen.
- 2 Paina **P** ^ v -näppäintä valitaksesi edellisen tai seuraavan sivun.

TOP-TEKSTITELEVISIO (TÄMÄ OMINAISUUS EI OLE KÄYTETTÄVISSÄ KAIKISSA MAISSA)

Käyttöopas näyttää kuvaruudun alareunassa neljä värikenttää: punainen, vihreä, keltainen ja sininen. Keltainen kenttä tarkoittaa seuraavaa ryhmää ja sininen seuraavaa lohkoa.

■ Ryhmän/lohkon/sivun valinta

- 1 Sinisellä näppäimellä pääset lohkoista toiseen.
- 2 Keltaisella näppäimellä pääset seuraavaan ryhmään, lohko vaihtuu tällöin automaattisesti.
- 3 Vihreällä näppäimellä pääset seuraavalle olemassa olevalle sivulle, ryhmä vaihtuu automaattisesti. Vaihtoehtoisesti voit käyttää **P** ^ -näppäintä.
- 4 Punaisella näppäimellä pääset edelliseen valintaan. Vaihtoehtoisesti voit painaa **P** v -näppäintä.

■ Sivun suoravalinta

Voit toimia myös samoin kuin normaalin teksti-TV:n tapauksessa, eli antaa sivunumeron suoraan numeronäppäimillä.

FASTEXT-TEKSTITELEVISIO

Teksti-TV:n sivut on värikoodattu kuvaruudun alareunassa ja ne valitaan värinäppäimiä painamalla.

■ Sivun valinta

- 1 Paina **T.OPT**-painiketta ja valitse $\wedge \vee$ -valikko  -painikkeen avulla. Näytä hakemistosivu.
- 2 Voit valita sivun alareunassa näkyvät värikoodatut sivut kaukosäätimen värinäppäimiä painamalla.
- 3 Voit toimia myös samoin kuin normaalin teksti-TV:n tapauksessa, eli antaa sivunumeron suoraan numeronäppäimillä.
- 4 **P** $\wedge \vee$ -näppäimiä voidaan käyttää edellisen tai seuraavan sivun valintaan.

ERIKOIS-TEKSTI-TV-TOIMINNOT

- Paina **T.OPT**-painiketta ja valitse Text Option (Tekstiasetukset) -valikko $\wedge \vee$ -painikkeen avulla.



■ Indeksi

Valitsee jokaisen hakemistosivun.



■ AIKA

Kun katselet televisio-ohjelmaa, valitsemalla tämän valikon saat kellonajan näkyviin ruudun oikeaan yläkulmaan.

Teksti-TV:tä käytettäessä tällä näppäimellä voidaan valita alisivu. Alisivun numero näkyy kuvaruudun alareunassa. Alisivun lukitsemiseksi tai vaihtamiseksi paina $\lt \gt$ -tai numeronäppäimiä.



■ Pito

Pysäyttää automaattisen sivunvaihdon, jos sivu koostuu 2:sta tai useammasta alisivusta. Alisivujen määrä näytetään yleensä kellonajan alapuolella. Tätä näppäintä painettaessa lukitussymboli ilmestyy kuvaruudun vasemman yläkulmaan ja automaattinen sivunvaihto keskeytyy. Kun tämä valikko on valittu, ruudun vasemmassa yläkulmassa näkyy pysäytysmerkki ja automaattinen sivunvaihto ei ole käytössä.



■ Ilmentää

Voit näyttää salattuja tietoja, kuten visailujen vastauksia, valitsemalla tämän valikon.



■ PAIVITYS

Näyttää TV-kuvaa sillä aikaa kuin valittua sivua haetaan. Symboli näkyy kuvaruudun vasemmassa yläkulmassa. Kun päivitetty sivu on löytynyt, symboli vaihtuu sivunumeroon. Voit tarkastella päivitettyä tekstitelevisiosivua valitsemalla tämän valikon uudelleen.



DIGITAL TELETEXT (DIGITAALINEN TEKSTITELEVISIO)

*Tämä toiminto on käytettävissä vain Isossa-Britanniassa ja Irlannissa.

Television avulla pääset digitaaliseen tekstitelevision, mikä selvästi parantaa esimerkiksi tekstin ja kuvan tasoa. Digitaalinen tekstitelevio voidaan ottaa käyttöön erityisen digitaalisen tekstiteleviopalvelun ja erityisten digitaalisten tekstiteleviolähetyslähtävien palveluiden avulla.

Jos haluat tekstitelevision näkyviin, valitse tekstityksen kieli pois käytöstä painamalla **TEKSTITYS** -painiketta.

TEKSTITELEVISIO DIGITAALISESSA PALVELUSSA

- 1 Valitse digitaalinen palvelu, joka lähettää tekstitelevio-ohjelmaa painamalla numeronäppäimiä tai **P** **^** **∨** -näppäintä.
- 2 Noudata digitaalisen tekstitelevision merkintöjä ja siirry seuraavaan vaiheeseen painamalla **TEXT**, **OK**, **^** **∨** **<** **>**, **PUNAISTA**, **VIHREÄÄ**, **KELTAISTA** tai **SINISTÄ** painiketta tai **NUMEROPAINIKETTA**.
- 3 Voit vaihtaa digitaaliseen tekstiteleviopalveluun valitsemalla eri palvelun numeronäppäimellä tai **P** **^** **∨** -näppäimellä.



TEKSTITELEVISIO JA DIGITAALINEN PALVELU

- 1 Valitse tietty palvelu, joka lähettää tekstitelevio-ohjelmaa painamalla numeronäppäimiä tai **P** **^** **∨** -näppäintä.
- 2 Aloita tekstitelevision katselu painamalla **TEXT (TEKSTI)** -painiketta tai värillistä painiketta.
- 3 Noudata digitaalisen tekstitelevision ohjeita ja siirry seuraavaan vaiheeseen painamalla **OK**, **^** **∨** **<** **>** -painiketta, **PUNAISTA**, **VIHREÄÄ**, **KELTAISTA** tai **SINISTÄ** painiketta tai **NUMEROPAINIKETTA**.
- 4 Siirry pois tekstiteleviosta ja palaa televisionkatselutilaan painamalla **TEXT (TEKSTI)** -painiketta tai värillistä painiketta.

otkin palvelut mahdollistavat tekstipalvelujen käyttöönoton painamalla **PUNAISTA** painiketta.



VIANMÄÄRITYS

Käyttöpainikkeet eivät toimi normaalisti.

Kaukosäädin ei toimi.

- Tarkista, ettei tuotteen ja kaukosäätimen välissä ole esteitä aiheuttavia esineitä.
- Onko paristot asennettu navat oikein päin (+ ja +, - ja -)?
- Asenna uudet paristot.

Virta kytkeytyy äkkiä pois päältä

- Onko uniajastin käytössä?
- Tarkista virranhallinnan asetukset. Sähkökatko
- Jos television virta on kytkettyä eikä tulevaa signaalia ole, television virta katkeaa automaattisesti 15 minuutin kuluttua.

Videotoiminto ei toimi.

Ei kuvaa, ei ääntä

- Tarkista, että tuotteen virta on kytketty päälle.
- Kokeile toista kanavaa. Ongelma voi olla lähetyksessä.
- Onko virtajohdon pistoke työnnetty pistorasiaan?
- Tarkista antennin suuntausta ja/tai sijainti.
- Testaa pistorasia työntämällä siihen jonkun toisen laitteen virtajohdon pistoke

Kuva tulee esiin hitaasti, kun virta on kytketty päälle

- Tämä on normaalia, kuva on sammutettu tuotteen käynnistyksen ajaksi. Jos kuva ei tule ruutuun viiden minuutin kuluessa, ota yhteys huoltopisteeseen.

Kuvassa ei ole värejä tai kuva on huono

- Säädä valikkovaihtoa Color - Värit.
- Jätä riittävä etäisyys tuotteen ja videonauhurin välille.
- Kokeile toista kanavaa. Ongelma voi olla lähetyksessä.
- Ovatko videokaapelit oikein liitettyjä?
- Käynnistä jokin toiminto kuvan kirkkauden palauttamiseksi.

Vaaka/pystyraitoja tai kuva värisee

- Tarkista paikalliset häiriöt, kuten sähkölaitteet tai sähkötyökalut.

Heikko vastaanotto joillakin kanavilla

- Televisio- tai kaapelitelevisioaseman lähetyksessä ongelmia, viritä toinen asema.
- Aseman signaali on heikko, suuntaa antennia vastaanottamaan heikko asema.
- Tarkista mahdolliset häiriölähteet.

Kuvissa viivoja tai raitoja

- Tarkista antenni (Muuta antennin suuntausta).

HDMI-liitäntää käytettäessä ei ole kuvaa

- Tarkista, että käytät vähintään HDMI 1.3 -kaapeleita.
Jos HDMI-kaapelit eivät tue HDMI 1.3 -standardia, kuva voi välkkyä tai sitä ei ole ollenkaan. Käytä uusia kaapeleita, jotka tukevat vähintään HDMI 1.3 -standardia.

Äänitoiminto ei toimi.

Kuva OK, mutta ei ääntä	<ul style="list-style-type: none">■ Paina painimetta  + tai - .■ Ääni mykistetty? Paina painiketta MUTE - MYKISTYS.■ Kokeile toista kanavaa. Ongelma voi olla lähetyksessä.■ Ovatko audiokaapelit oikein liitetyt?
Ei ääntä jostakin kaiuttimesta	<ul style="list-style-type: none">■ Säädä valikkovaihtoa Balance - Tasapaino
Epätavallisia ääniä tuotteen sisältä	<ul style="list-style-type: none">■ Kosteuden tai lämpötilan muutos käyttöolosuhteissa voi saada aikaan epätavallisia ääniä kytkettäessä tuotteeseen virta, mutta tämä ei tarkoita tuotteessa olevan vikaa.
HDMI- tai USB-liitäntää käytettäessä ei ole ääntä	<ul style="list-style-type: none">■ Tarkista, että käytät HDMI 1.3 -kaapeleita.■ Tarkista, että käytät USB 2.0 -kaapeleita.

*Tätä ominaisuutta ei ole kaikissa malleissa.

PC-tilassa on ongelma. (Käytössä on vain PC-tila)

Signaali ei ole rajojen sisällä.	<ul style="list-style-type: none">■ Säädä tarkkuutta, vaakapoikkeutustaajuutta tai pystypoikkeutustaajuutta.■ Tarkista signaalin syöttölähde.
Pystypalkki tai raita taustassa, vaakahäiriöitä ja kuvan väärä sijainti	<ul style="list-style-type: none">■ Käytä Auto-konfigurointia tai säädä taajuutta, vaihetta tai pysty- ja vaakasijaintia.
Ruudun väri ei ole vakaa tai on vain yksi väri	<ul style="list-style-type: none">■ Tarkista signaalikaapeli.■ Asenna PC-videokortti uudestaan.

PICTURE-asetusten kanssa ilmeni ongelma.

Kun käyttäjä muuttaa kuva-asetuksia, televisio ottaa tietyn ajan kuluttua automaattisesti aluperäiset asetukset käyttöön.	<ul style="list-style-type: none">■ Tämä tarkoittaa, että televisio on tällä hetkellä Demo tila. TVoit siirtyä Kotikäyttö -tilaan seuraavasti: Valitse TV-valikko -kohdasta ASETUS -> Valitse tila-asetus -> Valitse kotikäyttö. Olet nyt siirtynyt Kotikäyttö -tilaan.
---	---

HUOLTO

Kaikki viat voidaan ehkäistä. Voit pidentää uuden televisiosi elinkaarta puhdistamalla sen huolellisesti säännöllisin väliajoin.

VAROITUS: Sammuta virta ja irrota pistoke sähköpistorasiasta ennen puhdistamista.

Kuvaruudun puhdistaminen

- 1 Tämä on loistava tapa pitää kuvaruutu puhtaana pölystä jonkin aikaa. Kostuta pehmeä liina haalean veden ja huuhteluaineen tai astianpesuaineen seoksessa. Väännä liina lähes kuivaksi ja pyyhi kuvaruutu sen avulla.
- 2 Varmista, että kuvaruutuun ei jää vettä. Anna sen kuivua ennen television käynnistämistä.

Laitteen ulkopinnan puhdistaminen

- Pyyhi runko puhtaaksi liasta ja pölystä pehmeällä, kuivalla ja nukkaamattomalla liinalla.
- Älä käytä märkää liinaa.

Erittäin pitkä poissaoloaika

VAROITUS

- ▶ Jos televisio jää käyttämättä pitkäksi ajaksi esimerkiksi loman aikana, pistoke kannattaa irrottaa pistorasiasta, jotta mahdolliset esimerkiksi salamaniskujen aiheuttamat jännitepiikit eivät vaurioita televisiota.

TUOTTEEN TEKNISET TIEDOT

MALLIT		32LH40**		37LH40**	
		32LH4000-ZA	32LH4010-ZD 32LH4020-ZC	37LH4000-ZA	37LH4010-ZD 37LH4020-ZC
Mitat (leveys x korkeus x syvyys)	Sisältää tuen	804,4 x 586,3 x 223,8 mm 31,7 x 23,1 x 8,8 tuumaa	804,4 x 589,1 x 210,9 mm 31,7 x 23,2 x 8,3 tuumaa	924,7 x 666,7 x 296,2mm 36,4x 26,3 x 11,7 tuumaa	924,7 x 667,7x 270,6mm 36,4x 26,3 x 10,7 tuumaa
	Ilman tukea	804,4 x 529,2 x 81,0mm 31,7 x 20,9 x 3,2 tuumaa	804,4 x 529,2 x 81,0mm 31,7 x 20,9 x 3,2 tuumaa	924,7 x 599,9x 89,6mm 36,4x 23,6 x 3,5 tuumaa	924,7 x 599,9x 89,6mm 36,4x 23,6 x 3,5 tuumaa
Paino	Sisältää tuen	12,7 kg / 28,0 paunaa	12,7 kg / 28,0 paunaa	15,8 kg / 34,9 paunaa	15,8 kg / 34,9 paunaa
	Ilman tukea	11,5 kg / 25,4 paunaa	11,5 kg / 25,4 paunaa	14,0 kg / 30,9 paunaa	14,0 kg / 30,9 paunaa
Jännite ja virta Tehon tarve		AC100-240V~ 50/60Hz 150W	AC100-240V~ 50/60Hz 150W	AC100-240V~ 50/60Hz 180W	AC100-240V~ 50/60Hz 180W
MALLIT		42LH40**		47LH40**	
		42LH4000-ZA	42LH4010-ZD 42LH4020-ZC	47LH4000-ZA	47LH4010-ZD 47LH4020-ZC
Mitat (leveys x korkeus x syvyys)	Sisältää tuen	1036,0 x 721,3 x 296,2 mm 40,8 x 28,4 x 11,7 tuumaa	1036,0 x 722,3 x 270,6 mm 40,8 x 28,5 x 10,7 tuumaa	1153,2 x 791,5x 337,4mm 45,4x 31,2 x 13,3 tuumaa	1153,2 x 793,3x 319,0mm 45,4x 31,3 x 12,6 tuumaa
	Ilman tukea	1036,0 x 655,4 x 89,8mm 40,8x 25,8 x 3,6 tuumaa	1036,0 x 655,4 x 89,8mm 40,8x 25,8 x 3,6 tuumaa	1153,2x 719,0x 99,8mm 45,4x 28,3 x 3,9 tuumaa	1153,2x 719,0x 99,8mm 45,4x 28,3 x 3,9 tuumaa
Paino	Sisältää tuen	18,9 kg / 41,7 paunaa	18,9 kg / 41,7 paunaa	22,2 kg / 49,0 paunaa	22,2 kg / 49,0 paunaa
	Ilman tukea	171 kg / 377 paunaa	171 kg / 377 paunaa	19,6 kg / 43,2 paunaa	19,6 kg / 43,2 paunaa
Jännite ja virta Tehon tarve		AC100-240V~ 50/60Hz 210W	AC100-240V~ 50/60Hz 210W	AC100-240V~ 50/60Hz 280W	AC100-240V~ 50/60Hz 280W
CI-moduulin koko (leveys x korkeus x syvyys)		100,0 x 55,0 x 5,0mm 3,94 x 2,17 x 0,20 tuumaa			
Käyttöympäristö	Käyttölämpötila	0 ~ 40°C / 32 ~ 104°F			
	Ilmankosteus	Alle 80%			
	Säilytyslämpötila	-20 ~ 60°C / -4 ~ 140°F			
	Säilytyskosteus	Alle 85%			

■ Tässä esitettyjä määrittelyjä voidaan muuttaa laadun parantamiseksi ilman ennakoilmoitusta.

MALLIT		32LH50**		37LH50**	
		32LH5000-ZB	32LH5010-ZD 32LH5020-ZE	37LH5000-ZB	37LH5010-ZD 37LH5020-ZE
Mitat (leveys x korkeus x syvyys)	Sisältää tuen	815,0x 583,8x 223,8mm 32,1 x 23,0 x 8,8 tuumaa	815,0x 585,6x 210,9mm 32,1 x 23,1 x 8,3 tuumaa	940,8 x 665,2x 296,2mm 37,1x 26,2 x 11,7 tuumaa	940,8 x 666,2x 270,6mm 37,1x 26,2 x 10,7 tuumaa
	Ilman tukea	815,0 x 529,6 x 82,0 mm 32,1 x 20,9 x 3,2 tuumaa	815,0 x 529,6 x 82,0 mm 32,1 x 20,9 x 3,2 tuumaa	940,8 x 603,5x 90,6mm 37,1x 23,8 x 3,6 tuumaa	940,8 x 603,5x 90,6mm 37,1x 23,8 x 3,6 tuumaa
Paino	Sisältää tuen	12,6 kg / 278 paunaa	12,6 kg / 278 paunaa	16,3 kg / 35,9 paunaa	16,3 kg / 35,9 paunaa
	Ilman tukea	11,4 kg / 25,2 paunaa	11,4 kg / 25,2 paunaa	14,5 kg / 32,0 paunaa	14,5 kg / 32,0 paunaa
Jännite ja virta Tehon tarve		AC100-240V~ 50/60Hz 150W	AC100-240V~ 50/60Hz 150W	AC100-240V~ 50/60Hz 180W	AC100-240V~ 50/60Hz 180W
MALLIT		42LH50**		47LH50**	
		42LH5000-ZB	42LH5010-ZD 42LH5020-ZE	47LH5000-ZB	47LH5010-ZD 47LH5020-ZE
Mitat (leveys x korkeus x syvyys)	Sisältää tuen	1052,2 x 719,1 x 296,2mm 41,5x 28,3 x 11,7 tuumaa	1052,2 x 720,1 x 270,6mm 41,5x 28,4 x 10,7 tuumaa	1173,4 x 789,7x 337,4mm 46,2x 31,1 x 13,3 tuumaa	1173,4 x 791,4x 319,0mm 46,2x 31,2 x 12,6 tuumaa
	Ilman tukea	1052,2 x 657,3 x 90,8mm 41,5 x 25,9 x 3,6 tuumaa	1052,2 x 657,3 x 90,8mm 41,5 x 25,9 x 3,6 tuumaa	1173,4x 723,4x 100,8mm 46,2x 28,5 x 4,0 tuumaa	1173,4x 723,4x 100,8mm 46,2x 28,5 x 4,0 tuumaa
Paino	Sisältää tuen	19,0 kg / 41,9 paunaa	19,0 kg / 41,9 paunaa	23,4 kg / 51,6 paunaa	23,6 kg / 52,0 paunaa
	Ilman tukea	17,2 kg / 37,9 paunaa	17,2 kg / 37,9 paunaa	20,8 kg / 45,9 paunaa	20,8 kg / 45,9 paunaa
Jännite ja virta Tehon tarve		AC100-240V~ 50/60Hz 210W	AC100-240V~ 50/60Hz 210W	AC100-240V~ 50/60Hz 260W	AC100-240V~ 50/60Hz 260W
CI-moduulin koko (leveys x korkeus x syvyys)		100,0 x 55,0 x 5,0mm 3,94 x 2,17 x 0,20 tuumaa			
Käyttöympäristö	Käyttölämpötila	0 ~ 40 °C / 32 ~ 104 °F			
	Ilmankosteus	Alle 80%			
Käyttöympäristö	Säilytyslämpötila	-20 ~ 60 °C / -4 ~ 140 °F			
	Säilytyskosteus	Alle 85%			
Tuetut elokuvatiedostot		Katso sivua 90			

- Tässä esitettyjä määrittelyjä voidaan muuttaa laadun parantamiseksi ilman ennakoilmoitusta.

MALLIT		19LU50**	22LU50**	26LU50**	
		19LU5000-ZA 19U5010-ZB 19LU5020-ZC	22LU5000-ZA 22U5010-ZB 22LU5020-ZC	26LU5000-ZA 26U5010-ZB 26LU5020-ZC	
Mitat (leveys x korkeus x syvyys)	Sisältää tuen	462,0 x 373,0 x 182,0 mm 18,2 x 14,7 x 7,2 tuumaa	529,1 x 416,6 x 196,0 mm 20,9 x 16,4 x 7,7 tuumaa	668,0 x 538,3 x 236 mm 26,3 x 21,2 x 9,3 tuumaa	
	Ilman tukea	462,0 x 305,0 x 65,0 mm 18,2 x 12,0 x 2,6 tuumaa	529,1 x 342,3 x 65,0 mm 20,9 x 13,5 x 2,6 tuumaa	668,0 x 456,0 x 81,0 mm 26,3 x 18,0 x 3,2 tuumaa	
Paino	Sisältää tuen	4,4 kg / 9,7 paunaa	5,4 kg / 11,9 paunaa	8,9 kg / 19,6 paunaa	
	Ilman tukea	3,7 kg / 8,2 paunaa	4,6 kg / 10,2 paunaa	7,7 kg / 17,0 paunaa	
Jännite ja virta Tehon tarve		AC100-240V~ 50/60Hz 40W	AC100-240V~ 50/60Hz 55W	AC100-240V~ 50/60Hz 110W	
MALLIT		19LU40**		22LU40**	
		19LU4000-ZB	19LU4010-ZC	22LU4000-ZB	22LU4010-ZC
Mitat (leveys x korkeus x syvyys)	Sisältää tuen	474,0 x 390,0 x 182,0 mm 18,7 x 15,4 x 7,2 tuumaa	474,0 x 390,0 x 182,0 mm 18,7 x 15,4 x 7,2 tuumaa	542,9 x 429,3 x 196,0 mm 21,4 x 16,9 x 7,7 tuumaa	542,9 x 429,3 x 196,0 mm 21,4 x 16,9 x 7,7 tuumaa
	Ilman tukea	474,0 x 357,9 x 65,0 mm 18,7 x 14,1 x 2,6 tuumaa	474,0 x 357,9 x 65,0 mm 18,7 x 14,1 x 2,6 tuumaa	542,9 x 397,8 x 65,0 mm 21,4 x 15,7 x 2,6 tuumaa	542,9 x 397,8 x 65,0 mm 21,4 x 15,7 x 2,6 tuumaa
Paino	Sisältää tuen	4,4 kg / 9,7 paunaa	4,4 kg / 9,7 paunaa	5,5 kg / 12,1 paunaa	5,5 kg / 12,1 paunaa
	Ilman tukea	3,9 kg / 8,6 paunaa	3,9 kg / 8,6 paunaa	5,0 kg / 11,0 paunaa	5,0 kg / 11,0 paunaa
Jännite ja virta Tehon tarve		AC100-240V~ 50/60Hz 40W	AC100-240V~ 50/60Hz 40W	AC100-240V~ 50/60Hz 55W	AC100-240V~ 50/60Hz 55W
CI-moduulin koko (leveys x korkeus x syvyys)		100,0 x 55,0 x 5,0mm 3,94 x 2,17 x 0,20 tuumaa			
Käyttöympäristö	Käyttölämpötila	0 ~ 40°C / 32 ~ 104°F			
	Ilmankosteus	Alle 80%			
	Säilytyslämpötila	-20 ~ 60°C / -4 ~ 140°F			
	Säilytyskosteus	Alle 85%			

■ Tässä esitetyjä määrittelyjä voidaan muuttaa laadun parantamiseksi ilman ennakoilmoitusta.

MALLIT		19LH20**		22LH20**	
		19LH2000-ZA / 19LH2010-ZB 19LH2020-ZC		22LH2000-ZA / 22LH2010-ZB 22LH2020-ZC	
Mitat (leveys x korkeus x syvyys)	Sisältää tuen	462,4 x 353,0 x 171,0 mm 18,2 x 13,9 x 6,8 tuumaa		533,4 x 397,0 x 171,0 mm 21,0 x 15,7 x 6,8 tuumaa	
	Ilman tukea	462,4 x 308,0 x 65,0 mm 18,2 x 12,2 x 2,6 tuumaa		533,4 x 351,7 x 65,0 mm 21,0 x 13,9 x 2,6 tuumaa	
Paino	Sisältää tuen	3,8 kg / 8,4 paunaa		4,8 kg / 10,6 paunaa	
	Ilman tukea	3,6 kg / 8,0 paunaa		4,6 kg / 10,2 paunaa	
Jännite ja virta		AC100-240V~ 50/60Hz		AC100-240V~ 50/60Hz	
Tehon tarve		40W		55W	
MALLIT		26LH20**		32LH20**	
		26LH2000-ZA 26LH2020-ZC	26LH2010-ZB	32LH2000-ZA 32LH2020-ZC	32LH2010-ZB
Mitat (leveys x korkeus x syvyys)	Sisältää tuen	6670 x 504,0 x 224,0 mm 26,3 x 19,9 x 8,8 tuumaa	6670 x 507,0 x 211,0 mm 26,3 x 20,0 x 8,3 tuumaa	805,0 x 583,0 x 224,0 mm 31,7 x 23,0 x 8,8 tuumaa	805,0 x 585,8 x 210,9 mm 31,7 x 23,1 x 8,3 tuumaa
	Ilman tukea	6670 x 446,2 x 80,0 mm 26,3 x 17,6 x 3,2 tuumaa	6670 x 446,2 x 80,0 mm 26,3 x 17,6 x 3,2 tuumaa	805,0 x 528,0 x 79,9 mm 31,7 x 20,8 x 3,2 tuumaa	805,0 x 528,0 x 79,9 mm 31,7 x 20,8 x 3,2 tuumaa
Paino	Sisältää tuen	8,9 kg / 19,7 paunaa	8,9 kg / 19,7 paunaa	11,5 kg / 25,4 paunaa	11,5 kg / 25,4 paunaa
	Ilman tukea	7,8 kg / 17,2 paunaa	7,8 kg / 17,2 paunaa	10,3 kg / 22,7 paunaa	10,3 kg / 22,7 paunaa
Jännite ja virta		AC100-240V~ 50/60Hz	AC100-240V~ 50/60Hz	AC100-240V~ 50/60Hz	AC100-240V~ 50/60Hz
Tehon tarve		110W	110W	150W	150W
MALLIT		37LH20**		42LH20**	
		37LH2000-ZA 37LH2020-ZC	37LH2010-ZB	42LH2000-ZA 42LH2020-ZC	42LH2010-ZB
Mitat (leveys x korkeus x syvyys)	Sisältää tuen	922,0 x 659,0 x 297,0 mm 36,3 x 26,0 x 11,7 tuumaa	922,0 x 660,0 x 270,6 mm 36,3 x 26,0 x 10,7 tuumaa	1028,0 x 715,4 x 297,0 mm 40,5 x 28,2 x 11,7 tuumaa	1028,0 x 716,4 x 270,6 mm 40,5 x 28,2 x 10,7 tuumaa
	Ilman tukea	922,0 x 595,0 x 88,0 mm 36,3 x 23,4 x 3,5 tuumaa	922,0 x 595,0 x 88,0 mm 36,3 x 23,4 x 3,5 tuumaa	1028,0 x 655,0 x 88,7 mm 40,5 x 25,8 x 3,5 tuumaa	1028,0 x 655,0 x 88,7 mm 40,5 x 25,8 x 3,5 tuumaa
Paino	Sisältää tuen	14,8 kg / 32,6 paunaa	14,8 kg / 32,6 paunaa	18,0 kg / 39,7 paunaa	18,0 kg / 39,7 paunaa
	Ilman tukea	13,0 kg / 28,7 paunaa	13,0 kg / 28,7 paunaa	16,2 kg / 35,7 paunaa	16,2 kg / 35,7 paunaa
Jännite ja virta		AC100-240V~ 50/60Hz	AC100-240V~ 50/60Hz	AC100-240V~ 50/60Hz	AC100-240V~ 50/60Hz
Tehon tarve		180W	180W	210W	210W
CI-moduulin koko (leveys x korkeus x syvyys)		100,0 x 55,0 x 5,0 mm 3,94 x 2,17 x 0,20 tuumaa			
Käyttöympäristö	Käyttölämpötila	0 ~ 40°C / 32 ~ 104°F			
	Ilmankosteus	Alle 80%			
	Säilytyslämpötila	-20 ~ 60°C / -4 ~ 140°F			
	Säilytyskosteus	Alle 85%			

■ Tässä esitettyjä määrittelyjä voidaan muuttaa laadun parantamiseksi ilman ennakoilmoitusta.

MALLIT		32LH30**		37LH30**	
		32LH3000-ZA 32LH3020-ZD/	32LH3010-ZB/ 32LH3030-ZE	37LH3000-ZA 37LH3020-ZD/	37LH3010-ZB/ 37LH3030-ZE
Mitat (leveys x korkeus x syvyys)	Sisältää tuen	805,0 x 583,0 x 224,0 mm 31,7 x 23,0 x 8,8 tuumaa	805,0 x 586,0 x 211,0 mm 31,7 x 23,1 x 8,3 tuumaa	922,0 x 659,0x 297,0mm 36,3x 26,0 x 11,7 tuumaa	922,0 x 660,0x 270,6mm 36,3x 26,0 x 10,7 tuumaa
	Ilman tukea	805,0x 531,0x 79,9mm 31,7 x 20,9 x 3,2 tuumaa	805,0x 531,0x 79,9mm 31,7 x 20,9 x 3,2 tuumaa	922,0 x 595,0x 88,0mm 36,3x 23,4 x 3,5 tuumaa	922,0 x 595,0x 88,0mm 36,3x 23,4 x 3,5 tuumaa
Paino	Sisältää tuen	12,1 kg / 26,7 paunaa	12,1 kg / 26,7 paunaa	14,9 kg / 32,9 paunaa	14,9 kg / 32,9 paunaa
	Ilman tukea	11,0 kg / 24,3 paunaa	11,0 kg / 24,3 paunaa	13,1 kg / 28,9 paunaa	13,1 kg / 28,9 paunaa
Jännite ja virta		AC100-240V~ 50/60Hz	AC100-240V~ 50/60Hz	AC100-240V~ 50/60Hz	AC100-240V~ 50/60Hz
Tehon tarve		150W	150W	180W	180W
MALLIT		42LH30**		47LH30**	
		42LH3000-ZA 42LH3020-ZD/	42LH3010-ZB/ 42LH3030-ZE	47LH3000-ZA 47LH3020-ZD/	47LH3010-ZB/ 47LH3030-ZE
Mitat (leveys x korkeus x syvyys)	Sisältää tuen	1028,0 x 715,4 x 297,0mm 40,5x 28,2 x 11,7 tuumaa	1028,0 x 716,4 x 270,6mm 40,5x 28,2 x 10,7 tuumaa	1140,6 x 784,8 x 337,4 mm 44,9 x 30,9 x 13,3 tuumaa	1140,6 x 788,3 x 318,9 mm 44,9 x 31,0 x 12,6 tuumaa
	Ilman tukea	1028,0x 658,6x 88,7mm 40,5 x 25,9 x 3,5 tuumaa	1028,0x 658,6x 88,7mm 40,5 x 25,9 x 3,5 tuumaa	1140,6 x 722,9 x 99,0 mm 44,9 x 28,5 x 3,9 tuumaa	1140,6 x 722,9 x 99,0 mm 44,9 x 28,5 x 3,9 tuumaa
Paino	Sisältää tuen	18,0 kg / 39,7 paunaa	18,0 kg / 39,7 paunaa	22,5 kg / 49,6 paunaa	22,5 kg / 49,6 paunaa
	Ilman tukea	16,2 kg / 35,7 paunaa	16,2 kg / 35,7 paunaa	19,9 kg / 43,9 paunaa	19,9 kg / 43,9 paunaa
Jännite ja virta		AC100-240V~ 50/60Hz	AC100-240V~ 50/60Hz	AC100-240V~ 50/60Hz	AC100-240V~ 50/60Hz
Tehon tarve		210W	210W	280W	280W
CI-moduulin koko (leveys x korkeus x syvyys)		100,0 x 55,0 x 5,0mm 3,94 x 2,17 x 0,20 tuumaa			
Käyttöympäristö	Käyttölämpötila	0 ~ 40°C / 32 ~ 104°F			
	Ilmankosteus	Alle 80%			
	Säilytyslämpötila	-20 ~ 60°C / -4 ~ 140°F			
	Säilytyskosteus	Alle 85%			

■ Tässä esitetyjä määrittelyjä voidaan muuttaa laadun parantamiseksi ilman ennakoilmoitusta.

MALLIT		32LH70**		37LH70**	
		32LH7000-ZA/32LH7010-ZD 32LH7020-ZC/32LH7030-ZE		37LH7000-ZA/37LH7010-ZD 37LH7020-ZC/37LH7030-ZE	
Mitat (leveys x korkeus x syvyys)	Sisältää tuen	803 x 632,9 x 284,8 mm 31,6 x 24,9 x 11,2 tuumaa		903 x 689,1 x 299,5 mm 35,5 x 27,1 x 11,7 inches	
	Ilman tukea	803 x 584,2 x 75 mm 31,6 x 23 x 2,9 tuumaa		903 x 639,4 x 51,8 mm 35,5 x 25,1 x 2,0 inches	
Paino	Sisältää tuen	13,5 kg / 29,7 paunaa		16,2 kg / 35,7 paunaa	
	Ilman tukea	11,6 kg / 25,5 paunaa		14,1 kg / 31,0 lbs	
Jännite ja virta		AC100-240V~ 50/60Hz		AC100-240V~ 50/60Hz	
Tehon tarve		150W		180W	
MALLIT		42LH70**		47LH70**	
		42LH7000-ZA/42LH7010-ZD 42LH7020-ZC/42LH7030-ZE		47LH7000-ZA/47LH7010-ZD 47LH7020-ZC/47LH7030-ZE	
Mitat (leveys x korkeus x syvyys)	Sisältää tuen	1009,7 x 753,6 x 334,4 mm 39,7 x 29,6 x 13,1 tuumaa		1123,5 x 823,4 x 372,8 mm 44,2 x 32,4 x 14,7 tuumaa	
	Ilman tukea	1009,7 x 695,4 x 39,7 mm 39,7 x 27,3 x 1,5 tuumaa		1123,5 x 765,4 x 40,9 mm 44,2 x 30,1 x 1,6 tuumaa	
Paino	Sisältää tuen	19,8 kg / 43,7 paunaa		26,4 kg / 58,2 paunaa	
	Ilman tukea	17,2 kg / 37,9 paunaa		22,8 kg / 50,2 paunaa	
Jännite ja virta		AC100-240V~ 50/60Hz		AC100-240V~ 50/60Hz	
Tehon tarve		230W		300W	
CI-moduulin koko (leveys x korkeus x syvyys)		100,0 x 55,0 x 5,0 mm 3,94 x 2,17 x 0,20 tuumaa			
Käyttöympäristö	Käyttölämpötila	0 ~ 40 °C / 32 ~ 104 °F			
	Ilmankosteus	Alle 80%			
	Säilytyslämpötila	-20 ~ 60 °C / -4 ~ 140 °F			
Säilytyskosteus		Alle 85%			
Tuetut elokuvatiedostot		Katso sivua 90			

■ Tässä esitettyjä määriä voidaan muuttaa laadun parantamiseksi ilman ennakoilmoitusta.

MALLIT		32LH49**	37LH49**
		32LH4900-ZD	37LH4900-ZD
Mitat (leveys x korkeus x syvyys)	Sisältää tuen	804,4 x 589,1 x 210,9 mm 31,7 x 23,2 x 8,3 tuumaa	924,7 x 667,7 x 270,6mm 36,4x 26,3 x 10,7 tuumaa
	Ilman tukea	804,4 x 529,2 x 81,0mm 31,7 x 20,9 x 3,2 tuumaa	924,7 x 599,9x 89,6mm 36,4x 23,6 x 3,5 tuumaa
Paino	Sisältää tuen Ilman tukea	12,7 kg / 28,0 paunaa 11,5 kg / 25,4 paunaa	15,8 kg / 34,9 paunaa 14,0 kg / 30,9 paunaa
Jännite ja virta Tehon tarve		AC100-240V~ 50/60Hz 150W	AC100-240V~ 50/60Hz 180W
MALLIT		42LH49**	47LH49**
		42LH4900-ZD	47LH4900-ZD
Mitat (leveys x korkeus x syvyys)	Sisältää tuen	1036,0 x 722,3 x 270,6 mm 40,8 x 28,5 x 10,7 tuumaa	1153,2 x 793,3x 319,0mm 45,4x 31,3 x 12,6 tuumaa
	Ilman tukea	1036,0 x 655,4 x 89,8mm 40,8x 25,8 x 3,6 tuumaa	1153,2x 719,0x 99,8mm 45,4x 28,3 x 3,9 tuumaa
Paino	Sisältää tuen Ilman tukea	18,9 kg / 41,7 paunaa 17,1 kg / 37,7 paunaa	22,2 kg / 49,0 paunaa 19,6 kg / 43,2 paunaa
Jännite ja virta Tehon tarve		AC100-240V~ 50/60Hz 210W	AC100-240V~ 50/60Hz 260W
CI-moduulin koko (leveys x korkeus x syvyys)		100,0 x 55,0 x 5,0mm 3,94 x 2,17 x 0,20 tuumaa	
Käyttöympäristö	Käyttölämpötila Ilmankosteus	0 ~ 40°C / 32 ~ 104°F Alle 80%	
	Säilytyslämpötila Säilytyskosteus	-20 ~ 60°C / -4 ~ 140°F Alle 85%	
Tuetut elokuvatiedostot		Katso sivua 90	

■ Tässä esitettyjä määrittelyjä voidaan muuttaa laadun parantamiseksi ilman ennakoilmoitusta.

MALLIT		32LF25**		37LF25**	
		32LF2500-ZA	32LF2510-ZB	37LF2500-ZA	37LF2510-ZB
Mitat (leveys x korkeus x syvyys)	Sisältää tuen	801,8 x 604,2 x 227,8 mm 31,6 x 23,8 x 9,0 tuumaa	801,8 x 604,2 x 227,3 mm 31,6 x 23,8 x 9,0 tuumaa	919,6 x 682,3 x 289,0 mm 36,2 x 26,9 x 11,4 tuumaa	919,6 x 682,3 x 293,8 mm 36,2 x 26,9 x 11,6 tuumaa
	Ilman tukea	801,8 x 544,1 x 79,0 mm 31,6 x 21,5 x 3,2 tuumaa	801,8 x 544,1 x 79,0 mm 31,6 x 21,5 x 3,2 tuumaa	919,6 x 610,3 x 89,0 mm 36,2 x 24,0 x 3,5 tuumaa	919,6 x 610,3 x 89,0 mm 36,2 x 24,0 x 3,5 tuumaa
Paino	Sisältää tuen	13,4 kg / 29,6 paunaa	13,4 kg / 29,6 paunaa	18,8 kg / 41,5 paunaa	18,8 kg / 41,5 paunaa
	Ilman tukea	11,9 kg / 26,3 paunaa	11,9 kg / 26,3 paunaa	16,2 kg / 35,7 paunaa	16,2 kg / 35,7 paunaa
Jännite ja virta		AC100-240V~ 50/60Hz	AC100-240V~ 50/60Hz	AC100-240V~ 50/60Hz	AC100-240V~ 50/60Hz
Tehon tarve		150W	150W	180W	180W
MALLIT		42LF25**			
		42LF2500-ZA		42LF2510-ZB	
Mitat (leveys x korkeus x syvyys)	Sisältää tuen	1032,8 x 742,3 x 289,0 mm 40,7 x 29,3 x 11,4 tuumaa		1032,8 x 742,3 x 293,8 mm 40,7 x 29,3 x 11,6 tuumaa	
	Ilman tukea	1032,8 x 670,1 x 92,0 mm 40,7 x 26,4 x 3,7 tuumaa		1032,8 x 670,1 x 92,0 mm 40,7 x 26,4 x 3,7 tuumaa	
Paino	Sisältää tuen	23,6 kg / 52,1 paunaa		23,6 kg / 52,1 paunaa	
	Ilman tukea	21,0 kg / 46,3 paunaa		21,0 kg / 46,3 paunaa	
Jännite ja virta		AC100-240V~ 50/60Hz		AC100-240V~ 50/60Hz	
Tehon tarve		210W		210W	
MALLIT		32LG21**	37LG21**	42LG21**	
		32LG2100-ZA	37LG2100-ZA	42LG2100-ZA	
Mitat (leveys x korkeus x syvyys)	Sisältää tuen	801,8 x 604,2 x 227,3 mm 31,6 x 23,8 x 9,0 tuumaa	919,6 x 682,3 x 293,8 mm 36,2 x 26,9 x 11,6 tuumaa	1032,8 x 742,3 x 293,8 mm 40,7 x 29,3 x 11,6 tuumaa	
	Ilman tukea	801,8 x 544,1 x 79,0 mm 31,6 x 21,5 x 3,2 tuumaa	919,6 x 610,3 x 89,0 mm 36,2 x 24,0 x 3,5 tuumaa	1032,8 x 670,1 x 92,0 mm 40,7 x 26,4 x 3,7 tuumaa	
Paino	Sisältää tuen	13,4 kg / 29,6 paunaa	18,8 kg / 41,5 paunaa	23,6 kg / 52,1 paunaa	
	Ilman tukea	11,9 kg / 26,3 paunaa	16,2 kg / 35,7 paunaa	21,0 kg / 46,3 paunaa	
Jännite ja virta		AC100-240V~ 50/60Hz	AC100-240V~ 50/60Hz	AC100-240V~ 50/60Hz	
Tehon tarve		150W	180W	210W	
CI-moduulin koko (leveys x korkeus x syvyys)		100,0 x 55,0 x 5,0mm 3,94 x 2,17 x 0,20 tuumaa			
Käyttöympäristö	Käyttölämpötila	0 ~ 40°C / 32 ~ 104°F			
	Ilmankosteus	Alle 80%			
Käyttöympäristö	Säilytyslämpötila	-20 ~ 60°C / -4 ~ 140°F			
	Säilytyskosteus	Alle 85%			

■ Tässä esitettyjä määrittelyjä voidaan muuttaa laadun parantamiseksi ilman ennakoilmoitusta.

MALLIT		50PS70**	60PS70**
		50PS7000-ZA	60PS7000-ZA
Mitat (leveys x korkeus x syvyys)	Sisältää tuen	1228,8 x 835,8 x 309 mm 48,4 x 32,9 x 12,2 tuumaa	1465,4 x 986,4 x 371 mm 57,7 x 38,9 x 14,6 tuumaa
	Ilman tukea	1228,8 x 784,5 x 78,9 mm 48,4 x 30,9 x 3,1 tuumaa	1465,4 x 932,2 x 82,1 mm 57,7 x 36,7 x 3,2 tuumaa
Paino	Sisältää tuen	38,1 kg / 84,0 paunaa	53,3kg / 117,5 paunaa
	Ilman tukea	34,1kg / 75,2 paunaa	46,3kg / 102,1 paunaa
Jännite ja virta		AC100-240V~ 50/60Hz	AC100-240V~ 50/60Hz
Tehon tarve		490W	580W
MALLIT		50PS80**	60PS80**
		50PS8000-ZA	60PS8000-ZA
Mitat (leveys x korkeus x syvyys)	Sisältää tuen	1228,8 x 835,8 x 309 mm 48,4 x 32,9 x 12,2 tuumaa	1465,4 x 986,4 x 371 mm 57,7 x 38,9 x 14,6 tuumaa
	Ilman tukea	1228,8 x 795,1 x 78,9 mm 48,4 x 31,3 x 3,1 tuumaa	1465,4 x 926,7 x 82,1 mm 57,7 x 36,5 x 3,2 tuumaa
Paino	Sisältää tuen	38,3 kg / 84,4 paunaa	53,6kg / 118,2 paunaa
	Ilman tukea	34,3kg / 75,6 paunaa	46,6kg / 102,8 paunaa
Jännite ja virta		AC100-240V~ 50/60Hz	AC100-240V~ 50/60Hz
Tehon tarve		490W	580W
CI-moduulin koko (leveys x korkeus x syvyys)		100,0 x 55,0 x 5,0mm 3,94 x 2,17 x 0,20 tuumaa	
Käyttöympäristö	Käyttölämpötila	0 ~ 40°C / 32 ~ 104°F	
	Ilmankosteus	Alle 80%	
	Säilytyslämpötila	-20 ~ 60°C / -4 ~ 140°F	
	Säilytyskosteus	Alle 85%	
Tuetut elokuvatiedostot		Katso sivua 90	

■ Tässä esitettyjä määrittelyjä voidaan muuttaa laadun parantamiseksi ilman ennakoilmoitusta.

	Digitaalinen televisio	Analoginen televisio
aTelevisiojärjestelmä	DVB-T DVB-C (vain Ruotsi, Suomessa)	PAL/SECAM B/G/D/K, PAL I/II, SECAM L/L'
Taajuusalue	VHF, UHF	VHF: E2 ~ E12, UHF: E21 ~ E69, CATV: S1 ~ S20, HYPER: S21 ~ S47
Ulkoisen antennin impedanssi	75 Ω	75 Ω

LÄHETÄ IR-KOODI

1. Kytkeminen

- Kytke langallinen kaukosäädin television kaukosäädinliitäntään.

2. Kaukosäätimen infrapunakoodit

■ Signaalin aaltomuoto

Yksi 455 kHz:n pulssi moduloituna 37,917 kHz:n signaalilla..

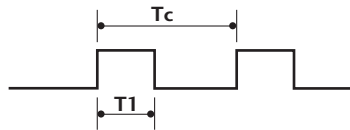

Kantoaallon taajuus
 $FCAR = 1/T_c = f_{OSC}/12$
 Toimintasuhde = $T_1/T_c = 1/3$

■ Kehyksen rakenne

1. kehys



Toistokehys

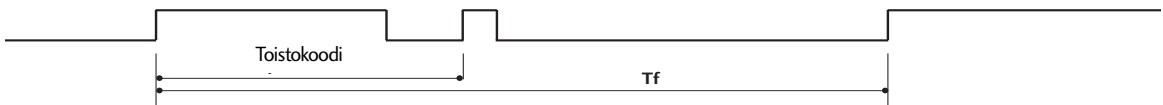

■ Aloituskoodi

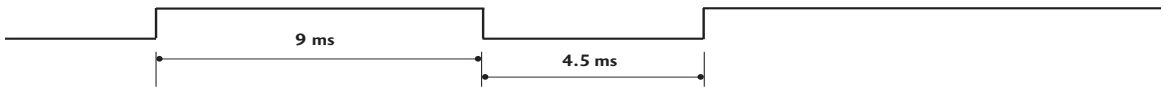

■ Toistokoodi

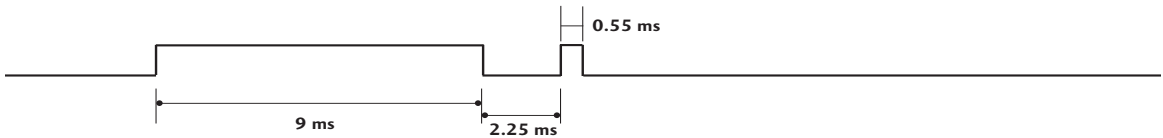

■ Bitin kuvaus



■ Kehysten väli: Tf

Aaltomuotoa lähetetään niin kauan, kuin painiketta pidetään painettuna.



Koodi (heksades.)	Toiminto	Huomautus
95	Virransäästö	Kaukosäätimen painike
08	POWER	Kaukosäätimen painike (Virta päälle/pois)
0B	INPUT	Kaukosäätimen painike
79	RATIO	Kaukosäätimen painike
F0	TV/RAD	Kaukosäätimen painike
45	Q.MENU	Kaukosäätimen painike
43	MENU	Kaukosäätimen painike
AB	GUIDE	Kaukosäätimen painike
40	Up (^)	Kaukosäätimen painike
41	Down (v)	Kaukosäätimen painike
07	Left (<)	Kaukosäätimen painike
06	Right (>)	Kaukosäätimen painike
44	OK(●)	Kaukosäätimen painike
28	RETURN/EXIT	Kaukosäätimen painike
AA	INFO ⓘ	Kaukosäätimen painike
30	AV MODE	Kaukosäätimen painike
02	↙ +	Kaukosäätimen painike
03	↙ -	Kaukosäätimen painike
1E	FAV (MARK)	Kaukosäätimen painike
09	MUTE	Kaukosäätimen painike
00	P ^	Kaukosäätimen painike
01	P v	Kaukosäätimen painike
10~19	Numeropainike 0~9	Kaukosäätimen painike
53	LIST	Kaukosäätimen painike
1A	Q.VIEW	Kaukosäätimen painike
72	PUNAINEN	Kaukosäätimen painike
71	VIHREÄ	Kaukosäätimen painike
63	KELTAINEN	Kaukosäätimen painike
61	SININEN	Kaukosäätimen painike
20	TEXT	Kaukosäätimen painike
21	T.OPT(T.Option)	Kaukosäätimen painike
39	SUBTITLE	Kaukosäätimen painike
7E	SIMPLINK	Kaukosäätimen painike
65	FREEZE(Vain Plasmatelevisio)	Kaukosäätimen painike

ULKOISEN OHJAUSLAITTEEN ASENNUS

RS-232C-kaapelin kytkentä

Kun television RS-232C-liitäntä kytketään ulkoiseen ohjauslaitteeseen (tietokoneeseen tai AV-ohjausjärjestelmään), television toimintoja voidaan kauko-ohjata.

Kytke ohjauslaitteen sarjaliitäntäkaapeli television takapaneelissa olevaan RS-232C-liitäntään.

RS-232C-kaapelia ei toimiteta television mukana.

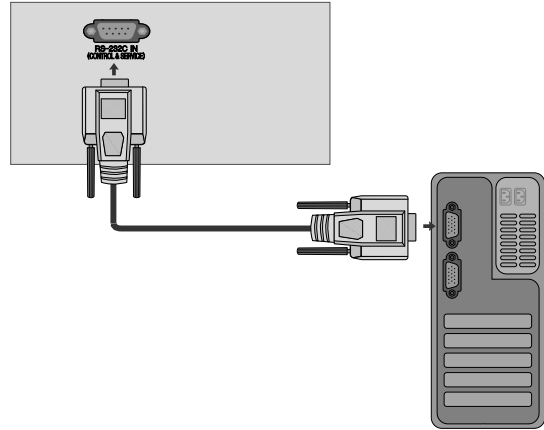

Liittimen tyyppi: 9-nastainen D-Sub- pistoke

No.	Nastan nimi
1	Ei kytketty
2	RXD (Datan vastaanotto)
3	TXD (Datan lähetys)
4	DTR (DTE -puoli valmiina)
5	MAA
6	DSR (DCE-puoli valmiina)
7	RTS (Lähetyspyyntö)
8	CTS (Valmis lähetykseen)
9	Ei kytketty

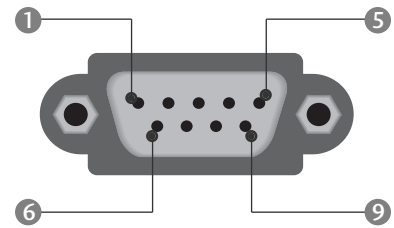

RS-232C-liittimen kytkennät

7-johtiminen kytkentä (RS-232C -kaapelin vakiokytkentä)

	PC	TV	
RXD	2	3	TXD
TXD	3	2	RXD
GND	5	5	GND
DTR	4	6	DSR
DSR	6	4	DTR
RTS	7	8	CTS
CTS	8	7	RTS

D-Sub 9 D-Sub 9

3-johtiminen kytkentä (ei vakiokytkentä)

	PC	TV	
RXD	2	3	TXD
TXD	3	2	RXD
GND	5	5	GND
DTR	4	6	DTR
DSR	6	4	DSR
RTS	7	7	RTS
CTS	8	8	CTS

D-Sub 9 D-Sub 9

Laitteen tunnus



Tällä toiminnolla määritetään laitteen tunnusnumero.

Katso kohtaa Heksadesimaaliluvut sivulla 157



1   Valitse **ASETUS**.

2    Valitse **Aseta käyttäjätunnus**.

3   Määritä **Aseta käyttäjätunnus** -asetukselle haluamasi television tunnusnumero.
Aseta käyttäjätunnus -asetuksen arvot ovat 1–99.

- Palaa edelliseen valikkonäyttöön painamalla **RETURN (PALUU)** -painiketta.

Tietoliikenneasetukset

- Siirtonopeus: 9600 bps (UART)
- Tavun pituus: 8 bittiä
- Pariteetti: Ei ole
- Lopetusbittejä: 1
- Tietojen muoto: ASCII-koodi
- Käytä ristikkäiskaapelia.

Komentoluettelo

	KOMENTO 1	KOMENTO 2	DATA (heksades.)
01. Virta	k	a	00 ~ 01
02. Kuvasuhte	k	c	Katso sivua. 155
03. Näytön pimennys	k	d	00 ~ 01
04. Äänen mykistys	k	e	00 ~ 01
05. Äänenvoimakkuus	k	f	00 ~ 64
06. Kontrasti	k	g	00 ~ 64
07. Kirkkaus	k	h	00 ~ 64
08. Väri	k	i	00 ~ 64
09. Sävy	k	j	00 ~ 64
10. Terävyys	k	k	00 ~ 64
11. OSD-valinta	k	l	00 ~ 01
12. Kaukosäädin lukittuna -tila	k	m	00 ~ 01
13. Diskantti	k	r	00 ~ 64
14. Basso	k	s	00 ~ 64
15. Kanavatasapaino	k	t	00 ~ 64
16. Väriämpötila	k	u	00 ~ 02
17. ISM-menetelmä	j	p	Katso sivua. 157
18. Virransäätö	j	q	00 ~ 04
19. Automaattiset asetukset	j	u	01
20. V erityiskomento	m	a	Katso sivua. 157
21. Lisää/Ohita kanava	m	b	00 ~ 01
22. Näppäin	m	c	Näppäinkoodi
23. Taustavalon ohjaaminen	m	g	00 ~ 64
24. Tulosignaalin valinta (pää)	x	b	Katso sivua. 158

- * Valikko ei tule näkyviin, kun kohtia 17 ~ 24 määritetään.
- * Huomautus: USB-toimintoja (esimerkiksi Dvix tai EMF) käytettäessä Virta (ka)- ja Näppäin (mc) -toimintoja lukuun ottamatta mitään toimintoa ei suoriteta, ja niiden asetukseksi valitaan NG.

Lähetys- ja vastaanotto-protokolla

Lähetys

[komento1][komento2][][Set ID][][Data][Cr]

- * [komento 1]([Komento 1]): Ensimmäinen komento.(j,k,mor x)
- * [komento 2]([Komento 2]): Toinen komento.
- * [Set ID]([Tunnus]): Ohjattava näyttö valitaan tunnusnumerolla, joka määritetään käyttämällä Special (Lisätoiminnot) -valikkoa. Arvoalue on 1 -99. Jos numeroksi annetaan 0, ohjaus koskee jokaista kytkettyä TV-laitetta. Tunnusnumero esitetään valikossa kymmenjärjestelmän kokonaislukuna (1-99) ja lähetys/vastaanotto-protokollassa heksadesimaalisena (0x0- 0x63).
- * [DATA]([Data]): Lähetettävät komennot.To transmit command data. "FF" tarkoittaa komennon tilan lukemista.
- * [Cr] : Rivinvaihto. ASCII-koodi "0x0D"
- * [] : Väilyöinti eli ASCII-koodi "0x20"

OK-kuittaus

[komento2][][Set ID][][OK][Data][x]

- * Näyttö lähettää tämänmuotoisen kuittauksen (ACK), kun vastaanotetut tiedot ovat kelvollisia. Jos tietojen lukutila on valittu, kuittaus ilmaisee nykyisen tilan. Jos tietojen kirjoitustila on valittu, kuittaus palauttaa tietokoneen lähettämät tiedot.

Virhekuittaus

[komento2][][Set ID][][NG][Data][x]

- * Näyttö lähettää tämänmuotoisen kuittauksen (ACK), kun vastaanotetut tiedot eivät ole kelvollisia. Syy on kielletyn toiminnon valinta tai tiedonsiirtovirhe.

Data00: Kielletty koodi

01. Virran kytkentä (komento: k a)

- Kytkee tai katkaisee television virran.

Lähetys

[k][a][][Set ID][][Data][Cr]

Data 00 : Katkaise virta 01 : Kytke virta

Kuittaus

[a][][Set ID][][OK/NG][Data][x]

- Ilmoittaa virran kytkemisestä tai katkaisemisesta.

Lähetys

[k][a][][Set ID][][FF][Cr]

Kuittaus

[a][][Set ID][][OK/NG][Data][x]

- * Jos mikä tahansa muu toiminto lähettää tiedon "0xFF" tässä muodossa, kuittaus ilmaisee toiminnon tilan.
- * Kun televisiossa on virta kytkettynä, ruutuun voi tulla kuittaus- ja virhesanomia.

02. Kuvasuhde (komento: k c) (Pääkuvan koko)

- Muuttaa näytön pääkuvan tahosuhdetta. (pääkuvan muoto) Voit säätää näytön muotoa myös Q.MENU (PIKAVALLIKKO) -valikon tai PICTURE (KUVA) -valikon Aspect Ratio (Kuvasuhde) -asetuksen avulla.

Lähetys

[k][c][][Set ID][][Data][Cr]

Data 01 : Normaali kuva (4:3) 07 : 14:9
02 : Laajakuva (16:9) 09 : Vain haku
04 : Zoom 0B : Täysi leveys
06 : Alkuperäinen 10~1F : Elokuvasuomaa 1~16

Kuittaus

[c][][Set ID][][OK/NG][Data][x]

- * Voit valita RGB-PC- tai Komponentti--tulon avulla kuvasuhteeksi 16:9 tai 4:3.
- * DTV/HDMI (1080i 50Hz/60Hz, 720p 50Hz/60Hz, 1080p 24Hz/30Hz/50Hz/60Hz), Komponentti(720p, 1080i, 1080p 50Hz/60Hz) -tilassa Just Scan (Vain skannaus) on käytettävissä.
- * **Täysi leveys** laajakulmaa tuetaan vain asetuksia ATV ja AV1,2,3 käytettäessä.

03. Näytön pimennys (komento: k d)

- Valitsee, onko näyttö pimennetty vai ei.

Lähetys

[k][d][][Set ID][][Data][Cr]

Data 00 : Näyttö ei pimennetty (kuva näkyy)
Videon mykistys ei pimennetty
01 : Näyttö pimennetty (kuva ei näy)
10 : Videon mykistys käytössä

Kuittaus

[d][][Set ID][][OK/NG][Data][x]

- * Vain videon mykistystä käytettäessä kuvaruutunäyttö näkyy televisiossa. Näytön mykistystä käytettäessä kuvaruutunäyttö ei näy televisiossa.

04. Äänen mykistys (komento: k e)

- Valitsee, onko ääni mykistetty vai ei.
Ääni voidaan mykistää myös kaukosäätimen MUTE -painikkeella.

Lähetys

[k][e][][Set ID][][Data][Cr]

Data 00 : Ääni mykistetty
01 : Ääni ei mykistetty

Kuittaus

[e][][Set ID][][OK/NG][Data][x]

05. Äänenvoimakkuuden säätö (komento: k f)

- Suurentaa tai pienentää äänenvoimakkuutta.
Äänenvoimakkuutta voidaan säätää myös kaukosäätimen äänenvoimakkuuspainikkeilla.

Lähetys

[k][f][][Set ID][][Data][Cr]

Data Pienin arvo : 00 ~ Suurin arvo : 64

- * Lisätietoja on Heksadesimaalit 1' -kohdassa. Katso sivu 157.

Kuittaus

[f][][Set ID][][OK/NG][Data][x]

06. Kontrasti (komento: k g)

- Muuttaa kuvan kontrastia.
Kontrastia voidaan säätää myös PICTURE (KUVA) -valikon avulla.

Lähetys

[k][g][][Set ID][][Data][Cr]

Data Pienin arvo : 00 ~ Suurin arvo : 64

- * Lisätietoja on Heksadesimaalit 1 -kohdassa. Katso sivu 157.

Kuittaus

[g][][Set ID][][OK/NG][Data][x]

07. Kirkkaus (komento: k h)

- Muuttaa kuvan kirkkautta.
Kirkkautta voidaan säätää myös PICTURE (KUVA) -valikon avulla.

Lähetys

[k][h][][Set ID][][Data][Cr]

Data Pienin arvo : 00 ~ Suurin arvo : 64

- * Lisätietoja on Heksadesimaalit 1 -kohdassa. Katso sivu 157.

Kuittaus

[h][][Set ID][][OK/NG][Data][x]

08. Väri (komento: k i)

- Muuttaa kuvan väriä.
Väriä voidaan säätää myös PICTURE (KUVA) -valikon avulla.

Lähetys

[k][i][][Set ID][][Data][Cr]

Data Pienin arvo : 00 ~ Suurin arvo : 64

- * Lisätietoja on Heksadesimaalit 1 -kohdassa. Katso sivu 157.

Kuittaus

[i][][Set ID][][OK/NG][Data][x]

09. Sävy (komento : k j)

- Muuttaa kuvan värisävyä.

Värisävyä voidaan säätää myös PICTURE (KUVA) -valikon avulla.

Lähetys

```
[k][j][ ][Set ID][ ][Data][Cr]
```

Data Punainen : 00 ~ Vihreä : 64

* Lisätietoja on Heksadesimaalit 1 -kohdassa. Katso sivu 157.

Kuittaus

```
[j][ ][Set ID][ ][OK/NG][Data][x]
```

10. Terävyys (komento: k k)

- Muuttaa kuvan terävyyttä.

Terävyyttä voidaan säätää myös PICTURE (KUVA) -valikon avulla.

Lähetys

```
[k][k][ ][Set ID][ ][Data][Cr]
```

Data Pienin arvo : 00 ~ Suurin arvo : 64

* Lisätietoja on Heksadesimaalit 1 -kohdassa. Katso sivu 157.

Kuittaus

```
[k][ ][Set ID][ ][OK/NG][Data][x]
```

11. OSD-valinta (komento: k l)

- Valitsee, toimiiko kuvaruutunäyttö (OSD, On Screen Display) kauko-ohjausta käytettäessä.

Lähetys

```
[k][l][ ][Set ID][ ][Data][Cr]
```

Data 00: OSD näyttöä ei pimennetty 01: OSD pimennetty

Kuittaus

```
[l][ ][Set ID][ ][OK/NG][Data][x]
```

12. Kaukosäädin lukittuna -tila (komento : k m)

- Lukitsee TV-vastaanottimen etupaneelin ja kaukosäätimen painikkeet.

Lähetys

```
[k][m][ ][Set ID][ ][Data][Cr]
```

Data 00: Lukko ei käytössä 01: Lukko käytössä

Kuittaus

```
[m][ ][Set ID][ ][OK/NG][Data][x]
```

* Jos et käytä etupaneelin ja kaukosäätimen painikkeita, valitse tämä tila. Kun virta katkaistaan ja kytketään, kaukosäätimen lukitus vapautuu.

* Paikallinen virtanäppäin toimii oikein.

13. Diskantti (Command: k r)

- Säätää diskanttia.

Diskanttia voidaan säätää myös ÄÄNI -valikon avulla.

Lähetys

```
[k][r][ ][Set ID][ ][Data][Cr]
```

Data Pienin arvo : 00 ~ Suurin arvo : 64

* Lisätietoja on Heksadesimaalit 1 -kohdassa. Katso sivu 157.

Kuittaus

```
[r][ ][Set ID][ ][OK/NG][Data][x]
```

14. Basso (Command: k s)

- Säätää bassoa.

Bassoa voidaan säätää myös ÄÄNI -valikon avulla.

Lähetys

```
[k][s][ ][Set ID][ ][Data][Cr]
```

Data Pienin arvo : 00 ~ Suurin arvo : 64

* Lisätietoja on Heksadesimaalit 1 -kohdassa. Katso sivu 157.

Kuittaus

```
[s][ ][Set ID][ ][OK/NG][Data][x]
```

15. Kanavatasapaino (komento : k t)

- Säätää stereoäänien kanavatasapainoa.

Kanavatasapainoa voidaan säätää myös AUDIO -valikon avulla.

Lähetys

```
[k][t][ ][Set ID][ ][Data][Cr]
```

Data Pienin arvo : 00 ~ Suurin arvo : 64

* Lisätietoja on Heksadesimaalit 1 -kohdassa. Katso sivu 157.

Kuittaus

```
[t][ ][Set ID][ ][OK/NG][Data][x]
```

16. Värilämpötila (komento : k u)

- Säätää värilämpötilaa.

Värilämpötilaa voidaan säätää myös PICTURE (KUVA) -valikon komennolla CSM.

Lähetys

```
[k][u][ ][Set ID][ ][Data][Cr]
```

Data 00: Normaali 01: Viileä 02: Lämmin

Kuittaus

```
[u][ ][Set ID][ ][OK/NG][Data][x]
```

17. ISM-toiminto (Vain Plasmatelevisio) (Command: j p)

- ▶ Ohjaa ISM-toimintoa. ISM-toimintoa voidaan säätää myös ASETUS -valikon avulla.

Lähetys

[j][p][][Set ID][][Data][Cr]

Data 02: Näytönsäästäjä
04: Valkoisen pesu
08: Normaali tila
20 : Väripesu

Kuittaus

[p][][Set ID][][OK/NG][Data][x]

18. Virransäästö (komento : j q)

- ▶ Vähentää television virrankulutusta. Virransäästöä voidaan säätää myös ASETUS -valikon avulla.

Lähetys

[j][q][][Set ID][][Data][Cr]

Virransäästötoiminto				Taso				Kuvaus
7	6	5	4	3	2	1	0	
0	0	0	0	0	0	0	0	Pois
0	0	0	0	0	0	0	1	Vähintään
0	0	0	0	0	0	1	0	Normaali
0	0	0	0	0	0	1	1	Enintään
0	0	0	0	0	1	0	0	Automaattinen
0	0	0	0	0	1	0	1	Näyttö sammutettu (Vain LCD-televisio)
0	0	0	1	0	0	0	0	Matala (Vain Plasmatelevisio)
0	0	0	1	0	0	0	1	Keskellä (Vain Plasmatelevisio)
0	0	0	1	0	0	1	0	Korkea (Vain Plasmatelevisio)

Kuittaus

[q][][Set ID][][OK/NG][Data][x]

(paitsi 19/22LU40**,
19/22/26LU50**,
32/37/42LF25**,
32/37/42LG21**,
19/22/26/32/37/42LH20**,
32/37/42/47LH30**,
50/60PS70**, 50/60PS80**)

19. Automaattinen asetus (komento : j u)

- ▶ Säätää kuvan sijaintia ja vähentää kuvan tärinää automaattisesti. Toimii vain RGB (PC) -tilassa.

Lähetys

[j][u][][Set ID][][Data][Cr]

Data 01: To set

Kuittaus

[u][][Set ID][][OK/NG][Data][x]

20. Virityskomento (komento : m a)

- ▶ Kanavaksi valitaan seuraava fyysinen numero.

Lähetys

[m][a][][Set ID][][Data0][][Data1][][Data2][Cr]

Data00 : Nopea kanavadata
Data01 : Hidas kanavadata
ex. nro 47 -> 00 2F (2FH)
nro 394 -> 01 8A (18AH),
DTV nro 0 -> Ei merkitystä
Data02 0x00 : ATV Päätiedot
0x10 : DTV Päätiedot
0x20 : Radio

Kanavan data-alue

Analoginen- Pienin arvo: 00 ~ Suurin arvo: 63 (0~99)
Digitaalinen - Pienin arvo: 00 ~ Suurin arvo: 3E7 (0~999)
(ei Ruotsi, Suomi, Norja, Tanska ja Irlanti)
Digitaalinen - Pienin arvo: 00 ~ Suurin arvo: 270F (0~9999)
(vain Ruotsi, Suomi, Norja, Tanska ja Irlanti)

Kuittaus

[a][][Set ID][][OK/NG][Data][x]

Data Pienin arvo: 00 ~ Suurin arvo: 7DH

21. Lisää/Ohita kanava (Command: m b)

- ▶ Asettaa ohitustilan nykyiselle ohjelmalle.

Lähetys

[m][b][][Set ID][][Data][Cr]

Data 00 : Ohita 01 : Lisää

Kuittaus

[b][][Set ID][][OK/NG][Data][x]

* Heksadesimaalit 1

00 : Arvo 0
⋮
A : Arvo 10 (Set ID 10)
⋮
F : Arvo 15 (Set ID 15)
10 : Arvo 16 (Set ID 16)
⋮
64 : Arvo 100
⋮
6E : Arvo 110
⋮
73 : Arvo 115
74 : Arvo 116
⋮
C7 : Arvo 199
⋮
FE : Arvo 254
FF : Arvo 255

* Heksadesimaalit 2

00 : -40
01 : -39
02 : -38
⋮
28 : 0
⋮
4E : +38
4F : +39
50 : +40

22. Näppäin(komento2 : c)

► Lähettää infrapunakauko-ohjaimen näppäinkoodin.

Lähetys

[m][c][][Set ID][][Data][Cr]

Data: Näppäinkoodi, lisätietoja on sivulla 147.

Kuittaus

[c][][Set ID][][OK/NG][Data][x]

23. Taustavalon ohjaaminen(komento : m g) (Vain LCD-televisio.)

► Taustavalon ohjaaminen.

Lähetys

[m][g][][Set ID][][Data][Cr]

Data: data Min: 00–Maks 64

Kuittaus

[g][][Set ID][][OK/NG][Data][x]

24. Lähteen valinta (komento : x b)

(Pääkuvan lähde)

► Valitsee pääkuvan signaalilähteen.

Lähetys

[x][b][][Set ID][][Data][Cr]

Data: Rakenne

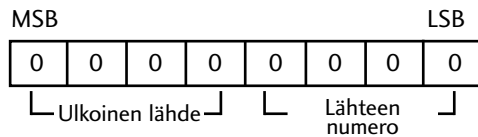

Ulkoinen lähde				Data
0	0	0	0	DTV
0	0	0	1	Analogue
0	0	1	0	AV
0	1	0	0	Component
0	1	1	0	RGB
1	0	0	1	HDMI

Input Number				Data
0	0	0	0	Lähde1
0	0	0	1	Lähde2
0	0	1	0	Lähde3
0	0	1	1	Lähde4

Kuittaus

[b][][Set ID][][OK/NG][Data][x]

Avoimen lähdekoodin ohjelmistoa koskeva huomautus

Seuraavat tässä tuotteessa käytettävät suoritettavat GPL-tiedostot ja LGPL-/ML-kirjastot ovat GPL2.0-/LGPL2.1-/MPL1.1-käyttöoikeussopimusten alaisia:

SUORITETTAVAT GPL-TIEDOSTOT:

- Linux kernel 2.6
- busybox
- lzo

LGPL-KIRJASTOT

- uClibc

MPL-KIRJASTOT

- Nanox

LG Electronics voi toimittaa lähdekoodia CD-levyllä materiaali-, lähetys- ja käsittelykuluja vastaan. Saat CD-levyn lähettämällä sähköpostia osoitteeseen OpenSource@lge.com

Tarjous on voimassa LG Electronicsilla kolme (3) vuotta tämän tuotteen toimituspäivästä alkaen.

Saat GPL-, LGPL- ja MPL-käyttöoikeudet tuotteen mukana toimitetulta CD-levyltä.

GPL- ja LGPL-käyttöoikeuksien käännökset ovat saatavilla osoitteista <http://www.gnu.org/licenses/old-licenses/gpl-2.0-translations.html>, <http://www.gnu.org/licenses/old-licenses/lgpl-2.1-translations.html>.

Ohjelmisto perustuu osin Independent JPEG Groupin kehitystyöhön. Copyright © 1991–1998, Thomas G. Lane.

Tämän tuotteen sisältö:

- libpng-kirjasto: Copyright © 2004 Glenn Randers-Pehrson
- Zlib-pakkauskirjasto: Copyright © 1995–2002 Jean-loup Gailly ja Mark Adler.
- Tinyxml-kirjasto: Copyright © 2000–2006 Lee Thomason

LG Electronics Inc.