



LG
Life's Good

LCD TV | PLAZMA TV HASZNÁLATI ÚTMUTATÓ

LCD TV-TÍPUSOK

19LU40**
22LU40**
19LU50**
22LU50**
26LU50**
19LH20**
22LH20**
26LH20**
32LH20**
37LH20**
42LH20**
32LH30**
37LH30**
42LH30**
47LH30**
32LH40**
37LH40**
42LH40**
47LH40**

PLAZMA TV-TÍPUSOK

50PS70**
60PS70**
50PS80**
60PS80**

Kérjük, gondosan olvassa el az útmutatót a készülék üzembe helyezése előtt.

Az útmutatót őrizze meg későbbi használatra.

Jegyezze fel a készülék típuskódját és gyári számát. Ezeket a hátsó burkolaton található címkén láthatja. Ezekre a kódokra szüksége lesz, ha a készülék javításra szorul.

A készülék összeszereléséhez 12 mm (+/- 0,5 mm) hosszú csavarokat használjon.
(csak 42/47LH70**)

Készülék összeszerelési felülete (távtartó alátéttel)

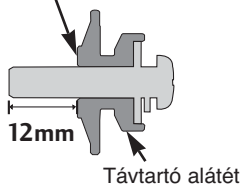

Készülék összeszerelési felülete (távtartó alátét nélkül)

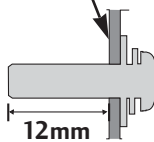

Fali rögzítőlemez(külön vásárolható meg)

RW120

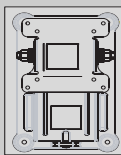

(19/22LU50**
/19/22LU40**
/19/22LH20**)

RW230

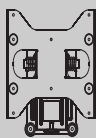

(26LU50**/32LF25**
/32LG21**/26/32LH20**/
32LH30**/32LH40**/
32LH49**
/32LH50**/32LH70**)

AW-47LG30M

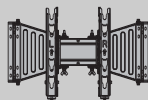

(32/37/42LF25**
/32/37/42LG21**
/32/37/42LH20**
/32/37/42/47LH30**
/32/37/42/47LH40**
/32/37/42/47LH49**
/32/37/42/47LH50**
/32/37/42/47LH70**)

AW-50PG60MS

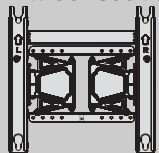

(50PS70**/50PS80**)

AW-60PG60MS

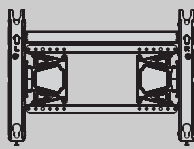

(60PS70**/60PS80**)

TARTOZÉKOK

Ellenőrizze, hogy az alábbi tartozékokat tartalmazza-e a TV csomagja. Amennyiben bármelyik tartozék hiányzik a csomagból, vegye fel a kapcsolatot azzal a viszonteladóval, ahol a terméket vásárolta.

- Az Ön TV-készülékének egyes részei eltérhetnek az ábrán láthatóktól.

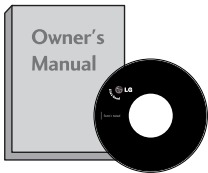

Használati útmutató

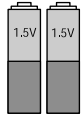

Elemek

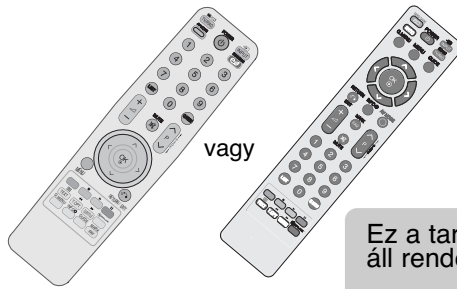

vagy

Távírányító



Ferritmag
(Ez a tartozék nem minden típus esetén áll rendelkezésre.)



Tápkábel

Ez a tartozék nem minden típus esetén áll rendelkezésre.



**Törlőkendő
A képernyő
tisztítására használ-
ható.**

Ha a készülék burkolata koszos vagy ujjlenyomatos, a készülékhez kapott tisztítókendővel óvatosan törölje le.

A foltok eltávolításakor ne dörzsölje durván a felületet. Legyen óvatos, mert a túl erős dörzsölés hatására a készülék megkarcolódhat vagy a színe megváltozhat.

PLAZMA TV-TÍPUSOK



x 2

Kábeltartó
(Lásd a 23 oldalon)

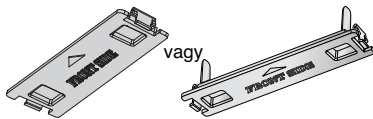

vagy

Védőborítás
(Lásd a 24 oldalon)

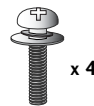

x 4

db csavar az állvány
összeszereléséhez
(csak 50PS70**, 50PS80**)
(Lásd a 17 oldalon)



Kábelvezető kapocs
(Lásd a 23 oldalon)

LCD TV-TÍPUSOK



Kábelvezető
kapocs
(csak 32/37/42/47LH70**)
(Lásd a 23 oldalon)

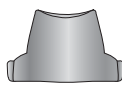

Állvány hátsó
takarólemeze
(csak 37/42/47LH70**)
(Lásd a 21 oldalon)



Kábeltartó
(csak 19/22LU40**,
19/22/26LU50**)
(Lásd a 22 oldalon)



Kábelvezető
kapocs
(csak 19/22/LH20**)
(Lásd a 22 oldalon)

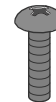

1-es csavar

(csak 26LU50**, 32/37/42LF25**,
32/37/42LG21**, 26/32/37/42LH20**,
32/37/42LH30**,
32/37/42LH40**, 32/37/42LH49**,
32/37/42LH50**, 32/37LH70**)
(Lásd a 20 oldalon)

db csavar az állvány összeszereléséhez
(Lásd a 16~18 oldalon)



x 4

(csak 32/37/42LF25**,
32/37/42LG21**,
26/32/37/42LH20**,
32/37/42/47LH30**,
32/37/42/47LH40**,
32/37/42/47LH49**,
32/37/42/47LH50**)



x 4

(csak 32/37/
42LF25**,
32/37/
42LG21**)



x 2

(csak 19/22LU50**)



x 3

(csak
26LU50**)



x 7

M4x20



x 8

M4x20



x 8

M4x16



x 3

M4x20



x 4

M4x16
(csak 42LH70**)



x 5

(csak
19/22LU40**)

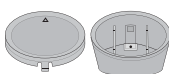

Állvány hátsó
része
Takarólemez
(csak 19/22LU40**)
(Lásd a 18 oldalon)

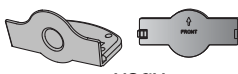

vagy



Védőborítás
(Kivéve 19/22LU40**,
19/22/26LU50**)
(Lásd a 24 oldalon)

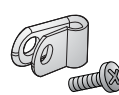

Tápkábelhez tartozó
védőkapocs és csavar
(csak 32/37/42/47LH70**)
(Lásd a 23 oldalon)



USB-hosszabbítókábel
(Only 32/37/42/47LH70**)
Csak a készülékhez kapott, a készülék méreteihez tervezett USB-hosszabbítókábelt használja.

TARTALOM

TARTOZÉKOK	1
------------------	---

ELŐKÉSZÜLETEK

AZ ELŐLAPON TALÁLHATÓ KEZELŐSZERVEK.....	4
A HÁTSÓ PANELEL KAPCSOLATOS TUDNIVALÓK ...	10
Az állvány felállítása.....	16
Az állvány szétszerelése	19
A TV-KÉSZÜLÉK ASZTALRA SZERELÉSE	20
A készülék elhelyezése a talpon.....	20
A képernyő helyzetének beállítása	20
Kensington biztonsági rendszer.....	20
Tanácsok a körültekintő összeszereléshez	21
FORGÓÁLLVÁNY.....	21
Az állvány hátsó takarólemezeének használata.....	21
A KÁBELEK ELRENDEZÉSE A HÁTLAGON	22
HA NEM HASZNÁLJA AZ ASZTALI ÁLLVÁNYT.....	24
Falra szerelés: vízszintes felszerelés	25
Antenna csatlakoztatása	26

KÜLSŐ BERENDEZÉSEK BEÁLLÍTÁSA

A HD-VEVŐ BEÁLLÍTÁSA.....	27
DVD beállítása.....	29
Videomagnó beállítása	32
A CI-MODUL BEHELYEZÉSE	34
A DIGITÁLIS AUDIOKIMENET BEÜZEMELÉSE.....	35
FEJHALLGATÓ BEÁLLÍTÁSA.....	35
EGYÉB AV-FORRÁS BEÁLLÍTÁSA.....	36
AZ USB-BEMENET BEÁLLÍTÁSA.....	37
Számítógép beállítása	38
- A képernyő beállítása számítógépes használatra.....	42

TV-NÉZÉS / CSATORNÁK BEÁLLÍTÁSA

A távirányító gombjainak funkciói.....	46
A készülék be/kikapcsolása.....	50
Programválasztás	50
Hangerő beállítása.....	50
GYORS MENÜ.....	51
A képernyőn megjelenő menübeállítások kiválasztása és módosítása.....	52
Automatikus programbeállítás	53

Kézi programbeállítás (DIGITÁLIS ÜZEMMÓDBAN).....	55
Kézi programbeállítás (ANALÓG ÜZEMMÓDBAN).....	56
Program szerkesztése.....	58
Booster(Antenna erősítő) (DIGITÁLIS ÜZEMMÓDBAN).....	60
SZOFTVERFRISSÍTÉS.....	61
DIAGNOSTICS (DIAGNOSZTIKA).....	62
CI [COMMON INTERFACE] (ÁLTALÁNOS ILLESZTŐFELÜLET) ADATAI.....	63
A programtáblázat behívása	64
mezKedvenc programok beállítása	65
BEMENETI LISTA.....	66
ADATSZOLGÁLTATÁS	67
INPUT LABEL (BEMENET CÍMKÉJE).....	67
SIMPLE MANUAL (EGYSZERŰ HASZNÁLATI ÚTMUTATÓ).....	68
 SIMPLINK	69
AV MÓD.....	72
Inicializálás (Gyári beállítások visszaállítása)	73

A BLUETOOTH HASZNÁLATA

A Bluetooth használatával kapcsolatos tudnivalók.....	74
A BLUETOOTH BEÁLLÍTÁSA	75
TV PIN-KÓDJÁNAK BEÁLLÍTÁSA	76
BLUETOOTH-FEJHALLGATÓ	
- Új Bluetooth-fejhallgató csatlakoztatása.....	77
- Csatlakozás regisztrált Bluetooth-fejhallgatóhoz....	77
- A Bluetooth-fejhallgató kapcsolatának bontása használat közben	78
- A Bluetooth-kapcsolat kezdeményezése a fejhall- gatóról	78
REGISZTRÁLT BLUETOOTH-ESZKÖZ KEZELÉSE....	79
SAJÁT BLUETOOTH-ADATOK	80
KÉPEK FOGADÁSA KÜLSŐ BLUETOOTH- ESZKÖZRŐL.....	81
Zene fogadása külső Bluetooth-eszközzel.....	81

USB-ESZKÖZÖK HASZNÁLATA

USB-eszközök csatlakoztatása.....	82
PHOTO LIST (FÉNYKÉPLISTA).....	83
MUSIC LIST (ZENELISTA)	87
MOVIE list (Filmlista)	90
DivX regisztrációs kód	94
Deactivation (Kikapcsolás)	95

EPG (ELECTRONIC PROGRAMME GUIDE – ELEKTRONIKUS MŰSORFÜZET)

- Az műsorfüzet be-/kikapcsolása	96
- Program kiválasztása	96
- Gombfunkciók a NOW/NEXT Guide (MOST/KÖVETKEZŐ műsor) üzemmódban	96
- Gombfunkciók a 8 Days Guide (8 napos műsorfüzet) módban	97
- Gombfunkciók a Date Change (Dátum módosítása) módban	97
- Gombfunkciók a kibővített leírás szövegmezőjében....	98
- Gombfunkciók a Record/Remind Setting (Felvétel/Emlékeztető beállítása) módban.....	98
- Gombfunkciók Schedule List (Ütemezési lista) üzemmódban	98

KÉPVEZÉRLÉS

A KÉP MÉRETÉNEK (KÉPARÁNYÁNAK) BEÁLLÍTÁSA.....	99
Képválasztó.....	101
energiatakarékos üzemmód.....	102
ELŐRE MEGADOTT KÉPBEÁLLÍTÁSOK	
- Picture Mode (Képuzemmód) – User (Egyéni) beállítás....	103
KÉZI KÉPBEÁLLÍTÁS	
- Picture Mode (Képuzemmód) – User (Egyéni) beállítás....	104
KÉPJAVÍTÁSI TECHNOLOGIA	105
Speciális képbeállítások.....	106
KÉP ALAPHELYZETBE ÁLLÍTÁSA.....	109
POWER INDICATOR (TÁPELLÁTÁSJELZŐ)	110
Képerny kímél.....	111
Demo Mode (Bemutató üzemmód)	112
Módbeállítás	113

HANG ÉS NYELV BEÁLLÍTÁSA

AUTO VOLUME (AUTOMATIKUS HANGERŐ) BEÁLLÍTÁSA.....	114
CLEAR VOICE II(TISZTA HANG II).....	115
HANG-ALAPBEÁLLÍTÁSOK – SOUND MODE (HANGÜZEMMÓD).....	116
HANGBEÁLLÍTÁSOK MÓDOSÍTÁSA – USER (EGYÉNI) BEÁLLÍTÁS.....	117
SRS TruSurround XT.....	117
Balansz beállítása	118
TV SPEAKERS (TV-HANGSZÓRÓK) BE/KIKAPCSOLÁSA... ..	118
DTV hangbeállítás (CSAK DIGITÁLIS ÜZEMMÓDBAN).....	119
A DIGITÁLIS AUDIOKIMENET KIVÁLASZTÁSA... ..	120
AUDIO RESET (HANG ALAPHELYZETBE ÁLLÍTÁSA)... ..	121
Audio description (Hang leírása)(CSAK DIGITÁLIS ÜZEMMÓDBAN).....	122

I/II

- Sztereo/kettős vétel (Csak analóg módban).....	123
- NICAM-vétel (Csak analóg módban).....	124
- A hangszóró hangkimenetének kiválasztása	124
Nyelv-/országválasztás a képernyőn megjelenő menüben	125
NYELV KIVÁLASZTÁSA (CSAK DIGITÁLIS ÜZEMMÓDBAN)	126

IDŐ BEÁLLÍTÁSA

Óra beállítása	127
AUTOMATIKUS BE- ÉS KIKAPCSOLÁSI IDŐZÍTŐ BEÁLLÍTÁSA.....	128
ALVÓ ÜZEMMÓD IDŐZÍTŐJÉNEK BEÁLLÍTÁSA. 129	

TARTALOMSZŰRÉS / KORLÁTOZÁSI SZINTEK

JELSZÓ MEGADÁSA ÉS A RENDSZER ZÁROLÁSA	130
BLOCK PROGRAMME (PROGRAM ZÁROLÁSA)	131
TARTALOMSZŰRÉS(CSAK DIGITÁLIS ÜZEMMÓDBAN)	132
KÜLSŐ BEMENET LETILTÁSA	133
Gombzár	134

Teletext

Be-/kikapcsolás	135
SIMPLE Text.....	135
TOP Text.....	135
FASTEXT	136
Speciális teletext-funkciók.....	136

DIGITÁLIS TELETEXT

TELETEXT A DIGITÁLIS SZOLGÁLTATÁSON BELÜL....	137
TELETEXT A DIGITÁLIS SZOLGÁLTATÁSBAN.....	137

FÜGGELÉK

HIBAEHÁRÍTÁS	138
Karbantartás.....	140
A termék jellemzői	141
Távvezérlő infravörös kódja	150
Külső irányító/vezérlő egység beállítása.....	152

ELŐKÉSZÜLETEK

AZ ELŐLAPON TALÁLHATÓ KEZELŐSZERVEK

! MEGJEGYZÉS

▶ A TV-készülék az energiafogyasztás csökkentése érdekében készenléti módba kapcsolható. Ha a készüléket hosszabb ideig nem használja, akkor az energiafogyasztás csökkentése érdekében a főkapcsolóval kapcsolja ki.

Jelentős mértékben csökkenthetők a használat közbeni energiafogyasztás és a működés költségei, ha csökkenti a kép fényerejét.

▪ Az Ön TV-készülékének egyes részei eltérhetnek az ábrán láthatóktól.

PLAZMA TV-TÍPUSOK

▲ FIGYELEM!

▶ Ha a TV-készüléket nem lehet bekapcsolni a távvezérlő segítségével, nyomja meg a TV fő tápkapcsolóját. (Ha a fő tápkapcsoló nincs bekapcsolva, a TV-t nem lehet a távvezérlővel bekapcsolni.)

▶ Ne álljon rá az üvegállványra, és óvja az erős ütődésektől.

Ellenkező esetben az állvány eltörhet, az üvegszilánkok sérülést okozhatnak, valamint a készülék leeshet.

▶ Ne húzza a TV-készüléket. Ellenkező esetben a padló vagy a készülék megsérülhet.

50/60PS70**

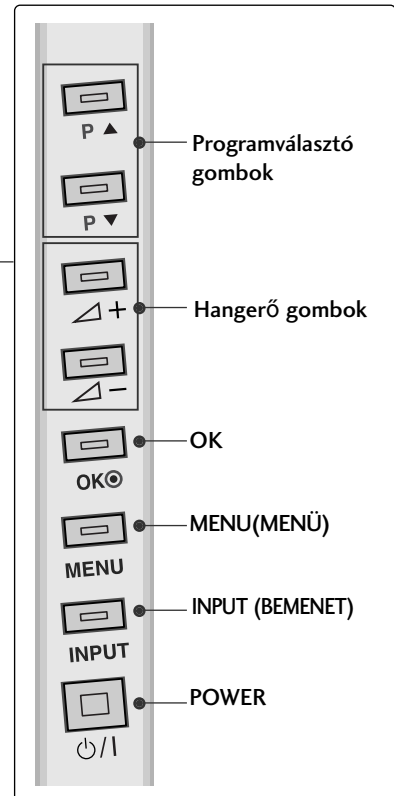
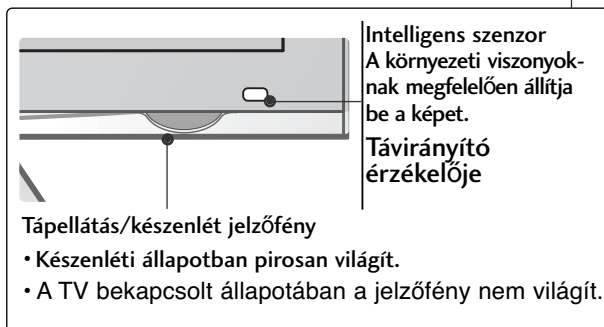
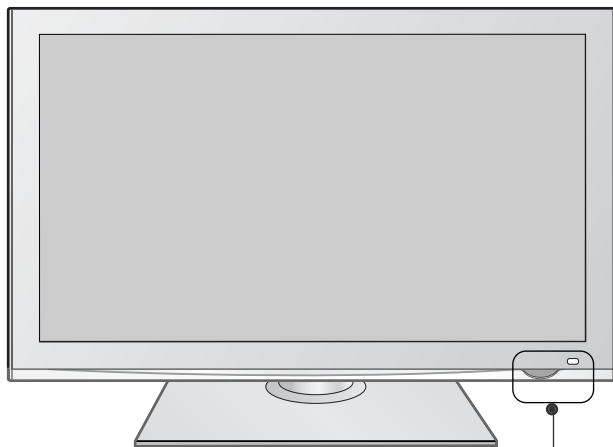

50/60PS80**

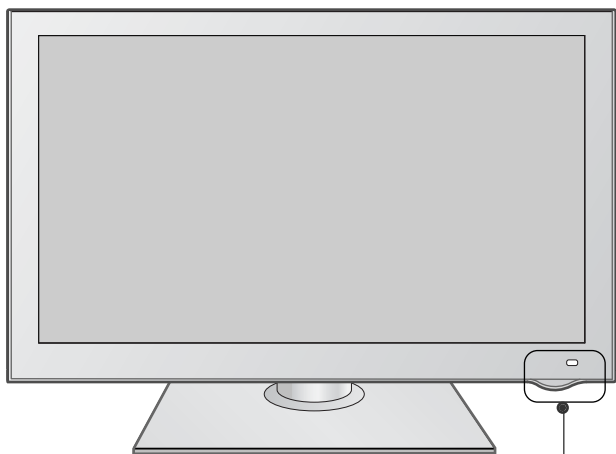

Intelligens szenzor
A környezeti viszonyoknak megfelelően állítja be a képet.
Távírányító érzékelője

Tápellátás/készletjelzőfény

- Készletjelző állapotban pirosan világít.
- A TV bekapcsolt állapotában a jelzőfény nem világít.

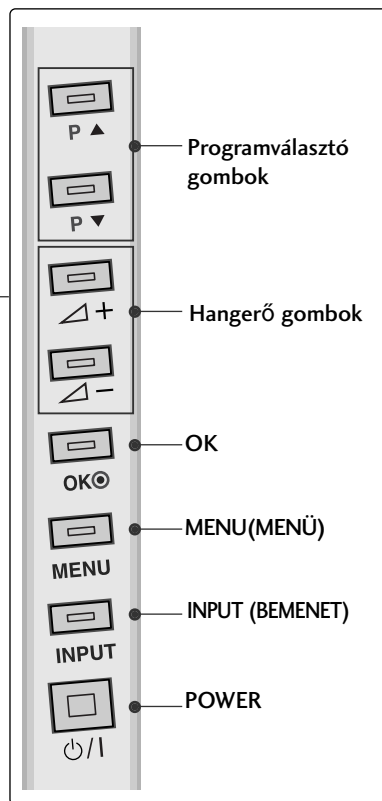

LCD TV-TÍPUSOK : 19/22LU40**

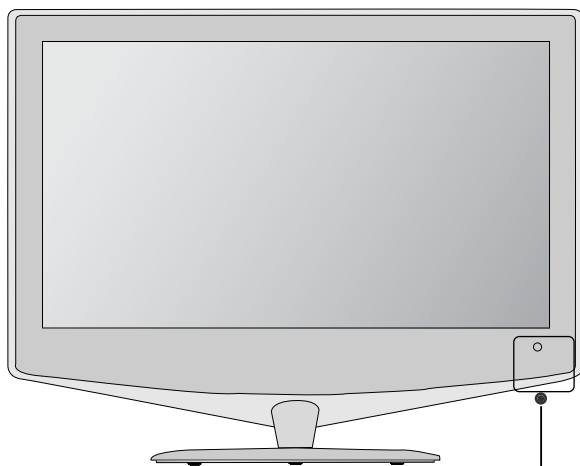

Távírányító érzékelője

Tápellátás/készletjelzőfény

- Készletjelző állapotban pirosan világít.
- A TV bekapcsolt állapotában a jelzőfény nem világít.

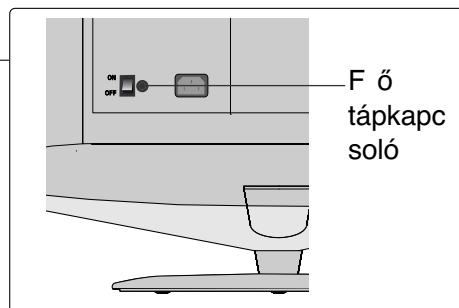
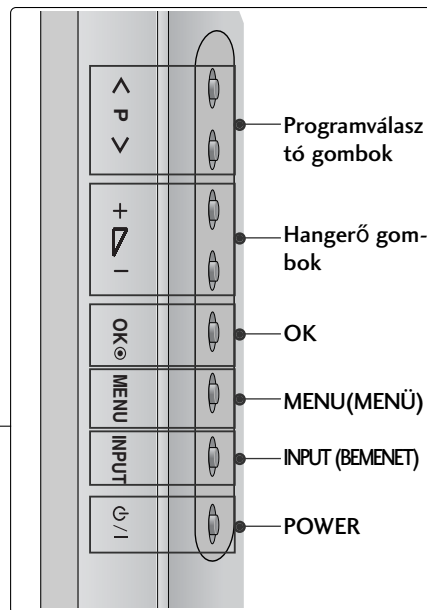

ELŐKÉSZÜLETEK

LCD TV-TÍPUSOK : 32/37/42/47LH70**

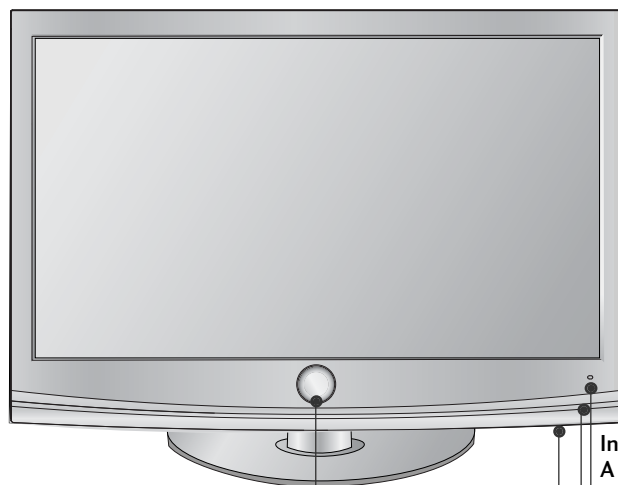

Intelligens szenzor
A környezeti viszonyoknak
megfelelően állítja be a
képet.
Távirányító
érzékelője

Mozgó
jelzőfény

POWER (Érintésérzékelő)

Tápellátás/készenlét jelzőfény

- Készenléti állapotban pirosan világít.
- Fehéren világít, ha a TV-készülék be van kapcsolva.

Megjegyzés: A tápellátásjelzőt az **OPCIÓ** menüben állíthatja be.

Programválasztó
gombok

Hangerő gombok

OK

MENU (MENÜ)

INPUT (BEMENET)

Fő tápkapcsoló

LCD TV-TÍPUSOK : 19/22/26/32/37/42LH20**, 32/37/42/47LH30**

(csak 19/22/26LH20**)

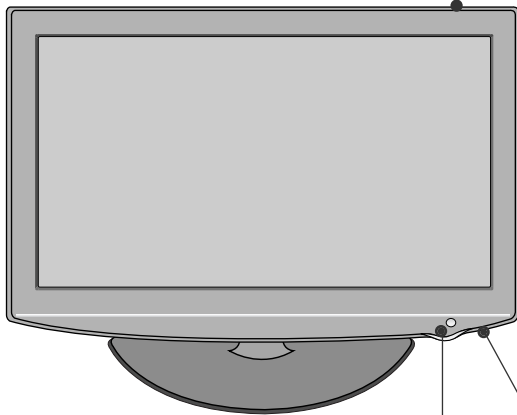
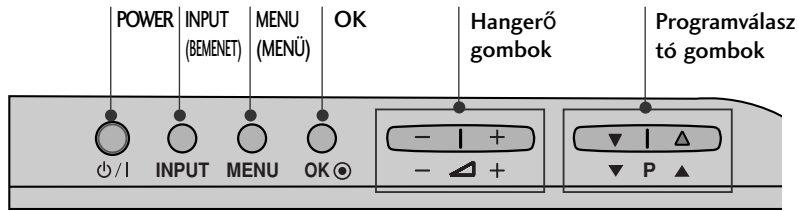

(csak 32/37/42LH20**, 32/37/42/47LH30**)

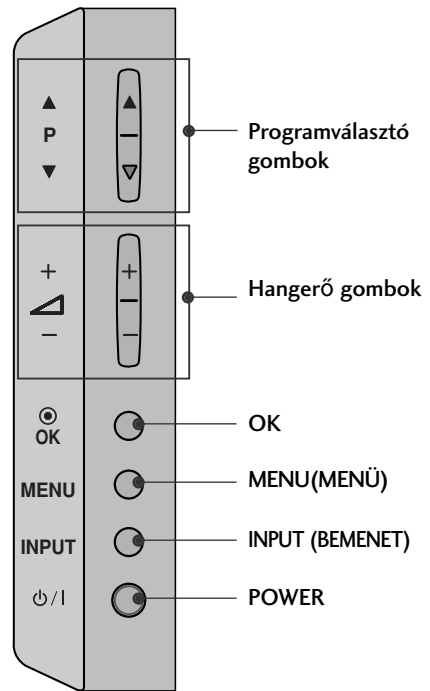

Távirányító érzékelője

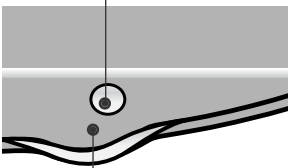

Tápellátás/készenlét jelzőfény

- Készenléti állapotban pirosan világít.
- kéken világít, ha a TV be van kapcsolva

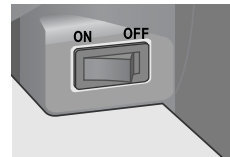

Fő tápkapcsoló

ELŐKÉSZÜLETEK

LCD TV-TÍPUSOK : 32/37/42/47LH40**, 32/37/42/47LH49**,
32/37/42/47LH50**

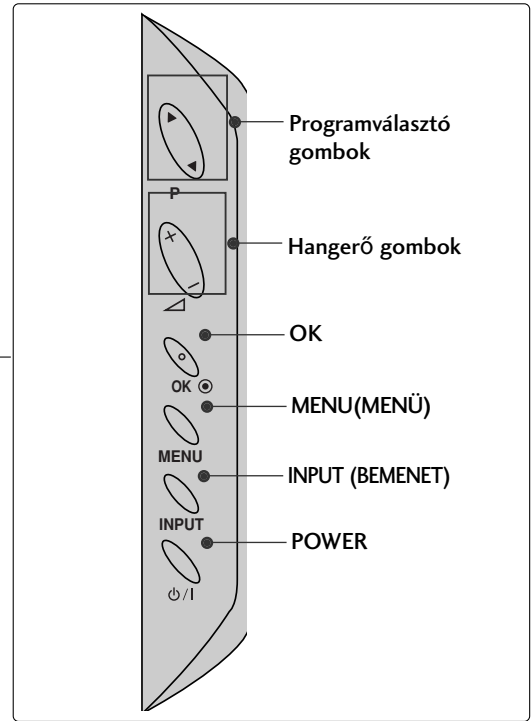
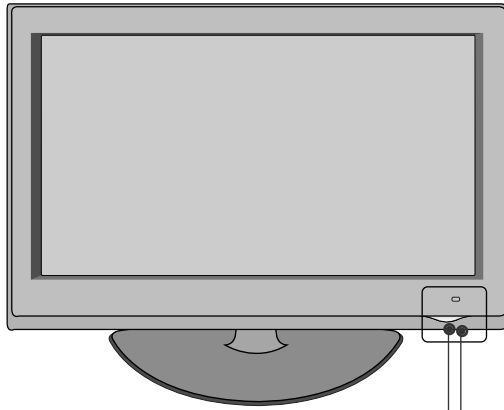

Távirányító érzékelője
Intelligens szenzor
A környezeti viszonyoknak megfelelően állítja be a képet.

Tápellátás/készülék jelzőfény

- Készüléti állapotban pirosan világít.
- kéken világít, ha a TV be van kapcsolva

Fő tápkapcsoló

LCD TV-TÍPUSOK : 32/37/42LF25**,
32/37/42LG21**

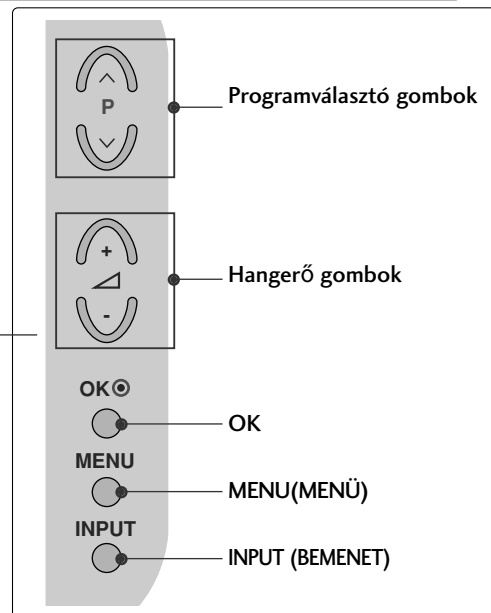
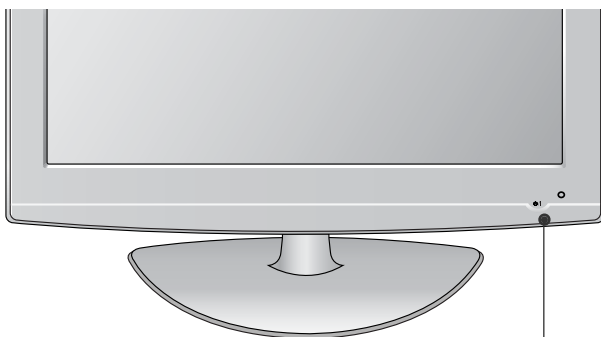

POWER
Távirányító érzékelője
Tápellátás/készülék jelzőfény

- Készüléti állapotban pirosan világít.
- kéken világít, ha a TV be van kapcsolva

LCD TV-TÍPUSOK : 19/22/26LU50**

(csak 19/22LU50**)

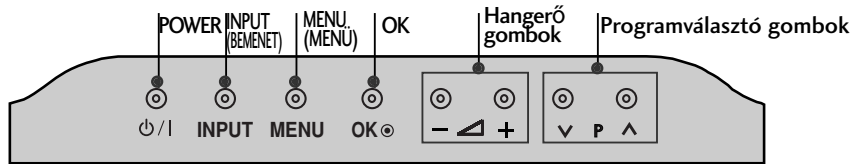

(csak 26LU50**)

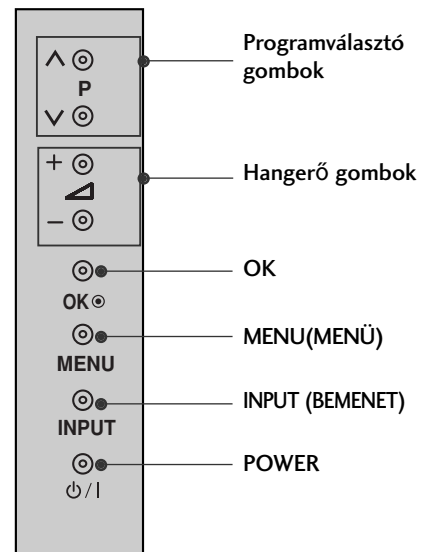

Tápellátás/készzenlét jelzőfény

- Készzenléti állapotban pirosan világít.
- Fehéren világít, ha a TV-készülék be van kapcsolva.

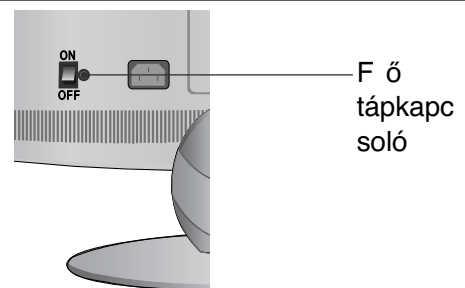

A HÁTSÓ PANELLEL KAPCSOLATOS TUDNIVALÓK

- Az Ön TV-készülékének egyes részei eltérhetnek az ábrán láthatóktól.

PLAZMA TV-TÍPUSOK

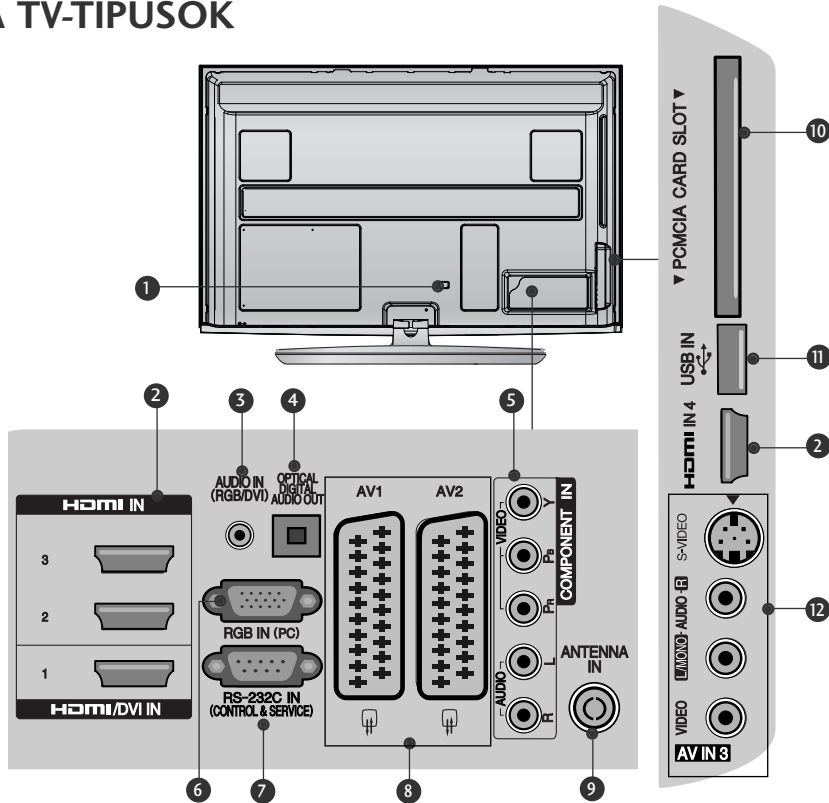

- Tápkábel csatlakozója**
Ez a TV-készülék váltóáramú táplálás segítségével működtethető. A névleges feszültség "A termék jellemzői" című oldalon található. A készüléket ne próbálja egyenáramú táplálással működtetni.
- HDMI/DVI IN bemenet**
A HDMI IN bemenethez HDMI-jelforrást csatlakoztathat. A HDMI/DVI csatlakozóhoz viszont a DVI-HDMI-kábel segítségével DVI (VIDEO) jelforrást csatlakoztathat.
- RGB/DVI-audiobemenet**
A számítógép vagy a DTV-készülék hangkábelének csatlakozója.
- DIGITÁLIS OPTIKAI AUDIOKIMENET**
A digitális audiocsatlakozót különféle audióberendezésekhez csatlakoztathatja. Csatlakoztassa digitális audiókészülékhez. Használjon optikai audiokábelt.
- Kompozit bemenet**
A kompozit video-/audiojellel rendelkező eszközöket ezekhez a csatlakozókhoz csatlakoztassa.
- RGB IN-bemenet**
Csatlakoztassa a számítógép kimenetét ehhez a csatlakozóhoz.
- RS-232C BEMENETI CSATLAKOZÓ (VEZÉRLÉS/SZERVIZ)**
Csatlakoztassa a vezérlőeszközök soros portját az RS-232C csatlakozóhoz. Ez az aljzat szerviz-, illetve hotelüzem módban használatos.
- Euro Scart csatlakozó (AV1/AV2)**
Csatlakoztassa a külső eszköz Scart bemenetét vagy kimenetét ezekhez a csatlakozókhoz.
- Antennabemenet**
Ehhez a csatlakozóhoz TV-antennát vagy kábelt csatlakoztasson.
- PCMCIA-kártyafoglalat (Personal Computer Memory Card International Association)**
Helyezze a CI-modult a PCMCIA-bővítőhelybe. (Ez a funkció nem minden országban áll rendelkezésre.)
- USB-bemenet**
Ehhez a csatlakozóhoz USB-tárolóeszközt csatlakoztasson.
- S-Video bemenet**
Az S-VIDEO eszköz S-Video kimenetét ide csatlakoztassa.
Audio-/videobemenet
Csatlakoztassa a külső eszköz audio-/videokimenetét ezekhez a csatlakozókhoz.

LCD TV-TÍPUSOK : 19/22LU40**, 19/22/26LU50**

(csak 26LU50**)

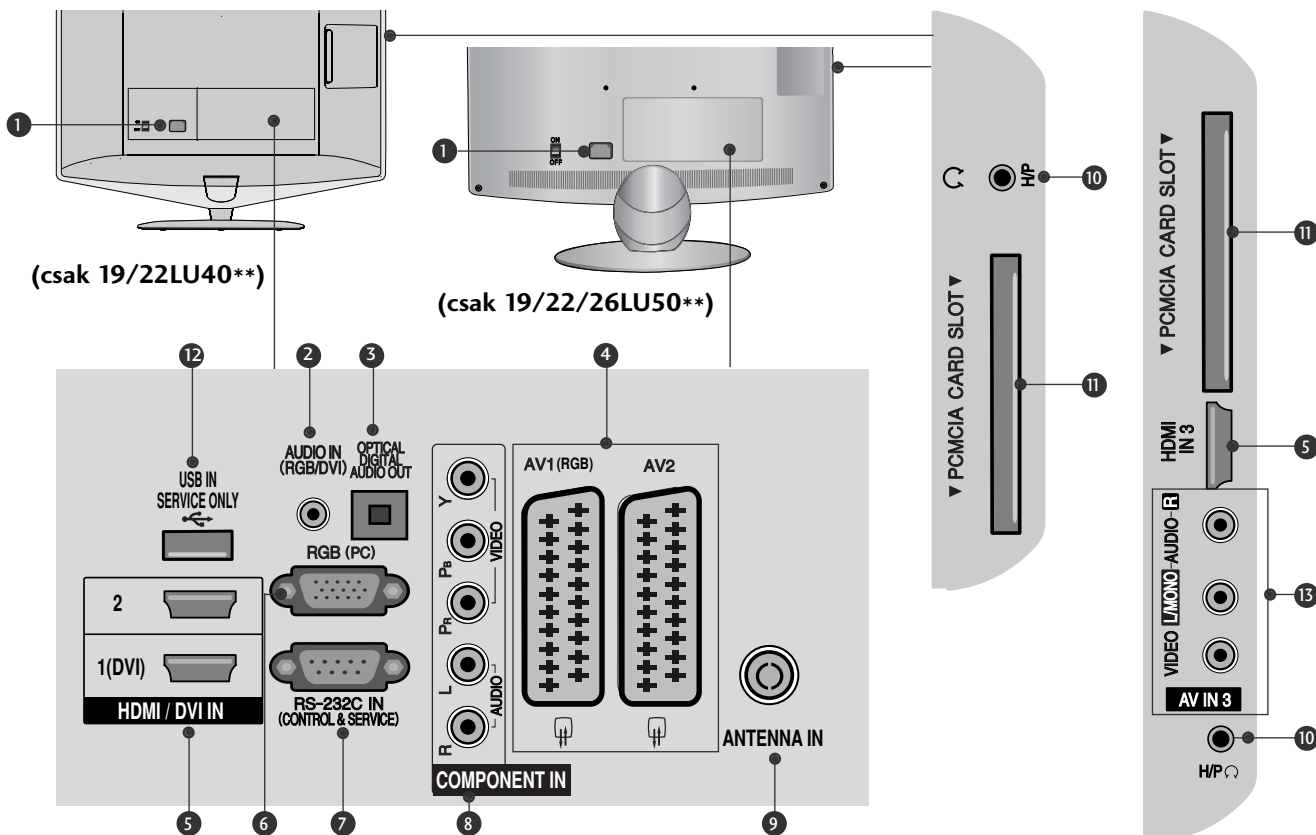

- 1 Tápkábel csatlakozója**
Ez a TV-készülék váltóáramú táplálás segítségével működtethető. A névleges feszültség "A termék jellemzői" című oldalon található. A készüléket ne próbálja egyenáramú táplálással működtetni.
- 2 RGB/DVI-audiobemenet**
A számítógép vagy a DTV-készülék hangkábelének csatlakozója.
- 3 DIGITÁLIS OPTIKAI AUDIOKIMENET**
A digitális audiocsatlakozót különféle audióberendezésekhez csatlakoztathatja. Csatlakoztassa digitális audiókészülékhez. Használjon optikai audiókábelt.
- 4 Euro Scart csatlakozó (AV1/AV2)**
Csatlakoztassa a külső eszköz Scart bemenetét vagy kimenetét ezekhez a csatlakozókhoz.
- 5 HDMI/DVI IN bemenet**
A HDMI IN bemenethez HDMI-jelforrást csatlakoztathat. A HDMI/DVI csatlakozóhoz viszont a DVI-HDMI-kábel segítségével DVI (VIDEO) jelforrást csatlakoztathat.
- 6 RGB -bemenet**
Csatlakoztassa a számítógép kimenetét ehhez a csatlakozóhoz.
- 7 RS-232C BEMENETI CSATLAKOZÓ (VEZÉRLÉS/SZERVIZ)**
Csatlakoztassa a vezérlőeszközök soros portját az RS-232C csatlakozóhoz. Ez az aljzat szerviz-, illetve hotelüzemmódban használatos.
- 8 Kompozit bemenet**
A kompozit video-/audiojellel rendelkező eszközöket ezekhez a csatlakozókhoz csatlakoztassa.
- 9 Antennabemenet**
Ehhez a csatlakozóhoz TV-antennát vagy kábelt csatlakoztasson.
- 10 Fejhallgató**
Csatlakoztassa a fejhallgatót a készüléken található fejhallgató-csatlakozóhoz.
- 11 PCMCIA-kártyafoglalat (Personal Computer Memory Card International Association)**
Helyezze a CI-modult a PCMCIA-bővítőhelybe. (Ez a funkció nem minden országban áll rendelkezésre.)
- 12 CSAK SZERVIZ**
- 13 Audio-/videobemenet**
Csatlakoztassa a külső eszköz audio-/videokimenetét ezekhez a csatlakozókhoz.

ELŐKÉSZÜLETEK

LCD TV-TÍPUSOK : 32/37/42/47LH70**

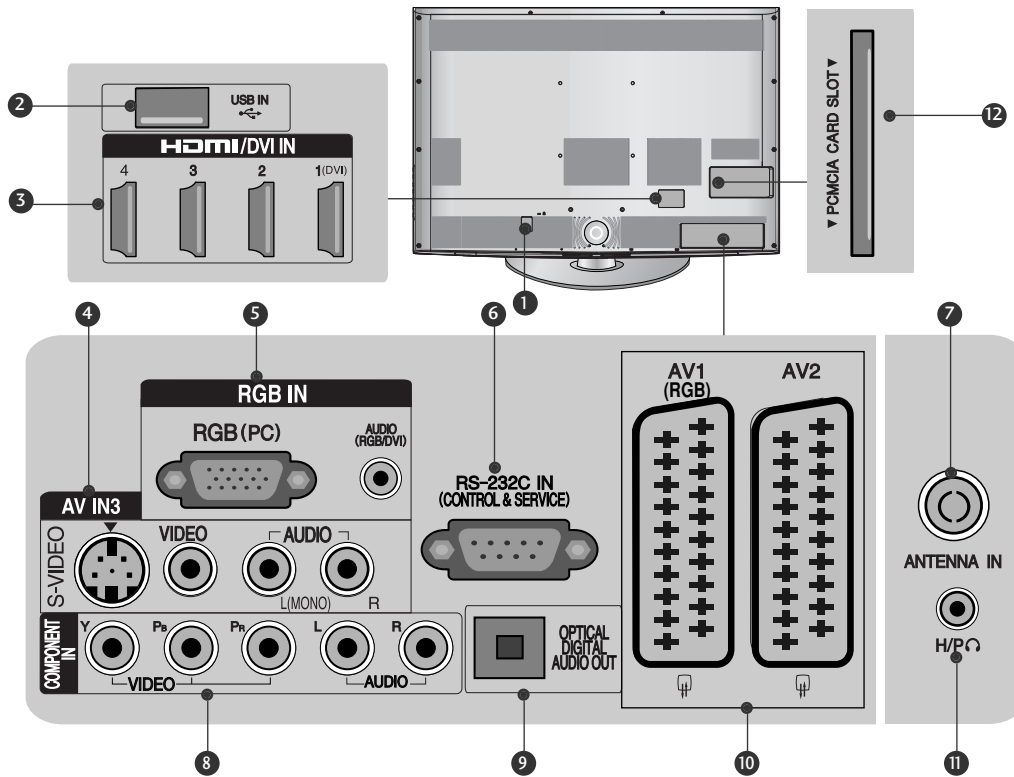

- 1 Tápkábel csatlakozója**

Ez a TV-készülék váltóáramú táplálás segítségével működtethető. A névleges feszültség "A termék jellemzői" című oldalon található. A készüléket ne próbálja egyenáramú táplálással működtetni.
- 2 USB-bemenet**

Ehhez a csatlakozóhoz USB-tárolóeszközt csatlakoztasson.
- 3 HDMI/DVI IN bemenet**

A HDMI IN bemenethez HDMI-jelforrást csatlakoztathat. A HDMI/DVI csatlakozóhoz viszont a DVI-HDMI-kábel segítségével DVI (VIDEO) jelforrást csatlakoztathat.
- 4 S-Video bemenet**

Az S-VIDEO eszköz S-Video kimenetét ide csatlakoztassa.

Audio-/videobemenet

Csatlakoztassa a külső eszköz audio-/videokimenetét ezekhez a csatlakozókhoz.
- 5 RGB IN-bemenet**

Csatlakoztassa a számítógép kimenetét ehhez a csatlakozóhoz.

RGB/DVI-audiobemenet

A számítógép vagy a DTV-készülék hangkábelének csatlakozója.
- 6 RS-232C BEMENETI CSATLAKOZÓ (VEZÉRLÉS/SZERVIZ)**

Csatlakoztassa a vezérlőeszközök soros portját az RS-232C csatlakozóhoz. Ez az aljzat szerviz-, illetve hotelüzemmódban használatos.
- 7 Antennabemenet**

Ehhez a csatlakozóhoz TV-antennát vagy kábelt csatlakoztasson.
- 8 Kompozit bemenet**

A kompozit video-/audiojellel rendelkező eszközöket ezekhez a csatlakozókhoz csatlakoztassa.
- 9 DIGITÁLIS OPTIKAI AUDIOKIMENET**

A digitális audiocsatlakozót különféle audióberendezésekhez csatlakoztathatja. Csatlakoztassa digitális audiókészülékhez. Használjon optikai audiókábelt.
- 10 Euro Scart csatlakozó (AV1/AV2)**

Csatlakoztassa a külső eszköz Scart bemenetét vagy kimenetét ezekhez a csatlakozókhoz.
- 11 Fejhallgató**

Csatlakoztassa a fejhallgatót a készüléken található fejhallgató-csatlakozóhoz.
- 12 PCMCIA-kártyafoglalat (Personal Computer Memory Card International Association)**

Helyezze a CI-modult a PCMCIA-bővítőhelybe. (Ez a funkció nem minden országban áll rendelkezésre.)

LCD TV-TÍPUSOK : 32/37/42/47LH40**, 32/37/42/47LH49**,
32/37/42/47LH50**

(csak 32/37/42/47LH50**/
32/37/42/47LH49**)

(csak 32/37/42/47LH50**/
32/37/42/47LH49**)

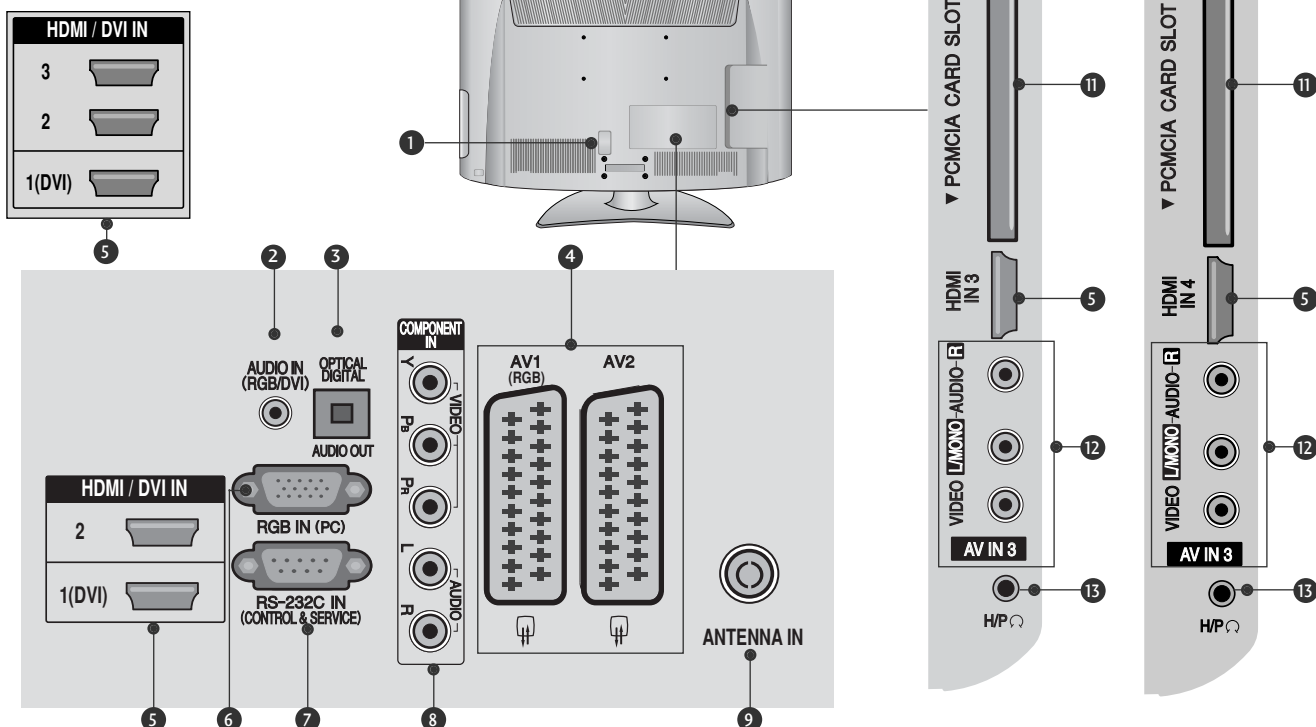

ELŐKÉSZÜLETEK

- 1 Tápkábel csatlakozója**
Ez a TV-készülék váltóáramú táplálás segítségével működtethető. A névleges feszültség "A termék jellemzői" című oldalon található. A készüléket ne próbálja egyenáramú táplálással működtetni.
- 2 RGB/DVI-audiobemenet**
A számítógép vagy a DTV-készülék hangkábelének csatlakozója.
- 3 DIGITÁLIS OPTIKAI AUDIOKIMENET**
A digitális audiocsatlakozót különféle audiberendezésekhez csatlakoztathatja. Csatlakoztassa digitális audiókészülékhez. Használjon optikai audiókábelt.
- 4 Euro Scart csatlakozó (AV1/AV2)**
Csatlakoztassa a külső eszköz Scart bemenetét vagy kimenetét ezekhez a csatlakozókhoz.
- 5 HDMI/DVI IN bemenet**
A HDMI IN bemenethez HDMI-jelforrást csatlakoztathat. A HDMI/DVI csatlakozóhoz viszont a DVI-HDMI-kábel segítségével DVI (VIDEO) jelforrást csatlakoztathat.
- 6 RGB IN-bemenet**
Csatlakoztassa a számítógép kimenetét ehhez a csatlakozóhoz.
- 7 RS-232C BEMENETI CSATLAKOZÓ (VEZÉRLÉS/SZERVIZ)**
Csatlakoztassa a vezérlőeszközök soros portját az RS-232C csatlakozóhoz. Ez az aljzat szerviz-, illetve hotelüzemmódban használatos.
- 8 Kompozit bemenet**
A kompozit video-/audiojellel rendelkező eszközöket ezekhez a csatlakozókhoz csatlakoztassa.
- 9 Antennabemenet**
Ehhez a csatlakozóhoz TV-antennát vagy kábelt csatlakoztasson.
- 10 USB-bemenet**
Ehhez a csatlakozóhoz USB-tárolóeszközt csatlakoztasson.
- 11 PCMCIA-kártyafoglalat (Personal Computer Memory Card International Association)**
Helyezze a CI-modult a PCMCIA-bővítőhelybe. (Ez a funkció nem minden országban áll rendelkezésre.)
- 12 Audio-/videobemenet**
Csatlakoztassa a külső eszköz audio-/videokimenetét ezekhez a csatlakozókhoz.
- 13 Fejhallgató**
Csatlakoztassa a fejhallgatót a készüléken található fejhallgató-csatlakozóhoz.

ELŐKÉSZÜLETEK

LCD TV-TÍPUSOK : 32/37/42LF25**, 32/37/42LG21**,
26/32/37/42LH20**, 32/37/42/47LH30**

(csak 32/37/42/47LH30**)

(csak 26/32/37/42LH20**,
32/37/42LG21**)

(csak 32/37/42LF25**)

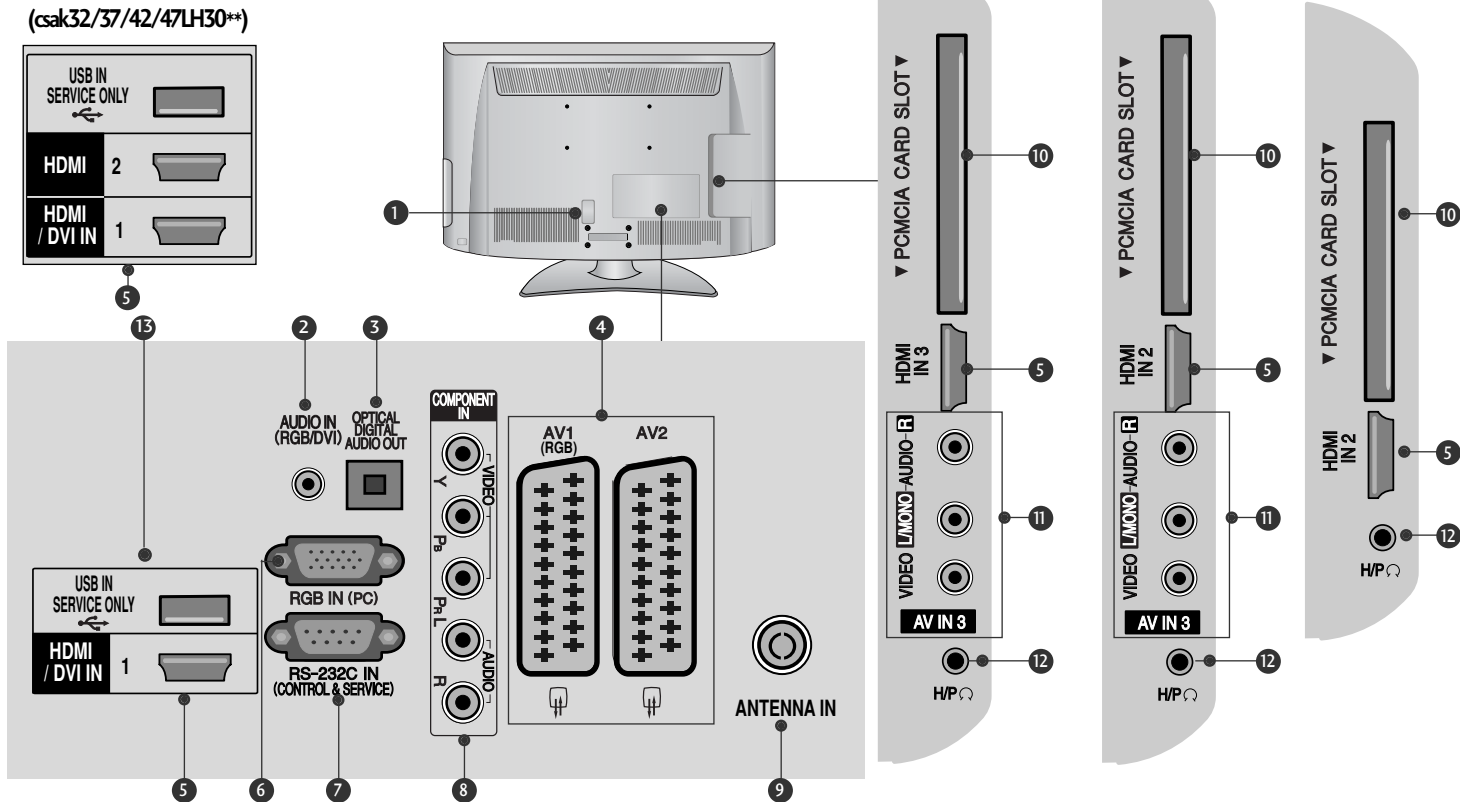

1 Tápkábel csatlakozója

Ez a TV-készülék váltóáramú táplálás segítségével működtethető. A névleges feszültség "A termék jellemzői" című oldalon található. A készüléket ne próbálja egyenáramú táplálással működtetni.

2 RGB/DVI-audiobemenet

A számítógép vagy a DTV-készülék hangkábelének csatlakozója.

3 DIGITÁLIS OPTIKAI AUDIOKIMENET

A digitális audiocsatlakozót különféle audióberendezésekhez csatlakoztathatja. Csatlakoztassa digitális audiókészülékhez. Használjon optikai audiókábel.

4 Euro Scart csatlakozó (AV1/AV2)

Csatlakoztassa a külső eszköz Scart bemenetét vagy kimenetét ezekhez a csatlakozókhoz.

5 HDMI/DVI IN bemenet

A HDMI IN bemenethez HDMI-jelforrást csatlakoztathat. A HDMI/DVI csatlakozóhoz viszont a DVI-HDMI-kábel segítségével DVI (VIDEO) jelforrást csatlakoztathat.

6 RGB IN-bemenet

Csatlakoztassa a számítógép kimenetét ehhez a csatlakozóhoz.

7 RS-232C BEMENETI CSATLAKOZÓ (VEZÉRLÉS/SZERVIZ)

Csatlakoztassa a vezérlőeszközök soros portját az RS-232C csatlakozóhoz. Ez az aljzat szerviz-, illetve hotelüzemmódban használatos.

8 Kompozit bemenet

A kompozit video-/audiojellel rendelkező eszközöket ezekhez a csatlakozókhoz csatlakoztassa.

9 Antennabemenet

Ehhez a csatlakozóhoz TV-antennát vagy kábelt csatlakoztasson.

10 PCMCIA-kártyafoglalat (Personal Computer Memory Card International Association)

Helyezze a CI-modult a PCMCIA-bővíthelybe. (Ez a funkció nem minden országban áll rendelkezésre.)

11 Audio-/videobemenet

Csatlakoztassa a külső eszköz audio-/videokimenetét ezekhez a csatlakozókhoz.

12 Fejhallgató

Csatlakoztassa a fejhallgatót a készüléken található fejhallgató-csatlakozóhoz.

13 CSAK SZERVIZ

LCD TV-TÍPUSOK : 19/22LH20**

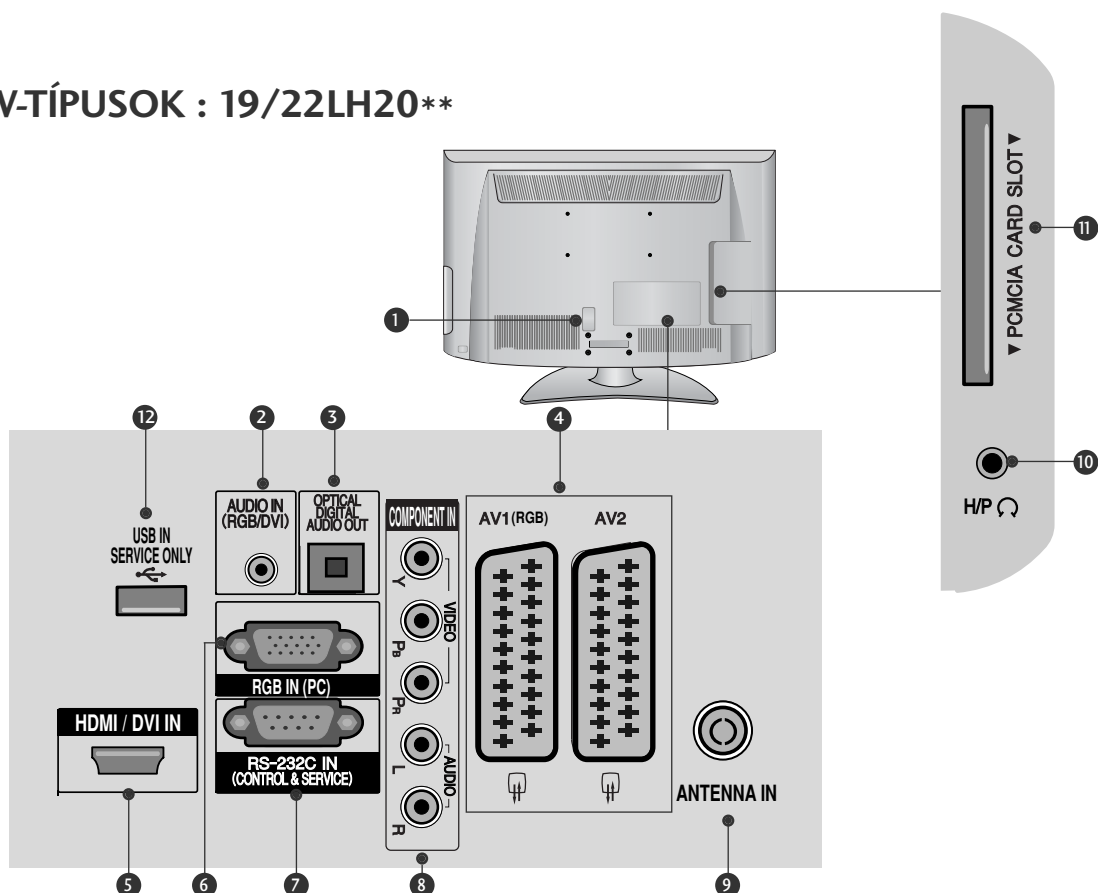

- 1 Tápkábel csatlakozója**
Ez a TV-készülék váltóáramú táplálás segítségével működtethető. A névleges feszültség "A termék jellemzői" című oldalon található. A készüléket ne próbálja egyenáramú táplálással működtetni.
- 2 RGB/DVI-audiobemenet**
A számítógép vagy a DTV-készülék hangkábelének csatlakozója.
- 3 DIGITÁLIS OPTIKAI AUDIOKIMENET**
A digitális audiocsatlakozót különféle audióberendezésekhez csatlakoztathatja. Csatlakoztassa digitális audiókészülékhez. Használjon optikai audiokábelt.
- 4 Euro Scart csatlakozó (AV1/AV2)**
Csatlakoztassa a külső eszköz Scart bemenetét vagy kimenetét ezekhez a csatlakozókhoz.
- 5 HDMI/DVI IN bemenet**
A HDMI IN bemenethez HDMI-jelforrást csatlakoztathat. A HDMI/DVI csatlakozóhoz viszont a DVI-HDMI-kábel segítségével DVI (VIDEO) jelforrást csatlakoztathat.
- 6 RGB IN-bemenet**
Csatlakoztassa a számítógép kimenetét ehhez a csatlakozóhoz.
- 7 RS-232C BEMENETI CSATLAKOZÓ (VEZÉRLÉS/SZERVIZ)**
Csatlakoztassa a vezérlőeszközök soros portját az RS-232C csatlakozóhoz. Ez az aljzat szerviz-, illetve hotelüzem módban használatos.
- 8 Kompozit bemenet**
A kompozit video-/audiojellel rendelkező eszközöket ezekhez a csatlakozókhoz csatlakoztassa.
- 9 Antennabemenet**
Ehhez a csatlakozóhoz TV-antennát vagy kábelt csatlakoztasson.
- 10 Fejhallgató**
Csatlakoztassa a fejhallgatót a készüléken található fejhallgató-csatlakozóhoz.
- 11 PCMCIA-kártyafoglalat (Personal Computer Memory Card International Association)**
Helyezze a CI-modult a PCMCIA-bővítőhelybe. (Ez a funkció nem minden országban áll rendelkezésre.)
- 12 CSAK SZERVIZ**

ELŐKÉSZÜLETEK

AZ ÁLLVÁNY FELÁLLÍTÁSA

■ Az Ön TV-készülékének egyes részei eltérhetnek az ábrán láthatóktól. Az asztali állvány összeszerelése után ellenőrizze, hogy teljesen meghúzta-e a csavart. (Ha a csavart nem húzza meg teljesen, a készülék előredőlhet, miután a talpára állította.) Ha a csavart túlzottan meghúzza, a csavar menete megszakadhat.

csak 32/37/42/47LH70**

- 1 Óvatosan helyezze a TV-készüléket a képernyővel lefelé egy puha felületre, amely megóvja a képernyőt a sérüléstől.

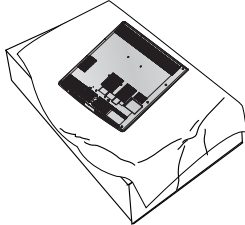

- 2 Illesse össze az állvány törzsét és a talpazatot.

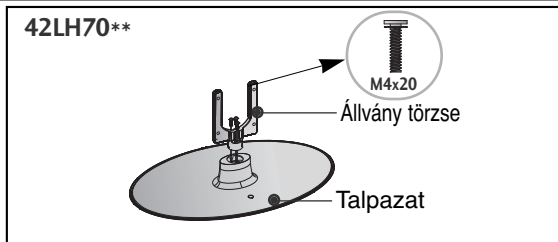
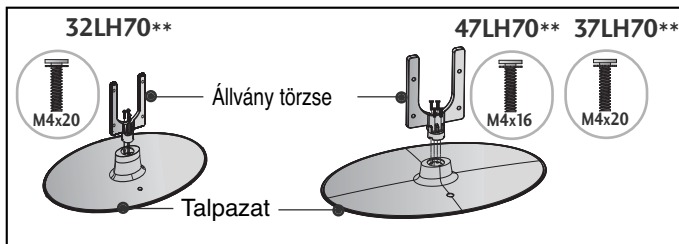

- 3 Szerelje össze a TV-készüléket az ábrán látható módon.

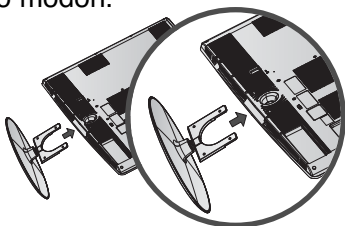

- 4 Rögzítse biztonságosan az állványt a négy csavarral a TV-készülék hátoldalán található furatok segítségével.

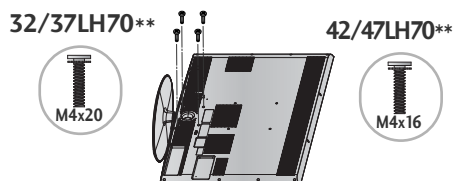

csak 26/32/37/42LH20**,
32/37/42/47LH30**, 32/37/42/47LH40**,
32/37/42/47LH49**, 32/37/42/47LH50**

- 1 Óvatosan helyezze a TV-készüléket a képernyővel lefelé egy puha felületre, amely megóvja a képernyőt a sérüléstől.

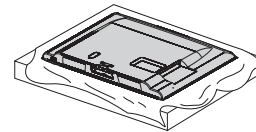

- 2 Szerelje össze a TV-készüléket az ábrán látható módon.

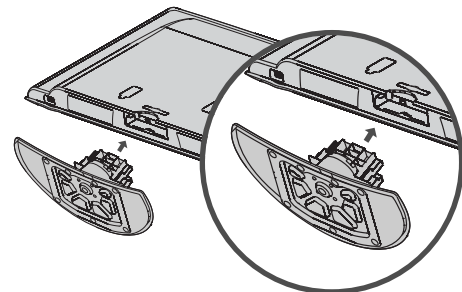

- 3 Rögzítse biztonságosan az állványt a négy csavarral a TV-készülék hátoldalán található furatok segítségével.

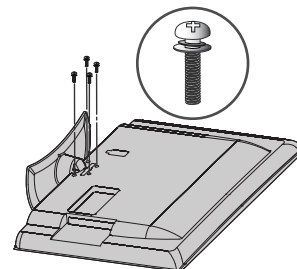

csak 19/22LH20**

- 1 Óvatosan helyezze a TV-készüléket a képernyővel lefelé egy puha felületre, amely megóvjja a képernyőt a sérüléstől.

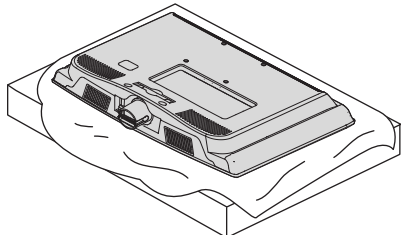

- 2 Szerelje össze a TV-készüléket az ábrán látható módon.

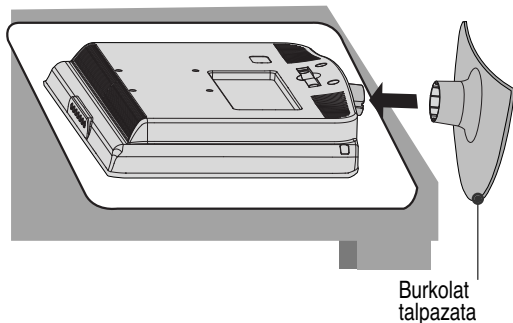

csak 19/22/26LU50**

- 1 Óvatosan helyezze a TV-készüléket a képernyővel lefelé egy puha felületre, amely megóvjja a képernyőt a sérüléstől.

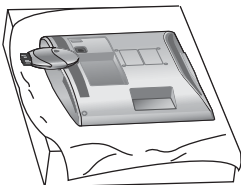

- 2 A furatok használatával rögzítse biztonságosan a 2 vagy 3 csavart.

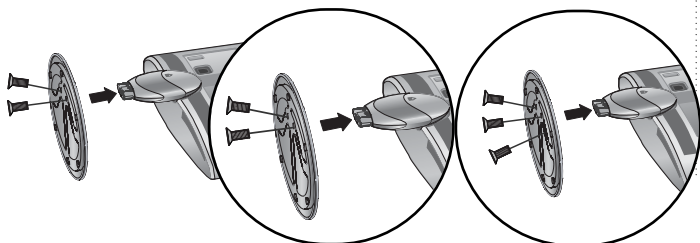

(csak 26LU50**)

csak 50PS70**/50PS80**

- 1 Óvatosan helyezze a TV-készüléket a képernyővel lefelé egy puha felületre, amely megóvjja a képernyőt a sérüléstől.

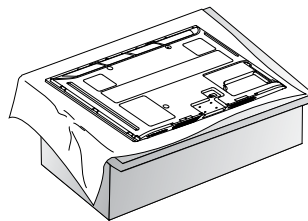

- 2 Szerelje össze a TV-készüléket az ábrán látható módon.

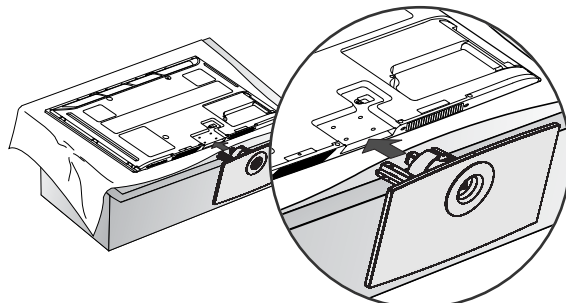

- 3 Rögzítse biztonságosan az állványt a négy csavarral a TV-készülék hátoldalán található furatok segítségével.

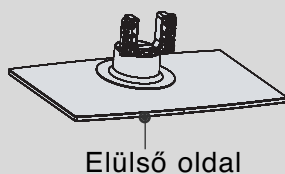
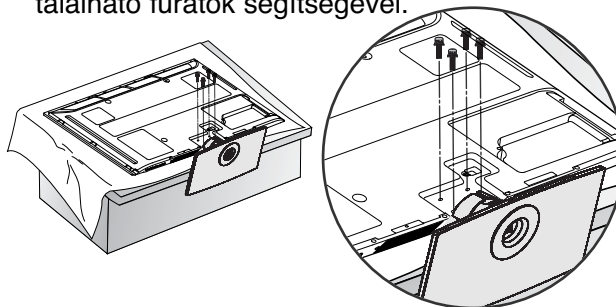

Elülső oldal

Az állvány összeállításakor győződjön meg arról, hogy az állvány elülső és hátsó oldalát jól ismeri fel és szereli össze.

ELŐKÉSZÜLETEK

csak 32/37/42LF25**,
32/37/42LG21**

- 1 Óvatosan helyezze a TV-készüléket a képernyővel lefelé egy puha felületre, amely megóvja a képernyőt a sérüléstől.

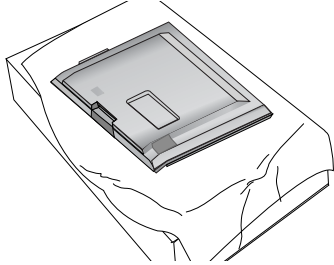

- 2 Illessze össze az állvány törzsét és a készülék talpát.

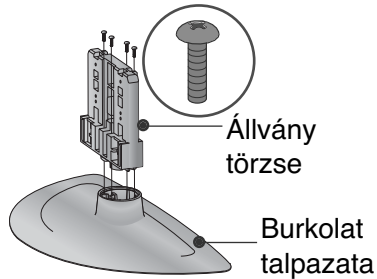

- 3 Szerelje össze a TV-készüléket az ábrán látható módon.

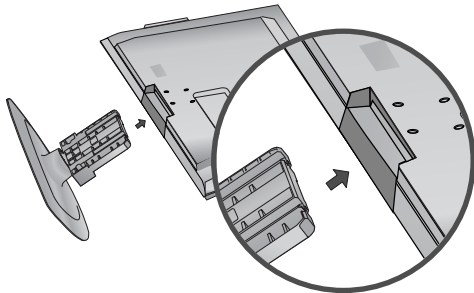

- 4 Rögzítse biztonságosan az állványt a négy csavarral a TV-készülék hátoldalán található furatok segítségével.

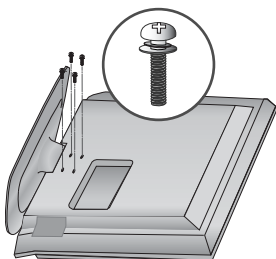

csak 19/22LU40**

- 1 Óvatosan helyezze a TV-készüléket a képernyővel lefelé egy puha felületre, amely megóvja a képernyőt a sérüléstől.

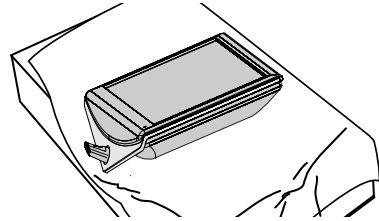

- 2 Rögzítse biztonságosan az állványt a három csavarral a talpazathoz.

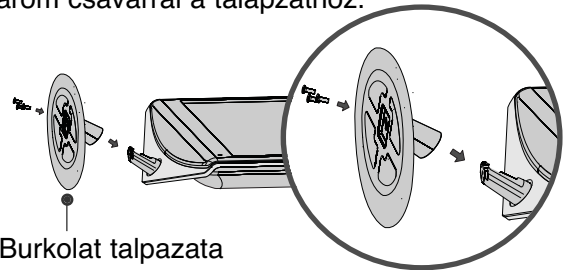

- 3 Illessze össze az állvány hátsó részét és a készüléket.

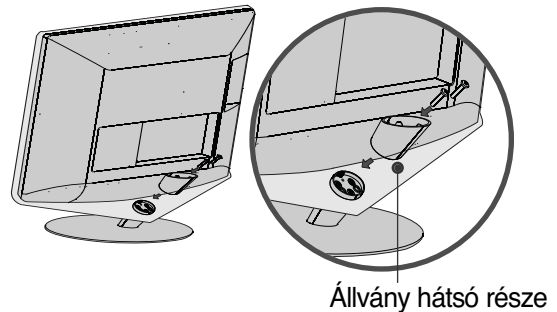

- 4 Illessze össze a takarólemezt a készülék állványának hátsó részével.

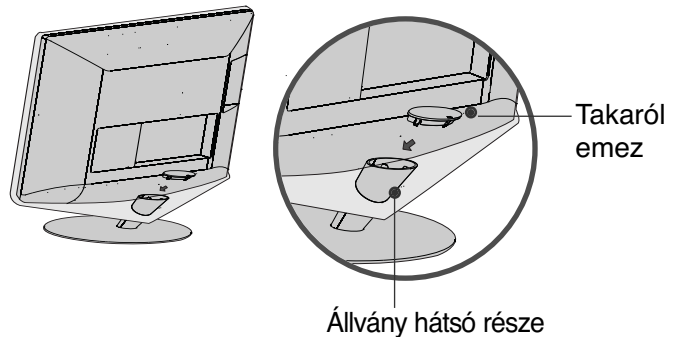

Az állvány szétszerelése

■ Az Ön TV-készülékének egyes részei eltérhetnek az ábrán láthatóktól.

csak 19/22LU40**

- 1** Óvatosan helyezze a TV-készüléket a képernyővel lefelé egy puha felületre, amely megóvja a képernyőt a sérüléstől.

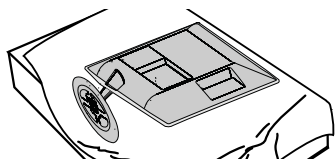

- 2** Vegye le a takarólemezt a TV-készülékről. A takarólemez eltávolításához nyomja meg azt a nyíl irányába.

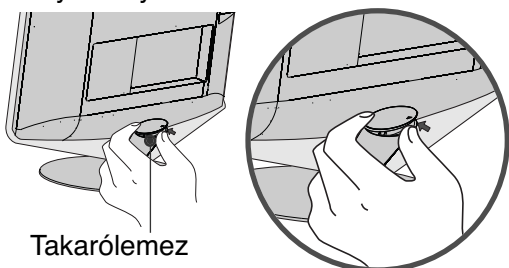

Takarólemez

- 3** Csavarja ki a csavarokat, majd vegye le az állvány hátsó részét a TV-készülékről.

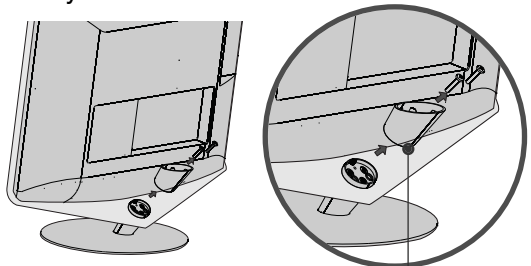

Állvány hátsó része

- 4** Csavarja ki a csavarokat, majd vegye le a talpazatot a TV-készülékről.

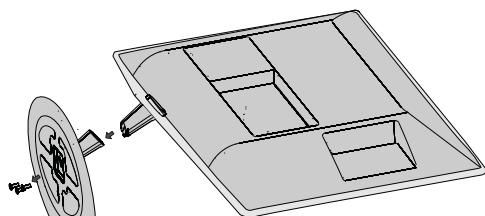

Burkolat talpazata

- 5** Csavarja ki a csavarokat, majd vegye le az állványt a TV-készülékről.

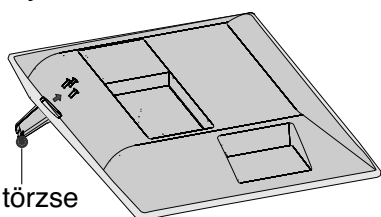

Állvány törzse

csak 19/22/26LU50**

- 1** Óvatosan helyezze a TV-készüléket a képernyővel lefelé egy puha felületre, amely megóvja a képernyőt a sérüléstől.

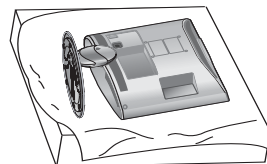

- 2** Csavarja ki a csavarokat, majd vegye le az állványt a TV-készülékről.

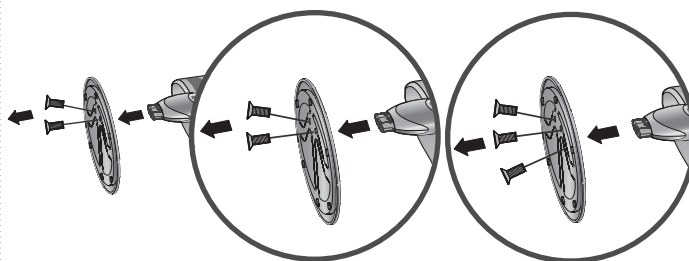

(csak 26LU50**)

- 3** Csavarja ki a csavarokat a TV-készülékből. Vegye le a burkolat talpazatát a TV-készülékről.

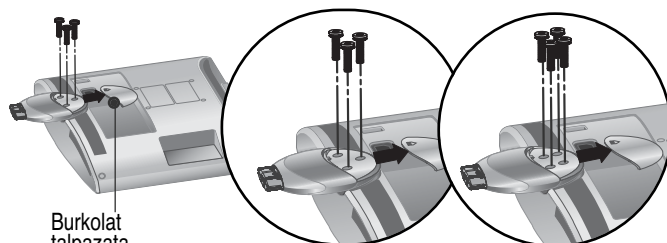

Burkolat talpazata

(csak 26LU50**)

- 4** Vegye le az állvány törzsét a TV-készülékről.

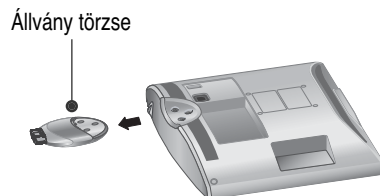

Állvány törzse

ELŐKÉSZÜLETEK

A TV-KÉSZÜLÉK ASZTALRA SZERELÉSE

(csak 26LU50**, 32/37/42LF25**, 32/37/42LG21**, 26/32/37/42LH20**, 32/37/42LH30**, 32/37/42LH40**, 32/37/42LH49**, 32/37/42LH50**, 32/37LH70**)

- Az Ön TV-készülékének egyes részei eltérhetnek az ábrán láthatóktól. A készüléket rögzíteni kell az asztalhoz. Így nem lehet elmozdítani előre vagy hátra, ami személyi sérülést vagy készülékkárosodást okozhatna. Csak a kapott csavarokat használja.

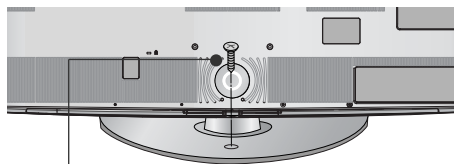

1-es csavar
(a készülékhez mellékelt alkatrész)

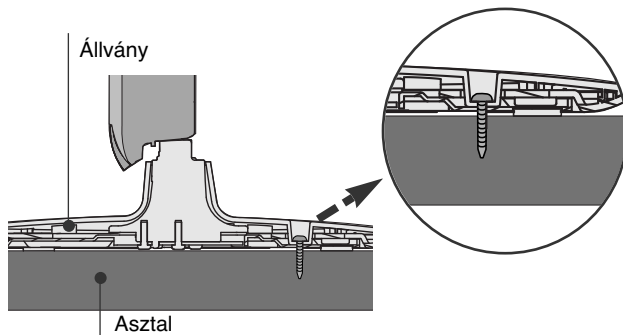

! VIGYÁZAT!

- ▶ A készüléket biztonságosan, a felszerelési előírásoknak megfelelően kell a falra/talpra szerelni, mert különben leeshet. A készülék felbillentése, rázása vagy ütése személyi sérülést okozhat!

A KÉSZÜLÉK ELHELYEZÉSE A TALPON

A megfelelő szellőzés érdekében a készülék minden oldalán hagyjon szabadon legalább 10 centiméternyi helyet.

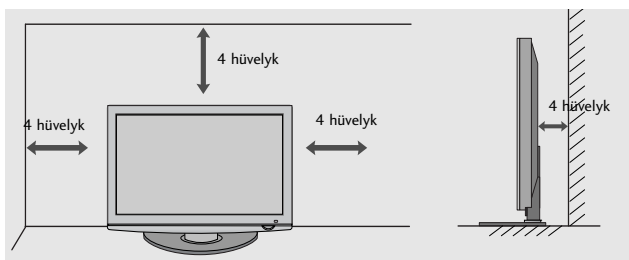

A képernyő helyzetének beállítása (csak 19/22LH20**)

- Az Ön készülékének előlapja némileg eltérhet az ábrán láthatótól.
 - A képernyőpanelt a különböző irányokban úgy állítsa be, ahogy a legkényelmesebbnek találja.
- **Döntési tartomány**

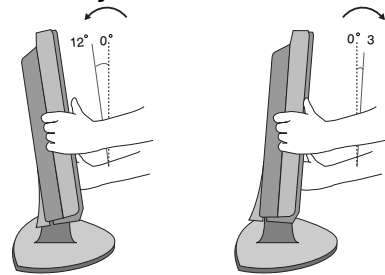

! MEGJEGYZÉS

- ▶ A következő típus rögzített állvánnyal rendelkezik, így nem dönthető és nem forgatható el, továbbá nagy erő hatására a készülék megsérülhet. -19/22/26LU50**, 19/22LU40**

Kensington biztonsági rendszer

- Az Ön készülékének előlapja némileg eltérhet az ábrán láthatótól.
- Ez a funkció nem minden típus esetén áll rendelkezésre. A TV hátlapján Kensington biztonsági zár található. Az alábbi ábrán látható módon csatlakoztassa a Kensington biztonsági rendszer kábelét. A Kensington biztonsági rendszer felszerelésével és használatával kapcsolatban a rendszerhez kapott felhasználói kézikönyvben talál további útmutatást. További információért látogassa meg a Kensington vállalat internetes honlapját a <http://www.kensington.com> címen. A Kensington cég értékes elektronikai berendezésekhez, például hordozható számítógépekhez és LCD-projektorokhoz készült biztonsági rendszereket értékesít.

Megjegyzés:

- A Kensington biztonsági rendszer külön beszerezhető tartozék.

Megjegyzés:

- Ha a TV megérintve hidegnek érződik, bekapcsolásakor enyhe vibrálás tapasztalható. Ez normális jelenség, és nem jelenti a készülék meghibásodását.
- Előfordulhat, hogy a képernyőn néhány vörös, zöld vagy kék színű apró ponthiba látható. Ezeknek nincs káros hatása a monitor működésére.
- Lehetőleg ne érintse meg az LCD-képernyőt, és ne tartsa rajta az ujjait hosszabb időn keresztül. Ellenkező esetben átmenetileg torzítások léphetnek fel a képernyőn.

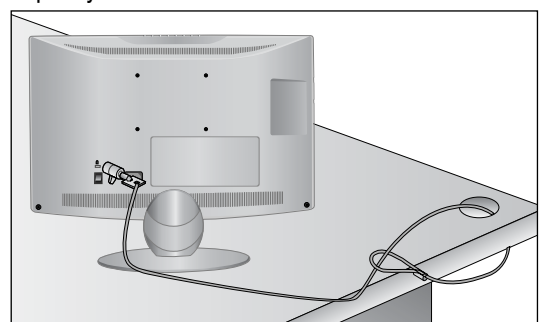

Tanácsok a körültekintő összeszereléshez

- Vásárolja meg a TV-készülék falra szereléséhez szükséges megfelelő rögzítőelemeket.
- A falhoz közel állítsa fel a készüléket, hogy fel ne boruljon, ha hátrafelé meglöki.
- Az alábbi utasítások alapján a TV-készüléket biztonságosabb módon használhatja, mivel ha ilyen módon rögzíti a falhoz, akkor a készülék nem borul fel, ha előre húzzák. Ezáltal megakadályozhatja, hogy a TV-készülék előre zuhanjon, és sérülést okozzon, továbbá a készüléket is megóvhatja a károsodástól. Ügyeljen arra, hogy a gyermekek ne mászjanak fel a készülékre, illetve ne kapaszkodjanak bele.

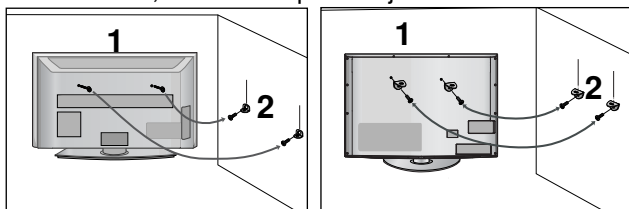

- 1** A szemes csavarok vagy a TV-konzolok és a csavarok segítségével rögzítse a terméket a falhoz az ábrán látható módon. (Ha a készülékben a csavarok a szemes csavarok helyén találhatók, tekerje ki a csavarokat.)

* Helyezze be a szemes csavarokat vagy a TV-konzolokat és a csavarokat a felső csavarnyílásokba, majd szorosan húzza meg őket.

- 2** Rögzítse a fali konzolokat a falra a csavarokkal. A falra szerelt konzolokat azonos magasságba szerelje fel.

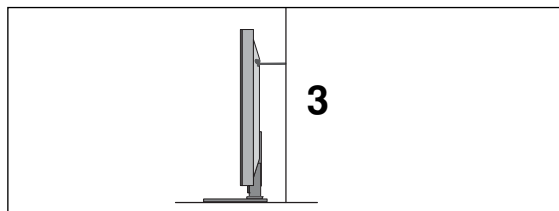

- 3** Erős zsinag használatával állítsa a készüléket a megfelelő állásszögbe. Biztonságosabb, ha úgy rögzíti a kötelet, hogy az vízszintes legyen a fal és a termék között.

! MEGJEGYZÉS

- ▶ A termék áthelyezése előtt, először a köteleket oldja ki.
- ▶ A termékhez a méretéhez és súlyához elegendően nagy és szilárd tartót vagy szekrényt használjon.
- ▶ A termék biztonságos használatához győződjön meg arról, hogy a falra szerelt konzol magassága megegyezik a termékével.

FORGÓÁLLVÁNY

(Kivéve 19/22LH20**, 19/22LU40**, 19/22/26LU50**)

- Az Ön TV-készülékének egyes részei eltérhetnek az ábrán láthatóktól. A TV felállítása után a készüléket jobbra-balra 20 fokkal el lehet fordítani.

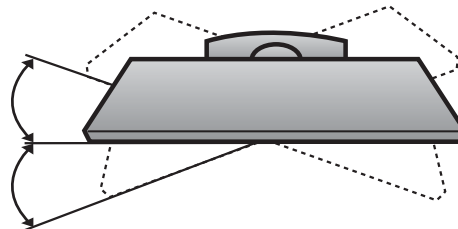

Az állvány hátsó takarólemezeinek használata (csak 37/42/47LH70**)

- Az Ön TV-készülékének egyes részei eltérhetnek az ábrán láthatóktól. Helyezze fel az **állvány hátsó takarólemezeit** az ábrán látható módon.

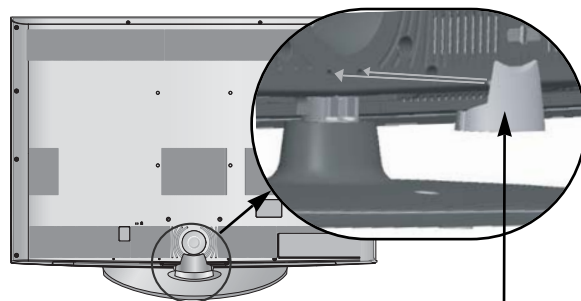

Állvány hátsó takarólemeze

Fogja meg a gombot, és húzza meg.

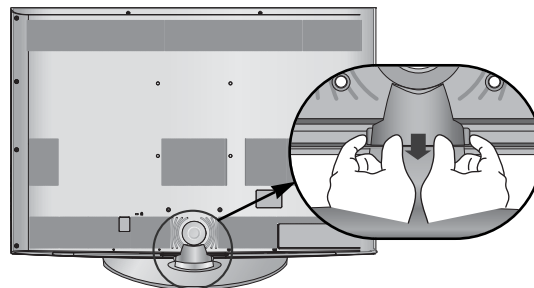

ELŐKÉSZÜLETEK

A KÁBELEK ELRENDEZÉSE A HÁTLAGON

■ Az Ön TV-készülékének egyes részei eltérhetnek az ábrán láthatóktól.

LCD TV-TÍPUSOK : 19/22LH20**

- 1 Csatlakoztassa a szükséges kábeleket.

További készülékek csatlakoztatásához lásd a Külső berendezések beállítása című fejezetet.

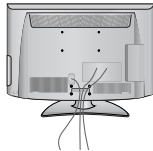

- 2 Helyezze fel a KÁBELVEZETŐ KAPCSOT az ábrán látható módon.

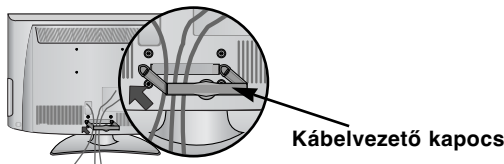

- 3 Zárja le a KÁBELVEZETŐ KAPCSOT az ábrán látható módon.

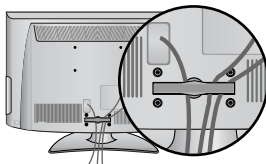

A kábelvezető eltávolítása Magasság (LCD TV-TÍPUSOK : 19/22LH20**)

Fogja meg a KÁBELVEZETŐT két kézzel, majd húzza hátrafelé.

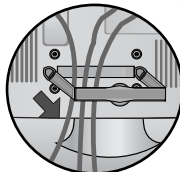

! MEGJEGYZÉS

- Ügyeljen arra, hogy a készüléket felemeléskor ne a KÁBELVEZETŐNÉL fogja meg.
- Ha a készülék leesik, az személyi sérüléshez vagy a készülék károsodásához vezethet.

LCD TV-TÍPUSOK : 32/37/42LF25**, 32/37/42LG21**, 26/32/37/42LH20**, 32/37/42/47LH30**, 32/37/42/47LH40**, 32/37/42/47LH49**, 32/37/42/47LH50**

- 1 Csatlakoztassa a szükséges kábeleket.

További készülékek csatlakoztatásához lásd a Külső berendezések beállítása című fejezetet.

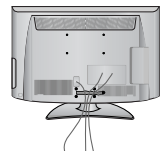

- 2 Nyissa szét a KÁBELVEZETŐ KAPCSOT az ábrán látható módon.

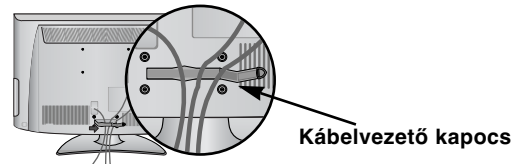

- 3 Zárja le a KÁBELVEZETŐ KAPCSOT az ábrán látható módon.

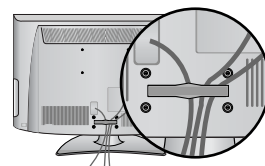

LCD TV-TÍPUSOK : 19/22LU40**, 19/22/26LU50**

A megfelelő kábelek csatlakoztatása után a bemutatott módon helyezze fel a KÁBELTARTÓT, és fogja össze a kábeleket.

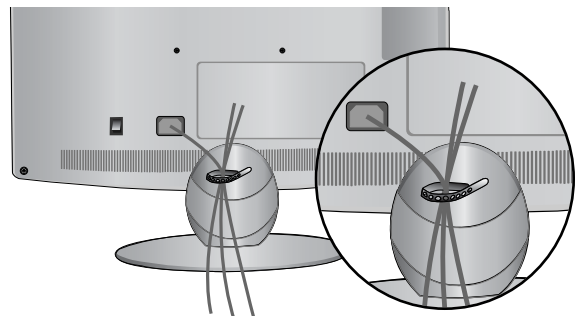

LCD TV-TÍPUSOK : 32/37/42/47LH70**

- 1** A **KÁBELVEZETŐ KAPCS** kis fülét illessze a lyukhoz. Forgassa el a **KÁBELVEZETŐ KAPCSOT** az ábrán látható módon.
Megjegyzés: ha a kábelvezető kapocs használata során túl nagy erőt alkalmaz, az a készülék sérüléséhez vezethet.

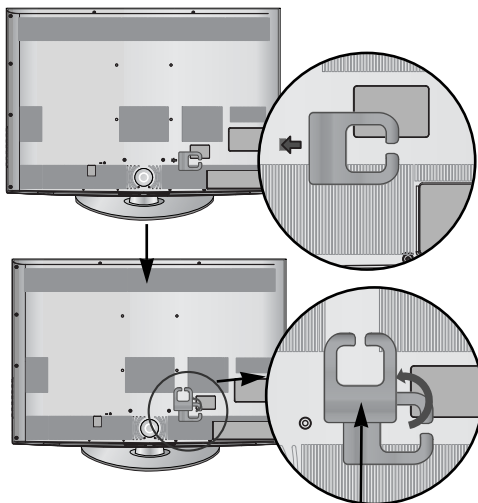

Kábelvezető kapocs

- 2** Csatlakoztassa a szükséges kábeleket. További készülékek csatlakoztatásához lásd a Külső berendezések beállítása című fejezetet.

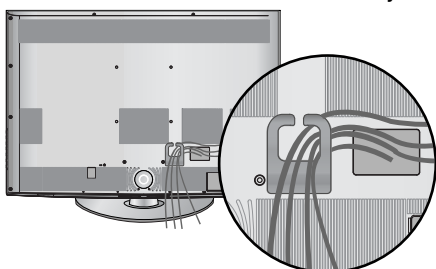

A tápkábel rögzítése

(csak 32/37/42/47LH70**)

- 1** A védőkapoccsal és a csavarral az ábrán látható módon rögzítse a tápkábelt. Ezzel elkerülheti, hogy a tápkábelt véletlenül kihúzza a készülékből.

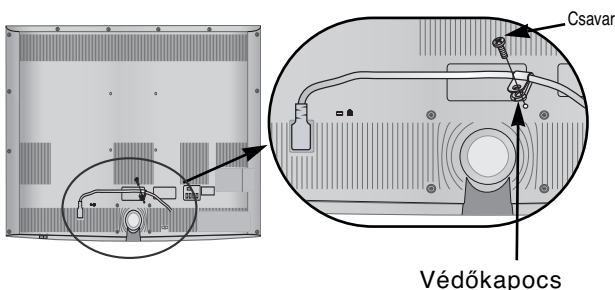

Védőkapocs

! MEGJEGYZÉS

- ▶ Ne használja a **KÁBELVEZETŐ KAPCSOT** a készülék megemeléséhez.
- Ha a készülék leesik, az személyi sérüléshez vagy a készülék károsodásához vezethet.

PLAZMA TV-TÍPUSOK

- 1** A megfelelő kábelek csatlakoztatása után a bemutatott módon helyezze fel a **KÁBELTARTÓT**, és fogja össze a kábeleket.
További készülékek csatlakoztatásához lásd a Külső berendezések beállítása című fejezetet.

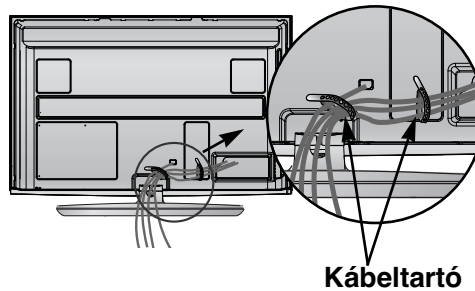

Kábeltartó

- 2** Helyezze fel a **KÁBELVEZETŐ KAPCSOT** az ábrán látható módon.

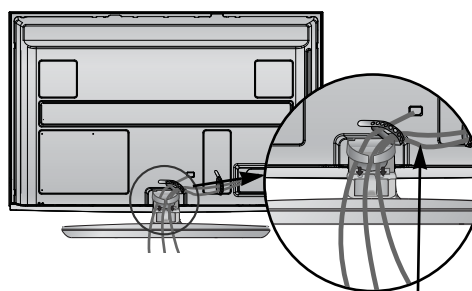

Kábelvezető kapocs

A kábelvezető kapocs eltávolítása

A megfelelő kábelek csatlakoztatása után a bemutatott módon helyezze fel a **KÁBELTARTÓT**, és fogja össze a kábeleket.

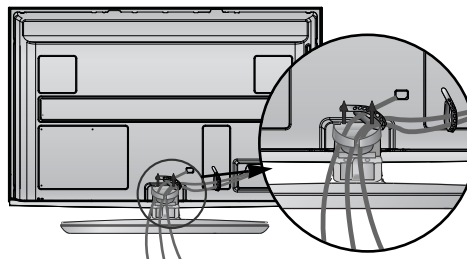

ELŐKÉSZÜLETEK

HA NEM HASZNÁLJA AZ ASZTALI ÁLLVÁNYT

(Kivéve 19/22LU40**, 19/22/26LU50**)

■ Az Ön TV-készülékének egyes részei eltérhetnek az ábrán láthatóktól.
A készülék falra szerelésekor használja a védőborítást.

PLAZMA TV-TÍPUSOK

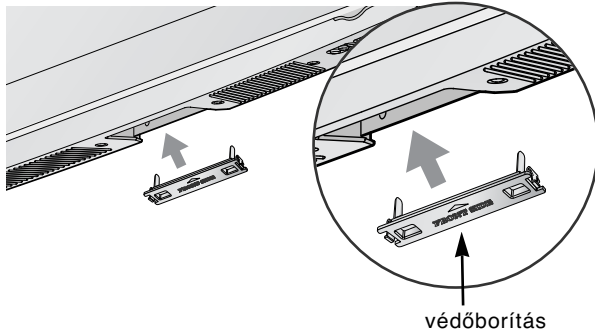

Nyomja a **VÉDŐBORÍTÁST** kattanásig a TV-be.

LCD TV-TÍPUSOK

csak 32/37/42/47LH70**

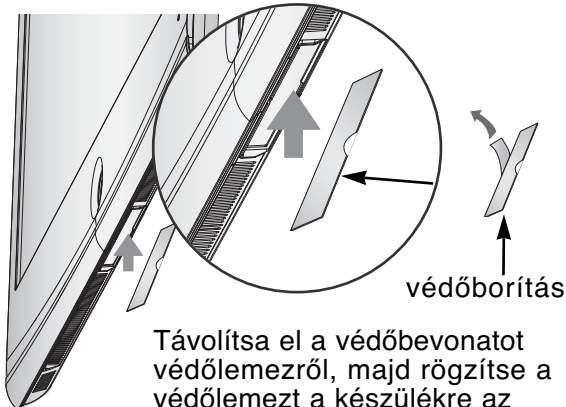

Távolítsa el a védőbevonatot védőlemezről, majd rögzítse a védőlemezt a készülékre az ábrán látható módon.

csak 26/32/37/42LH20**,
32/37/42/47LH30**, 32/37/42/47LH40**,
32/37/42/47LH49**, 32/37/42/47LH50**

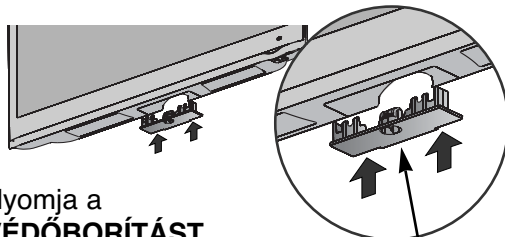

Nyomja a **VÉDŐBORÍTÁST** kattanásig a TV-be.

csak 32/37/42LF25**, 32/37/42LG21**

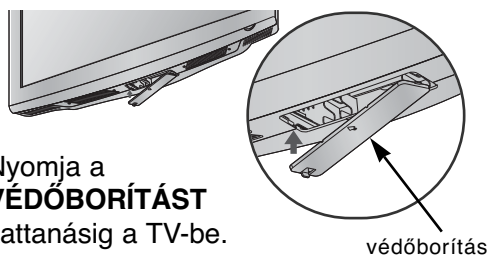

Nyomja a **VÉDŐBORÍTÁST** kattanásig a TV-be.

csak 19/22LH20**

- 1 Óvatosan helyezze a TV-készüléket a képernyővel lefelé egy puha felületre, amely megóvja a képernyőt a sérüléstől.

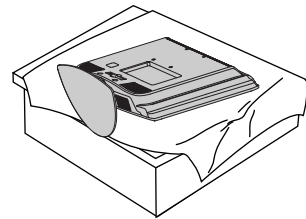

- 2 Csavarja ki a csavarokat a TV-készülékből.

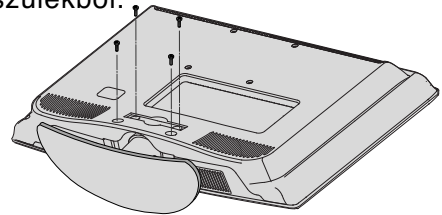

- 3 Vegye le az állványt a TV-készülékről.

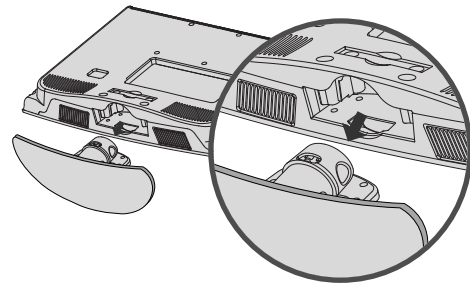

- 4 Illesse a **védőborítást** a készülékhez.

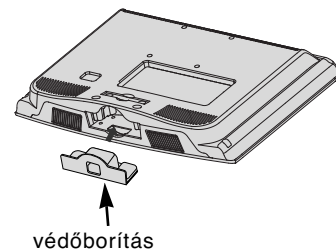

- 5 Rögzítse biztonságosan az állványt a négy csavarral a TV-készülék hátoldalán található furatok segítségével.

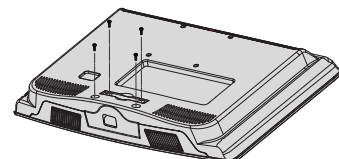

- A TV-készülék számos módon elhelyezhető, például falra, asztalra stb.
- A TV-készüléket vízszintes felszerelésre alkalmas.

FÖLDELÉS

Az esetleges áramütés elkerülése érdekében győződjön meg arról, hogy a földkábel csatlakoztatva van. Ha a földelés semmilyen módon nem lehetséges, szakképzett villanyszerelővel építtessen be külön megszakítót. Ne kísérelje meg a készülék földelését telefonkábelhez, vilámlámpához vagy gázcsőhöz való csatlakoztatással.

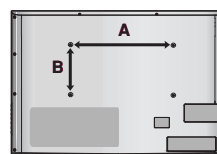
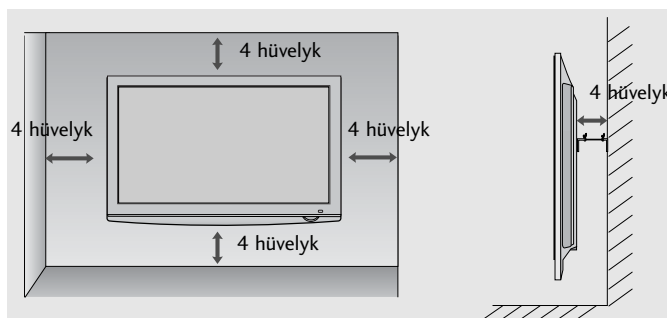
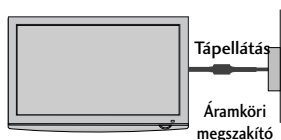

FALRA SZERELÉS: VÍZSZINTES FELSZERELÉS

- Javasoljuk, hogy a TV-készülék falra szereléséhez LG márkájú fali tartókonzolt használjon.
- Javasoljuk, hogy a VESA szabvány előírásainak megfelelő fali tartókonzolt szerezzon be.
- Az LG azt javasolja, hogy szakemberrel végeztesse a TV-készülék falra szerelését.
- Előbb csatlakoztassa az USB-kábelt az USB IN (USB-bemenet) csatlakozóhoz, majd akassza a készüléket a falra. (csak 32/37/42/47LH70**)

! MEGJEGYZÉS

- ▶ A fali tartókonzolt szilárd, a padlóra merőlegesen álló falra szerelje.
- ▶ Ha a készüléket a mennyezetre vagy nem függőleges falra kívánja szerelni, használjon speciális tartókonzolt.
- ▶ A fali tartókonzolt olyan felületre kell szerelni, amely elég erős a TV-készülék súlyának megtartásához, például betonból, terméskőből, téglából vagy falazóelemből készült falra.
- ▶ A tartócsavar típusa és hosszúsága a tartókonzoltól függ. További tájékoztatásért tekintse meg a tartókonzolt dokumentációját.
- ▶ Az LG a következő esetekben nem vállal felelősséget a TV helytelen felszereléséből származó bármilyen balesetért, illetve anyagi kárért:
 - Ha nem VESA-kompatibilis fali tartókonzolt használ.
 - Ha a csavarokat helytelenül rögzíti a tartófelülethez, amely a TV lezuhanásához és személyi sérüléshez vezet.
 - Ha nem követi a javasolt felszerelési eljárást.

Típus	VESA (A * B)	Szabvány Csavar	Mennyiség
19/22LU40**	100 * 100	M4	4
19/22LU50**	100 * 100	M4	4
26LU50**	200 * 100	M4	4
32LF25**	200 * 100	M4	4
37/42LF25**	200 * 200	M6	4
32LG21**	200 * 100	M4	4
37/42LG21**	200 * 200	M6	4
19/22LH20**	100 * 100	M4	4
26/32LH20**	200 * 100	M4	4
37/42LH20**	200 * 200	M6	4
32LH30**	200 * 100	M4	4
37/42LH30**	200 * 200	M6	4
47LH30**	200 * 200	M6	4
32LH40**	200 * 100	M4	4
37/42/47LH40**	200 * 200	M6	4
32LH49**	200 * 100	M4	4
37/42/47LH49**	200 * 200	M6	4
32LH50**	200 * 100	M4	4
37/42/47LH50**	200 * 200	M6	4
32LH70**	200 * 100	M4	4
37/42/47LH70**	200 * 200	M6	4
50PS70**	400 * 400	M6	4
60PS70**	600 * 400	M8	4
50PS80**	400 * 400	M6	4
60PS80**	600 * 400	M8	4

ELŐKÉSZÜLETEK

- A készülékek károsodásának elkerülése érdekében soha ne csatlakoztassa egyetlen berendezés tápkábelét sem addig, amíg nem végzett az összes készülék csatlakoztatásával.

Antenna csatlakoztatása

- Az optimális képminőség érdekében állítsa be az antenna irányát.
- Az antennakábel és az átalakító nem a készülék tartozéka.

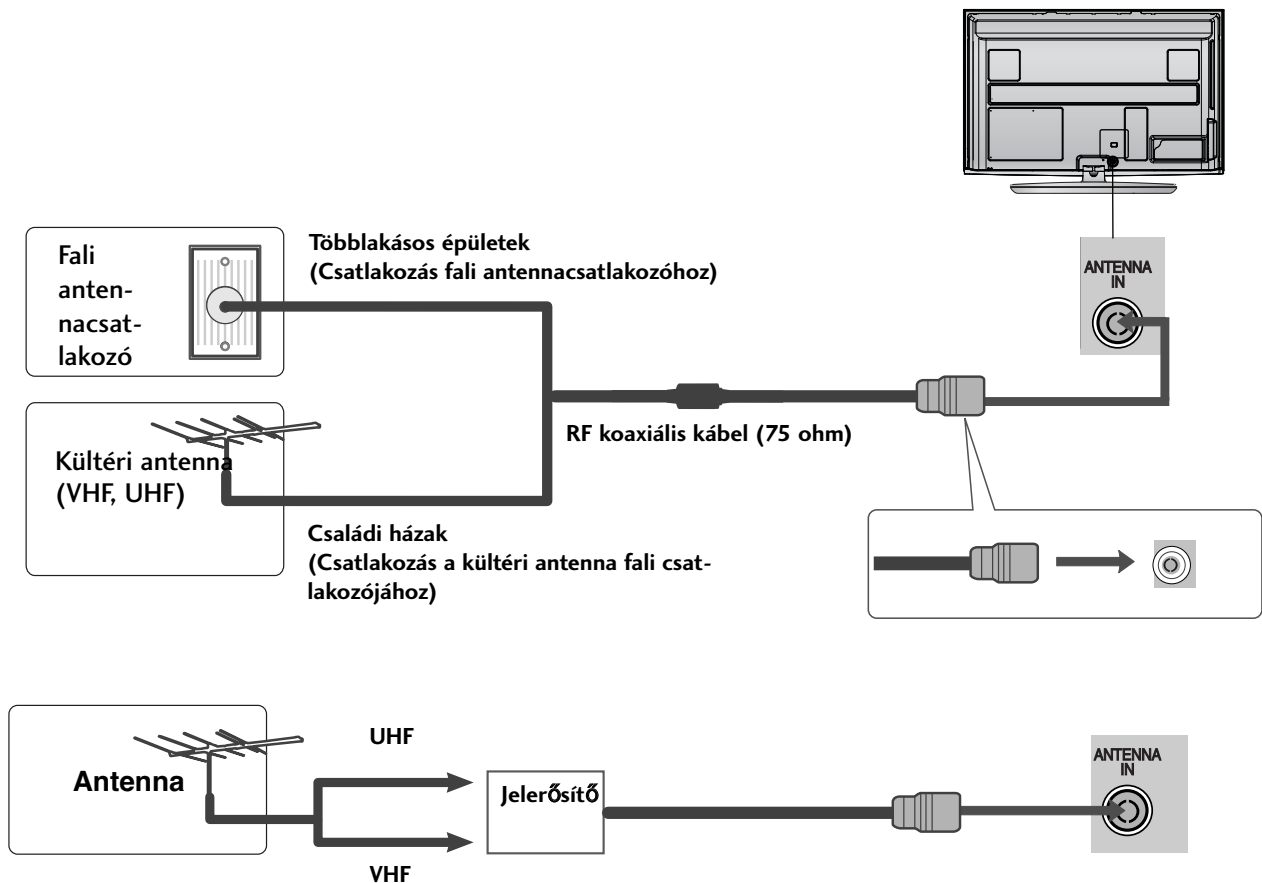

- Azokon a helyeken, ahol gyengébb a vétel, a jobb képminőség érdekében a jobb oldali ábrán látható módon csatlakoztasson jelerősítőt az antennához.
- Ha a jelet meg kívánja osztani két készülék között, a csatlakoztatáshoz használjon antenna-elosztót.

FERRITMAG HASZNÁLATA (Ez a funkció nem minden típus esetén áll rendelkezésre.)

A tápkábel csatlakoztatásakor keletkező elektromágneses sugárzás ferritmag segítségével mérsékelhető.

A ferritmag annál hatékonyabb, minél közelebb helyezi el a tápcsatlakozóhoz.

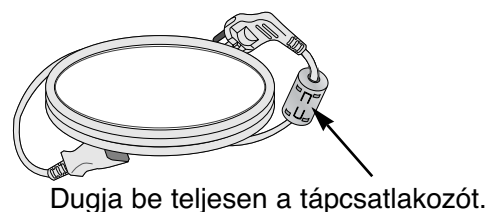

KÜLSŐ BERENDEZÉSEK BEÁLLÍTÁSA

- A készülékek károsodásának elkerülése érdekében soha ne csatlakoztassa egyetlen berendezés tápkábelét sem addig, amíg nem végzett az összes készülék csatlakoztatásával.
- A KÜLSŐ BERENDEZÉSEK BEÁLLÍTÁSA fejezetnek ebben a részében főként a plazma TV típusok ábrái láthatók.
- Az Ön TV-készülékének egyes részei eltérhetnek az ábrán láthatóktól.

A HD-VEVŐ BEÁLLÍTÁSA

- Ez a TV-készülék külső, digitális set-top box egység nélkül képes a digitális rádiófrekvenciás és kábeles jelek vételére. Ha azonban mégis digitális set-top box egységet vagy más külső digitális eszközt használ a digitális jelek vételére, az alábbi ábra szerint járjon el.

Kompozit kábellel csatlakoztatva

- 1 Csatlakoztassa a DVD videokimeneteit (Y, P_B, P_R) a készülék **COMPONENT IN VIDEO** (Y, P_B, P_R) bemeneteihez.
- 2 Csatlakoztassa a DVD audiokimeneteit a készülék **COMPONENT IN AUDIO** bemeneti csatlakozóihoz.
- 3 Kapcsolja be a digitális set-top box egységet. (A pontos tudnivalókat a digitális set-top box kézikönyvében találhatja meg.)
- 4 A távirányító **INPUT (BEMENET)** gombjával válassza ki az **Component** bemeneti jelforrást.

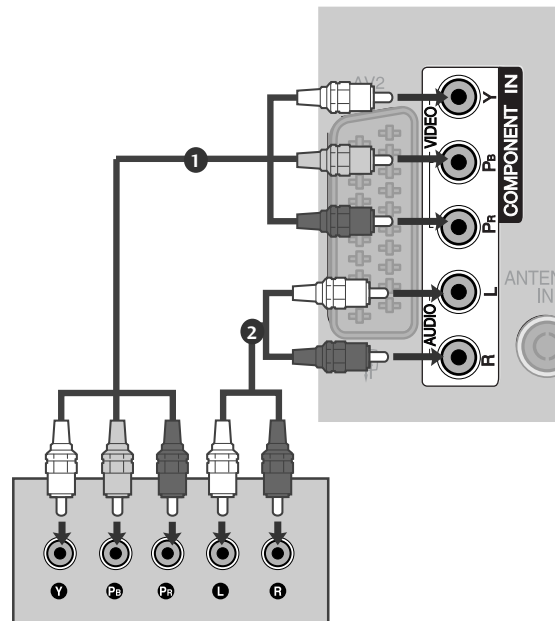

► Támogatott HDMI-hangformátumok: Dolby Digital, PCM

Jel	Component	HDMI
480i/576i	○	X
480p/576p	○	○
720p/1080i	○	○
1080p	○ (csak 50/60Hz)	○ (24Hz/30Hz/50Hz/60Hz)

KÜLSŐ BERENDEZÉSEK BEÁLLÍTÁSA

Csatlakoztatás HDMI-kábellel

- 1 Csatlakoztassa a digitális set-top box HDMI kimenetét a készülék **HDMI/DVI IN 1**, **HDMI IN 2** (Kivéve 19/22LH20**), **HDMI IN 3** (Kivéve 19/22LU40**, 19/22LU50**, 19/22/26/32/37/42LH20**, 32/37/42LF25**, 32/37/42LG21**) vagy **HDMI IN 4** (csak 32/37/42/47LH49**, 32/37/42/47LH50**, 32/37/42/47LH70**, 50/60PS70**, 50/60PS80**) csatlakozójához.
- 2 Kapcsolja be a digitális set-top box egységet. (A pontos tudnivalókat a digitális set-top box kézikönyvében találhatja meg.)
- 3 A távirányító **INPUT** (BEMENET) gombjával válassza ki az **HDMI1**, **HDMI2** (Kivéve 19/22LH20**), **HDMI3** (Kivéve 19/22LU40**, 19/22LU50**, 19/22/26/32/37/42LH20**, 32/37/42LF25**, 32/37/42LG21**) vagy **HDMI4** (csak 32/37/42/47LH49**, 32/37/42/47LH50**, 32/37/42/47LH70**, 50/60PS70**, 50/60PS80**) bemeneti jelforrást.

! MEGJEGYZÉS

- Győződjön meg arról, hogy a HDMI-kábel verziója legalább 1.3-as. Ha a HDMI-kábel nem kompatibilis a HDMI 1.3-as verziójával, a készüléken a kép vibrálhat vagy akár meg sem jelenik. Kérjük, olyan kábelt használjon, amely legalább az 1.3-as HDMI verzióval kompatibilis.

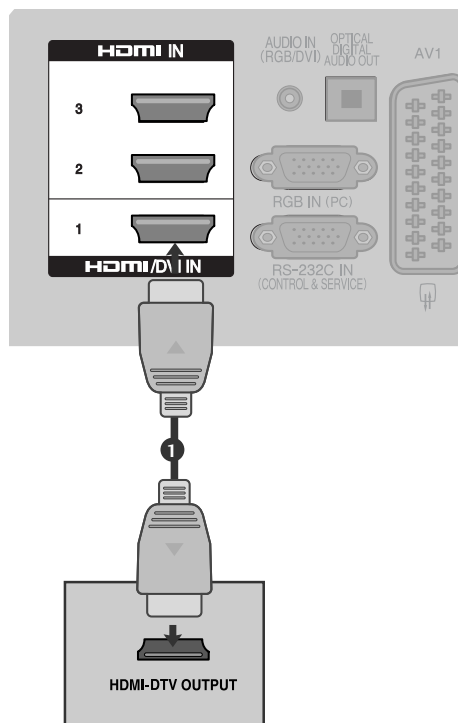

HDMI - DVI kábellel csatlakoztatva

- 1 Csatlakoztassa a digitális set-top box DVI kimenetét a készülék **HDMI/DVI IN 1** csatlakozójához.
- 2 Csatlakoztassa a set-top box audió kimeneteit a készülék **AUDIO IN (RGB/DVI)** csatlakozójához.
- 3 Kapcsolja be a digitális set-top box egységet. (A pontos tudnivalókat a digitális set-top box kézikönyvében találhatja meg.)
- 4 A távirányító **INPUT** (BEMENET) gombjával válassza ki az **HDMI1** bemeneti jelforrást.

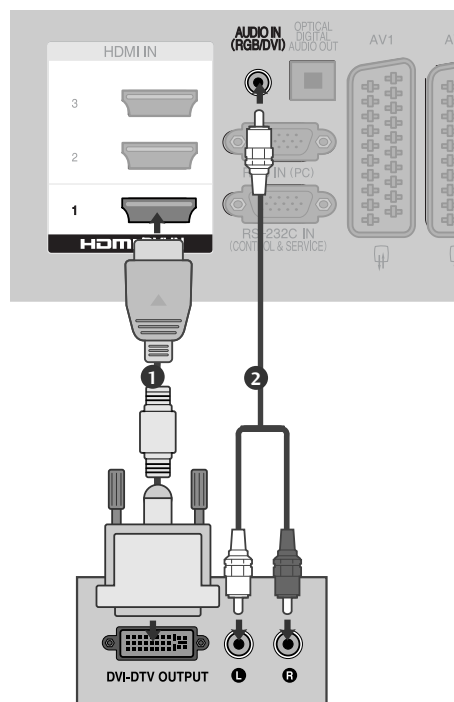

DVD beállítása

Kompozit kábellel csatlakoztatva

- 1 Csatlakoztassa a DVD videokimeneteit (Y, P_B, P_R) a készülék **COMPONENT IN VIDEO** (Y, P_B, P_R) bemeneteihez.
- 2 Csatlakoztassa a DVD audiokimeneteit a készülék **COMPONENT IN AUDIO** bemeneti csatlakozóihoz.
- 3 Kapcsolja be a DVD-lejátszót, majd helyezzen be egy DVD-lemezt.
- 4 A távirányító **INPUT (BEMENET)** gombjával válassza ki az **Component** bemeneti jelforrást.
- 5 A DVD-lejátszó működéséről további tudnivalókat a lejátszó használati útmutatójában talál.

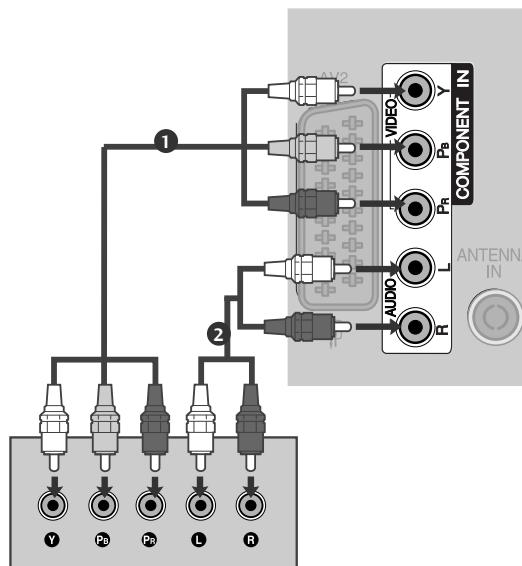

Kompozit bemeneti csatlakozók

A jobb képminőség érdekében az alábbi táblázatban látható módon csatlakoztassa a DVD-lejátszót a kompozit bemenetekhez.

Kompozit csatlakozók a TV-n	Y	P _B	P _R
Videokimeneti csatlakozók a DVD-lejátszón	Y	P _B	P _R
	Y	B-Y	R-Y
	Y	C _b	C _r
	Y	P _b	P _r

KÜLSŐ BERENDEZÉSEK BEÁLLÍTÁSA

Scart-kábelrel csatlakoztatva

- 1 Csatlakoztassa a DVD Scart csatlakozóját a készülék **AV1** Scart csatlakozójához. Kérjük, használjon árnyékolt Scart-kábelt.
- 2 Kapcsolja be a DVD-lejátszót, majd helyezzen be egy DVD-lemezt.
- 3 A távirányító **INPUT** (BEMENET) gombjával válassza ki az **AV1** bemeneti jelforrást.
- Ha a videomagnót az **AV2** Scart aljzathoz csatlakoztatta, válassza ki az **AV2** bemeneti jelforrást.
- 4 A DVD-lejátszó működéséről további tudnivalókat a lejátszó használati útmutatójában talál.

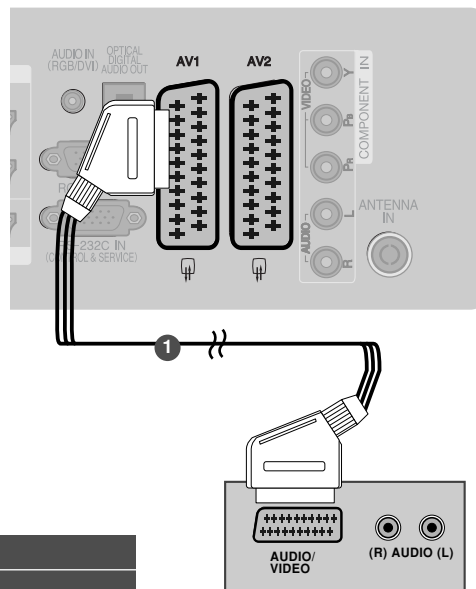

Scart	Bemenet			Kimenet
	Videó	Audió	RGB	Videó, Audió
AV1	O	O	O	Csak analóg esetén
AV2	O	O	X	Analóg, DTV, AV1/2/3 kimenet áll rendelkezésre.

Aktuális bemenetmód	Kimenet típusa	AV1 (TV-kimenet)	AV2 (monitorkimenet)	AV2 (felvevőeszközzel végzett, ütemezett DTV-rögzítés során)
Digitális TV		X	O	O
Analóg TV, AV1/3		O	O	O
Kompozit/RGB		O	X	(A bemeneti módot a készülék átalakítja DTV-re).
HDMI		X	X	
AV2		O	O	O

► TV-kimenet: Analóg TV-jeleket ad.
Monitorkimenet: A képernyőn aktuálisan látható képet továbbítja.

! MEGJEGYZÉS

► Euro scart kábel használata esetén árnyékolt Euro scart kábelt kell használnia.

Csatlakoztatás S-Video kábelrel

(csak 32/37/42/47LH70**, 50/60PS70**, 50/60PS80**)

- 1 Csatlakoztassa a DVD S-VIDEO kimenetét a készülék **S-VIDEO** bemenetéhez.
- 2 Csatlakoztassa a DVD audiokimeneteit a készülék **AUDIO** bemeneti csatlakozóihoz.
- 3 Kapcsolja be a DVD-lejátszót, majd helyezzen be egy DVD-lemezt.
- 4 A távirányító **INPUT** (BEMENET) gombjával válassza ki az **AV3** bemeneti jelforrást.
- 5 A DVD-lejátszó működéséről további tudnivalókat a lejátszó használati útmutatójában talál.

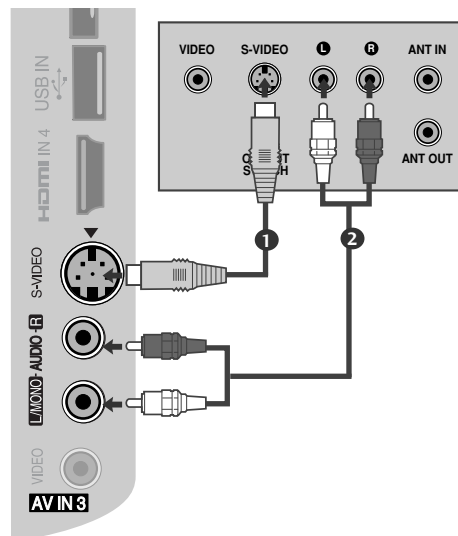

Csatlakoztatás HDMI-kábellel

- 1** Csatlakoztassa a DVD HDMI-kimenetét a készülék **HDMI/DVI IN 1**, **HDMI IN 2** (Kivéve 19/22LH20**), **HDMI IN 3** (Kivéve 19/22LU40**, 19/22LU50**, 19/22/26/32/37/42LH20**, 32/37/42LF25**, 32/37/42LG21**) vagy **HDMI IN 4** (csak 32/37/42/47LH49**, 32/37/42/47LH50**, 32/37/42/47LH70**, 50/60PS70**, 50/60PS80**) csatlakozójához.
- 2** A távirányító **INPUT (BEMENET)** gombjával válassza ki az **HDMI1**, **HDMI2** (Kivéve 19/22LH20**), **HDMI3** (Kivéve 19/22LU40**, 19/22LU50**, 19/22/26/32/37/42LH20**, 32/37/42LF25**, 32/37/42LG21**) vagy **HDMI4** (csak 32/37/42/47LH49**, 32/37/42/47LH50**, 32/37/42/47LH70**, 50/60PS70**, 50/60PS80**) bemeneti jelforrást.
- 3** A DVD-lejátszó működéséről további tudnivalókat a lejátszó használati útmutatójában talál.

! MEGJEGYZÉS

- ▶ A TV a HDMI-kábelen keresztül képes a kép- és hangjel egyidejű fogadására.
- ▶ Ha a DVD nem támogatja az automatikus HDMI-üzemmodot, be kell állítani a megfelelő kimeneti felbontást.
- ▶ Győződjön meg arról, hogy a HDMI-kábel verziója legalább 1.3-as.

Ha a HDMI-kábel nem kompatibilis a HDMI 1.3-as verziójával, a készüléken a kép vibrálhat vagy akár meg sem jelenik. Kérjük, olyan kábelt használjon, amely legalább az 1.3-as HDMI verzióval kompatibilis.

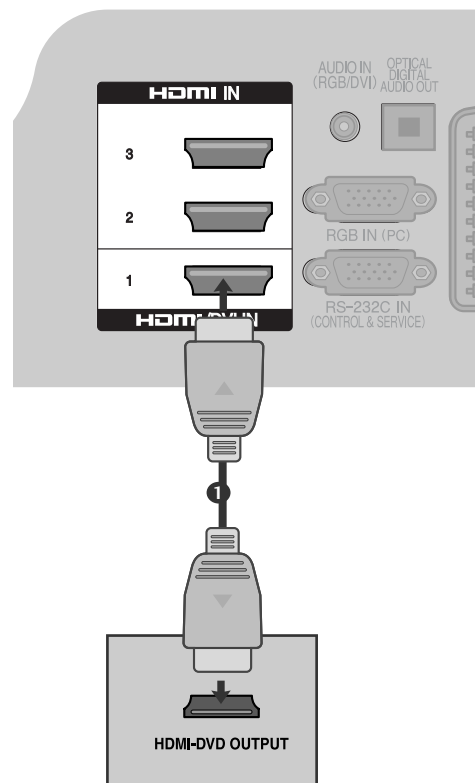

KÜLSŐ BERENDEZÉSEK BEÁLLÍTÁSA

Videomagnó beállítása

- A képzaj (interferencia) elkerülésének érdekében hagyjon megfelelő távolságot a videomagnó és a televízió között.

Az antennabemenethez csatlakoztatva

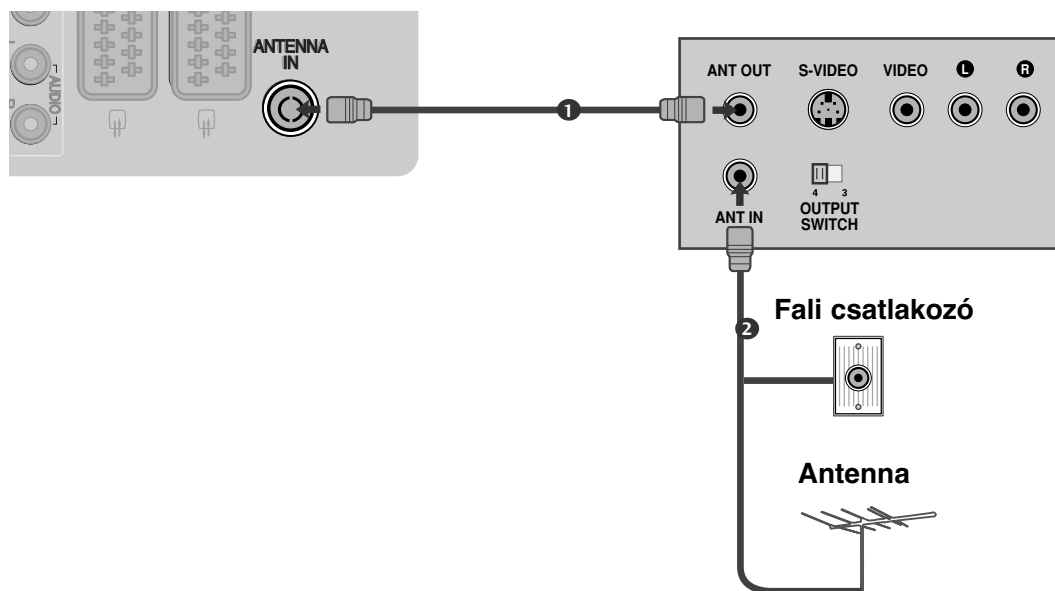

- 1 Csatlakoztassa a videomagnó **ANT OUT** csatlakozóját a készülék **ANTENNA IN** bemenetéhez.
.....
- 2 Csatlakoztassa az antennakábelt a videomagnó **ANT IN** csatlakozójához.
.....
- 3 Nyomja meg a videomagnó **PLAY (LEJÁTSZÁS)** gombját, majd állítsa be a megfelelő csatornát a készüléken.
.....

Scart-kábellel csatlakoztatva

- 1 Csatlakoztassa a videomagnó Scart csatlakozóját a készülék **AV1** Scart csatlakozójához.
- 2 Helyezzen egy kazettát a videomagnóba, majd nyomja meg a videomagnó **PLAY** (LEJÁTSZÁS) gombját. (További tudnivalók a videomagnó használati útmutatójában találhatók.)
- 3 A távirányító **INPUT** (BEMENET) gombjával válassza ki az **AV1** bemeneti jelforrást.
- 4 Ha a videomagnót az **AV2** Scart aljzathoz csatlakoztatta, válassza ki az **AV2** bemeneti jelforrást.

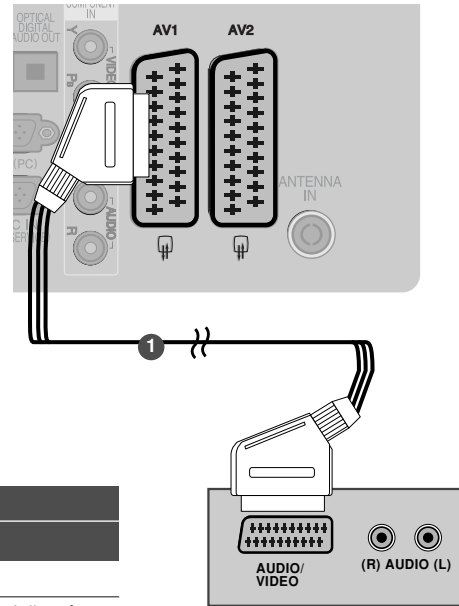

Scart	Bemenet			Kimenet
	Videó	Audió	RGB	Videó, Audió
AV1	O	O	O	Csak analóg esetén
AV2	O	O	X	Analóg, DTV, AV1/2/3 kimenet áll rendelkezésre.

Aktuális bemenetmód	Kimenet típusa	AV2		
		AV1 (TV-kimenet)	AV2 (monitorkimenet)	(felvevőeszközzel végzett, ütemezett DTV-rögzés során)
Digitális TV		X	O	O
Analóg TV, AV1/3		O	O	O
Kompozit/RGB		O	X	(A bemeneti módot a készülék átalakítja DTV-re).
HDMI		X	X	
AV2		O	O	O

▶ TV-kimenet: Analóg TV-jeleket ad.
 Monitorkimenet: A képernyőn aktuálisan látható képet továbbítja.

! MEGJEGYZES

▶ Euro scart kábel használata esetén árnyékolt Euro scart kábelt kell használnia.

RCA-kábellel csatlakoztatva

(Kivéve 19/22LU40**, 19/22LU50**, 19/22LH20**, 32/37/42LF25**)

- 1 Kösse össze a videomagnó és a TV-készülék AUDIO/VIDEO csatlakozóit a megfelelő kábellel. A csatlakozók színeinek egyezniük kell. (Videó = sárga, bal audió = fehér, jobb audió = vörös)
- 2 Helyezzen egy kazettát a videomagnóba, majd nyomja meg a videomagnó **PLAY** (LEJÁTSZÁS) gombját. (További tudnivalók a videomagnó használati útmutatójában találhatók.)
- 3 A távirányító **INPUT** (BEMENET) gombjával válassza ki az **AV3** bemeneti jelforrást.

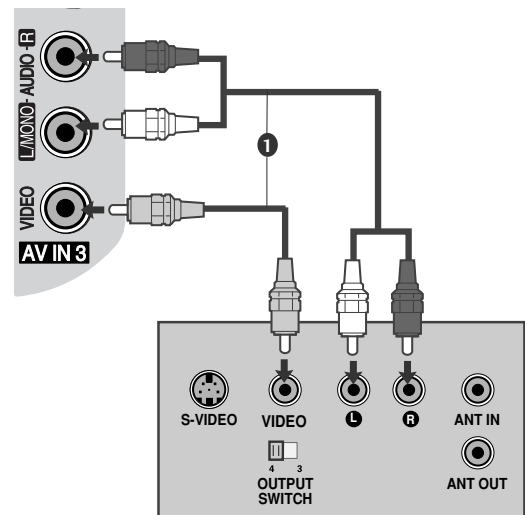

! MEGJEGYZES

▶ Ha monó videomagnóval rendelkezik, csatlakoztassa a lejátszóból kiinduló hangkábelt a készülék **AUDIO L/MONO** csatlakozójához.

KÜLSŐ BERENDEZÉSEK BEÁLLÍTÁSA

Csatlakoztatás S-Video kábellel

(csak 32/37/42/47LH70**, 50/60PS70**, 50/60PS80**)

- 1 Csatlakoztassa a videomagnó S-VIDEO kimenetét a készülék S-VIDEO bemenetéhez. A képminőség így jobb lesz, mint a hagyományos kompozit bemenet (RCA-kábel) használata esetén.
- 2 Csatlakoztassa a videomagnó audiokimeneteit a készülék AUDIO bemeneti csatlakozóihoz.
- 3 Helyezzen egy kazettát a videomagnóba, majd nyomja meg a videomagnó **PLAY** (LEJÁTSZÁS) gombját. (További tudnivalók a videomagnó használati útmutatójában találhatók.)
- 4 A távirányító **INPUT** (BEMENET) gombjával válassza ki az **AV3** bemeneti jelforrást.

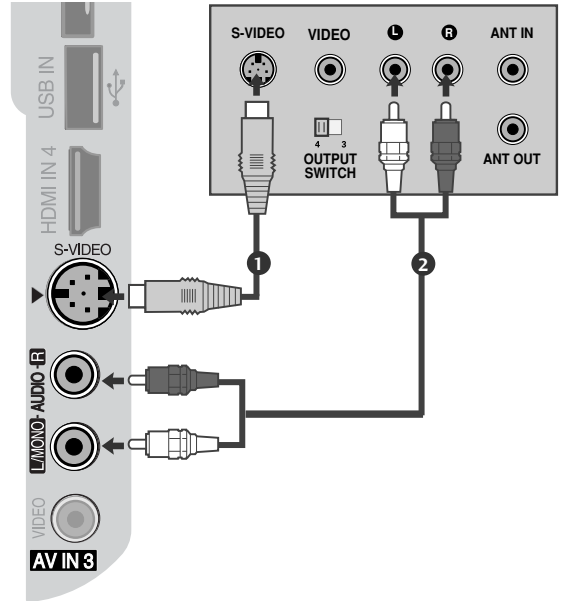

! MEGJEGYZÉS

- ▶ Ha az S-VIDEO és a VIDEO csatlakozó egyidejőleg S-VHS videomagnóhoz csatlakozik, jel csak az S-VIDEO csatlakozó segítségével fogható.

A CI-MODUL BEHELYEZÉSE

- A zavart (fizetős) szolgáltatások megtekintése digitális TV üzemmódban.
- Ez a funkció nem minden országban áll rendelkezésre.

- 1 Helyezze a CI-modult a TV-készülék **PCMCIA**-kártyafoglatába az ábrának megfelelően.

További információ a 63. oldalon található.

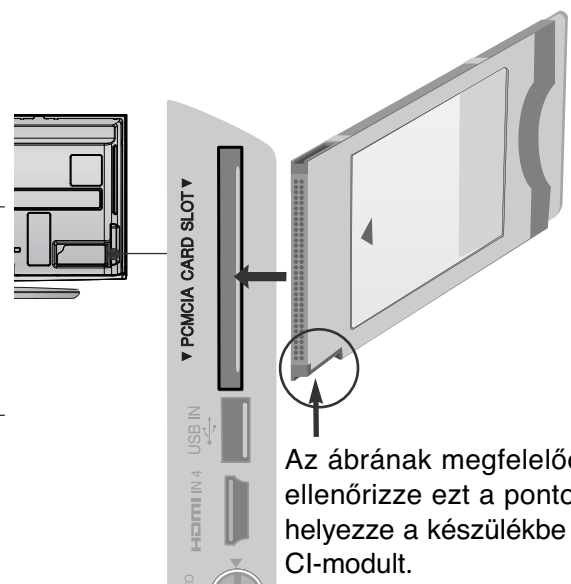

Az ábrának megfelelően ellenőrizze ezt a pontot, és helyezze a készülékbe a CI-modult.

! MEGJEGYZÉS

- ▶ Győződjön meg arról, hogy a CI-modult a megfelelő irányban helyezte be a PCMCIA-bővítőhelyre. Ha a modult nem megfelelően helyezi be, azzal károsíthatja a TV-készüléket és a PCMCIA-bővítőhelyet.

A DIGITÁLIS AUDIOKIMENET BEÜZEMELÉSE

Továbbítsa a TV audiojeleit külső audioeszközhöz a digitális (optikai) audiokimeneti porton keresztül. Ha a digitális műsorokat 5.1 csatornás hangrendszerrel szeretné élvezni, csatlakoztassa a TV hátoldalán található OPTICAL DIGITAL AUDIO OUT (Optikai digitális audiokimenet) aljzatot DVD házimozsi-rendszerhez (vagy erősítőhöz).

- 1 Csatlakoztassa az optikai kábel egyik végét a TV digitális (optikai) audiokimeneti csatlakozójához.
- 2 Csatlakoztassa az optikai kábel másik végét az audioeszköz digitális (optikai) audiobemenetére.
- 3 Adja meg a „TV Speaker option - Off” (TV hangszórói - Ki) beállítást az AUDIO (HANG) menüben. (▶ 118. oldal) A használathoz olvassa el a külső audioeszköz működtetésének leírását.

⚠ FIGYELEM!

- ▶ Ne nézzen közvetlenül az optikai kimeneti csatlakozóba. A lézersugár látáskárosodást okozhat.

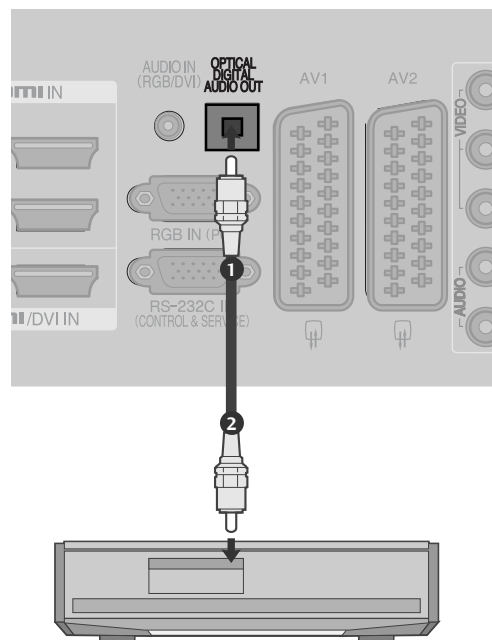

FEJHALLGATÓ BEÁLLÍTÁSA

(Kivéve 50/60PS70**, 50/60PS80**)

A hangot fejhallgatón keresztül is hallgathatja.

- 1 Csatlakoztassa a fejhallgatót a készüléken található fejhallgató-csatlakozóhoz.
- 2 A fejhallgató hangerejének beállítását a $\triangle +$ vagy - gomb megnyomásával végezheti el. Ha megnyomja a MUTE (NÉMÍTÁS) gombot, kikapcsolja a fejhallgatóban hallható hangot.

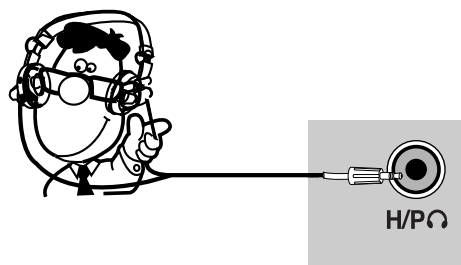

! MEGJEGYZÉS

- ▶ Fejhallgató használata esetén a hang ki van kapcsolva.
- ▶ Ha fejhallgató csatlakoztatása során AV-módra vált, akkor a váltás csak a videojelre vonatkozik, a hangra nem.
- ▶ Fejhallgató csatlakoztatása esetén az optikai kimenet nem használható.

KÜLSŐ BERENDEZÉSEK BEÁLLÍTÁSA

EGYÉB AV-FORRÁS BEÁLLÍTÁSA

(Kivéve 19/22LU40**, 19/22LU50**, 19/22LH20**, 32/37/42LF25**)

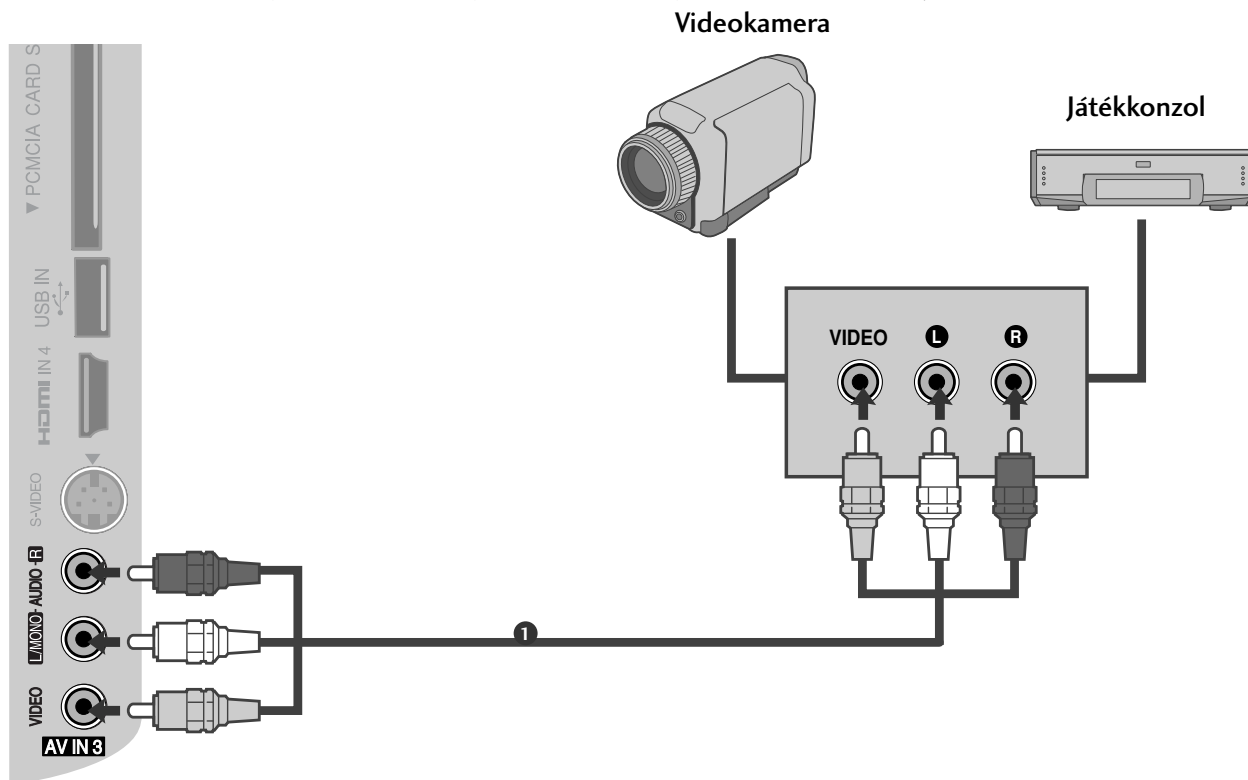

- 1 Kösse össze a videomagnó és a TV-készülék **AUDIO /VIDEO** csatlakozóit a megfelelő kábellel. A csatlakozók színeinek egyezniük kell. (Videó = sárga, bal audió = fehér, jobb audió = vörös)
- 2 A távirányító **INPUT (BEMENET)** gombjával válassza ki az **AV3** bemeneti jelforrást.
- 3 Kapcsolja be a csatlakoztatott külső berendezést.
További tudnivalókat a külső berendezés használati útmutatójában talál.

AZ USB-BEMENET BEÁLLÍTÁSA

(Kivéve 19/22LU40**, 19/22/26LU50**, 32/37/42LF25**, 32/37/42LG21**,
19/22/26/32/37/42LH20**, 32/37/42/47LH30**)

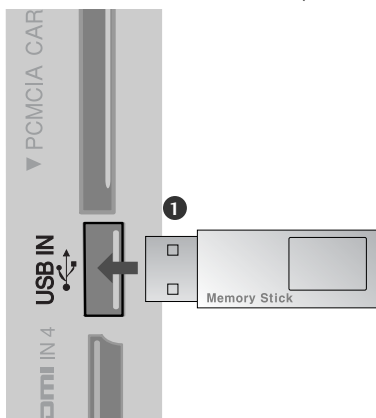

-
- 1 Csatlakoztassa az USB-eszközt a készüléken található USB-bemenethez.
.....
 - 2 Az USB-bemenethez történő csatlakoztatás után használhatja a **USB** funkciót. (► 82. oldal)
-

KÜLSŐ BERENDEZÉSEK BEÁLLÍTÁSA

Számítógép beállítása

Ez a TV-készülék Plug and Play lehetőséggel rendelkezik, ami azt jelenti, hogy a számítógép automatikusan beállítja magát a készülék beállításaihoz.

Csatlakoztatás 15 tős D-sub kábellel

- 1 Csatlakoztassa a számítógép RGB-kimenetét a készülék **RGB IN (PC)** csatlakozójához.
- 2 Csatlakoztassa a számítógép audiokimeneteit a készülék **AUDIO IN (RGB/DVI)** csatlakozójához.
- 3 Kapcsolja be a számítógépet és a készüléket.
- 4 A távirányító **INPUT (BEMENET)** gombjával válassza ki az **RGB** bemeneti jelforrást.

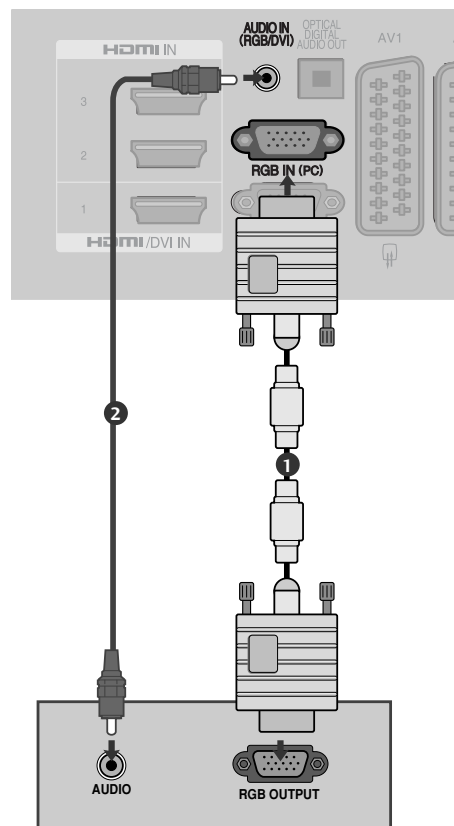

HDMI - DVI kábelrel csatlakoztatva

- 1 Csatlakoztassa a számítógép DVI-kimenetét a készülék **HDMI/DVI IN 1** csatlakozójához.
- 2 Csatlakoztassa a számítógép audiokimeneteit a készülék **AUDIO IN (RGB/DVI)** csatlakozójához.
- 3 Kapcsolja be a számítógépet és a készüléket.
- 4 A távirányító **INPUT** (BEMENET) gombjával válassza ki az **HDMI1** bemeneti jelforrást.

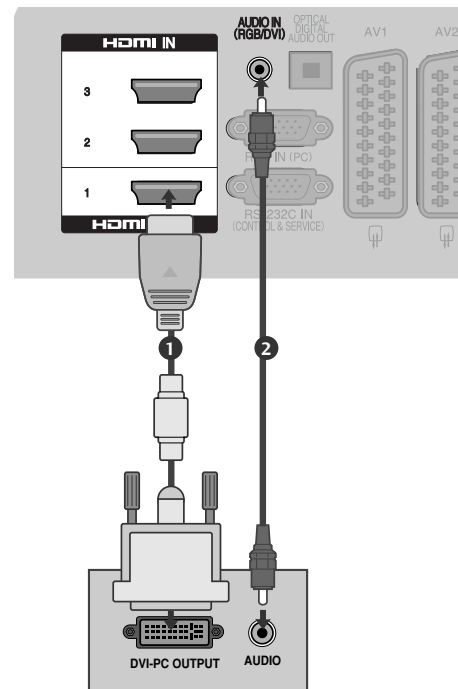

KÜLSŐ BERENDEZÉSEK BEÁLLÍTÁSA

Választható képernyő-felbontás

PLAZMA TV-TÍPUSOK

RGB-PC, HDMI/DVI-PC módban

Felbontás	Vízszintes frekvencia (kHz)	Függőleges frekvencia (Hz)
720x400	31,468	70,08
640x480	31,469	59,94
800x600	37,879	60,31
1024x768	48,363	60,00
1280x768	47,78	59,87
1360x768	47,72	59,80
1920x1080	66,587	59,934
1280x1024	63,98	60,02
1400x1050	65,317	59,979

HDMI/DVI-DTV módban

Felbontás	Vízszintes frekvencia (kHz)	Függőleges frekvencia (Hz)
640x480	31,649	59,94
	31,469	60
720x480	31,47	59,94
	31,50	60
720x576	31,25	50,00
1280x720	37,50	50,00
	44,96	59,94
	45,00	60
1920x1080	28,125	50,00
	33,72	59,94
	33,75	60
	27,00	24,00
	33,750	30
	56,25	50,00
	67,433	59,94
	67,50	60

KÜLSŐ BERENDEZÉSEK BEÁLLÍTÁSA

LCD TV-TÍPUSOK

RGB-PC, HDMI/DVI-PC módban

Felbontás	Vízszintes frekvencia (kHz)	Függőleges frekvencia (Hz)
720x400	31,468	70,08
640x480	31,469	59,94
800x600	37,879	60,31
1024x768	48,363	60,00
1280x768	47,78	59,87
1360x768	47,72	59,80
1280x1024	63,595	60,00
1920x1080 (RGB-PC)	66,587	59,93
1920x1080 (HDMI-PC)	67,5	60,00

HDMI/DVI-DTV módban

Felbontás	Vízszintes frekvencia (kHz)	Függőleges frekvencia (Hz)
720x480	31,469/31,5	59,94/60
720x576	31,25	50
1280x720	37,5	50
	44,96/45	59,94/60
1920x1080	33,72/33,75	59,94/60
	28,125	50
	26,97/27	23,97/24
	33,716/33,75	29,976/30,00
	56,25	50
	67,43/67,5	59,94/60

(Kivéve
19/22LU40**,
19LU50**,
19/22/26/32/
37/42LH20**,
32/37/
42LG21**)

! NOTE

- ▶ Kerülje az állóképek hosszabb időn keresztüli megjelenítését a készülék képernyőn. Előfordulhat, hogy a hosszabb időn keresztül megjelenített kép tartós nyomot hagy a képernyőn, ezért ha lehetséges, használjon képernyőkímélőt.
- ▶ Elképzelhető, hogy PC módban némely felbontás, függőleges minta, kontraszt- vagy fényerő-beállítás esetén képzaj jelentkezik. Ha ez előfordulna, állítson be a számítógépen másik felbontást, módosítsa a frissítési frekvencia értékét, vagy a menü segítségével változtassa meg a fényerő és a kontraszt beállítását, amíg a kép tiszta nem lesz. Ha a számítógép videokártyájának frissítési frekvenciája nem módosítható, cserélje ki a számítógép videokártyáját, vagy kérjen segítséget a videokártya gyártójától.
- ▶ A vízszintes és a függőleges frekvencia bemeneti szinkronizálása külön történik.
- ▶ PC módban az 1920 x 1080, 60 Hz (kivéve a 19/22LU40**, 19LU50**, 19/22/26/32/37/42LH20**, 32/37/42LG21** típusokat), 1360 x 768, 60 Hz (Csak 19/22LU40**, 19LU50**, 19/22/26/32/37/42LH20**, 32/37/42LG21*** típusok esetén) felbontás és frissítési frekvencia használata javasolt. Ezek a beállítások biztosítják a legjobb képminőséget.
- ▶ Csatlakoztassa a számítógép monitorkimenetének jelkábelét a készülék RGB (PC) csatlakozójához, vagy a számítógép HDMI-kimenetének jelkábelét csatlakoztassa a készülék HDMI IN (vagy HDMI/DVI IN) bemenetéhez.
- ▶ Csatlakoztassa a számítógép audiokábelét a készülék Audio bemeneti csatlakozójához. (A készüléknek az audiokábelek nem tartozékai.)
- ▶ Hangkártya használata esetén tetszés szerint adja meg a számítógép hangbeállításait.
- ▶ Ha a számítógép videokártyája nem képes egyidejűleg analóg és digitális RGB-jelet is adni, a számítógép képeken a készüléken történő megjelenítéséhez vagy csak az RGB, vagy csak a HDMI IN (vagy HDMI/DVI IN) csatlakozót csatlakoztassa.
- ▶ Ha a számítógép videokártyája képes egyidejűleg analóg és digitális RGB-jelet is adni, a készüléket állítsa RGB vagy HDMI üzemmódba (a másik üzemmód beállítását a készülék automatikusan Plug and Play értékre változtatja).
- ▶ A videokártyától függően előfordulhat, hogy a DOS üzemmód nem működik HDMI-DVI kábel használata esetén.
- ▶ Ha túl hosszú RGB-PC kábelt használ, előfordulhat, hogy zajos lesz a kép. 5 méternél rövidebb kábel használata ajánlott. Ez biztosítja a legjobb képminőséget.

KÜLSŐ BERENDEZÉSEK BEÁLLÍTÁSA

A képernyő beállítása számítógépes használatra

Képernyő alaphelyzetbe állítása

Visszaállítja a Position (Helyzet), a Size (Méret) és a Phase (Órajel fázis) beállításokat a gyári alapértelmezett értékekre.

Ez a funkció a következő üzemmódokban használható: RGB[PC].

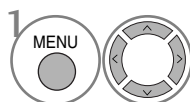

Válassza a **KÉP** menüpontot.

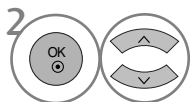

Válassza a **Képernyő** lehetőséget.

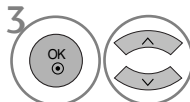

Válassza a **Reset-alapbeállítás** lehetőséget.

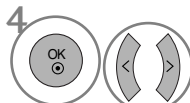

Válassza a **Igen** lehetőséget.



Indítsa el a Reset (Alaphelyzet) funkciót.









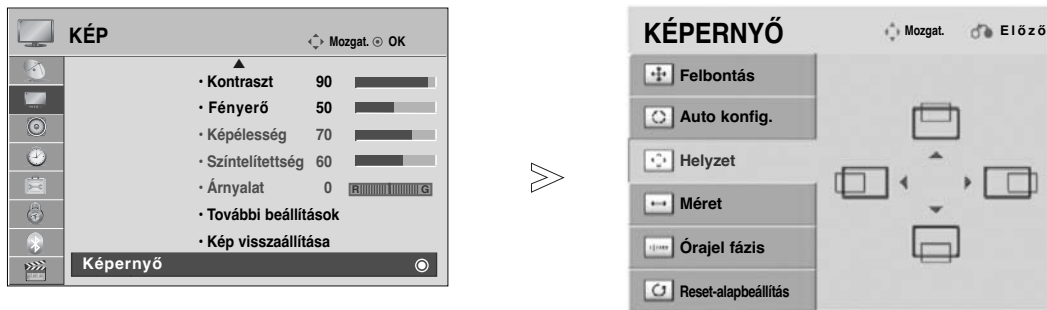

- A normál TV nézethez való visszatéréshez nyomja meg a MENU (MENU) gombot.
- A RETURN (VISSZATÉRÉS) gomb megnyomásával visszaléphet az előző menüképernyőre.

A képernyő helyzet-, méret- és fázisbeállításainak módosítása

Ha a kész még mindig nem elég tiszta az automatikus igazítás után, főleg, ha a karakterek remegnek, állítsa be a képfázist kézzel.

Ez a funkció a következő üzemmódokban használható: RGB[PC].



- 1   Válassza a **KÉP** menüpontot.
- 2   Válassza a **Képernyő** lehetőséget.
- 3   Válassza a **Helyzet**, a **Méret** vagy a **Órajel fázis** lehetőséget.
- 4    Adja meg a kívánt beállításokat.
- 5 

KÜLSŐ BERENDEZÉSEK BEÁLLÍTÁSA

Felbontás kiválasztása

A normál kép megjelenítéséhez az RGB mód felbontása a PC módnak legyen megfelelő.

Ez a funkció a következő üzemmódokban használható: RGB[PC].



-   Válassza a **KÉP** menüpontot.
-   Válassza a **Képernyő** lehetőséget.
-   Válassza a **Felbontás** lehetőséget.
-   Válassza ki a kívánt felbontást.
- 

- A normál TV nézethez való visszatéréshez nyomja meg a MENU (MENU) gombot.
- A RETURN (VISSZATÉRÉS) gomb megnyomásával visszaléphet az előző menüképernyőre.





Automatikus beállítás (csak RGB [PC] módban)

Automatikusan beállítja a kép helyzetét, és minimalizálja a remegést. Ha a beállítások elvégzése után a képminőség még mindig nem megfelelő, nem a TV-készülék hibás, hanem további beállításokra van szükség.

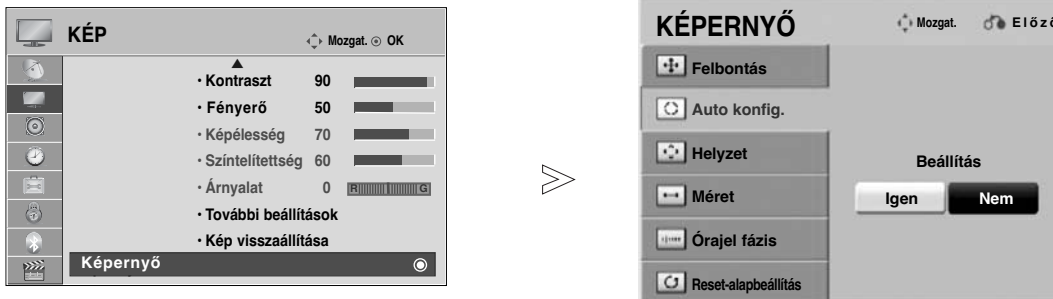
Auto konfigurálás

Ez a funkció a kép helyzetének, méretének és fázisának automatikus beállítására szolgál. A megjelenő kép az automatikus beállítás során pár másodpercre instabillá válik.



- 1   Válassza a **KÉP** menüpontot.
- 2   Válassza a **Képernyő** lehetőséget.
- 3   Válassza az **Auto konfigur.** (Automatikus konfigurálás) menüpontot.
- 4   Válassza a **Igen** lehetőséget.
- 5  Indítsa el az **Auto konfigur.** (Automatikus konfigurálás) funkciót.

- Ha a kép helyzete még mindig nem megfelelő, próbálkozzon ismét az automatikus beállítással.
- Ha a kép RGB (PC) módban az automatikus beállítás után újabb módosításra szorul, a Helyzet, a Méret vagy a Képfázis funkcióval is beállíthatja a képet.

- A normál TV nézethez való visszatéréshez nyomja meg a MENU (MENU) gombot.
- A RETURN (VISSZATÉRÉS) gomb megnyomásával visszaléphet az előző menüképernyőre.

TV-NÉZÉS / CSATORNÁK BEÁLLÍTÁSA

A távirányító gombjainak funkciói

(csak 32/37/42/47LH40**, 32/37/42/47LH49**, 32/37/42/47LH50**, 32/37/42/47LH70**, 50/60PS70**, 50/60PS80**)

A távirányító használatakor a távirányítót a TV-n lévő érzékelő felé irányítsa. A távirányító használatakor a távirányítót a TV-n lévő érzékelő felé irányítsa.



ENERGY SAVING (ENERGIATAKARÉKOS ÜZEMMÓD) A TV-készülék Energiatakarékos üzemmódjának beállítása. (► p.102)

RATIO(ARÁNY) A kívánt képarány kiválasztása. (► p.99)

POWER Készülék bekapcsolása készenléti üzemmódból, illetve kikapcsolása készenléti üzemmódba.

INPUT A külső bemeneti üzemmód szabályos sorrendben változik. (► p.66)

TV/RAD A rádió-, a TV- és a DTV-csatorna kiválasztása.

Q. MENU A kívánt gyors menü forrás kiválasztása. (Képarány, Tiszta hang II, Képüzemmód, Hangüzemmód, Audio, Elalvás időzítő, Kedvenc, USB-eszköz). (► p.51)

MENU Menü kiválasztása. Bármely menüpontban megnyomva elrejt az összes. (► p.52)

GUIDE (MŰSOR) A műsort jeleníti meg. (► p.96)

NAVIGÁCIÓS GOMBOK (Fel/Le/balra/jobbra) Segítségével navigálhat a képernyőn megjelenő menükben, és igényei szerint módosíthatja a rendszer beállításait.

OK Beállítás elfogadása vagy az aktuális mód megjelenítése.

RETURN(EXIT) Lehetővé teszi a felhasználó számára, hogy egy lépést visszalépjön valamelyik párbeszédés alkalmazásban, pl. a műsorfűzetben vagy más interaktív felhasználói funkcióban.

INFO (ADATOK) A képernyő aktuális adatait jeleníti meg.

AV MODE AV-eszközök csatlakoztatásakor segít kiválasztani és beállítani a képet és a hangot. (► p.72)

SZÍNES GOMBOK Ezek a gombok a Teletext funkcióhoz (csak **TELE-TEXT** funkcióval rendelkező készülékek esetében) vagy programszerkesztéshez használhatók.

TELETEXT GOMBOK Ezek a gombok a Teletext funkcióhoz használhatók. További tudnivalókat a 'Teletext' című részben olvashat. (► p.135)

SUBTITLE (FELIRATOZÁS) Digitális üzemmódban megjeleníti a kívánt feliratozást.

SIMPLINK A TV-hez csatlakoztatott AV-eszközök listájának megjelenítése. A gomb használatakor a képernyőn megjelenik a Simplink menü. (► p.69)

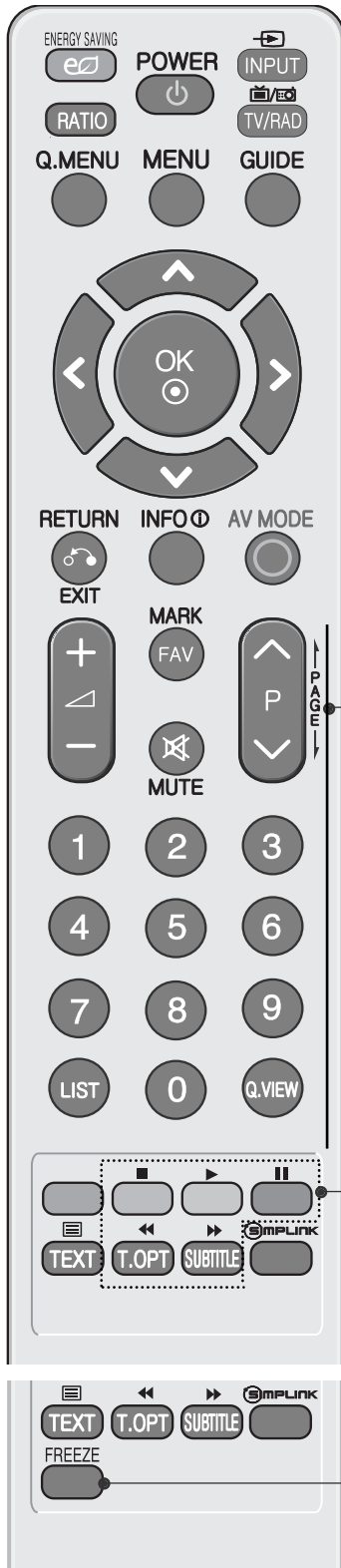

Hangerő +/- Hangerő beállítása.

MARK Az USB menüben szereplő programok kijelölése, illetve a kijelölés megszüntetése.

FAV Átvált a kiválasztott kedvenc programra.

MUTE Hang ki-, ill. bekapcsolása.

Programválasztó Program kiválasztása.
^ v

PAGE FEL/LE Átlépés a képernyőadatok egyik csoportjából a következőbe.

0~9 Program kiválasztása.

számogombok Számozott menüelemek kiválasztása.

LIST Programlista megjelenítése. (▶ p.64)

Q.VIEW Visszalépés az előző programhoz.

SIMPLINK/USB menü vezérlőgombjai A SIMPLINK vagy az USB menü vezérlésére szolgál (Photo List (Fényképlista) és Music List (Zenelista) vagy Movie List (Filmlista)(csak 32/37/42/47LH49**, 32/37/42/47LH50**, 32/37/42/47LH70**, 50/60PS70**, 50/60PS80**)).

FREEZE (KIMEREVÍTÉS) A képernyőn látható kép kimerevítése.(csak Plazma TV típusok esetén)

Elemek behelyezése

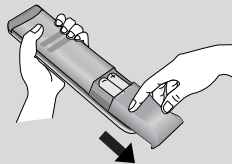

■ Nyissa ki a hátdoldalon található elemtároló rekesz fedelét.

■ Helyezzen be két 1,5 voltos AAA méretű ceruzaelemet a megfelelő polaritás figyelembevételével (figyelje a + és a - jeleket). Ne használjon együtt új és régi, használt elemeket.

TV-NÉZÉS / CSATORNÁK BEÁLLÍTÁSA

A távirányító gombjainak funkciói

(csak 19/22LU40**, 19/22/26LU50**, 32/37/42LF25**, 32/37/42LG21**, 19/22/26/32/37/42LH20**, 32/37/42/47LH30**)

A távirányító használatakor a távirányítót a TV-n lévő érzékelő felé irányítsa. A távirányító használatakor a távirányítót a TV-n lévő érzékelő felé irányítsa.



TV/RAD A rádió-, a TV- és a DTV-csatorna kiválasztása.

AV MODE AV-eszközök csatlakoztatásakor segít kiválasztani és beállítani a képet és a hangot. (▶ p.72)

POWER Készülék bekapcsolása készenléti üzemmódból, illetve kikapcsolása készenléti üzemmódba.

INPUT A külső bemeneti üzemmód szabályos sorrendben változik. (▶ p.66)

ENERGY SAVING (ENERGIATAKARÉKOS ÜZEMMÓD) A TV-készülék Energiatakarékos üzemmódjának beállítása. (▶ p.102)

0~9 számgombok Program kiválasztása. Számozott menüelemek kiválasztása.

Q.VIEW Visszalépés az előző programhoz.

LIST Programlista megjelenítése. (▶ p.64)

NAVIGÁCIÓS GOMBOK (Fel/le/balra/jobbra) Segítségével navigálhat a képernyőn megjelenő menükben, és igényei szerint módosíthatja a rendszer beállításait.

OK Beállítás elfogadása vagy az aktuális mód megjelenítése.

MENU Menü kiválasztása. Bármely menüpontban megnyomva elrejt az összes. (▶ p.52)

RETURN(EXIT) Lehetővé teszi a felhasználó számára, hogy egy lépést visszalépjen valamelyik párbeszédés alkalmazásban, pl. a műsorfüzetben vagy más interaktív felhasználói funkcióban.

SZÍNES GOMBOK Ezek a gombok a Teletext funkcióhoz (csak **TELE-TEXT** funkcióval rendelkező készülékek esetében) vagy programszerkesztéshez használhatók.

1 TELETEXT GOMBOK Ezek a gombok a Teletext funkcióhoz használhatók. További tudnivalókat a 'Teletext' című részben olvashat. (▶ p.135)

SUBTITLE (FELIRATOZÁS) Digitális üzemmódban megjeleníti a kívánt feliratozást.

SIMPLINK A TV-hez csatlakoztatott AV-eszközök listájának megjelenítése. A gomb használatakor a képernyőn megjelenik a Simplink menü. (▶ p.69)

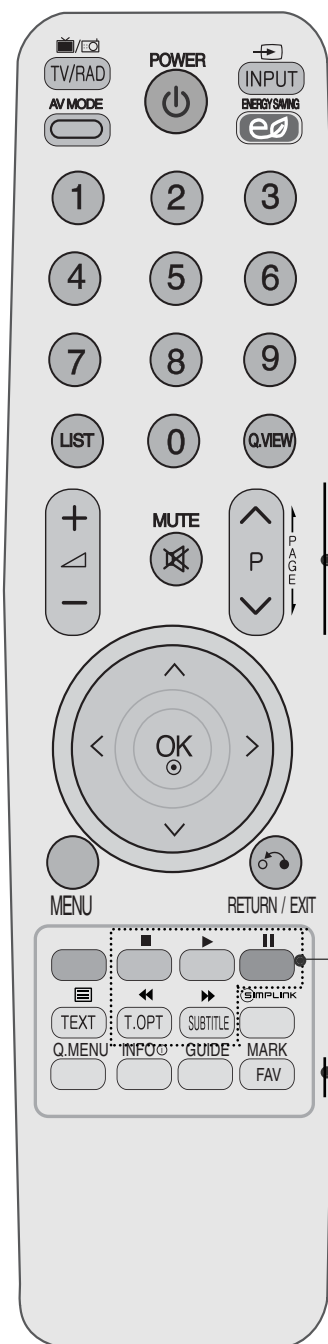

Hangerő +/- Hangerő beállítása.

MUTE Hang ki-, ill. bekapcsolása.

Programválasztó Program kiválasztása.

^ v

PAGE FEL/LE Átlépés a képernyőadatok egyik csoportjából a következőbe.

SIMPLINK A simplink funkciók vezérlése.
vezérlőgombok

Q. MENU Aktiv gyorsmenü forrás kiválasztása (Képarány, Tiszta hang II, Képzemzmód, Hangüzemmód, Audio, Elalvás időzítő, Kedvenc, Energiatakarékos üzemmód.) (► p.51)

INFO (i ADATOK) A képernyő aktuális adatait jeleníti meg.
GUIDE (MŰSOR) A műsort jeleníti meg. (► p.96)

FAV Átvált a kiválasztott kedvenc programra.

MARK Válassza ki azt a bemenetet, amelyre a Picture Wizard (Kép varázsló) beállításait alkalmazni szeretné.

Elemek behelyezése

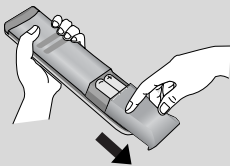

- Nyissa ki a hátoldalon található elemtároló rekesz fedelét.
- Helyezzen be két 1,5 voltos AAA méretű ceruzaelemet a megfelelő polaritás figyelembevételével (figyelje a + és a - jeleket). Ne használjon együtt új és régi, használt elemeket.

TV-NÉZÉS / CSATORNÁK BEÁLLÍTÁSA

A készülék be/kikapcsolása

- Ha a TV-t bekapcsolja, használhatja a szolgáltatásait.

- 1 Először csatlakoztassa megfelelően a tápkábelt, és ellenőrizze a TV tápellátását. Ekkor a TV készenléti üzemmódba kapcsol.
- 2 Készenléti üzemmódban a TV bekapcsolásához nyomja meg a az **INPUT**(BEMENET) vagy a **P ▲ ▼**(vagy **P ^ v**) gombok egyikét a készüléken, illetve a **POWER** (TÁPELLÁTÁS), az **INPUT**(BEMENET), **P ^ v** vagy 0~9 számgombok egyikét a távirányítón, ekkor a TV bekapcsol.

A beállítás elindítása

Ha az OSD (képernyőn megjelenő) menü megjelenik a TV-készülék bekapcsolása után, módosíthatja a Nyelv, Módbeállítás, Ország, illetve elindíthatja az Auto. hangolás funkciót.

MEGJEGYZÉS:

- a. Ha a kezdeti beállítás elvégzése előtt bezárja, akkor az Initial Setting (Kezdeti beállítás) menü később újra megjeleníthető.
- b. A RETURN gomb megnyomásával az aktuális OSD menüből visszatérhet az előzőre.
- c. Azokban az országokban, amelyek nem rendelkeznek törvényben rögzített DTV műsorszórási előírásokkal, előfordulhat, hogy az adott DTV műsorszórási környezetben bizonyos DTV funkciók nem működnek.
- d. Otthoni környezetben az optimális beállítás a "Otthoni használat" üzemmód. Ez a TV alapértelmezett üzemmódja.
- e. Bolti környezetben az "Bolti bemutató" üzemmód használata az optimális. Ha a felhasználó módosítja a képmínőség beállítását, "Bolti bemutató" üzemmód esetén a készülék bizonyos idő elteltével automatikusan visszaállítja a képmínőség gyári alapbeállításait.
- f. Az üzemmód (Otthoni használat, Bolti bemutató) módosítását az OPCÍÓ menü **Módbeállítás** menüparancsával lehet végrehajtani.

Programválasztás

- 1 A kívánt programszámot a **P ▲ ▼** vagy a számgombok használatával választhatja ki.

Hangerő beállítása

- 1 A hangerő beállítását a **▲ +** vagy **-** gomb megnyomásával végezheti el.





A hang elnémításához nyomja meg a **MUTE** (NÉMÍTÁS) gombot.

A funkciót a MUTE (Némítás), a **▲ +** vagy a **-**, illetve az AV Mode (AV-üzemmód) gomb használatával szakíthatja meg.

GYORS MENÜ

A készüléke képernyőjén megjelenő menük némileg eltérhetnek a kézikönyvben szereplő ábráktól. A Q.Menu (Gyors menü) azokat a funkciókat tartalmazza, amelyeket a felhasználók a leggyakrabban használnak.

-  **Képarány:** A kívánt képformátum kiválasztása.
A Ratio (Arány) menü Zoom (Nagyítás) beállításában a 14:9, a Zoom és a Cinema Zoom2 (Nagyítás2) lehetőségek közül választhat. A Zoom (Nagyítás) beállítás megadását követően a képernyő visszavált a Q.Menu (Gyors menü) nézetbe.
-  **Tiszta hang II:** Az emberi hangtartomány-nak a többi hangtól való megkülönböztetésével lehetővé teszi, hogy a felhasználók jobban érthessék a beszédet.
-  **Képüzemmód:** A kívánt képüzemmód kiválasztása.
-  **Hangüzemmód:** Ez a funkció automatikusan beállítja azt a hangkombinációt, amelyet a legmegfelelőbbnek tart az éppen megje-



- lenített képhez. A kívánt hangüzemmód kiválasztása.
-  **Audio:** A hangkimenet kiválasztása.
-  **Elalvás időzítő:** Az alvó üzemmód időzítőjének beállítása.
-  **Kedvenc:** A kedvenc program kiválasztása.
-  **USB-eszköz:** Az USB-eszköz eltávolításához válassza ki az „Kiadás” parancsot. (Kivéve 19/22LU40**, 19/22/26LU50**, 32/37/42LF25**, 32/37/42LG21**, 19/22/26/32/37/42LH20**, 32/37/42/47LH30**)
-  **Energiatakarékos üzemmód:** A kívánt Energiatakarékos üzemmód kiválasztása. (csak 19/22LU40**, 19/22/26LU50**, 32/37/42LF25**, 32/37/42LG21**, 19/22/26/32/37/42LH20**, 32/37/42/47LH30**)



(Kivéve 19/22LU40**, 19/22/26LU50**, 32/37/42LF25**, 32/37/42LG21**, 19/22/26/32/37/42LH20**, 32/37/42/47LH30**)

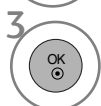

(csak 19/22LU40**, 19/22/26LU50**, 32/37/42LF25**, 32/37/42LG21**, 19/22/26/32/37/42LH20**, 32/37/42/47LH30**)

- 1   Jelenítse meg a menüpontokat.
- 2  Válassza ki a kívánt forrást.
- 3 

- A normál TV nézethez való visszatéréshez nyomja meg a Q.MENU (GYORS MENÜ) gombot.
- A RETURN (VISSZATÉRÉS) gomb megnyomásával vissza-lephet az előző menüképernyőre.

TV-NÉZÉS / CSATORNÁK BEÁLLÍTÁSA

A képernyőn megjelenő menübeállítások kiválasztása és módosítása

A készüléke képernyőjén megjelenő menük némileg eltérhetnek a kézikönyvben szereplő ábráktól.

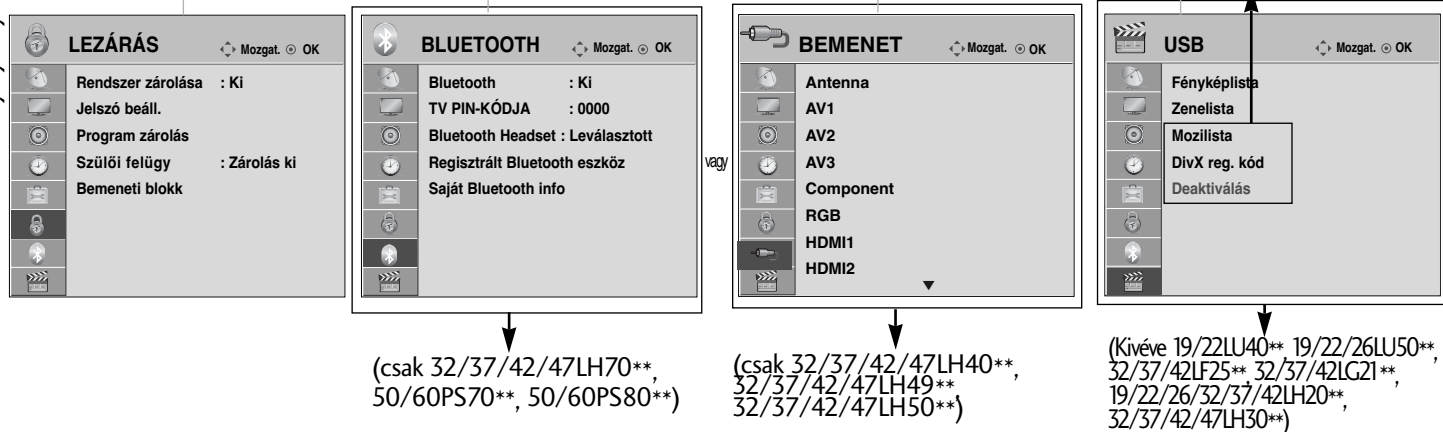
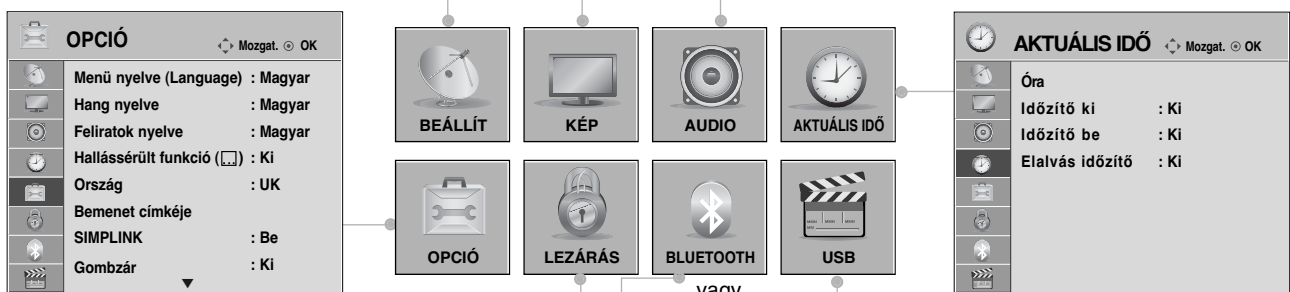
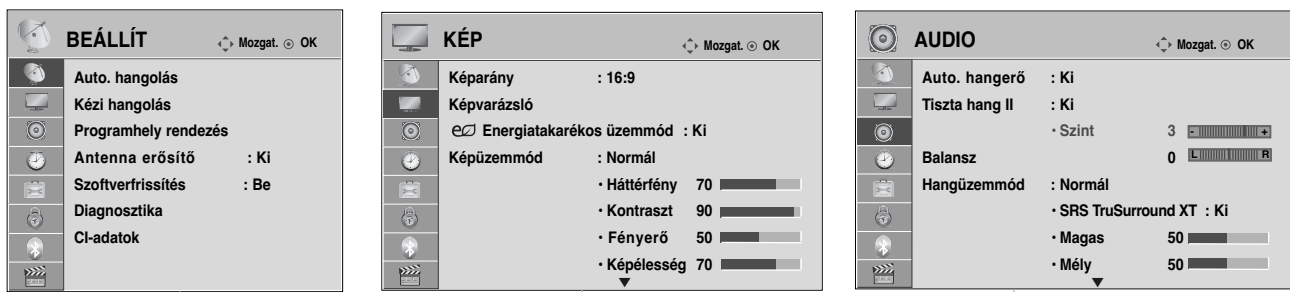

1 Jelenítse meg a menüpontokat.

2 Válasszon ki egy menüelemet.

3 Lépjen az előugró menühez.

- Nyomja meg az INFO (ADATOK) gombot, ekkor megtekintheti a Simple Manual (Egyszerű használati útmutató) menüt.
- A normál TV-nézethez való visszatéréshez nyomja meg a MENU (MENÜ) gombot.
- A RETURN (VISSZATÉRÉS) gomb megnyomásával visszaléphet az előző menüképernyőre.

! MEGJEGYZÉS

- ▶ Az **Képernyő kímélő** funkció csak Plazma TV típusok esetében használható.
- ▶ A **Háttérfény**, a **Bekapcsolás jelző** funkció csak LCD TV típusok esetében használható.
- ▶ Analogue (Analog) módban a **CI-adtak** funkció nem használható.
- ▶ Analogue (Analog) módban a **Mélyhang-kiemelés** funkció nem használható. (Kivéve 32/37/42/47LH70**, 50/60PS70**, 50/60PS80**)

Automatikus programbeállítás

(Plazma TV-k esetén, valamint LCD TV-k esetén Finnország és Svédország kivételével)

Segítségével automatikusan megkeresheti és tárolhatja az összes programot.

Ha elindítja az automatikus programozást, a készülék töröl minden tárolt szervizadatot. Legfeljebb 500 programhely tárolható, de ez a szám a közvetített jel tulajdonságaitól függően kismértékben változhat.

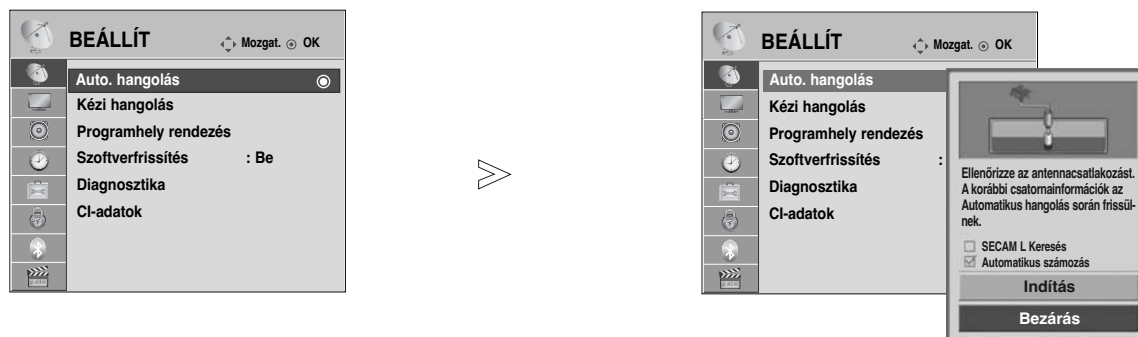

-   Válassza a **BEÁLLÍT** menüpontot.
-   Válassza az **Auto. hangolás** parancsot.
-   Válassza a **Indítás** lehetőséget.
-  Indítsa el az **Auto. hangolás** funkciót.

- A számgombok segítségével adjon meg egy négyjegyű jelszót, ha a **Rendszer zárolása** beállítás értéke „Be”.
- Ha továbbra is az automatikus hangolást kívánja használni, válassza a **Indítás** lehetőséget a ^ v gomb segítségével. Ezután nyomja meg az OK gombot. Egyébként válassza a **Bezárás** lehetőséget.
- Automatikus számozás: döntse el, hogy a műsorszolgáltató által meghatározott csatornaszámozást szeretné-e használni.

- A normál TV nézethez való visszatéréshez nyomja meg a MENU (MENU) gombot.
- A RETURN (VISSZATÉRÉS) gomb megnyomásával visszaléphet az előző menüképernyőre.

TV-NÉZÉS / CSATORNÁK BEÁLLÍTÁSA

Automatikus programbeállítás

(LCD TV-k esetén csak Finnországban és Svédországban)

A DVB-C Auto Tuning (Auto. hangolás) menü a DVB-kábel használatát támogató országok vásárlói számára áll rendelkezésre.

Segítségével automatikusan megkeresheti és tárolhatja az összes programot.

Ha elindítja az automatikus programozást, a készülék töröl minden tárolt szervizadatot.

Ha szeretné az **Antenna** lehetőséget kiválasztani,



- 1 Válassza a **BEÁLLÍT** menüpontot.
- 2 Válassza az **Auto. hangolás** parancsot.
- 3 Válassza a **Antenna** lehetőséget.
- 4 Válassza a **Indítás** lehetőséget.

- 5 Indítsa el az **Auto. hangolás** funkciót.

- A számgombok segítségével adjon meg egy négyjegyű jelszót, ha a **Rendszer zárolása** beállítás értéke „Be”.
- Ha továbbra is az automatikus hangolást kívánja használni, válassza a **Indítás** lehetőséget a \wedge \vee gomb segítségével. Ezután nyomja meg az OK gombot. Egyébként válassza a **Bezárás** lehetőséget.
- Automatikus számozás: döntse el, hogy a műsorszolgáltató által meghatározott csatornaszámozást szeretné-e használni.

- A normál TV nézethez való visszatéréshez nyomja meg a MENU (MENU) gombot.
- A RETURN (VISSZATÉRÉS) gomb megnyomásával visszaléphet az előző menüképernyőre.

Ha szeretné a **Kábel** lehetőséget kiválasztani,



- 1 Válassza a **BEÁLLÍT** menüpontot.
- 2 Válassza az **Auto. hangolás** parancsot.
- 3 Válassza a **Kábel** lehetőséget.
- 4 Adja meg a kívánt beállításokat.

- 5 Válassza a **Indítás** lehetőséget.
- 6 Indítsa el az **Auto. hangolás** funkciót.

- A számgombok segítségével adjon meg egy négyjegyű jelszót, ha a **Rendszer zárolása** beállítás értéke „Be”.
- Ha továbbra is az automatikus hangolást kívánja használni, válassza a **OK** lehetőséget a \wedge \vee gomb segítségével. Ezután nyomja meg az OK gombot. Egyébként válassza a **Bezárás** lehetőséget.

- A normál TV nézethez való visszatéréshez nyomja meg a MENU (MENU) gombot.
- A RETURN (VISSZATÉRÉS) gomb megnyomásával visszaléphet az előző menüképernyőre.

A következő értékek szükségesek az elérhető csatornák gyors és hibátlan keresésének érdekében.

A leggyakrabban használt értékek „alapértelmezettként” vannak megadva.

A megfelelő beállításokkal kapcsolatban forduljon a szolgáltatóhoz.

DVB-kábeles módban az Automatikus hangolás használata során, ha a Full (Teljes) lehetőséget választja, akkor a készülék a teljes, 110 MHz és 862 MHz közötti sávban megkeresi a rendelkezésre álló programokat.

- **Frekvencia** : írja be a felhasználó által meghatározott frekvenciátartományt.
- **Symbol rate** : írja be a felhasználó által meghatározott jelsebességet (Jelsebesség: az a sebesség, melynek használatával egy eszköz, például egy modem jeleket küld a csatorna számára).
- **Moduláció** : írja be a felhasználó által meghatározott modulációt. (Moduláció: az audio- vagy videojelek feltöltése a vívőfrekvenciára).
- **Hálózati azonosító** (Csak Svédországban): Minden felhasználóhoz egy egyedi azonosító van hozzárendelve.

Kézi programbeállítás (DIGITÁLIS ÜZEMMÓDBAN)

A Kézi hangolás (Kézi hangolás) segítségével további programokat vehet fel kézzel a programlistába. (Plazma TV-k esetén, valamint LCD TV-k esetén Finnország és Svédország kivételével & Ha Finnországban vagy Svédországban tartózkodik, és LCD típusú készülékek használatakor az Antenna beállítást használja)

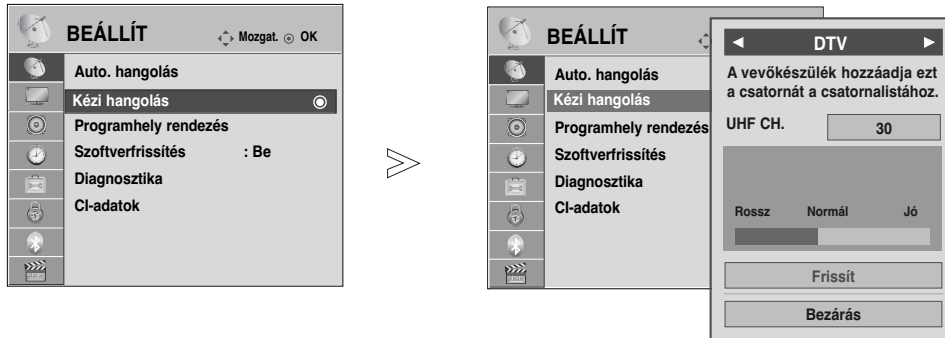

- 1 Válassza a **BEÁLLÍT** menüpontot.
- 2 Válassza a **Kézi hangolás** parancsot.
- 3 Válassza a DTV lehetőséget.

- 4 Válassza ki a megfelelő csatornaszámot.

- A számgombok segítségével adjon meg egy négyjegyű jelszót, ha a **Rendszer zárolása** beállítás értéke „Be”.

(Ha Finnországban vagy Svédországban tartózkodik, és LCD típusú készülékek használatakor a Cable (Kábel) beállítást használja (DVB-kábel üzemmód))

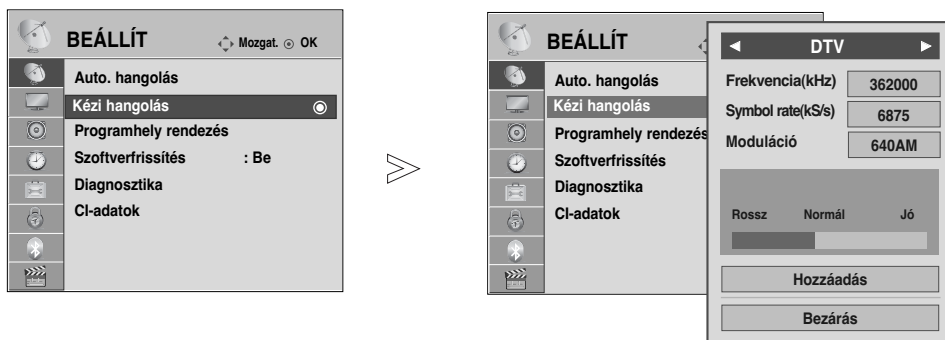

- 1 Válassza a **BEÁLLÍT** menüpontot.
- 2 Válassza a **Kézi hangolás** parancsot.
- 3 Válassza a DTV lehetőséget.

- 4 Adja meg a kívánt beállításokat.

- A számgombok segítségével adjon meg egy négyjegyű jelszót, ha a **Rendszer zárolása** beállítás értéke „Be”.

- A normál TV nézethez való visszatéréshez nyomja meg a MENU (MENU) gombot.
- A RETURN (VISSZATÉRÉS) gomb megnyomásával visszaléphet az előző menüképernyőre.





DVB-kábel módban a csatorna megfelelő hozzáadásához meg kell adnia a Frequency (Frekvencia), Symbol rate (Jelsebesség) és a Modulation (Moduláció) beállítás értékét. A megfelelő értékekkel kapcsolatban forduljon a szolgáltatóhoz.



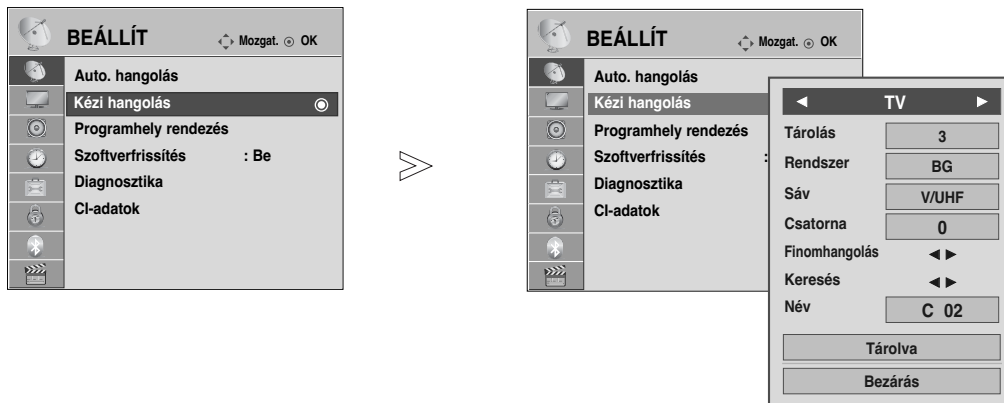

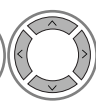
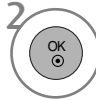
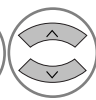
TV-NÉZÉS / CSATORNÁK BEÁLLÍTÁSA

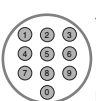
Kézi programbeállítás (ANALÓG ÜZEMMÓDBAN)

A programokat kézzel is beállíthatja, és az állomásokat tetszés szerinti sorrendbe rendezheti.

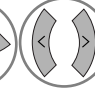
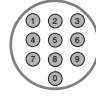
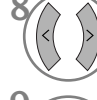

-   Válassza a **BEÁLLÍT** menüpontot.
-   Válassza a **Kézi hangolás** parancsot.
-   Válassza a TV menüpontot.
-   vagy  Válassza ki a megfelelő programszámot.
-   Válasszon ki egy TV-rendszert.

-   Válassza a V/UHF vagy a **Kábel** lehetőséget.
-   vagy  Válassza ki a megfelelő csatornaszámot.
-  Indítsa el a keresést.
-   Válassza ki a **Tárolva** parancsot.





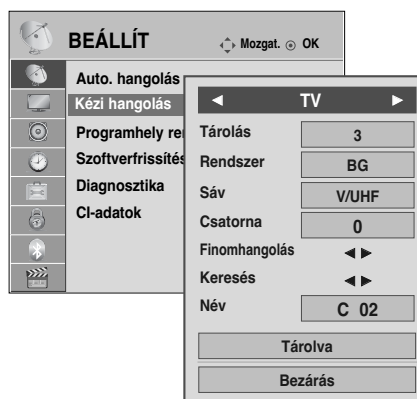



- A normál TV nézethez való visszatéréshez nyomja meg a MENU (MENU) gombot.
- A RETURN (VISSZATÉRÉS) gomb megnyomásával visszaléphet az előző menüképernyőre.







- A számgombok segítségével adjon meg egy négyjegyű jelszót, ha a **Rendszer zárolása** beállítás értéke „Be”.
- **L** : SECAM L/L' (France)
- **BG** : PAL B/G, SECAM B/G (Európa/Kelet Európa/Ázsia/Új Zéland/Közép Kelet/Afrika/Ausztrália)
- **I** : PAL I/II (Egyesült Királyság/Írország/Hong Kong/Dél Afrika)
- **DK** : PAL D/K, SECAM D/K (Kelet Európa/Kína/Afrika/CIS)
- Ha egy másik csatornát szeretne tárolni, ismételje meg a 4-9. lépést.



■ Állomásnév hozzárendelése

A programszámhoz öt karakterből álló állomásnevet is rendelhet.





- 1   Válassza a **BEÁLLÍT** menüpontot.
- 2   Válassza a **Kézi hangolás** parancsot.
- 3   Válassza a **TV** menüpontot.
- 4   Válassza a **Név** menüpontot.

- 5   Válassza ki a helyet, majd válassza ki a második karaktert, és így tovább. Használhatja az ábécé betűit A-tól Z-ig, a számokat 0 és 9 között, a + vagy a - jelet, illetve a szóközt.
- 6   Válassza a **Bezárás** menüpontot.
- 7   Válassza ki a **Tárolva** parancsot.

■ Finomhangolás (Kivéve 32/37/42/47LH70**, 50/60PS70**, 50/60PS80**)

Általában a finomhangolásra akkor van szükség, ha a vétel minősége nem megfelelő.

- 1   Válassza a **BEÁLLÍT** menüpontot.
- 2   Válassza a **Kézi hangolás** parancsot.
- 3   Válassza a **TV** menüpontot.

- 4  Válassza a **Finomhangolás** lehetőséget.
- 5  A legmegfelelőbb kép és hang eléréséhez végezze el a finomhangolást.
- 6   Válassza ki a **Tárolva** parancsot.

- A normál TV nézethez való visszatéréshez nyomja meg a MENU (MENU) gombot.
- A RETURN (VISSZATÉRÉS) gomb megnyomásával visszaléphet az előző menüképernyőre.

TV-NÉZÉS / CSATORNÁK BEÁLLÍTÁSA

Program szerkesztése

A programszám átugrása azt jelenti, hogy azt nem választhatja ki a P ^ v gomb segítségével tévézés közben.

Az átugrott program kiválasztásához a számgombok segítségével adja meg közvetlenül a program számát, vagy válassza ki azt a Programme Edit (Program szerkesztése) menüben.

Ez a funkció lehetővé teszi a tárolt programok átugrását.

Ha az automatikus hangolás indításakor nem kapcsolja be az „Automatic Numbering” (Automatikus számozás) funkciót, a csatornaszámot a „Move” (Áthelyezés) funkció használatával módosíthatja.

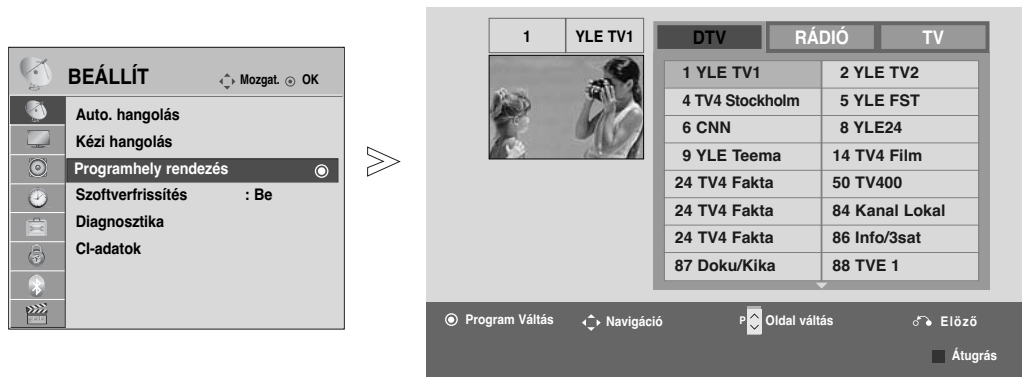

-   Válassza a **BEÁLLÍT** menüpontot.
-   Válassza a **Programhely rendezés** menüpontot.
-  Nyissa meg a **Programhely rendezés** menüt.
-  Válassza ki a tárolandó vagy átugrandó programot.

• A számgombok segítségével adjon meg egy négyjegyű jelszót, ha a **Rendszer zárolása** beállítás értéke „Be”.

- A normál TV nézethez való visszatéréshez nyomja meg a MENU (MENU) gombot.
- A RETURN (VISSZATÉRÉS) gomb megnyomásával visszaléphet az előző menüképernyőre.

(DTV/RÁDIÓ ÜZEMMÓDBAN)

■ Programszám átugrása



Válassza ki az átugrani kívánt program számát.



A program számának átszínezése kékre.



Engedje fel.

- A programszám átugrása azt jelenti, hogy azt nem választhatja ki a **P** \wedge \vee gomb segítségével a normál tévénézés során.
- Az átugrott program kiválasztásához a számgombok segítségével adja meg közvetlenül a program számát, vagy válassza ki azt a Programme edit (Program szerkesztése) vagy a misorfűzet menüjében.

TV ÜZEMMÓDBAN

A funkció lehetővé teszi a tárolt programok törlését vagy átugrását. Lehetőség van néhány csatorna áthelyezésére vagy átszámozására is.

■ Program törlése



Válassza ki a törölni kívánt program számát.



A program számának átszínezése pirosra.



Törlés.



Engedje fel.

- A készülék törli a kiválasztott programot, és az utána következő programokat egy hellyel feljebb tolja.

■ Program áthelyezése



Válassza ki az áthelyezni kívánt program számát.



A program számának átszínezése zöldre.



Engedje fel.

■ Automatikus rendezés



Indítsa el az Auto Sort (Automatikus rendezés) funkciót.

- Miután bekapcsolta az Auto Sort (Automatikus rendezés) funkciót, már nem szerkesztheti a programokat.

■ Programszám átugrása



Válassza ki az átugrani kívánt program számát.



A program számának átszínezése kékre.



Engedje fel.

- Nyomja meg ismét a KÉK gombot az átugrott program kikapcsolásához. A programszám átugrása azt jelenti, hogy azt nem választhatja ki a **P** \wedge \vee gomb segítségével a normál tévénézés során.
- Ha ki szeretné választani az átugrott programot, a számgombok segítségével adja meg közvetlenül a program számát vagy válassza ki azt a Programozás, illetve a Table (Táblázat) menüben.



TV-NÉZÉS / CSATORNÁK BEÁLLÍTÁSA

BOOSTER(Antenna erősítő) (DIGITÁLIS ÜZEMMÓDBAN)

(Kivéve 32/37/42/47LH70**, 50/60PS70**, 50/60PS80**)

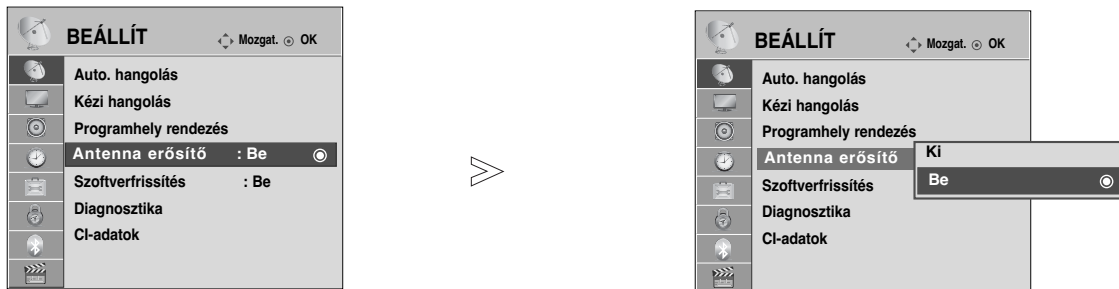
Ha gyenge a vétel, a **Mélyhang-kiemelés** beállításnál válassza az Be (Be) értéket.
Erős TV-jel esetén válassza az Off (Ki) értéket.

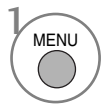

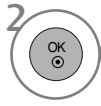
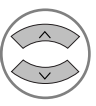
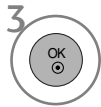
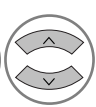
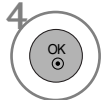
-   Válassza a **BEÁLLÍT** menüpontot.
-   Válassza a **Antenna erősítő** menüpontot.
-   Válassza az **Be** vagy az **Ki** lehetőséget.
-  Mentse a kiválasztott beállítást.

- A normál TV nézethez való visszatéréshez nyomja meg a MENU (MENU) gombot.
- A RETURN (VISSZATÉRÉS) gomb megnyomásával visszaléphet az előző menüképernyőre.

SZOFTVERFRISSÍTÉS

A Szoftverfrissítés (Szoftverfrissítés) funkció azt jelenti, hogy a digitális földi műsorszóró rendszeren keresztül szoftverek tölthetők le.

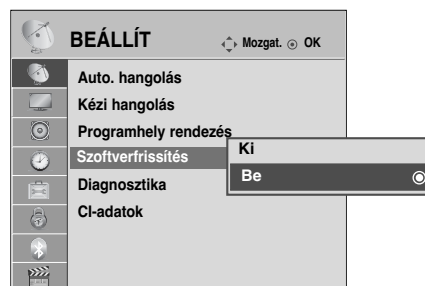
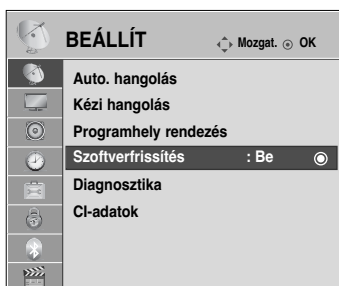

- 1 Válassza a **BEÁLLÍT** menüpontot.
- 2 Válassza a **Szoftverfrissítés** menüpontot.

- 3 Válassza az **Be** vagy az **Ki** lehetőséget.
 - Ha az **Be** beállítást választja, felhasználói jóváhagyást kérő üzenetablak jelenik meg, amely új elérhető szoftverről értesít.
- 4 Mentse a kiválasztott beállítást.

* A „Szoftverfrissítés” („Szoftverfrissítés”) beállítása közben

Előfordulhat, hogy a frissített digitális szoftveradatok továbbítása a következő menü megjelenését eredményezi a tévé képernyőjén.

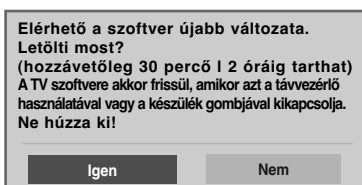

Egyszerű frissítés: jelenlegi frissítési lehetőséggel

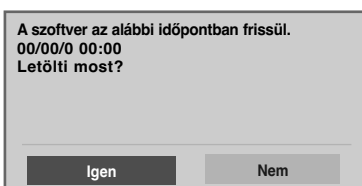

Ütemezett frissítés: időzített frissítési lehetőséggel

Ha a Software Update (Szoftverfrissítés) menü beállítása „Ki” (Ki), akkor a készülék kéri annak bekapcsolását.

Ha a következő képet látja, válassza a **Igen** lehetőséget a < > gomb segítségével.

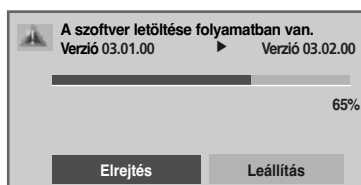

A készülék kikapcsolásakor elindul a letöltés.

Ha frissítés közben bekapcsolja a készüléket, megjelenik a folyamat állapota.

A szoftverfrissítés befejezését követően a rendszer újraindul.



- A szoftverfrissítés folyamata során ügyeljen a következőkre:

- A készülék tápellátásának folyamatosnak kell lennie.
- A készüléket tilos kikapcsolni.
- Az antennacsatlakozást tilos megszakítani.
- A szoftverfrissítést követően ellenőrizheti a frissített szoftver verziószámát a Diagnosztika (Diagnosztika) menüben.
- A szoftver letöltése akár egy órát is igénybe vehet, ezért győződjön meg arról, hogy erre az időszakra a tápellátás nem fog megszakadni.

TV-NÉZÉS / CSATORNÁK BEÁLLÍTÁSA

DIAGNOSTICS (DIAGNOSZTIKA)

Ez a funkció lehetővé teszi a Manufacturer (Gyártó), a Model/Type (Modell/Típus), a Serial Number (Gyári szám) és a Software Version (Szoftververzió) megtekintését.

Megjeleníti a behangolt *MUX adatait és jelerősségét.

Megjeleníti a kiválasztott MUX jeladatait és szolgáltatásnevét.

(*MUX: A csatornák magasabb szintű címtára a digitális műsorszórásban (egyetlen MUX több csatornát is magában foglal.))

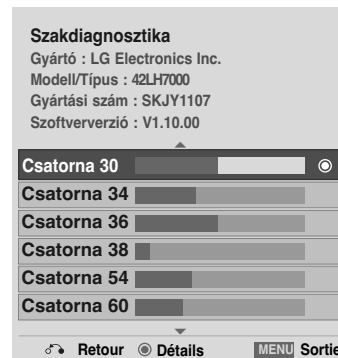
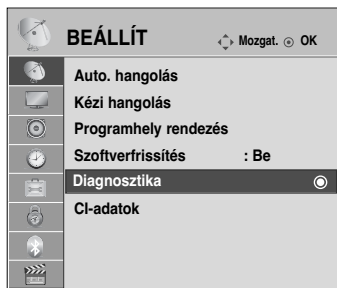

Válassza a **BEÁLLÍT** menüpontot.



Válassza a **Diagnosztika** lehetőséget.

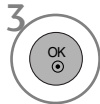

Tekintse meg a Manufacturer (Gyártó), a Model/Type (Modell/Típus), a Serial Number (Gyári szám) és a Software Version (Szoftververzió) mező adatait.



Tekintse meg a csatorna adatait.

- A normál TV nézethez való visszatéréshez nyomja meg a MENU (MENU) gombot.
- A RETURN (VISSZATÉRÉS) gomb megnyomásával visszaléphet az előző menüképernyőre.

CI [COMMON INTERFACE] (ÁLTALÁNOS ILLESZTŐFELÜLET) ADATAI

Ez a funkció lehetővé teszi egyes zavart adások (fizetős adások) nézését. Ha eltávolítja a CI-modult, a fizetős adások nem nézhetők. A modul CI-foglalatba helyezését követően elérhetővé válik a modul menüje. Modul és intelligens kártya beszerzése érdekében lépjen kapcsolatba a kereskedővel. Kerülje a CI-modul gyakori eltávolítását/behelyezését. Gondot okozhat a készülékben. A CI-modul behelyezését követően a készülék bekapcsolása után gyakran nem hallható a hang.



Természetellenes kép jelentkezhethet a CI-modul és az intelligens kártya miatt.

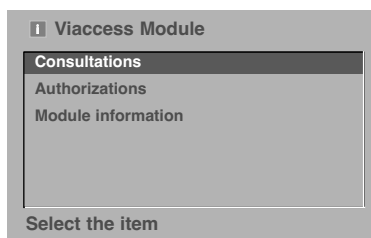
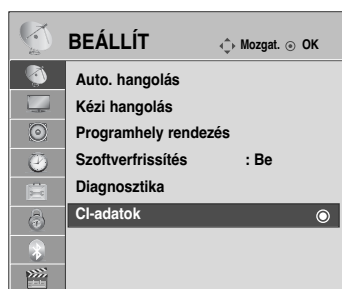

Az országban használt műsorszórási körülményektől függően a CI (Common Interface – Általános illesztőfelület) funkció elképzelhető, hogy nem működik.



• Ez a képernyőn megjelenő menü csak illusztráció, a menüelemek és a képernyő formátuma a fizetős digitális tartalom szolgáltatójától függően eltérő lehet.
• Lehetősége van a CI (Common Interface – Általános illesztőfelület) menüképernyőjének és a kereskedő által nyújtott szolgáltatások megváltoztatására.

1   Válassza a **BEÁLLÍT** menüpontot.

2   Válassza a **CI-adtok** menüpontot.

3   Válassza ki a kívánt elemet: Module information (modul adatai), smart card information (intelligens kártya adatai), language (nyelv), software download (szoftverletöltés) stb.

4  Mentse a kiválasztott beállítást.

• A normál TV nézethez való visszatéréshez nyomja meg a RETURN (VISSZATÉRÉS) gombot.

TV-NÉZÉS / CSATORNÁK BEÁLLÍTÁSA

A programtáblázat behívása

A memóriában tárolt programokat a programtáblázat megjelenítésével ellenőrizheti.

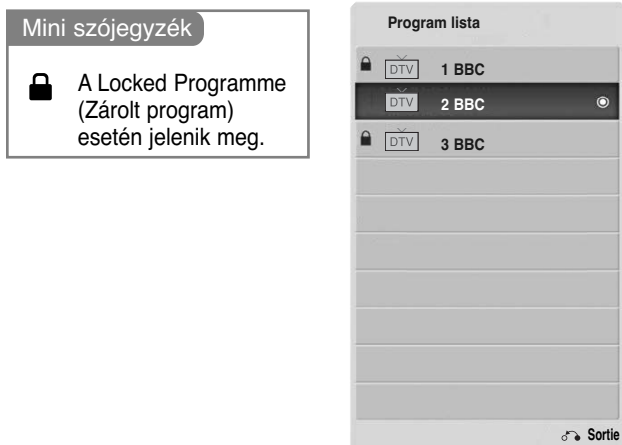



■ A programtáblázat megjelenítése

- 1  Nyissa meg a **Program lista** képernyőt.

- A táblázatban szerepelhet néhány kék program. Ezeket automatikus programozással vagy Programozás módban átugrandó programként állították be.
- Ha a programtáblázatban a programok csatornaszámmal vannak jelölve, az mutatja, hogy nincs állomásnév hozzájuk rendelve.

■ Program kiválasztása a programtáblázatban

- 1  Válasszon ki egy programot.
- 2  Váltson át a kiválasztott programszámra.

-  Az üzemmód a jelenleg nézett programról TV-re, DTV-re és Rádióra vált.

■ A programtáblázat oldalainak lapozása

- 1  A gombbal válthat az oldalak között.

- 2  Visszatérés a normál TV nézetbe.

Kedvenc programok beállítása



■ Kedvenc program kiválasztása

A kedvenc programok lehetőség használatával gyorsan végignézheti a kiválasztott TV-programokat anélkül, hogy a közbenső programokba is bele kellene tekintenie.



(Kivéve 19/22LU40**, 19/22/26LU50**,
32/37/42LF25**, 32/37/42LG21**,
19/22/26/32/37/42LH20**, 32/37/42/47LH30**)

(csak 19/22LU40**, 19/22/26LU50**, 32/37/42LF25**,
32/37/42LG21**, 19/22/26/32/37/42LH20**,
32/37/42/47LH30**)

1  vagy  Válassza ki a kívánt programot.

3  Válassza a **Kedvenc** menüpontot.

2   Válassza a **Kedvenc** menüpontot.

4  Visszatérés TV nézetbe.

- Ezzel a kiválasztott program automatikusan a kedvenc programok listájára kerül.

■ A kedvenc programok listájának megtekintése



1  A kedvenc programok listájának megjelenítése.

TV-NÉZÉS / CSATORNÁK BEÁLLÍTÁSA

BEMENETI LISTA

Csak a TV-készülékhez csatlakoztatott bemeneti jelek aktiválhatók és választhatók ki.

A HDMI és az AV1 vagy 2 (SCART) bemeneti jelforrást a készülék egy érzékelőtű segítségével ismeri fel, és csak akkor engedélyezi, ha egy külső eszköz feszültségét észleli.

A TV/RAD (TV/RÁDIÓ) gombbal External Input (Külső bemenet) módból átválthat RF Input (RF bemenet) módba, valamint a DTV/RADIO/TV üzemmódban utoljára megtekintett programba.

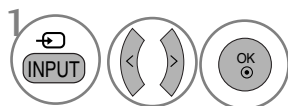
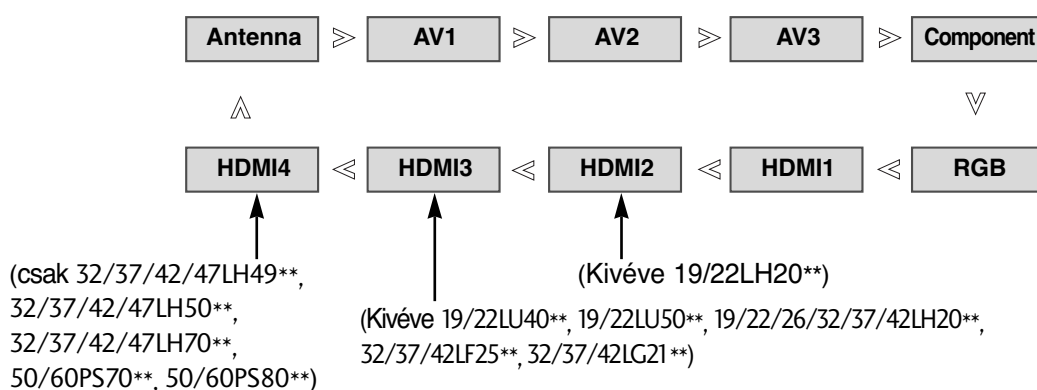

Válassza ki a bemeneti jelforrást.

- **Antenna** vagy az **Kábel** : DTV-/TV-program megtekintéséhez válassza ezt a beállítást. (A digitális kábelbemenet használata Finnországban és Svédországban csak LCD-készülékek esetén lehetséges.)
- **AV1, AV2, AV3** : Videomagnón vagy egy külső berendezésen rögzített program megtekintéséhez válassza ezt a beállítást.
- **Component** : A DVD-készülék vagy a digitális set-top box egység csatlakozójától függően válassza ezt a beállítást.
- **RGB** : Számítógép csatlakozójától függően válassza ezt a beállítást.
- **HDMI1, HDMI2** (Kivéve 19/22LH20**), **HDMI3** (Kivéve 19/22LU40**, 19/22LU50**, 19/22/26/32/37/42LH20**, 32/37/42LF25**, 32/37/42LG21**), **HDMI4** (csak 32/37/42/47LH49**, 32/37/42/47LH50**, 32/37/42/47LH70**, 50/60PS70**, 50/60PS80**) : A DVD-készülék, a számítógép vagy a digitális set-top box egység csatlakozójától függően válassza ezt a beállítást.

ADATSZOLGÁLTATÁS

(Ez a menü csak Írországban működik.)

Ez a funkció lehetővé teszi, hogy a felhasználó válasszon a **MHEG**(digitális teletext) és a **Teletext** között, amennyiben mindkettő egyszerre elérhető. Ha csak az egyik szolgáltatás érhető el, akkor a beállításoktól függetlenül a **MHEG** vagy a **Teletext** szolgáltatás lesz aktív.

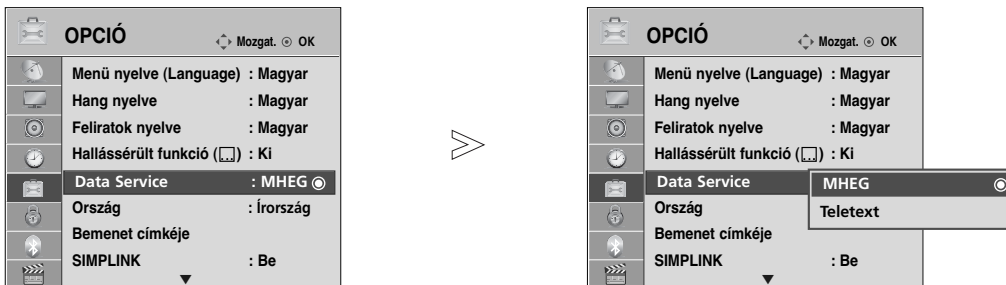

1 Válassza az **OPCIÓN** menüpontot.

2 Válassza a **Data Service** lehetőséget.

3 Válassza az **MHEG** vagy a **Teletext** lehetőséget

4 Mentse a kiválasztott beállítást.

- A normál TV nézethez való visszatéréshez nyomja meg a MENU (MENÜ) gombot.
- A RETURN (VISSZATÉRÉS) gomb megnyomásával visszaléphet az előző menüképernyőre.

INPUT LABEL (BEMENET CÍMKÉJE)

Minden bemeneti jelforráshoz hozzárendel egy címkét.

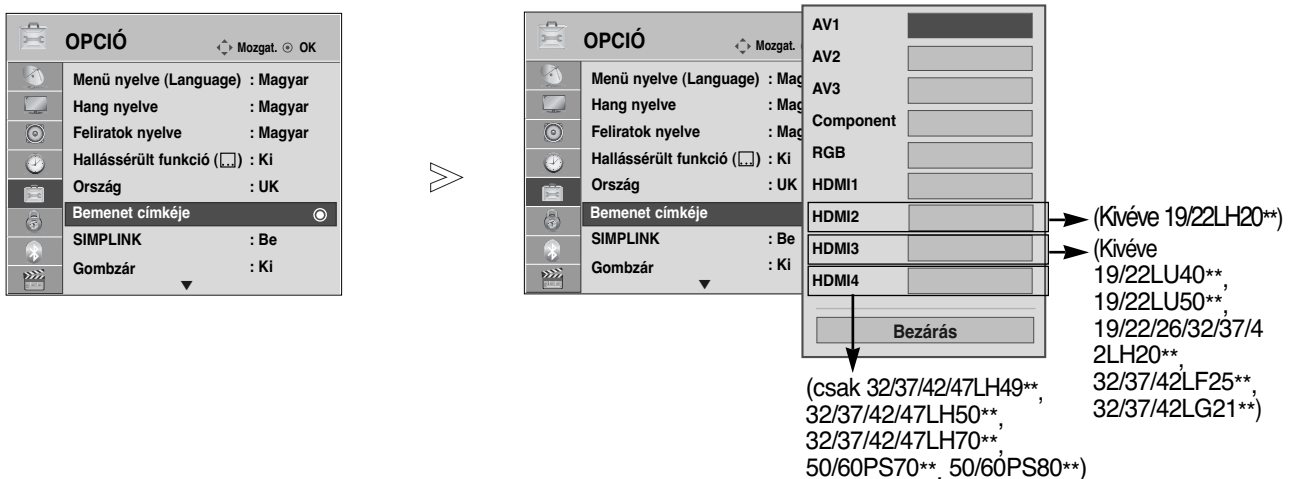

1 Válassza az **OPCIÓN** menüpontot.

2 Válassza az **Bemenet címkéje** menüpontot.

3 Válassza ki a forrást.

4 Válassza ki a címkét.

- A normál TV nézethez való visszatéréshez nyomja meg a MENU (MENÜ) gombot.
- A RETURN (VISSZATÉRÉS) gomb megnyomásával visszaléphet az előző menüképernyőre.

TV-NÉZÉS / CSATORNÁK BEÁLLÍTÁSA

SIMPLE MANUAL (EGYSZERÛ HASZNÁLATI ÚTMUTATÓ)

A TV-készülékkel kapcsolatos információk egyszerűen megjeleníthetők a képernyõn az egyszerű használati útmutató segítségével.

Az egyszerű használati útmutató megjelenítése közben a készülék hangja kikapcsol.

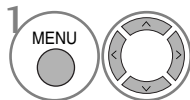
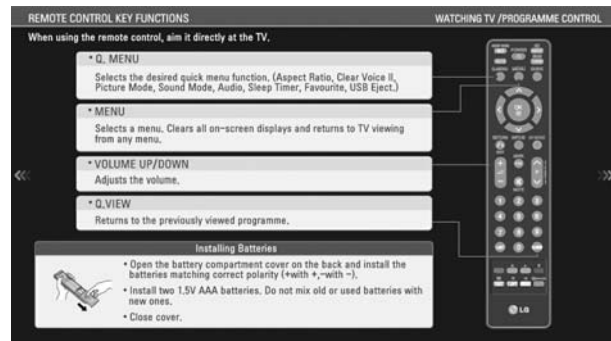

Válassza az **OPCIÓ** menüpontot.

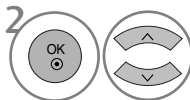

Válassza a **Egyszerűsített kezelési utasítás** lehetőséget.

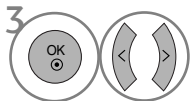

Válassza ki az útmutató megtekinteni kívánt részét.

- A normál TV nézethez való visszatéréshez nyomja meg a RETURN (VISSZATÉRÉS) gombot.







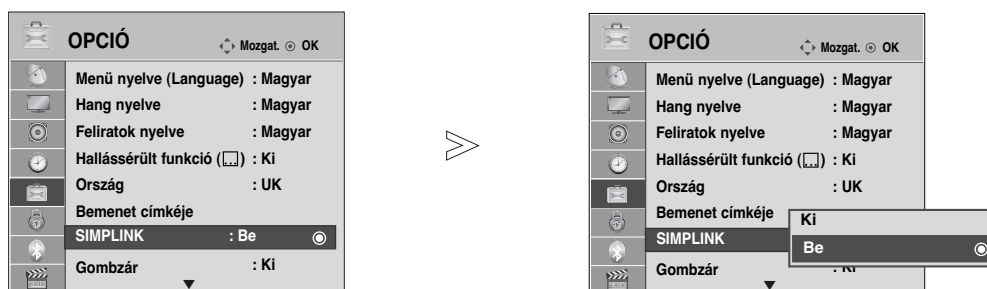

Csak olyan készüléken működik, amelyen a SIMPLINK logó fel van tüntetve. Ellenőrizze a SIMPLINK logó meglétét.

Előfordulhat, hogy a készülék nem működik megfelelően, amikor más, HDMI-CEC funkcióval rendelkező készülékekkel használja.

Ennek segítségével vezérelheti a TV-hez HDMI-kábellel csatlakoztatott egyéb AV-eszközöket anélkül, hogy további kábelekre vagy beállításokra lenne szükség.

Ha nem kívánja a SIMPLINK menüt használni, válassza az „**Ki**” (Kikapcsolva) beállítást.



-   Válassza az **OPCIÓ** menüpontot.
-   Válassza a **SIMPLINK** lehetőséget.
-   Válassza az **Be** vagy az **Ki** lehetőséget.
-  Mentse a kiválasztott beállítást.

- A normál TV nézethez való visszatéréshez nyomja meg a MENU (MENU) gombot.
- A RETURN (VISSZATÉRÉS) gomb megnyomásával visszaléphet az előző menüképernyőre.

TV-NÉZÉS / CSATORNÁK BEÁLLÍTÁSA

Csatlakoztatás SIMPLINK emblémával ellátott házimozihoz.

- 1** Csatlakoztassa a TV hátoldalán található **HDMI/DVI IN 1**, **HDMI IN 2** (Kivéve 19/22LH20**), **HDMI IN 3** (Kivéve 19/22LU40**, 19/22LU50**, 19/22/26/32/37/42LH20**, 32/37/42LF25**, 32/37/42LG21**) vagy **HDMI IN 4** (csak 32/37/42/47LH49**, 32/37/42/47LH50**, 32/37/42/47LH70**) aljzatot a házimozsi HDMI-kimenetéhez HDMI-kábel segítségével.
- 2** Optikai kábel használatával csatlakoztassa a TV hátoldalán található digitális audiokimenetet a házimozsi digitális audiobemenetéhez.
- 3** A **SIMPLINK** gomb megnyomásával válassza a Speaker (Hangszóró) menü Home Theater (Házimozsi) menüpontját.

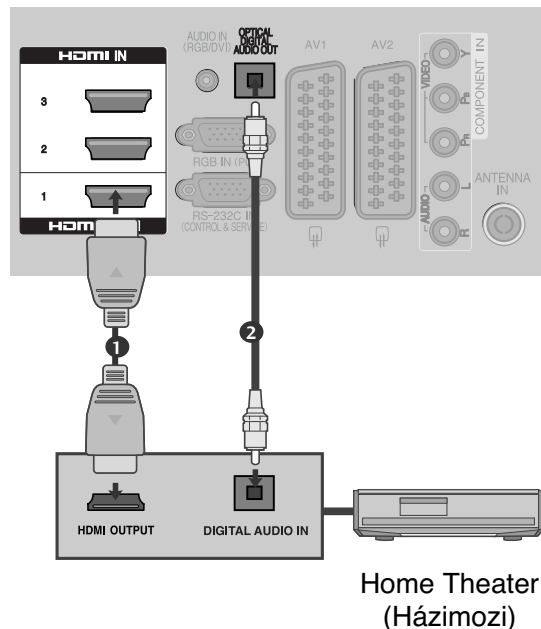

- ▶ Házimozsi-funkcióval rendelkező hordozó kiválasztásakor, ill. működtetésekor a készülék hangszórói automatikusan házimozsi-hangszóró (HT Speaker) üzemmódra váltanak (hallgatás házimozsival).

! MEGJEGYZÉS

- ▶ Egy HDMI-kábel használatával csatlakoztassa a készülék HDMI/DVI IN (HDMI/DVI-bemenet) vagy HDMI IN (HDMI-bemenet) csatlakozóját a SIMPLINK-kompatibilis készülék HDMI-csatlakozójához.
- ▶ Ha a bemeneti forrást a távirányító INPOUT gombjával vagy más módon átkapcsolják, a SIMPLINK funkcióval működtetett berendezés leáll.

SIMPLINK funkciók

Lemez lejátszása

A csatlakoztatott AV-eszközöket a következő gombokkal vezérelheti: \wedge \vee \lt \gt , OK, \blacktriangleright , \blacksquare , $\|\$, \blacktriangleleft és \blacktriangleright .

Közvetlen lejátszás

Miután az AV-eszközöket csatlakoztatta a TV-hez, további beállítások végrehajtása nélkül, közvetlenül vezérelheti az eszközöket és lejátszhatja a különféle adathordozókat.

AV-eszköz kiválasztása

Kiválaszhatja az egyik csatlakoztatott AV-eszközt, majd elindíthatja a lejátszást.

Az összes eszköz kikapcsolása

A TV kikapcsolásakor az összes csatlakoztatott eszköz kikapcsolódik.

Hangkimenet kapcsolása

Egyszerű módon kapcsolhatja át a hangkimenetet.

Sync Power on (Szinkronizálás bekapcsolása)

Ha a HDMI-aljzathoz csatlakoztatott, Simplink funkciót használó készülék megkezdte a lejátszást, a TV automatikusan bekapcsol.

* Ha egy eszközt HDMI-kábellel csatlakoztatja a TV-hez, de az nem támogatja a Simplink technológiát, akkor ez a funkció nem használható rajta.

Megjegyzés: A SIMPLINK funkció működéséhez 1.3-as vagy annál újabb verziójú, CEC-funkcióval is rendelkező HDMI-kábelre van szükség. (*CEC: Consumer Electronics Control {Fogyasztói elektronikai eszközök vezérlése}).

A SIMPLINK menü

A kívánt SIMPLINK forrás kiválasztásához nyomja meg a \wedge \vee \lt \gt , majd az **OK** gombot.

- 1 **TV megjelenítése:** Az előzőleg aktív TV-csatornára vált az aktuális üzemmódtól függetlenül.
- 2 **DISC (Lemez) lejátszása:** A csatlakoztatott lemezes egységek kiválasztása és lejátszása. Ha több lemez is elérhető, akkor a lemezek címei a választás megkönnyítéséhez megjelennek a képernyő alján.
- 3 **VCR (Videomagnó) lejátszása:** A csatlakoztatott videomagnó elindítása és vezérlése.
- 4 **HDD Recorder (Merevlemez felvevő) felvételeinek visszajátszása:** A merevlemezre rögzített felvételek lejátszása és vezérlése.
- 5 **Audio Out to Home theatre/Audio Out to TV (Hangkimenet házimozi/TV-készülékre):** Válassza ki, hogy a házimozi vagy a TV-hangszóróira kívánja irányítani a hangkimenetet.



Kijelölt eszköz

Ha nincs csatlakoztatott eszköz, szürkén jelenik meg

Ha van csatlakoztatott eszköz, világos színnel jelenik meg

- Home theater (Házimozi): Egyszerre csak egy használata lehetséges.
- DVD, Recorder (Felvevő): Egyszerre legfeljebb egy (19/22LH20**), kettő (19/22LU40**, 19/22LU50**, 26/32/37/42LH20**, 32/37/42LF25**, 32/37/42LG21**), három (32/37/42/47LH30**, 32/37/42/47LH40**, 26LU50**) vagy négy (32/37/42/47LH49**, 32/37/42/47LH50**, 32/37/42/47LH70**, 50/60PS70**, 50/60PS80**) használata lehetséges.
- VCR (Videomagnó): Egyszerre csak egy használata lehetséges.

TV-NÉZÉS / CSATORNÁK BEÁLLÍTÁSA

AV MÓD

Amikor az AV-eszközöket a külső bemenethez csatlakoztatja, kiválaszthatja az optimális képeket és hangokat.

- Ki(Kikapcsolva)** Az AV-üzemmód kikapcsolása.
Mozi A kép- és hangbeállításokat filmnézéshez optimalizálja.
Sport A kép- és hangbeállításokat sportközvetítések nézéséhez optimalizálja.
Játékgép A kép- és hangbeállításokat videojátékokhoz optimalizálja.

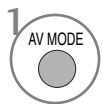
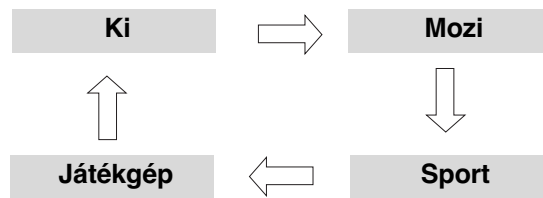

A kívánt jelforrás kiválasztásához nyomja meg többször az **AV MODE** (AV MÓD) gombot.



- Ha AV üzemmódban kiválasztja a **Mozi** módot, a **KÉP** menü és az **AUDIO**(AUDIÓ) menü **Képüzemmód** és **Hangüzemmód** beállításában is a **Mozi** üzemmód lesz kijelölve.
- Ha AV üzemmódban kiválasztja az „**Ki**” lehetőséget, a készülék az először beállított képüzemmódot választja ki.

Inicializálás (Gyári beállítások visszaállítása)

Ez a funkció az összes beállítás visszaállítására szolgál. A Picture Mode (Képmód) menü 





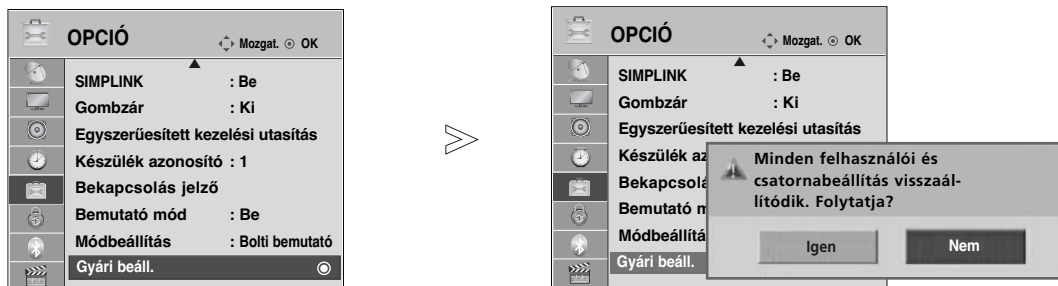

Nappali és  Éjszakai beállítása nem állítható vissza.

A készüléket akkor érdemes visszaállítani, ha másik városba vagy országba költözik.

A gyári visszaállítás után el kell indítania a készülék beállítását.

Ha be van kapcsolva a Lock System (Rendszer zárolása) funkció, akkor megjelenik egy jelszót kérő üzenet.



- 1   Válassza az **OPCIÓN** menüpontot.
- 2   Válassza a **Gyári beáll.** (Gyári beállítások visszaállítása) parancsot.
- 3   Válassza a **Igen** lehetőséget.
- 4  A Factory Reset (Gyári beállítások visszaállítása) parancs indítása.

• Ha a Lock System (Rendszer zárolása) funkció be van kapcsolva, és elfelejtette a jelszót, a távirányítón nyomja meg a 7-7-7-7 számkombinációt.

- A normál TV nézethez való visszatéréshez nyomja meg a MENU (MENU) gombot.
- A RETURN (VISSZATÉRÉS) gomb megnyomásával visszaléphet az előző menüképernyőre.

A BLUETOOTH HASZNÁLATA

(csak 32/37/42/47LH70**, 50/60PS70**, 50/60PS80**)

Mi az a Bluetooth?

A Bluetooth olyan rövid hatótávolságú hálózati technológia, amely a 2,4 GHz-es frekvencia használatával biztosítja az információtechnológiai eszközök, mint például a számítógépek, mobiltelefonok, PDA-k, valamint egyéb digitális készülékek vezeték nélküli kapcsolatát, így az adatátvitelhez nincs szükség adatkábel használatára.

A Bluetooth kommunikációs funkció használatával a TV-készüléken lehetőség nyílik Bluetooth-kompatibilis sztereó fejhallgató csatlakoztatására, képeket fogadhat (csak JPEG-formátumút), valamint Bluetooth-technológiát használó mobiltelefonon tárolt zenéket hallgathat.

- Kommunikációs specifikáció: Bluetooth technológia 2.0-s verzió + EDR (Javított adatátviteli sebesség)
- Kimenet: Bluetooth technológia 2-es energiasztály
- Legnagyobb kommunikációs hatótávolság: akadálymentesen kb. 10 m
- Frekvenciasáv: 2,4 GHz (2,4 GHz ~ 2,4835 GHz)
- Bluetooth modul: EAX57538201 (LG Electronics)
- Kompatibilis Bluetooth-profil:
 - GAVDP (Generic Audio/Video Distribution Profile)
 - A2DP (Advanced Audio Distribution Profile)
 - HSP (Fejhallgató profil)
 - OPP (Object Push Profile)
 - BIP(Basic Imaging Profile), alapvető képkezelési profi
 - FTP(File Transfer Profile), fájlátviteli profil

CE0678

A Bluetooth használatával kapcsolatos tudnivalók

- ▶ 10 méteres(-45°~45°) távolságon belül használható.
Ha a készüléket ennél nagyobb távolságban használja vagy a szabad rálátás akadályozva van, akkor kommunikációs hiba léphet fel.
- ▶ Kommunikációs hibát okozhatnak a környező készülékek is.
- ▶ A szintén 2,4 GHz-es frekvenciasávot használó eszközök (vezeték nélküli helyi hálózat, mikrohullámú sütő stb.) kommunikációs hibát okozhatnak.
- ▶ Az eszközkeresési idő a Bluetooth-eszközök számától és a működési környezettől függően változhat.
- ▶ A sikeres keresés valószínűsége fordítottan arányos a készülékek számával.
- ▶ A vezeték nélküli eszközök használata során elektromágneses interferencia léphet fel.
- ▶ Mivel a vezeték nélküli eszközök elektromágneses interferenciát okozhatnak, ezért ezek az eszközök egészségügyi környezetben nem használhatók.
- ▶ Egyidejűleg csak egy Bluetooth-eszközt csatlakoztathat a készülékhez.
- ▶ A Bluetooth fejhallgató használata közben más Bluetooth-eszközökről nem fogadhat fényképeket (csak JPEG-formátumúkat) és zenét.
- ▶ A Bluetooth technológia további ismertetéséhez olvassa el a Bluetooth-eszköz felhasználói kézikönyvét.
- ▶ Az USB (Photo List (Fényképlista), Music List (Zenelista), Movie List (Filmlista) – Csak 32/37/42/47LH49**, 32/37/42/47LH50**, 32/37/42/47LH70**, 50/60PS70**, 50/60PS80**) készülékek esetén) és a Bluetooth egyidejű használata nem támogatott.
- ▶ A műveletre a következő két feltétel vonatkozik: (1) a készülék nem okozhat káros interferenciát, és (2) a készüléknek el kell viselnie a környezetéből származó interferenciát, beleértve a készülék működését károsan befolyásoló interferenciát is.

QDID (Qualified Design Identity – Minősített Tervezési Azonosító) : B014836





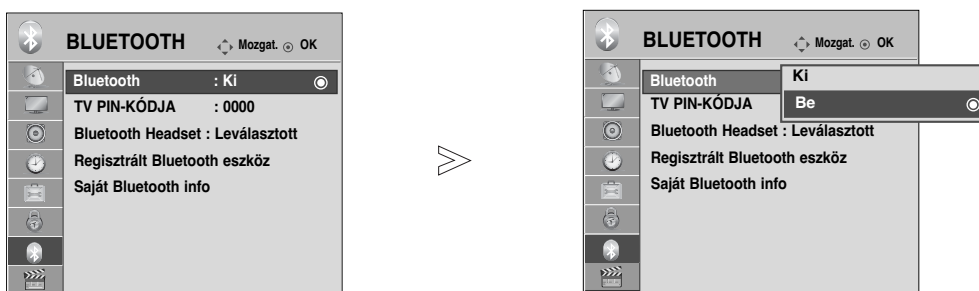

A BLUETOOTH BEÁLLÍTÁSA

Ha a közvetített hangot Bluetooth-fejhallgatóval kívánja hallgatni, ha külső eszköztől származó JPEG-formátumú képeket a TV-készüléken szeretné megtekinteni, vagy ha mobiltelefonon tárolt zenét szeretne hallgatni (Bluetooth-készülék esetén), akkor kábelek csatlakoztatása helyett használhatja a vezeték nélküli kommunikációs technológiát.

A BLUETOOTH menüt az „On” (Be) lehetőség választásával érheti el.
Ha nem kívánja a Bluetooth funkciót használni, válassza az „Off” (Kikapcsolva) beállítást.

Ha a készülék egy külső Bluetooth-eszközhöz csatlakozik, akkor a készülék leválasztása után használja az „Off” (Kikapcsolva) lehetőséget.



-   Válassza a **BLUETOOTH** lehetőséget.
-   Válassza a **Bluetooth** lehetőséget.
-   Válassza az **Be** vagy az **Ki** lehetőséget.
-  Mentse a kiválasztott beállítást.

- A normál TV nézethez való visszatéréshez nyomja meg a MENU (MENU) gombot.
- A RETURN (VISSZATÉRÉS) gomb megnyomásával visszaléphet az előző menüképernyőre.

A BLUETOOTH HASZNÁLATA

TV PIN-KÓDJÁNAK BEÁLLÍTÁSA

Külső Bluetooth-eszköz csatlakozásának elfogadásához, illetve külső Bluetooth-eszközhöz való csatlakozás céljából, írja be a PIN-kódot.

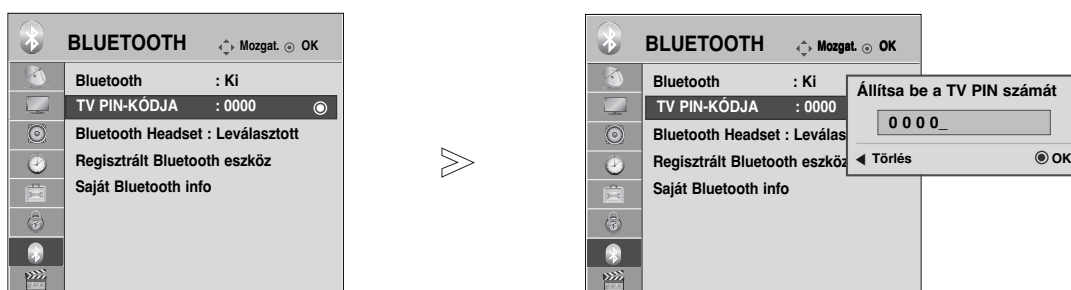

A külső Bluetooth-eszköz PIN-kódjának beállításáról az eszköz felhasználói kézikönyvében olvashat további ismertetést.

A TV-készülék PIN-kódja egy legfeljebb 10 számjegyből álló szám.
A TV-készülék PIN-kódjának legalább 1 számjegyet tartalmaznia kell.



1   Válassza a **BLUETOOTH** lehetőséget.

2   Válassza a **TV PIN-KÓDJJA** lehetőséget.

3   Adja meg a kívánt PIN-kódot.

4 

- A számjegyek egyenkénti törléséhez nyomja meg a < gombot.

- A normál TV nézethez való visszatéréshez nyomja meg a MENU (MENU) gombot.
- A RETURN (VISSZATÉRÉS) gomb megnyomásával visszaléphet az előző menüképernyőre.

BLUETOOTH-FEJHALLGATÓ

Bluetooth fejhallgató használatával a TV hangját vezeték nélküli kommunikáció segítségével a Bluetooth-fejhallgatón keresztül hallgathatja.

Az első használatot megelőzően a készüléket párosítani kell az új Bluetooth-eszközzel. További ismertetéshez olvassa el a megfelelő eszköz felhasználói kézikönyvét.

A készülékkel legfeljebb 12 eszközt párosíthat.

Amikor a készülék a Bluetooth-fejhallgató keresését végzi, az OK gombbal elérhető „Stop” (Leállítás) funkció kivételével a gombok nem használhatók.

Új Bluetooth-fejhallgató csatlakoztatása

Az új Bluetooth-fejhallgató keresését csak Disconnected (Nincs csatlakoztatva) üzemmódban hajthatja végre.

A keresés során megjelenik az elérhető Bluetooth-fejhallgatók listája.

A Bluetooth-eszközök keresését követően az eszközhöz való csatlakozáshoz megtörténik a PIN-kód ellenőrzése. További ismertetéshez olvassa el a megfelelő eszköz felhasználói kézikönyvét.

Ha Finnországban vagy Svédországban tartózkodik, és LCD típusú készülékek használatakor a Cable (Kábel) beállítást használja (DVB-kábel üzemmód), a sztereó fülhallgatókban is csak mono hang hallható.

*Ha Finnországban vagy Svédországban tartózkodik, és LCD típusú készülékek használatakor a Cable (Kábel) beállítást használja (DVB-kábel üzemmód),

1. A Bluetooth fejhallgató csatlakozása megszakad, ha volt ilyen.

2. Minden meglévő fejhallgató-eszközlista törlődik.

3. A Bluetooth üzemmód kikapcsol.

4. Ha kizárólag sztereó hang megszólaltatására képes fülhallgatót próbál meg csatlakoztatni, az "Invalid format" (Érvénytelen formátum) üzenet jelenik meg.

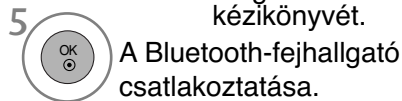
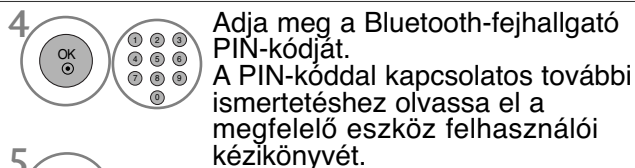
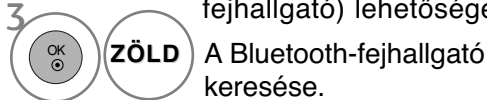
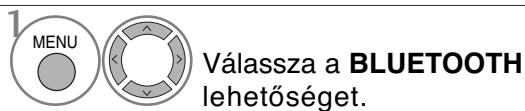

Csatlakozás regisztrált Bluetooth-fejhallgatóhoz

A Bluetooth-fejhallgatók listáján az eszközök a legutóbbi használat sorrendjében jelennek meg. A legutóbb használt fejhallgató látható a lista elején.



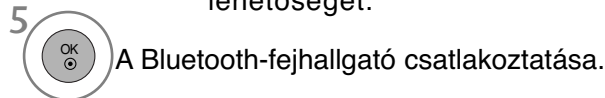
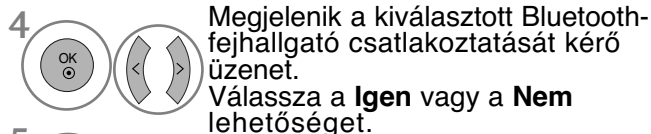
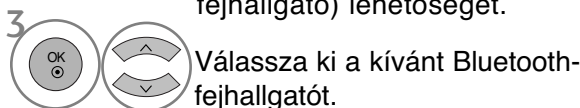
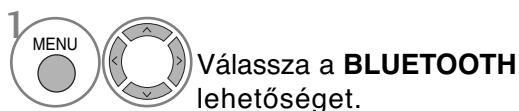

Ha olyan Bluetooth-eszközhöz csatlakozik, amelyet korábban már regisztrált, akkor a kapcsolatot a PIN-kód ellenőrzése nélkül, közvetlenül létrehozhatja.

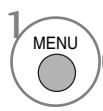

- A Bluetooth-fejhallgató csatlakoztatása/használatát követően a TV-készülék ki- és bekapcsolását követően a fejhallgató automatikusan Disconnected (Nincs csatlakoztatva) állapotba kerül.
- A Bluetooth-fejhallgató csatlakoztatását követően a TV-készülék hangszórója kikapcsol, a hang csak a fejhallgatóban lesz hallható.

A BLUETOOTH HASZNÁLATA

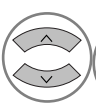
A Bluetooth-fejhallgató kapcsolatának bontása használat közben

-   Válassza a **BLUETOOTH** lehetőséget.
-    Válassza a **Bluetooth Headset** (Bluetooth-fejhallgató) lehetőséget.
-  A Bluetooth-fejhallgató kapcsolatának bontása.

A Bluetooth-kapcsolat kezdeményezése a fejhallgatóról

Ha a Bluetooth menü „On” (Be) állapotú, és a TV-készülék csatlakozási kérést kap a fejhallgatótól, akkor ez az üzenet jelenik meg. Ezt a funkciót nem minden fejhallgató támogatja. (További ismertetéshez olvassa el a megfelelő Bluetooth-fejhallgató felhasználói kézikönyvét.)

Abban az esetben is, ha a fejhallgató nincs a regisztrált készülékek listáján, a fejhallgató a típusától függően a fent látható módon csatlakoztatottként működik, ha az ki vagy be van kapcsolva, illetve ha a fejhallgató csatlakozási felkérést küld a TV-készülék számára.

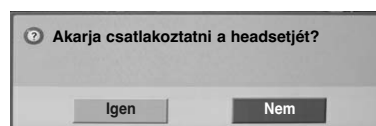

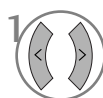
-   Válassza a **Igen** vagy a **Nem** lehetőséget.

! MEGJEGYZÉS

- ▶ Az LG a következő fejhallgatókat ajánlja:
 - Mono/Sztereó : Nokia : BH501 / Jabra : BT620s / Sony : DR-BT30Q / Philips : SHB7100 / Plantronics : Pulsar590 / Motorola : HT820 / Motorola : S9 / LG : HBS200
 - Csak sztereó : Logitech : Freepulse-wireless
 - Csak mono : Motorola : H800 / Jabra : BT2040 / Plantronics : Discovery665 / Nokia : BH-900 / Sony Ericsson : HBH-GV435 / Samsung : WEP500 / LG: Prada HBM-510
- ▶ A fejhallgató puffermemóriájának méretétől függően előfordulhat, hogy a hanglejátszás késik.
- ▶ Csak a hivatalos Bluetooth-kompatibilis tanúsítvánnyal rendelkező sztereó/mono fejhallgatók keresésére és csatlakoztatására van lehetőség.
- ▶ Az A2DP vagy HSP-profilt támogató Bluetooth sztereó/mono fejhallgatók csatlakoztatására van lehetőség.
- ▶ Ha a TV-készülék környezetében az alábbiak valamelyike fennáll, akkor az eszközt esetleg nem lehet megkeresni vagy megfelelően csatlakoztatni.
 - Erős elektromágneses tér van jelen.
 - Sok Bluetooth-eszköz van a közelben.
 - Ha a fejhallgató ki van kapcsolva, nincs a helyén vagy hibás.
 - A mikrohullámú sütő, vezeték nélküli helyi hálózat, indukciós főzőlap stb. ugyanazt a frekvenciát használják, ezért ezek kommunikációs hibát okozhatnak.
- ▶ Egyszerre csak egy Bluetooth-fejhallgató csatlakoztatására van lehetőség.
- ▶ A TV-készülék kikapcsolása stb. következtében megszakadt kapcsolat nem áll helyre automatikusan. Próbálja meg ismét csatlakoztatni az eszközt.
- ▶ A fejhallgató használata során néhány művelet végrehajtása több időt vehet igénybe.
- ▶ Ha a fejhallgató használatát követően a házi-mozirendszer simplink kapcsolattal csatlakoztatja, a készülék nem fog automatikusan átváltani a házi-mozirendszer hangszóóinak használatára.
- ▶ Ha a fejhallgató csatlakoztatása többször is sikertelen, párosítsa újra az eszközt.
- ▶ A monó fejhallgatók hangminősége elmarad a sztereó fejhallgatók hangminőségétől.
- ▶ A monó fejhallgatók zajszintje emelkedik, ahogy a fejhallgató távolabb kerül a TV-készüléktől. Ennek az az oka, hogy ezek a sztereó fejhallgatókétől eltérő átviteli módszert használnak.
- ▶ Bluetooth-fejhallgató használatakor a Volume +/- (Hangerő) és Mute (Némítás) gomb nem működik, az Audio (Hang) menü beállításai visszaállnak a gyári értékekre, és az Audio (Hang) menü kikapcsol.

REGISZTRÁLT BLUETOOTH-ESZKÖZ KEZELÉSE

Ha nincsenek regisztrált eszközök, akkor a Registered B/T Device (Regisztrált Bluetooth-eszközök) menü nem használható.

12-nél több eszköz regisztrálására nincs lehetőség, ebben az esetben az új külső eszköz nem párosítható a TV-készülékkel. Ilyenkor töröljön egy eszközt (szüntesse meg a kapcsolatot, ha az eszköz csatlakoztatva van a TV-készülékhez), majd ezután lehetőség van egy másik eszköz regisztrálására.

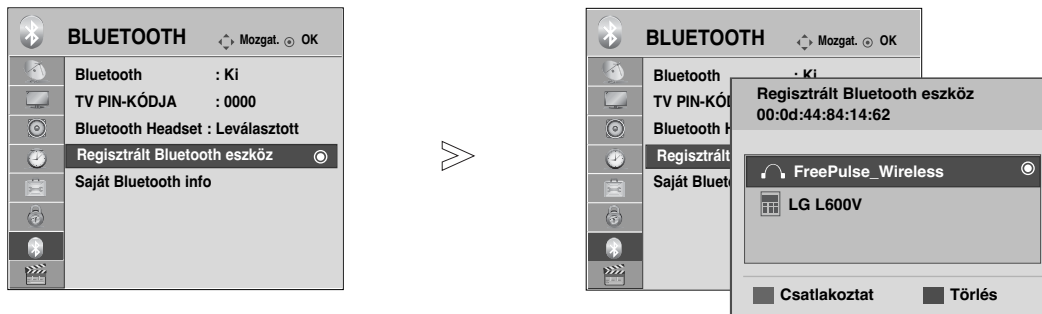

1 Válassza a **BLUETOOTH** lehetőséget.

2 Válassza a **Regisztrált Bluetooth eszköz** lehetőséget.

3 Jelölje ki a regisztrált Bluetooth-eszközt.

■ Regisztrált Bluetooth-fejhallgató csatlakoztatása

1 Válassza ki a csatlakoztatni kívánt regisztrált Bluetooth-fejhallgatót.

2 Megjelenik a kiválasztott Bluetooth-fejhallgató csatlakoztatását kérő üzenet.

3 Válassza a **Igen** vagy a **Nem** lehetőséget.

■ Regisztrált Bluetooth-eszköz törlése

A „Delete” (Törlés) funkció akkor válik elérhetővé, ha egy, a TV-készülékhez nem csatlakoztatott eszközt választ ki.

1 Válassza ki az eltávolítani kívánt Bluetooth-eszközt.

2 Megjelenik a kiválasztott Bluetooth-eszköz törlését kérő üzenet.

3 Válassza a **Igen** vagy a **Nem** lehetőséget.

■ Regisztrált Bluetooth-eszköz leválasztása

A „Disconnect” (Leválasztás) funkció akkor válik elérhetővé, ha a TV-készülékhez csatlakoztatott eszközt választ ki.

1 Válasszon ki egy olyan Bluetooth-eszközt, amely a TV-készülékhez van csatlakoztatva.

2 Válassza le a Bluetooth-eszközt.

A BLUETOOTH HASZNÁLATA

A BLUETOOTH HASZNÁLATA

A My Bluetooth Information (Saját Bluetooth-adatok) funkcióval a felhasználó elérheti a vonatkozó adatokat.

Az „Edit” (Szerkesztés) funkció akkor válik újra elérhetővé, ha már egy eszköz sem csatlakozik a TV-készülékhez.



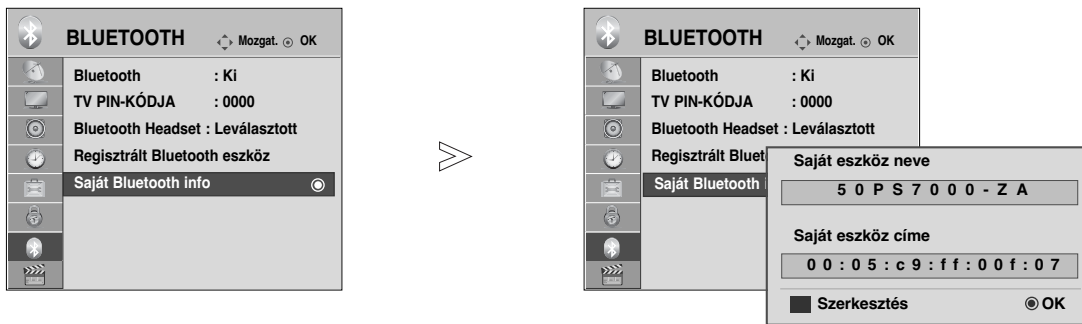

Módosíthatja a My Device Name (Saját eszköz neve) beállítást.

Ellenőrizheti a My Device Address (Saját eszköz címe) beállítást.



1   Válassza a **BLUETOOTH** lehetőséget.

2   Válassza a **Saját Bluetooth info** lehetőséget.

3  **KÉK**    Írja be az eszköz nevét. Használhatja az ábécé betűit A-tól Z-ig, a számokat 0 és 9 között, a + vagy a - jelet, illetve a szóközt.

4  Mentse a kiválasztott beállítást.

- A normál TV nézethez való visszatéréshez nyomja meg a MENU (MENU) gombot.
- A RETURN (VISSZATÉRÉS) gomb megnyomásával visszaléphet az előző menüképernyőre.

KÉPEK FOGADÁSA KÜLSŐ BLUETOOTH-ESZKÖZRŐL

A TV-készülékre külső Bluetooth-eszköztől fénykép (csak JPEG-formátumú) küldéséről az adott eszköz felhasználói kézikönyvében olvashat további ismertetést.

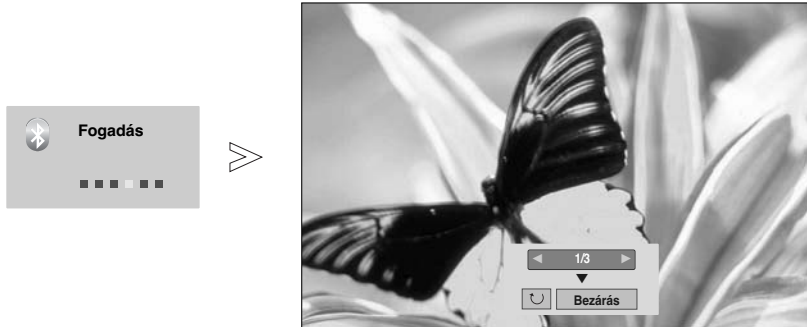

- Ha a ^ v < > gombok használatával a Close (Bezárás) lehetőséget választja, a képernyőn látható menü eltűnik. Ha ismét megnyomja az OK gombot, a menü ismét megjelenik.



Válassza ki a megfelelő fényképeket.

 **(Elforgatás):** Fényképek elforgatása.

- Ha az  **(Elforgatás)** parancson megnyomja az OK gombot, a fényképet 90 fokkal elforgatja az óramutató járásával megegyező irányba.

- Az átküldhető kép mérete legfeljebb 10 MB lehet.
- Bluetooth-fejhallgató használata során kép fogadására nincs lehetőség.
- Képfájlok fogadására nincs lehetőség, miközben Bluetooth-eszköztől hallgat zenét.
- Amikor a külső Bluetooth-eszköz képet küld, a kép fogadásának leállításához nyomja meg a RETURN gombot. Ekkor az összes fogadott fénykép törlődik.
- Egyes Bluetooth-eszközök használatakor előfordulhat, hogy nem lehet JPEG-képfájlokat átvinni a TV-készülékre.

Zenehallgatás külső Bluetooth-eszköztől

A TV-készüléken egy külső Bluetooth-eszköztől történő zenehallgatás módjáról az eszköz felhasználói kézikönyvében olvashat további ismertetést.

Olyan Bluetooth-eszközt használjon, amely támogatja az A2DP-szabványt

- Egyes Bluetooth-eszközök használatakor előfordulhat, hogy a TV-készülék hangszóróin keresztül nincs lehetőség zenehallgatásra.

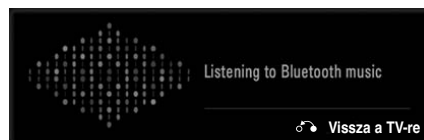

- A hangerő beállítását a  + vagy a - gomb megnyomásával végezheti el.
- A hang elnémításához nyomja meg a MUTE (NÉMÍTÁS) gombot.
- A normál TV nézethez való visszatéréshez nyomja meg a RETURN (VISSZA) gombot.

! MEGJEGYZÉS

- ▶ Bluetooth-fejhallgató használata során zenehallgatásra nincs lehetőség.
- ▶ Képek fogadása közben zenehallgatásra nincs lehetőség.

USB-ESZKÖZÖK HASZNÁLATA

► Az USB funkció a **19/22LU40****, a **19/22/26LU50****, a **32/37/42LF25****, **32/37/42LG21****, a **19/22/26/32/37/42LH20****, és a **32/37/42/47LH30**** típus esetén nem áll rendelkezésre.

USB-eszközök csatlakoztatása

USB-eszköz csatlakoztatásakor az alábbi menü jelenik meg automatikusan.

Az „Előugró menü” mindaddig nem jelenik meg, amíg a képernyőn látható a Műsorfüzet, az Ütemezési lista vagy csatlakoztatva van a Bluetooth-fejhallgató.

Ha a menü nem jelenik meg, akkor az USB menüben válassza ki a Music List (Zenelista), a Photo List (Fényképlista) vagy a Movie List (Filmlista) (csak **32/37/42/47LH49****, **32/37/42/47LH50****, **32/37/42/47LH70****, **50/60PS70****, **50/60PS80**** típusok esetén) lehetőséget.

Az USB-eszközön nem lehet új mappát létrehozni vagy törölni egy már létező mappát.

1 Csatlakoztassa az USB-eszközt a készüléken található USB-bemenethez.

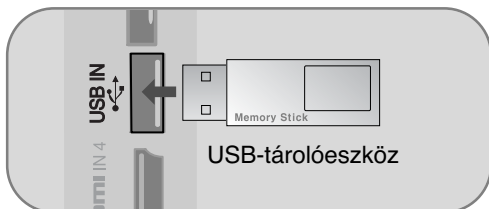

• Csak a fotó- (JPEG), zene- (MP3) és a videofájlok (DAT, MPG, MPEG, VOB, AVI, DIVX, MP4, MKV, TS, TRP, TP) használata támogatott (csak a **32/37/42/47LH49****, **32/37/42/47LH50****, **32/37/42/47LH70****, **50/60PS70****, **50/60PS80**** típusok esetén).

2 Válassza a **FÉNYKÉPLISTA**, **ZENELISTA** vagy a **FILMLISTA** (csak **32/37/42/47LH49****, **32/37/42/47LH50****, **32/37/42/47LH70****, **50/60PS70****, **50/60PS80****).



Az USB-eszközök eltávolítása

Az USB-eszköz eltávolítása előtt nyissa meg az USB-eszköz menüt.

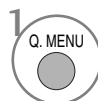

Válassza az **Kiadás** menüpontot.



Előkészületek USB-eszközök használatakor

- A készülék csak USB-tárolóeszközöket ismer fel.
- Ha az USB-tárolóeszköz USB-elosztón keresztül csatlakozik, nem lesz felismerhető.
- Előfordulhat, hogy az automatikus felismerőprogramokat alkalmazó USB-eszközök nem ismerhetők fel.
- Előfordulhat, hogy a saját illesztőprogramot alkalmazó USB-eszközök nem ismerhetők fel.
- Az USB-eszközök felismerésének sebessége eszközönként eltérő lehet.
- Ne kapcsolja ki a készüléket és az USB-eszközt, ha a csatlakoztatott USB-eszköz működik. Az USB-eszközök hirtelen kihúzásakor az eszközön tárolt fájlok vagy az eszközök megsérülhetnek.
- Ne használjon olyan USB-tárolóeszközt, amely működését számítógéppel módosította. Az USB-eszköz hibát okozhat a készülékben vagy előfordulhat, hogy nem lejátszható. Ugyeljen arra, hogy csak normál zenei-, kép- vagy filmfájlokat tartalmazó USB-tárolóeszközöket használjon.
- Csak olyan USB-tárolóeszközt használjon, amely a Windows operációs rendszer által használt FAT32 vagy NTFS fájlrendszerrel lett formázva. Előfordulhat, hogy a Windows által nem támogatott segédprogrammal formázott USB-eszközök nem ismerhetők fel.
- A külső áramforrást (több mint 0,5 A) igénylő USB-eszközöket csatlakoztassa az áramforráshoz. Ennek elmulasztása esetén előfordulhat, hogy az eszköz nem ismerhető fel.
- Az USB-eszközt az eszköz gyártója által ajánlott USB-kábel használatával csatlakoztassa.
- Előfordulhat, hogy egyes USB-tárolóeszközök nem támogatottak vagy használatuk nem zökkenőmentes.
- Az USB-háttértároló fájl-hozzárendelési módja megegyezik a Windows XP rendszerével. A fájlnev az angol ábécé legfeljebb 100 karakteréből állhat.
- Készítsen biztonsági másolatot az USB-memóriaegységen tárolt fájlokról, mert az adatok esetleg elveszhetnek. Az adatok elvesztéséből származó károkért nem vállalunk felelősséget.
- Ha az USB-merevlemez nem kap külső tápellátást, akkor előfordulhat, hogy a készülék nem észleli az USB-eszközt. Ezért mindenképpen csatlakoztassa külső áramforrásra.
- Az USB-tárolóegységen található adatok nem törölhetők, ha NTFS fájlrendszerben vannak.
- Ha az USB-memóriaegység több partíciót tartalmaz, vagy többféle kártya olvasására alkalmas USB-kártyaolvasó használata esetén legfeljebb 4 partíciót vagy USB-memóriaegységet használhat.
- Csak FAT32 fájlrendszer esetén lehet törlést végezni.
- Ha az USB-memóriaegység többféle kártya olvasására alkalmas USB-kártyaolvasóhoz van csatlakoztatva, akkor az azon tárolt adatok esetleg nem ismerhetők fel.
- Ha az USB-memóriaegység nem működik megfelelően, akkor a memóriaegységet húzza ki, majd csatlakoztassa újra.
- Az USB-memóriaegységek észlelési ideje függ azok típusától.
- Ha Készenléti módban USB-memóriaegységet csatlakoztat a készülékhez, akkor az adott merevlemez tartalma a TV-készülék bekapcsolása során automatikusan betöltődik.
- USB külső merevlemez használata esetén a javasolt kapacitás legfeljebb 1TB, USB memóriaegység esetén pedig legfeljebb 32 GB.
- A javasolt méretnél nagyobb memóriakapacitással rendelkező eszközök esetleg nem működnek megfelelően.
- Ha az „Energy Saving” (energiatakarékos) funkcióval rendelkező USB külső merevlemez nem működik megfelelően, akkor kapcsolja ki, majd be a merevlemezt.
- A készülék támogatja az USB 2.0 verziónál korábbi USB-tárolóeszközök használatát is. Ugyanakkor előfordulhat, hogy a filmlistában ezek az eszközök nem jelennek meg helyesen.

! MEGJEGYZES

- Az Ön TV-készülékének egyes részei eltérhetnek az ábrán láthatóktól.
- ▶ Az USB-memóriaegység elvesztésének elkerülése érdekében a külön megvásárolható USB-csatlakozóval csatlakoztassa az USB-memóriaegységet a TV-készülék USB-csatlakozótartójához. (csak Plazma TV típusok esetén)

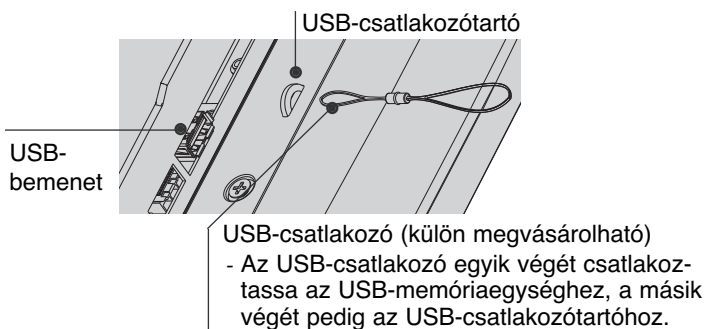

PHOTO LIST (FÉNYKÉPLISTA)

Az USB-memóriaegységen lévő fényképek megtekinthetők.

A képernyőn megjelenő menü némileg eltérhet az ábrákon láthatótól. A képek csak példák, amelyek a készülék kezelését könnyítik meg.

FÉNYKÉP (*.JPEG) fájlok támogatása

Baseline: 64 x 64 ~ 15360 x 8640

Progresszív : 64 x 64 ~ 1920 x 1440

- Csak JPEG-fájlok játszhatók le.
- A nem támogatott képek ikonként jelennek meg.

A képernyő részei

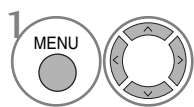

1 Válassza az **USB** menüpontot.

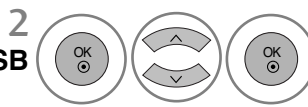

2 Válassza az **Fényképlista** menüpontot.

- 1 Lépés felsőbb mappaszintre
- 2 Aktuális oldal/Összes oldal
- 3 A megjelölt fényképek száma
- 4 A távirányító megfelelő gombjai

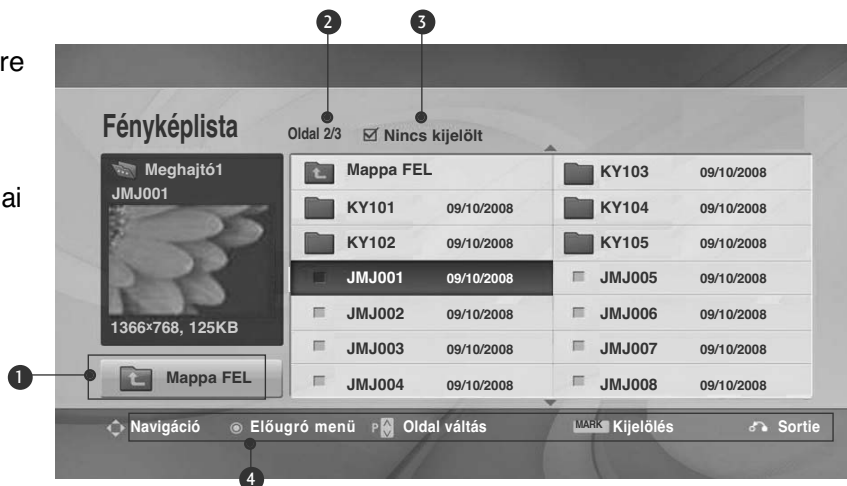





USB-ESZKÖZÖK HASZNÁLATA

Fényképválasztás és felugró menü



- ▶ **Nézet:** A kijelölt elem megjelenítése.
- ▶ **Az összes megjelölése:** A képernyőn lévő valamennyi kép megjelölése.
- ▶ **Jelölések törlés:** Az összes kijelölt fénykép jelölésének visszavonása.
- ▶ **Törlés vagy a Kijelölt tételek törlése**(csak FAT32 fájlrendszer esetén) : A kijelölt fénykép törlése.
- ▶ **Bezárás :** Az előugró menü bezárása.

-  Válassza ki a célmappát vagy -meghajtót.
-   Válassza ki a megfelelő fényképeket.
-   Jelenítse meg az előugró menüt.
-   Válassza ki a megfelelő előugró menüt.

- A P   gomb segítségével válassza ki a megfelelő fényképet.
- Fényképek megjelöléséhez és a jelölés megszüntetéséhez nyomja meg a **MARK** (KIJELÖLÉS) gombot. Ha több fénykép is megjelölt, akkor azok megtekinthetők egyenként vagy diavetítés formájában is. Ha nem jelölt ki fényképet, akkor a mappában található fényképek megtekinthetők egyenként vagy diavetítés formájában.

- A normál TV nézethez való visszatéréshez nyomja meg a RETURN (VISSZATÉRÉS) gombot.

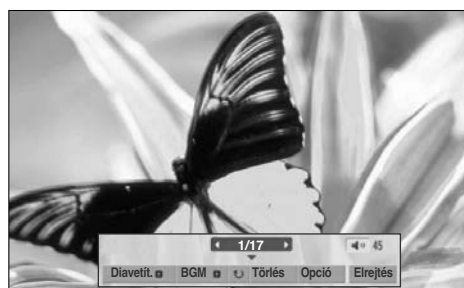
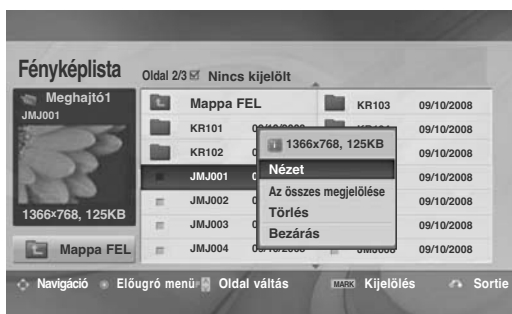

Fényképek megtekintése

A teljes képernyős nézetben további megjelenítési lehetőségek állnak rendelkezésre.





A fénykép méretaránya befolyásolhatja a teljes képernyős módú megjelenítés méretét.
A RETURN (VISSZATÉRÉS) gomb megnyomásával visszaléphet az előző menüképernyőre.



1  Válassza ki a célmappát vagy -meghajtót.

2   Válassza ki a megfelelő fényképeket.

3  Jelenítse meg az előugró menüt.

4  Válassza a **Nézet** menüpontot.

5  A kiválasztott fénykép megjelenik teljes képernyős nézetben.

• A P   gomb segítségével válassza ki a megfelelő fényképet.

USB-ESZKÖZÖK HASZNÁLATA

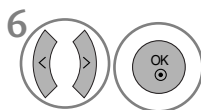

6 Válassza ki a **Diavetít.**, a **BGM** (Háttérzene), a **Rotat** (Rotate (Elforgatás)), a **Törítés**, az **Opció** vagy a **Elrejtés** lehetőséget.

- A < > gombok segítségével kiválaszthatja a következő vagy az előző fényképet.
- A < > gombok segítségével választható ki és kezelhető a teljes képernyős menü.

▶ **Diavetít.:** Ha nincs kiválasztott kép, az aktuális mappában található összes fénykép lejátszásra kerül a diavetítés során. Ha néhány fénykép ki van választva, akkor azok diavetítés formájában jelennek meg.

- A képváltás sebességét az **Opció** menüben lehet megadni.

▶ **BGM** (Háttérzene) : Állítson be háttérzenét a teljes képernyős képnézegető módban.

- Ennek a funkciónak a használata előtt az Option (Beállítás) menüben állítsa be a háttérzenéhez tartozó zenemappát.

▶ **Rotat** (Rotate): Fényképek elforgatása.

- A fénykép elforgatása 90°, 180°, 270°, 360°-kal az óramutató járásával egyező irányban.
- Ha a kép szélessége meghaladja a támogatott magasságot, a kép nem forgatható el.

▶ **Törítés**(csak FAT32 fájlrendszer esetén) : Fényképek törlése.

▶ **Opció:** A diavetítési sebesség és a háttérzene zenemappájának beállítása.

- Válassza ki a kívánt értékeket a ^ v < > gombokkal, majd nyomja meg az **OK** gombot. Ezután lépjen az **OK** parancsra, majd nyomja meg az **OK** gombot.
- Háttérzene lejátszása közben nem módosítható a **Zene mappa** (Zenemappa) értéke.

▶ **Elrejtés** : A menü elrejtése teljes képernyős módban.

- Teljes képernyős módban a menü újbóli megjelenítéséhez nyomja meg az **OK** gombot.

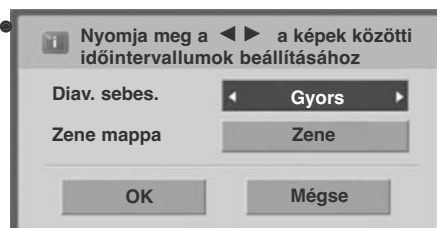

MUSIC LIST (ZENELISTA)

Az USB-memóriaegységen lévő zeneszámok lejátszhatók.
A megvásárolt zenei fájlok (*.MP3) szerzői jogvédelem alá eshetnek.
Az ilyen fájlok lejátszását nem minden esetben teszi lehetővé a készülék.
Az USB-eszközökön található zeneszámokat a készülék lejátszza.

A képernyőn megjelenő menü némileg eltérhet az ábrákon láthatótól. A képek csak példák, amelyek a készülék kezelését könnyítik meg.

ZENEI (*.MP3) fájlok támogatása

Bitráta: 32–320 kbps

- Mintavételi frekvencia MPEG1 layer3: 32 kHz, 44,1 kHz, 48 kHz.
- Mintavételi frekvencia MPEG2 layer3: 16 kHz, 22,05 kHz, 24 kHz
- Mintavételi frekvencia MPEG2.5 layer3: 8 kHz, 11,025 kHz, 12 kHz

A képernyő részei

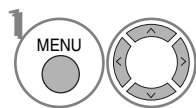

Válassza az **USB** menüpontot.

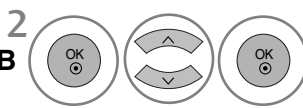

Válassza az **Zenelista** menüpontot.

- 1 Preview (Előnézet): Ha az albumhoz tartozik lemezborító, akkor az megjelenik.
- 2 Lépés felsőbb mappaszintre
- 3 Aktuális oldal/Összes oldal
- 4 A megjelölt zenefájlok száma
- 5 A távirányító megfelelő gombjai



USB-ESZKÖZÖK HASZNÁLATA

Zeneválasztás és felugró menü

Ahogy az ábrán is látható, oldalanként 6 zenefájl látható.



► **Lejátszás:** A kiválasztott zeneszámok lejátszása.

Ha egy zeneszám lejátszása véget ért, elindul a következő kijelölt zeneszám lejátszása. Ha nincs kijelölt zeneszám, az aktuális mappa következő zeneszámának lejátszása indul el.

Ha kiválaszt egy másik mappát, és megnyomja az OK gombot, az aktuális zeneszám lejátszása leáll.

► **Kijel. lejátsz.**(Kijelölt fájlok lejátszása): A kiválasztott zeneszámok lejátszása. Ha egy zeneszám lejátszása véget ért, automatikusan elindul a következő kijelölt zeneszám lejátszása.

► **Leállítás**(Lejátszás leállítása) (lejátszás közben): Lejátszás leállítása.

► **Lej. fényképpel**(Lejátszás fényképpel): A kiválasztott zeneszámok lejátszásának elindítása és a fényképlista megjelenítése.

► **Az összes megjelölése:** A mappában található valamennyi zeneszám megjelölése.

► **Jelölések törlés**(Az összes kijelölés visszavonása): Az összes kijelölés visszavonása.

► **Törlés** vagy a **Kijelölt tételek törlése**(csak FAT32 fájlrendszer esetén) : A kiválasztott zeneszámok törlése.

► **Bezárás** : Az előugró menü bezárása



1 Válassza ki a célmappát vagy -meghajtót.

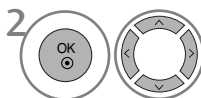

2 Válassza ki a kívánt zeneszámokat.

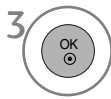

3 Jelenítse meg az előugró menüt.

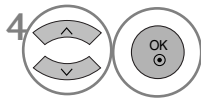

4 Válassza ki a megfelelő előugró menüt.

- A P ^ v gomb használatával léphet felfelé/lefelé a zeneszámokat tartalmazó oldalon.
- Zenefájlok megjelöléséhez és a jelölés megszüntetéséhez nyomja meg a **MARK** (KIJELÖLÉS) gombot. Ha jelölt meg zenefájlokat, a készülék a megjelölt fájlokat játssza le egymás után. Ha például csak egy zenefájlt kíván hallgatni folyamatosan ismételve, jelölje meg a zenefájlt, majd indítsa el a lejátszást. Ha nincs kijelölt zenefájl, lejátszáskor a mappában található összes fájl lejátszásra kerül.







- A normál TV nézethez való visszatéréshez nyomja meg a RETURN (VISSZATÉRÉS) gombot.

▪ Ha lejátszás közben egy ideig nem nyom meg semmilyen gombot, a lejátszási adatokat tartalmazó panel (lásd lent) képernyőkímélőként kezd viselkedni.

▪ „Képernyőkímélő”?
A képernyőkímélő megakadályozza, hogy a képernyő károsodást szenvedjen. Ez akkor fordulhat elő, ha egy állókép huzamosabb időn keresztül a képernyőn marad.



! MEGJEGYZÉS

- ▶ Zenelejátszás közben a  jelenik meg a zeneszám címe mögött.
- ▶ A sérült zenefájlok nem játszhatók le, és a lejátszási idejük helyett 00:00 látszik.
- ▶ A szerzői jogvédelem alatt álló, legálisan megvásárolt zenefájlok lejátszása nem indul el, lejátszási idejük pedig nem jelenik meg megfelelően.
- ▶ Az OK,  gombok megnyomásakor leáll a képernyőkímélő.
- ▶ A távirányító **PLAY(▶)**(Lejátszás), **Pause(II)** (Szünet), , ,  gombjai is használhatók ebben az üzemmódban.
- ▶ A következő zeneszám kiválasztásához használja a  gombot, az előző zeneszám kiválasztásához pedig a  gombot.

USB-ESZKÖZÖK HASZNÁLATA

MOVIE LIST (FILMLISTA) (csak 32/37/42/47LH49**, 32/37/42/47LH50**, 32/37/42/47LH70**, 50/60PS70**, 50/60PS80**)

Az USB-memóriaegységen lévő filmfájlok lejátszhatók.

A filmlista USB-eszköz csatlakoztatásakor jelenik meg. Videofájlok TV-készüléken történő lejátszására használható.

A filmlista az USB-mappában található filmeket tartalmazza, és támogatja lejátszásukat.

Lehetővé teszi a mappában található összes film lejátszását, illetve a kiválasztott fájlok megnyitását.

A filmlista a mappa és a filmfájlok adatait jeleníti meg.

A képernyőn való megjelenítés a TV-készülektől függően eltérő lehet. A képek csak példák, amelyek a készülék kezelését könnyítik meg.

FILM (*.dat/*.mpg/*.mpeg/*.ts/*.trp/*.tp/*.vob/*.mp4/*.mkv/*.avi/*.divx) fájlok támogatása

Videoformátum: DivX3.11, DivX4.12, DivX5.x, DivX6, Xvid1.00, Xvid1.01, Xvid1.02, Xvid1.03, Xvid 1.10-beta-1/beta-2, Mpeg-1, Mpeg-2, Mpeg-4, H.264/AVC

Hangformátum: Dolby Digital, AAC, Mpeg, MP3, LPCM, HEAAC

Bitráta: 32 ~ 320kbps(MP3)

Feliratformátum: *.sml/*.srt/*.sub(MicroDVD, SubViewer 1.0/2.0)/*.ass/*.ssa/*.txt(TMPlayer)/*.psb(PowerDivx)

- Előfordulhat, hogy a felhasználók által készített feliratok némelyike nem jelenik meg.
- A filmfeliratokban néhány speciális karakter használata nem támogatott.
- A filmfeliratokban a HTML-címkék használata nem támogatott.
- A támogatott nyelvektől eltérő nyelvű filmfeliratok használata nem lehetséges.
- A lejátszáshoz a külső felirattípusok idő szerint emelkedő sorrendbe kell rendezni.
- A hang nyelvének megváltoztatásakor előfordulhat, hogy a képernyőn is látható az átmenet (leállítás, gyorsabb visszajátszás stb.)
- Előfordulhat, hogy a sérült filmfájlok nem játszhatók le megfelelően, vagy esetükben a lejátszó bizonyos funkcióit nem használhatók.
- Bizonyos kódolóprogramokkal létrehozott filmfájlok nem játszhatók le megfelelően.
- Ha a rögzített fájl hang- és képszerkezete nincs összefésülve („not interleaved”), csak a kép vagy a hang kerül lejátszásra.
- A maximális támogatott videofelbontás a jelszakasztól függően 1920x1080@25/30P vagy 1280x720@50/60P.
- A jelszakasztól függően a 1920x1080@25/30P vagy 1280x720@50/60P felbontású videók nem játszhatók le.
- A megadottól eltérő típusú és formátumú filmfájlokat a készülék nem minden esetben képes megfelelően lejátszani.
- **A filmfájlok maximális bitsebessége 20 Mbps.**
- Az 4.1-es vagy újabb verziójú kódolással készült profilok folyamatos lejátszása a H.264/AVC-ben nem garantálható.
- A DTS audiókódek használata nem támogatott.
- A 30 GB-nál nagyobb méretű filmfájlok lejátszása nem támogatott.
- A DivX videofájlnak és a hozzá tartozó felirattípusnak ugyanabban a mappában kell lenniük.
- A feliratok megjelenítéséhez a felirattípus és a videofájl nevének meg kell egyeznie.
- A nagy sebességű adatátvitelt nem támogató USB-kapcsolat használatával történő videolejátszás esetleg nem működik megfelelően.
- A GMC(Global Motion Compensation) kódolású fájlokat nem lehet lejátszani.

Fájl Fájlkiterjesztés	Videokóder	Hangkódek	Maximális felbontás
mpg, mpeg, vob	MPEG1, MPEG2	Dolby Digital, MPEG, MP3, LPCM	1920x1080@30p
dat	MPEG1	Dolby Digital, MPEG, MP3, LPCM	
ts, trp, tp	MPEG2, H.264/AVC	Dolby Digital, AAC, MPEG	
mp4	MPEG4 SP, MPEG4 ASP, Divx 3.11, Divx 4.12, Divx 5.x Divx 6, Xvid 1.00, Xvid 1.01, Xvid 1.02, Xvid 1.03 Xvid 1.10-beta 1, Xvid 1.10-beta 2, H.264/AVC	Dolby Digital, HEAAC, AAC, MPEG, MP3, LPCM	
avi	MPEG 2, MPEG 4 SP, MPEG4 ASP, Divx 3.11, Divx 4, Divx 5, Divx 6 Xvid 1.00, Xvid 1.01, Xvid 1.02, Xvid 1.03, Xvid 1.10-beta 1 Xvid 1.10-beta 2, H.264/AVC	Dolby Digital, HEAAC, AAC, MPEG, MP3, LPCM	
mkv	H.264/AVC, MPEG 1, MPEG 2, MPEG 4 SP, MPEG4 ASP	Dolby Digital, HEAAC, AAC, MPEG, MP3, LPCM	
divx	MPEG 2, MPEG 4 SP, MPEG4 ASP, Divx 3.11, Divx 4, Divx 5, Divx 6 Xvid 1.00, Xvid 1.01, Xvid 1.02, Xvid 1.03, Xvid 1.10-beta 1 Xvid 1.10-beta 2, H.264/AVC	Dolby Digital, HEAAC, AAC, MPEG, MP3, LPCM	

A képernyő részei

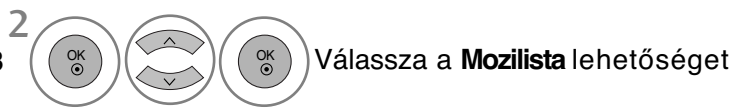

- 1 Lépés felsőbb mappaszintre
- 2 Aktuális oldal/Összes oldal
- 3 A megjelölt filmcímek teljes száma
- 4 A távirányító megfelelő gombja

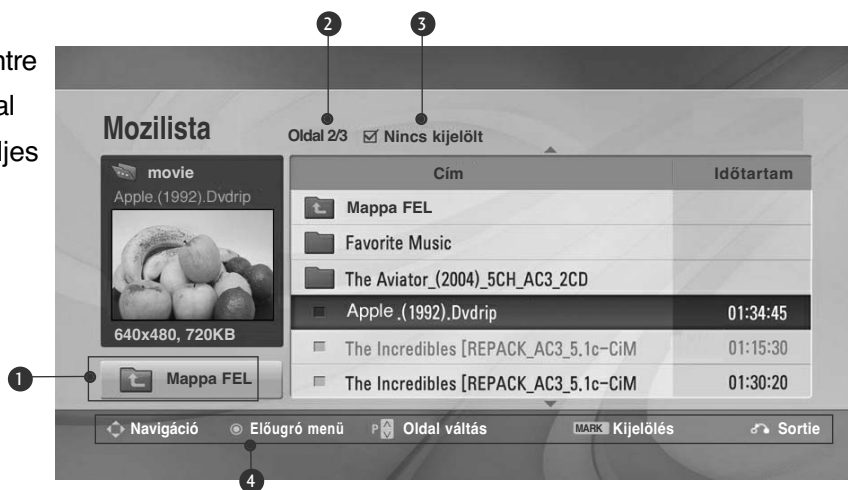

USB-ESZKÖZÖK HASZNÁLATA

Filmválasztás és felugró menü

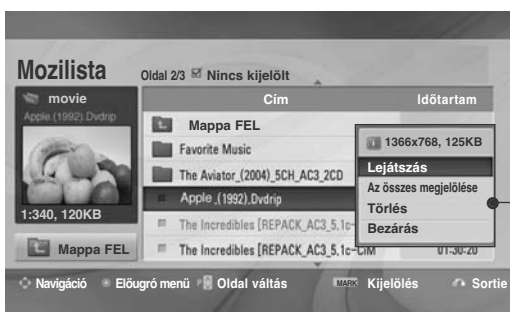





- ▶ **Lejátszás:** A kiválasztott filmek lejátszása. A DivX lejátszás képernyőváltás közben történik.
- ▶ **Az összes megjelölése :** A mappában található valamennyi film megjelölése.
- ▶ **Jelölések törlés:** Az összes kijelölt film kiválasztásának megszüntetése.
- ▶ **Törlés** vagy a **Kijelölt tételek törlése**(csak FAT32 fájlrendszer esetén) : A kijelölt film törlése.
- ▶ **Bezárás :** Az előugró menü bezárása.

1  Válassza ki a célmappát vagy -meghajtót.

2   Válassza ki a lejátszani kívánt filmek címét.

3  Jelenítse meg az előugró menüt.

4   Válassza ki a megfelelő előugró menüt.

- A P   gomb használatával válassza ki a kívánt filmet.
- Filmfájlok megjelöléséhez és a jelölés megszüntetéséhez nyomja meg a **MARK** gombot. Ha több filmet jelölt meg, a készülék a megjelölt filmeket egymás után játssza le.

- A normál TV nézethez való visszatéréshez nyomja meg a RETURN (VISSZATÉRÉS) gombot.

! MEGJEGYZÉS

- ▶ Ha a fájl formátuma nem támogatott, megjelenik a nem támogatott fájlformátumra figyelmeztető üzenet.

A Filmlista funkció használata – lejátszás



Képméret	◀ Teljes ▶
Hang nyelve	1
Feliratok nyelve	Latin 1
· Szinkronizálás	0
· Helyzet	0
Bezáras	

- ▶ **Képméret** : A kívánt képfarmátum kiválasztása a film lejátszása közben.
- ▶ **Hang nyelve & Feliratok nyelve** : A hang és a feliratozás nyelvét adja meg lejátszás közben.
- ▶ **Szinkronizálás** : A megjelenített szöveg és a film eltérésének szinkronizálása -10 és +10 másodperc között, 0,5 másodperces lépésekkel.
- ▶ **Helyzet** : A felirat helyzetének (fent vagy lent) beállítása lejátszás közben.

Feliratok nyelve	Támogatott nyelv
latin1	angol, spanyol, francia, német, olasz, svéd, finn, holland, portugál, dán, román, norvég, albán, Gael, walesi, ír, katalán, valenciai.
latin2	bosnyák, lengyel, horvát, cseh, szlovák, szlovén, szerb, magyar
latin4	észti, lett, litván
cirill	bolgár, macedón, orosz, ukrán, kazah
görög	görög
török	török

A távirányító használata

◀◀ / ▶▶	<p>Lejátszáskor:</p> <p>nyomja meg többször a REW(◀◀) gombot a gyorsításhoz ◀◀(x2) -> ◀◀◀◀(x4)-> ◀◀◀◀◀◀(x8)-> ◀◀◀◀◀◀◀◀(x16) ->◀◀◀◀◀◀◀◀◀◀◀◀(x32) .</p> <p>nyomja meg többször a FF(▶▶) gombot a gyorsításhoz ▶▶(x2)-> ▶▶▶▶(x4) -> ▶▶▶▶▶▶(x8) -> ▶▶▶▶▶▶▶▶(x16)-> ▶▶▶▶▶▶▶▶▶▶(x32).</p> <ul style="list-style-type: none"> ▪ A gombok ismételt megnyomásával növelheti a gyors előre- vagy visszatekerés sebességét.
	<p>Lejátszás közben nyomja meg a Pause() (Szünet) gombot.</p> <ul style="list-style-type: none"> ▪ Ekkor a képernyőn állókép jelenik meg. ▪ Ha a szüneteltetést követően 10 percen át nem nyom meg egyetlen gombot sem, a TV-készülék visszaáll lejátszási üzemmódba. ▪ Lassított lejátszáshoz nyomja meg a Pause() (Szünet), majd a FF(▶▶) gombot.
< >	<ul style="list-style-type: none"> ▪ Lejátszás közben a < vagy a > gomb segítségével megjeleníthető az aktuális pozíciót mutató kurzor a képernyőn.
PLAY(▶)	<p>A PLAY(▶) gomb megnyomásával visszatérhet a normál lejátszási üzemmódba.</p>
ENERGY SAVING e2	<p>A képernyő fényerejének növeléséhez nyomja meg többször egymás után az ENERGY SAVING (Energiatekarékos üzemmód) gombot (lásd: 102. oldal).</p>
AV MODE ○	<p>A kívánt jelforrás kiválasztásához nyomja meg többször az AV MODE (AV MÓD) gombot (lásd: 72. oldal).</p>

USB-ESZKÖZÖK HASZNÁLATA

DIVX REGISZTRÁCIÓS KÓD

(csak 32/37/42/47LH49**, 32/37/42/47LH50**, 32/37/42/47LH70**, 50/60PS70**, 50/60PS80**)

A készülék DivX regisztrációs kódjának megerősítése. A regisztrációs kód használatával a www.divx.com/vod weboldalon filmeket kölcsönözhet, illetve vásárolhat.

Másik készülék DivX regisztrációs kódjával kikölcsönzött vagy megvásárolt DivX-fájlok lejátszása nem engedélyezett. (Csak a megvásárolt készülék DivX regisztrációs kódjának megfelelő DivX-fájlok játszhatók le)

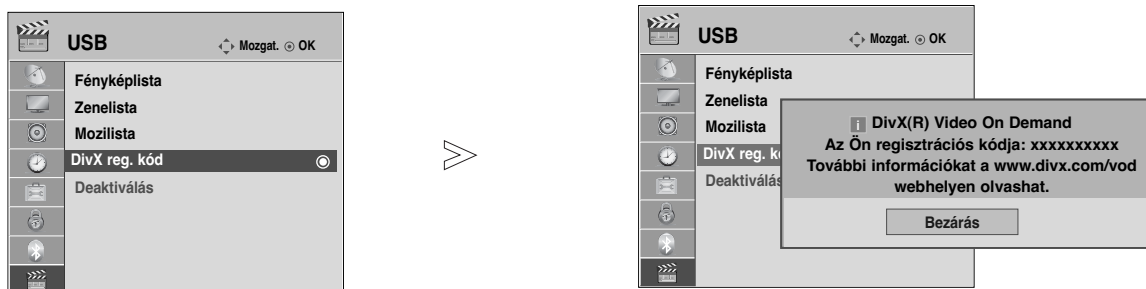

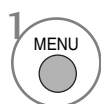
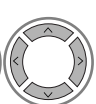
1   Válassza az **USB** menüpontot.

2   Válassza a **DivX reg. kód** parancsot.

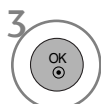
3  Jelenítse meg a DivX regisztrációs kódot.

- A normál TV nézethez való visszatéréshez nyomja meg a MENU (MENU) gombot.
- A RETURN (VISSZATÉRÉS) gomb megnyomásával visszaléphet az előző menüképernyőre.



„DivX Certified to play DivX video up to HD 1080p, including premium content” (DivX-tanúsítvány legfeljebb HD 1080p DivX-videó lejátszásához, beleértve a prémium-tartalmakat is) A DIVX VIDEO: A DivX® a DivX, Inc. által létrehozott digitális videoformátum.

A készülék hivatalos DivX-tanúsítvánnyal rendelkező eszköz, amely alkalmas DivX videók lejátszására.

Látogasson el a www.divx.com honlapra, ahol további tájékoztatást kaphat és ahonnan a fájlokat DivX videóvá konvertáló szoftvereszközöket tölthet le.

A DIVX VIDEO-ON-DEMAND: A DivX® -tanúsított készüléket a DivX Video-on-Demand (VOD) tartalom lejátszásához regisztrálni kell.

A regisztrációs kód előállításához a készülék beállítóménüjében keresse meg a DivX VOD menüpontot.

A vod.divx.com honlapon ezzel a kóddal végezze el a regisztrációt és tájékozódjon a DivX VOD használatáról.

! MEGJEGYZÉS

▶ A filmfájlok az alábbi feltételek mellett használhatók:

Felbontás: legfeljebb 1920x1080 képpont

Képrfrissítés: legfeljebb 30 képkocka/mp (1920x1080 képpontos felbontás), legfeljebb 60 képkocka/mp (1280x720 képpontos felbontás alatt)





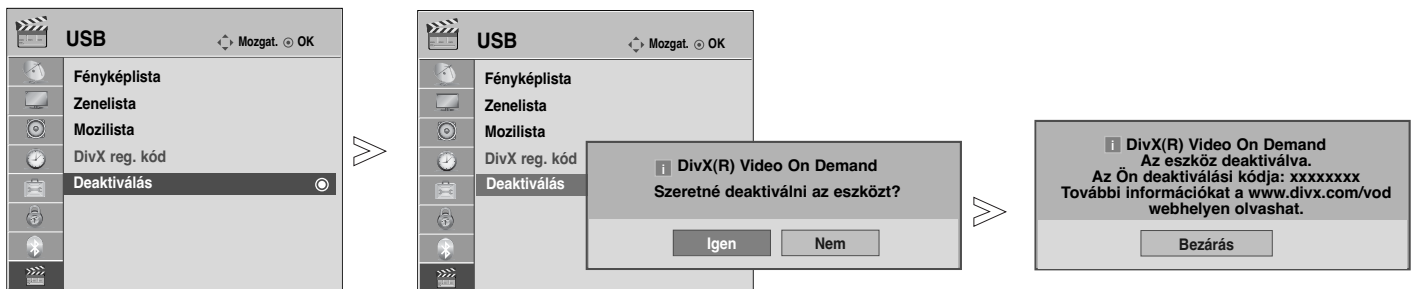

▶ Videokodek : MPEG 1, MPEG 2, MPEG 4, H.264/AVC, DivX 3.11, DivX 4.12, DivX 5.x, DivX 6, Xvid 1.00, Xvid 1.01, Xvid 1.02, Xvid 1.03, Xvid 1.10-beta1, Xvid 1.10-beta2

DEACTIVATION (KIKAPCSOLÁS)

(csak 32/37/42/47LH49**, 32/37/42/47LH50**, 32/37/42/47LH70**, 50/60PS70**, 50/60PS80**)

A deaktiválás célja, hogy azon felhasználók számára, akik egy webkiszolgáló segítségével az összes rendelkezésre álló eszközt aktiválták, és ezért további aktiválásra nincs módjuk, lehetővé váljon a készülékek deaktiválása. A DivX VOD használatával egy felhasználó legfeljebb 6 készüléket aktiválhat, ugyanakkor az aktiválás lecseréléséhez és a készülékek deaktiválásához kapcsolatba kell lépnie a DivX ügyfélszolgálatával, és kérni kell az aktiválás törlését. Ezzel az új szolgáltatással a felhasználók saját maguk végezhetik el a készülék deaktiválását, így hatékonyabban tudják kezelni DivX VOD készülékeiket.



-   Válassza az **USB** menüpontot.
-   Válassza a **Deaktiválás** parancsot.
-   Válassza a **Igen** lehetőséget.
-  A Deactivation (Deaktiválás – Kikapcsolás) megjelenítése.

- A normál TV nézethez való visszatéréshez nyomja meg a MENU (MENU) gombot.
- A RETURN (VISSZATÉRÉS) gomb megnyomásával visszaléphet az előző menüképernyőre.













EPG (ELECTRONIC PROGRAMME GUIDE – ELEKTRONIKUS MŰSORFÜZET) (DIGITÁLIS ÜZEMMÓDBAN)

Ebben a rendszerben elérhető egy elektronikus műsorfüzet, amely az összes lehetséges műsor áttekintéséhez nyújt segítséget.

Az műsorfüzet információt nyújt például a programlistákról, illetve az elérhető szolgáltatások kezdetének és végének időpontjáról. Ezek mellett gyakran a programra vonatkozó részletes információ is elérhető a műsorfüzetben. (A programokra vonatkozó részletek elérhetősége és mennyisége változhat az adott műsorszolgáltatótól függően.)

Ez a funkció csak akkor használható, ha a műsorfüzet adatait sugározza a műsorszóró vállalat.

A műsorfüzet a következő 8 nap műsorát mutatja.

	A képernyő aktuális adatait jeleníti meg.		A Teletext Programme (Teletext program) esetén jelenik meg.
	A DTV Programme (DTV program) esetén jelenik meg.		A Subtitle Programme (Feliratozás program) esetén jelenik meg.
	A Radio Programme (Rádió program) esetén jelenik meg.		A Scramble Programme (Zavart program) esetén jelenik meg.
	Az MHEG Programme (MHEG program) esetén jelenik meg.		A Dolby Programme (Dolby program) esetén jelenik meg.
	AAC műsort jelöl.		Dolby Digital PLUS műsort jelöl.
	A műsor képaránya		
	A műsor képaránya		

576i/p, 720p, 1080i/p : A műsor felbontása

Az műsorfüzet be-/kikapcsolása

 A műsorfüzet be- vagy kikapcsolása.

Program kiválasztása

 vagy  Válassza ki a megfelelő programot.

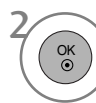
 A műsorfüzet a kiválasztott programra történő ugrást követően eltűnik.

Gombfunkciók a NOW/NEXT Guide (MOST/KÖVETKEZŐ műsor) üzemmódban

Megtekintheti az éppen látható műsor, illetve a következő műsor címét.

 A műsorfüzet mód váltása.

 Belépés a Timer Record/Remind (Időzített felvétel/Emlékeztető) beállítási módba.

 Belépés a Timer Record/Remind (Időzített felvétel/Emlékeztető) listamódba.

 A műsorfüzet a kiválasztott programra történő ugrást követően eltűnik.

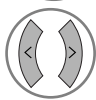
 A NOW (MOST) vagy a NEXT Programme (KÖVETKEZŐ program) lehetőség kiválasztása.

 A közvetített program kiválasztása.

 Görgetés fel/le.

Programkalauz		
MINDEN	MOST	KÖVETKEZŐ
1 YLE TV1	That '70s show	Keno
2 YLE TV2	Your World Today	World Business
4 TV..	Legenen om Den....	Fantomen
5 YLE FST	Naturtimmen	Kritiskt
6 CNN	Lyssna	ABC
8 YLE24	Glamour	Tänään otsikoissa

FAV Kedvenc INFO Információ Program Váltás TV/RAD RÁDIÓ
Mód Ütemezés Ütemezési lista

 vagy  A műsorfüzet kikapcsolása.





 A TV vagy a RADIO (RÁDIÓ) program kiválasztása.

 A részletes információ ki- vagy bekapcsolása.







Gombfunkciók a 8 Days Guide (8 napos műsorfüzet) módban

-  **VÖRÖS** A műsorfüzet mód váltása..
-  **ZÖLD** Belépés a Date setting (Dátumbeállítás) módba.
-  **SÁRGA** Belépés a Timer Record/Remind (Időzített felvétel/Emlékeztető) beállítási módba.
-  **KÉK** Belépés a Timer Record/Remind (Időzített felvétel/Emlékeztető) listamódba.
-  **OK** A műsorfüzet a kiválasztott programra történő ugrást követően eltűnik.
-  Program kiválasztása.
-  A közvetített program kiválasztása.



-  Görgetés fel/le.
-  **GUIDE** vagy  **RETURN** **EXIT** A műsorfüzet kikapcsolása.
-  **TV/RAD** A TV vagy a RADIO (RÁDIÓ) program kiválasztása.
-  **INFO** A részletes információ ki- vagy bekapcsolása.

Gombfunkciók a Date Change (Dátum módosítása) módban

-  **ZÖLD** A Date setting (Dátumbeállítás) mód kikapcsolása.
-  **OK** Váltás a kijelölt dátumra.
-  Dátum kiválasztása.
-  A Date setting (Dátumbeállítás) mód kikapcsolása.
-  **GUIDE** vagy  **RETURN** **EXIT** A műsorfüzet kikapcsolása.

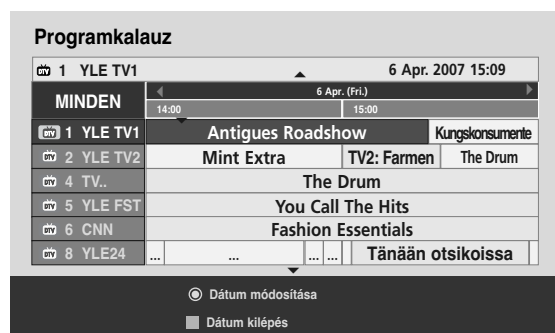

EPG (ELECTRONIC PROGRAMME GUIDE – ELEKTRONIKUS MŰSORFÜZET) (DIGITÁLIS ÜZEMMÓDBAN)

Gombfunkciók a kibővített leírás szövegmezőjében



A szöveg görgetése fel/le.



Belépés a Timer Record/Remind (Időzített felvétel/Emlékeztető) beállítási módba.



vagy



A műsorfüzet kikapcsolása.



A műsorfüzet kikapcsolása.



Gombfunkciók a Record/Remind Setting (Felvétel/Emlékeztető beállítása) módban

Felvétel kezdő vagy befejező időpontjának beállítása, illetve emlékeztető beállítása csak egy kezdő időponthoz, miközben a befejező időpont szürke marad. Ez a funkció csak akkor érhető el, ha pin8 felvételi jeleket használó felvevő készülék van a DTV-OUT(AV2) terminálra csatlakoztatva SCART-kábel segítségével.



Váltás Guide (Műsorfüzet) vagy Schedule (Ütemezés) üzemmódra.



Válassza a Record (Felvétel) vagy a Remain (Hátralévő idő) lehetőséget. Funkció beállítása.



Válassza a Date (Dátum), a Start/End time (Indítás/Befejezés időpontja) vagy a Programme (Program) mező értékét.



Timer Record/Remind (Időzített felvétel/Emlékeztető) mentése.

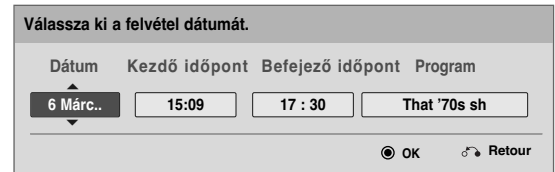

Gombfunkciók Schedule List (Ütemezési lista) üzemmódban

Ha létrehozott egy ütemezési listát, akkor az ütemezett műsor még akkor is megjelenik a beállított időpontban, ha éppen másik csatornát néz.

Válassza a Date (Dátum), a Start/End time (Indítás/Befejezés időpontja) vagy a Programme (Program) mező értékét.



Új Manual Recording (Kézi felvétel) beállítás hozzáadása.



Új Timer Watching (Időzített megjelenítés) beállítás hozzáadása.



vagy Váltás Guide (Műsorfüzet) módra.



A műsorfüzet kikapcsolása.



Válassza ki a megfelelő műveletet (Modify/Delete/Delete All – Módosítás/Törlés/Összes törlése).



Válassza a Schedule List (Ütemezési lista) menüpontot.



Görgetés fel/le.

KÉPVEZÉRLÉS

A KÉP MÉRETÉNEK (KÉPARÁNYÁNAK) BEÁLLÍTÁSA

A képmegjelenítés többféle formátumú lehet; 16:9, **Levágás nélkül**, **Eredeti**, Teljes szélesség, 4:3, 14:9, Nagyítás és Mozinagyítás.

Ha egy állókép hosszabb időn át jelenik meg a képernyőn, előfordulhat, hogy az állókép tartós nyomot hagy, és látható marad.

A nagyítás mértékét a $\wedge \vee$ gombbal módosíthatja.

Ez a funkció a következő jelforrások esetén használható.

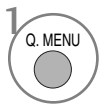

Válassza ki az **Képarány** menüpontot.



Válassza ki a kívánt képformátumot.

- Az **Képarány** beállítás értékét a **KÉP** menüben is megadhatja.
- A Ratio (Arány) menü Zoom (Nagyítás) beállításában a 14:9, a Nagyítás és a Mozinagyítás lehetőségek közül választhat. A Zoom (Nagyítás) beállítás megadását követően a képernyő visszvált a Q.Menu (Gyors menü) nézetbe.

• 16:9

Ebben az esetben a kép vízszintesen arányosan nagyítva kitölti a képernyőt (4:3 formátumú DVD-filmek megtekintésekor hasznos).



• Eredeti

Ha TV-készüléke szélesvásznú jelet fogad, automatikusan a megjelenítendő képformátumra vált.



• Levágás nélkül

A következő beállítás a legjobb képminőséget nyújtja, az eredeti nagy felbontású kép romlása nélkül. Megjegyzés: Ha az eredeti kép zajos, a képernyő szélén zajos sáv látható.



• Teljes szélesség

Ha a TV-készülék szélesvásznú jelet fogad, akkor ebben az esetben a képet vízszintesen vagy függőlegesen arányosan nagyítva teljesen kitöltheti a képernyőt.



KÉPVEZÉRLÉS

• 4:3

Ebben az esetben a képet az eredeti 4:3 oldalarányban láthatja, a bal és jobb oldalon pedig szürke csíkok jelennek meg.



• 14:9

14:9 arányú képformátum vagy hétköznapi tévéprogramok esetén 14:9 módban érheti el a legjobb képminőséget. A 14:9 arányú képernyő az eredeti méretben tekinthető meg, de a 4:3 arányú képernyőt a készülék fel/le és bal/jobbs oldali irányban nagyítja.



• Nagyítás

Ezzel a beállítással a képet változtatás nélkül, a teljes képernyő kitöltésével tekintheti meg. A kép felső és alsó része azonban nem látszik.

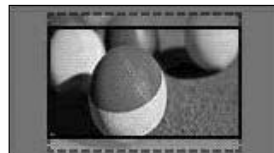

• Mozinagyítás

Ha a képet a képarány megtartásával szeretné felnagyítani, válassza a Cinema Zoom (Mozinagyítás) lehetőséget. Megjegyzés: A kép nagyítás és kicsinyítés közben torzulhat.



- ◀ vagy ▶ gomb: A Cinema Zoom (Mozinagyítás) nagyítási mértékének beállítása. A beállítás értéke 1–16 között lehet.
▼ vagy ▲ gomb: A látható kép áthelyezése.

! MEGJEGYZÉS

- ▶ Csak a 4:3, a 16:9 (széles), a 14:9, a Zoom (Nagyítás) és a Cinema Zoom (Mozinagyítás) beállítás választható Component (Kompozit)-üzemmódban.
- ▶ Csak a 4:3, a Eredeti, a 16:9 (széles), a 14:9, a Zoom (Nagyítás) és a Cinema Zoom (Mozinagyítás) beállítás választható HDMI-üzemmódban.
- ▶ RGB-PC és HDMI-PC üzemmódban csak a 4:3 és a 16:9 (Széles) képarány választható.
- ▶ A levágás nélküli funkció csak DTV/HDMI/Component (HDMI/Kompozit) módban (720p felett) érhető el.
- ▶ Analogue/AV (Analog/AV) módban csak a Full Wide (Teljes szélesség) választható.

Képvarázsló

A képvarázsló lehetővé teszi az eredeti kép minőségének módosítását.

Ennek a funkciónak a használatával beállíthatja a kép minőségét, például a fekete/fehér szint értékének megadásával, stb. A kép minőségének beállítását a felhasználók általában beállítási lépéseken keresztül végezhetik el.

A képbeállítás Low (Alacsony), Recommended (Javasolt) vagy High (Magas) értékre állításával megtekintheti a képminőség változásait.



Az RGB input (RGB-bemenet), a Color (szín), a Tint (Színárnyalat) és a H/V Sharpness (Vízszintes/függőleges élesség) beállítások nem kerülnek használatra.

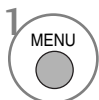
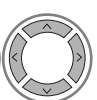

1   Válassza a **KÉP** menüpontot.

2    A **Képvarázsló** kiválasztása..

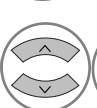
3   A **Fekete szint, Fehérszint, Színtelítettség, Árnyalat, Vízszintes élesség, Függőleges élessé** és **1, Háttérfény** (csak LCD TV-k esetén) beállítása.

4    Válassza ki a bemeneti forrást a beállítások alkalmazásához.

5 

- Ha az utolsó lépés előtt abbahagyja a beállítások megadását, akkor a módosításokat a készülék nem alkalmazza.
- A beállítási érték mentve az Expert1 (Speciális1) értékre.
- Ha a Képvarázslóval állította be a kép minőségét, akkor az Energia takarékos üzemmód kikapcsol. (csak LCD TV-k esetén)

- A normál TV nézethez való visszatéréshez nyomja meg a MENU (MENU) gombot.
- A RETURN (VISSZATÉRÉS) gomb megnyomásával visszaléphet az előző menüképernyőre.

KÉPVEZÉRLÉS

e ENERGYATAKARÉKOS ÜZEMMÓD

Ezzel csökkenthető a TV-készülék energiafogyasztása.

Az alapértelmezett gyári beállítások megfelelnek az Energy Star követelményeinek, továbbá az otthoni televíziónak megfelelő kényelmes szintnek.

A Picture Mode (Képmód) beállításával vagy az Energiatakarékos üzemmód (Energiatakarékosság) szintjének módosításával növelheti a képernyő fényerejét.

Ha az Energy Saving (Energiatakarékos üzemmód) beállítások MHEG-üzemmódban módosulnak, a módosítások az MHEG-üzemmód bezárását követően is megmaradnak.

Ha rádióállomás hallgatása közben a „**Kép kikapcsolása**” (Képernyő kikapcsolva) üzemmódot választja, azzal csökkenti a készülék energiafelhasználását. (csak LCD TV-k esetén)

csak LCD TV típusok esetén

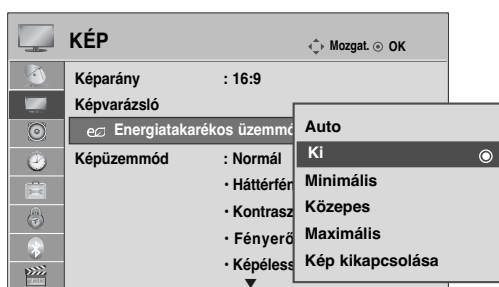

csak Plazma TV típusok esetén

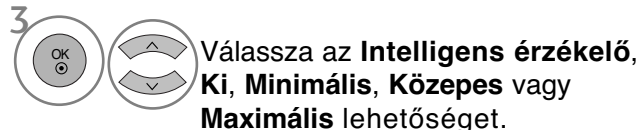
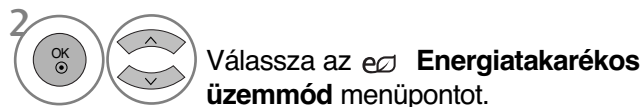
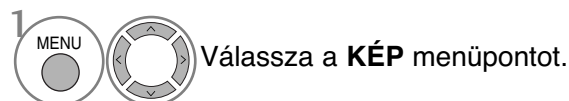
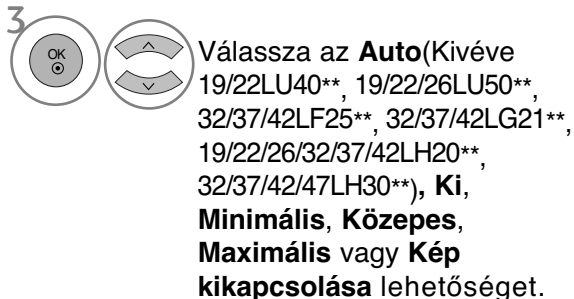
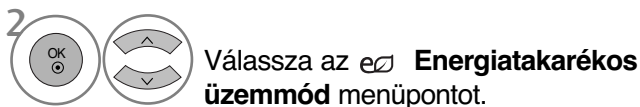
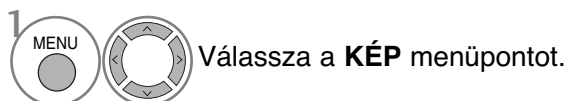
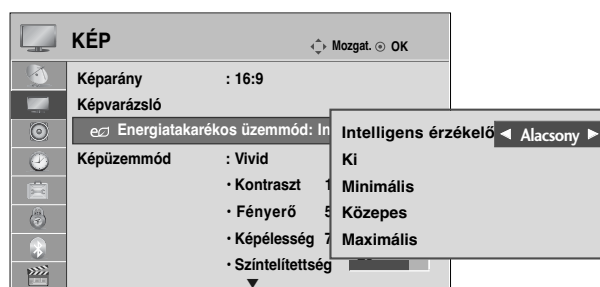

• Intelligens érzékelő



a **Alacsony**, a **Középső** és a **Magas** értékek közül választhat.

- A normál TV nézethez való visszatéréshez nyomja meg a MENU (MENU) gombot.
- A RETURN (VISSZATÉRÉS) gomb megnyomásával visszaléphet az előző menüképernyőre.

- A Screen off (Képkikapcsolás) lehetőség választását követően a készülék 3 másodperc múlva kikapcsol.
- Ha az **Energiatakarékos üzemmódot Auto (Automatikus)** (kivéve a 19/22LU40**, 19/22/26LU50**, 32/37/42LF25**, 32/37/42LG21**, 19/22/26/32/37/42LH20**, 32/37/42/47LH30** típusok esetén), **Minimális**, **Közepes** vagy **Maximális** értékre állítja, akkor a **Háttérfény** funkció nem fog működni (csak LCD TV-k esetén).
- Ezt a funkciót a távirányító **Energy Saving (Energiatakarékos üzemmód)** gombjával is beállíthatja.
- Az Auto (Automatikus) lehetőség választása esetén a háttérfényt a környezet fényviszonyainak megfelelően az intelligens fényérzékelő (ha van ilyen a készülékben) állítja be.

ELŐRE MEGADOTT KÉPBEÁLLÍTÁSOK

Képzüemmód (Képzüemmód) – alapbeállítások

Élénk A kontraszt, a fényerő, a szín és az élesség növelése az élénk kép megjelenítéséhez.

Normál A legáltalánosabb képmegjelenítés.

Természetes A legtermészetesebb képmegjelenítés.

Mozi A megjelenítés optimalizálása filmek nézéséhez.

Sport A megjelenítés optimalizálása sportközvetítések nézéséhez.

Játékgép A megjelenítés optimalizálása videojátékokhoz.

csak LCD TV típusok esetén



csak Plazma TV típusok esetén

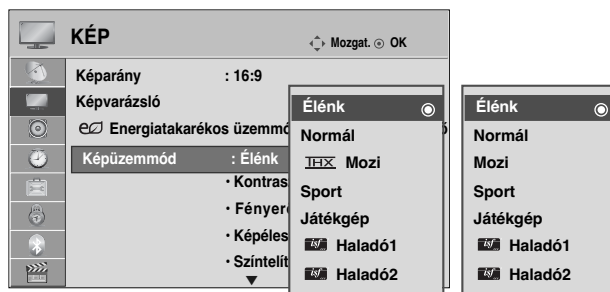

(csak 50/60PS80**) (csak 50/60PS70**)

1 Válassza a **KÉP** menüpontot.

2 Válassza a **Képzüemmód** lehetőséget.

3 Válassza ki a **Intelligens érzékelő** (Kivéve 19/22LU40**, 19/22/26LU50**, 32/37/42LF25**, 32/37/42LG21**, 19/22/26/32/37/42LH20**, 32/37/42/47LH30**), a **Élénk**, a **Normál**, **Természetes**, a **Mozi**, a **Sport** vagy a **Játékgép** beállítást.

1 Válassza a **KÉP** menüpontot.

2 Válassza a **Képzüemmód** lehetőséget.

3 Válassza ki az a **Élénk**, a **Normál**, a **THX Mozi**(vagy **Mozi**), a **Sport** vagy a **Játékgép** beállítást.

- A **Képzüemmód** funkció a legmegfelelőbb képet állítja be a TV-készüléken. A műsor jellegétől függően válasszon a **Képzüemmód** menü előre beállított értékei közül.
- Ha be van kapcsolva az **Intelligens érzékelő** (Intelligens érzékelő) funkció, a készülék automatikusan beállítja a környezeti viszonyoknak leginkább megfelelő képet. (Kivéve 19/22LU40**, 19/22/26LU50**, 32/37/42LF25**, 32/37/42LG21**, 19/22/26/32/37/42LH20**, 32/37/42/47LH30**)
- A **Képzüemmód** beállítás értéke a **Q.Menu** (Gyors menü) nézetben is megadható.
- **Intelligens érzékelő** : A környezeti viszonyoknak megfelelően állítja be a képet. (Kivéve 19/22LU40**, 19/22/26LU50**, 32/37/42LF25**, 32/37/42LG21**, 19/22/26/32/37/42LH20**, 32/37/42/47LH30**)

• **THX Mozi**(csak 50/60PS80**):Ezzel a mozi minőségű megjelenítési móddal otthonában élvezheti a mozifilmek minőségét. A mozifilmek a további beállítások meghatározása nélkül a lehető legjobb minőségben jelennek meg a képernyőn. Sötét kép esetén a Cinema (Mozi) üzemmód biztosítja a legmegfelelőbb képminőséget.

A **THX Mozi** választása esetén a méretarány értéke Just Scan (Csak pásztázás) lesz.

• A **THX Mozi** (Thomlinson Holman's Experiment) THX hang- és videotanúsítványt a Star Wars (Csillagok háborúja) rendezője, George Lucas és a Thomlinson vállalat hozta létre.

Ez a termék megfelel a THX megjelenítési követelményeinek, valamint garantálja a megjelenítési normaértékek hardverre és szoftverre vonatkozó értékeit meghaladó képminőséget.

KÉPVEZÉRLÉS

KÉZI KÉPBEÁLLÍTÁS

Picture Mode (Képzüemmód) – User (Egyéni) beállítás

Háttérfény (csak LCD TV típusok esetén)

A képernyő fényerejének szabályozása érdekében állítsa be az LCD-panel fényerejét.

A háttérfény beállítása a kép fényerejének beállítása során javasolt.

Kontraszt

A képen a fekete és a fehér részek közötti eltérés mértékének módosítása. A Kontraszt beállításával módosíthatja a képminőséget, ha a kép világos részének telítettsége túl magas.

Fényerő

A kép alapvető fényerejének a módosítása.

Képelenség

A kép világos és sötét területei között lévő határvonalak élességének módosítása. Minél alacsonyabb a beállítás, annál lágyabb a kép.

Színtelítettség



Valamennyi szín intenzitásának szabályozása.

Árnyalat



A piros és a zöld színek szintje közötti egyensúly módosítása.

Ez a funkció nem használható „**Intelligens érzékelő**” módban. (Kivéve 19/22LU40**, 19/22/26LU50**, 32/37/42LF25**, 32/37/42LG21**, 19/22/26/32/37/42LH20**, 32/37/42/47LH30***)

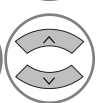

1   Válassza a **KÉP** menüpontot.

2   Válassza a **Képzüemmód** lehetőséget.

3   Válassza ki a **Élénk**, a **Normál**, **Természetes**, **Mozi** (vagy **THX Mozi**), a **Sport** vagy a **Játékgép** beállítást.

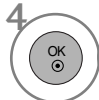
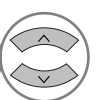
4   Válasszon a **Háttérvilágítás** (csak LCD TV típusok esetén), a **Kontraszt**, a **Fényerő**, a **Képelenség**, a **Színtelítettség** vagy a **Árnyalat** lehetőségek közül.

5   Adja meg a kívánt beállításokat.

- A Back Light (Háttérvilágítás) használatának előnyei (csak LCD TV-k esetén)
 - Az elektromos fogyasztás csökkentése akár 60%-kal.
 - A fekete területek fényességének csökkentése. (Mivel a fekete területek mélysége nagyobb, ezért jobb képminőséget érhet el.)
 - A fényerő beállítása az eredeti jelek felbontásának módosításával.

- A normál TV nézethez való visszatéréshez nyomja meg a MENU (MENU) gombot.
- A RETURN (VISSZATÉRÉS) gomb megnyomásával visszaléphet az előző menüképernyőre.

! MEGJEGYZÉS

- ▶ RGB-PC/HDMI-PC módban nem módosíthatja a színek, az élesség és a színárnyalat beállítását a kívánt szintre.
- ▶ Az Haladó 1/2 kiválasztása esetén kiválaszthatja Háttérvilágítás (csak LCD TV típusok esetén), a Contrast (Kontraszt), a Brightness (Fényerő), a H Sharpness (Vízszintes élesség), a V Sharpness (Függőleges élesség), a Colour (Szín) és a Tint (Színárnyalat) értékét.

KÉPJAVÍTÁSI TECHNOLÓGIA

A képernyőt minden egyes Picture Mode (Képmód) beállításához külön kalibrálhatja, vagy az adott videoképernyőnek megfelelően állíthatja be a videoértéket.

A videoértékeket minden egyes bemenethez külön állíthatja be.

Ha az egyes videomódok beállítása után a gyári alapbeállítást szeretné visszaállítani, akkor hajtsa végre a „Kép visszaállítása” funkciót minden egyes Picture Mode (Képmód) esetében.

Az Ön TV-készülékének egyes részei eltérhetnek az ábrán láthatóktól.



csak LCD TV típusok esetén

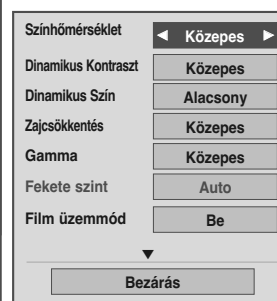

csak Plazma TV típusok esetén

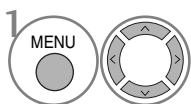

1 Válassza a **KÉP** menüpontot.

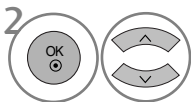

2 Válassza az **További beállítások** menüpontot.

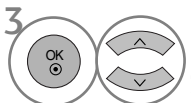

3 Válassza ki a kívánt forrást. : **Színhőmérséklet, Dinamikus Kontraszt, Dinamikus Szín, Zajcsökkentés, Gamma, Fekete szint, Szem kímélő**(csak LCD TV típusok esetén), **Valóság-hű mozi**(csak LCD TV típusok esetén), **Film üzemmód**,(csak Plazma TV típusok esetén), **TruMotion 100Hz** vagy **TruMotion 200Hz**(csak LCD TV típusok esetén), **Színskála, Élkiemelő, xvYCC** vagy **OPC**(csak LCD TV típusok esetén)).(Lásd a107~108 oldalon)

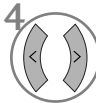

4 Adja meg a kívánt beállításokat.

- A normál TV nézethez való visszatéréshez nyomja meg a MENU (MENU) gombot.
- A RETURN (VISSZATÉRÉS) gomb megnyomásával visszaléphet az előző menüképernyőre.

KÉPVEZÉRLÉS

Speciális képbeállítások



A kategóriák kialakítása révén, az **Haladó1** és az **Haladó2** beállítás lehetővé teszi, hogy a felhasználók tetszés szerint további kategóriákat határozhassanak meg, és beállíthassák a számukra tökéletes képminőséget.

Különleges videók esetén ez segíthet a szakemberek számára a TV-készülék teljesítményének optimalizálásában.

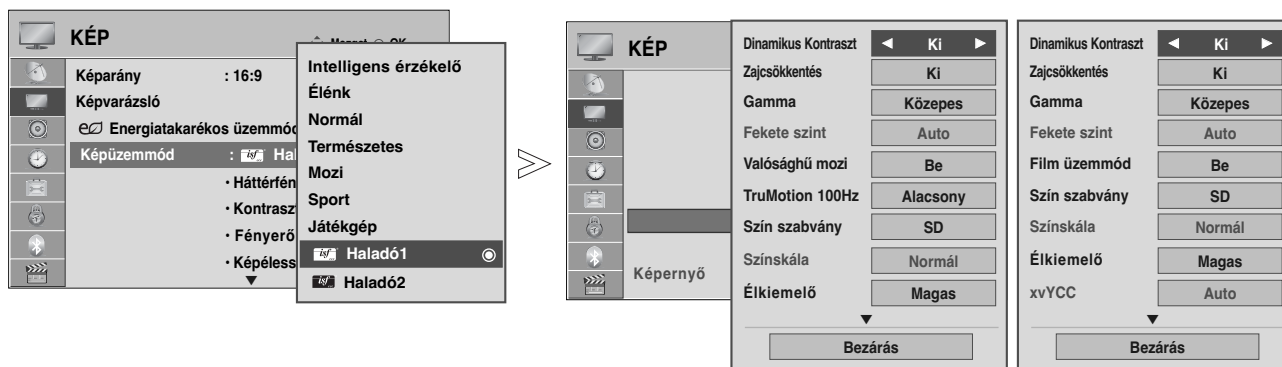
Az Ön TV-készülékének egyes részei eltérhetnek az ábrán láthatóktól.



csak LCD TV típusok esetén csak Plazma TV típusok esetén

-   Válassza a **KÉP** menüpontot.
-   Válassza a **Képzemmmód** lehetőséget.
-   Válassza az **Haladó1** vagy az **Haladó2** lehetőséget.
-   Válassza az **Speciális beállítások** menüpontot.
-   Válassza ki a kívánt forrást.
-  Adja meg a kívánt beállításokat.

- A normál TV nézethez való visszatéréshez nyomja meg a MENU (MENU) gombot.
- A RETURN (VISSZATÉRÉS) gomb megnyomásával visszaléphet az előző menüképernyőre.

*Ez a funkció nem minden típus esetén áll rendelkezésre.

<p>Színhőmérséklet (Meleg/Közepes/Hideg)</p>	<ul style="list-style-type: none"> ■ Válassza ki a háromféle automatikus színbeállítás egyikét. A Warm (Meleg) beállítással a piros és egyéb meleg színek megjelenését javíthatja, a Cool (Hűvös) beállítás esetén a kép kékebb árnyalatú lesz.
<p>Dinamikus Kontraszt (Ki/Alacsony/Közepes (csak LCD TV típusok esetén)/Magas)</p>	<ul style="list-style-type: none"> ■ A kontraszt beállítása a képernyő fényerejének megfelelően. A kép minősége javul, ha a fényes területek fényesebbé, a sötét területek pedig sötétebbé válnak.
<p>Dinamikus Szín (Ki/Alacsony/Magas)</p>	<ul style="list-style-type: none"> ■ A kép színei éltszerűbbek, gazdagabbak és tisztábbak lesznek. Ez a szolgáltatás javítja a színárnyalatokat, a telítettséget és a fényességet, így a vörös, a kék, a zöld és a fehér színek élénkebbnek hatnak.
<p>Zajscökkentés (Ki/Alacsony/Közepes/Magas)</p>	<ul style="list-style-type: none"> ■ A képernyőn megjelenő zaj csökkentése a képminőség megőrzésével.
<p>Gamma (Alacsony/Közepes/Magas)</p>	<ul style="list-style-type: none"> ■ A kép sötét és középszürke területeinek fényereje szabályozható. <ul style="list-style-type: none"> • Alacsony : A kép sötét és középszürke területei fényesebbé válnak. • Közepes: Az eredeti árnyalatok megjelenítése. • Magas: A kép sötét és középszürke területei sötétebbé válnak.
<p>Fekete szint (Alacsony/Magas)</p>	<ul style="list-style-type: none"> • Alacsony : A képernyőn megjelenő kép sötétebb lesz. • Magas : A képernyőn megjelenő kép világosabb lesz. • Auto (Automatikus) : A készülék megállapítja a képernyő feketeszintjét, és automatikusan kiválasztja a Magas (Magás) vagy a Alacsony (Alacsony) beállítást.. ■ A képernyő feketeszintjének beállítása megfelelő szintre. ■ Ez a funkció lehetővé teszi a „Low” (Alacsony) vagy a „High” (Magas) lehetőség kiválasztását a következő üzemmódban: AV(NTSC-M), HDMI vagy Component (Kompozit). Ellenkező esetben a „Black level” (Feketesztint) értéke „Auto” (Automatikus).
<p>Szem kímélő (Be/Ki)</p>	<ul style="list-style-type: none"> * Ez a funkció nem minden típus esetén áll rendelkezésre. ■ A kép fényerejének módosítása a túl fényes kép elkerülése érdekében. A különösen világos képek sötétítése. ■ Ez a funkció nem használható Vivid (Élénk) és Cinema (Mozi), Intelligens érzékelő(Kivéve 19/22LU40**, 19/22/26LU50**, 32/37/42LF25**, 32/37/42LG21**, 19/22/26/32/37/42LH20**, 32/37/42/47LH30**) üzemmódban.
<p>Valóság-hű mozi / Film üzemmód (Be/Ki)</p>	<ul style="list-style-type: none"> ■ A videókat moziszerűen tekintheti meg a vibrálás megszüntetésével. ■ Ezt a funkciót mozifilmek megtekintése során használja. ■ Ez a funkció a TruMotion kikapcsolása esetén használható.
<p>TruMotion 100Hz vagy TruMotion 200Hz (Ki/Alacsony/Magas)</p>	<ul style="list-style-type: none"> *Ez a funkció nem minden típus esetén áll rendelkezésre. • Magas :Lágyabb képmozgást eredményez. • Alacsony :Lágy képmozgást eredményez. Normál esetben ezt a beállítást válassza. • Ki: Válassza ezt a beállítást, ha a High (Magas) és a Low (Alacsony) beállítás esetén zajos a kép. ■ A TruMotion 100Hz másodpercenként száz kép megjelenítésével csökkentheti a gyorsan mozgó objektumok elmosódottságát. ■ A TruMotion 200Hz technológia másodpercenként 200 képet jelenít meg a képernyőn a 100 Hz-es technológia és a pásztázó háttérvilágítás kombinálása révén. A technológiát az Intertek és a TÜV Rheinland ellenőrizte. ■ A legjobb képminőség kialakítását teszi lehetővé, a mozgások miatti elmosódottság és a vibrálás kiiktatásával gyorsan mozgó képek vagy filmek megjelenítésekor. ■ Ez a funkció nem használható RGB-PC, HDMI-PC üzemmódban. ■ A „TruMotion 100Hz vagy TruMotion 200Hz” funkció engedélyezése esetén a kép zajossá válhat. Ebben az esetben a „TruMotion 100Hz vagy TruMotion 200Hz” beállítást kapcsolja ki.





KÉPVEZÉRLÉS

<p>Színskála (Széles/Normál)</p>	<ul style="list-style-type: none"> • Normál: A normál bemeneti jelek eredeti színeinek visszaadása a kijelző tulajdonságaitól függetlenül. • Széles: A kijelző színekben gazdag területeinek megjelenítése. <ul style="list-style-type: none"> ■ A színes területek maximális mértékű kihasználása.
<p>Élkiemelő (LCD TV:Ki/Alacsony/Magas Plazma TV:Be/Ki)</p>	<ul style="list-style-type: none"> ■ A videó éleit tisztábban, kézzelfoghatóbban, de természetesebb módon jeleníti meg.
<p>xvYCC (Auto/Ki/Be)</p>	<ul style="list-style-type: none"> * Ez a funkció nem minden típus esetén áll rendelkezésre. ■ Ez a funkció a gazdagabb színmegjelenítésre használható. ■ Ezt a funkciót a „Picture mode (Képmód) – Cinema (Mozi), Expert (Speciális)” beállításnál lehet engedélyezni, ha az az xvYCC jelek HDMI-csatlakozáson keresztül érkeznek.
<p>OPC (Be/Ki)</p>	<ul style="list-style-type: none"> * Ez a funkció nem minden típus esetén áll rendelkezésre. ■ Ez a technológia azonos fényerő mellett csökkenti az energiafogyasztást, ugyanakkor növeli a kontrasztot.
<p>Szín szabvány (SD/HD)</p>	<ul style="list-style-type: none"> ■ A különböző videók színét HD-színekre konvertálja. Ez a funkció az SD video (BT-601) és a HD video (BT-709) színműformátumok esetén használható.
<p>Speciális minta (Ki/Haladó1/Haladó2)</p>	<ul style="list-style-type: none"> ■ A speciális beállításokhoz ennek a mintának a használata szükséges. ■ Ez a funkció a „Picture mode (Képmód) – Expert (Speciális)” beállításnál van engedélyezve DTV nézése esetén.
<p>Szín szűrő (Ki/Piros/Zöld/Kék)</p>	<ul style="list-style-type: none"> ■ Ez a funkció a videó speciális színeinek szűrésére használható. Az RGB-szűrő használatával beállíthatja a színtelítettséget és a megfelelő színárnyalatokat.
<p>Fehéregyensúly (Közepes/Meleg/Hideg)</p>	<ul style="list-style-type: none"> ■ Ezzel a funkcióval a képernyőn megjelenített színek általános jellemzőit állíthatja be. <ol style="list-style-type: none"> a. • Method (Módszer): 2 pontos <ul style="list-style-type: none"> • Pattern (Minta): Belső, Külső • Red/Green/Blue Contrast (Piros/Zöld/Kék kontraszt), Red/Green/Blue Brightness (Piros/Zöld/Kék fényerő): A beállítás értéktartománya -50 ~ +50. b. • Method (Módszer): 10 pont IRE (LCD TV), 20 pont IRE (Plazma TV) <ul style="list-style-type: none"> • Pattern (Minta): Belső / Külső • Az IRE (Institute of Radio Engineers) a videojel méretének egysége, melynek értéke 10, 20, 30 - 100(LCD TV), 5, 10, 15 - 100(Plazma TV) lehet. Mindegyik beállításhoz megadhatja a megfelelő Piros, Zöld vagy Kék értékeket. • Luminance (Fényesség): A funkció a fényességet 2.2 gamma értékre állítja. 100 IRE értékig bármilyen fényességet beállíthat. A fényesség célértéke 10 és 90 IRE közötti (10 IRE lépésközzel beállított) értékek esetén 2.2 gamma marad. (csak LCD TV-k esetén). • Red/Green/Blue (Piros/Zöld/Kék): A beállítás értéktartománya -50 ~ +50.
<p>Színkezelő rendszer</p>	<ul style="list-style-type: none"> ■ Ez az eszköz szakemberek számára a tesztminták alapján módosítások elvégzésére használható. Más színekre nincs hatással, de a 6 színterület (Red/Green/Blue/Cyan/Magenta/Yellow – Piros/Zöld/Kék/Ciánkék/Bíbor/Sárga) külön-külön történő beállítását lehetővé teszi. Általános videojelek esetén a beállításokat követően is előfordulhat, hogy színbeli eltérést nem lehet észlelni. ■ Red/Green/Blue/Yellow/Cyan/Magenta (Piros/Zöld/Kék/Sárga/Ciánkék/Bíbor) beállítása. • Red/Green/Blue/Yellow/Cyan, Magenta Colour (Piros/Zöld/Kék/Sárga/Bíbor) színek: A beállítás értéktartománya -30 ~ +30. • Red/Green/Blue/Yellow/Cyan/Magenta (Piros/Zöld/Kék/Sárga/Bíbor) színárnyalat: A beállítás értéktartománya -30 ~ +30. ■ Ez a funkció nem használható RGB-PC és HDMI (PC) üzemmódban.

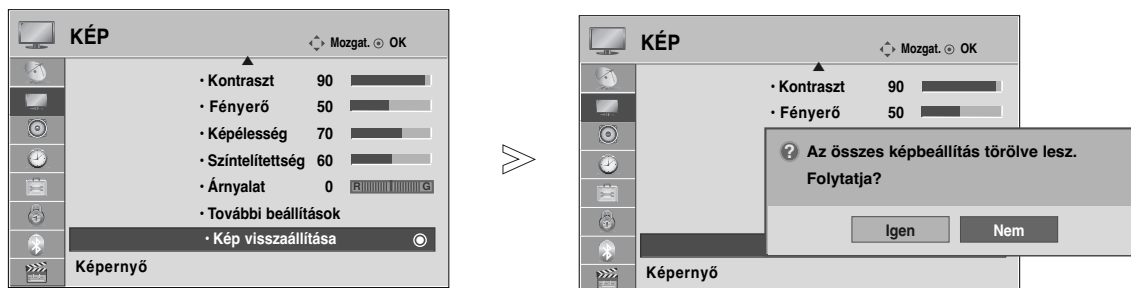
KÉP ALAPHELYZETBE ÁLLÍTÁSA

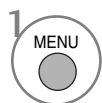
A kiválasztott képüzemmódok beállításait a készülék visszaállítja a gyári alapértelmezett értékekre.

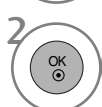

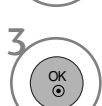
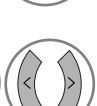
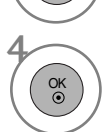
-   Válassza a **KÉP** menüpontot.
-   Válassza a **Kép visszaállítása** menüpontot.
-   Válassza a **Igen** vagy a **Nem** lehetőséget.
-  Állítsa alaphelyzetbe a módosított értékeket.

- A normál TV nézethez való visszatéréshez nyomja meg a MENU (MENU) gombot.
- A RETURN (VISSZATÉRÉS) gomb megnyomásával visszaléphet az előző menüképernyőre.

KÉPVEZÉRLÉS

POWER INDICATOR (TÁPELLÁTÁSJELZŐ) (CSAK LCD TV TÍPUSOK ESETÉN)(Kivéve 19/22LU40**, 19/22/26LU50**, 19/22/26LH20**)

Lehetővé teszi a mozgó LED fényerejének és a bekapcsoláskor hallható hangjelzés beállítását.

Bekapcsolási hang (csak 32/37/42/47LH70**)

A készülék bekapcsolásakor hallható hangra vonatkozóan az Off/Low/Medium/High (Ki/Halk/Közepes/Hangos) beállítások közül választhat.





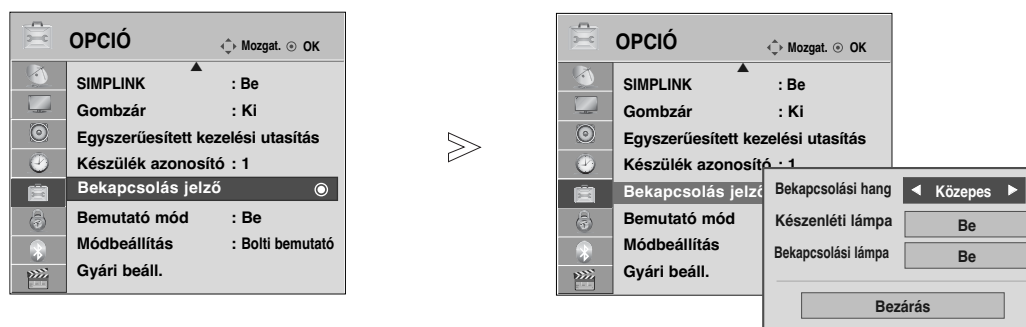

Készenléti lámpa

Ezzel a funkcióval készenléti módban Alacsony vagy Magas értékre állíthatja a TV készülék elülső részén látható tápellátásjelzőt.

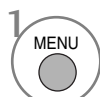
Bekapcsolási lámpa

Ezzel a funkcióval a bekapcsolást követően Ki- vagy Bekapcsolhatja a TV készülék elülső részén látható tápellátásjelzőt.



-   Válassza az **OPCIÓ** menüpontot.
-   Válassza a **Bekapcsolás jelző** menüpontot.
-   Válassza a **Bekapcsolási hang** (csak 32/37/42/47LH70**), a **Készenléti lámpa** vagy a **Bekapcsolási lámpa** .
-  Válassza ki a kívánt forrást.

- A normál TV nézethez való visszatéréshez nyomja meg a MENU (MENU) gombot.
- A RETURN (VISSZATÉRÉS) gomb megnyomásával visszaléphet az előző menüképernyőre.

Képernyő kímél (CSAK PLAZMA TV TÍPUSOK ESETÉN)

A hosszabb időn át megjelenített állókép szellemképet okozhat, amely a kép változása után is látható marad a képernyőn. Próbálja elkerülni, hogy a képernyő hosszabb ideig egy állóképet jelenítsen meg.

Fehértörlés

A fehértörlés eltünteti a képernyőről a tartósan megjelenített képeket.

Megjegyzés: Szélsőséges esetekben előfordulhat, hogy a túlzottan hosszú időn át megjelenített állóképet nem lehet teljes mértékben törölni a fehértörlés segítségével.



Képmozgatás



A képmozgatás segíthet a szellemképek megelőzésében. Ennek ellenére a legjobb, ha nem jelenít meg semmilyen állóképet túl hosszú időn át a képernyőn. A képernyőn az állandó kép elkerülése érdekében a képernyő tartalma 2 percnként elmozdul.



Szinttörlés

A képernyőn látható színes terület kis mértékben elmozdul, és a fehér mintával felváltva jelenik meg. Az utólag megjelenő képet nehéz észlelni, miközben az átmeneti utóképhatás megszűnik, és a színminta érvényesül.

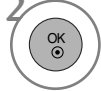

1   Válassza az **OPCIÓ** menüpontot.

2   Válassza az **Képernyőkímélő** menüpontot.

3   Válassza a **Normál**, az **Képmozgatás**, az **Szinttörlés** vagy a **Fehértörlés** lehetőséget.

4  Mentse a kiválasztott beállítást.

- Ha nincs szüksége erre a funkcióra, a **Normál** beállítást válassza.

- A normál TV nézethez való visszatéréshez nyomja meg a MENU (MENU) gombot.
- A RETURN (VISSZATÉRÉS) gomb megnyomásával visszaléphet az előző menüképernyőre.

KÉPVEZÉRLÉS

DEMO MODE (BEMUTATÓ ÜZEMMÓD)

A TV-készülék különböző emblémáinak bemutatására szolgáló diavetítés elindítása.

Home Use (Otthoni használat) módban a **Demo Mode (Bemutató mód)** nem használható.

Store Demo (Bolti bemutató) módban a **Demo Mode (Bemutató mód)** automatikusan bekapcsol.

Ha **Store Demo (Bolti bemutató)** módban a **Demo Mode (Bemutató mód)** **ki** van kapcsolva, akkor a **Demo Mode (Bemutató mód)** nem indul el, a képernyő visszaáll alaphelyzetbe.

A képernyő bemutató módban 5 perc elteltével automatikusan alapállapotba kerül.

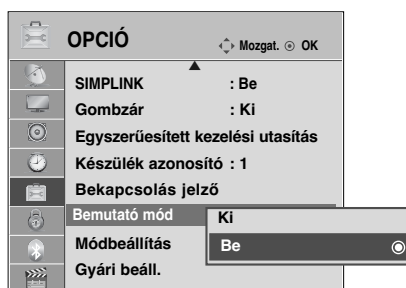
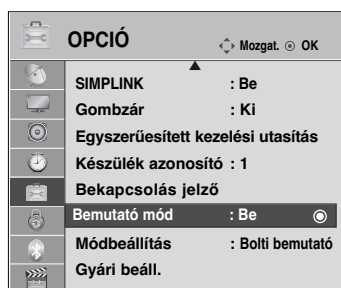

csak LCD TV típusok esetén

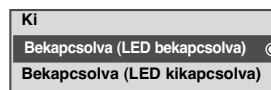

csak Plazma TV típusok esetén

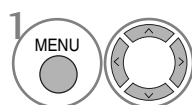

Válassza az **OPCIÓ** menüpontot.

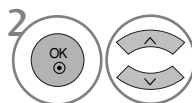

Válassza a **Bemutató mód** menüpontot.

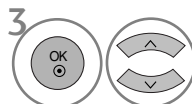

A TV-készülék különböző emblémáinak bemutatásához a funkciót kapcsolja **Be**.



Visszatérés TV nézetbe.

A bemutató leállításához nyomja meg bármelyik gombot. (kivéve a MUTE (NÉMÍTÁS) és a + , - gombot)







- A normál TV nézethez való visszatéréshez nyomja meg a MENU (MENU) gombot.
- A RETURN (VISSZATÉRÉS) gomb megnyomásával visszaléphet az előző menüképernyőre.

MÓDBEÁLLÍTÁS

Otthoni környezetben a legjobb kép eléréséhez a „Home Use” (Otthoni használat) mód kiválasztása javasolt.

Bolti környezetben a „Store Demo” (Bolti bemutató) üzemmód használata az optimális.



-   Válassza az **OPCIÓ** menüpontot.
-   Válassza a **Módbeállítás** menüpontot.
-   Válassza a **Bolti bemutató** vagy a **Otthoni használat** lehetőséget.
-  Mentse a kiválasztott beállítást.

- A normál TV nézethez való visszatéréshez nyomja meg a MENU (MENU) gombot.
- A RETURN (VISSZATÉRÉS) gomb megnyomásával visszaléphet az előző menüképernyőre.

HANG ÉS NYELV BEÁLLÍTÁSA





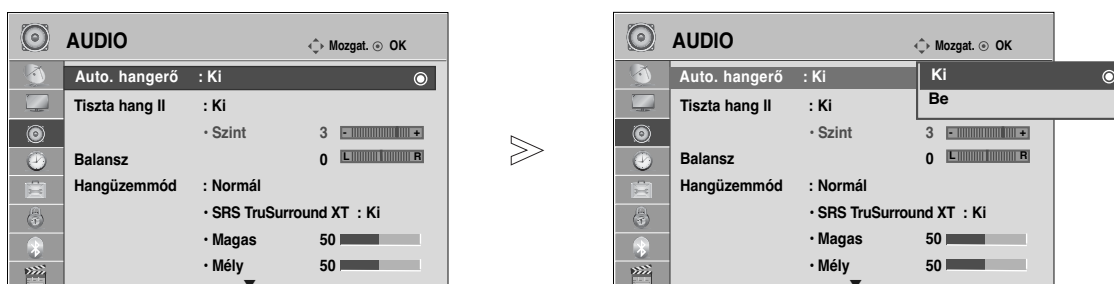

AUTO VOLUME (AUTOMATIKUS HANGERŐ) BEÁLLÍTÁSA

Az AUTO VOLUME (Automatikus hangerő) funkció automatikusan megtartja ugyanazt a hangerőszintet akkor is, ha programot vált.

Mivel az egyes csatornák eltérő jeleket továbbítanak, ezért a csatornák váltásakor a hangerő módosítására lehet szükség. Ezzel a szolgáltatással a nézők azonos szinten tarthatják a hangerőt, mivel a készülék automatikusan beállítja azt az egyes csatornákhöz.

Ha a hang minősége vagy a hangerő nem megfelelő, akkor a kívánt hangzás eléréséhez használjon házimozirendszert vagy erősítőt.



-   Válassza az **AUDIO** menüpontot.
-   Válassza az **Auto. hangerő** menüpontot.
-   Válassza az **Be** vagy az **Ki** lehetőséget.

- A normál TV nézethez való visszatéréshez nyomja meg a MENU (MENU) gombot.
- A RETURN (VISSZATÉRÉS) gomb megnyomásával visszaléphet az előző menüképernyőre.

CLEAR VOICE II(TISZTA HANG II)

Az emberi hangtartománynak a többi hangtól való megkülönböztetésével lehetővé teszi, hogy a felhasználók jobban érthessék a beszédet.

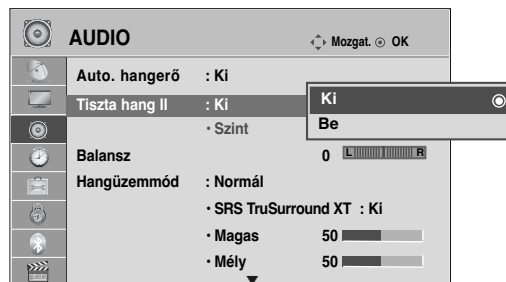

1 Válassza az **AUDIO** menüpontot.

2 Válassza a **Tiszta hang II.** menüpontot.

3 Válassza az **Be** vagy az **Ki** lehetőséget.

- Ha a **Tiszta hang II** beállításnál az **Be** lehetőséget választja, az **SRS TruSurround XT** funkció nem működik.
- Válasszon **-6** és **+6** közötti értéket.

A Clear Voice (Tiszta hang) szintjének beállítása az On (Be) lehetőség választásával

4 A megfelelő **Szint** kiválasztása.

5 Végezze el a kívánt beállításokat.

- A normál TV nézethez való visszatéréshez nyomja meg a **MENU (MENU)** gombot.
- A **RETURN (VISSZATÉRÉS)** gomb megnyomásával visszaléphet az előző menüképernyőre.

HANG ÉS NYELV BEÁLLÍTÁSA

HANG-ALAPBEÁLLÍTÁSOK – SOUND MODE (HANGÜZEMMÓD)

Kiválaszthatja a kívánt hangbeállítást a következők közül: Standard (Általános), Music (Zene), Cinema (Film), Sport vagy Game (Játék), és beállíthatja a Treble (Magas) és a Bass (Mély) tartomány szintjét.

A Sound Mode (Hangüzemmód) segítségével külön beállítások nélkül is a legjobb hangminőséget kapja, mert a TV-készülék a program tartalma alapján végzi el a hangbeállítást.

A Standard (Normál), Music (Zene), Mozi, Sports (Sport) és a Játékgép hangbeállítást gyárilag optimális hangvisszaadásra programozták.

Normál Általános minőségű hangot eredményez.



Zene A hangbeállításokat zenehallgatáshoz optimalizálja.



Mozi A hangbeállításokat filmek nézéséhez optimalizálja.

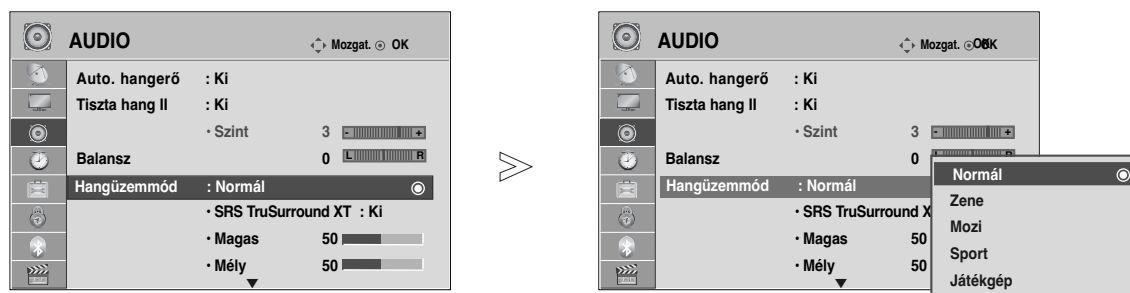

Sport A hangbeállításokat sportközvetítések nézéséhez optimalizálja.

Játékgép A hangbeállításokat videojátékokhoz optimalizálja.



1   Válassza az **AUDIO** menüpontot.

2   Válassza a **Hangüzemmód** menüpontot.









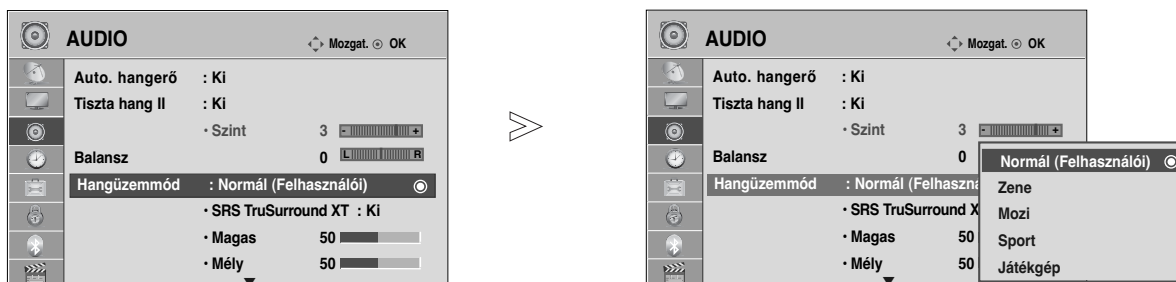

3   Válassza ki a **Normál**, a **Zene**, a **Mozi**, a **Sport** vagy a **Játékgép** beállítást.

- A **Hangüzemmód** beállítás értéke a **Q.Menu** (Gyors menü) nézetben is megadható.

- A normál TV nézethez való visszatéréshez nyomja meg a MENU (MENU) gombot.
- A RETURN (VISSZATÉRÉS) gomb megnyomásával visszaléphet az előző menüképernyőre.

HANGBEÁLLÍTÁSOK MÓDOSÍTÁSA – USER (EGYÉNI) BEÁLLÍTÁS



- 1   Válassza az **AUDIO** menüpontot.
- 2   Válassza a **Hangüzemmód** menüpontot.
- 3   Válassza ki a **Normál**, a **Zene**, a **Mozi**, a **Sport** vagy a **Játékgép** beállítást.
- 4   Válassza ki a **Magas** és **Mély** tartományt.
- 5   Válassza ki a kívánt hangszintet.

- A normál TV nézethez való visszatéréshez nyomja meg a MENU (MENU) gombot.
- A RETURN (VISSZATÉRÉS) gomb megnyomásával visszaléphet az előző menüképernyőre.

SRS TRUSURROUND XT

A valóság-hangzáshoz válassza ezt a beállítást.

- 1   Válassza az **AUDIO** menüpontot.
- 2   Válassza az **SRS TruSurround XT** menüpontot.
- 3   Válassza az **Be** vagy az **Ki** lehetőséget.

• **SRS TruSurround XT:** A TruSurround XT az SRS által szabadalmaztatott technológia, amely az 5.1 csatornás hangot két hangszóró használatával képes megszólaltatni.

- A normál TV nézethez való visszatéréshez nyomja meg a MENU (MENU) gombot.
- A RETURN (VISSZATÉRÉS) gomb megnyomásával visszaléphet az előző menüképernyőre.

- ▶ A  jel az SRS Labs, Inc. védjegye.
- ▶ Az TruSurround XT technológia az SRS Labs, Inc. céggel kötött licencszerződésnek megfelelően került a termékbe.

HANG ÉS NYELV BEÁLLÍTÁSA

BALANSZ BEÁLLÍTÁSA

Igény szerint beállíthatja a hangszórók hangjának térbeli egyensúlyát (balansz).

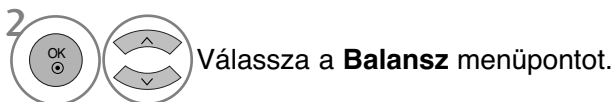
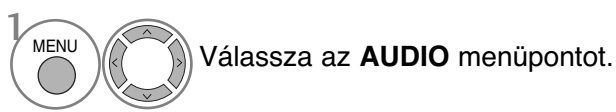
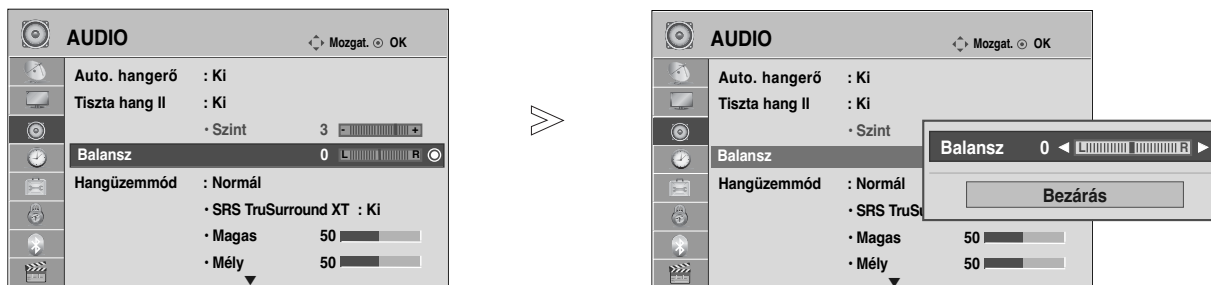

- A normál TV nézethez való visszatéréshez nyomja meg a MENU (MENÜ) gombot.
- A RETURN (VISSZATÉRÉS) gomb megnyomásával visszaléphet az előző menüképernyőre.

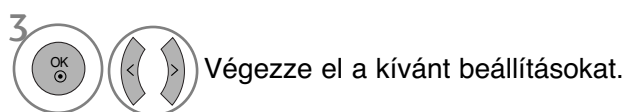

TV SPEAKERS (TV-HANGSZÓRÓK) BE/KIKAPCSOLÁSA

Lehetősége van a belső hangszóró beállítására is.

Az **AV1**, **AV2**, **AV3**, **COMPONENT**, **RGB** és HDMI - DVI (HDMI1) kábel használatakor a TV hangerősítője akkor is használható, ha videojel nincs.

Ha egy külső hifi-berendezést szeretne használni, kapcsolja ki a készülék belső hangszóróit.

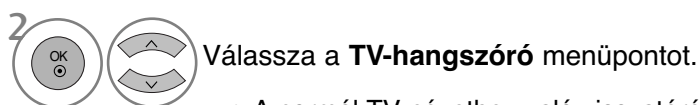
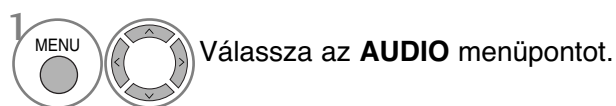
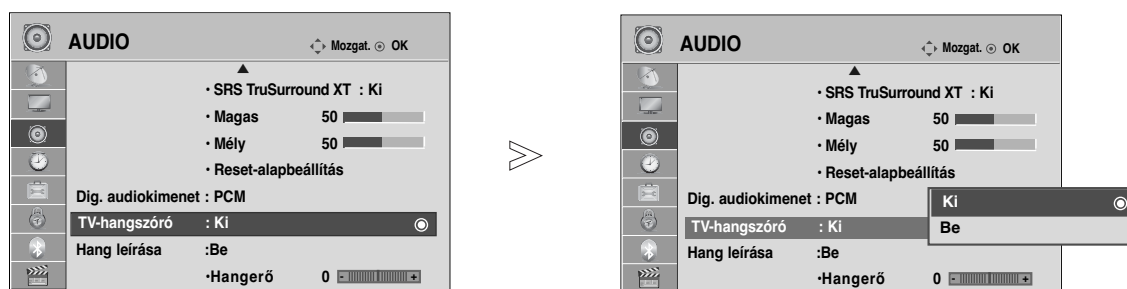

- A normál TV nézethez való visszatéréshez nyomja meg a MENU (MENÜ) gombot.
- A RETURN (VISSZATÉRÉS) gomb megnyomásával visszaléphet az előző menüképernyőre.

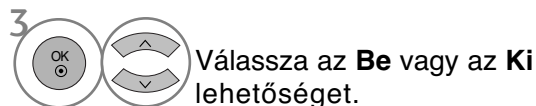

! MEGJEGYZÉS





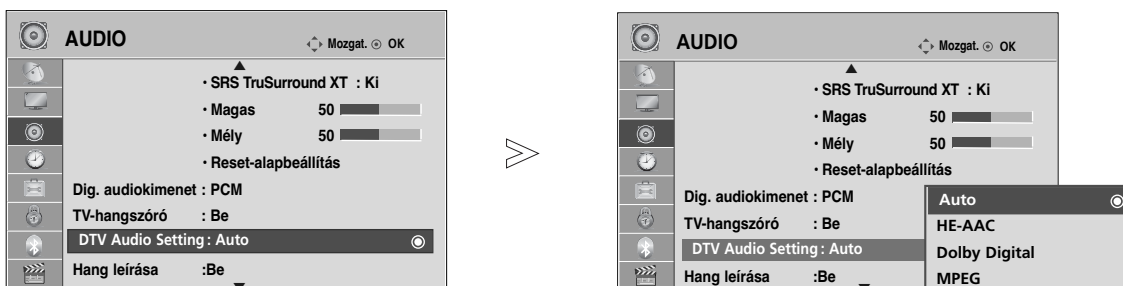

- ▶ Ha a TV hangszórója a Simplink-kompatibilis házimozzi működése során ki vannak kapcsolva, akkor a hangkimenet automatikusan a házimozsi hangszóróin szólal meg, de ha bekapcsolja a TV hangszóróit, akkor a hang azokon keresztül hallható.
- ▶ Ha a TV-hangszórója ki van kapcsolva, az AUDIO (Hang) menü néhány funkciója nem használható.

DTV hangbeállítás (CSAK DIGITÁLIS ÜZEMMÓDBAN)

(Ez a menü csak Svédországban működik.)

Ha a bemeneti jel többféle hangtípust tartalmaz, akkor ennek a funkciónak a használatával kiválaszthatja a kívánt hangtípust.



-   Válassza az **AUDIO** menüpontot.
-   Válassza a DTV hangbeállítás lehetőséget.
-   Válassza az **Auto** (Automatikus), **HE-ACC**, **Dolby Digital** vagy az **MPEG** lehetőséget.

- A normál TV nézethez való visszatéréshez nyomja meg a MENU (MENÜ) gombot.
- A RETURN (VISSZATÉRÉS) gomb megnyomásával vissza léphet az előző menüképernyőre.

- **Auto:** A kimenetek sorrendje automatikusan a következők szerint változik : **HE-ACC** > **Dolby Digital** > **MPEG**.
- **HE-ACC, Dolby Digital, MPEG:** Lehetővé teszi, hogy a felhasználó a kívánt hangtípust válassza. Az **MPEG** lehetőség választása esetén a kimenet mindig **MPEG** lesz. Ha az **MPEG** használata nem támogatott, akkor a kimeneti sorrend **HE-ACC** és **Dolby Digital** lesz.
- lásd: 126. oldal (Hang nyelvének kijelölése)

HANG ÉS NYELV BEÁLLÍTÁSA

A DIGITÁLIS AUDIOKIMENET KIVÁLASZTÁSA

Ez a funkció lehetővé teszi a kívánt Digital Audio Output (Digitális audiokimenet) kiválasztását. A készülék képes Dolby Digital kimenet biztosítására olyan csatornán, amely kizárólag Dolby Digital hangot közvetít.

Ha a Dolby Digital rendelkezésre áll, akkor a Digital Audio Out (Digitális audiokimenet) menü Auto (Automatikus) menüpontjának kiválasztásával lehet az SPDIF-kimenetet (Sony Philips Digital InterFace) Dolby Digital formátumra állítani.

Ha a Dolby Digital hangformátum nem áll rendelkezésre, és a Digital Audio Out (Digitális audiokimenet) menüben az Auto (Automatikus) lehetőséget választja, akkor az SPDIF-kimenet PCM (Pulse-code modulation, impulzus-kód moduláció) formátumú hangot továbbít.

Ha Dolby Digital Audio jeleket közvetítő csatorna esetében a Dolby Digital és az Audio language (Hang nyelve) beállítás is meg van adva, a készülék csak a Dolby Digital hangot játssza le.

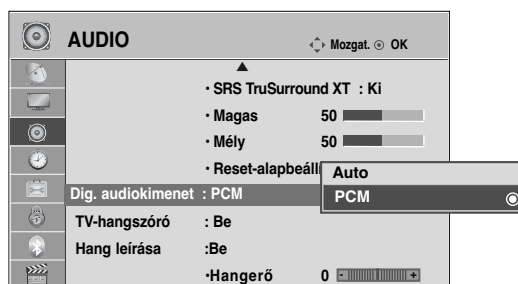

- 1 Válassza az **AUDIO** menüpontot.
- 2 Válassza a **Dig. audiokimenet** menüpontot.
- 3 Válassza a **Auto** vagy a **PCM** lehetőséget.



A Dolby Laboratories engedélye alapján gyártva. A „Dolby” és a dupla D szimbólum a Dolby Laboratories védjegye.

- Előfordulhat, hogy HDMI mód esetén a DVD-lejátszó SPDIF-kimenetén nem jelenik meg az audiojel. Ilyen esetben állítsa a digitális hangkimenetet PCM értékre. (HDMI mód esetén a Dolby Digital Plus használata nem támogatott).



Elem	Audiobemenet	Digitális audiokimenet
Automatikus(Hangszóró bekapcsolva)	MPEG	PCM
	DD	DD
	DD+	DD
	HE-AAC	PCM
Automatikus(Hangszóró kikapcsolva)	MPEG	PCM
	DD	DD
	DD+	DD
	HE-AAC	DD
PCM	PCM	PCM

- A normál TV nézethez való visszatéréshez nyomja meg a MENU (MENU) gombot.
- A RETURN (VISSZATÉRÉS) gomb megnyomásával visszaléphet az előző menüképernyőre.

AUDIO RESET (HANG ALAPHELYZETBE ÁLLÍTÁSA)

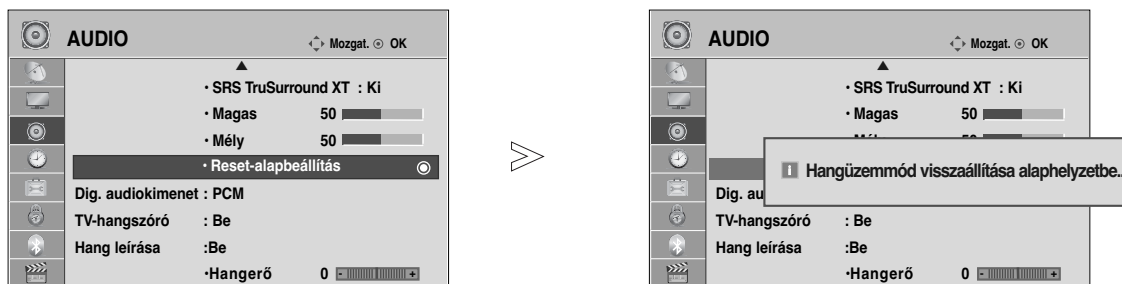
A kiválasztott hangüzemmód beállításait a készülék visszaállítja a gyári alapértelmezett értékekre.



1   Válassza az **AUDIO** menüpontot.

2   Válassza a **Reset-alapbeállítás** lehetőséget.

3  Állítsa alaphelyzetbe a módosított értékeket.

- A normál TV nézethez való visszatéréshez nyomja meg a MENU (MENU) gombot.
- A RETURN (VISSZATÉRÉS) gomb megnyomásával visszaléphet az előző menüképernyőre.





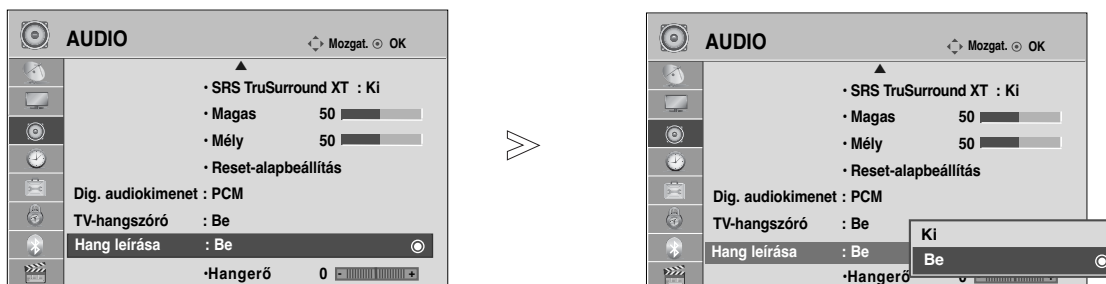

HANG ÉS NYELV BEÁLLÍTÁSA

AUDIO DESCRIPTION (HANG LEÍRÁSA) (CSAK DIGITÁLIS ÜZEMMÓDBAN)





Ez a funkció vakok számára nyújt audiokommentárt (éltészavas leírást) a TV-műsorban látható aktuális helyzetről a normál hangsáv mellett.

Ha az Audio Description (Audiokommentár) beállításértéke On (Be), akkor a normál hangsávon kívül csak azoknál a műsoroknál hallható audiokommentár, amelyeknél rendelkezésre áll ez a szolgáltatás.



-   Válassza az **AUDIO** menüpontot.
-   Válassza az **Hang leírása** menüpontot.
-   Válassza az **Be** vagy az **Ki** lehetőséget.



Az Audio Description (Audiokommentár) hangerejének beállítása az On (Be) lehetőség választásával



-   Adja meg a kívánt hangerőt.
-   Végezze el a kívánt beállításokat.

- A normál TV nézethez való visszatéréshez nyomja meg a MENU (MENU) gombot.
- A RETURN (VISSZATÉRÉS) gomb megnyomásával visszaléphet az előző menüképernyőre.

Sztereó/kettős vétel (Csak analóg módban)

Ha kiválaszt egy programot, az állomáshoz tartozó hangadatok megjelennek a programszámmal és az állomásnévvel együtt.

1   Válassza az **Audio** menüpontot.

2   Válassza ki a hangkimenetet.

Közvetítés	A képernyőn megjelenő üzenet
Monó	MONO
Sztereó	STEREO
Kettős	DUAL I, DUAL II, DUAL I+II

■ Monohang kiválasztása

Sztereó vétel esetén, ha a sztereó jel gyenge, átválthat monó üzemmódra. Mono vétel esetén javul a hang tisztasága.

■ Nyelvválasztás kettős nyelvi közvetítés során

Ha a készülék két nyelven fogja a programot, átválthat DUAL I (KETTŐS I), DUAL II (KETTŐS II) vagy DUAL I+II (KETTŐS I+II) módra.

DUAL I funkció az elsődleges közvetítési nyelvet kapcsolja be.

DUAL II funkció a másodlagos közvetítési nyelvet kapcsolja be.

DUAL I+II módban a két hangszóró különböző nyelveken szól.

HANG ÉS NYELV BEÁLLÍTÁSA

NICAM-vétel (Csak analóg módban)

Ha készüléke NICAM vételre alkalmas vevőkészülékkel van felszerelve, kiváló minőségű NICAM (Near Instantaneous Companding Audio Multiplex) digitális hangot tud fogadni.

Kiválaszthatja a vett adás típusának megfelelő hangkimenetet.

-
- 1 NICAM monó vétel esetén kiválaszthatja a **NICAM MONO** vagy az **FM MONO** lehetőséget.
 - 2 NICAM sztereó vétel esetén választhatja a **NICAM STEREO** vagy az **FM MONO** lehetőséget. Ha a sztereójel gyenge, váltson át FM MONÓ módra.
 - 3 NICAM kettős vétel esetén kiválaszthatja a **NICAM DUAL I** (NICAM KETTŐS I), a **NICAM DUAL II** (NICAM KETTŐS II), a **NICAM DUAL I+II** (NICAM KETTŐS I+II) vagy a **FM MONO** lehetőséget.
-

A hangszóró hangkimenetének kiválasztása

A AV, Component, RGB vagy HDMI módban megadhatja a bal és jobb hangszóró hangkimenetét.

Válassza ki a hangkimenetet.

L+R: A bal hangbemenet jele a bal oldali hangszórón, a jobb hangbemenet a jobb oldali hangszórón szólal meg.

L+L: A bal hangbemenet jele a szólal meg mindkét hangszórón.

R+R: A jobb hangbemenet jele a szólal meg mindkét hangszórón.

Nyelv-/országválasztás a képernyőn megjelenő menüben

Az üzembe helyezési útmutató menü a TV első bekapcsolásakor jelenik meg a képernyőn.

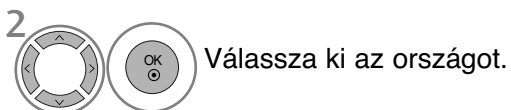
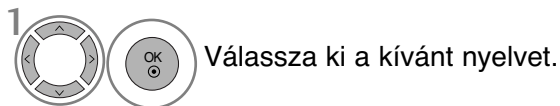

* Ha módosítani szeretné a kiválasztott országot vagy nyelvet.

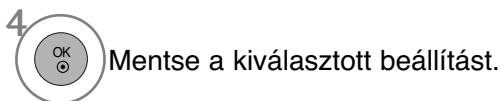
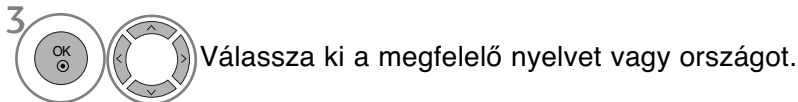
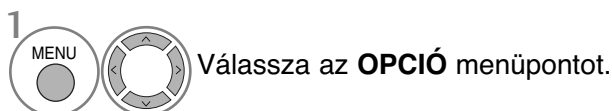

- A normál TV nézethez való visszatéréshez nyomja meg a MENU (MENU) gombot.
- A RETURN (VISSZATÉRÉS) gomb megnyomásával visszaléphet az előző menüképernyőre.

! MEGJEGYZÉS

- ▶ Ha az üzembe helyezéskor a **Üzembe helyezés**-ből nem az **RETURN** gomb megnyomásával lép ki, vagy nem várja meg az OSD (képernyőmenü) automatikus leidőzítését, akkor az a készülék újbóli bekapcsolásakor ismét megjelenik.
- ▶ Ha az országválasztás nem megfelelő, akkor előfordulhat, hogy a teletext nem megfelelően jelenik meg a képernyőn és a teletext kezelésével is problémák adódhatnak.
- ▶ Az országban használt műsorszórási körülményektől függően a CI (Common Interface – Általános illesztőfelület) funkció elképzelhető, hogy nem működik.
- ▶ A helyi TV-műsorterjesztési viszonyoktól függően előfordulhat, hogy a DTV-mód vezérlőgombjai nem használhatók.
- ▶ Azokban az országokban, amelyek nem rendelkeznek törvényben rögzített digitális műsorszórási előírásokkal, előfordulhat, hogy a digitális műsorszórási feltételektől függően bizonyos DTV funkciók nem működnek.
- ▶ Az „UK” országbeállítást csak az Egyesült Királyság területén használja.
- ▶ Ha az ország beállítása „--”, akkor az európai földi sugárzású, digitális szabványnak megfelelő általános csatornák elérhetők ugyan, de előfordulhat, hogy bizonyos DTV-szolgáltatások nem működnek megfelelően.

HANG ÉS NYELV BEÁLLÍTÁSA

NYELV KIVÁLASZTÁSA (CSAK DIGITÁLIS ÜZEMMÓDBAN)

Az **Audio** (Hang) funkció lehetővé teszi a hang kívánt nyelvének kiválasztását. Ha az adó a kijelölt nyelven nem sugároz hangot, akkor a hang az eredeti nyelven hallható.

Használja a **Subtitle** (Feliratozás) funkciót, ha legalább 2 közvetített feliratozási nyelv érhető el. Ha az adó a kijelölt nyelven nem sugároz feliratot, akkor a felirat az eredeti nyelven olvasható.

Ha az **Hang nyelve** és a **Feliratok nyelve** beállításban olyan nyelvet választ ki elsődlegesként, amelyet a készülék nem támogat, kiválaszthat egy másodlagos nyelvet is.

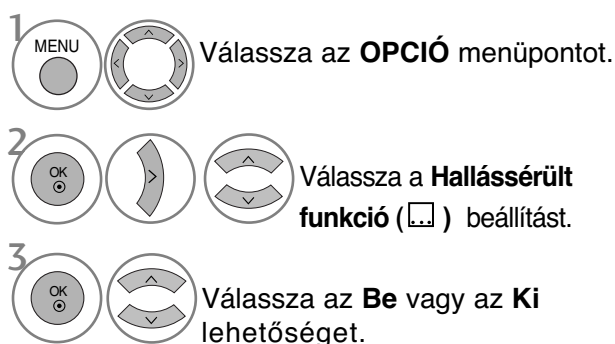
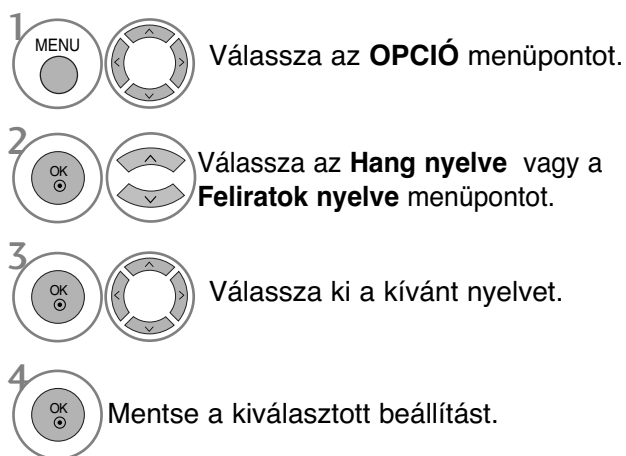

- A RETURN (VISSZATÉRÉS) gomb megnyomásával vissza léphet az előző menüképernyőre.

< Hang nyelvének kijelölése >

- ▶ Ha legalább két nyelven közvetítenek hangot, válassza ki a hang nyelvét.

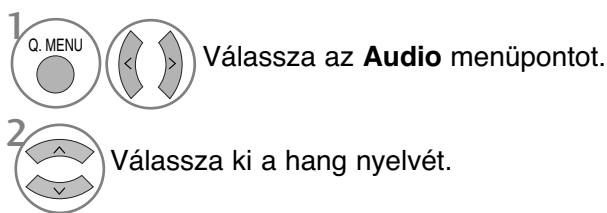

< Felirat nyelvének kijelölése >

- ▶ Ha az adó két vagy több nyelven sugároz feliratot, akkor a felirat nyelvét a távvezérlő SUBTITLE gombjával lehet kiválasztani.
- ▶ A \wedge \vee gombbal jelöljön ki egy feliratnyelvet.

- A hang-/feliratnyelveket egyszerűbben, 1-3 karakteres rövidítéssel is meg lehet jeleníteni, ezeket az adó sugározza.
- Ha kiegészítő hanglehetőséget választ (hang "csökkent látásúak/hallásúak" számára), akkor előfordulhat, hogy a teljes hanganyag csak rövidítve hallható.

Hangbeállítási lehetőségek

Megjelenítés	Állapot
N.A	Nem érhető el
MPEG	MPEG hang
Dolby Digital	Dolby Digital hang
	Hang "csökkent látásúak" számára
ABC	Hang "csökkent hallásúak számára"
Dolby Digital Plus	Dolby Digital Plus Audio
AAC	AAC Audio

- 3 Válassza az L+R, az L+L vagy az R+R lehetőséget.

Feliratnyelv-beállítási lehetőségek

Megjelenítés	Állapot
N.A	Nem érhető el
	Teletext felirat
ABC	Felirat "csökkent hallásúak" számára

IDŐ BEÁLLÍTÁSA

Óra beállítása



A készülék a digitális jel fogadásakor automatikusan beállítja az órát. (Az órát kézzel is beállíthatja, ha a nem áll rendelkezésre DTV-jel.)



Az időzítési funkció be-/kikapcsolása előtt pontosan be kell állítania az időt.



Ha időzónát kijelölő várost választ, a TV az időt a sugárzott jelekkel megkapott időzóna és GMT (Greenwich-i középidej) adat alapján megállapított időeltolódás alapján számítja ki, amikor az idő beállítása egy digitális jel segítségével megtörténik.



Az idő DTV üzemmódban történő beállítása után az idő a továbbiakban nem módosítható. Azonban, ha a Time Zone (Időzóna) beállítás értéke Offset (Eltolás), akkor az idő 1 órával módosítható.



1   Válassza a **AKTUÁLIS IDŐ** menüpontot.

2   Válassza a **Óra** beállítást.

3   Válassza ki a Year (Év), a Month (Hónap), a Time (Idő), illetve a Time Zone (Időzóna) beállítást.

4   Adja meg a Year (Év), a Month (Hónap), a Time (Idő), illetve a Time Zone (Időzóna) beállítás értékét.

- A normál TV nézethez való visszatéréshez nyomja meg a MENU (MENU) gombot.
- A RETURN (VISSZATÉRÉS) gomb megnyomásával visszaléphet az előző menüképernyőre.

IDŐ BEÁLLÍTÁSA

AUTOMATIKUS BE- ÉS KIKAPCSOLÁSI IDŐZÍTŐ BEÁLLÍTÁSA

A kikapcsolás-időzítő automatikusan készenléti üzemmódba állítja a készüléket az előre megadott időpontban. A készülék két órával az automatikus bekapcsolás után automatikusan visszavált készenléti üzemmódba, ha ezalatt nem nyomja meg egyik gombot sem.



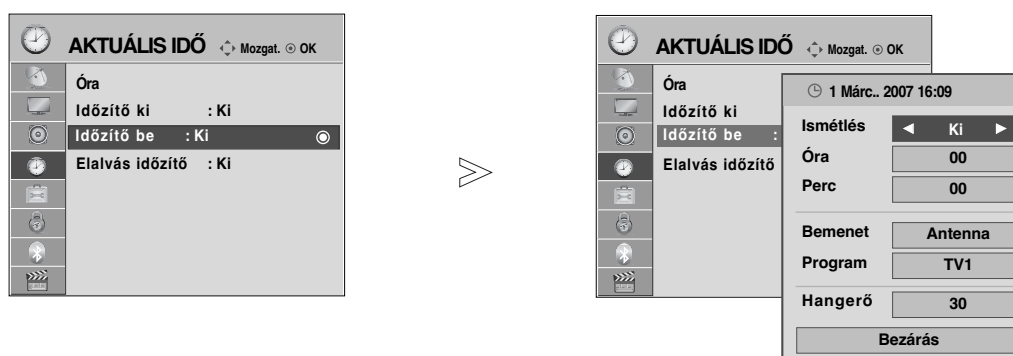

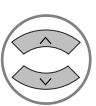
Ha beállítja a bekapcsolási vagy a kikapcsolási időt, ezek a funkciók naponta, a megadott időben működésbe lépnek. A kikapcsolás időzítése felülbírálja a bekapcsolás időzítését, ha azokat ugyanarra az időpontra állítja be. Ahhoz, hogy a bekapcsolás időzítése mzködjön, a készüléknek készenléti üzemmódban kell lennie.

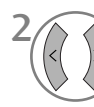

-   Válassza a **AKTUÁLIS IDŐ** menüpontot.
-   Válassza az **Időzítő ki** vagy az **Időzítő be** menüpontot.
-   Válassza a **Ismétlés** lehetőséget.
-  Válassza az **Ki**, a **Egyszer**, a **Naponta**, a **H.~P.**, a **H.~Szo.** (Hétfőtől szombatig), **Szo.~V.** (Szombat-vasárnap) vagy a **V.** (Vasárnap) beállítást.
-   Állítsa be az órát.
-   Állítsa be a percet.

• Ha törölni szeretné az automatikus be- és kikapcsolást, nyomja meg a $\wedge \vee$ gombot az **Ki** lehetőség kiválasztásához.

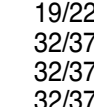
• **Csak a bekapcsolási funkció esetén:**

-  Válassza a **Bemenet** menüpontot.
-  Válassza a **Antenna** vagy az **Kábel**, **AV 1~3**, **Component**, **RGB** vagy **HDMI1**, **HDMI2** (Kivéve 19/22LH20**), **HDMI3** (Kivéve 119/22LU40**, 19/22LU50**, 19/22/26/32/37/42LH20**, 32/37/42LF25**, 32/37/42LG21**) vagy a **HDMI4** (csak 32/37/42/47LH49**, 32/37/42/47LH50**, 32/37/42/47LH70**, 50/60PS70**, 50/60PS80**) lehetőséget.
-   Állítsa be a programot.
-   Állítsa be a bekapcsoláskor érvényes hangerőszintet.

- A normál TV nézethez való visszatéréshez nyomja meg a MENU (MENU) gombot.
- A RETURN (VISSZATÉRÉS) gomb megnyomásával visszaléphet az előző menüképernyőre.

ALVÓ ÜZEMMÓD IDŐZÍTŐJÉNEK BEÁLLÍTÁSA

Mielőtt elalszik, nem kell azzal törődnie, hogy kikapcsolja a készüléket. Az alvó üzemmód időzítő automatikusan készenléti üzemmódba állítja a készüléket az előre beállított idő letelte után.

1   Válassza a **Elalvás időzítő** menüpontot.

2  A következő értékek közül választhat: **Ki, 10 Perc., 20 Perc, 30 Perc, 60 Perc, 90 Perc, 120 Perc, 180 Perc** vagy **240 Perc.**

- Amikor kikapcsolja a készüléket, az alapértelmezett alvó üzemmód időzítés kikapcsol.
- A **Elalvás időzítő** beállítás értékét a **AKTUÁLIS IDŐ** menüben is megadhatja.

TARTALOMSZŰRÉS/KORLÁTOZÁSI SZINTEK

JELSZÓ MEGADÁSA ÉS A RENDSZER ZÁROLÁSA

Ha először ad meg jelszót, a 0-0-0-0 kódot adja meg a távirányítón.

Ha egy csatorna zárolva van, annak átmeneti feloldásához írja be a jelszót.

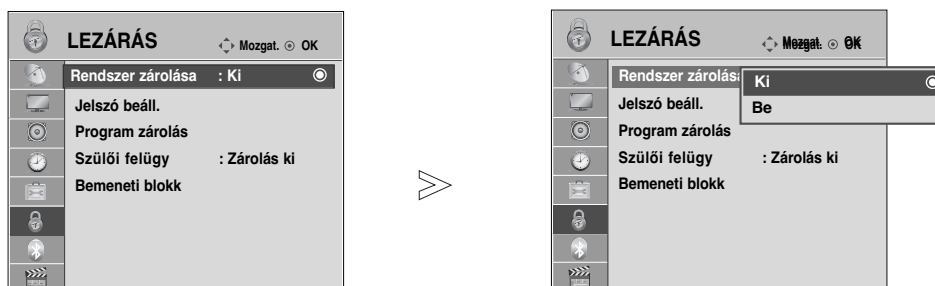

-   Válassza a **LEZÁRÁS** menüpontot.
-   Válassza a **Rendszer zárolása** lehetőséget.
-   Válassza az **Be** parancsot.
-    Adja meg a jelszót.
-  Írja be a négyjegyű jelszót.
Semmiképpen se felejtse el ezt a számot!
Megerősítésként adja meg újra a jelszót.

- Ha elfelejtette a jelszót, a távirányítón nyomja meg a 7-7-7-7 számkombinációt.

- A normál TV nézethez való visszatéréshez nyomja meg a MENU (MENU) gombot.
- A RETURN (VISSZATÉRÉS) gomb megnyomásával visszaléphet az előző menüképernyőre.





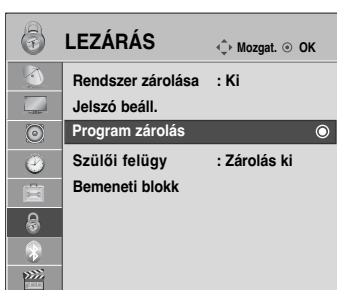

BLOCK PROGRAMME (PROGRAM ZÁROLÁSA)

Blokkolja azokat a programokat, amelyeket nem kíván megtekinteni, illetve azokat, amelyeket a gyermekek elől le szeretne tiltani.

Ez a funkció akkor használható, ha a Rendszer zárolása beállítás értéke „Be”.

Blokkolt műsort nézéséhez írja be a jelszót.



-   Válassza a **LEZÁRÁS** menüpontot.
-   Válassza a **Program zárolás** menüpontot.
-  Adja meg a **Program zárolás** beállítás értékét.
-   Válassza ki a zárolni kívánt programot.

- A normál TV nézethez való visszatéréshez nyomja meg a MENU (MENU) gombot.
- A RETURN (VISSZATÉRÉS) gomb megnyomásával visszaléphet az előző menüképernyőre.

TARTALOMSZŰRÉS/KORLÁTOZÁSI SZINTEK

TARTALOMSZŰRÉS(CSAK DIGITÁLIS ÜZEMMÓDBAN)

Ez a funkció a műsorszolgáltató állomástól kapott adatok alapján működik. Ebből kifolyólag hibás adatokat hordozó jelek esetében ez a funkció nem működik.



Ennek a menünek az eléréséhez jelszó megadása szükséges.

A készülék úgy van programozva, hogy megőrizze az utoljára megadott beállítást, akár a készülék kikapcsolását követően is.

A megadott besorolási szintek alapján megakadályozza, hogy a gyermekek bizonyos felnőtteknek szóló műsorokat nézhessenek a tévében.

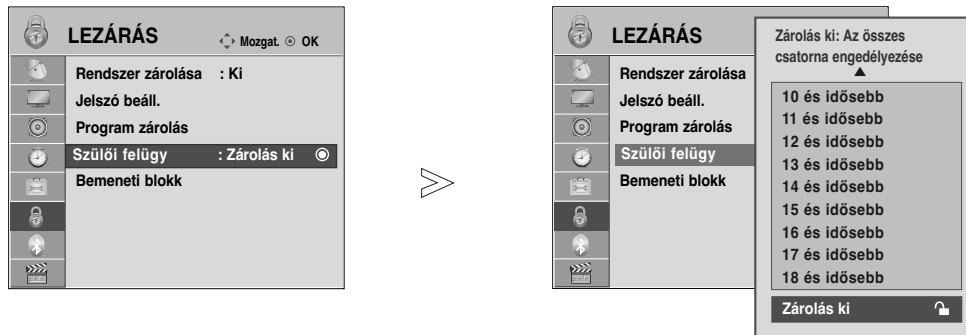
Korhatáros műsor nézéséhez írja be a jelszót.

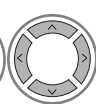
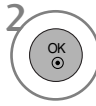
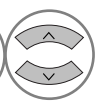
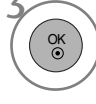
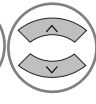

-   Válassza a **LEZÁRÁS** menüpontot.
-   Válassza a **Szülői felügy.** menüpontot.
-   Adja meg a kívánt beállításokat.
-  Mentse a kiválasztott beállítást.

- A normál TV nézethez való visszatéréshez nyomja meg a MENU (MENU) gombot.
- A RETURN (VISSZATÉRÉS) gomb megnyomásával visszaléphet az előző menüképernyőre.

KÜLSŐ BEMENET LETILTÁSA

Lehetővé teszi egy bemenet letiltását.

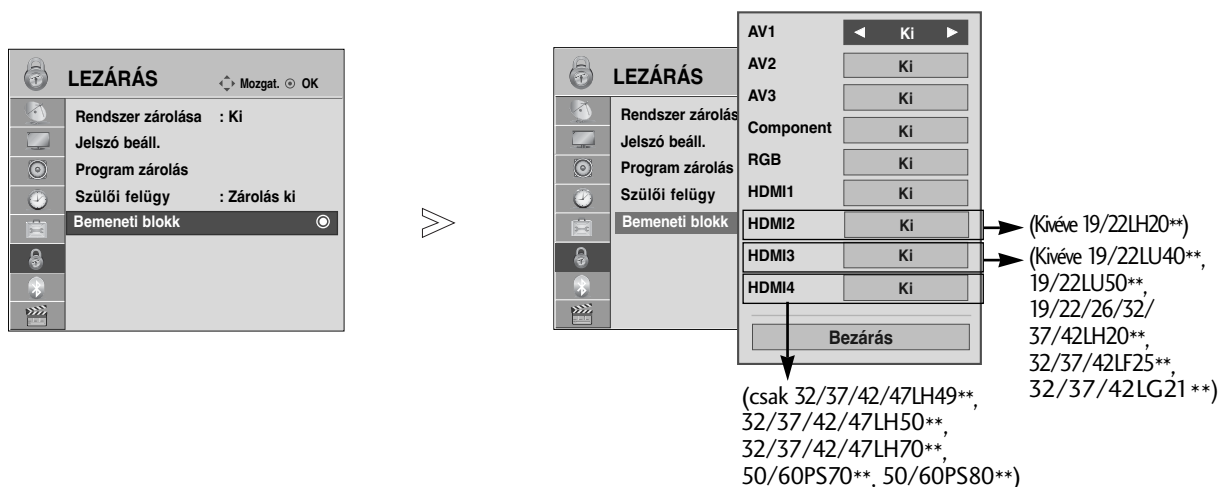

- 1   Válassza a **LEZÁRÁS** menüpontot.
- 2   Válassza az **Bemeneti blokk** parancsot.
- 3   Válassza ki a forrást.
- 4   Válassza az **Ki** vagy az **Be** lehetőséget.
- 5  Mentse a kiválasztott beállítást.



- A normál TV nézethez való visszatéréshez nyomja meg a MENU (MENU) gombot.
- A RETURN (VISSZATÉRÉS) gomb megnyomásával visszaléphet az előző menüképernyőre.

TARTALOMSZŰRÉS/KORLÁTOZÁSI SZINTEK

GOMBZÁR

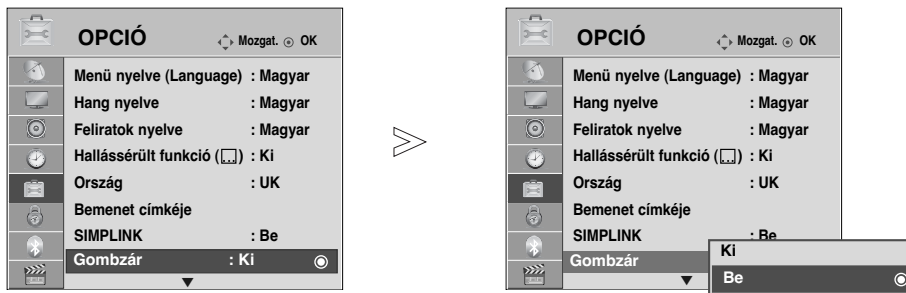
A TV beállítható úgy, hogy csak a kézi távirányítóval lehessen vezérelni.
A funkció használatával megakadályozhatja a felügyelet nélküli tévénézést.

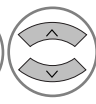

-   Válassza az **OPCIÓN** menüpontot.
-   Válassza a **Gombzár** menüpontot.
-   Válassza az **Be** vagy az **Ki** lehetőséget.
-  Mentse a kiválasztott beállítást.

- A **Gombzár Be** beállítás esetén a készülék kikapcsolt állapotában nyomja meg a **⏻ / I, INPUT** (Bemenet), **P ▲** vagy **▼** (vagy **P ^ v**) gombokat a **POWER, INPUT** (Bemenet), **P ^ v** vagy számgombokat a távvezérlőn.
- Ha a **Gombzár Be** beállítás mellett tévénézés közben megnyomja az előlapon lévő bármelyik gombot, a képernyőn megjelenik a **⚠ Gombzár Be** felirat.. (Kivéve a **⏻ / I** gombot : csak Plazma TV típusok esetén)

- A normál TV nézethez való visszatéréshez nyomja meg a **MENU (MENU)** gombot.
- A **RETURN (VISSZATÉRÉS)** gomb megnyomásával visszaléphet az előző menüképernyőre.

TELETEXT

Ez a funkció nem minden országban áll rendelkezésre.

A Teletext (vagy TOP text) egy külön rendelhető opció, ezért a teletext-adást csak a teletext rendszerrel rendelkező készülékek tudják fogni.

A teletext a legtöbb tévéállomásnál egy ingyenesen közvetített szolgáltatás, amely folyamatosan friss híreket, időjárás-jelentést, televízió-programot, részvényárfolyamokat és egyéb információkat jelenít meg.

Tévékészüléke teletext-dekódere támogatja a SIMPLE, a TOP és a FASTEXT rendszert. A SIMPLE (normál teletext) rendszer több oldalból áll, melyeket közvetlenül, a megfelelő oldalszám megadásával választhat ki. A TOP és a FASTEXT sokkal korszerűbb módszerek, amelyek segítségével gyorsan és könnyen megjelenítheti a teletext-információkat.

Be-/kikapcsolás

A Teletext üzemmódba váltáshoz nyomja meg a **TEXT (SZÖVEG)** gombot. A képernyőn megjelenik a kezdő- vagy az utolsó oldal.

A képernyő fejlécén látható két oldalszám, a tévéállomás neve, a dátum és az idő. Az első az Ön által kiválasztott oldalszám, a második pedig mutatja az aktuálisan megjelenített oldalt.

A Teletext üzemmód kikapcsolásához nyomja meg a **TEXT (SZÖVEG)** gombot. Ekkor megjelenik az előzőüzemmód.

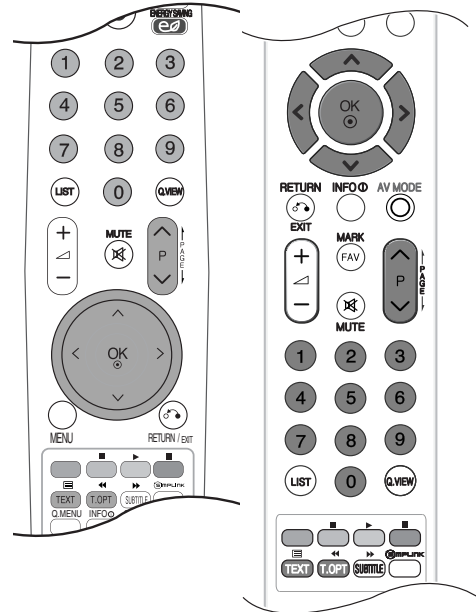

SIMPLE Text

■ Oldalválasztás

- 1 A számgombok segítségével adja meg a megfelelő oldalszámot háromjegyű számként. Ha a kiválasztás során rossz számot nyom meg, fejezze be a háromjegyű szám beírását, és adja meg újból a megfelelő oldalszámot.
- 2 A **P** \wedge \vee gomb segítségével az előző vagy a következő oldalra lapozhat.

TOP Text

A használati útmutató négy mezőt mutat a képernyő alján: piros, zöld, sárga és kék mező. A sárga mező jelzi a következő csoportot, a kék mező pedig a következő blokkot.

■ Blokk/csoport/oldal kiválasztása

- 1 A kék gomb segítségével blokkról blokkra haladhat.
- 2 A sárga gomb használatával a következő csoporthoz léphet, miközben a rendszer automatikusan továbblép a következő blokkhoz.
- 3 A zöld gomb használatával a következő oldalhoz léphet, miközben a rendszer automatikusan továbblép a következő csoporthoz.
Használhatja a **P** \wedge gombot is.
- 4 A piros gomb megnyomásával visszaléphet az előző kiválasztáshoz. Használhatja a **P** \vee gombot is.

■ Közvetlen oldalválasztás

A SIMPLE teletext-móddhoz hasonlóan az oldalt TOP módban úgy választhatja ki, hogy a számgombok segítségével beír egy háromjegyű számot.

FASTEXT

A teletext-oldalak a képernyő alján látható színkóddal vannak ellátva, és a megfelelő színű gomb megnyomásával választhatja ki azokat.

■ Oldalváltás

- 1 Nyomja meg a **T.OPT** (Szöveg beállítása) gombot, majd a $\wedge \vee$ gombokkal válassza ki a  menüt. Jelenítse meg az indexoldalt.
- 2 A színkóddal ellátott oldalakat kiválaszthatja az alsó sorban látható, megfelelő színű gomb megnyomásával.
- 3 A SIMPLE teletext-módkhoz hasonlóan az oldalt FASTEXT módban úgy választhatja ki, hogy a számgombok segítségével beír egy háromjegyű számot.
- 4 A **P** $\wedge \vee$ gomb megnyomásával az előző vagy a következő oldalra lapozhat.

Speciális teletext-funkciók

- Nyomja meg a **T. OPT** (Szöveg beállítása) gombot, majd a $\wedge \vee$ gombokkal válassza ki a Text Option (Szöveg beállítása) menüt.



■ Index

A tartalomjegyzék oldal megjelenítése.



■ Idő

A tévéprogram megtekintése közben, a menü kiválasztásával megjelenítheti az időt a képernyő jobb felső sarkában.

Teletext módban a gomb megnyomásával kiválaszthatja az aloldal számát. Az aloldal száma a képernyő alján jelenik meg. Az aloldal várokozatásához vagy váltásához nyomja meg a **PIROS** vagy a **ZÖLD**, a $\lt \gt$ vagy a számgombokat.

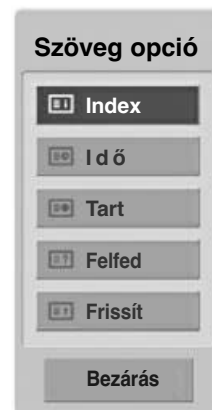

■ Tart

Leállítja az automatikus oldalváltást, amely akkor történik, ha a teletext-oldal kettő vagy több aloldalból áll. Az aloldalak száma és a megjelenített aloldal általában az órajel alatt látható a képernyőn. A menü kiválasztásakor megjelenik a leállítás szimbóluma a képernyő bal felső sarkában, és a készülék letiltja az automatikus oldalváltást.



■ Felfed

A menü használatával megjelenítheti a rejtett adatokat, például rejtvények vagy kirakós játékok megfejtéseit.



■ Frissít

Megjeleníti a televízióképet a képernyőn, miközben az új teletext-oldalra vár. A képernyő bal felső sarkában megjelenik a szimbólum. Ha a frissített oldal elérhető, a szimbólum helyett az oldalszám jelenik meg. Ha a frissített teletext-oldalt kívánja megtekinteni, válassza ki újból ezt a menüt.

DIGITÁLIS TELETEXT

* **Ez a funkció csak az Egyesült Királyságban és Írországban működik.**

A készülék hozzáférést biztosít a digitális teletext szolgáltatáshoz, amely több szempontból is rendkívül sokat fejlődött, így többek közt a szöveges és a grafikus tartalom szempontjából is.

A digitális teletext elérése speciális digitális teletext szolgáltatásokon és az adott, digitális teletextet sugárzó szolgáltatásokon keresztül történhet.

A teletext megjelenítéséhez a feliratozás nyelvének menüjében a SUBTITLE (FELIRATOZÁS) gomb megnyomásával válassza az Ki (Ki) beállítást.

TELETEXT A DIGITÁLIS SZOLGÁLTATÁSON BELÜL

- 1 Digitális teletextet sugárzó digitális szolgáltatás kiválasztásához használja a számgombokat vagy a **P** ^ v gombot.
- 2 Kövesse a digitális teletext jelöléseit, és lépjen tovább a **TEXT** (SZÖVEG), az **OK**, a ^ v < > , a **PIROS**, a **ZÖLD**, a **SÁRGA**, a **KÉK** vagy a számgombok segítségével.
- 3 Másik digitális teletext szolgáltatásra váltáshoz egyszerűen válasszon másik szolgáltatást a számgombok, illetve a **P** ^ v gomb segítségével.



TELETEXT A DIGITÁLIS SZOLGÁLTATÁSBAN

- 1 Digitális teletextet sugárzó adott szolgáltatás kiválasztásához használja a számgombokat vagy a **P** ^ v gombot.
- 2 A teletext bekapcsolásához nyomja meg a **TEXT** (SZÖVEG) vagy a megfelelő színű gombot.
- 3 Kövesse a digitális teletext jelöléseit, és lépjen tovább az **OK**, a ^ v < > , a **PIROS**, a **ZÖLD**, a **SÁRGA**, a **KÉK** vagy a számgombok segítségével.
- 4 Nyomja meg a **TEXT** (SZÖVEG) vagy a megfelelő színű gombot a digitális teletext kikapcsolásához és a normál adáshoz történő visszatéréshez.

Néhány szolgáltatás lehetővé teheti a szöveges szolgáltatás elérését a **PIROS** gomb megnyomásával.



HIBAEELHÁRÍTÁS

A készülék nem működik megfelelően.

<p>A távirányító nem működik.</p>	<ul style="list-style-type: none"> ■ Ellenőrizze, hogy nincs-e a jelet akadályozó tárgy a készülék és a távirányító között. ■ Megfelelő polaritással helyezte be az elemeket (figyelje a + és - jeleket)? ■ Helyezzen be új elemeket.
<p>A készülék hirtelen kikapcsol.</p>	<ul style="list-style-type: none"> ■ Nincs beállítva az alvó üzemmód időzítő? ■ Ellenőrizze a tápellátás kezelőszerveinek beállítását. ■ Ha a TV-készülék be van kapcsolva, és nincs bemeneti jel, akkor 15 perc eltelte után a készülék automatikusan kikapcsol.

A képfunkciók nem működnek.

<p>Nincs kép, nincs hang.</p>	<ul style="list-style-type: none"> ■ Ellenőrizze, hogy a készüléket bekapcsolta-e. ■ Próbáljon meg másik csatornára váltani. Előfordulhat, hogy a probléma az adással kapcsolatos. ■ A tápkábel megfelelően csatlakozik a fali aljzatba? ■ Ellenőrizze az antenna irányát, illetve elhelyezését. ■ Ellenőrizze a fali aljzatot; csatlakoztassa egy másik készülék tápkábelét abba az aljzatba, ahová jelenleg a készülék tápkábele csatlakozik.
<p>A kép bekapcsolás után lassan jelenik meg.</p>	<ul style="list-style-type: none"> ■ Ez normális jelenség, a kép ugyanis a készülék indítási folyamata közben nem látható. Ha a kép öt perc elteltével sem jelenik meg, forduljon a szervizközpontozhoz.
<p>Nincs szín, a színek gyengék vagy gyenge a kép.</p>	<ul style="list-style-type: none"> ■ Adja meg a menüben a megfelelő színbeállításokat (Color). ■ Tartson megfelelő távolságot a készülék és a videomagnó között. ■ Próbáljon meg másik csatornára váltani. Előfordulhat, hogy a probléma az adással kapcsolatos. ■ Megfelelően csatlakoztatta a videokábeleket? ■ Aktiválja a megfelelő funkciót a kép fényerejének visszaállításához.
<p>Vízszintes vagy függőleges sávok láthatók, illetve a kép "remeg".</p>	<ul style="list-style-type: none"> ■ Keresse meg a helyi interferenciát okozó berendezést, például más elektromos készüléket vagy nagyteljesítményű eszközt.
<p>Némelyik csatornán gyenge a vétel.</p>	<ul style="list-style-type: none"> ■ Az állomásnál vagy a kábelezésnél problémák merültek fel; hangoljon másik állomásra. ■ Az állomás vételi jele gyenge; a gyengébb jelű állomás vételéhez irányítsa át megfelelően az antenát. ■ Keresse meg az interferencia lehetséges forrását.
<p>Vonalak vagy csíkok a képen.</p>	<ul style="list-style-type: none"> ■ Ellenőrizze az antennát (változtassa meg az antenna irányát).
<p>HDMI-kábellel való csatlakoztatás esetén nincs kép</p>	<ul style="list-style-type: none"> ■ Győződjön meg arról, hogy a HDMI-kábel verziója legalább 1.3-as. Ha a HDMI-kábel nem kompatibilis a HDMI 1.3-as verziójával, a készüléken a kép vibrálhat vagy akár meg sem jelenik. Kérjük, olyan kábelt használjon, amely legalább az 1.3-as HDMI verzióval kompatibilis.

A hangfunkciók nem működnek.

A kép rendben, de nincs hang.	<ul style="list-style-type: none">■ Nyomja meg a  + vagy - gombot.■ Nincs a hang elnémítva? Nyomja meg a MUTE (NÉMÍTÁS) gombot.■ Próbálja meg másik csatornára váltani. Előfordulhat, hogy a probléma az adással kapcsolatos.■ Megfelelően csatlakoztatta az audiókábelekét?
Az egyik hangsugárzó nem szól.	<ul style="list-style-type: none">■ Állítsa be a menüben a balanszot.
Szokatlan hang hallható a készülékből.	<ul style="list-style-type: none">■ A környezeti páratartalom vagy a hőmérséklet megváltozása szokatlan zajt idézhet elő a készülék be- és kikapcsolásakor, ez nem utal a készülék meghibásodására.
HDMI- vagy USB-kábellel való csatlakoztatás esetén nincs hang	<ul style="list-style-type: none">■ Ellenőrizze, hogy a HDMI-kábel verziója legalább 1.3-as.■ Ellenőrizze, hogy az USB-kábel verziója legalább 2.0-s. <p style="text-align: right;">*Ez a funkció nem minden típus esetén áll rendelkezésre.</p>

Probléma lépett fel PC-üzemmódban. (Csak a PC-üzemmódra vonatkozik.)

A jel kívül esik a megfelelő tartományon.	<ul style="list-style-type: none">■ Állítsa be megfelelően a képfelbontást, valamint a vízszintes és a függőleges frekvenciát.■ Ellenőrizze a bemenet forrását.
Függőleges sáv vagy csík a háttérben, vízszintes zaj, nem megfelelő kép helyzet.	<ul style="list-style-type: none">■ Végezze el az automatikus képbeállítást, vagy állítsa be az órajelet, a fázist és a kép vízszintes/függőleges helyzetét.
A képernyő színei nem stabilak, vagy csak egyetlen szín látható.	<ul style="list-style-type: none">■ Ellenőrizze a jelkábelt.■ Telepítse újra a számítógép videokártyáját.

Probléma lépett fel KÉP (KÉP) beállítással kapcsolatban.

Ha a felhasználó módosítja a képbeállításokat, akkor a készülék egy bizonyos idő elteltével automatikusan visszaáll az eredeti beállítási értékekre.	<ul style="list-style-type: none">■ Ennek megfelelően a készülék jelenleg Bolti bemutató üzemmódban van. A Otthoni használat beállításához való visszatéréshez tegye a következőket: A TV menüjéről válassza az OPCIÓ-> Mődbeállítás kiválasztása -> Otthoni használat kiválasztása parancsot. Ezzel befejeződött a Otthoni használat üzemmód bekapcsolása.
--	--

KARBANTARTÁS

A túlzottan korai hibás működés megelőzhető. A körültekintő és rendszeres tisztítás megnöveli új TV-készüléke élettartamát. Bármilyen tisztítási művelet megkezdése előtt győződjön meg arról, hogy a tápkábel ki van húzva.

A képernyő tisztítása

- 1 Íme egy remek módszer arra, hogyan tartsa távol egy időre a port a képernyőtől. Egy puha ruhát nedvesítsen be langyos, textilöblítővel kevert vagy mosogatószeres vízzel. Csavarja szinte szárazra a ruhát, majd törölje át vele a képernyőt.
- 2 Győződjön meg arról, hogy ne maradjon felesleges víz a képernyőn, és a TV bekapcsolása előtt hagyja a képernyőt megszáradni.

A készülékház tisztítása

- A por és a szennyeződések eltávolításához a készülékházat puha, száraz, bolyhosodásmentes ruhával törölje le.
- Ne használjon nedves ruhát.

Hosszabb távollét esetén

FIGYELEM!

- ▶ Ha a TV-készüléket várhatóan hosszabb időn át nem használja (például nyaralás esetén), tanácsos kihúzni a tápkábelt a villámlásból vagy a túlfeszültséglökésekből adódó esetleges károsodás megelőzése érdekében.

A termék jellemzői

TÍPUSOK		32LH40**		37LH40**	
		32LH4000-ZA	32LH4010-ZD 32LH4020-ZC	37LH4000-ZA	37LH4010-ZD 37LH4020-ZC
Méretek (Szélesség x Magasság x Mélység)	állvánnyal együtt	804,4 x 586,3 x 223,8 mm 31,7 x 23,1 x 8,8 hüvelyk	804,4 x 589,1 x 210,9 mm 31,7 x 23,2 x 8,3 hüvelyk	924,7 x 666,7 x 296,2 mm 36,4 x 26,3 x 11,7 hüvelyk	924,7 x 667,7 x 270,6 mm 36,4 x 26,3 x 10,7 hüvelyk
	állvány nélkül	804,4 x 529,2 x 81,0 mm 31,7 x 20,9 x 3,2 hüvelyk	804,4 x 529,2 x 81,0 mm 31,7 x 20,9 x 3,2 hüvelyk	924,7 x 599,9 x 89,6 mm 36,4 x 23,6 x 3,5 hüvelyk	924,7 x 599,9 x 89,6 mm 36,4 x 23,6 x 3,5 hüvelyk
Tömeg	állvánnyal együtt	12,7 kg / 28,0 lbs	12,7 kg / 28,0 lbs	15,8 kg / 34,9 lbs	15,8 kg / 34,9 lbs
	állvány nélkül	11,5 kg / 25,4 lbs	11,5 kg / 25,4 lbs	14,0 kg / 30,9 lbs	14,0 kg / 30,9 lbs
Tápfeszültségigény Energiafogyasztás		AC100-240V~ 50/60Hz 150W	AC100-240V~ 50/60Hz 150W	AC100-240V~ 50/60Hz 180W	AC100-240V~ 50/60Hz 180W
TÍPUSOK		42LH40**		47LH40**	
		42LH4000-ZA	42LH4010-ZD 42LH4020-ZC	47LH4000-ZA	47LH4010-ZD 47LH4020-ZC
Méretek (Szélesség x Magasság x Mélység)	állvánnyal együtt	1036,0 x 721,3 x 296,2 mm 40,8 x 28,4 x 11,7 hüvelyk	1036,0 x 722,3 x 270,6 mm 40,8 x 28,5 x 10,7 hüvelyk	1153,2 x 791,5 x 337,4 mm 45,4 x 31,2 x 13,3 hüvelyk	1153,2 x 793,3 x 319,0 mm 45,4 x 31,3 x 12,6 hüvelyk
	állvány nélkül	1036,0 x 655,4 x 89,8 mm 40,8 x 25,8 x 3,6 hüvelyk	1036,0 x 655,4 x 89,8 mm 40,8 x 25,8 x 3,6 hüvelyk	1153,2 x 719,0 x 99,8 mm 45,4 x 28,3 x 3,9 hüvelyk	1153,2 x 719,0 x 99,8 mm 45,4 x 28,3 x 3,9 hüvelyk
Tömeg	állvánnyal együtt	18,9 kg / 41,7 lbs	18,9 kg / 41,7 lbs	22,2 kg / 49,0 lbs	22,2 kg / 49,0 lbs
	állvány nélkül	17,1 kg / 37,7 lbs	17,1 kg / 37,7 lbs	19,6 kg / 43,2 lbs	19,6 kg / 43,2 lbs
Tápfeszültségigény Energiafogyasztás		AC100-240V~ 50/60Hz 210W	AC100-240V~ 50/60Hz 210W	AC100-240V~ 50/60Hz 280W	AC100-240V~ 50/60Hz 280W
CI-modulméret (Szélesség x Magasság x Mélység)		100,0 x 55,0 x 5,0 mm 3,94 x 2,17 x 0,20 hüvelyk			
Környezeti feltételek	Üzemi hőmérséklet	0 ~ 40 °C / 32 ~ 104 °F			
	Üzemi páratartalom	Legfeljebb 80%			
	Tárolási hőmérséklet	-20 ~ 60 °C / -4 ~ 140 °F			
	Tárolási páratartalom	Legfeljebb 85%			

■ A fenti jellemzők előzetes értesítés nélkül változhatnak a termék minőségének fejlesztése során.

FÜGGELÉK

TÍPUSOK		32LH50**		37LH50**	
		32LH5000-ZB	32LH5010-ZD 32LH5020-ZE	37LH5000-ZB	37LH5010-ZD 37LH5020-ZE
Méretek (Szélesség x Magasság x Mélység)	állvánnyal együtt	815,0x 583,8x 223,8mm 32,1 x 23,0 x 8,8 hüvelyk	815,0x 585,6x 210,9mm 32,1 x 23,1 x 8,3 hüvelyk	940,8 x 665,2x 296,2mm 37,1x 26,2 x 11,7 hüvelyk	940,8 x 666,2x 270,6mm 37,1x 26,2 x 10,7 hüvelyk
	állvány nélkül	815,0 x 529,6 x 82,0 mm 32,1 x 20,9 x 3,2 hüvelyk	815,0 x 529,6 x 82,0 mm 32,1 x 20,9 x 3,2 hüvelyk	940,8 x 603,5x 90,6mm 37,1x 23,8 x 3,6 hüvelyk	940,8 x 603,5x 90,6mm 37,1x 23,8 x 3,6 hüvelyk
Tömeg	állvánnyal együtt	12,6 kg / 278 lbs	12,6 kg / 278 lbs	16,3 kg / 35,9 lbs	16,3 kg / 35,9 lbs
	állvány nélkül	11,4 kg / 25,2 lbs	11,4 kg / 25,2 lbs	14,5 kg / 32,0lbs	14,5 kg / 32,0lbs
Tápfeszültségigény Energiafogyasztás		AC100-240V~ 50/60Hz 150W	AC100-240V~ 50/60Hz 150W	AC100-240V~ 50/60Hz 180W	AC100-240V~ 50/60Hz 180W
TÍPUSOK		42LH50**		47LH50**	
		42LH5000-ZB	42LH5010-ZD 42LH5020-ZE	47LH5000-ZB	47LH5010-ZD 47LH5020-ZE
Méretek (Szélesség x Magasság x Mélység)	állvánnyal együtt	1052,2 x 719,1 x 296,2mm 41,5x 28,3 x 11,7 hüvelyk	1052,2 x 720,1 x 270,6mm 41,5x 28,4 x 10,7 hüvelyk	1173,4 x 789,7x 337,4mm 46,2x 31,1 x 13,3 hüvelyk	1173,4 x 791,4x 319,0mm 46,2x 31,2 x 12,6 hüvelyk
	állvány nélkül	1052,2 x 657,3 x 90,8mm 41,5 x 25,9 x 3,6 hüvelyk	1052,2 x 657,3 x 90,8mm 41,5 x 25,9 x 3,6 hüvelyk	1173,4x 723,4x 100,8mm 46,2x 28,5 x 4,0 hüvelyk	1173,4x 723,4x 100,8mm 46,2x 28,5 x 4,0 hüvelyk
Tömeg	állvánnyal együtt	19,0 kg / 41,9 lbs	19,0 kg / 41,9 lbs	23,4 kg / 51,6 lbs	23,6 kg / 52,0 lbs
	állvány nélkül	17,2 kg / 37,9 lbs	17,2 kg / 37,9 lbs	20,8 kg / 45,9 lbs	20,8 kg / 45,9 lbs
Tápfeszültségigény Energiafogyasztás		AC100-240V~ 50/60Hz 210W	AC100-240V~ 50/60Hz 210W	AC100-240V~ 50/60Hz 260W	AC100-240V~ 50/60Hz 260W
CI-modulméret (Szélesség x Magasság x Mélység)		100,0 x 55,0 x 5,0mm 3,94 x 2,17 x 0,20 hüvelyk			
Környezeti feltételek	Üzemi hőmérséklet	0 ~ 40 °C / 32 ~ 104 °F			
	Üzemi páratartalom	Legfeljebb 80%			
	Tárolási hőmérséklet	-20 ~ 60 °C / -4 ~ 140 °F			
	Tárolási páratartalom	Legfeljebb 85%			
Támogatott videofájlok		Lásd a 90 oldalon			

■ A fenti jellemzők előzetes értesítés nélkül változhatnak a termék minőségének fejlesztése során.

TÍPUSOK		19LU50**	22LU50**	26LU50**	
		19LU5000-ZA 19U5010-ZB 19LU5020-ZC	22LU5000-ZA 22U5010-ZB 22LU5020-ZC	26LU5000-ZA 26U5010-ZB 26LU5020-ZC	
Méretek (Szélesség x Magasság x Mélység)	állvánnyal együtt	462,0 x 373,0 x 182,0 mm 18,2 x 14,7 x 7,2 hüvelyk	529,1 x 416,6 x 196,0 mm 20,9 x 16,4 x 7,7 hüvelyk	668,0 x 538,3 x 236 mm 26,3 x 21,2 x 9,3 hüvelyk	
	állvány nélkül	462,0 x 305,0 x 65,0 mm 18,2 x 12,0 x 2,6 hüvelyk	529,1 x 342,3 x 65,0 mm 20,9 x 13,5 x 2,6 hüvelyk	668,0 x 456,0 x 81,0 mm 26,3 x 18,0 x 3,2 hüvelyk	
Tömeg	állvánnyal együtt	4,4 kg / 9,7 lbs	5,4 kg / 11,9 lbs	8,9 kg / 19,6 lbs	
	állvány nélkül	3,7 kg / 8,2 lbs	4,6 kg / 10,2 lbs	7,7 kg / 17,0 lbs	
Tápfeszültségigény Energiafogyasztás		AC100-240V~ 50/60Hz 40W	AC100-240V~ 50/60Hz 55W	AC100-240V~ 50/60Hz 110W	
TÍPUSOK		19LU40**		22LU40**	
		19LU4000-ZB	19LU4010-ZC	22LU4000-ZB	22LU4010-ZC
Méretek (Szélesség x Magasság x Mélység)	állvánnyal együtt	474,0 x 390,0 x 182,0 mm 18,7 x 15,4x 7,2 hüvelyk	474,0 x 390,0 x 182,0 mm 18,7 x 15,4x 7,2 hüvelyk	542,9 x 429,3 x 196,0 mm 21,4 x 16,9 x 7,7 hüvelyk	542,9 x 429,3 x 196,0 mm 21,4 x 16,9 x 7,7 hüvelyk
	állvány nélkül	474,0 x 357,9 x 65,0 mm 18,7 x 14,1 x 2,6 hüvelyk	474,0 x 357,9 x 65,0 mm 18,7 x 14,1 x 2,6 hüvelyk	542,9 x 397,8 x 65,0 mm 21,4 x 15,7 x 2,6 hüvelyk	542,9 x 397,8 x 65,0 mm 21,4 x 15,7 x 2,6 hüvelyk
Tömeg	állvánnyal együtt	4,4 kg / 9,7 lbs	4,4 kg / 9,7 lbs	5,5 kg / 12,1 lbs	5,5 kg / 12,1 lbs
	állvány nélkül	3,9 kg / 8,6 lbs	3,9 kg / 8,6 lbs	5,0 kg / 11,0 lbs	5,0 kg / 11,0 lbs
Tápfeszültségigény Energiafogyasztás		AC100-240V~ 50/60Hz 40W	AC100-240V~ 50/60Hz 40W	AC100-240V~ 50/60Hz 55W	AC100-240V~ 50/60Hz 55W
CI-modulméret (Szélesség x Magasság x Mélység)		100,0 x 55,0 x 5,0mm 3,94 x 2,17 x 0,20 hüvelyk			
Környezeti feltételek	Üzemi hőmérséklet	0 ~ 40°C / 32 ~ 104°F			
	Üzemi páratartalom	Legfeljebb 80%			
	Tárolási hőmérséklet	-20 ~ 60°C / -4 ~ 140°F			
	Tárolási páratartalom	Legfeljebb 85%			

■ A fenti jellemzők előzetes értesítés nélkül változhatnak a termék minőségének fejlesztése során.

FÜGGELÉK

TÍPUSOK		19LH20**		22LH20**	
		19LH2000-ZA / 19LH2010-ZB 19LH2020-ZC		22LH2000-ZA / 22LH2010-ZB 22LH2020-ZC	
Méretek (Szélesség x Magasság x Mélység)	állvánnyal együtt	462,4 x 353,0 x 171,0 mm 18,2 x 13,9 x 6,8 hüvelyk		533,4 x 397,0 x 171,0 mm 21,0 x 15,7 x 6,8 hüvelyk	
	állvány nélkül	462,4 x 308,0 x 65,0 mm 18,2 x 12,2 x 2,6 hüvelyk		533,4 x 351,7 x 65,0 mm 21,0 x 13,9 x 2,6 hüvelyk	
Tömeg	állvánnyal együtt	3,8 kg / 8,4 lbs		4,8 kg / 10,6 lbs	
	állvány nélkül	3,6 kg / 8,0 lbs		4,6 kg / 10,2 lbs	
Tápfeszültségigény Energiafogyasztás		AC100-240V~ 50/60Hz 40W		AC100-240V~ 50/60Hz 55W	
TÍPUSOK		26LH20**		32LH20**	
		26LH2000-ZA 26LH2020-ZC	26LH2010-ZB	32LH2000-ZA 32LH2020-ZC	32LH2010-ZB
Méretek (Szélesség x Magasság x Mélység)	állvánnyal együtt	6670 x 504,0 x 224,0 mm 26,3 x 19,9 x 8,8 hüvelyk	6670 x 507,0 x 211,0 mm 26,3 x 20,0 x 8,3 hüvelyk	805,0 x 583,0 x 224,0 mm 31,7 x 23,0 x 8,8 hüvelyk	805,0 x 585,8 x 210,9 mm 31,7 x 23,1 x 8,3 hüvelyk
	állvány nélkül	6670 x 446,2 x 80,0 mm 26,3 x 17,6 x 3,2 hüvelyk	6670 x 446,2 x 80,0 mm 26,3 x 17,6 x 3,2 hüvelyk	805,0 x 528,0 x 79,9mm 31,7 x 20,8 x 3,2 hüvelyk	805,0 x 528,0 x 79,9mm 31,7 x 20,8 x 3,2 hüvelyk
Tömeg	állvánnyal együtt	8,9 kg / 19,7 lbs	8,9 kg / 19,7 lbs	11,5 kg / 25,4 lbs	11,5 kg / 25,4 lbs
	állvány nélkül	7,8 kg / 17,2 lbs	7,8 kg / 17,2 lbs	10,3 kg / 22,7 lbs	10,3 kg / 22,7 lbs
Tápfeszültségigény Energiafogyasztás		AC100-240V~ 50/60Hz 110W	AC100-240V~ 50/60Hz 110W	AC100-240V~ 50/60Hz 150W	AC100-240V~ 50/60Hz 150W
TÍPUSOK		37LH20**		42LH20**	
		37LH2000-ZA 37LH2020-ZC	37LH2010-ZB	42LH2000-ZA 42LH2020-ZC	42LH2010-ZB
Méretek (Szélesség x Magasság x Mélység)	állvánnyal együtt	922,0 x 659,0x 297,0mm 36,3x 26,0 x 11,7 hüvelyk	922,0 x 660,0x 270,6mm 36,3x 26,0 x 10,7 hüvelyk	1028,0 x 715,4 x 297,0mm 40,5x 28,2 x 11,7 hüvelyk	1028,0 x 716,4 x 270,6mm 40,5x 28,2 x 10,7 hüvelyk
	állvány nélkül	922,0 x 595,0x 88,0mm 36,3x 23,4 x 3,5 hüvelyk	922,0 x 595,0x 88,0mm 36,3x 23,4 x 3,5 hüvelyk	1028,0 x 655,0x 88,7mm 40,5 x 25,8 x 3,5 hüvelyk	1028,0 x 655,0x 88,7mm 40,5 x 25,8 x 3,5 hüvelyk
Tömeg	állvánnyal együtt	14,8 kg / 32,6 lbs	14,8 kg / 32,6 lbs	18,0 kg / 39,7 lbs	18,0 kg / 39,7 lbs
	állvány nélkül	13,0 kg / 28,7 lbs	13,0 kg / 28,7 lbs	16,2 kg / 35,7 lbs	16,2 kg / 35,7 lbs
Tápfeszültségigény Energiafogyasztás		AC100-240V~ 50/60Hz 180W	AC100-240V~ 50/60Hz 180W	AC100-240V~ 50/60Hz 210W	AC100-240V~ 50/60Hz 210W
CI-modulméret (Szélesség x Magasság x Mélység)		100,0 x 55,0 x 5,0mm 3,94 x 2,17 x 0,20 hüvelyk			
Környezeti feltételek	Üzemi hőmérséklet	0 ~ 40°C / 32 ~ 104°F			
	Üzemi páratartalom	Legfeljebb 80%			
	Tárolási hőmérséklet	-20 ~ 60°C / -4 ~ 140°F			
	Tárolási páratartalom	Legfeljebb 85%			

■ A fenti jellemzők előzetes értesítés nélkül változhatnak a termék minőségének fejlesztése során.

TÍPUSOK		32LH30**		37LH30**	
		32LH3000-ZA 32LH3020-ZD/	32LH3010-ZB/ 32LH3030-ZE	37LH3000-ZA 37LH3020-ZD/	37LH3010-ZB/ 37LH3030-ZE
Méretek (Szélesség x Magasság x Mélység)	állvánnyal együtt	805,0 x 583,0 x 224,0 mm 31,7 x 23,0 x 8,8 hüvelyk	805,0 x 586,0 x 211,0 mm 31,7 x 23,1 x 8,3 hüvelyk	922,0 x 659,0x 297,0mm 36,3x 26,0 x 11,7 hüvelyk	922,0 x 660,0x 270,6mm 36,3x 26,0 x 10,7 hüvelyk
	állvány nélkül	805,0x 531,0x 79,9mm 31,7 x 20,9 x 3,2 hüvelyk	805,0x 531,0x 79,9mm 31,7 x 20,9 x 3,2 hüvelyk	922,0 x 595,0x 88,0mm 36,3x 23,4 x 3,5 hüvelyk	922,0 x 595,0x 88,0mm 36,3x 23,4 x 3,5 hüvelyk
Tömeg	állvánnyal együtt	12,1 kg / 26,7 lbs	12,1 kg / 26,7 lbs	14,9 kg / 32,9 lbs	14,9 kg / 32,9 lbs
	állvány nélkül	11,0 kg / 24,3 lbs	11,0 kg / 24,3 lbs	13,1 kg / 28,9 lbs	13,1 kg / 28,9 lbs
Tápfeszültségigény Energiafogyasztás		AC100-240V~ 50/60Hz 150W	AC100-240V~ 50/60Hz 150W	AC100-240V~ 50/60Hz 180W	AC100-240V~ 50/60Hz 180W
TÍPUSOK		42LH30**		47LH30**	
		42LH3000-ZA 42LH3020-ZD/	42LH3010-ZB/ 42LH3030-ZE	47LH3000-ZA 47LH3020-ZD/	47LH3010-ZB/ 47LH3030-ZE
Méretek (Szélesség x Magasság x Mélység)	állvánnyal együtt	1028,0 x 715,4 x 297,0mm 40,5x 28,2 x 11,7 hüvelyk	1028,0 x 716,4 x 270,6mm 40,5x 28,2 x 10,7 hüvelyk	1140,6 x 784,8 x 337,4 mm 44,9 x 30,9 x 13,3 hüvelyk	1140,6 x 788,3 x 318,9 mm 44,9 x 31,0 x 12,6 hüvelyk
	állvány nélkül	1028,0x 658,6x 88,7mm 40,5 x 25,9 x 3,5 hüvelyk	1028,0x 658,6x 88,7mm 40,5 x 25,9 x 3,5 hüvelyk	1140,6 x 722,9 x 99,0 mm 44,9 x 28,5 x 3,9 hüvelyk	1140,6 x 722,9 x 99,0 mm 44,9 x 28,5 x 3,9 hüvelyk
Tömeg	állvánnyal együtt	18,0 kg / 39,7 lbs	18,0 kg / 39,7 lbs	22,5 kg / 49,6 lbs	22,5 kg / 49,6 lbs
	állvány nélkül	16,2 kg / 35,7 lbs	16,2 kg / 35,7 lbs	19,9 kg / 43,9 lbs	19,9 kg / 43,9 lbs
Tápfeszültségigény Energiafogyasztás		AC100-240V~ 50/60Hz 210W	AC100-240V~ 50/60Hz 210W	AC100-240V~ 50/60Hz 280W	AC100-240V~ 50/60Hz 280W
CI-modulméret (Szélesség x Magasság x Mélység)		100,0 x 55,0 x 5,0mm 3,94 x 2,17 x 0,20 hüvelyk			
Környezeti feltételek	Üzemi hőmérséklet	0 ~ 40°C / 32 ~ 104°F			
	Üzemi páratartalom	Legfeljebb 80%			
	Tárolási hőmérséklet	-20 ~ 60°C / -4 ~ 140°F			
	Tárolási páratartalom	Legfeljebb 85%			

■ A fenti jellemzők előzetes értesítés nélkül változhatnak a termék minőségének fejlesztése során.

FÜGGELÉK

TÍPUSOK		32LH70**		37LH70**	
		32LH7000-ZA/32LH7010-ZD 32LH7020-ZC/32LH7030-ZE		37LH7000-ZA/37LH7010-ZD 37LH7020-ZC/37LH7030-ZE	
Méretek (Szélesség x Magasság x Mélység)	állvánnyal együtt	803 x 632,9 x 284,8 mm 31,6 x 24,9 x 11,2 hüvelyk		903 x 689,1 x 299,5 mm 35,5 x 27,1 x 11,7 hüvelyk	
	állvány nélkül	803 x 584,2 x 75 mm 31,6 x 23 x 2,9 hüvelyk		903 x 639,4 x 51,8 mm 35,5 x 25,1 x 2,0 hüvelyk	
Tömeg	állvánnyal együtt	13,5 kg / 29,7 lbs		16,2 kg / 35,7 lbs	
	állvány nélkül	11,6 kg / 25,5 lbs		14,1 kg / 31,0 lbs	
Tápfeszültségigény Energiafogyasztás		AC100-240V~ 50/60Hz 150W		AC100-240V~ 50/60Hz 180W	
TÍPUSOK		42LH70**		47LH70**	
		42LH7000-ZA/42LH7010-ZD 42LH7020-ZC/42LH7030-ZE		47LH7000-ZA/47LH7010-ZD 47LH7020-ZC/47LH7030-ZE	
Méretek (Szélesség x Magasság x Mélység)	állvánnyal együtt	1009,7 x 753,6 x 334,4 mm 39,7 x 29,6 x 13,1 hüvelyk		1123,5 x 823,4 x 372,8 mm 44,2 x 32,4 x 14,7 hüvelyk	
	állvány nélkül	1009,7 x 695,4 x 39,7 mm 39,7 x 27,3 x 1,5 hüvelyk		1123,5 x 765,4 x 40,9 mm 44,2 x 30,1 x 1,6 hüvelyk	
Tömeg	állvánnyal együtt	19,8 kg / 43,7 lbs		26,4 kg / 58,2 lbs	
	állvány nélkül	17,2 kg / 37,9 lbs		22,8 kg / 50,2 lbs	
Tápfeszültségigény Energiafogyasztás		AC100-240V~ 50/60Hz 230W		AC100-240V~ 50/60Hz 300W	
CI-modulméret (Szélesség x Magasság x Mélység)		100,0 x 55,0 x 5,0 mm 3,94 x 2,17 x 0,20 hüvelyk			
Környezeti feltételek	Üzemi hőmérséklet	0 ~ 40 °C / 32 ~ 104 °F			
	Üzemi páratartalom	Legfeljebb 80%			
	Tárolási hőmérséklet	-20 ~ 60 °C / -4 ~ 140 °F			
	Tárolási páratartalom	Legfeljebb 85%			
Támogatott videofájlok		Lásd a 90 oldalon			

■ A fenti jellemzők előzetes értesítés nélkül változhatnak a termék minőségének fejlesztése során.

TÍPUSOK		32LH49**	37LH49**
		32LH4900-ZD	37LH4900-ZD
Méretek (Szélesség x Magasság x Mélység)	állvánnyal együtt	804,4 x 589,1 x 210,9 mm 31,7 x 23,2 x 8,3 hüvelyk	924,7 x 667,7 x 270,6 mm 36,4 x 26,3 x 10,7 hüvelyk
	állvány nélkül	804,4 x 529,2 x 81,0 mm 31,7 x 20,9 x 3,2 hüvelyk	924,7 x 599,9 x 89,6 mm 36,4 x 23,6 x 3,5 hüvelyk
Tömeg	állvánnyal együtt	12,7 kg / 28,0 lbs	15,8 kg / 34,9 lbs
	állvány nélkül	11,5 kg / 25,4 lbs	14,0 kg / 30,9 lbs
Tápfeszültségigény Energiafogyasztás		AC100-240V~ 50/60Hz 150W	AC100-240V~ 50/60Hz 180W
TÍPUSOK		42LH49**	47LH49**
		42LH4900-ZD	47LH4900-ZD
Méretek (Szélesség x Magasság x Mélység)	állvánnyal együtt	1036,0 x 722,3 x 270,6 mm 40,8 x 28,5 x 10,7 hüvelyk	1153,2 x 793,3 x 319,0 mm 45,4 x 31,3 x 12,6 hüvelyk
	állvány nélkül	1036,0 x 655,4 x 89,8 mm 40,8 x 25,8 x 3,6 hüvelyk	1153,2 x 719,0 x 99,8 mm 45,4 x 28,3 x 3,9 hüvelyk
Tömeg	állvánnyal együtt	18,9 kg / 41,7 lbs	22,2 kg / 49,0 lbs
	állvány nélkül	17,1 kg / 37,7 lbs	19,6 kg / 43,2 lbs
Tápfeszültségigény Energiafogyasztás		AC100-240V~ 50/60Hz 210W	AC100-240V~ 50/60Hz 260W
CI-modulméret (Szélesség x Magasság x Mélység)		100,0 x 55,0 x 5,0 mm 3,94 x 2,17 x 0,20 hüvelyk	
Környezeti feltételek	Üzemi hőmérséklet	0 ~ 40°C / 32 ~ 104°F	
	Üzemi páratartalom	Legfeljebb 80%	
	Tárolási hőmérséklet	-20 ~ 60°C / -4 ~ 140°F	
	Tárolási páratartalom	Legfeljebb 85%	
Támogatott videofájlok		Lásd a 90 oldalon	

■ A fenti jellemzők előzetes értesítés nélkül változhatnak a termék minőségének fejlesztése során.

FÜGGELÉK

TÍPUSOK		32LF25**		37LF25**	
		32LF2500-ZA	32LF2510-ZB	37LF2500-ZA	37LF2510-ZB
Méretek (Szélesség x Magasság x Mélység)	állvánnyal együtt	801,8 x 604,2 x 227,8 mm 31,6 x 23,8 x 9,0 hüvelyk	801,8 x 604,2 x 227,3 mm 31,6 x 23,8 x 9,0 hüvelyk	919,6 x 682,3 x 289,0 mm 36,2 x 26,9 x 11,4 hüvelyk	919,6 x 682,3 x 293,8 mm 36,2 x 26,9 x 11,6 hüvelyk
	állvány nélkül	801,8 x 544,1 x 79,0 mm 31,6 x 21,5 x 3,2 hüvelyk	801,8 x 544,1 x 79,0 mm 31,6 x 21,5 x 3,2 hüvelyk	919,6 x 610,3 x 89,0 mm 36,2 x 24,0 x 3,5 hüvelyk	919,6 x 610,3 x 89,0 mm 36,2 x 24,0 x 3,5 hüvelyk
Tömeg	állvánnyal együtt	13,4 kg / 29,6 lbs	13,4 kg / 29,6 lbs	18,8 kg / 41,5 lbs	18,8 kg / 41,5 lbs
	állvány nélkül	11,9 kg / 26,3 lbs	11,9 kg / 26,3 lbs	16,2 kg / 35,7 lbs	16,2 kg / 35,7 lbs
Tápfeszültségigény Energiafogyasztás		AC100-240V~ 50/60Hz 150W	AC100-240V~ 50/60Hz 150W	AC100-240V~ 50/60Hz 180W	AC100-240V~ 50/60Hz 180W
TÍPUSOK		42LF25**			
		42LF2500-ZA		42LF2510-ZB	
Méretek (Szélesség x Magasság x Mélység)	állvánnyal együtt	1032,8 x 742,3 x 289,0 mm 40,7 x 29,3 x 11,4 hüvelyk		1032,8 x 742,3 x 293,8 mm 40,7 x 29,3 x 11,6 hüvelyk	
	állvány nélkül	1032,8 x 670,1 x 92,0 mm 40,7 x 26,4 x 3,7 hüvelyk		1032,8 x 670,1 x 92,0 mm 40,7 x 26,4 x 3,7 hüvelyk	
Tömeg	állvánnyal együtt	23,6 kg / 52,1 lbs		23,6 kg / 52,1 lbs	
	állvány nélkül	21,0 kg / 46,3 lbs		21,0 kg / 46,3 lbs	
Tápfeszültségigény Energiafogyasztás		AC100-240V~ 50/60Hz 210W		AC100-240V~ 50/60Hz 210W	
TÍPUSOK		32LG21**	37LG21**	42LG21**	
		32LG2100-ZA	37LG2100-ZA	42LG2100-ZA	
Méretek (Szélesség x Magasság x Mélység)	állvánnyal együtt	801,8 x 604,2 x 227,3 mm 31,6 x 23,8 x 9,0 hüvelyk	919,6 x 682,3 x 293,8 mm 36,2 x 26,9 x 11,6 hüvelyk	1032,8 x 742,3 x 293,8 mm 40,7 x 29,3 x 11,6 hüvelyk	
	állvány nélkül	801,8 x 544,1 x 79,0 mm 31,6 x 21,5 x 3,2 hüvelyk	919,6 x 610,3 x 89,0 mm 36,2 x 24,0 x 3,5 hüvelyk	1032,8 x 670,1 x 92,0 mm 40,7 x 26,4 x 3,7 hüvelyk	
Tömeg	állvánnyal együtt	13,4 kg / 29,6 lbs	18,8 kg / 41,5 lbs	23,6 kg / 52,1 lbs	
	állvány nélkül	11,9 kg / 26,3 lbs	16,2 kg / 35,7 lbs	21,0 kg / 46,3 lbs	
Tápfeszültségigény Energiafogyasztás		AC100-240V~ 50/60Hz 150W	AC100-240V~ 50/60Hz 180W	AC100-240V~ 50/60Hz 210W	
CI-modulméret (Szélesség x Magasság x Mélység)		100,0 x 55,0 x 5,0mm 3,94 x 2,17 x 0,20 hüvelyk			
Környezeti feltételek	Üzemi hőmérséklet	0 ~ 40°C / 32 ~ 104°F			
	Üzemi páratartalom	Legfeljebb 80%			
Környezeti feltételek	Tárolási hőmérséklet	-20 ~ 60°C / -4 ~ 140°F			
	Tárolási páratartalom	Legfeljebb 85%			

■ A fenti jellemzők előzetes értesítés nélkül változhatnak a termék minőségének fejlesztése során.

TÍPUSOK		50PS70**	60PS70**
		50PS7000-ZA	60PS7000-ZA
Méretek (Szélesség x Magasság x Mélység)	állvánnyal együtt	1228,8 x 835,8 x 309 mm 48,4 x 32,9 x 12,2 hüvelyk	1465,4 x 986,4 x 371 mm 57,7 x 38,9 x 14,6 hüvelyk
	állvány nélkül	1228,8 x 784,5 x 78,9 mm 48,4 x 30,9 x 3,1 hüvelyk	1465,4 x 932,2 x 82,1 mm 57,7 x 36,7 x 3,2 hüvelyk
Tömeg	állvánnyal együtt	38,1 kg / 84,0 lbs	53,3kg / 117,5 lbs
	állvány nélkül	34,1kg / 75,2 lbs	46,3kg / 102,1 lbs
Tápfeszültségigény Energiafogyasztás		AC100-240V~ 50/60Hz 490W	AC100-240V~ 50/60Hz 580W
TÍPUSOK		50PS80**	60PS80**
		50PS8000-ZA	60PS8000-ZA
Méretek (Szélesség x Magasság x Mélység)	állvánnyal együtt	1228,8 x 835,8 x 309 mm 48,4 x 32,9 x 12,2 hüvelyk	1465,4 x 986,4 x 371 mm 57,7 x 38,9 x 14,6 hüvelyk
	állvány nélkül	1228,8 x 795,1 x 78,9 mm 48,4 x 31,3 x 3,1 hüvelyk	1465,4 x 926,7 x 82,1 mm 57,7 x 36,5 x 3,2 hüvelyk
Tömeg	állvánnyal együtt	38,3 kg / 84,4 lbs	53,6kg / 118,2 lbs
	állvány nélkül	34,3kg / 75,6 lbs	46,6kg / 102,8 lbs
Tápfeszültségigény Energiafogyasztás		AC100-240V~ 50/60Hz 490W	AC100-240V~ 50/60Hz 580W
CI-modulméret (Szélesség x Magasság x Mélység)		100,0 x 55,0 x 5,0mm 3,94 x 2,17 x 0,20 hüvelyk	
Környezeti feltételek	Üzemi hőmérséklet	0 ~ 40°C / 32 ~ 104°F	
	Üzemi páratartalom	Legfeljebb 80%	
	Tárolási hőmérséklet	-20 ~ 60°C / -4 ~ 140°F	
	Tárolási páratartalom	Legfeljebb 85%	
Támogatott videofájlok		Lásd a 90 oldalon	

■ A fenti jellemzők előzetes értesítés nélkül változhatnak a termék minőségének fejlesztése során.

	Digitális TV	Analóg TV
Televíziós rendszer	DVB-T DVB-C (Csak Svédország, Finnország)	PAL/SECAM B/G/D/K, PAL I/II, SECAM L/L'
Programlefedettség	VHF, UHF	VHF: E2 ~ E12, UHF: E21 ~ E69, CATV: S1 ~ S20, HYPER: S21 ~ S47
Külső antenna impedanciája	75 Ω	75 Ω

Távvezérlő infravörös kódja

1. A monitor csatlakoztatása

- Csatlakoztassa a vezetékes távvezérlőt a monitor távvezérlő aljzatához.

2. Távvezérlő infravörös kódja

► Kimeneti hullámforma

Egy pulzusos, 37,917 kHz-es jellel modulálva 455 kHz-nél

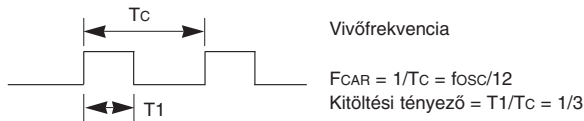

► Keret felépítés

- 1. keret

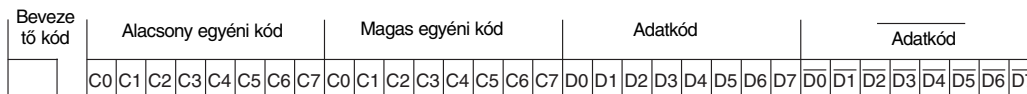

- Keret ismétlés

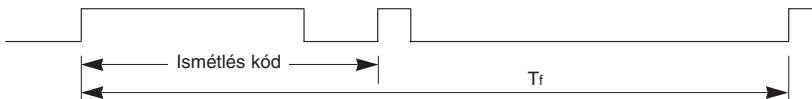

► Befutó kód

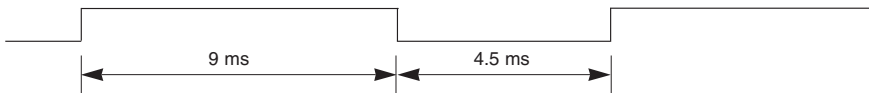

► Ismétlés kód

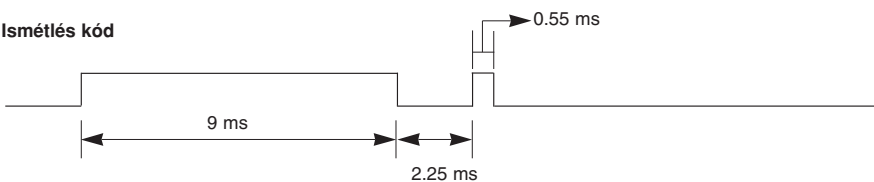

► Bit leírás

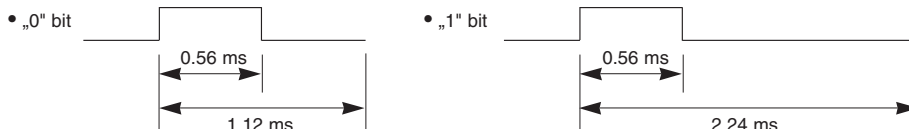

► Keret intervallum

A hullámforma egészen addig továbbbításra kerül, amíg egy gomb le van nyomva.

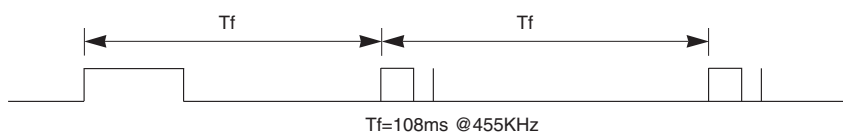

Kód (Hexadecimális)	Funkció	Megjegyzés
95	ENERGY SAVING(ENERGIATAKARÉKOS ÜZEMMÓD)	R/C gomb
08	ÜZEMKAPCSOLÓ	R/C gomb (Feszültségkapcsoló)
0B	INPUT	R/C gomb
79	RATIO	R/C gomb
F0	TV/RAD	R/C gomb
45	Q.MENU	R/C gomb
43	MENU	R/C gomb
AB	GUIDE	R/C gomb
40	Up (^)	R/C gomb
41	Down (v)	R/C gomb
07	Left (<)	R/C gomb
06	Right (>)	R/C gomb
44	OK (●)	R/C gomb
28	RETURN/EXIT	R/C gomb
AA	INFO ⓘ	R/C gomb
30	AV MODE	R/C gomb
02	↙ +	R/C gomb
03	↙ -	R/C gomb
1E	FAV (MARK)	R/C gomb
09	NÉMÍTÁS	R/C gomb
00	P ^	R/C gomb
01	P v	R/C gomb
10~19	SZÁMGOMBOK 0~9	R/C gomb
53	LIST	R/C gomb
1A	Q.VIEW	R/C gomb
72	VÖRÖS	R/C gomb
71	ZÖLD	R/C gomb
63	SÁRGA	R/C gomb
61	KÉK	R/C gomb
20	TEXT	R/C gomb
21	T.OPT(T.Option)	R/C gomb
39	SUBTITLE	R/C gomb
7E	SIMPLINK	R/C gomb
65	FREEZE (KIMEREVÍTÉS)(csak Plazma TV típusok esetén)	R/C gomb

Külső irányító/vezérlő egység beállítása

RS-232C kábel csatlakoztatása

Csatlakoztasson az RS-232C bemenő aljzatra egy olyan külső irányító/vezérlő berendezést, mint egy PC vagy egy A/V vezérlő rendszer és vezérelje a monitor funkciót külső eszközzel.

A vezérlő berendezés soros portját csatlakoztassa a monitor hátfalán található RS-232C jack aljzathoz.

MEGJEGYZÉS : Az RS-232C csatlakozó vezetékek nem tartozékaik a monitornak.

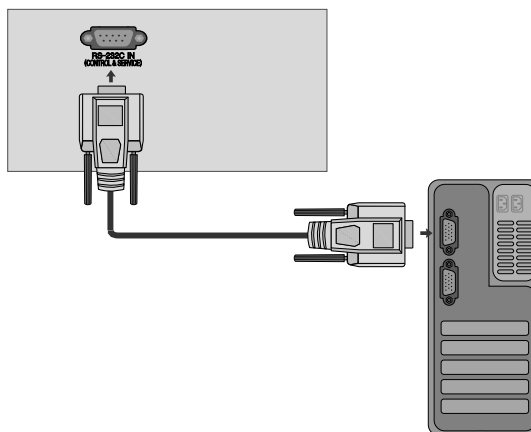

Csatlakozó típusa : 9 tús D-Sub

Száma.	Pin name (tő név)
1	Nincs csatlakozás
2	RXD (adat vétele)
3	TXD (adat továbbítása)
4	DTR (DTE oldal kész)
5	GND (föld)
6	DSR (DCE oldal kész)
7	RTS (küldésre kész)
8	CTS (küldéshez törölni)
9	Nincs csatlakozás

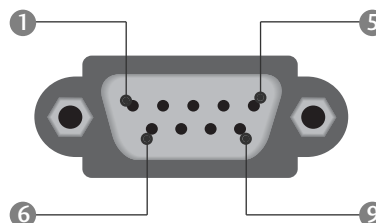

RS-232C konfigurációk

7 vezetékes konfiguráció (szabványos RS-232C kábel)

	PC	TV	
RXD	2	3	TXD
TXD	3	2	RXD
GND	5	5	GND
DTR	4	6	DSR
DSR	6	4	DTR
RTS	7	8	CTS
CTS	8	7	RTS
	D-Sub 9	D-Sub 9	



3 vezetékes konfiguráció (nem szabványos)

	PC	TV	
RXD	2	3	TXD
TXD	3	2	RXD
GND	5	5	GND
DTR	4	6	DTR
DSR	6	4	DSR
RTS	7	7	RTS
CTS	8	8	CTS
	D-Sub 9	D-Sub 9	

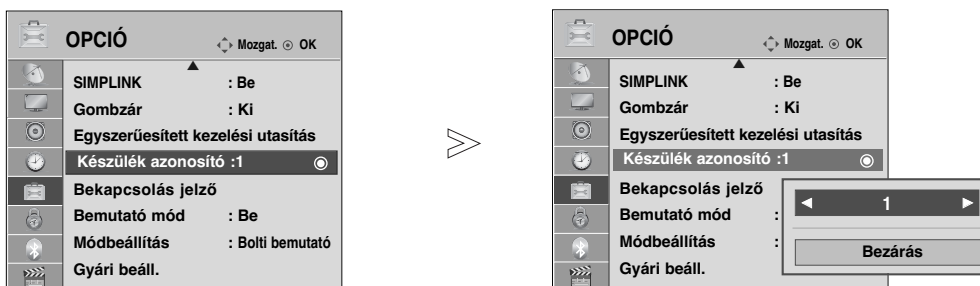

Az azonosító szám beírása

Ezzel a funkcióval megadhatja a monitor azonosító számát.
Tanulmányozza a 'Real Data Mapping1'. ► 157. oldal



1   Válassza az **OPCIÓN** menüpontot.

2    Válassza a **Készülék azonosító** menüpontot.

3   Állítsa be a **Készülék azonosító** értékét a megfelelő TV-készülék azonosítójának kiválasztásához.
A készülékazonosító beállítási tartománya 1–99.

- A RETURN (VISSZATÉRÉS) gomb megnyomásával vissza-lephet az előző menüképernyőre.

Kommunikációs paraméterek

- Adatsebesség: 9600 bps (UART)
- Szóhosszúság: 8 bit
- Paritás: nincs
- Stop bit: 1 bit
- Kommunikációs kód: ASCII kód
- Használjon keresztezett (átfordított) kábelt.

Parancs-sor lista

	PARANCS 1	PARANCS 2	ADAT (Hexadecimal)
01. Ki/be kapcsolás	k	a	00 ~ 01
02. Képarány	k	c	Lásd a 155 oldalon.
03. Képernyő némítás	k	d	00 ~ 01
04. Hang némítás	k	e	00 ~ 01
05. Hangerőszabályzás	k	f	00 ~ 64
06. Kontraszt	k	g	00 ~ 64
07. Fényerő	k	h	00 ~ 64
08. Színtelítettség	k	i	00 ~ 64
09. Színáryalat	k	j	00 ~ 64
10. Képelesség	k	k	00 ~ 64
11. OSD vezérlés	k	l	00 ~ 01
12. Külső vezérlés üzemmód	k	m	00 ~ 01
13. Treble (Magas)	k	r	00 ~ 64
14. Bass (Mély)	k	s	00 ~ 64
15. Balansz	k	t	00 ~ 64
16. Színhőmérséklet	k	u	00 ~ 02
17. ISM eljárás	j	p	Lásd a 157oldalon.
18. Energiatakarékos üzemmód	j	q	00 ~ 04
19. Automatikus konfigurálás	j	u	01
20. Hangolási parancs	m	a	Lásd a 157 oldalon.
21. Csatorna hozzáadása/átugrása	m	b	00 ~ 01
22. Gomb	m	c	Kód
23. Háttérvilágítás szabályozása	m	g	00 ~ 64
24. Fő képbemenet (Main)	x	b	Lásd a 158 oldalon.

* A 17–24 parancsok esetén a menü nem jelenik meg a képernyőn.

* Megjegyzés: USB-műveletek végrehajtása közben (pl. Dvix vagy EMF) a Power (ka) és a Key (mc) parancsokon kívül minden más parancs végrehajtása szünetel, és a készülék NG parancsként kezeli azokat.

Adat küldési/fogadási protokoll

Adatküldés

[Parancs 1][Parancs 2][][Set ID][][Adat][Cr]

- * [Parancs 1] : A PDP egység vezérlése.(j, k, m vagy x)
- * [Parancs 2] : A PDP egység vezérlése.
- * [Set ID] : Ezzel a paraméterrel beállíthatja a monitor azonosítási számát. Lásd a 25. oldalon. A beállítási tartomány 1 ~ 99. Ha a '0' azonosítási számot állítja be, az egység az összes csatlakoztatott monitort vezérli. A beállított azonosító decimális formában (1~99) jelenik meg a menüben, és hexadecimális formában (0x0~0x63) az adatküldési/fogadási protokoll során.
- * [ADAT] : A parancs adatok továbbítása. Az 'FF' adattal a parancs státuszát ellenőrizheti.
- * [Cr] : Kocsi vissza (sorváltás) '0x0D' ASCII kód
- * [] : 'space (0x20)' ASCII kód

OK nyugtázás

[Parancs 2][][Set ID][][OK][Adat][x]

- * A monitor az alábbi formátumú ACK (nyugtázási) jelet küld normál adatok esetén. Ha az adott pillanatban adatbeolvasás történik, az aktuális állapotot jelzi. Ha az adott pillanatban adatfelírás történik, az adatsor a PC számítógép adatait tartalmazza.

Hibe nyugtázás

[Parancs 2][][Set ID][][NG][Adat][x]

- * A monitor az alábbi formátumú ACK (nyugtázási) jelet küld, ha egy nem elérhető funkció abnormális adatait fogadja, vagy ha kommunikációs hiba lépett fel.

Adat00: Illegális kód

01. Ki/be kapcsolás (Parancs :k a)

- ▶ A monitor ki- és bekapcsolásának vezérlése.

Adatküldés

```
[k][a][ ][Set ID][ ][Adat][Cr]
```

Adat 00 : kikapcsolás 01 : bekapcsolás

Nyugtázás

```
[a][ ][Set ID][ ][OK][Adat][x]
```

- ▶ A ki- és bekapcsolt állapot ellenőrzése.

Adatküldés

```
[k][a][ ][Set ID][ ][FF][Cr]
```

Ack

```
[a][ ][Set ID][ ][OK/NG][Adat][x]
```

- * Ha egy másik funkció küld 'FF' jelet a fenti formátumban, a nyugtázási adatok az adott funkcióra vonatkoznak.
- * A készülék bekapcsolása során a képernyőn megjelenhet az OK Ack. (Művelet sikeres), az Error Ack. (Művelet sikertelen) visszaigazolás vagy egy másik üzenet.

02. Képarány (Parancs :k c) (Főkép mérete)

- ▶ A képernyő formátum kiválasztása.
A képfarmátumot a Q.MENU (GYORS MENÜ), illetve a **KÉP** menü **Képarány** beállításában is megadhatja.

Adatküldés

```
[k][c][ ][Set ID][ ][Adat][Cr]
```

Adat 01 : normál képernyő (4:3) 09 : Levágás nélkül
02 : normál képernyő (16:9) 0B : Full Wide (Teljes szélesség)
04 : Nagyítás 10~1F : Cinema Zoom
06 : Eredeti (Mozinagyítás) 1~16
07 : 14:9

Nyugtázás

```
[c][ ][Set ID][ ][OK/NG][Adat][x]
```

- * Számítógépes jelbemenet esetén a 16:9 és a 4:3 képarány közül választhat.
- * DTV/HDMI (1080i 50Hz/60Hz, 720p 50Hz/60Hz, 1080p 24Hz/30Hz/50Hz/60Hz), Component(720p, 1080i, 1080p 50Hz/60Hz) módban a Levágás nélkül funkció nem használható.
- * A Full Wide (Teljes szélesség) funkció csak ATV és AV1,2,3 üzemmódban használható.

03. Képernyő némítás (Parancs :k d)

- ▶ A képernyő némítás ki- és bekapcsolása.

Adatküldés

```
[k][d][ ][Set ID][ ][Adat][Cr]
```

Adat 00 : képernyő némítás kikapcsolás (kép bekapcsolás)
Video mute off (Videó némítása ki)
01 : képernyő némítás bekapcsolás (kép kikapcsolás)
10 : Video mute on (Videó némítása be)

Nyugtázás

```
[d][ ][Set ID][ ][OK/NG][Adat][x]
```

- * Ha csak a Videó némítása funkció van bekapcsolva, a TV-n megjelenik a képernyőn megjelenő menü. Azonban, ha a Képkikapcsolás funkció aktív, a TV-n nem jelenik meg a képernyőn megjelenő menü.

04. Hang némítás (Parancs :k e)

- ▶ A hang némítás ki- és bekapcsolása.
A hang némítását a monitor távvezérlőjének MUTE gombjával is vezérelheti.

Adatküldés

```
[k][e][ ][Set ID][ ][Adat][Cr]
```

Adat 00 : hang némítás bekapcsolás (hang kikapcsolás)
01 : hang némítás kikapcsolás (hang bekapcsolás)

Nyugtázás

```
[e][ ][Set ID][ ][OK/NG][Adat][x]
```

05. Hangerőszabályzás (Parancs :k f)

- ▶ A hangerő beállítása.
A hangerőt a monitor távvezérlőjének hangerőszabályzó gombjaival is vezérelheti.

Adatküldés

```
[k][f][ ][Set ID][ ][Adat][Cr]
```

Adat Min : 00 ~ Max : 64

- * Tanulmányozza a 'Real Data Mapping1'-et (lásd a 157. oldalon).

Nyugtázás

```
[f][ ][Set ID][ ][OK/NG][Adat][x]
```

06. Kontrasz (Parancs :k g)

- ▶ A kép kontrasztjának beállítása.
A kép kontrasztját a Képbéállító menüben is beállíthatja.

Adatküldés

```
[k][g][ ][Set ID][ ][Adat][Cr]
```

Adat Min : 00 ~ Max : 64

- * Tanulmányozza a 'Real Data Mapping1'-et (lásd a 157. oldalon).

Nyugtázás

```
[g][ ][Set ID][ ][OK/NG][Adat][x]
```

07. Fényerő (Parancs :k h)

- ▶ A kép fényerejének beállítása.
A kép fényerejének a Képbéállító menüben is beállíthatja.

Adatküldés

```
[k][h][ ][Set ID][ ][Adat][Cr]
```

Adat Min : 00 ~ Max : 64

- * Tanulmányozza a 'Real Data Mapping1'-et (lásd a 157. oldalon).

Nyugtázás

```
[h][ ][Set ID][ ][OK/NG][Adat][x]
```

08. Színtelítettség (Parancs :k i)

- ▶ A kép színtelítettségének beállítása.
A kép színtelítettségét a Képbéállító menüben is beállíthatja.

Adatküldés

```
[k][i][ ][Set ID][ ][Adat][Cr]
```

Adat Min : 00 ~ Max : 64

- * Tanulmányozza a 'Real Data Mapping1'-et (lásd a 157. oldalon).

Nyugtázás

```
[i][ ][Set ID][ ][OK/NG][Adat][x]
```

09. Színárnyalat (Parancs :k j)

► A kép színárnyalatainak beállítása.

A kép színárnyalatait a Képbeállító menüben is beállíthatja.

Adatküldés

[k][j][][Set ID][][Adat][Cr]

Adat Piros : 00 ~ Zöld : 64

* Tanulmányozza a 'Real Data Mapping1'-et (lásd a 157. oldalon).

Nyugtázás

[j][][Set ID][][OK/NG][Adat][x]

10. Képelesség (Parancs :k k)

► A kép élességét beállítása.

A kép élességét a Képbeállító menüben is beállíthatja.

Adatküldés

[k][k][][Set ID][][Adat][Cr]

Adat Min : 00 ~ Max : 64

* Tanulmányozza a 'Real Data Mapping1'-et (lásd a 157. oldalon).

Nyugtázás

[k][][Set ID][][OK/NG][Adat][x]

11. OSD vezérlés (Parancs :k l)

► A képernyő kijelzés (OSD) ki- és bekapcsolása.

Adatküldés

[k][l][][Set ID][][Adat][Cr]

Adat 0 : OSD kikapcsolás 1 : OSD bekapcsolás

Nyugtázás

[l][][Set ID][][OK/NG][Adat][x]

12. Külső vezérlés üzemmód (Parancs :k m)

► A monitor előlapján lévő kezelőszervek és a távvezérlő lezárására szolgál.

Adatküldés

[k][m][][Set ID][][Adat][Cr]

Adat 00 : Lock kikapcsolás 01 : Lock bekapcsolás

Nyugtázás

[m][][Set ID][][OK/NG][Adat][x]

* Ha nem használja a távirányítót, állítsa be ezt a módot. A tápellátás be- és kikapcsolása esetén a külső vezérlési zárolás kikapcsol.

* A készülék tápellátás kapcsolója megfelelően működik.

13. Treble (Magas) (Parancs: k r)

► A magas hangtartomány szintjének beállítása.

A magas hangtartomány szintjét az AUDIO (HANG) menüben is beállíthatja.

Adatküldés

[k][r][][Set ID][][Adat][Cr]

Adat Min : 00 ~ Max : 64

* Tanulmányozza a 'Real Data Mapping1'-et (lásd a 157. oldalon).

Nyugtázás

[r][][Set ID][][OK/NG][Adat][x]

14. Bass (Mély)(Parancs: k s)

► A mély hangtartomány szintjének beállítása.

A mély hangtartomány szintjét az AUDIO (HANG) menüben is beállíthatja.

Adatküldés

[k][s][][Set ID][][Adat][Cr]

Adat Min : 00 ~ Max : 64

* Tanulmányozza a 'Real Data Mapping1'-et (lásd a 157. oldalon).

Nyugtázás

[s][][Set ID][][OK/NG][Data][x]

15. Balansz (Parancs :k t)

► Balansz állítás.

A balansz állíthatja még az AUDIO menüben is.

Adatküldés

[k][t][][Set ID][][Adat][Cr]

Adat Min : 00 ~ Max : 64

* Tanulmányozza a 'Real Data Mapping1'-et (lásd a 157. oldalon).

Nyugtázás

[t][][Set ID][][OK/NG][Adat][x]

16. Színhőmérséklet (Parancs :k u)

► A színhőmérséklet állítása.

Adatküldés

[k][u][][Set ID][][Adat][Cr]

Adat 00: Normál 01: Hűvös 02: Meleg

Nyugtázás

[u][][Set ID][][OK/NG][Adat][x]

17. ISM eljárás (csak Plazma TV típusok esetén) (Parancs :j p)

- ISM eljárás vezérlése. Az ISM eljárás a OPCIO menüben is beállítható.

Adatküldés

[j][p][][Set ID][][Adat][Cr]

Adat 02: Képmozgatás

- 04: Fehértörítés
- 08: Normál
- 20 : Színtörítés

Nyugtázás

[p][][Set ID][][OK/NG][Adat][x]

18. Energy Saving (Energiatakarékos üzemmód) (Parancs: j q)

- A TV energiafogyasztásának csökkentése. Az energiatakarékosság beállítására az OPCIO menüben is van lehetőség.

Adatküldés

[j][q][][Set ID][][Adat][Cr]

Energiatakarékos üzemmód				Szint				Leírás
7	6	5	4	3	2	1	0	
0	0	0	0	0	0	0	0	Kikapcsolva
0	0	0	0	0	0	0	1	Minimális
0	0	0	0	0	0	1	0	Közepes
0	0	0	0	0	0	1	1	Maximális
0	0	0	0	0	1	0	0	Auto (Automatikus)
0	0	0	0	0	1	0	1	Screen Off (Képernyő kikapcsolása) (csak LCD TV típusok esetén)
0	0	0	1	0	0	0	0	Alacsony (csak Plazma TV típusok esetén)
0	0	0	1	0	0	0	1	Középső (csak Plazma TV típusok esetén)
0	0	0	1	0	0	1	0	Magas (csak Plazma TV típusok esetén)

Nyugtázás

[q][][Set ID][][OK/NG][Data][x]

(Kivéve 19/22LU40**,
19/22/26LU50**,
32/37/42LF25**,
32/37/42LG21**,
19/22/26/32/37/42LH20**,
32/37/42/47LH30**,
50/60PS70**,
50/60PS80**)

19. Automatikus állítás (Parancs :j u)

- Ezzel a funkcióval automatikusan beállíthatja a kép-kivágás pozícióját és megszüntetheti a kép remegését.

Adatküldés

[j][u][][Set ID][][Adat][Cr]

Adat 01: Beállítás

Nyugtázás

[u][][Set ID][][OK/NG][Adat][x]

20. Hangolási parancs (Parancs :m a)

- A csatorna áthangolása pontosan megadott értékre.

Adatküldés

[m][a][][Set ID][][Adat0][][Adat1][][Adat2][Cr]

Adat 00: Csatorna felső értéke

Adat 01: Csatorna alsó értéke

Pl. 47-es csat. -> 00 2F (2FH)

394-es csat. -> 01, 8A (18AH)

DTV 0-s csat. -> Érdektelen

Adat 02: 0x00 : ATV-főcsatorna

0x10: DTV-főcsatorna

0x20 : Radio (Rádió)

Csatorna-adattartomány

Analóg – Min.: 00 – Max.: 63 (0–99)

Digitális – Min.: 00 – Max.: 3E7 (0–999)

(Kivéve Svédország, Finnország, Norvégia, Dánia és Írország esetén)

Digitális – Min.: 00 – Max.: 270F (0–9999)

(Csak Svédország, Finnország, Norvégia, Dánia és Írország esetén)

Nyugtázás

[a][][Set ID][][OK/NG][Adat][x]

Adat Min: 00 ~ Max: 7DH

21. Csatorna hozzáadása/átugrása (parancs: m b)

- Az aktuális program átugrásának beállítása.

Adatküldés

[m][b][][Set ID][][Adat][Cr]

Adat 00 : Átugrás 01 : hozzáad

Nyugtázás

[b][][Set ID][][OK/NG][Adat][x]

* Valós adattérképezés 1

00 : 0 fokozat
 ∴
 A : 10-es fokozat
 ∴ (Készülékazonosító 10)
 ∴
 F : 15-ös fokozat
 ∴ (Készülékazonosító 15)
 10 : 16-os fokozat
 ∴ (Készülékazonosító 16)
 ∴
 64 : 100-as fokozat
 ∴
 6E : 110-es fokozat
 ∴
 73 : 115-ös fokozat
 74 : 116-os fokozat
 ∴
 C7 : 199-as fokozat
 ∴
 FE : 254-as fokozat
 FF : 255-as fokozat

* Valós adattérképezés 2

00: -40
 01: -39
 02: -38
 ∴
 28 : 0
 ∴
 4E : +38
 4F : +39
 50 : +40

FÜGGELÉK

22. Gomb (Parancs :m c)

► IR távirányítású kód küldése.

Adatküldés

```
[m][c][ ][Set ID][ ][Adat][Cr]
```

Adat Kód - Lásd: 151. oldal

Nyugtázás

```
[c][ ][Set ID][ ][OK/NG][Adat][x]
```

23. Háttérvilágítás szabályozása (Parancs :m g) (Csak LCD TV típusok esetén)

► A háttérvilágítás vezérlése.

Adatküldés

```
[m][g][ ][Set ID][ ][Adat][Cr]
```

Adat: adat Minimális: 00 – Maximális: 64
(* hexadecimális kóddal küldve)

Nyugtázás

```
[g][ ][Set ID][ ][OK/NG][Adat][x]
```

24. Fő képbemenet (Main) (Parancs :x b)

► A készülék bemeneti jelforrásának kiválasztása a főképhez.

Adatküldés

```
[x][b][ ][Set ID][ ][Adat][Cr]
```

Adat Szerkezet

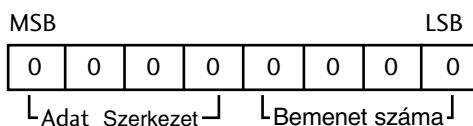

Külső bemenet				Adat
0	0	0	0	DTV
0	0	0	1	Analogue
0	0	1	0	AV
0	1	0	0	Component
0	1	1	0	RGB
1	0	0	1	HDMI

Bemenet száma				Adat
0	0	0	0	Bemenet1
0	0	0	1	Bemenet2
0	0	1	0	Bemenet3
0	0	1	1	Bemenet4

Nyugtázás

```
[b][ ][Set ID][ ][OK/NG][Adat][x]
```

Megjegyzés a nyílt forráskódú szoftverhez

A termékben használt GPL futtatható fájlok és LGPL/MPL könyvtárak a GPL2.0/LGPL2.1/MPL1.1 licencmegállapodás hatálya alá esnek:

GPL FUTTATHATÓ FÁJLOK:

- Linux kernel 2.6
- busybox
- lzo

LGPL KÖNYVTÁRAK:

- uClibc

MPL KÖNYVTÁRAK:

- Nanox

Az LG Electronics vállalja, hogy a forráskódot egy CD-ROM-on az ügyfél rendelkezésére bocsátja, amennyiben az ügyfél vállalja az ezzel járó költségeket (adathordozó, szállítás és kezelési költség). A CD-ROM igényléséhez küldjön egy e-mailt az LG Electronics számára a következő e-mail címre: opensource@lge.com

Ez az ajánlat az LG Electronics termék forgalomba hozatalától számított három (3) évig érvényes.

A GPL, LGPL és MPL licencek egy-egy példányát megtalálja a készülékhez mellékelt CD-lemezen. A GPL és LGPL licencek fordításai elérhetők a <http://www.gnu.org/licenses/old-licenses/gpl-2.0-translations.html> és <http://www.gnu.org/licenses/old-licenses/lgpl-2.1-translations.html> webhelyen.

Ez a szoftver részben az Independent JPEG Group munkáján alapul. Copyright © 1991 – 1998, Thomas G. Lane.

A termék a következőket tartalmazza:

- libpng könyvtár: copyright © 2004 Glenn Randers-Pehrson
- Zlib tömörítési könyvtár: Copyright © 1995-2002 Jean-loup Gailly and Mark Adler.
- Tinyxml könyvtár: copyright (c) 2000-2006 Lee Thomason.

LG Electronics Inc.