



ETJENINGSVEJLEDNING LCD-TV / LED LCD-TV / PLASMA TV

Venligst, læs denne vejledning nøje, inden du tænder fjernsynet.
Gem den til senere brug.

købes separat

Beslag til vægmontering

LSW100B eller
LSW100BG

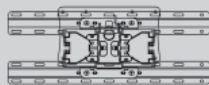

(32LE5***,
32LE7***,
32LD6***,
32LD7***,
32LD8***)

LSW200B eller
LSW200BG

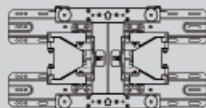

(37/42/47LE5***,
37/42/47LE7***,
42/47LE8***,
37/42/47LD6***,
42/47LD7***,
37/42LD8***)

LSW400B eller
LSW400BG

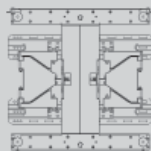

(55LE5***,
55LE7***,
55LE8***,
55LD6***)

AW-50PG60MS

AW-50PG60M

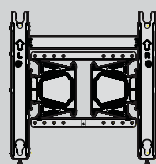

eller

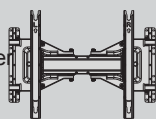

(50PK5**, 50PK7***, 50PK9***)

AW-60PG60MS

AW-60PG60M

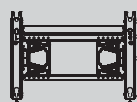

eller

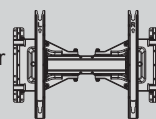

(60PK5**, 60PK7***, 60PK9***)

Valgfrit ekstraudstyr kan ændres eller modificeres for at forbedre kvaliteten, uden at dette meddeles.

Kontakt din forhandler for at købe disse udstyrsdele.

Denne enhed virker kun med LG LED LCD-TV, LCD-TV eller Plasma-TV.

Trådløs medieboкс

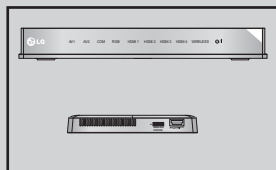

Trådløst LAN til
bredbånd/DLNA-
adapter



(Undtagen
50/60PK950,
50/60PK950N,
50/60PK980,
50/60PK990)

HDMI

HDMI, HDMI logoet og High-Definition Multimedia Interface er varemærker eller registrerede varemærker fra HDMI Licensing LLC.

INDHOLDSFORTEGNELSE

KLARGØRING

LED LCD TV MODELLER : 32/37/42/47/55LE5***, 32/37/42/47/55LE7***, 42/47/55LE8***	A-1
LCD-TV MODELLER : 32/37/42/47/55LD6***, 32/42/47LD7***	A-12
PLASMA-TV MODELLER : 50/60PK5**, 50/60PK7***, 50/60PK9***	A-23

TILSLUTNING AF EKSTERNT UDSTYR

ANTENNETILSLUTNING.....	1
TILSLUTNING MED T KOMPONENTKABEL ...	2
TILSLUT MED ET HDMI-KABEL.....	3
TILSLUTNING MED T HDMI TO DVI-KABEL ...	4
TILSLUTNING MED T SCART-KABEL.....	5
USB I OPSÆTNING	6
TILSLUTNING MED ET RF-KABEL	6
TILSLUTNING MED T RCA-KABEL.....	7
TILSLUTNING MED T 15-BENS D-SUB-KABEL	8
INDSÆTTELSE AF CI-MODUL.....	9
INSTALLATION AF HOVEDTELEFONER.....	9
TILSLUTNING TIL DIGITAL LYDUDGANG (DIGITAL AUDIO OUT)	10
TILSLUTNING AF EKSTERNT, TRÅDLØS UDSTYR.....	11
Understøttet skærmopløsning.....	12
Skærmindstilling i pc-tilstand	15
Netværksopsætning	19

SE TV/PROGRAMSTYRING

TÆNDE TV'ET	29
OPSÆTNING	29
Programme Selection.....	29
REGULERING AF VOLUMEN.....	29
HURTIGMENU	30
VALG OG JUSTERING MED MENUER PÅ SKÆRMEN	31
AUTOMATISK PROGRAMINDSTILLING	33
INDSTILLING AF KABEL-DTV	38
MANUEL PROGRAMINDSTILLING	39
REDIGERING AF PROGRAM	43
FORSTÆRKER	47
CI INFORMATION (CI-OPLYSNINGER)	48
SOFTWARE UPDATE (SOFTWAREOPDATERING).....	49
BILLED-/LYDTEST	51
DIAGNOSTICS (DIAGNOSTIK).....	52

OPLYSNINGER OM PRODUKT/SERVICE	53
NETVÆRKSTEST	53
SIMPLE MANUAL (ENKEL BRUGERVEJLEDNING)	54
HENTNING AF PROGRAMTABELLEN.....	55
LISTE OVER INDGANGSSIGNALER	57
INPUT LABEL (INDGANGSMÆRKAT)	58
DATATJENESTE	59
MHP-tjeneste.....	60
SIMPLINK.....	62
AV MODE (AV-TILSTAND).....	66
Initialisering(gendannelse af de oprindelige fab- riksindstillinger).....	67

NETCAST

Juridisk bemærkning	68
Menuen NetCast	70
YOUTUBE	71
AccuWeather	73
picasa	74

SÅDAN ANVENDES BLUETOOTH

Bluetooth?	76
SÅDAN INDSTILLES BLUETOOTH.....	77
BLUETOOTH-HOVEDTELEFONER	78
Fjern Bluetooth-enheden.....	82
MINE BLUETOOTH-OPLYSNINGER.....	83
SÅDAN MODTAGES BILLEDER VIA EN EKSTERN BLUETOOTH-ENHED	84
MUSIK FRA EN EKSTERN BLUETOOTH- ENHED.....	85

SÅDAN BRUGER DU USB-ENHEDEN

Når USB-enheden tilsluttes.....	86
CIFS (Common Internet File System)	88
DLNA.....	92
MOVIE LIST (FILMLISTE)	96
PHOTO LIST (FOTOLISTE)	107
MUSIC LIST(MUSIKLISTE).....	117
DIVX-REGISTRERINGSKODE	126
DEAKTIVERING	127

SPIL

Spil	128
------------	-----

INDHOLDSFORTEGNELSE

EPG (ELEKTRONISK PROGRAMGUIDE)(I DIGITAL TILSTAND)

Slå EPG til/fra.....	130
Vælg et program	130
Knappernes funktion i guidevisningen NOW/ NEXT (Nu/Næste).....	130
Knappernes funktion i 8-dages visningen.....	131
Knappernes funktion i datovisningen.....	132
Knappernes funktion i den udvidede beskrivelses- boks.....	132
Knappernes funktion i visningen med optage-/ påmindelsesindstillinger	133
Knappernes funktion i planlægningslisten	134

BILLEDINDSTILLING

INDSTILLING AF BILLEDSTØRRELSEN (FORMATFORHØLDET).....	135
GUIDEN BILEDE	137
ENERGY SAVING(ENERGISPARETILSTAND)..	138
FORVALGTE BILLEDINDSTILLINGER.....	139
MANUEL BILLEDJUSTERING	141
BILLEDFORBEDRINGSTEKNOLOGI	143
Expert Picture Control (Ekspertbilledstyring)..	144
GENDANNELSE AF STANDARDINDSTILLINGER	147
Trumotion (Trumotion).....	148
Lokal nedtoning af LED.....	149
POWER INDICATOR (STRØMINDIKATOR) .	150
ISM-FUNKTION (IMAGE STICKING MINIMIZATION).....	151
MODE SETTING(TILSTANDSINDSTILLING) .	152
DEMO MODE (DEMOTILSTAND).....	153

INDSTILLING AF SPROG OG LYD

AUTOMATISK LYDSTYRKEJUSTERING	154
CLEAR VOICE II (KLAR STEMME)	155
FORVALG AF LYDINDSTILLINGER – SOUND MODE (LYDTILSTAND).....	156
JUSTERING AF LYDINDSTILLINGERNE – USER (BRUGER)	157
Infinite Sound	157
DISKANT	158
TV-HØJTTALERE TIL/FRA.....	159
DTV-LYDINDSTILLING (KUN I DIGITAL TILSTAND)	160
VALG AF DIGITAL LYDUDGANG.....	161

NULSTILLING AF LYD.....	162
AUDIO DESCRIPTION (Lydbeskrivelse)(KUN I DIGITAL TILSTAND)	163
I/II	
- Stereo/dobbelt modtagelse(Kun i analog tilstand) .	164
- NICAM-modtagelse(Kun i analog tilstand) ...	165
- Valg af højttalerlydudgang	165
VALG AF MENUSPROG/LAND PÅ SKÆRMEN .	166
VALG AF SPROG (KUN I DIGITAL TILSTAND)...	167

TIDSINDSTILLING

INDSTILLING AF UR	169
AUTOMATISK TÆND/SLUK-TIMER	170
DVALETILSTAND.....	171

FORÆLDREKONTROL/ KLASSIFICERINGER

INDSTIL ADG.KODE & LÅS SYSTEM	172
BLOCK PROGRAMME (BLOKÉR PROGRAM) .	173
FORÆLDREKONTROL (KUN I DIGITAL TILSTAND).....	174
BLOKERING AF EKSTERN INDGANG	175
TASTATURLÅS	176

TEKST-TV

SLÅ TIL/FRA	177
SIMPLE-TEKST	177
TOP-TEKST	178
FASTEXT	178
SPECIELLE TEKST-TV-FUNKTIONER.....	179

DIGITALT TEKST-TV

TEKST-TV FRA DIGITAL TJENESTE.....	180
TEKST-TV I DIGITAL TJENESTE.....	180

APPENDIKS

FEJLFINDING	181
VEDLIGEHOJDELSE	183
PRODUKTSPECIFIKATIONER	184
IR-KODE	201
INSTALLERING AF EKSTERN KONTROL- ENHED.....	202

KLARGØRING

LED LCD TV MODELLER : 32/37/42/47/55LE5***, 32/37/42/47/55LE7***, 42/47/55LE8***

TILBEHØR

Kontroller, a følgende tilbehør følger med tv'et. Hvis dele af tilbehøret mangler, skal du kontakte den forhandler, du har købt produktet hos.

- Det viste billede kan variere fra billedet på dit tv.

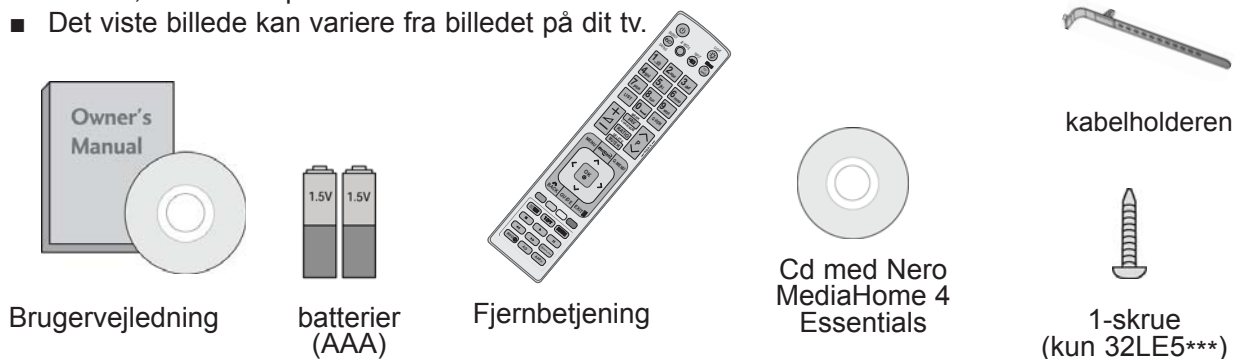

Denne artikel følger ikke med alle modeller



Polérklud
Polér skærmen med kluden.

Brug kun renskludene til produktet til at fjerne eventuelle pletter eller fingeraftryk på produktets yderside.

Gnid ikke hårdt, når du fjerner pletter.

Hvis du gnider for hårdt, kan det forårsage ridser eller misfarvning.



rensklud (vante)
(kun 32/37/42/47/55LE7***)



Aftør kun plettede steder på ydersiden med renskludene (vante) til produktets yderside, hvis der er pletter eller fingeraftryk på ydersidens overflade.

Frontrammen rengøres ved langsomt at tørre i én retning, efter at du har sprayet vand 1-2 gange på renskludene. Fjern overskydende fugt efter rengøringen.

Overdreven fugt kan resultere i vandpletter på rammen.

(kun 32/37/42/47LE5***, 32/37/42/47LE7***)



x 8

(M4 x 16)

(kun 42/47/55LE8***)



x 8

(M4 x 20)

(kun 55LE5***, 55LE7***)



x 4

(M4 x 24) (M4 x 16)

bolte til sokkel

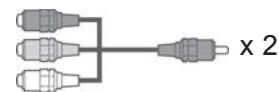

Komponent-omformerkabel,
AV-omformerkabel

Brug af ferritkerne (Denne artikel følger ikke med alle modeller.)

En ferritkerne kan bruges til at reducere den elektromagnetiske

bølge, når strømkablet tilsluttes.

Jo tættere ferritkernen er på stikkontakter, jo bedre.



Vælg en stikkontakt tæt på.



Ferritkerne

(Denne artikel følger ikke med alle modeller.)

KLARGØRING

FRONT PANEL CONTROLS

! NOTE

- ▶ Tv-apparatet kan sættes i standbytilstand for at reducere strømforbruget. Tv-apparatet bør desuden slukkes vha. tænd/sluk-knappen på apparatet, hvis det ikke skal bruges i nogen tid, da dette vil reducere energiforbruget. Energiforbruget under brug kan reduceres betydeligt, hvis lysstyrken på skærmen reduceres. Dermed reduceres den generelle driftsomkostning også.

▲ FORSIGTIG

- ▶ Tryk på hovedafbryderen på tv'et, hvis du ikke kan tænde det med fjernbetjeningen. Den kan gå i stykker med risiko for personskade, eller tv'et kan vælte.
- ▶ Træk ikke i tv'et. Det kan beskadige gulvet eller produktet.

- Det viste billede kan variere fra billedet på dit tv.

kun 32/37/42/47/55LE5***, 32/37/42/47/55LE7***

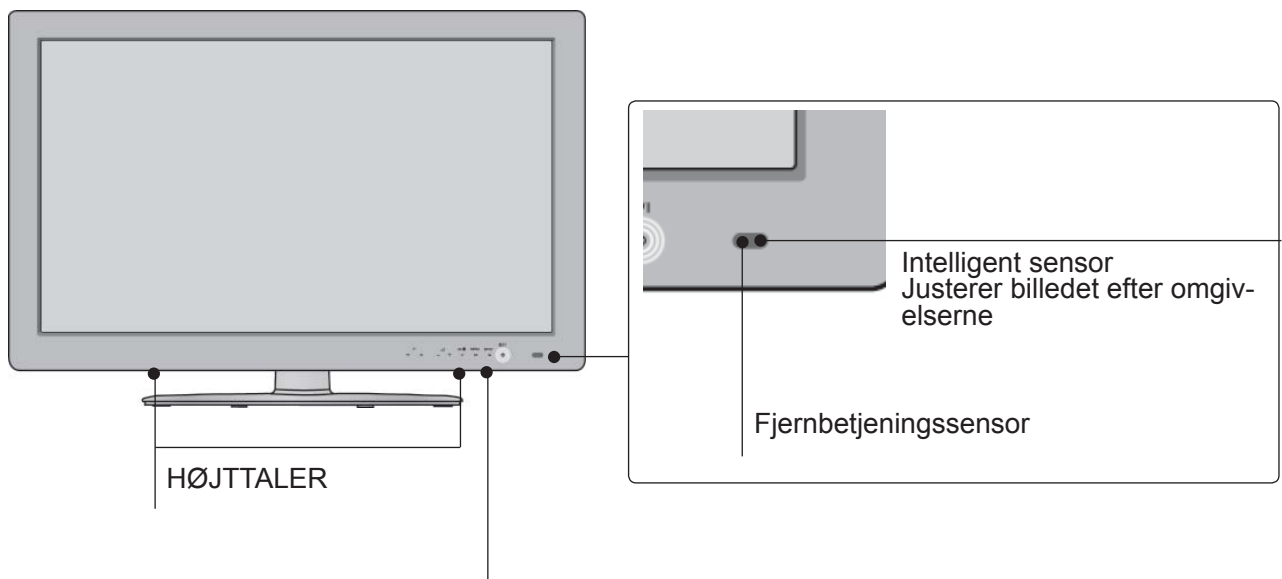

Berøringssensor

- Du kan bruge den ønskede knaps funktion ved en berøring af knappen.

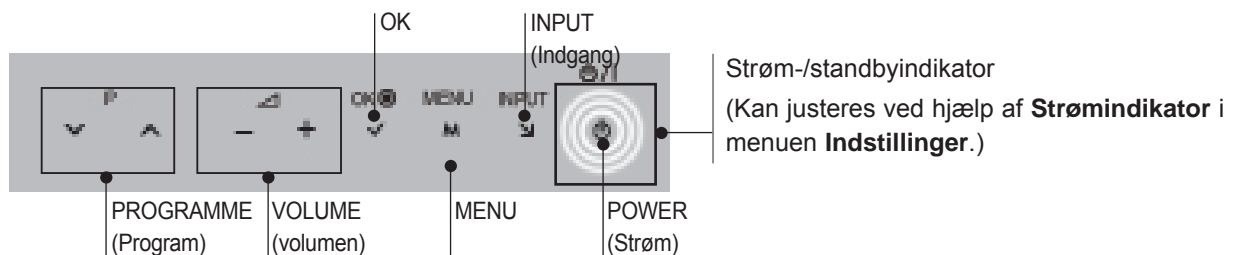

kun 42/47/55LE8***

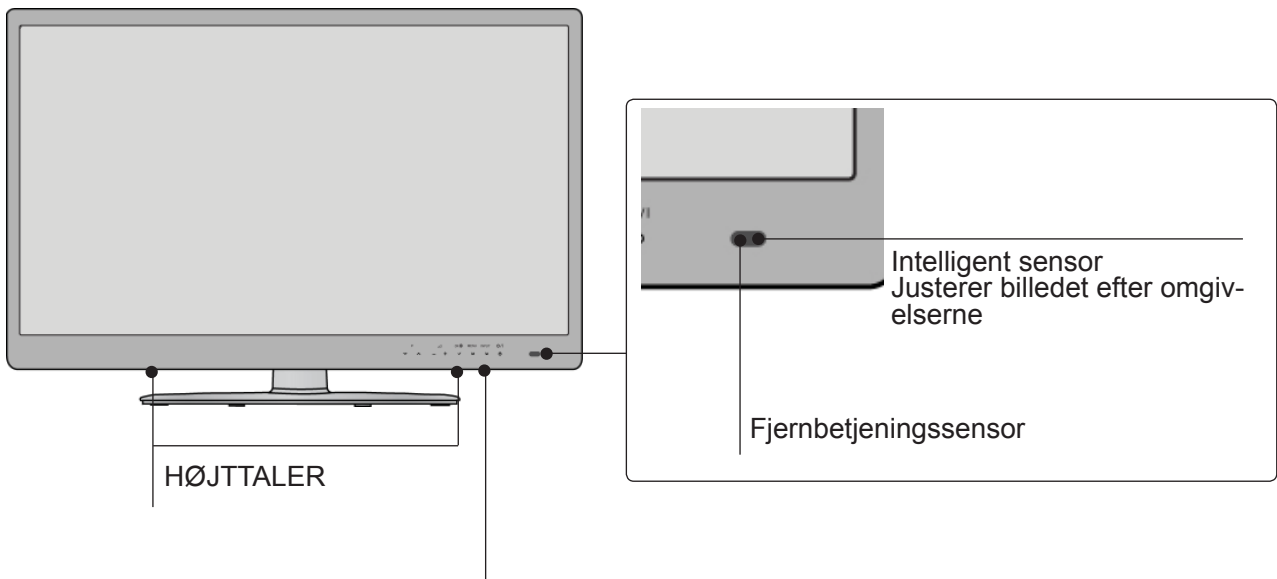

Berøringssensor

- Du kan bruge den ønskede knaps funktion ved en berøring af knappen.

PROGRAMME (Program)

VOLUME (volumen)

OK

MENU

INPUT (Indgang)

POWER (Strøm)

Strøm-/standbyindikator
(Kan justeres ved hjælp af **Strømindikator** i menuen **Indstillinger**.)

The diagram shows a close-up of the touch-sensitive control panel. It features several buttons: a 'P' button for 'PROGRAMME (Program)', volume up/down buttons for 'VOLUME (volumen)', an 'OK' button, a 'MENU' button, an 'INPUT' button, and a power button for 'POWER (Strøm)'. A small indicator light is located to the left of the volume buttons.

KLARGØRING

BAGPANELET

- Det viste billede kan variere fra billedet på dit tv.

KLARGØRING

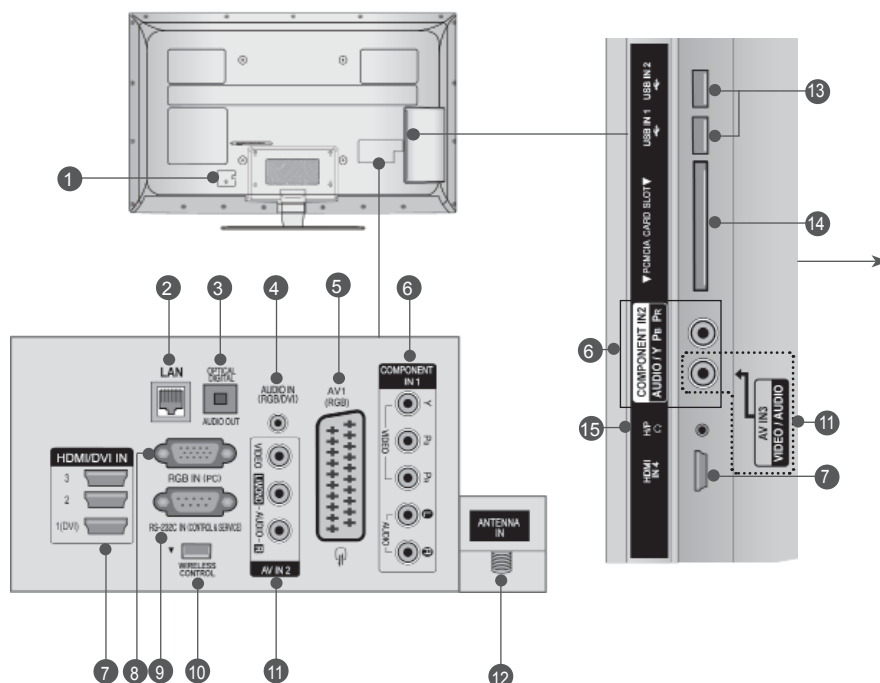

- 1 Strømkabelstik**
Dette tv forsynes med vekselstrøm. Spændingen er angivet på siden Specifikationer. (► s.184 til 200) Never attempt to operate the TV on DC power.
- 2 LAN**
Netværksforbindelse til AccuWeather, Picasa, YouTube osv.
Bruges også til video-, foto- og musikfiler på et lokalt netværk.
- 3 OPTISK DIGITAL LYDUDGANG**
Til tilslutning af forskellige typer digitalt lydudstyr.
Til tilslutning af en digital lydkomponent.
Brug et optisk lyd kabel.
- 4 RGB/DVI-lydindgang**
Tilslut lyden fra en pc eller et DTV.
- 5 Euro-scartstik (AV1)**
Tilslut scartstikindgang eller -udgang fra en ekstern enhed i disse stik.
- 6 Component-indgang**
Tilslut en Component video-/audioenhed i disse stik.
- 7 HDMI/DVI-indgang**
Forbind et HDMI-signal med HDMI IN.
Eller forbind DVI(VIDEO)-signalet med HDMI/DVIporten ved hjælp af kablet mellem DVI og HDMI.
- 8 RGB-indgang**
Slut en USB-lagerenheden til dette stik.
- 9 RS-232C IN (CONTROL & SERVICE) PORT**
Connect to the RS-232C port on a PC.
This port is used for Service or Hotel mode.
- 10 WIRELESS Control (TRÅDLØS kontrol)**
Tilslut den trådløst forberedte dongle til TV'et for at kontrollere de eksterne indgangsenheder, der er tilsluttet den trådløse mediebox (trådløst).
- 11 Audio/Video-indgang**
Tilslut audio-/videoudgang fra en ekstern enhed i disse stik.
- 12 Antennen-indgang**
Slut en antenne eller et kabel til dette stik.
- 13 USB-indgang**
Slut en USB-lagerenheden til dette stik.
- 14 PCMCIA-kortstik (Personal Computer Memory Card International Association).**
Sæt CI-modulet i PCMCIA-kortstikket.
(Denne funktion er ikke tilgængelig i alle lande.)
- 15 Hovedtelefoner**
Slut hovedtelefonerne til hovedtelefonstikket.

MONTERING PÅ SOKKEL

■ Det viste billede kan variere fra billedet på dit tv.

Når du samler bordstativet, skal du kontrollere, om skruen er strammet ordentligt. Hvis skruen ikke strammes helt, kan produktet vælte forover efter installationen. Hvis du strammer skruen for meget, kan tilspændingsdelen blive ødelagt, så skruen ikke kan fastspændes.

- 1 Placer forsigtigt tv-apparatet med skærmsiden nedad mod en beskyttet flade, så skærmen ikke beskadiges.

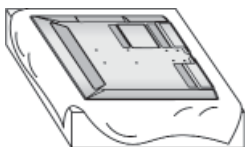

- 2 Sæt stativsøjlen på tv'ets sokkel. Nu skal du stramme skrueene, der fastgør fodens holderstykke.



M4 X 16

(kun 32/37/42/47LE5***,
32/37/42/47LE7***)



M4 X 20

(kun 42/47/55LE8***)



M4 X 24

(kun 55LE5***,
55LE7***)

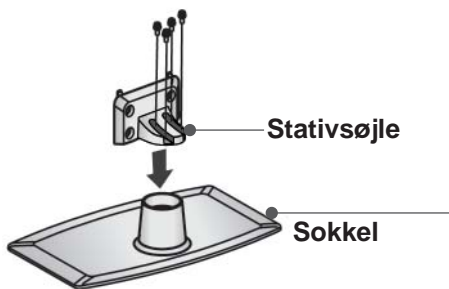

- 3 Monter tv-apparatet som vist.

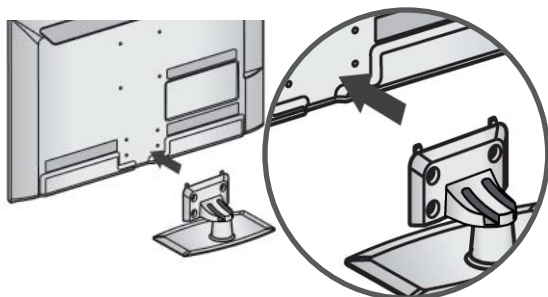

- 4 Monter fodens bagerste dæksel på TV'et.

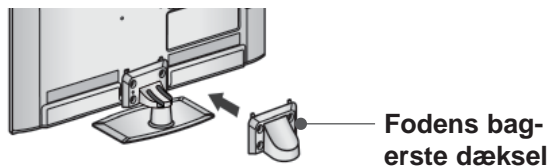

- 5 Spænd de 4 bolte fast i hullerne bag på tv-apparatet.

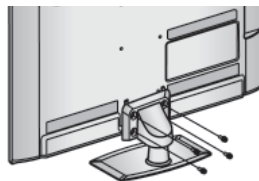

M4 X 16

(kun 32/37/42/47/55LE5***,
32/37/42/47/55LE7***)



M4 X 20

(kun 42/47/55LE8***)

KLARGØRING

FASTGØRING AF TV'ET TIL ET BORD

(kun 32LE5***)

- Det viste billede kan variere fra billedet på dit tv. Tv'et skal være fastgjort til bordet, så det ikke kan trækkes frem eller tilbage, så det kunne forårsage personskade eller skade på produktet. Brug kun en medfølgende skrue.



1-skrue (følger med produktet)

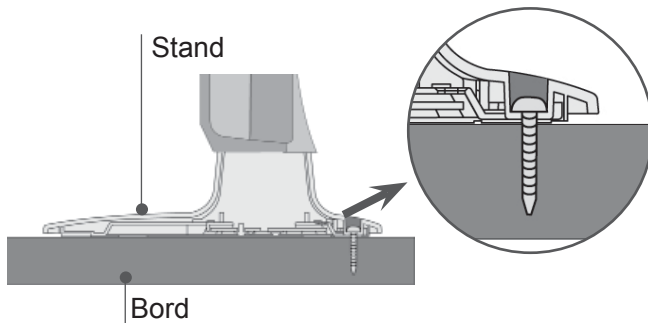

! ADVARSEL

- For at undgå at TV'et vælter, bør det være forsvarligt fastgjort til gulv/væg i henhold til installationsinstruktionerne. Man kan komme til skade, hvis enheden tippes, rystes eller rokkes.

BAGDÆKSEL TIL KABELSAMLING

- Det viste billede kan variere fra billedet på dit tv.

- 1 Fastspænd strømkablet i kabelholderen på bagsiden af tv'et. Det vil forhindre strømkablet i at blive hevet ud ved et uheld.

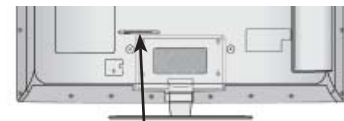

KABELHOLDEREN

- 2 Monter LEDNINGSHOLDEREN som vist, og anbring ledningerne i et bundt, når de nødvendige ledninger er tilsluttet.

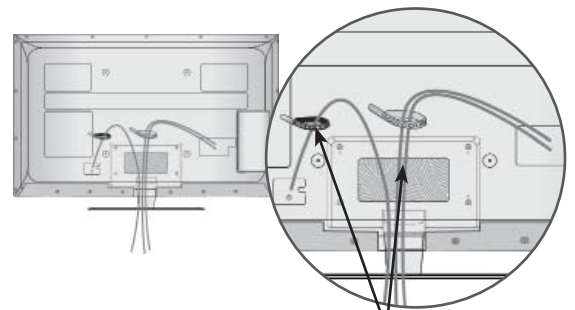

Cable Holder

DREJEFOD

- Det viste billede kan variere fra billedet på dit tv. Når TV'et er installeret, kan du justere det manuelt 20 grader til venstre eller højre, så det passer til den position, du skal se det i.

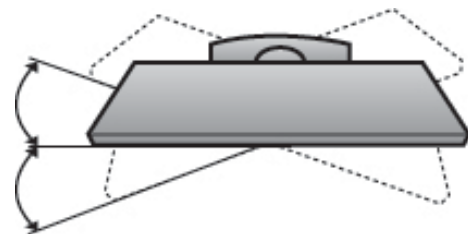

KENSINGTON-SIKKERHEDSSYSTEM

- Denne funktion er ikke tilgængelig på alle modeller.
- Det viste billede kan variere fra billedet på dit tv.

Dette TV er udstyret med et Kensington Security System-stik på bagsiden. Tilslut Kensington Security System-kablet som vist nedenfor.

Du kan finde oplysninger om installation og brug af Kensington Security System i den brugervejledning,

der følger med Kensington Security System.

Yderligere oplysninger findes på Kensingtons websted på adressen <http://www.kensington.com>, Kensington sælger sikkerhedssystemer til dyre elektronikprodukter,

! BEMÆRK

- ▶ Kensington Security System er ekstraudstyr.
- ▶ Hvis TV-apparatet er koldt at røre ved, kan der opstå en smule flimmer, når det tændes. Dette er normalt. Der er ikke noget galt med TV-apparatet.
- ▶ Der kan forekomme fejl i form af meget små røde, grønne eller blå billedpunkter på skærmen. Disse billedpunktfejl har imidlertid ingen indflydelse på skærmens ydeevne.
- ▶ Undgå at røre ved LCD-skærmen, og undlad at holde fingrene mod skærmen i længere tid. Hvis du gør det, kan der forekomme midlertidige forvrængninger på skærbilledet.

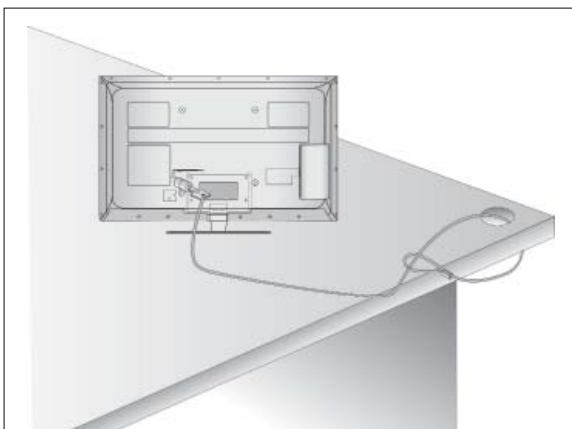

RÅD TIL SIKKER MONTERING

- Køb de komponenter, der er nødvendige for at fastgøre tv'et sikkert, i detailhandlen.
- Placer tv'et tæt på væggen, så der ikke er risiko for, at det falder ned, hvis der bliver skubbet til det.
- Instruktionerne nedenfor viser, hvordan du kan montere tv'et på en sikker måde. Apparatet fastgøres til væggen, så det ikke kan vælte forover, hvis der bliver trukket i det. Når tv'et er fastgjort på denne måde, kan det ikke vælte og forårsage personskade. Du risikerer heller ikke, at tv'et vælter og går i stykker. Børn må ikke kravle op på eller hænge på tv'et.

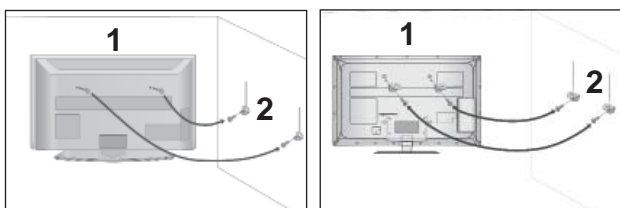

- 1 Brug øjeboltene eller tv-beslagene/-boltene til at fastgøre produktet til væggen som vist på billedet. (Hvis tv'et har bolte i øjeboltene, skal du løsne boltene).
* Indsæt øjeboltene eller tv-beslagene/-boltene, og spænd dem fast i de øverste huller
- 2 Fastgør vægbeslagene med boltene på væggen. Afstem højden på beslaget, der monteres på væggen.

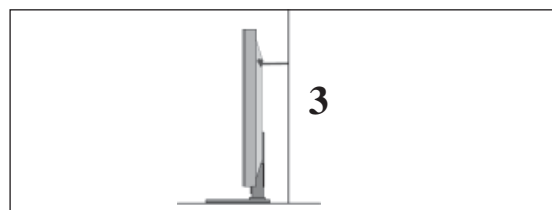

- 3 Brug et kraftigt reb til at holde produktet, når det skal anbringes. Det er sikrere at fastgøre rebet, så det er vandret i forhold til væggen og produktet.

! BEMÆRK

- ▶ Hvis produktet skal flyttes, skal rebet først fjernes.
- ▶ Brug en produktholder eller et kabinet, der er tilstrækkeligt stort og stærkt til at klare produktets størrelse og vægt.
- ▶ Kontroller af hensyn til sikkerheden, at højden på vægbeslaget svarer til højden på produktet.

KLARGØRING

- Tv'et kan installeres på forskellige måder, f.eks. på en væg eller på et skrivebord osv.
- Tv'et er konstrueret til vandret montering.

JORDFORBINDELSE

Sørg for at tilslutte jordforbindelseskablet for at forhindre muligt elektrisk stød. Få en autoriseret elektriker til at installere en separat afbryder, hvis der ikke findes tilgængelige jordforbindelsesmetoder. Forsøg ikke på at jordforbinde enheden ved at slutte den til telefonledninger, lynafledere eller gasrør.



INSTALLATION PÅ BORDSOKKEL

- Det viste billede kan variere fra billedet på dit tv.

Der bør være en afstand på 10 cm hele vejen rundt om TV'et, så der er tilstrækkelig luftcirkulation.

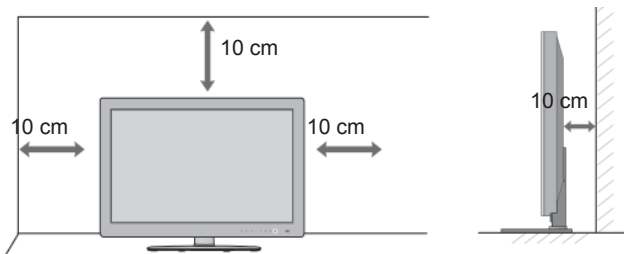

! BEMÆRK

- Foretag monteringen på en solid, lodret væg.
- Brug et særligt vægbeslag ved montering i loftet eller på en skråvæg.
- Monteringsfladen skal være stærk nok til at kunne bære tv'ets vægt, f.eks. af beton, sten, mursten eller hulsten.
- Den anvendte skrue type og -længde afhænger af væggen, der monteres på. Yderligere oplysninger findes i brugervejledningen til vægmonteringsudstyret.
- LG er ikke ansvarlig for eventuelle uheld eller skader på ejendom eller tv pga. forkert montering:
 - Hvis der benyttes et ikke-kompatibelt VESA-vægbeslag.
 - Ved forkert fastgøring af skrueerne til overfladen, således at tv'et falder ned og anretter personskaade.
 - Hvis den anbefalede monteringsmetode ikke følges.

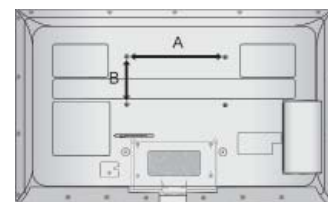
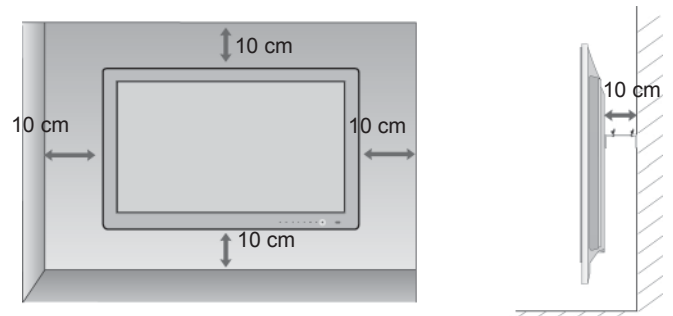

VÆGMONTERING: VANDRET INSTALLATION

- A Det anbefales at benytte LG's vægmonteringsbeslag, hvis tv'et skal monteres på væggen.
- Det anbefales at anskaffe et vægbeslag, som understøtter VESA-standarden.
- LG anbefaler, at monteringen på væggen foretages af en professionel installatør.

Model	VESA (A * B)	Standard Skruer	Antal
32LE5***	200 * 100	M4	4
37/42/47LE5***	200 * 200	M6	4
55LE5***	400 * 400	M6	4
32LE7***	200 * 100	M4	4
37/42/47LE7***	200 * 200	M6	4
55LE7***	400 * 400	M6	4
42/47LE8***	200 * 200	M6	4
55LE8***	400 * 400	M6	4

FJERNBETJENINGSKNAPPERNES FUNKTION

Når du bruger fjernbetjeningen, skal du pege på fjernbetjeningssensoren på tv'et.

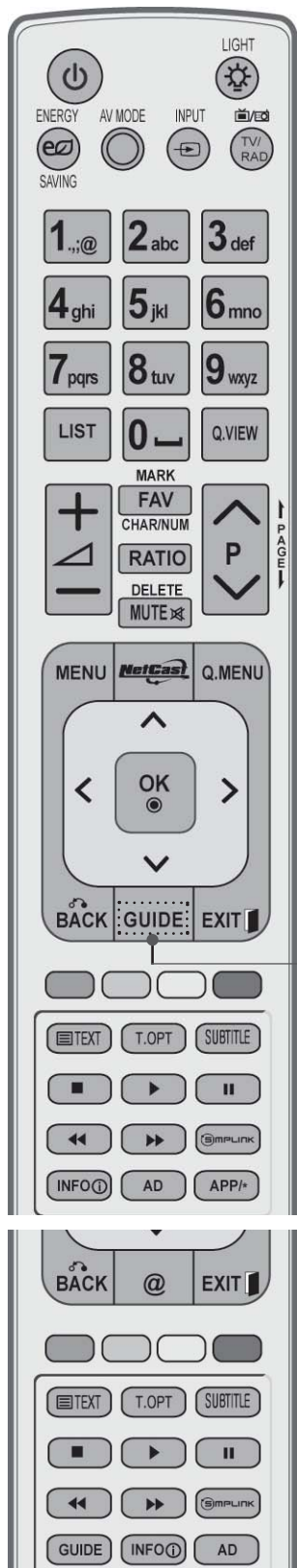

⏻ (POWER) Vender tilbage til tv-visning fra alle tilstande.

LYS Du kan slå lyset på fjernbetjeningsknappen til eller fra.

ENERGY SAVING (Energisparetilstand) Justerer tv'ets energisparetilstand. (► s.138)

AV MODE Giver mulighed for at vælge og indstille billeder og lyd i forbindelse med tilslutning af AV-enheder. (► s.66)

INPUT Skifter mellem de eksterne indgange i en bestemt rækkefølge. (► s.57)

TV/RAD Vælger radio-, tv- og DTV-kanal.

MENU Vælger en menu. Rydder alle visninger på skærmen og vender tilbage til tv-visning fra alle menuer. (► s.31)

NetCast Vælg den ønskede **NetCast**-menukilde. (► s.68) (AccuWeather, Picasa, YouTube osv.) **NetCast**-menukilden kan være forskellig fra land til land.

Q. MENU Vælg den ønskede indstilling i hurtigmenuen. (formatforhold, Klar stemme II, billedtilstand, lydtilstand, Lydsprog, Timer tænd/sluk, Spring over til/fra, USB-Enheden). (► s.30)

NAVIGERINGSTASTER (op/ned/venstre/højre) Bruges til at navigere i menuerne på skærmen og justere systemindstillingerne.

OK Accepterer dit valg eller viser den aktuelle tilstand.

BACK(TILBAGE) Giver brugeren mulighed for at gå et trin tilbage i et interaktivt program, en elektronisk programguide (EPG) eller en anden interaktiv funktion.

EXIT Sletter alle på-skærmen visninger og går tilbage til TV-visning fra en hvilken som helst menu.

GUIDE Viser programoversigten. (► s.129)

INFO ⓘ Viser de aktuelle skærmoplysninger.

AD Tænder eller slukker (On/Off) for Lydbeskrivelse.

APP/* Vælg MHP-TV-menukilden. (kun Italien) (kun 32/37/42/47/55LE58**, 32/37/42/47/55LE78**, 42/47/55LE88**)

KLARGØRING

KLARGØRING



Nummertasterne Vælger et program.
0 til 9 Vælger nummererede elementer i en menu.

— (Mellemrum) Åbner et tomt mellemrum på skærmens tastatur.

LIST Viser programtabellen. (► s.55)

Q.VIEW Vender tilbage til det program, der sidst blev set.

FARVEDE Disse knapper bruges til teletekst (kun modeller
KNAPPER med **TELETEKST**) eller **Program Sortering**.

SIMPLINK Se en list over AV-enheder, der er sluttet til tv-apparatet.
Når du trykker på denne knap, vises menuen Simplink på skærmen. (► s.62)

@ Direkte adgang til din internetportal med underholdning og nyhedstjenester udviklet af Orange. (kun Frankrig)

1 **TELETEKST** Disse knapper bruges til teletekst.
knapper Yderligere oplysninger finder du i afsnittet 'Teletekst'. (► s.117)

SUBTITLE Henter de foretrukne undertekster i digital tilstand.
(Undertekster)

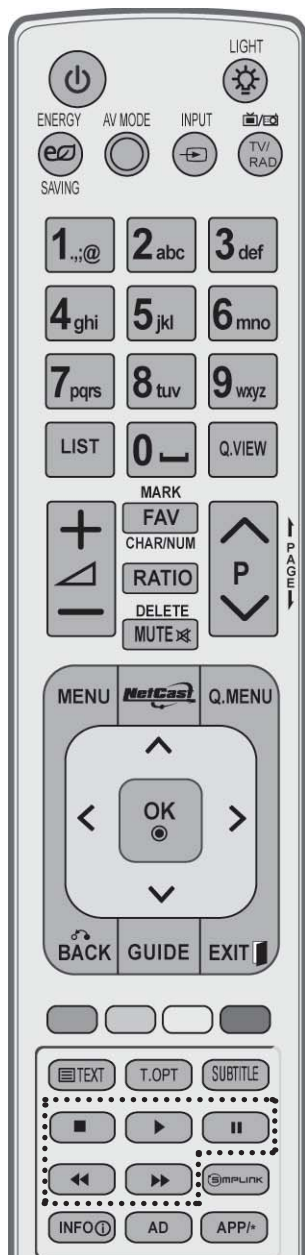

VOLUME OP/NED Justerer volumen.

MARK OP/NED Vælg det input, som indstillingerne i billedguiden skal gælde. Marker og fjern markeringen af programmer i menuen USB.

FAV Vender tilbage til det program, der sidst blev set.

CHAR/NUM Skifter tegn eller nummer for NetCast-menu.

RATIO Vælger det ønskede formatforhold til billedet. (► s.135)

DELETE Sletter de indtastede tegn ved indtastning på skærmens tastatur.

MUTE Slår lyden Til eller Fra.

Programme OP/NED Vælger et program.

SIDE OP/NED Gå fra en fuld skærmside med oplysninger til den næste eller forrige side.

SIMPLINK/MY MEDIA menu-kontrolknapper Kontrollerer menuen SIMPLINK eller MY MEDIA (fotoliste, musikliste og filmliste).

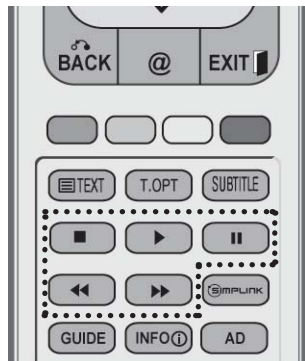

INSTALLATION AF BATTERIER

- Åbn dækslet til batterirummet på bagsiden.
- Isæt to 1,5 V AAA-batterier korrekt efter polaritetsangivelsen (+ med +, - med -). Bland ikke gamle batterier med nye.
- Luk dækslet.
- Fjernelse af batterier: Følg installationsvejledningen i modsat rækkefølge.

KLARGØRING

LCD-TV MODELLER : 32/37/42/47/55LD6***, 32/42/47LD7***

TILBEHØR

Kontroller, at følgende tilbehør følger med tv'et. Hvis dele af tilbehøret mangler, skal du kontakte den forhandler, du har købt produktet hos.

- Det viste billede kan variere fra billedet på dit tv.

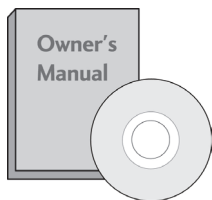

Brugervejledning

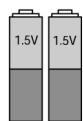

batterier
(AAA)



Fjernbetjening



Cd med Nero
MediaHome 4 Essentials



Ferritkerne
(Denne artikel følger ikke med alle modeller.)



Netledning

Denne artikel følger ikke med alle modeller



Polérklud
Polér skærmen
med kluden.

Brug kun renskludene til produktet til at fjerne eventuelle pletter eller fingeraftryk på produktets yderside.

Gnid ikke hårdt, når du fjerner pletter.

Hvis du gnider for hårdt, kan det forårsage ridser eller misfarvning.



x 8
(M4x20)
bolte til sokkel



1-skrue
(kun 32/37/42LD6***,
32/42LD7***)



Beskyttelsesdæksel

Brug af ferritkerne (Denne artikel følger ikke med alle modeller.)

En ferritkerne kan bruges til at reducere den elektromagnetiske bølge, når strømkablet tilsluttes. Jo tættere ferritkernen er på stikkontakten, jo bedre.

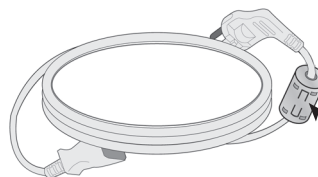

Vælg en stikkontakt tæt på.

KONTROLELEMENTER PÅ FRONTPANELET

❗ BEMÆRK

- ▶ Tv-apparatet kan sættes i standbytilstand for at reducere strømforbruget. Tv-apparatet bør desuden slukkes vha. tænd/sluk-knappen på apparatet, hvis det ikke skal bruges i nogen tid, da dette vil reducere energiforbruget. Energiforbruget under brug kan reduceres betydeligt, hvis lysstyrken på skærmen reduceres. Dermed reduceres den generelle driftsomkostning også.

⚠ FORSIGTIG

- ▶ Tryk på hovedafbryderen på tv'et, hvis du ikke kan tænde det med fjernbetjeningen. Den kan gå i stykker med risiko for personskade, eller tv'et kan vælte.
- ▶ Træk ikke i tv'et. Det kan beskadige gulvet eller produktet.

■ Det viste billede kan variere fra billedet på dit tv.

kun 32/37/42/47/55LD6***



HØJTALER

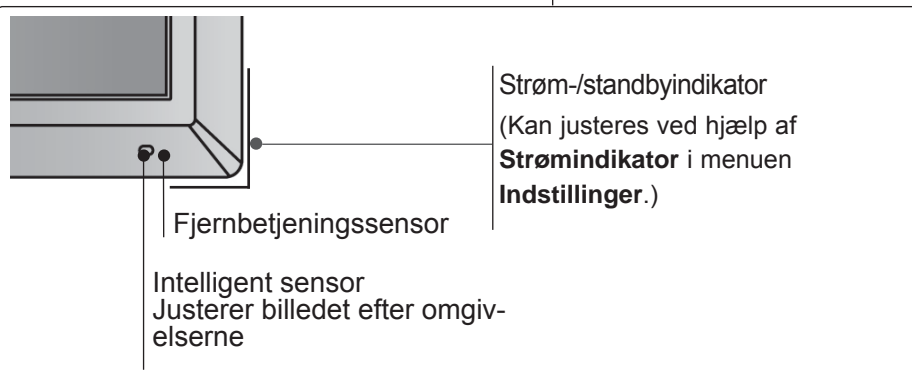
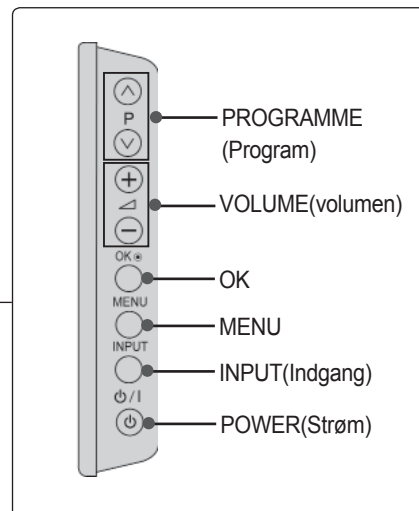

KLARGØRING

kun 32/42/47LD7***

KLARGØRING

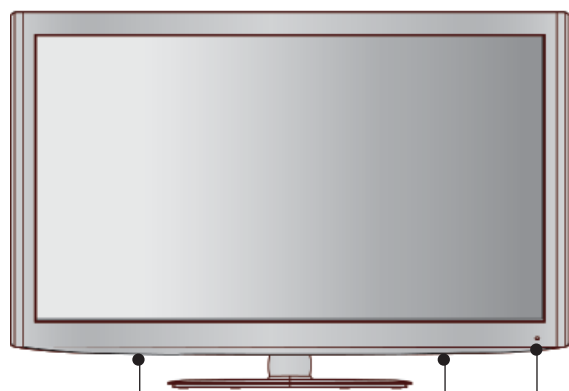

HØJTTALER

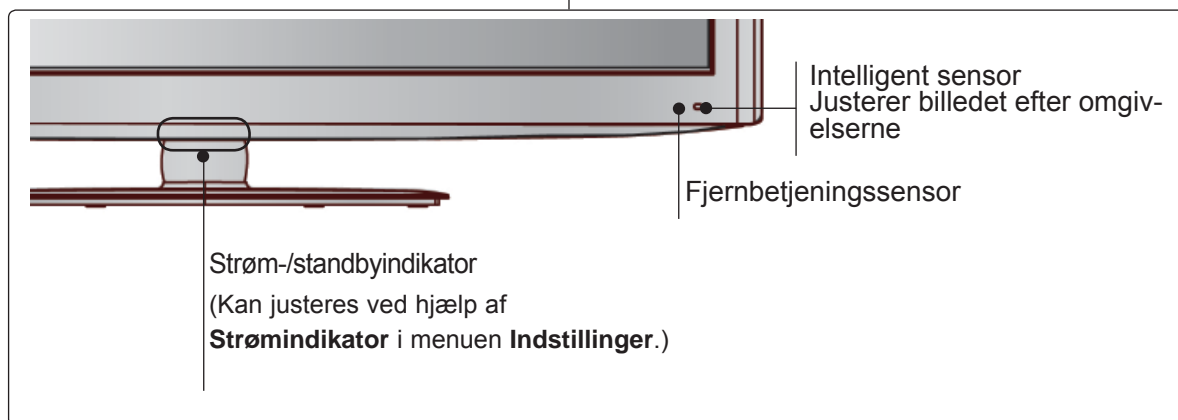
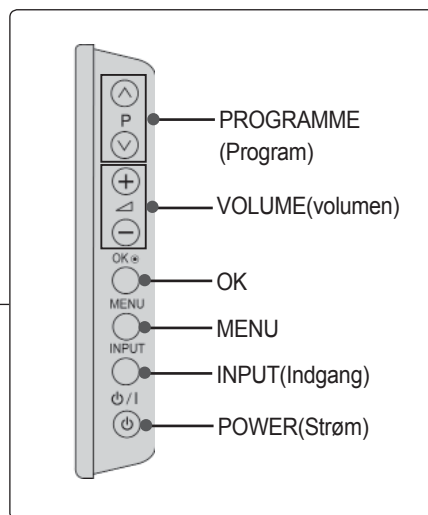

BAGPANELET

- Det viste billede kan variere fra billedet på dit tv.

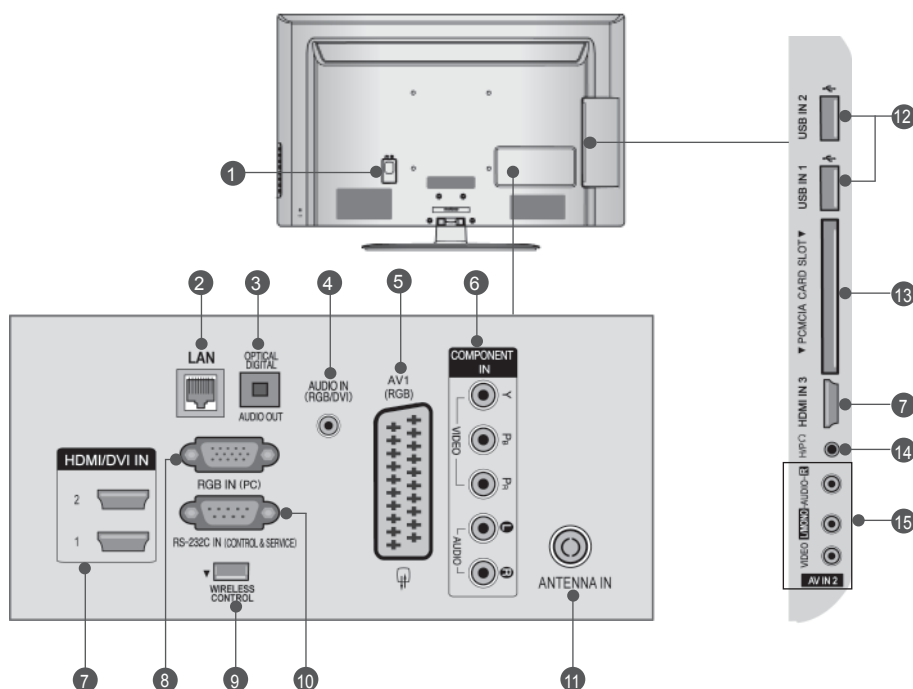

- 1 Strømkabelstik**
Dette tv forsynes med vekselstrøm. Spændingen er angivet på siden Specifikationer (► s.184 til 200) Forsøg aldrig at benytte tv'et med jævnstrøm.
- 2 LAN**
Netværksforbindelse til AccuWeather, Picasa, YouTube osv. Bruges også til video-, foto- og musikfiler på et lokalt netværk.
- 3 OPTISK DIGITAL LYDUDGANG**
Til tilslutning af forskellige typer digitalt lydudstyr.
Til tilslutning af en digital lydkomponent. Brug et optisk lydkabel.
- 4 RGB/DVI-lydindgang**
Tilslut lyden fra en pc eller et DTV.
- 5 Euro-scartstik (AV1)**
Tilslut scartstikindgang eller -udgang fra en ekstern enhed i disse stik.
- 6 Component-indgang**
Tilslut en Component video-/audioenhed i disse stik.
- 7 HDMI/DVI-indgang**
Forbind et HDMI-signal med HDMI IN. Eller forbind DVI(VIDEO)-signalet med HDMI/DVIporten ved hjælp af kablet mellem DVI og HDMI.
- 8 RGB-indgang**
Slut en USB-lagerenheden til dette stik.
- 9 WIRELESS Control (TRÅDLØS kontrol)**
Tilslut den trådløst forberedte dongle til TV'et for at kontrollere de eksterne indgangsenheder, der er tilsluttet den trådløse medieboкс (trådløst).
- 10 RS-232C-Indgangsport(KONTROL/ SERVICE)**
Tilslut den serielle port på kontrolenhederne i RS-232C-stikket.
Dette stik bruges i tilstanden Service eller Hotel.
- 11 Antennen-indgang**
Slut en antenne eller et kabel til dette stik.
- 12 USB-indgang**
Slut en USB-lagerenheden til dette stik.
- 13 PCMCIA-kortstik (Personal Computer Memory Card International Association).**
Sæt CI-modulet i PCMCIA-kortstikket. (Denne funktion er ikke tilgængelig i alle lande.)
- 14 Hovedtelefoner**
Slut hovedtelefonerne til hovedtelefonstikket.
- 15 Audio/Video-indgang**
Tilslut audio-/videoudgang fra en ekstern enhed i disse stik.

KLARGØRING

MONTERING PÅ SOKKEL

■ Image shown may differ from your TV.
When assembling the desk type stand, check whether the bolt is fully tightened. (If not tightened fully, the product can tilt forward after the product installation.) If you tighten the bolt with excessive force, the bolt can deviate from abrasion of the tightening part of the bolt.

- 1 Placer forsigtigt tv-apparatet med skærmsiden nedad mod en beskyttet flade, så skærmen ikke beskadiges.



- 2 Sæt stativstøtten på tv'ets sokkel.

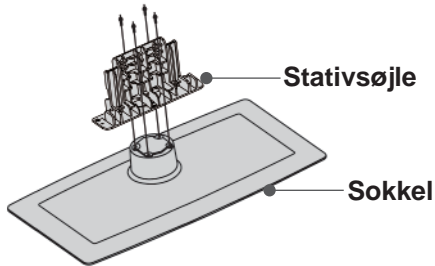

- 3 Monter tv-apparatet som vist.

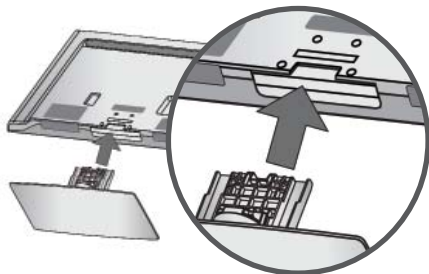

- 4 Spænd de 4 bolte fast i hullerne bag på tv-apparatet.

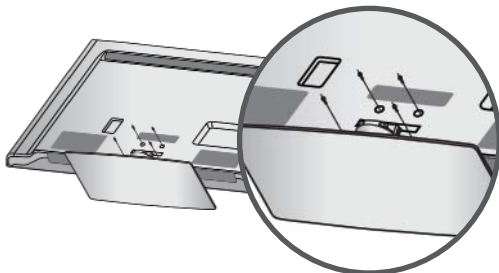

- 5 Monter fodens bagerste dæksel på TV'et. (kun 32/42/47LD7***)

Fodens bagerste dæksel

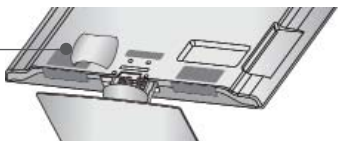

BAGDÆKSEL TIL KABELSAMLING

■ Det viste billede kan variere fra billedet på dit tv.

- 1 Tilslut kablerne som beskrevet.
I afsnittet Tilslutning af eksternt udstyr kan du se, hvordan du tilslutter ekstraudstyr.

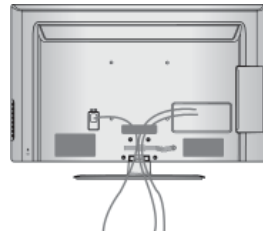

- 2 Monter KABELHOLDEREN som vist.

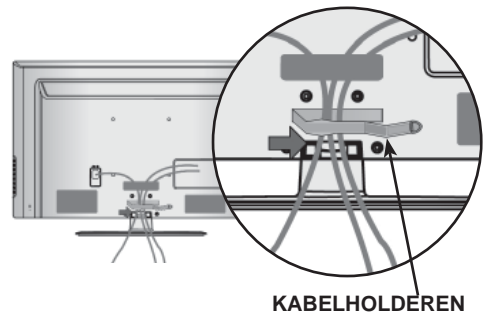

- 3 Placer KABELHOLDEREN som vist.

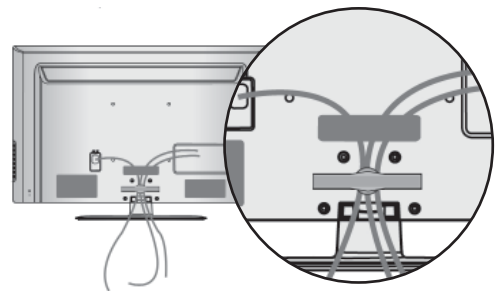

! BEMÆRK

- Brug ikke KABELHOLDEREN til at løfte tv-apparatet.
- Hvis produktet tabes, kan det medføre personskade eller beskadigelse af produktet.

DREJEFOD

- Det viste billede kan variere fra billedet på dit tv. Når TV'et er installeret, kan du justere det manuelt 20 grader til venstre eller højre, så det passer til den position, du skal se det i.

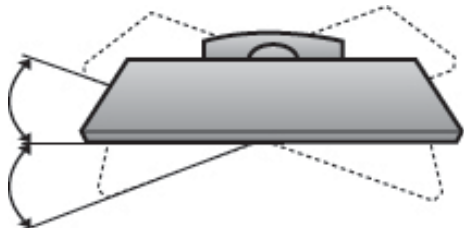

UDEN BRUG AF BORDSTATIV

- Det viste billede kan variere fra billedet på dit tv.

Brug beskyttelseslåget ved installation af enheden til vægmontering.

Indsæt ESKYTTELSESDÆKSLET i tv'et, så der lyder et klik.

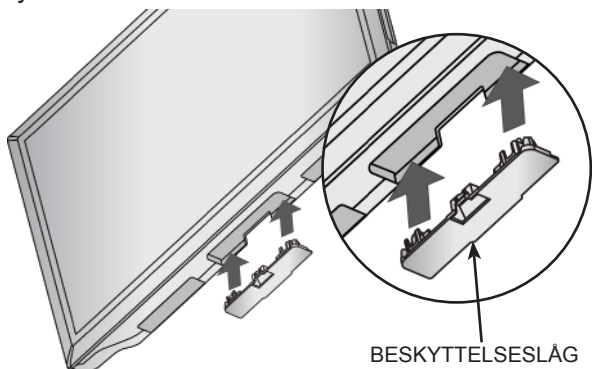

FASTGØRING AF TV'ET TIL ET BORD

(kun 32/37/42LD6***, 32/42LD7***)

- Det viste billede kan variere fra billedet på dit tv. Tv'et skal være fastgjort til bordet, så det ikke kan trækkes frem eller tilbage, så det kunne forårsage personskade eller skade på produktet. Brug kun en medfølgende skrue.



1-skrue (følger med produktet)

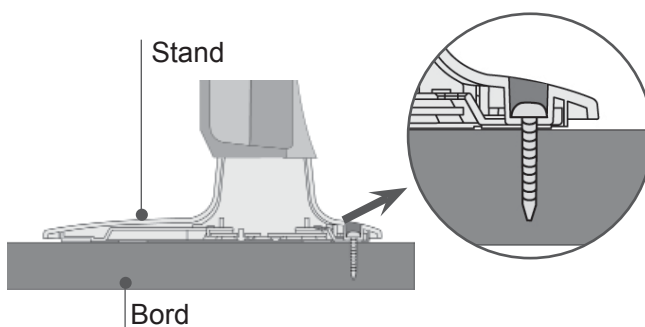

⚠ ADVARSEL

- For at undgå at TV'et vælter, bør det være forsvarligt fastgjort til gulv/væg i henhold til installationsinstruktionerne. Man kan komme til skade, hvis enheden tippes, rystes eller rokkes.

KLARGØRING

KENSINGTON-SIKKERHEDSSYSTEM

- Denne funktion er ikke tilgængelig på alle modeller.
- Det viste billede kan variere fra billedet på dit tv.

Dette TV er udstyret med et Kensington Security System-stik på bagsiden. Tilslut Kensington Security System-kablet som vist nedenfor.

Du kan finde oplysninger om installation og brug af Kensington Security System i den brugervejledning,

der følger med Kensington Security System.

Yderligere oplysninger findes på Kensingtons websted på adressen <http://www.kensington.com>, Kensington sælger sikkerhedssystemer til dyre elektronikprodukter,

! BEMÆRK

- ▶ Kensington Security System er ekstraudstyr.
- ▶ Hvis TV-apparatet er koldt at røre ved, kan der opstå en smule flimmer, når det tændes. Dette er normalt. Der er ikke noget galt med TV-apparatet.
- ▶ Der kan forekomme fejl i form af meget små røde, grønne eller blå billedpunkter på skærmen. Disse billedpunktfejl har imidlertid ingen indflydelse på skærmens ydeevne.
- ▶ Undgå at røre ved LCD-skærmen, og undlad at holde fingrene mod skærmen i længere tid. Hvis du gør det, kan der forekomme midlertidige forvrængninger på skærbilledet.

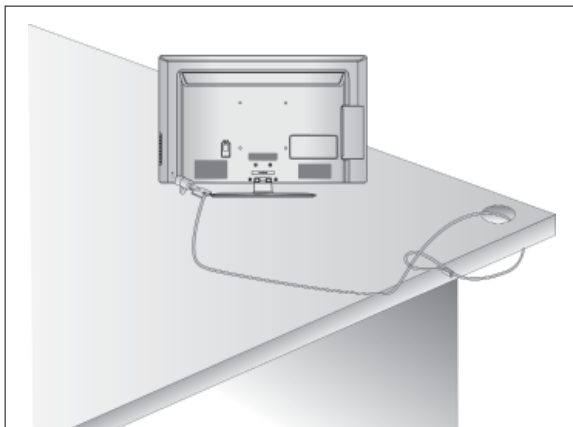

RÅD TIL SIKKER MONTERING

- Køb de komponenter, der er nødvendige for at fastgøre tv'et sikkert, i detailhandlen.
- Placer tv'et tæt på væggen, så der ikke er risiko for, at det falder ned, hvis der bliver skubbet til det.
- Instruktionerne nedenfor viser, hvordan du kan montere tv'et på en sikker måde. Apparatet fastgøres til væggen, så det ikke kan vælte forover, hvis der bliver trukket i det. Når tv'et er fastgjort på denne måde, kan det ikke vælte og forårsage personskade. Du risikerer heller ikke, at tv'et vælter og går i stykker. Børn må ikke kravle op på eller hænge på tv'et.

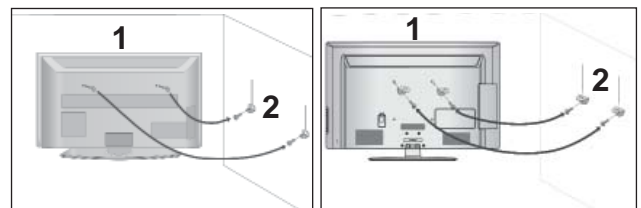

- 1 Brug øjeboltene eller tv-beslagene/-boltene til at fastgøre produktet til væggen som vist på billedet. (Hvis tv'et har bolte i øjeboltene, skal du løsne boltene).
* Indsæt øjeboltene eller tv-beslagene/-boltene, og spænd dem fast i de øverste huller

- 2 Fastgør vægbeslagene med boltene på væggen. Afstem højden på beslaget, der monteres på væggen.

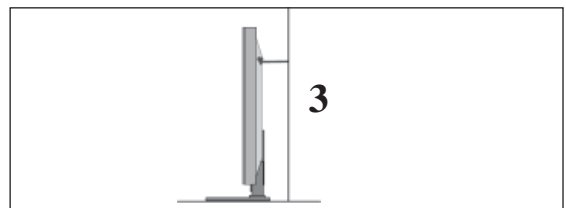

- 3 Brug et kraftigt reb til at holde produktet, når det skal anbringes. Det er sikrere at fastgøre rebet, så det er vandret i forhold til væggen og produktet.

! BEMÆRK

- ▶ Hvis produktet skal flyttes, skal rebet først fjernes.
- ▶ Brug en produktholder eller et kabinet, der er tilstrækkeligt stort og stærkt til at klare produktets størrelse og vægt.
- ▶ Kontroller af hensyn til sikkerheden, at højden på vægbeslaget svarer til højden på produktet.

- Tv'et kan installeres på forskellige måder, f.eks. på en væg eller på et skrivebord osv.
- Tv'et er konstrueret til vandret montering.

JORDFORBINDELSE

Sørg for at tilslutte jordforbindelseskablet for at forhindre muligt elektrisk stød. Få en autoriseret elektriker til at installere en separat afbryder, hvis der ikke findes tilgængelige jordforbindelsesmetoder. Forsøg ikke på at jordforbinde enheden ved at slutte den til telefonledninger, lynafledere eller gasrør.

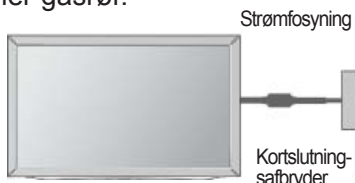

INSTALLATION PÅ BORDSOKKEL

- Det viste billede kan variere fra billedet på dit tv.
- Der bør være en afstand på 10 cm hele vejen rundt om TV'et, så der er tilstrækkelig luftcirkulation.

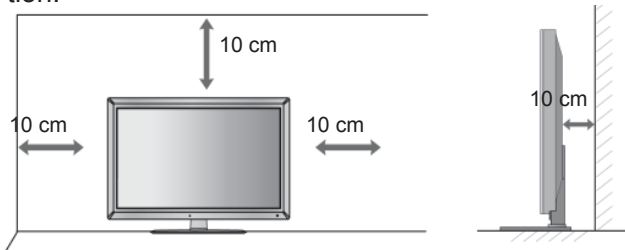

VÆGMONTERING: VANDRET INSTALLATION

- Det anbefales at benytte LG's vægmonteringsbeslag, hvis tv'et skal monteres på væggen.
- Det anbefales at anskaffe et vægbeslag, som understøtter VESA-standarden.
- LG anbefaler, at monteringen på væggen foretages af en professionel installatør.

! BEMÆRK

- ▶ Foretag monteringen på en solid, lodret væg.
- ▶ Brug et særligt vægbeslag ved montering i loftet eller på en skråvæg.
- ▶ Monteringsfladen skal være stærk nok til at kunne bære tv'ets vægt, f.eks. af beton, sten, mursten eller hulsten.
- ▶ Den anvendte skrue type og -længde afhænger af væggen, der monteres på. Yderligere oplysninger findes i brugervejledningen til vægmonteringsudstyret.
- ▶ LG er ikke ansvarlig for eventuelle uheld eller skader på ejendom eller tv pga. forkert montering:
 - Hvis der benyttes et ikke-kompatibelt VESA-vægbeslag.
 - Ved forkert fastgøring af skrueerne til overfladen, således at tv'et falder ned og anretter personskaade.
 - Hvis den anbefalede monteringsmetode ikke følges.

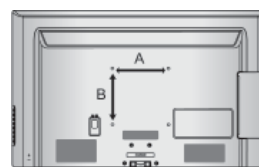
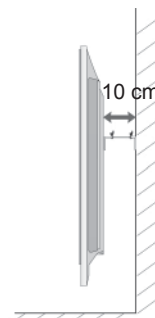
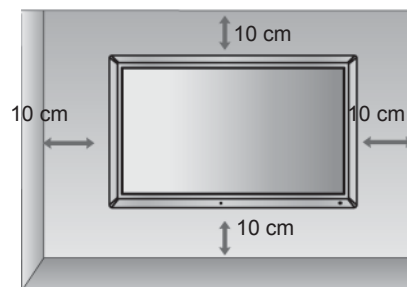

Model	VESA (A * B)	Standard Skruer	Antal
32LD6***	200 * 100	M4	4
37/42/47LD6***	200 * 200	M6	4
55LD6***	400 * 400	M6	4
32LD7***	200 * 100	M4	4
42/47LD7***	200 * 200	M6	4

KLARGØRING

FJERNBETJENINGSKNAPPERNES FUNKTION

Når du bruger fjernbetjeningen, skal du pege på fjernbetjeningssensoren på tv'et.

KLARGØRING

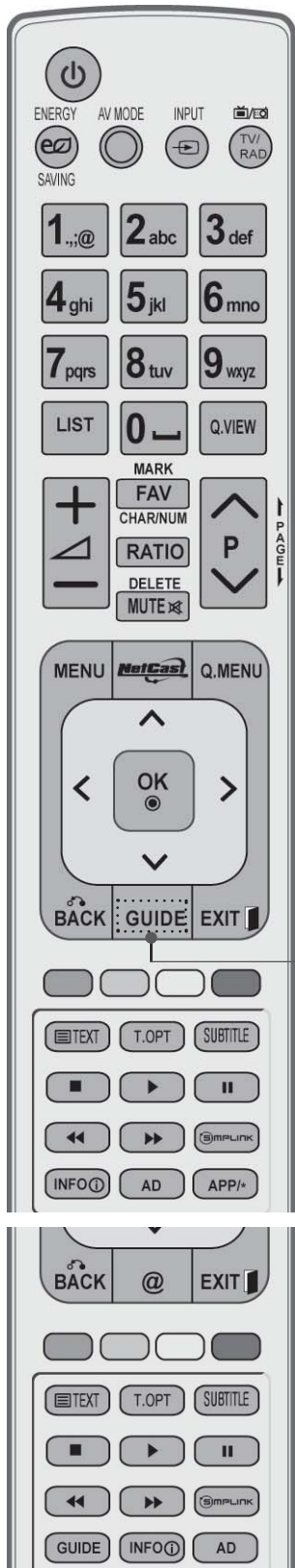

⏻ (POWER) Vender tilbage til tv-visning fra alle tilstande.

ENERGY SAVING Justerer tv'ets energisparetilstand. (► **s.138**)
(Energisparetilstand)

AV MODE Giver mulighed for at vælge og indstille billeder og lyd i forbindelse med tilslutning af AV-enheder. (► **s.66**)

INPUT Skifter mellem de eksterne indgange i en bestemt rækkefølge. (► **s.57**)

TV/RAD Vælger radio-, tv- og DTV-kanal.

MENU Vælger en menu.
Rydder alle visninger på skærmen og vender tilbage til tv-visning fra alle menuer. (► **s.31**)

NetCast Vælg den ønskede **NetCast**-menukilde. (► **s.68**)
(AccuWeather, Picasa, YouTube osv.)
NetCast-menukilden kan være forskellig fra land til land.

Q. MENU Vælg den ønskede indstilling i hurtigmenuen. (formatforhold, Klar stemme II, billedtilstand, lydtilstand, Lydsprog, Timer tænd/sluk, Spring over til/fra, USB-Enheden). (► **s.30**)

NAVIGERINGSTASTER Bruges til at navigere i menuerne på skærmen og justere systemindstillingerne.
(op/ned/venstre/højre)

OK Accepterer dit valg eller viser den aktuelle tilstand.

BACK(TILBAGE) Giver brugeren mulighed for at gå et trin tilbage i et interaktivt program, en elektronisk programguide (EPG) eller en anden interaktiv funktion.

EXIT Sletter alle på-skærmen visninger og går tilbage til TV-visning fra en hvilken som helst menu.

GUIDE Viser programoversigten. (► **s.129**)

INFO ⓘ Viser de aktuelle skærmoplysninger.

AD Tænder eller slukker (On/Off) for Lydbeskrivelse.

APP/* Vælg MHP-TV-menukilden. (kun Italien)
(kun 32/37/42/47/55LD68**, 32/42/47LD78**)



Nummertasterne 0 til 9 Vælger et program.
 Vælger nummererede elementer i en menu.

— (Mellemrum) Åbner et tomt mellemrum på skærmens tastatur.

LIST Viser programtabellen. (► s.55)

Q.VIEW Vender tilbage til det program, der sidst blev set.

FARVEDE KNAPPER Disse knapper bruges til teletekst (kun modeller med **TELETEKST**) eller **Program Sortering**.

SIMPLINK Se en list over AV-enheder, der er sluttet til tv-apparatet.
 Når du trykker på denne knap, vises menuen Simplink på skærmen. (► s.62)

@ Direkte adgang til din internetportal med underholdning og nyhedstjenester udviklet af Orange. (kun Frankrig)

1 **TELETEKST** Disse knapper bruges til teletekst.
 knapper Yderligere oplysninger finder du i afsnittet 'Teletekst'. (► s.117)

SUBTITLE Henter de foretrukne undertekster i digital tilstand.
 (Undertekster)

KLARGØRING



VOLUME Justerer volumen.
OP/NED

MARK Vælg det input, som indstillingerne i billedguiden skal gælde.
Marker og fjern markeringen af programmer i menuen USB.

FAV Vender tilbage til det program, der sidst blev set.

CHAR/NUM Skifter tegn eller nummer for NetCast-menu.

RATIO Vælger det ønskede formatforhold til billedet. (► s.135)

DELETE Sletter de indtastede tegn ved indtastning på skærmens tastatur.

MUTE Slår lyden Til eller Fra.

Programme Vælger et program.
OP/NED

SIDE OP/NED Gå fra en fuld skærmside med oplysninger til den næste eller forrige side.

SIMPLINK/MY MEDIA Kontrollerer menuen SIMPLINK eller MY MEDIA menu- (fotoliste, musikliste og film liste).
kontrolknapper

INSTALLATION AF BATTERIER

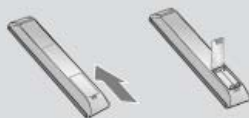

- Åbn dækslet til batterirummet på bagsiden.
- Isæt to 1,5 V AAA-batterier korrekt efter polaritetsangivelsen (+ med +, - med -). Bland ikke gamle batterier med nye.
- Luk dækslet.
- Fjernelse af batterier: Følg installationsvejledningen i modsat rækkefølge.

PLASMA-TV MODELLER : 50/60PK5**, 50/60PK7***, 50/60PK9***

TILBEHØR

Kontroller, at følgende tilbehør følger med tv'et. Hvis dele af tilbehøret mangler, skal du kontakte den forhandler, du har købt produktet hos.

- Det viste billede kan variere fra billedet på dit tv.

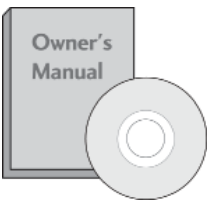

Brugervejledning

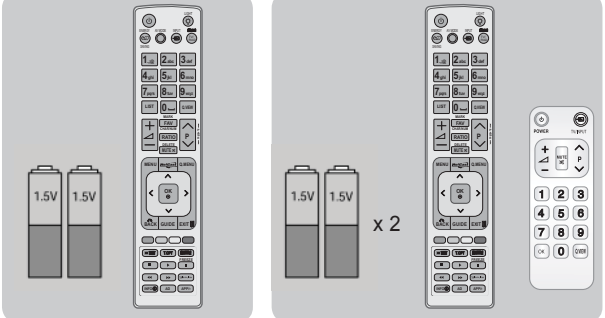

(Undtagen 50/60PK9***) (kun 50/60PK9***)

Fjernbetjening
batterier (AAA)



Cd med Nero
MediaHome 4
Essentials

Netledning



Trådløst LAN til
bredbånd/DLNA-adapter
(kun 50/60PK950, 50/60PK950N,
50/60PK980, 50/60PK990)



kabelholderen



KABELHOLDEREN
(kun 50/60PK7***,
50/60PK9***)

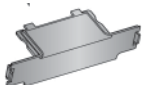

Beskyttelsesdæksel



M4x28 M5x14
(kun 50PK5**)



M4x28 M4x14
(kun 50PK7***, 50PK9***)

Bolts for stand assembly

Denne artikel følger ikke med alle modeller



Brug kun renskludene til produktet til at fjerne eventuelle pletter eller fingeraftryk på produktets yderside.

Gnid ikke hårdt, når du fjerner pletter.

Hvis du gnider for hårdt, kan det forårsage ridser eller misfarvning.

Polérklud
Polér skærmen med kluden.



Ferritkerne
(Denne artikel følger ikke med alle modeller.)

Ferritkernen kan bruges til at reducere den elektromagnetiske bølge, når stikket sættes i stikkontakten. Jo tættere ferritkernen er på stikkontakten, jo bedre.

Vælg en stikkontakt tæt på.

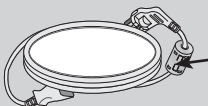



Ferritkerne
(Denne artikel følger ikke med alle modeller.)

Ferritkernen kan bruges til at reducere den elektromagnetiske bølge, når LAN-kablet tilsluttes. Placer ferritkernen langt fra TV'et, og før LAN-kablet gennem ferritkernen en enkelt gang.

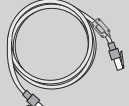

KLARGØRING

KONTROLELEMENTER PÅ FRONTPANELET

❗ BEMÆRK

- ▶ Tv-apparatet kan sættes i standbytilstand for at reducere strømforbruget. Tv-apparatet bør desuden slukkes vha. tænd/sluk-knappen på apparatet, hvis det ikke skal bruges i nogen tid, da dette vil reducere energiforbruget. Energiforbruget under brug kan reduceres betydeligt, hvis lysstyrken på skærmen reduceres. Dermed reduceres den generelle driftsomkostning også.

⚠ FORSIGTIG

- ▶ Tryk på hovedafbryderen på tv'et, hvis du ikke kan tænde det med fjernbetjeningen. Den kan gå i stykker med risiko for personskade, eller tv'et kan vælte.
- ▶ Træk ikke i tv'et. Det kan beskadige gulvet eller produktet.

- Image shown may differ from your TV.

kun 50/60PK5**

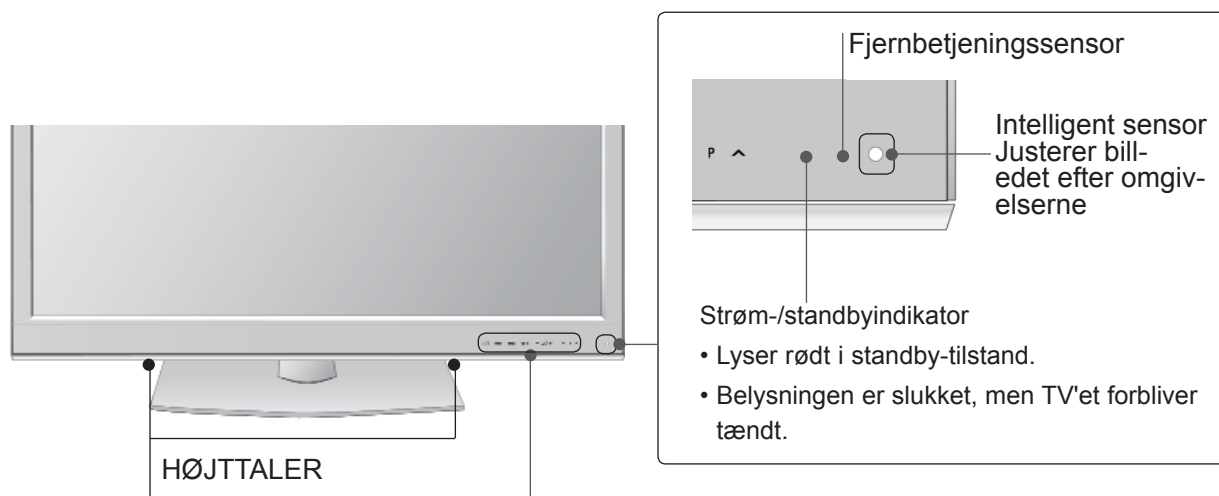

Berøringssensor

- Du kan bruge den ønskede knaps funktion ved en berøring af knappen.

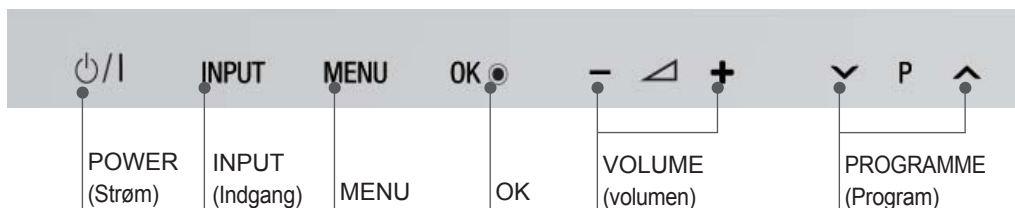

kun 50/60PK7***, 50/60PK9***

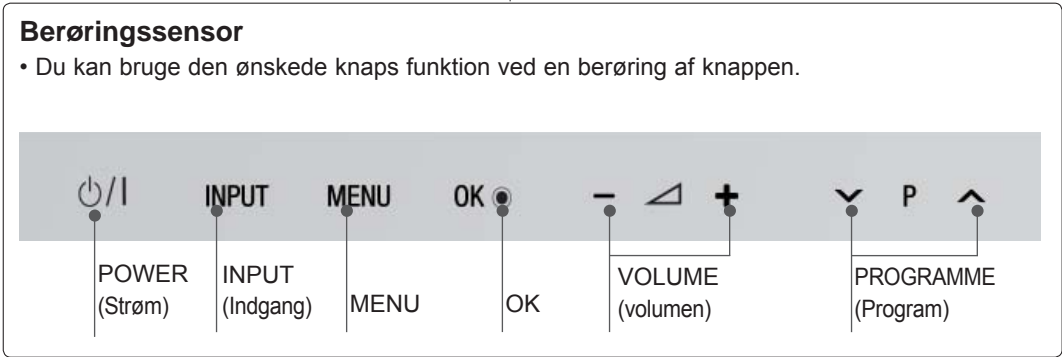
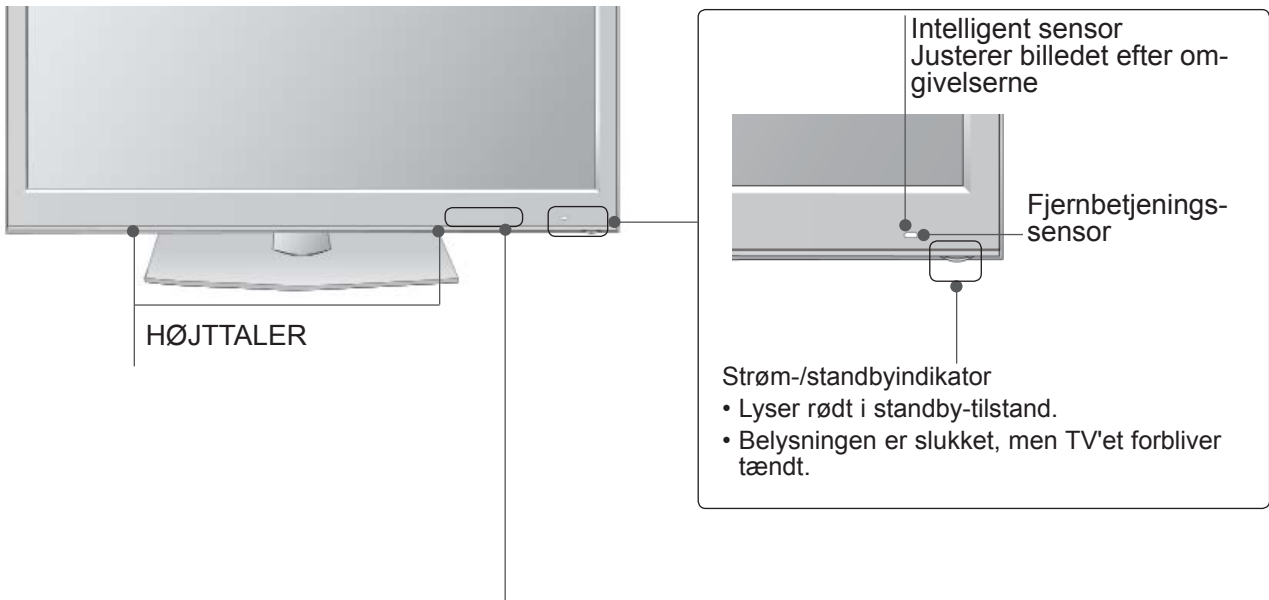

KLARGØRING

BAGPANELET

- Det viste billede kan variere fra billedet på dit tv.

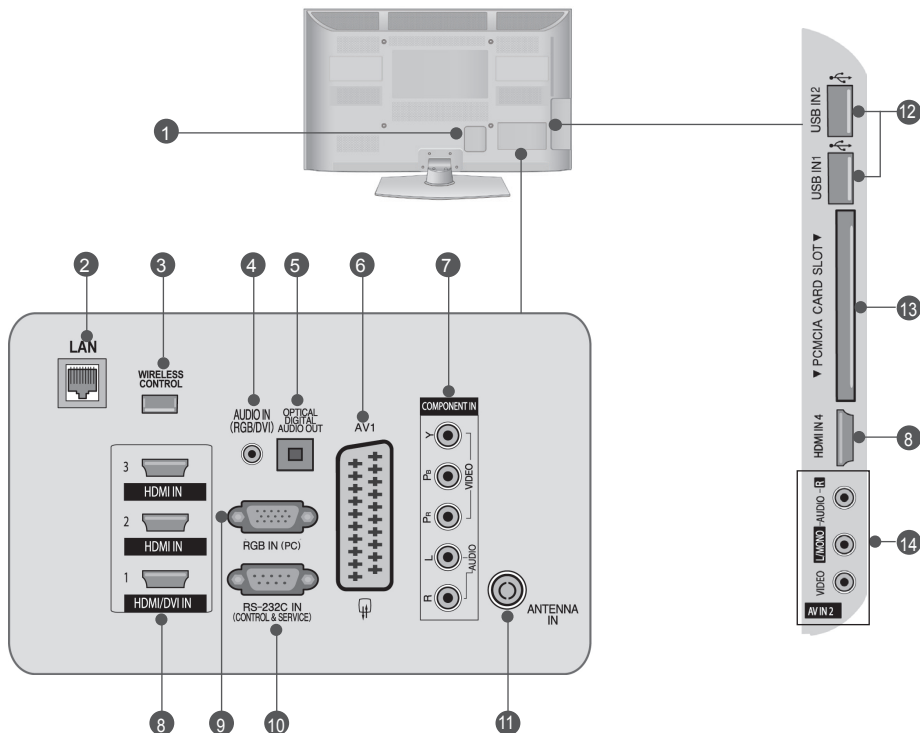

- 1 Strømkabelstik**
Dette tv forsynes med vekselstrøm. Forsøg aldrig at benytte tv'et med jævnstrøm.
- 2 LAN**
Netværksforbindelse til AccuWeather, Picasa, YouTube osv.
Bruges også til video-, foto- og musikfiler på et lokalt netværk.
- 3 WIRELESS Control (TRÅDLØS kontrol)**
Tilslut den trådløst forberedte dongle til TV'et for at kontrollere de eksterne indgangsenheder, der er tilsluttet den trådløse mediebox (trådløst).
- 4 RGB/DVI-lydindgang**
Tilslut lyden fra en pc eller et DTV.
- 5 OPTISK DIGITAL LYDUDGANG**
Til tilslutning af forskellige typer digitalt lydudstyr.
Til tilslutning af en digital lydkomponent.
Brug et optisk lydkabel.
- 6 Euro-scartstik (AV1)**
Tilslut scartstikindgang eller -udgang fra en ekstern enhed i disse stik.
- 7 Component-indgang**
Tilslut en Component video-/audioenhed i disse stik.
- 8 HDMI/DVI-indgang**
Forbind et HDMI-signal med HDMI IN. Eller forbind DVI(VIDEO)-signalet med HDMI/DVIporten ved hjælp af kablet mellem DVI og HDMI.
- 9 RGB-indgang**
Slut en USB-lagerenheden til dette stik.
- 10 RS-232C-Indgangsport(KONTROL/ SERVICE)**
Tilslut den serielle port på kontrolenhederne i RS-232C-stikket.
Dette stik bruges i tilstanden Service eller Hotel.
- 11 Antennen-indgang**
Slut en antenne eller et kabel til dette stik.
- 12 USB-indgang**
Slut en USB-lagerenheden til dette stik.
- 13 PCMCIA-kortstik (Personal Computer Memory Card International Association).**
Sæt CI-modulet i PCMCIA-kortstikket.
(Denne funktion er ikke tilgængelig i alle lande.)
- 14 Audio/Video-indgang**
Tilslut audio-/videoudgang fra en ekstern enhed i disse stik.

MONTERING PÅ SOKKEL

■ Det viste billede kan variere fra billedet på dit tv.

Når du samler bordstativet, skal du kontrollere, om skruen er strammet ordentligt. Hvis skruen ikke strammes helt, kan produktet vælte forover efter installationen. Hvis du strammer skruen for meget, kan tilspændingsdelen blive ødelagt, så skruen ikke kan fastspændes.

kun 50PK5**

- 1 Placer forsigtigt tv-apparatet med skærmsiden nedad mod en beskyttet flade, så skærmen ikke beskadiges.

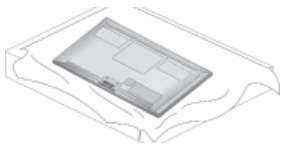

- 2 Stil fodens sokkel på et lige gulv. Sæt stativøjlen på tv'ets sokkel.

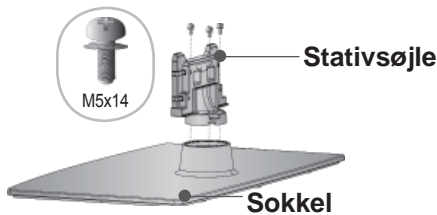

- 3 Monter tv-apparatet som vist.

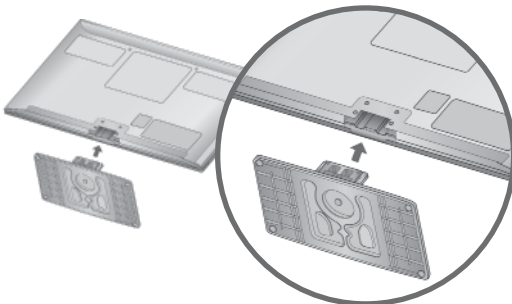

- 4 Spænd de 4 bolte fast i hullerne bag på tv-apparatet.

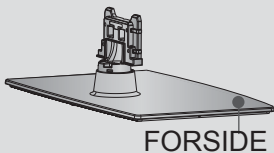
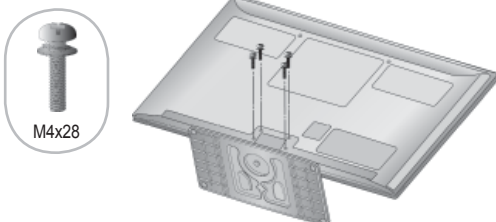

Skal foden monteres korrekt, er det vigtigt at være opmærksom på, at der er forskel på fodens for- og bagside.

kun 50PK7***, 50PK9***

- 1 Placer forsigtigt tv-apparatet med skærmsiden nedad mod en beskyttet flade, så skærmen ikke beskadiges.

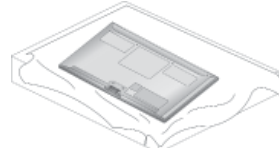

- 2 Stil fodens sokkel på et lige gulv. Sæt stativøjlen på tv'ets sokkel.

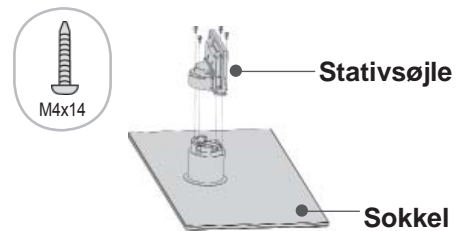

- 3 Monter kabelhåndteringsspændets dele på fodens holderstykke.

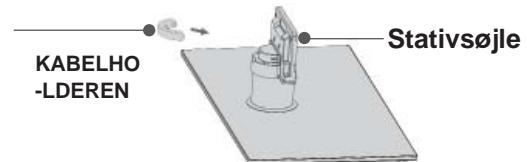

- 4 Monter tv-apparatet som vist.

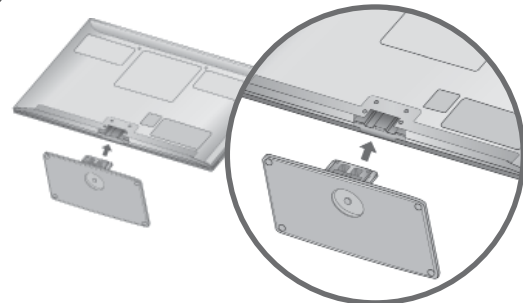

- 5 Spænd de 4 bolte fast i hullerne bag på tv-apparatet.

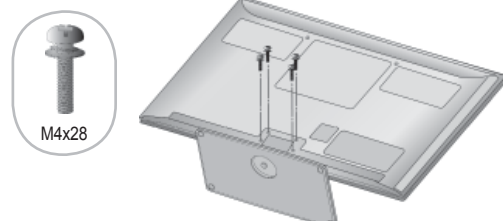

KLARGØRING

BAGDÆKSEL TIL KABELSAMLING

- Det viste billede kan variere fra billedet på dit tv.

Monter LEDNINGSHOLDEREN som vist, og anbring ledningerne i et bundt, når de nødvendige ledninger er tilsluttet.

Installer LAN-kablet som vist for at reducere den elektromagnetiske bølge.

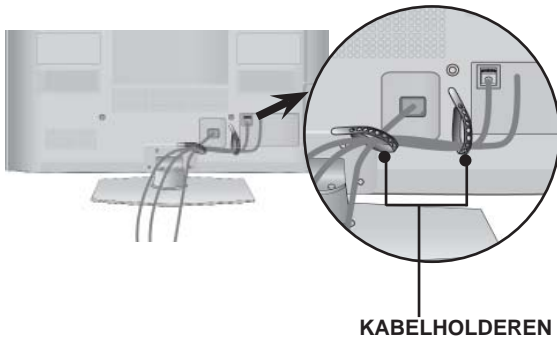

kun 50/60PK7***, 50/60PK9***

- 1 Tilslut kablerne som beskrevet. I afsnittet Tilslutning af eksternt udstyr kan du se, hvordan du tilslutter ekstraudstyr.

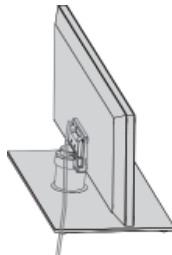

- 2 Monter **Kabelhåndteringsspændet** på TV'et, indtil du hører en kliklyd.

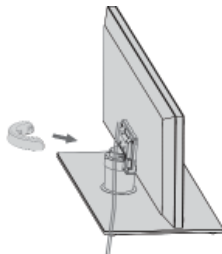

! BEMÆRK

- Brug ikke KABELHOLDEREN til at løfte tv-apparatet.
- Hvis produktet tabes, kan det medføre personskaade eller beskadigelse af produktet.

SÅDAN FJERNES KABELHOLDEREN

kun 50/60PK7***, 50/60PK9***

- Det viste billede kan variere fra billedet på dit tv. Hold **kabelhåndteringsspændet** med begge hænder, og træk det tilbage som vist.

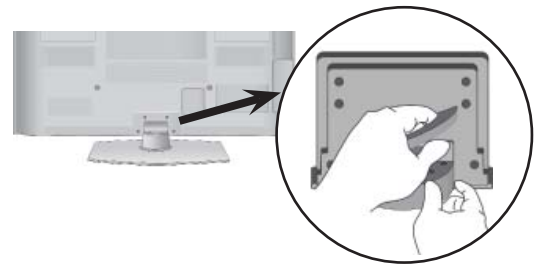

UDEN BRUG AF BORDSTATIV

- Det viste billede kan variere fra billedet på dit tv. Brug beskyttelseslåget ved installation af enheden til vægmontering.

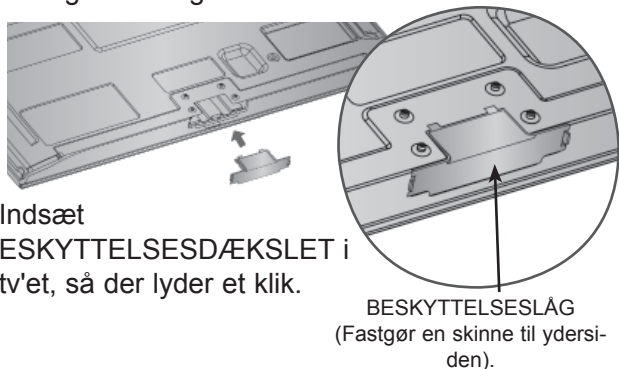

Indsæt
ESKYTTELSESDÆKSLET i
tv'et, så der lyder et klik.

BESKYTTELSESLÅG
(Fastgør en skinne til ydersi-
den).

DREJEFOD

- Det viste billede kan variere fra billedet på dit tv. Når TV'et er installeret, kan du justere det manuelt 20 grader til venstre eller højre, så det passer til den position, du skal se det i.

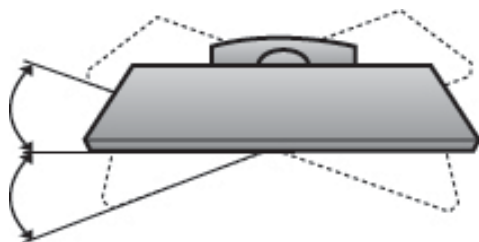

RÅD TIL SIKKER MONTERING

- Køb de komponenter, der er nødvendige for at fastgøre tv'et sikkert, i detailhandlen.
- Placer tv'et tæt på væggen, så der ikke er risiko for, at det falder ned, hvis der bliver skubbet til det.
- Instruktionerne nedenfor viser, hvordan du kan montere tv'et på en sikker måde. Apparatet fastgøres til væggen, så det ikke kan vælte forover, hvis der bliver trukket i det. Når tv'et er fastgjort på denne måde, kan det ikke vælte og forårsage personskade. Du risikerer heller ikke, at tv'et vælter og går i stykker. Børn må ikke kravle op på eller hænge på tv'et.

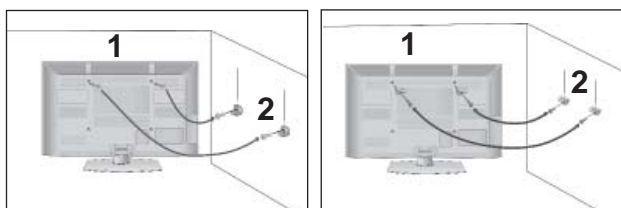

- 1 Brug øjeboltene eller tv-beslagene/-boltene til at fastgøre produktet til væggen som vist på billedet. (Hvis tv'et har bolte i øjeboltene, skal du løsne boltene).
* Indsæt øjeboltene eller tv-beslagene/-boltene, og spænd dem fast i de øverste huller
- 2 Fastgør vægbeslagene med boltene på væggen. Afstem højden på beslaget, der monteres på væggen.

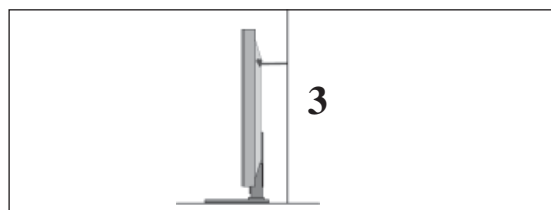

- 3 Brug et kraftigt reb til at holde produktet, når det skal anbringes. Det er sikrere at fastgøre rebet, så det er vandret i forhold til væggen og produktet.

! BEMÆRK

- ▶ Hvis produktet skal flyttes, skal rebet først fjernes.
- ▶ Brug en produktholder eller et kabinet, der er tilstrækkeligt stort og stærkt til at klare produktets størrelse og vægt.
- ▶ Kontroller af hensyn til sikkerheden, at højden på vægbeslaget svarer til højden på produktet.

KLARGØRING

- Tv'et kan installeres på forskellige måder, f.eks. på en væg eller på et skrivebord osv.
- Tv'et er konstrueret til vandret montering.

JORDFORBINDELSE

Sørg for at tilslutte jordforbindelseskablet for at forhindre muligt elektrisk stød. Få en autoriseret elektriker til at installere en separat afbryder, hvis der ikke findes tilgængelige jordforbindelsesmetoder. Forsøg ikke på at jordforbinde enheden ved at slutte den til telefonledninger, lynafledere eller gasrør.

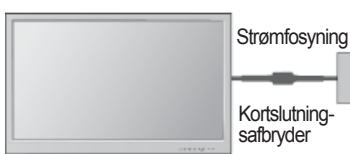

INSTALLATION PÅ BORDSOKKEL

- Det viste billede kan variere fra billedet på dit tv.
- Der bør være en afstand på 10 cm hele vejen rundt om TV'et, så der er tilstrækkelig luftcirkulation.

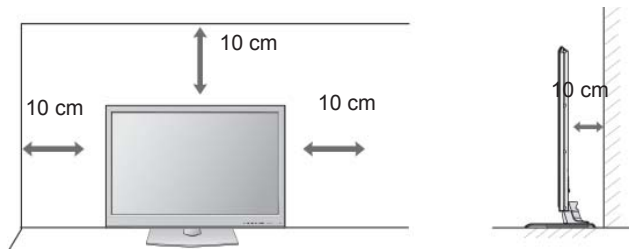

VÆGMONTERING: VANDRET INSTALLATION

- Det anbefales at benytte LG's vægmonteringsbeslag, hvis tv'et skal monteres på væggen.
- Det anbefales at anskaffe et vægbeslag, som understøtter VESA-standarden.
- LG anbefaler, at monteringen på væggen foretages af en professionel installatør.

! BEMÆRK

- ▶ Foretag monteringen på en solid, lodret væg.
- ▶ Brug et særligt vægbeslag ved montering i loftet eller på en skråvæg.
- ▶ Monteringsfladen skal være stærk nok til at kunne bære tv'ets vægt, f.eks. af beton, sten, mursten eller hulsten.
- ▶ Den anvendte skrue type og -længde afhænger af væggen, der monteres på. Yderligere oplysninger findes i brugervejledningen til vægmonteringsudstyret.
- ▶ LG er ikke ansvarlig for eventuelle uheld eller skader på ejendom eller tv pga. forkert montering:
 - Hvis der benyttes et ikke-kompatibelt VESA-vægbeslag.
 - Ved forkert fastgøring af skrueerne til overfladen, således at tv'et falder ned og anretter personskaade.
 - Hvis den anbefalede monteringsmetode ikke følges.

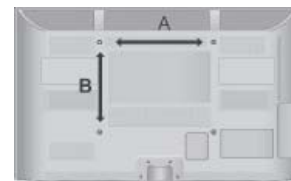
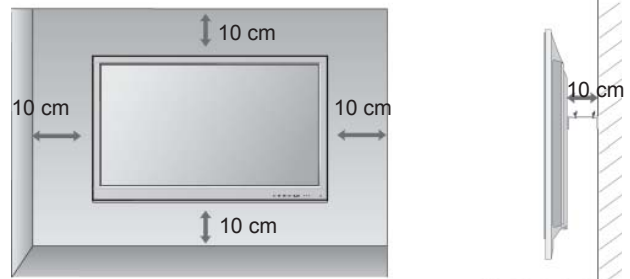

Model	VESA (A * B)	Standard Skruer	Antal
50PK5**	400 * 400	M6	4
60PK5**	600 * 400	M8	4
50PK7***	400 * 400	M6	4
60PK7***	600 * 400	M8	4
50PK9***	400 * 400	M6	4
60PK9***	600 * 400	M8	4

REMOTE CONTROL KEY FUNCTIONS

When using the remote control, aim it at the remote control sensor on the TV.



⏻ (POWER) Vender tilbage til tv-visning fra alle tilstande.

LYS Du kan slå lyset på fjernbetjeningsknappen til eller fra.

ENERGY SAVING Justerer tv'ets energisparetilstand. (► s.138)
(Energisparetilstand)

AV MODE Giver mulighed for at vælge og indstille billeder og lyd i forbindelse med tilslutning af AV-enheder. (► s.66)

INPUT Skifter mellem de eksterne indgange i en bestemt rækkefølge. (► s.57)

TV/RAD Vælger radio-, tv- og DTV-kanal.

MENU Vælger en menu.
Rydder alle visninger på skærmen og vender tilbage til tv-visning fra alle menuer. (► s.31)

NetCast Vælg den ønskede **NetCast**-menukilde. (► s.68)
(AccuWeather, Picasa, YouTube osv.)
NetCast-menukilden kan være forskellig fra land til land.

Q. MENU Vælg den ønskede indstilling i hurtigmenuen. (formatforhold, Klar stemme II, billedtilstand, lydtilstand, Lydsprog, Timer tænd/sluk, Spring over til/fra, USB-Enheden). (► s.30)

NAVIGERINGSTASTER Bruges til at navigere i menuerne på skærmen og justere systemindstillingerne.
(op/ned/venstre/højre)

OK Accepterer dit valg eller viser den aktuelle tilstand.

BACK(TILBAGE) Giver brugeren mulighed for at gå et trin tilbage i et interaktivt program, en elektronisk programguide (EPG) eller en anden interaktiv funktion.

EXIT Sletter alle på-skærmen visninger og går tilbage til TV-visning fra en hvilken som helst menu.

GUIDE Viser programoversigten. (► s.129)

INFO ⓘ Viser de aktuelle skærmoplysninger.

AD Tænder eller slukker (On/Off) for Lydbeskrivelse.

APP/* Vælg MHP-TV-menukilden. (kun Italien)
(kun 50/60PK78**, 50/60PK98**)

KLARGØRING

KLARGØRING

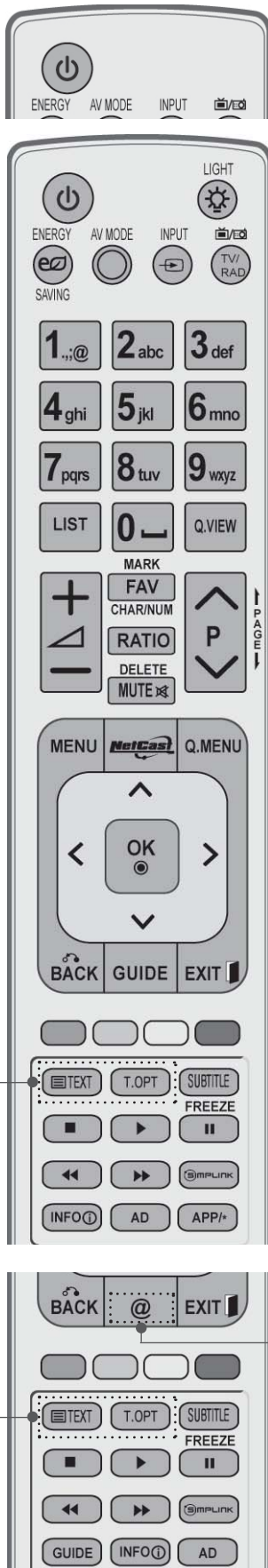

Nummertastene 0 til 9 Vælger et program.
Vælger nummererede elementer i en menu.

— (Mellemrum) Åbner et tomt mellemrum på skærmens tastatur.

LIST Viser programtabellen. (► s.55)

Q.VIEW Vender tilbage til det program, der sidst blev set.

FARVEDE KNAPPER Disse knapper bruges til teletext (kun modeller med **TELETEKST**) eller **Program Sortering**.

FREEZE (FRYS) Stopper ved det aktuelle billede på skærmen. (Det virker ikke i USB-tilstand og Simplink).
TV'et vender tilbage til normal visning automatisk, hvis intet signal modtages, eller ingen handling foretages i 5 minutter.
Hvis du holder skærmen i Freeze-tilstand, kan der opstå et skyggebillede.

SIMPLINK Se en list over AV-enheder, der er sluttet til tv-apparatet.
Når du trykker på denne knap, vises menuen Simplink på skærmen. (► s.62)

@ Direkte adgang til din internetportal med underholdning og nyhedstjenester udviklet af Orange. (kun Frankrig)

1 TELETEXT BUTTONS Disse knapper bruges til teletext.
Yderligere oplysninger finder du i afsnittet 'Teletext'. (► s.117)

SUBTITLE Henter de foretrukne undertekster i digital tilstand.

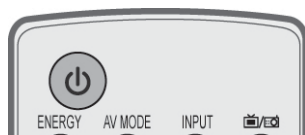

- VOLUME** Justerer volumen.
- OP/NED**
- MARK** Vælg det input, som indstillingerne i billedguiden skal gælde.
Marker og fjern markeringen af programmer i menuen USB.
- FAV** Vender tilbage til det program, der sidst blev set.
- CHAR/NUM** Skifter tegn eller nummer for NetCast-menu.
- RATIO** Vælger det ønskede formatforhold til billedet. (▶ s.135)
- DELETE** Sletter de indtastede tegn ved indtastning på skærmens tastatur.
- MUTE** Slår lyden Til eller Fra.
- Programme OP/NED** Vælger et program.
- SIDE OP/NED** Gå fra en fuld skærmside med oplysninger til den næste eller forrige side.

SIMPLINK/MY MEDIA menu-kontrolknapper Kontrollerer menuen SIMPLINK eller MY MEDIA (fotoliste, musikliste og filmliste).

INSTALLATION AF BATTERIER

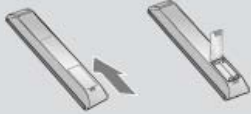

- Åbn dækslet til batterirummet på bagsiden.
- Isæt to 1,5 V AAA-batterier korrekt efter polaritetsangivelsen (+ med +, - med -). Bland ikke gamle batterier med nye.
- Luk dækslet.
- Fjernelse af batterier: Følg installationsvejledningen i modsat rækkefølge.



KLARGØRING

Enkel fjernbetjening (kun 50/60PK9***)

KLARGØRING

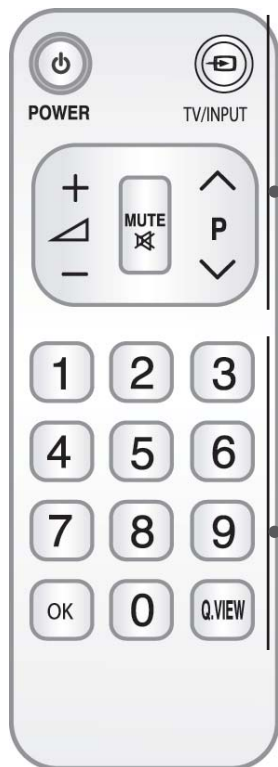

⏻ (POWER) Vender tilbage til tv-visning fra alle tilstande.

TV/INPUT Skifter mellem de eksterne indgange i en bestemt rækkefølge. (► s.57)

VOLUME OP/NED Justerer volumen.

MUTE Slår lyden Til eller Fra.

Programme OP/NED Vælger et program.

Nummertasterne Vælger et program.

0 til 9 Vælger nummererede elementer i en menu.

OK Accepterer dit valg eller viser den aktuelle tilstand.

Q.VIEW Vender tilbage til det program, der sidst blev set.

INSTALLATION AF BATTERIER



- Åbn dækslet til batterirummet på bagsiden.
- Isæt to 1,5 V AAA-batterier korrekt efter polaritetsangivelsen (+ med +, - med -). Bland ikke gamle batterier med nye.
- Luk dækslet.
- Fjernelse af batterier: Følg installationsvejledningen i modsat rækkefølge.

TILSLUTNING AF EKSTERNT UDSTYR

- For at forhindre at udstyret beskadiges, må du aldrig tilslutte netledninger, før du er færdig med at tilslutte alt udstyr.

ANTENNETILSLUTNING

- Juster antenneretningen for at opnå den bedste billedkvalitet.
- Der følger ikke antennekabel og omsætter med apparatet.

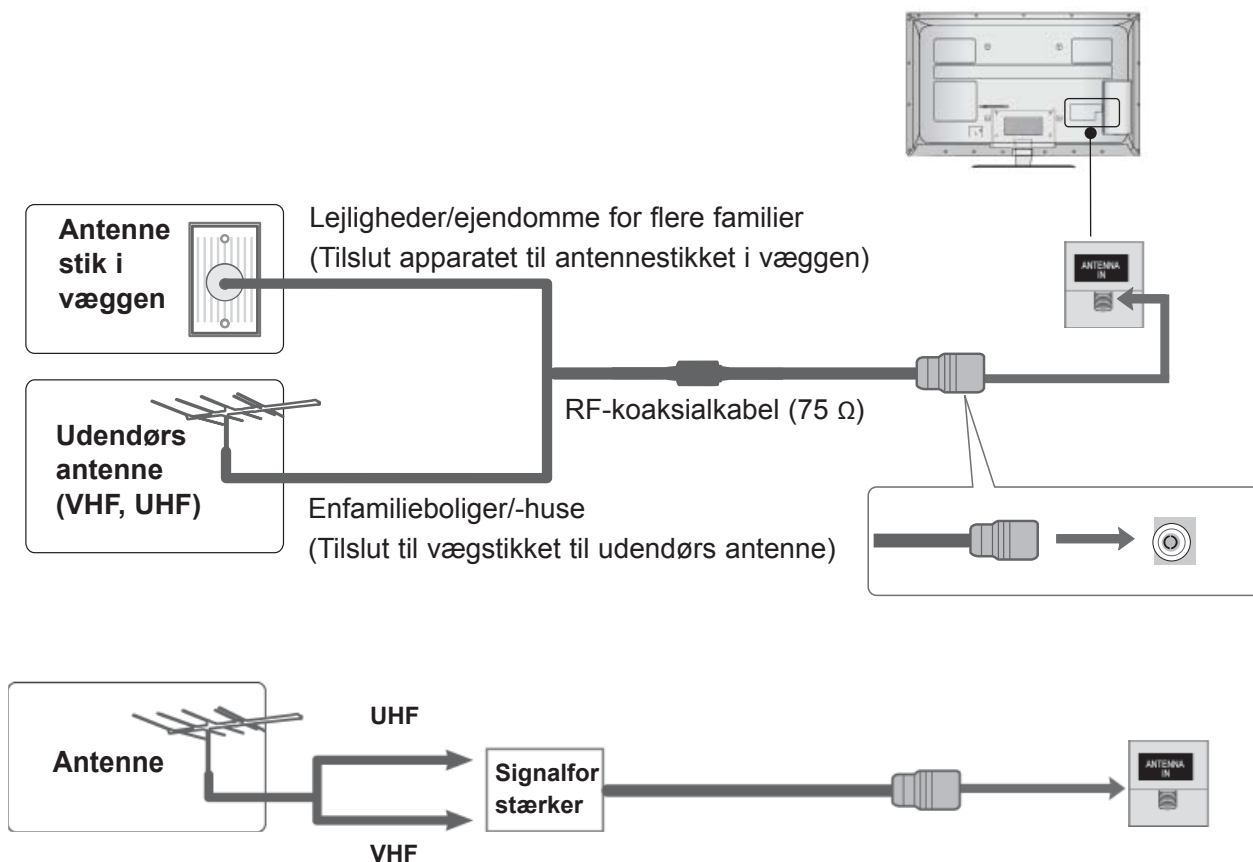

- I områder med dårligt signal opnås en bedre billedkvalitet ved at forsyne antennen med en signalforstærker som vist til højre.
- Hvis signalet skal deles mellem to fjernsyn, skal du tilslutte en antennesignalfordeler

TILSLUTNING AF EKSTERNT UDSTYR

- For at forhindre at udstyret beskadiges, må du aldrig tilslutte netledninger, før du er færdig med at tilslutte alt udstyr.
- I dette afsnit om INDSTILLING AF EKSTERNT UDSTYR vises der hovedsageligt diagrammer til følgende modeller: 32/37/42/47/55LE7***.
- Det viste billede kan variere fra billedet på dit tv.z

TILSLUTNING MED T KOMPONENTKABEL

Dette tv kan modtage digitale RF/kabelsignaler uden en ekstern digital set-top-boks. Hvis du modtager digitale signaler fra en digital set-top-boks eller en anden ekstern digital enhed, henvises du til diagrammet nedenfor.

- 1 Tilslut videoudgangene (Y, PB, PR) på det eksterne udstyr (digital set-top boks, DVD, osv.) til **COMPONENT IN VIDEO**-stikkene på tv'et.
- 2 Tilslut audioudgangen på det eksterne udstyr (digital set-top boks, DVD, osv.) til **COMPONENT IN AUDIO**-stikkene på tv'et.
- 3 Tænd for det eksterne udstyr.
(Der henvises til det eksterne udstyrs manual for betjeningsinstruktioner.)
- 4 Vælg **Komponent1**-indgangskilden ved hjælp af knappen **INPUT** på fjernbetjeningen.
Hvis tilslutningen er **COMPONENT IN 2**, skal du vælge **Component2**-indgangskilden.

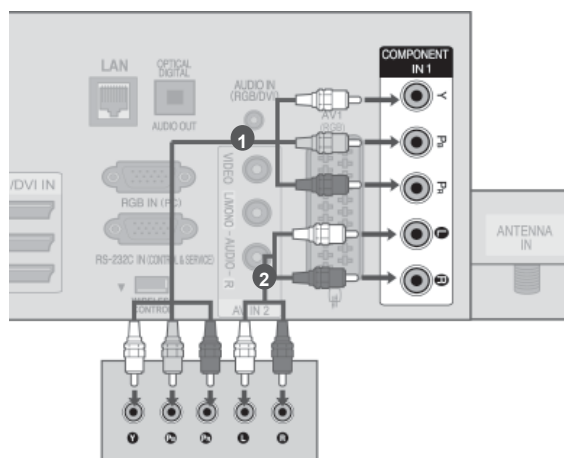

eller

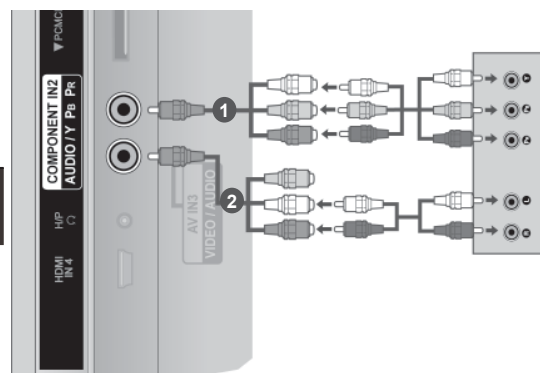

- ▶ GHDMI-lydunderstøttet format: Dolby Digital, PCM
DTS lydformat understøttes ikke.

Signal	Komponent	HDMI
480i/576i	O	X
480p/576p	O	O
720p/1080i	O	O
1080p	O (50 Hz / 60 Hz kun)	O (24 Hz / 30 Hz / 50 Hz / 60 Hz)

Komponentindgangsporte

Du opnår en bedre billedkvalitet ved at tilslutte en DVD-afspiller til komponentindgangsportene som vist herunder.

Komponentporte på tv'et	Y	P _B	P _R
Video-udgangsporte på DVDafspilleren	Y	P _B	P _R
	Y	B-Y	R-Y
	Y	Cb	Cr
	Y	Pb	Pr

TILSLUT MED ET HDMI-KABEL

- 1 Tilslut HDMI-udgangen på det eksterne udstyr (digital set-top boks, DVD, osv.) til **HDMI/DVI IN 1(DVI)**, **HDMI/DVI IN 2**, **HDMI/DVI IN 3** eller **HDMI IN 4** (Undtagen 32/37/42/47/55LD6***, 32/42/47LD7***)-stikkene på tv'et.
- 2 Tænd for det eksterne udstyr.
(Der henvises til det eksterne udstyrs manual for betjeningsinstruktioner.)
- 3 Vælg **HDMI1**, **HDMI2**, **HDMI3** eller **HDMI4** (Undtagen 32/37/42/47/55LD6***, 32/42/47LD7***) indgangskilden ved hjælp af knappen INPUT på fjernbetjeningen.

! BEMÆRK

- ▶ Tv'et kan modtage video- og lydsignalet samtidig ved brug af et HDMI-kabel.
- ▶ Hvis DVD-afspilleren ikke understøtter automatisk HDMI, skal du indstille udgangsopløsningen.
- ▶ Kontroller, at HDMI-kablet er 1.3 eller nyere:
Hvis HDMI-kablerne ikke understøtter HDMI version 1.3, kan det give anledning til flimmer eller tom, sort skærm. Brug kabler, der som minimum understøtter HDMI version 1.3.

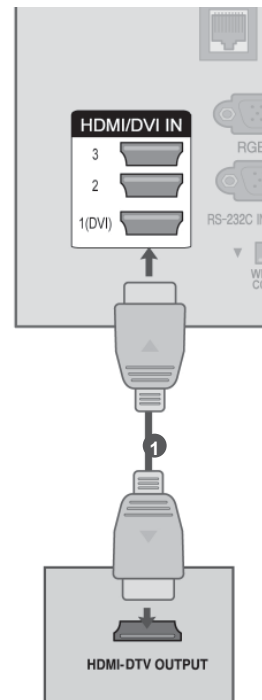

TILSLUTNING AF EKSTERNT UDSTYR

TILSLUTNING MED T HDMI TO DVI-KABEL

- 1 Tilslut den digitale set-top boks eller pc'ens DVI-udgang til **HDMI/DVI IN 1(DVI)**-stikket på tv'et.
- 2 Tilslut audioudgangen på den digitale set-top boks eller PC audioudgangen til **AUDIO IN (RGB/DVI)**-stikket på tv'et.
- 3 Tænd for den digitale set-top boks eller pc'en og tv'et.
(Der henvises til den digitale set-top boks' eller pc'ens manual for betjeningsvejledning.)
- 4 Vælg **HDMI1**-indgangskilden ved hjælp af knappen INPUT på fjernbetjeningen.

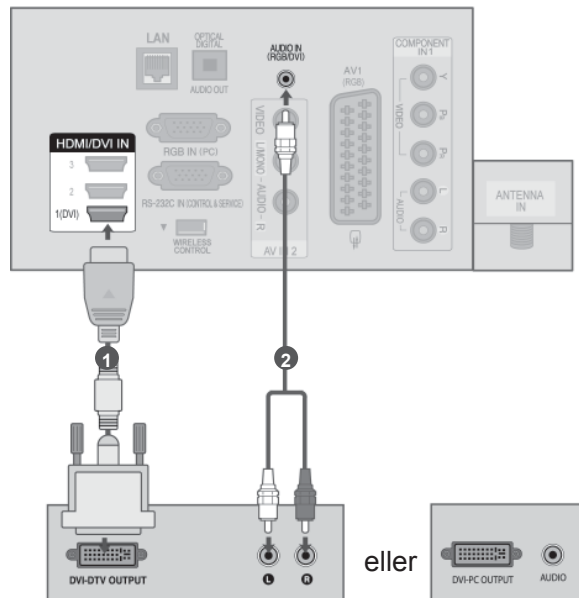

TILSLUTNING MED T SCART-KABEL

- 1 Tilslut Euro scart-stikket på det eksterne udstyr (DVD, VCR, osv.) til **AV1** Euro scart-stikket på tv'et.
- 2 Tænd for det eksterne udstyr. (Der henvises til det eksterne udstyrs manual for betjeningsinstruktioner.)
- 3 Vælg **AV1**-indgangskilden ved hjælp af knappen INPUT på fjernbetjeningen.

Scart	Indgang			Udgang
	Video	Audio	RGB	Video, Audio
AV1	O	O	O	Analogue TV, Digital TV

Aktuel indgangstilstand \ Udgangstype	AV1 (tv-udgang)	AV1 (Hvis optagelse på optageudstyr er programmeret med DTV.)
Digital TV	Digital TV	O
Analogue TV, AV	Analog TV	O
Komponent/RGB	Analog TV	Indgangstilstande konverteres til DTV).
HDMI	X	X

! BEMÆRK

- ▶ Hvis du vil bruge EURO-scartkablet, skal du bruge det signalafskærmede Euro-scartkabel.

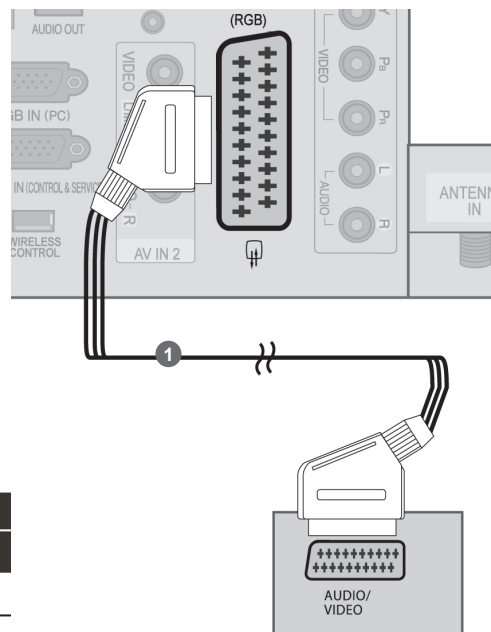

- ▶ Tv-udgang : Sender analoge eller digitale TV-signaler.

TILSLUTNING AF EKSTERNT UDSTYR

USB I OPSÆTNING

- 1 Slut USB-enheden til **USB IN 1** eller **USB IN 2**-stikket på tv'et.
- 2 Når du har tilsluttet **USB IN 1** eller **USB IN 2**-stikkene, bruger du DVR funktionen. (► s.86)

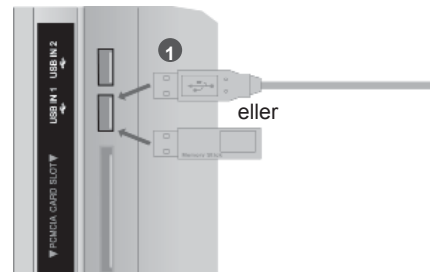

TILSLUTNING MED ET RF-KABEL

Du undgår billedstøj (interferens) ved at placere videobåndoptageren i passende afstand fra tv'et.

- 1 Tilslut videobåndoptagerens **ANT OUT**-stik til tv'ets **ANTENNA IN**.
- 2 Tilslut antennekablet til **ANT IN**-stikket på videobåndoptageren.
- 3 Tryk på knappen **PLAY** på videobåndoptageren, og afstem det program, du vil se, mellem tv'et og videobåndoptageren.

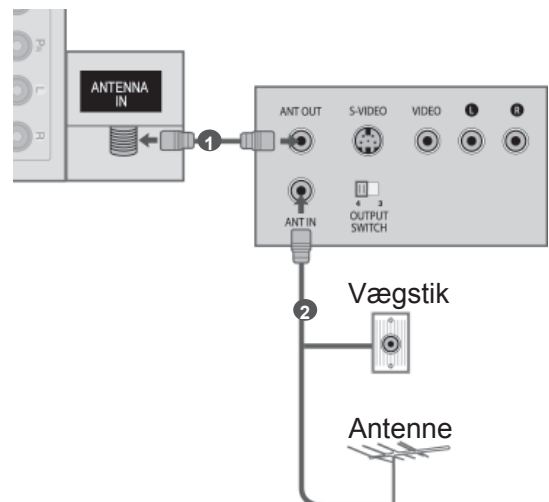

TILSLUTNING MED T RCA-KABEL

- 1 Tilslut **AUDIO/VIDEO**-stikkene mellem TV og VCR eller eksternt udstyr. Sørg for, at stikkens farver passer sammen (video =gul, venstre lydindgang (L)=hvid og højre lydindgang (R)=rød).
- 2 Sæt et videobånd i videobåndoptageren, og tryk på **PLAY** på videobåndoptageren. (Se betjeningsvejledningen til videobåndoptageren).
Eller betjen det tilsvarende eksterne udstyr. (Se betjeningsvejledningen til det eksterne udstyr.)
- 3 Vælg **AV2**-indgangskilden ved at trykke på knappen **INPUT** på fjernbetjeningen.
Hvis tilslutningen er **AV IN 3**, skal du vælge **AV3**-indgangskilden.

! BEMÆRK

- ▶ Hvis du har en videobåndoptager med mono-lyd, skal du slutte lyd-kablet fra videobåndoptageren til stikket AUDIO L/MONO (Venstre lydindgang/mono) på tv-apparatet.

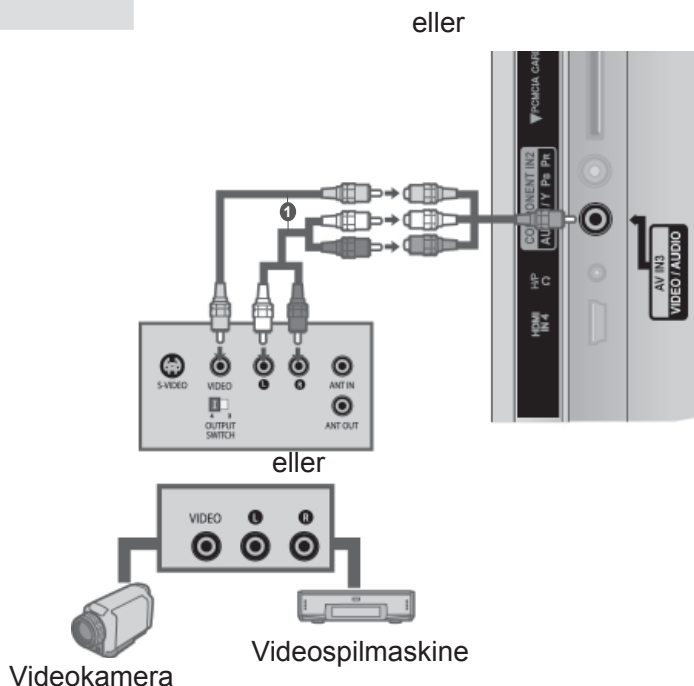
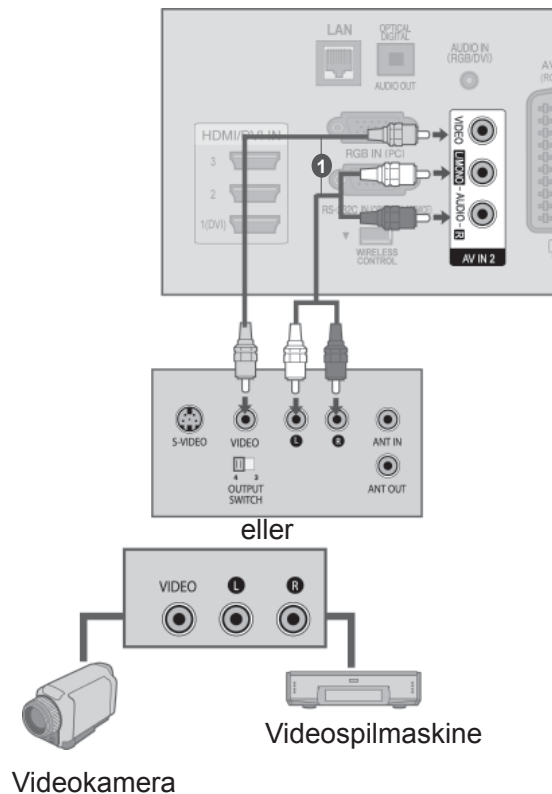

TILSLUTNING AF EKSTERNT UDSTYR

TILSLUTNING MED T 15-BENS D-SUB-KABEL

De fleste tv'er er udstyrede med Plug and Play, som betyder, at pc'en automatisk justeres efter tv'ens indstillinger.

- 1 Slut pc'ens RGB-udgang til stikket **RGB IN (PC)** på tv'et.
- 2 Tilslut pc-lydindgangen til tv'ets **AUDIO IN (RGB/DVI)** indgang.
- 3 Tænd for pc'en og tv'et.
- 4 Vælg **RGB**-indgangskilden ved hjælp af knappen **INPUT** på fjernbetjeningen.

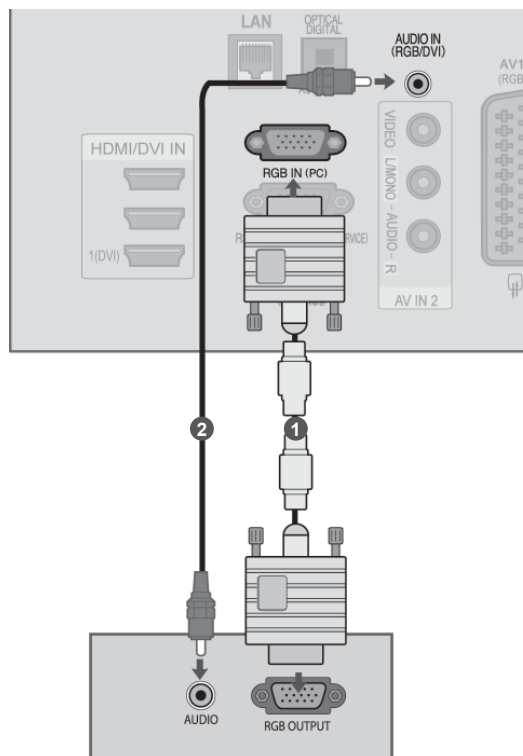

INDSÆTTELSE AF CI-MODUL

Dette modul bruges til at få vist kodede udsendelser (betalingstjenester) i digital tv-tilstand.

Denne funktion er ikke tilgængelig i alle lande.

- 1 Indsæt CI-modulet i **PCMCIA CARD SLOT-**stikket på tv'et som vist.

Yderligere oplysninger findes på s. 48.

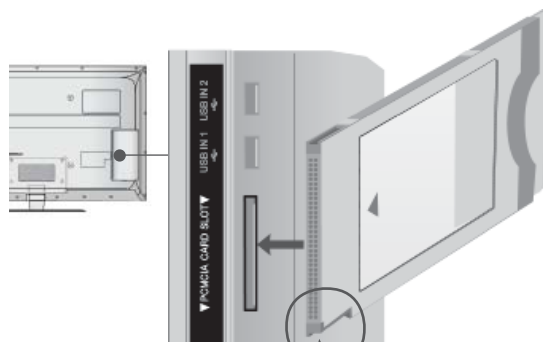

Kontroller dette punkt som vist, og isæt CI-modulet.

! BEMÆRK

- ▶ Kontroller, om CI-modulet vender rigtigt i PCMCIA-kortstikket. Hvis modulet ikke sidder rigtigt, kan det beskadige tv'et og PCMCIA-kortstikket.

INSTALLATION AF HOVEDTELEFONER

(Undtagen 50/60PK5**, 50/60PK7***, 50/60PK9***)

Du kan lytte til lyden gennem hovedtelefonerne.

- 1 Slut hovedtelefonerne til hovedtelefonstikket.
- 2 Hvis du vil justere lydstyrken i hovedtelefonerne, skal du trykke på knappen \triangle + eller -. Hvis du trykker på knappen MUTE (Slå lyden fra), afbrydes lyden til hovedtelefonerne.

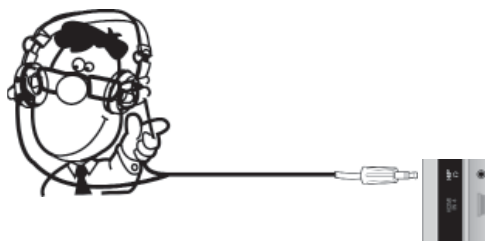

! BEMÆRK

- ▶ Når du tilslutter et headset, deaktiveres menu-punkterne i AUDIO (LYD).
- ▶ Når du ændrer AV MODE (AV FUNKTION), og du har tilsluttet et headset, gælder ændringen også for video men ikke for lyd.
- ▶ Når du har tilsluttet et headset, er Optisk digital lydudgang ikke tilgængelig.
- ▶ Hovedtelefonsimpedans: 16 Ω
- ▶ Maks. udgangseffekt for hovedtelefon: 10 mW til 15 mW

TILSLUTNING AF EKSTERNT UDSTYR

TILSLUTNING TIL DIGITAL LYDUDGANG (DIGITAL AUDIO OUT)

Tv'ets lydsignal kan overføres til eksternt udstyr via den optiske digitale lydudgang.

Hvis du vil se en digital udsendelse og benytte 5.1-kanalers højttalere, skal du slutte en DVD-hjemmebiograf (eller forstærker) til stikket OPTICAL DIGITAL AUDIO OUT (OPTISK DIGITAL UD GANG) på bagsiden af tv'et.

- 1 Tilslut et eller flere optiske kabler til tv'ets optiske digitale lydudgang.
- 2 Tilslut den anden ende af det optiske kabel til den digitale (optiske) lydindgang på det anvendte lydudstyr.
- 3 Sæt indstillingen TV Speaker (Tv-højttaler) til "Off" (Fra) i menuen AUDIO (Lyd) (► s. 159). Oplysninger om betjening af det eksterne lydudstyr findes i den medfølgende brugervejledning.

▲ FORSIGTIG

- Kig ikke ind i den optiske udgangsport. Det kan give synsskader, hvis du kigger på laserstrålen

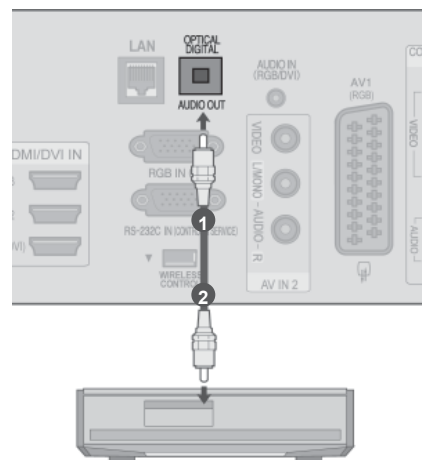

TILSLUTNING AF EKSTERNT, TRÅDLØS UDSTYR

LG-TV'er med en trådløs kontrolport understøtter LG's trådløse mediebox, som sælges separat. Når du tilslutter den trådløst forberedte dongle (følger med den trådløse mediebox) til TV'et, kan eksterne enheder sluttes til LG's trådløse mediebox, så video og lyd kan sendes trådløst til TV'et.

Efter den trådløse forbindelse er oprettet, skal du trykke på **INPUT**-knappen for at få vist skærmen til trådløs indgang.

Se vejledningen til den trådløse mediebox for at få instruktioner om betjening.

- 1 Slut stikket **WIRELESS CONTROL** på den trådløst forberedte dongle til stikket **WIRELESS CONTROL** på TV'et.
- 2 Slut stikket **HDMI OUT** på den trådløst forberedte dongle til stikket **HDMI/DVI IN 1(DVI)**, **HDMI/DVI IN 2**, **HDMI/DVI IN 3** eller **HDMI IN 4** på TV'et (undtagen 32/37/42/47/55LD6***, 32/42/47LD7***).



LG trådløs Media Box

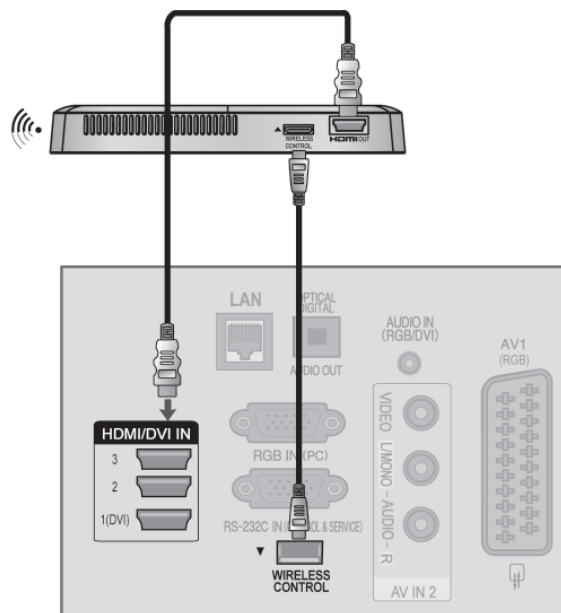

! BEMÆRK

- ▶ **WIRELESS CONTROL (TRÅDLØS KONTROL)** : Den trådløst forberedte dongles strømforsyning og betjening.
- ▶ **HDMI** : Video/lydsignalet er tilsluttet via den trådløst forberedte dongle.

TILSLUTNING AF EKSTERNT UDSTYR

UNDERSTØTTET SKÆRMOPLØSNING

PLASMA-TV MODELLER

RGB[PC] / HDMI/DVI[PC]-tilstand

Opløsning	Vandret frekvens (kHz)	Lodret frekvens (Hz)
720x400	31,468	70,08
640x480	31,469	59,94
800x600	37,879	60,31
1024x768	48,363	60,00
1280x768	47,78	59,87
1360x768	47,72	59,80
1280x1024	63,981	60,02
1920x1080 (RGB-PC)	66,587	59,93
1920x1080 (HDMI-PC)	67,5	60,00

HDMI/DVI[DTV] -tilstand

Opløsning	Vandret frekvens (kHz)	Lodret frekvens (Hz)
720x480	31,469	59,94
	31,5	60
720x576	31,25	50
	37,5	50
1280x720	44,96	59,94
	45	60
	33,72	59,94
	33,75	60
	28,125	50
	26,97	23,97
	27	24
1920x1080	33,716	29,976
	33,75	30,00
	56,25	50
	67,43	59,94
	67,5	60

LCD-TV MODELLER / LED LCD TV MODELLER

RGB[PC] / HDMI/DVI[PC]-tilstand

Opløsning	Vandret frekvens (kHz)	Lodret frekvens (Hz)
720x400	31,468	70,08
640x480	31,469	59,94
800x600	37,879	60,31
1024x768	48,363	60,00
1280x768	47,78	59,87
1360x768	47,72	59,80
1280x1024	63,981	60,02
1920x1080 (RGB-PC)	66,587	59,93
1920x1080 (HDMI-PC)	67,5	60,00

HDMI/DVI[DTV] -tilstand

Opløsning	Vandret frekvens (kHz)	Lodret frekvens (Hz)
720x480	31,469	59,94
	31,5	60
720x576	31,25	50
	37,5	50
1280x720	44,96	59,94
	45	60
	33,72	59,94
	33,75	60
	28,125	50
	26,97	23,97
	27	24
1920x1080	33,716	29,976
	33,75	30,00
	56,25	50
	67,43	59,94
	67,5	60

TILSLUTNING AF EKSTERNT UDSTYR

! BEMÆRK

- ▶ Undgå at have et fast billede på tv-skærmen i længere tid. Det faste billede kan efterlade permanent aftryk på skærmen. Brug en pauseskærm, når det er muligt.
- ▶ Der kan følge støj med opløsning, lodret mønster, kontrast eller lysstyrke i pc-tilstand. I givet fald ændres pc-tilstanden til en anden opløsning eller opdateringshastigheden til en anden hastighed, eller lysstyrken og kontrasten justeres i menuen, indtil støjen er fjernet. Hvis pc-grafikkortets hastighed ikke kan ændres, skiftes det ud med et andet, eller producenten af grafikkortet kontaktes.
- ▶ Synkroniseringsindgangsformatet for vandrette og lodrette frekvenser er separat.
- ▶ Det anbefales at bruge 1920x1080, 60 Hz til ptilstand, da det giver den bedste billedkvalitet.
- ▶ Tilslut signalkablet fra pc'ens skærmudgangsport til tv'ets RGB (PC)-port, eller tilslut signalkablet fra pc'ens HDMI-udgangsport til tv'ets HDMI INport (eller HDMI/DVI IN).
- ▶ Tilslut lydledningerne fra pc'en til lydindgangen på tv'et. (Der følger ikke lydledninger med tv'et).
- ▶ Hvis du bruger et lydkort, skal du foretage de nødvendige lydindstillinger på pc'en.
- ▶ Hvis pc'ens skærmkort ikke kan overføre et analogt og et digitalt RGB-signal på samme tid, skal du tilslutte pc'en til enten RGB eller HDMI IN (eller HDMI/DVI IN) for at få vist pc'ens skærbillede på tv'et.
- ▶ Hvis pc'ens skærmkort kan overføre et analogt og et digitalt RGB-signal på samme tid, skal du indstille tv'et til enten RGB eller HDMI (tv'et angiver automatisk den anden indstilling ved hjælp af Plug and Play).
- ▶ DOS-tilstanden fungerer muligvis ikke med bestemte skærmkort, hvis du bruger et HDMI til DVI-kabel.
- ▶ Hvis du bruger et RGB-PC-kabel, der er for langt, kan det medføre interferens på skærmen. Vi anbefaler at bruge under 5 m kabel. Det giver den bedste billedkvalitet.

SKÆRMINDSTILLING I PC-TILSTAND

Nulstilling af skærm

Gendanner standardindstillingerne for position, størrelse og fase.

Denne funktion fungerer i følgende tilstande: RGB[PC].



- 1   Vælg **BILLEDE**.
- 2   Vælg **Skærm**.
- 3   Vælg **Nulstille**.
- 4   Vælg **Ja**.
- 5  Aktiver **Nulstille**.

- Tryk på knappen **MENU/EXIT** (Menu/afslut) for at gå tilbage til normal TV-visning.
- Tryk på knappen **BACK** (TILBAGE) for at gå til forrige menuskærm.

TILSLUTNING AF EKSTERNT UDSTYR

AUTOMATISK JUSTERING (KUN TILSTANDEN RGB-[PC])

Justerer automatisk billedpositionen og formindsker billedrystelser. Hvis billedet efter justering stadig ikke er perfekt, fungerer tv-apparatet korrekt, men trænger til yderligere justering.

Auto Konfig.

Denne funktion bruges til automatisk justering af skærmposition, størrelse og fase. Det viste billede forsvinder i nogle få sekunder, mens den automatiske indstilling er i gang.

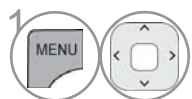

Vælg **BILLEDE**.



Vælg **Skærm**.



Vælg **Auto-konfig..**



Vælg **Ja**.



Aktiver funktionen **Auto-konfig..**

- Hvis billedets position stadig ikke er korrekt, skal du benytte funktionen til automatisk justering igen.
- Hvis det er nødvendigt at justere billedet igen efter den automatiske justering i RGB (PC), kan du justere position, størrelse eller fase.

- Tryk på knappen **MENU/EXIT** (Menu/afslut) for at gå tilbage til normal TV-visning.
- Tryk på knappen **BACK** (TILBAGE) for at gå til forrige menuskærm.

Valg af opløsning

Hvis du vil have vist et normalt billede, skal opløsningen i RGB-tilstand svare til den valgte PC-tilstand.

Denne funktion fungerer i følgende tilstande: RGB[PC].

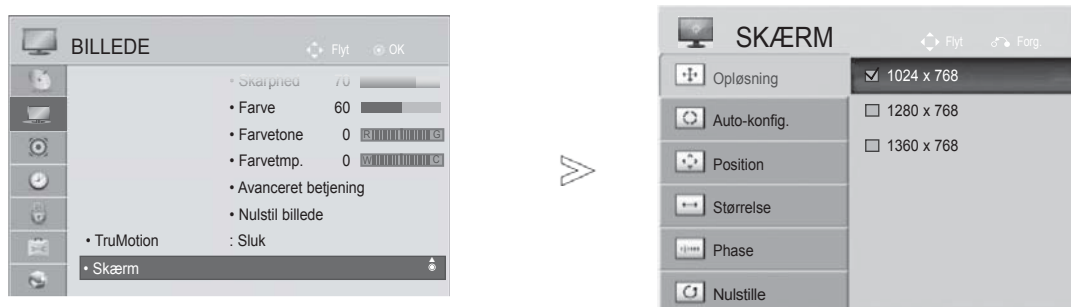

- 1   Vælg **BILLEDE**.
- 2   Vælg **Skærm**.
- 3   Vælg **Opløsning**.
- 4   Vælg den ønskede opløsning.
- 5 

- Tryk på knappen **MENU/EXIT** (Menu/afslut) for at gå tilbage til normal TV-visning.
- Tryk på knappen **BACK** (TILBAGE) for at gå til forrige menuskærm.





TILSLUTNING AF EKSTERNT UDSTYR

Justering af skærbilledets placering, størrelse og fase

Du skal justere billedpositionen manuelt, hvis billedet ikke er klart efter automatisk justering, og især hvis tegnene stadig ryster.

Denne funktion fungerer i følgende tilstande: RGB[PC].



- 1   Vælg **BILLEDE**.
- 2   Vælg **Skærm**.
- 3   Vælg **Position**, **Størrelse** eller **Phase**.
- 4     Foretag de ønskede justeringer.
- 5 

- Tryk på knappen **MENU/EXIT** (Menu/afslut) for at gå tilbage til normal TV-visning.
- Tryk på knappen **BACK** (TILBAGE) for at gå til forrige menuskærm.

NETVÆRKSOPSÆTNING

Kablet netværksforbindelse

Dette TV kan sluttes til et LAN-netværk (Local Area Network) via LAN-porten. Efter du har foretaget den fysiske tilslutning, skal TV'et konfigureres til netværkskommunikation.

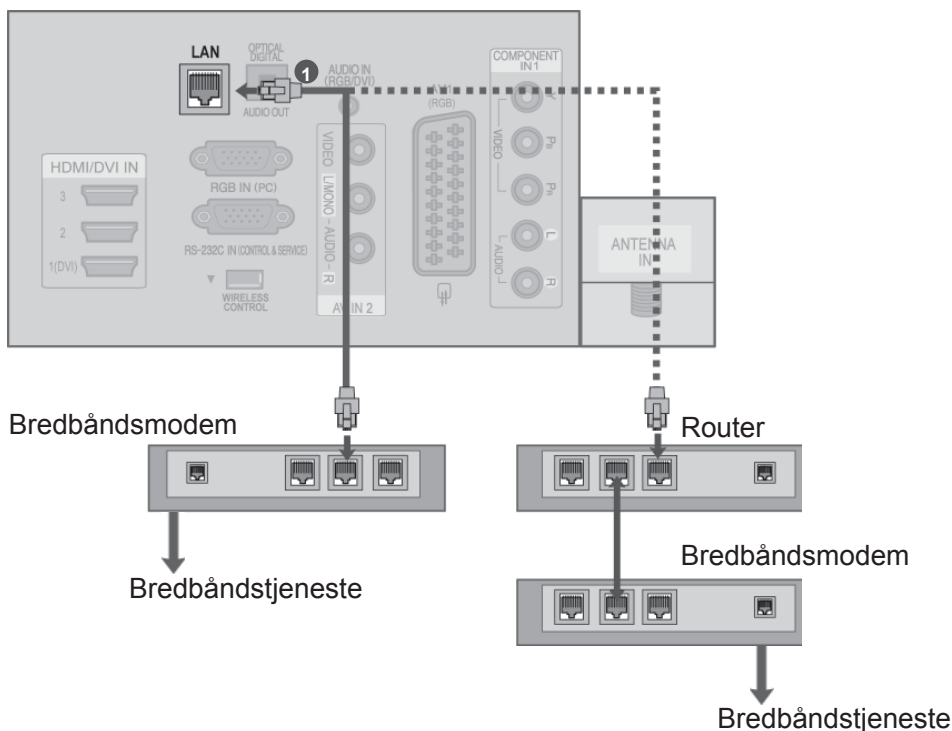

- 1 Slut **LAN**-porten på modemmet eller routeren til **LAN**-porten på TV'et.
- 2 Vælg "**Network Setting**" (Netværksindstilling) i menuen **Network** (Netværk).
- 3 Efter tilslutning af **LAN**-porten skal du bruge menuen **NetCast**.
Få flere oplysninger om **NetCast**-opsætning og -fejlfinding i vores vidensdatabase på <http://lgknowledgebase.com>. Søg efter **NetCast**.

⚠ FORSIGTIG

- ▶ Tilslut ikke et modulært telefonkabel til **LAN**-porten.
- ▶ Eftersom der er adskillige forbindelsesmetoder, bedes du følge dit teleselskabs eller din internetudbyders specifikationer.

TILSLUTNING AF EKSTERNT UDSTYR

Opsætning af kablet netværk

Hvis kablede og trådløse netværk begge er tilgængelige, er kablet forbindelse den foretrukne metode. Efter du har etableret en fysisk forbindelse, vil et fåtal af små hjemmenetværk muligvis kræve, at TV'ets netværksindstillinger justeres.

Kontakt din internetudbyder, eller se vejledningen til routeren for detaljerede oplysninger.



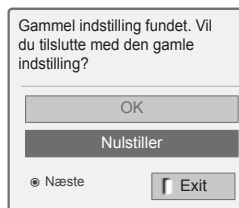





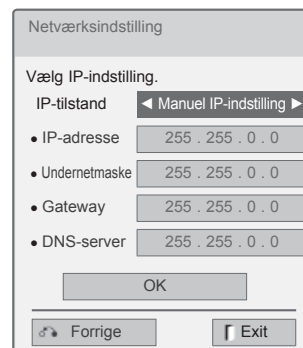
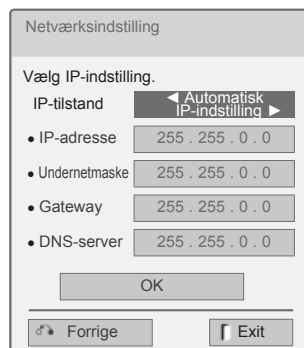
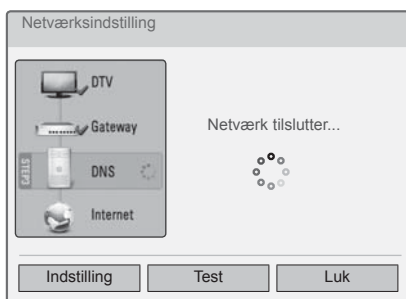





Hvis du allerede har indstillet **Network Setting** (Netværksindstilling)



IP Auto Setting
(Automatisk IP-indstilling)

IP Manual Setting
(Manuel IP-indstilling)



-   Vælg **NETVÆRK**.
-   Vælg **Network Setting (Netværksindstilling)**.
-   Vælg **Wired (Kablet)**.
-   Hvis du allerede har valgt netværksindstilling: Vælg **Resetting (Nulstilling)**. De nye forbindelsesindstillinger nulstiller de aktuelle netværksindstillinger.
-   Vælg **IP Auto Setting (Automatisk IP-indstilling)** eller **IP Manual Setting (Manuel IP-indstilling)**.
-   Når du vælger **IP Manual Setting (Manuel IP-indstilling)**: skal IP-adresser indtastes manuelt.
-   Vælg **OK**.

- Denne funktion kræver en bredbåndsforbindelse, der altid er tændt.
- Du behøver ikke tilslutning til en PC for at anvende denne funktion.
- Hvis **Network Setting** (Netværksindstilling) ikke virker, skal du kontrollere dine netværksforhold. Kontroller LAN-kablet, og sørg for, at din router har DHCP tændt, hvis du ønsker at bruge den automatiske indstilling.
- Hvis netværksindstillingen ikke er gennemført, vil netværket muligvis ikke fungere normalt.
- **IP Auto Setting (Automatisk IP-indstilling)**: Vælg indstillingen, hvis der er en DHCP-server på dit LAN (Local Area Network) via kablet forbindelse. TV'et vil automatisk få tildelt en IP-adresse. Hvis du bruger en bredbåndsrouter eller et bredbåndsmodem, som har DHCP-serverfunktion (Dynamic Host Configuration Protocol). IP-adressen bestemmes automatisk.
- **IP Manual Setting (Manuel IP-indstilling)** : Vælg indstillingen, hvis der ikke nogen DHCP-server på netværket, og du vil indstille IP-adressen manuelt.

TILSLUTNING AF EKSTERNT UDSTYR

! BEMÆRK

- ▶ Få flere oplysninger om NetCast-opsætning og -fejlfinding i vores vidensdatabase på <http://lgknowledgebase.com>. Søg efter NetCast.
- ▶ Anvend et standard LAN-kabel sammen med dette TV. Cat5 eller bedre med et RJ45-stik.
- ▶ Mange problemer med netværksforbindelsen under opsætningen kan ofte ordnes ved at nulstille routeren eller modemmet. Efter tilslutningen af afspilleren til hjemmenetværket skal du hurtigt slukke og/eller frakoble strømkablet til hjemmenetværksrouteren eller -kabelmodemmet. Derefter skal du tænde og/eller tilslutte strømkablet igen.
- ▶ Afhængigt af din internetudbyder (ISP) kan antallet af enheder, som kan modtage internettjenester, være begrænset af de gældende servicebetingelser. Kontakt din internetudbyder for yderligere oplysninger.
- ▶ LG er ikke ansvarlig for TV'ets eller internetforbindelsesfunktionens evt. fejlfunktion forårsaget af kommunikationsfejl/funktionsfejl, der skyldes din bredbåndsforbindelse eller andet tilsluttet udstyr.
- ▶ LG er ikke ansvarlig for problemer med din internetforbindelse.
- ▶ Noget af det indhold, der er tilgængeligt via netværksforbindelsen, er muligvis ikke kompatibelt med TV'et. Hvis du har spørgsmål til sådant indhold, bedes du kontakte producenten af indholdet.
- ▶ Du vil muligvis opleve uønskede resultater, hvis netværksforbindelsens hastighed ikke lever op til kravene til det indhold, som du søger adgang til.
- ▶ Nogle handlinger via internetforbindelsen kan muligvis ikke lade sig gøre pga. konkrete restriktioner opstillet af den internetudbyder (ISP), der leverer din bredbåndsforbindelse.
- ▶ Alle gebyrer, der opkræves af en ISP, herunder, uden begrænsning, forbindelsesgebyrer, er dit ansvar.
- ▶ En 10 Base-T eller 100 Base-TX LAN-port kræves for at kunne tilslutte til dette TV. Hvis din internettjeneste ikke tillader en sådan forbindelse, vil du ikke kunne tilslutte TV'et.
- ▶ Et DSL-modem kræves for at kunne anvende DSL-tjenester, og et kabelmodem kræves for at kunne anvende kabelmodemtjenester. Afhængigt af adgangsmetoden til og abonnementsaftalen med din internetudbyder vil du muligvis ikke kunne bruge dette TV's internetforbindelsesfunktion, eller du vil muligvis være begrænset i forhold til det antal enheder, som kan forbindes samtidig. (Hvis din internetudbyder begrænser abonnementet til én enhed, vil dette TV ikke kunne oprette forbindelse, når en PC allerede har oprettet forbindelse).
- ▶ Brugen af en "router" er muligvis ikke tilladt eller begrænset afhængigt af din internetudbyders politik og restriktioner. Kontakt din internetudbyder direkte for yderligere oplysninger.
- ▶ Det trådløse netværk opererer ved radiofrekvenser på 2,4 GHz, som også anvendes af andre enheder i hjemmet, f.eks. trådløse telefoner, Bluetooth®-enheder og mikrobølgeovn, og det kan påvirkes af interferens fra dem.
- ▶ Det kan blive afbrudt af enheder, der bruger en radiofrekvens på 5 GHz. Det kan være enheder som LG's trådløse mediebox, trådløse telefoner og andre Wi-Fi-enheder.
- ▶ Hvis du bruger et trådløst netværk, kan hastigheden på tjenesten muligvis blive forringet af trådløse signaler i omgivelserne.
- ▶ Sluk alt netværksudstyr, der ikke er i brug, i dit lokale hjemmenetværk. Nogle enheder kan generere netværkstrafik.
- ▶ I nogle tilfælde kan en placering af adgangspunkt eller trådløs router højere oppe væk fra gulvet muligvis give en bedre modtagelse.
- ▶ Modtagelseskvaliteten over trådløs afhænger af mange faktorer som f.eks. type adgangspunkt, afstand mellem TV og adgangspunkt og TV'ets placering.
- ▶ Hvis du opretter forbindelse til internettet gennem den kablede/trådløse router, kan forbindelsen forstyrres af brugsbegrænsninger og godkendelser fra udbyderen.

Trådløs netværksforbindelse

LG-trådløst LAN til bredbånd/DLNA-adapteren gør det muligt for TV'et at oprette forbindelse til et trådløst LAN-netværk.

Metoden til at konfigurere og oprette forbindelse til netværket kan være forskellig afhængigt af det brugte udstyr og netværksmiljøet. Se opsætningsvejledningen, der blev leveret med dit adgangspunkt eller din trådløse router, for at få detaljerede oplysninger om oprettelse af forbindelse og netværksindstillinger.

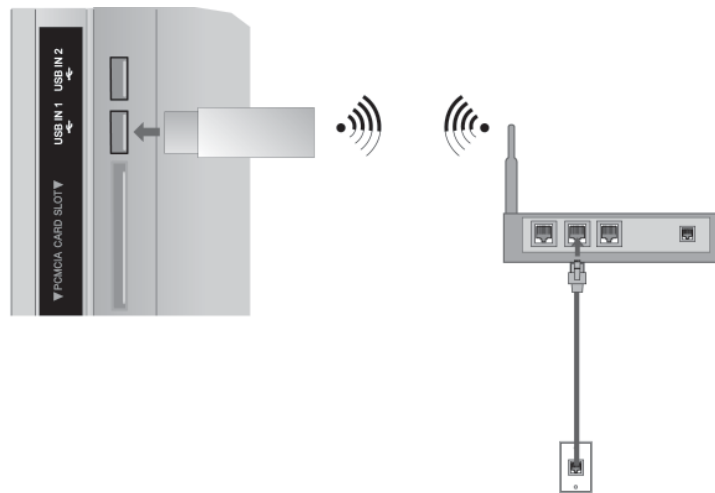

- 1 Tilslut "**LG-trådløst LAN til bredbånd/DLNA-adapteren**" til stikket USB IN 1 eller USB IN 2 på TV'et.
- 2 Vælg "**Network Setting**" (Netværksindstilling) i menuen **Network** (Netværk). Efter du har oprettet forbindelse, kan du anvende menuen **NetCast**.

TILSLUTNING AF EKSTERNT UDSTYR

Opsætning af trådløst netværk

Opsætning af AP (adgangspunktet) eller den trådløse router er nødvendig, inden du slutter TV'et til netværket.

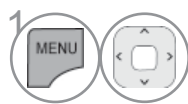
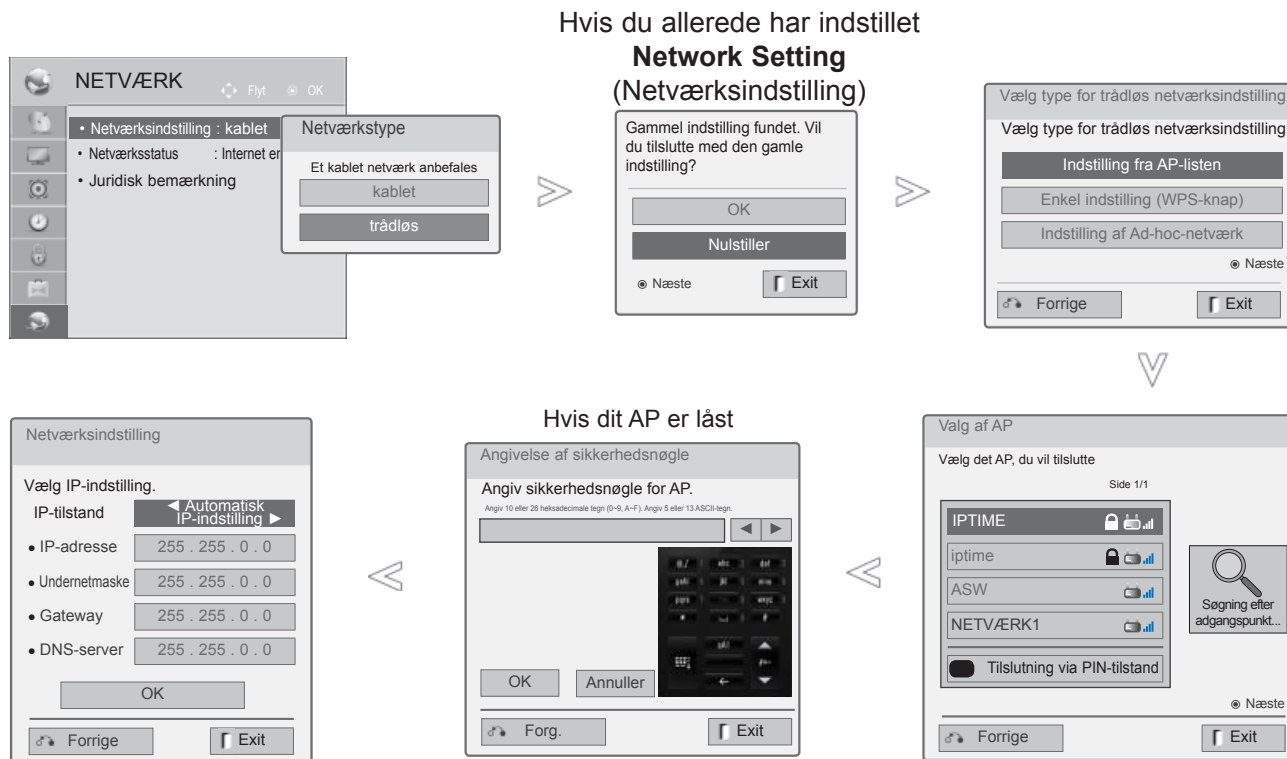

1 Vælg **NETVÆRK**.

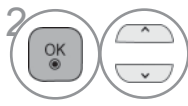

2 Vælg **Network Setting (Netværksindstilling)**.

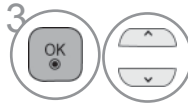

3 Vælg **Wireless (Trådløs)**.

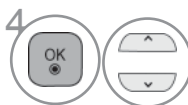

4 Hvis du allerede har valgt netværksindstilling: Vælg **Resetting (Nulstilling)**.
De nye forbindelsesindstillinger nulstiller de aktuelle netværksindstillinger.

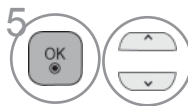

5 Vælg **Setting from the AP list (Indstilling fra AP-listen)**.



6 Scan alle tilgængelige AP (adgangspunkter) eller trådløse routere inden for rækkevidde, og vis dem som en liste.



7 Vælg et AP (adgangspunkt) eller en trådløs router på listen. (Hvis dit AP er låst, skal du indtaste dets sikkerhedsnøgle).

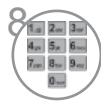

8 Angiv sikkerhedsnøgle for AP.

9 Gentag trin 4-5 på s. 20.

Når en sikkerhedskode allerede er indstillet

PIN (Personal Identification Number)

Hvis du vil tilslutte et AP (adgangspunkt) eller en router med PIN-kode, skal du vælge denne funktion.

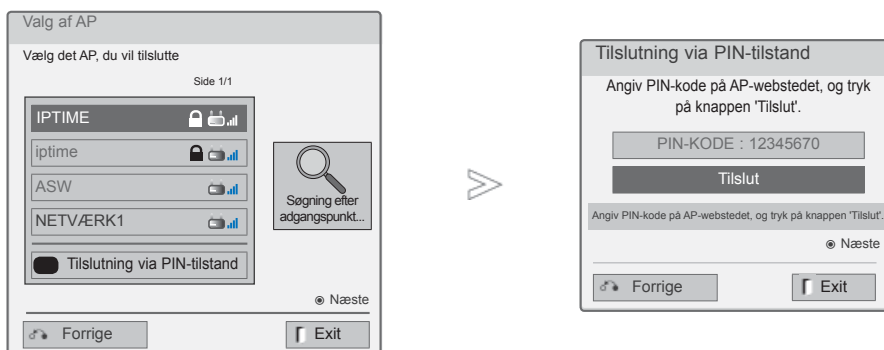

1 Gentag trin 1-7 på s. 24.

2 **RØD** Tilslut adgangspunktet med **PIN**-tilstand.

3 Du kan se netværks-ID og sikkerhedsnøgle på din TV-skærm.
Indtast din enheds PIN-kode.

4 **OK** Vælg **Connect (Tilslut)**.

5 Gentag trin 4-5 på s. 20.

■ PIN-koden er donglens unikke 8-cifrede nummer.

TILSLUTNING AF EKSTERNT UDSTYR

Enkel indstilling (WPS-knap)

Hvis dit adgangspunkt eller din trådløse router understøtter PIN eller WPS, vil det være muligt at bruge dit adgangspunkt eller din trådløse router inden for 120 sekunder. Du behøver ikke kende adgangspunktets navn (SSID: Service Set Identifier) og sikkerhedskoden til dit adgangspunkt eller din trådløse router.

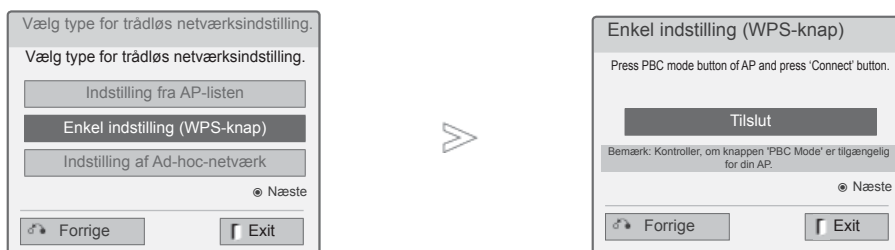

1 Gentag trin 1-4 på s. 24.

2   Vælg **Enkel indstilling (WPS-knap)**.

3  Vælg **Connect (Tilslut)**..

4 Gentag trin 4-5 på s. 20.

AD-hoc-tilstand

Dette er metoden til at kommunikere direkte med maskinen uden AP.
Det er det samme som at forbinde to PC'er med et krydskabel.

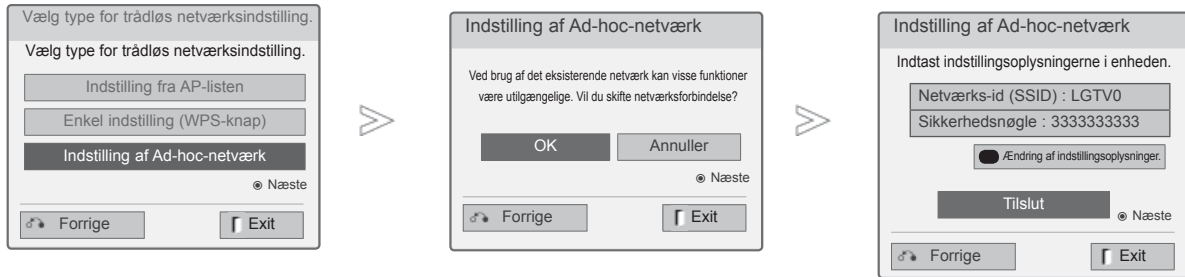

1 Gentag trin 1-3 på s. 24.

2  Vælg **Setting AD-hoc network (Indstilling af Ad-hoc-netværk)**.

3  Vælg **OK**.

Vælg **Connect (Tilslut)** for at tilslutte ad-hoc-netværk
Du kan se netværks-ID og sikkerhedsnøgle på din TV-skærm.





4  Indtast dette netværks-id og denne sikkerhedsnøgle til din enhed.

Hvis et netværk ikke fungerer, skal du ændre indstilling-soplysningerne vha. RED-knappen.

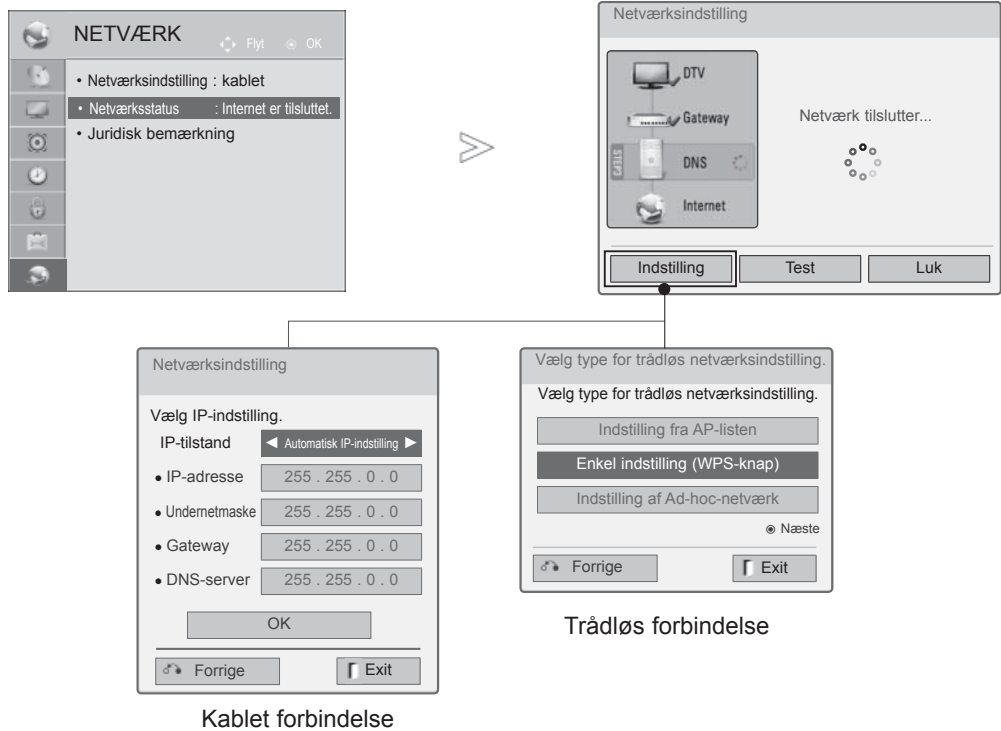
TILSLUTNING AF EKSTERNT UDSTYR

Netværksstatus



-   Vælg **NETVÆRK**.
-   Vælg **Network Status (Netværksstatus)**.
-  ■ Kontroller netværksstatus.

- **Indstilling:** Gå tilbage til menuen for netværksstatus eller menuen for netværksindstillingstype.
- **Test:** Test den aktuelle netværksstatus, efter du har valgt netværket.
- **Luk:** Gå tilbage til den forrige menu.

SE TV/PROGRAMSTYRING

TÆNDE TV'ET

Når du tænder for tv'et, kan du bruge dets funktioner.

- 1 Først skal du tilslutte strømkablet korrekt.
På dette tidspunkt skifter tv'et til standbytilstand.
- 2 Tv'et tændes i standbytilstand ved at trykke på knappen \odot / I, **INPUT** eller **P** \wedge \vee på tv'et eller trykke på knappen **POWER**, **INPUT**, **P** \wedge \vee eller **tallene** (0~9) på fjernbetjeningen.

OPSÆTNING

- 1 Hvis OSD (På-skærmen-visning) vises, efter at du har tændt for TV'et, kan du indstille **Sprog**, **Indstilling for tilstand**, **Power Indicator (Strømindikator)** (Når du vælger **Home Use (Privat brug)** i **Mode Setting (Indstilling for tilstand)** - Kun LED LCD TV MODEL) **Land** (Undtagen 32/37/42/47/55LE59**, 32/37/42/47/55LE79**, 42/47/55LE89**, 32/37/42/47/55LD69**, 32/42/47LD79**, 32/37/42LD89**, 50/60PK59*, 50/60PK79**, 50/60PK99**) eller **Indstil adg.kode** (hvis Frankrig er valgt som Land), **Auto-indstilling**.

BEMÆRK:

- a. Hvis du lukker uden at gennemføre startindstillingen, vises menuen *Initial Setting* (Startindstilling) muligvis igen.
- b. Tryk på knappen **BACK (TILBAGE)** for at ændre den aktuelle OSD til den forrige OSD.
- c. Nogle af DTV-funktionerne kan muligvis ikke anvendes i lande uden fastlagte standarder for DTV-udsendelser. De gældende forhold for udsendelse af DTV er bestemmende for, hvilke funktioner der er tilgængelige.
- d. Tilstanden "**Privat brug**" er den optimale indstilling, hvis tv-apparatet står i hjemmet. Det er tv'ets standardtilstand.
- e. Tilstanden "**Butiksdemo**" er den optimale indstilling, hvis tv-apparatet anvendes i et butiksmiljø. Hvis en bruger ændre billedkvalitetsdata, initialiseres produktet i tilstanden "**Butiksdemo**" med den billedkvalitet, der er angivet af os, efter en bestemt tidsperiode.
- f. Tilstanden **Home Use, Store Demo (Privat brug Butiksdemo)** kan ændres via menuen **OPTION(INDSTILLING)**.
- g. Eksempel: Hvis Frankrig er valgt som Land, er adgangskoden ikke '0', '0', '0', '0' men '1', '2', '3', '4'.

PROGRAMME SELECTION

- 1 Tryk på **P** \wedge \vee eller nummer-knapperne for at vælge et programnummer.

REGULERING AF VOLUMEN

- 1 Tryk på knappen \triangleleft + eller - for at regulere volumen.
- 2 Hvis du vil slå lyden fra, skal du trykke på MUTE-knappen.

Du kan annullere denne funktion ved at trykke på knappen **MUTE (DÆMP)**, \triangleleft + eller -, **AV Mode (AV-tilstand)**.

SE TV/PROGRAMSTYRING

HURTIGMENU

Visningen på dit tv kan afvige en smule fra det, som er vist i denne vejledning.

Q.Menu (Hurtigmenu) er en menu, der indeholder de funktioner, som brugeren formentlig ofte vil benytte.

 **Du kan vælge Billedformat:** Vælger det ønskede billedformat.

Vælg 14:9, Zoom og Biografzoom som zoomindstilling i billedformatmenuen. Når zoomindstillingen er angivet, vises hurtigmenuen igen.

 **Klar stemme II :** Denne funktion adskiller det menneskelige lyd område fra andre lyd områder, så gengivelsen af menneskelige stemmer bliver bedre.

 **Biograf tilstand:** Vælger den ønskede billedtilstand.

 **Lydindstilling:** Denne funktion vælger automatisk den lyd kombination, der vurderes at være den optimale til de billeder, der vises. Vælg den ønskede lyd tilstand.

 **Lydsprog:** Vælger lydudgang.

 **Timer sluk:** Indstiller dvaletilstand.

 **Spring over til/fra :** Vælger Skip Off/On (Spring over tændt/slukket).

 **USB-enhed :** Vælg "Eject" for at frakoble en USB-enhed.



1   Vis hver menu.

2  Vælg den ønskede kilde.

3  

- Tryk på knappen **Q.MENU/EXIT** (Q.MENU/AFSLUT) for at gå tilbage til normal TV-visning.
- Tryk på knappen **BACK** (TILBAGE) for at gå til forrige menuskærm.

VALG OG JUSTERING MED MENUER PÅ SKÆRMEN

Visningen på dit tv kan afvige en smule fra det, som er vist i denne vejledning.

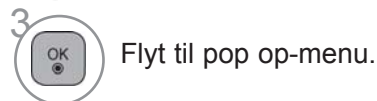
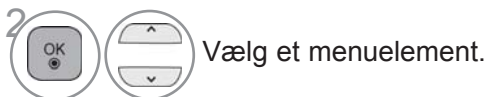

- Når du trykker på den **RED(RØDE)** knap, kan du kontrollere menuen **Customer Support** (Kundeservice).
- Når du trykker på den **GREEN(GRØNNE)** knap, kan du kontrollere menuen **Simpel manual** (Nem brugervejledning).
- Tryk på knappen **MENU/EXIT** (Menu/afslut) for at gå tilbage til normal TV-visning.
- Tryk på knappen **BACK (TILBAGE)** for at gå til forrige menuskærm.

! BEMÆRK

- ▶ Det er kun muligt at anvende **ISM-metode** i forbindelse med plasma-tv-modeller.
- ▶ Det er kun muligt at anvende **Baggrundsllys, St rømindikator** i forbindelse med LCD-tv-modeller/LED LCD TV modeller.
- ▶ Det er ikke muligt at anvende CI-oplysninger i analog tilstand.

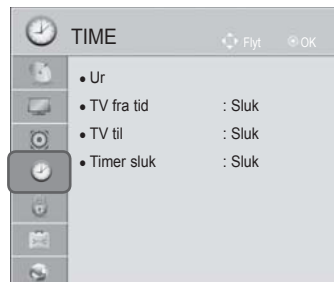
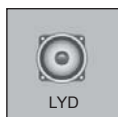
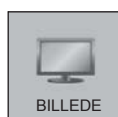

SE TV/PROGRAMSTYRING

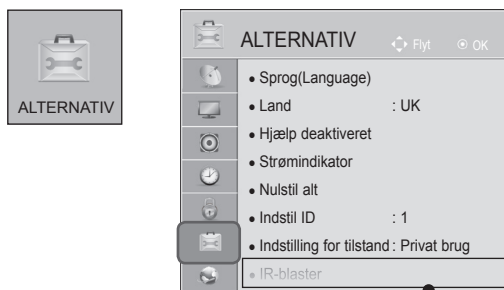
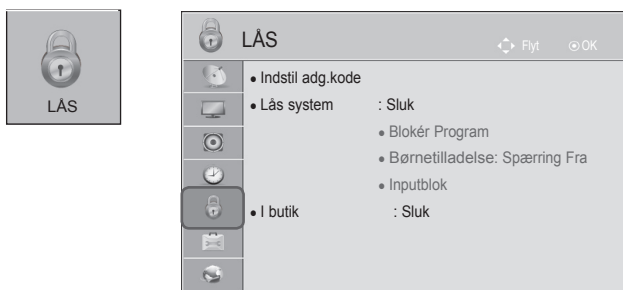

• Se vejledningen til den valgfri "trådløse medieboks" for at få instruktioner om betjening.

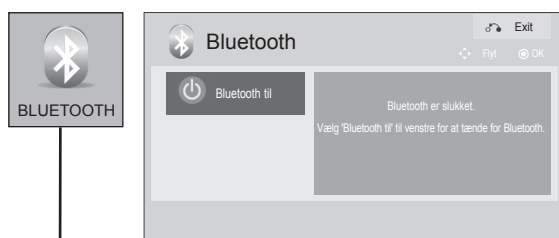
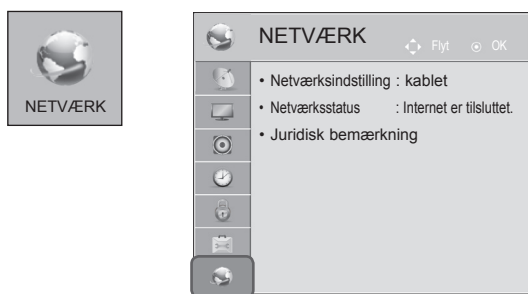

(Undtagen 32/37/42/47/55LE5***, 32/37/42/47/55LD6***, 32/42/47LD7***, 50/60PK5**)



■ Det viste billede kan variere fra billedet på dit tv.z

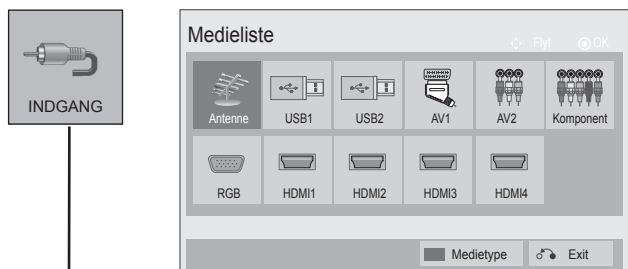

(Kun 32/37/42/47/55LE5***, 32/37/42/47/55LD6***, 32/42/47LD7***, 50/60PK5**)

AUTOMATISK PROGRAMINDSTILLING

Brug denne indstilling til at finde og gemme alle programmerne.

Når du starter den automatiske programmering, bliver alle de gemte tjenesteoplysninger slettet.

Det maksimale antal programmer, der kan lagres, er 1.000. Antallet kan dog variere en anelse, afhængigt af sendesignaler.

DVB-T, DVB-C Auto Tuning (Automatisk indstilling) er en menu til brugere i lande, der understøtter DVB-kabel.

Hvis du vil vælge **antenne**:



- 1 Vælg **OPSÆTNING**.
- 2 Vælg **Auto-indstilling**.
- 3 Vælg **Antenne**.
- 4 Vælg **Start**.
- 5 Aktiver **Auto-indstilling**.

- Brug **TALKNAPPERNE** til at indtaste en adgangskode med fire cifre, når indstillingen **Lås system 'Tænd'** er valgt.
- Hvis du vil fortsætte den automatiske indstilling, skal du vælge **Start** ved hjælp af knappen ^ v .
Tryk derefter på knappen **OK**. Ellers skal du vælge **Luk**.
- **Automatisk nummerering**: angiv, hvorvidt de programnumre, som de udsendende stationer sender til indstilling, skal anvendes
- **Søger SECAM L** : Undtagen
32/37/42/47/55LE59**, 32/37/42/47/55LE79**,
42/47/55LE89**, 32/37/42/47/55LD69**,
32/42/47LD79**, 32/37/42LD89**,
50/60PK59*, 50/60PK79**, 50/60PK99**





• I følgende lande kan DVB-kablet anvendes : Tyskland, Holland, Sverige, Schweiz, Danmark, Østrig, Finland, Norge, Slovenien, Ungarn (Det understøttede land kan tilføjes).

- Tryk på knappen **MENU/EXIT** (Menu/afslut) for at gå tilbage til normal TV-visning.
- Tryk på knappen **BACK** (TILBAGE) for at gå til forrige menuskærm.

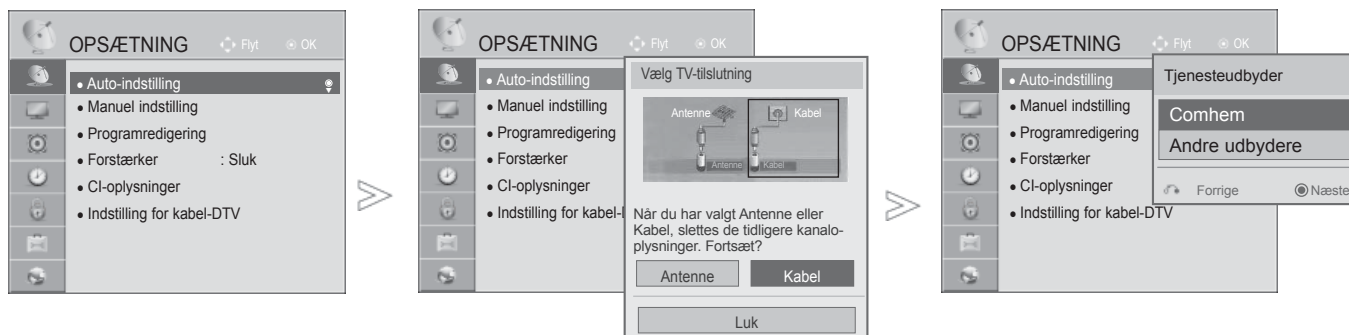
SE TV/PROGRAMSTYRING

Valg af kabel



- 1   Vælg **OPSÆTNING**.
- 2   Vælg **Auto-indstilling**.
- 3   Vælg **Kabel**.
- 4   Vælg **Comhem** eller **Andre udbydere**.
- 5   Vælg **Hurtig** eller **Fuld**.

- Når du vælger **Cable** (Kabel), kan den valgte skærm **Cable Service Operator** (Kabel-TV-udbyder) se anderledes ud eller slet ikke findes, afhængig af kabel-forbindelserne i det aktuelle land.
- Popup-vinduet, hvor du kan vælge mellem **Tjenesteudbyder**, vises kun i de 3 tilfælde, hvor du går ind i menuen **Initial Setting** (Oprindelig indstilling), når du skifter fra **Antenna** (Antenne) til **Cable** (Kabel), eller når du går ind i menuen, efter at du har ændret **Country** (Land).
- Hvis du udover de 3 ovennævnte tilfælde vil vælge mellem **Tjenesteudbyder**, kan du gøre det ved at vælge **Setup(OPSÆTNING)->Indstilling for kabel-DTV -> Tjenesteudbyder**.

- Modtaget certificering SO: Sverige (Comhem, Canal Digital), Danmark (YouSee, Canal Digital, Stofa), Norge (Canal Digital).
- Hvis der ikke findes en ønsket serviceudbyder, skal du vælge **Other Operators** (Andre udbydere).
- Hvis du vælger "**Other Operators**" (Andre udbydere), eller det valgte land kun understøtter "**Other Operators**" (Andre udbydere)", kan det tage noget tid at søge efter alle kanalerne, eller der søges ikke efter alle kanaler. Hvis nogle af kanalerne ikke vises, skal du følge trinene nedenfor:
 1. **SETUP(OPSÆTNING) -> Auto Tuning**(Auto-indstilling) -> **Cable**(Kabel) -> **Setting**(Indstilling)
 2. Skift Manuel tuning fra "**Off**" (Fra) til "**On**" (Til)
 3. Indtast yderligere værdier såsom frekvensen, symbolhastighed, modulation og netværks-ID. (Du kan kontakte din kabel-tv-udbyder angående ovenstående oplysninger).

- Tryk på knappen **MENU/EXIT** (Menu/afslut) for at gå tilbage til normal TV-visning.
- Tryk på knappen **BACK** (TILBAGE) for at gå til forrige menuskærm.

■ Hvis du vælger Quick (Hurtig):

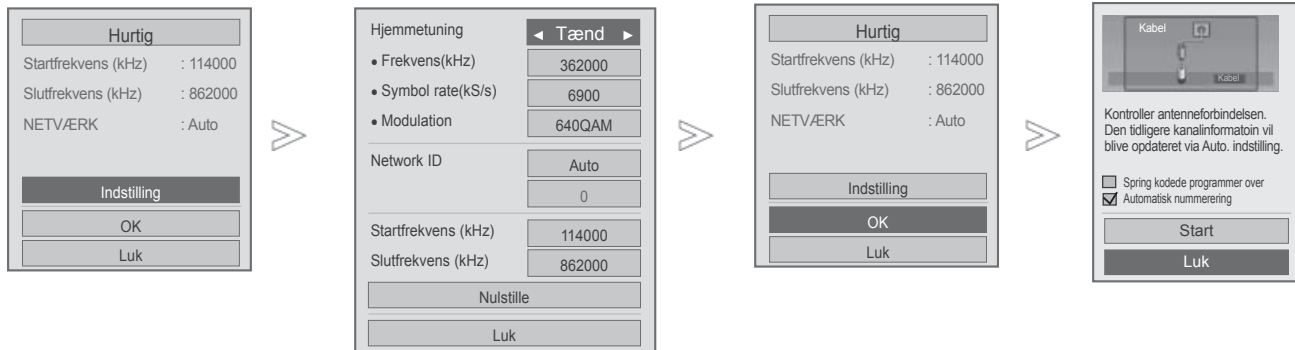

- 6 Vælg **Hurtig**.
- 7 Vælg **Indstilling**.
- 8 Foretag de ønskede justeringer.
- 9 Vælg **Luk**.
- 10 Vælg **OK**.
- 11 Vælg **Start**.
- 12 Aktiver **Auto-indstilling**.

- Brug **TALKNAPPERNE** til at indtaste en adgangskode med fire cifre, når indstillingen **Lås system 'Tænd'** er valgt.
- Hvis du vil fortsætte den automatiske indstilling, skal du vælge **OK** ved hjælp af knappen ^ v .
Tryk derefter på knappen **OK**. Ellers skal du vælge **Luk**.
- **Automatisk nummerering**: angiv, hvorvidt de programnumre, som de udsendende stationer sender til indstilling, skal anvendes
- **Spring kodede programmer over** : Der springes over Scramble Channel (Scramble-kanal/Forvrængningskanal) i **Auto-indstilling** og **Manuel indstilling**.

- Tryk på knappen **MENU/EXIT** (Menu/afslut) for at gå tilbage til normal TV-visning.
- Tryk på knappen **BACK** (TILBAGE) for at gå til forrige menuskærm.

SE TV/PROGRAMSTYRING

■ Hvis du vælger Fuld,

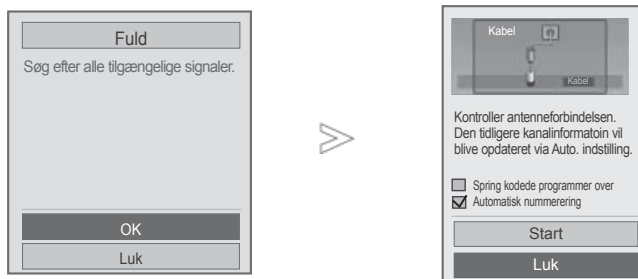

- 6  Vælg **Fuld**.
- 7   Vælg **OK**.
- 8   Vælg **Start**.
- 9  Aktiver **Auto-indstilling**.

- Brug TALKNAPPERNE til at indtaste en adgangskode med fire cifre, når indstillingen **Lås system 'Tænd'** er valgt.
- Hvis du vil fortsætte den automatiske indstilling, skal du vælge **OK** ved hjælp af knappen ^ v .
Tryk derefter på knappen **OK**. Ellers skal du vælge Luk.
- **Automatisk nummerering**: angiv, hvorvidt de programnumre, som de udsendende stationer sender til indstilling, skal anvendes
- **Spring kodede programmer over** : Der springes over Scramble Channel (Scramble-kanal/Forvrængningskanal) i **Auto-indstilling** og **Manuel indstilling**.

- Tryk på knappen **MENU/EXIT** (Menu/afslut) for at gå tilbage til normal TV-visning.
- Tryk på knappen **BACK** (TILBAGE) for at gå til forrige menuskærm.

Følgende værdier er nødvendige for at kunne søge hurtigt og korrekt i alle tilgængelige programmer. De værdier, der oftest benyttes, er angivet som "standardværdier".

Leverandøren af kabeltjenesten kan imidlertid oplyse de korrekte indstillinger.

Når du kører Auto tuning i DVB-kabelstatus og vælger Fuld, søger enheden igennem alle frekvenser for at finde tilgængelige kanaler.

I tilfælde, hvor programmet ikke søges ved at vælge Standard, skal du udføre søgningen ved at vælge Fuld.

Men i tilfælde, hvor programmet søges ved at vælge Fuld, kan Auto Tuning tage lang tid.

- **Frekvens** : Indtast en brugerdefineret frekvens.
- **Symbolhastighed** : Angiv et brugerdefineret symbolområde (symbolområdet er hastigheden, hvormed en enhed, f.eks. et modem, sender symboler til en kanal).
- **Modulering** : Angiv en brugerdefineret modulation (modulationen er overførsel af lyd- eller video-signaler til bærebølgen).
- **Netværks-id**: Entydig tildeling af id til den enkelte bruger.
- **Start Frequency (Startfrekvens)** : Indtast et brugerdefineret startfrekvensområde.
- **End Frequency (Slutfrekvens)** : Indtast et brugerdefineret slutfrekvensområde.

SE TV/PROGRAMSTYRING







INDSTILLING AF KABEL-DTV

(KUN I KABELSTATUS)

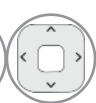
Brugeren kan vælge område i menuen fra serviceudbyderen. Området varierer afhængig af antallet af serviceudbydere, der understøtter det enkelte land. Hvis antallet af serviceudbydere for hvert land er 1, bliver den tilsvarende funktion ikke-aktiveret.

Når du har skiftet serviceudbyder, fortæller et advarselsvindue dig, at kanaloversigten slettes, når du trykker på knappen **OK (OK)**, eller når du vælger Close (Luk), og at der vises et popup-vindue til automatisk indstilling, når du vælger **'YES' ('JA')**.



-   Vælg **OPSÆTNING**.
-   Vælg **Indstilling for kabel-DTV**.
-   Vælg **Tjenesteudbyder** eller **Autoopdatering af kanaler**.
-  Vælg den ønskede kilde.

- Hvis du vælger **Cable** (Kabel), får du vist menuen **Cable DTV Setting** (Indstilling af kabel-DTV).
- Hvis **Channel Auto Update** (Automatisk opdatering af kanal) står på **On** (Tændt), opdateres kanaloplysningerne automatisk, hver gang netværksoplysningerne ændres.
- Når **Automatisk kanal opdatering** er indstillet på **Sluk**, opdateres kanaloplysningerne ikke.

- Tryk på knappen **MENU/EXIT** (Menu/afslut) for at gå tilbage til normal TV-visning.
- Tryk på knappen **BACK** (TILBAGE) for at gå til forrige menuskærm.

MANUEL PROGRAMINDSTILLING (I DIGITAL TILSTAND)

Den manuelle indstillingsfunktion kan bruges til at føje programmer manuelt til programlisten.

Hvis du vil vælge **antenne**:

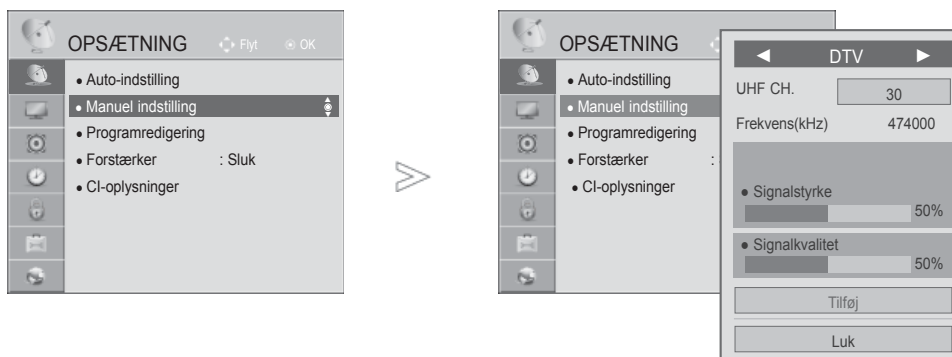

-   Vælg **OPSÆTNING**.
-   Vælg **Manuel indstilling**.
-   Vælg **DTV**.
-   Vælg det ønskede kanalnummer.
-   Vælg Opdater eller Tilføj, hvis der er signal.

- Brug **TALKNAPPERNE** til at indtaste en adgangskode med fire cifre, når indstillingen **Lås system 'Tænd'** er valgt.

- Tryk på knappen **MENU/EXIT** (Menu/afslut) for at gå tilbage til normal TV-visning.
- Tryk på knappen **BACK** (TILBAGE) for at gå til forrige menuskærm.

SE TV/PROGRAMSTYRING

Valg af kabel

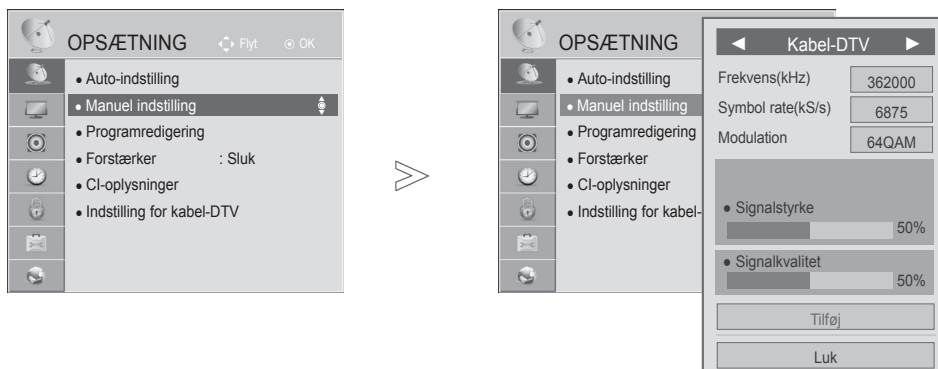

- 1   Vælg **OPSÆTNING**.
- 2   Vælg **Manuel indstilling**.
- 3   Vælg **Kabel-DTV**.
- 4    Foretag de ønskede justeringer.

- Brug **TALKNAPPERNE** til at indtaste en adgangskode med fire cifre, når indstillingen **Lås system 'Tænd'** er valgt..
- **Symbolhastighed** : Angiv et brugerdefineret symbolområde (symbolområdet er hastigheden, hvormed en enhed, f. eks. et modem, sender symboler til en kanal).
- **Modulering** : Angiv en brugerdefineret modulation (modulationen er overførsel af lyd- eller videosignaler til bærebølgen).

- Tryk på knappen **MENU/EXIT** (Menu/afslut) for at gå tilbage til normal TV-visning.
- Tryk på knappen **BACK** (TILBAGE) for at gå til forrige menuskærm.

MANUEL PROGRAMINDSTILLING

(I ANALOG TILSTAND)

Med manuel programindstilling kan du let indstille og arrangere stationerne i denne rækkefølge, du ønsker.



1. Vælg **OPSÆTNING**.
2. Vælg **Manuel indstilling**.
3. Vælg **TV** or **Kabel-TV**.
4. eller Vælg det ønskede programnummer
5. Vælg et tv-system.

6. Vælg **V/UHF** eller **Kabel**.
7. eller Vælg det ønskede kanalnummer
8. Start søgningen.
9. Vælg **Gem**.

- Tryk på knappen **MENU/EXIT** (Menu/afslut) for at gå tilbage til normal TV-visning.
- Tryk på knappen **BACK** (TILBAGE) for at gå til forrige menuskærm.

- Brug TALKNAPPERNE til at indtaste en adgangskode med fire cifre, når indstillingen **Lås system 'Tænd'** er valgt.
- **L**: SECAM L/L' (Frankrig)
BG : PAL B/G, SECAM B/G (Europa/Østeuropa/ Asien/New Zealand/Mellemøsten /Afrika/Australien)
I : PAL I/II (Storbritannien/Irland/Hong Kong/Sydafrika)
DK : PAL D/K, SECAM D/K (Østeuropa/Kina/Afrika/CIS-lande)
- Gentag trin 4 til 9 for at gemme en ny kanal.

SE TV/PROGRAMSTYRING



■ Tilskrive et stationsnavn

Du kan også tilskrive et stationsnavn på fem tegn til hvert programnummer

- 1 Vælg **OPSÆTNING**.
- 2 Vælg **Manuel indstilling**.
- 3 Vælg **TV** eller **Kabel-TV**.
- 4 Vælg **Navn**.

- 5 Vælg placering, og vælg det andet tegn osv.
Du kan benytte bogstaverne A til Z, tallene 0 til 9, +/- og mellemrum.
- 6 Vælg **Luk**.
- 7 Vælg **Gem**.

■ Finjustering

Det er normalt kun nødvendigt at finindstille, hvis modtagelsen er dårlig.

- 1 Vælg **OPSÆTNING**.
- 2 Vælg **Manuel indstilling**.
- 3 Vælg **TV** eller **Kabel-TV**.
- 4 Vælg **Fined Indstilling**.
- 5 Foretag en finindstilling, så du opnår det bedste billede og den bedste lyd.
- 6 Vælg **Gem**.

- Tryk på knappen **MENU/EXIT** (Menu/afslut) for at gå tilbage til normal TV-visning.
- Tryk på knappen **BACK** (TILBAGE) for at gå til forrige menuskærm.

REDIGERING AF PROGRAM

Hvis et programnummer springes over, betyder det, at du ikke kan vælge dette nummer med \uparrow \downarrow , mens du ser tv.





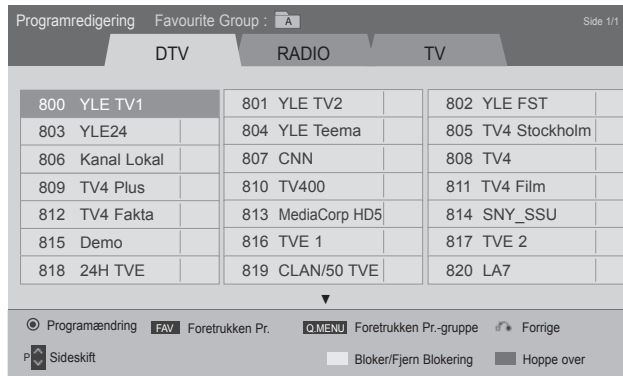
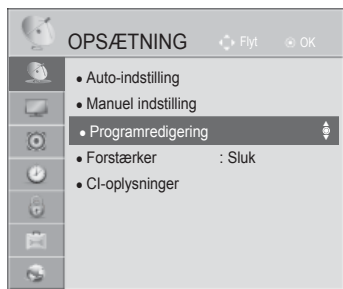

Hvis du vil vælge et program, der er blevet sprunget over, skal du indtaste programnummeret direkte med TALKNAPPERNE eller vælge det i menuen Programredigering.

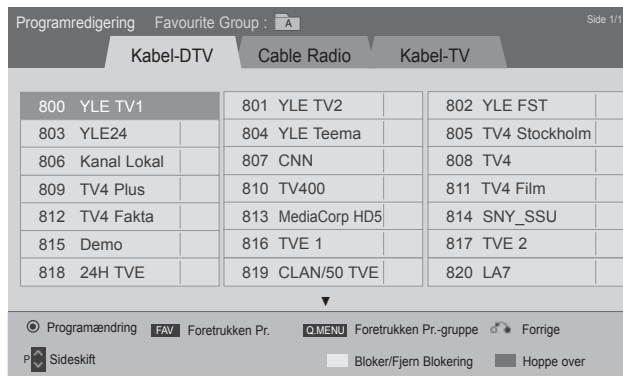
Med denne funktion kan du springe gemte programmer ove
Du kan ændre programnummeret vha. funktionen "Move" (Flyt), hvis "Automatic Numbering" (Automatisk nummerering) ikke er markeret, når du starter den automatiske programindstilling.



eller





-   Vælg **OPSÆTNING**.
-   Vælg **Programredigering**.
-  Gå til skærbilledet **Programredigering**.
-  Vælg et program, der skal gemmes eller springes over

- Tryk på knappen **MENU/EXIT** (Menu/afslut) for at gå tilbage til normal TV-visning.
- Tryk på knappen **BACK** (TILBAGE) for at gå til forrige menuskærm.

SE TV/PROGRAMSTYRING



I TILSTANDEN DTV/RADIO

■ Springe over et program

-  Vælg et programnummer, der skal springes over.
-  Ændrer programnummeret til blå.
-  Frigiv.

- Når et programnummer er skippet (springes over), betyder det, at du ikke kan vælge det med **P** ^ v knappen ved normal TV anvendelse.
- Hvis du vil vælge det program, der er blevet sprunget over, skal du indtaste programnummeret direkte med TALKNAPPERNE eller vælge det i menuen Programme edit (Programredigering).

■ Sådan låser du et programnummer



-  Vælg programnummeret, der skal låses.
-  Programnummeret bliver gult.
-  Frigiv.

Det registreres som et Låst program, selv om der er slukket for (Sluk) Lock System (Lås system).

I TV-TILSTAND





Denne funktion sætter Dem i stand til at slette eller skippe lagrede programmer. Du kan også flytte nogle kanaler og bruge andre programnumre.

■ Slette et program



-  Vælg et programnummer, der skal slettes.
-  Ændrer programnummeret til rødt.

- Det markerede program slettes, og de efterfølgende programmer flyttes en position fremad.

■ Moving a programme

-  Vælg et programnummer, der skal flyttes.
-   Ændrer programnummeret til grønt.
-  Frigiv.

■ Springe over et program

- 1  Vælg et programnummer, der skal springes over.
- 2  Ændrer programnummeret til blåt.
- 3  Frigiv.



- Når et programnummer er skippet (springes over), betyder det, at du ikke kan vælge det med **P** ^ v knappen ved normal TV anvendelse.
- Hvis du alligevel ønsker at vælge et skippet programnummer, så vælg det med NUMMERTASTERNE eller vælg det i programredigeringsmenuen.

■ Auto-sortering

- 1   Start Auto Sort (Auto-sortering).

- After activating Auto Sort once, you can no longer edit programmes.



■ Sådan låser du et programnummer

- 1  Vælg programnummeret, der skal låses.
- 2  Programnummeret bliver gult.
- 3  Frigiv.

Det registreres som et Låst program, selv om der er slukket for **(Sluk) Lock System (Lås system)**.

■ Sådan vælger du foretrukket program

Favourite programmes is a convenient feature that lets you quickly scan up to programmes of your choice without having to wait for the TV to scan through all the in-between programmes.

- 1  Vælg det ønskede program.
- 2  Sådan tilføjes et tilsvarende program til Favourite list (Favoritlisten) i den aktuelle Favourite group (Favoritgruppe).
- 3  Frigiv.

SE TV/PROGRAMSTYRING

■ Sådan vælger du en favoritprogramgruppe



1 Vælg det ønskede program.



2 Viser et popup-vindue, hvor du kan ændre Favourite group (Favoritgruppe).



3 Vælg en Favourite group (Favoritgruppe).

FORSTÆRKER

Hvis modtagelsen er dårlig, skal du slå Forstærker til.
Når signalet er kraftigt, skal du vælge "Sluk" .

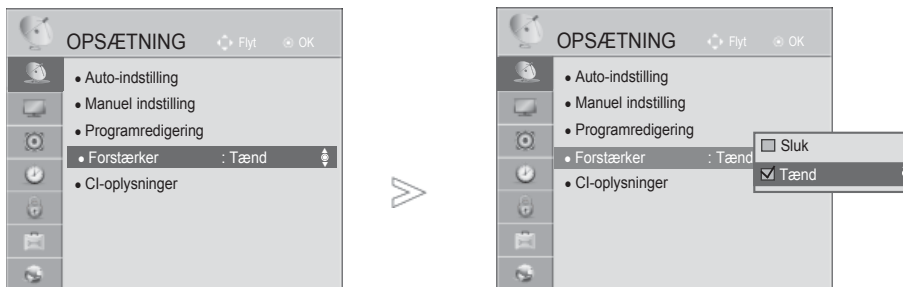

-   Vælg **OPSÆTNING**.
-   Vælg **Forstærker**.
-   Vælg **Tænd** eller **Sluk**.
-  Gem

- Tryk på knappen **MENU/EXIT** (Menu/afslut) for at gå tilbage til normal TV-visning.
- Tryk på knappen **BACK** (TILBAGE) for at gå til forrige menuskærm.

SE TV/PROGRAMSTYRING

CI INFORMATION (CI-OPLYSNINGER)

Denne funktion giver dig mulighed for at se kodede kanaler (betalingskanaler). Hvis du fjerner CI-modulet (Common Interface), kan du ikke se betalingskanaler. Når modulet er indsat i CI-stikket, kan du få adgang til modulmenuen. Hvis du vil købe et modul og et chipkort, skal du kontakte forhandleren. Du bør undgå at foretage hyppige udskiftninger af tv'ets CAM-modul. Hvis du ofte indsætter eller fjerner et CAM-modul, kan det medføre problemer. Når tv'et tændes efter indsættelsen af CI-modulet, er lyden tit væk.

Billedet kan forekomme unaturligt pga. CI-modulet og chipkortet.

Funktionen CI (Common Interface) er muligvis ikke tilgængelig på grund af landenes sendebetingelser.

Hvis du anvender CAM (Conditional Access Module), skal du sørge for, at det fuldt ud overholder kravene fra enten DVB-CI eller CI plus.

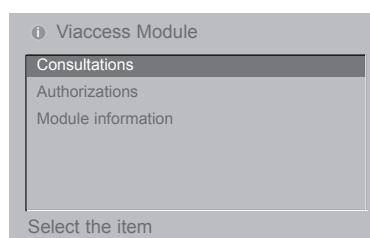

- Den viste skærmmenu er kun et eksempel. Menuindstillingerne og skærmformatet varierer, alt efter hvilken udbyder af digitale betalingstjenester der er valgt.
- Du kan ændre CI-skærmmenuen og -tjenesten hos din udbyder.

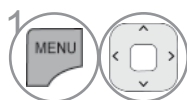

Vælg **OPSÆTNING**.

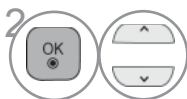

Vælg **CI-oplysninger**.



Vælg det ønskede element: Moduloplysninger, chipkortoplysninger, sprog eller softwareoverførsel osv.



Gem.

- Tryk på knappen **MENU/EXIT** (Menu/afslut) for at gå tilbage til normal TV-visning.
- Tryk på knappen **BACK** (TILBAGE) for at gå til forrige menuskærm.

SOFTWARE UPDATE (SOFTWAREOPDATERING)

Du kan opdatere TV'et med den nyeste software for at forbedre produktets funktion og/eller tilføje nye funktioner. Du kan opdatere softwaren ved at tilslutte TV'et direkte til serveren med softwareopdatering. Funktionen Software Update (Softwareopdatering) virker muligvis ikke afhængigt af dit internetmiljø. I sådanne tilfælde kan du hente den nyeste software fra det autoriserede LG Electronics-servicecenter og derefter opdatere dit TV.

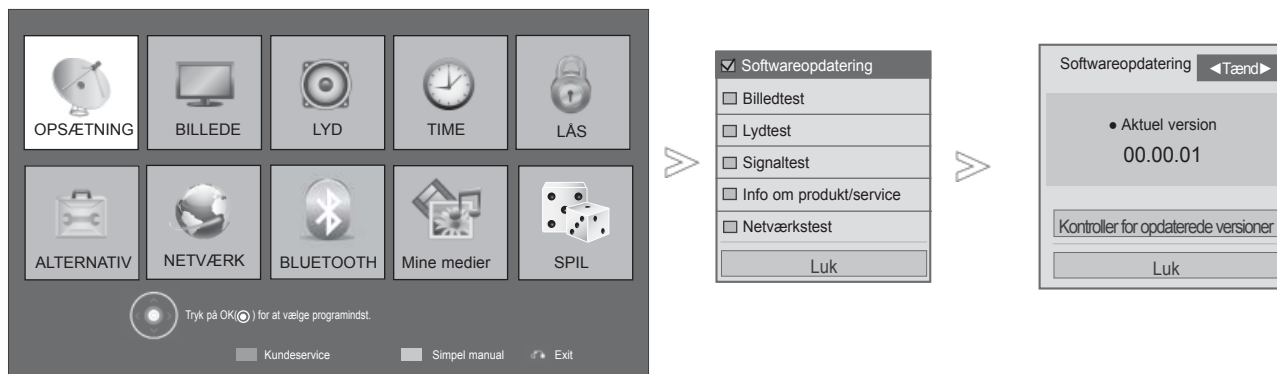

1 **RØD** Vælg **Kundeservice**.

2 Vælg **Softwareopdatering**.

3 Vælg **Tænd** eller **Sluk**.
• Hvis du vælger **Tænd**, vises der en meddelelsesboks, som angiver, at der er fundet ny software.

4 Gem.

• Brug **Check Update Version** (Kontroller for opdaterede versioner) til manuelt at opdatere til den nyeste software på netværksserveren.

- Tryk på knappen **MENU/EXIT** (Menu/afslut) for at gå tilbage til normal TV-visning.
- Tryk på knappen **BACK** (TILBAGE) for at gå til forrige menuskærm.

SE TV/PROGRAMSTYRING

■ Ved softwareopdatering

I forbindelse med overførsel af oplysninger om opdateret digital software kan følgende menu blive vist på tv-skærmen.

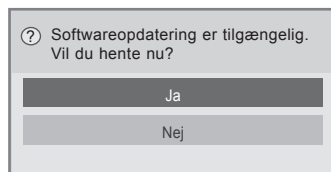

Normal opdatering: til den aktuelle opdateringsstrøm

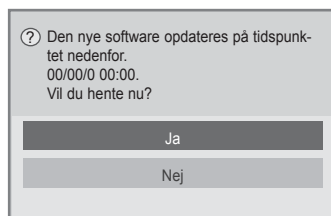

Planlagt opdatering: til den planlagte opdateringsstrøm

Hvis menuen Softwareopdag er indstillet til "Sluk", vises der en meddelelse om, at du skal vælge "Tænd".

Når ny software er tilgængelig, og der er forbindelse til internettet, vises følgende meddelelse.

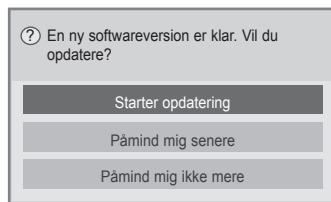

Download starter, når du vælger "Yes" ("Ja").

På dette tidspunkt vises det igangværende popup-vindue ikke.

Status for download kan kontrolleres i menuen Opdatering af software.

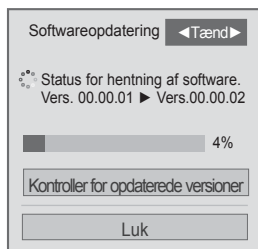

Når download er udført vises et vindue, som vist herunder. TV'et genstartes, når du vælger "Yes" ("Ja").

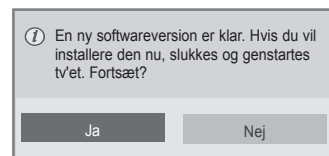

- Vær opmærksom på følgende i forbindelse med softwareopdateringer:

- Strømmen til tv-apparatet må ikke afbrydes.
- Efter opdatering af software kan du bekræfte den opdaterede softwareversion i menuen Opdatering af software.
- Det kan tage en time at hente softwaren, så sørg for, at der forbliver tændt for strømmen under hele overførslen.

<Enkel opdatering, Planlæg opdatering>

- Antennen må ikke frakobles.
- Softwaren downloades kun i standby-status eller i MUX med Software Update Service (SUS), og den stopper, når du tager strømkablet ud, eller når du ser MUX uden Software Update Service.
- Når du går tilbage til standby-status eller MUX med Software Update Service, fortsætter download af software fra det punkt, hvor den sidst blev stoppet.

<Netværksopdatering>

- Du må ikke frakoble netværket, mens softwaren opdateres.
- Hvis der findes en ny softwareopdatering, når du åbner NetCast, vil du ikke kunne bruge NetCast, før du har opdateret softwaren.
- Du kan ikke åbne NetCast, mens softwaren opdateres.

BILLED-/LYDTEST

Denne funktion er en kundesupport-funktion, der kan udføre billed- og lydtest.

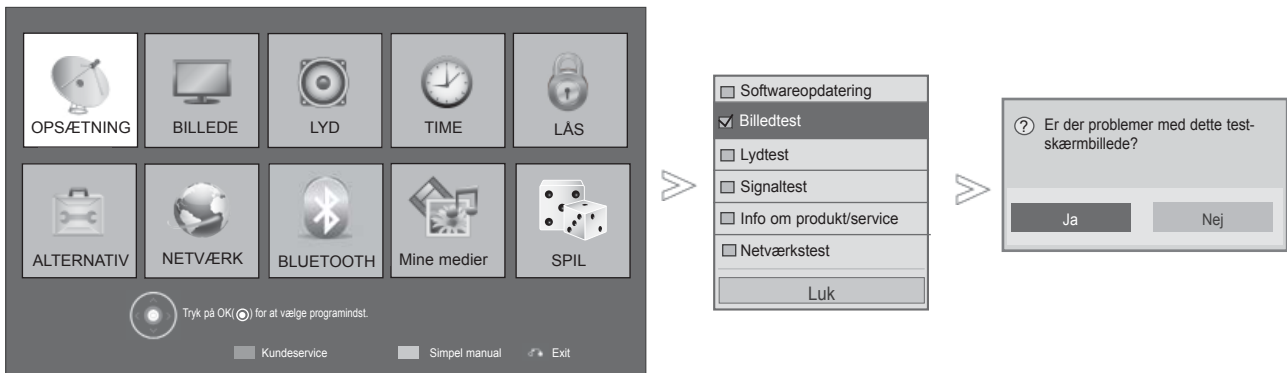

- 1 **RØD** Vælg **Kundeservice**.
- 2 Vælg **Billedtest** eller **Lydttest**.
- 3 Vælg **Ja** eller **Nej**.

- Tryk på knappen **MENU/EXIT** (Menu/afslut) for at gå tilbage til normal TV-visning.
- Tryk på knappen **BACK** (TILBAGE) for at gå til forrige menuskærm.

SE TV/PROGRAMSTYRING

DIAGNOSTICS (DIAGNOSTIK)

Denne funktion giver mulighed for at få vist tv-apparatets producent, model/type, serienummer og softwareversion.

Der vises oplysninger og signalstyrke for den indstillede *MUX.

Der vises signaloplysninger og tjenestenavn for den valgte MUX.

(*MUX: En række (højere) kanaler til digital udsendelse (en enkelt MUX indeholder flere kanaler.)

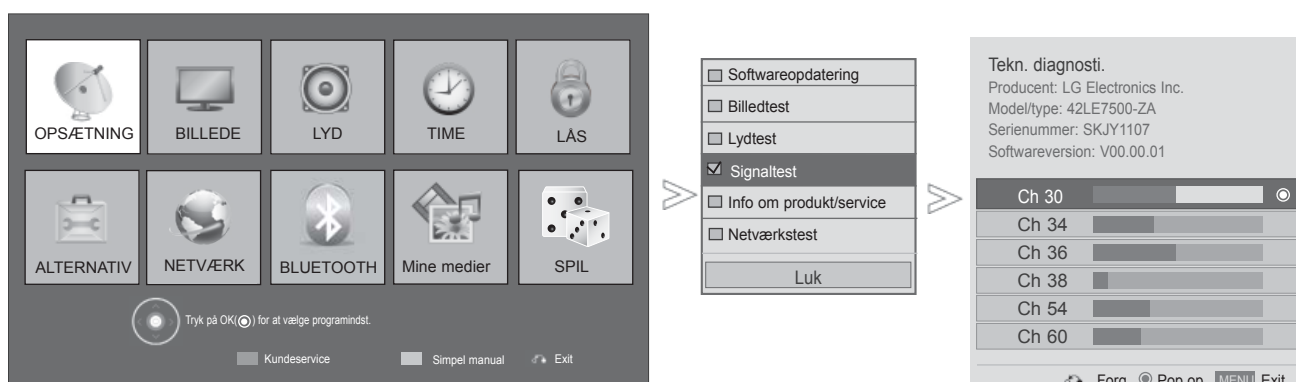

1 **RØD** Vælg **Kundeservice**.

2 Vælg **Signaltest**.

3 Vis forhandler, model/type, serienummer og softwareversion.

4 Vis kanaloplysninger.

- Tryk på knappen **MENU/EXIT** (Menu/afslut) for at gå tilbage til normal TV-visning.
- Tryk på knappen **BACK** (TILBAGE) for at gå til forrige menuskærm.

OPLYSNINGER OM PRODUKT/SERVICE

Denne funktion er en kundesupport-funktion, der kan give oplysninger om produkt/service og om kundeservicecenter.

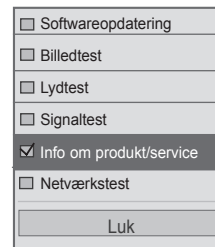

- 1 **RØD** Vælg **Kundeservice**.
- 2 Vælg **Info om produkt/service**.
- 3 Her kan du få vist MODEL/TYPE, Softwareversion, Fabrikationsnummer, Forbrugt tid, Kundeservicecenter og Hjemmeside.

- Tryk på knappen **MENU/EXIT** (Menu/afslut) for at gå tilbage til normal TV-visning.
- Tryk på knappen **BACK** (TILBAGE) for at gå til forrige menuskærm.

NETVÆRKSTEST

Kontroller netværksstatus.

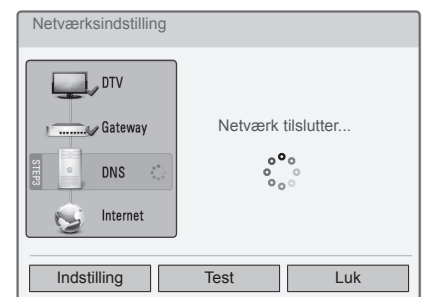
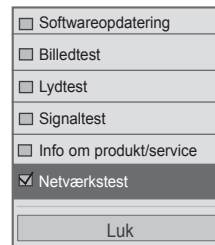
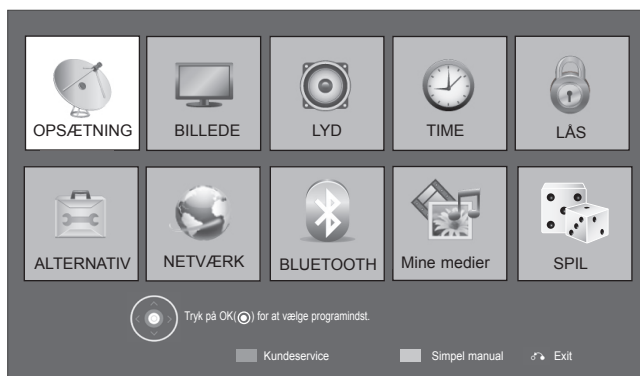

- 1 **RØD** Vælg **Kundeservice**.
- 2 Vælg **Netværkstest**.
- 3 Kontroller netværksstatus.

- Tryk på knappen **MENU/EXIT** (Menu/afslut) for at gå tilbage til normal TV-visning.
- Tryk på knappen **BACK** (TILBAGE) for at gå til forrige menuskærm.

SE TV/PROGRAMSTYRING

SIMPLE MANUAL (ENKEL BRUGERVEJLEDNING)

Du kan nemt og effektivt få adgang til tv'ets informationssystem ved at benytte tv'ets enkle brugervejledning.



■ Det viste billede kan variere fra billedet på dit tv.

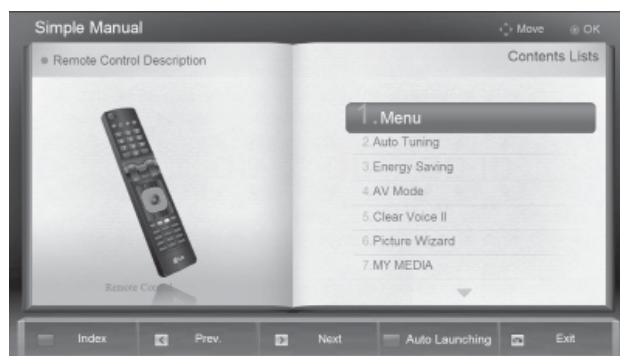

1  **GRØN** Vælg **Simpel manual**.

2  Vælg den del af brugervejledningen, som du ønsker at få vist.

• Tryk på knappen **EXIT (AFSLUT)** for at gå tilbage til normal TV-visning.

HENTNING AF PROGRAMTABELLEN

Du kan kontrollere, hvilke programmer, du har gemt, ved at åbne programoversigten.



■ Vise programoversigten



Vis Programliste.

- Det kan være at nogle programmer vises med blåt. Det er programmer, der springes over under automatisk programmering og når fjernsynet er i tilstanden Programme.
- Programmer, der vises som et kanalnummer, er programmer, der ikke er tilskrevet et stationnavn.



Gå til programredigering.

■ Vælge et program i programoversigten



Vælg et program.



Skift til det valgte programnummer.



Tilstanden skifter mellem TV, DTV og Radio fra det program, du ser i øjeblikket.

SE TV/PROGRAMSTYRING

■ Bladre i programoversigten



1 Skift side.



2 Vend tilbage til normal tv-visning.

■ Visning af listen med foretrukne programmer.



1 Viser listen med foretrukne programmer.



Gå til programredigering.



Den aktuelle kanal registreres/ annulleres som foretrukken kanal i den aktuelt valgte gruppe.



Favoritgruppen er ændret.

LISTE OVER INDGANGSSIGNALER

HDMI og AV1 (SCART) kan genkendes ved hjælp af et følerben og aktiveres derfor udelukkende, når der tilsluttes en ekstern enhed.

Ved hjælp af knappen TV/RAD kan du skifte fra et eksternt indgangssignal til et RF-indgangssignal og til det sidst sete program i tilstanden DTV/RADIO/TV.

- Det viste billede kan variere fra billedet på dit tv.z

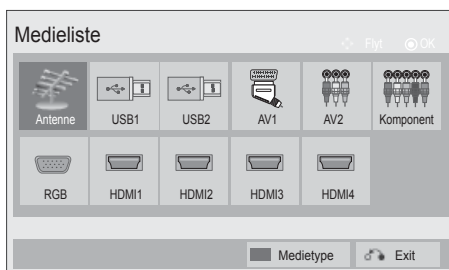

Vælg indgangskilden.

- **Antenne** eller **Kabel** : Vælg denne indstilling, når du ser DTV/RADIO/TV.
- **USB** : Når du bruger et **USB-stik**, afhænger det af stikkets type, om det kan genkendes.
- **AV** : Vælg denne indstilling, når du modtager signaler for en videobåndoptager eller eksternt udstyr.
- **Komponent** : Vælg denne indstilling, når brugen af en DVD eller digital set-top-boks afhænger af stikket.
- **RGB** : Vælg denne indstilling, når brugen af en pc afhænger af stikket.
- **HDMI** : Vælg denne indstilling, når brugen af en DVD, pc eller digital set-top-boks afhænger af stikket.

SE TV/PROGRAMSTYRING

INPUT LABEL (INDGANGSMÆRKAT)

Vælg en mærkat for hver indgangskilde.

- Det viste billede kan variere fra billedet på dit tv.z

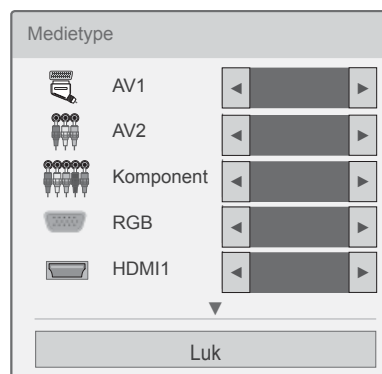
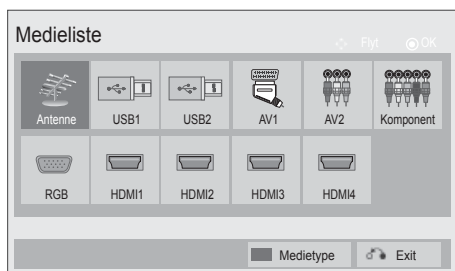

- 1  **BLÅ** Vælg **Mediotype**.
- 2  Vælg kilden.
- 3  Vælg mærkatet.

- Tryk på knappen **MENU/EXIT** (Menu/afslut) for at gå tilbage til normal TV-visning.
- Tryk på knappen **BACK** (TILBAGE) for at gå til forrige menuskærm.

DATATJENESTE

(Denne menu er kun aktiveret i Irland).

Med denne funktion kan brugerne vælge mellem MHEG(Digital Teletext)(Digitalt tekst-tv) og Teletext, hvis begge findes samtidigt.

Hvis kun den ene findes, aktiveres enten MHEG eller Teletext, uanset hvad du har valgt.

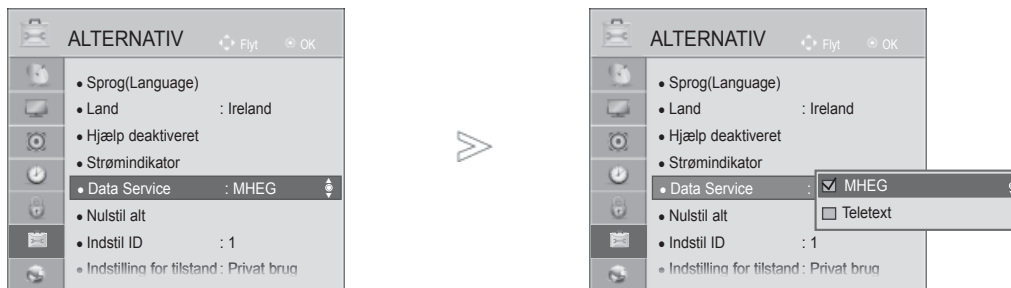

-   Vælg **ALTERNATIV**.
-   Vælg **Data Service**.
-   Vælg **MHEG** eller **Teletext**.
-  Gem.

- Tryk på knappen **MENU/EXIT** (Menu/afslut) for at gå tilbage til normal TV-visning.
- Tryk på knappen **BACK** (TILBAGE) for at gå til forrige menuskærm.

SE TV/PROGRAMSTYRING

MHP-TJENESTE

(kun 32/37/42/47/55LE58**, 32/37/42/47/55LE78**, 42/47/55LE88**, 32/37/42/47/55LD68**, 32/42/47LD78**, 32/37/42LD88**, 50/60PK78**, 50/60PK98**)





(Denne menu er kun aktiveret i Italien).

Denne funktion er automatisk startfunktion for MHP, italiensk datatransmission.

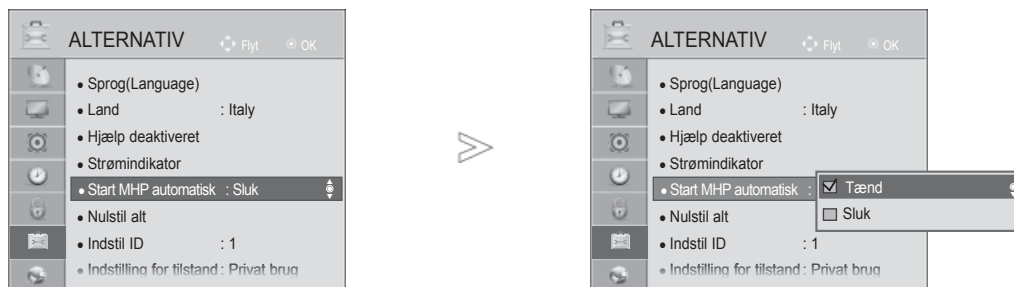
Bruges på kanal med MHP-signal.

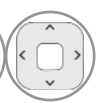
Funktionen for datatransmission kan blive forstyrret afhængigt af signalet fra sendestationen.



-   Vælg **ALTERNATIV**.
-   Vælg **Start MHP automatisk**.
-   Vælg **Tænd** eller **Sluk**.

- Tryk på knappen **MENU/EXIT** (Menu/afslut) for at gå tilbage til normal TV-visning.
- Tryk på knappen **BACK** (TILBAGE) for at gå til forrige menuskærm.

■ Når MHP Auto Start er aktiveret



■ Når MHP Auto Start er slået fra

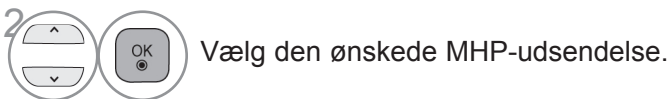

- Tryk på knappen **EXIT** (afslut) for at gå tilbage til normal TV-visning.
- Tryk på knappen **BACK** (TILBAGE) for at gå til forrige menuskærm.

SE TV/PROGRAMSTYRING

SIMPLINK

Det fungerer kun sammen med udstyr med SIMPLINK-logo.
Kontrollér, at der er SIMPLINK-logo.

Produktet fungerer muligvis ikke korrekt, hvis det anvendes sammen med andre produkter med en HDMI-CECfunktion.

Denne funktion giver dig mulighed for at styre og afspille fra andre AV-enheder, der er sluttet til tv'et via et HDMI-kabel, uden at du skal bruge yderligere kabler eller foretage indstillinger.

Hvis du vil lukke **SIMPLINK**-menuen, skal du vælge **Sluk**.



1  Få vist **SIMPLINK**.

2  Vælg **Tænd** eller **Sluk**.

3  Gem.

- Tryk på knappen **MENU/EXIT** (Menu/afslut) for at gå tilbage til normal TV-visning.
- Tryk på knappen **BACK** (TILBAGE) for at gå til forrige menuskærm.

Tilslutning til hjemmebiograf med SIMPLINK-logo.

- 1 Sæt **HDMI/DVI IN 1(DVI)**, **HDMI/DVI IN 2**, **HDMI/DVI IN 3** eller **HDMI IN 4** (Undtagen 32/37/42/47/55LD6***, 32/42/47LD7***)-udgangen på bagsiden af tv'et.
- 2 Forbind Digital Audio-stikket på hjemmebiografen med Digital Audio-stikket på bagsiden af tv'et vha. optiske kabler.
- 3 Vælg Home Theater (Hjemmebiograf) i menuen Speaker (Højttaler) ved at trykke på knappen **SIMPLINK**.

► Når der vælges eller arbejdes med mediet på udstyret med funktionen hjemmebiograf, skifter højttalerne automatisk til HT Speaker (HT-højttaler).

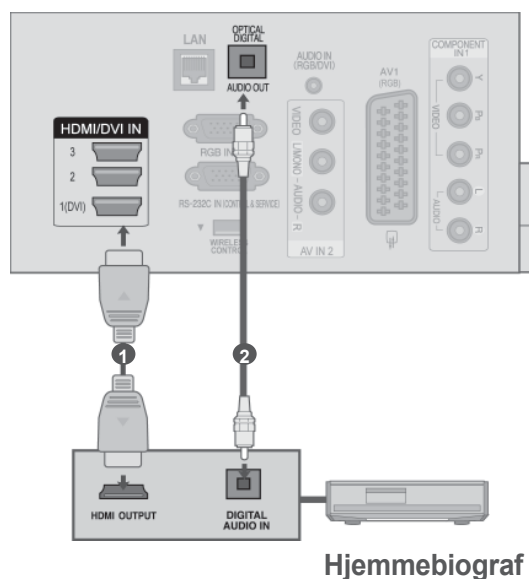

! BEMÆRK

- Slut HDMI/DVI IN- eller HDMI IN-terminalen på tv-apparatet til terminalen (HDMI-terminal) på SIMPLINK-enheden med HDMI-kablet.
- Når indgangskilden skiftes til den anden med tasten INPUT på fjernbetjeningen eller andre, standser betjeningen af udstyret med SIMPLINK.

SE TV/PROGRAMSTYRING

SIMPLINK-FUNKTIONER

Diskafspilning

Du kan betjene de tilsluttede AV-enheder ved at trykke på knapperne ^ v < > , OK, ►, ■, II, ◀◀ og ►► buttons.

Direkte afspilning

Når du har sluttet AV-enhederne til tv'et, kan du styre enhederne direkte og afspille medier uden at skulle foretage yderligere indstillinger.

Vælg AV-enhed

Du kan vælge en af de AV-enheder, der er sluttet til tv'et, og afspille fra den.

Sluk for alle enheder

Når du slukker for tv-apparatet, slukkes der for alle tilsluttede enheder.

Skift lydudgang

Simplink gør det nemt at skifte lydudgang.

Sync Power on (Synk. tænd-funktion)

Når udstyr med Simplink-funktion tilsluttet via HDMI-stik begynder at spille, skifter tv'et automatisk til tændt.

*** Denne funktion er ikke tilgængelig med en enhed, der er sluttet til tv'et via et HDMI-kabel, men som ikke understøtter Simplink.**

Bemærk: Ved brug af SIMPLINK skal der benyttes et HDMI-kabel senere end version 1.3 med *CEC-funktion. (*CEC: Consumer Electronics Control).

SIMPLINK-MENUEN

Tryk på knappen ^ v < > og derefter på knappen OK for at vælge den ønskede SIMPLINK-kilde.

- 1 **TV-visning:** Skift til den forrige tv-kanal, uanset hvilken tilstand der er valgt.
- 2 **Diskafspilning:** Vælg og afspil tilsluttede diske.
Hvis der er flere diske til rådighed, vises enhedstypen for den enkelte disk nederst på skærmen.
- 3 **Videobåndoptager:** Afspil og styr den tilsluttede videobåndoptager.
- 4 **Afspilning fra harddisk:** Afspil og håndter filer, der er gemt på harddisk.
- 5 **Lyddudgang til hjemmebiograf/lyddudgang til tv:** Vælg Home theatre (Hjemmebiograf) eller TV speaker (TV-højtalere) som lyddudgang.

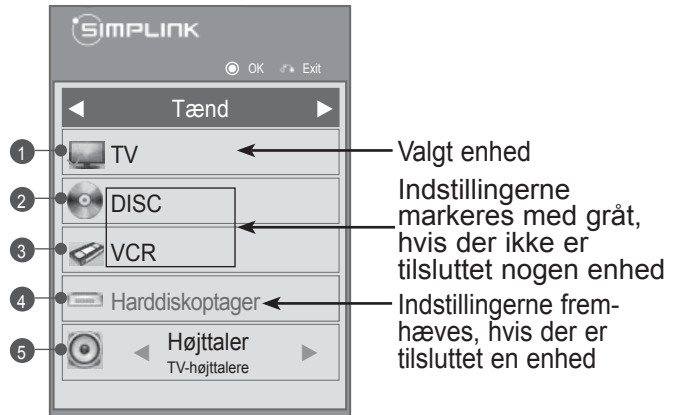

- Hjemmebiograf: Der understøttes kun ét system ad gangen.
- DVD, optager : Op til tre (kun 32/37/42/47/55LD6***, 32/42/47LD7***), fire (kun 32/37/42/47/55LE5***, 32/37/42/47/55LE7***, 42/47/55LE8***, 50/60PK5**, 50/60PK7***, 50/60PK9***) understøttes ad gangen.
- Videobåndoptager: Der understøttes kun én enhed ad gangen.

SE TV/PROGRAMSTYRING

AV MODE (AV-TILSTAND)

Du kan vælge den optimale gengivelse af billeder og lyd, når der sluttes en AV-enhed til en indgang til eksternt udstyr.

Sluk	Deaktiverer AV-tilstand.
Biograf	Optimerer video og lyd, når der vises film.
Sport	Optimerer video og lyd, når der vises sport.
Spil	Optimerer video og lyd, når der spilles spil.

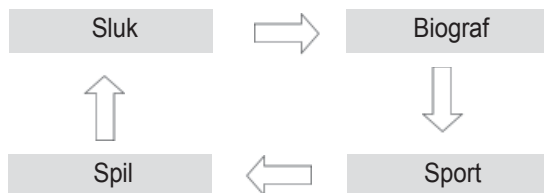

Tryk på knappen **AV MODE (AV-tilstand)** gentagne gange for at vælge den ønskede kilde.



- Hvis du vælger tilstanden **Biograf** under **AV mode (AV-tilstand)**, vælges tilstanden **Biograf** for både **Billedtilstand** og **Lydtilstand** i hhv. menuen BILLEDE og menuen LYD.
- Hvis du vælger "**Sluk**" i AV mode (AV-tilstand), vælges den første billedtilstand, du har konfigureret.

INITIALISERING(GENDANNELSE AF DE OPRINDELIGE FABRIKSINDSTILLINGER)

Denne funktion anvender alle indstillinger. Indstillingerne **Isf** **Dag** og **Isf** **Nat** i Biograftilstand kan imidlertid ikke anvendes.

Det er nyttigt til initialisering af produktet, eller hvis du flytter til en anden by eller et andet land. Du skal genstarte initialiseringen, når fabriksindstillingerne er gendannet.

Når menuen **Lås system** er indstillet til "**Tænd**", vises der en meddelelse om, at du skal angive adgangskoden.

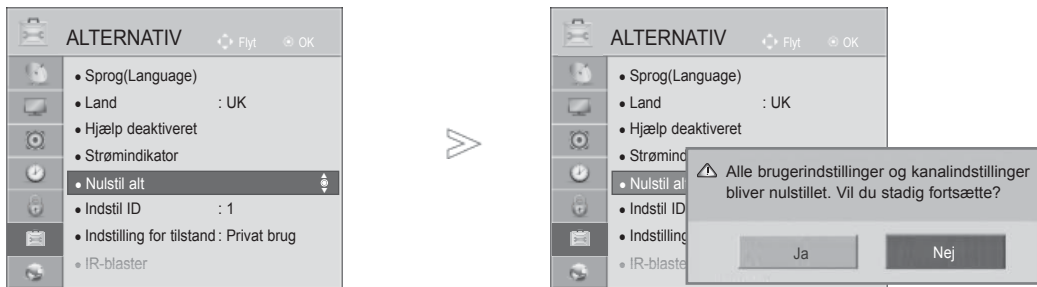

1   Vælg **ALTERNATIV**.

2   Vælg **Nulstil alt**.

3   Vælg **Ja**.

4  Start gendannelsen af fabriksindstillingerne

• Hvis låsefunktionen er aktiveret, og du har glemt din adgangskode, skal du trykke "0", "3", "2", "5" på fjernbetjeningen.

- Tryk på knappen **MENU/EXIT** (Menu/afslut) for at gå tilbage til normal TV-visning.
- Tryk på knappen **BACK** (TILBAGE) for at gå til forrige menuskærm.

NETCAST

JURIDISK BEMÆRKNING

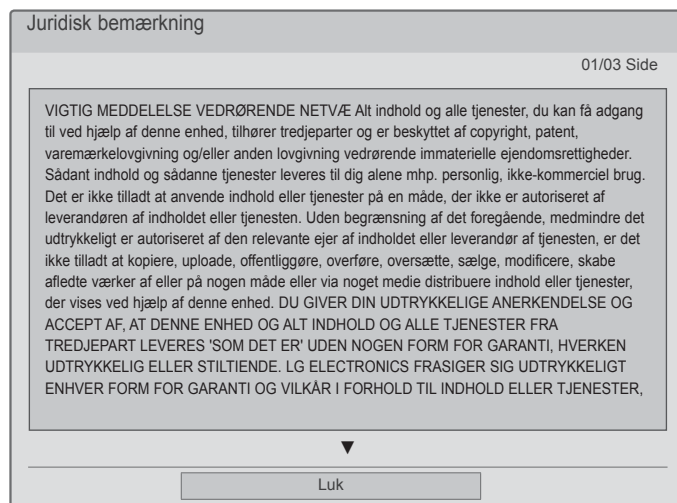

1 Vælg **NETVÆRK**.

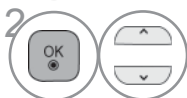

2 Vælg **Legal Notice (Juridisk bemærkning)**.

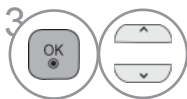

3 Kontroller juridisk bemærkning.

• Tryk på knappen **MENU/EXIT** (Menu/afslut) for at gå tilbage til normal TV-visning.

VIGTIG MEDDELELSE VEDRØRENDE NETVÆRKSTJENESTER

Alt indhold og alle tjenester, du kan få adgang til ved hjælp af denne enhed, tilhører tredjeparter og er beskyttet af copyright, patent, varemærkelovgivning og/eller anden lovgivning vedrørende immaterielle ejendomsrettigheder. Sådant indhold og sådanne tjenester leveres til dig alene mhp. personlig, ikke-kommerciel brug. Det er ikke tilladt at anvende indhold eller tjenester på en måde, der ikke er autoriseret af leverandøren af indholdet eller tjenesten. Uden begrænsning af det foregående, medmindre det udtrykkeligt er autoriseret af den relevante ejer af indholdet eller leverandør af tjenesten, er det ikke tilladt at kopiere, uploade, offentliggøre, overføre, oversætte, sælge, modificere, skabe afledte værker af eller på nogen måde eller via noget medie distribuere indhold eller tjenester, der vises ved hjælp af denne enhed.

DU GIVER DIN UDTRYKKELIGE ANERKENDELSE OG ACCEPT AF, AT DENNE ENHED OG ALT INDHOLD OG ALLE TJENESTER FRA TREDJEPART LEVERES 'SOM DET ER' UDEN NOGEN FORM FOR GARANTI, HVERKEN UDTRYKKELIG ELLER STILTIENDE. LG ELECTRONICS FRASIGER SIG UDTRYKKELIGT ENHVER FORM FOR GARANTI OG VILKÅR I FORHOLD TIL INDHOLD ELLER TJENESTER, UDTRYKKELIG ELLER STILTIENDE, HERUNDER MEN IKKE BEGRÆNSET TIL GARANTIER FOR SALGBARHED, TILFREDSSTILLENDE KVALITET, EGNETHEDTILET BESTEMT FORMÅL OG IKKE-KRÆNKELSE AF TREDJEPARTS RETTIGHEDER. LG GARANTERER IKKE FOR NØJAGTIGHEDEN, GYLDIGHEDEN, BETIMELIGHEDEN, LOVLIGHEDEN ELLER FULDSTÆNDIGHEDEN AF INDHOLD ELLER TJENESTER, DER ER TILGÆNGELIGE VIA DENNE ENHED OG GARANTERER IKKE, AT ENHEDEN ELLER TJENESTERNE VIL IMØDEKOMME DINE KRAV, ELLER AT BRUGEN AF ENHEDEN ELLER TJENESTERNE VIL FOREGÅ UDEN AFBRYDELSER ELLER FEJL. UNDER INGEN OMSTÆNDIGHEDER, HERUNDER I TILFÆLDE AF UAGTSOMHED, ER LG ANSVARLIG, HVERKEN UNDER KONTRAKT ELLER UDEN FOR KONTRAKT, FOR NOGEN DIREKTE, INDIREKTE, HÆNDELIG, SPECIEL ELLER FØLGESKADE ELLER ANDRE SKADER, DER OPSTÅR PGA. OPLYSNINGER INDEHOLDT I ELLER NOGET INDHOLD ELLER NOGEN TJENESTE, SOM DU ELLER EN EVENTUEL TREDJEPART HAR FÅET ADGANG TIL, OGSÅ SELVOM VI ER BLEVET OPLYST OM MULIGHEDEN FOR SÅDANNE SKADER.

Tjenester fra tredjepart kan ændres, stilles i bero, fjernes, afsluttes eller afbrydes, eller adgangen til dem kan deaktiveres, når som helst uden varsel, og LG giver ingen erklæring om eller garanti for, at indhold eller tjenester fortsat vil være tilgængelige i nogen fastsat periode. Indhold og tjenester leveres af tredjeparter ved hjælp af netværk og sendefaciliteter, som LG ikke har nogen kontrol over. LG kan sætte begrænsninger for brugen af eller adgangen til bestemte tjenester eller bestemt indhold i alle tilfælde og uden varsel eller ansvar. LG fralægger sig udtrykkeligt ethvert ansvar og enhver erstatningspligt i forhold til eventuelle ændringer, afbrydelse, deaktivering, fjernelse eller midlertidig afbrydelse af indhold eller tjenester, som du kan få adgang til ved hjælp af denne enhed.

NETCAST

MENUEN NETCAST

Disse tjenester leveres af en separat indholdsudbyder.

Besøg indholdsudbyderens websted for at få specifikke oplysninger om tjenester. (Vejledning til noget indhold leveres muligvis ikke afhængigt af indholdsudbyderen).

NetCast-menukilden kan være forskellig fra land til land.



1   Vælg **NETCAST** i menuen.

2  Nyd **AccuWeather**, **Picasa** eller **YouTube**.

! BEMÆRK

- ▶ Den videoliste, der findes ved søgning fra TV'et, kan være anderledes end listen, der findes med en webbrowser på en PC.
- ▶ Indstillingerne på dette TV påvirker ikke YouTube's afspilningskvalitet.
- ▶ Afspilningen af videoer kan muligvis blive sat på pause, stoppe eller i vente i buffer afhængigt af din bredbåndshastighed.
Vi anbefaler en forbindelseshastighed på minimum 1,5 Mbps. For at få den bedste afspilningstilstand kræves en forbindelseshastighed på 4,0 Mbps. Nogle gange varierer din bredbåndshastighed afhængigt af din internetudbyders netværksforhold. Kontakt din internetudbyder, hvis du har problemer med at opretholde en hurtig og pålidelig forbindelse, eller hvis du vil øge hastigheden på din forbindelse. Mange internetudbydere tilbyder en række forskellige bredbåndshastigheder.
- ▶ Hvis du vil se brugermanualen fra udbyderen af indholdet, skal du besøge vores websted på <http://www.lg.com>.
- ▶ Hvis du vil se aktiveringsmetoden for Orange eller maxdome, skal du klikke på Orange eller maxdome i CD-manualen (kun på fransk eller tysk).
- ▶ For tjenester, der kræver, at du logger på, skal du tilmelde dig på det gældende websted ved hjælp af pc'en og logge på via TV'et for at få glæde af yderligere funktioner.
- ▶ Når du vælger den ønskede by under Opsætning ved at trykke på den røde knap, afspejler baggrunden i NetCast vejret i den valgte by.

- Tryk på knappen **RED(RØD)** for at vælge vejret i et område.
- Tryk på knappen **EXIT** (afslut) for at gå tilbage til normal TV-visning.

YOUTUBE

YouTube er et videodelingswebsted, hvor brugere kan uploade, vise og dele deres videoklip.

YouTube-skærmkomponenter

- 1 YouTube-menu
- 2 Videoliste



RØD

Indstil menuen med valgmuligheder.



Gå tilbage til menuen NetCast.



Gå tilbage til TV-visning.







! BEMÆRK

- Hvis du trykker på knappen Q.menu, mens videoen fra YouTube afspilles i fuld skærm, kan du justere videoindstillingerne.

YouTube-tjenestemenue

- **Home**: Du kan se den ønskede video i realtid.
- **Featured (Udvalgte)** : Listen over udvalgte videoer vises.
- **Popular (Populære)** : Listen over de bedst bedømte videoer fra YouTube-serveren vises.
- **Most Viewed (Mest sete)** : Listen over de meste sete videoer vises.
- **Search (Søg)** : Tastaturet/tastaturmenuen vises.
- **History (Historik)** : Listen over videoer, du har afspillet tidligere, vises. Maksimalt 20 videoer kan gemmes.
- **Favorites (Favoritter)** : Når din status er logget på, vil denne menu blive vist med den videoliste, som findes på YouTube-serveren med din konto (Nogle videoer vises muligvis ikke på favoritlisten, selv hvis videoerne findes på serveren).
- **Sign in (Sign Out) (Log på (Log af))** : Viser tastaturet/tastaturmenuen til at logge på eller vende tilbage til logget af-status.

Brug af fjernbetjeningen

	Stop videoen, og vis en liste over relaterede videoer.
	Sæt videoen på pause under afspilning.
	Afspil den valgte video.
	Spring frem eller tilbage i afspilningen.
	Indstil menuen med valgmuligheder.
	Gå tilbage til menuen NetCast.
	Gå tilbage til TV-visning.

ACCUWEATHER

Accuweather er et program til at se vejret i de byer, som brugeren ønsker.

AccuWeather-skærmskomponenter

- 1 AccuWeather-menu
- 2 Vejrliste efter by
- 3 Tilsvarende knapper på fjernbetjeningen

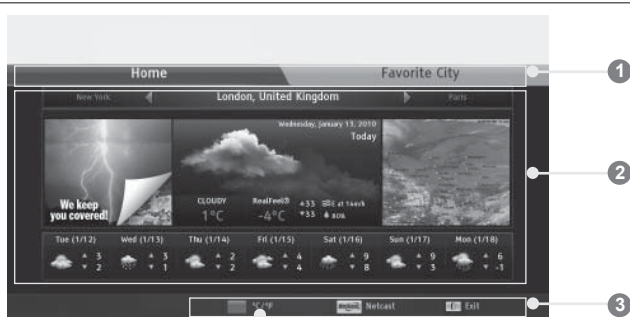

RØD

Skift mellem Celsius og Fahrenheit.



Flyt fokus til den menu, du ønsker



Vælg den menu, der fokuseres på



Gå tilbage til menuen NetCast.



Gå tilbage til TV-visning.

AccuWeather-tjenestemenu

- **Home (Hjem):** Vejret i den valgte by vises.
- **Favorite City (Favoritby):** Byer, som ofte undersøges, kan registreres til kontrol af vejret.

! BEMÆRK

- ▶ Som standard er New York, London og Paris registreret, og brugeren kan tilføje/slette byer fra **Favorite City** (Favoritby).
- ▶ LG er ikke ansvarlig for vejrudsigternes nøjagtighed.
- ▶ Gældende vejrinformationer kan variere fra de faktiske vejrforhold afhængigt af informationerne, der leveres af Accuweather.

NETCAST

PICASA

Picasa er et program fra Google, der holder styr på digitale billeder.

Picasa-skærmkomponenter

- 1 Picasa-menu
- 2 Fotoliste
- 3 Tilsvarende knapper på fjernbetjeningen

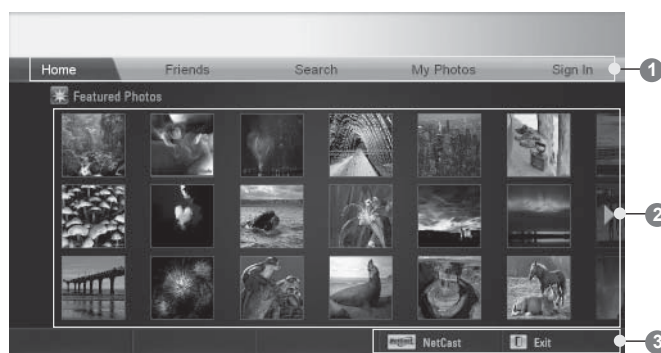

Vælg det ønskede foto.



Det valgte foto vises.



Gå tilbage til menuen NetCast.



Gå tilbage til TV-visning.

Picasa-tjenestemenu

- **Home (Hjem)** : Listen over udvalgte fotos vises.
- **Friends (Venner)** : Du kan registrere brugere med de billeder, du vil have, som venner. Du kan tilføje op til 10 venner.
- **Search (Søg)** : Tastaturet/tastaturmenuen vises.
- **My Photos (Mine fotos)**: Du kan få vist billeder, der er blevet uploadet til web. Denne funktion kan kun bruges, når du logger på.
- **Sign in (Sign Out): (Log på (Log af))** : Viser tastaturet/tastaturmenuen til at logge på eller vende tilbage til logget af-status.

SÅDAN ANVENDES BLUETOOTH

(Undtagen 32/37/42/47/55LE5***, 32/37/42/47/55LD6***, 32/42/47LD7***, 50/60PK5**)

BLUETOOTH?

Bluetooth er en type netværksteknologi, der virker på korte afstande, og som bruger en 2,4 GHz-frekvens til at oprette trådløse forbindelser til forskellige enheder som f.eks. computere, mobiltelefoner, pda'er og digitale apparater. Bluetooth kræver ingen kabelforbindelse for at kunne overføre data.

Hvis du benytter Bluetooth-kommunikation, kan du slutte et trådløst headset, hvor Bluetooth er aktiveret, til dette tv, eller kun modtage billeder (kun JPEG), lytte til musik fra en mobiltelefon, hvor Bluetooth er aktiveret.

- Kommunikationsspecifikationer: Bluetooth Specification version 2.0+EDR(Enhanced Data Rate)
- Udgang: Bluetooth Specification Power Class 2 (Specifikationer for Bluetooth, strømkategori 2)
- Maksimalt kommunikationsområde: Fri luftlinje, ca. 10 m
- Frekvensbånd: 2,4GHz (2.4 GHz til 2.4835 GHz)
- Bluetooth-modul : RBFS-B921A(Plasma TV), RBFS-B721A(LCD/LED LCD TV) (LG Electronics)
- Kompatibel Bluetooth-profil : GAVDP(Generic Audio/Video Distribution Profile)
A2DP (Advanced Audio Distribution Profile)
HSP(Headset Profile)
OPP(Object Push Profile)
BIP(Basic Imaging Profile)
FTP(File Transfer Profile)

CE 0700

SÅDAN ANVENDES BLUETOOTH

Sikkerhedsforanstaltninger ved brug af Bluetooth

- ▶ Skal bruges inden for et område på 7 m(-45° til 45°).
Hvis du anvender enheden enten uden for eller inden for området, men uden fri luftlinje, kan det forårsage kommunikationsfejl.
- ▶ Kommunikationsfejl kan forekomme som følge af omgivende udstyr.
- ▶ Produkter, som bruger den samme frekvens på 2,4 GHz (trådløs LAN-forbindelse, mikrobølgeovn m.m.), kan forårsage kommunikationsfejl, idet de bruger den samme frekvensbåndbredde. The device search time
- ▶ Enhedens søgetid afhænger af antallet af Bluetooth-enheder og brugssituationen.
- ▶ The fewer devices to Jo færre enheder, søgningen skal omfatte, desto større er chancen for at finde det, du søger efter.
- ▶ Jo færre enheder, desto større bliver sandsynligheden for at finde det, der søges efter.
- ▶ Elektromagnetiske bølger kan forstyrres af de relevante trådløse enheder.
- ▶ De relevante trådløse enheder kan ikke bruges til tjenester, der er relateret til menneskeliv, på grund af risikoen for forstyrrelse af de elektromagnetiske bølger.
- ▶ Du kan kun tilslutte én Bluetooth-enhed ad gangen.
- ▶ Du kan ikke modtage fotos (kun JPEG) eller lytte til musik fra andre Bluetooth-enheder, mens du bruger Bluetooth-headset'et.
- ▶ I Bluetooth-enhedens brugervejledning kan du få detaljerede oplysninger om Bluetooth.
- ▶ Drift er underlagt følgende to betingelser: (1) Denne enhed kan forårsage skadelig interferens, og (2) denne enhed skal acceptere enhver form for modtaget interferens, herunder interferens, som kan få enheden til at fungere u hensigtsmæssigt.
- ▶ Bluetooth kan bruges ca. 30 sekunder efter, at strømmen er blevet tændt.
- ▶ Afhængigt af metoden for transmissionsprocessen og ydeevnen for de anvendte hovedtelefoner, bliver lyden muligvis afbrudt med det samme.

QDID (Qualified Design Identity) : B015199





SÅDAN INDSTILLES BLUETOOTH

Du kan benytte trådløs kommunikation uden at skulle tilslutte kabler, hvis du ønsker at høre lyden via Bluetooth-headset'et eller modtage jpeg-billeder fra en ekstern enhed og få dem vist på tv og lytte til musik på mobiltelefonen (Bluetooth-enhed).

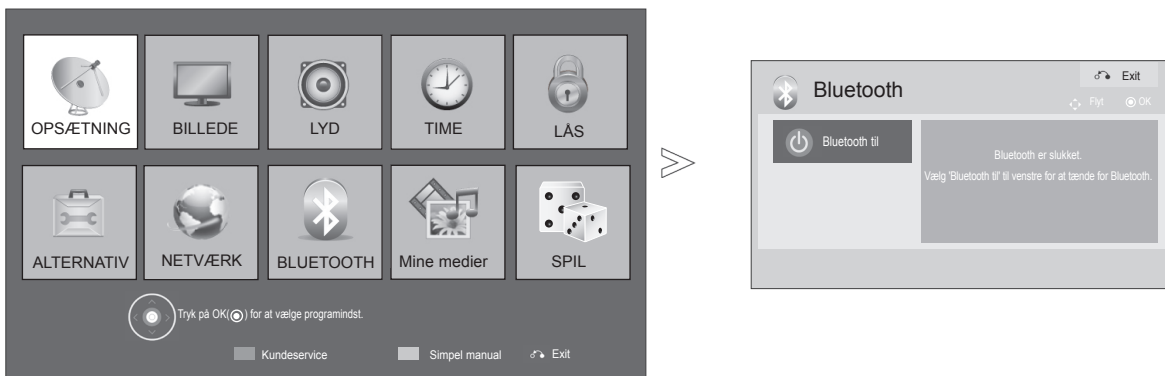
Du kan anvende **BLUETOOTH**-menuen ved at vælge "**Bluetooth on**" (Bluetooth til). Hvis du ikke vil anvende Bluetooth-funktionen, skal du bruge "**Bluetooth off**" (Bluetooth fra).

Hvis den er sluttet til den eksterne Bluetooth-enhed, kan du vælge "**Bluetooth off**" (Bluetooth fra), når du har frakoblet enheden.



- 1    Tryk på **BLUETOOTH**.
- 2  Vælg **Bluetooth on (Bluetooth til)**.

- Tryk på knappen **MENU/EXIT** (Menu/afslut) for at gå tilbage til normal TV-visning.
- Tryk på knappen **BACK** (TILBAGE) for at gå til forrige menuskærm.

SÅDAN ANVENDES BLUETOOTH

BLUETOOTH-HOVEDTELEFONER

Når du vælger Bluetooth-headset'et, kan du lytte til tv'ets lyd i Bluetooth-headset'et via trådløs kommunikation.

Du skal parre det med en ny Bluetooth-enhed, før det tages i brug. Du kan finde detaljerede oplysninger i den relevante brugervejledning.

Der kan maksimalt tilknyttes 12 enheder.

Mens enheden søger efter Bluetooth-headset'et, fungerer de øvrige knapper undtagen "Stop" (knappen OK) ikke.

Sådan tilsluttes et nyt sæt Bluetooth-hovedtelefoner



Du kan kun søge efter det nye Bluetooth-headset i afbrudt tilstand.

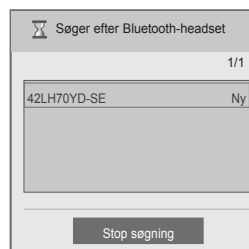
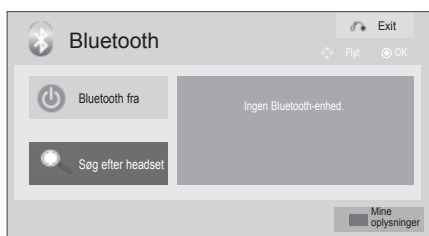

Under søgningen, vises listen med alle Bluetooth-headsets, der svarer.

After new Bluetooth device is searched, the PIN number is validated to connect the device. For details, refer to the user manual of the applicable device.



1    Tryk på **BLUETOOTH**.

2   Vælg **Search headset (Søg efter headset)**.

3   Vælg de ønskede Bluetooth-hovedtelefoner.

4  Vælg den ønskede PIN-kode til Bluetooth-hovedtelefonen. Du kan finde oplysninger om brug af kode i den relevante brugervejledning.

5  Tilslut Bluetooth-hovedtelefonerne.

- Tryk på knappen **MENU/EXIT** (Menu/afslut) for at gå tilbage til normal TV-visning.
- Tryk på knappen **BACK** (TILBAGE) for at gå til forrige menuskærm.

Sådan tilslutter man Bluetooth-hovedtelefoner, der allerede er registreret

Bluetooth-headsets vises i den rækkefølge, de benyttes i, med det headset, der seneste blev benyttet, øverst.

Hvis du vil oprette forbindelse til en Bluetooth-enhed, som allerede er registreret, kan du gøre dette uden brug af kode.

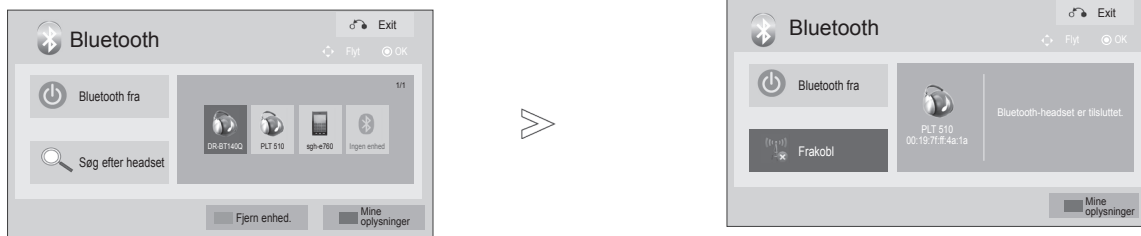

1    Tryk på **BLUETOOTH**.

2   Vælg de ønskede Bluetooth-hovedtelefoner.

3  Tilslut Bluetooth-hovedtelefonerne.

- Indstillingen for headset'et afbrydes automatisk, når der slukkes for tv'et og tændes igen efter tilslutning/brug af Bluetooth-headset'et.
- Tv'ets højttaler slås fra, og lyden sendes direkte til headset'et, når Bluetooth-headset'et tilsluttes.







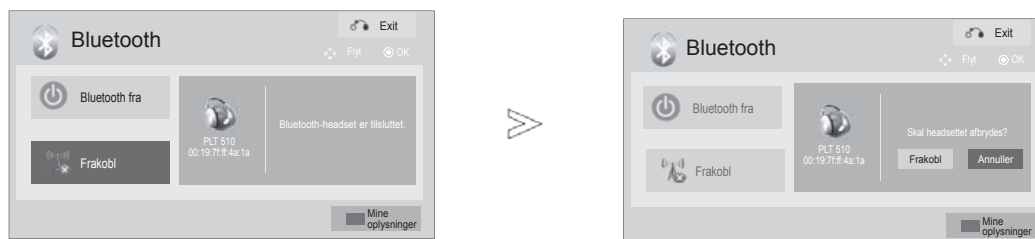

- Tryk på knappen **MENU/EXIT** (Menu/afslut) for at gå tilbage til normal TV-visning.
- Tryk på knappen **BACK** (TILBAGE) for at gå til forrige menuskærm.

SÅDAN ANVENDES BLUETOOTH

Sådan frakobles Bluetooth-hovedtelefonerne, mens de er i brug



SÅDAN ANVENDES BLUETOOTH

- 1    Tryk på **BLUETOOTH**.
- 2   Vælg **Disconnect (Frakobl)**.
- 3    Vælg **Disconnect (Frakobl)**.
- 4  Kobl Bluetooth-hovedtelefonerne fra.

- Tryk på knappen **MENU/EXIT** (Menu/afslut) for at gå tilbage til normal TV-visning.
- Tryk på knappen **BACK** (TILBAGE) for at gå til forrige menuskærm.

Forespørgsel om tilslutning til tv fra Bluetooth-hovedtelefonerne

Når Bluetooth-menuen er i tilstanden "Tænd" , og der kommer en tilslutningsforespørgsel fra hovedtelefonerne, vises denne meddelelse.

Ikke alle headsets understøtter denne funktion. (Henviser til den relevante brugervejledning til Bluetooth-hovedtelefonerne.)

Nogle typer hovedtelefoner kan forsøge at få forbindelse, når de er slukket/tændt, selv om de ikke er inkluderet på listen over registrerede enheder.

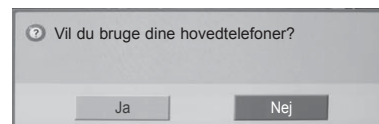

Vælg **Ja** eller **Nej**.

! BEMÆRK

- ▶ LG anbefaler følgende headset.
 - Plantronics VOYAGER-855/SONY HBH-DS970, HBH-DS980/Motorola S605/Logitech Freepulse-wireless

Afhængigt af størrelsen af headset'ets bufferhukommelse kan der opstå forsinkelse i lyden.
- ▶ Der kan søges efter og tilsluttes stereo/mono-headsets, hvis Bluetooth-kompatibilitet er certificeret.
- ▶ Bluetooth-enheder med stereo/mono-headsets, der understøtter A2DP eller HSP -funktionen, kan tilsluttes.
- ▶ Der kan muligvis ikke søges efter eller oprettes forbindelse til enheden, hvis tv'ets omgivelser er som følger:
 - Der er kraftig udsendelse af elektromagnetiske bølger.
 - Der er mange Bluetooth-enheder.
 - Hvis der er slukket for headset'et, det ikke er på plads eller der er fejl på det.
 - Der er kommunikationsfejl, fordi produkter som f.eks. mikrobølgeovne, trådløse LAN-forbindelser, gaskomfurer m.m. bruger den samme frekvens.
- ▶ Der kan kun tilsluttes ét Bluetooth-headset ad gangen.
- ▶ Hvis forbindelsen afbrydes, fordi tv'et slukkes el.lign., vil den ikke automatisk blive genoprettet. Forsøg at tilslutte den relevante enhed igen.
- ▶ Visse funktioner fungerer langsommere, når hovedtelefonerne er sat til.
- ▶ Enheden skifter ikke automatisk til højttalertilstanden Home Theater (Hjemmebiograf), hvis du bare vælger Simplink Home Theater (Simplink-hjemmebiograf) efter at have brugt hovedtelefonerne i Simplink-tilstand.
- ▶ Hvis der fortsat ikke kan oprettes forbindelse til hovedtelefonerne, skal enheden parres igen.
- ▶ Lydkvaliteten på mono-headsets bliver ikke så god som på stereo-headsets.
- ▶ Der kan forekomme støj på mono-headsets i takt med, at afstanden til tv'et øges, fordi de benytter en anden transmissionsmetode end stereo-headsets.
- ▶ Hvis der benyttes et Bluetooth-headset, fungerer lydstyrkeknapperne +/- og knappen, der slår lyden fra, ikke, og lydmenuen skifter til standardværdien og deaktiveres.
- ▶ Med Bluetooth slået til vil tv'et automatisk skifte til Bluetooth-tilstand, hvis en registreret enhed tændes, selv om du ser i en anden indgangstilstand. I så fald, skal du indstille Bluetooth til Fra.





SÅDAN ANVENDES BLUETOOTH

FJERN BLUETOOTH-ENHEDEN

Når 12 enheder er registreret, kan du ikke registrere flere enheder, og den eksterne enhed vil ikke længere kunne parres med TV'et. I sådanne tilfælde bør du slette én enhed (frakobl først, hvis en enhed er sluttet til TV'et), og derefter kan du registrere en anden enhed.

"Remove device" (Fjern enhed) vil være tilgængelig, når du vælger en enhed, der ikke er sluttet til TV'et.



- 1    Tryk på **BLUETOOTH**.
- 2  Vælg **Remove device (Fjern enhed)**.
- 3  Vælg **Delete (Slet)**.
- 4  Fjern Bluetooth-enheden.

- Tryk på knappen **MENU/EXIT** (Menu/afslut) for at gå tilbage til normal TV-visning.
- Tryk på knappen **BACK** (TILBAGE) for at gå til forrige menuskærm.

MINE BLUETOOTH-OPLYSNINGER

Denne funktion viser brugeren My Bluetooth Information (Mine Bluetooth-oplysninger). "Edit" (Rediger) er tilgængelig, hvis tv'et ikke er sluttet til nogen enhed.

Du kan redigere PIN-koden til TV-opsætning eller navnet til TV-opsætning.
Du kan kontrollere TV-adressen.

Bruges til at acceptere tilslutningen fra eller oprettelse af forbindelse til en ekstern Bluetooth-enhed, PIN-koden skal angives igen.

Se den relevante brugervejledning for at få detaljer om, hvordan man angiver en kode til den eksterne Bluetooth-enhed.



Tv'ets PIN-kode består af op til 16 cifre.
Tv'ets PIN-kode skal bestå af mere end 1 ciffer.



1    Tryk på **BLUETOOTH**.

2  Vælg **My Info (Mine oplysninger)**.

3  Vælg **Setup TV PIN (Konfigurer PIN-kode til tv'et.)** eller **Setup TV name (Angiv et navn til tv'et.)**.

4   Indtast enhedens navn. Du kan benytte bogstaverne A til Z, tallene 0 til, 9, +/- og mellemrum.

5  Gem.

• Tryk på knappen < for at slette cifrene et ad gangen.

- Tryk på knappen **MENU/EXIT** (Menu/afslut) for at gå tilbage til normal TV-visning.
- Tryk på knappen **BACK** (TILBAGE) for at gå til forrige menuskærm.

SÅDAN ANVENDES BLUETOOTH

SÅDAN MODTAGES BILLEDER VIA EN EKSTERN BLUETOOTH-ENHED

Der er oplysninger om at sende fotos (kun JPEG) fra den eksterne Bluetooth-enhed til tv'et i brugervejledningen til den pågældende enhed.

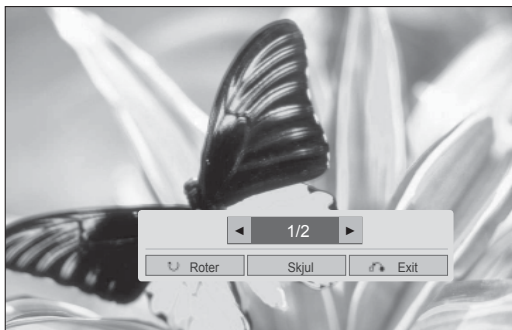
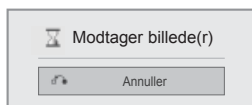

- Når du trykker på **Skjul** med knappen $\wedge \vee \langle \rangle$, forsvinder skærmmenuen. Den vises igen, når du har trykket på OK-knappen endnu en gang.



Vælg de ønskede billeder.

 **(Rotate (Rotér))**: Rotér billeder.

- Drejer billedet 90 ° med uret, når du trykker på OK-knappen  **(Rotate (Rotér))**.

- Billedet, der skal modtages, må maksimalt have en størrelse på 10 MB.
- Du kan ikke modtage billedet, mens du bruger Bluetooth-headset'et.
- Du kan ikke modtage billeder, mens du hører musik fra en Bluetooth-enhed.
- Hvis du ønsker at afbryde modtagelsen af et billede, skal du trykke på knappen **BACK (TILBAGE)**, mens den eksterne Bluetooth-enhed er i gang med at sende det. Resultatet bliver, at alle fotos, du allerede har modtaget, bliver slettet.
- Visse Bluetooth-enheder kan ikke overføre billedfiler (JPEG) til tv-apparatet.

MUSIK FRA EN EKSTERN BLUETOOTH-ENHED

Der er oplysninger om at lytte til musik fra den eksterne Bluetooth-enhed på tv'et i brugervejledningen til den pågældende enhed.

Brug en Bluetooth-enhed, der understøtter A2DP (som ekstern enhed)

- Visse Bluetooth-enheder kan ikke udsende musik via tv'ets højttalersystem.

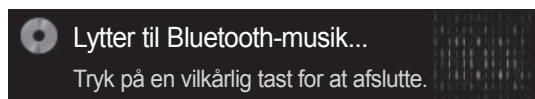

- Tryk på knappen  + eller - for at justere lydstyrken.
- Hvis du vil slå lyden fra, skal du trykke på knappen MUTE (Slå lyden fra).
- Tryk på knappen **BACK** (TILBAGE) for at vende tilbage til normal tv-visning.

! BEMÆRK

- ▶ Du kan ikke høre musik, mens Bluetooth-headset'et benyttes.
- ▶ Du kan ikke høre musik, mens der modtages billeder.

SÅDAN BRUGER DU USB-ENHEDEN

NÅR USB-ENHEDEN TILSLUTTES

Denne pop op-menu vises automatisk, når der tilsluttes en USB-enhed.

"POP UP MENU" (Pop-op-menu) vil ikke blive vist, mens OSD inklusive Menu, EPG eller Schedule list (Tidsplan) er aktiveret, eller mens Bluetooth-hovedtelefonen er tilsluttet.

Når Pop-up-menuen vises, kan du vælge Music List (Musikliste), Photo List (Fotoliste) eller Movie List (Filmliste) i menuen MY MEDIA.

Du kan ikke oprette en ny mappe eller slette en eksisterende mappe på en USB-enhed.

Efter du har valgt den ønskede type medie, skal du vælge en enhed at åbne filer fra.

Valgmulighederne er: USB-enhed, CIFS (Windows-deling) eller DLNA.

* CIFS : Denne funktion er ikke tilgængelig på alle modeller.

- 1 Slut USB-enheden til **USB IN 1** eller **USB IN 2**-stikket på

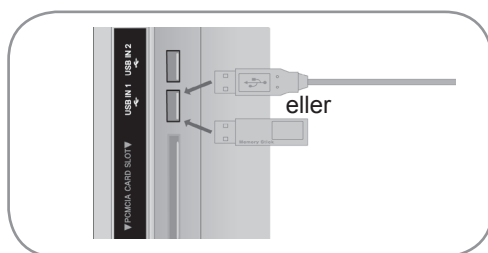

- Kun foto (JPEG), musik (MP3) og film (DAT, MPG, MPEG, VOB, AVI, DIVX, MP4, MKV, TS, TRP, TP, ASF, WMV) understøttes.

Når USB-enheden fjernes

Vælg menuen USB-enhed inden du fjerner USB enheden.

- 1 Vælg **USB Device**.
- 2 Vælg **Eject**.

- 2 Vælg **Biografliste**, **Fotoliste** eller **Musikliste**.



- 3 Vælg den ønskede enhed.

- 4 **BLÅ** Søg efter anden netværksenhed.



! BEMÆRK

- Det viste billede kan variere fra billedet på dit tv.
- Brug USB-stikket (sælges særskilt) til at fastgøre USB-memory stick'en til tv'et, så du ikke mister den. (Kun Plasma-TV)



USB-stik (sælges særskilt)
- Sæt den ene ende af USB-stikket i USBmemory stick'en og den anden i USBholderen.

- Tryk på knappen **BACK** (TILBAGE) for at gå til forrige menuskærm.

Sikkerhedsforanstaltninger, når du bruger USB-enheden

- ▶ Det er kun en USB-lagringsenhed, der kan genkendes.
- ▶ Hvis USB-lagringsenheden tilsluttes gennem en USB-hub, kan enheden ikke genkendes.
- ▶ En USB-lagringsenhed, der benytter et automatisk genkendelsesprogram, bliver muligvis ikke genkendt.
- ▶ En USB-lagringsenhed, der benytter sin egen driver, bliver muligvis ikke genkendt.
- ▶ Genkendeshastigheden for en USB-lagringsenhed kan afhænge af den enkelte enhed.
- ▶ Sluk ikke for tv'et, og tag ikke USB-enheden ud af stikket, mens den tilsluttede USB-lagringsenhed arbejder. Hvis en sådan lagringsenhed pludselig separeres eller tages ud af stikket, kan de lagrede filer eller USB-lagringsenheden blive beskadiget.
- ▶ Tilslut ikke en USB-lagringsenhed, der er blevet kunstigt manipuleret på pc'en. Enheden kan være skyld i, at produktet ikke fungerer eller ikke kan afspilles. Glem ikke, at der kun må bruges en USB-lagerenhed med normale musik-, billed- eller filmfiler.
- ▶ Brug kun en USB-lagerenhed, som er formateret som et FAT32-filsystem, NTFS-filsystemet benyttes under Windows-operativsystemet. En lagringsenhed, der er formateret på en måde, der ikke understøttes af Windows, bliver muligvis ikke genkendt
- ▶ Tænd for strømmen til en USB-lagerenheden (over 0,5 A), som kræver en ekstern strømforsyning. I modsat fald genkendes enheden ikke.
- ▶ Tilslut en USB-lagerenhed med kablet, som tilbydes af enhedens producent.
- ▶ Nogle USB-lagringsenheder understøttes ikke eller har en uregelmæssig drift.
- ▶ Der anvendes samme filjusteringsmetode på USB-lagringsenheden som i Windows XP, og filnavne på op til 100 engelske tegn kan genkendes.
- ▶ Husk at sikkerhedskopiere vigtige filer, da data, der gemmes på en USB-hukommelsesenhed, kan blive beskadiget. Vi er ikke ansvarlige for et eventuelt tab af data.
- ▶ USB-enheden opdages muligvis ikke, hvis USB HDD'en ikke har en ekstern strømkilde. Så husk tilslutning til den eksterne strømkilde. - Brug en adapter til en ekstern strømkilde. Vi garanterer ikke et USB-kabel til en ekstern strømkilde.
- ▶ Du kan bruge op til fire partitioner eller USB-hukommelsesenheder, hvis USB-hukommelsesenheden har flere partitioner, eller hvis du bruger en USB-multikortlæser.
- ▶ Hvis en USB-hukommelsesenhed sluttes til en USB-multikortlæser, genkendes masselagerets data muligvis ikke.
- ▶ Kobl USB-hukommelsesenheden fra og til igen, hvis den ikke fungerer korrekt.
- ▶ Hastigheden, hvormed USB-hukommelsesenheden registreres, varierer fra enhed til enhed.
- ▶ Hvis der tilsluttes USB i standbytilstand, benyttes harddisken, når tv'et tændes.
- ▶ Den anbefalede kapacitet er 1 TB eller derunder til en ekstern USB-harddisk og 32 GB eller derunder til USBhukommelse.
- ▶ Enheder med en kapacitet større end den anbefalede fungerer muligvis ikke korrekt.
- ▶ Sluk harddisken, og tænd den igen for at få den eksterne USB-harddisk til at fungere korrekt i energiparetilstand, hvis den ikke fungerer.
- ▶ USB-lagerenheder under USB 2.0 understøttes også. De fungerer måske ikke korrekt med filmlisten.
- ▶ Der genkendes maks. 1000 mapper eller filer i en enkelt mappe.
- ▶ Opstillingen af filerne på USB-lagerenheden er identisk med Windows XP og understøtter op til 100 alfabetiske tegn.

SÅDAN BRUGER DU USB-ENHEDEN

CIFS (COMMON INTERNET FILE SYSTEM)

* CIFS : Denne funktion er ikke tilgængelig på alle modeller.

Opsætning af delemappe (CIFS: Common Internet File System)

Metoden til indstilling af delemappen kan være forskellig afhængigt af OS-miljø.

Eks. 1 (Windows XP)

- 1 Vælg den mappe, du gerne vil dele, og klik derefter på **Sharing** (Deling).

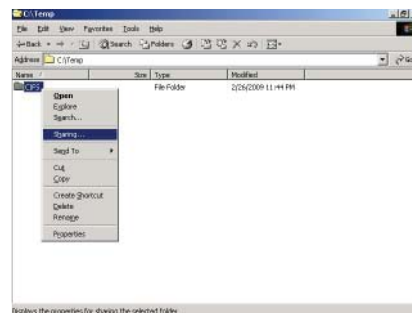

- 2 Afkryds **Share this folder** (Del denne mappe), og klik på **Apply** (Anvend).

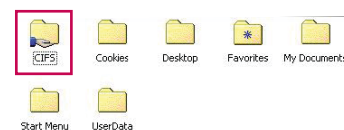
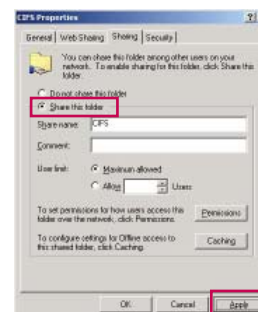

Eks. 2 (Window Vista)

- 1 Vælg den mappe, du vil dele. Derefter skal du højreklikke og klikke på **Share** (Del).

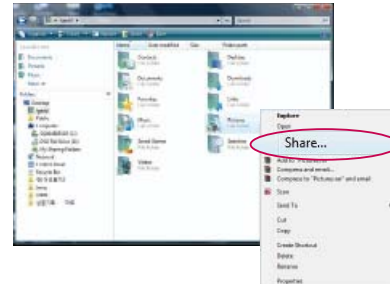

Tilføj **Everyone** (Alle), og klik på **Share** (Del).



- 2 Vælg den mappe, du vil dele. Højreklik, og klik på **Properties** (Egenskaber). Klik på **Advanced Sharing** (Avanceret deling) på fanen **Sharing** (Deling). Afkryds **Share this folder** (Del denne mappe), og klik på **Permission** (Tilladelse). Tilføj **Everyone** (Alle), og vælg **Full Control** (Fuld kontrol) - **Allow** (Tillad).

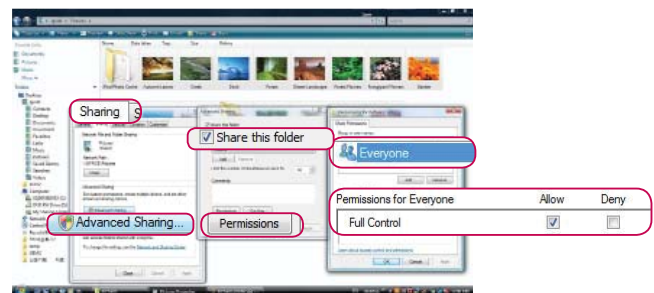

- 3 Vælg **File sharing-On** (Fildeling-Til), **Public folder sharing-On** (Mappen delte filer-Til) og **Password protected sharing-Off** (Adgangskodebeskyttet deling-Fra).

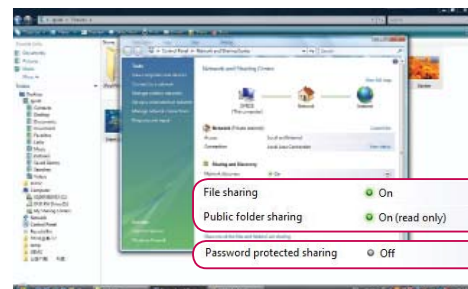

SÅDAN BRUGER DU USB-ENHEDEN

Visning af filer på netværket

Du kan vise fotos eller lytte til musikfiler fra mapper, der er delt på netværket.

- 1 Vælg en delingsmappe (CIFS: Common Internet File System) på PC'en (se s. 88 til 89).
- 2 Slut LAN-porten på modemmet eller routeren til LAN-porten på TV'et.

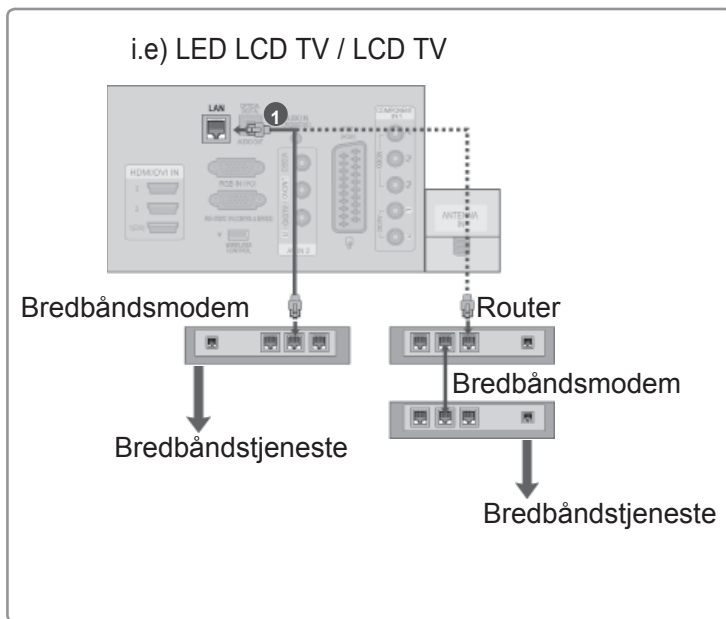

- 3   Vælg **MY MEDIA(Mine medier)**.

- 4 Gentag trin 2-5 på s. 86.

- ▶ Tilslut PC'en og TV'et vha. en delingsenhed, så du kan se PC'ens delte filer på TV'et.
- ▶ Opsætning af en delingsmappe kan være forskellig afhængigt af Windows-versionen.
- ▶ Hastigheden kan være langsommere, eller den kan forårsage fejl, hvis du prøver at åbne en mappe fra to TV'er på samme tid.
- ▶ Hvis filer ikke kunne slettes fra en delt PC, skal du indstille brugeradgangsniveauet til Read Only (Skrivebeskyttet).
- ▶ Del ingen vigtige personlige dokumenter, da de kan åbnes fra en anden PC.
- ▶ Hvis du omdøber eller deaktiverer en delt mappe på PC'en efter montering, kan du ikke åbne den igen.
- ▶ Hvis status for netværket eller en delingsmappe på PC'en ændres, køres søgningen igen, når du åbner mappen højest i menuen.
- ▶ Maksimalt 32 computere kan deles.

SÅDAN BRUGER DU USB-ENHEDEN

DLNA

Om DLNA

Dette TV er et DLNA-certificeret digitalt medieprodukt, der kan vise og afspille film-, foto- og musikindhold fra din DLNA-certificerede netværksenhed og DLNA-server. Digital Living Network Alliance (DLNA) er en sammenslutning af virksomheder inden for forbrugerelektronik, computer- og mobilindustrien. Digital Living giver forbrugerne nem deling af digitale medier gennem et kablet eller trådløst netværk i hjemmet.

DLNA-certificeringslogoet gør det nemt at finde produkter, der overholder DLNA Interoperability Guidelines (retningslinjer for interoperabilitet). Denne enhed overholder DLNA Interoperability Guidelines v1.5. Når en PC, der kører DLNA-serversoftware, eller en anden DLNA-kompatibel enhed er sluttet til dette TV, kan det være nødvendigt at ændre indstillinger i softwaren eller andre enheder. Se venligst betjeningsvejledningen til softwaren eller enheden for yderligere oplysninger.

❗ BEMÆRK

- ▶ Den medfølgende Nero MediaHome 4 Essentials-CD-ROM er en skræddersyet softwareversion, der kun er beregnet til deling af filer og mapper til dette TV.
- ▶ Den medfølgende Nero MediaHome 4 Essentials-software understøtter ikke følgende funktioner: transcoding, fjern-UI, TV-betjening, internettjenester og Apple iTunes
- ▶ Denne vejledning forklarer betjeningen med den engelske version af Nero MediaHome 4 Essentials som eksempel. Følg forklaringen i forhold til din sprogversions faktiske funktion.

Installation af Nero MediaHome 4 Essentials

Nero MediaHome 4 Essentials er en let anvendelig DLNA-serversoftware til Windows. Hvis du allerede anvender DLNA-serversoftware på din PC, er Nero MediaHome ikke et krav. Nero MediaHome er ikke et krav for Windows 7, da det har en indbygget DLNA-server.

Krav til PC-system, inden du installerer Nero MediaHome 4 Essentials

- Windows® XP (Service Pack 2 eller nyere), Windows Vista® (ingen Service Pack påkrævet), Windows® XP Media Center Edition 2005 (Service Pack 2 eller nyere), Windows Server® 2003
- Windows Vista® 64-bit edition (programmet kører i 32-bit-tilstand)
- Plads på harddisk: 200 MB harddiskplads til en typisk installation af Nero MediaHome som stand-alone
- 1,2 GHz Intel® Pentium® III- eller AMD Sempron™ 2200+-processorer
- Hukommelse: 256 MB RAM
- Grafikkort med mindst 32 MB videohukommelse, opløsning på minimum 800 x 600 pixel, og 16-bit farveindstillinger
- Windows® Internet Explorer® 6.0 eller nyere
- DirectX® 9.0c revision 30 (August 2006) eller nyere
- Netværksmiljø: 100 Mb Ethernet, WLAN (IEEE 802.11 b/g/n) (IEEE 802.11 n: undtagen Rusland)

- 1 Start computeren, og isæt din Nero MediaHome 4 Essentials-CD-ROM i din computers CD-ROM-drev.
En installationsguide vil føre dig igennem den hurtige og ukomplicerede installationsproces.
- 2 Luk alle Microsoft Windows-programmer, og luk enhver form for aktiv antivirus-software.
- 3 Isæt din Nero MediaHome 4 Essentials-CD-ROM i din computers CD-ROM-drev.
- 4 Klik på **Nero MediaHome 4 Essentials** Installationen er forberedt, og installationsguiden vises.
- 5 Klik på knappen Next (Næste) for at vise skærmen til indtastning af serienummer.
Klik på **Next** (Næste) for at gå til næste trin.
- 6 Hvis du accepterer alle betingelser, skal du klikke på afkrydsningsfeltet **I accept the License Conditions** (Jeg accepterer licensbetingelserne) og klikke på **Next** (Næste). Installationen er ikke mulig uden denne aftale.
- 7 Klik på **Typical** (Typisk), og klik på **Next** (Næste). Installationsprocessen startes.
- 8 Hvis du vil deltage i den anonyme indsamling af data, skal du vælge afkrydsningsfeltet og klikke på knappen **Next** (Næste).
- 9 Klik på knappen **Exit** (Afslut) for at fuldføre installationen.

SÅDAN BRUGER DU USB-ENHEDEN

Deling af filer og mapper

Efter installationen af Nero MediaHome skal du tilføje de mapper, som du vil dele.

- 1 Dobbeltklik på ikonet **Nero MediaHome 4 Essentials** på skrivebordet.
- 2 Klik på ikonet **Network** (Netværk) til venstre, og angiv dit netværksnavn i feltet **Network name** (Netværksnavn). Det indtastede netværksnavn vil blive godkendt af dit TV.
- 3 Klik på ikonet **Shares** (Delte) til venstre.
- 4 Klik på fanen **Local Folders** (Lokale mapper) på skærmen **Shared** (Delt).
- 5 Klik på ikonet **Add** (Tilføj) for at åbne vinduet **Browse Folder** (Gennemse mappe).
- 6 Vælg den mappe, der indeholder de filer, du vil dele. Den valgte mappe tilføjes til listen over delte mapper.
- 7 Klik på **Start Server** (Start serveren) for at starte serveren.

! BEMÆRK

- ▶ Hvis de delte mapper eller filer ikke vises på TV'et, skal du klikke på mappen på fanen **Local Folders** (Lokale mapper) og klikke **Rescan Folder** (Scan mappen igen) ved siden af knappen **More** (Mere).
- ▶ Besøg www.nero.com for at få yderligere oplysninger om softwareværktøjer.

Afspilning af delt indhold

Du kan vise og afspille film-, foto- og musikindhold gemt på din computer eller andre DLNA-medieservere.

- 1 Start serveren på din computer eller en anden enhed, som er tilsluttet på dit hjemmenetværk.

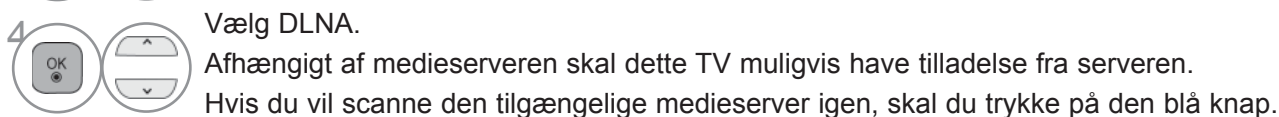
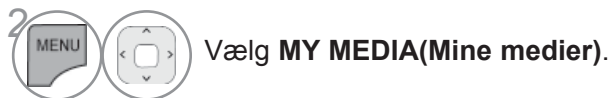

! BEMÆRK

- ▶ Hvis du vil afspille filen på medieserveren, skal TV'et og medieserveren være tilsluttet det samme adgangspunkt.
- ▶ Da kompatibilitet og tilgængelige afspilningsfunktioner på menuen **MY MEDIA** (Mine medier) testes på DLNA-serverens (Nero MediaHome 4 Essentials)-programpakkemiljø, kan filkravene og afspilningsfunktionerne på My Media (Mine medier) variere afhængigt af medieservere.
- ▶ Filkravene på denne side er ikke altid kompatible. Der kan være begrænsninger for filfunktioner og medieserverens anvendelsesmuligheder.
- ▶ Selv filer, der ikke understøttes, kan vises via foto- eller musik-thumbnailed.
- ▶ Filminiaturebilleder understøttes ikke i DLNA Movie (DLNA-film).
- ▶ Hvis der er en musikfil i menuen **MY MEDIA** (Mine medier), der ikke kan afspilles, springer TV'et filen over og afspiller den næste fil.
- ▶ De angivne filoplysninger på skærmen er muligvis ikke altid korrekte for musik- og filmfiler i menuen **MY MEDIA** (Mine medier).
- ▶ Dette TV understøtter kun filmundertextfiler leveret af Nero MediaHome 4.
- ▶ Navnet på undertekstfilen og navnet på filmfilen skal være ens og findes i samme mappe.
- ▶ Hvis undertekstfiler er blevet tilføjet, efter at en mappe allerede er blevet indekseret, skal brugeren fjerne og tilføje mappen til listen over delte igen.
- ▶ Afspilnings- og funktionskvaliteten for funktionen **MY MEDIA** (Mine medier) kan være påvirket af dit hjemmenetværks tilstand.
- ▶ Filerne fra flytbare medier som f.eks. USB-drev, DVD-drev osv. kan muligvis ikke deles korrekt.
- ▶ Når mediet afspilles gennem en DLNA-forbindelse, understøttes afspilning af DivX-filer ikke, da de er beskyttet med DRM.
- ▶ Der genkendes maks. 200 mapper i en enkelt mappe.
- ▶ Der genkendes maks. 1000 mapper eller filer i en enkelt mappe.

SÅDAN BRUGER DU USB-ENHEDEN

MOVIE LIST (FILMLISTE)

Du kan afspille filmfiler på USB-lagerenheden.

Viser filmene i USB-mappen og understøtter afspilning.

Gør det muligt at afspille alle film i mappen og de filer, brugeren ønsker.

Redigering, f.eks. sletning eller tilføjelse, er ikke tilladt.

Det er en filmliste, der viser mappeoplysninger og filmfil.

Skærbilledet kan afvige fra dit tv. Billederne er eksempler, som kan assistere ved betjeningen af tv'et.

Understøttede filmfiler: (*.mpg/*.mpeg/*.dat/*.ts/*.trp/*.tp/*.vob/*.mp4/*.mov/*.mkv/*.dvix/*.avi/*.asf/*.wmv/*.avi(motion-jpeg)/*.mp4(motion-jpeg)/*.mkv(motion-jpeg))

Videoformat : DivX3.11, DivX4.12, DivX5.x, DivX6, Xvid1.00, Xvid1.01, Xvid1.02, Xvid1.03, Xvid1.10 beta-1/beta-2, Mpeg-1, Mpeg-2, Mpeg-4, H.264/AVC, VC1, JPEG, Sorenson H.263

Audioformat : Dolby Digital, AAC, Mpeg, MP3, LPCM, HE-AAC, ADPCM, WMA

Bithastighed: inden for 32 kbps til 320 kbps(MP3)

Eksternt undertekstformat : *.smi/*.srt/*.sub(MicroDVD, SubViewer 1.0/2.0)/*.ass/*.ssa/*.txt(TMPlayer)/*.psb(PowerDivx)

Internt undertekstformat: kun XSUB (Det er undertekstformatet, der anvendes i DivX6-filer)

- Visse undertekster, som brugeren har oprettet, fungerer ikke korrekt.
- Visse specialtegn understøttes ikke i undertekster.
- HTML-koder understøttes ikke i undertekster.
- Undertekster på andre end de understøttede sprog er ikke tilgængelige.
- Der kan forekomme afbrydelser på skærmen (billedstop, hurtig afspilning m.v.), hvis der skiftes lydsprog.
- En beskadiget filmfil afspilles muligvis ikke korrekt, eller visse afspilningsfunktionerne kan ikke bruges.
- Filmfiler, som er frembragt vha. visse kodeenheder, afspilles muligvis ikke korrekt.
- Hvis billed- og lydstrukturen for optagede filer ikke er "interleaved", udsendes der enten billeder eller lyd.
- HD-videoer med op til 1920x1080@25/30P eller 1280x720@50/60P understøttes afhængigt af billedet
- Videoer med en opløsning på over 1920x1080@25/30P eller 1280x720@50/60P fungerer muligvis ikke korrekt afhængigt af billedet.
- Andre filmfiler end de angivne typer og formater fungerer muligvis ikke korrekt.
- **Maksimal bithastighed ved afspilning af film er 20 Mbps.**
- Der garanteres ikke for jævn afspilning af profiler, der er kodet på niveau 4.1 eller senere i H.264/AVC.
- DTS Audio codec understøttes ikke.
- En filmfil større end 30 GB kan ikke afspilles
- En DivX-filmfil og dens undertitelfil skal være placeret i samme mappe.
- Navnet på en videofil og dens undertekstfilnavn skal være identiske, hvis den skal kunne vises.
- Afspilning af en video via en USB-forbindelse, der ikke understøtter høj hastighed, fungerer muligvis ikke korrekt.
- Filer, der er kodet med GMC(Global Motion Compensation) kan ikke afspilles.
- Når du ser en film via funktionen Filmliste, kan du ikke justere et billede med knappen for strømbesparende og AV-tilstand på fjernbetjeningen. Brugersopsætning for hvert billede fungerer ikke.

Understøttet DivX-fil

Filtypenavne	A/V	Codec	Profil/understøttet niveau	Forklaring
.asf .wmv	Video	VC-1 - avanceret profil	Avanceret profil@niveau 3 (f.eks. 720p60, 1080i60, 1080p30)	Kun streams, der er kompatible med standarden SMPTE 421M VC-1, understøttes.
		VC-1 - simpel og hovedprofil	Simpel profil@medium niveau (f.eks. CIF, QVGA) Hovedprofil@højt niveau (f.eks. 1080p30)	
	Lyd	WMA Standard		
		WMA 9 Professional		
.divx .avi	Video	DivX3.11	Avanceret, simpel profil (f.eks. 720p/1080i)	Global bevægelseskompensation eller bevægelsesestimering i kvarte pixel understøttes ikke. Streams, der anvender denne syntaks, understøttes ikke.
		DivX4 DivX5 DivX6		
XViD	Hovedprofil@ niveau 4.1 Høj profil@ niveau 4.1 (f.eks. 720p60, 1080i60, 1080p30)			
H.264 / AVC				
	Audio	MPEG-1 Layer I, II MPEG-1 Layer III (MP3) Dolby Digital		
.mp4 .m4v	Video	H.264 / AVC	Hovedprofil@ niveau 4.1 Høj profil@ niveau 4.1 (f.eks. 720p60, 1080i60, 1080p30)	Global bevægelseskompensation eller bevægelsesestimering i kvarte pixel understøttes ikke. Streams, der anvender denne syntaks, understøttes ikke.
		MPEG-4 Part 2	Avanceret, simpel profil (f.eks. 720p/1080i)	
	Audio	AAC	AAC-LC og HE-AAC	
.mkv	Video	H.264 / AVC	Hovedprofil@ niveau 4.1 Høj profil@ niveau 4.1 (f.eks. 720p60, 1080i60, 1080p30)	Det meste af det tilgængelige MKV-indhold er kodet med open source x264 codec.
	Audio	AAC Dolby Digital	AAC-LC og HE-AAC	
.ts .trp .tp	Video	H.264 / AVC	Hovedprofil@ niveau 4.1 Høj profil@ niveau 4.1 (f.eks. 720p60, 1080i60, 1080p30)	Kun streams, der er kompatible med standarden SMPTE 421M VC-1, understøttes.
		MPEG-2	Hovedprofil@højt niveau(f.eks. 720p60, 1080i60)	
		VC-1	Simpel profil@medium niveau (f.eks. CIF, QVGA) Hovedprofil@højt niveau (f.eks. 1080p30) Avanceret profil@niveau3 (f.eks. 720p60, 1080i60, 1080p30)	
	Audio	MPEG-1 Layer I, II MPEG-1 Layer III(MP3) Dolby Digital		
AAC		AAC-LC og HE-AAC		
.vob	Video	MPEG-1 MPEG-2	Hovedprofil@højt niveau (f.eks. 720p60, 1080i60)	
	Audio	Dolby Digital MPEG-1 Layer I, II DVD-LPCM		
.mpg	Video	MPEG-1	Hovedprofil@højt niveau (f.eks. 720p60, 1080i60)	Kun kompatible streams er korrekt konfigureret for TS, PS eller ES
	Audio	MPEG-1 Layer I, II		

SÅDAN BRUGER DU USB-ENHEDEN

Skærmkomponenter

Du kan også indstille **USB** i menuen **INDGANG**.

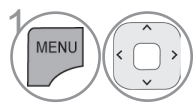

Vælg **Mine medier**.

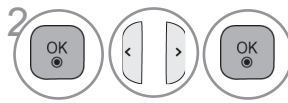

Vælg **Biografliste**.



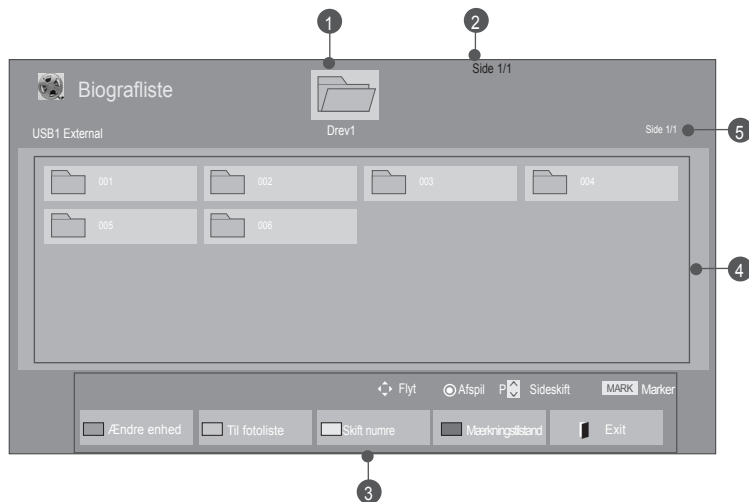

- 1 Går til filen på øverste niveau
- 2 Current page/Total pages (Aktuel side/Alle sider)
- 3 Tilsvarende knapper på fjernbetjeningen
- 4 Indholdet i mappen er fokuseret på 1
- 5 Aktuel side/total antal sider med indhold i mappen er fokuseret på 1

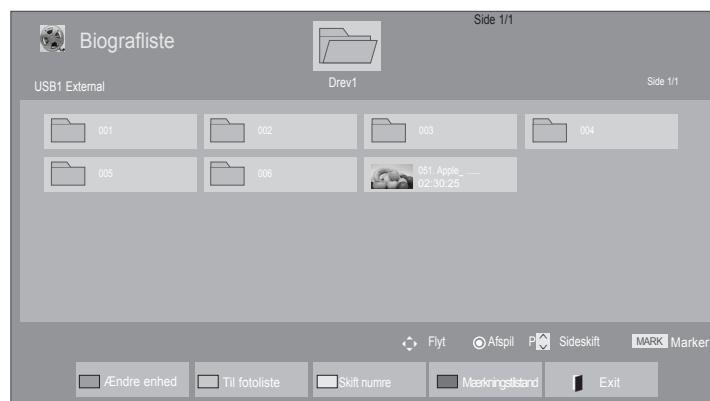

Valg af film

■ Under afspilning af filmfiler



-  Vælg destinationsmappen eller destinationsdrevet.
-   Vælg de ønskede filtitler.
-  Filmfiler afspilles.

• Brug knappen  til at navigere på filmsiden.

Brug af fjernbetjeningen

	Skift enhed.
	Repeatedly, press the GREEN (GRØNNE) knap for at skifte til Photo List(Fotoliste)->Music List(Musikliste) .
	Sådan får du vist 5 store fotos eller en enkelt liste.
	Konverter til Mark Mode (Mærkningstilstand) .
	Gå tilbage til normal TV-visning.
	Tryk på knappen PLAY(▶) for at vende tilbage til normal afspilning.

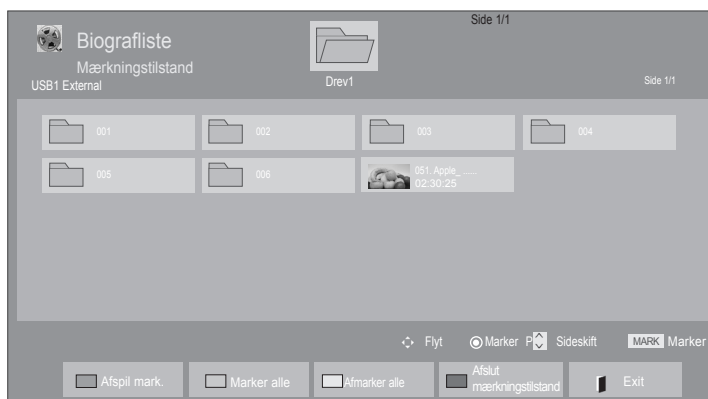

SÅDAN BRUGER DU USB-ENHEDEN

■ Når valgte filmfiler afspilles



1  Vælg destinationsmappen eller destinationsdrevet.

2   Vælg de ønskede filtitler.

3  eller  Konverter til **Mark Mode (Mærkningstilstand)**.

4   Marker en ønsket filmfil.





5  Den markerede filmfil afspilles.

- Når en eller flere filmfiler er markeret, afspilles de i rækkefølge.

! BEMÆRK

- ▶ Hvis filerne ikke understøttes, vises en meddelelse herom.

Brug af fjernbetjeningen

 RØD	Afspil den valgte filmfil. Når filmfilen er færdig, afspilles den næste valgte filmfil automatisk.
 GRØN	Marker alle filmfiler på skærmen.
 GULL	Fravælg alle markerede filmfiler.
 BLÅ	Gå ud af Mark Mode (Mærkningstilstand) .
	Gå tilbage til normal TV-visning.



❗ BEMÆRK

- ▶ Hvis du vælger "Ja" i OSD (På-skærmen visning) samtidig med, at du afspiller den samme fil efter filmfilen er stoppet, starter den på samme punkt, hvor den blev stoppet tidligere.
- ▶ Hvis der findes flere seriefiler i samme mappe, afspilles den næste fil automatisk. Men undtaget herfra er de tilfælde, hvor funktionen **Repeat** (Gentag) i valgmuligheden Filmliste er "**On**" ("Tændt") (se s. 104), eller når den er indstillet til Markeret afspilning.

SÅDAN BRUGER DU USB-ENHEDEN

Brug af filmlistefunktionen, afspil



- 1  eller  Vis menuen **Indstil..**
- 2  Vælg **Indstil videoafspilning., Indstil video.** eller **Indstil lyd..**

❗ BEMÆRK

- ▶ Ændrede værdivalgmuligheder i **Biografliste** påvirker ikke **Fotoliste** og **Musikliste**.
- ▶ En ændret værdivalgmulighed i **Fotoliste** og **Musikliste** ændres på samme måde i **Fotoliste** og **Musikliste** bortset fra **Biografliste**.
- ▶ Når du igen afspiller videofilen, efter at du har stoppet den, kan du afspille den fra det stoppede punkt.

Brug af fjernbetjeningen

■	Stop filmfilen, der afspilles.
▶	Tryk på knappen PLAY (▶) for at vende tilbage til normal afspilning.
	<p>Tryk på knappen Pause() under afspilningen.</p> <ul style="list-style-type: none"> ■ Stillbilledskærmen vises. ■ Tv'et vender tilbage til afspilning, hvis der ikke trykkes på nogen af knapperne på fjernbetjeningen i 10 minutter. ■ Tryk på knappen Pause(), og brug derefter knappen FF(▶▶) til langsom gengivelse.
◀◀ / ▶▶	<p>Under afspilningen</p> <p>tryk flere gange på knappen REW(◀◀) for at øge hastigheden ◀◀(x2) -> ◀◀◀(x4) -> ◀◀◀◀(x8) -> ◀◀◀◀◀◀(x16) -> ◀◀◀◀◀◀◀◀(x32) .</p> <p>tryk flere gange på knappen FF(▶▶) for at øge hastigheden ▶▶(x2)-> ▶▶▶(x4) -> ▶▶▶▶(x8) ->▶▶▶▶▶▶(x16) -> ▶▶▶▶▶▶▶▶(x32).</p> <ul style="list-style-type: none"> ■ Når der trykkes flere gange på disse knapper, øges hastigheden for hurtig fremspoling/tilbagespoling.
MENU eller Q.MENU	Vis menuen Option (Indstil.) .
BACK	<p>Skjul menuen på skærm i fuld størrelse.</p> <ul style="list-style-type: none"> ■ Hvis du igen vil se menuen på skærm i fuld størrelse, skal du trykke på knappen OK.
EXIT	Gå tilbage til normal TV-visning.
<>	<ul style="list-style-type: none"> ■ Ved brug af knappen < eller > under afspilningen kan der vises en markør, som angiver positionen på skærmen.
ENERGY SAVING	Tryk flere gangen på knappen ENERGY SAVING (Energibesparelse for at øge skærmens lysstyrke. (Se side 138).)
AV MODE	Tryk flere gangen på knappen AV MODE (AV-tilstand) for at vælge den ønskede kilde. (Se side 66).

SÅDAN BRUGER DU USB-ENHEDEN

■ NÅR DU VÆLGER SET VIDEO PLAY (INDSTIL VIDEOAFSPILNING),

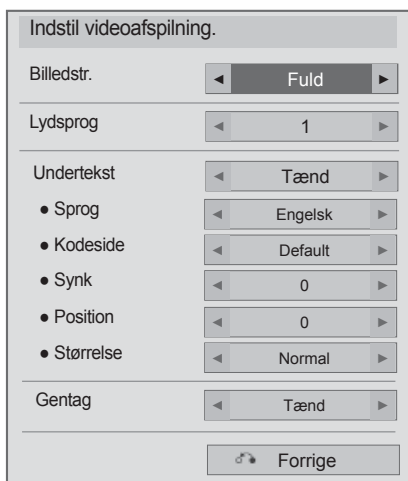

1   Vælg **Billedstr.**, **Lydsprog**, **Undertekst** eller **Gentag**.

2  Foretag de ønskede justeringer

Undertekstsprog	Understøttede sprog
Latin1	engelsk, spansk, fransk, tysk, italiensk, svensk, finsk, hollandsk, portugisisk, dansk, rumænsk, norsk, albansk, Gælisk, walisisk, irisk, katalansk, valenciansk
Latin2	bosnisk, polsk, kroatisk, tjekkisk, slovakisk, slovensk, serbisk, ungarsk
Latin4	estisk, lettisk, litauisk
kyrillisk	bulgarsk, makedonisk, russisk, ukrainsk, Kazakh
græsk	græsk
tyrkisk	tyrkisk

- ▶ **Billedstr.** : Vælger det ønskede billedformat under filmafspilning.
- ▶ **Lydsprog** : Skifter lydens Sproggruppe under afspilning af film.
- ▶ **Undertekst** : Du kan tænde/slukke (On/Off) for den eksterne undertekst.
- ▶ **Sprog** : Kan aktiveres ved SMI-undertekst, og du kan vælge sprog midt i en undertekst.
- ▶ **Kodeside** : Du kan vælge skrifttype til underteksten. Når den er indstillet til standard, anvendes der samme skrifttype som i den generelle menu.
- ▶ **Synk** : Justerer tidssynkroniseringen for undertitler fra -10 sek. til +10 sek. i trin på 0,5 sek. under filmafspilning.
- ▶ **Position** : Ændrer placeringen af underteksterne til toppen eller bunden under filmafspilning.
- ▶ **Størrelse** : Her kan du vælge den ønskede størrelse på underteksten under filmafspilningen.
- ▶ **Gentag** : Du kan tænde/slukke (On/Off) for funktionen gentagelse af filmafspilning. Når du tænder for den, afspilles filen i mappen igen og igen. Selv om gentaget afspilning er slået fra, kan filen stadig afspilles, hvis filnavnet svarer til den forrige fil.

! BEMÆRK

- ▶ Hver undertekstlinje understøtter kun 500 bogstaver og 500 tal.
- ▶ Undertekstfilen understøtter kun 10.000 sync blokke

■ **NÅR DU VÆLGER SET VIDEO (INDSTIL VIDEO),**

- Det viste billede kan variere fra billedet på dit tv.

kun LCD-TV/LED LCD-TV

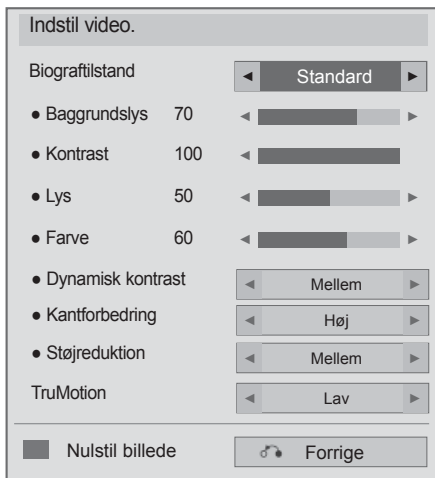

Kun Plasma-TV

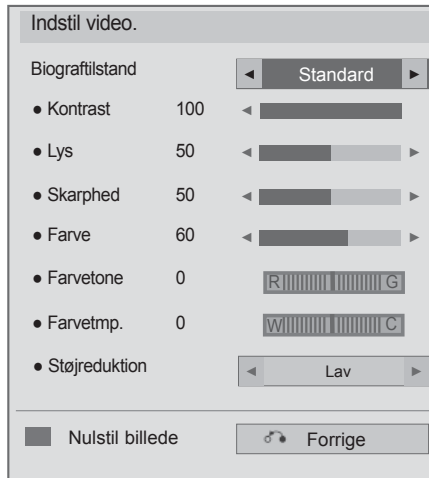

1   Vælg **Biografitilstand** eller **TruMotion**.

2  Foretag de ønskede justeringer (Se side 139 til 148)

SÅDAN BRUGER DU USB-ENHEDEN

■ NÅR DU VÆLGER SET AUDIO (INDSTIL LYD),

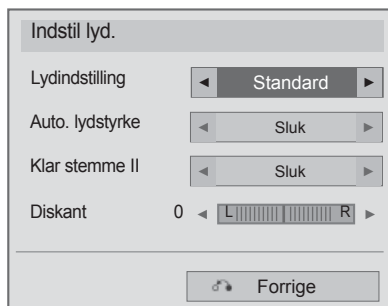



-   Vælg **Lydindstilling**, **Auto. lydstyrke**, **Klar stemme II** eller **Diskant**.
-  Foretag de ønskede justeringer (Se side 154 til 158)

PHOTO LIST (FOTOLISTE)

Du kan få vist fotofiler på USB-lagerenheden.



Visningen på skærmen kan afvige fra dit tv-apparat. Billeder er eksempler, som kan hjælpe med tv-betjeningen. Når du ser et billede via funktionen Billedliste, kan du ikke ændre billedtilstanden.



FOTO (*.JPEG) understøttede filer
Basislinje: 64 x 64 til 15360 x 8640
Progressiv : 64 x 64 til 1920 x 1440

- Du kan kun afspille JPEG-filer
- Filer, der ikke understøttes, angives med et særligt ikon.

Skærmkomponenter

Du kan også indstille **USB** i menuen **INDGANG**.

1   Vælg **Mine medier**.

2    Vælg **Fotoliste**.

1 Går til filen på øverste niveau
2 Current page/Total pages (Aktuel side/Alle sider)
3 Tilsvarende knapper på fjernbetjeningen
4 Indholdet i mappen er fokuseret på 1
5 Aktuel side/total antal sider med indhold i mappen er fokuseret på 1

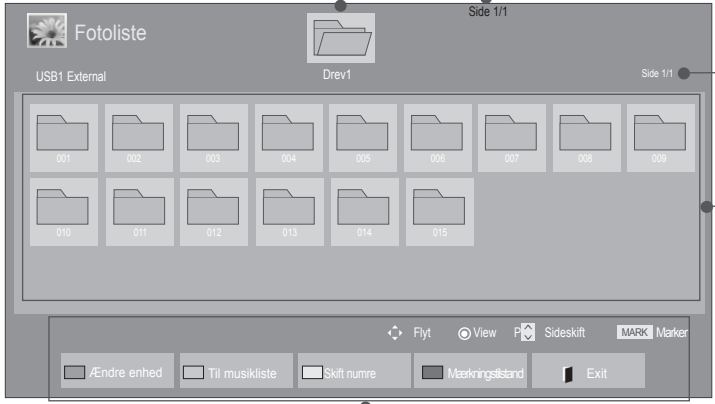



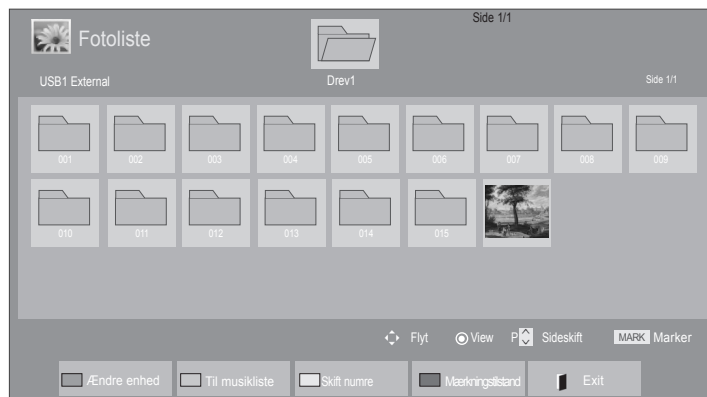

SÅDAN BRUGER DU USB-ENHEDEN

Valg af foto

■ NÅR DU AFSPILLER FOTOFILER



-  Vælg destinationsmappen eller destinationsdrevet.
-   Vælg de ønskede fotos.
-  Fotofilerne vises.

• Brug knappen ^ v til at navigere på filmsiden.

Brug af fjernbetjeningen

	Skift enhed.
	Tryk gentagne gange på den GREEN (GRØNNE) knap for at skifte til Music List (Musikliste)-> Movie List (Biografliste).
	Sådan får du vist 5 store fotos eller en enkelt liste.
	Konverter til Mark Mode (Mærkningstilstand) .
	Gå tilbage til normal TV-visning.

■ NÅR DE VALGTE FOTOFILER VISES

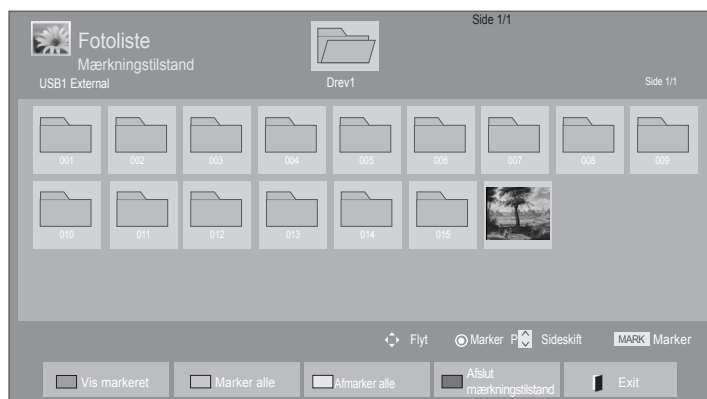





- 1  Vælg destinationsmappen eller destinationsdrevet.
- 2   Vælg de ønskede fotos.
- 3 **BLÅ** eller  Konverter til **Mark Mode (Marker status)**.
- 4   Marker en ønsket fotofil.
- 5 **RØD** Den markerede fotofil vises.

- Du kan få vist de enkelte markerede fotos eller et diasshow af de markerede fotos, hvis et eller flere fotos er markeret. Du kan få fotos i mappen vist individuelt eller som et diasshow, hvis ingen fotos er markeret.

SÅDAN BRUGER DU USB-ENHEDEN

Brug af fjernbetjeningen





 RØD	Vis den valgte fotofil.
 GRØN	Marker alle fotofiler på skærmen.
 GUL	Fravælg alle markerede fotofiler.
 BLÅ	Gå ud af Mark Mode (Mærkningstilstand) .
	Gå tilbage til normal TV-visning.

Sådan vises fotos

Samtlige funktioner er tilgængelige på skærbilledet, der viser fotoet i fuld størrelse.



Fotoets højde/bredde-forhold kan ændre størrelsen af fotoet, som det vises på skærmen i fuld størrelse.
Tryk på knappen **EXIT (AFSLUT)** for at gå til forrige menuskærm.

-  Vælg destinationsmappen eller destinationsdrevet.
-   Vælg de ønskede fotos.
-  Det valgte foto vises i fuld størrelse

• Brug knappen P ^ v til at navigere på filmsiden.

- Tryk på knappen **EXIT (AFSLUT)** for at gå tilbage til Fotoliste (Fotoliste).
- Tryk på knappen **BACK (TILBAGE)** for at få OSD Help (Hjælp) til at forsvinde.

SÅDAN BRUGER DU USB-ENHEDEN



Vælg **Diasshow**, **BGM**, **⤵ (Roter)**, **📐/📏**, **e**, **Indstil.**, **Skjul** eller **Exit**.

- Brug **<** >appen **<** > til at vælge det forrige eller næste foto.
- Brug **<** >appen **<** > til at vælge og styre menuen på fuld skærm.

► **Diasshow** : Hvis der ikke er markeret nogen billeder, vises alle fotos i den aktuelle mappe i diasshowet. Hvis der er valgt fotos, vises de som et diasshow.

- Du kan indstille tidsintervallet mellem dias under **Option** (Indstil.).

► **BGM (baggrundsmusik)** : Lyt til musik, mens du ser fotos i fuld størrelse.

- Angiv musikmappen til baggrundsmusik under Options (Indstillinger), inden du bruger denne funktion.
- Du kan justere **Option** (Indstil.) med knappen **Q.MENU** (**Q.MENU**) eller **MENU** (**MENU**) på fjernbetjeningen.

► **⤵ (Roter)** : Roter fotos.

- Roterer fotoet 90°, 180°, 270°, 360° med uret.
- Det kan ikke dreje, hvis billedet er bredere end den understøttede højde.

► **📐/📏**: Du kan vise fotoet i tilstanden Full (Fuld) eller Original.

► **e** : Tryk flere gange på knappen **ENERGY SAVING** (Energibesparelse for at øge skærmens lysstyrke. (Se side 138).)

► **Indstil.** : Angiv værdier for **Diashast.** og **Musikmappe** til baggrundsmusik.

- Indstil værdierne med knappen **↵** og OK (OK). Tryk på OK (OK) for at gemme indstillingerne.
- Du kan ikke ændre **Musikmappe**, mens **BGM** afspilles.
- Du kan kun vælge MP3-mappen på den enhed, som pt. viser fotoet.



► **Skjul** : Skjul menuen på fuld skærm.

- Tryk på knappen OK for at få vist menuen igen på fuld skærm.

Tryk på knappen **EXIT** (AFSLUT) for at gå tilbage til Fotoliste (Fotoliste).

Sådan bruger du funktionen Photo List (Fotoliste)



1  eller  Vis menuen **Option (Indstil.)**.

2   Vælg **Indstil fotovisning.**, **Indstil video.** eller **Indstil lyd..**

! BEMÆRK

- ▶ Ændrede værdialgmuligheder i **Biografliste** påvirker ikke **Fotoliste** og **Musikliste**.
- ▶ En ændret værdialgmulighed i **Fotoliste** og **Musikliste** ændres på samme måde i **Fotoliste** og **Musikliste** bortset fra **Biografliste**.

SÅDAN BRUGER DU USB-ENHEDEN

■ NÅR DU VÆLGER SET PHOTO VIEW (INDSTIL FOTOVISNING),

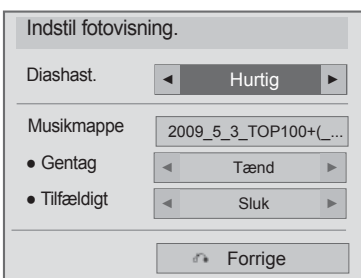

1   Vælg **Diashast.** eller **Musikmappe.**

2  Foretag de ønskede justeringer

■ **NÅR DU VÆLGER SET VIDEO (INDSTIL VIDEO),**

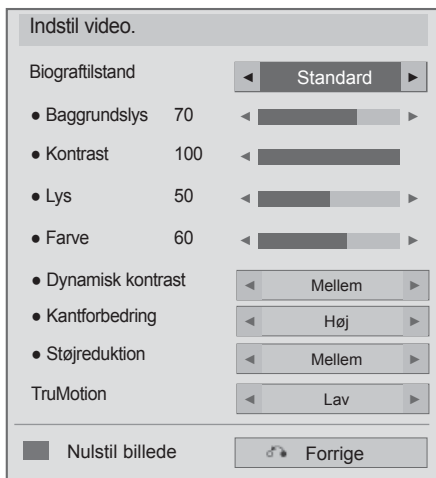

■ Det viste billede kan variere fra billedet på dit tv.

kun LCD-TV/LED LCD-TV

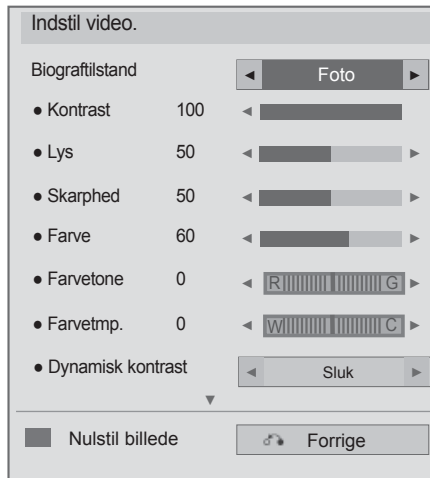

Kun Plasma-TV





- 1   Vælg **Biografitilstand** eller **TruMotion**.
- 2  Foretag de ønskede justeringer (Se side 139 til 148)

SÅDAN BRUGER DU USB-ENHEDEN

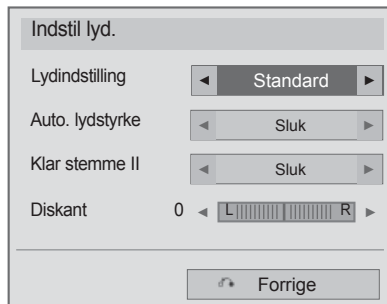
■ NÅR DU VÆLGER SET AUDIO (INDSTIL LYD),



-
-   Vælg **Lydindstilling**, **Auto. lydstyrke**, **Klar stemme II** eller **Diskant**.
 -  Foretag de ønskede justeringer (Se side 154 til 158)

MUSIC LIST(MUSIKLISTE)

Du kan afspille musikfiler på USB-lagerenheden.

Købte musikfiler (*.MP3) kan indeholde ophavsretsmæssige begrænsninger.

Det er ikke sikkert, at afspilning af disse filer understøttes af denne model.

Musikfiler på din USB-enhed kan afspilles af denne enhed.

Visningen på skærmen kan afvige fra dit tv-apparat. Billeder er eksempler, som kan hjælpe med tv-betjeningen.

Understøtter op til fire drev.

Understøttede MUSIK-filer (*.MP3)

Bit-hastighed 32 til 320

- Samplingfrekvens, MPEG1-lag 3: 32 kHz, 44,1 kHz, 48 kHz.
- Samplingfrekvens, MPEG2 -lag 3: 16 kHz, 22,05 kHz, 24 kHz

Skærmkomponenter

Du kan også indstille **USB** i menuen **INDGANG**.

1 Vælg **Mine medier**.

2 Vælg **Musikliste**.

1 Preview: If any album jacket for the file(Album Art Image) exists, this jacket is displayed.

2 Går til filen på øverste niveau

3 Current page/Total pages (Aktuel side/Alle sider)

4 Tilsvarende knapper på fjernbetjeningen

5 Indholdet i mappen er fokuseret på 2

6 Aktuel side/total antal sider med indhold i mappen er fokuseret på 2

The diagram shows a screen titled "Musikliste" with a folder icon labeled "Drev1" and "Side 1/1". Below the folder are five music file thumbnails, each with a track number and duration (e.g., "001 - B01.mp3 00:00"). At the bottom of the screen is a control bar with buttons: "/Endre enhed", "Til filmliste", "Skift numre", "Mærkningsstand", and "Exit". Navigation icons include "Flyt", "Atspil", "P", "Sideskift", and "MARK | Marker".



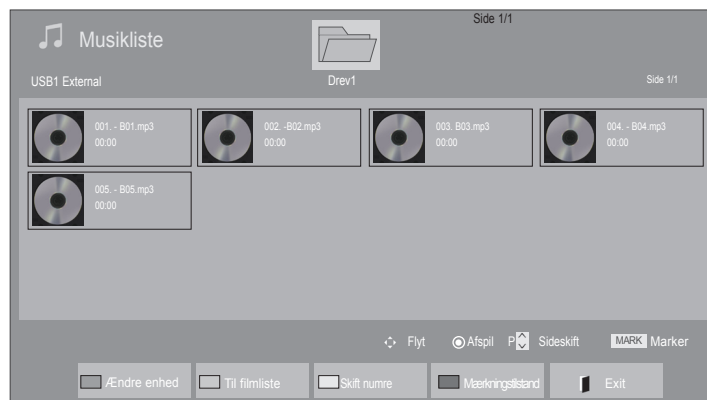

SÅDAN BRUGER DU USB-ENHEDEN

Valg af musik



■ NÅR DU AFSPILLER MUSIKFILER

• Brug knappen **P** ^ v til at navigere på filmsiden.

-  Vælg destinationsmappen eller destinationsdrevet.
-   Vælg de ønskede musiknumre.
-  Afspiller musikfilerne.

Brug af fjernbetjeningen

	Skift enhed.
	Tryk gentagne gange på den GREEN (GRØNNE) knap for at skifte til Movie List (Biografliste)-> Photo List (Fotoliste).
	Sådan får du vist 5 store fotos eller en enkelt liste.
	Konverterer til Mark Mode (Mærkningstilstand) .
	Gå tilbage til normal TV-visning.

■ Når valgte musikfiler afspilles

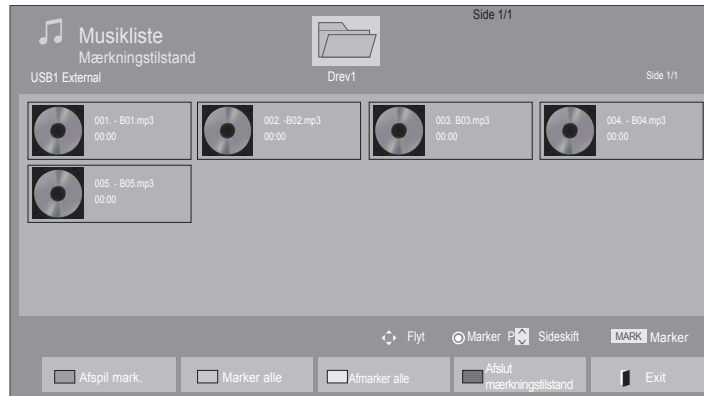



- 1  Vælg destinationsmappen eller destinationsdrevet.
- 2   Vælg de ønskede musiknumre.
- 3 **BLÅ** eller  Konverter til **Mark Mode (Mærkningstilstand)**.
- 4   Marker en ønsket musikfil.
- 5 **RØD** Den markerede musikfil afspilles.

- Hvis du f.eks. kun ønsker at lytte til ét musiknummer igen og igen, skal du bare markere det pågældende musiknummer og afspille det. Hvis der ikke er markeret nogen musiknumre, afspilles alle musiknumrene i mappen efter hinanden.
- Hvis du vil aktivere Random playback (Tilfældig afspilning), skal du indstille **ALTERNATIV->Indstil lydafspilning.->Tilfældigt** til **Tænd**.

SÅDAN BRUGER DU USB-ENHEDEN

Brug af fjernbetjeningen

 RØD	Vis den valgte musikfil.
 GRØN	Marker alle musikfiler på skærmen.
 GUL	Fravælg alle markerede musikfiler.
 BLÅ	Gå ud af Mark Mode (Mærkningstilstand) .
	Gå tilbage til normal TV-visning.

Sådan bruger du funktionen Music List [Musikliste], afspil

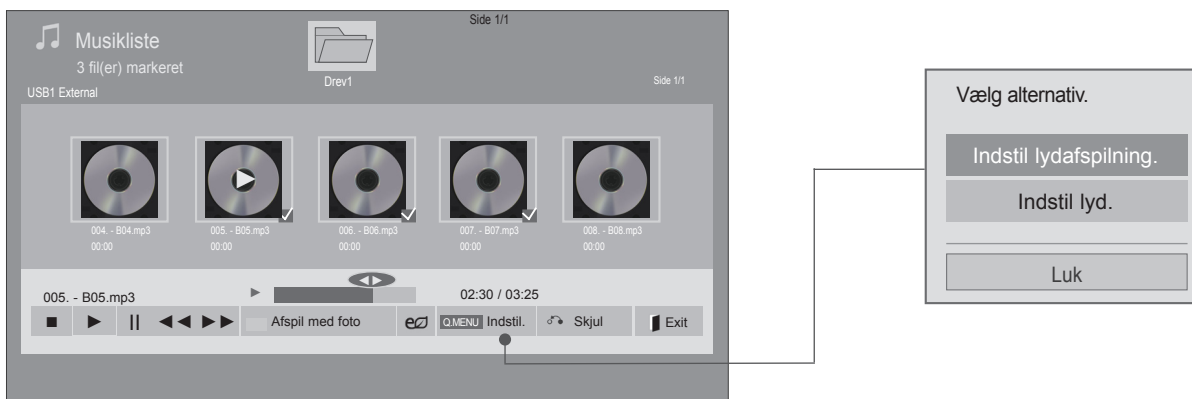

1  eller  Vis menuen **Indstil..**





2  Vælg **Indstil lydafspilning.** eller **Indstil lyd.**

! BEMÆRK

- ▶ Ændrede værdialgmuligheder i **Biografliste** påvirker ikke **Fotoliste** og **Musikliste**.
- ▶ En ændret værdialgmulighed i **Fotoliste** og **Musikliste** ændres på samme måde i **Fotoliste** og **Musikliste** bortset fra **Biografliste**.
- ▶ Du kan kun lytte til musik fra den enhed, der aktuelt afspilles.

SÅDAN BRUGER DU USB-ENHEDEN

Brug af fjernbetjeningen

■	Stop musikfilen, der afspilles.
▶	Tryk på knappen PLAY(▶) for at vende tilbage til normal afspilning.
	<p>Når du trykker på knappen Pause() samtidig med, at du afspiller filen, holdes der pause i afspilningen.</p> <p>Når du igen trykker på knappen Pause() samtidig med, at der er pause i afspilningen, starter afspilningen igen.</p>
◀◀ / ▶▶	<p>Under afspilningen,</p> <p>Når du trykker på knappen REW(◀◀) (TILBAGE), afspilles den forrige musikfil.</p> <p>Når du trykker på knappen FF(▶▶) afspilles den næste musikfil.</p>
GRØN	Start afspilningen af de valgte musikfiler og gå så til Photo List (Fotoliste) .
	<p>Tryk flere gange på knappen ENERGY SAVING (Energibesparelse for at øge skærmens lysstyrke. (Se side 138).)</p> <p>Du kan kun betjene Off/Screen Off (Sluk/Skærm sluk) fra Movie List (Filmliste), Photo List (Fotoliste), Music List (Musikliste) (kun LCD-TV/LED LCD-TV).</p>
	Vis menuen Option (Indstil.) .
	<ul style="list-style-type: none"> ■ Når du trykker på knappen Back (Tilbage) samtidig med, at du afspiller musik, vil den aktuelle musikafspiller blive skjult og kun musiklisten vil blive vist.
	<ul style="list-style-type: none"> ■ Når du trykker på knappen Exit (Afslut) samtidig med, at musikafspilleren vises, er det kun musikken, der stoppes, og afspilleren går ikke tilbage til normal TV-visning. ■ Når du trykker på knappen Exit (Afslut) samtidig med, at musikken er stoppet eller musikafspilleren er skjult, går afspilleren tilbage til normal TV-visning.
◀ >	<ul style="list-style-type: none"> ■ Når du trykker på knappen < eller > under afspilning, kan du få vist en positionsmarkør på skærmen.

■ Når du vælger **Set audio play (Indstil lydafspilning)**,

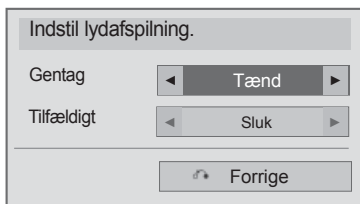





1   Vælg **Gentag** eller **Tilfældigt**.

2  Foretag de ønskede justeringer

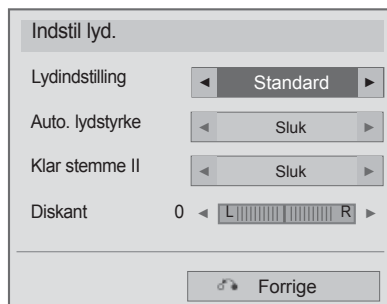
SÅDAN BRUGER DU USB-ENHEDEN

■ NÅR DU VÆLGER SET AUDIO (INDSTIL LYD),



-
-   Vælg **Lydindstilling**, **Auto. lydstyrke**, **Klar stemme II** eller **Diskant**.
 -  Foretag de ønskede justeringer (Se side 154 til 158)

- Hvis du ikke trykker på en knap i et stykke tid under afspilningen, flyder boksen med afspilningsoplysninger som pauseskærm (som vist nedenfor).
- "Pauseskærmen"?
Pauseskærmen skal forhindre pixelskader på skærmen, som kan forekomme, hvis et fast billede bliver vist på skærmen i længere tid.

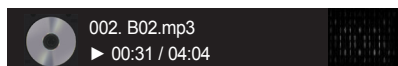

❗ BEMÆRK

- ▶ En beskadiget eller ødelagt musikfil afspilles ikke, men der vises 00:00 i afspilningstid.
- ▶ Musik med copyrightbeskyttelse, der er hentet fra en betalingstjeneste, starter ikke, men viser upassende oplysninger i afspilningstid.
- ▶ Hvis du trykker på knapperne **OK**, **■**, stoppes pauseskærmen.
- ▶ Knapperne **PLAY (AFSPIL)**(▶), **Pause (II)**, **■**, ▶▶, ◀◀ på fjernbetjeningen kan også benyttes i denne tilstand.
- ▶ Du kan vælge det næste musiknummer med knappen ▶▶, og du kan vælge det forrige musiknummer med knappen ◀◀.

SÅDAN BRUGER DU USB-ENHEDEN

DIVX-REGISTRERINGSKODE

Bekræft tv'ets DivX-registreringskode. Der kan købes eller lejes film på www.divx.com/vod vha. registreringsnummeret.

Det er ikke tilladt at afspille en lejet eller købt DivX-fil med en DivX-registreringskode fra et andet tv. (Der kan kun afspilles DivX-filer, med registreringskoden svarende til det anskaffede tv).

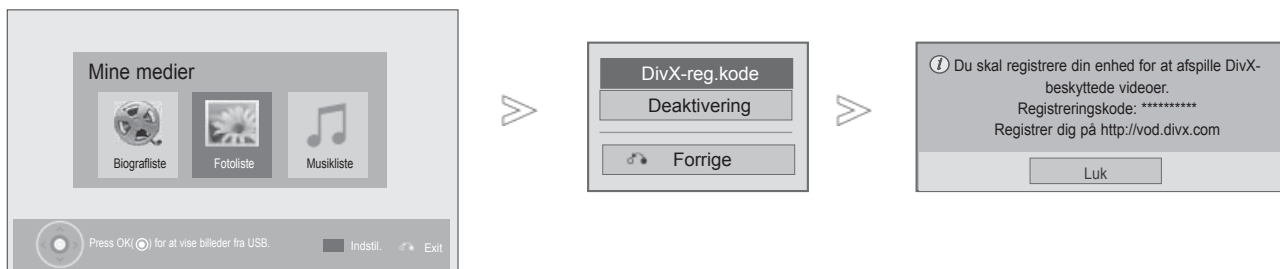

- 1 Vælg **Mine medier**.
- 2 Vælg **DivX-reg.kode**.
- 3 Vis **DivX-reg.kode**.

• Tryk på knappen **MENU/EXIT** (Menu/afslut) for at gå tilbage til normal TV-visning.



OM DIVX VIDEO: DivX® er et digitalt videoformat, skabt af DivX, Inc. Dette er en officiel DivX certificeret enhed, der afspiller DivX video. Besøg www.divx.com for mere information og softwareværktøjer til at konvertere dine filer til DivX video.

OM DIVX VIDEO-ON-DEMAND: Denne DivX certificerede® enhed skal registreres for at kunne afspille DivX Video-on-Demand (VOD) indhold. For at generere registreringskoden, skal du finde DivX VOD afsnittet i enhedens opsætningsmenu.

“DivX certificeret til at afspille DivX video op til HD 1080p, herunder premium indhold”

“Pat. 7,295,673; 7,460,688; 7,519,274”

! BEMÆRK

- ▶ Filmfiler understøttes som følger
Opløsning: under 1920x1080 BxH pixel
Billedhastighed: under 30 billeder/sek. (1920x1080), under 60 billeder/sek. (under 1280x720)
- ▶ Video Decoder: MPEG 1, MPEG 2, MPEG 4, H.264/AVC, DivX 3.11, DivX 4.12, DivX 5.x, DivX 6, Xvid 1.00, Xvid 1.01, Xvid 1.02, Xvid 1.03, Xvid 1.10-beta1, Xvid 1.10-beta2, JPEG, VC1, Sorenson H.263/H.264.

DEAKTIVERING

Formålet med deaktivering er at give brugerne, som har aktiveret alle tilgængelige enheder via webserveren og er forhindret i at aktivere flere enheder, mulighed for at deaktivere enheder. DivX VOD gav forbrugeren mulighed for at aktivere op til seks enheder under én konto og erstatte eller deaktivere nogle af disse enheder ved at kontakte DivX Support og anmode om at få enhederne slettet. Med denne ekstra funktion kan brugerne selv deaktivere deres enheder og håndtere deres DivX VOD-enheder.

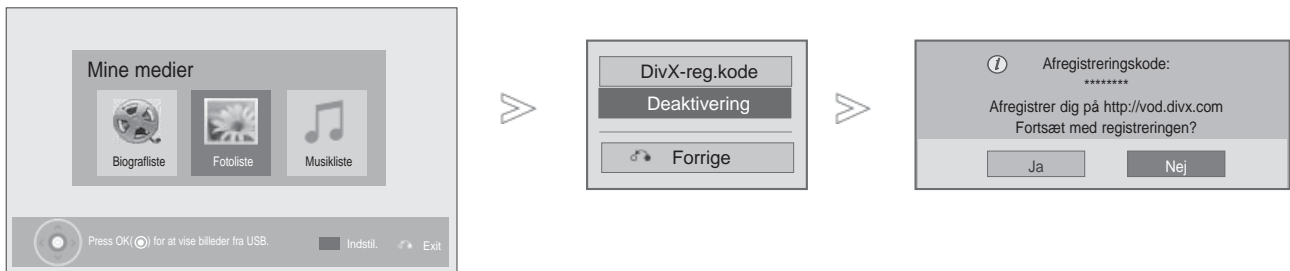

-   Vælg **Mine medier**.
-    Vælg **Deaktivering**.
-   Vælg **Ja**.
-  Vis **Deaktivering**.

- Tryk på knappen **MENU/EXIT** (Menu/afslut) for at gå tilbage til normal TV-visning.
- Tryk på knappen **BACK** (TILBAGE) for at gå til forrige menuskærm.

SPIL

SPIL

Giver dig mulighed for at nyde de spil, der er installeret på TV'et.



SPIL

- 1   Vælg **GAME(SPIL)**.
- 2   Vælg det ønskede spil.
- 3  Vælg spiltilstanden.

- Tryk på knappen **EXIT** (afslut) for at gå tilbage til normal TV-visning.

EPG (ELEKTRONISK PROGRAMGUIDE)(DIGITAL TILSTAND)

Dette system indeholder en elektronisk programguide (EPG), der gør det nemmere at navigere mellem de mulige programmer.

EPG-funktionen giver relevante oplysninger som f.eks. programlister og start- og sluttidspunkter om alle tilgængelige kanaler. I mange tilfælde kan du desuden bruge funktionen til at få detaljerede oplysninger om de enkelte programmer (det er den enkelte tv-station, der afgør, hvilke og hvor mange programoplysninger der er tilgængelige).

Før du kan bruge funktionen EPG, skal du indstille uret i menuen Tid.

EPG viser programoplysninger 8 dage frem.

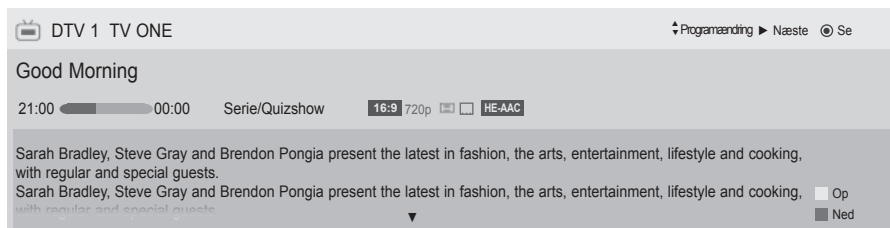

INFO Viser de aktuelle programoplysninger

- Viser, når programmet er i DTV-format.
- Viser, når radiofunktionen er valgt.
- Viser, når programmet benytter MHEG.
- Vist med et HE-AAC-program.
- Billedformatet for programudsendelser
- Billedformatet for programudsendelser
- Afhængig af programoplysningerne kan et udsendt program med ikonet måske ikke vises i Monitor Out (Skærm ud).
- Viser med et MHP-program.
- Viser, når tekst-tv-funktionen er valgt.
- Viser, når der er valgt undertekster.
- Viser, når programmet er kodet.
- Viser med Dolby program.
- Viser i forbindelse med et Dolby Digital PLUS-program..
- 576i/p, 720p, 1080i/p : Opløsning for programudsendelser

Viser de næste programoplysninger

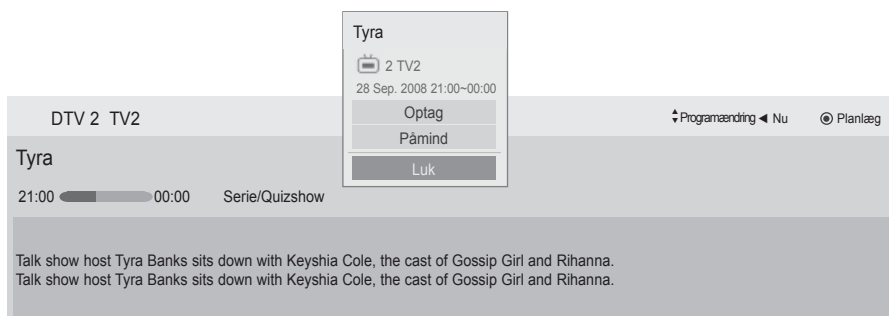

Der vises et popup-vindue for indstillingerne record/remind (optagelse/påmindelse).

Vælg indstillingsstatussen Timer Record/ (Tidsindstillet optagelse/påmindelse).

EPG (ELEKTRONISK PROGRAMGUIDE)(I DIGITAL TILSTAND)

Slå EPG til/fra

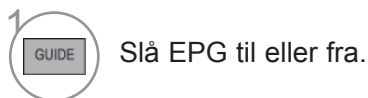



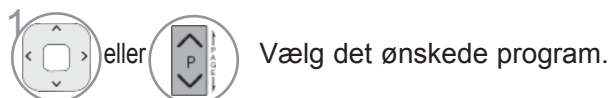



Vælg et program



Knappernes funktion i guidevisningen NOW/NEXT (Nu/Næste)

You can view a program being broadcasted and one scheduled to follow.

-  **RØD** Skift EPG-visning
-  **GUL** Indtast Manual Timer (Planlæg) status.
-  **BLÅ** Indtast Schedule List (Tidsplanliste) status.
Når du vælger 'Now' ('Nu'), går statussen videre til det valgte program, og EPG forsvinder. Når du vælger 'Next' ('Næste'), vises der et popup-vindue med optagelsesliste.
-  **OK**
-  Vælg programlisten Nu eller Næste
-  Vælg sendestation
-  Side op/side ned

Programvejledning

That '70s show 25 Nov. 2008 10:05

DTV 1 YLE TV1 25 Nov. 2008 09:45-10:15

	ALLE	NU	NÆSTE
DTV 1	YLE TV1	That '70s show	Keno
DTV 2	YLE TV2	Your World Today	World Business
DTV 4	TV...	Legenen om Den....	Fantomen
DTV 5	YLE FST	Naturtimmen	Kritiskt
DTV 6	CNN	Lyssna	ABC
DTV 8	YLE24	Glamour	Tänään otsikoissa

FAV Foretrukket INFO Oplysninger Se/planlæg TV/RAD RADIO
Tilstand Planlæg Opgaveliste

-  eller  eller  Deaktiver EPG
-  Vælg DTV eller RADIO program.
-  Slå de detaljerede oplysninger til eller fra

Knappernes funktion i 8-dages visningen



Skift EPG-visning



Få vist datoindstillingerne



Indtast Manual Timer (Planlæg) status.



Indtast Schedule List (Tidsplanliste) status.



Når du vælger 'Aktuelt udsendt program', går statussen videre til det valgte program, og EPG forsvinder. Når du vælger 'Fremtidig udsendt program', vises der et popup-vindue med optagelsesliste.



Vælg Programme (Program).



Vælg sendestation



Side op/side ned



eller



eller



Deaktiver EPG







Vælg DTV eller RADIO program.



Slå de detaljerede oplysninger til eller fra





EPG (ELEKTRONISK PROGRAMGUIDE)(I DIGITAL TILSTAND)

Knappernes funktion i datovisningen

-  Luk visningen med datoindstillinger
-  Skift til den valgte dato
-  Vælg en dato
-  Luk visningen med datoindstillinger
-  Deaktiver EPG



Knappernes funktion i den udvidede beskrivelsesboks

-  Slå de detaljerede oplysninger til eller fra
-  Tekst op/ned
-  Vælg indstillingsstatussen Timer Record/Remind (Tidsindstillet optagelse/påmindelse).
-  Deaktiver EPG



Knappernes funktion i visningen med optage-/påmindelsesindstillinger

Angiver et start- eller sluttidspunkt for optagelsen, og angiver kun en påmindelse om starttidspunktet med sluttidspunktet nedtonet.

Denne funktion er kun tilgængelig, når optageudstyret med pin8 optagesignal er tilsluttet TV-OUT(AV1) terminalen med et SCART-kabel.

Optagefunktionen understøttes kun i Digital status og ikke i Analog status.



Sluk for statussen Manual Timer (Planlæg).



Vælg funktionsindstillingen Remind (Påmindelse) eller Record (Optagelse).



Vælg Type (Type), Start Time (Starttid), End time (Sluttid) eller Programme (Program).



Skift til guidevisning



Skift til Schedule List (Tidsplanliste) status.



Gem timeroptagelse/påmindelse

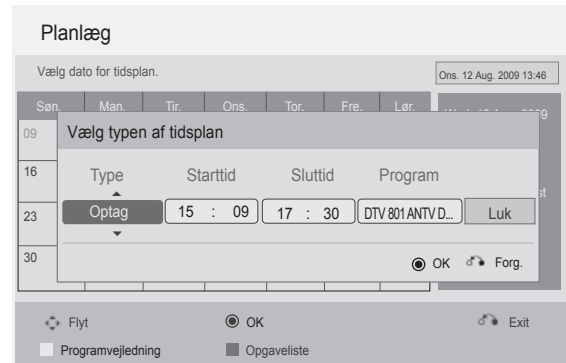







EPG (ELEKTRONISK PROGRAMGUIDE)(I DIGITAL TILSTAND)

Knappernes funktion i planlægningslisten

Hvis du oprettede en planlægningsliste, vises det planlagte program på det planlagte tidspunkt, selvom et andet program vises på det pågældende tidspunkt.

Det aktuelt optagede emne kan ikke redigeres eller slettes.

-  **GUL** Skift til Manual Timer (Planlæg) status.
-  **BLÅ** eller  Skift til guidevisning
-  **BACK** Gå ud af **Schedule List** (Tidsplanliste).
-  **OK** Vælger den ønskede indstilling (Modify (Skift)/Delete (Slet)/Delete All (Slet alle)).
-  Vælg **Opgaveliste**.
-  **P** Side op/side ned

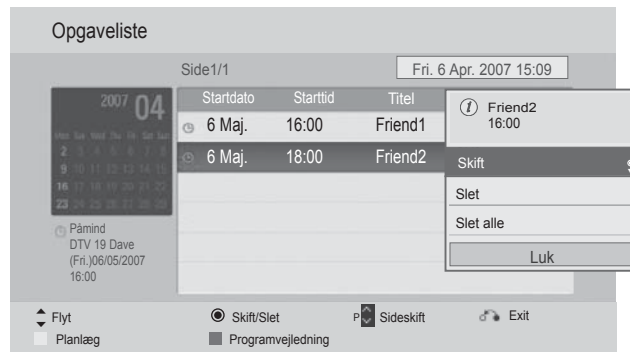

BILLEDINDSTILLING

INDSTILLING AF BILLEDSTØRRELSEN (FORMATFORHOLDET)

Du kan se forskellige billedformater på skærmen: 16:9, Kun scanning, Original, Fuld bredde, 4:3, 14:9, Zoom og Biografzoom.

Hvis et ubevægeligt billede vises på skærmen i lang tid, kan billedet blive aftrykt på skærmen og være synligt.

Du kan justere forstørrelsesdelen med knappen $\wedge \vee$.

Denne funktion fungerer med følgende signal.

-   Vælg **Billedformat**.
-   Vælg det ønskede billedformat.

- Du kan også justere **Billedformat** i menuen **BILLEDE**.
- Vælg 14:9, Zoom og Biografzoom som zoomindstilling i billedformatmenuen. Når zoomindstillingen er angivet, vises hurtigmenuen igen.

• 16:9

Med følgende formatvalg kan du justere billedet vandret, i lineært målforhold, for at udfylde hele skærmen (godt til visning af 4:3-formaterede dvd'er).



• Original

Når tv-apparatet modtager bredformatsignaler, ændres det billedformat, der vises, automatisk.



• Kun scanning

Med følgende valgmuligheder kan du se den bedste billedkvalitet, uden at du mister det originale billede i højopløsningskvalitet.

Bemærk: Hvis det originale billede indeholder støj, kan du se billedstøjen ved kanten.

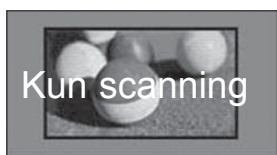

• Fuld bredde

Når tv'et modtager bredformatsignalet, vil du således kunne justere billedet vandret eller lodret i lineært målforhold, så det fylder hele skærmen. Video i 4:3 og 14:9 understøttes i fuld skærm, uden at billedet bliver forvrænget, via DTV-indgangen.



BILLEDINDSTILLING

• 4:3

Med følgende formatvalg vil du se et billede med et originalt 4:3-billedformat med grå søjler i højre og venstre side af skærmen.



• 14:9

Billedformatet 14:9 vises på skærmen uden ændringer i billedet. 14:9 skærbilledet vises på samme måde som i 4:3, men det er udvidet foroven og forned.



• Zoom

Med følgende formatvalg vil du se billedet uden ændringer og på hele skærmen. Det øverste og nederste af billedet vil dog blive beskåret.

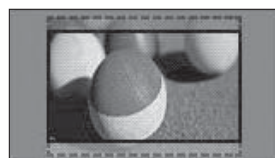

• Biografzoom

Vælg Cinema Zoom (Biografzoom), når du vil forstørre billedet og bevare proportionerne. Bemærk: Hvis du forstørrer eller formindsker billedet, kan det blive forvansket.

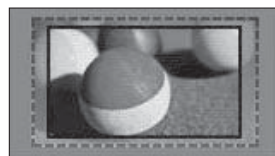

Knappen ◀ eller ▶: Juster den forstørrede proportion af Cinema Zoom (Biografzoom). Justeringsområdet er 1 til 16.
Knappen ▼ eller ▲: Flytning af skærmen.

! BEMÆRK

- ▶ Du kan kun vælge 4:3 og 16:9 (bredformat), 14:9, **Zoom/Biografzoom** under Komponent.
- ▶ Du kan kun vælge 4:3, Original, 16:9 (bredformat), **14:9, Zoom/Biografzoom** under HDMI.
- ▶ Du kan kun vælge 4:3, 16:9 (bredformat) i RGB-PC/HDMI-PC-tilstand.
- ▶ Indstillingen **Kun scanning** er tilgængelig i tilstandene DTV/HDMI/Komponent (over 720p).
- ▶ I Analogue/DTV/AV/Scart (Analog/DTV/AV/Scart) status er Full Wide tilgængelig.

GUIDEN BILEDE

Brug den til at kalibrere skærmkvaliteten ved at justere sort/hvid-niveauet m.v. Alle brugere kan kalibrere skærmkvaliteten ved at følge trinene.

Ved at justere billedet til Lav, Anbefalet eller Høj kan du eksempelvis ændre resultatet.

I RGB-PC/HDMI-PC/DVI-PC status aktiveres ændret farve, tone og H/V skarphed værdierne ikke.



Vælg **BILLEDE**.



Vælg **Guiden Billede**.

Adjust **Standard**(Sort niveau, Hvidniveau, Farvetone, Farve, Vandret skarphed, Lodret skarphed, Baggrundslys (kun LCD-TV/LED LCD-TV)) or **Preferred**(Sort niveau, Hvidniveau, Farvetone, Farve, Skarphed, Dynamisk kontrast, Farvetmp., Baggrundslys (kun LCD-TV/LED LCD-TV)).



Vælg inputkilden, som indstillingerne skal gælde for.



- Hvis du stopper indstillingen, inden du er færdig, træder ændringerne ikke i kraft
- Den justerede værdi gemmes i **Ekspert1**.
- Når billedguiden har indstillet billedkvaliteten, deaktiveres energisparetilstanden.
- Hvis indstillingen af billedkvalitet ændres i **Expert1(Ekspert1)**, skal du gå ind i **Picture Reset(Nulstil billede)** før du går ind i **Picture Wizard(Guiden Billede)** for at nulstille indstilling af billedkvalitet.
- **Standard** : tilstand til indstilling af standard for billedkvalitet.
- **Foretrukne** : tilstand til indstilling af brugertilpasset billedkvalitet i stedet for standardbilledet.

- Tryk på knappen **MENU/EXIT** (Menu/afslut) for at gå tilbage til normal TV-visning.
- Tryk på knappen **BACK** (TILBAGE) for at gå til forrige menuskærm.

BILLEDINDSTILLING

e ENERGY SAVING(ENERGISPARETILSTAND)

Den reducerer tv'ets strømforbrug.

Standardfabriksindstillingen overholder Energy Star-kravene og kan justeres til et behageligt niveau til hjemmebrug.

Du kan øge skærmens lysstyrke ved at justere **Energibesparelse level** eller ved at indstille Biograffilstand.

Hvis Energy Saving (Energibesparelse) ændres i MHEG-tilstand, anvendes energibesparelsesindstillingen, når MHEG er færdig.

Hvis du vælger "**Afbrydelse af videolyd**", mens du lytter til en radiokanal, reduceres strømforbruget.

kun LCD-TV/LED LCD-TV



Kun Plasma-TV



- 1 Vælg **BILLEDE**.
- 2 Vælg **e Energibesparelse**.
- 3 Vælg **Auto, Sluk, Minimum, Mellem, Maksimum** eller **Afbrydelse af videolyd**.

- 1 Vælg **BILLEDE**.
- 2 Vælg **e Energibesparelse**.
- 3 Vælg **Intelligent Sensor, Sluk, Minimum, Mellem, Maksimum** eller **Afbrydelse af videolyd**.

- Tryk på knappen **MENU/EXIT** (Menu/afslut) for at gå tilbage til normal TV-visning.
- Tryk på knappen **BACK** (TILBAGE) for at gå til forrige menuskærm.

- Når du vælger Screen Off (Afbrydelse af videolyd), slukkes skærmen i 3 sekunder, hvorefter Screen Off starter.
- Funktion Baggrundslys fungerer ikke, hvis "**Energibesparelse-Auto, maksimum**" ændres. (kun LCD-TV/LED LCD-TV)
- Hvis du justerer "**Energibesparelse-Intelligent Sensor**" (Energibesparende, intelligent sensor), fungerer funktionen **Sharpness, Colour, Colour Temperature** (Skarphed, farve, farvetemperatur) ikke. (Kun plasma-TV)
- Du kan også justere denne funktion med knappen Energibesparelse på fjernbetjeningen.
- Hvis du vælger Auto, justeres Baggrundslys automatisk vha. den intelligente sensor til omgivelserne, hvis tv'et har en intelligent sensor.

FORVALGTE BILLEDINDSTILLINGER

Forvalg af billedtilstand

- Levende** Kontrast-, lys-, farve- og skarphedsstyrke til naturtro billede.
- Standard** Den mest almindelige og skærmstatus.
APS Auto Power Sense Optimerer forbruget af strøm (Kun Plasma-TV)
- Biograf eller THX Biograf** Optimerer video til filmvisning.
- THX Lyst værelse** Dette er specifikationen til optimering af TV-visning i et lyst rum. (Kun 42/47/55LE8***, Plasma-TV)
- Sport** Optimerer video for watching sports events.
- Spil** Optimerer video for playing games.

kun LCD-TV/LED LCD-TV

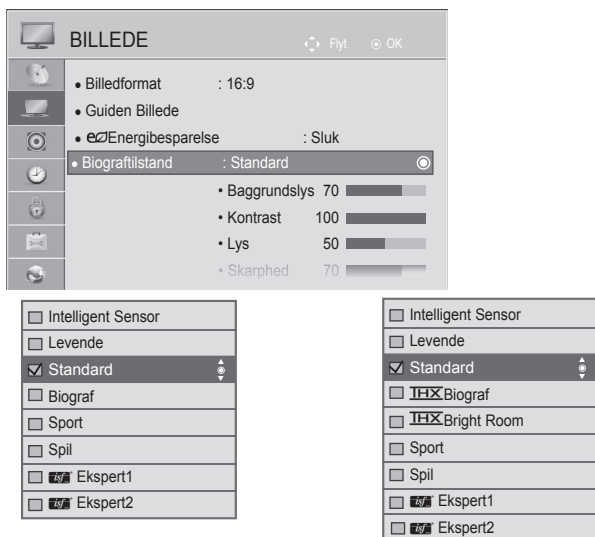

(Undtagen 42/47/55LE8***)

(kun 42/47/55LE8***)

Kun Plasma-TV



1. Vælg **BILLEDE**.
2. Vælg **Biograf**tilstand.
3. Vælg **Intelligent Sensor**, **Levende**, **Standard**, **Biograf** (Undtagen 42/47/55LE8***), **THX Biograf**(kun 42/47/55LE8***), **THX Lyst værelse**(kun 42/47/55LE8***), **Sport** eller **Spil**.

1. Vælg **BILLEDE**.
2. Vælg **Biograf**tilstand.
3. Vælg **Levende**, **Standard**, **APS**, **THX Biograf**, **THX Lyst værelse**, **Sport** eller **Spil**.

- Tryk på knappen **MENU/EXIT** (Menu/afslut) for at gå tilbage til normal TV-visning.
- Tryk på knappen **BACK** (TILBAGE) for at gå til forrige menuskærm.

BILLEDINDSTILLING

- Indstillingen **Billedtilstand** bruges til at justere tv-billedet til den bedste billedkvalitet. Vælg den ønskede tilstand i menuen **Billedtilstand** på baggrund af programkategorien.
- Når den intelligente sensorfunktion er slået til, justeres billedet automatisk til den optimale visning i forhold til omgivelserne.
- Du kan også justere billedtilstanden i **Q.Menu** (Hurtigmenu).
- **Intelligent sensor** : Justerer billedet efter omgivelserne.
- **APS** (Auto Power Saving - automatisk strømbesparelse): maksimerer reduktion mht. strømbesparelse uden at skade billedkvaliteten. (Kun plasma-TV)
- Hvis du justerer t **“Biograftilstand-THX Biograf, THX Lyst værelse”**, fungerer funktionen **“Energibesparelse-Intelligent Sensor, Minimum, Mellem, Maksimum”** ikke. (Kun plasma-TV)
- Hvis du justerer t **“Biograftilstand-THX Biograf, THX Lyst værelse”**, fungerer funktionen **“Energibesparelse-Auto, Minimum, Mellem, Maksimum”** ikke. (Kun 42/47/55LE8***)
- Hvis du justerer **“Biograftilstand- APS ”**, **“Energibesparelse-Sluk, Minimum, Mellem, Maksimum”**, fungerer funktionen ikke. (Kun plasma-TV)

- **THX Biograf**(Kun 42/47/55LE8*** , Plasma-TV) :Dette er tilstanden for biografkvalitet, som giver oplevelsen af at se film hjemme. Brugeren får den bedste skærmbilddet til alle film uden at skulle foretage særlige indstillinger. Biograf giver den optimale skærmbilddet i mørke. Højde/breddeforholdet skifter til Just scan (Kun scanning), når der vælges **THX, THX Lyst værelse**.
- **THX Biograf**(Thomlinson Holman's Experiment) er certificeringsstandard for lyd og billede for THX, som blev oprettet af George Lucas, der skabte filmen Star Wars, og Thomlinson. Dette er produktet, der skal certificeres i THX-visningsområdet og garanterer skærmbilddet, der overstiger specifikationerne for visningsstandard, hvad angår både hardware og software.

MANUEL BILLEDJUSTERING

Billedtilstand – brugerindstilling

Baggrundslys (kun LCD-TV/LED LCD-TV)

Du kan styre skærmens lysstyrke ved at justere LCD-skærmens lysstyrke. Justering af baggrundslyset ved at indstille apparatets lysstyrke anbefales.

Kontrast

Justerer signalniveauet mellem sort og hvidt på billedet. Du kan bruge Kontrast, når billedets lyse del er mættet.

Lys

Justerer signalets basisniveau på billedet.

Skarphed

Justerer niveauet af skarphed i kanterne mellem billedets lyse og mørke områder. Jo lavere niveauet er, desto blødere er billedet.

Farve

Ajusterer alle farvers intensitet.

Farvetone

Justerer balancen mellem røde og grønne niveauer.

Farvetmp.

Du skal justere til venstre for at gøre billedet rødligt og justere til højre for at gøre billedet blåligt.

Denne funktion er ikke tilgængelig, hvis du har valgt "Intelligent sensor"

kun LCD-TV/LED LCD-TV

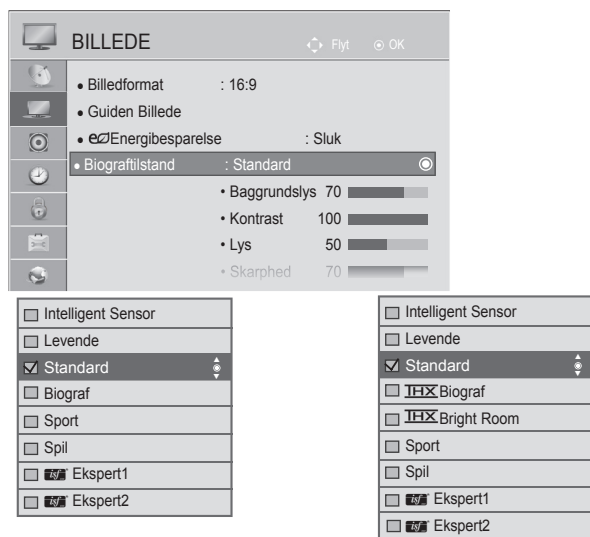

(Undtagen 42/47/55LE8***)

(kun 42/47/55LE8***)

Kun Plasma-TV



1. Vælg **BILLEDE**.
2. Vælg **Biograftilstand**.
3. Vælg **Levende, Standard, Biograf**(Undtagen 42/47/55LE8***), **Sport** eller **Spil**.
4. Vælg **Baggrundslys, Kontrast, Lys, Skarphed, Farve, Farvetone** eller **Farvetmp.**.
5. Foretag de ønskede justeringer

1. Vælg **BILLEDE**.
2. Vælg **Biograftilstand**.
3. Vælg **Levende, Standard, Sport** eller **Spil**.
4. Vælg **Kontrast, Lys, Skarphed, Farve, Farvetone** eller **Farvetmp.**.
5. Foretag de ønskede justeringer

- Tryk på knappen **MENU/EXIT** (Menu/afslut) for at gå tilbage til normal TV-visning.
- Tryk på knappen **BACK** (TILBAGE) for at gå til forrige menuskærm.

BILLEDINDSTILLING

- **BFordele ved brug af Baggrundsllys**

(kun LCD-TV/LED LCD-TV)

- El-forbruget reduceres med op til 60 %.
- Den sorte lysstyrke reduceres. (Da sort har en større dybde, opnås en bedre kvalitet).
- Du kan justere lysstyrken og bevare det oprindelige signals opløsning.

! BEMÆRK

- ▶ Du kan ikke justere farve, skarphed og farvetone i tilstanden RGB-PC/HDMI-PC til de niveauer, som du foretrækker.
- ▶ Når der er val **Ekspert 1/2**, kan du vælge **Baggrundsllys, Kontrast, Lys, H-skarphed, Vskarphed, Farve** eller **Farvetone**.

BILLEDFORBEDRINGSTEKNOLOGI

Du kan kalibrere skærmen til de enkelte billedtilstande eller indstille videoværdien i henhold til den særlige videoskærm.

Du kan indstille videoværdien forskelligt for hver indgang.

Gentag nulstillingen for hver "Nulstil billede" for at nulstille til fabriksstandardskærmen efter justering af de enkelte videotilstande.

Det viste billede kan variere fra billedet på dit tv.

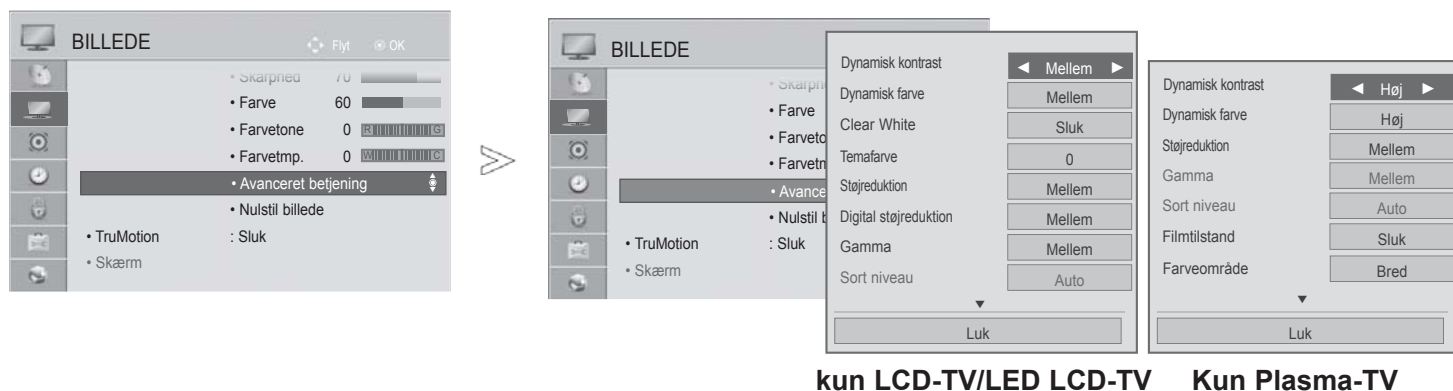

1 Vælg **BILLEDE**.

2 Vælg **Avanceret betjening**.

Vælg den ønskede kilde.:

3 **Dynamisk kontrast**, **Dynamisk farve**, **Clear White** (kun LCD-TV/LED LCD-TV), **Temafarve** (kun LCD-TV/LED LCD-TV), **Støjreduktion**, **Digital støjreduktion** (kun LCD-TV/LED LCD-TV), **Gamma**, **Sort niveau**, **Eye Care** (kun LCD-TV/LED LCD-TV), **Rigtig biograf** (kun LCD-TV/LED LCD-TV), **Filmtilstand** (Kun Plasma-TV), **Farveområde**, **Kantforbedring** (Kun Plasma-TV) or **xvYCC**. (Se side 145 til 146)

4 Foretag de ønskede justeringer

- Tryk på knappen **MENU/EXIT** (Menu/afslut) for at gå tilbage til normal TV-visning.
- Tryk på knappen **BACK** (TILBAGE) for at gå til forrige menuskærm.

BILLEDINDSTILLING

EXPERT PICTURE CONTROL (EKSPERTBILLEDSTYRING)

Indstillingerne **Ekspert1** og **Ekspert2** giver brugerne adgang til flere kategorier, der kan anvendes til at justere billedet og opnå den optimale billedkvalitet.

Dette kan også anvendes til at hjælpe eksperten til at optimere tv'ets ydeevne vha. bestemte videoer.

Det viste billede kan variere fra billedet på dit tv.



- 1 Vælg **BILLEDE**.
- 2 Vælg **Biografitilstand**.
- 3 Vælg **Ekspert1** eller **Ekspert2**.
- 4 Vælg **Ekspertbetjening**.
- 5 Vælg den ønskede kilde.
- 6 Foretag de ønskede justeringer

- Tryk på knappen **MENU/EXIT** (Menu/afslut) for at gå tilbage til normal TV-visning.
- Tryk på knappen **BACK** (TILBAGE) for at gå til forrige menuskærm.

*Denne funktion er ikke tilgængelig på alle modeller.

Dynamisk kontrast (Sluk/Lav/Mellem(kun LCD-TV/LED LCD-TV)/Høj)	<ul style="list-style-type: none"> ■ Justerer kontrasten til det bedste niveau iht. skærmens lysstyrke. Billedet forbedres ved at gøre lyse områder lysere og mørke områder mørkere.
Dynamisk farve (Sluk/Lav/Høj)	<ul style="list-style-type: none"> ■ Justerer skærmfarverne, så de ser mere naturtro, detaljerede og klare ud. Denne funktion forbedrer nuance, mætning og luminans, så rød, blå, grøn og hvid kommer til at se mere naturtro ud
Temafarve (-5 til 5)	<ul style="list-style-type: none"> ■ Justerer hudfarven i billedet, så brugeren kan indstille sin yndlingsfarve.
Støjreduktion (Sluk/Lav/Mellem/Høj/Auto (Kun i analog tilstand))	<ul style="list-style-type: none"> ■ Reducerer skærmstøj uden at det går ud over videokvaliteten.
Digital støjreduktion (Lav/Mellem/Høj/Sluk)	<ul style="list-style-type: none"> ■ Reducerer støj i MPEG-komprimeret video.
Gamma (Avanceret betjening: Lav/Mellem/Høj Ekspertbetjening: 1.9/2.2/2.4)	<ul style="list-style-type: none"> ■ Du kan justere billedets lysstyrke i mørke område og mellemgrå områder. <ul style="list-style-type: none"> • Lav/1.9 : Gør billedets mørke- og mellemgrå områder lysere. • Mellem/2.2 : Udtrykker originalbilledets niveauer. • Høj/2.4: Gør billedets mørke- og mellemgrå områder mørkere. ■ Når Antenna (Antenne) anvendes som indgangssignal, indstilles den til Medium og til deaktiveret. (Kun plasma-TV)
Sort niveau (Lav/Høj/Auto)	<ul style="list-style-type: none"> • Lav : Billedet på skærmen bliver mørkere. • Høj : Billedet på skærmen bliver lysere. • Auto : Indstiller automatisk sortniveauet på skærmen til højt eller lavt i overensstemmelse med indgangssignalet. ■ Med denne funktion er det muligt at vælge "Lav" eller "Høj" i følgende tilstande: AV(NTSC-M), HDMI eller Komponent. I modsat fald indstilles "Black level" (Sort niveau) til "Auto".
Clear White (Sluk/Lav/Høj)	<ul style="list-style-type: none"> ■ Gør det hvide område på skærmen lysere og klarere.
Eye Care (Lav/Høj/Sluk)	<p>*Denne funktion er ikke tilgængelig på alle modeller.</p> <ul style="list-style-type: none"> ■ Justerer automatisk skærmens skarphed til det niveau, der er bedst for øjnene, når skærmen lyser for skarpt. ■ Denne funktion er deaktiveret i "Biograftilstand-Vivid, Cinema, Ekspert1, Ekspert2, Intelligent sensor"
Rigtig biograf(kun LCD-TV/LED LCD-TV)/ Filmtilstand (Kun Plasma-TV) (Tænd/Sluk)	<ul style="list-style-type: none"> ■ Du kan se biograf lignende video ved at udelukke rysteeffekten. ■ Vælg denne funktion, når du ser film, der stammer fra originalt filmindhold. ■ Denne funktion fungerer, selvom TruMotion er slået fra.





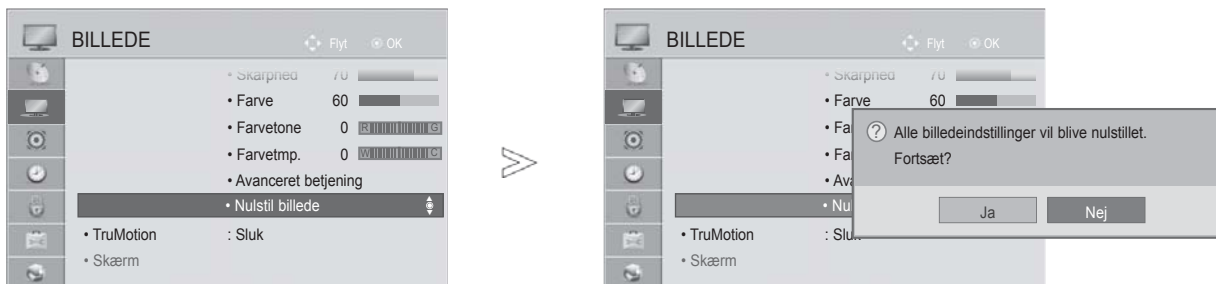

BILLEDINDSTILLING

<p>Farveområde (LCD-TV/LED LCD-TV : Avanceret betjening & Plasma-TV : Avanceret betjening/ Ekspertbetjening) (Bred/Standard)</p>	<ul style="list-style-type: none"> • Standard : Tilstand, der anvendes for at få det oprindelige farveområde, uanset TV-skærmens egenskaber. • Bred: Tilstand til brug af maksimale farveområde på tv-skærmen.
<p>Farveområde (LCD-TV/LED LCD-TV : Avanceret betjening) (EBU/SMPTE/BT709/ Bred/Standard)</p>	<ul style="list-style-type: none"> • Standard : Tilstande, der anvendes for at få det oprindelige farveområde, uanset TV-skærmens egenskaber. • Wide (Bred) : Tilstande til brug af det maksimale farveområde på TV-skærmen. • EBU : Tilstande til visning af EBU-farveområdet. • SMPTE : Tilstande til visning af SMPTE-farveområdet • BT709 : Tilstande til visning af BT709-farveområdet
<p>Kantforbedring (LCD-TV/LED LCD-TV : Sluk/Lav/Høj Plasma-TV : Tænd/ Sluk)</p>	<ul style="list-style-type: none"> ■ Gør kanten af billedet klarere og mere markant. ■ Denne funktion kan bruges i "Picture Mode-Expert". (kun LCD-TV/LED LCD-TV)
<p>xvYCC (Auto/Sluk/Tænd)</p>	<p>*Denne funktion er ikke tilgængelig på alle modeller.</p> <ul style="list-style-type: none"> ■ Denne funktion bruges til at angive fyldige farver. ■ Denne funktion er aktiveret i "Biograftilstand - Biograf, Ekspert", når xvYCC-signalet udsendes via HDMI.
<p>Ekspertmønster (Sluk/Mønster1/ Mønster2)</p>	<ul style="list-style-type: none"> ■ Dette er det mønster, der skal anvendes til at kontrollere billedet på et digitalt TV. ■ Denne funktion er aktiveret i "Biograftilstand - Ekspert" , når der vises DTV.
<p>Farvefilter (Sluk/Rød/Grøn/Blå)</p>	<ul style="list-style-type: none"> ■ Dette er mønsteret, som eksperten skal bruge til justeringen. Denne funktion er aktiveret i "Biograftilstand - Ekspert" , når der vises DTV.
<p>Farvetmp. (Mellem/Varm/Kold)</p>	<p>Denne funktion justerer skærmens generelle farve som ønsket.</p> <p>a. • Metode: 2 point</p> <ul style="list-style-type: none"> • Mønster: Indvendigt, udvendigt • Rød/Grøn/Blå kontrast, Rød/Grøn/Lys: <p>Justeringsområdet er -50 til +50.</p> <p>b. • Metode: 10 point IRE(LCD-TV/LED LCD-TV), 20 Point IRE(Plasma-TV)</p> <ul style="list-style-type: none"> • Mønster: Indvendigt/udvendigt • IRE (Institute of Radio Engineers) er en enhed til visning af videosignalets størrelse og kan indstilles til 10, 20, 30 til 100.(LCD-TV/LED LCD-TV), 5, 10, 15 til 100(Plasma-TV). Du kan justere rød, grøn og blå afhængigt af de enkelte indstillinger. • Luminans: Denne funktion viser den beregnede luminans ved 2.2 gamma. Du kan angive den ønskede luminansværdi ved 100 IRE. Luminansværdien for 2.2 gamma vises i intervaller på 10 fra 10 IRE til 90 IRE.(LCD-TV/LED LCD-TV) • Rød/Grøn/Blå: Justeringsområdet er -50 til +50.
<p>Farvestyringssystem</p>	<ul style="list-style-type: none"> ■ Værktøjet, som eksperter bruger til justering vha. testmønstre uden at påvirke andre farver, men kan bruges til selektiv justering af de seks farveområder (Red (Rød)/Green (Grøn)/Blue (Blå)/Yellow (Gul)/Cyan/Magenta). Farveforskellene er muligvis ikke tydelige, selvom justeringen foretages til video generelt. ■ Justerer (Red (Rød)/Green (Grøn)/Blue (Blå)/Yellow (Gul)/Cyan/Magenta) • Red (Rød)/Green (Grøn)/Blue (Blå)/Yellow (Gul)/Cyan/Magenta farve: Justeringsområdet er -30 til +30 • Red (Rød)/Green (Grøn)/Blue (Blå)/Yellow (Gul)/Cyan/Magenta) tone: Justeringsområdet er -30 til +30 ■ Denne funktion er deaktiveret i RGB-PC- og HDMI (PC)-tilstand.

GENDANNELSE AF STANDARDINDSTILLINGER

Standardindstillingerne gendannes for de valgte billedtilstande.



-   Vælg **BILLEDE**.
-   Vælg **Nulstil billede**.
-   Vælg **Ja** eller **Nej**.
-  Initialize the adjusted value.

- Tryk på knappen **MENU/EXIT** (Menu/afslut) for at gå tilbage til normal TV-visning.
- Tryk på knappen **BACK** (TILBAGE) for at gå til forrige menuskærm.

BILLEDINDSTILLING

TRUMOTION (TRUMOTION) (KUN LCD-TV/LED LCD-TV)

It is used for the best picture quality without any motion blur or judder when you enter a quick image or Film Source.

Høj : Giver en mere jævn billedgengivelse.

Lav : Giver en jævn billedgengivelse. Brug denne indstilling som standard.

Sluk : Slå funktionen TruMotion fra.

User (Bruger): Brugeren kan indstille niveauet for **Judder (Judder/Rykvise bevægelser)** og **Blur (Sløret)** i funktionen TruMotion afhængigt af hinanden.

- **Judder** : Justerer støjen på skærmen.

- **Blur** : Justerer after-image på skærmen.

Denne funktion deaktiveres, når indstillingerne RGB-PC og HDMI-PC er valgt.

Hvis du aktiverer "TruMotion", kan der forekomme støj på skærmen.

Hvis det er tilfældet, skal du indstille "TruMotion" til "Off" (Fra).

Hvis du vælger "**Picture Mode-Game (Billedstatus-Spil)**", skal du indstille "TruMotion" til "**Off (Sluk)**".

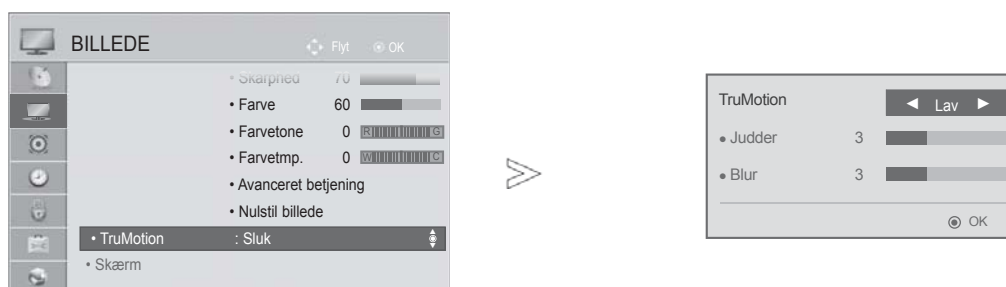

- 1   Vælg **BILLEDE**.
- 2   Vælg **TruMotion**.
- 3   Vælg **Lav, Høj, User** eller **Sluk**.
- 4  Foretag de ønskede justeringer





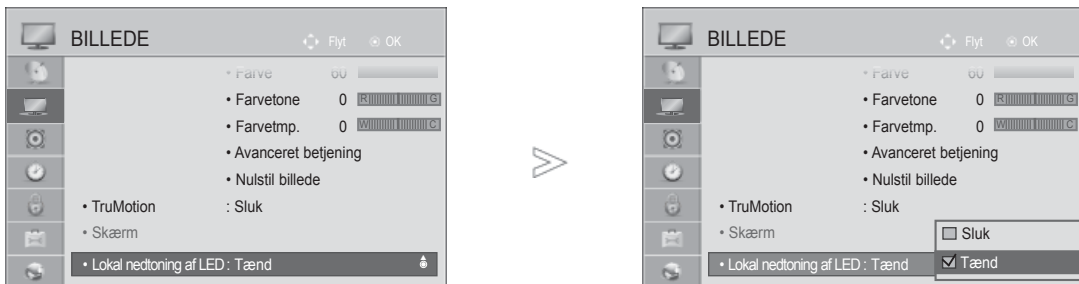

- Tryk på knappen **MENU/EXIT** (Menu/afslut) for at gå tilbage til normal TV-visning.
- Tryk på knappen **BACK** (TILBAGE) for at gå til forrige menuskærm.

LOKAL NEDTONING AF LED

(kun 42/47/55LE5***, 42/47/55LE7***, 42/47/55LE8***)

Når signalet fra indgangsvideoen er blevet analyseret efter skærmområder, indstilles baggrundslýset, således at kontrastforholdet forbedres.



-   Vælg **BILLEDE**.
-   Vælg **Lokal nedtoning af LED**.
-   Vælg **Tænd** eller **Sluk**.

- Tryk på knappen **MENU/EXIT** (Menu/afslut) for at gå tilbage til normal TV-visning.
- Tryk på knappen **BACK** (TILBAGE) for at gå til forrige menuskærm.

BILLEDINDSTILLING

POWER INDICATOR (STRØMINDIKATOR) (KUN LCD-TV/LED LCD-TV)

Justering af strøm/standby-indikatoren på forsiden af TV'et.





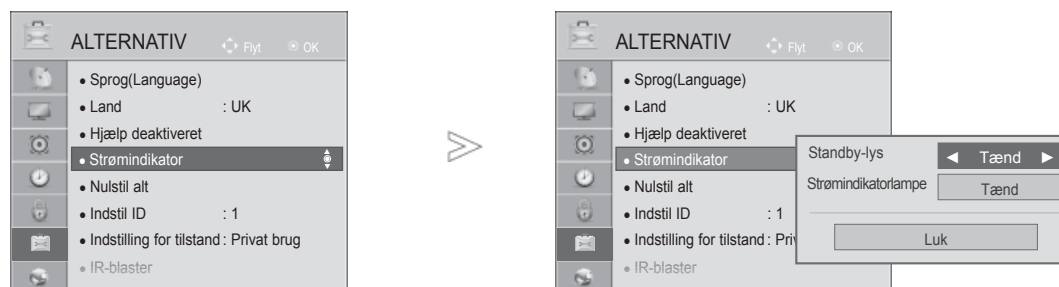

Standby-lys

Bestemmer, hvorvidt indikatorlyset på tv'ets forside skal være Tænd eller Sluk i standbytilstand.

Strømindikatorlampe

Bestemmer, hvorvidt indikatorlyset på tv'ets forside skal være Tænd eller Sluk, når der tændes



-   Vælg **ALTERNATIV**.
-   Vælg **Strømindikator**.
-   Vælg **Standby-lys** eller **Strømindikatorlampe**.
-  Vælg den ønskede kilde.

- Tryk på knappen **MENU/EXIT** (Menu/afslut) for at gå tilbage til normal TV-visning.
- Tryk på knappen **BACK** (TILBAGE) for at gå til forrige menuskærm.

ISM-FUNKTION (IMAGE STICKING MINIMIZATION)

(KUN PLASMA-TV)

Et fastfrosset stillbillede, der vises på skærmen i længere perioder, vil medføre, at et skyggebillede bliver stående på skærmen, selvom der skiftes billede. Undgå et fast billede på skærmen i længere tid ad gangen.

Hvidvask

White wash(Hvidvask) fjerner billedaftryk fra skærmen.

Bemærk: Et kraftigt billedaftryk kan være umuligt at fjerne helt med White Wash(Hvidvask).

Orbiter

Orbiter-funktionen forebygger, at billeder efterlader aftryk på skærmen. Det er dog bedst atundgå, at ubevægelige billeder står på skærmen i længere tid ad gangen. Skærbilledet rykkes hvert andet minut for at undgå et ubevægeligt billede på skærmen.

Farvevask

Farveblokken med skærmen flyttet lidt, og det hvide mønster vises skiftevis. Det er vanskeligt at fornemme efter billedet, som opstod, mens det aktuelle efterbillede fjernes, og farvemønstret fungerer.



1   Vælg **ALTERNATIV**.

2   Vælg **ISM-metode**.

3   Vælg **Normal, Orbiter, Farvevask** eller **Hvidvask**.

4  Gem.

• Hvis det ikke er nødvendigt at bruge denne funktion, skal du vælge **Normal**.





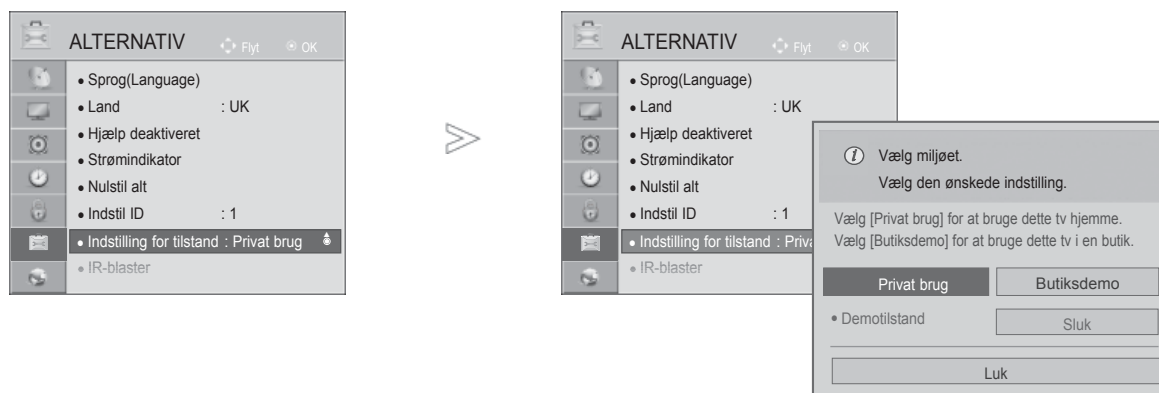

- Tryk på knappen **MENU/EXIT** (Menu/afslut) for at gå tilbage til normal TV-visning.
- Tryk på knappen **BACK** (TILBAGE) for at gå til forrige menu-skærm.

BILLEDINDSTILLING

MODE SETTING(TILSTANDSINDSTILLING)

Det anbefales at indstille tv'et på "**Privat brug**" for at opnå det bedste billede i et hjem. "**Butiksdemo**" er den optimale indstilling til visning i butikker.



-   Vælg **ALTERNATIV**.
-   Vælg **Indstilling for tilstand**.
-   Vælg **Butiksdemo** eller **Privat brug**.
-  Gem.

- Tryk på knappen **MENU/EXIT** (Menu/afslut) for at gå tilbage til normal TV-visning.
- Tryk på knappen **BACK** (TILBAGE) for at gå til forrige menuskærm.

DEMO MODE (DEMOTILSTAND)

Vis diasshowet, der forklarer dette tv's forskellige logoer.









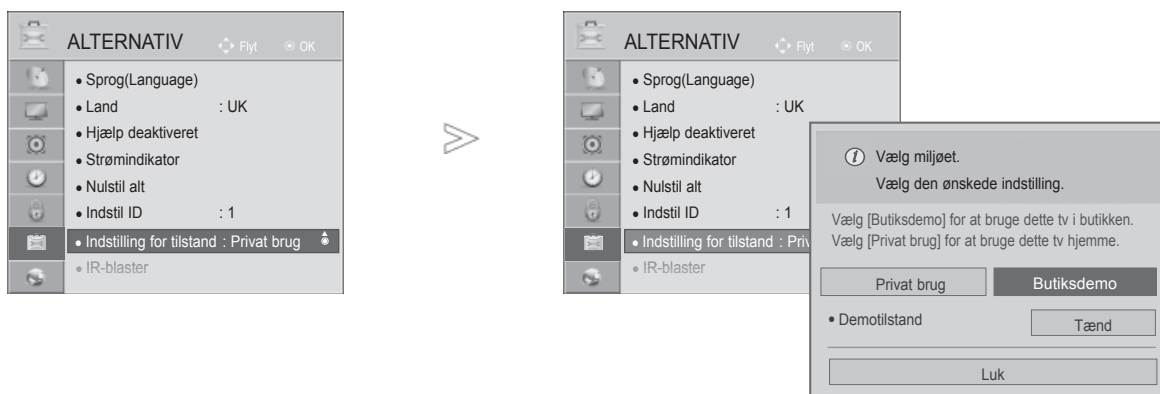

Det er ikke muligt at bruge demo Tilstand i hjemmebrugstilstand.

I Butiksdemo aktiveres demotilstand automatisk.

Når demotilstand er slået fra i Butiksdemo, kører demotilstanden ikke, og det er kun skærmen, der nulstilles.

Skærbilledet nulstilles automatisk efter 5 minutter i demotilstand.



-   Vælg **ALTERNATIV**.
-   Vælg **Indstilling for tilstand**.
-   Vælg **Butiksdemo**.
-    Vælg **Tænd** for at vise tv'ets forskellige logoer.
Gå til forrige menuskærm.
-  Tryk på en vilkårlig knap, hvis du vil stoppe demoen.
(undtagen MUTE (Slå lyd fra),
knappen \triangleleft +, -)

- Tryk på knappen **MENU/EXIT** (Menu/afslut) for at gå tilbage til normal TV-visning.
- Tryk på knappen **BACK** (TILBAGE) for at gå til forrige menuskærm.

INDSTILLING AF SPROG OG LYD

AUTOMATISK LYDSTYRKEJUSTERING

Auto. lydstyrke bevarer automatisk lydniveauet, når du skifter kanal.

Da alle tv-stationer har hver sine signalforhold, kan det være nødvendigt at ændre lydstyrken, hver gang der skiftes kanal. Med denne funktion kan brugerne få et stabilt lydstyrkeniveau ved at foretage automatiske justeringer for hvert program.

Hvis lyd kvaliteten eller lydstyrken ikke er på det niveau, du vil have, anbefales det, at du bruger et separat hjemmebiografssystem eller en forstærker for at håndtere forskellige brugermiljøer.

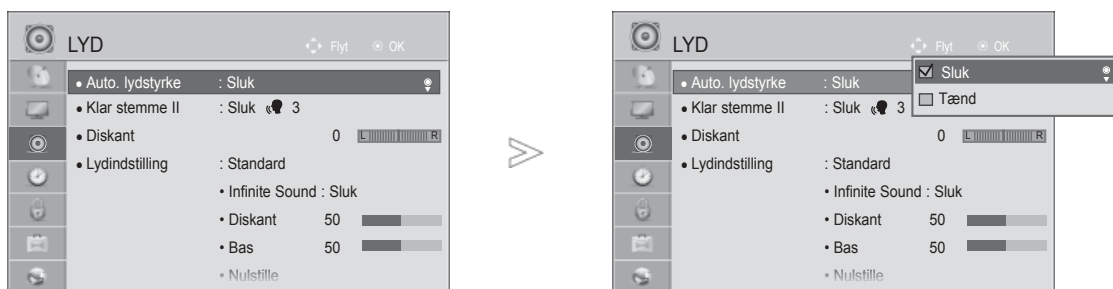

- 1   Vælg **LYD**.
- 2   Vælg **Auto. lydstyrke**.
- 3   Vælg **Tænd** eller **Sluk**.

- Tryk på knappen **MENU/EXIT** (Menu/afslut) for at gå tilbage til normal TV-visning.
- Tryk på knappen **BACK** (TILBAGE) for at gå til forrige menuskærm.

CLEAR VOICE II (KLAR STEMME)

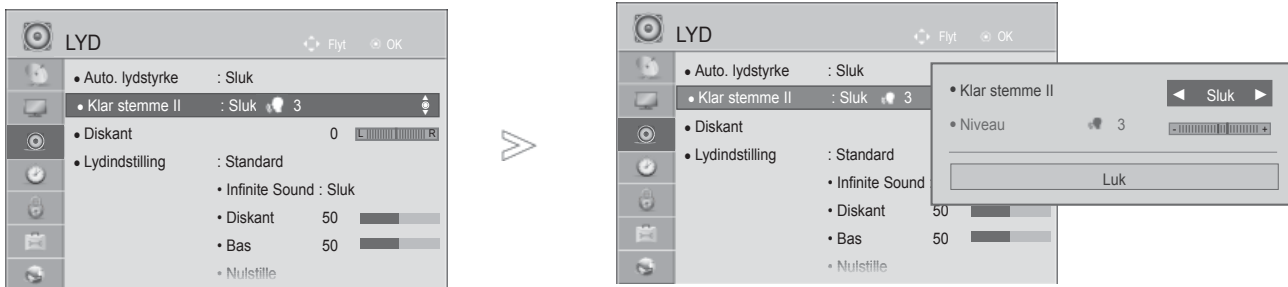

Denne funktion udskiller det menneskelige lydrområde fra andre lydrområder, så gengivelse af menneskelige stemmer bliver bedre.



-   Vælg **LYD**.
-   Vælg **Klar stemme II**.
-   Vælg **Tænd** eller **Sluk**.

- Hvis du vælger "On" ("Tænd") for **Klar stemme II** (Clear Voice II), **Infinite Sound**, så virker funktionen ikke.
- Vælg niveauer fra "-6" til "+6".

Justering af niveauet for Klar stemme, når der er valgt Tænd

-  Vælg **Niveau**.
-  Foretag de ønskede justeringer.

- Tryk på knappen **MENU/EXIT** (Menu/afslut) for at gå tilbage til normal TV-visning.
- Tryk på knappen **BACK** (TILBAGE) for at gå til forrige menuskærm.

INDSTILLING AF SPROG OG LYD

FORVALG AF LYDINDSTILLINGER – SOUND MODE (LYDTILSTAND)

Du kan vælge den ønskede lydindstilling; Standard, Musik, Biograf, Sport eller Spil, og du kan desuden justere Bas og Diskant.

Indstillingen Lydindstilling giver dig mulighed for at opnå den bedste lyd uden at foretage nogen særlige indstillinger.

Tv-apparatet vælger automatisk de bedste lydindstillinger ud fra programmets indhold.

Indstillingerne Standard, Musik, Biograf, Sport og Spil er forudindstillet, så der opnås den optimale lyd kvalitet.

- Standard** Giver lyd i standardkvalitet.
Musik Optimerer lyden til musik.
Biograf Optimerer lyden til filmvisning.
Sport Optimerer lyden til sportsbegivenheder.
Spil Optimerer lyden til spil.

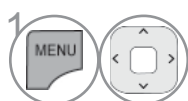
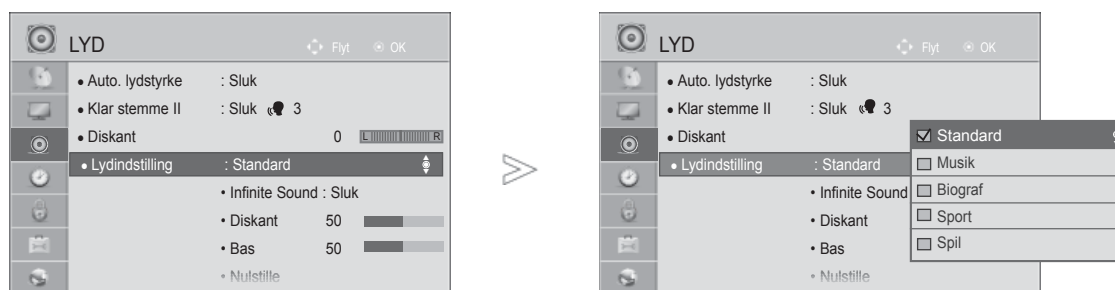

Vælg **LYD**.



Vælg **Lydindstilling**.



Vælg **Standard, Musik, Biograf, Sport** eller **Spil**.

- Du kan også justere **Lydindstilling** i **Q.Menu** (Hurtigmenu).

- Tryk på knappen **MENU/EXIT** (Menu/afslut) for at gå tilbage til normal TV-visning.
- Tryk på knappen **BACK** (TILBAGE) for at gå til forrige menuskærm.

JUSTERING AF LYDINDSTILLINGERNE – USER (BRUGER)

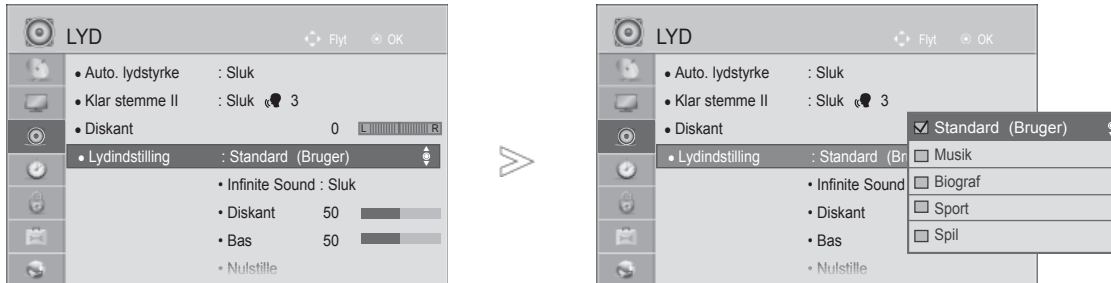

- 1   Vælg **LYD**.
- 2   Vælg **Lydindstilling**.
- 3   Vælg **Standard, Musik, Biograf, Sport eller Spil**.
- 4   Vælg **Diskant** eller **Bas**.
- 5   Angiv det ønskede lydniveau.

- Tryk på knappen **MENU/EXIT** (Menu/afslut) for at gå tilbage til normal TV-visning.
- Tryk på knappen **BACK** (TILBAGE) for at gå til forrige menuskærm.

INFINITE SOUND

Vælg denne indstilling for at få realistisk lyd.

- 1   Vælg **LYD**.
- 2   Vælg **Infinite Sound**.
- 3   Vælg **Tænd** eller **Sluk**.

Infinite Sound: Infinite Sound er en patenteret LG ejendomsretlig teknologi til lydbehandling, der tilstræber en immersiv 5.1 surroundlydefterligning i de to forreste højttalere.

- Tryk på knappen **MENU/EXIT** (Menu/afslut) for at gå tilbage til normal TV-visning.
- Tryk på knappen **BACK** (TILBAGE) for at gå til forrige menuskærm.

INDSTILLING AF SPROG OG LYD

DISKANT

Juster lyden, så den passer til din smag og forholdene i lokalet.

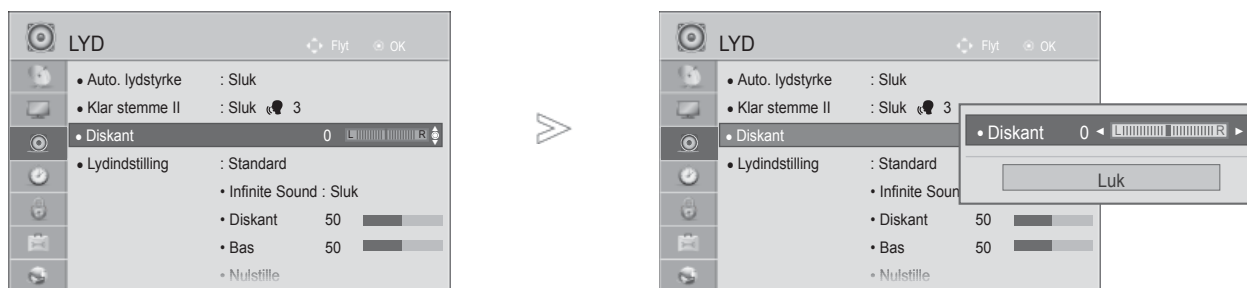

- 1   Vælg **LYD**.
- 2   Vælg **Diskant**.
- 3   Foretag de ønskede justeringer.

- Tryk på knappen **MENU/EXIT** (Menu/afslut) for at gå tilbage til normal TV-visning.
- Tryk på knappen **BACK** (TILBAGE) for at gå til forrige menuskærm.

TV-HØJTTALERE TIL/FRA

Du kan justere den interne højt-talerstatus.

TV'ets højt-taler fungerer, selv uden videosignal, i AV, COMPONENT, RGB og HDMI1 med HDMI til DVI-kabel.

Hvis du vil bruge dit eksterne hifi-stereosystem, skal du slukke for tv'ets interne højt-talere.

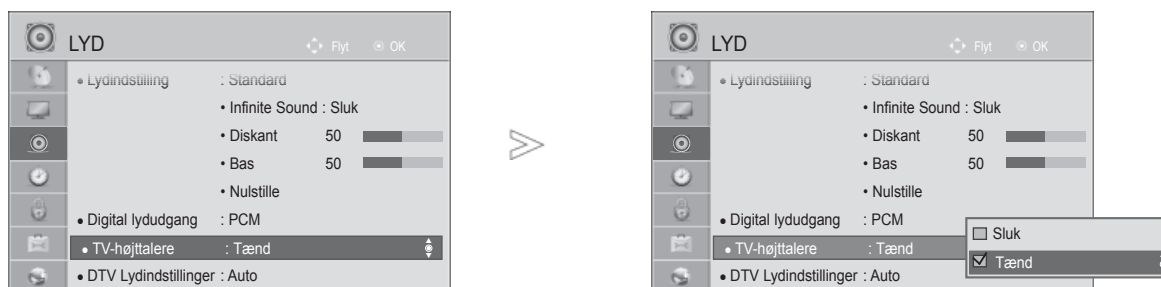

- 1   Vælg **LYD**.
- 2   Vælg **TV-højt-talere**.
- 3   Vælg **Tænd** eller **Sluk**.

- Tryk på knappen **MENU/EXIT** (Menu/afslut) for at gå tilbage til normal TV-visning.
- Tryk på knappen **BACK** (TILBAGE) for at gå til forrige menuskærm.

! BEMÆRK

- ▶ Outputtet skifter automatisk til hjemmebiografens højt-taler, hvis der slukkes for tv'ets højt-taler, mens Simplink-hjemmebiografen fungerer, men når tv'ets højt-taler tændes, sendes lyden til tv-højt-taleren.
- ▶ Visse menuer i AUDIO (LYD) er deaktiveret, når TV Speaker (TV-højt-taler) er indstillet til Off (Fra).

INDSTILLING AF SPROG OG LYD

DTV-LYDINDSTILLING (KUN I DIGITAL TILSTAND)

Hvis der findes forskellige lydtyper i et indgangssignal, kan du med denne funktion vælge den lydtype, du ønsker.

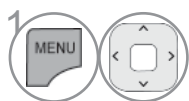
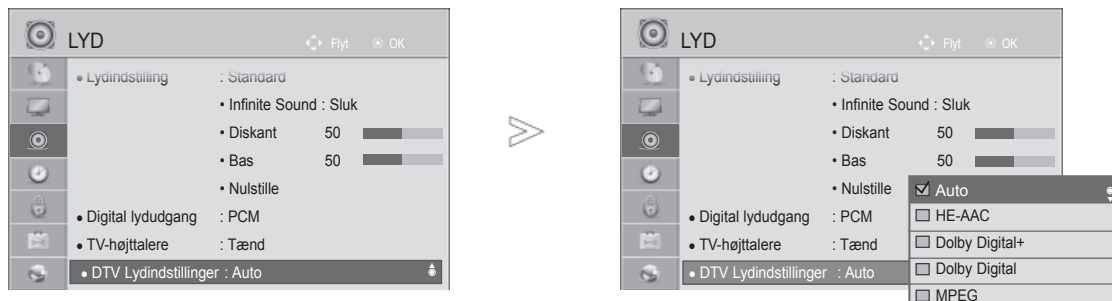

Vælg **LYD**.

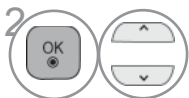

Vælg **DTV Lydindstillinger**.

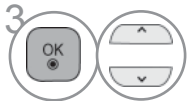

Vælg **Auto, HE-AAC, Dolby Digital +, Dolby Digital** eller **MPEG**.

- Tryk på knappen **MENU/EXIT** (Menu/afslut) for at gå tilbage til normal TV-visning.
- Tryk på knappen **BACK** (TILBAGE) for at gå til forrige menuskærm.

- **Auto**: Automatisk lydudgang i rækkefølgen **AAC > Dolby Digital+ > Dolby Digital > MPEG**.
- **HE-AAC, Dolby Digital+, Dolby Digital, MPEG**: Gør det muligt for brugerne at vælge den lydtype, de ønsker.
f.eks.) Hvis **MPEG** er valgt, udsendes altid **MPEG**.
Hvis MPEG ikke understøttes angives en anden audiotype på listen.
- Se side 167 til 168 (Valg af lydprog)

VALG AF DIGITAL LYDUDGANG

Indstillingen Digital Audio Out (Digital lydudgang) giver dig mulighed for at vælge den ønskede digitale lydudgang.

Tv-apparatet kan kun gengive Dolby Digital-lyd, hvis den valgte tv-kanal sender i Dolby Digital-format. Hvis Dolby digital er tilgængelig, og der vælges Auto i menuen Digital Audio Out (Digital Audio Ud) indstilles SPDIF-udgangen (Sony Philips Digital InterFace) til Dolby Digital.

Hvis der vælges Auto i menuen Digital Audio Out (Digital Audio Ud), indstilles SPDIF-udgangen til PCM (Pulse-code modulation).

Der afspilles kun Dolby Digital-lyd, selvom der er valgt både Dolby Digital og lydsprog for en kanal, der sender i Dolby Digital-format.

Denne funktion vises ikke i ATV-tilstand.



- 1   Vælg **LYD**.
- 2   Vælg **Digital lydudgang**.
- 3   Vælg **Auto** eller **PCM**.



Fremstillet under licens fra Dolby Laboratories. "Dolby" og det dobbelte D-symbol er varemærker tilhørende Dolby Laboratories.

- Nogle DVD-afspillere kan muligvis ikke overføre SPDIF-lyd, når HDMI-tilstanden er valgt. Hvis det er tilfældet, skal du indstille den digitale lydudgang for DVD-afspilleren til PCM. (Dolby Digital Plus understøttes ikke i HDMI).

Element	Audio-indgang	Digital Audio-udgang
Auto (højtaler til)	MPEG Dolby Digital Dolby Digital Plus HE-AAC	PCM Dolby Digital Dolby Digital PCM
Auto (Højtaler fra)	MPEG Dolby Digital Dolby Digital Plus HE-AAC	PCM Dolby Digital Dolby Digital Dolby Digital
PCM	PCM	PCM

- Tryk på knappen **MENU/EXIT** (Menu/afslut) for at gå tilbage til normal TV-visning.
- Tryk på knappen **BACK** (TILBAGE) for at gå til forrige menuskærm.

INDSTILLING AF SPROG OG LYD

NULSTILLING AF LYD

Det er muligt at gendanne standardindstillingerne for den valgte lydtilstand.

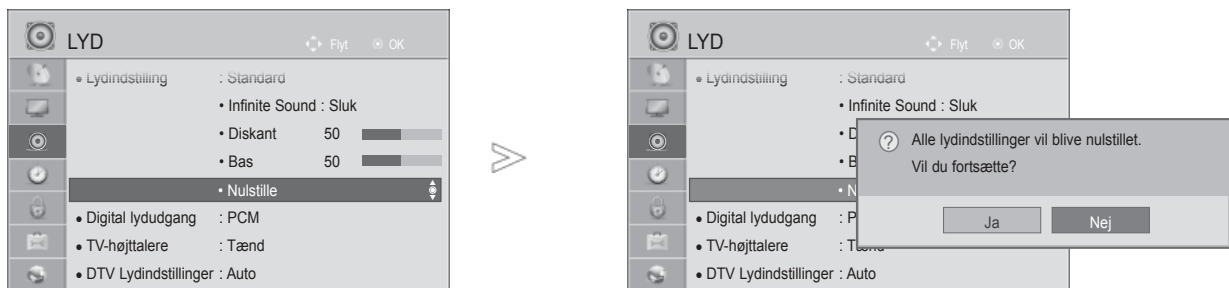

- 1   Vælg **LYD**.
- 2   Vælg **Nulstille**.
- 3   Vælg **Ja** eller **Nej**.
- 4  Initialiser den justerede værdi.

- Tryk på knappen **MENU/EXIT** (Menu/afslut) for at gå tilbage til normal TV-visning.
- Tryk på knappen **BACK** (TILBAGE) for at gå til forrige menuskærm.

AUDIO DESCRIPTION (LYDBESKRIVELSE)(KUN I DIGITAL TILSTAND)



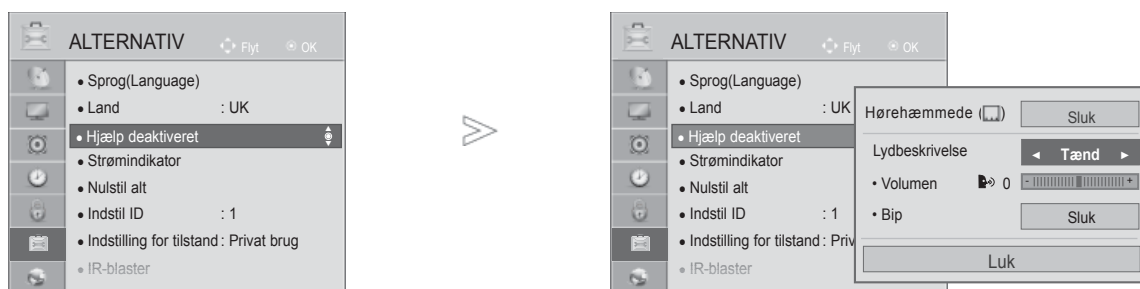

Denne funktion er for blinde. Den giver ud over den sædvanlige lyd en beskrivelse af den aktuelle situation i et tv-program.

Hvis indstillingen Audio Description On (Lydbeskrivelse Til) er valgt, udsendes der almindelig lyd og lydbeskrivelse i forbindelse med programmer, som har lydbeskrivelse.



-   Vælg **ALTERNATIV**.
-   Vælg **Hjælp deaktiveret**.
-   Vælg **Lydbeskrivelse**.

Justering af lydstyrken for Lydbeskrivelse, når der er valgt Tænd

-   Vælg **Volumen** eller **Bip**.
-   Initialiser den justerede værdi.

- Tryk på knappen **MENU/EXIT** (Menu/afslut) for at gå tilbage til normal TV-visning.
- Tryk på knappen **BACK** (TILBAGE) for at gå til forrige menuskærm.

INDSTILLING AF SPROG OG LYD

I/II

STEREO/DOBBELT MODTAGELSE(KUN I ANALOG TILSTAND)

Når du har valgt et program, vises lydoplysningerne for stationen sammen med programnummeret og stationsnavnet.



Udsendelse	Skærmttekst
Mono	MONO
Stereo	STEREO
Dual	DUAL I, DUAL II, DUAL I+II

■ Vælge mono lyd

Hvis modtagelsen af stereosignalet er dårligt, kan du skifte til mono. Når du skifter til mono, bliver lyd gengivelsen klarere.

■ Vælge sprog til flersproglige udsendelser

Hvis et program kan modtages på to forskellige sprog, kan du skifte til DUAL I (Dobbelt I), DUAL II (Dobbelt II) eller DUAL I+II (Dobbelt I+II).

DUAL I sender udsendelsens primærsprog til højttalerne.

DUAL II sender udsendelsens sekundærsprog til højttalerne.

DUAL I+II sender et sprog i hver højttaler.

NICAM-MODTAGELSE(KUN I ANALOG TILSTAND)

Hvis fjernsynet er udstyret med en NICAM-modtager, kan du vælge at modtage digital lyd NICAM (Near Instantaneous Companding Audio Multiplexing).

Du kan indstille lydudgangen, så det udgående lydsignal passer til den type udsendelse, der modtages.

-
- 1 Når der modtages **NICAM** mono, kan de vælge **NICAM MONO** eller **FM MONO**.
 - 2 Når der modtages **NICAM** stereo, kan de vælge **NICAM STEREO** eller **FM MONO**. Hvis stereosignalet er svagt, så skift til **FM MONO**.
 - 3 Når der modtages **NICAM** dobbeltsprog, kan de vælge **NICAM DUAL I**, **NICAM DUAL II** eller **NICAM DUAL I+II** eller **FM MONO**.
-

VALG AF HØJTTALERLYDUDGANG

I AV, Komponent, RGB eller HDMI -tilstand kan du vælge hvilken lyd, der skal sendes til højre og venstre højttaler.

Vælg lydudgangen.

L+R: Audiosignalet fra audioindgang L sendes til venstre højttaler, mens audiosignalet fra audioindgang R sendes til højre højttaler.



L+L: Audiosignalet fra audioindgang L sendes til venstre og højre højttaler.

R+R: Lydsignalet fra lydindgangen R sendes til den venstre og den højre højttaler.



INDSTILLING AF SPROG OG LYD

VALG AF MENUSPROG/LAND PÅ SKÆRMEN

Menuen med installationsvejledninger vises på skærmen, når fjernsynet tændes første gang.

-  Vælg det ønskede sprog.
-  Vælg dit land. (Undtagen 32/37/42/47/55LE59**, 32/37/42/47/55LE79**, 42/47/55LE89**, 32/37/42/47/55LD69**, 32/42/47LD79**, 32/37/42LD89**, 50/60PK59*, 50/60PK79**, 50/60PK99**)

* Gør følgende, hvis du vil ændre sprog/land:

-  Vælg **ALTERNATIV**.
-  Vælg **Sprog(Language)**.
-  Vælg **Menusprog (Language)**.
-  Vælg sprog.
-  Gem.

-  Vælg **ALTERNATIV**.
-  Vælg **Land**.
-  Vælg dit land.
-  Gem.

(Undtagen 32/37/42/47/55LE59**, 32/37/42/47/55LE79**, 42/47/55LE89**, 32/37/42/47/55LD69**, 32/42/47LD79**, 32/37/42LD89**, 50/60PK59*, 50/60PK79**, 50/60PK99**)

- Tryk på knappen **MENU/EXIT** (Menu/afslut) for at gå tilbage til normal TV-visning.
- Tryk på knappen **BACK** (TILBAGE) for at gå til forrige menuskærm.

! BEMÆRK

- ▶ Hvis du ikke afslutter indstillingen af **Installation Guide** (Installationsvejledningen) ved at trykke på **BACK** (TILBAGE), eller hvis du holder pause i OSD (På-skærmen visning), så vises installationsmenuen igen og igen, hver gang der tændes for TV'et, indtil indstillingen er udført.
- ▶ Hvis du vælger det forkerte lokale land, vises teleteksten muligvis ikke korrekt på skærmen, og der kan opstå problemer under betjening af teletekst.
- ▶ Funktionen CI (Common Interface) er muligvis ikke tilgængelig på grund af landenes sendebetingelser.
- ▶ Nogle af DTV-funktionerne fungerer muligvis ikke i lande, hvor lovgivningen vedrørende digitale udsendelser ikke er fastlagt. Betingelserne for udsendelse af digitale programmer er bestemmende for, hvilke funktioner der er tilgængelige.
- ▶ Landeindstillingen "UK" bør kun aktiveres i Storbritannien.
- ▶ Hvis indstilling for land er sat til "--", er europæiske jord/kabel digital standard udsendelser tilgængelige, men nogle DTV-funktioner virker muligvis ikke korrekt.

VALG AF SPROG (KUN I DIGITAL TILSTAND)

Lydfunktionen giver dig mulighed for at vælge dit foretrukne sprog. Hvis lyddataene i det valgte sprog ikke udsendes, afspilles den fabriksindstillede sproglyd.

Brug funktionen Subtitle/Teletext (Undertekst/teletekst), når der udsendes to eller flere undertekst-/teletekstsprog. Hvis undertekst-/teletekstdataene i det valgte sprog ikke udsendes, afspilles undertekst/teletekst i standardsproget, som indstillet fra fabrikkens side.

Når de sprog, du angav som de primære for Lydsprog, Undertekstsprog og Teletext-sprog, ikke understøttes, kan du vælge sprog i den sekundære kategori.

I Digital status skal du bruge sprogfunktionen Teletext (Teletekst), når der udsendes to eller flere teletekst-sprog. Hvis teletekstdataene i det valgte sprog ikke udsendes, afspilles teletekst i standardsproget, som indstillet fra fabrikkens side. Hvis teletekstdata på et valgt sprog ikke udsendes, vil siden med standard-sprog for teletekst blive vist.



- Tryk på knappen **BACK** (TILBAGE) for at gå til forrige menuskærm.

INDSTILLING AF SPROG OG LYD

< Valg af lydssprog >

- ▶ Hvis programmet udsendes på to eller flere sprog, kan du vælge det ønskede lydssprog.



Vælg **Lydssprog**.

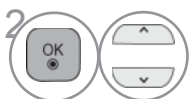

Vælg et lydssprog.

< Valg af undertekstsprog >

- ▶ Når der udsendes to eller flere undertekstsprog, kan du vælge undertekstsproget med knappen SUBTITLE (undertekst) på fjernbetjeningen.
- ▶ Tryk på knapperne ^ v for at vælge et undertekstsprog.

- Lyd/undertekst kan vises i en enklere form med 1 til 3 karakterer og udsendes via serviceudbyderen.
- Når du vælger supplerende lyd (lyd til "Syns-/hørehæmmede"), udsendes den muligvis sammen med hovedlyden.

Lydssprog OSD-oplysninger (On-Screen Display)

Display	Status
N.A	Ikke tilgængelig
MPEG	MPEG lyd
D	Dolby Digital lyd
	Lyd til "Synshæmmede"
ABC	Lyd til "Hørehæmmede"
D+	Dolby Digital Audio Plus
HE-AAC	HE-AAC Audio

Undertekstsprog OSD-oplysninger (On-Screen Display)

På skærmen	Status
N.A	Ikke tilgængelig
TEXT	Teletekst undertekst
ABC	Undertekst til "hørehæmmede"

TIDSINDSTILLING

INDSTILLING AF UR

Uret indstilles automatisk, når der modtages et digitalt signal i Auto status. Du kan indstille uret manuelt i **Manual** (Manuel) status.







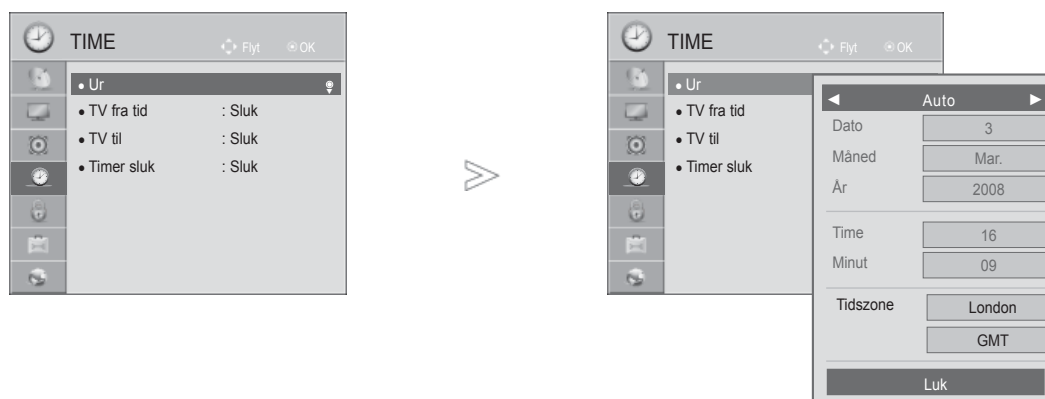

Tiden skal indstilles korrekt før brug af On/Sluk Time-funktionen.

Klokkeslættet på TV'et indstilles ved hjælp af tidsforskydningsoplysningerne baseret på tidszone og GMT (Greenwich Mean Time), som modtages med sendesignalet, og klokkeslættet indstilles automatisk via et digitalt signal.

Når bynavnet i **Tidszone** ændres til forskydning, kan du ændre tiden med 1 time.

Tidszone-menuen kan ændres i **Automatisk** tilstand.



-   Vælg **TIME**.
-   Vælg **Ur**.
-   Vælg **Auto** eller **Manuel**.
-   Vælg år, Måned, dato, klokkeslæt eller tidszone.
-  Indstil indstillingerne for år, Måned, dato, klokkeslæt og tidszone.

- Tryk på knappen **MENU/EXIT** (Menu/afslut) for at gå tilbage til normal TV-visning.
- Tryk på knappen **BACK** (TILBAGE) for at gå til forrige menuskærm.

TIDSINDSTILLING

AUTOMATISK TÆND/SLUK-TIMER

Timer off-funktionen slår automatisk TV'et over på Standby-modus, når den forhåndsindstillede tid er udløbet.

To timer efter at apparatet er tændt ved hjælp af denne funktion, vil det automatisk slukkes, hvis der ikke trykkes på en knap.

Når der er indstillet tænde- og slukketidspunkter, vil disse virke dagligt på de indstillede tidspunkter.

Off Timer-funktionen overtrumfer On Timer-funktionen, hvis de er indstillet til samme tidspunkt.



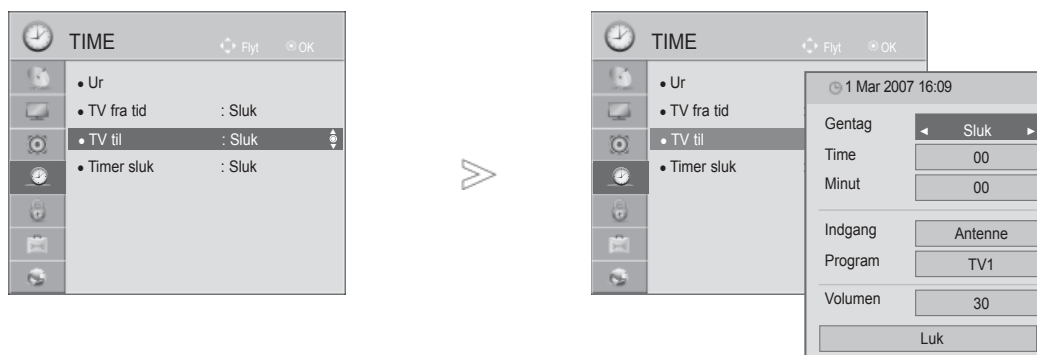

TV'et skal være i standby-modus, for at On Timer-funktionen fungerer.



- 1   Vælg **TIME**.
- 2   Vælg **TV fra tid** or **TV til**.
- 3   Vælg **Gentag**.
- 4   Vælg **Sluk, En gang, Dagligt, Man.** til **Fre., Man. til Lør., Lør. til Søn.** eller **Søn..**
- 5   Angiv time.
- 6   Angiv minut.

- For annullering af TV fra tid/TV til -funktionen, vælg **Sluk**.

- Kun TV til-funktion

- 1  Vælg **Indgang**.
- 2   Vælg indgangskilde.
- 3   Angiv program.
- 4   Juster lydstyrken, når der tændes.

- Tryk på knappen **MENU/EXIT** (Menu/afslut) for at gå tilbage til normal TV-visning.
- Tryk på knappen **BACK** (TILBAGE) for at gå til forrige menuskærm.

DVALETILSTAND

Du behøver ikke at slukke tv-apparatet, før du falder i søvn. Dvale-timeren sætter automatisk tv-apparatet i standbytilstand, når det forudindstillede tidsrum er forløbet.

1   Vælg **Timer sluk**.

2   Vælg **Sluk, 10, 20, 30, 60, 90, 120, 180 eller 240 Min.**

- Funktionen afbrydes også, hvis du slukker for apparatet.
- Du kan også justere **Timer sluk (Dvaletilstand)** i menuen **TIME (Tid)**.

FORÆLDREKONTROL/KLASSIFICERINGER

INDSTIL ADG.KODE & LÅS SYSTEM

Første gang du skal angive en adgangskode, skal du trykke "0, 0, 0, 0" på fjernbetjeningen.

Hvis Frankrig er valgt som Land, er adgangskoden ikke '0', '0', '0', '0' men '1', '2', '3', '4'.

Hvis Frankrig er valgt som Land, kan adgangskoden ikke indstilles som '0', '0', '0', '0'.

Hvis en kanal er låst, skal du angive adgangskoden for at låse den op midlertidigt.

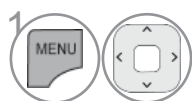
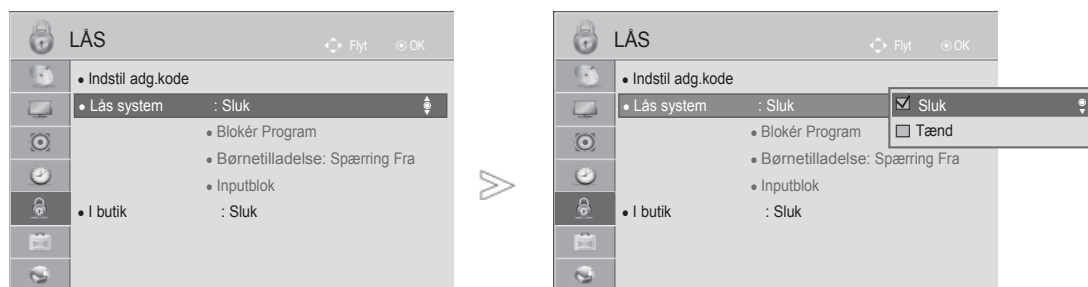

Vælg **LÅS**.

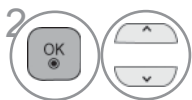

Vælg **Lås system**.

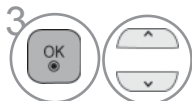

Vælg **Tænd**.

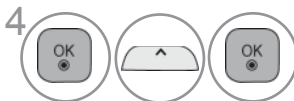

Vælg adgangskoden.



Indtast en adgangskode med fire cifre.

Sørg for at huske dette tal!

Indtast adgangskoden igen for at bekræfte den.

• Hvis du har glemt din adgangskode, skal du trykke "0, 3, 2, 5" på fjernbetjeningen.

- Tryk på knappen **MENU/EXIT** (Menu/afslut) for at gå tilbage til normal TV-visning.
- Tryk på knappen **BACK** (TILBAGE) for at gå til forrige menuskærm.

BLOCK PROGRAMME (BLOKÉR PROGRAM)

Du kan blokere ethvert program, som du ikke vil se, eller som du ikke ønsker, at dine børn skal se.





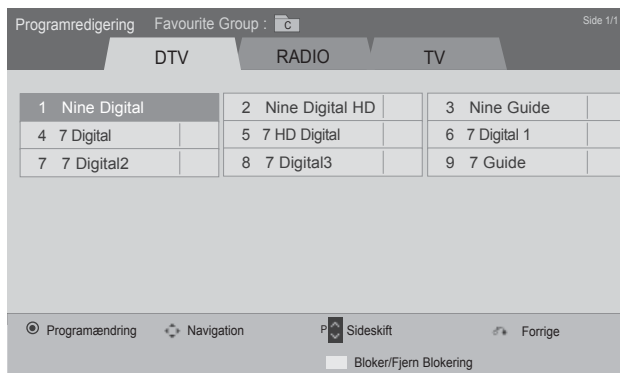
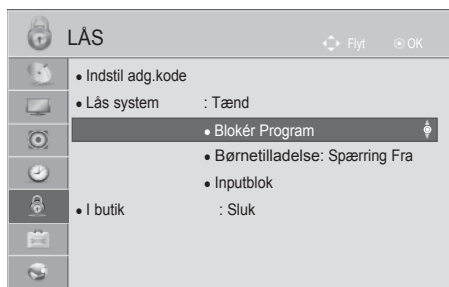

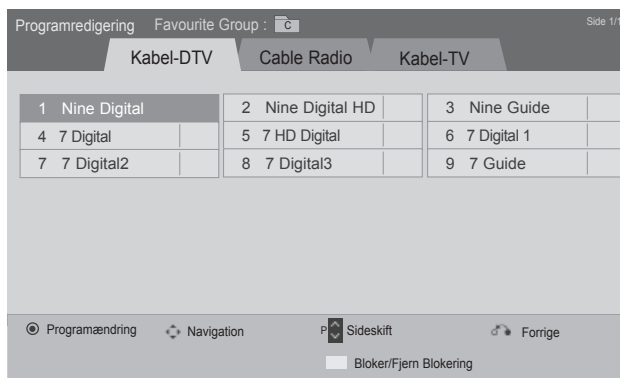

Denne funktion er tilgængelig, når indstillingen **Lås system "Tænd"** (Lås system "Til") er valgt.

Angiv en adgangskode for at få vist et program, der spærres for.



eller



-   Vælg **LÅS**.
-   Vælg **Lås system**.
-   Vælg **Blokér Program**.
-  Gå til skærmbilledet **Blokér Program**.
-   Vælg et program, der skal låses.

- Tryk på knappen **MENU/EXIT** (Menu/afslut) for at gå tilbage til normal TV-visning.
- Tryk på knappen **BACK** (TILBAGE) for at gå til forrige menuskærm.

FORÆLDREKONTROL/KLASSIFICERINGER

FORÆLDREKONTROL (KUN I DIGITAL TILSTAND)

Denne funktion anvender oplysninger fra sendestationen. Funktionen fungerer derfor ikke, hvis det udsendte signal indeholder forkerte oplysninger.

Der kræves en adgangskode for at få adgang til menuen.







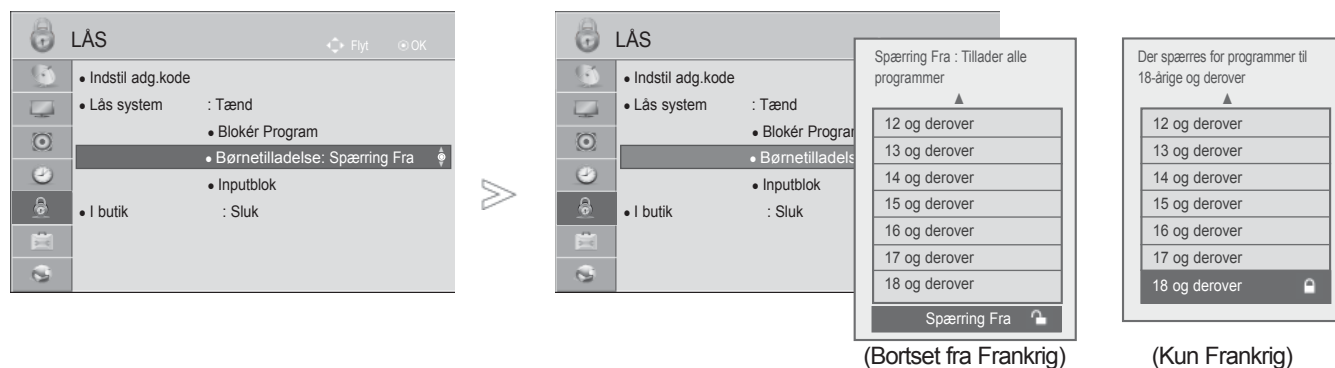

Dette tv-apparat er programmeret til at huske den senest valgte indstilling, selvom om det bliver slukket.

Denne funktion gør det muligt at spærre bestemte programkategorier for at forhindre, at børn kommer til at se tv-programmer med voksenindhold.

Angiv en adgangskode for at få vist et klassificeret program.

Bedømmelse afhænger af landet.



-   Vælg **LÅS**.
-   Vælg **Lås system**.
-   Vælg **Børnetilladelse**.
-   Foretag de ønskede justeringer

- Tryk på knappen **MENU/EXIT** (Menu/afslut) for at gå tilbage til normal TV-visning.
- Tryk på knappen **BACK** (TILBAGE) for at gå til forrige menuskærm.

BLOKERING AF EKSTERN INDGANG

Gør det muligt at blokere en indgang.

Denne funktion er tilgængelig, når indstillingen Lås system "Tænd" (Lås system "Til") er valgt.

■ Det viste billede kan variere fra billedet på dit tv.

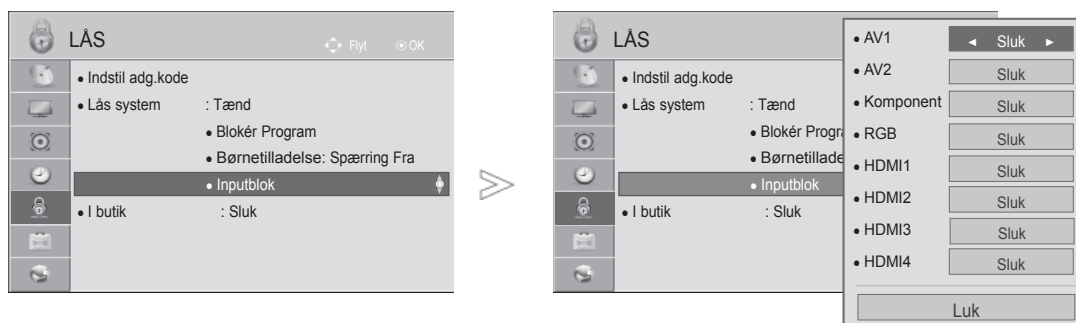

-   Vælg **LÅS**.
-   Vælg **Lås system**.
-   Vælg **Inputblok**.
-   Vælg kilden.
-   Vælg **Tænd** eller **Sluk**.

- Tryk på knappen **MENU/EXIT** (Menu/afslut) for at gå tilbage til normal TV-visning.
- Tryk på knappen **BACK** (TILBAGE) for at gå til forrige menuskærm.





FORÆLDREKONTROL/KLASSIFICERINGER

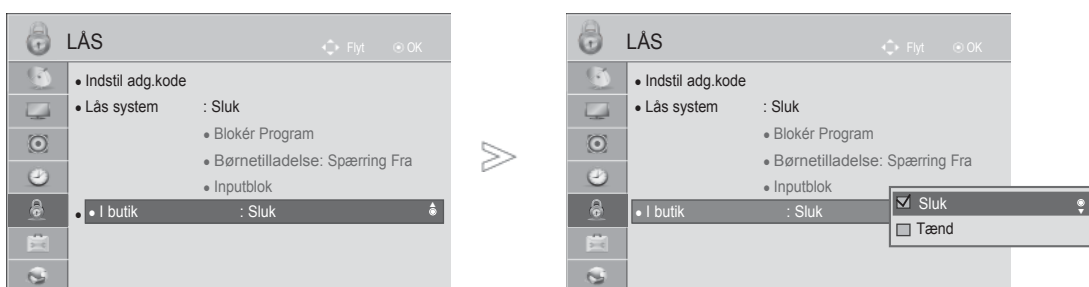

TASTATURLÅS

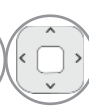
Denne funktion kan bruges til at forhindre uautoriseret visning ved at låse frontpanelet, så det kun kan betjenes med fjernbetjeningen.

Dette TV er programmeret til at huske den seneste indstilling, selv hvis du slukker TV'et.



-   Vælg **LÅS**.
-   Vælg **I butik**.
-   Vælg **Tænd** eller **Sluk**.

- Hvis indstillingen **Tastaturlås** er sat til **Tænd**, og tv'et er slukket, skal du trykke på knapperne  / **I**, **INPUT**, **P** ^ **POWER** (Strøm), **INPUT** (Indgang), **P** ^ **▼** eller TAL-knapperne på fjernbetjeningen.
- Hvis indstillingen **I butik** er sat til **Tænd**, vises teksten ' **I butik Tænd**' på skærmen, når du trykker på en vilkårlig knap på frontpanelet, mens du ser tv.
- Når der vises en anden OSD, fungerer  'Key Lock On' ('Tastaturlås tændt') ikke.

- Tryk på knappen **MENU/EXIT** (Menu/afslut) for at gå tilbage til normal TV-visning.
- Tryk på knappen **BACK** (TILBAGE) for at gå til forrige menuskærm.

TEKST-TV

Denne funktion er ikke tilgængelig i alle lande.

Teletekst er en gratis seerservice, som udsendes af de fleste TV-stationer, og som indeholder opdaterede informationer om nyheder, vejrmeldinger, TV-programmer, priser for betaling-skanaler og meget mere.

Teletekstdekoderen i dette fjernsyn kan vise systemerne SIMPLE, TOP og FASTEXT. SIMPLE (standard teletekst) består af et antal sider, der vælges direkte ved at indtaste det tilhørende sidenummer.

TOP og FASTEXT er mere moderne metoder, der gør det enkelt og hurtigt at finde oplysninger i teletekst.

SLÅ TIL/FRA

Tænd for teletekst ved at trykke på knappen **TEXT**.

Den første side, eller den side du så på sidst, vises på skærmen.

Overskriften på skærmen viser to sidetal, navnet på TV-stationen og dato og klokkeslæt. Det første sidetal viser, hvilken teletekstsider, der vises. Det andet sidetal viser, hvilken side der søges efter.

Tryk på knappen **TEXT** hvis du vil slukke teletekst. Fjernsynet skifter tilbage til den forrige tilstand.

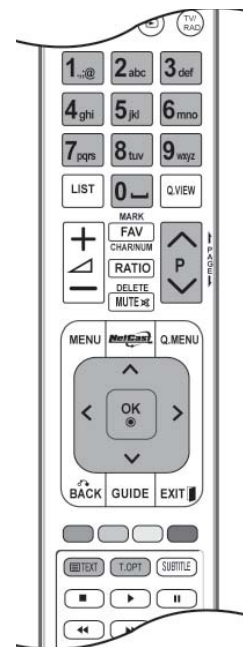

SIMPLE-TEKST

■ Vælge side

- 1 Indtast det ønskede sidetal som et trecifret tal ved hjælp af CIFFER-tasterne. Hvis du kommer til at trykke på et forkert tal, må du skrive tre cifre, og så indtaste det rigtige sidetal på ny. Hvis det ønskede sidetal ikke er tilgængeligt, blinker sidetallet, f.eks "300", i et par sekunder.
- 2 Du kan vælge den foregående eller den efterfølgende side ved at trykke på knappen P[^] ∨ .

TEKST-TV

TOP-TEKST

Brugervejledningen viser fire felter nederst på skærmen - rød, grøn, gul og blå. Det gule felt repræsenterer den næste gruppe, det blå felt den næste blok.

■ Vælge gruppe / blok / side

- 1 Ved at trykke på den BLÅ knap kan du flytte fra blok til blok.
- 2 Du kan flytte til den næste gruppe ved at trykke på den GULE knap. Der bladres automatisk videre til næste blok.
Du kan bladre videre til den næste side, med automatisk skift til næste gruppe, ved at trykke på den
- 4 GRØNNE knap.
Du kan også bruge knappen P[^].
Den RØDE knap skifter tilbage til forrige side. Du kan også bruge knappen P[∨].

■ Direkte valg af side

På samme måde som i SIMPLE-tilstand, kan du, når fjernsynet er i TOP-tilstand, vælge en bestemt side ved at indtaste et trecifret sidetal med CIFFER-tasterne.

FASTEXT

Teletekstsiderne har en farvekode i underkanten af skærmen. Du vælger en side ved at trykke på den knap, der har samme farve.

■ Vælge side

- 1 Tryk på knappen **T.OPT** (Tekst-tv-indstilling), og brug derefter knappen [^]∨ til at vælge  menuen.
- 2 Du kan vælge sider, der har en farvekode i skærmens underkant, ved at trykke på den knap, der har samme farve.
- 3 På samme måde som i SIMPLE-tilstand, kan du, når fjernsynet er i FASTEXT-tilstand, vælge en bestemt side ved at indtaste et trecifret sidetal med CIFFER-tasterne.
- 4 Du kan vælge den foregående eller den efterfølgende side ved at trykke på knappen P[^]∨.

SPECIELLE TEKST-TV-FUNKTIONER

- Tryk på knappen T. **OPT (Tekst-tv-indstilling)**, og brug derefter knappen ^ v til at vælge menuen Valg af tekst.
- I Storbritannien (i digitaltilstand), T. OPT-knap fungerer ikke.



■ Indhold

Vælg de enkelte indekssider.



■ Time

Når du ser et tv-program, kan du vælge denne menu for at få vist klokkeslættet øverst til højre på skærbilledet.

Tryk på knappen en gang til, hvis du vil fjerne uret. I teletekst-tilstand kan du bruge denne knap til at vælge et sidetal til en underliggende side. Sidetallet vises nederst på skærmen. Du kan holde eller skifte den underliggende side ved at trykke på RØD/GRØN, < > eller på en CIFFER-tast.

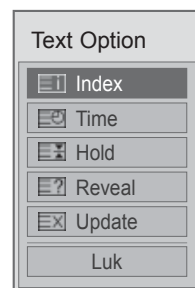

■ Hold

Standser de sideskift, der foretages automatisk, hvis en teletekstside består af 2 eller flere underliggende sider.

Antallet af underliggende sider og sidetallet for den aktuelle side vises normalt på skærmen under klokkeslættet.

Når denne menu vælges, vises stopsymbolet øverst til venstre på skærbilledet, og det automatiske sideskift deaktiveres.



■ Afslør

Vælg denne menu for at få vist skjulte oplysninger som f.eks. løsninger på gåder eller puslespil.



■ Opdater

Viser en fjernsynskanal, mens der ventes på en ny teletekstside. Symbolet vises i øverste venstre hjørne af skærmen.

Når den opdaterede side er klar til at blive vist, skifter symbolet til det aktuelle sidetal. Vælg menuen igen for at få vist den opdaterede tekst-tv-side.

DIGITALT TEKST-TV

*Denne funktion fungerer kun i UK og Irland.

Dette tv-apparat giver dig mulighed for at bruge digitalt tekst-tv, der på flere punkter er en markant forbedring i

forhold til almindelig tekst-tv (bl.a. hvad angår tekst og grafik).

Den digitale tekst-tv-funktion kan hente data fra særlige digitale tekst-tv-tjenester og tjenester, der sender digitalt tekst-tv.

TEKST-TV FRA DIGITAL TJENESTE

- 1 Tryk på en numerisk knap eller på knappen **P** $\wedge \vee$ for at vælge en digital tjeneste, der udsender digitalt tekst-tv.
- 2 Følg angivelserne på digitalt tekst-tv, og gå videre til næste trin ved at trykke på knappen **TEXT (Tekst)**, **OK**, $\wedge \vee < >$, **RØD**, **GRØN**, **GUL** eller **BLÅ** eller på **TALKNAPPERNE** osv.
- 3 Hvis du vil skifte til en anden digital tekst-tv-tjeneste, skal du blot vælge den ønskede tjeneste ved hjælp af de numeriske knapper eller knapperne **P** $\wedge \vee$.

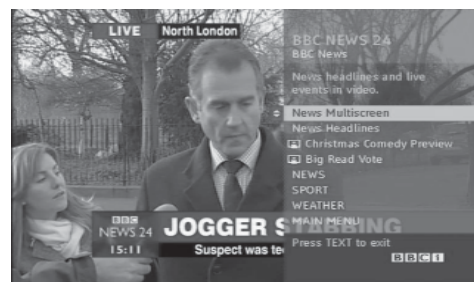

TEKST-TV I DIGITAL TJENESTE

- 1 Tryk på en numerisk knap eller på knapperne **P** $\wedge \vee$ for at vælge en bestemt tjeneste, der udsender digitalt tekst-tv.
- 2 Tryk på knappen **TEXT (Tekst)** eller farveknappen for at skifte til tekst-tv.
- 3 Følg angivelserne på digitalt tekst-tv, og gå videre til næste trin ved at trykke på knapperne **OK**, $\wedge \vee < >$, **RØD**, **GRØN**, **GUL** eller **BLÅ** eller på **TALKNAPPERNE** osv.
- 4 Tryk på knappen **TEXT (Tekst)** eller farveknappen for at afslutte den digitale tekst-tv-funktion og vende tilbage til tv-visningen.

Nogle tjenester giver mulighed for at få adgang til tekst-tv-tjenester ved at trykke på den **RØDE** knap.

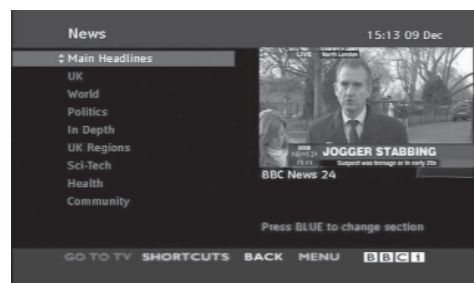

APPENDIKS

FEJLFINDING

Betjeningen fungerer ikke normalt.	
Fjernbetjeningen fungerer ikke	<ul style="list-style-type: none">■ Check to see if there is any object between the TV and the remote control causing an obstruction. Ensure you are pointing the remote control directly at the TV.■ Er batterierne installeret korrekt i forhold til polaritet (+ til +, - til -)?■ Isæt nye batterier.
Strømmen gik pludselig ud	<ul style="list-style-type: none">■ Er sluk-timeren indstillet?■ Kontroller strømstyringsindstillingerne. Strømmen er blevet afbrudt.■ Hvis tv'et tændes, og der ikke er noget indgangssignal, slukker tv'et automatisk efter 15 minutter.

Billedfunktionen fungerer ikke.	
Intet billede og ingen lyd	<ul style="list-style-type: none">■ Kontroller, om produktet er tændt.■ Prøv med en anden kanal. Der kan være et problem med udsendelsen.■ Er netledningen sat ordentligt i stikkontakten?■ Kontroller antennens retning og/eller placering.■ Afprøv stikkontakten ved at sætte et andet produkts netledning til i samme stik.
Billedet vises langsomt efter opstart	<ul style="list-style-type: none">■ Dette er normalt. Billedet er dæmpet under opstart af produktet. Kontakt servicecenteret, hvis billedet ikke vises efter fem minutter.
Igen eller ringe farver eller dårligt billede	<ul style="list-style-type: none">■ Indstil Color (Farve) i menuindstillingen.■ Hold en passende afstand mellem produktet og videobåndoptageren.■ Prøv med en anden kanal. Der kan være et problem med udsendelsen.■ Er videokablerne sat korrekt i?■ Aktiver en funktion for at gendanne billedets lysstyrke.
Vandrette/lodrette streger eller billedet ryster	<ul style="list-style-type: none">■ Undersøg, om der er lokal interferens, som f.eks. et elektrisk apparat eller et elværktøj.
Dårlig modtagelse på nogle kanaler	<ul style="list-style-type: none">■ Stationen eller kabelproduktet har problemer. Stil ind på en anden station.■ Signalet fra stationen er svagt. Drej antennen for at modtage en stærkere station.■ Undersøg, om der er eventuelle kilder til interferens.
Linjer eller streger i billeder	<ul style="list-style-type: none">■ Undersøg antennen (drej antennen).
Intet billede ved tilslutning til HDMI	<ul style="list-style-type: none">■ Kontroller, at HDMI-kablet er 1.3 eller nyere: Hvis HDMI-kablerne ikke understøtter HDMI version 1.3, kan det give anledning til flimrer eller tom, sort skærm. Brug kabler, der som minimum understøtter HDMI version 1.3.

APPENDIKS

Lydfunktionen fungerer ikke.	
Billede vises og ingen lyd	<ul style="list-style-type: none">■ Tryk på knappen \triangleleft+ eller - .■ Er lyden slået fra? Tryk på knappen MUTE.■ Prøv med en anden kanal. Der kan være et problem med udsendelsen.■ Er lyd-kablerne sat korrekt i?
Der kommer ikke noget ud af den ene højttaler	<ul style="list-style-type: none">■ Indstil Diskant i menuindstillingen.
Usædvanlig lyd fra produktet	<ul style="list-style-type: none">■ En ændring i omgivelsernes luftfugtighed eller temperatur kan forårsage en usædvanlig støj, når produktet tændes eller slukkes og indikerer ikke en fejl i produktet.
Ingen lyd ved tilslutning til HDMI eller USB	<ul style="list-style-type: none">■ Kontroller, at HDMI-kablet understøtter version 1.3.■ A Kontroller, at USB-kablet understøtter version 2.0. <p style="text-align: right;">*Denne funktion er ikke tilgængelig på alle modeller.</p>

Der er et problem i pc-tilstand. (Kun i pc-tilstand).	
Signalet er uden rækkevidde.	<ul style="list-style-type: none">■ Tilpas opløsning, vandret eller lodret frekvens.■ Kontroller indgangskilden.
Lodret søjle eller stribe på baggrund, vandret støj og ukorrekt placering	<ul style="list-style-type: none">■ Brug autokonfigureringen, eller indstil uret, fase eller vandret/lodret placering.
Skærmfarven er ustabil eller kun en farve	<ul style="list-style-type: none">■ Undersøg signalkablet.■ Geninstaller pc'ens skærmkort.

Der er et problem med indstillingerne for PICTURE(BILLEDE).	
Når en bruger ændrer billedindstillingerne, vender tv'et automatisk tilbage til de oprindelige indstillinger efter et stykke tid.	<ul style="list-style-type: none">■ Det betyder, at tv'et er indstillet til tilstanden Butiksdemo. Gør følgende for at skifte til Home Use (Privat brug): Vælg OPTION (INDSTILLING) -> Indstilling for tilstand -> Home Use (Privat brug) i tv-menuen. Så skiftes der til tilstanden Home Use (Privat brug).

VEDLIGEHOJDELSE

Tidlige fejl kan forebygges. Forsigtig og regelmæssig rengøring kan forlænge dit nye tv's levetid.
Forsigtig: Sørg for at slukke for strømmen og trække strømkablet ud, inden du begynder at gøre tv'et rent.

Rengøring af skærmen

- 1 Her er et godt råd til at holde skærmen støvfri i et stykke tid. Fugt en blød klud i en blanding af lunken vand og en smule skylle- eller opvaskemiddel. Vrid kluden op, indtil den er næsten tør, og brug den derefter til at tørre skærmen af.
- 2 Sørg for, at overskydende vand fjernes fra skærmen, og lad den derefter lufttørre, inden du tænder for tv'et.

Rengøring af kabinettet

- Fjern snavs eller støv ved at tørre kabinettet af med en blød, tør, fnugfri klud.
- Brug ikke en våd klud.

Ved længere tids fravær

▲ FORSIGTIG

- ▶ Hvis tv'et ikke skal bruges i længere tid (f.eks. grundet ferie), er det en god ide at tage strømkablet ud for at beskytte apparatet mod skader som følge af lynnedslag eller strømstød.

APPENDIKS

PRODUKTSPECIFIKATIONER

MODELLER		32LE5***	
		32LE5500-ZA / 32LE550N-ZA 32LE5800-ZA / 32LE5900-ZA	32LE5510-ZB / 32LE551N-ZB 32LE5810-ZB / 32LE5910-ZB
Dimensioner (bredde x højde x dybde)	med sokkel	784,6 mm x 558,1 mm x 221,0 mm	784,6 mm x 558,1 mm x 221,0 mm
	uden sokkel	784,6 mm x 499,5 mm x 39,9 mm	784,6 mm x 499,5 mm x 39,9 mm
Vægt (netto)	med sokkel	12,7 kg	12,7 kg
	uden sokkel	10,5 kg	10,5 kg
Strømkraft		AC 100-240 V~ 50 / 60 Hz	AC 100-240 V~ 50 / 60 Hz
Strømforbrug		130 W	130 W
MODELLER		37LE5***	
		37LE5500-ZA / 37LE550N-ZA 37LE5800-ZA / 37LE5900-ZA	37LE5510-ZB / 37LE551N-ZB 37LE5810-ZB / 37LE5910-ZB
Dimensioner (bredde x højde x dybde)	med sokkel	905,0 mm x 630,0 mm x 270,0 mm	905,0 mm x 630,0 mm x 270,0 mm
	uden sokkel	905,0 mm x 568,0 mm x 39,9 mm	905,0 mm x 568,0 mm x 39,9 mm
Vægt (netto)	med sokkel	15,6 kg	15,6 kg
	uden sokkel	12,8 kg	12,8 kg
Strømkraft		AC 100-240 V~ 50 / 60 Hz	AC 100-240 V~ 50 / 60 Hz
Strømforbrug		140 W	140 W
CI-modules størrelse (bredde x højde x dybde)		100,0 mm x 55,0 mm x 5,0 mm	
Miljøforhold	Driftstemperatur	0 °C til 40 °C	
	Luftfugtighed i drift	Mindre end 80 %	
	Opbevaringstemperatur	-20 °C til 60 °C	
	Luftfugtighed ved opbevaring	Mindre end 85 %	
Understøttede filmler		Se side 96 til 97	

- Ovenstående specifikationer kan ændres uden forudgående varsel, for så vidt angår kvalitetsforbedringer.

MODELLER		42LE5***	
		42LE5500-ZA / 42LE550N-ZA 42LE5800-ZA / 42LE5900-ZA	42LE5510-ZB / 42LE551N-ZB 42LE5810-ZB / 42LE5910-ZB
Dimensioner (bredde x højde x dybde)	med sokkel	1016,0 mm x 692,0 mm x 270,0 mm	1016,0 mm x 692,0 mm x 270,0 mm
	uden sokkel	1016,0 mm x 630,0 mm x 29,3 mm	1016,0 mm x 630,0 mm x 29,3 mm
Vægt (netto)	med sokkel	19,5 kg	19,5 kg
	uden sokkel	16,7 kg	16,7 kg
Strømkraft		AC 100-240 V~ 50 / 60 Hz	AC 100-240 V~ 50 / 60 Hz
Strømforsøg		150 W	150 W
MODELLER		47LE5***	
		47LE5500-ZA / 47LE550N-ZA 47LE5800-ZA / 47LE5900-ZA	47LE5510-ZB / 47LE551N-ZB 47LE5810-ZB / 47LE5910-ZB
Dimensioner (bredde x højde x dybde)	med sokkel	1126,6 mm x 757,9 mm x 284,4 mm	1126,6 mm x 757,9 mm x 284,4 mm
	uden sokkel	1126,6 mm x 692,0 mm x 29,3 mm	1126,6 mm x 692,0 mm x 29,3 mm
Vægt (netto)	med sokkel	22,9 kg	22,9 kg
	uden sokkel	19,6 kg	19,6 kg
Strømkraft		AC 100-240 V~ 50 / 60 Hz	AC 100-240 V~ 50 / 60 Hz
Strømforsøg		170 W	170 W
CI-modulets størrelse (bredde x højde x dybde)		100,0 mm x 55,0 mm x 5,0 mm	
Miljøforhold	Driftstemperatur	0 °C til 40 °C	
	Luftfugtighed i drift	Mindre end 80 %	
	Opbevaringstemperatur	-20 °C til 60° C	
	Luftfugtighed ved opbevaring	Mindre end 85 %	
Understøttede filmler		Se side 96 til 97	

- Ovenstående specifikationer kan ændres uden forudgående varsel, for så vidt angår kvalitetsforbedringer.

APPENDIKS

MODELLER		55LE5***	
		55LE5500-ZA / 55LE550N-ZA 55LE5800-ZA / 55LE5900-ZA	55LE5510-ZB / 55LE551N-ZB 55LE5810-ZB / 55LE5910-ZB
Dimensioner (bredde x højde x dybde)	med sokkel	1306,0 mm x 867,0 mm x 345,0 mm	1306,0 mm x 867,0 mm x 345,0 mm
	uden sokkel	1306,0 mm x 797,0 mm x 30,7 mm	1306,0 mm x 797,0 mm x 30,7 mm
Vægt (netto)	med sokkel	34,5 kg	34,5 kg
	uden sokkel	28,8 kg	28,8 kg
Strømkraft		AC 100-240 V~ 50 / 60 Hz	AC 100-240 V~ 50 / 60 Hz
Strømforsøg		200 W	200 W
CI-modulets størrelse (bredde x højde x dybde)		100,0 mm x 55,0 mm x 5,0 mm	
Miljøforhold	Driftstemperatur	0 °C til 40 °C	
	Luftfugtighed i drift	Mindre end 80 %	
	Opbevaringstemperatur	-20 °C til 60 °C	
	Luftfugtighed ved opbevaring	Mindre end 85 %	
Understøttede filmler		Se side 96 til 97	

- Ovenstående specifikationer kan ændres uden forudgående varsel, for så vidt angår kvalitetsforbedringer.

MODELLER		32LE7***	
		32LE7500-ZA / 32LE750N-ZA 32LE7800-ZA / 32LE7900-ZA	32LE7510-ZB / 32LE751N-ZB 32LE7810-ZB / 32LE7910-ZB
Dimensioner (bredde x højde x dybde)	med sokkel	786,4 mm x 556,2 mm x 221,0 mm	786,4 mm x 556,2 mm x 221,0 mm
	uden sokkel	786,4 mm x 500,4 mm x 39,9 mm	786,4 mm x 500,4 mm x 39,9 mm
Vægt (netto)	med sokkel	14,8 kg	14,8 kg
	uden sokkel	11,7 kg	11,7 kg
Strømkraft		AC 100-240 V~ 50 / 60 Hz	AC 100-240 V~ 50 / 60 Hz
Strømforsøg		130 W	130 W
MODELLER		37LE7***	
		37LE7500-ZA / 37LE750N-ZA 37LE7800-ZA / 37LE7900-ZA	37LE7510-ZB / 37LE751N-ZB 37LE7810-ZB / 37LE7910-ZB
Dimensioner (bredde x højde x dybde)	med sokkel	907,4 mm x 628,3 mm x 269,8 mm	907,4 mm x 628,3 mm x 269,8 mm
	uden sokkel	907,4 mm x 569,0 mm x 39,9 mm	907,4 mm x 569,0 mm x 39,9 mm
Vægt (netto)	med sokkel	18,8 kg	18,8 kg
	uden sokkel	14,7 kg	14,7 kg
Strømkraft		AC 100-240 V~ 50 / 60 Hz	AC 100-240 V~ 50 / 60 Hz
Strømforsøg		140 W	140 W
CI-modulets størrelse (bredde x højde x dybde)		100,0 mm x 55,0 mm x 5,0 mm	
Miljøforhold	Driftstemperatur	0 °C til 40 °C	
	Luftfugtighed i drift	Mindre end 80 %	
	Opbevaringstemperatur	-20 °C til 60° C	
	Luftfugtighed ved opbevaring	Mindre end 85 %	
Understøttede filmler		Se side 96 til 97	

- Ovenstående specifikationer kan ændres uden forudgående varsel, for så vidt angår kvalitetsforbedringer.

APPENDIKS

MODELLER		42LE7***	
		42LE7500-ZA / 42LE750N-ZA 42LE7800-ZA / 42LE7900-ZA	42LE7510-ZB / 42LE751N-ZB 42LE7810-ZB / 42LE7910-ZB
Dimensioner (bredde x højde x dybde)	med sokkel	1018,2 mm x 692,5 mm x 269,8 mm	1018,2 mm x 692,5 mm x 269,8 mm
	uden sokkel	1018,2 mm x 630,7 mm x 29,3 mm	1018,2 mm x 630,7 mm x 29,3 mm
Vægt (netto)	med sokkel	23,2 kg	23,2 kg
	uden sokkel	19,1 kg	19,1 kg
Strømkraft		AC 100-240 V~ 50 / 60 Hz	AC 100-240 V~ 50 / 60 Hz
Strømforbrug		150 W	150 W
MODELLER		47LE7***	
		47LE7500-ZA / 47LE750N-ZA 47LE7800-ZA / 47LE7900-ZA	47LE7510-ZB / 47LE751N-ZB 47LE7810-ZB / 47LE7910-ZB
Dimensioner (bredde x højde x dybde)	med sokkel	1128,6 mm x 758,5 mm x 284,4 mm	1128,6 mm x 758,5 mm x 284,4 mm
	uden sokkel	1128,6 mm x 693,3 mm x 29,8 mm	1128,6 mm x 693,3 mm x 29,8 mm
Vægt (netto)	med sokkel	27,5 kg	27,5 kg
	uden sokkel	23,0 kg	23,0 kg
Strømkraft		AC 100-240 V~ 50 / 60 Hz	AC 100-240 V~ 50 / 60 Hz
Strømforbrug		170 W	170 W
CI-modules størrelse (bredde x højde x dybde)		100,0 mm x 55,0 mm x 5,0 mm	
Miljøforhold	Driftstemperatur	0 °C til 40 °C	
	Luftfugtighed i drift	Mindre end 80 %	
	Opbevaringstemperatur	-20 °C til 60° C	
	Luftfugtighed ved opbevaring	Mindre end 85 %	
Understøttede filfiler		Se side 96 til 97	

- Ovenstående specifikationer kan ændres uden forudgående varsel, for så vidt angår kvalitetsforbedringer.

MODELLER		55LE7***	
		55LE7500-ZA / 55LE750N-ZA 55LE7800-ZA / 55LE7900-ZA	55LE7510-ZB / 55LE751N-ZB 55LE7810-ZB / 55LE7910-ZB
Dimensioner (bredde x højde x dybde)	med sokkel	1306,0 mm x 868,1 mm x 328,0 mm	1306,0 mm x 868,1 mm x 328,0 mm
	uden sokkel	1306,0 mm x 797,4 mm x 31,2 mm	1306,0 mm x 797,4 mm x 31,2 mm
Vægt (netto)	med sokkel	39,6 kg	39,6 kg
	uden sokkel	33,5 kg	33,5 kg
Strømkrav		AC 100-240 V~ 50 / 60 Hz	AC 100-240 V~ 50 / 60 Hz
Strømforbrug		200 W	200 W
CI-modulets størrelse (bredde x højde x dybde)		100,0 mm x 55,0 mm x 5,0 mm	
Miljøforhold	Driftstemperatur	0 °C til 40 °C	
	Luftfugtighed i drift	Mindre end 80 %	
	Opbevaringstemperatur	-20 °C til 60° C	
	Luftfugtighed ved opbevaring	Mindre end 85 %	
Understøttede filformater		Se side 96 til 97	

- Ovenstående specifikationer kan ændres uden forudgående varsel, for så vidt angår kvalitetsforbedringer.

APPENDIKS

MODELLER		42LE8***	
		42LE8500-ZA / 42LE850N-ZA 42LE8800-ZA / 42LE8900-ZA	42LE8510-ZB / 42LE851N-ZB 42LE8810-ZB / 42LE8910-ZB
Dimensioner (bredde x højde x dybde)	med sokkel	1013,3 mm x 705,8 mm x 235,5 mm	1013,3 mm x 705,8 mm x 235,5 mm
	uden sokkel	1013,3 mm x 645,8 mm x 34,5 mm	1013,3 mm x 645,8 mm x 34,5 mm
Vægt (netto)	med sokkel	27,2 kg	27,2 kg
	uden sokkel	23,1 kg	23,1 kg
Strømkrav		AC 100-240 V~ 50 / 60 Hz	AC 100-240 V~ 50 / 60 Hz
Strømforbrug		160 W	160 W
MODELLER		47LE8***	
		47LE8500-ZA / 47LE850N-ZA 47LE8800-ZA / 47LE8900-ZA	47LE8510-ZB / 47LE851N-ZB 47LE8810-ZB / 47LE8910-ZB
Dimensioner (bredde x højde x dybde)	med sokkel	1122,6 mm x 769,3 mm x 275,0 mm	1122,6 mm x 769,3 mm x 275,0 mm
	uden sokkel	1122,6 mm x 707,3 mm x 34,5 mm	1122,6 mm x 707,3 mm x 34,5 mm
Vægt (netto)	med sokkel	31,6 kg	31,6 kg
	uden sokkel	27,0 kg	27,0 kg
Strømkrav		AC 100-240 V~ 50 / 60 Hz	AC 100-240 V~ 50 / 60 Hz
Strømforbrug		170 W	170 W
CI-modulets størrelse (bredde x højde x dybde)		100,0 mm x 55,0 mm x 5,0 mm	
Miljøforhold	Driftstemperatur	0 °C til 40 °C	
	Luffugtighed i drift	Mindre end 80 %	
	Opbevaringstemperatur	-20 °C til 60° C	
	Luffugtighed ved opbevaring	Mindre end 85 %	
Understøttede filmler		Se side 96 til 97	

- Ovenstående specifikationer kan ændres uden forudgående varsel, for så vidt angår kvalitetsforbedringer.

MODELLER		55LE8***	
		55LE8500-ZA / 55LE850N-ZA 55LE8800-ZA / 55LE8900-ZA	55LE8510-ZB / 55LE851N-ZB 55LE8810-ZB / 55LE8910-ZB
Dimensioner (bredde x højde x dybde)	med sokkel	1292,6 mm x 875,4 mm x 311,9 mm	1292,6 mm x 875,4 mm x 311,9 mm
	uden sokkel	1292,6 mm x 802,9 mm x 34,5 mm	1292,6 mm x 802,9 mm x 34,5 mm
Vægt (netto)	med sokkel	43,8 kg	43,8 kg
	uden sokkel	35,8 kg	35,8 kg
Strømkraft		AC 100-240 V~ 50 / 60 Hz	AC 100-240 V~ 50 / 60 Hz
Strømforbrug		230 W	230 W
CI-modulets størrelse (bredde x højde x dybde)		100,0 mm x 55,0 mm x 5,0 mm	
Miljøforhold	Driftstemperatur	0 °C til 40 °C	
	Luftfugtighed i drift	Mindre end 80 %	
	Opbevaringstemperatur	-20 °C til 60 °C	
	Luftfugtighed ved opbevaring	Mindre end 85 %	
Understøttede filformater		Se side 96 til 97	

- Ovenstående specifikationer kan ændres uden forudgående varsel, for så vidt angår kvalitetsforbedringer.

APPENDIKS

MODELLER		32LD6***	
		32LD650-ZC / 32LD650N-ZC 32LD680-ZC / 32LD690-ZB	32LD651-ZB / 32LD651N-ZB 32LD681-ZB / 32LD691-ZB
Dimensioner (bredde x højde x dybde)	med sokkel	797,0 mm x 555,0 mm x 207,0 mm	797,0 mm x 555,0 mm x 207,0 mm
	uden sokkel	797,0 mm x 495,0 mm x 73,8 mm	797,0 mm x 495,0 mm x 73,8 mm
Vægt (netto)	med sokkel	9,8 kg	9,8 kg
	uden sokkel	8,7 kg	8,7 kg
Strømkrav		AC 100-240 V~ 50 / 60 Hz	AC 100-240 V~ 50 / 60 Hz
Strømforbrug		150 W	150 W
MODELLER		37LD6***	
		37LD650-ZC / 37LD650N-ZC 37LD680-ZC / 37LD690-ZB	37LD651-ZB / 37LD651N-ZB 37LD681-ZB / 37LD691-ZB
Dimensioner (bredde x højde x dybde)	med sokkel	916,0 mm x 625,0 mm x 261,0 mm	916,0 mm x 625,0 mm x 261,0 mm
	uden sokkel	916,0 mm x 560,0 mm x 77,7 mm	916,0 mm x 560,0 mm x 77,7 mm
Vægt (netto)	med sokkel	12,8 kg	12,8 kg
	uden sokkel	11,2 kg	11,2 kg
Strømkrav		AC 100-240 V~ 50 / 60 Hz	AC 100-240 V~ 50 / 60 Hz
Strømforbrug		170 W	170 W
CI-modules størrelse (bredde x højde x dybde)		100,0 mm x 55,0 mm x 5,0 mm	
Miljøforhold	Driftstemperatur	0 °C til 40 °C	
	Luftfugtighed i drift	Mindre end 80 %	
	Opbevaringstemperatur	-20 °C til 60° C	
	Luftfugtighed ved opbevaring	Mindre end 85 %	
Understøttede filmler		Se side 96 til 97	

- Ovenstående specifikationer kan ændres uden forudgående varsel, for så vidt angår kvalitetsforbedringer.

MODELLER		42LD6***	
		42LD650-ZC / 42LD650N-ZC 42LD680-ZC / 42LD690-ZB	42LD651-ZB / 42LD651N-ZB 42LD681-ZB / 42LD691-ZB
Dimensioner (bredde x højde x dybde)	med sokkel	1024,0 mm x 685,0 mm x 261,0 mm	1024,0 mm x 685,0 mm x 261,0 mm
	uden sokkel	1024,0 mm x 621,0 mm x 76,8 mm	1024,0 mm x 621,0 mm x 76,8 mm
Vægt (netto)	med sokkel	15,5 kg	15,5 kg
	uden sokkel	13,9 kg	13,9 kg
Strømkraft		AC 100-240 V~ 50 / 60 Hz	AC 100-240 V~ 50 / 60 Hz
Strømforsøg		210 W	210 W
MODELLER		47LD6***	
		47LD650-ZC / 47LD650N-ZC 47LD680-ZC / 47LD690-ZB	47LD651-ZB / 47LD651N-ZB 47LD681-ZB / 47LD691-ZB
Dimensioner (bredde x højde x dybde)	med sokkel	1137,0 mm x 758,0 mm x 270,0 mm	1137,0 mm x 758,0 mm x 270,0 mm
	uden sokkel	1137,0 mm x 685,0 mm x 76,8 mm	1137,0 mm x 685,0 mm x 76,8 mm
Vægt (netto)	med sokkel	20,3 kg	20,3 kg
	uden sokkel	18,3 kg	18,3 kg
Strømkraft		AC 100-240 V~ 50 / 60 Hz	AC 100-240 V~ 50 / 60 Hz
Strømforsøg		250 W	250 W
CI-modulets størrelse (bredde x højde x dybde)		100,0 mm x 55,0 mm x 5,0 mm	
Miljøforhold	Driftstemperatur	0 °C til 40 °C	
	Luftfugtighed i drift	Mindre end 80 %	
	Opbevaringstemperatur	-20 °C til 60° C	
	Luftfugtighed ved opbevaring	Mindre end 85 %	
Understøttede filmler		Se side 96 til 97	

- Ovenstående specifikationer kan ændres uden forudgående varsel, for så vidt angår kvalitetsforbedringer.

APPENDIKS

MODELLER		55LD6***	
		55LD650-ZC / 55LD650N-ZC 55LD680-ZC / 55LD690-ZB	55LD651-ZB / 55LD651N-ZB 55LD681-ZB / 55LD691-ZB
Dimensioner (bredde x højde x dybde)	med sokkel	1329,0 mm x 872,0 mm x 330,0 mm	1329,0 mm x 872,0 mm x 330,0 mm
	uden sokkel	1329,0 mm x 796,0 mm x 96,5 mm	1329,0 mm x 796,0 mm x 96,5 mm
Vægt (netto)	med sokkel	33,0 kg	33,0 kg
	uden sokkel	29,8 kg	29,8 kg
Strømkrav		AC 100-240 V~ 50 / 60 Hz	AC 100-240 V~ 50 / 60 Hz
Strømforbrug		340 W	340 W
CI-modulets størrelse (bredde x højde x dybde)		100,0 mm x 55,0 mm x 5,0 mm	
Miljøforhold	Driftstemperatur	0 °C til 40 °C	
	Luftfugtighed i drift	Mindre end 80 %	
	Opbevaringstemperatur	-20 °C til 60° C	
	Luftfugtighed ved opbevaring	Mindre end 85 %	
Understøttede filmler		Se side 96 til 97	

- Ovenstående specifikationer kan ændres uden forudgående varsel, for så vidt angår kvalitetsforbedringer.

MODELLER		32LD7***	
		32LD750-ZA / 32LD750N-ZA 32LD780-ZA / 32LD790-ZA	32LD751-ZB / 32LD751N-ZB 32LD781-ZB / 32LD791-ZB / 32LD752-ZD
Dimensioner (bredde x højde x dybde)	med sokkel	804,0 mm x 567,0 mm x 212,0 mm	804,0 mm x 567,0 mm x 212,0 mm
	uden sokkel	804,0 mm x 510,0 mm x 73,8 mm	804,0 mm x 510,0 mm x 73,8 mm
Vægt (netto)	med sokkel	10,2 kg	10,2 kg
	uden sokkel	8,8 kg	8,8 kg
Strømkraft		AC 100-240 V~ 50 / 60 Hz	AC 100-240 V~ 50 / 60 Hz
Strømforsøg		150 W	150 W
MODELLER		42LD7***	
		42LD750-ZA / 42LD750N-ZA 42LD780-ZA / 42LD790-ZA	42LD751-ZB / 42LD751N-ZB 42LD781-ZB / 42LD791-ZB / 42LD752-ZD
Dimensioner (bredde x højde x dybde)	med sokkel	1032,0 mm x 700,0 mm x 260,0 mm	1032,0 mm x 700,0 mm x 260,0 mm
	uden sokkel	1032,0 mm x 639,0 mm x 76,8 mm	1032,0 mm x 639,0 mm x 76,8 mm
Vægt (netto)	med sokkel	16,5 kg	16,5 kg
	uden sokkel	13,8 kg	13,8 kg
Strømkraft		AC 100-240 V~ 50 / 60 Hz	AC 100-240 V~ 50 / 60 Hz
Strømforsøg		210 W	210 W
CI-modulets størrelse (bredde x højde x dybde)		100,0 mm x 55,0 mm x 5,0 mm	
Miljøforhold	Driftstemperatur	0 °C til 40 °C	
	Luftfugtighed i drift	Mindre end 80 %	
	Opbevaringstemperatur	-20 °C til 60° C	
	Luftfugtighed ved opbevaring	Mindre end 85 %	
Understøttede filmler		Se side 96 til 97	

- Ovenstående specifikationer kan ændres uden forudgående varsel, for så vidt angår kvalitetsforbedringer.

APPENDIKS

MODELLER		47LD7***	
		47LD750-ZA / 47LD750N-ZA 47LD780-ZA / 47LD790-ZA	47LD751-ZB / 47LD751N-ZB 47LD781-ZB / 47LD791-ZB / 47LD752-ZD
Dimensioner (bredde x højde x dybde)	med sokkel	1144,0 mm x 764,0 mm x 260,0 mm	1144,0 mm x 764,0 mm x 260,0 mm
	uden sokkel	1144,0 mm x 704,0 mm x 76,8 mm	1144,0 mm x 704,0 mm x 76,8 mm
Vægt (netto)	med sokkel	20,9 kg	20,9 kg
	uden sokkel	18,2 kg	18,2 kg
Strømkrav		AC 100-240 V~ 50 / 60 Hz	AC 100-240 V~ 50 / 60 Hz
Strømforbrug		250 W	250 W
CI-modulets størrelse (bredde x højde x dybde)		100,0 mm x 55,0 mm x 5,0 mm	
Miljøforhold	Driftstemperatur	0 °C til 40 °C	
	Luftfugtighed i drift	Mindre end 80 %	
	Opbevaringstemperatur	-20 °C til 60° C	
	Luftfugtighed ved opbevaring	Mindre end 85 %	
Understøttede filmfiler		Se side 96 til 97	

- Ovenstående specifikationer kan ændres uden forudgående varsel, for så vidt angår kvalitetsforbedringer.

MODELLER		32LD8***	
		32LD840-ZA / 32LD840N-ZA 32LD880-ZA / 32LD890-ZA	
Dimensioner (bredde x højde x dybde)	med sokkel	1007,7 mm x 688,1 mm x 260,0 mm	
	uden sokkel	1007,7 mm x 620,7 mm x 69,9 mm	
Vægt (netto)	med sokkel	17,7 kg	
	uden sokkel	15,1 kg	
Strømkrav		AC 100-240 V~ 50 / 60 Hz	
Strømforbrug		140 W	
MODELLER		37LD8***	
		37LD840-ZA / 37LD840N-ZA 37LD880-ZA / 37LD890-ZA	
Dimensioner (bredde x højde x dybde)	med sokkel	1118,0 mm x 749,0 mm x 260,0 mm	
	uden sokkel	1118,0 mm x 683,0 mm x 69,9 mm	
Vægt (netto)	med sokkel	20,3 kg	
	uden sokkel	17,7 kg	
Strømkrav		AC 100-240 V~ 50 / 60 Hz	
Strømforbrug		170 W	
CI-modulets størrelse (bredde x højde x dybde)		100,0 mm x 55,0 mm x 5,0 mm	
Miljøforhold	Driftstemperatur	0 °C til 40 °C	
	Luftfugtighed i drift	Mindre end 80 %	
	Opbevaringstemperatur	-20 °C til 60 °C	
	Luftfugtighed ved opbevaring	Mindre end 85 %	
Understøttede filfiler		Se side 96 til 97	

- Ovenstående specifikationer kan ændres uden forudgående varsel, for så vidt angår kvalitetsforbedringer.

APPENDIKS

MODELLER		42LD8***
		42LD840-ZA / 42LD840N-ZA 42LD880-ZA / 42LD890-ZA
Dimensioner (bredde x højde x dybde)	med sokkel	1007,7 mm x 688,1 mm x 260,0 mm
	uden sokkel	1007,7 mm x 620,7 mm x 69,9 mm
Vægt (netto)	med sokkel	17,7 kg
	uden sokkel	15,1 kg
Strømkrav		AC 100-240 V~ 50 / 60 Hz
Strømforbrug		210 W
CI-modulets størrelse (bredde x højde x dybde)		100,0 mm x 55,0 mm x 5,0 mm
Miljøforhold	Driftstemperatur	0 °C til 40 °C
	Luftfugtighed i drift	Mindre end 80 %
	Opbevaringstemperatur	-20 °C til 60° C
	Luftfugtighed ved opbevaring	Mindre end 85 %
Understøttede filmfiler		Se side 96 til 97

- Ovenstående specifikationer kan ændres uden forudgående varsel, for så vidt angår kvalitetsforbedringer.

MODELLER		50PK5**	60PK5**
		50PK590-ZE	60PK590-ZE
Dimensioner (bredde x højde x dybde)	med sokkel	1171,4 mm x 786,2 mm x 309,7 mm	1392,0 mm x 915,0 mm x 384,0 mm
	uden sokkel	1171,4 mm x 724,4 mm x 55,3 mm	1392,0 mm x 852,0 mm x 55,3 mm
Vægt (netto)	med sokkel	31,0 kg	45,9 kg
	uden sokkel	28,6 kg	41,4 kg
MODELLER		50PK7***	60PK7***
		50PK760-ZC / 50PK760N-ZC 50PK780-ZC / 50PK790-ZC	60PK760-ZC / 60PK760N-ZC 60PK780-ZC / 60PK790-ZC
Dimensioner (bredde x højde x dybde)	med sokkel	1184,0 mm x 801,0 mm x 294,5 mm	1402,8 mm x 934,3 mm x 384,0 mm
	uden sokkel	1184,0 mm x 738,5 mm x 52,4 mm	1402,8 mm x 866,8 mm x 52,4 mm
Vægt (netto)	med sokkel	34,5 kg	50,3 kg
	uden sokkel	29,9 kg	42,7 kg
CI-modulets størrelse (bredde x højde x dybde)		100,0 mm x 55,0 mm x 5,0 mm	
Miljøforhold	Driftstemperatur	0 °C til 40 °C	
	Luftfugtighed i drift	Mindre end 80 %	
	Opbevaringstemperatur	-20 °C til 60° C	
	Luftfugtighed ved opbevaring	Mindre end 85 %	
Understøttede filformater		Se side 96 til 97	

- Ovenstående specifikationer kan ændres uden forudgående varsel, for så vidt angår kvalitetsforbedringer.
- Du kan få oplysninger om strømforsyning og strømforbrug på mærkaten, der sidder på produktet.

APPENDIKS

MODELLER		50PK9***	60PK9***
		50PK950-ZA / 50PK960-ZA 50PK950N-ZA / 50PK980-ZA 50PK990-ZA	60PK950-ZA / 60PK960-ZA 60PK950N-ZA / 60PK980-ZA 60PK990-ZA
Dimensioner (bredde x højde x dybde)	med sokkel	1190,0 mm x 804,5 mm x 294,5 mm	1408,8 mm x 937,9 mm x 384,0 mm
	uden sokkel	1190,0 mm x 737,0 mm x 52,4 mm	1408,8 mm x 860,7 mm x 52,4 mm
Vægt (netto)	med sokkel	34,8 kg	50,9 kg
	uden sokkel	30,2 kg	43,3 kg
CI-modulets størrelse (bredde x højde x dybde)		100,0 mm x 55,0 mm x 5,0 mm	
Miljøforhold	Driftstemperatur	0 °C til 40 °C	
	Luftfugtighed i drift	Mindre end 80 %	
	Opbevaringstemperatur	-20 °C til 60° C	
	Luftfugtighed ved opbevaring	Mindre end 85 %	
Understøttede filmfiler		Se side 96 til 97	

- Du kan få oplysninger om strømforsyning og strømforbrug på mærkaten, der sidder på produktet.

	Digital TV	Analogue TV
Tv-system	DVB-T DVB-C	PAL/SECAM B/G/D/K, PAL I/II, SECAM L/L'
Programdækning	VHF, UHF	VHF: E2 to E12, UHF: E21 to E69, CATV: S1 to S20, HYPER: S21 to S47
Ekstern antenneimpedans	75 Ω	75 Ω

- Ovenstående specifikationer kan ændres uden forudgående varsel, for så vidt angår kvalitetsforbedringer.

IR-KODE

*Denne artikel følger ikke med alle modeller.

Kode (hexa)	Funktion	Bemærk
95	Energibesparelse	R/C-KNAP
08	POWER	R/C-KNAP (Power Til/Fra)
0B	INPUT(INDGANG)	R/C-KNAP
79	RATIO	R/C-KNAP
F0	TV/RAD	R/C-KNAP
45	Q.MENU	R/C-KNAP
43	MENU	R/C-KNAP
AB	GUIDE	R/C-KNAP
40	Up (^)	R/C-KNAP
41	Down (v)	R/C-KNAP
07	Left (<)	R/C-KNAP
06	Right (>)	R/C-KNAP
44	OK(⊙)	R/C-KNAP
28	BACK	R/C-KNAP
5B	EXIT	R/C-KNAP
AA	INFO ⓘ	R/C-KNAP
30	AV TILSTAND	R/C-KNAP
02	⏏ +	R/C-KNAP
03	⏏ -	R/C-KNAP
1E	FAV (MARK) (CHAR/NUM)	R/C-KNAP
09	MUTE (DELETE)	R/C-KNAP
00	P ^	R/C-KNAP
01	P v	R/C-KNAP
10 til 19	Number Key 0 til 9	R/C-KNAP
53	LIST	R/C-KNAP
1A	Q.VIEW	R/C-KNAP
72	RØD Key	R/C-KNAP
71	GRØN Key	R/C-KNAP
63	GUL Key	R/C-KNAP
61	BLÅ Key	R/C-KNAP
20	TEXT	R/C-KNAP
21	T.OPT(T.Option)	R/C-KNAP
39	SUBTITLE	R/C-KNAP
7E	SIMPLINK	R/C-KNAP
91	AD	R/C-KNAP
B1	■	R/C-KNAP
B0	▶	R/C-KNAP
BA	II(FREEZE: kun plasma-TV)	R/C-KNAP
8F	◀◀	R/C-KNAP
8E	▶▶	R/C-KNAP
59	NetCast	R/C-KNAP
58	@	R/C-KNAP
9F	APP/*	R/C-KNAP

APPENDIKS

INSTALLERING AF EKSTERN KONTROL-ENHED

Installation af RS-232C

Tilslut RS-232C-indgangen til en ekstern styreenhed (fx en computer eller et A/V-styresystem) og kontroller skærmens funktioner eksternt.

Tilslut styreenhedens serielle port til RS-232C-indgangen på skærmens bagpanel.

BEMÆRK: RS-232C-tilslutningskabler følger ikke med skærmen.

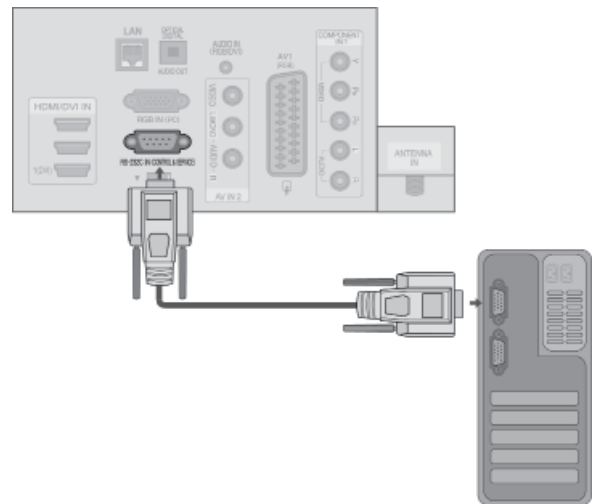

Tilslutningsstik: D-Sub, 9-ben, han

Nr.	Betegnelse for ben
1	Ingen tilslutning
2	RXD (Modtager data)
3	TXD (Transmitterer data)
4	DTR (DTE-side klar)
5	GND (Jord)
6	DSR (Data set klar)
7	RTS (Request til afsendelse)
8	CTS (Clear til afsendelse)
9	Ingen tilslutning

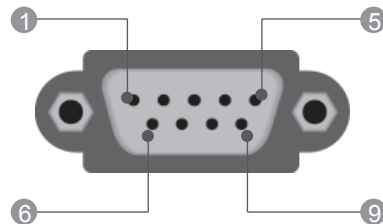

RS-232C-konfigurationer

7-leder-konfiguration (Standard RS-232C-kabel)

	PC	TV	
RXD	2	3	TXD
TXD	3	2	RXD
GND	5	5	GND
DTR	4	6	DSR
DSR	6	4	DTR
RTS	7	8	CTS
CTS	8	7	RTS

D-Sub 9 D-Sub 9

3-leder-konfiguration (Ikke standard)

	PC	TV	
RXD	2	3	TXD
TXD	3	2	RXD
GND	5	5	GND
DTR	4	6	DTR
DSR	6	4	DSR
RTS	7	7	RTS
CTS	8	8	CTS

D-Sub 9 D-Sub 9

Set ID (Indstil ID)



Anvend denne funktion til at angive ID-nummer for skærmen.

Se 'Real data mapping.'. ► **s.207**



1   Vælg **ALTERNATIV**.

2   Vælg **Indstil ID**.

3   Vælg det ønskede tv-id-nummer.
Du kan vælge tallene 1 til 99 til tv-apparatets id-nummer.

• Tryk på knappen **BACK** (TILBAGE) for at gå til forrige menuskærm.

APPENDIKS

Kommunikationsvariable

- Båndbredde : 9600 bps (UART)
 - Datastørrelse : 8 bits
 - Paritet : Ingen
 - Kontrolbit : 1 bit
 - Kommunikationskode : ASCII-code
- Brug et krydskabel.

Referenceliste for kommandoer

	KOMMANDO 1	KOMMANDO 2	DATA (Hexadecimal)
01. Strøm	k	a	00 til 01
02. Billedformat	k	c	Se s. 205
03. Stand by-modus	k	d	Se s. 205
04. Højtaler fra	k	e	00 til 01
05. Volumenkontrol	k	f	00 til 64
06. Kontrast	k	g	00 til 64
07. Lys	k	h	00 til 64
08. Farve	k	i	00 til 64
09. Farvetemperatur	k	j	00 til 64
10. Skarphed	k	k	00 til 64
11. Valg af skærmmenu	k	l	00 til 01
12. Remote control lock tilstand	k	m	00 til 01
13. Diskant	k	r	00 til 64
14. Bas	k	s	00 til 64
15. Diskant	k	t	00 til 64
16. arvetemperatur	x	u	00 til 64
17. ISM-funktion	j	p	Se s. 207
18. Energibesparelse	j	q	00 til 05
19. Auto Configuration	j	u	01
20. Finindstillingskommando	m	a	Se s. 207
21. Tilføj/spring over kanal	m	b	00 til 01
22. Nøgle	m	c	Key Code
23. Styring af modlys	m	g	00 til 64
24. Vælg signalkilde (hovedbillede)	x	b	Se s. 208

* Bemærk: Ved brug af USB, f.eks. DivX eller EMF, udføres ingen kommandoer undtagen Power (ka) og Key (mc), men de behandles som NG.

Sending/Modtagelse-protokol

Sending

[Kommand1][Kommand2][][Set ID][][Data][Cr]

- * [Kommand 1] : Til styring af PDP-skærmen.
(j, k, m eller x)
- * [Kommand 2] : Til styring af PDP-skærmen.
- * [Set ID] : Du kan ændre skærmens Set ID for at vælge det ønskede ID-nummer for skærmen i specialmenuen. Se side 25. Set ID kan indstilles til tal fra 1 til 99. Sættes Set ID til '0', så gælder styringen alle tilsluttede PDP-skærme.
- * [DATA] : Send kommandodata.
Send 'FF'-data for at læse status for kommando.
- * [Cr] : Enter
ASCII-kode '0 x 0D'
- * [] : ASCII-kode 'space (0 x 20)'

OK-bekræftelse

[Kommand2][][Set ID][][OK][Data][x]

- * Skærmen sender bekræftelse (ACK) baseret på dette format ved modtagelse af normale data. Hvis data-funktionen på dette tidspunkt er sat til Læs data-modus, gives meddelelse om den aktuelle status for data. Hvis data-funktionen er sat til Skriv data-modus, returneres PC'ens data.

Fejl-bekræftelse

[Kommand2][][Set ID][][NG][Data][x]

- * Skærmen sender bekræftelse (ACK) baseret på dette format ved modtagelse af unormale data som følge af ikke-tilgængelige funktioner eller kommunikationsfejl.

Data 00: Uautoriseret kode

01. Strøm (Kommando: k a)

- ▶ Til at tænde eller slukke for strømtilførsel til skærmen.

Sending

```
[k][a][ ][Set ID][ ][Data][Cr]
```

Data 00: Strømtilførsel slukket 01: Strømtilførsel tændt

Bekræftelse

```
[a][ ][Set ID][ ][OK/NG][Data][x]
```

- ▶ For visning af Strømtilførsel tændt /slukket.

Sending

```
[k][a][ ][Set ID][ ][FF][Cr]
```

Bekræftelse

```
[a][ ][Set ID][ ][OK/NG][Data][x]
```

- * Hvis andre funktioner sender 'OxFF'-data baseret på dette format, vises status for hver funktion med bekræftelsesdata.
- * Meddelelserne "OK Ack.", "Error Ack." og andre typer meddelelser kan vises på skærmen, når tv'et slukkes

02. Billedformat (Kommando: k c)(Hovedbilledets størrelse)

- ▶ Til regulering af indstillinger for billedformat. Du kan også justere skærmformatet ved hjælp af indstillingen **Billedformat** i menuen **Q.MENU** (Hurtigmenu) eller **BILLEDE**.

Sending

```
[k][c][ ][Set ID][ ][Data][Cr]
```

Data 01 : Normalt billedformat (4:3)	07 : 14:9
02 : format (16:9)	09 : Kun scanning
04 : Zoom	0B : Fuld bredde
06 : Original	10 til 1F : Biografzoom 1 til 16

Bekræftelse

```
[c][ ][Set ID][ ][OK/NG][Data][x]
```

- * Med PC-indgangssignal vælges enten 16:9-eller 4:3-billedformat.
- * Just Scan (Præcis scan.) er tilgængelig i tilstandene DTV/HDMI (1080i 50 Hz / 60 Hz, 720p 50 Hz / 60 Hz, 1080p 24 Hz / 30 Hz / 50 Hz / 60 Hz), Component(720p, 1080i, 1080p 50Hz/60Hz) .
- * **Full Wide** understøttes kun i Digital, Analog, AV.

03. Stand by-modus (Kommando: k d)

- ▶ Slå Stand by-modus-funktion til/fra.

Sending

```
[k][d][ ][Set ID][ ][Data][Cr]
```

Data 00 : Stand by-modus-funktion fra (skærbillede tændt)
Video mute (Videodæmpning) fra
01 : Stand by-modus-funktion tændt (skærbillede slukket)
10 : Video mute (Videodæmpning) til

Bekræftelse

```
[d][ ][Set ID][ ][OK/NG][Data][x]
```

- * Tv'et viser kun skærmmenuen, når videodæmpning er aktiveret, men det gælder ikke, hvis skærbilledet er slået fra.

04. Højtaler fra (Kommando: k e)

- ▶ Til at tænde/slukke for Højtaler fra-funktion. Du kan også styre Højtaler fra-funktionen med MUTEtasten på fjernbetjeningen.

Sending

```
[k][e][ ][Set ID][ ][Data][Cr]
```

Data 0 : Højtaler fra-funktion tændt (højtaler fra)
1 : Højtaler fra-funktion slukket (højtaler til)

Bekræftelse

```
[e][ ][Set ID][ ][OK/NG][Data][x]
```

05. Volumenkontrol (Kommando: k f)

- ▶ Til regulering af lydstyrke. Du kan også regulere lydstyrken med volume-tasterne på fjernbetjeningen.

Sending

```
[k][f][ ][Set ID][ ][Data][Cr]
```

Data min.: 00 til maks.: 64
Se 'Real data mapping 1'. (Se side 207.)

Bekræftelse

```
[f][ ][Set ID][ ][OK/NG][Data][x]
```

06. Kontrast (Kommando: k g)

- ▶ Til regulering af indstillinger for kontrasten på skærmen. Du kan også regulere indstillinger for kontrasten i billedmenuen.

Sending

```
[k][g][ ][Set ID][ ][Data][Cr]
```

Data min.: 00 til maks.: 64
Se 'Real data mapping 1'. (Se side 207.)

Bekræftelse

```
[g][ ][Set ID][ ][OK/NG][Data][x]
```

07. Lys (Kommando: k h)

- ▶ Til regulering af indstillinger for skærmens lysstyrke. Du kan også regulere indstillinger for lysstyrken i billedmenuen.

Sending

```
[k][h][ ][Set ID][ ][Data][Cr]
```

Data min.: 00 til maks.: 64
Se 'Real data mapping 1'. (Se side 207.)

Bekræftelse

```
[h][ ][Set ID][ ][OK/NG][Data][x]
```

08. Farve (Kommando: k i)

- ▶ Til regulering af indstillinger for skærmens farver. Du kan også regulere indstillinger for farver billed menuen.

Sending

```
[k][i][ ][Set ID][ ][Data][Cr]
```

Data min.: 00 til maks.: 64
Se 'Real data mapping 1'. (Se side 207.)

Bekræftelse

```
[i][ ][Set ID][ ][OK/NG][Data][x]
```

APPENDIKS

09. Farvetemperatur (Kommando: k j)

- ▶ Til regulering af indstillinger for skærmens farvetemperaturer. Du kan også regulere indstillinger for farvetemperatur i billedmenuen.

▶ Sending

```
[k][j][ ][Set ID][ ][Data][Cr]
```

Data min.: 00 til maks.: 64

* Se 'Real data mapping 1'. (Se side 207.)

Bekræftelse

```
[j][ ][Set ID][ ][OK/NG][Data][x]
```

10. Skarphed (Kommando: k k)

- ▶ Til regulering af indstillinger for billedets skarphed. Du kan også regulere indstillinger for billedets skarphed i billedmenuen.

Sending

```
[k][k][ ][Set ID][ ][Data][Cr]
```

Data min.: 00 til maks.: 64

* Se 'Real data mapping 1'. (Se side 207.)

Bekræftelse

```
[k][ ][Set ID][ ][OK/NG][Data][x]
```

11. Valg af skærmmenu (Kommando: k l)

- ▶ Til valg af tændt/slukket skærmmenu-funktion (OSD).

Sending

```
[k][l][ ][Set ID][ ][Data][Cr]
```

Data 00 : OSD til 01 : OSD fra

Bekræftelse

```
[l][ ][Set ID][ ][OK/NG][Data][x]
```

12. Låsningsfunktion for fjernbetjening (Kommando: k m)

- ▶ Til spærring af betjeningsknapperne på skærmens frontpanel og på fjernbetjeningen.

Sending

```
[k][m][ ][Set ID][ ][Data][Cr]
```

Data 00 : Lås til 01 : Lås fra

Bekræftelse

```
[m][ ][Set ID][ ][OK/NG][Data][x]
```

* Hvis du ikke bruger fjernbetjeningen, skal du bruge denne tilstand.

Når hovedafbryderen slås til/fra, deaktiveres den eksterne kontrollås.

* Hvis tastelåsen er aktiveret i standby-tilstand, vil TV'et ikke kunne tændes med knappen på fjernbetjeningen eller på TV'et.

13. Diskant (Command: k r)

- ▶ Sådan justeres diskanten. Du kan også justere diskanten i menuen AUDIO (LYD).

Sending

```
[k][r][ ][Set ID][ ][Data][Cr]
```

Data min.: 00 til maks.: 64

* Se 'Real data mapping 1'. (Se side 207.)

Bekræftelse

```
[r][ ][Set ID][ ][OK/NG][Data][x]
```

14. Bas (Kommando: k t)

Sådan justeres bassen.

Du kan også justere bassen i menuen AUDIO (LYD).

Sending

```
[k][s][ ][Set ID][ ][Data][Cr]
```

Data min.: 00 til maks.: 64

* Se 'Real data mapping 1'. (Se side 207.)

Bekræftelse

```
[s][ ][Set ID][ ][OK/NG][Data][x]
```

15. Diskant (Kommando: k t)

- ▶ For regulering af diskant.

Du kan også regulere balance i LYD-menuen.

Sending

```
[k][t][ ][Set ID][ ][Data][Cr]
```

Data min.: 00 til maks.: 64

* Se 'Real data mapping 1'. (Se side 207.)

Bekræftelse

```
[t][ ][Set ID][ ][OK/NG][Data][x]
```

16. Farvetemperatur (Kommando: x u)

- ▶ For regulering af farvetemperatur. Du kan også regulere CSM i BILLEDE-menuen.

Sending

```
[x][u][ ][Set ID][ ][Data][Cr]
```

Data min.: 00 til maks.: 64

* Se 'Real data mapping 1'. (Se side 207.)

Bekræftelse

```
[u][ ][Set ID][ ][OK/NG][Data][x]
```

17. ISM-funktion (Kommando: j p) (kun Plasma-TV)

- Til kontrol af ISM-funktionen. Du kan også regulere ISM-funktionen i INDSTIL.-menuen.

Transmission

[j][p][][Set ID][][Data][Cr]

Data 02: Orbiter

04: White wash (Hvidvask)

08: Normal

20: Colour Wash (Farvevask)

Ack

[p][][Set ID][][OK/NG][Data][x]

18. Energibesparelse(Command: j q)

- Sådan reduceres tv'ets strømforbrug. Du kan også indstille energisparetilstanden i menuen PICTURE (BILLEDE).

Sending

[j][q][][Set ID][][Data][Cr]

Energisparetils tand					Niveau				Beskrivelse
7	6	5	4		3	2	1	0	
0	0	0	0	Energisparefunktion	0	0	0	0	Sluk
0	0	0	0	Energisparefunktion	0	0	0	1	Minimum
0	0	0	0	Energisparefunktion	0	0	1	0	Mellem
0	0	0	0	Energisparefunktion	0	0	1	1	Maksimum
0	0	0	0	Energisparefunktion	0	1	0	0	Auto (kun LCD-TV/ LED LCD-TV)
0	0	0	0	Energisparefunktion	0	1	0	1	Skærm fra
0	0	0	0	Energisparefunktion	0	1	0	0	Intelligent Sensor (Kun Plasma- TV)

Bekræftelse

[q][][Set ID][][OK/NG][Data][x]

19. Autokonfiguration(Kommando: j u)

- For regulering af billedposition og automatisk minimering af billedforstyrrelser. Fungerer kun i flg. modi: RGB (PC).

Sending

[j][u][][Set ID][][Data][Cr]

Data 01: Til tv-apparat

Bekræftelse

[u][][Set ID][][OK/NG][Data][x]

20. Finindstillingskommando (Kommando: m a)

- Vælg kanal til følgende fysiske tal.

Sending

[m][a][][Set ID][][Data0][][Data1][][Data2][Cr]

Data00: Høje kanaldata

Data01: Lave kanaldata

fx. Nr. 47 -> 00 2F (2FH)

Nr. 394 -> 01 8A (18AH), DTV-nr. 0 -> Ingen forskel

Data02 0x00: ATV Main, 0x10: DTV Main, 0x20 : Radio

Kanaldatainterval

Analog – min.: 00 til maks.: 63 (0 til 99)

Digital – min.: 00 til maks.: 3E7 (0 til 999)

(Undtagen Sverige, Finland, Norge, Danmark, Irland)

Digital – min.: 00 til maks.: 270F (0 til 9999)

(Kun Sverige, Finland, Norge, Danmark, Irland)

Bekræftelse

[a][][Set ID][][OK/NG][Data][x]

Data min.: 00 ~ maks.:7DH

21. Tilføj/spring over kanal (kommando: m b)

- For at ignorere status for det aktuelle program.

Sending

[m][b][][Set ID][][Data][Cr]

Data 00 : Hoppe over 01 : Add(Tilføj)

Bekræftelse

[b][][Set ID][][OK/NG][Data][x]

* Mapping af rigtige data1

00 : Trin 0
:
A : Trin 10 (Set ID 10)
:
F : Trin 15 (Set ID 15)
10 : Trin 16 (Set ID 16)
:
64 : Trin 100
:
6E : Trin 110
:
73 : Trin 115
74 : Trin 116
:
CF : Trin 199
:
FE : Trin 254
FF : Trin 255

APPENDIKS

22. Nøgle (Kommando: m c)

► For at sende IR Remote Key-kode.

Sending

[m][c][][Set ID][][Data][Cr]

Data Send IR-ledning - Se s. 201.

Bekræftelse

[c][][Set ID][][OK/NG][Data][x]

23. Styring af modlys (Kommando: m g) (kun LCD-TV/LED LCD-TV)

► Til styring af modlyset.

Sending

[m][g][][Set ID][][Data][Cr]

Data : data min.: 0 til maks.: 64

Bekræftelse

[g][][Set ID][][OK/NG][Data][x]

24. Vælg signalkilde (Kommando: x b) (Signalkilde for hovedbillede / Struktur)

► Sådan vælges en inputkilde til hovedbilledet.

Sending

[x][b][][Set ID][][Data][Cr]

Data Struktur

MSB LSB

0	0	0	0	0	0	0	0
└ Ekstern signalkilde ┘				└ Signalkilde nummer ┘			

Ekstern signalkilde				Data
0	0	0	0	DTV
0	0	0	1	Analogue
0	0	1	0	AV
0	1	0	0	Komponent
0	1	1	0	RGB
0	1	1	1	HDMI
1	0	0	0	
1	0	0	1	
1	0	1	0	

Signalkilde nummer				Data
0	0	0	0	Input1
0	0	0	1	Input2
0	0	1	0	Input3
0	0	1	1	Input4

Bekræftelse

[b][][Set ID][][OK/NG][Data][x]

Bemærkning om open source-software

Følgende eksekverbare GPL-elementer og LGPL- og MPL-biblioteker anvendt i dette produkt er underlagt licensaftalerne GPL2.0/LGPL2.1/MPL1.1:

EKSEKVERBARE GPL:

Linux kernel 2.6, busybox, e2fsprogs, jfsutils, lzo, mtd-utils, ntpclient, pkgconfig, procps, udhcpc, vlc

LGPL-BIBLIOTEKER:

Atk, cairo, directFB, ffmpeg, gettext, glib, GnuTLS, gtk+, iconv, libidl, libgcrypt, libgpg-error, libsoup, libusb, pango, pixman, SDL, uClibc, webkit

MPL-BIBLIOTEKER:

Nanox

LG Electronics tilbyder levering af kildekode på en CD-ROM til en pris, der dækker omkostningerne ved en sådan distribution, herunder omkostningerne til medier, forsendelse og håndteringen efter e-mail-forespørgslen til LG Electronics: opensource@lge.com

Dette tilbud gælder i en periode på tre (3) år fra distributionsdatoen for dette produkt fra LG Electronics.

Du kan hente en kopi af GPL-, LGPL- og MPL-licenserne på CD-ROM'en, der følger med dette produkt.

Du kan også hente oversættelsen af GPL- og LGPL-licenser på <http://www.gnu.org/licenses/old-licenses/gpl-2.0-translations.html>, <http://www.gnu.org/licenses/old-licenses/lgpl-2.1-translations.html>.

Dette produkt indeholder anden open source-software

- boost C++: software udviklet af <http://www.boost.org>, distribueret under Boost Software License, Version 1.0
- expat:
 - copyright © 1998, 1999, 2000 Thai Open Source Software Center Ltd og Clark Cooper
 - copyright © 2001, 2002, 2003, 2004, 2005, 2006 Expat-håndhævere.
- fontconfig: copyright © 2001, 2003 Keith Packard
- freetype: copyright © 2003 The FreeType Project (www.freetype.org).
- ICU: copyright © 1995-2008 International Business Machines Corporation og andre.
- libcurl: copyright © 1996 - 2008, Daniel Stenberg.
- libjpeg: Denne software er delvist baseret på det arbejde, der er gjort af Independent JPEG Group copyright © 1991 – 1998, Thomas G. Lane.
- libmng: copyright © 2000-2007 Gerard Juyn, Glenn Randers-Pehrson
- libpng: copyright © 1998-2008 Glenn Randers-Pehrson
- lua interpreter: copyright © 1994–2008 Lua.org, PUC-Rio
- md5: copyright © 1991-2, RSA Data Security, Inc
- openssl:
 - kryptografisk software skrevet af Eric Young.
 - software skrevet af Tim Hudson.
 - software udviklet af OpenSSL Project til brug i OpenSSL Toolkit. (<http://www.openssl.org>)
- portmap: copyright © 1983,1991 The Regents of the University of California.
- tiff: copyright © 1987, 1993, 1994 The Regents of the University of California.
- tinymce: copyright © 2000-2006 Lee Thomason
- libxml2: copyright © 1998-2003 Daniel Veillard
- libxslt: copyright © 2001-2002 Daniel Veillard
- xyssl: copyright © 2009 Paul Bakker
- zlib: copyright © 1995-2005 Jean-loup Gailly og Mark Adler

APPENDIKS

Alle rettigheder forbeholdes.

Tilladelse gives hermed gratis til enhver person, der erhverver en kopi af denne software og tilhørende dokumentationsfiler ("Software"), til at benytte Softwaren uden restriktioner, herunder, uden begrænsning, rettighederne til at anvende, kopiere, ændre, udgive, sammenflette, distribuere, underlicensere og/eller sælge kopier af Softwaren og tillade andre, som Softwaren gives til, at gøre det samme, under følgende betingelser:

SOFTWAREN LEVERES "SOM DEN ER OG FOREFINDES" UDEN GARANTI AF NOGEN ART, HVERKEN UDTRYKKELIGT ELLER UNDERFORSTÅET, HERUNDER, MEN IKKE BEGRÆNSET TIL, SALGBARHED, EGNETHED TIL ET BESTEMT FORMÅL OG OVERHOLDELSE AF LOVGIVNING. FORFATTERNE ELLER COPYRIGHT-INDEHAVERNE KAN UNDER INGEN OMSTÆNDIGHEDER GØRES ANSVARLIGE FOR NOGEN FORMER FOR ERSTATNINGSKRAV, SKADER ELLER ANDET ANSVAR, HVERKEN VED SØGSMÅL OM ERSTATNING, TORT ELLER ANDET, DER ER RESULTATET AF ELLER FØLGER I FORBINDELSE MED BRUGEN AF SOFTWAREN ELLER ANDRE HANDLINGER I SOFTWAREN.



Noter apparatets model- og serienummer. Numrene står på mærkaten bag på fjernsynet. Husk, at opgive disse numre, når du henvender dig til forhandleren

Model : _____

Serienummer: _____