



LG
Life's Good

LCD TV | LED LCD TV | PLASMA TV BRUKSANVISNING

LCD-TV MODELLER

19LU40** 55LH50**
22LU40** 32LH70**
19LU50** 37LH70**
22LU50** 42LH70**
26LU50** 47LH70**
19LH20** 32LF25**
22LH20** 37LF25**
26LH20** 42LF25**
32LH20** 32LH49**
37LH20** 37LH49**
42LH20** 42LH49**
47LH20** 47LH49**
32LH3*** 32LG2***
37LH3*** 37LG2***
42LH3*** 42LG2***
47LH3*** 19LG31**
32LH40** 22LG31**
37LH40** 26LG31**
42LH40** 32LG33**
47LH40** 37LG33**
32LH50** 42LG33**
37LH50** 32LF51**
42LH50** 42LF51**
47LH50** 47LF51**

LED LCD TV-MODELLER

42LH90**
47LH90**

PLASMA-TV MODELLER

50PS70**
60PS70**
50PS80**
60PS80**
42PQ35**
50PQ35**
42PQ65**
50PS65**

Vennligst les nøye igjennom bruksanvisningen før du tar i bruk ditt nye TV-apparat, og ta vare på den for senere bruk. Noter apparatets modell og serie nummer nedenfor. Disse opplysningene finner du på etiketten på apparatets bakside. Ved servicebehov informeres din forhandler/ serviceverksted om modell/serie nummer.



HDMI, HDMI logoen og High-Definition Multimedia Interface er varemerker eller registrerte varemerker fra HDMI Licensing LLC.

Bruk skruer 12 mm (+0,5/-0,5) lange på SET-monteringsiden.
(Kun 42/47LH70**)

Settmonteringside
(med guideavstandsstykke)

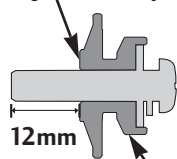

Guideavstandsstykke

Settmonteringside
(uten guideavstandsstykke)

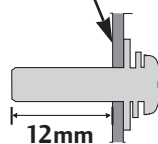

Veggmonteringsbrakett (kjøpes separat)

RW120

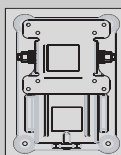

(19/22LU50**
/19/22LU40**
/19/22LH20**
/19/22LG31**)

RW230

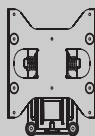

(26LG31**/26LU50**
/32LF25**/32LG2**
/32LG33**
/26/32LH20**/
32LH3**/32LH40**/
32LH49**/32LH50**
/32LH70**/32LF51**)

AW-47LG30M



(32/37/42LF25**
/32/37/42LG2**
/32/37/42LG33**
/32/37/42LH20**
/32/37/42/47LH3**
/32/37/42/47LH40**
/32/37/42/47LH49**
/32/37/42/47LH50**
/32/37/42/47LH70**
/42/47LH90**
/32/42/47LF51**)

AW-55LH40M

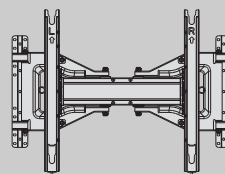

(55LH50**)

AW-50PG60MS

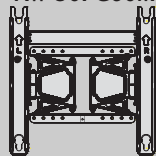

(50PS70**/50PS80**
/42/50PQ35**
/42PQ65**/50PS65**)

AW-60PG60MS

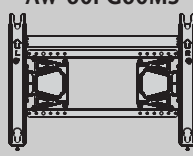

(60PS70**/60PS80**)

TILBEHØR

Kontroller at tilbehøret nedenfor følger med TV-apparatet. Hvis noe av tilbehøret mangler, må du kontakte forhandleren der du kjøpte produktet.

■ Det viste bildet kan avvike fra TV-en.

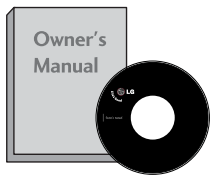

Brukerhåndbok

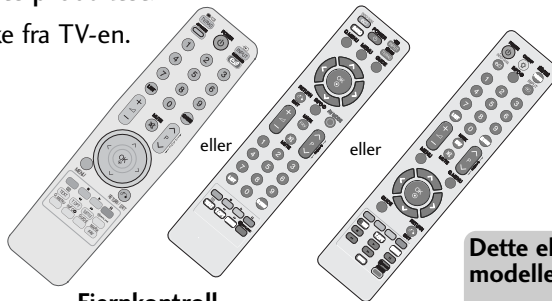

Fjernkontroll



Kjerne i ferritt
(Dette elementet er ikke inkludert for alle modeller.)



Strømledning

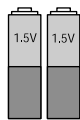

batterier

Dette elementet er ikke inkludert for alle modeller.



Klut
Tørk av skjermen med kluten.

* Flekker eller fingeravtrykk på utsiden av produktet fjernes ved å tørke forsiktig av med en renseklut som er spesielt egnet til dette formålet.

Ikke bruk makt ved fjerning av flekker. Det kan oppstå riper eller misfarging hvis produktet ikke behandles forsiktig.

PLASMA-TV MODELLER



x 2

Kabelholder
(Se side. 33)

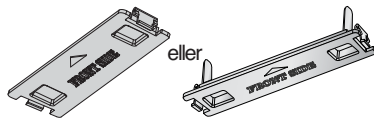

Beskyttelsesdeksel
(Se side. 34)

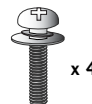

x 4

bolter for stativmontering
(Kun 50PS70**/50PS80**/
42/50PQ35**/42PQ65**/50PS65**)
(Se side.26)



Kabelhåndteringsklips
(Kun 50/60PS70**,
50/60PS80**)
(Se side.33)

LCD-TV modeller / LED LCD TV-MODELLER



Kabelhåndteringsklips
(Kun 32/37/42/47LH70**)
(Se side.33)

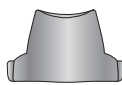

Stativets bakdeksel
(Kun 37/42/47LH70**)
(Se side.31)



Kabelholder

(Kun 19/22LU40**,
19/22/26LU50**)
(Se side.32)

Kabelhåndteringsklips

(Kun 19/22LH20**,
19/22LG31**)
(Se side.32)



1-skrues

(Kun 26LG31**, 26LU50**,
32/37/42LF25**, 32/37/42LG2**,
32/37/42LG33**, 26/32/37/42LH20**,
32/37/42LH3**, 32/37/42LH40**,
32/37/42LH49**, 32/37/42LH50**,
32/37LH70**, 42LH90**, 32/42LF51**)
(Se side.30)

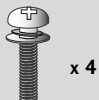

x 4

(Kun 26LG31**,
32/37/42LF25**,
32/37/42LG2**,
32/37/42LG33**,
26/32/37/42LH20**,
32/37/42/47LH3**,
32/37/42/47LH40**,
32/37/42/47LH49**,
32/37/42/47LH50**,
42/47LH90**,
32/42LF51**)



x 5
(Kun 19/22LU40**)

bolter for stativmontering
(Se side. 25~28)

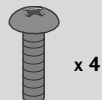

x 4

(Kun 26LG31**,
32/37/42LF25**,
32/37/42LG2**,
32/37/42LG33**,
32/42LF51**)

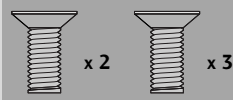

x 2

(Kun 19/22LU50**)

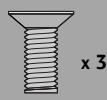

x 3

(Kun 26LU50**)



x 7

M4x20
(Kun 32LH70**)



x 8

M4x20
(Kun 37LH70**)



x 8

M4x16
(Kun 47LH70**)



x 3

M4x20
(Kun 42LH70**)



x 4

M4x16
(Kun 42LH70**)

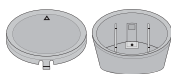

Bakre stativben Hette
(Kun 19/22LU40**)
(Se side.28)



eller eller



Beskyttelsesdeksel
(Bortsett fra 19/22LU40**, 19/22/26LU50**)
(Se side.34)

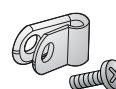

Beskyttelsesbrakett og bolt for strømledning
(Kun 32/37/42/47LH70**)
(Se side.33)



USB-forlengelseskabel
(Kun 32/37/42/47LH70**)
Sørg for å bruke den medfølgende USB-forlengelseskabelen, som er spesielt utformet for en tett tilpasning.

INNHOOLD

TILBEHØR	1
----------------	---

FORBEREDELSE

FRONTPANELKONTROLLER	4
INFORMASJON OM BAKPANELET	16
STATIVINSTALLASJON	25
DEMONTERE STATIV	29
KOBLING AV TV-EN TIL ET SKRIVEBORD ...	30
Installering med sokkel skrivebord	30
JUSTERE SKJERMVINKELN	30
KENSINGTON-SIKKERHETSSYSTEMET	30
RÅD FOR OMTENKSOM INSTALLERING	31
SVINGBART STATIV	31
SLIK BRUKER DU STATIVETS BAKDEKSEL	1
ORDNE LEDNINGER PÅ BAKDEKSELET	32
UTEN BRUK AV BENKTYPESTATIV	34
VEGGMONTERING: LODDRETT INSTALLERING	35
ANTENNETILKOBLING	36

OPPSETT AV EKSTERNT UTSTYR

OPPSETT AV HD-MOTTAKER	37
DVD-OPPSETT	39
OPPSETT MED VIDEOSPILLER	42
INNSETTING AV CI-MODUL	44
KOBLE OPP DIGITALLYD UT	45
HODETELEFONOPPSETT	45
OPPSETT AV ANNEN AV-KILDE	46
USB I OPPSETT	47
OPPSETT MED PC	48
- Configuration de l' écran pour le mode PC ..	52

SE PÅ TV / PROGRAMSTYRING

TASTEFUNKSJONER PÅ FJERNKONTROLLEN ..	56
SLÅ PÅ TV-EN	62
VELGE PROGRAM	62
JUSTERE VOLUMET	62
HURTIGMENY	63
SKJERMENYVALG OG -JUSTERING	64
AUTOMATISK KANALSØKING OG LAGRING ...	65
MANUELL KANALSØKING OG LAGRING (I DIGITAL-MODUS)	68
MANUELL KANALSØKING OG LAGRING (I ANALOG-MODUS)	70

REDIGERING AV FORVALGSNUMMER/TV-KANAL ..	72
FORSTERKER(I DIGITAL-MODUS)	74
PROGRAMVAREOPPDATERING.	75
DIAGNOSE	76
CI [COMMON INTERFACE – FELLES GRENSESNI]- INFORMASJON	77
STASJONSOVERSIKTEN	78
FAVORITTPROGRAMOPPSETT	79
INNGANGSLISTE	80
Data Service	81
INNGANGSETIKETT	81
SIMPLE MANUAL(ENKEL MENY)	82
 SIMPLINK	83
AV-MODUS	86
INITIALISERE(TILBAKESTILLE TIL OPPRINNELIGE FABRIKKNSTILLINGER)	87

SLIK BRUKER DU BLUETOOTH

Forholdsregler ved bruk av Bluetooth	88
STILLE INN BLUETOOTH	89
ANGI TV PIN	90
BLUETOOTH-HEADSET	
- Koble til et nytt Bluetooth-headset	91
- Koble til et Bluetooth-headset som allerede er registrert	91
- Koble fra Bluetooth-headsettet under bruk ...	92
- Når du ber om å koble til TV fra Bluetooth- headsettet	92
ADMINISTRERE REGISTRERTE BLUETOOTH-ENHETER	93
MY BLUETOOTH INFORMATION (MIN BLUE- TOOTH-INFORMASJON).	94
MOTTA FOTOGRAFIER GJENNOM EKSTERN BLUETOOTH-ENHET	95
Å LYTTTE PÅ MUSIKK FRA EKSTERN BLUETOOTH- ENHET	95

SLIK BRUKER DU USB-ENHETEN

Ved tilkobling av USB-enheten	96
FOTOLISTE	97
MUSIKKLISTE	101
FILMLISTE	104
DIVX-REGISTRERINGSKODE	108
DEAKTIVERING	109

EPG (ELECTRONIC PROGRAMME GUIDE – ELEKTRONISK PROGRAMGUIDE) (I DIGITAL-MODUS)

Slå av/på EPG	110
Velge et program	110
Knappefunksjoner i NOW/NEXT (NÅ/NESTE) Guide-modus	110
Knappefunksjon i 8 dagers guide-modus	111
Knappefunksjon i datoendring-modus	111
Knappefunksjon i boksen som inneholder utvidet programbeskrivelse	112
Knappefunksjon i innstillingsmodus for Record/Remind (Opptak/Påminnelse)	112
Knappefunksjon i tidsplanlistemodus	112

STYRING AV BILDE

STYRING AV BILDESTØRRELSE (BREDDE/HØYDEFORHOLD)	113
BILDEVEIVISER	115
STRØMSPARING	116
FORHÅNDSINNSTILTE BILDEINNSTILLINGER	
- Forhåndsinnstillingen Bildemodus	117
MANUELL BILDEJUSTERING	
- Bildemodus - Brukeralternativ	118
TEKNOLOGI FOR BILDEFORBEDRING	119
EKSPERTBILDEKONTROLL	120
TILBAKESTILLING AV BILDE	123
LED lokal blending (dimming)	123
STRØMINDIKATOR	124
IMAGE STICKING MINIMIZATION (ISM) METODE	125
DEMODUS	126
MODUSINNSTILLING	127

STYRING AV LYD OG SPRÅK

JEVNT LYDNIVÅ	128
KLAR TALE II	129
FORHÅNDSINNSTILTE LYDINNSTILLINGER - LYDMODUS	130
JUSTERING AV LYDINNSTILLINGER - BRUKER-MODUS	131
SRS TRUSURROUND XT	131
BALANSE	132
AV/PÅ-OPPSETT FOR TV-HØYTTALERE	132
DTV-lydinnstilling (GJELDER BARE I DIGITAL-MODUS)	133
VELGE DIGITAL LYDUTGANG	134
LYDTILBAKESTILLING	135
AUDIO DESCRIPTION (LYDBESKRIVELSE)	

(GJELDER BARE I DIGITAL-MODUS)	136
I/II	
- Stereo/mono og tospråklig (Dual) lydnettaking (Bare i analog modus)	137
- NICAM lydnettaking (Bare i analog modus) ...	138
- Valg av venstre (L) / høyre (R) lydkanal	138
VALG AV MENYSPRÅK/LAND PÅ SKJERM	139
SPRÅKVALG (GJELDER BARE I DIGITAL-MODUS) 140	

TIDSINNSTILLING

STILLE INN KLOKKEN	141
INNSTILLING AV TIDSUR FOR AUTOMATISK PÅ/AV .	142
NNSTILLING AV TIDSUR FOR HVILEMODUS	143

FORELDREKONTROLL / KLASSIFISERINGER

ANGI PASSORD OG STILL INN LÅSESYSTEM .	144
BLOKKER PROGRAM	145
FORELDREKONTROLL (GJELDER BARE I DIGITAL-MODUS)	146
BLOKKERING AV EKSTERNE INNDATA	147
TASTELÅS	148

TELETEST

FOR Å SLÅ TELETEKST PÅ/AV	149
SIMPLE TELETEKST	149
TOP-TEKST	149
FASTEXT TELETEKST	150
BRYTERE FOR BETJENING AV SPESIELLE	
TELETEKSTFUNKSJONER	150

DIGITAL TEKST-TV

TEKST-TV INNENFOR DIGITAL TJENESTE	151
TEKST-TV I DIGITAL TJENESTE	151

VEDLEGG

FEILSØKING	152
VEDLIKEHOLD	154
PRODUKTSPEKIFIKASJONER	155
IR-KODER	169
KOPLE TIL EN EKSTERN STYRINGSENHET	170

FORBEREDELSE

FRONTPANELKONTROLLER

! MERK

- ▶ TV-en kan plasseres i standbymodus for å redusere strømforbruket. Og TV-en bør slås av ved hjelp av strømbryteren hvis du ikke skal se på den på en stund, ettersom det vil redusere strømforbruket. Strømmen som forbrukes under bruk kan reduseres betydelig hvis bildets lysstyrke reduseres, og dette vil redusere den samlede driftskostnaden.

- Det viste bildet kan avvike fra TV-en.

Plasma-TV Modeller

! FORSIKTIG

- ▶ Når TV-en ikke kan slås på med fjernkontrollen, trykker du på hovedstrømknappen på TV-en. (Når strømmen er slått av med hovedstrømknappen på TV-en, kan ikke apparatet slås på med fjernkontrollen.)
- ▶ Ikke trå på glasstativet eller sett det under trykk på noen måte. Det kan knuse og forårsake skader fra glasskår, eller TV-apparatet kan falle.
- ▶ Ikke dra TV-apparatet. Gulvet eller produktet kan ta skade.

50/60PS70**

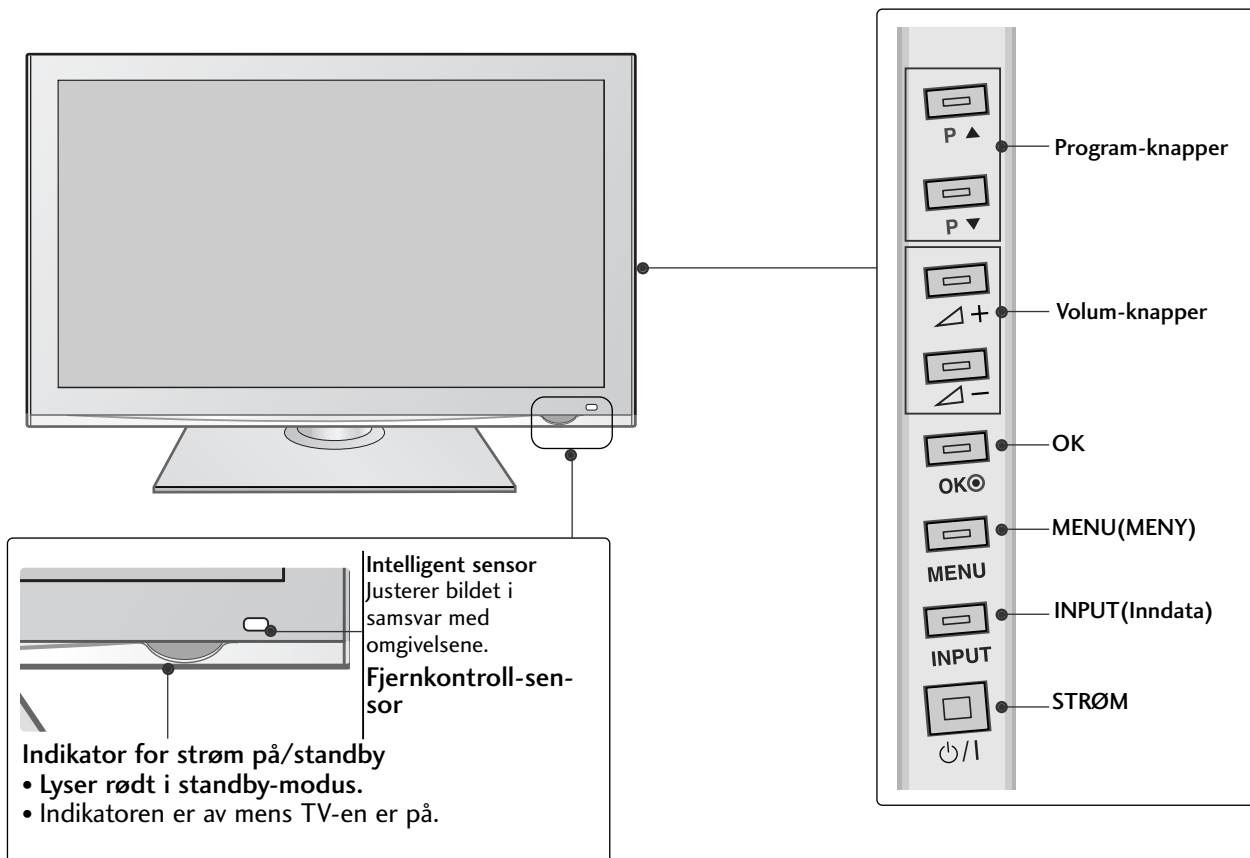

50/60PS80**

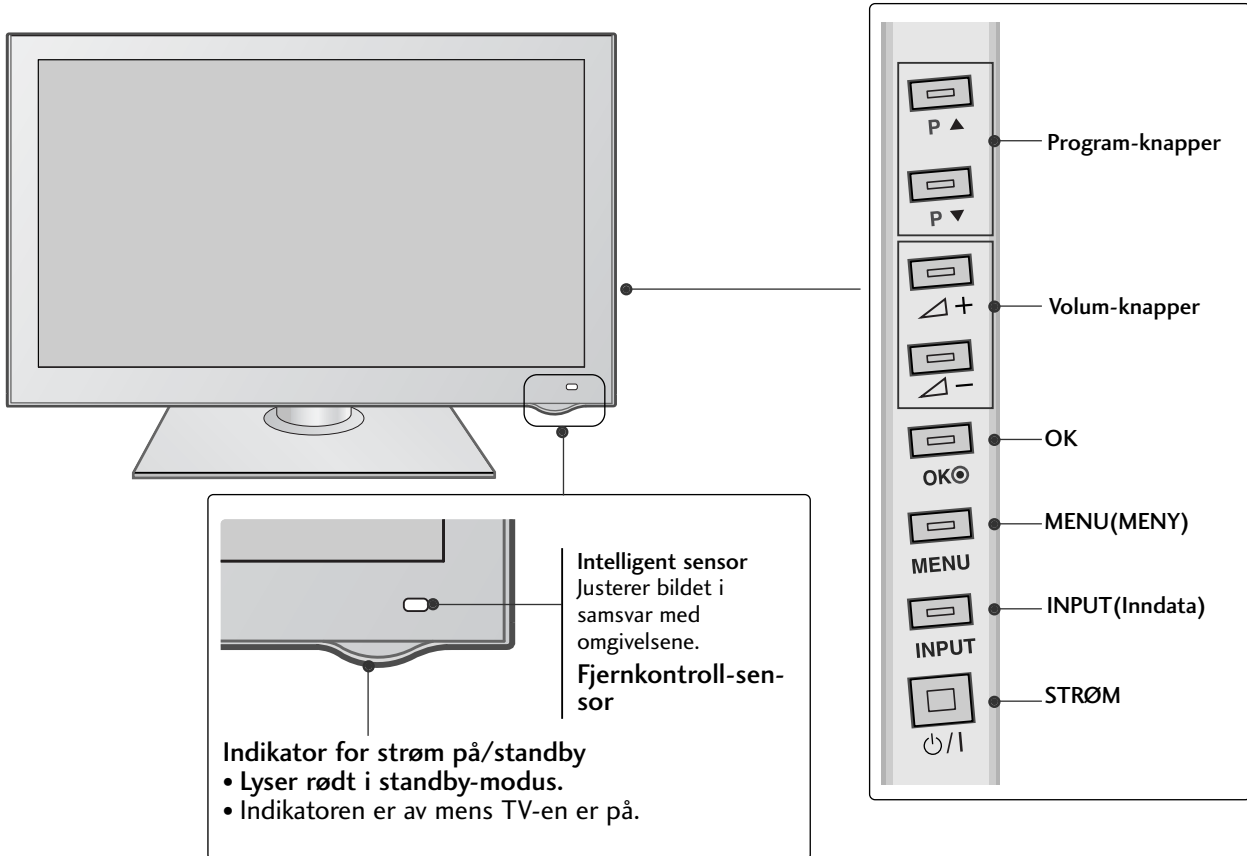

FORBEREDELSE

42/50PQ35**

FORBEREDELSE

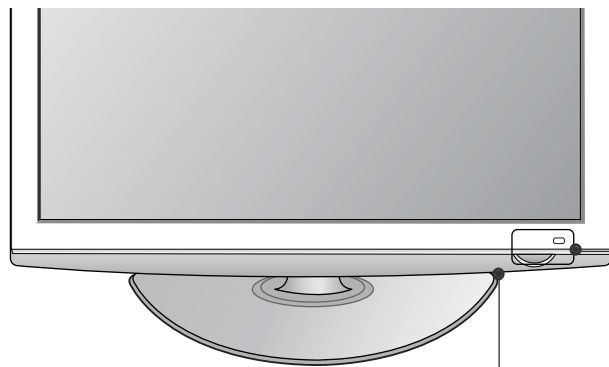

Fjernkontroll-sensor

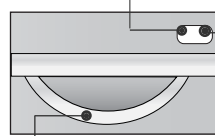

Intelligent sensor
Justerer bildet i samsvar med omgivelsene.

Indikator for strøm på/standby

- Lyser rødt i standby-modus.
- lyser blått når TV-en er slått på.

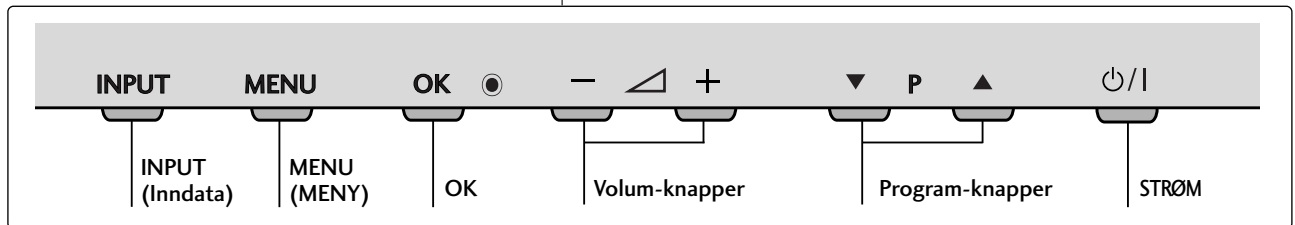

42PQ65**, 50PS65**

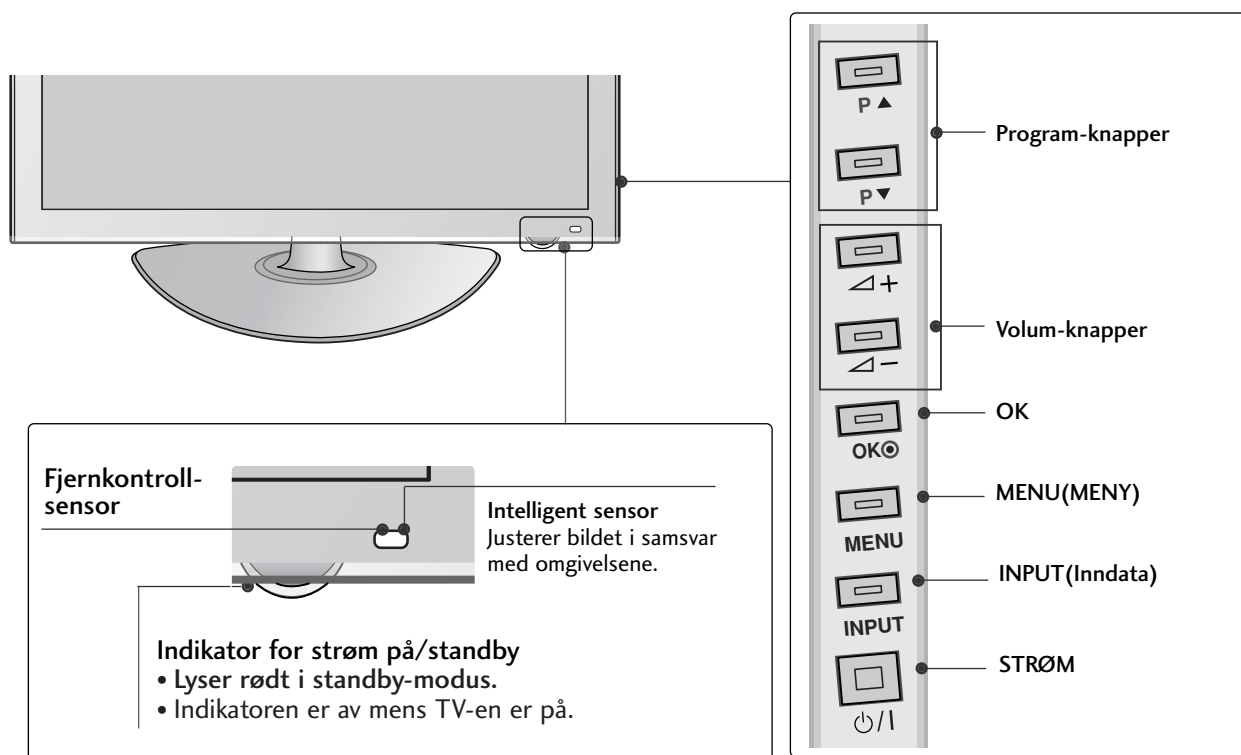

FORBEREDELSE

LED LCD TV-MODELLER : 42/47LH90**

FORBEREDELSE

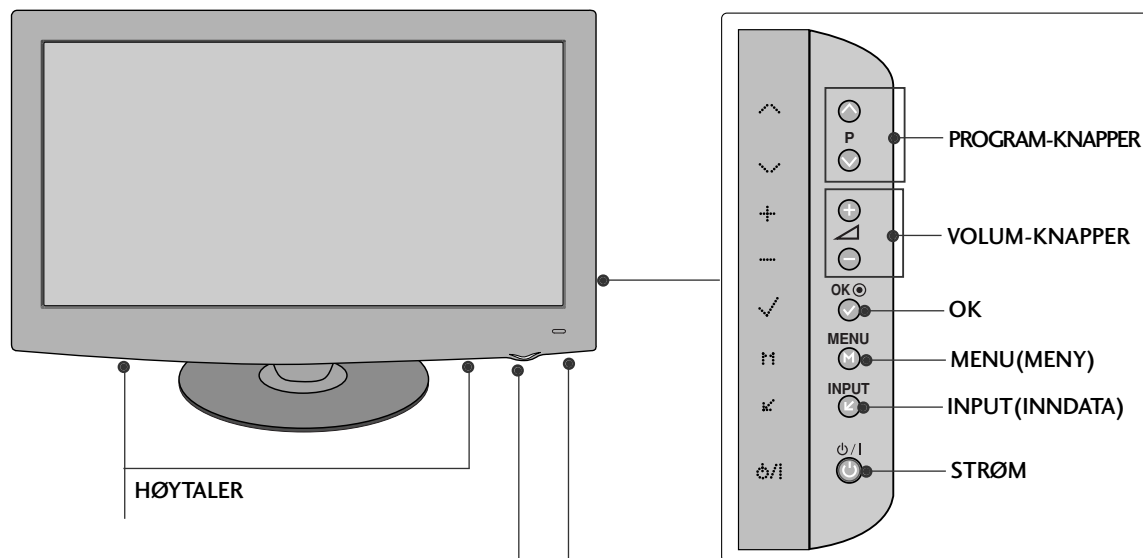

Fjernkontroll-sensor
Intelligent sensor
Justerer bildet i samsvar med omgivelsene.

Indikator for strøm på/standby

- Lyser rødt i standby-modus.
- Lyser hvitt når TV-en blir slått på.

Bemerk: Du kan skru **Strøm Indikerer** (styrke indikator) på eller av i ALT. menyen.

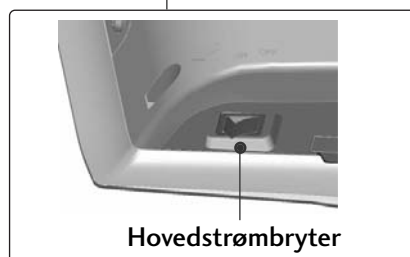

LCD-TV Modeller : 19/22LU40**

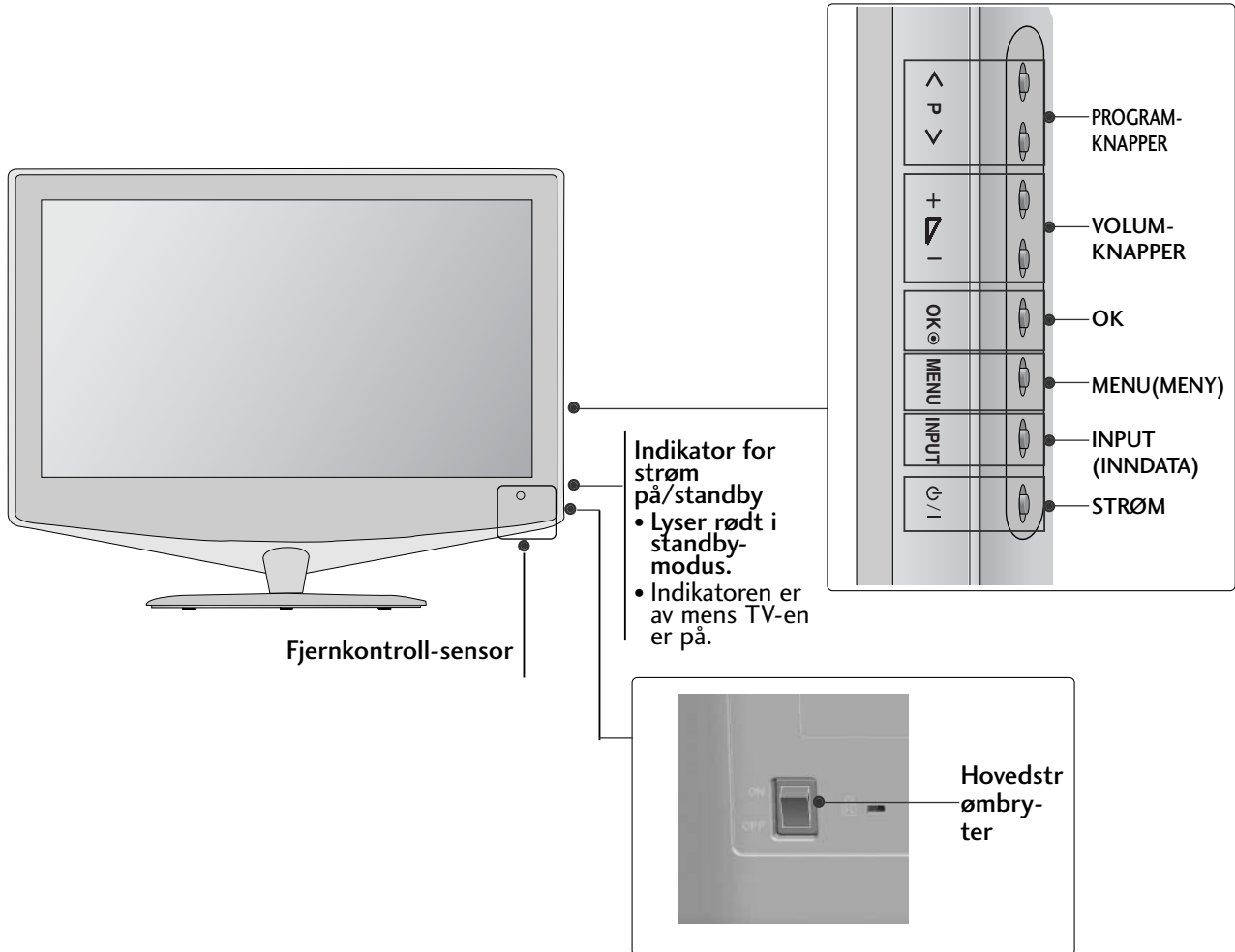

FORBEREDELSE

LCD-TV Modeller : 32/37/42/47LH70**

FORBEREDELSE

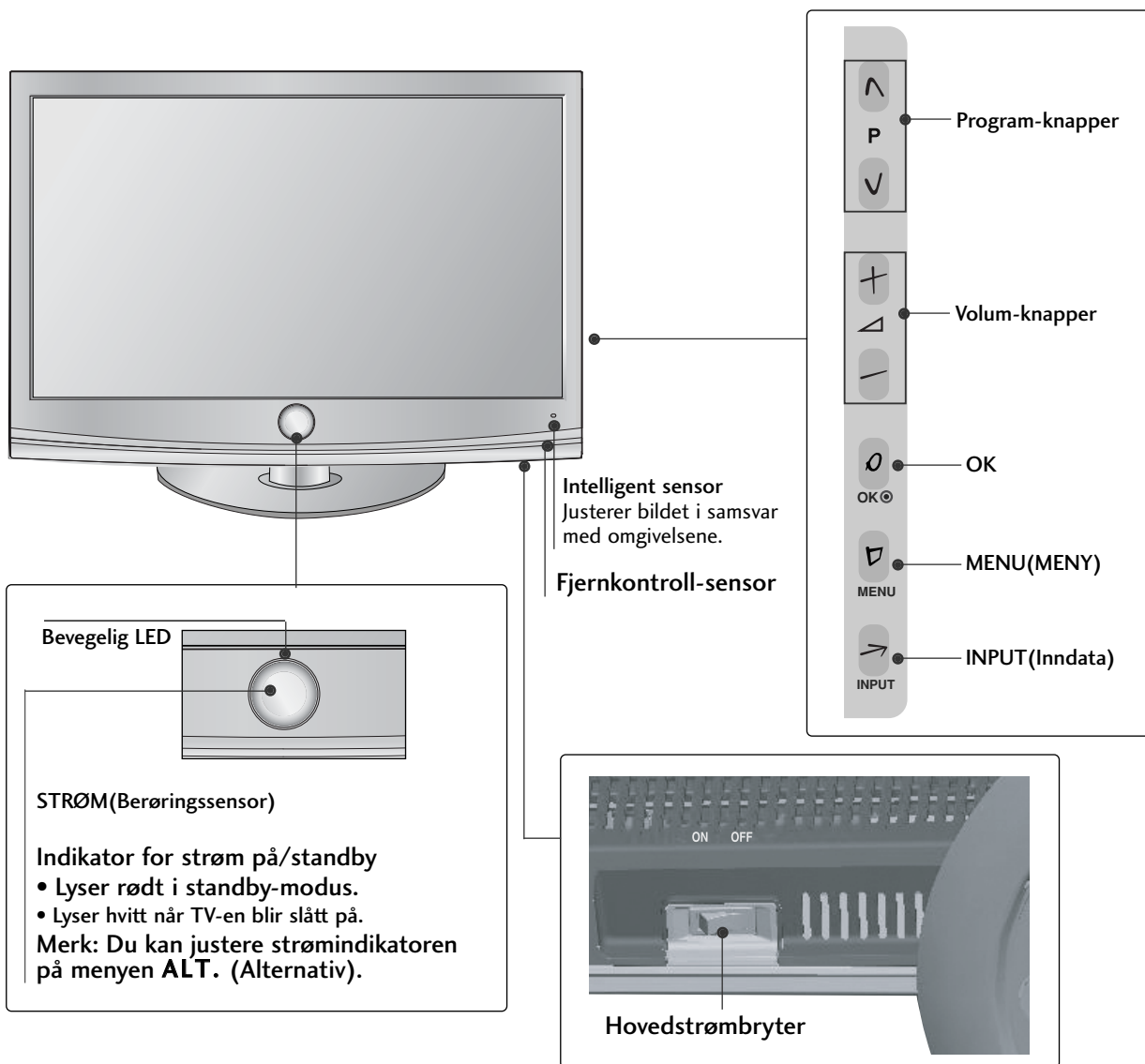

LCD-TV Modeller : 19/22/26/32/37/42LH20**, 32/37/42/47LH3***

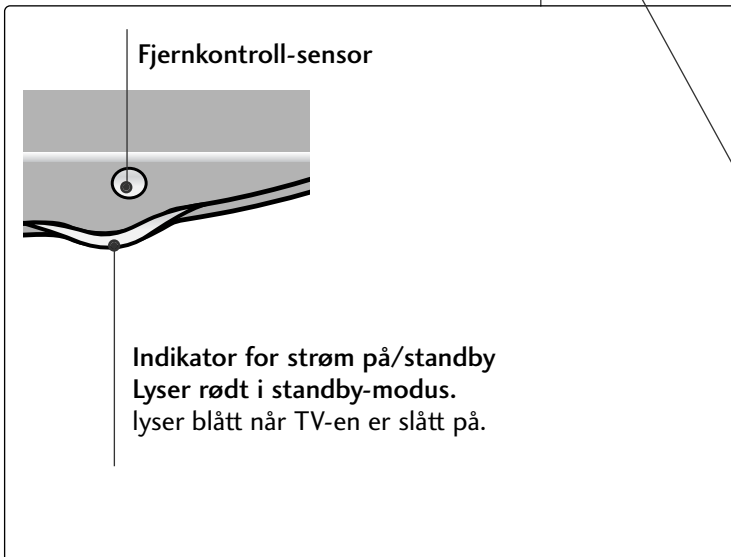
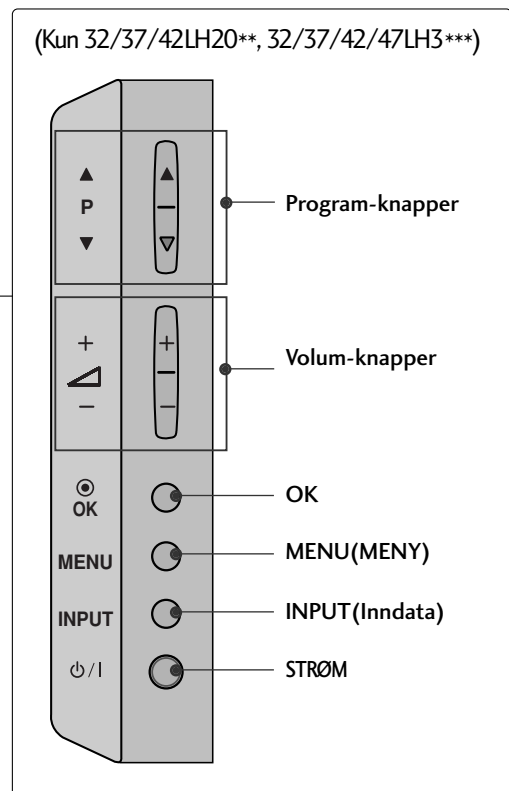
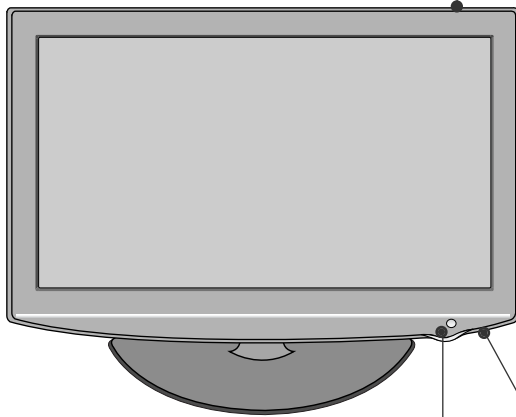
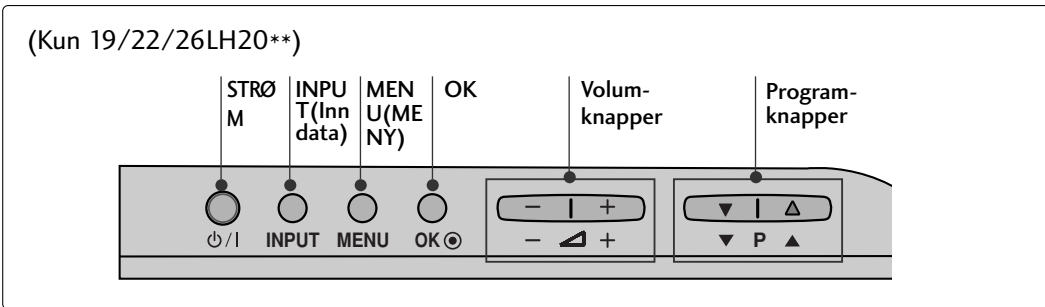

FORBEREDELSE

LCD-TV Modeller : 32/37/42/47LH40**, 32/37/42/47LH49**,
32/37/42/47/55LH50**

FORBEREDELSE

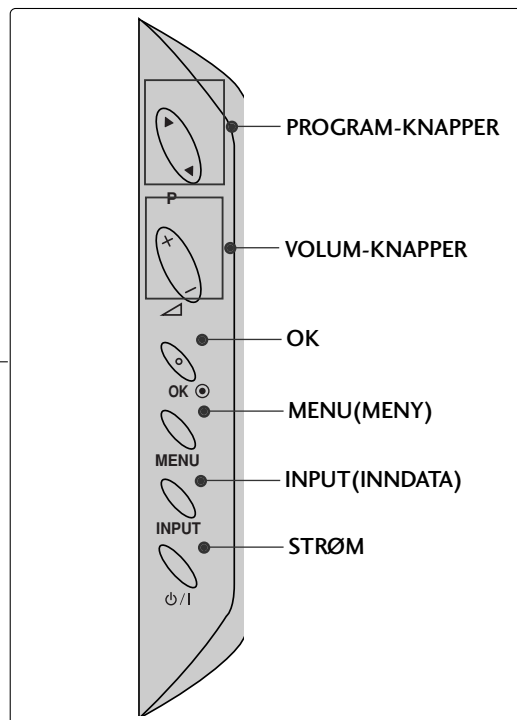
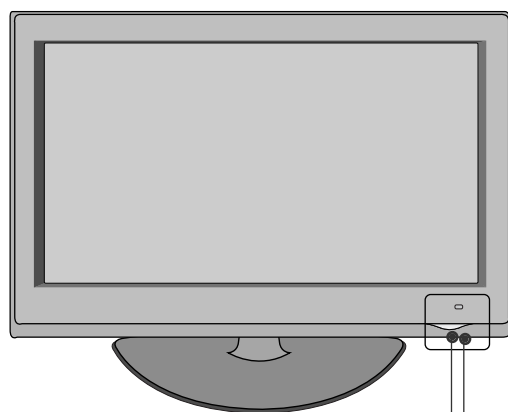

Fjernkontroll-sensor
Intelligent sensor
Justerer bildet i samsvar med omgivelsene.

Indikator for strøm på/standby

- Lyser rødt i standby-modus.
- lyser blått når TV-en er slått på.

Hovedstrømbryter

LCD-TV Modeller : 19/22/26LU50**

(Kun 19/22LU50**)

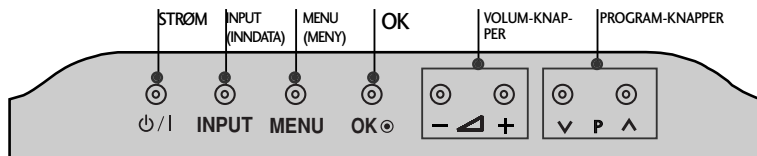

(Kun 26LU50**)

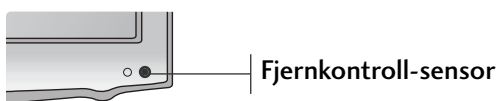
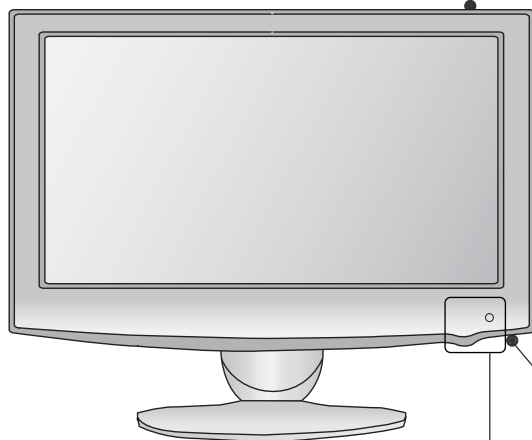
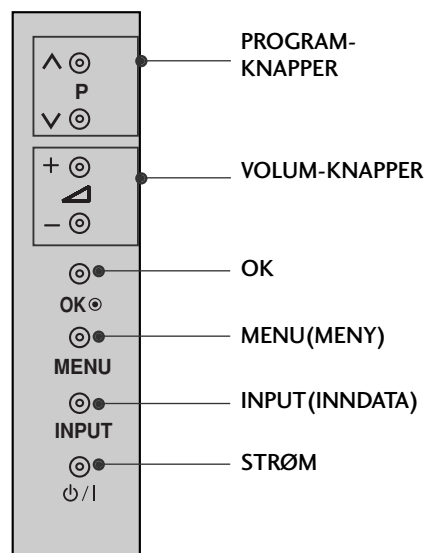

Fjernkontroll-sensor

Indikator for strøm på/standby
Lyser rødt i standby-modus.
Lyser hvitt når TV-en blir slått på.

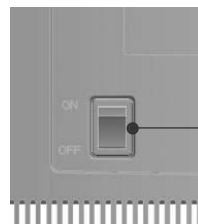

Hovedstr
ømbry-
ter

FORBEREDELSE

LCD-TV Modeller : 19/22LG31 **

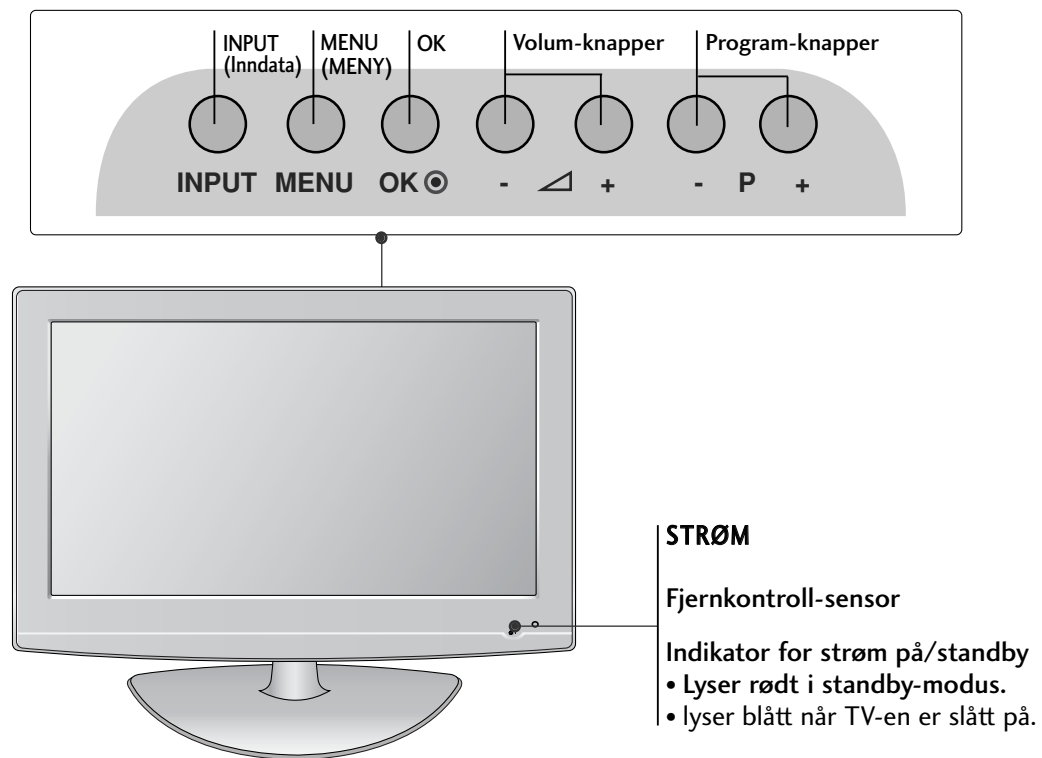

LCD-TV Modeller : 32/37/42LF25**, 32/37/42LG2***, 32/37/42LG33**,
26LG31**, 32/42/47LF51**

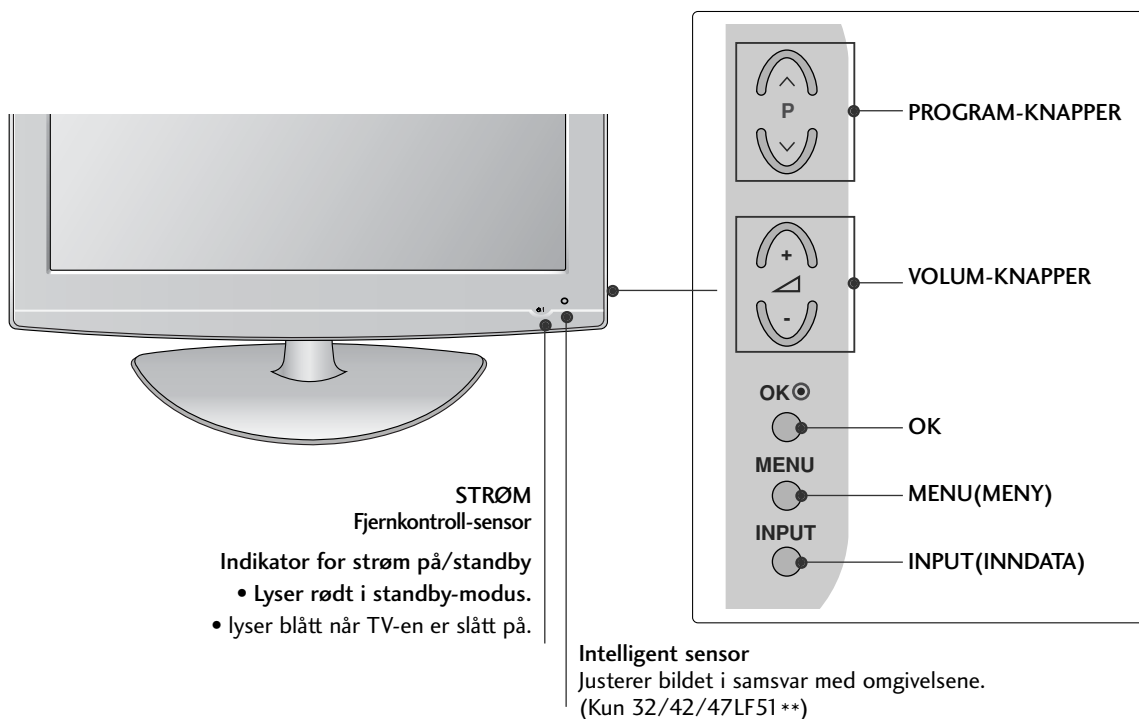

FORBEREDELSE

INFORMASJON OM BAKPANELET

- Det viste bildet kan avvike fra TV-en.

Plasma-TV Modeller : 50/60PS70**, 50/60PS80**

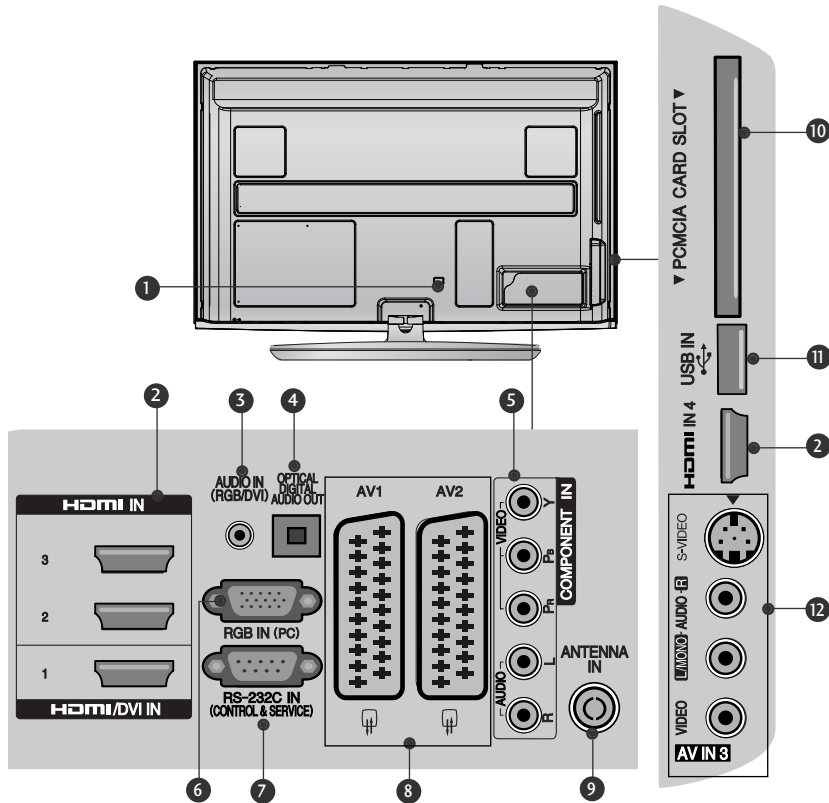

- 1 Kontakt for strømledning**
Denne TV-en fungerer på vekselstrøm. Spenningen vises på Spesifikasjoner-siden. (► s.155~167)
Prøv aldri å bruke TV-en på likestrøm.
- 2 HDMI/DVI IN-inngang**
Koble et HDMI-signal til HDMI IN.
Eventuelt koble et DVI (VIDEO)-signal til HDMI/DVI-porten med en DVI-til-HDMI-kabel.
- 3 RGB/DVI-lydinngang**
Koble lyden fra en PC eller DTV.
- 4 OPTICAL DIGITAL AUDIO OUT (OPTISK DIGITAL LYD UT)**
Koble digital lyd til forskjellige typer utstyr.
Koble til en digital lydkomponent.
Bruk en optisk lyd-kabel.
- 5 Komponentinngang**
Koble en komponents video-/audioinngang til disse kontaktene.
- 6 RGB IN-inngang**
Koble til utgangssignalet fra en PC.
- 7 RS-232C INNGANGSPORT (KONTROLL/SERVICE)**
Koble serieporten på fjernkontrollenhetene til RS-232C-kontakten.
Dette porten brukes i service- eller hotellmodus.
- 8 Euro Scart-kontakt (AV1/AV2)**
Koble til scart-inngangen eller -utgangen til disse kontaktene fra en ekstern enhet.
- 9 Antenneinngang**
Koble antennen eller kabelen til denne pluggen.
- 10 PCMCIA-kortplass (Personal Computer Memory Card International Association).**
Sett inn CI-modulen i PCMCIA-kortsporet.
(Denne funksjonen er ikke tilgjengelig i alle land.)
- 11 USB-inngang**
Koble USB-lagringseenheten til denne pluggen.
- 12 S-Video-inngang**
Koble S-Video ut fra en S-VIDEO-enhet.
Audio/Video-inngang (lyd/video)
Koble audio/video-utgangen til disse kontaktene fra en ekstern enhet.

Plasma-TV Modeller : 42/50PQ35**, 42PQ65**, 50PS65**

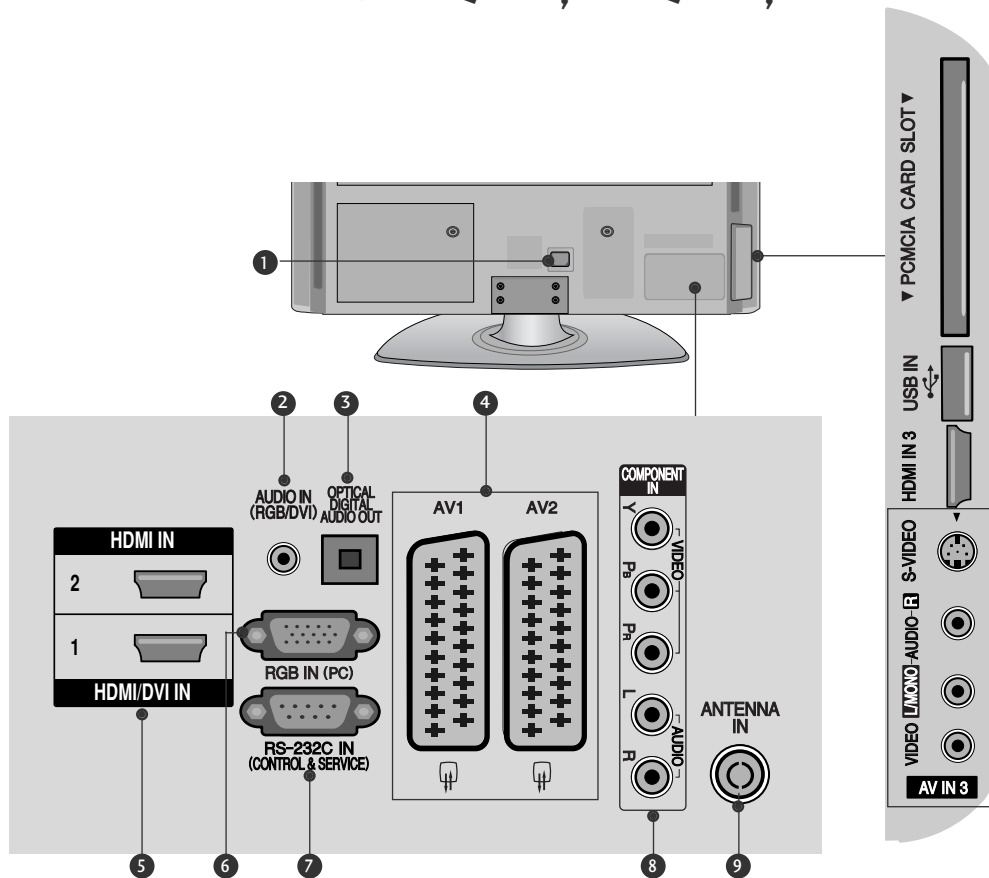

- 1** Kontakt for strømledning
Denne TV-en fungerer på vekselstrøm. Spenningen vises på Spesifikasjoner-siden. (► s.155~167)
Prøv aldri å bruke TV-en på likestrøm.
- 2** RGB/DVI-lydingang
Koble lyden fra en PC eller DTV.
- 3** OPTICAL DIGITAL AUDIO OUT (OPTISK DIGITAL LYD UT)
Koble digital lyd til forskjellige typer utstyr.
Koble til en digital lydkomponent.
Bruk en optisk lydkabel.
- 4** Euro Scart-kontakt (AV1/AV2)
Koble til scart-inngangen eller -utgangen til disse kontaktene fra en ekstern enhet.
- 5** HDMI/DVI IN-inngang
Koble et HDMI-signal til HDMI IN.
Eventuelt koble et DVI (VIDEO)-signal til HDMI/DVI-porten med en DVI-til-HDMI-kabel.
- 6** RGB IN-inngang
Koble til utgangssignalet fra en PC.
- 7** RS-232C INNGANGSPORT (KONTROLL/SERVICE)
Koble serieporten på fjernkontrollenhetene til RS-232C-kontakten.
Dette porten brukes i service- eller hotellmodus.
- 8** Komponentinngang
Koble en komponents video-/audioinngang til disse kontaktene.
- 9** Antenneinngang
Koble antennen eller kabelen til denne pluggen.
- 10** PCMCIA-kortplass (Personal Computer Memory Card International Association).
Sett inn CI-modulen i PCMCIA-kortsporet.
(Denne funksjonen er ikke tilgjengelig i alle land.)
- 11** USB-inngang
Koble USB-lagringenheten til denne pluggen.
- 12** S-Video-inngang
Koble S-Video ut fra en S-VIDEO-enhet.
Audio/Video-inngang (lyd/video)
Koble audio/video-utgangen til disse kontaktene fra en ekstern enhet.

FORBEREDELSE

LCD-TV Modeller: 32/37/42LF25**, 32/37/42LG2***, 32/37/42LG33**,
19/22/26LG31**

FORBEREDELSE

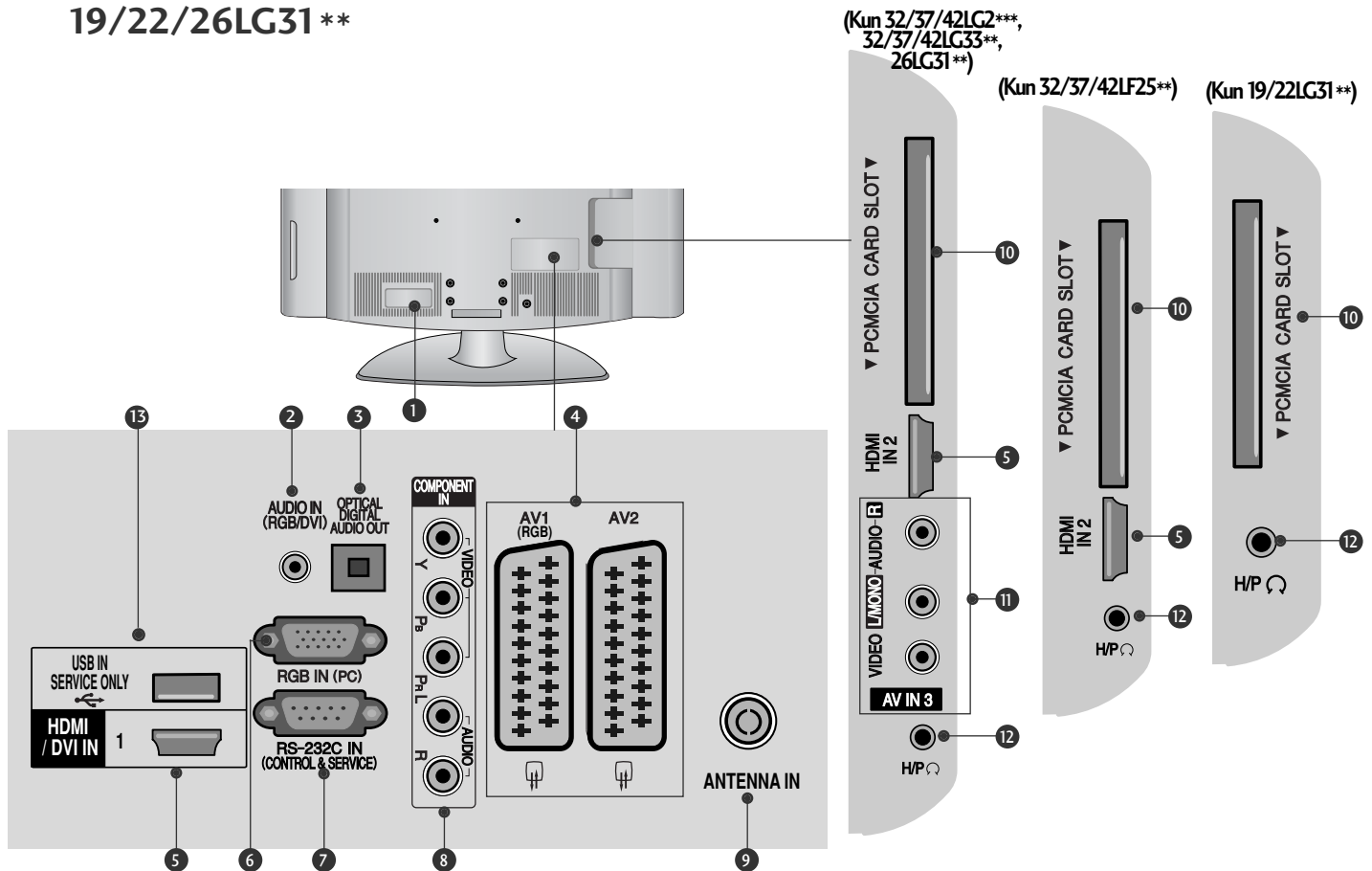

- 1** Kontakt for strømledning
Denne TV-en fungerer på vekselstrøm. Spenningen vises på Spesifikasjoner-siden. (► s. 155~167)
Prøv aldri å bruke TV-en på likestrøm.
- 2** RGB/DVI-lydinngang
Koble lyden fra en PC eller DTV.
- 3** OPTICAL DIGITAL AUDIO OUT (OPTISK DIGITAL LYD UT)
Koble digital lyd til forskjellige typer utstyr.
Koble til en digital lydkomponent.
Bruk en optisk lydkabel.
- 4** Euro Scart-kontakt (AV1/AV2)
Koble til scart-inngangen eller -utgangen til disse kontaktene fra en ekstern enhet.
- 5** HDMI/DVI IN-inngang
Koble et HDMI-signal til HDMI IN.
Eventuelt koble et DVI (VIDEO)-signal til HDMI/DVI-porten med en DVI-til-HDMI-kabel.
- 6** RGB IN-inngang
Koble til utgangssignalet fra en PC.
- 7** RS-232C INNGANGSPORT (KONTROLL/SERVICE)
Koble serieporten på fjernkontrollenheten til RS-232C-kontakten.
Denne porten brukes i service- eller hotellmodus.
- 8** Komponentinngang
Koble en komponents video-/audioinngang til disse kontaktene.
- 9** Antenneinngang
Koble antennen eller kablen til denne pluggen.
- 10** PCMCIA-kortplass (Personal Computer Memory Card International Association).
Sett inn CI-modulen i PCMCIA-kortsporet.
(Denne funksjonen er ikke tilgjengelig i alle land.)
- 11** Audio/Video-inngang (lyd/video)
Koble audio/video-utgangen til disse kontaktene fra en ekstern enhet.
- 12** Hodetelefon
Plugg hodetelefonen inn i kontakten for hodetelefon.
- 13** BARE SERVICE-PORT

LCD-TV Modeller : 19/22LU40**, 19/22/26LU50**

(Kun 26LU50**)

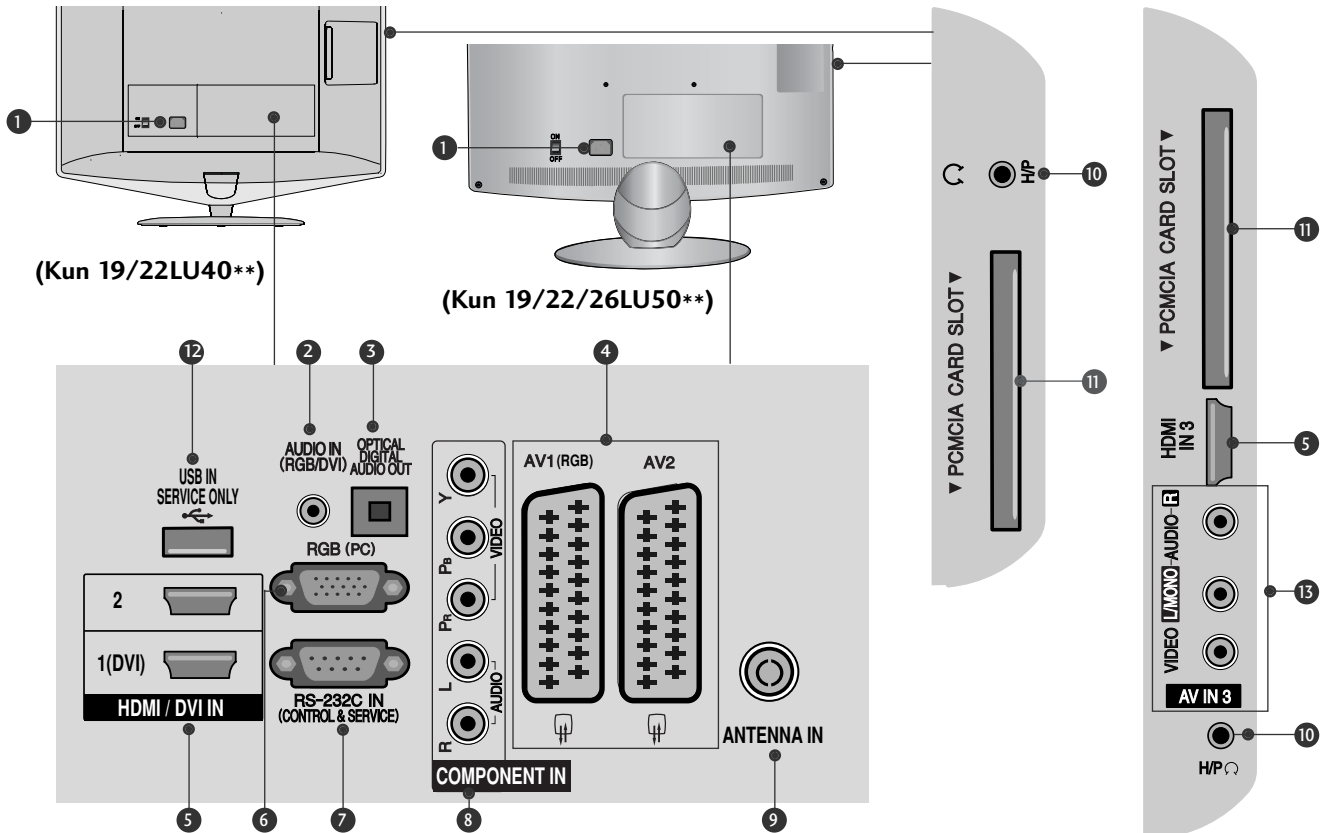

- 1 Kontakt for strømledning
Denne TV-en fungerer på vekselstrøm. Spenningen vises på Spesifikasjoner-siden. (► s.155~167)
Prøv aldri å bruke TV-en på likestrøm.
- 2 RGB/DVI-lydingang
Koble lyden fra en PC eller DTV.
- 3 OPTICAL DIGITAL AUDIO OUT (OPTISK DIGITAL LYD UT)
Koble digital lyd til forskjellige typer utstyr.
Koble til en digital lydkomponent.
Bruk en optisk lyd kabel.
- 4 Euro Scart-kontakt (AV1/AV2)
Koble til scart-inngangen eller -utgangen til disse kontaktene fra en ekstern enhet.
- 5 HDMI/DVI IN-inngang
Koble et HDMI-signal til HDMI IN.
Eventuelt koble et DVI (VIDEO)-signal til HDMI/DVI-porten med en DVI-til-HDMI-kabel.
- 6 RGB-inngang
Koble til utgangssignalet fra en PC.
- 7 RS-232C INNGANGSPORT (KONTROLL/SERVICE)
Koble serieporten på fjernkontrollenhetene til RS-232C-kontakten.
Dette porten brukes i service- eller hotellmodus.

- 8 Komponentinngang
Koble en komponents video-/audioinngang til disse kontaktene.
- 9 Antenneinngang
Koble antennen eller kabelen til denne pluggen.
- 10 Hodetelefon
Plugg hodetelefonen inn i kontakten for hodetelefon.
- 11 PCMCIA-kortplass (Personal Computer Memory Card International Association).
Sett inn CI-modulen i PCMCIA-kortsporet.
(Denne funksjonen er ikke tilgjengelig i alle land.)
- 12 BARE SERVICE-PORT
- 13 Audio/Video-inngang (lyd/video)
Koble audio/video-utgangen til disse kontaktene fra en ekstern enhet..

FORBEREDELSE

LCD-TV Modeller : 32/37/42/47LH70**

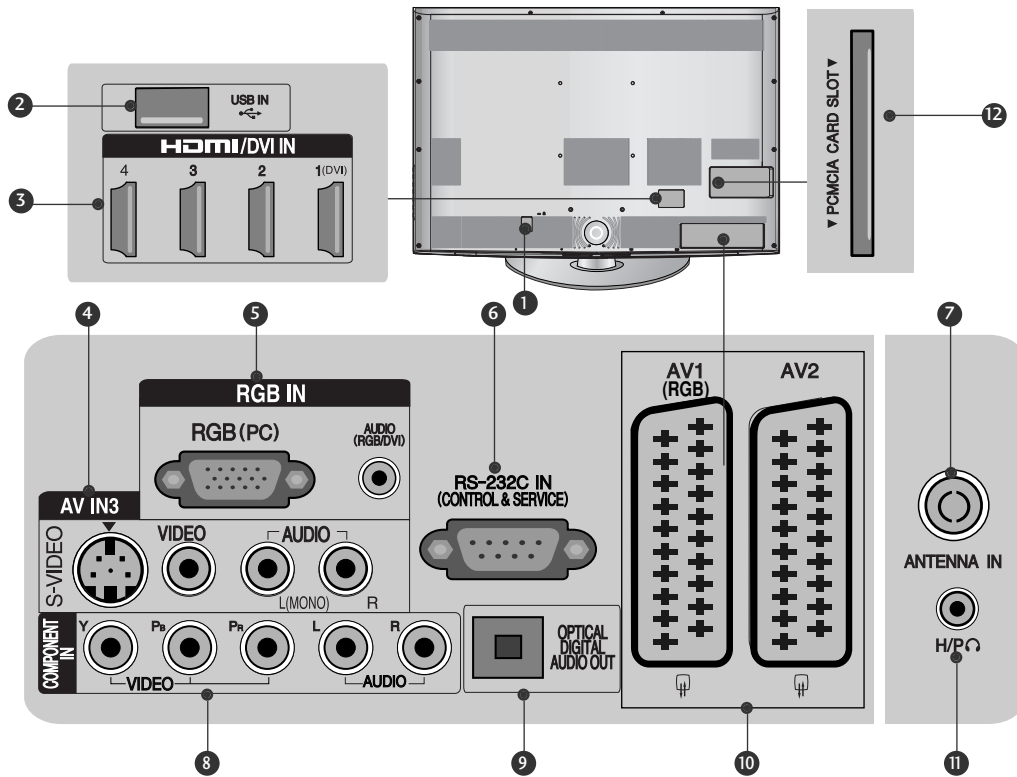

- 1** Kontakt for strømledning
Denne TV-en fungerer på vekselstrøm. Spenningen vises på Spesifikasjoner-siden. (► s. 155~167)
Prøv aldri å bruke TV-en på likestrøm.
- 2** USB-inngang
Koble USB-lagringsenheten til denne pluggen.
- 3** HDMI/DVI IN-inngang
Koble et HDMI-signal til HDMI IN.
Eventuelt koble et DVI (VIDEO)-signal til HDMI/DVI-porten med en DVI-til-HDMI-kabel.
- 4** S-Video-inngang
Koble S-Video ut fra en S-VIDEO-enhet.
Audio/Video-inngang (lyd/video)
Koble audio/video-utgangen til disse kontaktene fra en ekstern enhet.
- 5** RGB IN-inngang
Koble til utgangssignalet fra en PC.
RGB/DVI-lydinngang
Koble lyden fra en PC eller DTV.
- 6** RS-232C INNGANGSPORT (KONTROLL/SERVICE)
Koble serieporten på fjernkontrollenhetene til RS-232C-kontakten.
Dette porten brukes i service- eller hotellmodus.
- 7** Antenneinngang
Koble antennen eller kabelen til denne pluggen.
- 8** Komponentinngang
Koble en komponents video-/audioinngang til disse kontaktene.
- 9** OPTICAL DIGITAL AUDIO OUT (OPTISK DIGITAL LYD UT)
Koble digital lyd til forskjellige typer utstyr.
Koble til en digital lydkomponent.
Bruk en optisk lyd-kabel.
- 10** Euro Scart-kontakt (AV1/AV2)
Koble til scart-inngangen eller -utgangen til disse kontaktene fra en ekstern enhet.
- 11** Hodetelefon
Plugg hodetelefonen inn i kontakten for hodetelefon.
- 12** PCMCIA-kortplass (Personal Computer Memory Card International Association).
Sett inn CI-modulen i PCMCIA-kortsporet.
(Denne funksjonen er ikke tilgjengelig i alle land.)

LCD-TV Modeller : 32/37/42/47LH40, 32/37/42/47LH49**,
32/37/42/47/55LH50**, 32/42/47LF51 ****

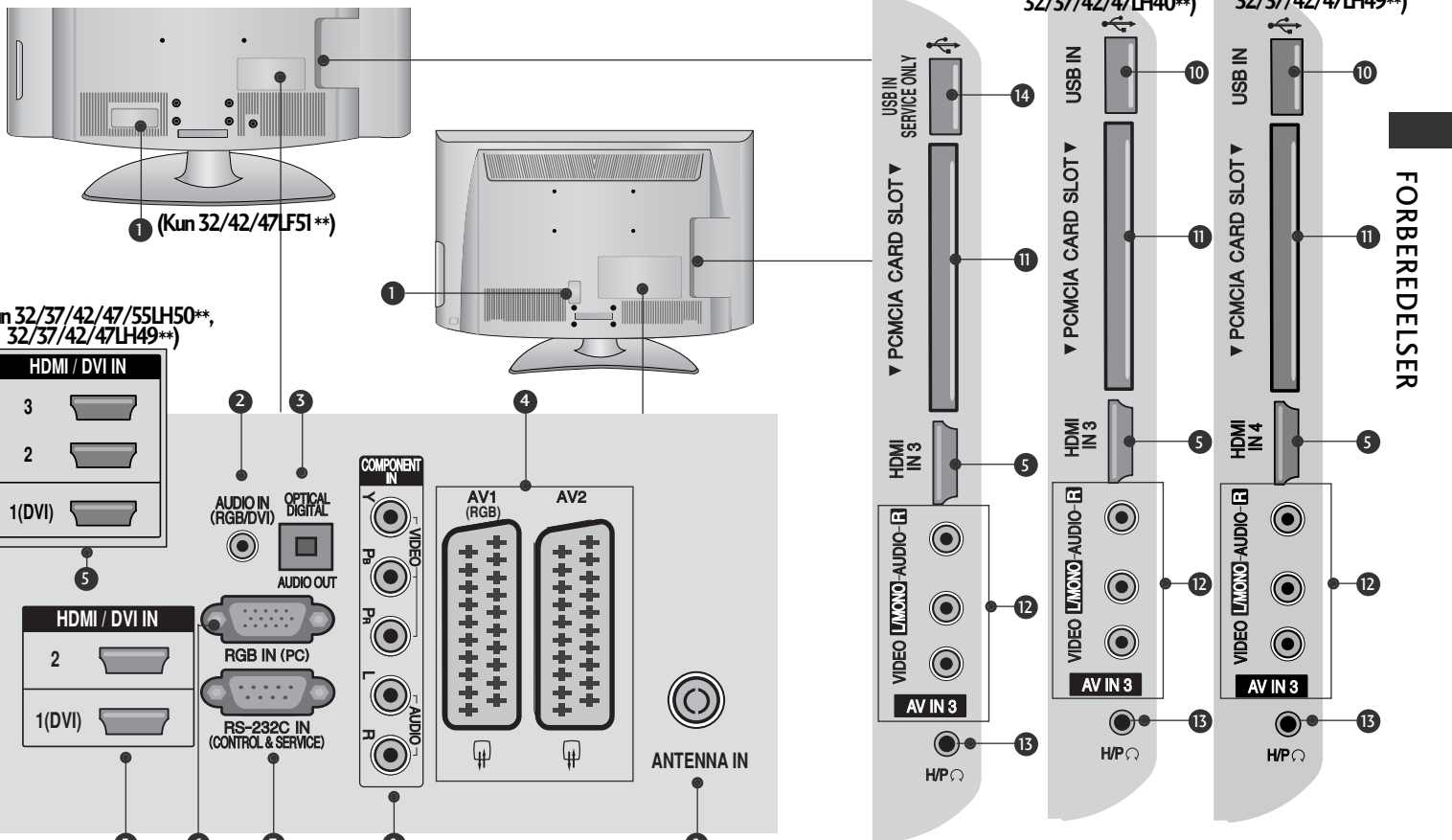

FORBEREDELSE

- 1** Kontakt for strømledning
Denne TV-en fungerer på vekselstrøm. Spenningen vises på Spesifikasjoner-siden. (► s.155~167)
Prøv aldri å bruke TV-en på likestrøm.
- 2** RGB/DVI-lydinngang
Koble lyden fra en PC eller DTV.
- 3** OPTICAL DIGITAL AUDIO OUT (OPTISK DIGITAL LYD UT)
Koble digital lyd til forskjellige typer utstyr.
Koble til en digital lydkomponent.
Bruk en optisk lyd kabel.
- 4** Euro Scart-kontakt (AV1/AV2)
Koble til scart-inngangen eller -utgangen til disse kontaktene fra en ekstern enhet.
- 5** HDMI/DVI IN-inngang
Koble et HDMI-signal til HDMI IN.
Eventuelt koble et DVI (VIDEO)-signal til HDMI/DVI-porten med en DVI-til-HDMI-kabel.
- 6** RGB IN-inngang
Koble til utgangssignalet fra en PC.
- 7** RS-232C INNGANGSPORT (KONTROLL/SERVICE)
Koble serieporten på fjernkontrollenhetene til RS-232C-kontakten.
Denne porten brukes i service- eller hotellmodus.
- 8** Komponentinngang
Koble en komponents video-/audioinngang til disse kontaktene.
- 9** Antenneinngang
Koble antennen eller kabelen til denne pluggen.
- 10** USB-inngang
Koble USB-lagringseenheten til denne pluggen.
- 11** PCMCIA-kortplass (Personal Computer Memory Card International Association).
Sett inn CI-modulen i PCMCIA-kortsporet.
(Denne funksjonen er ikke tilgjengelig i alle land.)
- 12** Audio/Video-inngang (lyd/video)
Koble audio/video-utgangen til disse kontaktene fra en ekstern enhet.
- 13** Hodetelefon
Plugg hodetelefonen inn i kontakten for hodetelefon.
- 14** BARE SERVICE-PORT

FORBEREDELSE

LED LCD TV-MODELLER : 42/47LH90**

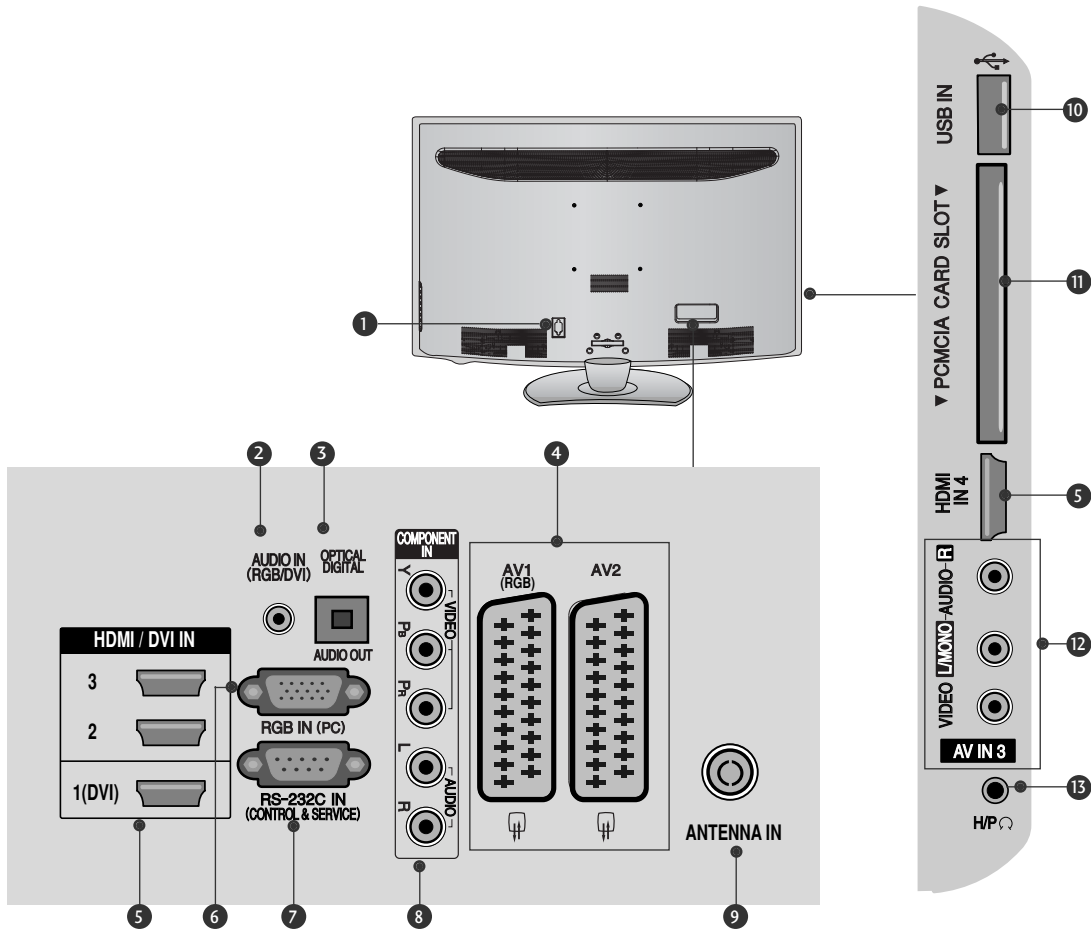

- 1** Kontakt for strømledning
Denne TV-en fungerer på vekselstrøm. Spenningen vises på Spesifikasjoner-siden. (► s.155~167)
Prøv aldri å bruke TV-en på likestrøm.
- 2** RGB/DVI-lydinngang
Koble lyden fra en PC eller DTV.
- 3** OPTICAL DIGITAL AUDIO OUT (OPTISK DIGITAL LYD UT)
Koble digital lyd til forskjellige typer utstyr.
Koble til en digital lydcomponent.
Bruk en optisk lydkabel.
- 4** Euro Scart-kontakt (AV1/AV2)
Koble til scart-inngangen eller -utgangen til disse kontaktene fra en ekstern enhet.
- 5** HDMI/DVI IN-inngang
Koble et HDMI-signal til HDMI IN.
Eventuelt koble et DVI (VIDEO)-signal til HDMI/DVI-porten med en DVI-til-HDMI-kabel.
- 6** RGB IN-inngang
Koble til utgangssignalet fra en PC.
- 7** RS-232C INNGANGSPORT (KONTROLL/SERVICE)
Koble serieporten på fjernkontrollenhetene til RS-232C-kontakten.
Dette porten brukes i service- eller hotellmodus.
- 8** Komponentinngang
Koble en komponents video-/audioinngang til disse kontaktene.
- 9** Antenneinngang
Koble antennen eller kablen til denne pluggen.
- 10** USB-inngang
Koble USB-lagringenheten til denne pluggen.
- 11** PCMCIA-kortplass (Personal Computer Memory Card International Association).
Sett inn CI-modulen i PCMCIA-kortsporet.
(Denne funksjonen er ikke tilgjengelig i alle land.)
- 12** Audio/Video-inngang (lyd/video)
Koble audio/video-utgangen til disse kontaktene fra en ekstern enhet.
- 13** Hodetelefon
Plugg hodetelefonen inn i kontakten for hodetelefon.

LCD-TV Modeller: 26/32/37/42LH20**, 32/37/42/47LH3***

(Kun 26/32/37/42LH20**)

(Kun 32/37/42/47LH3***)

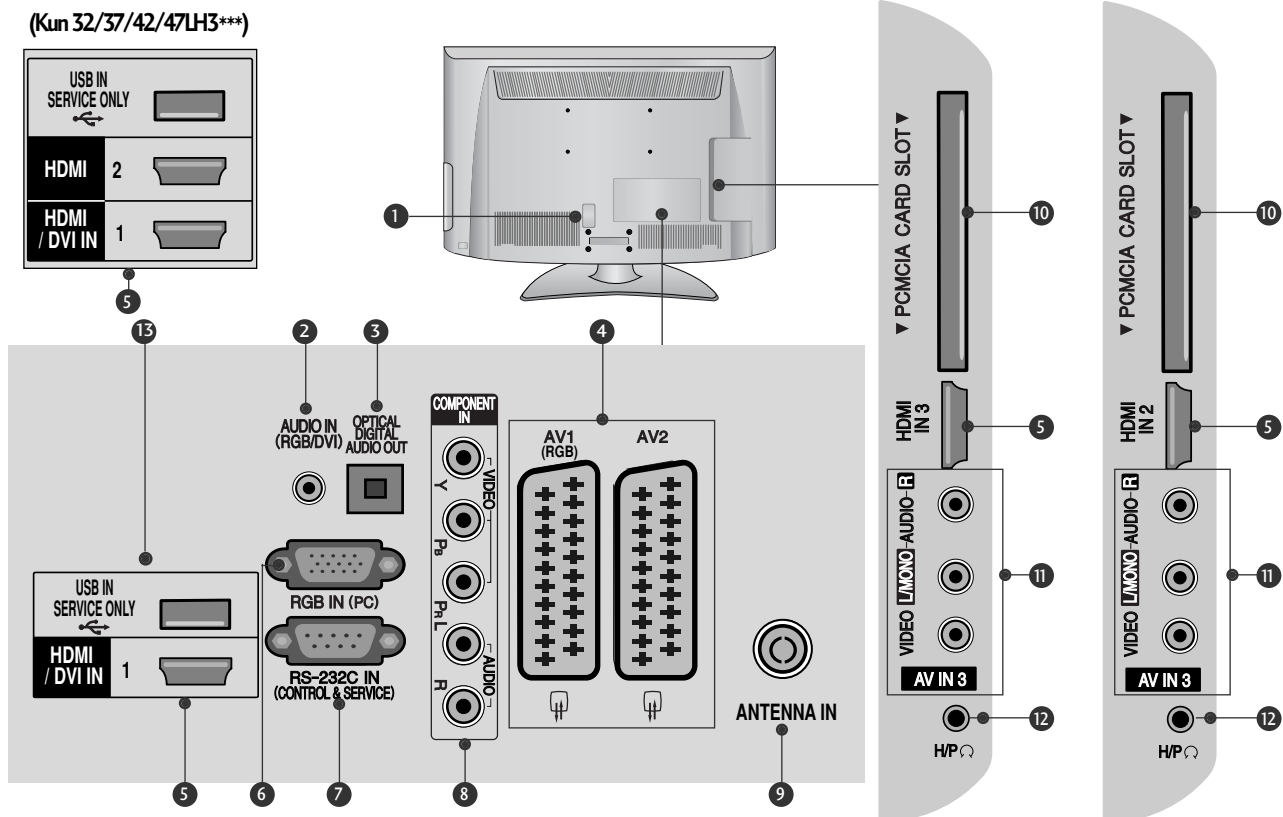

- 1 Kontakt for strømledning
Denne TV-en fungerer på vekselstrøm. Spenningen vises på Spesifikasjoner-siden. (► s.155~167)
Prøv aldri å bruke TV-en på likestrøm.
- 2 RGB/DVI-lydinngang
Koble lyden fra en PC eller DTV.
- 3 OPTICAL DIGITAL AUDIO OUT (OPTISK DIGITAL LYD UT)
Koble digital lyd til forskjellige typer utstyr.
Koble til en digital lydkomponent.
Bruk en optisk lyd kabel.
- 4 Euro Scart-kontakt (AV1 /AV2)
Koble til scart-inngangen eller -utgangen til disse kontaktene fra en ekstern enhet.
- 5 HDMI/DVI IN-inngang
Koble et HDMI-signal til HDMI IN.
Eventuelt koble et DVI (VIDEO)-signal til HDMI/DVI-porten med en DVI-til-HDMI-kabel.
- 6 RGB IN-inngang
Koble til utgangssignalet fra en PC.
- 7 RS-232C INNGANGSPORT (KONTROLL/SERVICE)
Koble serieporten på fjernkontrollenhetene til RS-

232C-kontakten.
Dette porten brukes i service- eller hotellmodus.

- 8 Komponentinngang
Koble en komponents video-/audioinngang til disse kontaktene.
- 9 Antenneinngang
Koble antennen eller kabelen til denne pluggen.
- 10 PCMCIA-kortplass (Personal Computer Memory Card International Association).
Sett inn CI-modulen i PCMCIA-kortsporet.
(Denne funksjonen er ikke tilgjengelig i alle land.)
- 11 Audio/Video-inngang (lyd/video)
Koble audio/video-utgangen til disse kontaktene fra en ekstern enhet.
- 12 Hodetelefon
Plugg hodetelefonen inn i kontakten for hodetelefon.
- 13 BARE SERVICE-PORT

FORBEREDELSE

LCD-TV Modeller : 19/22LH20**

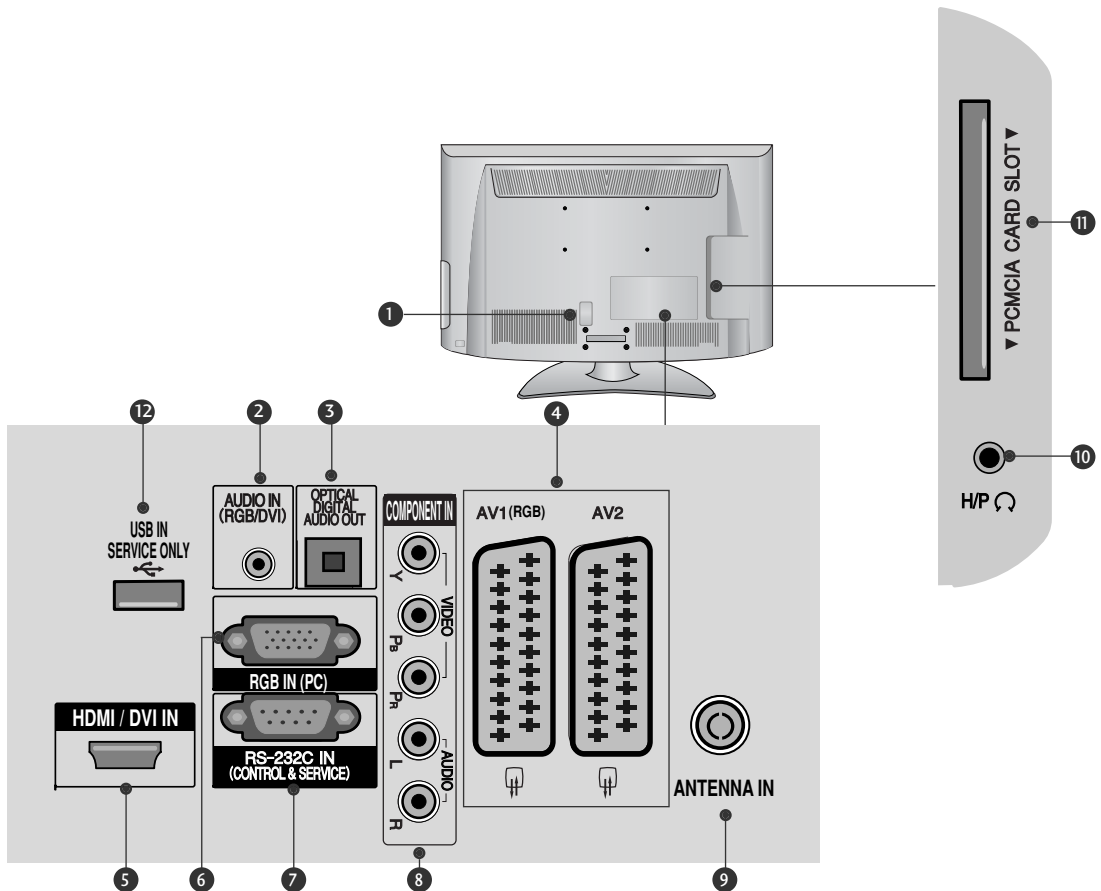

- 1** Kontakt for strømledning
Denne TV-en fungerer på vekselstrøm. Spenningen vises på Spesifikasjoner-siden. Prøv aldri å bruke TV-en på likestrøm.
- 2** RGB/DVI-lydinngang
Koble lyden fra en PC eller DTV.
- 3** OPTICAL DIGITAL AUDIO OUT (OPTISK DIGITAL LYD UT)
Koble digital lyd til forskjellige typer utstyr.
Koble til en digital lydkomponent.
Bruk en optisk lydkabel.
- 4** Euro Scart-kontakt (AV1/AV2)
Koble til scart-inngangen eller -utgangen til disse kontaktene fra en ekstern enhet.
- 5** HDMI/DVI IN-inngang
Koble et HDMI-signal til HDMI IN.
Eventuelt koble et DVI (VIDEO)-signal til HDMI/DVI-porten med en DVI-til-HDMI-kabel.
- 6** RGB IN-inngang
Koble til utgangssignalet fra en PC.
- 7** RS-232C INNGANGSPORT (KONTROLL/SERVICE)
Koble serieporten på fjernkontrollenhetene til RS-232C-kontakten.
Dette porten brukes i service- eller hotellmodus.
- 8** Komponentinngang
Koble en komponents video-/audioinngang til disse kontaktene.
- 9** Antenna Input
Koble antennen eller kabelen til denne pluggen.
- 10** Hodetelefon
Plugg hodetelefonen inn i kontakten for hode-telefon.
- 11** PCMCIA-kortplass (Personal Computer Memory Card International Association).
Sett inn CI-modulen i PCMCIA-kortsporet.(Denne funksjonen er ikke tilgjengelig i alle land.)
- 12** BARE SERVICE-PORT

STATIVINSTALLASJON

▪ Det viste bildet kan avvike fra TV-en.

Når du monterer stativet av skrivebordstypen, må du sjekke at boltene er trukket godt til. (Hvis de ikke er trukket helt til, kan produktet vippe forover etter installeringen.) Hvis du strammer til boltene med overdreven kraft, kan boltene forvrennes pga. belastninger på boltens tiltrekkingsdeler.

Kun 32/37/42/47LH70**

- 1 Plasser TV-skjermen forsiktig med forsiden ned på en polstret overflate for å beskytte skjermen mot skade.

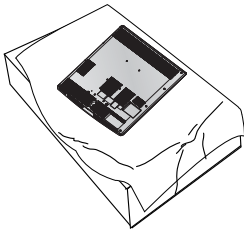

- 2 Monter delene på stativhuset med stativbasen på TV-en..

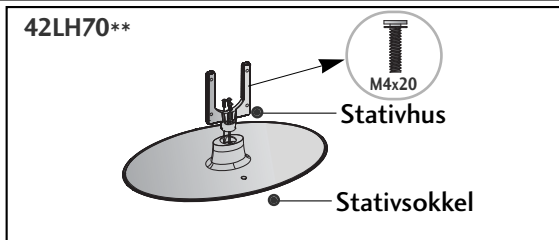
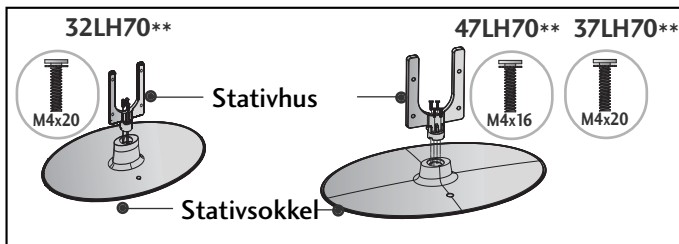

- 3 Monter TV-en som vist.

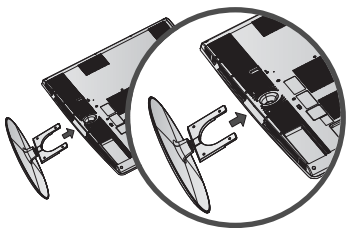

- 4 Fest de 4 boltene sikkert ved hjelp av hullene på baksiden av TV-en.

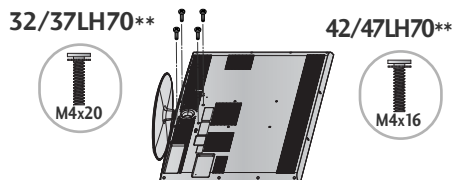

Kun 26/32/37/42LH20**, 32/37/42/47LH3***,
32/37/42/47LH40**, 32/37/42/47LH49**,
32/37/42/47LH50**, 42/47LH90**

- 1 Plasser TV-skjermen forsiktig med forsiden ned på en polstret overflate for å beskytte skjermen mot skade.

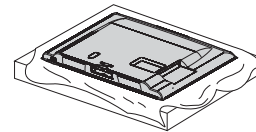

- 2 Monter TV-en som vist.

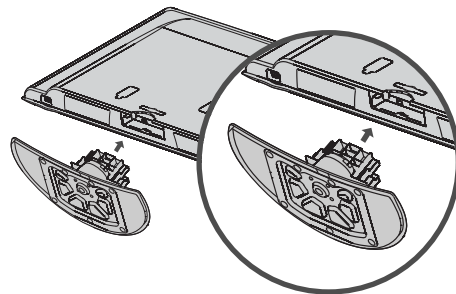

- 3 Fest de 4 boltene sikkert ved hjelp av hullene på baksiden av TV-en.

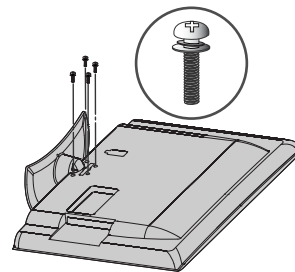

FORBEREDELSE

Kun 19/22LH20**

- 1 Plasser TV-skjermen forsiktig med forsiden ned på en polstret overflate for å beskytte skjermen mot skade.

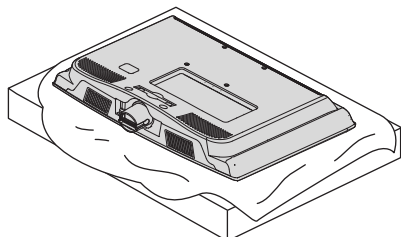

- 2 Monter TV-en som vist.

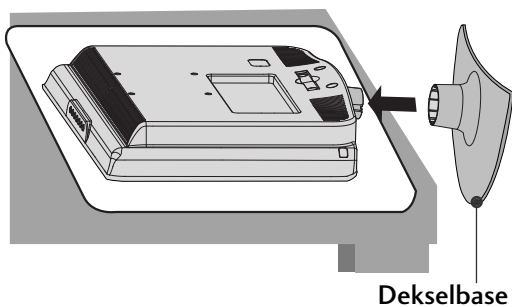

Dekselbase

Kun 50PS70**/50PS80**/ 42/50PQ35**/42PQ65**/50PS65**

- 1 Plasser TV-skjermen forsiktig med forsiden ned på en polstret overflate for å beskytte skjermen mot skade.

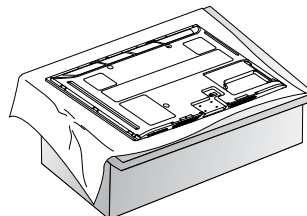

- 2 Monter TV-en som vist.

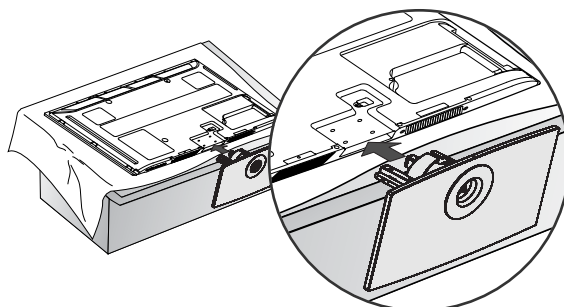

- 3 Fest de 4 boltene sikkert ved hjelp av hullene på baksiden av TV-en.

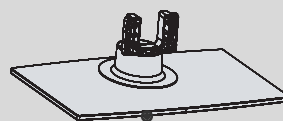
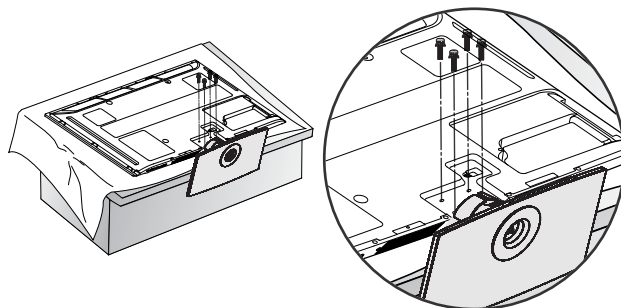

Front

Når du monterer stativet, må du sørge for å skille mellom og montere for- og baksiden av stativet riktig.

Kun 19/22/26LU50**

- 1 Plasser TV-skjermen forsiktig med forsiden ned på en polstret overflate for å beskytte skjermen mot skade.

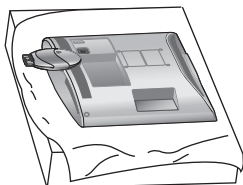

- 2 Fest de 2 eller 3 boltene sikkert ved hjelp av hullene.

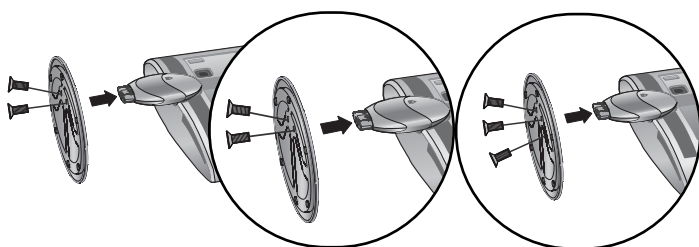

(Kun 26LU50**)

Kun 19/22LG31 **

- 1 Plasser TV-skjermen forsiktig med forsiden ned på en polstret overflate for å beskytte skjermen mot skade.

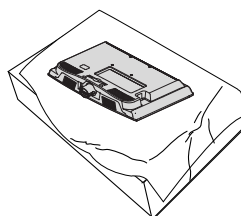

- 2 Sett sammen deler av stamm-kroppen med dekselbasen til TVén. Sett inn stamm-kroppen og dekselbasen inntil klikk-lyd høres..

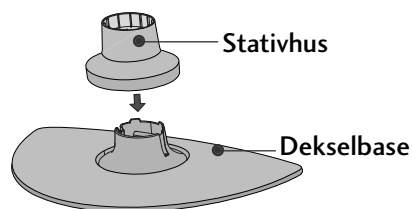

- 3 Monter TV-en som vist.

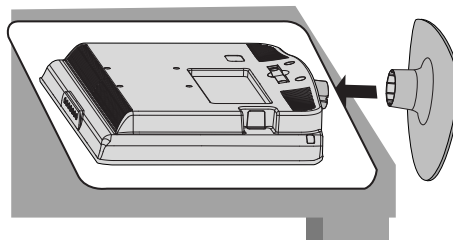

FORBEREDELSE

Kun 32/37/42LF25**,
32/37/42LG2***, 32/37/42LG33**,
26LG31**, 32/42LF51**

- 1 Plasser TV-skjermen forsiktig med forsiden ned på en polstret overflate for å beskytte skjermen mot skade.

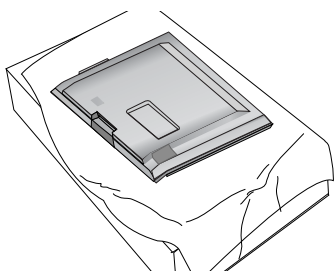

- 2 Monter delene på stativet med dekselbasen på TV-en.

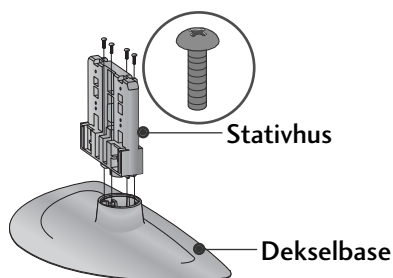

- 3 Monter TV-en som vist.

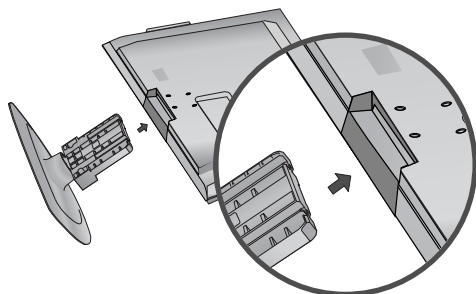

- 4 Fest de 4 boltene sikkert ved hjelp av hullene på baksiden av TV-en.

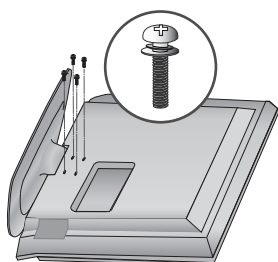

Kun 19/22LU40**

- 1 Plasser TV-skjermen forsiktig med forsiden ned på en polstret overflate for å beskytte skjermen mot skade.

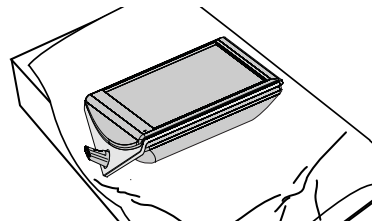

- 2 Fest de 3 boltene sikkert ved hjelp av hullene i dekselbasen.

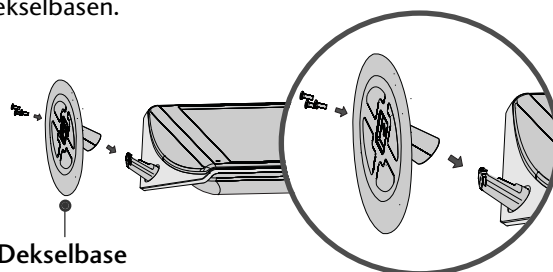

- 3 Monter delene på bakre stativben sammen med TV-en.

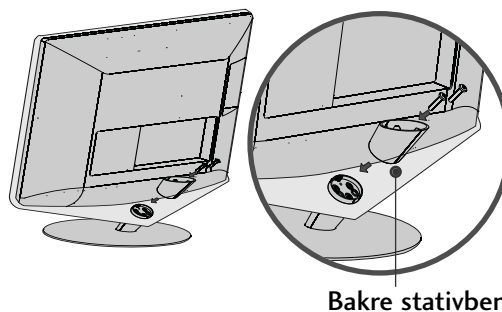

- 4 Monter delene på hetten med bakre stativben på TV-en.

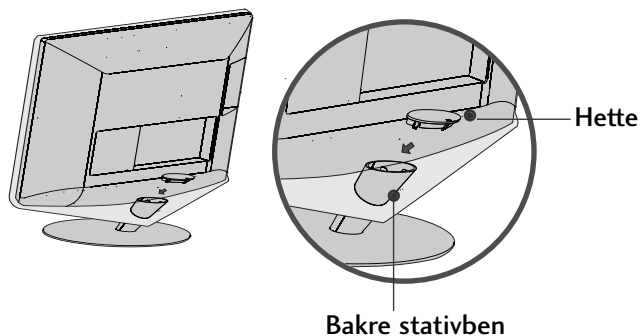

DEMONTERE STATIV

▪ Det viste bildet kan avvike fra TV-en.

Kun 19/22LU40**

- 1 Plasser TV-skjermen forsiktig med forsiden ned på en polstret overflate for å beskytte skjermen mot skade.

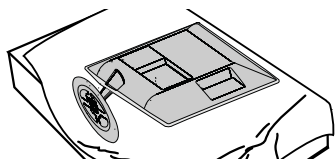

- 2 Koble hetten fra TV-en. Trykk i pilens retning for å koble fra hetten.

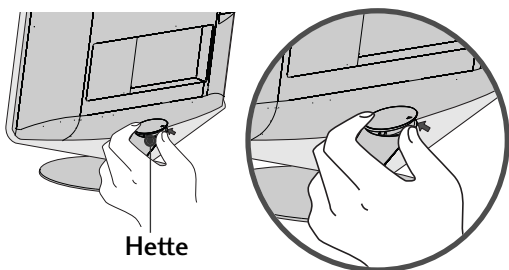

- 3 Løsne boltene og koble bakre stativben fra TV-en.

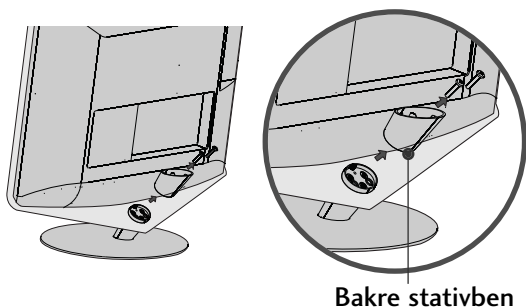

- 4 Løsne boltene og koble dekselbasen fra TV-en.

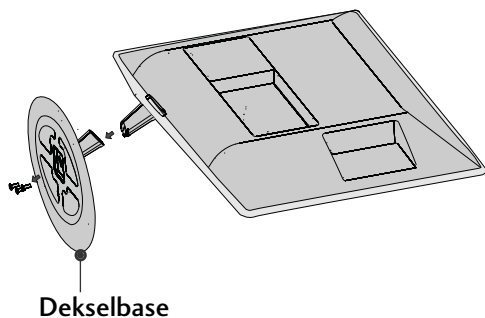

- 5 Løsne boltene og koble stativbenet fra TV-en.

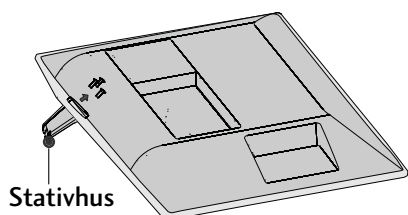

Kun 19/22/26LU50**

- 1 Plasser TV-skjermen forsiktig med forsiden ned på en polstret overflate for å beskytte skjermen mot skade.

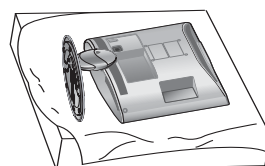

- 2 Løsne boltene og koble stativet fra TV-en.

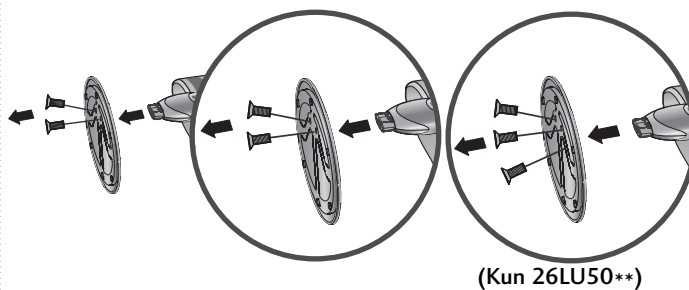

- 3 Løsne boltene fra TV-en. Koble dekselbasen fra TV-en.

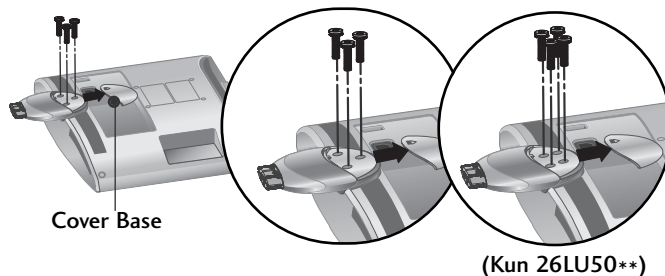

- 4 Koble stativhuset fra TV-en.

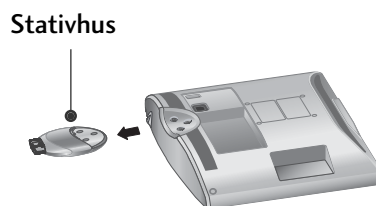

FORBEREDELSE

KOBLING AV TV-EN TIL ET SKRIVEBORD

(Kun 26LG31**, 26LU50**, 32/37/42LF25**, 32/37/42LG2**, 32/37/42LG33**, 26/32/37/42LH20**, 32/37/42LH3**, 32/37/42LH40**, 32/37/42LH49**, 32/37/42LH50**, 32/37LH70**, 42LH90**, 32/42LF51**)

■ Det viste bildet kan avvike fra TV-en. TV-en må være festet til skrivebordet slik at den ikke kan trekkes i en fremover/bakover-retning, med fare for personskade eller skade på produktet. Bruk bare medfølgende skrue.

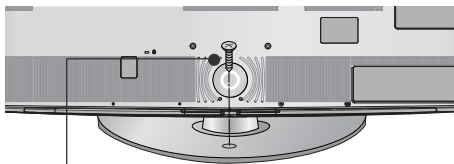

1-skrue
(følger med som deler til produktet)

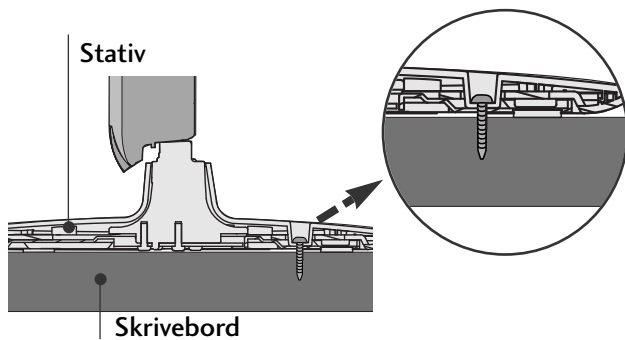

! ADVARSLER

- or å hindre at TV-apparatet biker over, bør det festes forsvarlig til underlaget/veggen slik som beskrevet i instruksjonene for installasjon. Vipping, risting eller vugging av apparatet kan føre til skader.

Installering med sokkel skrivebord

Av hensyn til riktig ventilasjon må det være 4" avstand mellom vegg og sidene av enheten.

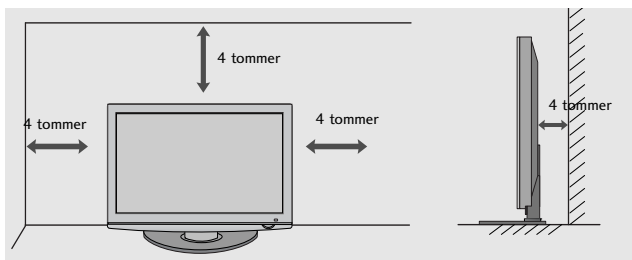

JUSTERE SKJERMVINKEL

(Kun 19/22LH20**, 19/22LG31**)

- Det som vises her, er kanskje ikke helt likt ditt apparat.
- Skjermen kan justeres på ulike måter for maksimal komfort.

• Stående vinkel

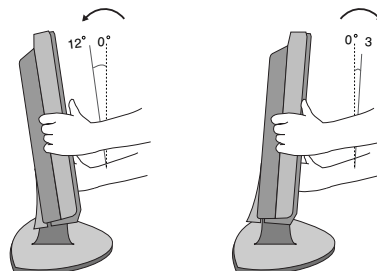

! MERK

- Følgende modell er en fast stativtype uten vippe- og dreifunksjon, så for sterkt trykk kan skade apparatet. -19/22/26LU50**, 19/22LU40**

KENSINGTON-SIKKERHETSSYSTEMET

- Denne funksjonen er ikke tilgjengelig i alle land.
- Det viste bildet kan avvike fra TV-en.

TV-apparatet er utstyrt med en kontakt for Kensington-sikkerhetssystemet på bakpanelet. Koble til kabelen til Kensington-sikkerhetssystemet som vist nedenfor.

Du finner detaljert informasjon om installering og bruk av Kensington-sikkerhetssystemet i bruker-håndboken som følger med Kensington-sikkerhetssystemet.

Hvis du vil ha mer informasjon, kan du kontakte <http://www.kensington.com>, hjemmesiden til Kensington-selskapet. Kensington selger sikkerhetssystemer til kostbart elektronisk utstyr, for eksempel bærbare PC-er og LCD-fremvisere.

Merk

- Kensington-sikkerhetssystemet er valgfritt tilbehør.

Merk

- Hvis TV-apparatet føles kaldt når du berører det, kan det hende at bildet skjelver litt når det slås på. Dette er normalt, og betyr ikke at det er noe galt med TV-apparatet.
- Det kan hende at det vises små røde, grønne eller blå prikker på skjermen. Prikkene har imidlertid ingen innvirkning på skjermens ytelse.
- Unngå å berøre LCD-skjermen og hold ikke fingrene mot skjermen i lengre perioder. Dette kan føre til midlertidige forstyrrelseseffekter på skjermen.

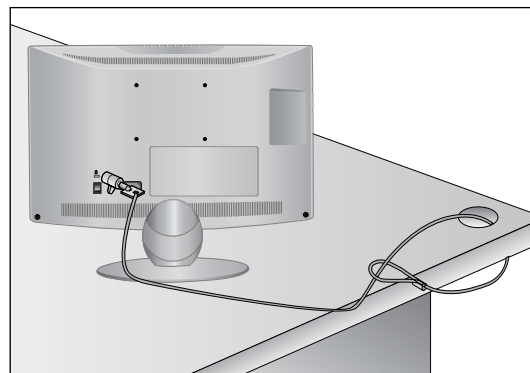

RÅD FOR OMTENKSOM INSTALLERING

- Nødvendige komponenter for å feste TV-en sikkert til veggen kan kjøpes i fagbutikker.
- Plasser TV-en nær veggen for å unngå muligheten for at den velter hvis den får et puff.
- Instruksjonene nedenfor viser en sikker måte å sette opp TV-en på. De innebærer å feste den til veggen for å unngå at den faller forover hvis den blir skjøvet. Dette forhindrer at TV-en faller forover og fører til personskade. Dette vil også beskytte TV-en mot skader. Sørg for at barn ikke klatrer på eller henger fra TV-en.

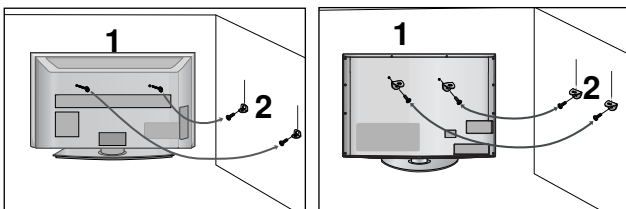

- 1** Fest apparatet til veggen ved hjelp av øyeboltene eller TV-brakettene/boltene som vist på bildet. (Hvis TV-en har bolter i øyekrokene, løsner du boltene.)
* Sett inn øyeboltene eller TV-brakettene/boltene og stram dem godt til i de øverste hullene.
- 2** Fest veggbrakettene med boltene til veggen. Avpass med høyden på braketten som er montert på veggen.

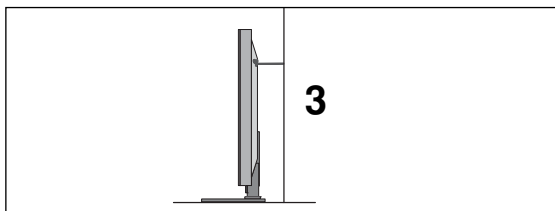

- 3** Bind fast produktet for justering. Det sikreste er å binde tauet slik at det ligger vannrett mellom veggen og apparatet.

! MERK

- ▶ Hvis du skal flytte apparatet, må du løsne tauene først.
- ▶ Bruk en holder eller et kabinett som er tilstrekkelig stort og solid til apparatets størrelse og vekt.
- ▶ Kontroller at høyden på den veggmonterte braketten er den samme som på braketten på apparatet.

SVINGBART STATIV

(Bortsett fra 19/22LH20**, 19/22LU40**, 19/22/26LU50**, 19/22LG31**)

- Det viste bildet kan avvike fra TV-en. Etter at du har installert TV-apparatet kan du justere TV-apparatet manuelt til høyre eller venstre i opptil 20 grader slik det passer deg best.

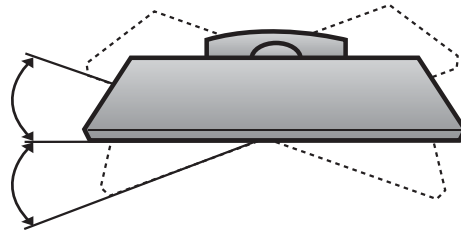

SLIK BRUKER DU STATIVETS BAKDEKSEL (Kun 37/42/47LH70**)

- Det viste bildet kan avvike fra TV-en. Installer stativets bakdeksel som vist.

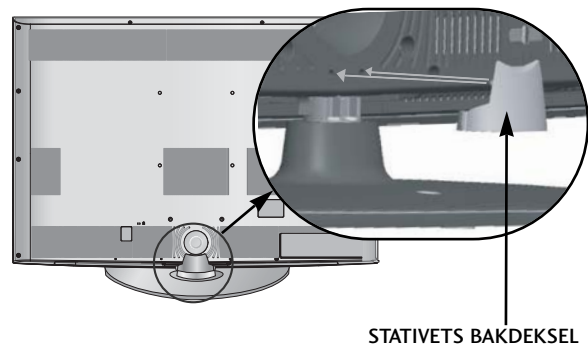

Grip knasten i fingrene og trekk den.

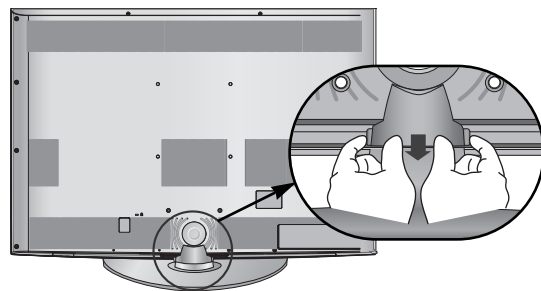

FORBEREDELSE

ORDNE LEDNINGER PÅ BAKDEKSELET

▪ Det viste bildet kan avvike fra TV-en.

LCD-TV Modeller : 19/22LH20, 19/22LG31 ****

1 Koble til kablene etter behov.

Hvis du vil koble til ekstra utstyr, se avsnittet om eksternt utstyr.

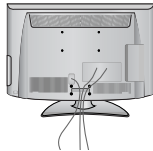

2 Installer **KABELHÅNTERINGSKLIPSEN** som vist.

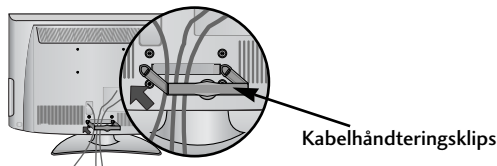

3 Installer **KABELHÅNTERINGSKLIPSEN** som vist.

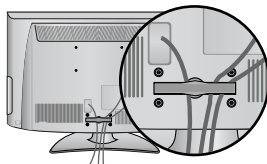

SLIK FJERNER DU KABELSAMLEREN

(LCD-TV Modeller : 19/22LH20**, 19/22LG31 **)

Hold **KABELSAMLERKLIPSEN** med begge hender og trekk den bakover.

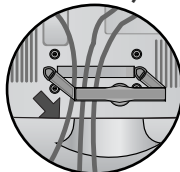

! MERK

- ▶ Ikke hold i **KABELSAMLEREN** når produktet flyttes.
- Hvis produktet faller i bakken, kan du eller produktet bli skadet.

LCD-TV Modeller / LED LCD TV-MODELLER :

32/37/42LF25, 32/37/42LG2***, 32/37/42LG33**, 26LG31**, 26/32/37/42LH20**, 32/37/42/47LH3***, 32/37/42/47LH40**, 32/37/42/47LH49**, 32/37/42/47/55LH50**, 42/47LH90**, 32/42/47LF51****

1 Koble til kablene etter behov.

Hvis du vil koble til ekstra utstyr, se avsnittet om eksternt utstyr.



2 Åpne **KABELHÅNTERINGSKLIPSEN** som vist.

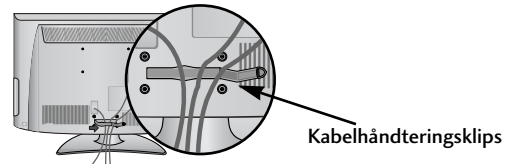

3 Installer **KABELHÅNTERINGSKLIPSEN** som vist.

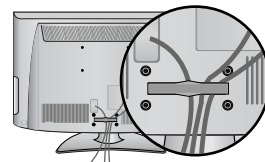

LCD-TV Modeller :

19/22LU40, 19/22/26LU50****

Etter at du har koblet til kablene etter behov, installerer du **KABELHOLDEREN** som vist og bunter sammen kablene.

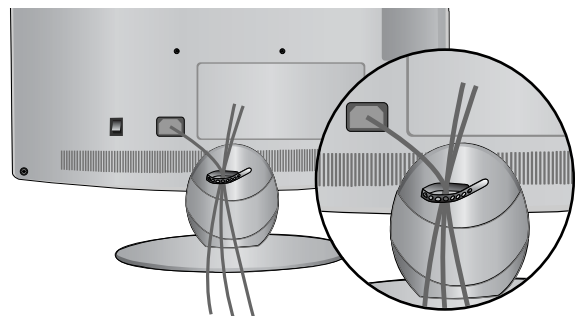

LCD-TV Modeller : 32/37/42/47LH70**

- 1 Plasser hullet overfor knasten på **KABELHÅNTERINGSKLIPSEN**. Slå på **KABELHÅNTERINGSKLIPSEN** som vist. Merk: Overdreven kraft kan føre til skade på produktet når du bruker kabelhåndteringsklips.

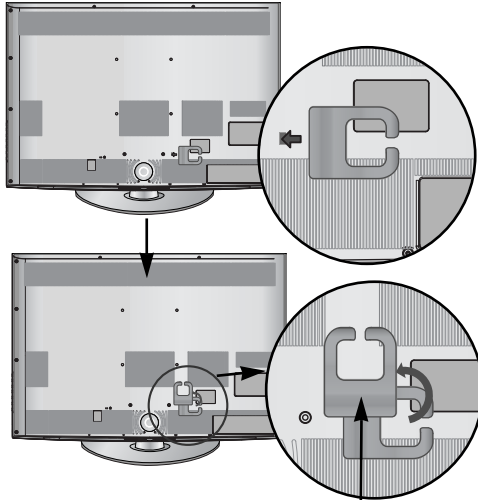

Kabelhåndteringsklips

- 2 Koble til kablene etter behov. Hvis du vil koble til ekstra utstyr, se avsnittet om eksternt utstyr.

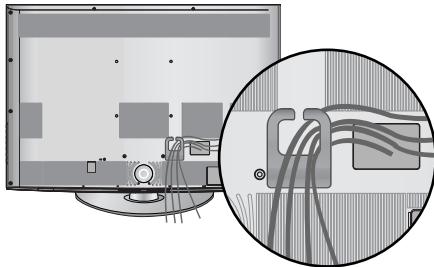

Hvordan sikre strømkabelen

(Kun 32/37/42/47LH70**)

- 1 Sikre strømkabelen med beskyttelsesbraketten og bolten som vist. Det vil forhindre at strømkabelen fjernes ved et uhell.

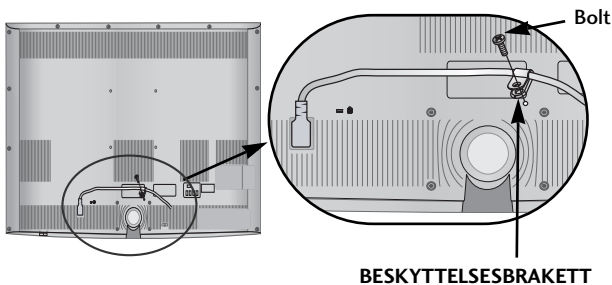

BESKYTTELSESBRAKETT

! MERK

- Ikke bruk **KABELHÅNTERINGSKLIPSEN** for å løfte opp TV-en.
- Hvis produktet faller i bakken, kan du eller produktet bli skadet.

Plasma-TV Modeller : 42/50PQ35**, 42PQ65**, 50PS65**

Etter at du har koblet til kablene etter behov, installerer du **KABELHOLDEREN** som vist og bunter sammen kablene.

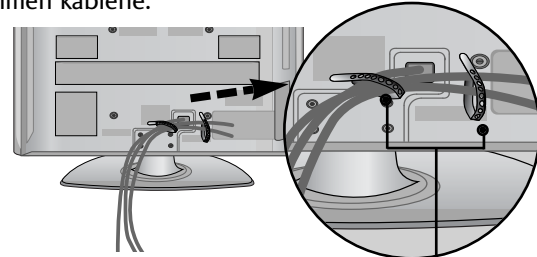

kabelholderen

Plasma-TV Modeller : 50/60PS70**, 50/60PS80**

- 1 Etter at du har koblet til kablene etter behov, installerer du **KABELHOLDEREN** som vist og bunter sammen kablene. Hvis du vil koble til ekstra utstyr, se avsnittet om eksternt utstyr.

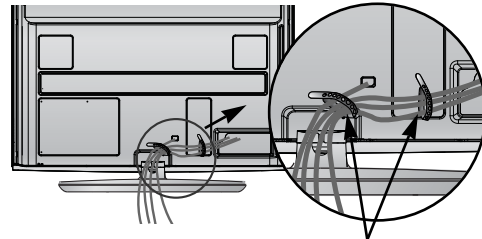

kabelholderen

- 2 Installer **KABELHÅNTERINGSKLIPSEN** som vist.

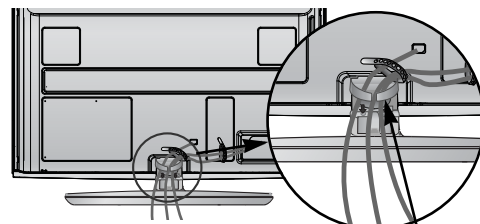

Kabelhåndteringsklips

Hvordan du fjerner kabelhåndteringsklipsen (Kun 50/60PS70**, 50/60PS80**)

Hold **KABELHÅNTERINGSKLIPSEN** med begge hender og trekk den oppover.

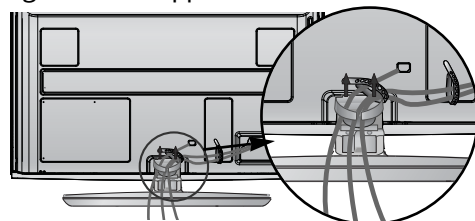

FORBEREDELSE

UTEN BRUK AV BENKTYPESTATIV

(Bortsett fra 19/22LU40**, 19/22/26LU50**)

▪ Det viste bildet kan avvike fra TV-en.

Bruk beskyttelsesdekselet når du installerer den veggmonterte enheten.

Plasma-TV Modeller

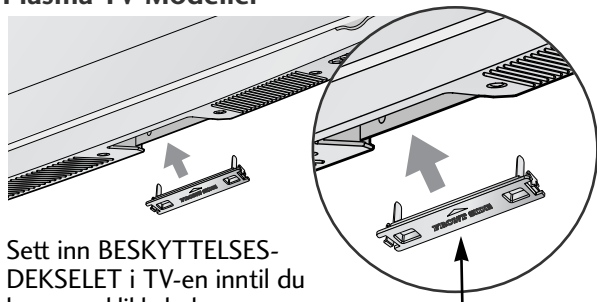

Sett inn BESKYTTELSESDEKSELET i TV-en inntil du hører en klikkelyd.

BESKYTTELSESDEKSEL

LCD-TV Modeller / LED LCD TV-MODELLER

Kun 32/37/42/47LH70**, 42/47LH90**

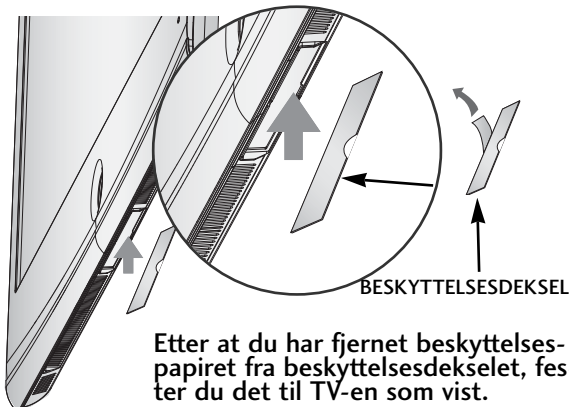

Etter at du har fjernet beskyttelses-papiret fra beskyttelsesdekselet, fester du det til TV-en som vist.

Kun 26/32/37/42LH20**, 32/37/42/47LH3***, 32/37/42/47LH40**, 32/37/42/47LH49**, 32/37/42/47/55LH50**

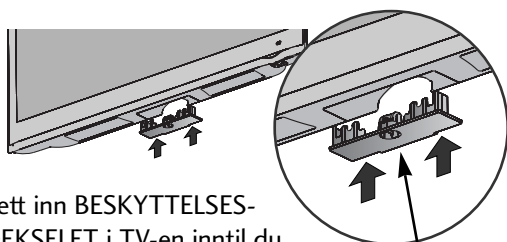

Sett inn BESKYTTELSESDEKSELET i TV-en inntil du hører en klikkelyd.

BESKYTTELSESDEKSEL

Kun 32/37/42LF25**, 32/37/42LG2***, 32/37/42LG33**, 26LG31**, 32/42/47LF51**

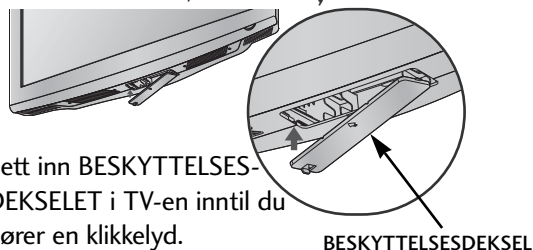

Sett inn BESKYTTELSESDEKSELET i TV-en inntil du hører en klikkelyd.

BESKYTTELSESDEKSEL

Kun 19/22LH20**, 19/22LG31**

- 1 Plasser TV-skjermen forsiktig med forsiden ned på en polstret overflate for å beskytte skjermen mot skade.

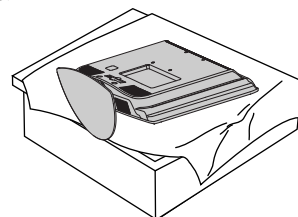

- 2 Løsne boltene fra TV-en.

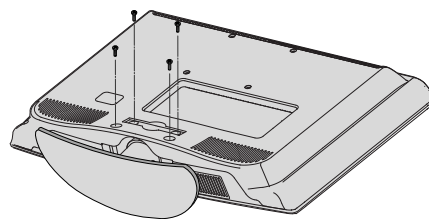

- 3 Koble stativet fra TV-en.

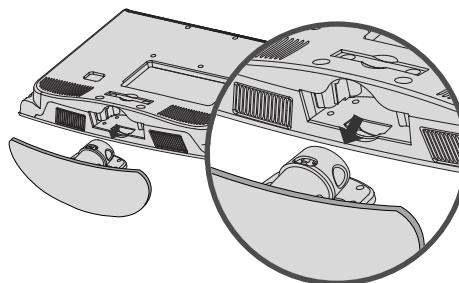

- 4 Sett inn beskyttelsesdekselet i TV-en.

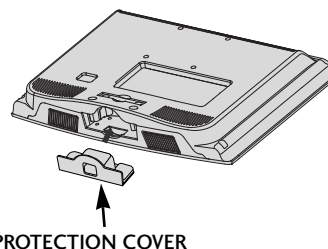

- 5 Fest de 4 boltene sikkert ved hjelp av hullene på baksiden av TV-en.

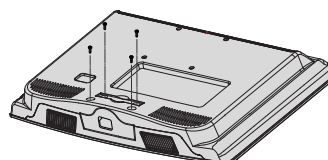

- TV-en kan monteres på forskjellige måter, f.eks. på en vegg, på et skrivebord, osv.
- TV-en er designet for å monteres horisontalt.

JORDING

Pass på at du kobler jordledningen for å forhindre mulig elektrisk støt. Hvis det ikke lar seg gjøre å anvende jordingsmetoder, sørg for at en kvalifisert elektriker monterer en separat kretsbytter. Prøv ikke å jorde enheten ved å koble den til telefonledninger, lynavledere eller gassrør.

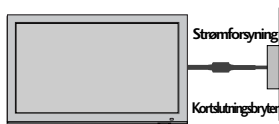

VEGGMONTERING: LODDRETT INSTALLERING

- Vi anbefaler bruk av en veggmonteringsbrakett av LG-type ved veggmontering av TV-en.
- Vi anbefaler at du kjøper en veggmonteringsbrakett som støtter VESA-standarden.
- LG anbefaler at veggmonteringen utføres av en profesjonell montør.
- Koble først USB--forlengelseskabelen til USB IN-terminalen, og heng den på veggen. (Kun 32/37/42/47LH70**)

! MERK

- ▶ Bør installere veggmontering på en solid mur som står lodrett på gulvet.
- ▶ Bør bruke en spesiell veggmontering hvis du vil installere i taket eller på en skråttill vegg.
- ▶ Overflaten som veggmonteringen skal monteres på, bør være sterk nok til å bære vekten av TV-apparatet, f.eks. betong, naturstein, murstein og hul blokk.
- ▶ Installering av skruetype og lengde avhenger av veggmonteringen som brukes. Hvis du vil ha mer informasjon, se instruksjonene som følger med monteringssettet.
- ▶ LG er ikke ansvarlig for ulykker eller skade på eiendom eller TV pga. feilaktig montering:
 - Der en ikke-standard VESA-veggmontering brukes.
 - Ved feilaktig festing av skruer på overflaten som kan føre til at TV-en faller og forårsaker personskade..
 - Når den anbefalte installeringsmetoden ikke følges.

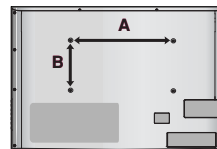
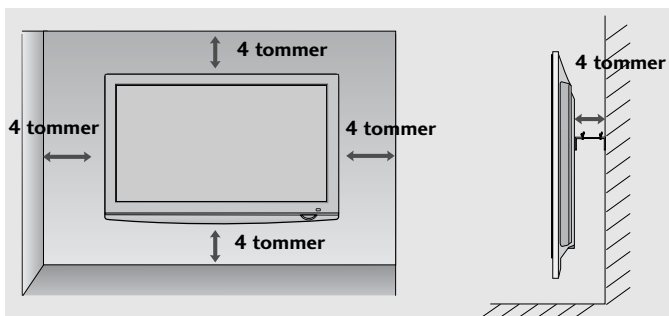

Model	VESA (A * B)	Standard Skruer	Mengde
19/22LU40**	100 * 100	M4	4
19/22LU50**	100 * 100	M4	4
26LU50**	200 * 100	M4	4
19/22LG31**	100 * 100	M4	4
26LG31**	200 * 100	M4	4
32LF25**	200 * 100	M4	4
37/42LF25**	200 * 200	M6	4
32LG2***	200 * 100	M4	4
37/42LG2***	200 * 200	M6	4
32LG33**	200 * 100	M4	4
37/42LG33**	200 * 200	M6	4
19/22LH20**	100 * 100	M4	4
26/32LH20**	200 * 100	M4	4
37/42LH20**	200 * 200	M6	4
32LH3***	200 * 100	M4	4
37/42/47LH3***	200 * 200	M6	4
32LH40**	200 * 100	M4	4
37/42/47LH40**	200 * 200	M6	4
32LH49**	200 * 100	M4	4
37/42/47LH49**	200 * 200	M6	4
32LH50**	200 * 100	M4	4
37/42/47LH50**	200 * 200	M6	4
55LH50**	400 * 400	M6	4
32LH70**	200 * 100	M4	4
37/42/47LH70**	200 * 200	M6	4
42/47LH90**	200 * 200	M6	4
32LF51**	200 * 100	M4	4
42/47LF51**	200 * 200	M6	4
50PS70**	400 * 400	M6	4
60PS70**	600 * 400	M8	4
50PS80**	400 * 400	M6	4
60PS80**	600 * 400	M8	4
42/50PQ35**	400 * 400	M6	4
42PQ65**	400 * 400	M6	4
50PS65**	400 * 400	M6	4

FORBEREDELSE

- For å unngå å skade utstyret, må strømkablene ikke kobles til før du er ferdig med å koble sammen alt utstyr.

ANTENNETILKOBLING

- For optimal bildeklaritet må antenneretning justeres.
- Antennekabel og konverter følger ikke med.

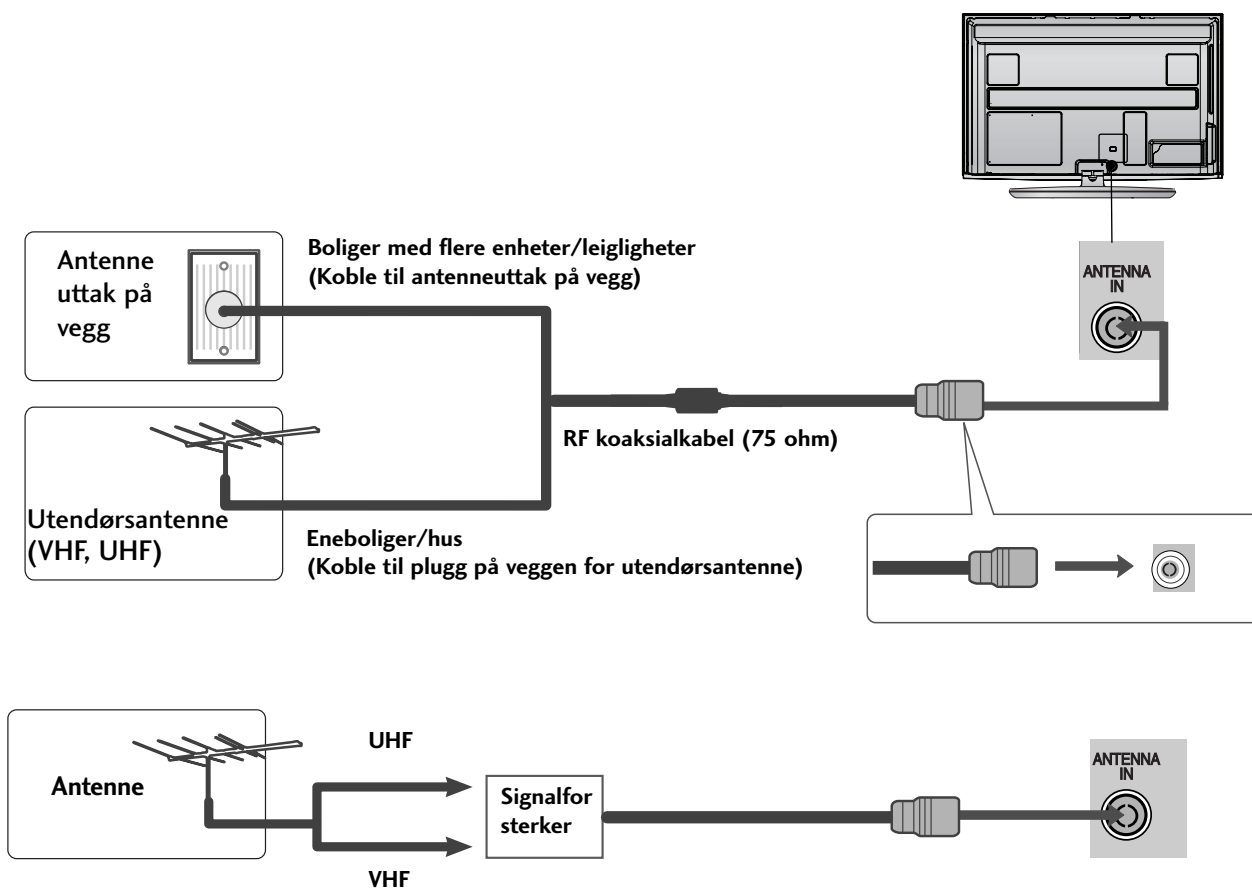

- I områder med dårlig signal kan det oppnås bedre bildeklaritet ved å installere en signalforsterker til VIDEO antennen som vist til høyre.
- Hvis signalet må deles for to TVer, må du bruke en antennesignalsplitter for tilkoblingen.

BRUK AV FERITTKJERNE (Dette elementet er ikke inkludert for alle modeller.)

Ferittkjernen kan brukes til å redusere den elektromagnetiske bølgen når du kobler til strømledningen. Jo nærmere ferrittkjernen strømpluggen er plassert, desto bedre er det.



OPPSETT AV EKSTERNT UTSTYR

- For å unngå å skade utstyret, må strømkablene ikke kobles til før du er ferdig med å koble sammen alt utstyr.
- Seksjonen på EXTERNAL EQUIPMENT SETUP (EKSTERNT UTSTYR SETUP) bruker i hovedsak diagrammer for 50/60PS70**, 50/60PS80** modeller.
- Det viste bildet kan avvike fra TV-en.

OPPSETT AV HD-MOTTAKER

- Denne TV-en kan motta digitale RF/kabel-signaler fra en ekstern digitalt dekoder. Hvis du prøver å motta digitale signaler fra en digital dekoder eller en annen digital ekstern enhet, se diagrammet som vist nedenfor.

Tilkobling med komponentkabel

- 1 Koble video-utgangene (Y, Pb, Pr) i DVD-spilleren til **COMPONENT IN VIDEO** -kontaktene i apparatet. jacks on the set.
- 2 Koble lydutgangene på DVD-spilleren til **COMPONENT IN AUDIO**-inngangene (LYD) på apparatet.
- 3 Slå på den digitale TV-boksen. (Se i håndboken til den digitale TV-boksen.)
- 4 Velg **Component** som signalkilde ved å bruke **INPUT**-knappen på fjernkontrollen.

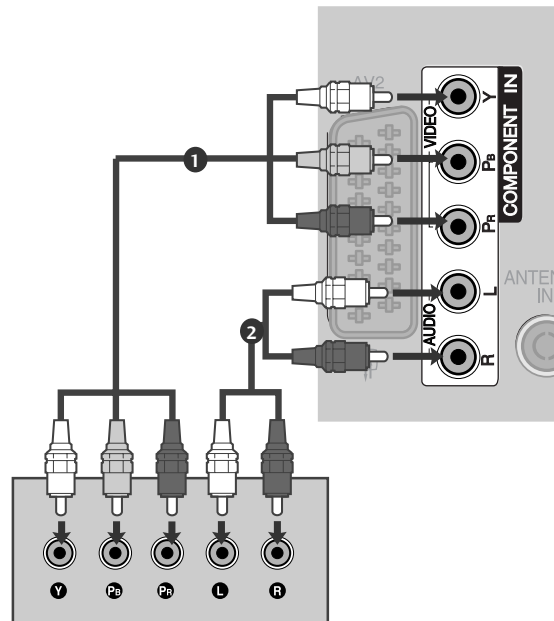

- HDMI Audio-støttet format: Dolby Digital, PCM
DTS audioformatet støttes ikke.

Signal	Component	HDMI
480i/576i	○	X
480p/576p	○	○
720p/1080i	○	○
1080p	○ (50/60Hz kun)	○ (24Hz/30Hz/50Hz/60Hz)

OPPSETT AV EKSTERNT UTSTYR

Tilkobling med en HDMI-kabel

- 1 Koble HDMI-utgangen på den digitale TV-boksen til **HDMI/DVI IN 1**, **HDMI IN 2** (Bortsett fra 19/22LH20**, 19/22LG31**), **HDMI IN 3** (Bortsett fra 19/22LU40**, 19/22LU50**, 19/22/26/32/37/42LH20**, 32/37/42LF25**, 32/37/42LG2**, 32/37/42LG33**, 26LG31**) eller **HDMI IN 4** (Kun 32/37/42/47LH49**, 32/37/42/47/55LH50**, 32/37/42/47LH70**, 42/47LH90**, 50/60PS70**, 50/60PS80**) 3-kontakten på apparatet.
- 2 Slå på den digitale TV-boksen. (Se i håndboken til den digitale TV-boksen.)
- 3 Velg **HDMI1**, **HDMI2** (Bortsett fra 19/22LH20**, 19/22LG31**), **HDMI3** (Bortsett fra 19/22LU40**, 19/22LU50**, 19/22/26/32/37/42LH20**, 32/37/42LF25**, 32/37/42LG2**, 32/37/42LG33**, 26LG31**) eller **HDMI4** (Kun 32/37/42/47LH49**, 32/37/42/47/55LH50**, 32/37/42/47LH70**, 42/47LH90**, 50/60PS70**, 50/60PS80**) som signalkilde ved å bruke **INPUT**-knappen på fjernkontrollen.

! MERK

- Kontroller at HDMI-kabelen er versjon 1.3 eller høyere. Hvis HDMI-kablene ikke støtter HDMI versjon 1.3, kan det oppstå flimring eller ingen skjermvisning. Bruk de siste kablene som støtter minst HDMI versjon 1.3.

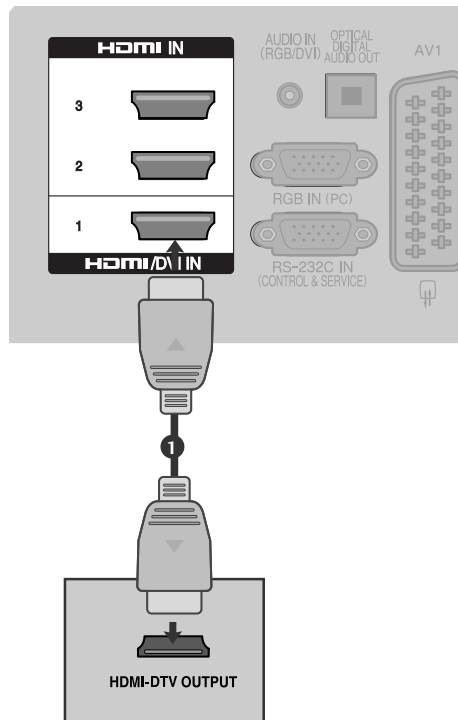

Tilkobling med en HDMI til DVI-kabel

- 1 Koble HDMI-utgangen på den digitale TV-boksen til **HDMI/DVI IN 1**-kontakten på apparatet.
- 2 Koble HDMI-utgangen på den digitale TV-boksen til **AUDIO IN (RGB/DVI)** -kontakten på apparatet.
- 3 Slå på den digitale TV-boksen. (Se i håndboken til den digitale TV-boksen.)
- 4 Velg **HDMI1** som signalkilde ved å bruke **INPUT**-knappen på fjernkontrollen.

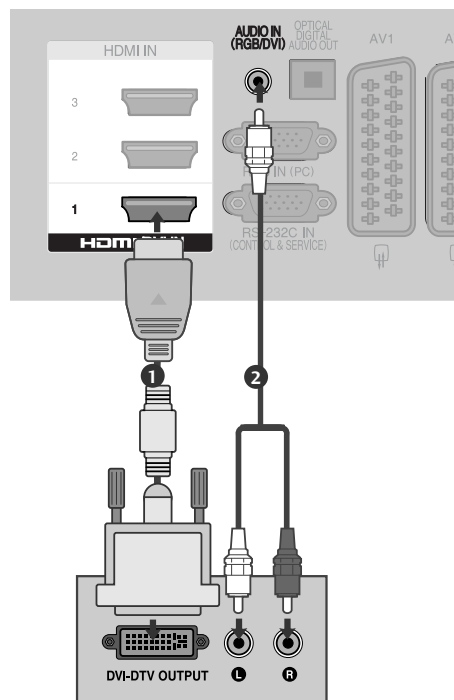

DVD-OPPSETT

Tilkobling med komponentkabel

- 1 Koble video-utgangene (Y, Pb, Pr) i DVD-spilleren til **COMPONENT IN VIDEO** kontaktene i apparatet.
- 2 Koble lydutgangene på DVD-spilleren til **COMPONENT IN AUDIO**-inngangene (LYD) på apparatet.
- 3 Slå på DVD-spilleren, sett inn en DVD.
- 4 Velg **Component** som signalkilde ved å bruke **INPUT**-knappen på fjernkontrollen.
- 5 Se i DVD-spillerens brukerhåndbok for instruksjoner.

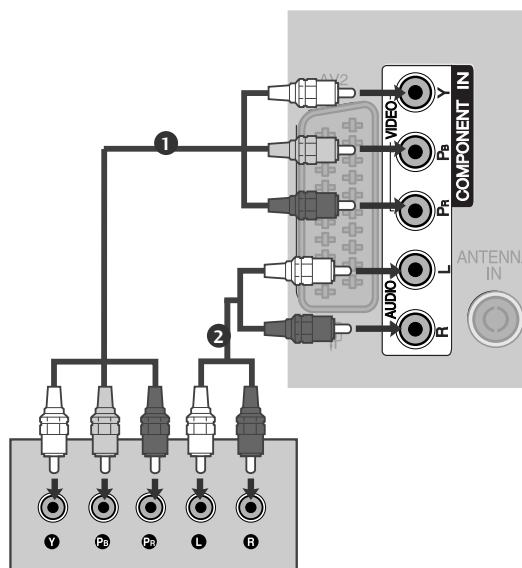

Component-inndataporter (Komponent)

Hvis du ønsker bedre bildekvalitet, kobler du en DVD-spiller til Component-inndataportene (Komponent) slik det er vist nedenfor.

Component-porter (Komponent) på TV-en	Y	P _B	P _R
--	---	----------------	----------------

Video-utdataporter på DVD-spilleren	Y	P _B	P _R
	Y	B-Y	R-Y
	Y	C _b	C _r
	Y	P _b	P _r

OPPSETT AV EKSTERNT UTSTYR

Tilkobling med Scart-kabel

- 1 Koble Scart-kontakten på DVD-spilleren til AV1-kontakt ten på apparatet.
- 2 Slå på DVD-spilleren, sett inn en DVD.
- 3 Velg AV1 som signalkilde ved å bruke INPUT-knappen på fjernkontrollen.
Hvis koblet til AV2-kontakten, velg AV2 som signalkilde.
- 4 Se i DVD-spillerens brukerhåndbok for instruksjoner.

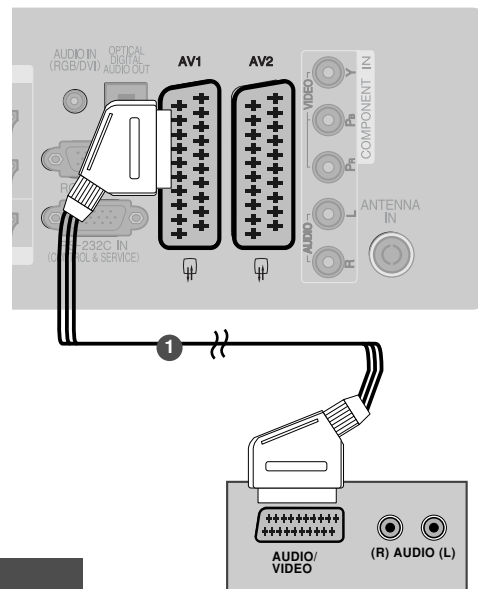

Scart	Inngang			Utgang
	Video	Audio	RGB	Video, Audio
AV1	O	O	O	Kun analog
AV2	O	O	X	Analog-, DTV-, AV1/2/3-utgang er tilgjengelig.

Strømningsmodus	Utgangstype	AV1 (TV-utgang)	AV2 (Monitor-utgang)	AV2 (Når DTV-planlagt registrering pågår ved hjelp av opptaksutstyr.)
Digital TV		X	O	O
Analogue TV, AV1/3		O	O	O
Komponent/RGB		O	X	(Inndatamodusen konverteres til DTV.)
HDMI		X	X	
AV2		O	O	O

► TV-utgang : Genererer analoge TV-signaler.
Monitor ut: Genererer gjeldende skjermbilde.

! MERK

► Hvis du vil bruke EURO scart-kabelen, må du bruke den signalskjermede Euro scartledning.

Tilkobling med en S-Video-kabel

(Kun 32/37/42/47LH70**, 50/60PS70**, 50/60PS80**, 42/50PQ35**, 42PQ65**, 50PS65**)

- 1 Koble S-VIDEO-utgangen på DVD-spilleren til S-VIDEO -inngangen på apparatet.
- 2 Koble lydutgangene på DVD-spilleren til AUDIO -inngangene (lyd) på apparatet.
- 3 Slå på DVD-spilleren, sett inn en DVD.
- 4 Velg AV3 som signalkilde ved å bruke INPUT-knappen på fjernkontrollen.
- 5 Se i DVD-spillerens brukerhåndbok for instruksjoner.

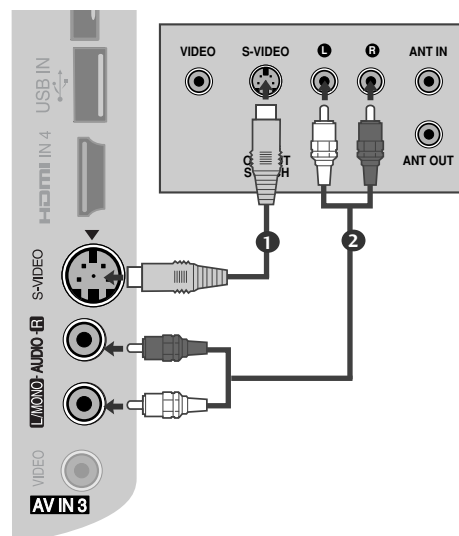

Tilkobling med HDMI-kabel

- 1** Koble HDMI-utgangen på DVD-spilleren til **HDMI/DVI IN 1**, **HDMI IN 2** (Bortsett fra 19/22LH20**, 19/22LG31**), **HDMI IN 3** (Bortsett fra 19/22LU40**, 19/22LU50**, 19/22/26/32/37/42LH20**, 32/37/42LF25**, 32/37/42LG2**, 32/37/42LG33**, 26LG31**) eller **HDMI IN 4** (Kun 32/37/42/47LH49**, 32/37/42/47/55LH50**, 32/37/42/47LH70**, 42/47LH90**, 50/60PS70**, 50/60PS80**) -kontakten på apparatet.
- 2** Velg **HDMI1**, **HDMI2** (Bortsett fra 19/22LH20**, 19/22LG31**), **HDMI3** (Bortsett fra 19/22LU40**, 19/22LU50**, 19/22/26/32/37/42LH20**, 32/37/42LF25**, 32/37/42LG2**, 32/37/42LG33**, 26LG31**) eller **HDMI4** (Kun 32/37/42/47LH49**, 32/37/42/47/55LH50**, 32/37/42/47LH70**, 42/47LH90**, 50/60PS70**, 50/60PS80**) som signalkilde ved å bruke **INPUT**-knappen på fjernkontrollen.
- 3** Se i DVD-spillerens brukerhåndbok for instruksjoner.

! MERK

- ▶ TV-en kan motta video- og lydsignal samtidig ved hjelp av en HDMI-kabel.
- ▶ Hvis DVD-en ikke støtter Auto HDMI, må du stille inn utgangsoppløsningen i henhold til dette.
- ▶ Kontroller at HDMI-kabelen er versjon 1.3 eller høyere. Hvis HDMI-kablene ikke støtter HDMI versjon 1.3, kan det oppstå flimring eller ingen skjermvisning. Bruk de siste kablene som støtter minst HDMI versjon 1.3.

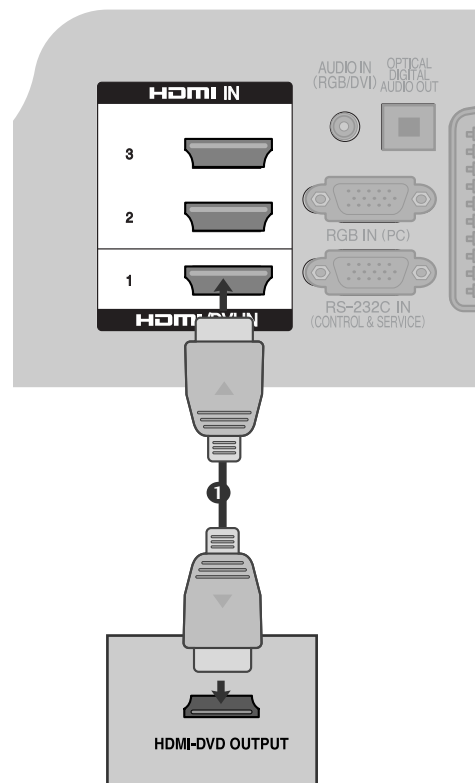

OPPSETT AV EKSTERNT UTSTYR

OPPSETT MED VIDEOSPILLER

- For å unngå bildestøy (forstyrrelser), må du være tilstrekkelig avstand mellom videospiller og TV.

Ved tilkobling med en RF-kabel

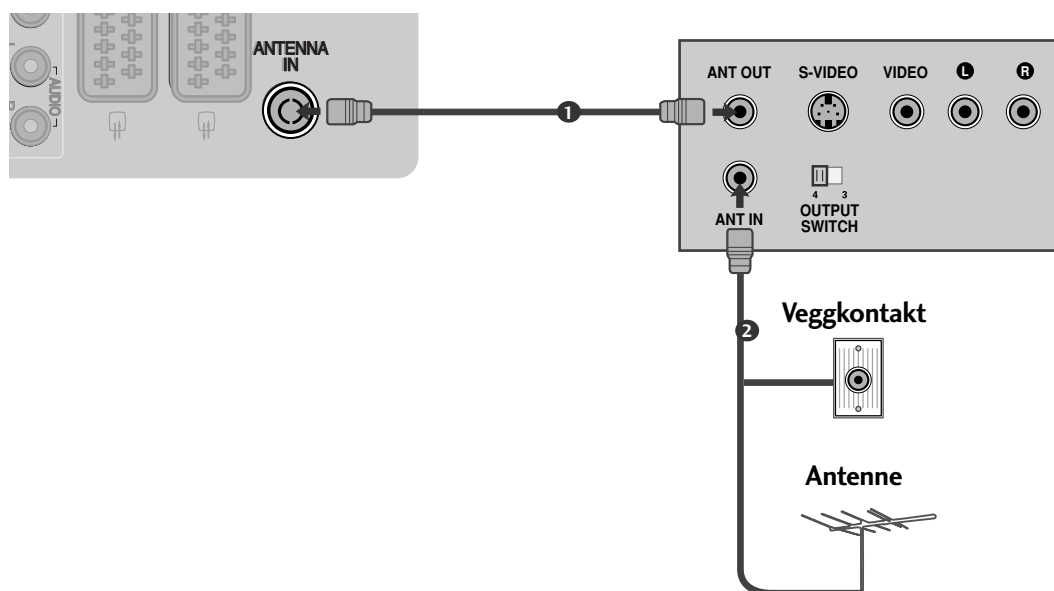

- 1 Koble **ANT OUT** -kontakten på videospilleren til **ANTENNA IN** kontakten på apparatet.
.....
- 2 Koble antenneledningen til **ANT IN**-kontakten på videospilleren.
.....
- 3 Trykk på **PLAY**-knappen (spill av) på videospilleren og velg riktig program for signalet mellom videospiller og TV for å se på.
.....

Tilkobling med Scart-kabel

- 1 Koble Scart-kontakten på videospilleren til **A1**-kontakten på apparatet.
- 2 Sett inn en videokassett i videospilleren og trykk **PLAY** (spill av) på videospilleren. (Se i håndboken til videospilleren.)
- 3 Velg **AV1** som signalkilde ved å bruke **INPUT**-knappen på fjernkontrollen.
- 4 Hvis koblet til **AV2**-kontakten, velg **AV2** som signalkilde.

Scart	Inngang			Utgang
	Video	Audio	RGB	Video, Audio
AV1	O	O	O	Kun analog
AV2	O	O	X	Analog-, DTV-, AV1/2/3-utgang er tilgjengelig.

Strømningsmodus	Utgangstype	AV1 (TV-utgang)	AV2 (Monitorutgang)	AV2 (Når DTV-planlagt registrering pågår ved hjelp av opptaksutstyr.)
Digital TV		X	O	O
Analogue TV, AV1/3		O	O	O
Komponent/RGB		O	X	(Inndatamodusen konverteres til DTV.)
HDMI		X	X	
AV2		O	O	O

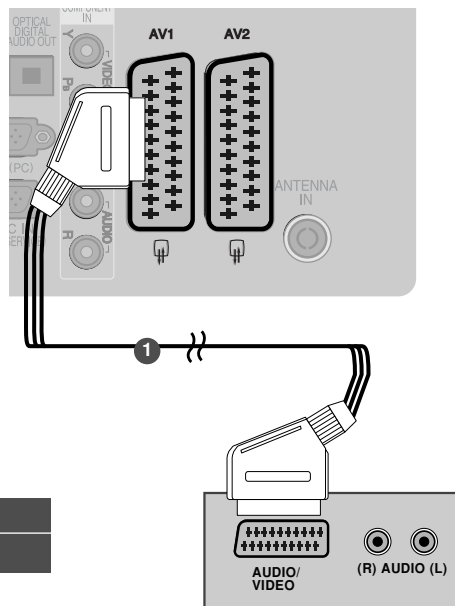

► **TV-utgang :** Genererer analoge TV-signaler.
Monitor ut: Genererer gjeldende skjermbilde.

! MERK

- Hvis du vil bruke EURO scart-kabelen, må du bruke den signalskjermede Euro scartledningen.

Tilkobling med RCA-kabel

(Bortsett fra 19/22LU40**, 19/22LU50**, 19/22LH20**, 19/22LG31**, 32/37/42LF25**)

- 1 Koble til **AUDIO/VIDEO**-kontaktene mellom TV-en og videospilleren. Koble etter fargene på kontaktene. (Video = gul, Audio Left (Venstre) = hvit og Audio Right (Høyre) = rød)
- 2 Sett inn en videokassett i videospilleren og trykk **PLAY** (Spill av) på videospilleren. (Se i håndboken til videospilleren.)
- 3 Velg **AV3** som signalkilde ved å bruke **INPUT**-knappen på fjernkontrollen.

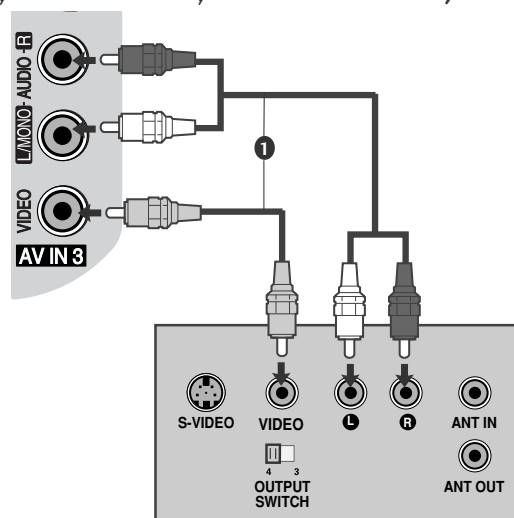

! MERK

- Hvis du har en monovideospiller, kobler du lydkabelen fra videospilleren til **AUDIO L/MONO**-kontakten på apparatet.

OPPSETT AV EKSTERNT UTSTYR

Tilkobling med en S-Video-kabel

(Kun 32/37/42/47LH70**, 50/60PS70**, 50/60PS80**, 42/50PQ35**, 42PQ65**, 50PS65**)

- 1 Koble S-VIDEO-utgangen på videospilleren til S-VIDEO-inngangen på apparatet. Bildekvaliteten er forbedret, sammenlignet med normal composite-inngangen (RCA-kabel).
- 2 Koble lydutgangene på videospilleren til **AUDIO**-inngangene (lyd) på apparatet.
- 3 Sett inn en videokassett i videospilleren og trykk **PLAY** (spill av). (Se i håndboken til videospilleren.)
- 4 Velg **AV3** som signalkilde ved å bruke **INPUT**-knappen på fjernkontrollen.

! MERK

- ▶ Hvis både S-VIDEO- og VIDEO-kontaktene er koblet til S-VHS VCR samtidig, kan kun SVIDEO mottas.

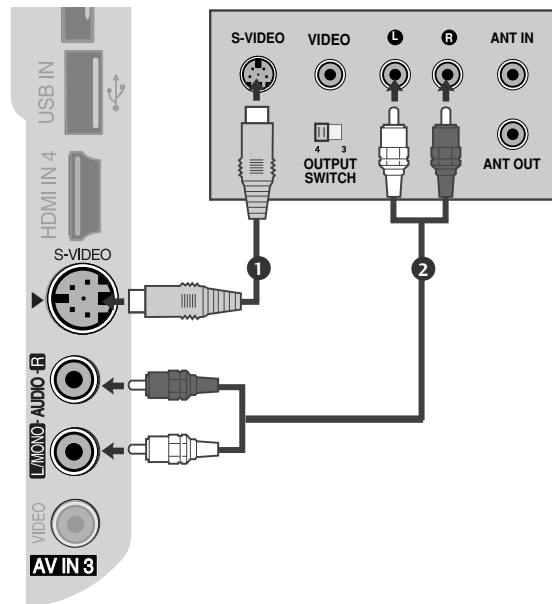

INNSETTING AV CI-MODUL

- Slik viser du krypterte (betalings-)tjenester i digital TV-modus.
- Denne funksjonen er ikke tilgjengelig i alle land.

- 1 Sett CI-modulen i PCMCIA-kortplassen på TVen som vist.

Dersom du ønsker mer informasjon, se s.77.

! MERK

- ▶ Kontroller om CI-modulen er satt inn i PCMCIA-kortsporet i riktig retning. Hvis modulen ikke er riktig satt inn, kan den forårsake skade på TV-en og PCMCIA-kortsporet.

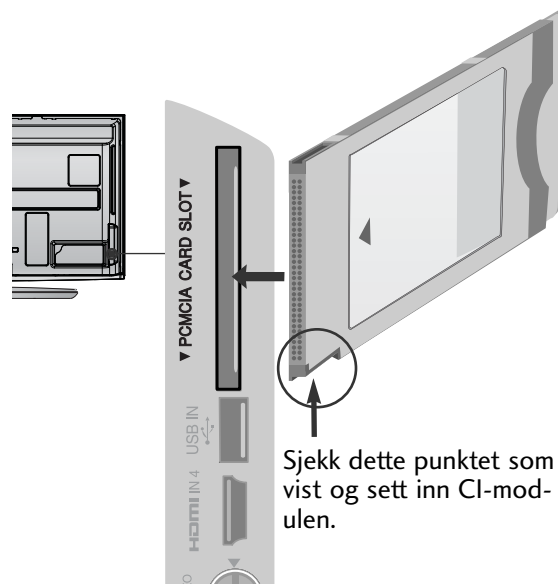

KOBLE OPP DIGITALLYD UT

Send TV-lyden til eksternt lydutstyr ved hjelp av den optiske digitallydutgangen.a

Hvis du vil ha glede av digital kringkasting gjennom 5.1-kanalers høyttalere, kobler du terminalen OPTICAL DIGITAL AUDIO OUT på baksiden av TV-en til en DVD-hjemmekino (eller en forsterker).

- 1 Koble den ene enden av den optiske kabelen til den optiske lydutgangen på TV-en.
- 2 Koble den andre enden av den optiske kabelen til (den optiske) lydinggangen på det aktuelle lydutstyret.
- 3 Slå av TV-høyttalerne "TV Speaker option – Off" i AUDIO (LYD)-menyen. (►s.132). Se i installasjonsmenyen for eksternt lydutstyr om hvordan dette betjenes.

⚠ FORSIKTIG

- Ikke se inn i den optiske utgangen på TV-en. Hvis du ser på laserstrålen, kan dette skade synet ditt.

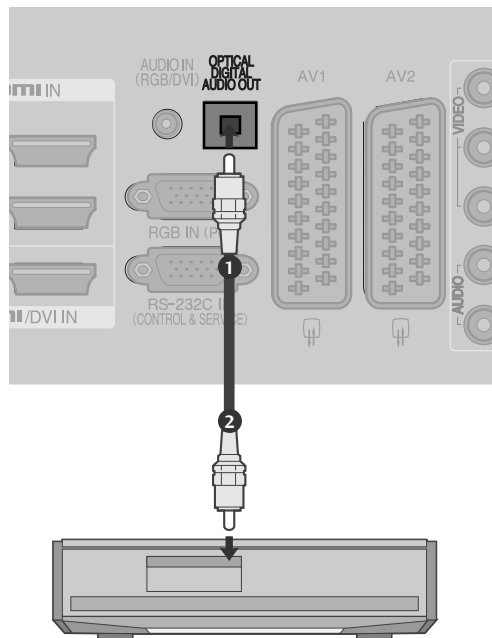

HODETELEFONOPPSETT

(Bortsett fra 50/60PS70**, 50/60PS80**, 42/50PQ35**, 42PQ65**, 50PS65**)

Du kan høre lyden gjennom hodetelefonen.

- 1 Plugg hodetelefonen inn i kontakten for hodetelefon.
- 2 Hvis du vil justere volumet i hodetelefonen, trykker du på knappen  + eller -. Hvis du trykker på MUTE-knappen (Demp), slås lyden fra hodetelefonene av.

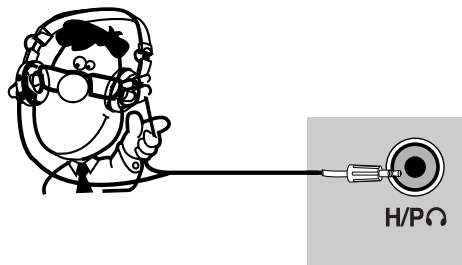

! MERK

- AUDIO (LYD) meny-elementer er utkoblet når man kobler til en hodetelefon.
- Når man forandrer AV MODE med en tilkoblet hodetelefon, skjer forandringen til video men ikke til audio.
- Optical Digital Audio Out (Optisk digital audio ut) er ikke tilgjengelig med tilkoblet hodetelefon.

OPPSETT AV EKSTERNT UTSTYR

OPPSETT AV ANNEN AV-KILDE

(Bortsett fra 19/22LU40**, 19/22LU50**, 19/22LH20**, 19/22LG31 **, 32/37/42LF25**)

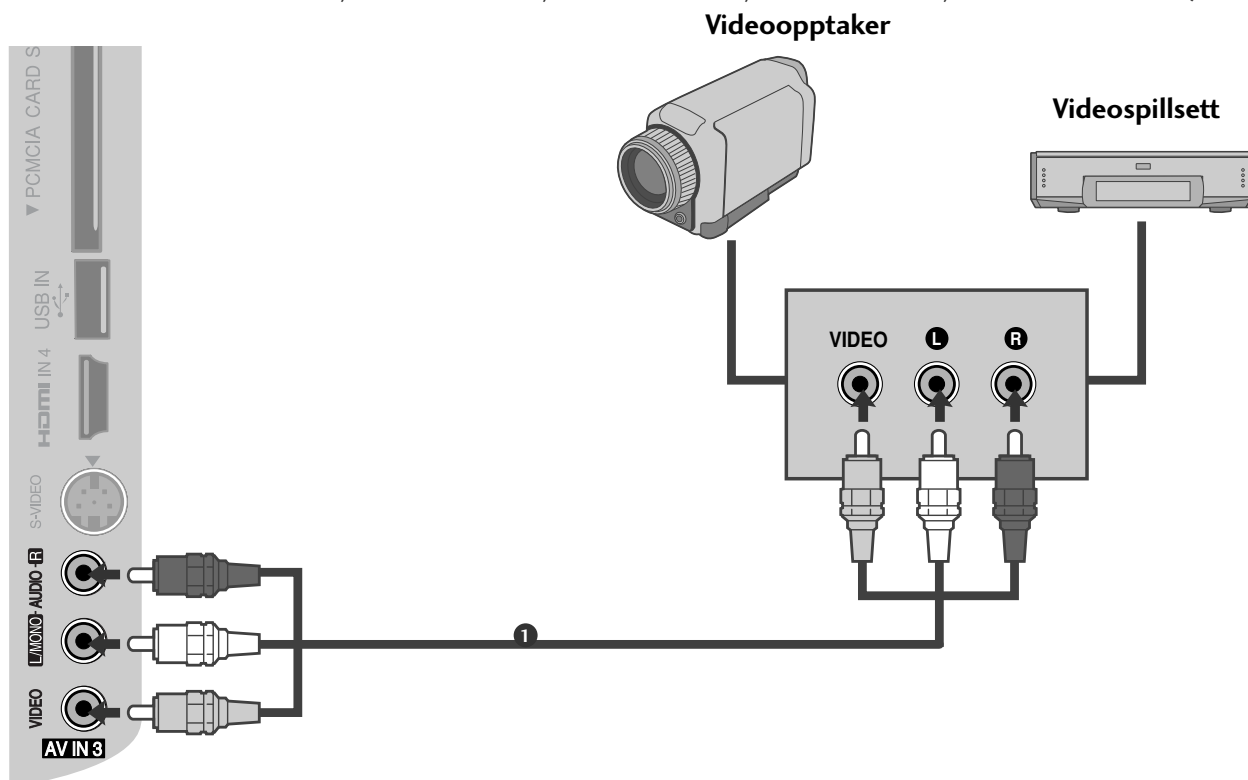

- 1 Koble til **AUDIO/VIDEO** -kontaktene mellom TV-en og videospilleren. Koble etter fargene på kontaktene. (Video=gul, Audio Left (Venstre)=hvit og Audio Right (Høyre)=ød)
- 2 Velg **AV3** som signalkilde ved å bruke **INPUT** -knappen på fjernkontrollen.
- 3 Bruk det aktuelle eksterne utstyret. Se brukerhåndbok for det eksterne utstyret.

USB I OPPSETT

(Bortsett fra 19/22LU40**, 19/22/26LU50**, 32/37/42LF25**, 32/37/42LG2***, 32/37/42LG33**, 19/22/26LG31**, 19/22/26/32/37/42LH20**, 32/37/42/47LH3***, 32/42/47LF51**)

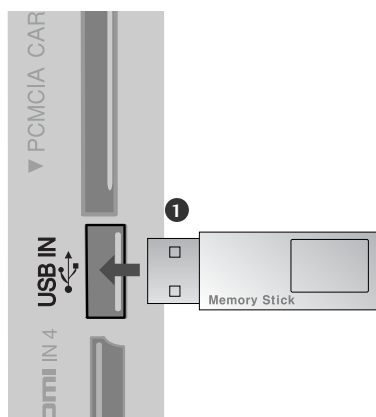

-
- 1 Koble USB-enheten til USB IN-kontakten på TV-en.
.....
 - 2 Etter tilkobling av USB IN-kontaktene, bruker du DVR-funksjonen. (► s.96)
-

OPPSETT AV EKSTERNT UTSTYR

OPPSETT MED PC

Denne TV-en gir Plug-and-Play-kapasitet, det vil si at PC-en justeres automatisk etter TV-ens innstillinger.

Tilkobling med D-sub 15-pinskabel

- 1 Koble RGB-utgangen på PC-spilleren til **RGB IN(PC)**-kontakten på apparatet.
- 2 Koble lydutgangene på PC-spilleren til **AUDIO IN (RGB/DVI)** -inngangene (lyd) på apparatet.
- 3 Slå på PC-en og apparatet.
- 4 Velg **RGB** som signalkilde ved å bruke **INPUT**-knappen på fjernkontrollen.

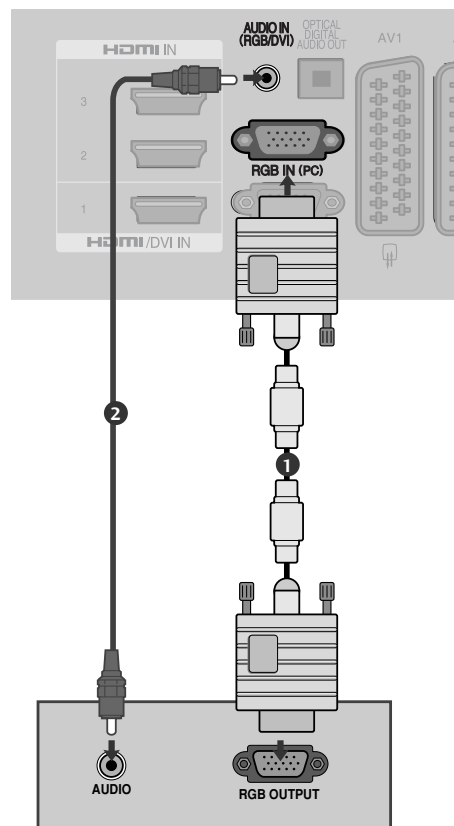

Tilkobling med en HDMI til DVI-kabel

- 1 Koble DVI-kontakten på PC-en til **HDMI/DVI IN 1**-kontakten på apparatet.
- 2 Koble lydutgangene på PC-spillere til **AUDIO IN (RGB/DVI)** -inngangene (lyd) på apparatet.
- 3 Slå på PC-en og apparatet.
- 4 Velg **HDMI1** som signalkilde ved å bruke **INPUT**-knappen på fjernkontrollen.

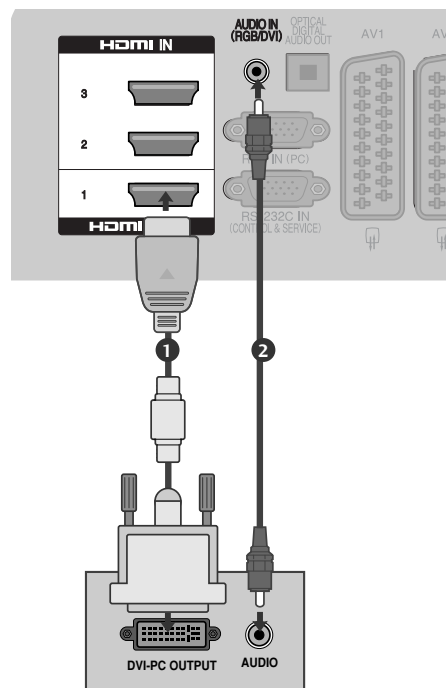

OPPSETT AV EKSTERNT UTSTYR

Støttet skjermopløsning

Plasma-TV Modeller

RGB-PC, HDMI/DVI-PC modus

Oppløsning	Horisontal frekvens (kHz)	Vetikal frekvens (Hz)
720x400	31,468	70,08
640x480	31,469	59,94
800x600	37,879	60,31
1024x768	48,363	60,00
1280x768	47,78	59,87
1360x768	47,72	59,80
1920x1080	66,587	59,934
1280x1024	63,98	60,02
1400x1050	65,317	59,979

(Bortsett fra 42/50PQ35**, 42PQ65**)

HDMI/DVI-DTVmodus

Oppløsning	Horisontal frekvens (kHz)	Vetikal frekvens (Hz)
640x480	31,649	59,94
	31,469	60
720x480	31,47	59,94
	31,50	60
720x576	31,25	50,00
1280x720	37,50	50,00
	44,96	59,94
	45,00	60
	45,00	60
1920x1080	28,125	50,00
	33,72	59,94
	33,75	60
	27,00	24,00
	33,750	30
	56,25	50,00
	67,433	59,94
	67,50	60

OPPSETT AV EKSTERNT UTSTYR

LCD-TV Modeller / LED LCD TV-MODELLER

RGB-PC, HDMI/DVI-PC modus

Oppløsning	Horisontal frekvens (kHz)	Vetikal frekvens (Hz)
720x400	31,468	70,08
640x480	31,469	59,94
800x600	37,879	60,31
1024x768	48,363	60,00
1280x768	47,78	59,87
1360x768	47,72	59,80
1280x1024	63,595	60,00
1920x1080 (RGB-PC)	66,587	59,93
1920x1080 (HDMI-PC)	67,5	60,00
1440x900	55,5	59,90
1400x1050	64,744	59,948
1680x1050	65,16	59,94

(Bortsett fra 19/22LU40**, 19LU50**, 19/22/26/32/37/42LH20**, 32/37/42LG2**, 32/37/42LG33**, 26LG31**)

(Bortsett fra 19/22LU40**, 19LU50**, 19/22/26/32/37/42LH20**, 32/37/42LG2**, 32/37/42LG33**, 19/22/26LG31**)

(Kun 19LG31**)

(Kun 22LG31**)

HDMI/DVI-DTV modus

Oppløsning	Horisontal frekvens (kHz)	Vetikal frekvens (Hz)
720x480	31,469/31,5	59,94/60
720x576	31,25	50
1280x720	37,5	50
	44,96/45	59,94/60
1920x1080	33,72/33,75	59,94/60
	28,125	50
	26,97/27	23,97/24
	33,716/33,75	29,976/30,00
	56,25	50
	67,43/67,5	59,94/60

! MERK

- ▶ Unngå å ha et fast bilde på skjermen på apparatet over lengre tid. Det faste bildet kan bli permanent preget på skjermen. Bruk skjermsparer når det er mulig.
- ▶ Det kan være noe støy i forbindelse med noen typer oppløsning, vertikalt mønster, kontrast eller skarphet i PC-modus. Forandre deretter PC-modusen til en annen oppløsning eller forandre oppdateringshastigheten til en annen hastighet eller juster skarpheten og kontrasten på menyen til bildet er rent. Hvis oppdateringshastigheten på PC-ens grafikkort ikke kan forandres, bytt PC-grafikkortet eller ta kontakt med produsenten av PC-grafikkortet.
- ▶ Innsignal for synkronisering for horisontale og vertikale frekvenser er separate.
- ▶ Vi anbefaler bruk av 1920x1080, 60Hz (Bortsett fra 19/22LU40**, 19LU50**, 19/22/26/32/37/42LH20**, 32/37/42LG2***, 32/37/42LG33**, 19/22/26LG31**, 42/50PQ35**, 42PQ65**), 1360x768, 60Hz(Kun 19/22LU40**, 19LU50**, 19/22/26/32/37/42LH20**, 32/37/42LG2***, 32/37/42LG33**, 26LG31**, 50PQ35**), 1024x768, 60Hz(Kun 42PQ35**, 42PQ65**), 1440x900, 60Hz(Kun 19LG31**), 1680x1050, 60Hz(Kun 22LG31**) for PC-modus. 'Dette bør gir den beste bildekvaliteten.
- ▶ Koble signalkabelen fra skjermutgangsporten på PCen til RGB (PC)-porten på TVen eller signalkabelen fra HDMI-utgangen på PCen til HDMI IN (eller HDMI/DVI IN)-porten på TVen.
- ▶ Koble lyd-kabelen fra PC-en til AUDIO INPUT-kontaktene på TV-en. (Lyd-kabler følger ikke med apparatet).
- ▶ Hvis du bruker et lyd-kort, justerer du PC-lyden etter behov..
- ▶ Dersom grafikkortet på PCen ikke kan sende analog og digital RGB samtidig, må du koble til enten RGB eller HDMI IN (eller HDMI/DVI IN) når du skal vise PC-bildet på TVen.
- ▶ Dersom grafikkortet på PCen ikke kan sende analog og digital RGB samtidig, stiller du TVen inn til enten RGB eller HDMI (den andre modusen angis automatisk av TVen ved hjelp av Plug and Play).
- ▶ DOS-modus vil kanskje ikke fungere, avhengig av type grafikkort, dersom du bruker en overgangskabel fra HDMI til DVI.
- ▶ Når du bruker for lang RGB-PC-kabel, kan det bli støy på skjermen. Vi anbefaler at du bruker mindre enn 5 m av kabelen. Det gir best bildekvalitet.

OPPSETT AV EKSTERNT UTSTYR









Configuration de l' écran pour le mode PC

Tilbakestilling av skjermen

Returnerer posisjon, størrelse og fase til fabrikkens standardinnstillinger.

Denne funksjonen fungerer i følgende modus: RGB[PC].



- 1   Velg **BILDE**.
- 2   Velg **Skjerm**.
- 3   Velg **Tilbakestille**.
- 4   Velg **Ja**.
- 5  Kjør **Tilbakestille**.

- Trykk på knappen **MENU** (Meny) for å gå tilbake til normal TV-visning.
- Trykk på knappen **RETURN** (Retur) for å gå tilbake til forrige menyskjerm-bilde.

Justering for skjermposisjon, -størrelse, -fase

Hvis bildet ikke er klart etter den automatiske justeringen, og spesielt hvis tegn fremdeles skjelver, så kan du justere bildefasen manuelt.

Denne funksjonen fungerer i følgende modus : RGB[PC]

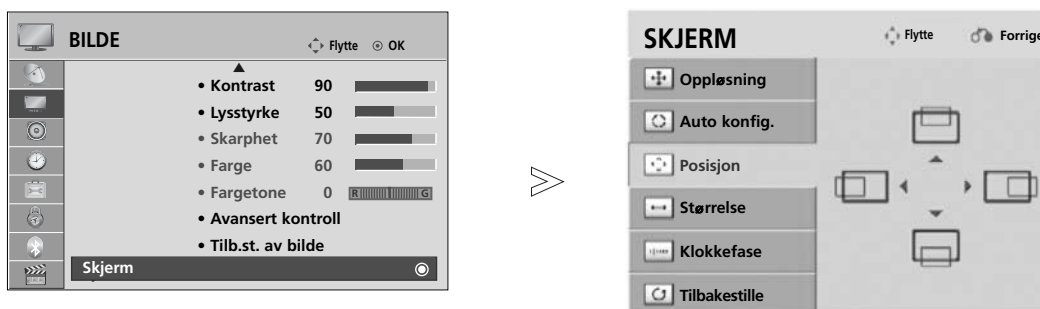

- 1   Velg **BILDE**.
- 2   Velg **Skjerm**.
- 3   Velg **Posisjon, Størrelse** eller **Klokkefase**.
- 4     Foreta aktuelle justeringer.
- 5 

- Trykk på knappen **MENU** (Meny) for å gå tilbake til normal TV-visning.
- Trykk på knappen **RETURN** (Retur) for å gå tilbake til forrige menyskjerm-bilde.







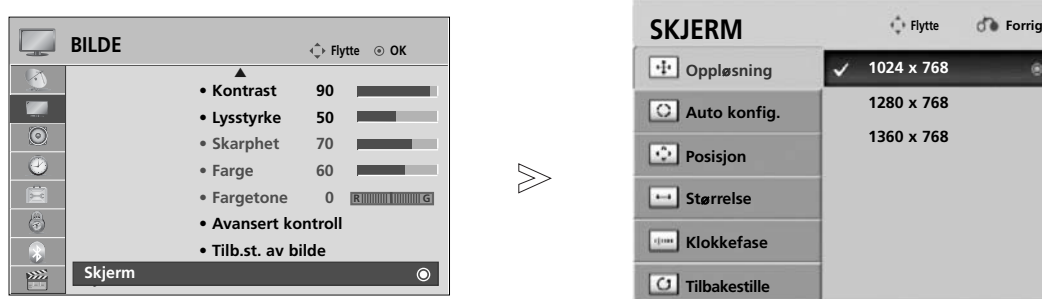

OPPSETT AV EKSTERNT UTSTYR

Velge oppløsning

Hvis du vil vise et normalt bilde, matcher du oppløsningen i RGB-modus og valgt PC-modus.

Denne funksjonen fungerer i følgende modus : RGB[PC]



- 1   Velg **BILDE**.
- 2   Velg **Skjerm**.
- 3   Velg **Oppløsning**.
- 4   Velg ønsket oppløsning.
- 5 

- Trykk på knappen **MENU** (Meny) for å gå tilbake til normal TV-visning.
- Trykk på knappen **RETURN** (Retur) for å gå tilbake til forrige menyskjerm-bilde.







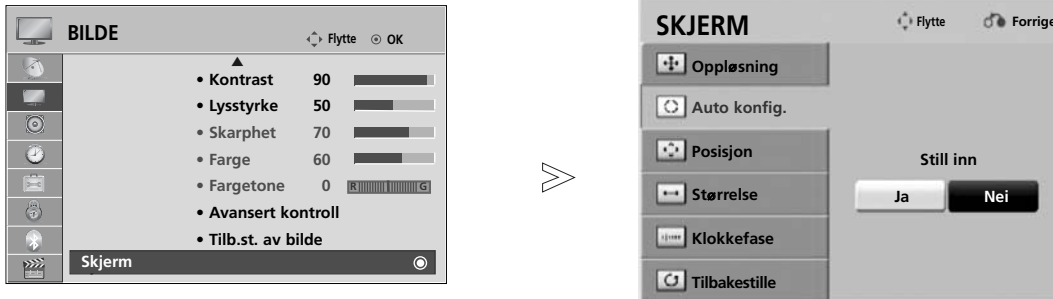

Config. Auto(mode RGB [PC] uniquement)

Ajuste de façon automatique la position de l'image et minimise le tremblement de l'image. Si l'image n'est toujours pas nette après avoir effectué les réglages, bien que votre téléviseur fonctionne correctement, vous devez effectuer d'autres réglages.

Config. auto

Denne funksjonen er for automatisk justering av skjermposisjon, størrelse og fase. Det viste bildet vil være ustabil i noen få sekunder mens automatisk konfigurasjon pågår.



- 1   Velg **BILDE**.
- 2   Velg **Skjerm**.
- 3   Velg **Auto konfigur..**
- 4   Velg **Ja**.
- 5  Kjør **Auto konfigur..**

- Si la position de l'image n'est toujours pas correcte, relancez la configuration automatique.
- Hvis bildet må justeres igjen etter automatisk justering i RGB (PC), kan du justere **Posisjon**, **Størrelse** eller **Klokkefase**.

- Trykk på knappen **MENU** (Meny) for å gå tilbake til normal TV-visning.
- Trykk på knappen **RETURN** (Retur) for å gå tilbake til forrige menyskjerm.

SE PÅ TV / PROGRAMSTYRING

TASTEFUNKSJONER PÅ FJERNKONTROLLEN

(Kun 32/37/42/47LH40**, 32/37/42/47LH49**, 32/37/42/47/55LH50**, 32/37/42/47LH70**, 32/42/47LF51**, 50/60PS70**, 50/60PS80**, 42PQ65**, 50PS65**)

Fjernkontrollen rettes mot fjernkontrollsensoren på TV-en.

SE PÅ TV / PROGRAMSTYRING



ENERGY SAVING Juster strømsparingsmodusen på TV-en. (► s.116)
(STRØMSPARING)

RATIO (FORHOLD) Velger ønsket sideforhold for bildet. (► s.113)

POWER Slår apparatet på fra standby-modus eller av til standby-modus.

INPUT Ekstern inngang-modus byttes etter fast rekkefølge. (► s.80)

TV/RAD Velger radio, TV- og DTV-kanal.

Q. MENU Velg ønsket hurtigmenykilde. (Bredde-/høydeforh., Klar Tale II, Kinomodus, Lyd modus, Lyd, Innsøvnig, Favoritt, USB-enhet). (► s.63)

MENU Slår lyden på eller av.
Går tilbake til TV-modus fra hvilken som helst meny. (► s.64)

GUIDE Viser programoversikt. (► s.110)

THUMBSTICK (opp/ned/venstre) Med denne kan du navigere gjennom skjermmenyene og justere systeminnstillingene slik du ønsker.

OK Går tilbake til TV-modus fra hvilken som helst meny.

RETURN(EXIT) Lar brukere gå ett trinn tilbake i en interaktiv applikasjon, EPG eller annen interaktiv brukerfunksjon.

INFO Viser gjeldende skjerminformasjon.

AV MODE (AV-MODUS) Lar brukere gå ett trinn tilbake i en interaktiv applikasjon, EPG eller annen interaktiv brukerfunksjon. (► s.86)

Fargede Disse knappene brukes for tekst-TV. (bare **Tekst TV**-modeller) eller **Programredigering**.

1 **TEKST-TV** Disse knappene brukes for tekst-TV.
-knapper Se delen 'Tekst TV' for mer informasjon. (► s.149)

SUBTITLE Henter frem den underteksten du foretrekker i digital-modus.

SIMPLINK Viser en liste over AV-enheter som er koblet til TV-en.
Når du trykker på denne knappen, vises Simplink-menyen på skjermen. (► s.83)

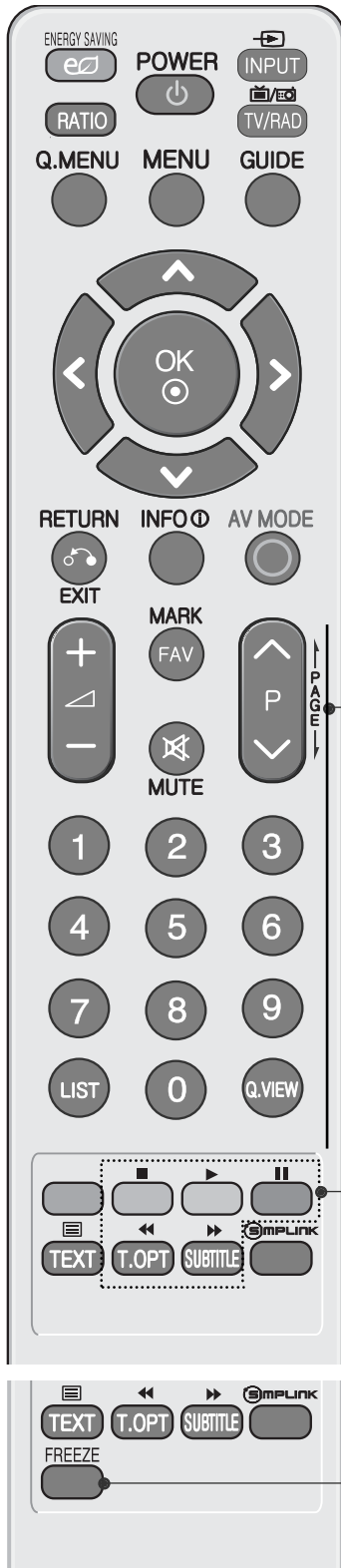

VOLUME +/- Justerer volumet.

MARK (MARKER) Merk av for og fjerner merker for programmer på USB-menyen.

FAV Viser det valgte favorittprogrammet.

MUTE Slår lyden på eller av.

Programme Velger et p ogram.
^ v

PAGE opp/ned Gå fra ett fullstendig sett av skjerminformasjon til det neste.

Talltaster 0~9 Velger et p ogram.
Velger nummererte alternativer i en meny.

LIST Viser programtabellen. (► s.78)

Q.VIEW Går tilbake til programmet som du så på sist.

Kontrollknapper Kontroller SIMPLINK eller USB-meny (fotoliste og for musikkliste eller filmliste (Kun 32/37/42/47LH49**, 32/37/42/47/55LH50**, 32/37/42/47LH70**, 50/60PS70**, 50/60PS80**, 42PQ65**, 50PS65**)).

FREEZE (FRYS) Pause nåværende bilde på skjermen. (Plasma TV kun)

Installere batterier

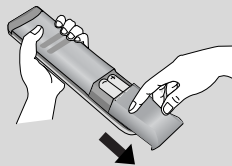

- Åpne dekselet for batterirommet på baksiden.
- Sett inn to 1,5V AAA-batterier med riktig polaritet (+ til +, - til -). Ikke bland gamle eller brukte batterier med nye.
- Lukk dekselet.
- Følg prosedyren i motsatt rekkefølge for å ta ut batteriene.

SE PÅ TV / PROGRAMSTYRING

TASTEFUNKSJONER PÅ FJERNKONTROLLEN

(Kun 19/22LU40**, 19/22/26LU50**, 32/37/42LF25**, 32/37/42LG2***, 32/37/42LG33**, 19/22/26LG31**, 19/22/26/32/37/42LH20**, 32/37/42/47LH3***, 42/50PQ35**)

Fjernkontrollen rettes mot fjernkontrollsensoren på TV-en.

SE PÅ TV / PROGRAMSTYRING



TV/RAD Velger radio, TV- og DTV-kanal.

AV MODE Lar brukere gå ett trinn tilbake i en interaktiv applikasjon, (AV-MODUS) EPG eller annen interaktiv brukerfunksjon. (► s. 86)

POWER Slår apparatet på fra standby-modus eller av til standby-modus.

INPUT Ekstern inngang-modus byttes etter fast rekkefølge. (► s. 80)

ENERGY SAVING (STRØMSPARING) Juster strømsparingsmodusen på TV-en. (► s. 116)

Talltaster 0~9 Velger et program.
Velger nummererte alternativer i en meny.

Q.VIEW Går tilbake til programmet som du så på sist.

LIST Viser programtabellen. (► s. 78)

THUMBSTICK Med denne kan du navigere gjennom skjermmenyene og justere systeminnstillingene slik du ønsker.

OK Går tilbake til TV-modus fra hvilken som helst meny.

MENU Slår lyden på eller av.
Går tilbake til TV-modus fra hvilken som helst meny. (► s. 64)

RETURN(EXIT) Lar brukere gå ett trinn tilbake i en interaktiv applikasjon, EPG eller annen interaktiv brukerfunksjon.

Fargede -knapper Disse knappene brukes for tekst-TV. (bare **Tekst TV-**modeller) eller **Programredigering**.

1 **TEKST-TV -knapper** Disse knappene brukes for tekst-TV.
Se delen '**Tekst TV**' for mer informasjon. (► s. 149)

SUBTITLE Henter frem den underteksten du foretrekker i digital-modus.

SIMPLINK Viser en liste over AV-enheter som er koblet til TV-en.
Når du trykker på denne knappen, vises Simplink-menyen på skjermen. (► s. 83)



VOLUME +/- Justerer volumet.

MUTE Slår lyden på eller av.

Programme Velger et p ogram.
^ v

PAGE opp/ned Gå fra ett fullstendig sett av skjerminformasjon til det neste.

SIMPLINK-kontrollknapper Kontrollerer simplink.

Q. MENU Velg ønsket hurtigmenykilde. (Bredde-/høydeforh. , Klar Tale II , Kinomodus, Lyd modus, Lyd, Innsøvning, Favoritt, Energisparing.) (► s.63)

INFO ⓘ Viser gjeldende skjerminformasjon.

GUIDE Viser programoversikt. (► s.110)

FAV Viser det valgte favorittprogrammet.

MARK Velg inndata for bruk av bildeveiveiserinnstillinger. (MARKER)

Installere batterier

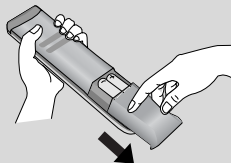

- Åpne dekkelet for batterirom-met på baksiden.
- Sett inn to 1,5V AAA-batterier med riktig polaritet (+ til +, - til -). Ikke bland gamle eller brukte batterier med nye.
- Lukk dekkelet.
- Følg prosedyren i motsatt rekkefølge for å ta ut batteriene.

SE PÅ TV / PROGRAMSTYRING

TASTEFUNKSJONER PÅ FJERNKONTROLLEN

(Kun 42/47LH90**)

Fjernkontrollen rettes mot fjernkontrollsensoren på TV-en.

SE PÅ TV / PROGRAMSTYRING

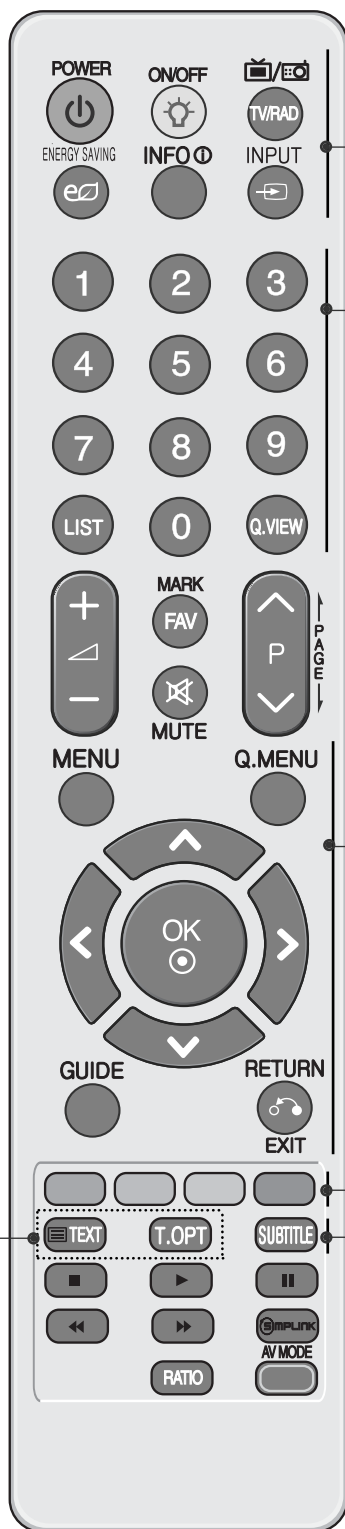

POWER Slår apparatet på fra standby-modus eller av til standby-modus.

ON/OFF(PÅ/AV) Nøkkel-lys på eller av.

TV/RAD Velger radio, TV- og DTV-kanal.

ENERGY SAVING (STRØMSPARING) Juster strømsparingsmodusen på TV-en.(► s.116)

INFO ① Viser gjeldende skjerminformasjon.

INPUT Ekstern inngang-modus byttes etter fast rekkefølge.(► s.80)

Talltaster 0~9 Velger et program.
Velger nummererte alternativer i en meny.

LIST Viser programtabellen.(► s.78)

Q.VIEW Går tilbake til programmet som du så på sist.

MENU Slår lyden på eller av.
Går tilbake til TV-modus fra hvilken som helst meny.(► s.64)

Q. MENU Velg ønsket hurtigmenykilde. (Bredde-/høydeforh. , Klar Tale II , Kinomodus, Lyd modus, Lyd, Innsøvnning, Favoritt, Energisparing.)(► s.63)

THUMBSTICK Med denne kan du navigere gjennom skjermmenyene og justere systeminnstillingene slik du ønsker.

OK Går tilbake til TV-modus fra hvilken som helst meny.

GUIDE Viser programoversikt.(► s.110)

RETURN(EXIT) Lar brukere gå ett trinn tilbake i en interaktiv applikasjon, EPG eller annen interaktiv brukerfunksjon.

Fargede Disse knappene brukes for tekst-TV. (bare **Tekst TV**-modeller)eller **Programredigering**.

1 **TEKST-TV** Disse knappene brukes for tekst-TV.
-knapper Se delen '**Tekst TV**' for mer informasjon.(► s.149)

SUBTITLE Henter frem den underteksten du foretrekker i digital-modus.

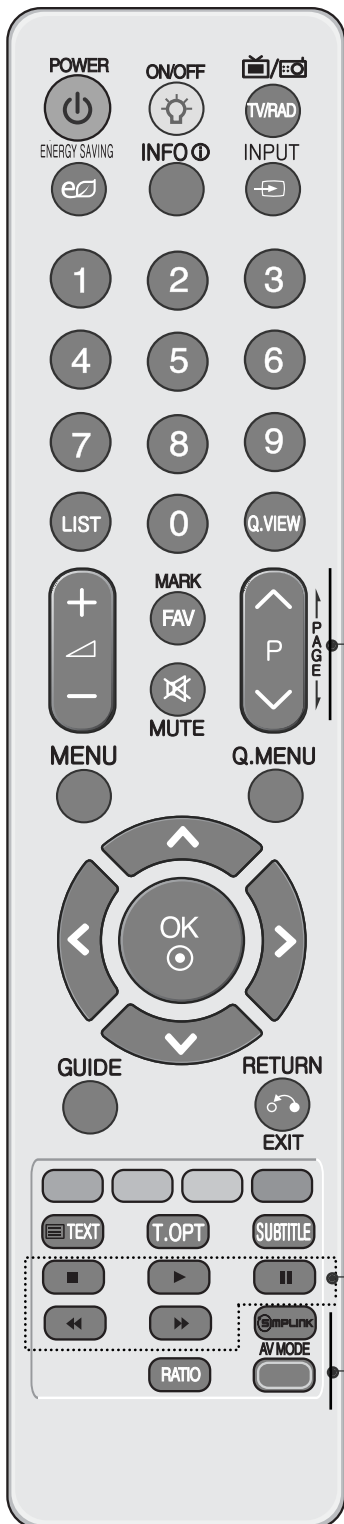

VOLUME + / - Justerer volumet.

FAV Viser det valgte favorittprogrammet.

MARK (MARKER) Velg inndata for bruk av bildeveiviserinnstillinger.

MUTE Slår lyden på eller av.

Programme Velger et program.
^ v

PAGE opp/ned Gå fra ett fullstendig sett av skjerminformasjon til det neste.

Kontrollknapper for SIMPLINK/USB-meny Kontroller SIMPLINK eller USB-meny (fotoliste og musikkliste eller filmliste).

SIMPLINK Viser en liste over AV-enheter som er koblet til TV-en. Når du trykker på denne knappen, vises Simplink-menyen på skjermen. (► s.83)

RATIO (FORHOLD) Velger ønsket sideforhold for bildet. (► s.113)

AV MODE (AV-MODUS) Lar brukere gå ett trinn tilbake i en interaktiv applikasjon, EPG eller annen interaktiv brukerfunksjon. (► s.86)

Installere batterier

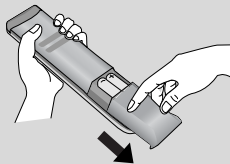

- Åpne dekselet for batterirommet på baksiden.
- Sett inn to 1,5V AAA-batterier med riktig polaritet (+ til +, - til -). Ikke bland gamle eller brukte batterier med nye.
- Lukk dekselet.
- Følg prosedyren i motsatt rekkefølge for å ta ut batteriene.

SE PÅ TV / PROGRAMSTYRING

SLÅ PÅ TV-EN

- Hvis TV-en slås på, kan du bruke funksjonene.

- 1 Først, forbind den elektriske kabelen korrekt.
Og koble til hovedkraft-bryter på TV. (Kun 42/47LH90**, 32/37/42/47LH70**, 19/22/26/32/37/42LH20**, 32/37/42/47LH3***, 32/37/42/47LH40**, 32/37/42/47LH49**, 32/37/42/47/55LH50**, 19/22LU40**, 19/22/26LU50**)
Da går TV-en over i standby-modus.
- 2 Når TV-en er i standby-modus, kan du slå den på ved å trykke på knappen \odot / **I** (bare på LCD TV/LED LCD TV), **INPUT** eller **P ▲ ▼** (eller **P ^ v**) på TV eller på **POWER, INPUT, P ^ v** eller Nummer på fjernkontrollen. Da slås TV-en på.

Starte oppsett av TV-en

Hvis OSD (On Screen Display) vises på skjermen etter at du har slått på TV-en, kan du justere **Language (Språk)**, **Mode setting (Modusinnstilling)**, **Country (Land)**, **Auto tuning (Aut. innstilling)**.

Merk:

- a. Hvis du lukker uten å fullføre startinnstillingen, kan startinnstillingsmenyen vises på nytt.
- b. Trykk **RETURN** dersom du vil bytte gjeldende skjermmeny til forrige skjermmeny.
- c. I land uten bekreftede DTV-kringkastingsstandarder kan det hende at enkelte DTV-funksjoner ikke er virksomme, avhengig av DTV-kringkastingsmiljøet.
- d. "**Hjemmebruk**" er den ideelle innstillingen for hjemmemiljøer, og er TV-ens standardmodus.
- e. "**Lagre demo**" er den ideelle innstillingen for butikkmiljøer. Hvis en bruker endrer bilde kvalitetsdataene, initialiserer modusen, "**Lagre demo**" produktet til bildekvaliteten som er angitt av oss etter en viss tidsperiode.
- f. Modusen (**Hjemmebruk, Lagre demo**) kan endres ved å utføre modusinnstillingen på menyen **OPTION (Alternativ)**.

VELGE PROGRAM

- 1 Trykk knappene **P ^ v** eller tallknappene for å velge et programnummer.

JUSTERE VOLUMET

- 1 Trykk \triangleleft + eller - -knappen for å justere volumet.

Hvis du vil slå av lyden, trykker du **MUTE**-knappen (Demp).

Du kan avbryte denne funksjonen ved å trykke på knappen **MUTE (Lyd av)**, \triangleleft + eller -, **AV Mode (AV-modus)**.

HURTIGMENY

TV-ens OSD (skjermvisning) kan variere noe fra det som vises i denne håndboken.

Q.Menu (Hurtigmeny) er en meny med funksjoner som brukere kanskje bruker mye.

 **Bredde-/høydeforh.** : Velger ønsket bildeformat.

For Zoom Setting (Zoominnstilling), velg 14:9, Zoom og Kinozoom på menyen Ratio (Forhold). Etter at du har fullført zoominnstillingen, går displayet tilbake til hurtigmenyen.

 **Klar Tale II** : Ved å skille det menneskelige lyd-spekteret fra andre hjelper det brukere med å høre menneskelige stemmer bedre.

 **Kinomodus** : Velger ønsket Kinomodus.

 **Lyd modus** : Det er en funksjon for automatisk innstilling av lydkombinasjonen som anses best for bildene du ser på. Velg ønsket lydmodus.

 **Lyd** : Velger lydeffekt.

 **Innsøvnig** : Angir dvaletidakeren.

 **Favoritt** : Velger favorittprogrammet.

 **USB-enhet** : Velg "Eject" or å løse ut USB-enheten. (Bortsett fra 19/22LU40**, 19/22/26LU50**, 32/37/42LF25**, 32/37/42LG2**, 32/37/42LG33**, 19/22/26LG31**, 19/22/26/32/37/42LH20**, 32/37/42/47LH3**, 32/42/47LF51**)

 **Energisparing** : Velger ønsket strømsparingsmodus. (Kun 19/22LU40**, 19/22/26LU50**, 32/37/42LF25**, 32/37/42LG2**, 32/37/42LG33**, 19/22/26LG31**, 19/22/26/32/37/42LH20**, 32/37/42/47LH3**, 32/42/47LF51**)



(Bortsett fra 19/22LU40**, 19/22/26LU50**, 32/37/42LF25**, 32/37/42LG2**, 32/37/42LG33**, 19/22/26LG31**, 19/22/26/32/37/42LH20**, 32/37/42/47LH3**, 32/42/47LF51**)

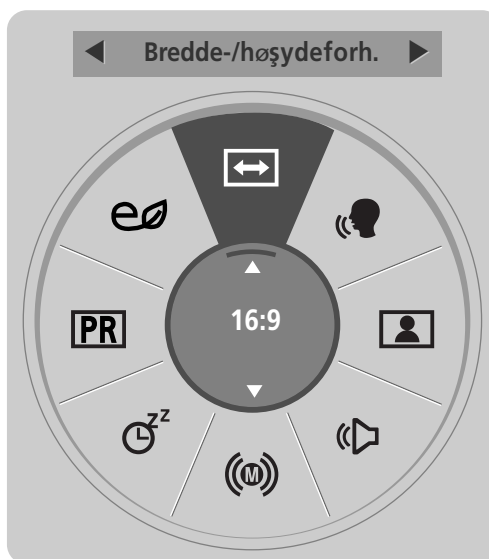

(Kun 19/22LU40**, 19/22/26LU50**, 32/37/42LF25**, 32/37/42LG2**, 32/37/42LG33**, 19/22/26LG31**, 19/22/26/32/37/42LH20**, 32/37/42/47LH3**, 32/42/47LF51**)

1   Vis hver meny.

2  Velg ønsket kilde.

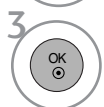
3 

- Trykk på knappen **Q.MENU** for å gå tilbake til normal TV-visning.
- Trykk på knappen **RETURN** (Retur) for å gå tilbake til forrige menyskjerm.

SE PÅ TV / PROGRAMSTYRING

SKJERM MENYVALG OG -JUSTERING

TV-ens OSD (skjermvisning) kan variere noe fra det som vises i denne håndboken.

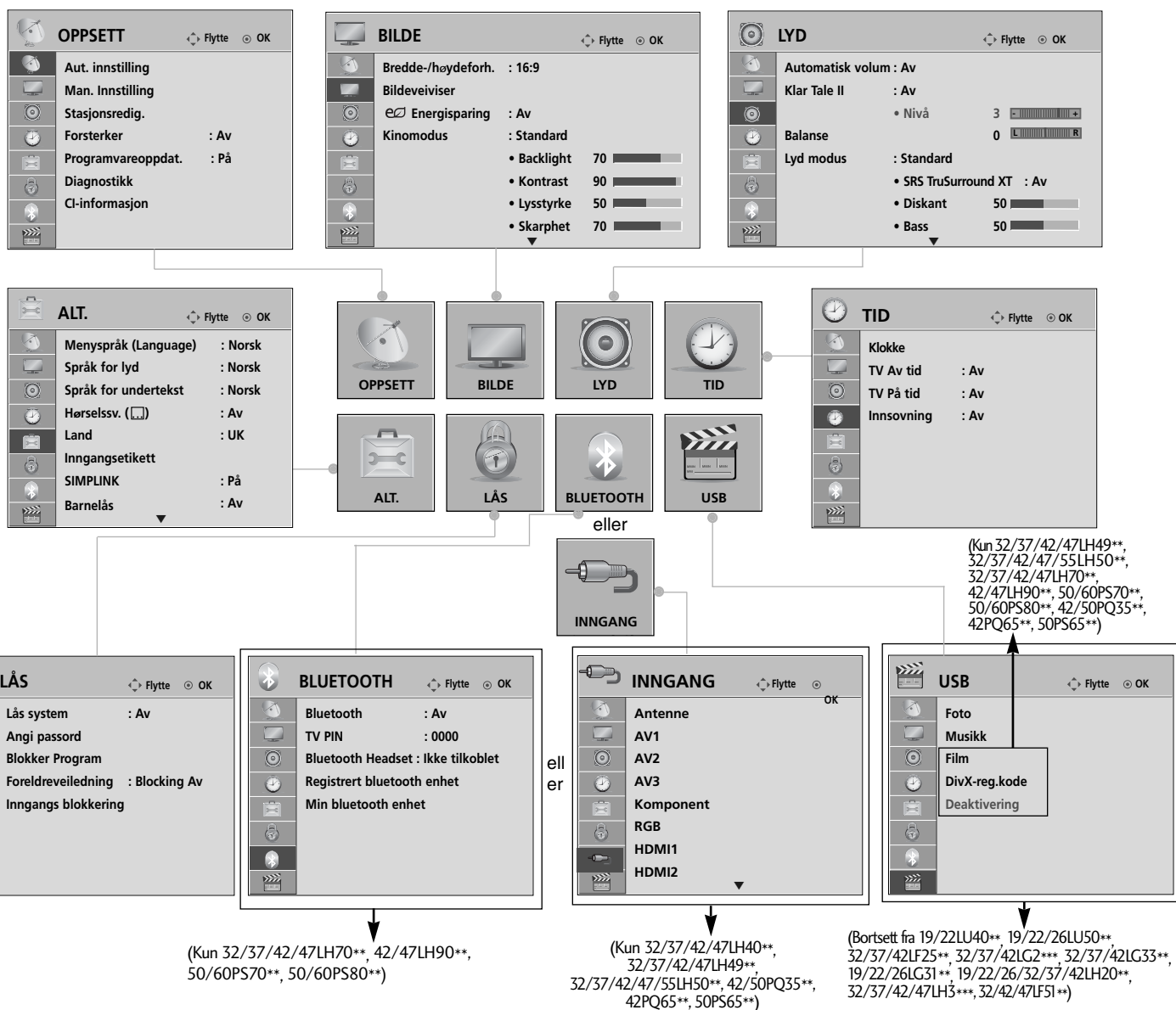

1 Vis hver meny.

2 Velg et menyelement.

3 Flytt til popup-menyen.

- Trykk på INFO-knappen. Du kan sjekke menyen Simple Manual (Enkel håndbok).
- Trykk på knappen **MENU** (Meny) for å gå tilbake til normal TV-visning.
- Trykk på knappen **RETURN** (Retur) for å gå tilbake til forrige menyskjerm.

! MERK

- ▶ Det er mulig å bruke **ISM-metode** på plasma-TV-modeller.
- ▶ Det er bare mulig å bruke **Backlight, Strøm Indikerer** på LCD-TV/LED LCD TV-modeller.
- ▶ Det er ikke mulig å bruke **CI-informasjon** i analog modus.
- ▶ Det er ikke mulig å bruke **Forsterker** i analog modus. (Bortsett fra 32/37/42/47LH70**, 50/60PS70**, 50/60PS80**, 42/50PQ35**, 42PQ65**, 50PS65**)

AUTOMATISK KANALSØKING OG LAGRING

(For andre land enn Finland og Sverige)

Bruk denne til å finne og lagre alle kanaler automatisk.

Når du starter automatisk programmering, vil all tidligere lagret serviceinformasjon bli slettet.

Du kan lagre maksimalt 500 programmer. Antallet kan variere litt avhengig av kringkastingssignaler.

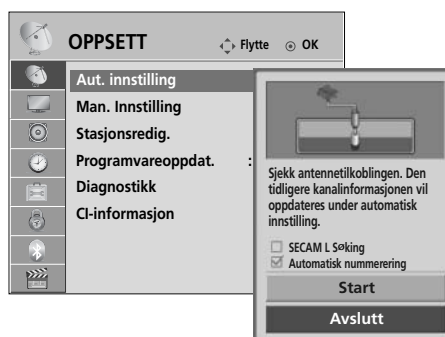

1 MENU  Velg **OPPSETT**.

2   Velg **Aut. innstilling**.

3   Velg **Start**.

4  Kjører **Aut. innstilling**.

- Bruk talltastene til å angi et firesifret passord i **Lås system 'På'**.
- Dersom du vil fortsette automatisk søk etter kanaler, velger du **Start** ved hjelp av **^** **∨**. Trykk deretter **OK**. Dersom du ikke vil søke automatisk, velger du **Avslutt**.
- Automatisk nummerering: Bestem om du vil bruke programnumrene fra kringkastingsstasjonene til programinnstilling.

- Trykk på knappen **MENU** (Meny) for å gå tilbake til normal TV-visning.
- Trykk på knappen **RETURN** (Retur) for å gå tilbake til forrige menykjernbilde.

SE PÅ TV / PROGRAMSTYRING

AUTOMATISK KANALSØKING OG LAGRING

(Kun for Finland og Sverige)

DVB-C Auto Tuning (Automatisk innstilling) er en meny for brukere i land som støtter DVB-kabelen.

Bruk denne til å finne og lagre alle kanaler automatisk.

Når du starter automatisk programmering, vil all tidligere lagret serviceinformasjon bli slettet.

Hvis du vil velge antennen,

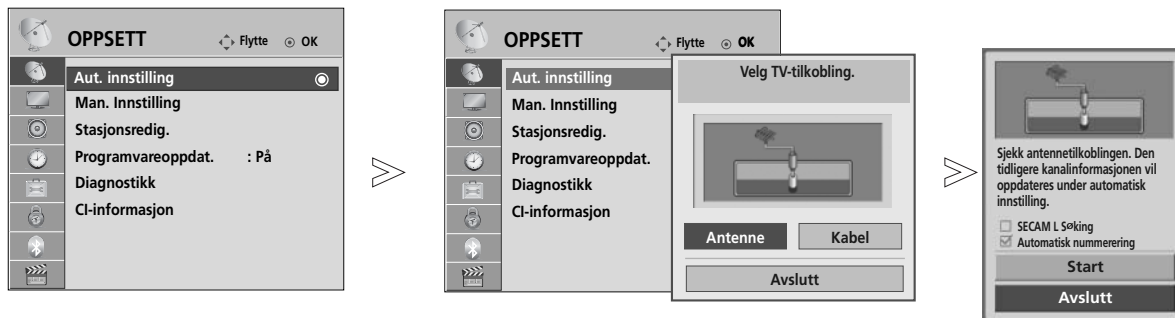

Velg **OPPSETT**.



Velg **Aut. innstilling**.



Velg **Antenne**.



Velg **Start**.



Run **Aut. innstilling**.

- Bruk talltastene til å angi et firesifret passord i **Lås system 'På'**.
- Dersom du vil fortsette automatisk søk etter kanaler, velger du **Start** ved hjelp av $\wedge \vee$. Trykk deretter **OK**. Dersom du ikke vil søke automatisk, velger du **Avslutt**.
- Automatisk nummerering: Bestem om du vil bruke programnumrene fra kringkastingsstasjonene til programinnstilling.

- Trykk på knappen **MENU** (Meny) for å gå tilbake til normal TV-visning.
- Trykk på knappen **RETURN** (Retur) for å gå tilbake til forrige menyskjerm.

Hvis du ønsker å velge kabel,



1 MENU Velg **OPPSETT**.

2 OK Velg **Aut. innstilling**.

3 OK Velg **Kabel**.

4 OK Foreta aktuelle justeringer.

5 OK Velg **Start**.

6 OK Kjør **Aut. innstilling**.

- Bruk talltastene til å angi et firesifret passord i **Lås system 'På'**.
- Dersom du vil fortsette automatisk søke etter kanaler, velger du **OK** ved hjelp av \wedge \vee . Trykk deretter **OK**. Dersom du ikke vil søke automatisk, velger du **Avslutt**.

- Trykk på knappen **MENU** (Meny) for å gå tilbake til normal TV-visning.
- Trykk på knappen **RETURN** (Retur) for å gå tilbake til forrige menyskjerm.

Følgende verdier er påkrevd for å søke etter alle tilgjengelige programmer raskt og korrekt.

De mest brukte verdiene tilbys som "standard".
For riktige innstillinger må du imidlertid spørre kabeltjenestetilbyderen.

Når du kjører automatisk innstilling i DVB-kabelmodus, kan du velge Full for å søke gjennom alle frekvenser mellom 110 MHz og 862 MHz for å finne tilgjengelige kanaler.

- **Frekvens** : Angi et brukerdefinert frekvensintervall.
- **Symbolfrekvens** : Angi en brukerdefinert symbolfrekvens (Symbolfrekvens: Hastigheten som en enhet som for eksempel et modem bruker til å sende symboler til en kanal).
- **Modulering** : Angi en brukerdefinert modulering. (Modulering: Lasting av lyd eller videof signaler på bæreølge).
- **Nettverks-ID** (bare Sverige) : Unik identifikator tildelt for hver bruker.

Merk:

- ▶ Hvis du velger **Kabel** etter at du har kontrollert enten Finland eller Sverige, kan du se menyen **Automatisk kanal oppdatering** der standardverdien er satt til **På**.
- ▶ Hvis du lot verdien være **På**, vil kanalinformasjonen oppdateres automatisk når nettverksinformasjonen endres.
- ▶ Hvis **Automatisk kanal oppdatering** er satt til **Av**, oppdateres ikke kanalinformasjonen.

AUTOMATISK KANALSØKING OG LAGRING

Hvis du velger "--" av land innstilling, (Unntatt Finland og Sverige)

For å se DVB-C i land unntatt Finland og Sverige, velger du '--' som **Land** i **ALT**. (Alternativ).

Du kan velge **Bruker** eller **Full**-modus i **Aut. innstilling**.

Informasjon om motsvarende hjemmefrekvens må kanskje endres når du søker i **Bruker**-modus og motsvarende informasjon er avhengig av den aktuelle kabel-TV-operatøren (SO).

Under søking i **Full**-modus, kan det være at tilgangen til enkelte kanaler er begrenset for visse kabel-TV-operatører (SO). Derfor kan stasjonssøket ta en lang stund.

Merk:

- ▶ Det kan være at din kabel-TV-operatør tar betalt for tjenestene, eller krever at du godtar deres vilkår og betingelser.
- ▶ Det kan være at DVB-C Cable ikke fungerer korrekt med enkelte kabel-TV-operatører.
- ▶ Kompatibilitet med DVB-C digitale kabelsendinger garanteres ikke.

SE PÅ TV / PROGRAMSTYRING

MANUELL KANALSØKING OG LAGRING (I DIGITAL-MODUS)

Med manuelt kanalsøk kan du legge til et program i programlisten manuelt.

(For andre land enn Finland og Sverige

& Når utvalgt antenne hvis Finland, Sverige eller "--" er valgt)

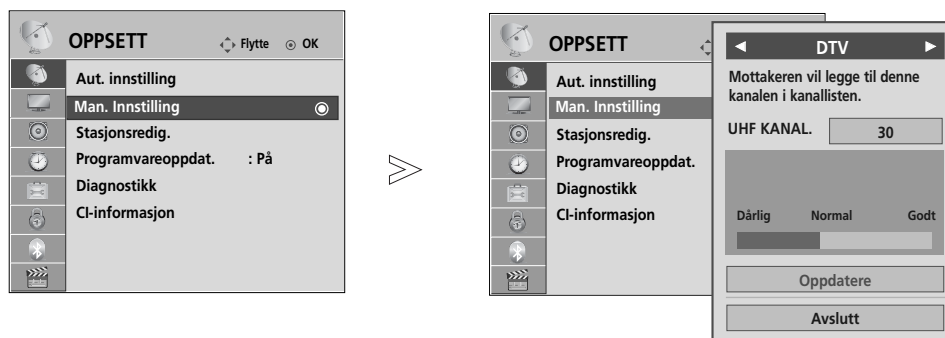

- 1   Velg **OPPSETT**.
- 2   Velg **Man. Innstilling**.
- 3   Velg **DTV**.
- 4   Velg ønsket kanalnummer.

• Bruk talltastene til å angi et firesifret passord i **Lås system 'På'**.

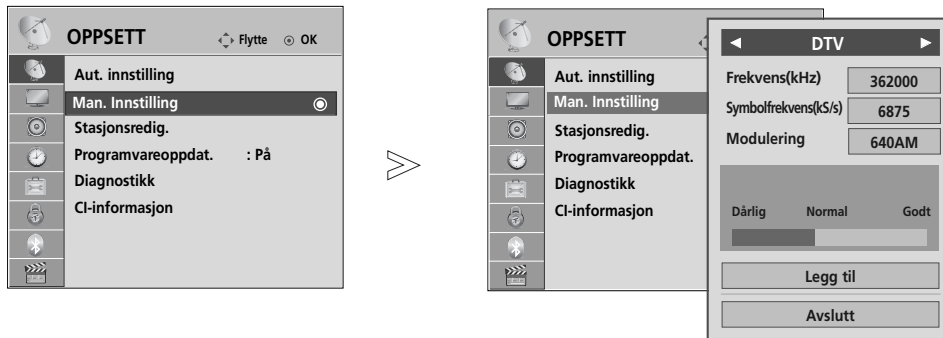

(Ved valg av kabel (DVB kabel modus) hvis Finland, Sverige eller "--" er valgt)



1 MENU  Velg **OPPSETT**.

2   Velg **Man. Innstilling**.

3   Velg **DTV**.

4    Foreta aktuelle justeringer.

• Bruk talltastene til å angi et firesifret passord i **Lås system 'På'**.

- Trykk på knappen **MENU** (Meny) for å gå tilbake til normal TV-visning.
- Trykk på knappen **RETURN** (Retur) for å gå tilbake til forrige menyskjerm bilde.

Frekvens, symbolfrekvens og moduleringsmodus er påkrevd for å legge til et program raskt i DVB-kabelmodus. Spør kabeltjenestetilbyderen om de riktige verdiene.

SE PÅ TV / PROGRAMSTYRING

MANUELL KANALSØKING OG LAGRING (I ANALOG-MODUS)

Brukes hvis du ønsker å søke inn og lagre TV-kanaler manuelt. De kan da lagres på forvalgsnr. (0-99) i den rekkefølgen du ønsker.

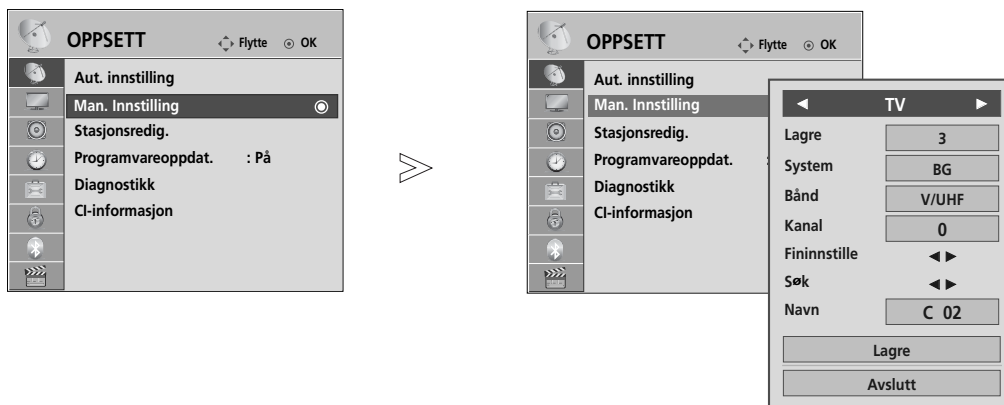

1 Velg **OPPSETT**.

2 Velg **Man. Innstilling**.

3 Velg **TV**.

4 eller Velg ønsket programnummer.

5 Velg et TV-system.

6 Velg **V/UHF** eller **Kabel**.

7 eller Velg ønsket kanalnummer.

8 Start søking.

9 Velg **Lagre**.

- Trykk på knappen **MENU** (Meny) for å gå tilbake til normal TV-visning.
- Trykk på knappen **RETURN** (Retur) for å gå tilbake til forrige menyskjerm.

- Bruk talltastene til å angi et firesifret passord i **Lås system "På"**.
- **L** : SECAM L/L' (Frankrike)
- **BG** : PAL B/G, SECAM B/G (Europa/Øst-Europa/Asia/NewZealand/Midtøsten/Afrika/Australia)
- **I** : PAL I/II (Storbritannia/Irland/Hong Kong/Sør-Afrika)
- **DK** : PAL D/K, SECAM D/K (Øst-Europa/Kina/Afrika/Samveldet av uavhengige stater (SUS))
- Hvis du vil lagre en annen kanal, gjentar du trinn 4 til 9.

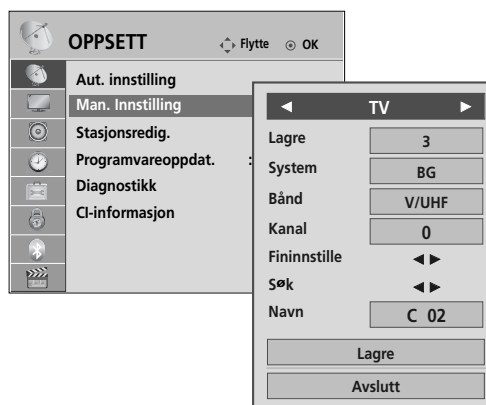

■ Programmering av stasjonsnavn

Stasjonsnavnet (eks. 'NRK') kan også programmeres, med ialt fem tegn, slik at det vises på skjermen.

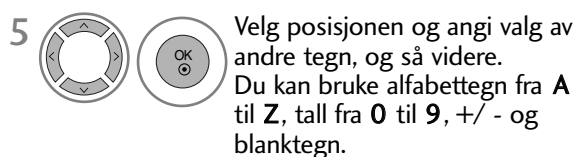
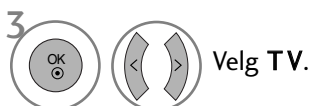

■ FININNSTILLING (Bortsett fra 32/37/42/47LH70**, 50/60PS70**, 50/60PS80**, 42/50PQ35**, 42PQ65**, 50PS65**)

Vanligvis er det bare nødvendig med fininnstilling hvis det er dårlige mottaksforhold.

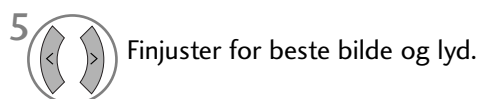
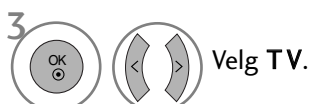

- Trykk på knappen **MENU** (Meny) for å gå tilbake til normal TV-visning.
- Trykk på knappen **RETURN** (Retur) for å gå tilbake til forrige menyskjerm-bilde.

SE PÅ TV / PROGRAMSTYRING

REDIGERING AV FORVALGSNUMMER/TV-KANAL

Når et programnummer hoppes over, betyr dette at du ikke kan velge det ved hjelp av **P** ^ v under vanlig TV-titling.

Hvis du ønsker å velge dette programmet, må du angi programnummeret direkte ved hjelp av talltastene eller velge det i menyen Programme edit (Programredigering).

Denne funksjonen lar deg hoppe over lagrede programmer.

Du kan endre programnummeret ved hjelp av funksjonen "Move" (Flytt) hvis "Automatic Numbering" (Automatisk nummerering) ikke er merket når du starter Auto Tuning (Automatisk innstilling).

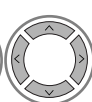
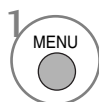

1 Velg **OPPSETT**.

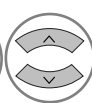

2 Velg **Stasjonsredig..**



3 Angi **Stasjonsredig..**

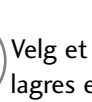



4 Velg et program som skal lagres eller hoppes over.

• Bruk talltastene til å angi et firesifret passord i **Lås system "På"**.

- Trykk på knappen **MENU** (Meny) for å gå tilbake til normal TV-visning.
- Trykk på knappen **RETURN** (Retur) for å gå tilbake til forrige menybilde.

(I DTV/RADIO-MODUS)

■ For å utelate forvalgsnr./TV-kanal



- 1  Velg et programnummer som skal hoppes over.
- 2  Vri programnummeret til blått.
- 3  Slipp.

- Når et forvalgsnummer er utelatt, kan du ikke velge det med **P** ^ v knappen under normal betjening av TV.
- Hvis du ønsker å velge dette programmet, må du angi programnummeret direkte ved hjelp av tall-tastene eller velge det i menyene Programme edit (Programredigering) eller EPG.

I TV-MODUS

Denne funksjonen gjør det mulig for deg å slette eller ute-late et lagret forvalgsnr./TV-kanal, som er uønsket. Du kan også flytte noen kanaler og bruke andre programnumre.



■ For å slette forvalgsnr./TV-kanal

- 1  Velg et programnummer som skal slettes.
- 2  Vri programnummeret til rød.

- 3  Slett.  Slipp.

- Når det slettes, flytter de etterfølgende en posisjon opp.

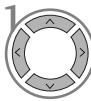
■ For å flytte en TV-kanal til et annet forvalgsnummer

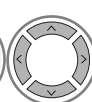
- 1  Velg et programnummer som skal flyttes.
- 2   Vri programnummeret til grønt.



- 3  Slipp.

■ Automatisk sortering

- 1  Start Auto Sort (Automatisk sortering).

- Etter at du har aktivert automatisk sortering en gang, kan du ikke lenger redigere programmer.

■ For å utelate forvalgsnr./TV-kanal

- 1  Velg et programnummer som skal hoppes over.
- 2  Vri programnummeret til blått.
- 3  Slipp.

- Når et forvalgsnummer er utelatt, kan du ikke velge det med **P** ^ v knapp-en under normal betjening av TV.
- Hvis du ønsker å velge dette programmet, må du angi programnummeret direkte ved hjelp av tall-tastene eller velge det i menyene Programme edit (Programredigering) eller EPG.





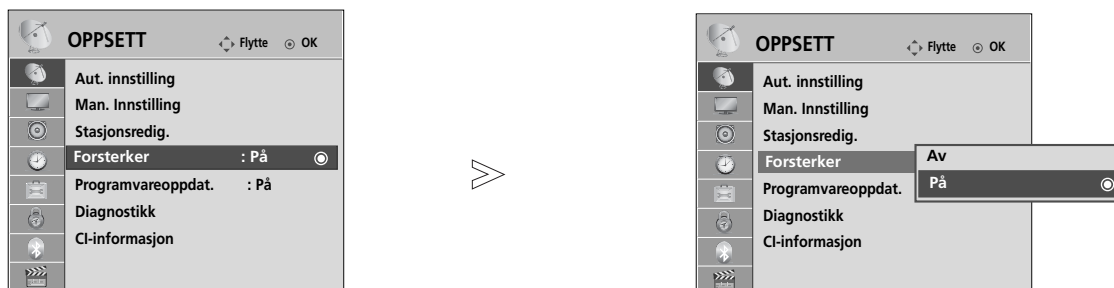

SE PÅ TV / PROGRAMSTYRING

FORSTERKER (I DIGITAL-MODUS)

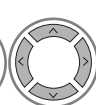
(Bortsett fra 32/37/42/47LH70**, 50/60PS70**, 50/60PS80**, 42/50PQ35**, 42PQ65**, 50PS65**)

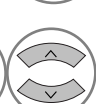
Hvis mottaket er dårlig, setter du Forsterker til På.
Når signalet er sterkt, velger du "Av".



- 1   Velg **OPPSETT**.
- 2   Velg **Forsterker**.
- 3   Velg **På** eller **Av**.
- 4  Save.

- Trykk på knappen **MENU** (Meny) for å gå tilbake til normal TV-visning.
- Trykk på knappen **RETURN** (Retur) for å gå tilbake til forrige menykjerm-bilde.

PROGRAMVAREOPPDATERING

Programvareoppdatering (Software Update) betyr at programvare kan lastes ned via det digitale bakkenettet.

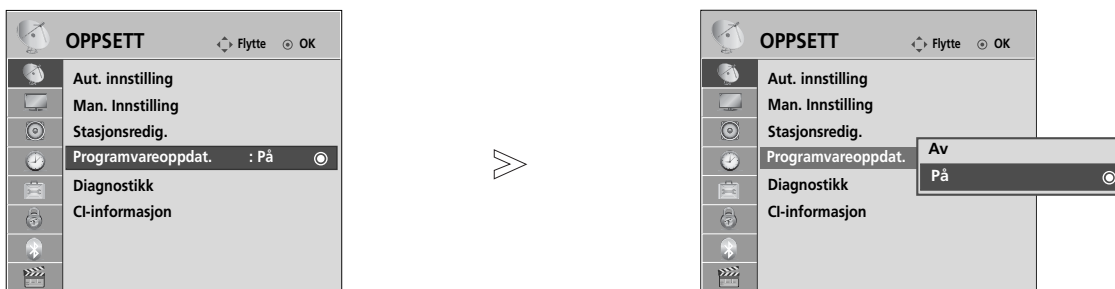

1 MENU Velg **OPPSETT**.

2 Velg **Programvareoppdat..**

3 Velg **På** eller **Av**.
 • Dersom du velger **På**, vil det vises en meldingsboks som varsler om ny programvare.

4 Lagre.

* Når du stiller inn "Software Update" ("Programvareoppdatering")

Noen ganger vil en overføring av oppdatert digital programvareinformasjon føre til at følgende meny vises på TV-skjermen.

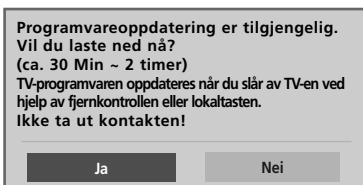

Enkel oppdatering: for gjeldende oppdateringsstrøm

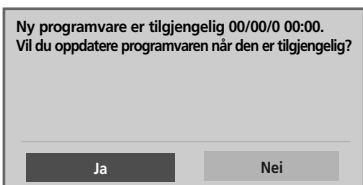

Planlegg oppdatering: for planlagt oppdateringsstrøm

Når menyen Software Update (Programvareoppdatering) er "Av", vises meldingen om å endre den til "On".

Velg **Ja** ved hjelp av < > for å komme til følgende skjermbilde.

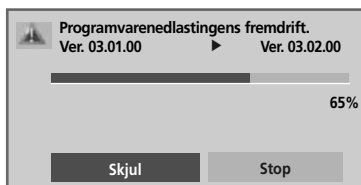

Når strømmen er slått av, starter nedlastingen.
 Når strømmen blir slått på under oppdatering, vises fremdriftsstatusen.

Etter at programvareoppdateringen er ferdig, starter systemet på nytt.



- Legge merke til følgende under programvareoppdatering:
- Ikke trekk ut strømledningen.
 - Ikke slå av TVen.
 - Antennen må ikke være frakoblet.
 - Etter programvareoppdateringen kan du bekrefte den oppdaterte programvareversjonen i Diagnostics (Diagnose)-menyen.
 - Det kan ta en time å laste ned programvaren, så sørg for at strømmen er på under nedlasting.

SE PÅ TV / PROGRAMSTYRING

DIAGNOSE





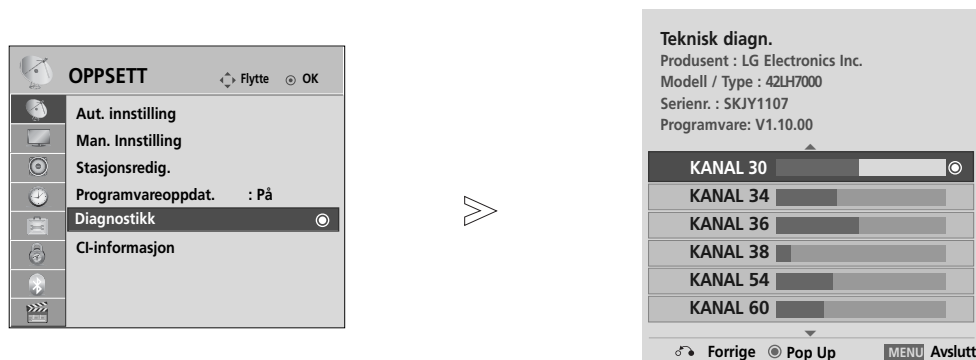

Med denne funksjonen kan du vise informasjon om produsent, modell/type, serienummer og programvareversjon.

Det vises informasjon og signalstyrke for innstilt *multiplekser.

Det vises signalinformasjon og servicenavn for den valgte multiplekser.

(*MUX: Et høyere nivå av kanaler i digital kringkasting (en enkelt MUX inneholder flere kanaler.))



- 1   Velg **OPPSETT**.
- 2   Velg **Diagnostics**.
- 3  Vis produsent, modell/type, serienummer og programvareversjon.
- 4   Vis kanalinformasjonen.

- Trykk på knappen **MENU** (Meny) for å gå tilbake til normal TV-visning.
- Trykk på knappen **RETURN** (Retur) for å gå tilbake til forrige menyskjerm.

CI [COMMON INTERFACE – FELLES GRENSESNIITT]-INFORMASJON

Med denne funksjonen kan du se enkelte krypterte tjenester (betalingstjenester). Dersom du fjerner CI-modulen, kan du ikke se på betalingstjenester. Når modulen er satt inn i CI-sporet, får du tilgang til modulmenyen. Ta kontakt med forhandler dersom du vil kjøpe en modul og smartkort. Ikke ta ut eller sett inn CAM-modulen gjentatte ganger fra TVen. Det kan forårsake problemer. Når TVen slås på etter at CI-modulen er satt inn, kan det skje at lyden er borte.

I tillegg kan bildet virke unaturlig.

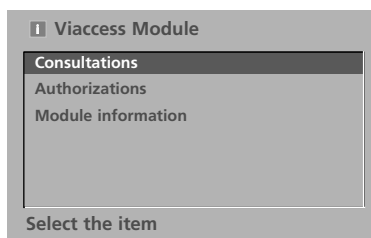

CI(Common Interface – Felles grensesnitt)-funksjonen kan kanskje ikke brukes, avhengig av landets kringkastingsforhold.



- Denne skjermmenyen er bare ment som illustrasjon og menyalternativene og skjermformatet vil variere, avhengig av leverandør av digitale tjenester.
- Det er mulig å endre CI-menykjernbildet og tjenesten fra forhandleren.

1   Velg **OPPSETT**.

2   Velg **CI-informasjon**.

3   Velg ønsket element: Modulinformasjon, smartkortinformasjon, språk, programvarenedlasting osv.

4  Lagre.

- Trykk på knappen **RETURN** (Retur) for å gå tilbake til normal TV-visning.

STASJONSOVERSIKTEN

I stasjonsoversikten, som vises på skjermen, kan du se en liste over hvilke TV-kanaler som er lagret i TV'ens minne.

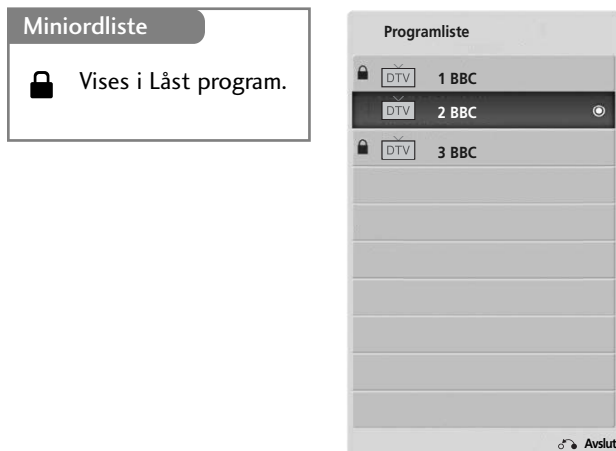



■ For å velge stasjonsoversikten



- Hvis det er noe som er markert blått, betyr det at forvalgsnummeret/TV-kanalen er utelatt (hoppet over) under automatisk søking/lagring eller redigering.
- Hvis et forvalgsnr. vises sammen med stasjonsnavn (eks.'01 NRK'), så vises ikke kanalnr. Hvis et forvalgsnr. vises uten kanalnr./stasjonsnavn (eks.'08 ---'), så er det ikke lagret noe der.

■ For å velge forvalgsnr./TV-kanal i stasjonsoversikten

- 1  Velg et program.
- 2  Bytt til det valgte programnummeret.

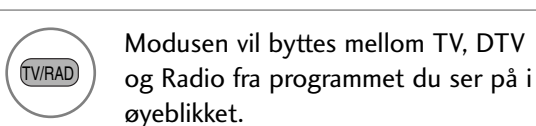

■ For å bla igjennom hele stasjonsoversikten

- 1  Bla mellom sidene.

- 2  Gå tilbake til normal TV-visning.

FAVORITTPROGRAMOPPSETT

■ Velge favorittprogram

Favorittprogrammer er en praktisk funksjon som lar deg skanne opp til selvvalgte uten at du må vente på at TV-en skanner gjennom alle programmene i mellom.



(Bortsett fra 19/22LU40** 19/22/26LU50**,
32/37/42LF25** 32/37/42LG2***,
32/37/42LG33** 19/22/26LG31**,
19/22/26/32/37/42LH20**, 32/37/42/47LH3***,
32/42/47LF51**)

(Kun 19/22LU40** 19/22/26LU50**,
32/37/42LF25** 32/37/42LG2***,
32/37/42LG33** 19/22/26LG31**,
19/22/26/32/37/42LH20**, 32/37/42/47LH3***,
32/42/47LF51**)

1  eller  Velg ønsket program.

3  Velg Favourite (Favoritt).

2   Velg Favourite (Favoritt).

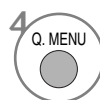
4  Gå tilbake til normal TV-visning.

- Dette vil automatisk inkludere det valgte programmet i favorittprogramlisten.

■ Vise favorittprogramlisten



1  Vis favorittprogramlisten.

SE PÅ TV / PROGRAMSTYRING

INNGANGSLISTE

HDMI og AV1, 2 (SCART) kan gjenkjennes av en detektorpinne og dermed bare aktiveres når en ekstern enhet godkjenner spenningen.

Ved hjelp av **TV/RAD**-knappen kan du bytte fra ekstern inngang til RF-inngang og til det programmet du så på sist i DTV/RADIO/TV-modus.

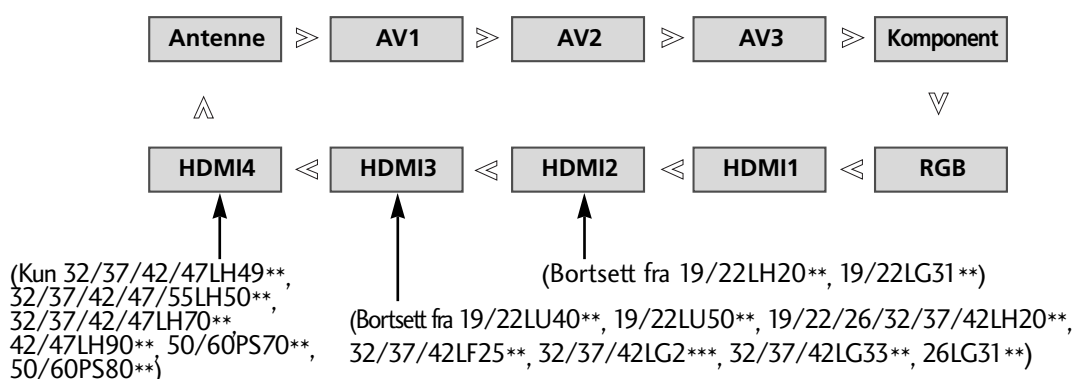

- **Antenne** eller **Kabel**: Velg den når du ser på DTV/TV. (Digital kabel input er tilgjengelig kun til Finland, Sverige og "--")
- **AV1, AV2, AV3**: Velg den når du ser på videospilleren eller eksternt utstyr.
- **Komponent**: Velg den når bruk av DVD eller digital dekode avhenger av kontakt.
- **RGB**: Velg den når bruk av PC avhenger av kontakt.
- **HDMI1, HDMI2** (Bortsett fra 19/22LH20**, 19/22LG31**), **HDMI3** (Bortsett fra 19/22LU40**, 19/22LU50**, 19/22/26/32/37/42LH20**, 32/37/42LF25**, 32/37/42LG2**, 32/37/42LG33**, 26LG31**), **HDMI4** (Kun 32/37/42/47LH49**, 32/37/42/47/55LH50**, 32/37/42/47LH70**, 42/47LH90**, 50/60PS70**, 50/60PS80**) : Velg den når bruk av DVD, PC eller digital dekode avhenger av kontakt.

DATA SERVICE

(Denne menyen er bare aktivert i Irland.)

Denne funksjonen lar brukere velge mellom **MHEG(Digital Teletext)** og **Teletext** hvis begge finnes samtidig. Hvis bare en av dem finnes, blir enten **MHEG** eller **Teletext** aktivert uansett hvilket alternativ du valgte.

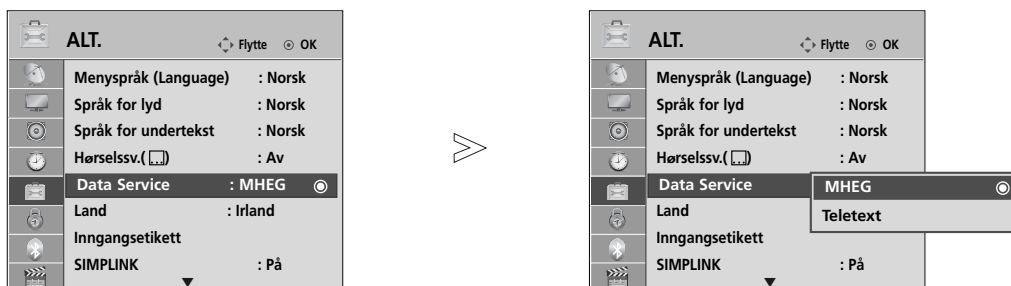

- Trykk på knappen **MENU** (Meny) for å gå tilbake til normal TV-visning.

- Trykk på knappen **RETURN** (Retur) for å gå tilbake til forrige menyskjerm bilde.

INNGANGSETIKETT

Velger en etikett for hver inndatakilde.

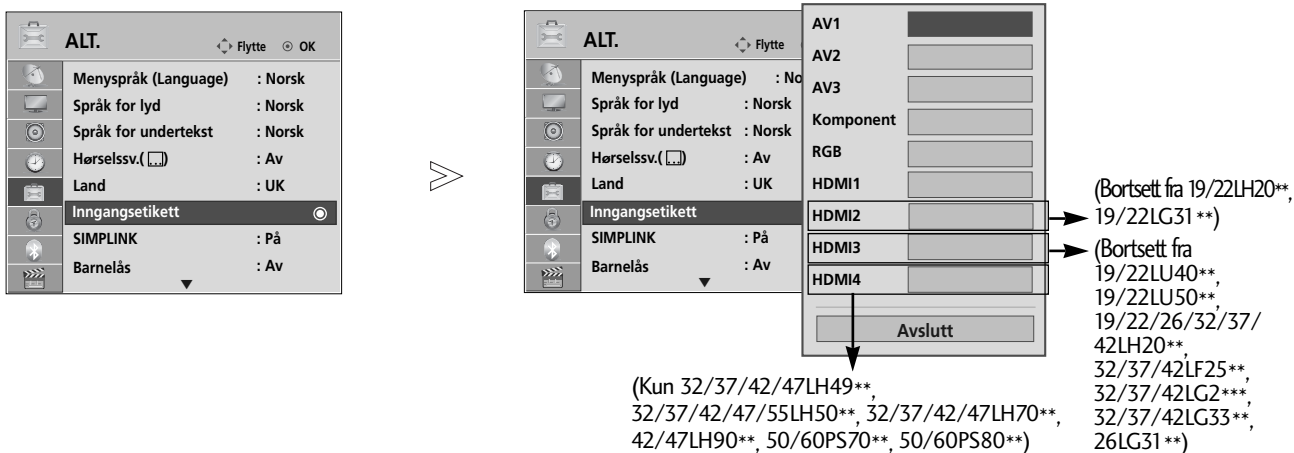

- Trykk på knappen **MENU** (Meny) for å gå tilbake til normal TV-visning.

- Trykk på knappen **RETURN** (Retur) for å gå tilbake til forrige menyskjerm bilde.

SE PÅ TV / PROGRAMSTYRING

SIMPLE MANUAL(ENKEL MENY)

Du har enkel og effektiv tilgang til TV-informasjonen ved å vise en enkel håndbok på TV-en. Under bruk av Simple Manual(Enkel meny) vil lyden være dempet.

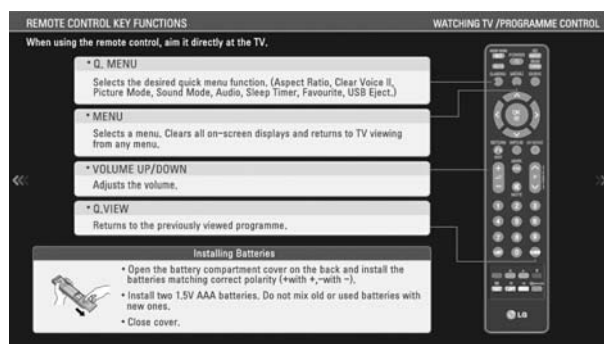
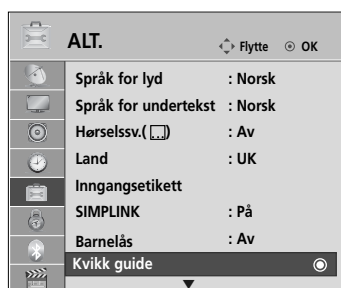

- Trykk på knappen **RETURN** (Retur) for å gå tilbake til normal TV-visning.



Den fungerer kun med enheter merket med logoen SIMPLINK. Kontroller at enheten er merket med SIMPLINK-logoen.

Produktet vil kanskje ikke fungere skikkelig når du bruker det med andre produkter som har HDMI-CEC-funksjon.

Denne funksjonen kan du bruke til å styre og spille av fra andre AV-enheter som er koblet til TV-en via en HDMI-kabel, uten ytterligere kabler og innstillinger.

Hvis du ikke vil bruke SIMPLINK-menyen, velger du "AV".

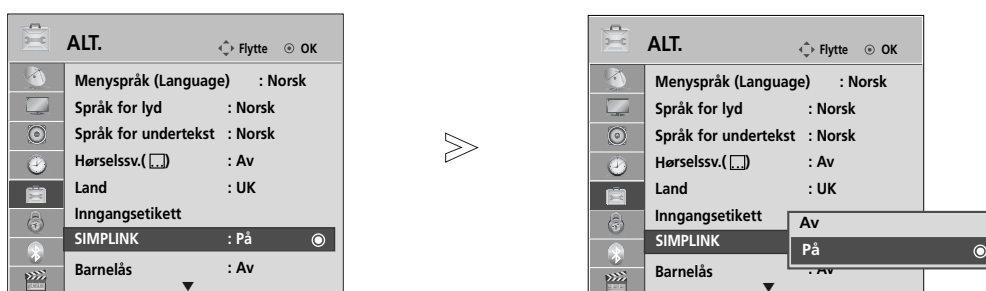

- Trykk på knappen **MENU** (Meny) for å gå tilbake til normal TV-visning.
- Trykk på knappen **RETURN** (Retur) for å gå tilbake til forrige menyskjerm-bilde.

SE PÅ TV / PROGRAMSTYRING

Tilkobling til Home Theater (Hjemmekino) med SIMPLINK-logoen.

- 1** Koble til terminalen **HDMI/DVI IN 1, HDMI IN 2** (Bortsett fra 19/22LH20**, 19/22LG31**), **HDMI IN 3** (Bortsett fra 19/22LU40**, 19/22LU50**, 19/22/26/32/37/42LH20**, 32/37/42LF25**, 32/37/42LG2**, 32/37/42LG33**, 26LG31**) eller **HDMI IN 4** (Kun 32/37/42/47LH49**, 32/37/42/47/55LH50**, 32/37/42/47LH70**, 42/47LH90**, 50/60PS70**, 50/60PS80**) på baksiden av TV-en og HDMI-utgangsterminalen på Home Theater (Hjemmekino) ved hjelp av HDMI-kabler.
- 2** Koble til utgangsterminalen Digital Audio på baksiden av TV-en og inngangskanalen Digital Audio på Home Theater (Hjemmekino) ved hjelp av optiske kabler.
- 3** Velg Home Theater (Hjemmekino) på menyen Speaker (Høytaler) ved å trykke på SIMPLINK-knappen.

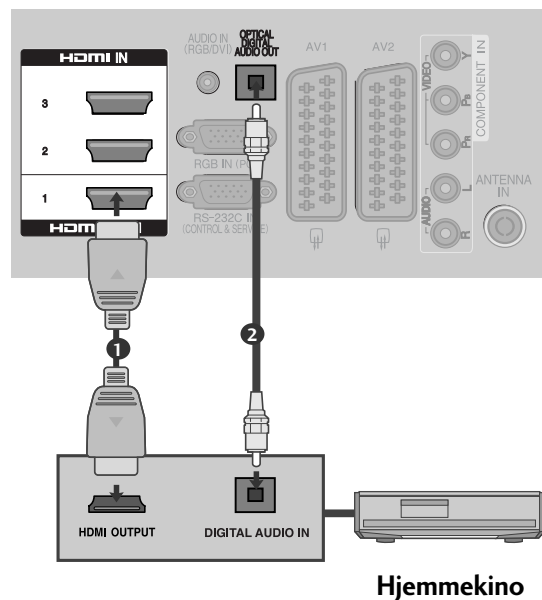

- ▶ Når du velger eller betjener medier for enheten i hjemmekinofunksjonen, skifter høyttalerne automatisk til modus HT Speaker (lytting med hjemmekinofunksjon).

! MERK

- ▶ Koble HDMI/DVI IN- eller HDMI IN-terminalen på TV-en til terminalen (HDMI-terminalen) på SIMPLINK-enheten sammen med HDMI-kabelen.
- ▶ Hvis innkilden er skiftet til det andre alternativet med bruk av INPUT-knappen eller andre på fjernkontrollen, er det ikke lenger mulig å betjene ved hjelp av SIMPLINK-funksjonen.

SIMPLINK -funksjoner

nnspilling og avspilling av disk

Kontroller tilkoblede AV-enheter ved å trykke på knappene \wedge \vee \lt \gt , OK, \blacktriangleright , \blacksquare , \llcorner , \llcorner og \blacktriangleright .

Direkte avspilling

Etter at du har koblet AV-enhetene til TV-en, kan du styre enhetene og spille av medier direkte, uten ytterligere innstillinger.

Velg AV-enhet

Denne funksjonen kan du bruke til å velge en av AV-enhetene som er koblet til TV-en, og spille av fra den enheten.

Slå av alle enheter

Når du slår av TV-en, slås alle tilkoblede enheter av.

Bytt utsignal for lyd

Du kan på en enkel måte bytte utsignal for lyd.

Sync Power on (Synk. oppstart)

Når avspilling begynner på utstyret med Simplink-funksjonen som er koblet til HDMI-terminalen, vil TV-en endres automatisk for å slå på modusen.

* Enheter som er koblet til TV-en via en HDMI-kabel, men som ikke støtter Simplink, tilbyr ikke denne funksjonen.

Obs! Hvis du vil bruke SIMPLINK, er det nødvendig å bruke en HDMI-kabel over versjon 1,3 med *CEC-funksjon. (*CEC: Consumer Electronics Control).

SIMPLINK -menyen

Trykk på knappene \wedge \vee \lt \gt og deretter OK for å velge ønsket SIMPLINK-kilde.

- 1 **TV-visning:** Bytt til forrige TV-kanal, uavhengig av gjeldende modus.
- 2 **Avspilling av disk:** Velg og spill av tilkoblede disk. Når flere disk er tilgjengelig, vises titlene på diskene nederst på skjermen.
- 3 **Avspilling fra videospiller:** Spill av fra og styr den tilkoblede videospilleren.
- 4 **Avspilling fra harddisk-opptaker:** Spill av og styr opptak lagret på harddisken.
- 5 **Utsignal for lyd til hjemmekino/TV:** Velg hjemmekinoanlegg eller TV-høytalere.

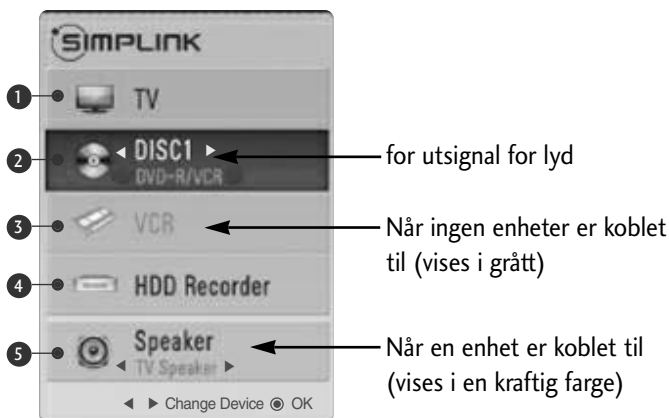

- Hjemmekino: Bare én om gangen støttes
- DVD, Opptaker: Opptil en (19/22LH20**, 19/22LG31**), to (19/22LU40**, 19/22LU50**, 26/32/37/42LH20**, 32/37/42LF25**, 32/37/42LG2**, 32/37/42LG33**, 26LG31**), tre (32/37/42/47LH3**, 32/37/42/47LH40**, 26LU50**, 32/42/47LF51**, 42/50PQ35**, 42PQ65**, 50PS65**) eller fire (32/37/42/47LH49**, 32/37/42/47/55LH50**, 32/37/42/47LH70**, 42/47LH90**, 50/60PS70**, 50/60PS80**) støttes om gangen.
- VCR: Bare én om gangen støttes

SE PÅ TV / PROGRAMSTYRING

AV-MODUS

Du kan velge de optimale bildene og lydene når du kobler AV-enheter til en ekstern inngang.

Av	Deaktiverer AV MODE (AV-modus).
Kino	Optimaliserer video og lyd for visning av filmer.
Sport	Optimaliserer video og lyd for visning av sport.
Spill	Optimaliserer video og lyd for musikkavspilling.

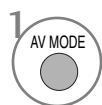
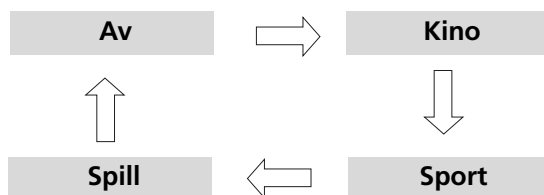

1 Trykk gjentatte ganger på knappen **AV MODE** (AV-modus) for å velge ønsket kilde.



- Hvis du velger modusen **Kino** i **AV-modus**, vil modusen **Kino** velges både for **Kinomodus** og **Lydmodus** på henholdsvis menyen **BILDE** og menyen **Lyd**.
- Hvis du velger "**Av**" i **AV-modus**, velges bildet og bildeinnstillingene som opprinnelig ble angitt.

INITIALISERE (TILBAKESTILLE TIL OPPRINNELIGE FABRIKKINNSTILLINGER)

Denne funksjonen initialiserer alle innstillinger.





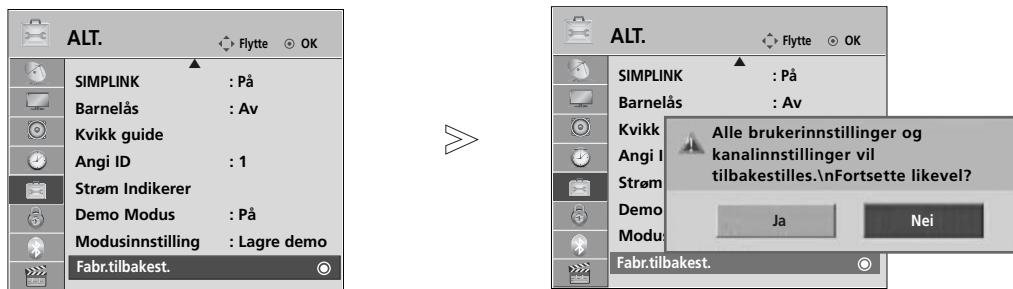

Men innstillingene for **isf...** **Dag** og **isf...** **Natt** i bildemodus kan ikke initialiseres.

Det er nyttig å initialisere produktet eller når du flytter til en annen by eller et annet land.

Når Factory Reset (Fabrikktilbakestilling) er fullført, må du starte første gangs oppsett på nytt.

Når låsesystemet er "På", vises meldingen om å legge inn passordet.



- 1   Velg **ALT..**
- 2   Velg **Fabr.tilbakest..**
- 3   Velg **Ja.**
- 4  Start Factory Reset (Fabr.tilbakest.)

- I **Lås system "på"**. Hvis du glemmer passordet, trykker du på '7', '7', '7', '7' på fjernkontrollen.

- Trykk på knappen **MENU** (Meny) for å gå tilbake til normal TV-visning
- Trykk på knappen **RETURN** (Retur) for å gå tilbake til forrige menybilde.

SLIK BRUKER DU BLUETOOTH

(Kun 32/37/42/47LH70**, 42/47LH90**, 50/60PS70**, 50/60PS80**)

Bluetooth?

Bluetooth er en nettverksteknologi for korte avstander som bruker 2,4 GHz-frekvensen til å koble til forskjellige typer informasjonsenheter som datamaskin, mobiltelefon og PDA, i tillegg til digitalt utstyr via trådløs forbindelse, uten at du må koble til noen kabler, for å legge til rette for datautveksling.

Med Bluetooth-kommunikasjon kan du koble til Bluetooth-aktiverede trådløse stereoheadset eller motta bilder (bra JPEG) og lytte på musikk fra den Bluetooth-aktiverede mobiltelefonen ved hjelp av denne TV-en.

- Kommunikasjonsspek. : Bluetooth-spesifikasjon versjon 2.0+EDR (Enhanced Data Rate – utvidet datahastighet)
- Utdata : Bluetooth-spesifikasjon strømklasse 2
- Maksimalt kommunikasjonsintervall: Åpen synslinje ca. 10 m
- Frekvensbånd: 2,4 GHz-båndet (2,4 GHz ~ 2,4835 GHz)
- Bluetooth-modul: EAX57538201 (LG Electronics)
- Kompatibel Bluetooth-profil :
 - GAVDP (Generic Audio/Video Distribution Profile – generisk profil for audio-/videodistribusjon)
 - A2DP (Avansert lydistribusjonsprofil)
 - HSP (Headset Profile)
 - OPP (Object Push Profile)
 - BIP (Basic Imaging Profile)
 - FTP (File Transfer Protocol)

CE0678

Forholdsregler ved bruk av Bluetooth

- ▶ Bruk innen 10 meters (-45°~45°) avstand.
Hvis du bruker enheten på større avstand eller innenfor avstandsområdet med hindringer, kan det føre til kommunikasjonsfeil.
- ▶ Kommunikasjonsfeil kan oppstå avhengig av enhetens omgivelser.
- ▶ Produkter som bruker samme frekvens på 2,4 GHz (trådløst nettverk, mikrobølgeovner, osv.), kan forårsake kommunikasjonsfeil ved å bruke den samme frekvensbåndbredden.
- ▶ Enhetens søketid er forskjellig avhengig av antall Bluetooth-enheter og driftssituasjonen.
- ▶ Sannsynligheten for søk øker med mindre antall enheter.
- ▶ Elektromagnetiske bølger kan forstyrres med aktuelle trådløse enheter.
- ▶ Fordi aktuelle trådløse enheter har mulighet til interferens via elektroniske bølger, kan de ikke tilby tjenester knyttet til menneskers liv og levnet.
- ▶ Du kan bare koble til en Bluetooth-enhet om gangen.
- ▶ Du kan ikke motta (bare JPEG) eller lytte på musikk fra andre Bluetooth-enheter mens du bruker Bluetooth-headsettet.
- ▶ Hvis du vil ha detaljer om Bluetooth, se brukerhåndboken for Bluetooth-enheten.
- ▶ USB (fotoliste, musikkliste, filmliste (32/37/42/47LH49**, 32/37/42/47/55LH50**, 32/37/42/47LH70**, 42/47LH90**, 50/60PS70**, 50/60PS80**, 42/50PQ35**, 42PQ65**, 50PS65**)) og Bluetooth støttes ikke samtidig.
- ▶ Bruk er underlagt følgende to betingelser: (1) Denne enheten kan ikke forårsake (skadelig) interferens, og (2) denne enheten må godta eventuell mottatt interferens, medregnet interferens som kan forårsake uønskede bruksforhold for enheten.

QDID (Qualified Design Identity) : B014836

STILLE INN BLUETOOTH



Hvis du vil lytte på kringkastet lyd ved hjelp av Bluetooth-headsettet eller motta jpeg-bilder fra en ekstern enhet og vise dem på TV, kan du bruke den trådløse kommunikasjonen uten å måtte koble til noen kabler.

Du kan bruke BLUETOOTH-menyen ved å velge “På”.

Hvis du ikke vil bruke Bluetooth-funksjonen, velger du “Av”.

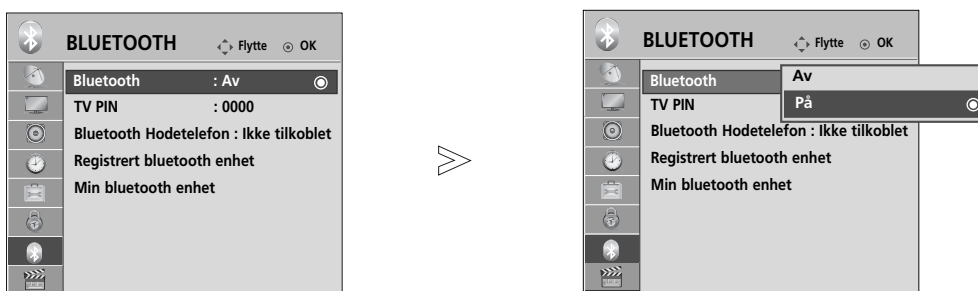
Hvis den er koblet til den eksterne Bluetooth-enheten, kan du velge Av etter at enheten er frakoblet.

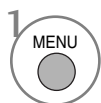

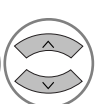
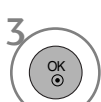
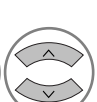
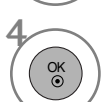
- 1   Velg **BLUETOOTH**.
- 2   Velg **Bluetooth**.
- 3   Velg **På** eller **Av**.
- 4  Lagre.

- Trykk på knappen **MENU** (Meny) for å gå tilbake til normal TV-visning.
- Trykk på knappen **RETURN** (Retur) for å gå tilbake til forrige menyskjerm-bilde.

SLIK BRUKER DU BLUETOOTH





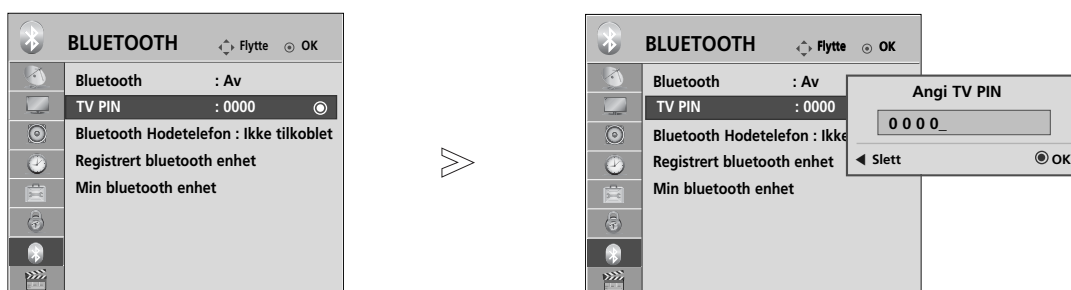

ANGI TV PIN

Hvis du vil godta tilkobling fra en ekstern Bluetooth-enhet eller vil koble deg til en ekstern Bluetooth-enhet, PIN-koden må oppgis.

Hvis du vil ha detaljer om hvordan du angir PIN for den eksterne Bluetooth-enheten, se brukerhåndboken for den aktuelle enheten.

TV-PIN-koden består av tall på opptil 10 sifre.
TV-PIN-koden må ha mer enn 1 siffer.



- 1   Velg **BLUETOOTH**.
- 2   Velg **TV PIN**.
- 3   Velg ønsket PIN-nummer.
- 4 

- Trykk på knappen  for å slette sifrene ett for ett.

- Trykk på knappen **MENU** (Meny) for å gå tilbake til normal TV-visning.
- Trykk på knappen **RETURN** (Retur) for å gå tilbake til forrige menykjerm-bilde.

BLUETOOTH-HEADSET

Når du velger Bluetooth-stereoheadsettet, kan du lytte på TV-lyden i Bluetooth-stereoheadsettet gjennom trådløs kommunikasjon.

Du må pare den med en ny Bluetooth-enhet før første gangs bruk. Hvis du vil ha detaljer, se brukerhåndboken for den aktuelle enheten.

Maksimalt 12 enheter kan pares.

Når enheten søker etter et Bluetooth-headset, fungerer ikke andre knapper enn "Stop" (OK-knappen).

Koble til et nytt Bluetooth-headset

Du kan bare søke etter det nye Bluetooth-headsettet i den frakoblede tilstanden.

Når du kjører søket, vil det vise deg listen over alle Bluetooth-headset som svarer.

Etter at den nye Bluetooth-enheten er søkt etter, valideres PIN-nummeret for å koble til enheten. Hvis du vil ha detaljer, se brukerhåndboken for den aktuelle enheten.

Ved valg av kabel (DVB kabel modus) hvis Finland, Sverige eller "--" er valgt, kan du ikke høre stereo-lyd gjennom Bluetooth hodesett.

*Ved valg av kabel (DVB kabel modus) hvis Finland, Sverige eller "--" er valgt.

1. Et eventuelt Bluetooth-headset kobles fra.
2. Alle headsetlister blir slettet.
3. Bluetooth-modus blir slått av.
4. Når du prøver å koble deg til med et headset som bare er for stereo, vises "Invalid format" (Ugyldig format).

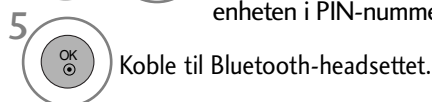
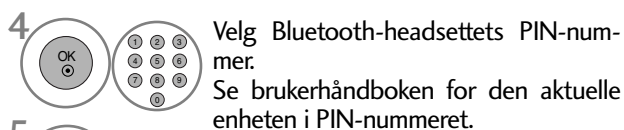
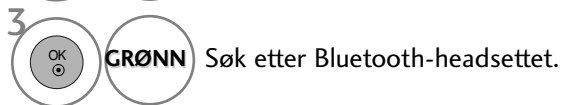

Koble til et Bluetooth-headset som allerede er registrert

Bluetooth-headset er oppført ifølge bruksrekkefølge med det sist brukte headsettet først.



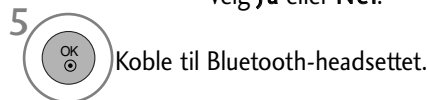
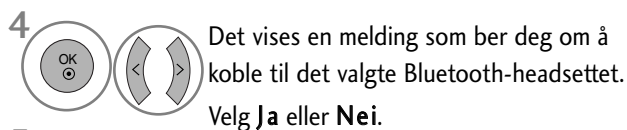
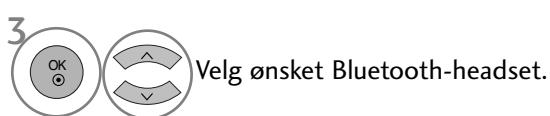

Når du kobler til Bluetooth-enheten som allerede er registrert, kan du velge og koble til direkte uten noen PIN-validering.

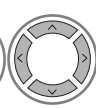

- Etter at tilkobling/bruk av Bluetooth-headsettet, går headset-innstillingen automatisk i frakoblet tilstand når du slår av strømmen til TV-en og deretter på igjen.
- Etter at du har koblet til Bluetooth-headsettet, går TV-høytaleren over i Mute- (Dempet) tilstand, og lyd vil bare genereres fra håndsettet.

SLIK BRUKER DU BLUETOOTH

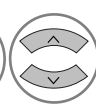
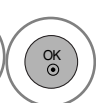
Koble fra Bluetooth-headsettet under bruk

-   Velg **BLUETOOTH**.
-    Velg **Bluetooth Hodetelefon**.
-  Koble fra Bluetooth-headsettet.

Når du ber om å koble til TV fra Bluetooth-headsettet

Når Bluetooth-menyen er "På" og det er en tilkoblingsanmodning fra headsettet, vises denne meldingen.

Ikke alle headset støtter denne funksjonen. (Se brukerhåndboken for det aktuelle Bluetooth-headsettet.)

Noen hodesett-typer kan gjøre et forsøk på tilkobling når de er slått av/på selv om de ikke er inkludert i den registrerte innretningslisten.

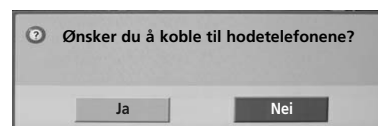

-    Velg **Ja** eller **Nei**.

! MERK

- ▶ LG anbefaler følgende headset.

-Mono/Stereo : Nokia : BH501 / Jabra : BT620s /
Sony : DR-BT30Q / Philips : SHB7100 /
Plantronics : Pulsar590 / Motorola : HT820 /
Motorola : S9 / LG : HBS200

-Only Stereo : Logitech : Freepulse-wireless

-Only Mono : Motorola : H800 / Jabra : BT250v /
Jabra : BT2040 / Plantronics : Discovery665 /
Nokia : BH-900 / Sony Ericsson : HBH-GV435 /
Samsung : WEP500 / LG: Prada HBM-510

Det kan oppstå en lydforsinkelse, avhengig av headsettets bufferminnestørrelse.

- ▶ Stereo-/monoheadset offisielt sertifisert som Bluetooth-kompatible kan søkes etter og tilkobles.

- ▶ Stereo-/monoheadset som støtter A2DP eller HSP -funksjonen blant Bluetooth-enheter, kan kobles til.

- ▶ Hvis det omkringliggende miljøet til TV-en er som følger, kan ikke enheten søkes etter eller tilkobles korrekt.

-Hvis det finnes en sterk elektromagnetisk bølge.

-Hvis det finnes mange Bluetooth-enheter.

-Hvis headsettet blir slått av, ikke til stede eller har en feil.

-Fordi produkter som mikrobølgeovn, trådløst LAN, plas-
maly, gassovn osv. bruker sammen frekvensintervallet,

kan det føre til kommunikasjonsfeil.

- ▶ Bare ett Bluetooth-headset kan kobles til samtidig.
- ▶ Tilkobling som går tapt fordi TV-en slås av, kan ikke gjenopprettes automatisk. Prøv å koble til den aktuelle enheten igjen.
- ▶ Noen operasjoner kan gå tregere mens du opererer headsettet.
- ▶ Selv om du velger simplink Home Theater etter at du har brukt headsettet under Simplink-drift, vil ikke enheten bytte automatisk til Home Theater-høytalerne.
- ▶ Når headset-tilkoblingen svikter kontinuerlig, parer du enheten en gang til.
- ▶ Lydkvaliteten til et monoheadset vil ikke være like bra som på .
- ▶ Monoheadset kan være utsatt for støy etter hvert som avstanden fra TV-en øker, fordi de bruker en annen overføringsmetode sammenlignet med stereo-headset.
- ▶ Når et Bluetooth-headset er i bruk, fungerer ikke knappen Volume +/- og Mute (Demp), og Audio-menyen går tilbake til standardverdien og deaktiveres.
- ▶ Med Bluetooth satt på, hvis noen registrerte at enheter er slått på, vil TV bytte til Bluetooth modus automatisk selv om du ser på i en annen input modus. Er dette tilfellet, så innstill Bluetooth til Av.

ADMINISTRERE REGISTRERTE BLUETOOTH-ENHETER

Hvis det ikke finnes registrerte enheter, deaktiveres menyen Registered B/T Device (Registrert BT-enhet) og kan ikke brukes.

Når 12 enheter er registrert, kan du ikke registrere flere enheter og den eksterne enheten kan ikke lenger danne par med TV-en. I dette tilfellet bør du slette en (koble fra først hvis en enhet er koblet til TV-en), og deretter kan du registrere en annen enhet.

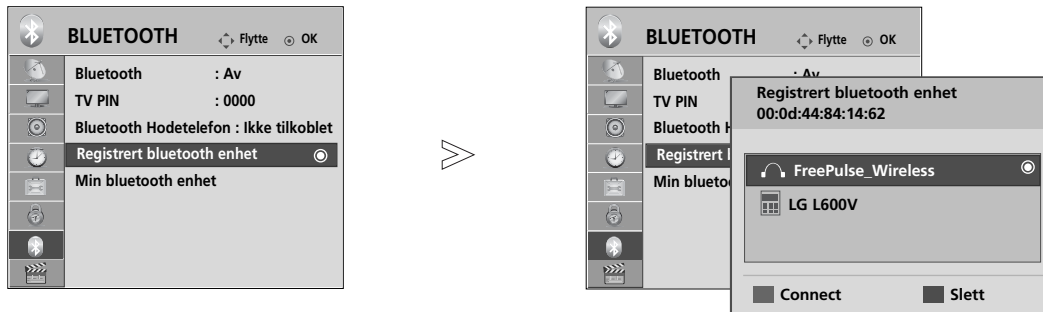

1   Velg **BLUETOOTH**.

2   Velg **Registrert bluetooth enhet**.

3  Sjekk den registrerte Bluetooth-enheten.

■ Koble til det registrerte Bluetooth-headsettet



1   Velg det registrerte Bluetooth-headsettet du vil koble til.

2  **BLÅ** Det vises en melding som ber deg om å koble til det valgte Bluetooth-headsettet.

3    Velg **Ja** eller **Nei**.

■ Slette en registrert Bluetooth-enhet

"Slett" vil være tilgjengelig når du velger enheten som ikke er koblet til TV-en.



1   Velg Bluetooth-enheten du vil fjerne.

2  **RØD** Det vises en melding som ber deg om å slette den merkede Bluetooth-enheten.

3    Velg **Ja** eller **Nei**.

■ Koble fra den registrerte Bluetooth-enheten

"Koble fra" vil være tilgjengelig når du velger enheten som er koblet til TV-en.

1   Velg Bluetooth-enheten som i øyeblikket er koblet til TV-en.

2  **BLÅ** Koble fra Bluetooth-enheten.

SLIK BRUKER DU BLUETOOTH

MY BLUETOOTH INFORMATION (MIN BLUETOOTH-INFORMASJON)

Denne funksjonen tilbyr Bluetooth-informasjon til brukeren.

"Edit" (Rediger) vil være tilgjengelig når TV-en ikke er koblet til noen enhet.

Du kan redigere My device name (Mitt enhetsnavn).

Du kan sjekke My device Address (Min enhetsadresse).

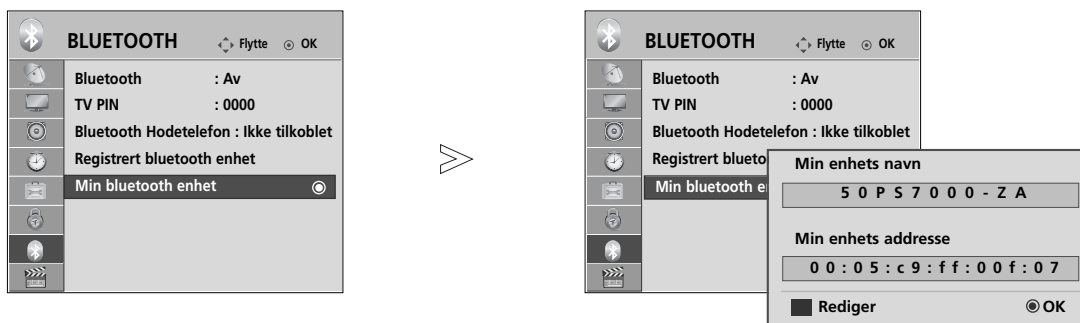

-   Velg **BLUETOOTH**.
-   Velg **My Bluetooth Info..**
-      Skriv inn enhetsnavnet. Du kan bruke alfabettegn fra **A** til **Z**, tall fra **0** til **9**, +/- og blanktegn.
-  Lagre.

- Trykk på knappen **MENU** (Meny) for å gå tilbake til normal TV-visning.
- Trykk på knappen **RETURN** (Retur) for å gå tilbake til forrige menyskjerm.

MOTTA FOTOGRAFIER GJENNOM EKSTERN BLUETOOTH-ENHET

Hvis du vil ha detaljer om hvordan du sender fotografier (bare JPEG) fra den eksterne Bluetooth-enheten til TV, se brukerhåndboken for den aktuelle enheten.

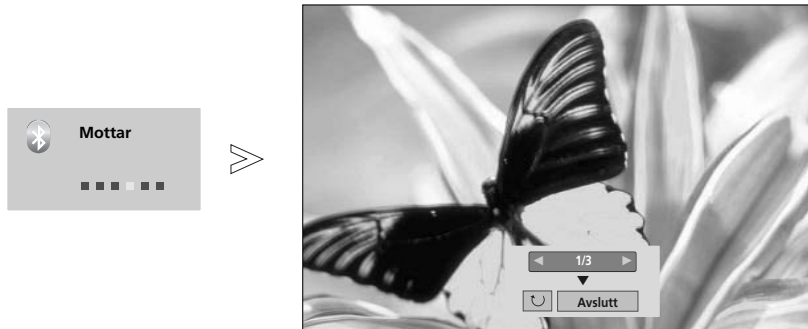

- Når du velger **Avslutt** med knappen $\wedge \vee < >$, blir OSD borte. Og når du trykker på OK-knappen igjen, vil den vises igjen.



Velg ønskede fotografier.

 (**Rotate**) : Rotate photos (Roter fotografier).

- Roterer fotografiet 90° med klokken med OK-knappen på  (**Rotate**).

- Maksimal akkumulert støtte på bildet som kan mottas, er 10 MBytes.
- Du kan ikke motta bildet mens du bruker Bluetooth-headsettet.
- Du kan ikke motta bilder mens du lytter på musikk fra Bluetooth-enheten.
- Når den eksterne Bluetooth-enheten sender fotografiet i øyeblikket, trykker du på **RETURN (RETUR)** - knappen for å stanse mottaket av fotografiet. Som et resultat vil alle mottatte fotografier vil slettes.
- Med noen Bluetooth-enheter vil du kanskje ikke kunne overføre en bildefil (JPEG) til TV-settet.

Å LYTTTE PÅ MUSIKK FRA EKSTERN BLUETOOTH-ENHET

Hvis du vil ha detaljer om hvordan du sender musikk fra den eksterne Bluetooth-enheten til TV, se brukerhåndboken for den aktuelle enheten.

Du bør bruke Bluetooth-enheten som støtter A2DP (som en ekstern enhet)

- Med noen Bluetooth-enheter vil du kanskje ikke kunne lytte på musikk via TV-høytalersystemet.

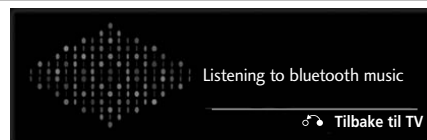

- Trykk på knappen $\triangleleft +$ eller $-$ for å justere volumet.
- Hvis du vil slå av lyden, trykker du på MUTE-knappen (Demp).
- Trykk på **RETURN**-knappen (TILBAKE) for å gå tilbake til vanlig TV-visning.

! MERK

- ▶ Du kan ikke lytte på musikk mens du bruker Bluetooth-headsettet.
- ▶ Du kan ikke lytte på musikk mens du mottar bilder..

SLIK BRUKER DU USB-ENHETEN

- ▶ Det er ikke mulig å bruke USB-funksjonen på modellene 19/22LU40**, 19/22/26LU50**, 32/37/42LF25**, 32/37/42LG2**, 32/37/42LG33**, 19/22/26LG31**, 19/22/26/32/37/42LH20**, 32/37/42/47LH3**, 32/42/47LF51**.

Ved tilkobling av USB-enheten

Når du kobler til en USB-enhet, vises denne popupmenyen automatisk.

“POPUP-MENY” vil ikke vises mens OSD med meny, EPG eller timeplanliste er aktivert, eller mens Bluetooth-headset er tilkoblet.

Når popupmenyen ikke vises, kan du velge musikklisten, fotolisten eller filmlisten (bare 32/37/42/47LH49**, 32/37/42/47/55LH50**, 32/37/42/47LH70**, 42/47LH90**, 50/60PS70**, 50/60PS80**, 42/50PQ35**, 42PQ65**, 50PS65**) på USB-menyen.

I USB-enheten kan du ikke legge til en ny mappe eller slette den eksisterende mappen.

- 1 Koble USB-enheten til USB IN-kontakten på TV-en.

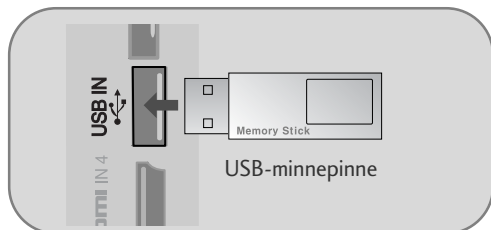

- Bare foto (JPEG), musikk (MP3) og film (DAT, MPG, MPEG, VOB, AVI, DIVX, MP4, MKV, TS, TRP, TP) (Bare 32/37/42/47LH49**, 32/37/42/47/55LH50**, 32/37/42/47LH70**, 42/47LH90**, 50/60PS70**, 50/60PS80**, 42/50PQ35**, 42PQ65**, 50PS65**) støttes.

- 2 Velg **FOTO**, **MUSIKK** eller **FILM** (Kun 32/37/42/47LH49**, 32/37/42/47/55LH50**, 32/37/42/47LH70**, 42/47LH90**, 50/60PS70**, 50/60PS80**, 42/50PQ35**, 42PQ65**, 50PS65**).



- 3

Når du fjerner USB-enheten

Velg menyen Løs ut USB(USB-utløsning) før du fjerner USB-enhet.

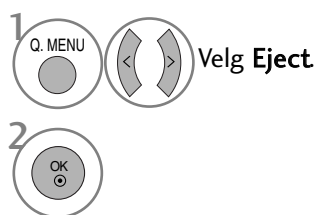

Forholdsregler når du bruker USB-enheten

- ▶ Bare en USB-lagringsenhet kan gjenkjennes.
- ▶ Hvis USB-lagringsenheten er tilkoblet gjennom en USB-hub, kan ikke enheten gjenkjennes.
- ▶ En USB-lagringsenhet som bruker et automatisk gjenkjenningsprogram, kan ikke gjenkjennes.
- ▶ En USB-lagringsenhet som bruker sin egen driver, vil kanskje ikke bli gjenkjent.
- ▶ Gjenkjenningshastigheten på en USB-lagringsenhet kan avhenge av hver enhet.
- ▶ Vennligst ikke slå av TV-en eller plugg ut USB-enheten når den tilkoblede USB-lagringsenheten arbeider. Når en slik enhet plutselig blir atskilt eller plugges ut, kan de lagrede filene eller USB-lagringsenheten bli skadet.
- ▶ Vennligst ikke koble til USB-lagringsenheten som ble kunstig manøvrert på PC-en. Enheten kan føre til at produktet feilfungerer eller ikke blir avspilt. Glem aldri å bruke bare en USB-lagringsenhet som har normale musikkfiler, bildefiler eller filmfiler.
- ▶ Vennligst bruk bare en USB-lagringsenhet som ble formatert som et FAT32- eller NTFS-filsystem, som tilbys med Windows-operativsystemet. Hvis det gjelder en lagringsenhet som er formatert med et annet hjelpeprogram som ikke støttes av Windows, kan det ikke gjenkjennes.
- ▶ Vennligst koble strøm til en USB-lagringsenhet (over 0,5A) som krever ekstern strømforsyning. Hvis ikke, er det ikke sikkert at enheten blir gjenkjent.
- ▶ Koble til en USB-lagringsenhet med kablen som leveres av enhetsprodusenten.
- ▶ Noen USB-lagringsenheter støttes kanskje ikke eller opererer ujevnt.
- ▶ Filjusteringsmetode for USB-lagringsenheten minner om Window XP, og filnavnet kan gjenkjenne opptil 100 engelske tegn.
- ▶ Sørg for å sikkerhetskopiere viktige filer fordi data lagret i en USB-minneenhet kan bli skadet. Vi kan ikke holdes ansvarlige for eventuelle datatap.
- ▶ Hvis USB HDD ikke har en ekstern strømkilde, vil USB-enheten kanskje ikke oppdages. Så sørg for å koble til den eksterne strømkilden. - Vennligst bruk en adapter for en ekstern kraft-kilde. Vi anbefaler/garanterer ikke en USB kabel for en ekstern kraft-kilde.
- ▶ Data i en USB-lagringsenhet kan ikke slettes i NTFS-filsystemet.
- ▶ Hvis USB-minneenheten har flere partisjoner, eller hvis du bruker en USB-multikortleser, kan du bruke opptil 4 partisjoner eller USB-minneenheter.
- ▶ Bare FAT32-filsystemet støtter slettefunksjonen.
- ▶ Hvis en USB-minneenhet er koblet til en USB-multikortleser, er det ikke sikkert at volumdataene blir oppdaget.
- ▶ Hvis USB-minneenheten ikke fungerer skikkelig, må du koble den fra og til igjen.
- ▶ Hvor raskt en USB-minneenhet oppdages er forskjellig fra enhet til enhet.
- ▶ Hvis USB er koblet til standbymodus, vil den bestemte harddisken lastes automatisk når TV-en slås på.
- ▶ Den anbefalte kapasiteten er 1 TB eller mindre for en ekstern USB-harddisk og 32 GB eller mindre for USB-minne.
- ▶ Ved bruk av enheter med mer enn anbefalt kapasitet kan det hende at de ikke fungerer skikkelig.
- ▶ Hvis en ekstern USB-harddisk med strømsparingsfunksjon ikke fungerer, slår du harddisken av og så på igjen for å få den til å fungere skikkelig.
- ▶ USB-lagringsenheter under USB 2.0 støttes også. Men de vil kanskje ikke virke som de skal i filmlisten.

! MERK

- Det viste bildet kan avvike fra TV-en.
- For å unngå å miste USB-minnepinnen bruker du USB-kontakten (selges separat) for å feste USB-minnepinnen til USB-kontaktholderen på TV-en.

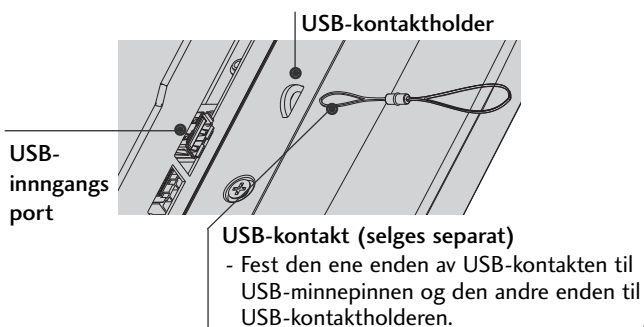

FOTOLISTE

Du kan vise fotofiler på USB-lagringenheter.

On Screen Display (Visning på skjermen) kan være forskjellig fra settet ditt. Bilder er et eksempel som bistår med TV-betjeningen.

Når du ser på fotoet i "Photo List" funksjonen, kan du ikke forandre bilde-modusen.

PHOTO (*.JPEG)-støttefil

Baseline : 64 x 64 ~ 15360 x 8640

Progressiv : 64 x 64 ~ 1920 x 1440

- Du kan bare spille av JPEG-filer.
- Filer som ikke støtte, vises i form av et forhåndsdefinert ikon.

Skjermkomponenter

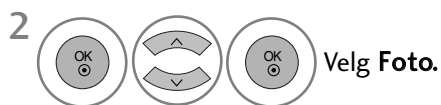

- 1 Flytter til filen på øverste nivå
- 2 Gjeldende side/totalt sider
- 3 Totalt antall markerte fotografier
- 4 Tilsvarende knapper på fjernkontrollen

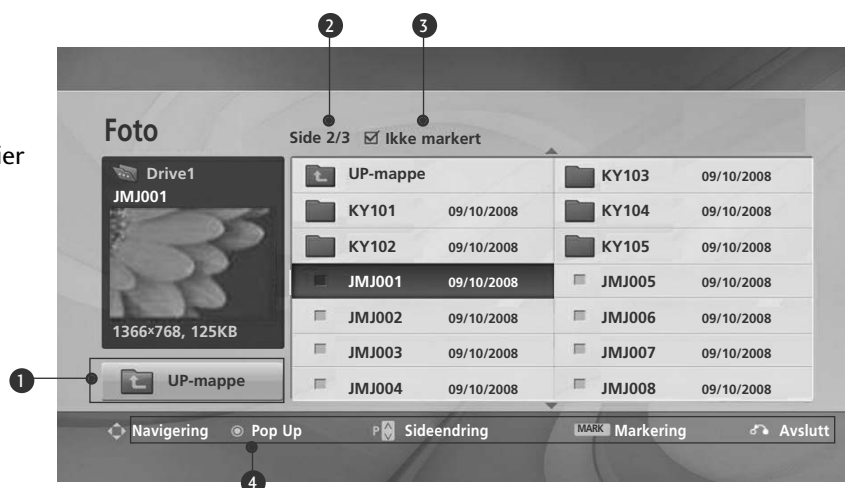





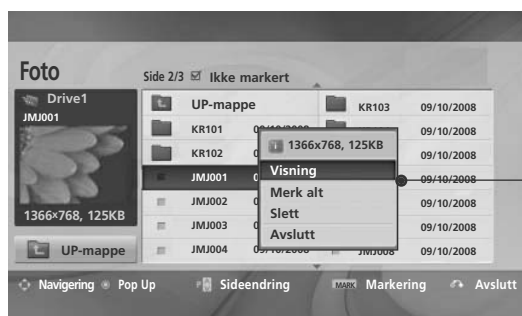
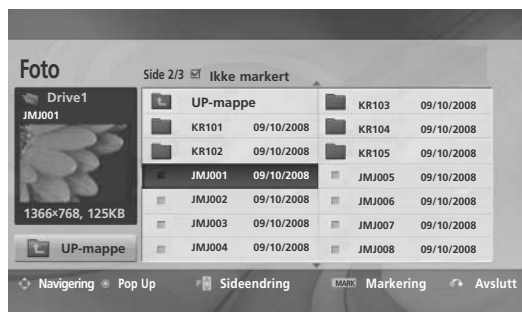



SLIK BRUKER DU USB-ENHETEN

Fotovalg- og hurtigmeny



- ▶ **Visning** : Vis det valgte elementet.
- ▶ **Merk alt** : Markerer alle fotografier på skjermen.
- ▶ **Fjern merking** : Opphev markering av alle markerte fotografier.
- ▶ **Slett eller Slett markerte (Bare FAT32-fil-system)** : Slette det valgte fotoelementet.
- ▶ **Avslutt** : Lukk popup-menyen.

- 1  Velg målmappe- eller stasjon.
- 2   Velg ønskede fotografier.
- 3   Vis popup-menyen.
- 4   Velg ønsket popup -meny.

- Bruk knappen **P**   for å navigere på fotosiden.
- Bruk knappen **MARK** til å markere eller oppheve markering av et fotografi. Når ett eller flere fotografier er markert, kan du vise hvert markert fotografi eller et lysbildeshow med de markerte fotografiene. Hvis ingen fotografier er markert, kan du vise hvert individuelle fotografi i mappen eller et lysbildeshow med alle fotografier i mappen.

- Trykk på knappen **RETURN** (Retur) for å gå tilbake til normal TV-visning.

Hvordan du viser fotografiet

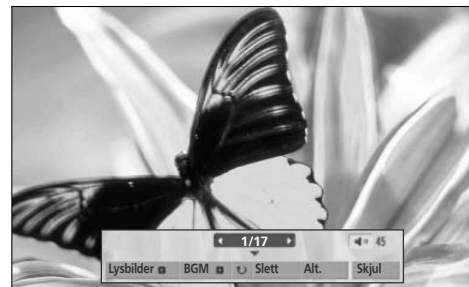
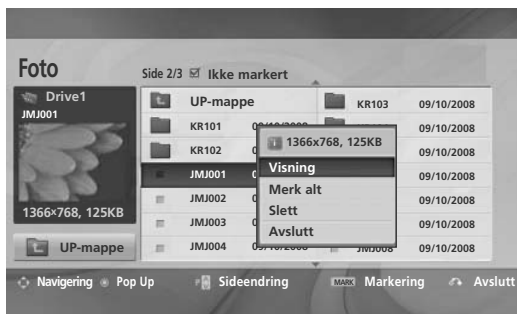

Detaljerte operasjoner er tilgjengelige på skjermbildet for visning av fotografier i full størrelse.



Sideforholdet til et fotografi kan endre størrelsen på fotografiet som vises på skjermen i full størrelse.

Trykk på knappen **RETURN** (Retur) for å gå tilbake til forrige menyskjerm-bilde.

-  Velg målmappe- eller stasjon.
-  Velg ønskede fotografier.
-  Vis popup-menyen.
-  Velg **Visning**.
-  Det valgte fotografiet vises i full størrelse.

- Bruk knappen **P**   for å navigere på fotosiden.

SLIK BRUKER DU USB-ENHETEN

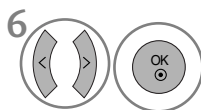
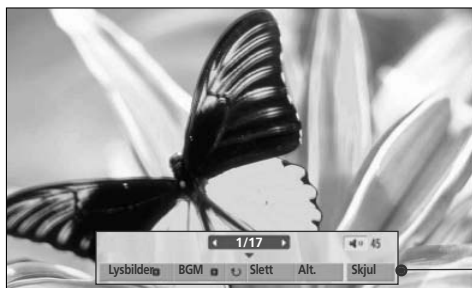

Velg **Lysbilder**(Lysbildefremvisning) , **BGM**,
Rotat , **Slett** , **Alt.** eller **Skjul**.

- Bruk knappen < > til å velge forrige eller neste fotografi.
- Bruk knappen < > til å velge og kontrollere menyen på skjermen i full størrelse.

- ▶ **Lysbilder** : Når ingen bilder er valgt, vises alle fotografier i gjeldende mappe under lysbildefremvisningen. Hvis noen fotografier blir valgt, vises disse fotografiene i et lysbildeshow.
 - Angi tidsintervallet for lysbildefremvisningen i **Alt.** (**Alternativ**).
- ▶ **BGM** (Bakgrunnsmusikk) : Llytt på musikk mens du viser fotografier i full størrelse.
 - Sett musikkmappen til BGM i Options (Alternativer) før du bruker denne funksjonen.
- ▶ **Rotat** : Rotate photos (Roter fotografier).
 - Roterer fotografiet 90°, 180°, 270°, 360° med klokken.
 - Den kan ikke roteres når bredden på et bilde er større enn høyden som støttes..
- ▶ **Slett(Bare FAT32-filsystem)** : Slett fotografier.
- ▶ **Alt.** : Angi verdier for Slide Speed (Lysbildefremvisningshastighet) og Music folder (Musikkmappe) for BGM.
 - Bruk knappen ^ v < > og **OK**-knappen til å angi verdier. Gå deretter til **OK** og trykk **OK** for å lagre innstillingene.
 - Du kan ikke endre **Musikkmappe** mens BGM spilles.
- ▶ **Skjul** : Skjul menyen på skjermen når den har full størrelse.
 - Hvis du vil se menyen igjen på skjermen i full størrelse, trykker du **OK**-knappen for å vise den.

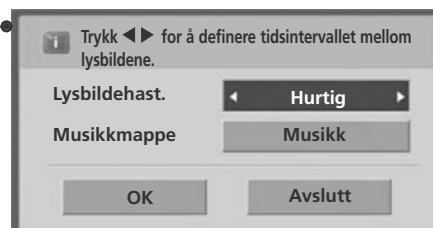

MUSIKKLISTE

Du kan spille av musikkfiler på USB-lagringsenheter.

Innkjøpte musikkfiler (*.MP3) kan inneholde copyrightbegrensninger.

Avspilling av disse filene støttes kanskje ikke av denne modellen.

Musikkfilen på USB-enheten kan spilles av denne enheten.

On Screen Display (Visning på skjermen) kan være forskjellig fra settet ditt. Bilder er et eksempel som bistår med TV-betjeningen.

MUSIC (*.MP3)-støttefil

Bitfrekvens 32 ~ 320kbps

- Samplingsfrekvens MPEG1-lag 3: 32 kHz, 44,1 kHz, 48 kHz.
- Samplingsfrekvens MPEG2-lag 3 : 16kHz, 22,05kHz, 24kHz
- Samplingsfrekvens MPEG2.5-lag 3 : 8kHz, 11,025kHz, 12kHz

Skjermkomponenter



1 Forhåndsvisning: Hvis det finnes et albumomslag for filen (albumkunstbilde), vises dette albumet.

2 Flytter til filen på øverste nivå

3 Gjeldende side/totale sider

4 Totalt antall markert musikksekvenser

5 Tilsvarende knapper på fjernkontrollen

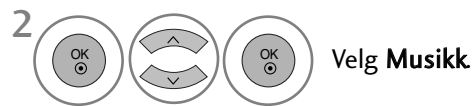

SLIK BRUKER DU USB-ENHETEN

Musikkvalg- og hurtigmeny

Som vist er opptil 6 musikktitle oppført per side.



► **Spill av ((During stop)(Under stop)):**

Spill av de valgte musikktitle.

Når en avspilling av et stykke musikk er ferdig, vises det neste. Når det ikke finnes valgte musikktitle å spille av, spilles den neste filen i gjeldende mappe av.

Hvis du går til en annen mappe og trykker **OK**-knappen, vil gjeldende musikk i avspillingen stoppet.

► **Spill av merk. :**

Spill av de valgte musikktitle. Så snart en musikkittel er ferdig avspilt, blir den neste merkede avspilt automatisk.

► **Stopp avsp. ((During playback)**

(Under avspilling)) : Stopp avspillingen av musikktitle.

► **Spill m/ foto :**

Start avspilling av den valgte musikkittelen og gå til fotolisten.

► **Merk alt :**

Marker alle musikktitle i mappen.

► **Fjern merkingl :**

Opphev markering av alle markerte musikktitle.

► **Slett eller Slett markerte(Bare FAT32-fil-system) :**

Slett den valgte musikken.

► **Avslutt :**

Lukk popup-menyen.



1 Velg målmappe- eller stasjon.



2 Velg ønsket musikk tittel

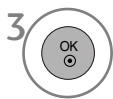

3 Vis popup-menyen.

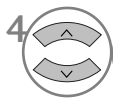

4 Velg ønsket popup-meny.

• Bruk knappen **P** ^ v til å navigere opp og ned på musikkstiden.

• Bruk knappen **MARK** til å markere eller oppheve markering av en musikkittel. Når en eller flere musikkfiler er markert, blir de markerte musikktitle avspilt i rekkefølge. Hvis du for eksempel vil lytte bare til en og samme musikkfil flere ganger, må du bare markere musikken og spille den av. Hvis ingen musikk er markert, vil all musikken i mappen avspilles i rekkefølge.

• Trykk på knappen **RETURN** (Retur) for å gå tilbake til normal TV-visning.



- Hvis du ikke trykker noen knapper på en stund mens du spiller, vil avspillingsinformasjonsboksen (som vist nedenfor) flyte som en skjermbeskytter.

- Skjermsparerer?

Skjermsparerer er ment å beskytte skjerm-pikselskade på grunn av et fast bilde som står igjen på skjermen i en lengre tidsperiode.



! MERK

- ▶ Når en musikkfil spilles av, vises  bak tittelen.
- ▶ En ødelagt eller skadet musikkfil spilles ikke av, men viser 00:00 i spilletid.
- ▶ En musikkfil lastet ned fra en betalingstjeneste med copyrightbeskyttelse, starter ikke, men viser feilaktig informasjon i spilletid.
- ▶ Hvis du trykker knappene **OK**,  stoppes en skjermsparer.
- ▶ Knappene **PLAY**(▶), **Pause**(||), , ▶▶, ◀◀ på fjernkontrollen er også tilgjengelige i denne modusen.
- ▶ Du kan bruke knappen ▶▶ til å velge neste musikk, og knappen ◀◀ til å velge forrige musikk.

SLIK BRUKER DU USB-ENHETEN

FILMLISTE (Kun 32/37/42/47LH49**, 32/37/42/47/55LH50**, 32/37/42/47LH70**, 42/47LH90**, 50/60PS70**, 50/60PS80**, 42/50PQ35**, 42PQ65**, 50PS65**)

Du kan spille av filmfiler på USB-lagringsenheter.

Filmlisten aktiveres så snart USB blir oppdaget. Den brukes når du spiller av filmfiler på TV.

Viser filmer i USB-mappen og støtter Play (Avspilling).

Tillater avspilling av alle filmer i mappen og filer etter brukerens ønske.

Det er en filmliste som viser mappeinformasjon og filmfilen.

On Screen Display (Visning på skjermen) kan være forskjellig fra settet ditt. Bilder er et eksempel som bistår med TV-betjeningen.

Movie(*.dat/*.mpg/*.mpeg/*.ts/*.trp/*.tp/*.vob/*.mp4/*.mkv/*.avi/*.divx)-støttende fil

Videoformat :DivX3.11, DivX4.12, DivX5.x, DivX6, Xvid1.00, Xvid1.01, Xvid1.02, Xvid1.03, Xvid 1.10-beta-1/beta-2, Mpeg-1, Mpeg-2, Mpeg-4, H.264/AVC

Lydformat : Dolby Digital, AAC, Mpeg, MP3, LPCM, HEAAC

Bithastighet : innen 32 ~ 320kbps(MP3)

Tekstingsformat : *.smi/*.srt/*.sub(MicroDVD, SubViewer1.0/2.0)/*.ass/*.ssa/*.txt(TMPlayer)/*.psb(PowerDivx)

- Noen brukeropprettede undertitler vil kanskje ikke fungere skikkelig.
- Noen spesialtegn støttes ikke i undertekster.
- HTML-koder støttes ikke i undertekster.
- Undertekster på andre språk enn de støttede er ikke tilgjengelige.
- Tidsinformasjon i en ekstern undertekst file bør arrangeres i oppstigende system for å bli avspilt/displayed.
- Skjermen kan oppleve midlertidige avbrudd (bildestopp, raskere avspilling osv.) når lydpråket endres.
- En skadet filmfil vil kanskje ikke spilles av korrekt, eller enkelte spillerfunksjoner kan kanskje ikke brukes.
- Filmfiler produsert med noen kodefunksjoner vil kanskje ikke spilles av korrekt.
- Hvis video- og lydstrukturen til den innspilte videoen ikke har linjesprang (interleave), genereres verken video eller lyd.
- HD-videoer med maksimalt 1920x1080@25/30P eller 1280x720@50/60P støttes, avhengig av rammen
- Videoer med oppløsninger over 1920x1080@25/30P eller 1280x720@50/60P vil kanskje ikke fungere skikkelig, avhengig av rammen.
- Andre filmfiler enn de angitte typene og formatene vil kanskje ikke fungere korrekt.
- **Maks. bitfrekvens for spillbare filmfiler er 20Mbps.**
- Vi garanterer ikke myk avspilling av profiler på kodenivå 4.1 eller høyere i H.264/AVC.
- DTS Audio-kodeken støttes ikke.
- En filmfil på mer enn 30 GB i filmstørrelse støttes ikke for avspilling.
- En DivX-filmfil og dens tekstingsfil ligger i samme mappe.
- Et videofilnavn og dets undertittelnavn må være identisk for å vises.
- Avspilling av video via en USB-tilkobling som ikke støtter høy hastighet, vil kanskje ikke virke som det skal.
- Filer i kodeform med GMC(Global Motion Compensation) kan kanskje ikke spilles.
- Når du ser på filmen i "Movie List" funksjonen, kan du justere et bilde med "Energi Sparing" (Energi sparing) og AV "mode key" (modus nøkkel) på fjernkontrollen. Bruker-setup (oppsett) for hvert bilde modus fungerer ikke.

Fil Filtypenavn	Videodekoder	Lydkodek	Maks. oppløsning
mpg, mpeg, vob	MPEG1, MPEG2	Dolby Digital, MPEG, MP3, LPCM	1920x1080@30p
dat	MPEG1	Dolby Digital, MPEG, MP3, LPCM	
ts, trp, tp	MPEG2, H.264/AVC	Dolby Digital, AAC, MPEG	
mp4	MPEG4 SP, MPEG4 ASP, Divx 3.11, Divx 4.12, Divx 5.x Divx 6, Xvid 1.00, Xvid 1.01, Xvid 1.02, Xvid 1.03 Xvid 1.10-beta 1, Xvid 1.10-beta 2, H.264/AVC	Dolby Digital, HEAAC, AAC, MPEG, MP3, LPCM	
avi	MPEG 2, MPEG 4 SP, MPEG4 ASP, Divx 3.11, Divx 4, Divx 5, Divx 6 Xvid 1.00, Xvid 1.01, Xvid 1.02, Xvid 1.03, Xvid 1.10-beta 1 Xvid 1.10-beta 2, H.264/AVC	Dolby Digital, HEAAC, AAC, MPEG, MP3, LPCM	
mkv	H.264/AVC, MPEG 1, MPEG 2, MPEG 4 SP, MPEG4 ASP	Dolby Digital, HEAAC, AAC, MPEG, MP3, LPCM	
divx	MPEG 2, MPEG 4 SP, MPEG4 ASP, Divx 3.11, Divx 4, Divx 5, Divx 6 Xvid 1.00, Xvid 1.01, Xvid 1.02, Xvid 1.03, Xvid 1.10-beta 1 Xvid 1.10-beta 2, H.264/AVC	Dolby Digital, HEAAC, AAC, MPEG, MP3, LPCM	

Skjermkomponenter

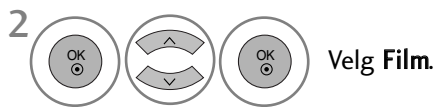

- 1 Flytter til filen på øverste nivå
- 2 Gjeldende side/totale sider
- 3 Totalt antall markerte filmtitler.
- 4 Tilsvarende knapper på fjernkontrollen







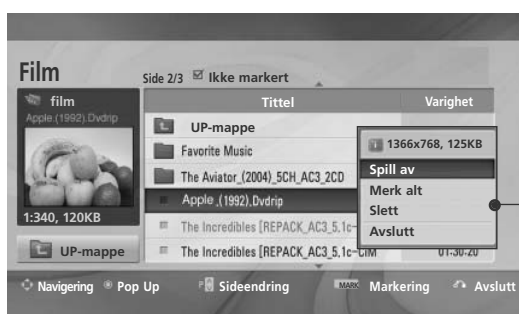



SLIK BRUKER DU USB-ENHETEN

Filmvalg og popup-meny



- ▶ **Spill av :** Spill av de valgte filmtitlene. Divx-avspilling utføres mens skjermen endres.
- ▶ **Merk alt :** Merk alle filmtitler i mappen.
- ▶ **Fjern merking :** Opphev merking av alle merkede filmtitler.
- ▶ **Slett eller Slett markerte (Bare FAT32-fil-system) :** Slett det valgte filmelementet.
- ▶ **Avslutt :** Lukk popup-menyen.

- 1  Velg målmappe- eller stasjon.
- 2   Velg ønskede filmtitler.
- 3   Vis popup-menyen.
- 4   Velg ønsket popup -meny.

- Bruk knappen **P**   til å navigere på filmtitelsiden.
- Bruk knappen **MARK** til å markere eller oppheve merking av en film. Når en eller flere filmler er markert, blir de markerte filmene avspilt i rekkefølge.

- Trykk på knappen **RETURN** (Retur) for å gå tilbake til normal TV-visning.

! MERK

- ▶ Når det gjelder filer som ikke støttes, vises en melding om filen som ikke støttes.

Bruke filmlistefunksjonen, spill



Bildestørrelse	◀ Full skjerm ▶
Språk for lyd	1
Språk for undertekst	Latin 1
· Synk	0
· Posisjon	0
Avslutt	

Undertekstspråk	Støttet språk
Latin1	Engelsk, spansk, fransk, tysk, italiensk, svensk, finsk, nederlandsk, portugisisk, dansk, rumensk, norsk, albansk, skotsk-gælisk, walisisk, irsk-gælisk, katalan, valenciansk
Latin2	bosnisk, polsk, kroatisk,, tsjekkisk, slovakisk, slovensk, serbisk, ungarsk
Latin4	estisk,, latvisk, litauisk
Kyrillisk	bulgarsk, makedonsk, russisk, ukrainsk, kasakh
Gresk	Gresk
Tyrkisk	Tyrkisk

- ▶ **Bildestørrelse** : Velg ønsket bildeformat under filmavspilling.
- ▶ **Språk for lyd & Språk for undertekst** : Endre språkgruppen til språket/underteksten under filmavspilling.
- ▶ **Synk** : Justerer tidssynkroniseringen av underteksten fra -10 sekunder ~ +10 sekunder i trinn på 0,5 sekund under filmavspilling.
- ▶ **Posisjon** : Endre posisjonen til underteksten opp eller ned under filmavspilling.

! MERK

- ▶ Kun filer lagret i ASCII CODE er støttet for ekstern undertekst av en film.
- ▶ Kun 500 alfabeter og 500 nummer er støttet for hver linje av underteksten.
- ▶ Kun 10.000 av synkron systemer kan støttes innenfor undertekst filen.

Bruke fjernkontrollen

◀◀ / ▶▶	<p>Under avspilling trykk gjentatte ganger på knappen REW(◀◀) for å øke hastigheten ◀◀(x2) -> ◀◀◀◀(x4) -> ◀◀◀◀◀◀(x8) -> ◀◀◀◀◀◀◀◀(x16) -> ◀◀◀◀◀◀◀◀◀(x32) .</p> <p>trykk gjentatte ganger på knappen FF(▶▶) for å øke hastigheten ▶▶(x2)-> ▶▶▶▶(x4) -> ▶▶▶▶▶▶(x8) -> ▶▶▶▶▶▶▶▶(x16) -> ▶▶▶▶▶▶▶▶▶▶(x32).</p> <ul style="list-style-type: none"> ▪ Trykking gjentatte ganger på disse knappen øker hastigheten på hurtigspoling framover / tilbakespoling.
	<p>Under avspilling kan du trykke på Pause()-knappen.</p> <ul style="list-style-type: none"> ▪ Stillskjerm bildet vises. ▪ Hvis ingen knapper trykkes på fjernkontrollen i 10 minutter etter pause, går TV-en tilbake til avspillingstilstand. ▪ Trykk på Pause()-knappen og bruk knappen &&& til sakte bevegelse.
< >	<ul style="list-style-type: none"> ▪ Ved bruk av knappen < eller > under avspilling kan en posisjonsmarkør vises på skjermen.
PLAY(▶)	Trykk på knappen PLAY(▶) (SPILL AV) en gang til for gå tilbake til vanlig avspilling.
ENERGY SAVING e2	Trykk på knappen ENERGY SAVING (Strømsparing) gjentatte ganger for å søke lysstyrken på skjermen. (Se side 116)
AV MODE ○	Trykk gjentatte ganger på knappen AV MODE (AV-modus) for å velge ønsket kilde (se side 86)

SLIK BRUKER DU USB-ENHETEN

DIVX-REGISTRERINGSKODE

(Kun 32/37/42/47LH49**, 32/37/42/47/55LH50**, 32/37/42/47LH70**, 42/47LH90**, 50/60PS70**, 50/60PS80**, 42/50PQ35**, 42PQ65**, 50PS65**)

Bekreft TV-ens DivX-registreringskodenummer. Ved hjelp av registreringsnummeret kan filmer leies eller kjøpes på www.divx.com/vod.

Med en DivX-registreringskode fra en annen TV er avspilling av leide eller kjøpte DivX-filer ikke tillatt. (Bare DivX-filer med riktig registreringskode for den kjøpte TV-en kan spilles av.)

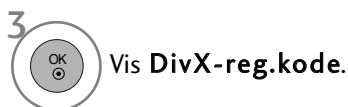
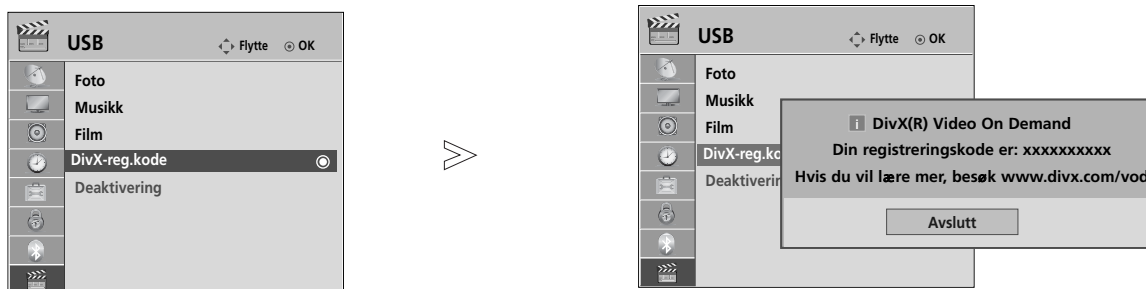

- Trykk på knappen **MENU** (Meny) for å gå tilbake til normal TV-visning.
- Trykk på knappen **RETURN** (Retur) for å gå tilbake til forrige menykjerm.



“DivX godkjent for å spille DivX video opp til HD 1080p, inkludert premium innhold”
OM DIVX VIDEO: DivX® er et digitalt video format er et digitalt video format kreert av DivX, Inc.

Dette er en offisielt DivX sertifisert enhet som spiller DivX video.
Besøk www.divx.com for mer informasjon og software verktøy for å konvertere dine filer over til DivX video.

OM DIVX VIDEO-PÅ-KRAV: Denne DivX Certified® enhet må registreres for å kunne spille DivX Video-på-Krav (VOD) innhold.

For å generere registreringskoden, finn DivX VOD seksjonens i innretningens setup meny. Gå til vod.divx.com med denne koden for å fullføre registreringssprosessen og lære mer om DivX VOD.

! MERK





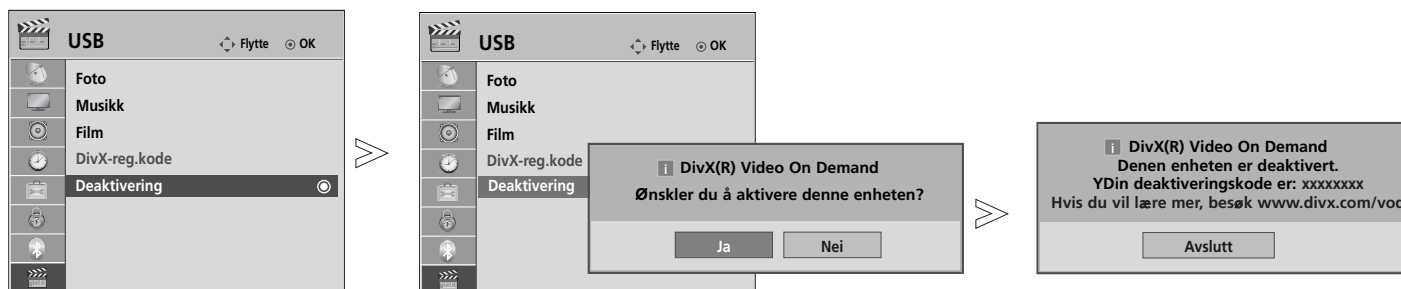

- ▶ Filmfiler støttes som følger.
 - Oppløsning: under 1920x1080 SxH-piksler
 - Rammefrekvens: under 30 rammer/sek (1920x1080), under 60 rammer/sek (under 1280x720)
- ▶ VVideokodek : MPEG 1, MPEG 2, MPEG 4, H.264/AVC, DivX 3.11, DivX 4.12, DivX 5.x, DivX 6, Xvid 1.00, Xvid 1.01, Xvid 1.02, Xvid 1.03, Xvid 1.10-beta1, Xvid 1.10-beta2

DEAKTIVERING

(Kun 32/37/42/47LH49**, 32/37/42/47/55LH50**, 32/37/42/47LH70**, 42/47LH90**, 50/60PS70**, 50/60PS80**, 42/50PQ35**, 42PQ65**, 50PS65**)

Formålet med deaktivering er å tillate deaktivering av enheter for brukere som har aktivert alle de tilgjengelige enhetene via webserveren og som er blokkert fra å aktivere flere enheter. DivX VOD tillot kunden å aktivere opptil 6 enheter under én konto, men for å erstatte eller deaktivere en av disse enhetene, måtte kunden kontakte DivXs kundeservice og be om sletting. Med denne tilføyde funksjonen kan forbrukere deaktivere seg selv og derfor administrere sine DivX VOD-enheter på en bedre måte.



- 1   Velg **USB**.
- 2   Velg **Deaktivering**.
- 3   Velg **Ja**.
- 4  Deaktivering av skjermen.

- Trykk på knappen **MENU** (Meny) for å gå tilbake til normal TV-visning.
- Trykk på knappen **RETURN** (Retur) for å gå tilbake til forrige menyskjerm.













EPG (ELECTRONIC PROGRAMME GUIDE – ELEKTRONISK PROGRAMGUIDE) (I DIGITAL-MODUS)

Dette systemet har en EPG som hjelper deg med å finne frem i de forskjellige sendingene.

EPG informerer om for eksempel programoppføringer og start/slutt-tider for alle tilgjengelige tjenester. I tillegg kan EPG ofte gi informasjon om programmet (tilgjengelighet og antall slike programmer varierer, avhengig av kringkaster).

Denne funksjonen kan bare brukes når det sendes EPG-informasjon av kringkasteren.

EPG viser programbeskrivelser for de neste åtte dager.

	Viser gjeldende skjerminformasjon.		Vises i Tekst-TV-program.
	Vises i DTP-program.		Vises i Undertekstprogram.
	Vises i Radioprogram.		Vises i Kryptert program.
	Vises i MHEG-program.		Vises i Dolby-program.
	Vises med et AAC-program.		Vises med et Dolby Digital PLUS-program.
	Kringkastingsprogrammets sideforhold	576i/p, 720p, 1080i/p : Oppløsningen til kringkastingsprogrammet	
	Kringkastingsprogrammets sideforhold		

Slå av/på EPG

 Slå EPG av eller på.

Velg et program

 eller  Velg ønsket program.

 EPG vil bli borte etter flytting til et valgt program.

Knappefunksjoner i NOW/NEXT (NÅ/NESTE) Guide-modus

Du kan vise et program som kringkastes, og ett planlagt i ettertid.

 Endre EPG-modus

 Gå inn i innstillingsmodusen Timer Record/Remind (Tidsstyrt opptak/Påminnelse)

 Angi listemodus for Timer Record/Remind (Tidsstyrt opptak/Påminnelse)

 EPG vil bli borte etter flytting til et valgt program.

 Velg NOW (NÅ) eller NEXT (NESTE) program

 Velg program

 Side opp/ned

Programguide		
ALLE	NÅ	NESTE
1 YLE TV1	That '70s show	Keno
2 YLE TV2	Your World Today	World Business
4 TV..	Legenen om Den...	Fantomen
5 YLE FST	Naturtimmen	Kritiskt
6 CNN	Lyssna	ABC
8 YLE24	Glamour	Tänään otsikoissa







FAV Favoritt INFO ⓘ Informasjon Pr.ending TV/RAD RADIO
Modus Tidsplan Tidsplanliste

 eller  Switch off EPG.





 Velg TV- eller radioprogram

 Slå av/på detaljinformasjon

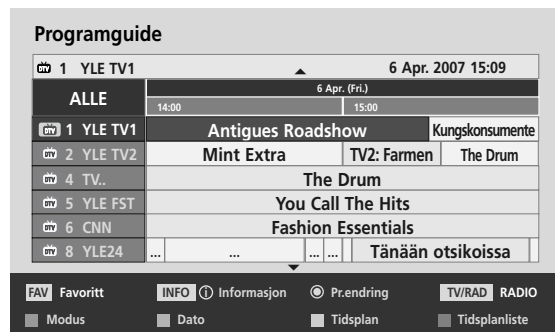





Knappefunksjon i 8 dagers guide-modus

-  **RØD** Endre EPG-modus
-  **GRØNN** Gå inn i datoinnstilling-modus
-  **GUL** Gå inn i innstillingsmodusen Timer Record/Remind (Tidsstyrt opptak/Påminnelse)
-  **BLÅ** Angi listemodus for Timer Record/Remind (Tidsstyrt opptak/Påminnelse)
-  **OK** EPG vil bli borte etter flytting til et valgt program.
-  Velg Programme.
-  Velg program



-  Side opp/ned
-  eller  Slå av EPG
-  Velg TV- eller radioprogram
-  Slå av/på detaljinformasjon



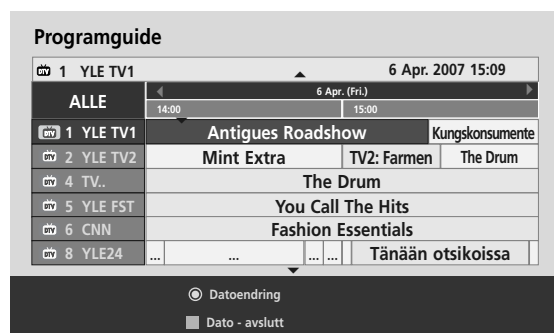

Knappefunksjon i datoendring-modus

-  **GRØNN** Slå av datoinnstilling-modus
-  **OK** Endre til valgt dato
-  Velg dato
-  Slå av datoinnstilling-modus
-  eller  Slå av EPG



EPG (ELECTRONIC PROGRAMME GUIDE – ELEKTRONISK PROGRAMGUIDE) (I DIGITAL-MODUS)

Knappefunksjon i boksen som inneholder utvidet programbeskrivelse





-  Tekst opp/ned
-  GUL Gå inn i innstillingsmodusen Timer Record/Remind (Tidsstyrt opptak/Påminnelse)
-  eller  Slå av/på detaljinformasjon
-  Slå av EPG



Knappefunksjon i innstillingsmodus for Record/Remind (Opptak/Påminnelse)

Stiller inn en start- eller sluttid for innspilling, og stiller inn en påminnelse kun for en starttid, med sluttiden nedtonet.

Denne funksjonen er bare tilgjengelig når det er koblet til opptaksutstyr som benytter pin 8-opptakssignaler til DTV-ut-porten(AV2) via en SCART-kabel.



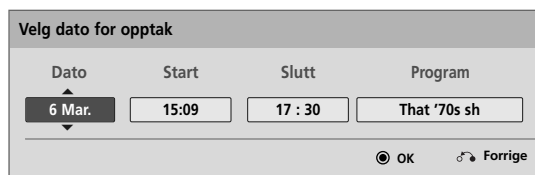



-  Endre til modusen Guide eller Schedule (Tidsplan).
-  Velg Record (Registrer) eller Remain (Bli igjen). Funksjonsinnstilling
-  Velg dato, start/slutt-tid eller program.
-  Lagre Timer Record/Remind (Tidsstyrt opptak/Påminnelse)





Knappefunksjon i tidsplanlistemodus

Hvis du har opprettet en tidsplanliste, vises et planlagt program på planlagt tidspunkt selv når du ser på et annet program samtidig.

Bare opp/ned/OK/Enter vil fungere når et popupvindu er åpent.

-  RØD Legg til ny innstillingsmodus for Manual Recording (Manuell registrering)
-  GRØNN Legg til ny innstillingsmodus for Timer Watching (Tidtakervisning).
-  BLÅ eller  Endre til Guide-modus
-  Slå av EPG
-  Velg ønsket alternativ - Modify/Delete/Delete All (Endre/Slett / Slett alle).



-  Velg Tidsplanliste.
-  Side opp/ned

STYRING AV BILDE



STYRING AV BILDESTØRRELSE (BREDDE/HØYDEFORHOLD)

Du kan se TV i ulike bildeformat; 16:9, Ren Scan , Original, Full bredde, 4:3, 14:9, Zoom and Kinozoom.

Hvis et fast bilde vises på skjermen over lang tid, kan det oppstå et ekko-bilde på skjermen som er synlig etter at bildet er forandret.

Du kan justere forstørrelsesdelen med knappen $\wedge \vee$.

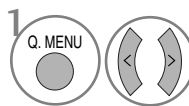
Denne funksjonen fungerer i følgende signal.

1.   Velg **Bredde-/høydeforh.** .
2.  Velg ønsket bildeformat.

- Du kan også justere **Bredde-/høydeforh.** på menyen **BILDE** .
- For Zoom Setting (Zoominnstilling), velg **14:9**, **Zoom** og **Kinozoom** på menyen Ratio (Forhold). Etter at du har fullført zoominnstillingen, går displayet tilbake til hurtigmenyen.

- **16:9**
Med følgende valg kan du justere bildet horisontalt, med lineære proporsjoner, for å fylle hele skjermbildet (nyttig ved visning av 4:3-formaterte DVD-er).



- **Ren Scan**
Følgende valg vil la deg se hele bildet i beste kvalitet, uten redusert oppløsningen for det originale bildet.
Merk: Hvis det er støy i det opprinnelige bildet, kan du se støyen i kanten.

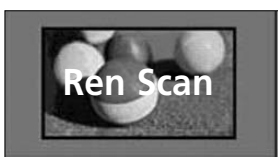

- **Original**
Når TV-en mottar widescreen-signalet, vil det automatisk bli endret til bildeformatet som skal sendes.

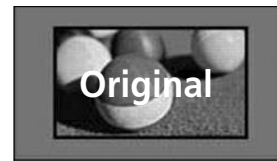

- **Full bredde**
Når TV-en mottar bredskjermssignalet, kan du justere bildet horisontalt eller vertikalt i lineær proporsjon for å fylle skjermen fullstendig.



STYRING AV BILDE

• 4:3

Med følgende valg ser du et bilde med originalt 4:3-forhold med grå striper på venstre og høyre sider.



• 14:9

Du kan se 14:9 eller vanlig TV-program i dette formatet. Skjermformatet 14:9 vises i originalformat, mens formatet 4:3 forstørres i lengde og bredde slik at det fyller hele skjermen.



• Zoom

Med følgende valg kan du vise bildet uten endring og fylle hele skjermen. Øverste og nederste del av bildet blir imidlertid beskåret. .



• Kinozoom

Velg Cinema Zoom (Kinozooming) når du vil forstørre bildet i riktige proporsjoner.

Merk: Når du forstørrer eller forminsker bildet, kan bildet bli forvrengt.



knappen ◀ eller ▶ : Juster forstøringsdel av filmzooming. Justeringsintervallet er 1~16.
knappen ▼ eller ▲ : Flytt skjermen.

! MERK

- ▶ Du kan bare velge **4:3**, **16:9 (Bred)**, **14:9**, **Zoom/Kinozoom** in Component (i komponent).
- ▶ Du kan bare velge **4:3**, **Original**, **16:9 (Bred)**, **14:9**, **Zoom/Kinozoom** in HDMI-modus.
- ▶ Du kan kun velge **4:3**, **16:9 (Bred)** i RGB-PC- og HDMI-PC-modus.
- ▶ I modusen DTV/HDMI/Component (over 720p) er **Ren Scan** tilgjengelig.
- ▶ I analog/AV-modus er Full Wide (Full bredde) tilgjengelig.

BILDEVEIVISER

Denne funksjonen lar deg justere bildekvaliteten til det opprinnelige bildet.

Bruk dette til å kalibrere skjermkvaliteten ved å justere det svarte og hvite nivået osv. Vanlige brukere kan enkelt kalibrere skjermen ved å følge hvert trinn.

Når du justerer bildet til Low (Lav), Recommended (Anbefalt) eller High (Høy), kan du se det endrede resultatet som et eksempel.

I RGB-PC/HDMI-PC/DVI-PC modus, er den forandrede farge, fargetone, og H/V skarphet-verdier ikke anvendt.

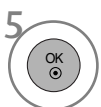
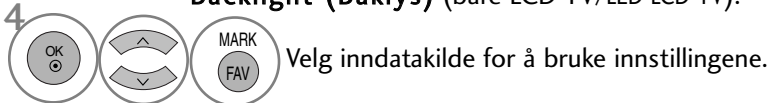
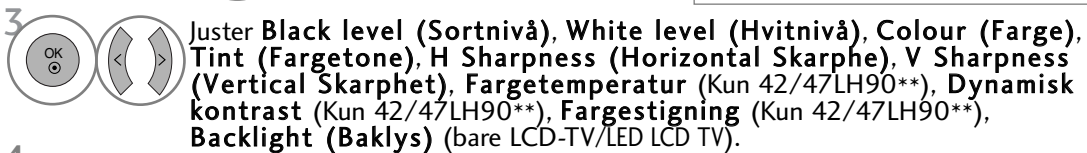

- Hvis du stopper innstillingen før det endelige trinnet, vil ikke endringene brukes.
- Justeringsverdien lagres i Expert1.
- Så snart bildeveiviseren angir bildekvaliteten, endres Energy Saving (Strømsparing) til Off (Av). (bare LCD-TV/LED LCD TV)

- Trykk på knappen **MENU** (Meny) for å gå tilbake til normal TV-visning.
- Trykk på knappen **RETURN** (Retur) for å gå tilbake til forrige menyskjerm.

STYRING AV BILDE

e **STRØMSPARING**

Den reduserer TV-ens strømforbruk.

Standard fabrikkinnstilling overholder Energy Star-kravene og justeres ifølge komfortnivået for visning hjemme. Du kan øke lysstyrken på skjermen ved å justere Energy Saving-nivået eller ved å angi bildemodusen.

Når du justerer Energy Saving (Strømsparing) i MHEG-modus, brukes strømsparingsinnstillingen etter at MHEG er ferdig.

Hvis du velger 'Skjerm Av' mens du er innstilt på en radiostasjon, vil det redusere strømforbruket. (bare LCD-TV/LED LCD TV)

bare på LCD TV/LED LCD TV

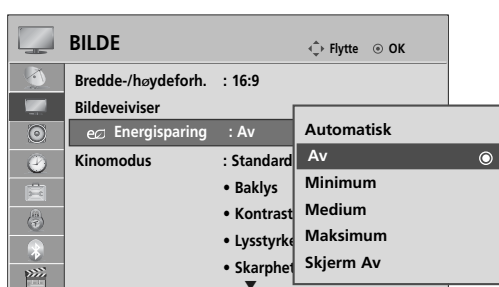

bare på plasma-TV

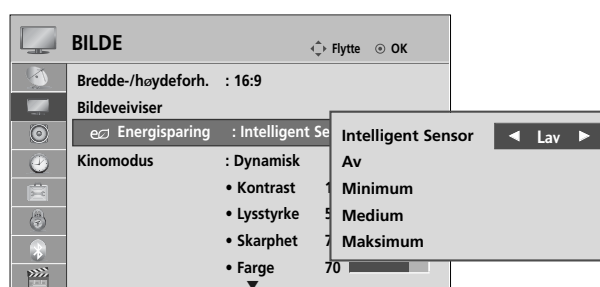

Velg **BILDE**.



Velg **Energisparing**.



Velg **BILDE**.



Velg **Energisparing**.



• Intelligent Sensor



- Trykk på knappen **MENU** (Meny) for å gå tilbake til normal TV-visning.
- Trykk på knappen **RETURN** (Retur) for å gå tilbake til forrige menyskjerm.

- Når du velger Screen off (Skjerm av), blir TV-en tunet av etter 3 sekunder.
- Hvis du justerer "**Energy Saving-Auto (Energisparing-Auto)**" (unntatt for 19/22LU40**, 19/22/26LU50**, 32/37/42LF25**, 32/37/42LG2***, 32/37/42LG33**, 19/22/26LG31**, 19/22/26/32/37/42LH20**, 32/37/42/47LH3***), **Minimum**, **Medium**, **Maksimum**", vil ikke bakgrunnslysfunksjonen fungere (bare LCD-TV/LED LCD TV).
- Du kan også justere denne funksjonen ved å velge knappen **Energy Saving (Energisparing)** på fjernkontrollen.
- Når du velger Auto, blir bakgrunnslyset automatisk justert gjennom den intelligente sensoren i henhold til omgivelsestilstanden når den intelligente sensoren er på TV.

FORHÅNDSINNSTILTE BILDEINNSTILLINGER

Forhåndsinnstillingen Bildemodus

- Dynamisk** Forsterk kontrasten, lysstyrken, fargen og skarpheten for å oppnå et levende bilde.
- Standard** Den mest generelle skjermvisningsstatusen.
- Naturlig** Den mest naturlige skjermvisningsstatusen.
- Kino** Optimaliserer video for visning av filmer.
- Sport** Optimaliserer video for visning av sportshendelser.
- Spill** Optimaliserer video for spilling av spill.

bare på LCD TV/LED LCD TV

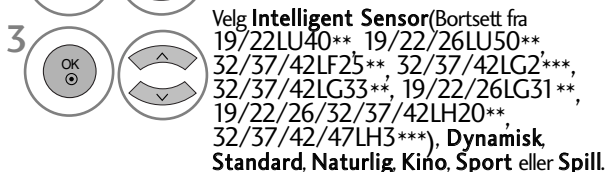
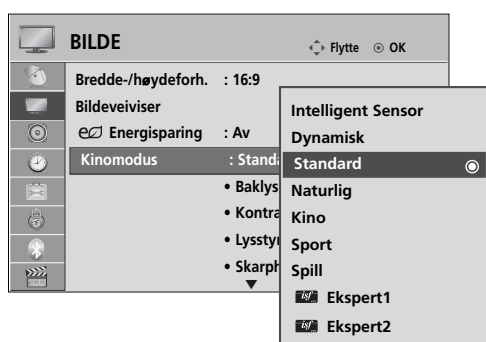

bare på plasma-TV

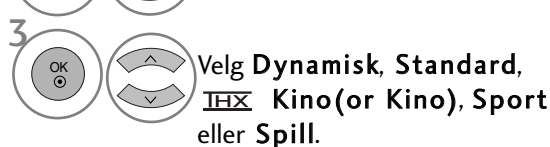
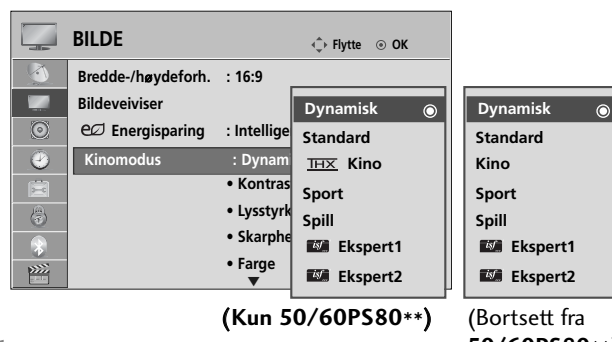

(Kun 50/60PS80**)

(Bortsett fra 50/60PS80**)

- Med **Kinomodus** justeres TV-en for best bilde. Velg forhåndsstilt verdi i Bildemodus-menyen **Kinomodus** basert på programkategorien.
- Når den intelligente sensorfunksjonen er på, justeres det mest egnede bildet automatisk i forhold til omgivelsene. (Bortsett fra 19/22LU40**, 19/22/26LU50**, 32/37/42LF25**, 32/37/42LG2**, 32/37/42LG33**, 19/22/26LG31**, 19/22/26/32/37/42LH20**, 32/37/42/47LH30**, 32/37/42/47LH3**)
- Du kan også justere **Kinomodus** på hurtigmenyen.
- **Intelligent Sensor** : Justerer bildet i samsvar med omgivelsene. (Bortsett fra 19/22LU40**, 19/22/26LU50**, 32/37/42LF25**, 32/37/42LG2**, 32/37/42LG33**, 19/22/26/32/37/42LH20**, 32/37/42/47LH30**).

• **THX Kino (Kun 50/60PS80**)**: Dette er kinokvalitetsmodus som gir deg mulighet til å se kinofilm hjemme. Brukeren kan oppleve meget tilfredsstillende skjermkvalitet i en hvilken som helst film uten separate justeringer. Cinema (Kino) uttrykker den optimale skjermkvaliteten når den er mørkest. Når du velger **THX** vil Aspect ratio (Sideforhold) endres til Just scan (Bare skanning).

• **THX Kino** (Thomlinson Holmans eksperiment) er lyd- og videosertifiseringsstandarden til THX som er etablert av George Lucas, regissøren av Star Wars, og Thomlinson. Dette er produktet som skal sertifiseres i THX-visningsområdet og garanterer skjermkvalitet som overgår skjermens standardspesifikasjon i både maskinvare og programvare.

STYRING AV BILDE

MANUELL BILDEJUSTERING

Bildemodus - Brukeralternativ

Baklys (bare på LCD TV/LED LCD TV)

Hvis du vil regulere skjermens lysstyrke, justerer du lysstyrken i LCD-panelet. Justering av bakgrunnslyset ved innstilling av apparatets lysstyrke er anbefalt.

Kontrast

Justerer signalnivået mellom svart og hvitt i bildet. Du kan bruke kontrastinnstillingen når den lyse delen av bildet er mettet.

Lysstyrke

Justerer basisnivået til signalet i bildet.

Skarphet

Justerer skarpheten i overgangen mellom lyse og mørke felt i bildet.

Jo lavere nivået er, jo mykere blir bildet.

Farge

Justerer alle fargenes intensitet.

Fargetone

Justerer balansen mellom rødt og grønt.

Bruk av denne funksjonen er ikke tilgjengelig i "Intelligent sensor" (Bortsett fra 19/22LU40**, 19/22/26LU50**, 32/37/42LF25**, 32/37/42LG2***, 32/37/42LG33**, 19/22/26LG31 **, 19/22/26/32/37/42LH20**, 32/37/42/47LH3***).

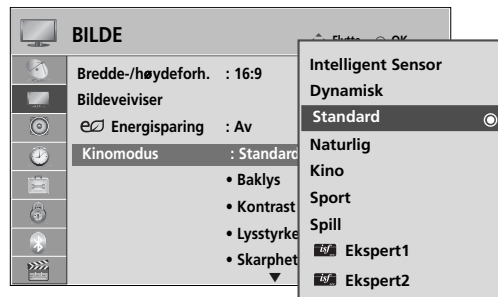

- 1 Velg **BILDE**.
- 2 Velg **Kinomodus**.
- 3 Velg **Dynamisk, Standard, Naturlig, Kino**(eller ~~THX~~ Kino), **Sport** eller **Spill**.
- 4 Velg **Baklys**(kun på LCD-TV/LED LCD TV), **Kontrast**, **Lysstyrke**, **Skarphet**, **Farge** eller **Fargetone**.
- 5 Foreta aktuelle justeringer.

• Fordeler med bruk av bakgrunnslys (bare LCD-TV/LED LCD TV)

- Strømforbruket er redusert med opptil 60 %.
- Den svarte lysstyrken er redusert. (Fordi svart har større dybde, kan du oppleve bedre definisjon.)
- Du kan justere lysstyrken mens du opprettholder original signaloppløsning.

- Trykk på knappen **MENU** (Meny) for å gå tilbake til normal TV-visning.
- Trykk på knappen **RETURN** (Retur) for å gå tilbake til forrige menyskjerm.

! MERK

- ▶ Du kan ikke justere farge, lysstyrke og fargetone i RGB-PC/HDMI-PC-modus til nivåene du foretrekker.
- ▶ Når **Ekspert 1/2** er valgt, kan du velge **Baklys**(kun på LCD-TV/LED LCD TV), **Kontrast**, **Lysstyrke**, **H skarphet**, **V skarphet**, **Farge** eller **Fargetone**.

TEKNOLOGI FOR BILDEFORBEDRING

Du kan kalibrere skjermen for hver bildemodus eller angi videoverdien i henhold til det spesielle videoskjermbildet.

Du kan angi forskjellig videoverdi for hver inntasting.

Hvis du vil tilbakestille til fabrikkens standardinnstilling etter at du har foretatt justeringer av hver videomodus, må du utføre "Tilb.st. av bilde" for hver bildemodus.

Det viste bildet kan avvike fra TV-en.

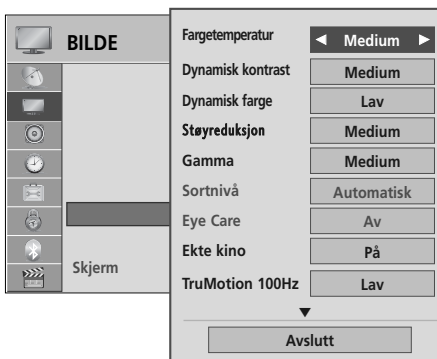
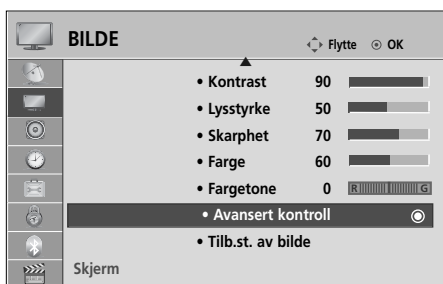

bare på LCD TV
/LED LCD TV



bare på plasma-TV

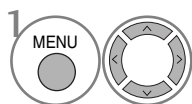

Velg **BILDE**.

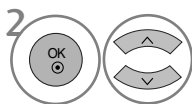

Velg **Avansert kontroll**.

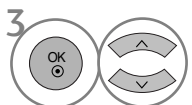

Velg ønsket Source (Kilde):
Fargetemperatur, Dynamisk kontrast, Dynamisk farge, Støyreduksjon, Gamma, Sortnivå, Eye Care(bare på LCD TV/LED LCD TV), **Ekte kino**(bare på LCD TV/LED LCD TV), **Filmmodus**(bare på plasma-TV), **TruMotion 100Hz** eller **TruMotion 200Hz**(bare på LCD TV/LED LCD TV), **Fargeregister, Kantforbedring, xvYCC** eller **OPC**(bare på LCD TV/LED LCD TV)). (Se side. 121~122)

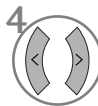

Foreta aktuelle justeringer.

- Trykk på knappen **MENU** (Meny) for å gå tilbake til normal TV-visning.
- Trykk på knappen **RETURN** (Retur) for å gå tilbake til forrige menyskjermbilde.

STYRING AV BILDE

EKSPERTBILDEKONTROLL

Ved å segmentere kategorier tilbyr **Ekspert1** og **Ekspert2** flere kategorier som brukere kan angi etter behov, og tilbyr optimal bildekvalitet for brukerne.

Dette kan også hjelpe en profesjonell tekniker med å optimalisere TV-ytelsen ved hjelp av bestemte videoer.

Det viste bildet kan avvike fra TV-en.

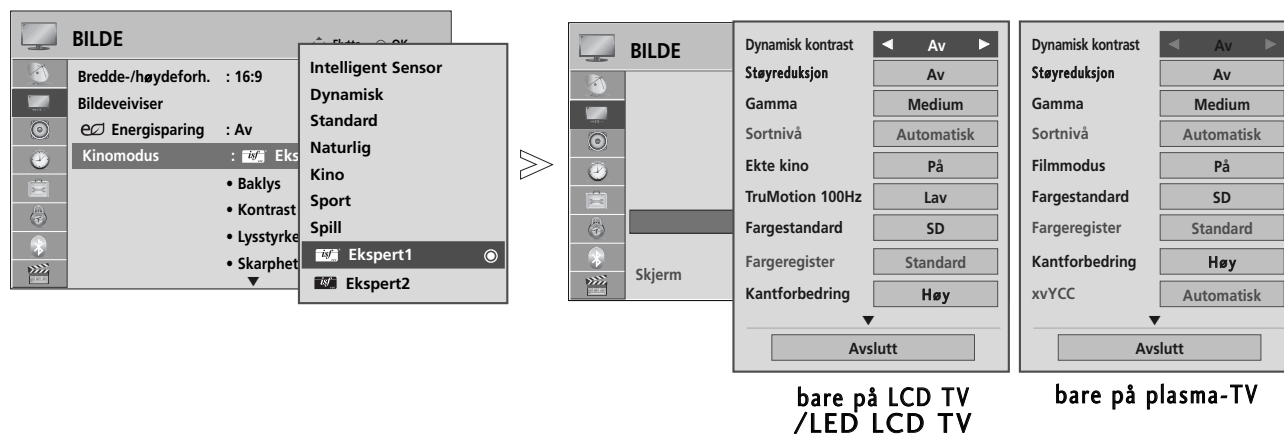

1. Velg **BILDE**.
2. Velg **Kinomodus**.
3. Velg **Ekspert1** eller **Ekspert2**.
4. Velg **Ekspert kontroll**.
5. Velg ønsket kilde.
6. Foreta aktuelle justeringer.

- Trykk på knappen **MENU** (Meny) for å gå tilbake til normal TV-visning.
- Trykk på knappen **RETURN** (Retur) for å gå tilbake til forrige menyskjerm.

* Denne funksjonen er ikke tilgjengelig i alle land.

Fargetemperatur [Avansert kontroll] (Varm/Medium/Kald)	<ul style="list-style-type: none"> Velg en av tre automatiske fargejusteringer. Sett til varm for å forbedre varmere farger som rød, eller sett til kjølig for å gjøre bildet blåaktig.
Dynamisk kontrast (Av/Lav/Medium(bare på LCD TV/LED LCD TV)/Høy)	<ul style="list-style-type: none"> Justerer kontrasten for å holde den på optimalt nivå i henhold til skjermens lysstyrke. Bildet forbedres ved å gjøre lyse deler lysere og mørke deler mørkere.
Dynamisk farge (Av/Lav/Høy)	<ul style="list-style-type: none"> Justerer skjermfarger slik at de virker mer levende, rikere og klarere. Denne funksjonen forbedrer nyanse, metning og luminans slik at rød, blå, grønn og hvit virker mer levende.
Støyreduksjon (Av/Lav/Medium/Høy)	<ul style="list-style-type: none"> Reduserer skjermstøy uten å redusere bildekvaliteten.
Gamma (Lav/Medium/Høy)	<ul style="list-style-type: none"> Du kan justere lysstyrken til det mørke området og området med middels grått i bildet. <ul style="list-style-type: none"> Lav : Gjør mørke og middels grå områder i bildet lysere. Medium: Uttrykk originale bildenivåer. Høy: Gjør mørke og middels grå områder i bildet mørkere.
Sortnivå (Lav/Høy)	<ul style="list-style-type: none"> Lav : Bildet på skjermen blir mørkere. Høy : Bildet på skjermen blir lysere. Automatisk : Hvis du undersøker det svarte nivået på skjermen og setter det til Høy eller Lav automatisk. <ul style="list-style-type: none"> Sett svartnivået på skjermen til riktig nivå. Denne funksjonen gjør det mulig å velge "Lav" eller "Høy" i følgende modus: AV(NTSC-M), HDMI eller Komponent. I motsatt fall er "Black level" (Svartnivå) satt til "Auto".
Eye Care (På/Av)	<p>*Denne funksjonen er ikke tilgjengelig i alle land.</p> <ul style="list-style-type: none"> Juster lysstyrken på skjermen for å forhindre at skjermen blir for lys. Dimmer ekstremt lyse bilder. Denne funksjonen er deaktivert i bildemodusen Vivid(Levende), Cinema (kino), Intelligent sensor "(Bortsett fra 19/22LU40** 19/22/26LU50** 32/37/42LF25** 32/37/42LG2***, 32/37/42LG33**, 19/22/26LG31**, 19/22/26/32/37/42LH20**, 32/37/42/47LH3**)".
Ekte kino/Filmmodus (På/Av)	<ul style="list-style-type: none"> Du kan se på en kinoaktig video ved å eliminere hakking. Bruk denne funksjonen når du ser på filmer. Denne funksjonen kan fungere når TruMotion er av.
TruMotion 100Hz eller TruMotion 200Hz (Av/Lav/Høy)	<p>*Denne funksjonen er ikke tilgjengelig i alle land.</p> <ul style="list-style-type: none"> Høy : Tilbyr mykere bildebevegelse. Lav : Gir mykere bildebevegelse. Bruk denne innstillingen til standardbruk. Av : Bruk denne innstillingen når innstillingen "Høy" og "Lav" fører til støy. TruMotion 100Hz kan redusere inntrykket av uskarphet i raske scener ved å vise ett hundre bilder per sekund. TruMotion 200Hz viser 200 scener per sekund ved å kombinere avansert 100Hz-teknologi med bevegelig bakgrunnslys. Denne teknologien er verifisert av Intertek og TÜV Rheinland. brukes for å oppnå god bildekvalitet uten uklare bevegelser eller vibrering når du legger inn et raskt bilde eller en filmkilde. Denne funksjonen er deaktivert i modusen RGB-PC, HDMI-PC. Hvis du aktiverer "TruMotion 100Hz eller TruMotion 200Hz", vises støy på skjermen. Hvis dette skjer, setter du "TruMotion 100Hz eller TruMotion 200Hz" til "Av".

STYRING AV BILDE

<p>Fargeregister (Bred/Standard)</p>	<ul style="list-style-type: none"> • Standard : Modus for gjengivelse av originalfarge i henhold til standarden for inngangssignal uavhengig av skjermens kjennetegn. • Bred: Modus for å bruke å angi det rike fargeområdet på skjermen. <ul style="list-style-type: none"> ■ Maksimer utnyttelsen av fargeområdet som kan uttrykkes.
<p>Kantforbedring(LCD TV/LED LCD TV:Av/Lav/Høy Plasma TV:På/Av)</p>	<ul style="list-style-type: none"> ■ Vis klarere og distinkte, men naturlige hjørner av videoen. ■ Denne funksjonen er avbruddssikker i "Picture Mode-Cinema, Expert".(bare LCD-TV/LED LCD TV)
<p>xvYCC (Automatisk/av/på)</p>	<p>*Denne funksjonen er ikke tilgjengelig i alle land.</p> <ul style="list-style-type: none"> ■ Dette er funksjonen for å uttrykke rikere farge. ■ Denne funksjonen er aktivert i bildemodusen Cinema, Expert (Kino, ekspert) når xvYCC-signalet kommer inn gjennom HDMI.
<p>OPC (På/Av)</p>	<p>*Denne funksjonen er ikke tilgjengelig i alle land.</p> <ul style="list-style-type: none"> ■ Som en teknologi for å redusere strømforbruk samtidig som lysstyrken beholdes, har dette som virkning å redusere strømforbruket og forbedre kontrasten.
<p>Fargestandard (SD/HD)</p>	<ul style="list-style-type: none"> ■ Konverterer fargen i en annen video til HD-farge. Denne funksjonen er innstilt for fargeformatene SD-video (BT-601) og HD-video (BT-709).
<p>Ekspertmønster (Av/Ekspert1/Ekspert2)</p>	<ul style="list-style-type: none"> ■ Dette er mønsteret som er nødvendig for ekspertjustering. ■ Denne funksjonen er aktivert i bildemodusen Expert (Ekspert) når du ser på DTV.
<p>Fargefilter (Av/Rød/Grønn/Blå)</p>	<ul style="list-style-type: none"> ■ Dette er funksjonen for filtrering av videoens bestemte farger. Du kan bruke RGB-filteret til å angi fargemetning og nyanse nøyaktig.
<p>Fargetemperatur [Ekspert kontroll](LCD TV/LED LCD TV) Hvitbalanse(plasma-TV) (Medium/Varm/Kald)</p>	<ul style="list-style-type: none"> ■ Dette er funksjonen for justering av skjermens samlede farge til ønsket følelse <ol style="list-style-type: none"> • Metode: 2 poeng <ul style="list-style-type: none"> • Mønster: Indre, ytre • Rød/Grønn/Blå kontrast, rød/grønn/blå lysstyrke: Justeringsintervallet er -50 ~ +50. • Metode: 10-punkts IRE(LCD TV/LED LCD TV), 20-punkts IRE (plasma-TV) <ul style="list-style-type: none"> • Mønster: Indre / ytre • IRE (Institute of Radio Engineers) er enheten for å vise størrelsen på videosignalet, og det kan angis som 10, 20, 30 - 100(LCD TV/LED LCD TV), 5, 10, 15 - 100(plasma-TV). Du kan justere rødt, grønt eller blått i henhold til hver innstilling. • Luminans: Denne funksjonen viser beregnet luminansverdi for 2.2 gamma. Du kan legge inn ønsket luminansverdi ved 100 IRE. Deretter vil ønsket luminansverdi for 2.2 gamma vises hvert 10. trinn fra 10 IRE til 90 IRE. (bare LCD-TV/LED LCD TV) • Rød/Grønn/Blå: Justeringsintervallet er -50 ~ +50.
<p>Fargehåndteringsystem</p>	<ul style="list-style-type: none"> ■ Fordi verktøyet som brukes av ekspertene til å foreta justeringer ved hjelp av testmønstre, påvirker ikke dette andre farger, men kan brukes til å justere de 6 fargeområdene (Rød/Grønn/Blå/Cyan/Magenta/Gul). Fargeforskjellen vil kanskje ikke være merkbar selv når du foretar justeringer av den generelle videoen. ■ Justerer Rød/Grønn/Blå/Gul/Cyan/Magenta. <ul style="list-style-type: none"> • Rød/Grønn/Blå/Gul/Cyan/Magenta farge: Justeringsintervallet er -30 ~ +30 • Rød/Grønn/Blå/Gul/Cyan/Magenta fargetone: Justeringsintervallet er -30 ~ +30 ■ Denne funksjonen er deaktivert i modusen RGB-PC og HDMI (PC).

TILBAKESTILLING AV BILDE

Innstillinger av de valgte bildemodusene går tilbake til standard fabrikkinnstillinger.

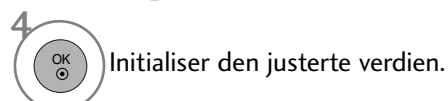
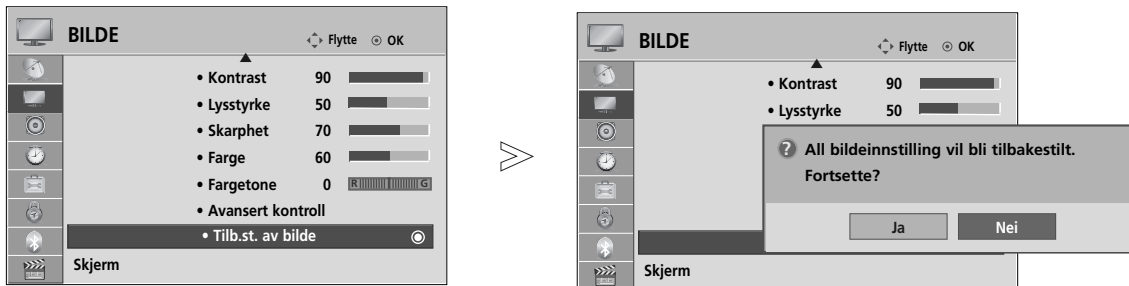

- Trykk på knappen **MENU** (Meny) for å gå tilbake til normal TV-visning.
- Trykk på knappen **RETURN** (Retur) for å gå tilbake til forrige menyskjerm-bilde.

LED LOKAL BLENDING (DIMMING) (Kun 42/47LH90**)

Etter analysering av signalet fra input video ved områder på skjermen, justeres bakgrunnsbelysningen for å forbedre kontrastforholdet.

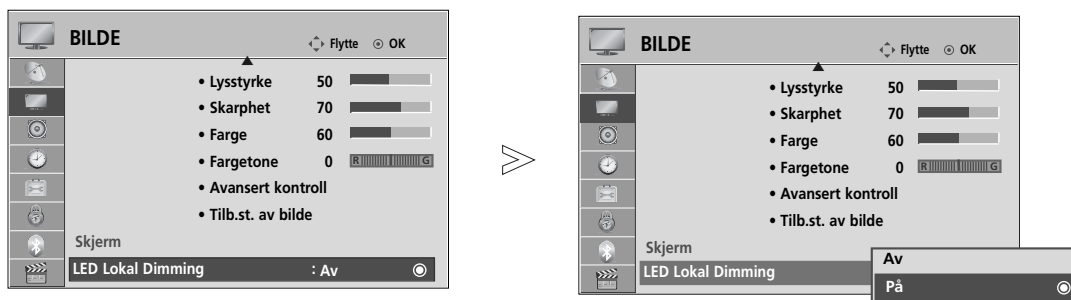

- Trykk på knappen **MENU** (Meny) for å gå tilbake til normal TV-visning.
- Trykk på knappen **RETURN** (Retur) for å gå tilbake til forrige menyskjerm-bilde.

STYRING AV BILDE

STRØMINDIKATOR (Bortsett fra 19/22LU40**, 19/22/26LU50**, 19/22/26LH20**, 32/37/42LF25**, 32/37/42LG2**, 32/37/42LG33**, 19/22/26LG31**, 32/42/47LF51**, 50/60PS70**, 50/60PS80**, 42/50PQ35**, 42PQ65**, 50PS65**)

Den hjelper deg med å justere lysstyrken på bevegelig LED og lyd når strømmen slås på.

Oppstarts lyd (Kun 32/37/42/47LH70**)

Sett oppstartlyden til Off/Low/Medium/High (Av/Lav/Middels/Høy) når strømmen slås på.

Standby Lys





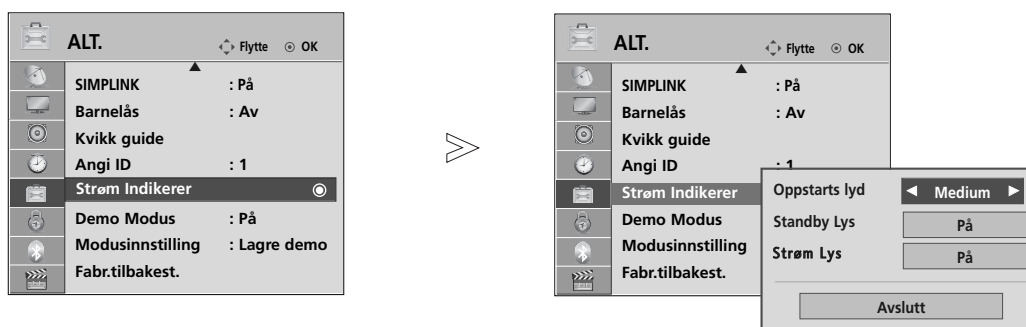

Bestemmer om indikatorlyset foran på TV-en skal settes i modusen **Off (Av)**, **Low (Lav)** eller **High (Høy)** i standbymodus. (Kun 32/37/42/47LH70**)

Bestemmer om indikatorlyset foran på TV-en skal settes i modusen **On (På)** eller **Off (Av)** i standbymodus. (Bortsett fra 32/37/42/47LH70**)

Strøm Lys

Bestemmer om indikatorlyset foran på TV-en skal settes til **On (På)** eller **Off (Av)** når strømmen slås på.



- 1   Velg **ALT..**
- 2   Velg **Strøm Indikerer.**
- 3   Velg **Oppstarts lyd** (Kun 32/37/42/47LH70**), **Standby Lys** eller **Strøm Lys.**
- 4  Velg ønsket kilde.

- Trykk på knappen **MENU** (Meny) for å gå tilbake til normal TV-visning.
- Trykk på knappen **RETURN** (Retur) for å gå tilbake til forrige menyskjerm-bilde.

IMAGE STICKING MINIMIZATION (ISM) METODE (BARE PÅ PLASMA-TV)

Hvis du viser et fryst bilde eller stillbilde på skjermen i lengre perioder, vil det føre til et fantombilde som ikke blir borte selv når du endrer bildet. Unngå å la et fast bilde bli stående på skjermen i lengre perioder.

Hvitvask

Med White Wash kan ekkobilder fjernes fra skjermen.

Merk: Det kan være umulig å fjerne et sterkt ekkobilde helt med White Wash.

Orbiter

Orbiter kan forhindre etterbilder (bildeavtrykk). Det er imidlertid best å sørge for at det samme bildet ikke blir stående på skjermen. Skjermbildet vil flytte på seg hvert andre minutt slik at det samme bildet ikke blir stående for lenge på skjermen

Fargevask

Fargeblokken med skjermen flyttet litt og det hvite mønsteret vises vekselvis. Det er vanskelig å se etterbildet som oppstod mens det midlertidige etterbildet fjernes og fargemønsteret er i aksjon.

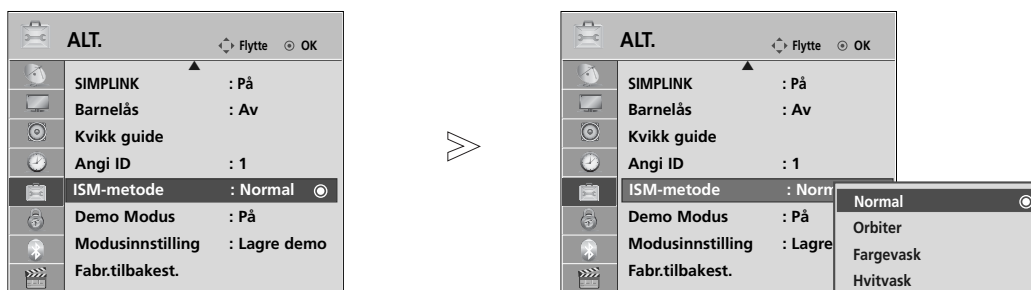

1 MENU Velg ALT..

2 OK Velg ISM-metode.

3 OK Velg **Normal**, **Orbiter**, **Fargevask** eller **Hvitvask**.

4 OK Lagre.

• Hvis det er unødvendig med denne funksjonen, velg **Normal**.

- Trykk på knappen **MENU** (Meny) for å gå tilbake til normal TV-visning.
- Trykk på knappen **RETURN** (Retur) for å gå tilbake til forrige menybilde.

STYRING AV BILDE

DEMOMODUS

Vis lysbildeshowet for å forklare de forskjellige logoene på denne TV-en.





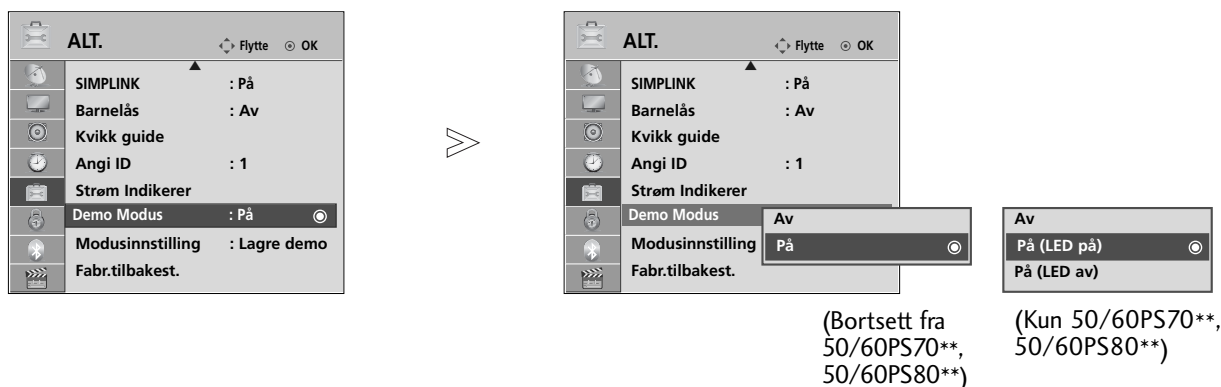

Det er ikke mulig å bruke demomodus i hjemmebrukmodus.

I Store Demo (Butikkdemo) er demomodusen automatisk satt til On (På).

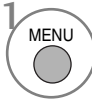
Så snart demomodusen er satt til Off (Av) i Store Demo (Butikkmodus), kjører ikke demomodusen og bare skjermen tilbakestilles.

Skjermen tilbakestilles automatisk etter 5 minutter i demomodus.

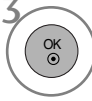
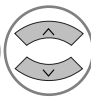
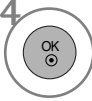







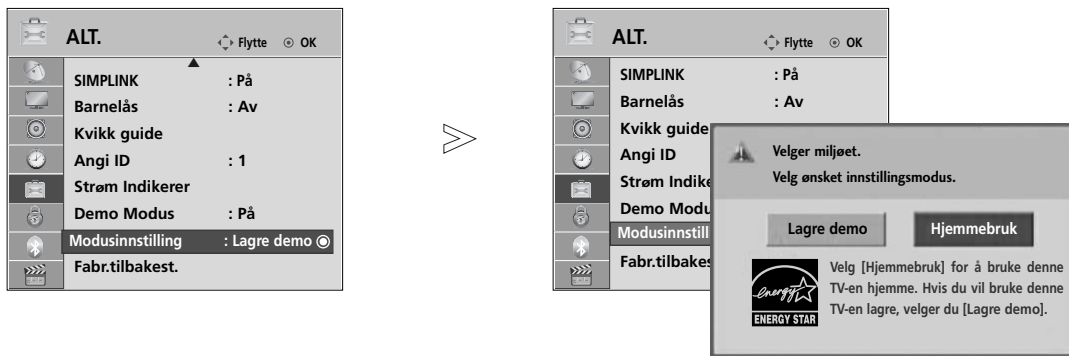

- 1   Velg **ALT.**
- 2   Velg **Demo Modus.**
- 3   Velg **On (På)** for å vise de forskjellige logoene på TV.
- 4  Gå tilbake til normal TV-visning.
Hvis du vil stoppe demoen, trykker du på en vilkårlig knapp.
(unntatt knappen MUTE,  (Demp))

- Trykk på knappen **MENU** (Meny) for å gå tilbake til normal TV-visning.
- Trykk på knappen **RETURN** (Retur) for å gå tilbake til forrige menyskjerm.

MODUSINNSTILLING

Vi anbefaler å stille inn TV-en på "Hjemmebruk" for å oppnå optimalt bilde i hjemmemiljøet ditt. Modusen "Store Demo" (Lagre demo) er en optimal innstilling for visning i butikker.



- 1   Velg **ALT.**
- 2   Velg **Modusinnstilling**
- 3   Velg **Lagre demo** eller **Hjemmebruk**
- 4  Lagre.

- Trykk på knappen **MENU** (Meny) for å gå tilbake til normal TV-visning.
- Trykk på knappen **RETURN** (Retur) for å gå tilbake til forrige menyskjerm bilde.

STYRING AV LYD OG SPRÅK

JEVNT LYDNIVÅ

Automatisk volum holder automatisk et jevnt lydnivå selv om du bytter program.

Fordi hver kringkastingsstasjon har sine egne signalforhold, kan volumjustering bli nødvendig hver gang kanalen skiftes. Denne funksjonen gjør det mulig for brukere å oppnå stabile volumnivåer ved å foreta automatiske justeringer for hvert program.

Hvis lyd kvaliteten eller volumet ikke er på ønsket nivå, anbefales det å bruke et separat hjemmekinosystem eller en forsterker for å håndtere forskjellige brukermiljøer.

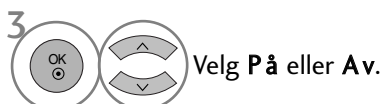
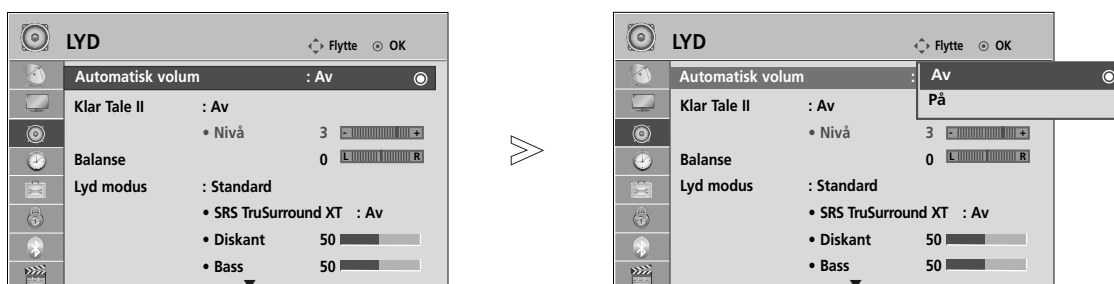

- Trykk på knappen **MENU** (Meny) for å gå tilbake til normal TV-visning.
- Trykk på knappen **RETURN** (Retur) for å gå tilbake til forrige menyskjerm.

KLAR TALE II

Ved å skille det menneskelige lydspekteret fra andre hjelper det brukere med å høre menneskelige stemmer bedre.

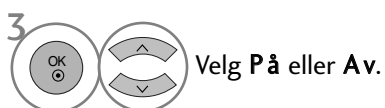
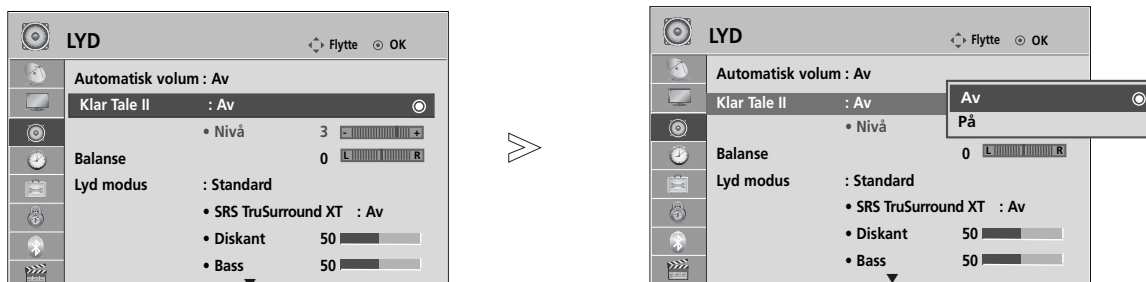

- Hvis du velger **On (På)** for **Clear Voice II (Klar tale II)**, vil ikke **SRS TruSurround XT**-funksjonen fungere
- Velg nivåer fra **'-6'** til **'+6'**.

Justering for klart talenivå med valg av On (På)



- Trykk på knappen **MENU** (Meny) for å gå tilbake til normal TV-visning.
- Trykk på knappen **RETURN** (Retur) for å gå tilbake til forrige menyskjerm.

STYRING AV LYD OG SPRÅK

FORHÅNDSINNSTILTE LYDINNSTILLINGER - LYDMODUS

Du kan velge din foretrukne lydinnstilling; Standard, Music, Cinema (Kino), Sport eller Game (Spill), og du kan også justere Treble (Diskant), Bass.

Ved hjelp av Lydmodus oppnår du best mulig lyd uten spesielle justeringer fordi TV-en angir riktig lydalternativ basert på programinnhold.

Standard, Musikk, Kino, Sport og Spill er forhåndsinnstilt for optimal lyd kvalitet på fabrikken.

Standard	Tilbyr lyd av standardkvalitet.
Musikk	Optimaliserer lyd for lytting på musikk.
Kino	Optimaliserer lyd for visning av filmer.
Sport	Optimaliserer lyd for visning av sportshendelser.
Spill	Optimaliserer lyd for spilling av spill.

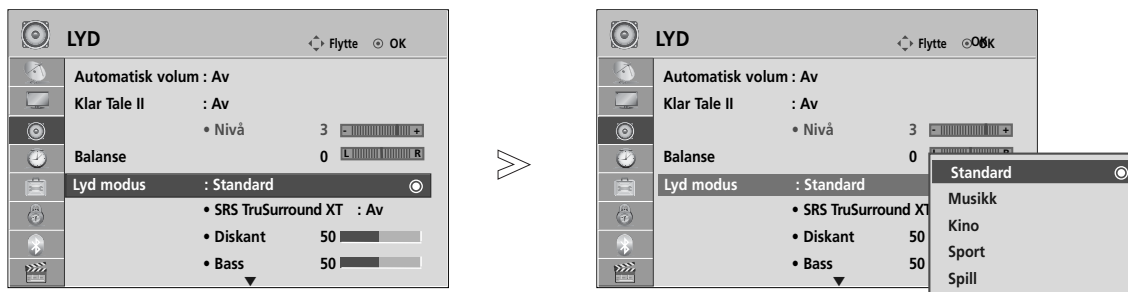

1   Velg LYD.

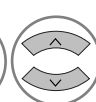
2   Velg Lyd modus.

3   Velg Standard, Musikk, Kino, Sport eller Spill.

• Du kan også justere **Lyd modus** på **Q. Meny**.

- Trykk på knappen **MENU** (Meny) for å gå tilbake til normal TV-visning.
- Trykk på knappen **RETURN** (Retur) for å gå tilbake til forrige menyskjerm.

JUSTERING AV LYDINNSTILLINGER - BRUKERMODUS

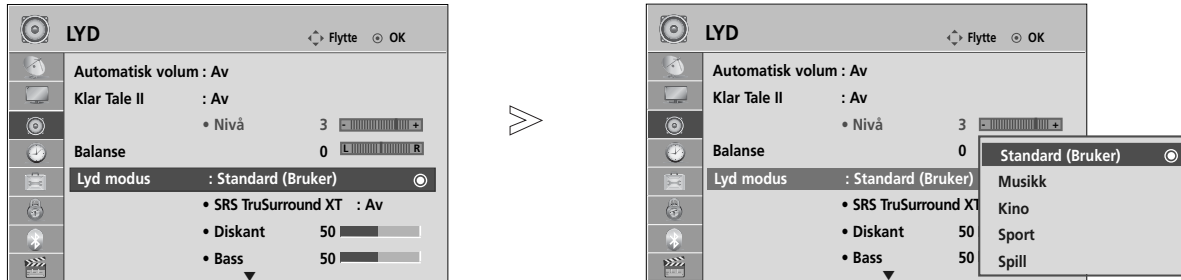







- 1   Velg **LYD**.
- 2   Velg **Lyd modus**.
- 3   Velg **Standard, Musikk, Kino, Sport** eller **Spill**.
- 4   Velg **Diskant** eller **Bass**.
- 5   Angi ønsket lydnivå.

- Trykk på knappen **MENU** (Meny) for å gå tilbake til normal TV-visning.
- Trykk på knappen **RETURN** (Retur) for å gå tilbake til forrige menyskjerm bilde.

SRS TRUSURROUND XT

Velg dette alternativet for å oppnå realistisk lyd.

- 1   Velg **LYD**.
- 2   Velg **SRS TruSurround XT**.
- 3   Velg **På** eller **Av**.

• **SRS TruSurround XT** : TruSurround XT er en patentert SRS-teknologi som løser problemet med å spille av 5.1-flerkanals innhold over to høyttalere.

- Trykk på knappen **MENU** (Meny) for å gå tilbake til normal TV-visning.
- Trykk på knappen **RETURN** (Retur) for å gå tilbake til forrige menyskjerm bilde.

- ▶  er et varemerke for SRS Labs, Inc.
- ▶ TruSurround XT-teknologi er benyttet under lisens fra SRS Labs, Inc.

STYRING AV LYD OG SPRÅK

BALANSE

Du kan justere høyttalerens lydbalanse til de nivåene du foretrekker.



- Trykk på knappen **MENU** (Meny) for å gå tilbake til normal TV-visning.
- Trykk på knappen **RETURN** (Retur) for å gå tilbake til forrige menykjerm-bilde.



AV/PÅ-OPPSETT FOR TV-HØYTTALERE

Du kan justere status for intern høyttaler.

I **AV1**, **AV2**, **AV3**, **COMPONENT**, **RGB** og **HDMI1** med HDMI til DVI-kabel, kan lyden komme via TV-høyttalerne, selv om det ikke er noe videosignal.

Hvis du vil bruke det eksterne hifi-stereoanlegget, slår du av appa-ratets interne høyttalere.

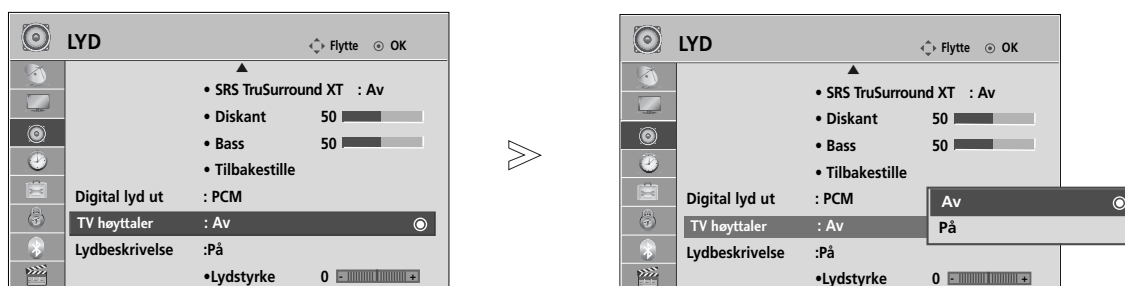

- Trykk på knappen **MENU** (Meny) for å gå tilbake til normal TV-visning.
- Trykk på knappen **RETURN** (Retur) for å gå tilbake til forrige menykjerm-bilde.

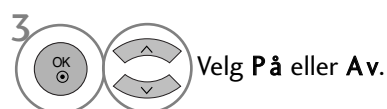

! MERK

- ▶ Når TV-høyttaleren er slått av mens Simplink-hjemmekino er i bruk, bytter lyden automatisk til hjemmekinohøyttaleren, men når TV-høyttaleren er slått på, går lyden gjennom TV-høyttaleren.
- ▶ Noen menyer i AUDIO er deaktivert når TV Speaker (TV-høyttaler) er satt til Off (Av).

DTV-LYDINNSTILLING (GJELDER BARE I DIGITAL-MODUS)

(Denne menyen er bare aktivert i Sverige.)

Når forskjellige lydtyper finnes i et inngangssignal, gir denne funksjonen deg mulighet til å velge ønsket lydtype.

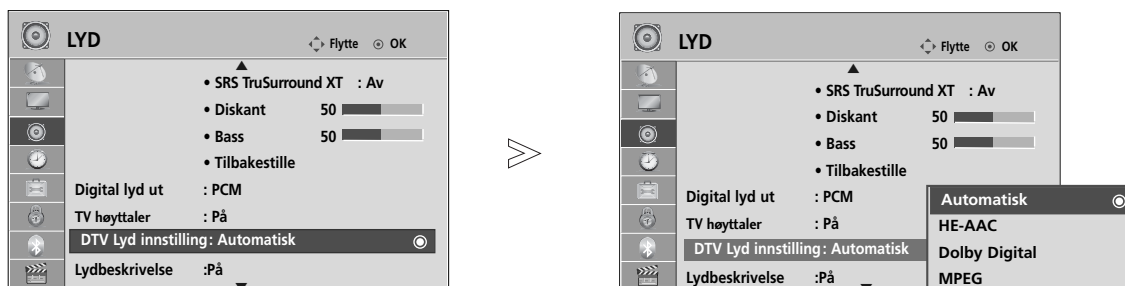

1   Velg LYD.

2   Velg DTV Lyd innstilling.

3   Velg **Automatisk**, **HE-AAC**, **Dolby Digital** eller **MPEG**.

- Trykk på knappen **MENU** (Meny) for å gå tilbake til normal TV-visning.
- Trykk på knappen **RETURN** (Retur) for å gå tilbake til forrige menyskjerm.

- **Automatisk**: Genererer utdata automatisk i rekkefølgen **HE-AAC** > **Dolby Digital** > **MPEG**.
- **HE-AAC**, **Dolby Digital**, **MPEG**: Lar brukere velge ønsket lydtype.
Hvis **MPEG** er valgt, blir **MPEG** alltid generert.
Hvis **MPEG** ikke støttes, blir **HE-AAC** og **Dolby Digital** valgt i den rekkefølgen.
- Se side 140 (Valg av lydspår)

STYRING AV LYD OG SPRÅK

VELGE DIGITAL LYDUTGANG

Med denne funksjonen kan du velge ønsket digital lydutgang.

TV-en kan bare sende Dolby Digital dersom kanalen sender Dolby Digital-lyd.

Når Dolby digital er tilgjengelig, vil valg av Auto på menyen Digital Audio Out sette SPDIF(Sony Philips Digital InterFace)-utdata til Dolby Digital.

Hvis Auto er valgt på menyen Digital Audio Out mens Dolby Digital ikke er tilgjengelig, vil SPDIF-utdataene være PCM(Pulse-kodemodulering).

Selv om både Dolby Digital og lydpråk er blitt valgt for en kanal som sender Dolby Digital-lyd, vil bare Dolby Digital bli spilt av.

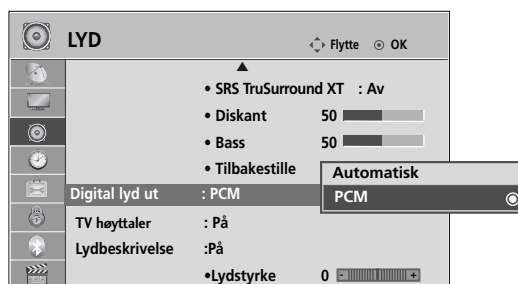
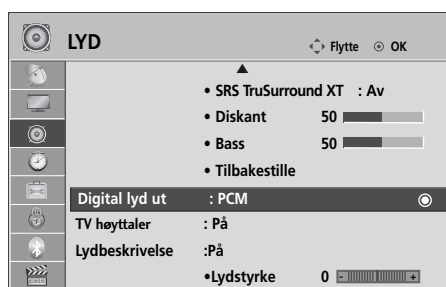

- 1   Velg **LYD**.
- 2   Velg **Digital lyd ut**.
- 3   Velg **Automatisk** eller **PCM**.



Produisert på lisens fra Dolby Laboratories. "Dolby" og det doble D-symbolet er varemerker for Dolby Laboratories.

- Det er mulig at noen DVD-spillere ikke genererer SPDIF-lyd i HDMI-modus. Da angir du utgangen for digital lyd fra DVD-spilleren til PCM (I HDMI støttes ikke DOLBY DIGITAL PLUS.)

Element	Audio-inngang (lyd)	Digital Audio-utdata
Auto (høyttaler på)	MPEG	PCM
	DD	DD
	DD+	DD
	HE-AAC	PCM
Auto(Høyttaler av)	MPEG	PCM
	DD	DD
	DD+	DD
	HE-AAC	DD
PCM	PCM	PCM

- Trykk på knappen **MENU** (Meny) for å gå tilbake til normal TV-visning.
- Trykk på knappen **RETURN** (Retur) for å gå tilbake til forrige menyskjerm-bilde.

LYDTILBAKESTILLING

Innstillinger av den valgte lydmodusen går tilbake til standard fabrikkinnstillinger.

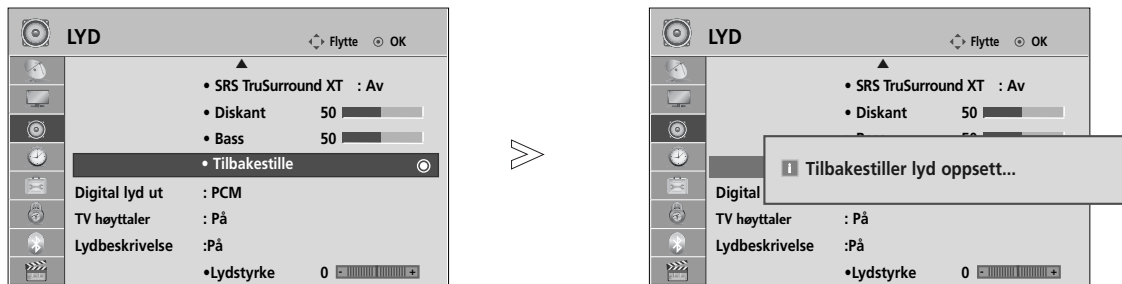

- 1   Velg **LYD**.
- 2   Velg **Tilbakestill**.
- 3  Initialiser den justerte verdien.

- Trykk på knappen **MENU** (Meny) for å gå tilbake til normal TV-visning.
- Trykk på knappen **RETURN** (Retur) for å gå tilbake til forrige menykjerm-bilde.

STYRING AV LYD OG SPRÅK

AUDIO DESCRIPTION (LYDBESKRIVELSE) (GJELDER BARE I DIGITAL-MODUS)

Denne funksjonen er for blinde og tilbyr ekstra forklarende lyd som beskriver situasjonen i et TV-program i tillegg til den grunnleggende lyden.

Når Audio Description On (Lydbeskrivelse På) er valgt, tilbys grunnleggende lyd + lydbeskrivelse bare for programmer som har lydbeskrivelse inkludert.

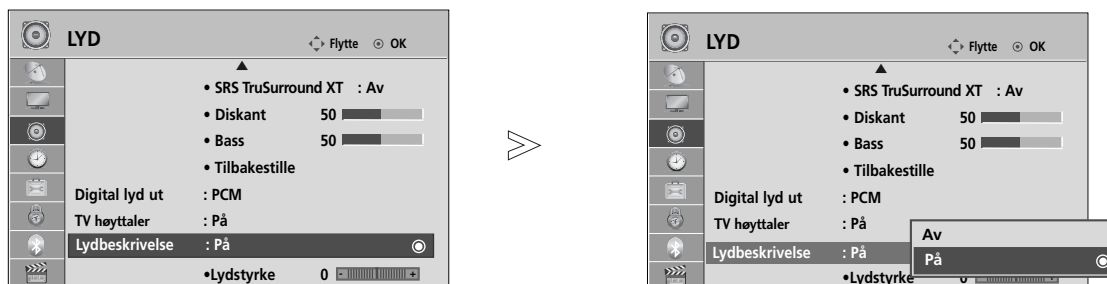

Justering for lydbeskrivelsesvolum med valg På



- Trykk på knappen **MENU** (Meny) for å gå tilbake til normal TV-visning.
- Trykk på knappen **RETURN** (Retur) for å gå tilbake til forrige menyskjerm.

Stereo/mono og tospråklig (Dual) lydnettaking (Bare i analog modus)

Når et program er valgt, vises lydinformasjonen for stasjonen med programnummer og stasjonsnavn.



Lydsending	Skjermvisning
Mono	MONO
Stereo	STEREO
Tospråklig	DUAL I, DUAL II, DUAL I+II

■ Skifte fra stereo til mono lyd

Hvis stereosignalet er svakt ved stereomottak, kan du bytte til mono. I monomottak er lydets klarhet forbedret.

■ Valg av språk ved tospråklige sendinger

Hvis et program kan mottas på to språk, kan du bytte til DUAL I, DUAL II eller DUAL I+II.

- DUAL I** gjengir hovedspråket (eks. dubbet) i begge høyttalere.
DUAL II gjengir bispråket (eks. original) i begge høyttalere.
DUAL I+II gjengir begge språk, men i hver sin høyttaler

STYRING AV LYD OG SPRÅK

NICAM lydnettaking (Bare i analog modus)

TV-apparatet kan motta høykvalitets NICAM digital lyd (mono / stereo / tospråklig), som nå brukes av mange TV-stasjoner for lydendingen.

Lydeffekt kan velges i henhold til typen kringkasting som mottas.

-
- 1 Når **NICAM mono** mottas, kan du velge **NICAM MONO** eller **FM MONO**.
 - 2 Når **NICAM stereo** mottas, kan du velge **NICAM STEREO** eller **FM MONO**.
Hvis lyden har støy/forstyrrelser i stereo, pga. svake signaler eller annet, skift til **FM MONO**.
 - 3 Når **NICAM dual** mottas, kan du velge **NICAM DUAL I**, **NICAM DUAL II**, **NICAM DUAL I+II** eller **FM MONO**.
-

Valg av venstre (L) / høyre (R) lydkanal

Når AV, Component, RGB eller HDMI inngangen er valgt for avspilling av en video med stere-olyd, kan du velge hvilken lydkanal (L/R) som skal avspilles i venstre og høyre høyt-taler.

Velg lydeffekten.

L+R: Lydsignalet fra venstre (L) kanal avspilles i venstre høyttaler og lydsignalet fra høyre (R) kanal avspilles i høyre høyttaler. Dette er normal stereolyd.

L+L: Lydsignalet fra venstre (L) kanal avspilles i venstre og høyre høyttaler.

R+R: Lydsignalet fra høyre (R) kanal avspilles i venstre og høyre høyttaler.

VALG AV MENYSPRÅK/LAND PÅ SKJERM

Menyen for installasjonsveiledningen vises på TV-skjermen når TV-en slås på for første gang.

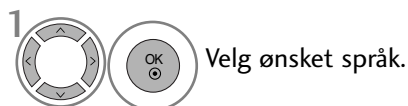

* Hvis du vil endre språk/land

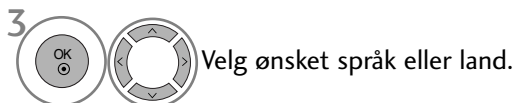

- Trykk på knappen **MENU** (Meny) for å gå tilbake til normal TV-visning.
- Trykk på knappen **RETURN** (Retur) for å gå tilbake til forrige menyskjerm-bilde.

! MERK

- ▶ Hvis du ikke fullfører oppsettet av **Installasjonsveiledning** ved å trykke på knappen **RETURN**, eller du unnlater å avslutte visningen av OSD (Skjermmenyen), vises den på nytt hver gang apparatet slås på.
- ▶ Hvis du velger feil land, kan det være at tekst-TV ikke vises korrekt på skjermen og at det oppstår problemer ved bruk av tekst-TV.
- ▶ CI(Common Interface – Felles grensesnitt)-funksjonen kan kanskje ikke brukes, avhengig av landets kringkastingforhold.
- ▶ Det kan være at knappene for DTV-modus ikke fungerer som følge av kringkastingssignalene i landet.
- ▶ I land uten fast regulering av digital kringkasting kan noen DTV-funksjoner være uvirksomme, avhengig av forhold rundt digital kringkasting.
- ▶ Den nasjonale innstillingen "UK" bør bare være aktivert i Storbritannia.
- ▶ Hvis land innstillingen er satt til "--", er Europeisk land/kabel digital standard kringkasting programmer tilgjengelig, men noen DTV funksjoner vil kanskje ikke fungere riktig.

STYRING AV LYD OG SPRÅK

SPRÅKVALG (GJELDER BARE I DIGITAL-MODUS)

Med lydfunksjonen kan du velge lydpråk. Dersom det ikke sendes lyddata i det valgte språket, sendes engelsk som lydpråk. Hvis det ikke sendes lyddata i det valgte språket, spilles det standard lydpråket av.

Dersom det ikke sendes undertekstingsdata i det valgte språket, tekstes programmet på engelsk. Hvis det ikke sendes undertekstdata i det valgte språket, vises teksten i standardspråket.

Når språkene du valgte som primære for Audio Language (Lydpråk) og Subtitle Language (Tekstingsspråk) ikke støttes, kan du velge språk i sekundær kategori.

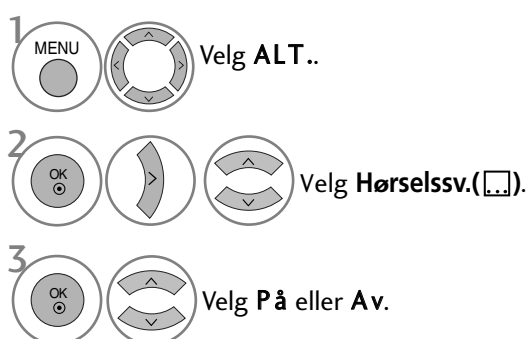
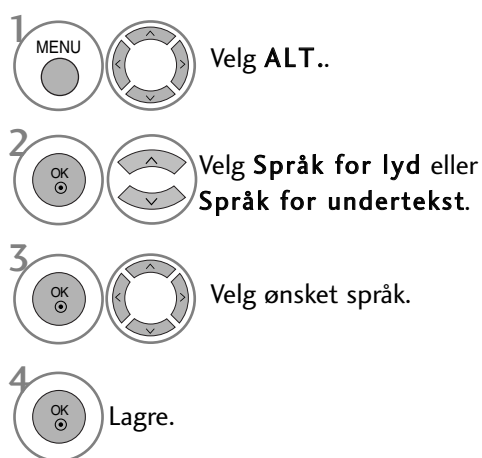

- Trykk på knappen **RETURN** (Retur) for å gå tilbake til forrige menyskjerm.

< Valg av lydpråk >

- ▶ Når to eller flere lydpråk blir kringkastet, kan du velge lydpråk.

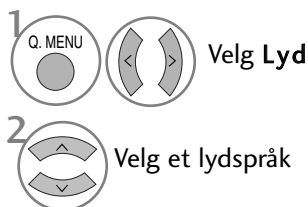

< Valg av tekstpråk >

- ▶ Hvis teksten er tilgjengelig på to eller flere språk, kan du velge tekstpråk ved hjelp av knappen **SUBTITLE** (Teksting) på fjernkontrollen.
- ▶ Trykk på knappen $\wedge \vee$ for å velge tekstpråk.

- Lyd/tekst kan vises i enklere form med 1 til 3 tegn såfremt det sendes av tjenesteyteren.
- Hvis du har vagt tilleggslyd (lyd for "personer med synssvekkelse/hørselshemming") kan noe av hovedlydsporet høres.

Informasjon om lydpråket på skjermen

Skjerm	Status
N.A	Ikke tilgjengelig
MPEG	MPEG-lyd
Dolby Digital	Dolby Digital-lyd
Lyd for "personer med synssvekkelse"	Lyd for "personer med synssvekkelse"
ABC	Lyd for "personer med hørselshemming"
Dolby Digital Plus	Dolby Digital Plus Audio
AAC	AAC Audio (AAC-lyd)

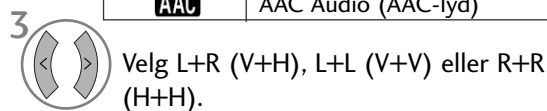

Informasjon om tekstpråket på skjermen

Skjerm	Status
N.A	Ikke tilgjengelig
Tekst-TV	Tekst-TV teksting
ABC	Teksting for "personer med hørselshemming"

TIDSINNSTILLING

STILLE INN KLOKKEN

Klokken stilles automatisk når digitale signaler mottas. (Du kan stille klokken hvis TV-en ikke har DTV-signaler).

Du må angi riktig klokkeslett før du bruker på/av-tidsfunksjonen.

Når du velger en tidssone, stilles TV-tiden av tidsforskyvningsinformasjonen basert på informasjonen om tidssone og GMT som sendes av kringkastingssignalet når tiden stilles inn automatisk av et digitalt signal.

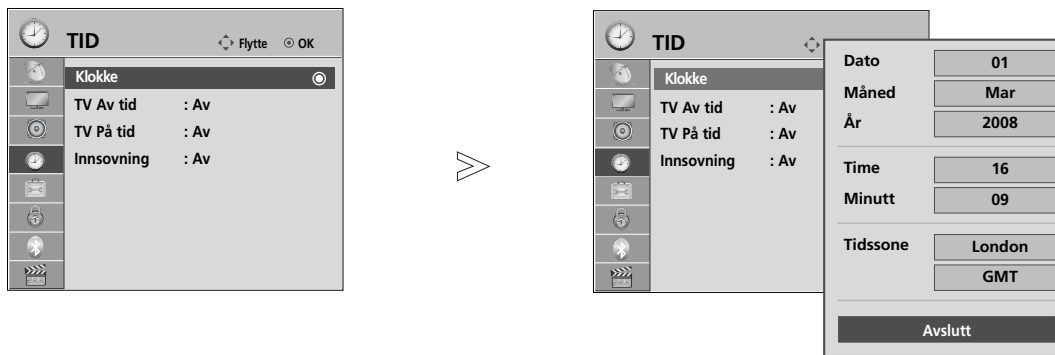

Så snart klokken er satt i DTV-modus, kan du ikke endre tiden, men hvis bynavnet i tidssonen er forskjøvet, kan du endre klokkeslettet med 1 time.

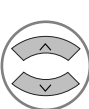

1   Velg **TID**.

2   Velg **Klokke**.

3   Velg enten året, Måned, datoen, klokkeslettet eller Time Zone (Tidssone).

4   Angi året, Måned, datoen, klokkeslettet og Time Zone (Tidssone).

- Trykk på knappen **MENU** (Meny) for å gå tilbake til normal TV-visning.
- Trykk på knappen **RETURN** (Retur) for å gå tilbake til forrige menyskjerm-bilde.

TIDSINNSTILLING

INNSTILLING AV TIDSUR FOR AUTOMATISK PÅ/AV

Stoppeuret setter monitoren i hvilemodus etter en forhåndsinnstilt tid.





Når apparatet er slått på automatisk, vil det slå seg av igjen etter 2 timer hvis du ikke trykker på en av knappene innen den tiden.

Etter at på-tiden eller av-tiden og 'Run' er stilt, virker disse funksjonene daglig på samme tidspunkt. Hvis du vil annullere på-tid eller av-tid funksjonen, stiller du 'On time' eller 'Off time' på 'Hold' i menyen.

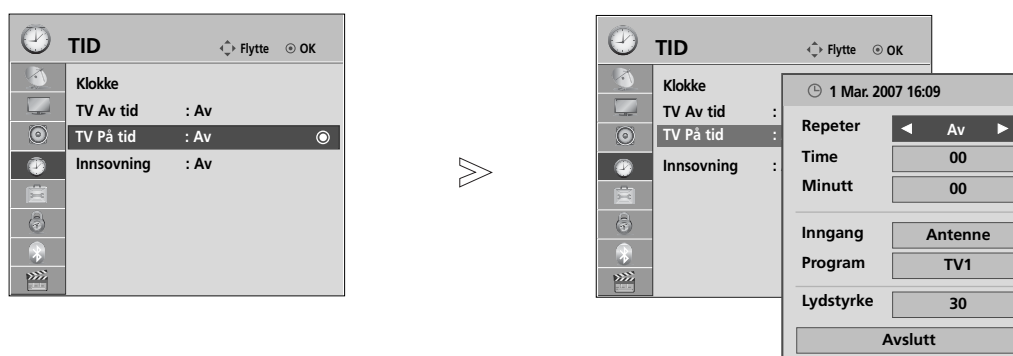

Av-tidsfunksjonen opphever på-tidsfunksjonen hvis begge funksjonene programmeres til samme tidspunkt.

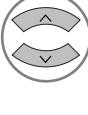
På-tidsfunksjonen fungerer bare når TV-apparatet er i hvilemodus.

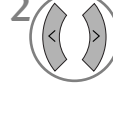

-   Velg TID.
-   Velg Av Time eller TV På tid.
-   Velg Repeter.
-  Velg Av, En gang, Daglig, Man ~ Fre, Man ~ Lør, Lør ~ Søn eller Søn.
-  Angi timen.
-  Angi minuttene.

- Deaktiverer **på/av-tidsfunksjonen**, for å velge **Av**
- Bare funksjonen På-klokkeslett

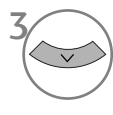
-  Velg Inngang.
-  Velg Antenne eller Kabel, AV 1~ 3, Komponent, RGB eller HDMI1, HDMI2 (Bortsett fra 19/22LH20**, 19/22LG31**), HDMI3 (Bortsett fra 19/22LU40**, 19/22LU50**, 19/22/26/32/37/42LH20**, 32/37/42LF25**, 32/37/42LG2***, 32/37/42LG33**, 26LG31**), HDMI4 (Kun 32/37/42/47LH49**, 32/37/42/47/55LH50**, 32/37/42/47LH70** 42/47LH90**, 50/60PS70**, 50/60PS80**).
-  Angi programmet.
-  Juster volumnivået ved oppstart.

- Trykk på knappen **MENU** (Meny) for å gå tilbake til normal TV-visning.
- Trykk på knappen **RETURN** (Retur) for å gå tilbake til forrige menyskjerm-bilde.

INNSTILLING AV TIDSUR FOR HVILEMODUS

Du trenger ikke huske å slå av apparatet før du legger deg om kvelden.

Ved hjelp av tidsuret for hvilemodus vil apparatet gå over i standby-modus på forhåndsangitt tidspunkt.

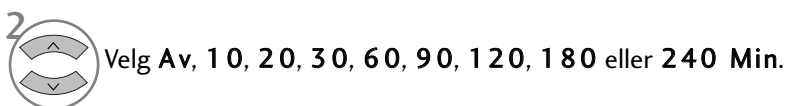

- Hvis du slår av apparatet før innstilt tid er omme, slettes den innstilte avsl. tidsperioden.
- Du kan også justere **Innsøvning** på menyen **TID**.

FORELDREKONTROLL/KLASSIFISERINGER

ANGI PASSORD OG STILL INN LÅSESYSTEM

Dersom du angir passord først, trykker du "0", "0", "0", "0" på fjernkontrollen.

Hvis en kanal er låst, angir du passordet for å låse det opp midlertidig.

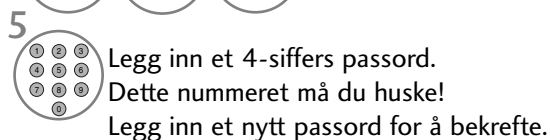
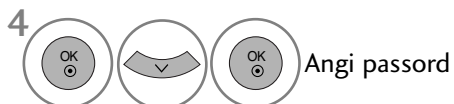
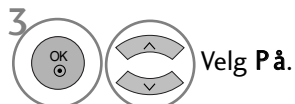
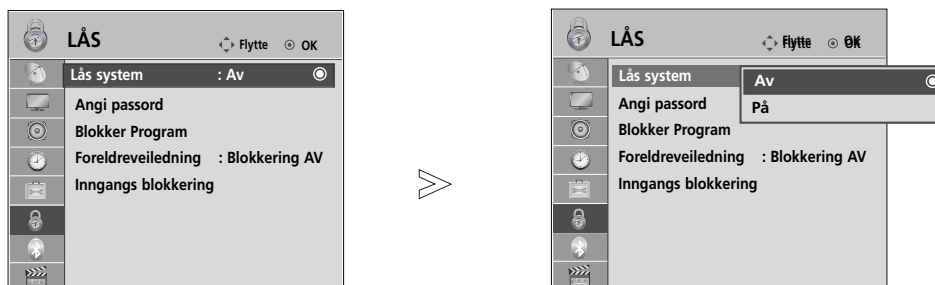

• Dersom du glemmer passordet, trykker du "7", "7", "7", "7" på fjernkontrollen.

- Trykk på knappen **MENU** (Meny) for å gå tilbake til normal TV-visning.
- Trykk på knappen **RETURN** (Retur) for å gå tilbake til forrige menyskjerm.

BLOKKER PROGRAM

Blokker alle programmer du ikke vil se på, eller som du ikke vil at barna dine skal se på.

Det er mulig å bruke denne funksjonen i **Låsesystem "På"**.

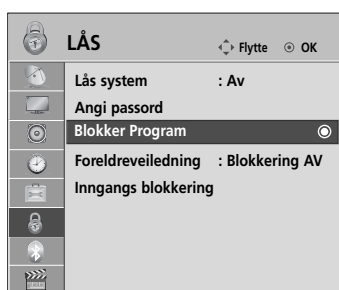

Angi et passord for å se på et blokkert program.



1   Velg **LÅS**.

2   Velg **Blokker Program**.

3  Angi **Blokker Program**.

4   Velg et program som skal låses.

- Trykk på knappen **MENU** (Meny) for å gå tilbake til normal TV-visning.
- Trykk på knappen **RETURN** (Retur) for å gå tilbake til forrige menykjerm-bilde.

FORELDREKONTROLL/KLASSIFISERINGER

FORELDREKONTROLL (GJELDER BARE I DIGITAL-MODUS)

Denne funksjonen aktiveres i henhold til informasjon fra kringkasterstasjonen. Derfor vil ikke funksjonen aktiveres dersom det sendes feil signal.





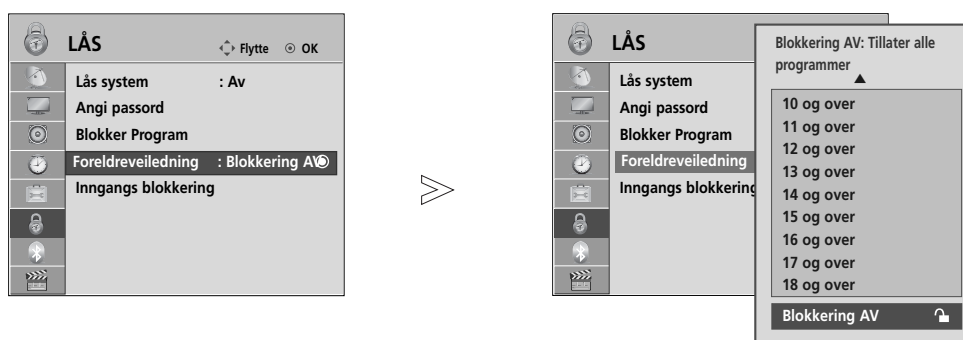

Det kreves et passord for å kunne gå inn i denne menyen.

TVen er programmert til å "huske" hvilken innstilling den sist er satt til, også etter at den er slått av.

Forhindre at barn ser visse TV-programmer for voksne i henhold til angitte aldersgrenser.

Angi et passord for å se på et program med fastsatt aldersgrense.



- 1   Velg **LÅS**.
- 2   Velg **Foreldreveiledning**.
- 3   Foreta aktuelle justeringer.
- 4  Lagre.







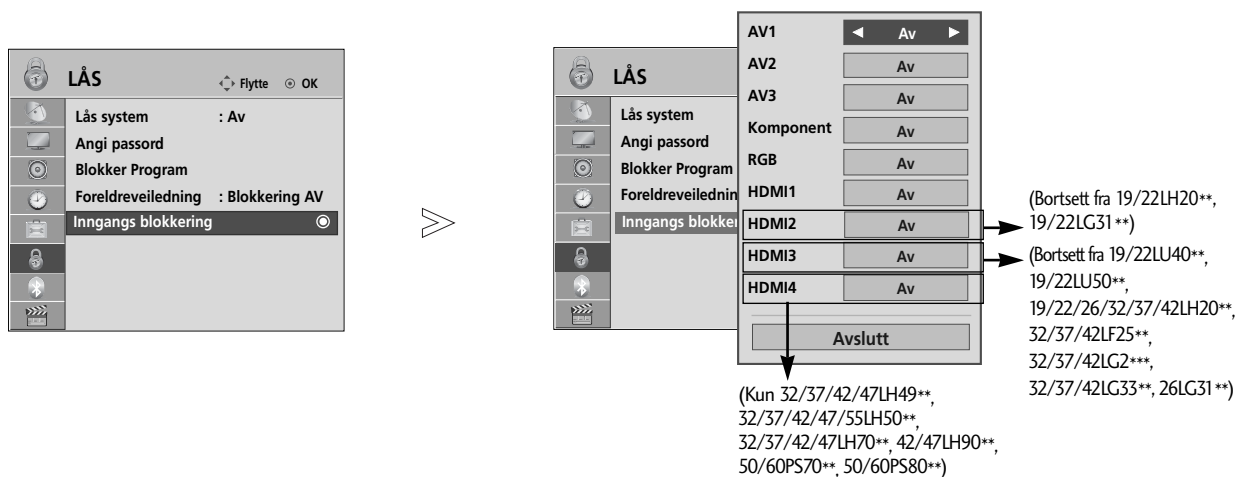

- Trykk på knappen **MENU** (Meny) for å gå tilbake til normal TV-visning.
- Trykk på knappen **RETURN** (Retur) for å gå tilbake til forrige menyskjerm-bilde.

BLOKKERING AV EKSTERNE INNDATA

Gjør at du kan blokkere en inngang.

Det er mulig å bruke denne funksjonen i **Låsesystem "På"**.



-   Velg **LÅS**.
-   Velg **Inngangs blokkering**.
-   Velg kilden.
-   Velg **På** eller **Av**.
-  Lagre.





- Trykk på knappen **MENU** (Meny) for å gå tilbake til normal TV-visning.
- Trykk på knappen **RETURN** (Retur) for å gå tilbake til forrige menykjerm-bilde.

FORELDREKONTROLL/KLASSIFISERINGER

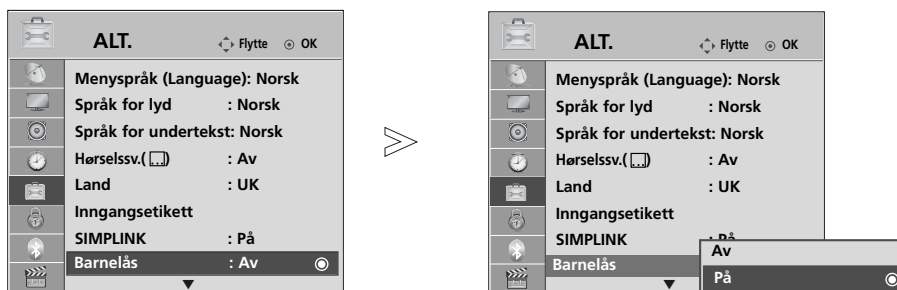
TASTELÅS

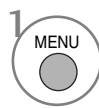
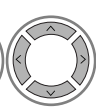
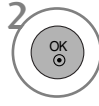
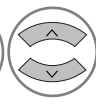
TV kan låses elektronisk mot uønsket bruk, f.eks. for å hindre at barn bruker TV uten lov, - såkalt barnesikring. Når TV er sperret, kan det ikke slås på og betjenes med bryterne på selve apparatet, men kun med fjernkontrollen, som du selvfølgelig kan fjerne.

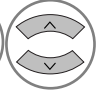

- 1   Velg **ALT..**
- 2   Velg **Barnelås.**
- 3   Velg **På** eller **Av.**
- 4  Lagre.

- Ved Key Lock 'On' (Tastelås "På"), og apparatet er slått av, trykker du på knappene \odot / I , , INPUT, P \blacktriangle eller \blacktriangledown (eller P $\wedge \vee$) på apparatet eller POWER, INPUT, P $\wedge \vee$ eller tallknappene på fjernkontrollen.
- Når **Barnelås** er **på**, vises '  **Barnelås On**' på skjermen hvis du trykker på en av knappene på frontpanelet mens du ser på TV. (Unntatt knappen \odot / I : Kun Plasma-TV)

- Trykk på knappen **MENU** (Meny) for å gå tilbake til normal TV-visning.
- Trykk på knappen **RETURN** (Retur) for å gå tilbake til forrige menyskjerm.

TELETEKST

Denne funksjonen er ikke tilgjengelig i alle land.

Tekst-TV er et gratis servicetilbud fra de fleste TV-stasjoner, der man får oppdatert informasjon om nyheter, været, TV-programmer, aksjekurser og mange andre emner.

Tekst-TV-dekoderen på denne plasmaskjermen kan støtte systemene SIMPLE, TOP og FASTEXT. SIMPLE (standard tekst-TV) består av et antall sider som kan velges ved å taste det korresponderende sidetallet direkte. TOP og FASTEXT er mer moderne metoder som lar deg velge tekst-TV-informasjon raskt og enkelt.

FOR Å SLÅ TELETEKST PÅ/AV

Velg først en TV-stasjon som sender teletekst. Trykk på **TEXT** bryteren for å skifte til teletekst.

Indekssiden (førstesiden, 100) eller den sist valgte tekstsiden vises på skjermen. Øverst på siden ser du normalt to

sidenummer, TV-stasjonens navn, dato og klokke. Det første sidennummeret indikerer din valgte side, mens det andre

indikerer nåværende side vist på skjermen.

Trykk på **TEXT** bryteren for å skifte fra teletekst til vanlig TV.

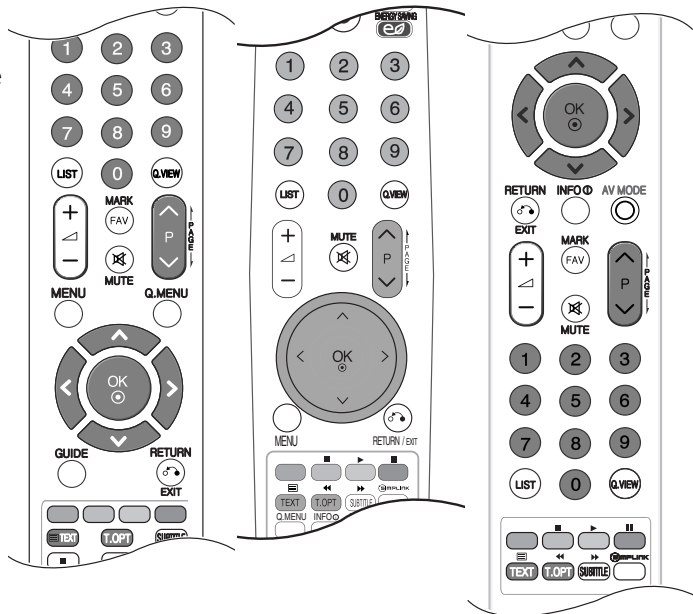

SIMPLE TELETEKST

■ Sidevalg

- 1 Velg ønsket tekstsider ved å slå med nummerbryterne (0-9) det tresifrede tallet som tilsvarer sidennummeret. Hvis du uheldigvis slår et feil siffer, må du først fullføre med i alt tre siffer, og så slår du de tre korrekte sifrene.
- 2 Når en tekstsider vises på skjermen, kan du med **P** ^ v bryteren velge forrige eller neste tilgjengelige side.

TOP-TEKST

En bruksveiledning vises i fire fargefelt (rødt, grønt, gult og blått) nederst på skjermen. I gult felt markeres neste gruppe og i blått felt indikeres neste blokk.

■ Valg av blokk / gruppe / side

- 1 Med den BLÅ bryteren kan du skifte fra blokk til blokk.
- 2 Bruk den GULE bryteren for å gå videre til neste gruppe, med automatisk overgang til neste blokk.
- 3 Med den GRØNNE bryteren kan du gå videre til neste tilgjengelige side, med automatisk overgang til neste gruppe. Alternativt kan **P** ^ bryteren brukes.
- 4 Med den RØDE bryteren er det mulig å returnere til forrige valg. Alternativt kan **P** v bryteren brukes.

■ Direkte sidevalg

På samme måte som beskrevet under SIMPLE, kan du også i TOP velge et tresifret sidenr. med nummerbryterne.

TELETEKST

FASTEXT TELETEKST

Tekst-TV-sidene er fargekodet i skjermens underkant, og velges ved å trykke den knappen som har tilsvarende farge.

■ Velge side

- 1 Trykk på knappen **T.OPT** og deretter knappen $\wedge \vee$ for å velge menyen . Vis indekssiden.
- 2 Du kan velge sidene som er fargekodet i skjermens underkant med knappene som har samme farge på fjernkontrollen.
- 3 Du kan velge sidene som er fargekodet i skjermens underkant med knappene som har samme farge på fjernkontrollen.
- 4 fjernkontrollen.

Knappen **P** $\wedge \vee$ kan brukes til å velge foregående eller neste side.

BRYTERE FOR BETJENING AV SPESIELLE TELETEKSTFUNKSJONER

- Trykk på knappen **T. OPT** og bruk deretter knappen $\wedge \vee$ til å velge menyen Tekst valg (Tekstalternativ).



■ Indeks

Velg hver indeksside.



■ Tid

Når du viser et TV-program, velger du denne menyen for å vise klokken i øverste høyre hjørne av skjermen.

I tekst-TV; trykk på denne knappen for å velge et underside-nummer. Undersidenummeret vises nederst på skjermen. For å fastholde eller skifte underside, trykk på RØD/GRØNN, $\lt \gt$ eller NUMMER-knappen.



■ Pause

Stopper den automatiske sideskiftingen, som skjer ca, hvert 30. sekund, hvis en tekstsider består av to eller flere undersider. Undersiden som vises og totalt antall undersider, eks. '2/5' (side 2 av 5), indikeres vanligvis under klokken. Når denne menyen er valgt, vises stoppsymbolet i øverste venstre hjørne av skjermen, og den automatiske sideendringen er inaktiv.



■ Vise

Velg denne menyen for å vise skjult informasjon, for eksempel løsninger på spørsmål eller gåter.



■ Oppdatere

Hvis valgt tekstsider ikke er oppdatert, dvs. f.eks. at resultatene i fotballtipping ikke er ferdig utfylt, så kan du trykke på denne knappen for å se på TV-sendingen istedenfor mens du venter på oppdatering. Oppe til høyre i TV-bildet indikeres Når siden er oppdatert, skifter indikeringen til sidenummeret. Velg denne menyen igjen for å vise den oppdaterte tekst-TV-siden.

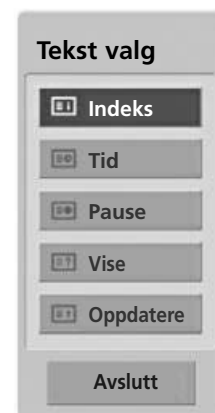

DIGITAL TEKST-TV

Denne funksjonen virker bare i Storbritannia, Nord-Irland og Irland.

Tven gir deg tilgang til digital tekst-TV som er kraftig forbedret i forhold til tekst, grafikk osv.

Denne funksjonen fås gjennom spesielle digitale tekst-TV-tjenester og spesifikke tjenester som sender digital tekst-TV.

Du må deaktivere språk for undertekst ved å trykke **SUBTITLE** (UNDERTEKST) dersom du vil vise tekst-TV.

TEKST-TV INNENFOR DIGITAL TJENESTE

- 1 Trykk talltasten eller **P** \wedge \vee for å velge en digital tjeneste som sender digital tekst-TV.
- 2 Følg indikatorene i den digitale tekst-Tven og gå til neste trinn ved å trykke **TEXT** (TEKST), **OK**, \wedge \vee \lt \gt , knappene **RØD**, **GRØNN**, **GUL**, **BLÅ** eller talltastene osv.
- 3 Du kan endre til en annen digital tekst-TV-tjeneste ved å trykke **P** \wedge \vee .



TEKST-TV I DIGITAL TJENESTE

- 1 Trykk talltasten eller **P** \wedge \vee for å velge en tjeneste som sender digital tekst-TV.
- 2 Trykk **TEXT** (TEKST) eller en fargeknapp for å slå på tekst-TV.
- 3 Følg indikatorene i den digitale tekst-Tven og gå til neste trinn ved å trykke **OK**, \wedge \vee \lt \gt , knappene **RØD**, **GRØNN**, **GUL**, **BLÅ** eller talltastene osv.
- 4 Trykk **TEXT** (TEKST) eller en fargeknapp for å slå av den digitale tekst-Tven og gå tilbake til vanlig TV-titting.

Enkelte tjenester gir tilgang til tekst-Tven ved å trykke på den **RØDE** knappen.



VEDLEGG

FEILSØKING

Fungerer ikke normalt.	
Fjernkontrollen virker ikke	<ul style="list-style-type: none">■ Sjekk for å se om en gjenstand mellom produktet og fjernkontrollen hindrer sikten.■ Er batteriene installert med riktig polaritet (+ til +, - til -)?■ Installer nye batterier
Power is suddenly turned off	<ul style="list-style-type: none">■ Er utkoblingstimeren innstilt?■ Sjekk spenningen. Strømmen brutt.■ TV-en går automatisk i standbymodus hvis ingen signaler mottas eller ingen handling utføres i 15 minutter.

Videofunksjonen virker ikke.	
Ikke bilde & ikke lyd	<ul style="list-style-type: none">■ Kontroller om produktet er påslått.■ Forsøk en annen kanal. Problemet kan skyldes sendingen.■ Er strømkabelen plugget inn i vegguttaket?■ Sjekk retningen og/eller plasseringen av antennen.■ Test vegguttaket, plugg ledningen til et annet apparat inn i uttaket der produktet var plugget inn.
Bildet kommer sakte fram etter at apparatet er slått på	<ul style="list-style-type: none">■ Dette er normalt, bildet er sperret under oppstarten. Kontakt serviceverkstedet ditt hvis bildet ikke kommer fram etter fem minutter.
Ingen eller dårlig farge eller dårlig bilde	<ul style="list-style-type: none">■ Juster Color i menyen.■ Sørg for at det er lang nok avstand mellom produktet og VCR-maskinen.■ Forsøk en annen kanal. Problemet kan skyldes sendingen.■ Er videokablene riktig installert?■ Aktiver en funksjon for å gjenopprette lysstyrken i bildet.
Vannrette/lod-drette streker eller bildet rister	<ul style="list-style-type: none">■ Sjekk om det er lokal forstyrrelse som for eksempel et elektrisk apparat eller elektrisk verktøy.
Dårlig mottak på noen kanaler	<ul style="list-style-type: none">■ Det er feil på stasjon eller kabelproduktet, skift til en annen stasjon.■ Stasjonssignalet er svakt, innrett antennen på nytt for å motta svakere stasjon.■ Sjekk mulige støykilder.
Linjer eller streker i bildene	<ul style="list-style-type: none">■ Sjekk antennen (forandre retningen til antennen).
Det vises ikke bilde ved tilkobling via HDMI	<ul style="list-style-type: none">■ Kontroller at HDMI-kabelen er versjon 1.3 eller høyere. Hvis HDMI-kablene ikke støtter HDMI versjon 1.3, kan det oppstå flimring eller ingen skjermvisning. Bruk de siste kablene som støtter minst HDMI versjon 1.3.

Audiofunksjonen virker ikke.

Audiofunksjonen virker ikke.	<ul style="list-style-type: none">■ Trykk  + eller - knappen.■ Lyd sperret Trykk MUTE-knappen.■ Forsøk en annen kanal. Problemet kan skyldes sendingen..■ Er audiokablene riktig installert?
Ingen lyd fra en av høyttalerne	<ul style="list-style-type: none">■ Juster Balance i menyen.
Uvanlig lyd inne fra produktet	<ul style="list-style-type: none">■ En endring i fuktigheten eller temperaturen kan føre til uvanlig støy når produktet slås av og på, det betyr ikke at det er feil med produktet.
Ingen lyd ved tilkobling av HDMI eller USB	<ul style="list-style-type: none">■ Sjekk HDMI-kabelen over versjon 1.3.■ Sjekk USB-kabelen over versjon 2.0. <p>*Denne funksjonen er ikke tilgjengelig i alle land.</p>

Det er et problem i PC-modus.(Kun PC-modus)

Signalet er utenfor rekkevidde.	<ul style="list-style-type: none">■ Juster oppløsning, horisontal frekvens eller vertikal frekvens..■ Sjekk inngangskilden.
Vertikal stolpe eller stripe i bakgrunnen og horisontal støy og feil posisjon	<ul style="list-style-type: none">■ Utfør autokonfigurasjon eller juster klokke, fase eller H/V-posisjon.
Fargen på skjer-men er ustabil eller det er bare en farge	<ul style="list-style-type: none">■ Sjekk signalkabelen.■ Installer PC-ens videokort på nytt.

Det er et problem med bildeinnstillingene.

Når brukeren endrer bildeinnstillingene, konverteres TV-en automatisk tilbake til de opprinnelige innstillingene etter en viss tidsperiode.	<ul style="list-style-type: none">■ Det betyr at TV-en i øyeblikket er satt til modusen Store Demo (Lagre demo). Hvis du vil bytte til Hjemmebruk modus, gjør du følgende: Fra TV-menyen velger du OPTION (Alternativ) -> Mode Setting (Modusinnstilling) -> Home Use (Hjemmebruk). Nå har du fullført byttingen til hjemmebrukmodus.
---	--

VEDLEGG

VEDLIKEHOLD

Tidlig funksjonssvikt kan forhindres. Hvis den nye TV-en rengjøres godt og regelmessig, kan levetiden forlenges.

Pass på å slå av strømmen og trekke ut kontakten før du starter med rengjøring.

Rengjøring av skjermen

- 1 Her er en flott måte å sørge for å holde støv borte fra skjermen en stund. Fukt en myk klut med en blanding av lunkent vann og litt tøymykner eller oppvaskmiddel. Vri kluten til den er nesetn tørr, og bruk den til å tørke over skjermen.
- 2 Pass på at alt overflødig vann er tørket av skjermen. La den så lufttørke før TV-en slås på.

Rengjøring av kabinettet

- For å fjerne støv eller smuss, tørk av kabinettet med en myk, tørr, lofri klut.
- Pass på at du ikke bruker en våt klut.

Ikke i bruk i lengre tid

FORSIKTIG

- ▶ Hvis TV-en blir stående lenge ubrukt (f.eks. ved ferie), er det lurt å trekke ut strømkontakten for å beskytte mot mulig skade som følge av lynnedslag eller spenningssvingninger.

PRODUKTSPEKIFIKASJONER

MODELLER		32LH40**		37LH40**	
		32LH4000-ZA	32LH4010-ZD 32LH4020-ZC	37LH4000-ZA	37LH4010-ZD 37LH4020-ZC
Mål (Bredde x Høyde x Dybde)	inkludert stativ	804,4 x 586,3 x 223,8 mm 31,7 x 23,1 x 8,8 tommer	804,4 x 589,1 x 210,9 mm 31,7 x 23,2 x 8,3 tommer	924,7 x 666,7 x 296,2mm 36,4x 26,3 x 11,7 tommer	924,7 x 667,7x 270,6mm 36,4x 26,3 x 10,7 tommer
	uten stativ	804,4 x 529,2 x 81,0mm 31,7 x 20,9 x 3,2 tommer	804,4 x 529,2 x 81,0mm 31,7 x 20,9 x 3,2 tommer	924,7 x 599,9x 89,6mm 36,4x 23,6 x 3,5 tommer	924,7 x 599,9x 89,6mm 36,4x 23,6 x 3,5 tommer
Vekt	inkludert stativ	12,7 kg / 28,0 lbs	12,7 kg / 28,0 lbs	15,8 kg / 34,9 lbs	15,8 kg / 34,9 lbs
	uten stativ	11,5 kg / 25,4 lbs	11,5 kg / 25,4 lbs	14,0 kg / 30,9 lbs	14,0 kg / 30,9 lbs
Energibehov Strømforbruk		AC100-240V~ 50/60Hz 150W	AC100-240V~ 50/60Hz 150W	AC100-240V~ 50/60Hz 180W	AC100-240V~ 50/60Hz 180W
MODELLER		42LH40**		47LH40**	
		42LH4000-ZA	42LH4010-ZD 42LH4020-ZC	47LH4000-ZA	47LH4010-ZD 47LH4020-ZC
Mål (Bredde x Høyde x Dybde)	inkludert stativ	1036,0 x 721,3 x 296,2 mm 40,8 x 28,4 x 11,7 tommer	1036,0 x 722,3 x 270,6 mm 40,8 x 28,5 x 10,7 tommer	1153,2 x 791,5x 337,4mm 45,4x 31,2 x 13,3 tommer	1153,2 x 793,3x 319,0mm 45,4x 31,3 x 12,6 tommer
	uten stativ	1036,0 x 655,4 x 89,8mm 40,8x 25,8 x 3,6 tommer	1036,0 x 655,4 x 89,8mm 40,8x 25,8 x 3,6 tommer	1153,2x 719,0x 99,8mm 45,4x 28,3 x 3,9 tommer	1153,2x 719,0x 99,8mm 45,4x 28,3 x 3,9 tommer
Vekt	inkludert stativ	18,9 kg / 41,7 lbs	18,9 kg / 41,7 lbs	22,2 kg / 49,0 lbs	22,2 kg / 49,0 lbs
	uten stativ	17,1 kg / 37,7 lbs	17,1 kg / 37,7 lbs	19,6 kg / 43,2 lbs	19,6 kg / 43,2 lbs
Energibehov Strømforbruk		AC100-240V~ 50/60Hz 210W	AC100-240V~ 50/60Hz 210W	AC100-240V~ 50/60Hz 280W	AC100-240V~ 50/60Hz 280W
CI-modulstørrelse (Bredde x Høyde x Dybde)		100,0 x 55,0 x 5,0mm 3,94 x 2,17 x 0,20 tommer			
Miljøforhold	Driftstemperatur	0 ~ 40°C / 32 ~ 104°F			
	Driftsfuktighet	Mindre enn 80%			
	Oppbevaringstemperatur	-20 ~ 60°C / -4 ~ 140°F			
	Oppbevaringsfuktighet	Mindre enn 85%			

■ Spesifikasjonene over kan bli endret uten varsel for å forbedre kvaliteten.

VEDLEGG

MODELLER		32LH50**		37LH50**	
		32LH5000-ZB	32LH5010-ZD 32LH5020-ZE	37LH5000-ZB	37LH5010-ZD 37LH5020-ZE
Mål (Bredde x Høyde x Dybde)	inkludert stativ	815,0 x 583,8 x 223,8mm 32,1 x 23,0 x 8,8 tommer	815,0 x 585,6 x 210,9mm 32,1 x 23,1 x 8,3 tommer	940,8 x 665,2 x 296,2mm 37,1 x 26,2 x 11,7 tommer	940,8 x 666,2 x 270,6mm 37,1 x 26,2 x 10,7 tommer
	uten stativ	815,0 x 529,6 x 82,0 mm 32,1 x 20,9 x 3,2 tommer	815,0 x 529,6 x 82,0 mm 32,1 x 20,9 x 3,2 tommer	940,8 x 603,5 x 90,6mm 37,1 x 23,8 x 3,6 tommer	940,8 x 603,5 x 90,6mm 37,1 x 23,8 x 3,6 tommer
Vekt	inkludert stativ	12,6 kg / 278 lbs	12,6 kg / 278 lbs	16,3 kg / 35,9 lbs	16,3 kg / 35,9 lbs
	uten stativ	11,4 kg / 25,2 lbs	11,4 kg / 25,2 lbs	14,5 kg / 32,0lbs	14,5 kg / 32,0lbs
Energibehov Strømforbruk		AC100-240V~ 50/60Hz 150W	AC100-240V~ 50/60Hz 150W	AC100-240V~ 50/60Hz 180W	AC100-240V~ 50/60Hz 180W
MODELLER		42LH50**		47LH50**	
		42LH5000-ZB	42LH5010-ZD 42LH5020-ZE	47LH5000-ZB	47LH5010-ZD 47LH5020-ZE
Mål (Bredde x Høyde x Dybde)	inkludert stativ	1052,2 x 719,1 x 296,2mm 41,5x 28,3 x 11,7 tommer	1052,2 x 720,1 x 270,6mm 41,5x 28,4 x 10,7 tommer	1173,4 x 789,7x 337,4mm 46,2x 31,1 x 13,3 tommer	1173,4 x 791,4x 319,0mm 46,2x 31,2 x 12,6 tommer
	uten stativ	1052,2 x 657,3 x 90,8mm 41,5 x 25,9 x 3,6 tommer	1052,2 x 657,3 x 90,8mm 41,5 x 25,9 x 3,6 tommer	1173,4x 723,4x 100,8mm 46,2x 28,5 x 4,0 tommer	1173,4x 723,4x 100,8mm 46,2x 28,5 x 4,0 tommer
Vekt	inkludert stativ	19,0 kg / 41,9 lbs	19,0 kg / 41,9 lbs	23,4 kg / 51,6 lbs	23,6 kg / 52,0 lbs
	uten stativ	17,2 kg / 37,9 lbs	17,2 kg / 37,9 lbs	20,8 kg / 45,9 lbs	20,8 kg / 45,9 lbs
Energibehov Strømforbruk		AC100-240V~ 50/60Hz 210W	AC100-240V~ 50/60Hz 210W	AC100-240V~ 50/60Hz 260W	AC100-240V~ 50/60Hz 260W
CI-modulstørrelse (Bredde x Høyde x Dybde)		100,0 x 55,0 x 5,0mm 3,94 x 2,17 x 0,20 tommer			
Miljøforhold	Driftstemperatur	0 ~ 40°C / 32 ~ 104°F			
	Driftsfuktighet	Mindre enn 80%			
	Oppbevaringstemperatur	-20 ~ 60°C / -4 ~ 140°F			
	Oppbevaringsfuktighet	Mindre enn 85%			
Filmfilmer som støttes		Se side.104			

- Spesifikasjonene over kan bli endret uten varsel for å forbedre kvaliteten.

MODELLER		55LH50** 55LH5000-ZB	
Mål (Bredde x Høyde x Dybde)	inkludert stativ	1357,0 x 901,0 x 423,0 mm 53,4 x 35,5 x 16,7 tommer	
	uten stativ	1357,0 x 835,4 x 109,6 mm 53,4 x 32,9 x 4,3 tommer	
Vekt	inkludert stativ	36,4 kg / 80,2 lbs	
	uten stativ	32,9 kg / 72,5 lbs	
Energibehov Strømforbruk		AC100-240V~ 50/60Hz 350W	
MODELLER		42LH90** 42LH9000-ZA	47LH90** 47LH9000-ZA
Mål (Bredde x Høyde x Dybde)	inkludert stativ	1065,9 x 776 x 361,7 mm 42 x 30,5 x 14,2 tommer	1179 x 851,4 x 398,8 mm 46,4 x 33,5 x 15,7 tommer
	uten stativ	1065,9 x 716,4 x 94,4 mm 42 x 28,2 x 3,7 tommer	1179 x 780,6 x 105,9 mm 46,4 x 30,7 x 4,2 tommer
Vekt	inkludert stativ	23,2 kg / 51,1 lbs	27,3 kg / 60,1 lbs
	uten stativ	19,5 kg / 42,9 lbs	23,5 kg / 51,8 lbs
Energibehov Strømforbruk		AC100-240V~ 50/60Hz 190W	AC100-240V~ 50/60Hz 220W
CI-modulstørrelse (Bredde x Høyde x Dybde)		100,0 x 55,0 x 5,0mm 3,94 x 2,17 x 0,20 tommer	
Miljøforhold	Driftstemperatur	0 ~ 40°C / 32 ~ 104°F	
	Driftsfuktighet	Mindre enn 80%	
	Oppbevaringstemperatur	-20 ~ 60°C / -4 ~ 140°F	
	Oppbevaringsfuktighet	Mindre enn 85%	
Filmfilmer som støttes		Se side. 104	

■ Spesifikasjonene over kan bli endret uten varsel for å forbedre kvaliteten.

VEDLEGG

MODELLER		19LG31 **	22LG31 **	26LG31 **
		19LG3100-ZA	22LG3100-ZA	26LG3100-ZA
Mål (Bredde x Høyde x Dybde)	inkludert stativ	458,8 x 391,0 x 189,2 mm 18,1 x 15,4 x 7,5 tommer	522,2 x 431,5 x 189,0 mm 20,6 x 17,0 x 7,5 tommer	663,3 x 508,2 x 227,3 mm 26,1 x 20,1 x 9,0 tommer
	uten stativ	458,8 x 344,5 x 69,0 mm 18,1 x 13,6 x 2,7 tommer	522,2 x 384,2 x 69,0 mm 20,6 x 15,2 x 2,7 tommer	663,3 x 449,8 x 80,0 mm 26,1 x 17,8 x 3,2 tommer
Vekt	inkludert stativ	4,5 kg / 9,9 lbs	5,6 kg / 12,4 lbs	10,1 kg / 22,3 lbs
	uten stativ	4,2 kg / 9,3 lbs	5,34 kg / 11,8 lbs	8,6 kg / 19,0 lbs
Energibehov Strømforbruk		AC100-240V~ 50/60Hz 50W	AC100-240V~ 50/60Hz 55W	AC100-240V~ 50/60Hz 110W
MODELLER		32LG33**	37LG33**	42LG33**
		32LG3300-ZA	37LG3300-ZA	42LG3300-ZA
Mål (Bredde x Høyde x Dybde)	inkludert stativ	801,8 x 604,2 x 227,3 mm 31,6 x 23,8 x 9,0 tommer	919,6 x 682,3 x 293,8 mm 36,2 x 26,9 x 11,6 tommer	1032,8 x 742,3 x 293,8 mm 40,7 x 29,3 x 11,6 tommer
	uten stativ	801,8 x 544,1 x 79,0 mm 31,6 x 21,5 x 3,2 tommer	919,6 x 610,3 x 89,0 mm 36,2 x 24,0 x 3,5 tommer	1032,8 x 670,1 x 92,0 mm 40,7 x 26,4 x 3,7 tommer
Vekt	inkludert stativ	13,4 kg / 29,6 lbs	18,8 kg / 41,5 lbs	23,6 kg / 52,1 lbs
	uten stativ	11,9 kg / 26,3 lbs	16,2 kg / 35,7 lbs	21,0 kg / 46,3 lbs
Energibehov Strømforbruk		AC100-240V~ 50/60Hz 150W	AC100-240V~ 50/60Hz 180W	AC100-240V~ 50/60Hz 210W
MODELLER		32LF51 **	42LF51 **	47LF51 **
		32LF5100-ZA	42LF5100-ZA	47LF5100-ZA
Mål (Bredde x Høyde x Dybde)	inkludert stativ	813,8 x 598,8 x 227,3 mm 32,1 x 23,6 x 9,2 tommer	1034,0 x 735,0 x 293,8 mm 40,7 x 35,3 x 11,6 tommer	1156,2 x 813,1 x 342,9 mm 45,6 x 32,0 x 13,5 tommer
	uten stativ	813,8 x 540,4 x 79,0 mm 32,1 x 21,3 x 3,8 tommer	1034,0 x 663,0 x 92,0 mm 40,7 x 26,1 x 3,5 tommer	1156,2 x 739,2 x 103,0 mm 45,6 x 29,1 x 4,1 tommer
Vekt	inkludert stativ	14,1 kg / 31,1 lbs	22,5 kg / 49,6 lbs	29,2 kg / 64,4 lbs
	uten stativ	12,6 kg / 27,8 lbs	20,0 kg / 44,1 lbs	24,6 kg / 54,2 lbs
Energibehov Strømforbruk		AC100-240V~ 50/60Hz 150W	AC100-240V~ 50/60Hz 210W	AC100-240V~ 50/60Hz 280W
CI-modulstørrelse (Bredde x Høyde x Dybde)		100,0 x 55,0 x 5,0mm 3,94 x 2,17 x 0,20 tommer		
Miljøforhold	Driftstemperatur	0 ~ 40°C / 32 ~ 104°F		
	Driftsfuktighet	Mindre enn 80%		
	Oppbevaringstemperatur	-20 ~ 60°C / -4 ~ 140°F		
	Oppbevaringsfuktighet	Mindre enn 85%		

■ Spesifikasjonene over kan bli endret uten varsel for å forbedre kvaliteten.

MODELLER		19LU50**	22LU50**	26LU50**			
		19LU5000-ZA 19U5010-ZB 19LU5020-ZC	22LU5000-ZA 22U5010-ZB 22LU5020-ZC	26LU5000-ZA 26U5010-ZB 26LU5020-ZC			
Mål (Bredde x Høyde x Dybde)	inkludert stativ	462,0 x 373,0 x 182,0 mm 18,2 x 14,7 x 7,2 tommer	529,1 x 416,6 x 196,0 mm 20,9 x 16,4 x 7,7 tommer	668,0 x 538,3 x 236 mm 26,3 x 21,2 x 9,3 tommer			
	uten stativ	462,0 x 305,0 x 65,0 mm 18,2 x 12,0 x 2,6 tommer	529,1 x 342,3 x 65,0 mm 20,9 x 13,5 x 2,6 tommer	668,0 x 456,0 x 81,0 mm 26,3 x 18,0 x 3,2 tommer			
Vekt	inkludert stativ	4,4 kg / 9,7 lbs	5,4 kg / 11,9 lbs	8,9 kg / 19,6 lbs			
	uten stativ	3,7 kg / 8,2 lbs	4,6 kg / 10,2 lbs	7,7 kg / 17,0 lbs			
Energibehov Strømforbruk		AC100-240V~ 50/60Hz 40W	AC100-240V~ 50/60Hz 55W	AC100-240V~ 50/60Hz 110W			
MODELLER		19LU40**		22LU40**			
		19LU4000-ZB	19LU4010-ZC	22LU4000-ZB	22LU4010-ZC		
Mål (Bredde x Høyde x Dybde)	inkludert stativ	474,0 x 390,0 x 182,0 mm 18,7 x 15,4x 7,2 tommer	474,0 x 390,0 x 182,0 mm 18,7 x 15,4x 7,2 tommer	542,9 x 429,3 x 196,0 mm 21,4 x 16,9x 7,7 tommer	542,9 x 429,3 x 196,0 mm 21,4 x 16,9x 7,7 tommer		
	uten stativ	474,0 x 357,9 x 65,0 mm 18,7 x 14,1 x 2,6 tommer	474,0 x 357,9 x 65,0 mm 18,7 x 14,1 x 2,6 tommer	542,9 x 397,8 x 65,0 mm 21,4 x 15,7 x 2,6 tommer	542,9 x 397,8 x 65,0 mm 21,4 x 15,7 x 2,6 tommer		
Vekt	inkludert stativ	4,4 kg / 9,7 lbs	4,4 kg / 9,7 lbs	5,5 kg / 12,1 lbs	5,5 kg / 12,1 lbs		
	uten stativ	3,9 kg / 8,6 lbs	3,9 kg / 8,6 lbs	5,0 kg / 11,0 lbs	5,0 kg / 11,0 lbs		
Energibehov Strømforbruk		AC100-240V~ 50/60Hz 40W	AC100-240V~ 50/60Hz 40W	AC100-240V~ 50/60Hz 55W	AC100-240V~ 50/60Hz 55W		
CI-modulstørrelse (Bredde x Høyde x Dybde)		100,0 x 55,0 x 5,0mm 3,94 x 2,17 x 0,20 tommer					
Miljøforhold	Driftstemperatur	0 ~ 40°C / 32 ~ 104°F					
	Driftsfuktighet	Mindre enn 80%					
	Oppbevaringstemperatur	-20 ~ 60°C / -4 ~ 140°F					
	Oppbevaringsfuktighet	Mindre enn 85%					

■ Spesifikasjonene over kan bli endret uten varsel for å forbedre kvaliteten.

VEDLEGG

MODELLER		19LH20**		22LH20**	
		19LH2000-ZA / 19LH2010-ZB 19LH2020-ZC / 19LH201 C-ZA		22LH2000-ZA / 22LH2010-ZB 22LH2020-ZC / 22LH201 C-ZA	
Mål (Bredde x Høyde x Dybde)	inkludert stativ	462,4 x 353,0 x 171,0 mm 18,2 x 13,9 x 6,8 tommer		533,4 x 397,0 x 171,0 mm 21,0 x 15,7 x 6,8 tommer	
	uten stativ	462,4 x 308,0 x 65,0 mm 18,2 x 12,2 x 2,6 tommer		533,4 x 351,7 x 65,0 mm 21,0 x 13,9 x 2,6 tommer	
Vekt	inkludert stativ	3,8 kg / 8,4 lbs		4,8 kg / 10,6 lbs	
	uten stativ	3,6 kg / 8,0 lbs		4,6 kg / 10,2 lbs	
Energibehov Strømforbruk		AC100-240V~ 50/60Hz 40W		AC100-240V~ 50/60Hz 55W	
MODELLER		26LH20**		32LH20**	
		26LH2000-ZA 26LH2020-ZC 26LH201 C-ZA		26LH2010-ZB	32LH2000-ZA 32LH2020-ZC 32LH201 C-ZA
Mål (Bredde x Høyde x Dybde)	inkludert stativ	667,0 x 504,0 x 224,0 mm 26,3 x 19,9 x 8,8 tommer	667,0 x 507,0 x 211,0 mm 26,3 x 20,0 x 8,3 tommer	805,0 x 583,0 x 224,0 mm 31,7 x 23,0 x 8,8 tommer	805,0 x 585,8 x 210,9 mm 31,7 x 23,1 x 8,3 tommer
	uten stativ	667,0 x 446,2 x 80,0 mm 26,3 x 17,6 x 3,2 tommer	667,0 x 446,2 x 80,0 mm 26,3 x 17,6 x 3,2 tommer	805,0 x 528,0 x 79,9 mm 31,7 x 20,8 x 3,2 tommer	805,0 x 528,0 x 79,9 mm 31,7 x 20,8 x 3,2 tommer
Vekt	inkludert stativ	8,9 kg / 19,7 lbs	8,9 kg / 19,7 lbs	11,5 kg / 25,4 lbs	11,5 kg / 25,4 lbs
	uten stativ	7,8 kg / 17,2 lbs	7,8 kg / 17,2 lbs	10,3 kg / 22,7 lbs	10,3 kg / 22,7 lbs
Energibehov Strømforbruk		AC100-240V~ 50/60Hz 110W	AC100-240V~ 50/60Hz 110W	AC100-240V~ 50/60Hz 150W	AC100-240V~ 50/60Hz 150W
MODELLER		37LH20**		42LH20**	
		37LH2000-ZA 37LH2020-ZC 37LH201 C-ZA		37LH2010-ZB	42LH2000-ZA 42LH2020-ZC 42LH201 C-ZA
Mål (Bredde x Høyde x Dybde)	inkludert stativ	922,0 x 659,0 x 297,0 mm 36,3 x 26,0 x 11,7 tommer	922,0 x 660,0 x 270,6 mm 36,3 x 26,0 x 10,7 tommer	1028,0 x 715,4 x 297,0 mm 40,5 x 28,2 x 11,7 tommer	1028,0 x 716,4 x 270,6 mm 40,5 x 28,2 x 10,7 tommer
	uten stativ	922,0 x 595,0 x 88,0 mm 36,3 x 23,4 x 3,5 tommer	922,0 x 595,0 x 88,0 mm 36,3 x 23,4 x 3,5 tommer	1028,0 x 655,0 x 88,7 mm 40,5 x 25,8 x 3,5 tommer	1028,0 x 655,0 x 88,7 mm 40,5 x 25,8 x 3,5 tommer
Vekt	inkludert stativ	14,8 kg / 32,6 lbs	14,8 kg / 32,6 lbs	18,0 kg / 39,7 lbs	18,0 kg / 39,7 lbs
	uten stativ	13,0 kg / 28,7 lbs	13,0 kg / 28,7 lbs	16,2 kg / 35,7 lbs	16,2 kg / 35,7 lbs
Energibehov Strømforbruk		AC100-240V~ 50/60Hz 180W	AC100-240V~ 50/60Hz 180W	AC100-240V~ 50/60Hz 210W	AC100-240V~ 50/60Hz 210W
CI-modulstørrelse (Bredde x Høyde x Dybde)		100,0 x 55,0 x 5,0 mm 3,94 x 2,17 x 0,20 tommer			
Miljøforhold	Driftstemperatur	0 ~ 40°C / 32 ~ 104°F			
	Driftsfuktighet	Mindre enn 80%			
	Oppbevaringstemperatur	-20 ~ 60°C / -4 ~ 140°F			
	Oppbevaringsfuktighet	Mindre enn 85%			

■ Spesifikasjonene over kan bli endret uten varsel for å forbedre kvaliteten.

MODELLER		32LH3***		37LH3***	
		32LH3000-ZA 32LH3020-ZD 32LH3800-ZD 32LH301C-ZA	32LH3010-ZB/ 32LH3030-ZE/ 32LH3040-ZG	37LH3000-ZA 37LH3020-ZD 37LH3800-ZD 37LH301C-ZA	37LH3010-ZB/ 37LH3030-ZE/ 37LH3040-ZG
Mål (Bredde x Høyde x Dybde)	inkludert stativ	805,0 x 583,0 x 224,0 mm 31,7 x 23,0 x 8,8 tommer	805,0 x 586,0 x 211,0 mm 31,7 x 23,1 x 8,3 tommer	922,0 x 659,0 x 297,0 mm 36,3 x 26,0 x 11,7 tommer	922,0 x 660,0 x 270,6 mm 36,3 x 26,0 x 10,7 tommer
	uten stativ	805,0 x 531,0 x 79,9 mm 31,7 x 20,9 x 3,2 tommer	805,0 x 531,0 x 79,9 mm 31,7 x 20,9 x 3,2 tommer	922,0 x 595,0 x 88,0 mm 36,3 x 23,4 x 3,5 tommer	922,0 x 595,0 x 88,0 mm 36,3 x 23,4 x 3,5 tommer
Vekt	inkludert stativ	12,1 kg / 26,7 lbs	12,1 kg / 26,7 lbs	14,9 kg / 32,9 lbs	14,9 kg / 32,9 lbs
	uten stativ	11,0 kg / 24,3 lbs	11,0 kg / 24,3 lbs	13,1 kg / 28,9 lbs	13,1 kg / 28,9 lbs
Energibehov Strømforbruk		AC100-240V~ 50/60Hz 150W, 110W (32LH3800)	AC100-240V~ 50/60Hz 150W	AC100-240V~ 50/60Hz 180W, 120W (37LH3800)	AC100-240V~ 50/60Hz 180W
MODELLER		42LH3***		47LH3***	
		42LH3000-ZA 42LH3020-ZD 42LH3800-ZD 42LH301C-ZA	42LH3010-ZB/ 42LH3030-ZE/ 42LH3040-ZG	47LH3000-ZA 47LH3020-ZD 47LH301C-ZA	47LH3010-ZB/ 47LH3030-ZE/ 47LH3040-ZG
Mål (Bredde x Høyde x Dybde)	inkludert stativ	1028,0 x 715,4 x 297,0 mm 40,5 x 28,2 x 11,7 tommer	1028,0 x 716,4 x 270,6 mm 40,5 x 28,2 x 10,7 tommer	1140,6 x 784,8 x 337,4 mm 44,9 x 30,9 x 13,3 tommer	1140,6 x 788,3 x 318,9 mm 44,9 x 31,0 x 12,6 tommer
	uten stativ	1028,0 x 658,6 x 88,7 mm 40,5 x 25,9 x 3,5 tommer	1028,0 x 658,6 x 88,7 mm 40,5 x 25,9 x 3,5 tommer	1140,6 x 722,9 x 99,0 mm 44,9 x 28,5 x 3,9 tommer	1140,6 x 722,9 x 99,0 mm 44,9 x 28,5 x 3,9 tommer
Vekt	inkludert stativ	18,0 kg / 39,7 lbs	18,0 kg / 39,7 lbs	22,5 kg / 49,6 lbs	22,5 kg / 49,6 lbs
	uten stativ	16,2 kg / 35,7 lbs	16,2 kg / 35,7 lbs	19,9 kg / 43,9 lbs	19,9 kg / 43,9 lbs
Energibehov Strømforbruk		AC100-240V~ 50/60Hz 210W, 150W (42LH3800)	AC100-240V~ 50/60Hz 210W	AC100-240V~ 50/60Hz 280W	AC100-240V~ 50/60Hz 280W
CI-modulstørrelse (Bredde x Høyde x Dybde)		100,0 x 55,0 x 5,0 mm 3,94 x 2,17 x 0,20 tommer			
Miljøforhold	Driftstemperatur	0 ~ 40°C / 32 ~ 104°F			
	Driftsfuktighet	Mindre enn 80%			
	Oppbevaringstemperatur	-20 ~ 60°C / -4 ~ 140°F			
	Oppbevaringsfuktighet	Mindre enn 85%			

■ Spesifikasjonene over kan bli endret uten varsel for å forbedre kvaliteten.

VEDLEGG

MODELLER		32LH70**	37LH70**
		32LH7000-ZA/32LH7010-ZD 32LH7020-ZC/32LH7030-ZE	37LH7000-ZA/37LH7010-ZD 37LH7020-ZC/37LH7030-ZE
Mål (Bredde x Høyde x Dybde)	inkludert stativ	803 x 632,9 x 284,8 mm 31,6 x 24,9 x 11,2 tommer	903 x 689,1 x 299,5 mm 35,5 x 27,1 x 11,7 tommer
	uten stativ	803 x 584,2 x 75 mm 31,6 x 23 x 2,9 tommer	903 x 639,4 x 51,8 mm 35,5 x 25,1 x 2,0 tommer
Vekt	inkludert stativ	13,5 kg / 29,7 lbs	16,2 kg / 35,7 lbs
	uten stativ	11,6 kg / 25,5 lbs	14,1 kg / 31,0 lbs
Energibehov Strømforbruk		AC100-240V~ 50/60Hz 150W	AC100-240V~ 50/60Hz 180W
MODELLER		42LH70**	47LH70**
		42LH7000-ZA/42LH7010-ZD 42LH7020-ZC/42LH7030-ZE	47LH7000-ZA/47LH7010-ZD 47LH7020-ZC/47LH7030-ZE
Mål (Bredde x Høyde x Dybde)	inkludert stativ	1009,7 x 753,6 x 334,4 mm 39,7 x 29,6 x 13,1 tommer	1123,5 x 823,4 x 372,8 mm 44,2 x 32,4 x 14,7 tommer
	uten stativ	1009,7 x 695,4 x 39,7 mm 39,7 x 27,3 x 1,5 tommer	1123,5 x 765,4 x 40,9 mm 44,2 x 30,1 x 1,6 tommer
Vekt	inkludert stativ	19,8 kg / 43,7 lbs	26,4 kg / 58,2 lbs
	uten stativ	17,2 kg / 37,9 lbs	22,8 kg / 50,2 lbs
Energibehov Strømforbruk		AC100-240V~ 50/60Hz 230W	AC100-240V~ 50/60Hz 300W
CI-modulstørrelse (Bredde x Høyde x Dybde)		100,0 x 55,0 x 5,0 mm 3,94 x 2,17 x 0,20 tommer	
Miljøforhold	Driftstemperatur	0 ~ 40°C / 32 ~ 104°F	
	Driftsfuktighet	Mindre enn 80%	
	Oppbevaringstemperatur	-20 ~ 60°C / -4 ~ 140°F	
	Oppbevaringsfuktighet	Mindre enn 85%	
Filmfiler som støttes		Se side.104	

- Spesifikasjonene over kan bli endret uten varsel for å forbedre kvaliteten.

MODELLER		32LH49**	37LH49**
		32LH4900-ZD	37LH4900-ZD
Mål (Bredde x Høyde x Dybde)	inkludert stativ	804,4 x 589,1 x 210,9 mm 31,7 x 23,2 x 8,3 tommer	924,7 x 667,7 x 270,6 mm 36,4 x 26,3 x 10,7 tommer
	uten stativ	804,4 x 529,2 x 81,0 mm 31,7 x 20,9 x 3,2 tommer	924,7 x 599,9 x 89,6 mm 36,4 x 23,6 x 3,5 tommer
Vekt	inkludert stativ	12,7 kg / 28,0 lbs	15,8 kg / 34,9 lbs
	uten stativ	11,5 kg / 25,4 lbs	14,0 kg / 30,9 lbs
Energibehov Strømforbruk		AC100-240V~ 50/60Hz 150W	AC100-240V~ 50/60Hz 180W
MODELLER		42LH49**	47LH49**
		42LH4900-ZD	47LH4900-ZD
Mål (Bredde x Høyde x Dybde)	inkludert stativ	1036,0 x 722,3 x 270,6 mm 40,8 x 28,5 x 10,7 tommer	1153,2 x 793,3 x 319,0 mm 45,4 x 31,3 x 12,6 tommer
	uten stativ	1036,0 x 655,4 x 89,8 mm 40,8 x 25,8 x 3,6 tommer	1153,2 x 719,0 x 99,8 mm 45,4 x 28,3 x 3,9 tommer
Vekt	inkludert stativ	18,9 kg / 41,7 lbs	22,2 kg / 49,0 lbs
	uten stativ	17,1 kg / 37,7 lbs	19,6 kg / 43,2 lbs
Energibehov Strømforbruk		AC100-240V~ 50/60Hz 210W	AC100-240V~ 50/60Hz 260W
CI-modulstørrelse (Bredde x Høyde x Dybde)		100,0 x 55,0 x 5,0 mm 3,94 x 2,17 x 0,20 tommer	
Miljøforhold	Driftstemperatur	0 ~ 40°C / 32 ~ 104°F	
	Driftsfuktighet	Mindre enn 80%	
	Oppbevaringstemperatur	-20 ~ 60°C / -4 ~ 140°F	
	Oppbevaringsfuktighet	Mindre enn 85%	
Filmfilmer som støttes		Se side.104	

■ Spesifikasjonene over kan bli endret uten varsel for å forbedre kvaliteten.

VEDLEGG

MODELLER		32LF25**		37LF25**	
		32LF2500-ZA	32LF2510-ZB	37LF2500-ZA	37LF2510-ZB
Mål (Bredde x Høyde x Dybde)	inkludert stativ	801,8 x 604,2 x 227,8 mm 31,6 x 23,8 x 9,0 tommer	801,8 x 604,2 x 227,3 mm 31,6 x 23,8 x 9,0 tommer	919,6 x 682,3 x 289,0 mm 36,2 x 26,9 x 11,4 tommer	919,6 x 682,3 x 293,8 mm 36,2 x 26,9 x 11,6 tommer
	uten stativ	801,8 x 544,1 x 79,0 mm 31,6 x 21,5 x 3,2 tommer	801,8 x 544,1 x 79,0 mm 31,6 x 21,5 x 3,2 tommer	919,6 x 610,3 x 89,0 mm 36,2 x 24,0 x 3,5 tommer	919,6 x 610,3 x 89,0 mm 36,2 x 24,0 x 3,5 tommer
Vekt	inkludert stativ	13,4 kg / 29,6 lbs	13,4 kg / 29,6 lbs	18,8 kg / 41,5 lbs	18,8 kg / 41,5 lbs
	uten stativ	11,9 kg / 26,3 lbs	11,9 kg / 26,3 lbs	16,2 kg / 35,7 lbs	16,2 kg / 35,7 lbs
Energibehov		AC100-240V~ 50/60Hz	AC100-240V~ 50/60Hz	AC100-240V~ 50/60Hz	AC100-240V~ 50/60Hz
Strømforbruk		150W	150W	180W	180W
MODELLER		42LF25**			
		42LF2500-ZA		42LF2510-ZB	
Mål (Bredde x Høyde x Dybde)	inkludert stativ	1032,8 x 742,3 x 289,0 mm 40,7 x 29,3 x 11,4 tommer		1032,8 x 742,3 x 293,8 mm 40,7 x 29,3 x 11,6 tommer	
	uten stativ	1032,8 x 670,1 x 92,0 mm 40,7 x 26,4 x 3,7 tommer		1032,8 x 670,1 x 92,0 mm 40,7 x 26,4 x 3,7 tommer	
Vekt	inkludert stativ	23,6 kg / 52,1 lbs		23,6 kg / 52,1 lbs	
	uten stativ	21,0 kg / 46,3 lbs		21,0 kg / 46,3 lbs	
Energibehov		AC100-240V~ 50/60Hz		AC100-240V~ 50/60Hz	
Strømforbruk		210W		210W	
CI-modulstørrelse (Bredde x Høyde x Dybde)		100,0 x 55,0 x 5,0mm 3,94 x 2,17 x 0,20 tommer			
Miljøforhold	Driftstemperatur	0 ~ 40°C / 32 ~ 104°F			
	Driftsfuktighet	Mindre enn 80%			
	Oppbevaringstemperatur	-20 ~ 60°C / -4 ~ 140°F			
	Oppbevaringsfuktighet	Mindre enn 85%			

- Spesifikasjonene over kan bli endret uten varsel for å forbedre kvaliteten.

MODELLER		32LG2***	32LG2***	32LG2***
		32LG2100-ZA 32LG2200-ZA	37LG2100-ZA	42LG2100-ZA
Mål (Bredde x Høyde x Dybde)	inkludert stativ	801,8 x 604,2 x 227,3 mm 31,6 x 23,8 x 9,0 tommer	919,6 x 682,3 x 293,8 mm 36,2 x 26,9 x 11,6 tommer	1032,8 x 742,3 x 293,8 mm 40,7 x 29,3 x 11,6 tommer
	uten stativ	801,8 x 544,1 x 79,0 mm 31,6 x 21,5 x 3,2 tommer	919,6 x 610,3 x 89,0 mm 36,2 x 24,0 x 3,5 tommer	1032,8 x 670,1 x 92,0 mm 40,7 x 26,4 x 3,7 tommer
Vekt	inkludert stativ	13,4 kg / 29,6 lbs	18,8 kg / 41,5 lbs	23,6 kg / 52,1 lbs
	uten stativ	11,9 kg / 26,3 lbs	16,2 kg / 35,7 lbs	21,0 kg / 46,3 lbs
Energibehov Strømforbruk		AC100-240V~ 50/60Hz 150W	AC100-240V~ 50/60Hz 180W	AC100-240V~ 50/60Hz 210W
CI-modulstørrelse (Bredde x Høyde x Dybde)		100,0 x 55,0 x 5,0mm 3,94 x 2,17 x 0,20 tommer		
Miljøforhold	Driftstemperatur	0 ~ 40°C / 32 ~ 104°F		
	Driftsfuktighet	Mindre enn 80%		
	Oppbevaringstemperatur	-20 ~ 60°C / -4 ~ 140°F		
	Oppbevaringsfuktighet	Mindre enn 85%		

- Spesifikasjonene over kan bli endret uten varsel for å forbedre kvaliteten.

VEDLEGG

MODELLER		50PS70**	60PS70**
		50PS7000-ZA	60PS7000-ZA
Mål (Bredde x Høyde x Dybde)	inkludert stativ	1228,8 x 835,8 x 309 mm 48,4 x 32,9 x 12,2 tommer	1465,4 x 986,4 x 371 mm 57,7 x 38,9 x 14,6 tommer
	uten stativ	1228,8 x 784,5 x 78,9 mm 48,4 x 30,9 x 3,1 tommer	1465,4 x 932,2 x 82,1 mm 57,7 x 36,7 x 3,2 tommer
Vekt	inkludert stativ	38,1 kg / 84,0 lbs	53,3kg / 117,5 lbs
	uten stativ	34,1kg / 75,2 lbs	46,3kg / 102,1 lbs
Energibehov		AC100-240V~ 50/60Hz	AC100-240V~ 50/60Hz
Strømforbruk		490W	580W
MODELLER		50PS80**	60PS80**
		50PS8000-ZA	60PS8000-ZA
Mål (Bredde x Høyde x Dybde)	inkludert stativ	1228,8 x 835,8 x 309 mm 48,4 x 32,9 x 12,2 tommer	1465,4 x 986,4 x 371 mm 57,7 x 38,9 x 14,6 tommer
	uten stativ	1228,8 x 795,1 x 78,9 mm 48,4 x 31,3 x 3,1 tommer	1465,4 x 926,7 x 82,1 mm 57,7 x 36,5 x 3,2 tommer
Vekt	inkludert stativ	38,3 kg / 84,4 lbs	53,6kg / 118,2 lbs
	uten stativ	34,3kg / 75,6 lbs	46,6kg / 102,8 lbs
Energibehov		AC100-240V~ 50/60Hz	AC100-240V~ 50/60Hz
Strømforbruk		490W	580W
CI-modulstørrelse (Bredde x Høyde x Dybde)		100,0 x 55,0 x 5,0mm 3,94 x 2,17 x 0,20 tommer	
Miljøforhold	Driftstemperatur	0 ~ 40°C / 32 ~ 104°F	
	Driftsfuktighet	Mindre enn 80%	
	Oppbevaringstemperatur	-20 ~ 60°C / -4 ~ 140°F	
	Oppbevaringsfuktighet	Mindre enn 85%	
Filmfilmer som støttes		Se side.104	

- Spesifikasjonene over kan bli endret uten varsel for å forbedre kvaliteten.

MODELLER		42PQ35**	50PQ35**
		42PQ3500-ZB	50PQ3500-ZB
Mål (Bredde x Høyde x Dybde)	inkludert stativ	1031,2 x 720,9 x 308,0 mm 40,6 x 28,4 x 12,1 tommer	1216,7 x 818,1 x 353,0 mm 47,9 x 32,2 x 13,9 tommer
	uten stativ	1031,2 x 656,7 x 80,8 mm 40,6 x 25,9 x 3,2 tommer	1216,7 x 759,0 x 83,0 mm 47,9 x 29,9 x 3,3 tommer
Vekt	inkludert stativ	24,3 kg / 53,6 lbs	33,7 kg / 74,3 lbs
	uten stativ	22,2 kg / 48,9 lbs	31,2 kg / 68,8 lbs
Energibehov Strømforbruk		AC100-240V~ 50/60Hz 320W	AC100-240V~ 50/60Hz 430W
CI-modulstørrelse (Bredde x Høyde x Dybde)		100,0 x 55,0 x 5,0 mm 3,94 x 2,17 x 0,20 tommer	
Miljøforhold	Driftstemperatur	0 ~ 40°C / 32 ~ 104°F	
	Driftsfuktighet	Mindre enn 80%	
	Oppbevaringstemperatur	-20 ~ 60°C / -4 ~ 140°F	
	Oppbevaringsfuktighet	Mindre enn 85%	
Filmfilmer som støttes		Se side.104	

■ Spesifikasjonene over kan bli endret uten varsel for å forbedre kvaliteten.

VEDLEGG

MODELLER		42PQ65**	50PS65**
		42PQ6500-ZA	50PS6500-ZA
Mål (Bredde x Høyde x Dybde)	inkludert stativ	1040,8 x 725,8 x 308 mm 41,0 x 28,6 x 12,1 tommer	1228,8 x 824,6 x 353,0 mm 48,4 x 32,5 x 13,9 tommer
	uten stativ	1040,8 x 669,2 x 76,8 mm 41,0 x 26,4 x 3,1 tommer	1228,8 x 772,0 x 78,9 mm 48,4 x 30,4 x 3,1 tommer
Vekt	inkludert stativ	25,3kg / 55,8 lbs	36,3 kg / 80,0 lbs
	uten stativ	23,3 kg / 51,4 lbs	33,8 kg / 74,5 lbs
Energibehov Strømforbruk		AC100-240V~ 50/60Hz 320W	AC100-240V~ 50/60Hz 490W
CI-modulstørrelse (Bredde x Høyde x Dybde)		100.0 x 55.0 x 5.0mm 3.94 x 2.17 x 0.20 tommer	
Miljøforhold	Driftstemperatur	0 ~ 40°C / 32 ~ 104°F	
	Driftsfuktighet	Mindre enn 80%	
	Oppbevaringstemperatur	-20 ~ 60°C / -4 ~ 140°F	
	Oppbevaringsfuktighet	Mindre enn 85%	
Filmfilmer som støttes		Se side.104	

- Spesifikasjonene over kan bli endret uten varsel for å forbedre kvaliteten.

	Digital TV	Analogue TV
TV-system	DVB-T DVB-C (bare Sverige, Finland)	PAL/SECAM B/G/D/K, PAL I/II, SECAM L/L'
Programdekning	VHF, UHF	VHF: E2 ~ E12, UHF: E21 ~ E69, CATV: S1 ~ S20, HYPER: S21 ~ S47
Impedans for ekstern antenne	75 Ω	75 Ω

IR-KODER

*Dette elementet er ikke inkludert for alle modeller.

Kode (heksa)	Funksjon	Merk
95	STRØMSPARING	R/C-tast
08	POWER	R/C-tast (På/Av)
0B	INPUT	R/C-tast
79	RATIO	R/C-tast
F0	TV/RAD	R/C-tast
45	Q.MENU	R/C-tast
43	MENU	R/C-tast
AB	GUIDE	R/C-tast
40	Up (^)	R/C-tast
41	Down (v)	R/C-tast
07	Left (<)	R/C-tast
06	Right (>)	R/C-tast
44	OK(●)	R/C-tast
28	RETURN/EXIT	R/C-tast
AA	INFO ⓘ	R/C-tast
30	AV MODE	R/C-tast
02	↙ +	R/C-tast
03	↙ -	R/C-tast
1E	FAV (MARK)	R/C-tast
09	MUTE	R/C-tast
00	P ^	R/C-tast
01	P v	R/C-tast
10~19	Number Key 0~9	R/C-tast
53	LIST	R/C-tast
1A	Q.VIEW	R/C-tast
72	RED Key	R/C-tast
71	GREEN Key	R/C-tast
63	YELLOW Key	R/C-tast
61	BLUE Key	R/C-tast
20	TEXT	R/C-tast
21	T.OPT(T.Option)	R/C-tast
39	SUBTITLE	R/C-tast
7E	SIMPLINK	R/C-tast
65	FREEZE (FRYS)	R/C-tast

KOPLE TIL EN EKSTERN STYRINGSENHET

RS-232C-oppsett

Koble serieporten til en ekstern kontrollenhet (som en datamaskin eller et A/V-kontrollsystem) for å styre apparatets funksjoner eksternt.

Koble serieporten på kontrollenheten til serieporten (RS-232C) på bakpanelet på apparatet.

Merk: Seriekabel (RS-232C-kabel) medfølger ikke.

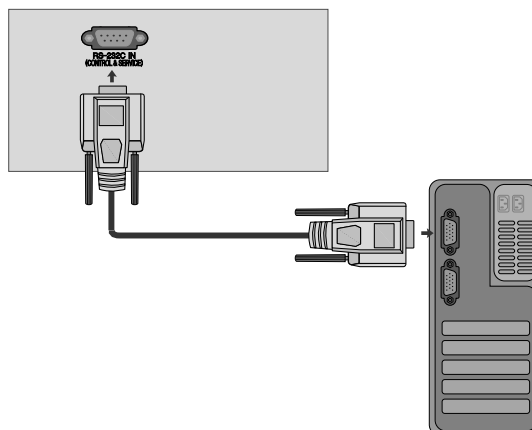

Plugg: D-Sub 9-pinns hann

Nr.	Pinnavn
1	Ingen tilkopling
2	RXD (Motta data)
3	TXD (Overføre data)
4	DTR (DTE-side klar)
5	GND (jord)
6	DSR (DCE-side klar)
7	RTS (Klar til å sende)
8	CTS (Klarering for sending)
9	Ingen tilkopling

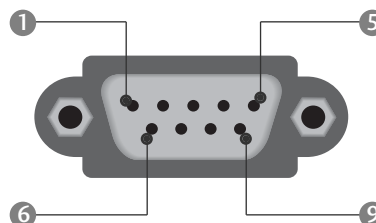

RS-232C-konfigurering

Sjutrådskonfigurasjon (Standard RS-232C-kabel)

	PC	TV	
RXD	2 ● — ● 3	3	TXD
TXD	3 ● — ● 2	2	RXD
GND	5 ● — ● 5	5	GND
DTR	4 ● — ● 6	6	DSR
DSR	6 ● — ● 4	4	DTR
RTS	7 ● — ● 8	8	CTS
CTS	8 ● — ● 7	7	RTS
	D-Sub 9	D-Sub 9	

Tretrådskonfigurasjon (Ikke standard)

	PC	TV	
RXD	2 ● — ● 3	3	TXD
TXD	3 ● — ● 2	2	RXD
GND	5 ● — ● 5	5	GND
DTR	4	6	DTR
DSR	6	4	DSR
RTS	7	7	RTS
CTS	8	8	CTS
	D-Sub 9	D-Sub 9	



Spesifisere ID-nummer

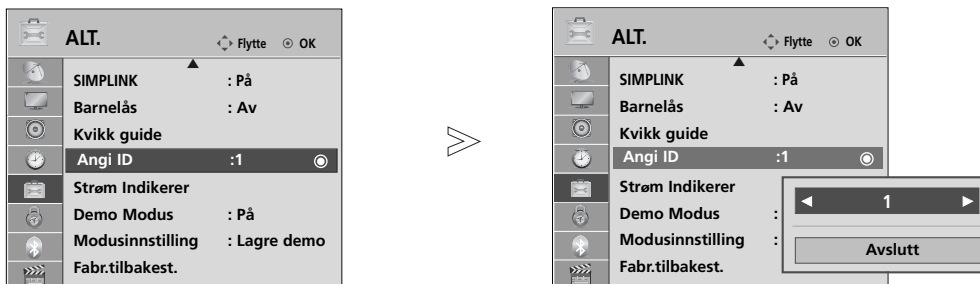

Bruk denne funksjonen for å spesifisere et ID-nummer for skjermen.

Se 'Real data mapping 1' ► side .175



1   Velg **ALT..**

2    Velg **Angi ID.**

3    Juster **Angi ID** for å velge ønsket TV ID-nummer.
Justeringsintervallet for Angi ID er 1~99.

- Trykk på knappen **RETURN** (Retur) for å gå tilbake til forrige menyskjerm.

Kommunikasjonsparametere

- Båndbredde : 9600 bps (UART)
- Bitlengde : 8 bits
- Paritet: Ingen
- Stoppbit : 1 bit
- Kommunikasjonskode: ASCII-kode
- Bruk en krysset (reversert) kabel.

Referanseliste for kommandoer

	KOMMANDO 1	KOMMANDO 2	DATA (Hexadecimal)
01. Strømforsyning	k	a	00 ~ 01
02. Bildeformat	k	c	Se side. 173
03. Hvilemodus	k	d	00 ~ 01
04. Høytaler av/på	k	e	00 ~ 01
05. Lydvolum	k	f	00 ~ 64
06. Kontrast	k	g	00 ~ 64
07. Lysstyrke	k	h	00 ~ 64
08. Fargestyrke	k	i	00 ~ 64
09. Fargetone (tilvalgsmulighet)	k	j	00 ~ 64
10. Fargetone (tilvalgsmulighet)	k	k	00 ~ 64
11. Skjermmeny	k	l	00 ~ 01
12. Låst fjernkontroll -modus	k	m	00 ~ 01
13. Treble	k	r	00 ~ 64
14. Bass	k	s	00 ~ 64
15. Balanse	k	t	00 ~ 64
16. Fargetemperatur	k	u	00 ~ 02
17. ISM -metode (tilvalgsmulighet)	j	p	Se side. 175
18. Energy Saving	j	q	00 ~ 04
19. Autokonfigurasjon	j	u	01
20. Innstillingskommando	m	a	Se side. 175
21. Legg til / hopp over kanal	m	b	00 ~ 01
22. Tast	m	c	Sende IR-kode
23. Kontroller bakgrunnslys	m	g	00 ~ 64
24. Velg innsignal (Main)	x	b	Se side. 176

* Når 17-24 angis, vises det ikke en meny på skjermen.

* Merk: Under USB-operasjoner som Dvix eller EMF blir ingen kommandoer unntatt Power (ka) og (mc) utført og behandlet som NG. Data 00: Ulovlig kode

Sendings-/mottaksprotokoll

Transmission

[Kommando1][Kommando2][][Skjermens ID]][][Data][Cr]

- * [Kommando 1] : Styrer plasmaskjermen. (j, k, m eller x)
- * [Kommando 2] : Styrer plasmaskjermen.
- * [Skjermens ID]] : I spesialmenyen kan du forandre skjermens fabrikkinnstilte ID-nummer. Justeringskalaen er 1 ~ 99. Velger du «0» som verdi for Set ID, styrer du samtlige tilkoblede plasmaskjermer.
- * [DATA] : For å sende kommandoinformasjon. Send «FF» for å lese av kommandostatus.
- * [Cr] : Returtast (Enter) ASCII-kode «0x0D»
- * [] : ASCII-kode «mellomslog (0x20)»

Forespørsel OK

[Kommando2][][Skjermens ID]][][OK][Data][x]

* Skjermen sender ACK (acknowledgement code) i dette formatet når den mottar normal informasjon. Hvis informasjonen er i lesemodus, viser den gjeldende statusinformasjon. Hvis informasjonen er i skrivemodus, returnerer den informasjonen fra PCen.

Feil ved forespørsel

[Kommando2][][Skjermens ID]][][NG][Data][x]

* Skjermen sender ACK (acknowledgement code) i dette formatet når den mottar korrupt informasjon eller det har oppstått en systemfeil.

01. Strømforsyning (Kommando : k a)

- Styrer skjermens strømforsyning.

Sending

[k][a][][Skjermens ID]][][Data][Cr]

Data 00 : Strømforsyning av 01 : Strømforsyning på

Bekreftelse

[a][][Skjermens ID]][][OK/NG][Data][x]

- For å vise Strømforsyning av/på.

Sending

[k][a][][Skjermens ID]][][FF][Cr]

Bekreftelse

[a][][Skjermens ID]][][OK/NG][Data][x]

- * Hvis andre funksjoner sender «FF» i dette formatet, viser bekreftelsesinformasjonen status for hver enkelt funksjon.
- * OK Ack., Error Ack og andre meldinger kan vises på skjermen når TV-en er slått på.

02. Bildeformat (Kommando : k c) (Størrelse på hovedbilde)

- For å justere bildeformatet.
Du kan også justere skjermformatet ved hjelp av sideforholdet på hurtigmenyen eller bildemenyen.

Sending

[k][c][][Skjermens ID]][][Data][Cr]

Data 01 : Normal format (4:3) 07 : 14:9
02 : Wide screen (16:9) 09 : Ren Scan
04 : Zoom 0B : Fullt bred
06 : Original 10~1F : Kinozoom 1~16

Bekreftelse

[c][][Skjermens ID]][][OK/NG][Data][x]

- * Du kan velge mellom bildeformatene 16:9 og 4:3 ved hjelp av PC-inngangen.
- * I modusen DTV/HDMI (1080i 50Hz/60Hz, 720p 50Hz/60Hz, 1080p 24Hz/30Hz/50Hz/60Hz), Component(720p, 1080i, 1080p 50Hz/60Hz) er bare skanning tilgjengelig.
- * Full wide (Full bredde) støttes bare for Analogue, ATV, AV1,2,3.

03. Hvilemodus (Kommando: k d)

- For å velge hvilemodus av/på.

Sending

[k][d][][Skjermens ID]][][Data][Cr]

Data 00 : Hvilemodus av (Bilde)
Video mute off (Videolyd av)
01 : Hvilemodus på (Ikke bilde)
10 : Video mute on (Videolyd på)

Ack

[d][][Skjermens ID]][][OK/NG][Data][x]

- * Ved demping av lyd aktivert vil TV-en vise OSD (On Screen Display - skjermmeny). Ved demping av skjermbilde aktivert viser ikke TV-en OSD.

04. Høytaler av/på (Kommando: k e)

- For å styre funksjonen Høytaler av/på.
Du kan også styre funksjonen Høytaler av/på med MUTE-knappen på fjernkontrollen.

Sending

[k][e][][Skjermens ID]][][Data][Cr]

Data 00 : Høytaler på
01 : Høytaler av

Bekreftelse

[e][][Skjermens ID]][][OK/NG][Data][x]

05. Lydvolum (Kommando: k f)

- For å stille lydvolum.
Du kan også stille lydvolumet med Volume-knappene på fjernkontrollen.

Sending

[k][f][][Skjermens ID]][][Data][Cr]

Data Data min: 00 ~ maks: 64
* Se «Reell fargetilordning 1». Se side 175.

Bekreftelse

[f][][Skjermens ID]][][OK/NG][Data][x]

06. Kontrast (Kommando: k g)

- For å justere kontrast.
Du kan også justere kontrast i BILDE-menyen.

Sending

[k][g][][Skjermens ID]][][Data][Cr]

Data Data min: 00 ~ maks: 64
* Se «Reell fargetilordning 1». Se side 175.

Bekreftelse

[g][][Skjermens ID]][][OK/NG][Data][x]

07. Lysstyrke (Kommando: k h)

- For å justere lysstyrke for skjermen.
Du kan også justere lysstyrke i BILDE-menyen.

Sending

[k][h][][Skjermens ID]][][Data][Cr]

Data Data min: 00 ~ maks: 64
* Se «Reell fargetilordning 1». Se side 175.

Bekreftelse

[h][][Skjermens ID]][][OK/NG][Data][x]

08. Fargestyrke (Kommando: k i)

- For å justere fargestyrke.
Du kan også justere fargestyrke i BILDE-menyen.

Sending

[k][i][][Skjermens ID]][][Data][Cr]

Data Data min: 00 ~ maks: 64
* Se «Reell fargetilordning 1». Se side 175.

Bekreftelse

[i][][Skjermens ID]][][OK/NG][Data][x]

09. Fargetone (Kommando: k j)

- For å justere fargetone.
Du kan også justere fargetone i BILDE-menyen.

Sending

[k][j][][Skjermens ID][][Data][Cr]

Data Rød : 00 ~ Grønn : 64
* Se «Reell fargetilordning 1». Se side 175.

Bekreftelse

[j][][Skjermens ID][][OK/NG][Data][x]

10. Bildeskarpheit (Kommando: k k)

- For å justere bildeskarpheit.
Du kan også justere bildeskarpheit i BILDE-menyen.

Sending

[k][k][][Skjermens ID][][Data][Cr]

Data Data min: 00 ~ maks: 64
* Se «Reell fargetilordning 1». Se side See page 175.

Bekreftelse

[k][][Skjermens ID][][OK/NG][Data][x]

11. Skjermmeny (OSD) (Kommando: k l)

- Skjermmeny (OSD / On Screen Display) av/på.

Sending

[k][l][][Skjermens ID][][Data][Cr]

Data 00 : Skjermmeny av 01 : Skjermmeny på

Bekreftelse

[l][][Skjermens ID][][OK/NG][Data][x]

12. Låst fjernkontroll-modus (Kommando: k m)

- Deaktiverer frontpaneltastene og fjernkontrollen.

Sending

[k][m][][Skjermens ID][][Data][Cr]

Data 00 : Lås av 01 : Lås på

Bekreftelse

[m][][Skjermens ID][][OK/NG][Data][x]

- * Hvis du ikke bruker fjernkontrollen, bruker du denne modusen. Når apparatet slås på/av, deaktiveres låsingene av kontrollene på apparatet og fjernkontrollen.
- * Lokal strømtast vil fungere som den skal.

13. Diskant (Command: k r)

- Slik justerer du diskant.
Du kan også justere diskant på menyen AUDIO (Lyd).

Sending

[k][r][][Skjermens ID][][Data][Cr]

Data Data min: 00 ~ maks: 64
* Se «Reell fargetilordning 1». Se side 175.

Bekreftelse

[r][][Skjermens ID][][OK/NG][Data][x]

14. Bass (Kommando: k s)

- Slik justerer du bass.
Du kan også justere bass på menyen AUDIO (Lyd).

Sending

[k][s][][Skjermens ID][][Data][Cr]

Data Data min: 00 ~ maks: 64
* Se «Reell fargetilordning 1». Se side 175.

Bekreftelse

[s][][Skjermens ID][][OK/NG][Data][x]

15. Balanse (Kommando: k t)

- Justerer balansen høyre/venstre kanal.
Balansen kan også justeres via LYD-menyen.

Sending

[k][t][][Skjermens ID][][Data][Cr]

Data Data min: 00 ~ maks: 64
* Se «Reell fargetilordning 1». Se side . See page 175.

Bekreftelse

[t][][Skjermens ID][][OK/NG][Data][x]

16. Fargetemperatur (Kommando: k u)

- Justerer fargetemperaturen. Fargetemperatur kan også justeres via BILDE-menyen.

Sending

[k][u][][Skjermens ID][][Data][Cr]

Data 00: Medium 01:Kaldt 02: Varmt

Bekreftelse

[u][][Skjermens ID][][OK/NG][Data][x]

17. ISM -metode (bare på plasma-TV) (Kommando: j p)

- Styrer ISM-metode. ISM-metode kan også justeres via ALT.-menyen.

Sending

[j][p][][Skjermens ID][][Data][Cr]

Data 02: Orbiter
04: Hvitvask
08: Normal
20 : Colour Wash (Fargeskylling)

Bekreftelse

[p][][Skjermens ID][][OK/NG][Data][x]

18. Energisparing (Kommando: j q)

- Slik reduserer du TV-ens strømforbruk. Du kan også justere strømsparing på menyen OPTION (Alternativ).

Sending

[j][q][][Skjermens ID][][Data][Cr]

Strømsparingsfunksjoner					Nivå				Beskrivelse
7	6	5	4		3	2	1	0	
0	0	0	0	Lav effekt	0	0	0	0	Av
0	0	0	0	Lav effekt	0	0	0	1	Medium
0	0	0	0	Lav effekt	0	0	1	0	Medium
0	0	0	0	Lav effekt	0	0	1	1	Maksimum
0	0	0	0	Lav effekt	0	1	0	0	Auto
0	0	0	0	Lav effekt	0	1	0	1	Skjerm av (Kun LCD-TV/LED LCD TV)
0	0	0	1	Intelligent Sensor	0	0	0	0	Lav (Kun Plasma TV)
0	0	0	1	Intelligent Sensor	0	0	0	1	Midten (Kun Plasma TV)
0	0	0	1	Intelligent Sensor	0	0	1	0	Høy (Kun Plasma TV)

Bekreftelse

[q][][Skjermens ID][][OK/NG][Data][x]

(Bortsett fra 19/22LU40**, 19/22/26LU50**, 32/37/42LF25**, 32/37/42LG2**, 32/37/42LG33**, 19/22/26LG31**, 19/22/26/32/37/42LH20**, 32/37/42/47LH3**, 50/60PS70**, 50/60PS80**, 42/50PQ35**, 42PQ65**, 50PS65**)

19. Autokonfigurasjon (Kommando: j u)

- Justerer bildeposisjonen og reduserer flimrer automatisk. Denne funksjonen er bare tilgjengelig i RGB- (PC)-modus.

Sending

[j][u][][Skjermens ID][][Data][Cr]

Data 01: Til apparatet

Bekreftelse

[u][][Skjermens ID][][OK/NG][Data][x]

20. Innstillingskommando (Kommando: m a)

- Velg kanal til følgende fysiske nummer.

Sending

[m][a][][Skjermens ID][][Data0][][Data1][][Data2][Cr]

Data00 : Data for høy kanal
Data01 : Data for lav kanal
eks.: Nr. 47 -> 00 2F (2FH)
Nr. 394 -> 01 8A (18AH),
DTV Nr. 0 -> Bryr meg ikke
Data02 0x00 : ATV Main,
0x10 : DTV Main
0x20 : Radio

Intervall for kanaldata

Analog - Min: 00 ~ Maks: 63 (0~99)
Digital - Min: 00 ~ Maks: 3E7 (0~999)
(Unntatt for Sverige, Finland, Norge, Danmark, Irland)
Digital - Min: 00 ~ Maks: 270F (0~9999)
(Bare Sverige, Finland, Norge, Danmark, Irland)

Bekreftelse

[a][][Skjermens ID][][OK/NG][Data][x]

Data min: 00 ~ maks: 7DH

21. Legg til / hopp over kanal (kommando: m b)

- Hvis du vil angi status for gjeldende program.

Sending

[m][b][][Skjermens ID][][Data][Cr]

Data 00 : Hoppe over 01 : Add

Bekreftelse

[b][][Skjermens ID][][OK/NG][Data][x]

* Reell fargetilordning 1

00 : Jobbtrinn 0
⋮
A : Jobbtrinn 10
(Skjermens ID) 10)
⋮
F : Jobbtrinn 15
(Skjermens ID) 15)
10 : Jobbtrinn 16
(Skjermens ID) 16)
⋮
64 : Jobbtrinn 100
⋮
6E : Jobbtrinn 110
⋮
73 : Jobbtrinn 115
74 : Jobbtrinn 116
⋮
C7 : Jobbtrinn 199
⋮
FE : Jobbtrinn 254
FF : Jobbtrinn 255

* Reell fargetilordning 2

00 : -40
01 : -39
02 : -38
⋮
28 : 0
⋮
4E : +38
4F : +39
50 : +40

VEDLEGG

22. Tast (Kommando: m c)

► For å sende tastekode for infrarød fjernkontroll.

Sending

[m][c][][Skjermens ID][][Data][Cr]

Data: Sende IR-kode - Se side. 169.

Bekreftelse

[c][][Skjermens ID][][OK/NG][Data][x]

23. Kontroller bakgrunnslys (Kommando: m g) (bare på LCD TV/LED LCD TV)

► For å kontrollere bakgrunnslyset.

Sending

[m][g][][Skjermens ID][][Data][Cr]

Data: data Min: 00 ~ Maks: 64

Bekreftelse

[g][][Skjermens ID][][OK/NG][Data][x]

24. Velg innsignal (Kommando: x b) (Kilde for hovedbilde)

► For å velge innsignalkilde for hovedbilde.

Sending

[x][b][][Skjermens ID][][Data][Cr]

Data: Struktur

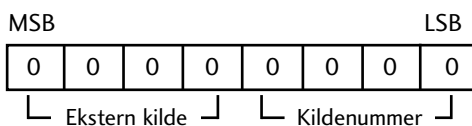

Ekstern kilde				Data
0	0	0	0	DTV
0	0	0	1	Analogue
0	0	1	0	AV
0	1	0	0	Component
0	1	1	0	RGB
1	0	0	1	HDMI

Kildenummer				Data
0	0	0	0	Innsignal1
0	0	0	1	Innsignal2
0	0	1	0	Innsignal3
0	0	1	1	Innsignal4

Bekreftelse

[b][][Skjermens ID][][OK/NG][Data][x]

Merknad om open source-programvare

Følgende GPL-programfiler og LGPL/MPL-biblioteker som brukes i dette produktet er underlagt lisensavtalene for GPL2.0/LGPL2.1/MPL1.1:

GPL-PROGRAMFILER:

- Linux-kjerne 2.6
- busybox
- lzo

LGPL-BIBLIOTEKER:

- uClibc

MPL-BIBLIOTEKER:

- Nanox

LG Electronics tilbyr deg kildekode på CD-ROM mot en avgift som dekker kostnaden ved å utføre en slik distribusjon, for eksempel utgifter til medier, forsendelse og håndtering etter en e-postmelding til LG Electronics på: opensource@lge.com

Dette tilbudet er gyldig i en periode på tre (3) år fra datoen for kjøp av dette produktet fra LG Electronics.

Du kan få en kopi av GPL, LGPL, MPL lisenser fra <http://www.gnu.org/licenses/old-licenses/gpl-2.0.html>,
<http://www.gnu.org/licenses/old-licenses/lgpl-2.1.html>,
<http://www.mozilla.org/MPL/MPL-1.1.html>.

Du kan også hente oversettelsene av GPL og LGPL-lisensene fra <http://www.gnu.org/licenses/old-licenses/gpl-2.0-translations.html>, <http://www.gnu.org/licenses/old-licenses/lgpl-2.1-translations.html>.

Denne programvaren er delvis basert på arbeidet til Independent JPEG Group copyright © 1991 – 1998, Thomas G. Lane.

Dette produktet omfatter

- libpng-bibliotek : copyright © 2004 Glenn Randers-Pehrson
- Zlib-komprimeringsbibliotek: Copyright © 1995-2002 Jean-loup Gailly og Mark Adler.
- Tinyxml-bibliotek : copyright (c) 2000-2006 Lee Thomason

LG Electronics Inc.