



Стиральная машина

Руководство по эксплуатации

F1406TDSP(1~9)
F1406TDSPA
F1406TDSPE

Благодарим вас за покупку автоматической стиральной машины LG. Пожалуйста, внимательно прочитайте данное руководство пользователя, так как в нем содержатся инструкции по безопасной установке, эксплуатации и обслуживанию стиральной машины. Сохраните его для использования в будущем. Запишите модель и серийный номер вашей стиральной машины.

О

СНОВЫЕ ДОСТОИНСТВА



■ Система прямого привода

Усовершенствованный электродвигатель, работающий под действием переменного тока, вращает барабан напрямую, без использования ремня или шкива.



■ Циркуляция воды

Периодически разбрызгивается раствор моющего средства и воды на загруженное бельё. Бельё намокает быстрее и эффективнее в течение всего цикла стирки. Пена от моющего средства легче удаляется в процессе стирки с помощью системы разбрызгивания воды. Система циркуляции воды позволяет более эффективно использовать как моющее средство, так и воду.



■ Встроенный нагревательный элемент

Внутренний нагревательный элемент автоматически нагревает воду до оптимальной температуры в выбранном цикле стирки.



■ Блокировка от детей

Функция блокировки от детей предназначена для блокирования всех кнопок (за исключением кнопки Питание), во избежание случайного нажатия кнопок во время стирки.



■ Экономичная система интеллектуальной стирки

Система интеллектуальной стирки автоматически определяет оптимальный уровень воды и время стирки в зависимости от количества загруженной одежды и температуры поступающей воды с целью минимизации потребления воды и электроэнергии.



■ Тихая система регулировки скорости

Система автоматически перераспределяет белье в машине так, чтобы снизить уровень шума при вращении.



■ Предохранительное устройство (Блокировка подачи воды)

Система блокировки подачи воды создана для обнаружения утечки воды во время эксплуатации машины для предупреждения затопления.



■ Стирка паром и программа «Освежить»

Стирка паром улучшает режим работы, снижая потребление энергии. Программа «Освежить» уменьшает складки на сухой одежде.



■ Автоматическое определение уровня загрузки.

Автоматически определяет уровень загрузки и оптимизирует время стирки.

С

Содержание

Предупреждения	3
Спецификация	4
Установка	5
Перед стиркой	10
Загрузка порошка	11
Функции	13
Использование стиральной машины	14
Обслуживание	22
Устранение неполадок	26
Условия гарантии	29



Предупреждения

ПОЛНОСТЬЮ ОЗНАКОМЬТЕСЬ С ИНСТРУКЦИЯМИ ПЕРЕД ИСПОЛЬЗОВАНИЕМ МАШИНЫ



ВНИМАНИЕ

Ради собственной безопасности соблюдайте все приведенные в данном руководстве правила, чтобы снизить вероятность возникновения пожара, взрыва, поражения электричеством, порчи имущества, травмы или смерти.

ВАЖНЫЕ СВЕДЕНИЯ ПО БЕЗОПАСНОСТИ

ВНИМАНИЕ : Соблюдайте нижеследующие меры предосторожности, чтобы снизить вероятность возникновения пожара, поражения электричеством или травмы:

- Не устанавливайте и не храните стиральную машину в местах с неблагоприятными погодными условиями.
- Не допускайте порчи элементов управления.
- Не ремонтируйте и не заменяйте детали стиральной машины самостоятельно, если только этот процесс не описан в руководстве по обслуживанию или в опубликованных инструкциях по самостоятельному ремонту, в которых вы полностью разобрались и обладаете достаточными навыками для их выполнения.
- Следите, чтобы под машиной и вокруг нее не было горючих предметов, например, бумаги, пуха, тряпок, химических препаратов и т.д.
- Если рядом с машиной находятся дети, внимательно присматривайте за ними.
- Не разрешайте детям играть на машине, в машине или около машины.
- Не оставляйте дверцу стиральной машины открытой.
- Если оставить дверцу открытой, дети могут попытаться на ней повиснуть или залезть внутрь машины.
- Никогда не прикасайтесь к внутренним частям машины во время работы. Подождите, пока барабан полностью остановится.
- В результате стирки огнестойкость одежды может снизиться.
- Никогда не стирайте и не сушите в машине одежду, если ее до этого чистили с использованием горючих или взрывчатых веществ, или если на нее каким-либо иным образом попали такие вещества (воск, масло, краска, бензин, обезжиривающие средства, осушающие средства, керосин и т.п.). Это может привести к пожару или взрыву.
- Чтобы этого избежать, при стирке и сушке всегда руководствуйтесь рекомендациями производителя одежды.
- Не захлопывайте дверцу слишком резко и не пытайтесь ее открыть, применяя силу, если сработала система блокировки дверцы (горит лампочка блокировки двери). Это может привести к поломке стиральной машины.
- Чтобы избежать опасности поражения электричеством, перед осуществлением любого ремонта или операции по уходу за стиральной машиной отсоедините шнур питания от электрической розетки, снимите плавкий предохранитель или отключите автоматический прерыватель.
- Никогда не включайте машину, если она повреждена, неисправна, частично разобрана или какие-то ее части отсутствуют или сломаны, в том числе при повреждении шнура питания или штепсельной вилки.

*** Не допускайте чрезмерного нажима на дверцу машины, когда она открыта. Это может привести к опрокидыванию машины.**

СОХРАНИТЕ ДАННОЕ РУКОВОДСТВО

ИНСТРУКЦИИ ПО ЗАЗЕМЛЕНИЮ

Стиральная машина должна быть заземлена. Заземление позволяет снизить опасность поражения электричеством при возникновении сбоев в работе или поломке машины, обеспечивая отвод электричества по жиле с меньшим сопротивлением. Сетевой шнур данной стиральной машины имеет заземляющую жилу и вилку с заземлением. Эту вилку необходимо подключить к электрической розетке, установленной и заземленной в соответствии с местными нормами и требованиями.

- Не используйте для подключения переходник и не пытайтесь каким-либо иным образом подключить вилку к розетке без заземления.
- В случае отсутствия подходящей розетки вызовите электрика.

ВНИМАНИЕ ПРЕДУПРЕЖДЕНИЕ: Неправильное подключение заземляющей жилы может привести к поражению электричеством. В случае возникновения сомнений в полноценности заземления свяжитесь с квалифицированным электриком. Не меняйте вилку на сетевом шнуре. Если она не подходит к электрической розетке, пригласите квалифицированного электрика для замены розетки.

Спецификация

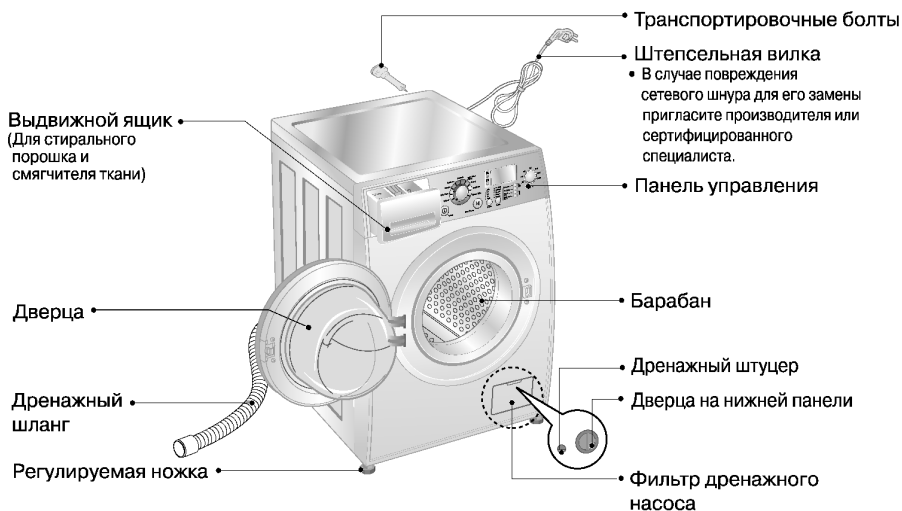

■ Наименование	: стиральная машина с передней загрузкой
■ Электропитание	: 220 – 240 В ~, 50 Гц
■ Размер	: 600мм(Ш) × 590мм(Г) × 850мм(В)
■ Вес	: 69кг
■ Макс. мощность	: 2100Вт (стирка), 1100Вт (Паровая)
■ Вместимость	: 8,0 кг
■ Потребление воды	: 52 л (6,5 л / кг)
■ Скорость вращения	: ☒ /400/600/800/1000/1200/1400
■ Допустимое давление воды	: 0,3 – 10 кгс/см ² (30-1000 кПа)

* Внешний вид и характеристики машины могут быть без предупреждения изменены с целью повышения качества машины.

■ Принадлежности

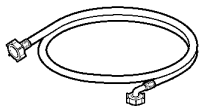

Внутренний шланг (1EA)

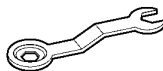

Гаечный ключ

у СТАНОВКА

Не храните машину в местах с температурой ниже нуля или в местах с неблагоприятными погодными условиями. Стиральная машина должна быть заземлена в соответствии с требованиями местных органов энергонадзора. Если машина установлена на полу с ковровым покрытием, покрытие не должно закрывать просвет между основанием машины и полом. В странах, где помещения могут быть заражены тараканами или другими паразитами, уделите особое внимание тому, чтобы прибор всегда содержался в чистоте. Любые повреждения, причиной которых стали тараканы или другие паразиты, гарантийному ремонту не подлежат.

■ Транспортировочные болты

С целью защиты от повреждения при транспортировке в машине закреплены транспортировочные болты.

- Перед использованием следует удалить упаковочные элементы и транспортировочные болты.

☞ Освобождая дно от упаковки, обязательно выньте упаковочную вставку в центре дна машины.

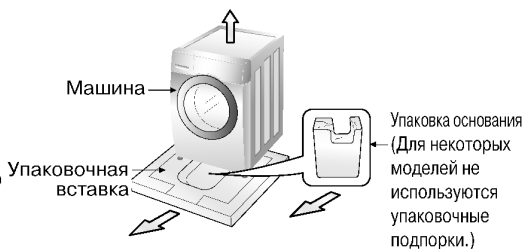

■ Удаление транспортировочных болтов

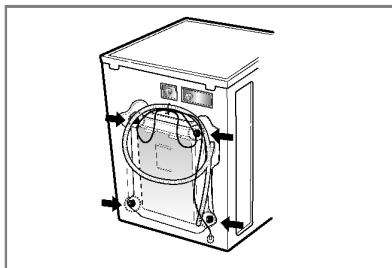

1. Для предотвращения повреждения внутренних деталей машины при транспортировке в машине закреплены 4 транспортировочных болта. Перед началом эксплуатации машины эти болты необходимо удалить вместе с резиновыми заглушками.

- Если болты не удалить, они могут вызвать вибрацию, чрезмерный уровень шума и сбой в работе машины.

2. Отвинтите 4 болта при помощи гаечного ключа, который входит в комплект поставки машины.

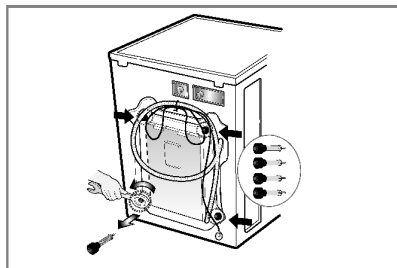

3. Выньте 4 болта вместе с резиновыми заглушками, слегка повернув заглушки. Сохраните эти 4 болта и гаечный ключ, так как в будущем они могут пригодиться.

- Всякий раз при транспортировке машины транспортировочные болты необходимо завинчивать.

4. Закройте отверстия прилагаемыми крышками.

■ Выбор места установки

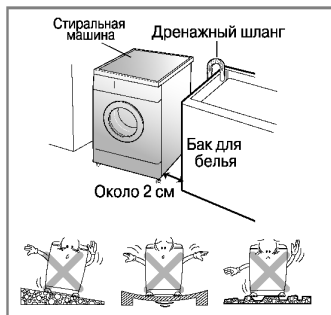

Горизонтальный пол:

Допустимый наклон пола под стиральной машиной - 1°.

Электрическая розетка:

Розетка должна находиться не далее 1,5 м от боковой стенки стиральной машины. Не включайте в одну розетку несколько приборов сразу, так как это может привести к перегрузке.

Свободное пространство:

Необходимо обеспечить свободное пространство по бокам и с задней стороны машины.
(10 см сзади / 2 см справа и слева)

Никогда не кладите и не храните хозяйственные принадлежности на стиральной машине. Они могут повредить покрытие и систему управления машиной.

■ Размещение

Устанавливайте машину на ровный надежный пол.

Убедитесь, что ковровое покрытие и т.д. не препятствует вентиляции машины.

- Запрещается компенсировать неровность пола подкладыванием под машину подставок из дерева, картона и аналогичных материалов.
- Если невозможно избежать установки машины рядом с газовой или угольной плитой, следует проложить между ними изолирующую перегородку (85см x 60см) стороной с алюминиевой фольгой к плите.
- Не устанавливайте машину в помещениях, где температура может опускаться ниже 0°C.
- Позаботьтесь, чтобы место установки обеспечивало свободный доступ к машине для техника в случае ремонта.
- При помощи ключа для транспортировочных болтов настройте высоту ножек машины так, чтобы она стояла ровно и чтобы между верхней крышкой машины и рабочим столом был просвет не менее 20.

■ Подсоединение к электросети

1. Не включайте машину в удлинитель или тройник.
 2. В случае повреждения сетевого шнура для его замены пригласите производителя или сертифицированного специалиста.
 3. После стирки всегда выключайте стиральную машину и вынимайте вилку из розетки.
 4. Подключайте стиральную машину только к заземленной розетке.
 5. Установите машину так, чтобы штепсельная вилка была легко доступна.
- Ремонт стиральной машины должен осуществляться квалифицированным персоналом. Ремонт, проведенный необученным персоналом, может привести к травме или серьезным неполадкам в работе. Свяжитесь с местным центром обслуживания.
 - Не устанавливайте машину в помещениях, где температура может опускаться ниже точки замерзания воды. Замерзшие шланги могут лопнуть под давлением. Надежность электронных схем управления может пострадать при падении температуры ниже точки замерзания.
 - Если прибор доставлен в зимнее время и температура находится ниже точки замерзания: перед использованием машины продержите ее в комнатной температуре несколько часов.

ПРЕДУПРЕЖДЕНИЕ

ПРЕДУПРЕЖДЕНИЕ: безопасное использование электрошнура

Большинство изделий рекомендуется подключать к отдельной розетке, то есть эта розетка должна подавать электричество только к одному изделию и не иметь дополнительных выходов или ответвленных розеток.

Дополнительно прочитайте страницу спецификаций в инструкции пользователя.

Не перегружайте розетки. Перегруженные, неисправные или поврежденные стенные розетки, удлинительные шнуры, перетертые электрошнуры, поврежденная или надтреснутая изоляция шнуров могут быть опасны. Данные неполадки могут стать причиной электрошока или пожара. Периодически проверяйте шнур изделия, и если заметите повреждения, отключите его, прекратив работу изделия, и произведите его замену на аналогичный шнур авторизованного производителя.

Избегайте физических или механических повреждений электрошнура, таких как перекручивание, завязывание, сгибание шнура, защемление его дверью или чрезмерное натягивание. Обращайте особое внимание на штекеры, стенные розетки и место соединения шнура с изделием.

■ При подсоединении стиральной машины к водопроводу используйте только новые шланги. Не используйте старые шланги.

■ Подсоединение водозаборного шланга

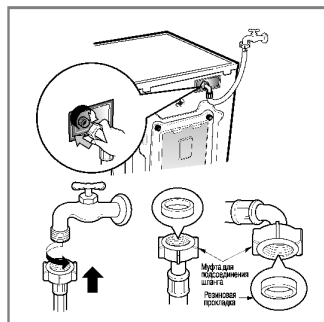

- ▶ Давление воды в системе должно быть в пределах 30 – 1000 кПа (0,3 – 10 кгс/см²)
- ▶ При подсоединении к клапану не допускайте расслаивания шланга.
- ▶ Если давление воды превышает 1000 кПа, необходимо установить устройство понижения давления.
- Для предотвращения протечек к водозаборному шлангу прилагаются две прокладки.
- Проверьте плотность соединений шлангов, открыв кран подачи воды до предела.
- Время от времени проверяйте состояние шланга и в случае необходимости заменяйте его.
- Убедитесь, что шланг не перекручен и не сдавлен.

ЗАМЕЧАНИЕ.

Если после завершения соединения течь воды из шланга продолжается, повторите те же шаги. Используйте наиболее распространенный тип крана для подсоединения воды. В случае, если сечение крана квадратной формы или очень широкое, снимите расширительное кольцо и соедините кран с переходником.

у становка

Данное изделие не предназначено для эксплуатации на море и в передвижных объектах, таких как передвижные дома, самолеты и т.д. Закройте запорный кран, если вы предполагаете не пользоваться некоторое время (напр. время праздников), особенно если в непосредственной близости в полу нет открытого стока (желоба) для воды. При утилизации прибора обрежьте провода питания и уничтожьте розетку. Сломайте замок двери, чтобы дети не могли случайно запереться внутри. Упаковочные материалы (пленка, пенопласт) могут представлять опасность для детей. Это может привести к удушью! Храните упаковочные материалы в недоступном для детей месте.

■ Подсоединение дренажного шланга

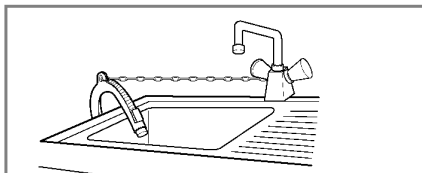
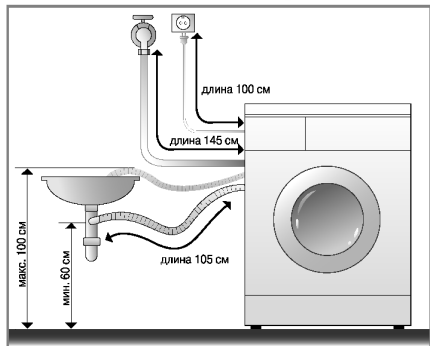

- Плотно закрепите дренажный шланг при помощи цепи.
- Надежное крепление дренажного шланга позволит предотвратить повреждение пола протекающей водой.

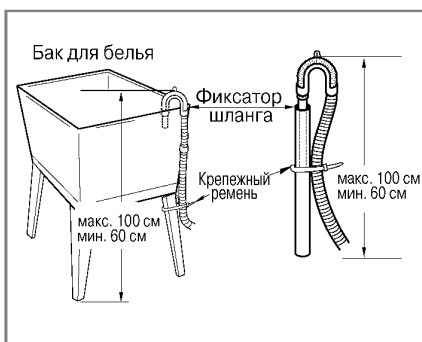
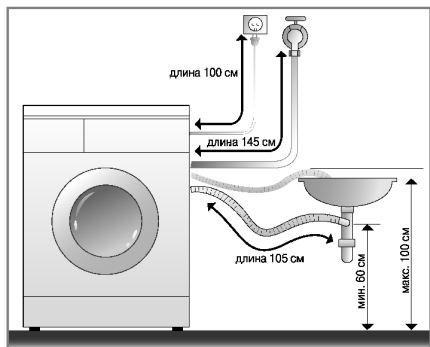

- Не следует крепить дренажный шланг на высоте более 100 см от пола. Вода в машину будет не поступать или будет поступать медленно.
- Надежное крепление дренажного шланга позволит предотвратить повреждение пола протекающей водой.
- Если длина дренажного шланга больше необходимой, не заталкивайте лишнюю часть шланга в стиральную машину. Это может привести к повышенному уровню шума.

■ Горизонтальное выравнивание

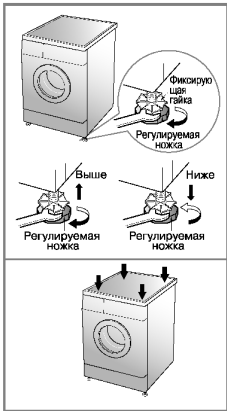
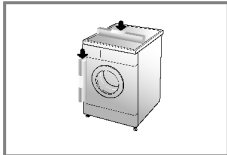

1. Для предотвращения вибрации и чрезмерного шума необходимо придать стиральной машине строго горизонтальное положение. Стиральную машину следует устанавливать на твердом, ровном полу, желательно в углу комнаты.
2. Если пол неровный, обеспечьте горизонтальное положение стиральной машины при помощи регулируемой ножки. **(Не следует для выравнивания положения подкладывать под ножки куски древесины и т.п.)** Убедитесь, что все четыре ножки твердо стоят на полу, а затем проверьте горизонтальное положение стиральной машины (при помощи спиртового уровня).

* Зафиксируйте отрегулированные ножки, закрутив фиксирующую гайку против часовой стрелки.

ЗАМЕЧАНИЕ. В случае если машина установлена на возвышении, ее следует надежно закрепить для того, чтобы исключить вероятность ее падения.

* Проверка диагоналей

При нажатии на углы верхней стенки стиральной машины машина не должна наклоняться или сдвигаться вверх или вниз (пожалуйста, проверьте оба направления).

Если нажатием на углы верхней панели машину можно наклонить, отрегулируйте ножки снова.

■ Бетонные полы

- Место установки должно быть чистым, сухим и ровным.
- Устанавливайте машину на ровный надежный пол.

■ Кафельный пол (скользящий пол)

- Поместите каждую ножку на накладку из материала «Tread Mate» и выровняйте машину. (Необходимо вырезать квадраты размером 70x70 мм и наклеить их на сухую кафельную плитку под ножки машины.)
- * **Tread Mate - это самоклеющийся материал, используемый на лестницах для предупреждения скольжения.**

■ Деревянные полы

- Деревянные полы особенно подвержены вибрации.
- Во избежание вибрации мы рекомендуем подложить под каждую ножку резиновые подставки толщиной не менее 15 мм. Закрепите подставки шурупами как минимум к двум половицам.
- По возможности выберите такой угол комнаты, где пол наиболее надежен.

* Подложите резиновые прокладки чтобы уменьшить вибрацию.

* Резиновые прокладки (артикул 4620ER4002B) можно приобрести в отделе запчастей LG.



Внимание!

- При правильном размещении и выравнивании машина будет работать долго, надежно и без сбоев.
- Машина должна стоять абсолютно горизонтально и устойчиво.
- Она не должна качаться с угла на угол под тяжестью белья.
- Место установки должно быть ровным, на пол не должны быть нанесены половые мастики или другие смазывающие средства.



Перед стиркой

■ Перед стиркой

1. Бирки

Прочитайте надписи на бирках на одежде. Обычно там содержится информация о ткани и допустимых режимах стирки.

2. Сортировка

С целью достижения наилучших результатов разделите белье на части, которые требуют одинакового режима стирки.

Различные ткани требуют различной температуры воды при стирке и скорости вращения барабана при отжиме.

Всегда стирайте ткани темных цветов отдельно от тканей светлых и белых цветов. Отдельная стирка необходима, так как в противном случае может произойти потеря краски цветной одеждой и изменение цвета светлой одежды.

Если возможно, не стирайте сильно загрязненную одежду вместе со слабо загрязненной.

- Загрязненность (сильная, средняя, слабая)Отсортируйте одежду по степени загрязненности.
- Цвет (белый, светлый, темный)..... Отделите белые ткани от цветных тканей.
- Ворс (источники, коллекторы) Источники и коллекторы ворса следует стирать отдельно.

Источники ворса: халаты, полотенца, подгузники

Коллекторы ворса: синтетика, вельвет, носки

3. Перед загрузкой

- При загрузке белья в машину смешивайте мелкие вещи с крупными. Сначала загружайте крупные вещи. Крупные вещи не должны превышать половину общего объема загруженной в машину одежды. Не стирайте в машине отдельные крупные предметы. Это может привести к нарушению баланса в барабане. Загрузите в машину еще один или два подобных предмета.

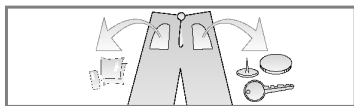

- Проверьте все карманы и убедитесь, что они пусты. Предметы в карманах, например, гвозди, закладки, спички, ручки, монетки, ключи и т.п. могут причинить вред как стиральной машине, так и одежде.

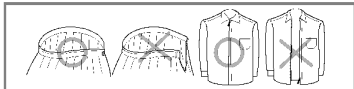

- Застегните все молнии, застежки и завязки, иначе они могут зацепиться за другую одежду.

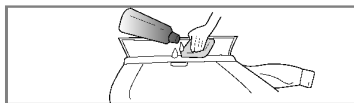

- Обработайте пятна и наиболее грязные места, например, на манжетах и воротниках, раствором в воде стиральным порошком, чтобы облегчить удаление грязи.

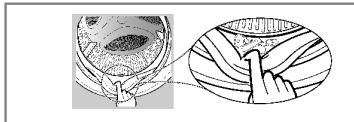

- Во избежание повреждения уплотнителя двери и одежды, убедитесь что нет одежды, зажатой между уплотнителем и дверью.

- Проверьте края уплотнителя двери, нет ли мелких предметов, которые могут быть зажаты.



- Проверьте барабан, нет ли предметов от предыдущей загрузки, случайно оставшихся (например, молния или отбеливатель) и которые могут быть повреждены при следующем цикле стирки.

3 загрузка порошка

■ ЗАГРУЗКА ПОРОШКА И СМЯГЧИТЕЛЯ ТКАНИ

1. Выдвижной ящик

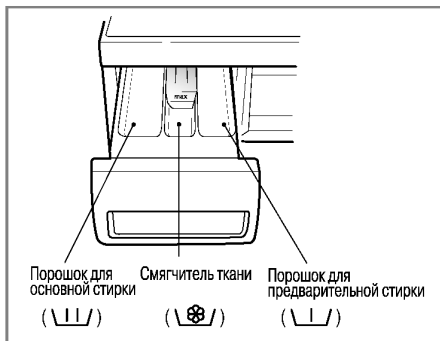

- Только основная стирка → U-shaped symbol
- Предварительная + основная стирка → U-shaped symbol • U-shaped symbol

2. Загрузка смягчителя ткани

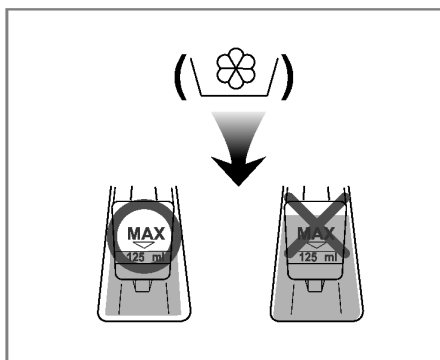

- Не засыпайте смягчитель выше линии максимальной загрузки. Переполнение ящика может привести к преждевременному выбросу смягчителя в воду и оставить пятна на одежде. Закрывайте лоток для порошка аккуратно.
- Не оставляйте смягчитель ткани в контейнере на период более 2 дней (так как смягчитель может затвердеть).
- Смягчитель будет автоматически добавлен в воду на последнем этапе полоскания.
- Не выдвигайте ящик во время подачи воды.
- Не наливайте в ящик растворители (бензин и т.п.).

ЗАМЕЧАНИЕ. Не сыпьте смягчитель ткани прямо на одежду.

3 загрузка порошка

3. Нормы загрузки порошка

- Количество необходимого стирального порошка определяется согласно инструкции его производителя.
- Если загрузить больше порошка, чем рекомендуется его производителем, в машине будет образовываться слишком много пены, что может привести к ухудшению качества стирки, а также к чрезмерной нагрузке на электродвигатель стиральной машины (а также может вызвать сбой в работе).
- Используйте только стиральный порошок, предназначенный для машин с передней загрузкой.
- Количество необходимого для стирки порошка может изменяться в зависимости от температуры воды, жесткости воды, размера и степени загрязненности одежды. Для достижения наилучших результатов избегайте образования большого количества пены.

4. Смягчитель воды

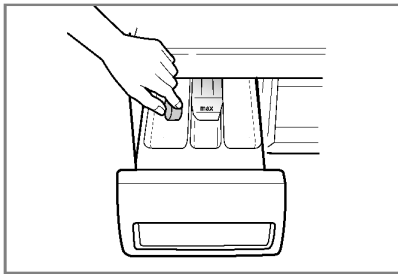

- Смягчитель воды, такой, например, как средства от известкового налёта (Калгон), может использоваться для снижения количества используемого моющего средства при стирке в очень жесткой воде. Дозировка в зависимости от количества приведена на упаковке. Сначала добавьте моющее средство, затем смягчитель воды.
- Количество моющего средства используйте как при стирке в мягкой воде.

* Советы

Полная загрузка: в соответствии с рекомендациями производителя
Неполная загрузка: 3/4 от рекомендуемого количества
Минимальная загрузка: 1/2 от количества при полной загрузке

- Стиральный порошок сбрасывается в воду на начальном этапе стирки.

5. Использование пластинок.

- 1) Открыть дверцу и положить пластинку внутрь.

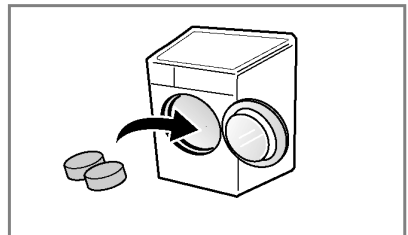

- 2) Загрузить белье в барабан.

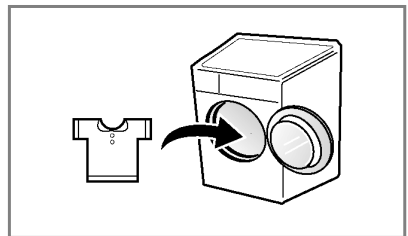

- 3) Закрыть дверцу.

■ РЕКОМЕНДУЕМЫЕ РЕЖИМЫ СТИРКИ В ЗАВИСИМОСТИ ОТ ТИПА ТКАНИ

Режим	Тип ткани	Температура (Опции)	Тип стирки (Опции)	Макс. загрузка
Хлопок	Цветные ткани (рубашки, ночные платья, пижамы) и слабо загрязненный белый хлопок (нижнее белье)	60°C (Холодн., 30°C, 40°C, 95°C)	- Интенсивная - Предв. - Без складок - Супер полоскание	Номинал
Хлопок Быстро	для стирки слабозагрязнённого белья и небольших загрузок.	40°C (Холодн., 30°C, 60°C)		Не более 7,0 кг
Синтетика	Полиамид, акрил, полиэфир			Не более 4,0 кг
Одежда малыша	Стирка детского белья	60°C (40°C, 95°C)		
Забота о здоровье	хлопок, нижнее бельё, постельное бельё, детская одежда.	60°C	- Интенсивная - Без складок - Супер полоскание	
Деликат.	Нежные ткани, легко поддающиеся повреждениям	30°C (Холодн., 40°C)	- Интенсивная - Без складок	Не более 3,0 кг
Быстро 30	Тип ткани такой же, как при режимах Хлопок, Синтетика			Не более 2,0 кг
Ручная стирка/Шерсть	Для стирки шерстяных вещей с маркировкой «Ручная стирка».	40°C (Холодн., 30°C)		Не более 2,0 кг
Освежить	Хлопок смешанный, смешанные синтетические рубашки, платья, кофты	без выбора	- отсутствие пара	загрузка 3-х вещей

- * **Температура воды:** Установите подходящую температуру воды при стирке. Всегда следуйте рекомендациям производителя, приведенным на бирках или в инструкциях.
- * **Супер полоскание:** Для высокой эффективности лучшего результата при полоскании, Вы можете выбрать опцию «Супер полоскание». Профилактическое полоскание изначально установлено в программе «Одежда малыша».
- * **Интенсивная:** В случае если одежда сильно загрязнена, воспользуйтесь опцией "Интенсивная стирка".
- * Установка программы с опцией "Хлопок 60 °С+Чистка барабана+Интенсивная" произведена в соответствии со стандартом EN60456 и IEC60456.
- * **Предварительная стирка:** Если белье сильно загрязнено, режим Предварительная стирка будет наиболее эффективным.
- * **Без складок:** Выберите эту кнопку, если вы хотите избежать складок при отжиме.
- * **Забота о здоровье:** эта программа позволяет уничтожать аллергены, вызванные пылевыми клещами. Этот эффект достигается за счёт использования пара высокой температуры и многочисленного полоскания.



WOOLMARK

Программа стирки шерстяных вещей одобрена торговой маркой Woolmark с использованием средств для машинной стирки Woolmark в соответствии с условиями стирки указанными на этикетке изделия, а также производителем данной стиральной машины M0801.

* Примечание

Рекомендуется использовать деликатные средства для стирки шерстяных вещей. Для программы стирки шерстяных вещей характерно медленное вращение барабана и низкая скорость отжима в целях деликатного ухода.

Использование стиральной машины

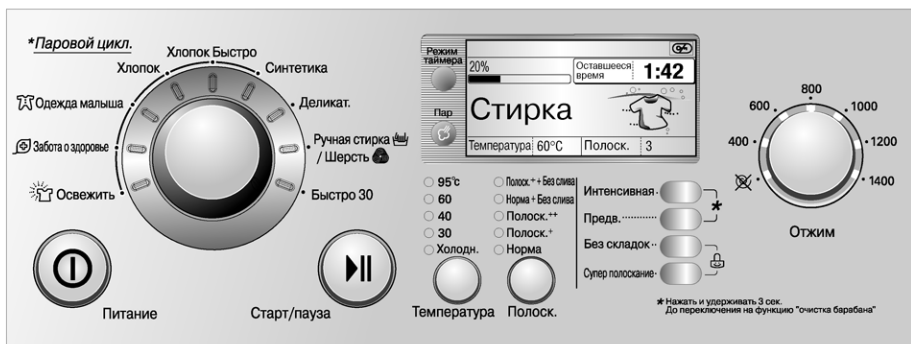

1. Стирка в режиме по умолчанию

- Нажмите кнопку Питание, чтобы включить машину
- Нажмите кнопку Старт/пауза
- Режим по умолчанию:
 - Стирка: только основная стирка
 - Полоскание: 3 раза
 - Вращение: 1400 оборотов в минуту
 - Температура воды: 60°C
 - Режим: Хлопок

2. Ручной выбор режима

- Нажмите кнопку Питание, чтобы включить машину
- Выберите необходимый режим работы нажатием соответствующих кнопок.

Подробные инструкции по выбору каждого режима приведены на страницах 15 - 21.

- Нажмите кнопку Старт/пауза.

3. Звуковой сигнал вкл/выкл



- Функцию Звуковой сигнал вкл/выкл можно активировать одновременным нажатием и удерживанием кнопок Температура и Полоск.
- Функцию Звуковой сигнал вкл/выкл можно активировать в любой момент, она автоматически выключается при отключении электричества. Функция Звуковой сигнал вкл/выкл работает при выключении прибора из сети.

4. Выбор языка.

- Изначально установлен английский язык
- Язык может быть изменен только при включенном ЖК экране.
- Включите питание, после этого нажмите одновременно и удерживайте в течении 3 секунд кнопки «Таймер» и «Пар», пока не появится надпись «Выбор языка».



- Очистите внутренние части отсека при помощи старой зубной щетки.
- Вставьте выдвижной отсек на место.

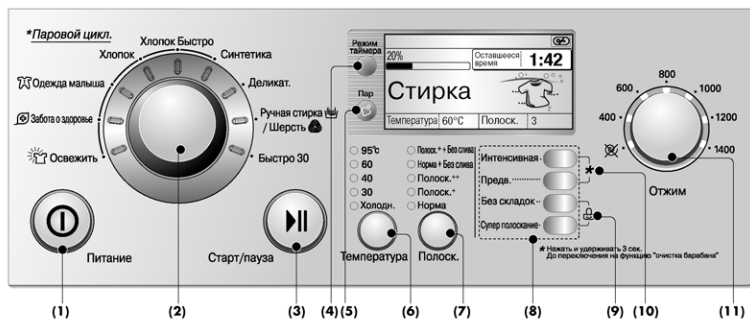

- (1) Кнопка: Питание
 (2) Диск: Режим работы
 (3) Кнопка: Старт/пауза
 (4) Кнопка: Режим таймера
 (5) Кнопка: Пар
 (6) Кнопка: Температура
 (7) Кнопка: Полоск.
 (8) Кнопка: Опции
 (9) Блокировка от детей
 (10) Очистка барабана
 (11) Диск: Отжим

ПИТАНИЕ



Питание

1. Кнопка включения питания

- Кнопка **Питание** предназначена для включения и выключения стиральной машины.
- Кроме того, эту кнопку можно использовать для отмены функции таймера.

2. Режим по умолчанию

- После включения стиральной машины нажатием кнопки **Питание** машина автоматически переходит в режим стирки "Хлопок". Все остальные параметры стирки также принимают значения по умолчанию.
- Таким образом, для того, чтобы начать стирку в режиме по умолчанию, достаточно нажать кнопку **Старт/пауза** сразу после включения стиральной машины.

■ Параметры по умолчанию

- Режим "Хлопок"/Только основная стирка/Нормальный режим полоскания
- 1400 оборотов в минуту/60°C

РЕЖИМЫ СТИРКИ



- Машина поддерживает 9 режимов стирки в зависимости от типа ткани:

- Хлопок	- Ручная стирка/ Шерсть	- Забота о здоровье
- Хлопок Быстро	- Быстро 30	- Одежда малыша
- Синтетика	- Освежить	
- Деликат.		

- При включении стиральной машины она автоматически переходит в режим "Хлопок".
- При повороте диска режим стирки будет меняться в следующем порядке:
 «Хлопок - Хлопок Быстро - Синтетика - Деликат. - Ручная стирка/ Шерсть - Быстро 30 - Освежить - Забота о здоровье - Одежда малыша»

Рекомендации по выбору режима стирки в зависимости от типа ткани приведены на странице 13.

Использование стиральной машины

Старт/пауза



1. Старт

- Кнопка **Старт/пауза** предназначена для начала стирки или приостановки стирки.

2. Пауза

- При необходимости временно приостановить процесс стирки нажмите кнопку "**Старт/пауза**".
- Машина автоматически выключится через четыре минуты после нажатия кнопки приостановки.

Система интеллектуальной стирки

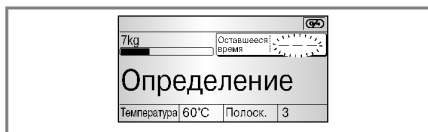

- Пока на дисплее отображается надпись «Определение», барабан машины определяет количество загруженного белья. Операция занимает несколько секунд..
- Доступна в режимах Хлопок, Хлопок Быстро, Синтетика, Одежда малыша и Забота о здоровье.

БЛОКИРОВКА ДВЕРЦЫ

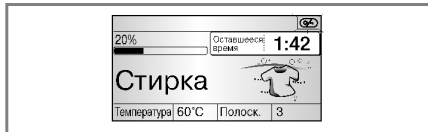

- Лампочка горит, если дверца стиральной машины заперта.
- Для того чтобы открыть дверцу, необходимо нажать кнопку **Старт/Пауза** и машина остановится.
- Дверцу можно будет открыть через некоторое время.

РЕЖИМ ТАЙМЕРА

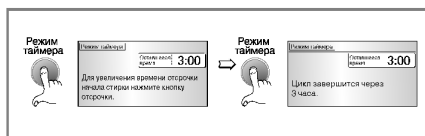

Подготовка одежды к стирке перед включением таймера

- Откройте кран подачи воды.
- Загрузите одежду в машину и закройте дверцу.
- Засыпьте стиральный порошок и смягчитель ткани в выдвижной ящик.

- Установка таймера

- Нажмите кнопку **Питание**.
- Выберите необходимый режим стирки поворотом диска (Режим работы).
- Нажмите кнопку **Режим таймера** и установите желаемое время.
- Нажмите кнопку **Старт/пауза**

- После нажатия кнопки **Режим таймера** на дисплее будет показано время 3:00. Максимально допустимое значение таймера – 19:00 часов, минимально допустимое – 3:00 часа.
- Каждое последующее нажатие кнопки Режим таймера увеличивает значение таймера на один час.
- Для отмены режима таймера нажмите кнопку **Питание**.
- Значение таймера – это планируемое время окончания стирки или выбранного этапа (Стирка, Полоск., Отжим).
- **В зависимости от условий подачи воды и температуры реальное время окончания стирки может отличаться от заданного значения таймера.**

Использование стиральной машины

Паровая стирка



Функцию паровой стирки можно выбрать нажатием кнопки «Пар». При выборе функции паровой стирки, загорается индикатор паровой стирки.

Паровая стирка применяется:

- Для стирки сильно загрязненного белья, нижнего белья, детской одежды.
- Паровая стирка доступна в режимах стирки Хлопок, Хлопок Быстро, Синтетика, Забота о здоровье, Одежда малыша, Освежить. В режиме Освежить паровая стирка включена всегда.

РЕЖИМЫ СТИРКИ	Температура
Хлопок	60°C (30°C, 40°C, 95°C)
Хлопок Быстро	40°C (30°C, 60°C)
Синтетика	40°C (30°C, 60°C)
Забота о здоровье	60°C
Одежда малыша	60°C (40°C, 95°C)
Освежить	без выбора

- Эта функция характеризуется повышенным качеством стирки при пониженном потреблении энергии.
- Не применяйте паровую стирку для деликатных тканей, таких как, шелк, шерсть и легко обесцвечивающихся тканей.

Примечание:

- Паровая стирка является усиленно продуктивной. При нормальных условиях работы может показаться, что в барабане отсутствует вода.
- При нормальных условиях работы в режиме паровой стирки, пар может быть не виден через дверное окно.
- При нормальных условиях работы в режиме паровой стирки распыление пара может сопровождаться звуком.
- Не пытайтесь открыть дверь во время работы. Пар может стать причиной сильного ожога.

⚠ Предостережение

Не прикасайтесь к стиральной машине во время ее работы. Пар может вызвать ожоги.

Освежить

■ Программа «Освежить»

- Применяется для слегка измятой одежды, которая лежала длительное время. Эта функция делает мягкую одежду легкой для проглаживания утюгом (Не применяйте эту функцию для мокрой одежды).
- Снижает количество складок.

■ Использование программы «Освежить»

1. Включите стиральную машину и выберите программу «Освежить».
2. Загрузите не более 3-х вещей и закройте дверь.
3. Нажмите кнопку паровой стирки несколько раз, до тех пор пока на дисплее не появится число, соответствующее количеству загруженных вещей.

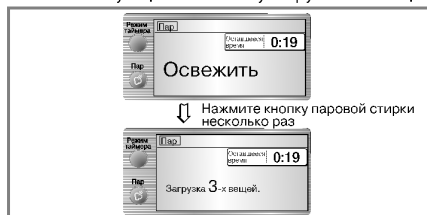

4. Нажмите кнопку Пуск

Меры предосторожности

- Программа «Освежить» не похожа на другие режимы.
- В соответствии с характеристиками волокна, этот режим не рекомендуется для одежды с содержанием хлопка 100%.
- Удалите пятна с одежды перед использованием программы «Освежить», чтобы предотвратить закрепление пятен на одежде при высокой температуре.
- Убедитесь, что водопроводный кран включен. Этот режим использует воду для образования пара.
- Будьте внимательны, не прикасайтесь к двери. Она может быть очень горячей.
- Не открывайте дверь в время работы. Пар может стать причиной сильного ожога.
- Загружайте не более 3-х предметов.
- Одежду можно одевать примерно через 10 минут после использования программы «Освежить» (одежда может быть слегка влажной).

⚠ Предостережение

Не прикасайтесь к стиральной машине во время ее работы. Пар может вызвать ожоги. Следите, чтобы домашние животные находились в стороне от машины.

ТЕМПЕРАТУРА ВОДЫ

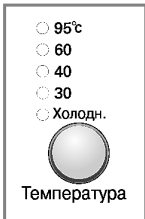

• Кнопка **Темп.** предназначена для выбора температуры воды.

- Холодная
- 30°C / 40°C / 60°C / 95°C

• Допустимые значения температуры воды в зависимости от выбранного режима стирки приведены ниже.

- **Одежда малыша**
40°C – 60°C – 95°C

- **Хлопок**
Холодн. – 30°C – 40°C – 60°C – 95°C

- **Синтетика, Хлопок Быстро**
Холодн. – 30°C – 40°C – 60°C

- **Деликат., Быстро 30, Ручная стирка/ Шерсть**
Холодн. – 30°C – 40°C

- **Забота о здоровье**
60°C

Индикаторы на панели управления показывают выбранную температуру воды.

Более подробное описание приведено на странице 13.

ПОЛОСКАНИЕ

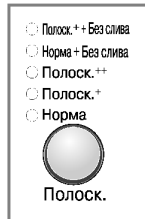

• Кнопка **Полоск.** предназначена для выбора типа полоскания.

1. Норма

- 3 полоскания в режиме Хлопок, Хлопок Быстро, Синтетика, Одежда малыша, Забота о здоровье.
- 2 полоскания в режиме Ручная стирка/ Шерсть, Быстро 30, Деликат..

2. Полоск.+ & Полоск.++

- Дополнительное полоскание используется для того, чтобы удалить оставшиеся следы моющего средства.
- При выборе функций Полоск.+ & Полоск.+ + увеличивается время полоскания и количество потребляемой воды.

3. Задержка

- Если Вы не хотите, чтобы Ваши вещи мялись во время отжима после полоскания, Вы можете выбрать режим «Оставить полоскание», нажав кнопку «Отжим».
- Если у Вас включён режим «Оставить полоскание», а Вы желаете, чтобы Ваше бельё сушилось, нажмите на кнопку Старт/Пауза для отмены режима Оставить полоскание и включения скорости отжима или программы. Для того чтобы запустить программу, нажмите на кнопку Старт/Пауза ещё раз.
- Если Вам нужна только сушка, выберете программу «Без отжима».

Индикатор на панели управления показывает, выбран ли этот режим.

Использование стиральной машины

Опции



* Нажать и удерживать 3 сек.
До переключения на функцию "очистка барабана"

- Кнопка **Опции** предназначена для выбора типа полоскания.

1. Интенсивная

- В случае если одежда сильно загрязнена, воспользуйтесь опцией "Интенсивная стирка".
- Выбрав опцию "Интенсивная стирка", время стирки может быть увеличено в зависимости от выбранной программы.
- Для использования данной опции, нажмите кнопку этой опции один раз до начала программы стирки.

2. Предв.

- Если белье сильно загрязнено, режим «Предварительная стирка» будет наиболее эффективным.
- Режим «Предварительная стирка» возможен для режимов «Хлопок», «Хлопок Быстро», «Одежда малыша» и «Синтетика».

3. Без складок

- Выберите эту кнопку, если вы хотите избежать складок при отжиме.

4. Супер полоскание

- Для лучшего результата при полоскании, Вы можете выбрать опцию «Супер полоскание». Профилактическое полоскание изначально установлено в программе «Одежда малыша».

Индикатор на панели управления показывает, выбран ли этот режим.

БЛОКИРОВКА ДВЕРЦЫ



Эта функция предназначена для блокирования всех кнопок во избежание случайного изменения программы стирки детьми.

- Режим блокировки от детей включается одновременным нажатием кнопок **«Без складок»** и **«Супер полоскание»**. (Около трех секунд)

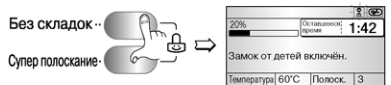

- Для выхода из режима блокировки повторно нажмите кнопки **«Без складок»** и **«Супер полоскание»**, одновременно. (Около трех секунд)

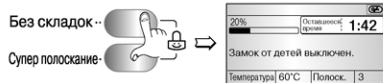

- При необходимости изменения режима работы в режиме «Блокировка дверцы» выполните следующие действия:

1. Нажмите кнопки **«Без складок»** и **«Супер полоскание»** одновременно и удерживайте около трех секунд.
2. Нажмите кнопку **Старт/пауза**.
3. Выберите нужный режим работы и повторно нажмите кнопку **Старт/пауза**.



- Замок от детей можно активировать и отключить в любой момент. Работа функции замка от детей не зависит от выключения питания и возникновения операционных ошибок.

Использование стиральной машины

Чистка барабана



Режим «Чистка барабана» может быть установлен путем одновременного нажатия и удерживания кнопок «Интенсивная» и «Предварительная». Когда режим «Чистка барабана» выбран, дисплей показывает «Чистка барабана» и все кнопки не работают.



Режим «Чистка барабана» предназначен для очистки барабана стиральной машины. Этот режим использует большое кол-во воды и высокую скорость вращения. Используйте этот цикл регулярно.

Как пользоваться режимом «Чистка барабана»:

1. Извлеките всю одежду из стиральной машины и закройте дверь.
2. Откройте ящик для порошка и добавьте средство от налёта (Калгон) в основное отделение.

Примечание: Не добавляйте моющие средства. Возможно чрезмерное образование пены, что может привести к утечке воды из стиральной машины.

3. Медленно закройте выдвижной ящик.
4. Включите стиральную машину, далее нажмите и удерживайте вместе кнопки «Интенсивная» и «Предварительная» в течении 3 сек. До появления на дисплее надписи «Чистка барабана»
5. Нажмите кнопку «Старт/Пауза» для запуска. После завершения цикла оставьте дверцу открытой для просушки гибкого уплотнителя и стекла дверцы.

Предостережение: Не оставляйте дверь открытой надолго в присутствии маленьких детей.

Отжим

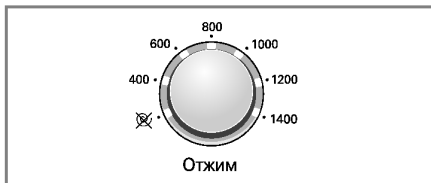

- Кнопка Отжим предназначена для выбора скорости вращения барабана при отжиме. Скорость вращения измеряется в оборотах в минуту

1. Выбор скорости Отжим

- Допустимые значения скорости вращения в зависимости от выбранного режима стирки приведены ниже.

- **Хлопок & Хлопок Быстро & Быстро 30**
☒ – 400 – 600 – 800 – 1000 – 1200 – 1400

- **Синтетика & Ручная стирка/ Шерсть & Забота о здоровье & Одежда малыша**
☒ – 400 – 600 – 800 – 1000

- **Деликат.**
☒ – 400 – 600 – 800

2. Без отжима (☒)

- Если выбран этот режим, барабан будет остановлен после слива воды.

3. Только отжим

1. Нажмите кнопку **Питание**.
2. Выберите желаемую скорость вращения диск Отжима.
3. Нажмите кнопку **Старт/пауза**.

Индикатор на панели управления показывает, выбран ли этот режим.

Использование стиральной машины

Дисплей



1. Индикация особых режимов

- Если выбрана функция “Блокировка дверцы”, на панели загорается соответствующая лампочка.
- В режиме таймера на дисплее отображается время, оставшееся до окончания работы.

2. Индикация результатов самопроверки

- При возникновении неполадок в работе стиральной машины на дисплее отображается тип обнаруженных неполадок.

- ” **PE** ”: давление воды выходит за допустимые пределы
- ” **FE** ”: переполнение водой
- ”  ”: дверца не закрыта
- ” **LE** ”: перегрузка электродвигателя
- ”  ”: проблемы с подачей воды
- ”  ”: проблемы с дренажем
- ”  ”: нарушение баланса
- ” **tE** ”: недопустимая температура воды
- ” **AE** ”: протечка воды
- ” **PF** ”: Машина защищена от колебаний электросети.

Если на дисплее отображаются какие-либо из этих символов, обратитесь к разделу “Устранение неполадок” на странице 26.

3. Завершение стирки

- При завершении процесса стирки на дисплее отображается надпись “Конец цикла”.

4. Оставшееся время

- В процессе стирки на дисплее отображается время, оставшееся до окончания стирки.
- Примерное время в зависимости от режима стирки приведено ниже.
 - **Хлопок** : около 2 часа 8 минут
 - **Хлопок Быстро** : около 1 часа 23 минут
 - **Синтетика** : около 1 часа 21 минут
 - **Одежда малыша** : около 2 часов 47 минут
 - **Деликат** . : около 1 часа 5 минут
 - **Ручная стирка/ Шерсть** : около 1 часа
 - **Быстро 30** : около 30 минут
 - **Освежить** : около 18 минут
 - **Забота о здоровье** : около 2 часов 27 минут
- Время стирки может отличаться от указанного в зависимости от количества загруженной одежды, давления воды, температуры воды, а также других условий.
- При нарушении баланса или при запуске программы удаления пены время стирки может быть увеличено (максимальное увеличение – 45 минут).

Время до окончания работы

- Этот экран показывает ожидаемое время окончания цикла во время работы.
- Машина автоматически определяет вес загруженного белья и выбирает соответственно время стирки. После определения на экране будет информация об оставшемся времени стирки.

Индикатор состояния

- Показывает оставшееся время цикла, в котором машина работает в данный момент.

- * Во избежание поражения электричеством перед чисткой внутренних частей стиральной машины всегда отсоединяйте шнур питания от электрической розетки.
- * При утилизации прибора обрежьте провода питания и уничтожьте розетку. Сломайте замок двери, чтобы дети не могли случайно запереться внутри.

■ ФИЛЬТР ПОСТУПАЮЩЕЙ ВОДЫ

- Мигающая надпись "  " на панели управления означает, что вода не поступает в стиральную машину.
- Если вода слишком жесткая или содержит известковый осадок, фильтр поступающей воды может засориться. Поэтому рекомендуется время от времени его чистить.

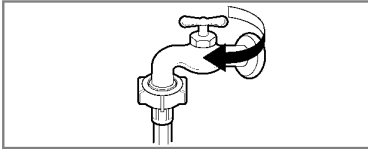

1. Перекройте поступление воды

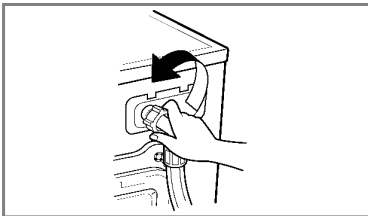

2. Отсоедините водозаборный шланг

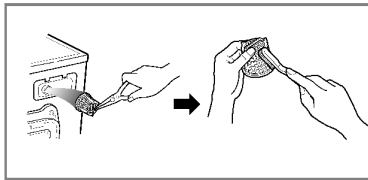

3. Прочистите фильтр твердой щеткой.

- * Якщо фільтр не можна витягти, очистіть його щіткою із жорсткою щетиною безпосередньо.

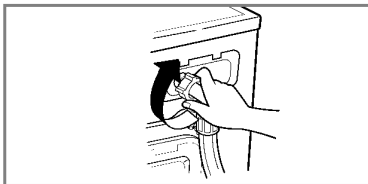

4. Подсоедините и закрепите водозаборный шланг.

■ ФИЛЬТР ДРЕНАЖНОГО НАСОСА

* Дренажный фильтр задерживает нитки и мелкие предметы, которые могли остаться в одежде.

В целях обеспечения бесперебойной работы стиральной машины регулярно проверяйте состояние этого фильтра.

▲ ВНИМАНИЕ! Перед тем, как открывать фильтр дренажного насоса, слейте остатки воды из дренажного шланга.

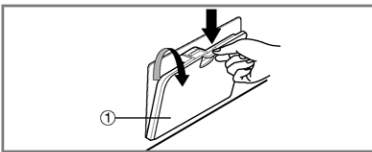

1. Поверните дренажную пробку, чтобы освободить шланг для слива воды.

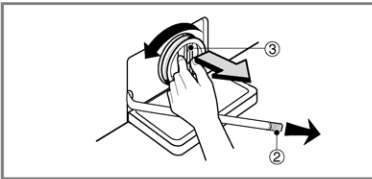

2. Выньте дренажную пробку (2), чтобы остатки воды стекли. Подставьте какой-нибудь сосуд, чтобы вода не попала на пол. Когда вода перестанет течь, откройте фильтр дренажного насоса (3), повернув его против часовой стрелки.

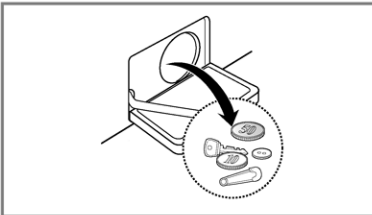

3. Выньте все посторонние предметы из фильтра (3).

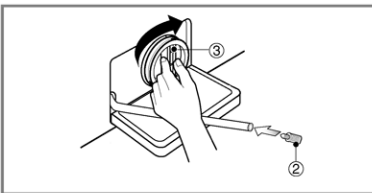

4. После чистки поверните фильтр (3) по часовой стрелке и вставьте на место дренажную пробку (2). Закройте дверцу на нижней панели.

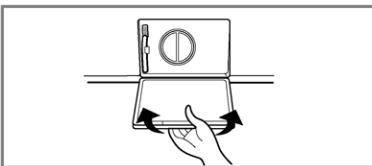

Обслуживание

■ ВЫДВИЖНОЙ ЯЩИК

- * С течением времени стиральный порошок и смягчитель ткани образуют осадок в выдвижном ящике.
- Необходимо периодически промывать выдвижной ящик струей воды.
- При необходимости ящик можно вынуть из машины целиком. Для этого следует нажать на стопорную защелку и выдвинуть ящик.
- Для облегчения чистки верхнюю часть контейнера для смягчителя ткани можно снять.

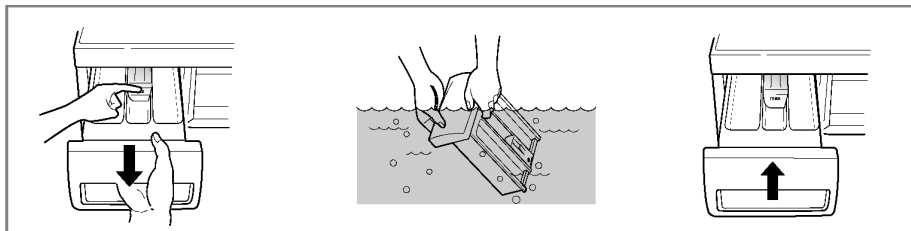

■ ВЫЕМКА ДЛЯ ВЫДВИЖНОГО ЯЩИКА

- * Порошок может накапливаться в выемке для ящика, поэтому следует время от времени чистить эту выемку старой зубной щеткой.
- После окончания чистки поставьте на место выдвижной ящик и включите стиральную машину в режиме полоскания.

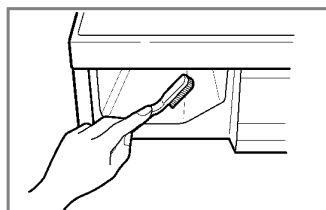

■ БАРАБАН СТИРАЛЬНОЙ МАШИНЫ

- Если в Вашем районе жесткая вода, применяйте специальные составы, очищающие от накипи и извести в труднодоступных местах машины.
- Если очиститель машины от грязи или извести не прошел проверку, то его надо заменить.
- Хотя барабан стиральной машины изготавливается из нержавеющей стали, пятнышки ржавчины могут быть вызваны маленькими металлическими деталями (скрепками для бумаги, булавками) застрявшими в барабане.
- Время от времени барабан стиральной машины должен очищаться.
- Если Вы используете антинакипин, краситель или осветлитель, убедитесь, что он подходит для стиральной машины.
- * Антинакипин может содержать компоненты, которые негативно влияют на некоторые части Вашей стиральной машины.
- * Удалите пятна специальным средством для удаления пятен со стали.
- * Никогда не используйте губки из стальной проволоки.

■ ЧИСТКА СТИРАЛЬНОЙ МАШИНЫ

1. Чистка внешних частей

Подобающий уход за стиральной машиной позволит продлить срок ее службы. Внешние части стиральной машины следует промывать теплой водой с нейтральным моющим средством.

После мытья протрите машину чистой тряпкой и дайте ей высохнуть.

* **ВАЖНО:** Не протирайте машину этиловым спиртом, растворителем или другими подобными веществами.

2. Чистка внутренних частей

Промывайте внутренние части 1 стаканом (250 мл) отбеливателя, смешанного с 2 стаканами (500 мл) стирального порошка.

Включите машину и дайте ей полностью выполнить программу стирки с использованием горячей воды.

При необходимости повторите процедуру.

ЗАМЕЧАНИЕ.

Для удаления осадка, оставленного жесткой водой, используйте только специально предназначенные для стиральных машин очистители.

■ УХОД ЗА МАШИНОЙ ЗИМОЙ

Если стиральная машина находится в условиях, где возможно замерзание воды, для предотвращения повреждения машины выполните следующие действия.

1. Закройте кран подачи воды.
2. Отсоедините шланги подачи воды и дренажный шланг.
3. Подсоедините шнур питания к правильно заземленной электрической розетке.
4. Налейте 1 галлон (3,8 л) нетоксичного антифриза на пустой барабан. Закройте дверцу.
5. Включите режим вращения барабана на 1 минуту, чтобы слить всю воду. При этом антифриз будет удален не полностью.
6. Отключите шнур питания от электрической розетки, высушите барабан и закройте дверцу.
7. Выньте выдвижной ящик. Слейте остатки воды из его отделений и полностью его высушите. Поставьте ящик на место.
8. Оставьте стиральную машину в вертикальном положении.
9. Для удаления остатков антифриза из стиральной машины по окончании хранения включите машину и дайте ей выполнить полный цикл стирки с использованием стирального порошка. При этом не закладывайте в машину одежду.

Устранение неполадок

* Данная стиральная машина оборудована системой самодиагностики, которая позволяет обнаружить неполадки на начальной стадии и предпринять соответствующие меры. Если стиральная машина функционирует неправильно или не работает вообще, проверьте следующие моменты, прежде чем обращаться в сервисную службу.

Симптом	Возможная причина	Решение
Дребезжание или звон	<ul style="list-style-type: none"> • В барабан или в насос попали посторонние предметы, например, монетки 	Остановите стиральную машину и проверьте барабан и фильтр сливной воды. Если при повторном включении машины шум не прекратится, обратитесь в сервисную службу.
Стук	<ul style="list-style-type: none"> • Большое количество загруженного белья может вызвать постукивание. Как правило, это не свидетельствует о неполадках. 	Если звук не прекращается, возможно, нарушен баланс в барабане стиральной машины. Остановите стирку и переложите белье равномерно.
Вибрация	<ul style="list-style-type: none"> • Не все временные болты и части упаковки удалены. • Не все ножки плотно стоят на полу. 	Если временные болты не были удалены при установке, следуйте инструкциям по удалению временных болтов в разделе "Установка". Если белье распределено в барабане стиральной машины неравномерно, остановите стирку и переложите белье.
Протечки воды	<ul style="list-style-type: none"> • Соединение шланга с краном или со стиральной машиной ослабло 	Проверьте и при необходимости затяните соединения шлангов.
Чрезмерное образование пены	<ul style="list-style-type: none"> • Сливные трубы засорились 	Прочистите сливные трубы. При необходимости вызовите водопроводчика. Возможно, засыпано слишком много порошка или порошок неподходящего типа. Образование чрезмерного количества пены может привести к протечкам воды.
Вода не поступает в машину или поступает слишком медленно	<ul style="list-style-type: none"> • Поступление воды не достаточно для работы машины • Кран подачи воды открыт не полностью • Водозаборный шланг сдавлен 	Попробуйте подключиться к другому крану. Откройте кран полностью Распрямите шланг.
Вода не стекает из стиральной машины или стекает слишком медленно	<ul style="list-style-type: none"> • Фильтр поступающей воды засорился. • Дренажный шланг сдавлен или засорен. • Фильтр сливной воды засорен. 	Прочистите фильтр поступающей воды. Прочистите и распрямите дренажный шланг. Прочистите фильтр сливной воды.

Симптом	Возможная причина	Решение
<p>Стиральная машина не включается</p> <p>Барабан не вращается</p>	<ul style="list-style-type: none"> • Шнур питания не подсоединен к электрической розетке или соединение ослабло. • Сгорел плавкий предохранитель, сработал автоматический прерыватель или произошел сбой в подаче электроэнергии. • Кран подачи воды перекрыт. * Дверца закрыта не плотно. 	<p>Плотно подсоедините штепсельную вилку к электрической розетке.</p> <p>Включите автоматический прерыватель или замените плавкий предохранитель. Не устанавливайте предохранитель с большим порогом срабатывания. Если причина срабатывания предохранителя – перегрузка цепи, вызовите квалифицированного электрика.</p> <p>Откройте кран подачи воды.</p> <p>Закройте дверцу и нажмите кнопку Старт/пауза. Возможно, машине после этого потребуются несколько минут, чтобы начать вращение. Вращение может начаться только при закрытой дверце.</p>
<p>Дверца не открывается</p>		<p>В целях безопасности во время работы машины дверца блокируется. Подождите две-три минуты перед тем, как открывать дверцу, чтобы дать время запорному механизму ее разблокировать.</p>
<p>Время стирки увеличилось</p>		<p>Время стирки может увеличиваться или уменьшаться в зависимости от количества загруженного белья, температуры воды и других условий. При нарушении баланса в барабане или при запуске программы удаления пены время стирки также может быть увеличено.</p>

Устранение неполадок

Симптом	Возможная причина	Решение
	<ul style="list-style-type: none"> • Поступление воды не достаточно для работы машины • Кран подачи воды открыт не полностью • Водозаборный шланг сдавлен. • Фильтр поступающей воды засорился. 	<p>Попробуйте подключиться к другому крану. Откройте кран полностью. Распрямите шланг. Прочистите фильтр поступающей воды.</p>
	<ul style="list-style-type: none"> • Дренажный шланг сдавлен или засорен. • Фильтр сливной воды засорен. 	<p>Прочистите и распрямите дренажный шланг. Прочистите фильтр сливной воды.</p>
	<ul style="list-style-type: none"> • Загружено слишком мало белья. • Загруженное белье распределено неравномерно • Стиральная машина оборудована системой контроля баланса в барабане. При стирке тяжелых предметов, например, ковров или халатов, эта система может остановить вращение барабана. • Если белье слишком мокрое по окончании отжима, добавьте маленькие предметы, чтобы выровнять загрузку белья в барабане, и повторите процесс отжима. 	<p>Добавьте 1-2 похожих предмета для выравнивания загрузки в барабане. Переложите белье, чтобы обеспечить равномерное вращение.</p>
	 <ul style="list-style-type: none"> • Дверца не закрыта 	<p>Закройте дверцу. Если надпись "E" не исчезает, обратитесь в сервисную службу.</p>
		<p>Отключите машину от электрической сети и обратитесь в сервисную службу.</p>
	<ul style="list-style-type: none"> • Надпись "FE" появляется при переполнении машины водой из-за неисправного клапана. 	<p>Закройте кран подачи воды. Отключите машину от электрической сети. Обратитесь в сервисную службу.</p>
	<ul style="list-style-type: none"> • Надпись "PE" появляется при неполадках в датчике уровня воды. 	
	<ul style="list-style-type: none"> • Перегрузка электродвигателя 	
	<ul style="list-style-type: none"> • Протечка воды 	<p>Обратитесь в сервисную службу.</p>
	<ul style="list-style-type: none"> • Машина защищена от колебаний электросети. 	<p>Возобновить цикл стирки.</p>

Утилизация старого оборудования

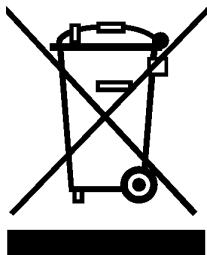

1. Символ на устройстве, изображающий перечеркнутое мусорное ведро на колесах, означает, что на изделие распространяется Директива 2002/96/ЕС.
2. Электрические и электронные устройства должны утилизироваться не вместе с бытовым мусором, а через специальные места, указанные правительственными или местными органами власти.
3. Правильная утилизация старого оборудования поможет предотвратить потенциально вредное воздействие на окружающую среду и здоровье человека.
4. Для получения более подробных сведений о старом оборудовании обратитесь в администрацию города, службу, занимающуюся утилизацией или в магазин, где был приобретен продукт.

Гарантия не распространяется на:

- Визиты службы ремонта для обучения пользованием покупкой.
- Если используется любое другое напряжение, кроме рекомендованного для машины.
- Если прибор поврежден в результате несчастного случая или стихийного бедствия.
- Если прибор поврежден в результате неправильной эксплуатации, не предусмотренной правилами инструкции.
- Прибор используется до ознакомления с инструкцией или детали, входящие в комплект, заменяются.
- Если прибор поврежден из-за домашних животных или крыс, тараканов и т. д.
- Появляются обычные для прибора шумы и вибрации: звук сливающейся воды, звук при сушке, предупредительные сигналы.
- Гарантия не подразумевает установки прибора, присоединения шлангов.
- Гарантия не включает обслуживание, рекомендованное в инструкции.
- Поставщик не обязуется удалять из машины инородные объекты, включая насос, фильтры, гвозди, провода, шурупы и т. д.
- Поставщик не обязуется заменять пробки или менять кабели в доме.
- Поставщик не обязуется исправлять последствия неквалифицированного ремонта.
- Ущерб личному имуществу, прямой или косвенной причиной которого послужила возможная неисправность прибора.
- Гарантия не покрывает случаев, когда товар используется в коммерческих целях.
(Например: места общественного пользования, такие как туалет, гостиница, обучающий центр, сдаваемый внаем дом)



LG Electronics Inc.