



# KORISNIČKI PRIRUČNIK PLAZMA TV

Prije korištenja TV uređaja, molimo Vas pažljivo pročitajte ovaj priručnik.

Sačuvajte ga za buduće korištenje.

**HDMI**

HDMI, HDMI logotip i High-Definition Multimedia Interface su znakovi ili registrirani zaštitni znakovi organizacije HDMI Licensing LLC.

# SADRŽAJ

## PRIPREMA

42/50PJ2**, 42/50PJ3**, 42/50PJ5**, 42/50PJ6**, 50/60PK2**, 50PK3**, 50/60PK5**, 50PK7** .....	A-1
------------------------------------------------------------------------------------------------------	-----

## POSTAVLJANJE VANJSKE OPREME

SPAJANJE ANTENE.....	1
Spajanje komponentnim kabelom .....	2
Spajanje s HDMI kabelom .....	3
Spajanje kabelom HDMI na DVI.....	3
Spajanje Euro scart kabelom .....	4
POSTAVLJANJE USB ULAZA (USB IN).....	4
Spajanje RCA kabelom .....	5
Prilikom spajanja RF kabelom .....	5
Spajanje D-sub kabelom s 15 nožica.....	6
UMETANJE CI MODULA .....	6
PODEŠAVANJE DIGITALNOG AUDIO IZLAZA.....	7
Podržana razlučivost zaslona .....	8
Podešavanje ekrana za PC način rada.....	10

## PRAĆENJE TV PROGRAMA / BIRANJE PROGRAMA

UKLJUČIVANJE TV PRIJEMNIKA.....	14
Početno postavljanje .....	14
ODABIR PROGRAMA .....	14
PRILAGOĐAVANJE GLASNOĆE .....	14
BRZI IZBORNIK .....	15
ODABIR NA EKRANSKOM IZBORNIKU I PRILAGODBA .....	16
AUTOMATSKO BIRANJE PROGRAMA .....	17
RUČNO BIRANJE PROGRAMA (U DIGITALNOM NAČINU).....	20
RUČNO BIRANJE PROGRAMA (U ANALOGNOM NAČINU) ....	22
UREĐIVANJE PROGRAMA.....	24
SOFTWARE UPDATE (Ažuriranje softvera).....	26
DIAGNOSTICS (DIJAGNOSTIKA) .....	28
CI [COMMON INTERFACE] INFORMACIJE.....	29
ODABIR TABLICE PROGRAMA .....	30
postavljanje omiljenog programa .....	31
POPIS ULAZA .....	32
DATA SERVICE (PODATKOVNA USLUGA) .....	33
INPUT LABEL (OZNAKA ULAZA) .....	33
SIMPLE MANUAL (Jednostavni priručnik) .....	34

 .....	35
AV MODE (AV NAČIN) .....	38
Početno podešavanje (Podešavanje na originalne tvorničke postavke) .....	39

## DA BISTE KORISTILI BLUETOOTH

Mjere opreza prilikom korištenja Bluetootha .....	40
POSTAVLJANJE BLUETOOTHA .....	41
POSTAVLJANJE PIN-A TELEVIZORA .....	42
BLUETOOTH SLUŠALICE	
- Spajanje novih Bluetooth slušalica.....	43
- Spajanje s već registriranim Bluetooth slušalicama .....	43
- Odsipanje Bluetooth slušalica tijekom korištenja .....	44
- Na zahtjev za povezivanjem televizora iz Bluetooth slušalica .....	44
UPRAVLJANJE REGISTRIRANIM BLUETOOTH UREĐAJEM ...	45
MY BLUETOOTH INFORMATION (MOJE BLUETOOTH INFORMACIJE).....	46
PRIMANJE FOTOGRAFIJA PUTEM VANJSKOG BLUETOOTH UREĐAJA .....	47
8primanje Musics (Glazbenih datoteka) putem vanjskog Bluetooth uređaja .....	47

## ZA KORIŠTENJE USB UREĐAJA

PRIKLJUČIVANJE USB UREĐAJA .....	48
POPIS FOTOGRAFIJA .....	49
POPIS GLAZBE .....	55
Popis FILMOVA .....	60
Kod registracije DivX-a .....	66
Deaktiviranje .....	67

# SADRŽAJ

## EPG (ELECTRONIC PROGRAMME GUIDE – ELEKTRONIČKI PROGRAMSKI VODIČ)

- Uključivanje ili isključivanje EPG .....	68
- Select a programme.....	68
- Funkcije gumba u načinu vodiča NOW/NEXT (SADAŠNJI/SLJEDEĆI).....	68
- Funkcije gumba u načinu vodiča za 8 dana.....	69
- Funkcije gumba u načinu promjene datuma.....	69
- Funkcije gumba u sklopu za prošireni opis .....	70
- Funkcija gumba u načinu Record/Remind Setting (Podešavanje snimanja/podsjetnika).....	70
- Funkcije gumba u načinu Schedule List (Popis rasporeda) ....	70

## PODEŠAVANJE SLIKE

PODEŠAVANJE VELIČINE SLIKE (FORMAT SLIKE).....	71
Picture Wizard (Čarobnjak slike).....	73
ušteda energije .....	74
PRETHODNO POSTAVLJENE POSTAVKE SLIKE	
- Način prikaza slike - Prethodno postavljene postavke ....	75
RUČNO PODEŠAVANJE SLIKE	
- Način prikaza slike - Korisnički način .....	76
TEHNOLOGIJA POBOLJŠANJA PRIKAZA SLIKE .....	77
Napredno upravljanje slikom .....	78
VRAĆANJE POČETNIH POSTAVKI PRIKAZA SLIKE.....	81
METODA SMANJENJE EFEKTA TRAJNE SLIKE (ISM).....	82
Demo mode (Način demo).....	83
Postavka načina rada .....	84

## UPRAVLJANJE ZVUKOM I JEZIKOM

AUTOMATSKO PODEŠAVANJE GLASNOĆE ZVUKA .....	85
CLEAR VOICE II (ISTAKNI GLAS II).....	86
PRETHODNO POSTAVLJENE POSTAVKE ZVUKA - NAČIN RADA ZVUKA.....	87
PODEŠAVANJE POSTAVKI ZVUKA - KORISNIČKI NAČIN... ..	88
INFINITE SOUND (Beskrajan zvuk) .....	88
RAVNOTEŽA.....	89
PODEŠAVANJE TV ZVUČNIKA UKLJUČENO/ ISKLJUČENO ....	90
Postavka DTV zvuka (ISKLJUČIVO KOD DIGITALNOG NAČINA RADA).....	91
ODABIR DIGITALNOG AUDIO IZLAZA.....	92
VRAĆANJE POČETNIH POSTAVKI ZVUKA.....	93
Audio description (Opis zvuka) (ISKLJUČIVO KOD DIGITALNOG NAČINA RADA) .....	94

## I/II

- Stereo/Dvostruki prijem (samo kod analognog načina rada) .....	95
- NICAM prijem (Samo kod analognog načina rada).....	96
- Odabir vrste zvučnog izlaza zvučnika .....	96

## JEZIK IZBORNIKA PRIKAZANOG NA ZASLONU /

ODABIR ZEMLJE.....	97
ODABIR JEZIKA (ISKLJUČIVO KOD DIGITALNOG NAČINA RADA) .....	98

## POSTAVKE VREMENA

PODEŠAVANJE SATA.....	99
POSTAVKE TAJMERA ZA AUTOMATSKO UKLJUČIVANJE/ISKLJUČIVANJE .....	100
POSTAVKE TAJMERA ZA GAŠENJA .....	101

## RODITELJSKI NADZOR/PODJELA PO STAROSNOJ DOBI

POSTAVITE LOZINKU I SUSTAV ZAKLJUČAVANJA.....	102
BLOKIRANJE PROGRAMA .....	103
RODITELJSKI NADZOR (ISKLJUČIVO KOD DIGITALNOG NAČINA RADA) .....	104
BLOKIRANJE VANJSKOG ULAZA.....	105
ZAKLJUČAVANJE TIPKOVNICE.....	106

## TELETEKST

UKLJUČI/ISKLJUČI.....	107
JEDNOSTAVAN TELETEKST .....	107
TELETEKST NA VRHU ZASLONA.....	107
BRZI TELETEKST .....	108
POSEBNE FUNKCIJE TELETEKSTA .....	108

## DIGITALNI TELETEKST

TELETEKST UNUTAR DIGITALNE USLUGE .....	109
TELETEKST U DIGITALNOJ USLUZI.....	109

## DODATAK

RJEŠAVANJE PROBLEMA.....	110
ODRŽAVANJE .....	112
TEHNIČKI PODACI PROIZVODA .....	113
IR KODOVI .....	115
PODEŠAVANJE VANJSKOG KONTROLNOG UREĐAJA ....	116

# PRIPREMA

PLAZMA TV MODELI : 42/50PJ2\*\*, 42/50PJ3\*\*, 42/50PJ5\*\*, 42/50PJ6\*\*, 50/60PK2\*\*, 50PK3\*\*, 50/60PK5\*\*, 50PK7\*\*

## DODACI

Provjerite jesu li sljedeći dodaci isporučeni s TV uređajem. Ako neki dodatak nedostaje, obratite se zastupniku kod kojeg ste kupili televizor.

■ Prikazana slika može se razlikovati od vašeg TV uređaja.

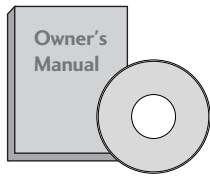

Korisnički priručnik

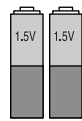

Baterije (AAA)

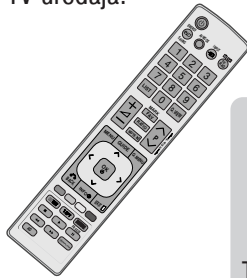

Daljinski upravljač

Ova stavka ne dolazi sa svim modelima.

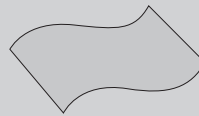

Tkanina za poliranje  
Tkanina za poliranja za uporabu na zaslonu.

\* Prljavštinu ili otiske prstiju na površini televizora lagano obrišite tkaninom za poliranje.

Pripazite da ne pritisćete zaslon. Može se ogrepsiti ili doći do gubljenja boje.



Kabel za napajanje



M4x28 (Osim za 60PK2\*\*, 60PK5\*\*)



M5x14

Vijci za montažu postolja

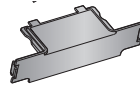

Zaštitna ploča



x 2

Držać kabela



Feritna jezgra (siva)

(Ova stavka ne dolazi sa svim modelima.)

Feritna jezgra može se koristiti za smanjenje elektromagnetskih valova audio kabela za računalo.

Audio kabel za računalo dvaput namotajte na feritnu jezgru i zatim kabele ukopčajte u televizor kao što je prikazano na sljedećoj slici.

Feritnu jezgru postavite blizu AUDIO IN (RGB/DVI) priključka na zaslonu.

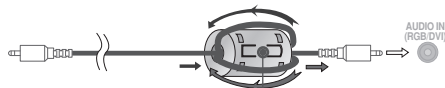

Feritnu jezgru postavite blizu AUDIO IN (RGB/DVI) priključka na zaslonu.



Feritna jezgra (crna)

(Ova stavka ne dolazi sa svim modelima.)

Feritna jezgra može se koristiti za reduciranje elektromagnetskog vala prilikom spajanja kabela napajanja. Što je feritna jezgra bliža utikaču napajanja, tim bolje.

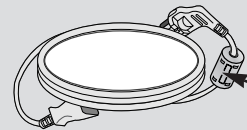

Utikač napajanja postavite u blizini.

Zidni nosač (kupuje se odvojeno)

AW-50PG60M

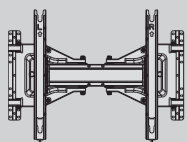

AW-50PG60MS

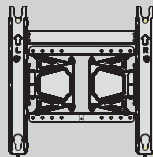

iii

AW-60PG60M

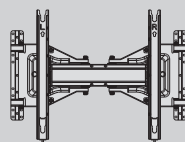

AW-60PG60MS

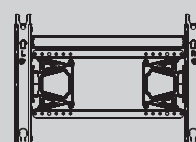

iii

(Osim za 60PK5\*\*, 60PK2\*\*)

(Samo 60PK5\*\*, 60PK2\*\*)

# PRIPREMA

## KONTROLE NA PREDNJOJ PLOČI

### ! NAPOMENA!

- ▶ Energija potrošena tijekom korištenja može biti znatno umanjena smanjivanjem razine svjetline slike, čime se smanjuje sveukupni trošak uporabe.

### ! OPREZ

- ▶ Nemojte stupiti na stakleno postolje ili izlagati ga udarcima. Staklo se može razbiti i uzrokovati ozljede od komadića stakla ili pad TV prijemnika.
- ▶ Nemojte vući TV prijemnik. Pod ili proizvod mogu biti oštećeni.

- Prikazana slika može se razlikovati od vašeg TV uređaja.

### 42/50PJ2\*\*, 50/60PK2\*\*

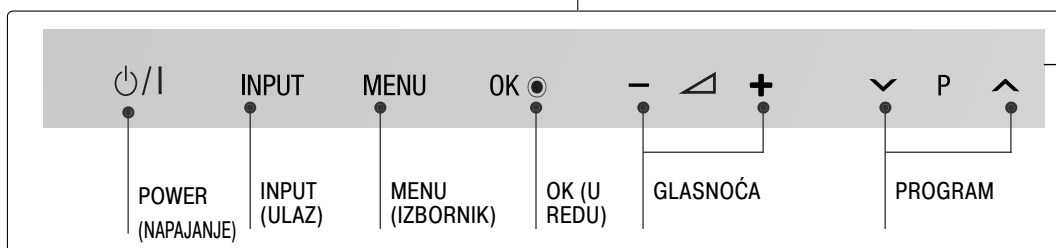
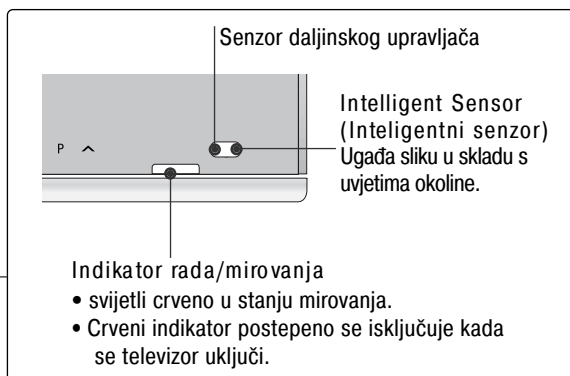
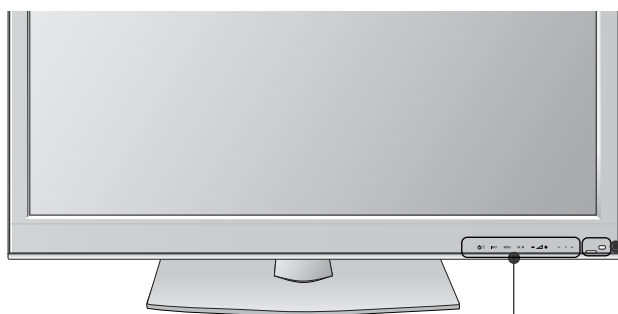

Senzor za dodir  
Željenu funkciju gumba možete odabrati dodiranjem.

### 42/50PJ3\*\*, 50PK3\*\*

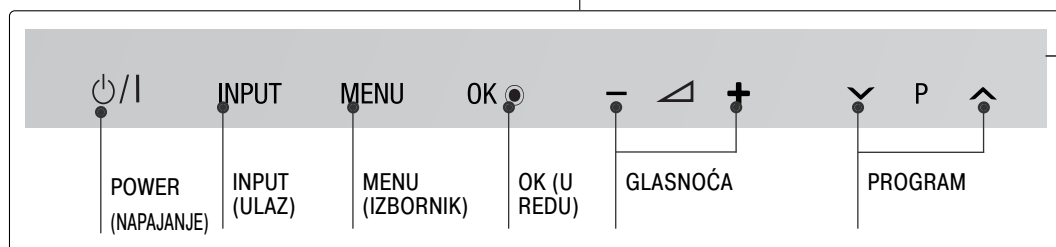
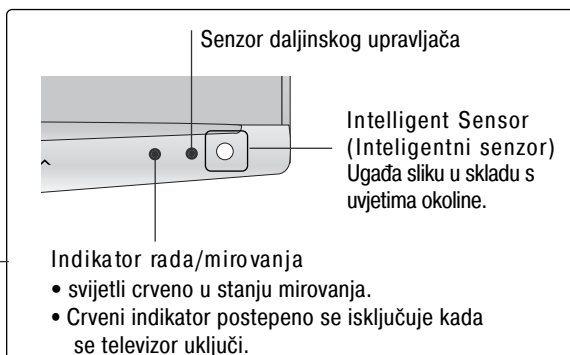

Senzor za dodir  
Željenu funkciju gumba možete odabrati dodiranjem.

### 42/50PJ5\*\*, 50/60PK5\*\*

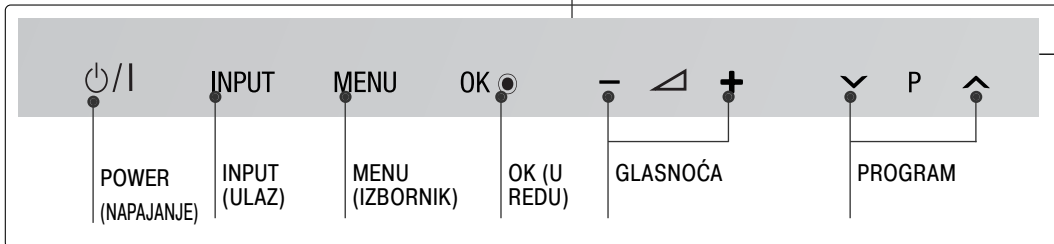
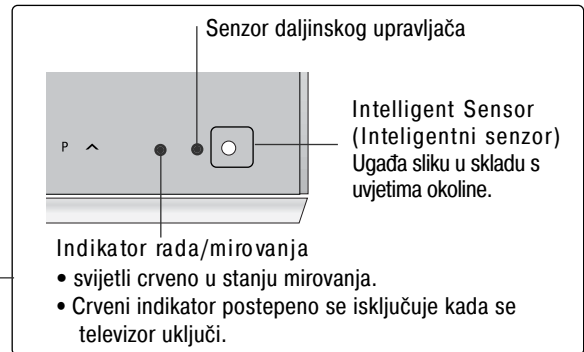

Senzor za dodir  
Željenu funkciju gumba možete odabrati dodirrom.

### 42/50PJ6\*\*, 50PK7\*\*

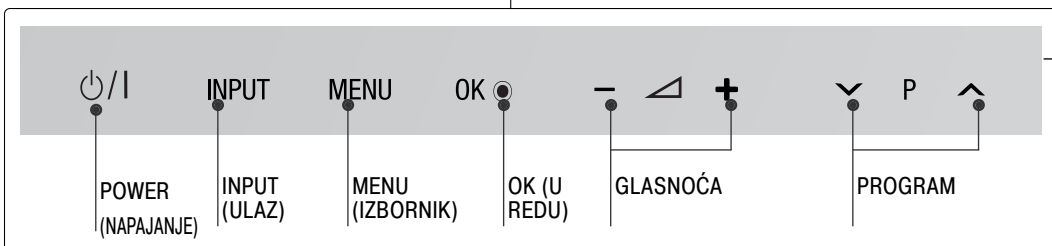
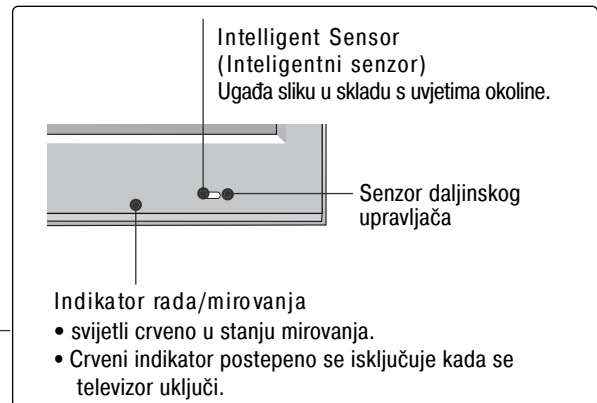
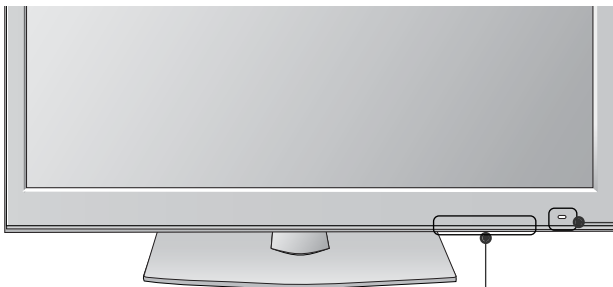

Senzor za dodir  
Željenu funkciju gumba možete odabrati dodirrom.

# PRIPREMA

## INFORMACIJE O STRAŽNJOJ PLOČI

- Prikazana slika može se razlikovati od vašeg TV uređaja.

42/50PJ2\*\*, 50/60PK2\*\*

(samo 42/50PJ2\*\*) (samo 50/60PK2\*\*)

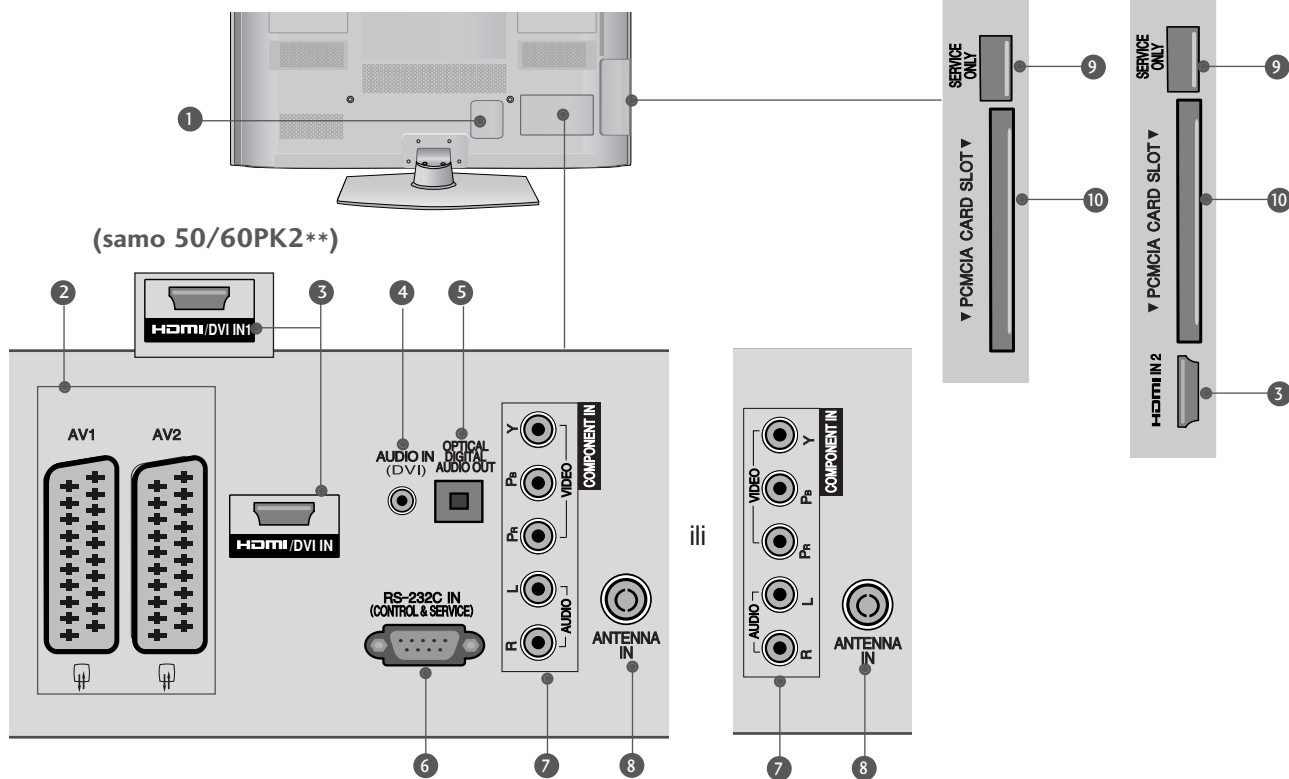

- 1 Utičnica za napajanje  
TV uređaj radi s izmjeničnim AC napajanjem. Napon je naveden na stranici s tehničkim podacima. (► P 113 do 114) Nikad ne priključujte TV uređaj na istosmjerno DC napajanje.
- 2 Euro Scart utičnica (AV1/AV2)  
Spojite scart utičnicu ulaza ili izlaza vanjskog uređaja na ove utičnice.
- 3 HDMI/DVI IN (ULAZ)  
Spojite HDMI signal na HDMI IN (ULAZ). Ili DVI (VIDEO) signal na HDMI/DVI IN (ULAZ) pomoću DVI na HDMI kabela.
- 4 DVI audio ulaz  
Priključite audio kabel s DVI uređaja.
- 5 OPTIČKI DIGITALNI AUDIO IZLAZ  
Digitalni audio izlaz spojite s različitim vrstama opreme. Spojite s digitalnom audio komponentom. Upotrijebite optički audio kabel.
- 6 RS-232C IN (CONTROL & SERVICE)  
(RS-232C ULAZ (UPRAVLJANJE I USLUGA))  
Spojite na RS-232C ulaz PC-ja.  
Ovaj se ulaz koristi za način rada Usluga ili Hotel.
- 7 Ulaz za komponentu  
Spojite video/audio komponentu uređaja na ove utičnice.
- 8 Antenski ulaz  
Antenu ili kabel priključite na tu utičnicu.
- 9 PRIKLJUČAK NAMIJENJEN ISKLJUČIVO SERVISIRANJU
- 10 Utor za PCMCIA (Personal Computer Memory Card International Association) karticu  
Umetnite CI modul u PCMCIA CARD SLOT (utor za karticu).  
(Ova značajka nije dostupna u svim državama.)



## 42/50PJ3\*\*, 42/50PJ5\*\*, 42/50PJ6\*\*, 50PK3\*\*

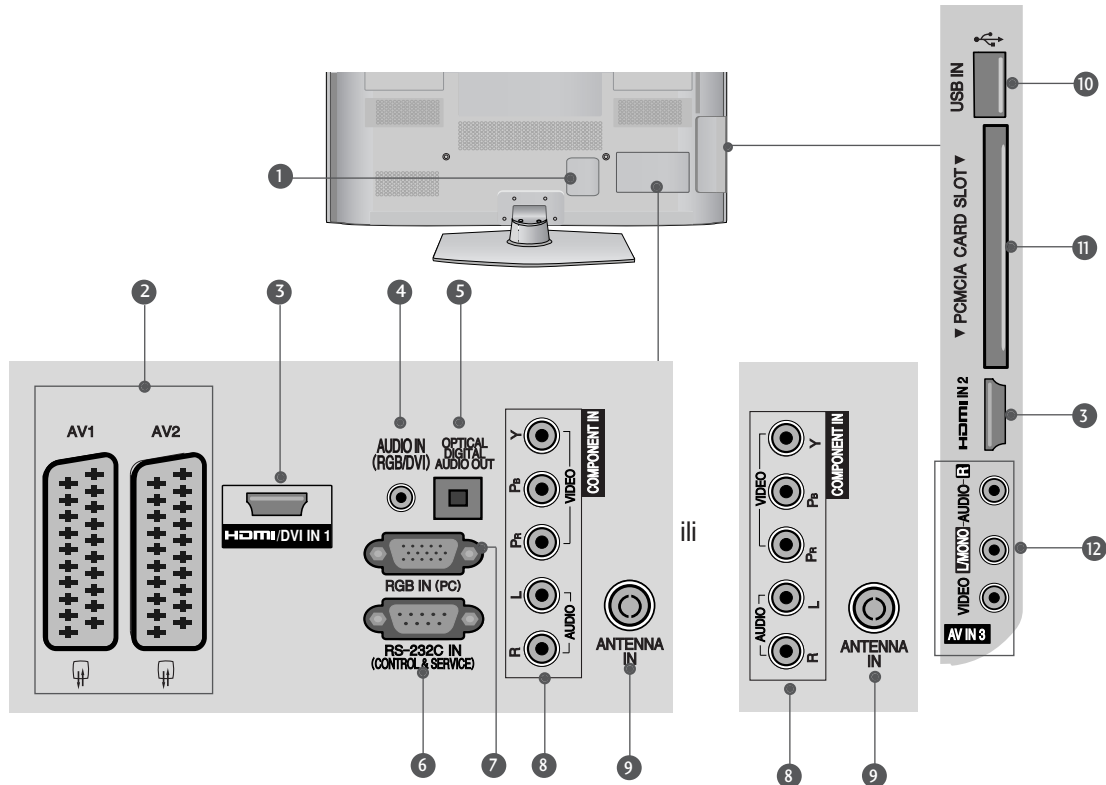

- 1** Utičnica za napajanje  
TV uređaj radi s izmjeničnim AC napajanjem. Napon je naveden na stranici s tehničkim podacima. (► P 113 do 114) Nikad ne priključujte TV uređaj na istosmjerno DC napajanje.
- 2** Euro Scart utičnica (AV1/AV2)  
Spojite scart utičnicu ulaza ili izlaza vanjskog uređaja na ove utičnice.
- 3** HDMI/DVI IN (ULAZ)  
Spojite HDMI signal na HDMI IN (ULAZ). Ili DVI (VIDEO) signal na HDMI/DVI IN (ULAZ) pomoću DVI na HDMI kabela.
- 4** RGB/DVI audio ulaz  
Priključite audio kabel s računala ili DVI uređaja.
- 5** OPTIČKI DIGITALNI AUDIO IZLAZ  
Digitalni audio izlaz spojite s različitim vrstama opreme. Spojite s digitalnom audio komponentom. Upotrijebite optički audio kabel.
- 6** RS-232C IN (CONTROL & SERVICE)  
(RS-232C ULAZ (UPRAVLJANJE I USLUGA))  
Spojite na RS-232C ulaz PC-ja.  
Ovaj se ulaz koristi za način rada Usluga ili Hotel.
- 7** RGB IN ulaz  
Spojite izlaz sa PC-ja.
- 8** Ulaz za komponentu  
Spojite video/audio komponentu uređaja na ove utičnice.
- 9** Antenski ulaz  
Antenu ili kabel priključite na tu utičnicu.
- 10** USB ulaz  
USB uređaj za pohranu uključite u ovu utičnicu.
- 11** Utor za PCMCIA (Personal Computer Memory Card International Association) karticu  
Umetnite CI modul u PCMCIA CARD SLOT (utor za karticu). (Ova značajka nije dostupna u svim državama.)
- 12** Audio/video ulaz  
Spojite audio/video izlaz s vanjskog uređaja na ove utičnice.

# PRIPREMA

## 50/60PK5\*\*, 50PK7\*\*

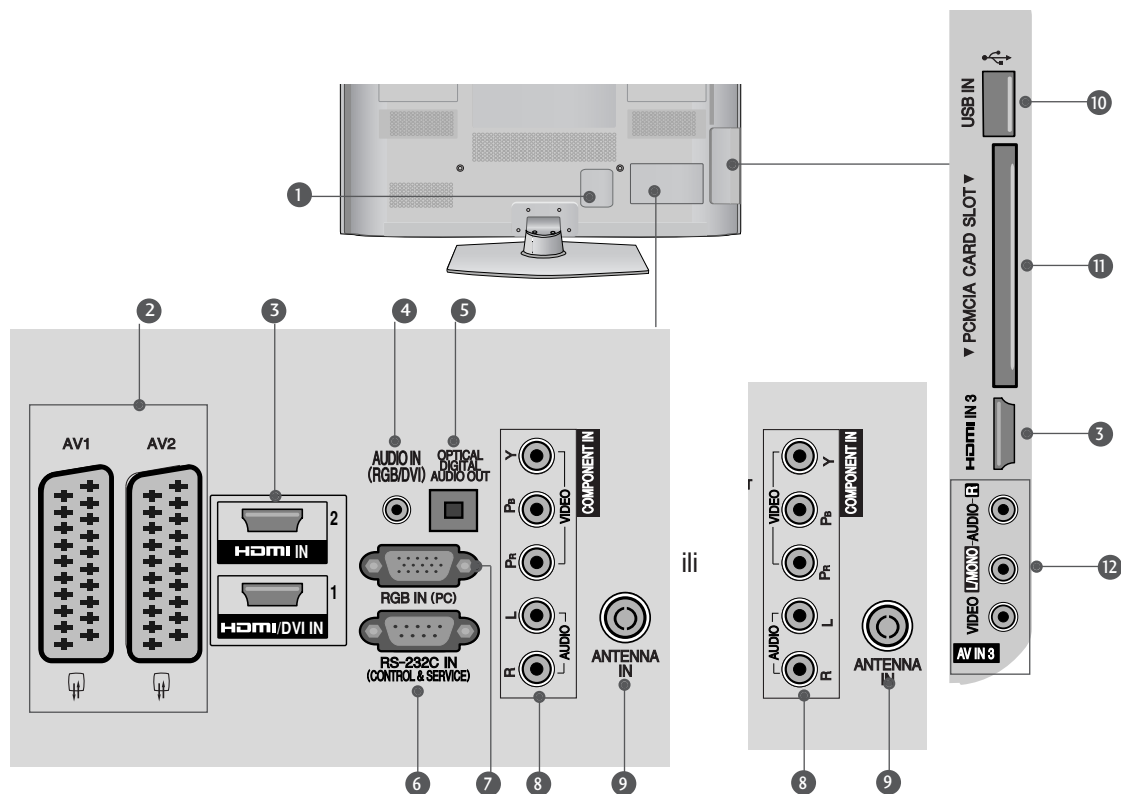

- 1 **Utičnica za napajanje**  
TV uređaj radi s izmjeničnim AC napajanjem. Napon je naveden na stranici s tehničkim podacima. (► P 113 do 114) Nikad ne priključujte TV uređaj na istosmjerno DC napajanje.
- 2 **Euro Scart utičnica (AV1/AV2)**  
Spojite scart utičnicu ulaza ili izlaza vanjskog uređaja na ove utičnice.
- 3 **HDMI/DVI IN (ULAZ)**  
Spojite HDMI signal na HDMI IN (ULAZ). Ili DVI (VIDEO) signal na HDMI/DVI IN (ULAZ) pomoću DVI na HDMI kabela.
- 4 **RGB/DVI audio ulaz**  
Priključite audio kabel s računala ili DVI uređaja.
- 5 **OPTIČKI DIGITALNI AUDIO IZLAZ**  
Digitalni audio izlaz spojite s različitim vrstama opreme. Spojite s digitalnom audio komponentom. Upotrijebite optički audio kabel.
- 6 **RS-232C IN (CONTROL & SERVICE)**  
(RS-232C ULAZ (UPRAVLJANJE I USLUGA))  
Spojite na RS-232C ulaz PC-ja. Ovaj se ulaz koristi za način rada Usluga ili Hotel.
- 7 **RGB IN ulaz**  
Spojite izlaz sa PC-ja.
- 8 **Ulaz za komponentu**  
Spojite video/audio komponentu uređaja na ove utičnice.
- 9 **Antenski ulaz**  
Antenu ili kabel priključite na tu utičnicu.
- 10 **USB ulaz**  
USB uređaj za pohranu uključite u ovu utičnicu.
- 11 **Utor za PCMCIA (Personal Computer Memory Card International Association) karticu**  
Umetnite CI modul u PCMCIA CARD SLOT (utor za karticu). (Ova značajka nije dostupna u svim državama.)
- 12 **Audio/video ulaz**  
Spojite audio/video izlaz s vanjskog uređaja na ove utičnice.

## Ugradnja postolja (Osim za 60PK5\*\*, 60PK2\*\* )

■ Prikazana slika može se razlikovati od vašeg TV uređaja. Prilikom sastavljanja staka za postavljanje na stol provjerite je li vijak potpuno pritegnut. (Ako vijak nije potpuno pritegnut, proizvod se nakon postavljanja može nagnuti prema naprijed). Ako vijak previše pritegnete, vijak se može deformirati uslijed trenja zateznog dijela vijka.

- 1 Pažljivo postavite TV ekran s prednjom stranom na meku, obloženu površinu kako bi spriječili oštećivanje ekrana.

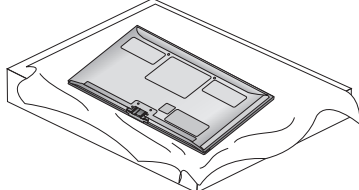

- 2 Sastavite dijelove tijela postolja s bazom postolja TV prijemnika.

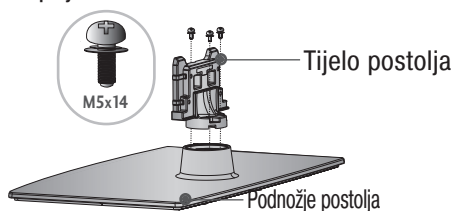

- 3 Postavite TV uređaj kako je prikazano slikom.

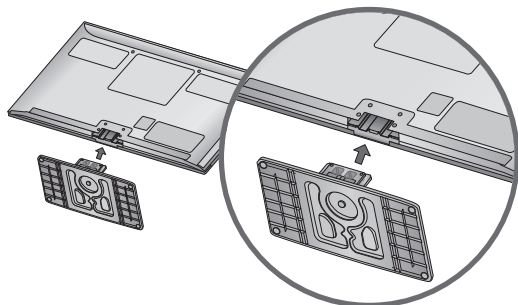

- 4 Sigurno učvrstite 4 usadna vijka na za to predviđene otvore na stražnjoj strani TV ekrana.

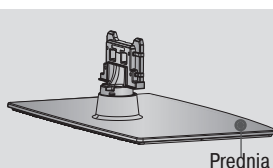
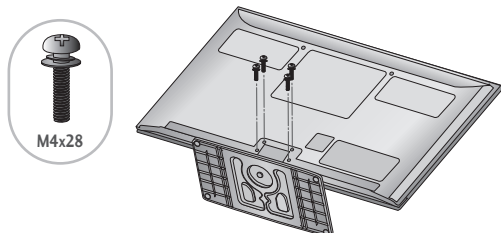

Prilikom sastavljanja držača svakako pravilno spojite prednju i stražnju stranu držača.

## STRAŽNJA PLOČA ZA SLAGANJE KABELA

■ Prikazana slika može se razlikovati od vašeg TV uređaja.

Nakon što spojite kabele, ugradite DRŽAČ KABELA kao što je prikazano i skupite kabele u svežanj.

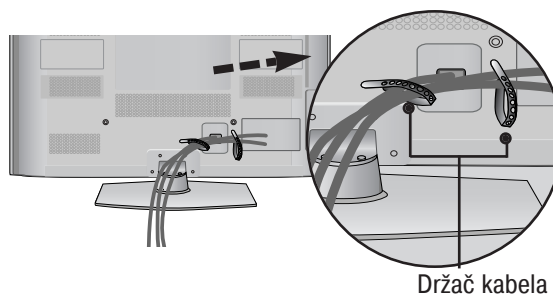

## Ne koristite postolje za postavljanje na ravnu površinu

■ Prikazana slika može se razlikovati od vašeg TV uređaja. Kada jedinicu postavljate na zidni nosač, koristite zaštitni poklopac.

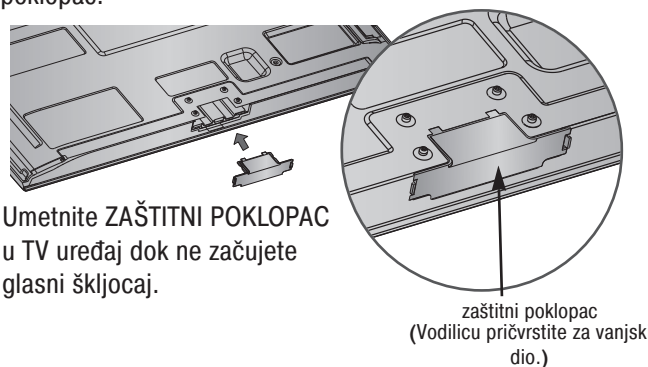

Umetnite ZAŠTITNI POKLOPAC u TV uređaj dok ne začujete glasni škljocaj.

## Zakretno postolje

■ Prikazana slika može se razlikovati od vašeg TV uređaja.

Nakon postavljanja TV ekrana moguće je ručno podešavanje usmjerenosti ekrana ulijevo i udesno za 20 stupnjeva kako bi najbolje odgovarao položaju gledatelja.

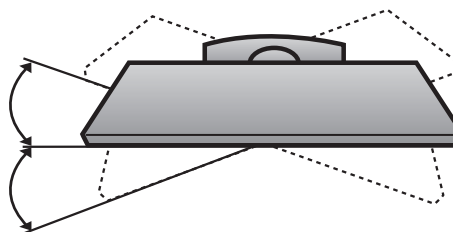

## Savjet za pažljivu instalaciju

- Potrebne komponente za sigurnost TV-a i pričvršćivanje na zid kupujte od ovlaštenih prodavača.
- Postavite TV ekran blizu zida kako bi izbjegli njegov pad ukoliko ekran gurnete ili pritisnete.
- Dolje navedene upute pokazuju siguran način kako učvrstiti TV ekran na zid, te tako izbjeći mogućnost pada uređaja prema naprijed ukoliko ga povučete. To će spriječiti pad TV ekrana prema naprijed što može uzrokovati ozljede. Također ćete tako spriječiti i oštećenja TV uređaja. Pazite da se djeca ne penju niti ne vješaju po TV uređaju.

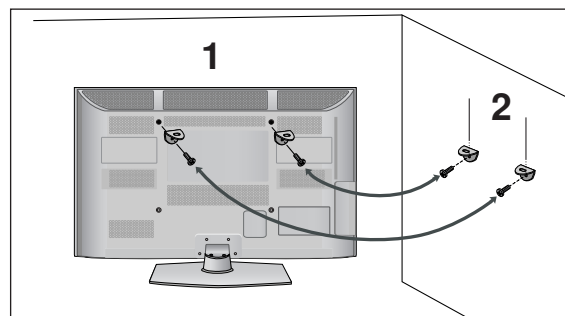
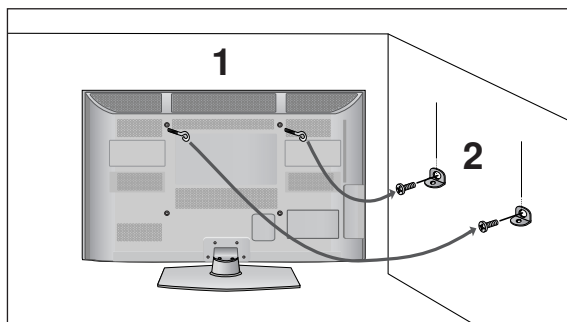

- 1 Koristite sidreni vijak s ušicom ili usadne vijke za TV nosače za postavljanje TV ekrana na zid kako je prikazano slikom. (Ako vaš TV ekran ima već umetnute vijke, opustite ih.)

\* Umetnite sidrene vijke s ušicom ili vijke za TV nosače i sigurno ih učvrstite u gornje otvore.

- 2 Učvrstite zidne nosače vijcima na zid. Namjestite visinu nosača postavljenog na zid.

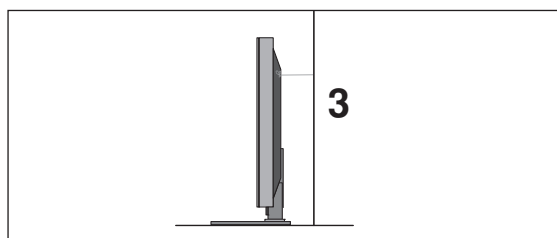

- 3 Upotrijebite čvrsto uže kako biste ravno pričvrstili proizvod. Sigurnije je vezati uže tako da je vodoravno između zida i TV uređaja.

### ! NAPOMENA!

- ▶ Prilikom micanja TV ekrana, najprije isključite kabele.
- ▶ Koristite dovoljno veliku i čvrstu podlogu ili stol koji odgovaraju veličini i težini TV ekrana.
- ▶ Za sigurnu uporabu TV ekrana, uvjerite se kako su visine nosača na zidu i na TV ekranu iste.

- TV ekran je moguće ugraditi na različite načine poput ugradnje na zid, na podlogu i sl.
- TV ekran je predviđen za vodoravnu ugradnju.

## UZEMLJENJE

Provjerite da li ste priključili kabel uzemljenja kako bi spriječili moguće električne udare. Ukoliko nisu izvedive metode uzemljenja, kvalificirani električar treba ugraditi zasebni prekidač kruga.

Ne pokušavajte uzemljiti TV uređaj spajanjem na telefonske žice, gromobrane ili plinske cijevi.

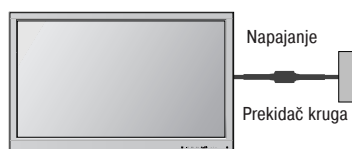

## UGRADNJA NA PODLOGU

Za adekvatnu ventilaciju oko televizora je sa svih strana potrebno 10 cm praznog prostora.

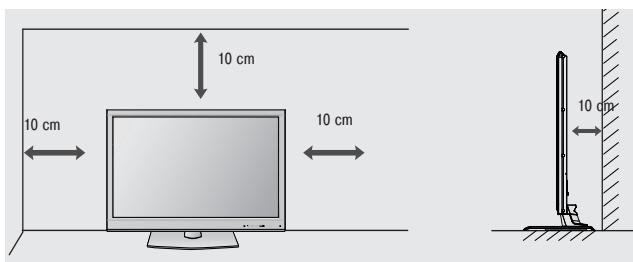

## ZIDNA UGRADNJA : VODORAVNA

- Savjetujemo uporabu zidnog nosača marke LG za pričvršćivanje TV-a na zid.
- Savjetujemo da kupite zidni nosač koji odgovara standardima VESA.
- LG preporučuje da profesionalni instalater pričvrsti proizvod na zid.

### ! NAPOMENA!

- ▶ Zidni nosač trebate instalirati na čvrst zid koji je okomit na pod.
- ▶ Želite li ga instalirati na strop ili na kosi zid, trebate upotrijebiti poseban zidni nosač.
- ▶ Površina na koju želite pričvrstiti zidni nosač treba biti dovoljno snažna da podnese težinu TV seta, kao što je beton, prirodna stijena, opeka i šuplji blok.
- ▶ Vrsta i dužina vijaka ovisi o zidnom nosaču. Za dodatne informacije pogledajte upute koje dolaze s nosačem.
- ▶ LG ne odgovara za nesreće, materijalnu štetu ili štetu na televizoru zbog nepravilne instalacije:
  - pri uporabi zidnog nosača koji ne odgovara standardima VESA
  - nepravilnim pričvršćivanjem vijaka na površinu, zbog čega TV može pasti i izazvati ozljedu
  - jer niste pratili preporučeni način instalacije.

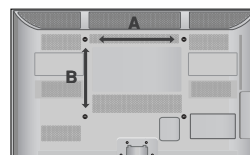
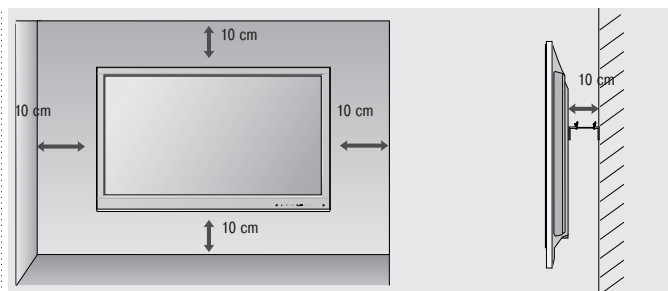

Model	VESA (A * B)	Standardn i vijak	Količina
42/50PJ2**	400 * 400	M6	4
42/50PJ3**	400 * 400	M6	4
42/50PJ5**	400 * 400	M6	4
42/50PJ6**	400 * 400	M6	4
50PK2**	400 * 400	M6	4
60PK2**	600 * 400	M8	4
50PK3**	400 * 400	M6	4
50PK5**	400 * 400	M6	4
60PK5**	600 * 400	M8	4
50PK7**	400 * 400	M6	4

# PRIPREMA

## FUNKCIJE TIPKI NA DALJINSKOM UPRAVLJAČU

(osim za 42/50PJ2\*\*, 50/60PK2\*\*)

Za vrijeme korištenja daljinskog upravljača, usmjerite ga prema senzoru daljinskog upravljanja na TV prijemniku.

PRIPREMA

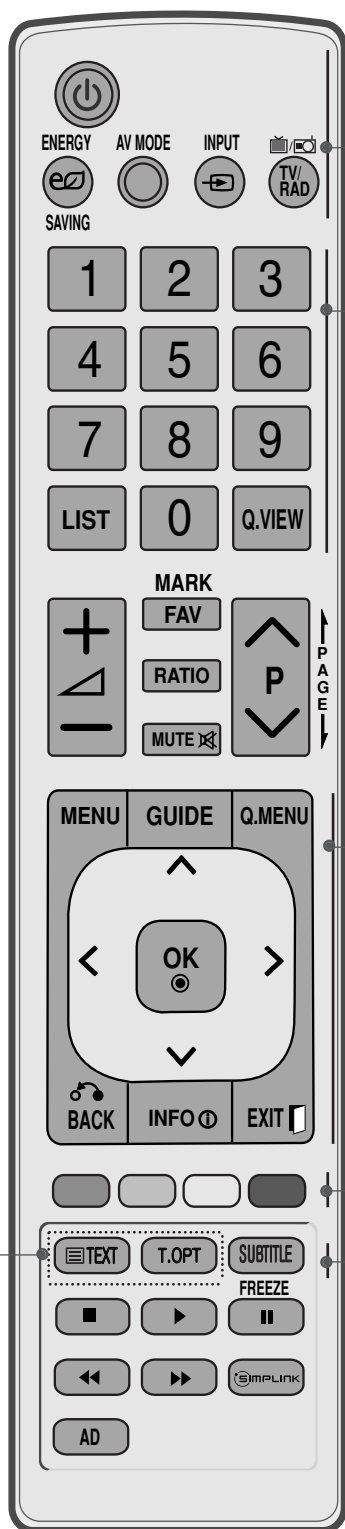

⏻(POWER) (NAPAJANJE) Prebacuje TV prijemnik u gašenje ili ga iz mirovanja opet uključuje.

ENERGY SAVING (ŠTEDNJA ENERGIJE) Prilagodite način uštede energije TV-a. (► p.74)

AV MODE (AV NAČIN) Pomaže vam pri odabiru i postavljanju slika i zvukova pri priključivanju AV uređaja. (► p.38)

INPUT (ULAZ) Način vanjskog ulaza rotira se redovitim redoslijedom. (► p.32)

TV/RAD Odabire radijski ili TV kanal u digitalnom načinu.

Tipke s brojevima 0 do 9 Odabire program.  
Odabire nabrojane stavke u izborniku.

LIST (POPIS) Prikazuje tablicu programa. (► p.30)

Q.VIEW (BRZI PRIKAZ) Vraća na prethodno gledani program.

MENU (IZBORNİK) Odabir izbornika.  
Briše sve ekranske prikaze i vraća vas na praćenje TV programa iz svakog izbornika. (► p.16)

GUIDE (VODIČ) Prikazuje raspored programa. (► p.68)

Q.MENU (BRZI IZBORNİK) Odabire izvor brzog izbornika. (Omjer šir. i vis., Čisti zvuk II, Način slike, Način zvuka, Zvuk, Vrijeme gašenja, Omiljeni, USB uređaj) (► p.15)

BACK Omogućava korisniku korak unatrag u interaktivnom programu, EPG ili drugoj interaktivnoj funkciji.

INFO ⓘ Prikazuje podatke o trenutno prikazanom ekranu.

EXIT (IZLAZ) Briše sve ekranske prikaze i vraća vas na praćenje TV programa iz svakog izbornika. (► p.16)

ŠTAPIĆ ZA UPRAVLJANJE (Gore/Dolje/Lijevo/Desno) Omogućuje vam navigaciju kroz ekranske izbornike i prilagodbu postavki sustava prema vašim željama.

OK (U REDU) Prihvaća vaš odabir ili prikazuje trenutni način.

Gumbi u Ovi gumbi se koriste za teletekst (samo u načinima TELE-bojama TEXT ) ili za uređivanje programa.

**1** GUMBI Ovi se gumbi koriste za teletekst.  
TELETEKSTA Više pojedinosti potražite u odjeljku 'Teletekst'. (► p.107)

SUBTITLE Poziva željeni prijevod u digitalnom načinu.  
(TITLOVI)

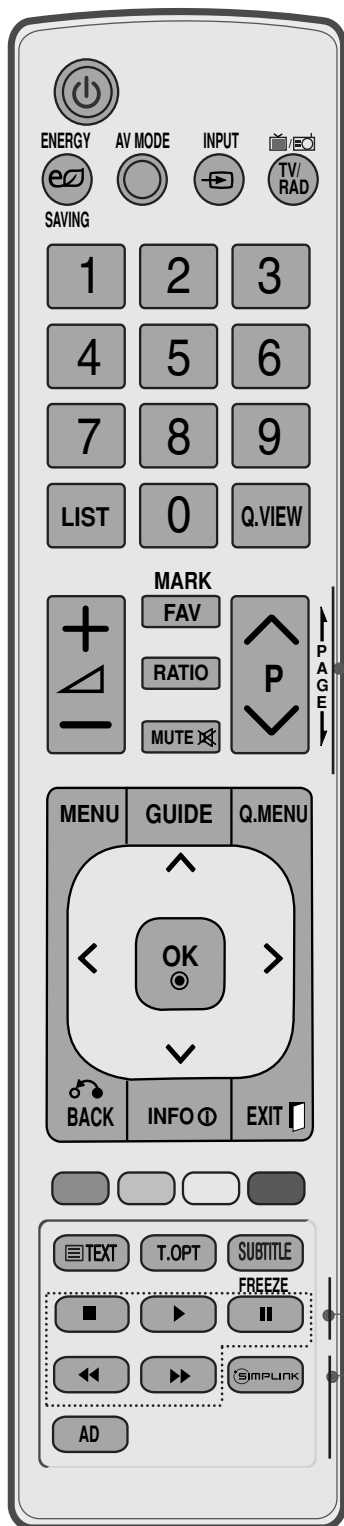

**VOLUME UP/DOWN** (Gore/Dolje) Podešava glasnoću zvuka.

**FAV** Prikazuje izabrani omiljeni program.

**MARK (Označi)** Odaberite ulaz koji će se primjenjivati na postavke Picture Wizard (čarobnjaka slike).  
Odaberite programe u USB izborniku.

**RATIO (OMJER)** Odabire željeni omjer dimenzija slike. (► p.71)

**MUTE (BEZ ZVUKA)** Uključuje ili isključuje zvuk.

**Programme UP/DOWN** (Gore/Dolje) Odabire program.

**PAGE (STRANICA) UP/DOWN** (Gore/Dolje) Prijedite s jednog punog kompleta podataka o ekranu na sljedeći.

**Gumbi izbornika SIMPLINK/USB** Upravlja izbornikom SIMPLINK ili USB (Popis fotografija i popis glazbe ili popis filmova (Samo 42/50PJ5\*\*, 42/50PJ6\*\*, 50PK3\*\*, 50/60PK5\*\*, 50PK7\*\*)).

**FREEZE (zamrzavanje slike)** Pauzira sliku prikazanu na zaslonu. (Ne radi u USB i Simplink načinu rada.)  
Ako televizor 5 minuta ne primi signal ili se ne koristi, automatski će se vratiti na uobičajeni način rada.

**SIMPLINK** Pogledajte popis AV uređaja priključenih na TV prijemnik. Kad prebacite ovaj gumb, na ekranu će se pojaviti izbornik Simplink. (► p.35)

**AD** Uključuje i isključuje automatski opis.

## Ulaganje baterija

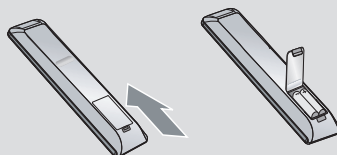

- Otvorite poklopac pretinca za baterije na stražnjoj strani i postavite baterije tako da se polaritet podudara (+ i +, - i -).
- Postavite dvije 1,5 V AAA baterije. Nemojte pomiješati stare ili korištene baterije s novima.
- Zatvorite poklopac.
- Baterije izvadite redoslijedom obrnutim od redoslijeda umetanja.

## FUNKCIJE TIPKI NA DALJINSKOM UPRAVLJAČU

(Samo 42/50PJ2\*\*, 50/60PK2\*\*)

Za vrijeme korištenja daljinskog upravljača, usmjerite ga prema senzoru daljinskog upravljanja na TV prijemniku.

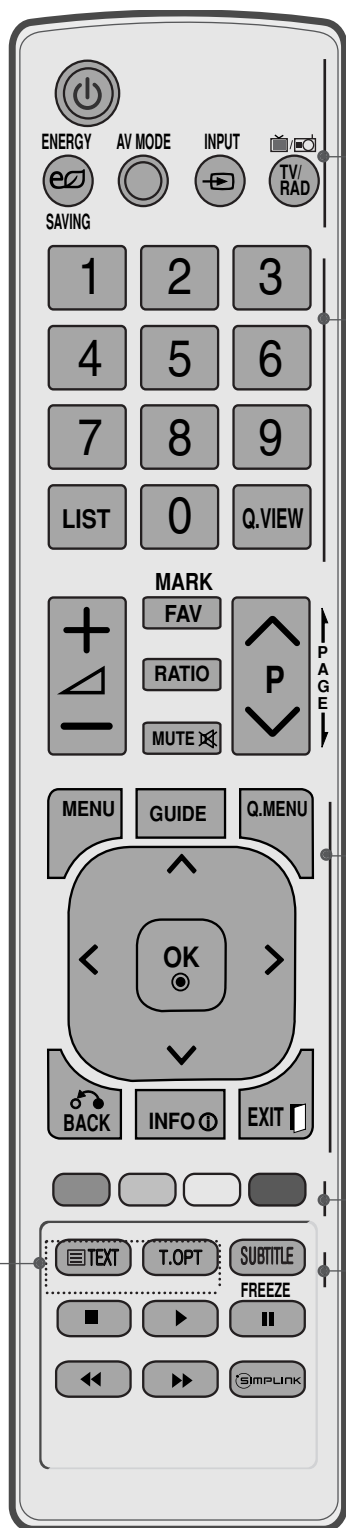

- ⏻ (POWER) (NAPAJANJE)** Prebacuje TV prijemnik u gašenje ili ga iz mirovanja opet uključuje.
  - ENERGY SAVING (ŠTEDNJA ENERGIJE)** Prilagodite način uštede energije TV-a. (► p.74)
  - AV MODE (AV NAČIN)** Pomaže vam pri odabiru i postavljanju slika i zvukova pri priključivanju AV uređaja. (► p.38)
  - INPUT (ULAZ)** Način vanjskog ulaza rotira se redovitim redoslijedom. (► p.32)
  - TV/RAD** Odabire radijski ili TV kanal u digitalnom načinu.
- 
- Tipke s brojevima 0 do 9** Odabire program.  
Odabire nabrojane stavke u izborniku.
  - LIST (POPIS)** Prikazuje tablicu programa. (► p.30)
  - Q.VIEW (BRZI PRIKAZ)** Vraća na prethodno gledani program.
- 
- MENU (IZBORNIK)** Odabir izbornika.  
Briše sve ekranske prikaze i vraća vas na praćenje TV programa iz svakog izbornika. (► p.16)
  - GUIDE (VODIČ)** Prikazuje raspored programa. (► p.68)
  - Q.MENU (BRZI IZBORNIK)** Odabire izvor brzog izbornika. (Omjer šir. i vis., Čisti zvuk II, Način slike, Način zvuka, Zvuk, Vrijeme gašenja, Omiljeni, Ušteda energije) (► p.15)
  - BACK** Omogućava korisniku korak unatrag u interaktivnom programu, EPG ili drugoj interaktivnoj funkciji.
  - INFO ⓘ** Prikazuje podatke o trenutno prikazanom ekranu.
  - EXIT (IZLAZ)** Briše sve ekranske prikaze i vraća vas na praćenje TV programa iz svakog izbornika. (► p.16)
  - ŠTAPIĆ ZA UPRAVLJANJE (Gore/Dolje/Lijevo/Desno)** Omogućuje vam navigaciju kroz ekranske izbornike i prilagodbu postavki sustava prema vašim željama.
  - OK (U REDU)** Prihvata vaš odabir ili prikazuje trenutni način.
- 
- Gumbi u OVI GUMBI** Ovi gumbi se koriste za teletekst (samo u načinima TELE-bojama TEXT) ili za uređivanje programa.
- 
- 1 GUMBI TELETEKSTA** Ovi se gumbi koriste za teletekst. Više pojedinosti potražite u odjeljku 'Teletekst'. (► p.107)
  - SUBTITLE (TITLOVI)** Poziva željeni prijevod u digitalnom načinu.



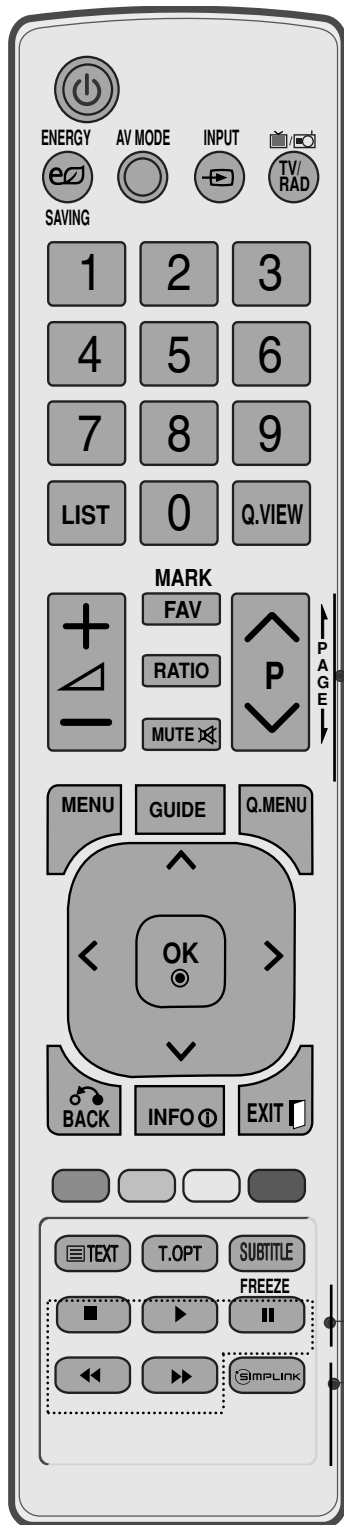

**VOLUME UP/DOWN** (Gore/Dolje) Podešava glasnoću zvuka.

**FAV** Prikazuje izabrani omiljeni program.

**MARK (Označi)** Odaberite ulaz koji će se primjenjivati na postavke Picture Wizard (čarobnjaka slike).  
Odaberite programe u USB izborniku.

**RATIO (OMJER)** Odabire željeni omjer dimenzija slike. (► p.71)

**MUTE (BEZ ZVUKA)** Uključuje ili isključuje zvuk.

**Programme UP/DOWN** (Gore/Dolje) Odabire program.

**PAGE (STRANICA) UP/DOWN** (Gore/Dolje) Prijeđite s jednog punog kompleta podataka o ekranu na sljedeći.

**SIMPLINK** Za upravljanje SIMPLINK načinom rada.  
upravljački gumbi

**FREEZE** (zamrzavanje slike) Pauzira sliku prikazanu na zaslonu. (Ne radi u USB i Simplink načinu rada.)  
Ako televizor 5 minuta ne primi signal ili se ne koristi, automatski će se vratiti na uobičajeni način rada.

**SIMPLINK** Pogledajte popis AV uređaja priključenih na TV prijemnik.  
Kad prebacite ovaj gumb, na ekranu će se pojaviti izbornik Simplink. (► p.35)

### Ulaganje baterija

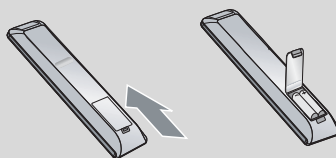

- Otvorite poklopac pretinca za baterije na stražnjoj strani i postavite baterije tako da se polaritet podudara (+ i +, - i -).
- Postavite dvije 1,5 V AAA baterije. Nemojte pomiješati stare ili korištene baterije s novima.
- Zatvorite poklopac.
- Baterije izvadite redoslijedom obrnutim od redoslijeda umetanja.



# POSTAVLJANJE VANJSKE OPREME

- Ne spajajte na priključnicu za napajanje ukoliko između uređaja nisu spojeni svi priključci kako bi izbjegli oštećenja opreme.

## SPAJANJE ANTENE

- Ugodite smjer antene za optimalnu kvalitetu slike.
- Antenski kabel i pretvarač nisu u opremi.

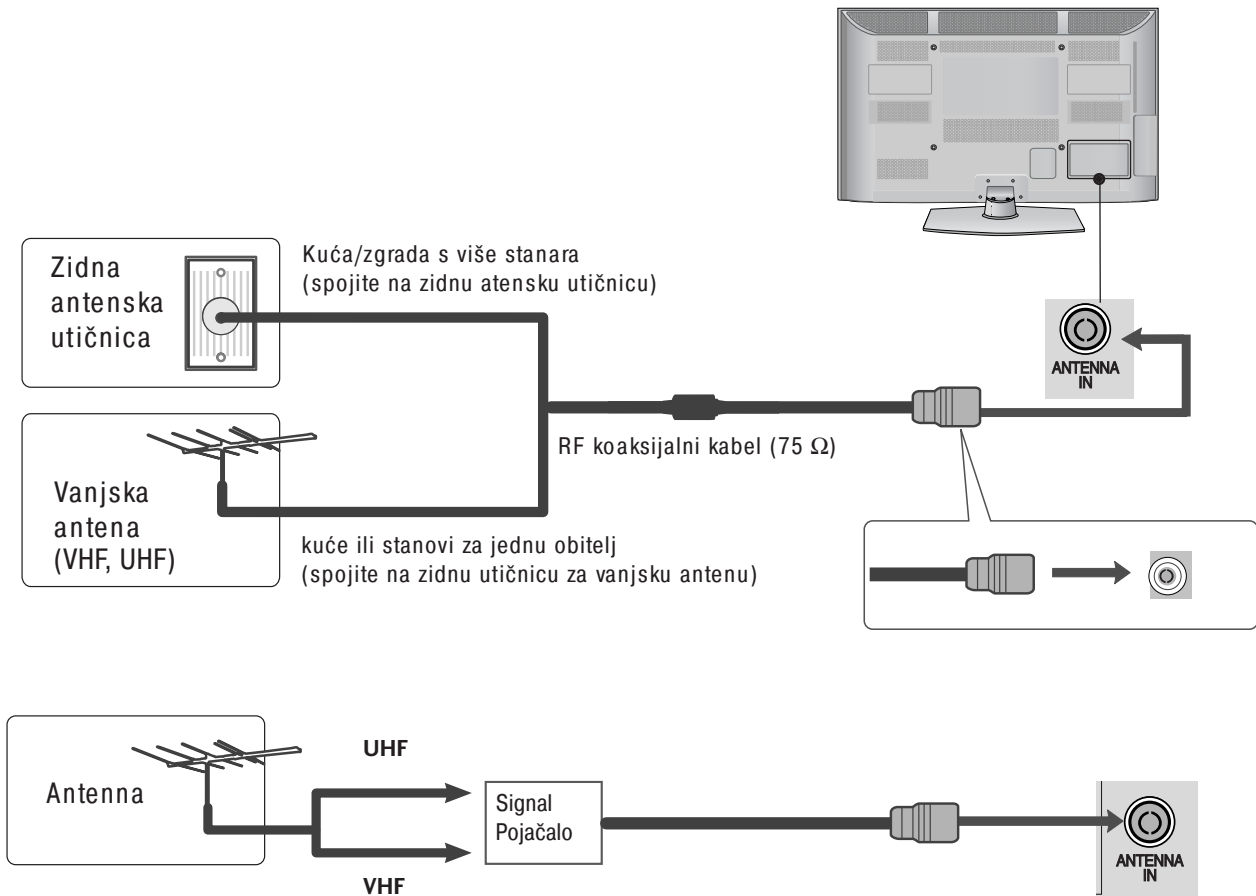

- U područjima sa slabim signalom, možda će na antenu biti potrebno ugraditi pojačalo signala kako bi se postigla bolja kvaliteta slike, kako je prikazano na slici gore.
- Ukoliko je potrebno podijeliti signal za dva TV uređaja, za spajanje koristite antenski razdjelnik signala.

# POSTAVLJANJE VANJSKE OPREME

- Kako bi se spriječilo oštećenje sve opreme, nikad ne uključujte napajanje dok niste završili sa spajanjem sve opreme.
- Ovaj odjeljak o EXTERNAL EQUIPMENT SETUP (POSTAVLJANJU VANJSKE OPREME) uglavnom koristi dijagrame za modele 50/60PK5\*\*.
- Prikazana slika može se razlikovati od vašeg TV uređaja.

## Spajanje komponentnim kabelom

- Ovaj TV uređaj može primiti Digital RF/kabelske signale bez vanjskog digitalnog satelitskog prijemnika. No, ako primete digitalne signale iz digitalnog satelitskog prijemnika ili drugog digitalnog vanjskog uređaja, pogledajte nacrt prikazan dolje.

- 1 Spojite video izlaze (Y, PB, PR) vanjske opreme (digitalni set-top box prijamnik, DVD itd.) s priključcima COMPONENT IN VIDEO (KOMPONENTA U VIDEO) na TV-u.
- 2 Spojite audio izlaze vanjske opreme (digitalni set-top box prijamnik, DVD itd.) s priključcima COMPONENT IN AUDIO (KOMPONENTA U AUDIO) na TV-u.
- 3 Uključite vanjsku opremu. (Pogledajte priručnik za vanjsku opremu za upute o rukovanju.)
- 4 Odaberite izvor ulaza za komponentu tipkom INPUT (ULAZ) na daljinskom upravljaču.

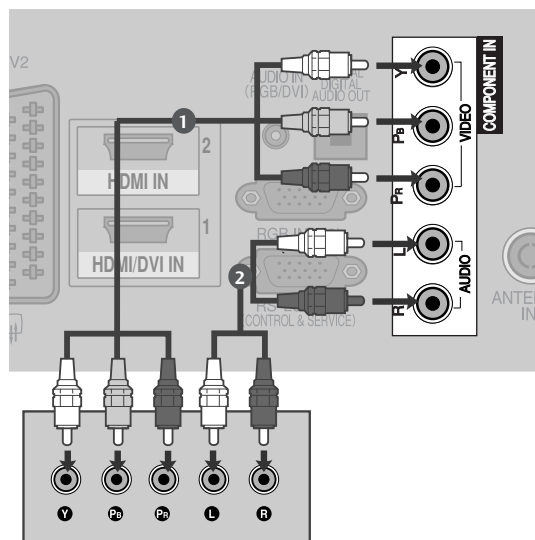

- Podržani HDMI audio format: Dolby Digital, PCM  
DTS Audio format nije podržan.

Signal	Komponenta	HDMI
480i/576i	○	X
480p/576p	○	○
720p/1080i	○	○
1080p	○ (samo 50 Hz / 60 Hz)	○ (24 Hz / 30 Hz / 50 Hz / 60 Hz)

### Ulazi za komponentu

Za najbolju kvalitetu slike, spojite DVD player na ulaz za komponentu kako je prikazano slikom.

Komponentne utičnice na TV	Y	P <sub>B</sub>	P <sub>R</sub>
Video izlazi na DVD playeru	Y	P <sub>B</sub>	P <sub>R</sub>
	Y	B-Y	R-Y
	Y	C <sub>b</sub>	C <sub>r</sub>
	Y	P <sub>b</sub>	P <sub>r</sub>

## Spajanje s HDMI kabelom

- 1 Spojite HDMI izlaz vanjske opreme (digitalni set-top box prijamnik, DVD itd.) na priključke HDMI/DVI IN 1 (ili **HDMI/DVI IN**), HDMI IN 2 (Osim za 42/50PJ2\*\*) ili HDMI IN 3 (Samo 50/60PK5\*\*, 50PK7\*\*) na TV-u.
- 2 Uključite vanjsku opremu. (Pogledajte priručnik za vanjsku opremu za upute o rukovanju.)
- 3 Odaberite HDMI 1 (ili **HDMI**), HDMI 2 (Osim za 42/50PJ2\*\*) ili HDMI 3 (Samo 50/60PK5\*\*, 50PK7\*\*) izvor ulaza tipkom INPUT (ULAZ) na daljinskom upravljaču.

### ! NAPOMENA!

- ▶ TV uređaj može primiti video i audio signale istodobno kad koristi HDMI kabel.
- ▶ Ukoliko DVD ne podržava Auto HDMI, potrebno je namjestiti odgovarajuću izlaznu razlučivost.
- ▶ Provjerite je li vaš HDMI kabel inačice 1.3 ili novija. Ne podržavaju li HDMI kabeli HDMI inačicu 1.3, može doći do treperenja ili nestanka slike. Koristite najnovije kabele koji podržavaju barem HDMI inačicu 1.3.

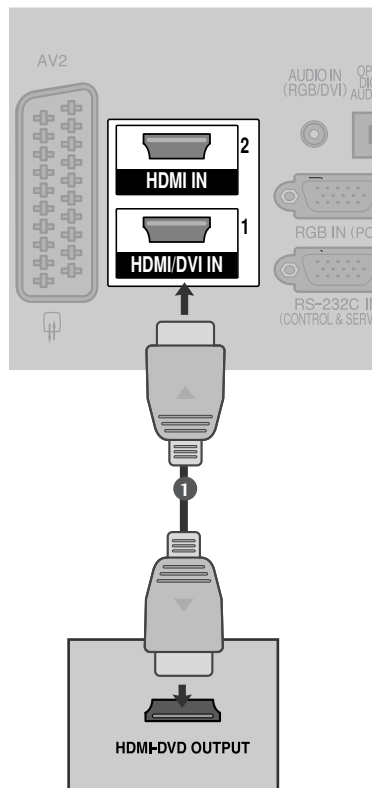

## Spajanje kabelom HDMI na DVI

- 1 Spojite digitalni set-top box prijamnik ili DVI izlaz računala na priključak HDMI/DVI IN 1 (ili **HDMI/DVI IN**) na TV-u.
- 2 Spojite audio izlaz digitalnog set-top box prijamnika ili računalski audio izlaz na priključak AUDIO IN (RGB/DVI) (ili AUDIO IN (DVI)) na TV-u.
- 3 Uključite digitalni set-top box prijamnik ili računalo i TV. (Pogledajte priručnik za digitalni set-top box prijamnik ili za računalo za upute o rukovanju.)
- 4 Odaberite HDMI 1 (ili **HDMI**) izvor ulaza tipkom INPUT (ULAZ) na daljinskom upravljaču.

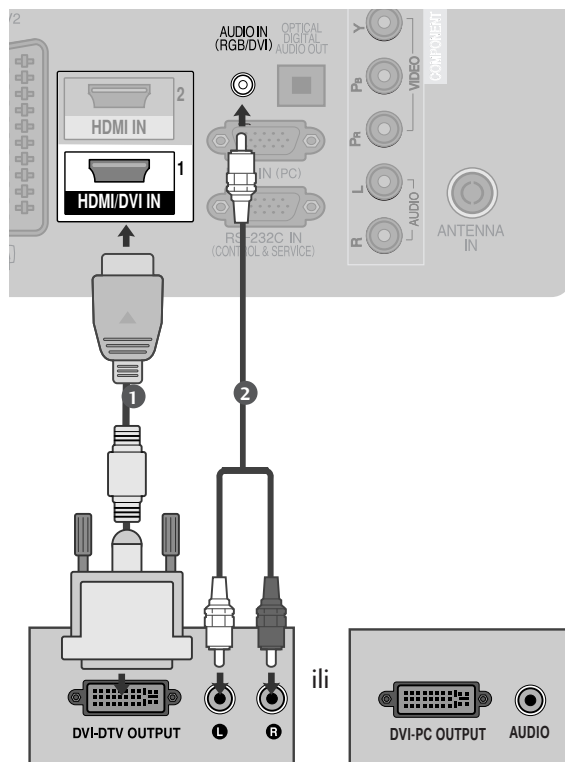

# POSTAVLJANJE VANJSKE OPREME

## Spajanje Euro scart kabelom

- 1 Spojite Euro skart utor vanjske opreme (DVD, VCR itd.) s AV1 Euro skart utorom na TV-u.
- 2 Uključite vanjsku opremu.  
(Pogledajte priručnik za vanjsku opremu za upute o rukovanju.)
- 3 Odaberite AV1 izvor ulaza tipkom INPUT (ULAZ) na daljinskom upravljaču.  
Ukoliko je spojeno na AV2 Euro scart utičnicu, odaberite AV2 ulaz izvora.

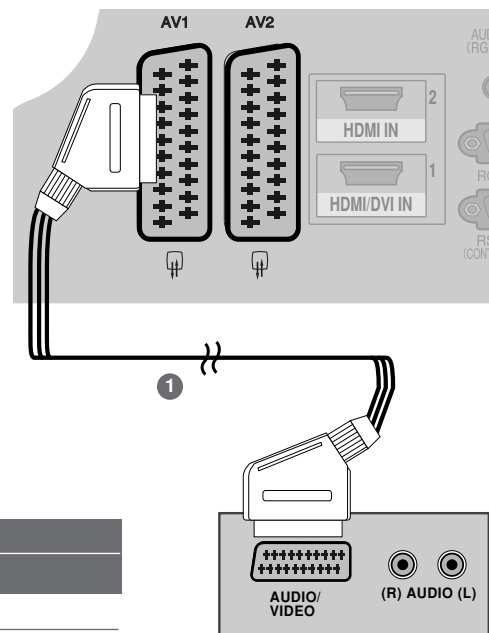

Skart	Ulaz			Izlaz
	Video	Audio	RGB	Video, Audio
AV1	O	O	O	Samo Analogna TV
AV2	O	O	X	Dostupni su izlazi Analogna TV, DTV i AV1, AV2, AV3(Osim za 42/50PJ2**, 50/60PK2**).

Trenutačni način ulaza	Vrsta izlaza	AV1 (TV Out)	AV2 (Monitor Out)	AV2 (Kada je u tijeku DTV zakazano snimanje pomoću opreme za snimanje.)
Digitalna TV		X	O	O
Analogna TV, AV1	AV3	O	O	O
Komponentni/RGB		O	X	(Način ulaza prebacuje se na DTV.)
HDMI		X	X	
AV2		O	O	O

(Osim za 42/50PJ2\*\*, 50/60PK2\*\*)

► TV Out: Emitira analogne TV signale.  
Monitor Out: Emitira trenutnu sliku na zaslonu.

### ! NAPOMENA!

- Svaki Euro scart kabel koji koristite treba imati zaštitu signala.

## POSTAVLJANJE USB ULAZA (USB IN)<sub>(Osim za 42/50PJ2\*\*, 50/60PK2\*\*)</sub>

- 1 Spojite USB uređaj s USB IN utikačem na televizoru.
- 2 Nakon priključenja uređaja u utičnice USB IN, funkcija USB je u upotrebi. (str.48)

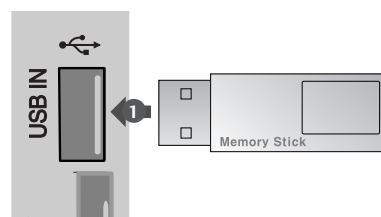

## Spajanje RCA kabelom (osim za 42/50PJ2\*\*, 50/60PK2\*\*)

- 1 Spojite AUDIO/VIDEO priključke između TV-a i VCR-a ili vanjske opreme. Pazite da uskladite boje utičnica (video = žuta, audio lijeva = bijela i audio desna = crvena).
- 2 Umetnite video traku u videorekorder i pritisnite PLAY na videorekorderu. (Pogledajte priručnik za VCR.)  
Ili radite s odgovarajućom vanjskom opremom. (Pogledajte upute za rukovanje vanjskim uređajem.)
- 3 Odaberite AV3 izvor ulaza tipkom INPUT (ULAZ) na daljinskom upravljaču.

### ! NAPOMENA!

- ▶ Ako imate mono VCR (videorekorder), spojite audio kabel sa VCR na utičnicu AUDIO L/MONO TV uređaja.

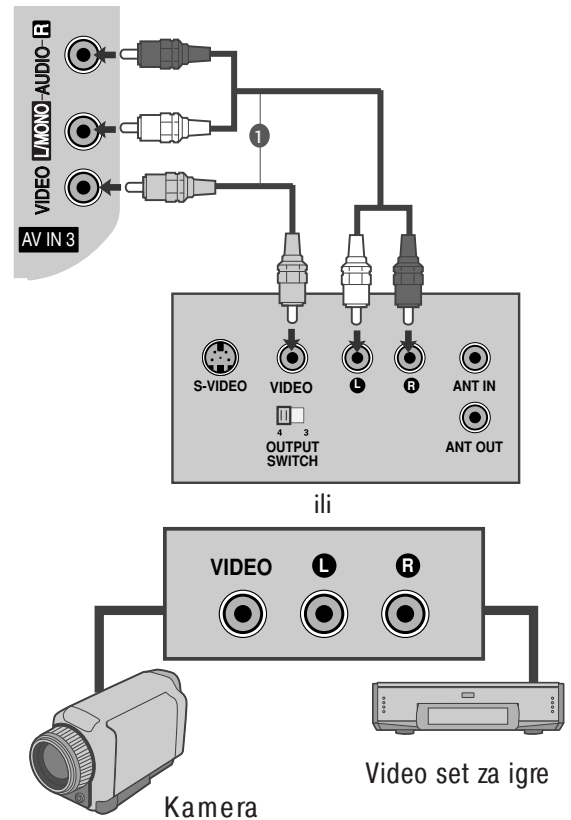

POSTAVLJANJE VANJSKE OPREME

## Prilikom spajanja RF kabelom

- Kako bi se izbjegao šum slike (međudjelovanje), ostavite dovoljan razmak između VCR i TV.

- 1 Spojite ANT OUT (ANT IZLAZ) utičnicu na VCR na utičnicu ANTENNA IN (ANT ULAZ) na TV ekranu.
- 2 Spojite antenski kabel na utičnicu ANT IN (ANT ULAZ) VCR-a.
- 3 Pritisnite tipku PLAY na VCR uređaju i ugodite odgovarajući kanal između TV i VCR za gledanje.

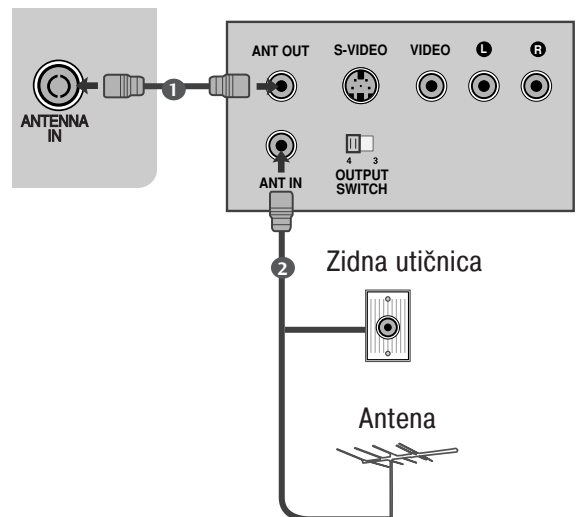

# POSTAVLJANJE VANJSKE OPREME

## Spajanje D-sub kabelom s 15 nožica (osim za 42/50PJ2\*\*, 50/60PK2\*\*)

Ovaj TV uređaj osigurava mogućnost uključiti-i-koristi što znači da se osobno računalo automatski usklađuje s postavkama TV uređaja.

- 1 Spojite RGB izlaz osobnog računala na RGB IN (RGB ULAZ) (PC) utičnicu na TV uređaju.
- 2 Spojite PC audio izlaz na utičnicu AUDIO IN (RGB/DVI) (AUDIO ULAZ (RGB/DVI)) na TV uređaju.
- 3 Uključite osobno računalo i TV uređaj.
- 4 Odaberite RGB izvor ulaza tipkom INPUT (ULAZ) na daljinskom upravljaču.

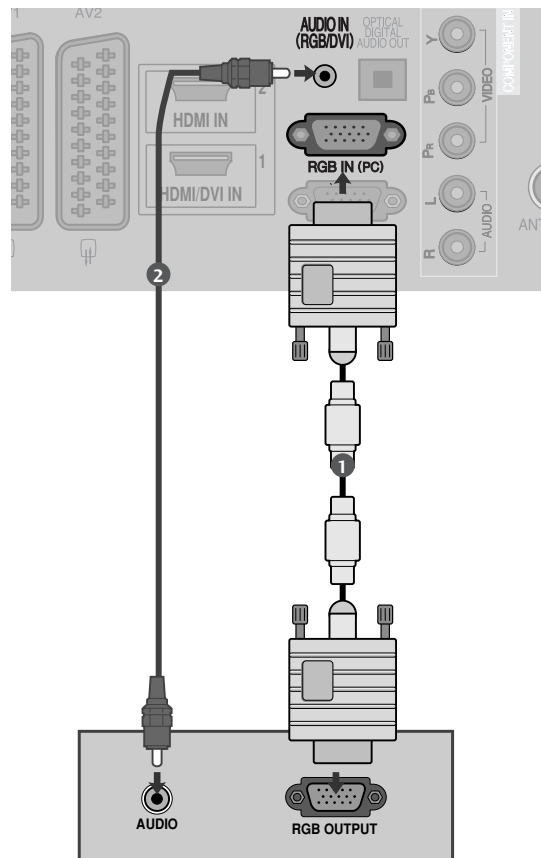

## UMETANJE CI MODULA

- Za gledanje šifriranih usluga (koje se plaćaju) u digitalnom TV načinu rada.
- Ovo obilježje nije dostupno u svim državama.

- 1 Umetnite CI modul u PCMCIA (Personal Computer Memory Card International Association) CARD SLOT (UTOR ZA PCMCIA KARTICU) na TV uređaju kako je prikazano slikom.

Za dodatne informacije, pogledajte str. 29.

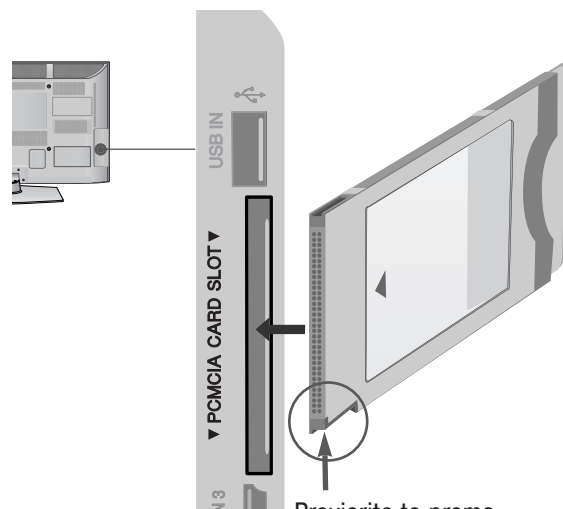

Provjerite to prema uputama i umetnite CI modul.

### ! NAPOMENA!

- Provjerite je li CI modul umetnut u utor za karticu PCMCIA u pravom smjeru. Ako modul nije pravilno umetnut, može oštetiti TV i utor za karticu PCMCIA.



# PODEŠAVANJE DIGITALNOG AUDIO IZLAZA

- Slanje TV audio signala na vanjsku audio opremu preko digitalnog audio izlaza (optički).

Želite li uživati u digitalnom emitiranju pomoću zvučnika s 5.1 kanala, spojite terminal OPTIČKI DIGITALNI AUDIO IZLAZ na stražnjoj strani TV-a s DVD Kućnim kinom (ili s pojačalom).

- 1 Spojite jedan kraj optičkog kabela u utičnicu TV digital audio (optički) izlaz.
- 2 Spojite drugi kraj optičkog kabela u digitalni audio (optički) ulaz audio opreme.
- 3 Postavite "TV Speaker option - Off" ("Opcija TV zvučnik – isključen) u izborniku AUDIO. (► str.90) Za pojedinosti pogledajte priručnik vanjske audio opreme.

## ⚠ OPREZ

- Ne gledajte u optički izlaz. Gledanje u lasersku zraku može oštetiti vid.

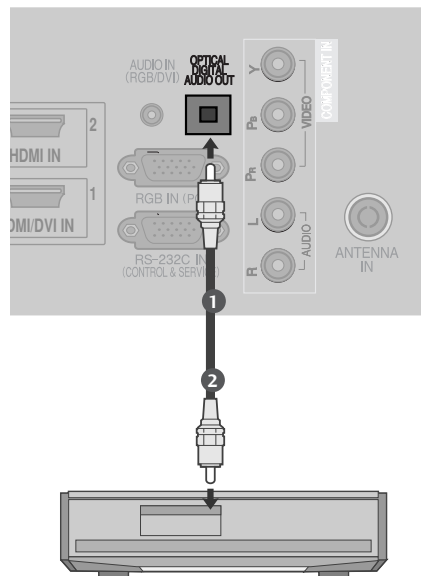

# POSTAVLJANJE VANJSKE OPREME

## Podržana razlučivost zaslona

RGB-PC, HDMI/DVI-PC način rada(Osim za 42/50PJ2\*\*, 50/60PK2\*\*)

Razlučivos	HorizontalFrequency (Vodoravna frekvencija)(KHz)	VerticalFrequency (Vertikalna frekvencija)(Hz)
720x400	31,468	70,08
640x480	31,469	59,94
800x600	37,879	60,31
1024x768	48,363	60,00
1280x768	47,78	59,87
1360x768	47,72	59,8
1280x1024	63,98	60,02
1400x1050	65,317	59,979
1920x1080	66,587	59,934

(Samo 50PK3\*\*, 50/60PK5\*\*,  
50PK7\*\*, )

HDMI/DVI-DTV mode

Razlučivos	HorizontalFrequency (Vodoravna frekvencija)(KHz)	VerticalFrequency (Vertikalna frekvencija)(Hz)
640x480	31,649	59,94
	31,469	60
720x480	31,47	59,94
	31,50	60
720x576	31,25	50,00
1280x720	37,50	50,00
	44,96	59,94
	45,00	60
1920x1080	28,125	50,00
	33,72	59,94
	33,75	60
	27,00	24,00
	33,75	30
	56,25	50,00
	67,433	59,94
	67,50	60

## ! NAPOMENA!

- ▶ Nastojte izbjeći dulje prikazivanje statičnih slika na TV ekranu. Statične slike mogu postati stalno utisnute kao prikaz na ekranu, kad god je moguće koristite čuvar ekrana.
- ▶ Moguće je međudjelovanje s obzirom na razlučivost, okomiti raspored, kontrast ili svjetlinu u PC načinu rada. Promijenite razlučivost u PC načinu rada, promijenite brzinu osvježavanja ili ugodite svjetlinu i kontrast na izborniku sve dok slika nije potpuno jasna. Ako PC grafička kartica ne omogućava mijenjanje brzine osvježavanja, promijenite PC grafičku karticu ili se obratite proizvođaču PC grafičke kartice.
- ▶ Odvojene su frekvencije vodoravnog i okomitog oblika ulaznog signala za sinkronizaciju.
- ▶ Preporučujemo korištenje 1024x768, 60 Hz(Samo 42PJ3\*\*, 42PJ5\*\*, 42PJ6\*\*), 1360x768, 60 Hz(Samo 50PJ3\*\*, 50PJ5\*\*, 50PJ6\*\*), 1920x1080, 60 Hz(Samo 50PK3\*\*, 50/60PK5\*\*, 50PK7\*\*) za PC način, što pruža najbolju kvalitetu slike.
- ▶ Spojite signalni kabel s izlaza monitora osobnog računala na RGB (PC) ulaz TV uređaja ili signalni kabel iz HDMI izlaza osobnog računala na HDMI IN (ULAZ) (ili HDMI/DVI IN (ULAZ)) na TV uređaju.
- ▶ Spojite audio kabel s osobnog računala na audio ulaz na TV uređaju. (Audio kabeli nisu dostavljeni s TV uređajem).
- ▶ Ako koristite zvučnu karticu, ugodite po želji zvuk na osobnom računalu.
- ▶ Ako grafička kartica na osobnom računalu nema istodobno analogni i digitalni izlaz, spojite ili RGB ili HDMI IN (ULAZ) (ili HDMI/DVI IN (ULAZ)) za prikaz izlaza s osobnog računala na TV ekranu.
- ▶ Ako grafička kartica na osobnom računalu nema istodobno analogni i digitalni RGB, prebacite TV uređaj na RGB ili HDMI; (drugi navedeni način je podešen na automatski uključi-i-koristi na TV uređaju.)
- ▶ DOS način rada možda neće raditi, ovisno o video kartici ukoliko koristite kabel HDMI na DVI.
- ▶ Ako koristite predugi RGB-PC kabel, na ekranu se mogu pojaviti smetnje međudjelovanja. Preporučljivo je koristiti kabel kraći od 5 m. Time se osigurava najbolja kvaliteta slike.

# POSTAVLJANJE VANJSKE OPREME

Podešavanje ekrana za PC način rada(Osim za 42/50PJ2\*\*, 50/60PK2\*\*)

## Resetiranje ekrana

Vraća početne tvorničke postavke za položaj, veličinu i fazu.

Ova funkcija djeluje u sljedećim načinima rada : RGB[PC].

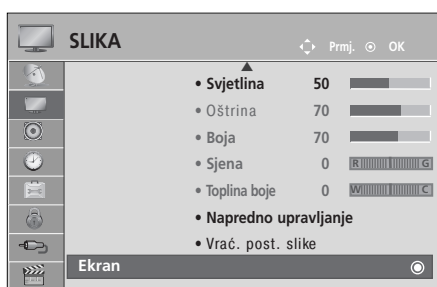

-   Odaberite SLIKA.
-   Odaberite Ekran.
-   Odaberite Vraćanje postavki.
-   Odaberite Da.
-  Pokrenite Vraćanje postavki.

- Pritisnite gumb MENU/EXIT (Izbornik/Izlaz) kako biste se ponovo prebacili na uobičajeno gledanje televizije.
- Pritisnite gumb BACK (Natrag) kako biste se prebacili na prethodni zaslon izbornika.

## Automatsko konfiguriranje (samo RGB [PC] način rada)

Automatski ugađa položaj slike i smanjuje nestabilnost prikaza. Nakon ugađanja, ukoliko slika još nije ispravna, vaš TV uređaj radi ispravno no potrebna su dodatna ugađanja.

### Auto configure

Ova funkcija služi za automatsko prilagođavanje položaja, veličine i faze zaslona. Prikazana slika nekoliko će sekundi biti nestabilna, za vrijeme trajanja automatske konfiguracije.



1 Odaberite SLIKA.

2 Odaberite Ekran.

3 Odaberite Aut. konfigur..

4 Odaberite Da.

5 Pokrenite Aut. konfigur..

- Ako položaj slike još nije ispravan, pokušajte ponovno automatsko ugađanje.
- Ako i nakon automatskog ugađanja treba još podešavati sliku u RGB (PC) načinu rada, možete ugoditi Position (Položaj), Size (Veličina) ili Phase (Faza).

- Pritisnite gumb MENU/EXIT (Izbornik/Izlaz) kako biste se ponovo prebacili na uobičajeno gledanje televizije.
- Pritisnite gumb BACK (Natrag) kako biste se prebacili na prethodni zaslon izbornika.

# POSTAVLJANJE VANJSKE OPREME

## Odabir razlučivosti

Za prikaz normalne slike, ugodite razlučivost RGB načina rada s odabranom u PC načinu rada.

Ova funkcija djeluje u sljedećim načinima rada : RGB[PC] način rada.

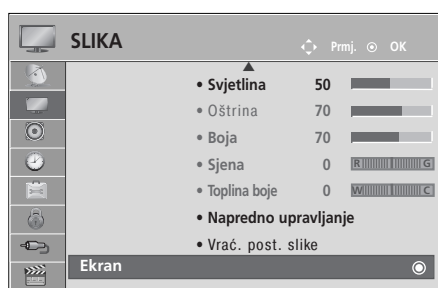

-   Odaberite SLIKA.
-   Odaberite Ekran.
-   Odaberite Razlučivost.
-   Odaberite potrebnu razlučivost.
- 

- Pritisnite gumb MENU/EXIT (Izbornik/Izlaz) kako biste se ponovo prebacili na uobičajeno gledanje televizije.
- Pritisnite gumb BACK (Natrag) kako biste se prebacili na prethodni zaslon izbornika.

## Ugađanje Position (Položaj), Size (Veličina), Phase (Faza) zaslona

Ukoliko slika nije jasna nakon automatskog ugađanja i posebno ukoliko znakovi još trepere, ručno ugodite fazu slike.

Ova funkcija djeluje u sljedećim načinima rada : RGB[PC].

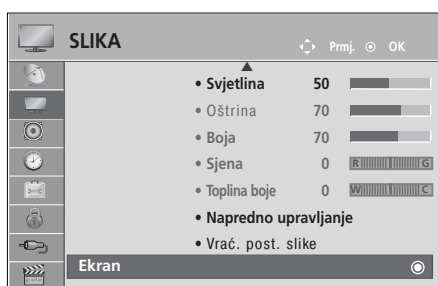

- 1   Odaberite SLIKA.
- 2   Odaberite Ekran.
- 3   Odaberite Položaj, Veličina ili Faza.
- 4    Učinite potrebna ugađanja.
- 5 

- Pritisnite gumb MENU/EXIT (Izbornik/Izlaz) kako biste se ponovo prebacili na uobičajeno gledanje televizije.
- Pritisnite gumb BACK (Natrag) kako biste se prebacili na prethodni zaslon izbornika.

# PRAĆENJE TV PROGRAMA / BIRANJE PROGRAMA

## UKLJUČIVANJE TV PRIJEMNIKA

- Kad uključite vaš TV prijemnik, ove funkcije će vam biti na raspolaganju za korištenje.

- 1 Najprije pravilno priključite kabel za napajanje. Ovog trenutka će se TV prijemnik prebaciti u način mirovanja.
- 2 U načinu mirovanja TV prijemnik uključite pritiskom na gumb  $\phi$  / **I**, **INPUT** ili  $P \wedge \vee$  na TV prijemniku ili pritisnite gumb **POWER**, **INPUT**,  $P \wedge \vee$  ili gumb **NUMBER** na daljinskom upravljaču i TV prijemnik će se uključiti.

## Početno postavljanje

- 1 Ako se nakon uključivanja televizora vidi prikaz na zaslonu, možete prilagoditi Language (Jezik) Mode Setting (Postavka načina rada) Country (Zemlja) ili Set Password (Postavi lozinku (kada je za zemlju odabrano France (Francuska)), Auto Tuning (Automatska prilagodba)
  - a. Ukoliko zatvorite bez dovršenog ispunjavanja početnih postavki, izbornik početnih postavki možete ponovo otvoriti.
  - b. Pritisnite gumb **BACK** kako biste promijenili trenutni OSD na prijašnji OSD.
  - c. U zemljama u kojima standardi DTV emisija nisu potvrđeni, neke značajke DTV neće raditi, što ovisi o opremi za emisiju.
  - d. Način rada "Kućna upotreba" predstavlja optimalnu postavku za okruženje doma i to je zadani način rada TV-a.
  - e. Način rada "Rad u trgovini" predstavlja optimalnu postavku za okruženje trgovine. Ako korisnik izmijeni podatke o kvaliteti slike, uređaj se nakon nekog vremena vraća na tvorničke postavke kvalitete slike pomoću načina rada "Rad u trgovini".
  - f. Način (Kućna upotreba, Rad u trgovini) može se promijeniti pokretanjem Postavke načina rada u izborniku **OPTION (OPCIJA)**.
  - g. Kada je za zemlju odabrano France (Francuska), lozinka nije "0", "0", "0", "0" već "1", "2", "3", "4".

## ODABIR PROGRAMA

- 1 Pritisnite gumb  $P \wedge \vee$  ili gumb s **BROJEVIMA** kako biste izabrali broj programa.

## PRILAGOĐAVANJE GLASNOĆE

- 1 Pritisnite gumb  $\triangleleft$  + ili - kako biste prilagodili glasnoću zvuka.

Ako želite isključiti zvuk, pritisnite gumb **MUTE** (Bez zvuka).

Ovu funkciju možete obustaviti pritiskom na gumb **MUTE** (**BEZ ZVUKA**),  $\triangleleft$  + ili -, **AV Mode** (Način AV).



# BRZI IZBORNIK

OSD vašeg televizora (On Screen Display - Prikaz na zaslonu) može se donekle razlikovati od onoga prikazanog u ovom priručniku.

Brzi izbornik (Quick Menu) je izbornik značajki koje će korisnik često koristiti.

Omjer šir. i vis.: Odabire željeni format slike.

Za Zoom Setting (Postavka zumiranja) odaberite 14:9, Zumiranje i Kino zumiranje u izborniku Ratio (Omjer dužine i visine slike). Kad završite s postavljanjem zumiranja, ponovo se prikazuje brzi izbornik.

Čisti zvuk II : Razlikovanjem raspona zvuka ljudskog glasa korisniku pomaže da bolje čuje ljudske glasove.

Način slike : Odabire željeni način slike.

Način zvuka : Ova značajka služi za automatsko postavljanje kombinacije zvukova koja je procijenjena kao najbolja za prizore koji se prikazuju. Odabire željeni način zvuka.

Zvuk : Odabire izlaz zvuka.

Vrijeme gašenja : Postavlja programator za stanje mirovanja.

Omiljeni : Odabire omiljeni program.

USB uređaj : Odaberite "Izbaci" kako biste izvadili USB uređaj.(Osim za 42/50PJ2\*\*, 50/60PK2\*\*)



(Osim za 42/50PJ2\*\*, 50/60PK2\*\*)



(Samo 42/50PJ2\*\*, 50/60PK2\*\*)

1 Prikaži svaki izbornik.

2 Odabire željeni Izvor.

3

- Pritisnite gumb Q.MENU za povrat na normalni TV prikaz.
- Pritisnite gumb BACK (Natrag) kako biste se prebacili na prethodni zaslon izbornika.

# PRAĆENJE TV PROGRAMA / BIRANJE PROGRAMA

## ODABIR NA EKRANSKOM IZBORNIKU I PRILAGODBA

OSD (Ekranški izbornik) vašeg TV prijemnika se može pomalo razlikovati od ovoga koji je prikazan u ovom priručniku.

PRAĆENJE TV PROGRAMA / BIRANJE PROGRAMA

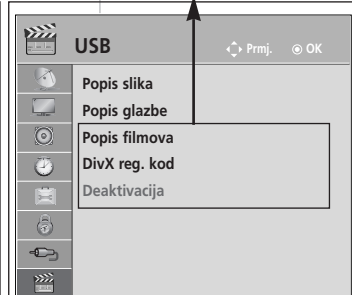
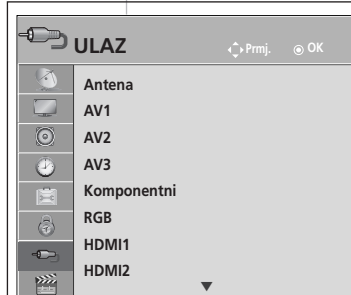
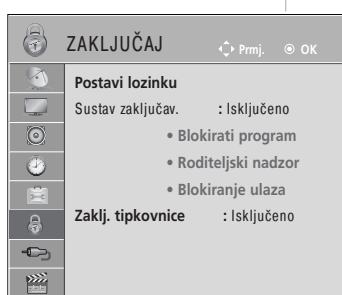
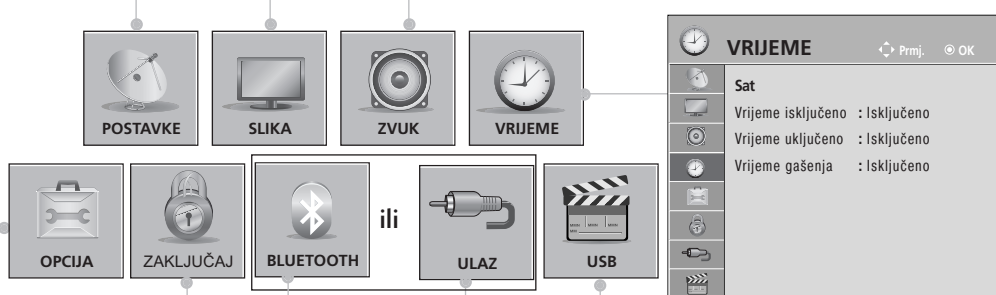
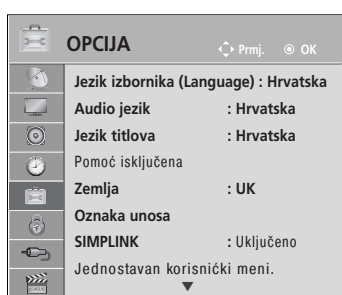
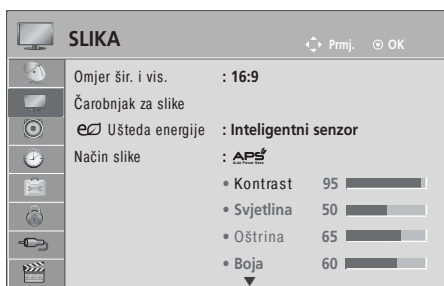
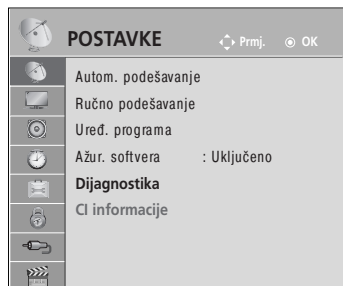

(Samo 50/60PK5\*\*)

(Osim za 42/50PJ2\*\*, 50/60PK2\*\*, 50/60PK5\*\*)

(Osim za 42/50PJ2\*\*, 50/60PK2\*\*)

(Samo 42/50PJ5\*\*, 42/50PJ6\*\*, 50PK3\*\*, 50/60PK5\*\*, 50PK7\*\*)

1 Prikaži svaki izbornik.

2 Odabir stavke s izbornika.

3 Prijeđi na skočni izbornik.

- Pritisnite gumb INFO (Informacije), možete pogledati izbornik Simple Manual (Jednostavan korisnički meni.).
- Pritisnite gumb MENU/EXIT (Izbornik/Izlaz) kako biste se ponovo prebacili na uobičajeno gledanje televizije.
- Pritisnite gumb BACK (Natrag) kako biste se prebacili na prethodni zaslon izbornika.

### ! NAPOMENA!

► Značajke CI informacije nije moguće koristiti u analognom načinu.

# AUTOMATSKO BIRANJE PROGRAMA

(Za države koje nisu Finska i Švedska)

Koristite kako biste automatski pronašli i spremili sve dostupne programe.

Kad pokrenete autoprogramiranje u digitalnom načinu, svi podaci koji su već spremljeni bit će izbrisani.

Moguće je pohraniti do 1000 programa. No, broj se donekle može razlikovati ovisno o emitiranim signalima.

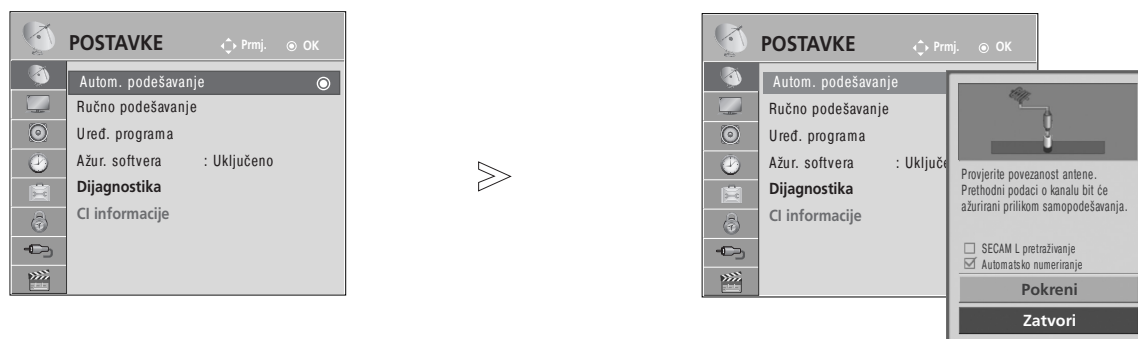

1   Odaberite POSTAVKE.

2   Odaberite Autom. podešavanje.

3   Odaberite Pokreni.

4  Autom. podešavanje.

- Pomoću gumba s brojevima upišite lozinku s 4 znamenke dok je sustav za zaključavanje 'Uključen.'
- Ako se želite zadržati na odabiru koji automatski određen ^ v , odaberite Pokreni pomoću gumba. Zatim pritisnite gumb OK (U REDU). U protivnom odaberite Za tvori.
- Automatsko brojanje: odlučuje da li koristiti brojeve programa onako kako su ih isporučile televizijske stanice za podešavanje

- Pritisnite gumb MENU/EXIT (Izbornik/Izlaz) kako biste se ponovo prebacili na uobičajeno gledanje televizije.
- Pritisnite gumb BACK (Natrag) kako biste se prebacili na prethodni zaslon izbornika.

# PRAĆENJE TV PROGRAMA / BIRANJE PROGRAMA

## AUTOMATSKO BIRANJE PROGRAMA

(Samo za Finsku i Švedsku)

(Modeli LCD TV prijemnika samo za Finsku i Švedsku)

DVB-C Auto Tuning (Automatsko podešavanje) izbornik je za korisnike u državama koje podržavaju DVB kabel. Koristite kako biste automatski pronašli i spremili sve dostupne programe.

Kad pokrenete autoprogramiranje u digitalnom načinu, svi podaci koji su već spremljeni bit će izbrisani.

Ako želite odabrati opciju Antena (Antena),

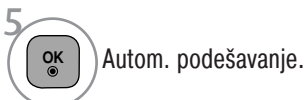
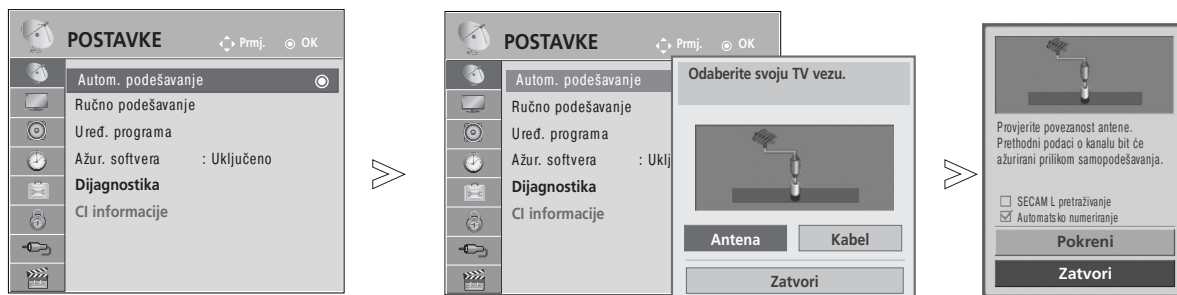

- Pomoću gumba s brojevima upišite lozinku s 4 znamenke dok je sustav za zaključavanje 'Uključen.
- Ako se želite zadržati na odabiru koji automatski određen ^ v, odaberite Pokreni pomoću gumba. Zatim pritisnite gumb OK (U REDU). U protivnom odaberite Zatvori.

- Pritisnite gumb MENU/EXIT (Izbornik/Izlaz) kako biste se ponovo prebacili na uobičajeno gledanje televizije.
- Pritisnite gumb BACK (Natrag) kako biste se prebacili na prethodni zaslom izbornika.

Ako želite odabrati opciju Cable (Kabel),

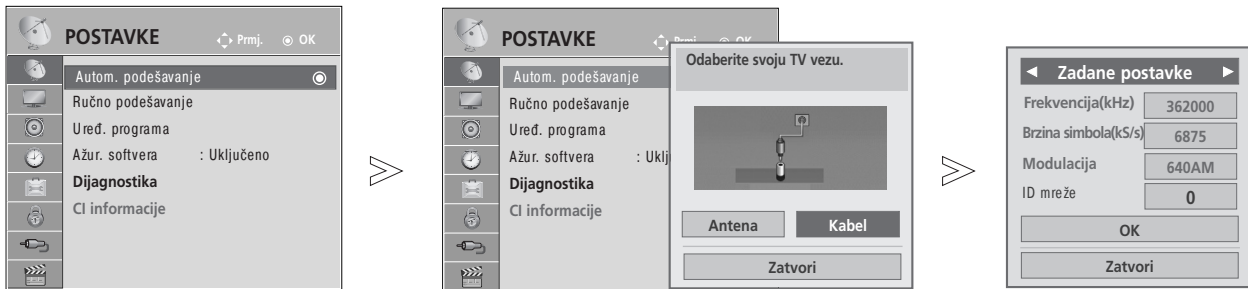

1 Odaberite POSTAVKE.

2 Odaberite Autom. podešavanje.

3 Odaberite Kabel.

4 Napravite željena podešavanja.

5 Odaberite Pokreni.

6 Autom. podešavanje.

- Pomoću gumba s brojevima upišite lozinku s 4 znamenke dok je sustav za zaključavanje 'Uključen'.
- Ako se želite zadržati na odabiru koji automatski određen  $\wedge \vee$ , odaberite OK pomoću gumba. Zatim pritisnite gumb OK (U REDU). U protivnom odaberite Zatvori.

- Pritisnite gumb MENU/EXIT (Izbornik/Izlaz) kako biste se ponovo prebacili na uobičajeno gledanje televizije.
- Pritisnite gumb BACK (Natrag) kako biste se prebacili na prethodni zaslon izbornika.

Sljedeće su vrijednosti potrebne za brzu i točnu pretragu svih dostupnih programa. Često korištene vrijednosti postavljene su na „zadano“.

Ipak, za točne postavke raspitajte se kod pružatelja usluge kableske TV. Prilikom pokretanja automatskog podešavanja u načinu kabela DVB, odabirom opcije Full (Puno) dostupni će se kanali pretražiti preko svih frekvencija između 110 MHz i 862 MHz.

Ako program nije pronađen pomoću mogućnosti Default (Zadano), potražite ga pomoću mogućnosti Full (Potpuno). Međutim, u slučaju da programe pretražujete pomoću mogućnosti Full (Potpuno), Auto Tuning (Autom. podešavanje) može uzeti previše vremena.

- Frekvencija : Unesite korisnički raspon frekvencije.
- Brzina simbola : Unesite korisničku vrijednost simbola (Vrijednost simbola: brzina kojom uređaj poput modema šalje simbole kanalu).
- Modulacija : Unesite korisničku modulaciju. (Modulacija: učitavanje audio ili video signala na prijenosnik).
- ID mreže (Samo za Švedsku): jedinstveni identifikator dodijeljen svakom korisniku.

Bilješka

- ▶ Ako odaberete "Kabel" (Kabelski) nakon označavanja Finske ili Švedske, prikazat će se izbornik "Channel Auto Update" (Automatsko ažuriranje kanala) sa zadanom postavkom "Uključeno".
- ▶ Ako ostavite postavku "Uključeno", kanalne informacije automatski će se ažurirati pri svakoj promjeni mrežnih informacija.
- ▶ Ako je postavka za "Channel Auto Update" (Automatsko ažuriranje kanala) "Isključeno", kanalne se informacije neće ažurirati.

## AUTOMATSKO BIRANJE PROGRAMA

Ako odaberete "--" u Country Setting (Postavka države), (Osim Finske i Švedske)

Da biste imali prijem DVB-C u zemljama osim Finske i Švedske, u izborniku OPCIJA kao opciju Zemlja odaberite "--".

U izborniku Autom. podešavanje možete odabrati način Korisnik ili Potpuno.

Odgovarajući podaci o kućnoj frekvenciji možda se budu morali promijeniti prilikom podešavanja u načinu Korisnik, a ti podaci ovise o operateru usluge kableske televizije (SO).

Prilikom podešavanja u načinu Potpuno neki kanali mogu biti ograničeni na određenog operatera usluge kableske televizije (SO) pa podešavanje može potrajati.

Bilješka

- ▶ Davatelj kableske usluge može naplatiti usluge ili tražiti da se složite s njegovim stavkama i uvjetima poslovanja.
- ▶ Moguće je da kabelski prijem DVB-C ne funkcionira ispravno s nekim davateljima kableske usluge.
- ▶ Kompatibilnost s digitalnim kabelskim prijemom DVB-C nije zajamčena.

# PRAĆENJE TV PROGRAMA / BIRANJE PROGRAMA

## RUČNO BIRANJE PROGRAMA (U DIGITALNOM NAČINU)

Ručno biranje programa vam omogućava dodavanje programa na vaš popis programa.

(Za države koje nisu Finska i Švedska & Prilikom odabira opcije Antenna (Antena), ako je odabrana Finska, Švedska ili "--")

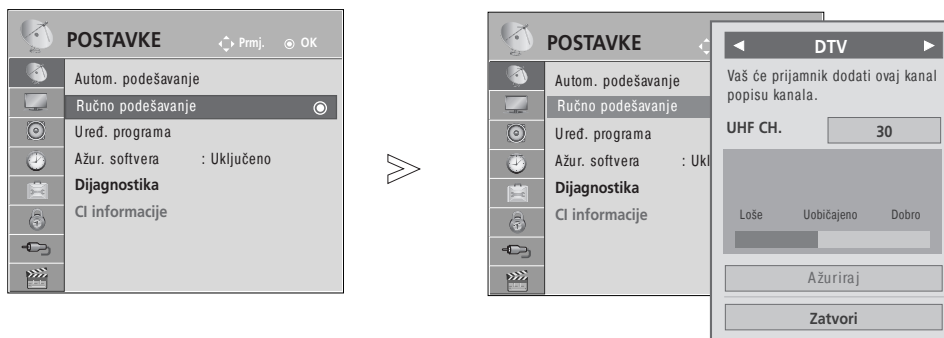

- 1   Odaberite POSTAVKE.
- 2   Odaberite Ručno podešavanje.
- 3   Odaberite DTV.
- 4   Odabir željenog broja kanala.

• Pomoću gumba s brojevima upišite lozinku s 4 znamenke dok je sustav za zaključavanje 'Uključen.'

- Pritisnite gumb MENU/EXIT (Izbornik/Izlaz) kako biste se ponovo prebacili na uobičajeno gledanje televizije.
- Pritisnite gumb BACK (Natrag) kako biste se prebacili na prethodni zaslon izbornika.

(Kada odabirete Kabel (način kabla DVB), ako je odabrana Finska, Švedska ili “- -”)

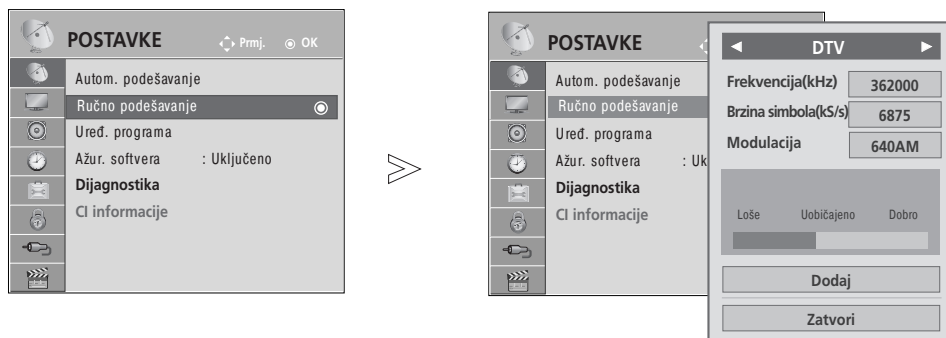

- 1   Odaberite POSTAVKE.
- 2   Odaberite Ručno podešavanje.
- 3   Odaberite DTV.
- 4    Odabir željenog broja kanala.

• Pomoću gumba s brojevima upišite lozinku s 4 znamenke dok je sustav za zaključavanje 'Uključen.'

- Pritisnite gumb MENU/EXIT (Izbornik/Izlaz) kako biste se ponovo prebacili na uobičajeno gledanje televizije.
- Pritisnite gumb BACK (Natrag) kako biste se prebacili na prethodni zaslon izbornika.

Potrebni su načini rada Frequency (Frekvencija), Symbol rate (Vrijednost simbola) i Modulation (Modulacija) kako biste ispravno dodali program u način kabla DVB.











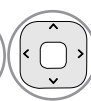

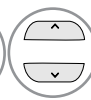

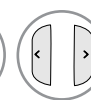
O točnim vrijednostima raspitajte se kod pružatelja usluge kabljske TV.

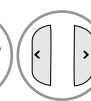
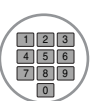
# PRAĆENJE TV PROGRAMA / BIRANJE PROGRAMA

## RUČNO BIRANJE PROGRAMA (U ANALOGNOM NAČINU)

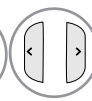
Ručno biranje vam omogućava ručno ugađanje i organiziranje stanica redom po vašoj želji.

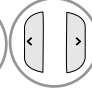
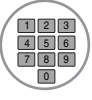
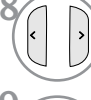
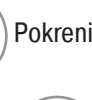

-   Odaberite POSTAVKE.
-   Odaberite Ručno podešavanje.
-   Odaberite TV.
-   ili  Odabir željenog broja programa.
-   Odabir TV sustava.
-   Odabir između V/UHF ili Kable.
-   ili  Odabir željenog broj kanala.
-   Pokreni pretraživanje.
-   Odaberite Spremi.

- Pritisnite gumb MENU/EXIT (Izbornik/Izlaz) kako biste se ponovo prebacili na uobičajeno gledanje televizije.
- Pritisnite gumb BACK (Natrag) kako biste se prebacili na prethodni zaslon izbornika.

- Pomoću gumba s brojevima upišite lozinku s 4 znamenke dok je sustav za zaključavanje 'Uključen.'
- L : SECAM L/L' (Francuska)
- BG : PAL B/G, SECAM B/G (Europa / Istočna Europa/ Azija / Novi Zeland / Srednj iistok / Afrika )
- I : PAL I (U.K. / Irska / Hong Kong / Južna Afrika)
- DK : PAL D/K, SECAM D/K (Istočna Europa / Kina / Afrika / CIS)
- Za spremanje novog kanala pratite korake 4 do 9.



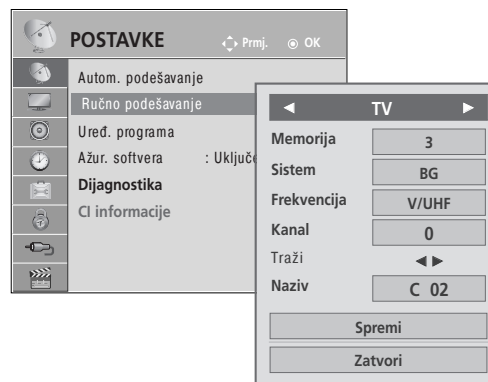
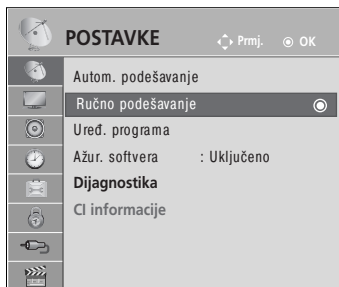

## ■ Dodjeljivanje naziva stanici

Možete dodijeliti ime stanice za svaki programski broj.

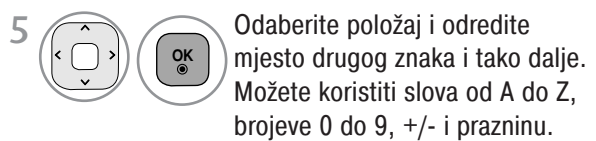

- Pritisnite gumb MENU/EXIT (Izbornik/Izlaz) kako biste se ponovo prebacili na uobičajeno gledanje televizije.
- Pritisnite gumb BACK (Natrag) kako biste se prebacili na prethodni zaslon izbornika.

# PRAĆENJE TV PROGRAMA / BIRANJE PROGRAMA

## UREĐIVANJE PROGRAMA

Kad se preskoči broj programa, to znači da ga nećete moći izabrati pomoću gumba P ^ v za vrijeme TV emisije.

Ako želite izabrati preskočeni program, brojčanim gumbima izvršite neposredni upis BROJA programa u izborniku za uređivanje programa.

Ova vam funkcija omogućava preskakanje spremljenih programa.

Broj programa možete promijeniti pomoću funkcije „Move“ („Premjesti“), ako nije odabrano automatsko numeriranje kada pokrećete automatsko podešavanje.

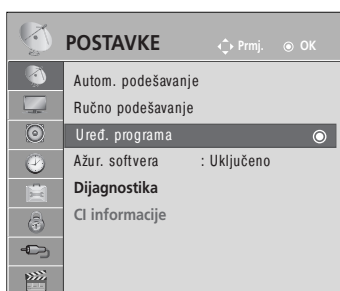



-   Odaberite POSTAVKE.
-   Odaberite Uređ. programa.
-  Uđite u Uređ. programa.
-  Odaberite programe koje treba spremiti ili preskočiti.

• Pomoću gumba s brojevima upišite lozinku s 4 znamenke dok je sustav za zaključavanje 'Uključen.'

- Pritisnite gumb MENU/EXIT (Izbornik/Izlaz) kako biste se ponovo prebacili na uobičajeno gledanje televizije.
- Pritisnite gumb BACK (Natrag) kako biste se prebacili na prethodni zaslon izbornika.

## (U DTV/RADIO NAČINU)

### ■ Preskakanje broja programa





-  Odaberite broj programa koji želite preskočiti.
-  Broj programa prebacite na plavo.
-  Otpustite.

- Kad se preskoči broj programa, to znači da ga nećete moći izabrati pomoću gumba P ^ v za vrijeme normalne TV emisije.
- Ako želite izabrati preskočeni program, neposredno upišite broj programa s BROJČANIM ili odaberite Programme edit (Uređivanje programa) ili EPG.

## U TV NAČINU





Ova funkcija omogućava brisanje ili preskakanje pohranjenih programa. Također možete preseliti neke kanale na druge programske brojeve.

### ■ Brisanje programa

-  Odaberite broj programa koji želite izbrisati.
-  Broj programa prebacite na crveno.
-  Izbrišite.  Otpustite.

- Izabrani broj programa se briše, dok se svi ostali programi pomiču za jedan broj prema gore

### ■ Premještanje programa



-  Odaberite broj programa koji želite premjestiti.
-   Broj programa prebacite na zeleno.
-  Otpustite.

### ■ Automatsko sortiranje

-  Pokrenite Automatsko sortiranje.

- Kad ste jednom aktivirali automatsko sortiranje, nećete više moći uređivati programe.

### ■ Preskakanje broja programa

-  Odaberite broj programa koji želite preskočiti.
-  Broj programa prebacite na plavo.
-  Otpustite.

- Kad se preskoči broj programa, to znači da ga nećete moći izabrati pomoću gumba P ^ v za vrijeme normalnog praćenja TV programa.
- Ako želite izabrati preskočeni program, upišite neposredno broj programa s BROJČANIM tipkama ili odaberite Programme edit (Uređivanje programa) ili EPG.

# PRAĆENJE TV PROGRAMA / BIRANJE PROGRAMA

## SOFTWARE UPDATE (Ažuriranje softvera)

Software Update znači da softver možete ažurirati putem sustava za digitalno emitiranje programa.

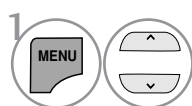
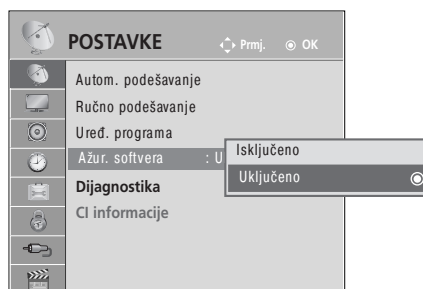
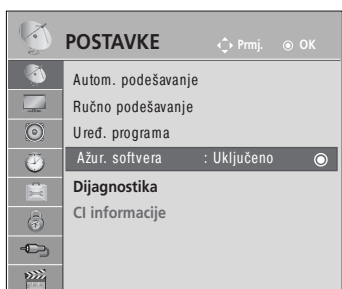

1 Odaberite POSTAVKE.

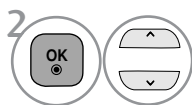

2 Odaberite Ažur. softvera.

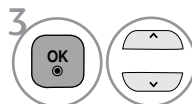

3 Odaberite Uključeno ili Isključeno.

- Ako izaberete Uključeno, pojavit će se potvrdni okvir za korisničku potvrdu kako bi vas obavijestio da je novi softver pronađen.



4 Spremite.

### \* Pri prostavljanju "Ažur. softvera" (Ažuriranje softvera)

Povremeno će prijenos podataka ažuriranog digitalnog softvera dovesti do pojave ovog izbornika na ekranu TV prijemniku.

Pomoću gumba < > odaberite **Da** i prikazat će se sljedeća slika

Nakon ažuriranja softvera sustav se ponovo pokreće

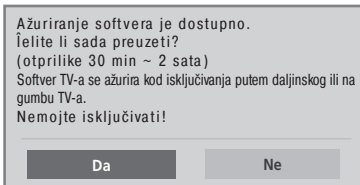

**Simple Update (Jednostavno ažuriranje):** za trenutno strujanje ažuriranja

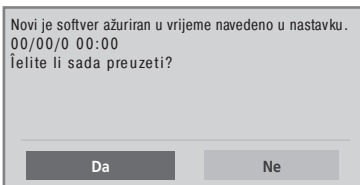

**Schedule Update (Zakazano ažuriranje):** za zakazano strujanje ažuriranja

Kada je izbornik Software Update (Ažuriranje softvera) "Isključeno", pojavljuje se poruka za promjenu stanja u "Uključeno".

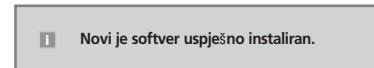
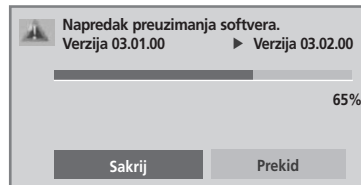

Nakon isključenja napajanja započinite učitavanje. Ako se tijekom ažuriranja uključi napajanje, prikazuje se informacija o tijeku preuzimanja.

- Za vrijeme trajanja ažuriranja softvera imajte na umu sljedeće:
  - Napajanje TV prijemnika se ne smije prekinuti.
  - TV prijemnik se ne smije isključiti.
  - Antena se ne smije isključiti.
  - Nakon Ažuriranja softvera, možete potvrditi verziju ažuriranog softvera u izborniku Dijagnostika (Dijagnostika).
  - Preuzimanje softvera može potrajati sat vremena, stoga osigurajte da je napajanje uključeno tijekom preuzimanja.

# PRAĆENJE TV PROGRAMA / BIRANJE PROGRAMA

## DIAGNOSTICS (DIJAGNOSTIKA)





Ova funkcija vam omogućava uvid u podatke o proizvođaču, Modelu/Vrsti, Serijskom broju i verziji softvera.

Ovdje se prikazuju podaci i snaga signala ugođenog \*MUX.

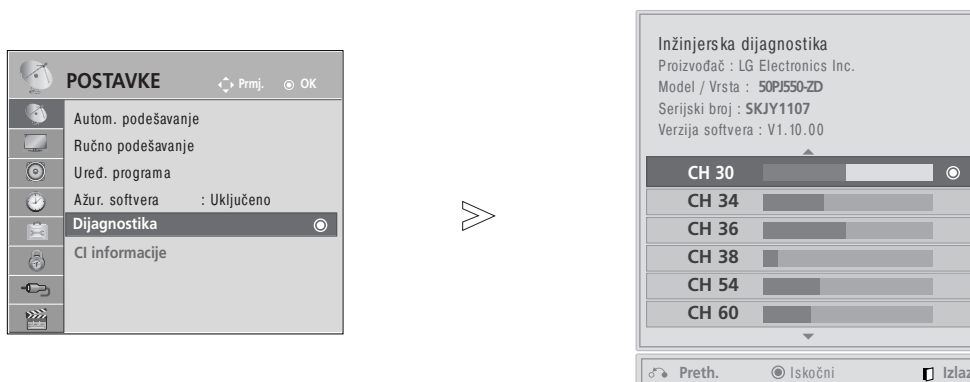
Ovdje se prikazuju podaci o signalu i servisno ime izabranog MUX.

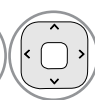
(\*MUX: Viši direktorij kanala u digitalnom emitiranju (jedan MUX sadrži više kanala.))

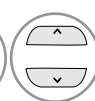

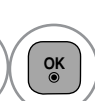
-   Odaberite POSTAVKE.
-   Odaberite Dijagnostika.
-  Prikazuje proizvođača, Model/Vrsta, Serijski broj, Verzija softvera.
-   Prikazuje podatke o kanalu.

- Pritisnite gumb MENU/EXIT (Izbornik/Izlaz) kako biste se ponovo prebacili na uobičajeno gledanje televizije.
- Pritisnite gumb BACK (Natrag) kako biste se prebacili na prethodni zaslon izbornika.

## CI [COMMON INTERFACE] INFORMACIJE

Ova funkcija vam omogućava praćenje nekih šifriranih programa (plaćaju se posebno). Ako uklonite CI modul, nećete moći gledati ove programe.

Kad modul bude uložen u CI utoru, moći ćete pristupiti izborniku modula.

Od vašeg zastupnika zatražite podatke o kupnji smart card kartice i modula. Nemojte uzastopno umetati i vaditi CAM modul iz vašeg TV prijemnika. Time možete izazvati neispravnosti u radu. Kad je TV prijemnik uključen nakon ulaganja CI modula, možda neće biti zvuka na izlazu.

Ovo nije kompatibilno sa CI modulom i smart card karticom.

CI (Common Interface – Zajedničko sučelje) funkcije mogu biti nedostupne, što ovisi uvjetima emitiranja u pojedinoj zemlji.

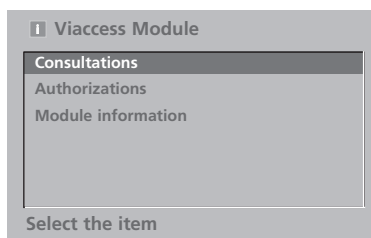
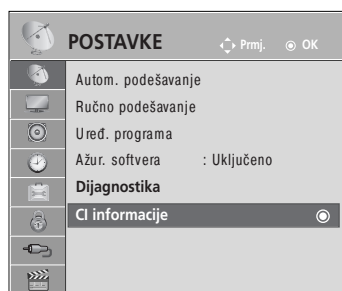

Ako koristite CAM (Conditional Access Module, modul uvjetnog pristupa), provjerite jesu li u potpunosti ispunjeni uvjeti za DVB-CI ili CI plus. Opcija CI plus podržana je samo u Švedskoj, Finskoj i Francuskoj.



- Ovaj OSD služi samo kao slikoviti prikaz mogućnosti izbornika dok će se format ekrana razlikovati prema davatelju plaćene digitalne usluge.
- CI (Common Interface – Zajedničko sučelje) ekran izbornika i uslugu možete promijeniti u dogovoru s vašim zastupnikom.

1   Odaberite POSTAVKE.

2   Odaberite CI informacije.

3   Odaberite željenu stavku: Podaci o modulu, podaci o smart card kartici, jeziku ili preuzimanju softvera, itd.

4  Spremite.

- Pritisnite gumb BACK (Natrag) kako biste se ponovo prebacili na uobičajeno gledanje televizije.

# PRAĆENJE TV PROGRAMA / BIRANJE PROGRAMA

## ODABIR TABLICE PROGRAMA

Možete provjeriti koji programi su spremljeni u memoriji prikazivanjem tablice programa.

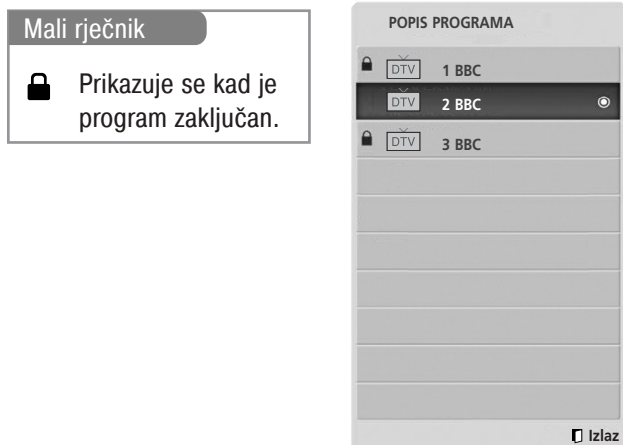



### ■ Prikaz POPISA programa

- 1  Prikazuje the PROGRAMME LIST (POPIS PROGRAMA).

- Možda ćete pronaći neke plave programe. To su programi koji su preskočeni automatskim programiranjem ili u načinu uređivanja programa.
- Neki programi s prikazanim brojevima u POPISU programa pokazuju da nema dodijeljenog naziva stanice.

### ■ Odabir programa u popisu programa

- 1  Odabir programa.
- 2  Prijelaz na izabrani broj programa.

- 1  Na programu koji trenutno gledate izmjenjivat će se načini TV, DTV i Radio.

### ■ Kretanje kroz stranice popisa s programima

- 1  Okreće stranice.
- 2  Povratak normalnog načina praćenja TV programa.



# postavljanje omiljenog programa

## ■ Odabir omiljenog programa

Omiljeni programi praktična je značajka koja omogućuje da brzo skenirate programe po svom izboru, bez potrebe da se skeniraju svi programi između njih.



(Osim za 42/50PJ2\*\*, 50/60PK2\*\*)



(Samo 42/50PJ2\*\*, 50/60PK2\*\*)

1  ili  Odaberite željeni program.

3  Odaberite Omiljeni.

2   Odaberite Omiljeni.

4  Nastavite gledati TV.

- Odabrani program bit će automatski uključen na popis vaših omiljenih programa.

## ■ Prikazivanje popisa omiljenih programa



1  Prikažite Favourite Programme List (Popis omiljenih programa).

# PRAĆENJE TV PROGRAMA / BIRANJE PROGRAMA

## POPIS ULAZA

HDMI, AV1, 2(SCART), AV3(osim za 42/50PJ2\*\*, 50/60PK2\*\*), komponentni ulaz i RGB(Osim za 42/50PJ2\*\*, 50/60PK2\*\*) mogu se prepoznati pinom za prepoznavanje te su dostupni samo kada vanjski uređaj odobri napon. Pomoću gumba TV/RAD možete prebacivati između mogućnosti External Input (Vanjski ulaz) i RF Input (RF ulaz) te na posljednji gledani program u načinu DTV/RADIO/TV.

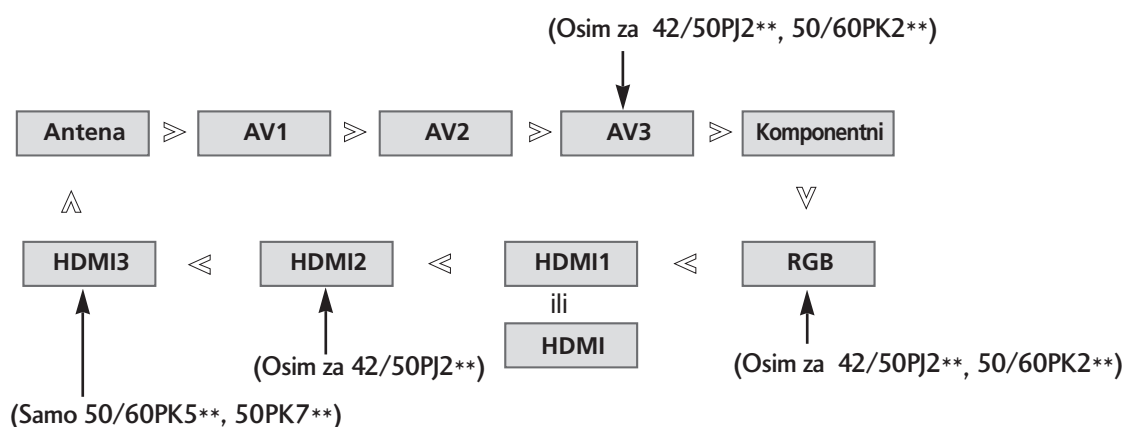

- Antena (Antena) ili Kabel : Odaberite kad gledate DTV/TV. (Digitalni ulazni kabel dostupan je samo u Finskoj, Švedskoj i "--")
- AV 1, AV2, AV3(Osim za 42/50PJ2\*\*, 50/60PK2\*\*): Odaberite kad koristite video snimač ili vanjsku opremu.
- Komponentni ulaz: Odaberite kad korištenje DVD-a ili uređaja Digital set-top box ovisi o priključku.
- RGB(Osim za 42/50PJ2\*\*, 50/60PK2\*\*): Odaberite kad korištenje računala ovisi o priključku.
- HDMI1 (ili HDMI), HDMI2(Osim za 42/50PJ2\*\*), HDMI3(Samo 50/60PK5\*\*, 50PK7\*\*) : Odaberite kad korištenje DVD-a, računala ili uređaja Digital set-top box ovisi o priključku.

## Data Service (PODATKOVNA USLUGA)

(Ovaj je izbornik omogućen samo u Irskoj.)

Pomoću ove funkcije korisnici biraju MHEG(Digitalni teletext) ili Teletext ako je oboje dostupno u isto vrijeme. Ako je samo jedno dostupno, omogućeno je MHEG ili Teletext, bez obzira koju ste opciju odabrali.

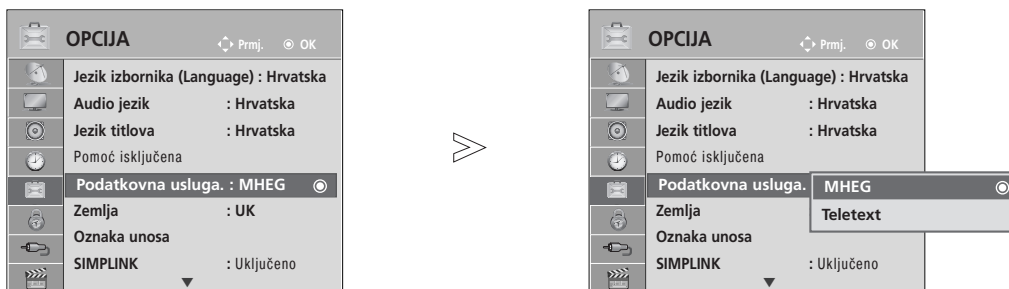

- Pritisnite gumb MENU/EXIT (Izbornik/Izlaz) kako biste se ponovo prebacili na uobičajeno gledanje televizije.
- Pritisnite gumb BACK (Natrag) kako biste se prebacili na prethodni zaslon izbornika.

## INPUT LABEL (OZNAKA ULAZA)

Odabire naziv za svaki izvor na ulazu.



- Pritisnite gumb MENU/EXIT (Izbornik/Izlaz) kako biste se ponovo prebacili na uobičajeno gledanje televizije.
- Pritisnite gumb BACK (Natrag) kako biste se prebacili na prethodni zaslon izbornika.

# PRAĆENJE TV PROGRAMA / BIRANJE PROGRAMA

## SIMPLE MANUAL (Jednostavni priručnik)

Informacijama televizora možete pristupiti jednostavno i učinkovito pregledavanjem jednostavnog priručnika na televizoru.

Tijekom korištenja Jednostavnog priručnika, zvuk će biti prigušen.

- Prikazana slika može se razlikovati od vašeg TV uređaja.

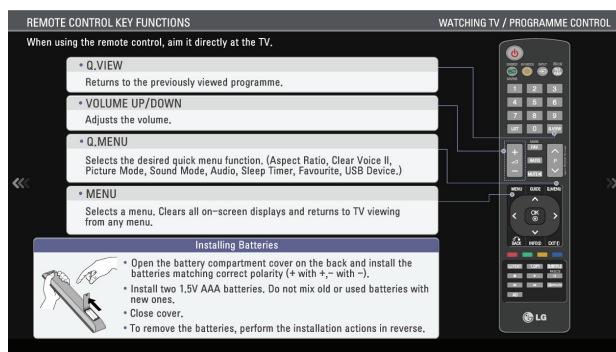
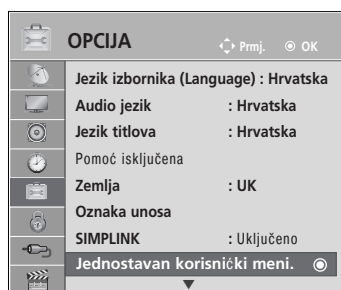

Odaberite OPCIJA.

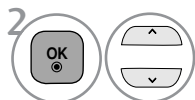

Odaberite Jednostavan korisnički meni..

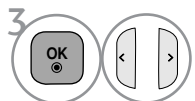

Odaberite dio priručnika koji želite pogledati.

- Pritisnite gumb BACK (Natrag) kako biste se ponovo prebacili na uobičajeno gledanje televizije.





Ova funkcija radi samo kod uređaja s logotipom SIMPLINK.  
Molimo vas provjerite da li postoji logotip SIMPLINK.

Ovaj TV uređaj možda neće raditi ispravno kad se koristi s drugim proizvodima s HDMI-CEC funkcijom.

Ovo će vam omogućiti upravljanje i reprodukciju na AV uređajima koji su priključeni preko HDMI kabela bez potrebe za dodatni kablovima i podešavanjima.

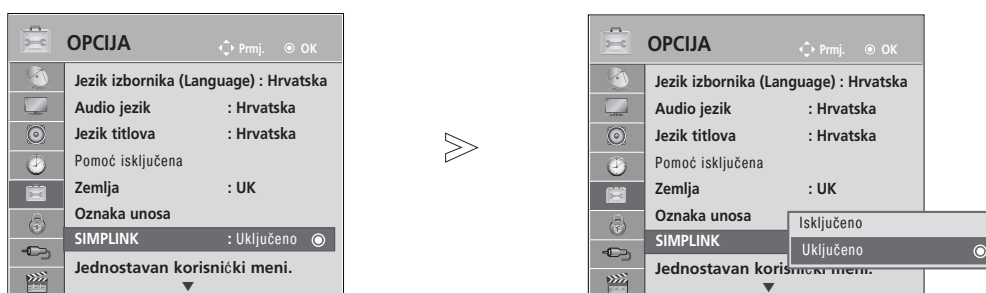
Ako ne želite izbornik SIMPLINK, odaberite "Isključeno".



-   Odaberite OPCIJA.
-   Odaberite SIMPLINK.
-   Odaberite Uključeno ili Isključeno.
-  Spremite.

- Pritisnite gumb MENU/EXIT (Izbornik/Izlaz) kako biste se ponovo prebacili na uobičajeno gledanje televizije.
- Pritisnite gumb BACK (Natrag) kako biste se prebacili na prethodni zaslon izbornika.

# PRAĆENJE TV PROGRAMA / BIRANJE PROGRAMA

## Spajanje na kućno kino s logotipom SIMPLINK.

- 1** Spojite terminal **HDMI/DVI IN 1** (ili **HDMI/DVI IN**), **HDMI IN 2** (Osim za 42/50P2\*\*) ili **HDMI IN 3** (Samo 50/60PK5\*\*, 50PK7\*\*) na stražnjoj strani TV-a s HDMI terminalom za izlaz na kućnom kinu pomoću HDMI kablova.
- 2** Pomoću optičkih kabela spojite terminal digitalnog audio izlaza na stražnjoj strani TV-a s terminalom digitalnog audio ulaza kućnog kina.
- 3** Odaberite kućno kino u izborniku zvučnika pritiskom na gumb SIMPLINK.

- Kad izaberete ili uključite medijski uređaj pomoću funkcije kućnog kina, zvučnik će se automatski prebaciti na zvučnik za kućno kino (HT zvučnik).

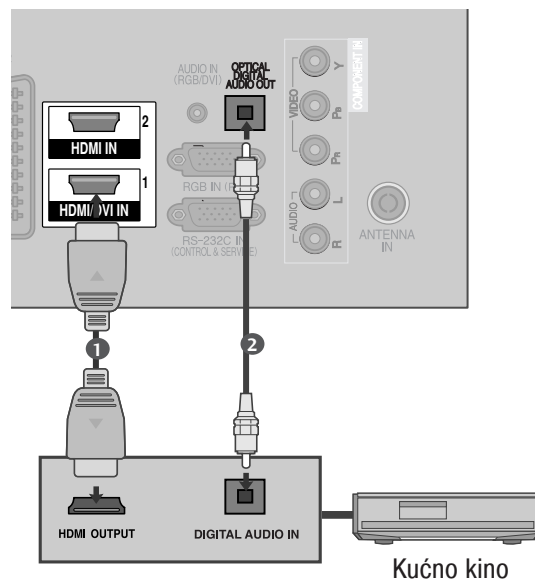

### ! NAPOMENA!

- Terminal (HDMI terminal) SIMPLINK uređaja putem HDMI kabla povežite na HDMI/DVI IN ili HDMI IN terminal TV prijemnika.
- Kad prebacite ulazni izvor pomoću gumba INPUT (ULAZ) na daljinskom upravljaču, zaustavit ćete rad uređaja sa SIMPLINK upravljanjem.

## Funkcije SIMPLINK

### Disc playback (Reprodukcija diska)

Upravlja priključenim AV uređajima pritiskom na gumbе  $\wedge$   $\vee$   $\lt$   $\gt$ , OK (U REDU),  $\blacktriangleright$ ,  $\blacksquare$ , II,  $\blacktriangleleft$  i gumbе  $\blacktriangleright\blacktriangleright$ .

### Direct Play (Neposredna reprodukcija)

Nakon priključivanja AV uređaja na TV prijemnik, njima možete neposredno upravljati i vršiti reprodukciju s medija bez dodatnih podešavanja.

### Select AV device (Odabir AV uređaja)

Omogućuje vam da odabir i pokretanje jednog od AV uređaja koji su priključeni na TV prijemnik.

### Power off all devices (Isključivanje svih uređaja)

Kad isključite TV prijemnik, isključit će se i svi priključeni uređaji.

### Switch audio-out (Prebacivanje zvučnog izlaza)

Nudi lak način prebacivanja zvučnog izlaza.

### Sync Power on (Sinkrono uključivanje)

Kada oprema s funkcijom Simplink spojena na HDMI terminal počne reproducirati zapise, TV će se automatski prebaciti na uključeni način.

\* Uređaj koji je priključen na TV prijemnik preko HDMI kabela, ali ne podržava SIMPLINK, neće pružiti ovu funkciju.

Napomena: Za upravljanje funkcijom SIMPLINK potrebno je koristiti HDMI kabel u kombinaciji s verzijom 1.3 s funkcijom \*CEC. (\*CEC: Consumer Electronics Control, Nadzor elektronike korisnika).

## Izbornik SIMPLINK

Pritisnite gumb  $\wedge$   $\vee$   $\lt$   $\gt$  a zatim gumb OK (U REDU) da biste odabrali izvor SIMPLINK.

- 1 Praćenje TV programa: Prebacuje se na prethodni TV program bez obzira na trenutni način.
- 2 Disc playback (Reprodukcija diska): Odabire i vrši reprodukciju priključenih diskova. Kad je dostupno više diskova, nazivi diskova će biti na prikladni način prikazani u dnu ekrana.
- 3 VCR playback (Reprodukcija s videorekordera): Vrši reprodukciju i upravljanje priključenim VCR-om.
- 4 HDD Recordings playback (Reprodukcija snimki s HDD): Vrši reprodukciju i upravljanje snimki na HDD-u.
- 5 Audio Out to Home theater/Audio Out to TV (Zvučni izlaz na izlaz TV prijemnika za Kućno kino/Izlaz zvuka): Odabire kućno kino ili TV zvučnik kao izlazni zvučni uređaj.

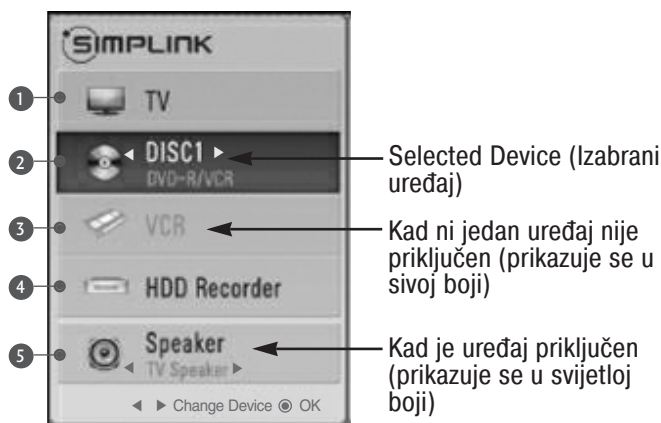

- Kućno kino: Istodobno podržava samo jedan
- DVD, Recorder (DVD, snimač): Istovremeno podržava najviše jedan (42/50PJ2\*\*), dva (42/50PJ3\*\*, 42/50PJ5\*\*, 42/50PJ6\*\*, 50/60PK2\*\*, 50PK3\*\*), tri (50/60PK5\*\*, 50PK7\*\*).
- VCR: Istodobno podržava samo jedan

# PRAĆENJE TV PROGRAMA / BIRANJE PROGRAMA

## AV MODE (AV NAČIN)

Možete izabrati optimalne slike i zvukove prilikom priključivanja AV uređaja na vanjski ulaz.

Isključeno	Isključuje AV MODE (AV NAČIN).
Kino	Optimizira video i audio postavke za gledanje filmova.
Sport	Optimizira video i audio postavke za gledanje sportskih događaja.
Igra	Optimizira video i audio postavke za igranje igara.

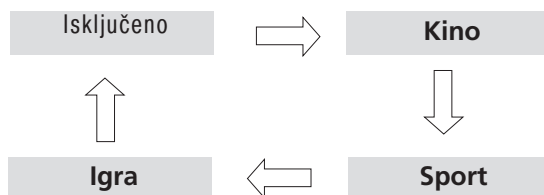

1 Pritisnite gumb AV MODE nekoliko puta zaredom dok ne odaberete željeni izvor.



- Ako odaberete način Kino u način AV, način Kino će biti odabran i za način slike i za način zvuka u izborniku SLIKA i izborniku ZVUK.
- Ako odaberete "Isključeno" (Isklj) u AV načinu, bit će odabrani slika i prikaz koji ste inicijalno odabrali.
- Kod modela koji podržavaju "THX", OSD se prikazuje kao THX Cinema.



# Početno podešavanje (Podešavanje na originalne tvorničke postavke)

Ova funkcija sve postavke vraća u tvorničke. Međutim, postavke **isf** Dan i **isf** Noć načina slike ne mogu se vratiti u tvorničke.

U slučaju seljenja u drugi grad ili državu korisno je vratiti tvorničke postavke proizvođača.

Po završetku vraćanja tvorničkih postavki morate ponovno pokrenuti postavljanje inicijalizacije.

Kada je izbornik Sustav zaključav. podešen na "Uključeno", pojavljuje se poruka za ponovnim unosom lozinke.



1   Odaberite OPCIJA.

2   Odaberite Vraćanje tvorničkih postavki.

3   Odaberite Da.

4  Pokreni vraćanje tvorničkih postavki.

• Dok je sustav zaključan, u slučaju da zaboravite svoju lozinku, pritisnite '0', '3', '2', '5' na daljinskom upravljaču.

- Pritisnite gumb MENU/EXIT (Izbornik/Izlaz) kako biste se ponovo prebacili na uobičajeno gledanje televizije.
- Pritisnite gumb BACK (Natrag) kako biste se prebacili na prethodni zaslon izbornika.

# DA BISTE KORISTILI BLUETOOTH (Samo 50/60PK5\*\*)

## Bluetooth?

Bluetooth je tehnologija za rad s mrežom kratkog dometa koja koristi frekvenciju od 2,4 GHz za povezivanje različitih vrsta informacijskih uređaja kao što su računala, mobiteli i PDA (ručna) računala, kao i digitalnih uređaja putem bežične veze bez potrebe za spajanjem bilo kakvih kabela kako bi se omogućila razmjena podataka.

Pomoću komunikacijske funkcije Bluetooth možete povezati svoje Bluetooth bežične stereo slušalice ili primiti slike (samo JPEG), te slušati glazbu s mobitela koji podržava Bluetooth koristeći ovaj TV prijemnik.

- Komunikacijske spec. : Bluetooth specifikacija, verzija 2.0+EDR (Poboljšana brzina prijenosa podataka)
- Izlaz: Bluetooth specifikacija, klasa napajanja 2
- Maksimalni komunikacijski domet: Bez prepreka, približno 10 m (30 ft)
- Raspon frekvencija: 2,4 GHz pojas (2,4 GHz do 2,4835 GHz)
- Modul Bluetooth : EAX57538201 (LG Electronics)
- Kompatibilni Bluetooth profil :
  - GAVDP (Generički profil audio/video distribucije)
  - A2DP (Advanced Audio Distribution Profile)
  - HSP (Headset Profile) (Profil slušalice)
  - OPP (Object Push Profile)
  - BIP (Basic Imaging Profile – osnovni profil slika)
  - FTP (File Transfer Profile – profil za prijenos datoteka)

CE0678

DA BISTE KORISTILI BLUETOOTH

## Mjere opreza prilikom korištenja Bluetootha

- ▶ Koristite u razmaku od 10 m (-45° do 45°).  
Ako uređaj koristite izvan dometa ili unutar dometa s preprekama, može doći do komunikacijskih pogrešaka.
- ▶ Komunikacijska pogreška može se pojaviti zbog karakteristika okruženja uređaja.
- ▶ Proizvodi koji koriste istu frekvenciju od 2,4 GHz (bežični LAN, mikrovalna pećnica itd.), mogu uzrokovati komunikacijsku pogrešku jer koriste istu frekvencijsku pojasnu širinu.
- ▶ Vrijeme pretraživanja uređaja razlikuje se u ovisnosti o broju Bluetooth uređaja i radnih situacija.
- ▶ Što je manji broj uređaja, veća je vjerojatnost da će pretraga biti uspješna.
- ▶ Elektromagnetski val može interferirati s nekim bežičnim uređajima.
- ▶ S obzirom na to da neki bežični uređaji mogu interferirati s elektronskim valom, oni nisu prikladni za pružanje usluga.
- ▶ U isto vrijeme može biti priključen samo jedan Bluetooth uređaj.
- ▶ Dok koristite Bluetooth slušalice, možete primiti fotografije (samo JPEG) ili slušati glazbu s drugih Bluetooth uređaja.
- ▶ Pojednosti o Bluetoothu pronaći ćete u priručniku za uporabu Bluetooth uređaja.
- ▶ USB (Photo List (Popis fotografija), Music List (Popis glazbe), Movie List (Popis filmova) (Samo 42/50PJ5\*\*, 42/50PJ6\*\*, 50PK3\*\*, 50/60PK5\*\*, 50PK7\*\*)) i Bluetooth neće biti podržani istovremeno.
- ▶ Rukovanje je podložno sljedećim dvama uvjetima: (1) Uređaj ne smije izazvati (štetnu) interferenciju i (2) uređaj mora prihvatiti svaku primljenu interferenciju, uključujući interferenciju koja može izazvati neželjeno djelovanje (uređaja).

QDID (Qualified Design Identity) (Kvalificiran identitet dizajna) : B014836





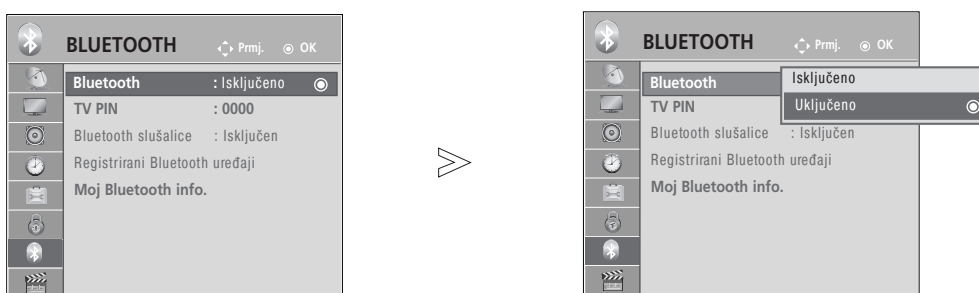

# POSTAVLJANJE BLUETOOTHA

Ako želite slušati emitirani zvuk pomoću Bluetooth slušalice ili primati jpeg slike s vanjskog uređaja i gledati ih na TV prijemniku, slušati glazbu s mobilnog telefona (Bluetooth uređaj), možete koristiti bežičnu komunikaciju bez potrebe za spajanjem kabela.

Izbornik BLUETOOTH možete koristiti tako da odaberete "On" (Uključeno).  
Ako ne želite koristiti funkciju Bluetooth, odaberite "Off" (Isključeno).

U slučaju vanjskog Bluetooth uređaja, nakon odspajanja uređaja možete odabrati "Off" (Isključeno).



-   Odaberite BLUETOOTH.
-   Odaberite Bluetooth.
-   Odaberite Uključeno ili Isključeno.
-  Spremite.

- Pritisnite gumb MENU/EXIT (Izbornik/Izlaz) kako biste se ponovo prebacili na uobičajeno gledanje televizije.
- Pritisnite gumb BACK (Natrag) kako biste se prebacili na prethodni zaslon izbornika.

# DA BISTE KORISTILI BLUETOOTH

## POSTAVLJANJE PIN-A TELEVIZORA





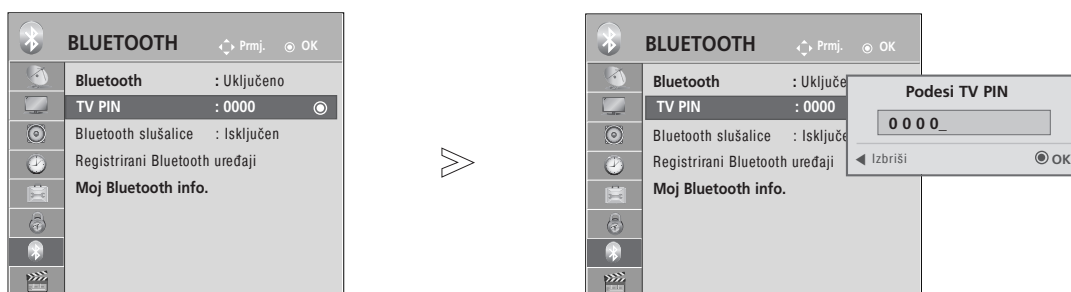

U slučaju vanjskog Bluetooth uređaja, nakon odspajanja uređaja možete odabrati "Off" (Isključeno), Trebate unijeti Pin.

Pojedinosti o postavljanju PIN-a vanjskog Bluetooth uređaja pronaći ćete u priručniku za uporabu uređaja.

TV Pin (Pin televizora) sastoji se od brojeva koji imaju najviše 10 znamenki.

TV Pin mora imati više od jedne znamenke.



-   Odaberite BLUETOOTH.
-   Odaberite TV PIN.
-   Odaberite željeni PIN broj.
- 

• Pritisnite gumb < kako biste izbrisali jednu po jednu znamenku.

- Pritisnite gumb MENU/EXIT (Izbornik/Izlaz) kako biste se ponovo prebacili na uobičajeno gledanje televizije.
- Pritisnite gumb BACK (Natrag) kako biste se prebacili na prethodni zaslon izbornika.

# BLUETOOTH SLUŠALICE

Kada odaberete Bluetooth slušalice, zvuk TV prijemnika možete slušati pomoću Bluetooth slušalica putem bežične komunikacije.

Prije prvog korištenja morate obaviti uparivanje s Bluetooth uređajem. Pojednosti ćete pronaći u priručniku za uporabu uređaja. Može se povezati najviše 12 uređaja.

Kada jedinica traži Bluetooth slušalice, ne radi niti jedan drugi gumb osim gumba "Stop" (gumb OK).

## Spajanje novih Bluetooth slušalica

Nove Bluetooth slušalice možete tražiti samo dok je uređaj u stanju Disconnected (Isključeno).

Kada izvedete pretraživanje, pojavit će se popis odgovarajućih Bluetooth slušalica.

Kada je novi Bluetooth uređaj pronađen, provjerava se valjanost PIN broja radi povezivanja uređaja. Pojednosti ćete pronaći u priručniku za uporabu uređaja.

Kada odabirete Kabel (način kabela DVB), ako je odabrana Finska, Švedska ili "--", ne možete slušati stereo zvuk na Bluetooth slušalicama.

\*Kada odabirete Kabel (način kabela DVB), ako je odabrana Finska, Švedska ili "--".

1. Ako postoje Bluetooth slušalice, one su isključene.
2. Svi popisi uređaja slušalica izbrisani su.
3. Način Bluetooth isključen je.
4. Kada se pokušate spojiti sa slušalicama koje su isključivo stereo, bit će prikazano „Invalid format“ (nevaljani format).

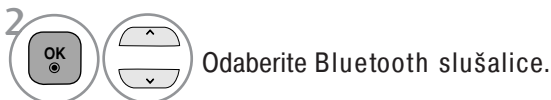
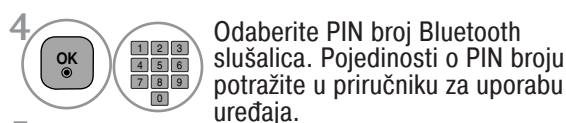

## Spajanje s već registriranim Bluetooth slušalicama

Bluetooth slušalice na popisu su navedene redoslijedom korištenja, pri čemu se trenutno korištene slušalice nalaze na vrhu.



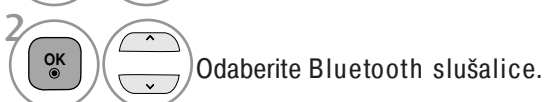
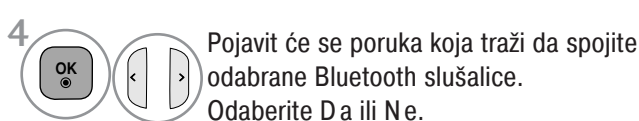

Kad spajate već registriran Bluetooth uređaj, možete ga odabrati i izravno spojiti bez provjeravanja PIN-a.

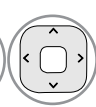

- Nakon što se spojite/počnete koristiti Bluetooth slušalice, postavke slušalica isključuju se automatski kada isključite napajanje televizora, a zatim ga uključite.
- Nakon spajanja Bluetooth slušalica, zvučnik TV prijemnika prebacuje se u stanje Mute (bez zvuka), a zvuk nastaje samo u slušalicama.

# DA BISTE KORISTILI BLUETOOTH

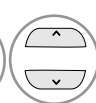
## Odspajanje Bluetooth slušalica tijekom korištenja

-   Odaberite BLUETOOTH.
-    Odaberite Bluetooth slušalice.
-  Odspojite Bluetooth slušalice.

## Na zahtjev za povezivanjem televizora iz Bluetooth slušalica

Kada je Bluetooth izbornik "uključen", a u slušalicama začujete zahtjev za spajanjem, prikazuje se ova poruka.

Ovu značajku ne podržavaju sve slušalice. (Pogledajte priručnik za uporabu Bluetooth slušalica).

Neke vrste slušalica automatski će se pokušati povezati pri isključivanju/uključivanju, čak i ako nisu na popisu Registered Device (Registrirani uređaji).

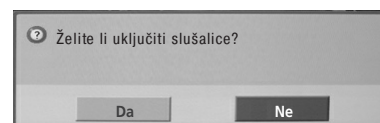

-    Odaberite Da ili Ne.

### ! NAPOMENA

- ▶ LG preporučuje sljedeće slušalice.
  - Mono/Stereo : Nokia : BH501 / Jabra : BT620s / Sony : DR-BT30Q / Philips : SHB7100 / Plantronics : Pulsar590 / Motorola : HT820 / Motorola : S9 / LG : HBS200
  - Samo mono : Motorola : H800 / Jabra : BT250v / Jabra : BT2040 / Plantronics : Discovery665 / Nokia : BH-900 / Sony Ericsson : HBH-GV435 / Samsung : WEP500 / LG: Prada HBM-510Zvuk može kasniti u ovisnosti o veličini međumemorije slušalica.
- ▶ Moguće je pretraživati i spajati stereo/mono slušalice sa službenom potvrdom kompatibilnosti s Bluetooth tehnologijom.
- ▶ Mogu se spajati stereo/mono slušalice koje podržavaju A2DP ili HSP funkcije među Bluetooth uređajima.
- ▶ Ako uvjeti u kojima je televizor odgovaraju sljedećima, uređaj možda neće biti ispravno pronađen i povezan.
  - Ako postoji jak elektromagnetski val.
  - Ako ima više Bluetooth uređaja.
  - Ako su slušalice isključene, nisu postavljene ili su pokvarene.
  - S obzirom na to da proizvodi kao što je mikrovalna pećnica, bežična LAN mreža, plazma svjetlo, plinski proizvodi i sl. koriste isti frekvencijski razpon, može doći do komunikacijske pogreške.
- ▶ Istovremeno je moguće spojiti samo jedne Bluetooth slušalice.
- ▶ Veza koja je prekinuta zbog isključivanja televizora i sl. neće biti automatski ponovo uspostavljena. Pokušajte ponovo povezati uređaj.
- ▶ Neke operacije tijekom korištenja slušalica mogu biti usporene.
- ▶ Ako nakon korištenja slušalica tijekom Simplink operacije odaberete simplink Home Theater, jedinica se neće automatski prebaciti na Home Theater zvučnike (zvučnike kućnog kina).
- ▶ Ako se veza sa slušalicama stalno prekida, ponovo uparite uređaj.
- ▶ Kakvoća zvuka mono slušalica neće biti dobra kao kakvoća stereo slušalica.
- ▶ Mono slušalice s povećanjem udaljenosti od televizora mogu prenositi šum jer se služe drugim načinom prijenosa u odnosu na stereo slušalice.
- ▶ Kada su u Bluetooth slušalice u upotrebi, gumbi Volume (Glasnoća) +/- i Mute (Bez zvuka) ne rade, a Audio izbornik vraća se na zadanu vrijednost i onemogućen je.
- ▶ Kada je Bluetooth postavljen na On (Uključeno), ako se uključi bilo koji registrirani uređaj, TV će se automatski prebaciti na način Bluetooth iako gledate program u nekom drugom načinu. U tom slučaju postavite Bluetooth na Off (Isključeno).

# UPRAVLJANJE REGISTRIRANIM BLUETOOTH UREĐAJEM

Ako nema registriranih uređaja, izbornik Registered B/T Device (Registrirani Bluetooth uređaj) bit će deaktiviran i neće se moći koristiti.

Kada je registrirano 12 uređaja, ne možete registrirati više uređaja, a vanjski uređaj više se neće moći upariti s televizorom. U tom slučaju trebali biste izbrisati jedan uređaj (ako je uređaj povezan s televizorom, najprije ga odspojite), a zatim možete registrirati drugi uređaj.

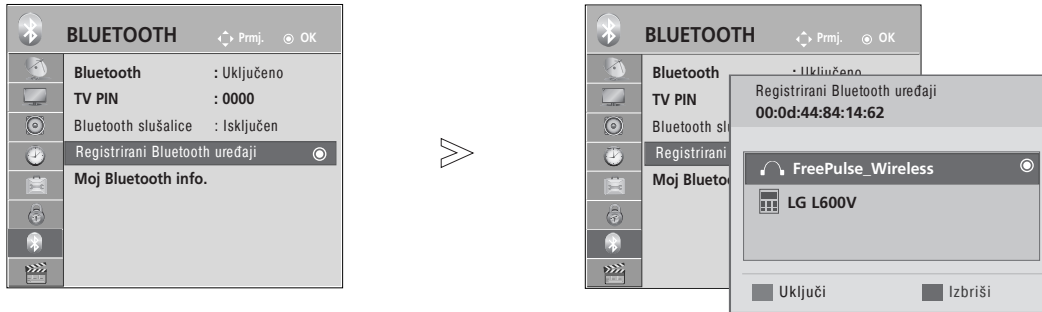

1   Odaberite BLUETOOTH.

2   Odaberite Registrirani Bluetooth uređaji.

3  Provjerite registrirani Bluetooth uređaj.

## ■ Spajanje registriranih Bluetooth slušalica

1   Odaberite željene registrirane Bluetooth slušalice za povezivanje.

2  Pojavit će se poruka koja traži da spojite odabrane Bluetooth slušalice.

3   Odaberite Da ili Ne.

## ■ Brisanje registriranog Bluetooth uređaja

Kod odabira uređaja koji nije povezan na TV prijamnik biti će dostupna opcija "Delete" (Izbriši).



1   Odaberite uređaj Bluetooth koji želite ukloniti.

2  Pojavit će se poruka koja traži da izbrišete odabrani Bluetooth uređaj.

3   Odaberite Da ili Ne.

## ■ Isključivanje registriranog uređaja Bluetooth.

Kod odabira uređaja koji nije povezan na TV prijamnik biti će dostupna opcija "Disconnect" (Odspoji).

1   Odaberite Bluetooth uređaj koji je trenutno povezan na TV prijamnik.

2  Isključite uređaj Bluetooth.

# DA BISTE KORISTILI BLUETOOTH

## MY BLUETOOTH INFORMATION (MOJE BLUETOOTH INFORMACIJE)





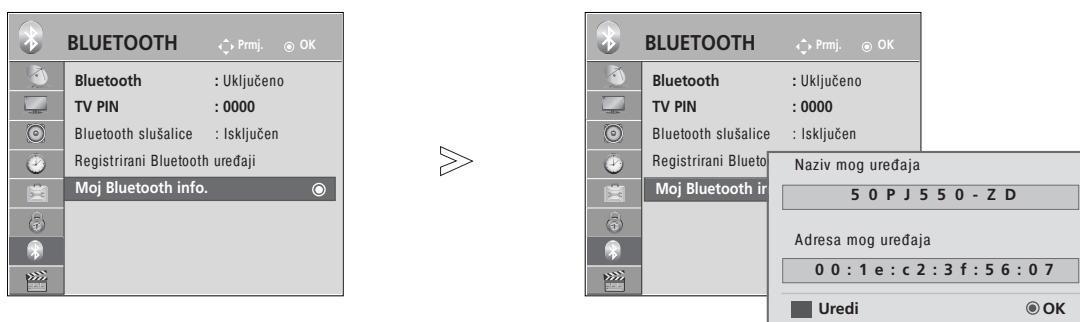

Ova funkcija korisniku pruža My Bluetooth informacije.

Kada televizor nije spojen ni sa jednim uređajem, dostupna je opcija „Edit“ („Uredi“).

Možete urediti naziv za My device (Moj uređaj).

Možete provjeriti adresu za My device.



-   Odaberite BLUETOOTH.
-   Odaberite Moj Bluetooth info..
-     Unesite naziv uređaja. Možete koristiti slova od A do Z, brojeve 0 do 9, +/- i prazninu.
-  Spremite.

- Pritisnite gumb MENU/EXIT (Izbornik/Izlaz) kako biste se ponovo prebacili na uobičajeno gledanje televizije.
- Pritisnite gumb BACK (Natrag) kako biste se prebacili na prethodni zaslon izbornika.



# PRIMANJE FOTOGRAFIJA PUTEM VANJSKOG BLUETOOTH UREĐAJA

Informacije o slanju fotografija (samo JPEG) s vanjskog Bluetooth uređaja na TV prijemnik potražite u korisničkom priručniku odgovarajućeg uređaja.

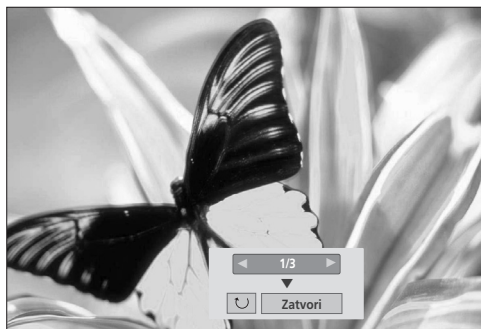
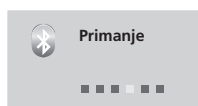

- Kad pomoću gumba odaberete Close (zatvori), OSD će nestati. Kad ponovo pritisnete gumb OK (U redu), ponovo će se pojaviti.



Odaberite željene fotografije.

(Rotiraj): Rotiranje fotografija.

- Rotira fotografiju za 90° u smjeru kazaljke na satu nakon klika na gumb OK (U redu) na (Rotiraj).

- Maksimalna kumulativna veličina slika koje je moguće primiti je 10 megabajta.
- Dok koristite Bluetooth slušalice, ne možete primati slike.
- Ne možete primati slike dok slušate glazbu s uređaja Bluetooth.
- Dok vanjski Bluetooth uređaj šalje fotografiju, pritisnite gumb BACK kako biste zaustavili primanje fotografije. Zbog toga će sve već primljene fotografije biti izbrisane.
- S nekim uređajima Bluetooth možda nećete moći prenositi slikovne datoteke (JPEG) na TV prijemnik.
- Bluetooth postavke za prikaz fotografija povezane su s funkcijom "Postavi video" za USB fotografije (informacije o izborniku za postavljanje videozapisa potražite na str. 54).

## Slušanje glazbe s vanjskog uređaja Bluetooth

Informacije o slušanju glazbe s vanjskog Bluetooth uređaja na TV prijemniku potražite u korisničkom priručniku odgovarajućeg uređaja.

Uređaj Bluetooth koji koristite treba podržavati A2DP (kao vanjski uređaj)

- S nekim uređajima Bluetooth možda nećete moći slušati glazbu na sustavu zvučnika televizora.

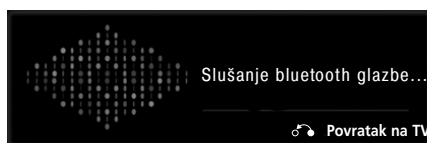

- Pritisnite gumb + ili - da biste podesili jačinu zvuka.
- Ako želite isključiti zvuk, pritisnite gumb MUTE (bez zvuka).
- Pritisnite gumb BACK (Natrag) kako biste se ponovo prebacili na uobičajeno gledanje televizije.

### ! NAPOMENA

- ▶ Ne možete slušati glazbu dok koristite slušalice Bluetooth.
- ▶ Ne možete slušati glazbu dok primete sliku/slike.

# ZA KORIŠTENJE USB UREĐAJA

- ▶ Nije moguće koristiti USB funkciju za modele 42/50PJ2\*\*, 50/60PK2\*\*.

## Priključivanje USB uređaja

Ovaj se skočni izbornik prikazuje automatski kada spojite USB uređaj.

“POP UP MENU” (SKOČNI IZBORNİK) neće se prikazati dok je aktiviran OSD, uključujući Menu (Izbornik), EPG ili popis Schedule (Raspored) ili dok su povezane Bluetooth slušalice.

Kada se skočni izbornik ne pojavi, možete odabrati Music List (Popis glazbe), Photo List (Popis fotografija) ili Movie List (Popis filmova) na USB izborniku.

Na USB uređaju ne možete dodati novu mapu niti izbrisati postojeću.

- 1 Spojite USB uređaj s USB IN utikačem na televizoru.

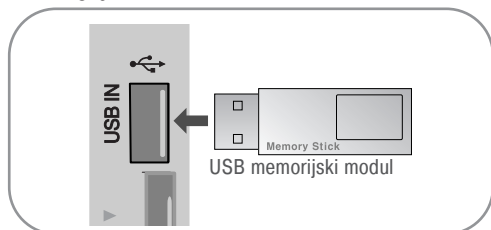

- Podržani su samo fotografije (JPEG), glazba (MP3) i filmovi (DAT, MPG, MPEG, VOB, AVI, DIVX, MP4, MKV, TS, TRP, TP).

- 2 Odaberite POPIS SLIKA., POPIS GLAZBE ili POPIS FILMOVA (Osim za 42/50PJ3\*\*).

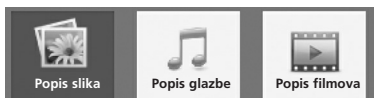

### Prilikom uklanjanja USB uređaja

Prije uklanjanja USB uređaja odaberite izbornik USB uređaj.

- 1 Odaberite USB uređaj.
- 2 Odaberite Izbaci.

## Mjere opreza prilikom korištenja USB uređaja

- ▶ Prepoznatljiv je samo USB uređaj za pohranu.
- ▶ Ako je USB uređaj za pohranu priključen putem USB čvorišta, uređaj nije prepoznatljiv.
- ▶ USB uređaj za pohranu koji koristi program za automatsko prepoznavanje možda neće biti prepoznat.
- ▶ USB uređaj za pohranu koji koristi vlastiti upravljački program možda neće biti prepoznat.
- ▶ Brzina prepoznavanja USB uređaja za pohranu može se razlikovati od uređaja do uređaja.
- ▶ Nemojte isključivati televizor niti vaditi USB uređaj dok je priključen USB uređaj za pohranu u radu. Kada se takav uređaj iznenada izvadi ili iskopča, datoteke pohranjene na USB uređaj za pohranu mogu biti oštećene.
- ▶ USB uređaj za pohranu koji je nasilno izvađen nemojte priključivati na računalo. Uređaj možda neće raditi, a može uzrokovati i kvar proizvoda. Uvijek koristite samo USB uređaje za pohranu na kojima se nalaze obične glazbene, slikovne ili filmske datoteke.
- ▶ Koristite samo one USB uređaje za spremanje podataka koji su formatirani kao FAT, FAT16, FAT32, NTFS sustav datoteka s Windows operacijskim sustavom. Ako je za formatiranje uređaja za spremanje podataka korišten drugi uslužni program koji sustav Windows ne podržava, uređaj se možda neće moći prepoznati.
- ▶ USB uređaj za pohranu (preko 0,5A) kojem je potrebno vanjsko napajanje priključite na vanjsko napajanje. Ako to ne učinite, uređaj možda neće biti prepoznat.
- ▶ USB uređaj za pohranu priključite pomoću kabela koji isporučuje njegov proizvođač.
- ▶ Neki USB uređaji za pohranu možda neće biti podržani i možda neće dobro raditi.
- ▶ Način poravnjanja datoteka USB uređaja za pohranu sličan je načinu sustava Window XP pa je u nazivu datoteke moguće prepoznati do 100 znakova iz engleskog jezika.
- ▶ Svakako izradite sigurnosnu kopiju važnih datoteka, jer se podaci pohranjeni u USB memorijskom uređaju mogu oštetiti. Ne preuzimamo odgovornost za izgubljene podatke.
- ▶ Ako USB HDD nema vanjski izvor napajanja, USB uređaj možda neće biti prepoznat. Stoga obavezno priključite vanjski izvor napajanja.
  - Koristite prilagodnik napajanja za vanjski izvor napajanja. Ne osiguravamo USB kabel za vanjski izvor napajanja.
- ▶ Podatke u USB uređaju za pohranu nije moguće brisati u NTFS datotečnom sustavu.
- ▶ Ako vaš USB memorijski uređaj ima višestruke particije ili ako koristite USB višestruki čitač kartica, možete koristiti do 4 particije ili USB memorijska uređaja.
- ▶ Samo FAT, FAT16, FAT32 sustavi datoteka podržavaju funkciju brisanja.
- ▶ Ako je USB memorijski uređaj priključen na USB višestruki čitač kartica, podaci o količini možda neće biti otkriveni.
- ▶ Ako USB memorijski uređaj ne radi ispravno, isključite ga te ga ponovno uključite.
- ▶ Brzina otkrivanja USB memorijskog uređaja razlikuje se od uređaja do uređaja.
- ▶ Preporučeni kapacitet za vanjski USB tvrdi disk iznosi 1 TB, dok za USB memoriju iznosi 32 GB ili manje.
- ▶ Bilo koji uređaj s kapacitetom većim od preporučenog možda neće raditi pravilno.
- ▶ Ukoliko vanjski USB tvrdi disk s funkcijom "Energy Saving" (Ušteda energije) ne radi, isključite i ponovno uključite tvrdi disk kako bi proradio.
- ▶ Podržani su USB uređaji za pohranu koji su prethodili standardu USB 2.0. No, moguće je da u popisu filmova možda neće ispravno funkcionirati.

### ! NAPOMENA

- Prikazana slika može se razlikovati od vašeg TV uređaja.
- Ova značajka nije dostupna za sve modele.
- ▶ Kako ne biste izgubili USB memorijski modul, upotrijebite USB priključak (prodaje se odvojeno) kako biste pričvrstili USB memorijski modul na držač USB priključka na televizoru.

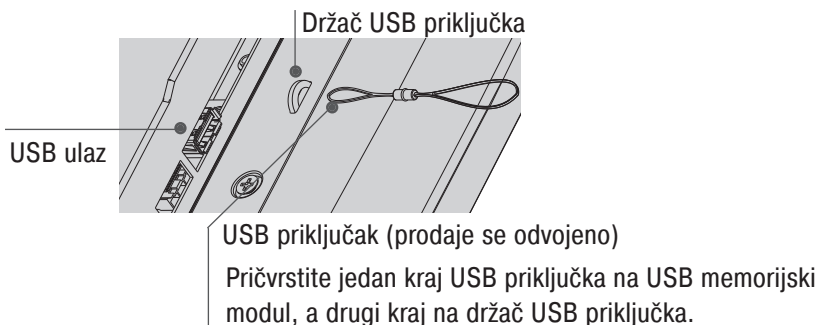

## POPIS FOTOGRAFIJA

Možete pregledavati datoteke fotografija s USB uređaja za pohranu.

Prikaz na zaslonu može se razlikovati od onoga na vašem televizoru. Ovdje prikazane slike služe kao pomoć pri korištenju televizora.

Kada gledate fotografiju funkcijom Photo List (Popis fotografija), ne možete promijeniti način slike.

PHOTO(\*.JPEG) - datoteka za podršku

Osnovno: 64 x 64 do 15360 x 8640

Progresivno: 64 x 64 do 1920 x 1440

- Možete reproducirati samo JPEG datoteke.
- Nepodržane datoteke prikazane su u obliku unaprijed definirane ikone.

## Komponente zaslona



- 1 Prelazi na datoteku više razine
- 2 Trenutna stranica / Ukupan broj stranica
- 3 Ukupan broj označenih fotografija
- 4 Odgovarajući gumbi na daljinskom upravljaču

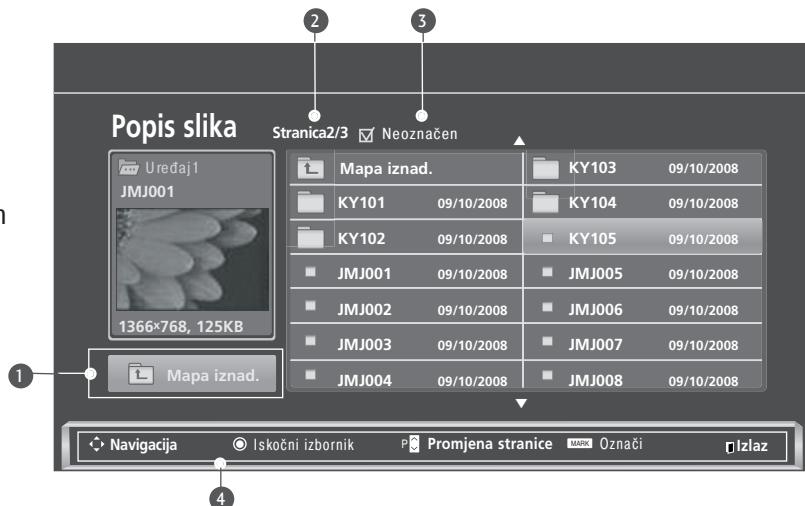









# ZA KORIŠTENJE USB UREĐAJA

## Odabir fotografija i skočni izbornik



- ▶ Gledaj : prikazivanje odabrane stavke.
- ▶ Označi sve : označavanje svih fotografija na zaslonu.
- ▶ Izbriši sve oznake : Odznačivanje svih označenih fotografija.
- ▶ Izbriši ili Izbriši označeno : brisanje odabrane fotografije.
- ▶ Zatvori : zatvaranje skočnog izbornika.

-  Odaberite određenu mapu ili pogon.
-   Odaberite željene fotografije.
-  Prikažite skočni izbornik.
-   Odaberite željeni skočni izbornik.

- Za navigaciju na stranici fotografija koristite gumb P  .
- Za označavanje i odznačivanje fotografija koristite gumb MARK. Kada su neke fotografije označene, svaku od njih možete pogledati pojedinačno ili kao prezentacijski prikaz. Ako niti jedna fotografija nije označena, možete pogledati svaku pojedinačnu fotografiju u mapi ili prezentacijski prikaz svih fotografija u mapi.

- Pritisnite gumb BACK (Natrag) kako biste se ponovo prebacili na uobičajeno gledanje televizije.



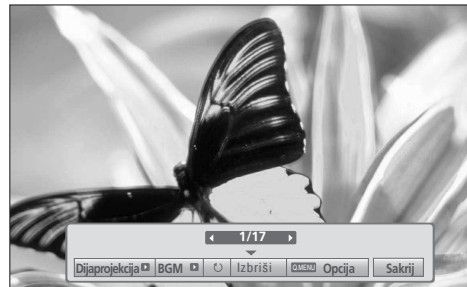
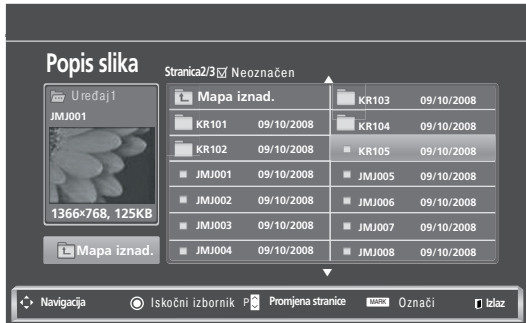

## Gledanje fotografija

Na zaslonu za prikaz fotografija u punoj veličini dostupne su brojne mogućnosti.

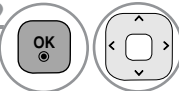

Omjer dužine i visine fotografije može promijeniti veličinu fotografije prikazane na zaslonu u punoj veličini.

- Pritisnite gumb BACK (Natrag) kako biste se prebacili na prethodni zaslon izbornika.

-  Odaberite odredišnu mapu ili pogon.
-  Odaberite željene fotografije.
-  Prikažite skočni izbornik.
-  Odaberite Gledaj
-  Odabrana fotografija prikazuje se u punoj veličini.

• Za navigaciju na stranici fotografija koristite gumb P ^ v .

# ZA KORIŠTENJE USB UREĐAJA

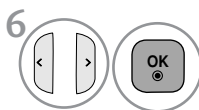

6 Odaberite Dijaprojeksija , BGM,  (Rotacija), Izbriši , Opcija ili Sakrij.

- Za odabir prethodne ili sljedeće fotografije koristite gumb < > .
- Za odabir izbornika i upravljanje izbornikom na zaslonu u punoj veličini koristite gumb < > .

- ▶ **Dijaprojeksija** : kad nije odabrana nijedna slika, sve fotografije u trenutnoj mapi prikazuju se tijekom prezentacijskog prikaza. Ako se neke fotografije odaberu, bit će prikazane u prezentacijskom prikazu.
  - Postavite vremenski interval prezentacijskog prikaza pod značajkom Opcija.
- ▶ **BGM** (Background Music) (Glazba u pozadini) : slušanje glazbe tijekom pregledavanja fotografija u punoj veličini.
  - Postavite Music Folder (Mapa glazbe) za BGM u Options (Opcije) prije korištenja te funkcije.
- ▶  (Rotiraj): rotiranje fotografija.
  - Rotira fotografiju za 90°, 180°, 270°, 360° u smjeru kazaljke na satu.
  - Ne može se rotirati kada je širina slike veća od podržane visine.
- ▶ **Izbriši** : brisanje fotografija.
- ▶ **Opcija** : Postavite vrijednosti za Brz. slajda i Glazbena mapa za BGM.
  - Postavite vrijednosti pomoću gumba ^ v < > i OK. Pritisnite OK kako biste spremili postavke.
  - Dok se BGM reproducira, mapu s glazbom ne možete promijeniti.
- ▶ **Sakrij** : sakriva izbornik na zaslonu u punoj veličini.
  - Da biste izbornik ponovo prikazali na zaslonu u punoj veličini, pritisnite gumb OK (U redu).

## Upotreba funkcije Photo List (popis slika)



1  Prikažite skočni izbornik.

2   Odaberite **Postavke pregleda slika**, **Postavke videozapisa** ili **Postavke zvuka**.

► Kada odaberete **Set Photo View**[**Postavke pregleda slika.**],

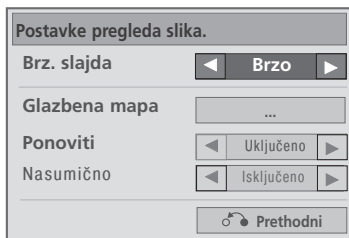

1  Prikazuju se opcije **Brz. slajda** ili **Glazbena mapa**.

2   Učinite potrebna ugađanja.

- Kada se opcija "Off" (Isključeno) odabere u izborniku Repeat (Ponavljanje), reprodukcija će se zaustaviti nakon što se reproducira posljednja datoteka na popisu. Međutim, ako se gumb "▶▶" pritisne dok traje reprodukcija posljednje datoteke na popisu, a opcija "Repeat" (Ponavljanje) postavljena je na "Off" (Isključeno), reproducirat će se prva datoteka na popisu i aktivirat će se izbornik "Repeat" (Ponavljanje).

# ZA KORIŠTENJE USB UREĐAJA

► Kada odaberete **Set Video**[Postavke videozapisa],

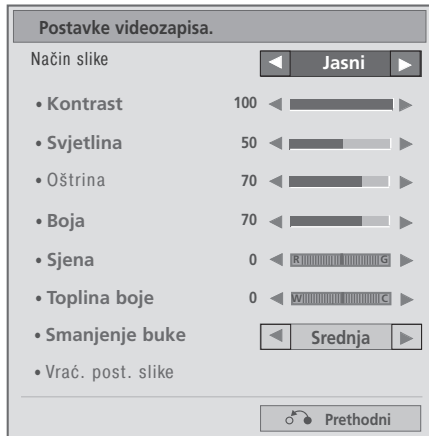

1  Učinite potrebna ugađanja. (Više na str. 76, 79, 81)

► Kada odaberete **Set Audio**[Postavke zvuka],

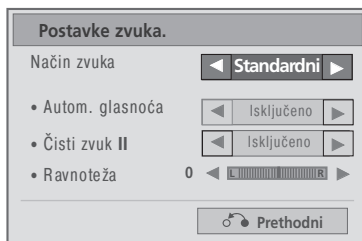

1  Prikazuju se opcije Način zvuka, Autom. glasnoća, Čisti zvuk II, Ravnoteža.

2  Učinite potrebna ugađanja. (pogledajte str. 85 do 89)



# POPIS GLAZBE

Možete slušati glazbene datoteke s USB uređaja za pohranu.

Na kupljene glazbene datoteke (\*.MP3) mogu se primjenjivati ograničenja koja se odnose na autorska prava. Ovaj model možda ne podržava reprodukciju takvih datoteka.

Ova jedinica može reproducirati glazbenu datoteku s vašeg USB uređaja.

Prikaz na zaslonu može se razlikovati od onoga na vašem televizoru. Ovdje prikazane slike služe kao pomoć pri korištenju televizora.

MUSIC (\*.MP3) - datoteka za podršku  
Brzina prijenosa podataka do 32 do 320

- Brzina uzorkovanja za MPEG1 layer 3: 32 kHz, 44,1 kHz, 48 kHz.
- Brzina uzorkovanja za MPEG2 layer 3: 16 kHz, 22,05 kHz, 24 kHz
- Brzina uzorkovanja za MPEG2.5 layer 3: 8 kHz, 11,025 kHz, 12 kHz

## Komponente zaslona

1 Odaberite USB. 2 Odaberite Popis glazbe.

1 Preview (Pregled): Ako postoji omot albuma (Album Art Image), isti će se i prikazati.

2 Prelazi na datoteku više razine

3 Trenutna stranica / Ukupan broj stranica

4 Ukupan broj označenih skladbi

5 Odgovarajući gumbi na daljinskom upravljaču

Naslov	Trajanje
Mapa iznad.	
S001	03:33
S002	04:45
S003	01:30
S004	02:37
S005	01:58

Navigation bar: Navigacija, Iskočni izbornik, Promjena stranice, Označi, Opcija, Izlaz



# ZA KORIŠTENJE USB UREĐAJA

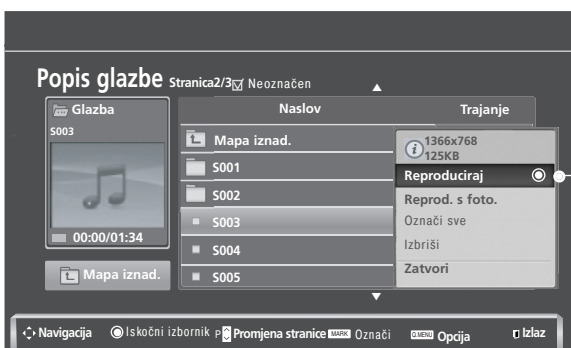
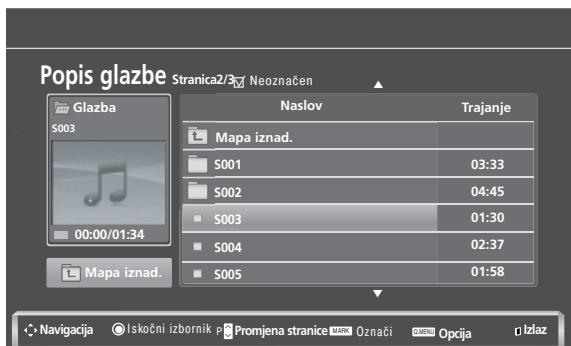

## Odabir glazbe i skočni izbornik

Kao što je prikazano, na jednoj stranici prikazuje se do 6 glazbenih naslova.

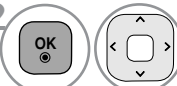

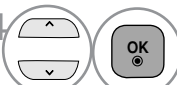
- ▶ Reproduciraj (dok je zaustavljeno): reprodukcija odabrane glazbe.  
Kada završi reprodukcija skladbe, započet će reprodukcija sljedeće. Ako nije odabrana nijedna datoteka, bit će reproducirana sljedeća datoteka u trenutnoj mapi. Ako prijedete u drugu mapu i pritisnete gumb OK (U redu), trenutna reprodukcija bit će zaustavljena.
- ▶ Reprod. ozn. : reprodukcija označene glazbe.  
Kad se reprodukcija glazbe dovrši, automatski će biti reproducirana sljedeća odabrana skladba.
- ▶ Zaustavi repro. (tijekom izvođenja): zaustavlja reprodukciju glazbe.
- ▶ Reprod. s foto. : pokretanje reprodukcije odabranih skladbi, a zatim prelazak na Popis fotografija.
- ▶ Označi sve : označavanje svih skladbi u mapi.
- ▶ Izbriši sve oznake : Odznačite svu označenu glazbu.
- ▶ Izbriši ili Izbriši označeno : brisanje odabrane glazbe.
- ▶ Za tvori : zatvaranje skočnog izbornika.

-  1 Odaberite određenu mapu ili pogon.
-  2 Odaberite željenu glazbu.
-  3 Prikažite skočni izbornik.
-  4 Odaberite željeni skočni izbornik.

- Za kretanje gore-dolje po stranici s glazbom koristite gumb P  .
- Za označavanje i odznačavanje glazbe koristite gumb MARK. Kada su neke glazbene datoteke označene, glazbene datoteke bit će reproducirane jedna za drugom. Na primjer, ako želite slušati samo jednu skladbu više puta, označite samo nju i reproducirajte je. Ako nijedna skladba nije označena, sve glazbene datoteke u mapi bit će reproducirane jedna za drugom.

- Pritisnite gumb BACK (Natrag) kako biste se ponovo prebacili na uobičajeno gledanje televizije.







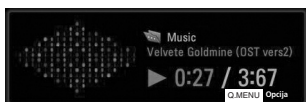

- Ako tijekom reprodukcije ne pritisnete nijedan gumb, okvir s informacijama o reprodukciji (kao što je dolje prikazano) pojavit će se kao čuvar zaslona.

- Što je "čuvar zaslona"?

Čuvar zaslona služi za sprječavanje oštećenja piksela zbog statične slike koja na zaslonu ostaje prikazana dulje vrijeme.





## ! NAPOMENA

- ▶ Kada se reproducira glazbena datoteka, iza naslova je prikazano .
- ▶ Oštećena ili neispravna glazba ne reproducira se. Kao vrijeme reprodukcije prikazuje se 00:00.
- ▶ Glazba preuzeta od usluge koja se plaća sa zaštitom autorskih prava ne biva reproducirana, već se kao vrijeme reprodukcije prikazuju pogrešne informacije.
- ▶ Ako pritisnete gumb OK (U redu) ili , čuvar zaslona se prekida.
- ▶ Gumbi PLAY() (Reprodukcija), Pause() (Pauza), , ,  na daljinskom upravljaču također su dostupni u ovom načinu.
- ▶ Za odabir sljedeće skladbe koristite gumb , a za odabir prethodne skladbe koristite gumb .

# ZA KORIŠTENJE USB UREĐAJA

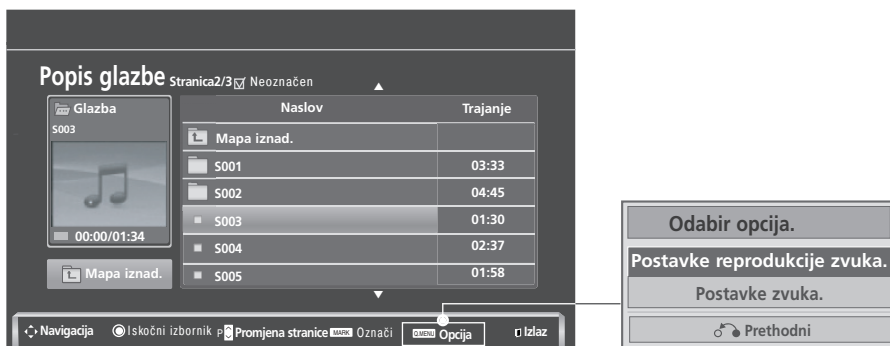
## Upotreba funkcije Music List (popis glazbe), reprodukcija



1  Prikazite skočni izbornik.

2  Odaberite **Postavke reprodukcije zvuka** ili **Postavke zvuka**.

► Kada odaberete **Set Audio Play**[**Postavke reprodukcije zvuka.**],

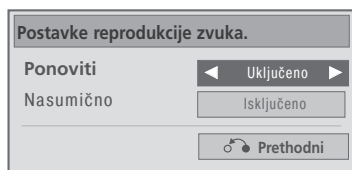

1  Prikazuju se opcije **Postavke reprodukcije zvuka**.

2  Učinite potrebna ugađanja.

- Kada se opcija "Off" (Isključeno) odabere u izborniku Repeat (Ponavljanje), reprodukcija će se zaustaviti nakon što se reproducira posljednja datoteka na popisu. Međutim, ako se gumb "▶▶" pritisne dok traje reprodukcija posljednje datoteke na popisu, a opcija "Repeat" (Ponavljanje) postavljena je na "Off" (Isključeno), reproducirat će se prva datoteka na popisu i aktivirat će se izbornik "Repeat" (Ponavljanje).

► Kada odaberete **Set Audio**[Postavke zvuka],

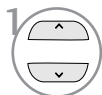
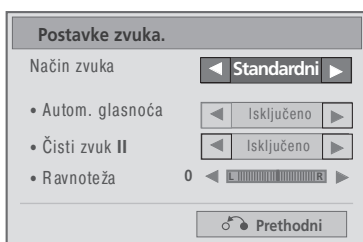

Prikazuju se opcije Način zvuka, Autom. glasnoća, Čisti zvuk II, Ravnoteža.

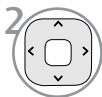

Učinite potrebna ugađanja.(pogledajte str. 85 do 89)

# ZA KORIŠTENJE USB UREĐAJA

## POPIS FILMOVA (Osim za 42/50P)3\*\*)

Možete gledati filmske datoteke s USB uređaja za pohranu.

Popis se filmova aktivira kada sustav prepozna USB. Koristi se pri reprodukciji filmskih datoteka na TV-u.

Prikazuje filmove u mapi USB i podržava reproduciranje.

Omogućuje reprodukciju svih filmova u mapi i datoteka koje korisnik želi.

To je popis filmova na kojem su navedeni podaci o mapi i filmskoj datoteci.

Prikaz na zaslonu može se razlikovati od onog na vašem televizoru. Ovdje prikazane slike služe kao pomoć pri korištenju televizora.

Datoteka koja podržava FILMOVE(\*.dat/\*.mpg/\*.mpeg/\*.ts/\*.trp/\*.tp/\*.vob/\*.mp4/\*.mkv/\*.avi/\*.divx)

Format videa: DivX3.11, DivX4.12, DivX5.x, DivX6, Xvid1.00, Xvid1.01, Xvid1.02, Xvid1.03, Xvid 1.10-

beta-1/beta-2, Mpeg-1, Mpeg-2, Mpeg-4, H.264/AVC

Audio format: Dolby Digital, AAC, Mpeg, MP3, LPCM, HE-AAC

Brzina prijenosa podataka: od 32 kb/s do 320 kb/s(MP3)

Format titlova: \*.smi/\*.srt/\*.sub(MicroDVD, SubViewer1.0/2.0)/\*.ass/\*.ssa/\*.txt(TMPlayer)/\*.psb(PowerDivx)

- Neki podnaslovi koje su izradili korisnici možda neće ispravno funkcionirati.
- Neki posebni znakovi u podnaslovima nisu podržani.
- HTML oznake u podnaslovima nisu podržane.
- Podnaslovi u nepodržanim jezicima nisu dostupni.
- Podaci o vremenu u vanjskoj datoteci s titlovima moraju biti poredani uzlaznim redoslijedom kako bi se reproducirali.
- Kada se promijeni jezik zvuka, na zaslonu može doći do privremenih prekida (zaustavljanje slike, brže reproduciranje itd.).
- Oštećena filmska datoteka možda se neće ispravno reproducirati, ili možda neće biti dostupne neke funkcije play-era.
- Filmske datoteke pri čijoj su se izradi koristili neki programi za kodiranje možda se neće ispravno reproducirati.
- Ukoliko video- i audio- struktura zabilježene datoteke nije spremljena u međuprostor, emitira se ili video ili audio.
- Podržani su HD videozapisi s najviše of 1920x1080 pri 25/30P ili 1280x720 pri 50/60P, ovisno o brzini slike.
- Videozapisi s rezolucijom većom od 1920x1080 pri 25/30P ili 1280x720 pri 50/60P možda neće pravilno funkcionirati, ovisno o brzini slike.
- Druge vrste i formati filmskih datoteka možda neće ispravno raditi.
- Najveća brzina prijenosa reproducirane filmske datoteke iznosi 20 Mbps.
- Ne jamčimo da će se profili kodirani na razini 4.1 ili višoj bez problema reproducirati u H.264/AVC.
- DTS Audio codec nije podržan.
- Filmske datoteke veće od 30 GB nisu podržane za reprodukciju.
- Filmska datoteka DivX i njezina datoteka s podnaslovima moraju biti smještene u istu mapu.
- Imena video datoteke i njene datoteke s titlovima moraju biti identična da bi se datoteka prikazala.
- Reprodukcija videozapisa putem USB veze koja ne podržava velike brzine možda neće ispravno funkcionirati.
- Datoteke kodirane pomoću GMC-a (Global Motion Compensation) nije moguće reproducirati.
- Ušteda energije i tipka AV Mode (AV način) na daljinskom upravljaču. Korisničko postavljanje za svaki način slike ne funkcionira.

File (Datoteka) Naziv ekstenzije	Video Decoder (Video decoder)	Audio Codec	Maksimalna rezolucija
mpg, mpeg, vob	MPEG1, MPEG2	Dolby Digital, MPEG, MP3, LPCM	1920x1080@30p
dat	MPEG1	Dolby Digital, MPEG, MP3, LPCM	
ts, trp, tp	MPEG2, H.264/AVC	Dolby Digital, AAC, MPEG	
mp4	MPEG4 SP, MPEG4 ASP, DivX3.11, DivX 4.12, DivX 5.x DivX 6, Xvid 1.00, Xvid 1.01, Xvid 1.02, Xvid 1.03 Xvid 1.10-beta 1, Xvid 1.10-beta 2, H.264/AVC	Dolby Digital, HE-AAC, AAC, MPEG, MP3, LPCM	
avi	MPEG 2, MPEG 4 SP, MPEG4 ASP, DivX3.11, DivX4, DivX5, DivX6 Xvid 1.00, Xvid 1.01, Xvid 1.02, Xvid 1.03, Xvid 1.10-beta 1 Xvid 1.10-beta 2, H.264/AVC	Dolby Digital, HE-AAC, AAC, MPEG, MP3, LPCM	
mkv	H.264/AVC, MPEG 1, MPEG 2, MPEG 4 SP, MPEG4 ASP	Dolby Digital, HE-AAC, AAC, MPEG, MP3, LPCM	
divx	MPEG 2, MPEG 4 SP, MPEG4 ASP, DivX3.11, DivX4, DivX5, DivX6 Xvid 1.00, Xvid 1.01, Xvid 1.02, Xvid 1.03, Xvid 1.10-beta 1 Xvid 1.10-beta 2, H.264/AVC	Dolby Digital, HE-AAC, AAC, MPEG, MP3, LPCM	

## Komponente zaslona

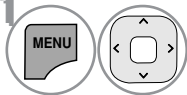

1 Odaberite USB.

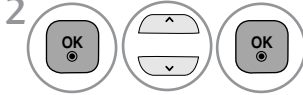

2 Odaberite Popis filmova

- 1 Prelazi na datoteku više razine
- 2 Trenutna stranica / Ukupan broj stranica
- 3 Ukupni broj označenih naslova filmova
- 4 Odgovarajući gumbi na daljinskom upravljaču







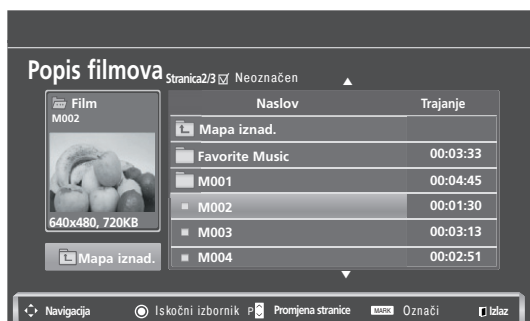

# ZA KORIŠTENJE USB UREĐAJA

## Odabir filmova i skočni izbornik



- ▶ **Reproduciraj:** reprodukcija odabranih filmova. Divx reprodukcija pokrenuta je dok se zaslon mijenja.
- ▶ **Označi sve :** označavanje svih filmova u mapi.
- ▶ **Izbriši sve oznake :** poništavanje odabira svih označenih filmova.
- ▶ **Izbriši ili Izbriši označeno :** Izbrišite odabranu stavku Movie (Film).
- ▶ **Zatvori :** zatvaranje skočnog izbornika.

-  1 Odaberite određenu mapu ili pogon.
-   2 Odaberite sve filmove koje želite.
-  3 Prikažite skočni izbornik.
-   4 Odaberite željeni skočni izbornik.

- Za kretanje po filmskoj stranici koristite gumb P ^ v .
- Za označavanje ili poništavanje označavanja filma koristite gumb &&&. Kada su neke filmske datoteke označene, reproducirat će se jedna za drugom.

- Pritisnite gumb BACK (Natrag) kako biste se ponovo prebacili na uobičajeno gledanje televizije.

### ! NAPOMENA

- U slučaju da se datoteka ne podržava, prikazuje se poruka o nepodržanoj datoteci.



## Korištenje funkcije Movie List (Popis filmova), play (reprodukcija)

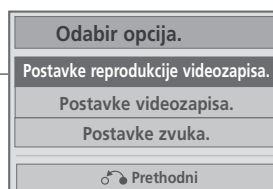

1 Prikažite skočni izbornik.

2 Odaberite **Postavke reprodukcije videozapisa**, **Postavke videozapisa** ili **Postavke zvuka**.

► Kada odaberete **Set Video Play**[**Postavke reprodukcije videozapisa.**],

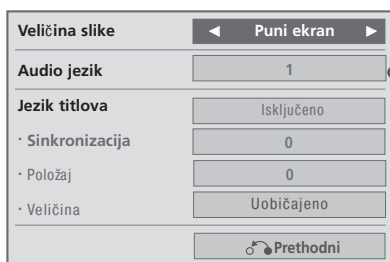

- Veličina slike : Odabire željeni format slike tijekom reprodukcije filma.
- Audio jezik & Jezik titlova : Mijenja Language Group (Jezičnu skupinu) audio zapisa ili podnaslova tijekom reprodukcije filma.
- Sinkronizacija : Prilagodba vremenske sinkronizacije titlova od -10 s do +10 s u koracima od 0,5 s tijekom reprodukcije filma.
- Položaj : Mijenja položaj podnaslova prema gore ili prema dolje tijekom reprodukcije filma.
- Veličina : možete odabrati veličinu titlova koji će se prikazivati tijekom reprodukcije.

1 Prikazuju se opcije **Veličina slike**, **Audio jezik**, ili **Jezik titlova**.

2 Učinite potrebna ugađanja.

Subtitle Language (Jezik titlova)	Support Language (Jezik podrške)
Latin1 (latinica 1)	engleski, španjolski, francuski, njemački, talijanski, švedski, finski, holandski, portugalski, danski, rumunjski, norveški, albanski, galski, velški, irski, katalonski, valencijski
Latin2 (latinica 2)	bosanski, poljski, hrvatski, češki, slovački, slovenski, srpski, mađarski
Latin4 (latinica 4)	estonski, latvijski, litavski
Cyrillic (ćirilica)	bugarski, makedonski, ruski, ukrajinski, kazaški
Greek (grčki)	grčki
Turkish (Turski)	Turski

### ! NAPOMENA

- Za vanjske titlove filmova podržane su samo datoteke spremljene u ASCII CODE (KODU).
- U svakom retku titla podržano je samo 500 slovnobrojčnih znakova.
- Unutar datoteke titlova podržano je najviše 10.000 sinkronizacijskih blokova.

# ZA KORIŠTENJE USB UREĐAJA

► Kada odaberete **Set Video** [Postavke videozapisa],

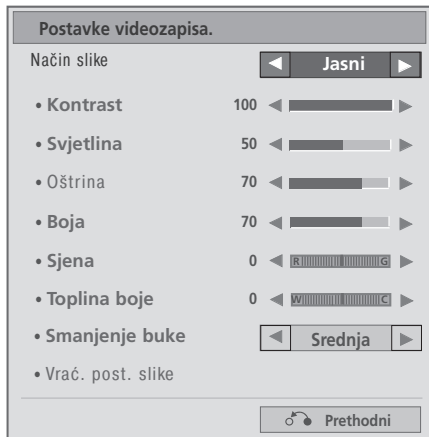

1  Učinite potrebna ugađanja. (Više na str. 76, 79, 81)



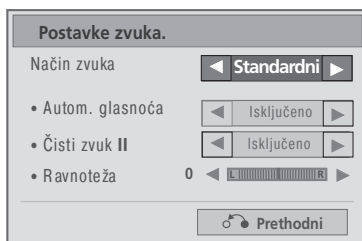



► Kada odaberete **Set Audio** [Postavke zvuka],



1  Prikazuju se opcije Način zvuka, Autom. glasnoća, Čisti zvuk II, Ravnoteža.

2  Učinite potrebna ugađanja. (pogledajte str. 85 do 89)

## Using the remote control

	<p>Tijekom reprodukcije ,  više puta pritisnite gumb REW(◀◀) za ubrzavanje ◀◀(x2) -&gt; ◀◀◀◀(x4) -&gt; ◀◀◀◀◀◀(x8)  -&gt; ◀◀◀◀◀◀◀◀(x16) -&gt;◀◀◀◀◀◀◀◀◀◀(x32) .  više puta pritisnite gumb FF(▶▶) za ubrzavanje ▶▶(x2)-&gt; ▶▶▶▶(x4) -&gt; ▶▶▶▶▶▶(x8) -&gt;  ▶▶▶▶▶▶(x16) -&gt; ▶▶▶▶▶▶▶▶(x32).</p> <ul style="list-style-type: none"> <li>▪ Višekratnim pritiskanjem tih gumba povećavate brzinu kretanja naprijed/natrag.</li> </ul>
	<p>Tijekom reprodukcije pritisnite gumb Pause(II) (Pauza).</p> <ul style="list-style-type: none"> <li>▪ Na zaslonu je nepomična slika.</li> <li>▪ Ako se nijedan gumb na daljinskom aparatu ne pritisne 10 minuta nakon pauziranja, TV se vraća na stanje reprodukcije.</li> <li>▪ Pritisnite gumb Pause(II) (Pauza) pa upotrijebite gumb FF(▶▶) za usporeno prikazivanje.</li> </ul>
	<ul style="list-style-type: none"> <li>▪ Kada tijekom reprodukcije koristite gumbe &lt; ili &gt; na zaslonu ćete vidjeti pokazivač položaja.</li> </ul>
	<p>Za povratak na normalnu reprodukciju pritisnite gumb PLAY(▶).</p>
	<p>Pritisnite gumb ENERGY SAVING (Ušteda energije) više puta da biste pojačali svjetlinu zaslona. (Više na str. 74)</p>
	<p>Pritisnite gumb AV MODE (AV način) da biste odabrali željeni način. (Više na str. 38)</p>

# ZA KORIŠTENJE USB UREĐAJA

## KOD REGISTRACIJE DIVX-A (Osim za 42/50PJ3\*\*)

Potvrdite DivX broj koda registracije televizora. Pomoću registracijskog broja filmovi se mogu iznajmiti ili kupiti na adresi [www.divx.com/vod](http://www.divx.com/vod).

Reprodukcija iznajmljenih ili kupljenih DivX datoteka pomoću DivX registracijskog koda s drugih televizora nije dozvoljena. (Mogu se reproducirati samo DivX datoteke kojima odgovara registracijski kod kupljenog televizora.)

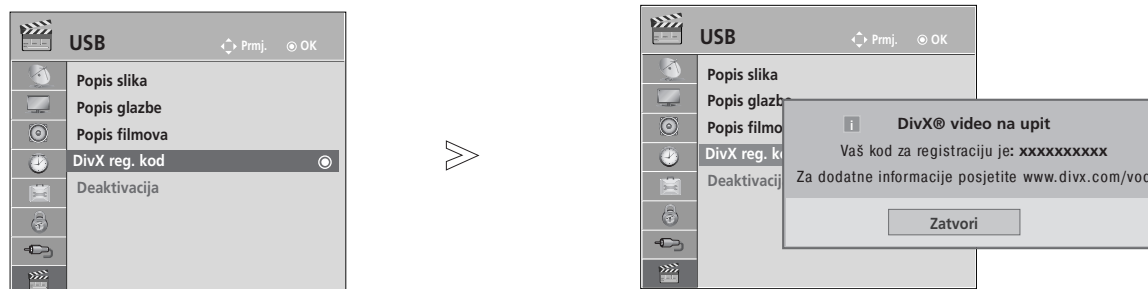

1   Odaberite USB.

2   Odaberite DivX reg. kod.

3  Prikaz DivX reg. kod.

- Pritisnite gumb MENU/EXIT (Izbornik/Izlaz) kako biste se ponovo prebacili na uobičajeno gledanje televizije.
- Pritisnite gumb BACK (Natrag) kako biste se prebacili na prethodni zaslon izbornika.



O DIVX VIDEOZAPISIMA: DivX® je digitalni format videozapisa koji je izradila tvrtka DivX, Inc. Ovaj uređaj ima službeni certifikat DivX Certified i reproducira DivX videozapise. Na web-mjestu [www.divx.com](http://www.divx.com) naći ćete dodatne informacije i softverske alate za pretvaranje datoteka u DivX videozapise.

O DIVX VIDEOZAPISIMA NA ZAHTJEV: Ovaj uređaj s certifikatom DivX Certified® mora se registrirati kako bi reproducirao sadržaj DivX videozapisa na zahtjev (VOD). Kako biste izradili registracijski kod, pronađite odjeljak DivX VOD u izborniku za postavljanje uređaja. S tim kodom posjetite stranicu [vod.divx.com](http://vod.divx.com) kako biste dovršili postupak registracije i saznali više o usluzi DivX VOD.

“Uređaj s certifikatom DivX Certified za reprodukciju DivX videozapisa do HD 1080 p, uključujući premium sadržaj”

“Pat. 7,295,673; 7,460,688; 7,519,274”





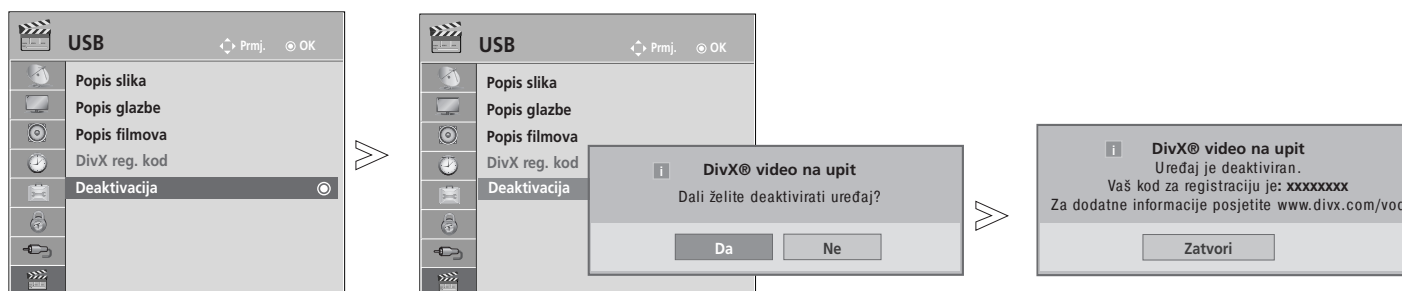

### ! NAPOMENA

- ▶ Filmske su datoteke podržane ovako
  - Rezolucija: manje od 1920x1080 WxH piksela
  - Brzina slike: manje od 30 slika/s (1920x1080), manje od 60 slika/s (manje od 1280x720)
- ▶ Video Codec (Video kodek) : MPEG 1, MPEG 2, MPEG 4, H.264/AVC, DivX 3.11, DivX 4.12, DivX 5.x, DivX 6, Xvid 1.00, Xvid 1.01, Xvid 1.02, Xvid 1.03, Xvid 1.10-beta1, Xvid 1.10-beta2

## DEAKTIVIRANJE (Osim za 42/50PJ3\*\*)

Svrha je deaktivacije da korisnicima koji su aktivirali sve dostupne uređaje putem web-poslužitelja, te im je onemogućena aktivacija daljnjih uređaja, omogući deaktivaciju aktiviranih uređaja. DivX VOD omogućuje korisniku da aktivira do 6 uređaja na jednom računu, ali za premještanje ili deaktiviranje nekog od tih uređaja, korisnik se mora obratiti DivX podršci i zatražiti brisanje. S ovom dodanom značajkom korisnici će uređaj moći deaktivirati sami i tako bolje upravljati svojim DivX VOD uređajima.



-   Odaberite USB.
-   Odaberite Deaktivacija.
-   Odaberite D a.
-  Display Deactivation (Deaktivacija zaslona).

- Pritisnite gumb MENU/EXIT (Izbornik/Izlaz) kako biste se ponovo prebacili na uobičajeno gledanje televizije.
- Pritisnite gumb BACK (Natrag) kako biste se prebacili na prethodni zaslon izbornika.

# EPG (ELECTRONIC PROGRAMME GUIDE – ELEKTRONIČKI PROGRAMSKI VODIČ)

Ovaj sustav posjeduje Electronic Programme Guide (Elektronički programski vodič) (EPG) koji vam pomaže da se snađete u svim mogućnostima za praćenje programa.

EPG vam pruža obavijesti kao što su popisi programa, početak i kraj dostupnih programskih usluga. Dodatno, detaljni podaci o programu su često dostupni u EPG (dostupnost i količina detalja o programu može se razlikovati u ovisnosti o pojedinim emisijama).

Ova se funkcija može koristiti samo kad stanice emitiraju EPG podatke.

EPG prikazuje opis programa za sljedećih 8 dana.

	Prikazuje trenutne informacije na zaslonu.		Prikazuje se s programom Teletext (Teletekst).
	Prikazuje se s programom DTV.		Prikazuje se s programom Subtitle (Titlovi).
	Prikazuje se s programom Radio.		Prikazuje se s programom Scramble.
	Prikazuje se s programom MHEG.		Prikazuje se s programom Dolby.
	Prikazano s programom AAC.		Prikazano s Dolby Digital PLUS programom.
	Omjer širine i visine slike televizijskog programa		Program s ikonom možda se neće prikazati u načinu rada Monitor Out (Monitor izlaz), ovisno o informacijama programa.
	Omjer širine i visine slike televizijskog programa		

576i/p, 720p, 1080i/p : Rezolucija televizijskog programa

## Uključivanje ili isključivanje EPG

Uključivanje ili isključivanje EPG.

## Odabir programa

ili Odabir željenog programa.

EPG će nestati nakon pomicanja na odabrani program.

## Funkcije gumba u načinu vodiča NOW/NEXT (SADAŠNJI/SLJEDEĆI)

Možete pogledati program koji se emitira i koji je sljedeći zakazan.

- CRVENA** Promjena EPG načina.
- ŽUTO** Ulaz u način Programiranog snimanja/Podešavanje podsjetnika.
- PLAVA** Ulaz u način Programiranog snimanja/Popis podsjetnika.
- EPG će nestati nakon pomicanja na odabrani program.
- Bira NOW (SADAŠNJI) ili NEXT (SLJEDEĆI) program.
- Bira program emitiranja.
- Stranica Gore/Dolje.

Programski vodič







SVE		SAD	SLJEDEĆE
1	YLE TV1	That '70s show	Keno
2	YLE TV2	Your World Today	World Business
4	TV..	Legenen om Den...	Fantomen
5	YLE FST	Naturtimmen	Kritiskt
6	CNN	Lyssna	ABC
8	YLE24	Glamour	Tänään otsikoissa

FAV Omiljeni    INFO ⓘ Informacije    Promjena programa    TV/RAD RADIO







Način    Raspored    Raspored

- ili ili Uključivanje EPG.
- Odabir TV ili RADIO programa.
- Uključuje ili isključuje detaljne podatke.







## Funkcije gumba u načinu vodiča za 8 dana

-  **CRVENA** Promjena EPG načina.
-  **ZELENA** Ulaz u način Podešavanje datuma.
-  **ŽUTO** Ulaz u način Programiranog snimanja/Podešavanje podsjetnika.
-  **PLAVA** Ulaz u način Programiranog snimanja/Popis podsjetnika.
-  **OK** EPG će nestati nakon pomicanja na odabrani program.
-  **< >** Odaberite Programme (Program).
-  **↑ ↓** Bira program emitiranja.



-  **↑ ↓** Stranica Gore/Dolje.
-  **GUIDE** ili  **BACK** ili  **EXIT** Uključivanje EPG.
-  **TV/RAD** Odabir TV ili RADIO programa.
-  **INFO** Uključuje ili isključuje detaljne podatke.





## Funkcije gumba u načinu promjene datuma

-  **ZELENA** Isključivanje načina podešavanja datuma.
-  **OK** Prebacivanje na izabrani datum.
-  **< >** Odabir datuma.
-  **↑ ↓** Isključivanje načina podešavanja datuma.
-  **GUIDE** ili  **BACK** ili  **EXIT** Uključivanje EPG.



# EPG (ELECTRONIC PROGRAMME GUIDE – ELEKTRONIČKI PROGRAMSKI VODIČ)





## Funkcije gumba u sklopu za prošireni opis

-  Tekst Gore/Dolje.
-  **ŽUTO** Ulaz u način Programiranog snimanja/Podešavanje podsjetnika.
-  ili  Uključuje ili isključuje detaljne podatke.
-  Uključivanje EPG.



## Funkcija gumba u načinu Record/Remind Setting (Podešavanje snimanja/podsjetnika)

Postavlja vrijeme početka i kraja snimanja te postavlja podsjetnik za vrijeme početka, dok je vrijeme kraja u sivoj boji. Ova funkcija je dostupna samo kad je na priključak DTV-OUT(AV2) pomoću SCART kabela priključena oprema za snimanje koja koristi kontakt 8 za signaliziranje snimanja.



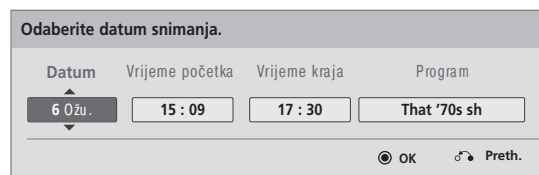





-  Promijenite na način Guide (Vodič) ili Schedule (Raspored).
-  Odaberite Record (Snimi) ili Remain (Ostani). Podešavanje funkcije.
-  Odaberite Date (Datum), vrijeme za Start/End (Početak i završetak) ili Programme (Program).
-  Sprema Programirano snimanje/Podsjetnik.



## Funkcije gumba u načinu Schedule List (Popis rasporeda)

Ako ste napravili popis rasporeda, zakazani se program prikazuje u zakazano vrijeme čak i ako u to vrijeme gledate drugi program.

Kada je otvoren skočni prozor, koristiti se mogu samo tipke gore/dolje/OK (U redu)/Back (Natrag).

-  **CRVENA** Dodajte novi način postavljanja Manual Recording (Ručno snimanje).
-  **ZELENA** Dodajte novi način postavljanja Timer Watching (Promatranje kontrolnog sata).
-  ili  **PLAVA** ili  Prebacivanje na način vodiča.
-  ili  Uključivanje EPG.
-  Odaberite željenu opciju Option (Modify/Delete/Delete All) (Promijeni/Izbriši/Izbriši sve).



-  Odabire Raspored.
-  Stranica Gore/Dolje.



# PODEŠAVANJE SLIKE

## PODEŠAVANJE VELIČINE SLIKE (FORMAT SLIKE)

Moguće je odabrati različite formate prikaza slike na zaslonu; 16:9, Samo skeniraj, Original, Potpuno široko, 4:3, 14:9, Zumiranje i Kino zumiranje.

Ukoliko je statična slika prikazana na zaslonu dulji vremenski period, postoji mogućnost da ta statična slika postane "utisnuta" na zaslonu i ostane vidljiva.

Moguće je podesiti omjer uvećanja pomoću gumba  $\wedge \vee$ .

Ova opcija radi kod slijedećeg signala.



1 Odaberite Omjer šir. i vis..



2 Odaberite željeni format slike.

- Format slike je moguće podesiti koristeći SLIKA ili Q.izbornika izbornik.
- Za Zoom podešavanje odaberite 14:9, Zumiranje i Kino zumiranje u izborniku Omjer. Nakon završetka Zoom podešavanja, izbornik se vraća natrag u Q.izbornika.

### • 16:9

Slijedeći odabir omogućava horizontalno podešavanje slike, pri linearnom omjeru, popunjavanje čitavog zaslona (korisno prilikom gledanja DVD-a s 4:3 formatom slike)



### • Samo skeniraj

Slijedeći odabir omogućava prikaz slike u najboljoj kvaliteti bez gubitka izvorne slike visoke rezolucije.

Napomena: Interferencija će biti prikazana na rubovima prikazane slike ukoliko interferencija postoji u izvornoj slici.



### • Original

Nakon što vaš televizor primi signal sa širokim formatom slike, automatski će promijeniti format slike prijema.

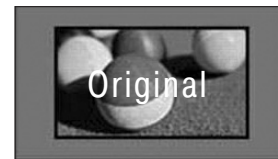

### • Puni široko

Kada televizor primi signal za široki zaslon, sliku ćete trebati proporcionalno vodoravno ili okomito prilagoditi da ispuni čitav zaslon.



# PODEŠAVANJE SLIKE

## • 4:3

Slijedeći odabir omogućava gledanje slike s izvornim omjerom slike od 4:3. S obje strane slike, desne i lijeve strane, biti će prikazane sive trake.



## • 14:9

U načinu rada s formatom 14:9, možete gledati 14:9 format slike ili opći televizijski program. 14:9 format slike je prikazan na isti način kao i 4:3 format, ali je povećan s desne i lijeve strane.



## • Zumiranje

Slijedeći odabir omogućava prikaz slike bez ikakvih promjena popunjavajući cijeli zaslon. Međutim, gornji i donji dio slike biti će odrezani.

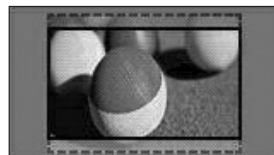

## • Kino zumiranje

Odaberite Cinema Zoom (Kino zumiranje) kada želite uvećati sliku do točnih proporcija. Napomena: Kada uvećavate ili umanjujete sliku, ona se može izobličiti.

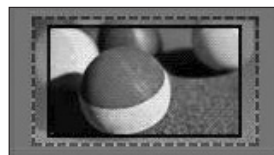

Gumbi ◀ ili ▶: Podešavaju proporciju uvećanja za Cinema Zoom (Kino zumiranje). Raspon prilagodbe je 1 do 16.

Gumbi ▼ ili ▲: Pomiču zaslon.

## ! NAPOMENA!

- ▶ Možete odabrati omjere 4:3, 16:9 (široki), 14:9, zumirani, kino zumiranje u komponenti način.
- ▶ Formate 4:3, Original, 16:9 (Wide) (široki format), 14:9, zumirani, kino zumiranje možete odabrati isključivo u HDMI načinu rada.
- ▶ U RGB-PC, HDMI-PC načinu rada odabrati možete samo 4:3, 16:9 (široki) omjer.
- ▶ U DTV/HDMI/Komponenta (preko 720p) načinu rada, dostupan je Samo skeniraj.
- ▶ U analognom/AV načinu rada dostupna je opcija Full Wide (Potpuno široki).

# Picture Wizard (Čarobnjak slike)

Ta značajka omogućuje da podesite kvalitetu reprodukcije originalne slike.

Upotrijebite je da biste kalibrirali kvalitetu zaslona podešavanjem značajki Black and White Level (Razina crne i bijele) itd. Opći korisnici lako mogu kalibrirati kvalitetu zaslona slijedeći svaki stupanj.



Kada sliku podesite na Low (Nisko), Recommended (Preporučeno) ili High (Visoko), rezultat promjene možete vidjeti kao primjer.

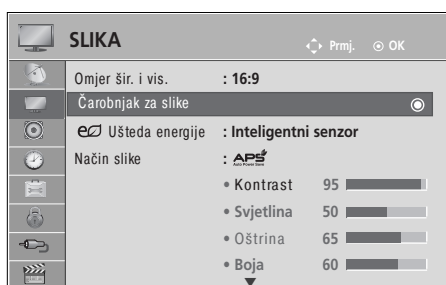

U načinu RGB-PC/HDMI-PC/DVI-PC izmijenjene vrijednosti Colour (Boja), Tint (Ton boje) i H/V Sharpness (V/O oštrina) ne primjenjuju se.



1   Odaberite SLIKA.

2    Odaberite Čarobnjak za slike.

3   Prilagodite Zacrtnjenost, Jačina bijele, Boja, Sjena, Vodoravna oštrina, Okomita oštrina, Toplina boje, Dinamički Kontrast, Pojačanje boje.

4    Odaberite izvor ulaza da biste primijenili te postavke.

5 

- Ako ne dovršite postavljanje, promjene se neće primijeniti
- Vrijednost podešavanja bit će pohranjena u Stručna 1.

- Pritisnite gumb MENU/EXIT (Izbornik/Izlaz) kako biste se ponovo prebacili na uobičajeno gledanje televizije.
- Pritisnite gumb BACK (Natrag) kako biste se prebacili na prethodni zaslon izbornika.

# PODEŠAVANJE SLIKE

## e UŠTEDA ENERGIJE

Time TV prijemnik smanjuje potrošnju energije.





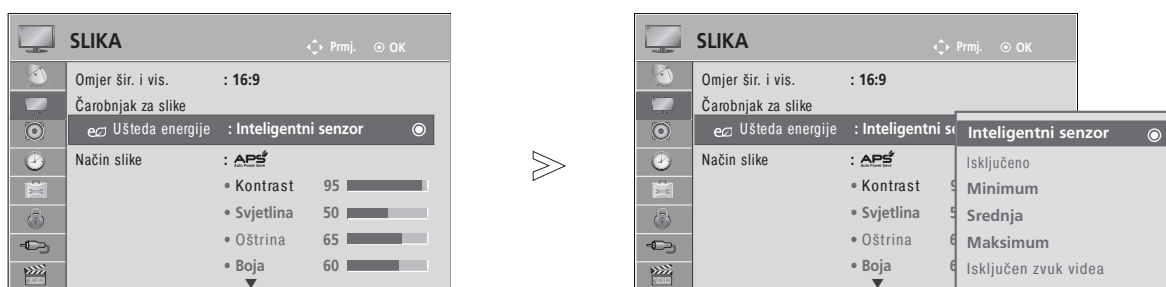

Zadana postavka prilagođena je ugodnom gledanju kod kuće.

Zadana tvornička postavka prilagođava se razini ugodnoj za gledanje u domu.

Svjetlinu ekrana možete povećati tako da prilagodite razinu uštede energije ili tako da postaviti način slike.

Kada prilagođavate uštedu energije u načinu MHEG, postavka uštede energije primjenjuje se nakon završetka MHEG-a. Tijekom slušanja kanala radio stanice, odabir opcije "Screen off" (Zaslon isključen) smanjiti će potrošnju energije.



- 1   Odaberite SLIKA.
- 2   Odaberite e Ušteda energije.
- 3   Odaberite Inteligentni senzor, Isključeno, Minimum, Srednja, Maksimum ili Isključen zvuk videa.

- Pritisnite gumb MENU/EXIT (Izbornik/Izlaz) kako biste se ponovo prebacili na uobičajeno gledanje televizije.
- Pritisnite gumb BACK (Natrag) kako biste se prebacili na prethodni zaslon izbornika.

- Ako odaberete Screen Off (Zaslon isključen), zaslon će se isključiti nakon 3 sekunde i pokrenut će se način rada Screen Off (Zaslon isključen). Ako 2 sata ne pritisnete nijednu tipku, televizor će se automatski isključiti.
- Tu značajku možete podešavati i odabirom gumba Energy Saving (Ušteda energije) na daljinskom upravljaču.
- Ako želite isključiti način rada Screen Off (Zaslon isključen), pritisnite bilo koju tipku.

# PRETHODNO POSTAVLJENE POSTAVKE SLIKE

## Način prikaza slike - Prethodno postavljene postavke

Jasni	Pojačajte kontrast, svjetlinu, boju i oštrinu da biste dobili življu sliku.
Standardni	Najopćenitije stanje prikaza zaslona.
<b>APS</b>	Optimizira potrošnju energije.
Kino	Optimizira video za gledanje filmova.
Sport	Optimizira video za gledanje sportskih događaja.
Igra	Optimizira video za igranje igara.

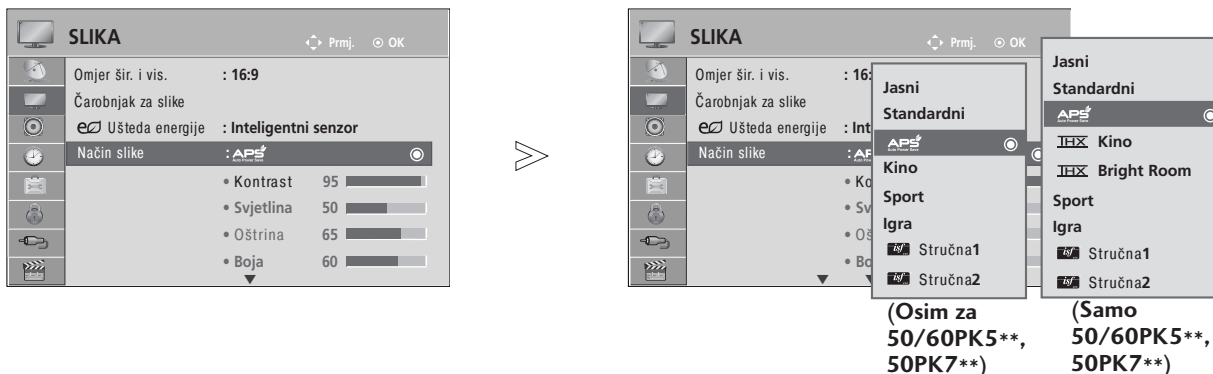

1 Odaberite SLIKA.

2 Odaberite Način slike.

3 Odaberite **Jasni**, **Standardni**, **APS**, **Kino**, **THX Kino**(Samo 50/60PK5\*\*, 50PK7\*\*), **THX Bright Room**(Samo 50/60PK5\*\*, 50PK7\*\*), **Sport** ili **Igra**.

- Pritisnite gumb MENU/EXIT (Izbornik/Izlaz) kako biste se ponovo prebacili na uobičajeno gledanje televizije.
- Pritisnite gumb BACK (Natrag) kako biste se prebacili na prethodni zaslon izbornika.

- Način prikaza slike podešava najbolji način prikaza slike na televizoru. Odaberite vrijednost prethodno postavljene postavke u izborniku Način slike ovisno o kategoriji gledanog programa.
- Kada je funkcija Inteligentni senzor uključena, najprikladniji prikaz slike se podešava automatski s obzirom na ambijentalne uvjete.
- You can also adjust Picture Mode in the Q. Menu.
- Način prikaza slike možete podesiti i u Q.izbornika.
- Inteligentni senzor : podešava prikaz slike ovisno o ambijentalnim uvjetima.
- APS (automatska ušteda energije): Ostvarite najveću moguću uštedu energije bez narušavanja kvalitete slike.

- **THX** <THX icon>**Kino**, Bright Room (Kino, Osvjetljena prostorija) ( Samo 50/60PK5\*\*, 50PK7\*\*) :Ovo je način rada kino kvalitete kako biste u svom domu mogli uživati u pravom kino iskustvu. Korisnik prilikom gledanja bilo kojeg filma može uživati u izvrsnoj kvaliteti prikaza, bez dodatnih prilagodbi. **THX Kino** označava optimalnu kvalitetu zaslona pri slabom osvjetljenju. **THX Bright Room** (Osvjetljena prostorija) označava optimalnu kvalitete zaslona pri jakom osvjetljenju.

Kada se odabere **THX Kino** ili **THX Bright Room** (Osvjetljena prostorija), format će se promijeniti na Just scan (Samo skeniraj).

- **THX** (Pokus Thomlinson Holmana) standard je za audio i video certifikaciju THX koji su utemeljili George Lucas, režiser filmova Ratovi zvijezda, i Thomlinson.

Taj se proizvod certificira na području prikaza THX te jamči kvalitetu zaslona veću od standardne specifikacije za zaslon, hardver i za softver.

# PODEŠAVANJE SLIKE

## RUČNO PODEŠAVANJE SLIKE

### Način prikaza slike - Korisnički način

#### Kontrast

Podesite razinu signala između crne i bijele na slici. Kada je svijetli dio slike zasićen, možete koristiti Contrast (Kontrast).

#### Svjetlina

Podesite baznu razinu signala na slici.

#### Oštrina

Podešava oštrinu granica između svijetlih i tamnih područja slike.

Što je ova postavka niža, slika je "mekša".

#### Boja

Podešava intenzitet svih boja.

#### Sjena

Podešava uravnoteženost crvene i zelene boje.

#### Toplina boje

Postavljanjem na tople boje poput crvene pojačavaju se, a postavljanjem na hladne boje slika postaje plavkasta.

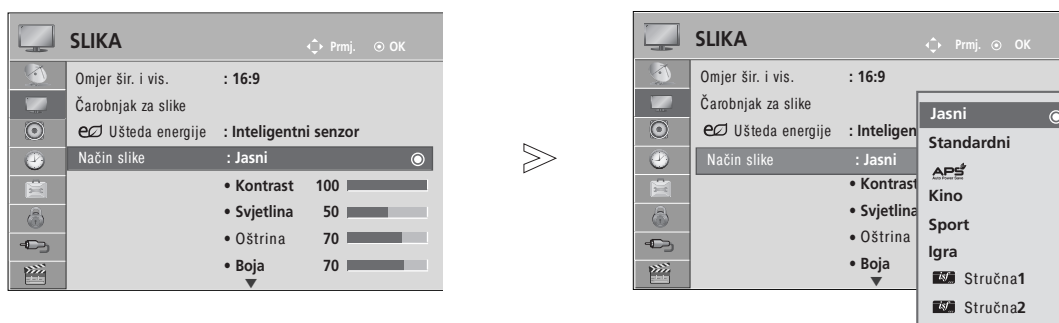

1   Odaberite SLIKA.

2   Odaberite Način slike.

3   Odaberite **Jasni**, **Standardni**, **APS**, **Kino**, **Sport** ili **Igra**.

4   Odaberite **Kontrast**, **Svjetlina**, **Oštrina**, **Boja**, **Sjena** ili **Toplina boje**.

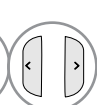
5   Učinite potrebna ugađanja.

- Pritisnite gumb MENU/EXIT (Izbornik/Izlaz) kako biste se ponovo prebacili na uobičajeno gledanje televizije.
- Pritisnite gumb BACK (Natrag) kako biste se prebacili na prethodni zaslon izbornika.

#### ! NAPOMENA!





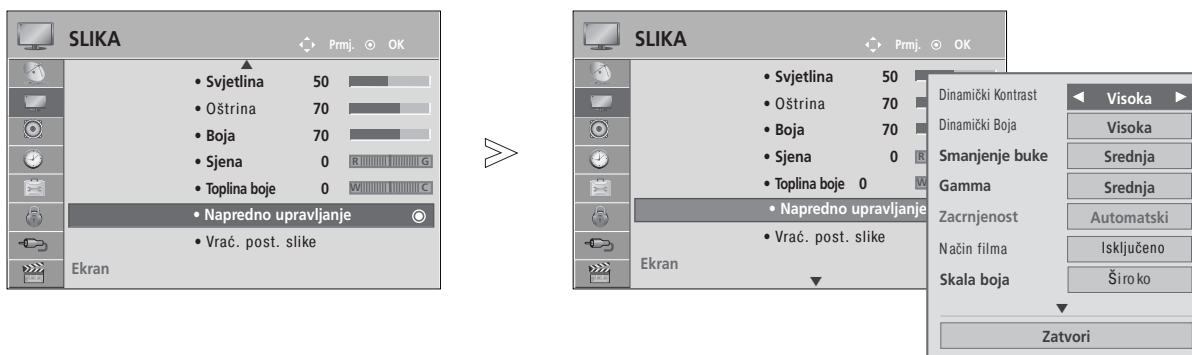

- ▶ Kod RGB-PC/HDMI-PC načina rada, podešavanje boje, oštrine i nijanse boje nije moguće.
- ▶ Kada je odabrano Stručna 1/2, možete odabrati Pozadinsko svjetlo, Kontrast, Svjetlina, H Sharpness (V oštrinu), V Sharpness (O oštrinu), Boja ili Sjena.

# TEHNOLOGIJA POBOLJŠANJA PRIKAZA SLIKE

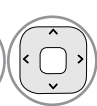
Zaslon se može kalibrirati za svaki način slike, a može se i postaviti vrijednost za video prema posebnom video zaslonu. Za svaki unos možete postaviti različitu vrijednost videa.

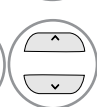
Da biste ponovno vratili zadane tvorničke postavke zaslona nakon prilagođavanja svakog načina videa, pokrenite funkciju "Vrać. post. slike" za svaki način slike.

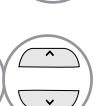

-   Odaberite SLIKA.
-   Odaberite Napredno upravljanje.
-   Odabire željeni Izvor :  
Dinamički Kontrast, Dinamički Boja, Smanjenje buke, Gamma, Zacrnjenost, Način filma, Skala boja, Naglašavanje rubova, xvYCC.  
(pogledajte str. 79 do 80)
-   Učinite potrebna ugađanja.

- Pritisnite gumb MENU/EXIT (Izbornik/Izlaz) kako biste se ponovo prebacili na uobičajeno gledanje televizije.
- Pritisnite gumb BACK (Natrag) kako biste se prebacili na prethodni zaslon izbornika.

# PODEŠAVANJE SLIKE

## Napredno upravljanje slikom

Razdjeljivanjem u kategorije, Stručna1 i Stručna2 pružaju više kategorija koje korisnici mogu po želji odabrati, pružajući tako korisnicima optimalnu kvalitetu prikaza slike.

Na taj će način i profesionalno osoblje podesiti rad TV prijemnika koristeći određene videozapise.

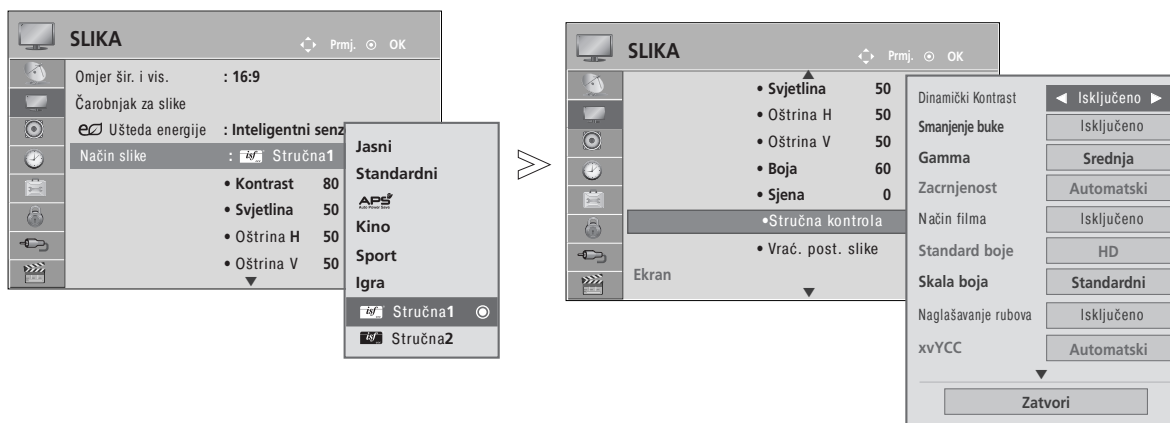

-   Odaberite SLIKA.
-   Odaberite Način slike.
-   Odaberite  Stručna1 ili  Stručna2.
-   Odaberite Stručna kontrola.
-   Odaberite željeni izvor.
-   Učinite potrebna ugađanja.

- Pritisnite gumb MENU/EXIT (Izbornik/Izlaz) kako biste se ponovo prebacili na uobičajeno gledanje televizije.
- Pritisnite gumb BACK (Natrag) kako biste se prebacili na prethodni zaslon izbornika.



\* Ova značajka nije dostupna za sve modele.

<p>Dinamički Kontrast (Isključeno/Niska /Visoka/ Automatski(samo u APS načinu rada)</p>	<ul style="list-style-type: none"> <li>■ Prilagođava kontrast da bude optimalan u odnosu na svjetlinu zaslona. Kada se svijetli dijelovi još više posvijetle, a tamni još više zatamne, slika se poboljšava.</li> </ul>
<p>Dinamički Boja (Isključeno/Niska /Visoka/Srednja)</p>	<ul style="list-style-type: none"> <li>■ Prilagođava boje zaslona tako da izgledaju življe, bogatije i jasnije. Ova značajka naglašava nijansu, zasićenost i osvijetljenost, tako da crvena, plava, zelena i bijela izgledaju življe.</li> </ul>
<p>Smanjenje buke (Isključeno/Niska /Srednja/Visoka)</p>	<ul style="list-style-type: none"> <li>■ Smanjuje šum na zaslonu bez smanjenja kvalitete videa.</li> </ul>
<p>Gamma (Niska /Srednja/Visoka)</p>	<ul style="list-style-type: none"> <li>■ Možete prilagoditi svjetlinu tamnog područja i razinu srednje sivog područja slike. <ul style="list-style-type: none"> <li>• Niska :Posvijetlite tamno i srednje sivo područje slike.</li> <li>• Srednja: Prikažite izvorne razine slike.</li> <li>• Visoka: Potamnite tamno i srednje sivo područje slike.</li> </ul> </li> </ul>
<p>Zacrtnjenost (Niska /Visoka/Automatski)</p>	<ul style="list-style-type: none"> <li>• Niska : Slika zaslona postaje tamnija.</li> <li>• Visoka : Slika zaslona postaje svjetlija.</li> <li>• Automatski : automatski postavlja zacrnjenost prikaza na Visoka ili Niska ovisno o razini zatamnjenosti zaslona.</li> <li>■ Postavite razinu crne na zaslonu na pravu razinu.</li> <li>■ Ova funkcija omogućuje odabir opcije "Low" (Nisko) ili "High" (Visoko) u sljedećem načinu: AV(NTSC-M), HDMI ili Komponentni. U suprotnom, "Black level" (Razina crne) postavljena je na "Auto" (Automatski).</li> </ul>
<p>Način filma (Uključeno/Isključeno)</p>	<ul style="list-style-type: none"> <li>■ Eliminacijom efekta podrhtavanja gledati možete videozapise slične onima u kinu.</li> <li>■ Ovu funkciju koristite za gledanje filmova.</li> </ul>
<p>Skala boja (Široko/Standardni)</p>	<ul style="list-style-type: none"> <li>• Standardno: Način za reprodukciju originalne boje prema standardu ulaznog signala neovisno o karakteristikama zaslona.</li> <li>• Široko: Način za korištenje i postavljanje područja jakih boja na zaslonu.</li> <li>■ Maksimalno iskoristite područje boja koje se mogu prikazati.</li> </ul>
<p>Naglašavanje rubova (Uključeno/Isključeno)</p>	<ul style="list-style-type: none"> <li>■ Uglove videa prikazuje jasnijima i oštrijima na prirodan način.</li> </ul>
<p>xvYCC (Automatski/Isključeno/ Uključeno)</p>	<ul style="list-style-type: none"> <li>*Ta značajka nije dostupna za sve modele.</li> <li>■ Ta funkcija prikazuje jače boje.</li> <li>■ Ta je funkcija omogućena u načinu "Picture mode - Cinema, Expert" (Način slike – Kino, Stručno) kada signal xvYCC ulazi putem HDMI.</li> </ul>





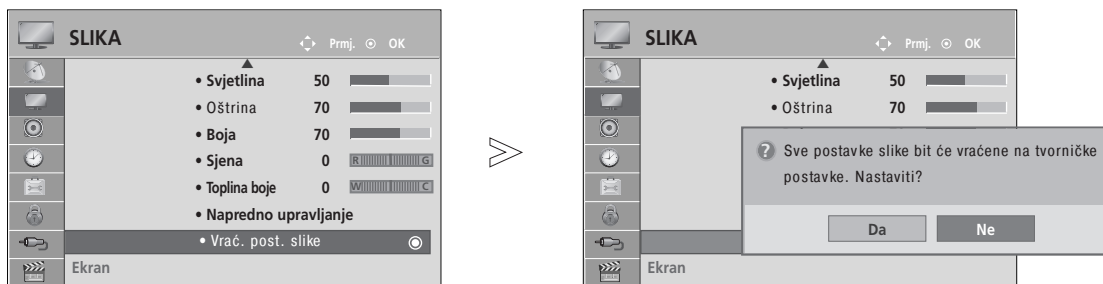

# PODEŠAVANJE SLIKE

<p>Standard boje (SD/HD)</p>	<ul style="list-style-type: none"> <li>Boju drugih videozapisa pretvara u HD boju. Ta je funkcija postavljena za formate boje SD video (BT-601) i HD video (BT-709).</li> </ul>
<p>Stručni obrazac (Isključeno/Stručna1/Stručna2)</p>	<ul style="list-style-type: none"> <li>Taj je uzorak potreban za stručno podešavanje.</li> <li>Ta je funkcija omogućena u načinu "Picture Mode - Expert" (Način slike – Vrhunski) kada gledate DTV.</li> </ul>
<p>Filter Boja (Isključeno/Crvena/Zelena/Plava)</p>	<ul style="list-style-type: none"> <li>Tom se funkcijom filtriraju određene boje videozapisa. Za precizno postavljanje zasićenja i nijanse možete koristiti RGB filter.</li> </ul>
<p>Toplina boje (Srednja/Topla/Hladna)</p>	<ul style="list-style-type: none"> <li>Tom se funkcijom podešava opći dojam boje na čitavom zaslonu.             <ol style="list-style-type: none"> <li>Metoda: 2 točke                 <ul style="list-style-type: none"> <li>Uzorak: Inner (Unutarnji), Outer (Vanjski)</li> <li>Red/Green/Blue Contrast (Kontrast crveno/zeleno/plavo, svjetlina crveno/zeleno/plavo): Raspon prilagodbe je -50 do +50.</li> </ul> </li> <li>Metoda: 20 IRE                 <ul style="list-style-type: none"> <li>Uzorak: Inner (Unutarnji) / Outer (Vanjski)</li> <li>IRE (Institute of Radio Engineers) je mjerna jedinica za veličinu videosignala i može se postaviti na vrijednost 5, 10, 15 - 100. Možete prilagoditi crvenu, zelenu ili plavu boju sukladno svakoj postavci.</li> <li>Red/Green/Blue (Crvena/zelena/plava): Raspon prilagodbe je -50 do +50.</li> </ul> </li> </ol> </li> </ul>
<p>Sustav upravljanja bojom</p>	<ul style="list-style-type: none"> <li>Taj alat koriste stručnjaci kako bi vršili podešavanja pomoću testnih uzoraka, pa ne utječe na ostale boje, ali može se koristiti selektivno za podešavanje 6 područja boja (crvena/zelena/plava/cijan/grimizna/žuta). Razlike u bojama možda se neće opažati čak i kada vršite podešavanje za opće videozapise.</li> <li>Podešava crvenu/zelenu/plavu/žutu/cijan/grimiznu.             <ul style="list-style-type: none"> <li>Red/Green/Blue/Yellow/Cyan, Magenta Colour (Crvena/zelena/plava/žuta/cijan/grimizna boja): Raspon prilagodbe je -30 do +30.</li> <li>Red/Green/Blue/Yellow/Cyan/Magenta Tint (Crveni/zeleni/plavi/žuti/cijan/grimizni ton): Raspon prilagodbe je -30 do +30.</li> </ul> </li> <li>Ta je značajka onemogućena u načinima RGB-PC i HDMI (PC).</li> </ul>

# VRAĆANJE POČETNIH POSTAVKI PRIKAZA SLIKE

Postavke odabranog načina prikaza slike postavlja se natrag na tvorničke postavke.



-   Odaberite SLIKA.
-   Odaberite Vrać. post. slike.
-   Odaberite Da ili Ne.
-  Pokreni postavljenu vrijednost.

- Pritisnite gumb MENU/EXIT (Izbornik/Izlaz) kako biste se ponovo prebacili na uobičajeno gledanje televizije.
- Pritisnite gumb BACK (Natrag) kako biste se prebacili na prethodni zaslon izbornika.

# PODEŠAVANJE SLIKE

## METODA SMANJENJE EFEKTA TRAJNE SLIKE (ISM)

Smrznuta ili nepomična slika koja se dulje vrijeme prikazuje na zaslonu rezultirat će fantomskom slikom koja ostaje i kada promijenite sliku. Izbjegavajte da nepomična slika dulje vrijeme ostaje na zaslonu.

### Orbiter

Orbiter opcija može pomoći u sprječavanju nastanka trajne slike. Međutim, najbolje je izbjegavati prikaz bilo kakve statične slike na zaslonu.

Da bi se izbjegao efekt trajne slike, zaslon će pomjerati svake 2 minute.

### Osvježenje bojama

Blok boje sa zaslonom malo se pomaknuo i bijeli se uzorak naizmjenice prikazuje. Ako se ukloni privremena slika koja kasni, a izvodi se uzorak boje, slika neće kasniti.

### Osvježenje bijelom

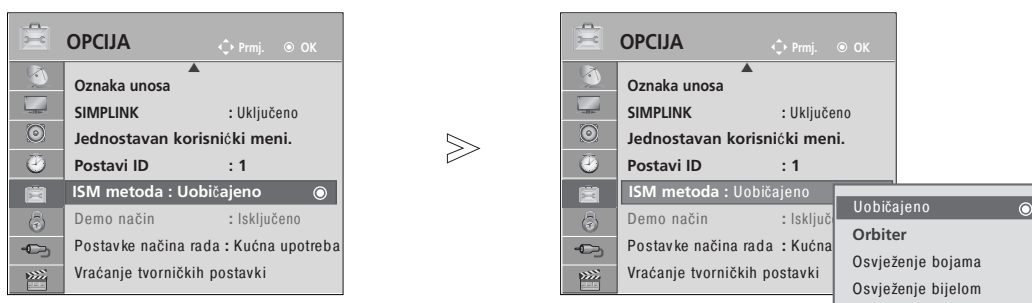

Funkcija White wash uklanja trajne slike sa zaslona.

Napomena: Jako izraženu trajnu sliku neće biti moguće potpuno ukloniti s opcijom White Wash.



1   Odaberite OPCIJA.

2   Odaberite ISM metoda.

3   Odaberite Uobičajeno, Orbiter, Osvježenje bojama ili Osvježenje bijelom.

4  Spremite.

• Ukoliko vam nije potrebna ova opcija, odaberite Uobičajeno.

- Pritisnite gumb MENU/EXIT (Izbornik/Izlaz) kako biste se ponovo prebacili na uobičajeno gledanje televizije.
- Pritisnite gumb BACK (Natrag) kako biste se prebacili na prethodni zaslon izbornika.

## DEMO MODE (NAČIN DEMO)

Prikazuje prezentacijski prikaz raznih logotipa ovog TV prijemnika.







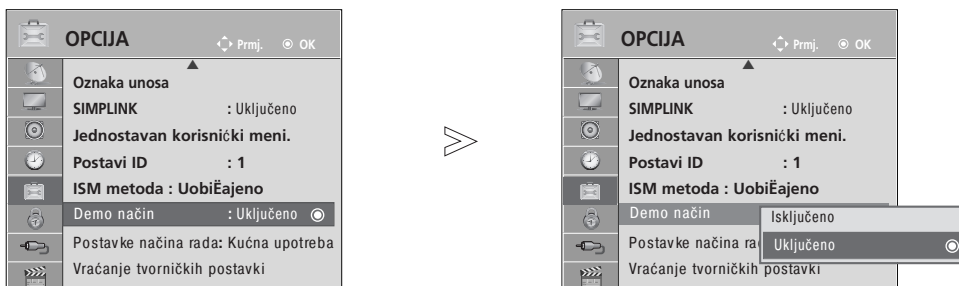

Nije moguće koristiti Demo način u načinu Kućna uporaba.

U Rad u trgovini , Demo način automatski se postavlja na Uključeno.

Kada je Demo način postavljen na Isključeno u Rad u trgovini, Demo način se ne izvršava, a na početnu se vrijednost vraća samo zaslon.

Početna se vrijednost zaslona automatski vraća nakon 5 minuta u načinu demonstracije.



-   Odaberite OPCIJA.
-   Odaberite Demo način.
-   Odaberite Uključeno da biste prikazali različite logotipe TV prijemnika.
-  Nastavite gledati TV.  
Ako želite zaustaviti demonstraciju, pritisnite bilo koji gumb. (osim za MUTE (bez zvuka), gumb  + , -)





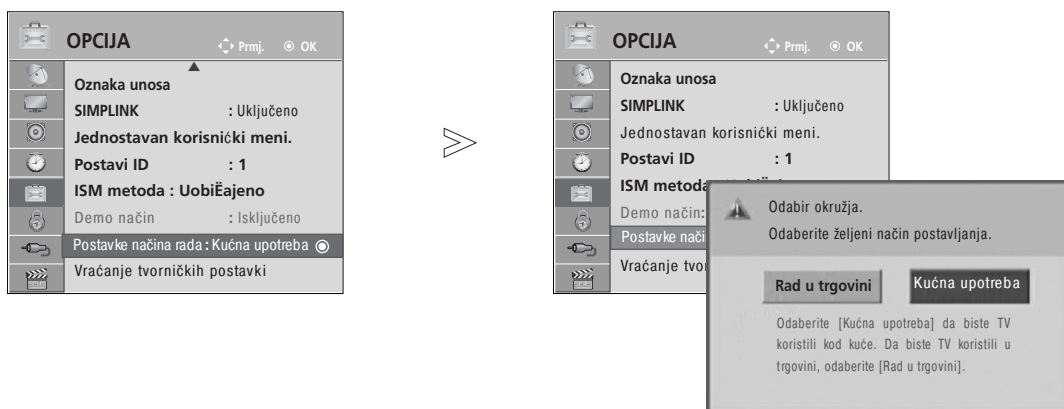

- Pritisnite gumb MENU/EXIT (Izbornik/Izlaz) kako biste se ponovo prebacili na uobičajeno gledanje televizije.
- Pritisnite gumb BACK (Natrag) kako biste se prebacili na prethodni zaslon izbornika.

# PODEŠAVANJE SLIKE

## POSTAVKA NAČINA RADA

Preporučimo da televizor postavite na "Kućna upotreba" za najbolju sliku u kućnom okruženju. Način "Rad u trgovini" najbolja je postavka za prikaz u trgovinama.



-   Odaberite OPCIJA.
-   Odaberite Postavke načina rada.
-   Odaberite Rad u trgovini ili Kućna upotreba.
-  Spremite.

- Pritisnite gumb MENU/EXIT (Izbornik/Izlaz) kako biste se ponovo prebacili na uobičajeno gledanje televizije.
- Pritisnite gumb BACK (Natrag) kako biste se prebacili na prethodni zaslon izbornika.

# UPRAVLJANJE ZVUKOM I JEZIKOM

## AUTOMATSKO PODEŠAVANJE GLASNOĆE ZVUKA

AVL automatski ostaje na istoj razini glasnoće prilikom promjene programa.

Zbog toga što svaka stanica za emitiranje ima vlastite uvjete signala, možda ćete trebati prilagoditi glasnoću svaki puta kada promijenite kanal. Ova značajka korisnicima omogućuje da automatskom prilagodbom za svaki program uvijek čuju istu glasnoću.

Ukoliko kvaliteta zvuka ili glasnoća nije na željenoj razini, preporučuje se korištenje zasebnog sustava kućnog kina ili pojačala kako bi izašli na kraj s različitim korisničkim okruženjima.

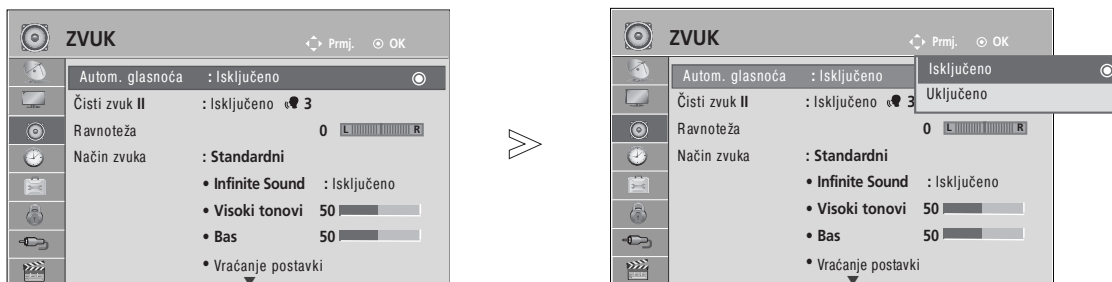

-   Odaberite ZVUK.
-   Odaberite Autom. glasnoća.
-   Odaberite Uključeno ili Isključeno.

- Pritisnite gumb MENU/EXIT (Izbornik/Izlaz) kako biste se ponovo prebacili na uobičajeno gledanje televizije.
- Pritisnite gumb BACK (Natrag) kako biste se prebacili na prethodni zaslon izbornika.

# UPRAVLJANJE ZVUKOM I JEZIKOM

## CLEAR VOICE II (ISTAKNI GLAS II)

Razlikovanjem raspona zvuka ljudskog glasa pomaže korisnicima da bolje čuju ljudske glasove.

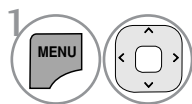
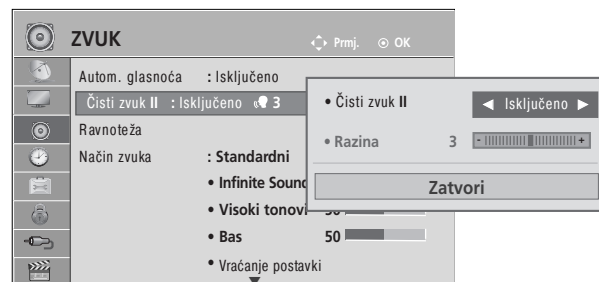
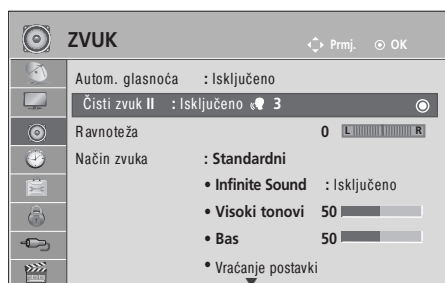

1 Odaberite ZVUK.

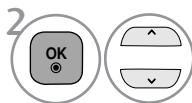

2 Odaberite Čisti zvuk II.

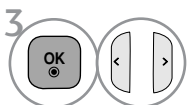

3 Odaberite Uključeno ili Isključeno.

- Ako odaberete "On" (Uključeno) za Clear Voice II (Jasan glas), značajka Infinite Sound (Beskrajn zvuk) neće raditi.
- Odabire nivoe od -6' to '+6'.

### Podešavanje za Clear Voice Level odabirom On (Uključeno)

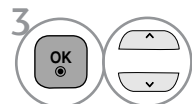

3 Odaberite Razina.

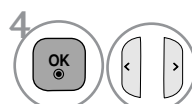

4 Napravite željena podešavanja.

- Pritisnite gumb MENU/EXIT (Izbornik/Izlaz) kako biste se ponovo prebacili na uobičajeno gledanje televizije.
- Pritisnite gumb BACK (Natrag) kako biste se prebacili na prethodni zaslon izbornika.



# PRETHODNO POSTAVLJENE POSTAVKE ZVUKA - NAČIN RADA ZVUKA

Možete odabrati postavku zvuka koju želite: Standard (Standardno), Music (Glazba), Cinema (Kino), Sport (Sport) ili Game (Igra), a možete i prilagoditi Treble (Visoke tonove) i Bass (Bas).

Način rada zvuka omogućava vam da uživate u najboljoj kvaliteti zvuka bez posebnih postavki pošto televizor postavlja odgovarajuću postavku ovisno o vrsti televizijskog programa.

Standardni, Glazba, Kino, Sport i Igra tvorničke su postavke za optimalnu kvalitetu zvuka.

Standardni Nudi standardnu kvalitetu zvuka.

Glazba Optimizira zvuk za slušanje glazbe.

Kino Optimizira zvuk za gledanje filmova.

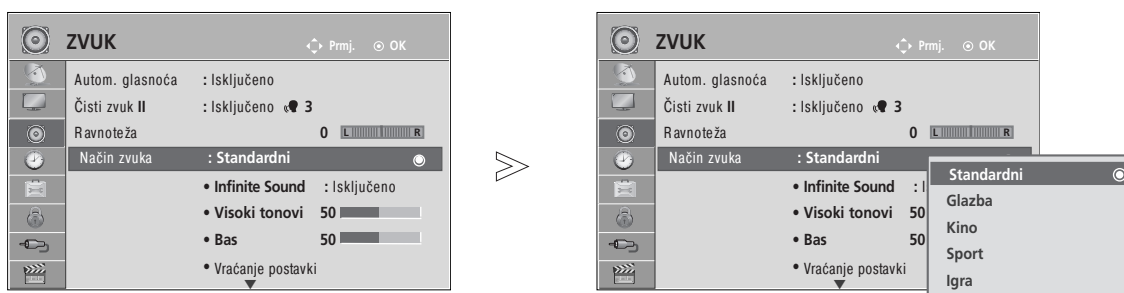

Sport Optimizira zvuk za gledanje sportskih događaja.

Igra Optimizira zvuk za igranje igara.



1   Odaberite ZVUK.

2   Odaberite Način zvuka.

3   Odaberite Standardni, Glazba, Kino, Sport ili Igra.

• Postavku Način zvuka možete prilagoditi i u brzom izborniku.

- Pritisnite gumb MENU/EXIT (Izbornik/Izlaz) kako biste se ponovo prebacili na uobičajeno gledanje televizije.
- Pritisnite gumb BACK (Natrag) kako biste se prebacili na prethodni zaslon izbornika.

# UPRAVLJANJE ZVUKOM I JEZIKOM

## PODEŠAVANJE POSTAVKI ZVUKA - KORISNIČKI NAČIN

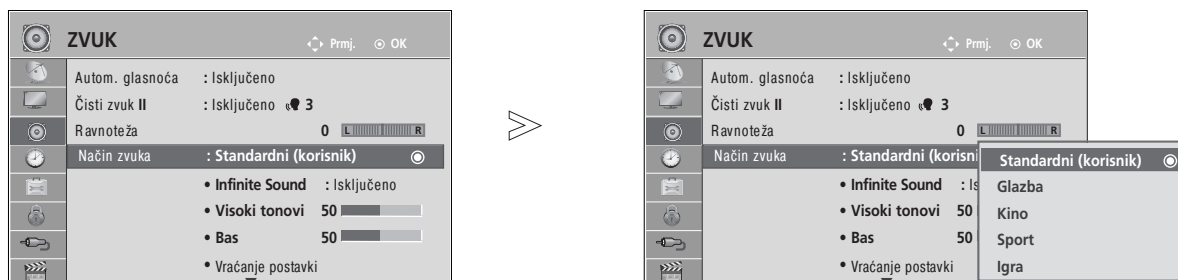



1   Odaberite ZVUK.

2   Odaberite Način zvuka.

3   Odaberite Standardni, Glazba, Kino, Sport ili Igra.

4   Odaberite Visoki tonovi, Bas.



5   Odaberite željenu razinu glasnoće zvuka.

- Pritisnite gumb MENU/EXIT (Izbornik/Izlaz) kako biste se ponovo prebacili na uobičajeno gledanje televizije.
- Pritisnite gumb BACK (Natrag) kako biste se prebacili na prethodni zaslon izbornika.

## INFINITE SOUND (Beskrajn zvuk)

Odaberite ovu opciju ako želite realističan zvuk.

1   Odaberite ZVUK.

2   Odaberite Infinite Sound (Beskrajn zvuk).

3   Odaberite Uključeno ili Isključeno.

Infinite Sound (Beskrajn zvuk): Infinite Sound je patentirana tehnologija tvrtke LG za obradu zvuka koja daje osjećaj 5.1-kanalnog surround zvuka uz dva prednja zvučnika.

- Pritisnite gumb MENU/EXIT (Izbornik/Izlaz) kako biste se ponovo prebacili na uobičajeno gledanje televizije.
- Pritisnite gumb BACK (Natrag) kako biste se prebacili na prethodni zaslon izbornika.

# RAVNOTEŽA

Možete odabrati željenu razinu ravnoteže glasnoće zvuka zvučnika.



1   Odaberite ZVUK.

2   Odaberite Ravnoteža.

3   Napravite željena podešavanja.

- Pritisnite gumb MENU/EXIT (Izbornik/Izlaz) kako biste se ponovo prebacili na uobičajeno gledanje televizije.
- Pritisnite gumb BACK (Natrag) kako biste se prebacili na prethodni zaslon izbornika.

# UPRAVLJANJE ZVUKOM I JEZIKOM

## PODEŠAVANJE TV ZVUČNIKA UKLJUČENO/ ISKLJUČENO

Moguće je podesiti stanje unutrašnjih zvučnika.

U AV1, AV2, AV3 (osim za 42/50PJ2\*\*, 50/60PK2\*\*), COMPONENT, RGB(Osim za 42/50PJ2\*\*, 50/60PK2\*\*) i HDMI1 ili HDMI s kabelom od HDMI da DVI, zvučnik televizora može raditi i kada nema video signala.

Ukoliko želite koristiti vanjski Hi-Fi sustav, isključite unutrašnje TV zvučnike.

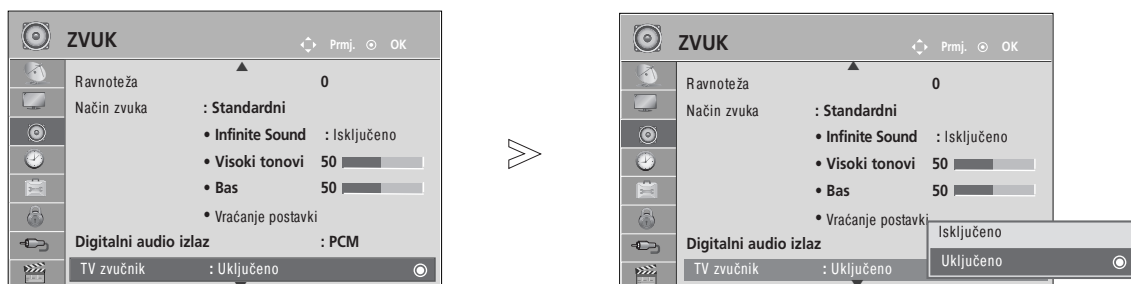

- 1   Odaberite ZVUK.
- 2   Odaberite TV zvučnik.
- 3   Odaberite Uključeno ili Isključeno.

- Pritisnite gumb MENU/EXIT (Izbornik/Izlaz) kako biste se ponovo prebacili na uobičajeno gledanje televizije.
- Pritisnite gumb BACK (Natrag) kako biste se prebacili na prethodni zaslon izbornika.

### ! NAPOMENA

- ▶ Kada je zvučnik TV-a isključen, a Simplink kućno kino je uključeno, zvuk se automatski prebacuje na zvučnik kućnog kina, ali kada je uključen zvučnik TV-a, zvuk izlazi na zvučnik TV-a.
- ▶ Kad je postavka TV Speaker (Zvučnik TV prijamnika) isključena, neki su izbornici u izborniku AUDIO (ZVUK) onemogućeni.

## Postavka DTV zvuka (ISKLJUČIVO KOD DIGITALNOG NAČINA RADA)

Kad u ulaznom signalu postoje različite vrste zvuka ova funkcija omogućava odabir željene vrste zvuka.

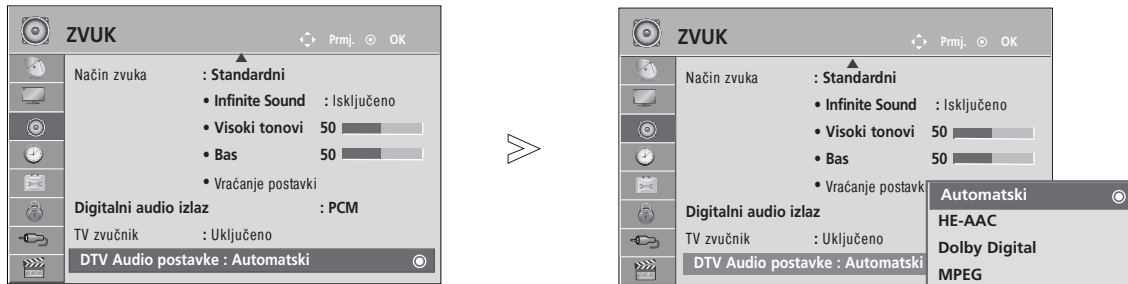

1   Odaberite ZVUK.

2   Odaberite DTV Audio postavke.

3   Odaberite Automatski, HE-AAC, Dolby Digital ili MPEG.

- Pritisnite gumb MENU/EXIT (Izbornik/Izlaz) kako biste se ponovo prebacili na uobičajeno gledanje televizije.
- Pritisnite gumb BACK (Natrag) kako biste se prebacili na prethodni zaslon izbornika.

- **Automatski:** Automatski odabire audio izvor redoslijedom HE-AAC > Dolby Digital > MPEG.
- **HE-AAC, Dolby Digital, MPEG:** korisnicima omogućava odabir željene vrste zvuka. Ukoliko je odabrana opcija MPEG, izlaz će uvijek biti MPEG. Ukoliko opcija MPEG nije podržana, odabiru se opcije HE-AAC i Dolby Digital tim redoslijedom.
- Više na str. 98 (Odabir audio jezika)

# UPRAVLJANJE ZVUKOM I JEZIKOM

## ODABIR DIGITALNOG AUDIO IZLAZA

Ova vam funkcija omogućava postavljanje željenog digitalnog audio izlaza.

TV može davati DOLBY Digital signal jedino ukoliko televizijski program odašilje DOLBY Digital audio signal.

Kada je dostupan Dolby digital, odabirom Auto (Automatski) na izborniku Digital Audio Out postaviti ćete SPDIF (Sony Philips Digital InterFace) izlaz na Dolby Digital.

Ako je na izborniku digital audio out odabrana opcija Auto (Automatski) kada dolby digital nije dostupan, SPDIF izlaz bit će PCM(Pulse-code modulation (Modulacija impulsnim kodom)).

Čak i kada su DOLBY Digital i Audio jezik postavljeni na kanalu koji odašilje DOLBY Digital audio signal, samo će DOLBY Digital signal biti postavljen kao izlazni zvuk.



- 1 Odaberite ZVUK.
- 2 Odaberite Digitalni audio izlaz.
- 3 Odaberite Automatski ili PCM.



Proizvedeno pod licencom Dolby Laboratories. "Dolby" i simbol dvostrukog slova "D" su zaštitni znakovi Dolby Laboratories.

- U slučaju da je postavljen HDMI način rada, postoji mogućnost da neki DVD uređaji neće postaviti izlazni audio signal na SPDIF izlaz. U tom slučaju, postavite izlazni digitalni audio signal DVD uređaja na PCM način. (U sučelju HDMI, nije podržan Dolby Digital Plus).

Item (Stavka)	Audio ulaz	Digitalni audio izlaz
Auto (Speaker On) (Automatski (Zvučnik uključen))	MPEG Dolby Digital Dolby Digital Plus HE-AAC	PCM Dolby Digital Dolby Digital PCM
Auto(Speaker Off) (Automatski (Zvučnik isključen))	MPEG Dolby Digital Dolby Digital Plus HE-AAC	PCM Dolby Digital Dolby Digital Dolby Digital
PCM	PCM	PCM

- Pritisnite gumb MENU/EXIT (Izbornik/Izlaz) kako biste se ponovo prebacili na uobičajeno gledanje televizije.
- Pritisnite gumb BACK (Natrag) kako biste se prebacili na prethodni zaslon izbornika.

# VRAĆANJE POČETNIH POSTAVKI ZVUKA

Postavke odabranog načina rada zvuka vraćaju se natrag na tvorničke postavke.

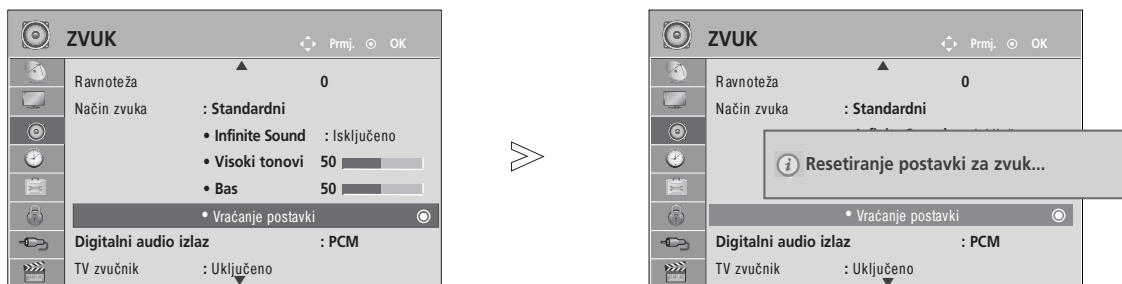

-   Odaberite ZVUK.
-   Odaberite Vraćanje postavki.
-  Pokreni postavljenu vrijednost.

- Pritisnite gumb MENU/EXIT (Izbornik/Izlaz) kako biste se ponovo prebacili na uobičajeno gledanje televizije.
- Pritisnite gumb BACK (Natrag) kako biste se prebacili na prethodni zaslon izbornika.

# UPRAVLJANJE ZVUKOM I JEZIKOM

## AUDIO DESCRIPTION (OPIS ZVUKA) (ISKLJUČIVO KOD DIGITALNOG NAČINA RADA)

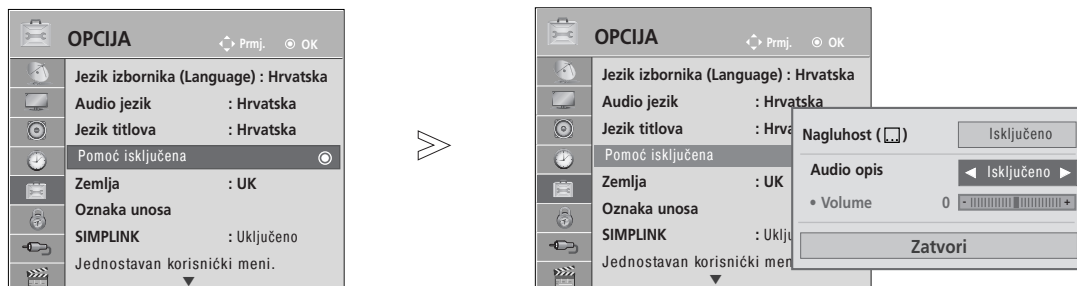

Ta je funkcija za ljude oštećena vida, a uz postojeći osnovni zvučni zapis nudi i zvučni opis kojim se objašnjava što se trenutno događa na TV programu.

Ako je odabrana mogućnost Audio Description On (Uključen zvučni zapis), osnovni zvučni zapis i zvučni opis imat će samo one programe koji nude zvučni opis.

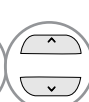

-   Odaberite OPCIJA.
-   Odaberite Pomoć isključena.
-   Odaberite Audio opis .
-   Odaberite Uključeno ili Isključeno.

Podešavanje Audio Description Volume (Jačine zvučnog opisa) odabirom On (Uključeno)

-   Odaberite Glasnoća.
-   Napravite željena podešavanja.

- Pritisnite gumb MENU/EXIT (Izbornik/Izlaz) kako biste se ponovo prebacili na uobičajeno gledanje televizije.
- Pritisnite gumb BACK (Natrag) kako biste se prebacili na prethodni zaslon izbornika.



# I/II

## Stereo/Dvostruki prijem (samo kod analognog načina rada)

Kada je program odabran, informacije o zvuku s postaje pojavljuju se zajedno s brojem programa i nazivom postaje.



---

Emitiranje signala	Prikaz na zaslonu
Mono	MONO
Stereo	STEREO
Dual	DUAL I, DUAL II, DUAL I+II

■ Odabir mono načina rada zvuka

Ukoliko je stereo zvučni signal preslab pri stereo prijemu, možete ga prebaciti na mono način rada. Čistoća zvuka se poboljšava pri postavljanju na mono način rada.

■ Odabir jezika kod prijema signala s dvostrukim jezičnim audio signalom

Ukoliko se televizijski program odašilje s dvostrukim audio signalom (dva različita audio jezika), moguće je prebaciti način rada na DUAL I, DUAL II ili DUAL I+II.

- DUAL I      šalje primarni jezik emitiranja zvučnicima.
- DUAL II     šalje sekundarni jezik emitiranja zvučnicima.
- DUAL I+II    propušta zasebni jezik do svakog od zvučnika.

# UPRAVLJANJE ZVUKOM I JEZIKOM

## NICAM prijem (Samo kod analognog načina rada)

Ukoliko je televizor opremljen s prijemnikom za NICAM signal, moguć je prijem visoko kvalitetnog NICAM (Near Instantaneous Companding Audio Multiplex - gotovo trenutni kompresijski/dekompresijski audio multiplekser) digitalnog audio signala.

Zvučni izlaz se može odabrati ovisno o vrsti primljenog emitiranog signala.

- 
- 1** Kada televizor primi NICAM mono signal, možete odabrati NICAM MONO ili MONO.

---

  - 2** Kada televizor primi NICAM stereo signal, možete odabrati NICAM STEREO ili MONO. Ukoliko je signal preslab, odaberite FM mono način rada.

---

  - 3** Kada televizor primi NICAM dual signal, možete odabrati NICAM DUAL I, NICAM DUAL II ili NICAM DUAL I+II ili MONO.
- 

## Odabir vrste zvučnog izlaza zvučnika

U AV, Komponentom, RGB i HDMI načinu rada, možete odabrati izlazni zvuk za lijeve i desne zvučnike.

Odaberite zvučni izlaz.

L+R: Audio signal iz audio L ulaza se šalje u lijevi zvučnik, a audio signal iz audio R ulaza šalje se u desni zvučnik.

L+L: Audio signal iz audio L ulaza šalje se u lijeve i desne zvučnike.

R+R: Audio signal iz audio R ulaza šalje se u lijeve i desne zvučnike.

# JEZIK IZBORNIKA PRIKAZANOG NA ZASLONU / ODABIR ZEMLJE

Upute za instalaciju pojavljuju se na zaslonu proizvoda prilikom prvog uključivanja.



\* Ako želite promijeniti odabir jezika/države

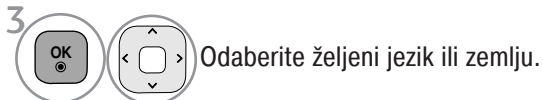
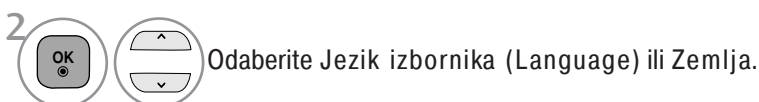

- Pritisnite gumb MENU/EXIT (Izbornik/Izlaz) kako biste se ponovo prebacili na uobičajeno gledanje televizije.
- Pritisnite gumb BACK (Natrag) kako biste se prebacili na prethodni zaslon izbornika.

## ! NAPOMENA

- ▶ Ukoliko ne dovršite postavljanje Vodiča za početno postavljanje pritiskom na gumb BACK, ili ukoliko OSD (On Screen Display - prikaz na zaslonu) nestane nakon određenog perioda mirovanja, instalacijski izbornik će se nanovo pojavljivati pri svakom paljenju televizora.
- ▶ Ukoliko odaberete pogrešnu lokalnu postavku zemlje, teletext će biti netočno prikazan i moguće je pojavljivanje problema prilikom rukovanja s teletext opcijama.
- ▶ CI (Common Interface - uobičajeno sučelje) funkciju možda neće biti moguće primijeniti ovisno o okolnostima lokalnog televizijskog signala.
- ▶ Upravljački gumbi DTV načina rada možda neće ispravno funkcionirati ovisno o okolnostima lokalnog televizijskog signala.
- ▶ U zemljama u kojima ne postoje fiksni propisi digitalnog emitiranja, neke DTV funkcije možda neće biti dostupne ovisno o okolnostima lokalnog televizijskog signala.
- ▶ Postavku zemlje „UK” potrebno je aktivirati samo u Velikoj Britaniji.
- ▶ Ako je postavka države postavljena na "--", bit će dostupni europski zemaljski/kabelski digitalni radiotelevizijski programi, ali neke DTV funkcije možda neće raditi kako treba.

# UPRAVLJANJE ZVUKOM I JEZIKOM

## ODABIR JEZIKA (ISKLUČIVO KOD DIGITALNOG NAČINA RADA)

Audio funkcija dozvoljava odabir preferiranog jezika.

Ukoliko prijemni signal ne odašilje audio signal na odabranom preferiranom jeziku, uobičajeno postavljeni audio jezik će biti odabran.

Prilikom prijema titlova na dva ili više različitih jezika, koristite opciju prikaza titlova. Ukoliko prijemni signal ne odašilje signal titlova na odabranom preferiranom jeziku, uobičajeno postavljeni jezik titlova će biti odabran.

Ukoliko jezik koji ste odabrali nije podržan kao glavni jezik za Audio jezik i jezik titlova, možete odabrati jezik u sekundarnoj kategoriji.

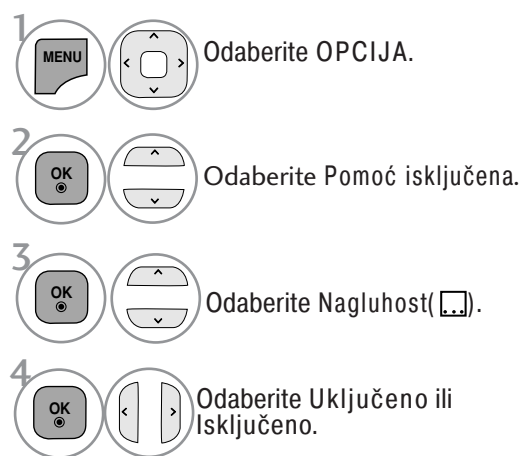
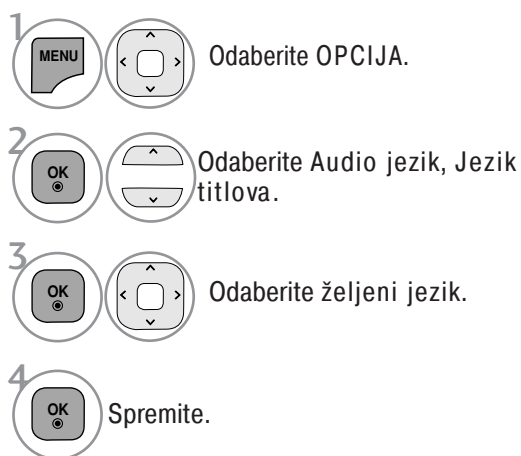

• Pritisnite gumb BACK (Natrag) kako biste se prebacili na prethodni zaslon izbornika.

### < Odabir audio jezika >

- ▶ Ukoliko prijemni signal podržava dva ili više audio jezika, moguće je odabrati audio jezik.

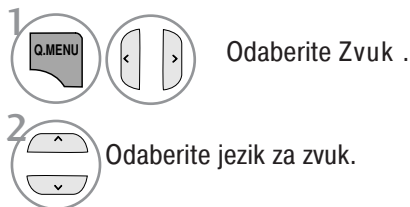

### < Odabir jezika titlova >

- ▶ Ukoliko prijemni signal podržava titlove na dva ili više jezika, moguće je odabrati jezik prikaza titlova pomoću gumba SUB-TITLE (titlovi) na daljinskom upravljaču.
- ▶ Pritisnite ^ v gumb da bi odabrali jezik prikaza titlova.

- Signal Audio/Titlovi može biti prikazan u pojednostavljenom obliku s 1 do 3 slova emitirana u signalu vašeg pružatelja usluge.
- Ukoliko odaberete dodatni audio signal(audio signal za osobe s problemima s vidom/sluhom), televizor može davati dio glavnog audio signala.

### OSD informacije o audio jeziku

Zaslon	Stanje
N.A	Not Available (Nije podržano)
	MPEG zvuk
	Dolby Digital zvuk
	Zvuk za osobe oštećena vida.
	Zvuk za osobe oštećena sluha.
	Dolby Digital Plus Audio
	AAC Audio

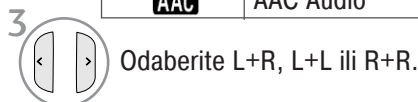

### OSD informacije o jeziku titlova

Zaslon	Stanje
N.A	Not Available (Nije podržano)
	Titlovi teleteksta
	Titlovi za osobe koje slabo čuju

# POSTAVKE VREMENA

## PODEŠAVANJE SATA

Prilikom prijema digitalnog signala, sat se automatski podešava. (Sat možete ručno postaviti samo ukoliko digitalni televizijski signal nije dostupan.)

Morate ispravno postaviti vrijeme prije uporabe funkcije On/Off time (vrijeme uključivanja/isključivanja).



Nakon odabira grada iz vremenske zone, sat se na televizoru podešava pomoću otklona vremenske zone i GMT-a (Greenwich centralno vrijeme) koje televizor prima preko prijemnog signala i vrijeme se automatski podešava pomoću digitalnog signala.

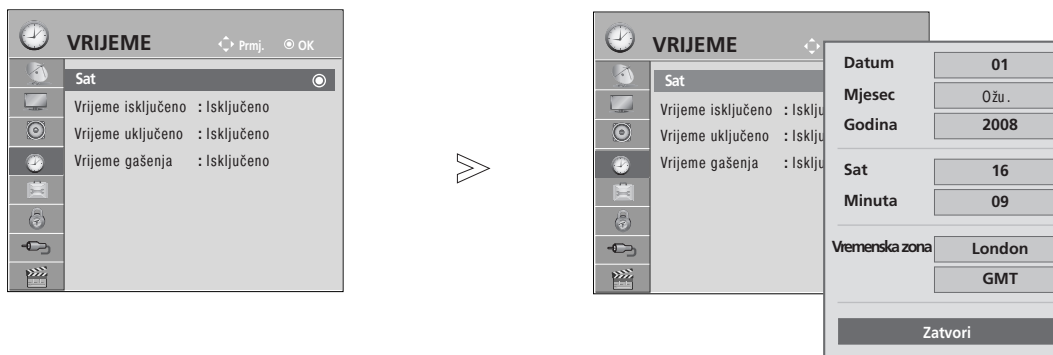

Nakon što je u načinu DTV sat podešen, ne možete mijenjati vrijeme, ali ako pod Time Zone (Vremenska zona) odaberete grad s vremenskom razlikom, možete promijeniti vrijeme za 1 sat.



1   Odaberite VRIJEME.

2   Odaberite Sat.

3   Odaberite godinu, mjesec, datum, vrijeme ili vremensku zonu

4   Postavite godinu, mjesec, datum, vrijeme ili vremensku zonu.

- Pritisnite gumb MENU/EXIT (Izbornik/Izlaz) kako biste se ponovo prebacili na uobičajeno gledanje televizije.
- Pritisnite gumb BACK (Natrag) kako biste se prebacili na prethodni zaslon izbornika.

# POSTAVKE VREMENA







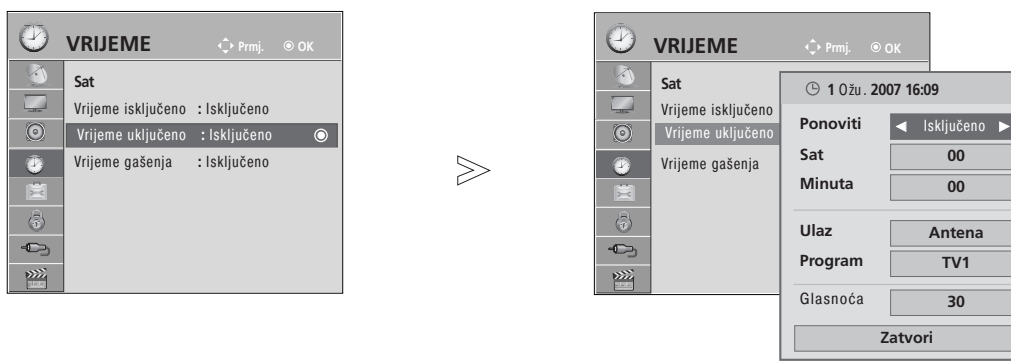

## POSTAVKE TAJMERA ZA AUTOMATSKO UKLJUČIVANJE/ISKLJUČIVANJE

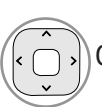
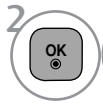
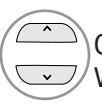
Funkcija Vrijeme isključivanja automatski prebacuje televizor u stanje mirovanja u postavljeno vrijeme.

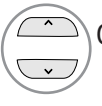

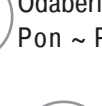

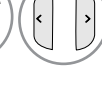
Dva sata nakon što je televizor uključen funkcija Vrijeme uključivanja, automatski će ga prebaciti natrag u stanje mirovanja, osim ako nije pritisnut gumb.

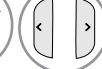
Funkcija Vrijeme isključivanja poništava funkciju Vrijeme uključivanja ukoliko su obje funkcije postavljene u isto vrijeme. Televizor mora biti u stanju mirovanja da bi funkcija Vrijeme uključivanja uključila televizor.

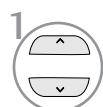
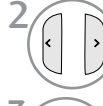

-   Odaberite VRIJEME.
-   Odaberite Vrijeme isključeno ili Vrijeme uključeno ..
-   Odaberite Ponoviti.
-   Odaberite Isključeno, Jednom, Dnevno, Pon ~ Pet, Pon ~ Sub, Sub ~ Sun ili Sun.
-   Postavite sat.
-   Postavite minute.

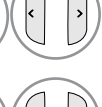
- Da bi poništili funkciju On/Off Time (vrijeme uključivanja/isključivanja), odaberite Off (isključeno).
- Samo za funkciju On Time (vrijeme uključivanja)

-  Odaberite Ulaz.
-  Odaberite ulazni izvor.
-   Postavite kanal.
-   Podesite razinu glasnoće zvuka pri uključanju.

- Pritisnite gumb MENU/EXIT (Izbornik/Izlaz) kako biste se ponovo prebacili na uobičajeno gledanje televizije.
- Pritisnite gumb BACK (Natrag) kako biste se prebacili na prethodni zaslon izbornika.

# POSTAVKE TAJMERA ZA GAŠENJA

Ne morate brinuti o gašenju televizora prije spavanja.

Nakon isteka postavljenog vremenskog perioda, funkcija automatskog gašenja automatski gasi televizor u stanje mirovanja.

1   Odaberite Vrijeme gašenja.

2  Odaberite Isključeno, 10, 20, 30, 60, 90, 120, 180 ili 240 Min.

- Ukoliko isključite televizor, prethodno postavljeno vrijeme automatskog gašenja se poništava.
- Također možete postaviti Vrijeme gašenja preko izbornika VRIJEME.

# RODITELJSKI NADZOR/PODJELA PO STAROSNOJ DOBI

## POSTAVITE LOZINKU I SUSTAV ZAKLJUČAVANJA

Unesite lozinku, pritisnite '0', '0', '0', '0' na daljinskom upravljaču.

Kada je za zemlju odabrano France (Francuska), lozinka nije "0", "0", "0", "0" već "1", "2", "3", "4".

Kada je za zemlju odabrana opcija France (Francuska), lozinka se ne može postaviti kao "0", "0", "0", "0".  
Ukoliko je kanal zaključan, unesite lozinku kako bi ga privremeno otključali.

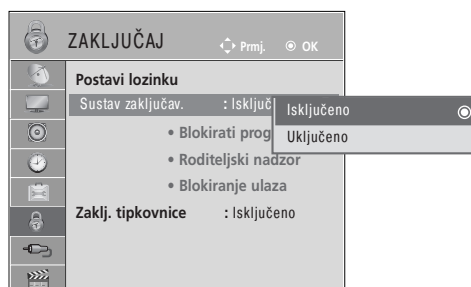
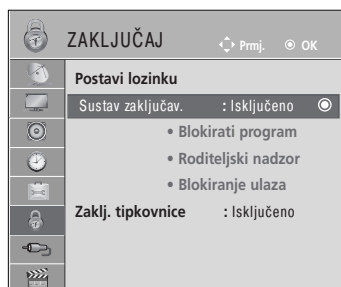

-   Odaberite ZAKLJUČAJ.
-   Odaberite Sustav zaključav..
-   Odaberite Uključeno.
-    Postavite lozinku.
-  Unesite 4-znamenkastu lozinku.  
Pazite da ne biste zaboravili ovaj broj!  
Ponovno unesite novu lozinku za potvrdu.

• U slučaju da zaboravite svoju lozinku, pritisnite '0', '3', '2', '5' na daljinskom upravljaču.

- Pritisnite gumb MENU/EXIT (Izbornik/Izlaz) kako biste se ponovo prebacili na uobičajeno gledanje televizije.
- Pritisnite gumb BACK (Natrag) kako biste se prebacili na prethodni zaslon izbornika.









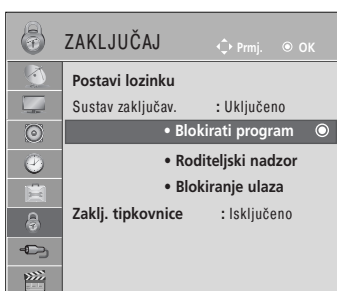

# BLOKIRANJE PROGRAMA

Blokira sve programe koje ne želite gledati ili za koje ne želite da vaša djeca gledaju.

Ovu funkciju moguće je koristiti ako je Sustav zaključav. podešen na Uključeno.

Unesite lozinku da biste gledali program koji je blokiran.



-   Odaberite ZAKLJUČAJ.
-   Odaberite Blokirati program.
-  Uđite u Blokirati program.
-   Odaberite program koji želite blokirati.

- Pritisnite gumb MENU/EXIT (Izbornik/Izlaz) kako biste se ponovo prebacili na uobičajeno gledanje televizije.
- Pritisnite gumb BACK (Natrag) kako biste se prebacili na prethodni zaslon izbornika.

# RODITELJSKI NADZOR/PODJELA PO STAROSNOJ DOBI

## RODITELJSKI NADZOR (SAMO U DIGITALNOM NAČINU RADA)

Ova funkcija radi sukladno s informacijama s postaje. Stoga, ako signal prima neispravnu informaciju, ova funkcija ne radi.

Za pristup ovom izborniku potrebna je lozinka.

Ovaj TV je programiran da pamti zadnju postavku čak i ako ste ugasili TV.

Sprječava da djeca gledaju određene TV programe za odrasle prema ocijenjenim ograničenjima.

Unesite lozinku da biste gledali program koji ima ocjenu kvalitete.

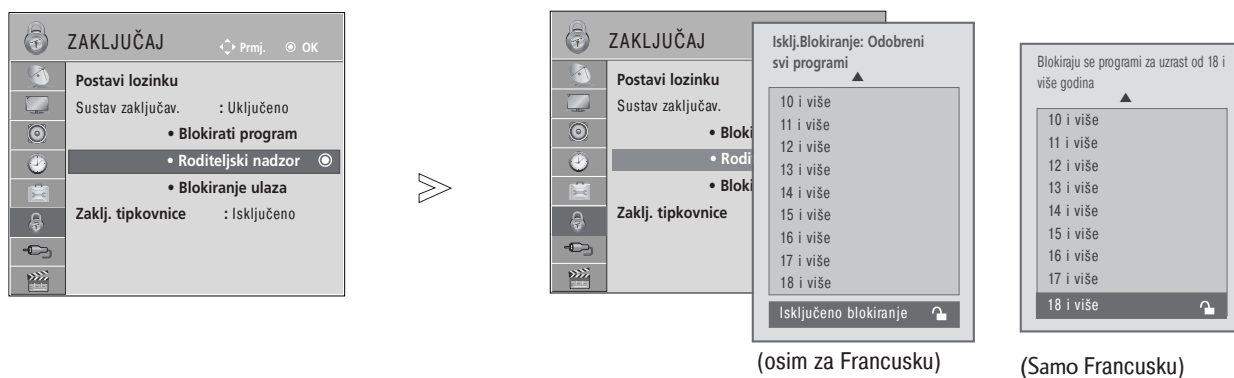

-   Odaberite ZAKLJUČAJ.
-   Odaberite Roditeljski nadzor.
-   Napravite željena podešavanja.
-  Spremite.









- Pritisnite gumb MENU/EXIT (Izbornik/Izlaz) kako biste se ponovo prebacili na uobičajeno gledanje televizije.
- Pritisnite gumb BACK (Natrag) kako biste se prebacili na prethodni zaslon izbornika.

# BLOKIRANJE VANJSKOG ULAZA

Omogućuje vam blokiranje unosa.

Ovu funkciju moguće je koristiti ako je Sustav zaključav. podešen na Uključeno.



-   Odaberite ZAKLJUČAJ.
-   Odaberite Blokiranje ulaza.
-   Odaberite izvor.
-   Odaberite Uključeno ili Isključeno.
-  Spremite.





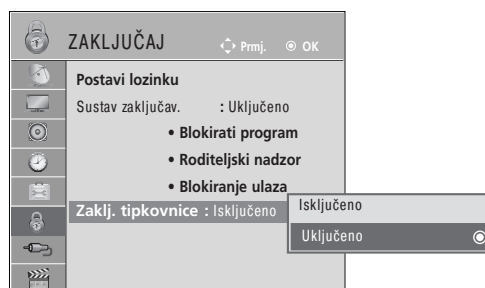
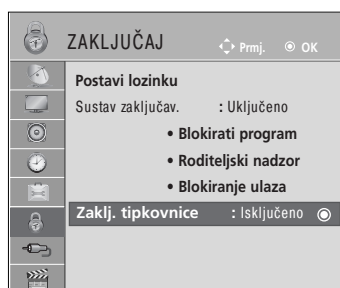

- Pritisnite gumb MENU/EXIT (Izbornik/Izlaz) kako biste se ponovo prebacili na uobičajeno gledanje televizije.
- Pritisnite gumb BACK (Natrag) kako biste se prebacili na prethodni zaslon izbornika.

# RODITELJSKI NADZOR/PODJELA PO STAROSNOJ DOBI

## ZAKLJUČAVANJE TIPKOVNICE

TV se može podesiti tako da je za upravljanje potreban daljinski upravljač. Ova značajka može se koristiti kako bi se spriječilo neovlašteno gledanje. The TV can be set so that the remote control is required to control it. This feature can be used to prevent unauthorized viewing.



-   Odaberite ZAKLJUČAJ.
-   Odaberite Zaklj. tipkovnice.
-   Odaberite Uključeno ili Isključeno.
-  Spremite.

- Kada je Zaklj. Tipkovnicu postavljen na 'Uključeno', ako je TV isključen, pritisnite gumb  $\phi$  / I, INPUT(ulaz), P  $\wedge$   $\vee$  ili POWER, INPUT, P  $\wedge$   $\vee$  ili NUMBER ili BROJEVE na daljinskom upravljaču.
- Kada je Zaklj. Tipkovnicu postavljena na Uključeno, na zaslonu se prikazuje poruka '  Zaklj. Tipkovnicu Uključeno' u slučaju pritiska bilo koje tipke na prednjoj ploči prilikom gledanja TV-a.

- Pritisnite gumb MENU/EXIT (Izbornik/Izlaz) kako biste se ponovo prebacili na uobičajeno gledanje televizije.
- Pritisnite gumb BACK (Natrag) kako biste se prebacili na prethodni zaslon izbornika.

# TELETEKST

Ova značajka nije dostupna u svim državama.

Teletekst je besplatna usluga koju nudi većina TV postaja s ažuriranim informacijama o novostima, vremenu, TV programu, cijenama dionica i mnogim drugim temama.

Dekoder teleteksta na ovom TV-u podržava sustave JEDNOSTAVNOG, TELETEKSTA NA VRHU ZASLONA i BRZOG TELETEKSTA. JEDNOSTAVAN (standardni teletekst) sastoji se od broja stranice koje se odabiru izravno unošenjem odgovarajućeg broja stranice. TELETEKST NA VRHU ZASLONA i BRZI TELETEKST moderniji su načini koji omogućavaju brz i jednostavan odabir informacija na teletekstu.

## UKLJUČI/ISKLJUČI

Pritisnite tipku TEXT (teletekst) kako biste prebacili na teletekst. Na zaslonu se pojavljuje početna stranica ili stranica koja je zadnja gledana.

Na zaglavlju su prikazana dva broja stranice, naziv TV postaje, datum i sat. Prvi broj stranice označava vaš odabir, a drugi označava trenutno prikazanu stranicu.

Pritisnite tipku TEXT ili EXIT kako biste ugasili teletekst. Ponovno se pojavljuje prethodni način rada.

## JEDNOSTAVAN TELETEKST

### ■ Odabir stranice

- 1 Unesite broj željene stranice u obliku troznamenkastog broja pomoću tipki s BROJEVIMA. Ako tijekom odabira pritisnete krivu tipku, morate dovršiti troznamenkasti broj i zatim ponovno unijeti ispravan broj stranice.
- 2 Tipka P  $\wedge$   $\vee$  može se koristiti za odabir prethodne ili sljedeće stranice.

## TELETEKST NA VRHU ZASLONA

Korisnički vodič prikazuje četiri polja-crveno, zeleno, žuto i plavo na dnu zaslona. Žuto polje označava sljedeću skupinu, a plavo polje sljedeći blok.

### ■ Odabir bloka / skupine / stranice

- 1 S plavom tipkom možete se kretati iz bloka u blok.
- 2 Pomoću žute tipke prelazite na sljedeću skupinu s automatskim prijelazom u sljedeći blok.
- 3 Pomoću zelene tipke prelazite na sljedeću postojeću stranicu s automatskim prijelazom u sljedeću skupinu. Također, može se koristiti tipka P  $\wedge$ .
- 4 Crvenom tipkom vraćate se na prethodni odabir. Također, može se koristiti tipka P  $\vee$ .

### ■ Izravan odabir stranice

Kao i u JEDNOSTAVNOM načinu rada s teletekstom, možete odabrati stranicu tako da unesete troznamenkasti broj pomoću BROJEVA u načinu rada NA VRHU ZASLONA.

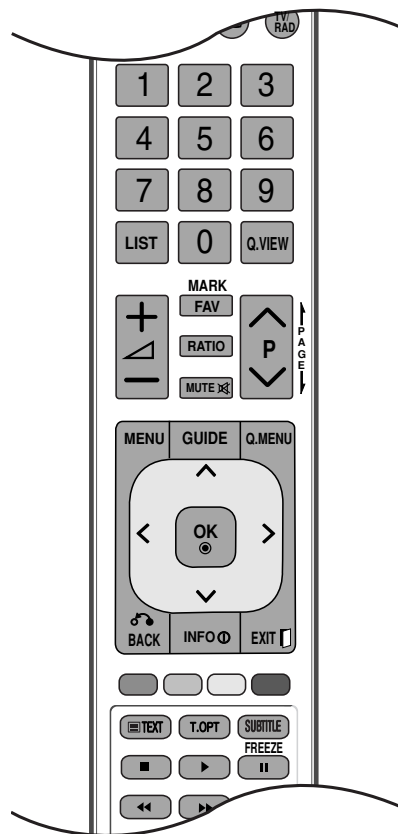

# TELETEKST

## BRZI TELETEKST

Stranice teleteksta kodirane su bojama na dnu zaslona te se odabiru pritiskom na tipku odgovarajuće boje.

### ■ Odabir stranice

- 1 Pritisnite tipku T.OPT i zatim pomoću tipke  $\wedge \vee$  odaberite  izbornik. Prikažite početnu stranicu.
- 2 Možete odabrati stranice koje su kodirane bojom na dnu pomoću tipki odgovarajućih boja.
- 3 Kao i u JEDNOSTAVNOM načinu rada s teletekstom, možete odabrati stranicu tako da unesete troznamenkasti broj pomoću BROJEVA u načinu rada BRZOG TELETEKSTA.
- 4 Tipka P  $\wedge \vee$  može se koristiti za odabir prethodne ili sljedeće stranice.

## POSEBNE FUNKCIJE TELETEKSTA

- Pritisnite tipku T.OPT i zatim koristite tipku  $\wedge \vee$  za odabir izbornika Text Option (Opcije teleteksta).



### ■ Indeks

Odaberite svaku stranicu kazala.



### ■ Vrijeme

Prilikom gledanja TV programa, odaberite ovaj izbornik za prikaz vremena u gornjem desnom kutu zaslona.

U načinu rada teleteksta, pritisnite ovaj gumb da biste odabrali broj podstranice. Broj podstranice prikazan je na dnu zaslona. Da biste zadržali ili promijenili podstranicu, pritisnite RED/GREEN (CRVENO/ZELENO),  $\lt \gt$  ili gumbе NUMBER (BROJ).



### ■ Zaustavi

Prekida automatsku izmjenu stranica koja se pojavljuje ako se stranica teleteksta sastoji od 2 ili više podstranica. Broj podstranica i trenutna podstranica obično su prikazani na zaslonu ispod sata. Kod odabira ovog izbornika, u gornjem lijevom kutu zaslona pojavljuje se zaustavni simbol i automatska izmjena stranica je neaktivna.



### ■ Otkrij

Odaberite ovaj izbornik za prikaz skrivenih informacija poput rješenja pitalica ili zagonetki.



### ■ Ažuriraj

Prikazuje sliku TV programa na zaslonu tijekom čekanja nove stranice teleteksta. Prikaz će se pojaviti na gornjem lijevom kutu zaslona. Kada je dostupna ažurirana stranica, prikaz će se promijeniti u broj stranice. Ponovno odaberite ovaj izbornik za pregled ažurirane stranice teleteksta.

# DIGITALNI TELETEKST

\* Ova funkcija radi samo u Ujedinjenom Kraljevstvu i Irskoj.

TV vam omogućava pristup digitalnom teletekstu koji je značajno poboljšan u raznim vidovima poput teksta, slike, itd. Digitalni teletekst ima pristup posebnim uslugama digitalnog teleteksta i konkretnim uslugama koje se nude putem digitalnog teleteksta.

Morate odabrati off u izborniku jezika titlova za prikaz teleteksta tako da pritisnete tipku SUBTITLE (titlovi).

## TELETEKST UNUTAR DIGITALNE USLUGE

- 1 Pritisnite brojeve ili tipku P ^ v za odabir digitalnog operatera koji nudi digitalni teletekst.
- 2 Slijedite upute na digitalnom teletekstu i prijedite na sljedeći korak pritiskom tipki TEXT, OK (U REDU), ^ v < > , CRVENE, ZELENE, ŽUTE, BROJEVA ili PLAVE itd.
- 3 Za promjenu digitalnog operatera, odaberite drugog operatera pomoću brojeva ili tipke P ^ v .



## TELETEKST U DIGITALNOJ USLUZI

- 1 Pritisnite brojeve ili tipku P ^ v za odabir digitalnog operatera koji nudi digitalni teletekst.
- 2 Pritisnite tipku TEXT (teletekst) ili obojano tipku kako biste uključili teletekst.
- 3 Slijedite upute na digitalnom teletekstu i prijedite na sljedeći korak pritiskom tipki OK (U REDU), ^ v < > , CRVENE, ZELENE, ŽUTE, BROJEVA ili PLAVE itd.
- 4 Pritisnite tipku TEXT (teletekst) ili obojano tipku kako biste isključili digitalni teletekst i vratili se na gledanje TV-a.

Određeni operateri omogućavaju pristup teletekstu pritiskom na CRVENU tipku.



# DODATAK

## RJEŠAVANJE PROBLEMA

TV ne radi ispravno.	
Daljinski upravljač ne radi	<ul style="list-style-type: none"><li>■ Provjerite prisutnost bilo kakvog predmeta između TV-a i daljinskog upravljača koji bi uzrokovao smetnju. U svakom slučaju usmjerite daljinski upravljač izravno u TV.</li><li>■ Provjerite jesu li baterije umetnute ispravno (+ do +, - do -).</li><li>■ Umetnite nove baterije.</li></ul>
Odjednom je Off struja.	<ul style="list-style-type: none"><li>■ Je li podešen sleep timer (tajmer za gašenje)?</li><li>■ Provjerite postavke za upravljanje. Je li prekinuto napajanje strujom.</li><li>■ TV prijemnik automatski će se isključiti ako 15 minuta bude uključen, a da nema ulaznog signala.</li></ul>

Video funkcija ne radi.	
Nema slike & Nema zvuka	<ul style="list-style-type: none"><li>■ Provjerite je li TV uključen.</li><li>■ Pokušajte s drugim kanalom. Problem je možda u odašiljanju.</li><li>■ Je li strujni kabel ispravno umetnut u utore?</li><li>■ Provjerite smjer i/ili položaj svoje antene.</li><li>■ Ispitajte utore tako da uključite drugi TV u istu utičnicu.</li></ul>
Slika se sporo pojavljuje nakon uključivanja	<ul style="list-style-type: none"><li>■ Ovo je uobičajeno, slika gubi ton tijekom postupka pokretanja TV-a. Molimo kontaktirajte svoj servis ako se slika ne pojavljuje nakon pet minuta.</li></ul>
Nema boje ili je loša ili loša slika	<ul style="list-style-type: none"><li>■ Podesite Colour (boju) u izborniku.</li><li>■ Osigurajte dovoljan razmak između TV-a i video uređaja.</li><li>■ Pokušajte s drugim kanalom. Problem je možda u odašiljanju.</li><li>■ Jesu li kablovi video uređaja ispravno umetnuti?</li><li>■ Pokrenite bilo koju funkciju za povrat osvjetljenosti slike.</li></ul>
Vodoravne/okomite trake ili slika se tresu	<ul style="list-style-type: none"><li>■ Provjerite prisutnost lokalnih smetnji poput električnog uređaja ili alata na struju.</li></ul>
Slab prijam na nekim kanalima	<ul style="list-style-type: none"><li>■ Problemi na postaji ili kabelskom kanalu, okrenite drugu postaju.</li><li>■ Signal postaje je slab, postavite antenu u drugi položaj za primanje slabijih postaja.</li><li>■ Provjerite prisutnost izvora mogućih smetnji.</li></ul>
Linije ili trake po slici	<ul style="list-style-type: none"><li>■ Provjerite antenu (Promijenite položaj antene).</li></ul>
Nema slike prilikom povezivanja s HDMI-em	<ul style="list-style-type: none"><li>■ Provjerite je li vaš HDMI kabel inačice 1.3 ili novija. Ne podržavaju li HDMI kabeli HDMI inačicu 1.3, može doći do treperenja ili nestanka slike. Koristite najnovije kabele koji podržavaju barem HDMI inačicu 1.3.</li></ul>



### Audio funkcija ne radi.

Slika u redu & Nema zvuka

- Pritisnite tipku  + ili - (jačina zvuka).
- Je li zvuk stišan do kraja? Pritisnite tipku MUTE (isključivanje zvuka).
- Pokušajte s drugim kanalom. Problem je možda u odašiljanju.
- Jesu li kablovi audio uređaja ispravno umetnuti?

Nema zvuka iz jednog od zvučnika

- Podesite Balance (ravnotežu) u izborniku.

Neobičan zvuk iz unutrašnjosti TV-a

- Promjena vlage ili temperature zraka može dovesti do neobičnog zvuka prilikom paljenja ili gašenja TV-a i ne znači kvar na TV-u.

Nema zvuka prilikom povezivanja HDMI-a ili USB-a

- Možda koristite HDMI kabel u kombinaciji s verzijom 1.3.
- Možda koristite HDMI kabel u kombinaciji s verzijom 2.0.

\*Ova značajka nije dostupna za sve modele.

### Problem u računalnom načinu rada. (Samo kod primijenjenog PC načina rada)

Signal je izvan dometa (Nevaljani format)

- Podesite rezoluciju, vodoravnu frekvenciju ili okomitu frekvenciju.
- Provjerite izvor zvuka.

Okomite trake u pozadini & Vertikalni šum & Neispravan položaj

- Koristite Auto configure (automatsku konfiguraciju) ili podesite sat, fazu ili H/V (vodoravan/okomit) položaj. (Opcija)

Boja zaslona je nestabilna ili je u jednoj boji

- Provjerite signalni kabel.
- Ponovno ugradite računalnu video karticu.

### Postoji problem s postavkama PICTURE (SLIKA).

Kada korisnik mijenja postavke slike, televizor automatski vraća početne postavke nakon određenog vremenskog razdoblja.

- To znači da je trenutačna postavka TV-a način Rad u trgovini. Kako biste se prebacili na način Kućna upotreba, trebate učiniti sljedeće: Iz izbornika TV-a, odaberite OPCIJA -> Odabir Postavke načina rada -> Odabir Kućna upotreba. Prebacivanje na način kućne upotrebe dovršeno je.

# DODATAK

## ODRŽAVANJE

Kvarovi u ranoj fazi mogu se spriječiti. Pažljivo i redovito čišćenje može produžiti vijek vašeg novog TV-a.

Oprez: Svakako isključite TV i iskopčajte kabel prije početka bilo kakvog čišćenja.

### Čišćenje zaslona

- 1 Dobar način za sprječavanje skupljanja prašine na vašem zaslonu na neko vrijeme je da namočite meku krpu u mješavinu mlake vode i malo omekšivača ili deterdženta za posuđe. Iscijedite krpu dok ne postane gotovo suha, a zatim njome obrišite zaslon.
- 2 Svakako provjerite nema li ostataka vode na zaslonu. Pričekajte da voda ili vlaga ispare prije uključivanja.

### Čišćenje kućišta

- Za skidanje prljavštine ili prašine obrišite kućište mekom, suhom krpom koja ne pušta dlačice.
- Ne koristite mokru krpu.

### Dulje izbivanje

#### OPREZ

- ▶ Ako predviđate da dulje vremensko razdoblje (npr. za praznik) nećete uključivati TV, iskopčajte kabel kako biste ga zaštitili od mogućih oštećenja od gromova ili strujnih udara.

## TEHNIČKI PODACI PROIZVODA

MODELI		42PJ2**	50PJ2**	42PJ3**	50PJ3**
		42PJ250-ZC 42PJ250N-ZC	50PJ250-ZC 50PJ250N-ZC	42PJ350-ZA 42PJ350N-ZA	50PJ350-ZA 50PJ350N-ZA
Dimenzije (Širina x Visina x Dubina)	s postoljem	988,0 mm x 678,7 mm x 260,0 mm	1171,4 mm x 781,8 mm x 309,7 mm	988,0 mm x 678,7 mm x 260,0 mm	1171,4 mm x 781,8 mm x 309,7 mm
	bez postolja	988,0 mm x 617,8 mm x 55,3 mm	1171,4 mm x 720,9 mm x 55,3 mm	988,0 mm x 617,8 mm x 55,3 mm	1171,4 mm x 720,9 mm x 55,3 mm
Težina	s postoljem	21,6 kg	30 kg	21,6 kg	30 kg
	bez postolja	20,0 kg	276 kg	20,0 kg	276 kg
MODELI		50PK2**		60PK2**	
		50PK250-ZA 50PK250N-ZA		60PK250-ZA 60PK250N-ZA	
Dimenzije (Širina x Visina x Dubina)	s postoljem	1171,4 mm x 781,8 mm x 309,7 mm		1392,0 mm x 915,0 mm x 384,0 mm	
	bez postolja	1171,4 mm x 720,9 mm x 55,3 mm		1392,0 mm x 852,0 mm x 55,3 mm	
Težina	s postoljem	31 kg		45,9 kg	
	bez postolja	28,6 kg		41,4 kg	
Veličina CI modula (Širina x Visina x Dubina)		100,0 mm x 55,0 mm x 5,0 mm			
Uvjeti okruženja	Radna temperatura	0 °C do 40 °C			
	Radna vlažnost	Manje od 80 %			
	Temperatura skladištenja	-20 °C do 60 °C			
	Vlažnost skladištenja	Manje od 85 %			

- Gore navedeni tehnički podaci mogu se izmijeniti bez prethodne obavijesti radi poboljšanja kvalitete.
- Informacije o napajanju i potrošnji energije potražite na oznaci koja se nalazi na proizvodu.

# DODATAK

MODELI		42PJ5** 42PJ550-ZD / 42PJ560-ZA 42PJ550N-ZD	50PJ5** 50PJ550-ZD / 50PJ560-ZA 50PJ550N-ZD	42PJ6** 42PJ650-ZA 42PJ650N-ZA	50PJ6** 50PJ650-ZA 50PJ650N-ZA
Dimenzije (Širina x Visina x Dubina)	s postoljem	988,0 mm x 682,7 mm x 260,0 mm	1171,4 mm x 786,2 mm x 309,7 mm	999,6 mm x 683,2 mm x 260,0 mm	1184,0 mm x 801,0 mm x 309,7 mm
	bez postolja	988,0 mm x 621,8 mm x 55,3 mm	1171,4 mm x 724,4 mm x 55,3 mm	999,6 mm x 625,3 mm x 52,4 mm	1184,0 mm x 730,0 mm x 52,4 mm
Težina	s postoljem	21,6 kg	30 kg	24,2 kg	32,0 kg
	bez postolja	20,0 kg	27,6 kg	22,5 kg	29,6 kg
MODELI		50PK3** 50PK350-ZB 50PK350N-ZB	50PK5** 50PK550-ZE / 50PK560-ZA 50PK550N-ZE	60PK5** 60PK550-ZE / 60PK560-ZA 60PK550N-ZE	50PK7** 50PK750-ZA 50PK750N-ZA
Dimenzije (Širina x Visina x Dubina)	s postoljem	1171,4 mm x 781,8 mm x 309,7 mm	1171,4 mm x 786,2 mm x 309,7 mm	1392,0 mm x 915,0 mm x 384,0 mm	1184 mm x 801 mm x 309,7 mm
	bez postolja	1171,4 mm x 720,9 mm x 55,3 mm	1171,4 mm x 724,4 mm x 55,3 mm	1392,0 mm x 852,0 mm x 55,3 mm	1184 mm x 738,5 mm x 52,4 mm
Težina	s postoljem	31 kg	31 kg	45,9 kg	32,3 kg
	bez postolja	28,6 kg	28,6 kg	41,4 kg±z	29,9 kg
Veličina CI modula (Širina x Visina x Dubina)		100,0 mm x 55,0 mm x 5,0 mm			
Uvjeti okruženja	Radna temperatura	0 °C do 40 °C			
	Radna vlažnost	Manje od 80 %			
	Temperatura skladištenja	-20 °C do 60 °C			
	Vlažnost skladištenja	Manje od 85 %			
Podržane filmske datoteke		pogledajte str. 60 do 61			

- Gore navedeni tehnički podaci mogu se izmijeniti bez prethodne obavijesti radi poboljšanja kvalitete.
- Informacije o napajanju i potrošnji energije potražite na oznaci koja se nalazi na proizvodu.

	Digitalna TV	Analogna TV
Televizijski sustav	DVB-T DVB-C (Samo za Švedsku, Finsku)	PAL/SECAM B/G/D/K, PAL I/II, SECAM L/L'
Pokrivenost programa	VHF, UHF	VHF: E2 do E12, UHF: E21 do E69, CATV: S1 do S20, HYPER: S21 do S47,
Impedancija vanjske antene	75 Ω	75 Ω

# IR KODOVI

\*Ova značajka nije dostupna za sve modele.

Kod (Hexa)	Funkcija	Napomena
95	Energy Saving(Ušteda energije)	R/C TIPKA
08	POWER (NAPAJANJE)	R/C TIPKA (NAPAJANJE UKLJUČENO/ISKLJUČENO)
0B	INPUT (ULAZ)	R/C TIPKA
79	RATIO	R/C TIPKA
F0	TV/RAD	R/C TIPKA
45	Q.MENU (BRZI IZBORNIK)	R/C TIPKA
43	MENU (IZBORNIK)	R/C TIPKA
AB	GUIDE(VODIČ)	R/C TIPKA
40	Gore (^)	R/C TIPKA
41	Dolje (v)	R/C TIPKA
07	Lijevo (<)	R/C TIPKA
06	Desno (>)	R/C TIPKA
44	OK(⊙)	R/C TIPKA
28	BACK	R/C TIPKA
AA	INFO ○	R/C TIPKA
30	AV MODE (NAČIN RADA)	R/C TIPKA
02	↖+	R/C TIPKA
03	↖-	R/C TIPKA
1E	FAV ( MARK )	R/C TIPKA
09	MUTE (BEZ ZVUKA)	R/C TIPKA
00	P ^	R/C TIPKA
01	P v	R/C TIPKA
10 do 19	Tipke s brojevima 0 do 9	R/C TIPKA
53	LIST (POPIS)	R/C TIPKA
1A	Q.VIEW (BRZI PRIKAZ)	R/C TIPKA
72	CRVENA tipka	R/C TIPKA
71	ZELENA tipka	R/C TIPKA
63	ZUTA tipka	R/C TIPKA
61	PLAVA tipka	R/C TIPKA
20	TEXT (TEKST)	R/C TIPKA
21	T.OPT(T.opcija)	R/C TIPKA
39	SUBTITLE (TITLOVI)	R/C TIPKA
7E	SIMPLINK	R/C TIPKA
5B	EXIT	R/C TIPKA
91	AD	R/C TIPKA
BA	II(FREEZE (Zamrzni))	R/C TIPKA
B1	■	R/C TIPKA
B0	▶	R/C TIPKA
8F	◀◀	R/C TIPKA
8E	▶▶	R/C TIPKA

## PODEŠAVANJE VANJSKOG KONTROLNOG UREĐAJA

### RS-232C Postavke

Spojite ulaznu utičnicu RS-232C (serijski ulaz) na vanjski kontrolni uređaj (poput računala ili A/V upravljačkog sustava) kako biste vanjskim putem upravljali funkcijama TV-a.

Spojite serijski ulaz kontrolnog uređaja u RS-232C utičnicu na stražnjoj ploči TV-a.

Napomena: Spojni kablovi za RS-232C ne isporučuju se s TV-om.

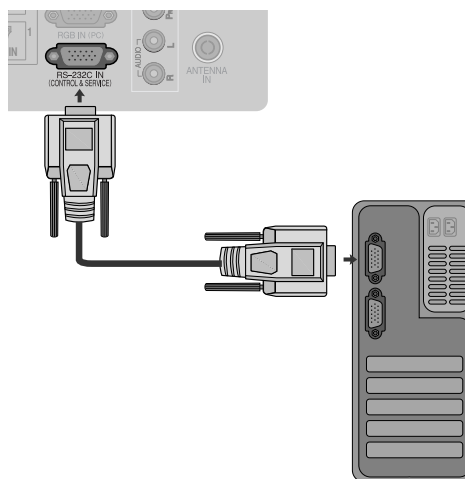

### Tip utikača; D-Sub 15-pinski muški

Br.	Naziv pina
1	Nema veze
2	RXD (Primanje podataka)
3	TXD (prijenos podataka)
4	DTR (Spremnost DTE strana)
5	GND
6	DSR (Spremnost DCE strana)
7	RTS (Spremnost za slanje)
8	CTS (Sigurnost za slanje)
9	Nema veze

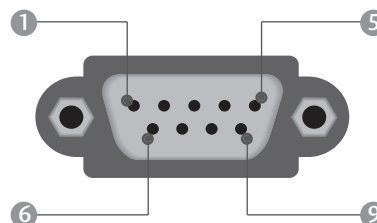

### RS-232C konfiguracije

#### 7-žična konfiguracija (obični RS-232C kabel)

	PC	TV	
RXD	2	3	TXD
TXD	3	2	RXD
GND	5	5	GND
DTR	4	6	DSR
DSR	6	4	DTR
RTS	7	8	CTS
CTS	8	7	RTS

D-Sub 9      D-Sub 9

#### 3-žična konfiguracija (nije obični)

	PC	TV	
RXD	2	3	TXD
TXD	3	2	RXD
GND	5	5	GND
DTR	4	6	DTR
DSR	6	4	DSR
RTS	7	7	RTS
CTS	8	8	CTS









D-Sub 9      D-Sub 9

## Set ID (Postavi ID)

Pomoću ove funkcije odredite ID sklopa.

Pogledajte odjeljak 'Real Data Mapping' (Raspoređivanje stvarnih podataka ). ► str. 121



-   Odaberite OPCIJA.
-    Odaberite Postavi ID.
-    podesite ID sklopa za odabir ID broja željenog TV-a.  
Raspon prilagodbe za postavljanje ID-a je 1 do 99.

- Pritisnite gumb BACK (Natrag) kako biste se prebacili na prethodni zaslon izbornika.

# DODATAK

## Komunikacijski parametri

- Brzina prijenosa : 9600 bps (UART)
- Duljina podatka : 8 bitova
- Paritet : Nema
- Zaustavni bit : 1 bit
- Komunikacijski kod : ASCII kod
- Koristite križni (unatražni) kabel.

### Popis referentnih naredbi

	NAREDBA 1	NAREDBA 2	PODACI (Heksadecimalni)
01. Uključivanje	k	a	00 do 01
02. Omjer	k	c	Pogledajte str. 119
03. Stišan zaslon	k	d	00 do 01
04. Stišan zvuk	k	e	00 do 01
05. Kontrola zvuka	k	f	00 do 64
06. Kontrast	k	g	00 do 64
07. Osvjetljenje	k	h	00 do 64
08. Boja	k	i	00 do 64
09. Nijanse	k	j	00 do 64
10. Oštrina	k	k	00 do 64
11. Odabir OSD-a	k	l	00 do 01
12. Blokiranje daljinskog upravljača	k	m	00 do 01
13. Treble (Visoki tonovi)	k	r	00 do 64
14. Bass (Bas)	k	s	00 do 64
15. Uravnoteženost	k	t	00 do 64
16. Temperatura boje	x	u	00 do 64
17. Način ISM-a	j	p	Pogledajte str. 121
18. Ušteda energije	j	q	00 do 10
19. Automatska konfiguracija	j	u	01
20. Naredba Tune	m	a	Pogledajte str. 121
21. Dodaj/Preskoči kanal	m	b	00 do 01
22. Tipka	m	c	Kod tipke
23. Odabir ulaza (Glavni)	x	b	Pogledajte str. 122

\* Ako se postavi vrijednost između 17 i 23, izbornik se neće prikazati na zaslonu

\* Napomena: Tijekom rada s USB-om, što uključuje Dvix ili EMF, izvršavaju se samo naredbe Power(ka) (Napajanje) i Key(mc) (Tipka), a ostale se naredbe ne izvršavaju i tretiraju kao NG.

### Protokol prijenosa / primanja

#### Prijenos

[Naredba1][Naredba2][ ][ID sklopa][ ][Podaci][Cr]

- \* [Naredba 1] : Prva naredba za upravljanjem TV-om. (j, k, m ili x)
- \* [Naredba 2] : Druga naredba za upravljanjem TV-om.
- \* [ID SKLOPA] : ID sklop možete podesiti za odabir željenog broja ID-a monitora u izborniku za postavljanje. Raspon prilagodbe je 1 do 99.  
Kod odabira ID-a sklopa '0', upravlja se svakim spojenim sklopom.  
Postavljeni ID prikazuje se kao decimalni broj (1 do 99) na izborniku i kao heksadecimalni broj (0x0 do 0x63) u protokolu prijenosa/primanja.
- \* [PODACI] : Za prijenos podatka upravljanja. Prenosi 'FF' podatke za prikaz stanja naredbe.
- \* [Cr] : ASCII kod povrata pokazivača '0x0D'
- \* [ ] : ASCII kod 'razmak(0x20)'

#### OK Potvrda

[Naredba2][ ][ID sklopa][ ][OK][Podaci][x]

- \* TV prenosi ACK (potvrde) na temelju ovog oblika prilikom primanja običnih podataka. U ovom vremenu u slučaju načina čitanja podataka, označava trenutno stanje podataka. Ako je podatak u načinu zapisivanja podataka, podatke vraća u računalo.

#### Potvrda pogreške

[Naredba2][ ][ID sklopa][ ][NG][Podaci][x]

- \* TV prenosi ACK (potvrde) na temelju ovog oblika prilikom primanja abnormalnih podataka iz neodrživih funkcija ili komunikacijskih pogreški.

Podaci 00: Nedopušteni kod



#### 01. Uključivanje (Naredba: k a)

- ▶ Za uključivanje/isključivanje TV-a.

##### Prijenos

```
[k][a][ ][Set ID][ ][Data][Cr]
```

Podaci 00 : Isključen TV            01 : Uključen TV

##### Ack

```
[a][ ][Set ID][ ][OK/NG][Data][x]
```

- ▶ Za prikaz uključivanja/isključivanja.

##### Prijenos

```
[k][a][ ][Set ID][ ][FF][Cr]
```

##### Ack

```
[a][ ][Set ID][ ][OK/NG][Data][x]
```

- \* Slično tome, ako ostale funkcije prenose podatke '0xFF' na temelju ovog formata, podaci o potvrdi prikazuju stanje svake funkcije.
- \* OK Potvrda. ,Potvrda pogreške i ostale poruke mogu se prikazivati na zaslonu kada je TV uključen.

#### 02. Odnos (Naredba: k c) (Veličina glavne slike)

- ▶ Za podešavanje oblika zaslona. (Oblik glavne slike)  
Također, oblik zaslona možete podesiti pomoću odnosa u izborniku Q.izbornika ili SLIKA.

##### Prijenos

```
[k][c][ ][Set ID][ ][Data][Cr]
```

Podaci 01 : Normalan zaslon (4:3)    09 : Samo skeniraj  
         02 : Široki zaslon (16:9)    0B : Full Wide (Puni široki)  
         04 : Zumiranje            10 do 1F: Kino zum 1 do 16  
         06 : Original  
Ack    07 : 14:9

```
[c][ ][Set ID][ ][OK/NG][Data][x]
```

- \* Pomoću računalnog ulaza odabirete omjer zaslona 16:9 ili 4:3.
- \* Za DTV/HDMI (1080i 50 Hz / 60 Hz, 720p 50 Hz / 60 Hz, 1080p 24 Hz / 30 Hz / 50 Hz / 60 Hz), način Komponentni(720p, 1080i, 1080p 50 Hz / 60 Hz) dostupno je Just Scan (Samo skeniranje).
- \* Opciju Full Wide (Potpuno širok) podržavaju samo ATV, AV1,2,3(Osim za 42/50PJ2\*\*, 50/60PK2\*\*).

#### 03. Zaslon utišan (Naredba: k d)

- ▶ Za odabir uključivanja/isključivanja zvuka na zaslonu.

##### Prijenos

```
[k][d][ ][Set ID][ ][Data][Cr]
```

Podaci 00 : Uključen zaslon (slika uključena)  
         Video mute off (Video nečujno isključeno je)  
         01 : Isključen zaslon (slika isključena)  
         10 : Video mute on (Video nečujno uključeno je)

##### Ack

```
[d][ ][Set ID][ ][OK/NG][Data][x]
```

- \* Ako je uključeno samo video mute (video bez zvuka), TV prijemnik će prikazivati On Screen Display (OSD) (Zaslonski izbornik). Ali ako je uključeno Screen mute (Zaslon bez zvuka), OSD (Zaslonski izbornik) neće biti prikazan.

#### 04. Isključen zvuk (Naredba: k e)

- ▶ Za kontrolu isključivanja/uključivanja zvuka. Također, isključivanje zvuka možete podesiti pomoću tipke MUTE (utišavanje) na daljinskom upravljaču.

##### Prijenos

```
[k][e][ ][Set ID][ ][Data][Cr]
```

Podaci 00 : Stišan zvuk (Isključen zvuk)  
         01 : Uključen zvuk (Uključen zvuk)

##### Ack

```
[e][ ][Set ID][ ][OK/NG][Data][x]
```

#### 05. Isključen zvuk (Naredba: k f)

- ▶ Za podešavanje zvuka. Također, zvuk možete podesiti pomoću tipke VOLUME (glasnost) na daljinskom upravljaču.

##### Prijenos

```
[k][f][ ][Set ID][ ][Data][Cr]
```

Podaci - min: 00 do maks: 64 (Pogledajte odjeljak'Raspoređivanje stvarnih podataka 1'. Vidi stranicu 121.)

##### Ack

```
[f][ ][Set ID][ ][OK/NG][Data][x]
```

#### 06. Boja (Naredba: k g)

- ▶ Za podešavanje kontrasta na zaslonu. Također, kontrast možete podesiti i u izborniku za podešavanje SLIKA.

##### Prijenos

```
[k][g][ ][Set ID][ ][Data][Cr]
```

Podaci - min: 00 do maks: 64(Pogledajte odjeljak'Raspoređivanje stvarnih podataka 1'. Vidi stranicu 121.)

##### Ack

```
[g][ ][Set ID][ ][OK/NG][Data][x]
```

#### 07. Osvjetljenje (Naredba: k h)

- ▶ Za podešavanje svjetline zaslona. Također, osvjetljenje možete podesiti i u izborniku za podešavanje SLIKA.

##### Prijenos

```
[k][h][ ][Set ID][ ][Data][Cr]
```

Podaci - min: 00 do maks: 64 (Pogledajte odjeljak'Raspoređivanje stvarnih podataka 1'. Vidi stranicu 121.)

##### Ack

```
[h][ ][Set ID][ ][OK/NG][Data][x]
```

#### 08. Boja (Naredba: k i)

- ▶ Za podešavanje boje zaslona. Također, boju možete podesiti i u izborniku za podešavanje SLIKA.

##### Prijenos

```
[k][i][ ][Set ID][ ][Data][Cr]
```

Podaci - min: 00 do maks: 64 (Pogledajte odjeljak'Raspoređivanje stvarnih podataka 1'. Vidi stranicu 121.)

##### Ack

```
[i][ ][Set ID][ ][OK/NG][Data][x]
```

# DODATAK

## 09. Nijanse (Naredba: k j)

- ▶ Za podešavanje nijansi na zaslonu. Također, nijanse možete podesiti i u izborniku za podešavanje SLIKA.

### Prijenos

[k][j][ ][Set ID][ ][Data][Cr]

Podaci crveno : 00 do Zeleno : 64 (Pogledajte odjeljak'Raspoređivanje stvarnih podataka 1'. Vidi stranicu 121.)

### Ack

[j][ ][Set ID][ ][OK/NG][Data][x]

## 10. Oštrina (Naredba: k k)

- ▶ Za podešavanje oštine na zaslonu. Također, oštrinu možete podesiti i u izborniku za podešavanje SLIKA.

### Prijenos

[k][k][ ][Set ID][ ][Data][Cr]

Podaci - min: 00 do maks: 64(Pogledajte odjeljak'Raspoređivanje stvarnih podataka 1'. Vidi stranicu 121.)

### Ack

[k][ ][Set ID][ ][OK/NG][Data][x]

## 11. Odabir OSD-a (Naredba: k l)

- ▶ Za uključivanje/uključivanje OSD-a (Prikaz na zaslonu) prilikom rada s daljinskim upravljačem.

### Prijenos

[k][l][ ][Set ID][ ][Data][Cr]

Podaci 00 : Isključen OSD 01 : Uključen OSD

### Ack

[l][ ][Set ID][ ][OK/NG][Data][x]

## 12. Način rada blokiranja daljinskog upravljača (Naredba: k m)

- ▶ Za blokiranje kontrola na prednjoj ploči monitora i daljinskog upravljača.

### Prijenos

[k][m][ ][Set ID][ ][Data][Cr]

Podaci 00 : Off blokada 01 : Blokada uključena

### Ack

[m][ ][Set ID][ ][OK/NG][Data][x]

- \* Ako ne koristite daljinski upravljač, koristite ovaj način rada. Kada je glavno napajanje uključeno/isključeno, otpušta se vanjska blokada komandi.
- \* Tipka za lokalno napajanje radi će ispravno
- \* Kad se pritisne glavni gumb za uključivanje/isključivanje, daljinski upravljač će se uključiti.
- \* Ako su u stanju pripravnosti tipke zaključane, televizor nećete moći uključiti pomoću tipke za uključivanje na daljinskom upravljaču niti pomoću gumba na televizoru.

## 13. Treble (Visoki tonovi) (Naredba: k r)

- ▶ Za prilagođavanje visokih tonova. Visoke tonove možete i prilagoditi u izborniku ZVUK.

### Prijenos

[k][r][ ][Set ID][ ][Data][Cr]

Podaci - min: 00 do maks: 64(Pogledajte odjeljak'Raspoređivanje stvarnih podataka 1'. Vidi stranicu 121.)

### Ack

[r][ ][Set ID][ ][OK/NG][Data][x]

## 14. Bass (Bas) (Naredba: k s)

- ▶ Za prilagođavanje basa. Bas možete i prilagoditi u izborniku ZVUK.

### Prijenos

[k][s][ ][Set ID][ ][Data][Cr]

Podaci - min: 00 do maks: 64 (Pogledajte odjeljak'Raspoređivanje stvarnih podataka 1'. Vidi stranicu 121.)

### Ack

[s][ ][Set ID][ ][OK/NG][Data][x]

## 15. Uravnoteženost (Naredba: k t)

- ▶ Za podešavanje uravnoteženosti. Također, uravnoteženost možete podesiti i u izborniku za podešavanje ZVUK.

### Prijenos

[k][t][ ][Set ID][ ][Data][Cr]

Podaci - min: 00 do maks: 64 (Pogledajte odjeljak'Raspoređivanje stvarnih podataka 1'. Vidi stranicu 121.)

### Ack

[t][ ][Set ID][ ][OK/NG][Data][x]

## 16. Temperatura boje (Naredba: x u)

- ▶ Za podešavanje topline boje. Također, možete podesiti temperaturu boje i u izborniku za podešavanje SLIKA.

### Prijenos

[x][u][ ][Set ID][ ][Data][Cr]

Podaci - toplo: 00 do hladno: 64

### Ack

[u][ ][Set ID][ ][OK/NG][Data][x]

### 17. ISM način (samo plazma televizor)(Naredba: j p)

- Za kontrolu ISM načina. Također, ISM način možete podesiti i u izborniku za podešavanje OPCIJA.

#### Prijenos

[j][p][ ][Set ID][ ][Data][Cr]

Podaci 02: Orbiter  
 04: Izbijeljeno  
 08: Uobičajeno  
 20 : Pranje boje

#### Ack

[p][ ][Set ID][ ][OK/NG][Data][x]

### 18. Ušteda energije (Naredba: j q)

- Za smanjenje potrošnje energije TV-a. Uštedu energije možete i prilagoditi u izborniku OPTION (OPCIJA).

#### Prijenos

[j][q][ ][Set ID][ ][Data][Cr]

Funkcija uštede energije					Razina				Opis
7	6	5	4		3	2	1	0	
0	0	0	0	Mala potrošnja energije	0	0	0	0	Isključeno
0	0	0	0	Mala potrošnja energije	0	0	0	1	Minimum
0	0	0	0	Mala potrošnja energije	0	0	1	0	Srednje
0	0	0	0	Mala potrošnja energije	0	0	1	1	Maksimum
0	0	0	1	Inteligentni senzor	0	1	0	0	Nisko
0	0	0	0	Isključen zvuk videa	0	1	0	1	Isključen zvuk videa

#### Ack

[q][ ][Set ID][ ][OK/NG][Data][x]

### 19. Automatska konfiguracija (Naredba: j u)

- Za podešavanje položaja slike i automatsko minimiziranje trešnje slike. Radi samo u načinu rada RGB (računalnom).

#### Prijenos

[j][u][ ][Set ID][ ][Data][Cr]

Podaci 01: Za postavljanje

#### Ack

[u][ ][Set ID][ ][OK/NG][Data][x]

### 20. Naredba Tune (Naredba: m a)

- Odaberite kanal do sljedećeg fizičkog broja.

#### Prijenos

[m][a][ ][Set ID][ ][Data0][ ][Data1][ ][Data2][Cr]

Podaci 00 : Podaci o visokom kanalu  
 Podatak 01 : Podaci o niskom kanalu  
 pr. Br. 47 -> 00 2F (2FH)  
 Br. 394 -> 01 8A (18AH),  
 DTV Br. 0 -> Nije važno  
 Data02 0x00: ATV - glavno  
 0x10: DTV - glavno  
 0x20 : Radio

#### Raspon podataka o kanalu

Analogno - min: 00 do maks: 63 (0 do 99)  
 Digitalno - min: 00 do maks: 3E7 (0 do 999)  
 (Osim za Švedsku, Finsku, Norvešku, Dansku, Irsku)  
 Digitalno - min: 0 do maks: 270F (0 do 9999)  
 (Samo za Švedsku, Finsku, Norvešku, Dansku, Irsku)

#### Ack

[a][ ][Set ID][ ][OK/NG][Data][x]

Podaci - min: 00 do maks: 7DH

### 21. Dodaj/Preskoči kanal (Naredba: m b)

- Za podešavanje stanja preskoči za trenutni program.

#### Prijenos

[m][b][ ][Set ID][ ][Data][Cr]

Podaci 00 : Preskoči 01 : Dodaj

#### Ack

[b][ ][Set ID][ ][OK/NG][Data][x]

#### \* Raspoređivanje stvarnih podataka 1

00 : Korak 0  
 .....  
 A : Korak 10 (Set ID 10)  
 .....  
 F : Korak 15 (Set ID 15)  
 10 : Korak 16 (Set ID 16)  
 .....  
 64 : Korak 100  
 .....  
 6E : Korak 110  
 .....  
 73 : Korak 115  
 74 : Korak 116  
 .....  
 C7 : Korak 199  
 .....  
 FE : Korak 254  
 FF : Korak 255

# DODATAK

## 22. Tipka (Naredba : m c)

► Za slanje koda daljinskog ključa IR.

Prijenos

[m][c][ ][Set ID][ ][Data][Cr]

Podaci Kod ključa podataka – Pogledajte stranicu 115.

Ack

[c][ ][Set ID][ ][OK/NG][Data][x]

## 23. Odabir ulaza (Naredba: x b) (Glavni ulaz slike)

► Za odabir izvora ulaza za glavnu sliku.

Prijenos

[x][b][ ][Set ID][ ][Data][Cr]

Podaci Struktura podataka

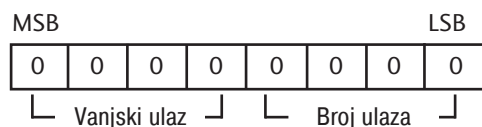

Vanjski ulaz				Podaci
0	0	0	0	DTV
0	0	0	1	Analogni
0	0	1	0	AV
0	1	0	0	Sklop
0	1	1	0	RGB
1	0	0	1	HDMI

→ (Osim za 42/50PJ2\*\*, 50/60PK2\*\*)

Broj ulaza				Podaci
0	0	0	0	Ulaz1
0	0	0	1	Ulaz2
0	0	1	0	Ulaz3
0	0	1	1	Ulaz4

Ack

[b][ ][Set ID][ ][OK/NG][Data][x]

## Napomena o open source softveru (softveru s "otvorenim" izvornim kodom)

Sljedeće GPL izvršne datoteke i LGPL/MPL biblioteke korištene u ovom proizvodu podliježu propisu GPL2.0/LGPL2.1/MPL1.1

Licenčni ugovori:

### GPL IZVRŠNE DATOTEKE:

- Linux kernel 2.6
- busybox
- lzo
- u-boot

### LGPL BIBLIOTEKE:

- uClibc

### MPL BIBLIOTEKE:

- Nanox

LG Electronics nudi vam izvorni kod na mediju CD-ROM uz nadoknadu koja pokriva troškove distribucije, npr. troškove medija, poštarine i rukovanja na zahtjev upućen e-poštom tvrtki LG Electronics na adresu:

Opensource@lge.com

Ponuda je valjana za razdoblje od tri(3) godine od datuma distribucije ovog proizvoda od strane tvrtke LG Electronics.

Kopiju GPL, LGPL i MPL licenci možete pronaći na CD-ROM koji je isporučen uz proizvod.

Prijevod GPL, LGPL licenci možete pronaći na

<http://www.gnu.org/licenses/old-licenses/gpl-2.0-translations.html> , <http://www.gnu.org/licenses/old-licenses/lgpl-2.1-translations.html>.

Ovaj proizvod sadrži

- jpeg: Independent JPEG Group, autorska prava © 1991 – 1998, Thomas G. Lane.
- libpng : autorska prava © 2004 Glenn Randers-Pehrson
- tinyxml : autorska prava © 2000-2006 Lee Thomason
- zlib : autorska prava © 1995-2002 Jean-loup Gailly i Mark Adler.



Zabilježite broj modela i serijski broj TV uređaja.  
Te informacije potražite na oznaci na stražnjoj  
strani uređaja i prosljedite ih zastupniku kad  
tražite uslugu.

Model : \_\_\_\_\_

Serijski broj : \_\_\_\_\_