

如有问题
请打电话

瞬间感动 Moment Of Truth
LG 售后



家电下乡 中标产品



南京LG新港显示有限公司

地址：南京经济技术开发区尧新大道346号

传真：025-85801287

邮编：210038

全国技术服务中心服务咨询电话：400-819-9999



<http://www.lg.com/cn>

因为本公司产品在不断改进，设计与规格如有变更恕不另行通知。

P/NO:MFL41410199(1003-REV02)

平板彩色电视机

使用说明书

在使用本电视机之前，请您仔细阅读该说明书，并请妥善保存，以备将来需要。

请查看贴在电视机后盖上的标签，记录电视机的型号和序列号。当需要维修服务时，把电视机的型号和序列号告诉维修站。

型号：液晶电视机
26LD3***
32LD3***

此处粘贴家电下乡产品标识卡

符合“家电下乡”政策规定的消费者购买本产品，在补贴限额内可享受售价13%的财政补贴，请在购买前咨询补贴规定。

监督及投诉电话：400-887-3200

官方网站：<http://www.jdxx.gov.cn>



家电下乡中标产品

家电下乡产品说明：

- 1、此产品为家电下乡中标产品，随产品附带家电下乡产品标识卡一张；
- 2、符合“家电下乡”政策规定的消费者购买本产品，在补贴限额内可享受售价13%的财政补贴，请在购买前咨询补贴规定；
- 3、自购买之日起，可携家电下乡产品标识卡、购物发票、身份证、户口簿、银行账号至购买的销售网点、金融机构或您户口所在地的乡级财政部门办理补贴申报手续，经相关部门确认后，补贴款将直接汇入您的账户。也可携带身份证、户口簿到具有先行垫付资格的销售网点购买家电下乡产品，补贴资金由销售网点垫付；
- 4、本产品售后服务由生产厂家、销售企业按照正常渠道提供，严格按照相关法律法规执行；
- 5、如有退换货情况，请向销售网点咨询相关规定和流程。

附件

请确保随机附有以下附件。如有遗失,请联络产品经销商。

■ 以下仅为示意图,可能与实物不同。



用户手册



电池

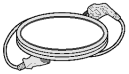

电源线



遥控器



x4 个

支架螺钉
(参考第 12 页)

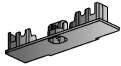

保护盖
(参考第 12 页)



1-底座固定螺钉
(参考第 12 页)



RF信号隔离器

此附件不是所有型号都有。



清洁布
用此布清洁屏幕

* 如果电视机表面有污点或指纹,请使用清洁布轻轻擦拭。

请轻轻擦拭电视机表面,过度用力可能引起擦伤或变色。

壁挂托架(需另外购买)

RW232

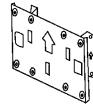



目 录

附件	1	音量调整	19
重要预防措施	3	操作菜单的选择和调整	20
准备工作		操作菜单-选台	21
前面板	10	操作菜单-图像	21
后面板	11	操作菜单-音响	22
底座的安装	12	操作菜单-时间	22
旋转底座	12	操作菜单-特殊	22
不使用台式安装支架时	12	显示节目列表	23
将底座固定在桌子上	12	I / II (单/双声道)	
理线夹的使用	13	立体声/双声道接收	24
台式安装	13	NICAM(丽音)接收	25
壁式安装	14	扬声器音响输出选择	25
KENSINGTON 安全系统	14	屏幕控制	
RF 信号线的连接	15	画面比率设定	26
外部设备的连接	16	附录	
观看电视/节目控制		简单问题处理指南	28
遥控器按键说明	18	有毒有害物质成份及含量表	30
开启电视机	19	产品规格	31
节目选择	19		

重要预防措施

安全指导

- 请在使用本产品之前认真阅读以下安全指导。
- 本手册仅供说明参考,故图示可能与实物不同。

-  **警告** 如果忽视警告信息,可能造成严重地人身伤害或者可能导致事故和死亡。
-  **注意** 如果忽视注意信息,可能对您造成轻伤,或者损坏产品。

产品安装时的预防措施

警告



将电视机远离热源(如电暖器)。

- 可能导致电击,火灾,故障或毁坏。

将电视机放在整洁干燥的地方。

- 灰尘或湿气可能引起电击,火灾或损坏产品。



将防潮包装材料和塑料袋远离儿童。

- 吞食防潮材料有害于健康。如果勿食请就近医院医治。另外,塑料袋可能引起窒息,请将它远离儿童。

如果有异味或烟或听到奇怪的声音,请拔掉电源线并联络服务中心。

- 如果您不采取任何措施而继续使用,可能发生电击或火灾。



将室内外的天线弯曲以防止雨水流入。

- 可能造成产品内部损害和电击。

不要将重物放在产品上或坐在它上面。

- 如果产品倒塌或者跌落,可能造成伤害。儿童要更加小心。



不要将电视机放在潮湿的地方如浴室或者任何可能变潮湿的地方。

- 可能引起火灾或者电击。

如果电视机不慎跌落或外壳遭破坏,关掉电视机并且拔掉电源线。

- 如果您不采取任何措施而继续使用,可能发生电击或火灾。请联络服务中心。



不要将电视机放置在灰尘多的地方。

- 可能引起火灾。

不要将金属物体如硬币,发夹,筷子或电线或易燃物如纸和火柴扔进产品之内。儿童要更加小心。

- 可能发生电击,火灾或损坏。如果有异物进入产品,拔掉电源线并联络服务中心。



不要将电源线或信号线放在通道上。

- 经过者将被绊倒,可能导致电击,火灾,产品损坏或人身伤害。

将电视机安装在没有电波发生的地方。



重要预防措施

⚠ 注意



确定产品通风孔不被阻塞。在宽敞的地方安装电视机。

- 如果您在距离墙壁太近的地方安装电视机,它可能由于内部产生的热量而导致变形或火灾。



不要阻塞电视机的通风口。请按照生产商要求进行安装。

- 产品可能因内部产生的热量而导致变形或火灾。



将电视机安装在平坦的地方,以免有跌落的风险。

- 如果电视机跌落,可能导致人身伤害或电视机的损坏。

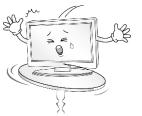

不要将电视机安放在桌子的边缘。

- 如果电视机跌落,可能对儿童或成人造成伤害或者损坏电视机。只需要一个适当的台子。

室外天线和高压电线之间必须有足够的距离,即使天线倾斜也不会接触高压电线。
- 可能引起电击。



不要在蒸气源或涂油的地方(如加湿器)放置电视机。
- 可能产生火灾或电击。



避免电视机直接遭受日晒。
- 电视机可能会被损坏。



不要将电视机进行内嵌式放置如放置在书架内。
- 需要足够的通风空间。



安装天线的时候,请由专业人员进行安装。
- 可能产生火灾或电击。



如果您想要将电视机安装在墙壁上,请使用符合 VESA 标准的壁挂支架(可选部品)安装到产品的背面接口。当使用壁挂支架(可选部品)将电视机安装到墙壁时,请小心固定以防跌落。

相关电源预防措施

⚠ 警告



确保电源线与地线连接。
- 您可能触电或受到伤害。



完全固定电源线。
- 如果电源线没有完全固定,可能引起火灾。

不要用湿手碰触电源插座。另外,如果插头潮湿或者有灰尘,请擦干水份和灰尘。
- 过度潮湿会引起触电。



重要预防措施

警告



如果长时间不使用电视机时，请拔掉电源线。
- 覆盖灰尘可能引起火灾，绝缘体损坏将引起漏电，电击或火灾。

当电源线的一端插入电源插座时，不要将导电物（如金属棒）插入电源线另一端。另外，不要在插头插入插座后触摸电源线。
- 您将触电。



发生打雷或闪电或暴风雨的时候，请拔掉电源线或信号线。
- 将遭受电击或发生火灾。

将电视机与电源分离出来

- 主插头是分离装置。主插头一定要容易操作。

注意



使用电视机时请勿拔掉电源线。
- 电击将损坏电视机。

不要通过插上或拔下电源插头来开关电视机。（不要使用电源插头作为开关。）
- 可能损坏电视机或发生电击。



确保电源线不要与热的物体接触，如加热器。
- 可能引起火灾或电击。

确保电源线不受损坏如扭曲，纠结，掐，夹在门缝中或放在过道上。特别注意插头，墙壁插座和电源线与电器的连接处。

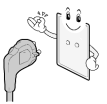
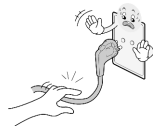

大多数的电器推荐使用一个独立的线路。就是，一个单一出口电路仅供一个电器使用而没有其它出口或者分枝电路。

确保电源线插脚或插座上没有聚集灰尘。
- 可能引起火灾。



不要超载墙壁插座。墙壁插座超载，安装不牢固或被损坏，延长电线，磨损电源线，或损坏电线绝缘外层是很危险的。以上任何一种情况都可以造成电击或火灾。

定期地检查电器的电线，如果它的表面损坏，拔下它，停止使用电器，使用相同规格的替代品进行替换。

重要预防措施

产品搬运过程中的相关预防措施

警告



- 确定电视机已关闭。
确定在移动电视机之前除去所有的电线。
- 可能导致触电或损坏电视机。

注意



- 搬运电视机的时候, 请勿震动电视机。
- 可能导致触电或损坏电视机。
将电视机的面板向前并用双手搬运。
- 如果电视机跌落, 被损坏的电视机将引起电击或火灾。请与服务中心联系进行维修。



请勿丢弃产品的包装盒, 搬运时您可以使用它。

产品使用过程中的相关预防措施

警告



- 不要私自拆开, 修理或调整电视机。
- 可能发生火灾或电击。
- 连系服务中心进行检查、校准或维修。

- 如果屏幕无图像, 关闭电视机, 拔掉电源线并与服务中心联系。
- 可能引起火灾或电击。



- 不要把雾剂喷在电视机上或用易燃物(稀释剂或苯)擦拭电视机。可能发生火灾或电击。

- 当有瓦斯泄漏时, 不要接触电源插座, 打开窗户使空气流通。
- 火花可能引起火灾或烧伤。

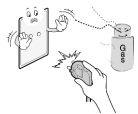

- 为了减少火灾或电击的危险, 不要将电视机暴露在雨中或潮湿的地方。电视机不能暴露于油滴或喷雾中, 不要将装有液体的物体如花瓶放在电视机上。

- 不要将任何含有流动状态的物体放置在电视机上, 如花盆, 杯子, 化妆品或蜡烛。
- 可能引起火灾。



- 小心地处理废弃的电池, 请勿被儿童食用。
- 万一被食用, 请立即去医院进行医治。

- 如果水流入电视机内请立即切断主电源, 并考虑邀请服务中心的帮助。
- 可能引起电击。



重要预防措施

⚠ 注意



阅读本说明手册。
保存本说明手册。
牢记所有警告。
遵守所有说明。



不要在电视机附近放置易燃物。
- 不正当使用易燃物将引起爆炸或火灾。



请使用经授权认可的清洁剂清洗电视机。(不要使用苯, 稀释剂或酒精。)
- 电视机可能变形。



不时休息一下以保护你的视力。
长时间使用电视机时请保证有规律的休息。



保持电视机的清洁。



不要用力压或用坚硬物如指甲, 铅笔, 钢笔刮擦电视机的面板。

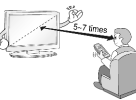

看电视时请与电视机保持一定的距离。
- 太靠近观看电视机将损害您的视力。

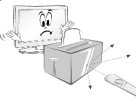

确定在遥控器与感应器之间没有其它物体。



避免让一个固定的图像长时间停留在屏幕上。典型地如录像机的画面暂停。如果电视机使用的是 4:3 的画面比率, 固定的图像可以在屏幕上看见。

只使用制造商指定的附件 / 配件。

根据使用说明书设置合适的刷新率和分辨率。(仅适用于个人计算机模式)

- 设置不当会损害您的视力。



清洁电视机表面的时候, 拔下电源线, 用柔软的布料擦拭以免刮伤。不要用湿布擦拭。

- 水将进入电视机内将引起电击或严重的故障。



建议每年一次联络服务中心有偿清理电视机的内部。
- 聚集的灰尘可能引起部件失效。



电视遥控器电池请使用指定类型的电池; 不要新旧电池混合在一起使用;

若遥控器长时间不用或者电池没电, 请卸下电池。

若不按照以上使用规范, 可能导致电池过热、泄漏、漏液, 并致使遥控器损坏, 无法使用。



不要将遥控器放置在加热器附近或潮湿的地方。强烈的冲击可能损害遥控器。



太阳光或其它强烈的光线将干扰遥控器的使用, 该情况下请降低室内光线。



向服务中心要求维修服务。当电视机不论因任何方式(如电源线或插头损坏, 液体流入或物体落入电视机内, 电视机暴露在雨中或潮湿的地方后无法正常使用, 电视机跌落)被损害的时候都可以邀请维修。



重要预防措施



屏幕上会出现可见的极小红点,绿色或蓝色的点,但对电视机的性能没有任何影响。

由于观看角度的不同您可能会发现 LCD 屏上出现不同的亮度和色度(左/右/上/下)。

— 这种现象是 LCD 屏的特性 它与电视机的性能无关,不是电视机的故障。

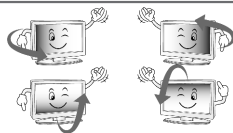

请勿碰摸 LCD 屏幕或手指长时间的按在屏幕上。这样将使荧屏上出现暂时的扭曲效果。

冷机状态下打开电视机时可能会出现些微“闪烁”。这是电视机的正常现象。



废弃处理

- 该产品使用的荧光灯中含有少量的水银。
- 不要与一般的家庭废物一起丢弃。
- 根据当地职能部门规定处理该产品。

维护保养

可防止早期故障的产生。细心和定期的清洁可以延长电视机的使用寿命。清洁本机前请务必关闭电源。

清洁屏幕

- ① 以下方法可以使电视机屏幕长期不受灰尘困扰。将柔软抹布蘸上温水和少量织物柔软剂或洗涤剂,将其绞干至有少量水分,然后清洁屏幕。
- ② 确保屏幕上不能有太多的水分,在开机前使其风干。

清洁前框

- 用柔软干燥的无绒抹布拭去污物或灰尘。
- 请确保不能使用湿的抹布。

长时间不使用本机时

▲ 注意

- ▶ 如果您可能一段时间不使用本机(如外出度假),请将电源线从插座中拔出以防止可能的电击事故。

重要预防措施

RF信号隔离器安装说明

1. 由于用户装修时电源的地线与 RF 信号的地线电压有差异,可能造成 RF 信号与电视机连接处会有发热的情况。情况严重时会导致事故的发生。

为避免不安全事故的发生,使用 RF 信号隔离器是为了提高观看电视机的安全性。一旦安装,请不要将其随意拆下。

2. 可以很有效的解决电视机顶盒的交流噪声干扰问题。

3. 若有雪花噪声,为用户家信号过弱造成。建议购买信号增强器后进行安装。

RF信号隔离器安装方法:

■ RF信号隔离器外观:

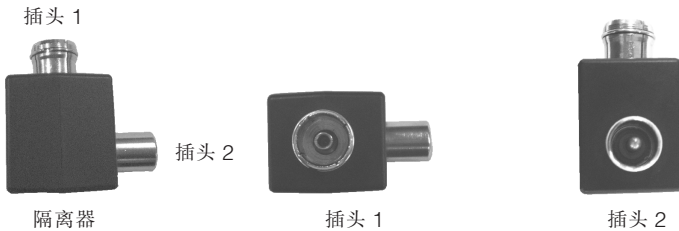

■ 连接方式:

1. 将插头 1 与 RF 信号线连接
2. 将插头 2 与电视机(或机顶盒)后面的 ANT 输入端连接

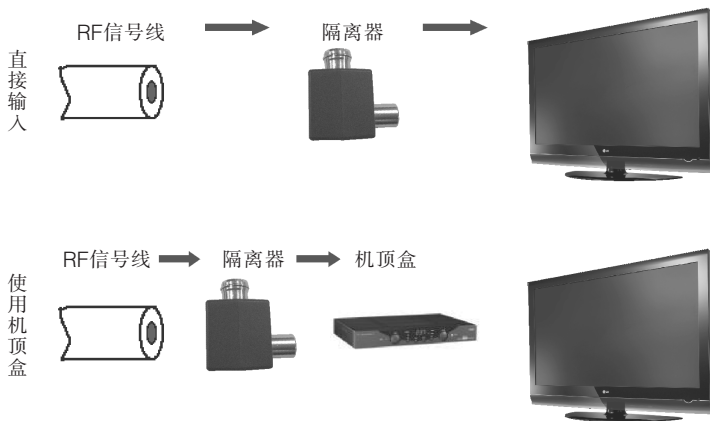

准备工作

前面板

■ 以下仅为示意图,可能与实物不同。

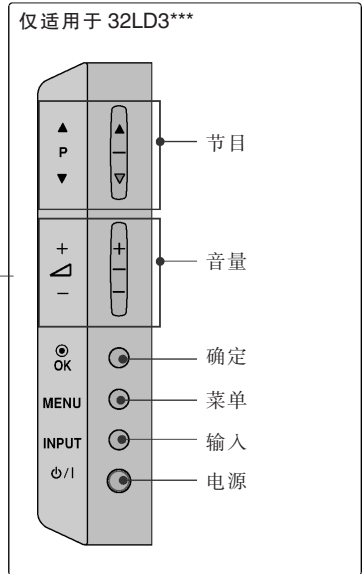
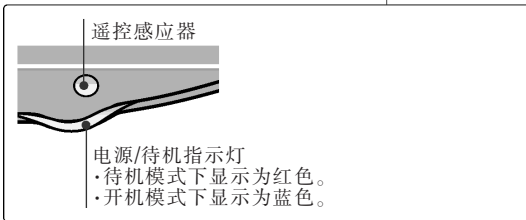
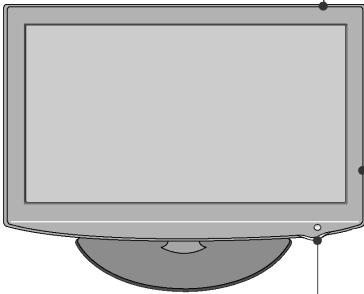
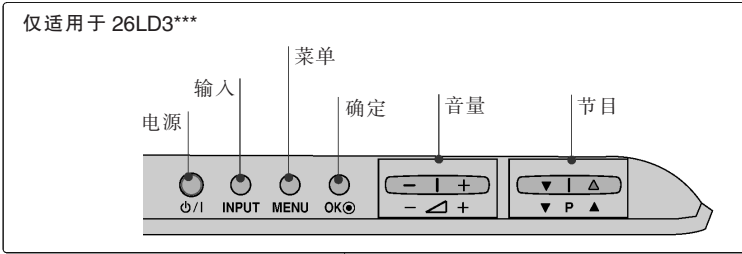

准备工作

连接选项

- 以下是后面板的示意图,可能与实物不同。

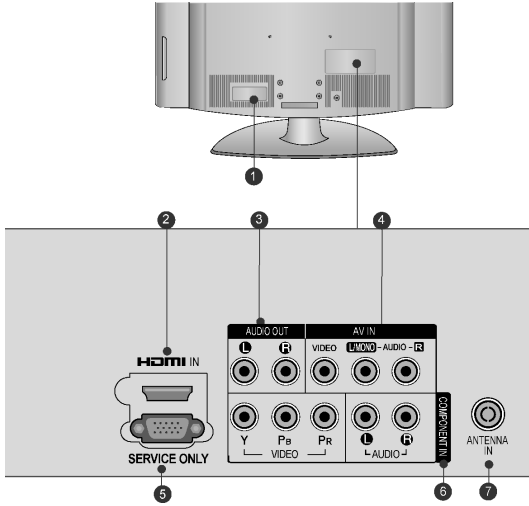

① 电视电源端口

本机使用 AC 电源。电压值请参考规格页。
切勿使用 DC 电源操作本机。

② HDMI 输入

连接 HDMI 信号线至 HDMI IN 端口。

③ Audio 输出

输出 Audio 至外部有源音箱等设备。

④ Audio/Video 输入(AV IN)

连接外接设备的 audio/video 输出至该端口。

⑤ SERVICE 专用端口

⑥ Component 输入

连接 component video/audio 设备到此端口。

⑦ Antenna输入

连接 RF 信号线至该端口。

准备工作

底座的安装

■ 以下仅为示意图,可能与实物不同。
采用台式安装时,请务必拧紧螺钉,(如果没有拧紧,电视机安装后会向前倾斜。)但是不能拧的过紧,否则会导致螺栓拧紧的地方磨损而发生偏移。

- 1 请小心将电视机放置至软垫表面上,显示屏面朝下,以防止电视机的显示屏损坏。

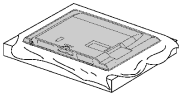

- 2 如下图所示安装底座。

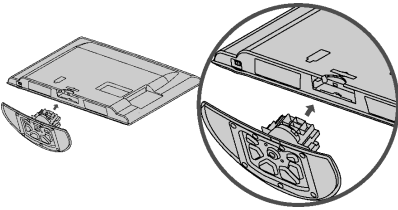

- 3 将4个螺钉安装到电视机后盖上的孔中。

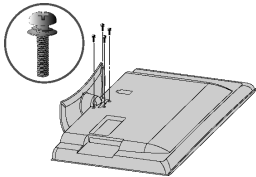

旋转底座

■ 此功能不是所有型号都适用。
■ 电视机安装结束后,您可以在20度范围内左右手动旋转底座来达到最佳观看视角。

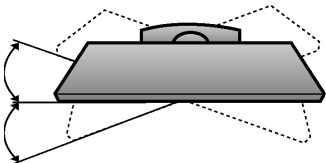

不使用台式安装支架时

■ 以下仅为示意图,可能与实物不同。
当将电视机进行壁式安装时,可在台式安装支架处盖上保护盖。

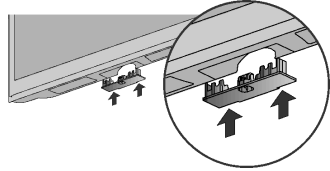

将保护盖安装到底座安装处的孔中,直到听到“嘀嗒”的声音。

将底座固定在桌子上

■ 以下仅为示意图,可能与实物不同。
将电视机固定在桌子上,以免前后方向推动时跌落对电视机产生破坏。

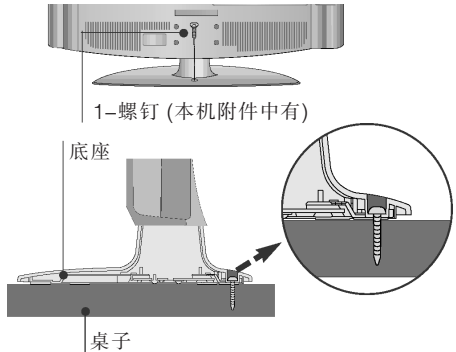

警告

- ▶ 建议用户将此设备按照安装说明安全的固定在桌子上。
滑动,摇晃,震动都可能造成产品损坏,甚至可能造成人员受伤或者死亡。

准备工作

理线夹的使用

- 以下仅为示意图,可能与实物不同。
- ❶ 连接必要线缆。
连接外部设备时请参阅“外部设备的连接”。

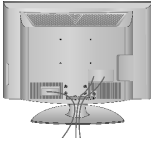

- ❷ 打开理线夹, 如下图所示将所有线缆固定到理线夹内。

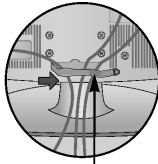
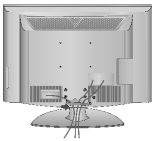

理线夹

- ❸ 合上理线夹

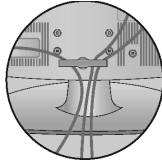
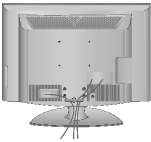

- 本电视机可以有多种安装方式,如壁式安装或台式安装等。
- 本电视机的设计风格只允许水平安装。

接地

请确保所有地线已经连接,以防止潜在的触电危险。如果无法正确接地,则请专业电气技师安装单独的电路断路器。

切勿尝试以下接地方式,例如将电视机连接至电话线,导管线或煤气管道上。

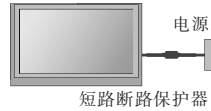

台式安装

为便于通风,安装时请将电视机各面距墙留出足够大的空隙。

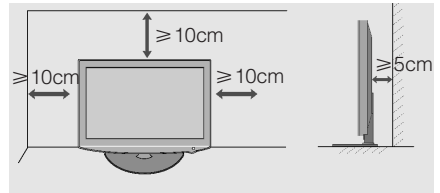

准备工作

壁式安装: 水平安装

- 壁式安装时,我们建议您使用 LG 品牌的挂架。
- 我们建议您使用符合 VESA 标准的挂架。
- LG 建议由专业安装人员帮您安装挂架。

注

- ▶ 必须将挂架垂直地面安装在坚固的墙上。
- ▶ 如果安装到天花板或倾斜的墙面上,需要使用特殊的挂架。
- ▶ 挂架所挂的墙面必须能够承受电视机的重量;例如:混凝土,石头,砖块。
- ▶ 安装所使用螺钉的类型和长度取决于所用的挂架。更多信息,请阅读挂架的使用说明书。
- ▶ LG 对由于错误安装而造成的事故和对电视机或财产的伤害不负任何责任。
 - 使用不符合 VESA 标准的挂架。
 - 不正确固定螺钉,容易造成电视机掉落和人员损伤。
 - 没有按照推荐的安装方法进行安装。
 - 没有使用 LG 推荐使用的挂架。

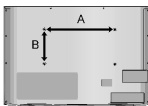
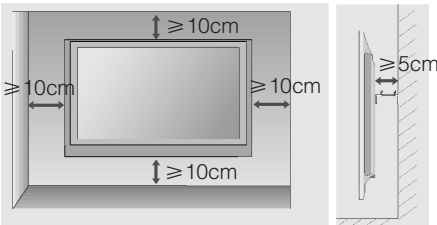

(单位:mm)

型号名	VESA (A*B)	标准螺钉	数量
32LD3***	200 * 100	M4	4
26LD3***	200 * 100	M4	4

KENSINGTON 安全系统

- 此功能不是所有型号都适用。
 - 以下仅为示意图,可能与实物不同。
- 该产品配有 Kensington 安全系统可连接在电视机的后面板。按下图所示方法连接 Kensington 安全系统。

Kensington 安全系统的具体安装和使用方法请参考 Kensington 安全系统提供的使用说明书。

更多信息,请登陆 Kensington 公司的主页 <http://www.Kensington.com> 查询。Kensington 安全系统多用于贵重的电器设备,如:笔记本电脑和液晶投影机。

注:

- Kensington 安全系统是可选附件。

注意:

- 如果电视机摸起来有点凉,那么开机的时候画面会有小的闪动。这是正常现象,电视机没有出现故障。
- 屏幕上会有可见的微小的红色,绿色,蓝色的点,但是它们并不会影响电视机的使用。
- 避免触摸或者用手指长时间按在液晶屏上面。这样会导致屏幕瞬间扭曲。

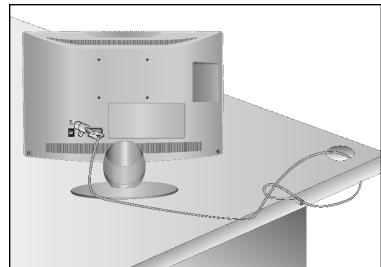

准备工作

- 为了防止设备损坏,切勿在连接完成前接通电源。

RF信号线的连接

- 请调整天线方向获取最佳画质。
- 天线线缆和转接器不是随机附件。

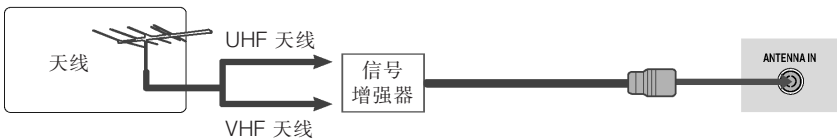
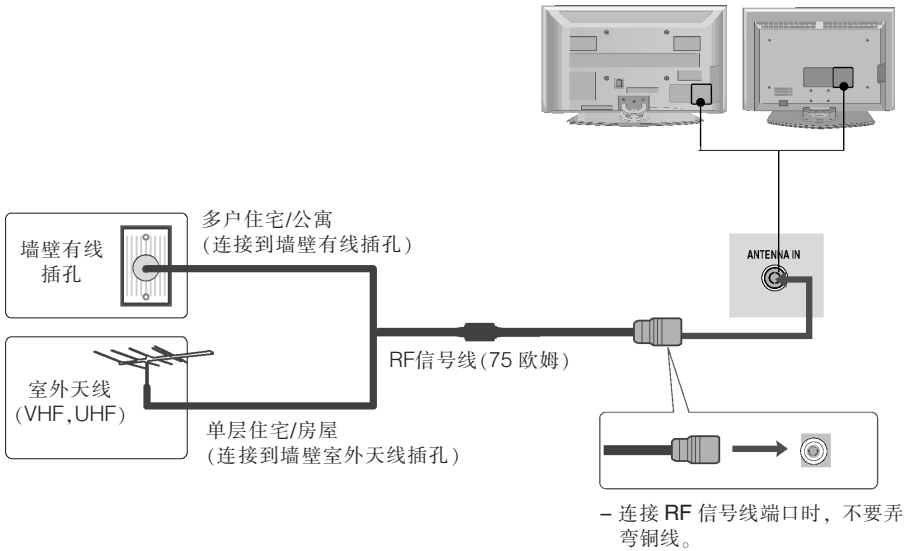

- 在信号较弱区域,为获得更佳画质,请在 RF 信号线上安装信号增强器,如右图所示。
- 如果信号需要分配给两台电视机,则请连接信号分配器。

准备工作

外部设备的连接

- 以下是连接的示意图,可能与实物不同。
- 当您连接或断开以下连接电缆时,请先将电视机关闭。
您可以连接各种选购装置至电视机。

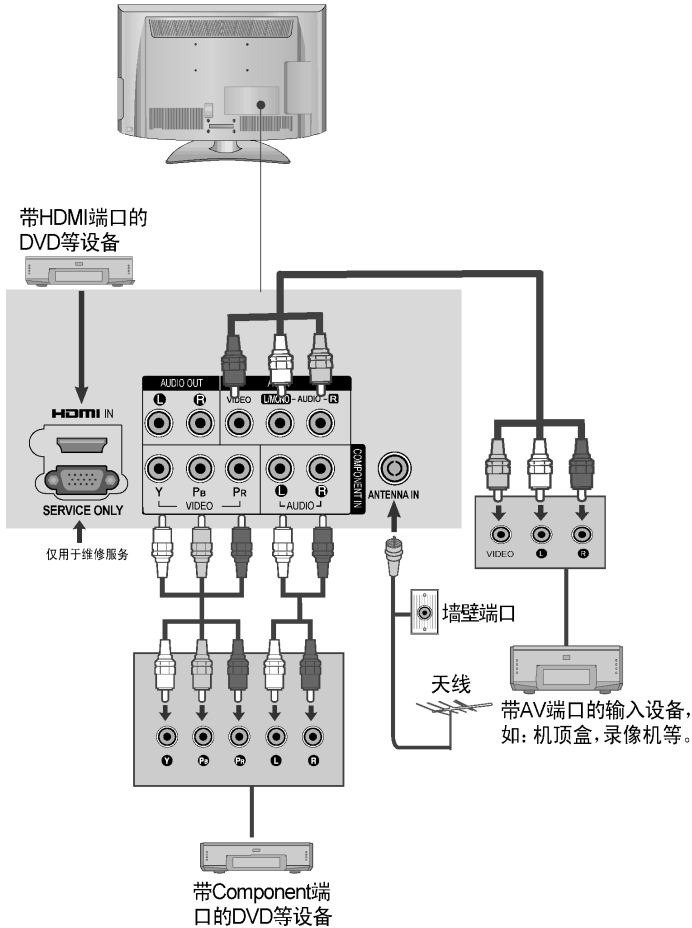

准备工作

连接外部设备时,请注意以下事项:

信号	Component	HDMI
480i/576i	是	否
480p/576p	是	是
720p	是	是

Component Input 端口

为获取更佳图像质量,如下图所示,连接 DVD 播放机至各 component 端口。

电视机上的 Component 端口	Y	P _B	P _R
DVD上的 Video output 端口	Y	P _B	P _R
	Y	B-Y	R-Y
	Y	Cb	Cr
	Y	Pb	Pr

注

HD接收器的连接:

- ▶ 电视机可通过 HDMI 线缆同时接收视频和音频信号。
- ▶ 如果数字机顶盒支持自动 HDMI 功能,则源设备的输出分辨率将会自动设为 1280 x 720p。如果数字机顶盒不支持自动 HDMI 功能,则需要设置适当的输出分辨率。
为获取最佳画质,请将源设备的输出分辨率调整为 1280 x 720p。
- ▶ 如果机顶盒有 DVI 输出而没有 HDMI 输出,则需要单独连接音频。如果机顶盒不支持自动 DVI 功能,则需要设置适当的输出分辨率。

DVD 的连接:

- ▶ 电视机可以通过 HDMI 线缆同时接收视频和音频信号。
- ▶ 如果 DVD 支持自动 HDMI 功能,则 DVD 输出分辨率将会自动设为 1280 x 720p。如果 DVD 不支持自动 HDMI 功能,则需要设置适当的输出分辨率。
为获取最佳画质,请将 DVD 的输出分辨率调整为 1280 x 720p。

录像机的连接:

- ▶ 连接录像机时,为避免图像噪杂讯(干扰),请在录像机和电视机之间保持一定的距离。
- ▶ 通常可以截取录像机上的锁定静止图像。如果选择 4:3 的画面比率,则屏幕边缘的锁定图像仍然可见。
- ▶ 如果您的录像机是单声道,则请将录像机的音频电缆连接至电视机上的 AUDIO L/MONO(音频左/单声道)插孔中。

观看电视/节目控制

遥控器按键说明

使用遥控器时,请将其对准电视上的遥控器传感器。



安装电池

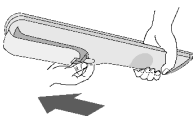

- 打开遥控器后侧的电池盒盖,按照正确极性方向插入电池(“+”对“+”,“-”对“-”)。
- 安装 2 节 1.5V AAA 型电池。切勿混用新旧电池。
- 关闭后盖。

观看电视/节目控制

开启电视机

电视机开启,其所有功能有效。

- ① 首先,正确地连接电源线。
此时,电视机切换至待机模式。
 - 在待机模式下开启电视机,按电视机上的 \odot /I(电源/待机)按钮或按遥控器上的电源/待机按钮,则本机将打开。

初始化

打开电视机后,如果屏幕上显示安装指引,您就可以调整语言(Language)和自动选台。

节目选择

- ① 按节目 \wedge / \vee 或数字按钮选择节目编号。

音量调整

- ① 按音量+/-按钮调整音量。
- ② 按静音按钮关闭音量。
- ③ 按静音或音量+/-按钮取消静音功能。

观看电视/节目控制

操作菜单的选择和调整

本手册中所示 OSD(屏幕显示)可能与电视机的实际显示稍有不同。

- 1 按菜单按钮和 \wedge/\vee 按钮显示各项菜单。
- 2 按 \triangleright 按钮,然后按 \wedge/\vee 按钮选择菜单项目。
- 3 用 \langle/\rangle 按钮在子菜单或下拉菜单中更改各项设置。
按确定或菜单按钮移至上一级菜单。

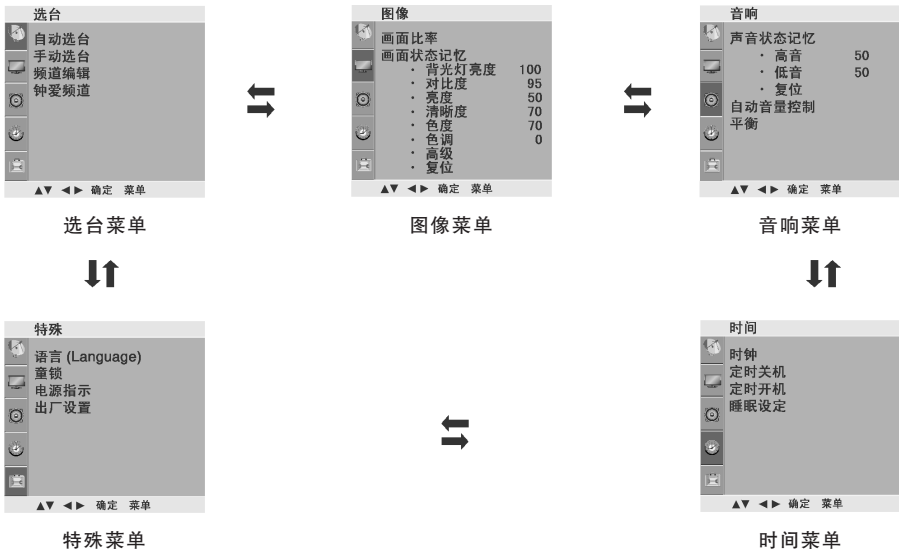

注

- a. 由于 OSD(屏幕显示)功能提供图像显示,因此可以便捷的调整屏幕状态。
- b. 本说明书中的 OSD(屏幕显示)均为示意图,可能与电视机的实际显示稍有出入。

观看电视/节目控制

操作菜单-选台

选台菜单下各功能的说明如下:

自动选台	可以通过节目编号(0~199)存储多达 200 个电视频道。 预设频道后,即可通过节目 \wedge / \vee 或数字按钮在频道中浏览。可采用自动或手动选台。 所接收的频道均可通过此方式进行储存。建议首次使用本机时采用自动选台。 电视制式:中国-DK
手动选台	手动选台允许用户按照个人喜好调整频道顺序。电视制式:中国-DK
微调	接收效果差时才需进行微调,改善画质和音质。
频道名称	为每个节目编号分配五个字符(可以采用空格,+,-,数字 0~9 和字母 A~Z)的频道名称。
频道编辑	此功能用于删除或跳过所存储的节目。同样可以移动某些频道至其它节目编号位置,或复制所选节目编号至空白频道位置。
删除节目	选择想要删除的节目,按红色按钮两次,所选的节目将会被删除,同时下面的节目将上升一个位置。
移动节目	选择想要移动的节目,按黄色按钮两次,通过按 \wedge / \vee / \lt / \gt 按钮移动节目至所需的节目编号位置,再次按黄色按钮取消此功能。
跳过节目	选择想要跳过的节目,按蓝色按钮,选中的节目将会变为蓝色,再次按蓝色按钮取消跳过的节目。跳过的节目在正常情况下无法通过 \wedge / \vee 按钮选择。如果想要选择跳过的节目,可通过直接按数字按钮输入节目编号,或在节目编辑或列表菜单中进行选择。
钟爱频道	此功能用于直接选择您钟爱的频道,最多可存储 8 个节目。勾选的频道为使用遥控器上的黄色按钮切换时的第一个默认频道。

操作菜单-图像

图像菜单下各功能的说明如下:

画面比率	您可以用以下画面比率观看屏幕:16:9,自动,4:3,14:9 及放大画面 1 或放大画面 2,详细信息请参考本说明书第 26 页。
画面状态记忆	该功能用于优化电视机画质。 根据节目种类,选择:鲜艳,标准,电影。 鲜艳,标准,电影模式在出厂时已进行优化设置,不可自行调节。 可调节背光灯亮度,对比度,亮度,清晰度,色度,色调。
高级	动态对比度:根据反射亮度自动优化对比度。 动态色彩:自动调节反射颜色,以重现与自然色最接近的颜色。 降噪:消除噪杂讯,且不损失原始图像质量。
亮度基准	选择“低”,“高”,调整屏幕的对比度和亮度。 低:屏幕反射更暗。高:屏幕反射更亮。 此功能仅适用于 RF(NTSC-M),AV,Component 和 HDMI 模式。
影院模式	选择“关”,“开”,将电视设置为最佳观看电影效果。 此功能仅适用于模拟电视,AV 和 Component 480i/576i 模式。
颜色状态记忆	该功能用于调整画面颜色。 您可以根据喜好将红,绿,蓝调节为任一色温。
复位	将画面比率,画面状态记忆初始为出厂设置值。
画面	此功能仅适用于 Component 和 HDMI 模式。
手动扫描频率	水平和垂直调整画面位置,并减少图像抖动。
复位	可在当前模式下运行此功能,初始化调整值。

观看电视/节目控制

操作菜单-音响

时间菜单下各功能的说明如下:

声音状态记忆	可根据节目自动设定合适的声音选项,无需进行任何特殊调整,声音状态记忆可以使您享受最佳音效。 可选择“标准”,“音乐”,“电影”,并调节均衡器的声音频率。 “标准”,“音乐”,“电影”出厂时已设置为最佳音质,不可自行调节。
自动音量控制	可在更换频道时保持均衡的音量级别,选择“开”或“关”。
平衡	可根据喜好调节扬声器的声音平衡。

操作菜单-时间

时间菜单下各功能的说明如下:

时钟	在使用定时开机/定时关机功能前,必须正确设定时间。 如果由于电源故障或电视机断电,当前时间设置被取消,请重新设置时钟。
定时开机/定时关机	使用定时关机功能可在指定时间自动将电视机切换至待机状态。 使用定时开机功能时,电视机打开 2 小时内如果没有进行任何按钮操作,电视机将自动切换为待机状态。 一旦设定定时开机/定时关机,电视机每天将在指定时间执行此项功能。 如果定时开机和定时关机设定为同一时间,将执行定时关机。 电视机必须在待机模式下才能执行定时开机功能。
睡眠设定	使用此功能,在到达指定时间后,睡眠定时器自动将电视机切换至待机状态。 关闭电视机时,电视机将自动清除预置睡眠时间。

操作菜单-特殊

特殊菜单下各功能的说明如下:

语言(Language)	选择您需要的语言后,屏幕菜单将会以所选语言显示。 注:第一次开始时,屏幕上会显示语言(Language)的安装指引窗口,请先选择所需语言。如果还未选择语言就按了返回键退出了该窗口,则只要开机,该窗口将继续显示。
童锁	该功能可设置电视机为只受遥控器控制,可防止未经允许的换台。 即使关闭电视机,电视机仍将自动保存关机前的设置。 注: 1.在童锁为“开”的状态下,如果电视机关闭,按电视机上的 \odot / I 或遥控器上的电源/待机按钮均可打开电视机。 2.童锁开启的状态下观看电视机时按前面板上的任意按钮,屏幕上显示“童锁开”。
电源指示	调整电视机前面的电源/待机指示灯的亮度。 待机灯 设置待机模式时前框上的指示灯开或关。 开机灯 设置电源开时前框上的指示灯开或关。
出厂设置	快速还原菜单选项至出厂设置值。 此功能将删除所有电视节目。

观看电视/节目控制

显示节目列表

可以通过显示节目列表查看存储在列表中的节目。

■ 显示节目列表

按节目列表按钮显示节目列表菜单。

屏幕上将显示节目列表。

一个节目列表包含十个节目,如下表所示。



0	C	03	5	S	66
1	BLN	03	6	S	17
2	C	12	7	S	22
3	S	66	8	C	09
4	S	67	9	C	11

① 注

a. 可以查找蓝色节目。这些是通过自动选台或在节目编辑模式下跳过的节目。

b. 节目列表中以频道号码显示的节目表示无频道名称。

■ 在节目列表中选择节目

通过 $\wedge/\vee/</>$ 按钮选择节目。

然后按确定按钮。电视机将会切换至所选的节目编号。

■ 在节目列表中翻页

共有包含 200 个节目的 20 个节目列表。

重复按 $\wedge/\vee/</>$ 按钮在页面间浏览。

按节目列表按钮返回至正常电视观看状态。

观看电视/节目控制

I/II(单/双声道)

立体声/双声道接收

选择节目后,将在频道号和选台名称消失后出现所选选台的声音信息。

广 播	屏幕显示
单声道	MONO
立体声	STEREO
双声道	DUAL I, DUAL II, DUAL I+II

■ 单声道选择

在立体声接收时,如果立体声信号较弱,您可通过按两次 I/II(单/双声道)按钮切换至单声道。在单声道接收时,音效有所改善。再按两次 I/II(单/双声道)按钮又切换回立体声。

■ 双语广播的语言选择

如果一个频道接收两种语言(双语),您可通过反复按 I/II(单/双声道)切换至 DUAL I(双声道 I)、DUAL II(双声道 II)或 DUAL I+II(双声道 I+II)。

- DUAL I(双声道 I) 可将主广播语言发送至扬声器。
- DUAL II(双声道 II) 可将次广播语言发送至扬声器。
- DUAL I+II(双声道 I+II) 可将不同的语言发送至每个扬声器。

观看电视/节目控制

NICAM(丽音)接收

如果本机配有用于 NICAM 接收的接收器,便可接收到高质的 NICAM(近瞬时压缩扩展音频多工技术)数字音响。

根据以下接收广播的类型,可通过反复按 I/II(单/双声道)按钮选择输出音响效果。

- ① 当接收 NICAM 单声道时,您可选择丽音单声道或调频单声道。
- ② 当接收 NICAM 立体声时,您可选择丽音立体声或调频单声道。
如果立体声信号较弱,请切换至 FM MONO(调频单声道)。
- ③ 当接收 NICAM 双声道时,您可选择丽音双声道 I、丽音双声道 II 或丽音双声道 I+II 或单声道。

扬声器音响输出选择

在 AV、Component 和 HDMI 模式下,您可通过反复按 I/II(单/双声道)按钮选择左右扬声器的输出音响。

选择音响输出。

L+R(左+右):将左侧音频输入的音频信号发送至左扬声器,右侧音频输入的音频信号发送至右扬声器。

L+L(左+左):将左侧音频输入的音频信号发送至左右扬声器。

R+R(右+右):将右侧音频输入的音频信号发送至左右扬声器。

屏幕控制

画面比率设定

您可通过按遥控器上的画面比率按钮选择以下画面比率观看屏幕：
16:9、自动、4:3、14:9 及放大画面 1 或放大画面 2 和点对点扫描。

如果屏幕上长时间显示一幅锁定图像，此锁定图像可能印在屏幕上并持续可见。

可使用 \wedge/\vee 按钮调节放大比例。

此功能可用于以下信号中。

❶ 您可以在图像菜单中调整画面比率。

· 16:9

使用以下选项，以线性比例调节画面的水平尺寸，直至填满整个屏幕(最适合在观看 4:3 比率的 DVD 碟片时使用)。



· 自动

当您的电视机接收宽屏信号时，此选项可自动转换至发送的画面比率。



· 4:3

使用以下选项，您可观看原始比率为 4:3 的画面，在屏幕的左右两侧会出现竖条。

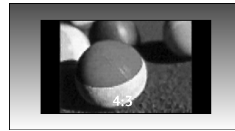

· 14:9

您可以享受到 14:9 比率画面或电视台播放的 14:9 比率的普通电视节目。14:9 比率的画面与 4:3 比率的画面左/右放大的观看效果一样。

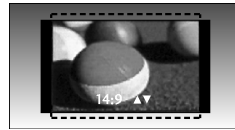

屏幕控制

· 放大画面 1

使用该选项,无需进行任何改变您可观看全屏画面。但是,顶部和底部的画面将显示不出来。



· 放大画面 2

当您想更改画面时,选择放大画面 2,水平方向放大而垂直方向的部分将无法显示。画面在改变和屏幕覆盖率之间只能取得一半的平衡。



· 点对点扫描

选择此项后,您可以在不损失原有图像质量的情况下查看高质量的图像。

! 注

- ▶ 在 Component, HDMI 模式时只可以选择 4:3, 16:9(宽屏)。
HDMI/Component(大于 720p)时,点对点扫描可用。

附 录

简单问题处理指南

操作无法正常工作

遥控器无法正常工作

- 检查产品和遥控器之间是否存在异物导致阻塞。
- 电池是否以正确极性安装(正负极同极相对)
- 安装新电池。

电源突然断开

- 是否设定睡眠定时器?
- 检查电源控制设置,电源供应是否中断。
- 自动关闭激活时调谐到的频道无广播信号。

视频无法正常工作

无图像和声音

- 检查本机是否已打开。
- 尝试另一频道。可能是广播信号问题。
- 电源线是否已正确的插入墙上的插孔中?
- 检查天线方向和/或安装位置。
- 测试墙上的电源插孔,将另一产品的电源线插入刚才使用的电源插孔中。

开机后图像缓慢出现

- 这是正常现象,因为图像在本机启动过程中是隐藏的。如果5分钟后图像还未出现,请联系产品维修中心。

无彩色图像,或彩色图像画质差

- 在菜单选项中调节色度。
- 电视和录像机之间保留足够的距离。
- 尝试另一频道。可能是广播信号问题。
- 视频线缆是否正确安装?
- 激活其他功能以恢复图像亮度。

出现水平/垂直横条或图像抖动

- 检查周围是否存在干扰,如:电器干扰或正值电流峰值。

一些频道接收质量差

- 此频道或有线电视可能发生故障,请尝试调到另一频道。
- 频道信号差,重新调整天线的方向接收该信号差的频道。

图像中出现线条或条纹

- 检查天线(尝试改变天线方向)。

连接 HDMI 后无图像

- 检查 HDMI 线的版本是否大于 1.3。如果 HDMI 线不支持 HDMI 1.3,屏幕会发生闪烁或无画面显示。这种情况下,更换支持 HDMI 1.3 的 HDMI 线。

附 录

简单问题处理指南

音频功能无法正常运作	
图像正常但无声音	<ul style="list-style-type: none">■ 按音量+/-按钮。■ 是否设为静音？按静音按钮。■ 尝试另一频道。可能是广播信号问题。■ 音频线缆是否正确安装？
一个扬声器无输出	<ul style="list-style-type: none">■ 在菜单选项中调整平衡。
电视内部发出异常声音	<ul style="list-style-type: none">■ 周围环境湿度或温度的变化可能导致开机或关机时发出异常声音。但是这并不意味着产品发生故障。
连接 HDMI 后无声音	<ul style="list-style-type: none">■ 检查 HDMI 线的版本是否大于 1.3。

*此功能不是所有型号都适用。

附 录

有毒有害物质成份及含量表

为满足中国电子信息产品污染控制管理办法要求,以下提供的是电子信息产品部件名称以及可能含有的有毒有害物质信息。

液晶电视机

部件名称	有毒有害物质成份及含量					
	铅 (Pb)	汞 (Hg)	镉 (Cd)	六价铬 (Cr6+)	多溴联苯 (PBB)	多溴二苯醚 (PBDE)
PCB组装板	×	○	○	○	○	○
金属支架	×	○	○	○	○	○
液晶面板	×	×	○	○	○	○
遥控器	×	○	○	○	○	○

“○”:表示该有毒有害物质在该部件所有均质材料中的含量均在 SJ/T11363-2006 规定的限量要求以下。

“×”:表示该有毒有害物质至少在该部件的某一均质材料中的含量由于现有技术及工艺限制而高于 SJ/T11363-2006 规定的限量要求。

在上述表格中,标注“×”的部件满足欧共体的 RoHS 指令——欧盟议会制定的在电子电器产品中限制使用某些有毒有害物质的 2002/95/EC 指令。



液晶电视机的环保使用期限

备注:所有在中国销售的电子信息产品必须标有环保使用期限的标识。该标识的环保使用期限是指在正常使用条件如温度、湿度,并且不包括电池等耗材情况下的使用期限。



此标识适用于产品中可能会使用到的电池,但由于电池表面积太小,特在此说明。

附 录

产品规格

型号		26LD3 ***	32LD3 ***
		26LD310-LA	32LD310-LA
产品尺寸 (宽 × 高 × 深)	含底座	667.0 x 504.0 x 224.0 mm 26.3 x 19.9 x 8.8 inches	806.0 x 630.0 x 224.0 mm 31.7 x 23.0 x 8.8 inches
	不含底座	667.0 x 446.2 x 80.0 mm 26.3 x 17.6 x 3.2 inches	806.0 x 528.0 x 79.9 mm 31.7 x 20.8 x 3.2 inches
产品质量	含底座	8.9 kg / 19.7 lbs	11.7 kg / 25.7 lbs
	不含底座	7.8 kg / 17.2 lbs	10.6 kg / 23.3 lbs
电源		100-240V~ 50/60Hz 1.1A	100-240V~ 50/60Hz 1.5A
电视制式		PAL/SECAM B/G/D/K, PAL M/I, NTSC-M	
节日范围		PAL D/K: VHF/UHF 1-62, CATV 1-41 PAL M/I, B/G: VHF/UHF 1-69 CATV 1-47 NTSC M: VHF/UHF 2-83, CATV 1-71	
室外天线阻抗		75 Ω	
环境条件	工作温度	0 ~ 40°C / 32 ~ 104°F	
	工作湿度	低于 80%	
	存储温度 存储湿度	-20 ~ 60°C / -4 ~ 140°F 低于 85%	

■ 以上规格如有更改,恕不另行通知。

项目	型号	26LD3 ***	32LD3 ***
		26LD310-LA	32LD310-LA
最大可视图像尺寸	66.0cm	80.0cm	
亮度	≥ 350cd/m ²	≥ 350cd/m ²	
对比度*	≥ 200:1	≥ 200:1	
固有分辨率*	1366(水平) X 768(垂直)	1366(水平) X 768(垂直)	
可视角(水平)*	≥ 80	≥ 80	
图像清晰度*	SDTV: 水平 ≥450, 垂直 ≥450	SDTV: 水平 ≥450, 垂直 ≥450	
色域覆盖率	≥ 32%	≥ 32%	
运动图像拖尾时间	≤ 20ms	≤ 20ms	
声音特性	7W x 2	10W x 2	
整机消耗功率	120W	150W	
待机消耗功率	< 1W	< 1W	

*测量方法根据 SJ/T11348-2006《数字电视平板显示器测量方法》

