



# UŽIVATELSKÁ PŘÍRUČKA Plazmový televizor

Před používáním vašeho zařízení si prosím pečlivě přečtete tuto příručku.

Uschovejte ji pro pozdější použití.

**HDMI**

HDMI, logo HDMI a High-Definition Multimedia Interface jsou obchodními známkami nebo registrovanými obchodními známkami společnosti HDMI Licensing LLC.

# OBSAH

## PŘÍPRAVA

42/50PJ2**, 42/50PJ3**, 42/50PJ5**, 42/50PJ6**, 50/60PK2**, 50PK3**, 50/60PK5**, 50PK7** .....	A-1
--	-----

## NASTAVENÍ EXTERNÍCH ZAŘÍZENÍ

Připojení antény .....	1
Připojení pomocí komponentního kabelu .....	2
Připojení s kabely HDMI .....	3
Propojení pomocí kabelu HDMI/DVI .....	3
Připojení pomocí kabelu scart.....	4
Vstup USB .....	4
Připojení pomocí kabelu RCA.....	5
Připojení pomocí kabelu RF .....	5
Připojení 15kolíkového kabelu D-sub .....	6
VLOŽENÍ MODULU CI .....	6
NASTAVENÍ DIGITÁLNÍHO ZVUKOVÉHO VÝSTUPU .....	7
Podporované rozlišení disple.....	8
Nastavení obrazovky pro režim počítače.....	10

## SLEDOVÁNÍ TELEVIZE / VÝBĚR PROGRAMU

Zapínání televizoru .....	14
Inicializace nastavení .....	14
Volba programu .....	14
Nastavení hlasitosti .....	14
QUICK MENU (RYCHLÁ NABÍDKA) .....	15
VÝBĚR NABÍDEK OSD A JEJICH NASTAVENÍ .....	16
Automatické ladění programů .....	17
Ruční ladění programů (V DIGITÁLNÍM REŽIMU) .....	20
Ruční ladění programů (V ANALOGOVÉM REŽIMU).....	22
Úpravy programů.....	24
SOFTWARE UPDATE (AKTUALIZACE SOFTWARE) .....	26
DIAGNOSTICS (Diagnostika) .....	28
CI [COMMON INTERFACE] INFORMATION (Informace CI).....	29
Vyvolání tabulky programů .....	30
nastavení oblíbených programů .....	31

SEZNAM VSTUPŮ .....	32
DATOVÉ SLUŽBY .....	33
IINPUT LABEL (VSTUPNÍ ŠTÍTEK).....	33
SIMPLE MANUAL (STRUČNÁ PŘÍRUČKA) .....	34
 SIMPLINK .....	35
AV MODE (REŽIM AV) .....	38
Initializing (Inicializace – obnovení výchozího nastavení) .....	39

## POUŽÍVÁNÍ ROZHRANÍ BLUETOOTH

Bezpečnostní opatření při používání rozhraní Bluetooth .....	40
NASTAVENÍ ROZHRANÍ BLUETOOTH.....	41
NASTAVENÍ KÓDU PIN TELEVIZORU.....	42
SLUCHÁTKA BLUETOOTH - Připojení nových sluchátek s rozhraním Bluetooth.....	43
- Připojení již registrovaných sluchátek s rozhraním Bluetooth .....	43
- Odpojení sluchátek s rozhraním Bluetooth během používání .....	44
- Výzva k připojení k televizoru pomocí sluchátek s rozhraním Bluetooth .....	44
SPRÁVA REGISTROVANÉHO ZAŘÍZENÍ BLUETOOTH.....	45
INFORMACE O MÉM ZAŘÍZENÍ BLUETOOTH.....	46
PŘÍJÍMÁNÍ FOTOGRAFIÍ PŘES EXTERNÍ ZAŘÍZENÍ S ROZHRANÍM BLUETOOTH.....	47
Poslouchání hudby z externího zařízení Bluetooth.....	47

## PRÁCE SE ZAŘÍZENÍM USB

Připojování zařízení USB .....	48
SEZNAM FOTOGRAFIÍ.....	49
SEZNAM HUDBY .....	55
MOVIE list (Seznam filmů).....	60
Registrační kód DivX.....	66
Deaktivace .....	67

# OBSAH

## EPG (Elektronický průvodce pořady) (V DIGITÁLNÍM REŽIMU)

Zapnutí / vypnutí EPG .....	68
Výběr programu .....	68
Funkce tlačítek v režimu průvodce	
NOW/NEXT (Nyní/Další) .....	68
Funkce tlačítek v režimu osmidenního průvodce	69
Funkce tlačítek v režimu změny data	69
Funkce tlačítek v poli rozšířeného popisu	70
Funkce tlačítek v režimu zadávání záznamu/připomínky .....	70
Funkce tlačítek v režimu Schedule List (Plánovaný seznam) .....	70

## NASTAVENÍ OBRAZU

NASTAVENÍ VELIKOSTI OBRAZU (POMĚRU STRAN) .....	71
Picture Wizard (Průvodce obrazem) .....	73
Úspora elektrické energie .....	74
PŘEDDEFINOVANÁ NASTAVENÍ OBRAZU	
- Režim obrazu-přednastavený .....	75
RUČNÍ ÚPRAVA OBRAZU	
- Režim obrazu-uživatelský .....	76
TECHNOLOGIE VYLEPŠENÍ OBRAZU .....	77
Pokročilé ovládání obrazu .....	78
PICTURE RESET (VÝCHOZÍ NASTAVENÍ OBRAZU) .....	81
Metoda ISM (Minimalizace lpení obrazu) ..	82
Ukázkový režim .....	83
Nastavení režimu .....	84

## NASTAVENÍ ZVUKU A JAZYKA

AUTOMATICKÉ VYROVNÁNÍ HLASITOSTI	85
CLEAR VOICE II (ČISTÝ HLAS II) .....	86
PŘEDDEFINOVANÉ NASTAVENÍ ZVUKU- SOUND MODE (REŽIM ZVUKU) .....	87
ÚPRAVY NASTAVENÍ ZVUKU-UŽIVATELSKÝ REŽIM .....	88
Infinite Sound(NEKONEČNÝ ZVUK) .....	88
Nastavení vyvážení .....	89
NASTAVENÍ ZAPNUTÍ A VYPNUTÍ REPRODUKTORŮ TELEVIZORU .....	90
Nastavení zvuku digitální televize (POUZE V DIGITÁLNÍM REŽIMU) .....	91
VOLBA DIGITÁLNÍHO ZVUKOVÉHO VÝSTUPU .....	92
AUDIO RESET (RESETOVÁNÍ ZVUKU) ..	93
Zvukový popis (POUZE V DIGITÁLNÍM REŽIMU) .....	94

I/II

- Stereo / duální příjem (Pouze v analogovém režimu) .....	95
- Příjem NICAM (Pouze v analogovém režimu) .....	96
- Výběr výstupu zvuku reproduktorů .....	96
Volba jazyka/země nabídky na obrazovce .....	97
LANGUAGE SELECTION (Volba jazyka) (POUZE V DIGITÁLNÍM REŽIMU) .....	98

## NASTAVENÍ ČASU

Nastavení hodin .....	99
NASTAVENÍ AUTOMATICKÉHO ZAPNUTÍ A VYPNUTÍ .....	100
NASTAVENÍ ČASOVAČE VYPNUTÍ .....	101

## RODIČOVSKÝ ZÁMEK A KLASIFIKACE

Nastavení hesla a zamknutí systému .....	102
BLOCK PROGRAMME (BLOKOVAT PROGRAM) ..	103
RODIČOVSKÝ ZÁMEK(POUZE V DIGITÁLNÍM REŽIMU) .....	104
BLOKACE VNĚJŠÍHO VSTUPU .....	105
Zámek Kláves .....	106

## TELETEXT

Zapnutí / vypnutí .....	107
Jednoduchý teletext (SIMPLE Text) .....	107
Nejlepší teletext (TOP Text) .....	107
Rychlý teletext (FASTEXT) .....	108
Speciální funkce teletextu .....	108

## DIGITÁLNÍ TELETEXT

TELETEXT V RÁMCI DIGITÁLNÍ SLUŽBY .....	109
TELETEXT V DIGITÁLNÍ SLUŽBĚ .....	109

## DODATKY

ŘEŠENÍ PROBLÉMŮ .....	110
Údržba .....	112
Technické údaje .....	113
Kód IR .....	115
Nastavení externího řídicího zařízení .....	116

# PŘÍPRAVA

## Plazmové televizory : 42/50PJ2\*\*, 42/50PJ3\*\*, 42/50PJ5\*\*, 42/50PJ6\*\*, 50/60PK2\*\*, 50PK3\*\*, 50/60PK5\*\*, 50PK7\*\*

### PŘÍSLUŠENSTVÍ

Zkontrolujte, zda bylo s televizorem dodáno následující příslušenství. Pokud nějaké příslušenství chybí, kontaktujte prodejce tohoto zařízení.

- Uvedený obrázek se může lišit od skutečného televizoru.

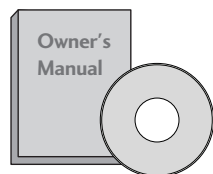

Uživatelská příručka

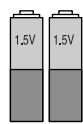

baterie (AAA)

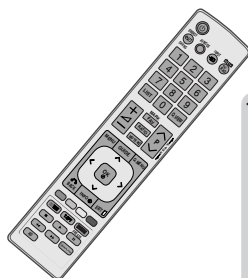

Síťový kabel

Tato položka není dodávána se všemi modely.



Lešticí hadřík  
Slouží s čištění obrazovky.

\* Pokud je na vnějším povrchu skvrna nebo otisk prstu, lehce ji setřete pouze hadříkem určeným k čištění vnějšího povrchu výrobku

Při odstraňování nestírejte skvrnu příliš hrubě. Dejte pozor, abyste nevyvinuli přílišný tlak. Může způsobit poškrábání nebo změnu zabarvení.

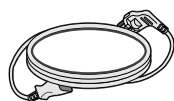

Síťový kabel



M4x28  
(s výjimkou 60PK2\*\*, 60PK5\*\*)



M5x14

šrouby pro podstavec

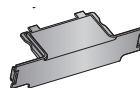

Ochranný kryt

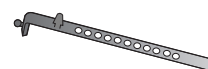

x 2

Držák kabelu



Feritové jádro (Šedá)

(Tato položka není dodávána se všemi modely.)

Feritové jádro lze použít k redukci elektromagnetických vln v Audio kabelu PC. Dvakrát oviňte Audio kabel PC kolem feritového jádra a poté připojte kabely k TV jak je uvedeno na následujícím obrázku. Umístěte feritové jádro ke konektoru vstupu AUDIO IN (RGB/DVI) na displeji.

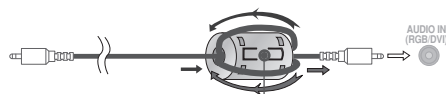

Umístěte feritové jádro ke konektoru vstupu AUDIO IN (RGB/DVI) na displeji.



Feritové jádro (Černá)

(Tato položka není dodávána se všemi modely.)

Feritové jádro je možné použít ke snížení elektromagnetického vlnění při připojení napájecího kabelu.

Čím blíže zásuvce je feritové jádro umístěno, tím lépe.

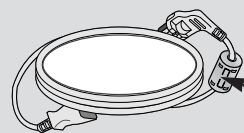

Zástrčku zasuňte zcela do zásuvky.

### Konzola pro připevnění na stěnu (prodávána samostatně)

AW-50PG60M

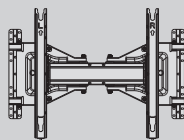

AW-50PG60MS

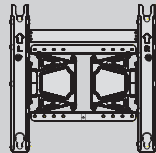

nebo

AW-60PG60M

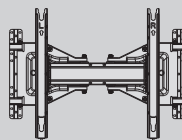

nebo

AW-60PG60MS

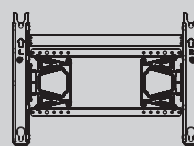

(s výjimkou 60PK5\*\*, 60PK2\*\*)

(pouze 60PK5\*\*, 60PK2\*\*)

# PŘÍPRAVA

## OVLÁDÁNÍ NA ČELNÍM PANELU

### ❗ POZNÁMKA

- ▶ Snížením úrovně jasu obrazu lze podstatně snížit množství energie spotřebované během používání, což přispěje ke snížení celkových provozních nákladů.

### ⚠ UPOZORNĚNÍ

- ▶ Na skleněný stojan nestoupejte a chraňte jej před nárazy. Mohl by se rozbít a úlomky skla způsobit zranění, případně by z něj mohl televizor spadnout.
- ▶ Televizor neposouvejte. Mohlo by dojít k poškození podlahy či produktu.

- Uvedený obrázek se může lišit od skutečného televizoru.

### 42/50PJ2\*\*, 50/60PK2\*\*

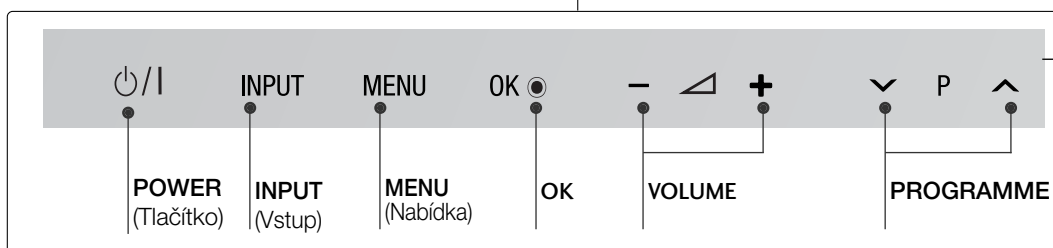
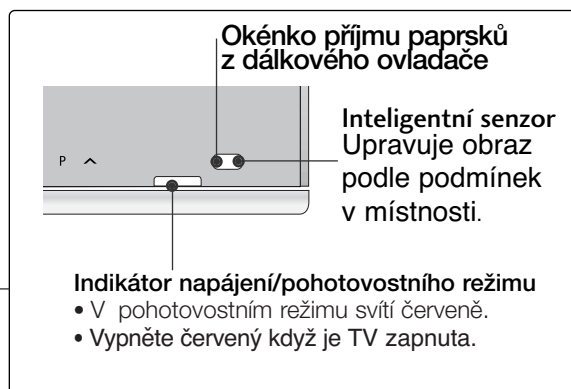
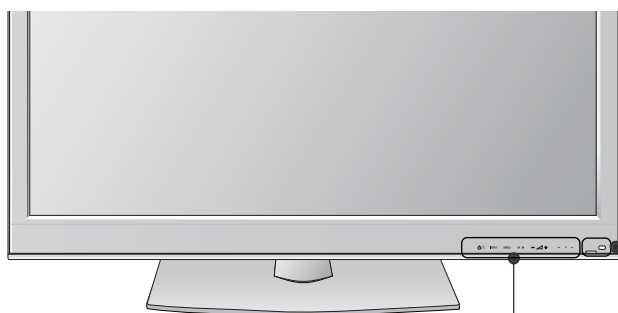

### 42/50PJ3\*\*, 50PK3\*\*

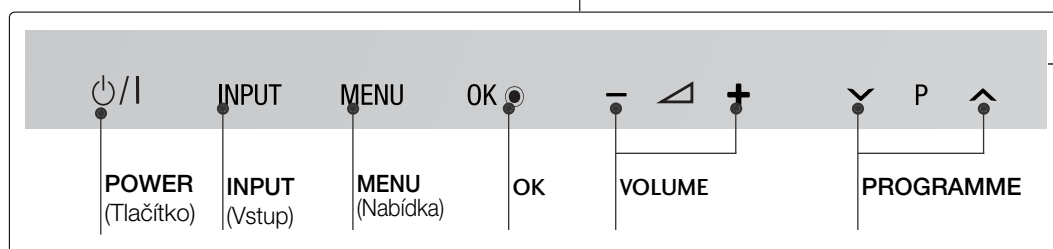
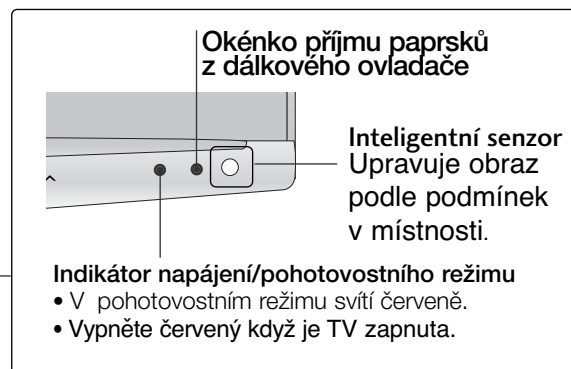

## 42/50PJ5\*\*, 50/60PK5\*\*



Okénko příjmu paprsků z dálkového ovladače

Inteligentní senzor  
Upravuje obraz podle podmínek v místnosti.

Indikátor napájení/pohotovostního režimu

- V pohotovostním režimu svítí červeně.
- Vypněte červený když je TV zapnuta.

POWER (Tlačítko)    INPUT (Vstup)    MENU (Nabídka)    OK

VOLUME

PROGRAMME

Dotykový senzor  
Můžete použít požadovanou funkci tlačítka dotykem.

## 42/50PJ6\*\*, 50PK7\*\*

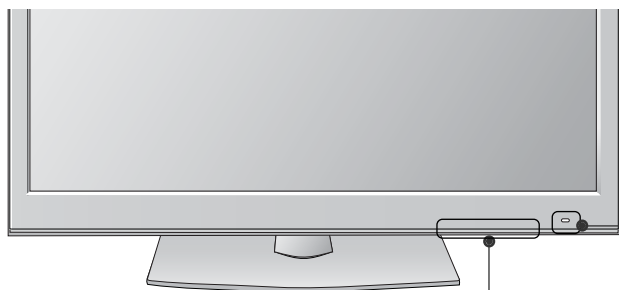

Inteligentní senzor  
Upravuje obraz podle podmínek v místnosti.

Okénko příjmu paprsků z dálkového ovladače

Indikátor napájení/pohotovostního režimu

- V pohotovostním režimu svítí červeně.
- Vypněte červený když je TV zapnuta.

POWER (Tlačítko)    INPUT (Vstup)    MENU (Nabídka)    OK

VOLUME

PROGRAMME

Dotykový senzor  
Můžete použít požadovanou funkci tlačítka dotykem.

## INFORMACE O ZADNÍM PANELU

- Uvedený obrázek se může lišit od skutečného televizoru.

42/50PJ2\*\*, 50/60PK2\*\*

(pouze 42/50PJ2\*\*) (pouze 50/60PK2\*\*)

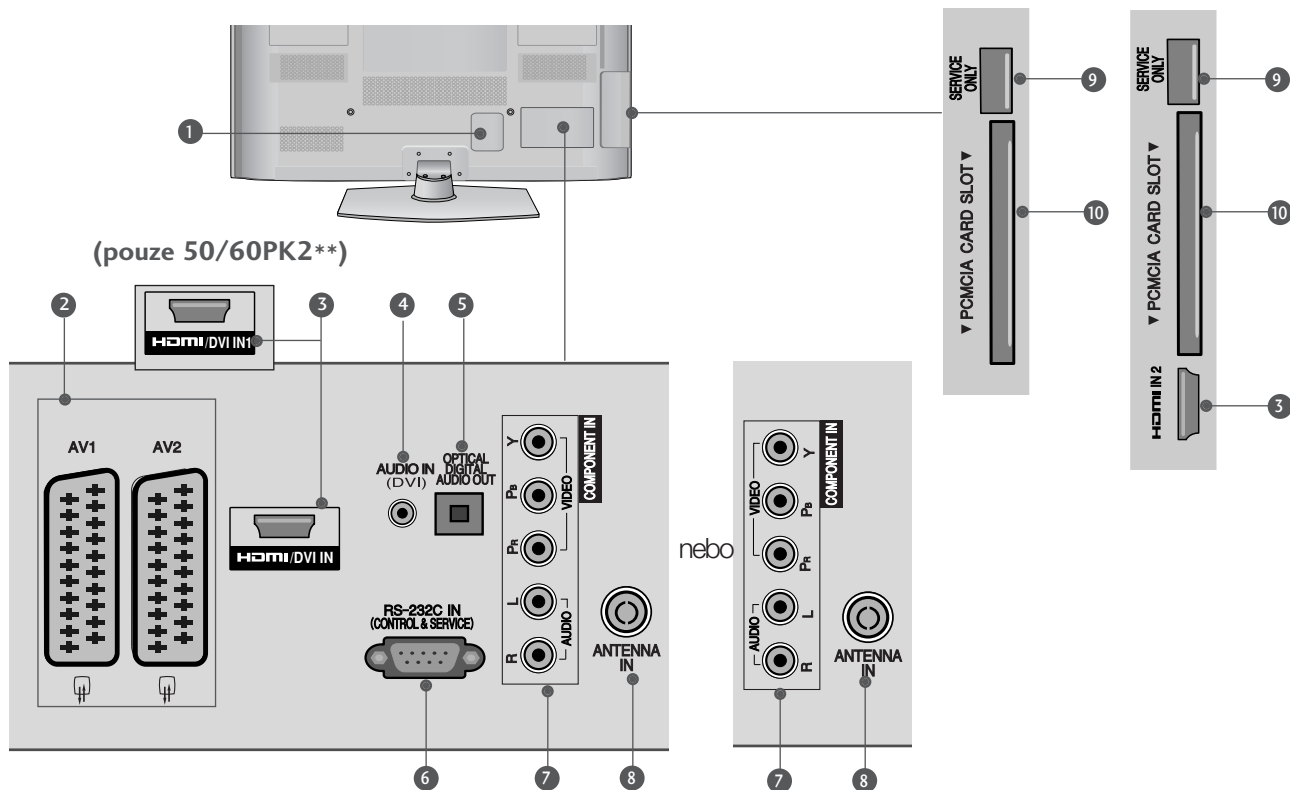

- 1 Zásuvka pro napájecí kabel**  
Přístroj pracuje pod střídavým napětím. Elektrické napětí je uvedeno v části Technické údaje. (► str.113 až 114) Nepokoušejte se používat přístroj se stejnosměrným napětím.
- 2 Zásuvka konektoru Euro Scart (AV1/AV2)**  
K této zásuvce typu jack připojte zástrčku Scart pro vstup nebo výstup z externího zařízení.
- 3 Vstup HDMI/DVI IN**  
Připojte signál HDMI do vstupu HDMI IN. nebo Pomocí kabelu DVI to HDMI připojte signál DVI(Video) k portu HDMI/DVI.
- 4 Audio vstup DVI**  
Připojte audio z DVI.
- 5 OPTICKÝ DIGITÁLNÍ ZVUKOVÝ VÝSTUP**  
Slouží k připojení digitálního zvukového signálu k různým typům zařízení.  
Slouží k připojení k zařízení Digital Audio Component. Použijte optický zvukový kabel.
- 6 Vstupní port RS-232C (ovládací / servisní)**  
K této zásuvce typu jack připojte sériový port dálkového ovládání.  
Tento port se používá pro režimy Service (Služby) a Hotel.
- 7 Vstup komponentního videa**  
K této zásuvce typu jack připojte video / audio zařízení Component.
- 8 Vstup antény**  
K tomuto konektoru připojte anténu nebo kabel.
- 9 POUZE SERVISNÍ KONEKTOR.**
- 10 Zásuvka pro adaptér PCMCIA (Personal Computer Memory Card International Association).**  
Vložte modul CI do zdířky **PCMCIA CARD SLOT**.  
(Tato funkce není dostupná ve všech zemích.)



## 42/50PJ3\*\*, 42/50PJ5\*\*, 42/50PJ6\*\*, 50PK3\*\*

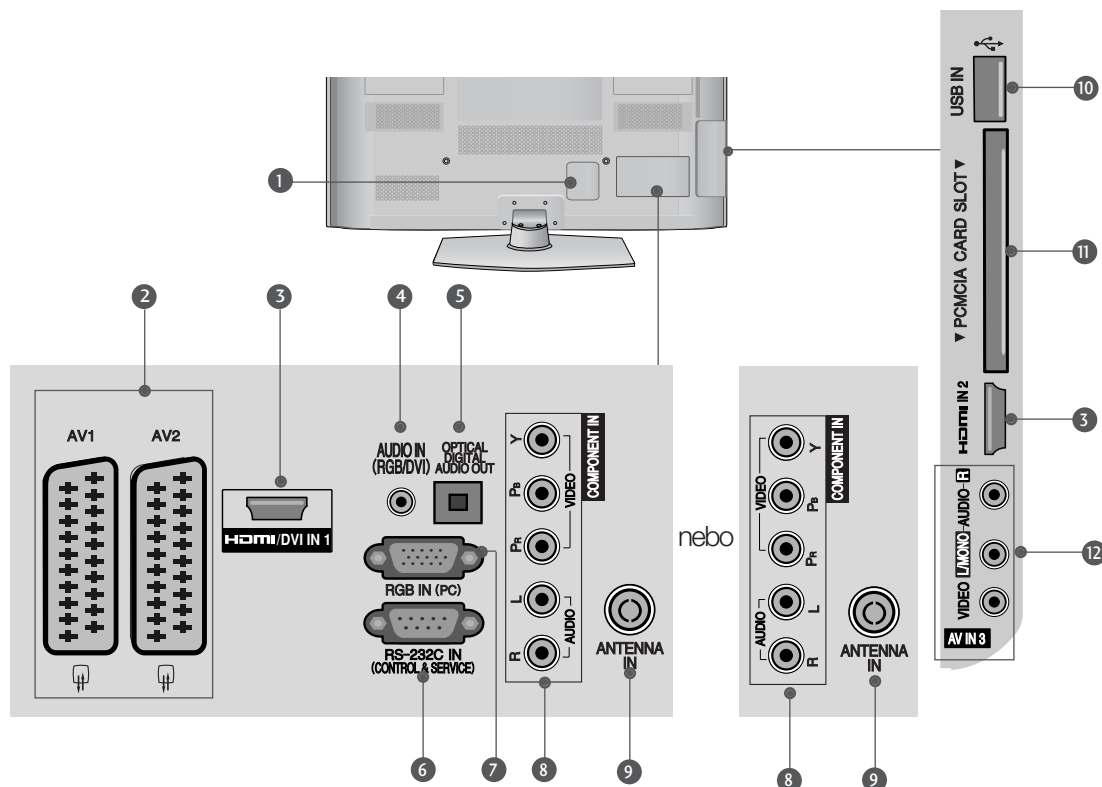

- 1 Zásuvka pro napájecí kabel**  
Přístroj pracuje pod střídavým napětím. Elektrické napětí je uvedeno v části Technické údaje. (► str.113 až 114) Nepokoušejte se používat přístroj se stejnosměrným napětím.
- 2 Zásuvka konektoru Euro Scart (AV1/AV2)**  
K této zásuvce typu jack připojte zástrčku Scart pro vstup nebo výstup z externího zařízení.
- 3 Vstup HDMI/DVI IN**  
Připojte signál HDMI do vstupu HDMI IN. nebo Pomocí kabelu DVI to HDMI připojte signál DVI(Video) k portu HDMI/DVI.
- 4 Vstup zvuku RGB/DVI**  
Připojte audio z PC nebo DVI.
- 5 OPTICKÝ DIGITÁLNÍ ZVUKOVÝ VÝSTUP**  
Slouží k připojení digitálního zvukového signálu k různým typům zařízení.  
Slouží k připojení k zařízení Digital Audio Component. Použijte optický zvukový kabel.
- 6 Vstupní port RS-232C (ovládací / servisní)**  
K této zásuvce typu jack připojte sériový port dálkového ovládání.  
Tento port se používá pro režimy Service (Služby) a Hotel.
- 7 Vstup RGB IN**  
Připojte výstup z počítače.
- 8 Vstup komponentního videa**  
K této zásuvce typu jack připojte video / audio zařízení Component.
- 9 Vstup antény**  
K tomuto konektoru připojte anténu nebo kabel.
- 10 Vstup USB**  
K tomuto konektoru připojte záznamové zařízení USB.
- 11 Zásuvka pro adaptér PCMCIA (Personal Computer Memory Card International Association).**  
Vložte modul CI do zdiřky **PCMCIA CARD SLOT**.  
(Tato funkce není dostupná ve všech zemích.)
- 12 Audio / video vstup**  
K těmto zásuvkám typu jack připojte audio / video výstup z externího zařízení.

# PŘÍPRAVA

50/60PK5\*\*, 50PK7\*\*

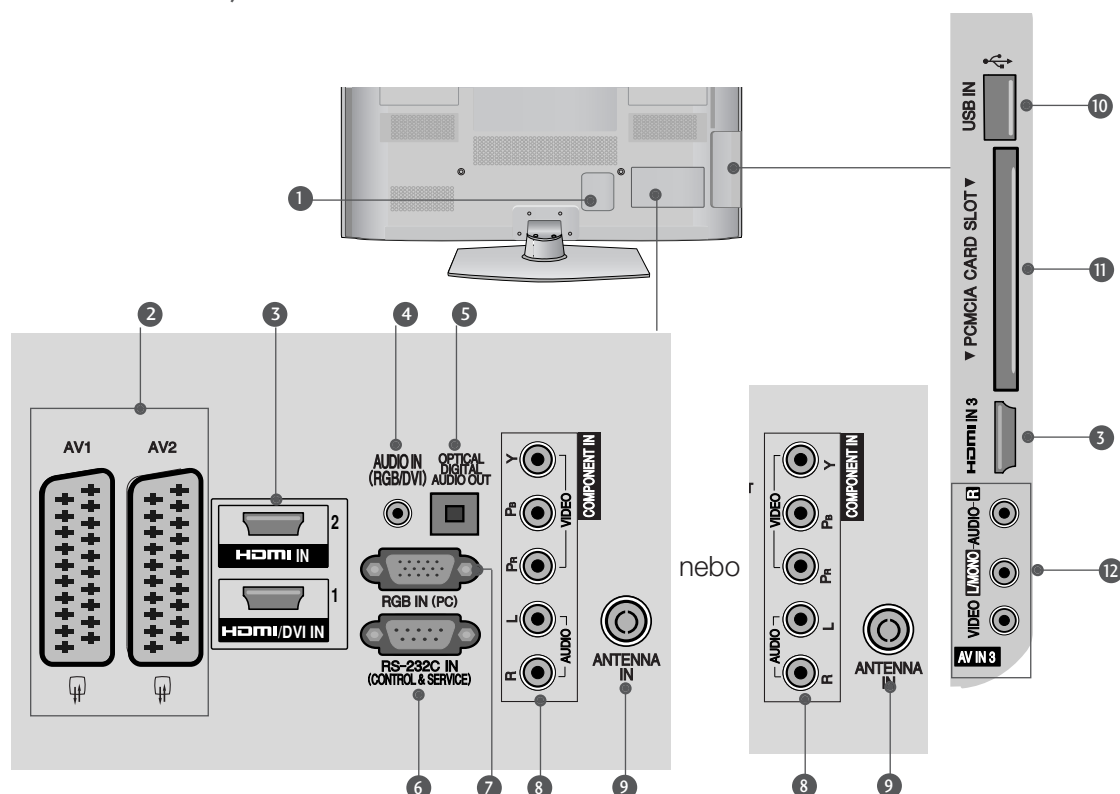

- 1 Zásuvka pro napájecí kabel**  
Přístroj pracuje pod střídavým napětím. Elektrické napětí je uvedeno v části Technické údaje. (► str.113 až 114) Nepokoušejte se používat přístroj se stejnosměrným napětím.
- 2 Zásuvka konektoru Euro Scart (AV1/AV2)**  
K této zásuvce typu jack připojte zástrčku Scart pro vstup nebo výstup z externího zařízení.
- 3 Vstup HDMI/DVI IN**  
Připojte signál HDMI do vstupu HDMI IN. nebo Pomocí kabelu DVI to HDMI připojte signál DVI(Video) k portu HDMI/DVI.
- 4 Vstup zvuku RGB/DVI**  
Připojte audio z PC nebo DVI.
- 5 OPTICKÝ DIGITÁLNÍ ZVUKOVÝ VÝSTUP**  
Slouží k připojení digitálního zvukového signálu k různým typům zařízení.  
Slouží k připojení k zařízení Digital Audio Component. Použijte optický zvukový kabel.
- 6 Vstupní port RS-232C (ovládací / servisní)**  
K této zásuvce typu jack připojte sériový port dálkového ovládacího.  
Tento port se používá pro režimy Service (Služby) a Hotel.
- 7 Vstup RGB IN**  
Připojte výstup z počítače.
- 8 Vstup komponentního videa**  
K této zásuvce typu jack připojte video / audio zařízení Component.
- 9 Vstup antény**  
K tomuto konektoru připojte anténu nebo kabel.
- 10 Vstup USB**  
K tomuto konektoru připojte záznamové zařízení USB.
- 11 Zásuvka pro adaptér PCMCIA (Personal Computer Memory Card International Association).**  
Vložte modul CI do zdířky **PCMCIA CARD SLOT**. (Tato funkce není dostupná ve všech zemích.)
- 12 Audio / video vstup**  
K těmto zásuvkám typu jack připojte audio / video výstup z externího zařízení.

## Rozložení podstavce (s výjimkou 60PK5\*\*, 60PK2\*\*)

Uvedený obrázek se může lišit od skutečného televizoru.  
Při sestavování stolního stojanu zkontrolujte, zda je šroub úplně utažen. (Pokud není, může se produkt po instalaci naklánět dopředu.) Pokud při utahování použijete příliš velkou sílu, můžete obroušením poškodit závit šroubu.

- 1 Opatrně položte televizor obrazovkou dolů na měkký povrch, aby byla obrazovka chráněna před poškozením.

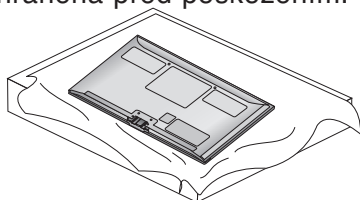

- 2 Spojte součásti těla stojanu se základnou stojanu televizoru.

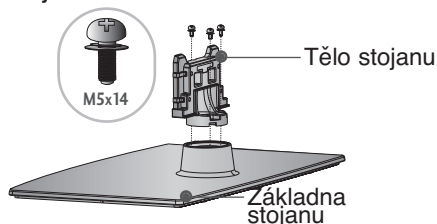

- 3 Sestavte televizor podle nákresu.

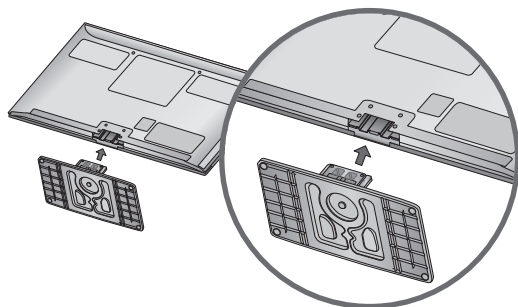

- 4 Bezpečně upevněte 4 šrouby do otvorů v zadní části televizoru.

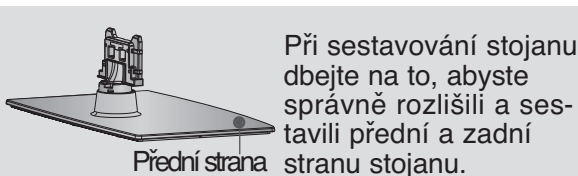
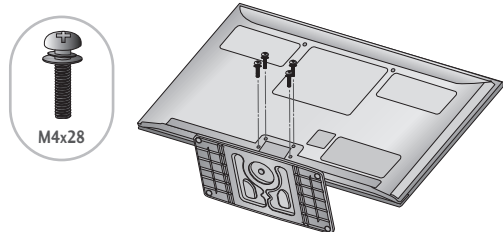

Při sestavování stojanu dbejte na to, abyste správně rozlišili a sestavili přední a zadní stranu stojanu.

## ZADNÍ KRYT PRO USPOŘÁDÁNÍ VODIČŮ

Uvedený obrázek se může lišit od skutečného televizoru.

Po připojení všech potřebných kabelů nainstalujte podle obrázku **DRŽÁK KABELŮ** a svažte kabely

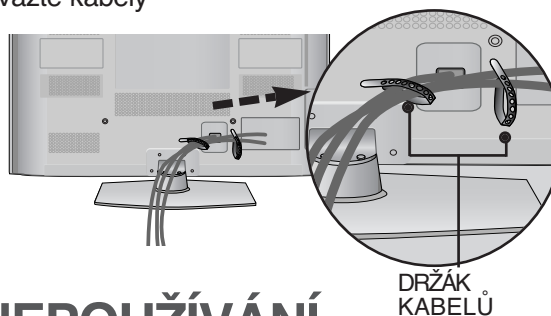

## NEPOUŽÍVÁNÍ PODSTAVCE DESKOVÉHO TYPU

Uvedený obrázek se může lišit od skutečného televizoru.

Pokud instalujete nástěnnou jednotku, použijte ochranný kryt.

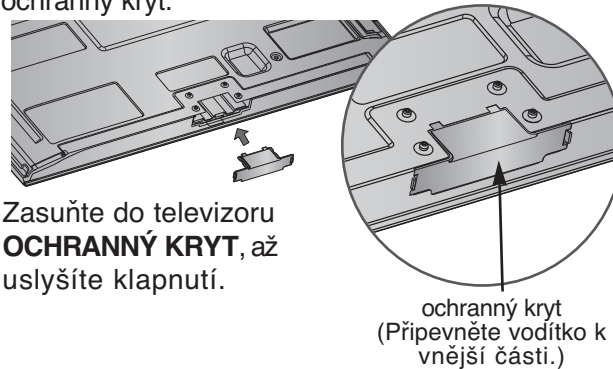

Zasuňte do televizoru **OCHRANNÝ KRYT**, až uslyšíte klapnutí.

ochranný kryt  
(Připevněte vodičko k vnější části.)

## OTOČNÝ STOJAN

Uvedený obrázek se může lišit od skutečného televizoru.

Po instalaci televizoru můžete ručně natočit televizor doprava nebo doleva až o 20°, abyste na něj měli lepší výhled.

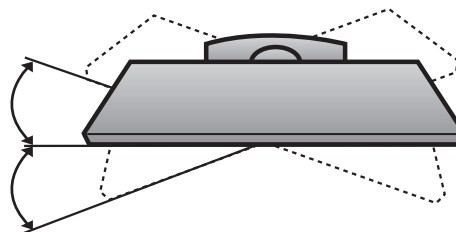

# PŘÍPRAVA

## Rady pro správnou instalaci

- Pro bezpečné a důkladné připevnění televizoru na stěnu byste si měli zakoupit potřebné součásti.
- Umístěte televizor do blízkosti stěny, aby při případném postrčení nespádl.
- Níže uvedené pokyny představují bezpečnější způsob sestavení televizoru, což je jeho upevnění ke zdi, aby se zamezilo možnosti jeho pádu dopředu v případě zatažení. To zabrání pádu televizoru dopředu a možnému zranění. Rovněž se tím zabrání poškození televizoru. Nedovolte dětem, aby po televizoru lezly nebo aby se na něj věšely.

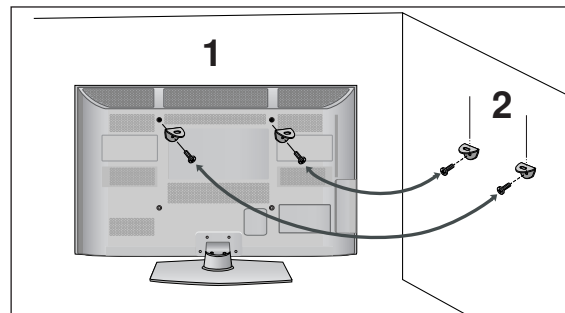
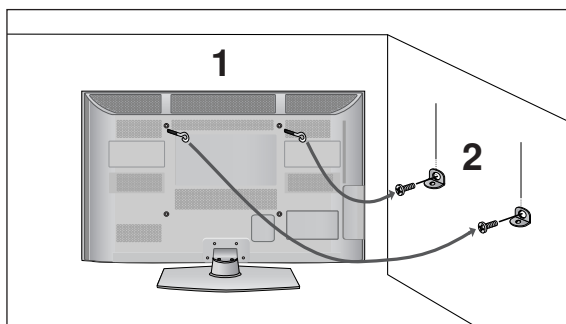

- 1 Pomocí šroubů s okem nebo stěnové konzoly a šroubů upevněte produkt ke stěně (viz obrázek).  
(Je-li televizor vybaven šrouby ve svornících s kruhem, šrouby uvolněte.)  
\* Bezpečně upevněte šrouby s okem nebo stěnové konzoly a šrouby v horních dírách.

- 2 Připevněte stěnové konzoly šrouby ke stěně. Srovnejte výšku konzoly upevněné ke stěně.

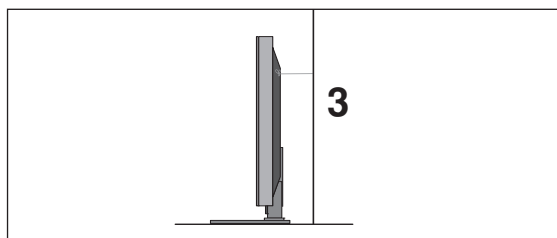

- 3 K vyrovnaní televizoru použijte pevné lano. Uvažte provaz tak, aby byl mezi stěnou a produktem ve vodorovné poloze.

### ! POZNÁMKA

- ▶ Při přemísťování produktu nejprve odvažte provaz.
- ▶ Použijte držák produktu nebo skříň, která je dostatečně velká a pevná pro velikost a hmotnost produktu.
- ▶ Aby bylo zajištěno bezpečné použití produktu, výška konzoly upevněné na stěně musí být stejná jako výška produktu.

- Příklad lze umístit různým způsobem, například na zeď nebo na rovnou plochu.
- Příklad je určený k vodorovnému umístění.

## UZEMNĚNÍ

Abyste zabránili riziku zásahu elektrickým proudem, zkontrolujte, že jste připojili uzemňovací kabel. Pokud tento způsob není možný, požádejte kvalifikovaného elektrikáře, aby vám nainstaloval elektrický jistič. Nepokoušejte se přístroj uzemnit připojením k telefonním drátům, drátům osvětlení nebo plynovému potrubí.

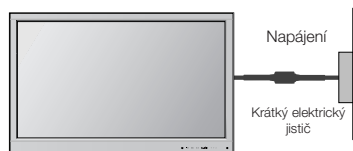

## Instalace s podstavcem na stole

Pro dostatečnou ventilaci ponechte volný prostor v okruhu 10 cm od TV.

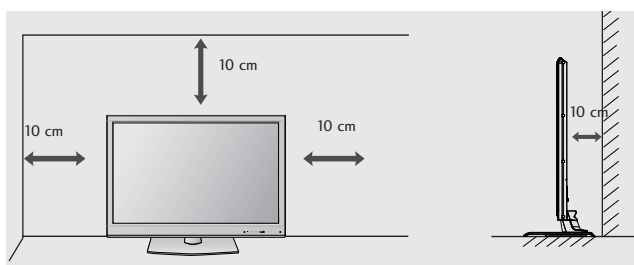

## Montáž na zeď: Horizontální instalace

- Při montování televizoru na stěnu doporučujeme používat stěnovou konzolu od společnosti LG.
- Doporučujeme zakoupit stěnovou konzolu, která splňuje normu VESA.
- Společnost LG doporučuje svěřit nástěnnou montáž kvalifikovanému pracovníkovi.

### ! POZNÁMKA

- ▶ Konzola by měla být připevněna na pevnou stěnu, která je kolmá k podlaze.
- ▶ Chcete-li provést instalaci na strop nebo na šikmou stěnu, měli byste použít speciální konzolu.
- ▶ Povrch, na němž má být konzola připevněna, by měl být dostatečně pevný, aby unesl váhu televizoru – např. beton, přírodní kámen, cihly nebo duté tvárnice.
- ▶ Typ a délka montážních šroubů závisí na použité konzole. Další informace naleznete v instrukcích dodaných s konzolou.
- ▶ Společnost LG není odpovědná za žádné nehody nebo poškození majetku či televizoru, které vzniknou v důsledku nesprávné instalace:
  - s použitím konzoly, která nespĺňuje normu VESA;
  - nesprávné připevnění šroubů k povrchu, které může způsobit pád televizoru a následné zranění;
  - nedodržení doporučeného způsobu instalace.

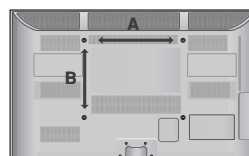
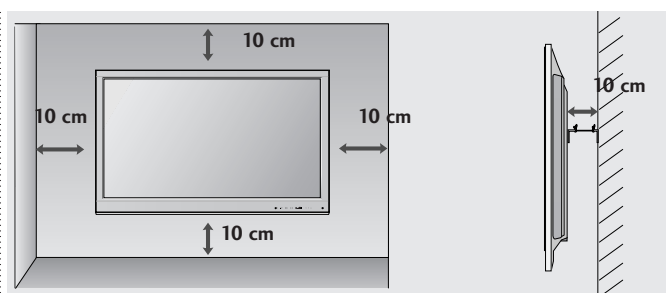

Model	VESA (A * B)	Standardní roub	Počet
42/50PJ2**	400 * 400	M6	4
42/50PJ3**	400 * 400	M6	4
42/50PJ5**	400 * 400	M6	4
42/50PJ6**	400 * 400	M6	4
50PK2**	400 * 400	M6	4
60PK2**	600 * 400	M8	4
50PK3**	400 * 400	M6	4
50PK5**	400 * 400	M6	4
60PK5**	600 * 400	M8	4
50PK7**	400 * 400	M6	4

# PŘÍPRAVA

## Funkce dálkového ovladače

(s výjimkou 42/50PJ2\*\*, 50/60PK2\*\*)

Při používání dálkového ovladače zamiřte na okénko příjmu paprsků z dálkového ovladače na předním panelu obrazovky.



- ⏻(POWER)** Tímto tlačítkem přepnete monitor z pohotovostního stavu a dalším stisknutím jej vypnete do pohotovostního stavu.
  - ENERGY SAVING (USPORNÝ REŽIM)** Slouží k nastavení režimu úspory energie televizoru. ..(► p.74)
  - AV MODE (REŽIM AV)** Slouží k výběru a nastavení obrázků a zvuků při připojení zařízení AV.(► p.38)
  - INPUT** Režim externího vstupu se pravidelně přepíná.(► p.32)
  - TV/RAD** V digitálním režimu vybere rozhlasovou nebo televizní stanici.
- 
- Číselné tlačítko 0 až 9** Vybere program.  
Volba číselných položek nabídky..
  - LIST** Zobrazí tabulku předvoleb. (► p.30)
  - Q.VIEW** Zapne naposledy sledovaný program.
- 
- MENU** Vybere nabídku.  
Zruší veškerá menu zobrazená na obrazovce a zvolí návrat ke sledování televizního vysílání z jakéhokoliv menu. (► p.16)
  - GUIDE (PRŮVODCE)** Zobrazí program pořadů(► p.68)
  - Q.MENU (RYCHLÁ NABÍDKA)** Vyberte požadovaný zdroj rychlé nabídky. (Poměr stran, Dialóg II , Režim obrazu, Režim zvuku, , Zvuk, Casovač vypnutí, Oblíbené, Zařízení USB)(► p.15)
  - BACK** Umožňuje uživateli návrat o jeden krok v interaktivní aplikaci, EPG nebo jiné funkci interakce uživatele.
  - INFO ⓘ** Zobrazí aktuální informace o obrazovce.
  - EXIT(UKONČENÍ)** Zruší veškerá menu zobrazená na obrazovce a zvolí návrat ke sledování televizního vysílání z jakéhokoliv menu.
  - Tlačítko THUMBSTICK (Nahoru/Dolů/Doleva)** Umožňuje ovládat nabídky OSD a provést uživatelské nastavení televizoru.
  - OK** potvrzuje vaši volbu, nebo zobrazí aktuální režim.
- 
- BAREVNÁ TLAČÍTKA** Slouží k ovládání teletextu (jen modely s TELETEX-TEM) nebo k programování skladeb.
- 
- 1 Tlačítka TELETEXT** Slouží k ovládání teletextu  
Více informací najdete v části **Teletext**.(► p.107)
  - SUBTITLE (TITULKY)** V digitálním režimu vyvolá preferované titulky.

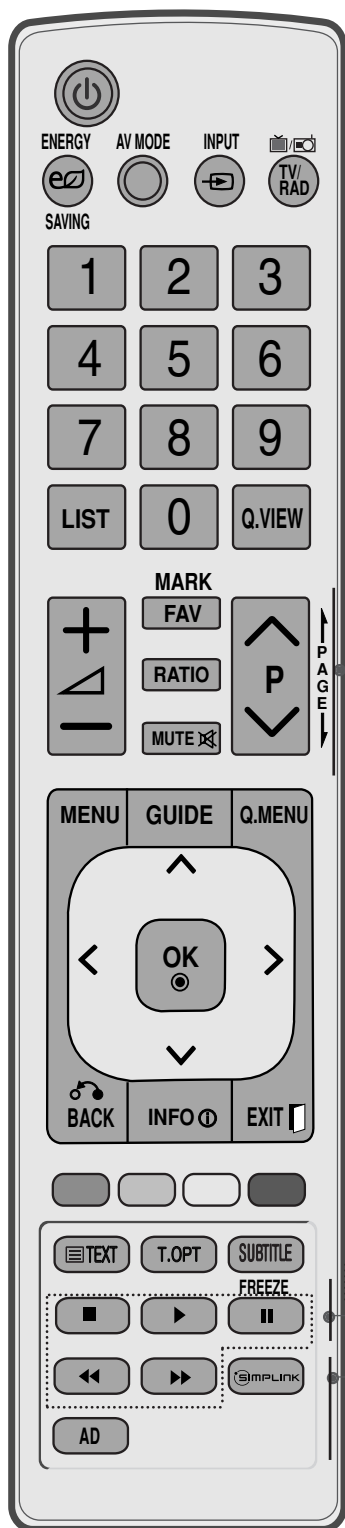

**VOLUME + / -** Upraví hlasitost.

**MARK (OZNAČIT)** Vybráním vstupu použijete nastavení Picture Wizard (Průvodce nastavení obrazu).  
Výběr a zrušení výběru programů v nabídce USB.

**FAV** Zobrazí zvolený oblíbený program.

**RATIO(POMĚR)** Zvolte požadovaný poměr stran obrazu. (► p.71)

**MUTE** Zapne a vypne zvuk.

**Programme ^ v** Vybere program.

**PAGE UP/DOWN (PŘEDCHOZÍ/DALŠÍ STRANA)** Přejde z jedné úplné sady informací na obrazovce na další.

**Tlačítka ovladače nabídky SIMPLINK/USB** Ovládá nabídku SIMPLINK nebo USB (Photo List (Seznam fotografií), Music List (Seznam hudby) nebo Movie List (Seznam filmů))(pouze 42/50PJ5\*\*, 42/50PJ6\*\*, 50PK3\*\*, 50/60PK5\*\*, 50PK7\*\*).

**FREEZE (ZADRŽET)** Pozastaví nynější obrázek na obrazovce(Nepracuje při režimu USB a Simplink.)  
TV se automaticky vrátí ke standardnímu prohlížení pokud není signál nebo pokud se neprovádí žádná činnost po dobu 5ti minut.

**SIMPLINK** Zobrazí seznam AV zařízení připojených k televizi. Přepnutím tohoto tlačítka zobrazíte na obrazovce nabídku Simplink.(► p.35)

**AD** Zapíná nebo vypíná popisky audia.

## Instalace baterií

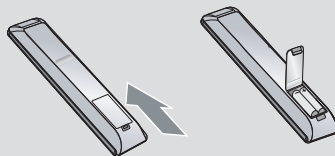

- Otevřete prostor baterií, který se nachází v zadní části dálkového ovladače a do prostoru baterií vložte se správnou polaritou.
- Použijte dvě baterie 1,5 V typu AAA. Nepoužívejte současně použité baterie s novými.
- Pro výměnu baterií proveďte opačný instalační postup.

# PŘÍPRAVA

## Funkce dálkového ovladače

(pouze 42/50P)2\*\*, 50/60PK2\*\*)

Při používání dálkového ovladače zamířte na okénko příjmu paprsků z dálkového ovladače na předním panelu obrazovky.

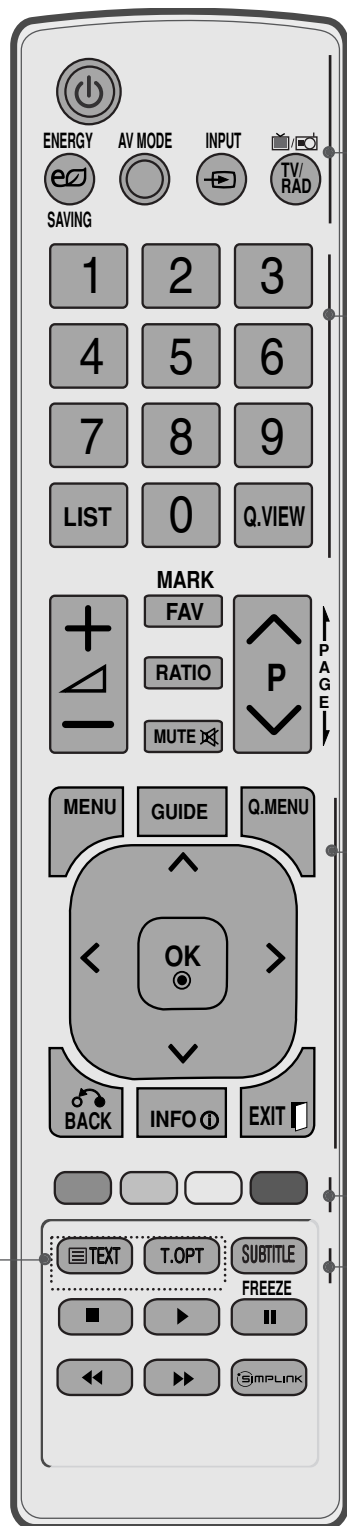

- ⏻(POWER)** Tímto tlačítkem přepnete monitor z pohotovostního stavu a dalším stisknutím jej vypnete do pohotovostního stavu.
  - ENERGY SAVING (USPORNÝ REŽIM)** Slouží k nastavení režimu úspory energie televizoru. (► p.74)
  - AV MODE (REŽIM AV)** Slouží k výběru a nastavení obrázků a zvuků při připojení zařízení AV.(► p.38)
  - INPUT** Režim externího vstupu se pravidelně přepíná.(► p.32)
  - TV/RAD** V digitálním režimu vybere rozhlasovou nebo televizní stanici.
- Číselné tlačítko 0 až 9** Vybere program.  
Volba číselných položek nabídky..
  - LIST** Zobrazí tabulku předvoleb. (► p.30)
  - Q.VIEW** Zapne naposledy sledovaný program.
- MENU** Vybere nabídku.  
Zruší veškerá menu zobrazená na obrazovce a zvolí návrat ke sledování televizního vysílání z jakéhokoliv menu. (► p.16)
  - GUIDE (PRŮVODCE)** Zobrazí program pořadů(► p.68)
  - Q.MENU (RYCHLÁ NABÍDKA)** Vyberte požadovaný zdroj rychlé nabídky. (Poměr stran, Dialóg II , Režim obrazu, Režim zvuku, , Zvuk, Casovač vypnutí, Oblíbené, Úspora energie )(► p.15)
  - BACK** Umožňuje uživateli návrat o jeden krok v interaktivní aplikaci, EPG nebo jiné funkci interakce uživatele.
  - INFO ⓘ** Zobrazí aktuální informace o obrazovce.
  - EXIT(UKONČENÍ)** Zruší veškerá menu zobrazená na obrazovce a zvolí návrat ke sledování televizního vysílání z jakéhokoliv menu.
  - Tlačítko THUMBSTICK (Nahoru/Dolů/Doleva)** Umožňuje ovládat nabídky OSD a provést uživatelské nastavení televizoru.
  - OK** potvrzuje vaši volbu, nebo zobrazí aktuální režim.
- BAREVNÁ TLACÍTKA** Slouží k ovládání teletextu (jen modely s TELETEX-TEM) nebo k programování skladeb.
- 1 Tlačítka TELETEXT** Slouží k ovládání teletextu  
Více informací najdete v části **Teletext**.(► p.107)
  - SUBTITLE (TITULKY)** V digitálním režimu vyvolá preferované titulky.



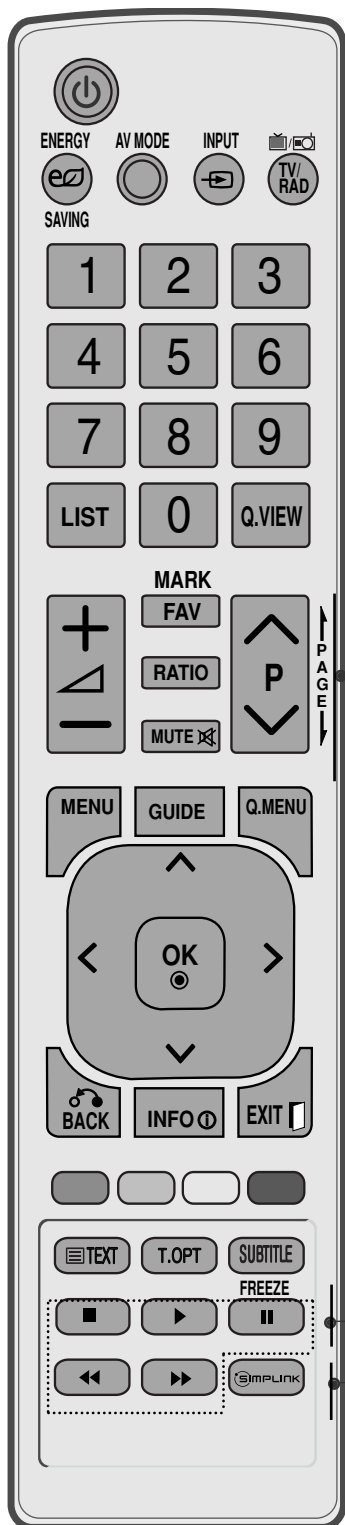

VOLUME + / - Upraví hlasitost.

**MARK (OZNAČIT)** Vybráním vstupu použijete nastavení Picture Wizard (Průvodce nastavení obrazu).  
Výběr a zrušení výběru programů v nabídce USB.

FAV Zobrazí zvolený oblíbený program.

**RATIO(POMĚR)** Zvolte požadovaný poměr stran obrazu. (► p.71)

MUTE Zapne a vypne zvuk.

Programme ^ v Vybere program.

**PAGE UP/DOWN (PŘEDCHOZÍ/DALŠÍ STRANA)** Přejede z jedné úplné sady informací na obrazovce na další.

**T Ovládací tlačítka SIMPLINK** Ovládání SIMPLINK

**FREEZE (ZADRŽET)** Pozastaví nynější obrázek na obrazovce (Nepracuje při režimu USB a Simplink.) TV se automaticky vrátí ke standardnímu prohlížení pokud není signál nebo pokud se neprovádí žádná činnost po dobu 5ti minut.

**SIMPLINK** Zobrazí seznam AV zařízení připojených k televizi. Přepnutím tohoto tlačítka zobrazíte na obrazovce nabídku Simplink. (► p.35)

## Instalace baterií

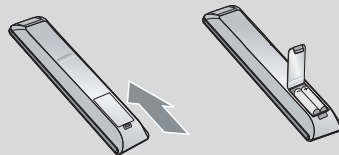

- Otevřete prostor baterií, který se nachází v zadní části dálkového ovladače a do prostoru baterií vložte se správnou polaritou.
- Použijte dvě baterie 1,5 V typu AAA. Nepoužívejte současně použité baterie s novými.
- Pro výměnu baterií proveďte opačný instalační postup.



# NASTAVENÍ EXTERNÍCH ZAŘÍZENÍ

- Chcete-li zabránit poškození zařízení, nikdy nezapojte kabel do sítě, dokud nepřipojíte celé zařízení.

## Připojení antény

- Optimální kvalitu obrazu dosáhnete úpravou zaměření antény.
- Kabel antény a převaděč nejsou součástí dodávky.

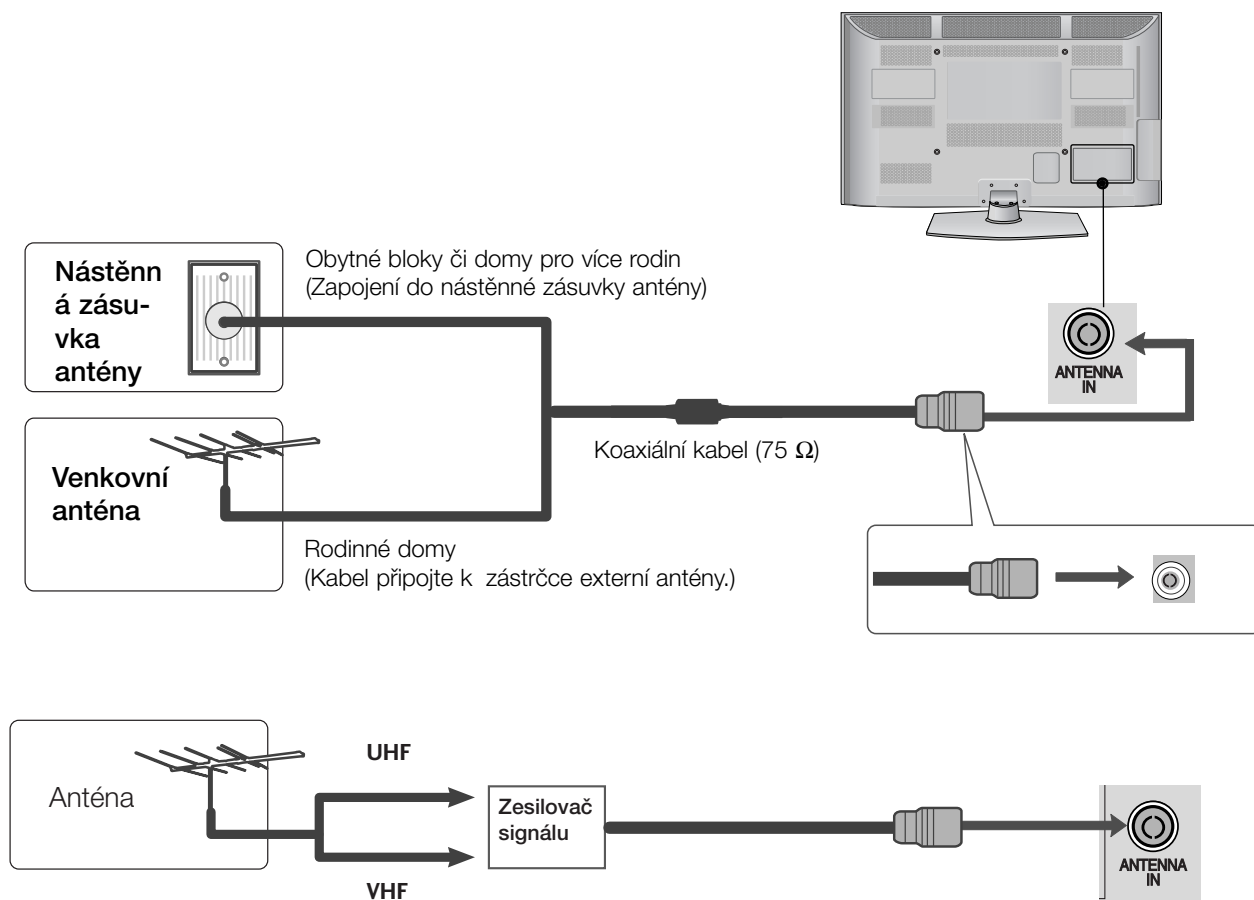

- V oblastech se slabým signálem vyšší kvalitu obrazu získáte připojením zesilovače signálu k anténě (viz obrázek vpravo).
- Pokud je nutno signál připojit ke dvěma televizorům, použijte rozdělovač anténního signálu.

# NASTAVENÍ EXTERNÍCH ZAŘÍZENÍ

- Chcete-li zabránit poškození zařízení, nikdy nezapojte kabel do sítě, dokud nepřipojíte celé zařízení.
- Tato část v NASTAVENÍ EXTERNÍHO PŘÍSLUŠENSTVÍ používá převážně diagramy pro modely 50/60PK5\*\*
- Uvedený obrázek se může lišit od skutečného televizoru..

## Připojení pomocí komponentního kabelu

- Tento přístroj dokáže přijímat digitální RF a kabelový signál bez externího zařízení set-top box. Pokud získáváte televizní signál z externího digitálního zařízení set-top box nebo jiného externího digitálního zařízení, viz následující diagram.

- 1 Připojte výstupy videa (Y, PB, PR) externího zařízení (digitální set-top box, DVD, atd.) ke konektorům **COMPONENT IN VIDEO** na TV.
- 2 Připojte výstupy videa (Y, PB, PR) externího zařízení (digitální set-top box, DVD, atd.) ke konektorům **COMPONENT IN AUDIO** na TV.
- 3 Zapněte externí zařízení. (Viz externí příručka k zařízení v návodu k obsluze.)
- 4 Pomocí tlačítka **INPUT** na dálkovém ovladači vyberte zdroj vstupu **Component** (KOMPOONENTNÍ).

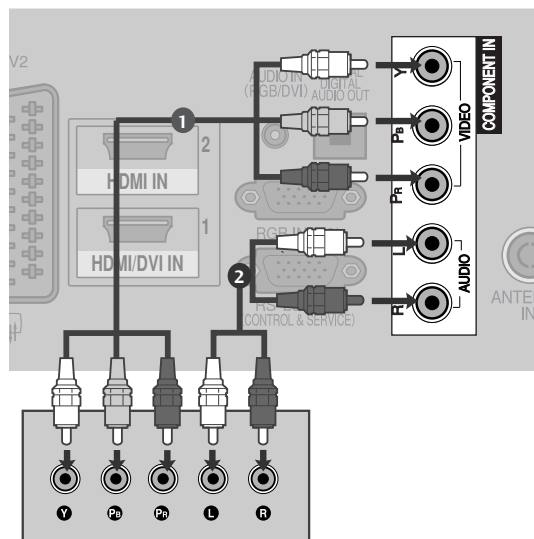

- Podporovaný formát HDMI zvuku: Dolby Digital, PCM  
Formát DTS audia není podporován.

Signál	Komponentní	HDMI
480i/576i	○	X
480p/576p	○	○
720p/1080i	○	○
1080p	○ (pouze 50 Hz / 60 Hz)	○ (24Hz / 30 Hz / 50 Hz / 60 Hz)

### Komponentní vstupy

Chcete-li získat lepší kvalitu obrazu, zapojte přehrávač DVD do komponentních vstupů, jak je znázorněno na obrázku níže.

Komponentní konektory na televizoru	Y	Pb	Pr
Videovýstupy na přehrávači DVD	Y	Pb	Pr
	Y	B-Y	R-Y
	Y	Cb	Cr
	Y	Pb	Pr

## Připojení s kabely HDMI.

- 1 Připojte výstup HDMI externího zařízení (digitální se-top box, DVD, atd.) ke konektorům **HDMI/DVI IN 1** (nebo **HDMI/DVI IN**), **HDMI IN 2** (s výjimkou 42/50PJ2\*\*) nebo **HDMI IN 3** (pouze 50/60PK5\*\*, 50PK7\*\*) na TV.
- 2 Zapněte externí zařízení.  
(Viz externí příručka k zařízení v návodu k obsluze.)
- 3 Pomocí tlačítka **INPUT (Vstup)** na dálkovém ovladači vyberte zdroj vstupu **HDMI1** (nebo **HDMI**), **HDMI2** (s výjimkou 42/50PJ2\*\*) nebo **HDMI3** (pouze 50/60PK5\*\*, 50PK7\*\*)

### ! POZNÁMKA

- ▶ Pomocí kabelu HDMI může televizor současně přijímat video a audio signál.
- ▶ Pokud přehrávač DVD nepodporuje funkci Auto HDMI, bude potřeba nastavit výstupní rozlišení přiměřené k jeho parametrům.
- ▶ Ujistěte se, že máte kabel HDMI verze 1.3 nebo vyšší. Pokud kabely HDMI nepodporují rozhraní HDMI verze 1.3, může docházet k blikání nebo se nemusí zobrazit obraz. Používejte prosím nejnovější kabely, které podporují rozhraní HDMI alespoň verze 1.3.

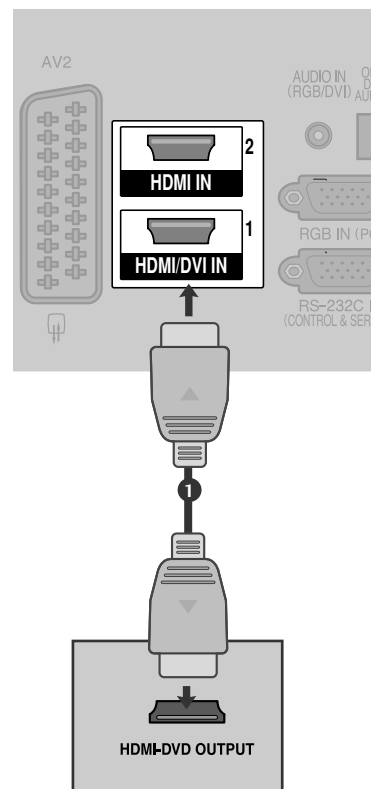

## Propojení pomocí kabelu HDMI/DVI

- 1 Připojte digitální set-top box nebo výstup DVI PC ke konektoru **HDMI/DVI IN 1** (nebo **HDMI/DVI IN**) na TV
- 2 Připojte výstup audia digitálního set-top boxu nebo **AUDIO IN (RGB/DVI)** (nebo **AUDIO IN (DVI)**) na TV.
- 3 Zapněte digitální set-top box nebo PC a TV.  
(Viz příručka k digitálnímu set-top boxu nebo PC v návodu k obsluze.)
- 4 Pomocí tlačítka **INPUT (Vstup)** na dálkovém ovladači vyberte zdroj vstupu **HDMI1** (nebo **HDMI**).

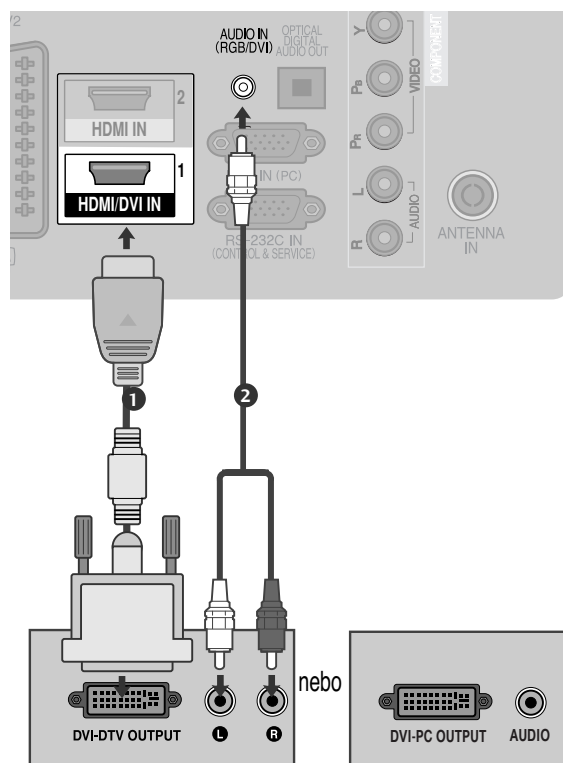

# NASTAVENÍ EXTERNÍCH ZAŘÍZENÍ

## Připojení pomocí kabelu scart

- 1 Připojte konektor Euro-scart externího zařízení (DVD, VCR, atd.) ke konektoru **AV1** Euro-scart na TV.
- 2 Zapněte externí zařízení.  
(Viz externí příručka k zařízení v návodu k obsluze.)
- 3 Pomocí tlačítka **INPUT** na dálkovém ovladači vyberte zdroj vstupu **AV1**.  
Pokud je zapojena zásuvka scart **AV2**, vyberte zdroj vstupu **AV2**.

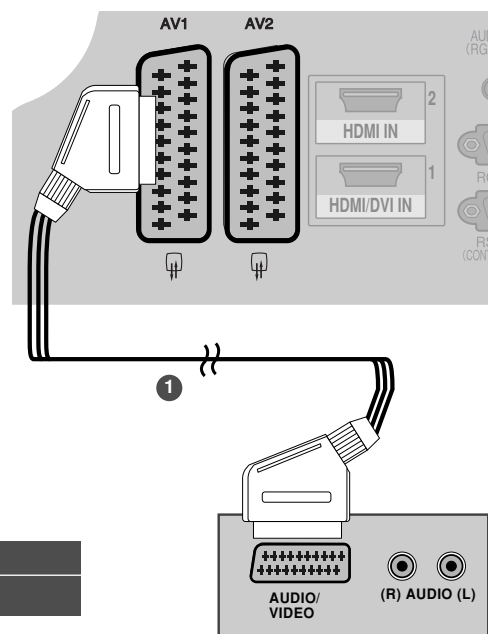

Scart	Vstup			Výstup
	Video	Audio	RGB	Video, Audio
AV1	O	O	O	Pouze analogový
AV2	O	O	X	K dispozici je analogový Analogue, DTV, AV1, AV2, AV3(s výjimkou 42/50PJ2**, 50/60PK2**)

Current input mode / Output Type	AV1 (TV Out)	AV2 (Monitor Out)	AV2 (probíhá-li naplánované nahrávání DTV pomocí nahrávacího zařízení)
Digitální TV	X	O	O
Analogová TV, AV1, AV3	O	O	O
Component/RGB	O	X	(Vstupní režim se převede na DTV.)
HDMI	X	X	
AV2	O	O	O

(s výjimkou 42/50PJ2\*\*, 50/60PK2\*\*)

► TV Out : Výstup analogového televizního signálu  
Monitor Out: Výstup aktuálního obrazu na obrazovce.

### ! POZNÁMKA

- Pokud chcete použít kabel Euro Scart, musíte použít stíněný kabel Euro Scart.

## Vstup USB (s výjimkou 42/50PJ2\*\*, 50/60PK2\*\*)

- 1 Připojte zařízení USB ke vstupnímu konektoru **USB IN** na televizoru.
- 2 Po připojení konektorů USB IN můžete používat funkci USB. (► p.48)

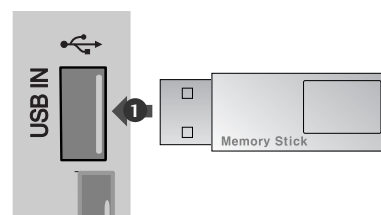

## Připojení pomocí kabelu RCA (s výjimkou 42/50PJ2\*\*, 50/60PK2\*\*)

- 1 Propojte konektory AUDIO/VIDEO mezi TV a VCR nebo externím zařízením. (obraz = žlutá, levý audiokanal = bílá a pravý audiokanal = červená)
- 2 Vložte videokazetu do videorekordéru a stiskněte tlačítko PLAY (Přehrát) na videorekordéru. (Postupujte podle pokynů v příručce k videorekordéru.)  
Anebo ovládejte příslušným externím zařízením (Pokyny naleznete v příručce k externímu zařízení..)
- 3 Pomocí tlačítka **INPUT** (Vstup) na dálkovém ovladači vyberte zdroj vstupu **AV3**.

### ! POZNÁMKA

- ▶ Máte-li monofonní videorekordér, zapojte audiokabel z videorekordéru ke konektoru typu jack AUDIO L/MONO (Levý kanál/monofonní) na televizoru.

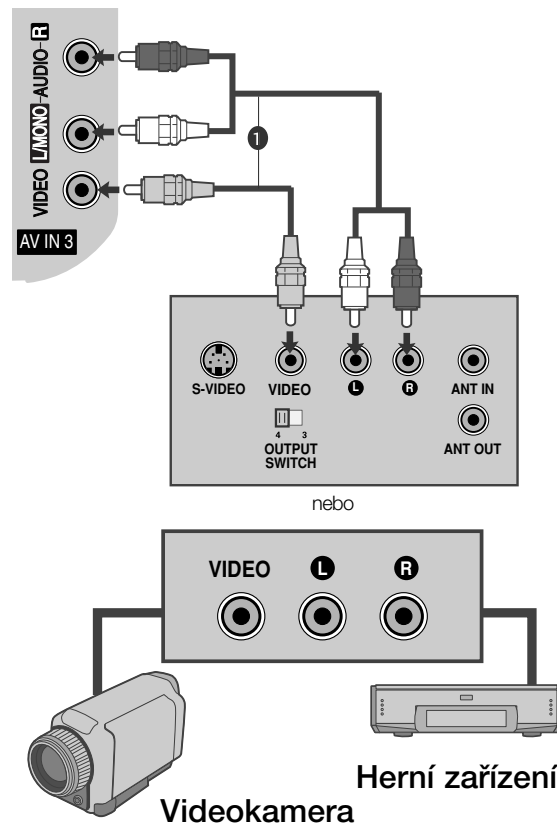

## Připojení pomocí kabelu RF

- Aby nedošlo k rušení obrazu, ponechte mezi videorekordérem a televizorem dostatečnou vzdálenost.

- 1 Propojte zásuvku **ANT OUT** (Výstup antény) na videorekordéru se zásuvkou **ANTENNA IN** na televizoru.
- 2 Zapojte kabel antény do zásuvky **ANT IN** (Vstup antény) videorekordéru.
- 3 Stiskněte tlačítko **PLAY** (Přehrát) na videorekordéru a naladte příslušný program pro přehrávání signálu videorekordéru na televizoru.

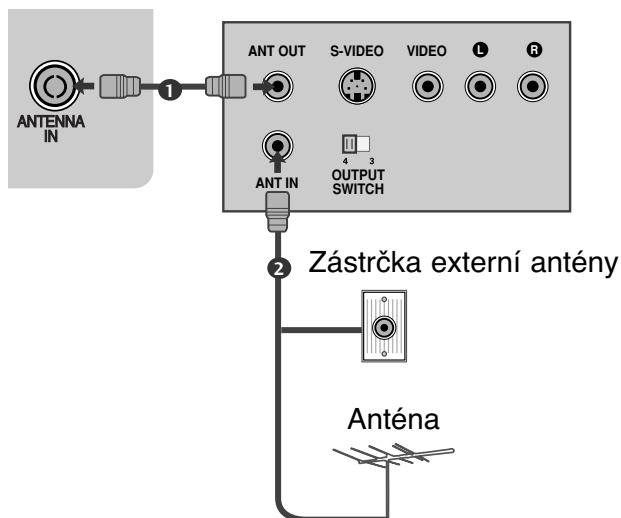

# NASTAVENÍ EXTERNÍCH ZAŘÍZENÍ

## Připojení 15kolíkového kabelu D-sub (s výjimkou 42/50PJ2\*\*, 50/60PK2\*\*)

Přístroj podporuje technologii Plug and Play, osobní počítač se automaticky nastaví podle nastavení televize.

- 1 Propojte výstup RGB z osobního počítače se vstupním konektorem **RGB IN (PC)** typu jack na televizoru.
- 2 Propojte audio výstupy kabelového přijímače s **AUDIO IN (RGB/DVI)** typu jack na televizoru.
- 3 Zapněte počítač a televizor.
- 4 Pomocí tlačítka **INPUT (Vstup)** na dálkovém ovladači vyberte zdroj vstupu **RGB**.

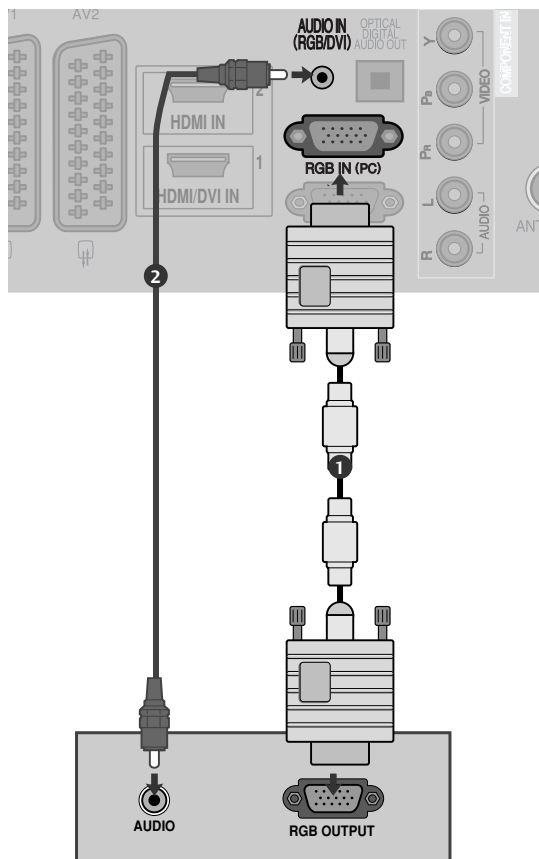

## VLOŽENÍ MODULU CI

- Pro zobrazení šifrovaných (placených) vysílání v režimu digitální televize.
- Tato funkce není dostupná ve všech zemích.

- 1 Podle obrázku vložte modul CI do zásuvky adaptéru PCMCIA (Personal Computer Memory Card International Association) v televizoru.

Další informace najdete na str. p.29.

### ! POZNÁMKA

- Zkontrolujte, zda je modul CI vložen do slotu PCMCIA se správnou orientací. Pokud modul není vložen správně, může dojít k poškození televizoru nebo slotu PCMCIA.

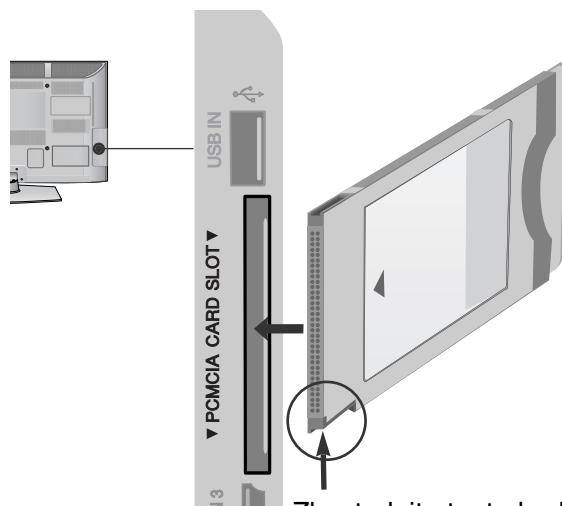

Zkontrolujte tento bod (viz obrázek) a vložte modul CI.



# NASTAVENÍ DIGITÁLNÍHO ZVUKOVÉHO VÝSTUPU

Zvuk televize můžete odeslat do externího audiozařízení přes (optický) konektor digitálního zvukového výstupu.

Chcete-li si digitální vysílání vychutnávat s využitím 5.1kanálových reproduktorů, připojte konektor OPTICAL DIGITAL AUDIO OUT (OPTICKÝ VÝSTUP DIGITÁLNÍHO AUDIOSIGNALU) na zadní straně televizoru k systému domácího kina (nebo k zesilovači).

- 1** Připojte jeden konec optického kabelu do konektoru optického výstupu digitálního zvuku v televizoru.
- 2** Druhý konec optického kabelu připojte k optickému vstupu digitálního zvuku ve zvukovém zařízení.
- 3** V menu ZVUK nastavte možnost „TV Speaker option – Off“ (Reproduktor TV – Vypnuto). (►p.90). Přečtěte si návod k použití externího zvukového zařízení.

## ⚠ UPOZORNĚNÍ

- Do optického výstupního portu se neďivejte. Laserový paprsek by vám mohl poškodit zrak.

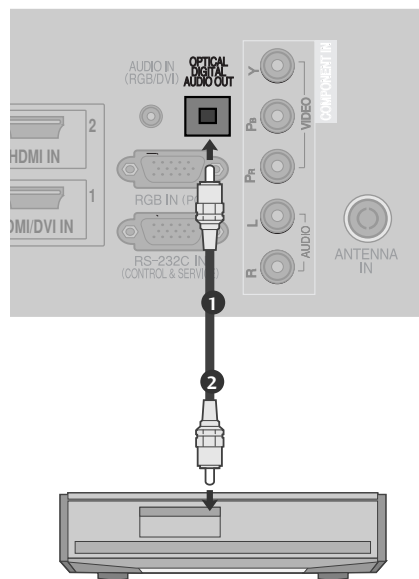

# NASTAVENÍ EXTERNÍCH ZAŘÍZENÍ

## Podporované rozlišení displej

režim RGB-PC, HDMI/DVI-PC( s výjimkou 42/50PJ2\*\*, 50/60PK2\*\*)

Rozlišení	Horizontální kmitočet (kHz)	Vertikální kmitočet (Hz)
720x400	31,468	70,08
640x480	31,469	59,94
800x600	37,879	60,31
1024x768	48,363	60,00
1280x768	47,78	59,87
1360x768	47,72	59,8
1280x1024	63,98	60,02
1400x1050	65,317	59,979
1920x1080	66,587	59,934

(pouze 50PK3\*\*, 50/60PK5\*\*, 50PK7\*\*, )

režim HDMI/DVI-DTV

Rozlišení	Horizontální kmitočet (kHz)	Vertikální kmitočet (Hz)
640x480	31,649	59,94
	31,469	60
720x480	31,47	59,94
	31,50	60
720x576	31,25	50,00
1280x720	37,50	50,00
	44,96	59,94
	45,00	60
1920x1080	28,125	50,00
	33,72	59,94
	33,75	60
	27,00	24,00
	33,75	30
	56,25	50,00
	67,433	59,94
	67,50	60

## ! POZNÁMKA

- ▶ Nenechávejte na obrazovce po delší dobu stejný obraz. Tento obraz by se mohl na obrazovce natrvalo vypálit. Pokud je to možné, používejte spořič obrazovky.
- ▶ Pokud používáte některá rozlišení, vertikální vzory, kontrast nebo jas, mohou se v režimu PC vyskytnout šумы obrazu. V takovém případě v režimu PC změňte rozlišení či obnovovací frekvenci, nebo v nabídce nastavte jas a kontrast tak, aby obraz byl čistý. Pokud nelze změnit obnovovací frekvenci grafické karty v osobním počítači, vyměňte ji nebo se poraďte s výrobcem.
- ▶ Vstup synchronizace je pro horizontální a vertikální frekvenci samostatný.
- ▶ Pro režim PC doporučujeme používat rozlišení 1024x768, 60Hz (pouze 42PJ3\*\*, 42PJ5\*\*, 42PJ6\*\*), 1360x768, 60Hz (pouze 50PJ3\*\*, 50PJ5\*\*, 50PJ6\*\*), 1920x1080, 60Hz (pouze 50PK3\*\*, 50/60PK5\*\*, 50PK7\*\*) mělo by poskytovat nejlepší kvalitu obrazu.
- ▶ Připojte signálový kabel spojený s výstupem pro monitor osobního počítače ke vstupu RGB (PC) přístroje, nebo připojte signálový kabel spojený s výstupem HDMI počítače ke vstupu HDMI IN (nebo HDMI/DVI IN) v přístroji.
- ▶ Propojte audio kabel z osobního počítače se vstupními audio konektory typu jack na televizoru. (Audio kabely nejsou součástí balení přístroje.)
- ▶ Pokud používáte zvukovou kartu, nastavte podle přání zvuk počítače.
- ▶ Pokud grafická karta osobního počítače neposkytuje současně analogový i digitální výstup RGB, použijte pro zobrazení výstupu osobního počítače na přístroji pouze jeden ze vstupů RGB nebo HDMI IN (nebo HDMI/DVI IN).
- ▶ Pokud grafický adaptér počítače poskytuje analogový i digitální výstup RGB současně, nastavte přístroj na režim RGB nebo HDMI; (druhý režim bude přístrojem automaticky nastaven pro Plug and Play.)
- ▶ Pokud použijete redukční kabel HDMI na DVI, nemusí podle grafického adaptéru pracovat režim DOS.
- ▶ Pokud používáte příliš dlouhý kabel RGB-PC, mohou se na obrazovce objevit šумы. Doporučujeme používat kabel kratší než pět metrů. S takovým kabelem lze dosáhnout nejlepší kvality obrazu.

# NASTAVENÍ EXTERNÍCH ZAŘÍZENÍ

## Nastavení obrazovky pro režim počítače (s výjimkou 42/50PJ2\*\*, 50/60PK2\*\*)

### Resetování obrazovky

Vrátí na výchozí nastavení následující položky: Pozice, Velikost a Fáze.

Tato funkce pracuje v následujících režimech: RGB[PC].



-   Vyberte položku **OBRAZ**.
-   Vyberte položku **Obrazovka**.
-   Vyberte položku **Vynulovat**.
-   Vyberte možnost **Ano**.
-  Spusťte funkci **Vynulovat**.

- Stiskněte tlačítko **MENU/EXIT** (NABÍDKA/OPUSTIT) pro návrat ke standardnímu prohlížení TV.
- Stiskněte tlačítko **BACK** (ZPĚT) pro přechod k předešlé obrazovce nabídky.

## Auto configure (Automatické nastavení) (pouze v režimu RGB [PC])

Automaticky upravuje pozici obrazu a minimalizuje třepání obrazu. Ačkoli obraz stále není správný, monitor nyní funguje správně ale vyžaduje další nastavení.

### Auto configure (Aut. nastavení)

Tato funkce slouží k automatickému nastavení pozice, velikosti a fáze obrazu. V průběhu automatické konfigurace bude obraz na několik sekund nestabilní.

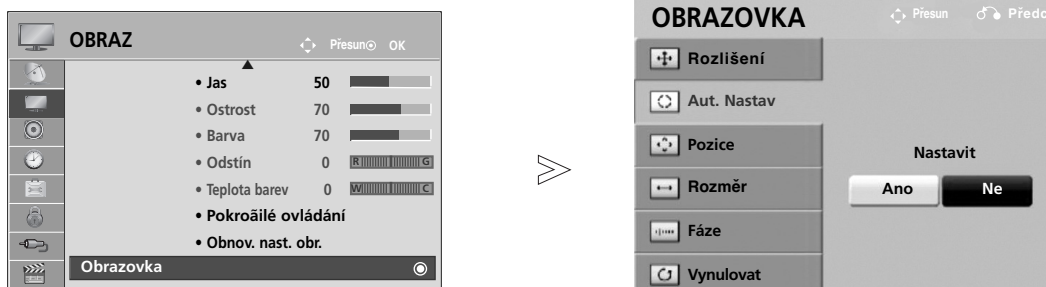

- 1   Vyberte položku **OBRAZ**.
- 2   Vyberte položku **Obrazovka**.
- 3   Vyberte možnost **Aut. Nastav**.
- 4   Vyberte možnost **Ano**.
- 5  Spusťte možnost **Aut. Nastav**.

- Pokud pozice obrazu není správná, spusťte automatické nastavení znovu.
- Pokud obraz po automatické úpravě v režimu RGB (PC) ještě potřebuje upravit, můžete upravit pozici, velikost nebo fázi.

- Stiskněte tlačítko **MENU/EXIT** (NABÍDKA/OPUSTIT) pro návrat ke standardnímu prohlížení TV.
- Stiskněte tlačítko **BACK** (ZPĚT) pro přechod k předešlé obrazovce nabídky.

# NASTAVENÍ EXTERNÍCH ZAŘÍZENÍ

## Výběr rozlišení

Chcete-li vidět normální obraz, srovnejte rozlišení režimu RGB s výběrem režimu počítače.

Tato funkce pracuje v následujících režimech: RGB[PC].

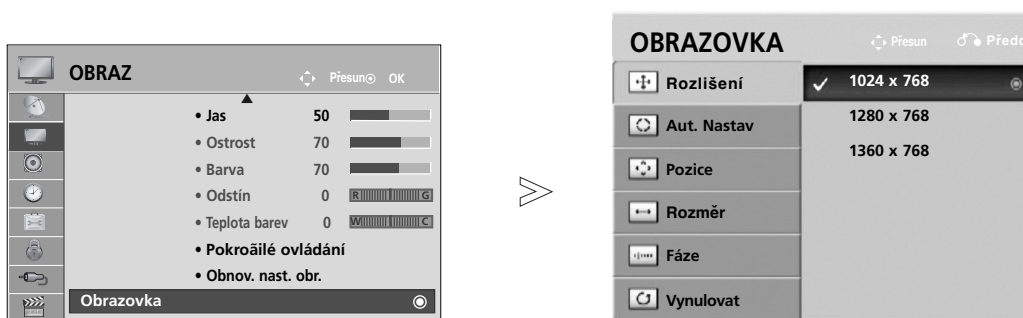

- 1   Vyberte položku **OBRAZ**.
- 2   Vyberte položku **Obrazovka**.
- 3   Vyberte možnost **Rozlišení**.
- 4   Vyberte požadované rozlišení.
- 5 











- Stiskněte tlačítko **MENU/EXIT** (NABÍDKA/OPUSTIT) pro návrat ke standardnímu prohlížení TV.
- Stiskněte tlačítko **BACK** (ZPĚT) pro přechod k předešlé obrazovce nabídky.

## Nastavení obrazovky: Poloha, Velikost, Fáze

Pokud není obraz po provedení automatického nastavení jasný a zvláště pokud se zobrazované znaky stále chvějí, upravte fázi obrazu ručně.

Tato funkce pracuje v následujících režimech: RGB[PC].



- 1   Vyberte položku **OBRAZ**.
- 2   Vyberte položku **Obrazovka**.
- 3   Vyberte položky **Pozice**, **Rozměr** nebo **Fáze**.
- 4     Provedte příslušné úpravy.
- 5 

- Stiskněte tlačítko **MENU/EXIT** (NABÍDKA/OPUSTIT) pro návrat ke standardnímu prohlížení TV.
- Stiskněte tlačítko **BACK** (ZPĚT) pro přechod k předešlé obrazovce nabídky.

# SLEDOVÁNÍ TELEVIZE / VÝBĚR PROGRAMŮ

## Zapínání televizoru

- Vlastnosti televizoru lze využívat po jeho zapnutí.

- 1 Nejdříve správně zapojte zástrčku do zásuvky  
Televizor se přepne do pohotovostního režimu.
- 2 V pohotovostním režimu lze televizor zapnout stisknutím tlačítek  $\phi$  / I, INPUT nebo P  $\wedge$   $\vee$  na přístroji nebo pomocí tlačítek POWER, INPUT, P  $\wedge$   $\vee$  a čísl 0 - 9 na dálkovém ovladači.

## Inicializace nastavení

- 1 Pokud je zobrazeno OSD (Zobrazení na obrazovce) na obrazovce po zapnutí TV, můžete nastavit Language (Jazyk), Mode Setting (Nastavení režimu), Country (Zemi) nebo Set Password (Nastavit heslo) (Je-li zvolenou zemí Francie), Auto Tuning (Automatické lazení).

POZNÁMKA:

- a. Při zavření bez dokončení počátečního nastavení lze nabídku Initial Setting zobrazit znovu.
- b. Stisknutím tlačítka BACK se vrátíte z aktuální nabídky OSD do předchozí.
- c. V zemích bez potvrzených standardů vysílání digitální televize (DTV) nemusí některé funkce DTV fungovat v závislosti na prostředí vysílání digitálního signálu.
- d. Režim „Home“ („**Použití v domácnosti**“) je nejlepším nastavením pro domácí prostředí a je výchozím režimem televizoru.
- e. Režim "**Předvádění v obchodě**" je nejlepším nastavením pro prodejní místa. Pokud uživatel změni údaje kvality obrazu, režim "**Předvádění v obchodě**" inicializuje po určité době námi nastavenou kvalitu obrazu.
- f. Režim (**Použití v domácnosti, Předvádění v obchodě**) je možné změnit pomocí položky **Nastavení režimu** v nabídce MOŽNOSTI.
- g. Je-li zvolenou zemí Francie, heslo není '0', '0', '0', '0', ale '1', '2', '3', '4'

## Volba programu

- 1 Číslo programu vyberete stisknutím tlačítka P  $\wedge$   $\vee$  nebo číselného tlačítka.

## Nastavení hlasitosti

- 1 Hlasitost upravte pomocí tlačítka  $\triangleleft$  + nebo -.

Chcete vypnout zvuk, stiskněte tlačítko MUTE (Vypnout zvuk).

Tuto funkci můžete zrušit stisknutím tlačítka AV Mode, MUTE (ZTLUMIT),  $\triangleleft$  + nebo -.



# QUICK MENU (RYCHLÁ NABÍDKA)

Nabídka OSD (On Screen Display) se může mírně lišit od obrázků v této příručce.

Q.Menu (Quick Menu - Rychlá nabídka) je nabídka funkcí, které budou uživatelé pravděpodobně často používat.

**Poměr stran** : Vybere požadovaný formát obrazu.

U nastavení Nastavení funkce zoom vyberte v nabídce Ratio (Poměr) položky 14:9, Zvětšen a Cinema Zoom. Po nastavení Nastavení funkce zoom se zobrazení vrátí zpět do nabídky Q.Menu (Rychlá nabídka).

**Dialóg II** : Odlišením rozsahu lidských hlasů od jiných zvuků pomáhá uživatelům zřetelněji rozlišit lidský hlas.

**Režim obrazu** : Slouží k výběru požadovaného obrazového režimu.

**Režim zvuku** : Jedná se o funkci auto-

matického nastavení zvukové kombinace, která je pro sledované obrazy považována za nejlepší. Vyberte požadovaný zvukový režim.

**Zvuk** : Slouží k výběru výstupu zvuku.

**Časovač vypnutí** : Nastaví časovač režimu spánku.

**Oblíbené** : Vyberte oblíbený program.

**Zařízení USB** : Možnost "Vysunutí" vyberte, chcete-li vysunout zařízení USB. (s výjimkou 42/50PJ2\*\*, 50/60PK2\*\*)



(s výjimkou 42/50PJ2\*\*, 50/60PK2\*\*)

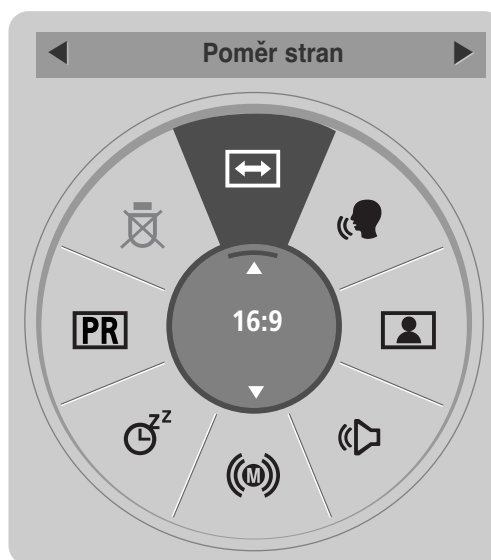

(pouze 42/50PJ2\*\*, 50/60PK2\*\*)

1 Zobrazte jednotlivé nabídky.

2 Vyberte požadovaný zdroj.

3

- Stisknutím tlačítka **Q.MENU** (RYCHLÁ NABÍDKA) se vrátíte k normálnímu sledování televize.
- Stiskněte tlačítko **BACK** (ZPĚT) pro přechod k předešlé obrazovce nabídky.

# SLEDOVÁNÍ TELEVIZE / VÝBĚR PROGRAMŮ

## VÝBĚR NABÍDEK OSD A JEJICH NASTAVENÍ

Nabídka OSD (On Screen Display) se může mírně lišit od obrázků v této příručce.

SLEDOVÁNÍ TELEVIZE / VÝBĚR PROGRAMŮ

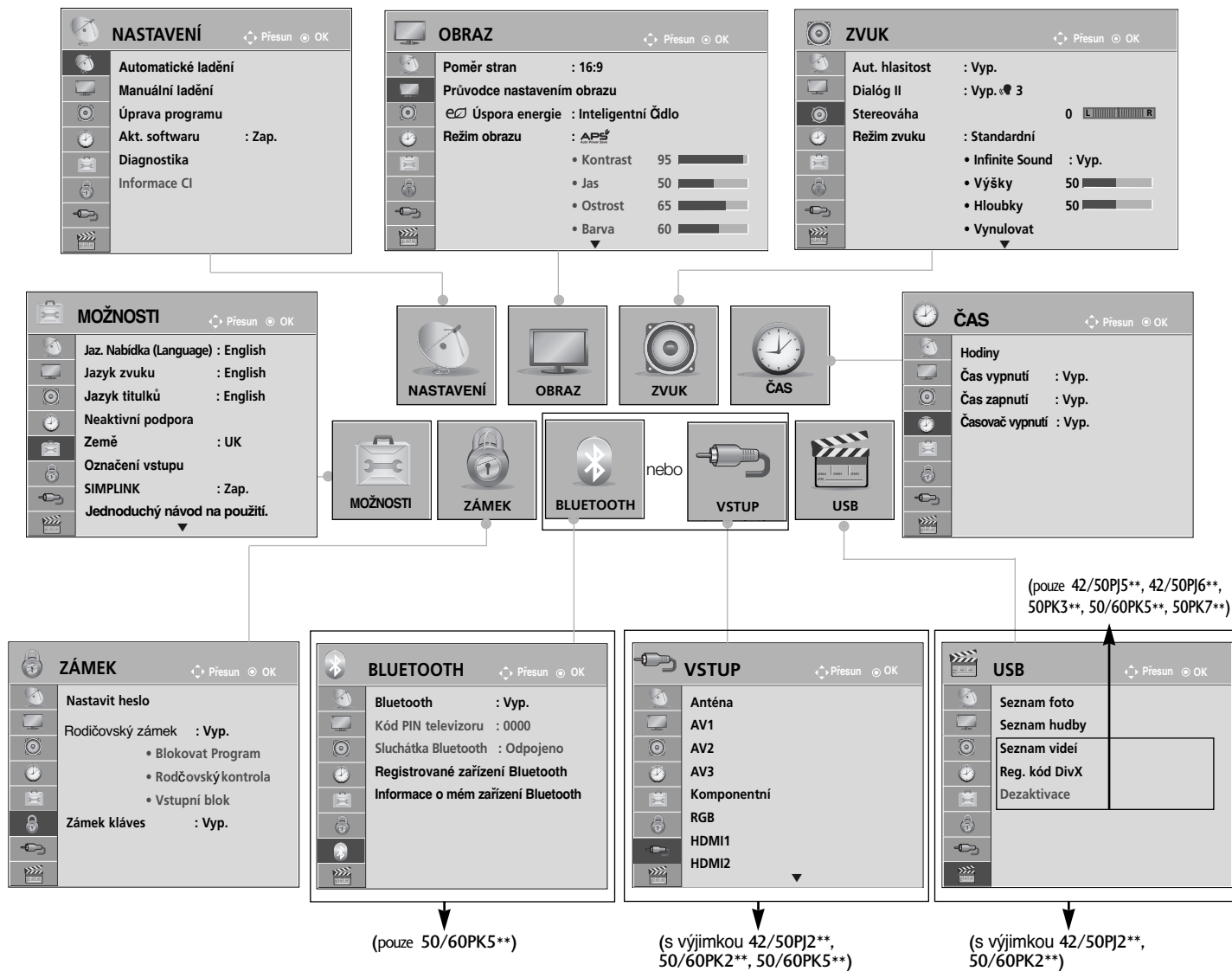

1 Zobrazte jednotlivé nabídky.

2 Vyberte položku nabídky..

3 Přejděte do rozevírací nabídky.

- Stisknutím tlačítka **INFO** (INFORMACE) můžete zkontrolovat nabídku Simple Manual (**Jednoduchý návod na použití.**).
- Stiskněte tlačítko **MENU/EXIT** (NABÍDKA/OPUŠTIT) pro návrat ke standardnímu prohlížení TV.
- Stiskněte tlačítko **BACK** (ZPĚT) pro přechod k předešlé obrazovce nabídky.

### ! POZNÁMKA

► V analogovém režimu nelze používat **Informace CI**

# Automatické ladění programů





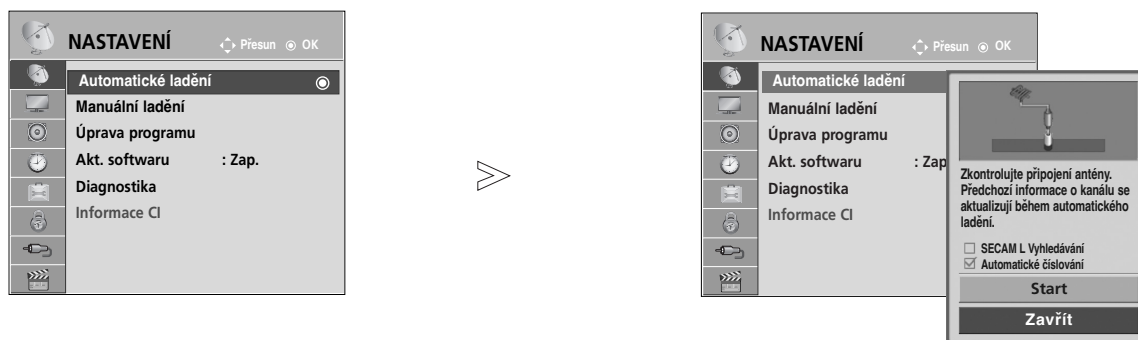

(Pro jiné státy než je Finsko nebo Švédsko )

Slouží k automatickému hledání a uložení všech programů.

Při spuštění automatického programování budou odstraněny všechny dříve uložené informace o službách.

Lze uložit maximálně 1000 programů. Skutečný počet se však může mírně lišit s ohledem na vysílané signály.



- 1   Vyberte možnost **NASTAVENÍ**.
- 2   Vyberte možnost **Automatické ladění**.
- 3   Vyberte možnost **Start**.
- 4  Spusťte funkci **Automatické ladění**.

- Pomocí **ČÍSELNÝCH** tlačítek zadejte 4místné heslo pro režim **Rodičovský zámek 'Zap.'**
- Chcete-li pokračovat v automatickém ladění, zvolte pomocí tlačítka **^** **v** možnost **Start**. Poté stiskněte tlačítko **OK**. V opačném případě stiskněte tlačítko **Zavřít**.
- Automatické číslování: Můžete určit, zda se při ladění mají použít čísla programů tak, jak jsou vysílána stanicemi.

- Stiskněte tlačítko **MENU/EXIT** (NABÍDKA/OPUSTIT) pro návrat ke standardnímu prohlížení TV.
- Stiskněte tlačítko **BACK** (ZPĚT) pro přechod k předešlé obrazovce nabídky.

# SLEDOVÁNÍ TELEVIZE / VÝBĚR PROGRAMŮ

## Automatické ladění programů

(Pouze pro Finsko a Švédsko)



Funkce DVB-C Auto Tuning (automatické ladění) je určena pro uživatele ze zemí s podporou kabelového vysílání DVB.

Slouží k automatickému hledání a uložení všech programů.

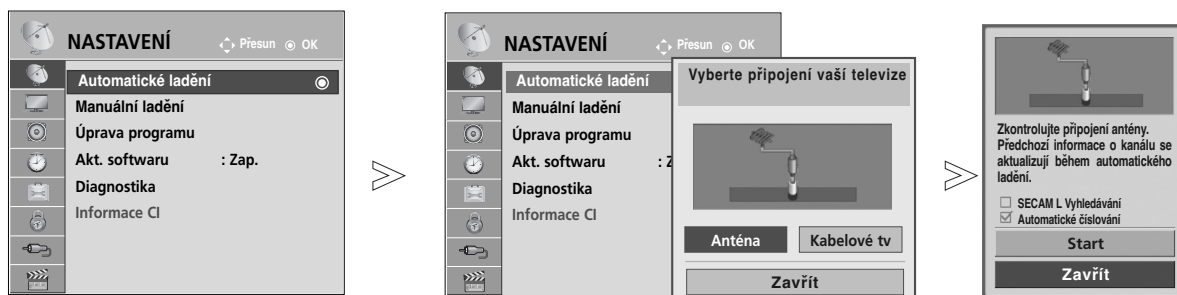

Při spuštění automatického programování budou odstraněny všechny dříve uložené informace o službách

Chcete-li zvolte volbu **Antenna (Anténa)**,



1   Vyberte možnost **NASTAVENÍ**.

2   Vyberte možnost **Automatické ladění**.

3   Vyberte možnost **Anténa**.

4   Vyberte možnost **Start**.

5  Spusťte funkci **Automatické ladění**.

- Pomocí ČÍSELNÝCH tlačítek zadejte 4místné heslo pro režim **Rodičovský zámek 'Zap.'**.
- Chcete-li pokračovat v automatickém ladění, zvolte pomocí tlačítka  $\wedge \vee$  možnost **Start**. Poté stiskněte tlačítko **OK**. V opačném případě stiskněte tlačítko **Zavřít**.
- Automatické číslování: Můžete určit, zda se při ladění mají použít čísla programů tak, jak jsou vysílána stanicemi.

- Stiskněte tlačítko **MENU/EXIT** (NABÍDKA/OPUSTIT) pro návrat ke standardnímu prohlížení TV.
- Stiskněte tlačítko **BACK** (ZPĚT) pro přechod k předešlé obrazovce nabídky.

## If you want to select the Cable,

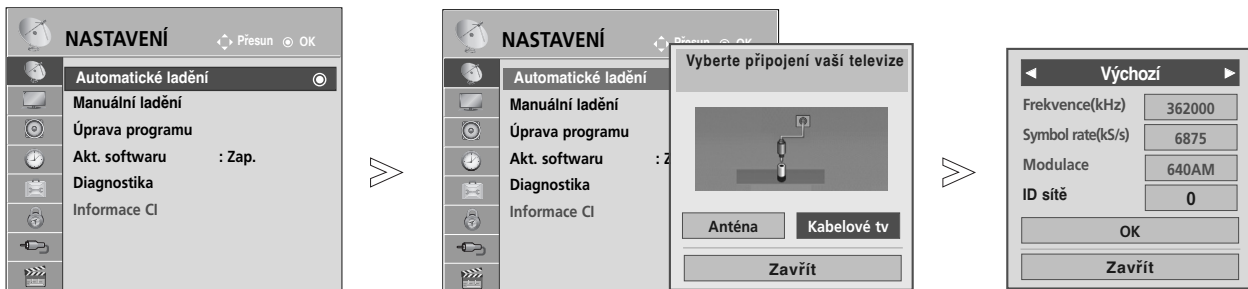

1 Vyberte možnost **NASTAVENÍ**.

2 Vyberte možnost **Automatické ladění**.

3 Select **Kabelové tv**.

4 Vyberte možnost **Automatické ladění**.

5 Vyberte možnost **Start**.

6 Spusťte funkci **Automatické ladění**.

- Pomocí ČÍSELNÝCH tlačítek zadejte 4místné heslo pro režim **Rodičovský zámek 'Zap.'**.
- Chcete-li pokračovat v automatickém ladění, zvolte pomocí tlačítka  $\wedge \vee$  možnost **OK**. Poté stiskněte tlačítko **OK**. V opačném případě stiskněte tlačítko **Zavřít**.

- Stiskněte tlačítko **MENU/EXIT** (NABÍDKA/OPUSTIT) pro návrat ke standardnímu prohlížení TV.
- Stiskněte tlačítko **BACK** (ZPĚT) pro přechod k předešlé obrazovce nabídky.

Pokud chcete využívat funkce rychlého a snadného vyhledávání všech dostupných programů, je nutné zadat následující hodnoty.

Běžně používané hodnoty jsou dostupné jako „default“ (výchozí). Správné nastavení však obdržíte od poskytovatele kabelových služeb. Pokud je spuštěno automatické ladění v režimu kabelového příjmu DVB, výběrem možnosti Full (Plný) budou prohledány všechny frekvence mezi 110 MHz a 862 MHz a budou vyhledány všechny dostupné kanály. V případě, že program není vyhledáván volbou Default (Standardní), vyhledejte pomocí volby Full (Plný)..

Nicméně, pokud je program vyhledáván pomocí volby Full (Plný), automatického ladení může zabrat hodně času.

- **Frekvence** : Zadejte požadovaný frekvenční rozsah.
- **Symbol rate** : Zadejte požadovanou četnost symbolu. (Četnost symbolu: Rychlost, jakou zařízení, např. modem, odesílá symboly na kanál.)
- **Modulace** : Zadejte požadovanou modulaci. (Modulace: Nahrávání audio nebo videosignálů do přenašeče.)
- **ID sítě**(Pouze Švédsko): Jedinečný identifikátor přiřazený každému uživateli.

### Poznámka

- ▶ Pokud po volbě Finska nebo Švédska zvolíte **“kabelové TV”**, uvidíte nabídku **“Automatická aktualizace kanálů”**, jejichž výchozí hodnotou je **“Zap.(Zapnuto)”**.
- ▶ Pokud podržíte **“Zap.(Zapnuto)”**, informace o kanálu se automaticky aktualizuje pokaždé, když dojde ke změně síťových informací.
- ▶ Pokud je **“Automatická aktualizace kanálů”** nastavena na **“Vyp.(Vypnuto)”**, informace o kanálu se neaktualizují.

## Automatické ladění programů

**Pokud zvolíte “—” v nastavení Země, (Pouze pro Finsko a Švédsko)**

Pro sledování DVB-C v zemích vyjma Finsko a Švédsko zvolte v MOŽNOSTECH ‘—’ jako Zemi.

Můžete také nastavit Uživatelský režim nebo Úplný režim v Automatickém ladění.

Odpovídající informace o domácí frekvenci může vyžadovat změnu při ladění Uživatelského režimu a odpovídající informace závisí na operátorovi kabelových služeb (SO), který je ve službě.

V průběhu Úplného režimu ladení mohou být určité kanály přístupné pouze pro některé operátory kabelových služeb (SO) a jejich ladení může trvat dlouhou dobu.

### Poznámka

- ▶ Služba může být zpoplatněna poskytovatelem kabelového vysílání nebo může být vyžadován souhlas s jejich obchodními podmínkami.
- ▶ Kabel DVB-C nemusí pracovat správně se všemi poskytovateli kabelového vysílání.
- ▶ Kompatibilita s digitálním kabelovým vysíláním DVB-C není garantována.

# SLEDOVÁNÍ TELEVIZE / VÝBĚR PROGRAMŮ

## Ruční ladění programů (V DIGITÁLNÍM REŽIMU)



Ruční ladění umožňuje přidat program do seznamu ručně.

(Pro jiné státy než je Finsko nebo Švédsko

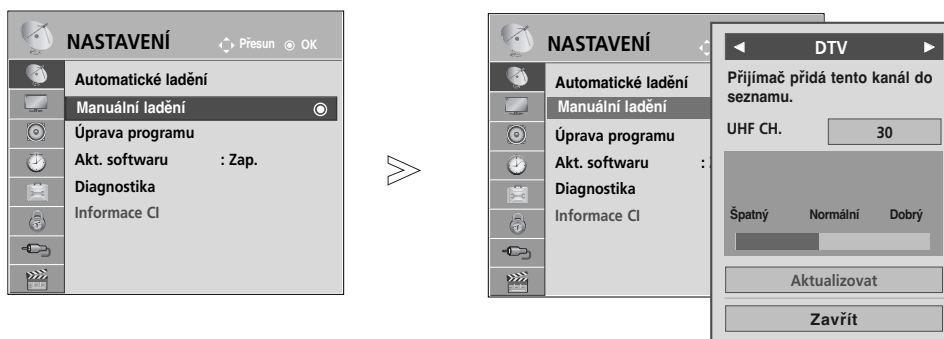

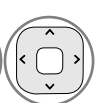
& Při volbě antény, pokud je zvoleno Finsko, Švédsko nebo "--" )



1   Vyberte možnost **NASTAVENÍ**.

2   Vyberte možnost **Manuální ladění**.

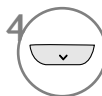
3   Vyberte položku **DTV**.

4   Vyberte požadované číslo kanálu.

• Pomocí ČÍSELNÝCH tlačítek zadejte 4místné heslo pro režim **Rodičovský zámek 'Zap.'**

- Stiskněte tlačítko **MENU/EXIT** (NABÍDKA/OPUSTIT) pro návrat ke standardnímu prohlížení TV.
- Stiskněte tlačítko **BACK** (ZPET) pro přechod k předešlé obrazovce nabídky.

Po zvolení možnosti Cable (Režim kabelu DVB), pokud je v nastavení LCD TV Models (Modely televizoru LCD) vybrána možnost Finland (Finsko), Sweden (Švédsko) nebo “\_”

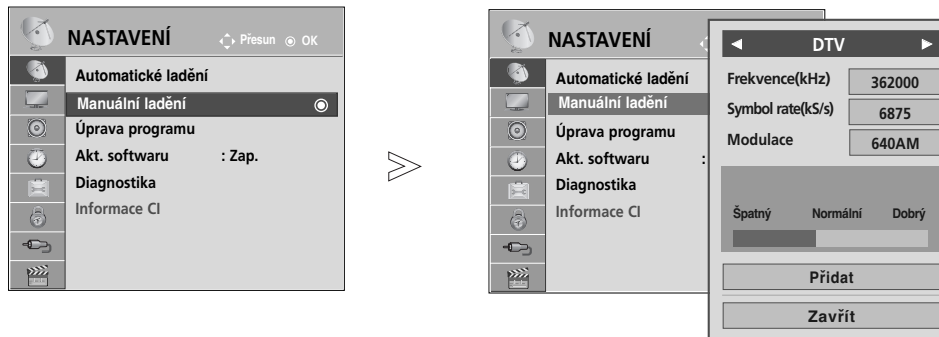

- 1   Vyberte možnost **NASTAVENÍ**.
- 2   Vyberte možnost **Manuální ladění**.
- 3   Vyberte položku **DTV**.
- 4    Proveďte příslušné úpravy.

• Pomocí **ČÍSELNÝCH** tlačítek zadejte 4místné heslo pro režim **Rodičovský zámek 'Zap.'**

- Stiskněte tlačítko **MENU/EXIT** (NABÍDKA/OPUSTIT) pro návrat ke standardnímu prohlížení TV.
- Stiskněte tlačítko **BACK** (ZPĚT) pro přechod k předešlé obrazovce nabídky.



Ke správnému přidání programu v režimu kabelu DVB je nutné zadat hodnoty Frekvence (Frekvence), Symbol rate (Rychlost symbolu) a Modulation mode (Režim modulace). Správné hodnoty získáte od poskytovatele kabelových služeb.



# SLEDOVÁNÍ TELEVIZE / VÝBĚR PROGRAMŮ

## Ruční ladění programů (V ANALOGOVÉM REŽIMU)



Ruční programování umožňuje ručně ladit a uspořádat stanice v libovolném pořadí, jaké si přejete.





1   Vyberte možnost **NASTAVENÍ**.



2   Vyberte možnost **Manuální ladění**.



3   Vyberte položku **TV**.

4   nebo  Vyberte požadované číslo programu.

5   Vyberte televizní systém.

6   Vyberte položku **V/UHF** nebo **Kabelové TV**.

7   nebo  Vyberte požadované číslo kanálu.

8   Spusťte vyhledávání.

9   Spusťte vyhledávání.

- Stiskněte tlačítko **MENU/EXIT** (NABÍDKA/OPUSTIT) pro návrat ke standardnímu prohlížení TV.
- Stiskněte tlačítko **BACK** (ZPET) pro přechod k předešlé obrazovce nabídky.





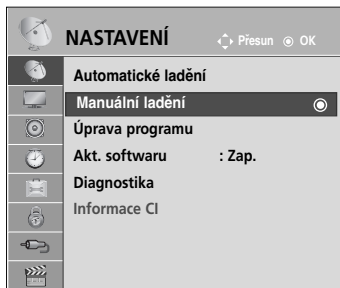



- Pomocí **ČÍSELNÝCH** tlačítek zadejte 4místné heslo pro režim **Rodičovský zámek 'Zap.'**
- **L** : SECAM L/L' (Francie)
- **BG** : PAL B/G, SECAM B/G (Evropa/Východní Evropa/ Asie/Nový Zéland/Střední východ /Afrika)
- **I** : PAL I (Velká Británie/Irsko/Hong Kong/Jižní Afrika)
- **DK** : PAL D/K, SECAM D/K (Východní Evropa/Čína/Afrika/CIS)
- Chcete-li uložit další stanice, opakujte kroky 4 až 9.











## ■ Přiřazení názvu stanice

Je také možné přiřadit každému číslu programu název stanice s pěti znaky.

- 1   Vyberte možnost **NASTAVENÍ**.
- 2   Vyberte možnost **Manuální ladění**.
- 3   Vyberte položku **TV**.
- 4   Vyberte možnost **Název**.

- 5   Vyberte pozici a potom vyberte druhý znak, a postupujte dále. Můžete použít písmena abecedy A až Z, číslice 0 až 9, znaky +/- a mezery.
- 6   Vyberte položku **Zavřít**.
- 7   Vyberte možnost **Uložit**.

- Stiskněte tlačítko **MENU/EXIT** (NABÍDKA/OPUSTIT) pro návrat ke standardnímu prohlížení TV.
- Stiskněte tlačítko **BACK** (ZPET) pro přechod k předešlé obrazovce nabídky.

# SLEDOVÁNÍ TELEVIZE / VÝBĚR PROGRAMŮ

## Úpravy programů

Pokud některé číslo programu vynecháte, nebude možné ho při sledování televize zvolit tlačítkem P ^ ∨ .

Chcete-li vynechaný program zvolit, zadejte přímo číslo programu ČÍSELNÝMI tlačítky nebo ho vyberte v nabídce úprav programů.

Tato funkce umožňuje vynechat uložené programy.

Za předpokladu, že možnost „Automatic Numbering“ (Automatické číslování) není označena, je v režimu Auto Tuning (Automatické ladění) možné změnit číslo programu pomocí funkce „Move“ (Posunout).

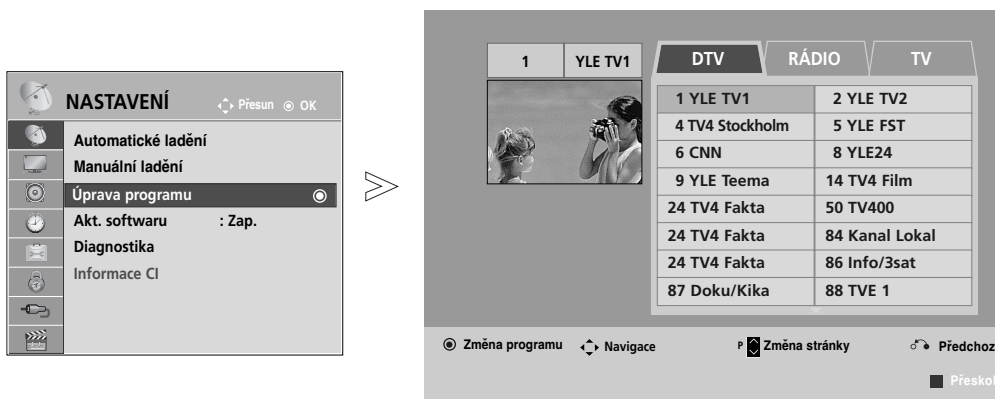

1 Vyberte možnost **NASTAVENÍ**.

2 Vyberte položku **Úprava programu**.

3 Vstupte do nabídky **Úprava programu**.

4 Vyberte program, který chcete uložit nebo přeskočit.

- Pomocí ČÍSELNÝCH tlačítek zadejte 4místné heslo pro režim **Rodičovský zámek 'Zap.'** .

- Stiskněte tlačítko **MENU/EXIT** (NABÍDKA/OPUSTIT) pro návrat ke standardnímu prohlížení TV.
- Stiskněte tlačítko **BACK** (ZPĚT) pro přechod k předešlé obrazovce nabídky.



## (V REŽIMU DTV/RADIO)

### ■ Řeskočení čísla programu

1  Vyberte číslo programu, který chcete přeskočit.

2  Označte číslo programu modře.

3  Uvolněte.

• Když přeskočíte číslo programu, znamená to, že ho nemůžete vybrat s použitím tlačítka **P**   během normálního sledování TV.

• Chcete-li zvolit vynechaný program, zadejte přímo číslo programu ČÍSELNÝMI tlačítky nebo ho vyberte v nabídce úprav programů nebo v elektronickém průvodci.

## V REŽIMU TV

Tato funkce umožňuje vymazat nebo přeskočit uložené programy. Můžete rovněž přesunout některé kanály a použít jiná čísla programu.

### ■ Vymazání programu

1  Vyberte číslo programu, který chcete odstranit.



2  Označte číslo programu červeně.

3  Smazat.  Release.

• Vybraný program je vymazán a všechny následující programy posunuty o jednu pozici.

### ■ Přesunutí programu

1  Vyberte číslo programu, který chcete přesunout.

2   Označte číslo programu zeleně.

3  Uvolněte.

### ■ Automatické řazení

1  **ŽLUTÁ** Spusťte funkci Auto Sort (Automatické řazení).



• Po jedné aktivaci funkce Auto Sort (Automatické řazení) nelze programy dále upravovat.

### ■ Řeskočení čísla programu

1  Vyberte číslo programu, který chcete přeskočit.

2  Označte číslo programu modře.

3  Uvolněte.

• Když přeskočíte číslo programu, znamená to, že ho nemůžete vybrat s použitím tlačítka **P**   během normálního sledování TV.







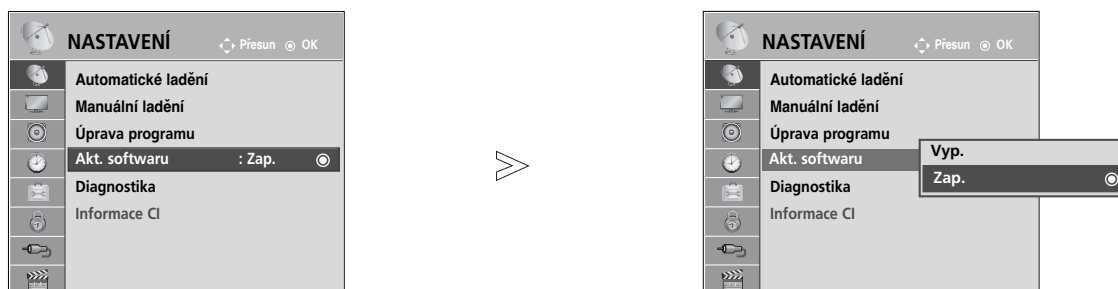

• Pokud chcete vybrat přeskočený program, zadejte číslo programu přímo NUMERICKÝMI tlačítky nebo ho vyberte v menu úprav či v tabulce programů.

# SLEDOVÁNÍ TELEVIZE / VÝBĚR PROGRAMŮ

## SOFTWARE UPDATE (AKTUALIZACE SOFTWARE)

Funkce Aktualizace softwaru (Akt. softwaru) umožňuje stahování softwaru prostřednictvím pozemního digitálního vysílacího systému.



-   Vyberte možnost **NASTAVENÍ**.
-   Vyberte možnost **Akt. softwaru**.
-   Vyberte položku **Zap.** nebo **Vyp.**.
  - Pokud zvolíte hodnotu **Zap.**, upozorní vás na nalezení nového softwaru zpráva.
-   Nastavení uložte.

### \* Při nastavení „Software Update“ (Aktualizace softwaru)

Občas se přenos aktualizovaného digitálního softwaru projeví v následující nabídce na obrazovce televizoru.

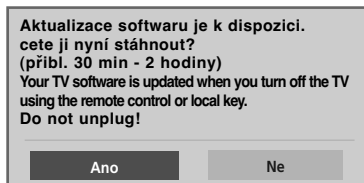

Simple Update (Jednoduchá aktualizace): Pro aktuální aktualizací sled

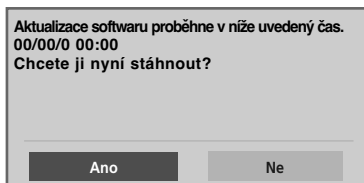

Schedule Update (Plánovaná aktualizace): Pro plánovaný aktualizací sled

V případě, že je funkce Aktualizace softwaru nastavena na hodnotu „Vyp.“, zobrazí se zpráva vyzývající k přepnutí do stavu „Zap.“.

Po zobrazení následujícího obrázku vyberte tlačítka < > možnost **Ano**.

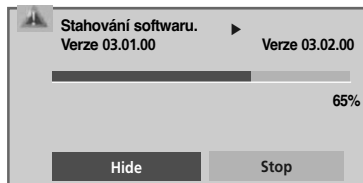

Po dokončení aktualizace softwaru se systém restartuje.

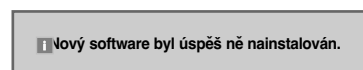

Pokud je přístroj vypnut, zahájí se stahování.

Pokud je přístroj během stahování aktualizace zapnut, zobrazují se informace o průběžném stavu.

- Během aktualizace softwaru dodržujte následující pokyny:
- Nesmíte přerušit napájení přístroje.
- Přístroj nesmíte vypnout.
- Nesmíte odpojit anténu.
- Po aktualizaci softwaru můžete aktualizovanou verzi zjistit v nabídce Diagnostika.
- Stažení softwaru může trvat až hodinu. Během stahování dbejte na to, aby nebylo přerušeno napájení.

# SLEDOVÁNÍ TELEVIZE / VÝBĚR PROGRAMŮ

## DIAGNOSTICS (Diagnostika)





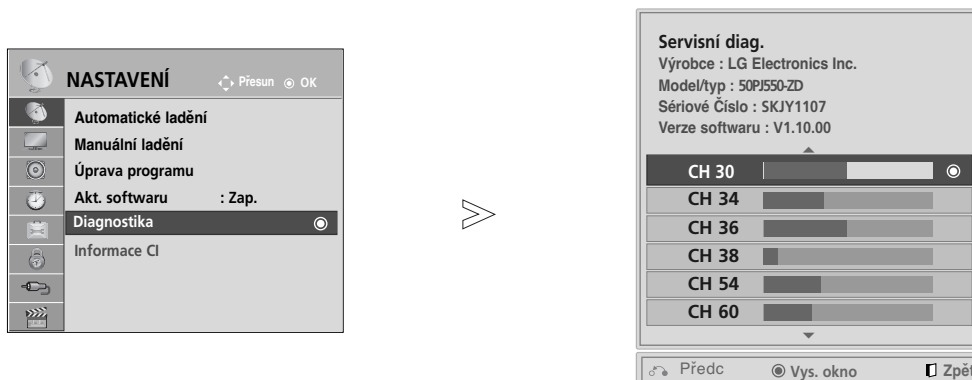

Tato funkce slouží k zobrazení údajů Výrobce, Model/typ, Sériové číslo a Verze softwaru.

Zobrazuje informace a sílu signálu naladěného multiplexu.

Zobrazuje informace o signálu a název služby vybraného multiplexu.

(\*MUX: Vyšší adresář kanálů v digitálním vysílání (jeden MUX obsahuje několik kanálů).)



- 1   Vyberte možnost **NASTAVENÍ**.
- 2   Vyberte položku **Diagnostika**.
- 3  Zobrazte Výrobce, Model/typ, Sériové číslo a Verzi softwaru.
- 4   Zobrazte informace o kanálu.

- Stiskněte tlačítko **MENU/EXIT** (NABÍDKA/OPUSTIT) pro návrat ke standardnímu prohlížení TV.
- Stiskněte tlačítko **BACK** (ZPĚT) pro přechod k předešlé obrazovce nabídky.

## CI [COMMON INTERFACE] INFORMATION (Informace CI)

Tato funkce umožňuje sledovat některé šifrované stanice (placená vysílání). Pokud modul CI odstraníte, nebudete moci placené služby sledovat. Když modul vložíte do zásuvky CI, získáte přístup k nabídce modulu. Modul a inteligentní adaptér můžete zakoupit u svého dodavatele. Modul CI nevkládejte ani nevytahujte z přístroje příliš často. Mohlo by to způsobit potíže. Po zapnutí přístroje po vložení modulu CI často neuslyšíte zvuk.



Podle použitého modulu CI a inteligentního adaptéru může být obraz nepřirozený.

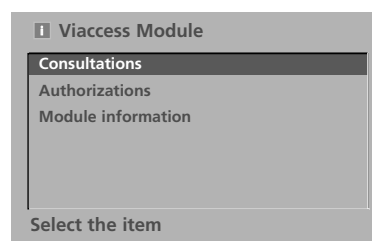
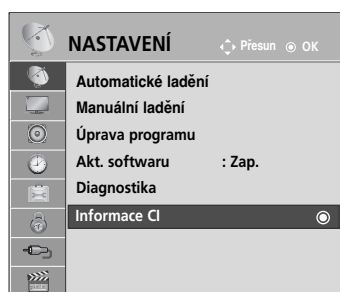

Funkce CI (Common Interface) nemusí být použita, záleží na situaci vysílání v dané zemi.



Při používání CA modulu (Conditional Access Module) – modulu podmíněného přístupu, ujistěte se, že zcela dodržíte požadavky DVB-CI nebo CI plus. CI plus je podporováno pouze ve Švédsku, Finsku a Francii.



- Tato nabídka OSD je uvedena pouze pro ilustraci a položky nabídky a formát obrazovky se mohou měnit podle provozovatele placených digitálních služeb.
- Obrazovku nabídky CI (Common Interface) a služby můžete změnit u dodavatele.

1   Vyberte možnost **NASTAVENÍ**.

2   Vyberte možnost **Informace CI**.

3   Vyberte požadovanou položku: informace o modulu, informace o kartě Smart Card, jazyk nebo stažení softwaru atd.

4  Nastavení uložte.

- Stiskněte tlačítko **BACK** (NÁVRAT) pro návrat ke standardnímu prohlížení TV.

# SLEDOVÁNÍ TELEVIZE / VÝBĚR PROGRAMŮ

## Vyvolání tabulky programů

Programy uložené v paměti můžete kontrolovat tak, že zobrazíte tabulku programů.

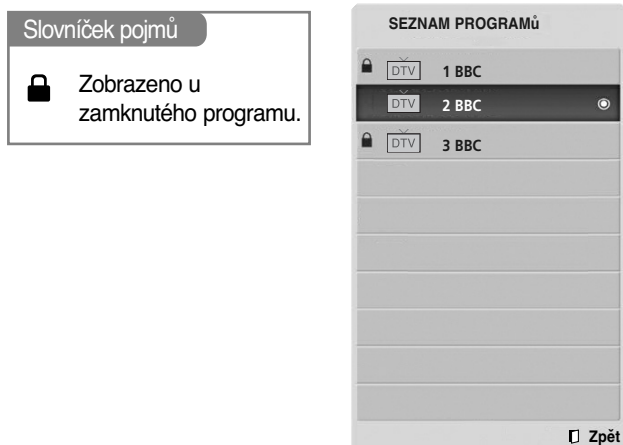



### ■ Zobrazení tabulky programů

- 1  Zobrazte položku Seznam programů.

- Některé programy mohou být zobrazeny v modré barvě. Ty byly nastaveny jako přeskočené automatickým programováním nebo v režimu úprav programů.
- Některé programy, uvedené v tabulce programů s číslem kanálu, nemají přiřazený žádný název stanice.

### ■ Volba programu v tabulce programů

- 1  Vyberte program.
- 2  Přepněte na zvolené číslo programu.

-  Režim bude přepnut mezi TV, DTV a rádiem z právě sledovaného programu.

### ■ Listování v tabulce programů

- 1  Obracejte stránky.
- 2  Vraťte se do režimu normálního sledování televize.



# nastavení oblíbených programů

## ■ Výběr oblíbených programů

Výhodná funkce Favorite programmes (Oblíbené programy) umožňuje rychle hledat vámi vybrané programy bez nutnosti čekání, až televizor prohledá všechny ostatní programy.



(s výjimkou 42/50PJ2\*\*, 50/60PK2\*\*)



(pouze 42/50PJ2\*\*, 50/60PK2\*\*)

1  nebo  Vyberte požadovaný program.

3  Vyberte **Oblíbené**.

2   Vyberte **Oblíbené**.

4  Vraťte se do režimu sledování televize.

- Tento postup automaticky zahrne vybraný program do seznamu oblíbených programů.

## ■ Zobrazení seznamu oblíbených programů



1  Zobrazte seznam oblíbených programů.

# SLEDOVÁNÍ TELEVIZE / VÝBĚR PROGRAMŮ

## SEZNAM VSTUPŮ

HDMI a AV1, 2(SCART), AV3 (s výjimkou 42/50PJ2\*\*, 50/60PK2\*\*), komponenty a RGB(s výjimkou 42/50PJ2\*\*, 50/60PK2\*\*) mohou být rozpoznány dle pinu a tím aktivovány pouze tehdy, je-li externí zařízení pod schváleným napětím.

Pomocí tlačítka TV/RAD můžete přejít z externího vstupu na vstup RF a k naposledy sledovanému programu v režimu DTV/RADIO/TV.

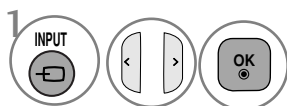
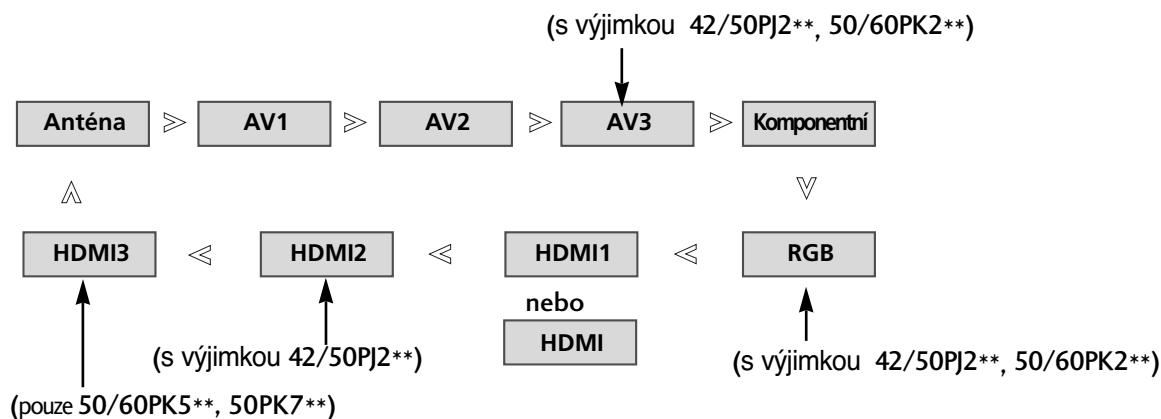

Vyberte vstupní zdroj.

- **Anténa** nebo **kabelové TV**: Tento zdroj vyberte při sledování DTV/TV. (Vstup digitálního kabelu je k dispozici pouze u Finska, Švédska a "--")
- **AV1, AV2, AV3**(s výjimkou 42/50PJ2\*\*, 50/60PK2\*\*): Tento vstup vyberte při sledování videa nebo externího zařízení.
- **Komponentní**: Tento zdroj vyberte, pokud použití DVD nebo digitálního zařízení set-top box závisí na konektoru.
- **RGB**(s výjimkou 42/50PJ2\*\*, 50/60PK2\*\*): Tuto možnost vyberte, pokud používání počítače závisí na konektoru.
- **HDMI1** (nebo **HDMI**), **HDMI2**(s výjimkou 42/50PJ2\*\*), **HDMI3**(pouze 50/60PK5\*\*, 50PK7\*\*): Tento zdroj vyberte, pokud použití DVD, počítače nebo digitálního zařízení set-top box závisí na konektoru.

# DATOVÉ SLUŽBY

(Tato nabídka je k dispozici pouze v Irsku.)

Díky této funkci si uživatelé mohou vybírat mezi službami **MHEG (digitální teletext)** a **Teletext** pokud jsou obě k dispozici.

Pokud je k dispozici pouze jedna z těchto služeb, **MHEG** nebo **Teletext** bude zapnuta bez ohledu na vybranou možnost.

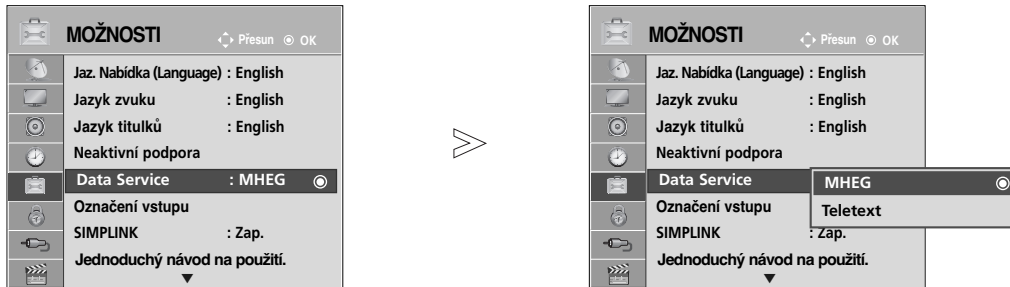

1 Vyberte položku **MOŽNOSTI**.

3 Vyberte položku **MHEG** nebo **Teletext**.

2 Vyberte položku **Data Service**.

4 Nastavení uložte.

- Stiskněte tlačítko **MENU/EXIT** (NABÍDKA/OPUSTIT) pro návrat ke standardnímu prohlížení TV.
- Stiskněte tlačítko **BACK** (ZPĚT) pro přechod k předěšlé obrazovce nabídky.

# INPUT LABEL (VSTUPNÍ ŠTÍTEK)

Výběr značky pro každý zdroj vstupu



1 Vyberte položku **MOŽNOSTI**.

3 Zvolte zdroj.

2 Vyberte položku **Označení vstupu**.

4 Vyberte štítek.

- Stiskněte tlačítko **MENU/EXIT** (NABÍDKA/OPUSTIT) pro návrat ke standardnímu prohlížení TV.
- Stiskněte tlačítko **BACK** (ZPĚT) pro přechod k předěšlé obrazovce nabídky.

# SLEDOVÁNÍ TELEVIZE / VÝBĚR PROGRAMŮ

## SIMPLE MANUAL (STRUČNÁ PŘÍRUČKA)

Informace o televizoru je možné rychle a snadno zobrazit otevřením stručné příručky přímo na televizoru.

Během zobrazení stručné příručky bude vypnutý zvuk.

■ Uvedený obrázek se může lišit od skutečného televizoru..

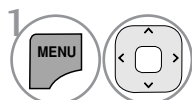
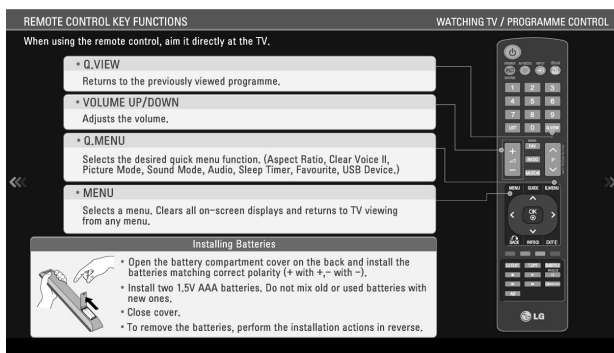
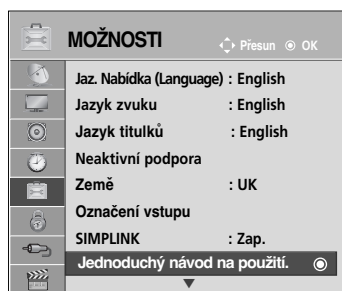

Vyberte položku **MOŽNOSTI**.

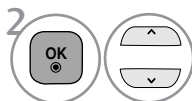

Vyberte položku **Jednoduchý návod na použití...**

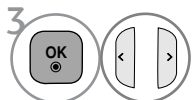

Zvolte část příručky, kterou chcete zobrazit.

- Stiskněte tlačítko **BACK (NÁVRAT)** pro návrat ke standardnímu prohlížení TV.



Funguje pouze u zařízení s logem SIMPLINK. Zkontrolujte přítomnost loga SIMPLINK.

Při použití s jinými produkty s funkcí HDMI-CEC nemusí tento produkt fungovat správně.

Slouží k ovládání a spouštění jiných AV zařízení připojených k televizoru kabelem HDMI bez nutnosti použití dalších kabelů a nastavení.

Pokud nechcete zobrazovat nabídku SIMPLINK, zvolte možnost **Vyp.**

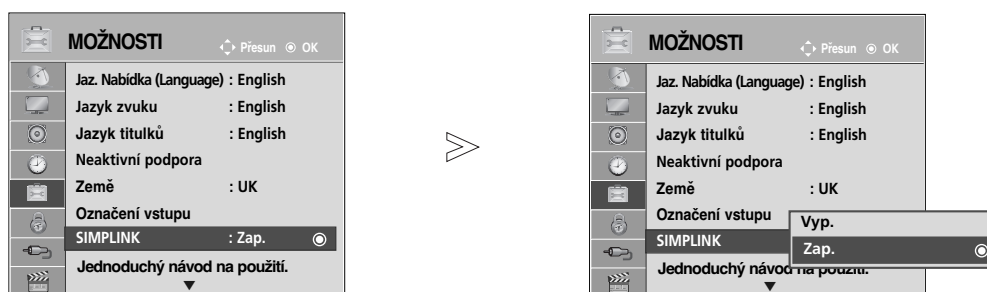

-   Vyberte položku **MOŽNOSTI..**
-   Vyberte možnost **SIMPLINK.**
-   Vyberte položku **Zap.** nebo **Vyp.**
-  Nastavení uložte.

- Stiskněte tlačítko **MENU/EXIT** (NABÍDKA/OPUSTIT) pro návrat ke standardnímu prohlížení TV.
- Stiskněte tlačítko **BACK** (ZPET) pro přechod k předešlé obrazovce nabídky.

# SLEDOVÁNÍ TELEVIZE / VÝBĚR PROGRAMŮ

## Připojení k domácímu kinu s logem SIMPLINK.

- 1 Pomocí kabelu HDMI propojte konektor **HDMI/DVI IN 1** (nebo **HDMI/DVI IN 2** (s výjimkou 42/50P)2\*\*) nebo **HDMI IN 3** (pouze 50/60PK5\*\*, 50PK7\*\*) na zadní straně televizoru s výstupním konektorem HDMI domácího kina.
- 2 Pomocí optického kabelu propojte výstupní konektor digitálního audiosignálu na zadní straně televizoru se vstupním konektorem digitálního audiosignálu domácího kina.
- 3 Stisknutím tlačítka **SIMPLINK** vyberte v nabídce Speaker (Reproduktor) položku Home Theater (Domácí kino).

► When you select or operate a media device with home theater function, the speaker automatically switches to home theater speaker (HT speaker).

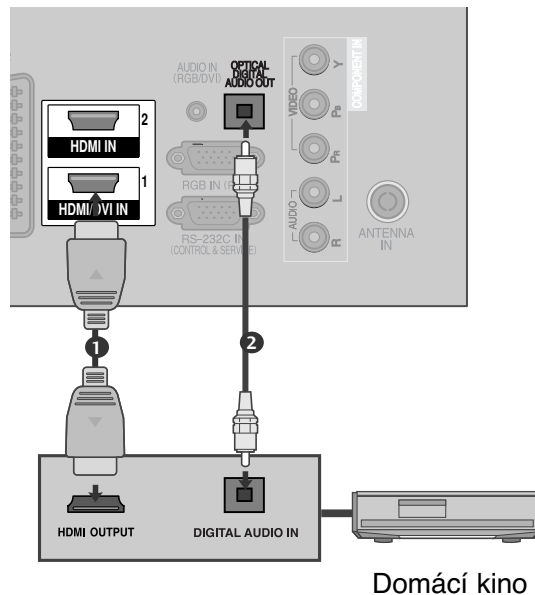

### ! POZNÁMKA

- Pomocí kabelu HDMI připojte konektor HDMI/DVI IN nebo HDMI IN televizoru ke konektoru (konektor HDMI) zařízení SIMPLINK.
- Když je zdroj vstupu přepnut pomocí tlačítka INPUT na dálkovém ovladači nebo jinde, zařízení pracující se SIMPLINK se zastaví.

## Funkce systému SIMPLINK

### Disc playback (Přehrávání disků)

Ovládejte propojená zařízení AV stisknutím tlačítek  $\wedge$   $\vee$   $\lt$   $\gt$ , OK,  $\blacktriangleright$ ,  $\blacksquare$ ,  $\text{II}$ ,  $\lll$  a  $\ggg$ .

### Direct Play (Přímé přehrávání)

Po připojení AV zařízení k televizoru můžete přímo ovládat zařízení a přehrávat média bez dalšího nastavování.

### Select AV device (Volba AV zařízení)

Umožňuje vybrat jedno z AV zařízení připojených k televizoru a přehrávat jeho obsah.

### Power off all devices (Vypnout všechna zařízení)

Při vypnutí televizoru budou vypnuta všechna ostatní zařízení.

### Switch audio-out (Vypnout zvukový výstup)

Snadný způsob vypnutí zvukového výstupu.

### Funkce Sync Power (Synchronizace výkonu) je zapnutá.

Když začne hrát zařízení s funkcí Simplink připojené ke konektoru HDMI, televizor se automaticky zapne.

\* Zařízení připojená k televizoru kabelem HDMI, která nepodporují systém Simplink, tuto funkci **nenabízejí**

Poznámka: Aby bylo možné provozovat funkci SIMPLINK, je třeba použít kabel HDMI verze 1.3 nebo vyšší s funkcí \*CEC. (\*CEC: Consumer Electronics Control (Ovládání spotřební elektroniky)).

## Nabídka SIMPLINK

Stisknutím tlačítka  $\wedge$   $\vee$   $\lt$   $\gt$  a tlačítka **OK** vyberte požadovaný zdroj SIMPLINK.

- 1 **TV viewing (Sledování televize):** Bez ohledu na aktuální režim přepne na dříve sledovanou televizní stanicí
- 2 **DISC playback (Přehrávání disku):** Volba a přehrávání připojených disků. Je-li k dispozici více disků, jsou ve spodní části obrazovky zobrazeny jejich názvy.
- 3 **VCR playback (přehrávání videorekordéru):** Přehrávání a ovládání připojeného videorekordéru.
- 4 **HDD Recordings playback (Přehrávání nahrávek z pevného disku):** Přehrávání a ovládání nahrávek uložených na pevném disku.
- 5 **Audio Out to Home theatre/Audio Out to TV (Zvukový výstup do domácího kina nebo televizoru):** Vyberte zvukový výstup Home theatre (Domácí kino) nebo TV speaker (Reproduktor televizoru).

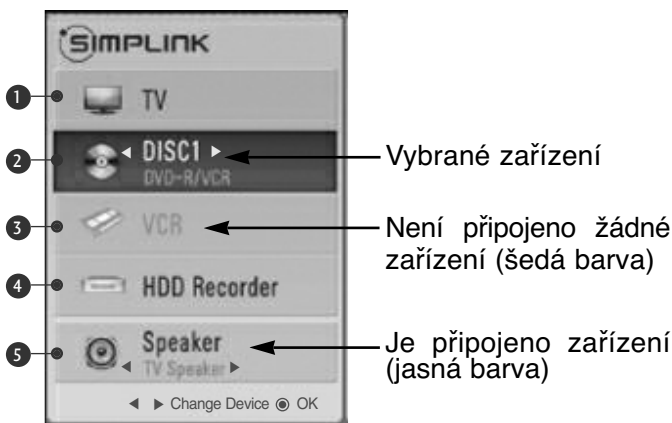

- Domácí kino: Současně je podporováno pouze jedno domácí kino.
- Přehrávač disků DVD: Současná podpora až jednoho (42/50PJ2\*\*), dvou (42/50PJ3\*\*, 42/50PJ5\*\*, 42/50PJ6\*\*, 50/60PK2\*\*, 50PK3\*\*), tří (50/60PK5\*\*, 50PK7\*\*).
- Videorekordér: Současně je podporován pouze jeden rekordér.

# SLEDOVÁNÍ TELEVIZE / VÝBĚR PROGRAMŮ

## AV MODE (REŽIM AV)

Při připojování zařízení AV k externímu vstupu můžete vybrat optimální obrazy a zvuky.

<b>Vyp.</b> (Vypnuto)	Vypne režim AV MODE.
<b>Kino</b>	Optimalizuje obraz a zvuk pro sledování filmů.
<b>Sport</b>	Optimalizuje obraz a zvuk pro sledování sportovních přenosů.
<b>Hra</b>	Optimalizuje obraz a zvuk pro hraní her.

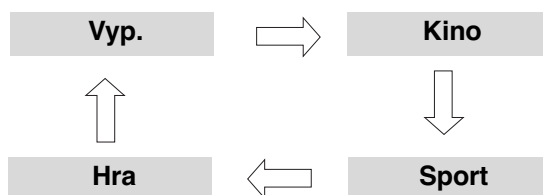



1 Opakovaným stisknutím tlačítka **AV MODE (Režim AV)** vyberte požadovaný zdroj.



- Pokud v režimu **AV režim** vyberete režim **Kino**, režim **Kino** bude vybrán pro režimy **Režim obrazu** i **Režim zvuku** v nabídce **OBRAZ** a **ZVUK**.
- Pokud v režimu **AV režim** vyberete položku „**Vyp.**“, bude vybrán původně nastavený obraz.
- V případě, že model podporuje „**THX**“, OSD je zobrazeno jako **THX Cinema**.



## Initializing (Inicializace – obnovení výchozího nastavení)

Tato funkce inicializuje všechna nastavení. Nelze však inicializovat nastavení  **Den** a  **Noc** režimu **Picture Mode (Režim obrazu)**.

Produkt je vhodné inicializovat, pokud se například stěhujete do jiného města či země.

Po dokončení operace Obnovit výchozí (Obnovení stavu z výroby) je třeba znovu provést úvodní nastavení.

V případě, že je funkce **Rodičovský zámek** nastavena na hodnotu „Zap.“, zobrazí se žádost o zadání hesla.



- 1   Vyberte položku **MOŽNOSTI..**
- 2   Vyberte položku **Obnovit výchozí.**
- 3   Vyberte možnost **Ano.**
- 4  Spustíte operaci Factory Reset (Obnovení stavu z výroby).

- V případě, že je funkce **Rodičovský zámek** nastavena na hodnotu „Zap.“ („Zapnuto“) a vy zapomenete heslo, zadejte na dálkovém ovládači čísla „0“, „3“, „2“, „5“.

- Stiskněte tlačítko **MENU/EXIT** (NABÍDKA/OPUSTIT) pro návrat ke standardnímu prohlížení TV.
- Stiskněte tlačítko **BACK** (ZPĚT) pro přechod k předešlé obrazovce nabídky.

# POUŽÍVÁNÍ ROZHRANÍ BLUETOOTH

(pouze 50/60PK5\*\*)

## Bluetooth?

Bluetooth je technologie síťového připojení na krátké vzdálenosti, která využívá frekvenci 2.4 GHz k připojení různých typů informačních zařízení – například počítačů, mobilních telefonů, kapesních počítačů a digitálních přístrojů – pomocí bezdrátového propojení, tzn. bez nutnosti používání kabelů, a umožňuje výměnu dat.

Pomocí funkce Bluetooth je možné připojit se přes televizor k bezdrátovým stereofonním sluchátkům s rozhraním Bluetooth nebo přijímat obrázky (pouze JPEG) nebo poslouchat hudbu z mobilního telefonu s podporou rozhraní Bluetooth.

- Technické údaje komunikace: Bluetooth verze 2.0 + EDR (Enhanced Data Rate)
- Výstup: Bluetooth Power třídy 2
- Maximální dosah komunikace: Přímá trasa asi 10 m (30 ft)
- Frekvenční pásmo: 2.4 GHz (2,4 GHz až 2,4835 GHz)
- Modul Bluetooth: EAX57538201 (LG Electronics)
- Kompatibilní profil Bluetooth:
  - GAVDP (Generic Audio/Video Distribution Profile)
  - A2DP (Advanced Audio Distribution Profile)
  - OPP (Object Push Profile)
  - HSP (Profil sluchátek)
  - BIP (Základní obrazový profil)
  - FTP (Profil přenosu souborů)

CE0678

## Bezpečnostní opatření při používání rozhraní Bluetooth

- ▶ Používejte v dosahu do 10 m (-45° až 45°).  
Pokud zařízení používáte mimo tento dosah nebo v cestě stojí překážky, může dojít k chybě komunikace.
- ▶ K chybě komunikace může dojít také kvůli působení okolních zařízení.
- ▶ Výrobky využívající stejnou frekvenci 2.4 GHz (bezdrátová síť LAN, mikrovlnné trouby atd.) mohou používáním stejného frekvenčního pásma vyvolat chybu komunikace.
- ▶ Čas vyhledávání zařízení se liší v závislosti na počtu zařízení Bluetooth a provozní situaci.
- ▶ Čím méně zařízení, která existují k vyhledání, tím vyšší úspěšnost.
- ▶ S menším počtem zařízení se pravděpodobnost úspěšného hledání zvyšuje.
- ▶ Mikrovlnné trouby mohou být příslušným bezdrátovým zařízením rušeny.
- ▶ Protože příslušná bezdrátová zařízení mohou rušit elektromagnetické vlny, nesmí poskytovat služby související s lidským zdravím.
- ▶ Je možné připojit najednou pouze jedno zařízení Bluetooth.
- ▶ Pokud používáte sluchátka připojená přes rozhraní Bluetooth, není možné přijímat fotky (pouze JPEG) nebo poslouchat hudbu z jiných zařízení Bluetooth.
- ▶ Podrobné informace o rozhraní Bluetooth najdete v uživatelské příručce zařízení Bluetooth.
- ▶ Rozhraní USB (Seznam fotek, Seznam hudby, Seznam filmů (pouze 42/50PJ5\*\*, 42/50PJ6\*\*, 50PK3\*\*, 50/60PK5\*\*, 50PK7\*\*)) a Bluetooth nebudou podporována zároveň.
- ▶ Provoz musí splňovat tyto dvě podmínky: (1) Toto zařízení nesmí způsobit (nežádoucí) rušení a (2) toto zařízení musí přijmout jakékoli rušení včetně takového, které může mít nežádoucí vliv na jeho provoz.

QDID (Stanovený osobitý design): B014836

# NASTAVENÍ ROZHRAŇÍ BLUETOOTH

Chcete-li poslouchat rozhlasové vysílání pomocí sluchátek Bluetooth nebo přijímat obrázky ve formátu JPEG z externího zařízení a prohlížet si je na televizoru, poslouchat hudbu z mobilního telefonu (zařízení Bluetooth), můžete využít bezdrátovou komunikaci, která umožňuje připojení bez kabelů.

Nabídku BLUETOOTH zobrazíte výběrem možnosti On (Zapnuto).  
Pokud funkci Bluetooth nechcete využívat, vyberte možnost Vyp. (Vypnuto).

Pokud je televizor připojen k externímu zařízení Bluetooth, lze možnost Vyp. (Vypnuto) vybrat po odpojení zařízení.

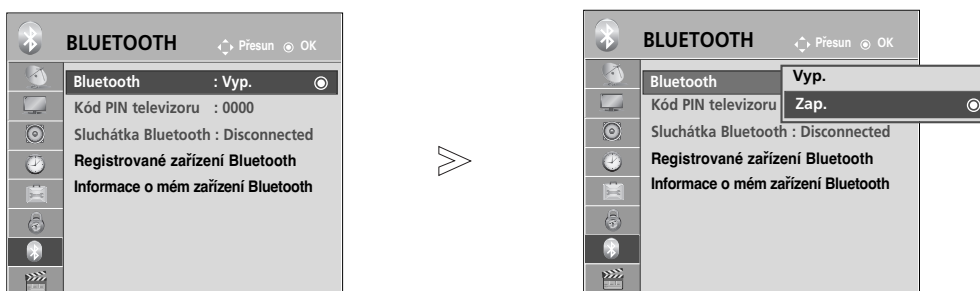

-   Vyberte položku **BLUETOOTH**.
-   Vyberte možnost **Bluetooth**.
-   Vyberte možnost **Zap.** nebo **Vyp.**.
-  Nastavení uložte.

- Stiskněte tlačítko **MENU/EXIT** (NABÍDKA/OPUSTIT) pro návrat ke standardnímu prohlížení TV.
- Stiskněte tlačítko **BACK** (ZPĚT) pro přechod k předešlé obrazovce nabídky.

# POUŽÍVÁNÍ ROZHRANÍ BLUETOOTH H

## NASTAVENÍ KÓDU PIN TELEVIZORU

Slouží k přijetí připojení z externího zařízení Bluetooth nebo k připojení externího zařízení Bluetooth, Je třeba zadat číslo PIN.

Podrobné informace o nastavení kódu PIN externího zařízení Bluetooth najdete v uživatelské příručce příslušného zařízení.

Číslo PIN televizoru je tvořeno až 10ciferným číslem.  
Číslo PIN televizoru musí obsahovat více než 1 cifru.

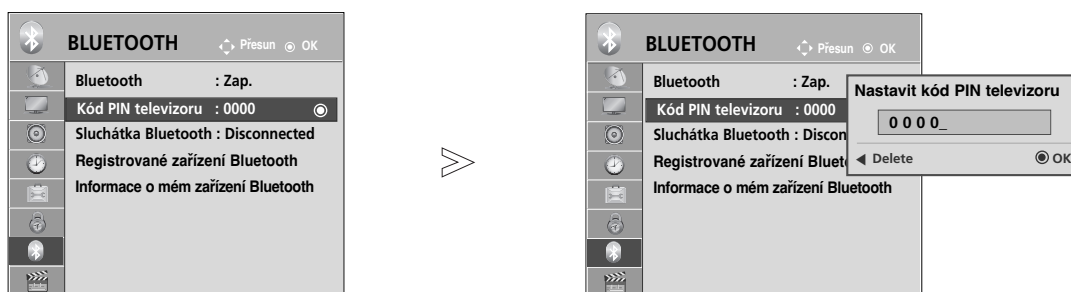

-   Vyberte položku **BLUETOOTH**.
-   Vyberte možnost **Kód PIN televizoru**.
-   Zadejte požadované číslo kódu PIN.
- 

- Stisknutím tlačítka < lze čísla postupně mazat.

- Stiskněte tlačítko **MENU/EXIT** (NABÍDKA/OPUSTIT) pro návrat ke standardnímu prohlížení TV.
- Stiskněte tlačítko **BACK** (ZPET) pro přechod k předešlé obrazovce nabídky.

# SLUCHÁTKA BLUETOOTH

Když vyberete možnost sluchátek s rozhraním Bluetooth, můžete zvuk televizoru poslouchat přes sluchátka Bluetooth prostřednictvím bezdrátové komunikace.

Před prvním použitím je třeba je spárovat s libovolným novým zařízením Bluetooth. Podrobné informace najdete v uživatelské příručce příslušného zařízení. Párovat je možné maximálně 12 zařízení.

Pokud jednotka hledá sluchátka Bluetooth, ostatní tlačítka kromě tlačítka „Stop“ (tlačítko OK) nefungují.

## Připojení nových sluchátek s rozhraním Bluetooth

Nová sluchátka Bluetooth je možné hledat pouze v režimu Disconnected (Odpojeno).

Při spuštění hledání se zobrazí seznam odpovídajících sluchátek Bluetooth.

Po vyhledání nového zařízení Bluetooth bude ověřen kód PIN a zařízení se připojí. Podrobné informace najdete v uživatelské příručce příslušného zařízení.

Při volbě kabelu (režim DVB kabel), pokud je zvoleno Finsko, Švédsko nebo "--", nelze poslouchat stereo zvuk přes sluchátka s mikrofonom Bluetooth.

Při volbě kabelu (režim DVB kabel), pokud je zvoleno Finsko, Švédsko nebo "--".

1. Pokud jsou připojena sluchátka Bluetooth, budou odpojena.
2. Všechny seznamy sluchátek jsou vymazány.
3. Režim Bluetooth je vypnutý.
4. Při pokusu připojit sluchátka pouze pro stereo se zobrazí chybové hlášení "Invalid format" (Neplatný formát).

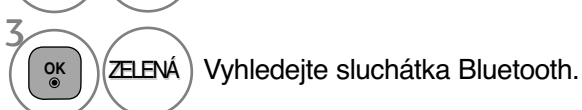
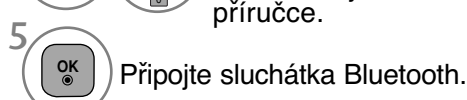
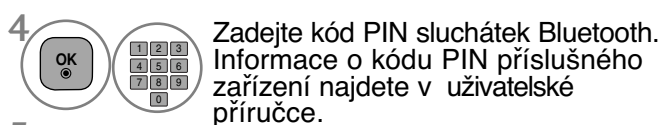

## Připojení již registrovaných sluchátek s rozhraním Bluetooth

Sluchátka Bluetooth jsou v seznamu seřazena podle toho, v jakém pořadí byla použita. Na prvním místě seznamu jsou právě používaná sluchátka.

Při připojování dříve registrovaného zařízení Bluetooth můžete sluchátka vybrat a připojit bez nutnosti ověření kódu PIN.

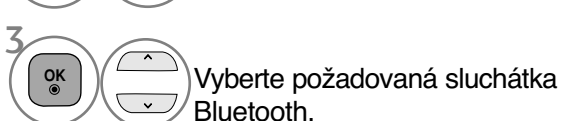
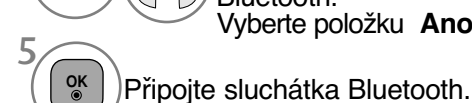
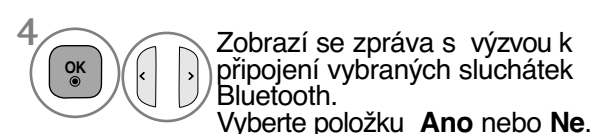

- Po připojení/používání sluchátek Bluetooth, a následném vypnutí a zapnutí napájení televizoru, přejdou sluchátka automaticky do režimu Disconnected (Odpojeno).
- Po připojení sluchátek Bluetooth se reproduktor televizoru přepne do režimu Mute (Ztišeno) a zvuk bude přenášen pouze do sluchátek.

# POUŽÍVÁNÍ ROZHRAŇÍ BLUETOOTH H

## Odpojení sluchátek s rozhraním Bluetooth během používání

-   Vyberte položku **BLUETOOTH**.
-    Vyberte možnost **Sluchátka bluetooth**.
-  Odpojte sluchátka Bluetooth.



## Výzva k připojení k televizoru pomocí sluchátek s rozhraním Bluetooth

Je-li nabídka Bluetooth v režimu On (Zapnuto) a zobrazí se výzva k připojení přes sluchátka, zobrazí se následující zpráva.

Tuto funkci nepodporují všechna sluchátka. (Další informace najdete v uživatelské příručce příslušných sluchátek Bluetooth.)

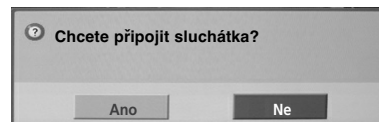
Určité typy sluchátek se mohou pokusit navázat spojení když jsou vypnuty/zapnuty dokonce i když nejsou zahrnuty v Seznamu registrovaných zařízení.



-    Vyberte položku **Ano** nebo **Ne**.

### ! POZNÁMKA

- Společnost LG doporučuje následující sluchátka. Název modelu:
  - Mono/Stereo : Nokia : BH501 / Jabra : BT620s / Sony : DR-BT30Q / Philips : SHB7100 / Plantronics : Pulsar590 / Motorola : HT820 / Motorola : S9 / LG : HBS200
  - Pouze Mono : Motorola : H800 / Jabra : BT250v / Jabra : BT2040 / Plantronics : Discovery665 / Nokia : BH-900 / Sony Ericsson : HBH-GV435 / Samsung : WEP500 / LG: Prada HBM-510V závislosti na velikosti vyrovnávací paměti sluchátek můžete slyšet zvukovou prodlevu.
- Vyhledat a připojit lze pouze stereofonní/monofonní sluchátka oficiálně certifikovaná jako kompatibilní s rozhraním Bluetooth.
- Připojit lze pouze stereofonní/monofonní sluchátka, která podporují funkci A2DP nebo HSP mezi zařízeními Bluetooth.
- Pokud prostředí okolí televizoru vykazuje následující charakteristiky, může dojít k chybě při hledání nebo připojení zařízení:
  - silné elektromagnetické vlny;
  - příliš mnoho zařízení Bluetooth;
  - Pokud jsou stereofonní sluchátka vypnutá, nejsou na místě nebo u nich došlo k chybě.
  - některá zařízení, například mikrovlnné trouby, bezdrátová síť LAN, plazmové světlo, plynové sporáky atd., využívají stejný frekvenční rozsah, a mohou tak vyvolat chybu komunikace.
- Najednou je možné připojit pouze jedna sluchátka Bluetooth.
- Připojení ztracené kvůli vypnutí televizoru apod. nebude obnoveno automaticky. Připojte dané zařízení znovu.
- Při používání sluchátek mohou některé operace trvat déle.
- I když vyberete nabídku Simplink Home Theatre (Domácí kino) po používání sluchátek během operace Simplink, jednotka se automaticky nepřepne na reproduktory režimu Home Theatre (Domácí kino).
- Pokud se připojení sluchátek stále nedaří, spárujte zařízení ještě jednou.
- Kvalita zvuku při poslechu z monofonních sluchátek bude horší než při poslechu ze sluchátek stereofonních.
- Při poslechu z monofonních sluchátek může při větší vzdálenosti od televizoru docházet k zesilování ruchu, a to z důvodu používání jiného způsobu přenosu oproti stereofonním sluchátkům.
- Při používání sluchátek Bluetooth nefungují tlačítka Volume (Hlasitost) +/- a Mute (Vypnout zvuk), u nabídky Audio (Zvuk) se obnoví výchozí nastavení a nabídka bude deaktivována.
- Pokud je Bluetooth nastaven na zapnuto a žádné registrované zařízení není zapnuto, TV se automaticky přepne na režim Bluetooth, dokonce i když se díváte na jiný režim vstupu. V tomto případě nastavte Bluetooth na vypnuto.

# SPRÁVA REGISTROVANÉHO ZAŘÍZENÍ BLUETOOTH

Pokud nejsou registrována žádná zařízení, nabídka Registered B/T Device (Registrovaná zařízení Bluetooth) se deaktivuje a nebude možné ji používat.

Je-li již registrováno 12 zařízení, nelze registrovat žádná další zařízení a externí zařízení již nebude možné spárovat s televizorem. V takovém případě jedno zařízení odstraňte (nejprve jej odpojte, je-li připojeno k televizoru) a poté zaregistrujte jiné zařízení.

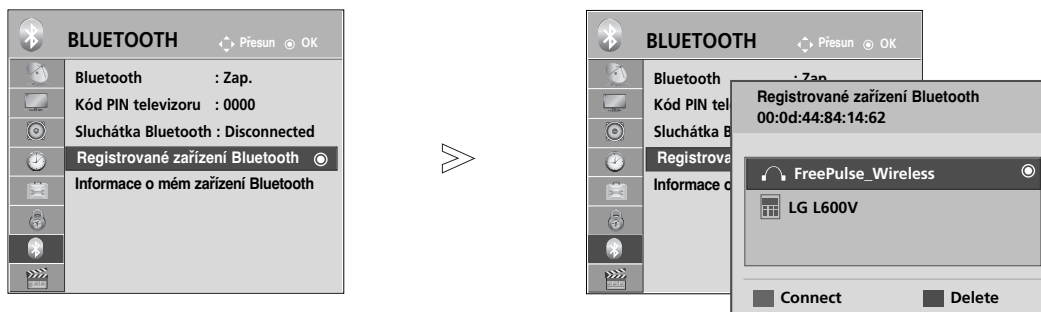

1 Vyberte položku **BLUETOOTH**.

2 Vyberte možnost **Registrované zařízení Bluetooth**.

3 Zkontrolujte zaregistrované zařízení Bluetooth.

## ■ Připojení registrovaných sluchátek s rozhraním Bluetooth

1 Vyberte požadovaná registrovaná sluchátka Bluetooth, která chcete připojit.

2 Zobrazí se zpráva s výzvou k připojení vybraných sluchátek Bluetooth.

3 a Vyberte položku **Ano** nebo **Ne**. Select **Yes** or **No**.

## ■ Odstranění registrovaného zařízení s rozhraním Bluetooth

Funkce „Delete“ (Odstranit) je dostupná pouze při výběru zařízení, které není připojeno k televizoru.

1 Vyberte požadované zařízení Bluetooth, které chcete odstranit.

2 Zobrazí se zpráva s výzvou k odstranění vybraného zařízení Bluetooth.

3 Vyberte položku **Ano** nebo **Ne**.

## ■ Odpojování registrovaného zařízení Bluetooth

Funkce „Disconnect“ (Odpojit) je dostupná při výběru zařízení, které je připojeno k televizoru.

1 Vyberte zařízení Bluetooth, které je aktuálně připojeno k televizoru.

2 Odpojte zařízení Bluetooth.

# POUŽÍVÁNÍ ROZHRANÍ BLUETOOTH H

## INFORMACE O MÉM ZAŘÍZENÍ BLUETOOTH





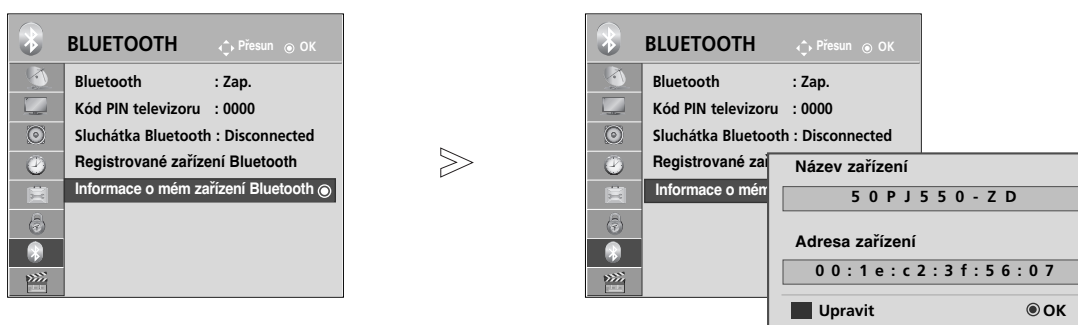

Tato funkce poskytuje uživateli informace o jeho zařízeních Bluetooth.

Funkce „Edit“ (Upravit) je dostupná pouze pokud není k televizoru připojeno žádné zařízení.

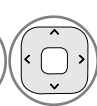
Lze změnit položku My device name (Název mého zařízení).

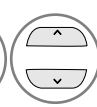
Lze zkontrolovat položku My device Address (Adresa mého zařízení).

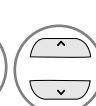
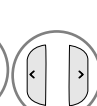

-   Vyberte položku **BLUETOOTH**.
-   Vyberte možnost **Informace o mém zařízení Bluetooth**.
-     Zadejte název zařízení. Můžete použít písmena abecedy A až Z, číslice 0 až 9, znaky +/- a mezery.
-  Nastavení uložte.

- Stiskněte tlačítko **MENU/EXIT** (NABÍDKA/OPUSTIT) pro návrat ke standardnímu prohlížení TV.
- Stiskněte tlačítko **BACK** (ZPĚT) pro přechod k předešlé obrazovce nabídky.



# PŘIJÍMÁNÍ FOTOGRAFIÍ PŘES EXTERNÍ ZAŘÍZENÍ S ROZHRANÍM BLUETOOTH

Podrobné informace o odesílání fotografií (pouze JPEG) z externího zařízení Bluetooth do televizoru najdete v uživatelské příručce příslušného zařízení.

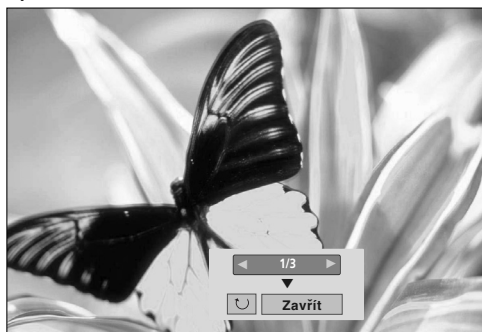

- Pokud vyberete možnost Close (Zavřít) pomocí tlačítek  $\wedge$   $\vee$   $\lt$   $\gt$ , nabídka OSD zmizí. Po opětovném stisknutí tlačítka OK se tato nabídka znovu zobrazí.



Vyberte požadované fotografie.

 **(Otočit)**: Slouží k otáčení fotografií.

- Při stisknutí tlačítka OK v nabídce  **(Otočit)** otočí fotografii o 90° po směru hodinových ručiček.

- Maximální velikost jedné fotografie, kterou je možné přijmout, je 10 MB.
- Při používání sluchátek Bluetooth nelze přijímat obrázky.
- Při poslechu hudby ze zařízení Bluetooth nelze přijímat obrázky.
- Pokud externí zařízení Bluetooth právě odesílá fotografii, stisknutím tlačítka **BACK** můžete příjem fotografie zastavit. Všechny dosud přijaté fotky budou vymazány.
- U některých zařízení Bluetooth není možné do televizoru přenášet soubory obrázků (JPEG)
- Nastavení pro zobrazení fotografií přes bluetooth je spojeno s funkcí "Set Video" (Nastavení videa) fotografií z USB. (Viz str. 54 pro nabídku Nastavení videa).

## Poslouchání hudby z externího zařízení Bluetooth

Podrobné informace o přehrávání hudby z externího zařízení Bluetooth do televizoru najdete v uživatelské příručce příslušného zařízení.

Doporučuje se používat zařízení Bluetooth, které podporuje funkci A2DP (jako externí zařízení).

- U některých zařízení Bluetooth není možné poslouchat hudbu z reproduktorů televizoru.



- Hlasitost upravte pomocí tlačítka  $\blacktriangle$  + nebo -.
- Chcete-li vypnout zvuk, stiskněte tlačítko MUTE (Ztišit).
- Stiskněte tlačítko **BACK** (NÁVRAT) pro návrat ke standardnímu prohlížení TV.

### ! POZNÁMKA

- ▶ Při používání sluchátek Bluetooth nelze poslouchat hudbu.
- ▶ Při přijímání obrázků nelze poslouchat hudbu.

# PRÁCE SE ZAŘÍZENÍM USB

- ▶ It is not possible to use USB function in 42/50PJ2\*\*, 50/60PK2\*\* models.

## Připojování zařízení USB

Po připojení zařízení USB se tato místní nabídka zobrazí automaticky.

„POP UP MENU“ („MÍSTNÍ NABÍDKA“) se nezobrazí, je-li aktivováno zobrazení OSD včetně nabídky, průvodce EPG nebo seznamu plánů, nebo jsou-li připojena sluchátka Bluetooth.

Pokud se místní nabídka nezobrazí, můžete v nabídce USB vybrat položku Music List (Seznam hudby), Photo List (Seznam fotografií) nebo Movie List (Seznam filmů) V zařízení USB nemůžete přidávat nové složky ani odstraňovat existující.

- 1 Připojte zařízení USB ke vstupnímu konektoru **USB IN** na televizoru.

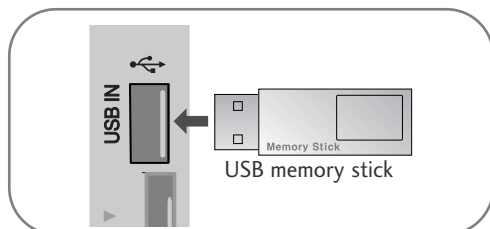

- Jsou podporovány pouze fotografie (JPEG), hudba (MP3) a video (DAT, MPG, MPEG, VOB, AVI, DIVX, MP4, MKV, TS, TRP, TP) (pouze modely

- 2 Vyberte položku **SEZNAM FOTO**, **SEZNAM HUDBY** nebo **SEZNAM VIDEÍ** (s výjimkou 42/50PJ3\*\*).

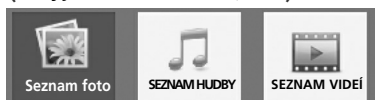

- 3

### Při vyjímání zařízení USB

Před vyjmutím zařízení USB vyberte nabídku **Zařízení USB**.

- 1 Vyberte možnost **Zařízení USB**.
- 2 Vyberte možnost **Vysunutí**.

## Podmínky práce se zařízením USB

- ▶ Rozpoznat lze pouze paměťové zařízení USB.
- ▶ Pokud je paměťové zařízení USB připojeno přes rozbočovač USB, nelze ho rozpoznat.
- ▶ Paměťové zařízení USB s automatickým programem rozpoznávání nemusí být možné rozpoznat.
- ▶ Paměťové zařízení USB s vlastním ovladačem nemusí být možné rozpoznat.
- ▶ Rychlost rozpoznávání paměťového zařízení USB může záviset na jednotlivých zařízeních.
- ▶ Když připojené paměťové zařízení USB pracuje, nevy vypnejte televizor ani zařízení USB neodpojujte. Při náhlém oddělení nebo odpojení mohou být poškozeny soubory uložené na paměťovém zařízení USB.
- ▶ Nepřipojujte paměťové zařízení USB uměle pozměněné v počítači. Mohlo by dojít k selhání nebo nesprávnému přehrávání. Vždy používejte pouze záznamové zařízení USB, které obsahuje standardní hudební soubory, obrazové soubory nebo video soubory.
- ▶ Používejte pouze taková paměťová zařízení USB, která jsou formátována jako systémem poskytované soubory FAT, FAT16, FAT32, NTFS s operačním systémem Windows. V případě, že je paměťové zařízení USB formátováno v jiném provozním programu, který není podporován systémem Windows, pak nebude rozpoznáno.
- ▶ Připojte prosím záznamové zařízení USB pomocí kabelu dodávaného výrobcem zařízení.
- ▶ Některá paměťová zařízení USB nemusí být podporována nebo nemusí pracovat hladce.
- ▶ Metoda zarovnání souborů u paměťových zařízení USB je podobná jako u systémů Windows XP a název souboru rozpozná až 100 anglických znaků.
- ▶ Vždy si zálohujte důležitá data na paměťovém zařízení USB, protože data mohou být poškozena. Neneseme zodpovědnost za jakoukoliv ztrátu dat.
- ▶ Pokud pevný disk USB nemá externí zdroj napájení, zařízení USB nemusí být rozpoznáno. Ujistěte se proto, že je připojen externí zdroj napájení.
  - Použijte prosím napájecí adaptér pro externí zdroj napájení. Na USB kabel pro externí zdroj napájení neposkytujeme záruku.
- ▶ V případě souborového systému NTFS nelze data v úložném zařízení USB mazat.
- ▶ Pokud paměťové zařízení USB obsahuje několik oddílů, nebo pokud používáte čtečku paměťových karet multi-card USB, je možné používat až 4 oddíly nebo paměťová zařízení USB.
- ▶ Funkci mazání podporují pouze systémové soubory FAT, FAT16, FAT32.
- ▶ Pokud je paměťové zařízení USB připojeno ke čtečce paměťových karet multi-card USB, nemusí být načtena data o jeho obsahu.
- ▶ Pokud paměťové zařízení USB nepracuje správně, odpojte je a znovu připojte.
- ▶ Rychlost detekce paměťových zařízení USB se liší různorodostí zařízení.
- ▶ Důležité soubory zálohujte, protože data na zařízení USB mohou být poškozena. Správa dat je záležitostí spotřebitele a výrobci neručí za ztrátu dat.
- ▶ Doporučená kapacita externího pevného disku USB je 1 TB nebo méně, paměti USB 32 GB nebo méně.
- ▶ Zařízení s vyšší než doporučenou kapacitou nemusí fungovat správně.
- ▶ Pokud externí pevný disk USB vybavený funkcí úspory energie nefunguje, pokuste se jej zprovoznit vypnutím a opětovným zapnutím.
- ▶ K podporovaným zařízením patří rovněž paměťová úložná zařízení USB nižší verze než USB 2.0. Je možné, že v seznamu filmů nebudou pracovat správně.

**! POZNÁMKA**

- Uvedený obrázek se může lišit od skutečného televizoru.
- Tato funkce není dostupná u všech modelů.
- ▶ Pokud nechcete ztratit paměťové zařízení USB, použijte konektor USB (prodáváný odděleně), pomocí kterého je možné paměťové zařízení USB upevnit k držáku konektoru USB na televizoru.

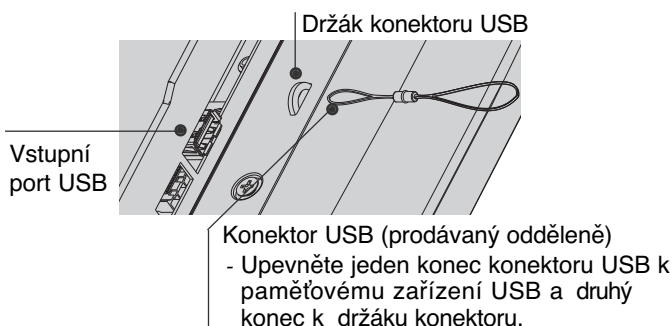

## SEZNAM FOTOGRAFIÍ

Můžete sledovat fotky na paměťovém zařízení USB.

Nabídka na obrazovce se může na vašem televizoru mírně lišit. Snímky jsou příkladem pro práci s televizorem.

Pokud si prohlížíte fotografie pomocí funkce Seznam fotografií, nemůžete změnit režim obrazu.

Soubor podpory PHOTO(\*.JPEG)

Základní : 64 x 64 až 15360 x 8640

Progresivní : 64 x 64 až 1920 x 1440

- Můžete přehrávat pouze soubory JPEG.
- Nepodporované soubory se zobrazují ve formě přednastavených ikon.

## Prvky obrazovky

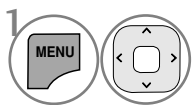

Vyberte možnost **USB**.

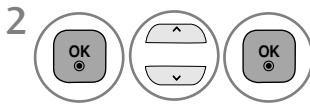

Vyberte položku **Seznam foto**.

- 1 Přejde o úroveň výše
- 2 Aktuální strana/celkem stran
- 3 Celkový počet označených fotografií
- 4 Odpovídající tlačítka na dálkovém ovladači

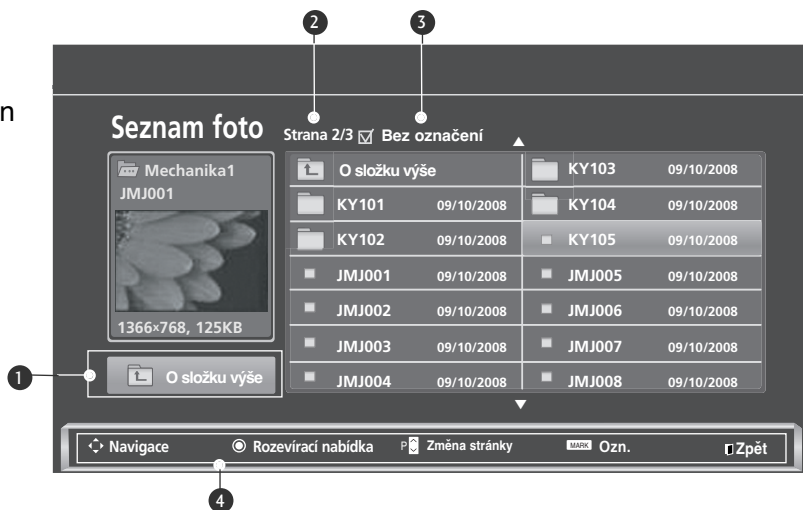

# PRÁCE SE ZAŘÍZENÍM USB

## Vybírání fotografií a místní nabídka







- ▶ **Zobrazit** : Zobrazí vybrané položky.
- ▶ **Označit vše**: Označí všechny položky na obrazovce.
- ▶ **Zrušit označení** : Zruší označení všech vybraných fotografií
- ▶ **Vymazat** nebo **Označené vymazat** : Odstraní vybranou položku fotografie.
- ▶ **Zavřít** : Zavře místní nabídku.

1  Vyberte cílovou složku nebo jednotku.

2   Vyberte požadované fotografie.

3  Zobrazte rozevřací nabídka.

4   Vyberte požadovanou rozevřací nabídku.

- Pomocí tlačítka **P**   procházejte stránku s fotografiemi.
- Tlačítkem **MARK** fotografii označte nebo označení zrušte. Pokud je označena jedna nebo více fotografií, můžete vidět každou označenou fotografii nebo jejich prezentaci. Pokud nejsou označeny žádné fotografie, můžete vidět každou samostatnou fotografii v adresáři nebo prezentaci všech fotografií v adresáři.

- Stiskněte tlačítko **BACK** (NÁVRAT) pro návrat ke standardnímu prohlížení TV.

# Jak prohlížet fotografie

Detailní pokyny jsou dostupné na maximalizované obrazovce zobrazení fotografií.



Poměr stran fotografie může změnit velikost fotografie zobrazené na celé obrazovce.

- Stiskněte tlačítko **BACK** (ZPĚT) pro přechod k předchozí obrazovce nabídky.



1  Vyberte cílovou složku nebo jednotku.

2   Vyberte požadované fotografie.

3  Zobrazte rozevírací nabídku.

4  Vyberte možnost **Zobrazit**.

5  Vybraná fotografie se zobrazí v plné velikosti.

- Pomocí tlačítka **P**   procházejte stránku s fotografiemi.

# PRÁCE SE ZAŘÍZENÍM USB

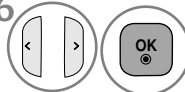

6  Zobrazte **Prezent.** , **BGM**,  (**Rotate**), **Vymazat** , **Možnost** nebo **Skrýt**.

- Tlačítkem < > vyberte předchozí nebo další fotografii
- Tlačítkem < > vyberte a ovládejte nabídku na celé obrazovce.

- ▶ **Prezent.** : Pokud není vybrán žádný snímek, jsou v prezentaci zobrazeny všechny fotografie aktuální složky. Pokud jsou vybrány některé fotografie, zobrazí se tyto jako prezentace.
  - V části **Možnost** nastavte interval.
- ▶ **BGM**(Hudba na pozadí) : Při prohlížení fotografií v úplné velikosti přehrává hudbu.
  - Před použitím této funkce zvolte adresář hudby pro BGM (Hudba na pozadí).
- ▶  (**Rotate**) : Otáčí fotografie.
  - Otočí fotografii o 90°, 180°, 270°, 360° po směru hodinových ručiček.
  - Pokud je šířka obrazu větší než podporovaná výška, otáčení není možné.
- ▶ **Vymazat** : Odstraní fotografie.
- ▶ **Možnost**: Nastavte hodnoty rychlosti prezentace a adresář hudby na pozadí BGM.
  - Pro nastavení hodnot použijte tlačítka  $\wedge$   $\vee$   $\lt$   $\gt$  a tlačítko **OK**. Pro uložení nastavení stiskněte **OK**.
  - Složku s hudbou nelze měnit v průběhu přehrávání
- ▶ **Skrýt** : Skryje nabídku celé obrazovky.
  - Chcete-li nabídku znovu zobrazit, stiskněte tlačítko **OK**.

## Používání funkce.Seznam Obrázků.



1  Zobrazte rozevírací nabídku.

2   Zvolte **Volba možností**, **Nastavení videa** nebo **Nastavení zvuku**.

► Pokud zvolíte **Set Photo View** [Volba možností],

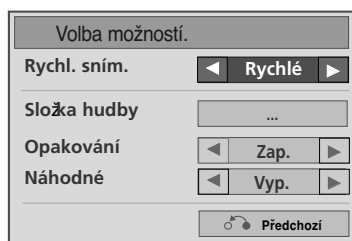

1  Ukázat **Rychl. sním.**] nebo **Složka hudby**

2   Proveďte příslušné úpravy.

- Pokud je zvoleno "Off" (Vyp.) v nabídce Repeat (Opakování), přehrávání se zastaví u posledního přehrávaného souboru v seznamu. Ale pokud je stisknuto tlačítko (▶▶) v průběhu posledního souboru v seznamu

# PRÁCE SE ZAŘÍZENÍM USB

- ▶ Pokud zvolíte **Set Video** [Nastavení videa]

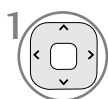

- 1  Provedte příslušné úpravy. (viz str. 76, 79, 81)

- ▶ Pokud zvolíte **Set Audio** [Nastavení zvuku]

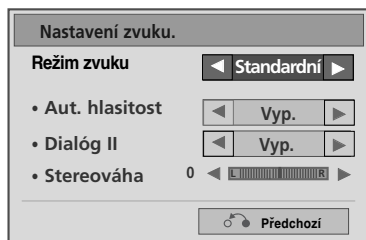

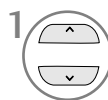
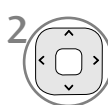
- 1  Ukázat **Režim zvuku**, **Aut. hlasitost**, **Dialóg II**, **Stereováha**.
- 2  Provedte příslušné úpravy. (Odkaz na stranu 84 až 89)



# SEZNAM HUDBY

Můžete přehrávat hudbu na paměťovém zařízení USB.

Zakoupené hudební soubory (\*.MP3) mohou obsahovat omezení daná autorskými právy.

Přehrávání těchto souborů nemusí tento model podporovat.

Hudební soubory uložené na zařízení USB lze přehrávat.

Nabídka na obrazovce se může na vašem televizoru mírně lišit. Snímky jsou příkladem pro práci s televizorem.

Soubor podporující MUSIC (Hudební soubory) (\*ve formátu MP3)

Rychlost přenosu 32 až 320

- Rychlost vzorkování formátu MPEG1, vrstva 3: 32 kHz, 44.1 kHz, 48 kHz
- Rychlost vzorkování formátu MPEG2, vrstva 3: 16 kHz, 22.05 kHz, 24 kHz
- Rychlost vzorkování formátu MPEG2.5, vrstva 3: 8 kHz, 11.025 kHz, 12 kHz

## Prvky obrazovky

1. Vyberte možnost USB. (MENU, OK, Up, Down)

2. Vyberte položku Seznam hudby. (OK, Up, Down, OK)

1 Preview (Náhled): Pokud existuje přebal alba souboru (Umělecké zobrazení alba), zobrazí se.

2 Přejde o úroveň výše

3 Aktuální strana/celkem stran

4 Celkový počet označených hudebních souborů

5 Odpovídající tlačítka na dálkovém ovladači

Seznam hudby	
Název	Délka
O složku výše	
S001	03:33
S002	04:45
S003	01:30
S004	02:37
S005	01:58

Navigation bar: Navigace, Rozevřací nabídka, Změna stránky, MARK Ozn., MENU Možnost, Zpět

# PRÁCE SE ZAŘÍZENÍM USB

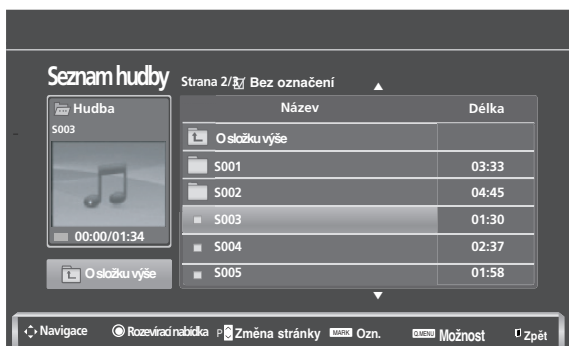

## Vybírání hudby a místní nabídka

Jak vidíte na obrázku, je na stránce uvedeno až 6 hudebních titulů.





- ▶ **Přehrát** : Přehraje vybranou hudbu. Po skončení přehrávání první skladby bude přehrána další. Pokud není vybrána žádná hudba, bude přehrána další skladba v aktuální složce. Pokud přejdete do jiné složky a stisknete tlačítko OK, bude aktuální přehrávání hudby zastaveno
- ▶ **Přehrát označ.** : Přehraje vybranou hudbu. Po dokončení přehrávání začne automaticky přehrávat další vybranou skladbu.
- ▶ **Stop Play (Ukončit přehrávání)**: Zastaví přehrávání hudby.
- ▶ **Přehrát s foto.**: Začne vybranou hudbu přehrávat a přejde na seznam fotografií.
- ▶ **Označit vše**: Označí všechny hudební položky ve složce
- ▶ **Zrušit označení** : Zruší označení všech vybraných sklad.
- ▶ **Vymazat** nebo **Označené vymazat** : Odstraní vybranou hudbu.
- ▶ **Zavřít** : : Zavře místní nabídku.

1  Vyberte cílovou složku nebo jednotku.

2   Vyberte požadovanou hudbu.

3  Zobrazte rozevírací nabídku.

4   Vyberte požadovanou rozevírací nabídku.

- Pro navigaci nahoru/dolů na stránce hudby použijte tlačítko P ^ v .
- Tlačítkem MARK skladbu označte nebo označení zrušte. Pokud je označena jedna nebo více skladeb, budou přehrány po sobě. Pokud například chcete poslouchat opakovaně pouze jednu skladbu, označte ji a přehrávejte. Pokud není označena žádná skladba, budou všechny skladby přehrány po sobě

- Stiskněte tlačítko **BACK** (NÁVRAT) pro návrat ke standardnímu prohlížení TV.

- Pokud během přehrávání nestisknete po určitou dobu žádné tlačítko, zobrazí systém spořič obrazovky s informacemi o přehrávání (jako na následujícím obrázku).
- Spořič obrazovky  
Spořič obrazovky brání poškození bodů obrazovky dlouhým zobrazením jednoho obrázku





## ! POZNÁMKA

- ▶ Pokud se přehrává hudební soubor, je za titulkem zobrazeno 🎵.
- ▶ Poškozené hudební soubory nejsou přehrávány a zobrazují délku 00:00.
- ▶ Hudbu staženou z placených služeb s ochranou autorských práv přístroj nespustí, ale zobrazí nesprávné informace o délce.
- ▶ Pokud stisknete tlačítka OK, ■ přístroj zastaví spořič obrazovky
- ▶ V tomto režimu jsou k dispozici i tlačítka **PLAY**(▶), **Pause**(||), ■, ▶▶, ◀◀ na dálkovém ovladači.
- ▶ Tlačítkem ▶▶ vyberete následující hudební soubor a tlačítkem ◀◀ vyberete předchozí hudební soubor.

# PRÁCE SE ZAŘÍZENÍM USB

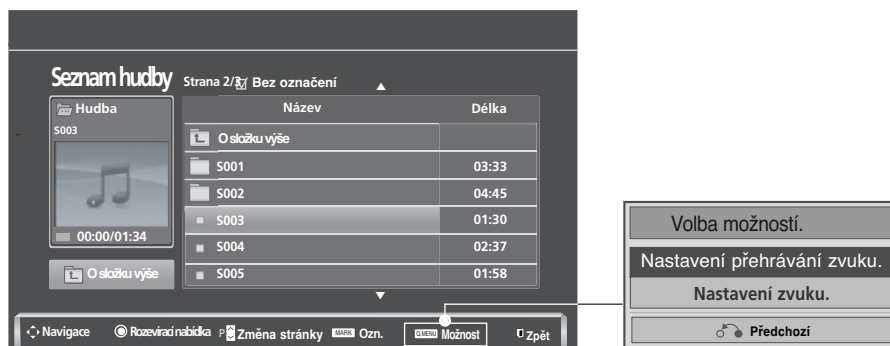
## Používání funkce.Seznam Hudby, přehrát



1  Zobrazte rozevírací nabídka.

2  Zvolte **Nastavení přehrávání zvuku** nebo **Nastavení zvuku**.

► Pokud zvolíte **Set Audio Play** [Nastavení přehrávání zvuku]

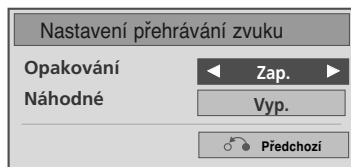



1  Ukázat **Nastavení přehrávání zvuku**.

2  Proveďte příslušné úpravy.

- Pokud je zvoleno "Off" (Vyp.) v nabídce Repeat (Opakování), přehrávání se zastaví u posledního přehrávaného souboru v seznamu. Ale pokud je stisknuto tlačítko (▶▶) v průběhu posledního souboru v seznamu

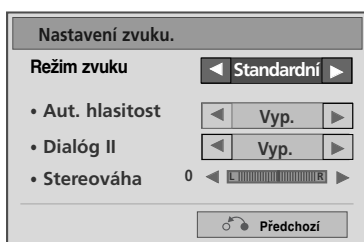
► Pokud zvolíte **Set Audio** [Nastavení zvuku]



1  Ukázat **Režim zvuku**, **Aut. hlasitost**, **Dialóg II**, **Stereováha**.

2  Proveďte příslušné úpravy. (Odkaz na stranu 84 až 89)

# PRÁCE SE ZAŘÍZENÍM USB

## MOVIE list (Seznam filmů)(s výjimkou 42/50PJ3\*\*)

Můžete přehrávat video na paměťovém zařízení USB.

Seznam filmů se aktivuje ihned po detekování zařízení USB. Používá se při přehrávání filmů na televizoru.

Zobrazuje filmy ve složce USB a podporuje funkci Play.

Umožňuje přehrávání všech filmů ve složce a uživatelem vybraných souborů.

Jedná se o seznam filmů, který zobrazuje informace o složce a souborech videa.

Zobrazený displej se může lišit podle televizoru. Obrázky slouží jako příklad pro pomoc s ovládním televizoru.

Podporované formáty filmových souborů

(\* .dat/\* .mpg/\* .mpeg/\* .ts/\* .trp/\* .tp/\* .vob/\* .mp4/\* .mkv/\* .avi/\* .divx)

Formát obrazu: DivX3.11, DivX4.12, DivX5.x, DivX6, Xvid1.00, Xvid1.01, Xvid1.02, Xvid1.03, Xvid 1.10-beta-1/beta-2, Mpeg-1, Mpeg-2, Mpeg-4, H.264/AVC

Formát zvuku: Dolby Digital, AAC, Mpeg, MP3, LPCM, HE-AAC

Rychlost přenosu : v rozmezí 32 kbps až 320 kbps(MP3)

Formát titulků: \*.smi/\* .srt/\* .sub(MicroDVD, SubViewer 1.0/2.0)/\* .ass/\* .ssa/\* .txt(TMPlayer)/\* .psb(PowerDivX)

- Některé uživatelem vytvořené titulky nemusí pracovat správně.
- Některé speciální znaky titulků nepodporují.
- Některé HTML tagy titulků nepodporují.
- Titulky v jazycích, které nejsou podporovány, nejsou k dispozici.
- Informace o čase v externím souboru titulků mohou být uspořádány ve vzestupném pořadí tak, jak mají být přehrávány.
- Po změně jazyku zvukového kanálu může docházet k dočasným problémům s obrazem (pozastavení obrazu, rychlejší přehrávání atd.).
- Poškozený videosoubor se nemusí přehrát správně, případně mohou být některé funkce přehrávání nepoužitelné.
- Videosoubory vytvořené určitými kodéry se nemusí přehrát správně.
- Pokud obrazová a zvuková struktura nahraného souboru nejsou prokládané, bude přehrán pouze obraz nebo pouze zvuk.
- Video HD s maximálním rozlišením 1920 x 1080 @ 25/30 P nebo 1280 x 720 @ 50/60 P jsou podporována, v závislosti na snímcích.
- Video v rozlišení vyšším než 1920 x 1080 @ 25/30 P nebo 1280 x 720 @ 50/60 P nemusí v závislosti na snímcích pracovat správně.
- Videosoubory jiných typů nebo formátů nemusí fungovat správně.
- **Maximální datový tok přehrávaného videa je 20 Mbps.**
- Nezaručujeme plynulé přehrávání souborů kódovaných úrovní 4.1 nebo vyšší v kodeku H.264/AVC.
- Není podporován audio kodek DTS.
- Přehrávání videosouborů větších než 30 GB není podporováno.
- Soubor filmu ve formátu DivX a soubor s titulky musí být umístěny ve stejné složce.
- Aby se zobrazily titulky, název souboru titulků se musí shodovat s názvem videosouboru.
- Při přehrávání videa prostřednictvím připojení USB, které nepodporuje vysokou rychlost, může dojít k chybě.
- Soubory zakódované pomocí GMC (Globální kompenzace pohybu) nemusí být přehrány .
- Pokud se díváte na film pomocí funkce Seznam Filmu, můžete nastavit obraz prostřednictvím tlačítka Úspora energie a Režim AV na dálkovém ovládním. Nastavení každého režimu obrazu uživatelem nefunguje.

Soubor Název rozšíření	Video dekodér	Audio kodek	Maximální rozlišení
mpg, mpeg, vob	MPEG1, MPEG2	Dolby Digital, MPEG, MP3, LPCM	1920x1080@30p
dat	MPEG1	Dolby Digital, MPEG, MP3, LPCM	
ts, trp, tp	MPEG2, H.264/AVC	Dolby Digital, AAC, MPEG	
mp4	MPEG4 SP, MPEG4 ASP, DivX 3.11, DivX 4.12, DivX 5.x DivX 6, Xvid 1.00, Xvid 1.01, Xvid 1.02, Xvid 1.03 Xvid 1.10–beta 1, Xvid 1.10–beta 2, H.264/AVC	Dolby Digital, HE-AAC, AAC, MPEG, MP3, LPCM	
avi	MPEG 2, MPEG 4 SP, MPEG4 ASP, DivX 3.11, DivX 4, DivX 5, DivX 6 Xvid 1.00, Xvid 1.01, Xvid 1.02, Xvid 1.03, Xvid 1.10–beta 1 Xvid 1.10–beta 2, H.264/AVC	Dolby Digital, HE-AAC, AAC, MPEG, MP3, LPCM	
mkv	H.264/AVC, MPEG 1, MPEG 2, MPEG 4 SP, MPEG4 ASP	Dolby Digital, HE-AAC, AAC, MPEG, MP3, LPCM	
divx	MPEG 2, MPEG 4 SP, MPEG4 ASP, DivX 3.11, DivX 4, DivX 5, DivX 6 Xvid 1.00, Xvid 1.01, Xvid 1.02, Xvid 1.03, Xvid 1.10–beta 1 Xvid 1.10–beta 2, H.264/AVC	Dolby Digital, HE-AAC, AAC, MPEG, MP3, LPCM	

## Prvky obrazovky

1

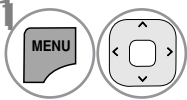

Vyberte možnost USB.

2

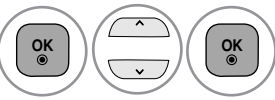

Vyberte **Seznam videí**.

  

- 1 Přejde o úroveň výše
- 2 Aktuální strana/celkem stran
- 3 Celkový počet označených filmových titulů.
- 4 Odpovídající tlačítka na dálkovém ovladači

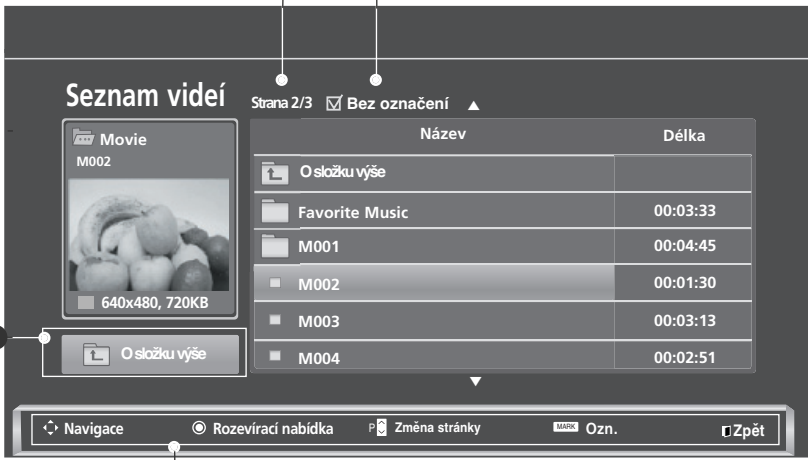





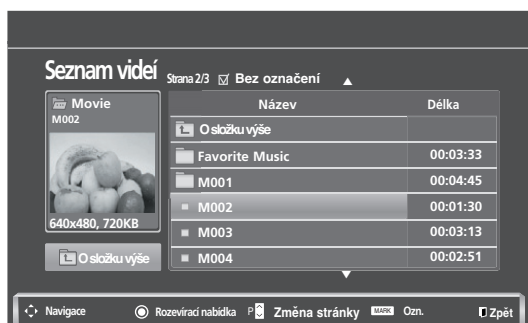

# PRÁCE SE ZAŘÍZENÍM USB

## Výběr filmů a místní nabídka



- ▶ **Přehrát:** Přehraje vybrané filmové tituly. Funkce Divx Play se spouští při změně zobrazení.
- ▶ **Označit vše :** Označí všechny filmové tituly ve složce.
- ▶ **Zrušit označení :** Zruší výběr všech označených filmových titulů.
- ▶ **Vymazat** nebo **Označené vymazat :** Odstraní vybranou položku filmu.
- ▶ **Zavřít :** Zavře místní nabídku.

- 1  Vyberte cílovou složku nebo jednotku.
- 2   Vyberte požadované filmové tituly.
- 3  Zobrazte rozevírací nabídku.
- 4   Vyberte požadovanou rozevírací nabídku.

- Pomocí tlačítka **P** ^ v procházejte stránku s filmy.
- Pro výběr či zrušení výběru filmu použijte tlačítko **MARK** . Pokud je označeno jedno nebo více videí, budou se označená videa přehrávat postupně.

- Stiskněte tlačítko **BACK** (NÁVRAT) pro návrat ke standardnímu prohlížení TV.

### ! POZNÁMKA

- ▶ V případě nepodporovaných souborů se zobrazí příslušná zpráva.



## Používání funkce Play (Přehrát) seznamu videí

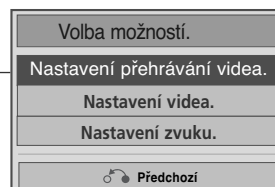

1 Zobrazte rozevírací nabídku.

2 Zvolte **Nastavení přehrávání videa**, **Nastavení videa** nebo **Nastavení zvuku**.

► Pokud zvolíte **Set Video Play**[Nastavení přehrávání videa.]

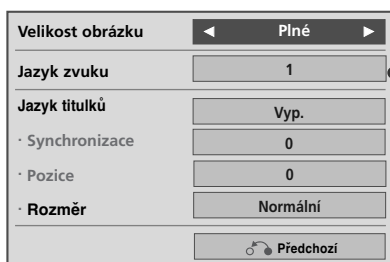

- **Velikost obrázku** : Vybere požadovaný formát obrazu během přehrávání videa.
- **Jazyk zvuku & Jazyk titulků** : Změní jazykovou skupinu zvukové stopy/titulků během přehrávání.
- **Synchronizace** : Nastaví synchronizační dobu titulků od -10 sekund až + 10 sekund po 0,5 sek v průběhu přehrávání filmu
- **Pozice** : Změní polohu titulků buď nahoru, nebo dolů během přehrávání videa.
- **Rozměr** : Volí Vám požadovanou velikost titulků v průběhu přehrávání.

1 Ukázat **Velikost obrázku**, **Jazyk zvuku** nebo **Jazyk titulků**.

2 Provedte příslušné úpravy.

Jazyk titulků	Podporovaný jazyk
Latinka1	Angličtina, španělština, francouzština, němčina, italština, švédština, finština, holandsština, portugalsština, dánština, rumunština, norština, albán, Gaelština, velština, irština, katalánština, valencijs
Latinka2	Čeština, maďarština, polština, slovinština, srbština, chorvatština, slovenština, bosensština
Latinka4	Estonština, lotyšština, litevština
Cyrillic	Bulharština, ruština, ukrajinština, kazaština, makedonština
Řečtina	Řečtina
Turečtina	Turečtina

### ! POZNÁMKA

- Externí titulky filmu jsou podporovány pouze u souborů uložených v ASCII kódu.
- Podpora pouze 500 písmen a 500 čísel na každém řádku titulků.
- Podpora pouze 10 000 synchronizačních bloků na soubor titulků.

# PRÁCE SE ZAŘÍZENÍM USB

► Pokud zvolíte **Set Video** [Nastavení videa]



1  Proveďte příslušné úpravy.(viz str. 76, 79, 81)



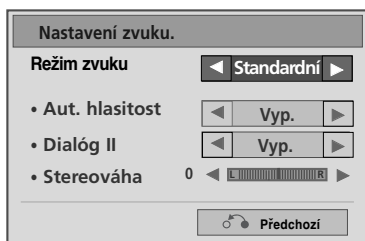



► Pokud zvolíte **Set Audio** [Nastavení zvuku]



1  Ukázat **Režim zvuku**, **Aut. hlasitost**, **Dialóg II**, **Stereováha**.

2  Proveďte příslušné úpravy.(Odkaz na stranu 84 až 89)

## Použití dálkového ovladače

	<p>Při přehrávání opakovaným stisknutím tlačítka <b>REW</b>(◀◀) zvýšíte rychlost přehrávání; ◀◀(x2) -&gt; ◀◀◀◀(x4) -&gt; ◀◀◀◀◀◀(x8) -&gt; ◀◀◀◀◀◀◀◀(x16) -&gt;◀◀◀◀◀◀◀◀◀◀(x32) .</p> <p>opakovaným stisknutím tlačítka <b>FF</b>(▶▶) zvýšíte rychlost přehrávání ;▶▶(x2)-&gt; ▶▶▶▶(x4) -&gt; ▶▶▶▶▶▶(x8) -&gt; ▶▶▶▶▶▶▶▶(x16) -&gt; ▶▶▶▶▶▶▶▶▶▶(x32).</p> <ul style="list-style-type: none"> <li>▪ Opakovaným stiskem těchto tlačítek zvýšíte rychlost přehrávání dopředu nebo dozadu.</li> </ul>
	<p>Během přehrávání stiskněte tlačítko <b>Pause(II)</b> (Pozastavení).</p> <ul style="list-style-type: none"> <li>▪ Zobrazí se statický obraz.</li> <li>▪ Pokud nedojde ke stisknutí žádného tlačítka dálkového ovladače po dobu 10 minut od pozastavení, obnoví se režim přehrávání.</li> <li>▪ Stiskněte tlačítko <b>Pause(II)</b> (Pozastavení) a potom pro pomalé přetáčení tlačítko <b>FF</b>(▶▶).</li> </ul>
	<ul style="list-style-type: none"> <li>▪ Při použití tlačítka &lt; nebo &gt; během přehrávání se na obrazovce objeví ukazatel zobrazující polohu.</li> </ul>
	<p>Stisknutím tlačítka <b>PLAY</b>(▶) provedete návrat do standardního režimu přehrávání.</p>
	<p>Chcete-li zvýšit světlost obrazovky, stiskněte opakovaně tlačítko <b>ENERGY SAVING</b> (Úspora energie) (viz str.74)</p>
	<p>Opakovaným stisknutím tlačítka <b>AV MODE</b> (Režim AV) vyberte požadovaný zdroj (viz str. 38)</p>

# PRÁCE SE ZAŘÍZENÍM USB



## Registrační kód DivX (s výjimkou 42/50PJ3\*\*)

Potvrďte registrační kód DivX televizoru. Díky registračnímu kódu si můžete půjčovat nebo kupovat filmy na adrese [www.divx.com/vod](http://www.divx.com/vod).

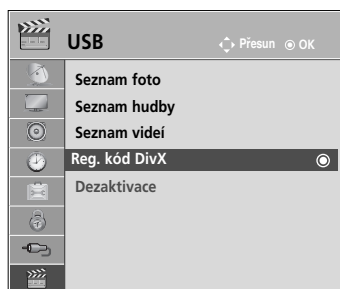
Přehrávání filmů, které byly vypůjčeny nebo zakoupeny pomocí registračního kódu DivX jiného televizoru, není povoleno. (Přehrávat lze pouze soubory DivX, které se shodují s registračním kódem zakoupeného televizoru.)



1   Vyberte možnost **USB**.

2   Vyberte možnost **Reg. kód DivX**.

3  Zobrazte **Reg. kód DivX**.

- Stiskněte tlačítko **MENU/EXIT** (NABÍDKA/OPUSTIT) pro návrat ke standardnímu prohlížení TV.
- Stiskněte tlačítko **BACK** (ZPĚT) pro přechod k předešlé obrazovce nabídky.



O DIVX VIDEO: DivX® je formátem digitálního videa vytvořeným společností DivX, Inc.

Toto zařízení je oficiálním výrobkem s certifikací DivX, který přehrává formát DivX videa.

Pro více informací a získání softwarových nástrojů pro změnu vašich souborů na DivX video navštivte [www.divx.com](http://www.divx.com)

O DIVX VIDEO NA VYZADANÍ: Certifikované zařízení DivX® musí být registrováno k přehrávání obsahu DivX Video-on-Demand (videa na požádání) (VOD). Pro generování registračního kódu lokalizujte část DivX VOD v nabídce nastavení zařízení.

Pro ukončení registračního procesu a pro zjištění více o DivX VOD přejděte na [vod.divx.com](http://vod.divx.com).

“DivX certifikovaný k přehrávání DivX videa do HD 1080p, včetně prémiového obsahu“

\*Vz. 7,295,673; 7,460,688; 7,519,274”





### ! POZNÁMKA

- ▶ Podporovány jsou následující soubory filmu  
Rozlišení: méně než 1920 x 1080 pixelů (š x v)  
Obnovovací frekvence: méně než 30 snímků/s (1920 x 1080), méně než 60 snímků/s (do 1280 x 720)
- ▶ Video kodek : MPEG 1, MPEG 2, MPEG 4, H.264/AVC, DivX 3.11, DivX 4.12, DivX 5.x, DivX 6, Xvid 1.00, Xvid 1.01, Xvid 1.02, Xvid 1.03, Xvid 1.10-beta1, Xvid 1.10-beta2

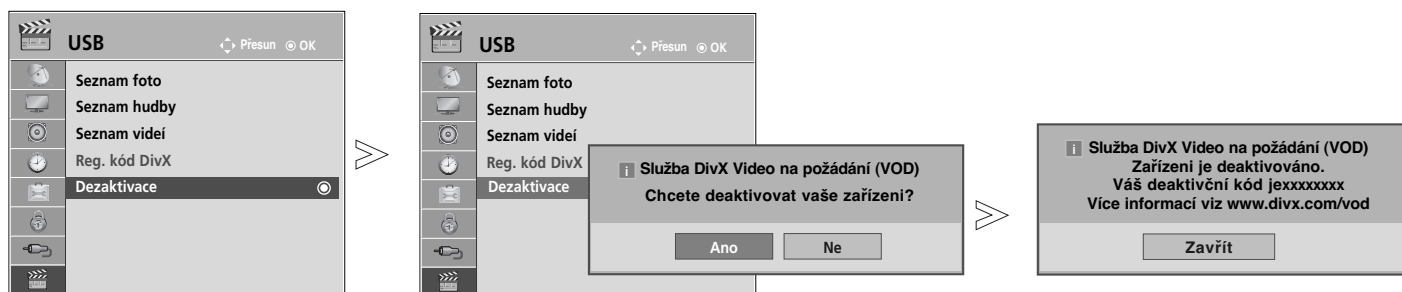
## Deaktivace (s výjimkou 42/50PJ3\*\*)

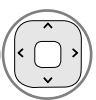
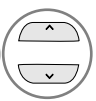
Smyslem deaktivace je povolit deaktivaci zařízení uživatelům, kteří mají aktivována všechna dostupná zařízení přes web\_server a již nemohou aktivovat další. VOD DivX umožňuje uživatelům aktivovat až 6 zařízení pod jedním účtem, ale pro nahrazení nebo deaktivaci jakéhokoliv z těchto zařízení musí zákazník kontaktovat podporu DivX a žádat o zrušení. Nyní s touto přidanou funkcí bude moci zákazník deaktivovat zařízení sám a celkově lépe spravovat svá zařízení VOD DivX.

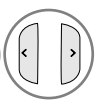

-   Vyberte možnost **USB**.
-   Vyberte položku **Dezaktivace**.
-   Vyberte položku **Ano**.
-  Deaktivace displeje.

- Stiskněte tlačítko **MENU/EXIT** (NABÍDKA/OPUSTIT) pro návrat ke standardnímu prohlížení TV.
- Stiskněte tlačítko **BACK** (ZPĚT) pro přechod k předešlé obrazovce nabídky.













# EPG (Elektronický průvodce pořady)(V DIGITÁLNÍM REŽIMU)

Tento přístroj obsahuje systém EPG (Elektronický průvodce pořady) pomáhající při procházení všemi možnostmi zobrazení.

Systém EPG obsahuje informace jako je program stanic či počáteční a koncové časy dostupných služeb. Kromě toho jsou v systému EPG často k dispozici podrobné informace o pořadu (dostupnost množství podrobných údajů se liší podle konkrétního provozovatele).

Tuto funkci lze používat pouze v případě, že ji provozovatel vysílá.

Systém EPG zobrazuje popis programu na nejbližších 8 dní.

	Zobrazí aktuální informace o obrazovce.		Zobrazeno u programu s teletextem.
	Zobrazeno u programu DTV.		Zobrazeno u programu s titulky.
	Zobrazeno u rozhlasového programu.		Zobrazeno u šifrovaného programu.
	Zobrazeno u programu MHEG.		Zobrazeno u programu Dolby.
	Zobrazeno u programu AAC.		Zobrazeno u programu Dolby Digital PLUS.
	Poměr stran přijímaného programu		Ikona vysílaného programu nemusí být zobrazena na monitoru v závislosti na informacích o programu.
	Poměr stran přijímaného programu		

576i/p, 720p, 1080i/p : Rozlišení přijímaného programu

## Zapnutí / vypnutí EPG

 Zapněte nebo vypněte funkci EPG.

## Výběr programu

 nebo  Vyberte požadovaný program.

 Po přechodu na zvolený program EPG zmizí.

## Funkce tlačítek v režimu průvodce NOW/NEXT (Nyní/Další)



Můžete sledovat program, který je právě vysílán, nebo program, který má následovat.



 **Červená** Změna režimu EPG.



 **Žlutá** Zadání časovaného nahrávání/Nastavení připomínky.

 **Modrá** Zadání časovaného nahrávání/Seznam připomínek.

 Po přechodu na zvolený program EPG zmizí.



  Volba programu NOW (Nyní) nebo NEXT (Další).

  Volba vysílaného programu.

  Další a předchozí strana.

Programme Guide		
VŠECHNY	TED	DALŠÍ
1 YLE TV1	That '70s show	Keno
2 YLE TV2	Your World Today	World Business
4 TV..	Legenen om Den...	Fantomen
5 YLE FST	Naturtimmen	Kritiskt
6 CNN	Lyssna	ABC
8 YLE24	Glamour	Tänään otsikoissa







FAV Obilíbené INFO Informace Změna programu TV/RAD RÁDIO  
Režim Plánovač nahrávání Seznam úloh

 nebo  nebo  Vypnutí systému EPG.





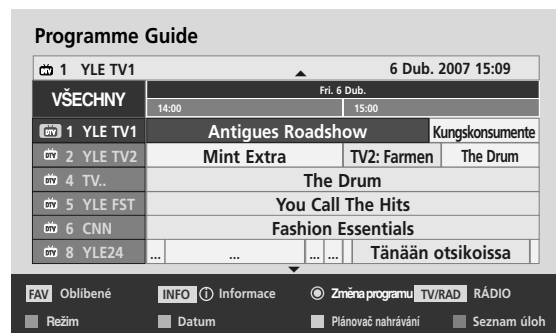

 Volba televizního nebo rozhlasového programu.

 Zapnutí a vypnutí podrobných informací.







## Funkce tlačítek v režimu osmidenního průvodce

-  **Červená** Změna režimu EPG.
-  **ZELENÁ** Režim nastavení data.
-  **ŽLUTÁ** Zadání časovaného nahrávání/Nastavení připomínky.
-  **Modrá** Zadání časovaného nahrávání/Seznam připomínek.
-  **OK** Po přechodu na zvolený program EPG zmizí.
-  Zvolte program.
-  Volba vysílaného programu.



-  Další a předchozí strana.
-  **GUIDE** nebo  **BACK** nebo  **EXIT** Vypnutí systému EPG.
-  Volba televizního nebo rozhlasového programu.
-  **INFO** Zapnutí a vypnutí podrobných informací.

## Funkce tlačítek v režimu změny data

-  **ZELENÁ** Vypnutí režimu nastavení data.
-  **OK** Změna na vybrané datum.
-  Volba data.
-  Vypnutí režimu nastavení data.
-  **GUIDE** nebo  **BACK** nebo  **EXIT** Vypnutí systému EPG.

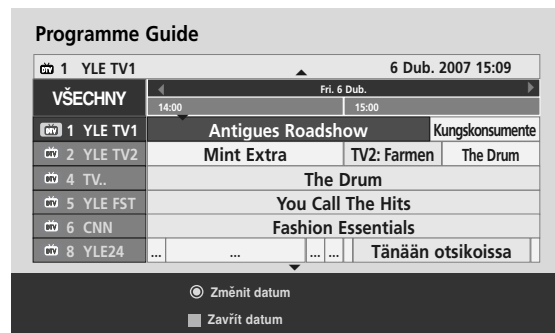

# EPG (Elektronický průvodce pořady)(V DIGITÁLNÍM REŽIMU)

## Funkce tlačítek v poli rozšířeného popisu



Další a předchozí text.



Zadání časovaného nahrávání/Nastavení připomínky.



nebo



Zapnutí a vypnutí podrobných informací.



Vypnutí systému EPG.



## Funkce tlačítek v režimu zadávání záznamu/připomínky

Nastaví počáteční a koncový čas nahrávání nebo připomenutí pouze pro počáteční čas (koncový čas je neaktivní).

- Tato funkce je k dispozici pouze při připojení nahrávacího zařízení používajícího nahrávací signály pin8 ke konektoru DTV-OUT(AV2) kabelem SCART.



Změňte na pomocný nebo plánovací režim.



Zvolte možnost Record (Nahrát) nebo Remain (Setrvat). Nastavení funkce.



Vyberte možnost Date (Datum), Start/End time (Počáteční/koncový čas) nebo Programme (Program).



Uložení záznamu časovače/připomínky.

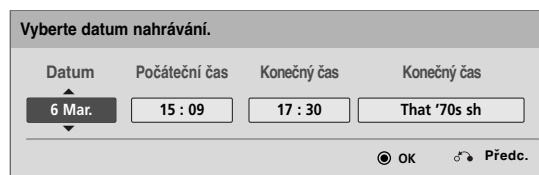

## Funkce tlačítek v režimu Schedule List (Plánovaný seznam)

Pokud jste vytvořili seznam naplánovaných programů, naplánovaný program se spustí v naplánovanou dobu i v případě, že zrovna sledujete jiný program.

Pokud je otevřeno vyskakovací okno, budou pracovat pouze tlačítka Up/Down/OK/Back (Nahoru/Dolů/OK/Zpět).



Přidejte nový režim nastavení ručního nahrávání.



Přidejte nový režim nastavení hlídání času.



nebo



Change to Guide mode.



nebo



Změna do režimu průvodce.



Zvolte požadovanou volbu (Modify (Upravit)/Delete (Odstranit)/Delete All (Smazat vše)).



Vyberte možnost Plán.



Další a předchozí strana.



# NASTAVENÍ OBRRAZU



## NASTAVENÍ VELIKOSTI OBRAZU (POMĚRU STRAN)

Obraz lze sledovat v různých formátech – 16:9, Pouze Scan, Originální, Celá šíř, 4:3, 14:9 14:9, Zvětšený aka Cinema Zoom .

Pokud je pozastavený obraz přítomen na obrazovce po delší dobu, může na ní zůstat trvale viditelný.

Pomocí tlačítek  $\wedge$   $\vee$  můžete nastavit míru rozšíření.

Tato funkce pracuje u následujícího signálu:

1   Vyberte položku **Poměr stran**.

2  Zvolte požadovaný formát obrazu.

- Možnost **Poměr stran** můžete nastavit také v nabídce **OBRAZ**.
- U nastavení Nastavení funkce zoom vyberte v nabídce Ratio (Poměr) položky 14:9, Zvětšený a Cinema Zoom . Po nastavení Nastavení funkce zoom se zobrazení vrátí zpět do nabídky Q.Menu (Rychlá nabídka).

### • 16:9

Následující výběr umožňuje nastavit obraz svisle v lineárním poměru (vhodné pro DVD ve formátu 4:3).



### • Pouze Scan

Tento výběr vám poskytne nejlepší kvalitu obrazu bez ztráty kvality obrazu ve vysokém rozlišení.

Poznámka: Pokud má původní obraz šum, bude šum patrný také na okraji.



### • Originální

Když přijímá televizor širokoúhlý signál, automaticky se přepne zobrazení podle tohoto formátu.



### • Celá šířka

Pokud televizor přijímá širokoúhlý signál, umožní vám upravit obraz vodorovně nebo svisle (v lineárním poměru) tak, aby zcela vyplnil obrazovku.



# NASTAVENÍ OBRAZU

## • 4:3

Následující výběr umožňuje zobrazit původní poměr stran 4:3 se šedými pruhy po levé a pravé straně.



## • 14:9

Díky režimu 14:9 si můžete využívat formát filmů 14:9 nebo televizních programů. Obraz 14:9 je zobrazen jako formát 4:3 - je roztažen doleva a doprava.



## • Zvětšený

Následující výběr umožňuje sledovat obraz bez zkreslení, protože vyplní celou obrazovku. Horní a dolní část obrazu bude oříznuta.

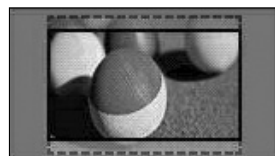

## • Cinema Zoom

Chcete-li zvětšit obraz při zachování proporcí, vyberte funkci Cinema Zoom. Poznámka: Při zvětšování nebo zmenšování obrazu může dojít k pokřivení obrazu.

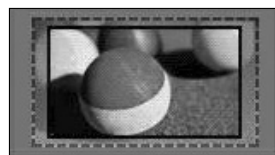

Tlačítko ◀ nebo ▶: Upravte velikost zvětšení funkce Cinema Zoom. Nastavitelný rozsah je 1 až 16.

Tlačítko ▼ nebo ▲: Pohybuje obrazovkou.

## ! POZNÁMKA

- ▶ Vybírat můžete pouze z možností 4:3, 16:9 (Wide (Široký)), 14:9, Zoom (Přiblížení), Cinema Zoom in Component .
- ▶ Vybírat můžete pouze z možností 4:3, Originální, 16:9 (Wide (Široký)), 14:9, Zoom (Přiblížení), Cinema Zoom in HDMI mode (Režim HDMI).
- ▶ V režimu RGB-PC/HDMI-PC můžete vybrat pouze poměr stran 4:3 a 16:9 (široký).
- ▶ V režimu DTV/HDMI/Komponentní (Komponentní) (přes 720 p) je k dispozici funkce Pouze Scan.
- ▶ V analogovém režimu je k dispozici plný širokoúhlý obraz.

# Picture Wizard (Průvodce obrazem)



Tato funkce umožňuje upravit kvalitu původního obrazu.

Tuto funkci použijte pro kalibraci kvality zobrazení úpravou úrovně černé a bílé atd. Běžní uživatelé mohou kalibrovat kvalitu zobrazení jednoduše pomocí následujícího odstavce.

Pokud upravíte obraz na hodnotu Low (Nízký), Recommended (Doporučený) nebo High (Vysoký), je možné vidět výslednou změnu jako příklad.

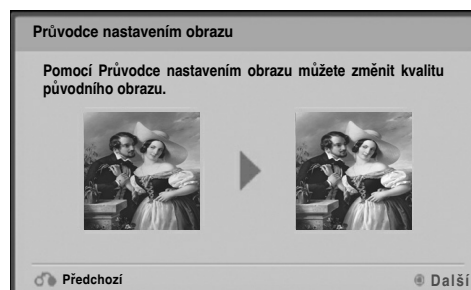

V režimu RGB-PC/HDMI-PC/DVI-PC nejsou platné změny hodnot barvy, odstínu a H/V ostrosti.



1   Vyberte položku **OBRAZ**.

2    Vyberte položku **Průvodce nastavením obrazu**.

3   Upravte **Úroveň černé, Úroveň bílé, Barva, Odstín, Horiz. ostrost, Vert. ostrost, Teplota barev, Dynamický kontrast, P řírustek barvy**

4    Pro uložení nastavení zvolte vstupní zdroj.

5 

- Pokud přerušíte nastavování před konečnou fází, změny nebudou uloženy.
- Upravené hodnoty jsou uloženy pod názvem Expert1.

- Stiskněte tlačítko **MENU/EXIT** (NABÍDKA/OPUSTIT) pro návrat ke standardnímu prohlížení TV.
- Stiskněte tlačítko **BACK** (ZPĚT) pro přechod k předešlé obrazovce nabídky.

# NASTAVENÍ OBRAZU

## Úspora elektrické energie

Snižuje spotřebu energie televizoru.





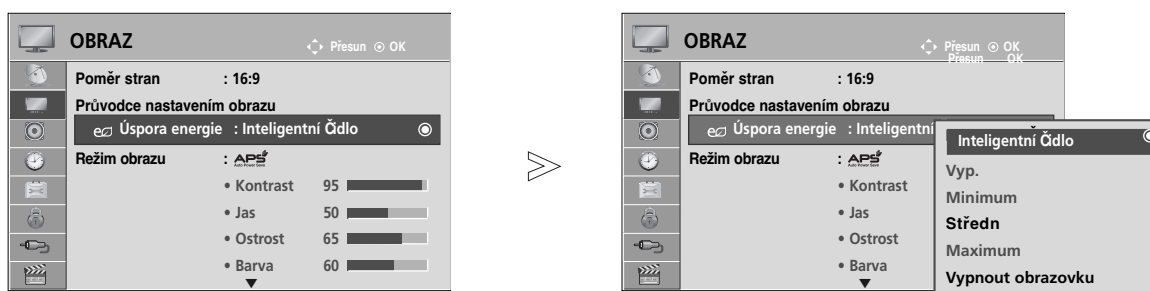

Základní výrobní nastavení je nastaveno na příjemnou úroveň v domácím promítání.

Jas obrazovky můžete zvýšit úpravou úrovně Energy Saving (Úspora energie) nebo nastavením režimu Picture Mode (Režim obrazu).

Pokud je úspora elektrické energie nastavena v režimu MHEG, bude nastavení úspory použito i po ukončení tohoto režimu.

Pokud je naladěna rádiová stanice a vyberete možnost ?Vypnutá obrazovka?, dojde ke snížení spotřeby energie



-   Vyberte položku **OBRAZ**.
-   Vyberte položku  **Úspora energie**.
-   Vyberte položku **Automaticky, Vyp., Mimimum, Středn, Maximum** nebo **Vypnout obrazovku**.

- Stiskněte tlačítko **MENU/EXIT** (NABÍDKA/OPUSTIT) pro návrat ke standardnímu prohlížení TV.
- Stiskněte tlačítko **BACK** (ZPET) pro přechod k předešlé obrazovce nabídky.

- Pokud zvolíte vypnutí obrazovky, obrazovka se vypne v průběhu 3 sekund a spustí se Vypnutí obrazovky. Pokud nestisknete libovolné tlačítko po dobu 2 hodin, TV se automaticky sama vypne.
- Tuto funkci je možné upravit zvolením tlačítka **Energy Saving (Úspora energie)** na dálkovém ovládní.
- Chcete-li se vrátit z vypnuté obrazovky, stiskněte jakékoli tlačítko.

# PŘEDDEFINOVANÁ NASTAVENÍ OBRAZU

## Režim obrazu-přednastavený

<b>Živé</b>	Zesiluje kontrast, světlost, barvy a ostrost pro živý obraz.
<b>Standardní</b>	Nejobvyklejší stav obrazu.
<b>APS<sup>®</sup></b>	Optimalizuje spotřebu energie.
<b>Kino</b>	Optimalizuje obraz pro sledování filmů.
<b>Sport</b>	Optimalizuje obraz pro sledování sportovních přenosů.
<b>Hra</b>	Optimalizuje obraz pro hraní her.

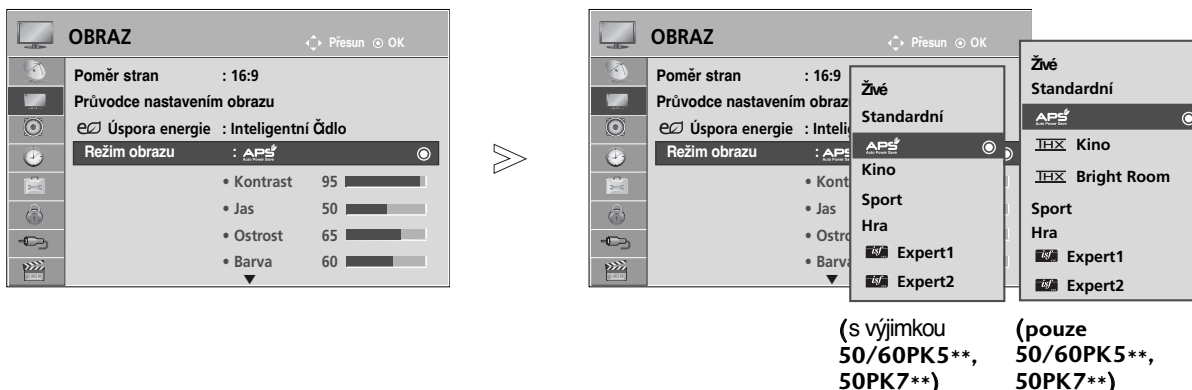

1 Vyberte položku **OBRAZ**.

2 Vyberte **Režim obrazu**.

3 Zvolte **Živé**, **Standardní**, **APS<sup>®</sup>**, **Kino**, **THX Kino**(Pouze 50/60PK5\*\*, 50PK7\*\*), **THX Bright Room**(Pouze 50/60PK5\*\*, 50PK7\*\*), **Sport** nebo **Hra**.

- Pokud zvolíte vypnutí obrazovky, bude televizor vypnut po 3 sekundách.
- Pokud upravíte hodnotu „**Energy Saving (Úspora energie) - Auto**, **Minimum (Minimální)**, **Medium (Střední)**, **Maximum (Maximální)**“, nebude funkce podsvícení pracovat.
- Tuto funkci je možné upravit zvolením tlačítka **Energy Saving (Úspora energie)** na dálkovém ovládacím zařízení.
- Při volbě **Auto** je podsvícení upraveno automaticky pomocí inteligentního snímače podle vnějších podmínek, pokud televizor tento snímač má.
- **APS**(Automatická úspora energie) : Maximalizuje snížení spotřeby energie bez narušení kvality obrazu.

- **THX Kino**, **THX Bright Room**(jasný pokoj) (**pouze 50/60PK5\*\*, 50PK7\*\***) : Je to režim kvality kina pro zážitek ze sledování filmu v pohodlí domova. Uživatel si může vychutnávat nejlepší úroveň kvality obrazovky při jakémkoli filmu bez dalších nutných úprav. **THX Kino** optimálně rozjasní kvalitu obrazovky, je-li tmavá. **THX Bright Room**(jasný pokoj) optimálně rozjasní kvalitu obrazovky, je-li příliš jasná. Při volbě **THX Kino** nebo **THX Bright Room**(jasný pokoj) se změní poměr stran obrazu na hodnotu Just scan (Zjistit nyní).

- **THX** (Experiment Thomlinsona Holmana) je certifikační standard zvuku a videa THX založený Georgem Lucasem, který režíroval film Hvězdné války, a Thomlinsonem. Toto je produkt, který byl certifikován v obrazových laboratořích THX a zaručuje kvalitu obrazu, která přesahuje standardní specifikace zobrazení jak v hardwaru, tak i v softwaru.

# NASTAVENÍ OBRAZU

## RUČNÍ ÚPRAVA OBRAZU

### Režim obrazu-uživatelský

#### Kontrast

Upravuje hodnotu signálu mezi černou a bílou v obrazu. Pokud je světlá část obrazu satureována, je možné upravit kontrast.

#### Jas

Upravuje základní hladinu signálu obrazu.

#### Ostrost

Nastavuje úroveň ostrosti okrajů mezi světlými a tmavými oblastmi v obraze.

Čím nižší úroveň, tím měkčí obraz.

#### Barva

Nastavuje intenzitu všech barev.



#### Barevný tón

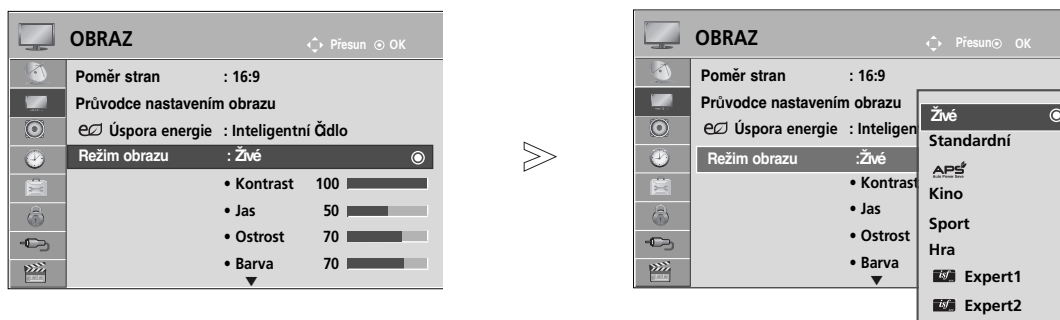

Nastavuje rovnováhu mezi úrovněmi červené a zelené.

#### Teplota barev [Pokročilé ovládání]

Chcete-li zesílit teplejší barvy jako je červená, nastavte hodnotu na Warm (Teplé), nebo chcete-li obraz namodralý, zvolte hodnotu Cool (Chladné).





1   Vyberte položku **OBRAZ**.

2   Vyberte položku **Režim obrazu**.

3   Zvolte Vivid, Standard, , Cinema, Sport or Game[Hra].

4   Zvolte **Contrast** [Kontrast], **Brightness** [Jas], **Sharpness** [Ostrost], **Colour** [Barva], **Tint** [Odstín] nebo **Colour Temperature** [Teplota barvy].

5   Provedte příslušné úpravy.

- Stiskněte tlačítko **MENU/EXIT** (NABÍDKA/OPUSTIT) pro návrat ke standardnímu prohlížení TV.
- Stiskněte tlačítko **BACK** (ZPET) pro přechod k předešlé obrazovce nabídky.

#### ! POZNÁMKA

- ▶ V režimu RGB-PC/HDMI-PC nelze nastavit barvu, ostrost a odstín na preferovanou úroveň.
- ▶ Je-li vybrána možnost Expert 1/2, můžete vybrat položku Prodsvícení, Contrast (Kontrast), Brightness (Jas), H Sharpness (Vodorovná ostrost), V Sharpness (Svislá ostrost), Colour (Barva) nebo Tint (Barevný tón).



# TECHNOLOGIE VYLEPŠENÍ OBRAZU



Obrazovku můžete nastavit pro každý režim obrazu nebo můžete nastavit hodnotu videa podle konkrétního obrazového výstupu.

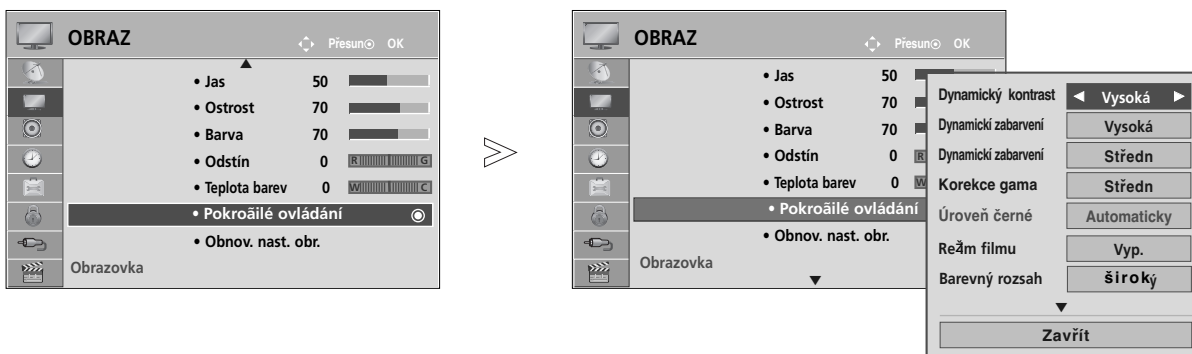

Pro každý vstup můžete nastavit hodnotu videa jinak.

Pokud po změně všech režimů videa chcete vrátit obrazovku do výchozího stavu od výrobce, spusťte funkci "Obnov. nast. obr." pro každý režim obrazu.



1   Vyberte položku **OBRAZ**.

2   Vyberte položku **Pokročilé ovládání**.

3   Vyberte požadovaný vstup. :  
**Dynamic Contrast** [Dynamický Kontrast], **Dynamic Colour** [Dynamická barva], **Noise Reduction** [Redukce hluku], **Gamma** [Gama], **Black Level** [Úroveň černé], **Film Mode** [Režim], **Colour Gamut** [Rozsah Barev], **Edge Enhancer** [Zdokonalení obrysů], **xvYCC**.(Odkaz na stranu 79 až 80)

4  Provedte příslušné úpravy.

- Stiskněte tlačítko **MENU/EXIT** (NABÍDKA/OPUSTIT) pro návrat ke standardnímu prohlížení TV.
- Stiskněte tlačítko **BACK** (ZPET) pro přechod k předešlé obrazovce nabídky.













# NASTAVENÍ OBRAZU

## Pokročilé ovládání obrazu

Segmentováním kategorií poskytují režimy **Expert1** a **Expert2** více kategorií, které mohou uživatelé nastavit podle potřeby, aby dosáhli optimální kvalitu obrazu.

Toto lze rovněž využít jako pomoc pro profesionální optimalizaci výkonu televizoru pomocí speciálních videí.



-   Vyberte položku **OBRAZ**.
-   Vyberte položku **Režim obrazu**.
-   Vyberte položky  **Expert1** nebo  **Expert2**.
-   Vyberte možnost **Ovládání pro odborníky**.
-   Vyberte požadovaný zdroj.
-  Proveďte příslušné úpravy.

- Stiskněte tlačítko **MENU/EXIT** (NABÍDKA/OPUSTIT) pro návrat ke standardnímu prohlížení TV.
- Stiskněte tlačítko **BACK** (ZPET) pro přechod k předešlé obrazovce nabídky.



\* Tato funkce není dostupná u všech modelů.

Dynamický kontrast (Vyp./Nízký/Vysoká/ Automaticky (pouze režim APS))	<ul style="list-style-type: none"> <li>Upravuje barvy obrazovky tak, aby vypadaly živější, bohatší a jasnější. Tato funkce zvyšuje hodnotu odstínu, sytosti a jasu, takže červená, modrá, zelená a bílá vypadají živěji.</li> </ul>
Dynamický zabarvení (Vyp./Nízký/Vysoká/Teplán)	<ul style="list-style-type: none"> <li>Upravuje barvy obrazovky tak, aby vypadaly živější, bohatší a jasnější. Tato funkce zvyšuje hodnotu odstínu, sytosti a jasu, takže červená, modrá, zelená a bílá vypadají živěji.</li> </ul>
Potlačení šumu (Vyp./Nízký/Střední/Vysoká)	<ul style="list-style-type: none"> <li>Snižuje obrazový šum, aniž by došlo k ovlivnění kvality obrazu.</li> </ul>
Korekce gama (Nízký/Střední/Vysoká)	<ul style="list-style-type: none"> <li>Můžete upravit jas tmavých oblastí a oblastí se střední úrovní šedé. <ul style="list-style-type: none"> <li><b>Nízký</b> : Zvýší jas tmavých oblastí a oblastí se střední úrovní šedé.</li> <li><b>Střední</b>: Zvýrazní původní barevné úrovně obrazu.</li> <li><b>Vysoká</b>: Sníží jas tmavých oblastí a oblastí se střední úrovní šedé.</li> </ul> </li> </ul>
Úroveň černé (Nízký/Vysoká/Automaticky)	<ul style="list-style-type: none"> <li><b>Nízká</b> : Obraz obrazovky bude tmavší.</li> <li><b>Vysoká</b> : Obraz obrazovky bude světlejší.</li> <li><b>Automaticky</b> : Zjištění úrovně černé barvy v obrazu a automatické nastavení úrovně Vysoká nebo Nízká. <ul style="list-style-type: none"> <li>Nastaví správnou úroveň černé barvy v obrazu.</li> <li>Tato funkce umožňuje vybrat hodnoty Low (Nízký) nebo High (Vysoký) v následujících režimech: AV(NTSC-M), HDMI nebo Component. V ostatních případech je možnost Black level (Úroveň černé) nastavena na hodnotu Auto.</li> </ul> </li> </ul>
Režim filmu (Zap./Vyp.)	<ul style="list-style-type: none"> <li>Odstraněním chvění můžete sledovat video ve vysoké kvalitě.</li> <li>Použijte tuto funkci při sledování filmů.</li> </ul>
Barevný rozsah (Široký/Standardní)	<ul style="list-style-type: none"> <li><b>Standardní</b> : Režim pro reprodukci originálních barev podle standardu vstupního signálu nezávisle na charakteristikách displeje.</li> <li><b>Široký</b>: Režim pro použití a nastavení bohatých barev na displeji. <ul style="list-style-type: none"> <li>Maximalizuje využití barevné oblasti, která může být využita.</li> </ul> </li> </ul>
Vylepšení ostroty hran (Zap./Vyp.)	<ul style="list-style-type: none"> <li>Zajistí přirozenější zobrazení filmů.</li> </ul>
xvYCC (Automaticky/Vyp./Zap.)	<p>*Tato funkce není dostupná u všech modelů.</p> <ul style="list-style-type: none"> <li>Toto je funkce, která zvýrazní bohatost barev.</li> <li>Tato funkce je povolena v režimu „Picture mode (Obrazový režim) – Cinema (Kino), Expert“, pokud je signál xvYCC přijímán přes vstup HDMI.</li> </ul>





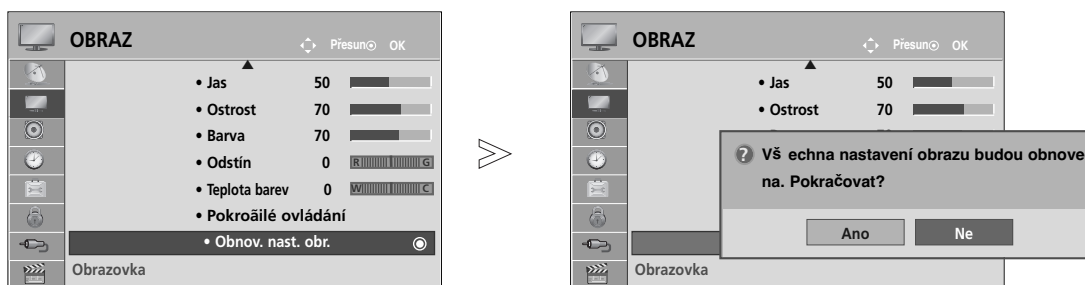

# NASTAVENÍ OBRAZU

<p>Barevný standard (SD/HD)</p>	<ul style="list-style-type: none"> <li>■ Převádí barvu různých videí do barev HD. Tato funkce je nastavena pro barevný formát SD video (BT-601) a HD video (BT-709).</li> </ul>
<p>Expertský vzor (Vyp./Expert1/Expert2)</p>	<ul style="list-style-type: none"> <li>■ Toto je síť nezbytná pro expertní úpravy.</li> <li>■ Tato funkce je povolena v režimu „Picture Mode (Obrazový režim) – Expert“, pokud sledujete DTV.</li> </ul>
<p>barevný filtr (Vyp./Červená/Zelená/Modrá)</p>	<ul style="list-style-type: none"> <li>■ Tato funkce filtruje konkrétní barvy videa. RGB filtr můžete použít pro přesné nastavení barevné saturace a odstínu.</li> </ul>
<p>Teplota barev [Pokročilé ovládání] (Středn/Teplá/Chladná)</p>	<ul style="list-style-type: none"> <li>■ Toto je funkce pro úpravu celkové barevnosti obrazovky podle přání uživatele.             <ul style="list-style-type: none"> <li>a. • Metoda : 2 body                 <ul style="list-style-type: none"> <li>• Síť: vnitřní, vnější</li> <li>• Kontrast červená/zelená/modrá , světlost červená/zelená/modrá: Nastavitelný rozsah je -50 až +50.</li> </ul> </li> <li>b. • Metoda : 20 bodů IRE                 <ul style="list-style-type: none"> <li>• Síť: Vnitřní / vnějš</li> <li>• IRE (Institut radiotechniky) je jednotka zobrazení velikosti signálu videa a může být nastavena mezi 5, 10, 15 - 100. Můžete nastavit Červenou, Zelenou nebo modrou podle</li> <li>• Červená/zelená/modrá: Nastavitelný rozsah je -50 až +50.</li> </ul> </li> </ul> </li> </ul>
<p>Systém správy barev</p>	<ul style="list-style-type: none"> <li>■ Jako nástroj používaný experty pro provedení úprav použitím testovacích sítí tato funkce neovlivňuje další barvy, ale může být použita pro selektivní úpravu 6 barevných oblastí (červená/zelená/modrá/azurová/purpurová/žlutá). Barevné rozdíly nemusí být zřetelné, dokonce i když provádíte úpravy obecného videa.</li> <li>■ Upravuje červenou/zelenou/modrou/žlutou/azurovou/purpurovou.             <ul style="list-style-type: none"> <li>• Barvy Červená/zelená/modrá/žlutá/azurová/purpurová: Nastavitelný rozsah je -30 až +30.</li> <li>• Odstín Červená/zelená/modrá/žlutá/azurová/purpurová: Nastavitelný rozsah je -30 až +30.</li> </ul> </li> <li>■ Tato funkce je v režimu RGB-PC a HDMI vyřazena.</li> </ul>

# PICTURE RESET (VÝCHOZÍ NASTAVENÍ OBRAZU)

Nastavení vybraných režimů obrazu se vrátí na výchozí nastavení z výroby.



-   Vyberte položku **OBRAZ**.
-   Vyberte položku **Obnov. nast. obr.**
-   Vyberte položku **Ano** nebo **Ne**.
-  Inicializujte upravenou hodnotu.

- Stiskněte tlačítko **MENU/EXIT** (NABÍDKA/OPUSTIT) pro návrat ke standardnímu prohlížení TV.
- Stiskněte tlačítko **BACK** (ZPĚT) pro přechod k předešlé obrazovce nabídky.

# NASTAVENÍ OBRAZU

## ISM (metoda minimalizace vypálení obrazu)

Neměnný obraz, který je na obrazovce zobrazen po delší dobu, vede ke vzniku tzv. duchu, který bude přítomen i po změně obrazu. Dbejte proto na to, aby na obrazovce nezůstával dlouho zobrazen stejný obraz.

### Orbiter

Funkce Orbiter slouží k předcházení násobnému obrazu (duchů). Přesto však doporučujeme vyvarovat se ponechání pozastaveného obrazu na obrazovce. Obrazovka se každé dvě minuty pohne, aby se zabránilo vzniku násobného obrazu.

### Čištění barev



Střídavě je zobrazován barevný blok (s mírně posunutým obrazem) a bílý vzor. Je obtížné vnímat přetrvávající obraz, zatímco je dočasný přetrvávající obraz odstraněn a zobrazen je barevný vzor.

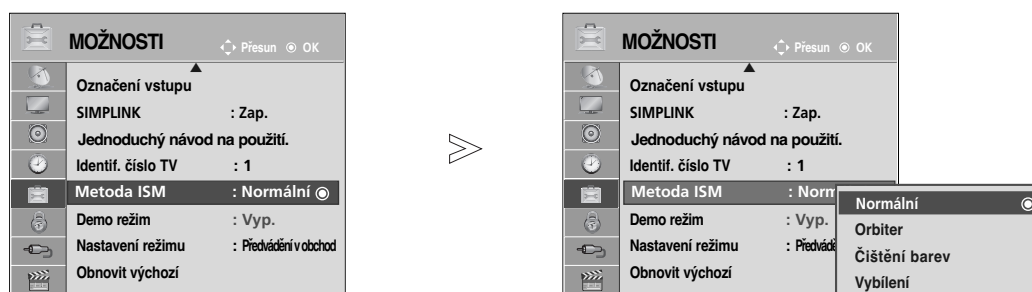

### Vybílení

Funkce White Wash (Vymazání) odstraňuje z obrazovky pozastavený obraz.

Poznámka: V krajních případech funkce White Wash nedokáže pozastavený obraz zcela odstranit.



1   Vyberte položku **MOŽNOSTI**.

2   Vyberte možnost **Metoda ISM**.

3   Vyberte položky **Normální**, **Orbiter**, **Čištění barev** nebo **Vybílení**.

4  Nastavení uložte.

• Pokud tyto funkce nepotřebujete využívat, vyberte možnost **Normální**.

- Stiskněte tlačítko **MENU/EXIT** (NABÍDKA/OPUSTIT) pro návrat ke standardnímu prohlížení TV.
- Stiskněte tlačítko **BACK** (ZPET) pro přechod k předešlé obrazovce nabídky.

# Ukázkový režim

Zobrazuje prezentaci pro vysvětlení různých log televizoru.







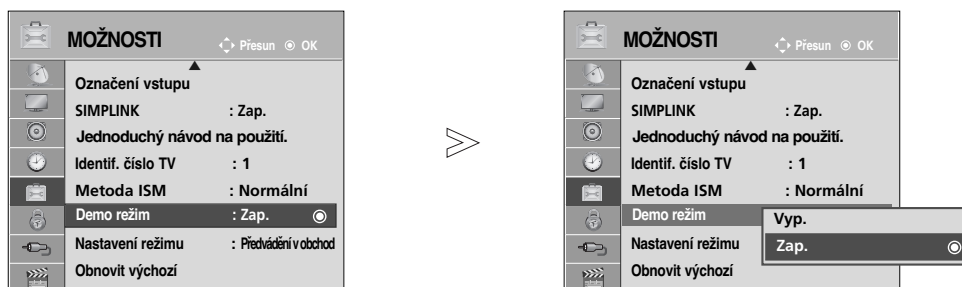

V režimu domácího použití není možné používat režim Demo.

V režimu Store Demo (Předvádění v obchodě) je režim Demo automaticky zapnut.

Pokud je režim Demo nastaven na vypnuto v režimu Store Demo (Předvádění v obchodě), režim Demo neběží a obrazovka se pouze restartuje.

Po 5 minutách v **Demo režim** je obrazovka automaticky resetována.



-   Vyberte položku **MOŽNOSTI**.
-   Vyberte položku **Demo režim**.
-   Zvolte hodnotu **Zap.** pro zobrazení různých log televizoru.
-  Vraťte se do režimu sledování televize.  
Pokud chcete zastavit demo, stiskněte jakékoliv tlačítko (kromě tlačítka MUTE (Ztišit)  + , -).

- Stiskněte tlačítko **MENU/EXIT** (NABÍDKA/OPUSTIT) pro návrat ke standardnímu prohlížení TV.
- Stiskněte tlačítko **BACK** (ZPET) pro přechod k předešlé obrazovce nabídky.







# NASTAVENÍ OBRRAZU

## Nastavení režimu

Doporučujeme nastavit televizor do režimu Home Use (Domácí použití), který poskytuje nejlepší obraz v domácím prostředí.

Režim Store Demo (Ukázka v obchodě) je optimální při vystavení televizoru v obchodě.



-   Vyberte položku **MOŽNOSTI**.
-   Vyberte položku **Nastavení režimu**.
-   Vyberte položku **Předvádění v obchodě** nebo **Použití v domácnosti**.
-  Nastavení uložte.

- Stiskněte tlačítko **MENU/EXIT** (NABÍDKA/OPUSTIT) pro návrat ke standardnímu prohlížení TV.
- Stiskněte tlačítko **BACK** (ZPĚT) pro přechod k předešlé obrazovce nabídky.

# NASTAVENÍ ZVUKU A JAZYKA

## AUTOMATICKÉ VYROVNÁNÍ HLASITOSTI

Funkce Auto Volume (Automatická hlasitost) automaticky udržuje vyrovnanou úroveň hlasitosti, i když přepínáte programy.

Jelikož se vysílací podmínky u jednotlivých stanic liší, může být třeba upravit hlasitost při každé změně kanálu. Tato funkce provádí u každého programu automatickou úpravu, díky čemuž je hlasitost stabilní. Pokud neodpovídá kvalita zvuku nebo hlasitost vašim potřebám, doporučuje se použít samostatný systém domácího kina nebo zesilovač.

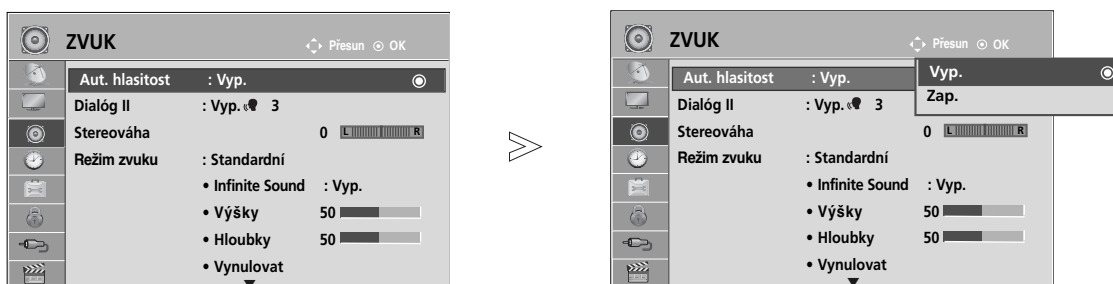

-   a Vyberte položku **ZVUK**.
-   Vyberte položku **Aut. hlasitost**.
-   Vyberte položku **Zap.** nebo **Vyp.**.

- Stiskněte tlačítko **MENU/EXIT** (NABÍDKA/OPUSTIT) pro návrat ke standardnímu prohlížení TV.
- Stiskněte tlačítko **BACK** (ZPET) pro přechod k předešlé obrazovce nabídky.

# NASTAVENÍ ZVUKU A JAZYKA

## CLEAR VOICE II (ČISTÝ HLAS II)



Odlišením rozsahu lidských hlasů od jiných zvuků pomáhá uživatelům zřetelněji rozlišit lidský hlas.



-   Vyberte položku **ZVUK**.
-   Vyberte možnost **Dialóg II**.
-   Vyberte položku **Zap.** nebo **Vyp..**

- Pokud zvolíte "On" (Zapnuto) u Clear Voice II (Čistý zvuk II), Infinite Sound (Nekonečný zvuk) nebude fungovat.
- Vyberte úroveň v rozmezí -6 až +6.

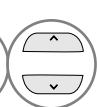
### Úpravy úrovně **Dialóg** s volbou **zap.**

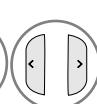
-   Zvolte úroveň.
-   Provedte požadovanou opravu.

- Stiskněte tlačítko **MENU/EXIT** (NABÍDKA/OPUSTIT) pro návrat ke standardnímu prohlížení TV.
- Stiskněte tlačítko **BACK** (ZPET) pro přechod k předešlé obrazovce nabídky.



# PŘEDDEFINOVANÉ NASTAVENÍ ZVUKU-SOUND MODE (REŽIM ZVUKU)

Můžete si zvolit vlastní preferované nastavení zvuku: Standardní, Music (Hudba), Cinema (Kino), Sport nebo Game (Hra). Rovněž můžete upravit Treble (Výšky) a Bass (Basy).

Díky funkci **Režim zvuku** získáte vynikající zvuk, aniž by bylo nutno provádět zvláštní úpravy – televizor nastavuje zvuk na základě obsahu programu.

Položky Standard (Standardní), Music (Hudba), Kino, Sport nebo Game (Hra) jsou výrobcem přednastaveny na optimální kvalitu.

**Standardní** Nabízí standardní kvalitu zvuku.

**Hudba** Optimalizuje zvuk pro poslech hudby.

**Kino** Optimalizuje zvuk pro sledování filmů.

**Sport** Optimalizuje zvuk pro sledování sportovních přenosů.

**Hra** Optimalizuje zvuk pro hraní her.

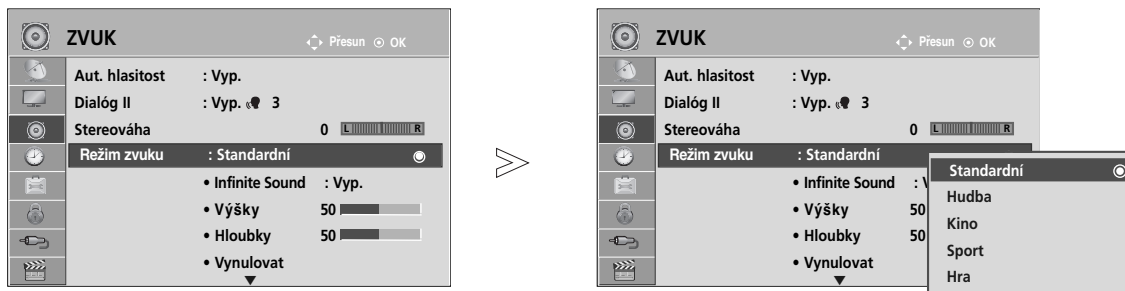

1   Vyberte položku **ZVUK**.

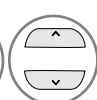
2   Vyberte položku **Režim zvuku**.

3   Vyberte možnosti **Standardní, Hudba, Kino, Sport** nebo **Hra**.





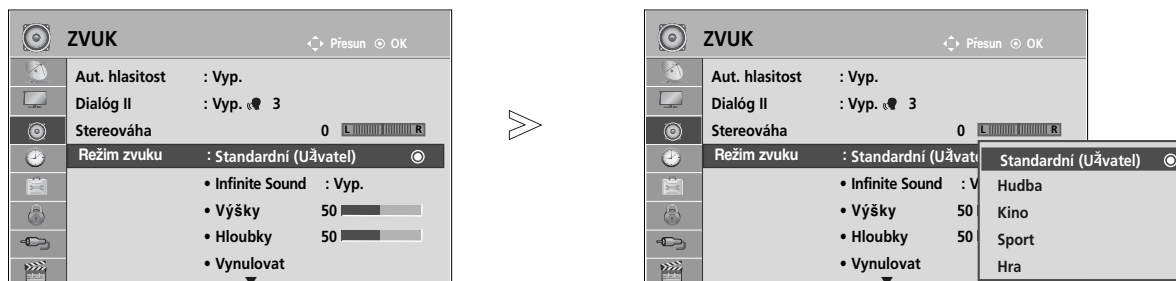

• Režim zvuku lze upravit také v nabídce **Q.Menu** (Rychlá nabídka).

- Stiskněte tlačítko **MENU/EXIT** (NABÍDKA/OPUSTIT) pro návrat ke standardnímu prohlížení TV.
- Stiskněte tlačítko **BACK** (ZPĚT) pro přechod k předešlé obrazovce nabídky.

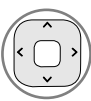
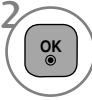
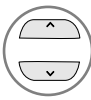
# NASTAVENÍ ZVUKU A JAZYKA

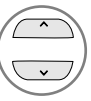
## ÚPRAVY NASTAVENÍ ZVUKU-UŽIVATELSKÝ REŽIM

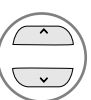

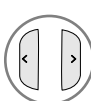
-   Vyberte položku **ZVUK**.
-   Vyberte položku **Režim zvuku**.
-   Vyberte položku **Standardní, Hudba, Kino, Sport** nebo **Hra**.
-   Vyberte položku **Výšky** nebo **Hloubky**.
-   Vyberte požadovanou úroveň zvuku.

- Stiskněte tlačítko **MENU/EXIT** (NABÍDKA/OPUSTIT) pro návrat ke standardnímu prohlížení TV.
- Stiskněte tlačítko **BACK** (ZPĚT) pro přechod k předešlé obrazovce nabídky.

## INFINITE SOUND(NEKONEČNÝ ZVUK)

Tuto možnost vyberte, požadujete-li realistický zvuk.

-   Vyberte položku **ZVUK**.
-   Zvolte **Infinite Sound** (Nekonečný zvuk)
-   Vyberte položku **Zap.** nebo **Vyp..**







**Infinite Sound (Nekonečný zvuk):**  
Nekonečný zvuk je patentovanou technologií zpracování zvuku, která je vlastnictvím společnosti LG, jenž usiluje o imerzivní dojem ze surround soundu 5.1 vycházející z předních dvou reproduktorů.

- Stiskněte tlačítko **MENU/EXIT** (NABÍDKA/OPUSTIT) pro návrat ke standardnímu prohlížení TV.
- Stiskněte tlačítko **BACK** (ZPĚT) pro přechod k předešlé obrazovce nabídky.

# Nastavení vyvážení

Můžete nastavit požadované vyvážení zvuku reproduktorů.



- 1   Vyberte položku **ZVUK**.
- 2   Vyberte možnost **Stereováha**.
- 3   Proveďte požadovanou opravu.

- Stiskněte tlačítko **MENU/EXIT** (NABÍDKA/OPUSTIT) pro návrat ke standardnímu prohlížení TV.
- Stiskněte tlačítko **BACK** (ZPĚT) pro přechod k předešlé obrazovce nabídky.

# NASTAVENÍ ZVUKU A JAZYKA

## NASTAVENÍ ZAPNUTÍ A VYPNUTÍ REPRODUKTORŮ TELEVIZORU

Parametry vnitřního reproduktoru lze upravit.

V AV1, AV2, AV3(S výjimkou 42/50PJ2\*\*, 50/60PK2\*\*), COMPONENT (KOMPONENTU), RGB(s výjimkou 42/50PJ2\*\*, 50/60PK2\*\*) a HDMI1 nebo HDMI až po kabel DVI, reproduktory TV mohou být používány dokonce i tehdy, není-li signál videa.

Chcete-li použít externí stereofonní systém, vnitřní reproduktory televizoru vypněte.



-   Vyberte položku **ZVUK**.
-   Vyberte položku **Reproduktor TV**.
-   Vyberte položku **Zap.** nebo **Vyp.**

- Stiskněte tlačítko **MENU/EXIT** (NABÍDKA/OPUSTIT) pro návrat ke standardnímu prohlížení TV.
- Stiskněte tlačítko **BACK** (ZPET) pro přechod k předešlé obrazovce nabídky.

### ! POZNÁMKA



- ▶ Pokud je reproduktor televizoru vypnut, zatímco je v provozu domácí kino s připojením Simplink, zvukový výstup se automaticky přepne do reproduktoru domácího kina. Jakmile reproduktor televizoru zapnete, zvukový výstup se vrátí do tohoto reproduktoru.
- ▶ Pokud je reproduktor televizoru nastaven na hodnotu Off (Vypnuto), jsou některé nabídky možnosti AUDIO (ZVUK) vypnuty.

# Nastavení zvuku digitální televize (POUZE V DIGITÁLNÍM REŽIMU)

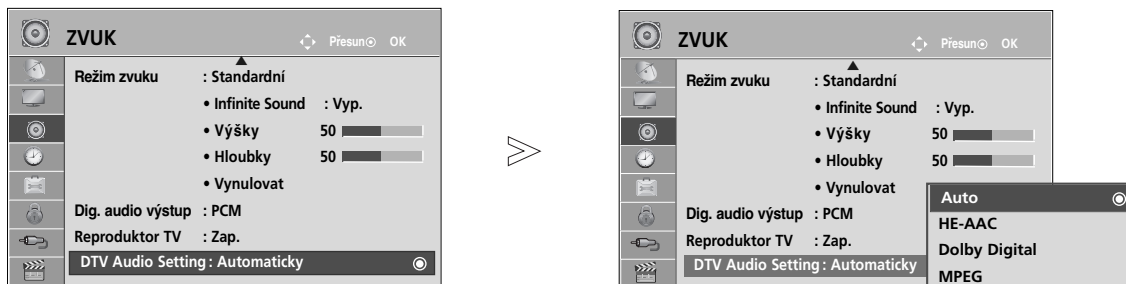
Pokud jsou ve vstupním signálu k dispozici různé typy zvuku, umožní vám tato funkce vybrat



1   Vyberte položku **ZVUK**.

2   Vyberte požadované nastavení zvuku digitální televize.

3   Vyberte možnost **Automaticky**, **HE-AAC**, **Dolby Digital** nebo **MPEG**.

- Stiskněte tlačítko **MENU/EXIT** (NABÍDKA/OPUSTIT) pro návrat ke standardnímu prohlížení TV.
- Stiskněte tlačítko **BACK** (ZPĚT) pro přechod k předešlé obrazovce nabídky.

- **Automaticky**: Automatický výstup v pořadí **HE-AAC** > **Dolby Digital** > **MPEG**.
- **HE-AAC**, **Dolby Digital**, **MPEG**: Umožňuje uživatelům vybrat požadovaný typ zvuku. Pokud je vybrána možnost **MPEG**, bude zpracován pouze formát **MPEG**. Pokud není podporována možnost **MPEG**, budou vybrány možnosti **HE-AAC** a **Dolby Digital** a to v uvedeném pořadí.
- viz str. 98 (Výběr jazyka zvuku)

# NASTAVENÍ ZVUKU A JAZYKA

## VOLBA DIGITÁLNÍHO ZVUKOVÉHO VÝSTUPU

Tato funkce slouží k volbě preferovaného výstupu digitálního zvuku.







Přístroj může poskytovat zvuk Dolby Digital pouze u stanic vysílajících zvuk Dolby Digital Audio.

Je-li dostupný formát Dolby Digital, výběr položky Auto v nabídce Digital Audio Out (Digitální zvukový výstup) nastaví výstup SPDIF na hodnotu Dolby Digital.

Pokud je v nabídce Digital Audio Out (Digitální zvukový výstup) nastavena hodnota Auto a formát Dolby Digital není k dispozici, výstup SPDIF bude nastaven na PCM (Pulse-code modulation).

Pokud stanice vysílá zvuk Dolby Digital Audio a vyberete možnost Dolby Digital a Jazyk zvuku, bude přehráván pouze formát Dolby Digital.



- 1   Vyberte položku **ZVUK**.
- 2   Vyberte možnost **Dig. audio výstup**.
- 3   Vyberte možnost **Automaticky** nebo **PCM**.



Vyrobeno v licenci společnosti Dolby Laboratories. „Dolby“ a symbol dvojitého D jsou ochranné známky společnosti Dolby Laboratories.

- Je možné, že v režimu HDMI nebudou některé přehrávače DVD přehrávat zvuk SPDIF. V tom případě nastavte výstup digitálního zvuku přehrávače DVD na možnost PCM. (Pokud zapojen vstup HDMI, není funkce Dolby Digital Plus podporována.)





Položka	Zvukový vstup	Digitální zvukový výstup
Auto (Reproduktor zapnutý)	MPEG DD DD+ HE-AAC	PCM DD DD PCM
Auto(Reproduktor vypnutý)	MPEG DD DD+ HE-AAC	PCM DD DD DD
PCM	PCM	PCM

- Stiskněte tlačítko **MENU/EXIT** (NABÍDKA/OPUSTIT) pro návrat ke standardnímu prohlížení TV.
- Stiskněte tlačítko **BACK** (ZPET) pro přechod k předešlé obrazovce nabídky.

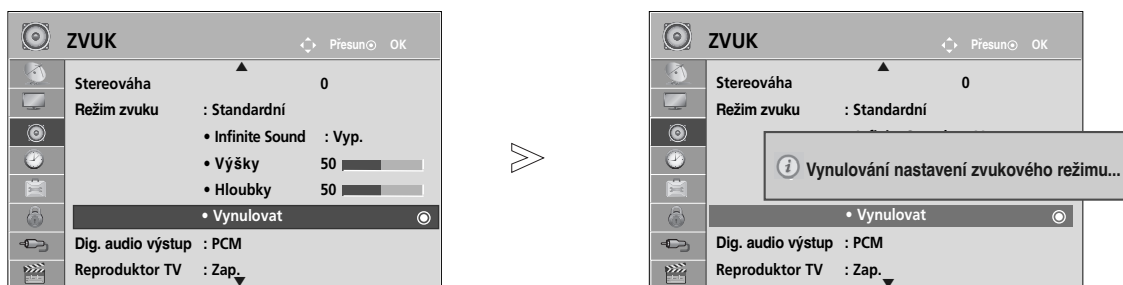
# AUDIO RESET (RESETOVÁNÍ ZVUKU)

Nastavení vybraných režimů zvuku se vrátí na výchozí nastavení z výroby.



-   Vyberte položku **ZVUK**.
-   Vyberte položku **Vynulovat**.
-  Inicializujte upravenou hodnotu.

- Stiskněte tlačítko **MENU/EXIT** (NABÍDKA/OPUSTIT) pro návrat ke standardnímu prohlížení TV.
- Stiskněte tlačítko **BACK** (ZPET) pro přechod k předešlé obrazovce nabídky.

# NASTAVENÍ ZVUKU A JAZYKA

## Zvukový popis (POUZE V DIGITÁLNÍM REŽIMU)

This function is for the blind, and provides explanatory audio describing the current situation in a TV programme in addition to the basic audio.

When Audio Description On is selected, basic audio and Audio Description are provided only for those programmes that have Audio Description included.

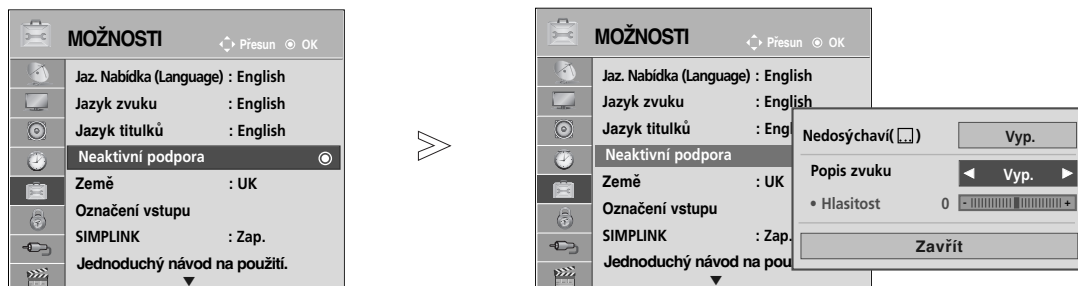

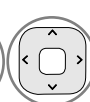
1   Vyberte položku **MOŽNOSTI**.

2   Zvolte **Disable Assistance** [Vypnout Podporu].

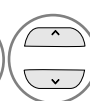
3   Vyberte možnost **Popis zvuku**.

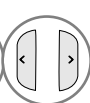
4   Vyberte položku **Zap.** nebo **Vyp.**

Úpravy hlasitosti popisového zvuku s volbou Zap.

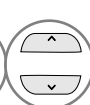
5   Zvolte možnost **Hlasitost**.

6   Provedte požadovanou opravu.



- Stiskněte tlačítko **MENU/EXIT** (NABÍDKA/OPUSTIT) pro návrat ke standardnímu prohlížení TV.
- Stiskněte tlačítko **BACK** (ZPET) pro přechod k předešlé obrazovce nabídky.



## Stereo/duální příjem (Pouze v analogovém režimu)

Pokud je vybrán program, informace o zvuku pro stanici se zobrazí s číslem programu a názvem stanice.

1   Vyberte položku **Zvuk**.

2   Slouží k výběru výstupu zvuku.

Vysílání	Displej na obrazovce
Mono	<b>MONO</b>
Stereo	<b>STEREO</b>
Duální	<b>DUAL I, DUAL II, DUAL I+II</b>

### ■ Volba mono zvuku

Pokud je při příjmu sterea stereofonní signál slabý, můžete přepnout na režim mono. Při příjmu v režimu mono se zřetelnost zvuku vylepší.

### ■ Volba jazyka při dvojjazyčném vysílání

Jestliže je možné přijímat program ve dvou jazycích (duální vysílání), můžete přepnout na funkce DUAL I, DUAL II nebo DUAL I+II.

**DUAL I** posílá do reproduktorů primární vysílaný jazyk.

**DUAL II** posílá do reproduktorů sekundární vysílaný jazyk.

**DUAL I+II** posílá do každého reproduktoru jiný jazyk.

# NASTAVENÍ ZVUKU A JAZYKA

## Příjem NICAM (Pouze v analogovém režimu)

Je-li váš přístroj vybaven přijímačem pro příjem NICAM, můžete přijímat vysoce kvalitní digitální zvuk NICAM (Near Instantaneous Companding Audio Multiplex).

Výstup zvuku lze vybrat podle typu přijímaného vysílání.

- 
- 1 Pokud je přijat **NICAM mono**, můžete zvolit **NICAM MONO** nebo **MONO**.
  - 2 Pokud je přijat **NICAM stereo**, můžete zvolit **NICAM STEREO** nebo **MONO**.  
Je-li stereo signál slabý, přepněte na FM MONO.
  - 3 Pokud je přijat **NICAM dual**, můžete zvolit **NICAM DUAL I**, **NICAM DUAL II** nebo **NICAM DUAL I+II** nebo **MONO..**
- 

## Výběr zvukového výstupu

V režimu AV, Component, RGB nebo HDMI je možné vybírat zvukový výstup pro levý a pravý reproduktor.

Vyberte výstup zvuku.

**L+R** : Audio signál z levého L audio vstupu je poslán do levého reproduktoru a audio signál z pravého R audio vstupu je poslán do pravého reproduktoru.

**L+L** : Audio signál z levého L audio vstupu je poslán do levého i pravého reproduktoru.

**R+R** : Audio signál z pravého R audio vstupu je poslán do levého i pravého reproduktoru.

# Volba jazyka/země nabídky na obrazovce

Při prvním zapnutí se na obrazovce televizoru zobrazí nabídka instalační příručky.

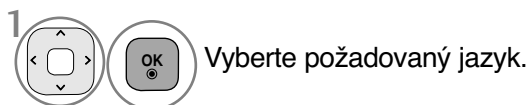

## \* Pokud chcete změnit již nastavený jazyk/zemi

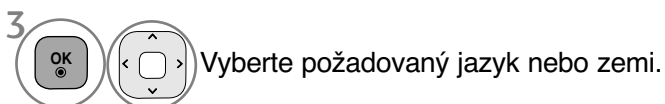
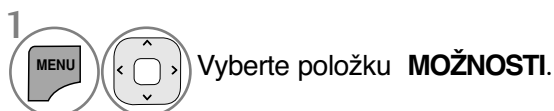

- Stiskněte tlačítko **MENU/EXIT** (NABÍDKA/OPUSTIT) pro návrat ke standardnímu prohlížení TV.
- Stiskněte tlačítko **BACK** (ZPĚT) pro přechod k předešlé obrazovce nabídky.

### ! POZNÁMKA

- ▶ Pokud nedokončíte úvodního **Installation guide** (Průvodce instalací) stiskem tlačítka **BACK** nebo vypršením časového limitu OSD (zobrazení na obrazovce), bude opakovaně objevovat po každém zapnutí přístroje.
- ▶ Pokud vyberete nesprávnou zemi, teletext nemusí být správně zobrazen a při jeho provozu může docházet k problémům.
- ▶ Funkce CI (Common Interface) nemusí být použita, záleží na situaci vysílání v dané zemi.
- ▶ Ovládací tlačítka režimu digitální televize nemusí fungovat v závislosti na situaci digitálního vysílání v dané zemi.
- ▶ V zemích, kde není pevná regulace digitálního vysílání, nemusí některé funkce DTV fungovat v závislosti na okolnostech digitálního vysílání.
- ▶ Nastavení země „UK“ zvolte, pouze pokud se nacházíte na území Spojeného království Velké Británie a Severního Irsku.
- ▶ Pokud je nastavení země nastaveno na „—“, Evropský terestrický /kabel digitálního standardního vysílání programů je dostupný, ale některé funkce DTV nebudou pracovat správně.

# NASTAVENÍ ZVUKU A JAZYKA

## LANGUAGE SELECTION (Volba jazyka)



### (POUZE V DIGITÁLNÍM REŽIMU)

Zvukové funkce umožňují vybrat preferovaný jazyk zvuku. Pokud nejsou zvuková data vysílána ve vybraném jazyce, bude přehráván zvuk ve výchozím jazyce.

Pokud jsou vysílány titulky ve dvou nebo více jazycích, použijte funkci Subtitle (Titulky). Pokud nejsou data titulků vysílána ve vybraném jazyce, budou zobrazeny titulky ve výchozím jazyce.

Pokud nejsou podporovány jazyky, které jste vybrali jako primární jazyk zvuku a titulků, můžete vybrat jazyk v sekundární kategorii.



- 1   Vyberte položku **MOŽNOSTI**.
- 2   Vyberte položky **Jazyk zvuku** nebo **Jazyk titulků**.
- 3   Vyberte požadovaný jazyk.
- 4  Nastavení uložte.

- 1   Vyberte položku **MOŽNOSTI**.
- 2   Zvolte **Disable Assistance** [Vypnout Podporu].
- 3   Vyberte položku **Nedoslýchaví**(□□).
- 4   Vyberte položku **Zap.** nebo **Vyp..**

- Stiskněte tlačítko **BACK** (ZPĚT) pro přechod k předešlé obrazovce nabídky.



#### < Výběr jazyka zvuku >

- ▶ Pokud probíhá vysílání ve dvou nebo více jazycích, můžete vybrat jazyk zvuku.

- 1   Vyberte položku **Zvuk**.

- 2  Vyberte jazyk zvuku.

#### < Výběr jazyka titulků >

- ▶ Když jsou vysílány titulky ve dvou nebo více jazycích, můžete si vybrat jazyk titulků pomocí tlačítka SUBTITLE na dálkovém ovládacím zařízení.
- ▶ Stiskem tlačítek   vyberte jazyk titulků.



- Jazyk zvuk nebo titulků může být označen kódem o jednom až třech znacích, vysílaným poskytovatelem služby.
- Když vyberete doplňkovou zvukovou stopu, (zvuk pro zrakově nebo sluchově postižené), může být překryta část hlavní zvukové stopy.

#### Informace o jazyce zvuku na OSD

Nabídka	Stav
N.A	Není k dispozici
MPEG	Zvuk MPEG
 D	Zvuk Dolby Digital
	Zvuk pro zrakově postižené
	Zvuk pro sluchově postižené
 D+	Dolby Digital Plus Audio
	Zvuk AAC

- 3  Vyberte položky L+R (Levá + pravá), L+L (Levá+levá) nebo R+R (Pravá+pravá).

#### Informace o jazyce titulků na OSD

Nabídka	Stav
N.A	Není k dispozici
	Titulky teletextu
	Titulky pro sluchově postižené

# NASTAVENÍ ČASU

## Nastavení hodin





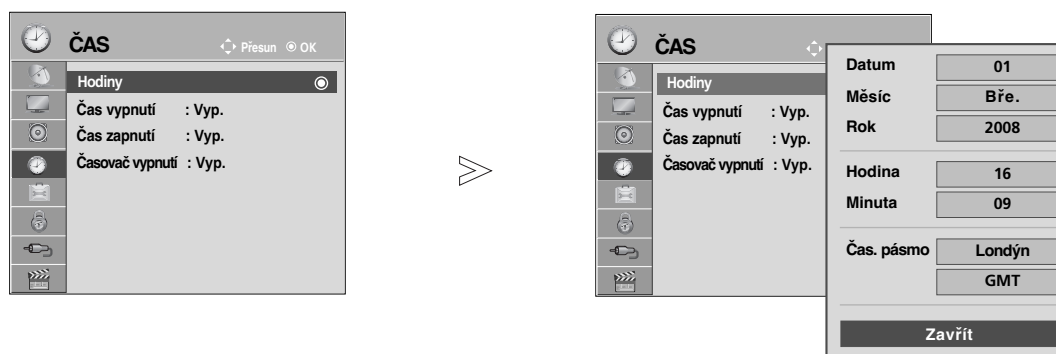

Hodiny jsou při příjmu digitálního signálu nastaveny automaticky. (Pokud není k dispozici signál DTV, můžete hodiny nastavit automaticky.)

Abyste mohli používat funkci časového zapnutí / vypnutí, musíte nejprve správně nastavit čas.

Když vyberete město pro časové pásmo a čas je nastavován automaticky digitálním signálem, nastaví přístroj čas podle posunutí času mezi časovým pásmem a časem GMT (Greenwich Mean Time) přijímaným z vysílaného signálu.

Po nastavení hodin v režimu DTV již nelze čas změnit. Pokud je však název města v Časovém pásmu změněn na vyrovnávání, je možné čas změnit o jednu hodinu.



-   Vyberte možnost **ČAS**.
-   Vyberte položku **Hodiny**.
-   Vyberte možnost Year (Rok), Month (Měsíc), Date (Datum), Time (Čas) nebo Time Zone (Časové pásmo).
-  Nastavte možnost Year (Rok), Month (Měsíc), Date (Datum), Time (Čas) nebo Time Zone (Časové pásmo).





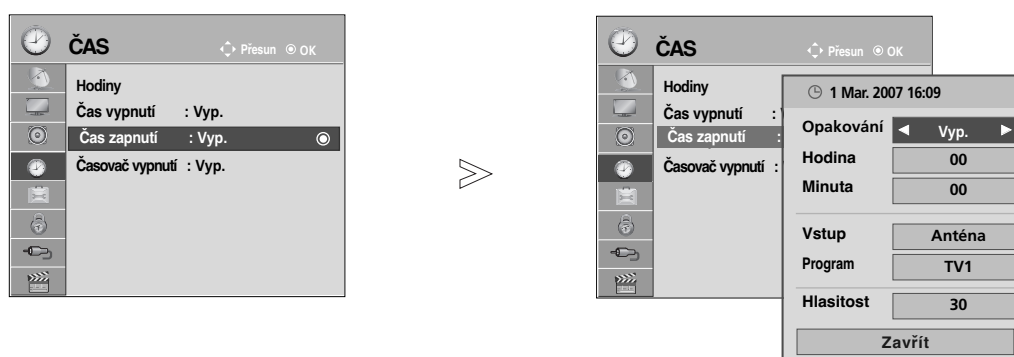

- Stiskněte tlačítko **MENU/EXIT** (NABÍDKA/OPUSTIT) pro návrat ke standardnímu prohlížení TV.
- Stiskněte tlačítko **BACK** (ZPĚT) pro přechod k předešlé obrazovce nabídky.

# NASTAVENÍ ČASU

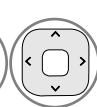
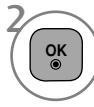
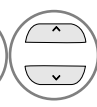
## NASTAVENÍ AUTOMATICKÉHO ZAPNUTÍ A VYPNUTÍ

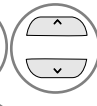
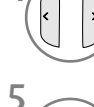
Časový vypínač automaticky vypíná přístroj do pohotovostního režimu po uplynutí nastavené doby. Dvě hodiny poté, co se přístroj zapne s použitím funkce časového zapnutí, se přepne automaticky zase zpět do pohotovostního režimu, pokud není stisknuto žádné tlačítko. Když nastavíte funkci časového zapnutí nebo vypnutí, pracují tyto funkce každý den v zadanou dobu. Funkce časového vypnutí má přednost před funkcí časového zapnutí, jsou-li nastaveny na stejný čas. Aby pracovalo časové zapnutí, musí být přístroj v pohotovostním režimu.

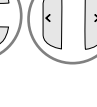

-   Vyberte možnost **ČAS**.
-   Vyberte položku **Čas vypnutí** nebo **Čas zapnutí**.
-   Vyberte položku **Opakování**.
-  Vyberte možnost **Vyp.**, **Jednou**, **Denně**, **Po ~ Pá**, **Po ~ So**, **So ~ Ne** nebo **Ne**.
-   Nastavte hodinu.
-   Nastavte minuty.

- Chcete-li zrušit funkci **Čas Vyp./Zap.**, stiskněte tlačítko  $\wedge$   $\vee$  a vyberte možnost **Vyp.**.
- **Pouze pro funkci On timer (Zapnutý časovač)**



-  Vyberte **Vstup**.
-  Vyberte vstupní zdroj.
-   Nastavte program.
-   Nastavte hlasitost při spuštění.

- Stiskněte tlačítko **MENU/EXIT** (NABÍDKA/OPUSTIT) pro návrat ke standardnímu prohlížení TV.
- Stiskněte tlačítko **BACK** (ZPĚT) pro přechod k předešlé obrazovce nabídky.

# NASTAVENÍ ČASOVAČE VYPNUTÍ

Při odchodu na lůžko nemusíte přístroj vypínat ručně.

Časovač umožňuje po nastavené době automaticky přepnout přístroj do pohotovostního režimu.

1   Vyberte položku **Časovač vypnutí**.

2  Vyberte možnost **Vyp., 10, 20, 30, 60, 90, 120, 180** nebo **240 Minut**.

- Když vypnete přístroj, zruší se nastavená doba do vypnutí automaticky.
- Funkci **Časovač vypnutí** lze nastavit také v nabídce **ČAS**.

# RODIČOVSKÝ ZÁMEK A KLASIFIKACE

## Nastavení hesla a zamknutí systému



Při prvním zadání hesla stiskněte na dálkovém ovladači tlačítka '0', '0', '0', '0'.



Je-li zvolenou zemí Francie, heslo není '0', '0', '0', '0', ale '1', '2', '3', '4'

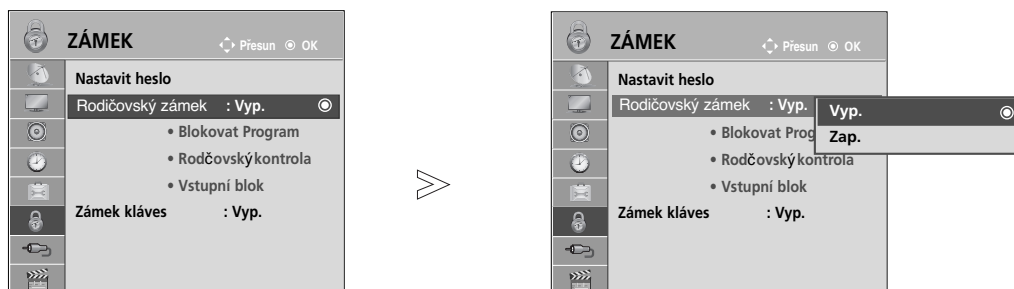

Je-li zvolenou zemí Francie, heslo nelze nastavit na '0', '0', '0', '0'

Pokud je kanál uzamknut, dočasně jej odemknete zadáním hesla.



1   Vyberte položku **ZÁMEK**.

2   Vyberte položku **Rodičovský zámek**.

3   Vyberte možnost **Zap..**

4    Nastavte heslo.

5  Zadejte čtyřčíslicové heslo.  
Heslo si zapamatujte!  
Potvrďte nové heslo opětovným zadáním.

• Pokud heslo zapomenete, stiskněte na dálkovém ovladači tlačítka '0', '3', '2', '5'.

- Stiskněte tlačítko **MENU/EXIT** (NABÍDKA/OPUSTIT) pro návrat ke standardnímu prohlížení TV.
- Stiskněte tlačítko **BACK** (ZPĚT) pro přechod k předešlé obrazovce nabídky.









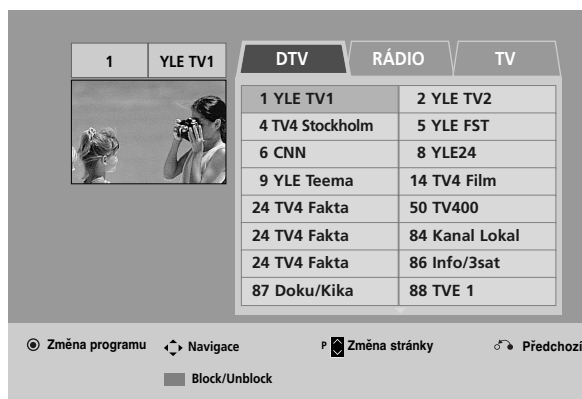
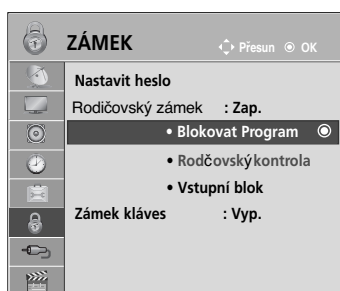

# BLOKOVANÝ PROGRAM.

Blokuje jakékoli programy, které nechcete sledovat vy nebo které nemají sledovat vaše děti.

Tuto funkci je možné používat při nastavení **Rodičovský zámek** „Zap.“.

Chcete-li sledovat blokovaný program, zadejte heslo.



-   Vyberte položku **ZÁMEK**.
-   Vyberte možnost **Blokovaný Program**.
-  Přejděte do nabídky **Blokovaný Program**.
-   Vyberte program, který chcete uzamknout.

- Stiskněte tlačítko **MENU/EXIT** (NABÍDKA/OPUSTIT) pro návrat ke standardnímu prohlížení TV.
- Stiskněte tlačítko **BACK** (ZPET) pro přechod k předešlé obrazovce nabídky.

# RODIČOVSKÝ ZÁMEK A KLASIFIKACE

## RODIČOVSKÝ ZÁMEK (Pouze v analogovém režimu)

Tato funkce pracuje podle informací z vysílající stanice. Pokud tedy signál obsahuje nesprávné informace, funkce nepracuje.



Pro přístup k této nabídce je nutné heslo.

Tento přístroj je naprogramován tak, aby si pamatoval poslední nastavení, i když jej vypnete.

Zabraňte dětem ve sledování některých programů pro dospělé podle nastaveného limitu hodnocení.

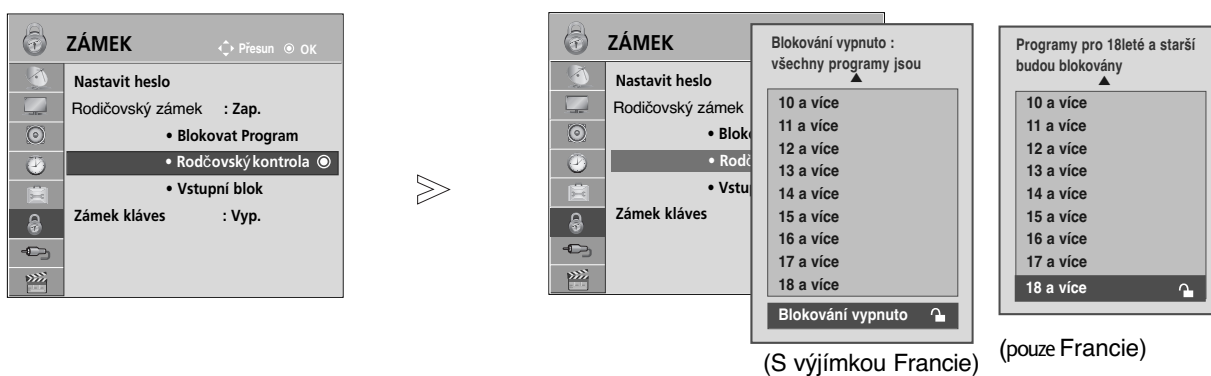
Chcete-li sledovat program označený jako omezeně přístupný, zadejte heslo.

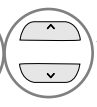

-   Vyberte položku **ZÁMEK**.
-   Vyberte položku **Rodičovská kontrola**.
-   Provedte příslušné úpravy.
-  Nastavení uložte.

- Stiskněte tlačítko **MENU/EXIT** (NABÍDKA/OPUSTIT) pro návrat ke standardnímu prohlížení TV.
- Stiskněte tlačítko **BACK** (ZPET) pro přechod k předešlé obrazovce nabídky.

# BLOKACE VNĚJŠÍHO VSTUPU

Umožňuje blokovat vstup.

Tuto funkci je možné používat při nastavení **Rodičovský zámek „Zap.“**.



-   Vyberte položku **ZÁMEK**.
-   Vyberte položku **Vstupní blok**.
-   Vyberte položku **Vstupní blok**.
-   Vyberte možnost **Vyp.** nebo **Zap.**.
-  Nastavení uložte.

- Stiskněte tlačítko **MENU/EXIT** (NABÍDKA/OPUSTIT) pro návrat ke standardnímu prohlížení TV.
- Stiskněte tlačítko **BACK** (ZPĚT) pro přechod k předešlé obrazovce nabídky.

# RODIČOVSKÝ ZÁMEK A KLASIFIKACE

## Zámek Kláves

TV přijímač se dá nastavit tak, aby se dal obsluhovat pouze dálkovým ovladačem. Tuto funkci můžete používat k tomu, abyste zabránili sledování nevhodných pořadů.



-   Vyberte položku **ZÁMEK**.
-   Vyberte položku **Zámek kláves**.
-   Vyberte položku **Zap.** nebo **Vyp..**
-  Nastavení uložte.

- Je-li televizor vypnutý, stiskněte v režimu Zámek kláves 'Zap.' stiskněte tlačítko  $\odot$  / I, INPUT, P  $\wedge$   $\vee$  na televizoru nebo tlačítka TV nebo POWER INPUT, P  $\wedge$   $\vee$  nebo číselné tlačítko na dálkovém ovladači.
- Když během sledování televizoru v režimu zámku tlačítek stisknete jakékoli tlačítko na předním panelu, zobrazí se na obrazovce nápis ' Klávesy zamknuty' (Zámek tlačítek zapnut).

- Stiskněte tlačítko **MENU/EXIT** (NABÍDKA/OPUSTIT) pro návrat ke standardnímu prohlížení TV.
- Stiskněte tlačítko **BACK** (ZPET) pro přechod k předešlé obrazovce nabídky.

# TELETEXT

Tato funkce není dostupná ve všech zemích.

Teletext je služba, kterou zdarma vysílá většina TV stanic a která poskytuje plně aktuální informace o událostech, počasí, televizních programech, kurzech akcií a mnoha dalších tématech.

Dekodér teletextu v tomto televizoru může podporovat systémy SIMPLE, TOP a FASTEXT. SIMPLE (standardní teletext) sestává z množství stránek, které se vybírají přímým zadáním příslušného čísla stránky. TOP a FASTEXT jsou modernější metody, které umožňují rychlý a snadný výběr informací z teletextu.

## Zapnutí/vypnutí

Stisknutím tlačítka **TEXT** přepnete na zobrazení teletextu.

Na obrazovce se objeví úvodní nebo naposledy prohlížená stránka teletextu.

V záhlaví stránky se zobrazí dvě čísla stránek, název televizní stanice datum a čas. První číslo je Vaše volba stránky, zatímco druhé číslo zastupuje právě zobrazenou stránku.

Dalším stisknutím tlačítka **TEXT** vypnete zobrazení teletextu.

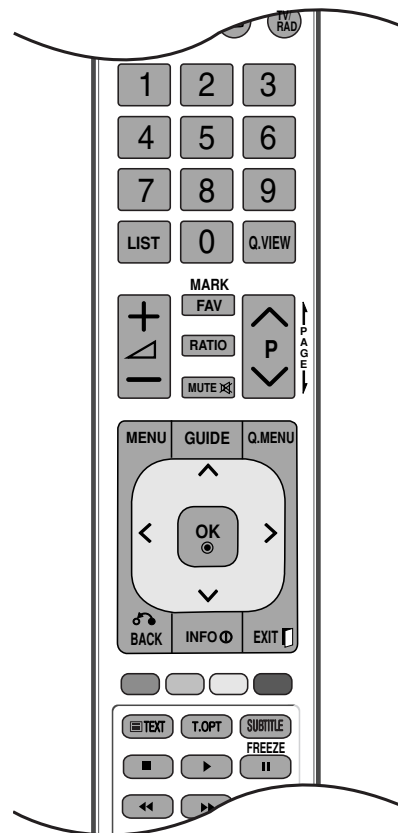

## SIMPLE text

### ■ Výběr stránky

- 1 Číselnými tlačítky vyberte požadované číslo stránky (třímístné číslo). Jestliže během zadávání čísla stránky stisknete nesprávné číslo, musíte dokončit třímístné číslo a potom můžete zopakovat zápis čísla znovu.
- 2 Tlačítka **P**  $\wedge$   $\vee$  můžete také použít pro výběr předcházející nebo následující stránky.

## TOP Text

Průvodce uživatele zobrazí ve spodní části čtyři políčka - červené, zelené, žluté a modré. Žluté pole označuje následující skupinu a modré pole označuje následující blok.

### ■ Výběr bloku/skupiny/stránky

- 1 Modrým tlačítkem můžete přecházet z bloku na blok.
- 2 Žlutým tlačítkem můžete přejít na následující skupinu s automatickým přeskočením do následujícího bloku.
- 3 Zeleným tlačítkem můžete přejít na následující existující stránku s automatickým přeskočením do následujícího bloku.  
Alternativně můžete také použít tlačítko **P**  $\wedge$ .
- 4 Červeným tlačítkem se můžete vrátit na předcházející výběr. Alternativně můžete také použít tlačítko **P**  $\vee$ .

### ■ Přímý výběr stránky

Stejně jako v režimu SIMPLE teletext, si můžete v režimu TOP vybrat stránku zapsáním třímístného čísla pomocí číselných tlačítek.

# TELETEXT

## FASTEXT

Barevným políčkům, které se nacházejí ve spodní části obrazovky jsou přiřazeny teletextové stránky, které si můžete vybrat stisknutím odpovídajícího barevného tlačítka.

### ■ Výběr stránky

- 1 Stiskněte tlačítko **T.OPT (Možnosti textu)** a potom pomocí tlačítka  $\wedge \vee$  vyberte nabídku .
- 2 Zobrazte stránku s rejstříkem. Stránky, které jsou uvedeny v barevných polích ve spodní části obrazovky můžete vybírat barevnými tlačítky na dálkovém ovladači.
- 3 Stejně jako v režimu SIMPLE teletext, si můžete v režimu FASTEXT vybrat stránku zapsáním třímístného čísla pomocí číselných tlačítek.
- 4 Tlačítka **P**  $\wedge \vee$  můžete také použít pro výběr předcházející nebo následující stránky.

## Speciální funkce teletextu

- Stiskněte tlačítko **T. OPT (Možnosti textu)** a pak pomocí tlačítka  $\wedge \vee$  vyberte nabídku Text Option (Možnosti textu).



### ■ Index (REJSTŘÍK)

Výběr jednotlivých stránek rejstříku



### ■ Horloge

Při sledování televizního programu zobrazíte výběrem této nabídky v horním pravém rohu obrazovky čas.

Pro odstranění zobrazeného času stiskněte toto tlačítko ještě jednou. V režimu teletextu slouží toto tlačítko pro výběr podstránek. Číslo podstránky je zobrazeno ve spodní části obrazovky. Pro přidržení nebo změnu podstránky stiskněte zelené / modré tlačítko, tlačítka  $< >$  nebo číselná tlačítka. Dalším stisknutím ukončíte tuto funkci.



### ■ Pozastavit

Zastaví automatickou změnu stránky, která nastává v případě, že se stránka skládá ze dvou a více podstránek. Počet podstránek a zobrazená podstránka je obvykle uvedena na obrazovce pod časem. Pokud je tato nabídka vybrána, zobrazí se v levém horním rohu obrazovky znak zastavení a automatická změna stránky není aktivní.



### ■ Odhalit

Výběrem této nabídky zobrazíte skryté informace, například řešení hádanek nebo kvízů.



### ■ Aktualizovat

V tomto okamžiku bude na obrazovce zobrazen televizní program, zatímco teletext načítá novou teletextovou stránku. V levém horním rohu bude zobrazena ikona. Jakmile je k dispozici aktualizovaná stránka, změní se ikona na číslo stránky. Opětovným výběrem této nabídky zobrazíte aktualizovanou stránku teletextu.

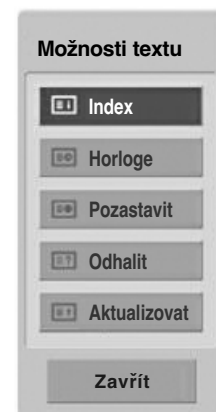

# DIGITÁLNÍ TELETEXT

**\*Tato funkce je dostupná pouze ve Velké Británii a Irsku.**

Přístroj umožňuje přístup k digitálnímu teletextu obohacenému v oblastech textu, grafiky i dalších. Tento digitální teletext lze zobrazovat přes speciální služby digitálního teletextu a provozovatele vysílající digitální teletext.

Chcete-li zobrazit teletext v digitálním režimu, stiskněte tlačítko SUBTITLE a nastavte jazyk titulků Vyp..

## TELETEXT V RÁMCI DIGITÁLNÍ SLUŽBY

- 1 Stiskněte číslci nebo tlačítko P ^ ∨ a vyberte digitální službu vysílající digitální teletext.
- 2 Podle pokynů v digitálním teletextu přejděte stisknutím tlačítka TEXT, OK, ^ ∨ < >, ČERVENÉ, ZELENÉ, ŽLUTÉ, MODRÉ nebo ČÍSLICE na další krok a stejným způsobem pokračujte.
- 3 Chcete-li změnit službu digitálního teletextu, vyberte číselnými tlačítky nebo tlačítky P ^ ∨ jinou službu.



## TELETEXT V DIGITÁLNÍ SLUŽBĚ

- 1 Stiskněte číslci nebo tlačítko P ^ ∨ a vyberte službu vysílající digitální teletext.
- 2 Stisknutím tlačítka TEXT nebo barevného tlačítka vyberte teletext.
- 3 Podle pokynů v digitálním teletextu přejděte stisknutím tlačítka OK, ^ ∨ < >, ČERVENÉ, ZELENÉ, ŽLUTÉ, MODRÉ nebo ČÍSLICE na další krok a stejným způsobem pokračujte.
- 4 Stisknutím tlačítka TEXT nebo barevného tlačítka vypnete digitální teletext a vrátíte se ke sledování televize.

Některé služby mohou umožňovat přístup k textovým službám stisknutím ČERVENÉHO tlačítka.



## ŘEŠENÍ PROBLÉMŮ

### Zařízení nefunguje standardním způsobem.

#### Dálkový ovladač nefunguje

- Zkontrolujte, zda v cestě mezi produktem a dálkovým ovladačem nepřekáží nějaký objekt.
- Jsou baterie vloženy se správnou polaritou (+ na +, - na -)?
- Vložte do ovladače nové baterie.

#### Došlo k náhlému vypnutí přístroje

- Není nastaven časovač vypnutí?
- Zkontrolujte nastavení napájení. Došlo k výpadku dodávky elektrické energie.
- Je-li televizor zapnutý a k dispozici není žádný vstupní signál, přístroj se po 15 minutách automaticky vypne.

### Nedostatky obrazu

#### Bez obrazu a bez zvuku

- Zkontrolujte, zda je produkt zapnutý.
- Vyzkoušejte jiný kanál. Je možné, že je problém ve vysílání.
- Je napájecí kabel připojen do elektrické zásuvky ve zdi?
- Zkontrolujte směr a umístění antény.
- Vyzkoušejte, zda zásuvka ve zdi funguje: zapojte do zásuvky, ke které byl připojen napájecí kabel produktu, napájecí kabel jiného produktu.

#### Obraz se po zapnutí objevuje pomalu

- Toto chování je normální. Obraz je při spouštění zařízení utlumený. Pokud se obraz neobjeví ani po pěti minutách, obraťte se na servisní středisko.

#### Žádné barvy/málo barev nebo nekvalitní obraz

- Upravte barvy v nabídce OSC.
- Zachovejte dostatečnou vzdálenost mezi produktem a videorekordérem.
- Vyzkoušejte jiný kanál. Je možné, že je problém ve vysílání.
- Jsou video kabely správně propojeny?
- Aktivováním libovolné funkce obnovte jas obrazu.

#### Vodorovné či svislé pruhy nebo roztřepaný obraz

- Zkontrolujte, zda tyto chyby nezpůsobuje místní rušení, například elektrické zařízení nebo mechanické nářadí.

#### Vodorovné či svislé pruhy nebo roztřepaný obraz

- Problémy ve vysílání stanice nebo kabelové televize. Přelad'te na jinou stanici.
- Signál stanice je slabý. Pokud chcete zjistit, zda není možné u stanice se slabým příjmem získat kvalitnější obraz a zvuk, zkuste přesměrovat anténu.
- Zkontrolujte, zda nedochází k rušení signálu jiným zařízením.

#### Čáry nebo pásy v obraze

- Zkontrolujte (přesměrujte) anténu.

#### Při připojení pomocí kabelu HDMI není zobrazen obraz.

- Ujistěte se, že máte kabel HDMI verze 1.3 nebo vyšší. Pokud kabely HDMI nepodporují rozhraní HDMI verze 1.3, může docházet k blikání nebo se nemusí zobrazit obraz. Používejte prosím nejnovější kabely, které podporují rozhraní HDMI alespoň verze 1.3.



## Zvukové nedostatky

Obraz je v pořádku, ale není slyšet zvuk

- Stiskněte tlačítko pro ovládání hlasitosti,  + nebo -.
- Není zvuk úplně ztlumený? Stiskněte tlačítko pro ztlumení zvuku, **MUTE**.
- Vyzkoušejte jiný kanál. Je možné, že je problém ve vysílání.
- Jsou zvukové kabely správně propojeny?

Z jednoho reproduktoru není slyšet zvuk

- Upravte vyvážení zvuku v nabídce OSC.

Je slyšet neobvyklé zvuky uvnitř produktu

- Změna okolní vlhkosti nebo teploty může mít za následek neobvyklé zvuky uvnitř produktu při jeho zapnutí nebo vypnutí a neznamená vadu produktu.

Při připojení pomocí kabelu HDMI nebo USB není slyšet zvuk.

- Zkontrolujte, že kabel HDMI podporuje tuto technologii ve verzi 1.3.
  - Zkontrolujte, zda kabel USB podporuje tuto technologii ve verzi 2.0.
- \*Tato funkce není dostupná u všech modelů.

## Dochází k potížím v režimu PC (platí pouze pro režim PC)

Signál je mimo rozsah.

- Upravte rozlišení a vodorovnou nebo svislou frekvenci.
- Zkontrolujte vstupní zdroj.

Svislý pruh nebo pás na pozadí, vodorovný šum a nesprávná poloha

- Nastavte automatickou konfiguraci nebo upravte hodiny, fázi nebo polohu ve svislém/vodorovném směru.

Barva obrazu je nestabilní nebo se zobrazuje pouze jedna barva

- Zkontrolujte signálový kabel.
- Přeinstalujte PC video kartu.

## Dojde k problému s nastavením PICTURE (OBRAZ).

Jakmile uživatel změní nastavení obrazu, televize se po uplynutí určité doby automaticky převede zpět na původní nastavení.

- To znamená, že televizor je momentálně nastaven na režim **Předvádění v obchodě**.  
Přepnutí do režimu **Použití v domácnosti** proveďte následovně:  
V nabídce televizoru vyberte **MOŽNOSTI** > vyberte **Nastavení režimu** - > vyberte **Použití v domácnosti**.  
Nyní jste televizor přepnuli do režimu **Použití v domácnosti**

# DODATKY

## ÚDRŽBA

Prvotním závadám lze předcházet. Opatrné a pravidelné čištění prodlužuje životnost nového televizoru.

**UPOZORNĚNÍ:** Než začnete s čištěním, ujistěte se, že jste přístroj vypnuli a odpojili napájecí kabel.

### Čištění obrazovky

- 1** Nejlepší způsob, jak během chvilky odstranit prach z obrazovky. Namočte měkký hadřík ve vlažné vodě s přídavkem malého množství změkčovače nebo mycího prostředku. Vykrutte jej, aby byl téměř suchý, a poté jím utřete obrazovku.
- 2** Ujistěte se, že jste přebytečnou vodu z obrazovky setřeli. Dříve než přístroj zapnete, nechte jej uschnout.

### Čištění skříně

- K odstranění nečistot a prachu vytřete skříň měkkým suchým hadříkem, který po sobě nezanechává vlákna.
- Nepoužívejte navlhčené hadříky.

### Rozšířený nedostatek

#### **⚠ UPOZORNĚNÍ**

- ▶ Pokud necháváte přístroj po dlouhou dobu vypnutý (například v případě, že jedete na dovolenou), doporučujeme odpojit napájecí kabel, abyste předešli možnému poškození v důsledku zásahu bleskem nebo elektrickým proudem.

# TECHNICKÉ ÚDAJE

MODEL		42PJ2**	50PJ2**	42PJ3**	50PJ3**
		42PJ250-ZC 42PJ250N-ZC	50PJ250-ZC 50PJ250N-ZC	42PJ350-ZA 42PJ350N-ZA	50PJ350-ZA 50PJ350N-ZA
Rozměry (šířka x výška x hloubka)	včetně podstavce	988,0 mm x 678,7 mm x 260,0 mm	1171,4 mm x 781,8 mm x 309,7 mm	988,0 mm x 678,7 mm x 260,0 mm	1171,4 mm x 781,8 mm x 309,7 mm
	bez podstavce	988,0 mm x 617,8 mm x 55,3 mm	1171,4 mm x 720,9 mm x 55,3 mm	988,0 mm x 617,8 mm x 55,3 mm	1171,4 mm x 720,9 mm x 55,3 mm
Hmotnost	včetně podstavce	21,6 kg	30 kg	21,6 kg	30 kg
	bez podstavce	20,0 kg	27,6 kg	20,0 kg	27,6 kg
MODEL		50PK2**		60PK2**	
		50PK250-ZA 50PK250N-ZA		60PK250-ZA 60PK250N-ZA	
Rozměry (šířka x výška x hloubka)	včetně podstavce	1171,4 mm x 781,8 mm x 309,7 mm		1392,0 mm x 915,0 mm x 384,0 mm	
	bez podstavce	1171,4 mm x 720,9 mm x 55,3 mm		1392,0 mm x 852,0 mm x 55,3 mm	
Hmotnost	včetně podstavce	31 kg		45,9 kg	
	bez podstavce	28,6 kg		41,4 kg	
Velikost modulu CI (šířka x výška x hloubka)		100,0 mm x 55,0 mm x 5,0 mm			
Okolní podmínky	Provozní teplota	0 °C až 40 °C			
	Provozní vlhkost vzduchu	Méně než 80 %			
	Teplota při uskladnění	-20 °C až 60 °C			
	Vlhkost vzduchu při uskladnění	Méně než 85 %			

- Vzhledem k neustále pokračujícímu vývoji si vyhrazujeme právo na změnu technických údajů bez předchozího upo zornění.
- Pro přívod energie a spotřebu energie viz štítek připevněný na výrobku.

# DODATKY

MODELY		42PJ5**	50PJ5**	42PJ6**	50PJ6**
		42PJ550-ZD / 42PJ560-ZA 42PJ550N-ZD	50PJ550-ZD / 50PJ560-ZA 50PJ550N-ZD	42PJ650-ZA 42PJ650N-ZA	50PJ650-ZA 50PJ650N-ZA
Rozměry (šířka x výška x hloubka)	včetně podstavce	988,0 mm x 682,7 mm x 260,0 mm	1171,4 mm x 786,2 mm x 309,7 mm	999,6 mm x 683,2 mm x 260,0 mm	1184,0 mm x 801,0 mm x 309,7 mm
	bez podstavce	988,0 mm x 621,8 mm x 55,3 mm	1171,4 mm x 724,4 mm x 55,3 mm	999,6 mm x 625,3 mm x 52,4 mm	1184,0 mm x 730,0 mm x 52,4 mm
Hmotnost	včetně podstavce	21,6 kg	30 kg	24,2 kg	32,0 kg
	bez podstavce	20,0 kg	27,6 kg	22,5 kg	29,6 kg
MODELY		50PK3**	50PK5**	60PK5**	50PK7**
		50PK350-ZB 50PK350N-ZB	50PK550-ZE / 50PK560-ZA 50PK550N-ZE	60PK550-ZE / 60PK560-ZA 60PK550N-ZE	50PK750-ZA 50PK750N-ZA
Rozměry (šířka x výška x hloubka)	včetně podstavce	1171,4 mm x 781,8 mm x 309,7 mm	1171,4 mm x 786,2 mm x 309,7 mm	1392,0 mm x 915,0 mm x 384,0 mm	1184 mm x 801 mm x 309,7 mm
	bez podstavce	1171,4 mm x 720,9 mm x 55,3 mm	1171,4 mm x 724,4 mm x 55,3 mm	1392,0 mm x 852,0 mm x 55,3 mm	1184 mm x 738,5 mm x 52,4 mm
Hmotnost	včetně podstavce	31 kg	31 kg	45,9 kg	32,3 kg
	bez podstavce	28,6 kg	28,6 kg	41,4 kg	29,9 kg
Velikost modulu CI (šířka x výška x hloubka)		100,0 mm x 55,0 mm x 5,0 mm			
Okolní podmínky	Provozní teplota	0 °C až 40 °C			
	Provozní vlhkost vzduchu	Méně než 80 %			
	Teplota při uskladnění	-20 °C až 60 °C			
	Vlhkost vzduchu při uskladnění	Méně než 85 %			
Podporované videosoubory		(Odkaz na stranu 60 až 61)			

- Vzhledem k neustále pokračujícímu vývoji si vyhrazujeme právo na změnu technických údajů bez předchozího upo zornění.
- Pro přívod energie a spotřebu energie viz štítek připevněný na výrobku.

	Digitální TV	Analogová TV
Televizní systém	DVB-T DVB-C (pouze Švédsko, Finsko)	PAL/SECAM B/G/D/K, PAL I/II, SECAM L/L'
Programové pokrytí	VHF, UHF	VHF: E2 až E12, UHF: E21 až E69, CATV: S1 až S20, HYPER: S21 až S47
Impedance externí antény	75 Ω	75 Ω

# Kód IR

\*Tato funkce není dostupná u všech modelů.

Code (Hexa)	Function	Note
95	ENERGY SAVING(ÚSPORNÝ REŽIM)	Tlačítko R/C
08	POWER	Tlačítko R/C (Zapnutí/vypnutí)
0B	INPUT(VSTUP)	Tlačítko R/C
79	RATIO (POMĚR STRAN)	Tlačítko R/C
F0	TV/RAD	Tlačítko R/C
45	Q.MENU	Tlačítko R/C
43	MENU	Tlačítko R/C
AB	GUIDE	Tlačítko R/C
40	Up (^)	Tlačítko R/C
41	Down (v)	Tlačítko R/C
07	Left (<)	Tlačítko R/C
06	Right (>)	Tlačítko R/C
44	OK(⊙)	Tlačítko R/C
28	BACK	Tlačítko R/C
AA	INFO ⓘ	Tlačítko R/C
30	AV MODE	Tlačítko R/C
02	↖ +	Tlačítko R/C
03	↖ -	Tlačítko R/C
1E	FAV ( MARK )	Tlačítko R/C
09	MUTE	Tlačítko R/C
00	P ^	Tlačítko R/C
01	P v	Tlačítko R/C
10 až 19	Číselné tlačítko 0 až 9	Tlačítko R/C
53	LIST	Tlačítko R/C
1A	Q.VIEW	Tlačítko R/C
72	Červená	Tlačítko R/C
71	ZELEŇÁ	Tlačítko R/C
63	ŽLUTA	Tlačítko R/C
61	Modrá	Tlačítko R/C
20	TEXT	Tlačítko R/C
21	T.OPT(T.Option)	Tlačítko R/C
39	SUBTITLE	Tlačítko R/C
7E	SIMPLINK	Tlačítko R/C
5B	EXIT	Tlačítko R/C
91	AD	Tlačítko R/C
BA	II (FREEZE(ZMRAZIT))	Tlačítko R/C
B1	■	Tlačítko R/C
B0	▶	Tlačítko R/C
8F	◀◀	Tlačítko R/C
8E	▶▶	Tlačítko R/C

## Nastavení externího řídicího zařízení

### RS-232C – nastavení

K sériovému rozhraní RS-232C připojte ovládací zařízení (jako je osobní počítač nebo A/V ovládací systém) a můžete ovládat funkce monitoru externě. Sériový port RS-232C monitoru (nachází se na zadním panelu) připojte k řídicímu zařízení.

**POZNÁMKA:** Sériový kabel RS-232C není součástí dodávky s tímto zařízením.

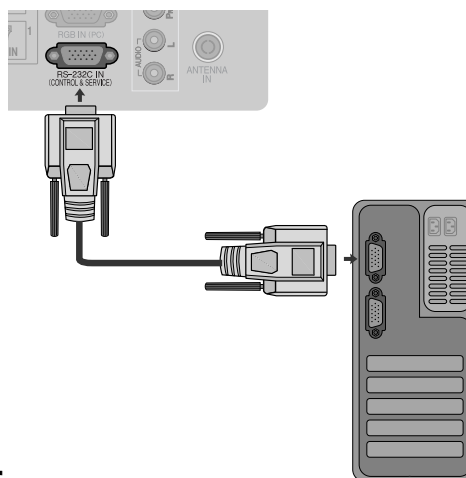

### Konektor: 9pinový D-Sub konektor

Číslo	Popis
1	Nezapojeno
2	RXD (přijímaná data)
3	TXD (přenášená data)
4	TR (DTE připraveno)
5	GND - UZEMNĚNÍ
6	DSR (DCE připraveno)
7	RTS (připraveno k odeslání)
8	CTS (smazáno pro odeslání)
9	Nezapojeno

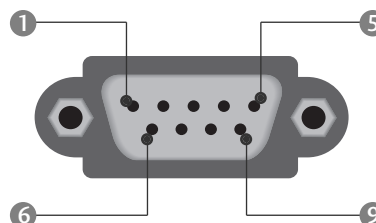

### Konfigurace sériového rozhraní RS-232C

Konfigurace pomocí sedmi vodičů  
(Standardní sériový kabel RS-232C)

	PC	TV	
RXD	2	3	TXD
TXD	3	2	RXD
GND	5	5	GND
DTR	4	6	DSR
DSR	6	4	DTR
RTS	7	8	CTS
CTS	8	7	RTS

D-Sub 9      D-Sub 9

Konfigurace pomocí tří vodičů  
(Nestandardní)

	PC	TV	
RXD	2	3	TXD
TXD	3	2	RXD
GND	5	5	GND
DTR	4	6	DTR
DSR	6	4	DSR
RTS	7	7	RTS
CTS	8	8	CTS





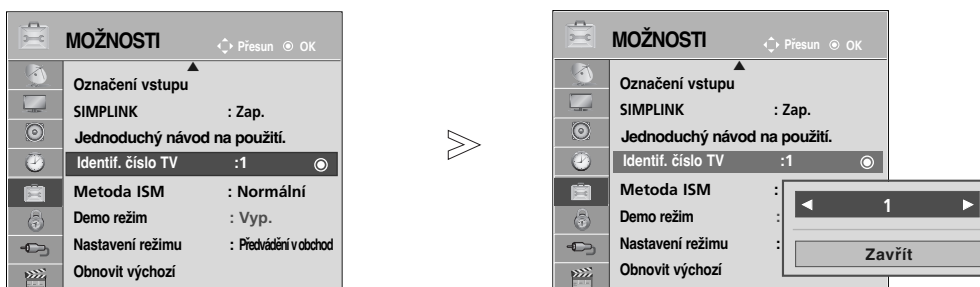

D-Sub 9      D-Sub 9

## Nastavení ID

Toto funkci použijte pro specifikaci ID čísla.

Informace naleznete v části "Mapování skutečných dat" ► p.121



-   Vyberte položku **MOŽNOSTI**.
-    Vyberte možnost **Identif. číslo TV**.
-   Nastavením funkce **Identif. číslo TV** zvolte požadované číslo ID televizoru. Nastavitelný rozsah ID SETU je 1 až 99..

- Stiskněte tlačítko **BACK** (ZPĚT) pro přechod k předešlé obrazovce nabídky.

## Komunikační parametry

- Datový tok: 9600 b/s (UART)
- Datová délka: 8 bitů
- Parita: Žádná
- Stop bit: 1 bit
- Komunikační kód: ASCII kód
- Použití překříženého kabelu.

### Referenční seznam příkazů

	PŘÍKAZ1	PŘÍKAZ2	DATA (Hexadecimální)
01. Zapnutí	k	a	00 až 01
02. Poměr stran	k	c	Viz stranu.119
03. Potlačení obrazu	k	d	00 až 01
04. Ztišení zvuku	k	e	00 až 01
05. Nastavení hlasitosti	k	f	00 až 64
06. Kontrast	k	g	00 až 64
07. Jas	k	h	00 až 64
08. Barva	k	i	00 až 64
09. Odstín	k	j	00 až 64
10. Ostrost	k	k	00 až 64
11. Výběr nabídek na obrazovce	k	l	00 až 01
12. Režim uzamčení dálkového ovladače	k	m	00 až 01
13. Treble (Výšky)	k	r	00 až 64
14. Bass (Basy)	k	s	00 až 64
15. Vyvážení	k	t	00 až 64
16. Barevná teplota	x	u	00 až 64
17. Metoda ISM	j	p	Viz stranu.121
18. Energy Saving (Uspora elektrické energie)	j	q	00 až 10
19. Automatická konfigurace	j	u	01
20. Příkaz k ladění	m	a	Viz stranu.121
21. Přidat/přeskočit kan	m	b	00 až 01
22. Klíč	m	c	Key C ode
23. Volba vstupu (Main)	x	b	Viz stranu.122

- \* Při nastavení 17 až 23 se nabídka nezobrazí na obrazovce.
- \* Poznámka: Během používání rozhraní USB, např. DivX nebo EMF, jsou všechny příkazy kromě Power(ka) a Key(mc) ignorovány a považovány za NG.

## Protokol přenosu/příjmu

### Přenos

[Command1][Command2][ ][Set ID][ ][Data][Cr]

- \* [Command 1] : První příkaz pro ovládání zařízení PDP.  
(j, k, m nebo x)
- \* [Command 2] : Druhý příkaz pro ovládání zařízení PDP.
- \* [Set ID] : Pro výběr požadovaného ID monitoru v nabídce Special (Speciální) můžete nastavit ID. Další podrobnosti naleznete na předcházející straně. **Nastavitelný rozsah je 1 až 99.** Jestliže zvolíte Set ID '0', bude ovládáno každé připojení PDP zařízení.  
V nabídce nastavte ID označené jako decimální (1 až 99) a jako hexadecimální (0x0 až 0x63) na přenosovém/přijímacím protokolu.
- \* [DATA] : Pro přenos dat příkazu. Přenese data 'FF' stavu načtení příkazu.
- \* [Cr] : Návrat vozíku - ASCII kód "0x0D"
- \* [ ] : ASCII kód "mezera (0x20)"

### OK potvrzení

[Command2][ ][Set ID][ ][OK][Data][x]

- \* Po přijmutí normálních dat odešle monitor ACK (potvrzení), které je založeno na tomto formátu. Jestliže jsou v tomto okamžiku data v režimu načtení dat, indikuje přítomný stav dat. Jestliže jsou data v režimu zápisu dat, vrátí data do osobního počítače.

### Potvrzení chyby

[Command2][ ][Set ID][ ][NG][Data][x]

- \* Po přijmutí abnormálních dat z nesmyslné funkce nebo komunikační chyby odešle monitor ACK (potvrzení), které je založeno na tomto formátu.

Data 00: Nepřípustný kód



## 01. Zapnutí (Command: k a)

- Pro ovládání zapnutí nebo vypnutí monitoru.

*Přenos*

```
[k][a][ ][Set ID][ ][Data][Cr]
```

Data 00 : Vypnutí 01 : Zapnutí

*Potvrzení*

```
[a][ ][Set ID][ ][OK/NG][Data][x]
```

- Zobrazení zapnutí/vypnutí.

*Přenos*

```
[k][a][ ][Set ID][ ][FF][Cr]
```

*Potvrzení*

```
[a][ ][Set ID][ ][OK/NG][Data][x]
```

- \* Jestliže ostatní funkce přenáší data "0xFF" v tomto formátu bude stejným způsobem odesláno zpět potvrzení o stavu každé funkce.
- \* Pokud je televizor zapnut, na obrazovce se mohou zobrazit zprávy OK Ack, Error Ack apod.

## 02. Poměr stran (Command: k c) (Velikost hlavního obrazu)

- Nastavení formátu obrazovky. (Formát hlavního obrazu.)  
Formát obrazovky lze také upravit pomocí příkazu **Poměr stran** v nabídce **Q.MENU (Rychlá nabídka)** nebo **OBRAZ**.

*Přenos*

```
[k][c][ ][Set ID][ ][Data][Cr]
```

Data 01 : Normální obrazovka (4:3) 07 : 14:9  
02 : Širokoúhý (16:9) 09 : Full Wide (Plný širokoúhý obraz)  
04 : Zvětšený 0B : Pouze skenování  
06 : Originální 10 až 1F : Cinema Zoom  
1 až 16

*Potvrzení*

```
[c][ ][Set ID][ ][OK/NG][Data][x]
```

- \* Tlačítkem PC input vyberete poměr stran 16:9 nebo 4:3.
- \* V režimu DTV/HDMI (1080i 50 Hz / 60 Hz, 720p 50 Hz / 60 Hz, 1080p 24 Hz / 30 Hz / 50 Hz / 60Hz), Komponentní(720p, 1080i, 1080p 50 Hz / 60 Hz) je k dispozici funkce **Just Scan** (Rychlé skenování).
- \* Plná šířka je podporována pouze pro ATV, AV1, 2, 3(s výjimkou 42/50PJ2\*\*, 50/60PK2\*\*).

## 03. Potlačení obrazu (Command: k d)

- Zapnutí a vypnutí potlačení obrazu.

*Přenos*

```
[k][d][ ][Set ID][ ][Data][Cr]
```

Data 00: Vypnutí potlačení obrazu (na obrazovce jsou zobrazeny informace).  
Ztlumení videa vypnuto  
01: Zapnutí potlačení obrazu (na obrazovce nejsou zobrazeny informace).  
10 : Ztlumení videa zapnuto

*Potvrzení*

```
[d][ ][Set ID][ ][OK/NG][Data][x]
```

- \* V případě, že je zapnuta pouze funkce video mute, zobrazí televizor Tabulku na displej (OSD). Ale v případě vypnutého zvuku obrazovky televizor OSD nezobrazí.

## 04. Ztišení zvuku (Command: k e)

- Pro ovládání ztišení/obnovení hlasitosti.  
Zvuk můžete ztlumit také stisknutím tlačítka MUTE na dálkovém ovladači.

*Přenos*

```
[k][e][ ][Set ID][ ][Data][Cr]
```

Data 00 : Ztišení zvuku zapnuto (zvuk je vypnut)  
01 : Ztišení zvuku vypnuto (zvuk je zapnut)

*Potvrzení*

```
[e][ ][Set ID][ ][OK/NG][Data][x]
```

## 05. Nastavení hlasitosti (Command: k f)

- Pro nastavení hlasitosti.  
Hlasitost můžete také nastavit tlačítky pro nastavení hlasitosti na dálkovém ovladači.

*Přenos*

```
[k][f][ ][Set ID][ ][Data][Cr]
```

Data min: 00 až max : 64

Informace naleznete v části "Mapování skutečných dat 1". Další podrobnosti naleznete na straně 121.

*Potvrzení*

```
[f][ ][Set ID][ ][OK/NG][Data][x]
```

## 06. Kontrast (Command: k g)

- Kontrast můžete nastavit také pomocí nabídky **OBRAZ**.

*Přenos*

```
[k][g][ ][Set ID][ ][Data][Cr]
```

Data min: 00 až max : 64

Informace naleznete v části "Mapování skutečných dat 1". Další podrobnosti naleznete na straně 121.

*Potvrzení*

```
[g][ ][Set ID][ ][OK/NG][Data][x]
```

## 07. Jas (Command: k h)

- Jas můžete nastavit také pomocí nabídky **OBRAZ**.

*Přenos*

```
[k][h][ ][Set ID][ ][Data][Cr]
```

Data min: 00 až max : 64

Informace naleznete v části "Mapování skutečných dat 1". Další podrobnosti naleznete na straně 121.

*Potvrzení*

```
[h][ ][Set ID][ ][OK/NG][Data][x]
```

## 08. Barva (Command: k i)

- Barva můžete nastavit také pomocí nabídky **OBRAZ**.

*Přenos*

```
[k][i][ ][Set ID][ ][Data][Cr]
```

Data min: 00 až max : 64

Informace naleznete v části "Mapování skutečných dat 1". Další podrobnosti naleznete na straně 121.

*Potvrzení*

```
[i][ ][Set ID][ ][OK/NG][Data][x]
```

# DODATKY

## 09. Odstín (Command: k j)

► Pro nastavení odstínu.

Odstín můžete nastavit také pomocí nabídky OBRAZ.

*Přenos*

```
[k][j][ ][Set ID][ ][Data][Cr]
```

Data Červená : 00 až ZELENÁ : 64

Informace naleznete v části "Mapování skutečných dat 1". Další podrobnosti naleznete na straně 121.

*Potvrzení*

```
[j][ ][Set ID][ ][OK/NG][Data][x]
```

## 10. Ostrost (Command : k k)

► Pro nastavení ostrosti obrazu.

Ostrost obrazu můžete nastavit také pomocí nabídky OBRAZ.

*Přenos*

```
[k][k][ ][Set ID][ ][Data][Cr]
```

Data min: 00 až max : 64

Informace naleznete v části "Mapování skutečných dat 1". Další podrobnosti naleznete na straně 121.

*Potvrzení*

```
[k][ ][Set ID][ ][OK/NG][Data][x]
```

## 11. Výběr nabídek na obrazovce (Command: k l)

► Pro vzdálené ovládání zobrazení a zrušení zobrazení nabídek na obrazovce.

*Přenos*

```
[k][l][ ][Set ID][ ][Data][Cr]
```

Data 00 : Vypnutí OSD 01 : Zapnutí OSD

*Potvrzení*

```
[l][ ][Set ID][ ][OK/NG][Data][x]
```

## 12. Režim uzamčení dálkového ovladače (Command: k m)

► Pro uzamčení ovládacích prvků na čelním panelu zařízení a dálkového ovladače.

*Přenos*

```
[k][m][ ][Set ID][ ][Data][Cr]
```

Data 00 : Lock off (Odpojit) 01 : Lock on(Připojit)

*Potvrzení*

```
[m][ ][Set ID][ ][OK/NG][Data][x]
```

\* Tento režim použijte, pokud nepoužíváte dálkový ovladač.

Zámek externího ovladače se deaktivuje po zapnutí/vypnutí hlavního vypínače.

\* Místní napájecí klíč bude pracovat správně

\* Je-li hlavní vypínač zapnutý/vypnutý, zámek dálkového ovládání se uvolní.

\* V úsporném režimu, pokud je klíčový zámek zapnutý, se TV nezapne stiskem tlačítka IR a místním klíčem.

## 13. Treble (Výšky) (Command: k r)

► Slouží k nastavení výšek.

Výšky můžete rovněž nastavit v nabídce AUDIO (ZVUK).

*Přenos*

```
[k][r][ ][Set ID][ ][Data][Cr]
```

Data min: 00 až max : 64

Informace naleznete v části "Mapování skutečných dat 1". Další podrobnosti naleznete na straně 121.

*Potvrzení*

```
[r][ ][Set ID][ ][OK/NG][Data][x]
```

## 14. Bass (Basy)(Command: k s)

► Slouží k nastavení basů.

Basy můžete rovněž nastavit v nabídce AUDIO (ZVUK).

*Přenos*

```
[k][s][ ][Set ID][ ][Data][Cr]
```

Data min: 00 až max : 64

Informace naleznete v části "Mapování skutečných dat 1". Další podrobnosti naleznete na straně 121.

*Potvrzení*

```
[s][ ][Set ID][ ][OK/NG][Data][x]
```

## 15. Vyvážení (Command : k t)

► Pro nastavení vyvážení.

Vyvážení můžete nastavit také pomocí nabídky ZVUK.

*Přenos*

```
[k][t][ ][Set ID][ ][Data][Cr]
```

Data Min : 00 ~ Max : 64

Informace naleznete v části "Mapování skutečných dat 1". Další podrobnosti naleznete na straně 121.

*Potvrzení*

```
[t][ ][Set ID][ ][OK/NG][Data][x]
```

## 16. Barevná teplota (Command : x u)

► Pro nastavení barevné teploty.

CSM můžete nastavit také pomocí nabídky OBRAZ.

*Přenos*

```
[x][u][ ][Set ID][ ][Data][Cr]
```

Data horká: 00 až Chladná : 64

*Potvrzení*

```
[u][ ][Set ID][ ][OK/NG][Data][x]
```

## 17. Metoda ISM (pouze plazmové televizory) (Command: j p)

- Pro ovládání metody ISM. Metody ISM můžete nastavit také pomocí nabídky **MOŽNOSTI**.

*Přenos*

[j][p][ ][Set ID][ ][Data][Cr]

Data 02: Orbiter

04: Bílé setření

08: Normální režim

20 : Nettoyage Couleur

*Potvrzení*

[p][ ][Set ID][ ][OK/NG][Data][x]

## 18. Energy Saving (Úspora elektrické energie) (Command: j q)

- Snižuje spotřebu energie televizoru. Úsporu elektrické energie můžete rovněž nastavit v nabídce OPTION (MOŽNOSTI).

*Přenos*

[j][q][ ][Set ID][ ][Data][Cr]

Funkce úspory elektrické energie				Úroveň	Popis
7	6	5	4		
0	0	0	0	0 0 0 0	Vyp.
0	0	0	0	0 0 0 1	Mimimum
0	0	0	0	0 0 1 0	Střední
0	0	0	0	0 0 1 1	Maximum
0	0	0	1	0 0 0 0	Nízký
0	0	0	0	0 1 0 1	Vypnout obrazovku

*Potvrzení*

[q][ ][Set ID][ ][OK/NG][Data][x]

## 19. Automatická konfigurace (Command: j u)

- Pro automatické nastavení pozici obrazu a minimalizaci chvění obrazu. Tato funkce funguje pouze v režimu RGB (PC).

*Přenos*

[j][u][ ][Set ID][ ][Data][Cr]

Data 01: Nastaveno

*Potvrzení*

[u][ ][Set ID][ ][OK/NG][Data][x]

## 20. Příkaz k ladění (Command: m a)

- Výběr kanálu na následující fyzické číslo.

*Přenos*

[m][a][ ][Set ID][ ][Data0][ ][Data1][ ][Data2][Cr]

Data 00: Vyšší data kanálu

Data 01: Nižší data kanálu

např. č. 47 -> 00 2F (2FH)

č. 394 -> 01 8A (18AH), DTV č. 0 -> ignorováno

Data 02 :0x00: ATV hlavní

0x10: DTV hlavní

0x20: Rádio

Rozsah dat kanálu

Analogový - Min: 00 až max : 63 (0 až 99)

Digitální - Min: 00 až max : 3E7 (0 až 999)

(Výjma Švédsko, Finsko, Norsko, Dánsko, Irsko)

Digitální - Min: 00 až max : 270F (0 až 9999)

(pouze Švédsko, Finsko, Norsko, Dánsko, Irsko)

*Potvrzení*

[a][ ][Set ID][ ][OK/NG][Data][x]

Data min: 00 až max : 7DH

## 21. Přidat/přeskočit kanál(Command: m c)

- Nastavení stavu přeskočení pro aktuální program

*Přenos*

[m][b][ ][Set ID][ ][Data][Cr]

Data 00 : přeskoči 01 : Přidat

*Potvrzení*

[b][ ][Set ID][ ][OK/NG][Data][x]

### \* Mapování skutečných dat 1

0 : Krok 0

A : Krok 10 (Nastaví ID 10)

F : Krok 15 (Nastaví ID 15)

10 : Krok 16 (Nastaví ID 16)

64 : Krok 100

6E : Krok 110

73 : Krok 115

74 : Krok 116

C7 : Krok 199

FE : Krok 254

FF : Krok 255

# DODATKY

## 22. Klíč (Command: m c)

► K propojení IR ovladače s kódem.

*Přenos*

[m][c][ ][Set ID][ ][Data][Cr]

Data Propojovací kabel IR - Viz bod 115.

*Potvrzení*

[c][ ][Set ID][ ][OK/NG][Data][x]

## 23. Volba vstupu (Hlavní obraz Vstup) (Command: x b)

► Výběr zdroje pro hlavní obraz.

*Přenos*

[x][b][ ][Set ID][ ][Data][Cr]

Data Struktura

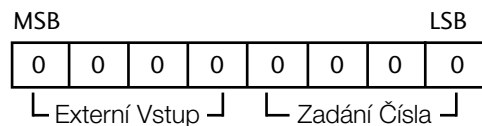

Externí Vstup				Data
0	0	0	0	DTV
0	0	0	1	Analogový
0	0	1	0	AV
0	1	0	0	Komponentní
0	1	1	0	RGB
1	0	0	1	HDMI

→ (s výjimkou 42/50PJ2\*\*, 50/60PK2\*\*)

Zadání Číslo				Data
0	0	0	0	<b>Input (Vstup)1</b>
0	0	0	1	<b>Input (Vstup)2</b>
0	0	1	0	<b>Input (Vstup)3</b>
0	0	1	1	<b>Input (Vstup)4</b>

*Potvrzení*

[b][ ][Set ID][ ][OK/NG][Data][x]

# Oznámení o softwaru open source

Následující spustitelné soubory pod licencí GPL a knihovny pod licencí LGPL/MPL použité v tomto produktu jsou předmětem podmínek uvedených v licenčních ujednáních GPL2.0/LGPL2.1/MPL1.1:

## **SPUSTITELNÉ SOUBORY POD LICENCÍ GPL**

- Linux kernel 2.6
- busybox
- lzo
- U-boot

## **KNIHOVNY POD LICENCÍ LGPL:**

- uClibc

## **KNIHOVNY POD LICENCÍ MPL**

- Nanox

Společnost LG Electronics nabízí poskytnutí zdrojového kódu na disku CD-ROM za poplatek, který pokrývá náklady na cenu média, dodání a zpracování požadavku poslaného na e-mailovou adresu společnosti:

Opensource@lge.com

Tato nabídka je platná po dobu 3 let od data distribuce tohoto produktu společností LG Electronics.

Můžete si pořídit kopie GPL, LGPL a MPL licencí na CD dodávaným k tomuto výrobku.

Taktéž lze získat překlady GPL, LGPL licencí z <http://www.gnu.org/licenses/old-licenses/gpl-2.0-translations.html> , <http://www.gnu.org/licenses/old-licenses/lgpl-2.1-translations.html>.

Spolu s tímto produktem jsou dodány

- jpeg: Nezávislá společnost JPEG Group, copyright © 1991 – 1998, Thomas G. Lane.
- Knihovna Libpng copyright © 2004 Glenn Randers-Pehrson
- Knihovna Tinyxml copyright © 2000-2006 Lee Thomason
- Kompromáční knihovna Zlib : copyright © 1995-2002 Jean-loup Gailly a Mark Adler.



Zapište si číslo modelu a výrobní číslo přístroje.  
Na štítku připevněném k zadnímu krytu  
naleznete informace, které musíte sdělit svému  
prodejci, budete-li potřebovat servis.

Model : \_\_\_\_\_

Sériové č.: \_\_\_\_\_