



BRUGERVEJLEDNING SKÆRM-TV

Du bedes læse brugervejledningen grundigt igennem, før du betjener enheden. Gem brugervejledningen til evt. senere brug.

SKÆRM-TV MODELLER

M1962D

M2062D

M2262D

M2362D

M2762D

KLARGØRING

KONTROLELEMENTER PÅ FRONTPANELET

- Dette er en forenklet beskrivelse af frontpanelet. Det viste kan i nogen grad variere fra dit apparat.

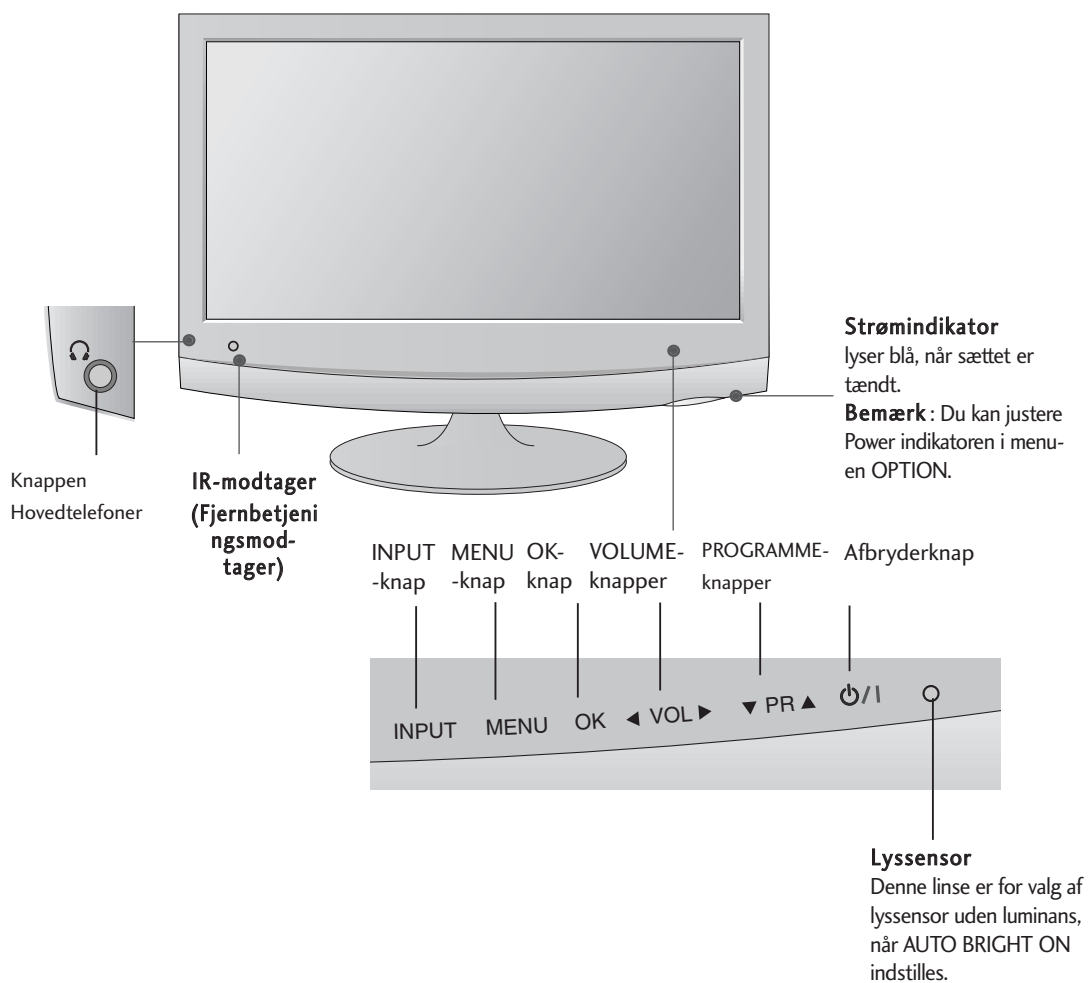

KLARGØRING

BAGPANELET

- Dette er en forenklet beskrivelse af bagpanelet. Det viste kan i nogen grad variere fra dit apparat.

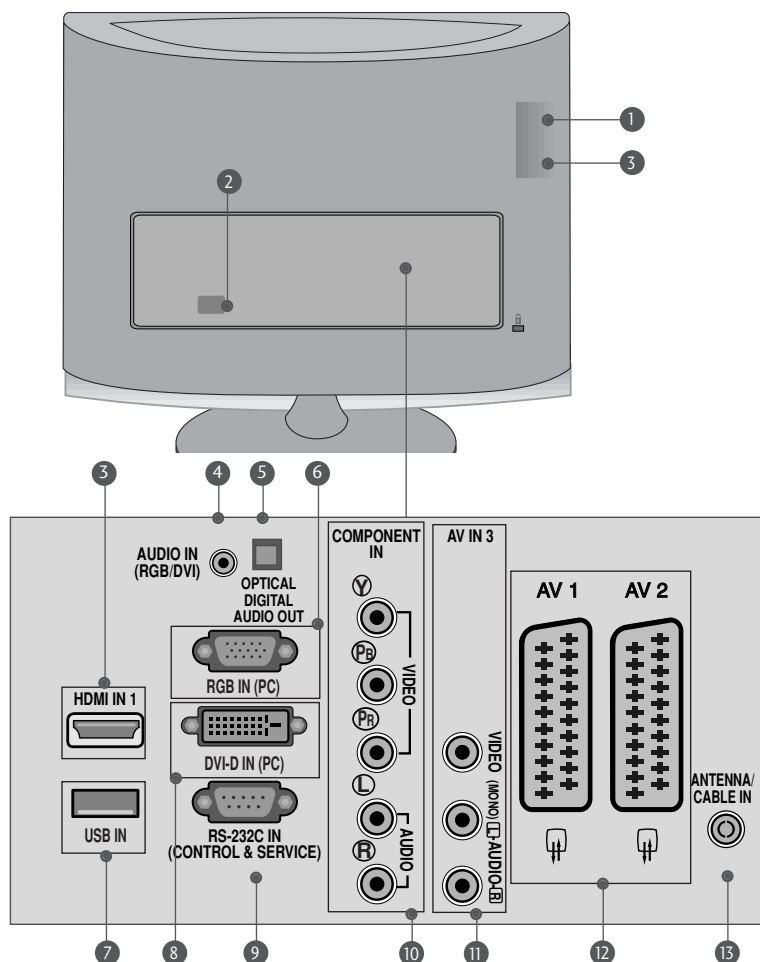

- 1 PCMCIA-kortstik (Personal Computer Memory Card International Association).
(Denne funktion er ikke tilgængelig i alle lande.)
- 2 Strømkabelstik
Dette apparat forsynes med vekselstrøm.
Spændingen er angivet på siden Specifikationer.
Forsøg aldrig at forsyne apparatet med jævnstrøm.
- 3 HDMI INDGANG (ikke PC support)
Forbind et HDMI-signal med HDMI IN.
Eller forbind DVI(VIDEO)-signalet med HDMI/DVI-porten ved hjælp af kablet mellem HDMI IN.
- 4 RGB/DVI-lydindgang
Tilslut lyden fra en PC.
- 5 Optisk digital lydudgang
Tilslut digital lyd fra forskellige typer udstyr
- 6 RGB INDGANG (PC)
Tilslut udgangen fra en PC.
- 7 USB IN
- 8 DVI-D indgang
Tilslut udgangen fra en PC.
- 9 RS-232C-Indgangsport(KONTROL/SERVICE)
Tilslut til RS-232C porten på en PC.
- 10 Component-indgang
Tilslut en Component video-/audioenhed i disse stik.
- 11 Audio/Video indgang
Tilslut lyd/video udgangen fra en ekstern enhed til disse jackstik.
- 12 Euro-scartstik (AV1/AV2)
Tilslut scartstikindgang eller -udgang fra en ekstern enhed i disse stik.
- 13 Antenneindgang
Tilslut trådløse signaler i dette stik.

MONTERING PÅ SOKKEL

- Det viste kan i nogen grad variere fra dit apparat.

- 1 Placer forsigtigt produktet med skærmsiden nedad mod en beskyttet flade, så produktet og skærmen ikke beskadiges.

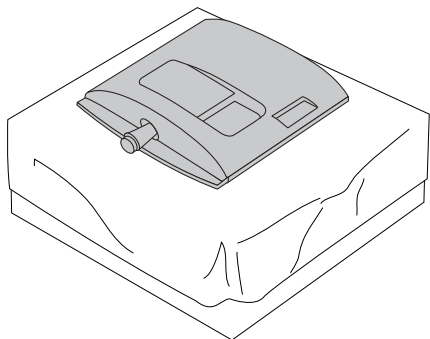

- 2 Monter foden på produktet.

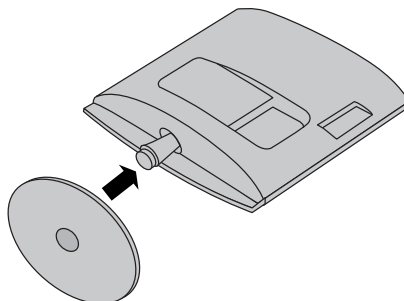

- 3 Drej standfodens lås 90° for at fastgøre standfoden til stativet.

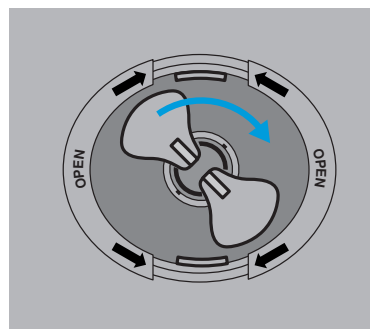
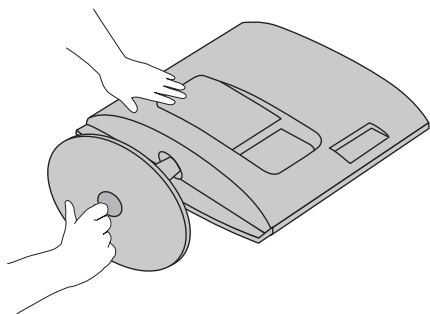

- 4 Standfodens lås

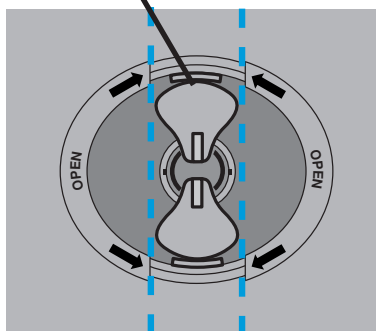

<Låst>

- 5

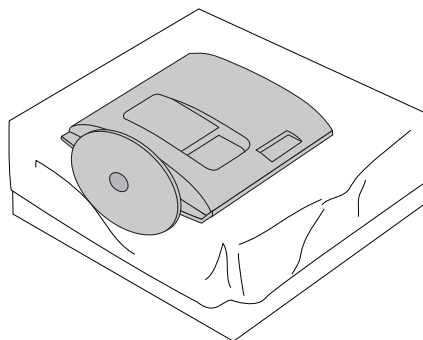

MONTERING PÅ SOKKEL

- Det viste kan i nogen grad variere fra dit apparat.

- 1** Placer forsigtigt produktet med skærmsiden nedad mod en beskyttet flade, så produktet og skærmen ikke beskadiges.

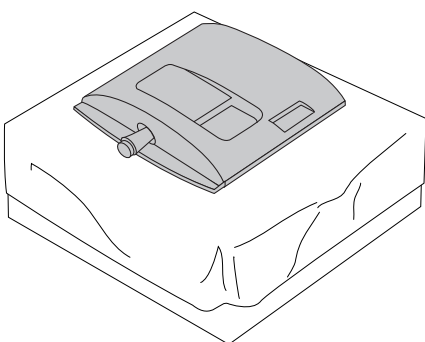

- 2** Monter foden på produktet.

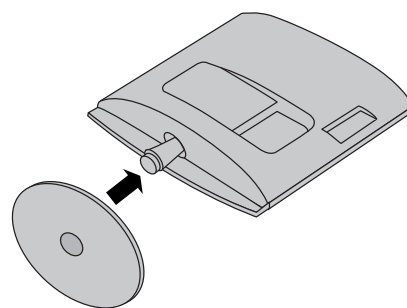

- 3** Monter skærmen på foden ved at dreje skruen til højre.
* Drej skruen på skruehovedet

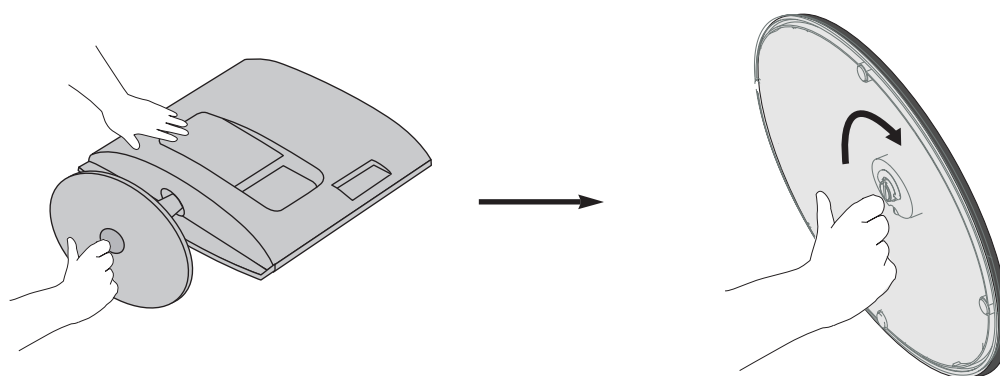

- 4**

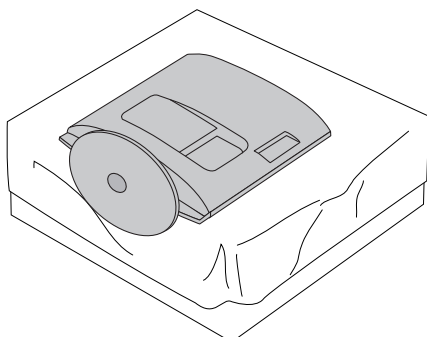

SÅDAN TAGES STATIVET AF

▪ Det viste kan i nogen grad variere fra dit apparat.

- 1** Læg tv-apparatet med forsiden nedad på en pude eller en blød klud.

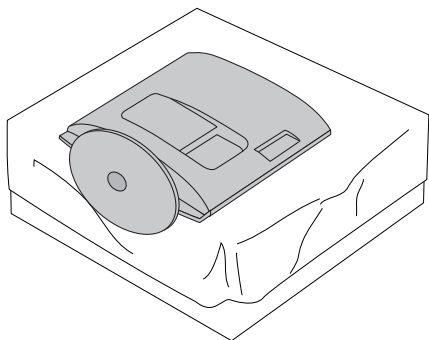

- 2** Du tager skærmen af foden ved at dreje skruen til venstre

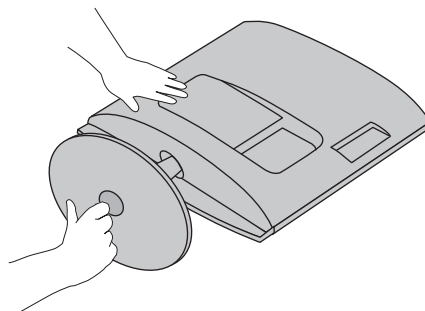

- 3** Drej standfodens lås 90° for at fastgøre standfoden til stativet.

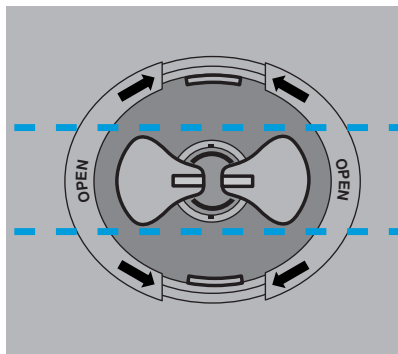
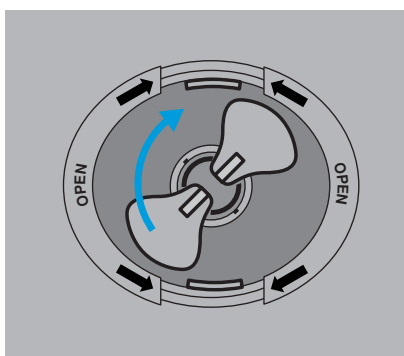

- 4** Skub holdemekanismen til side. Tag standfoden af skærholderen.

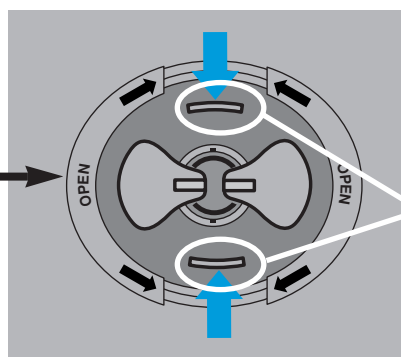
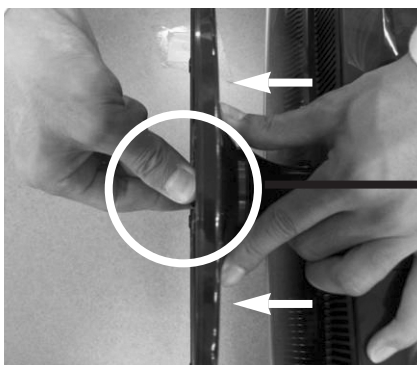

Holdemekanisme

SÅDAN TAGES STATIVET AF

- Det viste kan i nogen grad variere fra dit apparat.

- 1** Læg tv-apparatet med forsiden nedad på en pude eller en blød klud.

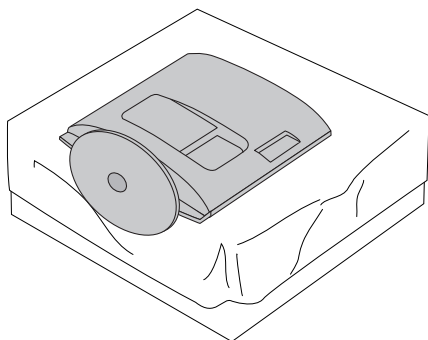

- 2** Du tager skærmen af foden ved at dreje skruen til venstre

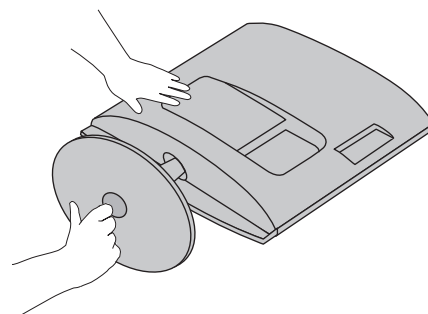

- 3** Drej skruen på skruet hovedet

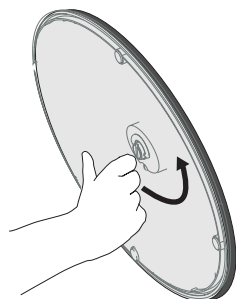

- 4** Træk foden af.

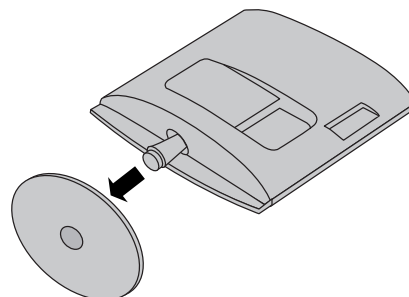

- 5**

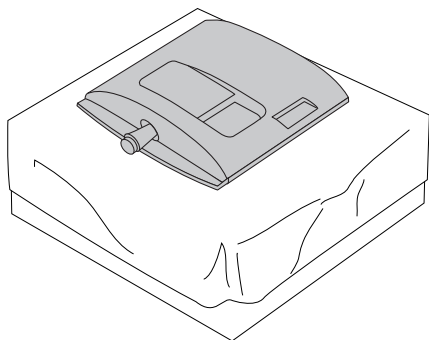

KLARGØRING

AFTAGNING AF SKÆRMHOLDEREN

- Det viste kan i nogen grad variere fra dit apparat.
- Tag stativet ud som vist på illustrationen, hvis du ønsker vægmontering i stedet for.

<M1962D/M2062D/M2262D/M2362D>

1. Fjern skruen 2 steder.
2. Træk i skærmholderen.

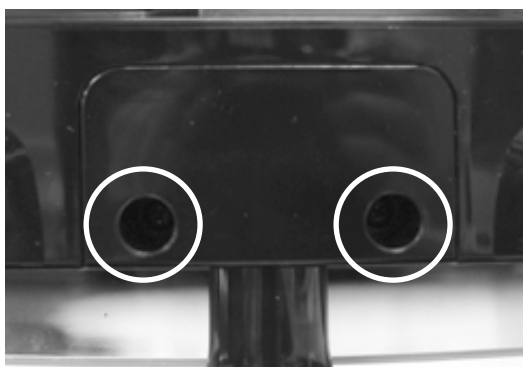

<M2762D>

1. Fjern skruen 4 steder.
2. Træk i skærmholderen.



Vægmontering: Vandret installation

For at sikre tilstrækkelig ventilation skal der være en afstand på 10 cm mellem apparatets sider og andre genstande og mellem apparatet og væggen. Du kan få detaljerede installationsvejledninger hos din forhandler – se Tilt Wall Mounting Bracket Installation and Setup Guide (installations- og opsætningsvejledningen til den valgfri vægmonteringsvipperamme).

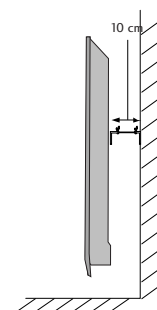
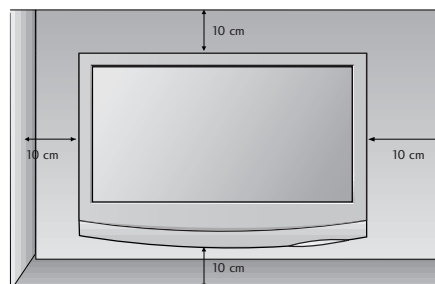
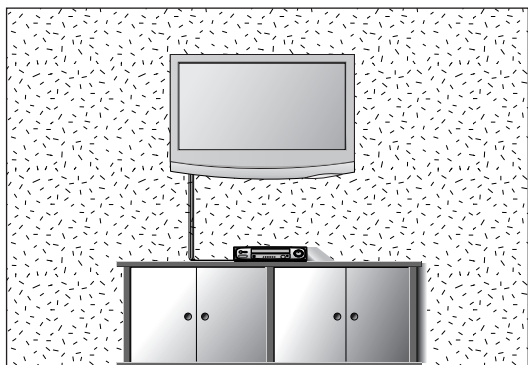

INSTALLATION PÅ BORDSOKKEL

For at sikre tilstrækkelig ventilation skal der være en afstand på 10 cm mellem apparatets sider og andre genstande og mellem apparatet og væggen.

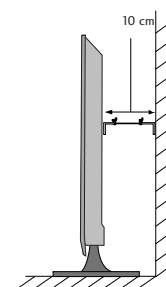
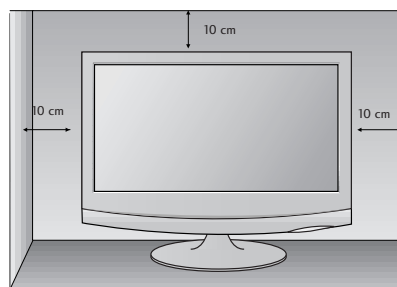
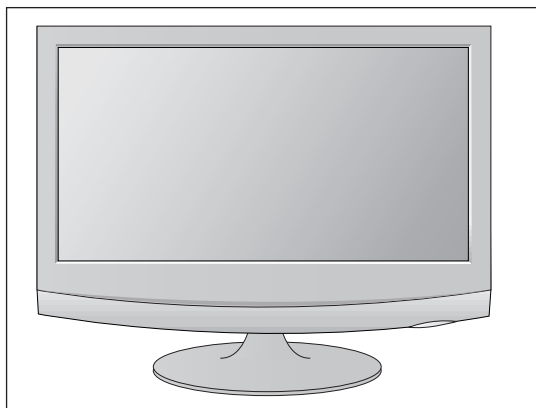

KLARGØRING

PLACERING AF SKÆRMEN

- Det viste kan i nogen grad variere fra dit apparat.

Du kan indstille skærmens placering på forskellige måder.

- **Hældningsområde**

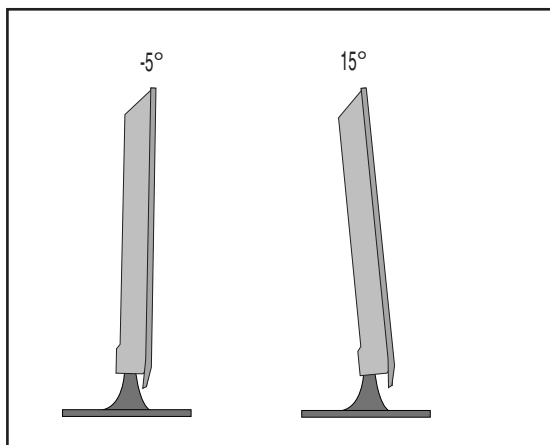

PLACERING

Placer tv-apparatet, så det ikke udsættes for stærkt lys eller direkte sollys på skærmen. Undlad at udsætte tv-apparatet for unødige rystelser eller unødig fugt, støv eller varme. Sørg for at placere tv-apparatet i et tilstrækkeligt ventileret område. Ventilationsåbningerne på bagbeklædningen må ikke tildækkes.

Hvis enheden skal monteres på en væg, skal monteringsbeslaget til væg (valgfri dele) monteres bag på enheden.

Når enheden monteres ved hjælp af monteringsbeslaget til væg (valgfri dele), skal man være omhyggelig, så den ikke falder ned.

- Sørg for at anvende skruer og vægmontering, der opfylder VESA standarder.
- Brug af skruer, der er længere end de anbefalede, kan beskadige produktet.
- Brug af skruer, der ikke opfylder VESA standarder kan enten beskadige produktet eller resultere i, at det ryger ud af væggen. Vi kan ikke holdes ansvarlige for eventuelle skader som følge af manglende evne til at følge disse instruktioner.

< Afstand til skruemonteringsbeslag >

M1962D/M2062D/M2262D/M2362D : 100 mm x 100 mm hulafstand

M2762D : 200 mm x 100 mm hulafstand

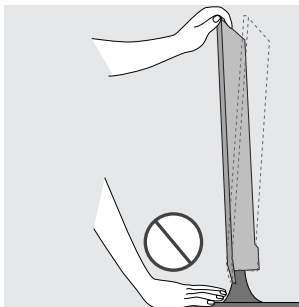

Advarsel:

Når du justerer skærmens vinkel, skal du passe på, at du ikke placerer fingrene mellem den øverste del af skærmen og søjleføden. Du kan beskadige fingrene.

KLARGØRING

SÅDAN FASTGØR DU ENHEDEN PÅ EN VÆG, SÅ DEN IKKE FALDER NED, HVIS DEN ER MONTERET PÅ EN FOD

- Illustrationen kan variere fra den faktiske enhed.

Vi anbefaler, at du placerer enheden tæt på en væg, så den ikke vælter, hvis den skubbes bagud. Additionally, we Vi anbefaler også, at du fastgør enheden på en væg, så den ikke kan vælte forover og eventuelt forårsage legemsbeskadigelse eller skade på produktet.

Forsigtig: Lad ikke børn kravle op på enheden eller hænge i den.

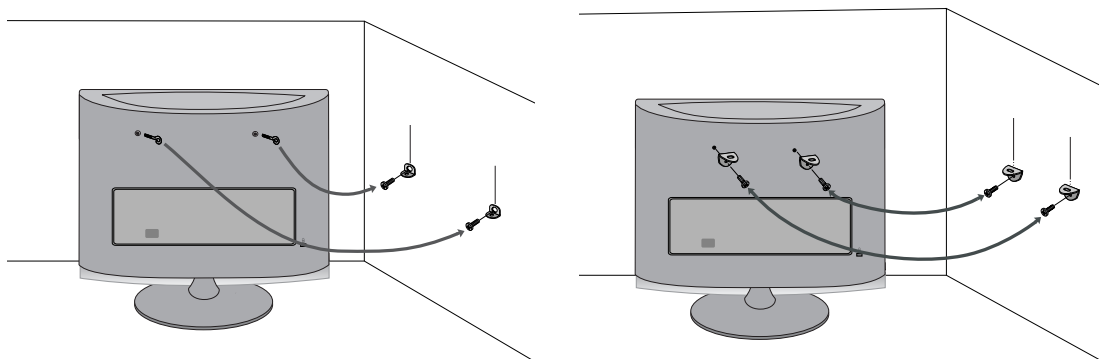

- Sæt øjebolte i (eller enhedens beslag og bolte) til fastgørelse af produktet på væggen, som vist på illustrationen.

* Hvis der allerede sidder bolte i produktet, skal du løsne dem, før du sætter øjebolte i.

* Sæt øjebolte i, eller enhedens beslag/bolte, og fastgør dem omhyggeligt i de øverste huller.

Fastgør vægbeslagene på væggen med boltene (købes separat). Ensure the eye-bolts or brackets are tightened securely. Beslaget på væggen skal matche med hullerne i produktet.

Sørg for, at øjebolte eller beslag er omhyggeligt fastgjort.

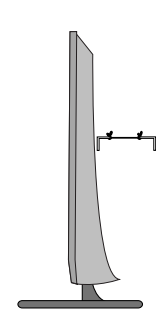

- Fastgør produktet med et kraftigt reb eller ledning (købes separat).

Af sikkerhedsmæssige årsager bør du spænde rebet så meget, at det sidder udspændt horisontalt mellem væg og produkt.

! BEMÆRK

- ▶ Hvis du flytter enheden, skal du først løsne rebet.
- ▶ Placer enheden på et bord eller skab der er robust nok til at klare enhedens størrelse og vægt.
- ▶ For sikker brug af enheden skal du sørge for, at højden på beslagene på væggen passer med beslagene på enheden.

KLARGØRING

SÅDAN FASTGØR DU TV'ET TIL ET BORD (KUN M2762D)

- Illustrationen kan variere fra den faktiske enhed.

TV'et skal fastgøres til bordet, så det ikke kan vælte forover/bagover og eventuelt forårsage legemsbeskadigelse eller skade på produktet. Brug kun den medfølgende skrue.

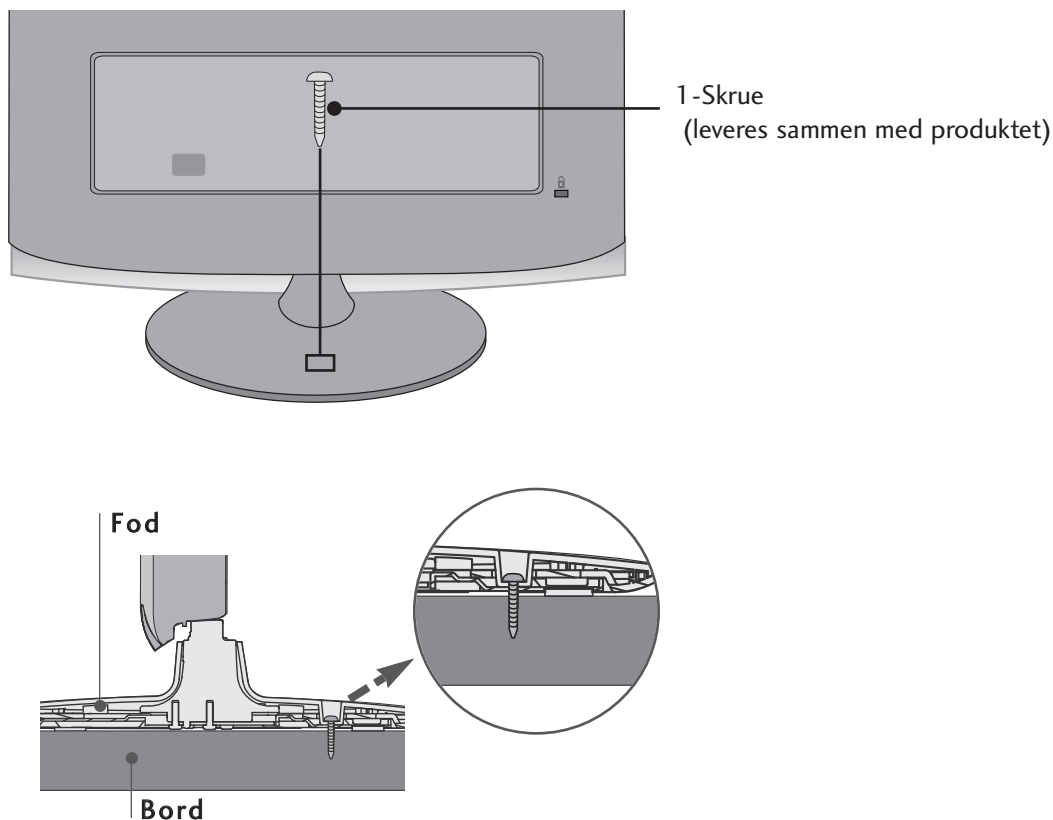

⚠ ADVARSEL

- ▶ For at undgå at TV'et vælter, bør det være forsvarligt fastgjort til gulv/væg i henhold til installationsinstruktionerne. Man kan komme til skade, hvis enheden tippes, rystes eller rokkes.

KENSINGTON SECURITY SYSTEM

- Produktet er udstyret med en Kensington Security System konektor på bagpanelet. Tilslut kablet til Kensington Security System som vist herunder.
- Du kan finde oplysninger om installation og brug af Kensington Security System i den brugervejledning, der følger med Kensington Security System.
Yderligere oplysninger findes på Kensingtons websted på adressen <http://www.kensington.com>, Kensington sælger sikkerhedssystemer til dyre elektronikprodukter, f.eks. bærbare PC'er og LCD-projektorer.

Bemærk!

- Kensington Security System er ekstraudstyr.

Bemærk!

- a. Hvis produktet er koldt at røre ved, forekommer der muligvis lidt "flimrer", når du tænder for det. Dette er normalt, og der er intet i vejen med produktet.
- b. Der kan forekomme fejl i form af meget små røde, grønne eller blå billedpunkter på skærmen. Disse billedpunktfejl har imidlertid ingen indflydelse på skærmens ydeevne.
- c. Undgå at røre ved LCD-skærmen, og undlad at holde fingrene mod skærmen i længere tid. Hvis du gør det, kan der forekomme midlertidige forvrængninger på skærbilledet.

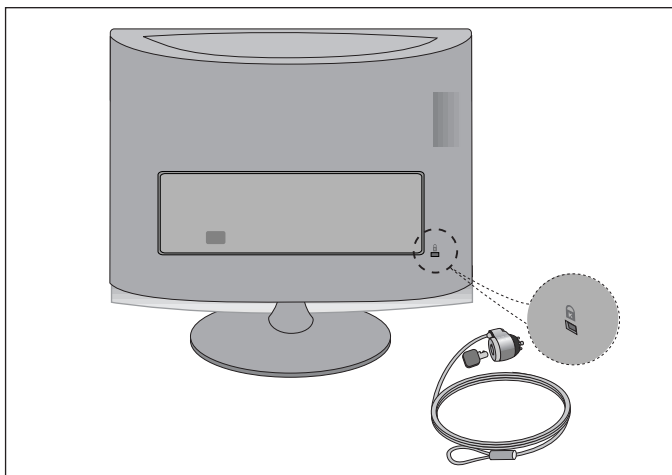

TILSLUTNING AF EKSTERNT UDSTYR

- For at forhindre at udstyret beskadiges, må du aldrig tilslutte netledninger, før du er færdig med at tilslutte alt udstyr.

ANTENNETILSLUTNING

- Juster antenneretningen for at opnå den bedste billedkvalitet.
- Der følger ikke antennekabel og omsætter med apparatet.

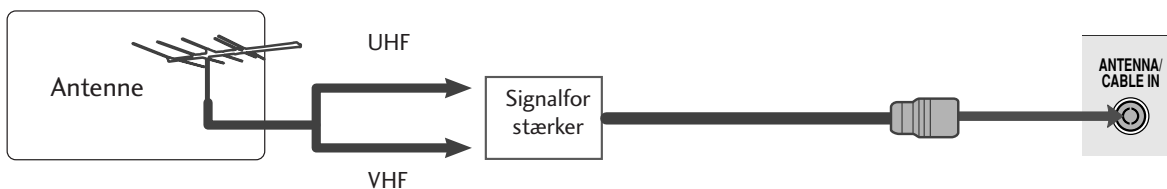
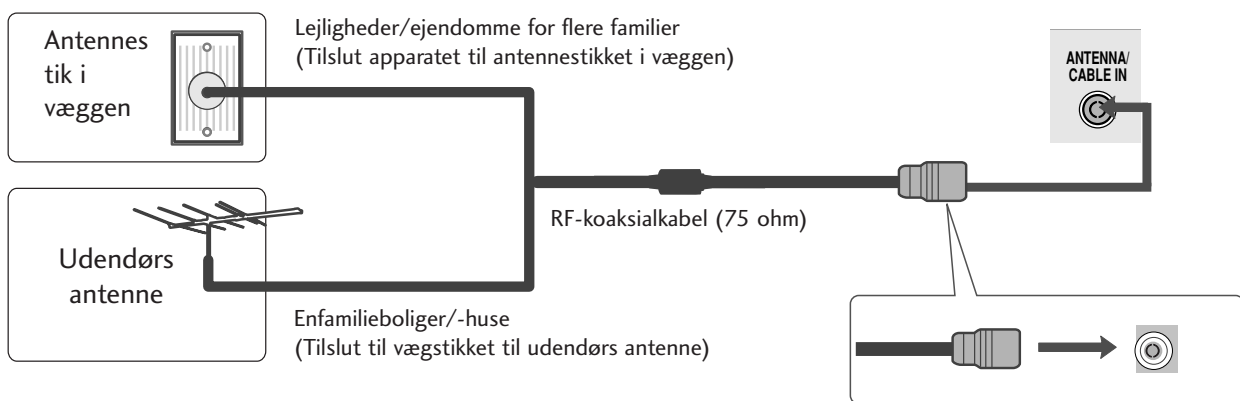

- I områder med svage signaler får du en bedre billedkvalitet, hvis du installerer en signalforstærker på antennen som vist herover.
- Hvis signalet skal deles mellem to fjernsyn, skal du tilslutte en antennesignalfordeler.

TILSLUTNING AF EKSTERNT UDSTYR

- For at forhindre at udstyret beskadiges, må du aldrig tilslutte netledninger, før du er færdig med at tilslutte alt udstyr.
- Det viste kan i nogen grad variere fra dit apparat.

TILSLUTNING AF HD-MODTAGER

Tilslutning med t komponentkabel

- 1 Forbind udgangsstikkene på set-top-boksen med **COMPONENT IN VIDEO**-stikkene (Y Pb Pr) på tv-apparatet.
- 2 Slut lydkalet fra set-top-boksen til **COMPONENT IN AUDIO**-stikkene på tv-apparatet.
- 3 Tryk på knappen **INPUT** for at vælge **Component**

Signal	Component	HDMI
480i/576i	Ja	Nej
480p/576p	Ja	Ja
720p/1080i	Ja	Ja
1080p	Ja	Ja

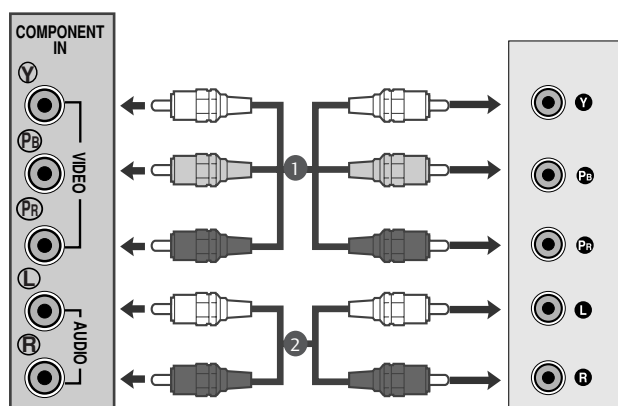

TILSLUTNING AF EKSTERNT UDSTYR

Tilslutning med t HDMI-kabel

- 1 Slut DVI-udgangen på den digitale set-top-boks til bøsningen **HDMI IN** på tv'et.

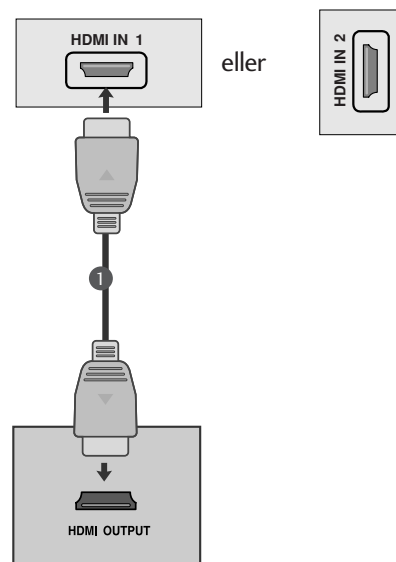

Tilslutning med t HDMI to DVI-kabel

- 1 Tilslut den digitale Set Top box til HDMI IN jackstikket på enheden.
- 2 Slut top-set-boksens lydudgange til bøsningen **AUDIO IN (RGB/DVI)** på tv 'et.
- 3 Tænd for den digitale set-top-boks.(Se betjeningsvejledningen til den digitale set-top-boks).

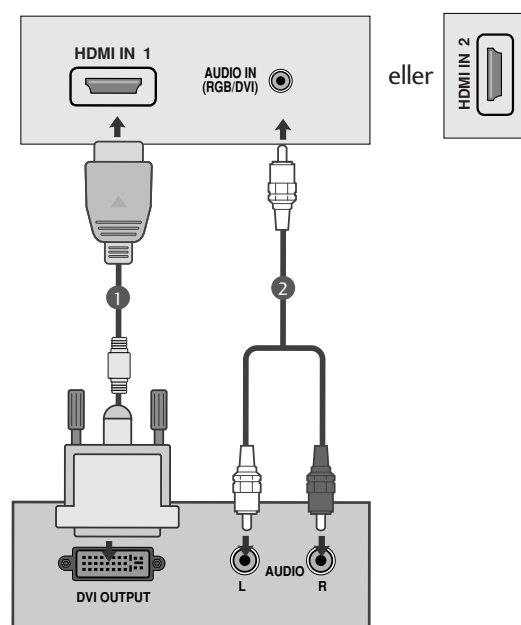

! BEMÆRK

- ▶ HDMI-indgangen understøtter ikke PC-mode. Hvis skærmen er tilsluttet i PC-mode, vises den måske ikke korrekt.

TILSLUTNING AF EKSTERNT UDSTYR

INSTALLATION AF DVD

Tilslutning med t komponentkabel

- 1 Forbind videoudgangsstikkene (Y P_B P_R) på DVD'en med **COMPONENT IN VIDEO**- stikkene (Y P_B P_R) på tv-apparatet..
- 2 Slut lydkalet fra DVD'en til **COMPONENT IN AUDIO**-stikkene på tv-apparatet.
- 3 Tryk på knappen **INPUT** for at vælge **Component**.
- 4 Tryk på knappen **PLAY(AFSPIL)** på DVD'en. Afspilningsbilledet fra DVD-afspilleren vises på skærmen.

Komponentindgangsporte

Du opnår en bedre billedkvalitet ved at tilslutte en DVD-afspiller til komponentindgangsportene som vist herunder.

Komponentporte på apparatet	Y	P _B	P _R
Video-udgangsporte på DVD-afspilleren	Y	P _B	P _R
	Y	B-Y	R-Y
	Y	Cb	Cr
	Y	Pb	Pr

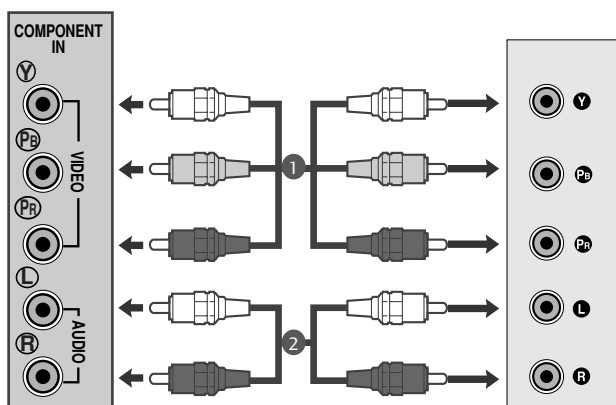

TILSLUTNING AF EKSTERNT UDSTYR

Tilslutning med t scart-kabel[DVD]

- 1 Tilslut DVD'ens euro-scartstik til euro-scartstikket på tv-apparatet.
- 2 Tryk på knappen **INPUT** for at vælge **AV1**. Hvis enheden er tilsluttet til et AV2 Euro scart-stik, skal du vælge AV2 indgangskilden.
- 3 Tryk på knappen **PLAY** (Afspil) på DVD'en. Afspilningsbilledet fra DVD-afspilleren vises på skærmen.

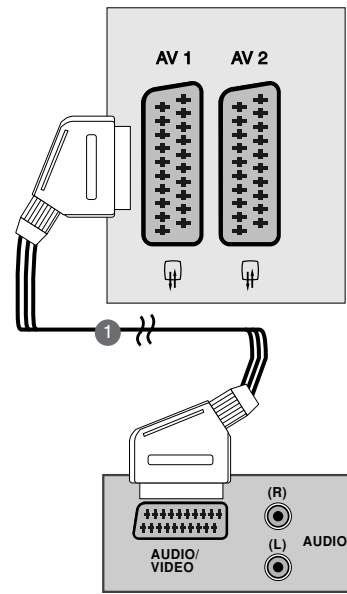

! BEMÆRK

- ▶ Signaltipe RGB, dvs. signalerne rød, grøn og blå, kan kun vælges for Euro scart 1 sammen med AV 1. Disse signaler transmitteres eksempelvis af en dekoder til betalings-TV, en spillekonsol eller en foto-CD-enhed osv.
- ▶ Brug scartstikket med kappe.

Tilslutning med t HDMI-kabel

- 1 Tilslut HDMI udgangen fra DVD'en til HDMI IN jackstikket på enheden.

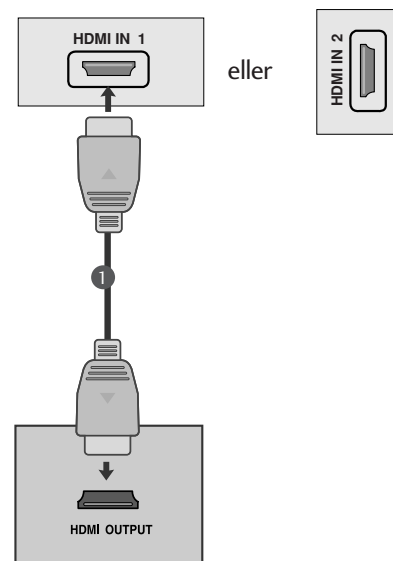

! BEMÆRK

- ▶ Enheden kan modtage video- og lydsignal samtidig ved brug af et HDMI-kabel.
- ▶ Hvis DVD-afspilleren ikke understøtter automatisk HDMI, skal du angive en passende indstilling for DVD-udgangsopløsningen.

TILSLUTNING AF EKSTERNT UDSTYR

INDSTILLING AF VIDEOBÅNDOPTAGER

- Hvis du vil undgå billedstøj (interferens), skal der være en passende afstand mellem VCR'en (videomaskine) og apparatet
- Typisk vises et still-billede på videooptageren. Hvis bruger anvender 4:3-billedformatet i længere tid, kan det efterlade et efterbillede i skærmens sider.

Tilslutning med et antennekabel

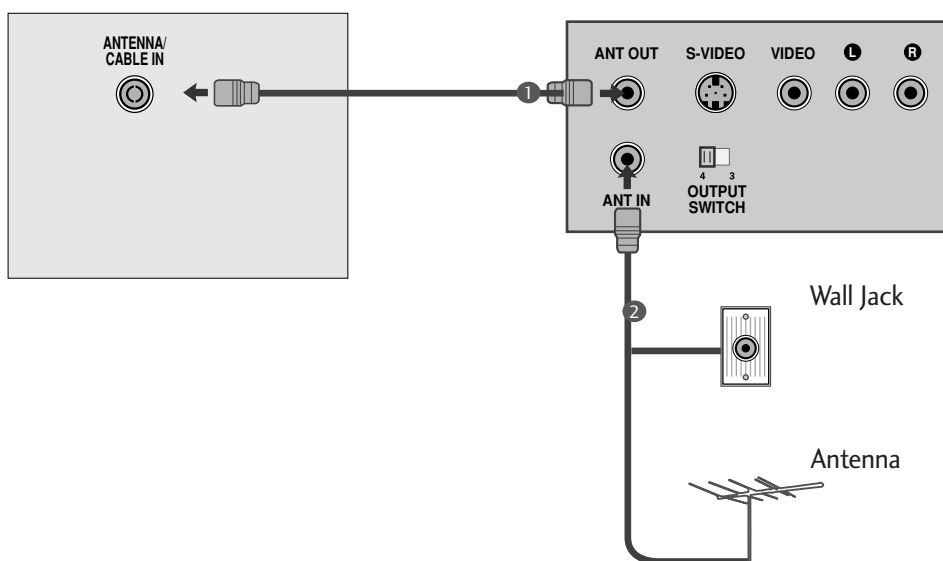

- 1 Tilslut RF udgangsstikket fra videobåndmaskinen til antenneindgangen på TV- apparatet.
.....
- 2 Tilslut antenneledningen til RF antenneindgangen på videobåndmaskinen.
.....
- 3 Vælg en ledig programplads på fjernsynet og indstil denne til videobåndoptagerens sendekanal som beskrevet i afsnittet 'Manuel programindstilling'.
.....
- 4 Vælg dette programnummer når du senere skal se video.
.....
- 5 Tryk på **PLAY** knappen på videobåndmaskinen.

TILSLUTNING AF EKSTERNT UDSTYR

TILSLUTNING VIA ET RCA-KABEL

- 1 Tilslut lyd/video ud-stikkene fra VCR til AUDIO/VIDEO ind-stikkene i apparatet.
- 2 Tryk på knappen INPUT for at vælge AV3.
- 3 Tryk på knappen PLAY på VCR. VCR afspilningsbilledet vises på skærmen.

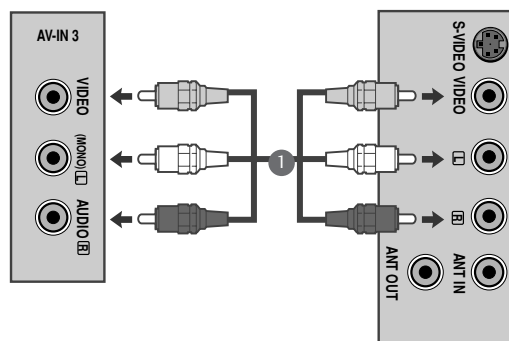

! BEMÆRK

- ▶ Hvis du har en mono-VCR, skal du tilslutte lyd-kablet fra VCR'en til AUDIO L/MONO jackstikket på enheden.

USB INSTALLERING

- 1 Tilslut USB-enheden til USB IN-stikkene på siden af tv'et.
- 2 Efter tilslutning af USB IN-stikkene, bruger du USB-funktionen. (s.92)

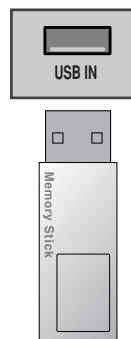

TILSLUTNING TIL DIGITAL LYDUDGANG (DIGITAL AUDIO OUT)

Tv'ets lydsignal kan overføres til eksternt udstyr via den optiske digitale lydudgang.

Hvis du vil se en digital udsendelse og benytte 5.1-kanalers højttalere, skal du slutte en DVD-hjemmebiograf (eller forstærker) til stikket OPTICAL DIGITAL AUDIO OUT (OPTISK DIGITAL UD GANG) på bagsiden af tv'et.

- 1 Tilslut et eller flere optiske kabler til tv'ets optiske digitale lydudgang.
- 2 Tilslut den anden ende af det optiske kabel til den digitale (optiske) lydindgang på det anvendte lydudstyr.
- 3 Sæt indstillingen TV Speaker (Tv-højttaler) til "Off" (Fra) i menuen AUDIO (Lyd) (▶s. 71). Oplysninger om betjening af det eksterne lydudstyr findes i den medfølgende brugervejledning.

! FORSIGTIG

- ▶ Kig ikke ind i den optiske udgangs-port. Det kan give synsskader, hvis du kigger på laserstrålen.

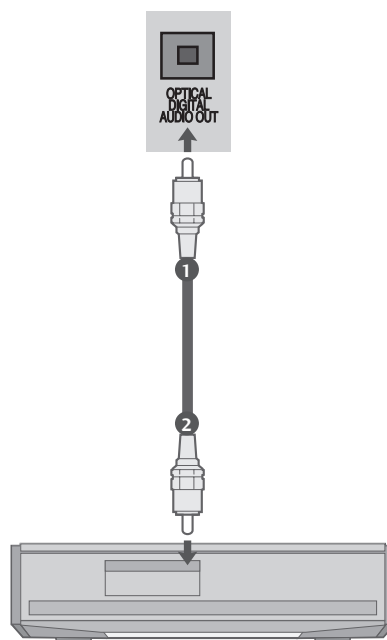

TILSLUTNING AF EKSTERNT UDSTYR

Tilslutning med t scart-kabel[VCR]

1 Tilslut Euro scart stikket fra videobåndmaskinen til Euro scart stik på TV-apparatet.

2 Tryk på PLAY knappen på videobåndmaskinen. Hvis den tilsluttede videobåndoptager sender skiftespænding og er sluttet til Euro Scart, vil apparatet automatisk skifte til **AV 1** når der trykkes på PLAY på videobåndoptagren. For alligevel at se TV medens videobåndoptageren afspiller, trykkes på ▲ / ▼ knappen eller en af nummertasterne. Hvis enheden er tilsluttet til et AV2 Euro scart-stik, skal du vælge AV2 indgangskilden.

Ellers tryk på INPUT knappen på fjernbetjeningen for at vælge **AV 1**. Videoen vil herefter kunne ses på skærmen.

Du kan også optage programmer, modtaget af produktet, på videobånd.

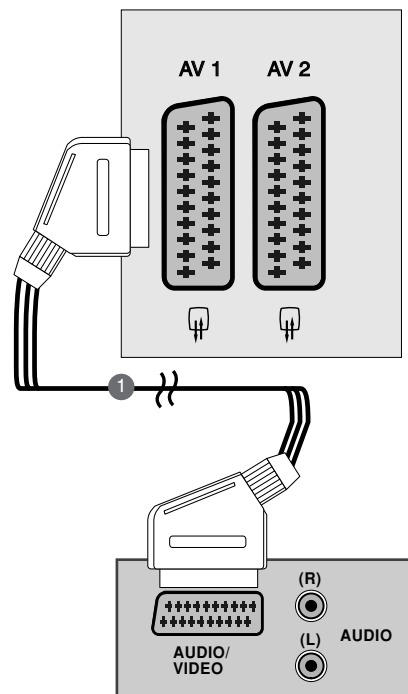

! BEMÆRK

- ▶ Signaltipe RGB, dvs. signalerne rød, grøn og blå, kan kun vælges for Euro scart 1 sammen med AV 1. Disse signaler transmitteres eksempelvis af en dekoder til betalings-TV, en spillekonsol eller en foto-CD-enhed osv.
- ▶ Brug scartstikket med kappe.

INDSÆTTELSE AF CI-MODUL

- Dette modul bruges til at få vist kodede udsendelser (betalingstjenester) i digital tv-tilstand.
- Denne funktion er ikke tilgængelig i alle lande.

1 Isæt CI-modulet i PCMCIA (Personal Computer Memory Card International Association) KORT SLOT på apparatet som vist.

Yderligere oplysninger findes på s. 40.

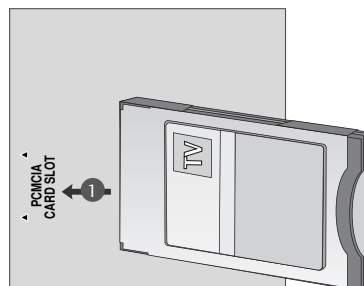

TILSLUTNING AF EKSTERNT UDSTYR

INDSTILLING AF PC

Dette produkt er plug and play kompatibelt, hvilket betyder, at PC'en automatisk justeres til apparatets indstillinger.

Tilslutning med t 15-bens D-sub-kabel

- 1 Slut PC'ens monitor udgang til PC indgangsterminalen bag på TV-apparatet.
- 2 Slut et audiokabel til PC'en og til **AUDIO IN (RGB/DVI)** terminalen bag på TV-apparatet.
- 3 Tryk stepvis på INPUT knappen for at vælge **RGB**.
- 4 Tænd for PC'en. TV-apparatet vil vise PC billedet og kan betjenes som PC monitor.

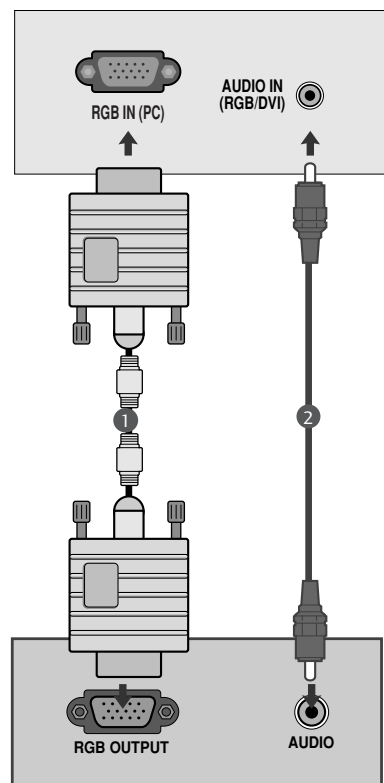

! BEMÆRK

- ▶ Brugeren skal anvende afskærmede signalinterfacekabler (D-sub 15 bens kabel, DVI kabel) med ferritkernerne, så produktet forbliver i overensstemmelse med standarder.

TILSLUTNING AF EKSTERNT UDSTYR

Tilslutning via et DVI-kabel

- 1 Tilslut DVI-udgangen fra PC'en til DVI-D IN jackstikket på enheden.
- 2 Slut lyd-kablet fra pc'en til stikkene **AUDIO IN (RGB/DVI)** på tv-apparatet.

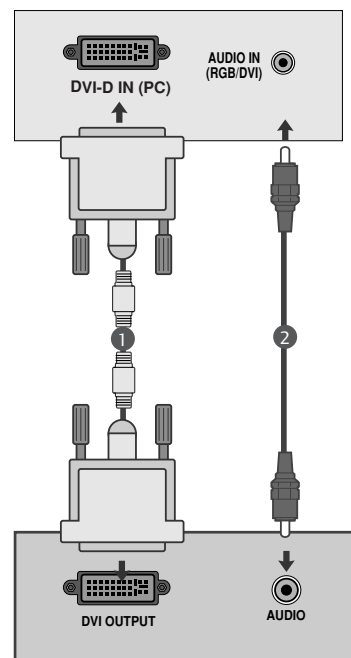

! BEMÆRK

- ▶ Hvis apparatet er koldt, kan billedet "flicke" lidt når apparatet lige er tændt. Dette er normalt, der er intet galt med apparatet.
- ▶ Brug om muligt videotilstanden , 1360x768@60Hz for at opnå den bedste billedkvalitet for LCD-skærmen. Hvis tv-apparatet anvendes sammen med andre opløsninger, kan der opstå skalerede eller reproducerede billeder på skærmen. Tv-et er blevet forudindstillet til tilstanden 1360x768@60Hz. **(M1962D)**
- ▶ Brug om muligt videotilstanden , 1600x900@60Hz for at opnå den bedste billedkvalitet for LCD-skærmen. Hvis tv-apparatet anvendes sammen med andre opløsninger, kan der opstå skalerede eller reproducerede billeder på skærmen. Tv-et er blevet forudindstillet til tilstanden 1600x900@60Hz. **(M2062D)**
- ▶ Brug om muligt videotilstanden , 1920x1080@60Hz for at opnå den bedste billedkvalitet for LCD-skærmen. Hvis tv-apparatet anvendes sammen med andre opløsninger, kan der opstå skalerede eller reproducerede billeder på skærmen. Tv-et er blevet forudindstillet til tilstanden 1920x1080@60Hz . **(M2262D/M2362D/M2762D)**
- ▶ Enkelte defekte punkter (dots) kan vise sig på skærmen som røde, grønne eller blå punkter. Dette vil imidlertid ikke have nogen indvirkning eller effekt på monitorens funktion.
- ▶ Tryk ikke på LCD skærmen med dine fingre, da dette vil kunne medføre visse skyggeeffekter.
- ▶ Undgå at lade et fast billede være vist på enhedens skærm i længere tid ad gangen. Et fast billede kan blive permanent præget på skærmen. Brug en pauseskærm, hvor det er muligt.

TILSLUTNING AF EKSTERNT UDSTYR

BAGDÆKSEL TIL KABELSAMLING

Fastgør kablerne med kabelstrip som vist på illustrationen.

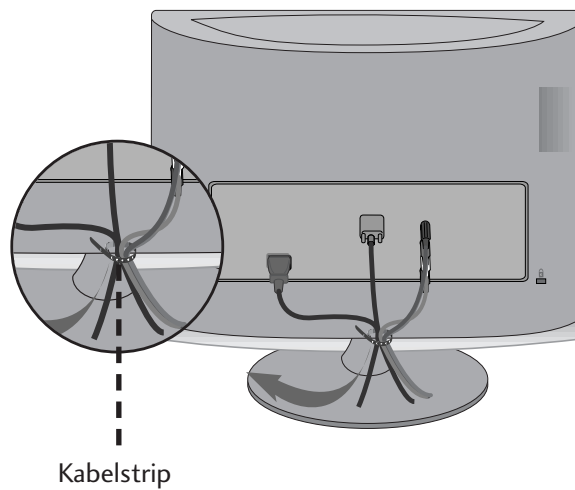

TILSLUTNING AF EKSTERNT UDSTYR

RGB/DVI[PC]

<M1962D>

Opløsning	Vandret frekvens (kHz)	Lodret frekvens (Hz)
640x480	31.469	60
	37.5	75
800x600	37.879	60
	46.875	75
1024x768	48.363	60
	60.123	75
1280x768	47.776	60
1280x800	49.306	60
1360x768	47.712	60
	47.7	60

<M2062D>

Opløsning	Vandret frekvens (kHz)	Lodret frekvens (Hz)
720x350	25.175	70
720x400	31.468	70
640x480	31.469	60
	37.5	75
800x600	37.879	60
	46.875	75
832x624	49.725	65
1024x768	48.363	60
	60.123	75
1152x870	68.681	75
1280x1024	63.981	60
1280x1024	79.976	75
1600x900	60	60

<M2262D/M2362D/M2762D>

Opløsning	Vandret frekvens (kHz)	Lodret frekvens (Hz)
720x400	31.468	70
640x480	31.469	60
	37.500	75
800x600	37.879	60
	46.875	75
1024x768	48.363	60
	60.123	75
1152x864	67.500	75
1280x1024	63.981	60
	79.976	75
1680x1050	64.674	60
	65.290	60
1600x1200	75.000	60
1920x1080	66.587	60

HDMI[DTV] (ikke PC Support)

Opløsning	Vandret frekvens (kHz)	Lodret frekvens (Hz)
720x480/60p	31.469	60
	31.5	60
720x576/50p	31.25	50
1280x720/50p	37.5	50
1280x720/60p	44.96	60
	45	60
1920x1080/60i	33.72	60
	33.75	60
1920x1080/50i	28.125	50
1920x1080/24p	27	24
1920x1080/30p	33.75	30
1920x1080/50p	56.25	50
1920x1080/60p	67.45	60
	67.5	60

SE TV/PROGRAMSTYRING

FJERNBETJENINGSKNAPPERNES FUNKTION

Når du bruger fjernbetjeningen, skal du rette den hen imod fjernbetjeningssensoren på apparatet.

Type A

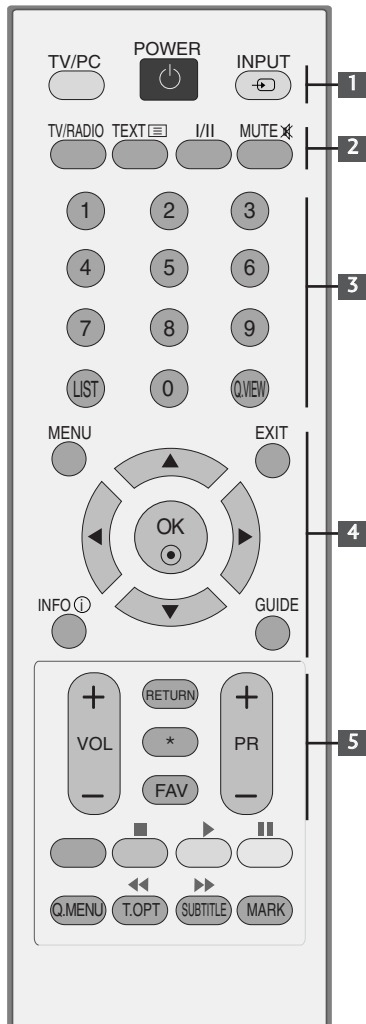

- 1** POWER Tænder eller slukker for anlægget.
TV/PC Vælger TV- eller PC-mode.
INPUT De forskellige eksterne indgangsmuligheder skifter i samme rækkefølge.

- 2** TV/RADIO Vælger radio- eller TV-kanal.
I/II Vælger lydudgang. (Se side 73~74)
MUTE Slår lyden Til eller Fra.

- 3** Talknapperne Vælger et program.
0~9 Vælger nummererede elementer i en menu.
LIST Viser programtabellen. (Se side 41)
Q.VIEW Vender tilbage til det program, der sidst blev set.

- 4** MENU Vælger en menu. (Se side 30)
EXIT Sletter alle på-skærmen visninger.
INFO ⓘ Viser de aktuelle skærmoplysninger. (Se side 42~45)
GUIDE Viser programoversigten.
NAVIGERINGSTASTER Bruges til at navigere i menuerne på skærmen og justere systemindstillingerne.
(op/ned/venstre/højre)
OK Accepterer dit valg eller viser den aktuelle tilstand.

Type B

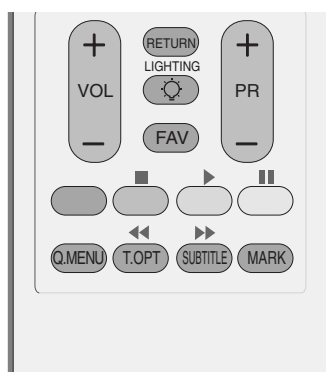

- 5** VOLUME UP Justerer volumen.
/DOWN
RETURN Giver brugeren mulighed for at gå et trin tilbage i et interaktivt program, en elektronisk programguide (EPG) eller en anden interaktiv funktion.
* **Type A** : UDEN FUNKTION
LIGHTING **Type B** : Tryk på belysningstasten for at tænde/slukke de korativ belysning
FAV Vender tilbage til det program, der sidst blev set. (Se side 41)
Programme Vælger et program.
UP/DOWN

SE TV/PROGRAMSTYRING

Type A



1 TELETEKST- Disse knapper bruges til teletekst.
knapper Yderligere oplysninger finder du i afsnittet 'Teletekst'.
(Se side 100~102)

2 USB Menu Betjener USB menu (Fotoliste og Musikliste)
betjen- (Se side 92)
ingsknapper

3 Q.MENU Vælg den ønskede hurtigmenu kilde.
(Se side 29)

MARK Marker og afmarker programmer i den optagede indstillingsmenu.

Type B

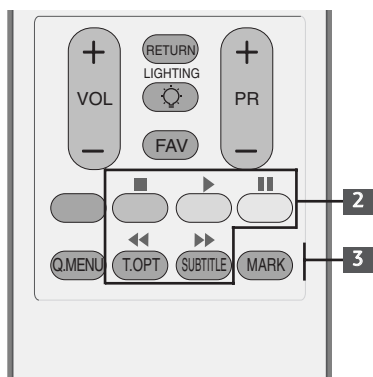

INSTALLATION AF BATTERIER

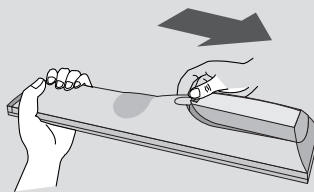

- Åbn dækslet til batterirummet på bagsiden.
- Isæt to 1,5 V AAA-batterier korrekt efter polaritetsangivelsen (+ med +, - med -). Sammenbland ikke gamle og nye batterier.
- Luk dækslet.
- Fjernelse af batterier: Følg installationsvejledningen i modsat rækkefølge.

SE TV/PROGRAMSTYRING

TÆNDE TV'ET

- Når du tænder for tv'et, kan du bruge dets funktioner.

1 Først tilsluttes strømledningen korrekt, og tjek at der er strøm (⏻/ I) på tv'et.

2 Indstil ID: Fra

I standbytilstand skal du, for at tænde for tv'et, trykke på knappen INPUT eller PR ▲ / ▼ på tv'et, eller trykke på knappen POWER på fjernbetjeningen, og tv'et tændes.

Indstil ID: Til

I standbytilstand skal du, for at tænde for tv'et, trykke på knappen INPUT eller PR PR ▲ / ▼ på tv'et, eller trykke på knappen POWER, INPUT, PR PR ▲ / ▼ eller NUMBER på fjernbetjeningen, og tv'et tændes.

Opsætning

Hvis OSD (On Screen Display) vises på skærmen, når du har tændt tv'et, kan du indstille Sprog, Indstilling af tilstand, Land, Autoindstilling.

BEMÆRK:

- a. Hvis du lukker uden at afslutte den indledende indstilling, kan den indledende indstillingsmenu vises igen.
- b. Tryk på knappen RETURN for at ændre den nuværende OSD til den forrige OSD.
- c. For lande uden bekræftede DTV transmissionsstandarder, kan nogle DTV-funktioner muligvis ikke fungere, afhængig af DTV transmissionsstandard miljøet.
- d. "Hjemmebruger" tilstand er den optimale indstilling for hjemmemiljøer, og er tv'et standardtilstand.
- e. "Butiksdemo" tilstand er den optimale tilstand for butiksmiljøer. Hvis en bruger ændrer data for billedkvalitet, gør "Butiksdemo" tilstanden produktet klar til den billedkvalitet, der er fastsat af os efter en vis periode.
- f. Tilstanden (HJEMMEBRUG, Butiksdemo) kan ændres ved at udføre indstilling af tilstand i valgmenuen.

SE TV/PROGRAMSTYRING

PROGRAMVALG

- 1 Tryk på PR + eller - eller NUMBER-knapperne for at vælge et programnummer.

REGULERING AF VOLUMEN

- 1 Tryk på knappen VOL + eller - for at regulere volumen.

Hvis du vil slå lyden fra, skal du trykke på MUTE-knappen.

Du kan annullere denne funktion ved at trykke på knappen MUTE, VOL + eller - eller I/II.

Type A

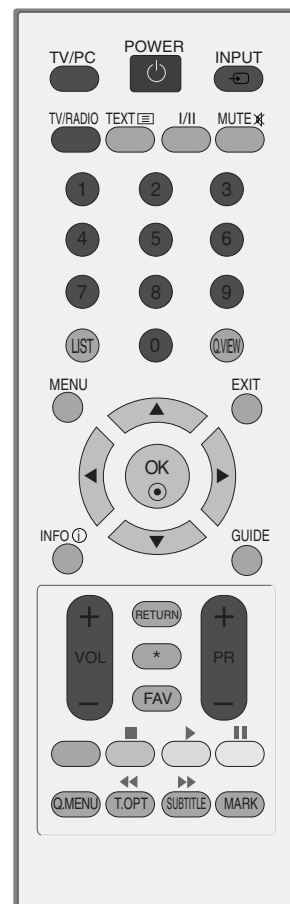

Type B

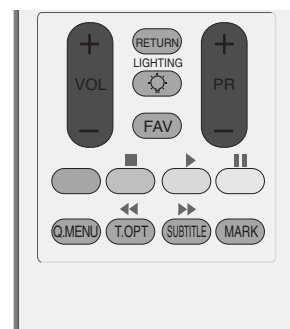





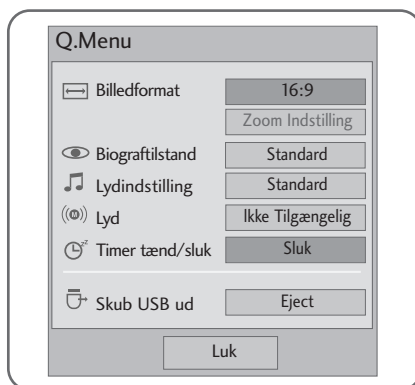

SE TV/PROGRAMSTYRING

HURTIGMENU

Dit apparats OSD (på-skærmen visningen) kan afvige en smule fra det, der er vist i denne vejledning. Q.Menu (Hurtigmenu) er en menu, der indeholder de funktioner, som brugeren formentlig ofte vil benytte.

- **Billedformat:** Vælger det ønskede billedformat. For Zoom Setting, select 14:9, Zoom and Cinema Zoom in Ratio Menu. Når zoomindstillingen er angivet, vises hurtigmenuen igen.
- **Billedtilstand:** Vælger den ønskede billedtilstand.
- **Lydtilstand:** Denne funktion vælger automatisk den lydcombination, der vurderes at være den optimale til de billeder, der vises. Vælg den ønskede lydtilstand.
- **Lyd:** Vælger lydudgang.
- **Timer tænd/sluk:** Indstiller dvaletilstand.
- **Skub USB ud** (Skub USB-enhed ud): Vælg "USB Eject" ("Skub USB-enhed ud) for at frakoble en USB-enhed.



- 1   Vis hver menu.
- 2   eller  Vælg den ønskede kilde.
- 3 

- Tryk på knappen RETURN for at gå til forrige menuskærm.

SE TV/PROGRAMSTYRING

VALG OG JUSTERING MED MENUER PÅ SKÆRMEN

Din enheds OSD (på-skærmen visning) varierer muligvis en smule fra det, der er vist i denne brugervejledning.

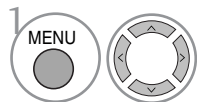
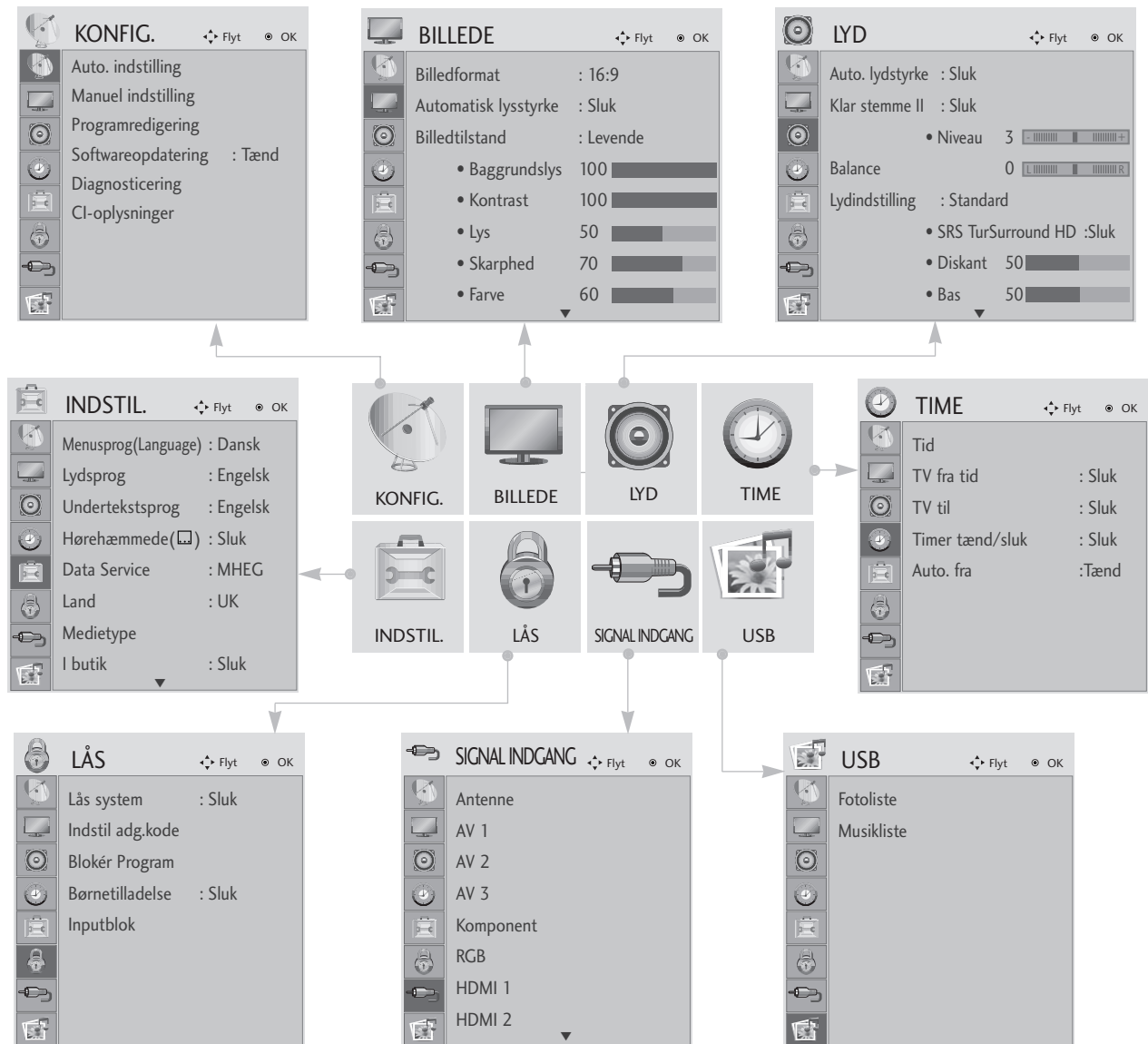

Vis hver menu.

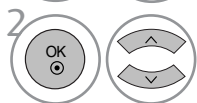

Vælg et menuelement.



Flyt til pop op-menu.

- Tryk på MENU- eller EXIT-knappen for at lukke menuvinduet.
- Tryk på knappen RETURN for at gå til forrige menuskærm.

SE TV/PROGRAMSTYRING







AUTOMATISK PROGRAMINDSTILLING

Brug denne indstilling til at finde og gemme alle programmerne.

Når du starter den automatiske programmering, bliver alle de gemte tjenesteoplysninger slettet.

Det maksimale antal programmer, der kan lagres, er 500. Antallet kan dog variere en anelse, afhængigt af sendesignaler.



- 1   Vælg **KONFIG.**
- 2   Vælg **Auto. indstilling.**
- 3   Vælg **Ja.**
- 4  Aktiver **Auto. indstilling.**

- Brug TALKNAPPERNE til at indtaste en adgangskode med fire cifre, når indstillingen **Lås system 'Tænd'** (Lås system "Til") er valgt.
- Hvis du vil fortsætte den automatiske indstilling, skal du vælge **Ja** ved hjælp af knappen ◀ ▶. Tryk derefter på knappen OK. Ellers skal du vælge **Nej**.
- Automatic Numbering (Automatisk nummerering): angiv, hvorvidt de programnumre, som de udsendende stationer sender til indstilling, skal anvendes

- Tryk på MENU- eller EXIT-knappen for at lukke menuvinduet.
- Tryk på knappen RETURN for at gå til forrige menuskærm.

SE TV/PROGRAMSTYRING

MANUEL PROGRAMINDSTILLING (I DIGITAL TILSTAND)

Den manuelle indstillingsfunktion kan bruges til at føje programmer manuelt til programlisten.

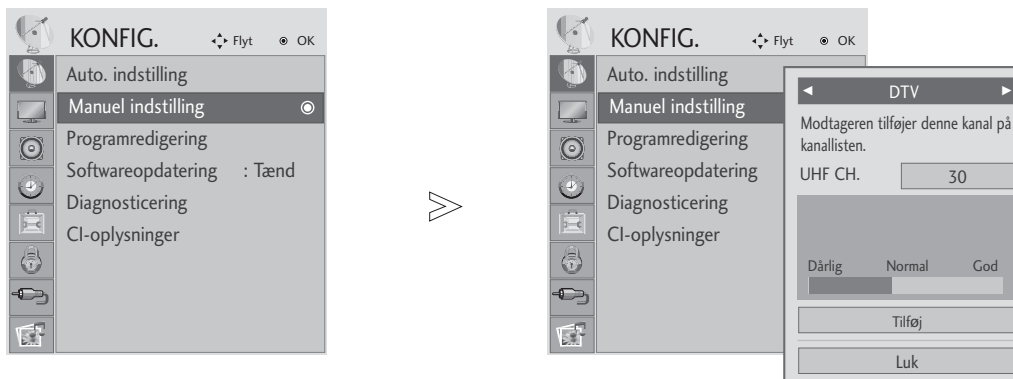

-   Vælg **KONFIG.**
-   Vælg **Manuel indstilling.**
-   Vælg **DTV.**
-   Vælg det ønskede kanalnummer.

- Brug **TALKNAPPERNE** til at indtaste en adgangskode med fire cifre, når indstillingen **Lås system 'Tænd'** (Lås system "Til") er valgt.







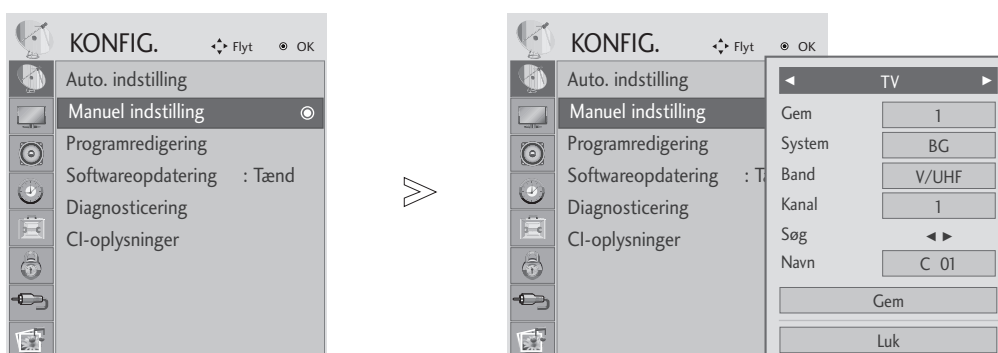

- Tryk på **MENU-** eller **EXIT-**knappen for at lukke menuvinduet.
- Tryk på knappen **RETURN** for at gå til forrige menuskærm.

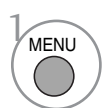

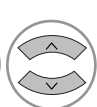

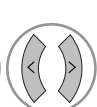

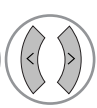
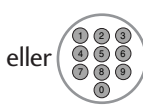
SE TV/PROGRAMSTYRING

MANUEL PROGRAMINDSTILLING (I ANALOG TILSTAND)

Med manuel programindstilling kan du let indstille og arrangere stationerne i denne rækkefølge, du ønsker.

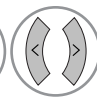
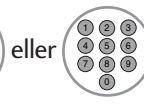

-   Vælg **KONFIG.**
-   Vælg **Manuel indstilling.**
-   Vælg **TV.**
-   eller  Vælg det ønskede programnummer.
-   Vælg et tv-system.

-   Vælg **V/UHF** eller **Kabel.**
-   eller  Vælg det ønskede kanalnummer.
-   Start søgning.
-   Vælg **Gem.**

- Tryk på MENU- eller EXIT-knappen for at lukke menuvinduet.
- Tryk på knappen RETURN for at gå til forrige menuskærm.

- Brug TALKNAPPERNE til at indtaste en adgangskode med fire cifre, når indstillingen **Lås system 'Tænd'** (Lås system "Til") er valgt.
- **L**: SECAM L/L' (Frankrig)
BG : PAL B/G, SECAM B/G (Europa/Østeuropa/ Asien/New Zealand/Mellemøsten /Afrika/Australien)
I : PAL I/II (Storbritannien/Irland/Hong Kong/Sydafrika)
DK : PAL D/K, SECAM D/K (Østeuropa/Kina/Afrika/CIS-lande)
- Gentag trin 4 til 9 for at gemme en ny kanal.

SE TV/PROGRAMSTYRING

■ Tilskrive et stationsnavn

Du kan også tilskrive et stationsnavn på fem tegn til hvert programnummer.

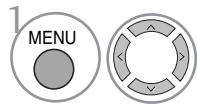

Vælg **KONFIG..**

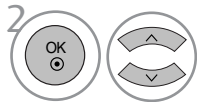

Vælg **Manuel indstilling.**

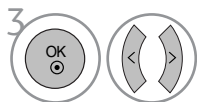

Vælg **TV.**

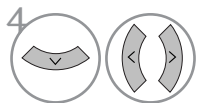

Vælg **Navn.**

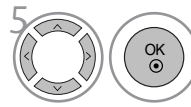

Vælg placering, og vælg det andet tegn osv. Der kan benyttes alfabetet A til Z, tallene 0 til 9 og mellemrum.

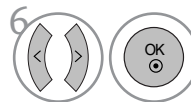

Vælg **Luk.**

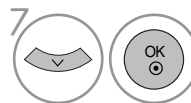

Vælg **Gem.**

- Tryk på MENU- eller EXIT-knappen for at lukke menuvinduet.
- Tryk på knappen RETURN for at gå til forrige menuskærm.

SE TV/PROGRAMSTYRING

REDIGERING AF PROGRAM

Hvis et programnummer springes over, betyder det, at du ikke kan vælge dette nummer med knappen PR + -, mens du ser tv.

Hvis du vil vælge et program, der er blevet sprunget over, skal du indtaste programnummeret direkte med TALK-NAPPERNE eller vælge det i menuen Programme edit (Programredigering).

Med denne funktion kan du springe gemte programmer over.

I nogle lande er det muligt at flytte et programnummer kun ved hjælp af den GULE knap.

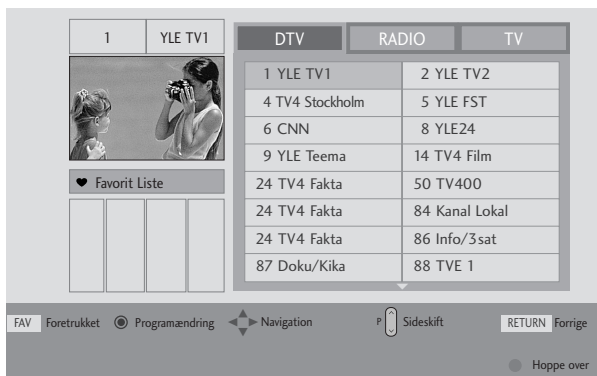

Vælg **KONFIG..**



Vælg **Programredigering.**



Gå til skærbilledet **Programredigering.**



Vælg et program, der skal gemmes eller springes over.

- Brug TALKNAPPERNE til at indtaste en adgangskode med fire cifre, når indstillingen **Lås system 'Tænd'** (Lås system "Til") er valgt.

- Tryk på MENU- eller EXIT-knappen for at lukke menuvinduet.
- Tryk på knappen RETURN for at gå til forrige menuskærm.

I TILSTANDEN DTV/RADIO

■ Springe over et program



Vælg et programnummer, der skal springes over.



Marker det program, der skal springes over, med blå.



Deaktiver overspringningen af programmet.

- Når et programnummer er skippet (springes over), betyder det, at du ikke kan vælge det med PR + - knappen ved normal TV anvendelse.
- Hvis du vil vælge det program, der er blevet sprunget over, skal du indtaste programnummeret direkte med TALKNAPPERNE eller vælge det i menuen Programme edit (Programredigering).

■ Valg af et foretrukket program



Vælg nummeret på dit favoritprogram.

- Det valgte program føjes automatisk til listen over foretrukne programmer.

SE TV/PROGRAMSTYRING

I TV-TILSTAND



Denne funktion sætter Dem i stand til at slette eller skippe lagrede programmer.

■ Automatisk sortering

- 1  **GRØN** Start **Auto Sort (Automatisk sortering)**.





• Når du har aktiveret den automatiske sorteringsfunktion, kan du ikke længere redigere programmer.

■ Slette et program



- 1  Vælg et programnummer, der skal slettes.
- 2  **RØD** Marker det programnummer, der skal slettes, med rødt.
- 3  **RØD** Deaktiver sletningen af programmet.

• Det markerede program slettes, og de efterfølgende programmer flyttes en position fremad.

■ Flytte et program



- 1  Vælg et programnummer, der skal flyttes.
- 2  **GUL**  Marker det programnummer, der skal flyttes, med GULT.
- 3  **GUL** Deaktiver flytningen af programmet.

■ Springe over et program

- 1  Vælg et programnummer, der skal springes over.
- 2  **BLÅ** Marker det program, der skal springes over, med blåt.
- 3  **BLÅ** Deaktiver overspringningen af programmet.

• Når et programnummer er skippet (springes over), betyder det, at du ikke kan vælge det med PR + - knappen ved normal TV anvendelse.
• Hvis du alligevel ønsker at vælge et skippet programnummer, så vælg det med NUM-MER-TASTERNE eller vælg det i programredigeringsmenuen.

■ Valg af et foretrukket program

- 1   **FAV** Vælg nummeret på dit favoritprogram.

• Det valgte program føjes til listen over foretrukne programmer.

SE TV/PROGRAMSTYRING

SOFTWARE UPDATE (SOFTWAREOPDATERING)

Softwareopdatering betyder, at der kan hentes software via det digitale sendesystem.

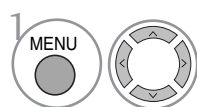
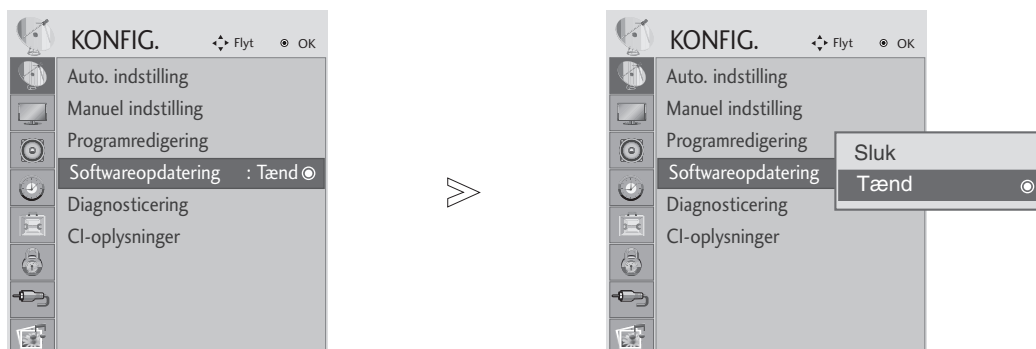

Vælg **KONFIG.**

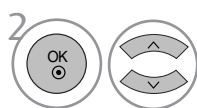

Vælg **Softwareopdatering.**

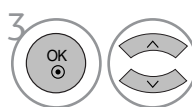

Vælg **Tænd** eller **Sluk.**

• Hvis du vælger **Tænd**, vises der en meddelelsesboks, som angiver, at der er fundet ny software.



Gem.

* Ved softwareopdatering

I forbindelse med overførsel af oplysninger om opdateret digital software kan følgende menu blive vist på tv-skærmen.

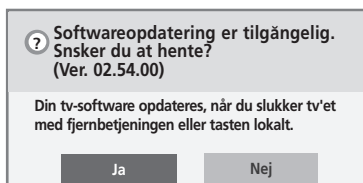

Normal opdatering: til den aktuelle opdateringsstrøm

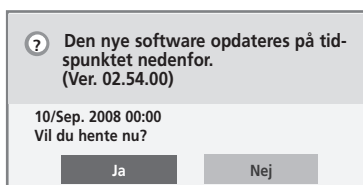

Planlagt opdatering: til den planlagte opdateringsstrøm
Hvis menuen Softwareopdag er indstillet til "Sluk", vises der en meddelelse om, at du skal vælge "Tænd" (Til).

Vælg **Ja** ved hjælp af knapperne ◀ ▶, når du ser følgende billede.

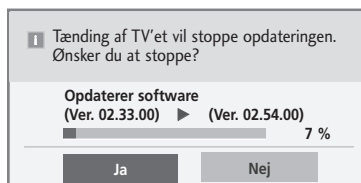

Når softwareopdateringen er fuldført, bliver systemet genstartet. Det tager cirka ét minut.

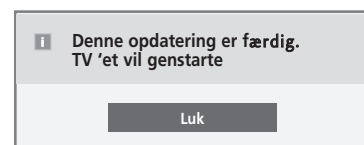

Når der slukkes for strømmen, startes overførslen af opdateringen.
Hvis der tændes for strømmen under opdateringen, vises der status for opdateringen.

- Vær opmærksom på følgende i forbindelse med softwareopdateringer:

- Strømmen til enheden må ikke afbrydes.
- Der må ikke slukkes for enheden.
- Antennen må ikke frakobles.
- Efter softwareopdateringen kan du se den opdaterede softwareversion i menuen Diagnosticering (Diagnostik).
- Det kan tage en time at hente softwaren, så sørg for, at der forbliver tændt for strømmen under hele overførslen.

SE TV/PROGRAMSTYRING

DIAGNOSTICS (DIAGNOSTIK) (KUN I DIGITAL TILSTAND)

Denne funktion giver mulighed for at få vist tv-apparatets producent, model/type, serienummer og softwareversion.

Der vises oplysninger og signalstyrke for den indstillede MUX.

Der vises signaloplysninger og tjenestenenavn for den valgte MUX.

(*MUX: En række (højere) kanaler til digital udsendelse (en enkelt MUX indeholder flere kanaler.))

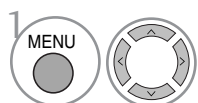
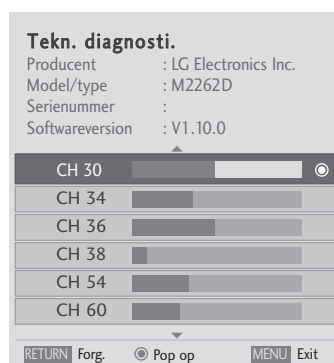

Vælg **KONFIG.**

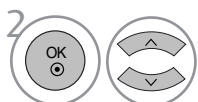

Vælg **Diagnostisering.**



Vis forhandler, model/type, serienummer og softwareversion.

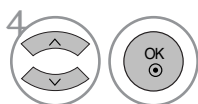

Vis kanaloplysninger.

- Tryk på MENU- eller EXIT-knappen for at lukke menuvinduet.
- Tryk på knappen RETURN for at gå til forrige menuskærm.

SE TV/PROGRAMSTYRING

CI INFORMATION (CI-OPLYSNINGER)

Med denne funktion er du i stand til at se nogle krypterede servicefunktioner (betalingsservice). Hvis du fjerner CI modulet, kan du ikke se betalingsservice.

Når modulet er sat i CI slottet, kan du få adgang til modulmenuen.

Kontakt din forhandler, hvis du ønsker at købe modul og Smart Card. Lad være med igen og igen at isætte eller fjerne et CAM-modul i enheden. Dette kan forårsage en fejlfunktion. Når du tænder for enheden, efter at du har isat et CI-modul, kan du måske ikke høre lyden.

Billedet kan forekomme unaturligt pga. CI-modulet og chipkortet.

Funktionen CI (Common Interface) er muligvis ikke tilgængelig på grund af landenes sendebetingelser.

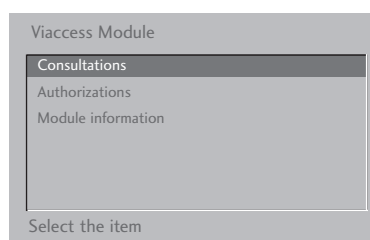

- Den viste skærmmenu er kun et eksempel. Menuindstillingerne og skærmformatet varierer, alt efter hvilken udbyder af digitale betalingstjenester der er valgt.
- Du kan ændre CI-skærmmenuen og -tjenesten hos din udbyder.



Vælg **KONFIG.**



Vælg **CI-oplysninger.**



Vælg det ønskede element: Moduloplysninger, chipkortoplysninger, sprog eller softwareoverførsel osv.



Gem.

- Tryk på MENU- eller EXIT-knappen for at lukke menuvinduet.
- Tryk på knappen RETURN for at gå til forrige menuskærm.

SE TV/PROGRAMSTYRING

HENTNING AF PROGRAMTABELLEN

Du kan kontrollere, hvilke programmer, du har gemt, ved at åbne programoversigten.



Displayed when the Locked Programme.

■ Vise programoversigten



Vis **Programliste**.

- Det kan være at nogle programmer vises med blåt. Det er programmer, der springes over under automatisk programmering og når fjernsynet er i tilstanden Programme.
- Programmer, der vises som et kanalnummer, er programmer, der ikke er tilskrevet et stationnavn.

■ Vælge et program i programoversigten



Vælg et program.



Skift til det valgte programnummer.



Tilstanden skifter fra TV til DTV til Radio fra det program, der aktuelt vises.

■ Bladre i programoversigten

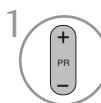

Skift side.



Vend tilbage til normal tv-visning.

■ Visning af tabellen med foretrukne programmer



Vis tabellen over foretrukne programmer.













EPG (ELEKTRONISK PROGRAMGUIDE) (I DIGITAL TILSTAND)

Dette system indeholder en elektronisk programguide (EPG), der gør det nemmere at navigere mellem de mulige programmer.

EPG-funktionen giver relevante oplysninger som f.eks. programlister og start- og sluttidspunkter om alle tilgængelige kanaler. I mange tilfælde kan du desuden bruge funktionen til at få detaljerede oplysninger om de enkelte programmer (det er den enkelte tv-station, der afgør, hvilke og hvor mange programoplysninger der er tilgængelige).

Funktionen kan kun anvendes, hvis den valgte tv-station udsender EPG-oplysninger.

EPG-funktionen viser programoversigten for de næste 8 dage.

	Viser de aktuelle skærmoplysninger.		Vises, når tekst-tv-funktionen er valgt.
	Vises, når programmet er i DTV-format.		Vises, når der er valgt undertekster.
	Vises, når radiofunktionen er valgt.		Vises, når programmet er kodet.
	Vises, når programmet benytter MHEG.		Vises, når lyden er i Dolby.
	Vises i forbindelse med et AAC-program		Vises i forbindelse med et Dolby Digital PLUS-program.
	Billedformatet for programudsendelser		
	Billedformatet for programudsendelser		
			480i/p, 576i/p, 720p, 1080i/p : Opløsning for programudsendelser

Slå EPG til/fra

1  Slå EPG til eller fra.

Vælg et program

1  eller  Vælg det ønskede program.

2  Vis det valgte program.

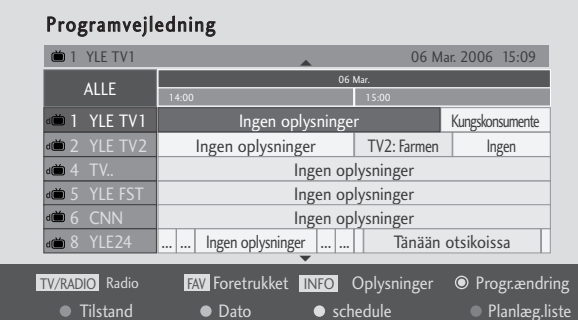







ALLE	14:00	15:00
1 YLE TV1	Ingen oplysninger	Kungskonsumente
2 YLE TV2	Ingen oplysninger	TV2: Farmen Ingen
4 TV..	Ingen oplysninger	
5 YLE FST	Ingen oplysninger	
6 CNN	Ingen oplysninger	
8 YLE24	Ingen oplysninger	Tänään otsikoissa

EPG (ELEKTRONISK PROGRAMGUIDE) (I DIGITAL TILSTAND)

Knappernes funktion i guidevisningen NOW/NEXT (Nu/Næste)

Du kan få vist et program, der udsendes, efterfulgt af et planlagt program.





-  **RØD** Skift EPG-visning
-  **GUL** Få vist indstillingsmuligheder for timeroptagelse/påmindelse
-  **BLÅ** Få vist listen med timeroptagelser/påmindelser
-  Skift til det valgte program.
-  Vælg programlisten NOW (Nu) eller NEXT (Næste)
-  Vælg sendestation
-  Side op/side ned

Programvejledning









1 YLE TV1 6/ Mar 2006 15:09

ALLE	NU	NÆSTE
1 YLE TV1	That '70s show	Keno
2 YLE TV2	Your World Today	World Business
4 TV..	Legenen om Den....	Fantomen
5 YLE FST	Naturtimmen	Kritiskt
6 CNN	Lyssna	ABC
8 YLE24	Glamour	Tänään otsikoissa

TV/RAD Radio FAV Foretrukket INFO Oplysninger Programændring
Tilstand Planlæg Opgaveliste

-  eller  Deaktiver EPG
-  Vælg tv- eller radioprogrammer
-  Slå de detaljerede oplysninger til eller fra

Knappernes funktion i 8-dages visningen





-  **RØD** Skift EPG-visning
-  **GRØN** Få vist datoindstillingerne
-  **GUL** Få vist indstillingsmuligheder for timeroptagelse/påmindelse
-  **BLÅ** Få vist listen med timeroptagelser/påmindelser
-  Skift til det valgte program.
-  Vælg programlisten NOW (Nu) eller NEXT (Næste)
-  Vælg sendestation
-  Side op/side ned

Programvejledning

1 YLE TV1 6/ Mar 2006 15:09

ALLE	14:00	15:00
1 YLE TV1	Ingen oplysninger	Kungskonsumente
2 YLE TV2	Ingen oplysninger	TV2: Farmen Ingen oplysninger
4 TV..	Ingen oplysninger	
5 YLE FST	Ingen oplysninger	
6 CNN	Ingen oplysninger	
8 YLE24 Tänään otsikoissa

TV/RAD Radio FAV Foretrukket INFO Oplysninger Programændring
Tilstand Dato Planlæg Opgaveliste

-  eller  Deaktiver EPG
-  Vælg tv- eller radioprogrammer
-  Slå de detaljerede oplysninger til eller fra

EPG (ELEKTRONISK PROGRAMGUIDE)(I DIGITAL TILSTAND)

Knappernes funktion i datovisningen

 Luk visningen med datoindstillinger

 Skift til den valgte dato

 Vælg en dato

 Luk visningen med datoindstillinger

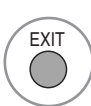
 eller  Deaktiver EPG

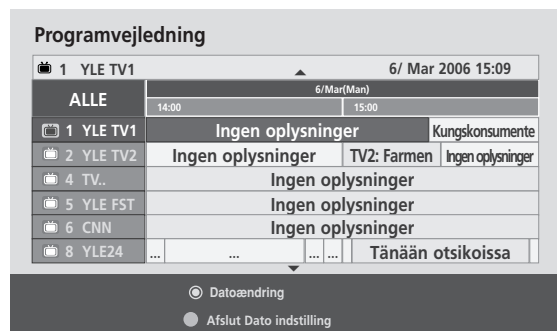

Knappernes funktion i den udvidede beskrivelsesboks

 Tekst op/ned

 Få vist indstillingsmuligheder for timerop-
tagelse/påmindelse

 Slå de detaljerede oplysninger til eller fra

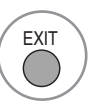
 eller  Deaktiver EPG



EPG (ELEKTRONISK PROGRAMGUIDE)(I DIGITAL TILSTAND)

Knappernes funktion i visningen med optage-/påmindelsesindstillinger

Angiver et start- eller sluttidspunkt for optagelsen, og angiver kun en påmindelse om starttidspunktet med sluttidspunktet nedtonet.

- Denne funktion er kun tilgængelig, når optageudstyr, der bruger ben 8-optagesignalet, er tilsluttet DTV-OUT(AV2)-stikket ved hjælp af et SCART-kabel

GUL Skift til guiden eller timerlisten

OK Gem timeroptagelse/påmindelse

< > Vælg Type, Programme Program, Dato eller Starttid/sluttidspunkt.

^ v Funktionsindstilling

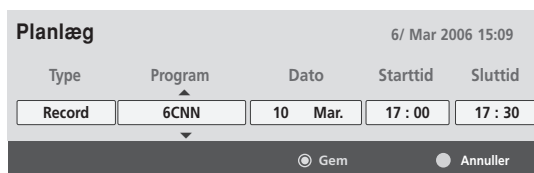

Knappernes funktion i planlægningslisten

Hvis du oprettede en planlægningsliste, vises det planlagte program på det planlagte tidspunkt, selvom et andet program vises på det pågældende tidspunkt.

GUL Tilføj ny manuel timerindstilling

GRØN Aktiver planlægningslistens redigeringsstilstand.

RØD Slet det valgte element

BLÅ Skift til guidevisning

^ v Vælg planlægningslisten.

Titel	Time	Dato	Program
Battlestar Galactica	23:15	6/ Mar	DTV 06 BBC ONE
Criminal Minds	12:45	6/ Mar	DTV 11 Discovery
Grey's Anatomy 2	11:05	6/ Mar	DTV 20 Bloom berg
2007 Europe Football	15:08	6/ Mar	DTV 43 Cartoon...
Friends	13:30	6/ Mar	DTV 13 NBC
C.S.I. MIAMI	21:00	6/ Mar	DTV 42 ESPN

BILLEDINDSTILLING

INDSTILLING AF BILLEDSTØRRELSEN (FORMATFORHOLDET)

16:9, Kun Scanning, Original 4:3, 14:9: Zoom, Biografzoom, og Fuld bredde.

Hvis et ubevægeligt billede vises på skærmen i lang tid, kan billedet blive aftrykt på skærmen og være synligt.

Du kan justere forstørrelsesdelen med knappen ▲ ▼.

Denne funktion fungerer med følgende signal.

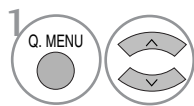

Vælg **Billedformat**.

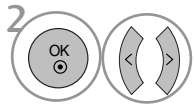

Vælg det ønskede billedformat.

- Du kan også justere **Billedformat** i menuen BILLEDE.
- Vælg 14:9, Zoom og Cinema Zoom som zoomindstilling i billedformatmenuen. Når zoomindstillingen er angivet, vises hurtigmenuen igen.

• 16:9

Med følgende formatvalg kan du justere billedet vandret, i lineært målforhold, for at udfylde hele skærmen (godt til visning af 4:3-formaterede dvd'er).



• 4:3

Med følgende formatvalg vil du se et billede med et originalt 4:3-billedformat med grå søjler i højre og venstre side af skærmen.



BILLEDINDSTILLING

• Original

Når tv-apparatet modtager bredformatsignaler, ændres det billedformat, der vises, automatisk.

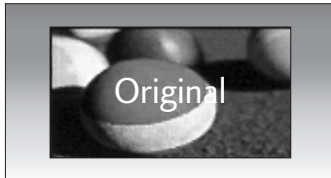

• 14:9

Billedformatet 14:9 vises på skærmen uden ændringer i billedet. I billedformatet 4:3 forstørres billedet i opad- og nedadgående retning, så billedet fylder hele skærmen.



• Zoom

Med følgende formatvalg vil du se billedet uden ændringer og på hele skærmen. Det øverste og nederste af billedet vil dog blive beskåret.



• Biografzoom

Vælg Biografzoom, når du ønsker, at billedet skal ændres, både udvidet horisontalt og beskåret vertikalt. Billedet vælger et kompromis mellem ændring og skærmdækning.

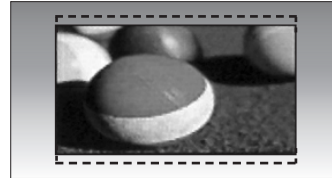

• Kun Scanning

Følgende valg giver dig mulighed for at se billedet i den bedste kvalitet uden tab af originalbillede i højopløsningsbillede.

Bemærk: Hvis det originale billede indeholder støj, kan du se billedstøjen ved kanten.



• Fuld bredde

Når tv'et modtager bredformatsignalet, vil du således kunne justere billedet vandret eller lodret i lineært målforhold, så det fylder hele skærmen

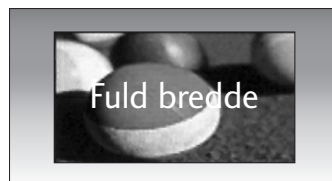

! BEMÆRK

- ▶ Du kan kun vælge 16:9 (Wide), 4:3, 14:9, Zoom, Biografzoom i Komponent (under 720p), HDMI tilstand.
- ▶ Du kan kun vælge 4:3, 16:9 (Wide) i RGB/DVI mode.
- ▶ Indstillingen **Kun Scanning** er tilgængelig i tilstandene **DTV/HDMI/Komponent** (over 720p).

BILLEDINDSTILLING

AUTOMATISK LYSSTYRKE

Når du har valgt ON (Tænd), justeres lysstyrken automatisk i skærmen med denne funktion, afhængig af operativsystemet, og giver dig optimale billedforhold.

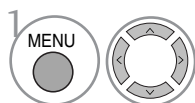
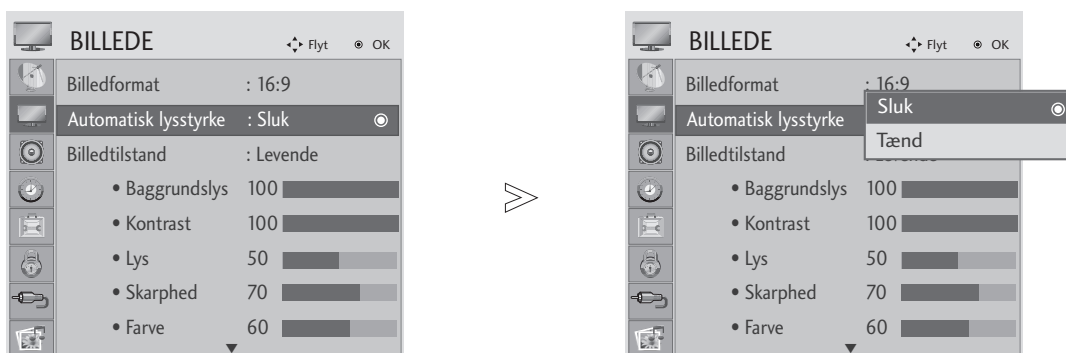

Vælg **BILLEDE**.

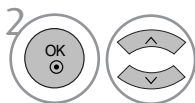

Vælg **Automatisk lysstyrke**.

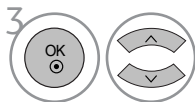

Vælg **Tænd** eller **Sluk**.

- Tryk på MENU- eller EXIT-knappen for at lukke menuvinduet.
- Tryk på knappen RETURN for at gå til forrige menuskærm.

BILLEDINDSTILLING

PRESET PICTURE SETTINGS

Forvalg af billedtilstand

Levende	Forbedrer kontrast, farver og opløsning.
Standard	Viser skærbilledet i standardkvalitet.
Biograf	Optimerer video til filmvisning.
Sport	Optimerer video til sportsbegivenheder.
Spil	Optimerer video til spil.

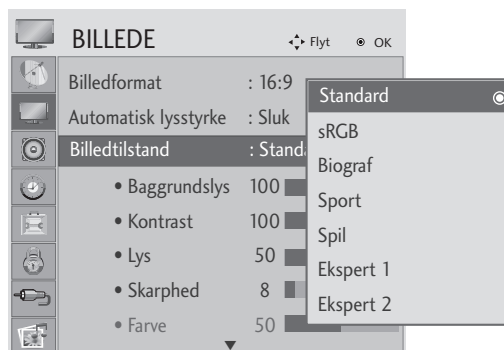

<RGB, DVI mode>

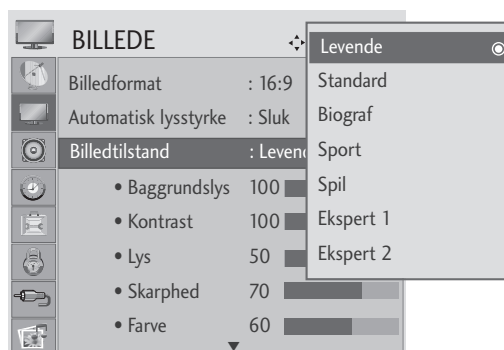

<Anden tilstand>

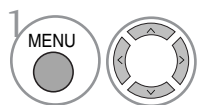

1 Vælg **BILLEDE**.

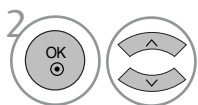

2 Vælg **Billedtilstand**.

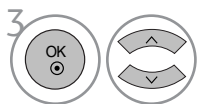

3 Vælg den ønskede billedværdi.

- Billedmodus indstiller enheden til den bedste billedvisning. Vælg forudindstillet værdi i menuen Billedmodus baseret på programkategorien.
- Du kan også justere billedtilstanden i **Q.Menu** (Hurtigmenu).

- Tryk på MENU- eller EXIT-knappen for at lukke menuvinduet.
- Tryk på knappen RETURN for at gå til forrige menuskærm.

BILLEDINDSTILLING

Automatisk styring af farvetone (Varm/Mellem/kold)

Vælg en af de tre automatiske farveindstillinger. Indstil på varm for at forstærke varme farver, såsom rød, eller sæt på kølig for at få mindre intense farver med mere blåt.

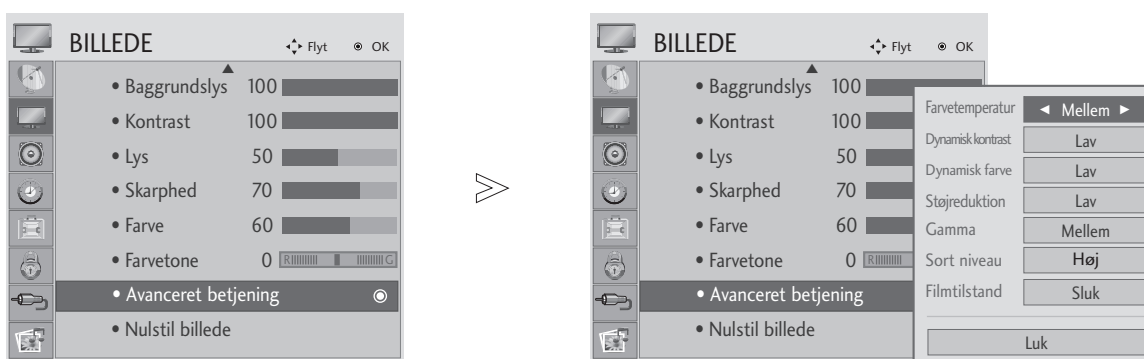

-   Vælg **BILLEDE**.
-   Vælg **Avanceret betjening**.
-   Vælg **Farvetemperatur**.
-  Vælg enten **Kold**, **Mellem** eller **Varm**.

- Tryk på MENU- eller EXIT-knappen for at lukke menuvinduet.
- Tryk på knappen RETURN for at gå til forrige menuskærm.

BILLEDINDSTILLING

Automatisk styring af farvetone (6500K/9300K) (Kun RGB, DVI mode)

Menuen Avanceret styring er deaktiveret, når billed-modus er sRGB.

Vælg én ud af de to automatiske farveindstillinger.

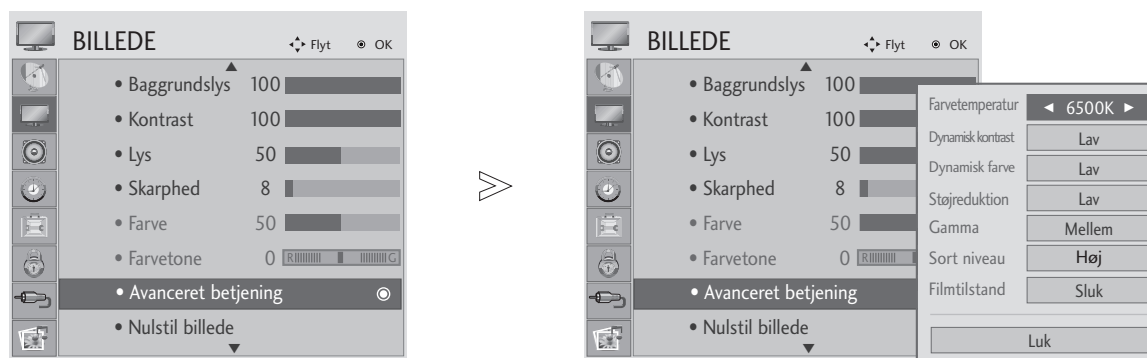

-   Vælg **BILLEDE**.
-   Vælg **Avanceret betjening**.
-   Vælg **Farvetemperatur**.
-  Vælg enten **6500K** eller **9300K**.

- Tryk på MENU- eller EXIT-knappen for at lukke menuvinduet.
- Tryk på knappen RETURN for at gå til forrige menuskærm.

BILLEDINDSTILLING

MANUEL BILLEDJUSTERING

Billedtilstand – brugerindstilling

- **Kontrast**

Justerer forskellen mellem lyse og mørke niveauer i billedet.

- **Lys**

Forøger eller formindsker mængden af hvidt i billedet.

- **Skarphed**

Justerer niveauet af skarphed i kanterne mellem billedets lyse og mørke områder.

Jo lavere niveauet er, desto blødere er billedet.

- **Farve**

Justerer alle farvers intensitet.

- **Farvetone**

Justerer balancen mellem røde og grønne niveauer.

- **Baggrundslys**

Justerer lyset i LCDpanelet.

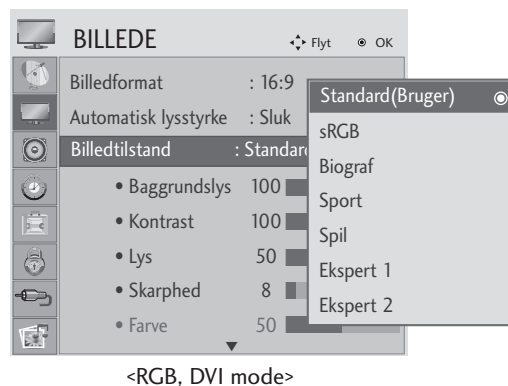

<RGB, DVI mode>



<Anden tilstand>

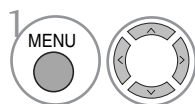

1 Vælg **BILLEDE**.

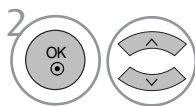

2 Vælg **Billedtilstand**.

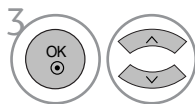

3 Vælg den ønskede billedværdi.

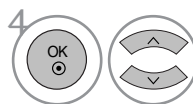

4 Vælg **Baggrundslys, Kontrast, Lys, Skarphed, Farve** eller **Farvetone**.

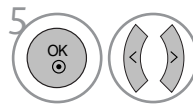

5 Foretag de ønskede justeringer.

- Tryk på MENU- eller EXIT-knappen for at lukke menuvinduet.
- Tryk på knappen RETURN for at gå til forrige menuskærm.

! BEMÆRK

- ▶ Du kan ikke indstille farve, skarphed og tone i RGB, DVI mode.
- ▶ Når du vælger Ekspert 1/2, kan du vælge Baggrundslys, Kontrast, Lysstyrke, H Skarphed, V Skarphed, Farve eller Tone.

BILLEDINDSTILLING

BILLEDFORBEDRINGSTEKNOLOGI

Dynamisk kontrast

Automatisk optimering af kontrast i henhold til refleksionens lysstyrke.

Dynamisk farve

Automatisk justering af refleksionens farver for så nøjagtigt som muligt at gengive de naturlige farver.

Støjreduktion

Indstiller genspejlingens farve automatisk for at genskabe naturlige farver så nøjagtigt som muligt.

Gamma.

Ved høje gammaværdier vises hvidlige billeder, og ved lave gammaværdier vises billeder med høj kontrast.

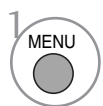
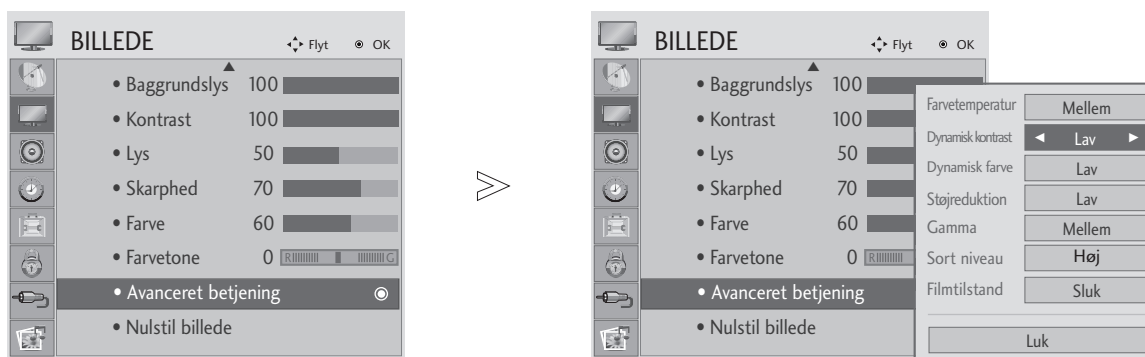

Vælg **BILLEDE**.



Vælg **Avanceret betjening**.



Vælg **Dynamisk kontrast**, **Dynamisk farve**, **Støjreduktion** eller **Gamma**.



Vælg den ønskede kilde.

- Tryk på MENU- eller EXIT-knappen for at lukke menuvinduet.
- Tryk på knappen RETURN for at gå til forrige menuskærm.

BILLEDINDSTILLING

AVANCERET - SORTNIVEAU

Når du ser film, indstiller denne funktion enheden på den bedste billedkvalitet.

Denne funktion fungerer i følgende tilstand: AV (NTSC-M), HDMI eller Komponent.

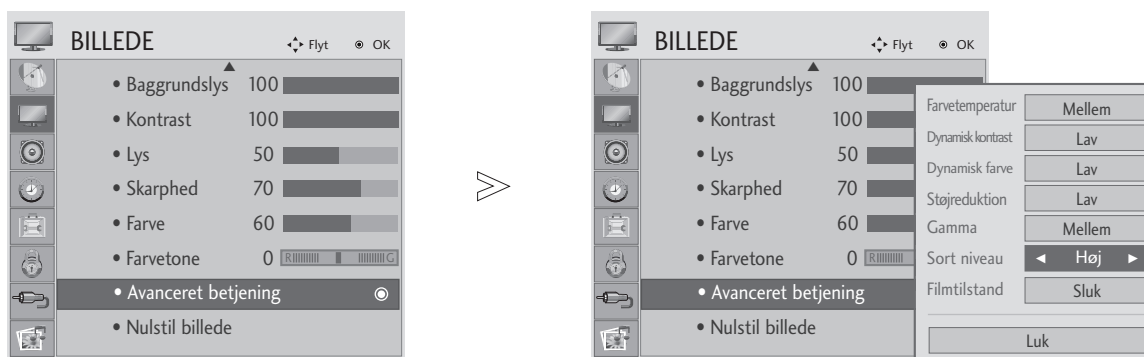

1 MENU   Vælg **BILLEDE (Billede)**.

2   Vælg **Avanceret betjening**.

3   Vælg **Sort niveau**.

4   Vælg **Lav** eller **Høj**.

- **Lav** : Refleksionen på skærmen bliver mørkere.
- **Høj** : Refleksionen på skærmen bliver lysere.

- Tryk på MENU- eller EXIT-knappen for at lukke menuvinduet.
- Tryk på knappen RETURN for at gå til forrige menuskærm.

! BEMÆRK

- ▶ Hvis indgangen ikke er AV(NTSC-M), HDMI eller Component, er funktionen indstillet på Auto.
- ▶ Ved Auto kan brugeren ikke indstille den direkte.
- ▶ **Auto** : Registrerer skærmens sorte niveau og indstiller det automatisk på Høj eller Lav.

BILLEDINDSTILLING

AVANCERET FILMTILSTAND

Her indstiller du produktet til den bedste billedkvalitet, når du skal se film.

Denne funktion fungerer kun i tilstandene TV, AV, og Komponent 480i/576i/1080i.

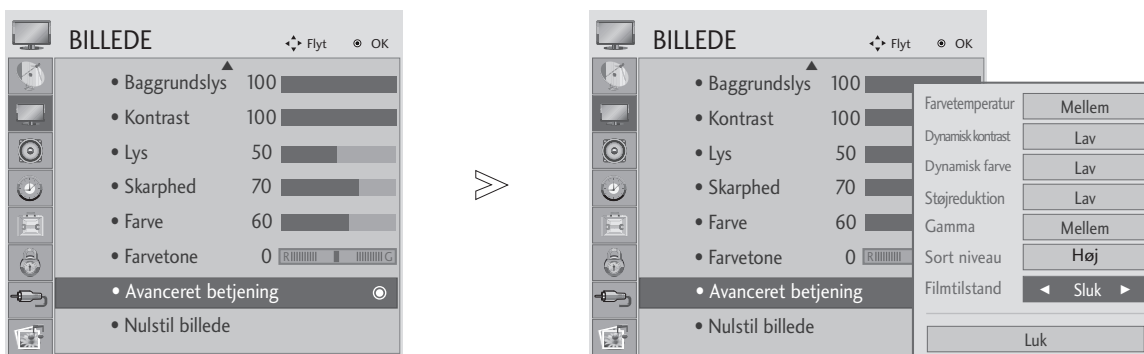

Vælg **BILLEDE**.



Vælg **Avanceret betjening**.



Vælg **Filmtilstand**.



Vælg **Tænd** eller **Sluk**.

- Tryk på MENU- eller EXIT-knappen for at lukke menuvinduet.
- Tryk på knappen RETURN for at gå til forrige menuskærm.

BILLEDINDSTILLING

Expert Picture Control (Ekspert billedkontrol)

Ved at segmentere kategorier giver Expert1 og Expert2 flere kategorier, som brugerne kan indstille, som de ønsker, og tilbyder dermed den optimale billedkvalitet for brugerne.

Som detaljeelement for videokvalitetseksperter til at finjustere videoen ved at bruge bestemte videoer, er dette muligvis ikke effektivt for almindelige videoer.

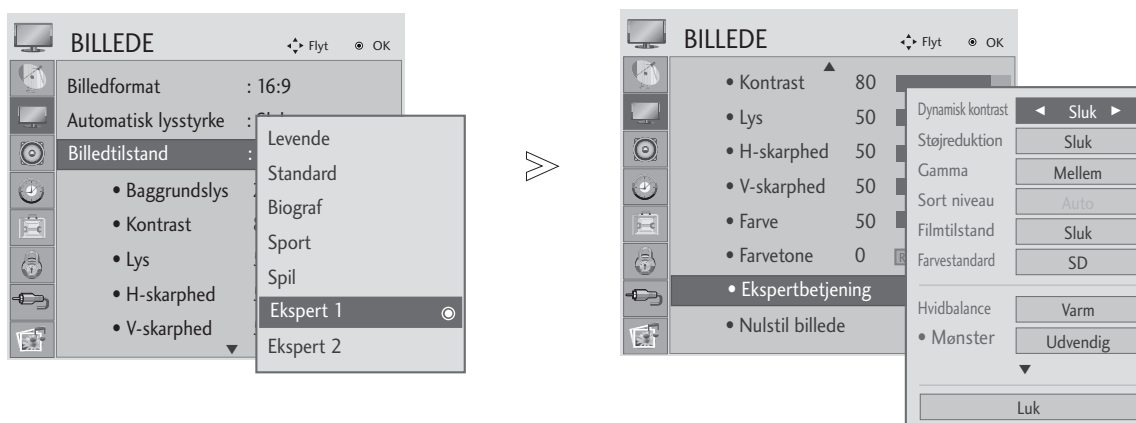

-   Vælg **BILLEDE**.
-   Vælg **Billedtilstand**.
-   Vælg **Expert1** eller **Expert2**.
-   Vælg **Ekspertbetjening**.
-   Vælg din ønskede kilde.
-  Foretag passende justeringer.

- Tryk på MENU- eller EXIT-knappen for at lukke menuvinduet.
- Tryk på knappen RETURN for at gå til forrige menuskærm.

BILLEDINDSTILLING

<p>Dynamisk kontrast (Sluk/Lav/Høj)</p>	<ul style="list-style-type: none"> ▪ Justerer kontrasten til det bedste niveau iht. skærmens lysstyrke. Opløsningen af overgangene forbedres ved at gøre lyse områder lysere og mørke områder mørkere. Denne funktion henviser til dynamisk kontrast og forbedrer fornemmelsen af tilstedeværelse, som kontrastknapperne skal give ved brug af dæmpning og andre inputsignaler.
<p>Støjreduktion (Sluk/Lav/Mellem/Høj)</p>	<ul style="list-style-type: none"> ▪ Reducerer skærmstøj uden at det går ud over videokvaliteten. Denne funktion bruges til at reducere rekursiv støj og MPEG-støj (Mosquito/Block).
<p>Gamma (Lav/Mellem/Høj)</p>	<ul style="list-style-type: none"> ▪ Du kan justere billedets lysstyrke i mørke område og mellemgrå områder <ul style="list-style-type: none"> • Lav : Gør billedets mørke- og mellemgrå områder lysere. • Mellem : Udtryk originalbilledets overgange. • Høj : Gør billedets mørke- og mellemgrå områder mørkere.
<p>Sort niveau (Lav/Høj)</p>	<ul style="list-style-type: none"> • Lav : Refleksionen på skærmen bliver mørkere. • Høj : Refleksionen på skærmen bliver lysere. • Auto : Registrerer skærmens sorte niveau og indstiller det automatisk på High (Høj) eller Low (Lav). ▪ Får mørke afsnit på skærmen til at se mørkere ud. Indstil skærmens sorte niveau til et korrekt niveau. Denne funktion fungerer i følgende tilstand: AV (NTSC-M), HDMI eller Komponent. Med denne funktion er det muligt at vælge "Lav" eller "Høj" i følgende tilstande: AV(NTSC-M), HDMI eller Komponent. I modsat fald indstilles "Sort niveau" til "Auto".
<p>Filmtilstand (Tænd/Sluk)</p>	<ul style="list-style-type: none"> ▪ Får videoklip, der er optaget på film, til at se mere naturtro ud. Denne funktion fungerer kun i tilstandene TV, AV, og Komponent 480i/576i/1080i
<p>Farvestandard (SD/HD)</p>	<ul style="list-style-type: none"> ▪ Vælg den internationale standard for farveskalaen, som skal anvendes, når farveskalaen er indstillet til Standard. <ul style="list-style-type: none"> • SD: Øg farvenøjagtigheden ved at justere outputbilledet, så det opfylder EBU-standarden for farvekoordinater (European Broadcasting Union). • HD: Øg farvenøjagtigheden ved at justere outputbilledet, så det opfylder ITU.BT-709-standarden for farvekoordinater (High Definition Signal International Colour Coordinate Standard).
<p>Hvidbalance (Mellem/Varm/Kold)</p>	<ul style="list-style-type: none"> ▪ Hvidbalance (Mellem/Varm/Kold) <ul style="list-style-type: none"> • Juster hvidbalancen. ▪ Mønster(indvendig/Udvendig) <ul style="list-style-type: none"> • Angiv, hvorvidt det interne eller eksterne mønster skal anvendes til justering af hvidbalancen. ▪ Justering af rødt/grønt/blåt <ul style="list-style-type: none"> • Juster "high level"-hvidbalancen. ▪ Rødforskydning/grønforskydning/Blåforskydning) <ul style="list-style-type: none"> • Juster "low level"-hvidbalancen.
<p>Farvestyringssystem</p>	<ul style="list-style-type: none"> ▪ Farve(Rød/Grøn/Blå/Gul/Cyan/Magenta) <ul style="list-style-type: none"> • Juster farvemætningen efter område. ▪ Farvetone (Rød/Grøn/Blå/Gul/Cyan/Magenta) <ul style="list-style-type: none"> • Juster farvetonen efter område.

BILLEDINDSTILLING

GENDANNELSE AF STANDARDINDSTILLINGER

Standardindstillingerne gendannes for de valgte billedtilstande.

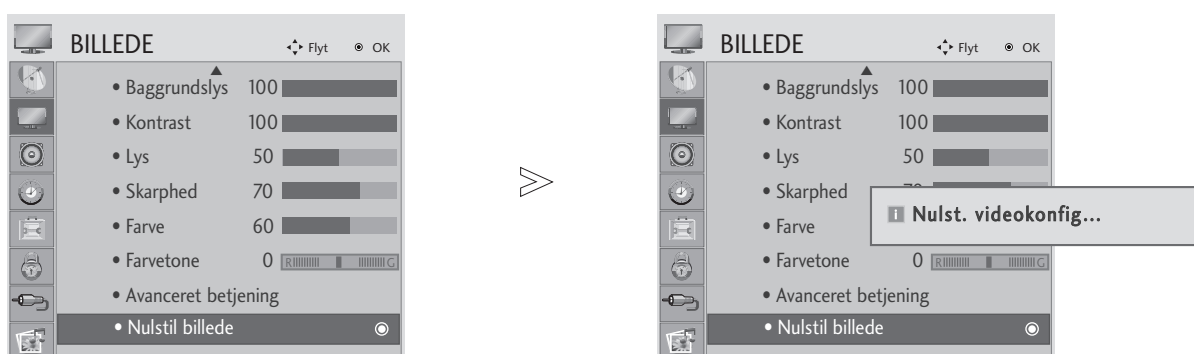

-   Vælg **BILLEDE**.
-   Vælg **Nulstil billede**.
-  Initialiser den justerede værdi.

- Tryk på MENU- eller EXIT-knappen for at lukke menuvinduet.
- Tryk på knappen RETURN for at gå til forrige menuskærm.

BILLEDINDSTILLING

SKÆRMINDSTILLING I PC-TILSTAND

Valg af opløsning

Hvis du vil have vist et normalt billede, skal opløsningen i RGB-tilstand svare til den valgte PC-tilstand.

Denne funktion fungerer i følgende tilstande: RGB[PC].



<M1962D : 768>

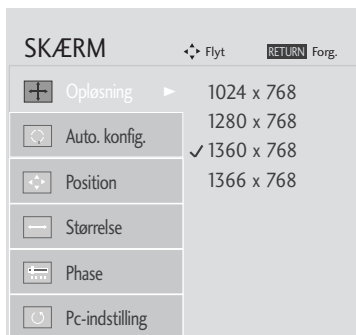

<M2062D/M2262D/M2362D/M2762D : 768>



<M2262D/M2362D/M2762D : 1050>

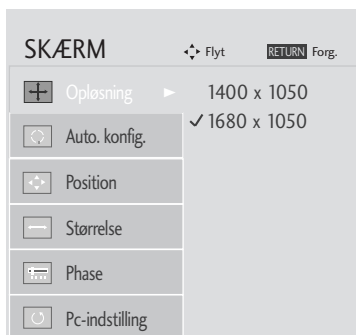

<M2062D/M2262D/M2362D/M2762D : 900>



Vælg **BILLEDE**.



Vælg **SKÆRM**.



Vælg **Opløsning**.



Vælg den ønskede opløsning.

- Tryk på MENU- eller EXIT-knappen for at lukke menuvinduet.
- Tryk på knappen RETURN for at gå til forrige menuskærm.

BILLEDINDSTILLING

AUTOMATISK JUSTERING (KUN TILSTANDEN RGB-[PC])

Indstiller automatisk billedposition og minimerer billedrysten. Hvis billedet stadig ikke er korrekt efter indstilling, fungerer enheden korrekt, men der er behov for yderligere indstilling.

Auto Konfig.

Denne funktion bruges til automatisk justering af skærmposition, ur og fase. Det viste billede forsvinder i nogle få sekunder, mens den automatiske indstilling er i gang.

1. Sådan bruger du OSD (På-skærmen visning)

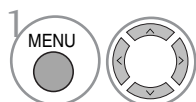

Vælg **BILLEDE**.

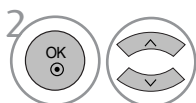

Vælg **SKÆRM**.

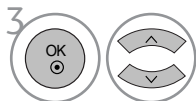

Vælg **Auto. konfig.**

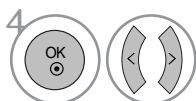

Vælg **Ja**.



Aktiver funktionen **Auto. konfig.**

- Hvis billedets position stadig ikke er korrekt, skal du benytte funktionen til automatisk justering igen.
- Hvis det er nødvendigt at justere billedet igen efter den automatiske justering i RGB (PC), kan du justere position, størrelse eller fase.

- Tryk på MENU- eller EXIT-knappen for at lukke menuvinduet.
- Tryk på knappen RETURN for at gå til forrige menu-skærm.

BILLEDINDSTILLING

2. Sådan bruger du 'OK' (Remocon eller kontrolasten)

Denne funktion er kun tilgængelig for RGB-signaler.



Tryk på OK.

Auto. konfigur. ► ● (OK)

- Hvis du ikke ønsker at konfigurere automatisk, skal du ikke trykke på OK

<M1962D>



Tryk på OK.

Auto justering i gang

<1360 x 768 opløsning>



Auto justering i gang
para mejor visualización
ændres opløsningen til 1360 x 768

<Andre opløsninger>

<M2062D>



Tryk på OK.

Auto justering i gang

<1600 x 900 opløsning>



Auto justering i gang
para mejor visualización
ændres opløsningen til 1600 x 900

<Andre opløsninger>

<M2262D/M2362D/M2762D>



Tryk på OK.

Auto justering i gang

<1920 x 1080 opløsning>



Auto justering i gang
para mejor visualización
ændres opløsningen til 1920 x 1080

<Andre opløsninger>

BILLEDINDSTILLING

Justering af skærbilledets placering, størrelse og fase

Hvis billedet ikke er skarpt efter auto-justering, og navnlig hvis bogstaver/tal stadig er rystede, indstilles billedfasen manuelt.

Denne funktion fungerer i følgende tilstande: RGB[PC].



-   Vælg **BILLEDE**.
-   Vælg **SKÆRM**.
-   Vælg **Position, Størrelse** eller **Phase**.
-    Foretag de ønskede justeringer.

- Tryk på MENU- eller EXIT-knappen for at lukke menuvinduet.
- Tryk på knappen RETURN for at gå til forrige menuskærm.







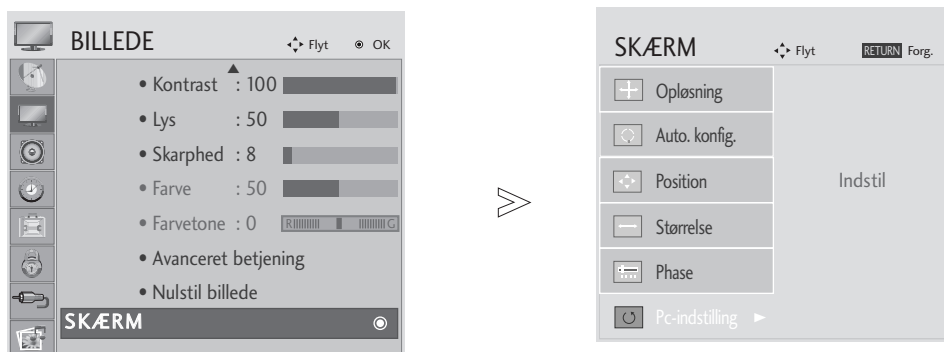

BILLEDINDSTILLING

Nulstilling af skærm

Stiller placering, størrelse og fase tilbage til fabriksindstillingerne.

Denne funktion fungerer i følgende tilstande: RGB[PC].



- 1   Vælg **BILLEDE**.
- 2   Vælg **SKÆRM**.
- 3   Vælg **Pc-indstilling**.
- 4   Vælg **Ja**.
- 5  Aktiver funktionen **Pc-indstilling**.

- Tryk på MENU- eller EXIT-knappen for at lukke menuvinduet.
- Tryk på knappen RETURN for at gå til forrige menuskærm.





INDSTILLING AF SPROG OG LYD

AUTOMATISK LYDSTYRKEJUSTERING

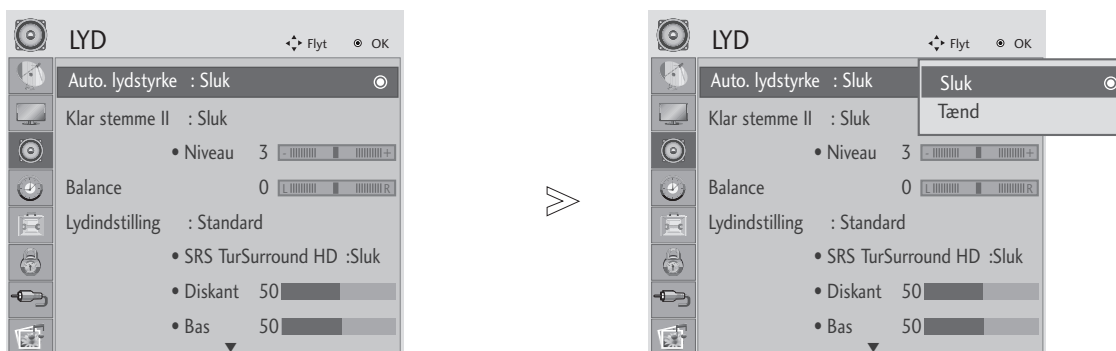
Funktionen til automatisk lydstyrkejustering bruges til at bevare et ensartet lydstyrkeniveau, selvom du skifter program.

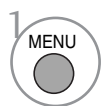
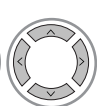
Da alle tv-stationer har hver sine signalforhold, kan det være nødvendigt at ændre lydstyrken, hver gang der skiftes kanal. Med denne funktion kan brugerne få et stabilt lydstyrkeniveau ved at foretage automatiske justeringer for hvert program.

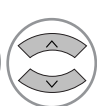

- 1   Vælg **LYD**.
- 2   Vælg **Auto. lydstyrke**.
- 3   Vælg **Tænd** eller **Sluk**.

- Tryk på MENU- eller EXIT-knappen for at lukke menuvinduet.
- Tryk på knappen RETURN for at gå til forrige menuskærm.

INDSTILLING AF SPROG OG LYD

CLEAR VOICE II (KLAR STEMME)

Denne funktion udskiller det menneskelige lydrområde fra andre lydrområder, så gengivelse af menneskelige stemmer bliver bedre.

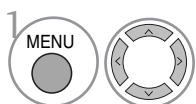
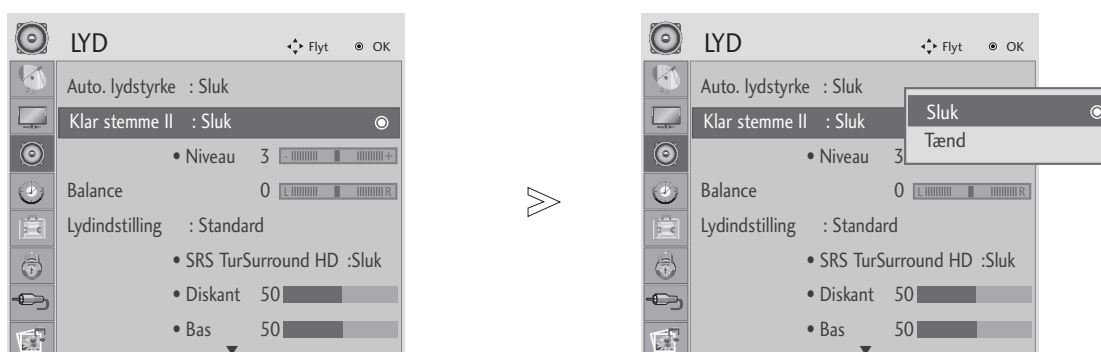

Vælg **LYD**.

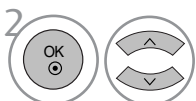

Vælg **Klar stemme II**.

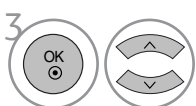

Vælg **Tænd** eller **Sluk**.

• Vælg niveauer fra "-6" til "+6".

Når Klar stemme II er slået til,



Vælg det ønskede niveau **Niveau**.

- Tryk på MENU- eller EXIT-knappen for at lukke menuvinduet.
- Tryk på knappen RETURN for at gå til forrige menuskærm.

INDSTILLING AF SPROG OG LYD

BALANCE

Juster lyden, så den passer til din smag og forholdene i lokalet.

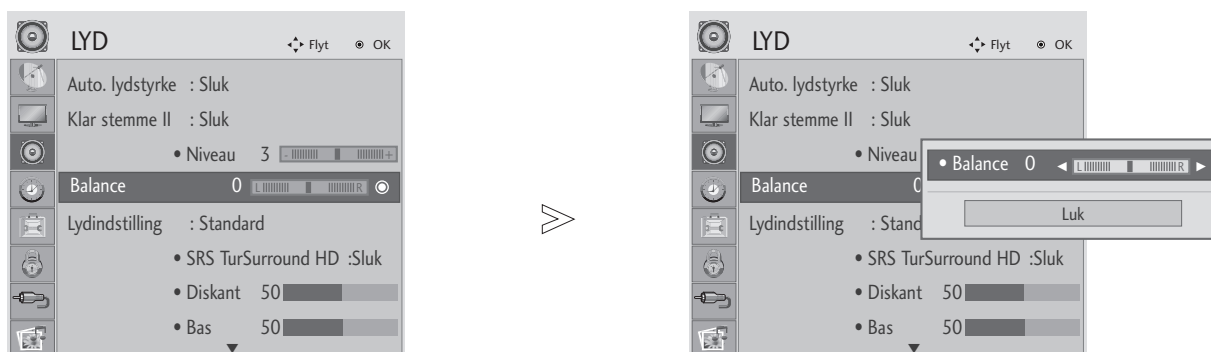

-   Vælg **LYD**.
-   Vælg **Balance**.
-   Foretag de ønskede justeringer.

- Tryk på MENU- eller EXIT-knappen for at lukke menuvinduet.
- Tryk på knappen RETURN for at gå til forrige menuskærm.

INDSTILLING AF SPROG OG LYD

FORVALG AF LYDINDSTILLINGER – SOUND MODE (LYDTILSTAND)

Du kan vælge din foretrukne lydindstilling: Standard, Musik, Biograf, Sport og Spil, og du kan også justere diskant og bas.

Sound Mode (lydtilstand) giver dig mulighed for at nyde den bedste lyd uden nogen særlig justering, fordi tv'et vælger de passende lydvalgmuligheder, baseret på programindholdet.

Standard, Musik, Biograf, Sport and Spil er forudindstillet til optimal lyd kvalitet fra fabrikken.

Standard	Giver lyd i standardkvalitet.
Musik	Optimerer lyden til musik.
Biograf	Optimerer lyden til filmvisning.
Sport	Optimerer lyden til sportsbegivenheder.
Spil	Optimerer lyden til spil.

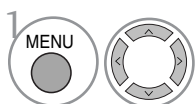
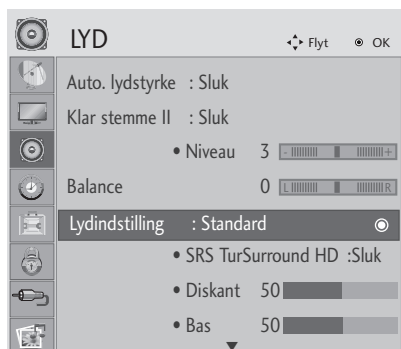

Vælg **LYD**.

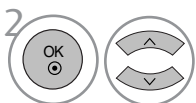

Vælg **Lydtilstilling**.

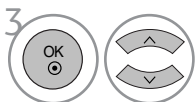

Vælg **Standard, Musik, Biograf, Sport** eller **spil**.

• Du kan også justere lydtilstanden i **Q.Menu (Hurtigmenu)**.

- Tryk på MENU- eller EXIT-knappen for at lukke menuvinduet.
- Tryk på knappen RETURN for at gå til forrige menuskærm.

INDSTILLING AF SPROG OG LYD

JUSTERING AF LYDINDSTILLINGERNE – USER (BRUGER)

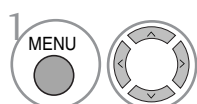
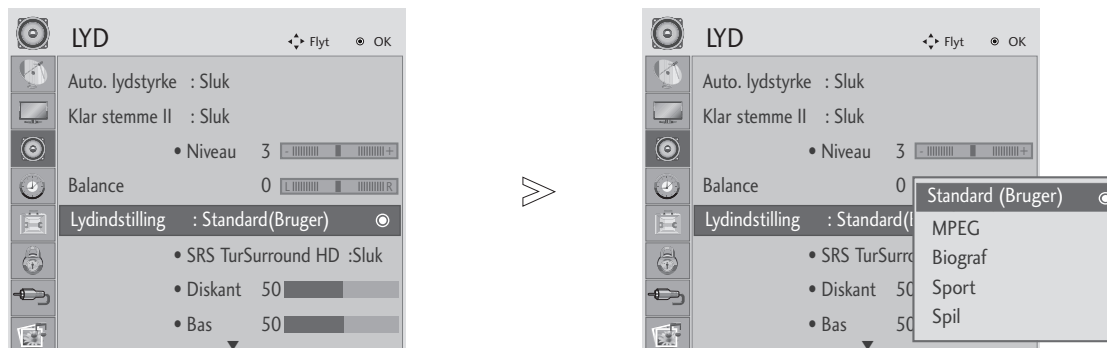

Vælg **LYD**.

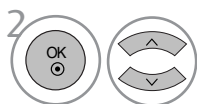

Vælg **Lyndstilling**.

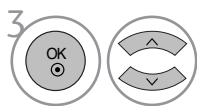

Vælg **Standard, Musik, Biograf, Sport** eller **Spil**.

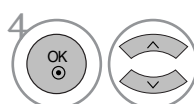

Vælg **Diskant, Bas**.

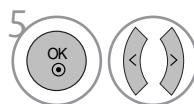

Angiv det ønskede lydniveau.

SRS TRUSURROUND HD

Select this option to sound realistic.

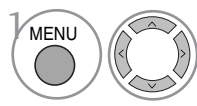

Vælg **LYD**.

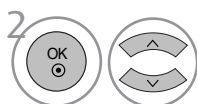

Vælg **SRS TruSurround HD**.

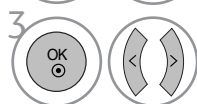

Vælg **Tænd** eller **Sluk**.

- **SRS TruSurround HD** : TruSurround HD is a patented SRS technology that solves the problem of playing 5.1 multichannel content over two speakers.
- Når SRS TruSurround HD er 'Tændt'. Tal for diskant og bas er fastsat til 50 og deaktiveret.

- Tryk på MENU- eller EXIT-knappen for at lukke menuvinduet.
- Tryk på knappen RETURN for at gå til forrige menuskærm.



er varemærker tilhørende SRS Labs, Inc.





TruSurround HD- teknologien er indbygget med licens fra SRS Labs, Inc.

INDSTILLING AF SPROG OG LYD

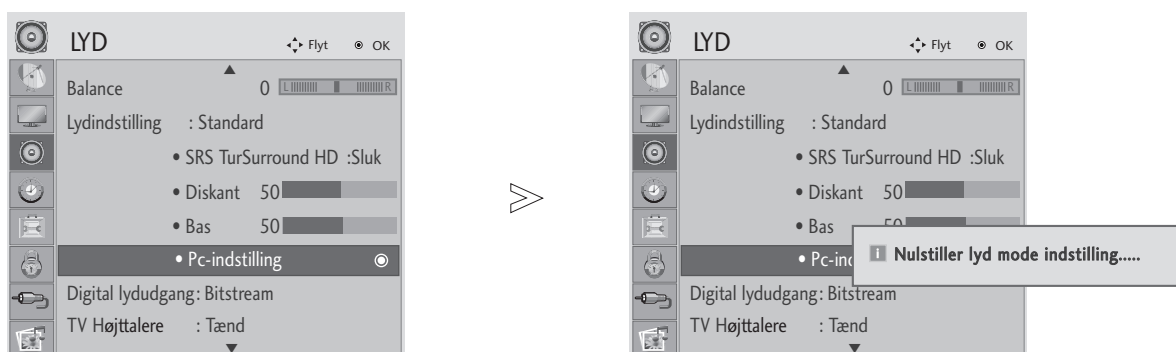
NULSTILLING AF LYD

Det er muligt at gendanne standardindstillingerne for den valgte lydtilstand.



- 1   Vælg **LYD**.
- 2   Vælg **PC-indstilling**.
- 3  Initialiser den justerede værdi.

- Tryk på MENU- eller EXIT-knappen for at lukke menuvinduet.
- Tryk på knappen RETURN for at gå til forrige menuskærm.

INDSTILLING AF SPROG OG LYD

SÅDAN VÆLGER DU DIGITAL LYDUDGANG

Indstillingen Digital Audio Out (Digital lydudgang) giver dig mulighed for at vælge den ønskede digitale lydudgang. Tv-apparatet kan kun gengive Dolby Digital-lyd, hvis den valgte tv-kanal sender i Dolby Digital-format.

Hvis Dolby digital er tilgængelig, og der vælges Auto i menuen Digital Audio Out (Digital Audio Ud) indstilles SPDIF-udgangen (Sony Philips Digital InterFace) til Dolby Digital.

Hvis der vælges Auto i menuen Digital Audio Out (Digital Audio Ud), indstilles SPDIF-udgangen til PCM (Pulse-code modulation).

Der afspilles kun Dolby Digital-lyd, selvom der er valgt både Auto og lydssprog for en kanal, der sender i Dolby Digital-format.

Denne funktion vises ikke i ATV-tilstand.

Hvis hastighedskonverteren på chippen ikke understøtter 44,1 til 48 kHz, giver dette indhold altid stereo-PCM ved digital udsendelse.

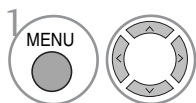
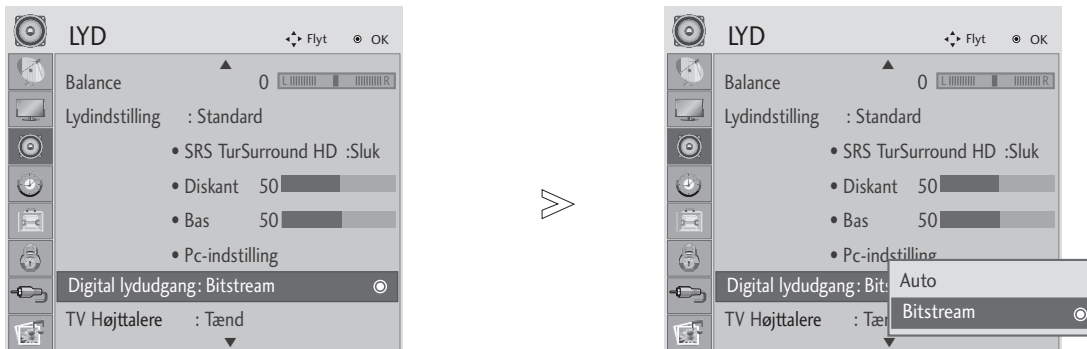

Vælg **LYD**.

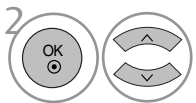

Vælg **Digital Lydudgang**.

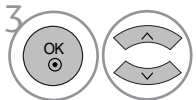

Vælg **Auto** eller **Bitstream**.



Fremstillet under licens af Dolby Laboratories. "Dolby" og symbolet dobbelt-D er Dolby Laboratories varemærker.

- I HDMI-mode har nogle DVD-afspillere muligvis ikke SPDIF-lyd. I så tilfælde skal du indstille den digitale lydudgang på DVD-afspilleren til PCM.

- Tryk på MENU- eller EXIT-knappen for at lukke menuvinduet.
- Tryk på knappen RETURN for at gå til forrige menuskærm.

INDSTILLING AF SPROG OG LYD





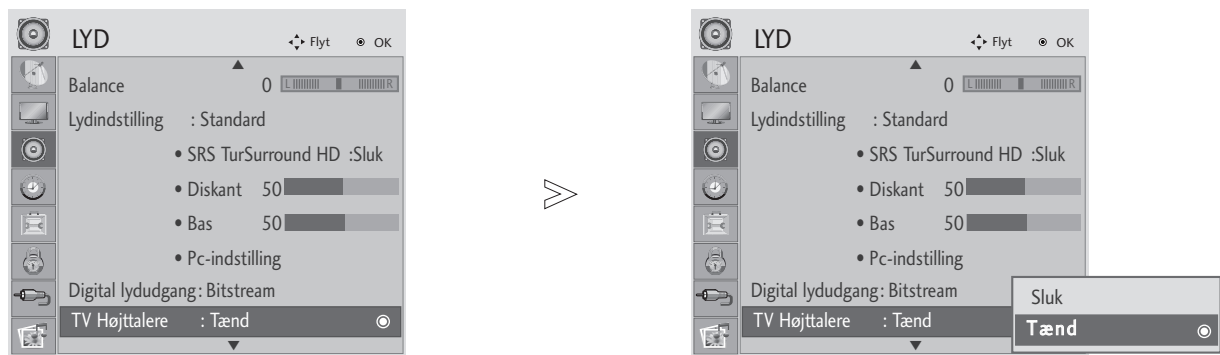

INDSTILLING AF TV'ETS HØJTTALERE - TÆND/SLUK(ON/OFF)

Du kan justere den interne højttalerstatus.

I COMPONENT, AV3 kan TV'ets højttaler betjenes, selv om der ikke er noget videosignal.

Hvis du ønsker at bruge et eksternt Hi-Fi system, skal du slukke for TV'ets interne højttalere.



- 1   Vælg **LYD**.
- 2   Vælg **TV Højttalere**.
- 3   Vælg **Tænd** eller **Sluk**.

- Tryk på MENU- eller EXIT-knappen for at lukke menuvinduet.
- Tryk på knappen RETURN for at gå til forrige menuskærm.

INDSTILLING AF SPROG OG LYD

AUDIO DESCRIPTION (LYDBESKRIVELSE) (KUN I DIGITAL TILSTAND)

Denne funktion er for blinde. Den giver ud over den sædvanlige lyd en beskrivelse af den aktuelle situation i et tv-program.

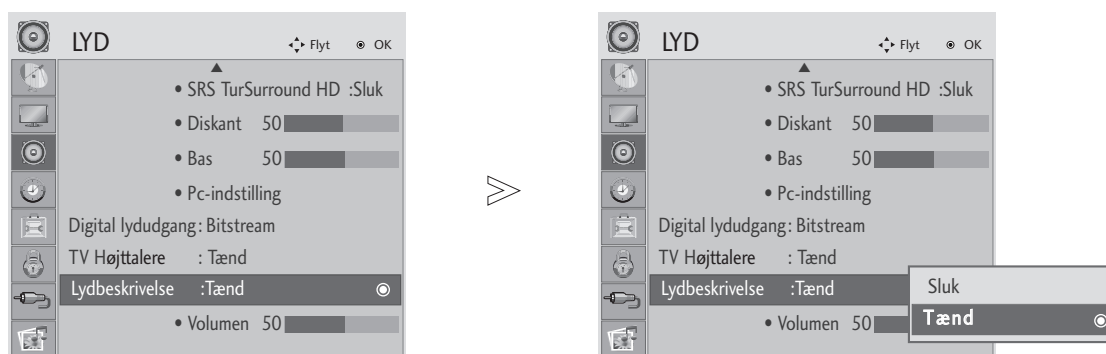

Når du har valgt Lydbeskrivelse tændt (Audio Description On), kan du kun høre den grundlæggende lyd og lydbeskrivelse for de programmer, der har lydbeskrivelse.

Når Main Audio (Hovedlyd) er indstillet til AAC eller Dolby Digital Plus Audio, understøttes Audio Description (Lydbeskrivelse) ikke.



-   Vælg **LYD**.
-   Vælg **Lydbeskrivelse**.
-   Vælg **Tænd** eller **Sluk**.

Når Audio Description (Lydbeskrivelse) er slået til.

-   Vælg den ønskede **Volumen**.

- Tryk på MENU- eller EXIT-knappen for at lukke menuvinduet.
- Tryk på knappen RETURN for at gå til forrige menuskærm.

INDSTILLING AF SPROG OG LYD

I/II

Stereo/dobbelt modtagelse (Kun i analog tilstand)

Når du har valgt et program, vises lydoplysningerne for stationen sammen med programnummeret og stationnavnet.



Vælger lydudgang.

Udsendelse	Skærmtekst
Mono	MONO
Stereo	STEREO
Dual	DUAL I, DUAL II, DUAL I+II

■ Vælg mono lyd

Hvis modtagelsen af stereosignalet er dårligt, kan du skifte til mono. Når du skifter til mono, bliver lyd gengivelsen klarere.

■ Vælg sprog til flersproglige udsendelser

Hvis et program kan modtages på to forskellige sprog, kan du skifte til DUAL I (Dobbelt I), DUAL II (Dobbelt II) eller DUAL I+II (Dobbelt I+II).

DUAL I sender udsendelsens primærsprog til højttalerne.

DUAL II sender udsendelsens sekundærsprog til højttalerne.

DUAL I+II sender et sprog i hver højttaler.

INDSTILLING AF SPROG OG LYD

NICAM-modtagelse (Kun i analog tilstand)

Hvis fjernsynet er udstyret med en NICAM-modtager, kan du vælge at modtage digital lyd NICAM (Near Instantaneous Companding Audio Multiplexing).

Du kan vælge hvilken type lyd, der skal benyttes, i forhold til til de enkelte pro-gramtype, ved at trykke gentagne gange på knappen I/II .

-
- 1 Når der modtages **NICAM MONO**, kan de vælge **NICAM MONO** eller **FM MONO**.
 - 2 Når der modtages **NICAM STEREO**, kan de vælge **NICAM STEREO** eller **FM MONO**. Hvis stereosignalet er svagt, så skift til **FM MONO**.
 - 3 Når der modtages **NICAM** dobbeltsprog, kan de vælge **NICAM DUAL I**, **NICAM DUAL II** eller **NICAM DUAL I+II** eller **FM MONO**.
-

Valg af højttalerlydudgang

"I AV, Component, RGB, HDMI og DVI status" kan du vælge udgangsl lyd for venstre og højre højttaler.

Tryk gentagne gange på knappen I/II for at vælge de indstillinger, du ønsker.

L+R: Audiosignalet fra audioindgang L sendes til venstre højttaler, mens audiosignalet fra audioindgang R sendes til højre høttaler.

L+L: Audiosignalet fra audioindgang L sendes til venstre og højre højt-taler.

R+R: Lydsignalet fra lydindgangen R sendes til den venstre og den højre højttaler.

TIDSINDSTILLING

INDSTILLING AF UR





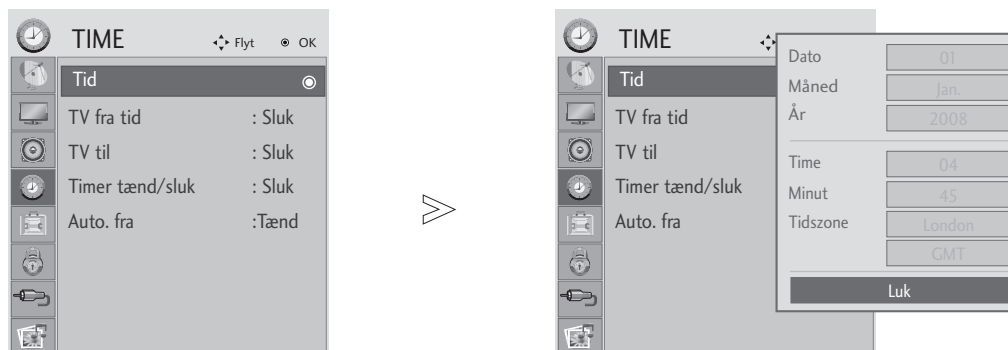

Uret indstilles automatisk, når der modtages et digitalt signal. (Du kan kun indstille uret manuelt, hvis enheden ikke har et DTV-signal)

Tiden skal indstilles korrekt før brug af On/Off Time-funktionen.

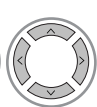
Når du vælger en tidszoneby, indstilles tv-tiden i overensstemmelse med tidsforskydningen ud fra de oplysninger om tidszone og GMT (Greenwich Mean Time), som sendesignalet modtager, når tiden angives automatisk via et digitalt signal.

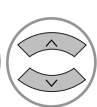
Når uret først er indstillet i DTV-tilstand, kan tiden ikke ændres, med mindre bynavnet forskydes under Time Zone (Tidszone), så tiden kan ændres 1 time.

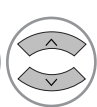

-   Vælg **TIME**.
-   Vælg **Tid**.
-   Vælg enten årstal eller dato eller tidsindstillingen.
-  Angiv år, dato og tidsindstillinger.

- Tryk på MENU- eller EXIT-knappen for at lukke menuvinduet.
- Tryk på knappen RETURN for at gå til forrige menuskærm.

TIDSINDSTILLING

AUTOMATISK TÆND/SLUK-TIMER

Funktionen Tidsindstilling Sluk slår automatisk enheden over på standby på et forudindstillet tidspunkt.

To timer efter at der er tændt for enheden via funktionen Tidsindstilling Tænd, skifter den automatisk tilbage til standby-tilstand, med mindre der trykkes på en knap.

Funktionen Tidsindstilling Sluk tilsidesætter funktionen Tidsindstilling Tænd, hvis begge indstilles på samme tid. Enheden skal være i standby-tilstand for at Tidsindstilling tænd (on) kan fungere.

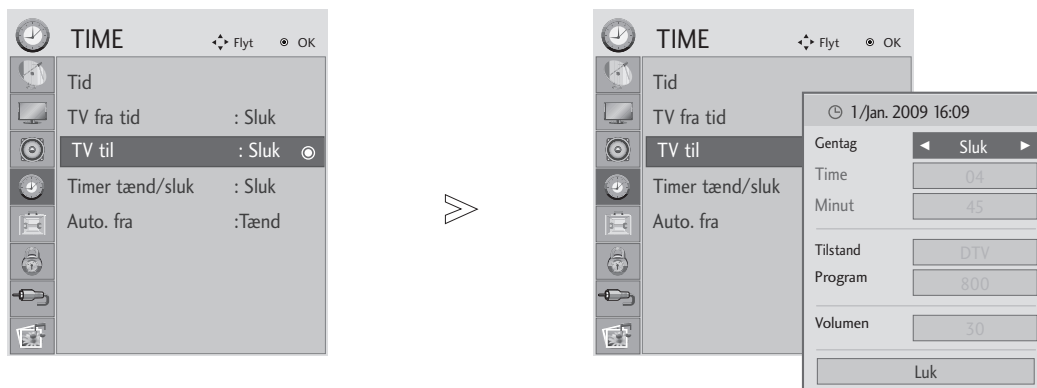

-   Vælg **TIME**.
-   Vælg **TV fra tid** eller **TV til**
-   Vælg **Gentag**.
-  Vælg **Sluk, En gang, Dagligt, Man.-Fre., Man.-Lør., Lør.-Søn. eller Søn.**
-   Angiv timer.
-   Angiv minutter.

- For annullering af **TV fra tid/TV til** -funktionen, vælg **Sluk**.
- **Kun TV til**-funktion

-   Vælg tilstand.
-  Vælg **TV, DTV, Radio, AV1, AV2, AV3, Component, RGB, HDMI 1, HDMI 2, eller DVI**
-   Angiv programmet.
-   Juster lydstyrken, når der tændes.





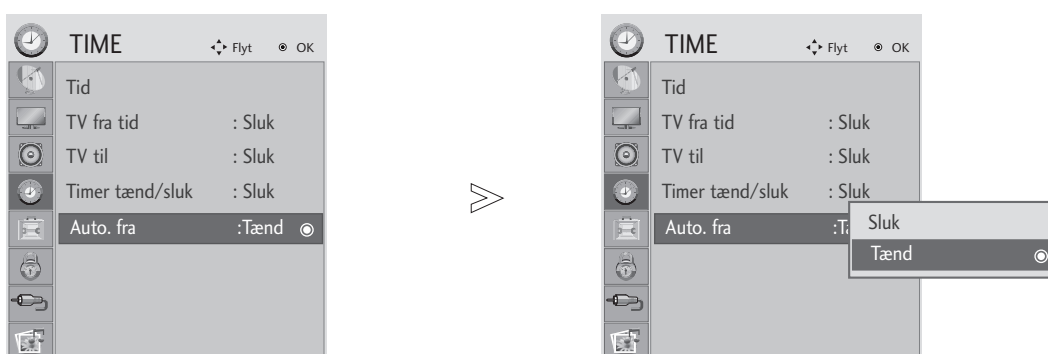

- Tryk på MENU- eller EXIT-knappen for at lukke menuvinduet.
- Tryk på knappen RETURN for at gå til forrige menuskærm.

TIDSINDSTILLING

AUTOMATISK SLUKNING

Hvis der intet indgangssignal er, når der tændes for enheden, så slukkes der automatisk efter 15 minutter.



- 1   Vælg **TIME**.
- 2   Vælg **Auto.fra**.
- 3   Vælg **Tænd** eller **Sluk**.

- Tryk på MENU- eller EXIT-knappen for at lukke menuvinduet.
- Tryk på knappen RETURN for at gå til forrige menuskærm.

TIDSINDSTILLING

DVALETILSTAND

Du behøver ikke at huske at slukke for enheden, før du går i seng.

Via dvaletidsindstillingen slukkes der automatisk for enheden, når den forudindstillede tid er udløbet.



- Når du slukker for enheden, annulleres den forudindstillede sovetidsindstilling automatisk.
- Du kan også justere **Timer tænd/sluk** (Dvaletilstand) i "Q,menu".
- Når du går ind i DPM (dvaletilstand), vil værdien for indstillingen af dvaletid blive slettet.

INDSTILSTILLING

VALG AF MENUSPROG/LAND PÅ SKÆRMEN

Menuen Installationsvejledning vises på TV-skærmen, når der tændes for TV'et for første gang.

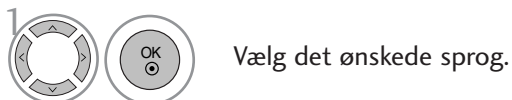

* Gør følgende, hvis du vil ændre sprog/land:

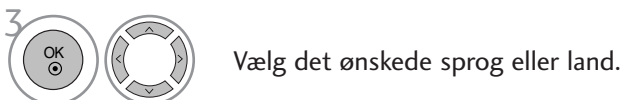

- Tryk på MENU- eller EXIT-knappen for at lukke menuvinduet.
- Tryk på knappen RETURN for at gå til forrige menuskærm.

! BEMÆRK

- ▶ Hvis du ikke afslutter indstillingen af Installationsvejledningen ved at trykke på EXIT, eller hvis du holder pause i OSD (Påskærmen visning), så vises installationsmenuen igen og igen, hver gang der tændes for enheden, indtil indstillingen er udført.
- ▶ Hvis du vælger det forkerte lokale land, vises teleteksten muligvis ikke korrekt på skærmen, og der kan opstå problemer under betjening af teletekst.
- ▶ Funktionen CI (Common Interface) er muligvis ikke tilgængelig på grund af landenes sendebetingelser.
- ▶ Nogle af DTV-funktionerne fungerer muligvis ikke i lande, hvor lovgivningen vedrørende digitale udsendelser ikke er fastlagt.
- ▶ I lande uden fastsatte digitale programregulativer, fungerer nogle DTV-funktioner måske, afhængig af de digitale programforhold.

INDSTILSTILLING

VALG AF SPROG (KUN I DIGITAL TILSTAND)

Lydfunktionen giver dig mulighed for at vælge dit foretrukne sprog. Hvis lyddataene i det valgte sprog ikke udsendes, afspilles den fabriksindstillede sproglyd.

Brug undertekstfunktionen, hvis programmet udsendes med undertekster på to eller flere sprog. Hvis undertekstdataene i det valgte sprog ikke udsendes, afspilles den fabriksindstillede sprogundertekst.

Hvis det sprog, du har valgt som det primære lydsprog og undertekstsprog, ikke understøttes, kan du vælge et sprog i den anden kategori.



- Tryk på MENU- eller EXIT-knappen for at lukke menuvinduet.
- Tryk på knappen RETURN for at gå til forrige menuskærm.

< Valg af lydsprog >

- ▶ Hvis programmet udsendes på to eller flere sprog, kan du vælge det ønskede lydsprog.
- ▶ Ved modtagelse af Dolby Digital eller Dolby Digital PLUS kan der ikke vælges L+R, L+L eller R+R.

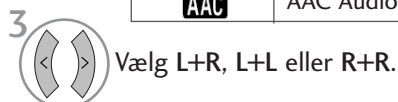

< Valg af undertekstsprog >

- ▶ Når der udsendes to eller flere undertekstsprog, kan du vælge undertekstsproget med knappen SUBTITLE (undertekst) på fjernbetjeningen.
- ▶ Tryk på knappen ▲ ▼ for at vælge et undertekstsprog.

- Lyd/undertekst kan vises i en enklere form med 1 til 3 karakterer og udsendes via serviceudbyderen.
- Når du vælger supplerende lyd (lyd til "Syns-/hørehæmmede"), udsendes den muligvis sammen med hovedlyden.

Lydsprog OSD-oplysninger (On-Screen Display)

På skærmen	Status
N.A	Ikke tilgængelig
MPEG	MPEG lyd
Dolby Digital	Dolby Digital lyd
Syns-hæmmede	Lyd til "Synshæmmede"
Hørehæmmede	Lyd til "Hørehæmmede"
Dolby Digital Plus	Dolby Digital Plus Audio
AAC	AAC Audio (AAC-lyd)

Undertekstsprog OSD-oplysninger (On-Screen Display)

På skærmen	Status
N.A	Not Available
Teletekst	Teletekst undertekst
Hørehæmmede	Undertekst til "hørehæmmede"

INDSTILSTILLING







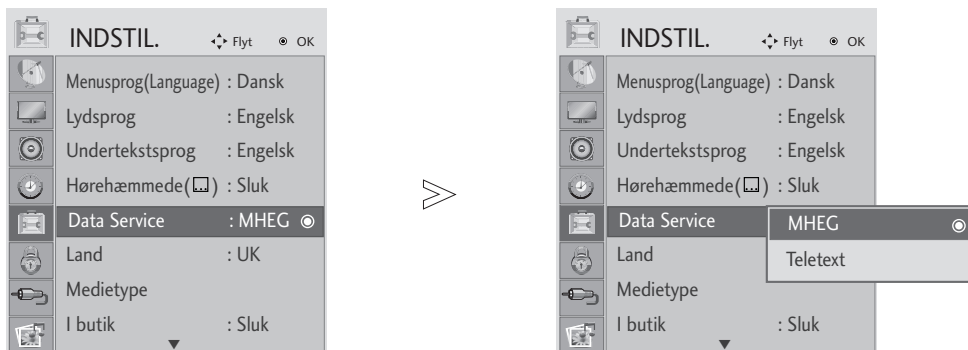

DATATJENESTE

(Denne menu er kun aktiveret i Irland)

Med denne funktion kan brugerne ælge mellem MHEG(Digital Teletext)(Digitalt tekst-tv) og Teletext, hvis begge findes samtidigt.

Hvis kun den ene findes,aktiveres enten MHEG eller Teletext***, uanset hvad du har valgt.



- 1   Vælg **INDSTIL.**
- 2    Vælg **Data Service.**
- 3   Vælg **MHEG** eller **Teletext.**
- 4  Gem.









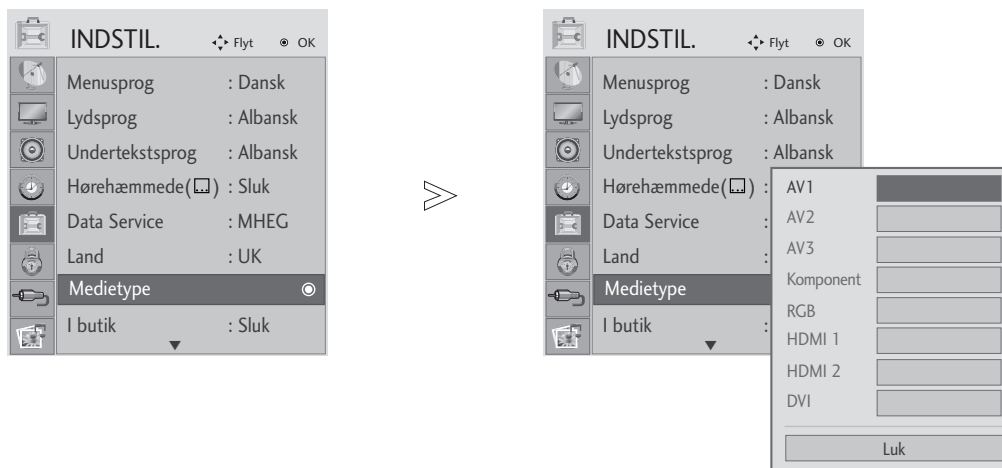

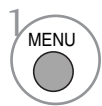
- Tryk på MENU- eller EXIT-knappen for at lukke menuvinduet.
- Tryk på knappen RETURN for at gå til forrige menuskærm.

INDSTILSTILLING

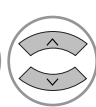
INPUT LABEL (INDGANGSMÆRKAT)

Vælger en mærkat for hver indgangskilde.

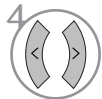

-   Vælg **INDSTIL.**
-    Vælg **Medietype.**
-    Vælg kilden.
-   Vælg mærkatet.



- Tryk på MENU- eller EXIT-knappen for at lukke menuvinduet.
- Tryk på knappen RETURN for at gå til forrige menuskærm.

INDSTILSTILLING

TASTATURLÅS

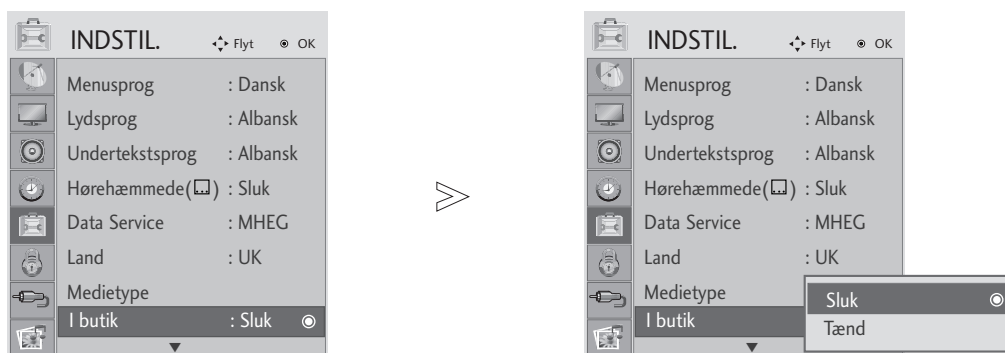
Anlægget kan konfigureres, så der kræves betjening via fjernbetjeningen. Denne funktion kan benyttes til at hindre uautoriseret adgang.

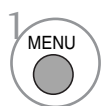
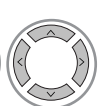

- 1   Vælg **INDSTIL.**
- 2   Vælg **I butik**
- 3   Vælg **Tænd** eller **Sluk**.
- 4  Gem.

• Indstil ID : Sluk

Tryk på knappen INPUT, P ▲ eller ▼ på tv'et eller på AFBRYDEREN på fjernbetjeningen, hvis knapperne er låst, og tv'et er slukket, så tændes apparatet.

Indstil ID : Tænd

Indstillingen **Tastaturlås** er sat til **Tænd**, og tv'et er slukket, skal du trykke på knapperne INPUT, P ▲ eller ▼ på tv-apparatet eller knapperne **POWER (Strøm)**, **INPUT (Indgang)**, P +, - eller TAL-knapperne på fjernbetjeningen.

- Hvis indstillingen **I butik** er sat til **Tænd**, vises teksten **x butik Tænd** på skærmen, når du trykker på en vilkårlig knap på frontpanelet, mens du ser tv. (undtagen knappen  / I)

- Tryk på MENU- eller EXIT-knappen for at lukke menuvinduet.
- Tryk på knappen RETURN for at gå til forrige menuskærm.

INDSTILSTILLING

STRØMINDIKATOR

Tænd (On) eller sluk (Off) for strømindikatorens.

Strømindikator tændt (On)

- Normal status: Blå LED tændt (On).
- Slukket status (Off): LED slukket (Off)
- DPM status: Ravgul LED blinker

Strømindikator slukket (Off)

- Normal status: Blå LED slukket (Off).
- Slukket status (Off): LED slukket (Off)
- DPM status: Ravgul LED blinker

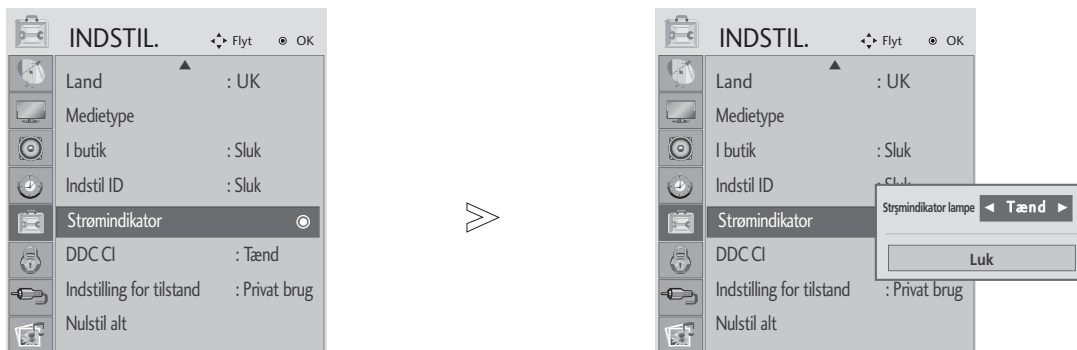

1 MENU   Vælg **OPTION (VALGMULIGHED)**

2   Vælg **Power Indicator (Strømindikator).**

3   Vælg **Tændt (On) eller Slukket (Off).**

- Press the MENU or EXIT button to close the menu window.
- Press the RETURN button to move to the previous menu screen.

INDSTILSTILLING





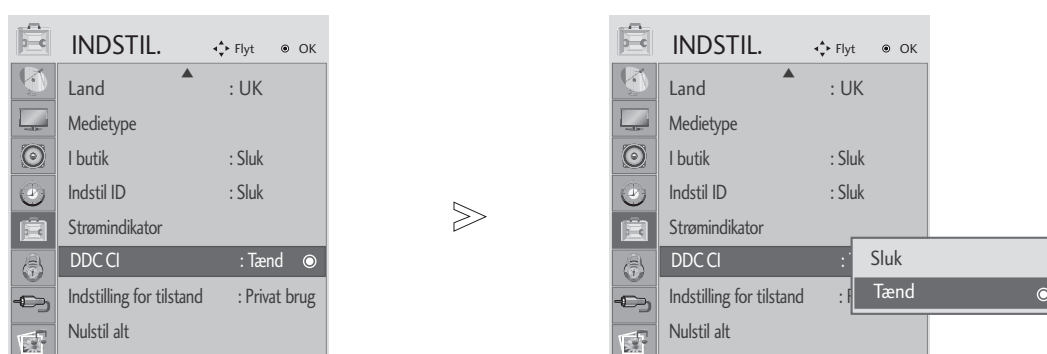

DDC CI(Kun i RGB, DVI mode)

DDC/CI (Display Data Channel Command Interface) er en kommunikationsprotokol til kommunikation mellem PC'en og enheden

Med DDC/CI er det muligt at justere og indstille detaljerede funktioner på PC'en i stedet for på enhedens OSD

Enheden kan indstilles med PC'en ved at oprette kommunikation mellem PC og enhed, når der er tændt for DDC/CI, og enheden kan ikke indstilles med PC'en, fordi kommunikationen er blevet afbrudt mellem PC og enhed, når der er slukket for (Off) DDC/CI.



- 1   Vælg **INDSTIL.**
- 2   Vælg **DDC CI.**
- 3   Vælg **Tænd** eller **Sluk.**

- Tryk på MENU- eller EXIT-knappen for at lukke menuvinduet.
- Tryk på knappen RETURN for at gå til forrige menuskærm.

INDSTILSTILLING

MODE SETTING(TILSTANDSINDSTILLING)

Det anbefales at indstille tv'et på "**Privat brug**" for at opnå det bedste billede i et hjem. "Butiksdemo" er den optimale indstilling til visning i butikker.

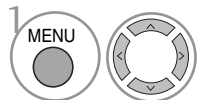
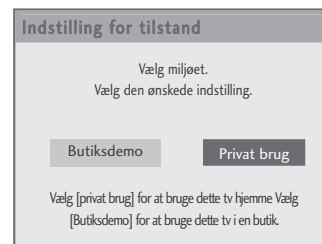
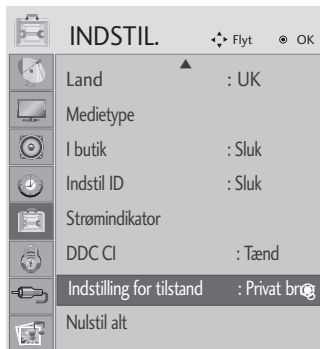

Vælg **INDSTIL.**

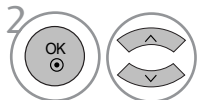

Vælg **Indstilling for tilstand.**

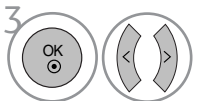

Vælg **Butiksdemo** eller **Privat brug**

- Tryk på MENU- eller EXIT-knappen for at lukke menuvinduet.
- Tryk på knappen RETURN for at gå til forrige menuskærm.





INDSTILSTILLING

Initialisering (gendannelse af de oprindelige fabriksindstillinger)

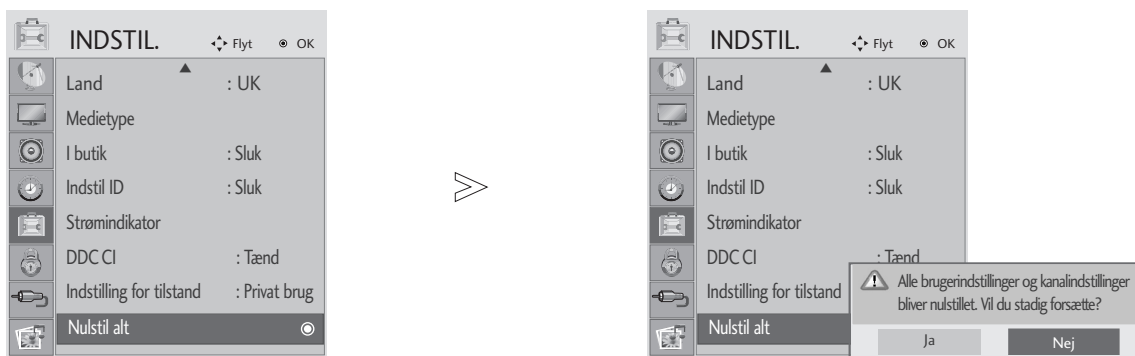
Denne funktion fungerer i den aktuelle tilstand.
Sådan kan de justerede værdier gendannes

Når menuen Låsesystem er "Tændt" ("On"), vises meddelelsen om indtastning af adgangskode.



-   Vælg **INDSTIL.**
-   Vælg **Nulstil alt.**
- 

- Tryk på MENU- eller EXIT-knappen for at lukke menuvinduet.
- Tryk på knappen RETURN for at gå til forrige menuskærm.

PARENTAL CONTROL / RATINGS

INDSTIL ADG.KODE & LÅS SYSTEM

Første gang du skal angive en adgangskode, skal du trykke "0, 0, 0, 0" på fjernbetjeningen.

Sæt på ny liv i funktionerne Bloker program, Forældrestyring og Indgangsblokering.



-   Vælg **LÅS**.
-   Vælg **Lås system**.
-   Vælg **Tænd** eller **Sluk**.
-    Vælg adgangskoden.
-  Indtast en adgangskode med fire cifre.
Sørg for at huske dette tal!
Indtast adgangskoden igen for at bekræfte den.

- Hvis du har glemt din adgangskode, skal du trykke "7, 7, 7, 7" på fjernbetjeningen.
- Hvis du vælger Til, er Bloker program, Forældrestyring og Indgangsblokering i funktion.

- Tryk på MENU- eller EXIT-knappen for at lukke menuvinduet.
- Tryk på knappen RETURN for at gå til forrige menuskærm.

PARENTAL CONTROL / RATINGS





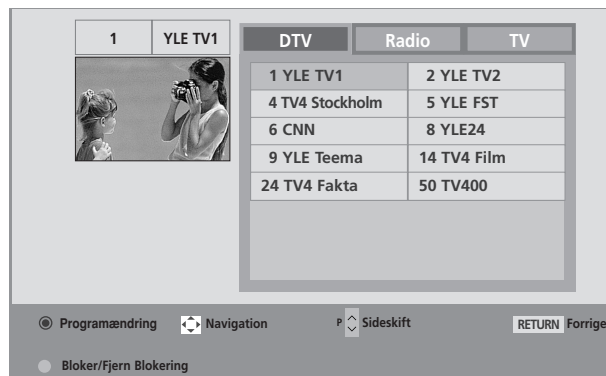
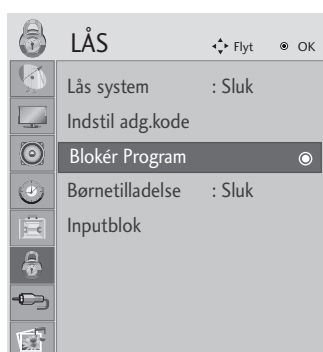

BLOCK PROGRAMME (BLOKÉR PROGRAM)

Du kan blokere ethvert program, som du ikke vil se, eller som du ikke ønsker, at dine børn skal se.

Denne funktion findes i Lock System "On".

Angiv en adgangskode for at få vist et program, der spærres for.



-   Vælg **LÅS** .
-   Vælg **Blokér Program** .
-  Gå til skærmbilledet **Blokér Program** .
-   Vælg et program, der skal låses.

- Tryk på MENU- eller EXIT-knappen for at lukke menuvinduet.
- Tryk på knappen RETURN for at gå til forrige menuskærm.

PARENTAL CONTROL / RATINGS

FORÆLDREKONTROL (KUN I DIGITAL TILSTAND)

Denne funktion anvender oplysninger fra sendestationen. Funktionen fungerer derfor ikke, hvis det udsendte signal indeholder forkerte oplysninger.

Der kræves en adgangskode for at få adgang til menuen.

Denne enhed er programmeret til at huske den sidst indstillede valgmulighed, også selv om du slukker for enheden.

Denne funktion gør det muligt at spærre bestemte programkategorier for at forhindre, at børn kommer til at se tv-programmer med voksenindhold.

Angiv en adgangskode for at få vist et klassificeret program.

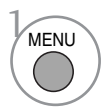

-   Vælg **LÅS** .
-   Vælg **Børnetilladelse**.
-   Foretag de ønskede justeringer.
-  Gem.

- Tryk på MENU- eller EXIT-knappen for at lukke menuvinduet.
- Tryk på knappen RETURN for at gå til forrige menuskærm.

PARENTAL CONTROL / RATINGS

INPUT BLOCK (BLOKER INDGANG)

Gør det muligt at blokere en indgang.

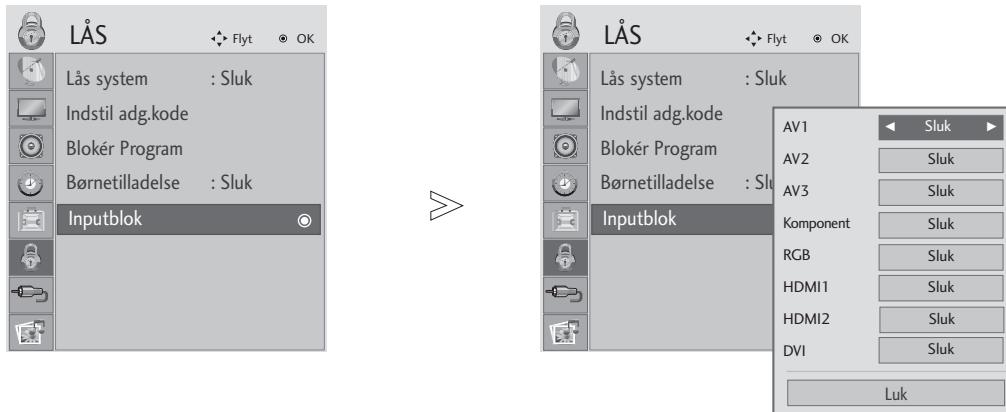

-   Vælg **LÅS** .
-   Vælg **Inputblok**.
-   Vælg kilden.
-   Vælg **Tænd** eller **Sluk**.

- Tryk på MENU- eller EXIT-knappen for at lukke menuvinduet.
- Tryk på knappen RETURN for at gå til forrige menuskærm.

SÅDAN BRUGER DU USB-ENHEDEN

Når USB-enheden tilsluttes

Denne pop op-menu vises automatisk, når der tilsluttes en USB-enhed.

Hvis pop op-menuen ikke vises, kan du vælge **Musikliste**, **Fotoliste** i USB-menuen.

“POP UP MENU” vises ikke, mens OSD inkl. Menu, EPG eller Schedule list (Planlægningsliste) er aktiveret.

Du kan ikke oprette en ny mappe eller slette en eksisterende mappe på en USB-enhed.

- 1 Tilslut USB-enheden til USB IN- jackstikket bagpå tv'et.



USB hukommelsesstik

- Dette tv understøtter JPEG, MP3.

- 2 Vælg **FOTOLISTE** eller **MUSIKLISTE**.

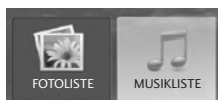

Når USB-enheden fjernes

Vælg menuen USB Eject (Skub USB-enhed ud), inden du fjerner USB-enheden.



Sikkerhedsforanstaltninger, når du bruger USB-enheden

- ▶ Det er kun en USB-lagringsenhed, der kan genkendes.
- ▶ Hvis USB-lagringsenheden tilsluttes gennem en USB-hub, kan enheden ikke genkendes. Visse USB-enheder har en intern hub og genkendes måske ikke.
- ▶ En USB-lagringsenhed, der benytter et automatisk genkendelsesprogram, bliver muligvis ikke genkendt.
- ▶ En USB-lagringsenhed, der benytter sin egen driver, bliver muligvis ikke genkendt.
- ▶ Genkendeshastigheden for en USB-lagringsenhed kan afhænge af den enkelte enhed.
- ▶ Sluk ikke for tv'et, og tag ikke USB-enheden ud af stikket, mens den tilsluttede USB-lagringsenhed arbejder. Hvis en sådan lagringsenhed pludselig separeres eller tages ud af stikket, kan de lagrede filer eller USB-lagringsenheden blive beskadiget.
- ▶ Tilslut ikke en USB-lagringsenhed, der er blevet kunstigt manipuleret på pc'en. Enheden kan være skyld i, at produktet ikke fungerer eller ikke kan afspilles. Glem aldrig, at du kun må bruge en USB-lagringsenhed med normale musik- eller billedfiler.
- ▶ Brug kun en USB-lagringsenhed, der er formateret til FAT16, FAT32, NTFS-filsystemet i operativsystemet Windows. En lagringsenhed, der er formateret på en måde, der ikke understøttes af Windows, bliver muligvis ikke genkendt. Data på en USB-lagerenhed kan ikke slettes i NTFS-filsystemet.
- ▶ Sørg for, at en USB-lagringsenhed, der kræver ekstern strømforsyning, bliver sluttet til en strømforsyning. Ellers er det ikke sikkert, at enheden bliver genkendt.
- ▶ Visse lagerenheder kræver ekstern strømforsyning; t ilslut først USB-enheden til skærmen efter tilslutning til ekstern strømforsyning. I modsat fald kan produktet fejlfunktionere eller ikke blive afspillet.
- ▶ Tilslut en USB-lagringsenhed med et kabel fra en USB-producent. Hvis den tilsluttes med et kabel, der ikke er fra en USB-producent, eller et alt for langt kabel, er det ikke sikkert, at enheden bliver genkendt.
- ▶ Nogle USB-lagringsenheder understøttes ikke eller har en uregelmæssig drift.
- ▶ Der understøttes kun 999 filer og mapper. Flere filer og mapper end dette antal genkendes ikke.
- ▶ Data på en USB-lagerenhed genkendes muligvis ikke. Op til 128 engelske tegn genkendes som filnavn.
- ▶ Husk at sikkerhedskopiere den vigtige fil, da dataene på USB-enheden kan blive beskadiget. Dataadministration er forbrugers ansvar, og derfor dækker producenten ikke skader på data på det databærende produkt.

SÅDAN BRUGER DU USB-ENHEDEN

PHOTO LIST (FOTOLISTE)

Visningen på skærmen kan afvige fra dit tv-apparat. Billeder er eksempler, som kan hjælpe med tv-betjeningen.

FOTO (*.JPEG) understøttede filer

Basislinje: 15360 x 8640

Progressivt format: 1024 x 768

- Du kan kun afspille JPEG-filer
- Det er kun basislinjescanning, der understøttes i forbindelse med JPEG (kun SOF0, SOF1).
- Filer, der ikke understøttes, vises som en bitmap.

Skærmskomponenter

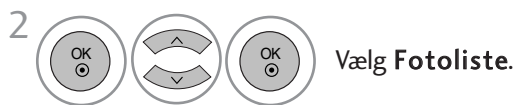

- 1 Går til filen på øverste niveau
- 2 Current page/Total pages (Aktuel side/Alle sider)
- 3 Det samlede antal markerede fotos
- 4 Ledig USB-hukommelse
- 5 Tilsvarende knapper på fjernbetjeningen

* MARK og FAV har samme funktion i USB-tilstand (FAV tasten fungerer som MARK nøgle)

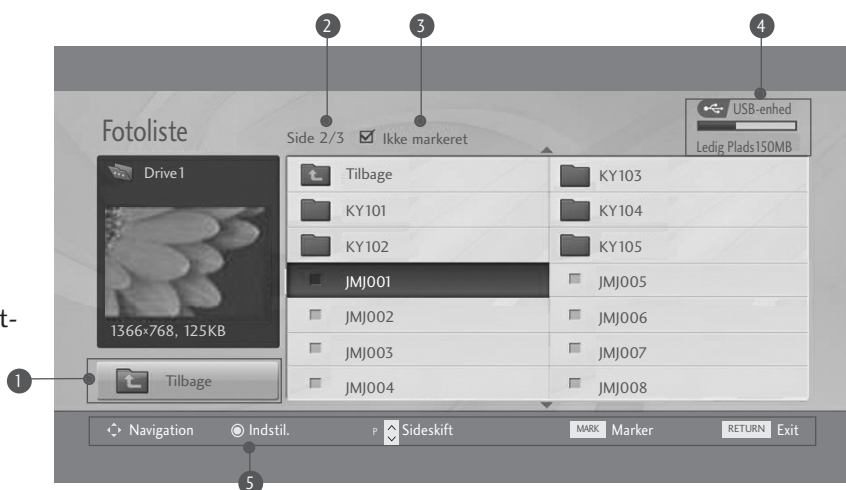







- Tryk på knappen RETURN for at gå til forrige menuskærm.

SÅDAN BRUGER DU USB-ENHEDEN

Valg af foto og pop op-menu



- ▶ **Vis** : Vis det valgte element.
- ▶ **Marker alle** : Markér alle fotos på skærmen.
- ▶ **Afmarker alle** : Fjern markeringen af alle markerede fotos.
- ▶ **Slet**: Slet det valgte fotoelement.
- ▶ **Luk** : Luk pop op-menuen.

-  Vælg destinationsmappen eller destinationsdrevet.
-   Vælg de ønskede fotos.
-  Vis pop op-menuen.
-   Vælg den ønskede pop op-menu.

- Brug knappen **P**  til at navigere på fotosiden.
- Brug knappen **MARK**(MARKER) til at markere et foto eller fjerne markeringen af det. Når et eller flere fotos er markeret, kan du få vist de enkelte fotos eller et diasshow med de markerede fotos. Hvis der ikke er markeret nogen fotos, kan du få vist alle fotos enkeltvis eller alle fotos i mappen i et diasshow.

- Tryk på knappen **RETURN** for at gå til forrige menuskærm.

SÅDAN BRUGER DU USB-ENHEDEN

Konfigurer menuen til fuld skærm

Du kan ændre indstillingerne, så fotos, der er lagret på en USB-enhed, vises på fuld skærm. Detaljeret betjening er tilgængelig på skærmen med visning af fotos i fuld størrelse.

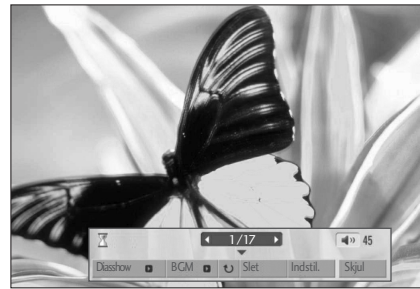

Fotoets højde/bredde-forhold kan ændre størrelsen af fotoet, som det vises på skærmen i fuld størrelse.

Tryk på knappen **RETURN (Tilbage)** for at gå til forrige menuskærm.

-  Vælg destinationsmappen eller destinationsdrevet.
-   Vælg de ønskede fotos.
-  Vis pop op-menuen.
-  Vælg **Vis**.
-  Det valgte foto vises i fuld størrelse

- Use the **P** ^ v button to navigation in the photo page.

- Tryk på knappen RETURN for at gå til forrige menuskærm.

SÅDAN BRUGER DU USB-ENHEDEN

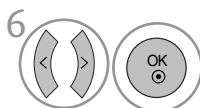

6 Vælg **Diashow**, **BGM**, **(Roter)**, **Slet**, **Indstil.** eller **Skjul.**

- Brug knappen < > til at vælge det forrige eller næste foto.
- Brug knappen < > til at vælge og styre menuen på fuld skærm.

- ▶ **Diashow** : Hvis der ikke er markeret nogen billeder, vises alle fotos i den aktuelle mappe i diashowet.
Hvis et eller flere fotos er markeret, vises de i diashowet.
 - Du kan indstille tidsintervallet mellem dias under Option (Indstilling).
- ▶ **BGM** : Lyt til musik, mens du ser fotos i fuld størrelse.
 - Angiv BGM-enheden og albummet under Option (Indstilling).
- ▶ **(Roter)** : Roter fotos.
 - Roterer fotoet 90°, 180°, 270°, 360° med uret.
- ▶ **Slet**: Slet fotos.
- ▶ **Indst.** : Angiv værdier for Diashow og mappen Musikmappe.
 - Brug knappen < > ^ v til at vælge Indst., og tryk på knappen OK. Gå derefter til **OK** , og tryk på OK for at gemme indstillingerne.
 - Du kan ikke ændre mappen Music (Musik), mens BGM afspilles.
- ▶ **Skjul** : Skjul menuen på fuld skærm.
 - Tryk på knappen OK for at få vist menuen igen på fuld skærm.

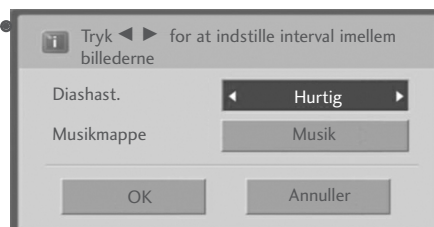

- Tryk på knappen RETURN for at gå til forrige menuskærm.

SÅDAN BRUGER DU USB-ENHEDEN

MUSIC LIST (MUSIKLISTE)

Købte musikfiler (*.MP3) kan indeholde ophavsretsmæssige begrænsninger. Det er ikke sikkert, at afspilning af disse filer understøttes af denne model. Musikfiler på din USB-enhed kan afspilles af denne enhed.

Visningen på skærmen kan afvige fra dit tv-apparat. Billeder er eksempler, som kan hjælpe med tv-betjeningen.

Understøtter op til fire drev.

Understøttede MUSIK-filer (*.MP3)

Bithastighed 32 – 320 kbps

- Samplingfrekvens, MPEG1-lag 3: 32 kHz, 44,1 kHz, 48 kHz.

Skærmskomponenter

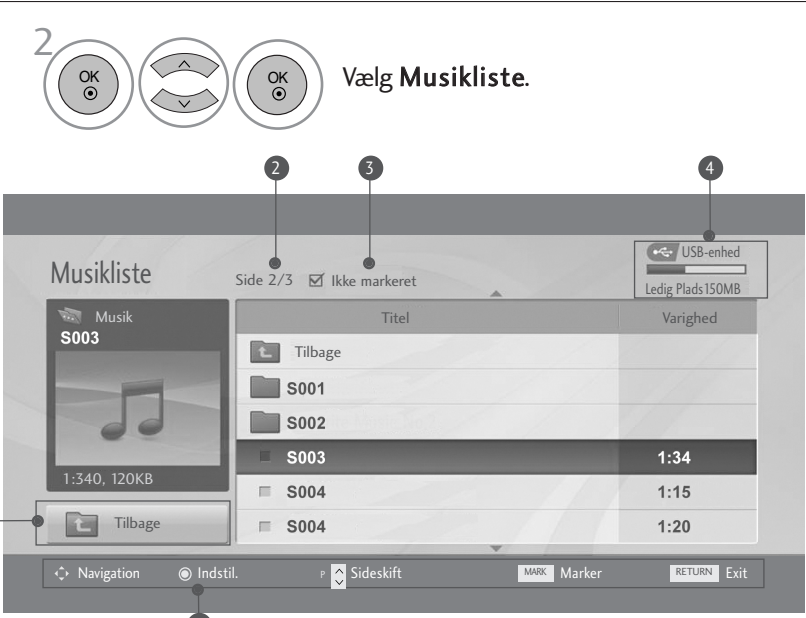

1 MENU Vælg USB.

2 OK Vælg Musikliste.

1 Moves to upper level folder

2 Current page/Total pages (Aktuel side/Alle sider)

3 Det samlede antal markerede musiknumre

4 Ledig USB-hukommelse

5 Tilsvarende knapper på fjernbetjeningen

* MARK og FAV har samme funktion i USB-tilstand (FAV tasten fungerer som MARK nøgle)

Musikliste		Side 2/3 <input checked="" type="checkbox"/> Ikke markeret		USB-enhed
				Ledig Plads 150MB
Musik S003		Titel	Varighed	
1:340, 120KB		Tilbage		
		S001		
		S002		
		S003	1:34	
		S004	1:15	
		S004	1:20	

Navigation Indstil. P Sideskift MARK Marker RETURN Exit

- Tryk på knappen RETURN for at gå til forrige menuskærm.

SÅDAN BRUGER DU USB-ENHEDEN

Valg af musik og pop op-menu

Der vises op til 6 musiktitler pr. side, som vist.

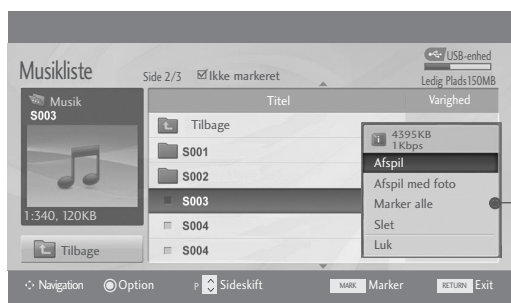
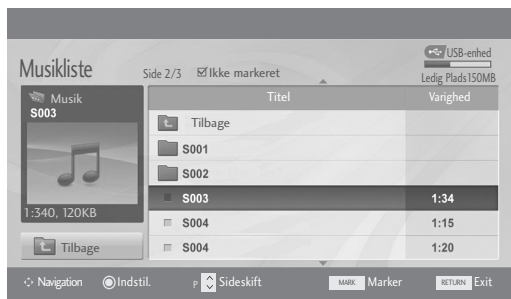

► **Afspil (under stop)** : Afspil de valgte musiknumre. Når et musiknummer er afspillet, afspilles det næste markerede musiknummer. Hvis der ikke er nogen markerede musiknumre at afspille, afspilles det næste musiknummer i den aktuelle mappe.

Hvis du går til en anden mappe og trykker på knappen OK, stoppes afspilningen af det musiknummer, der er ved at blive afspillet.

► **Afspil mark.** : Afspil de valgte musiknumre. Når et musiknummer er afspillet, afspilles det næste markerede musiknummer automatisk.

► **Stop afspilning (under afspilning)** : Stop de musiknumre, der afspilles.

► **Afspil med foto** : Start afspilning af de markerede musiknumre, og flyt derefter til fotolisten.

► **Marker alle** : Markér alle musiknumre i mappen.

► **Afmarker alle** : Fjern markeringen af alle markerede musiknumre.

► **Slet** : Slet de valgte musiknumre.

► **Luk** : Luk pop op-menuen.

1  Vælg destinationsmappen eller destinationsdrevet.

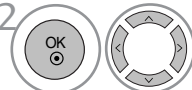
2  Vælg de ønskede musiknumre.

3  Vis pop op-menuen.

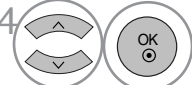
4  Vælg den ønskede pop op-menu.

• Brug knappen P   til at navigere på musik-siden.

• Brug knappen **MARK** (MARKER) til at markere et musiknummer eller fjerne markeringen af det. Hvis der er markeret en eller flere musikfiler, afspilles de markerede musiknumre efter hinanden. Hvis du f.eks. kun ønsker at lytte til ét musiknummer igen og igen, skal du bare markere det pågældende musiknummer og afspille det. Hvis der ikke er markeret nogen musiknumre, afspilles alle musiknumrene i mappen efter hinanden.

• Tryk på knappen RETURN for at gå til forrige menuskærm.

SÅDAN BRUGER DU USB-ENHEDEN

- Hvis du ikke trykker på en knap i et stykke tid under afspilningen, flyder boksen med afspilningsoplysninger som pauseskærm (som vist nedenfor).
- "Pauseskærmen"?
Pauseskærmen skal forhindre pixelskader på skærmen, som kan forekomme, hvis et fast billede bliver vist på skærmen i længere tid.



! BEMÆRK

- ▶ vises bagved musiktitlen, når musiknummeret afspilles.
- ▶ En beskadiget eller ødelagt musikfil afspilles ikke, men der vises 00:00 i afspilningstid.
- ▶ Musik med copyrightbeskyttelse, der er hentet fra en betalingstjeneste, starter ikke, men viser upassende oplysninger i afspilningstid.
- ▶ Hvis du trykker på knapperne OK, , stoppes pauseskærmen.
- ▶ Knapperne PLAY (AFSPIL)(▶), Pause (II), , ▶▶, ◀◀ på fjernbetjeningen kan også benyttes i denne tilstand.
- ▶ Du kan vælge det næste musiknummer med knappen ▶▶, og du kan vælge det forrige musiknummer med knappen ◀◀.

Brug af fjernbetjeningen

	Under afspilningen, tryk flere gange på knappen REW(◀◀) (Tilbagespoling) for at øge hastigheden ◀◀ -> ◀◀◀ -> ◀◀◀◀ -> ◀◀◀◀◀ -> ◀◀◀◀◀◀. tryk flere gange på knappen FF(▶▶) (Hurtig fremspoling) for at øge hastigheden ▶▶-> ▶▶▶ -> ▶▶▶▶ -> ▶▶▶▶▶ -> ▶▶▶▶▶▶. ▪ Når der trykkes flere gange på disse knapper, øges hastigheden for hurtig fremspoling/tilbagespoling.
II	Tryk flere gange på knappen Pause(II) under afspilning. ▪ Stillskærbilledet vises.
< >	▪ Ved brug af knappen < eller > under afspilningen, kan der vises en markør, der angiver positionen på skærmen.
PLAY(▶)	Tryk på knappen PLAY(▶) (Afspil) for at vende tilbage til normal afspilning.

TEKST-TV

Denne funktion er ikke tilgængelig i alle lande.

Teletekst er en gratis seerservice, som udsendes af de fleste TV-stationer, og som indeholder opdaterede informationer om nyheder, vejrmeldinger, TV-programmer, priser for betaling-skanaler og meget mere.

Dette produkts teletekstdekoder understøtter SIMPLE, TOP og FASTEXT systemer. SIMPLE (standard teletekst) består af et antal sider, der vælges direkte, når du indtaster det tilsvarende sidenummer. TOP og FASTEXT er mere moderne metoder, der gør det hurtigt og nemt at vælge teletekstmeddelelser.

SLÅ TIL/FRA

Tænd for teletekst ved at trykke på knappen **TEXT**.

Den første side, eller den side du så på sidst, vises på skærmen.

Overskriften på skærmen viser to sidetal, navnet på TV-stationen og dato og klokkeslæt. Det første sidetal viser, hvilken teletekstside, der vises. Det andet sidetal viser, hvilken side der søges efter.

Tryk på knappen **TEXT** eller **EXIT** hvis du vil slukke teletekst. Fjernsynet skifter tilbage til den forrige tilstand.

SIMPLE-TEKST

■ Vælge side

- 1 Indtast det ønskede sidetal som et trecifret tal ved hjælp af CIFFER-tasterne. Hvis du kommer til at trykke på et forkert tal, må du skrive tre cifre, og så indtaste det rigtige sidetal på ny. Hvis det ønskede sidetal ikke er tilgængeligt, blinker sidetallet, f.eks. "300", i et par sekunder.
- 2 Tasten PR+ eller - kan bruges til at vælge den foregående eller efterfølgende side.

TOP-TEKST

Brugervejledningen viser fire felter nederst på skærmen - rød, grøn, gul og blå. Det gule felt repræsenterer den næste gruppe, det blå felt den næste blok.

■ Vælge gruppe / blok / side

- 1 Ved at trykke på den BLÅ knap kan du flytte fra blok til blok.
- 2 Du kan flytte til den næste gruppe ved at trykke på den GULE knap. Der bladres automatisk videre til næste blok.
- 3 Du kan bladre videre til den næste side, med automatisk skift til næste gruppe, ved at trykke på den GRØNNE knap. Du kan også bruge knappen **PR+**.
- 4 Den RØDE knap skifter tilbage til forrige side. Du kan også bruge knappen **PR-**.

■ Direkte valg af side

På samme måde som i SIMPLE-tilstand, kan du, når fjernsynet er i TOP-tilstand, vælge en bestemt side ved at indtaste et trecifret sidetal med CIFFER-tasterne.

TEKST-TV

FASTEXT

Teletekstsiderne har en farvekode i underkanten af skærmen. Du vælger en side ved at trykke på den knap, der har samme farve.

■ Vælge side

- 1 Tryk på knappen **T.OPT (Tekst-tv-indstilling)**, og brug derefter knappen **▲ ▼** til at vælge menuen.
- 2 Du kan vælge sider, der har en farvekode i skærmens underkant, ved at trykke på den knap, der har samme farve.
- 3 På samme måde som i SIMPLE-tilstand, kan du, når fjernsynet er i FASTEXT-tilstand, vælge en bestemt side ved at indtaste et trecifret sidetal med CIFFER-tasterne.
- 4 Du kan vælge den foregående eller den efterfølgende side ved at trykke på knappen **PR +, -**

SPECIELLE TEKST-TV-FUNKTIONER

Tryk på knappen **T.OPT (Tekst-tv-indstilling)** og brug derefter knappen **▲ ▼** til at vælge menuen **Text Option (Tekstindstilling)**



■ Indhold

Vælg de enkelte indekssider.



■ UR

Ved at trykke på denne knap, kan du få vist det aktuelle klokkeslæt i øverste højre hjørne af skærmen, når du ser på et TV-program. Tryk på knappen en gang til, hvis du vil fjerne uret. I teletekst-tilstand kan du bruge denne knap til at vælge et sidetal til en underliggende side. Sidetallet vises nederst på skærmen. Du kan holde eller skifte den underliggende side ved at trykke på **RØD/GRØN, PR ◀ ▶** eller på en CIFFER-tast. Luk funktionen ved at trykke en gang til.



■ STOP

Standser de sideskift, der foretages automatisk, hvis en teletekstsider består af 2 eller flere underliggende sider.

Antallet af underliggende sider og sidetallet for den aktuelle side vises normalt på skærmen under klokkeslættet. Når du trykker på denne knap, vises stop-symbolet i øverste venstre hjørne af skærmen, og de automatiske sideskift blokeres.

Tryk på knappen en gang til, når du vil fortsætte.



■ VIS SKJULT TEKST

Tryk på denne knap, hvis du vil se eventuelle skjulte oplysninger, f.eks. løsninger på gåder eller puslespil.

Tryk på knappen en gang til, når du vil fjerne oplysningerne fra skærmen.



■ OPDATER

Viser en fjernsynskanal, mens der ventes på en ny teletekstsider. Symbolet vises i øverste venstre hjørne af skærmen.

Når den opdaterede side er klar til at blive vist, skifter symbolet til det aktuelle sidetal.

Tryk på denne knap, hvis du vil se teletekstsiden.

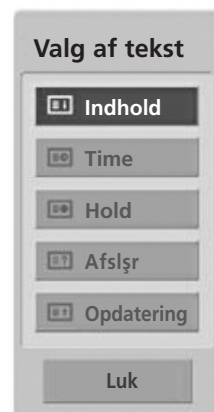

DIGITALT TEKST-TV

*Denne funktion kan kun benyttes i Storbritannien/Irland.

Dette tv-apparat giver dig mulighed for at bruge digitalt tekst-tv, der på flere punkter er en markant forbedring i forhold til almindelig tekst-tv (bl.a. hvad angår tekst og grafik).

Den digitale tekst-tv-funktion kan hente data fra særlige digitale tekst-tv-tjenester og tjenester, der sender digitalt tekst-tv.

Hvis du vil have vist tekst-tv i digital tilstand, skal du slå undertekstsproget fra ("Off") og trykke på knappen **SUBTITLE** (Undertekster).

TEKST-TV FRA DIGITAL TJENESTE

- 1 Tryk på en numerisk knap eller på knappen PR + eller - for at vælge en digital tjeneste, der udsender digitalt tekst-tv. Du kan se, hvilke tekst-tv-tjenester der er digitale, på tjenestelisten i den elektroniske programguide (EPG).
- 2 Følg angivelserne på digitalt tekst-tv, og gå videre til næste trin ved at trykke på knappen TEXT (Tekst), OK, ▲ eller ▼, ◀ eller ▶, RØD, GRØN, GUL eller BLÅ eller på TALKNAPPERNE osv.
- 3 Hvis du vil skifte til en anden digital tekst-tv-tjeneste, skal du blot vælge den ønskede tjeneste ved hjælp af de numeriske knapper eller knapperne PR + og -.

Hvis du trykker på knappen **MENU**, **GUIDE** eller **INFO** ⓘ, forsvinder tekst-tv-visningen midlertidigt. Tekst-tv-funktionen aktiveres, hvis du trykker på en af disse knapper en gang til.



TEKST-TV I DIGITAL TJENESTE

- 1 Tryk på en numerisk knap eller på knapperne PR + og - for at vælge en bestemt tjeneste, der udsender digitalt tekst-tv.
- 2 Tryk på knappen TEXT (Tekst) eller farveknappen for at skifte til tekst-tv.
- 3 Følg angivelserne på digitalt tekst-tv, og gå videre til næste trin ved at trykke på knapperne OK, ▲ eller ▼, ◀ eller ▶, RØD, GRØN, GUL eller BLÅ eller på TALKNAPPERNE osv.
- 4 Tryk på knappen TEXT (Tekst) eller farveknappen for at afslutte den digitale tekst-tv-funktion og vende tilbage til tv-visningen.

Nogle tjenester giver mulighed for at få adgang til tekst-tv-tjenester ved at trykke på den RØDE knap.

Hvis du trykker på knappen **MENU**, **GUIDE** eller **INFO** ⓘ, forsvinder tekst-tv-visningen midlertidigt. Tekst-tv-funktionen aktiveres igen, hvis du trykker på en af disse knapper en gang til.



APPENDIKS

FEJLFINDING

Betjeningen fungerer ikke normalt.	
Fjernbetjeningen fungerer ikke	<ul style="list-style-type: none">▪ Kontroller, om der er genstande mellem produktet og fjernbetjeningen, der spærrer. Sørg for at rette fjernbetjeningen direkte hen imod apparatet.▪ Er batterierne installeret korrekt i forhold til polaritet (+ til +, - til -)?▪ Er fjernbetjeningens driftstilstand korrekt indstillet: TV, VCR osv.?▪ Isæt nye batterier.
Strømmen gik pludselig ud	<ul style="list-style-type: none">▪ Er sluk-timeren indstillet?▪ Kontroller strømstyringsindstillingerne. Strømmen er blevet afbrudt▪ Der er ingen udsendelse ved station, der er indstillet med Auto off aktiveret.

Billedfunktionen fungerer ikke.	
Intet billede og ingen lyd	<ul style="list-style-type: none">▪ Kontroller, om produktet er tændt.▪ Prøv med en anden kanal. Der kan være et problem med udsendelsen.▪ Er netledningen sat ordentligt i stikkontakten?▪ Kontroller antennens retning og/eller placering.▪ Afprøv stikkontakten ved at sætte et andet produkts netledning til i samme stik.
Billedet vises langsomt efter opstart	<ul style="list-style-type: none">▪ Dette er normalt. Billedet er dæmpet under opstart af produktet. Kontakt service-centeret, hvis billedet ikke vises efter fem minutter.
Igen eller ringe farver eller dårligt billede	<ul style="list-style-type: none">▪ Indstil Color (Farve) i menuindstillingen.▪ Hold en passende afstand mellem produktet og videobåndoptageren.▪ Prøv med en anden kanal. Der kan være et problem med udsendelsen.▪ Er videokablerne sat korrekt i?▪ Aktiver en funktion for at gendanne billedets lysstyrke.
Vandrette/lodrette streger eller billedet ryster	<ul style="list-style-type: none">▪ Undersøg, om der er lokal interferens, som f.eks. et elektrisk apparat eller et el-værktøj.
Dårlig modtagelse på nogle kanaler	<ul style="list-style-type: none">▪ Stationen eller kabelproduktet har problemer. Stil ind på en anden station.▪ Signalet fra stationen er svagt. Drej antennen for at modtage en stærkere station.▪ Undersøg, om der er eventuelle kilder til interferens..
Linjer eller streger i billeder	<ul style="list-style-type: none">▪ CUndersøg antennen (drej antennen).

APPENDIKS

Lydfunktionen fungerer ikke.

Billede vises og ingen lyd

- Tryk på knappen **VOL+** eller **-**.
- Er lyden slået fra? Tryk på knappen **MUTE**.
- Prøv med en anden kanal. Der kan være et problem med udsendelsen.
- Er lyd kablerne sat korrekt i?

Der kommer ikke noget ud af den ene højttaler

- Indstil Balance i menuindstillingen.

Usædvanlig lyd fra produktet

- En ændring i omgivelsernes luftfugtighed eller temperatur kan forårsage en usædvanlig støj, når produktet tændes eller slukkes og indikerer ikke en fejl i produktet.

Gælder kun i RGB/DVI modus.

Der vises ikke noget billede

Strømmen er tændt, strøm-indikatoren lyser blåt, men skærmen er ekstremt mørk.

- Juster lysstyrken og kontrasten igen.

Lyser strøm-indikatoren rødt?

- Hvis produktet er i energisparetilstand, skal du flytte musen eller trykke på en tast.

Vises meddelelsen "Out of range" (Uden for område)?

- Signalet fra pc'en (skærmkortet) er uden for det lodrette eller vandrette frekvensområde for dette produkt. Indstil frekvensområdet med udgangspunkt i specifikationerne i denne brugervejledning.

Vises meddelelsen "Check signal cable" (Kontroller signalkabel)?

- Signalkablet mellem pc'en og produktet er ikke tilsluttet. Kontroller signalkablet.
- Tryk på knappen **INPUT** (Indgang) på fjernbetjeningen for at kontrollere indgangssignalet.

APPENDIKS

Meddelelsen "Unknown Product" (Ukendt produkt) vises, når produktet tilsluttes.

Har du installeret drivere?

- Installer den produktdriver, der leveres sammen med produktet, eller hent den på internettet (<http://www.lge.com>).
- Kontroller, om Plug & Play-funktionen understøttes, i brugervejledningen til skærmerkortet.

Der vises et efterbillede på produktet

Der vises et efterbillede, når produktet slukkes.

- Hvis der vises et fast billede på skærmen i længere tid, kan pixlerne blive beskadiget hurtigt. Brug pauseskærmsfunktionen.

Farven på skærbilledet er forkert.

Der anvendes en lav farveopløsning (16 farver).

- Indstil farveopløsningen til mere end 24 bit (ægte farver). Vælg Kontrolpanel – Skærm – Indstillinger – Farve kvalitet i Windows.

Farverne på skærmen er ustabile, eller der vises kun én farve.

- Kontroller, at signalkablet er tilsluttet korrekt. Eller tag ud pc'ens skærmerkort ud, og sæt det i igen.

Vises der sorte pletter på skærmen?

- Flere pixel (rød, grøn, hvid eller sort farve) kan optræde som pletter på skærmen. Dette fænomen skyldes LCD-skærmens særlige egenskaber. Det er ikke en fejl ved LCD-skærmen.

Gælder kun i RGB modus.

Skærbilledet ser forkert ud.

Er skærbilledets position forkert?

- Rediger indstillingen i menuen Position i skærmmenuen.
- Kontroller, om skærmerkortopløsningen og frekvensen understøttes af produktet. Hvis frekvensen ligger uden for det understøttede område, skal du angive den anbefalede opløsning i Kontrolpanel – Skærm – Indstillinger i Windows.

Vises der tynde linjer på baggrundsskærmen?

- Rediger indstillingen i menuen Clock (Klok) i skærmmenuen.

Der forekommer vandret støj, eller tegnene er slørede.

- Rediger indstillingen i menuen Phase (Fase) i skærmmenuen.

APPENDIKS

VEDLIGEHOELDELSE

For tidlige fejlfunktioner kan forebygges. Omhyggelig og regelmæssig rengøring kan forlænge levetiden på dit nye apparat.

Forsigtig: Sørg for at slukke for strømmen og trække strømkablet ud, inden du begynder at gøre tv'et rent.

Rengøring af skærmen

- 1 Støv holdes væk fra skærmen et stykke tid ved hjælp af en klud vredet op i en blanding af lunkent vand og lidt blødgøringsmiddel til stof eller opvaskemiddel. Vrid kluden til den er næsten tør, og brug den derefter til at tørre skærmen.
- 2 Sørg for, at der ikke er overskydende vand på skærmen, og lad den så lufttørre, før du tænder for apparatet.

Rengøring af kabinettet

- Fjern snavs eller støv ved at tørre kabinettet af med en blød, tør, frugfri klud.
- Brug ikke en våd klud.

Ved længere tids fravær

FORSIGTIG

- ▶ Hvis du ikke skal bruge apparatet i lang tid (hvis du fx skal på ferie), er det en god idé at tage stikket til strømkablet ud for at beskytte det mod evt. beskadigelse som følge af lynnedslag eller netstrømoverspændinger.

APPENDIKS

PRODUKTSPECIFIKATIONER

<M1962D>

LCD-skærm	Skærmtype	470,1 mm Bredformat (18,51 tomme) TFT/LCD-skærm (Thin Film Transistor/Liquid Crystal Display). Synlig diagonal Visible diagonal size : 470,1 mm
	Pixelpitch	0,30 mm (H) x 0,30 mm (V)
Billedsignal	Maks. opløsning	1360 x 768 @ 60 Hz
	Anbefalet opløsning	1360 x 768 @ 60 Hz
	Vandret frekvens	30 kHz til 61 kHz
	Lodret frekvens	56 Hz til 75 Hz
	Synkroniseringstype	Separat synkronisering, digital
Indgangsstik		TV, D-Sub Analog, SCART*2, PC Audio In, component, DVI-D, HDMI*2, CVBS
Strøm	Mærkespænding	Vekselstrøm 100 - 240 V - 50/60 Hz, 0,6 A
	Strømforbrug	Tændt (On) mode : 35 W (typ.) Dvaletilstand ≤ 1 W Slukket/standby ≤ 0,5 W
Hældning	Hældningsområd	-5 til 15°
Dimensioner (bredde x højde x dybde) Vægt (netto)		449,7 mm x 368,8 mm x 221,6 mm (17,70 tomme x 14,52 tomme x 8,72 tomme) 3,88 kg (8,55 pund)
Miljøforhold	Driftstemperatur	10 °C til 35 °C
	Luftfugtighed i drift	20 % til 80 %
	Opbevaringstemperatur	-10 °C til 60 °C
	Luftfugtighed ved opbevaring	5 % til 90 %

■ Ovenstående specifikationer kan ændres uden forudgående varsel, for så vidt angår kvalitetsforbedringer.

APPENDIKS

PRODUKTSPECIFIKATIONER

<M2062D>

LCD-skærm	Skærmtype	508,5 mm Bredformat (20,0 tomme) TFT/LCD-skærm (Thin Film Transistor/Liquid Crystal Display). Synlig diagonal Visible diagonal size : 508,5 mm
	Pixelpitch	0,2766 mm (H) x 0,2766 mm (V)
Billedsignal	Maks. opløsning	1600 x 900 @ 60 Hz
	Anbefalet opløsning	1600 x 900 @ 60 Hz
	Vandret frekvens	30 kHz til 83 kHz
	Lodret frekvens	56 Hz til 75 Hz
	Synkroniseringstype	Separat synkronisering, digital
Indgangsstik		TV, D-Sub Analog, SCART*2, PC Audio In, component, DVI-D, HDMI*2, CVBS
Strøm	Mærkespænding	Vekselstrøm 100-240 V - 50/60 Hz, 0,9 A
	Strømforbrug	Tændt (On) mode : 50 W (typ.) Dvaletilstand ≤ 1 W Slukket/standby ≤ 0,5 W
Hældning	Hældningsområde	-5 til 15°
Dimensioner (bredde x højde x dybde) Vægt (netto)		482,3 mm x 384,2 mm x 221,6 mm (18,99 tomme x 15,13 tomme x 8,72 tomme) 4,8 kg (10,58 lb)
Miljøforhold	Driftstemperatur	10°C til 35 °C
	Luftfugtighed i drift	20 % til 80 %
	Opbevaringstemperatur	-10°C til 60 °C
	Luftfugtighed ved opbevaring	5 % til 90 %

- Ovenstående specifikationer kan ændres uden forudgående varsel, for så vidt angår kvalitetsforbedringer.

PRODUKTSPECIFIKATIONER

<M2262D>

LCD-skærm	Skærmtype	546,86 mm Bredformat (21,53 tomme) TFT/LCD-skærm (Thin Film Transistor/Liquid Crystal Display). Synlig diagonal Visible diagonal size : 546,86 mm
	Pixelpitch	0,248 mm (H) x 0,248 mm (V)
Billedsignal	Maks. opløsning	1920 x 1080 @ 60 Hz
	Anbefalet opløsning	1920 x 1080 @ 60 Hz
	Vandret frekvens	30 kHz til 83 kHz
	Lodret frekvens	56 Hz til 75 Hz
	Synkroniseringstype	Separat synkronisering, digital
Indgangsstik		TV, D-Sub Analog, SCART*2, PC Audio In, component, DVI-D, HDMI*2, CVBS
Strøm	Mærkespænding	Vekselstrøm 100-240 V - 50/60 Hz, 0,9 A
	Strømforbrug	Tændt (On) mode : 53 W (typ.) Dvaletilstand ≤ 1 W Slukket/standby ≤ 0,5 W
Hældning	Hældningsområd	-5 til 15°
Dimensioner (bredde x højde x dybde) Vægt (netto)		517,2 mm x 399,8 mm x 221,6 mm (20,36 tomme x 15,74 tomme x 8,72 tomme) 4,7 kg (10,4 lb)
Miljøforhold	Driftstemperatur	10 °C til 35 °C
	Luftfugtighed i drift	20 % til 80 %
	Opbevaringstemperatur	-10 °C til 60 °C
	Luftfugtighed ved opbevaring	5 % til 90 %

- Ovenstående specifikationer kan ændres uden forudgående varsel, for så vidt angår kvalitetsforbedringer.

APPENDIKS

PRODUKTSPECIFIKATIONER

<M2362D>

LCD-skærm	Skærmtype	584,2 mm Bredformat (23 tomme) TFT/LCD-skærm (Thin Film Transistor/Liquid Crystal Display). Synlig diagonal Visible diagonal size : 584,2 mm
	Pixelpitch	0,265 mm (H) x 0,265 mm (V)
Billedsignal	Maks. opløsning	1920 x 1080 @ 60 Hz
	Anbefalet opløsning	1920 x 1080 @ 60 Hz
	Vandret frekvens	30 kHz til 83 kHz
	Lodret frekvens	56 Hz til 75 Hz
	Synkroniseringstype	Separat synkronisering, digital
Indgangsstik		TV, D-Sub Analog, SCART*2, PC Audio In, component, DVI-D, HDMI*2, CVBS
Strøm	Mærkespænding	Vekselstrøm 100-240 V - 50/60 Hz, 1,0 A
	Strømforbrug	Tændt (On) mode : 55W (typ.) Dvaletilstand ≤ 1W Slukket/standby ≤ 0,5W
Hældning	Hældningsområd	-5 til 15°
Dimensioner (bredde x højde x dybde) Vægt (netto)		551,8 mm x 419,5 mm x 221,6 mm (21,72 tomme x 16,52 tomme x 8,72 tomme) 5,2 kg (11,46 lb)
Miljøforhold	Driftstemperatur	10 °C til 35 °C
	Luftfugtighed i drift	20 % til 80 %
	Opbevaringstemperatur	-10 °C til 60 °C
	Luftfugtighed ved opbevaring	5 % til 90 %

- Ovenstående specifikationer kan ændres uden forudgående varsel, for så vidt angår kvalitetsforbedringer.

APPENDIKS

PRODUKTSPECIFIKATIONER

<M2762D>

LCD-skærm	Skærmtype	686 mm Bredformat (27 tomme) TFT/LCD-skærm (Thin Film Transistor/Liquid Crystal Display). Synlig diagonal Visible diagonal size : 686 mm
	Pixelpitch	0,3114 mm (H) x 0,3114 (V) mm
Billedsignal	Maks. opløsning	1920 X 1080 @ 60 Hz
	Anbefalet opløsning	1920 X 1080 @ 60 Hz
	Vandret frekvens	30 kHz til 83 kHz
	Lodret frekvens	56 Hz til 75 Hz
	Synkroniseringstype	Separat synkronisering, digital
Indgangsstik		TV, D-Sub Analog, SCART*2, PC Audio In, component, DVI-D, HDMI*2, CVBS
Strøm	Mærkespænding	Vekselstrøm 100-240 V - 50/60 Hz, 1,2 A
	Strømforbrug	Tændt (On) mode : 63 W (typ.) Dvaletilstand ≤ 1 W Slukket/standby ≤ 0,5 W
Hældning	Hældningsområd	-5 til 15°
	Drejeområd	358°
Dimensioner (bredde x højde x dybde) Vægt (netto)		649,1 mm x 485 mm x 210 mm (25,56 tomme x 19,09 tomme x 8,27 tomme) 7,2 kg (15,87 lb)
Miljøforhold	Driftstemperatur	10 °C til 35 °C
	Luftfugtighed i drift	20 % til 80 %
	Opbevaringstemperatur	-10 °C til 60 °C
	Luftfugtighed ved opbevaring	5 % til 90 %

■ Ovenstående specifikationer kan ændres uden forudgående varsel, for så vidt angår kvalitetsforbedringer.

APPENDIKS

PROGRAMMERING AF FJERNBETJENINGEN

Fjernbetjeningen er en universel fjernbetjening til mange forskellige mærker. Den kan programmeres til at betjene de fleste fjernbetjente enheder fra andre producen-ter.

Bemærk, at fjernbetjeningen ikke kan styre alle modeller i alle mærker.

Indprogrammering af en kode i fjernbetjeningstilstand

- 1 Test din fjernbetjening.
Hvis du vil finde ud af, om fjernbetjeningen kan styre en komponent uden forpro-grammering, skal du tænde den pågældende komponent, såsom en videobånd-doptager, og trykke på den tilsvarende tilstandsknap (f.eks. **DVD** eller **VCR**) på fjernbetjeningen, mens fjernbetjeningen rettes mod komponenten. Test knapperne **POWER** (Tænd/sluk) og **PR +** eller **-** for at se, om komponenten reagerer korrekt.
Hvis ikke, skal fjernbetjeningen forprogrammeres for at kunne styre enheden.
- 2 Tænd den komponent, der skal programmeres, og tryk derefter på den tilsvarende tilstandsknap på fjernbetjeningen (f.eks. DVD eller VCR). Fjernbetjeningsknappen for den ønskede komponent lyser.
- 3 Tryk på knapperne **MENU** og **MUTE** samtidig. Fjernbetjeningen er klar til at blive programmeret for koden.
- 4 Indtast et kodetal ved hjælp af talknapperne på fjernbetjeningen. Programkodemumre for den tilsvarende komponent findes på de næste sider. Hvis koden er korrekt, tænder enheden.
- 5 Tryk på knappen **MENU** for at gemme koden.
- 6 Test fjernbetjeningsfunktionerne for at se, om komponenten responderer korrekt. Hvis ikke, gentages trin 2.

PROGRAMMERING AF KODER

DVD

Mærke	Koder	Mærke	Koder	Mærke	Koder
APEX DIGITAL	022	mitsubishi	002	RCA	005 006
DENON	020 014	NAD	023	SAMSUNG	011 015
GE	005 006	ONKYO	008 017	SONY	007
HARMAN KARDON	027	PANASONIC	003 009	THOMPSON	005 006
JVC	012	PHILIPS	013	TOSHIBA	019 008
LG	001 010 016 025	PIONEER	004 026	YAMAHA	009 018
MAGNAVOX	013	PROCEED	021	ZENITH	010 016 025
MARANTZ	024	PROSCAN	005 006		

APPENDIKS

VCR

Mærke	Koder	Mærke	Koder	Mærke	Koder
AIWA	034	MAGNAVOX	031 033 034 041	SAMSUNG	032 040 102 104
AKAI	016 043 046 124 125 146	MARANTZ	067 068 012 031 033 067 069		105 107 109 112 113 115 120 122 125
AMPRO	072	MARTA	101	SANSUI	022 043 048 135
ANAM	031 033 103	MATSUI	027 030	SANYO	003 007 010 014
AUDIO DYNAMICS	012 023 039 043	MEI	031 033		102 134
BROKSONIC	035 037 129	MEMOREX	003 010 014 031 033 034 053 072 101 102 134 139	SCOTT	017 037 112 129 131
CANON	028 031 033	MGA	045 046 059	SEARS	003 008 009 010 013 014 017 020 031 042 073 081 101
CAPEHART	108	MINOLTA	013 020	SHARP	031 054 149
CRAIG	003 040 135	MITSUBISHI	013 020 045 046 049 051 059 061 151	SHINTOM	024
CURTIS MATHES	031 033 041	MTC	034 040	SONY	003 009 031 052 056 057 058 076 077 078 149
DAEWOO	005 007 010 064 065 108 110 111 112 116 117 119	MULTITECH	024 034		
DAYTRON	108	NEC	012 023 039 043 048	SOUNDESIGN	034
DBX	012 023 039 043	NORDMENDE	043	STS	013
DYNATECH	034 053	OPTONICA	053 054	SYLVANIA	031 033 034 059 067
ELECTROHOME	059	PANASONIC	066 070 074 083 133 140 145	SYMPHONIC	034
EMERSON	006 017 025 027 029 031 034 035 036 037 046 101 129 131 138 153	PENTAX	013 020 031 033 063	TANDY	010 034
FISHER	003 008 009 010	PHILCO	031 034 067	TATUNG	039 043
FUNAI	034	PHILIPS	031 033 034 054 067 071 101	TEAC	034 039 043
GE	031 033 063 072 107 109 144 147	PILOT	101	TECHNICS	031 033 070
GO VIDEO	132 136	PIONEER	013 021 048	TEKNIKA	019 031 033 034 101
HARMAN KARDON	012 045	PORTLAND	108	THOMAS	034
HITACHI	004 018 026 034 043 063 137 150	PULSAR	072	TMK	006
INSTANTREPLAY	031 033	QUARTZ	011 014	TOSHIBA	008 013 042 047 059 082 112 131
JCL	031 033	QUASAR	033 066 075 145	TOTEVISION	040 101
JCPENNY	012 013 015 033 040 066 101	RCA	013 020 033 034 040 041 062 063 107 109 140 144 145 147	UNITECH	040
JENSEN	043	REALISTIC	003 008 010 014 031 033 034 040 053 054 101	VECTOR RESEARCH	012
JVC	012 031 033 043 048 050 055 060 130 150 152	RICO	058	VICTOR	048
KENWOOD	014 034 039 043 047 048	RUNCO	148	VIDEO CONCEPTS	012 034 046
LG (GOLDSTAR)	001 012 013 020 101 106 114 123	SALORA	014	VIDEOSONIC	040
LLOYD	034			WARDS	003 013 017 024 031 033 034 040 053 054 131
LXI	003 009 013 014 017 034 101 106			YAMAHA	012 034 039 043
MAGIN	040			ZENITH	034 048 056 058 072 080 101

APPENDIKS

IR-KODE

1. Sådan tilslutter du

- Tilslut fjernbetjeningen med ledning til fjernbetjeningsporten på apparatet.

2. Fjernbetjeningens IR-kode

- Udgangsimpulsform

Enkelt pulse,moduleret med 37.917 kHz signal signal ved 455kHz

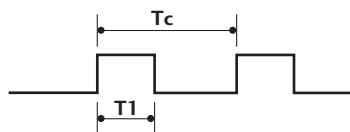

Bærefrekvens

$$FCAR = 1/T_C = f_{OSC}/12$$

$$\text{Driftskvotient} = T_1/T_C = 1/3$$

- Konfiguration af billede

1. billede

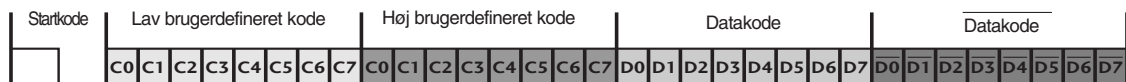

Gentag billede

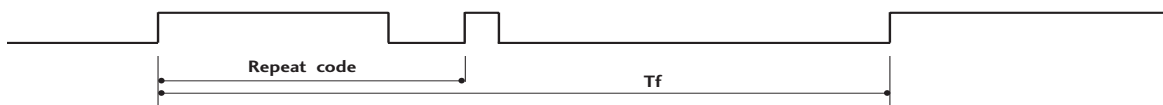

- Startkode

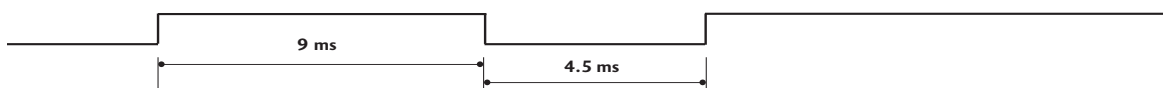

- Gentag kode

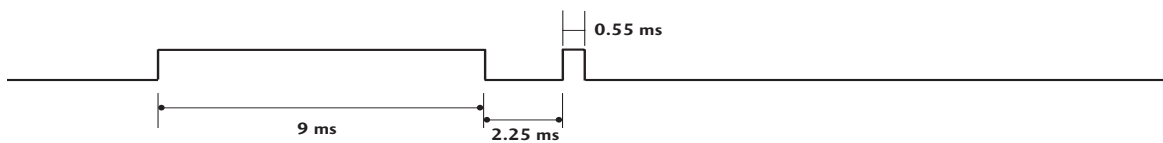

- Bitbeskrivelse

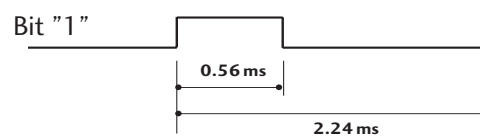
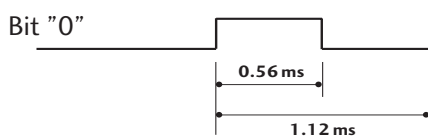

- Billedinterval: T_f

Bølgeformen transmitteres, så længe en tast holdes nede.

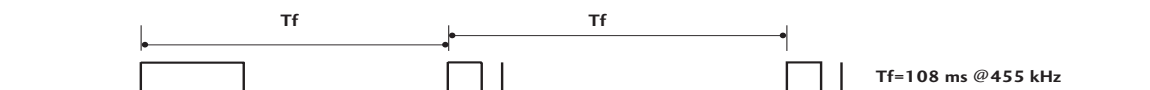

APPENDIKS

Kode (hexa)	Funktion	Bemærk
00	PR +	R/C-KNAP
01	PR -	R/C-KNAP
02	VOL +	R/C-KNAP
03	VOL -	R/C-KNAP
40	Op (▲)	R/C-KNAP
41	Ned (▼)	R/C-KNAP
06	Højre (▶)	R/C-KNAP
07	Venstre (◀)	R/C-KNAP
08	POWER	R/C-KNAP (Power Til/Fra)
09	MUTE	R/C-KNAP
0B	INPUT	R/C-KNAP
10	Talknapperne 0	R/C-KNAP
11	Talknapperne 1	R/C-KNAP
12	Talknapperne 2	R/C-KNAP
13	Talknapperne 3	R/C-KNAP
14	Talknapperne 4	R/C-KNAP
15	Talknapperne 5	R/C-KNAP
16	Talknapperne 6	R/C-KNAP
17	Talknapperne 7	R/C-KNAP
18	Talknapperne 8	R/C-KNAP
19	Talknapperne 9	R/C-KNAP
1A	Q.VIEW	R/C-KNAP
1E	FAV	R/C-KNAP
20	TEXT	R/C-KNAP
21	T.OPT	R/C-KNAP
28	RETURN	R/C-KNAP
39	SUBTITLE	R/C-KNAP
43	MENU	R/C-KNAP
44	OK(●)	R/C-KNAP
45	Q.MENU	R/C-KNAP
50	TV/PC	R/C-KNAP
F0	TV/RADIO	R/C-KNAP
0A	I/II	R/C-KNAP
5B	EXIT	R/C-KNAP
1E	MARK	R/C-KNAP
53	LIST	R/C-KNAP
61	BLÅ tast	R/C-KNAP
63	GUL tast	R/C-KNAP
71	GRØN tast	R/C-KNAP
72	RØD tast	R/C-KNAP
AA	INFO ⓘ	R/C-KNAP
AB	GUIDE	R/C-KNAP

APPENDIKS

INSTALLERING AF EKSTERN KONTROL-ENHED

Installation af RS-232C

Tilslut RS-232C-indgangen til en ekstern styreenhed (fx en computer eller et A/V-styresystem) og kontroller skærmens funktioner eksternt.

Tilslut styreenhedens serielle port til RS-232C-indgangen på skærmens bagpanel.

BEMÆRK: RS-232C-tilslutningskabler følger ikke med skærmen.

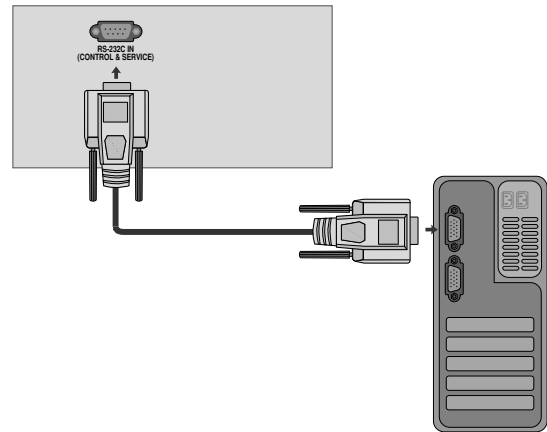

Tilslutningsstik: D-Sub, 9-ben, han

Nr.	Betegnelse for ben
1	Ingen tilslutning
2	RXD (Modtager data)
3	TXD (Transmitterer data)
4	DTR (DTE-side klar)
5	GND (Jord)
6	DSR (Data set klar)
7	RTS (Request til afsendelse)
8	CTS (Clear til afsendelse)
9	Ingen tilslutning

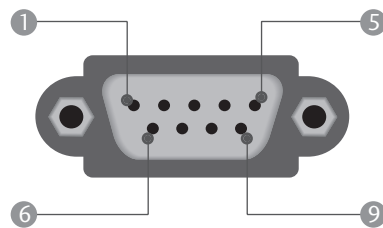

RS-232C-konfigurationer

7-leder-konfiguration (Standard RS-232C-kabel)

	PC	TV	
RXD	2	3	TXD
TXD	3	2	RXD
GND	5	5	GND
DTR	4	6	DSR
DSR	6	4	DTR
RTS	7	8	CTS
CTS	8	7	RTS
	D-Sub 9	D-Sub 9	

3-leder-konfiguration (Ikke standard)

	PC	TV	
RXD	2	3	TXD
TXD	3	2	RXD
GND	5	5	GND
DTR	4	6	DTR
DSR	6	4	DSR
RTS	7	7	RTS
CTS	8	8	CTS
	D-Sub 9	D-Sub 9	

APPENDIKS

Set ID (Indstil ID)

Anvend denne funktion til at angive ID-nummer for skærmen.
Se 'Real data mapping.' ► p.121

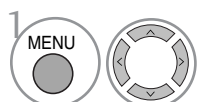
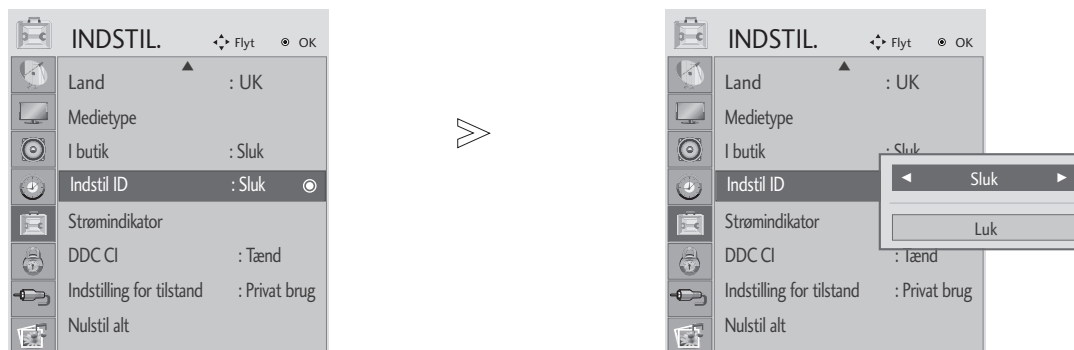

Vælg **INDSTIL.**

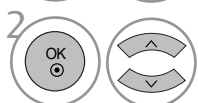

Vælg **Indstil ID.**

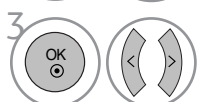

Vælg det ønskede tv-id-nummer.

Du kan vælge tallene 1-99 til tv-apparatets id-nummer.

- Tryk på MENU- eller EXIT-knappen for at lukke menuvinduet.
- Tryk på knappen RETURN for at gå til forrige menuskærm.

APPENDIKS

Kommunikationsvariable

- Båndbredde : 9600 bps (UART)
- Datastørrelse : 8 bits
- Paritet : Ingen
- Kontrolbit : 1 bit
- Kommunikationskode : ASCII-code
- Brug et krydskabel.

Referenceliste for kommandoer

	KOMMANDO		DATA (Hexadecimal)
	1	2	
01. Strøm	k	a	00 ~ 01
02. Billedformat	k	c	Se s. 119
03. Stand by-modus	k	d	00 ~ 01
04. Højtaler fra	k	e	00 ~ 01
05. Volumenkontrol	k	f	00 ~ 64
06. Kontrast	k	g	00 ~ 64
07. Lys	k	h	00 ~ 64
08. Farve	k	i	00 ~ 64
09. Farvetemperatur	k	j	00 ~ 64
10. Skarphed	k	k	00 ~ 64
11. Valg af skærmmenu	k	l	00 ~ 01
12. Remote control lock mode	k	m	00 ~ 01
13. Diskant	k	r	00 ~ 64
14. Bas	k	s	00 ~ 64
15. Balance	k	t	00 ~ 64
16. arvetemperatur	k	u	00 ~ 06
17. Automatisk konfiguration	j	u	01
18. Finindstillingskommando	m	a	Se s. 121
19. Memory/spring over program	m	b	00 ~ 01
20. Nøgle	m	c	Send IR-ledning
21. Styring af modlys	m	g	00 ~ 64
22. Vælg signalkilde (hovedbillede)	x	b	Se s. 121

* Når du indstiller 15 ~ 22, vises der ikke en menu på skærmen.

Sending/Modtagelse-protokol

Sending

[Kommand1][Kommand2][][Set ID][][Data][Cr]

- * [Kommando1] : Til styring af PDP-skærmen.
(j, k, m eller x)
- * [Kommando2] : Til styring af PDP-skærmen.
- * [Set ID] : Du kan ændre skærmens Set ID for at vælge det ønskede ID-nummer for skærmen i specialmenuen. Se side 25.
Set ID kan indstilles til tal fra 1 ~ 99.
Sættes Set ID til '0', så gælder styringen alle tilsluttede PDP-skærme.
- * [DATA] : Send kommandodata.
Send 'FF'-data for at læse status for kommando.
- * [Cr] : Enter
ASCII-kode '0 x 0D'
- * [] : ASCII-kode 'space (0 x 20)'

OK-bekræftelse

[Kommand2][][Set ID][][OK][Data][x]

- * Skærmen sender bekræftelse (ACK) baseret på dette format ved modtagelse af normale data. Hvis data-funktionen på dette tidspunkt er sat til Læs data-modus, gives meddelelse om den aktuelle status for data. Hvis data-funktionen er sat til Skriv data-modus, returneres PC'ens data.

Fejl-bekræftelse

[Kommand2][][Set ID][][NG][Data][x]

- * Skærmen sender bekræftelse (ACK) baseret på dette format ved modtagelse af unormale data som følge af ikke-tilgængelige funktioner eller kommunikationsfejl.

- Data 1: Uautoriseret kode
- 2: Understøtter ikke funktionen
- 3: Vent venligst

APPENDIKS

01. Strøm (Kommando: k a)

- ▶ Til at tænde eller slukke for strømtilførsel til skærmen.

Sending

```
[k][a][ ][Set ID][ ][Data][Cr]
```

Data 00: Strømtilførsel slukket 01: Strømtilførsel tændt

Bekræftelse

02. Billedformat

(Kommando: k c)(Hovedbilledets størrelse)

- ▶ Til regulering af indstillinger for billedformat. Du kan også justere skærmformatet ved hjælp af indstillingen **Billedformat** i menuen **BILLEDE**.

- (1) ATV, AV1,2,3 indgangstilstand
- 16:9 / Original / 4:3 / 14:9 / Biografzoom / Zoom / Fuld bredde
- (2) DTV
- 16:9 / Kun Scanning / Original / 4:3 / 14:9 / Biografzoom / Zoom
- (3) RGB, DVI, HDMI indgang (HDMI-PC) tilstand
- 4:3 / 16:9
- (4) Component, HDMI indgang (ikke HDMI-PC) tilstand
- 16:9 / 4:3 / 14:9 / Biografzoom / Zoom
(Kun Scanning : Kun 720p over)

Sending

```
[k][c][ ][Set ID][ ][Data][Cr]
```

Data 01 : Normalt billedformat (4:3)
02 : Wide screen-billed format (16:9)
04 : Zoom
06 : Original
07 : 14 :9
09 : Kun Scanning
0B : Fuld bredde
10~1F : Biografzoom 1~1

Bekræftelse

```
[c][ ][Set ID][ ][OK/NG][Data][x]
```

03. Stand by-modus (Kommando: k d)

- ▶ Slå Stand by-modus-funktion til/fra.

Sending

```
[k][d][ ][Set ID][ ][Data][Cr]
```

Data 00 : Stand by-modus-funktion fra (skærbillede tændt)
01 : Stand by-modus-funktion tændt (skærbillede slukket)

Bekræftelse

```
[d][ ][Set ID][ ][OK/NG][Data][x]
```

04. Højtaler fra (Kommando: k e)

- ▶ Til at tænde/slukke for Højtaler fra-funktion. Du kan også styre Højtaler fra-funktionen med MUTE-tasten på fjernbetjeningen.

Sending

```
[k][e][ ][Set ID][ ][Data][Cr]
```

Data 0 : Højtaler fra-funktion tændt (højtaler fra)
1 : Højtaler fra-funktion slukket (højtaler til)

Bekræftelse

```
[e][ ][Set ID][ ][OK/NG][Data][x]
```

05. Volumenkontrol (Kommando: k f)

- ▶ Til regulering af lydstyrke. Du kan også regulere lydstyrken med volume-tasterne på fjernbetjeningen.

Sending

```
[k][f][ ][Set ID][ ][Data][Cr]
```

Data min.: 00 ~ maks.: 64

Se 'Real data mapping 1': (Se side 121)

Bekræftelse

```
[f][ ][Set ID][ ][OK/NG][Data][x]
```

06. Kontrast (Kommando: k g)

- ▶ Til regulering af indstillinger for kontrasten på skærmen. Du kan også regulere indstillinger for kontrasten i billedmenuen.

Sending

```
[k][g][ ][Set ID][ ][Data][Cr]
```

Data min.: 00 ~ maks.: 64

Se 'Real data mapping 1': (Se side 121)

Bekræftelse

```
[g][ ][Set ID][ ][OK/NG][Data][x]
```

07. Lys (Kommando: k h)

- ▶ Til regulering af indstillinger for skærmens lysstyrke. Du kan også regulere indstillinger for lysstyrken i billedmenuen.

Sending

```
[k][h][ ][Set ID][ ][Data][Cr]
```

Data min.: 00 ~ maks.: 64

Se 'Real data mapping 1': (Se side 121)

Bekræftelse

```
[h][ ][Set ID][ ][OK/NG][Data][x]
```

08. Farve (Kommando: k i)

- ▶ Til regulering af indstillinger for skærmens farver. Du kan også regulere indstillinger for farver billed menuen.

Sending

```
[k][i][ ][Set ID][ ][Data][Cr]
```

Data min.: 00 ~ maks.: 64

Se 'Real data mapping 1': (Se side 121)

Bekræftelse

```
[i][ ][Set ID][ ][OK/NG][Data][x]
```

APPENDIKS

09. Farvetemperatur (Kommando: k j)

- ▶ Til regulering af indstillinger for skærmens farvetemperaturer. Du kan også regulere indstillinger for farvetemperatur i billedmenuen.

Sending

```
[k][j][ ][Set ID][ ][Data][Cr]
```

Data min.: 00 ~ maks.: 64

Se 'Real data mapping 1'. (Se side 121)

Bekræftelse

```
[j][ ][Set ID][ ][OK/NG][Data][x]
```

10. Skarphed (Kommando: k k)

- ▶ Til regulering af indstillinger for billedets skarphed. Du kan også regulere indstillinger for billedets skarphed i billedmenuen.

Sending

```
[k][k][ ][Set ID][ ][Data][Cr]
```

Data min.: 00 ~ maks.: 64

Se 'Real data mapping 1'. (Se side 121)

Bekræftelse

```
[k][ ][Set ID][ ][OK/NG][Data][x]
```

11. Valg af skærmenu (Kommando: k l)

- ▶ Til valg af tændt/slukket skærmenu-funktion (OSD).

Sending

```
[k][l][ ][Set ID][ ][Data][Cr]
```

Data 00 : OSD til 01 : OSD fra

Bekræftelse

```
[l][ ][Set ID][ ][OK/NG][Data][x]
```

12. Låsningsfunktion for fjernbetjening (Kommando: k m)

- ▶ Til spærring af betjeningsknapperne på skærmens frontpanel og på fjernbetjeningen.

Sending

```
[k][m][ ][Set ID][ ][Data][Cr]
```

Data 00 : Lås til 01 : Lås fra

Bekræftelse

```
[m][ ][Set ID][ ][OK/NG][Data][x]
```

- * Hvis du ikke bruger fjernbetjeningen, skal du bruge denne tilstand.
Når hovedafbryderen slås til/fra, deaktiveres den eksterne kontrollås.

13. Diskant (Kommando: k r)

- ▶ Sådan justeres diskanten. Du kan også justere diskanten i menuen AUDIO (LYD). Hvis SRS TruSurround HD er sat 'Til', fungerer den ikke, og er fastsat til 50.

Ingen funktion på USB-indgang

Sending

```
[k][r][ ][Set ID][ ][Data][Cr]
```

Data min.: 00 ~ maks.: 64

Se 'Real data mapping 1'. (Se side 121)

Bekræftelse

```
[r][ ][Set ID][ ][OK/NG][Data][x]
```

14. Bas (Kommando: k t)

- ▶ Sådan justeres diskanten. Du kan også justere bassen i menuen AUDIO (LYD). Hvis SRS TruSurround HD er sat 'Til', fungerer den ikke, og er fastsat til 50.

Ingen funktion på USB-indgang

Sending

```
[k][t][ ][Set ID][ ][Data][Cr]
```

Data min.: 00 ~ maks.: 64

Se 'Real data mapping 1'. (Se side 121)

Bekræftelse

```
[t][ ][Set ID][ ][OK/NG][Data][x]
```

15. Balance (Kommando: k t)

- ▶ For regulering af balance. Du kan også regulere balance i LYD-menuen.

Sending

```
[k][t][ ][Set ID][ ][Data][Cr]
```

Data min.: 00 ~ maks.: 64

Se 'Real data mapping 1'. (Se side 121)

Bekræftelse

```
[t][ ][Set ID][ ][OK/NG][Data][x]
```

16. Farvetemperatur (Kommando: k u)

- ▶ For regulering af farvetemperatur. Du kan også regulere CSM i BILLEDE-menuen.

Sending

```
[k][u][ ][Set ID][ ][Data][Cr]
```

Data 00: Mellem 01: Kold 02: Varm (ikke RGB DVI mode)

05:9300K 06:6500K(Kun RGB, DVI mode)

Bekræftelse

```
[u][ ][Set ID][ ][OK/NG][Data][x]
```

APPENDIKS

17. Autokonfiguration (Kommando: j u)

- For regulering af billedposition og automatisk minimering af billedforstyrrelser. Fungerer kun i flg. modi: RGB (PC).

Sending

```
[j][u][ ][Set ID][ ][Data][Cr]
```

Data 01: Til tv-apparat

Bekræftelse

```
[u][ ][Set ID][ ][OK/NG][Data][x]
```

* Mapping af rigtige data

00 : Trin 0
.....
A : Trin 10 (Set ID 10)
.....
F : Trin 15 (Set ID 15)
10 : Trin 16 (Set ID 16)
.....
64 : Trin 100
.....
6E : Trin 110
.....
73 : Trin 115
74 : Trin 116
.....
C7 : Trin 199
.....
FE : Trin 254
FF : Trin 255

18. Finindstillingskommando (Kommando: m a)

- Vælg kanal til følgende fysiske tal.

Sending

```
[m][a][ ][Set ID][ ][Data0][ ][Data1][ ][Data2][Cr]
```

Data00: Høje kanaldata

Data01: Lave kanaldata

fx. Nr. 47 -> 00 2F (2FH)

Nr. 394 -> 01 88 (188H), DTV-nr. 0 -> Ingen forskel

Data02 0x00: ATV Main, 0x10: DTV Main

Kanaldatainterval

Analog – min.: 00 ~ maks.: 63 (0~99)

Digital – min.: 00 ~ maks.: 3E7 (0~999)

Data 02 : 0x00 : ATV, 0x10 : DTV, 0x20 : Radio

Bekræftelse

```
[a][ ][Set ID][ ][OK/NG][Data][x]
```

Data Min: 00 ~ Max: 7DH

19. Hukommelse/spring over program (kommando: m b)

- For at ignorere status for det aktuelle program.

Sending

```
[m][b][ ][Set ID][ ][Data][Cr]
```

Data 00 : spring over 01 : Hukommelse

Bekræftelse

```
[b][ ][Set ID][ ][OK/NG][Data][x]
```

20. Nøgle (Kommando: m c)

- For at sende IR Remote Key-kode.

Sending

```
[m][c][ ][Set ID][ ][Data][Cr]
```

Data Send IR-ledning - Se s. 115.

Bekræftelse

```
[c][ ][Set ID][ ][OK/NG][Data][x]
```

21. Styling af modlys (Kommando: m g)

- Til styling af modlyset. (Kun Auto Bright fra)

Sending

```
[m][g][ ][Set ID][ ][Data][Cr]
```

Data : data min.: 0 - maks.: 64 (* send via hexadecimalkode)

Bekræftelse

```
[g][ ][Set ID][ ][OK/NG][Data][x]
```

22. Vælg signalkilde (Kommando: x b) (Signalkilde for hovedbillede / Struktur)

- Sådan vælges en inputkilde til hovedbilledet.

Sending

```
[x][b][ ][Set ID][ ][Data][Cr]
```

Data Struktur

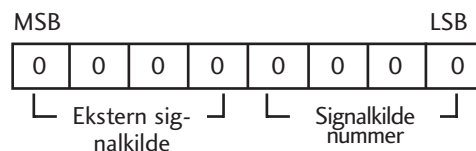

Ekstern signalkilde				Data
0	0	0	0	DTV
0	0	0	1	Analogue
0	0	1	0	AV
0	1	0	0	Komponent
0	1	1	0	RGB
1	0	0	0	DVI
1	0	0	1	HDMI

Signalkilde nummer				Data
0	0	0	0	Indgang1
0	0	0	1	Indgang2
0	0	1	0	Indgang3

Bekræftelse

```
[b][ ][Set ID][ ][OK/NG][Data][x]
```



Læs 'Sikkerhedsforanstaltninger' før produktet tages i brug

Opbevar Brugervejledningen (CD) et sted, hvor der er nem adgang til den ved evt. fremtidig brug.

Model- og fabriktionsnummer findes både på bagsiden og på den ene side af ENHEDEN. Skriv nummeret ned herunder i tilfælde af, at du skulle få brug for service.

MODEL _____

FABRIKATION _____