



GEBRUIKERSHANDLEIDING MONITOR-TV

Lees deze handleiding zorgvuldig door voordat u het apparaat in gebruik neemt en bewaar de handleiding voor later.

MONITOR-TV MODELLEN

M1962D

M2062D

M2262D

M2362D

M2762D

VOORBEREIDING

BEDIENING OP HET VOORPANEEL

- Dit is een vereenvoudigde weergave van een voorpaneel. Wat u hier ziet, kan enigszins afwijken van hoe uw Set er in werkelijkheid uitziet.

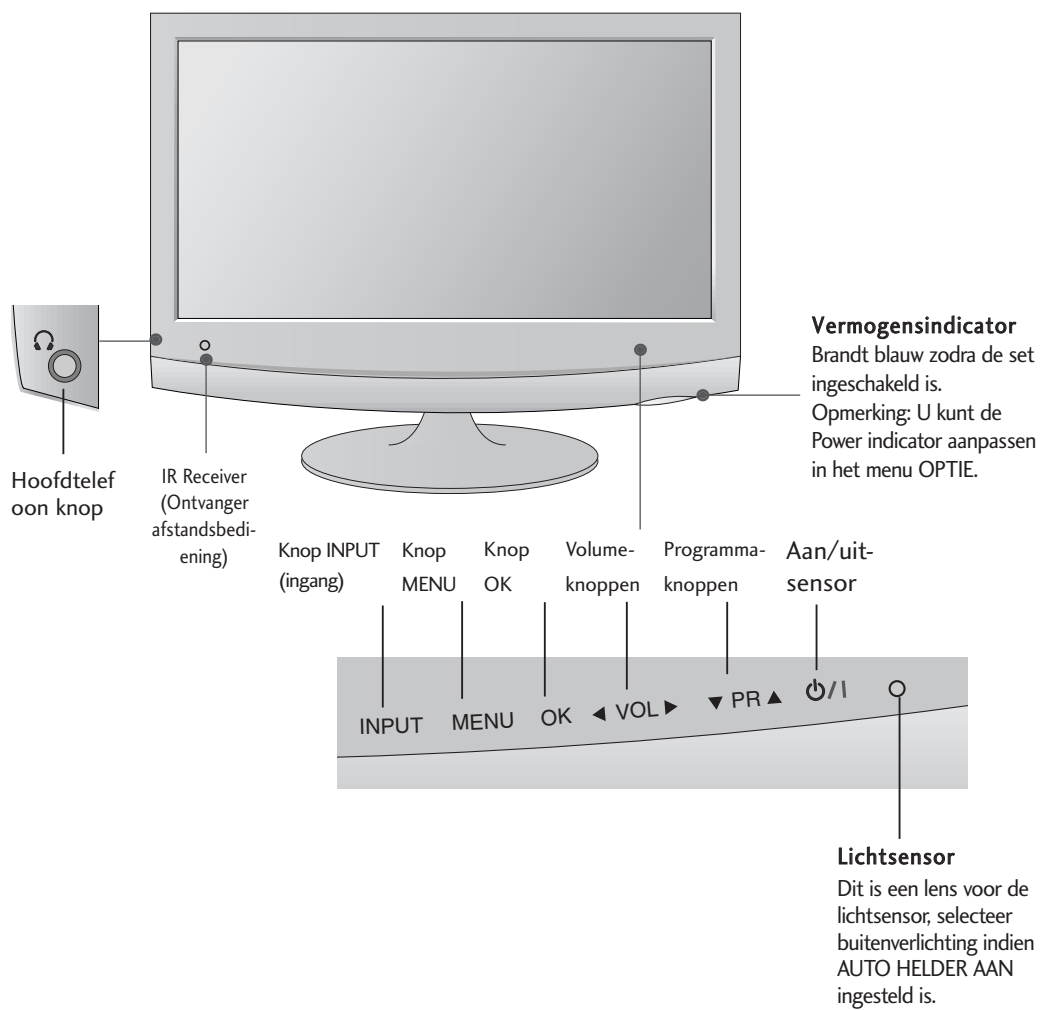

VOORBEREIDING

INFORMATIE ACHTERZIJDE

- Dit is een vereenvoudigde voorstelling van het achterpaneel. Wat u hier ziet, kan enigszins afwijken van hoe uw Set er in werkelijkheid uitziet.

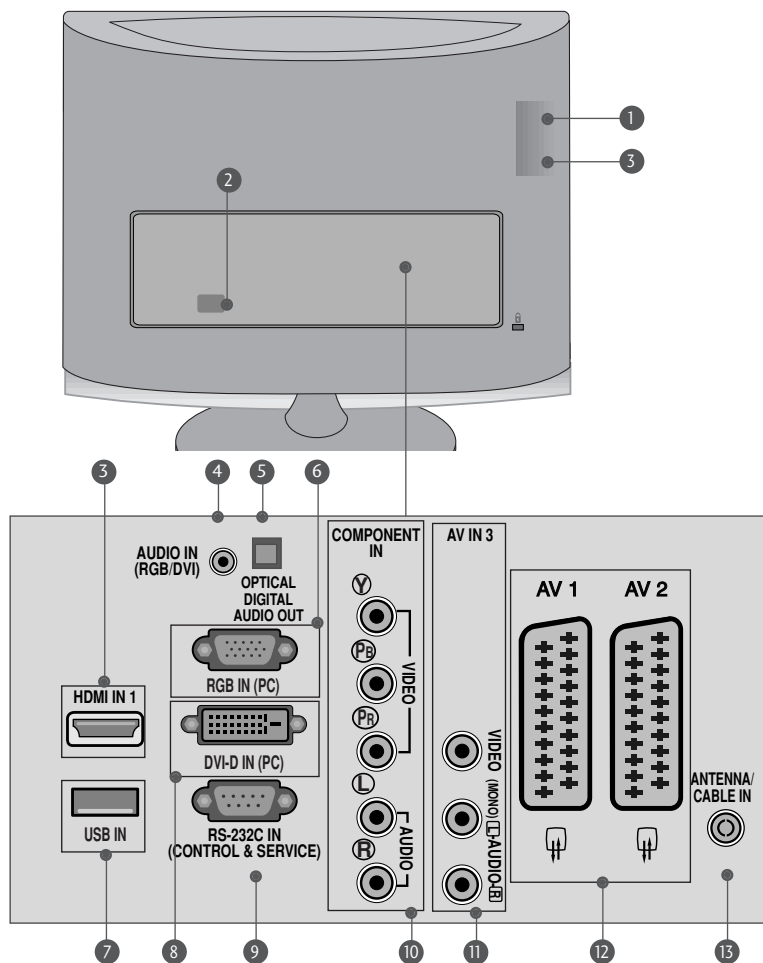

- 1 Sleuf voor PCMCIA-kaart (Personal Computer Memory Card International Association).
(Deze functie is niet op alle modellen beschikbaar)
- 2 Aansluiting voedingskabel
Deze Set werkt op netvoeding (wisselstroom). Het voltage wordt aangegeven op de pagina met de specificaties. Probeer nooit de Set aan te sluiten op gelijkstroom.
- 3 HDMI INVOER (PC niet ondersteund)
Sluit een HDMI-sigitaal op HDMI IN aan.
Of sluit een DVI(VIDEO)-sigitaal op de HDMI -poort aan met een DVI-naar-HDMI-kabel.
- 4 Audio-ingang (RGB/DVI)
Sluit de audio van een PC aan.
- 5 Optische Digital Audio Uit
Sluit digitale audio van verschillende types apparatuur aan.
- 6 RGB INPUT(PC)
Sluit de output van een PC aan.
- 7 USB IN
- 8 DVI-D Input
Sluit de output van een PC aan.
- 9 RS-232C-ingang (BEDIENING/SERVICE)
Sluit de RS-232C poort aan op een PC.
- 10 Component-ingang
Sluit een componentapparaat voor video/audio aan op deze aansluitingen.
- 11 Audio/Video Invoer
Sluit audio/video invoer van een extern toestel aan op deze contactpunten.
- 12 Euro-scartaansluiting (AV1/AV2)
Sluit scartingang of -uitgang van een extern apparaat aan op deze aansluitingen.
- 13 Antenne-ingang
Sluit hier de antenne aan.

VOORBEREIDING

<M1962D/M2062D/M2262D/M2362D>

INSTALLATIE VAN DE STEUN

■ wat u hier ziet, kan enigszins afwijken van hoe uw Set er in werkelijkheid uitziet.

- 1 Plaats het product voorzichtig met de schermzijde omlaag op een zacht oppervlak dat het product en het scherm beschermt tegen beschadiging.

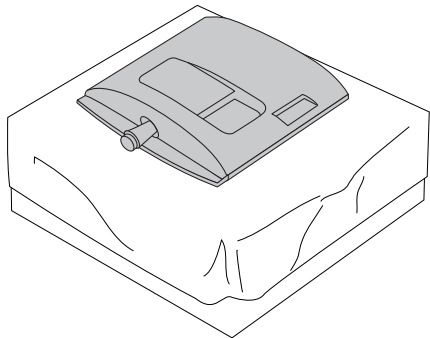

- 2 Plaats de steunbasis in het product.

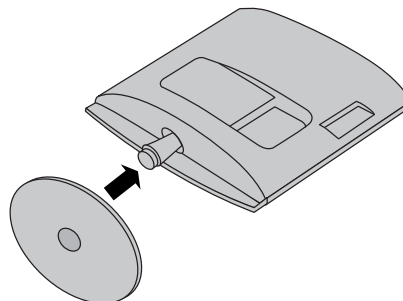

- 3 Draai de Steunbasisvergrendeling 90 graden om de Steunbasis te bevestigen aan de Steunbehuizing.

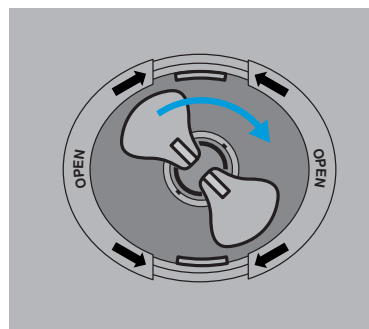
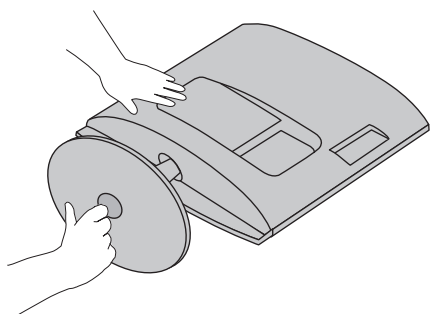

Basisvergrendeling

4

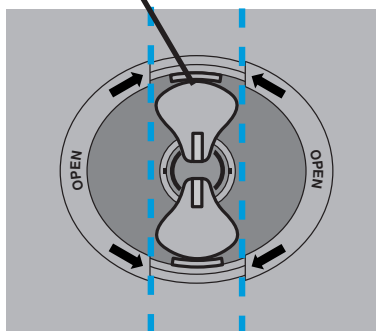

<Geblokkeerd>

5

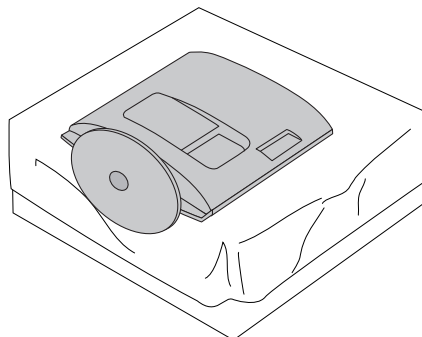

INSTALLATIE VAN DE STEUN

■ wat u hier ziet, kan enigszins afwijken van hoe uw Set er in werkelijkheid uit ziet.

- 1** Plaats het product voorzichtig met de schermzijde omlaag op een zacht oppervlak dat het product en het scherm beschermt tegen beschadiging.

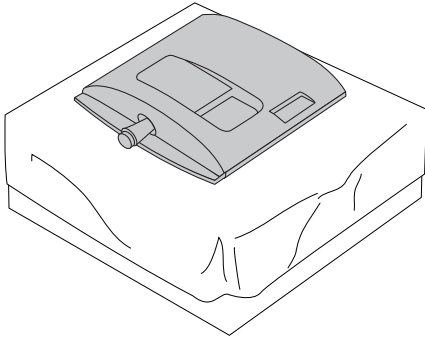

- 2** Plaats de steunbasis in het product.

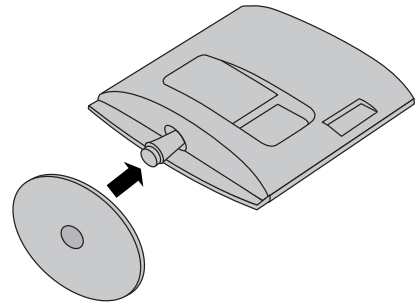

- 3** Bevestig de monitor aan de steunbasis door de schroef naar rechts te draaien.
* Draai de schroef vast met behulp van het schroefhandvat.

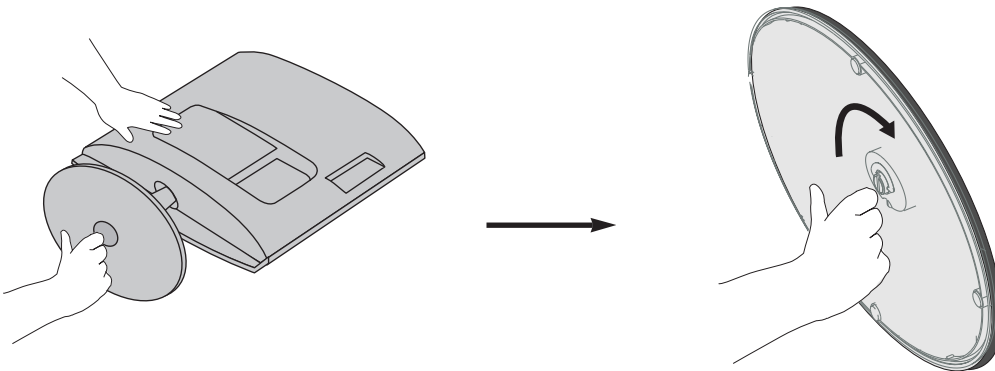

- 4**

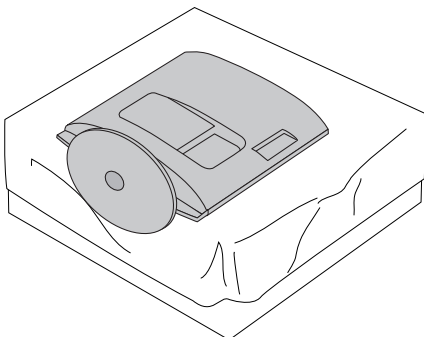

DE STEUN DEMONTEREN

■ wat u hier ziet, kan enigszins afwijken van hoe uw Set er in werkelijkheid uitziet.

- 1 Plaats het toestel met de voorkant naar beneden op een kussen of een zachte doek.

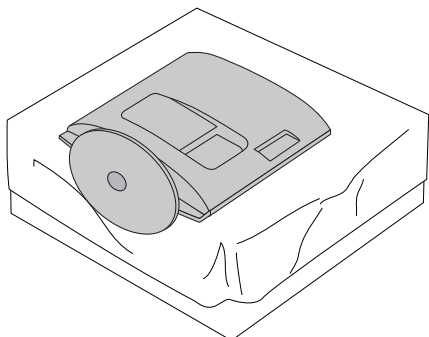

- 2 U kunt de monitor van de voet losmaken door de schroef naar links te draaien..

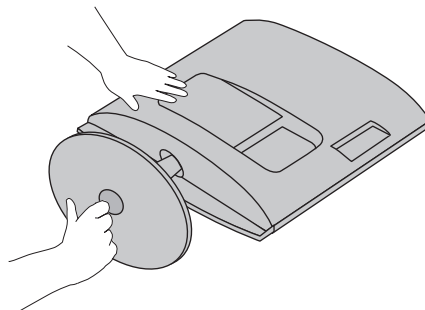

- 3 Draai de Steunbasisvergrendeling 90 graden om de Steunbasis te bevestigen aan de Steunbehuizing.

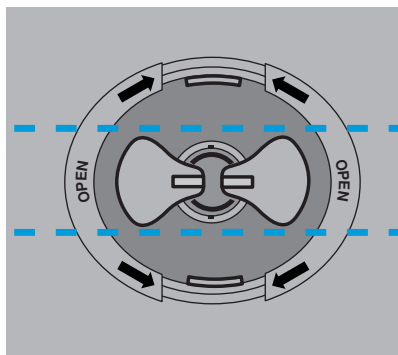
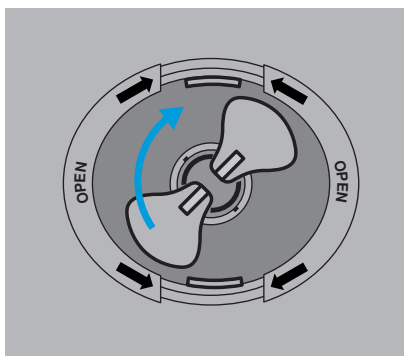

- 4 Druk de vergrendeling naar binnen en maak de voet van de console van het staande deel los.

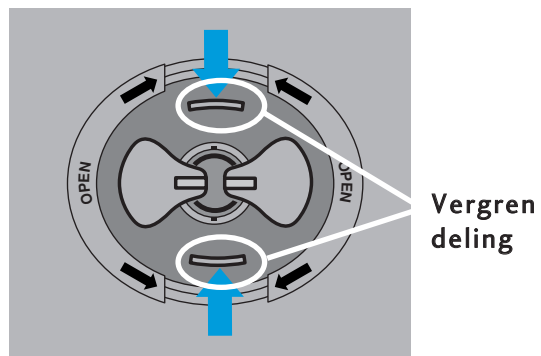
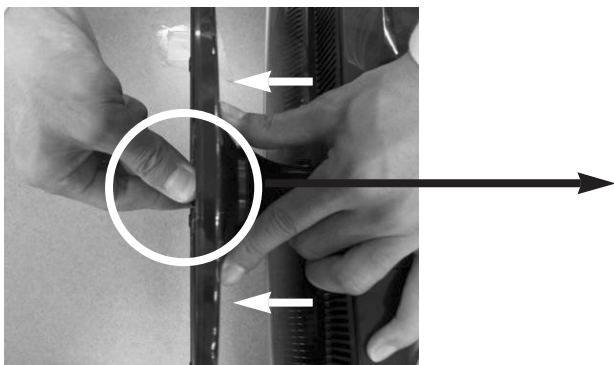

DE STEUN DEMONTEREN

■ wat u hier ziet, kan enigszins afwijken van hoe uw Set er in werkelijkheid uitziet.

- 1** Plaats het toestel met de voorkant naar beneden op een kussen of een zachte doek.

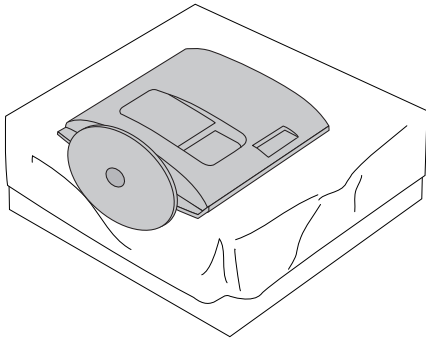

- 2** U kunt de monitor van de voet losmaken door de schroef naar links te draaien.

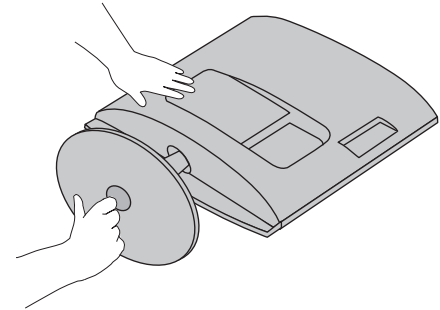

- 3** Draai de schroef vast met behulp van het schroefhandvat.

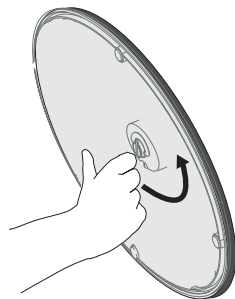

- 4** Trek aan de steunbasis.

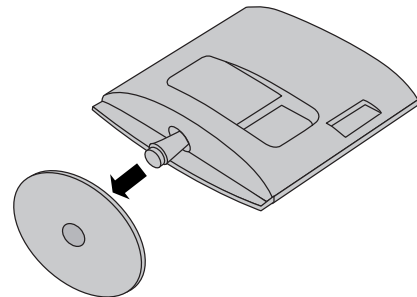

5

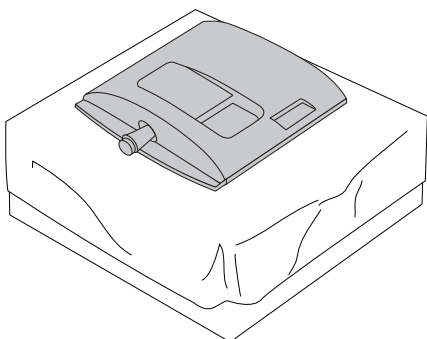

VOORBEREIDING

STAANDE DEEL VAN DE CONSOLE LOSMAKEN

- wat u hier ziet, kan enigszins afwijken van hoe uw Set er in werkelijkheid uitziet.
- Verwijder de steunbehuizing op dezelfde manier als bij het gebruik van een Muurhaak.

<M1962D/M2062D/M2262D/M2362D>

1. Verwijder de schroef op punt 2.
2. Trek aan het staande deel.

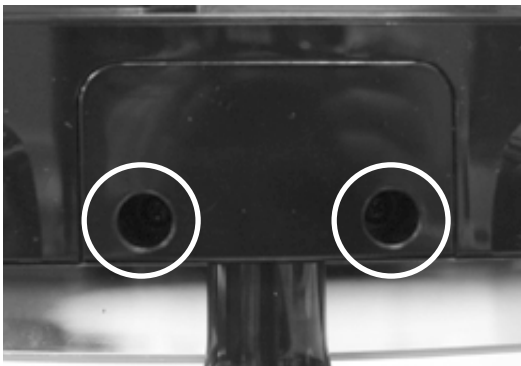

<M2762D>

1. Verwijder de schroef op punt 4.
2. Trek aan het staande deel.

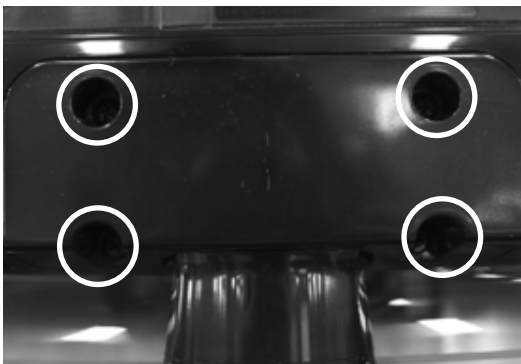

VOORBEREIDING

WANDMONTAGE: HORIZONTALE INSTALLATIE

Zorg voor een goede ventilatie door aan beide zijden en ten opzichte van de muur een afstand van ongeveer 10 cm aan te houden. Neem voor uitgebreidere instructies contact op met uw dealer. Zie de installatiehandleiding van de optionele kantelbare wandmontagebeugel.

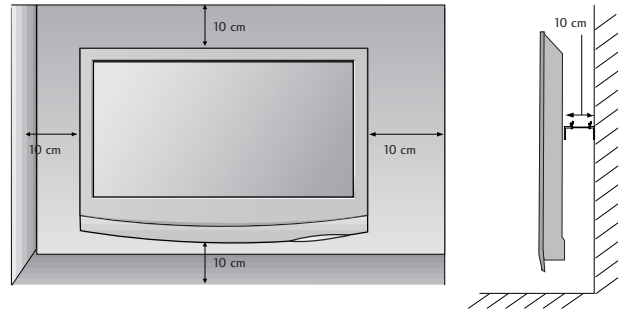
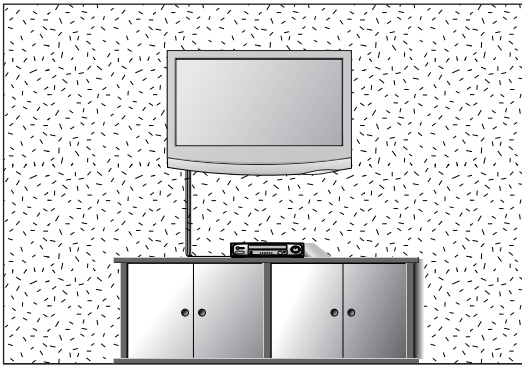

INSTALLATIE VAN DE VOET

Zorg voor een goede ventilatie door aan beide zijden en ten opzichte van de muur een afstand van ongeveer 10 cm aan te houden.

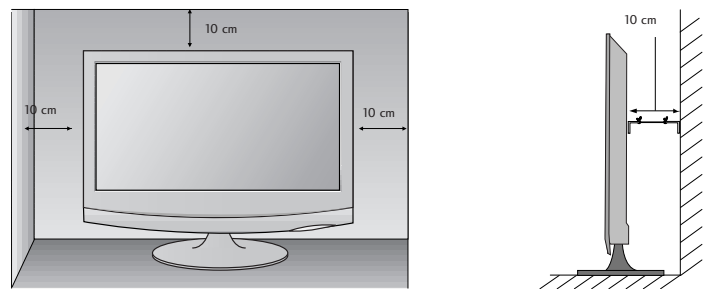
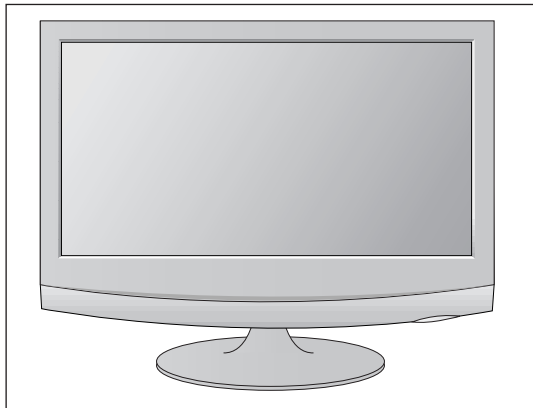

VOORBEREIDING

HET SCHERM PLAATSEN

- wat u hier ziet, kan enigszins afwijken van hoe uw Set er in werkelijkheid uitziet. Pas de positie van het scherm aan voor maximaal comfort.

• Kantelbereik

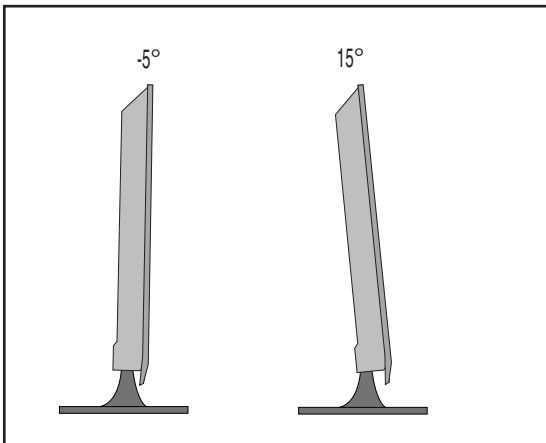

PLAATS

Zet de tv niet op een plaats waar helder licht of zonlicht direct op het scherm valt. Zorg ervoor dat de tv niet wordt blootgesteld aan onnodige trillingen, vocht, stof of hitte. Zorg er ook voor dat de tv op een plaats met voldoende ventilatie staat. De ventilatiegaten in het achterpaneel mogen niet worden bedekt.

Indien u van plan bent de set aan een muur te bevestigen, bevestigt u de muurbevestigingsinterface (optionele onderdelen) aan de achterkant van de set. Let bij het installeren van de set met behulp van de muurbevestigingsinterface (optionele onderdelen) op dat u deze goed bevestigt, zodat het niet valt.

- Zorg dat u schroeven en een muurbevestiging gebruikt die voldoen aan de VESA richtlijnen.
- Het gebruik van schroeven die langer zijn dan aanbevolen wordt, kan leiden tot beschadigingen aan het product.
- Het gebruik van schroeven die niet voldoen aan de VESA richtlijnen kunnen het product beschadigen of het product kan van de muur vallen. We zijn niet verantwoordelijk voor schade als gevolg van het niet opvolgen van deze instructies.

< Schroef Bevestigingsinterface Afmeting >

M1962D/M2062D/M2262D/M2362D : 100 mm x 100 mm gatspeling

M2762D : 200 mm x 100 mm gatspeling

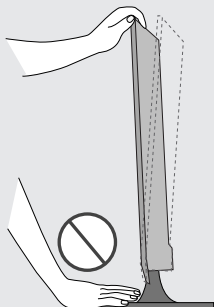

Waarschuwing:

Bij het aanpassen van de hoek van het scherm let u op dat u uw vinger(s) niet tussen de kop van de monitor en de steun plaatst. U kunt uw vinger(s) bezeren.

VOORBEREIDING

DE SET AAN DE WAND BEVESTIGEN OM TE VOORKOMEN DAT HIJ VALT WANNEER DE SET OP EEN VOET WORDT GEBRUIKT.

- De afbeelding kan enigszins afwijken van het toestel dat u bezit.

Wij adviseren u de set dicht bij een wand op te stellen zodat hij niet omvalt als iemand hem naar achter duwt. Wij adviseren u bovendien de set aan de wand vast te zetten zodat hij niet naar voren kan worden getrokken en daardoor schade kan oplopen of iemand kan verwonden.

Voorzichtig: Voorkom dat kinderen op de set klimmen of eraan gaan hangen.

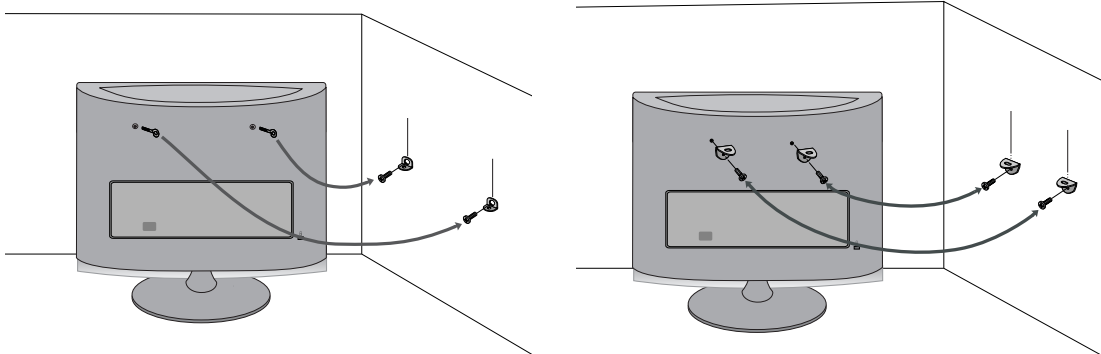

- Bevestig de set met oogbouten (of een set beugels en bouten) aan de wand zoals de afbeelding aangeeft.
 - * Bevestig de oogbouten of een set beugels met bouten en zet ze stevig in de bovenste gaten vast.
 - * Zet de wandbeugels met de bouten (afzonderlijk te koop) op de wand vast. De hoogte van de wandbeugels die u op de muur hebt vastgezet moet kloppen met gaten in de set. Ensure the eye-bolts or brackets are tightened securely. Zet de oogbouten of de beugels stevig vast.

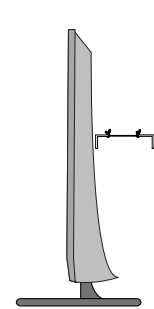

- Bind de set met een stevig touw of koord (afzonderlijk te koop) vast. Het veiligst is het touw horizontaal tussen de wand en de set vast te maken.

! LET OP

- ▶ Maak het touw of koord los voordat u de set verplaatst.
- ▶ Gebruik een verhoging of kast die stevig en breed genoeg is om de grootte en het gewicht van de set te dragen.
- ▶ De hoogte van beugel aan de wand en die op de set moeten hetzelfde zijn om de set veilig te gebruiken.

VOORBEREIDING

DE TV OP EEN TAFEL- OF BUREAUBLAD BEVESTIGEN (ALLEEN TYPE M2762D).

- De afbeelding kan enigszins afwijken van het toestel dat u bezit.

Bevestig de tv vast op een tafel of een bureau zodat hij niet omvalt als iemand ertegen duwt of eraan trekt waardoor de tv schade kan oplopen of iemand gewond kan raken. Gebruik alleen de meegeleverde schroef.

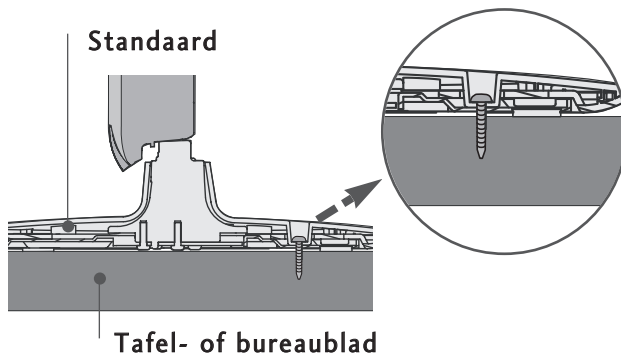
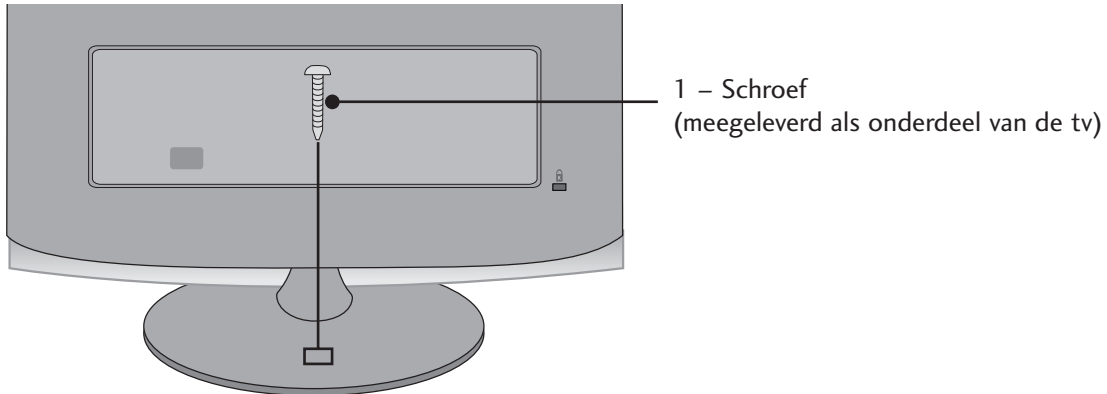

! WAARSCHUWING

- ▶ Om te voorkomen dat de tv valt, moet hij stevig volgens de installatie-instructies aan de vloer of wand worden vastgezet. Omver duwen, schudden of schommelen van het product kan lichamelijk letsel veroorzaken.

VOORBEREIDING

KENSINGTON-BEVEILIGINGSSYSTEEM

- De Set heeft aan de achterzijde een aansluiting voor het Kensington-beveiligingssysteem. Sluit de kabel van het Kensington-beveiligingssysteem aan volgens de onderstaande afbeelding..
- Gedetailleerde instructies voor installatie en gebruik van het Kensington-beveiligingssysteem zijn te vinden in de bijbehorende gebruikershandleiding.
Zie de website van Kensington, <http://www.kensington.com>, voor meer informatie. Kensington verkoopt beveiligingssystemen voor kostbare elektronische apparatuur, zoals notebooks en LCD-projectoren.

Opmerking:

- Het Kensington-beveiligingssysteem is een optioneel accessoire.

Opmerking:

- Als de Set koud aanvoelt, kunt u een 'flikkering' zien wanneer het toestel wordt aangezet.
Dit is normaal; er is niets mis met het product.
- Er kunnen fouten zichtbaar zijn op het scherm in de vorm van kleine rode, groene of blauwe puntjes.
Deze hebben echter geen nadelige invloed op de prestaties van het toestel.
- Raak het LCD-scherm niet aan en druk niet langdurig met uw vinger(s) op het scherm.
Dit kan tijdelijke vervormingseffecten op het scherm veroorzaken.

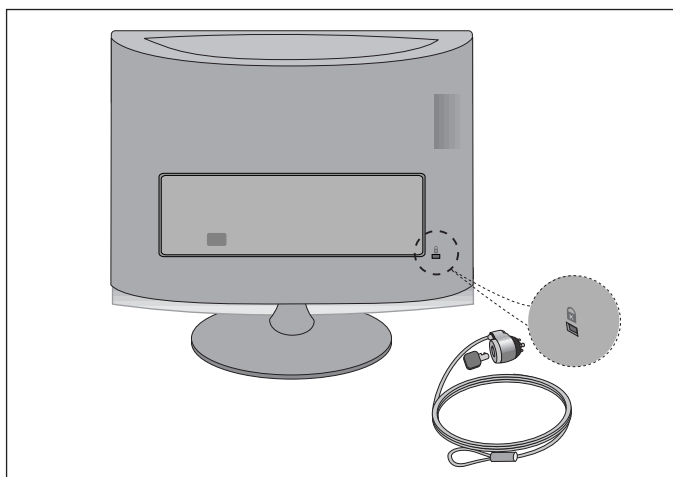

AANSLUITINGEN EN SETUP

- Breng om beschadiging van uw apparatuur te voorkomen geen netsnoeren aan voordat u alle apparatuur hebt aangesloten.

AANSLUITING ANTENNE

- Richt de antenne voor een optimale beeldkwaliteit.
- Antennekabel en converter worden niet meegeleverd.

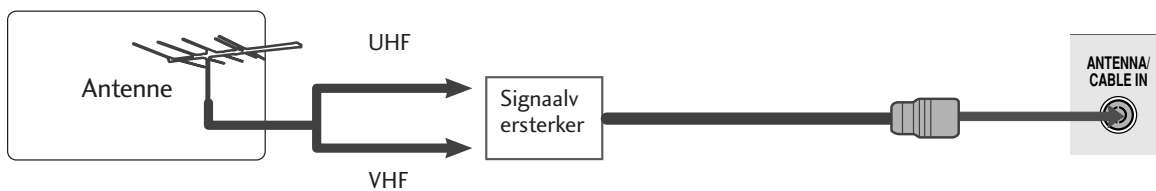
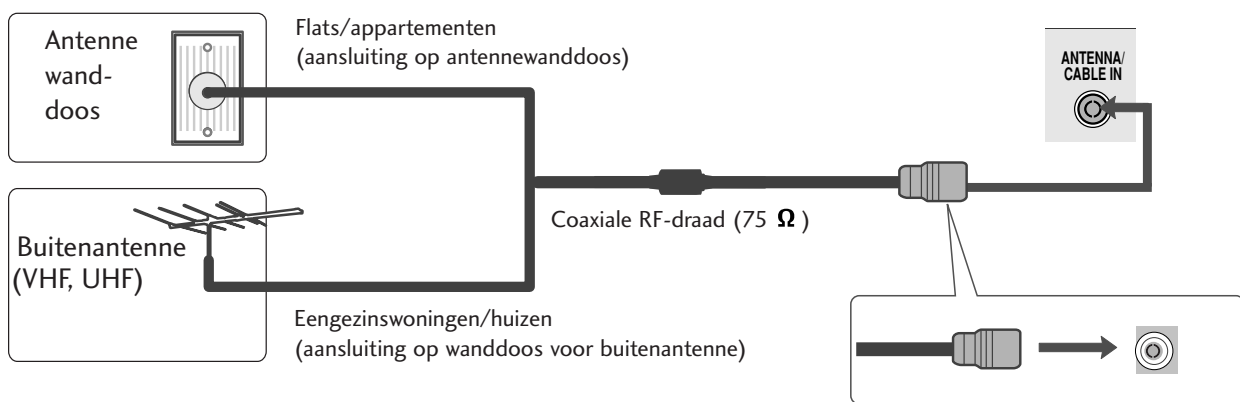

- In gebieden met een slechte ontvangst kunt u om een betere beeldkwaliteit te krijgen een signaalversterker plaatsen op de antenne, zoals hierboven getoond.
- Als het signaal naar twee tv's moet worden gesplitst, kunt u hiervoor een antennesplitter gebruiken.

AANSLUITINGEN EN SETUP

- Breng om beschadiging van uw apparatuur te voorkomen geen netsnoeren aan voordat u alle apparatuur hebt aangesloten.
- wat u hier ziet, kan enigszins afwijken van hoe uw Set er in werkelijkheid uitziet.

HD-ONTVANGER INSTALLEREN

Aansluiting met een componentkabel

- 1 Sluit de uitgangen van de set-top aan op de **COMPONENT IN VIDEO**-ingangen (Y Pb Pr) op de tv.
- 2 Sluit de audiokabel van de set-top aan op de **COMPONENT IN AUDIO**-aansluitingen van de tv.
- 3 Druk op de knop **INPUT** en selecteer **Component**.

Signaal	Component	HDMI
480i/576i	Ja	Nee
480p/576p	Ja	Ja
720p/1080i	Ja	Ja
1080p	Ja	Ja

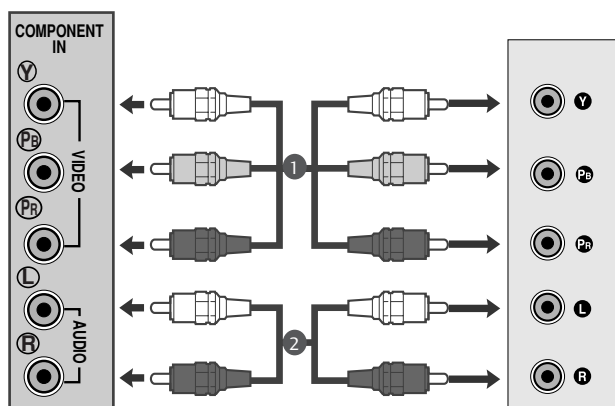

AANSLUITINGEN EN SETUP

Aansluiting met een HDMI kabel

- 1 Verbind de HDMI-uitgang van de digitale set-top box met de **HDMI** -aansluiting op de tv.

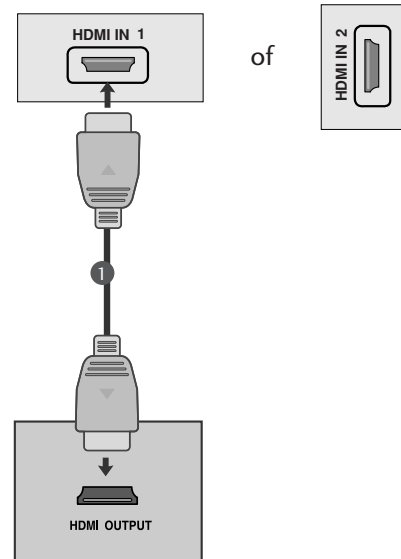

Als u voor de verbinding een HDMI-naar-DVI-kabel gebruikt

- 1 Sluit de digitale set-top box aan op de HDMI IN ingang op de set.
- 2 Verbind de audio-uitgangen van de set-top box met de **AUDIO IN (RGB/DVI)**-aansluiting op de tv.
- 3 Schakel de digitale set-top box in. (Raadpleeg de gebruikershandleiding van de digitale set-top box.)

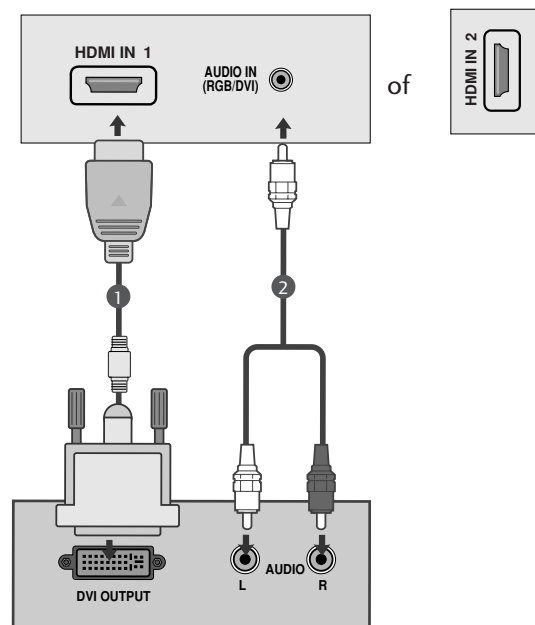

! OPMERKINGEN

- ▶ Het HDMI-ingangssignaal ondersteunt geen PC-modus. Als het in de PC-modus aangesloten is, wordt het beeldscherm niet goed weergegeven.

AANSLUITINGEN EN SETUP

DVD AANSLUITEN

Aansluiting met een componentkabel

- 1 Sluit de video-uitgangen (Y P_B P_R) van de dvd-speler aan op de **COMPONENT IN VIDEO**-aansluitingen (Y P_B P_R) van het toestel.
.....
- 2 Sluit de audiokabel van de dvd-speler aan op de **COMPONENT IN AUDIO**-aansluitingen van het apparaat.
.....
- 3 Druk op de **INPUT**-toets van de **Component**.
.....
- 4 Druk op de knop **PLAY** van de dvd-speler.
Het dvd-afspeelsymbool verschijnt op het scherm.

Componentingangen

U kunt de beeldkwaliteit verbeteren door een dvd-speler op de hieronder aangegeven manier op de componentingangen aan te sluiten.

Componentingangen op de Set	Y	P _B	P _R
Video-uitgangen op de dvd-speler	Y	P _B	P _R
	Y	B-Y	R-Y
	Y	Cb	Cr
	Y	Pb	Pr

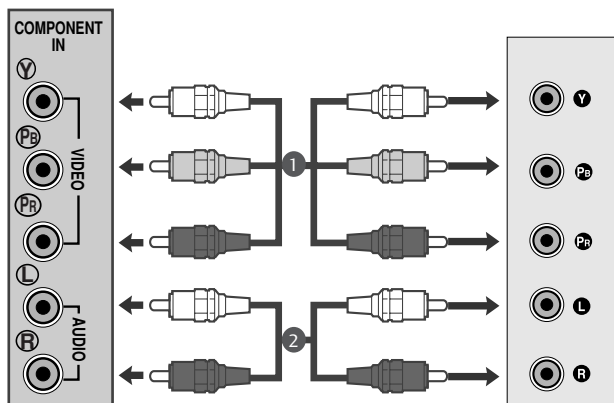

AANSLUITINGEN EN SETUP

Aansluiting met een scartkabel[DVD]

- 1 Verbind de Euro-scartaansluiting van de dvd-speler met de Euro-scartaansluiting van de tv.
.....
- 2 Druk op de knop **INPUT** om **AV1** te selecteren.
Indien aangesloten op een AV2 Euro scart ingang, selecteert u de AV2 invoerbron.
.....
- 3 Druk op de knop **PLAY** van de dvd-speler.
Het dvd-afspeelsymbool verschijnt op het scherm.

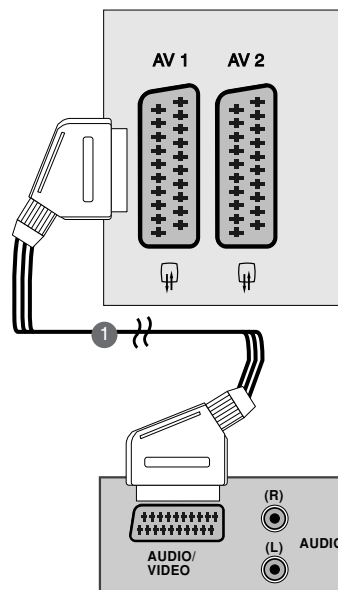

! OPMERKINGEN

- ▶ Het signaaltype RGB (rood, geel en blauw) kan alleen worden gekozen voor Euro scart 1 en alleen AV 1 kan worden ontvangen. Deze signalen worden bijvoorbeeld uitgezonden door een betaaltelevisie-decoder, een spelconsole, een foto-cd-apparaat, enz.
- ▶ Gebruik de gepantserde scartkabel.

Aansluiting met een HDMI-kabel

- 1 Sluit de HDMI uitvoer van de DVD aan op het HDMI IN contactpunt van de set.
.....

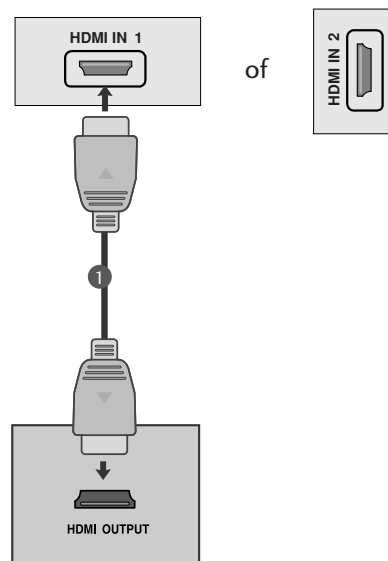

! OPMERKINGEN

- ▶ Stel kan video- en audiosignalen ontvangen, gelijktijdig met het gebruik van een HDMI kabel.
- ▶ Indien de DVD speler niet Auto HDMI ondersteunt, dient u de DVD uitvoerresolutie aan te passen in de instellingen.

AANSLUITINGEN EN SETUP

VIDEORECORDER INSTELLEN

- U kunt beeldruis (interferentie) voorkomen door voor voldoende afstand tussen de videorecorder en de Set te zorgen.
- Standaard wordt een stilstaand beeld op de VCR getoond. Indien een gebruiker een beeldformaat 4:3 langere tijd gebruikt, kan er aan de zijkanten van het scherm een nabeeld achterblijven.

Aansluiting met een antennekabel

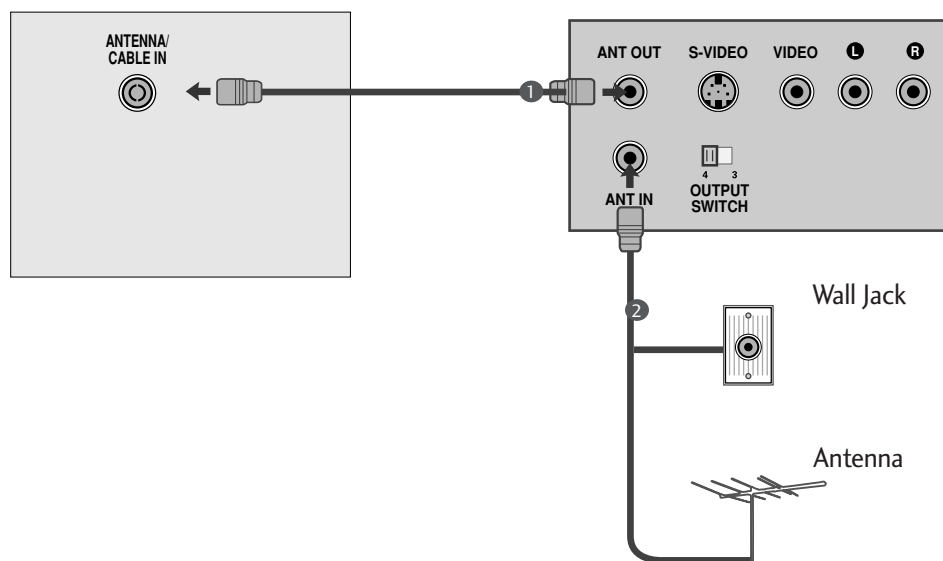

- 1 Sluit de RF-uitgang van de videorecorder aan op de antenneaansluiting op het achterpaneel van het TV-toestel.
- 2 Sluit de antennekabel aan op de RF-antenne-ingang van de videorecorder.
- 3 Leg het videokanaal vast op een programmanummer naar keuze volgens de instructies in "Handmatige programmering".
- 4 Kies het programmanummer waarop het videokanaal is vastgelegd.
- 5 Druk op de **PLAY**-toets van de videorecorder.

AANSLUITINGEN EN SETUP

Bij het aansluiten met een RCA kabel

- 1 Sluit de audio/video uitgangen van de VCR aan op de AUDIO/VIDEO ingangen van de set.
- 2 Druk op de INPUT knop om AV3 te selecteren.
- 3 Druk op de afspeelknop op de VCR. Het VCR afspeelbeeld wordt op het scherm getoond.

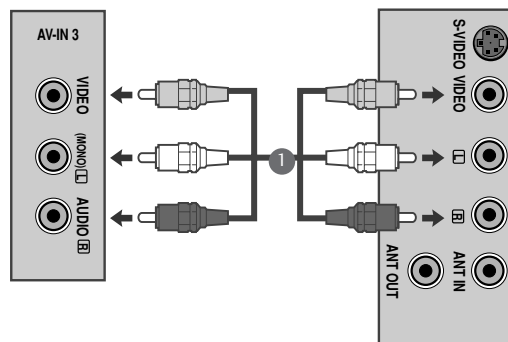

! OPMERKINGEN

- Indien u een mono VCR heeft, sluit de audiokabel van de VCR aan op de AUDIO L/MONO ingang van de set.

USB INSTELLEN

- 1 Sluit het USB toestel aan op de USB IN contactpunten aan de zijkant van de TV.
- 2 U kunt na het aansluiten van de USB IN contactpunten, de USB functie gebruiken. (p.92)

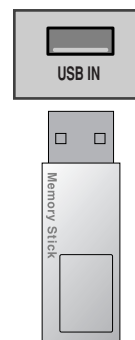

DIGITALE AUDIO-UITVOER INSTELLEN

Het tv-geluid doorgeven naar externe audioapparatuur via de (optische) poort voor digitale audio-uitvoer. Indien u wilt genieten van digitale uitzendingen via 5.1 kanaal luidsprekers, sluit u de OPTISCHE DIGITALE AUDIO UIT terminal aan de achterkant van de tv aan op een DVD Home Theater (of versterker).

- 1 Sluit het ene uiteinde van een optische kabel aan op de (optische) poort voor digitale audio-uitvoer van de tv.
- 2 Sluit het andere uiteinde van de optische kabel aan op de (optische) poort voor digitale audio-invoer van de audioapparatuur.
- 3 Schakel in het menu AUDIO (Geluid) de optie TV Speaker (tv-luidspreker) uit (► pagina 71). Zie de gebruikshandleiding bij de externe audioapparatuur voor meer informatie over de bediening.

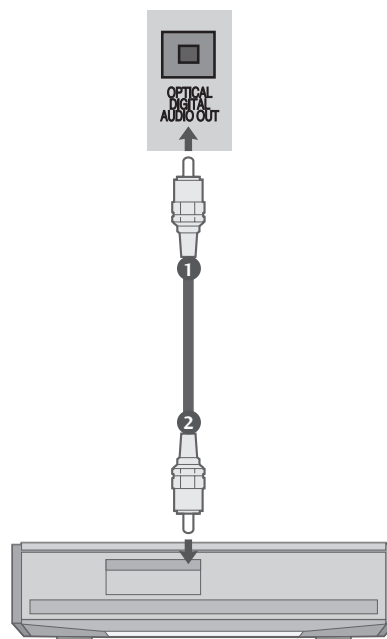

! PAS OP

- Kijk niet in de optische uitgang. Uw ogen kunnen beschadigd raken door de laserstraal.

AANSLUITINGEN EN SETUP

Aansluiting met een scartkabel[VCR]

- 1 Sluit de Euro scart-aansluiting van de videorecorder aan op de Euro scart-aansluiting van het TV-toestel.
- 2 Druk op de **PLAY**-toets van de videorecorder.
Als uw videorecorder een schakelspanning uitvoert wanneer hij is aangesloten op de Euro scart-aansluiting, schakelt het TV-toestel automatisch over op de **AV 1**-modus. Als u echter wil blijven kijken in de TV-modus, drukt u op de toetsen **▲ / ▼** of op de **NUMMER**-toetsen. Indien aangesloten op een AV2 Euro scart ingang, selecteert u de AV2 invoerbron.

Anders drukt u op de **INPUT**-toets van de afstandsbediening om **AV 1** te selecteren. Het weergavebeeld van de videorecorder verschijnt op het scherm.

U kan ook programma's die door het product worden ontvangen op de videorecorder opnemen.

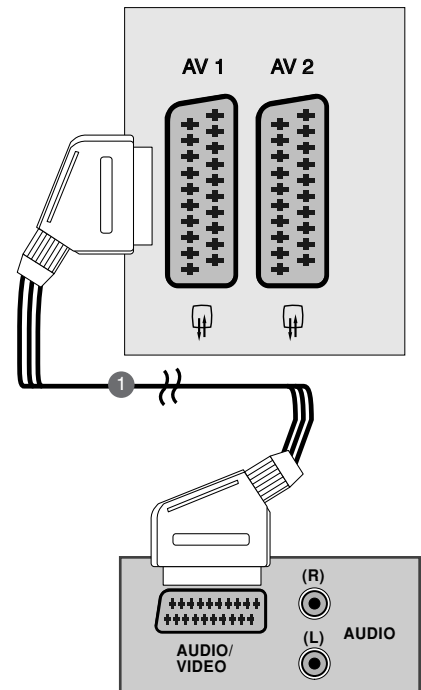

! OPMERKINGEN

- ▶ Het signaaltype RGB (rood, geel en blauw) kan alleen worden gekozen voor Euro scart 1 en alleen AV 1 kan worden ontvangen. Deze signalen worden bijvoorbeeld uitgezonden door een betaaltelevisie-decoder, een spelconsole, een foto-cd-apparaat, enz.
- ▶ Gebruik de gepantserde scartkabel.

DE CI-MODULE PLAATSEN

- Om de **gescrambelde services (betaalservices)** te bekijken in de modus voor digitale tv.
- Deze functie is niet in alle landen beschikbaar.

- 1 Plaats de CI-module in de sleuf voor de PCMCIA -kaart (Personal Computer Memory Card International Association) van de Set, zoals afgebeeld.

Zie pagina 40. voor meer informatie.

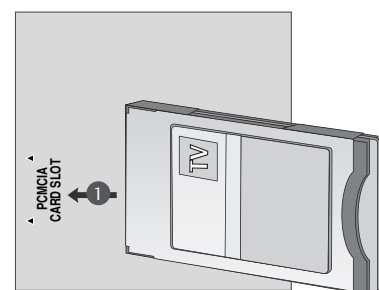

AANSLUITINGEN EN SETUP

PC AANSLUITEN

Deze Set heeft Plug en Play-mogelijkheden. Dit betekent dat de pc zich automatisch aanpast aan de instellingen van de Set.

Aansluiting met een 15-pins D-sub-kabel

- 1 Sluit de uitgangsaansluiting van de PERSONAL COMPUTER aan op de PC-aansluiting van het TV-toestel.
- 2 Sluit de audiokabel van de PC aan op de **AUDIO IN (RGB/DVI)** aansluitingen op het achterpaneel van het TV-toestel.
- 3 Druk op de **INPUT**-toets om **RGB** te selecteren.
- 4 Zet de PC aan. Het beeld van het PC-scherm verschijnt op het TV-toestel.
Het TV-scherm kan nu worden gebruikt als monitor van de PC.

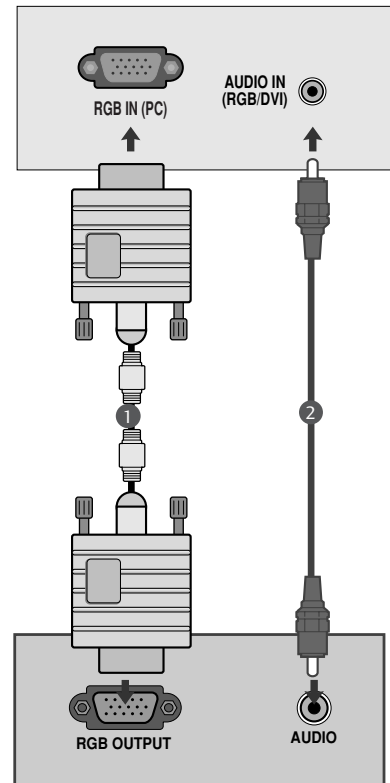

! OPMERKINGEN

- ▶ Maak gebruik van afgeschermd signaal interfacekabels (D-sub 15 pin kabel, DVI-kabel) met ferrietkernen om de standaard naleving voor het product te behouden.

AANSLUITINGEN EN SETUP

Bij het aansluiten met een DVI kabel

- 1 Sluit de DVI uitvoer van de PC aan op het DVI-D IN contactpunt van de set.
- 2 Sluit de audiokabel van de pc aan op de **AUDIO IN (RGB/DVI)**-aansluitingen van het toestel.

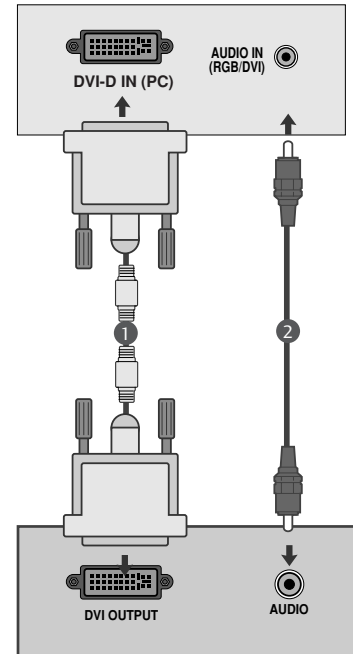

! OPMERKINGEN

- ▶ Indien de set koud is, kan er een licht "geflinker" zichtbaar zijn wanneer de set wordt aangezet. Dit is normaal, er is niets mis met de set.
- ▶ Gebruik, indien mogelijk de videomodus 1360x768@60Hz om de beste beeldkwaliteit te verkrijgen voor uw LCD-monitor. Als u de andere resoluties gebruikt, kunnen aangepaste en verwerkte beelden op het scherm verschijnen. Het toestel werd vooraf aangepast aan de modus 1360x768@60Hz .**(M1962D)**
- ▶ Gebruik, indien mogelijk de videomodus 1600x900@60Hz om de beste beeldkwaliteit te verkrijgen voor uw LCD-monitor. Als u de andere resoluties gebruikt, kunnen aangepaste en verwerkte beelden op het scherm verschijnen. Het toestel werd vooraf aangepast aan de modus 1600x900@60Hz .**(M2062D)**
- ▶ Gebruik, indien mogelijk de videomodus 1920x1080@60Hz om de beste beeldkwaliteit te verkrijgen voor uw LCD-monitor. Als u de andere resoluties gebruikt, kunnen aangepaste en verwerkte beelden op het scherm verschijnen. Het toestel werd vooraf aangepast aan de modus 1920x1080@60Hz .**(M2262D/M2362D/M2762D)**
- ▶ Er kunnen sommige puntvormige onvolkomenheden op het scherm verschijnen, zoals rode, groene of blauwe vlekken. Dit zal echter geen gevolgen voor de prestaties van de monitor hebben.
- ▶ Druk niet lang met uw vinger op het LCD-scherm aangezien dit nabebelden (remanentbeelden) kan veroorzaken.
- ▶ Om te voorkomen dat er gedurende langere tijd een stilstaand beeld op het scherm aanwezig is. Het stilstaand beeld kan permanent in het scherm geprint worden; gebruik een schermbeveiliging indien mogelijk.

AANSLUITINGEN EN SETUP

ACHTERPANEEL VOOR KABELGELEIDING

Bind de kabels aan elkaar met behulp van een kabelbinder, zoals afgebeeld.

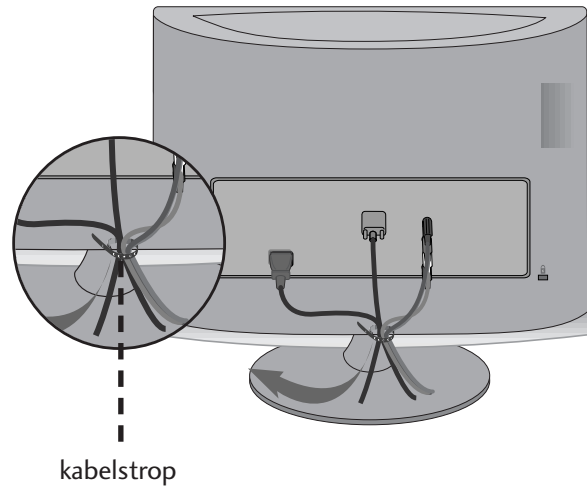

AANSLUITINGEN EN SETUP

RGB/DVI[PC]

<M1962D>

Resolutie	Horizontale frequentie (kHz)	Verticale frequentie (Hz)
640x480	31.469	60
	37.5	75
800x600	37.879	60
	46.875	75
1024x768	48.363	60
	60.123	75
1280x768	47.776	60
1280x800	49.306	60
1360x768	47.712	60
	47.7	60

<M2062D>

Resolutie	Horizontale frequentie (kHz)	Verticale frequentie (Hz)
720x350	25.175	70
720x400	31.468	70
640x480	31.469	60
	37.5	75
800x600	37.879	60
	46.875	75
832x624	49.725	65
1024x768	48.363	60
	60.123	75
1152x870	68.681	75
1280x1024	63.981	60
1280x1024	79.976	75
1600x900	60	60

<M2262D/M2362D/M2762D>

Resolutie	Horizontale frequentie (kHz)	Verticale frequentie (Hz)
720x400	31.468	70
640x480	31.469	60
	37.500	75
800x600	37.879	60
	46.875	75
1024x768	48.363	60
	60.123	75
1152x864	67.500	75
1280x1024	63.981	60
	79.976	75
1680x1050	64.674	60
	65.290	60
1600x1200	75.000	60
1920x1080	66.587	60

HDMI[DTV] (PC niet ondersteund)

Resolutie	Horizontale frequentie (kHz)	Verticale frequentie (Hz)
720x480/60p	31.469	60
	31.5	60
720x576/50p	31.25	50
1280x720/50p	37.5	50
1280x720/60p	44.96	60
	45	60
1920x1080/60i	33.72	60
	33.75	60
1920x1080/50i	28.125	50
1920x1080/24p	27	24
1920x1080/30p	33.75	30
1920x1080/50p	56.25	50
1920x1080/60p	67.45	60
	67.5	60

BEDIENING VOOR TV KIJKEN/ PROGRAMMERING

TOETSFUNCTIES VAN DE AFSTANDSBEDIENING

Richt de afstandsbediening naar de sensor voor de afstandsbediening op de Set.

Type A

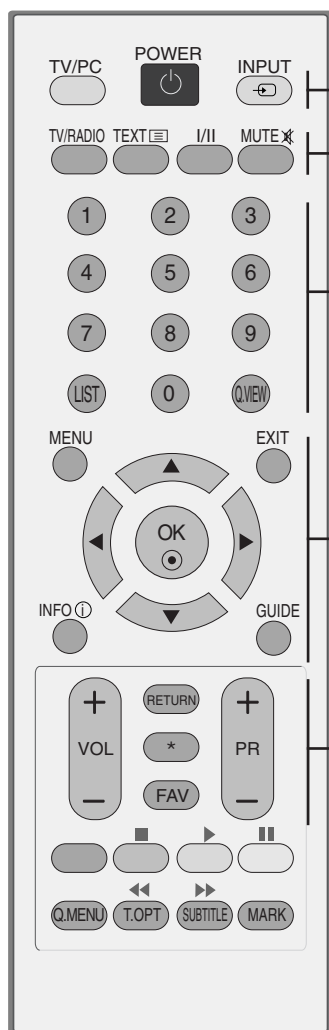

- 1** POWER Schakel de set in of uit.
- TV/PC Hiermee selecteert u de tv- of de pc-modus.
- INPUT Externe invoermodus roteert in regelmatige volgorde. (Invoeren)

- 2** TV/RADIO Selecteert Radio of TV kanaal.
- I/II Hiermee selecteert u de audio-uitgang. (Zie p. 73~74)
- MUTE Hiermee schakelt u het geluid in of uit.

- 3** Nummertoeets Hiermee selecteert u een programma.
- 0~9 knoppen Hiermee selecteert u een genummerde optie in een menu.
- LIST De kanaaltabel weergeven. (Zie p. 41)
- Q.VIEW Hiermee gaat u terug naar het programma dat u hiervoor hebt bekeken.

- 4** MENU Hiermee selecteert u een menu. (Zie p. 30)
- EXIT Hierdoor worden alle vensters op het scherm gesloten.
- INFO ⓘ Hiermee geeft u de huidige schermgegevens weer.
- GUIDE Hiermee geeft u de programmagids weer. (Zie p. 42~45)
- THUMBSTICK Hiermee kunt u navigeren in de schermmenu's en de systeeminstellingen aan uw voorkeuren aanpassen. (omhoog/omlaag/links/rechts)
- OK Hiermee accepteert u de geselecteerde optie of geeft u de huidige modus weer.

Type B

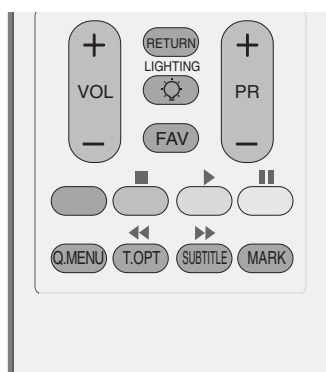

- 5** VOLUME UP /DOWN Hiermee regelt u het volume.
- RETURN (Terugkeren) Hiermee kunt u één stap teruggaan in een interactieve toepassing, de EPG of een andere functie voor interactie van de gebruiker.
- * Type A : Geen functie
- LIGHTING Type B : Druk op de knop Lighting (Verlichting) om de decoratieve verlichting in of uit te schakelen.
- FAV Hiermee geeft u de geselecteerde, favoriete zender weer. (Zie p. 41)
- Programme UP/DOWN Hiermee selecteert u een programma.

BEDIENING VOOR TV KIJKEN/ PROGRAMMERING

Type A



- 1** **TELETEKST KNOPPEN** Met deze knoppen bedient u teletekst. Zie voor meer informatie het onderwerp 'Teletekst'. (Zie p. 100~102)
- 2** **USB Menu controleknoppen** Bestuurt het USB menu (Fotolijst en Muzieklijst of Filmlijst) (Zie p. 92)
- 3** **Q.MENU** Selecteer de gewenste snelmenu bron. (Zie p. 29)

MARK Selecteer en deselecteer programma's in het opgenomen set menu.

Type B

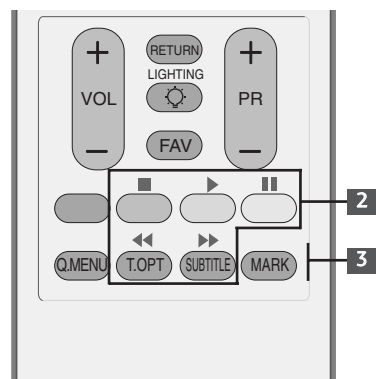

Batterijen Plaatsen

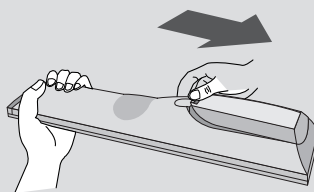

- Open het klepje van het batterijvak aan de achterzijde. Let daarbij op de polen (+ bij +, - bij -).
- Plaats twee AAA-batterijen van 1,5V. Gebruik nooit oude of gebruikte batterijen samen met nieuwe batterijen.
- Sluit het klepje.
- Voer de installatiehandelingen in omgekeerde richting uit om de batterijen te verwijderen.

BEDIENING VOOR TV KIJKEN/ PROGRAMMERING

DE TV INSCHAKELEN

Als uw tv wordt ingeschakeld, kunt u de functies ervan gebruiken.

1 Sluit eerst de stroomkabel correct aan en controleer het hoofdvermogen (⏻ / I) op de tv.

2 Set ID : Uit

Schakel in stand-by modus de tv aan, druk op INPUT of PR ▲ / ▼ knop op de tv of druk op de POWER knop op de afstandsbediening en de tv zal ingeschakeld worden.

Set ID : Aan

Schakel in stand-by modus de tv aan, druk op INPUT of PR ▲ / ▼ knop op de tv of druk op de POWER, INPUT, PR ▲ / ▼ of NUMMER knop op de afstandsbediening en de tv zal ingeschakeld worden.

Instelling initialiseren

Indien het OSD (On Screen Display) wordt getoond op het scherm als afbeelding na het inschakelen van de tv, kunt u taal, modusinstelling, land, auto tuning aanpassen.

Opmerking

- a. Indien u sluit zonder de eerste instelling te voltooien, zal het eerste instelling menu weer getoond worden.
- b. Druk op de RETURN knop voor het wijzigen van de huidige OSD naar de vorige OSD.
- c. Sommige DTV functies zijn misschien niet beschikbaar in landen zonder bevestigde DTV uitzendstandaards. Afhankelijk van de DTV uitzendingomgeving.
- d. De modus "Thuisgebruiker" is de optimale instelling voor thuisomgevingen, en is de standaard modus van de tv.
- e. De modus "Winkeldemo" is de optimale instelling voor gebruik in winkels. Indien een gebruiker de beeldkwaliteitgegevens aanpast, De modus "Winkeldemo" initialiseert na een bepaalde tijd de beeldkwaliteit die door ons is ingesteld.
- f. De modus (THUISGEBRUIKER, Winkeldemo) kan gewijzigd worden door het uitvoeren van de Modusinstelling in het menu OPTIE.

BEDIENING VOOR TV KIJKEN/ PROGRAMMERING

PROGRAMMA SELECTEREN

- 1 Druk op de knop **PR +** of **-** of op de cijfertoetsen om een programma nummer te selecteren.

VOLUME REGELLEN

- 1 Druk op de knop **VOL +** of **-** om het volume te regelen.

U kunt het geluid uitschakelen door op de knop **MUTE** (dempen) te drukken.

U kunt deze functie weer annuleren door op de knop **MUTE, VOL +** of **-** of **I/II** te drukken.

Type A

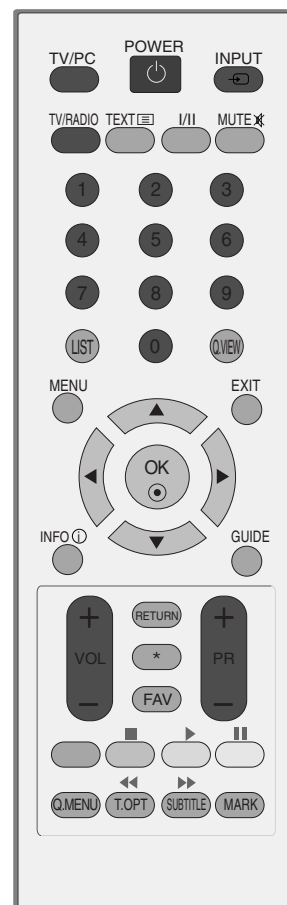

Type B







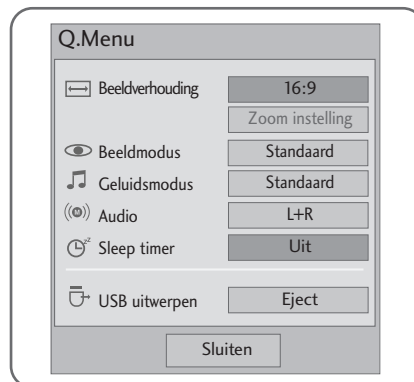

BEDIENING VOOR TV KIJKEN/ PROGRAMMERING

QUICK MENU

Het OSD(display op het scherm) van uw set kan iets verschillen van de afbeeldingen in deze handleiding. Q.Menu (Quick Menu) is een menu met functies die u vaak gebruikt.

- **Beeldverhouding** : Hiermee selecteert u de gewenste beeldverhouding. Voor de zoominstelling selecteert u 14:9, Zoom en Bioscoopzoom in het menu voor de beeldverhouding. Nadat u de waarden voor zoomen hebt ingesteld gaat het beeldscherm terug naar Q.Menu.
- **Beeldmodus**: Hiermee stelt u uw eigen voorkeur voor de weergave van beeld in.
- **Geluidsmodus**: Met deze functie stelt u de geluidscombinatie in die het beste past bij het programma dat u bekijkt. Hiermee stelt u uw eigen voorkeur voor de weergave van geluid in.
- **Audio** : Hiermee stelt u het uitgangsvermogen van het geluid in.
- **Sleep Timer**: Hiermee stelt u de tijden in voor het automatisch uit- en inschakelen van de tv.
- **USB uitwerpen** : U kiest “USB uitwerpen” om een aangesloten usb-apparaat te ontkoppelen.



- 1   Alle menu's afzonderlijk weergeven.
- 2   of  Uw gewenste bron selecteren.
- 3 

- Druk op knop RETURN om naar het vorige menuscherm te gaan.

BEDIENING VOOR TV KIJKEN/ PROGRAMMERING

SCHERMMENU'S SELECTEREN EN AANPASSEN

Het OSD (On Screen Display) van uw set kan iets verschillen van de afbeeldingen in deze handleiding.

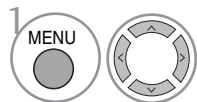
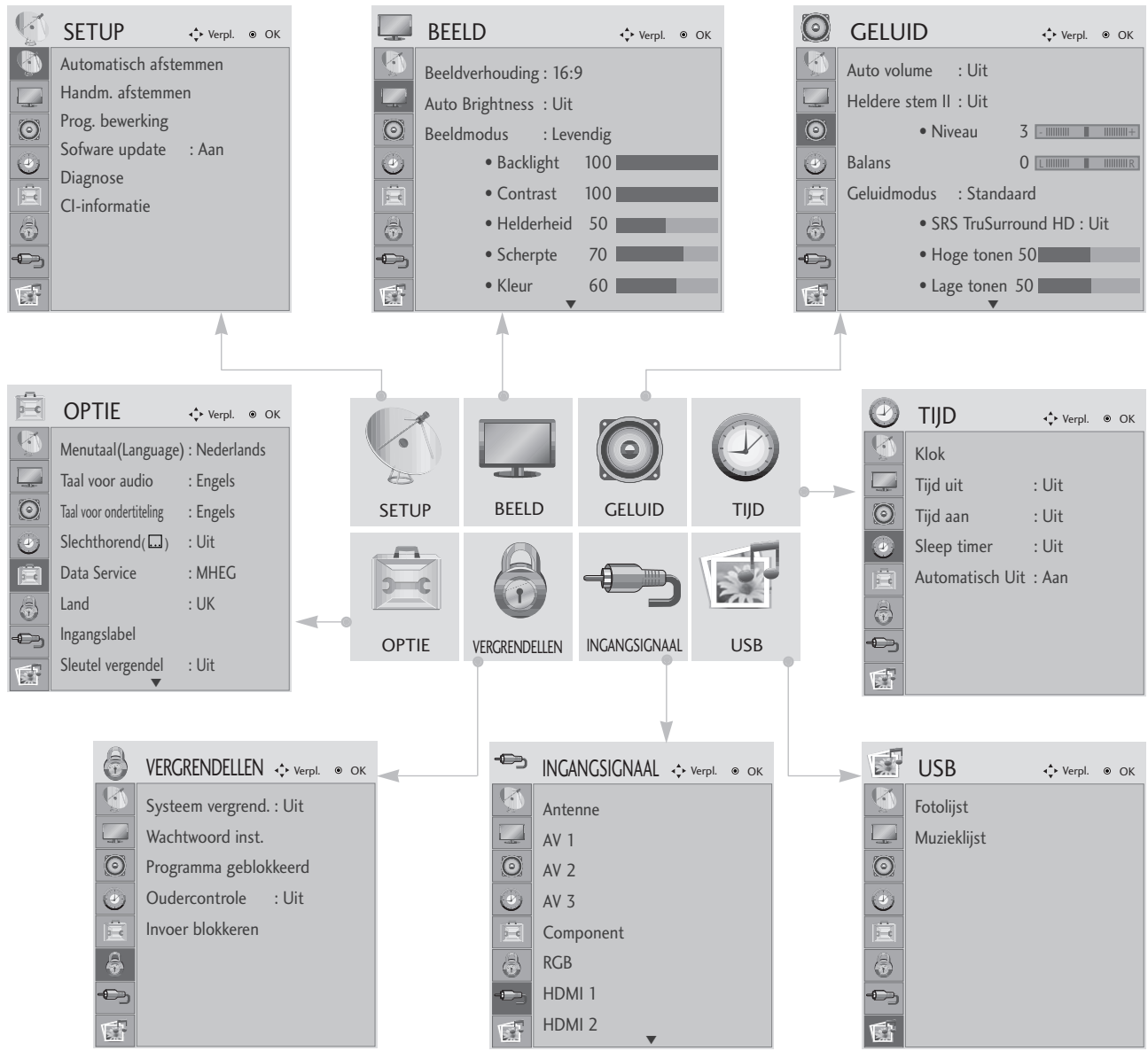

Alle menu's afzonderlijk weergeven.

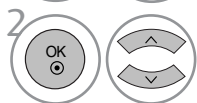

Een menuonderwerp selecteren.



Naar het pop-upmenu gaan.

- Druk op de knop MENU of EXIT om het menuvenster te sluiten.
- Druk op knop RETURN om naar het vorige menuscherm te gaan.

BEDIENING VOOR TV KIJKEN/ PROGRAMMERING

AUTOMATISCH PROGRAMMA'S ZOEKEN

Gebruik deze optie als u alle programma's automatisch wilt opzoeken en opslaan.

Als u de functie voor automatisch programmeren start, wordt alle eerder opgeslagen informatie gewist.

Het maximaal aantal programma's dat opgeslagen kan worden is 500. Maar het aantal kan iets verschillen afhankelijk van de uitgezonden signalen.

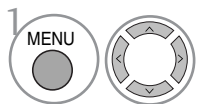
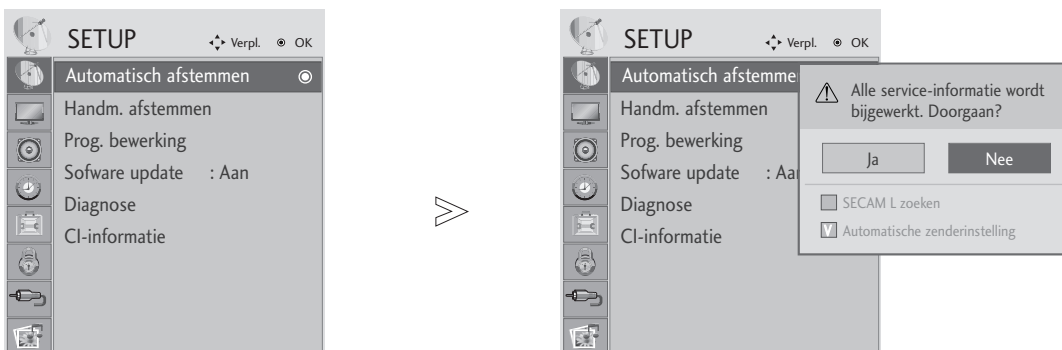

SETUP selecteren.

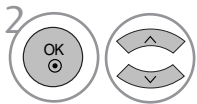

Automatisch afstemmen selecteren.

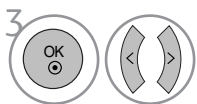

Ja selecteren.



Automatisch afstemmen uitvoeren.

- Voer in **Systeem vergrend.** 'Aan' een wachtwoord van vier cijfers in met de cijfertoetsen.
- Als u de automatische programmering wilt voortzetten, selecteert u **Ja** met de knop ◀ ▶ Druk vervolgens op de knop OK Selecteer anders **Nee**.
- Automatische nummering: Beslis of u de programmanummers zoals die verstuurd worden door de stations gebruikt voor het afstemmen.

- Druk op de knop MENU of EXIT om het menuvenster te sluiten.
- Druk op knop RETURN om naar het vorige menuscherm te gaan.

BEDIENING VOOR TV KIJKEN/ PROGRAMMERING

HANDMATIG PROGRAMMA'S ZOEKEN (IN DIGITALE MODUS)

Met Manual Tuning (Handmatig programmeren) kunt u zelf een programma toevoegen aan de programmalijs.

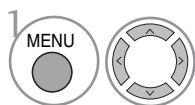
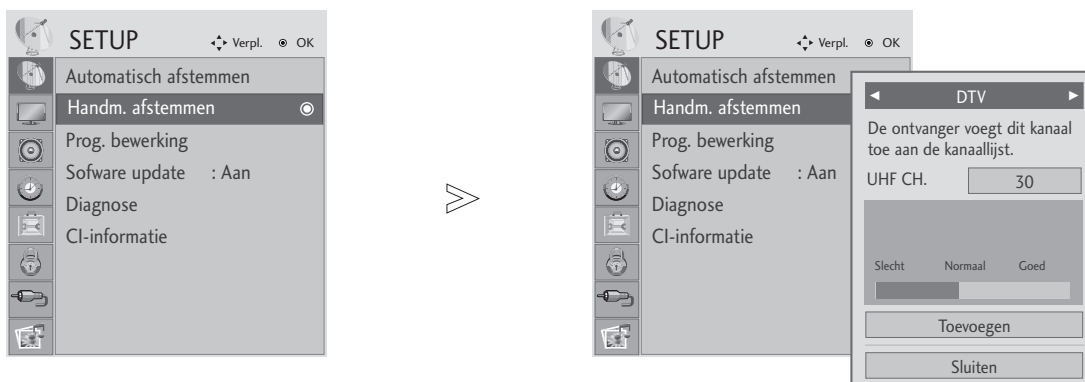

SETUP selecteren.

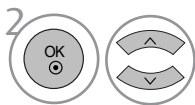

Handm. afstemmen selecteren.

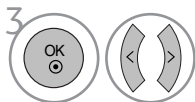

DTV selecteren.

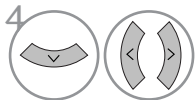

Het gewenste programmanummer selecteren.

- Voer in **Systeem vergrend. 'Aan'** een wachtwoord van vier cijfers in met de cijfertoetsen.









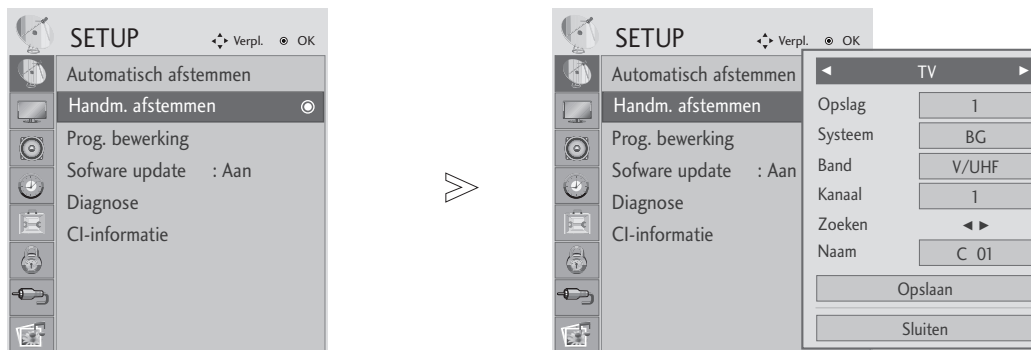

- Druk op de knop MENU of EXIT om het menuvenster te sluiten.
- Druk op knop RETURN om naar het vorige menuscherm te gaan.







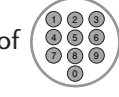

BEDIENING VOOR TV KIJKEN/ PROGRAMMERING

HANDMATIG PROGRAMMA'S ZOEKEN (IN ANALOGE MODUS)

Deze methode stelt u in staat handmatig af te stemmen op zenders en de zenders in de gewenste volgorde te rangschikken.

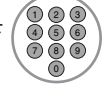

-   **SETUP** selecteren.
-   Select **Handm. afstemmen**.
-   **TV** selecteren.
-   of  Het gewenste programmanummer selecteren.
-   Een tv-systeem selecteren.

-   VHF/UHF of Kabel selecteren.
-   of  Het gewenste programmanummer selecteren.
-   Start het zoeken.
-   **Opslaan** selecteren.

- Druk op de knop MENU of EXIT om het menuvenster te sluiten.
- Druk op knop RETURN om naar het vorige menuscherm te gaan.

- Voer in **Systeem vergrend.** 'Aan' een wachtwoord van vier cijfers in met de cijfertoetsen..
- **L** : SECAM L/L' (Frankrijk)
- **BG** : PAL B/G, SECAM B/G (Europa/Oost-Europa /Azië/Nieuw-Zeeland/Midden-Oosten/Afrika/Aus
- **I** : PAL I/II (V.K./Ierland/Hongkong/Zuid-Afrika)
- **DK** : PAL D/K, SECAM D/K (Oost- Europa/China/Afrika/CIS)
- Herhaal stap 4 t/m 9 om een volgend kanaal op te slaan.

BEDIENING VOOR TV KIJKEN/ PROGRAMMERING

■ Naam aan zender toewijzen

U kan ook aan elk programmanummer een zendernaam van vijf tekens toekennen.

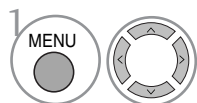

SETUP selecteren.

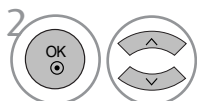

Handm. afstemmen
selecteren.

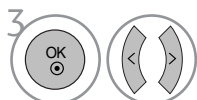

TV selecteren.

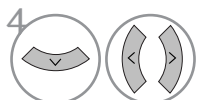

Naam selecteren.

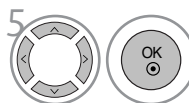

Selecteer de positie en kies het tweede teken enzovoort. U kunt het alfabet A tot Z, getallen 0 tot 9, +/- en spatie gebruiken.

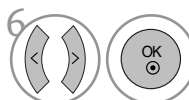

Sluiten selecteren.



Opslaan selecteren.

- Druk op de knop MENU of EXIT om het menuvenster te sluiten.
- Druk op knop RETURN om naar het vorige menuscherm te gaan.

BEDIENING VOOR TV KIJKEN/ PROGRAMMERING

FIJNAFSTEMMING

Als een programmanummer wordt overgeslagen, betekent dit dat u het niet kunt selecteren met de knop PR + - wanneer u tv kijkt.

Als u het overgeslagen programma wilt selecteren, voert u het betreffende nummer direct met de cijfertoetsen in of selecteert u dit nummer in het menu Programme Edit (Programma bewerken).

Met deze functie kunt u de opgeslagen programma's overslaan.

In sommige landen is het beschikbaar om een programmanummer met de **GELE** knop te verplaatsen.

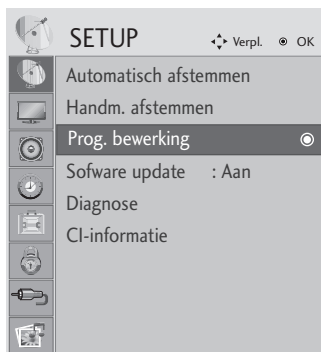

1 **SETUP** selecteren.



2 **Prog. bewerking** selecteren.



3 **Prog. bewerking** invoeren.



4 Een programma selecteren dat u wilt opslaan of overslaan.

• Voer in **Systeem vergrend.** 'Aan' een wachtwoord van vier cijfers in met de cijfertoetsen.

- Druk op de knop MENU of EXIT om het menuvenster te sluiten.
- Druk op knop RETURN om naar het vorige menuscherm te gaan.

BEDIENING VOOR TV KIJKEN/ PROGRAMMERING

IN DTV/RADIO-MODUS

■ Een programmanummer overslaan



Een programmanummer selecteren dat u wilt overslaan.



Het overgeslagen programmanummer blauw kleuren.



Het overgeslagen programma vrijgeven.

- Wanneer een programmanummer wordt overgeslagen, betekent dit dat u het niet langer kan selecteren met de toetsen PR + - tijdens de normale TV-bediening.
- Als u het overgeslagen programma wilt selecteren, voert u het betreffende nummer direct met de cijfertoetsen in of selecteert u dit nummer in het menu Programme Edit (Programma bewerken) of de EPG.

■ Favoriet programma selecteren



Uw favoriete programmanummer selecteren.

- Hierdoor wordt het geselecteerde programma automatisch in de lijst van favoriete programma's opgenomen.

BEDIENING VOOR TV KIJKEN/ PROGRAMMERING

IN TV-MODUS



Met deze functie kan u opgeslagen programma's wissen of overslaan.

■ Auto Sort (Automatisch sorteren)

- 1  Auto Sort (Automatisch sorteren) starten.





• Nadat u Auto Sort (Automatisch Sorteren) eenmaal hebt gestart kunt u geen programma's meer bewerken.

■ Een programma wissen



- 1  Een programmanummer selecteren dat u wilt wissen.
- 2  Het gewiste programmanummer rood kleuren.
- 3  Het gewiste programma vrijgeven.

• Het geselecteerde programma wordt gewist en alle volgende programma's schuiven één positie op naar boven.

■ Een programma verplaatsen

- 1  Een programmanummer selecteren dat u wilt verplaatsen.
- 2   Het verplaatste programmanummer GEEL kleuren.
- 3  Het verplaatste programma vrijgeven.



■ Een programmanummer overslaan

- 1  Een programmanummer selecteren dat u wilt overslaan.
- 2  Het overgeslagen programmanummer blauw kleuren.
- 3  Het overgeslagen programma vrijgeven.

• Wanneer een programmanummer wordt overgeslagen, betekent dit dat u het niet langer kan selecteren met de toetsen PR + - tijdens de normale TV-bediening.

• Om het overgeslagen programma te selecteren, moet u het programmanummer rechtstreeks invoeren met de NUMMER-toetsen of het selecteren in het menu programma's bewerken of in de programmatabel.

■ Favoriet programma selecteren

- 1   Uw favoriete programmanummer selecteren.

• Het geselecteerde programma wordt toegevoegd aan de lijst van favoriete programma's.

BEDIENING VOOR TV KIJKEN/ PROGRAMMERING

SOFTWARE UPDATE

Software Update betekent dat de software gedownload kan worden via een DVB-T-systeem.

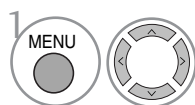
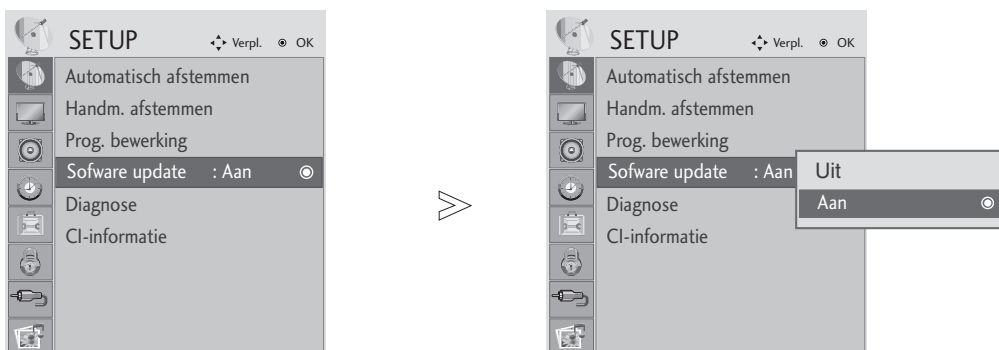

SETUP selecteren.

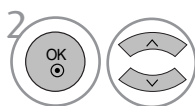

Software update selecteren.

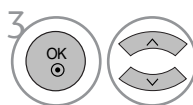

Aan of Uit.

• Als u **Aan**, selecteert, wordt een bevestigingsvenster weergegeven met de mededeling dat er nieuwe software is gevonden.



Opslaan.

Wanneer u Software Update (Software-update) instelt

Soms wordt het volgende menu op het tv-scherm weergegeven wanneer er informatie over bijgewerkte digitale software wordt verzonden.



Selecteer **Ja** met de knop ◀ ▶ wanneer de volgende afbeelding wordt weergegeven.

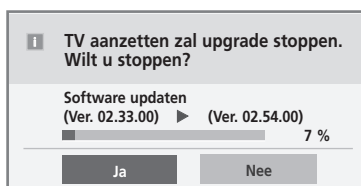

Nadat de software-update is voltooid, wordt het systeem gedurende ongeveer 1 minuut opnieuw opgestart.

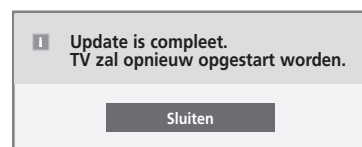

Eenvoudige Update: voor huidige update stream



Het downloaden begint zodra de power uitgeschakeld is. Indien de power weer ingeschakeld wordt tijdens het bijwerken, wordt de voortgangstatus getoond.

Geplande update: voor geplande update stream

Indien het menu Software Update uitgeschakeld is, wordt er een bericht om dit te wijzigen naar inschakelen, getoond.

- Houd rekening met het volgende tijdens een software-update:

- De stroomvoorziening naar deze set mag niet onderbroken worden.
- De set mag niet uitgeschakeld worden.
- De antenna mag niet worden verwijderd.
- Na de software-update kunt u de bijgewerkte software in het menu Diagnostics (Diagnose) bevestigen.
- Het kan een uur duren om de software te downloaden, zorg er dus voor dat de stroom niet onderbroken wordt tijdens het downloaden.

BEDIENING VOOR TV KIJKEN/ PROGRAMMERING

DIAGNOSTICS (IN DIGITALE MODUS)





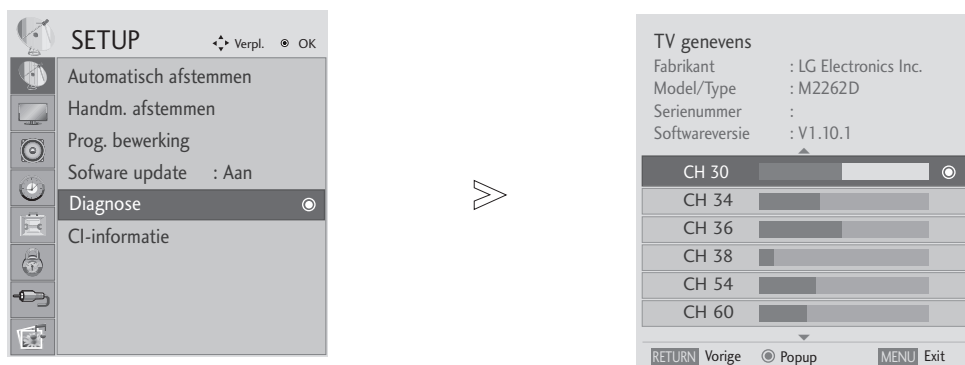

Met deze functie kunt u de fabrikant, het model/type, het serienummer en de softwareversie bekijken.

De gegevens en signaalsterkte van de ingeschakelde MUX worden weergegeven.

De signaalgegevens en servicenaam van de geselecteerde MUX worden weergegeven.

(*MUX: Een hogere directory kanalen in digitale uitzending (een enkele MUX bevat meerdere kanalen.))



- 1   **SETUP** selecteren.
- 2   **Diagnose** selecteren.
- 3  Fabrikant, model/type, serienummer en softwareversie weergeven.
- 4   Programma-informatie weergeven.

- Druk op de knop MENU of EXIT om het menuvenster te sluiten.
- Druk op knop RETURN om naar het vorige menuscherm te gaan.

BEDIENING VOOR TV KIJKEN/ PROGRAMMERING

CI [COMMON INTERFACE] INFORMATION

Deze functie stelt u in staat om gecodeerde diensten (betaaldiensten) te bekijken. U kunt geen betaaldiensten bekijken indien u de CI Module verwijdert.

U kunt het modulemenu openen indien de module geplaatst is in de CI gleuf.

Neem contact op met uw winkelier indien u een module en smart card wilt kopen. Plaats of verwijder de CAM module niet herhaaldelijk in/uit de set. Dit kan een defect veroorzaken. Indien de set ingeschakeld is na het plaatsen van een CI Module, kan het voorkomen dat er geen geluid te horen is.

Mogelijk ziet het beeld er onnatuurlijk uit, afhankelijk van de CI-module en smartcard.

CI(Common Interface) functie kan niet worden toegepast gebaseerd op omstandigheden van het land van uitzending.

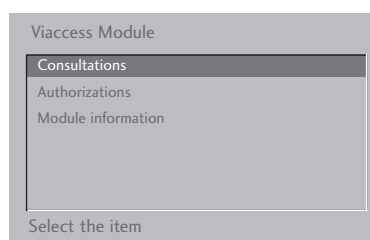
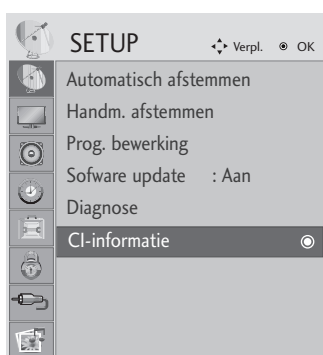

- Dit schermmenu is alleen ter illustratie bedoeld en de menuopties en schermindeling verschillen per leverancier van digitale betaalservices.
- U kunt het menuscherm en de service voor de gemeenschappelijke interface (CI, Common Interface) laten wijzigen door uw leverancier.

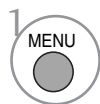

SETUP selecteren.



CI-informatie selecteren.



Het gewenste onderwerp weergeven. Informatie over de module, smartcard, taal, downloaden van software e.d.



Opslaan.

- Druk op de knop MENU of EXIT om het menuvenster te sluiten.
- Druk op knop RETURN om naar het vorige menuscherm te gaan.

BEDIENING VOOR TV KIJKEN/ PROGRAMMERING

PROGRAMMALIJST OPVRAGEN

U kan controleren welke programma's in het geheugen zijn opgeslagen door de programmatabel weer te geven.

 Weergegeven bij een geblokkeerd programma.

■ De programmatabel weergeven

1  PROGRAMME LIST (Programmaoverzicht) weergeven.

- Mogelijk staan sommige programma's in het blauw. Dit zijn programma's die zijn ingesteld om te worden overgeslagen door de functie automatische programmering of in de programmabewerkingsfunctie.
- Sommige programma's worden in de tabel weergegeven met hun kanaalnummer. Dit zijn programma's waaraan geen zenderaam is toegekend.

■ Een programma selecteren in de programmatabel

1  Een programma selecteren.

2  Naar het gekozen programmanummer overschakelen.

 De modus van het programma dat u momenteel bekijkt, wordt gewijzigd van TV in DTV en Radio.

■ Bladeren door de programmatabel

1  Door- en terugbladeren.

2  Naar normaal tv-kijken teruggaan.

■ Lijst met favoriete programma's weergeven

1  Het Favorite Program (Favoriete programma's) -overzicht weergeven.













EPG (ELEKTRONISCHE PROGRAMMAGIDS) (IN DIGITALE MODUS)

Het systeem bevat een elektronische programmagids (EPG) waarmee u door alle mogelijke weergaveopties kunt navigeren.

De EPG bevat informatie als programmavermeldingen en begin- en eindtijden voor alle beschikbare services. Bovendien is gedetailleerde informatie over het programma vaak beschikbaar in de EPG. (Het aantal programmegegevens en de beschikbaarheid hiervan zijn afhankelijk van de betreffende omroep.)

Deze functie kan alleen worden gebruikt wanneer de EPG-gegevens worden uitgezonden door omroepen.

In de EPG worden de programmagegevens van de komende acht dagen weergegeven.

	Hiermee geeft u de huidige schermgegevens weer.		Weergegeven bij een teletekstprogramma.
	Weergegeven bij een DTV-programma.		Weergegeven bij een ondertitelingsprogramma.
	Weergegeven bij een radioprogramma.		Weergegeven bij een gescrembeld programma.
	Weergegeven bij een MHEG-programma.		Weergegeven bij een Dolby-programma.
	Getoond bij een AAC programma		Getoond bij een Dolby Digitale PLUS programma.
	Beeldverhouding van het uitgezonden programma.		
	Beeldverhouding van het uitgezonden programma.		

480i/p, 576i/p, 720p, 1080i/p : Resolutie van het uitgezonden programma

EPG in-/uitschakelen

 1 EPG (Elektronische programmagids) in- of uitschakelen.

Een programma selecteren

1  of  Het gewenste programma selecteren.

2  Het geselecteerde programma weergeven.

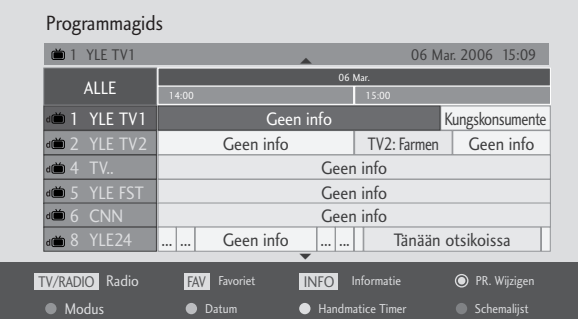

Programmagids

06 Mar. 2006 15:09

ALLE	06 Mar.	
	14:00	15:00
1 YLE TV1	Geen info	Kungskonsumente
2 YLE TV2	Geen info	TV2: Farmen Geen info
4 TV..	Geen info	
5 YLE FST	Geen info	
6 CNN	Geen info	
8 YLE24	Tänään otsikoissa

TV/RADIO Radio FAV Favoriet INFO Informatie PR. Wijzigen

Modus Datum Handmatice Timer Schemalijst

EPG (ELEKTRONISCHE PROGRAMMAGIDS) (IN DIGITALE MODUS)

Knopfunctie in gidsmodus NOW/NEXT (Nu/Volgende)

U kunt een programma dat uitgezonden en een gepland programma daarna bekijken.



EPG-modus wijzigen.



Instellingsmodus voor invoeren van timeropname/herinnering.



Lijstmodus voor invoeren van timeropname/herinnering



Naar het geselecteerde overschakelen.



Het programma NOW (Nu) of NEXT (Volgende) selecteren.



Het uitgezonden programma selecteren.



Pagina omhoog/omlaag.

ALLE	Nu	Volgende
1 YLE TV1	That '70s show	Keno
2 YLE TV2	Your World Today	World Business
4 TV..	Legenen om Den...	Fantomen
5 YLE FST	Naturtimmen	Kritiskt
6 CNN	Lyssna	ABC
8 YLE24	Glamour	Tänään otsikoissa



EPG uitschakelen.



Tv- of radioprogramma selecteren.



Detailgegevens in- of uitschakelen.

Knopfunctie in gidsmodus voor 8 dagen



EPG-modus wijzigen.



Instellingsmodus voor datum uitschakelen.



Instellingsmodus voor invoeren van timeropname/herinnering



Lijstmodus voor invoeren van timeropname/herinnering



Naar het geselecteerde overschakelen.



Het programma NOW (Nu) of NEXT (Volgende) selecteren.



Het uitgezonden programma selecteren.



Pagina omhoog/omlaag.

ALLE	14:00	15:00
1 YLE TV1	Geen info	Kungskonsumente
2 YLE TV2	Geen info	TV2: Farmen
4 TV..	Geen info	Geen info
5 YLE FST	Geen info	Geen info
6 CNN	Geen info	Geen info
8 YLE24	...	Tänään otsikoissa



EPG uitschakelen.



Tv- of radioprogramma selecteren.



Detailgegevens in- of uitschakelen.

EPG (ELECTRONIC PROGRAMME GUIDE)(IN DIGITAL MODE)

Knopfunctie in instellingsmodus voor opname/herinnering

Instellen van een start- of eindtijd voor het opnemen, en het instellen van alleen een herinnering voor een starttijd, met de eindtijd leeg.

Deze functie is alleen beschikbaar wanneer u opnameapparatuur met pin8-opnamesignalen aansluit op de DTV-OUT(AV2)-connector via een scartkabel.

 Naar de lijstmodus Guide (Gids) of Timer (Timer) gaan

 Timeropname/herinnering opslaan.

 Selecteer type, programma, datum of start-/eindtijd.

 Functie-instelling.

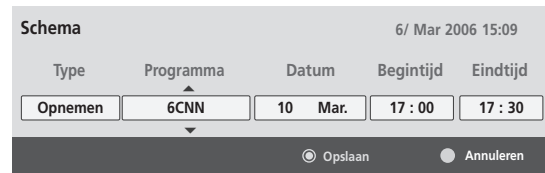

Knopfuncties in de modus Programmeringslijst

Indien u een geplande lijst heeft gemaakt, wordt een gepland programma getoond op een geplande tijd, zelfs als u op dat moment naar een ander programma kijkt.

 Instellingsmodus voor toevoegen van nieuwe handmatige timer

 Bewerkingsmodus Programmeringslijst invoeren.

 Het geselecteerde item verwijderen.

 Naar de modus Guide (Gids) gaan.

 Programmeringslijst selecteren.

Titel	Tijd	Datum	Programma
Battlestar Galactica	23:15	6/ Mar	DTV 06 BBC ONE
Criminal Minds	12:45	6/ Mar	DTV 11 Discovery
Grey's Anaotmy 2	11:05	6/ Mar	DTV 20 Bloom berg
2007 Europe Football	15:08	6/ Mar	DTV 43 Cartoon...
Friends	13:30	6/ Mar	DTV 13 NBC
C.S.I. MAIAMI	21:00	6/ Mar	DTV 42 ESPN

BEELDINSTELLING

BEELDFORMAAT INSTELLEN

16:9, Just Scan, Original, 4:3, 14:9, Zoom, Cinema Zoom, en Volledige breedte.

Als een stilstaand beeld lang op het scherm wordt weergegeven, kan dit beeld ingebrand worden op het scherm.

U kunt de vergrotingsfactor aanpassen met de knop ▲ ▼.

Deze functie werkt bij het volgende signaal.

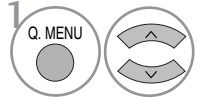
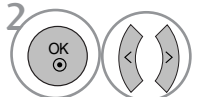
- 1  **Beeldverhouding** selecteren.
- 2  Het gewenste beeldformaat selecteren.

- U kunt de beeldverhouding ook in het **BEELD**-menu instellen.
- Voor de zoominstelling selecteert u **14:9**, **Zoom** en **Bioscoopzoom** in het menu voor de beeldverhouding. Nadat u de waarden voor zoomen hebt ingesteld gaat het beeldscherm terug naar Q.Menu.

• 16:9

Na selectie wordt het beeld horizontaal in een lineaire verhouding aangepast zodat het volledige scherm wordt gevuld (handig bij het bekijken van dvd's in de indeling 4:3).



• 4:3

Na selectie wordt een beeld weergegeven met een oorspronkelijke beeldverhouding 4:3, waarbij aan de rechter- en aan de linkerzijde een grijze balk wordt weergegeven.



BEELDINSTELLING

• Original

Als uw tv het breedbeeldsignaal ontvangt, wordt dit automatisch omgezet in het beeldformaat dat moet worden uitgezonden.

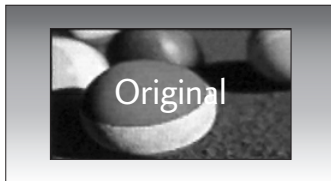

• 14:9

U kan films (het beeldformaat 14:9) of gewone TV-programma's bekijken via de modus 14:9. Het 14:9- scherm ziet eruit als een 4:3-beeld dat is vergroot naar boven/onder links/rechts.



• Zoom

Na selectie wordt het beeld zonder wijziging weergegeven, terwijl het volledige scherm wordt gevuld. Het bovenste en onderste gedeelte van het beeld worden echter afgesneden.

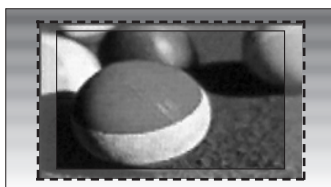

• Cinema Zoom

Kies Cinema Zoom indien u het beeld wilt wijzigen, zowel horizontaal uitgebreid en verticaal gesneden. Het beeld toont een compromis tussen wijziging en schermdekking.

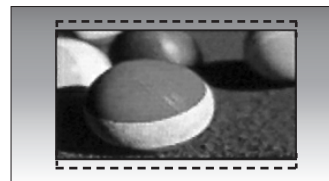

• Scannen

De volgende keuze heeft tot gevolg dat u het beeld in de beste kwaliteit ziet zonder dat het originele beeld in hoge resolutie vermindert. Let op: Als het originele beeld ruis bevat, ziet u ruis aan de beeldranden.

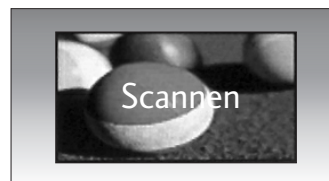

• Volledige breedte

Indien de tv een breedbeeld signaal ontvangt, zult u het beeld horizontaal of verticaal moeten aanpassen, in een lineaire positie zodat het gehele scherm gevuld is.



! OPMERKINGEN

- ▶ U kunt alleen 4:3, 16:9 (breed), 14:9, Zoom, Bioscoopzoom in Component (bij 720p), HDMI modus selecteren.
- ▶ U kunt 4:3, 16:9 (breed) alleen in de RGB/DVI modus selecteren.
- ▶ In de modus DTV/HDMI/Component (meer dan 720 p) is Scannen beschikbaar.

BEELDINSTELLING

AUTO HELDER

Indien ON (aan) geselecteerd is, zal deze functie de schermhelderheid automatisch aanpassen, afhankelijk van de omgeving, om te voorzien in optimale kijkomstandigheden.

Indien OFF (uit) geselecteerd is, zal deze functie uitgeschakeld zijn.

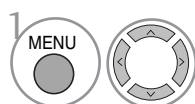
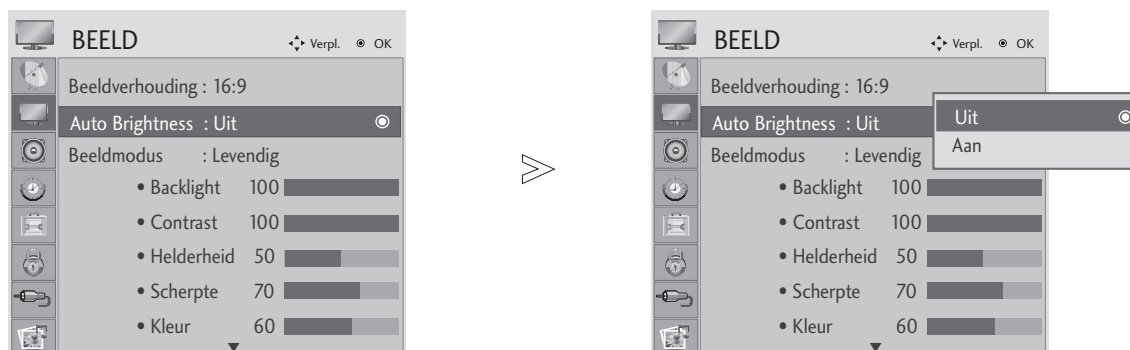

BEELD selecteren.

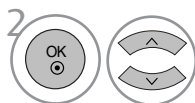

Auto Brightness selecteren.

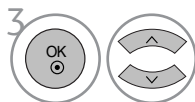

Selecteer **Aan** of **Uit**.

- Druk op de knop MENU of EXIT om het menuvenster te sluiten.
- Druk op knop RETURN om naar het vorige menuscherm te gaan.

BEELDINSTELLING

STANDAARDBEELDINSTELLINGEN

Beeldmodus: fabrieksinstelling

- Levendig** Verbetert contrast, kleur en resolutie.
- Standaard** Toont het standaard kwaliteit scherm.
- Bioscoop** Optimaliseert video voor het kijken naar films.
- Sport** Optimaliseert video voor het kijken naar sportevenementen.
- Game** Optimaliseert video voor het spelen van spellen.

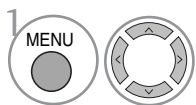
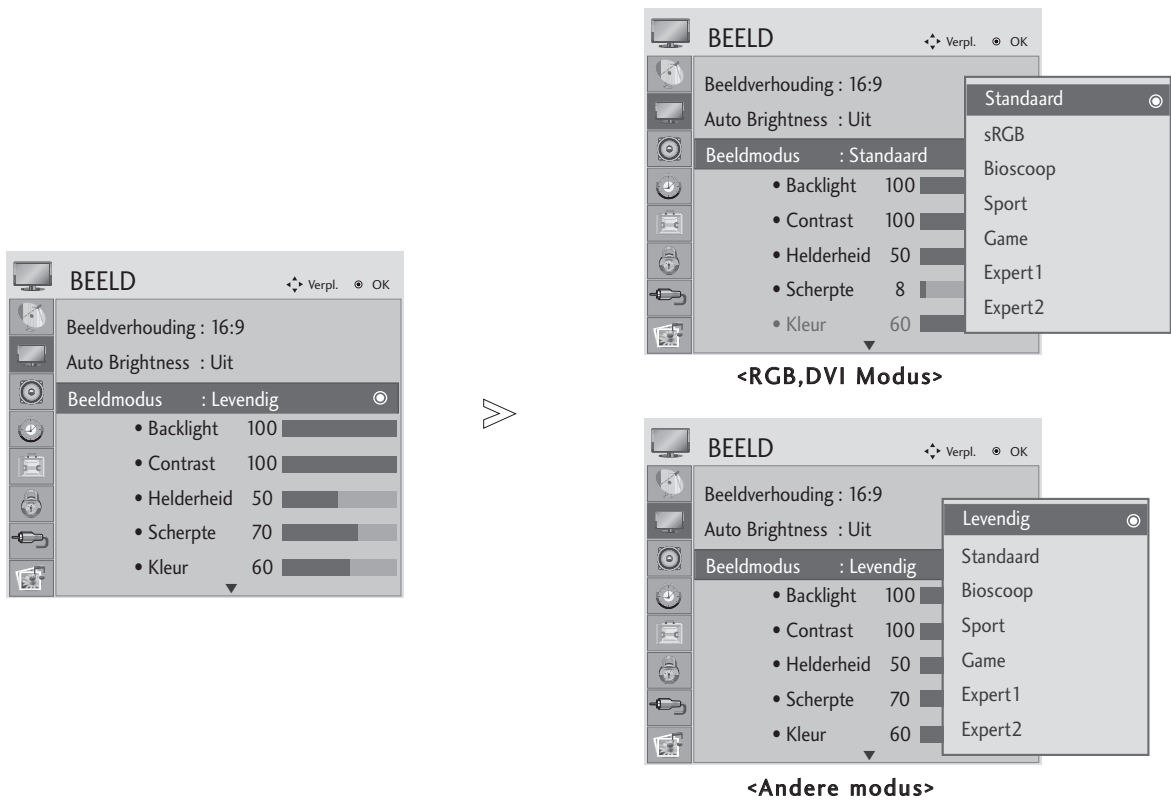

BEELD selecteren.

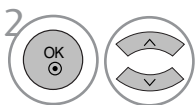

Beeldmodus selecteren.

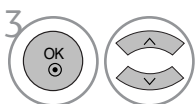

Selecteer de gewenste beeldwaarde.

- Beeldmodus past de set aan voor de beste beeldweergave. Selecteer de programmawaarde in het menu Beeldmodus gebaseerd op de programmacategorie.
- U kunt de beeldmodus ook in het Q-Menu instellen.





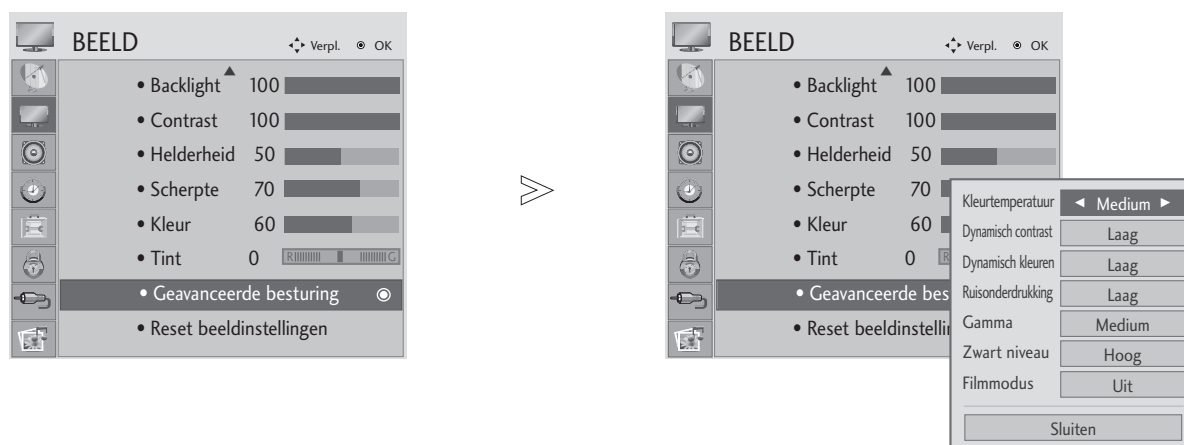

- Druk op de knop MENU of EXIT om het menuvenster te sluiten.
- Druk op knop RETURN om naar het vorige menuscherm te gaan.

BEELDINSTELLING

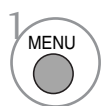
Automatische kleurtoon instellen (warm/medium/koel)

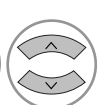
Kies een van de drie automatische kleuraanpassingen. Stel in op warm om warme kleuren, zoals rood, te versterken, of stel in op koel om minder intense kleuren met meer blauw te bekijken.



-   **BEELD** selecteren.
-   **Geavanceerde besturing** selecteren.
-   **Kleurtemperatuur** selecteren.
-  **Koel, Medium of Warm** selecteren.

- Druk op de knop MENU of EXIT om het menuvenster te sluiten.
- Druk op knop RETURN om naar het vorige menuscherm te gaan.





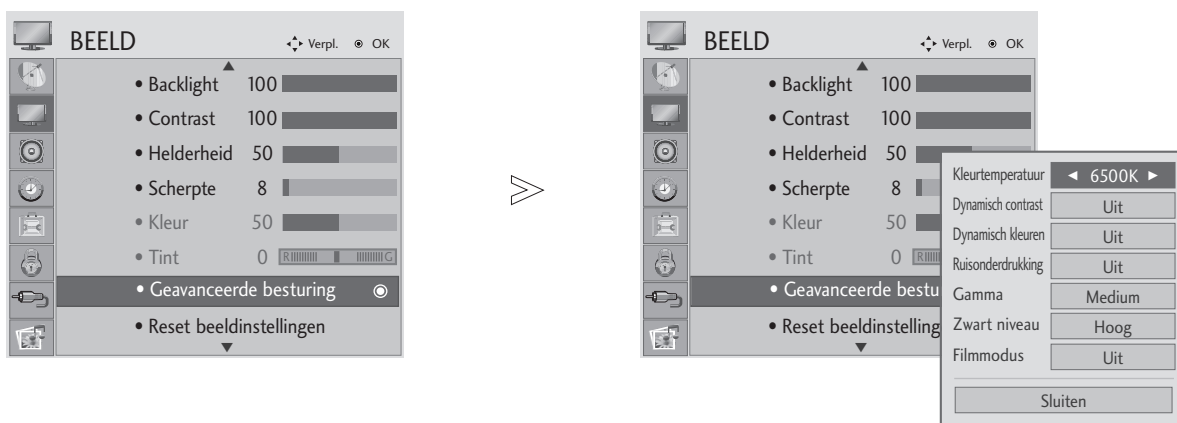

BEELDINSTELLING

Automatische kleurtoon instellen (9300K/6500K) (Alleen RGB,DVI modus)

Het menu geavanceerde bediening is inactief indien de beeldmodus sRGB geselecteerd is.

Kies een van de twee automatische kleuraanpassingen.



-   **BEELD** selecteren.
-   **Geavanceerde besturing** selecteren.
-   **Kleurtemperatuur** selecteren.
-  Selecteer **6500K, 9300K**

- Druk op de knop MENU of EXIT om het menuvenster te sluiten.
- Druk op knop RETURN om naar het vorige menuscherm te gaan.

BEELDINSTELLING

BEELD HANDMATIG INSTELLEN

Beeldmodus: de optie gebruiker

- **Contrast**
Hiermee stelt u het verschil in tussen de lichte en donkere niveaus in het beeld.
- **Helderheid**
Hiermee verhoogt of verlaagt u de hoeveelheid wit in uw beeld.
- **Scherpte**
Hiermee regelt u het niveau van helderheid in de randen tussen de lichte en donkere gebieden van het beeld. Hoe lager het niveau, hoe zachter het beeld.
- **Kleur**
Hiermee regelt u de intensiteit van alle kleuren.
- **Tint**
Hiermee regelt u de balans tussen rood- en groenniveaus.
- **Achtergrondverlichting**
A Past de helderheid van het lcd-scherm aan.



<RGB,DVI Modus>

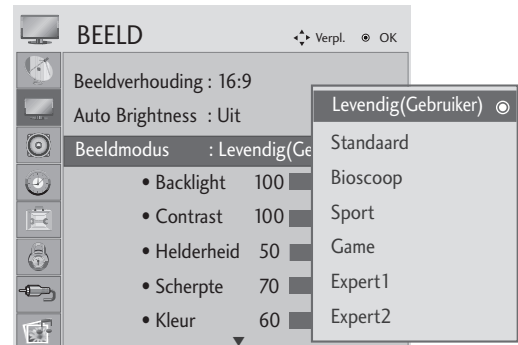

<Andere modus>

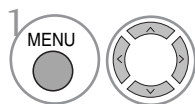

1 **BEELD** selecteren.

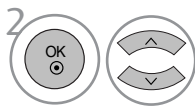

2 **Beeldmodus** selecteren.

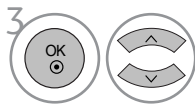

3 Selecteer de gewenste beeldwaarde.

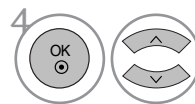

4 **Achtergrondverlichting, Contrast, Helderheid, Scherppte, Kleur of Tint** selecteren.

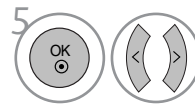

5 Breng de gewenste instellingen aan.

- Druk op de knop MENU of EXIT om het menuvenster te sluiten.
- Druk op knop RETURN om naar het vorige menuscherm te gaan.

! OPMERKINGEN

- ▶ U kunt de kleur, scherpte en tint in de modus RGB, DVI modus niet aanpassen.
- ▶ Wanneer u Expert 1/2 selecteert, kunt u Backlight (Achtergrondverlichting), Contrast, Brightness (Helderheid), H Sharpness (Horizontale scherpte), V Sharpness (Verticale scherpte), Colour (Kleuren) of Tint (Kleurtoon) selecteren.

BEELDINSTELLING

BEELDVERBETERINGSTECHNOLOGIE

Dynamisch contrast

het contrast automatisch optimaliseren afhankelijk van de helderheid van de reflectie.

Dynamisch kleuren

Past de kleur van de reflectie automatisch aan om het aantal natuurlijke kleuren zo waarheidsgetrouw als mogelijk na te bootsen.

Ruisonderdrukking

de ruis in zoverre verwijderen dat het oorspronkelijke beeld niet wordt aangetast.

Gamma.

Hoge gammawaarden veroorzaken beelden met veel wit en lage gammawaarden veroorzaken beelden met veel contrast.

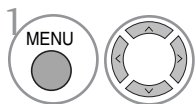
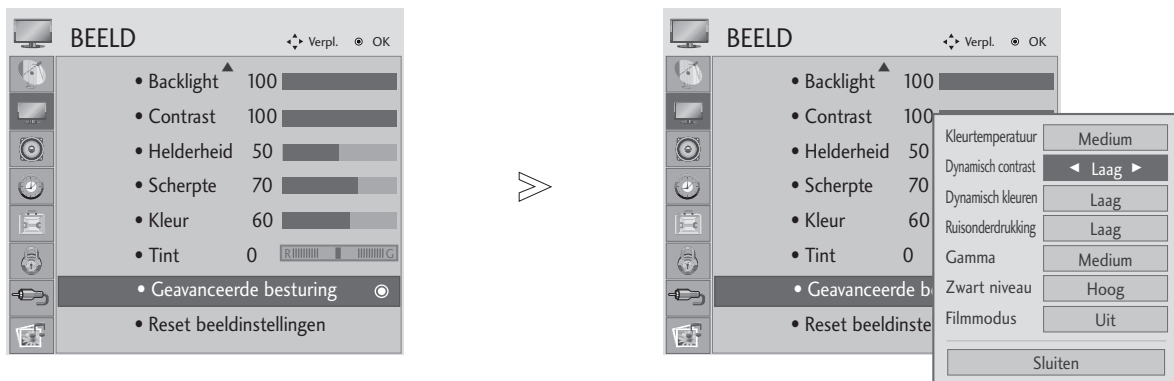

BEELD selecteren.

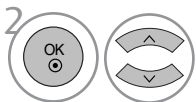

Geavanceerde besturing selecteren.

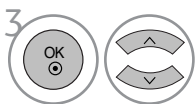

Dynamisch contrast, Dynamisch kleuren, Ruisonderdrukking of Gamma selecteren.



Uw gewenste bron selecteren.

- Druk op de knop MENU of EXIT om het menuvenster te sluiten.
- Druk op knop RETURN om naar het vorige menuscherm te gaan.

BEELDINSTELLING

GEAVANCEERD: ZWART NIVEAU

Deze functie past de beeldkwaliteit bij het bekijken van een film.

Deze functie werkt in de volgende modus: AV (NTSC-M), HDMI of Component.

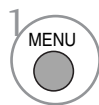
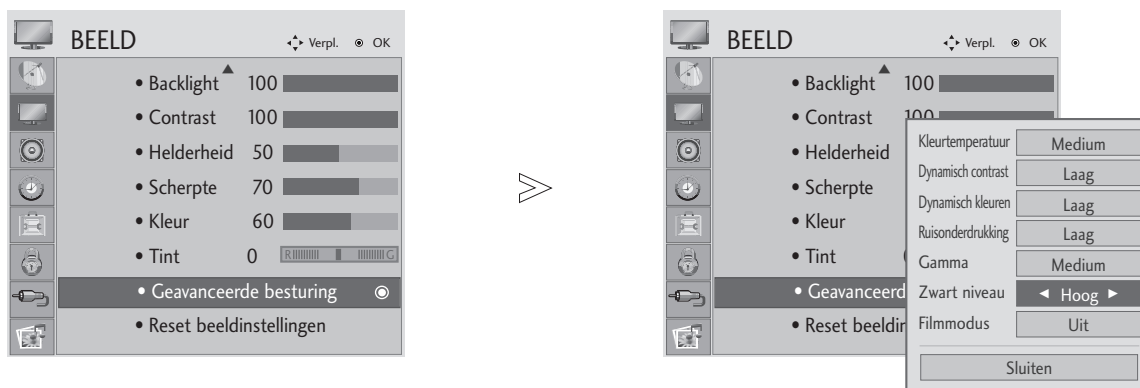

BEELD selecteren.



Geavanceerde besturing selecteren.



Zwart niveau selecteren.

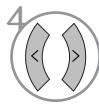

Laag of **Hoog** selecteren.

- **Laag** : de reflectie van het scherm wordt donkerder.
- **Hoog** : de reflectie van het scherm wordt helderder.

- Druk op de knop MENU of EXIT om het menuvenster te sluiten.
- Druk op knop RETURN om naar het vorige menuscherm te gaan.

! OPMERKINGEN

- ▶ Deze functie wordt ingesteld op auto indien de invoer niet AV(NTSC-M), HDMI of component betreft.
- ▶ De gebruiker kan in het geval van auto niet direct aanpassen.
- ▶ **Auto** : Realiseert het zwart niveau van het scherm en stelt het automatisch in op Hoog of Laag.





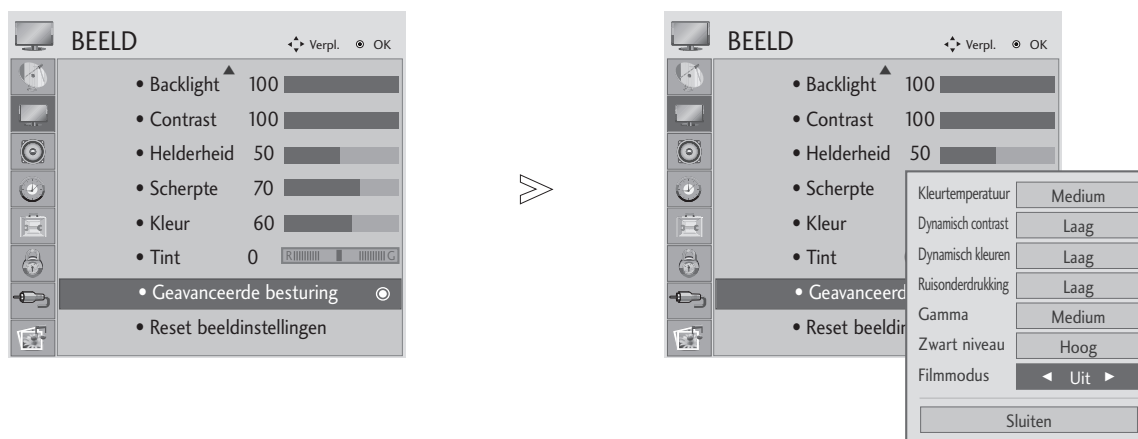

BEELDINSTELLING

GEAVANCEERDE FILMMODUS

Voor het instellen van het product voor de beste beeldkwaliteit bij het bekijken van films.

Deze functie werkt alleen in de modus TV (tv), AV en Component 480i/576i/1080i.



-   **BEELD** selecteren.
-   **Geavanceerde besturing** selecteren.
-   **Filmmodus** selecteren.
-  Selecteer **Aan** of **Uit**.

- Druk op de knop MENU of EXIT om het menuvenster te sluiten.
- Druk op knop RETURN om naar het vorige menuscherm te gaan.









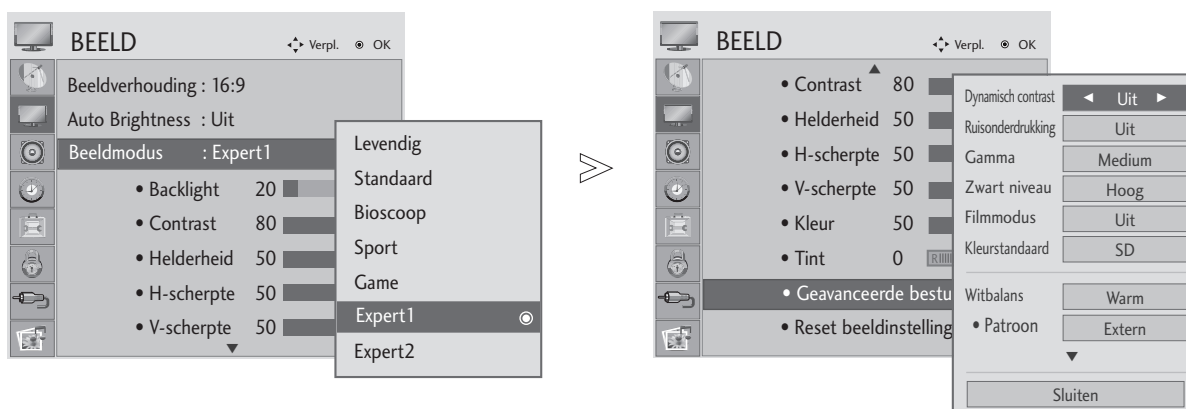

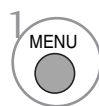
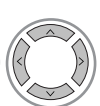
BEELDINSTELLING

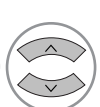
Expert Beeldcontrole

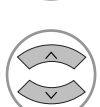
Door het segmenteren van categorieën, verstrekken Expert1 en Expert2 categorieën die de gebruiker naar gewenst kan instellen, waardoor de optimale beeldkwaliteit voor gebruikers beschikbaar is.

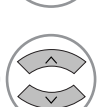
Aangezien het detailonderdeel voor videokwaliteitexperts voor het fijn afstemmen van de video voor bepaalde specifieke video's bestemd is, kan het dat dit niet effectief is voor algemene video's.

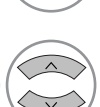

-   **BEELD** selecteren.
-   **Beeldmodus** selecteren.
-   Selecteer **Expert1** of **Expert2**.
-   Selecteer **Expert Controle**.
-   Selecteer uw gewenste Bron.
-  Maak de juiste aanpassingen.

- Druk op de knop MENU of EXIT om het menuvenster te sluiten.
- Druk op knop RETURN om naar het vorige menu scherm te gaan.

BEELDINSTELLING

<p>Dynamisch Contrast (Uit/Laag/Hoog)</p>	<ul style="list-style-type: none"> ■ Pas het contrast aan zodat deze op het beste niveau blijft volgens de helderheid van het scherm. De resolutie wordt verbeterd door het helderder maken van de heldere delen en het donkerder maken van de donkere delen. Deze functie verwijst naar dynamisch contrast en verbetert het gevoel van aanwezigheid dat contrast dient te geven door gebruik te maken van dimmen en andere invoersignalen.
<p>Ruisonderdrukking (Uit/Laag/Medium/Hoog)</p>	<ul style="list-style-type: none"> ■ Vermindert storingen op het beeld zonder dat de beeldkwaliteit verslechtert. Deze functie wordt ook gebruikt voor het verminderen van recursieve storingen en MPEG storingen (Mug/blok).
<p>Gamma (Laag/Medium/Hoog)</p>	<ul style="list-style-type: none"> ■ U kunt de helderheid van een donker gebied en een middle grijsniveau gebied van het beeld aanpassen. • Laag : Zorg dat donker en middel grijsniveau van het beeld helderder worden. • Medium: Oorspronkelijke beeldkwaliteit. • Hoog: Zorg dat donker en middel grijsniveau van het beeld donkerder worden.
<p>Zwart niveau (Laag/Hoog)</p>	<ul style="list-style-type: none"> • Laag : de reflectie van het scherm wordt donkerder. • Hoog : de reflectie van het scherm wordt helderder. • Automatisch : Realiseert het zwart niveau van het scherm en stelt het automatisch in op Hoog of Laag. ■ Maak donkerder delen van het scherm nog donkerder. Stel het zwartniveau van het scherm in op het juiste niveau. Deze functie werkt in de volgende modus: AV (NTSC-M), HDMI of Component . Deze functie activeert “Laag” of “Hoog” in de volgende modi: AV(NTSC-M), HDMI of Component. Anders is “Zwart niveau” ingesteld op “Automatisch”.
<p>Filmmodus (Aan/Uit)</p>	<ul style="list-style-type: none"> ■ Zorgt dat in film opgenomen videoclip er natuurlijker uitzien. Deze functie werkt alleen in de modus TV (tv), AV en Component 480i/576i/1080i.
<p>Kleurstandaard (SD/HD)</p>	<ul style="list-style-type: none"> ■ Selecteer de internationale standaard voor het kleurengamma dat toegepast zal worden indien het kleurengamma ingesteld is op Standaard. • SD: Verhogen van de kleuraccuratesse door het aanpassen van het uitgevoerde beeld om te voldoen aan de kleur coördinatenstandaard van de EBU (European Broadcasting Union). • HD: Verhogen van de kleuraccuratesse door het aanpassen van het uitgevoerde beeld om te voldoen aan ITU.BT-709 (High Definition Internationale Kleuren Coördinaten Standaard).
<p>Wit Balans (Medium/Warm/Koel)</p>	<ul style="list-style-type: none"> ■ Wit Balans (Medium/Warm/Koel) <ul style="list-style-type: none"> • Wit balans aanpassen. ■ Patroon (Binnen/Buiten) <ul style="list-style-type: none"> • Beslis of u het binnen patroon of het buiten patroon wilt gebruiken bij het aanpassen van de wit balans. ■ Rood Toename / Groen Toename / Blauw Toename <ul style="list-style-type: none"> • Aanpassen hoog niveau wit balans. ■ Rood Offset / Groen Offset / Blauw Offset <ul style="list-style-type: none"> • Aanpassen laag niveau wit balans.
<p>Color Management systeem</p>	<ul style="list-style-type: none"> ■ Kleur (Rood/Groen/Blauw/Geel/Cyaan/Magenta) <ul style="list-style-type: none"> • Kleurverzadiging per gebied aanpassen. ■ Tint (Rood/Groen/Blauw/Geel/Cyaan/Magenta) <ul style="list-style-type: none"> • Kleurtint per gebied aanpassen.

BEELDINSTELLING

BEELD RESETTEN

Met deze functie zet u de geselecteerde beeldmodi terug naar de oorspronkelijke standaard-fabrieksinstellingen.

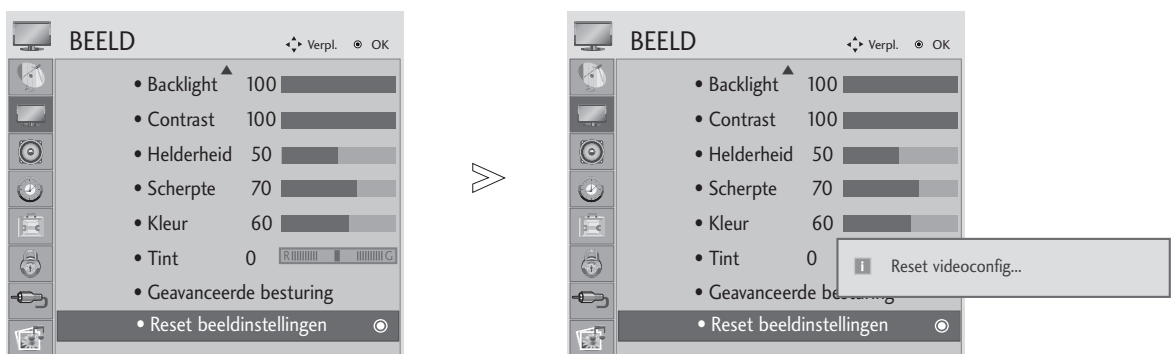

-   **BEELD** selecteren.
-   **Beeld resetten** selecteren.
-  De ingestelde waarde initialiseren.

- Druk op de knop MENU of EXIT om het menuvenster te sluiten.
- Druk op knop RETURN om naar het vorige menuscherm te gaan.

BEELDINSTELLING

SCHERMINSTELLING VOOR PC-MODUS

De resolutie selecteren





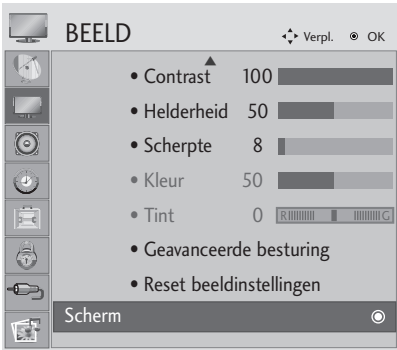



Om een normaal beeld weer te geven moet u ervoor zorgen dat het oplossend vermogen (de resolutie) van de rgb-modus en de keuze van de pc-modus met elkaar overeenstemmen.

Deze functie werkt in de volgende modus: RGB[PC].



>

Model	Resolutie	Auto Config.	Positie
<M1962D : 768>	1024 x 768	1280 x 768	✓ 1360 x 768
<M2062D/M2262D/M2362D/M2762D : 768>	✓ 1024 x 768	1280 x 768	1360 x 768
<M2262D/M2362D/M2762D : 1050>	1400 x 1050	✓ 1680 x 1050	
<M2062D/M2262D/M2362D/M2762D : 900>	1280 x 960	1400 x 900	✓ 1600 x 900

-   **BEELD** selecteren.
-   **SCHERM** selecteren.
-   **Resolutie** selecteren.
-   Kies de gewenste resolutie.

- Druk op de knop MENU of EXIT om het menuvenster te sluiten.
- Druk op knop RETURN om naar het vorige menuscherm te gaan.

BEELDINSTELLING

Automatisch configureren (alleen in de modus RGB [PC])

Past beeldpositie automatisch aan en minimaliseert beeld instabiliteit. Indien na aanpassing het beeld nog steeds niet correct is, werkt uw set goed, maar dient u verder aan te passen.

Auto config. (automatisch configureren)

Met deze functie kunt u de klok, de fase en de positie van het scherm automatisch aanpassen. Het weergegeven beeld verdwijnt enkele seconden terwijl de automatische configuratie wordt uitgevoerd.

1. Het OSD (weergave op het scherm) gebruiken

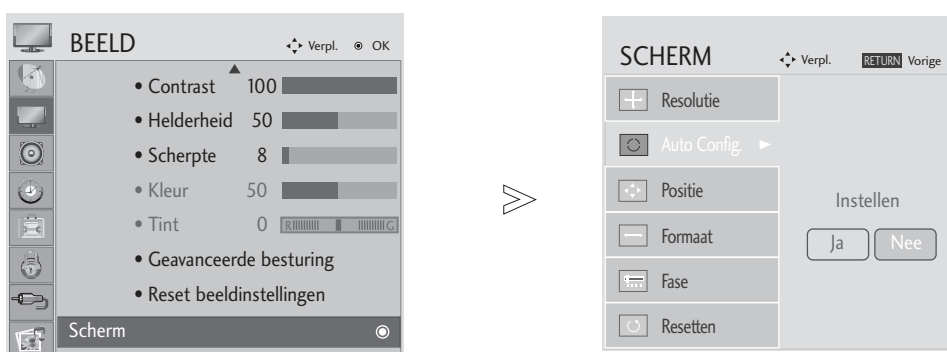

- 1 MENU selecteren.
- 2 OK selecteren.
- 3 Auto config. selecteren.
- 4 Ja selecteren.
- 5 Voer Auto config. uit.

- Als de positie van het beeld nog niet juist is, probeert u nogmaals de automatische aanpassing.
- Als het beeld nadat het automatisch in rgb (pc) is ingesteld alsnog moet worden bijgesteld, kunt u de beeldpositie, beeldgrootte en fase met de hand instellen.

- Druk op de knop MENU of EXIT om het menuvenster te sluiten.
- Druk op knop RETURN om naar het vorige menuscherm te gaan.

BEELDINSTELLING

2. OK gebruiken (Remocon of bedieningstoets)

Deze functies is uitsluitend beschikbaar voor RGB signalen.



Druk op OK.

Auto config. ▶ ●(OK)

- Indien u Automatisch Configureren niet wilt uitvoeren, drukt u niet op OK ●

<M1962D>



Druk op OK.

Auto in werking

<1360 x 768 Resolutie>



Auto in werking
Voor optimaal beeld
verander de resolutie naar 1360 x 768

<Andere Resolutie>

<M2062D>



Druk op OK.

Auto in werking

<1600 x 900 Resolutie>



Auto in werking
Voor optimaal beeld
verander de resolutie naar 1600 x 900

<Andere Resolutie>

<M2262D/M2362D/M2762D>



Druk op OK.

Auto in werking

<1920 x 1080 Resolutie>



Auto in werking
Voor optimaal beeld
verander de resolutie naar 1920 x 1080

<Andere Resolutie>







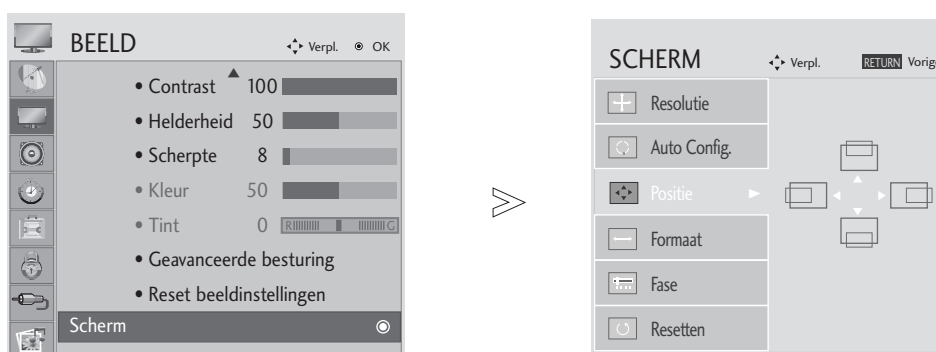

BEELDINSTELLING

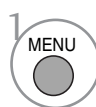
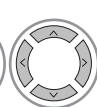
Aanpassing voor schermpositie, afmeting, fase

Indien het beeld niet helder is na auto afstelling en vooral indien de tekens nog niet scherp zijn, past u de beeldfase handmatig aan.

Deze functie werkt in de volgende modus: RGB[PC].



-   **BEELD** selecteren.
-   **SCHERM** selecteren.
-   Selecteer **Positie**, **Formaat** of **Fase**.
-    Breng de gewenste instellingen aan.

- Druk op de knop MENU of EXIT om het menuvenster te sluiten.
- Druk op knop RETURN om naar het vorige menuscherm te gaan.







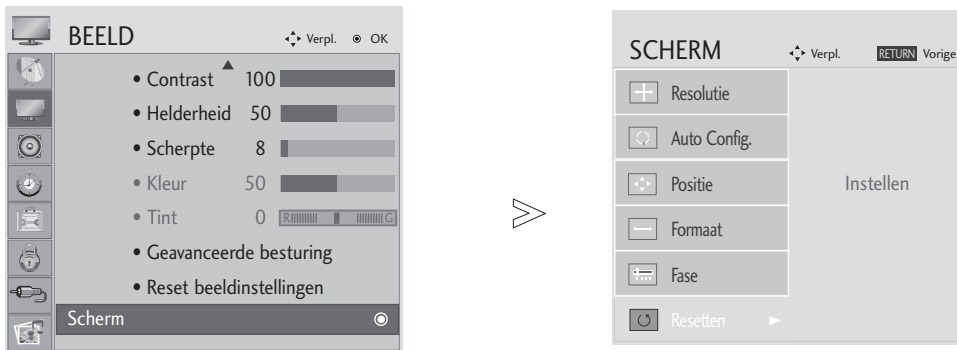

BEELDINSTELLING

Screen Reset (Beeldscherm terugzetten)

Zet Positie, Afmeting en Fase terug naar fabriek standaardinstellingen.

Deze functie werkt in de volgende modus: RGB [PC].



- 1   **BEELD** selecteren.
- 2   **SCHERM** selecteren.
- 3   **Resetten** selecteren.
- 4   Ja selecteren.
- 5  **RESETTEN** uitvoeren.

- Druk op de knop MENU of EXIT om het menuvenster te sluiten.
- Druk op knop RETURN om naar het vorige menuscherm te gaan.





GELUID- EN TAALINSTELLING

AUTOMATISCHE VOLUMEREGELING

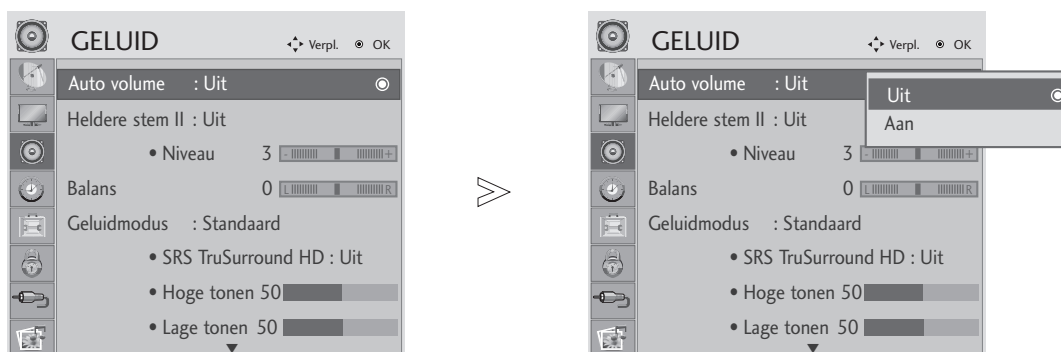
Met de optie Auto Volume (automatisch volume) houdt u een constant volume, zelfs als u een andere zender kiest.

Omdat elk station eigen signaalomstandigheden heeft, kan het noodzakelijk zijn om het volume aan te passen na het wisselen van kanaal. Deze functie stelt gebruikers in staat om te genieten van stabiele volumenniveaus door voor elk programma automatisch aanpassingen uit te voeren.



- 1   **GELUID** selecteren.
- 2   **Auto volume** selecteren.
- 3   Selecteer **Aan** of **Uit**.

- Druk op de knop MENU of EXIT om het menuvenster te sluiten.
- Druk op knop RETURN om naar het vorige menuscherm te gaan.

GELUID- EN TAALINSTELLING

HELDERE STEM II

Deze functie zorgt ervoor dat de tv onderscheid maakt tussen het geluid van de menselijke stem en andere geluiden. Daardoor is gesproken woord beter te verstaan.

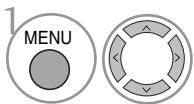
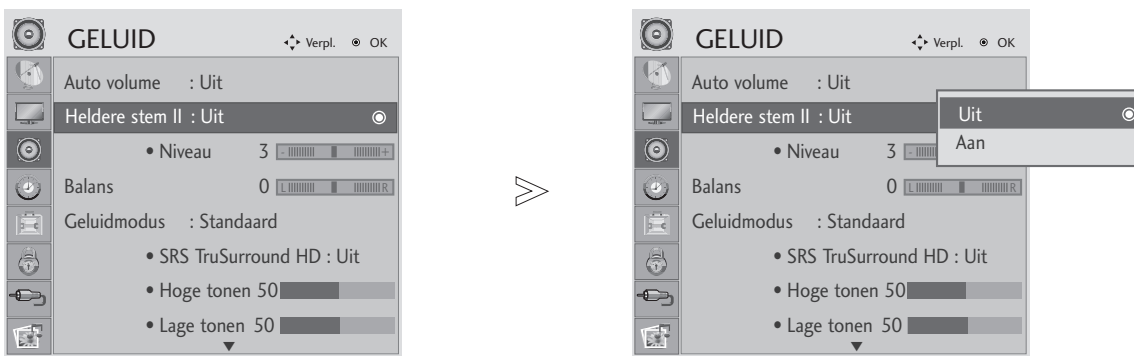

GELUID selecteren.

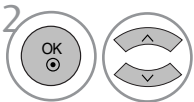

Heldere stem II selecteren.

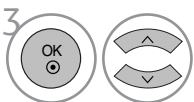

Selecteer **Aan** of **Uit**.

Indien **Heldere stem II** ingeschakeld is,

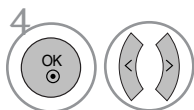

Selecteer het gewenste niveau.

• Selecteer niveaus van '-6' tot '+6'.

- Druk op de knop MENU of EXIT om het menuvenster te sluiten.
- Druk op knop RETURN om naar het vorige menuscherm te gaan.

GELUID- EN TAALINSTELLING

BALANS

U kunt de balans van de luidsprekers aanpassen aan uw wensen.

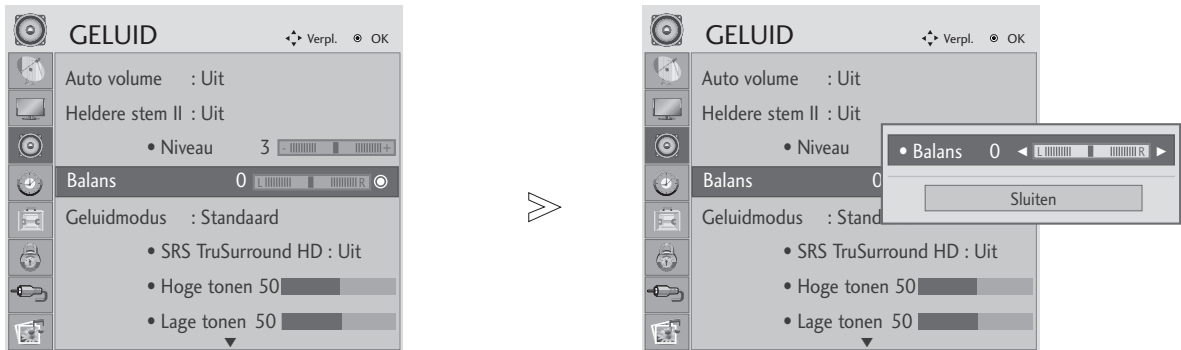

- 1   **GELUID** selecteren.
- 2   **Balans** selecteren.
- 3   De gewenste balans instellen.

- Druk op de knop MENU of EXIT om het menuvenster te sluiten.
- Druk op knop RETURN om naar het vorige menuscherm te gaan.

GELUID- EN TAALINSTELLING

STANDAARDGELUIDSINSTELLING: GELUIDSMODUS

U kunt uw favoriete geluidskleur selecteren; Standard, Music, Cinema, Sport en Game en bovendien kunt u de hoge en de lage tonen afzonderlijk regelen.

Geluidsmodus stelt u in staat om te genieten van het beste geluid zonder speciale aanpassingen aangezien de TV de juiste geluidsopties instelt gebaseerd op de programma inhoud.

Standaard, Muziek, Bioscoop, Sport en Game zijn vooraf in de fabriek ingesteld voor optimale geluidskwaliteit.

Standaard	Geluid van standaard kwaliteit.
Muziek	Optimaal geluid voor het luisteren naar muziek.
Bioscoop	Optimaal geluid voor het kijken naar films.
Sport	Optimaal geluid voor het kijken naar sportevenementen.
Game	Optimaal geluid voor het spelen van spellen.

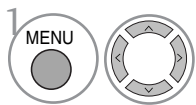
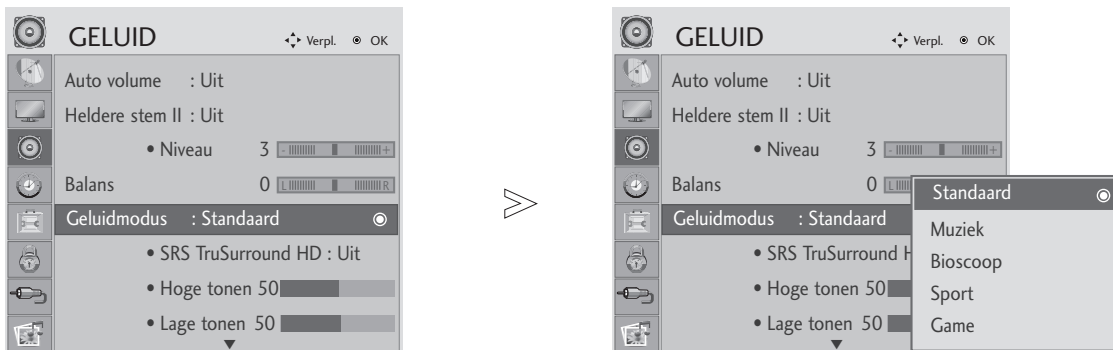

GELUID selecteren.

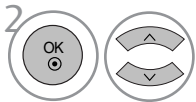

Geluidmodus selecteren.

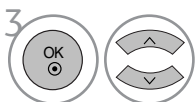

Selecteer **Standaard, Muziek, Bioscoop, Sport** of **Game**.

• U kunt de geluidsmodus ook in het Q-Menu instellen.

- Druk op de knop MENU of EXIT om het menuvenster te sluiten.
- Druk op knop RETURN om naar het vorige menuscherm te gaan.

GELUID- EN TAALINSTELLING

GELUIDSINSTELLING AANPASSEN: GEBRUIKERSMODUS

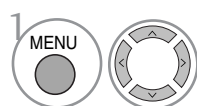

GELUID selecteren.

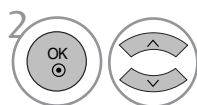

Geluidmodus selecteren.

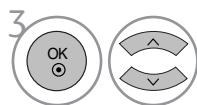

Standaard, Muziek, Bioscoop, Sport of Game selecteren.

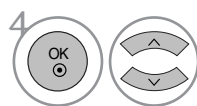

Hoge tonen, Lage tonen selecteren.

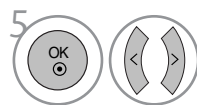

Het gewenste geluidsniveau instellen.

SRS TRUSURROUND HD

Selecteer Hoge, lage tonen.

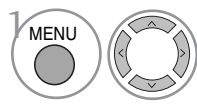

GELUID selecteren.

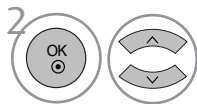

SRS TruSurround HD selecteren.

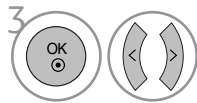

Selecteer **Aan** of **Uit**.

• **SRS TruSurround HD** : TruSurround HD is een gepatenteerde SRS technologie die het probleem van het afspelen van 5.1 multikanaal inhoud via twee luidsprekers, oplost.

* Indien SRS TruSurround HD "Aan" staat. Hoge Tonen, Lage Tonen staat vast op 50 en is gedeactiveerd.

• Druk op de knop MENU of EXIT om het menuvenster te sluiten.

• Druk op knop RETURN om naar het vorige menuscherm te gaan.

▶ **SRS** zijn handelsmerken van SRS Labs, Inc.





▶ Er wordt gebruik gemaakt van TruSurround HD technologie onder licentie van SRS Labs, Inc.

GELUID- EN TAALINSTELLING

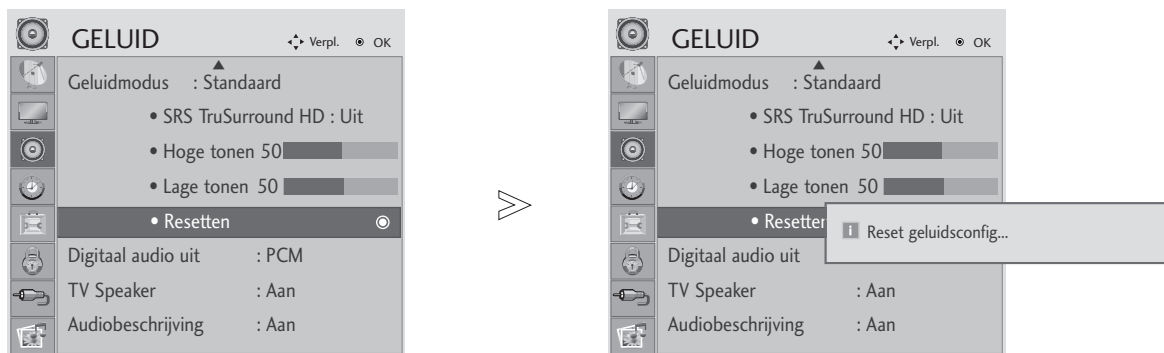
AUDIO TERUGZETTEN

Door deze functie te activeren bereikt u dat de geselecteerde geluidsmodus wordt teruggezet naar de standaard-fabrieksinstelling.



-   **GELUID** selecteren.
-   **Resetten** selecteren.
-  De ingestelde waarde initialiseren.

- Druk op de knop MENU of EXIT om het menuvenster te sluiten.
- Druk op knop RETURN om naar het vorige menuscherm te gaan.

GELUID- EN TAALINSTELLING

DIGITALE AUDIO UIT SELECTEREN

Met deze functie selecteert u uw favoriete digitale audio-uitvoer.

Dolby Digital kan alleen worden uitgevoerd via een kanaal waarop Dolby Digital-geluid wordt uitgezonden.

Indien Dolby Digital beschikbaar is, selecteert u Auto in het menu Digitale Audio Uit, wat leidt tot het instellen van SPDIF (Sony Philips Digital Interface) uitvoer naar dolby digital.

Indien Auto geselecteerd wordt in het menu digitale audio uit, terwijl Dolby Digital niet beschikbaar is, zal de SPDIF uitvoer PCM (Pulse-code modulatie) betreffen.

Zelfs indien zowel Auto en Audio taal ingesteld zijn in een kanaal met Dolby Digital Audio, wordt alleen Dolby Digital afgespeeld.

Indien de bemonsteringsnelheid omzetter van deze chip niet 44,1 tot 48 kHz ondersteunt, zal deze inhoud altijd een stereo PCM bij digitale uitvoer produceren.

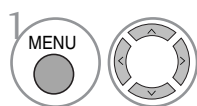

GELUID selecteren.

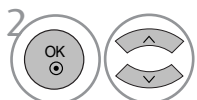

Optische **Digitaal audio uit**.

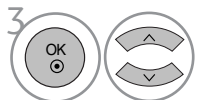

Automatisch of **PCM** selecteren.



Geproduceerd onder licentie van Dolby Laboratories. "Dolby" en het dubbel-D symbool zijn handelsmerken van Dolby Laboratories.

- Er is een mogelijkheid bij de HDMI modus sommige DVD spelers geen SPDIF geluid weergeven. Indien dat gebeurt stelt u de uitvoer van de digitale audio van de DVD speler in op PCM.

- Druk op de knop MENU of EXIT om het menuvenster te sluiten.
- Druk op knop RETURN om naar het vorige menuscherm te gaan.

GELUID- EN TAALINSTELLING

TV LUIDSPREKERS AAN/UIT SETUP

U kunt de interne luidsprekerstatus aanpassen.

In COMPONENT, AV3 kan de tv-luidspreker ook worden ingeschakeld als er geen videosignaal is.

Schakel de interne luidsprekers van de TV uit indien u een extern Hifi systeem wilt gebruiken.

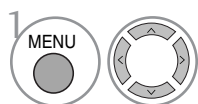
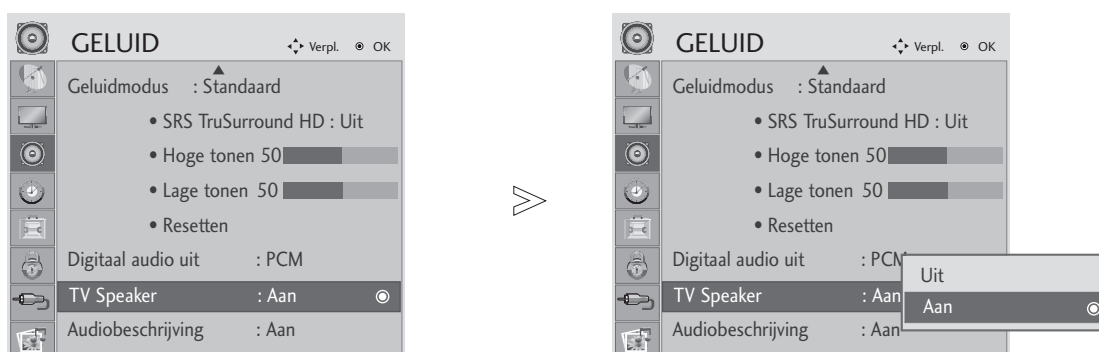

GELUID selecteren.

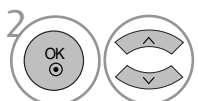

Selecteer **TV Speaker**.

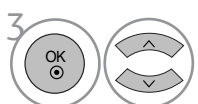

Selecteer **Aan** of **Uit**.

- Druk op de knop MENU of EXIT om het menuvenster te sluiten.
- Druk op knop RETURN om naar het vorige menuscherm te gaan.

GELUID- EN TAALINSTELLING

AUDIOBESCHRIJVING (ALLEEN IN DIGITALE MODUS)

Deze functie is voor slechtzienden, en geeft uitleg via audio waarin de huidige situatie in een tv programma beschreven wordt, naast de basis audio.

Wanneer u Audio Description On (Aan) selecteert, zijn de basis-audio en Audio Description alleen beschikbaar bij die programma's die het fenomeen Audio Description bevatten.

Indien de hoofd audio AAC of Dolby Digital Plus Audio betreft, wordt de audiobeschrijving niet ondersteund.



1   **GELUID** selecteren.

2   **Audiobeschrijving** selecteren.

3   Selecteer **Aan** of **Uit**.

Indien **Audiobeschrijving** ingeschakeld is,

4   selecteer het gewenste volume.

- Druk op de knop MENU of EXIT om het menuvenster te sluiten.
- Druk op knop RETURN om naar het vorige menuscherm te gaan.

GELUID- EN TAALINSTELLING

I/II

Stereo/Dual-ontvangst (alleen in analoge modus)

Wanneer u een programma selecteert, wordt de geluidsinformatie van dat station samen met het programmanummer en de stationsnaam weergegeven.



Hiermee stelt u het uitgangsvermogen van het geluid in.

Uitzending	Weergave op het scherm
Mono	MONO
Stereo	STEREO
Dual	DUAL I, DUAL II, DUAL I+II

■ Monogeluid kiezen

Als het stereosignaal bij stereoweergave te zwak is, kunt u naar mono overschakelen. Bij monoweergave neemt de geluidskwaliteit toe.

■ Taal kiezen voor uitzending in twee talen

Als een programma in twee talen kan worden ontvangen (tweetalig programma) kunt u overschakelen naar DUAL I, DUAL II of DUAL I+II.

DUAL I zendt de hoofduitzendtaal naar de luidsprekers.

DUAL II zendt de secundaire uitzendtaal naar de luidsprekers.

DUAL I+II zendt een afzonderlijke taal naar elke luidspreker.

GELUID- EN TAALINSTELLING

NICAM-ontvangst (alleen in analoge modus)

Als uw toestel is uitgerust met een NICAM-ontvanger, kan het kwalitatief hoogstaande digitale NICAM-geluid (Near Instantaneous Companding Audio Multiplex) worden ontvangen.

Door herhaaldelijk op de toets I/II te drukken, kan u de geluidsuitvoer instellen overeenkomstig het type uitzending, zoals hieronder beschreven.

-
- 1 Bij ontvangst van **NICAM-MONO** kan u **NICAM MONO** of **FM MONO** selecteren.

 - 2 Bij ontvangst van **NICAM-STEREO** kan u **NICAM STEREO** of **FM MONO** selecteren. Schakel over op **FM-MONO** als het stereosignaal zwak is.

 - 3 Bij ontvangst van **NICAM** in twee talen kan u **NICAM DUAL I**, **NICAM DUAL II** of **NICAM DUAL I+II** of **FM-MONO** selecteren.
-

Geluidswaergaveselectie luidsprekers

In de AV-, Component-, RGB-, HDMI- en DVI-modus kunt u het uitgestuurde geluid voor de linker en rechter luidsprekers selecteren.

Druk herhaaldelijk op de toets I/II om de geluidsuitvoer te selecteren.

L+R: Het audiosignaal van de audio-ingang L wordt naar de linkse luidspreker gezonden en het audiosignaal van de audio-ingang R wordt naar de rechtse luidspreker gezonden.

L+L: Het audiosignaal van de audio-ingang L wordt naar de linkse en de rechtse luidspreker gezonden.

R+R: Het audiosignaal van de R-audio-ingang wordt naar de linker en rechter luidsprekers gestuurd.

TIJDSINSTELLING

KLOK INSTELLEN

De klok wordt automatisch ingesteld bij het ontvangen van een digital signaal. (U kunt de klok alleen manueel instellen indien de set geen DTV signaal ontvangt.)

U moet de tijd correct instellen alvorens de aan/uit-tijdfunctie te gebruiken.

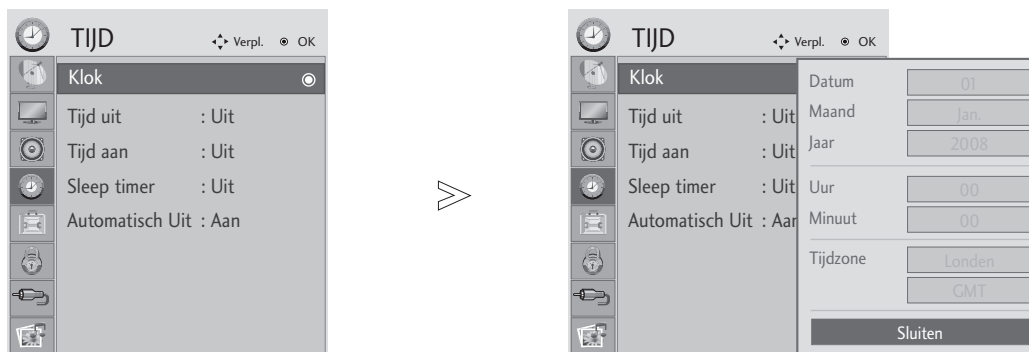

Wanneer u een plaats in een tijdzone selecteert, wordt de tv-tijd ingesteld op basis van het tijdsverschil tussen de betreffende zone en de GMT-gegevens (Greenwich Mean Time) die worden ontvangen via het uitzendsignaal wanneer de tijd automatisch wordt ingesteld door een digitaal signaal.

Zodra de klok ingesteld is in DTV modus, kunt u de tijd wijzigen, maar indien de standsnaam in de tijdzone gewijzigd wordt naar offset, kunt u de tijd met 1 uur veranderen.



1   **TIJD** selecteren.

2   **Klok** selecteren.

3   De opties voor jaar, datum en/of tijd selecteren.

4  De opties voor jaar, datum en/of tijd instellen.

- Druk op de knop MENU of EXIT om het menuvenster te sluiten.
- Druk op knop RETURN om naar het vorige menuscherm te gaan.

TIJDSINSTELLING

TIMER AUTOMATISCH AAN/UIT







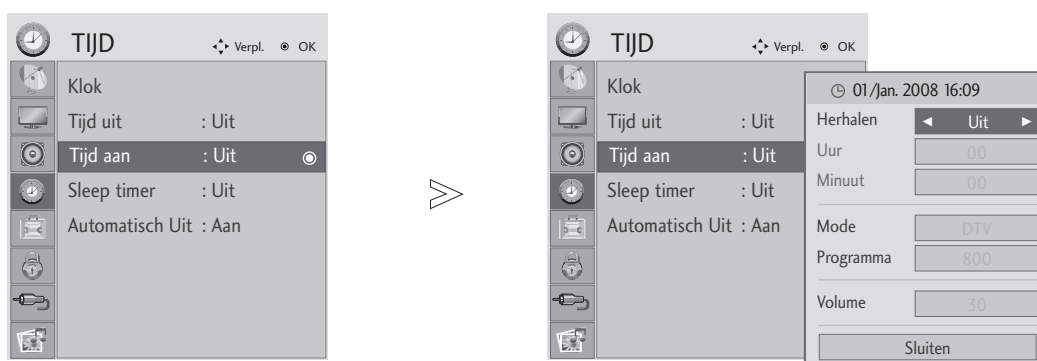

De Uit tijd schakelt de set automatisch uit op standby op de vooraf ingestelde tijd.

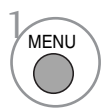
Twee uren nadat de set ingeschakeld is door de aan tijd functie, zal automatisch terug geschakeld worden naar de standby modus tenzij een knop ingedrukt is.

De Uit tijd functie overschrijft de Aan tijd functie indien beide op dezelfde tijd ingesteld zijn.

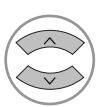
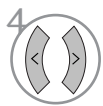
De set dient in de standby modus te staan indien u de Aan tijd wilt gebruiken.



-   **TIJD** selecteren.
-   **Tijd uit** of **Tijd aan** selecteren.
-   **Herhalen** selecteren.
-  **Uit, Eenmaal, Dagelijks, Maa ~ Vrij, Maa ~ Zat, Zat ~ Zon** of **Zon** selecteren.
-   De tijd instellen.
-   De minuten instellen.

- Om de **Tijd uit/Tijd aan** te annuleren, On (Ingeschakeld) of Off (Uitgeschakeld).
- **Alleen bij functie Tijd aan**

-   **Mode** selecteren.
-  **TV, DTV, Radio, AV1, AV2, AV3, Component, RGB, HDMI 1, HDMI 2** of **DVI** selecteren.
-   Het programma instellen.
-   Geluidsniveau bij inschakeling instellen.

- Druk op de knop MENU of EXIT om het menuvenster te sluiten.
- Druk op knop RETURN om naar het vorige menu scherm te gaan.

TIJDSINSTELLING

AUTOMATISCH UITZETTEN INSTELLEN

Indien de set ingeschakeld wordt, en er geen invoersignaal is, zal automatisch na 15 minuten uitgeschakeld worden.

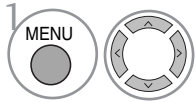
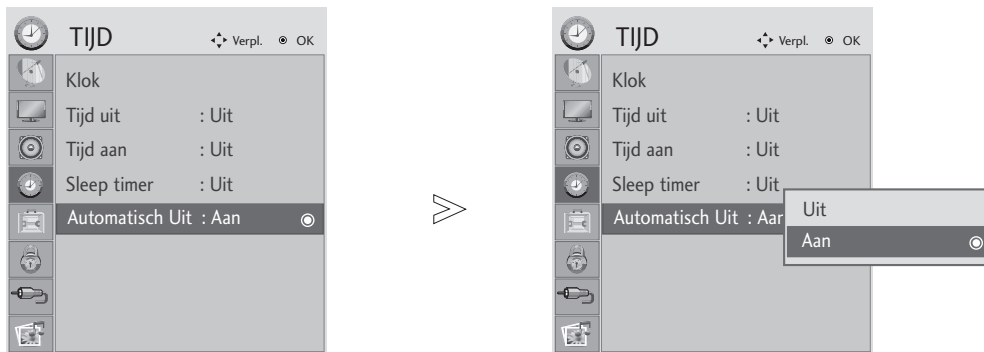

TIJD selecteren.

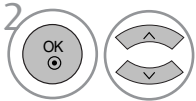

Automatisch Uit selecteren.

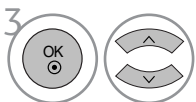

Selecteer **Aan** of **Uit**.



- Druk op de knop MENU of EXIT om het menuvenster te sluiten.
- Druk op knop RETURN om naar het vorige menuscherm te gaan.

TIJDSINSTELLING

SLAAPSTAND INSTELLEN

U hoeft er niet aan te denken om de set uit te schakelen voordat u gaat slapen.

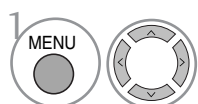
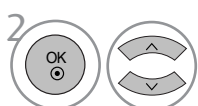
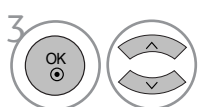
De slaaptimer schakelt de set automatisch uit nadat de geprogrammeerde tijd verstreken is.

-  **TIJD** selecteren.
-  **Sleep timer** selecteren.
-  **Uit, 10, 20, 30, 60, 90, 120, 180 of 240 Minuut** selecteren.
-  Bevestigen.

- Indien u de set uitschakelt, wordt de geprogrammeerde slaaptijd geannuleerd.
- U kunt de automatische tijdschakelaar ook in het "Q,menu". instellen.
- Wanneer u DPM (Slaapmodus) invoert, wordt de ingestelde slaaptijd geannuleerd.

OPTIESINSTELLING

TAAL/LAND VOOR SCHERMMENU SELECTEREN

Installatie handleidingmenu verschijnt op het TV scherm na de eerste keer inschakelen.



* Als u de instelling voor Taal/Land wilt wijzigen

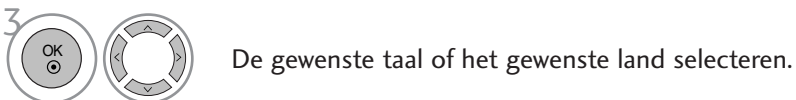

- Druk op de knop MENU of EXIT om het menuvenster te sluiten.
- Druk op knop RETURN om naar het vorige menuscherm te gaan.

! OPMERKINGEN

- ▶ Indien u het instellen van de Installatie Handleiding niet voltooid door te drukken op EXIT, of indien er een time-out optreedt op het OSD (On Screen Display), zal het installatiemenu continu verschijnen zodra de set ingeschakeld wordt totdat het instellen voltooid is.
- ▶ Als u het verkeerde lokale land selecteert, kan de teletekst niet correct op het scherm getoond worden en kunnen er problemen optreden tijdens teletekstgebruik.
- ▶ CI(Common Interface) functie kan niet worden toegepast gebaseerd op omstandigheden van het land van uitzending.
- ▶ DTV modus bedieningsknoppen kunnen niet werken, afhankelijk van de uitzendingen in het betreffende land.
- ▶ In landen waar de wetgeving rondom digitale uitzendingen nog niet vast ligt, kunnen sommige DTV functie niet werken afhankelijk van de omstandigheden van digitale uitzendingen.

OPTIESINSTELLING

TAAL SELECTEREN (ALLEEN IN DIGITALE MODUS)

Met de audiofunctie kunt u uw voorkeurstaal voor audio selecteren. Indien er geen audio gegevens van de geselecteerde taal worden uitgezonden, wordt de standaard taalaudio afgespeeld.

Gebruik de functie Subtitle (Ondertiteling) wanneer de ondertiteling in twee of meer talen wordt uitgezonden. Indien er geen ondertitelgegevens van de geselecteerde taal worden uitgezonden, wordt de standaard ondertiteling afgespeeld.

Als de talen die u als eerste keus hebt aangegeven voor gesproken woord en ondertitels niet worden ondersteund, kunt u een taal van de tweede categorie kiezen.

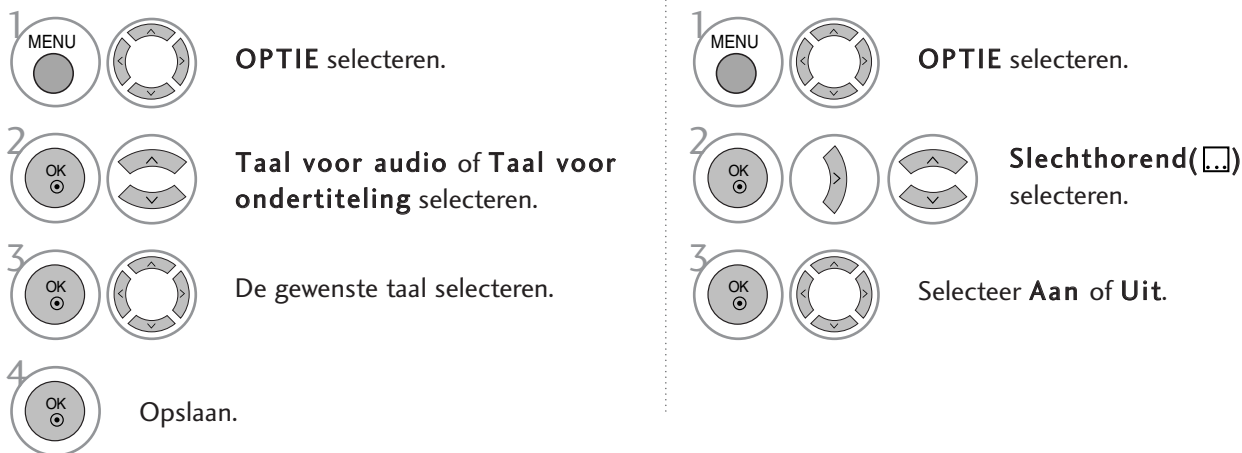

• Druk op knop RETURN om naar het vorige menuscherm te gaan.

< Audio Taal Selectie >

- ▶ U kunt de gewenste taal kiezen als twee of meer gesproken talen worden uitgezonden.
- ▶ Indien Dolby Digital of Dolby Digital Plus ontvangen wordt, kunt u L+R, L+L of R+R niet selecteren.

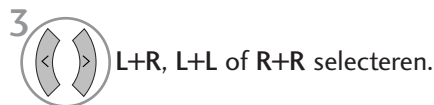

< Ondertiteling Taal Selectie >

- ▶ Indien er twee of meer ondertiteling talen worden uitgezonden, kunt u de ondertiteling taal selecteren met behulp van de SUBTITLE knop op de afstandsbediening.
- ▶ Druk op de ▲ ▼ knop om een ondertiteling taal te selecteren.

- De audio/ondertiteling kan in eenvoudiger formaat getoond worden met 1 tot 3 tekens, waarin bij de uitzending wordt voorzien door de provider.
- Indien u extra Audio (Audio voor "Slechtzienden/Slechthorenden") selecteert, kan een gedeelte van de Hoofdaudio wegvallen.

Audio Taal OSD Informatie

Weergav	Status
N.A	Niet beschikbaar
MPEG	MPEG Audio
Dolby Digital	Dolby Digital Audio
ABC	Audio voor "Slechtzienden"
ABC	Audio voor "Slechthorenden"
Dolby Digital Plus	Dolby Digital Plus Audio
AAC	AAC Audio

Ondertiteling Taal OSD Informatie

Weergav	Status
N.A	Niet beschikbaar
ABC	Teletekst Ondertiteling
ABC	Ondertiteling voor "Slechtzienden"

OPTIESINSTELLING

DATA SERVICE

(Dit menu is alleen geschikt in Ierland.)

Deze functie stelt gebruikers in staat te kiezen tussen MHEG(digital teletext) en Teletext als ze beide op hetzelfde moment bestaan.

Als er slechts één van hen bestaat, is MHEG of Teletext geschikt, welke optie u ook hebt gekozen.

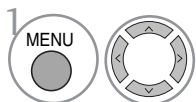
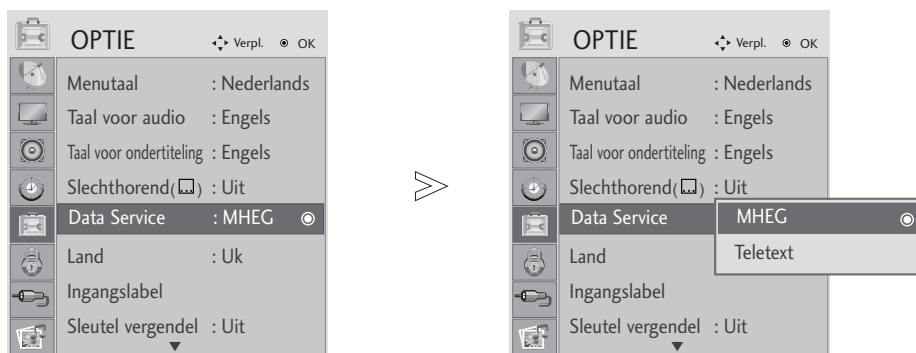

OPTIE selecteren.

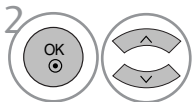

Data Service selecteren.

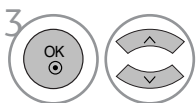

MHEG of Teletext.



Opslaan.







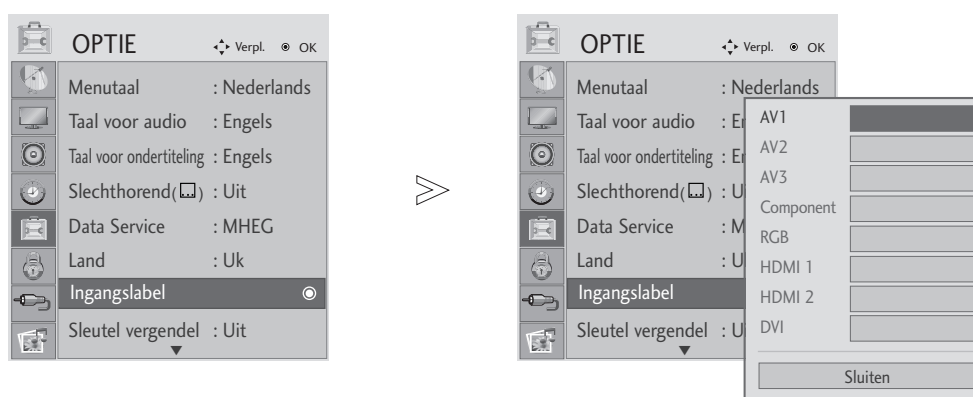

- Druk op de knop MENU of EXIT om het menuvenster te sluiten.
- Druk op knop RETURN om naar het vorige menuscherm te gaan.

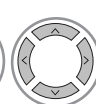
OPTIESINSTELLING

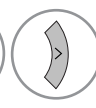
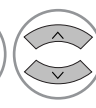
INPUT LABEL (INGANGSLABEL)

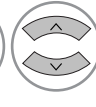
Selecteert een label voor elke inputbron.



-   **OPTIE** selecteren.
-    **Ingangslabel** selecteren.
-    De bron selecteren.
-   Het label selecteren.





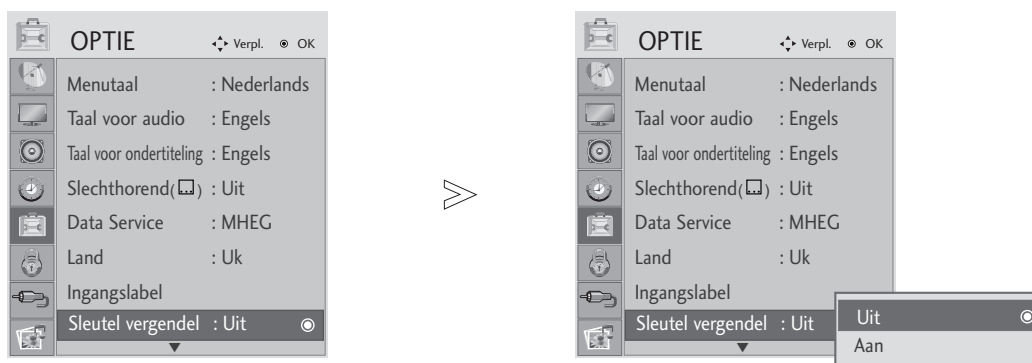

- Druk op de knop MENU of EXIT om het menuvenster te sluiten.
- Druk op knop RETURN om naar het vorige menuscherm te gaan.

OPTIESINSTELLING

SLEUTEL VERGENDEL

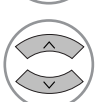
De set kan tevens zo geconfigureerd worden dat de afstandsbediening noodzakelijk is voor de bediening. Deze functie kan gebruikt worden om ongeoorloofd kijken te voorkomen.

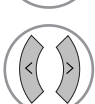

- 1   **OPTIE** selecteren.
- 2   **Sleutel vergendel** selecteren.
- 3   Selecteer **Aan** of **Uit**.
- 4  Opslaan.

• Instellen ID : Uit

Indien de toetsvergendeling aanstaat, indien de tv uitgeschakeld is, drukt u op INVOER, P ▲ or ▼ knop op de tv of POWER knoppen op de afstandsbediening om de set in te schakelen.

Instellen ID : Aan

Als **Sleutel Vergendel 'Aan'** op het toestel is ingesteld op **Aan**, kunt u het toestel uitschakelen met de knop **INPUT**, P ▲ of ▼ op de tv of met **POWER**, **INPUT**, P +, - of de cijfertoetsen op de afstandsbediening.

- Als het **Sleutel Vergendel 'Aan'** is ingeschakeld, verschijnt '  **Sleutel vergendel aan** ' op het scherm als er tijdens het tv-kijken op een willekeurige knop op het voorpaneel wordt gedrukt. (behalve voor  / I toets)

- Druk op de knop MENU of EXIT om het menuvenster te sluiten.
- Druk op knop RETURN om naar het vorige menu scherm te gaan.

OPTIESINSTELLING

POWER INDICATOR (Stroom aan/uit-indicatie)

Selecteer de aan- of uitstand van de stroom aan/uit-indicatie.

Power Indicator (Stroom aan/uit-indicatie) ingeschakeld (Aan)

- Normale modus: Blauwe led licht op.
- Uit-modus: Led is uitgeschakeld.
- DPM-modus: Donkergeel led-lampje knippert

Power indicator (Stroom aan/uit-indicatie) is uitgeschakeld.

- Normale modus: Blauw led-lampje is uitgeschakeld.
- Uit-modus: Led is uitgeschakeld.
- DPM-modus: Donkergeel led-lampje knippert

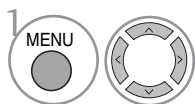
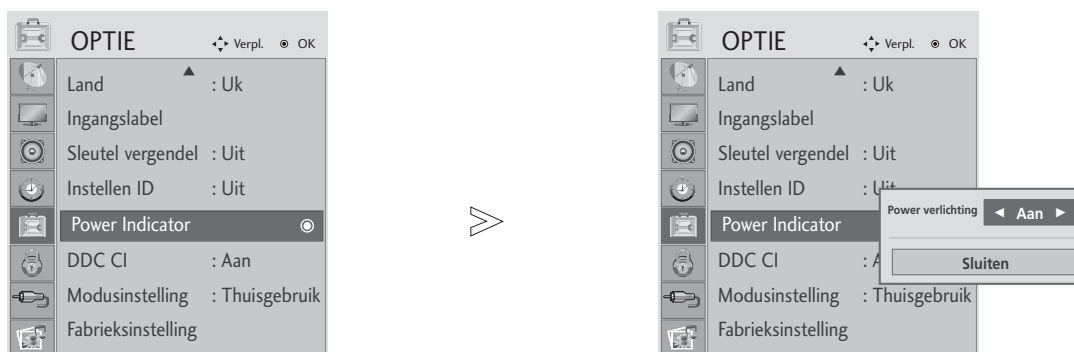

Selecteer **OPTION (Optie)**.

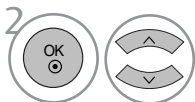

Power Indicator (Stroom aan/uit-indicatie) selecteren.

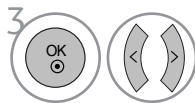

Selecteer **On (Aan)** of **Off (Uit)**.

- Press the MENU or EXIT button to close the menu window.
- Press the RETURN button to move to the previous menu screen.

OPTIESINSTELLING

DDC CI(Alleen in RGB, DVI modus)

DDC/CI (Display Data Channel Command Interface) is een communicatieprotocol voor communicatie tussen PC en set.

DDC/CI maakt het mogelijk om gedetailleerde functies op een PC aan te passen en in te stellen, in plaats van de set OSD.

Set kan aangepast worden met behulp van de PC door het aansluiten van communicatie tussen PC en set indien DDC/CI ingeschakeld is, en de set Niet kan worden aangepast met behulp van de PC omdat de communicatie tussen PC en set losgekoppeld is indien DDC/CI uitgeschakeld is.

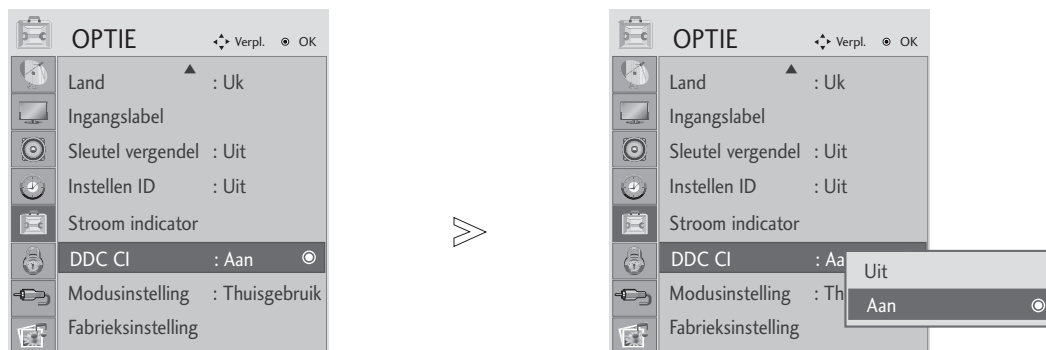

1 MENU   **OPTIE** selecteren.

2   Selecteer **DDC CI**.

3   Selecteer **Aan** of **Uit**.

- Druk op de knop MENU of EXIT om het menuvenster te sluiten.
- Druk op knop RETURN om naar het vorige menuscherm te gaan.



OPTIESINSTELLING

MODUSINSTELLING

We raden aan om de instellen op de tv in te stellen op “Thuisgebruik” voor de beste beeldkwaliteit in uw hu-
somgeving.

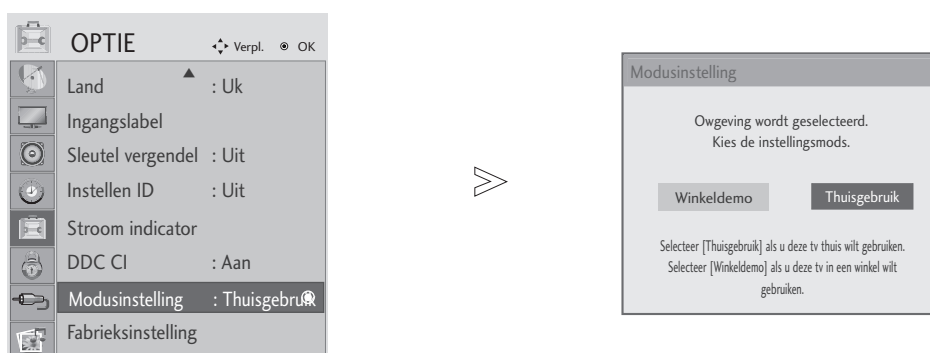
“Winkeldemo” modus is een optimale instelling voor weergave in winkels.

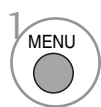
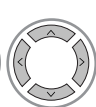

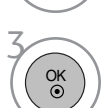
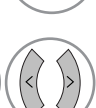
-   **OPTIE** selecteren.
-   **Modusinstelling** selecteren.
-   **Winkeldemo** of **Thuisgebruik**.

- Druk op de knop MENU of EXIT om het menuvenster te sluiten.
- Druk op knop RETURN om naar het vorige menuscherm te gaan.

OPTIESINSTELLING

INITIALISEREN

(DE OORSPRONKELIJKE FABRIEKINSTELLINGEN HERSTELLEN)

Deze functie werkt in de huidige modus.
De gewijzigde waarde initialiseren.

Indien het menu Vergrendel Systeem ingeschakeld is, verschijnt het bericht om het wachtwoord in te voeren.

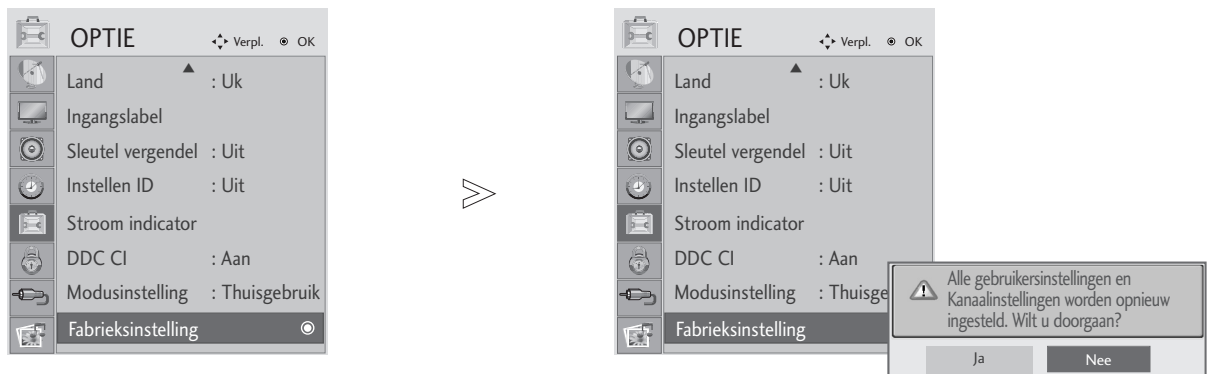

-   **OPTIE** selecteren.
-   **Fabrieksinstelling** selecteren.
- 

- Druk op de knop MENU of EXIT om het menuvenster te sluiten.
- Druk op knop RETURN om naar het vorige menuscherm te gaan.







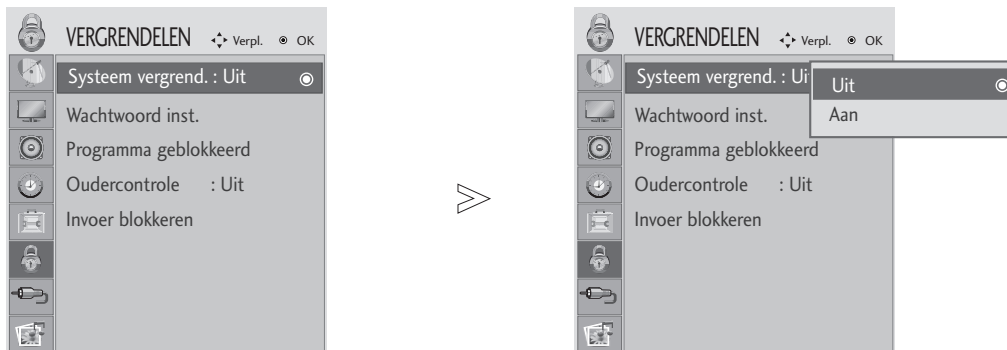

OUDERLIJK TOEZICHT/KIJKWIJZERINFORMATIE

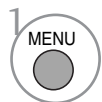
WACHTWOORD EN BLOKKERINGSSYSTEEM INSTELLEN

Druk op de afstandsbediening viermaal op 0 als u eerst het wachtwoord invoert.

U kunt de functies Block Programme, Parental Guidance en Input Block opnieuw activeren.

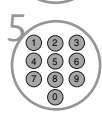

-   **VERGRENDELEN** selecteren.
-   **Systeem vergrend.** selecteren.
-   Selecteer **Aan** of **Uit**.
-    Het wachtwoord instellen.
-  Een wachtwoord van vier cijfers invoeren.
Zorg ervoor dat u dit nummer onthoudt!
Voer het wachtwoord ter bevestiging nog een keer in.

- Druk op de afstandsbediening viermaal op 7 als u uw wachtwoord bent vergeten.
- Als u On (Aan) selecteert, zijn de functies Block Programme, Parental Guidance en Input Block ingeschakeld.

- Druk op de knop MENU of EXIT om het menuvenster te sluiten.
- Druk op knop RETURN om naar het vorige menuscherm te gaan.

OUDERLIJK TOEZICHT/KIJKWIJZERINFORMATIE

PROGRAMMA'S BLOKKEREN

Deze functie is beschikbaar indien het vergrendelsysteem ingeschakeld is.

Deze functie is beschikbaar in Vergrendel Systeem "Aan".

Voer een wachtwoord in om een geblokkeerd programma te bekijken.

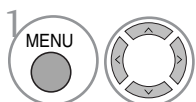

VERGRENDELEN selecteren.



Programma geblokkeerd selecteren.



Programma geblokkeerd openen.



Een programma selecteren dat u wilt blokkeren.

- Druk op de knop MENU of EXIT om het menuvenster te sluiten.
- Druk op knop RETURN om naar het vorige menuscherm te gaan.

OUDERLIJK TOEZICHT/KIJKWIJZERINFORMATIE

PARENTAL CONTROL (OUDERLIJK TOEZICHT)

(ALLEEN IN DIGITALE MODUS)

Deze functie werkt op basis van de gegevens die de omroep verzendt. Als het signaal dus verkeerde gegevens bevat, werkt deze functie niet.





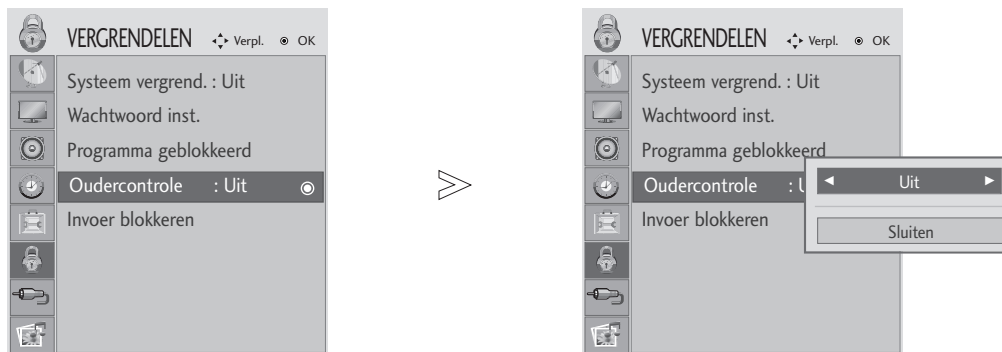

Voor toegang tot dit menu is een wachtwoord vereist.

Deze set is geprogrammeerd om te onthouden welke optie als laatste ingesteld was, zelfs als u de set uitschakelt.

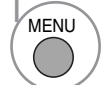
Deze functie voorkomt dat kinderen sommige tv-programma voor volwassen kunnen zien, afhankelijk van het blokkeringniveau dat u vooraf hebt ingesteld.

Voer een wachtwoord in om een beoordeeld programma te bekijken.

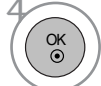

-   **VERGRENDELEN** selecteren.
-   **Oudercontrole** selecteren.
-   Breng de gewenste instellingen aan.
-  Opslaan.







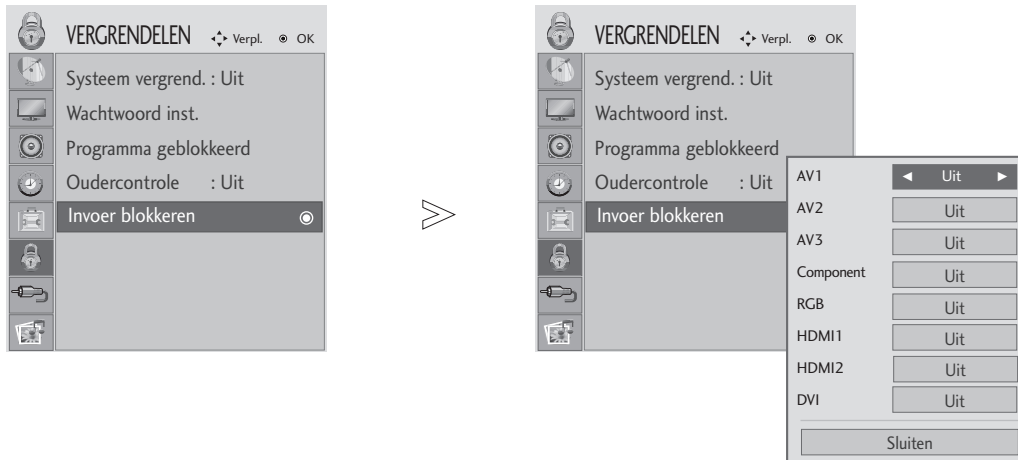

- Druk op de knop MENU of EXIT om het menuvenster te sluiten.
- Druk op knop RETURN om naar het vorige menuscherm te gaan.

OUDERLIJK TOEZICHT/KIJKWIJZERINFORMATIE

INVOER BLOKKEREN

Stelt u in staat om een invoer te blokkeren.



- 1   **VERGRENDELEN** selecteren.
- 2   **Invoer blokkeren** selecteren.
- 3   Selecteer de bron.
- 4   Selecteer **Aan** of **Uit**.

- Druk op de knop MENU of EXIT om het menuvenster te sluiten.
- Druk op knop RETURN om naar het vorige menuscherm te gaan.

HET USB TOESTEL GEBRUIKEN

Bij het aansluiten van het USB toestel

Dit keuzemenu wordt automatisch geopend zodra u een USB toestel aansluit.

Indien het keuzemenu niet geopend wordt, kunt u Muziekljst of Fotolijst selecteren in het USB menu. Het "KEUZEMENU" zal niet getoond worden indien het OSD inclusief menu, EPG of Schemalijst geactiveerd is.

In een USB toestel kunt u geen nieuwe map toevoegen of bestaande mappen verwijderen.

- 1 Verbind het USB toestel met de USB in de houder aan de achterkant van de tv.



Usb-geheugenstick

• Deze tv ondersteunt JPEG en MP3.

- 2  **FOTOLIJST** of **MUZIEKLIJST**.

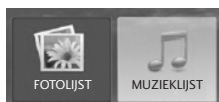

- 3 

Een usb-apparaat ontkoppelen

Selecteer het menu USB Eject voordat u het usb-apparaat ontkoppelt.

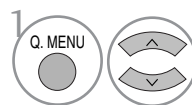

Eject selecteren.



Precautions when using the USB device

- ▶ Alleen een USB opslagtoestel is herkenbaar.
- ▶ Indien het USB opslagtoestel aangesloten wordt via een USB hub, is het toestel niet herkenbaar. Sommige USB toestellen hebben een interne hub en worden misschien niet herkend.
- ▶ Een USB opslagtoestel dat gebruik maakt van een automatisch herkenningsprogramma wordt misschien niet herkend.
- ▶ Een USB opslagtoestel dat gebruik maakt van zijn eigen driver wordt misschien niet herkend.
- ▶ De herkenningssnelheid van een USB opslagtoestel kan verschillen per toestel.
- ▶ Schakel de TV niet uit, of trek het USB toestel niet uit indien het aangesloten USB opslagtoestel actief is. Indien een toestel plotseling verwijderd of uitgetrokken wordt, kunnen de opgeslagen bestanden of het USB opslagtoestel beschadigd raken.
- ▶ Koppel het USB opslagtoestel dat aangesloten is op de PC niet los. Het toestel kan ervoor zorgen dat het product niet goed werkt, of niet wordt afgespeeld. Gebruik alleen een USB opslagtoestel met normale muziek- of afbeeldingbestanden.
- ▶ Gebruik alleen een USB opslagtoestel dat was geformatteerd als een FAT16, FAT32, NTFS bestandensysteem dat werd geleverd met het Windows besturingssysteem. In het geval dat een opslagtoestel geformatteerd werd als een ander programma dat niet ondersteund wordt door Windows, kan het gebeuren dat het niet herkend wordt. Gegevens in een USB opslagtoestel kunnen in het NTFS bestandensysteem niet verwijderd worden.
- ▶ Sluit de stroomvoorziening aan indien een USB opslagtoestel een externe stroomvoorziening nodig heeft. Het toestel wordt anders niet herkend.
- ▶ Voor sommige opslagtoestellen is extern vermogen nodig, steek het USB toestel in de monitor nadat u het externe vermogen aangesloten heeft. Indien dit niet het geval is, dan werkt het product misschien niet of wordt er niets afgespeeld.
- ▶ Sluit een USB opslagtoestel aan met de kabel die door de USB fabrikant geleverd is. Indien aangesloten met kabel die niet wordt aangeboden door USB fabrikant, of een te lange kabel, wordt het toestel niet herkend.
- ▶ Sommige USB opslagtoestellen worden niet ondersteund, of werken niet goed.
- ▶ Er worden tot 999 bestanden en mappen ondersteund. Meer bestanden en mappen worden niet herkend.
- ▶ Gegevens in een USB opslagtoestel kunnen niet gecentreerd worden. Er kunnen tot 128 Engelse tekens herkend worden als bestandsnaam.
- ▶ Maak back-ups van belangrijke bestanden omdat gegevens op een USB toestel beschadigd kunnen worden. Gegevensbeheer is de verantwoordelijkheid van de klant, en derhalve is de fabrikant niet verantwoordelijk voor gegevensbeschadigingen op het product.

HET USB TOESTEL GEBRUIKEN

FOTOLIJST

Het Scherm van uw set kan verschillen. Beelden zijn een voorbeeld om te helpen bij TV gebruik.

FOTO(*.JPEG) ondersteund bestand

Basis: 15360 x 8640

Progressief formaat: 1024 x 768

- u kunt alleen JPEG bestanden afspelen.
- Alleen basislijn scan wordt ondersteund bij JPEG. (uitsluitend SOF0, SOF1).
- Niet-ondersteunde bestanden worden in de vorm van een bitmap weergegeven.

Schermonderdelen

1 MENU **2** USB selecteren. **3** OK **4** Fotolijst selecteren.

- 1 Gaat naar bovenste niveau bestand
- 2 Huidige pagina/Totaal aantal pagina's
- 3 Totaal aantal gemarkeerde foto's.
- 4 Beschikbaar usb-geheugen.
- 5 Overeenkomende knoppen op de afstandsbediening

* MARK en FAV hebben in USB modus dezelfde functie (FAV toets werkt zoals MARK toets).

The screenshot shows a 'Fotolijst' screen with a grid of folders and files. The 'Map omhoog' button is highlighted with a callout 1. The 'USB-apparaat' status bar shows 'Vrije ruimte 150MB' with a callout 4. The bottom navigation bar includes 'Navigatie', 'Optie', 'Pagina wijzigen', 'MARK', 'Markeren', and 'RETURN | Exit' with a callout 5.







- Druk op knop RETURN om naar het vorige menuscherm te gaan.

HET USB TOESTEL GEBRUIKEN

Fotoselectie en PopUp menu



- ▶ **Bekijken** : Toon het geselecteerde onderdeel.
- ▶ **Alles marker.** : Markeer alle foto's op het scherm.
- ▶ **Alles demarker.** : Deselecteer alle gemarkeerde foto's.
- ▶ **Wissen**: de geselecteerde foto wissen.
- ▶ **Sluiten** : het popup-menu sluiten.

-  De doelmap of het doelstation selecteren.
-   De gewenste foto's selecteren.
-   Het poppupmenu oproepen.
-   Het gewenste poppupmenu selecteren.

- Met de knop **P**   kunt u over de fotopagina navigeren.
- Gebruik **MARK** knop om een foto te markeren of demarkeren. Indien een of meer foto's gemarkeerd zijn, kunt u individuele foto's of een diavoorstelling van de gemarkeerde foto's bekijken. Indien er geen foto's gemarkeerd zijn, kunt u alle foto's apart bekijken of alle foto's in een map in een diavoorstelling bekijken.

- Druk op knop RETURN om naar het vorige menuscherm te gaan.

HET USB TOESTEL GEBRUIKEN

Het menu instellen in Volledig Scherm



U kunt de instellingen wijzigen zodat foto's opgeslagen op een USB toestel, op een volledig scherm getoond worden.

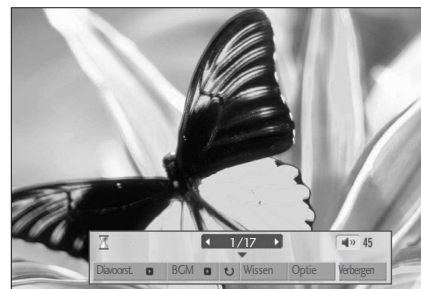

Gedetailleerde activiteiten zijn beschikbaar bij volledig scherm.

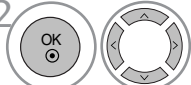

De aspectverhouding van een foto kan wijzigen indien de foto getoond wordt op volledig scherm.

Druk op de knop RETURN om terug te gaan naar het vorige menuscherm.

-  De doelmap of het doelstation selecteren.
-  De gewenste foto's selecteren.
-  Het popupmenu oproepen.
-  **Bekijken** selecteren.
-  De geselecteerde foto wordt op ware grootte weergegeven.

- Met de knop **P**   kunt u over de fotopagina navigeren.

- Druk op knop RETURN om naar het vorige menuscherm te gaan.

HET USB TOESTEL GEBRUIKEN

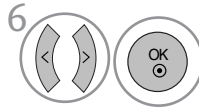

De opties **Diasnelheid** (Diapresentatie), **BGM**,  (Draaien), **Wissen**, **Optie** of **Verbergen** selecteren.

- Gebruik < > knop om de vorige of volgende foto te selecteren.
- Gebruik < > knop om het menu bij volledig scherm te selecteren en te bedienen.

- ▶ **Diavoorstelling** : Indien geen foto geselecteerd is worden alle foto's in de huidige map getoond tijdens de diavoorstelling. Indien geselecteerd worden de geselecteerde foto's getoond in de diavoorstelling.
 - Stel het tijdsinterval van de diavoorstelling in bij **OPTIE**.
- ▶ **BGM** : Naar muziek luisteren tijdens het bekijken van foto's op volledig scherm.
 - Stel het BGM toestel en album in bij **OPTIE**.
- ▶  **(Roteren): Roteer foto's.**
 - Hiermee draait u de foto een kwartslag naar rechts.
- ▶ **Wissen**: Foto's wissen.
- ▶ **Optie** : Stelt waarden voor **Diavoorstelling Snelheid** en **Muziekmap** in.
 - Gebruik < > ^ v knop en **OK** knop om waarden in te stellen. Ga dan naar **OK** en druk op **OK** om de instellingen op te slaan.
 - U kunt de Muziekmap niet wijzigen als BGM afgespeeld wordt.
- ▶ **Verbergen** : Verberg het menu bij volledig scherm.
 - Om het menu weer bij volledig scherm te zien, drukt u op de **OK** knop.

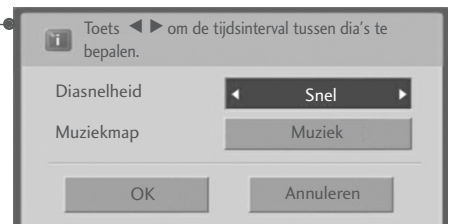

- Druk op knop RETURN om naar het vorige menuscherm te gaan.

HET USB TOESTEL GEBRUIKEN

MUZIEKLIJST

Gekochte muziekbestanden (*.MP3) kunnen auteursrechterlijke beperkingen bevatten.
Het afspelen van deze bestanden wordt misschien niet ondersteund door dit model.
Muziekbestand op uw USB toestel kan met dit toestel afgespeeld worden.

Het Scherm van uw set kan verschillen. Beelden zijn een voorbeeld om te helpen bij TV gebruik.

MUZIEK(*.MP3) ondersteund bestand

Bit rate 32 ~ 320kbps

* Bemonsteringsfrequentie MPEG1 laag 3: 32 kHz, 44.1 kHz, 48 kHz.

Schermonderdelen

1 MENU USB selecteren. 2 OK Muzieklijst selecteren.

1 Gaat naar bovenste niveau bestand
2 Huidige pagina/Totaal aantal pagina's
3 Totaal aantal gemarkeerde muziekbestanden
4 Beschikbaar usb-geheugen.
5 Overeenkomende knoppen op de afstandsbediening

* MARK en FAV hebben in USB modus dezelfde functie (FAV toets werkt zoals MARK toets).

Titel	Duur
Map omhoog	
S001	
S002	
S003	1:34
S004	1:15
S004	1:20

USB-apparaat
Vrije ruimte 150MB

Map omhoog

Optie Pagina wijzigen MARK Markeren RETURN Exit

- Druk op knop RETURN om naar het vorige menuscherm te gaan.

HET USB TOESTEL GEBRUIKEN



Muziekselectie en PopUp menu

Zoals afgebeeld zijn er tot 6 muziektitels per pagina.

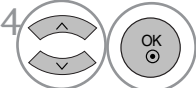

- **Afspelen (tijdens stop):** Speel de geselecteerde muziek af. Zodra muziek klaar is met afspelen, zal de volgende geselecteerde afgespeeld worden. Indien er geen geselecteerde muziek is, zal de volgende in de huidige map afgespeeld worden. Als u naar een andere map gaat, drukt u op de **OK** knop, dan zal het momenteel afgespeelde muziek stoppen.
- **Gemarkeerde afspelen :** Speel de geselecteerde muziek af. Zodra muziek klaar is met afspelen, zal de volgende geselecteerde afgespeeld worden.
- **Stop afspelen (tijdens afspelen):** Stop de afgespeelde muziek.
- **Afspeln met foto :** Start het afspelen van de geselecteerde muziek en ga naar de Fotolijst.
- **Alles marker. :** Markeer alle muziek in de map.
- **Alles demarker. :** Deselecteer alle gemarkeerde muziek.
- **Wissen:** De geselecteerde muziek wissen.
- **Sluiten :** het popup-menu sluiten.

-  De doelmap of het doelstation selecteren.
-  De gewenste muziek selecteren.
-  Het poppupmenu oproepen.
-  Het gewenste poppupmenu selecteren.

- Met de knop **P**   kunt u door de muziekpagina navigeren.
- Gebruik **MARK** knop om muziek te markeren of demarkeren. Indien een of meer muziekbestanden gemarkeerd zijn, zullen de gemarkeerde muziekbestanden in volgorde afgespeeld worden. Bijvoorbeeld, als u alleen naar een muziekbestand herhaaldelijk wilt luisteren, markeert u alleen dat bestand en start u het afspelen. Indien er geen muziek gemarkeerd is, zal alle muziek in de map in volgorde afgespeeld worden.

- Druk op knop RETURN om naar het vorige menuscherm te gaan.

HET USB TOESTEL GEBRUIKEN

- Als u niet op een knop drukt tijdens het afspelen, zal het afspelen informatievak (zoals hieronder afgebeeld) als schermbeveiliging “zweven”.
- Schermbeveiliging?
De schermbeveiliging is om pixelschade veroorzaakt door een vast beeld op het scherm gedurende langere tijd, te voorkomen.

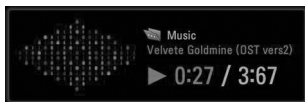

! OPMERKINGEN

- ▶ Tijdens het afspelen van muziek wordt het pictogram achter de muziktitel weergegeven.
- ▶ Een beschadigd of gecorrumpteerd muziekbestand wordt niet afgespeeld, en 00:00 wordt getoond.
- ▶ Een muziekdownload van een betaalservice met auteursrechtbescherming wordt niet gestart, maar er wordt onjuiste informatie getoond in de afspeeltijd.
- ▶ De schermbeveiliging wordt gestopt als u op de knoppen OK, drukt.
- ▶ De AFspeLEN () , Pauze() , , , knoppen op de afstandsbediening zijn eveneens in deze modus beschikbaar.
- ▶ U kunt de knop gebruik om de volgende muziek te selecteren en de knop om de vorige muziek te selecteren.

De afstandsbediening gebruiken

	<p>Tijdens het afspelen drukt u herhaaldelijk op de REW() toets voor het versnellen .</p> <p>Druk herhaaldelijk op de FF() toets voor het versnellen .</p> <ul style="list-style-type: none">▪ Druk herhaaldelijk op deze toetsen om de snelheid voor snel vooruit/achteruit te vergroten.
	<p>Tijdens het afspelen drukt u op de Pauze() toets.</p> <ul style="list-style-type: none">▪ Het stilstaande beeld wordt getoond.
	<ul style="list-style-type: none">▪ Met behulp van de of toets tijdens het afspelen kan de positie op het scherm bekeken worden.
AFspeLEN ()	Druk op de AFspeLEN () toets om terug te keren naar normaal afspelen.

TELETEKST

Deze functie is niet op alle modellen beschikbaar.

Deze functie is niet in alle landen beschikbaar.

Teletekst is een gratis service die door de meeste TV-zenders wordt uitgezonden en die tot op de minuut actuele informatie verschaft over nieuws, weer, televisieprogramma's, aandelenkoersen en nog veel meer.

De teletekst-decoder van dit SET-toestel ondersteunt de systemen SIMPLE, TOP en FASTEXT. SIMPLE (standaard-teletekst) bestaat uit een aantal pagina's die worden geselecteerd door rechtstreeks het overeenkomstige paginanummer in te voeren. TOP en FASTEXT zijn modernere systemen die een snelle en eenvoudige selectie van teletekstinformatie mogelijk maken.

IN-/UITSCHAKELLEN

Druk op de **TEXT**-toets om teletekst in te schakelen.

De beginpagina of de laatst gekozen pagina verschijnt op het scherm.

Twee paginanummers, de naam van de TV-zender, de datum en de tijd worden in de kopregel van het scherm weergegeven. Het eerste paginanummer geeft uw keuze aan, het tweede is het nummer van de huidige pagina.

Druk op de **TEXT** of **EXIT**-toets om teletekst uit te schakelen. Het toestel keert terug naar de vorige modus.

SIMPLE-TEKST

■ Pagina kiezen

- 1 Voer het gewenste paginanummer in als een getal van drie cijfers met behulp van de NUMMER-toetsen. Als u tijdens het kiezen een verkeerd cijfer indrukt, moet u eerst het getal van drie cijfers afmaken en vervolgens het juiste paginanummer kiezen.
- 2 De P+ of - knop kan gebruikt worden om de volgende of vorige pagina te bekijken.

TOP-TEKST

De gebruiksaanwijzing toont vier velden - rood, groen, geel en blauw - onderaan op het scherm. Het gele veld duidt de volgende groep aan, het blauwe veld het volgende blok.

■ Blok / groep / pagina kiezen

- 1 Met de blauwe toets gaat u van het ene blok naar een ander.
- 2 Met de gele toets gaat u naar de volgende groep, met een automatische overgang naar het volgende blok.
- 3 Met de groene toets gaat u naar de volgende bestaande pagina, met een automatische overgang naar de volgende groep.
U kan hiervoor ook de **PR+** -toets gebruiken.
- 4 Met de rode toets keert u terug naar de vorige keuze. U kan hiervoor ook de **PR-** -toets gebruiken.

■ Rechtstreeks een pagina kiezen

Net als in de teletekstmodus SIMPLE kan u in de TOP-modus een pagina selecteren door ze in te voeren als een getal van drie cijfers met behulp van de NUMMER-toetsen.

TELETEKST

FASTEXT

De teletekstpagina's zijn met een kleurcode aangegeven onderaan op het scherm en worden geselecteerd door de overeenkomstige kleurtoets in te drukken.

■ Pagina kiezen

- 1 Druk op de **T.OPT**-knop en selecteer vervolgens het  menu met de **▲ ▼** knop. De indexpagina wordt weergegeven.
- 2 U kan de met een kleur aangeduide pagina's op de onderste regel selecteren met de overeenkomstige kleurtoetsen.
- 3 Net als in de teletekstmodus SIMPLE kan u in de FASTEXT-modus een pagina selecteren door ze in te voeren als een getal van drie cijfers met behulp van de NUMMER-toetsen.
- 4 Met de toetsen PR +, – kan u de vorige of de volgende pagina selecteren.

SPECIALE TELETEKSTFUNCTIES

- Druk op de **T. OPT**-knop en gebruik vervolgens de **▲ ▼** knop om het **Tekst optie**-menu te selecteren.



■ Index

Selecteer elke indexpagina.



■ Tijd

Door dit menu te selecteren terwijl u naar een tv-uitzending kijkt, verschijnt de juiste tijd rechts bovenin het scherm.

Druk nogmaals op deze toets om de tijdsaanduiding te doen verdwijnen. Druk in de teletekstmodus op deze toets om een subpaginanummer te selecteren. Het subpaginanummer wordt onderaan op het scherm getoond. Druk op de toetsen **◀ ▶** of op de NUMMER-toetsen om de subpagina stil te zetten of te veranderen.



■ Hold

Zet de automatische paginaverandering die plaatsvindt als een teletekstpagina uit 2 of meer subpagina's bestaat stil. Het aantal subpagina's en de huidige subpagina worden gewoonlijk onder de tijd weergegeven op het scherm. Wanneer u dit menu selecteert, verschijnt links bovenin het beeldscherm een stopsymbool en worden de teletekstpagina's niet langer automatisch gewisseld.



■ Onthullen

Door dit menu te selecteren kunt u verborgen informatie oproepen zoals oplossingen van raadsels en puzzels.



■ Update

Toont het TV-beeld op het scherm terwijl u wacht op de nieuwe teletekstpagina. De aanduiding verschijnt in de linker bovenhoek van het scherm. Wanneer de nieuwe pagina beschikbaar is, verandert de aanduiding in het paginanummer. Selecteer dit menu opnieuw om de bijgewerkte teletekstpagina weer te geven.

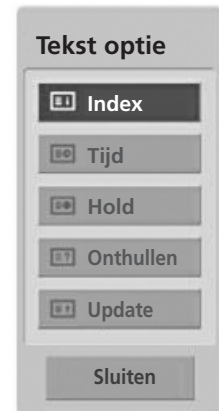

DIGITALE TELETEKST

*Deze functie werkt alleen in Alleen voor Groot-Brittannië en Ierland.

Het toestel biedt u toegang tot digitale teletekst, dat volledig is verbeterd in diverse opzichten, zoals tekst en afbeeldingen.

Deze digitale teletekst kan worden gebruikt door speciale services voor digitale teletekst en specifieke services die digitale teletekst uitzenden.

U dient de taal voor ondertiteling uit te schakelen om teletekst weer te geven door op de knop SUBTITLE (Ondertiteling) te drukken.

TELETEKST IN DIGITALE SERVICE

- 1 Druk op een nummertoeets of PR + of - als u een digitale service wilt selecteren die digitale teletekst uitzendt. Raadpleeg de servicelijst in de EPG als u wilt weten welke services digitale teletekst uitzenden.
- 2 Volg de aanwijzingen voor digitale teletekst en ga naar de volgende stap door op de knop TEXT, OK, ▲ of ▼, ◀ of ▶, RED, GREEN, YELLOW, BLUE of BLAUWE knop of de cijfertoetsen te drukken.
- 3 Selecteer een andere service met de cijfertoetsen of de knop PR + / - als u de service voor digitale teletekst wilt wijzigen.

Als u op de knop MENU, GUIDE (Gids) of INFO ⓘ drukt, verdwijnt de teleteksts-service tijdelijk. Wanneer u nogmaals op deze knoppen drukt, wordt de teleteksts-service weergegeven.



TELETEKST IN DIGITALE SERVICE

- 1 Druk op een nummertoeets of PR + of - als u een bepaalde service wilt selecteren die digitale teletekst uitzendt.
- 2 Druk op de knop TEXT (Tekst) of een gekleurde knop om teletekst in te schakelen.
- 3 Volg de aanwijzingen voor digitale teletekst en ga naar de volgende stap door op de knop OK, ▲ of ▼, ◀ of ▶, RED, GREEN, YELLOW, BLUE knop of de cijfertoetsen te drukken.
- 4 Druk op de knop TEXT (Tekst) of een gekleurde knop om digitale teletekst uit te schakelen en terug te keren naar de tv-weergave.

Met sommige services hebt u mogelijk toegang tot tekst-services door op de RODE knop te drukken.

Als u op de knop MENU, GUIDE(Gids) of INFO ⓘ drukt, verdwijnt de teleteksts-service tijdelijk. Wanneer u nogmaals op deze knoppen drukt, wordt de teleteksts-service weergegeven.



BIJLAGE

PROBLEMEN OPLOSSEN

De bediening werkt niet goed.

De afstandsbediening werkt niet

- Controleer of er zich tussen het product en de afstandsbediening een object bevindt waardoor het signaal wordt geblokkeerd. Zorg dat u de afstandsbediening direct op de Set richt.
- Zijn de batterijen op de juiste manier geplaatst (polariteit + bij +, en - bij -)?
- Controleer of de afstandsbediening in de juiste stand staat: tv, video, enzovoort?
- Installeer nieuwe batterijen.

De stroom wordt plotseling uitgeschakeld

- Is de timer voor de slaapstand ingeschakeld?
- Controleer de instellingen voor stroomvoorziening. De stroom is mogelijk onderbroken.
- Geen uitzending op zender die is ingesteld met 'Auto sleep' ingeschakeld.

De videofunctie werkt niet.

Geen beeld en geen geluid

- Controleer of het product is ingeschakeld.
- Probeer een andere zender. Er kan een storing zijn opgetreden bij de uitzending.
- Zit de stekker van het netsnoer in het stopcontact?
- Controleer de richting en/of locatie van uw antenne.
- Test het stopcontact door de stekker van een ander product in het stopcontact te steken waarin eerst de stekker van dit product zat.

Beeld verschijnt langzaam na inschakelen

- Dit is normaal. Het beeld bevat geen geluid tijdens het opstartproces. Als het beeld na vijf minuten nog steeds niet is verschenen, neemt u contact op met uw servicecenter.

Geen of slechte kleur of slecht beeld

- Wijzig Kleur in de menuoptie.
- Houd voldoende afstand tussen het product en het videoapparaat.
- Probeer een andere zender. Er kan een storing zijn opgetreden bij de uitzending.
- Zijn de videokabels goed aangesloten?
- Activeer de desbetreffende functie om de helderheid van het beeld te herstellen.

Horizontale/verticale strepen of trillend beeld

- Controleer of er lokale interferentie optreedt door elektrische apparaten of gereedschappen.

Slechte ontvangst op sommige zenders

- Als bij de zender of kabel problemen optreden, probeert u naar een andere zender te schakelen.
- Als het signaal van zender zwak is, verandert u de antenne van richting zodat deze zender wel goed wordt ontvangen.
- Controleer of er mogelijke storingsbronnen zijn.

Lijnen of strepen in beelden

- Controleer de antenne (wijzig de richting van de antenne).

BIJLAGE

De geluidsfunctie werkt niet.	
Beeld is goed, maar geen geluid	<ul style="list-style-type: none">■ Druk op de knop VOL+/-.■ Geluid gedempt? Druk op de knop MUTE.■ Probeer een andere zender. Er kan een storing zijn opgetreden bij de uitzending.■ Zijn de geluidskabels goed aangesloten?
Er komt geen geluid uit een van de luidsprekers	<ul style="list-style-type: none">■ Wijzig Balans in de menuoptie.
Vreemd geluid uit de binnenkant van het product	<ul style="list-style-type: none">■ Een verandering in de vochtigheid of temperatuur van de omgeving kan een vreemd geluid veroorzaken wanneer het product wordt in- of uitgeschakeld. Dit betekent niet dat er een probleem is met het product.

Alleen van toepassing in de RGB/DVI-modus.

Geen beeld	
Het apparaat staat aan, het aan/uit-lampje is blauw, maar het scherm is heel donker.	<ul style="list-style-type: none">■ Stel de helderheid en het contrast opnieuw in.
Is het aan/uit-lampje oranje?	<ul style="list-style-type: none">■ Als het product zich in de energiebesparende stand bevindt, beweegt u de muis of drukt u een toets in.
Wordt het bericht 'Out of range (buiten bereik)' weergegeven?	<ul style="list-style-type: none">■ Het signaal van de pc (videokaart) bevindt zich buiten het verticale of horizontale frequentiebereik van het product. Pas het frequentiebereik aan op basis van de informatie onder Specificaties in deze gebruikershandleiding.
Wordt het bericht 'Check signal cable (controleer signaalkabel)' weergegeven?	<ul style="list-style-type: none">■ De signaalkabel tussen de pc en het product is niet aangesloten. Controleer de signaalkabel.■ Druk op de knop INPUT op de afstandsbediening om het ingangssignaal te controleren.

BIJLAGE

Het bericht 'Unknown product (onbekend product)' wordt weergegeven wanneer het product wordt aangesloten

Hebt u het stuurprogramma geïnstalleerd?

- Installeer het stuurprogramma, dat bij het product wordt geleverd maar ook van de website kan worden gedownload (<http://www.lge.com>).
- Controleer in de gebruikershandleiding van de videokaart of 'Plug & Play' wordt ondersteund.

Er blijft een beeld op het scherm staan.

Wanneer u het product uitschakelt, blijft er een beeld op het scherm staan.

- Als u lang één beeld laat opstaan, kunnen de pixels snel beschadigd raken. Gebruik de schermbeveiliging.

Schermbeschadiging

Schermbeschadiging
Schermbeschadiging (16 kleuren).

- Stel het aantal kleuren in op meer dan 24 bits (echte kleuren). Ga naar Configuratiescherm - Beeldscherm - Instellingen - Kleurkwaliteit in Windows.

Schermbeschadiging
Schermbeschadiging of bestaat uit één enkele kleur.

- Controleer of de signaalkabel goed is aangesloten of breng de videokaart van de pc opnieuw aan.

Schermbeschadiging
Verschijnen er zwarte plekken op het scherm?

- Er kunnen verschillende pixels (rood, groen, wit of zwart) op het scherm verschijnen. Dit kan te maken hebben met de unieke eigenschappen van het LCD-scherm. Het gaat hierbij niet om een storing.

Alleen van toepassing in de RGB-modus.

Het beeld ziet er vreemd uit.

Is de beeldpositie verkeerd?

- Adjust the Position menu in OSD.
- Controleer of de resolutie en frequentie van de videokaart door het product worden ondersteund. Als de frequentie buiten het bereik valt, stelt u de aanbevolen resolutie in via Configuratiescherm, Beeldscherm, Instellingen.

Verschijnen er dunne lijnen op de achtergrond?

- Kunt u het Kloksnelheidschermmenu gebruiken.

Er verschijnt horizontale ruis of de tekens zijn wazig.

- Kunt u het Faseschermmenu gebruiken.

BIJLAGE

ONDERHOUD

Vroegtijdige storingen kunnen worden voorkomen. Uw nieuwe Set gaat langer mee als u deze voorzichtig en regelmatig reinigt. Schakel het toestel uit en haal de stekker uit het stopcontact voordat u de tv gaat reinigen.

Het scherm reinigen

- 1 Om het stof langere tijd van uw scherm te houden, maakt u een zachte doek vochtig in een mengsel van lauw water en een beetje wasverzachter of wasmiddel. Wring de doek uit totdat deze bijna droog is en veeg het scherm ermee.
- 2 Zorg ervoor dat u overtollig water van het scherm verwijdert en laat het scherm aan de lucht drogen voordat u de Set inschakelt.

De behuizing reinigen

- Veeg de behuizing schoon met een zachte, droge, pluisvrije doek om vuil of stof te verwijderen.
- Gebruik vooral geen natte doek.

Langere afwezigheid

PAS OP

- ▶ Als u verwacht uw Set gedurende langere tijd niet te gebruiken (bijvoorbeeld tijdens een vakantie), kunt u het beste de stekker uit het stopcontact halen om het toestel te beschermen tegen blikseminslag en stroompieken.

SPECIFICATIES VAN HET PRODUCT

<M1962D>

LCD-scherm	Schermtipe	470,1 mm Wide (breed)(18,51 inch) TFT (Thin Film Transistor) LCD-scherm (Liquid Crystal Display) Zichtbaar diagonaal beeldformaat: 470,1 mm
	Pixelafstand	0,30 mm (H) x 0,30 mm (V)
Videosignaal	Max. resolutie	1360 x 768 @ 60 Hz
	Aanbevolen resolutie	1360 x 768 @ 60 Hz
	Horizontale frequentie	30 kHz de 61 kHz
	Verticale frequentie	56 Hz de 75 Hz
	Synchronisatietype	Separate Sync (afzonderlijke sync), Digital (digitaal)
Ingangconnector		TV, D-Sub Analoog, SCART*2, PC Audio In, component, DVI-D, HDMI*2, CVBS
Stroomvoorziening	Nominale spanning	100-240 V wisselstroom, 50/60 Hz 0,6 A
	Energieverbruik	Aanmodus : 35 W (typ.) Slaapstand ≤ 1 W Uitgeschakeld ≤ 0,5 W
Kantelen	Kantelhoek	-5 ~ 15°
Afmetingen (breedte x hoogte x diepte) Gewicht		449,7 mm x 368,8 mm x 221,6 mm (17,70 inch x 14,52 inch x 8,72 inch) 3,88 kg (8,55 lb)
Omgevingsvereisten	Bedrijfstemperatuur	10 °C de 35 °C
	Bedrijfsvochtigheidsgraad	20 % de 80 %
	Opslagtemperatuur	-10 °C de 60 °C
	Opslagvochtigheidsgraad	5 % de 90 %

- De specificaties die hierboven worden vermeld, kunnen voor een verbetering van de kwaliteit zonder voorafgaande kennisgeving worden gewijzigd.

BIJLAGE

SPECIFICATIES VAN HET PRODUCT

<M2062D>

LCD-scherm	Schermtipe	508,5 mm Wide (breed)(20,0 inch) TFT (Thin Film Transistor) LCD-scherm (Liquid Crystal Display) Zichtbaar diagonaal beeldformaat: 508,5 mm
	Pixelafstand	0,2766 mm (H) x 0,2766 mm (V)
Videosignaal	Max. resolutie	1600 x 900 @ 60 Hz
	Aanbevolen resolutie	1600 x 900 @ 60 Hz
	Horizontale frequentie	30 kHz de 83 kHz
	Verticale frequentie	56 Hz de 75 Hz
	Synchronisatietype	Separate Sync (afzonderlijke sync), Digital (digitaal)
Ingangsconnector		TV, D-Sub Analoog, SCART*2, PC Audio In, component, DVI-D, HDMI*2, CVBS
Stroomvoorziening	Nominale spanning	100-240 V wisselstroom, 50/60 Hz 0,9A
	Energieverbruik	Aanmodus : 50 W (typ.) Slaapstand ≤ 1 W Uitgeschakeld ≤ 0,5 W
Kantelen	Kantelhoek	-5 de 15°
Afmetingen (breedte x hoogte x diepte) Gewicht		482,3 mm x 384,2 mm x 221,6 mm (18,99 inch x 15,13 inch x 8,72 inch) 4,8 kg (10,58 lb)
Omgevingsvereisten	Bedrijfstemperatuur	10 °C de 35 °C
	Bedrijfsvochtigheidsgraad	20 % de 80 %
	Opslagtemperatuur	-10 °C de 60 °C
	Opslagvochtigheidsgraad	5 % de 90 %

- De specificaties die hierboven worden vermeld, kunnen voor een verbetering van de kwaliteit zonder voorafgaande kennisgeving worden gewijzigd.

SPECIFICATIES VAN HET PRODUCT

<M2262D>

LCD-scherm	Schermtipe	546,86 mm Wide (breed)(21,53 inch) TFT (Thin Film Transistor) LCD-scherm (Liquid Crystal Display) Zichtbaar diagonaal beeldformaat: 546,86 mm
	Pixelafstand	0,248 mm (H) x 0,248 mm (V)
Videosignaal	Max. resolutie	1920 x 1080 @ 60 Hz
	Aanbevolen resolutie	1920 x 1080 @ 60 Hz
	Horizontale frequentie	30 kHz de 83 kHz
	Verticale frequentie	56 Hz de 75 Hz
	Synchronisatietype	Separate Sync (afzonderlijke sync), Digital (digitaal)
Ingangsconnector		TV, D-Sub Analoog, SCART*2, PC Audio In, component, DVI-D, HDMI*2, CVBS
Stroomvoorziening	Nominale spanning	100-240 V wisselstroom, 50/60 Hz 0,9 A
	Energieverbruik	Aanmodus : 53 W (typ.) Slaapstand ≤ 1 W Uitgeschakeld ≤ 0,5 W
Kantelen	Kantelhoek	-5 de 15°
Afmetingen (breedte x hoogte x diepte) Gewicht		517,2 mm x 399,8 mm x 221,6 mm (20,36 inch x 15,74 inch x 8,72 inch) 4,7 kg (10,4 lb)
Omgevingsvereisten	Bedrijfstemperatuur	10 °C de 35 °C
	Bedrijfsvochtigheidsgraad	20 % de 80 %
	Opslagtemperatuur	-10 °C de 60 °C
	Opslagvochtigheidsgraad	5 % de 90 %

- De specificaties die hierboven worden vermeld, kunnen voor een verbetering van de kwaliteit zonder voorafgaande kennisgeving worden gewijzigd.

BIJLAGE

SPECIFICATIES VAN HET PRODUCT

<M2362D>

LCD-scherm	Schermtipe	584,2 mm Wide (breed)(23 inch) TFT (Thin Film Transistor) LCD-scherm (Liquid Crystal Display) Zichtbaar diagonaal beeldformaat: 584,2 mm
	Pixelafstand	0,265 mm (H) x 0,265 mm (V)
Videosignaal	Max. resolutie	1920 x 1080 @ 60 Hz
	Aanbevolen resolutie	1920 x 1080 @ 60 Hz
	Horizontale frequentie	30 kHz de 83 kHz
	Verticale frequentie	56 Hz de 75 Hz
	Synchronisatietype	Separate Sync (afzonderlijke sync), Digital (digitaal)
Ingangsconnector		TV, D-Sub Analooq, SCART*2, PC Audio In, component, DVI-D, HDMI*2, CVBS
Stroomvoorziening	Nominale spanning	100-240 V wisselstroom, 50/60 Hz 1,0 A
	Energieverbruik	Aanmodus : 55 W (typ.) Slaapstand ≤ 1 W Uitgeschakeld ≤ 0,5 W
Kantelen	Kantelhoek	-5 de 15°
Afmetingen (breedte x hoogte x diepte) Gewicht		551,8 mm x 419,5 mm x 221,6 mm (21,72 inch x 16,52 inch x 8,72 inch) 5,2 kg (11,46 lb)
Omgevingsvereisten	Bedrijfstemperatuur	10 °C de 35 °C
	Bedrijfsvochtigheidsgraad	20 % de 80 %
	Opslagtemperatuur	-10 °C de 60 °C
	Opslagvochtigheidsgraad	5 % de 90 %

- De specificaties die hierboven worden vermeld, kunnen voor een verbetering van de kwaliteit zonder voorafgaande kennisgeving worden gewijzigd.

BIJLAGE

SPECIFICATIES VAN HET PRODUCT

<M2762D>

LCD-scherm	Schermtipe	27 inch Wide (breed)(686 mm) TFT (Thin Film Transistor) LCD-scherm (Liquid Crystal Display) Zichtbaar diagonaal beeldformaat: 686 mm
	Pixelafstand	0,3114 (H) x 0,3114 (V) mm
Videosignaal	Max. resolutie	1920 X 1080 @ 60 Hz
	Aanbevolen resolutie	1920 X 1080 @ 60 Hz
	Horizontale frequentie	30 - 83 kHz
	Verticale frequentie	56 - 75 Hz
	Synchronisatietype	Separate Sync (afzonderlijke sync), Digital (digitaal)
Ingangconnector		TV, D-Sub Analoog, SCART*2, PC Audio In, component, DVI-D, HDMI*2, CVBS
Stroomvoorziening	Nominale spanning	100-240 V wisselstroom, 50/60 Hz 1,2 A
	Energieverbruik	Aanmodus : 63W (typ.) Slaapstand ≤ 1W Uitgeschakeld ≤ 0,5W
Kantelen	Kantelhoek	-5 ~ 15°
	Draaien	358°
Afmetingen (breedte x hoogte x diepte) Gewicht		649,1 mm x 485 mm x 210 mm (25,56 inch x 19,09 inch x 8,27 inch) 7,2 kg (15,87 lb)
Omgevingsvereisten	Bedrijfstemperatuur	10 °C de 35 °C
	Bedrijfsvochtigheidsgraad	20 % de 80 %
	Opslagtemperatuur	-10 °C de 60 °C
	Opslagvochtigheidsgraad	5 % de 90 %

- De specificaties die hierboven worden vermeld, kunnen voor een verbetering van de kwaliteit zonder voorafgaande kennisgeving worden gewijzigd.

BIJLAGE

AFSTANDSBEDIENING PROGRAMMEREN

De afstandsbediening is van een universeel type. Het kan voor de meeste op afstand bedienbare apparaten van andere fabrikanten worden geprogrammeerd.

Let op: de afstandsbediening is mogelijk niet voor alle modellen van andere merken geschikt.

Afstandsbedieningscode programmeren

- 1 Test de afstandsbediening.
Controleer of u met de afstandsbediening het apparaat kunt bedienen zonder de afstandbediening te programmeren door het apparaat, zoals een videorecorder, in te schakelen en op de afstandsbediening op de juiste knop voor de stand te drukken (bijvoorbeeld **DVD** of **VCR**) terwijl u de afstandsbediening op het apparaat richt. Test de knoppen **POWER** (aan/uit) en **PR + / -** om te controleren of het apparaat goed reageert. Als dit niet het geval is, moet de afstandsbediening worden geprogrammeerd om het apparaat te bedienen.
- 2 Schakel het apparaat in dat moet worden geprogrammeerd en druk vervolgens op de afstandsbediening op de overeenkomende knop voor de stand (zoals **DVD** of **VCR**). De knop van het gewenste apparaat op de afstandsbediening gaat branden.
- 3 Druk tegelijkertijd op de knoppen **MENU** en **MUTE** (dempen). De afstandsbediening kan nu worden geprogrammeerd.
- 4 Voer een codenummer in met de cijfertoetsen van de afstandsbediening.
Welke code u voor een apparaat moet programmeren, vindt u op de volgende pagina's. Als de code correct is, wordt het apparaat uitgeschakeld.
- 5 Druk op de knop **MENU** om de code op te slaan.
- 6 Test de functies van de afstandsbediening om te controleren of het apparaat correct reageert. Herhaal de procedure anders vanaf stap 2.

PROGRAMMERINGSCODES

DVD

Merk	Codes	Merk	Codes	Merk	Codes
APEX DIGITAL	022	mitsubishi	002	RCA	005 006
DENON	020 014	NAD	023	SAMSUNG	011 015
GE	005 006	ONKYO	008 017	SONY	007
HARMAN KARDON	027	PANASONIC	003 009	THOMPSON	005 006
JVC	012	PHILIPS	013	TOSHIBA	019 008
LG	001 010 016 025	PIONEER	004 026	YAMAHA	009 018
MAGNAVOX	013	PROCEED	021	ZENITH	010 016 025
MARANTZ	024	PROSCAN	005 006		

BIJLAGE

VCR

Merk	Codes	Merk	Codes	Merk	Codes
AIWA	034	MAGNAVOX	031 033 034 041	SAMSUNG	032 040 102 104
AKAI	016 043 046 124 125 146		067 068		105 107 109 112
AMPRO	072	MARANTZ	012 031 033 067 069		113 115 120 122 125
ANAM	031 033 103	MARTA	101	SANSUI	022 043 048 135
AUDIO DYNAMICS	012 023 039 043	MATSUI	027 030	SANYO	003 007 010 014
BROKSONIC	035 037 129	MEI	031 033		102 134
CANON	028 031 033	MEMOREX	003 010 014 031 033 034 053 072 101 102 134 139	SCOTT	017 037 112 129 131
CAPEHART	108			SEARS	003 008 009 010 013 014 017 020 031 042 073 081 101
CRAIG	003 040 135	MGA	045 046 059	SHARP	031 054 149
CURTIS MATHES	031 033 041	MINOLTA	013 020	SHINTOM	024
DAEWOO	005 007 010 064 065 108 110 111 112 116 117 119	MITSUBISHI	013 020 045 046 049 051 059 061 151	SONY	003 009 031 052 056 057 058 076 077 078 149
DAYTRON	108	MTC	034 040	SOUNDESIGN	034
DBX	012 023 039 043	MULTITECH	024 034	STS	013
DYNATECH	034 053	NEC	012 023 039 043 048	SYLVANIA	031 033 034 059 067
ELECTROHOME	059	NORDMENDE	043	SYMPHONIC	034
EMERSON	006 017 025 027 029 031 034 035 036 037 046 101 129 131 138 153	OPTONICA	053 054	TANDY	010 034
FISHER	003 008 009 010	PANASONIC	066 070 074 083 133 140 145	TATUNG	039 043
FUNAI	034			TEAC	034 039 043
GE	031 033 063 072 107 109 144 147	PENTAX	013 020 031 033 063	TECHNICS	031 033 070
GO VIDEO	132 136	PHILCO	031 034 067	TEKNIKA	019 031 033 034 101
HARMAN KARDON	012 045	PHILIPS	031 033 034 054 067 071 101	THOMAS	034
HITACHI	004 018 026 034 043 063 137 150	PILOT	101	TMK	006
INSTANTREPLAY	031 033	PIONEER	013 021 048	TOSHIBA	008 013 042 047 059 082 112 131
JCL	031 033	PORTLAND	108		040 101
JCPENNY	012 013 015 033 040 066 101	PULSAR	072	TOTEVISION	040 101
JENSEN	043	QUARTZ	011 014	UNITECH	040
JVC	012 031 033 043 048 050 055 060 130 150 152	QUASAR	033 066 075 145	VECTOR RESEARCH	012
KENWOOD	014 034 039 043 047 048	RCA	013 020 033 034 040 041 062 063 107 109 140 144 145 147	VICTOR	048
LG (GOLDSTAR)	001 012 013 020 101 106 114 123	REALISTIC	003 008 010 014 031 033 034 040 053 054 101	VIDEO CONCEPTS	012 034 046
LLOYD	034			VIDEOSONIC	040
LXI	003 009 013 014 017 034 101 106	RICO	058	WARDS	003 013 017 024 031 033 034 040 053 054 131
MAGIN	040	RUNCO	148	YAMAHA	012 034 039 043
		SALORA	014	ZENITH	034 048 056 058 072 080 101

BIJLAGE

IR-CODES

1. Aansluitingen

- Sluit de afstandsbediening met draad aan op de poort voor de afstandsbediening van de Set.

2. IR-codes afstandsbediening

- Golfvorm uitgang
 - Enkele puls, gemoduleerd met 37,917 kHz-sigitaal bij 455 kHz

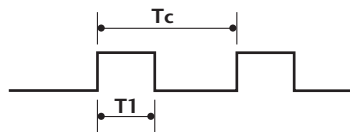

Draagfrequentie
 $FCAR = 1/T_C = f_{OSC}/12$
 Duty ratio = $T_1/T_C = 1/3$

■ Frameconfiguratie

1e frame



Frame herhalen

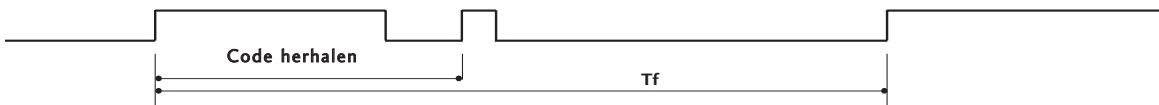

■ Voorloopcode

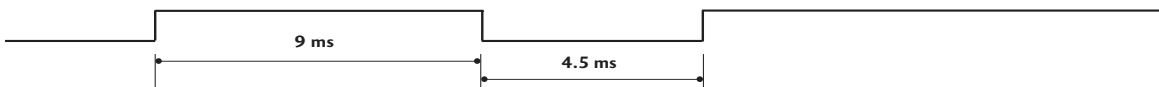

■ Code herhalen

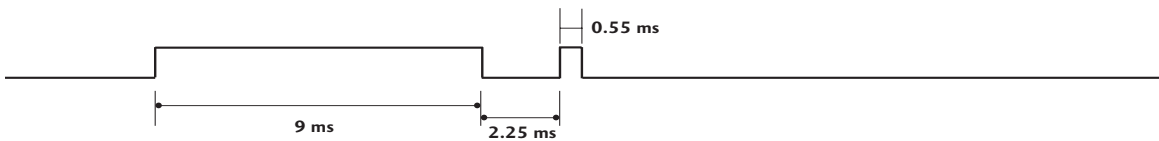

■ Bitomschrijving



■ Frame-interval: Tf

Zolang een toets wordt ingedrukt, wordt de golfvorm verzonden.

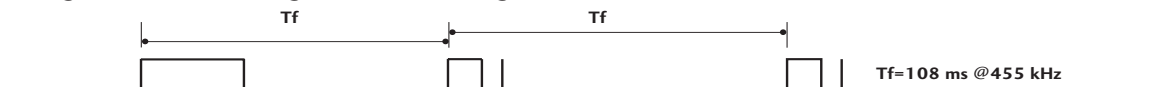

BIJLAGE

Code (Hexa)	Functie	Opmerking
00	PR +	Knop afstandsbediening
01	PR -	Knop afstandsbediening
02	VOL +	Knop afstandsbediening
03	VOL -	Knop afstandsbediening
40	Omhoog (▲)	Knop afstandsbediening
41	Omlaag (▼)	Knop afstandsbediening
06	Rechts (▶)	Knop afstandsbediening
07	Links (◀)	Knop afstandsbediening
08	POWER	Knop afstandsbediening (Stroom aan/uit)
09	MUTE	Knop afstandsbediening
0B	INPUT	Knop afstandsbediening
10	Nummertoeets 0	Knop afstandsbediening
11	Nummertoeets 1	Knop afstandsbediening
12	Nummertoeets 2	Knop afstandsbediening
13	Nummertoeets 3	Knop afstandsbediening
14	Nummertoeets 4	Knop afstandsbediening
15	Nummertoeets 5	Knop afstandsbediening
16	Nummertoeets 6	Knop afstandsbediening
17	Nummertoeets 7	Knop afstandsbediening
18	Nummertoeets 8	Knop afstandsbediening
19	Nummertoeets 9	Knop afstandsbediening
1A	Q.VIEW	Knop afstandsbediening
1E	FAV	Knop afstandsbediening
20	TEXT	Knop afstandsbediening
21	T.OPT	Knop afstandsbediening
28	RETURN	Knop afstandsbediening
39	SUBTITLE	Knop afstandsbediening
43	MENU	Knop afstandsbediening
44	OK(●)	Knop afstandsbediening
45	Q.MENU	Knop afstandsbediening
50	TV/PC	Knop afstandsbediening
F0	TV/RADIO	Knop afstandsbediening
0A	I/II	Knop afstandsbediening
5B	EXIT	Knop afstandsbediening
1E	MARK	Knop afstandsbediening
53	LIST	Knop afstandsbediening
61	BLAUWE toets	Knop afstandsbediening
63	GELE toets	Knop afstandsbediening
71	GROENE toets	Knop afstandsbediening
72	RODE toets	Knop afstandsbediening
AA	INFO ⓘ	Knop afstandsbediening
AB	GUIDE	Knop afstandsbediening

SETUP EXTERN BESTURINGSSYSTEEM

Setup RS-232C

Verbind de RS-232C-ingang met een extern besturingssysteem (zoals een computer of een A/V-besturingssysteem) om de functies van de tv extern te besturen.

Verbind de seriële poort van het besturingssysteem met de RS-232C-ingang op het achterpaneel van de tv.

Opmerking: De RS-232C-verbindingkabel wordt niet geleverd bij de tv.

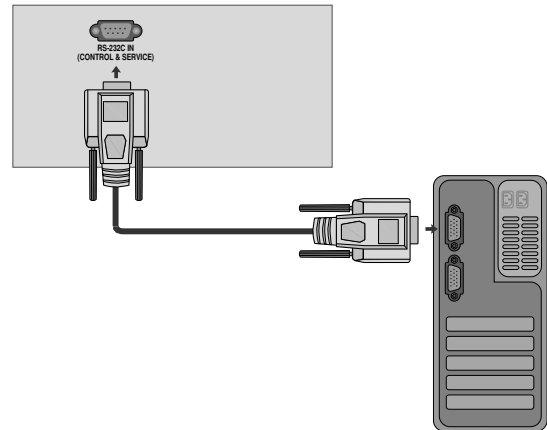

Type verbinding; mannelijke D-Sub 9-plug

Nr.	Naam plug
1	Geen verbinding
2	RXD (Data ontvangen)
3	TXD (Data versturen)
4	DTR (DTE kant klaar)
5	GND
6	DSR (DCE kant klaar)
7	RTS (Klaar om te versturen)
8	CTS (Klaarmaken om te versturen)
9	Geen verbinding

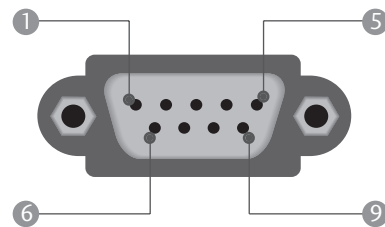

RS-232C-configuraties

Configuraties met 7 draden (Standaard RS-232C-kabel)

	PC	TV	
RXD	2 ● —● 3	TXD	
TXD	3 ● —● 2	RXD	
GND	5 ● —● 5	GND	
DTR	4 ● —● 6	DSR	
DSR	6 ● —● 4	DTR	
RTS	7 ● —● 8	CTS	
CTS	8 ● —● 7	RTS	
	D-Sub 9	D-Sub 9	

Configuraties met 3 draden (Niet-standaard)

	PC	TV	
RXD	2 ● —● 3	TXD	
TXD	3 ● —● 2	RXD	
GND	5 ● —● 5	GND	
DTR	4	6	DTR
DSR	6	4	DSR
RTS	7	7	RTS
CTS	8	8	CTS
	D-Sub 9	D-Sub 9	

BIJLAGE

Instellen ID

Met deze functie kunt u een ID-nummer voor een monitor opgeven.

Zie 'Bestaande gegevenstoewijzing 1'. Zie pagina 121.

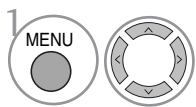
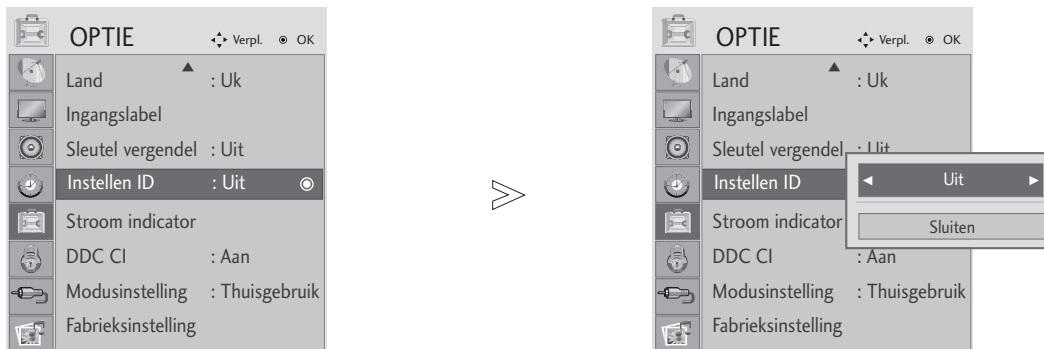

OPTIE selecteren.

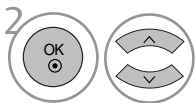

Instellen ID selecteren.

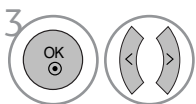

Stel Adjust ID in om het gewenste herkeningsnummer voor uw tv te kiezen. U kunt voor deze optie een nummer kiezen vanaf 1 t/m 99.

- Druk op de knop MENU of EXIT om het menuvenster te sluiten.
- Druk op knop RETURN om naar het vorige menuscherm te gaan.

BIJLAGE

Parameters communicatie

- Baudratio: 9600 bps (UART)
- Lengte data: 8 bits
- Pariteit: Geen
- Stopbit: 1 bit
- Communicatiecode: ASCII-code
- Gebruik een gekruiste (omgekeerde) kabel.

Commando referentielijst

	COMMANDO 1	COMMANDO 2	DATA (Hexa)
01. Stroomvoorziening	k	a	00 ~ 01
02. Beeldverhouding	k	c	Zie pagina 119
03. Beeld dempen	k	d	00 ~ 01
04. Volume dempen	k	e	00 ~ 01
05. Volume regelen	k	f	00 ~ 64
06. Contrast	k	g	00 ~ 64
07. Helderheid	k	h	00 ~ 64
08. Kleur	k	i	00 ~ 64
09. Tint	k	j	00 ~ 64
10. Scherppte	k	k	00 ~ 64
11. OSD selecteren	k	l	00 ~ 01
12. Vergrendelingsmodus afstandsbediening	k	m	00 ~ 01
13. Hoge tonen	k	r	00 ~ 64
14. Lage tonen	k	s	00 ~ 64
15. Balans	k	t	00 ~ 64
16. Kleurtemperatuur	k	u	00 ~ 06
17. Autom. configuratie	j	u	01
18. Afstemcommando	m	a	Zie pagina 121
19. Kanaal Toevoegen/Overslaan	m	b	00 ~ 01
20. Sleutel	m	c	Sleutelcode
21. Regeling achtergrondverlichting	m	g	00 ~ 64
22. Ingangskeuze (Hoofd)	x	b	Zie pagina 121

* Bij het instellen van de 15 ~ 22 wordt er geen menu weergegeven op het scherm.

Protocol versturen / ontvangen

Versturen

```
[Command1][Command2][ ][Set ID][ ][Data][Cr]
```

- * [Command 1] : Eerste commando (j, k, m of x)
- * [Command 2] : Tweede commando
- * [Set ID] : U kunt het ingestelde ID aanpassen om een gewenst scherm ID-nummer te kiezen in het speciale menu. De aanpassingsratio gaat van 1 tot 99. Wanneer Set ID '0' wordt geselecteerd, wordt elke verbonden tv bestuurd. Het ingestelde ID wordt weergegeven met een decimaal (1~99) in het menu en met een hexadecimaal (0x0~0x63) in het protocol voor versturen en ontvangen.
- * [DATA] : om commandogegevens te versturen. 'FF'-gegevens versturen om de status van het commando te lezen.
- * [Cr] : carriage return. ASCII code '0x0D'
- [] : ASCII-code 'spatie (0x20)'

OK Acknowledgement

```
[Command2][ ][Set ID][ ][OK][Data][x]
```

- * De monitor verzendt ACK (acknowledgement of kennisgeving) gebaseerd op dit formaat, wanneer hij normale data ontvangt. Als op dit ogenblik de data in de dataleesmodus staan, geeft hij de huidige datastatus weer. Als de data in dataschrijfmodus staan, stuurt hij de data van de pc terug.

Error Acknowledgement

```
[Command2][ ][Set ID][ ][NG][Data][x]
```

- * De monitor verzendt ACK (acknowledgement of kennisgeving) gebaseerd op dit formaat, wanneer hij abnormale data ontvangt van niet-gebruikbare functies of communicatiefouten.

BIJLAGE

01. Stroomvoorziening (Commando : k a)

- Om de Power Aan / Uit van de tv te bedienen.

Transmissie

[k][a][][Set ID][][Data][Cr]

Data 00 : Power Uit 01 : Power Aan

Ack

[a][][Set ID][][OK/NG][Data][x]

02. Beeldverhouding (Commando: k c)

- Om het formaat van het scherm aan te passen. (Formaat groot beeld) U kunt de gewenste beeldverhouding ook instellen met behulp van de functie Aspect Ratio (Beeldverhouding) in het BEELD-menu.

- (1) ATV, AV1,2,3, Invoermodus
 - 16:9 / Original / 4:3 / 14:9 / Cinema Zoom / Zoom / Full Wide
- (2) DTV
 - 16:9 / Just Scan / Original / 4:3 / 14:9 / Cinema Zoom / Zoom
- (3) RGB, DVI, HDMI INvoer (HDMI-PC) modus
 - 4:3 / 16:9
- (4) Component, HDMI invoer (niet HDMI-PC) modus
 - 16:9 / 4:3 / 14:9 / Cinema Zoom / Zoom
 - (Just Scan : Alleen 720p en hoger)

Transmissie

[k][c][][Set ID][][Data][Cr]

Data 01 : Normaal scherm (4:3)
02 : Breed scherm (16:9)
04 : Zoom
06 : Origineel
07 : 14:9
09 : Scannen
0B : Volledige breedte
10~1F : Bioscoopzoom 1~16

Ack

[c][][Set ID][][OK/NG][Data][x]

03. Scherm stil (Commando: k d)

- Om scherm stil aan / uit te selecteren.

Transmissie

[k][d][][Set ID][][Data][Cr]

Data 00 : Scherm stil uit (Beeld aan)
01 : Scherm stil aan (Beeld uit)

Ack

[d][][Set ID][][OK/NG][Data][x]

04. Volume stil (Commando: k e)

- Om het volume stil aan / uit te bedienen.
U kunt de stilfunctie ook gebruiken via de MUTE-(STIL) knop op de afstandsbediening.

Transmissie

[k][e][][Set ID][][Data][Cr]

Data 00 : Volume stil uit (Volume aan)
01 : Volume stil aan (Volume uit)

Ack

[e][][Set ID][][OK/NG][Data][x]

05. Bediening volume (Commando: k f)

- Om het volume aan te passen.
U kunt het volume ook aanpassen met de volume-knoppen op de afstandsbediening.

Transmissie

[k][f][][Set ID][][Data][Cr]

Data Min : 00 ~ Max : 64
* Raadpleeg 'Bestaande gegevenstoewijzing 1'. Zie pagina 121.

Ack

[f][][Set ID][][OK/NG][Data][x]

06. Contrast (Commando: k g)

- Om het contrast van het scherm aan te passen.
U kunt het contrast ook aanpassen in het menu Beeld.

Transmissie

[k][g][][Set ID][][Data][Cr]

Data Min : 00 ~ Max : 64
* Raadpleeg 'Bestaande gegevenstoewijzing 1'. Zie pagina 121.

Ack

[g][][Set ID][][OK/NG][Data][x]

07. Licht (Commando: k h)

- Om het licht van het scherm aan te passen.
U kunt het licht ook aanpassen in het menu BEELD.

Transmissie

[k][h][][Set ID][][Data][Cr]

Data Min : 00 ~ Max : 64
* Raadpleeg 'Bestaande gegevenstoewijzing 1'. Zie pagina 121.

Ack

[h][][Set ID][][OK/NG][Data][x]

08. Kleur (Commando: k i)

- De kleur van het scherm aanpassen.
U kunt de kleur ook aanpassen in het menu BEELD.

Transmissie

[k][i][][Set ID][][Data][Cr]

Data Min : 00 ~ Max : 64
* Raadpleeg 'Bestaande gegevenstoewijzing 1'. Zie pagina 121.

Ack

[i][][Set ID][][OK/NG][Data][x]

BIJLAGE

09. Tint (Commando: k j)

- Om de tint van het scherm aan te passen.
U kunt de tint ook aanpassen in het menu BEELD.

Transmissie

```
[k][j][ ][Set ID][ ][Data][Cr]
```

Data Rood : 00 ~ Groen : 64
* Raadpleeg 'Bestaande gegevenstoewijzing 1'.Zie pagina 121.

Ack

```
[j][ ][Set ID][ ][OK/NG][Data][x]
```

10. Scherpste (Commando: k k)

- Om de scherpste van het scherm aan te passen.
U kunt de scherpste ook aanpassen in het menu BEELD.

Transmissie

```
[k][k][ ][Set ID][ ][Data][Cr]
```

Data Min : 00 ~ Max : 64
* Raadpleeg 'Bestaande gegevenstoewijzing 1'.Zie pagina 121.

Ack

```
[k][ ][Set ID][ ][OK/NG][Data][x]
```

11. Selecteer OSD (Commando: k l)

- Hiermee schakelt u het OSD (Schermmenu) in of uit bij bediening op afstand.

Transmissie

```
[k][l][ ][Set ID][ ][Data][Cr]
```

Data 00 : OSD uit 01 : OSD aan

Ack

```
[l][ ][Set ID][ ][OK/NG][Data][x]
```

12. Vergrendelingsmodus afstandsbediening (Commando: k m)

- Hiermee vergrendelt u de afstandsbediening en de bediening op het voorpaneel van de tv.

Transmissie

```
[k][m][ ][Set ID][ ][Data][Cr]
```

Data 00 : Vergrendeling uit 01 : Vergrendeling aan

Ack

```
[m][ ][Set ID][ ][OK/NG][Data][x]
```

- * Gebruik deze modus als u geen afstandsbediening gebruikt. Wanneer de stekker uit het stopcontact wordt gehaald, wordt de externe bedieningsvergrendeling vrijgegeven.

13. Hoge tonen (Commando: k r)

- Hoge tonen aanpassen.
U kunt tevens de hoge tonen aanpassen in het menu GELUID. Indien SRS TruSurround HD is ingesteld op 'Aan', dan werkt het niet, en staat het vastgesteld op 50.
Geen werking bij USB invoer

Transmissie

```
[k][r][ ][Set ID][ ][Data][Cr]
```

Data Min : 00 ~ Max : 64
* Raadpleeg 'Bestaande gegevenstoewijzing 1'.Zie pagina 121.

Ack

```
[r][ ][Set ID][ ][OK/NG][Data][x]
```

14. Lage tonen (Commando: k s)

- Lage tonen aanpassen.
U kunt tevens de lage tonen aanpassen in het menu GELUID. Indien SRS TruSurround HD is ingesteld op 'Aan', dan werkt het niet, en staat het vastgesteld op 50.
Geen werking bij USB invoer

Transmissie

```
[k][s][ ][Set ID][ ][Data][Cr]
```

Data Min : 00 ~ Max : 64
* Raadpleeg 'Bestaande gegevenstoewijzing 1'.Zie pagina 121.

Ack

```
[s][ ][Set ID][ ][OK/NG][Data][x]
```

15. Balans (Commando: k t)

- Hiermee past u de balans aan.
U kunt de balans ook aanpassen in het menu AUDIO.

Transmissie

```
[k][t][ ][Set ID][ ][Data][Cr]
```

Data Min : 00 ~ Max : 64
* Raadpleeg 'Bestaande gegevenstoewijzing 1'.Zie pagina 121.

Ack

```
[t][ ][Set ID][ ][OK/NG][Data][x]
```

16. Kleurtemperatuur (Commando: k u)

- Hiermee past u de kleurtemperatuur aan. U kunt de Kleurtemperatuur ook aanpassen in het menu BEELD.

Transmissie

```
[k][u][ ][Set ID][ ][Data][Cr]
```

Data 00: Medium 01: Koel 02: Warm (Niet RGB DVI modus)
05: 9300K 06: 6500K (Alleen RGB, DVI modus)

Ack

```
[u][ ][Set ID][ ][OK/NG][Data][x]
```

BIJLAGE

17. Autom. configuratie (Commando: j u)

► Hiermee kunt u de beeldpositie aanpassen en beeldtrilling automatisch minimaliseren. Alleen in de modus RGB (PC).

Transmissie

[j][u][][Set ID][][Data][Cr]

Data 01: Instellen

Ack

[u][][Set ID][][OK/NG][Data][x]

*Bestaande gegevenstoewijzing	
00	: Stap 0
⋮	
A	: Stap 10 (Set ID 10)
⋮	
F	: Stap 15 (Set ID 15)
10	: Stap 16 (Set ID 16)
⋮	
64	: Stap 100
⋮	
6E	: Stap 110
⋮	
73	: Stap 115
74	: Stap 116
⋮	
C7	: Stap 199
⋮	
FE	: Stap 254
FF	: Stap 255

18. Afstemcommando (Commando: m a)

► Het kanaal afstemmen op het volgende fysieke getal.

Transmissie

[m][a][][Set ID][][Data0][][Data1][][Data2][Cr]

Data 00 : gegevens uit het hoge kanaal

Data 01 : gegevens uit het lage kanaal

ex. No. 47 -> 00 2F (2FH)

No. 394 -> 01 88 (188H),

DTV No. 0 -> Maakt niet uit

Data 02 0x00 : ATV, 0x10 : DTV, 0x20 : Radio

Kanaalgegevensbereik

Analoog - Min: 00 ~ Max: 63 (0~99)

Digitaal - Min: 00 ~ Max: 3E7 (0~999)

Ack

[a][][Set ID][][OK/NG][Data][x]

Data Min: 00 ~ Max: 7DH

19. Kanaal Toevoegen/Overslaan (Commando: m b)

► Voor het instellen van de status overslaan voor het huidige Programma.

Transmissie

[m][b][][Set ID][][Data][Cr]

Data 00 : Springen 01 : Geheugen

Ack

[b][][Set ID][][OK/NG][Data][x]

20. Sleutel (Commando: m c)

► Hiermee verzendt u de sleutelcode voor de IR-afstandsbediening.

Transmissie

[m][c][][Set ID][][Data][Cr]

Data: Sleutelcode - Zie pagina 115.

Ack

[c][][Set ID][][OK/NG][Data][x]

21. Regeling achtergrondverlichting (Commando: m g)

► Voor de regeling van de achtergrondverlichting. (Alleen Auto Helder Uit)

Transmissie

[m][g][][Set ID][][Data][Cr]

Data Min: 00 ~ Max: 64

(* verzonden met hexadecimale code)

Ack

[g][][Set ID][][OK/NG][Data][x]

22. Ingangskeuze (Commando: x b) (Ingang hoofdbeeld)

► Hiermee selecteert u de ingangsbron voor het hoofdbeeld.

Transmissie

[x][b][][Set ID][][Data][Cr]

Data Structuur

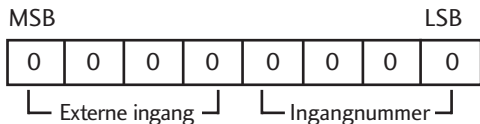

Externe ingang				Data
0	0	0	0	DTV
0	0	0	1	Analogue
0	0	1	0	AV
0	1	0	0	Component
0	1	1	0	RGB
1	0	0	0	DVI
1	0	0	1	HDMI

Ingangnummer				Data
0	0	0	0	Ingang1
0	0	0	1	Ingang2
0	0	1	0	Ingang3

Ack

[b][][Set ID][][OK/NG][Data][x]



Lees de veiligheidsmaatregelen voordat u het apparaat in gebruik neemt.
Bewaar deze handleiding (CD) onder handbereik voor later gebruik.
Het model en het serienummer van het apparaat zijn aangegeven op de achterkant en een van de zijkanten ervan. Vul deze gegevens hieronder in voor het geval dat u ooit service nodig hebt.

MODEL _____

SERIENUMMER _____