



РУКОВОДСТВО ПОЛЬЗОВАТЕЛЯ МОНИТОР С ФУНКЦИЯМИ ТЕЛЕВИЗОРА

Перед использованием телевизора внимательно прочитайте настоящее руководство пользователя и сохраните его для последующего использования.

МОДЕЛИ МОНИТОРОВ С ФУНКЦИЯМИ ТЕЛЕВИЗОРА

M1962D

M2062D

M2262D

M2362D

M2762D

ПОДГОТОВКА

ЭЛЕМЕНТЫ УПРАВЛЕНИЯ ПЕРЕДНЕЙ ПАНЕЛИ

- Это упрощенное представление передней панели. Приведенное здесь изображение может отличаться от вашего устройства

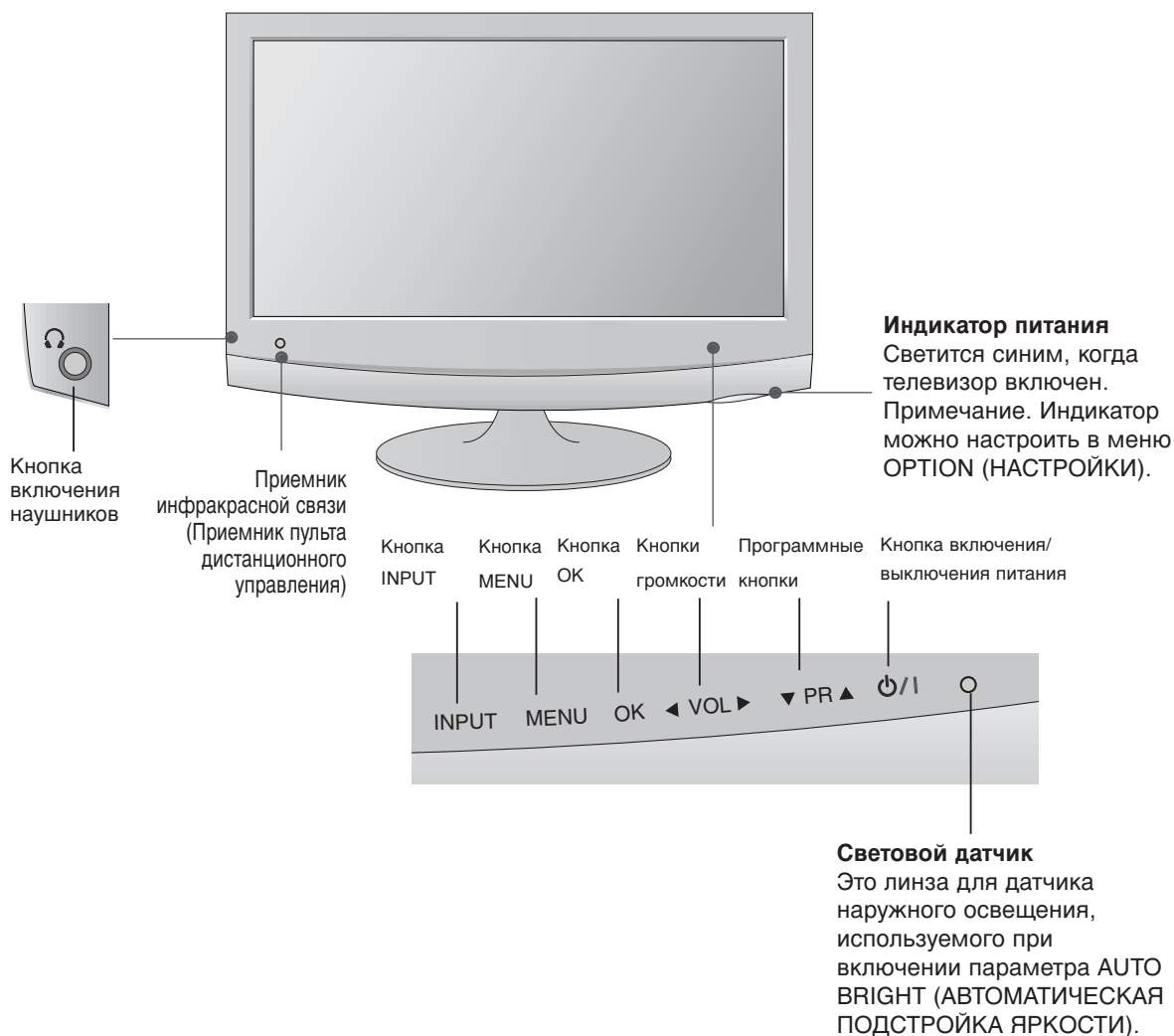

ПОДГОТОВКА

ИНФОРМАЦИЯ О ЗАДНЕЙ ПАНЕЛИ

- Это упрощенное представление задней панели. Приведенное здесь изображение может отличаться от вашего устройства

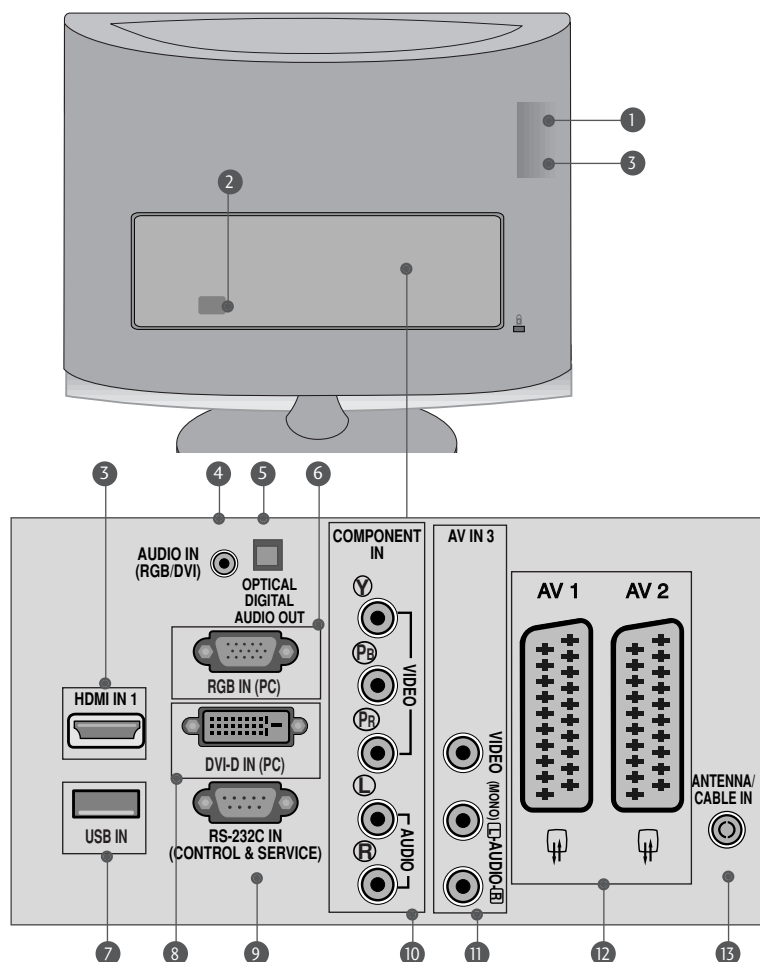

- 1 Разъем для карты PCMCIA (Международная ассоциация карт памяти для персональных компьютеров)**
(Эта функция доступна не во всех странах.)
- 2 Разъем для кабеля питания**
Данное устройство работает на переменном токе. Рабочее напряжение приведено на странице с техническими характеристиками. Не пытайтесь использовать устройство на постоянном токе.
- 3 Вход HDMI INPUT (без поддержки ПК)**
Подключите сигнал HDMI к разьему HDMI IN. Или подключите сигнал DVI (видео) к порту HDMI с помощью кабеля DVI-HDMI.
- 4 Вход аудиосигнала RGB/DVI**
Подключите аудиовыход от ПК.
- 5 Оптический цифровой аудиовыход**
Подключение цифрового аудиосигнала от различных типов оборудования.
- 6 ВХОД RGB(ПК)**
Подключите выход от ПК.
- 7 Вход USB IN**
- 8 Вход DVI-D**
Подключите выход от ПК.
- 9 Входной порт RS-232C (УПРАВЛЕНИЕ&ОБСЛУЖИВАНИЕ)**
Подключите последовательный порт к разьему RS-232C на компьютере.
- 10 Вход компонентного сигнала (Component)**
Для приема компонентного аудио/видеосигнала от устройства.
- 11 Вход аудио/видео**
Для приема аудио/видеосигнала от внешнего устройства.
- 12 Разъем Euro SCART (AV1/AV2)**
Для приема сигнала от внешнего устройства или передачи сигнала на внешнее устройство с помощью кабелей SCART.
- 13 Антенный вход**
Для подключения внешней антенны.

УСТАНОВКА ПОДСТАВКИ

■ Приведенное здесь изображение может несколько отличаться от вашего устройства.

1 Аккуратно положите телевизор на мягкую поверхность экраном вниз, чтобы защитить телевизор и экран от повреждения.

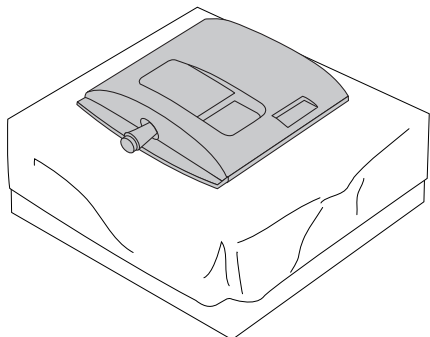

2 Присоедините подставку к продукту.

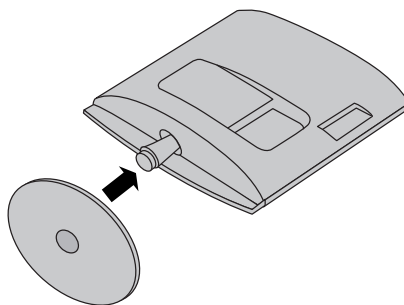

3 Поверните защелку основания подставки на 90° для крепления основания подставки к подставке.

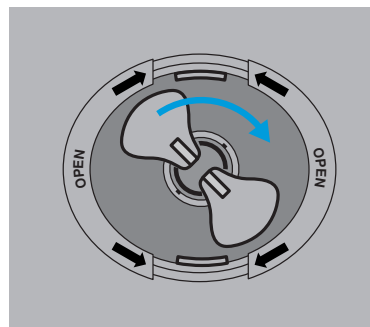
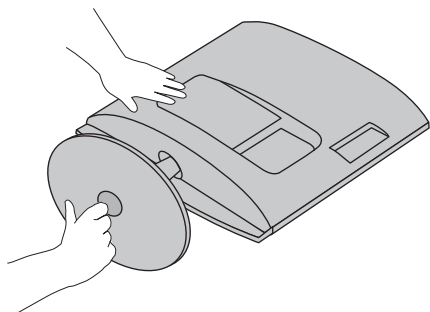

Защелка основания подставки

4

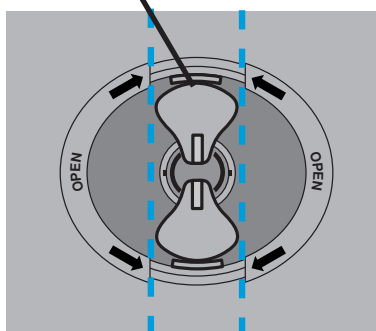

<Заблокировано>

5

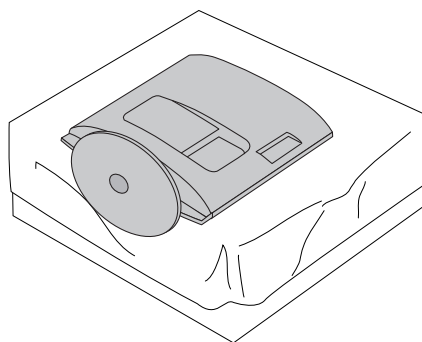

УСТАНОВКА ПОДСТАВКИ

- Приведенное здесь изображение может несколько отличаться от вашего устройства.

1 Аккуратно положите телевизор на мягкую поверхность экраном вниз, чтобы защитить телевизор и экран от повреждения.

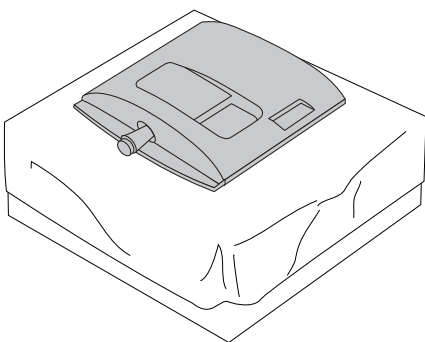

2 Присоедините подставку к продукту.

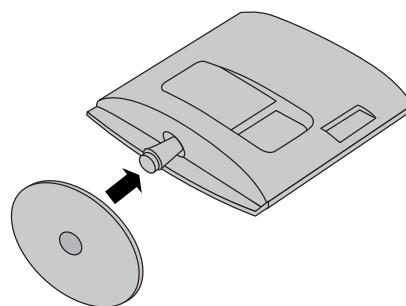

3 Закрепите монитор на подставке, закрутив винт по часовой стрелке.
* Поворачивайте винт с помощью соответствующего приспособления.

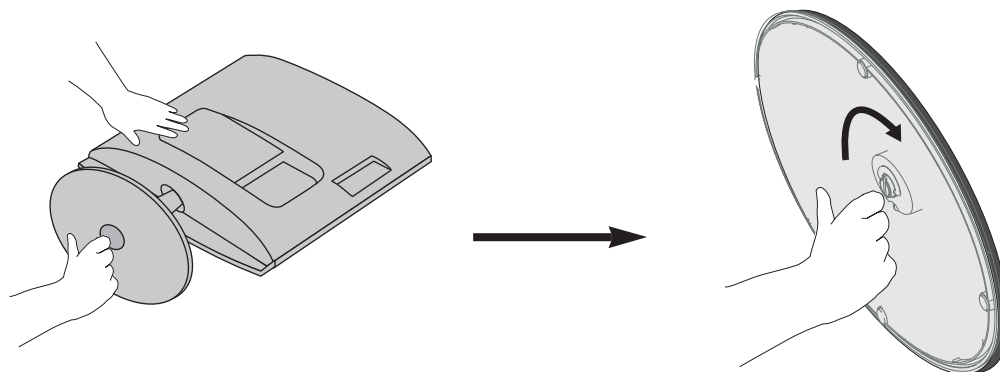

4

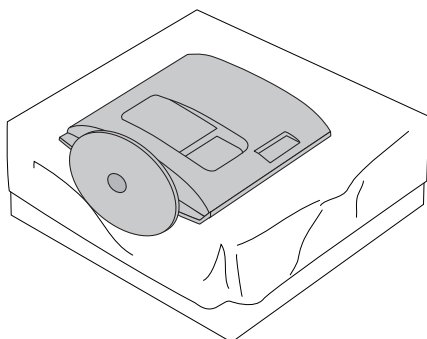

Отсоединение подставки

■ Приведенное здесь изображение может несколько отличаться от вашего устройства.

- 1 Положите устройство экраном вниз на подушку или мягкую ткань.

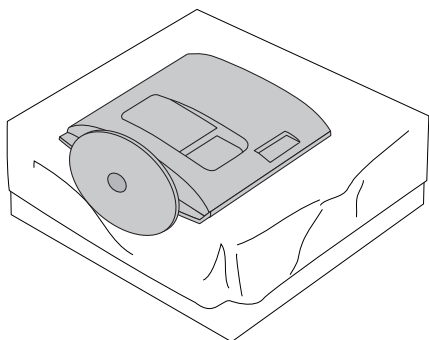

- 2 Отсоедините монитор от подставки, открутив винт.

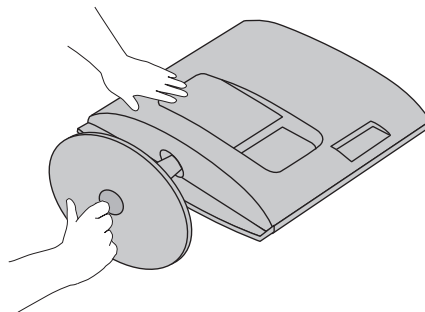

- 3 Поверните защелку основания подставки на 90° для крепления основания подставки к подставке.

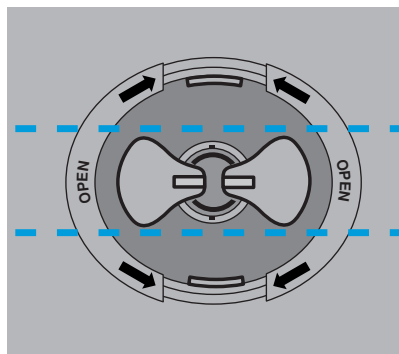
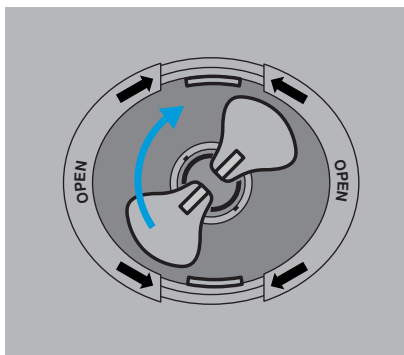

- 4 Нажав на защелки, отсоедините основание подставки от ножки.

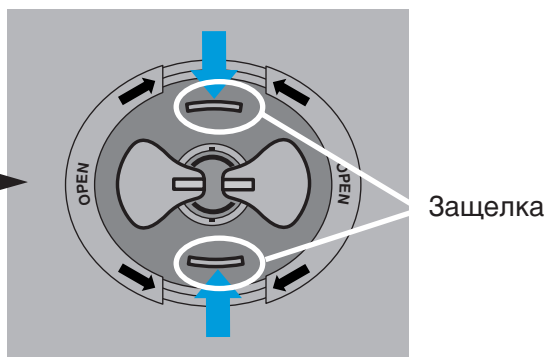
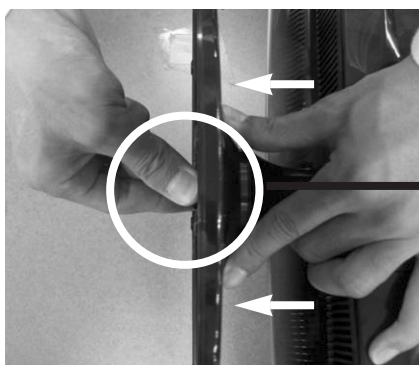

Отсоединение подставки

▪ Приведенное здесь изображение может несколько отличаться от вашего устройства.

- 1** Положите устройство экраном вниз на подушку или мягкую ткань.

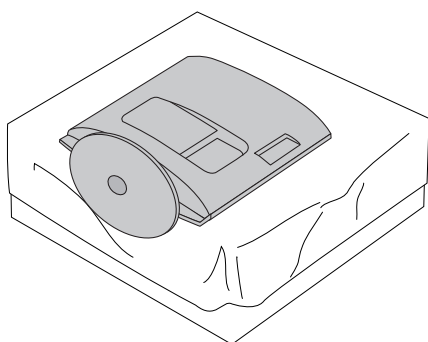

- 2** Отсоедините монитор от подставки, открутив винт.

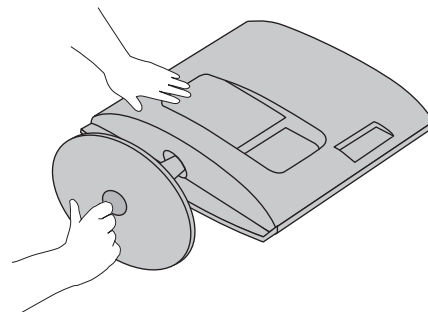

- 3** Поворачивайте винт с помощью соответствующего приспособления.

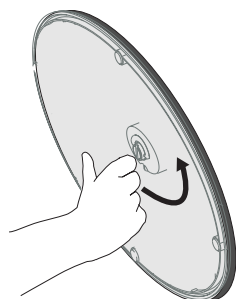

- 4** Выдвиньте подставку.

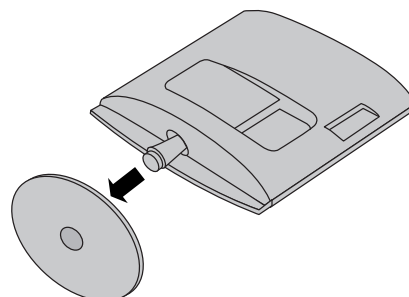

- 5**

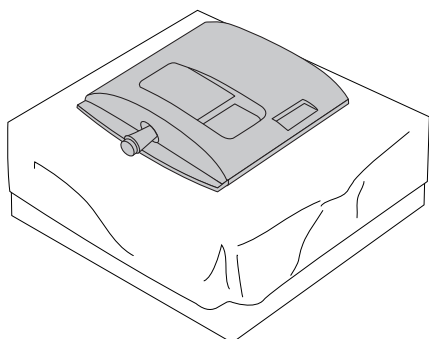

ПОДГОТОВКА

ОТСОЕДИНЕНИЕ НОЖКИ ПОДСТАВКИ

- Приведенное здесь изображение может несколько отличаться от вашего устройства.
- Отсоедините основание подставки таким же образом, как при использовании его в качестве стенового крюка.

<M1962D/M2062D/M2262D/M2362D>

1. Отверните винты в 2 местах.
2. Выньте ножку подставки

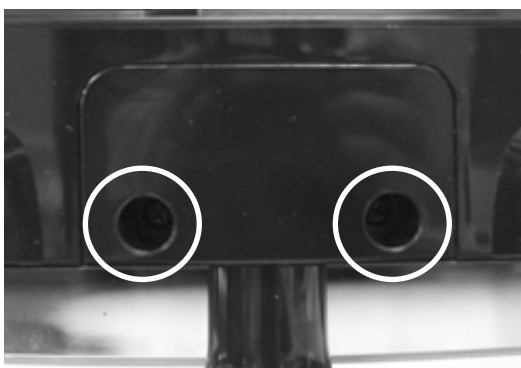

<M2762D>

1. Отверните винты в 4 местах.
2. Выньте ножку подставки

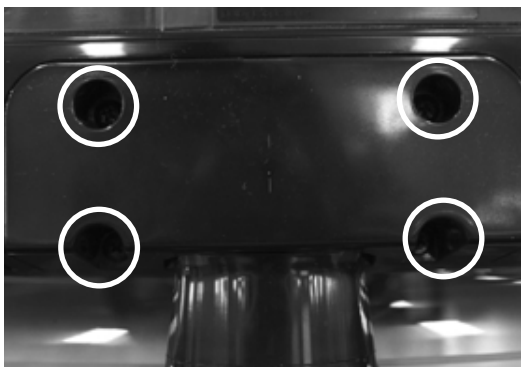

ПОДГОТОВКА

Монтаж на стену: горизонтальное размещение

Для обеспечения необходимой вентиляции необходимо предусмотреть 10 см зазор от боковых и задней стенок телевизора до стены. Подробные инструкции по настенному монтажу можно получить у продавца. Рекомендуется прочитать дополнительную инструкцию по установке и регулировке наклонного настенного кронштейна.

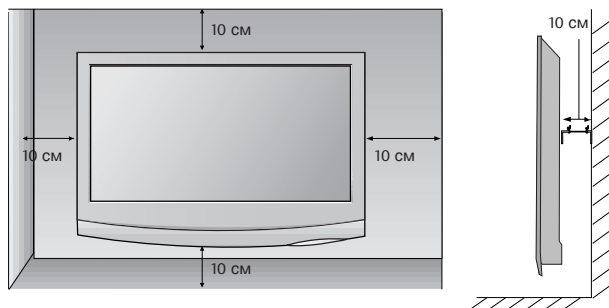
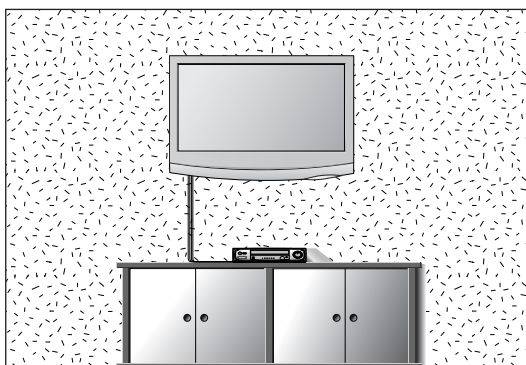

Настольное размещение на подставке

Для обеспечения необходимой вентиляции необходимо предусмотреть 10 см зазор от боковых и задней стенок телевизора до стены.

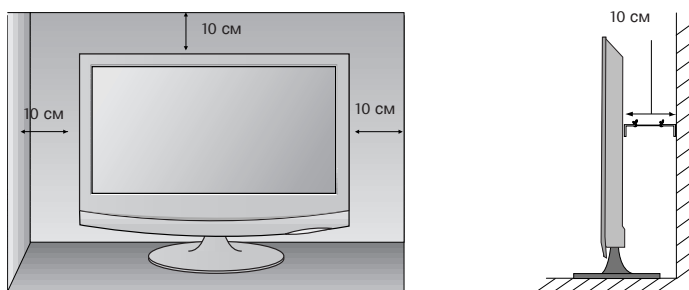
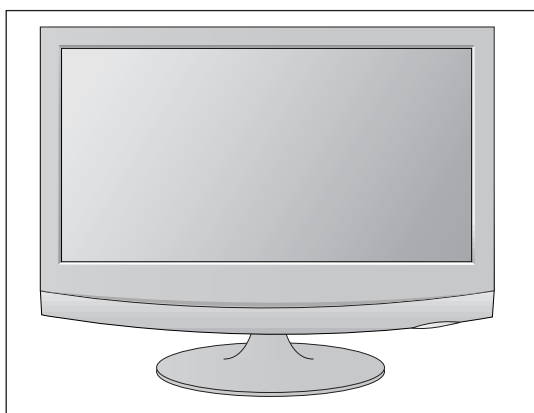

ПОДГОТОВКА

Настройка положения дисплея

- Приведенное здесь изображение может несколько отличаться от вашего устройства. Выберите максимально удобное положение панели.
- Угол наклона

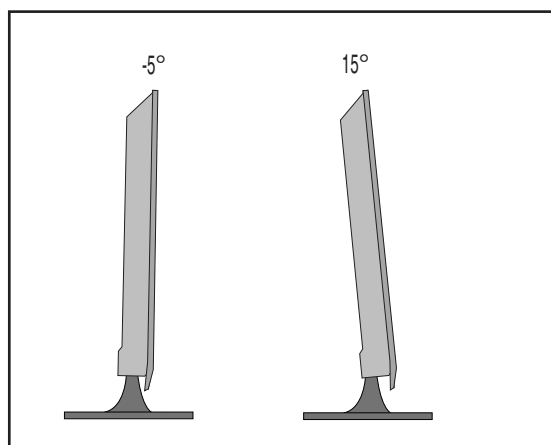

Размещение

Установите телевизор так, чтобы на экран не попадал яркий электрический или прямой солнечный свет. Защищайте устройство от излишней вибрации, попадания влаги и пыли или перегрева. Убедитесь, что расположение телевизора не препятствует свободному току воздуха. Не закрывайте вентиляционные отверстия на задней крышке.

Если Вы хотите установить телевизор на стене, прикрепите к его задней панели настенную монтажную панель (поставляется отдельно). При установке телевизора с помощью настенной монтажной панели (поставляется отдельно) будьте аккуратны, не уроните его.

- Убедитесь в том, что используются винты и настенное крепление, соответствующие стандартам VESA.
- Использование винтов, длина которых превышает рекомендуемое значение, может привести к повреждению устройства.
- Использование винтов, которые не соответствуют стандартам VESA, может привести к повреждению устройства или к падению устройства со стены. Мы не несем ответственности за любые повреждения, которые произошли из-за несоблюдения этих инструкций.

M1962D/M2062D/M2262D/M2362D : расстояние между отверстиями 100 мм x 100 мм

M2762D : расстояние между отверстиями 200 мм x 100 мм

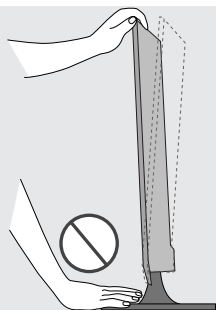

Предупреждение.

Регулируя наклон экрана, не касайтесь пальцами области между верхней частью монитора и подставкой. Можно повредить пальцы.

ПОДГОТОВКА

КРЕПЛЕНИЕ ТЕЛЕВИЗОРА К СТЕНЕ ДЛЯ ПРЕДОТВРАЩЕНИЯ ПАДЕНИЯ ПРИ ИСПОЛЬЗОВАНИИ СО СТОЙКОЙ

- Рисунок может отличаться для разных моделей.

Рекомендуется устанавливать телевизор ближе к стене, чтобы предотвратить опрокидывание при толчке назад.

Также рекомендуется прикрепить телевизор к стене, чтобы исключить риск получения травм и повреждения изделия при его падении вперед.

Внимание. Не позволяйте детям забираться на телевизор или виснуть на нем.

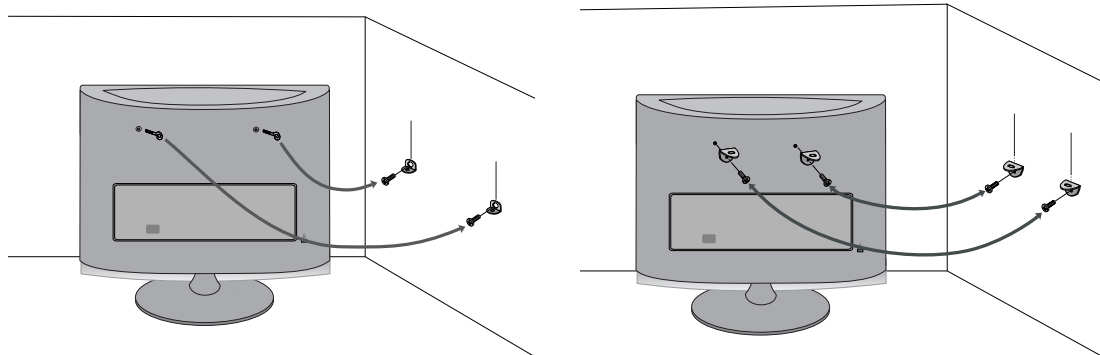

- С помощью болтов с петлями (или скоб и болтов) закрепите изделие на стене, как показано на рисунке.

* Если в отверстиях для болтов с петлями установлены другие болты, извлеките их перед установкой болтов с петлями.

* Вставьте болты с петлями или скобы с болтами в верхние отверстия и крепко затяните. К стене с помощью болтов прикрепите кронштейны (продается отдельно). Стенные кронштейны должны находиться на одной высоте с отверстиями в телевизоре.

Убедитесь, что болты с петлями или скобы надежно закреплены.

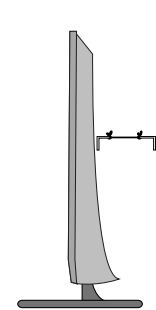

- Закрепите изделие прочной веревкой или тросом (продается отдельно). Для максимальной надежности натяните веревку между стеной и телевизором, чтобы она не провисала.

❗ ПРИМЕЧАНИЕ

- ▶ При перемещении телевизора отсоедините сначала веревки.
- ▶ Устанавливайте телевизор на достаточно прочную и большую подставку или тумбу, которая способна выдержать его вес и размер.
- ▶ Для безопасной эксплуатации телевизора убедитесь, что кронштейны на стене и телевизоре находятся на одной высоте.

ПОДГОТОВКА

КРЕПЛЕНИЕ ТЕЛЕВИЗОРА К СТОЛУ (только для M2762D)

- Рисунок может отличаться для разных моделей.

Чтобы предотвратить падение телевизора, а также риск получения травм и повреждения изделия, его необходимо прикрепить к столу. Используйте только винт, поставляемый в комплекте.

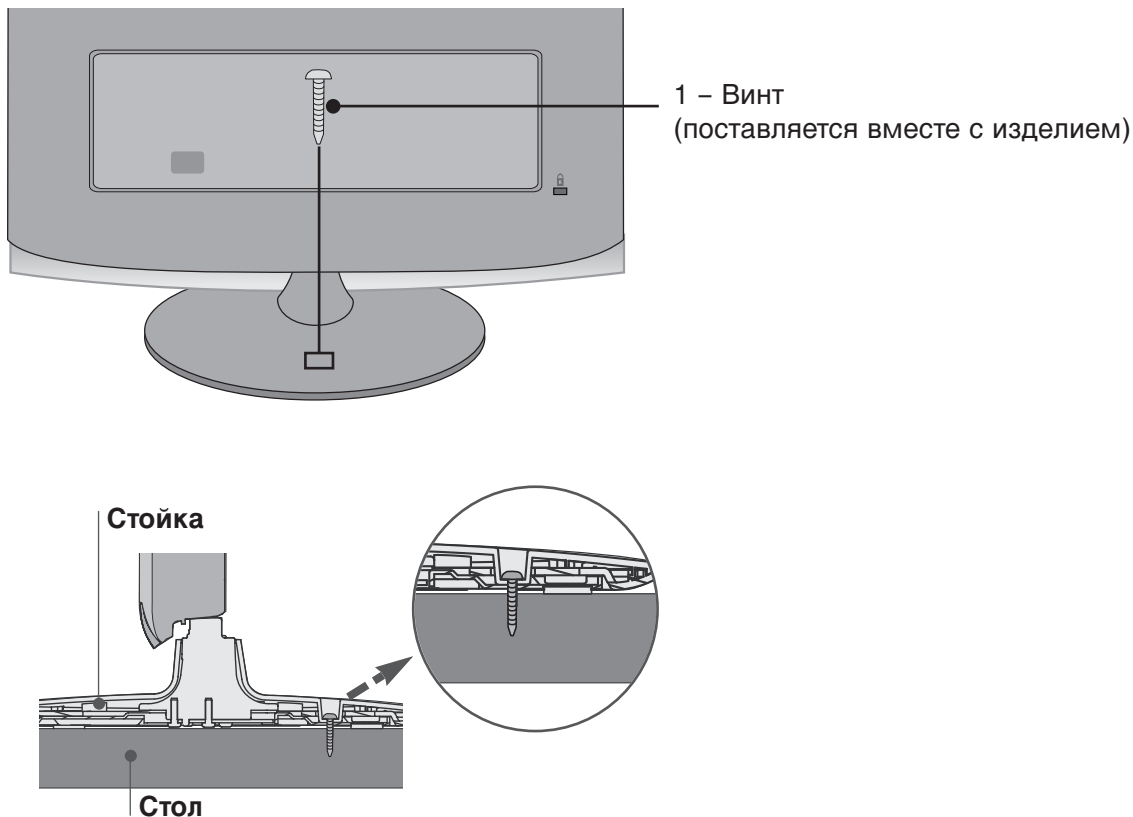

❗ ПРЕДУПРЕЖДЕНИЕ

- ▶ Чтобы предотвратить опрокидывание телевизора, его необходимо надежно прикрепить к полу или стене в соответствии с инструкциями по установке. Опрокидывание, шатание или раскачивание телевизора может привести к травме.

ПОДГОТОВКА

Система безопасности Kensington Security System

- Изделие оснащено разъемом системы безопасности Kensington, который расположен на задней панели. Подключите кабель системы безопасности Kensington как показано ниже.
- Более подробные сведения об установке и использовании системы Kensington Security System приведены в руководстве пользователя, поставляемом в комплекте с системой Kensington Security System.
- Дополнительную информацию можно получить по адресу <http://www.kensington.com> (домашняя Интернет-страница компании Kensington). Компания Kensington торгует системами безопасности для дорогого электронного оборудования, например ноутбуков и жидкокристаллических проекторов.

Примечание.

- Система Kensington Security System является дополнительным приспособлением, не входящим в поставку.

Примечание.

- Если при прикосновении к изделию вы почувствуете, что оно холодное, то при включении возможно мерцание. Это нормально и не является неисправностью.
- Некоторые точечные дефекты могут появляться на экране как крошечные красные, зеленые или синие пятна.
Но они не влияют на качество работы монитора.
- Старайтесь не прикасаться к ЖК-экрану и не держать на нем пальцы в течение продолжительного периода времени.
Это может вызвать временные искажения на экране.

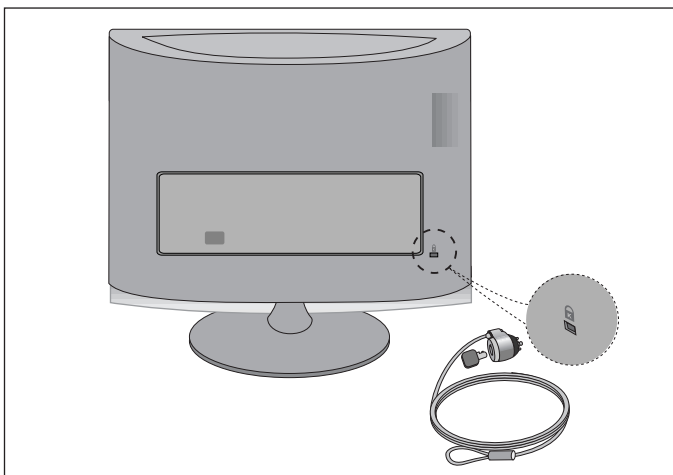

НАСТРОЙКА ВНЕШНЕГО ОБОРУДОВАНИЯ

- Ни в коем случае не подключайте телевизор к сети, если не закончили подсоединять к нему оборудование. Это может привести к поломке телевизора.

Подключение антенны

- Выберите оптимальное направление антенны. Это повысит качество картинки.
- Антенный кабель и преобразователь в комплект поставки не входят.

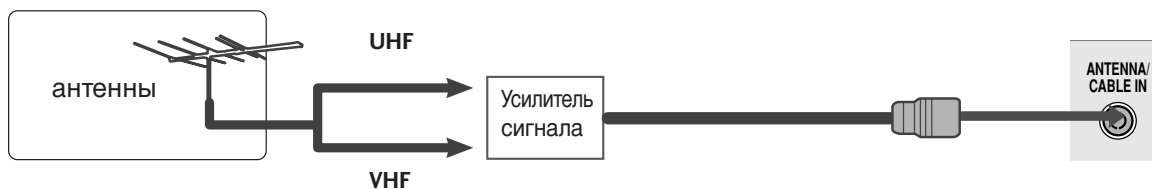
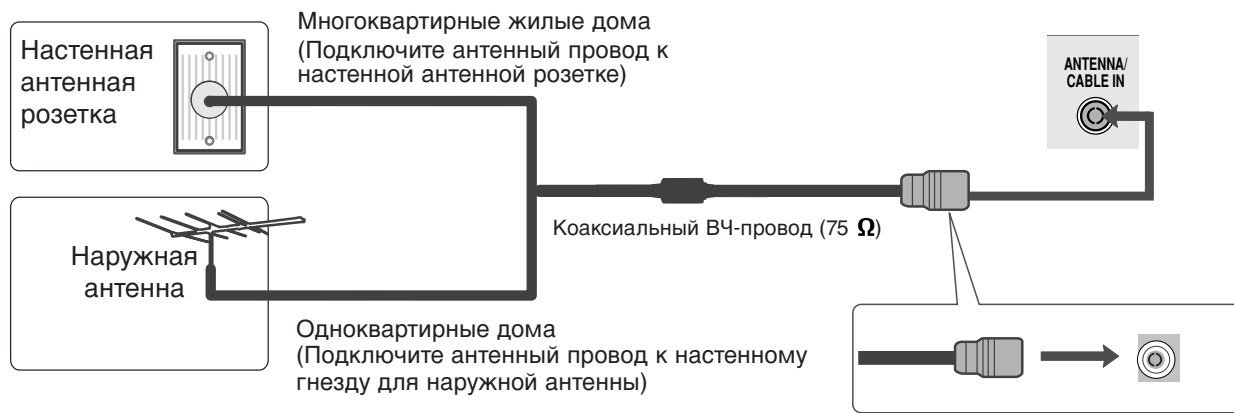

- В зонах слабого приема сигнала дополнительно к антенне можно установить усилитель сигнала, как это показано на рисунке сверху.
- Если сигнал требуется подавать на два телевизора, используйте антенный разветвитель.

НАСТРОЙКА ВНЕШНЕГО ОБОРУДОВАНИЯ

- Ни в коем случае не подключайте телевизор к сети, если не закончили подсоединять к нему оборудование. Это может привести к поломке телевизора.
- Приведенное здесь изображение может несколько отличаться от вашего устройства.

НАСТРОЙКА ПРИЕМНИКА СИГНАЛОВ ВЫСОКОЙ ПЛОТНОСТИ ЗАПИСИ

Как правильно подключить компонентный кабель

- 1 Подключите выходы цифровой приставки к разъемам **COMPONENT IN VIDEO** (Y P_B P_R) телевизора.
- 2 Подсоедините аудиокабель цифровой приставки к разъему **COMPONENT IN AUDIO** телевизора.
- 3 Нажмите кнопку **INPUT**, чтобы выбрать в меню пункт **Component**.

Сигнал	Component	HDMI
480i/576i	Да	Нет
480p/576p	Да	Да
720p/1080i	Да	Да
1080p	Да	Да

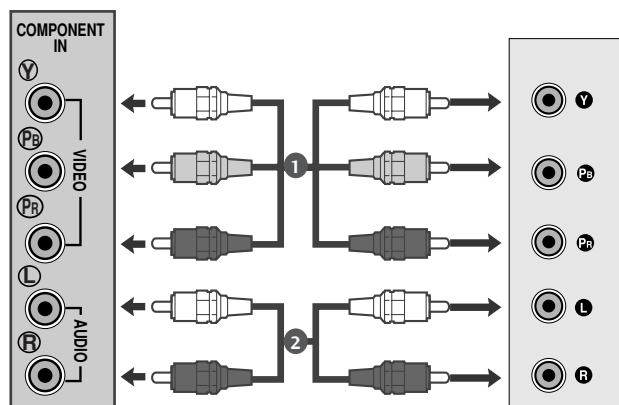

НАСТРОЙКА ВНЕШНЕГО ОБОРУДОВАНИЯ

Как правильно подключить кабель HDMI

- 1 Подключите выход HDMI цифровой приставки к гнезду **HDMI IN** телевизора.

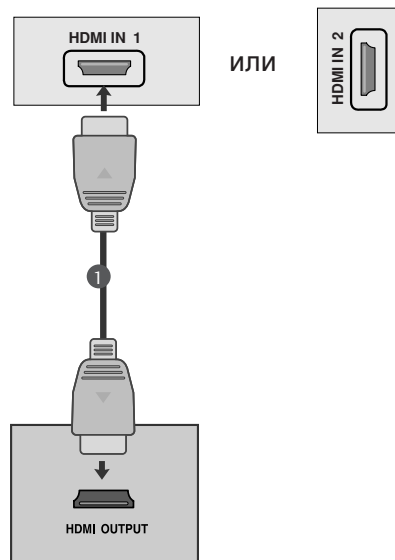

Подключение HDMI к разъему DVI

- 1 Подключите цифровую приставку к гнезду HDMI IN телевизора.
- 2 Подключите аудиовыход цифровой приставки к гнезду **AUDIO IN (RGB/DVI)** телевизора.
- 3 Включите цифровую приставку (см. руководство по цифровой приставке).

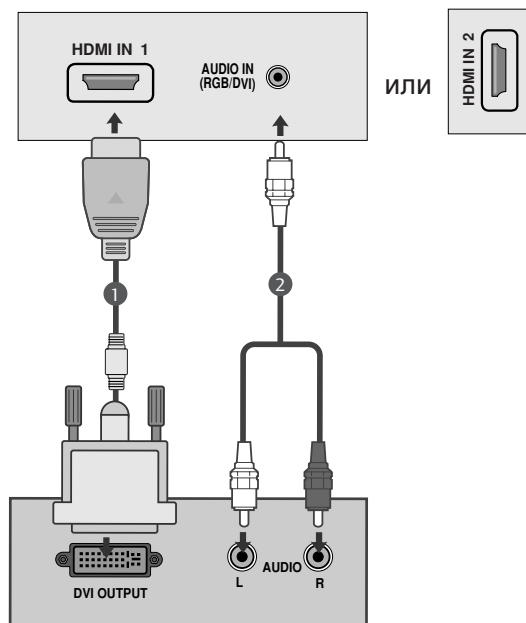

! ПРИМЕЧАНИЕ

- ▶ Вход HDMI не поддерживает режим ПК. При подключении в режиме ПК экран может отображаться неправильно.

НАСТРОЙКА ВНЕШНЕГО ОБОРУДОВАНИЯ

Установка DVD-проигрывателя

Как правильно подключить компонентный кабель

- 1 Подсоедините выходные разъемы DVD (Y P_B P_R) к гнездам **COMPONENT IN VIDEO** (Y P_B P_R) телевизора.
- 2 Подключите аудиокабель DVD к разъемам **COMPONENT IN AUDIO** телевизора.
- 3 Нажмите кнопку **INPUT**, чтобы выбрать пункт **Component**.
- 4 Нажмите кнопку **PLAY** на DVD-проигрывателе.
На экране появится изображение с DVD-проигрывателя.

Входные порты Component

Для получения более качественной картинки подключите DVD-проигрыватель к входным портам компонентного сигнала, как это показано ниже.

Порты компонентов на устройстве.	Y	P _B	P _R
Порты видеовыхода на DVD-проигрывателе	Y	P _B	P _R
	Y	B-Y	R-Y
	Y	C _b	C _r
	Y	P _b	P _r

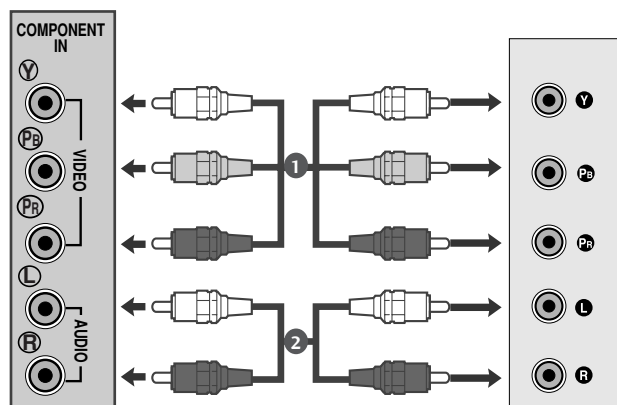

НАСТРОЙКА ВНЕШНЕГО ОБОРУДОВАНИЯ

Как правильно подключить кабель SCART

- 1 Подключите разъем Euro scart DVD-проигрывателя к разъему Euro scart на телевизоре.
- 2 Нажмите кнопку INPUT, чтобы выбрать пункт AV1. Если подключение выполнено через Евро SCART-разъем AV2, выберите источник входного сигнала AV2.
- 3 Нажмите кнопку PLAY на DVD-проигрывателе. На экране появится изображение с DVD-проигрывателя.

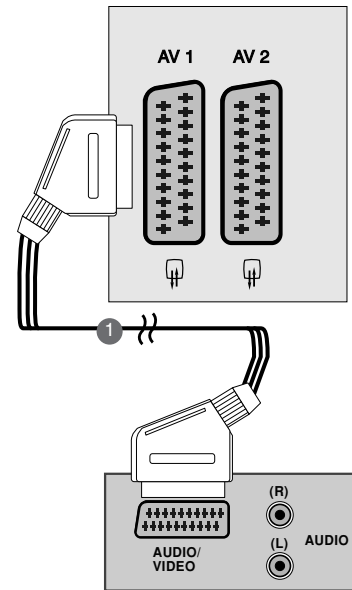

! ПРИМЕЧАНИЕ

- ▶ Тип сигнала RGB, т.е. сигналы красного, зелёного и голубого могут быть выбраны только для гнезда 1 Euro scart или AV 1. Эти сигналы передаются, к примеру, платным TV декодером, игровой приставкой или фото CD устройством и т.д.
- ▶ Используйте экранированный кабель SCART.

Как правильно подключить кабель HDMI

- 1 Подключите выход HDMI DVD-проигрывателя к гнезду HDMI IN телевизора.

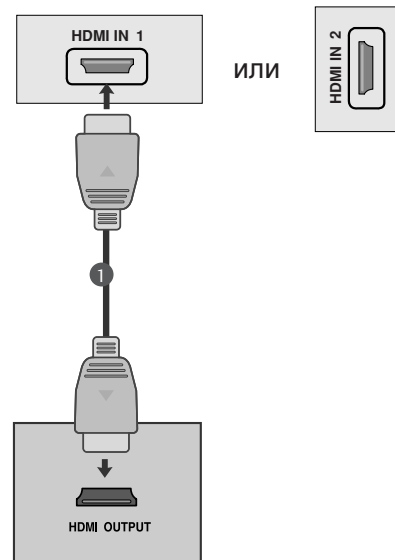

! ПРИМЕЧАНИЕ

- ▶ С помощью кабеля HDMI телевизор может одновременно принимать видео- и аудиосигнал.
- ▶ Если DVD плеер не поддерживает функцию, вам необходимо установить разрешение выходного сигнала DVD отдельно.

НАСТРОЙКА ВНЕШНЕГО ОБОРУДОВАНИЯ

Настройка видеоманитона

- Во избежание шума на картинке (интерференция), установите видеоманитон на достаточном расстоянии от устройства
- Обычно видеоманитон отображает неподвижное изображение. Если пользователь долгое время использует формат изображения 4:3, по краям экрана может появляться остаточное изображение.

Как правильно подключить антенный кабель

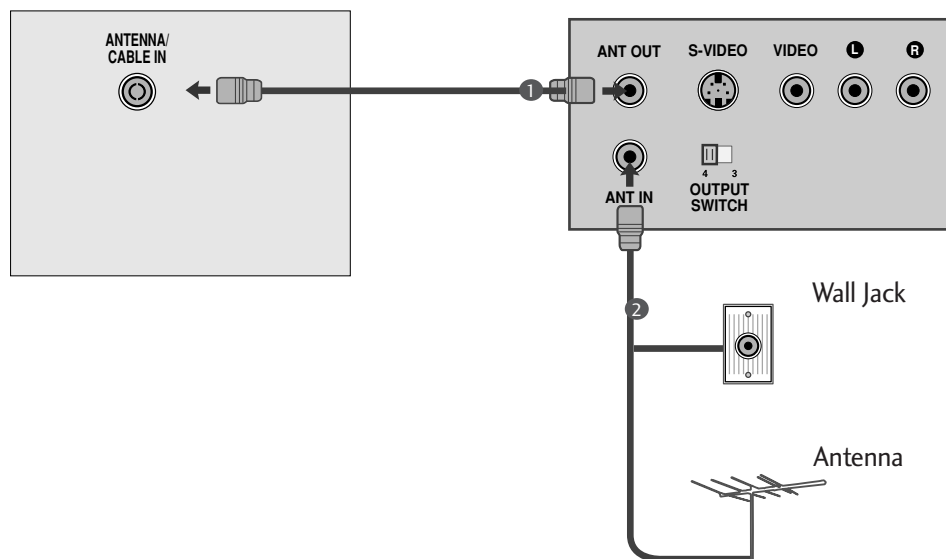

- 1 Соедините разъем высокочастотного выхода видеоманитона с гнездом антенны, расположенным на задней панели прибора LCD.
- 2 Подсоедините кабель антенны к гнезду видеоманитона, предназначенному для подключения антенны.
- 3 Настройтесь на выходной канал видеоманитона под желаемым номером программы, пользуясь указаниями раздела 'Ручная настройка программы'.
- 4 Выберите номер программы, выделенный вами для выходного сигнала от видеоманитона.
- 5 Нажмите кнопку PLAY на видеоманитоне.

НАСТРОЙКА ВНЕШНЕГО ОБОРУДОВАНИЯ

Подключение с помощью кабеля RCA

- 1 Подключите выходные разъемы аудио/видео видеомagniтофона к входным разъемам AUDIO/VIDEO телевизора.
- 2 Нажмите кнопку INPUT (ВХОДНОЙ СИГНАЛ) для выбора аудио/видеосигнала.
- 3 Нажмите кнопку PLAY (ВОСПРОИЗВЕДЕНИЕ) на видеомagniтофоне. На экране появится изображение с видеомagniтофона.

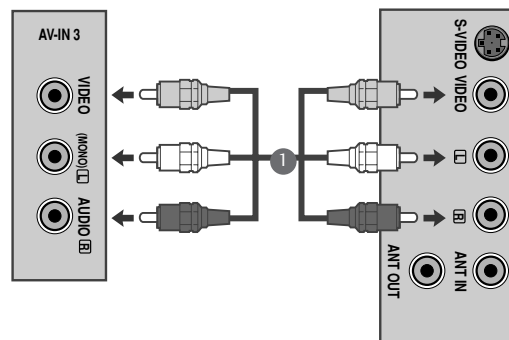

! ПРИМЕЧАНИЕ

- ▶ Если подключен монофонический видеомagniтофон, подсоедините аудиокабель к разъему AUDIO L/MONO телевизора.

НАСТРОЙКА УСТРОЙСТВА USB

- 1 Подключите устройство USB к разъему USB IN на задней панели телевизора.
- 2 После подключения к разъему USB IN можно использовать функции устройства USB. (стр. 92)

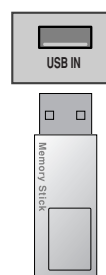

НАСТРОЙКА ВЫХОДА ЦИФРОВОГО АУДИОСИГНАЛА

Аудиосигнал телевизора выводится на внешние звуковые устройства через (оптический) порт вывода цифрового аудиосигнала. Для использования 5.1-канальной звуковой системы при просмотре передач подключите систему домашнего кинотеатра или усилитель к разъему OPTICAL DIGITAL AUDIO OUT (Оптический цифровой аудиовыход) на задней панели телевизора.

- 1 Подключите один конец оптического кабеля к (оптическому) порту вывода цифрового аудиосигнала.
- 2 Подключите другой конец оптического кабеля к (оптическому) входу цифрового аудиосигнала внешнего звукового устройства.
- 3 Установите параметр TV Speaker option (Динамики ТВ) в меню AUDIO (Аудио) в положение Выкл. (▶стр.71). Правила эксплуатации см. в руководстве к внешнему звуковому устройству.

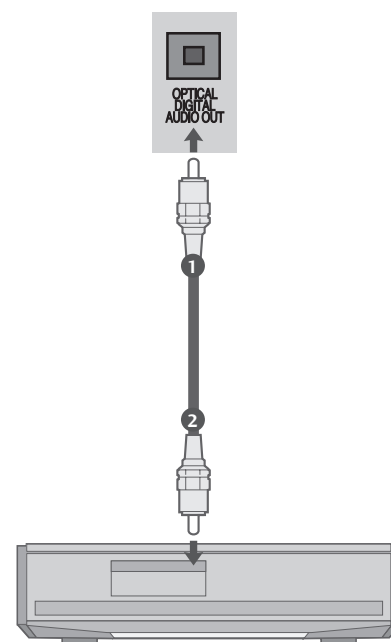

! ВНИМАНИЕ

- ▶ Не смотрите внутрь оптического выходного порта. Попадание лазерного луча в глаз может повредить зрение.

НАСТРОЙКА ВНЕШНЕГО ОБОРУДОВАНИЯ

Как правильно подключить кабель SCART

- 1 Подсоедините разъем типа Euro scart (скарт) видеомagniтофона к разъему Euro scart телевизора.
- 2 Нажмите кнопку PLAY на видеомagniтофоне. Если на выходной разъем вашего видеомagniтофона подается переключающее напряжение и он подключен к телевизору через разъем Euro scart, телевизор автоматически переключится в режим AV 1. Но если вы хотите продолжать смотреть телевизионную передачу, нажмите кнопки ▲/▼ или цифровые кнопки. Если подключение выполнено через Евро SCART-разъем AV2, выберите источник входного сигнала AV2.

В противном случае нажмите кнопку INPUT на пульте дистанционного управления, чтобы выбрать режим AV1. На экране появится изображение, воспроизводимое видеомagniтофоном.

Кроме того, вы можете записывать принимаемые устройством программы на видеопленку.

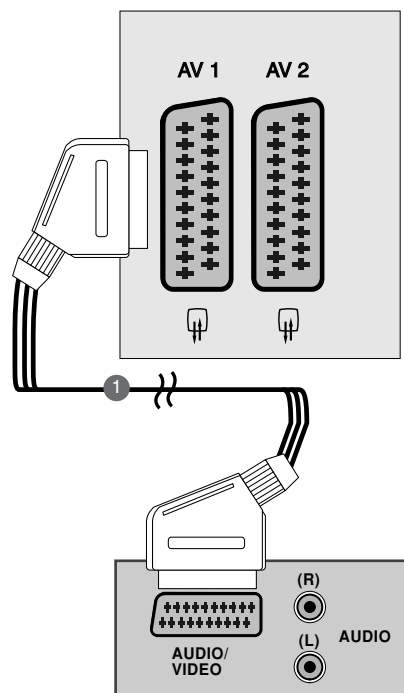

! ПРИМЕЧАНИЕ

- ▶ Тип сигнала RGB, т.е сигналы красного, зелёного и голубого могут быть выбраны только для гнезда 1 Euro scart или AV 1. Эти сигналы передаются, к примеру, платным TV декодером, игровой приставкой или фото CD устройством и т.д.
- ▶ Используйте экранированный кабель SCART.

УСТАНОВКА МОДУЛЯ CI

- Для просмотра шифрованных (платных) услуг в режиме цифрового ТВ.
- Эта функция доступна не во всех странах.

- 1 Вставьте модуль CI в слот КАРТЫ ПАМЯТИ PCMCIA (Personal Computer Memory Card International Association) устройства, как показано на рисунке.

Дополнительные сведения см. на стр. 40.

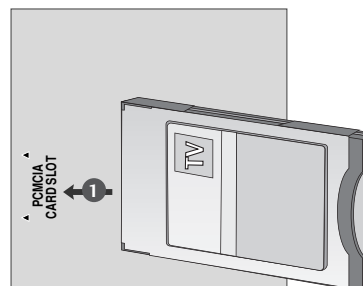

НАСТРОЙКА ВНЕШНЕГО ОБОРУДОВАНИЯ

Настройка ПК

Данное устройство поддерживает функцию Plug and Play, что означает, что ПК автоматически подстраивается под настройки устройств.

Как правильно подключить 15-контактный кабель D-sub

- 1 Соединить сигнальным кабелем разъем PC для выхода на монитор с входа разъемом PC прибора LCD. Соединить кабелем AUDIO выход PC с AUDIO входом PC на LCD.
- 2 Подключите аудиовыход компьютера к входу **AUDIO IN (RGB/DVI)** телевизора.
- 3 Последовательными нажатиями кнопки INPUT выберите режим **RGB**.
- 4 Включить PC, и PC изображение появляется на экране. LCD может использоваться как монитор PC.

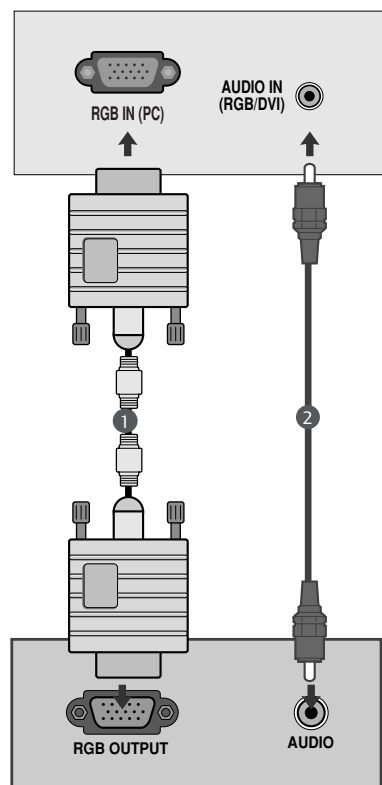

! ПРИМЕЧАНИЕ

- ▶ Пользователь должен применять экранированный сигнальный интерфейсный кабель (15-разъемный кабель D-sub, кабель DVI) с ферритовым сердечником, стандартно используемый с устройствами данного типа.

НАСТРОЙКА ВНЕШНЕГО ОБОРУДОВАНИЯ

Подключение с помощью кабеля DVI

- 1 Подключите выход DVI компьютера к гнезду DVI IN телевизора.
- 2 Подключите аудиокабель компьютера к гнездам **AUDIO IN (RGB/DVI)** телевизора.

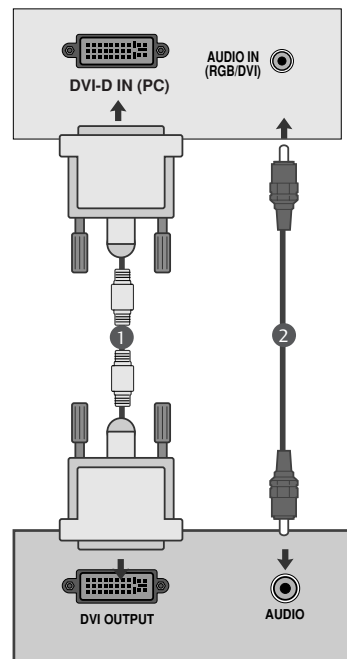

! ПРИМЕЧАНИЕ

- ▶ При включении холодного LCD возможно небольшое "мерцание". Это нормальное явление.
- ▶ Если возможно, используйте видеорежим 1360x768@60Гц чтобы получить наилучшее качество изображения на ЖК-мониторе. Если используется другое разрешение, на экране могут появиться некоторые признаки масштабируемости или другой обработки изображения. Режим VESA 1360x768@60 Гц установлен на заводе. **(M1962D)**
- ▶ Если возможно, используйте видеорежим 1600x900@60Гц чтобы получить наилучшее качество изображения на ЖК-мониторе. Если используется другое разрешение, на экране могут появиться некоторые признаки масштабируемости или другой обработки изображения. Режим VESA 1600x900@60 Гц установлен на заводе. **(M2062D)**
- ▶ Если возможно, используйте видеорежим 1920x1080@60Гц чтобы получить наилучшее качество изображения на ЖК-мониторе. Если используется другое разрешение, на экране могут появиться некоторые признаки масштабируемости или другой обработки изображения. Режим VESA 1920x1080@60 Гц установлен на заводе. **(M2262D/M2362D/M2762D)**
- ▶ Несколько точечных дефектов могут появляться на экране, в виде красных, зеленых или синих пятен (местами). Однако, это не будет оказывать никакого воздействия или влияния на работу монитора.
- ▶ Не нажимайте на экран LCD пальцами в течение долгого времени, поскольку это может привести к необратимым остаточным явлениям.
- ▶ Старайтесь, чтобы одна и та же картинка не оставалась на экране длительное время. Зафиксированное изображение может "впечататься" в экран. Пользуйтесь экранными заставками.

НАСТРОЙКА ВНЕШНЕГО ОБОРУДОВАНИЯ

ЗАДНЯЯ КРЫШКА ДЛЯ УКЛАДКИ ПРОВОДОВ

Соедините два кабеля стяжкой, как показано на иллюстрации.

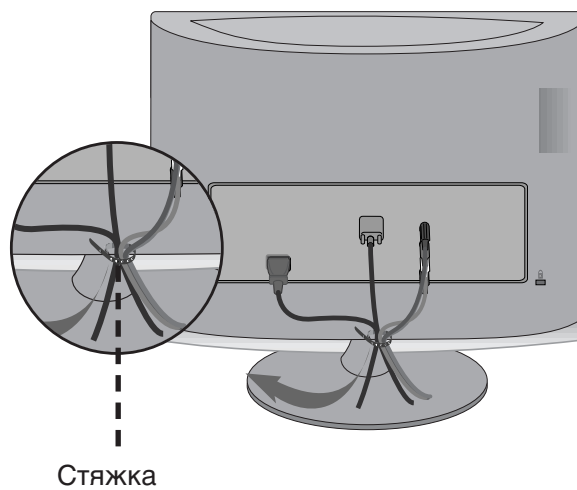

НАСТРОЙКА ВНЕШНЕГО ОБОРУДОВАНИЯ

RGB/DVI[PC]

<M1962D>

Разрешение	Частота горизонтальной развертки (кГц)	Частота вертикальной развертки (Гц)
640x480	31.469	60
	37.5	75
800x600	37.879	60
	46.875	75
1024x768	48.363	60
	60.123	75
1280x768	47.776	60
1280x800	49.306	60
1360x768	47.712	60
	47.7	60

<M2062D>

Разрешение	Частота горизонтальной развертки (кГц)	Частота вертикальной развертки (Гц)
720x350	25,175	70
720x400	31,468	70
640x480	31,469	60
	37,5	75
800x600	37,879	60
	46,875	75
832x624	49,725	65
1024x768	48,363	60
	60,123	75
1152x870	68,681	75
1280x1024	63,981	60
1280x1024	79,976	75
1600x900	60	60

<M2262D/M2362D/M2762D>

Разрешение	Частота горизонтальной развертки (кГц)	Частота вертикальной развертки (Гц)
720x400	31,468	70
640x480	31,469	60
	37,500	75
800x600	37,879	60
	46,875	75
1024x768	48,363	60
	60,123	75
1152x864	67,500	75
1280x1024	63,981	60
	79,976	75
1680x1050	64,674	60
	65,290	60
1600x1200	75,000	60
1920x1080	66,587	60

HDMI[DTV] (без поддержки ПК)

Разрешение	Частота горизонтальной развертки (кГц)	Частота вертикальной развертки (Гц)
720x480/60p	31,469	60
	31,5	60
720x576/50p	31,25	50
1280x720/50p	37,5	50
1280x720/60p	44,96	60
	45	60
1920x1080/60i	33,72	60
	33,75	60
1920x1080/50i	28,125	50
1920x1080/24p	27	24
1920x1080/30p	33,75	30
1920x1080/50p	56,25	50
1920x1080/60p	67,43	60
	67,5	60

Просмотр программы / Управление программами

Функции клавиш пульта дистанционного управления

При использовании пульта дистанционного управления, его следует направлять на датчик дистанционного управления устройства.

Тип А



1 POWER Включение и отключение устройства.
TV/PC Выбор режима ТВ или ПК.
INPUT Режимы внешнего входного сигнала переключаются в стандартной последовательности.

2 TV/RADIO Выбирает канал радио или ТВ.
I/II Выбор выходного аудиосигнала. (См. стр. 73,74)
MUTE Включение и отключение звука.

3 Цифровые кнопки 0 – 9 Выбор программы.
Выбор пронумерованных элементов в меню.
LIST Выводит на экран таблицу программ. (См. стр. 41)
Q.VIEW Возврат к ранее просматриваемой программе.

4 MENU Выбор меню. (См. стр. 30)
EXIT Сброс всех настроек на экранах.
INFO ⓘ Показывает информацию о текущем экране.
GUIDE Показывает план программы. (См. стр. 42~45)
ДЖОЙСТИК Для перемещения по экранному меню и выбора системных настроек.
(Вверх/Вниз/Влево/Вправо)
OK Подтверждение выбора или отображение текущего режима.

Тип В

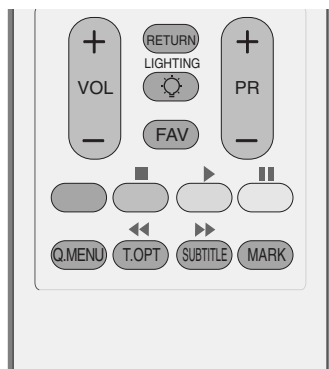

5 VOLUME UP /DOWN Настройка громкости.
RETURN (ВОЗВРАТ) Позволяет пользователю переместиться на один шаг назад в диалоговом приложении, EPG или другой функции взаимодействия с пользователем.
* Тип А : Отсутствие функции.
LIGHTING Тип В : Нажмите кнопку подсветки для включения или выключения декоративной подсветки.
FAV Выводит заранее определенные избранные программы (См. стр. 41)
Programme UP/DOWN Выбор программы.

Просмотр программы / Управление программами

Тип А



1 Кнопки ТЕЛТЕКСТА Эти кнопки используются для работы с телетекстом. Более подробно см. раздел 'Телетекст'. (См. стр. 100~102)

2 Кнопки управления меню USB Управление меню USB (списком фотографий, музыки или фильмов) (См. стр. 92)

3 Q.MENU (БЫСТРОЕ МЕНЮ) выбор необходимого источника быстрого меню. (См. стр. 29)

MARK установка и снятие отметок программ в настроенном меню. (ОТМЕТИТЬ)

Тип В

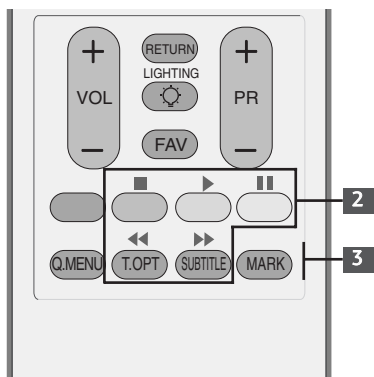

Установка батарей

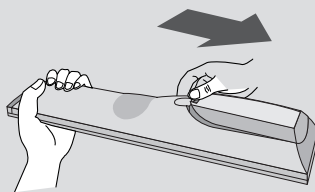

- Откройте крышку отсека для батарей с задней стороны пульта дистанционного управления.
- Вставьте две батареи типа AAA 1,5 В, соблюдая полярность ("плюс" к "плюсу", "минус" к "минусу"). Не вставляйте старые или использованные батареи вместе с новыми
- Закройте крышку.
- Чтобы снять аккумуляторы, выполните указания по установке аккумуляторов в обратном порядке.

Включение и выключение телевизора

- Если телевизор будет включен в сеть, эти функции можно будет использовать.

- 1 Подключите кабель питания надлежащим образом и проверьте питание телевизора (⏻ / I).
- 2 Set ID (Установить ID): Off (Выкл.)
Для включения телевизора, находящегося в режиме ожидания, нажмите кнопку INPUT (ВХОД) или PR ▲ / ▼ на телевизоре. Можно также нажать кнопку POWER (ПИТАНИЕ) на пульте дистанционного управления, чтобы включить телевизор.
Set ID (Установить ID): On (Вкл.)
Для включения телевизора, находящегося в режиме ожидания, нажмите кнопку INPUT (ВХОД) или PR ▲ / ▼ на телевизоре. Можно также нажать кнопку POWER (ПИТАНИЕ), INPUT (ВХОД), PR ▲ / ▼ или цифровую кнопку на пульте дистанционного управления, чтобы включить телевизор.

Инициализация при включении

Если после включения телевизора на экране отображается меню OSD (On Screen Display — экранное меню), можно выполнить следующие настройки: «Language» (Язык), «Mode Setting» (Настройка режима), «Country» (Страна), «Auto tuning» (Автоматическая настройка).

Примечание:

- а) Если меню было закрыто до завершения начальной настройки, меню начальной настройки можно будет вызвать снова.
- б) Нажмите кнопку RETURN (ВОЗВРАТ), чтобы вернуться к предыдущему экранному меню.
- в) В странах, где стандарты на вещание DTV не подтверждены, некоторые функции DTV могут не работать. Это зависит от среды вещания DTV.
- г) Режим «Home User» (Домашний пользователь) — оптимальная настройка для домашнего помещения, установлен на телевизоре по умолчанию.
- д) Режим «Store Demo» (Демонстрационный режим) оптимален для помещения магазина. При изменении пользователем настроек качества изображения в режиме «Store Demo» (Демонстрационный режим) через некоторое время происходит установка настроек качества изображения, заданных изготовителем.
- е) Режим изображения — «Home User» (Домашнее использование) или «Store Demo» (Демонстрационный режим) — может быть изменен с помощью настройки «Mode Setting» (Настройка режима) в меню OPTION (ФУНКЦИИ).

Просмотр программы / Управление программами

Выбор программы

- 1 Для выбора программы нажмите кнопку **PR +** или **-** или **Цифровые кнопки** или цифровые кнопки.

Настройка громкости

- 1 Чтобы настроить громкость звука, нажмите кнопку **VOL +** или **-**.

При желании можно отключить звук, нажав кнопку **MUTE**.

Вновь включить звук можно кнопками **MUTE**, **VOL +** или **-** или **I/II**.

Тип А

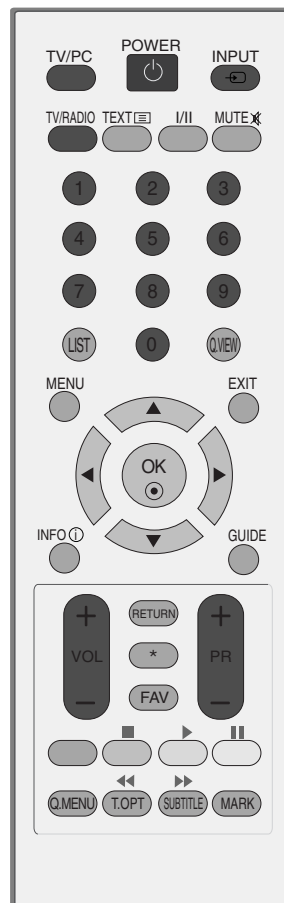

Тип В

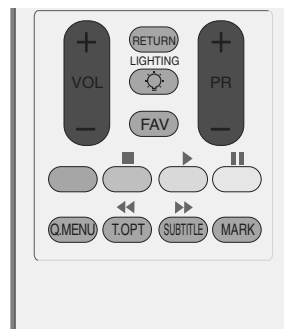

QUICK MENU (меню быстрого доступа)

Экранное меню OSD телевизора может немного отличаться от изображенного на этом рисунке.

Q.Menu (Quick Menu) - это меню функций, которые часто используются пользователями.

- **Формат изобр.** : Выбор желаемого формата изображения. Для настройки увеличения выберите 14:9, **Увеличение** и **Масштаб** при просмотре фильмов в меню форматы изображения. После завершения настройки увеличения дисплей вернется назад в **Q.Menu**.
- **Режим изобр.** : Выбор желаемого режима картинки.
- **Режим звучания**: Это функция осуществляет автоматическое сочетание звука, которое считается лучшим для просматриваемого изображения. Выбор желаемого режима звука.
- **Звук** : Выбор выхода для передачи звука.
- **Таймер сна**: Устанавливает таймер автоматического отключения.
- **Извлечь USB**: Выберите «**Извлечь USB**» чтобы извлечь USB устройство.

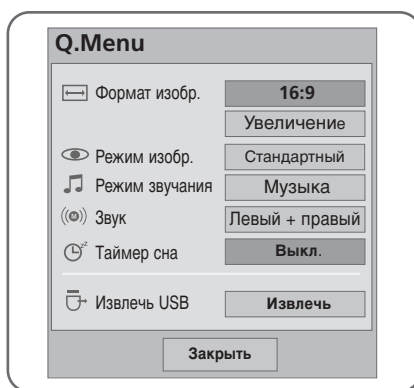

1.   Отобразить каждое меню.
2.   или  Выберите желаемый звук.
3. 

- Нажмите кнопку RETURN, чтобы переместиться на предыдущий экран.

Просмотр программы / Управление программами

ВЫБОР ЭКРАННЫХ МЕНЮ И НАСТРОЙКА

Экранное меню телевизора может немного отличаться от изображенного на этом рисунке.

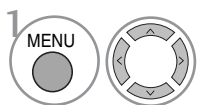
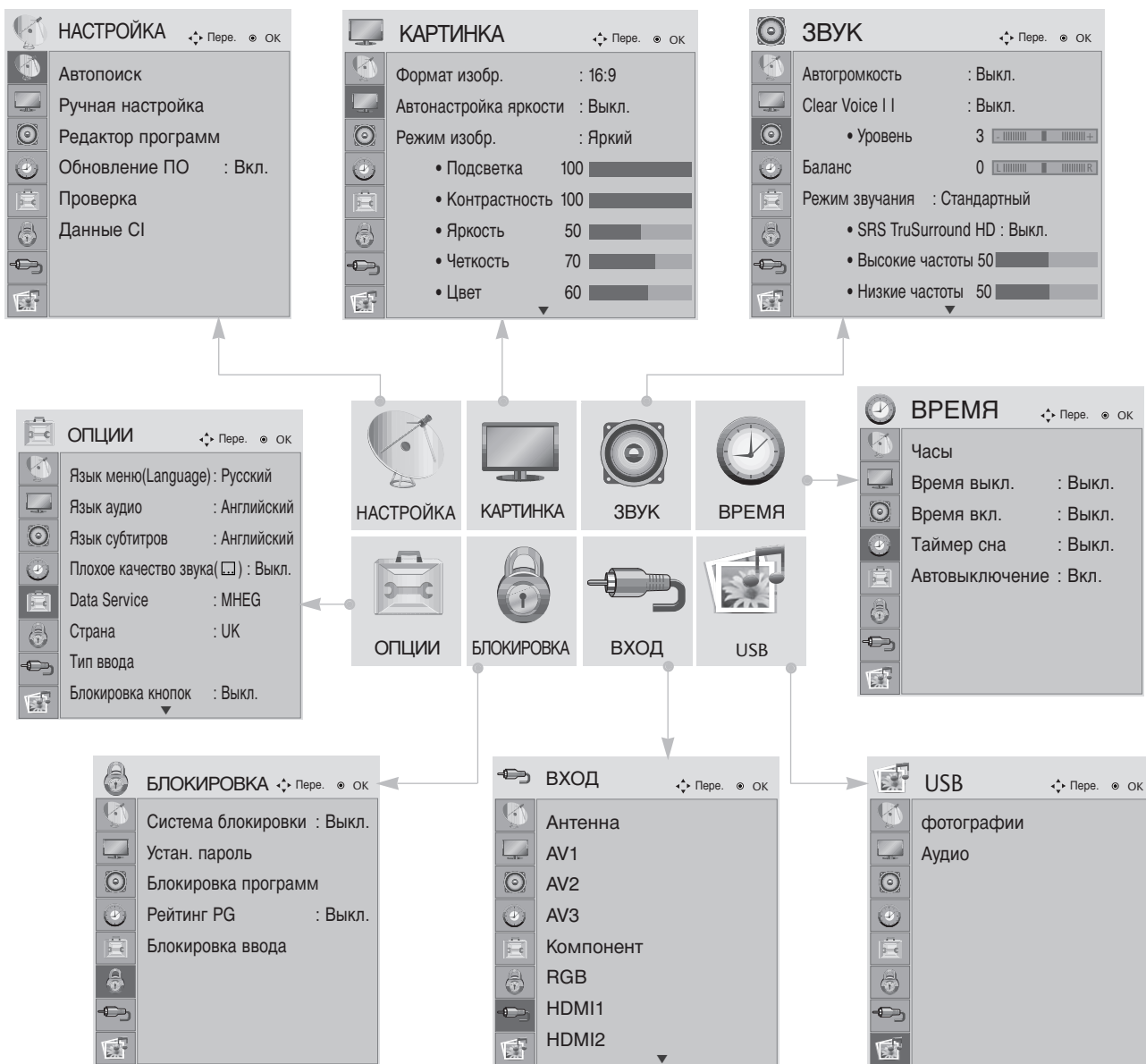

Выведите каждое меню.

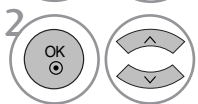

Выберите пункт меню.



Перейдите к всплывающему меню.

- Чтобы закрыть окно меню, нажмите на кнопку MENU (Меню) или EXIT (Выход).
- Нажмите кнопку RETURN, чтобы переместиться на предыдущий экран.

Просмотр программы / Управление программами

Автоматическая настройка на телевизионные станции

Используется для автоматического поиска и сохранения всех программ.

При запуске автоматического программирования вся ранее записанная служебная информация будет удалена.

Можно сохранить до 500 программ. Это количество может незначительно отличаться в зависимости от транслируемых сигналов.

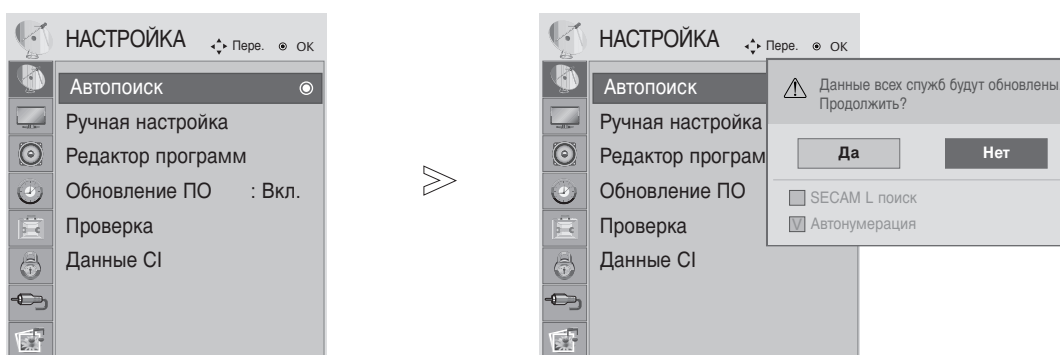

- 1   Выберите **НАСТРОЙКА**.
- 2   Выберите **Автопоиск**.
- 3   Выберите **Да**.
- 4  Запустите Автопоиск.

- Для ввода пароля из 4 цифр при включенной системе блокировки (Lock System On) используйте цифровые кнопки.
- Если необходимо продолжать выбирать параметры автонастройки, нажмите кнопку ДА, используя кнопки ◀ ▶. После этого нажмите кнопку ОК. В противном случае выберите НЕТ.
- Автоматическая нумерация: выбор использования номеров программ, полученных с телестанции при настройке.

- Чтобы закрыть окно меню, нажмите на кнопку MENU (Меню) или EXIT (Выход).
- Нажмите кнопку RETURN, чтобы переместиться на предыдущий экран.

Просмотр программы / Управление программами

Ручная настройка на станции (в цифровом режиме)

Настройка программ вручную позволяет добавлять программу в список программ вручную.

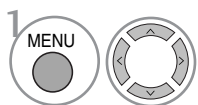
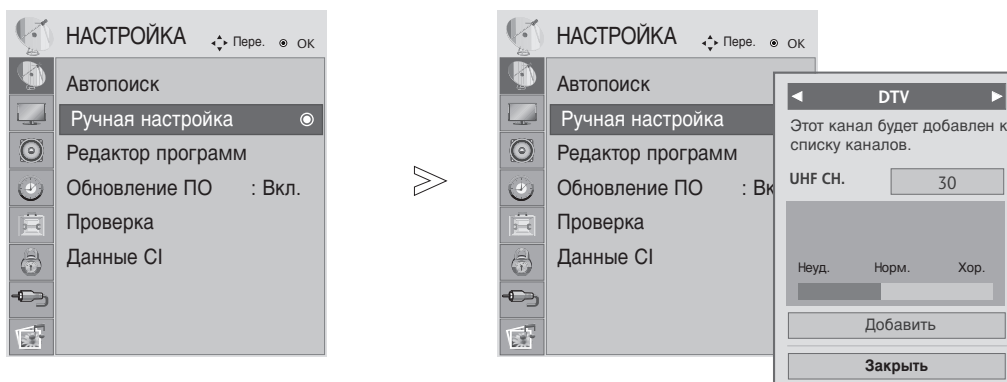

Выберите **НАСТРОЙКА**.

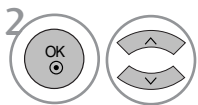

Выберите **Ручная настройка**.

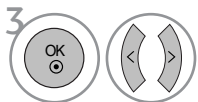

Выберите **DTV**.

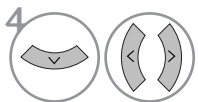

Выберите желаемый номер канала.

- Для ввода пароля из 4 цифр при включенной системе блокировки (Lock System On) используйте цифровые кнопки.

- Чтобы закрыть окно меню, нажмите на кнопку MENU (Меню) или EXIT (Выход).
- Нажмите кнопку RETURN, чтобы переместиться на предыдущий экран.



Просмотр программы / Управление программами

Ручная настройка на станции (в АНАЛОГОВОМ РЕЖИМЕ)

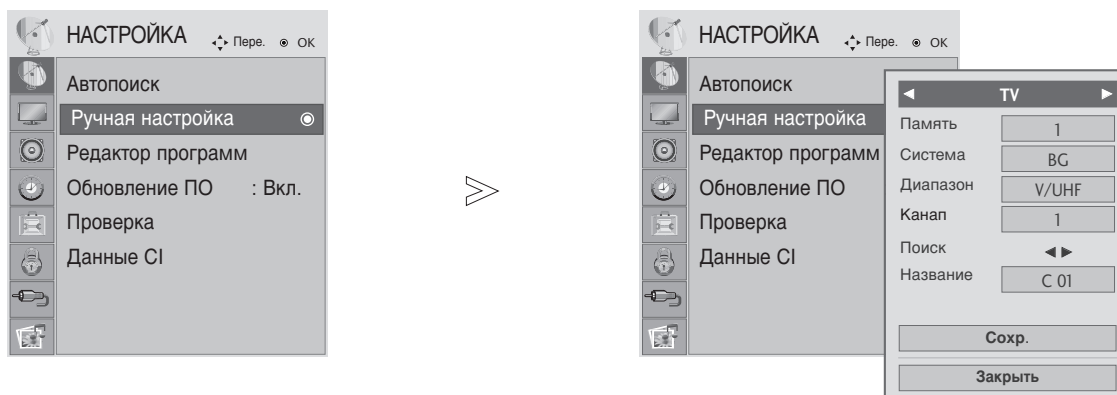
Режим ручной предварительной установки телевизионных каналов позволяет вам настроить телевизионные станции и расположить их в любой удобной для вас последовательности.

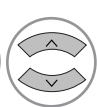

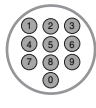
-   Выберите **НАСТРОЙКА**.
-   Выберите **Ручная настройка**.
-   Выберите **TV**.
-   или  Выберите номер желаемой программы.
-   Выберите систему телевещания.

-   Выберите **V/UHF** или **Кабель**.
-   или  Выберите желаемый номер канала.
-   Начните поиск.
-   Выберите **Сохранить**.

- Чтобы закрыть окно меню, нажмите на кнопку MENU (Меню) или EXIT (Выход).
- Нажмите кнопку RETURN, чтобы переместиться на предыдущий экран.

- Для ввода пароля из 4 цифр при включенной системе блокировки (Lock System On) используйте цифровые кнопки.
- **L** : SECAM LL' (не во всех моделях)
- **BG** : PAL BG SECAM BG Европа Восточная Европа Азия Новая Зеландия Ближний Восток Африка
- **I** : PAL III Великобритания Ирландия Гонконг Южная Африка
- **DK** : PAL DK SECAM DK Восточная Европа Китай Африка СНГ
- Чтобы сохранить другой канал, повторите шаги с 4 по 9.

Просмотр программы / Управление программами

■ Присвоение названия станции

Также вы можете дать программе имя, состоящее из пяти символов для каждого номера программы..

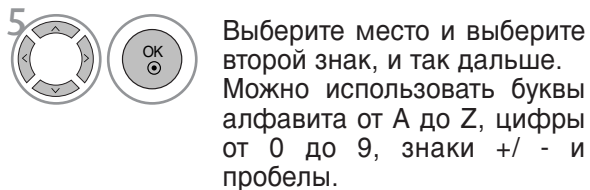
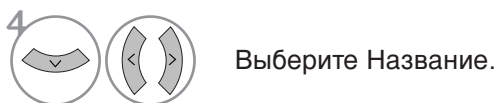
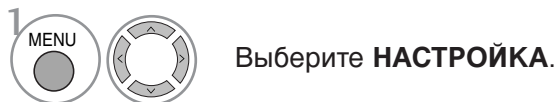

- Чтобы закрыть окно меню, нажмите на кнопку MENU (Меню) или EXIT (Выход).
- Нажмите кнопку RETURN, чтобы переместиться на предыдущий экран.

Просмотр программы / Управление программами

Редактирование программ

Если номер программы пропускается, значит его невозможно выбрать с помощью кнопок PR + - во время просмотра телевизора.

Чтобы выбрать пропущенную программу, наберите номер программы с помощью цифровых кнопок или выберите его в экранном меню **Редакт. программ**.

Эта функция позволяет пропускать сохраненные программы.

В некоторых странах можно только перемещать номер программы с помощью **ЖЕЛТОЙ** кнопки.

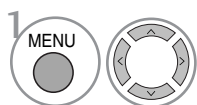
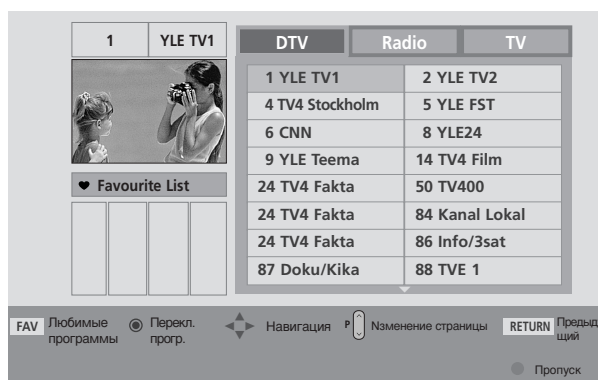
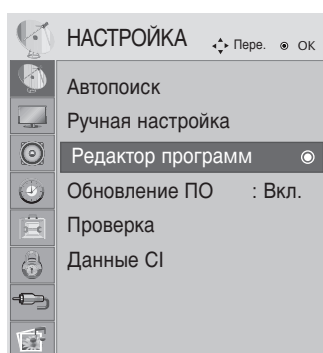

Выберите **НАСТРОЙКА**.

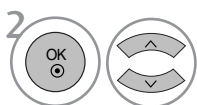

Выберите **Редактор программ**.



Запустите **Редактор программ**.



Выберите программу для сохранения или пропуска.

• Для ввода пароля из 4 цифр при включенной системе блокировки (Lock System On) используйте цифровые кнопки.

- Чтобы закрыть окно меню, нажмите на кнопку MENU (Меню) или EXIT (Выход).
- Нажмите кнопку RETURN, чтобы переместиться на предыдущий экран.

В РЕЖИМЕ DTV/RADIO

■ пропуск номера программы



Выберите номер программы, которую следует пропустить.



Сделайте номер пропущенной программы синим.



Отпустите пропущенную программу.

- Когда номер программы пропускается, это означает, что вы не сможете ее выбрать в нормальном режиме работы телевизора с помощью кнопок PR + - переключения программ.
- Чтобы выбрать пропущенную программу, наберите номер программы с помощью цифровых кнопок или выберите его в экранном меню Редак. программ или EPG.

■ Выбор любимой программы



Выберите номер любимой программы.

- Этим выбранная программа будет автоматически включена в список предпочтительных программ.

Просмотр программы / Управление программами

В РЕЖИМЕ TV

Эта функция позволяет вам удалять или пропускать сохраненные программы.

■ Auto Sort (Автоматическая сортировка)



Запустите Автоматическая сортировка.

- После активации Auto Sort вы больше не сможете редактировать программы.

■ Удаление программы



Выберите номер программы, которую следует удалить.

- Выбранная программа удаляется, а все последующие программы перемещаются вверх на одну позицию.



Сделайте номер пропущенной программы красным.



Отпустите удаленную программу.

■ Перемещение программы



Выберите номер программы, которую следует переместить.



Сделайте номер перемещаемой программы ЖЕЛТЫМ.



Отпустите перемещенную программу.

■ пуск номера программы



Выберите номер программы, которую следует пропустить.



Сделайте номер пропущенной программы синим.



Отпустите пропущенную программу.

- Когда номер программы пропускается, это означает, что вы не сможете ее выбрать в нормальном режиме работы телевизора с помощью кнопок PR + - переключения программ.
- Чтобы выбрать пропущенную программу, наберите номер программы с помощью цифровых кнопок или выберите его в экранном меню Редак. программ или EPG.

■ Выбор любимой программы



Выберите номер любимой программы.

- Выбранная программа будет автоматически включена в список предпочтительных программ.

ОБНОВЛЕНИЕ ПО

Параметр «Обновление ПО» (Software Update) означает, что программное обеспечение можно загрузить через систему цифрового наземного телевидения.

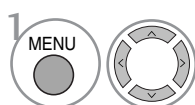
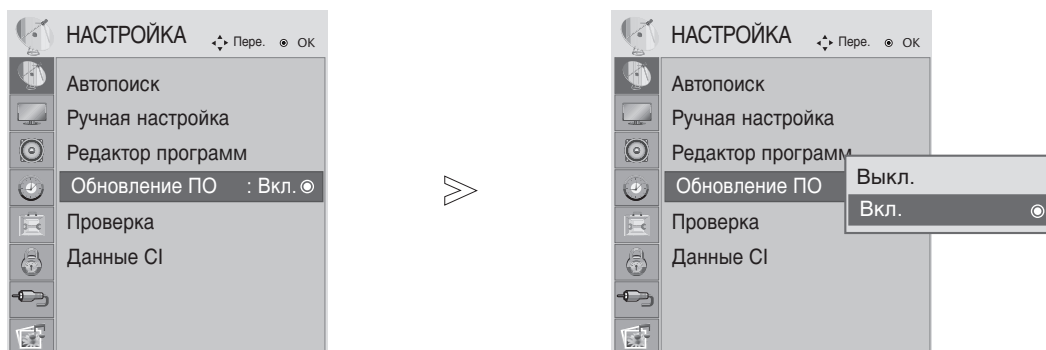

Выберите **НАСТРОЙКА**.

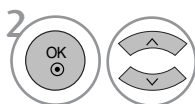

Выберите **Обновление ПО**.

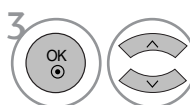

Выберите **Вкл.** или **Выкл.**.
• Выбрав значение **Вкл.**, пользователь подтверждает сообщение о том, что имеется новое программное обеспечение.



Сохранить.

* При настройке Обновление ПО

Иногда передача измененной цифровой информации о программном обеспечении может быть вызвана из меню на экране ТВ.

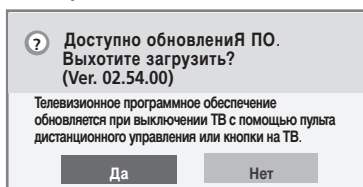

Простое обновление: для текущего потока обновления

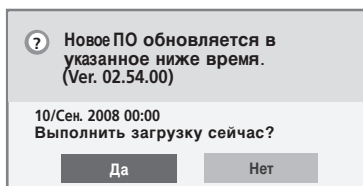

Используя кнопки ◀ ▶, выберите пункт **ДА**. На экране появится следующая картина.

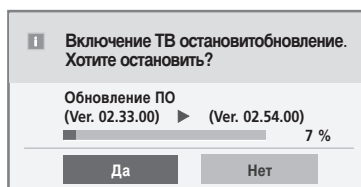

Когда питание отключается, начинается загрузка. Если в процессе обновления включить питание, отображается информация о состоянии процесса обновления.

После завершения обновления программного обеспечения система перезапускается в течение одной минуты.

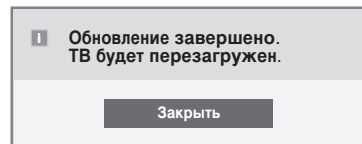

Обновление по расписанию: для запланированных потоков обновления
Если для параметра Software Update (Обновление программного обеспечения) выбрано значение Off (Выкл.), отображается сообщение с запросом на включение данного параметра (выбор значения On (Вкл.)).

- При обновлении программного обеспечения:

- Питание телевизора отключать нельзя.
- Отключать телевизор нельзя.
- Отсоединять антенну нельзя.
- После обновления программного обеспечения можно проверить версию обновленного программного обеспечения в меню Проверка.
- Загрузка программного обеспечения может выполняться в течение часа. Обеспечьте питание устройства на время загрузки.

Просмотр программы / Управление программами

Проверка (в ЦИФРОВОМ РЕЖИМЕ)

Эта функция позволяет просматривать данные о производителе, модели/типе телевизора, серийный номер и версию программного обеспечения.

Выводится информация и уровень сигнала включенного MUX.

Выводится информация о сигнале и имя сервиса выбранного MUX.

(*MUX — каталог каналов цифрового вещания более высокого уровня (один канал MUX включает несколько каналов).)

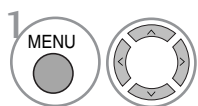
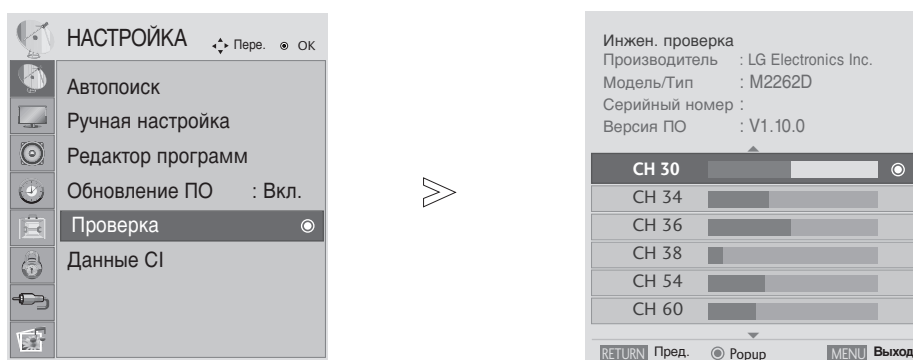

Выберите **НАСТРОЙКА**.

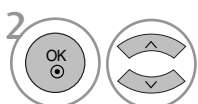

Выберите **Проверка**.



Отображается название **Производитель, Модель/Тип, Серийный номер и Версия ПО**.

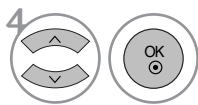

Отображается информация о канале.

- Чтобы закрыть окно меню, нажмите на кнопку MENU (Меню) или EXIT (Выход).
- Нажмите кнопку RETURN, чтобы переместиться на предыдущий экран.

ИНФОРМАЦИЯ О CI [ОБЩЕМ ИНТЕРФЕЙСЕ]

Эта функция позволяет просматривать шифрованные услуги (платные услуги). Если снять модуль CI, воспользоваться платными услугами будет невозможно.

После того как модуль будет вставлен в разъем CI, откроется доступ к меню модуля.

Для покупки модуля и смарт-карты свяжитесь со своим поставщиком. Не вставляйте и не извлекайте модуль CAM из телевизора слишком часто. Это может вызвать неполадки. При включении телевизора после установки модуля CI звук может отсутствовать.

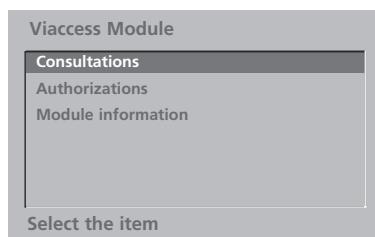
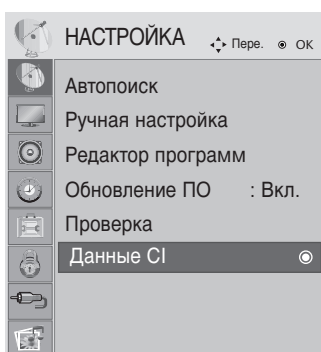

- Данный OSD приведен только для иллюстрации, параметры меню и формат экрана могут варьироваться в зависимости от поставщика цифровых платных видеослужб.
- Вы можете изменить экран меню CI (общего интерфейса) и услуги у вашего дилера.

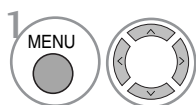

1 Выберите **НАСТРОЙКА**.

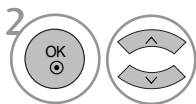

2 Выберите **Данные CI**.

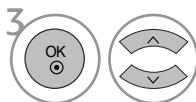

3 Выберите желаемый пункт: Module information (информация о модуле), smart card information (информация о смарт-карте), language (язык), software download (загрузка программного обеспечения) и т.д.



4 Сохранить.

- Чтобы закрыть окно меню, нажмите на кнопку MENU (Меню) или EXIT (Выход).
- Нажмите кнопку RETURN, чтобы переместиться на предыдущий экран.

Просмотр программы / Управление программами

Вызов таблицы программ

Вы можете проверить сохраняемые в памяти программы, вызвав на экран таблицу программ.

 Выводится при программировании заблокированных каналов.

■ Вывод на экран таблицы программ



Отображается **Список программ**.

- Вы можете обнаружить, что некоторые программы имеют номера синего цвета. Они были установлены на пропуск при автоматической настройке или в режиме редактирования программ.
- У некоторых программ в таблице программ показан только номер канала и это означает, что отсутствует присвоенное им название станции.

■ Выбор программы в таблице программ



Выберите программу.



Переключитесь на номер выбранной программы.



Для программы, которую вы в настоящий момент просматриваете, режим будет изменен с TV на DTV на Радиопрог.

■ Просмотр страниц таблицы программ

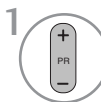

Страница вверх/вниз



Возврат к нормальному просмотру телевизора.

■ Вывод таблицы любимых программ



Отображение таблицы Favourite Programme (Любимая программа).













EPG (ЭЛЕКТРОННОЕ РУКОВОДСТВО ПО ПРОГРАММАМ) (В ЦИФРОВОМ РЕЖИМЕ)

Эта система содержит электронное руководство по программам (EPG), которое помогает пользователю в навигации по всем имеющимся параметрам изображения.

EPG поддерживает такую информацию, как списки программ, время начала и окончания для всех имеющихся услуг. Кроме того, часто в EPG присутствует подробная информация о программах (наличие и количество таких подробных описаний программ может быть различным, в зависимости от конкретной вещающей компании).

Эта функция может использоваться только при широковещательном распространении информации для EPG вещающими компаниями.



EPG содержит описание программ на следующие 8 дней.

	Показывает информацию о текущем экране.		Выводится при программировании телетекста.
	Выводится при программировании DTV.		Выводится при программировании субтитров.
	Выводится при программировании радиоканалов.		Выводится при программировании шифрования.
	Выводится при программировании MPEG.		Выводится при программировании Dolby.
	Отображается для программы AAC.		Отображается для программы Dolby Digital PLUS.
	4:3, 16:9: Формат телепрограммы		
	4:3, 16:9: Формат телепрограммы		
			480i/p, 576i/p, 720p, 1080i/p : Разрешение телепрограммы

Включение и отключение EPG

-  Включение или отключение EPG.

Выбор программы

-  или  Выберите желаемую программу.
-  Отображается выбранная программа.

Руководство к программе

1 YLE TV1		06/ Мар 2006 15:09	
BCE	06 Мар		
	14:00	15:00	
1 YLE TV1	Нет информации	Kungskonsumente	
2 YLE TV2	Нет информации	TV2: Farmen	Нет информации
4 TV..	Нет информации		
5 YLE FST	Нет информации		
6 CNN	Нет информации		
8 YLE24	... Нет информации ...	Tänään otsikoissa	

TV/RADIO | Радиопрог. | FAV | Любимые пр. | INFO | информация | Перекл. прог.
● Режим ● Дата ● Настроить таймер ● Список зад.

EPG (ЭЛЕКТРОННОЕ РУКОВОДСТВО ПО ПРОГРАММАМ) (В ЦИФРОВОМ РЕЖИМЕ)

Функции кнопок в режиме руководства NOW/NEXT



Изменить режим EPG



Войти в режим настройки таймера записи/напоминания



Войти в режим списка таймера записи/напоминания



Изменить для выбранной программы.



Выбрать текущую (NOW) или следующую (NEXT) программу



Выбрать телепрограмму



На страницу вверх/вниз

Руководство к программе

1 YLE TV1 6/ Мар. 2006 15:09

BCE	СЕЙЧАС	ДАЛЧАС
1 YLE TV1	That '70s show	Keno
2 YLE TV2	Your World Today	World Business
4 TV..	Legenen om Den....	Fantomen
5 YLE FST	Naturtimmen	Kritiskt
6 CNN	Lyssna	ABC
8 YLE24	Glamour	Tänään otsikoissa

TV/RAD Радиопрог FAV Любимые программы INFO информация Перекл. прог.
 ● Режим ● Расписание ● Список расписания



или



Отключить EPG



Выбрать программу ТВ или радио



Включить или отключить подробную информацию

Функции кнопок в режиме программы на 8 дней



Изменить режим EPG



Войти в режим установки даты



Войти в режим настройки таймера записи/напоминания



Войти в режим списка таймера записи/напоминания



Изменить для выбранной программы.



Выбрать текущую (NOW) или следующую (NEXT) программу



Выбрать телепрограмму



На страницу вверх/вниз

Руководство к программе

1 YLE TV1 6/ Мар. (Mon) 15:09

BCE	14:00	15:00
1 YLE TV1	Нет информации	Kungskonsumente
2 YLE TV2	Нет информации	TV2: Farmen
4 TV..	Нет информации	Нет информации
5 YLE FST	Нет информации	Нет информации
6 CNN	Нет информации	Нет информации
8 YLE24
	...	Tänään otsikoissa

TV/RAD Радиопрог FAV Любимые программы INFO информация Перекл. прог.
 ● Режим ● Дата ● Расписание ● Список расписания



или



Отключить EPG



Выбрать программу ТВ или радио







Включить или отключить подробную информацию

ERG (ЭЛЕКТРОННОЕ РУКОВОДСТВО ПО ПРОГРАММАМ) (В ЦИФРОВОМ РЕЖИМЕ)

Функции в режиме записи/напоминания

Устанавливает время начала или окончания записи, а также напоминание только для времени начала (время окончания отображается серым цветом).



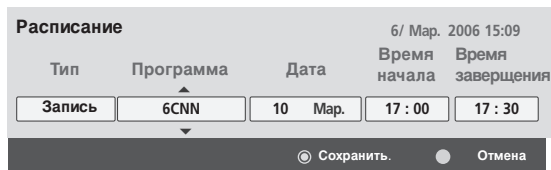

- Эта функция доступна, только если записывающее оборудование, использующее передачу сигналов о записи rip8, подключено к терминалу DTV-OUT(AV2) с помощью кабеля SCART.

-  **ЖЕЛТЫЙ** Перейти в режим программы или списка таймера
-  **ОК** Установить таймер записи/напоминания
-  Выберите Тип, Программа, Дата или Время начала/окончания.
-  Параметры функций



Функции кнопок в режиме Список заданий

Если создан список расписания, запланированная программа отображается в выбранное время даже при просмотре в это время другой программы.

-  **ЖЕЛТЫЙ** Режим добавления нового значения таймера вручную
-  **ЗЕЛЕНЫЙ** Войдите в режим редактирования Список заданий.
-  **Красный** Удалить выбранную запись
-  **Синий** Перейти в режим руководства
-  Выберите **Список расписания**.

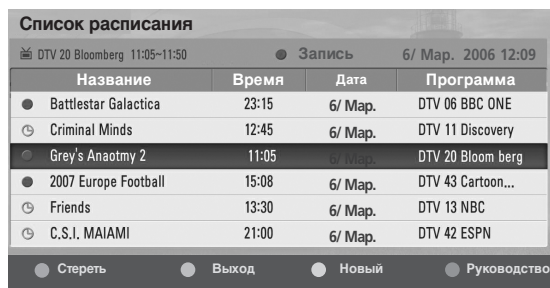

Название	Время	Дата	Программа
Battlestar Galactica	23:15	6/ Мар.	DTV 06 BBC ONE
Criminal Minds	12:45	6/ Мар.	DTV 11 Discovery
Grey's Anatomy 2	11:05	6/ Мар.	DTV 20 Bloom berg
2007 Europe Football	15:08	6/ Мар.	DTV 43 Cartoon...
Friends	13:30	6/ Мар.	DTV 13 NBC
C.S.I. MIAMI	21:00	6/ Мар.	DTV 42 ESPN

КОНТРОЛЬ ИЗОБРАЖЕНИЯ



УПРАВЛЕНИЕ РАЗМЕРОМ ИЗОБРАЖЕНИЯ (КОЭФФИЦИЕНТОМ ПРОПОРЦИОНАЛЬНОСТИ)

«16:9», «Just Scan» (Исходный), «Original» (Обычный), «4:3», «14:9», «Zoom» (Увеличение), «Cinema Zoom» (Масштаб фильма), Во весь экран.

Если на экране в течение длительного времени остается фиксированная картинка, она может "отпечататься" на нем.

Масштаб можно увеличить с помощью кнопки ▲ ▼ .

Эта функция работает со следующим сигналом.

-   Выберите **Формат изображения**.
-   Выберите желаемый формат изображения.

- Кроме того, вы можете настроить **Формат изображения** в меню **КАРТИНКА** menu.
- Для настройки увеличения выберите **14:9**, **Увеличение**, **Масштаб при просмотре фильмов** в меню форматы изображения. После завершения настройки увеличения дисплей вернется назад в **Q.Menu**.

• 16:9

Выбрав этот параметр, можно отрегулировать изображение так, чтобы оно в линейной пропорции заполняло по горизонтали весь экран (используется для просмотра DVD в формате 4:3).



• 4:3

При выборе этого параметра можно просмотреть изображение в формате 4:3, а по краям справа и слева появятся серые полосы.



КОНТРОЛЬ ИЗОБРАЖЕНИЯ

• Обычный

Если телевизор принимает широкоэкранный сигнал, он автоматически преобразуется в формат изображения, которое должно передаваться.

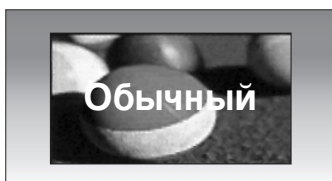

• 14:9

Вы можете просматривать изображение в формате 14:9 или телепрограммы с таким форматом.

Данный режим выглядит, как режим 4:3, но он чуть увеличен сверху и снизу.



• Увеличение

Позволяет просматривать изображение, заполняющее весь экран, без преобразования. Однако верхняя и нижняя части изображения будут обрезаны.



• Cinema Zoom (Масштаб фильма)

Выберите «Cinema Zoom» (Масштаб кинотеатра), если необходимо преобразовать изображение: растянуть его по горизонтали и обрезать по вертикали. Это компромиссное решение между искажением и обрезкой.

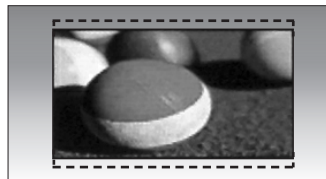

• Исходный

Эта настройка позволит вам просматривать изображение в наилучшем качестве без потерь оригинального изображения с высоким разрешением.

Примечание: При наличии шумов на оригинальной картинке вы можете увидеть шум с края.

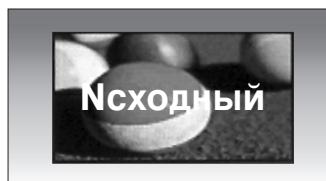

• Во весь экран

Если телевизор принимает широкоэкранный сигнал, можно отрегулировать изображение так, чтобы оно в линейной пропорции заполняло весь экран по горизонтали или по вертикали.

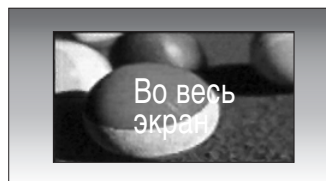

! ПРИМЕЧАНИЕ

- ▶ В режиме Компонентный (ниже 720p) или HDMI можно выбрать только значения 4:3, 16:9 (широкий экран), 14:9, Увеличение, Масштаб при просмотре фильмов.
- ▶ В режиме RGB/DVI можно выбрать только значения 4:3 и 16:9 (Широкий экран).
- ▶ В режиме DTV/HDMI/Component (свыше 720p) доступна функция Исходный.

КОНТРОЛЬ ИЗОБРАЖЕНИЯ

Автонастройка яркости

Автоматическое управление яркостью экрана.

Если выбрано ON (ВКЛ), эта функция регулирует яркость экрана автоматически, в зависимости от окружающего освещения, обеспечивая оптимальные условия для просмотра. Если выбрано OFF (ВЫКЛ), эта функция выключена.

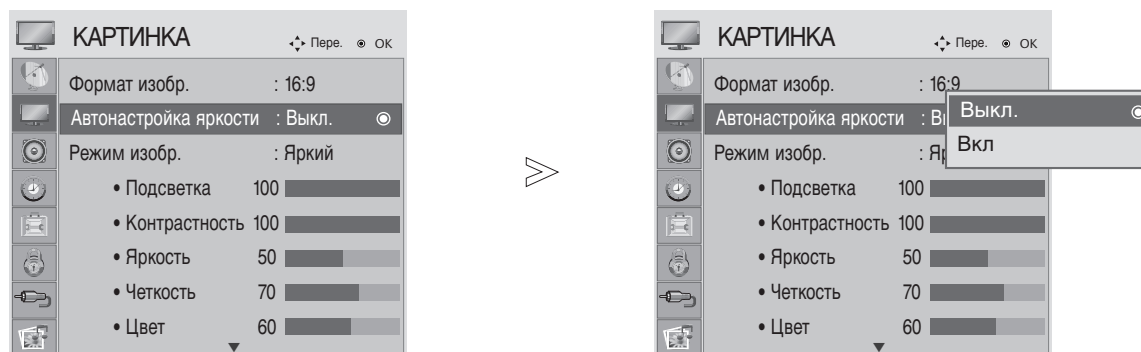

1 MENU  Выберите **КАРТИНКА**.

2   Выберите **Автонастройка яркости**.

3   Выберите **Выкл.** или **Вкл.**

- Чтобы закрыть окно меню, нажмите на кнопку MENU (Меню) или EXIT (Выход).
- Нажмите кнопку RETURN, чтобы переместиться на предыдущий экран.

КОНТРОЛЬ ИЗОБРАЖЕНИЯ

СТАНДАРТНЫЕ НАСТРОЙКИ ПАРАМЕТРОВ ИЗОБРАЖЕНИЯ

Режим отображения-стандартные настройки

Яркий
Стандартный
Кино
Спорт
Игры

Увеличение контрастности, яркости цветов и разрешения.
Отображение изображения стандартного качества.
Оптимизация изображения для просмотра фильмов.
Оптимизация изображения для просмотра спортивных передач.
Оптимизация изображения для игр.

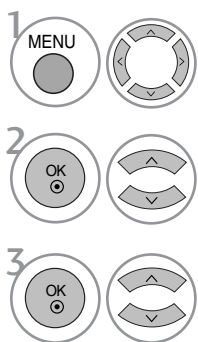
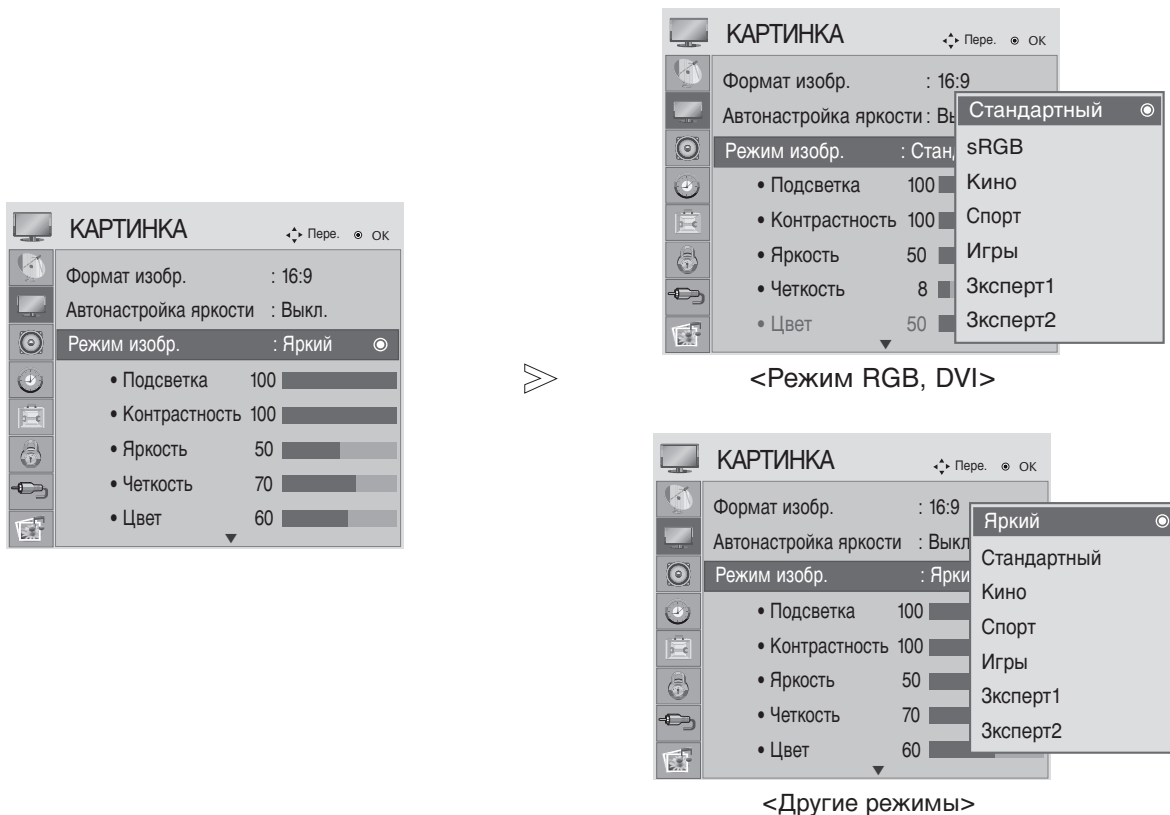

Выберите **КАРТИНКА**.

Выберите **Режим изобр.**

Выбор необходимого параметр изображения.

- Меню Picture Mode (Режим отобр.) служит для настройки качества изображения. Выберите заданное значение в меню Picture Mode (Режим отобр.) на основе категории программы.
- Кроме того, вы можете настроить **Режим изображения** в **Q. Меню**.





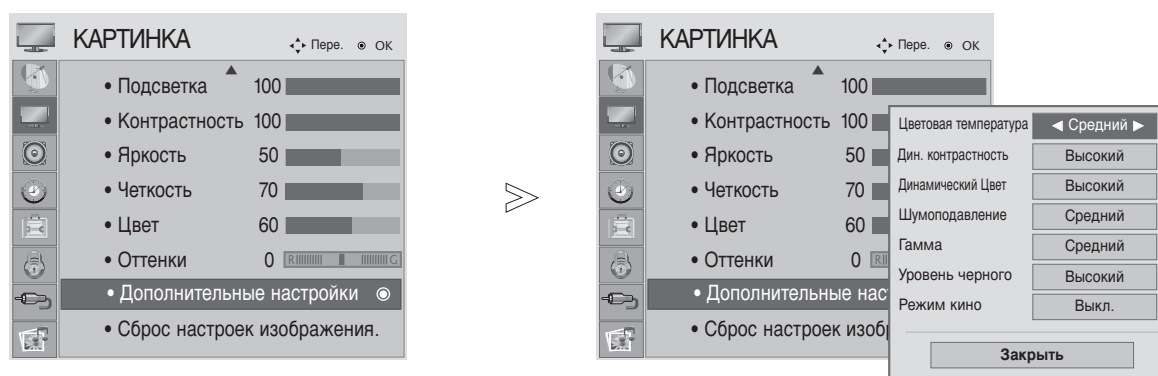

- Чтобы закрыть окно меню, нажмите на кнопку MENU (Меню) или EXIT (Выход).
- Нажмите кнопку RETURN, чтобы переместиться на предыдущий экран.

КОНТРОЛЬ ИЗОБРАЖЕНИЯ

Автоматическое управление тоном экрана (Теплый/ Средний /Прохладный)

Выберите один из трех вариантов автоматической настройки цвета. Выберите теплую цветовую гамму, чтобы подчеркнуть теплые цвета, например красный, или холодную цветовую гамму, чтобы сделать цвета менее интенсивными, добавив синего.



- 1 MENU   Выберите **КАРТИНКА**.
- 2 OK   Выберите **Дополнительные настройки**.
- 3 OK   Выберите Температура цветов.
- 4  Выберите **Прохладный, Средний** или **Теплый**.

- Чтобы закрыть окно меню, нажмите на кнопку MENU (Меню) или EXIT (Выход).
- Нажмите кнопку RETURN, чтобы переместиться на предыдущий экран.

КОНТРОЛЬ ИЗОБРАЖЕНИЯ

Автоматическое управление тоном экрана (9300K/6500K)
(Только режим RGB, DVI)

В режиме изображения sRGB дополнительное меню управления не работает.

Выберите один из двух вариантов автоматической настройки цвета.

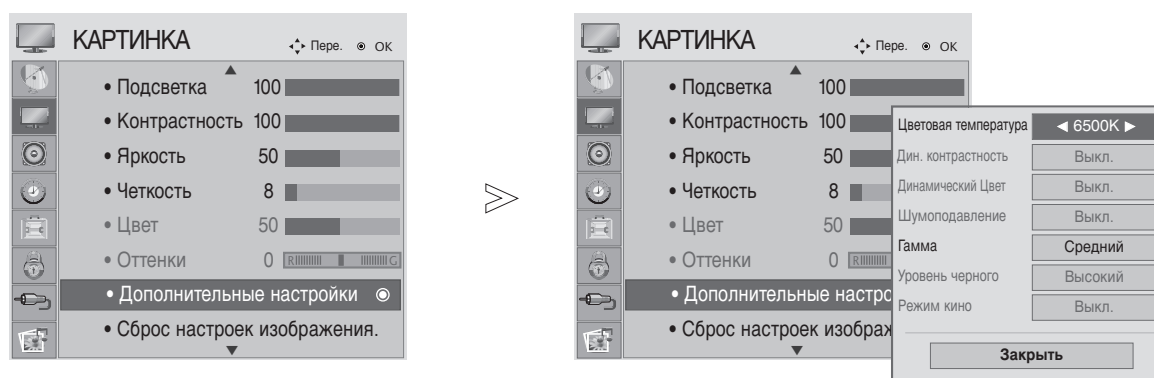

-   Выберите **КАРТИНКА**.
-   Выберите **Дополнительные настройки**.
-   Выберите **Цветовая температура**.
-   Выберите **6500K** или **9300K**.

- Чтобы закрыть окно меню, нажмите на кнопку MENU (Меню) или EXIT (Выход).
- Нажмите кнопку RETURN, чтобы переместиться на предыдущий экран.

КОНТРОЛЬ ИЗОБРАЖЕНИЯ

РУЧНАЯ НАСТРОЙКА ИЗОБРАЖЕНИЯ

РЕЖИМ ИЗОБРАЖЕНИЯ-параметр ПОЛЬЗОВАТЕЛЬ)

- **Подсветка**
Настройка освещенности ЖК-панели.
- **Контрастность**
Настраивает разницу между темными и светлыми уровнями изображения.
- **Яркость**
Увеличивает или уменьшает количество белого в изображении.
- **Четкость**
Изменяет уровень четкости границ между светлыми и темными областями изображения. Чем ниже уровень, тем размытее изображение.
- **Цвет**
Изменяет интенсивность цветов.
- **Оттенки**
Изменяет соотношение красного и зеленого цветов.

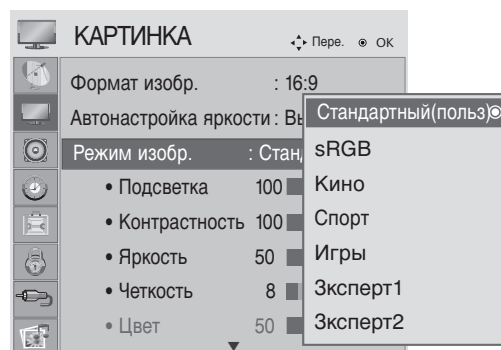
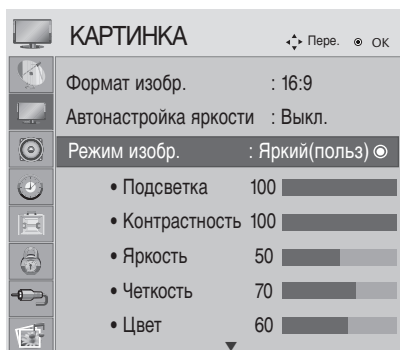

<Режим RGB, DVI>

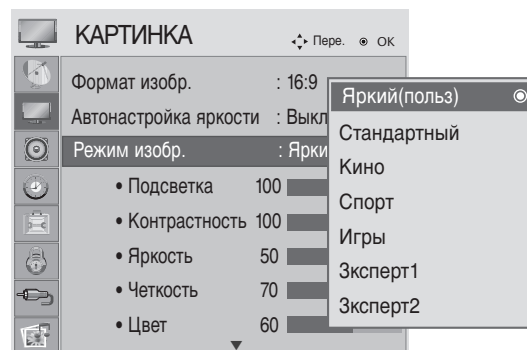

<Другие режимы>

- 1 MENU Выберите **КАРТИНКА**.
- 2 OK Выберите **Режим изобр.**
- 3 OK Выберите необходимый параметр изображения.

- 4 OK Выберите **Подсветка, Контрастность, Яркость, Четкость, Цвет** или **Оттенки**.
- 5 OK Проведите соответствующую настройку.

- Чтобы закрыть окно меню, нажмите на кнопку MENU (Меню) или EXIT (Выход).
- Нажмите кнопку RETURN, чтобы переместиться на предыдущий экран.

! ПРИМЕЧАНИЕ

- ▶ В режиме RGB, DVI изменение настроек цвета, четкости и оттенка невозможно.
- ▶ Настраивать подсветку, контрастность, яркость, резкость по горизонтали, резкость по вертикали, цветность и насыщенность можно при выборе параметра «Специальный 1/2».

КОНТРОЛЬ ИЗОБРАЖЕНИЯ

ТЕХНОЛОГИЯ УЛУЧШЕНИЯ КАЧЕСТВА ИЗОБРАЖЕНИЯ

Дин. контрастность

Автоматически выбирает оптимальные настройки контрастности в соответствии с яркостью отражения.

Динамический Цвет

Автоматическое изменение цвета отражения для максимально естественного отображения цвета.

Шумоподавление

Удаление помех до уровня, когда они перестают искажать исходное изображение.

Гамма

При высоких значениях гаммы отображаются белесые изображения, а при низких значениях гаммы отображается высококонтрастная картинка.

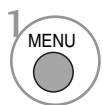
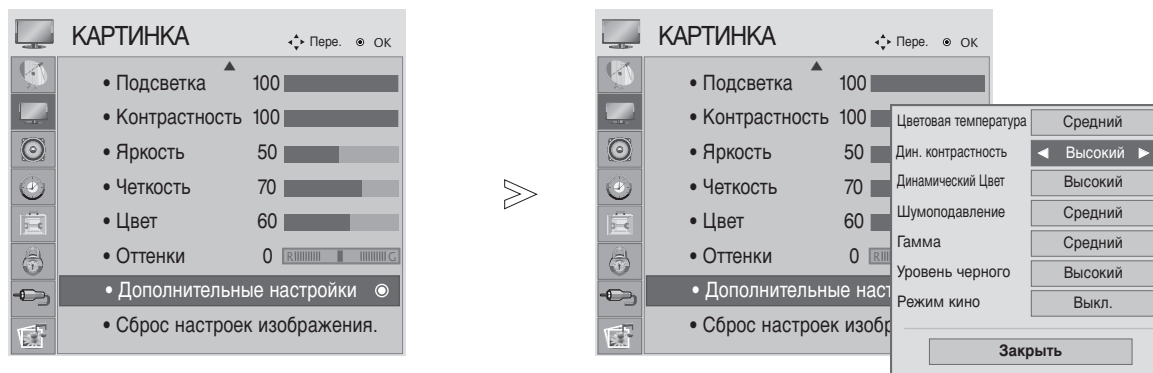

Выберите **КАРТИНКА**.



Выберите **Дополнительные настройки**.



Выберите **Дин. контрастность**, **Динамический Цвет**, **Шумоподавление** или **Гамма**.

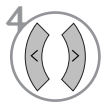

Выберите желаемый Источник.

- Чтобы закрыть окно меню, нажмите на кнопку MENU (Меню) или EXIT (Выход).
- Нажмите кнопку RETURN, чтобы переместиться на предыдущий экран.

КОНТРОЛЬ ИЗОБРАЖЕНИЯ

ДОПОЛНИТЕЛЬНЫЕ НАСТРОЙКИ — УРОВЕНЬ ЧЕРНОГО (ТЕМНОГО)

При просмотре фильмов эта функция выбирает лучшее качество изображения.

Эта функция работает в следующем режиме: AV (NTSC-M), HDMI или Component.

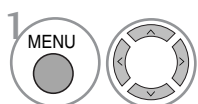
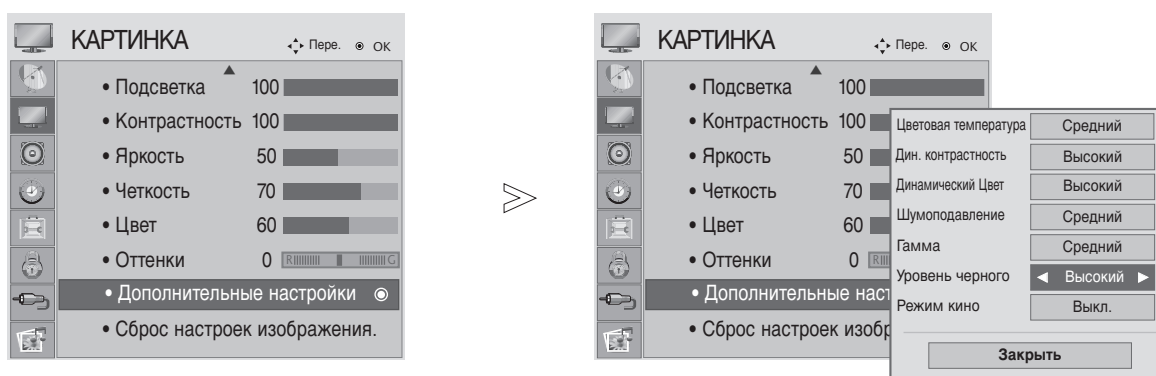

Выберите **КАРТИНКА**.

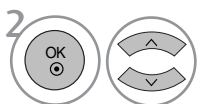

Выберите **Дополнительные настройки**.

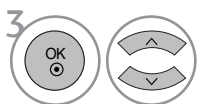

Выберите **Уровень черного**.



Выберите **Низкий** или **Высокий**.

- **Низкий** : Экран становится темней.
- **Высокий** : Экран становится ярче.

- Чтобы закрыть окно меню, нажмите на кнопку MENU (Меню) или EXIT (Выход).
- Нажмите кнопку RETURN, чтобы переместиться на предыдущий экран.

! ПРИМЕЧАНИЕ

- ▶ Если входной сигнал отличен от AV (NTSC-M), HDMI или компонентного, для этой функции установлена автонастройка.
- ▶ В этом случае пользователь не может ее настроить.
- ▶ Авто (автоматическая регулировка) : Автоматическая регулировка уровня черного экранного изображения (увеличение или уменьшение).

КОНТРОЛЬ ИЗОБРАЖЕНИЯ

усовершенствованный - режим кино

Чтобы максимально повысить качество изображения при просмотре фильмов, введите данные настройки.

Эта функция работает только в режимах Analog TV, AV и Component 480i/576i/1080i.

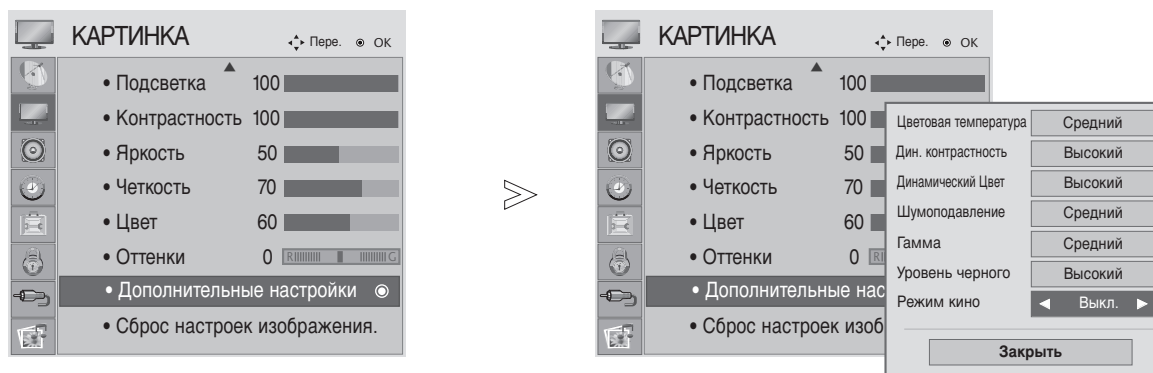

1   Выберите **КАРТИНКА**.

2   Выберите **Дополнительные настройки**.

3   Выберите **Режим кино**.

4  Выберите **Вкл.** или **Выкл.**.

- Чтобы закрыть окно меню, нажмите на кнопку MENU (Меню) или EXIT (Выход).
- Нажмите кнопку RETURN, чтобы переместиться на предыдущий экран.

КОНТРОЛЬ ИЗОБРАЖЕНИЯ

Управление изображением на уровне эксперта

При разделении на категории режимы «Expert1» (Эксперт 1) и «Expert2» (Эксперт 2) позволяют увидеть больше категорий настройки, позволяющих более гибко настроить качество изображения. Точную настройку качества изображения можно выполнить в режиме «Expert» (Эксперт), который не влияет на обычные сигналы изображений.

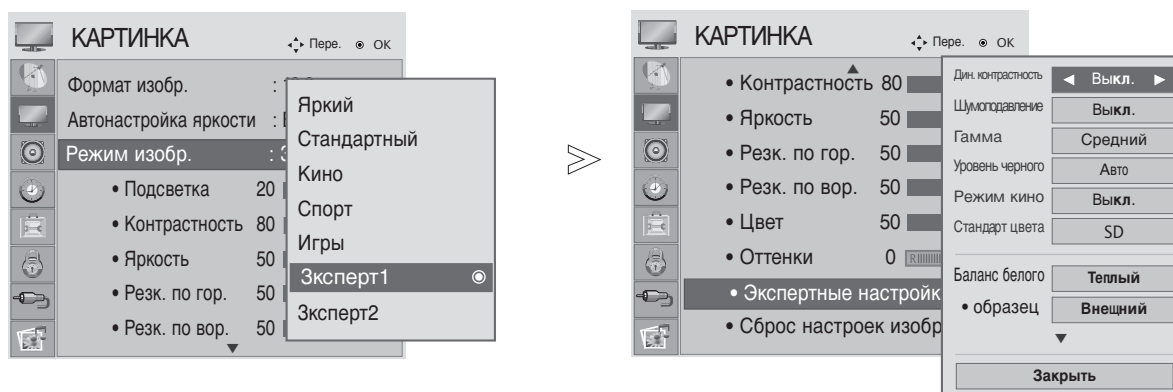

-   Выберите **КАРТИНКА**.
-   Выберите **Режим изображения**.
-   Выберите **Эксперт 1** или **Эксперт 2**.
-   Выберите **Экспертные настройки**.
-   Выберите необходимый источник:
-  Выберите необходимые параметры.

- Чтобы закрыть окно меню, нажмите на кнопку MENU (Меню) или EXIT (Выход).
- Нажмите кнопку RETURN, чтобы переместиться на предыдущий экран.

КОНТРОЛЬ ИЗОБРАЖЕНИЯ

<p>Динамическая контрастность (Выкл./Низкий/Высокий)</p>	<ul style="list-style-type: none"> ■ Настройка контрастности с использованием оптимального уровня для данной яркости экрана. Градация контрастности реализуется путем увеличения яркости ярких участков и затемнения темных участков. Эта функция относится к динамической контрастности и повышает эффект присутствия, который достигается использованием элементов управления контрастностью с затемнением и другими входными сигналами
<p>Шумоподавление (Выкл./Низкий/Средний/Высокий)</p>	<ul style="list-style-type: none"> ■ Подавление помех на изображении без ухудшения качества. Эта функция используется также для подавления рекурсивных помех и помех MPEG (рябь/квадратики).
<p>Гамма (Низкий/Средний/Высокий)</p>	<ul style="list-style-type: none"> ■ Можно настроить яркость темных участков изображения и участков среднего уровня серого. • Низкий : повышение яркости темных и средних участков изображения. • Средний : исходная градация яркости изображения. • Высокий : понижение яркости темных и средних участков изображения.
<p>Уровень черного (Низкий/Высокий)</p>	<ul style="list-style-type: none"> • Низкий : Экран становится темней. • Адаптивный : Экран становится ярче. • Авто : Автоматическая регулировка уровня черного (увеличение или уменьшение). ■ Затемнение темных участков изображения. Установка требуемого уровня черного на экране. Эта функция работает в следующем режиме: AV (NTSC-M), HDMI или Component.. Эта функция позволяет выбрать значение Низкий или Высокий в следующих режимах: AV (NTSC-M), HDMI или Компонентный. В остальных случаях для параметра Уровень черного устанавливается значение Автоматически.
<p>Режим кино (Вкл/Выкл.)</p>	<ul style="list-style-type: none"> ■ Более естественное изображение видеоклипов. Эта функция работает только в режимах Analog TV, AV и Component 480i/576i/1080i(только Режим кино).
<p>Стандарт цвета (SD/HD)</p>	<ul style="list-style-type: none"> ■ выбор международного стандарта, который должен применяться, когда выбрана цветовая гамма Стандартная. • SD: для повышения точности цветопередачи выходной сигнал изображения настраивается в соответствии с европейским стандартом цветовых координат EBU • HD: для повышения точности цветопередачи выходной сигнал изображения настраивается в соответствии со стандартом цветовых координат сигнала высокой четкости ITU BT-709.
<p>Баланс белого (Средний/Теплый/Прохладный)</p>	<ul style="list-style-type: none"> ■ Баланс белого(Средний/Теплый/Прохладный) <ul style="list-style-type: none"> • Настройка баланса белого. ■ Образец(Внутренний/Внешний) <ul style="list-style-type: none"> • Выбор внутреннего или внешнего шаблона при настройке баланса белого. ■ Red Gain(Усиление красного)/Green Gain(Усиление зеленого)/Blue Gain(Усиление синего) <ul style="list-style-type: none"> • Настройка баланса белого верхнего уровня. ■ Red Offset(Смещение красного)/Green Offset(Смещение зеленого)/Blue Offset(Смещение синего) <ul style="list-style-type: none"> • Настройка баланса белого нижнего уровня.
<p>Система управления цветом</p>	<ul style="list-style-type: none"> ■ Цвет(Красный/Зеленый/Синий/Желтый/Голубой/Лиловый) <ul style="list-style-type: none"> • Настройка насыщенности цвета в каждой области. ■ Оттенок(Красный/Зеленый/Синий/Желтый/Голубой /Лиловый) <ul style="list-style-type: none"> • Настройка оттенка цвета в каждой области.

КОНТРОЛЬ ИЗОБРАЖЕНИЯ

СБРОС НАСТРОЕК ИЗОБРАЖЕНИЯ

Настройки выбранных режимов картинки изменяются на заводские настройки по умолчанию.

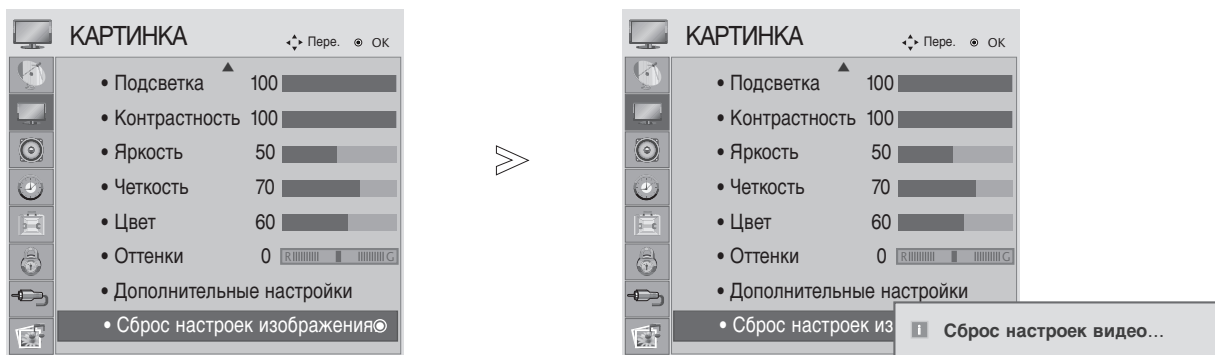

1 MENU  Выберите **КАРТИНКА**.

2   Выберите **Сброс настроек изображения**.

3  Подтвердите значение настройки.

- Чтобы закрыть окно меню, нажмите на кнопку MENU (Меню) или EXIT (Выход).
- Нажмите кнопку RETURN, чтобы переместиться на предыдущий экран.

КОНТРОЛЬ ИЗОБРАЖЕНИЯ

Настройка экрана в режиме РС (ОК)

Выбор Разрешения

Для просмотра нормальной картинки разрешение режима RGB и режима ПК должны совпадать.

Эта функция работает в следующем режиме: RGB [PC].

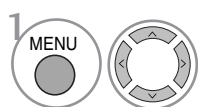
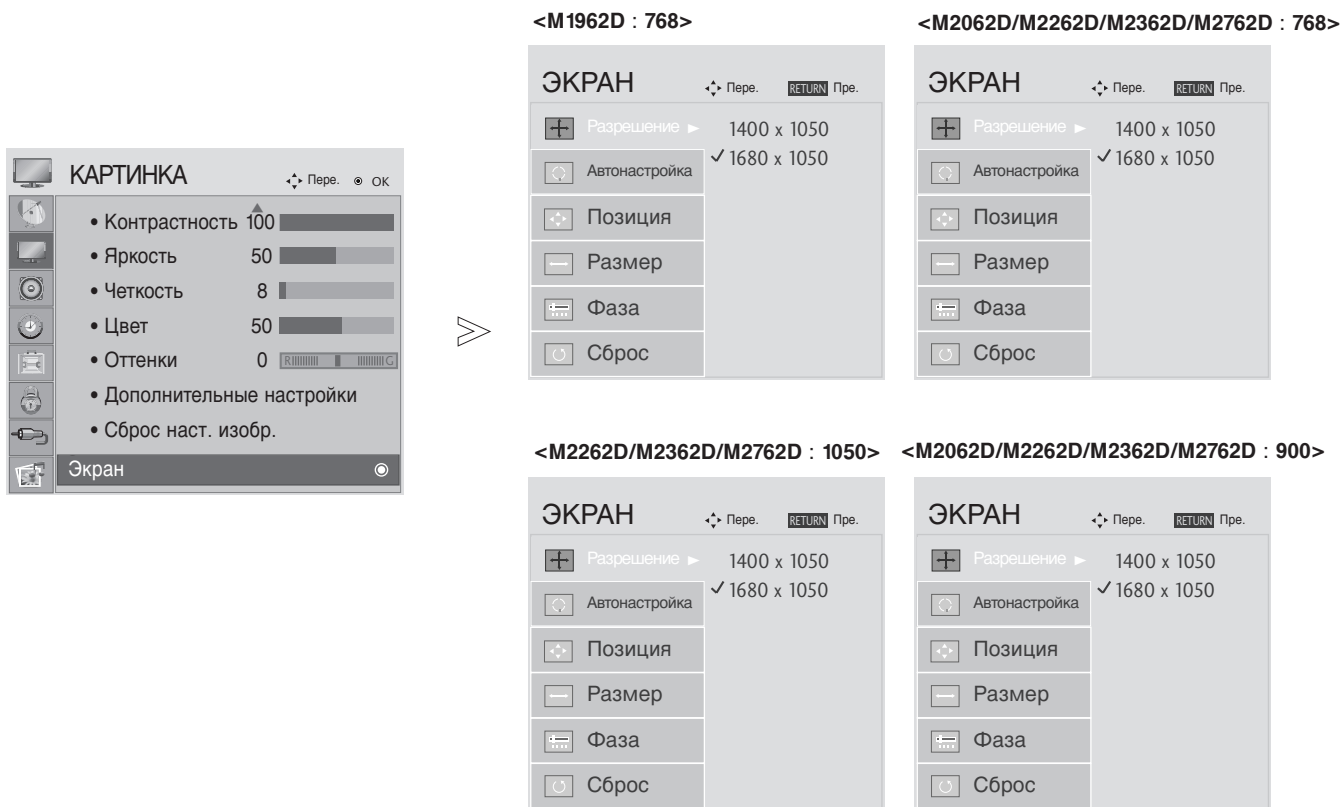

Выберите **КАРТИНКА**.

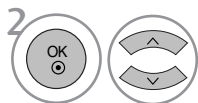

Выберите **ЭКРАН**.

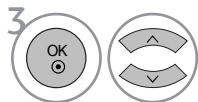

Выберите **Разрешение**.

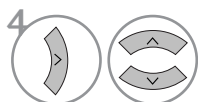

Выберите желаемое разрешение.

- Чтобы закрыть окно меню, нажмите на кнопку MENU (Меню) или EXIT (Выход).
- Нажмите кнопку RETURN, чтобы переместиться на предыдущий экран.

КОНТРОЛЬ ИЗОБРАЖЕНИЯ

Автоподстройка (только для режима RGB [PC])

Автоматическая настройка положения картинки и минимизация признаков нестабильного изображения. Если изображение телевизора после настройки остается неправильным, требуется дополнительная настройка.

Автонастройка

Функция автоматического выравнивания положение экрана, частоты и фазы. Пока идет автоматическая настройка, изображение на несколько секунд может исчезать с экрана.

1. Использование экрана OSD

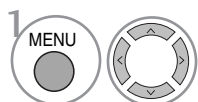
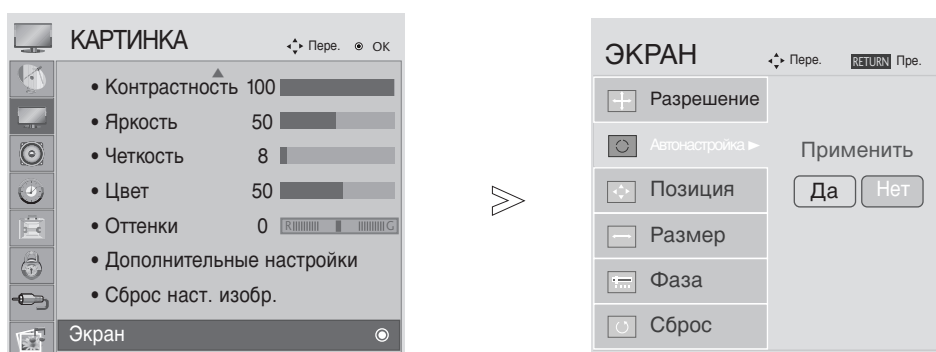

Выберите **КАРТИНКА**.

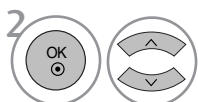

Выберите **ЭКРАН**.

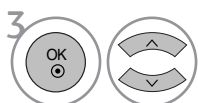

Выберите **Автонастройку**.

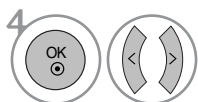

Выберите **Да**.



Запустите Автонастройку.

- Если положение изображения останется неверным, запустите функцию автонастройки еще раз.
- Если картинка требует повторной настройки после автоматической настройки в RGB (ПК), вы можете настроить **Позиция**, **Размер** или **Фаза**.

- Чтобы закрыть окно меню, нажмите на кнопку MENU (Меню) или EXIT (Выход).
- Нажмите кнопку RETURN, чтобы переместиться на предыдущий экран.

КОНТРОЛЬ ИЗОБРАЖЕНИЯ

2. Использование ОК (пульт дистанционного управления или клавиша управления)

Эта функция доступна только для сигналов RGB.

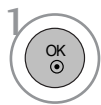

Нажмите ОК.

Автонастройка. ► ● (ОК)

- Если не нужно использовать функцию «Auto Configure» (Автонастройка), не нажимайте ОК ●

<M1962D>



Нажмите ОК.

Автонастройка

<Разрешение 1360 x 768>



Автонастройка
Для оптимального изображения установите разрешение 1360 x 768

<Другое разрешение>

<M2062D>



Нажмите ОК.

Автонастройка

<Разрешение 1600 x 900>



Автонастройка
Для оптимального изображения установите разрешение 1600 x 900

<Другое разрешение>

<M2262D/M2362D/M2762D>



Нажмите ОК.

Автонастройка

<Разрешение 1920 x 1080>



Автонастройка
Для оптимального изображения установите разрешение 1920 x 1080

<Другое разрешение>

КОНТРОЛЬ ИЗОБРАЖЕНИЯ

Регулирование положения на Позиция, Размер, фаза

Если после автоматической настройки изображение остается нечетким, и особенно если наблюдается его дрожание, настройте фазу изображения вручную.

Эта функция работает в следующем режиме: RGB [PC].

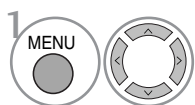

Выберите **КАРТИНКА**.

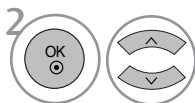

Выберите **ЭКРАН**.

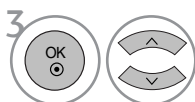

Выберите **Позиция**, **Размер** или **Фаза**.

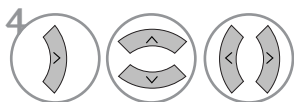

Проведите соответствующую настройку.

- Чтобы закрыть окно меню, нажмите на кнопку MENU (Меню) или EXIT (Выход).
- Нажмите кнопку RETURN, чтобы переместиться на предыдущий экран.

КОНТРОЛЬ ИЗОБРАЖЕНИЯ

Восстановление настроек экрана

Возвращение заводских настроек положения, размера и фазы.

Эта функция работает в следующем режиме: RGB [PC].

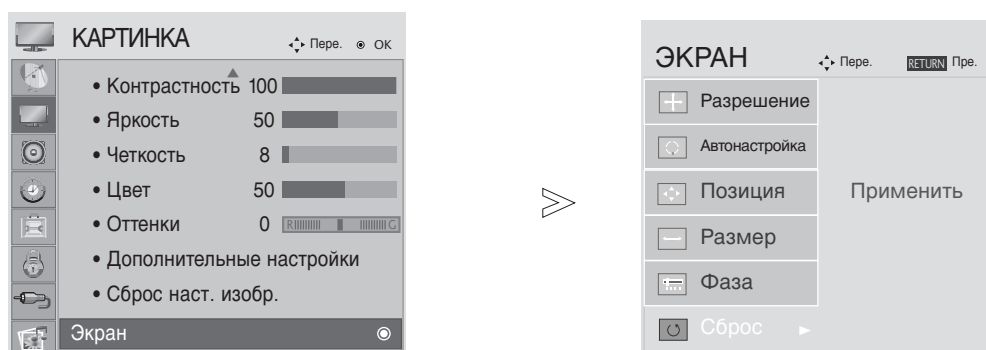

1   Выберите **КАРТИНКА**.

2   Выберите **ЭКРАН**.

3   Выберите **Сброс**.

4   Выберите **Да**.

5  Запустите Сброс настроек.

- Чтобы закрыть окно меню, нажмите на кнопку MENU (Меню) или EXIT (Выход).
- Нажмите кнопку RETURN, чтобы переместиться на предыдущий экран.

УПРАВЛЕНИЕ ЗВУКОМ И ВЫБОР ЯЗЫКА

АВТОМАТИЧЕСКАЯ НАСТРОЙКА ГРОМКОСТИ

Функция AVL (автоматической регулировки громкости) автоматически поддерживает одинаковый уровень громкости при переключении с одной программы на другую.

Поскольку на каждой передающей станции свои условия сигналов, при каждом изменении канала может требоваться настройка громкости. Эта функция автоматически настраивает уровни громкости разных программ, обеспечивая стабильный уровень для пользователей.

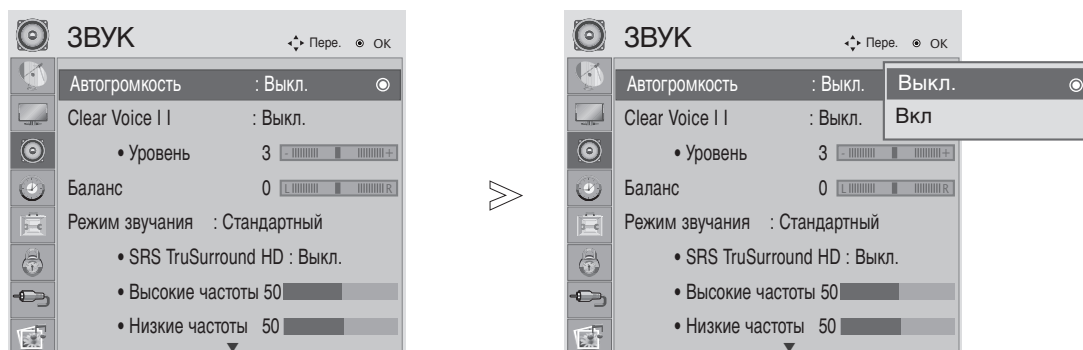

-   Выберите **ЗВУК**.
-   Выберите **Автогромкость**.
-   Выберите **Вкл.** или **Выкл.**.

- Чтобы закрыть окно меню, нажмите на кнопку MENU (Меню) или EXIT (Выход).
- Нажмите кнопку RETURN, чтобы переместиться на предыдущий экран.

УПРАВЛЕНИЕ ЗВУКОМ И ВЫБОР ЯЗЫКА

Очистка звука от шумов II

Дифференцируя диапазон звучания человеческого голоса от других, эта функция помогает пользователям лучше слышать человеческие голоса.

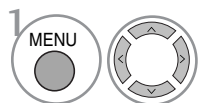
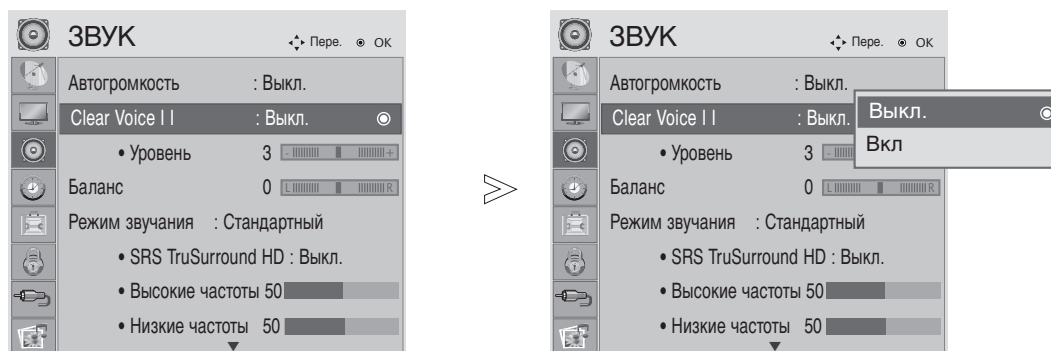

Выберите **ЗВУК**.

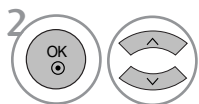

Выберите **Clear Voice II**.

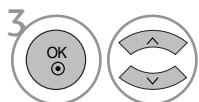

Выберите **Вкл** или **Выкл..**

После включения функции **Clear Voice II**,

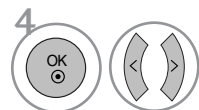

Выберите нужный уровень.

- Выбор уровня от "-6" до "+6".

- Чтобы закрыть окно меню, нажмите на кнопку MENU (Меню) или EXIT (Выход).
- Нажмите кнопку RETURN, чтобы переместиться на предыдущий экран.

УПРАВЛЕНИЕ ЗВУКОМ И ВЫБОР ЯЗЫКА

Баланс

Можно настроить баланс динамиков до нужного уровня.

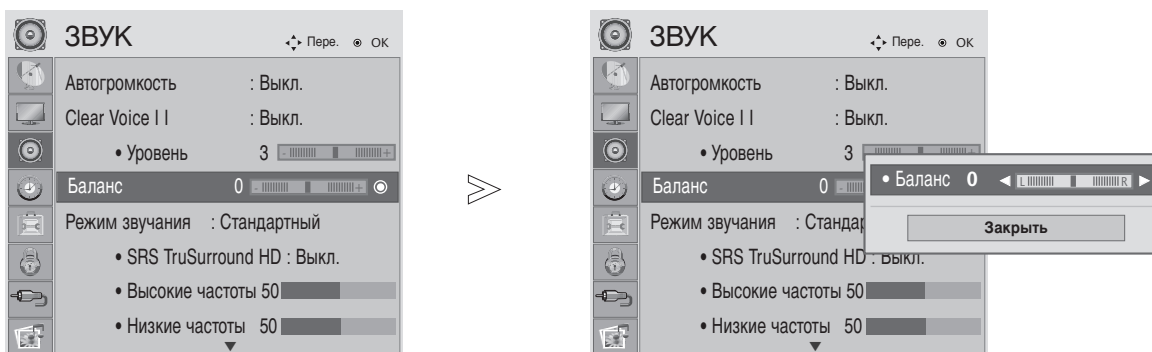

-   Выберите **ЗВУК**.
-   Выберите **Баланс**.
-   Проведите желаемую настройку.

- Чтобы закрыть окно меню, нажмите на кнопку MENU (Меню) или EXIT (Выход).
- Нажмите кнопку RETURN, чтобы переместиться на предыдущий экран.

УПРАВЛЕНИЕ ЗВУКОМ И ВЫБОР ЯЗЫКА

СТАНДАРТНЫЕ ПАРАМЕТРЫ ЗВУКА-ЗВУКОВОЙ РЕЖИМ

Вы можете установить предпочитаемые настройки звука: «Обычный», «Музыка», «Фильм», «Спорт» или «Игра», а также настроить высокие и низкие частоты.

Функция SSM позволяет наслаждаться звуком самого высокого качества, не выполняя специальных настроек, потому что телевизор сам настраивает звук в соответствии с программой.

Предустановленные режимы **Стандартный**, **Музыка**, **Кино**, **Спорт** и **Игры** обеспечивают оптимальное качество звука.

Standard (Стандартный)	Звук стандартного качества.
Music (Музыка)	Оптимизация звука для прослушивания музыки.
Cinema (Кино)	Оптимизация звука для просмотра фильмов.
Sport (Спорт)	Оптимизация звука для просмотра спортивных передач.
Game (Игры)	Оптимизация звука для игр.

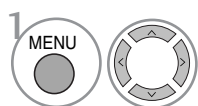

Выберите **ЗВУК**.

• Кроме того, вы можете настроить Режим звука в Q. Menu.

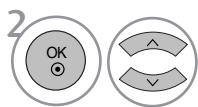

Выберите **Режим звучания**.

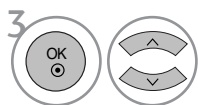

Выберите **Стандартный**, **Музыка**, **Кино**, **Спорт** или **Игры**.

- Чтобы закрыть окно меню, нажмите на кнопку MENU (Меню) или EXIT (Выход).
- Нажмите кнопку RETURN, чтобы переместиться на предыдущий экран.

УПРАВЛЕНИЕ ЗВУКОМ И ВЫБОР ЯЗЫКА

НАСТРОЙКА ПАРАМЕТРОВ ЗВУКА-РЕЖИМ ЗВУЧАНИЯ

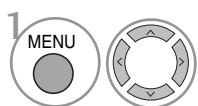
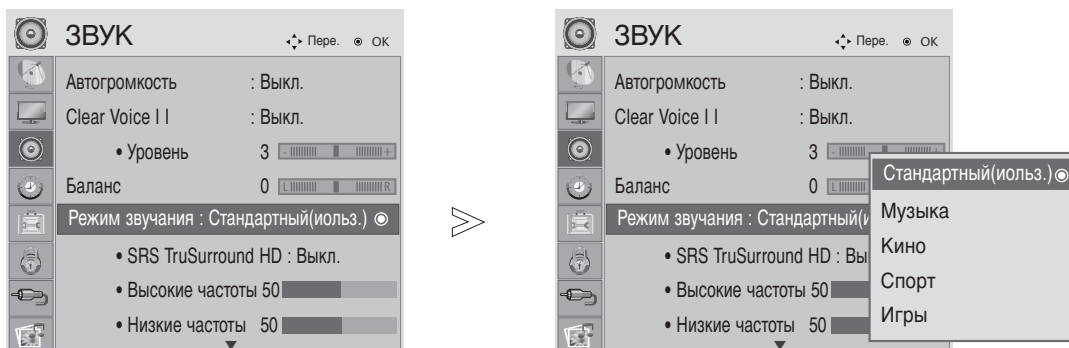

1 Выберите **ЗВУК**.

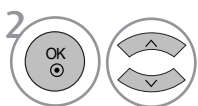

2 Выберите **Режим звучания**.

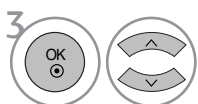

3 Выберите **Стандартный, Музыка, Кино, Спорт** или **Игры**.

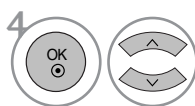

4 Выберите **Высокие частоты, Низкие частоты**.

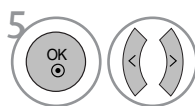

5 Установите желаемый уровень громкости.

SRS TRUSURROUND HD

Реалистичный звук.

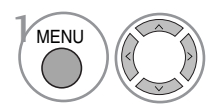

1 Выберите **ЗВУК**.

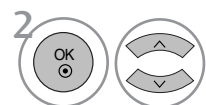

2 Выберите **SRS TruSurround HD**.

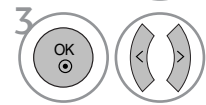

3 Выберите **Вкл** или **Выкл..**

- **SRS TruSurround HD:** TruSurround HD — запатентованная технология SRS, решающая проблему воспроизведения многоканального звука 5.1 через два динамика.
- Когда для SRS TruSurround HD установлено значение «On» (Вкл.), Параметр «Treble, Bass» (Высокие частоты, низкие частоты) зафиксирован на значении 50 и отключен.

- Чтобы закрыть окно меню, нажмите на кнопку MENU (Меню) или EXIT (Выход).
- Нажмите кнопку RETURN, чтобы переместиться на предыдущий экран.



являются торговой маркой компании SRS Labs, Inc.

Технология TruSurround HD интегрирована по лицензии компании SRS Labs, Inc.

УПРАВЛЕНИЕ ЗВУКОМ И ВЫБОР ЯЗЫКА

Восстановление аудио настроек

Настройки выбранного режима звука изменяются на заводские настройки по умолчанию.

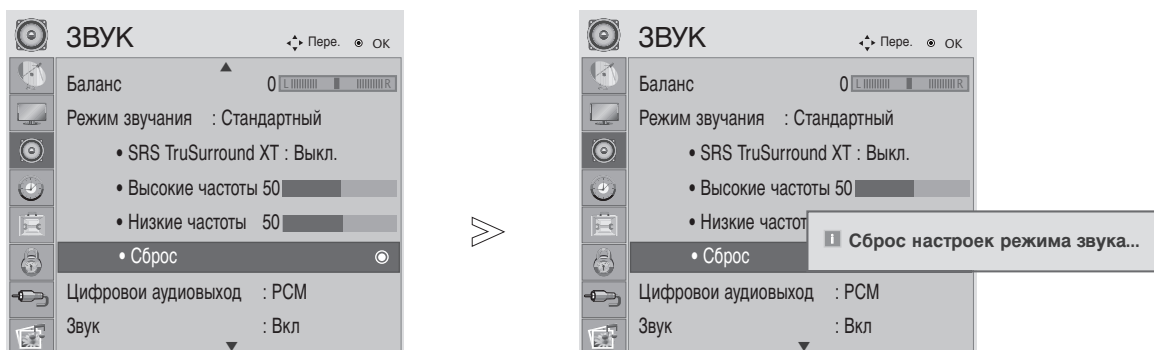

-   Выберите **ЗВУК**.
-   Выберите **Сброс**.
-  Подтвердите значение настройки.

- Чтобы закрыть окно меню, нажмите на кнопку MENU (Меню) или EXIT (Выход).
- Нажмите кнопку RETURN, чтобы переместиться на предыдущий экран.

УПРАВЛЕНИЕ ЗВУКОМ И ВЫБОР ЯЗЫКА

ВЫБОР ВЫХОДА ЦИФРОВОГО АУДИОСИГНАЛА

Эта функция позволяет вам выбрать требуемый цифровой выход аудиосигнала.

Телевизор может использовать в качестве выхода Dolby Digital только для каналов, звук в которых закодирован в Dolby Digital Audio.

При наличии сигнала Dolby Digital выбор параметра «Auto» (Автоматически) в меню цифрового аудиовыхода переключает SPDIF (Sony Philips Digital InterFace — цифровой интерфейс Sony Philips) в режим Dolby Digital.

Если выбрать «Auto» (Автоматически) в меню цифрового аудиовыхода, когда сигнал Dolby Digital недоступен, выход SPDIF переключится на PCM (Pulse-code modulation — кодово-импульсная модуляция).

Если для канала, который в состоянии использовать Dolby Digital Audio, будут включены как «Auto» (Автоматически), так и Audio, использоваться будет только Dolby Digital.

Если конвертер частоты дискретизации микросхемы не поддерживает преобразование 44,1 кГц в 48 кГц, это содержимое будет всегда воспроизводиться со стереозвуком PCM на цифровом выходе.

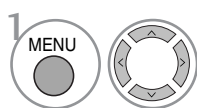
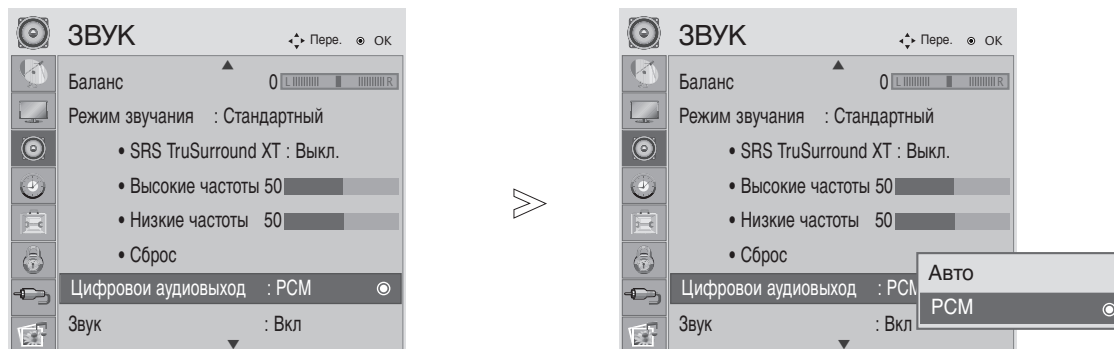

Выберите **ЗВУК**.

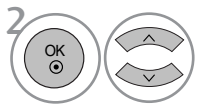

Выберите **Цифровой аудиовыход**.

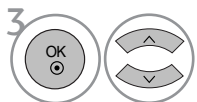

Выберите **Авто** или **PCM**.



Произведено по лицензии компании Dolby Laboratories. Символы Dolby и двойное D являются товарными знаками компании Dolby Laboratories.

- В режиме HDMI некоторые модели DVD-плееров могут не воспроизводить звук через выход SPDIF. В этом случае переведите выход цифрового аудиосигнала от DVD-проигрывателя в формат PCM.

- Чтобы закрыть окно меню, нажмите на кнопку MENU (Меню) или EXIT (Выход).
- Нажмите кнопку RETURN, чтобы переместиться на предыдущий экран.

УПРАВЛЕНИЕ ЗВУКОМ И ВЫБОР ЯЗЫКА

НАСТРОЙКА ДИНАМИКОВ ТЕЛЕВИЗОРА, ВКЛЮЧЕНИЕ И ВЫКЛЮЧЕНИЕ

Можно изменить настройки встроенных динамиков.

В режимах COMPONENT (КОМПОНЕНТНЫЙ), AV3 динамики TV могут функционировать, даже если видеосигнал отсутствует.

Если используется внешняя система Hi-Fi, отключите встроенные динамики телевизора.

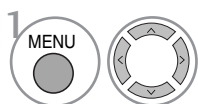
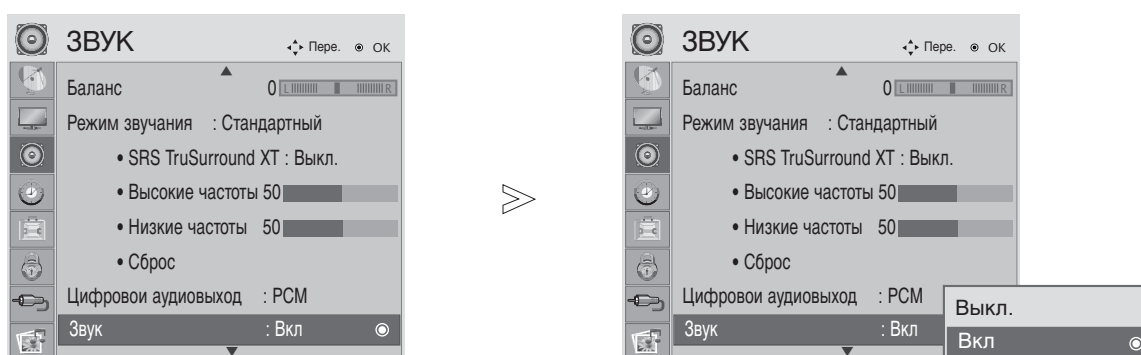

Выберите **ЗВУК**.

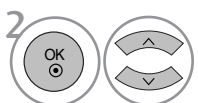

Выберите **ЗВУК**.

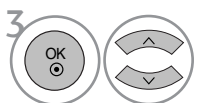

Выберите **Вкл** или **Выкл..**

- Чтобы закрыть окно меню, нажмите на кнопку MENU (Меню) или EXIT (Выход).
- Нажмите кнопку RETURN, чтобы переместиться на предыдущий экран.

УПРАВЛЕНИЕ ЗВУКОМ И ВЫБОР ЯЗЫКА

Описание аудио

Эта функция, предназначенная для слабовидящих людей, добавляет звуковое описание текущих изменений в изображении телепрограммы к основному звуку.

Если для параметра «Звуковое описание» установлено значение «Вкл.», основной звук и звуковое описание воспроизводятся на каналах с поддержкой звукового описания.

Если для «Main Audio» (Основной звук) установлено «AAC» или «Dolby Digital Plus Audio», функция «Audio Description» (Описание аудио) не поддерживается.

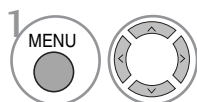
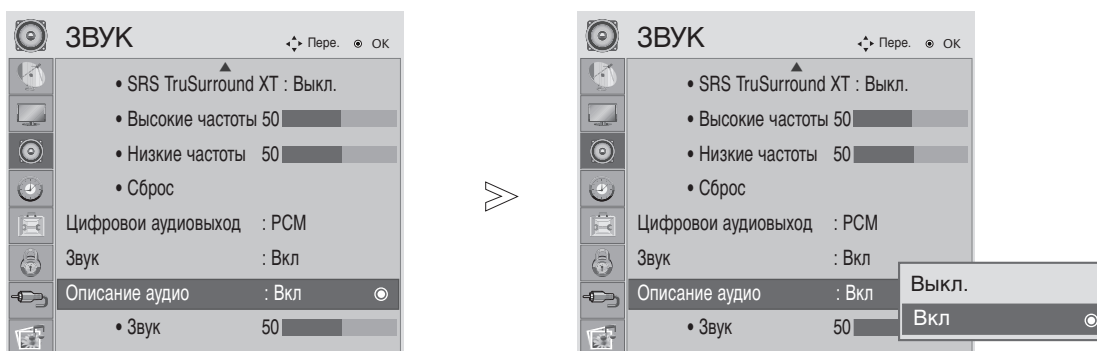

Выберите **ЗВУК**.

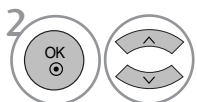

Выберите **Описание аудио**.

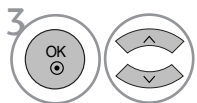

Выберите **Вкл** или **Выкл..**

При включенной функции Описание аудио,

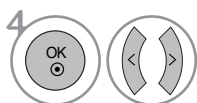

Выберите нужный уровень **Звук**.

- Чтобы закрыть окно меню, нажмите на кнопку MENU (Меню) или EXIT (Выход).
- Нажмите кнопку RETURN, чтобы переместиться на предыдущий экран.

УПРАВЛЕНИЕ ЗВУКОМ И ВЫБОР ЯЗЫКА

I/II

Прием стереофонических программ и программ, передаваемых на двух языках (Только в аналоговом режиме)

Когда программа выбрана, информация о звуке передачи появляется после номера программы и названия иередачи.



Выбор выхода для передачи звука.

Вещание	Экранный Дисплей
Mono	MONO
Stereo	STEREO
Dual	DUAL I, DUAL II, DUAL I+II

■ Установка монофонического звука

При наличии слабого приема стереофонического сигнала вы можете переключиться на моно. При приеме монофонического сигнала чистота звучания повышается.

■ Выбор языка для программы, передаваемой на двух языках

Если программу можно принимать на двух языках (двуязычная программа) вы можете переключиться на DUAL I, DUAL II или DUAL I+II.

DUAL I Громкоговорители воспроизводят основной язык.

DUAL II Громкоговорители воспроизводят второй язык.

DUAL I+II Один громкоговоритель воспроизводит основной язык, а второй громкоговоритель воспроизводит второй язык. (дополнительное устройство).

УПРАВЛЕНИЕ ЗВУКОМ И ВЫБОР ЯЗЫКА

Прием передач, передаваемых в системе звукового сопровождения NICAM (Только в аналоговом режиме)

Если ваша установка оснащена приемником NICAM, вы можете получать прекрасное цифровое воспроизведение звука.

С помощью последовательных нажатий кнопки I/II могут быть установлены следующие режимы звукового сопровождения:

-
- 1 Когда принимается монофонический сигнал **NICAM**, вы можете выбрать режим **NICAM MONO** или **FM MONO**.

 - 2 Когда принимается стереофонический сигнал **NICAM STEREO**, вы можете выбрать режим **NICAM STEREO** или **FM MONO**.

 - 3 Когда принимается сигнал звукового сопровождения **NICAM DUAL** на двух языках, вы можете выбрать режимы **NICAM DUAL I**, **NICAM DUAL II**, **NICAM DUAL I+II** или **FM MONO**. Когда выбирается режим **FM MONO**, на экране появляется сообщение **FM MONO**.
-

Выбор выходного сигнала звукового сопровождения

Режимы «AV», «Компонентный», «RGB», «HDMI» и «DVI» позволяют выбирать исходящий звук для левого и правого динамиков.

Это осуществляется с помощью последовательных нажатий кнопки I/II.

L+R : Звуковой сигнал, подключенный к левому входу аудиосигнала (L), подается на левый громкоговоритель, а звуковой сигнал, подключенный к правому входу аудиосигнала (R), подается на правый громкоговоритель.

L+L : Звуковой сигнал, подключенный к левому входу аудиосигнала (L), подается на левый и правый громкоговорители.

R+R : Звуковой сигнал, подключенный к правому входу аудиосигнала (R), подается на левый и правый громкоговорители.

УСТАНОВКА ВРЕМЕНИ

Установка часов

Время задается автоматически при получении цифрового сигнала. (Настройка времени вручную возможна, только если телевизор не получает сигнал DTV.)

Вы должны точно установить время, прежде чем включать/выключать функцию времени.

При выборе часового пояса города время телевизора устанавливается по сведениям о смещении времени по отношению к часовому поясу и GMT (среднему гринвичскому времени), которые распространяются вместе с телесигналом при автоматической установке времени по цифровому сигналу.

После установки «Clock» (Часы) в режиме «DTV» (ЦТВ) невозможно изменить время, но, если для названия города в настройке «Time Zone» (Часовой пояс) устанавливается смещение, можно изменить время на 1 час.

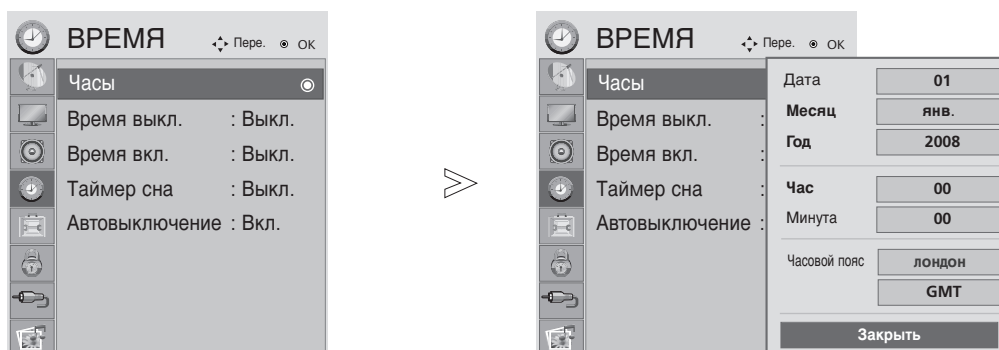

-   Выберите **ВРЕМЯ**.
-   Выберите **Часы**.
-   Выберите год, дату или время.
-  Установите год, дату и время.

- Чтобы закрыть окно меню, нажмите на кнопку MENU (Меню) или EXIT (Выход).
- Нажмите кнопку RETURN, чтобы переместиться на предыдущий экран.

УСТАНОВКА ВРЕМЕНИ

НАСТРОЙКА АВТОМАТИЧЕСКОГО ВКЛЮЧЕНИЯ/ ОТКЛЮЧЕНИЯ ТАЙМЕРА



Функция выключения по таймеру автоматически переводит телевизор в режим ожидания в заранее установленное время.

Через два часа после включения с помощью функции таймера телевизор автоматически перейдет в режим ожидания, если не нажата какая-либо кнопка.

Если в качестве времени включения и времени выключения указано одно и то же время, то функция выключения по таймеру будет приоритетной.

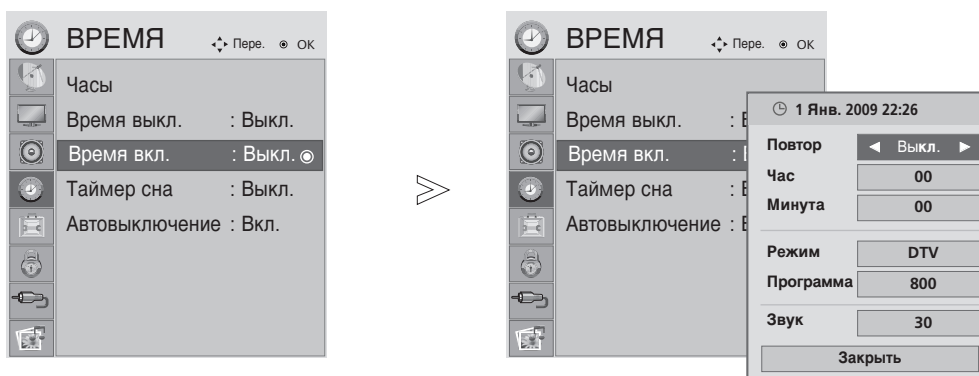
Чтобы функция включения по таймеру сработала, телевизор должен находиться в режиме ожидания.



-   Выберите **ВРЕМЯ**.
-   Выберите **Время выкл.** или **Время вкл.**
-   Выберите **Повтор**.
-  Выберите **Выкл.**, **Один раз**, **Ежедневно**, **С понедельника по пятницу**, **С понедельника по субботу**, **С субботы по воскресенье** или **Воскресенье**.
-   Установите часы.
-   Установите минуты.

- Для отключения таймера выберите пункт **Выкл.**
- Только для функции **Время вкл.**

-   Выберите **Режим**.
-  Выберите **TV**, **DTV**, **Радиопрог**, **AV1**, **AV2**, **AV3**, **Компонент**, **RGB**, **HDMI1**, **HDMI2** или **DVI**.
-   Установите **Программа**.
-   Настройте уровень громкости при включении.

- Чтобы закрыть окно меню, нажмите на кнопку **MENU** (Меню) или **EXIT** (Выход).
- Нажмите кнопку **RETURN**, чтобы переместиться на предыдущий экран.

УСТАНОВКА ВРЕМЕНИ

НАСТРОЙКА АВТОМАТИЧЕСКОГО ОТКЛЮЧЕНИЯ БЕЗ СИГНАЛА

Если эта функция включена и отсутствует входной сигнал, телевизор автоматически выключается через 15 минут.

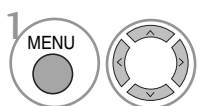
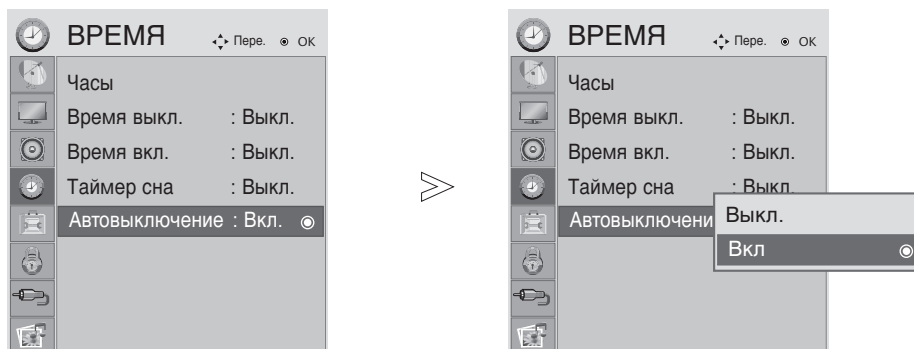

Выберите **ВРЕМЯ**.

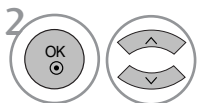

Выберите **Автовыключение**.

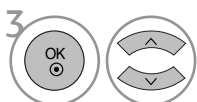

Выберите **Выкл.** или **Вкл.**

- Чтобы закрыть окно меню, нажмите на кнопку MENU (Меню) или EXIT (Выход).
- Нажмите кнопку RETURN, чтобы переместиться на предыдущий экран.

УСТАНОВКА ВРЕМЕНИ

НАСТРОЙКА ТАЙМЕРА АВТООТКЛЮЧЕНИЯ

Вы можете не волноваться, что не выключили телевизор, перед тем как легли спать. Таймер автоотключения автоматически выключает телевизор, когда истечет заранее установленное время.

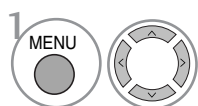

Выберите **ВРЕМЯ**.

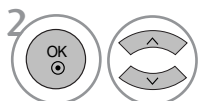

Выберите **Таймер сна**.

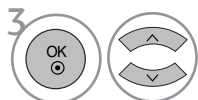

Выберите **Выкл.**, **10**, **20**, **30**, **60**, **90**,
120, **180** или **240** мин.



Подтвердите выбор.

- При выключении телевизора вручную предустановленное время автоматического выключения сбрасывается.
- Кроме того, вы можете настроить **Таймер сна** в **Q.menu**.
- При переходе в режим DPM (режим ожидания) значение настройки времени отключения будет отменено.

УСТАНОВКА ОПЦИИ

Выбор языка экранного меню OSD или страны

Когда телевизор включается в первый раз, на экране появляется меню руководства по установке.

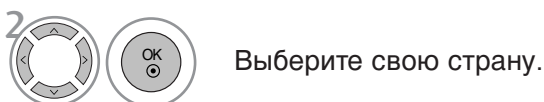

* Если нужно изменить выбранный язык или страну

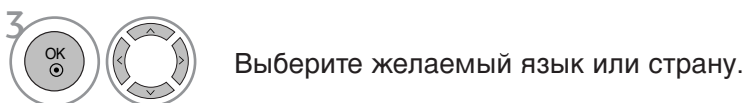

- Чтобы закрыть окно меню, нажмите на кнопку MENU (Меню) или EXIT (Выход).
- Нажмите кнопку RETURN, чтобы переместиться на предыдущий экран.

! ПРИМЕЧАНИЕ

- ▶ Если вы не завершите процесс установки с помощью руководства по установке кнопкой EXIT (Выход) или закончится время показа экранного меню, то оно будет появляться снова и снова, пока настройка не будет выполнена до конца.
- ▶ Если вы выбрали неверное название страны, могут возникнуть некоторые проблемы с отображением телетекста.
- ▶ Наличие модуля CI и смарт-карты может сделать картинку неестественной.
- ▶ В тех странах, где стандарты цифрового телевидения еще не установлены, некоторые функции цифрового ТВ будут зависеть от возможностей цифрового вещания.

УСТАНОВКА ОПЦИИ

ВЫБОР ЯЗЫКА (ТОЛЬКО В ЦИФРОВОМ РЕЖИМЕ)

Функция Audio позволяет выбрать для аудиосигнала нужный язык. Если звуковые данные на выбранном языке не передаются, то данные будут воспроизведены на языке по умолчанию.

Если титры передаются на двух или более языках, следует использовать функцию **Субтитры**. Если данные субтитров на выбранном языке не передаются, субтитры будут воспроизведены на языке по умолчанию.

Если языки, которые вы выбрали в первичной категории для отображения звука и язык субтитров не поддерживаются, вы можете выбрать язык из вторичной категории.



- Чтобы закрыть окно меню, нажмите на кнопку MENU (Меню) или EXIT (Выход).
- Нажмите кнопку RETURN, чтобы переместиться на предыдущий экран.

< Выбор языка звучания >

- ▶ Когда вещание ведется на двух или более языках, вы можете выбрать требуемый вам язык.
- ▶ При поступлении сигналов Dolby Digital или Dolby Digital PLUS можно выбрать настройки «L+R» (Левый + правый), «L+L» (Левый + левый) или «R+R» (Правый + правый).

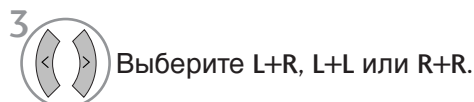
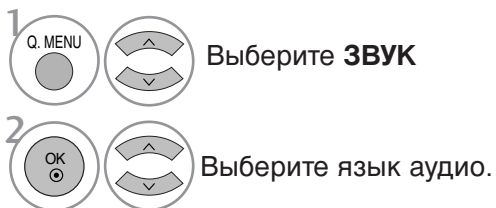

<Выбор языка субтитров >

- ▶ Если субтитры передаются на двух или более языках, вы можете выбрать язык субтитров с помощью клавиши **SUBTITLE** на пульте дистанционного управления.
- ▶ Чтобы выбрать язык субтитров, нажмите на клавишу ▲ ▼.

- Звук/субтитры можно отображать в более простой форме с помощью 1-3 символов, которые передает провайдер услуг.
- При выборе дополнительного аудиосигнала (для нарушенного зрения или слуха), он может выходить в качестве составляющей основного аудиосигнала.

Сведения о языке звука OSD

Выводится	Состояние
N.A	Отсутствует
MPEG	MPEG Звук
Dolby Digital	Dolby Digital Звук
TV	Звук для "юдей с нарушением зрения"
ABC	Звук для "юдей с нарушением слуха"
Dolby Digital Plus	Dolby Digital Plus Audio
AAC	AAC Audio

Сведения о языке субтитров OSD

Выводится	Состояние
N.A	Отсутствует
TV	Субтитры Телетекста
ABC	Субтитры для "Слабослышащих"

УСТАНОВКА ОПЦИИ

DATA SERVICE (ПЕРЕДАЧА ДАННЫХ)

(Это меню доступно только в Ирландии.)

С помощью данной функции пользователи могут выбрать MHEG(Цифровой телетекст) или Teletext если оба пункта присутствуют одновременно.

Если присутствует только один из них, включается MHEG или Teletext, независимо от того, какой пункт выбран.

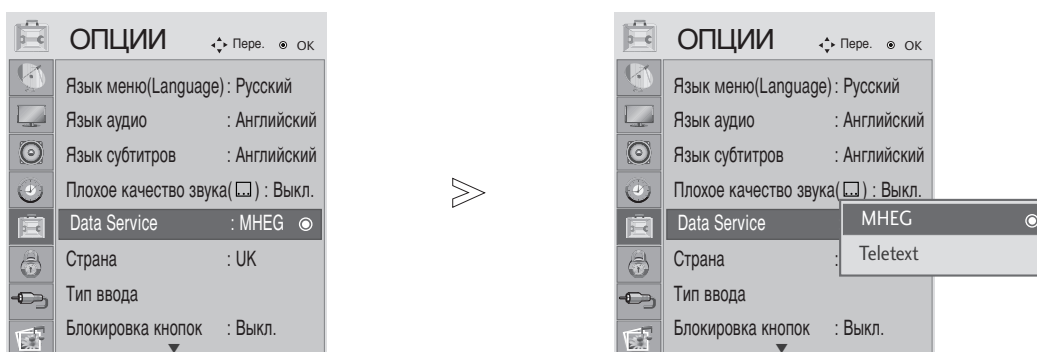

-   Выберите **ОПЦИИ**.
-   Выберите **Data Service**.
-   Выберите **MHEG** или **Teletext**.
-  Сохранить.

- Чтобы закрыть окно меню, нажмите на кнопку MENU (Меню) или EXIT (Выход).
- Нажмите кнопку RETURN, чтобы переместиться на предыдущий экран.

УСТАНОВКА ОПЦИИ

ЯРЛЫК ВХОДНОГО СИГНАЛА

Выбор маркера для каждого источника входного сигнала.



- 1   Выберите **ОПЦИИ**.
- 2    Выберите **Тип ввода**.
- 3   Выберите источник.
- 4  Выберите ярлык.





- Чтобы закрыть окно меню, нажмите на кнопку MENU (Меню) или EXIT (Выход).
- Нажмите кнопку RETURN, чтобы переместиться на предыдущий экран.

УСТАНОВКА ОПЦИИ

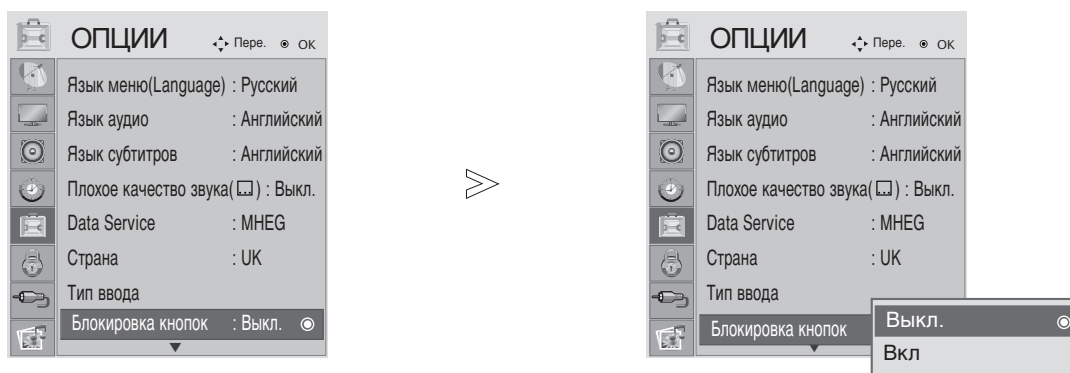
БЛОКИРОВКА КНОПОК

Телевизор можно настроить таким образом, чтобы использование пульта дистанционного управления было обязательным требованием. Эту функцию можно использовать для запрета неразрешенного просмотра.



- 1   Выберите **ОПЦИИ**.
- 2   Выберите **Блокировка кнопок**.
- 3   Выберите **Вкл.** или **Выкл..**
- 4  Сохранить..

• Установить ID : Выкл.

Если блокировка клавиш включена, при выключенном телевизоре нажмите кнопку INPUT, P ▲ или ▼ на телевизоре или кнопку POWER (Питание) на пульте дистанционного управления для включения телевизора.

Установить ID : Вкл

Если блокировка кнопок включена, при выключенном телевизоре нажмите кнопки INPUT (ВХОД), P ▲ или ▼ (ПРОГРАММА ▲ ▼) телевизора, кнопки POWER (ПИТАНИЕ), INPUT (ВХОД), P + - (ПРОГРАММА + -) или цифровые кнопки пульта дистанционного управления.

- Если при включенной блокировке кнопок во время просмотра телевизора нажать любую кнопку на передней панели, на экране появится надпись ` **Блокировка кнопок вкл.** ` (Кроме кнопки ϕ / I)

- Чтобы закрыть окно меню, нажмите на кнопку MENU (Меню) или EXIT (Выход).
- Нажмите кнопку RETURN, чтобы переместиться на предыдущий экран.

УСТАНОВКА ОПЦИИ

ИНДИКАТОР ПИТАНИЯ

Выберите для индикатора питания значения «Вкл.» или «Выкл.».





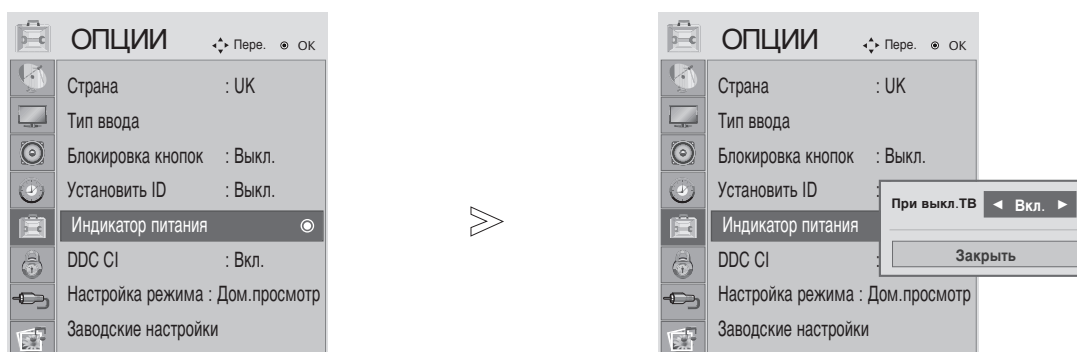

Индикатор питания вкл.

- Обычный режим: светится синий индикатор
- Режим «Выкл.»: индикатор не светится
- Режим «DPM»: индикатор мигает желтым цветом

Индикатор питания выкл.

- Обычный режим: синий индикатор не светится
- Режим «Выкл.»: индикатор не светится
- Режим «DPM»: индикатор мигает желтым цветом



-   Выберите пункт «ПАРАМЕТРЫ».
-   Выберите «Индикатор питания».
-   Выберите «Вкл.» или «Выкл.».

- Чтобы закрыть окно меню, нажмите на кнопку MENU (Меню) или EXIT (Выход).
- Нажмите кнопку RETURN, чтобы переместиться на предыдущий экран.

УСТАНОВКА ОПЦИИ

DDC CI(Только режим RGB, DVI)

DDC/CI (Display Data Channel Command Interface, интерфейс команд канала данных дисплея) – это протокол связи при взаимодействии компьютера и телевизора.

DDC/CI позволяет отрегулировать и установить подробные функции на компьютере, а не в экранном меню телевизора.

При включенной функции DDC/CI телевизор можно отрегулировать с компьютера. При выключенной функции DDC/CI связь между компьютером и телевизором отсутствует, и телевизор нельзя отрегулировать с компьютера.

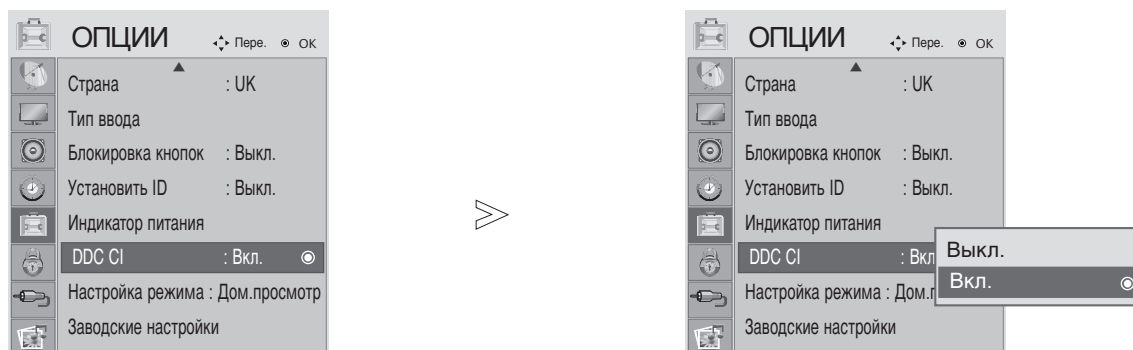

- 1 MENU   Выберите **ОПЦИИ**.
- 2 OK   Выберите **DDC CI**.
- 3 OK   Выберите **Вкл.** или **Выкл..**

- Чтобы закрыть окно меню, нажмите на кнопку MENU (Меню) или EXIT (Выход).
- Нажмите кнопку RETURN, чтобы переместиться на предыдущий экран.

УСТАНОВКА ОПЦИИ

Настройка режима

Для наилучшего качества изображения в домашней обстановке рекомендуется выбрать режим «Home Use» (Дом. просмотр).

Режим «Store Demo» (Рекл. демонст.) оптимален для демонстрации в магазинах.

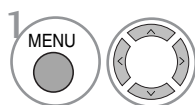
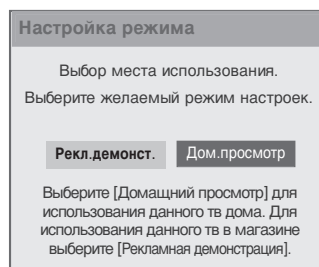
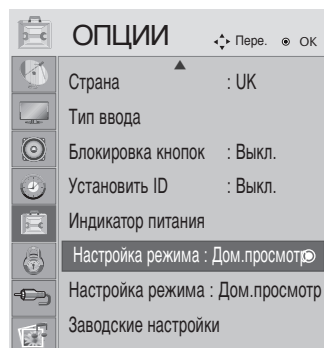

1 Выберите **ОПЦИИ**.

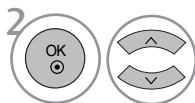

2 Выберите **Настройка режима**.

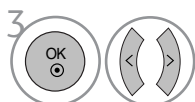

3 Выберите **Рекл.демонст.** или **Дом.просмотр**.

- Чтобы закрыть окно меню, нажмите на кнопку MENU (Меню) или EXIT (Выход).
- Нажмите кнопку RETURN, чтобы переместиться на предыдущий экран.

УСТАНОВКА ОПЦИИ

Сброс (возврат к настройкам производителя)

Эта функция работает в текущем режиме.

Чтобы сбросить настроенное значение.

Если для параметра Lock System (Блокировка системы) выбрано значение On (Вкл.), отображается сообщение с запросом на ввод пароля.

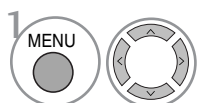
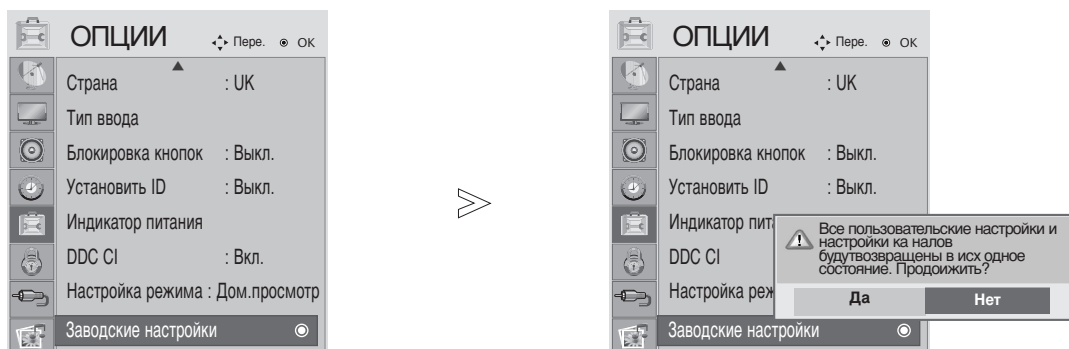

Выберите **ОПЦИИ**.

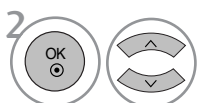

Выберите **Заводские настройки**.



- Чтобы закрыть окно меню, нажмите на кнопку MENU (Меню) или EXIT (Выход).
- Нажмите кнопку RETURN, чтобы переместиться на предыдущий экран.









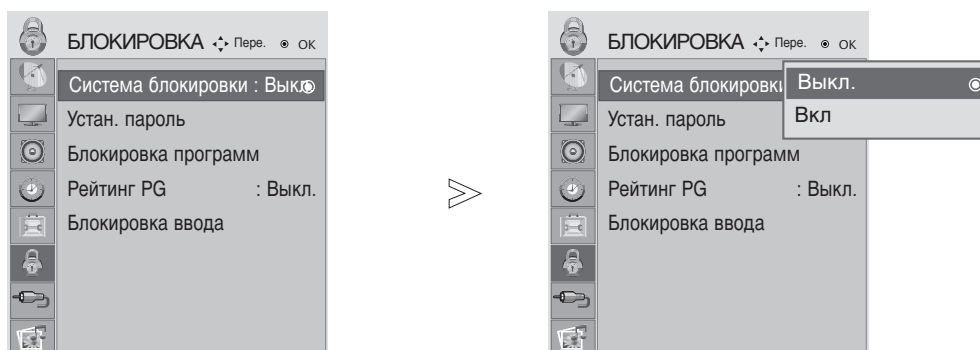

РОДИТЕЛЬСКИЙ КОНТРОЛЬ/РЕЙТИНГИ

НАСТРОЙКА ПАРОЛЯ И СИСТЕМЫ БЛОКИРОВКИ

Если вы вводите пароль впервые, нажмите '0', '0', '0', '0' на пульте дистанционного управления.

Восстановите функции Block Programme (Заблокированная программа), Parental Guidance (Родительский контроль) и Input Block (Блокировка входа).



-   Выберите **БЛОКИРОВКА**.
-   Выберите **Система блокировки**.
-   Выберите **Вкл.** или **Выкл..**
-    Установите пароль.
-  Введите пароль из 4 цифр.
Не забудьте это число!
Повторно введите новый пароль для подтверждения.

- Если вы забыли свой пароль, нажмите на пульте дистанционного управления '7', '7', '7', '7'.
- При выборе On (Вкл.) функции Block Programme (Заблокированная программа), Parental Guidance (Родительский контроль) и Input Block (Блокировка входа) будут включены.

- Чтобы закрыть окно меню, нажмите на кнопку MENU (Меню) или EXIT (Выход).
- Нажмите кнопку RETURN, чтобы переместиться на предыдущий экран.

РОДИТЕЛЬСКИЙ КОНТРОЛЬ/РЕЙТИНГИ

БЛОКИРОВКА ПРОГРАММЫ

Чтобы включить эту функцию, в пункте Lock System (Блокировка системы) выберите "On"("Вкл.").

Введите пароль для просмотра заблокированной программы.

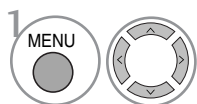
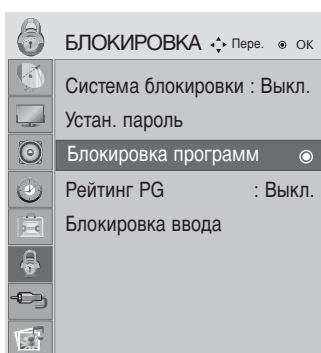

1 Выберите **БЛОКИРОВКА**.

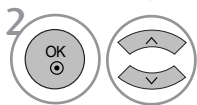

2 Выберите **Блокировка программ**.



3 Включите **Блокировка программ**.



4 Выберите программу, которую необходимо блокировать.

- Чтобы закрыть окно меню, нажмите на кнопку MENU (Меню) или EXIT (Выход).
- Нажмите кнопку RETURN, чтобы переместиться на предыдущий экран.

РОДИТЕЛЬСКИЙ КОНТРОЛЬ/РЕЙТИНГИ

РОДИТЕЛЬСКИЙ КОНТРОЛЬ

(ТОЛЬКО В ЦИФРОВОМ РЕЖИМЕ)

Эта функция работает в соответствии с информацией, полученной с телестанции. Таким образом, если сигнал содержит неверную информацию, эта функция работать не будет.

Для получения доступа к этому меню необходим пароль.

Телевизор запрограммирован так, что помнит последний использованный режим даже после выключения.

Позволяет предотвратить просмотр детьми программ для взрослых в зависимости от установленного предела рейтинга.

Введите пароль для просмотра программы с установленным рейтингом.

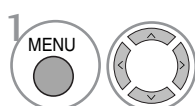
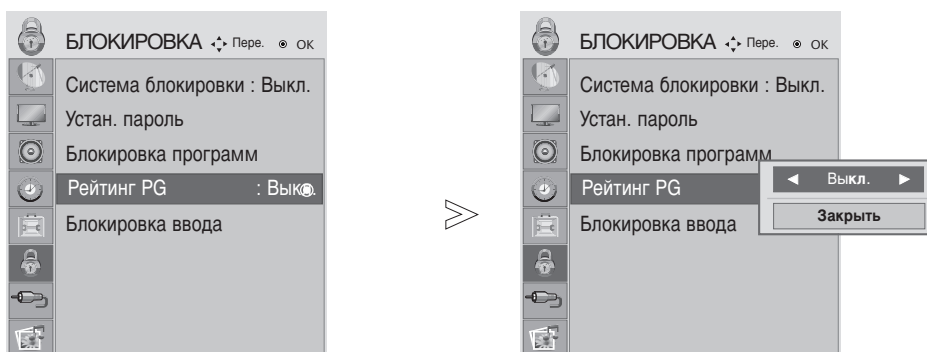

Выберите **БЛОКИРОВКА**.

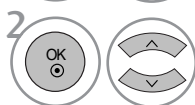

Выберите **Рейтинг PG**.

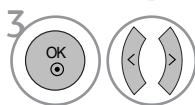

Проведите соответствующую настройку.



Сохранить.





- Чтобы закрыть окно меню, нажмите на кнопку MENU (Меню) или EXIT (Выход).
- Нажмите кнопку RETURN, чтобы переместиться на предыдущий экран.

РОДИТЕЛЬСКИЙ КОНТРОЛЬ/РЕЙТИНГИ

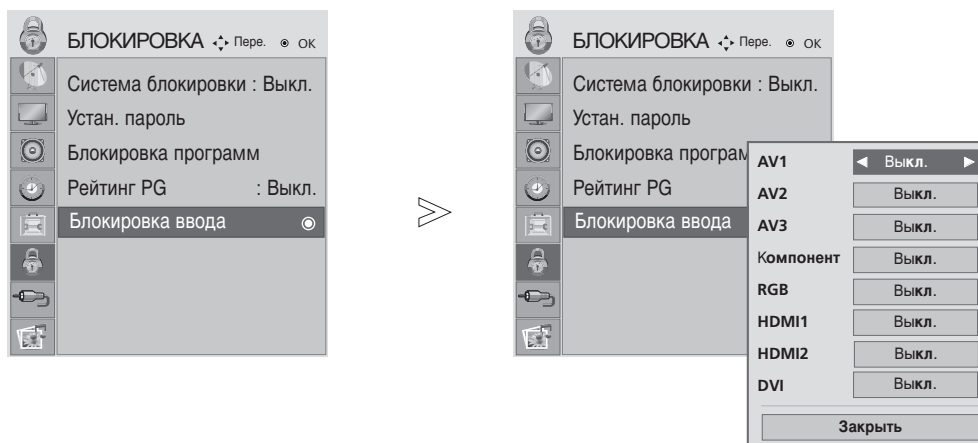
Блокировка ввода

Эта функция позволяет блокировать ввод.



- 1 MENU   Выберите **БЛОКИРОВКА**.
- 2   Выберите **Блокировка ввода**.
- 3   Выберите источник.
- 4   Выберите **Выкл.** или **Вкл.**

- Чтобы закрыть окно меню, нажмите на кнопку MENU (Меню) или EXIT (Выход).
- Нажмите кнопку RETURN, чтобы переместиться на предыдущий экран.

Применение устройства USB

Подключение устройства USB

При подключении устройства USB это всплывающее меню отображается автоматически. Если всплывающее меню не отображается, можно выбрать «Music List» (Аудио), «Photo List» (фотографий)

POP UP MENU (Всплывающее меню) не отобразится, пока активирован экранный интерфейс, включая меню, EPG или список расписания.

В устройстве USB отсутствует возможность добавления новой папки или удаления имеющейся папки.

- 1 Подключите устройство USB к разъему USB IN на задней панели телевизора.

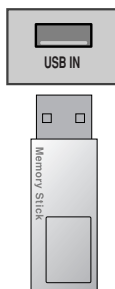

Карта памяти USB

- Данный телевизор поддерживает форматы JPEG, MP3.

- 2 Выберите СПИСОК ФОТО или СПИСОК МУЗ.



When removing the USB device

Перед извлечением устройства USB выберите меню **Извлечь USB**.

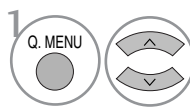

Выберите **Извлечь**.



Меры предосторожности при использовании устройства USB

- ▶ Распознается только устройство USB, предназначенное для хранения информации.
- ▶ Устройство USB, подключенное через коммутатор USB, не распознается.
Некоторые USB-устройства имеют встроенный концентратор, они могут не распознаваться.
- ▶ Программа автоматического распознавания может не распознать устройство USB.
- ▶ Может не произойти распознавания устройства USB, для которого используется собственный драйвер.
- ▶ Скорость распознавания зависит от конкретного устройства.
- ▶ Не выключайте телевизор и не извлекайте USB-накопитель, когда работает подключенное USB-устройство. При случайном отсоединении USB-устройства могут быть повреждены хранимые файлы или повреждено само USB-устройство.
- ▶ Избегайте подключения USB-устройства, которое было виртуально создано на ПК. Такое устройство может привести к неисправности аппаратуры или невозможности воспроизведения. Используйте только USB-накопители с нормальными музыкальными файлами или файлами изображений.
- ▶ Используйте только USB-накопители, имеющие файловую систему FAT16, FAT32, NTFS совместимую с ОС Windows. Носитель, отформатированный программой, не поддерживающей Windows, не может быть распознан. Невозможно удалить данные на устройстве хранения USB в файловой системе NTFS.
- ▶ Включите электропитание USB-накопителя, требующего подключения внешнего источника питания. Если этого не сделать, устройство не может быть распознано.
- ▶ Некоторым устройствам хранения требуется внешнее питание. Подключайте USB-устройство к монитору после подключения внешнего питания. В противном случае устройство может нарушить работу изделия или оказаться невозможным для производства.
- ▶ Для подключения USB-устройства используется кабель самого устройства. Распознавание может быть неудачным в случае применения другого кабеля или слишком длинного кабеля.
- ▶ Работа некоторых устройств может не поддерживаться или происходить со сбоями.
- ▶ Поддерживается до 999 файлов и папок. Остальные файлы и папки не будут распознаны.
- ▶ Данные на устройстве хранения USB не распознаются. Распознаются имена файлов, содержащие до 128 символов латинского алфавита.
- ▶ Выполните резервное копирование важного файла, так как данные устройства USB могут быть повреждены. За операции с данными отвечает пользователь, и вызванные такими операциями неисправности не относятся к повреждению исходных данных устройства.

Применение устройства USB

Список фотографий

Экранное окно может отличаться от окна аппаратуры, находящейся в вашем распоряжении. Изображения представляют собой примеры для помощи в операциях с телевизором.

Поддерживаемый файл с фотографией (*.JPEG)

Линия развертки : 15360 x 8640

Прогрессивный формат: 1024 x 768

- Имеется возможность воспроизведения только файлов формата JPEG.
- Для формата JPEG поддерживается только базовое сканирование (только SOF0, SOF1).
- Не поддерживаемые файлы отображаются в форме графического изображения.

Компоненты экрана

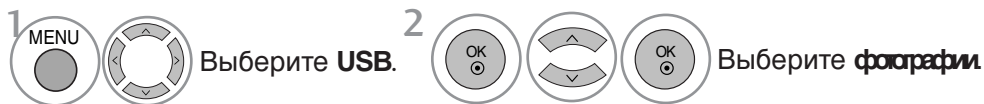

- 1 Перемещение на файл верхнего уровня.
- 2 Текущая страница/общее число страниц.
- 3 Общее количество помеченных фотографий
- 4 Используемая память USB
- 5 Соответствующие кнопки на пульте дистанционного управления.

* В режиме USB клавиши «MARK» (ОТМЕТИТЬ) и «FAV» (ИЗБРАННОЕ) выполняют одинаковую функцию (клавиша «FAV» (ИЗБРАННОЕ) работает так же, как и клавиша «MARK» (ОТМЕТИТЬ))

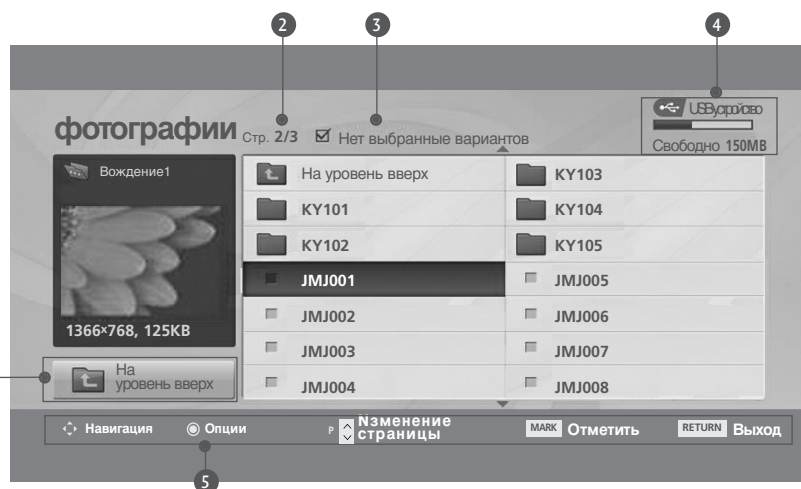

- Нажмите кнопку RETURN (Назад), чтобы вернуться к просмотру телевизора в обычном режиме.

Применение устройства USB

Выбор фотографий и всплывающее меню

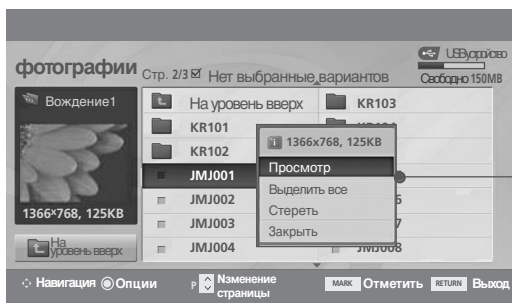
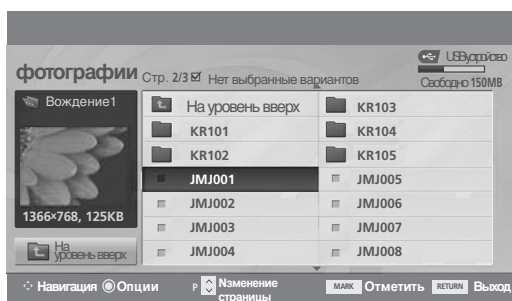



- ▶ Кнопка 'Просмотр' : просмотр выбранной позиции.
- ▶ Кнопка 'Пометить все': отметка всех фотографий на экране.
- ▶ Кнопка 'Снять пометки': снятие всех отметок.
- ▶ Стереть : Удаление выбранной фотографии.
- ▶ Заккрыть : Заккрыть всплывающее меню.

1  Выберите целевую папку или диск/диск.

2   Выберите желаемые фотографии.

3  Выведите **Вспл. меню** меню.

4   Выберите желаемое **Вспл. меню** меню.

- Используйте кнопку **P** ^ v для навигации по странице фотографий.
- Кнопкой **MARK** производится отметка или снятие отметки фотографии. При выборе одной или более фотографий можно просматривать как отдельные фотографии, так и организовать слайд-шоу всех фотографий папки.

- Нажмите кнопку RETURN (Назад), чтобы вернуться к просмотру телевизора в обычном режиме.

Применение устройства USB

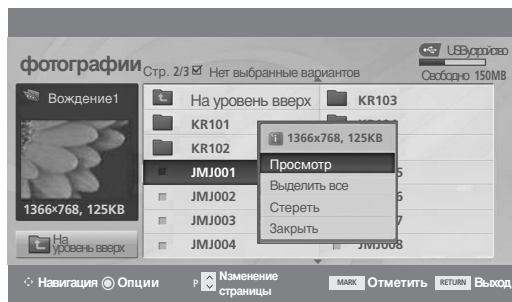
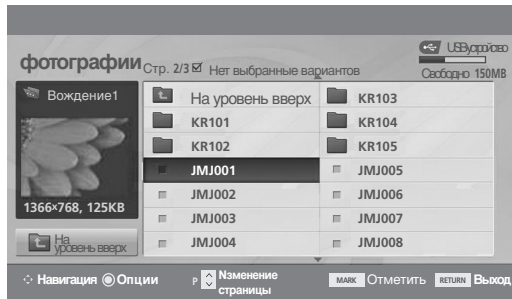

Меню настройки на полноразмерный экран

Можно настроить показ фотографий с устройства USB на полноразмерном экране. Подробные операции приводятся на полноразмерном экране просмотра фотографий.



Соотношение сторон фотографии может повлиять на размер фотографии, воспроизводимой на полноразмерном экране. Нажмите кнопку RETURN (Назад), чтобы вернуться к просмотру телевизора в обычном режиме.

-  Выберите целевую папку или диск.
-   Выберите желаемые фотографии.
-  Выведите **Вспл. меню** меню.
-  Выберите **Просмотр**.
-  Выбранная фотография отображается в натуральную величину.

- Используйте кнопку **P**   для навигации по странице фотографий.

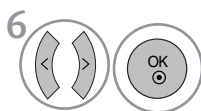

- Нажмите кнопку RETURN (Назад), чтобы вернуться к просмотру телевизора в обычном режиме.

Применение устройства USB



Выберите Слайд-шоу , **BGM**,  (**Rotate**), Стереть , **Опции** или **Скрыть**.

- Предыдущая или следующая фотография выбирается кнопкой < > .
- Выбор и управление меню полноэкранный производится кнопкой < > .

- ▶ **Слайд-шоу** : если не выбрана ни одна фотография, в слайд-шоу будут показаны все фотографии текущей папки. Во время слайд-шоу воспроизводятся выбранные фотографии.
 - В пункте Опции задается продолжительность слайд-шоу.
- ▶ **BGM** : музыкальное сопровождение показа фотографий на полном экране.
 - Задайте устройство BGM и музыкальный альбом в пункте Опции.
- ▶  (**Rotate**) : поворот фотографий.
 - Поворот фотографии на 90°, 180°, 270°, 360° по часовой стрелке.
- ▶ **Стереть** : Удалить фотографии.
- ▶ **Опции** : задание скорости слайд-шоу и музыкальной папки.
 - Кнопкой < > ^ v и нажатием кнопки **OK** задается значение. Затем производится сохранение параметров переходом к  и нажатием кнопки **OK**.
 - Невозможно задать музыкальную папку при воспроизведении BGM.
- ▶ **Скрыть** : меню убирается с полноэкранный экрана.
 - Чтобы восстановить меню на полноэкранный экране, вновь нажмите кнопку **OK**.

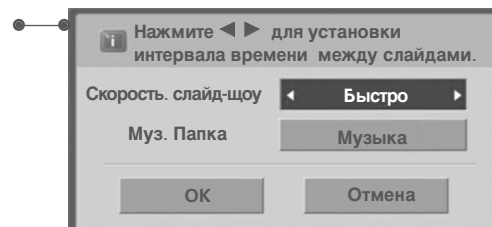

- Нажмите кнопку RETURN (Назад), чтобы вернуться к предыдущему экрану меню.

Применение устройства USB

Список музыки

В музыкальных файлах (*.MP3) могут содержаться ограничения, связанные с защитой авторских прав. Воспроизведение таких файлов может оказаться невозможным на этой аппаратуре.

Аппаратура позволяет воспроизводить музыкальный файл с устройства USB.

Экранное окно может отличаться от окна аппаратуры, находящейся в вашем распоряжении. Изображения представляют собой примеры для помощи в операциях с телевизором.

Поддерживаемые АУДИОФАЙЛЫ (*.MP3)

Скорость передачи: 32 ~ 320 Кбит/с

- Частота выборки MPEG1 Layer 3: 32 кГц, 44,1 кГц, 48 кГц.

Компоненты экрана

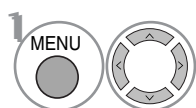

Выберите **USB**.

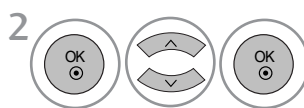

Выберите **Аудио**.

- 1 Перемещение на файл верхнего уровня.
- 2 Текущая страница/общее число страниц.
- 3 Общее число отмеченных музыкальных файлов.
- 4 Используемая память USB
- 5 Соответствующие кнопки на пульте дистанционного управления.

* В режиме USB клавиши «MARK» (ОТМЕТИТЬ) и «FAV» (ИЗБРАННОЕ) выполняют одинаковую функцию (клавиша «FAV» (ИЗБРАННОЕ) работает так же, как и клавиша «MARK» (ОТМЕТИТЬ))

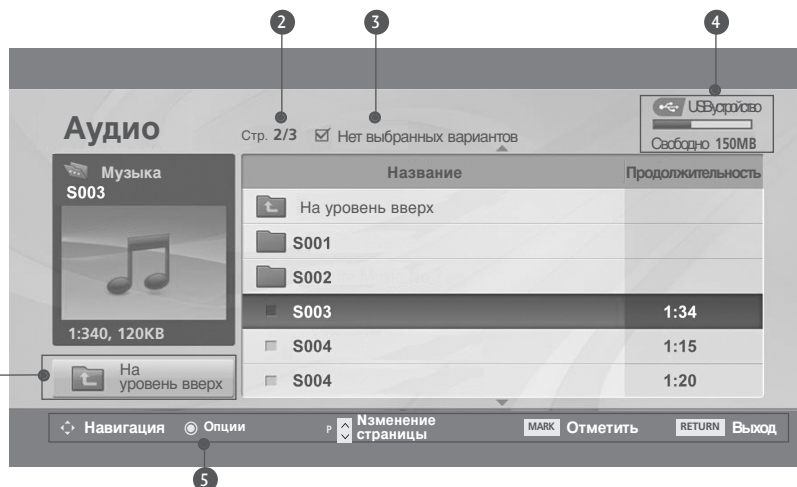

- Нажмите кнопку RETURN (Назад), чтобы вернуться к предыдущему экрану меню.

Применение устройства USB

Выбор музыки и всплывающее меню

Как показано, на одной станции перечисляются до 6 названий музыкальных произведений.

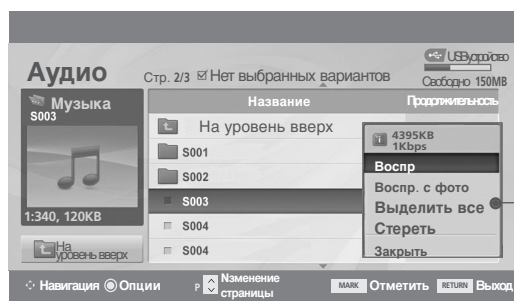
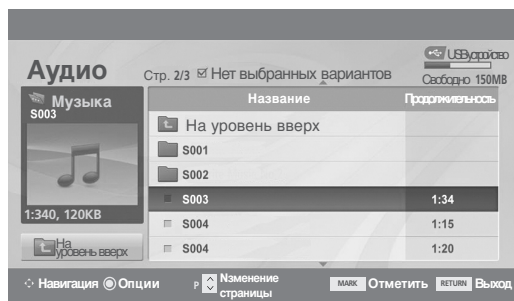



- ▶ **Воспр.** (During stop): воспроизведение выбранного музыкального файла. По окончании воспроизведения одного музыкального произведения начинается воспроизведение следующего выбранного произведения. Если не отмечено ни одно произведение, последовательно воспроизводится вся музыка папки. При переходе в другую папку и нажатии кнопки **OK** воспроизведение текущего музыкального файла прекращается.
- ▶ **Воспр. отмеч.**: воспроизведение выбранных музыкальных файлов. По окончании воспроизведения одного музыкального произведения автоматически начинается воспроизведение следующего выбранного произведения.
- ▶ **Стоп** (During playback): прекращение воспроизведения.
- ▶ **Воспр. фото** : начните воспроизведение выбранной музыки, затем перейдите в список фотографий.
- ▶ **Пометить все**: отметка всех музыкальных файлов папки.
- ▶ **Снять пометки**: снятие отметки всех музыкальных файлов папки.
- ▶ **Стереть** (Удалить): Удаление выбранного файла.
- ▶ **Заккрыть** : Заккрыть всплывающее меню.

1  Выберите целевую папку или дисковод.

2   Выберите желаемые файлы.

3  Выведите **Вспл.** меню.

4   Выберите желаемое **Вспл.** меню.

- Используйте кнопку **P**   для навигации по странице музыки.
- Кнопкой **MARK** производится выделение или снятие выделения музыкальных файлов. Выбранные музыкальные произведения будут воспроизводиться последовательно. К примеру, если вы хотите слушать одну повторяющуюся музыкальную композицию, то следует выделить только ее и запустить воспроизведение. Если не выбрано ни одного музыкального произведения, будет последовательно проигрываться вся музыка

- Нажмите кнопку RETURN (Назад), чтобы вернуться к просмотру телевизора в обычном режиме.

Применение устройства USB

- Если не нажимать никаких кнопок при воспроизведении, в качестве хранителя экрана будет использоваться окно с информацией о воспроизводимом файле (показанное на нижнем рисунке).
- Хранитель экрана
Хранитель экрана предотвращает повреждение пикселей матрицы дисплея при длительном отображении неподвижного изображения.

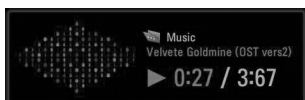

! ПРИМЕЧАНИЕ

- ▶ При воспроизведении музыки за названием музыкального файла отображается иконка .
- ▶ Поврежденный музыкальный файл не воспроизводится, при этом продолжительность воспроизведения отображается как **00:00**.
- ▶ Музыкальные файлы с встроенной защитой авторских прав, загруженные из платных служб, не будут воспроизводиться, на позиции вместо продолжительности воспроизведения будет отображаться несоответствующая информация.
- ▶ Хранитель экрана исчезает с нажатием кнопок **OK**, **■**, **▶▶**, **◀◀**.
- ▶ В этом режиме действуют также кнопки пульта ДУ **Воспр.(▶)**, **Pause(II)**, **■**.
- ▶ Для перехода к следующей музыкальной композиции можно использовать кнопку **▶▶**, для перехода к предыдущей музыкальной композиции - кнопку **◀◀**.

Использование пульта дистанционного управления

	<p>При воспроизведении:</p> <p>Повторно нажимайте кнопку REW(◀◀) (ОБРАТНАЯ ПЕРЕМОТКА) для ускорения ◀◀ -> ◀◀◀ -> ◀◀◀◀ -> ◀◀◀◀◀ -> ◀◀◀◀◀◀.</p> <p>Повторно нажимайте кнопку «FF» (ПЕРЕМОТКА ВПЕРЕД)(▶▶) для ускорения ▶▶-> ▶▶▶ -> ▶▶▶▶ -> ▶▶▶▶▶ -> ▶▶▶▶▶▶.</p> <ul style="list-style-type: none">▪ Каждое нажатие этих кнопок увеличивает скорость перемотки вперед/назад.
	<p>Во время воспроизведения нажмите кнопку «Pause»(Пауза)(II).</p> <ul style="list-style-type: none">▪ Отображается текущий кадр.
	<ul style="list-style-type: none">▪ При использовании кнопки < или > во время воспроизведения на экране появится курсор, указывающий положение.
	<p>Нажмите кнопку «PLAY» (ВОСПРОИЗВЕДЕНИЕ)(▶) (), чтобы возобновить обычное воспроизведение.</p>

Телетекст

Эта функция доступна не во всех странах.

Телетекст - это бесплатная услуга, оказываемая большинством вещательных телевизионных станций. С помощью телетекста передается следующая информация: новости, погода, Программы телепередач, цены акций и т.д.

Декодер телетекста данного изделия способен поддерживать системы SIMPLE, TOP и FAST-TEXT. SIMPLE (стандартный телетекст) состоит из ряда страниц, которые можно выбрать непосредственно введя номер соответствующей страницы. TOP и FASTTEXT P - это более современные методы, которые позволяют быстро и легко выбрать информацию телетекста.

Включение и выключение функции телетекста

Для включения функции телетекста нажмите кнопку **TEXT (ТЕКСТ)**. Нажмите кнопку TEXT (текст) для переключения в режим Телетекста. На экране появится начальная или последняя страница телетекста. На экране телевизора появляется первая страница или последняя выбранная страница телетекста.

В строке заголовка воспроизводятся два номера страницы, имя телевизионной станции, дата и время. Первый номер страницы соответствует номеру выбранной вами страницы, а второй номер страницы соответствует номеру текущей воспроизводимой страницы.

Для выключения функции телетекста нажмите кнопку **TEXT** или **EXIT**. Предыдущий режим просмотра при этом появляется вновь.

Простой текст

■ Выбор страницы

- 1 Введите трехзначный номер нужной вам страницы посредством кнопок с цифрами. Если во время ввода номера страницы вы нажали не ту кнопку, вы должны закончить ввод трехзначного номера, а затем снова ввести правильный номер страницы.
- 2 Кнопку PR+/- можно использовать для перехода к предыдущей или следующей странице.

Текст СВЕРХУ

Для облегчения поиска информации, передаваемой с помощью телетекста, в нижней части экрана воспроизводятся четыре цветных поля: красное, зеленое, желтое и синее. Желтое поле обозначает следующую группу, а синее поле обозначает следующий блок.

■ Группы/Выбор блока/Страницы

- 1 С помощью **СИНЕЙ** кнопки вы можете переходить от блока к блоку.
- 2 Используйте **ЖЕЛТУЮ** кнопку для перехода на следующую группу с автоматическим переходом на следующий блок.
- 3 С помощью **ЗЕЛЕНОЙ** кнопки вы можете перейти на следующую страницу с автоматическим переходом на следующую группу. Для этого также может использоваться кнопка **PR +**.
- 4 **КРАСНАЯ** кнопка позволяет вернуться на предыдущую установку. Для этого также может использоваться кнопка **PR -**.

■ Прямой выбор страницы

Так же, как и в режиме телетекста Простой, в режиме TOP вы можете выводить на экран страницу телетекста с помощью прямого ввода трехзначного номера страницы.

Телетекст

БЫСТРЫЙ ТЕКСТ

Страницы телетекста имеют цветовой код, который отображается в нижней части экрана, и выбираются с помощью соответствующей цветной кнопки.

■ Выбор страницы

- 1 Нажмите кнопку **Т.ОРТ**, а затем кнопку **▲ ▼** чтобы выбрать меню  Отображается страница с указателем.
- 2 Вы можете выбрать страницы, имеющие цветовой код, показанный в нижней строчке, с помощью соответствующих цветных кнопок.
- 3 Так же, как и в режиме телетекста Простой, в режиме телетекста **БЫСТРЫЙ ТЕКСТ** вы можете выбрать страницу телетекста путем ввода трехзначного номера страницы с помощью цифровых кнопок.
- 4 Кнопка **PR + , -** может использоваться для выбора предыдущей или последующей страницы.

Специальные функции телетекста

- Нажмите кнопку **Т. ОРТ**, а затем кнопку **▲ ▼**, чтобы выбрать меню **Опции телетекста**.



■ индекс

Выберите нужную страницу указателя.



■ Время

При просмотре телевизионной программы выберите это меню, чтобы вывести в правом верхнем углу экрана время.

В режиме телетекста эта кнопка используется для индикации номера субстраницы телетекста. Номер субстраницы телетекста отображается в нижней части экрана. Для удерживания или смены субстраницы нажмите любую из следующих кнопок: **КРАСНАЯ** или **ЗЕЛЕНАЯ**, **◀ ▶**, кнопки с цифрами.



■ Зафиксировать

Прекращается автоматическая смена страниц телетекста, которая выполняется в том случае, если страница телетекста состоит из 2 или более субстраниц. Количество субстраниц и номер текущей субстраницы обычно воспроизводятся на экране под строкой времени. При нажатии этой кнопки в левом верхнем углу экрана отображается символ удерживания, и автоматическая смена страниц отменяется.



■ Показать

Выберите это меню, чтобы отобразить скрытую информацию, например решения загадок и головоломок



■ Обновить

Во время ожидания поступления новой страницы телетекста на экране будет воспроизводиться нормальное телевизионное изображение.

В левом верхнем углу экрана отображается индикатор, при поступлении новой страницы телетекста индикатор меняется на номер страницы телетекста. Выберите это меню еще раз, чтобы просмотреть обновленную страницу телетекста.

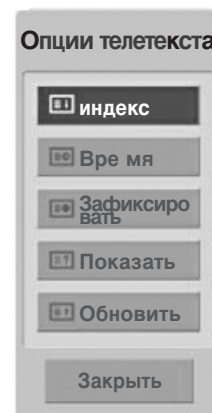

ЦИФРОВОЙ ТЕЛТЕКСТ

*Эта функция работает только для Великобритании/Ирландии.

Телевизор дает возможность доступа к цифровому телетексту, что во многих аспектах значительно лучше простого текста, графики и т. д. Доступ к цифровому телетексту может осуществляться с помощью специальных служб цифрового телетекста, которые производят его широкоэвещательную рассылку. Для вывода телетекста следует отключить язык субтитров, нажав кнопку **SUBTITLE**.

ТЕЛТЕКСТ В ЦИФРОВЫХ СЕРВИСАХ

- 1 Нажмите цифровую кнопку или кнопку **PR +** или **-**, чтобы выбрать цифровой сервис, который распространял бы цифровой телетекст. Чтобы понять, что такое цифровые сервисы телетекста, см. список сервисов EPG.
- 2 Следуйте указаниям цифрового телетекста и перейдите на следующий шаг, нажав кнопку **TEXT**, **OK**, **▲** или **▼**, **◀** или **▶**, **красную, зеленую, желтую, синюю** или **цифровые** кнопки и т. д.
- 3 Чтобы сменить сервис цифрового телетекста, просто выберите новый сервис с помощью кнопки **PR +** или **-** или цифровой кнопки.

Если нажать кнопку **MENU**, **GUIDE** или **INFO** ⓘ, сервис телетекста будет временно отключен. Если нажать эти кнопки снова, сервис телетекста возобновит свою работу.



ТЕЛТЕКСТ В ЦИФРОВЫХ УСЛУГАХ

- 1 Нажмите цифровую кнопку или кнопку **PR +** или **-**, чтобы выбрать цифровой сервис, который распространял бы цифровой телетекст.
- 2 Чтобы переключиться на телетекст, нажмите кнопку **TEXT** или цветную кнопку.
- 3 Следуйте указаниям цифрового телетекста и перейдите на следующий шаг, нажав кнопку **OK**, **▲** или **▼**, **◀** или **▶**, **красную, зеленую, желтую, синюю** или **цифровые** кнопки и т. д.
- 4 Чтобы отключить цифровой телетекст и вернуться к просмотру ТВ, нажмите кнопку **TEXT** или цветную кнопку.

Некоторые сервисы могут позволить вам доступ к текстовым службам после нажатия кнопки **красной**.

Если нажать кнопку **MENU**, **GUIDE** или **INFO** ⓘ, сервис телетекста будет временно отключен. Если нажать эти кнопки снова, сервис телетекста возобновит свою работу.



ПРИЛОЖЕНИЕ

УСТРАНЕНИЕ НЕИСПРАВНОСТЕЙ

Устройство не работает.

Не работает пульт дистанционного управления

- Проверьте, чтобы между изделием и пультом дистанционного управления не было каких-либо препятствий. Проверьте, чтобы пульт дистанционного управления был направлен прямо на устройство.
- Проверьте правильность установки батарей (“+” к “+”, “-” к “-“)?
- Установите нужный режим дистанционного управления: TV, VCR и т.д.
- Замените батареи.

Неожиданно выключается питание

- Возможно, установлен таймер перехода в энергосберегающий режим (sleep timer).
- Проверьте настройки питания. Возможен отказ питания.
- Отсутствие вещания на станции, на которую вы настроены, если задан параметр Auto Off (Автовыключение).

Не работает функция видео.

Ни звука, ни изображения

- Проверьте, включено ли устройство.
- Попробуйте другой канал. Проблема может быть в передаче.
- Убедитесь в том, что кабель питания вставлен в розетку.
- Проверьте направление и местоположение антенны.
- Проверьте стенную розетку. Попробуйте подключить к ней другое устройство.

После включения питания изображение появляется не сразу

- Это нормально. Пока идет процесс включения, изображения не должно быть. Но если изображение не появляется в течение 5 минут, обратитесь в сервисный центр.

Отсутствие цвета, плохие цвета или плохая картинка

- Настройте в меню цвет (Color).
- Между устройством и видеомагнитофоном должно быть достаточное расстояние.
- Попробуйте другой канал. Проблема может быть в передаче.
- Проверьте, правильно ли подсоединены видеокабели.
- Активируйте любую функцию, чтобы вернуть яркость изображения.

Горизонтальные или вертикальные полосы, дрожащее изображение

- Проверьте, нет ли помех от работающего электроприбора или электроинструмента.

Плохой прием на некоторых каналах

- Возможны проблемы на передающей станции или с кабелем. Настройтесь на другую станцию.
- Слабый сигнал со станции. Переориентируйте антенну для приема сигнала более слабой станции.
- Поищите возможные источники помех.

Линии или штрихи на изображении

- Проверьте антенну (переориентируйте ее).

ПРИЛОЖЕНИЕ

Проблемы со звуком.	
Изображение есть, звука нет	<ul style="list-style-type: none">■ Нажмите кнопку громкости VOL + / -.■ Звук мог быть отключен специально. Нажмите кнопку отключения звука MUTE.■ Попробуйте другой канал. Проблема может быть в передаче со станции.■ Проверьте, правильно ли подсоединены звуковые кабели.■ Проверьте в меню Звук, находится ли функция Динамик телевизора во включенном состоянии (On).
Одна из колонок "молчит"	<ul style="list-style-type: none">■ Настройте баланс (Balance) в меню.
Необычный звук внутри устройства	<ul style="list-style-type: none">■ Необычный звук во время включения или выключения устройства может быть вызван изменением влажности или температуры окружающей среды и не является дефектом или неисправностью.

Только для режима RGB/DVI.

Нет изображения	
Не горит ли индикатор питания оранжевым светом?	<ul style="list-style-type: none">■ Еще раз отрегулируйте яркость и контрастность.
Не горит ли индикатор питания красным светом?	<ul style="list-style-type: none">■ Если устройство находится в энергосберегающем режиме, подвигайте мышь или нажмите любую клавишу.
Появляется сообщение "Вне досягаемости"?	<ul style="list-style-type: none">■ Сигнал с видеоплаты компьютера выходит за пределы допустимого диапазона частот кадровой или строчной развертки устройства. Настройте диапазон частот в соответствии со спецификациями, указанными в руководстве пользователя.
Появляется сообщение "Проверьте сигнальный кабель"?	<ul style="list-style-type: none">■ Сигнальный кабель устройства не подсоединен к компьютеру. Проверьте сигнальный кабель.■ Нажмите кнопку INPUT на пульте дистанционного управления, чтобы проверить тип входного сигнала.

ПРИЛОЖЕНИЕ

Устройство подключено к компьютеру, но появляется сообщение "Unknown Product" (Неизвестное устройство)

Проверьте, установлен ли драйвер

- Установите драйвер, который поставляется с устройством, или загрузите его с веб-сайта <http://www.lge.com>.
- Проверьте в руководстве к видеоплате, поддерживается ли функция Plug&Play.

На экране устройства есть остаточное изображение

После выключения устройства на нем остается остаточное изображение.

- Использование неподвижного изображения в течение долгого времени может привести к повреждению пикселей. Во избежание этого пользуйтесь программами хранителя экрана.

Необычный цвет экрана

Низкое цветовое разрешение экрана (16 цветов)

- Установите настройку цвета выше 24 битов (true color). Выберите в Windows команду "Панель управления – Экран – Настройки – Цветовая палитра".

Цвет экрана нестабильный или монохромный

- Проверьте соединение сигнального кабеля. Можно также попробовать вынуть видеоплату из компьютера и вставить ее снова.

На экране появляются черные пятна

- На экране могут появляться различные пиксели (красного, зеленого, белого или черного цвета). Это является характерной особенностью ЖК-панели и не считается неисправностью.

Только для режима RGB.

Изображение выглядит необычно

Неправильное положение экрана

- Использовать меню Position OSD (Позиция).
- Проверьте, поддерживает ли устройство разрешение и частоту видеоплаты. Если частота выходит за пределы диапазона, установите рекомендуемое разрешение с помощью команды "Панель управления – Экран – Параметры"..

На экранном фоне видны тонкие полосы

- Использовать меню Частота OSD.

Появляются горизонтальные искажения или символы нечеткие

- Использовать меню ФАЗА OSD.

ПРИЛОЖЕНИЕ

ОБСЛУЖИВАНИЕ

Можно предотвратить отказы в начальный период использования устройства. Аккуратная и регулярная чистка может увеличить срок, в течение которого вы сможете наслаждаться своим новым устройством.

Перед чисткой не забудьте отключить питание и отсоединить кабель питания от розетки.

Чистка экрана

- 1 Чтобы временно предотвратить оседание пыли на экране, намочите мягкую ткань в теплой воде с добавлением небольшого количества кондиционера для белья или жидкости для мытья посуды. Отожмите ткань почти досуха и протрите экран.
- 2 Перед включением устройства удалите избыток воды с экрана, и дайте ему высохнуть.

Чистка корпуса

- Удаляйте пыль и грязь с корпуса мягкой, сухой, негрубой тканью.
- Не используйте влажную ткань.

Длительное неиспользование

⚠ ВНИМАНИЕ

- ▶ Если вы на длительное время оставляете устройство без надзора (например, на время отпуска), выньте вилку из розетки во избежание возможного повреждения от удара молнии или резких скачков напряжения.

ПРИЛОЖЕНИЕ

СПЕЦИФИКАЦИИ ПРОДУКТА

<M1962D>

ЖК-панель	Тип экрана	470,1 мм шириной (18,51 дюйм), ЖК-дисплей с тонкопленочной технологией (TFT) ЖК-панель (жидкокристаллическая) Видимый размер по диагонали: 470,1 мм
	Шаг зерна	0,30 мм (H) x 0,30 мм (V)
Видеосигнал	Максимальное разрешение	1360 x 768, 60 Гц
	Рекомендуемое разрешение	1360 x 768, 60 Гц
	Частота горизонтальной развертки	30 кГц в 61 кГц
	Частота вертикальной развертки	56 Гц в 75 Гц
	Тип синхронизации	Раздельная синхронизация, цифровая
Входной разъем		TV (телевизор), D-Sub Analog (разъем аналогового сигнала D-Sub), SCART*2, PC Audio In, компонентный, DVI-D, HDMI*2, CVBS
Питание	Номинальное напряжение	100 – 240 В переменного тока, 50/60 Гц, 0,6 А
	Потребляемая мощность	Во включенном режиме : 35 Вт (Тип.) В режиме ожидания ≤ 1 Вт В отключенном режиме ≤ 0,5 Вт
Наклон изображения	Диапазон наклона	-5° в 15°
Габариты (Ширина x Высота x Глубина) Вес		449,7 мм x 368,8 мм x 221,6 мм 3,88 кг (8,55 фунт)
Условия эксплуатации	Рабочая температура	10 °С в 35 °С
	Рабочая влажность	20 % в 80 %
	Температура хранения	-10 °С в 60 °С
	Влажность хранения	5 % в 90 %

- В целях повышения качества продукта данные спецификации могут изменяться без предварительного уведомления.

ПРИЛОЖЕНИЕ

СПЕЦИФИКАЦИИ ПРОДУКТА

<M2062D>

ЖК-панель	Тип экрана	508,5 мм шириной (20,0 дюйм), ЖК-дисплей с тонкопленочной технологией (TFT) ЖК-панель (жидкокристаллическая) Видимый размер по диагонали: 508,5 мм
	Шаг зерна	0,2766 мм (H) x 0,2766 мм (V)
Видеосигнал	Максимальное разрешение	1600 x 900, 60 Гц
	Рекомендуемое разрешение	1600 x 900, 60 Гц
	Частота горизонтальной развертки	30 кГц в 83 кГц
	Частота вертикальной развертки	56 Гц в 75 Гц
	Тип синхронизации	Раздельная синхронизация, цифровая
Входной разъем		TV (телевизор), D-Sub Analog (разъем аналогового сигнала D-Sub), SCART*2, PC Audio In, компонентный, DVI-D, HDMI*2, CVBS
Питание	Номинальное напряжение	100 – 240 В переменного тока, 50/60 Гц, 0,9 А
	Потребляемая мощность	Во включенном режиме : 50 Вт (Тип.) В режиме ожидания ≤ 1 Вт В отключенном режиме ≤ 0,5 Вт
Наклон изображения	Диапазон наклона	-5° в 15°
Габариты (Ширина x Высота x Глубина) Вес		482,3 мм x 384,2 мм x 221,6 мм 4,8 кг (10,58 фунт)
Условия эксплуатации	Рабочая температура	10 °C в 35 °C
	Рабочая влажность	20 % в 80 %
	Температура хранения	-10 °C в 60 °C
	Влажность хранения	5 % в 90 %

- В целях повышения качества продукта данные спецификации могут изменяться без предварительного уведомления.

ПРИЛОЖЕНИЕ

СПЕЦИФИКАЦИИ ПРОДУКТА

<M2262D>

ЖК-панель	Тип экрана	546,86 мм шириной (21,53 дюйм), ЖК-дисплей с тонкопленочной технологией (TFT) ЖК-панель (жидкокристаллическая) Видимый размер по диагонали: 546,86 мм	
	Шаг зерна	0,248 мм (H) x 0,248 мм (V)	
Видеосигнал	Максимальное разрешение	1920 x 1080, 60 Гц	
	Рекомендуемое разрешение	1920 x 1080, 60 Гц	
	Частота горизонтальной развертки	30 кГц в 83 кГц	
	Частота вертикальной развертки	56 Гц в 75 Гц	
	Тип синхронизации	Раздельная синхронизация, цифровая	
Входной разъем		TV (телевизор), D-Sub Analog (разъем аналогового сигнала D-Sub), SCART*2, PC Audio In, компонентный, DVI-D, HDMI*2, CVBS	
Питание	Номинальное напряжение	100 – 240 В переменного тока, 50/60 Гц, 0,9 А	
	Потребляемая мощность	Во включенном режиме : 53 Вт (Тип.) В режиме ожидания ≤ 1 Вт В отключенном режиме ≤ 0,5 Вт	
Наклон изображения	Диапазон наклона	-5° в 15°	
Габариты (Ширина x Высота x Глубина) Вес		517,2 мм x 399,8 мм x 221,6 мм 4,7 кг (10,4 фунт)	
Условия эксплуатации	Рабочая температура	10 °C в 35 °C	
	Рабочая влажность	20 % в 80 %	
	Температура хранения	-10 °C в 60 °C	
	Влажность хранения	5 % в 90 %	

- В целях повышения качества продукта данные спецификации могут изменяться без предварительного уведомления.

ПРИЛОЖЕНИЕ

СПЕЦИФИКАЦИИ ПРОДУКТА

<M2362D>

ЖК-панель	Тип экрана	584,2 мм шириной (23 дюйм), ЖК-дисплей с тонкопленочной технологией (TFT) ЖК-панель (жидкокристаллическая) Видимый размер по диагонали: 584,2 мм	
	Шаг зерна	0,265 мм (H) x 0,265 мм (V)	
Видеосигнал	Максимальное разрешение	1920 x 1080, 60 Гц	
	Рекомендуемое разрешение	1920 x 1080, 60 Гц	
	Частота горизонтальной развертки	30 кГц в 83 кГц	
	Частота вертикальной развертки	56 Гц в 75 Гц	
	Тип синхронизации	Раздельная синхронизация, цифровая	
Входной разъем		TV (телевизор), D-Sub Analog (разъем аналогового сигнала D-Sub), SCART*2, PC Audio In, компонентный, DVI-D, HDMI*2, CVBS	
Питание	Номинальное напряжение	100 – 240 В переменного тока, 50/60 Гц, 1,0 А	
	Потребляемая мощность	Во включенном режиме : 55 Вт (Тип.) В режиме ожидания ≤ 1 Вт В отключенном режиме ≤ 0,5 Вт	
Наклон изображения	Диапазон наклона	-5° в 15°	
Габариты (Ширина x Высота x Глубина) Вес		551,8 мм x 419,5 мм x 221,6 мм 5,2 кг (11,46 фунт)	
Условия эксплуатации	Рабочая температура	10 °C в 35 °C	
	Рабочая влажность	20 % в 80 %	
	Температура хранения	-10 °C в 60 °C	
	Влажность хранения	5 % в 90 %	

- В целях повышения качества продукта данные спецификации могут изменяться без предварительного уведомления.

ПРИЛОЖЕНИЕ

СПЕЦИФИКАЦИИ ПРОДУКТА

<M2762D>

ЖК-панель	Тип экрана	686 мм шириной (27 дюйм), ЖК-дисплей с тонкопленочной технологией (TFT) ЖК-панель (жидкокристаллическая) Видимый размер по диагонали: 686 мм	
	Шаг зерна	0,3114 мм (H) x 0,3114 мм (V)	
Видеосигнал	Максимальное разрешение	1920 x 1080, 60 Гц	
	Рекомендуемое разрешение	1920 x 1080, 60 Гц	
	Частота горизонтальной развертки	30 кГц в 83 кГц	
	Частота вертикальной развертки	56 Гц в 75 Гц	
	Тип синхронизации	Раздельная синхронизация, цифровая	
Входной разъем		TV (телевизор), D-Sub Analog (разъем аналогового сигнала D-Sub), SCART*2, PC Audio In, компонентный, DVI-D, HDMI*2, CVBS	
Питание	Номинальное напряжение	100 – 240 В переменного тока, 50/60 Гц, 1,2 А	
	Потребляемая мощность	Во включенном режиме : 63 Вт (Тип.) В режиме ожидания ≤ 1 Вт В отключенном режиме ≤ 0,5 Вт	
Наклон изображения	Диапазон наклона	-5° в 15°	
	Поворот	358°	
Габариты (Ширина x Высота x Глубина) Вес		649,1 мм x 485 мм x 210 мм 7,2 кг (15,87 фунт)	
Условия эксплуатации	Рабочая температура	10 °C в 35 °C	
	Рабочая влажность	20 % в 80 %	
	Температура хранения	-10 °C в 60 °C	
	Влажность хранения	5 % в 90 %	

- В целях повышения качества продукта данные спецификации могут изменяться без предварительного уведомления.

ПРИЛОЖЕНИЕ

ПРОГРАММИРОВАНИЕ ПУЛЬТА ДИСТАНЦИОННОГО УПРАВЛЕНИЯ

Этот пульт дистанционного управления универсальный и подходит для устройств разных марок. Его можно запрограммировать для работы с большинством устройств других производителей, снабженных функцией дистанционного управления.

Однако следует помнить, что пульт дистанционного управления работает не со всеми моделями других производителей.

Программирование кода в пульте дистанционного управления

- 1 Проверьте работоспособность пульта дистанционного управления. Чтобы без программирования определить, правильно ли работает с устройством пульт дистанционного управления, включите устройство (например, видеомаягнитофон) и, наведя на него пульт, нажмите соответствующую кнопку режима (например, DVD или VCR). Проверьте работу кнопок POWER (Питание) и PR (Программа)+ / -. Если кнопки не работают, то для работы с устройством пульт необходимо запрограммировать.
- 2 Включите устройство, которое нужно запрограммировать, и затем нажмите соответствующую кнопку режима на пульте дистанционного управления (например, DVD или VCR). Кнопка пульта соответствующего устройства будет подсвечена.
- 3 Одновременное нажатие кнопок MENU и MUTE переводит пульт дистанционного управления в режим программирования кода.
- 4 Введите код с помощью цифровых кнопок на пульте. На следующей странице приведено программирование кодов для соответствующих устройств. Если код введен правильно, устройство выключится.
- 5 Для сохранения кода нажмите кнопку MENU
- 6 Проверьте, правильно ли работают функции пульта дистанционного управления с данным устройством. Если нет, повторите процедуру, начиная с шага 2.

Программирование кодов

DVD-проигрыватели

Марка	Коды	Марка	Коды	Марка	Коды
APEX DIGITAL	022	MITSUBISHI	002	RCA	005 006
DENON	020 014	NAD	023	SAMSUNG	011 015
GE	005 006	ONKYO	008 017	SONY	007
HARMAN KARDON	027	PANASONIC	003 009	THOMPSON	005 006
JVC	012	PHILIPS	013	TOSHIBA	019 008
LG	001 010 016 025	PIONEER	004 026	YAMAHA	009 018
MAGNAVOX	013	PROCEED	021	ZENITH	010 016 025
MARANTZ	024	PROSCAN	005 006		

ПРИЛОЖЕНИЕ

Видеомагнитофоны

Марка	Коды	Марка	Коды	Марка	Коды
AIWA	034	MAGNAVOX	031 033 034 041	SAMSUNG	032 040 102 104
AKAI	016 043 046 124		067 068		105 107 109 112
	125 146	MARANTZ	012 031 033 067		113 115 120 122
AMPRO	072		069		125
ANAM	031 033 103	MARTA	101	SANSUI	022 043 048 135
AUDIO DYNAMICS	012 023 039 043	MATSUI	027 030	SANYO	003 007 010 014
BROKSONIC	035 037 129	MEI	031 033		102 134
CANON	028 031 033	MEMOREX	003 010 014 031	SCOTT	017 037 112 129
CAPEHART	108		033 034 053 072		131
CRAIG	003 040 135		101 102 134 139	SEARS	003 008 009 010
CURTIS MATHES	031 033 041	MGA	045 046 059		013 014 017 020
DAEWOO	005 007 010 064	MINOLTA	013 020		031 042 073 081
	065 108 110 111	MITSUBISHI	013 020 045 046		101
	112 116 117 119		049 051 059 061	SHARP	031 054 149
DAYTRON	108		151	SHINTOM	024
DBX	012 023 039 043	MTC	034 040	SONY	003 009 031 052
DYNATECH	034 053	MULTITECH	024 034		056 057 058 076
ELECTROHOME	059	NEC	012 023 039 043		077 078 149
EMERSON	006 017 025 027		048	SOUNDESIGN	034
	029 031 034 035	NORDMENDE	043	STS	013
	036 037 046 101	OPTONICA	053 054	SYLVANIA	031 033 034 059
	129 131 138 153	PANASONIC	066 070 074 083		067
FISHER	003 008 009 010		133 140 145	SYMPHONIC	034
FUNAI	034			TANDY	010 034
GE	031 033 063 072	PENTAX	013 020 031 033	TATUNG	039 043
	107 109 144 147		063	TEAC	034 039 043
GO VIDEO	132 136	PHILCO	031 034 067	TECHNICS	031 033 070
HARMAN KARDON	012 045	PHILIPS	031 033 034 054	TEKNIKA	019 031 033 034
HITACHI	004 018 026 034		067 071 101		101
	043 063 137 150	PILOT	101	THOMAS	034
INSTANTREPLAY	031 033	PIONEER	013 021 048	TMK	006
JCL	031 033	PORTLAND	108	TOSHIBA	008 013 042 047
JCPENNY	012 013 015 033	PULSAR	072		059 082 112 131
	040 066 101	QUARTZ	011 014	TOTEVISION	040 101
JENSEN	043	QUASAR	033 066 075 145	UNITECH	040
JVC	012 031 033 043	RCA	013 020 033 034	VECTOR RESEARCH	012
	048 050 055 060		040 041 062 063	VICTOR	048
	130 150 152		107 109 140 144	VIDEO CONCEPTS	012 034 046
KENWOOD	014 034 039 043		145 147	VIDEOSONIC	040
	047 048	REALISTIC	003 008 010 014	WARDS	003 013 017 024
LG (GOLDSTAR)	001 012 013 020		031 033 034 040		031 033 034 040
	101 106 114 123		053 054 101		053 054 131
LLOYD	034	RICO	058	YAMAHA	012 034 039 043
LXI	003 009 013 014	RUNCO	148	ZENITH	034 048 056
	017 034 101 106	SALORA	014		058 072 080 101
MAGIN	040				

ПРИЛОЖЕНИЕ

ИК-коды

1. Подключение

- Подключите проводной пульт дистанционного управления к порту для пульта дистанционного управления устройства.

2. ИК-коды пульта дистанционного управления

■ Выходная временная диаграмма

Одиночный импульс, модулированный сигналом частотой 37,917 кГц при 455 кГц

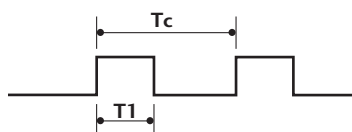

Несущая частота
 $FCAR = 1/Tc = f_{osc}/12$
 Коэффициент заполнения =
 $T1/Tc = 1/3$

■ Структура кадра

1-й кадр



Повтор кадра

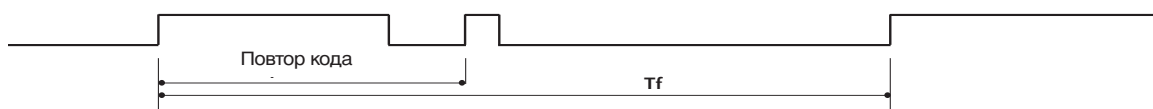

■ Ведущий код

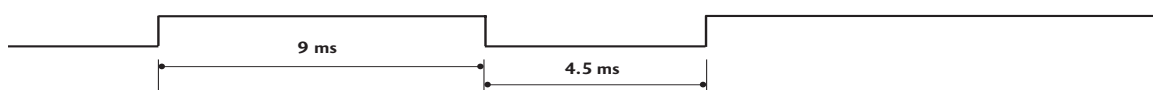

■ Повтор кода

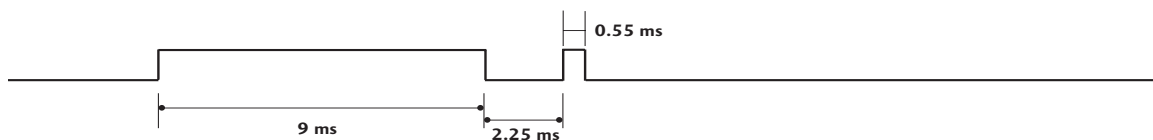

■ Описание бита

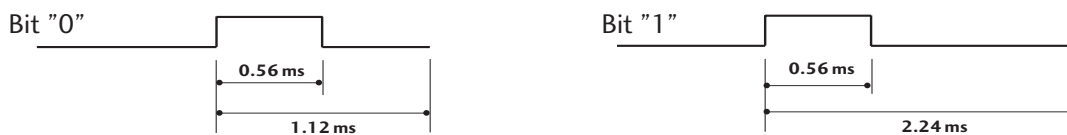

■ Интервал кадра: Tf

Временная диаграмма начинает передаваться после отпускания клавиши.

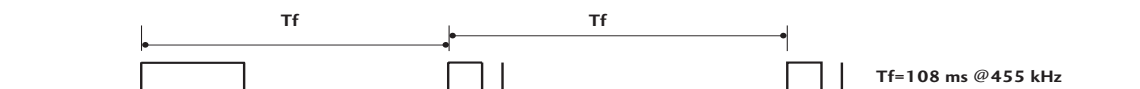

ПРИЛОЖЕНИЕ

Код (шестнадцатеричный)	Функция	Примечание
00	PR +	Кнопка пульта дистанционного управления
01	PR -	Кнопка пульта дистанционного управления
02	VOL +	Кнопка пульта дистанционного управления
03	VOL -	Кнопка пульта дистанционного управления
40	Вверх (▲)	Кнопка пульта дистанционного управления
41	Вниз (▼)	Кнопка пульта дистанционного управления
06	Вправо (▶)	Кнопка пульта дистанционного управления
07	Влево (◀)	Кнопка пульта дистанционного управления
08	POWER	Кнопка пульта дистанционного управления (POWER ON/OFF)
09	MUTE	Кнопка пульта дистанционного управления
0B	INPUT	Кнопка пульта дистанционного управления
10	Цифровая клавиша 0	Кнопка пульта дистанционного управления
11	Цифровая клавиша 1	Кнопка пульта дистанционного управления
12	Цифровая клавиша 2	Кнопка пульта дистанционного управления
13	Цифровая клавиша 3	Кнопка пульта дистанционного управления
14	Цифровая клавиша 4	Кнопка пульта дистанционного управления
15	Цифровая клавиша 5	Кнопка пульта дистанционного управления
16	Цифровая клавиша 6	Кнопка пульта дистанционного управления
17	Цифровая клавиша 7	Кнопка пульта дистанционного управления
18	Цифровая клавиша 8	Кнопка пульта дистанционного управления
19	Цифровая клавиша 9	Кнопка пульта дистанционного управления
1A	Q.VIEW	Кнопка пульта дистанционного управления
1E	FAV	Кнопка пульта дистанционного управления
20	TEXT	Кнопка пульта дистанционного управления
21	T.OPT	Кнопка пульта дистанционного управления
28	RETURN	Кнопка пульта дистанционного управления
39	SUBTITLE	Кнопка пульта дистанционного управления
43	MENU	Кнопка пульта дистанционного управления
44	OK (⊙)	Кнопка пульта дистанционного управления
45	Q.MENU	Кнопка пульта дистанционного управления
50	TV/PC	Кнопка пульта дистанционного управления
F0	TV/RADIO	Кнопка пульта дистанционного управления
0A	I/II	Кнопка пульта дистанционного управления
5B	EXIT	Кнопка пульта дистанционного управления
1E	MARK	Кнопка пульта дистанционного управления
53	LIST	Кнопка пульта дистанционного управления
61	СИНЯЯ клавиша	Кнопка пульта дистанционного управления
63	ЖЕЛТАЯ клавиша	Кнопка пульта дистанционного управления
71	ЗЕЛЕНАЯ клавиша	Кнопка пульта дистанционного управления
72	КРАСНЫЙ клавиша	Кнопка пульта дистанционного управления
AA	INFO ⓘ	Кнопка пульта дистанционного управления
AB	GUIDE	Кнопка пульта дистанционного управления

ПРИЛОЖЕНИЕ

Настройка внешнего устройства управления

Установка RS-232C

Подключите входной разъем RS-232C к внешнему устройству управления (например, к компьютеру или системе контроля аудио/видео) и управляйте функциями телевизора извне.

Подключите последовательный порт устройства управления к разъему RS-232C, расположенному на задней панели телевизора. Соединительный кабель RS-232C не входит в комплект поставки телевизора.

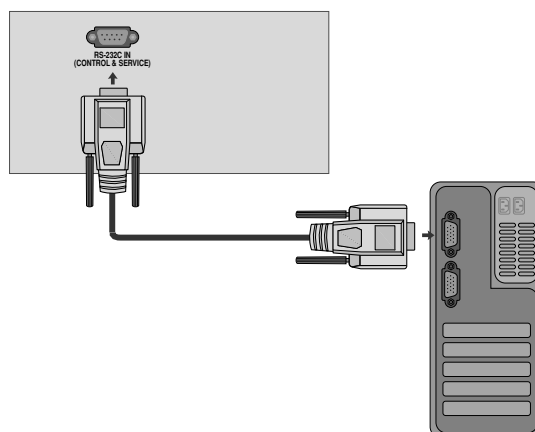

Тип разъема; 9-контактный, вилка D-Sub

Номер. Название контакта

1	Нет соединения
2	RXD (прием данных)
3	TXD (передача данных)
4	DTR (готовность терминала)
5	GND (земля)
6	DSR (готовность оборудования передачи данных)
7	RTS (готовность к передаче)
8	CTS (готовность к приему)
9	Нет соединения

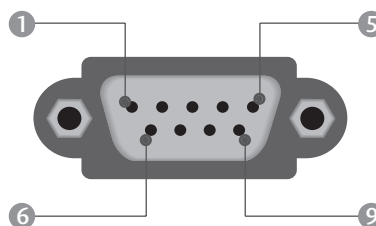

Конфигурации RS-232C

7-проводные конфигурации (стандартный кабель RS-232C)

	PC	TV	
RXD	2	3	TXD
TXD	3	2	RXD
GND	5	5	GND
DTR	4	6	DSR
DSR	6	4	DTR
RTS	7	8	CTS
CTS	8	7	RTS

D-Sub 9 D-Sub 9

3-проводные конфигурации (нестандартный кабель)

	PC	TV	
RXD	2	3	TXD
TXD	3	2	RXD
GND	5	5	GND
DTR	4	6	DTR
DSR	6	4	DSR
RTS	7	7	RTS
CTS	8	8	CTS

D-Sub 9 D-Sub 9

ПРИЛОЖЕНИЕ

Установить ID (ID телевизора)

Эта функция используется для определения идентификационного номера (ID) монитора.

См. раздел "Реальное соответствие данных 1" на стр. 121.

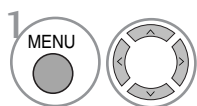
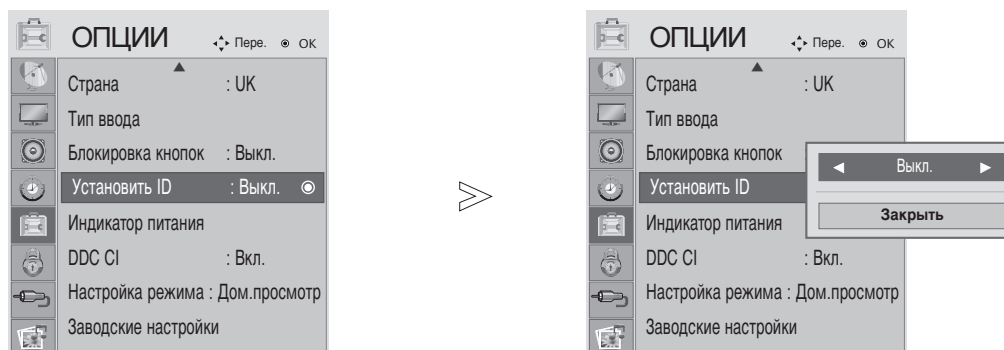

Выберите **ОПЦИИ**.

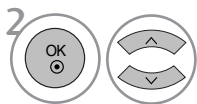

Выберите **Установить ID**.

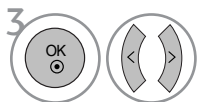

Вашстройте Set ID, чтобы выбрать желаемый идентификационный номер телевизора.

Вомер в пункте SET ID можно выбрать от 1 до 99.

- Нажмите кнопку RETURN, чтобы переместиться на предыдущий экран.

ПРИЛОЖЕНИЕ

Параметры обмена данными

- Скорость двоичной передачи: 9600 бит/сек (UART)
- Разрядность: 8 бит
- Четность: нет
- Стоповый бит: 1 бит
- Код обмена данными: код ASCII
- Используйте кросс-кабель (реверсивный).

Список команд

	Команда 1	Команда 2	Данные (шестнадцатиричные)
01. Питание	k	a	00 ~ 01
02. Коэффициент пропорциональности	k	c	См. стр. 119
03. Выключение экрана	k	d	00 ~ 01
04. Выключение звука	k	e	00 ~ 01
05. Управление громкостью	k	f	00 ~ 64
06. Контрастность	k	g	00 ~ 64
07. Яркость	k	h	00 ~ 64
08. Цвет	k	i	00 ~ 64
09. Оттенки	k	j	00 ~ 64
10. Четкость	k	k	00 ~ 64
11. Выбор меню OSD	k	l	00 ~ 01
12. Блокировка дистанционного управления	k	m	00 ~ 01
13. Высокие частоты	k	r	00 ~ 64
14. Низкие частоты	k	s	00 ~ 64
13. Баланс	k	t	00 ~ 64
14. Цветовая температура	k	u	00 ~ 06
16. Автоматическое конфигурирование	j	u	01
18. Команда настройки	m	a	См. стр. 121
19. Channel Add/Skip	m	b	00 ~ 01
20. Ключ	m	c	Код клавиши
21. Контрольная подсветка	m	g	00 ~ 64
22. Выбор входного сигнала (основного)	x	b	См. стр. 121

* При настройке 15–22 меню на экране не отображается.

Протокол передачи/приема

Передача

[команда1][Command2][][Set ID][][Data][Cr]

- * [Command 1]: Первая команда (k, j, m или x)
- * [Command 2]: Вторая команда
- * [Set ID] : Можно настроить идентификатор устройства (Set ID) таким образом, чтобы выбирать необходимый идентификационный номер монитора в меню Special (Специальное). Диапазон настройки 1-99. Если выбранный ID устройства равен '0', контролируются все подключенные телевизоры. ID устройства отображается десятичным числом (1-99) в меню и шестнадцатиричным (0x0-0x63) - в протоколе передачи/приема.
- * [DATA] : Для передачи данных команд: Передает данные 'FF', чтобы прочитать статус команды.
- * [Cr] : Возврат каретки
Код ASCII '0x0D'
- * [] : Код ASCII 'пробел (0x20)'

Подтверждение OK

[команда2][][Set ID][][OK][Data][x]

- * Когда монитор принимает обычные данные, он передает ACK (подтверждение приема) на основе этого формат. Если данные получены в режиме чтения, отображается их текущий статус. Если данные в режиме записи, возвращаются данные компьютера.

Подтверждение ошибки

[команда2][][Set ID][][NG][Data][x]

- * Когда монитор принимает неправильные данные от непригодных функций или от ошибок при обмене данными, он передает ACK (подтверждение) на основе этого формата.

ПРИЛОЖЕНИЕ

01. Включение питания (команда : k a)

- ▶ Для контроля за включением и выключением телевизора.

Передача

[k][a][][Set ID][][Data][Cr]

Data 00: Питание выключено 01: Питание включено

Подтверждение

[a][][Set ID][][OK/NG][Data][x]

02. Коэффициент пропорциональности (команда : k c) (Размер главной картинки)

- ▶ Для выбора формата экрана. Кроме того, вы можете настроить формат экрана с помощью пункта Aspect Ratio (Формат изображения) в меню КАРТИНКА.

- ▶ Для выбора формата экрана. Кроме того, вы можете настроить формат экрана с помощью пункта Aspect Ratio (Формат изображения) в меню КАРТИНКА.

(1) ATV, AV1,2,3 Input mode

- 16:9 / Обычный / 4:3 / 14:9 / Масштаб
фильма / Увеличение / Во весь экран

(2) DTV

- 16:9 / Исходный / Обычный / 4:3 / 14:9 /
Масштаб фильма / Увеличение

(3) RGB, DVI, HDMI Input (HDMI-PC) mode

- 4:3 / 16:9

(4) Component, HDMI input (not HDMI-PC) mode

- 16:9 / 4:3 / 14:9 / Масштаб фильма /
Увеличение

(Исходный : Только выше 720p)

Передача

[k][c][][Set ID][][Data][Cr]

Date 01 : Нормальный экран (4:3) 07 : 14:9
02 : Широкий экран (16:9) 09 : Исходный
04 : Увеличение 10~1F:Масштаб фильма 1~16
06 : Обычный

Подтверждение

[c][][Set ID][][OK/NG][Data][x]

03. Выключение экрана (команда : k c)

- ▶ Для включения/выключения экрана.

Передача

[k][d][][Set ID][][Data][Cr]

Data 00: Функция выключена (есть изображение)
01: Функция включена (нет изображения)

Подтверждение

[d][][Set ID][][OK/NG][Data][x]

04. Выключение звука (команда: k e)

- ▶ Для включения/выключения звука. Включать/выключать звук можно также с помощью кнопки MUTE на пульте дистанционного управления.

Передача

[k][e][][Set ID][][Data][Cr]

Data 00 : Функция включена (звук выключен)
01 : Функция выключена (звук включен)

Подтверждение

[e][][Set ID][][OK/NG][Data][x]

05. Управление громкостью (команда: k f)

- ▶ Для настройки громкости. Настроить громкость можно также с помощью соответствующих кнопок на пульте дистанционного управления.

Передача

[k][f][][Set ID][][Data][Cr]

Data Мин.: 00 - Макс.: 64

* См. раздел "Реальное соответствие данных 1". См. стр. 121.

Подтверждение

[f][][Set ID][][OK/NG][Data][x]

06. Контрастность (команда: k g)

- ▶ Для настройки контрастности экрана. Контрастность также можно настроить с помощью меню настройки изображения КАРТИНКА.

Передача

[k][g][][Set ID][][Data][Cr]

Data Мин.: 00 - Макс.: 64

* См. раздел "Реальное соответствие данных 1". См. стр. 121.

Подтверждение

[g][][Set ID][][OK/NG][Data][x]

07. Яркость (команда: k h)

- ▶ Для настройки яркости экрана. Можно настроить также с помощью меню КАРТИНКА.

Передача

[k][h][][Set ID][][Data][Cr]

Data Мин.: 00 - Макс.: 64

* См. раздел "Реальное соответствие данных 1". См. стр. 121.

Подтверждение

[h][][Set ID][][OK/NG][Data][x]

08. Цвет (команда: k i)

- ▶ Для выбора цветов экрана. Настроить цвета можно также с помощью меню настройки изображения КАРТИНКА.

Передача

[k][i][][Set ID][][Data][Cr]

Data Мин.: 00 - Макс.: 64

* См. раздел "Реальное соответствие данных 1". См. стр. 121.

Подтверждение

[i][][Set ID][][OK/NG][Data][x]

ПРИЛОЖЕНИЕ

09. Насыщенность (команда : k j)

- ▶ Для настройки насыщенности экрана. Насыщенность также можно настроить с помощью меню КАРТИНКА.

Передача

[k][j][][Set ID][][Data][Cr]

Data красного : 00 ~ зеленого : 64

* См. раздел "Реальное соответствие данных 1". См. стр. 121.

Подтверждение

[j][][Set ID][][OK/NG][Data][x]

10. Резкость (команда : k k)

- ▶ Для настройки резкости экрана. Резкость можно также настроить с помощью меню настройки КАРТИНКА.

Передача

[k][k][][Set ID][][Data][Cr]

Data Мин.: 00 - Макс.: 64

* См. раздел "Реальное соответствие данных 1". См. стр. 121.

Подтверждение

[k][][Set ID][][OK/NG][Data][x]

11. Выбор OSD (команда : k l)

- ▶ Для включения или отключения экранного меню OSD дистанционно.

Передача

[k][l][][Set ID][][Data][Cr]

Data 00: OSD выключено 01: OSD включено

Подтверждение

[l][][Set ID][][OK/NG][Data][x]

12. Режим блокировки дистанционного управления (команда : k m)

- ▶ Для блокировки пульта дистанционного управления и кнопок на передней панели телевизора.

Передача

[k][m][][Set ID][][Data][Cr]

Data 00: Отключить блокировку

Data 01: Блокировка включена

Подтверждение

[m][][Set ID][][OK/NG][Data][x]

* Если вы не используете дистанционный пульт управления, выберите этот режим. При включении или выключении основного питания блокировка внешнего источника управления отключается.

13. Высокие частоты (Command: k r)

- ▶ Настройка высоких частот. Баланс также можно настроить с помощью меню AUDIO (Аудио). Если функция «SRS TruSurround HD», эта функция не работает и для нее устанавливается значение 50. При входе USB этот параметр не работает.

Передача

[k][r][][Set ID][][Data][Cr]

Данные красного : 00 ~ зеленого : 64

* См. раздел "Реальное соответствие данных 1". См. стр. 121.

Подтверждение

[r][][Set ID][][OK/NG][Data][x]

14. Низкие частоты (Command: k s)

- ▶ Настройка низких частот. Баланс также можно настроить с помощью меню AUDIO (Аудио). Если функция «SRS TruSurround HD», эта функция не работает и для нее устанавливается значение 50. При входе USB этот параметр не работает.

Передача

[k][s][][Set ID][][Data][Cr]

Данные красного : 00 ~ зеленого : 64

* См. раздел "Реальное соответствие данных 1". См. стр. 121.

Подтверждение

[s][][Set ID][][OK/NG][Data][x]

15. Баланс (команда : k t)

- ▶ Для настройки баланса. Баланс также можно настроить с помощью меню ЗВУК.

Передача

[k][t][][Set ID][][Data][Cr]

Data Мин.: 00 - Макс.: 64

* См. раздел "Реальное соответствие данных 1". См. стр. 121.

Подтверждение

[t][][Set ID][][OK/NG][Data][x]

16. Цветовая температура (команда : k u)

- ▶ Для настройки цветовой температуры. Температура цветов также можно настроить с помощью меню КАРТИНКА.

Передача

[k][u][][Set ID][][Data][Cr]

Data 00: Средний 01: Прохладный 02: Теплый (не в режиме RGB DVI)
05: 9300K 06: 6500K (Только режим RGB, DVI)

Подтверждение

[u][][Set ID][][OK/NG][Data][x]

ПРИЛОЖЕНИЕ

17. Автоматическое конфигурирование (команда : j u)

- Для автоматической настройки положения картинки и минимизации дрожания изображения. Эта функция работает только в режиме RGB (ПК).

Передача

[j][u][][Set ID][][Data][Cr]

Data 01: Применить

Подтверждение

[u][][Set ID][][OK/NG][Data][x]

* Реальное соответствие данных

00: Шаг 0
 ⋮
 A : Шаг 10
 (ID телевизора 10)
 ⋮
 F : Шаг 15
 (ID телевизора 15)
 10 : Шаг 16
 (ID телевизора 16)
 ⋮
 64 : Шаг 100
 ⋮
 6E : Шаг 110
 ⋮
 73 : Шаг 115
 74 : Шаг 116
 ⋮
 C7 : Шаг 199
 ⋮
 FE : Шаг 254
 FF : Шаг 255

18. Команда выбора канала (команда : m a)

- Настройка канала на нужный физический номер.

Передача

[m][a][][Set ID][][Data0][][Data1][][Data2][Cr]

Данные00: Старший байт номера канала

Данные01: Младший байт номера канала

Например, No. 47 -> 00 2F (2FH)
 No. 394 -> 01 88 (188H),

DTV No. 00 -> Неприменимо

Данные2 0x00: ATV Main,

0x10: DTV Основной, 0x20 : Радиопрог

Диапазон номеров каналов

Аналоговый — Мин.: 00 – Макс.: 63 (0–99)

Цифровой — Мин.: 00 – Макс.: 3E7 (0–999)

Подтверждение

[a][][Set ID][][OK/NG][Data][x]

Data Мин.: 00 - Макс.: 7DH

19. Channel Память/Пропуск (команда : m b)

Передача

[m][b][][Set ID][][Data][Cr]

Data 00 : Пропуск 01 : Память

Подтверждение

[b][][Set ID][][OK/NG][Data][x]

20. Ключ

(команда : m c)

- Для отправки по И -связи кода дистанционной кнопки.

Передача

[m][c][][Set ID][][Data][Cr]

Data: Код клавиши см. стр. 115.

Подтверждение

[c][][Set ID][][OK/NG][Data][x]

21. Контрольная подсветка (команда : m g)

- Управление подсветкой.

Только когда для параметра «Автоматическая подстройка яркости» установлено «Выкл.»

Передача

[m][g][][Set ID][][Data][Cr]

Данные: Данные Мин.: 00 ~ Макс.: 64 (* передается восьмиричным кодом)

Подтверждение

[g][][Set ID][][OK/NG][Data][x]

22. Выбор входного сигнала

(команда : x b)

- Выбор источника входного сигнала телевизора.

Передача

[x][b][][Set ID][][Data][Cr]

Data: Структура

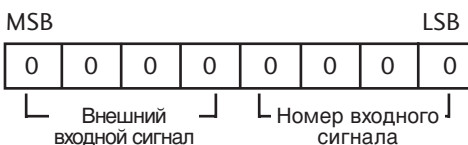

Внешний входной сигнал				Data
0	0	0	0	DTV
0	0	0	1	Analogue
0	0	1	0	AV
0	1	0	0	Component
0	1	1	0	RGB
1	0	0	0	DVI
1	0	0	1	HDMI

Номер входного сигнала				Data
0	0	0	0	сигнала1
0	0	0	1	сигнала2
0	0	1	0	сигнала3

Подтверждение

[b][][Set ID][][OK/NG][Data][x]



Перед использованием устройства прочтите меры предосторожности.
Держите руководство пользователя (компакт-диск) в легкодоступном месте для дальнейшего использования.
Модель и серийный номер ТЕЛЕВИЗОРА располагается на задней части ТЕЛЕВИЗОРА. Запишите эти данные ниже на случай возникновения потребности в обслуживании.

МОДЕЛЬ _____

СЕРИЙНЫЙ НОМЕР _____