



FRANÇAIS

MANUEL D'UTILISATION

Récepteur DVD

Veuillez lire attentivement ce manuel avant d'utiliser votre lecteur et conservez-le pour vous y référer ultérieurement.

MODÈLE
HT355SD (HT355SD, SH35SD-S/W)

P/NO : MFL62755792

1

Consignes de sécurité



ATTENTION: AFIN DE RÉDUIRE LE RISQUE DE CHOC ÉLECTRIQUE, NE RETIREZ PAS LE BOÎTIER (NI L'ARRIÈRE). AUCUNE PIÈCE DE CET APPAREIL N'EST SUSCEPTIBLE D'ÊTRE RÉPARÉE PAR L'UTILISATEUR. CONFIEZ L'ENTRETIEN DE L'APPAREIL À DES PERSONNES QUALIFIÉES.



Le symbole d'un éclair à l'intérieur d'un triangle sert à avertir l'utilisateur de la présence d'une tension dangereuse non isolée dans le corps de l'appareil, qui peut être suffisamment élevée pour provoquer un risque d'électrocution.



Le symbole d'un point d'exclamation à l'intérieur d'un triangle sert à avertir l'utilisateur de la présence d'instructions d'utilisation et de maintenance (entretien) importantes dans la documentation qui accompagne l'appareil.

AVERTISSEMENT: POUR PRÉVENIR TOUT RISQUE D'INCENDIE OU D'ÉLECTROCUTION, N'EXPOSEZ PAS CET APPAREIL À LA PLUIE OU À L'HUMIDITÉ.

AVERTISSEMENT: n'installez pas cet appareil dans un espace confiné tel qu'une bibliothèque ou tout autre meuble similaire.

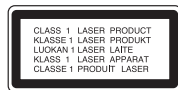

ATTENTION: cet appareil utilise un système laser. Afin de garantir l'utilisation correcte de cet appareil, veuillez lire attentivement ce manuel d'utilisation et conservez-le pour vous y référer ultérieurement. Si l'appareil nécessite une intervention de maintenance, contactez un point de service après-vente agréé.

L'utilisation de commandes, de réglages ou de procédures autres que ceux décrits dans ce document peut entraîner une exposition à des radiations dangereuses. Le rayonnement laser est visible lorsque l'appareil est ouvert. **NE REGARDEZ PAS DIRECTEMENT LE FAISCEAU.**

ATTENTION: l'appareil ne doit pas être exposé à des

projections d'eau ou à des éclaboussures, et aucun objet rempli de liquide tel qu'un vase ne doit être posé sur l'appareil.

PRÉCAUTION concernant le cordon d'alimentation

Il est recommandé de brancher la plupart des appareils sur un circuit dédié.

Autrement dit, un circuit comportant une prise de courant qui alimente uniquement cet appareil et qui n'a ni autres prises ni circuit dérivé. Reportez-vous à la page des spécifications de ce manuel d'utilisation pour plus de détails.

Ne surchargez pas les prises murales. Les prises murales surchargées, desserrées ou endommagées, les câbles de rallonge, les cordons d'alimentation effilochés, ou les gaines isolantes craquelées ou endommagées constituent un danger. Chacune de ces conditions peut entraîner un risque de choc électrique ou d'incendie. Examinez régulièrement le cordon de votre appareil et, si son aspect indique qu'il est endommagé ou détérioré, débranchez-le, cessez d'utiliser l'appareil, et faites remplacer le cordon par une pièce de rechange appropriée auprès d'un point de service après-vente agréé.

Protégez le cordon d'alimentation de sorte qu'il ne puisse pas être tordu, entortillé, pincé, coincé dans une porte ou piétiné. Faites particulièrement attention aux fiches, aux prises murales et au point d'où sort le cordon de l'appareil.

Pour déconnecter l'appareil du réseau électrique, retirez le cordon d'alimentation de la prise électrique. Lors de l'installation de l'appareil, assurez-vous que la prise soit facilement accessible.

Cet appareil est équipé d'une batterie transportable ou de piles rechargeables.

Retrait sans danger de la batterie ou des piles de l'appareil

Pour retirer la batterie ou les piles usagées, procédez dans l'ordre inverse de leur insertion. Pour empêcher toute contamination de l'environnement et tout danger pour la santé des êtres humains et des animaux, la batterie ou les piles usagées doivent être mises au rebut dans le conteneur approprié à un point de collecte prévu pour leur recyclage. Ne jetez pas la batterie ou les piles usagées avec les autres déchets. Recyclez toujours les batteries et piles rechargeables usagées. Les piles ne doivent pas être exposées à une chaleur excessive comme le soleil, ou le feu.



LG Electronics déclare par la présente que ce ou ces produits sont conformes aux exigences essentielles et aux dispositions applicables des directives 2004/108/CE, 2006/95/CE et 2009/125/CE.

Représentant européen :

**LG Electronics Service Europe B.V.
Veluwezoom 15, 1327 AE Almere, Pays-Bas (Tél. : +31-(0)36-547-8888)**

Droits d'auteur

Il est interdit par la loi de copier, de diffuser, de montrer, de diffuser par câble, de reproduire en public ou de louer des matériaux soumis à des droits d'auteur sans permission. Ce produit comprend la fonction de protection contre la copie développée par Macrovision. Des signaux de protection contre la copie sont enregistrés sur certains disques. En cas de lecture et d'enregistrement des images de ces disques, les images apparaîtront brouillées. Ce produit est doté d'une technologie de protection des droits d'auteur protégée par des brevets américains et d'autres droits sur la propriété intellectuelle. L'utilisation de cette technologie de protection des droits d'auteur doit faire l'objet d'une autorisation par Macrovision et est exclusivement réservée à un usage domestique et à d'autres types de visionnage limités, sauf autorisation expresse de Macrovision. Les opérations d'ingénierie inverse et de démontage sont interdites.

LES CONSOMMATEURS DOIVENT REMARQUER QUE CERTAINS TELEVISEURS A HAUTE DEFINITION NE SONT PAS ENTIEREMENT COMPATIBLES AVEC CE PRODUIT ET QU'ILS PEUVENT AFFICHER LES IMAGES. EN CAS DE PROBLEMES D'IMAGE AYANT UN RAPPORT AVEC LE BALAYAGE PROGRESSIF 525 OU 625, IL EST CONSEILLE A L'USAGER DE PERMUTER LA CONNEXION VERS LA SORTIE « DEFINITION STANDARD ». SI VOUS AVEZ DES QUESTIONS CONCERNANT LA COMPATIBILITE ENTRE VOTRE TELEVISEUR ET CE MODELE 525p ET 625p, VEUILLEZ CONTACTER NOTRE CENTRE D'ASSISTANCE A LA CLIENTELE.

Lorsque vous reformatez un disque réenregistrable, vous devez régler l'option du format du disque sur [Masterisé] pour que celui-ci soit compatible avec les lecteurs LG. Lorsque vous réglez l'option sur Life File System, vous ne pouvez pas l'utiliser sur les lecteurs LG. (Masterisé/ Live File System : système de format de disque pour Windows Vista).

1**Consignes de sécurité**

- 2 ATTENTION
- 3 Droits d'auteur

2**Préparation**

- 6 Fonctionnalités uniques
- 6 Accessoires
- 6 Disques pouvant être lus
- 7 Fichiers compatibles
- 9 Panneau avant
- 9 Panneau arrière
- 10 Télécommande

3**Installation**

- 12 Raccordement des enceintes
- 12 Raccordement des enceintes à l'appareil
- 12 Installation du système
- 13 Raccordement à votre téléviseur
- 13 Connexion vidéo en composantes
- 14 Connexion vidéo
- 14 Raccordement d'appareils auxiliaire
- 14 Connexion AUX IN
- 14 Connexion AUDIO IN (Portable IN)
- 15 Connexion USB
- 15 Raccordement de l'antenne

- 16 Réglage des paramètres
- 16 Paramètres de langue initiaux pour l'affichage à l'écran
- 16 Pour afficher et quitter le menu de réglage
- 16 LANGUE
- 17 AFFICHAGE
- 17 AUDIO
- 18 Réglage 5.1
- 18 VERROU (Contrôle parental)
- 19 AUTRES

4**Opération**

- 20 Fonctions de base
- 21 Autres opérations
- 21 Affichage des informations du disque à l'écran
- 21 Pour afficher le menu du DVD
- 21 Pour afficher le titre du DVD
- 21 Sélectionner une langue pour les sous-titres
- 21 Lecture accélérée 1,5 fois
- 22 Démarrage de la lecture à partir d'un code de temps
- 22 Mémoire de la Dernière Scène
- 22 Modification du jeu de caractères pour afficher les sous-titres DivX® correctement
- 22 Lecture programmée

23	Lecture d'un fichier photo
23	Visualisation de fichiers image en tant que diaporama
23	Écoute de musique pendant un diaporama
23	Réglage de la veille programmée
24	Diminution de la luminosité
24	Désactivation temporaire du son
24	Economiseur d'écran
24	Sélection du Système - en option
24	Affichage des informations sur les fichiers (balises ID3)
24	Utilisation de la radio
24	Ecouter la radio
24	Préréglage des stations de radio
25	Suppression de toutes les stations mémorisées
25	Amélioration d'une mauvaise réception FM
25	Réglage du son
25	Réglage du mode surround
26	Fonctions avancées
26	Écoute de la musique depuis un lecteur portable ou un appareil externe
26	Enregistrement sur un périphérique USB

5 Entretien

27	Manipulation de l'appareil
27	Conservez le carton et les emballages d'origine
27	Entretien des surfaces extérieures
27	Nettoyage de l'appareil
27	Entretien de l'appareil
27	Remarques sur les disques
27	Manipulation des disques
27	Rangement des disques
27	Nettoyage des disques

6 Dépannage

28	Dépannage
----	-----------

7 Annexe

29	Codes langue
30	Codes régions
31	Spécifications

1

2

3

4

5

6

7

2 Préparation

Fonctionnalités uniques

Entrée appareil portable

Écoute de musique depuis un périphérique portable. (Baladeur MP3, ordinateur portable, etc.)

Enregistrement direct sur un périphérique USB

Enregistrement de la musique d'un CD vers un périphérique USB.

Accessoires

Votre appareil est fourni avec les accessoires suivants.



Antenne FM/AM (1)



Télécommande (1)/
Pile (1)



Câble vidéo (1)

Disques pouvant être lus

Cet appareil lit les DVD±R/ RW et CD-R/ RW contenant des titres audio, DivX, MP3, WMA et/ ou fichiers JPEG. Certains DVD±RW/ DVD±R ou CDRW/ CD-R ne sont pas lus par cet appareil à cause de la qualité de l'enregistrement ou de l'état physique du disque, ou des caractéristiques du dispositif d'enregistrement et du logiciel.



DVD-VIDÉO (8 cm / 12 cm)
Disques, pour films, que vous pouvez acheter ou louer



DVD±R (8 cm / 12 cm)
Mode vidéo et finalisés seulement



DVD-RW (8 cm / 12 cm)
Mode vidéo et finalisés seulement
Les DVD à format VR finalisés ne sont pas lus par cet appareil.



DVD+R: Mode vidéo seulement
Supporte les disque doubles couche



DVD+RW (8 cm / 12 cm)
Mode vidéo et finalisés seulement



CD Audio: CD musicaux ou CD-R/
CD-RW au format CD musical
disponibles à l'achat.

« Dolby », « Pro Logic » et le symbole double D sont des marques déposées de Dolby Laboratories. Fabriqué sous licence de Dolby Laboratories.

Concernant l'affichage du symbole

«  » peut apparaître à l'écran de votre téléviseur, indiquant que la fonction expliquée dans ce guide de l'utilisateur n'est pas disponible pour ce disque DVD en particulier.

Symboles utilisés dans ce Guide

Tous les disques et les fichiers listés ci-dessous

Fichiers MP3

ALL

DVD et DVD±R/ RW finalisés

MP3

DVD

Fichiers WMA

WMA

Fichiers DivX

DivX

CD Audio

ACD

Fichiers JPG

JPG

Codes de Région

Cet appareil possède un code de région imprimé sur l'arrière. Cet appareil ne peut lire que les disques DVD étiquetés de la même manière que l'appareil ou « ALL ».

- La plupart des disques DVD ont un globe avec un ou plusieurs numéros, nettement visibles sur la couverture. Ce numéro doit correspondre avec le code de région de votre appareil sinon le disque ne sera pas lu.
- Si vous essayez de lire un DVD avec un code de région différent de celui de votre lecteur, le message « Vérifiez le Code de Région » apparaît à l'écran.

Fichiers compatibles

Conditions nécessaires des fichiers audio MP3/ WMA

La compatibilité de ce lecteur avec les fichiers MP3/ WMA est limitée comme suit :

- Débit binaire : entre 32 et 48 kHz (MP3), entre 32 et 48 kHz (WMA)
- Fréquence d'échantillonnage : entre 32 et 320 kbps (MP3), 40 et 192 kbps (WMA)
- Versions prises en charge : v2, v7, v8, v9
- Nombre max de fichiers : moins de 999
- Extension des fichiers : ".mp3"/".wma"
- Système de fichier du CD-ROM : ISO9660/ JOLIET
- Il est recommandé d'utiliser Easy-CD Creator, pour créer un système de fichier ISO 9660.

Conditions nécessaires des fichiers image

La compatibilité de ce lecteur avec les fichiers JPEG est limitée comme suit :

- 2 760 x 2 048 pixels max en largeur
- Nombre max de fichiers : moins de 999
- Certains disques peuvent ne pas fonctionner si le format d'enregistrement est différent. Cela dépend aussi de la nature du disque.
- Extension des fichiers: ".jpg"
- Système de fichier du CD-ROM : ISO9660/ JOLIET

Conditions nécessaires des fichiers DivX

La compatibilité des fichiers DivX avec cet appareil est limitée comme il suit :

- Taille de résolution disponible : 720x576 (L x H) pixels
- Le nom de fichier des sous-titres DivX est limité à 45 caractères.
- Si aucun code n'est disponible dans le fichier DivX, « _ » s'affiche à l'écran.
- Vitesse de défilement : moins de 30 fps
- Si la structure audio et vidéo des fichiers enregistrés est entrelacée, la vidéo ou l'audio n'est pas diffusée.
- Fichier DivX lisible : ".avi ", ".mpg ", ".mpeg ", ".divx"
- Format de sous-titre pris en charge : SubRip(*.srt/*.txt), SAMI(*.smi), SubStation Alpha(*.ssa/*.txt), MicroDVD(*.sub/*.txt), SubViewer 2.0(*.sub/*.txt)
- Formats de codecs compatibles : « DIVX3.xx », « DIVX4.xx », « DIVX5.xx », « MP4V3 », « 3IV1 »
- Formats audio compatibles : « AC3 », « PCM », « MP3 », « WMA »
- Les disques formats avec un système de fichier Live ne peuvent être lus avec ce lecteur
- Si le nom du fichier film est différent du fichier des sous-titres, lors de la lecture d'un fichier DivX, le sous-titre pourrait ne pas s'afficher.
- Si vous lisez un DivX qui ne respecte pas la spécification DivX, il se peut qu'il ne soit pas lu correctement.

Périphériques USB compatibles

- Lecteur MP3 : lecteur MP3 à mémoire Flash.
- Clé USB à mémoire Flash : clés USB 2.0 ou USB 1.1.
- La fonction USB de cet appareil ne prend pas en charge certains périphériques USB.

USB device requirement

- Les périphériques nécessitant l'installation d'un programme supplémentaire après la connexion à un ordinateur ne sont pas pris en charge.
- Ne retirez pas le périphérique USB pendant l'utilisation.
- Si le périphérique USB a une grande capacité, la recherche peut prendre quelques minutes.
- Pour éviter la perte de données, sauvegardez toutes vos données.
- Si vous utilisez un câble d'extension USB ou un concentrateur USB, le périphérique USB ne sera pas reconnu.
- Le système de fichiers NTFS n'est pas pris en charge. (Seul le système de fichiers FAT (16/32) est accepté.)
- Cet appareil ne prend pas en charge un nombre total de fichiers supérieur à 1 000.
- Les disques durs externes, les périphériques verrouillés ou les périphériques USB de type disque dur ne sont pas pris en charge.
- Le port USB de l'appareil ne peut pas être raccordé à un ordinateur. L'appareil ne peut pas être utilisé comme périphérique de stockage.

Panneau avant

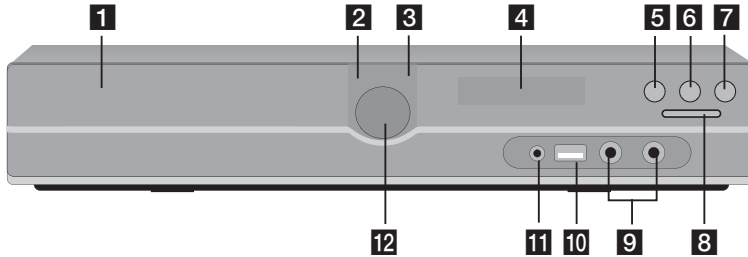

- 1** Fente Disque DVD/CD
- 2** Marche/ Arrêt (⏻/⏻)
- 3** Ouvrir/Fermer (⏮)
- 4** Afficheur
- 5** Lire/Pause (▶/⏸), MONO/ST.
- 6** Stop (■)
- 7** Fonction (F)
permet de sélectionner la fonction et la source d'entrée.
- 8** Syntonie (-/+)(◀◀▶▶), Recherche par Saut
Vous pouvez effectuer une recherche en maintenant enfoncée la touche TUNING.
- 9** MIC 1, 2
- 10** Port USB
Vous pouvez lire des fichiers vidéo, image et son en raccordant le périphérique USB.
- 11** P.(Portable) IN port
Vous pouvez écouter de la musique à partir d'un appareil portable.
- 12** Volume (VOL.)

Panneau arrière

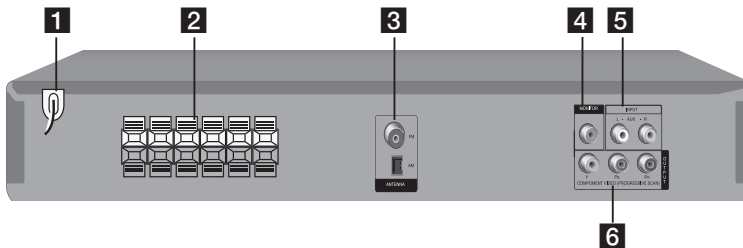

- 1** Cordon d'alimentation
- 2** Terminal d'enceinte
- 3** Antenne (FM, AM)
- 4** Connecteur de sortie vidéo
Raccordez cette sortie à un téléviseur doté d'entrées vidéo.
- 5** Connecteur auxiliaire
- 6** Sortie vidéo en composantes (Y PB PR)
Raccordez cette sortie à un téléviseur doté d'entrées Y Pb Pr.

Télécommande

2 Préparation

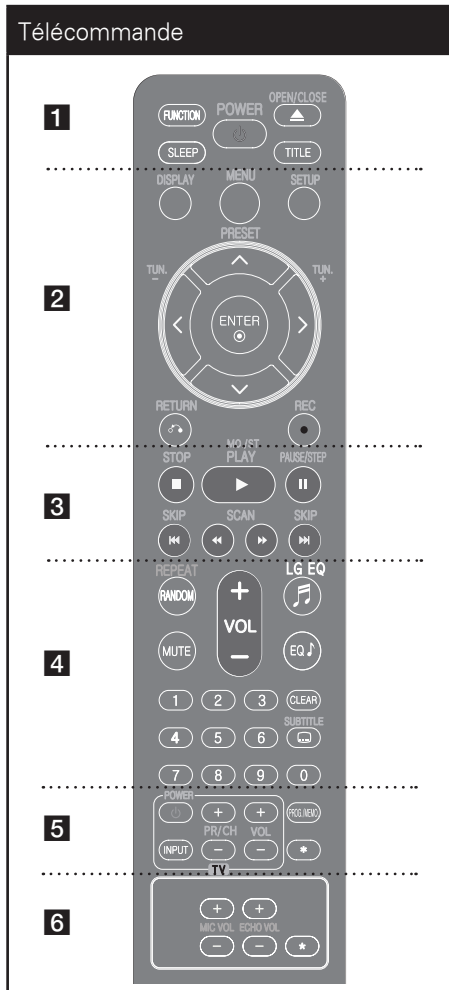

..... **1**

FUNCTION : permet de sélectionner la fonction et la source d'entrée. (DVD/CD, USB, AUX, PORTABLE, FM, AM)

SLEEP : Configure l'arrêt automatique du système à une heure donnée. (Variateur : l'éclairage de l'afficheur sera assombri de moitié.)

POWER : ALLUME et ARRETE l'appareil.

OPEN/CLOSE : permet d'ouvrir ou de fermer le tiroir du disque.

TITLE : Si le titre DVD actuel a un menu, le menu de titre apparaît à l'écran. Autrement, le menu de disque peut apparaître.

..... **2**

DISPLAY : Présente l'affichage à l'écran.

MENU : Présente le menu d'un disque DVD.

SETUP : Présente ou enlève le menu de configuration.

PRESET (Λ ∨) : Sélection d'une émission radio.

TUN. (-/+) : Recherche la station radio désirée.

Λ/∨/</> (**haut/bas/gauche/droite**): Pour naviguer les affichages à l'écran.

ENTER : Reconnait la sélection dans un menu.

RETURN (↶) : permet de revenir au menu précédent ou de quitter le menu de configuration.

REC (●) : Enregistrement direct USB.

..... **3**

STOP (■) : Arrête la lecture ou l'enregistrement.

PLAY (▶), **MO./ST.** : Démarre la lecture. permet de sélectionner le son mono ou stéréo.

PAUSE/STEP (||) : Met la lecture.

SKIP (◀◀ / ▶▶) : permet de passer à la piste, au fichier ou au chapitre précédent/suivant.

SCAN (◀◀/▶▶) : Recherche arrière ou avant.

Télécommande

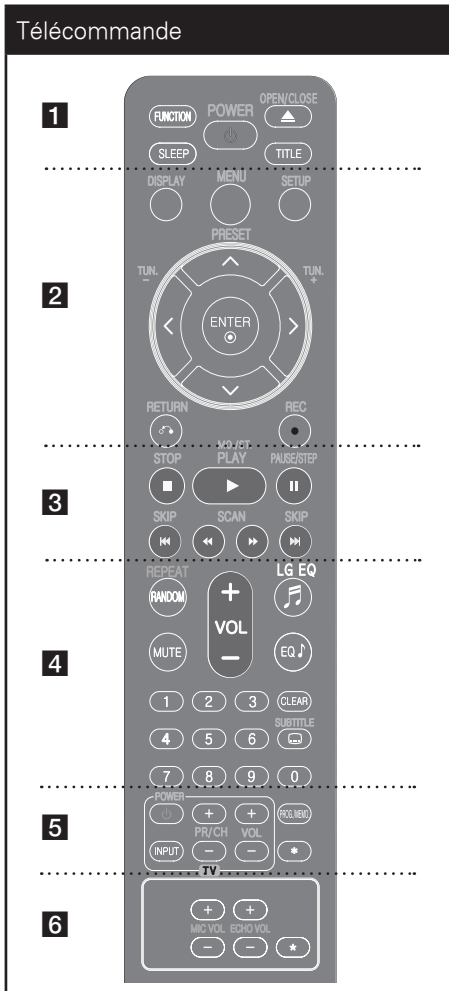

..... 4

REPEAT/RANDOM : permet de sélectionner un mode de lecture. (Lecture répétée ou aléatoire.)

MUTE : permet de mettre le son en sourdine.

VOL (Volume) (+/-) : Ajuste le volume des enceintes.

LG EQ : permet de sélectionner un effet de spatialisation naturelle ou locale via l'égaliseur LG.

EQ (effet d'égaliseur) : permet de choisir des ambiances sonores.

CLEAR : Enlève un numéro de piste de la Liste Programmée.

SUBTITLE : Pendant la lecture, appuyez sur la touche **SUBTITLE** à plusieurs reprises afin de sélectionner la langue de votre choix pour les sous-titres.

Touches numériques 0 et 9 : Pour sélectionner des options numérotées dans un menu.

..... 5

Touches de contrôle TV : Commande le téléviseur (seulement pour téléviseurs LG)

Contrôler le téléviseur.

Vous pouvez contrôler aussi le niveau du son, la source d'entrée et l'interrupteur d'alimentation d'un téléviseur LG. Maintenez enfoncée **POWER (TV)** et appuyez plusieurs fois sur **PR/CH (+/-)** jusqu'à ce que le téléviseur s'allume ou s'éteigne.

PROG./MEMO. : Présente ou enlève le menu Programmation.

..... 6

ECHO VOL. : AdAjuste le volume de l'écho.

MIC VOL. : Ajuste le volume du microphone.

✳ : cette touche n'est pas disponible.

Insertion de la pile dans la télécommande

Assurez-vous que les pôles + (plus) et - (moins) de la pile correspondent au marquage sur la télécommande.

2
Préparation

3 Installation

Raccordement des enceintes

Raccordement des enceintes à l'appareil

Raccordez les fils des enceintes à l'appareil.

Pour raccorder le câble à l'appareil, soulevez chacun des ergots en plastique afin d'ouvrir la borne de raccordement de l'appareil. Insérez le fil et refermez l'ergot.

Raccordez l'extrémité noire de chaque fil aux bornes marquées - (moins) et l'autre extrémité aux bornes marquées + (plus).

Raccordement des enceintes

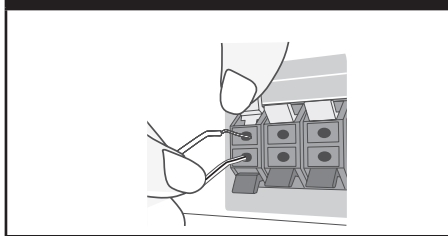

ATTENTION

Faites attention à ce que les enfants ne mettent pas les mains ni d'autres objets dans le *conduit d'enceinte.

*Conduit d'enceinte : ouverture permettant d'obtenir un son de graves plein dans le boîtier de l'enceinte.

Installation du système

L'illustration suivante montre un exemple d'installation du système.

Notez que les illustrations dans ces instructions diffèrent de l'unité réelle, pour faciliter l'explication.

Pour un son surround optimal, tous les haut-parleurs autres que le caisson de basses doivent être placés à une distance égale depuis la position d'écoute (A).

- (A) Haut-parleur avant gauche (L)/ (B) Haut-parleur avant droit (R) :
Placez les haut-parleurs avant sur les côtés du moniteur ou de l'écran, et aussi près de la surface de l'écran que possible.
- (C) Haut-parleur central : placez le haut-parleur central au-dessus ou au-dessous du moniteur ou de l'écran.
- (D) Haut-parleur gauche surround (L)/ (E) Haut-parleur droit surround (R) :
Placez ces haut-parleurs derrière votre position d'écoute, la face avant légèrement orientée vers l'intérieur.
- (F) Caisson de basse : la position du caisson de basse n'est pas aussi importante, parce que les sons graves ne sont pas particulièrement directionnels. Néanmoins, il est recommandé de placer le caisson de basse près des haut-parleurs avant. Orientez-le légèrement vers le centre de la salle afin de réduire les réflexions sur le mur.
- (G) Unité

Placement des enceintes

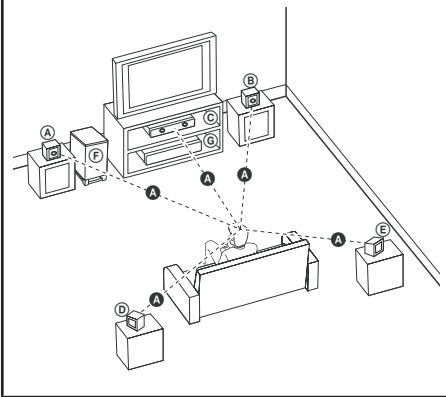

Remarque

Si l'image du téléviseur subit des déformations magnétiques, éloignez les enceintes du téléviseur.



ATTENTION

- Veillez à ce que le lecteur soit directement raccordé au téléviseur. Réglez le téléviseur sur le canal d'entrée vidéo correct.
- Ne raccordez pas votre lecteur par l'intermédiaire de votre magnétoscope. L'image pourrait être déformée par le système de protection contre la copie.

Connexion vidéo en composantes

Raccordez les prises de sortie COMPONENT VIDEO (PROGRESSIVE SCAN) de l'appareil aux prises d'entrée correspondantes de votre téléviseur à l'aide d'un câble Y Pb Pr (YUV).

Vous pouvez entendre le son à travers les enceintes du système.

3

Installation

Raccordement à votre téléviseur

Effectuez l'un des raccordements suivants, en fonction des capacités de votre appareil existant.



Remarque

- Selon votre téléviseur et les autres équipements que vous souhaitez brancher, vous pouvez raccorder le lecteur de différentes façons. Ne procédez qu'à un seul des raccordements décrits dans ce manuel.
- Reportez-vous au manuel d'utilisation de votre téléviseur, de votre chaîne stéréo ou de vos autres appareils, le cas échéant, pour choisir les meilleurs raccordements.

Connexion vidéo en composantes

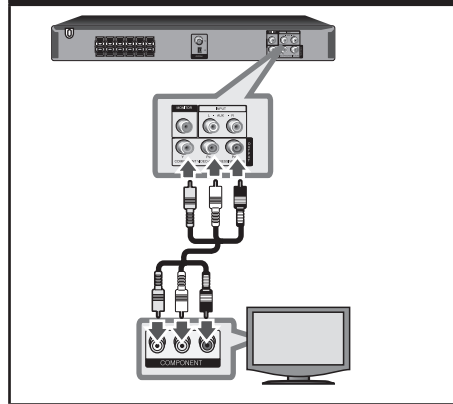

Remarque

Si votre téléviseur prend en charge les signaux à format progressif, vous devez utiliser cette méthode de raccordement et régler l'option [Balayage progressif] sur [Marche] dans les paramètres d'affichage (voir page 17).

Connexion vidéo

Raccordez la prise de sortie vidéo VIDEO OUT de l'appareil à la prise d'entrée vidéo du téléviseur à l'aide d'un câble vidéo.

Vous pouvez entendre le son à travers les enceintes du système.

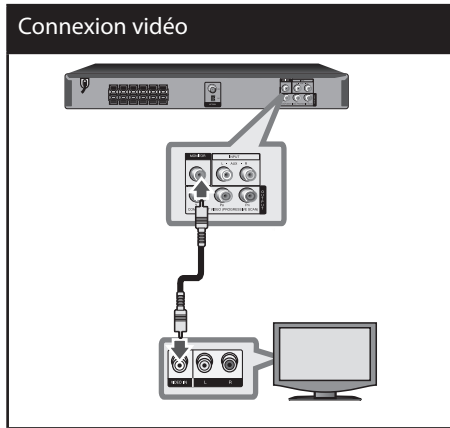

3 Installation

Raccordement d' appareils auxiliaires

Connexion AUX IN

Raccordez la sortie d'un appareil auxiliaire au connecteur d'entrée audio AUX (L/R). Si votre téléviseur ne comporte qu'une seule sortie pour le son (mono), raccordez-le à la prise audio gauche (blanche) de l'appareil.

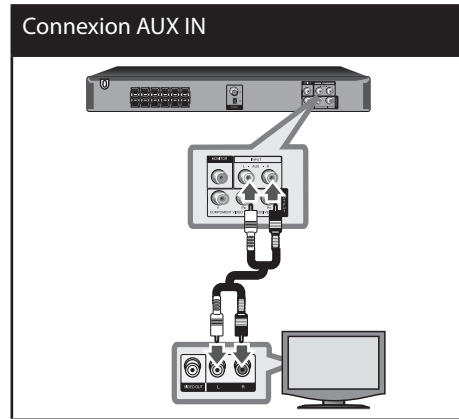

Connexion AUDIO IN (Portable IN)

Raccordez la sortie d'un périphérique portable (baladeur MP3, lecteur multimédia portatif, etc.) au connecteur d'entrée audio.

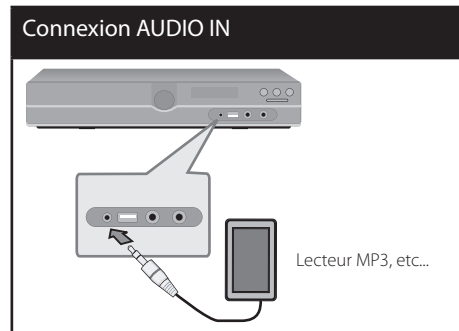

Connexion USB

Raccordez le port USB de la clé mémoire USB (ou baladeur MP3, etc.) au port USB à l'avant de l'appareil.

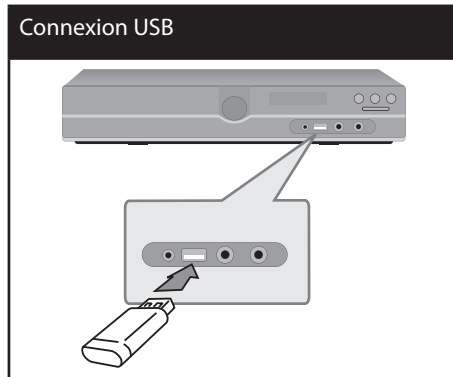

Retrait du périphérique USB de l'appareil

1. Choisissez un mode différent ou appuyez sur la touche STOP (■) deux fois de suite.
2. Retirez le périphérique USB de l'appareil.

Raccordement de l'antenne

Raccordez l'antenne FM/AM fournie pour écouter la radio.

Raccordez l'antenne cadre AM au connecteur d'antenne AM.

Raccordez l'antenne filaire FM au connecteur d'antenne FM.

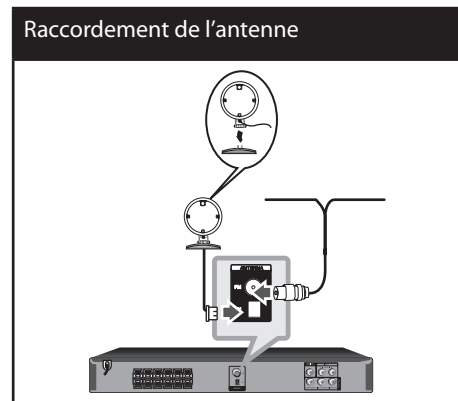

! Remarque

- Pour éviter les bruits parasites, éloignez l'antenne cadre AM de l'appareil et des autres composants.
- Veillez à déployer complètement l'antenne filaire FM. Après avoir raccordé l'antenne filaire FM, veillez à ce qu'elle soit aussi horizontale que possible.

Réglage des paramètres

En utilisant le menu de réglage, vous pouvez apporter plusieurs ajustements à des éléments tels que l'image et le son.

Vous pouvez également définir une langue pour les sous-titres et le menu de réglage, entre autres possibilités. Pour plus de détails sur les options du menu de réglage, reportez-vous aux pages 16 à 19.

Paramètres de langue initiaux pour l'affichage à l'écran

Lors de la première utilisation de cet appareil, le menu de réglage initial de la langue apparaît sur l'écran de votre téléviseur. Vous devez compléter la sélection initiale de la langue avant d'utiliser l'appareil. L'anglais sera sélectionné comme langue initiale.

1. Appuyez sur la touche de mise en marche (**POWER**) pour allumer l'appareil. Le menu de réglage de la langue apparaît à l'écran.



2. Utilisez les touches **▲ ▼ < >** pour sélectionner une langue, puis appuyez sur **ENTER**.

Le menu de confirmation s'affiche.



3. Utilisez les touches **< >** pour sélectionner [Enter] (Valider), puis appuyez sur **ENTER** pour terminer le réglage de la langue.

Pour afficher et quitter le menu de réglage

1. Sélectionnez la fonction CD/DVD ou USB en appuyant sur la touche **FUNCTION**.
2. Appuyez sur la touche **SETUP**. Le menu [Config.] s'affiche.
3. Appuyez sur la touche **SETUP** ou **RETURN** pour quitter le menu [Config.].

À propos du menu d'aide pour le réglage

Menu	Touches	Opération
▲/▼ Move	▲ ▼	Accès à un autre menu.
◀ Prev.	<	Accès au niveau précédent
▶ Select	>	Accès au niveau suivant ou sélection du menu.
↶	RETURN	Sortie du menu [Config.] ou [5.1 Speaker Setup] (Réglage enceintes 5.1).
⊙	ENTER	Confirmation du menu.

LANGUE

Menu

Sélectionnez une langue pour le menu Configuration et l'affichage à l'écran.

Disque Audio/ Sous-titres du disque/ Menu du Disque

Sélectionnez la langue de votre choix pour la piste audio, les sous-titres et le menu du disque.

Original – La langue originelle d'enregistrement du disque.

Autre – pour choisir une autre langue, appuyez sur les touches numériques puis sur la touche ENTER pour saisir le numéro à 4 chiffres correspondant au code de votre langue (voir page 29). Si vous saisissez le mauvais code de langue, appuyez sur la touche **CLEAR**.

Arrêt (pour Sous-titres de disque) – Désactive le sous-titrage.

AFFICHAGE

Aspect TV

Sélectionnez un format d'image selon la forme de l'écran de votre téléviseur.

4:3 – Sélectionnez ceci si un téléviseur 4:3 est connecté.

16:9 – Sélectionnez ceci si un téléviseur large 16:9 est connecté.

Mode d'affichage

If you selected 4:3, you'll need to define how you would like widescreen programs and films to be displayed on your TV screen.

Letterbox – affiche une image large avec des bandes en haut et en bas de l'écran.

Panscan – affiche automatiquement une image large sur l'intégralité de l'écran et coupe les parties qui ne tiennent pas dans l'écran. (Si le disque ou fichier n'est pas compatible avec le recadrage auto, l'image est affichée avec son format respecté.)

Balayage progressif (pour les connexions vidéo en composantes)

Sélectionnez cette option si les prises de sortie COMPONENT/PROGRESSIVE SCAN transmettent un signal progressif. Si votre téléviseur prend en charge les signaux à format progressif, vous bénéficierez d'une restitution précise des couleurs et d'images de haute qualité en sélectionnant [Marche]. Si votre téléviseur ne prend pas en charge les signaux à format progressif, sélectionnez [Arrêt]. Si vous réglez l'option Balayage progressif sur [Marche] par erreur, vous devrez réinitialiser l'appareil. Tout d'abord, sortez le disque de l'appareil. Ensuite, maintenez enfoncée la touche STOP pendant cinq secondes. Le réglage de sortie vidéo sera rétabli et l'image sera visible sur votre téléviseur.

AUDIO

DRC (Contrôle d'Ecart Dynamique)

Rend le son plus net lorsque le volume est bas (seulement Dolby Digital). Réglez sur [marche] pour cet effet.

Vocal

Sélectionnez [marche] pour mélanger des chaînes karaoké en mode stéréo normal.

Cette fonction est seulement efficace pour des DVD karaoké multicanaux.

Semi Karaoke

Si un chapitre, un titre ou une piste est entièrement terminée, cette fonction montre le résultat à l'écran accompagné d'un son de fanfare.

marche – Lorsque vous finirez de chanter, un résultat apparaîtra à l'écran.

Arrêt – La fanfare et le résultat n'apparaissent pas à l'écran.



Remarque

- Cette fonction est compatible avec les DVD audio et karaoké comportant plus de 2 pistes.
- Lorsque vous regardez un film, réglez l'option Semi Karaoke sur "Arrêt" dans le menu Config. ou débranchez le microphone si le score s'affiche ou le son de fanfare retentit alors que vous changez de chapitre.



Remarque

Certains réglages d'enceinte sont interdits par l'accord de licence Dolby Digital.

Size – ce réglage étant fixe, vous ne pouvez pas le modifier.

Volume – utilisez les touches < > pour régler le niveau de sortie de l'enceinte sélectionnée.

Distance – une fois que vous avez raccordé les enceintes à votre récepteur DVD, si la distance de l'enceinte centrale ou arrière est supérieure à la distance des enceintes avant, réglez la distance entre les enceintes et votre position d'écoute. Le son de chaque enceinte vous parviendra ainsi simultanément. Appuyez sur les touches < > pour régler la distance de l'enceinte sélectionnée. Cette distance correspond à la différence de la distance entre l'enceinte centrale ou arrière et les enceintes avant.

Test – utilisez les touches < > pour tester les signaux de chaque enceinte. Réglez le volume pour qu'il corresponde au volume des signaux de test mémorisés dans le système.

Réglage 5.1

Effectuez les réglages suivants pour le décodeur de son surround 5.1 intégré.

1. Appuyez sur la touche **SETUP**.
2. Utilisez les touches **^ V** pour sélectionner le menu AUDIO, puis appuyez sur la touche **>**.
3. Utilisez les touches **^ V** pour sélectionner le menu [5.1 Speaker setup] (Réglage enceintes 5.1), puis appuyez sur la touche **>**.
4. Appuyez sur la touche **ENTER**.
Le menu [5.1 Speaker setup] (Réglage enceintes 5.1) apparaît.



5. Utilisez les touches < > pour sélectionner l'enceinte de votre choix.
6. Ajustez les options à l'aide des touches **^ V < >**.
7. Appuyez sur la touche **RETURN** pour confirmer votre choix. Revenez au menu précédent.

Sélection des enceintes

Sélectionnez une enceinte à régler.

VERROU (Contrôle parental)

Réglage initial du code de zone:

Lorsque vous utilisez cet appareil pour la première fois, vous devez régler le code de région.

1. Sélectionnez le menu [LOCK] et appuyez sur la touche **>**.
2. Appuyez sur la touche **>**.
Pour accéder aux options [LOCK], vous devez saisir le mot de passe que vous avez créé. Saisissez un mot de passe et appuyez sur la touche **ENTER**. Saisissez-le à nouveau et appuyez sur **ENTER** pour confirmer. Si vous vous trompez, appuyez sur la touche **CLEAR** avant d'appuyer sur **ENTER**.

- Sélectionnez le premier caractère à l'aide des touches **Λ** **∇**.
- Appuyez sur **ENTER**, puis sélectionnez le second caractère à l'aide des touches **Λ** **∇**.
- Appuyez sur la touche **ENTER** pour confirmer votre choix du code de région.

Contrôle parental

Bloque la lecture de DVD associés à un certain niveau de contrôle en fonction de leur contenu. Tous les disques ne sont pas associés à un niveau de contrôle.

- Sélectionnez l'option [Rating] dans le menu [LOCK], puis appuyez sur la touche **>**.
- Saisissez un mot de passe et appuyez sur la touche **ENTER**.
- Sélectionnez un niveau de contrôle parental compris entre 1 et 8 à l'aide des touches **Λ** **∇**.

Rating 1-8 – le niveau 1 est le plus restrictif, et le niveau 8 est le moins restrictif.

Unlock – si vous sélectionnez cette option, le contrôle parental est désactivé et le disque peut être lu en entier.

- Appuyez sur la touche **ENTER** pour confirmer votre choix du niveau de contrôle.

Mot de passe

Vous pouvez saisir ou modifier le mot de passe.

- Sélectionnez l'option [Mot de passe] dans le menu [LOCK], puis appuyez sur la touche **>**.
- Saisissez un mot de passe et appuyez sur la touche **ENTER**.

Pour modifier le mot de passe, sélectionnez l'option [Change] et appuyez sur la touche **ENTER**. Saisissez un mot de passe et appuyez sur la touche **ENTER**. Saisissez-le à nouveau et appuyez sur **ENTER** pour confirmer.

- Appuyez sur la touche **SETUP** pour quitter le menu.



Remarque

Si vous oubliez votre mot de passe, vous pouvez l'effacer en procédant comme suit.

- Appuyez sur la touche **SETUP** pour afficher le menu de réglage.
- Saisissez le numéro à 6 chiffres "210499" et appuyez sur la touche **ENTER**. Le mot de passe est effacé.

Code régional

Indiquez le code de la région dont les normes ont servi à déterminer le niveau de contrôle du DVD, en vous reportant à la liste page 30.

- Sélectionnez l'option [Area Code] dans le menu [LOCK], puis appuyez sur la touche **>**.
- Saisissez un mot de passe et appuyez sur la touche **ENTER**.
- Sélectionnez le premier caractère à l'aide des touches **Λ** **∇**.
- Appuyez sur **ENTER**, puis sélectionnez le second caractère à l'aide des touches **Λ** **∇**.
- Appuyez sur la touche **ENTER** pour confirmer votre choix du code de région.

AUTRES

DivX(R) VOD

Nous vous fournissons le code d'inscription DivX® VOD (Vidéo à la Demande) vous permettant de louer et d'acheter des vidéos avec le service DivX® VOD.

Pour obtenir d'autres informations, visitez www.divx.com/vod.

Appuyez sur **ENTER** lorsque l'option [DivX(R) VOD] (vidéo à la demande) est mise en surbrillance pour voir le code d'enregistrement de l'appareil.



Remarque

Toutes les vidéos téléchargées via le service DivX® VOD peuvent uniquement être lues sur cet appareil.

4

Opération

Fonctions de base

1. Insérez le disque en appuyant sur la touche **OPEN/CLOSE** ou raccordez le périphérique USB au port USB.
2. Sélectionnez la fonction CD/DVD ou USB en appuyant sur la touche **FUNCTION**.
3. Sélectionnez un fichier (ou piste/titre) que vous voulez lire à l'aide des touches **^ v < >**.



Remarque

Lorsque vous lisez un disque ou une clé mémoire USB contenant des fichiers DivX, MP3/WMA et JPEG mélangés, vous pouvez sélectionner le menu de fichiers que vous souhaitez lire en appuyant sur la touche **MENU**. Si le message "Ce fichier est dans un format non compatible avec le lecteur." (Ce format de fichier n'est pas pris en charge par le lecteur) apparaît, sélectionnez un fichier approprié en appuyant sur la touche **MENU**.

Opération	Action
Arrêt	Appuyez sur la touche ■
Lecture	Appuyez sur la touche ▶
Pause	Appuyez sur la touche PAUSE/STEP
Lecture image par image	Appuyez plusieurs fois sur la touche PAUSE/STEP pour lire le titre image par image.







Opération	Action
Accès à la piste, au fichier ou au chapitre suivant/précédent	Appuyez sur la touche ◀◀ ou ▶▶ pendant la lecture pour accéder à la piste ou au chapitre suivant ou revenir au début de la piste ou du chapitre en cours. Appuyez deux fois brièvement sur la touche ◀◀ pour revenir à la piste ou au chapitre précédent.
Recherche d'un point du fichier via la fonction d'avance ou de retour rapide	Pendant la lecture, appuyez plusieurs fois sur la touche ◀◀ ou ▶▶ pour sélectionner la vitesse de recherche. Pour revenir à la vitesse normale, appuyez sur la touche PLAY .
Lecture répétée ou aléatoire	Appuyez plusieurs fois sur la touche REPEAT/RANDOM . Le titre, le chapitre ou la piste en cours sera lu en boucle ou de façon aléatoire. - Mode de lecture aléatoire : uniquement les fichiers musicaux.
Lecture au ralenti	En mode pause, appuyez sur la touche SCAN (◀◀ ou ▶▶) pour sélectionner la vitesse voulue.

Autres opérations

Affichage des informations du disque à l'écran

Vous pouvez afficher à l'écran diverses informations sur le disque chargé.

1. Appuyez sur la touche **DISPLAY** pour afficher différentes informations sur la lecture.
Les éléments affichés diffèrent selon le type de disque ou l'état de la lecture.
2. Vous pouvez sélectionner un élément en appuyant sur **^ V** et changer ou sélectionner le réglage en appuyant sur **< >**.

	Titre : numéro du titre en cours/ nombre total de titres.
	Chapitre : Numéro du chapitre actuel/ Nombre total de chapitres.
	Heure : Temps de lecture écoulé.
	Audio : Langue audio ou chaîne sélectionnée.
	Sous-titrage : Sous-titres sélectionnés.
	Angle : Angle sélectionné/ Nombre total d'angles.
	Son : Mode son sélectionné.



Remarque

Si vous n'appuyez sur aucune touche pendant quelques secondes, l'affichage à l'écran disparaît.

Pour afficher le menu du DVD

DVD

Lorsque vous lisez un DVD contenant plusieurs menus, vous pouvez sélectionner le menu de votre choix.

1. Appuyez sur la touche **MENU**.
Le menu du disque apparaît.
2. Sélectionnez le menu à l'aide des touches **^ V < >**.
3. Appuyez sur la touche **PLAY** pour valider.

Pour afficher le titre du DVD

DVD

Lorsque vous lisez un DVD contenant plusieurs titres, vous pouvez sélectionner le titre de votre choix.



1. Appuyez sur la touche **TITLE**.
Le titre du disque apparaît.
2. Sélectionnez le menu à l'aide des touches **^ V < >**.
3. Appuyez sur la touche **PLAY** pour valider.

Sélectionner une langue pour les sous-titres **DVD** **DivX**

Pendant la lecture, appuyez plusieurs fois sur **SUBTITLE** () pour sélectionner une langue pour les sous-titres.

Lecture accélérée 1,5 fois **DVD**

La vitesse 1,5 vous permet de regarder les images et d'écouter le son plus rapidement qu'à la vitesse normale.

1. Pendant la lecture, appuyez sur la touche **PLAY** () pour multiplier la vitesse de lecture par 1,5. L'indication "▶ x1.5" apparaît à l'écran.
2. Appuyez de nouveau sur la touche **PLAY** () pour reprendre la lecture à la vitesse normale.

Démarrage de la lecture à partir d'un code de temps **DVD** **DivX**

Pour démarrer la lecture à partir d'un instant choisi dans le fichier ou le titre

1. Appuyez sur la touche **DISPLAY** pendant la lecture.
2. Utilisez les touches **Λ** **V** pour sélectionner l'icône représentant une horloge et voir apparaître "--:--:--".
3. Saisissez l'heure de début requise en heures, minutes et secondes, de gauche à droite. Si vous vous trompez, appuyez sur la touche **CLEAR** pour effacer les chiffres saisis. Puis recommencez en indiquant les bons chiffres. Par exemple, pour trouver une scène située à 1 heure, 10 minutes et 20 secondes du début, saisissez "11020" à l'aide des touches numériques.
4. Appuyez sur la touche **ENTER** pour valider. La lecture commence à partir du point sélectionné.

4

Opération

Mémoire de la Dernière Scène

DVD

Cet appareil mémorise la dernière scène du dernier disque visionné. La dernière scène reste en mémoire même si vous enlevez le disque du lecteur ou si vous éteignez (mode veille) l'appareil. Si vous chargez un disque contenant la dernière scène mémorisée, celle-ci est rappelée automatiquement.

Modification du jeu de caractères pour afficher les sous-titres

DivX® correctement **DivX**

Si les sous-titres ne s'affichent pas correctement pendant la lecture, maintenez enfoncée la touche **SUBTITLE** pendant environ 3 secondes, puis appuyez de nouveau sur la touche **< >** ou **SUBTITLE** pour sélectionner un autre code de langue jusqu'à ce que les sous-titres s'affichent correctement, puis appuyez sur **ENTER**.

Lecture programmée **ACD** **MP3** **WMA**

La fonction de programmation vous permet de mémoriser dans le récepteur vos fichiers préférés d'un disque ou d'un périphérique USB.

Un programme peut contenir 30 pistes/fichiers.

1. Sélectionnez la fonction CD/DVD ou USB en appuyant sur la touche **FUNCTION**.
2. Pour ajouter un fichier musical sur une liste programmée, appuyez sur la touche **PROG./MEMO.** pour sélectionner le mode d'édition du programme (un **E** symbole apparaît dans le menu).
3. Sélectionnez le fichier musical de votre choix dans la liste en utilisant les touches **Λ** **V**, puis appuyez sur la touche **ENTER** pour ajouter la musique à la liste programmée.
4. Sélectionnez votre musique dans la liste programmée, puis appuyez sur la touche **ENTER** pour démarrer la lecture programmée.

Suppression d'un fichier de la liste programmée

1. Utilisez les touches **Λ** **V** pour sélectionner la piste que vous voulez effacer de la liste programmée.
2. Appuyez sur la touche **CLEAR**.

Suppression de la liste programmée

Utilisez les touches **Λ** **V** **<** **>** pour sélectionner [Tout effacer], puis appuyez sur **ENTER**.





Remarque

Les programmes sont également effacés lorsque vous sortez le disque ou retirez le périphérique USB, lorsque vous éteignez l'appareil ou lorsque vous changez de fonction.

Lecture d'un fichier photo **JPG**

Cet appareil lit les disques contenant des fichiers photo.

1. Sélectionnez la fonction CD/DVD ou USB en appuyant sur la touche **FUNCTION**.
2. Utilisez les touches **^ V** pour sélectionner un dossier, puis appuyez sur **ENTER**. Une liste des fichiers contenus dans le dossier apparaît. Si vous vous trouvez dans une liste de fichiers et voulez revenir à la liste précédente des dossiers, utilisez les touches **^ V** de la télécommande pour sélectionner **■...**, et appuyez sur **ENTER**.
3. Pour voir un fichier spécifique, utilisez les touches **^ V** pour le mettre en évidence et appuyez sur **ENTER** ou **PLAY**. Pendant la lecture d'un fichier, vous pouvez appuyer sur la touche **STOP** pour revenir au menu précédent (menu JPEG).

Menu	Touches	Opération
	STOP	Sortie du diaporama
	RETURN	Masquage du menu d'aide

Écoute de musique pendant un diaporama **JPG**

Vous pouvez écouter de la musique pendant un diaporama si le disque contient à la fois des fichiers photo et musicaux. Utilisez les touches **^ V < >** pour mettre en surbrillance l'icône () , puis appuyez sur la touche **ENTER** pour lancer le diaporama.





Remarque

Cette fonction n'est disponible qu'avec les disques.

Visualisation de fichiers image en tant que diaporama **JPG**

1. Mettez en surbrillance le fichier (et non le dossier) par lequel vous voulez commencer le diaporama.
2. Utilisez les touches **^ V < >** pour mettre en évidence la vitesse de défilement. Ensuite, utilisez les touches **< >** pour sélectionner l'option de votre choix (**>/ >>/ >>>**), puis appuyez sur **ENTER**.
3. Utilisez les touches **^ V < >** pour mettre en évidence l'option Diaporama, puis appuyez sur **ENTER**.

À propos du menu d'aide pour le diaporama

Menu	Touches	Opération
	^ / V	Rotation de l' image
 Prev./ Next	< / >	Accès à un autre menu.

Réglage de la veille programmée

Appuyez sur la touche **SLEEP** une ou plusieurs fois pour sélectionner le délai d'attente entre 10 et 180 minutes avant la mise en veille de l' appareil.

Pour vérifier la durée restante, appuyez sur la touche **SLEEP**.

Pour annuler la fonction de veille programmée, appuyez plusieurs fois sur la touche **SLEEP** jusqu'à ce que "SLEEP 10" s'affiche, puis appuyez une dernière fois sur la touche **SLEEP** pour que l'inscription disparaisse.



Remarque

Vous pouvez consulter le temps restant avant que l'appareil s'éteigne.

Diminution de la luminosité

Appuyez une fois sur la touche **SLEEP**. Les voyants du panneau avant sont éteints et la luminosité de l'afficheur est diminuée de moitié. Pour annuler, appuyez plusieurs fois sur la touche **SLEEP** jusqu'à ce que l'éclairage revienne à la normale.

Désactivation temporaire du son

Appuyez sur la touche **MUTE** pour mettre l'appareil en sourdine. Vous pouvez mettre l'appareil en sourdine pour répondre au téléphone, par exemple. L'indication "MUTE" apparaît alors dans l'afficheur.

Economiseur d'écran

L'économiseur d'écran apparaît lorsque vous laissez l'appareil en mode Arrêt pendant cinq minutes environ.

Sélection du Système - en option

Vous devez sélectionner le mode de système approprié pour votre système de télévision. Si « SANS DISQUE » apparaît sur la fenêtre d'affichage, maintenez enfoncée **PAUSE/STEP** (■) pendant plus de cinq secondes pour pouvoir sélectionner un système.(AUTO/ PAL/ NTSC)

Affichage des informations sur les fichiers (balises ID3)

Lors de la lecture d'un fichier MP3/WMA contenant des informations, vous pouvez afficher ces informations en appuyant sur la touche **DISPLAY**.

Utilisation de la radio

Vérifiez que les antennes FM et AM soient connectées. (Reportez-vous à la page 15.)

Ecouter la radio

1. Appuyez sur la touche **FUNCTION** jusqu'à ce que FM ou AM (MW) apparaisse dans l'afficheur. L'appareil se règle sur la dernière station reçue.
2. Maintenez enfoncée la touche **TUN. (-/+)** pendant environ deux secondes jusqu'à ce que l'indication de fréquence commence à changer, puis relâchez-la. La recherche s'arrête lorsque l'appareil détecte une station.

Ou

Appuyez sur la touche **TUN. (-/+)** à plusieurs reprises.

3. Réglez le volume en tournant le bouton **VOL.** en façade ou en appuyant sur la touche **VOL +** ou **-** de la télécommande.

Préréglage des stations de radio

Vous pouvez préréglager 50 stations FM et AM (MW).

Avant de procéder au réglage, veillez à diminuer le volume.

1. Appuyez sur la touche **FUNCTION** jusqu'à ce que FM ou AM (MW) apparaisse dans l'afficheur.
2. Sélectionnez la fréquence voulue en appuyant sur la touche **TUN. (-/+)**.
3. Appuyez sur la touche **PROG./MEMO**. Un numéro prédéfini clignotera dans l'afficheur.
4. Appuyez sur la touche **PRESET (ΛV)** pour sélectionner le numéro prédéfini de votre choix.

- Appuyez sur la touche **PROG./MEMO.**
La station est mémorisée.
- Répétez les étapes 2 à 5 pour mémoriser d'autres stations.

Suppression de toutes les stations mémorisées

- Maintenez enfoncée **PROG./MEMO.** pendant deux secondes.
TOUT EFFACER clignotera sur l'affichage du récepteur DVD.
- Appuyez sur **PROG./MEMO.** pour effacer toutes les stations radio mémorisées.

Amélioration d'une mauvaise réception FM

Appuyez sur la touche **PLAY (▶)** (MO./ST.) de la télécommande. Le tuner passe de stéréo à mono, ce qui améliore généralement la réception.

Réglage du son

Réglage du mode surround

Ce système comporte un certain nombre de champs acoustiques surround pré-réglés. Vous pouvez sélectionner le mode son de votre choix en utilisant l' **EQ/ LG EQ**. Vous pouvez modifier l'égaliseur **EQ/ LG EQ** en utilisant les flèches < > lorsque les informations de l'égaliseur **EQ/ LG EQ** sont affichées.

Les éléments affichés pour l'égaliseur peuvent être différents selon les sources et les effets sonores.

SUR L'ÉCRAN	Description
NAT PLUS	Vous pouvez profiter de l'effet de son naturel comme en mode 5.1 canaux.

SUR L'ÉCRAN	Description
NATURAL	offre un son naturel améliorant le confort d'écoute.
Spatialisation locale	effet sonore optimisé selon les régions. (DANGDUT/ ARABIC/ PERSIAN/ INDIA/ REGUETON/ MERENGUE/ SALSA/ SAMBA/ CUMBIA/ AFRO)
AUTO EQ	offre le réglage sonore le plus adapté au genre indiqué dans la balise ID3 des fichiers MP3.
POP CLASSIC JAZZ ROCK	ce programme ajoute une atmosphère au son, vous donnant l'impression d'assister à un vrai concert de musique rock, pop, jazz ou classique.
MP3 OPT	Cette fonction est optimisée pour les fichiers MP3 compressibles. Elle améliore les aigus.
BASS	Pendant la lecture, renforce les aigus, les graves et l'effet de son surround.
VIRTUAL	offre un son surround plus virtuel.
PLII MOVIE PLII MUSIC	le mode Dolby Pro Logic II vous permet de lire une source stéréo sur 5.1 canaux.
BYPASS	désactive les effets d'égaliseur.



Remarque

- Dans certains modes surround, il se peut que les enceintes ne restituent aucun son ou un son faible ; tout dépend du mode surround et de la source audio, mais il ne s'agit pas d'une défaillance.
- Il se peut que vous deviez réinitialiser le mode surround après avoir permuté l'entrée, et parfois même après avoir changé de piste sonore.

Fonctions avancées

Écoute de la musique depuis un lecteur portable ou un appareil externe

Vous pouvez utiliser l'appareil pour lire la musique depuis divers types de périphérique portable ou appareil externe. (Reportez-vous à la page 14.)

1. Raccorder le lecteur portable au connecteur P. IN (PORTABLE IN) de l'appareil.

Ou

Raccorder l'appareil externe au connecteur AUX de l'appareil.

2. Mettez l'appareil en marche en appuyant sur la touche **POWER**.
3. Sélectionner la fonction PORTABLE ou AUX en appuyant sur la touche **FUNCTION**.
4. Mettre le lecteur portable ou l'appareil externe en marche et lancer la lecture.

Enregistrement sur un périphérique USB

1. Vous pouvez enregistrer différentes sources sonores sur un périphérique USB.
2. Sélectionnez la fonction CD/DVD en appuyant sur la touche **FUNCTION**.

Enregistrement d'une piste : vous pouvez enregistrer le fichier de votre choix sur un périphérique USB pendant la lecture.

Enregistrement de toutes les pistes : vous pouvez enregistrer tous les fichiers sur un périphérique USB lorsque la lecture est arrêtée.

Enregistrement de la liste programmée : sélectionnez la liste programmée pour l'enregistrer sur un périphérique USB.

3. Démarrez l'enregistrement en appuyant sur la touche **REC**.
4. Arrêtez l'enregistrement en appuyant sur la touche **STOP**.



Remarque

- Pendant l'enregistrement, vous pouvez vérifier sur l'écran la progression en pourcentage de l'enregistrement sur le périphérique USB.
- Si vous arrêtez l'enregistrement pendant la lecture, le fichier ayant été enregistré à ce moment sera conservé.
- Ne retirez pas le périphérique USB et n'éteignez pas l'appareil pendant l'enregistrement USB. Sinon, un fichier incomplet sera créé et ne pourra pas être supprimé sur un ordinateur.
- Si l'enregistrement USB ne fonctionne pas, le message "NO USB" (Pas d'USB), "ERROR" (Erreur), "USB FULL" (USB plein) ou "NO REC" (Pas d'enregistrement) apparaît sur l'afficheur.
- Si vous arrêtez l'enregistrement pendant la lecture, le fichier ne sera pas conservé.
- L'enregistrement USB ne fonctionne pas avec les disques CD-G et DTS.
- L'enregistrement est limité à 999 fichiers.
- Il sera enregistré sous le nom TRK_001 dans le dossier CD.

Réaliser des copies non autorisées de données protégées contre la copie, y compris les programmes informatiques, les émissions et les enregistrements sonores, peut être une infraction au copyright et constitue un délit pénal. Cet équipement ne doit pas être utilisé à cet effet.

**Soyez responsables
Respectez les copyrights**

5

Entretien

Manipulation de l'appareil

Conservez le carton et les emballages d'origine

Si vous devez transporter l'appareil, pour une protection maximale, emballez-le tel que vous l'avez reçu à sa sortie de l'usine.

Entretien des surfaces extérieures

- N'utilisez pas de liquides volatiles tels qu'un insecticide en aérosol à proximité de l'appareil.
- Si vous frottez trop fort, vous risquez d'endommager la surface. Ne laissez pas de produits en caoutchouc ou en plastique en contact prolongé avec l'appareil.

Nettoyage de l'appareil

Pour nettoyer l'appareil, utilisez un chiffon doux et sec. Si les surfaces sont très sales, utilisez un chiffon doux légèrement humidifié d'une solution détergente douce. N'utilisez pas de solvants puissants tels que alcool, benzène ou diluants, car ces derniers risquent d'endommager la surface de l'appareil.

Entretien de l'appareil

Ce lecteur est un appareil de précision à haute technologie. Si la lentille optique et les composants du lecteur sont sales ou usés, la

qualité de l'image peut s'en trouver diminuée. Pour plus de détails, contactez votre service après-vente agréé le plus proche.

Remarques sur les disques

Manipulation des disques

Ne touchez pas la face de lecture des disques.



Rangement des disques

Après la lecture, rangez le disque dans son boîtier. N'exposez pas le disque aux rayons directs du soleil ni à des sources de chaleur et ne le laissez jamais dans une voiture garée en plein soleil.

Nettoyage des disques

Les empreintes de doigts et la poussière sur le disque peuvent dégrader la qualité d'image et entraîner une distorsion du son. Avant la lecture, nettoyez le disque à l'aide d'un chiffon doux et propre. Essayez le disque du centre vers l'extérieur. N'utilisez pas de solvants puissants tels que alcool, benzène, diluants, produits de nettoyage en vente dans le commerce ou vaporisateurs antistatiques destinés aux disques vinyle.



6

Dépannage

PROBLEME	CAUSE	CORRECTION
Pas alimentation	Le câble d'alimentation est débranché.	Branchez le câble d'alimentation à la prise murale avec certitude.
Pas image	Le téléviseur n'est pas réglé pour recevoir le signal du DVD.	Sélectionnez le mode d'entrée vidéo approprié sur le téléviseur pour que l'image du Récepteur DVD apparait à l'écran.
	Les câbles vidéo ne sont pas bien connectés.	Branchez avec certitude les câbles vidéo au téléviseur et au Récepteur DVD.
Peu ou pas de son	L'équipement connecté avec le câble audio n'est pas réglé pour recevoir le signal issu du DVD.	Sélectionnez le mode d'entrée correct pour le récepteur audio de façon à pouvoir entendre le son issu du récepteur DVD.
	Les câbles audio ne sont pas bien connectés aux enceintes ou au récepteur.	Branchez les câbles audio dans les bornes de connexion dans le sens correct.
	Les câbles audio sont endommagés.	Remplacez par un câble audio neuf.
La qualité d'image DVD est médiocre	Le disque est sale.	Nettoyez le disque avec un chiffon doux en essuyant vers l'extérieur.
Impossible de lire un CD ou un DVD	Aucun disque n'a été introduit.	Introduisez un disque
	Un disque incompatible a été introduit.	Introduisez un disque compatible (vérifiez le type de disque, le système de couleur et le code de région).
	Le disque est introduit à l'envers.	Placez le disque avec l'étiquette ou le côté imprimé vers le haut.
	Le menu est ouvert à l'écran.	Appuyez sur SETUP pour fermer l'écran du menu.
	Il y a un blocage parental qui évite la lecture des DVD ayant un certain classement.	Introduisez votre mot de passe ou changez le niveau du classement.
On entend un bourdonnement pendant la lecture DVD ou CD.	Le disque est sale.	Nettoyez le disque avec un chiffon doux en essuyant vers l'extérieur.
	Le récepteur DVD est placé trop près du téléviseur, produisant un retour sonore.	Eloignez le récepteur DVD et les composants audio de votre téléviseur.
Impossible de syntoniser correctement les stations radio	L'antenne est mal positionnée ou mal connectée.	Vérifiez la connexion de l'antenne et ajustez sa position. Rattachez une antenne externe s'il est nécessaire.
	La puissance du signal de la station radio est trop faible.	Syntonisez la station manuellement.
	Aucune station n'a été prédéfinie ou les stations prédéfinies ont été supprimées (pendant la syntonisation par balayage de chaînes préétablies).	Préétablissez certaines stations radio, voir page 24 pour obtenir des détails.
La télécommande ne marche pas bien ou pas du tout	La télécommande n'est pas dirigée directement vers l'appareil.	Dirigez la télécommande directement vers l'appareil.
	La télécommande est trop éloignée de l'appareil.	Utilisez la télécommande à 23 pieds (7 mètres) maximum du récepteur DVD.
	Il y a un obstacle entre la télécommande et l'appareil.	Enlevez l'obstacle.
	La pile de la télécommande est vide.	Remplacez les piles par d'autres neuves.

7

Annexe

Codes langue

Aidez-vous de cette liste pour entrer votre langue préférée pour les paramètres initiaux suivants :
Langu. audio, Langu. soustitres, Langu. Menu disque.

Langue	Code	Langue	Code	Langue	Code	Langue	Code
Afar	6565	Français	7082	Lithuanien	7684	Singhalais	8373
Afrikaans	6570	Frisien	7089	Macédonien	7775	Slovaque	8375
Albanais	8381	Galicien	7176	Malagasy	7771	Slovène	8376
Amharique	6577	Géorgien	7565	Malais	7783	Espagnol	6983
Arabe	6582	Allemand	6869	Malayalam	7776	Soudanais	8385
Arménien	7289	Grec	6976	Maori	7773	Swahili	8387
Assamais	6583	Groenlandais	7576	Marathi	7782	Suédois	8386
Aymara	6588	Guarani	7178	Moldave	7779	Tagalog	8476
Azerbaïdjanais	6590	Gujarâti	7185	Mongole	7778	Tadjik	8471
Bachkir	6665	Hausa	7265	Nauru	7865	Tamoul	8465
Basque	6985	Hébreu	7387	Népalais	7869	Telugu	8469
Bengali	6678	Hindi	7273	Norvégien	7879	Thaï	8472
Bhoutanais	6890	Hongrois	7285	Oriya	7982	Tonga	8479
Bihari	6672	Islandais	7383	Panjabi	8065	Turque	8482
Breton	6682	Indonésien	7378	Pashto	8083	Turkmène	8475
Bulgare	6671	Interlingua	7365	Perse	7065	Twi	8487
Birman	7789	Irlandais	7165	Polonais	8076	Ukrainien	8575
Biélorusse	6669	Italien	7384	Portugais	8084	Urdu	8582
Chinois	9072	Japonais	7465	Quetchua	8185	Ouzbek	8590
Croate	7282	Kannada	7578	Rhaeto-Roman	8277	Vietnamien	8673
Tchèque	6783	Cashmere	7583	Roumain	8279	Volapük	8679
Danois	6865	Kazakh	7575	Russe	8285	Galois	6789
Néerlandais	7876	Kirghiz	7589	Samoan	8377	Wolof	8779
Anglais	6978	Coréen	7579	Sanskrit	8365	Xhosa	8872
Espéranto	6979	Kurde	7585	Gaëlique écossais	7168	Yiddish	7473
Estonien	6984	Laotien	7679	Serbe	8382	Yoruba	8979
Faroese	7079	Latin	7665	Serbo-Croate	8372	Zoulou	9085
Fidji	7074	Letton	7686	Shona	8378		
Finnois	7073	Lingala	7678	Sindhi	8368		

Codes régions

Sélectionnez un code de région à partir de la liste suivante.

Région	Code	Région	Code	Région	Code
Afghanistan	AF	Hong Kong	HK	Pologne	PL
Argentine	AR	Hongrie	HU	Portugal	PT
Australie	AU	Inde	IN	Roumanie	RO
Autriche	AT	Indonésie	ID	Russie	RU
Belgique	BE	Israël	IL	Arabie Saoudite	SA
Bhoutan	BT	Italie	IT	Sénégal	SN
Bolivie	BO	Jamaïque	JM	Singapour	SG
Brésil	BR	Japon	JP	Slovaquie	SK
Cambodge	KH	Kenya	KE	Slovénie	SI
Canada	CA	Koweït	KW	Afrique du Sud	ZA
Chili	CL	Libye	LY	Corée du Sud	KR
Chine	CN	Luxembourg	LU	Espagne	ES
Colombie	CO	Malaisie	MY	Sri Lanka	LK
Congo	CG	Maldives	MV	Suède	SE
Costa Rica	CR	Mexique	MX	Suisse	CH
Croatie	HR	Monaco	MC	Taiwan	TW
République Tchèque	CZ	Mongolie	MN	Thaïlande	TH
Danemark	DK	Maroc	MA	Turquie	TR
Equateur	EC	Népal	NP	Ouganda	UG
Egypte	EG	Pays-Bas	NL	Ukraine	UA
El Salvador	SV	Antilles Néerlandaises	AN	Etats-Unis	US
Ethiopie	ET	Nouvelle Zélande	NZ	Uruguay	UY
Fidji	FJ	Nigeria	NG	Ouzbékistan	UZ
Finlande	FI	Norvège	NO	Vietnam	VN
France	FR	Oman	OM	Zimbabwe	ZW
Allemagne	DE	Pakistan	PK		
Grande Bretagne	GB	Panama	PA		
Grèce	GR	Paraguay	PY		
Groenland	GL	Philippines	PH		

Spécifications

Général

Alimentation électrique	Voir l'étiquette principale.
Consommation électrique	Voir l'étiquette principale.
Poids net	2,5 kg
Dimensions externes (L x H x P)	360 x 65 x 320 mm
Alimentation du bus (USB)	DC 5 V  500 mA
Conditions température de fonctionnement	5 °C à 35 °C, Position de fonctionnement : Horizontale
Humidité de fonctionnement	5 % à 85 %
Laser	Diode laser, Longueur d'onde 650 mm

Syntoniseur FM/AM [MW]

Ecart de Syntonisation FM	87,5 à 108,0 MHz ou 87,50 à 108,00 MHz
Fréquence Moyenne FM	128 kHz
Ecart de Syntonisation AM	522 à 1 620 kHz, 520 à 1 710 kHz ou 522 à 1 710 kHz
Fréquence Moyenne AM	45 kHz

Amplificateur

Mode stéréo	45 W + 45 W (4 Ω à 1 kHz, THD 10 %)
Mode Surround	45 W + 45 W (THD 10 %)
Centre	45 W
Surround	45 W + 45 W (4 Ω à 1 kHz, THD 10 %)
Caisson de Basse	75 W (8 Ω à 30 Hz, THD 10 %)

Enceintes

	Enceinte avant/arrière/ centrale	Caisson de Basse
Type	1 Enceintes 1 Pôle	1 Enceintes 1 Pôle
Impédance	4 Ω	8 Ω
Puissance Nominale	45 W	75 W
Puissance Maximale	90 W	150 W
Dimensions (L x H x P)	103 x 111 x 94 mm	156 x 325 x 320 mm
Poids Net	0,39 kg	3,6 kg

Le design et les spécifications sont sujets à modifications sans pré avis.

