

PRIRUČNIK ZA VLASNIKA SXS HLADNJAK

MOLIMO VAS DA PRIJE RADA S UREĐAJEM PAŽLJIVO
PROČITATE OVAJ PRIRUČNIK ZA KORISNIKE I DRŽITE
GA NADOHVAT RUKE.

Sadržaj

Uvod	Podaci	3
	Osnovne mjere predostrožnosti	3
	Identifikacija dijelova	11
Instalacija	Gdje instalirati	12
	Skidanje vrata	13
	Ponovno postavljanje vrata	14
	Instalacija cijevi za vodu	14
	Podešavanje visine	15
Operacija	Početak	17
	Podešavanje temperatura i funkcija	17
	Podešavanje temperatura i zaslon	18
	Rad s dispencerom	19
	Podešavanje funkcija	20
	Odjeljak za osvježavanje (samo za neke modele)	24
	Polica	25
	Kutija za jaja	25
	Nano ugljeni dezodorant	25
	Odjeljak za svježu hranu	26
	Vakumirani odjeljak za svježu hranu	27
	Košara za zamrzivač/hladnjak	28
	Prostor za mliječne proizvode	28
Način zamjene filtera za pročišćavanje vode (samo za neke modele)	29	
Prijedlozi za čuvanje hrane	Smještanje hrane	30
	Spremanje hrane	31
Čuvanje i održavanje	Opće informacije	32
	Čišćenje	32
	Otklanjanje pogrešaka	33
	Normalno je ...	38



- Ovaj proizvod može se eksploatirati isključivo uz napon 230 V i frekvenciju 50 Hz.
- Na mjestu gdje je mreža pod naponom od 110 V treba koristiti transformator od preko 2.0 KVA

Podaci

Brojeve modela i serijski broj možete pronaći na unutarnjem kućištu ili stražnjem dijelu odjeljka hladnjaka. Ti su brojevi jedinstveni za taj uređaj i ne mogu se naći niti na jednom drugom uređaju. Određene informacije dobro je ovdje zabilježiti i držati ovaj priručnik na dohvat ruke od trenutka kupnje. Ovdje uložite svoj račun.

Datum kupnje : _____
 Dobavljač kod kojeg je kupljeno : _____
 Adresa dobavljača : _____
 Broj telefona dobavljača : _____
 Broj modela : _____
 Serijski broj : _____

Osnovne mjere predostrožnosti

Ovaj vodič u sebi sadrži brojne važne sigurnosne poruke. Pročitajte sve sigurnosne poruke i uvijek se pridržavajte svih sigurnosnih poruka.

 Ovo je simbol sigurnosnog upozorenja. On vas upozorava na sigurnosnu informaciju koja će vas upoznati s opasnostima koje mogu ubiti ili ozlijediti vas ili druge, ili koje mogu prouzročiti materijalnu štetu na proizvodu. Sve sigurnosne poruke će ispred sebe imati simbol sigurnosnog upozorenja i riječ za označavanje prijetnje OPASNOST, UPOZORENJE ili OPREZ. Te riječi znače:

 **OPASNOST** U slučaju ne pridržavanja uputa bit ćete ubijeni ili ozbiljno ozlijeđeni.

 **UPOZORENJE** U slučaju ne pridržavanja uputa možete biti ubijeni ili ozbiljno ozlijeđeni.

 **OPREZ** Ukazuje na opasnu situaciju koja, ako se ne izbjegne, može dovesti do manje ili srednje teške ozljede, ili samo do oštećenja proizvoda.

Sve sigurnosne poruke će označiti opasnost, objasniti će vam kako smanjiti mogućnost ozljeđivanja i reći će vam što se može dogoditi u slučaju ne pridržavanja uputa.

UPOZORENJE

Kako bi smanjili rizik od požara, strujnog udara ili ozljeđivanja osoba tijekom upotrebe proizvoda, potrebno se je pridržavati osnovnih mjera predostrožnosti, uključujući sljedeće:

Prije upotrebe ovog proizvoda pročitajte sve upute.

1. Kod ukapčanja u električno napajanje

Potrebno je koristiti utičnicu koja napaja isključivo taj proizvod.

- Kada nekoliko uređaja koristi jednu utičnicu to može dovesti do požara.
- Zaštitna strujna sklopka može pokvariti hranu, a aparat za vodu može procuriti.

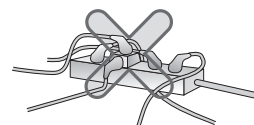

Pazite da električni utikač ne gleda prema gore, kao i da ne bude prignječen zadnjom stranom hladnjaka.

Voda može procuriti u utikač ili se utikač može oštetiti, što može izazvati požar ili strujni udar.

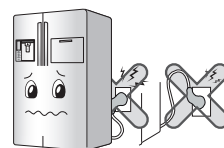

Pazite da prilikom postavljanja i guranja hladnjaka ne priključite i ne pritisnete električni kabel.

Prilikom odmicanja uređaja od zida, pazite da ne pregazite napojni kabel ili ga na bilo koji način oštetite.

Priključeni kabel može prouzročiti požar ili strujni udar.

Pazite da električni kabel ne bude presavijen i da na njemu ne leže teški predmeti i da se tako ne ošteti.

Tako se može oštetiti električni kabel, što može izazvati požar ili strujni udar.

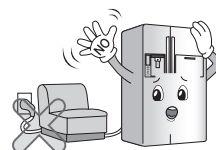

Ne produžujte i ne prilagođavajte dužinu električnog kabela utikača.

Električno oštećenje kabela i utikača izaziva strujni udar ili požar.

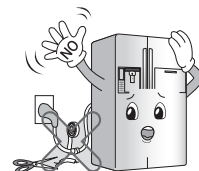

Iskopčajte utikač električnog kabela kod čišćenja, rukovanja ili zamjene unutrašnje žaruljice u hladnjaku.

- Utikač u utičnici može prouzročiti strujni udar ili ozljedu.
- Kada mijenjate unutrašnju žaruljicu hladnjaka, pazite da nije skinut gumeni prsten koji sprečava nastajanje iskre unutar grla.

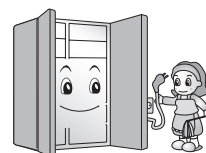

Ne potežite električni kabel i ne dodirujte utikač mokrim rukama.

To može izazvati strujni udar ili ozljedu.

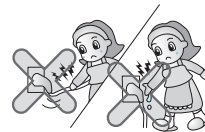

Obrišite vodu i prašinu s električnog utikača, a utikač ukopčajte u utičnicu tako da je dobro i sigurno ukopčan u utičnicu.

Prašina, voda i utikač koji ne leži dobro u utičnici mogu prouzročiti požar ili strujni udar.

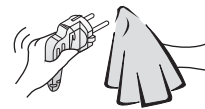

Prije čišćenja hladnjak uvijek iskopčajte iz utičnice.

To može izazvati strujni udar ili ozljedu.

Kada iskapčate utikač iz utičnice, utikač uhvatite rukom, ne iskapčajte utikač potezanjem kabela.

To može prouzročiti strujni udar, kratki spoj ili požar.



Pazite na uzemljenje.

Savjetujte se sa kvalificiranim električarom ili servisierom ako u potpunosti niste razumjeli upute o uzemljenju, ili ako sumnjate da je uređaj pravilno uzemljen.

Nepravilno uzemljenje može izazvati kvar ili strujni udar.

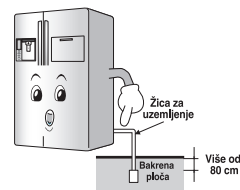

Pazite da električna utičnica u koju će se ukopčati uređaj bude uzemljena i da ima pravilan napon.

Kod korištenja produžnih kablova pazite da koristite isključivo produžne kablove koji imaju uzemljenje.

Neuzemljeni produžni kablovi mogu prouzročiti požar.

Kada je električni kabel ili utikač oštećen, ili kada spoj utičnice nije dobar, prestanite ih upotrebljavati.

To može izazvati strujni udar ili kratki spoj koji će prouzročiti požar.

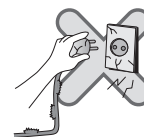

Kod ponovnog ukapčanja utikača u utičnicu sačekajte 5 minuta ili duže.

U protivnom hladnjak možda neće raditi.



U sluāaju kvara napojnoga kabela, a kako bi izbjegli opasnost, zamjenu mora izvesti servis proizvoāaa ili njegovog zastupnika, odnosno osoba odgovarajuće struāne spreme.

2. Kod upotrebe hladnjaka

Ne stavljajte na hladnjak teške predmete i opasne stvari (posude s tekućinama).

Kada se otvaraju i zatvaraju vrata ti predmeti mogu pasti i prouzročiti ozljedu, požar ili strujni udar.



Hladnjak ne postavljajte na vlažna mjesta ili po kojima zapljuskuje voda ili kiša.

Oštećenje izolacije na električnim dijelovima može izazvati proboj električnog napona.

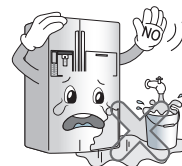

Ne vješajte se na vrata, na police na vratima, na kućni bar zamrzivača ili na hladnu komoru.

Tako možete srušiti hladnjak ili možete ozlijediti ruke. Posebno, ne dopustite djeci da na ovaj način postupaju s hladnjakom.



Spriječite djecu da ulaze u proizvod.

Ako dijete uđe u hladnjak, život djeteta je u opasnosti.

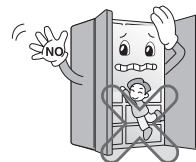

Silovito otvaranje i zatvaranje vrata hladnjaka može izazvati padanje spremjene hrane s policia hladnjaka i tako može doći do ozljede stopala, zato budite pažljivi.

Ne upotrebljavajte i ne spremajte zapaljive materijale kao što su eter, benzin, alkohol, lijekovi, LP plin, sprej ili kozmetika u blizini hladnjaka ili u samom hladnjaku.

To može prouzročiti eksploziju ili požar.

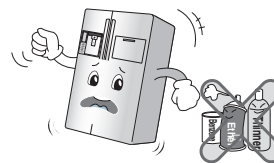

Ne koristite fen za kosu za sušenje unutrašnjosti hladnjaka i ne koristite svijeće za uklanjanje neugodnih mirisa.

To može prouzročiti eksploziju ili požar.

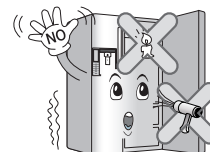

Ne spremajte u hladnjak lijekove ili materijale za proučavanje.

Kada se sprema materijal s izričitom kontrolom temperature, može doći do njegovog kvarenja ili se može prouzročiti neočekivana reakcija koja može biti rizična na razne načine.

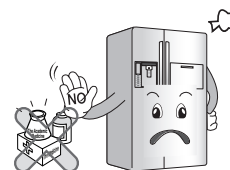

Ne upotrebljavajte zapaljivi sprej u blizini hladnjaka.

To može prouzročiti požar.

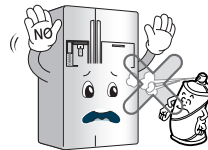
**Hladnjak postavite na mjesto udaljeno od vatre i mjesta gdje dolazi do istjecanja zapaljivog plina.**

To može prouzročiti požar.

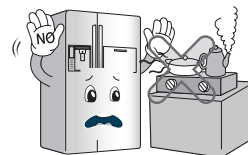
**Ne stavljajte na hladnjak vaze s cvijećem, šalice, kozmetiku, lijekove ili bilo koje druge posude s vodom.**

U slučaju padanja može se prouzročiti požar, strujni udar ili ozljeda.

**Ne stavljajte teške predmete na Kućni bar. (Samo za modele s kućnim barom.)**

Predmeti koji padnu mogli bi ozlijediti ljude.

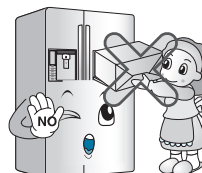
**U slučaju grmljavine i ne korištenja proizvoda kroz duže vrijeme iskopčajte utikač iz električne utičnice.**

Postoji opasnost od strujnog udara i požara.

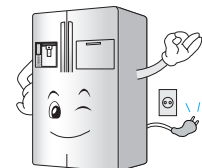
**Poplavljeni hladnjak koristite samo nakon njegove provjere.**

To može prouzročiti strujni udar ili požar.

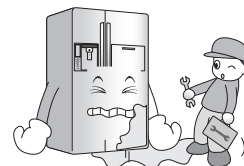
**U slučaju istjecanja plina, ne dirajte hladnjak i utičnicu i odmah prozračite prostoriju.**

- Eksplozija od iskre može izazvati požar ili opekline.
- S obzirom da hladnjak koristi prirodni plin (izobutan, R600a) kao sredstvo za hlađenje koje ne šteti okolišu, zapaljiva je čak i mala količina (80~90g) plina. Kada dođe do istjecanja plina zbog oštećenja tijekom isporuke, postavljanja ili upotrebe hladnjaka, svaka iskra može izazvati požar ili opekline.

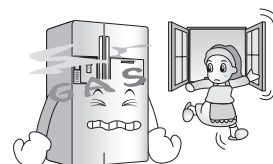

Ne prskajte vodom unutrašnje ili vanjske dijelove hladnjaka, i ne koristite za čišćenje benzin i razrjeđivač.

Oštećenje izolacije na električnim dijelovima može izazvati strujni udar ili požar.

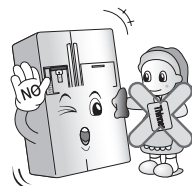

Kada kod hladnjaka osjetite bilo kakav čudan miris ili dim, odmah iskopčajte električni utikač i pozovite servisni centar.

To može prouzročiti požar.

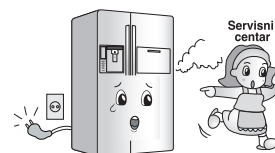

Ne dopustite nijednoj drugoj osobi osim kvalificiranom električaru da na hladnjaku vrši radove rastavljanja, popravljanja ili mijenjanja.

To može prouzročiti ozljede, strujni udar ili požar.

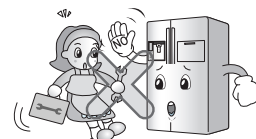

Ne upotrebljavajte hladnjak za ne-kućanske namjene (spremanje lijekova ili testiranje materijala, za upotrebu na brodovima, i sl.).

To može prouzročiti neočekivane rizike od požara, strujnog udara, kvarenja spremljenog materijala ili kemijske reakcije.

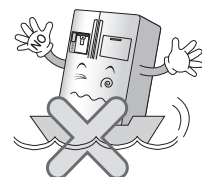

Kod odlaganja hladnjaka, uklonite s vrata materijale za pakiranje ili izvadite vrata, ali ostavite police kako se djeca ne bi mogla lako penjati u hladnjak.

To može prouzročiti zaključavanje djece unutar hladnjaka.



Uređaj nije namijenjen za upotrebu od strane osoba (uključujući djecu) sa smanjenim fizičkim, osjetilnim ili mentalnim sposobnostima ili osoba bez iskustva i znanja, osim u slučaju nadzora ili davanja uputa kako koristiti uređaj, od strane osobe odgovorne za sigurnost tih osoba.

Djecu je potrebno nadzirati kako bi bili sigurni da se ne igraju s uređajem.

Postavite hladnjaka na čvrsti i ravan pod.

Postavljanje hladnjaka na nestabilno mjesto može izazvati smrt u slučaju padanja hladnjaka kod otvaranja ili zatvaranja vrata.

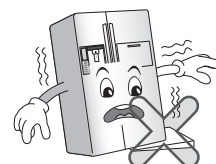

Ne пъхайте ръцете си или метална пръчка в изхода за студен въздух, капака, дъното на хладилника, топлоустойчивата решетка (изпускателния отвор) от задната страна.

Tova može da prouzroči električeski udar ili naranjavanje.

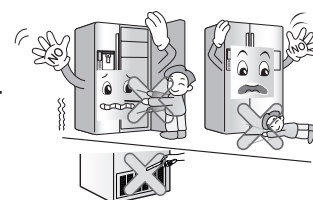

Otvore za ventilaciju u samom kućištu uređaja ili u njegovoj unutrašnjosti držite slobodnim od začepjenja.

Nije dopušteno rabiti mehaničke alate, kao ni druga sredstva za ubrzavanje procesa odmrzavanja osim onih koje preporuča proizvođač.

Pazite da ne oštetite krug rashladnog sredstva.

Ne smiju se rabiti električni uređaji u dijelu namijenjenom čuvanju prehrambenih proizvoda, osim ako njihovu uporabu preporuča proizvođač.

Rashladno sredstvo i izolacijski plin koji su uporabijeni u aparatu zahtijevaju posebnu proceduru za uništavanje oštećenih tvari. Kod odlaganja konzultirajte servis ili stručnu osobu.



Ovaj aparat sadrži malu količinu rashladne tvari s izobutanom (R600a), zemnim plinom koji nije štetan za prirodni okoliš, ali je lako zapaljiv.

Za vrijeme transporta i instaliranja uređaja treba paziti da se ne ošteti nijedan dio rashladnog kruga. Rashladna tvar koja iscure iz vodova, može se zapaliti ili izazvati povrijeđe oka. U slučaju otkrivanja curenja izbjegavati otvoreni plamen ili izvor mogućeg gorenja i nekoliko minuta zračiti prostoriju u kojoj se nalazi aparat.

Kako bi se izbjeglo nastajanje lako zapaljive smjese plina i zraka, u slučaju kada dođe do curenja u rashladnom krugu, treba ispravno odabrati prostoriju u kojoj će biti smješten aparat. Njezina površina bi trebala imati 1m² na svakih 8g rashladne tvari R600a koju sadrži aparat. Količina rashladne tvari u dotičnom aparatu određena je na identifikacijskoj pločici unutar aparata. Ne smije se uključivati aparat koji pokazuje znakove oštećenja. Za sve dvojbe obratite se prodavaču.

OPREZ

Nepridržavanje ove upute može prouzročiti ozljedu, oštećenja na kući ili namještaju. Molimo, budite uvijek oprezni.

Ne gurajte ruke u posudu za led ili u aparat za led.

Aparat za led koji radi može prouzročiti ozljedu.



Ne dirajte hranu ili posude u zamrzivaču mokrim rukama.

To može prouzročiti promrzline.

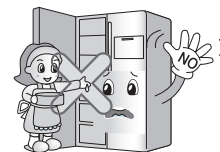
**Ne stavljajte led u tanke kristalne čaše ili u keramičko posuđe.**

Kristalna čaša i keramičko posuđe mogu puknuti i mogu prouzročiti ozljedu.

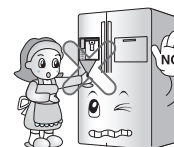
**Kada je isključeno električno napajanje, izvadite led iz posude za led (samo za model s aparatom za led).**

Dugotrajni prekid u opskrbi električnom energijom može rastopiti led koji može oštetiti pod.

Kada se očekuje dugotrajni prekid u opskrbi električnom energijom, izvadite led iz posude za led.

**Automatski aparat za led punite samo vodom za piće (samo za model s aparatom za led).**

U protivnom, može doći do raznih opasnosti.

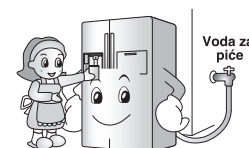
**Ne skidajte poklopac s automatskog ledomata. (Samo za modele s automatskim ledomatom)**

Rad mehaničkih dijelova ledomata može ozlijediti ljude.

Ne stavljajte hranu u hladnjak tako da ne vodite računa o pravilnom slaganju hrane.

Tijekom otvaranja i zatvaranja vrata hrana bi mogla pasti i tako može ozlijediti ljude.

Ne stavljajte boce u zamrzivač.

Sadržaj u bocama se može zamrznuti, a boce mogu pući i tako mogu prouzročiti ozljede.

**Ne gurajte ruke ispod hladnjaka.**

Željezna ploča dna hladnjaka može prouzročiti ozljede.

**Hladnjak nosite tako da ga uhvatite za ručke na zadnjoj strani na vrhu i dnu hladnjaka.**

U protivnom se ruke mogu okliznuti i ozlijediti.

Proizvod je težak i u slučaju kad ga nosi jedna osoba može doći do ozljeda i nesreća.

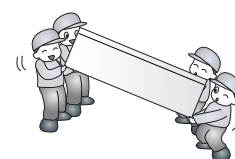

Zato jer otvaranje ili zatvaranje vrata ili kućnog bara na hladnjaku može ozlijediti osobe u blizini hladnjaka, molimo, budite pažljivi.

Otvaranje ili zatvaranje vrata može priklještititi stopala ili ruke, a rub vrata može ozlijediti djecu.

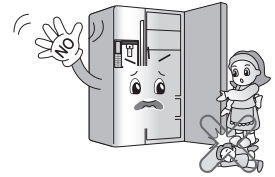

Ne stavljajte u hladnjak nikakve žive životinje.

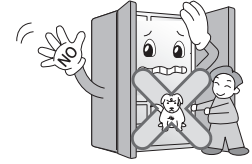

Identifikacija dijelova

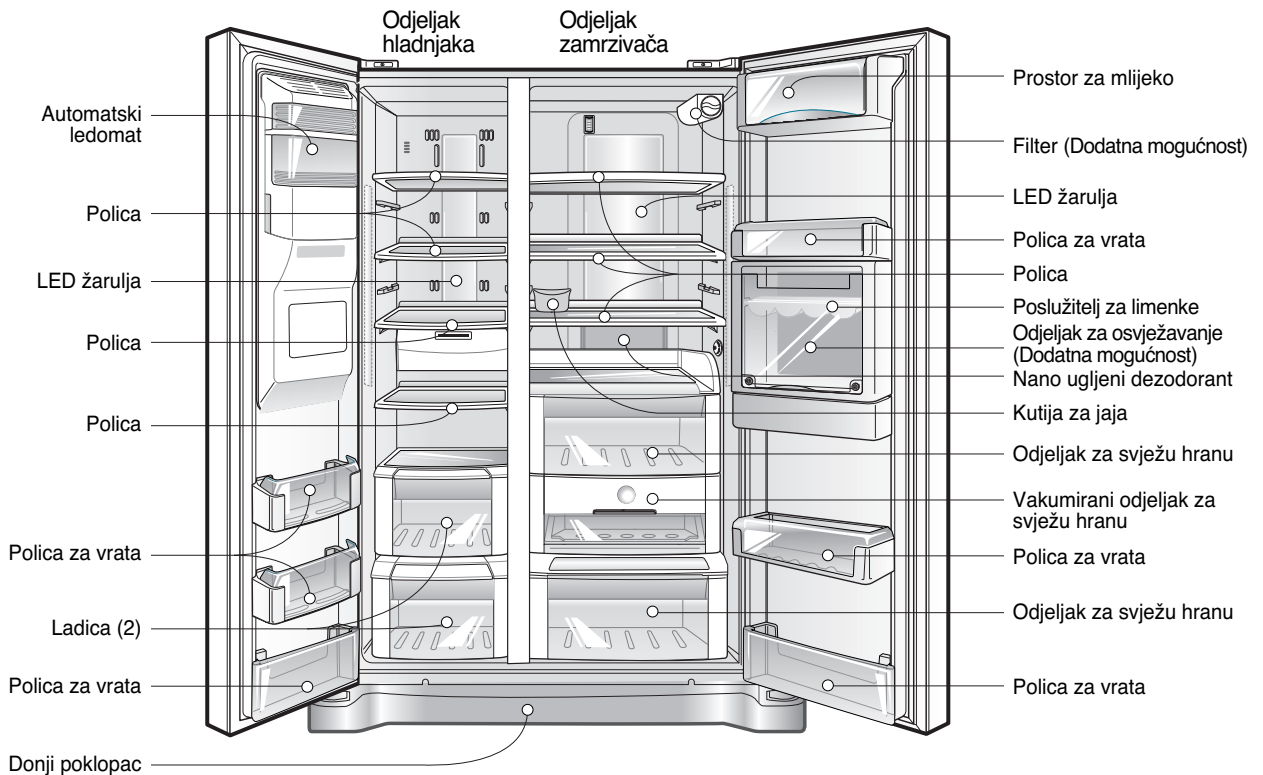

NAPOMENA

- Dijelovi, osobine i opcije su različite za različite modele. Izabrani model može ne posjedovati sve opcije.

Odaberite odgovarajuće mjesto

Gdje instalirati

1. Uređaj smjestite na mjesto s kojega će ga biti lako upotrebljavati.
2. Izbjegavajte postavljanje uređaja u blizini izvora topline, na izravnu sunčevu svjetlost ili u vlažne prostore.
3. Kako bi se osigurala odgovarajuća cirkulacija zraka oko hladnjaka, zadržite dovoljno prostora s obje strane, te odozgo, a najmanje 5 cm od zida sa stražnje strane.
4. Kako biste izbjegli vibracije, uređaj mora biti ravno postavljen.
5. Ne instalirajte uređaj na temperaturi nižoj od 5 °C. To bi moglo utjecati na kvalitetu rada uređaja.



Odlaganje starog uređaja

Uređaj sadrži tekućine (rashladno sredstvo, ulje) i napravljen je od dijelova i materijala koji se mogu ponovno koristiti i/ili reciklirati.

Svi važni materijali moraju se poslati u centar za sakupljanje otpadnog materijala, gdje se otpad prerađuje i nakon toga se može ponovno koristiti (reciklirati).

Za sakupljanje otpada molimo kontaktirajte lokalne predstavnike.

UPOZORENJE

Uklonite donji poklopac, a zatim cijev za dovod vode

Uklonite vrata odjeljka zamrzivača

Uklonite vrata hladnjaka

Skidanje vrata

Opasnost od strujnog udara

Prije instaliranja iskopčajte dovod struje do hladnjaka. Ne učinite li to, izlažete se smrtnom riziku ili ozbiljnim ozljedama.

Ukoliko su vaša ulazna vrata preuska za prolaz hladnjaka, skinite vrata hladnjaka i hladnjak prenesite postrance.

Skinite donji poklopac podizanjem prema gore, a zatim povucite prema gore cijev za napajnje vodom dok pritisćete dio ① kako je prikazano na slici desno.

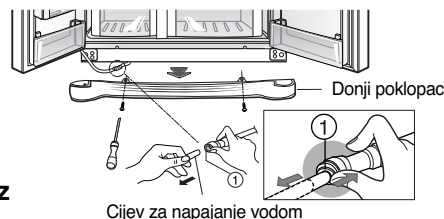

NAPOMENA

• Ako je kraj cijevi iskrivljen ili udubljen, odrežite taj dio.

1) Skinite poklopac spojnice otpuštanjem vijka. Razdvojite sve spojne žice osim one za uzemljenje.



2) Skinite držač rotirajući ga u smjeru obrnutom od kazaljke na satu (①) i podižući gornju spojnicu (②).

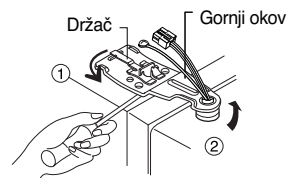

NAPOMENA

• Prilikom skidanja gornje spojnice, pripazite da vrata ne padnu prema naprijed.

3) Skinite vrata odjeljka zamrzivača podižući ih prema naprijed. Vrata trebaju biti podignuta dovoljno da se cijev za dovod vode može potpuno izvući.



NAPOMENA

• Prilikom prolaska kroz ulazna vrata skinite vrata odjeljka hladnjaka i položite ih na pod, ali pazite da ne oštetite cijev za dovod vode.

1) Otpustite vijke poklopca spojnice i skinite poklopac. Skinite spojne žice, ako ih tamo ima, osim one za uzemljenje.

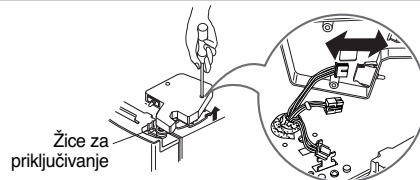

2) Skinite držač rotirajući ga u smjeru obrnutom od kazaljke na satu (①) i podižući gornju spojnicu (②).

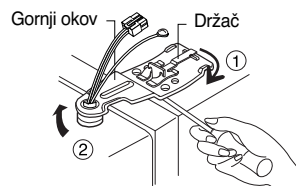

3) Skinite vrata odjeljka hladnjaka podizanjem prema gore.

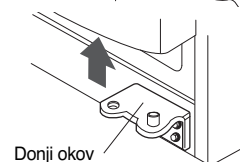

Prenošenje hladnjaka

Prenesite hladnjak postrance kroz ulazna vrata kako je pokazano na slici.

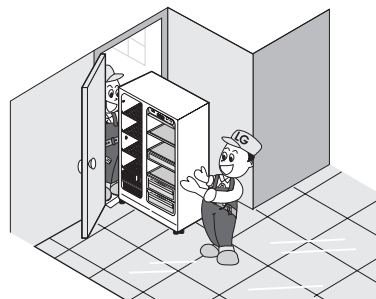
**Ponovno postavljanje vrata**

Nakon prenošenja kroz ulazna vrata, vrata hladnjaka ponovo postavite obrnutim redoslijedom od skidanja.

Instalacija cijevi za dovod vode**Prije instalacije**

- Operacije automatskog spravljača leda trebaju pritisak vode od 147 — 834 kPa (1,5 — 8,5 kgf/cm²). (Znači, papirnata čaša (180 cc) bit će napunjena unutar 3 sekunde.)
- Ukoliko pritisak vode ne dostigne vrijednost od 147 kPa (1,5 kgf/cm²), bit će neophodno da kupite posebnu pumpu za pritisak za normalno automatsko zaleđivanje i dovod hladne vode.
- Neka potpuna dužina cijevi za dovod vode bude unutar 8m i pazite da se ne savija. Ako dužina cijevi prijeđe 8 m, može stvoriti probleme dovoda vode u vezi s pritiskom otjecanja vode.
- Cijev za dovod vode instalirajte dalje od izvora topline.

⚠ UPOZORENJE

- Spajajte samo na izvor pitke vode.
- Za instalaciju filtra za vodu pročitajte upute.

Podešavanje visine

Kada pod nije ravan

- Kada se visina vrata ne može podesiti u slučaju kada pod nije ravan.

► Kada su vrata zamrzivača niža – ①

Koristite (-) odvijač ili ključ za okretanje utora ili matice vijaka za podešavanje visine na lijevoj strani, u smjeru suprotnom od kretanja sata, kako bi poravnali vrata.

► Kada su vrata hladnjaka niža – ②

Koristite (-) odvijač ili ključ za okretanje utora ili matice vijaka za podešavanje visine na desnoj strani, u smjeru kretanja sata, kako bi poravnali vrata.

Razlika visine

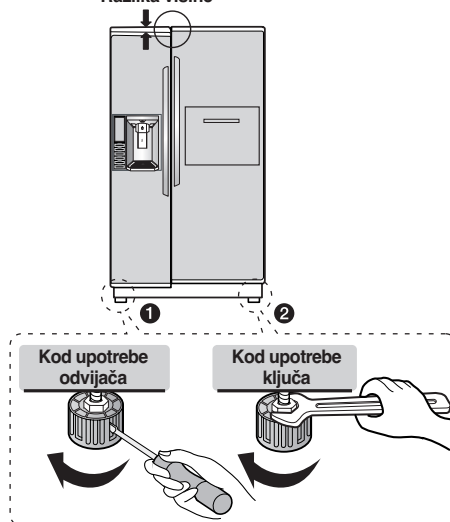

Kada su vrata hladnjaka niža od vrata zamrzivača

► Poravnajte vrata kada su vrata hladnjaka niža od vrata zamrzivača tijekom upotrebe hladnjaka.

1. Koristite ③ alat za podešavanje na široj strani za okretanje matice ① (↻) u smjeru kretanja sata kako bi otpustili maticu držača.
2. Koristite ③ alat za podešavanje na užoj strani za okretanje klina za podešavanje okova ② u (↻) smjeru kretanja sata ili (↺) suprotno kako bi podesili visinu vrata hladnjaka i zamrzivača.

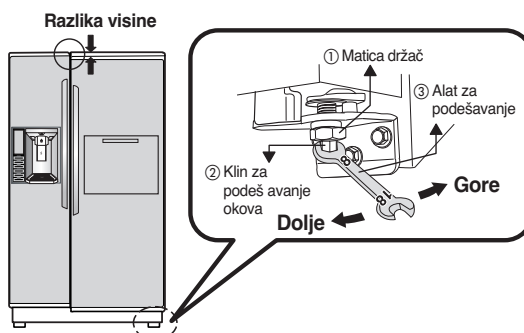

3. Nakon poravnanja visine vrata, dobro zategnite maticu držač u smjeru suprotnom od kretanja sata.

OPREZ

Ne koristite preveliku silu kod podešavanja visine. Klin okova bi se mogao izvući. (Visina se može podešavati do najviše 5 cm.)

Nakon izravnavanja visine vrata

Vrata hladnjaka lako će se zatvarati ako prednju stranu podignete podešavanjem vijaka za podešavanje visine. Ukoliko se vrata ne zatvaraju ispravno, kvaliteta rada hladnjaka može biti upitna.

Dalje

1. Temeljito očistite vaš hladnjak i obrišite svu prašinu nagomilanu tijekom prijevoza ili dostave.
2. Umetnite dodatke kao što su posuda za kocke leda, itd, na odgovarajuća mjesta. Zapakirani su zajedno kako bi se spriječila mogućnost oštećenja tijekom dostavljanja.
3. Uključite napojni kabel (ili utikač) u utičnicu. U istu utičnicu ne uključujte više uređaja.

Skidanje ručke

Kako biste hladnjak prenijeli kroz vrata kuće možda ćete s hladnjaka morati skinuti ručke.

NAPOMENA

- Izgled ručke se može razlikovati od slike prikazane na stranici.

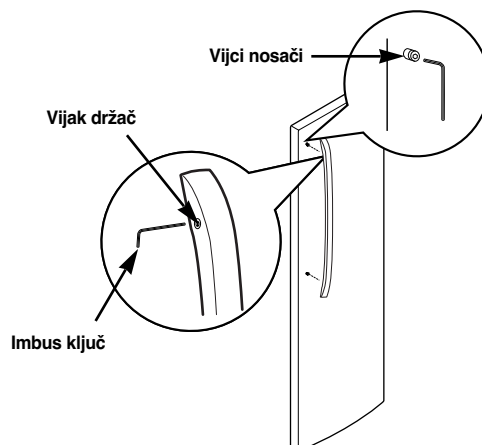

Otpustite vijke držače pomoću 2,5 mm imbus ključa i skinite ručku.

NAPOMENA

- Ako je potrebno zategnuti ili skinuti vijke nosače za ručku, koristite 6 mm imbus ključ.

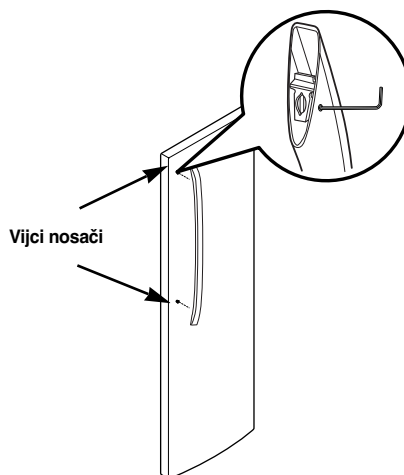
Ponovno postavljanje ručki

Postavite ručke na vrata tako da poravnate stope ručki s vijcima nosačima, a zatim zategnite vijke držače pomoću 2,5 mm imbus ključa.

NAPOMENA

- Ako je potrebno zategnuti ili skinuti vijke nosače za ručku, koristite 6 mm imbus ključ.

Početak

Nakon instaliranja hladnjaka, prije nego počnete u njega slagati hranu, pustite neka radi 2-3 sata na prazno.

Ukoliko je rad prekinut, pričekajte 5 minuta prije ponovnog uključivanja.

Podešavanje temperatura i funkcija

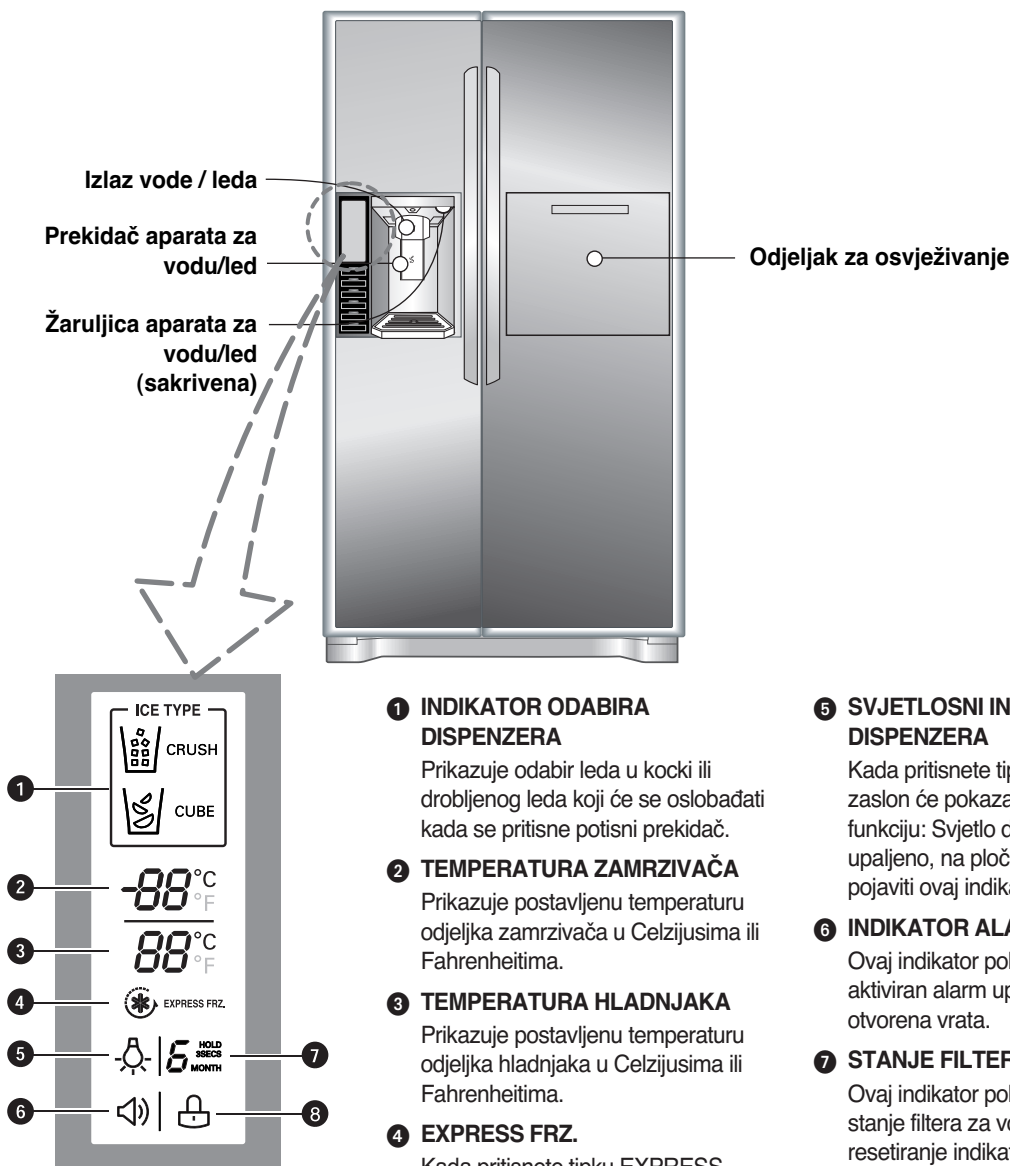

1 INDIKATOR ODABIRA DISPENZERA

Prikazuje odabir leda u kocki ili drobljenog leda koji će se oslobađati kada se pritisne potisni prekidač.

2 TEMPERATURA ZAMRZIVAČA

Prikazuje postavljenu temperaturu odjeljka zamrzivača u Celzijusima ili Fahrenheitima.

3 TEMPERATURA HLADNJAKA

Prikazuje postavljenu temperaturu odjeljka hladnjaka u Celzijusima ili Fahrenheitima.

4 EXPRESS FRZ.

Kada pritisnete tipku EXPRESS FRZ. zaslon će pokazati da je odabrana funkcija aktivirana.

5 SVJETLOSNI INDIKATOR DISPENZERA

Kada pritisnete tipku SVJETLO, zaslon će pokazati odabranu funkciju: Svjetlo dispENZERA je upaljeno, na ploči zaslona će se pojaviti ovaj indikator.

6 INDIKATOR ALARMA VRATA

Ovaj indikator pokazuje da je aktiviran alarm upozorenja za otvorena vrata.

7 STANJE FILTERA ZA VODU

Ovaj indikator pokazuje trenutno stanje filtera za vodu. Pogledajte resetiranje indikatora za filter.

8 STANJE ZAKLJUČAVANJA

Ovaj indikator pokazuje je trenutno stanje za funkcije upravljačke ploče postavljeno kao ZAKLJUČANO.

NAPOMENA

- Vaš model neće uključivati sve mogućnosti.

Podešavanje temperatura i zaslon

Podešavanje temperature zamrzivača

Za podešavanje temperature u odjeljku zamrzivača pritisnite tipku FREEZER kako biste prikazali slijed mogućih postavki.



Podešavanje temperature hladnjaka

Za podešavanje temperature u odjeljku hladnjaka pritisnite tipku REFRIGERATOR kako biste prikazali slijed mogućih postavki.



NAPOMENA

· Stvarna unutarnja temperatura će se razlikovati ovisno o stanju hrane, s obzirom da je prikazana postavka temperature zadana temperatura, a ne stvarna temperatura unutar hladnjaka.

Početno postavite REFRIGERATOR CONTROL na 3 stupnja C, a FREEZER CONTROL na -19 stupnjeva C. Ove postavke ostavite 24 sata (jedan dan) u cilju stabilizacije. Zatim podesite temperaturu odjeljka na gore prikazani način.

EI. napajanje zaslona - modus štednje

Ova funkcija postavlja zaslon u modus štednje energije.



- Istovremeno pritisnite FREEZER i EXPRESS FRZ. tipke i držite ih 5 sekundi dok ne začujete ton.
- Sve LED žaruljice će se upaliti, a zatim ugasiti.
- Kada je aktiviran modus štednje električne energije, zaslon će biti isključen sve do sljedećeg otvaranja vrata. Zaslon će se isto tako uključiti kada pritisnete neku od tipki, zaslon će uključen narednih 20 sekundi nakon zadnjeg otvaranja vrata ili zadnjeg pritiskanja tipke.
- Za deaktiviranje modusa štednje energije, istovremeno pritisnite FREEZER i EXPRESS FRZ. tipke i držite ih 5 sekundi dok ne začujete ton.

Rad s dispencerom

Dobijanje drobljenog leda

Pritisnite ICE TYPE tipku kako bi osvijetlili ikonu za drobljeni led.
Pritisnite čašom ili drugom posudom potisni prekidač za led i dobit ćete drobljeni led.



Dobijanje leda u kocki

Pritisnite ICE TYPE tipku kako bi osvijetlili ikonu za led u kocki.
Pritisnite čašom ili drugom posudom potisni prekidač za led i dobit ćete led u kocki.



NAPOMENA

- Zadržite čašu ili neku drugu posudu nekoliko sekundi nakon sipanja leda ili vode kako biste uhvatili zadnjih nekoliko kocki ili kapi. Dispenser je napravljen tako da ne radi kada su vrata hladnjaka otvorena.

Upravljanje sa svjetlom dispenzera

Pritisnite LIGHT/FILTER tipku kako biste uključili ili isključili svjetlo dispenzera.

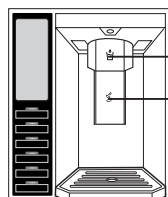

Prekidač za vodu

Prekidač za led

⚠ OPREZ

- Kod punjenja posuda s malim otvorom, stavite posude što je moguće bliže otvoru dispenzera za vodu ili led.
- Ne koristite porculanske ili kristalne čaše za uzimanje leda. Porculan i kristal mogu puknuti.

Nepravilno



Led

Pravilno

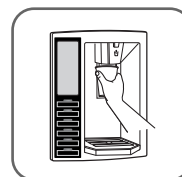

Postavljanje funkcija

Pritisnite tipku za željenu funkciju kako biste vidjeli i odabrali druge postavke.

Postavljanje zaključavanja dispenzera



Pritisnite i držite ALARM/LOCK tipku tri sekunde kako bi zaključali dispencer i sve druge funkcije na upravljačkoj ploči.

Za otključavanje ponovo pritisnite i držite tipku 3 sekunde.

Postavljanje alarma za vrata



ALARM/LOCK tipka isto tako kontrolira alarm za vrata koji se oglašava tri puta u periodima od 30 sekundi kada se vrta odjeljka ostave otvorena duže od 60 sekundi.

Alarm se isključuje kada se vrata zatvore.

Pritisnite jedanput ALARM/LOCK tipku kako bi aktivirali ili deaktivirali funkciju alarma.

NAPOMENA

- Ako se alarma nastavi oglašavati i nakon što su vrata zatvorena kontaktirajte svoj servisni centar.

Resetiranje indikatora za filter



Pritisnite i držite LIGHT/FILTER tipku duže od 3 sekunde kako bi resetirali indikator za filter nakon što je zamijenjen filter za vodu.

NAPOMENA

- Zamjena filtera se preporučuje kada svjetlo indikatora dođe do 0 ili uvijek kada se pogorša okus vode ili leda.

Aktiviranje EXPRESS FREEZING



Pritisnite jedanput EXPRESS FRZ. tipku kako bi aktivirali EXPRESS FREEZING funkciju. EXPRESS FRZ. ikona na zaslonu će se upaliti kada je funkcija aktivna.

EXPRESS FREEZING funkcija postavlja rad odjeljka zamrzivača na najhladnijoj postavki tijekom 24 sata kako bi se povećao kapacitet pravljenja leda za 20%, a zatim se ponovo vraća u normalan rad.

NAPOMENA

- Pritisnite još jednom tipku kako bi poništili EXPRESS FREEZING funkciju.

Nakon upotrebe dispenzera

Sakupljač vode nema svoj odvod tako da zahtjeva redovito čišćenje. Skinite poklopac tako da povučete prednji dio poklopca sakupljača i krpom osušite sakupljač.

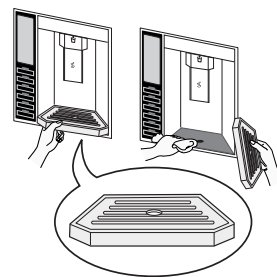

Uređaj za automatsko pravljenje leda

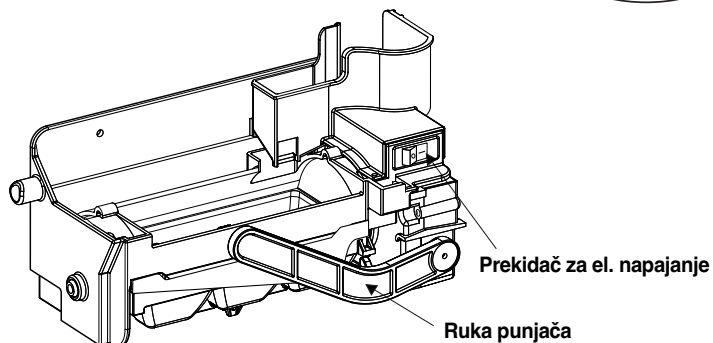

- Uređaj za automatsko pravljenje leda može odjednom automatski napraviti 6 kocki leda, 25 - 35 komada leda na dan. Ova se količina može razlikovati ovisno o okolnostima, uključujući temperaturu sredine, otvaranje vrata, napunjenost hladnjaka i sl.
- Pravljenje leda se zaustavlja kada se kutija za spremanje leda napuni.
- Ako ne želite upotrebljavati uređaj za automatsko pravljenje leda, isključite prekidač za el. napajanje uređaja (položaj OFF). Ako želite ponovo upotrebljavati uređaj za automatsko pravljenje leda tada ponovo uključite prekidač za el. napajanje uređaja (položaj ON).

NAPOMENA

- Normalno je da se čuje buka kad kocka leda padne u kutiju za led.

⚠ UPOZORENJE

- Ne gurajte ruke u ledomat dok radi.
Tako se možete ozlijediti.

Način rastavljanja automatskog ledomata

S obje ruke uhvatite poklopac ledomata i povucite ga prema sebi dok istovremeno pritisćete tipku na dijelu (1).

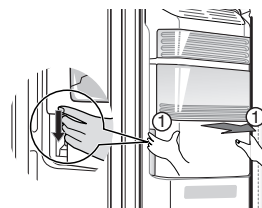

UPOZORENJE

- Ne rastavljajte ledomat osim u slučaju potrebe.
- Kutiju za spremanje leda držite s obje ruke kako vam ne bi ispala.
- Ledomat ne dirajte rukama, niti alatima.
- Molimo budite oprezni, jer ledomat može raditi i kada su vrata hladnjaka otvorena.
- Kada prostor kutije za led želite koristiti kao prostor za spremanje hrane, pazite da isključite ledomat nakon što ste izvadili kutiju za led.

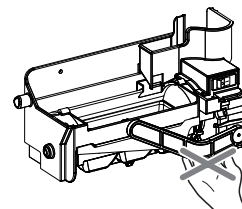

U slučaju nepravilnog rada spravljača leda

Slijepjeni led

- U slučaju da iz spremnika izađe slijepjeni led, razbijte ga na male komadiće i zatim vratite u posudu za spremanje leda.
- Kad spravljač leda spravlja premalene kockice ili slijepjeni led, možda treba prilagoditi dovod vode u spravljač leda. Pozovite servisni centar.
- ✱ Ukoliko se led ne koristi često, slijepit će se.

Nestanak struje

- Led može pasti u odjeljak zamrzivača. Izvadite kutiju s ledom i izbacite sav led, zatim je obrišite i vratite na mjesto. Nakon ponovnog uključivanja uređaja, automatski će biti odabrana opcija za zdrobljeni led.

Uređaj je tek instaliran

- Za spravljanje leda u odjeljku zamrzivača tek instaliranog hladnjaka bit će potrebno oko 12 sati prethodnog rada.

Druge funkcije

Upozorenje za otvorena vrata

- Ton upozorenja će se čuti 3 puta u intervalima od 30 sekundi, u slučaju da su vrata hladnjaka ili kućnog bara ostala otvorena.
- Ako se ton upozorenja čuje i nakon što se vrata zatvore, molimo nazovite lokalni servisni centar.

Funkcija dijagnostike (otkrivanje kvarova)

- Funkcija dijagnostike automatski otkriva kvar kada tijekom upotrebe hladnjaka dođe do nastanka kvara.
- Ako se u radu proizvoda pojavi kvar, proizvod neće raditi bez obzira koju tipku pritisnuli, a normalna indikacija će se prekinuti.
U tom slučaju ne isključujte uređaj nego odmah pozovite lokalni servisni centar. Ako isključite uređaj serviseru će trebati jako puno vremena da detektira kvar.

Kako se isporučuje led/hladna voda

Voda se hladi dok se nalazi u tanku za vodu u odjeljku hladnjaka, a zatim odlazi u aparat za vodu. Led se stvara u automatskom spravljaju leda i odlazi u spremnik podijeljen na zdrobljeni led i kockice leda.

NAPOMENA

- Sasvim je normalno da voda u početku nije jako hladna. Ukoliko želite hladniju vodu, u čašu dodajte led.

OPREZ

Bacite prvi led (oko 20-tak komada) i vodu (oko 7 čaša) nakon prve instalacije hladnjaka.

Prvi led i voda mogu u sebi sadržavati dijelove ili miris slavine za dovod vode ili kutije za led. To je neophodno učiniti u slučaju kad hladnjak duže vrijeme nije radio.

Držite djecu podalje od aparata za vodu/led.

Djeca bi mogla pogrešno pritisnuti koju tipku ili oštetiti žaruljice.

Pazite da namirnice ne blokiraju prolaz leda.

Ako namirnice budu postavljene na prolaz leda, led neće izlaziti. Prolaz leda također može biti blokiran mrazom ako se koristi samo drobljeni led. U tom slučaju uklonite akumulirane naslage leda.

U kutiju za led nikada ne stavljajte piće u limenkama niti ostalu hranu u svrhu brzog hlađenja.

To može oštetiti automatski spravljaj leda.

Za sakupljanje leda nikada ne koristite kristalne čaše ili osjetljivo posuđe.

Takve čaše ili posuđe mogu puknuti.

U čašu najprije stavite led, a zatim ulijte piće.

Ako led dodajete u već uliveno piće, tekućina će pljusnuti van.

U kutiju za led nikada ne gurajte ruku ili neke predmete.

To može prouzrokovati ozljedu ruke ili štetu na predmetu.

Nikada ne skidajte poklopac spravljaja leda.

S vremena na vrijeme poravnajte površinu tako da kutija za led bude puna.

Led se nakuplja blizu spravljaja leda. Zato, ako dođe do takvog stanja, spravljaj leda može takvo stanje detektirati kao popunjenost kutije za led i prestat će raditi led.

Ukoliko se pojavi led čudne boje, odmah pozovite servisera i prestanite ga koristiti.

Nikada ne koristite preusku ili preduboku čašu.

Led može zaglaviti u prolazu i hladnjak se može pokvariti.

Čašu držite na odgovarajućoj udaljenosti od izlaza leda.

Ako čašu držite preblizu, izlaz leda može biti zapriječen.

Način upotrebe KUĆNOG BARA

Odjeljak za osvježanje (samo za neke modele)

1. Pritisnite gornji srednji dio Kućnog bara sve dok ne začujete "klik" zvuk.
 - Možete uštediti električnu energiju jer nećete morati otvarati vrata hladnjaka.
 - S obzirom da se kod otvaranja vrata kućnog bara istovremeno pale i žarulje hladnjaka i zamrzivača, lako ćete moći izvaditi željenu hranu.
 - Kada zatvarate vrata kućnog bara, pritisnite vrata sve dok ne začujete "klik" zvuk.
2. Otvorite vrata i koristite vrata kao ploču za oslonac.
 - Prema potrebi postavite hranu ili piće na ploču za oslonac.

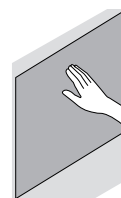

Pritisnite vrata sve dok ne začujete "klik" zvuk.

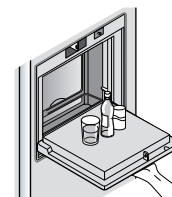

Način upotrebe poslužitelja za limenke

Poslužitelj za limenke na vrhu i sa strane možete koristiti za slaganje i spremanje limenki.

1. Povucite dolje ručku kada želite spremati limenke.
2. Ako ne želite koristiti poslužitelj za limenke, učvrstite poslužitelj za limenke na vrhu kako biste efikasnije koristili prostor kućnog bara.

* Kada pritisnete obje strane donjeg dijela poklopca na glavnoj jedinici kućnog bara hladnjaka i zamrzivača, kućni bar će se fiksirati kako bi se spriječilo padanje hrane iz kućnog bara u hladnjak ili zamrzivač.

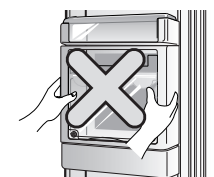
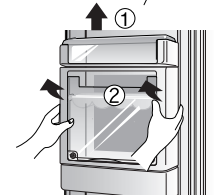
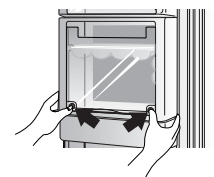
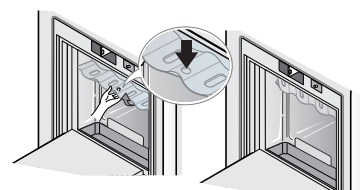

Način rastavljanja poklopca kućnog bara

Oprez

Prvo odvojite košaru gornjih vrata kućnog bara (1), a zatim povucite prema gore poklopac kućnog bara (2).

1. Ne koristite hladnjak kada je izvađen unutarnji poklopac kućnog bara.
 - Ako je poklopac izvađen kućni bar neće moći raditi.
2. Pazite da ne pritišćete i ne oštećujete ploču za oslonac kućnog bara.
 - Ako se rukom oslonite ili pritisnete ploču za oslonac može doći do oštećenja.
 - Ne koristite ploču za oslonac kao ploču za rezanje i ne koristite oštre alate na ploči kako bi ploču sačuvali od ogrebotina.
 - Kada je ploča za oslonac navlažen tekućinom kao što je sok, možda kućni bar neće pravilno raditi.
 - Kada je dio za pakiranje navlažen tekućinom kao što je sok, u tom slučaju obrišite taj dio.

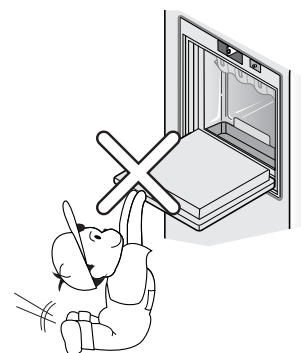

Način upotrebe**Polica**

Posuđe i ohlađenu hranu možete spremati na policu s dovoljno prostora između posuda.

**Način rastavljanja**

1. Držite prednji dio police i izvucite sve dok ga ne zablokira dio za zadržavanje.

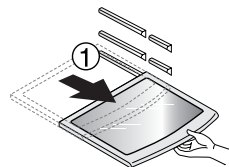

2. Kada više ne možete vući policu, lagano je podignite.

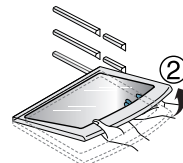

3. Kada lagano držite policu, malo je zatresite kako bi je mogli izvući van.

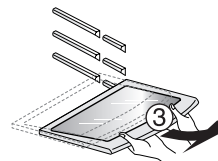
**Kutija za jaja**

Kutiju za jaja možete maknuti gdje god žalite.

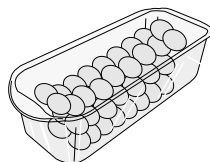

[Tip-1]

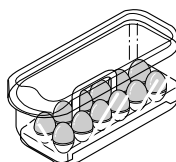

[Tip-2]

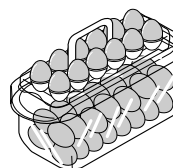
**NAPOMENA**

- Kutiju za jaja nikada ne koristite kao kutiju za led. Kutija može puknuti.
- Kutiju za jaja nikada ne stavljajte u odjeljak zamrzivača ili odjeljak za svježu hranu.

Nano ugljeni dezodorant**Način upotrebe**

S Nano ugljenim dezodorant sustavom možete ukloniti mirise iz hladnjaka, a dezodorans se može ponovo koristiti.

Način rastavljanja

Koristite (-) odvijač na dnu užljebljenog dijela poklopca dezodoranta kako biste ga odvojili guranjem prema prednjoj strani.

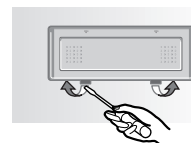
**► Kako ponovo koristiti dezodorant**

Dezodorant možete ponovo koristiti tako da ga dobro osušite fenom za kosu.

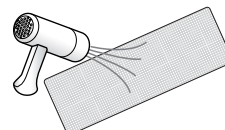

Odjeljak za svježu hranu

Način upotrebe

Ovdje možete spremati voće i povrće.

Način rastavljanja gornjeg odjeljka za svježu hranu

1. Držite prednju ručku odjeljka za svježu hranu i povucite van sve dok se odjeljak ne zablokira.

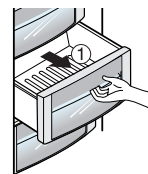

2. Kada više ne budete mogli vući odjeljak, lagano ga i do kraja povucite gore prema prednjoj strani (vanjska strana).

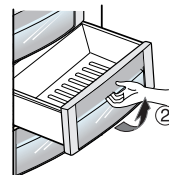

* Odjeljak za svježu hranu se može ponovo sastaviti obrnutim redoslijedom.

Način rastavljanja donjeg odjeljka za svježu hranu

► Kod povlačenja donjeg odjeljka za svježu hranu

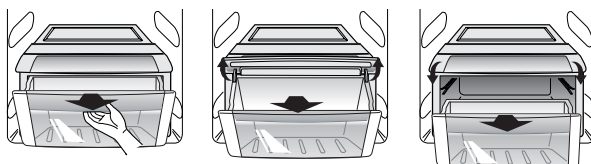

1. Držite prednju ručku odjeljka za svježu hranu i povucite je prema naprijed.

2. Kada više ne budete mogli vući odjeljak, lagano ga i do kraja povucite gore prema prednjoj strani.

► Kod umetanja donjeg odjeljka za svježu hranu



* Kod umetanja odjeljka za svježu hranu uvijek podignite poklopac i gurnite odjeljak unutra.

⚠ UPOZORENJE

- Odjeljak za svježu hranu uvijek rastavljajte s dvije ruke. Možete se ozlijediti kada je odjeljak napunjen hranom.
- Kod rastavljanja/sastavljanja odjeljka za svježu hranu, otvorite do kraja vrata hladnjaka.

Način rastavljanja poklopca za gornji/donji odjeljaka za svježu hranu

Uхватite poklopac s obje ruke i povucite ga van.

* Kod rastavljanja poklopca, uvijek prvo skinite odjeljak za svježu hranu.

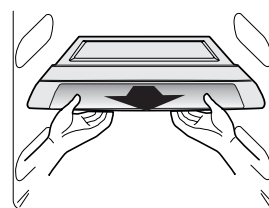

Vakumirani odjeljak za svježu hranu

Način upotrebe

Povrće i voće možete spremati i čuvati svježim kroz duže vremensko razdoblje.

- U sredini vakumiranog odjeljka za svježu hranu možete spremati voće i povrće na duže vrijeme s poboljšanim učinkom brtvljenja i vakumiranja.

Način rastavljanja vakumiranog odjeljka za svježu hranu

1. Držite prednju ručku vakumiranog odjeljka i povucite odjeljak van sve dok ga ne zaustavi kuka držača.
2. Kada više ne budete mogli povlačiti odjeljak, lagano ga podignite kako bi ga mogli do kraja izvući prema prednjoj strani (vanjska strana).

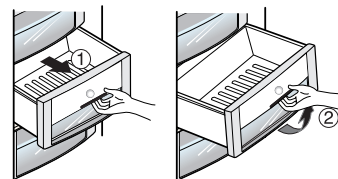

NAPOMENA

- Na isti način možete rastaviti/sastaviti ladicu zamrzivača.
- Odjeljak za svježu hranu uvijek rastavljajte s dvije ruke. (Možete se ozlijediti kada je odjeljak napunjen hranom.)
- Kod rastavljanja/sastavljanja svježeg odjeljka ili vakumiranog odjeljka za svježu hranu u hladnjaku, do kraja otvorite vrata hladnjaka.

Način rastavljanja vakumiranog odjeljka za svježu hranu

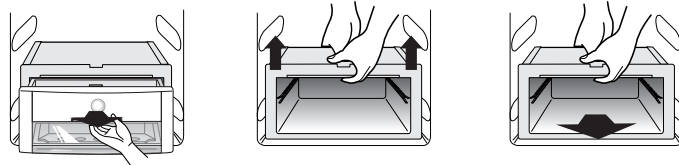

1. Povucite vakumirani odjeljak prema naprijed i malo ga podignite kako bi ga izvukli van.
2. Uхватите vakumirani odjeljak s dvije ruke i malo ga podignite.
* Da biste rastavili sanduk prvo morate rastaviti gornji odjeljak za svježu hranu.
3. Povucite van prema naprijed.

Način sastavljanja vakumiranog odjeljka za svježu hranu

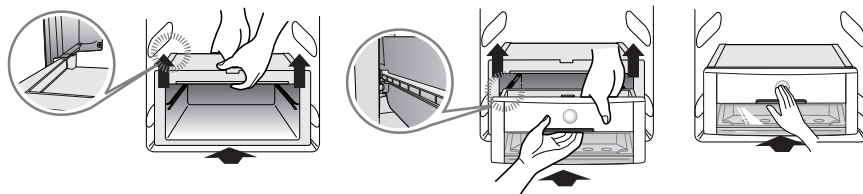

1. Gornji dio sanduka poravnajte s bočnim vodilicama i lagano gurnite držeći gornji dio.
2. Poravnajte donji dio sanduka na vrhu vodilica i lagano gurnite držeći gornji dio.
3. Gurnite sanduk sve dok ne čujete "klik" zvuk.

! UPOZORENJE

- Odjeljak za svježu hranu uvijek rastavljajte s dvije ruke. Možete se ozlijediti kada je odjeljak napunjen hranom.
- Kod rastavljanja/sastavljanja odjeljka za svježu hranu, otvorite do kraja vrata hladnjaka.

Košara za zamrzivač/hladnjak

Način upotrebe

Ovdje možete spremati male pakete smrznute hrane (košara zamrzivača), male pakete ohlađene hrane ili pića (košara hladnjaka) kao što je mlijeko, pivo i sl.

Međutim, nemojte spremati sladoled ili hranu na duže vremensko razdoblje (košara zamrzivača) i sl.

Način rastavljanja

Držite košaru s obje ruke i lagano povucite prednji dio i izvucite košaru.

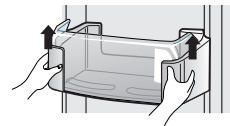

Način ponovnog sastavljanja

Držite košaru s obje ruke i ponovo sastavite jednu po jednu stranu guranjem unutra.

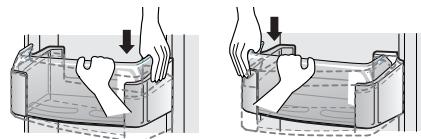

Odjeljak s dvije zvijezdice (**) (samo za neke modele)

Košara zamrzivača (odjeljak s dvije zvijezdice)

- Odjeljak s dvije zvijezdice znači prostor za spremanje na $-12^{\circ}\text{C} \sim -18^{\circ}\text{C}$.
- Zamrznuta hrana za kratkotrajno spremanje.

Prostor za mliječne proizvode

Način upotrebe

Ovdje možete spremati mliječne proizvode kao što je maslac, sir i sl.

Način rastavljanja

Držite košaru s obje ruke i lagano povucite van podižući košaru (1).

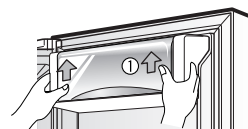

- ▶ Ako vrata hladnjaka zatvorite tako da je prostor za mliječne proizvode ostao otvoren, vrata hladnjaka se možda neće dobro zatvoriti. Zato budite pažljivi.

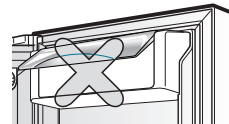

Način zamjene filtera za pročišćavanje vode (samo za neke modele)

Način rastavljanja filtera

S obzirom da je filter postavljen na gornju desnu stranu kućišta žarulje hladnjaka, a filter uklanja ostatke klora i mirise, zamijenite filter jednom u 6 mjeseci.

Način zamjene

1. Rastavite filter za pročišćavanje vode.

- Okrenite filter za 90 stupnjeva u smjeru suprotnom od kretanja sata. (1) Povucite filter prema naprijed (2).

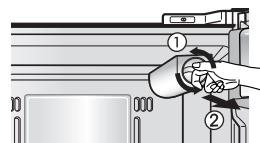

- S obzirom da može doći do curenja vode nakupljene u filteru, kada rastavljate filter postavite ispod filtera posudu malu veću od samog filtera.

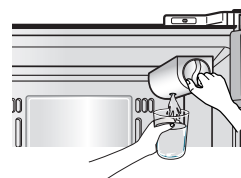

2. Umetnite novi filter.

- Poravnajte filter s označenom crtom na kontrolnoj kutiji (1), a zatim ga gurnite unutra. Nakon provjere da su naznačena linija i lina zaključavanja poravnate, okrenite filter u smjeru kretanja sata (2).
- Kada prvi put postavite filter ili nakon što zamijenite filter, ponovo pritisnite tipku na dispenceru kako bi pustili vodu da teče oko 3 minute (ili oko 1 litra) kako bi uklonili zrak ili ostatke ugljena. (Ugljen nije opasan za zdravlje ljudi.)

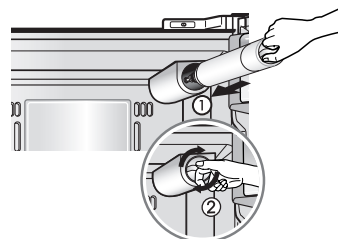

Kada se ne upali LED žaruljica

Je li LED žaruljica uključena?

- LED je dugotrajan proizvod.

Također, izravna zamjena je teška za korisnika, molimo u slučaju da se žaruljice ne upali, kontaktirajte LG Electronics servisni centar.

Smještanje hrane

(U određene dijelove uređaja)

- Polica odjeljka zamrzivača**
- Smjestite raznu smrznutu hranu, kao na primjer, meso, ribu, sladoled, smrznute grickalice itd..
- Ladica uz vrata odjeljka zamrzivača**
- Smjestite male paketiće smrznute hrane
 - Temperatura će se vjerojatno podizati s učestalošću otvaranja vrata. Stoga ovdje ne spremajte namirnice koje dugo trebaju nisku temperaturu, na primjer sladoled i sl..
- Ladica odjeljka zamrzivača**
- Smjestite meso, ribu, piletinu, itd., nakon što ste ih umotali u foliju.
 - Smjestite suhu hranu.
- Dio za mliječne proizvode**
- Smjestite mliječne proizvode kao što su maslac, sir, itd.
- Kutija za jaja**
- Smjestite ovu kutiju za jaja na odgovarajuće mjesto.
- Odjeljak za osvježavanje**
- Smjestite namirnice za čestu uporabu, na primjer piće, itd..
- Polica odjeljka hladnjaka**
- Smjestite hranu u posudama ili kutijama posložene na odgovarajućoj udaljenosti.
- Ladica uz vrata odjeljka hladnjaka**
- Smjestite sitno pakiranu hranu ili piće, na primjer mlijeko, sokove, pivo, itd..
- Ladica za povrće**
- Smjestite povrće ili voće.
- Odjeljak s promjenjivom namjenom za meso / povrće**
- Smjestite povrće, voće, meso, sirovu ribu, itd, mijenjajući namjenu prema potrebi. Pazite da provjerite prekidač za promjenu namjene prije spremanja hrane.

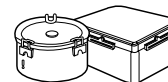
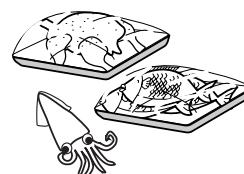
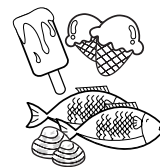

Spremanje hrane

- U odjeljak hladnjaka smještajte svježiju hranu. Način zamrzavanja i odmrzavanja hrane važan je faktor u održavanju svježine i okusa.
- Ne spremajte hranu koja se lako kvari na niskim temperaturama, kao na primjer banane, ananas ili dinje.
- Toplu hranu prije spremanja u hladnjak najprije ohladite. Spremanje tople hrane u hladnjak može pokvariti ostalu hranu i dovesti do visokih računa za električnu energiju.
- Pri spremanju hrane, zamotajte je u foliju ili je stavite u zatvorenu posudu. To će spriječiti vlaženje od isparavanja i pomoći da hrana zadrži okus i hranjivost.
- Hranom ne smijete zatvarati dovode zraka. Nesmetana cirkulacija ohlađenog zraka održava temperaturu hladnjaka jednakom.
- Ne otvarajte često vrata hladnjaka. Otvaranjem vrata propušta se u hladnjak topli zrak, što prouzrokuje povećanje temperature.
- U ladicama uz vrata ne držite previše namirnica, jer će to sprečavati čvrsto zatvaranje vrata.

Odjeljak zamrzivača

- Ne spremajte boce u zamrzivač - mogle bi pući kad se zamrznu.
- Ne zamrzavajte hranu koja je već bila odmrzavana. To može prouzročiti gubitak okusa i hranjivih vrijednosti.
- Prilikom spremanja smrznute hrane, kao na primjer sladoleda, na dulje vrijeme, spremite je na policu zamrzivača, a ne u ladicu uz vrata.
- Ne dodirujte vlažnim rukama hladne namirnice ili posude - posebice metalne posude, a staklene posude ili boce ne spremajte u odjeljak zamrzivača.
- Možete na rukama dobiti ozeblina ili se staklene posude zbog zaleđivanja mogu polomiti, a to može prouzročiti ozljede.

Odjeljak hladnjaka

- Izbjegavajte spremanje vlažne hrane duboko na unutarnje police hladnjaka, mogla bi se smrznuti u izravnom kontaktu s hladnim zrakom. Prije spremanja u hladnjak hranu uvijek očistite. Povrće i voće treba oprati i obrisati, a kutije s hranom trebaju bi čiste kako bi se spriječilo kvarenje ostale hrane u blizini.
- Prilikom spremanje jaja u kutiju za jaja, pripazite da su svježija i uvijek i spremajte u uspravnom položaju kako bi se duže sačuvala njihova svježina.

NAPOMENA

- Ukoliko držite vaš hladnjak na toplom i vlažnom mjestu, ukoliko često otvarate vrata ili stavljate mnogo hrane u njega, u njemu se može nakupiti rosa, koja ne utječe na kvalitetu rada hladnjaka. Rosu uklonite suhom krpom bez dodatnih deterdženata.

Opće informacije

Za vrijeme godišnjeg odmora

Tijekom godišnjih odmora prosječnog trajanja vjerojatno će vam biti najpoželjnije ostaviti hladnjak uključen. Namirnice koje se mogu zamrznuti stavite u zamrzivač, tako ćete ih duže sačuvati. Ukoliko planirate biti duže odsutni, svu hranu izvadite iz hladnjaka i zamrzivača, isključite napojni kabel iz utičnice u zidu, temeljito očistite unutrašnjost uređaja i sva vrata ostavite OTVORENA kako biste spriječili stvaranje neugodnih mirisa.

Nestanak struje

Nestanci struje najčešće se rješavaju unutar 1-2 sata i neće utjecati na temperaturu u vašem hladnjaku. Ipak za vrijeme nestanka struje preporučujemo što rjeđe otvarati vrata hladnjaka i zamrzivača.

Ukoliko se selite

Sve dijelove unutar hladnjaka uklonite ili ih dobro pričvrstite. Kako biste izbjegli oštećenja vijaka za podešavanje visine, zavrnite ih u unutrašnjost baze.

Anti-kondenzacijska cijev

Vanjska stjenka hladnjaka se ponekad može zagrijati, naročito nakon instalacije. Ne brinite. To se događa zbog anti-kondenzacijske cijevi koja ispumpava toplinu kako bi spriječila "znojenje" vanjske stjenke uređaja.



OPREZ

- Morate provjeriti O-PRSTEN, koji je napravljen od gume i onemogućuje električne iskre.
- Ne dirajte žarulju kada je žarulja dugo vremena upaljena. Žarulja može biti jako vruća.

Čišćenje

Važno je hladnjaka održavati čistim kako bi se izbjeglo stvaranje neugodnih mirisa. Prolivena hrana odmah se treba obrisati, jer bi mogla oštetiti ili ostaviti mrlje na plastičnim površinama ukoliko duže stoji

Vanjski dio

Za čišćenje vanjskih površina hladnjaka koristite toplu vodu s blagim deterdžentom ili sapunom. Obrišite čistom vlažnom krpom, a zatim osušite.

Unutarnji dio

Preporučamo redovito čišćenje. Sve dijelove operite otopinom sode bikarbone ili blagim deterdžentom i toplom vodom. Isperite i osušite.

NAPOMENA

- Molimo ne koristite perilicu za pranje posuđa za čišćenje donjih ladica; visoka temperatura može oštetiti košare pa će ladice biti neupotreblijive.

Nakon čišćenja

Provjerite je li napojni kabel oštećen, utikač prezagrijan i dobro ukopčan u utičnicu na zidu.



UPOZORENJE

Prije čišćenja električnih dijelova hladnjaka (lampi, prekidača, kontrolnih ploča, itd.), uvijek iskopčajte napojni kabel iz utičnice na zidu.

Višak vlage obrišite spužvom ili krpom kako biste spriječili da tekućina dospije do bilo kojeg strujnog dijela i prouzroči kratki spoj. Ne upotrebljavajte četke, jaka nagrizajuća sredstva za čišćenje, kiseline, zapaljive ili otrovne tekućine za čišćenje niti na jednoj površini uređaja. Ne dotičite smrznute površine vlažnim ili mokrim rukama, jer se vlažni predmeti mogu zalijepiti za jako hladne površine.

Otklanjanje pogrešaka

Prije nego pozovete servisera, provjerite ovaj popis. Može vam uštedjeti vrijeme i novac. Ovaj popis uključuje učestale pojave koje nisu rezultat kvarova ovog uređaja.

Pojavljivanje	Mogući uzrok	Rješenje
Rad hladnjaka		
Kompresor hladnjaka ne radi	Kontrole hladnjaka su isključene.	Uključite kontrole hladnjaka. Pročitajte podešavanje postavki kontrola.
	Hladnjak je u postupku odmrzavanja.	Ovo je normalno za potpuno automatsko odmrzavanje hladnjaka. Postupak odmrzavanja je povremen.
	Utikač nije ukopčan u utičnicu u zidu.	Čvrsto ukopčajte utikač u utičnicu.
	Nestanak struje. Provjerite svjetla u kući.	Nazovite lokalnu stanicu opskrbu električnom energijom.
Hladnjak radi previše ili predugo	Hladnjak je veći od vašeg prethodnog hladnjaka.	To je normalno. Veći i efikasniji uređaji rade duže.
	U sobi ili vani je previsoka temperatura.	Normalno je za hladnjak da u takvim uvjetima radi duže.
	Hladnjak je do nedavno bio duže vrijeme isključen.	Hladnjak treba ostaviti nekoliko sati dok se potpuno ne ohladi.
	U hladnjaku se nalazi veća količina tople ili vruće hrane.	Zbog tople hrane hladnjaku će trebati duže vrijeme da postigne željenu temperaturu.
	Vrata se često otvaraju i dugo ostaju otvorena.	Zbog ulaska toplog zraka hladnjak će raditi duže. Rjeđe otvarajte vrata.
	Vrata hladnjaka ili zamrzivača možda su odškrinuta.	Pazite na ravnotežu hladnjaka. Maknite namirnice i kutije da ne blokiraju zatvaranje vrata. Provjerite odjeljak s problemom OTVARANJE/ZATVARANJE vrata.
	Kontrola hladnjaka postavljena je na prenisku temperaturu.	Postavite kontrolu hladnjaka na toplije dok se ne postigne željena temperatura.
	Brtva hladnjaka ili zamrzivača je prljava, istrošena, puknuta ili loše postavljena.	Očistite ili zamijenite brtvu. Nedovoljno zatvorena vrata zahtijevat će duži rad hladnjaka dok se ne postigne željena temperatura.
	Termostat zadržava hladnjak na konstantnoj temperaturi.	To je normalno. Hladnjak se uključuje i isključuje kako bi temperatura bila konstantna.

Pojavljivanje	Mogući uzrok	Rješenje
Kompresor hladnjaka ne radi.	Termostat zadržava hladnjak na konstantnoj temperaturi.	To je normalno. Hladnjak se uključuje i isključuje kako bi temperatura bila konstantna.
Preniske temperature		
Temperatura u zamrzivaču je preniska, a temperatura u hladnjaku je zadovoljavajuća.	Kontrola zamrzivača je postavljena na prenisku temperaturu.	Postavite kontrolu zamrzivača na toplije dok se ne postigne željena temperatura.
Temperatura u hladnjaku je preniska, a temperatura u zamrzivaču je zadovoljavajuća	Kontrola hladnjaka je postavljena na prenisku temperaturu.	Postavite kontrolu hladnjaka na toplije.
Hrana spremljena u ladice se smrzava	Kontrola hladnjaka je postavljena na prenisku temperaturu.	Vidi gornje rješenje.
Meso spremljeno u ladicu za svježije meso se smrzava	Za maksimalno održavanje svježine, meso se treba čuvati na temperaturi vrlo malo ispod temperature smrzavanja vode (0°C).	Zbog vlažnosti sadržaja mesa normalno je stvaranje ledenih kristala.
Previsoke temperature		
Temperature u hladnjaku i zamrzivaču su previsoke.	Kontrola zamrzivača postavljena je na previsoku temperaturu.	Postavite kontrolu zamrzivača ili hladnjaka na hladnije dok se ne postigne željena temperatura.
	Kontrola hladnjaka je postavljena na previsoku temperaturu. Kontrola hladnjaka utječe na temperaturu zamrzivača.	Postavite kontrolu zamrzivača ili hladnjaka na hladnije dok se ne postigne željena temperatura.
	Vrata se često i predugo otvaraju.	Topao zrak ulazi u hladnjak pri svakom otvaranju vrata. Rjeđe otvarajte vrata. Vrata ostaju odškrinuta.
	Vrata su malo otvorena.	Potpuno zatvorite vrata.
	U hladnjaku se nalazi veća količina tople ili vruće hrane.	Pričekajte dok hladnjak ili zamrzivač dosegnu odabranu temperaturu.
	Hladnjak je nedavno bio duže vrijeme isključen.	Hladnjak treba ostaviti nekoliko sati dok se potpuno ne ohladi.
Temperatura u hladnjaku je previsoka, a temperatura u zamrzivaču je zadovoljavajuća.	Kontrola hladnjaka je postavljena na previsoku temperaturu.	Postavite kontrolu hladnjaka na nižu temperaturu

Pojavljivanje	Mogući uzrok	Rješenje
Buka i zvukovi		
Buka se pojačava kad je hladnjak uključen.	Hladnjaci novog doba imaju veći kapacitet spremanja i održavaju bolju ravnotežu temperature.	Normalno je da razine zvuka budu jače.
Buka se pojačava kad je kompresor uključen.	Hladnjak tijekom uključenja radi pod većim pritiskom.	To je normalno. Buka će se smanjiti kako hladnjak bude radio.
Vibracije ili čudni zvukovi	Pod je neravan ili slab. Hladnjak se ljulja po podu kada ga se malo pomakne.	Neka pod na kojem stoji hladnjak bude ravan i čvrst, kako bi ga mogao adekvatno držati.
	Stvari posložene na hladnjaku vibriraju.	Uklonite stvari.
	Posuđe na policama u hladnjaku vibriraju.	Normalno je da posuđe blago vibrira. Malo pomaknite posuđe. Pazite da hladnjak stoji na ravnoj površini.
	Hladnjak se dodiruje zid ili ormariće.	Pomaknite hladnjak kako se ne bi dodirivao zid ili ormariće.
Voda / vlaga / led unutar hladnjaka		
Na unutarnjim stjenkama hladnjaka nakuplja se vlaga.	Vrijeme je toplo i vlažno što povećava nakupljanje mraza i znojenje unutrašnjosti.	To je normalno.
	Vrata su odškrinuta.	Vrata se prečesto i predugo otvaraju.
	Vidi odjeljak s problemima i rješenjima otvaranja/zatvaranja vrata.	Rjeđe otvarajte vrata.
Voda / vlaga / led unutar hladnjaka		
Vlaga se skuplja s vanjske strane hladnjaka ili između vrata.	Vrijeme je vlažno.	To je normalno za vlažnog vremena. Za vrijeme manje vlažnosti vlaga bi trebala nestati.
	Vrata su odškrinuta, što prouzrokuje miješanje hladnog zraka iz unutrašnjosti hladnjaka i toplog zraka izvana.	Potpuno zatvorite vrata.

Pojavljivanje	Mogući uzrok	Rješenje
Neugodni mirisi šire se iz hladnjaka	Unutrašnjost treba očistiti.	Očistite unutrašnjost spužvom, toplom vodom i sodom bikarbonom.
	U hladnjaku se nalazi hrana jakog mirisa.	Dobro poklopite hranu.
	Neke kutije i materijal za zamatanje hrane stvaraju neugodne mirise.	Upotrijebite drugu vrstu kutija ili materijala za zamatanje hrane.
Otvaranje / zatvaranje vrata / ladica	Namirnice blokiraju zatvaranje vrata.	Uklonite namirnice koje blokiraju zatvaranje vrata.
Vrata se ne mogu zatvoriti		
Vrata se ne mogu zatvoriti	Jedna su vrata prejako zatvorena, što je otvorilo duga vrata.	I jedna i druga vrata polako zatvorite.
	Hladnjak nije uravnotežen. Njije se na podlozi kad se malo pomjeri.	Podesite vijak za podešavanje visine.
	Pod je neravan ili slab. Hladnjak se njiše na podu kad se malo pomjeri.	Pripazite da pod može izdržati hladnjak. Pozovite majstora neka ispravi neravnine poda.
	Hladnjak dodiruje zid ili ormare.	Pomaknite hladnjak.
Ladice je teško pomjerati	Hrana na vrhu ladice dotiče policu.	Manje namirnica stavljajte u ladicu.
	Utori za pomicanja ladica su prljavi.	Očistite ladicu i utore.
Aparat za vodu/led		
Aparat za vodu/led ne ispušta led	Kutija za led je prazna.	Kad prva količina leda dođe u kutiju, aparat za vodu/led bi trebao raditi.
	Temperatura zamrzivača je previsoko postavljena.	Kontrolu zamrzivača postavite na hladnije kako bi se napravile kockice leda. Kad prva količina leda dođe u kutiju, aparat za vodu/led bi trebao raditi.
	Nije otvoren kućni dovod vode.	Otvorite kućni dovod vode i pričekajte dok se ne napravi led. Kad prva količina leda dođe u kutiju, aparat za vodu/led bi trebao raditi.
	Vrata hladnjaka ili zamrzivača nisu zatvorena.	Pripazite da su i jedna i druga vrata zatvorena.

Pojavljivanje	Mogući uzrok	Rješenje
Aparat za vodu/led ne ispušta led.	Led se otopio pa ponovno zamrznuo oko oštrice zbog nedovoljno česte upotrebe, nestalne temperature i/ili nestanka struje.	Izvadite kutiju za led i izbacite sadržaj. Očistite i obrišite kutiju te je vratite na mjesto. Kad nova količina leda dođe u kutiju, spremnik bi trebao raditi.
Aparat za vodu/led je zaglavljen.	Kockice leda su se zaglavile između poluge spravljača leda i stražnjeg dijela kutije.	Uklonite kockice leda koje su se zaglavile.
	Kockice leda su se slijepile i zamrznule.	Spremnik morate češće koristiti da se kockice leda ne zalijepe.
	Kockice leda koje su spravljene drugdje su stavljene u spremnik.	U aparatu za vodu/led se smiju koristiti samo kockice spravljene u spravljaču leda.
Aparat za vodu/led ne ispušta vodu.	Nije otvoren kućni dovod vode. Vidi dio "Spravljač leda ne proizvodi led".	Otvorite kućni dovod vode.
	Vrata hladnjaka ili zamrzivača nisu zatvorena.	Pazite da su i jedna i druga vrata zatvorena.
Voda ima čudan okus i/ili neugodan miris.	Voda je predugo bila u spremniku.	Istočite 7 čaša vode kako biste osvježili dovod. Istočite još 7 čaša vode kako bi potpuno isprali spremnik. Uređaj nije ispravno priključen na dovod hladne vode.
	Uređaj nije pravilno spojen na dovod za hladnu vodu.	Priključite uređaj na dovod hladne vode koji vodu dovodi do cijevi u kuhinji.
Zvuk ispadanja leda	To je normalan zvuk kad led iz automatskog spravljača pada u kutiju za led. Jačina zvuka ovisit će o mjestu na kojem se hladnjak nalazi.	
Zvuk dovoda vode	To je normalan zvuk kad se automatski spravljač leda puni vodom nakon isporučivanja automatski spravljenog leda.	
Ostalo	Molimo pažljivo pročitajte dio ovog priručnika "Automatski spravljač leda i aparat za vodu/led".	

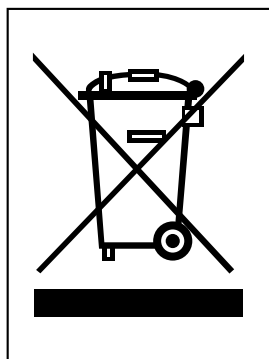

ODLAGANJE STAROG UREĐAJA

1. Ako se na proizvodu nalazi simbol prekrížene kante za smeće na kotačima to znači da je proizvod obuhvaćen Europskom direktivom 2002/96/EC.
2. Električni i elektronički proizvodi ne smiju se odlagati zajedno s komunalnim otpadom, već u posebna odlagališta koja je odredila vlada ili lokalne vlasti.
3. Pravilno odlaganje starog proizvoda spriječit će moguće negativne posljedice za okolinu i zdravlje ljudi.
4. Podrobnije informacije o odlaganju starog proizvoda potražite u gradskom uredu, službi za odlaganje otpada ili trgovinu u kojoj ste kupili proizvod.

Normalno je...

Sljedeće pojave su normalne.

	Pojavljivanje	Rješenje
Buka	Kada čujete "Tak" ili "Tuk" zvuk	To je zvuk raznih dijelova koji se šire/skupljaju ili drugih upravljačkih sklopova koji rade ovisno o promjeni temperature unutar hladnjaka.
	Kada čujete "Deureureuk~", "Dulkuk" ili "Vaung" zvuk	Ti zvukovi su povezani s radom kompresora ili ventilatora kada se pokreće ili zaustavlja rad hladnjaka. Ovo je isti zvučni fenomen koji se stvara kod paljenja ili gašenja automobilskog motora.
	Kada čujete "Kureureuk" zvuk protoka vode	Ovo je zvuk rashladnog sredstva koji mijenja svoje agregatno stanje u zamrzivaču/hladnjaku. Kada se tekućina mijenja u plin čete zvuk vode koja teče, a kada plin postaje tekućina čete "Kureureuk" zvuk.
	Kada čujete zvuk vjetra kao "Šuu" ili "Šik" odmah nakon zatvaranja vrata	Ovo je zvuk koji se stvara kada se unutarnji pritisak privremeno smanji kada topli zrak uđe u hladnjak ili kada se zamrzivač brzo hladi.
	Kada čujete podrhtavajući zvuk	Ako je hladnjak postavljen na drveni pod ili drveni zid, ili ako hladnjak nije pravilno poravnat, zbog vibracije se može čuti jaki zvuk.
	Kada nakon prvog postavljanja proizvoda čujete jaki zvuk	Kada hladnjak uključujete u rad po prvi put, hladnjak će raditi velikom brzinom da se vbrzo ohladi i može se činiti da je buka velika. Kada unutarnja temperatura padne na određenu razinu, buka će se smanjiti.
Otvorena vrata	Kada su nakon zatvaranja vrata, vrata ostala malo otvorena	Ovisno o brzini zatvaranja vrata zamrzivača ili hladnjaka, vrata se mogu malo otvoriti, a zatim zatvoriti. Pazite da vrata ne zatvarate presnažno
Led/ Kapljice	Kada se na unutarnjoj ili vanjskoj strani hladnjaka pojavi led ili kapljice	Led/kapljice se mogu stvoriti kada vanjski zrak dolazi na hladniju unutarnju površinu hladnjaka. Posebno, ovo će se lakše dogoditi ako češće otvarate i zatvarate vrata hladnjaka. Također, ako je velika vlažnost mjesta na kojem je postavljen hladnjak ili ako se radi o sezoni kiša ili za kišnog dana, nekoliko se kapljica može stvoriti na vanjskoj strani hladnjaka. Radi se o prirodnoj pojavi koja se javlja tijekom vlažnog vremena. Obrisite kapljice vode suhom krpom.
Temperatura	Kada je prednja strana hladnjak topla	Cijevi za grijanje su ugrađene oko prednjeg dijela hladnjaka i između mjesta koje razdvaja zamrzivač i hladnjak kako bi se spriječila pojava kapljica. Hladnjak se može činiti toplijim nakon postavljanja ili tijekom vrućeg ljeta, ali možete biti sigurni da to nije problem.

