



KASUTUSJUHEND LCD-TELER / LED LCD-teler

Lugege juhend enne seadme kasutamist tähelepanelikult läbi.

müüakse eraldi

Seinapaigalduskonsool

LSW100B või
LSW100BG

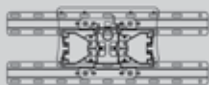

(19/22/26/32LD3***,
32LD4***, 32LD5***,
19/22/26/32LE3***,
32LE4***, 22/26LE5***,
32LE5***)

LSW200B või
LSW200BG

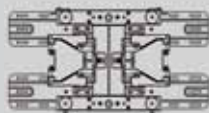

(37/42/47LD4***,
42/46LD5***,
37/42LE4***,
37/42/47LE5***)

LSW400B või
LSW400BG

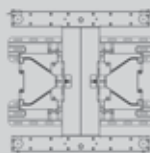

(52/60LD5***,
55LE5***)

Juhtmevaba meediaboks

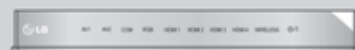

(32/42/46/52/60LD5***,
32/37/42LE4***,
32/37/42/47/55LE5***)



HDMI, HDMI logo ja High-Definition Multimedia Interface on HDMI Licensing LLC kaubamärgid või registreeritud kaubamärgid.

SISUKORD

ETTEVALMISTUS

LCD-TELERITE MUDELID: 19/22/26/32LD3***A-1	
LCD-TELERITE MUDELID: 32/37/42/47LD4***A-14	
LCD-TELERITE MUDELID:	
32/42/46/52/60LD5***	A-24
LED-VALGUSEGA LCD-TELERITE MUDELID :	
19/22/26/32LE3***, 32/37/42LE4***, 22/26LE5***,	
32/37/42/47/55LE5***	A-33

VÄLISSEADMETE HÄÄLESTUS

ANTENNI ÜHENDAMINE	1
Ühendamine komponentkaabliga	2
HDMI-kaabliga ühendamine	3
Ühendamine HDMI-DVI-kaabliga	4
Ühendamine europistmikuga Euro Scart	5
USB-SISSE HÄÄLESTUS	6
Ühendamine RF kaabliga	6
Ühendamine RCA-kaabliga	7
Ühendamine 15-viigulise D-sub-kaabliga	8
CI MOODULI SISESTAMINE	9
KÕRVAKLAPPIDE SEADISTUS	9
DIGITAALSE AUDIOVÄLJUNDI SEADISTUS	10
External Equipment Wireless Connection	11
Kuva toetatav eraldusorme (RGB-PC-režiim)	12
Ekraani seadistus personaalarvuti režiimi	13

TELERIA VAATAMINE / PROGRAMMIDE JUHTIMINE

TELERI SISSELÜLITAMINE	17
Lähtestamise seadmine	17
PROGRAMMI VALIK	17
HELITUGEVUSE REGULEERIMINE	17
QUICK MENU(KIIRMENÜÜ)	18
EKRAANIMENÜÜDE VALIK JA REGULEERIMINE	19
PROGRAMMIDE AUTOMAATHÄÄLESTUS	20
KAABEL-DIGITAALTELEVISIOONI SEADED	25
Programmide käsihäälestus(digitaalrežiimis)	26
PROGRAMMI PUNANEIGEERIMINE	30
CI [COMMON INTERFACE (TAVALIIDES)] INFOrMATSIOON	34
TARKVARA UUENDUS	35
PILDI/HELI TEST	37

DIAGNOSTIKA	38
TOOTE/TEENUSE TEAVE	39
LÜHIJUHEND	40
PROGRAMMITABELI POOLE PÖÖRDUMINE	41
SISENDITE NIMISTU	43
SISENDI SILT	44
ANDMESERVER	45
SIMPLINK	46
AV MODE(AV REŽIIM)	50
Lähtestamine(Esialgsetele tehasesätetele)	51

USB-SEADME KASUTAMINE

USB-seadmega ühendades	52
FILMIDE LOEND	54
FOTOLOEND	65
MUUSIKALOEND	75
DivX-i registreerimiskood	84
Deaktiveerimine	85

EPG (ELEKTROONILINEPROGRAMMIJUHT) (DIGITAALREŽIIMIS)

EPG sisse-väljalülitamine	87
Programmi valimine	87
Nupufunktsioonid NOW/NEXT (PRAEGU/ JÄRGMINE) juhtrežiimis	87
Nupufunktsioonid 8 päeva juhtrežiimis	88
Nupufunktsioonid Date Change (Kuupäeva muut- mine) režiimis	89
Nupufunktsioonid suvandis Extended Description Box (Laiendatud kirjelduskast)	89
Nupufunktsioonid Record/Remind (Salvesta/ Tuleta meelde) seaderežiimis	90
Button Function in Schedule List Mode	

SISUKORD

(Nupufunktsioon plaanilise nimekirja režiimis)..91

PILDI JUHTIMINE

PILDI SUURUSE (KUVASUHTE) JUHTIMINE	92
Pildiviisard	94
ENERGIASÄÄST	95
PILDI SÄTETE EELHÄALESTAMINE	96
PILDI KÄSITSI REGULEERIMINE	97
PILDI PARANDAMISE TEHNOLOOGIA.....	98
Pildi ekspertjuhtimine	99
PICTURE RESET(PILDI LÄHTESTAMINE) ...	102
Trumotion	103
Sisselülituse indikaator (TOITE INDIKAATOR)	104
Režiimi seade.....	105
Demorežiim	106

HELI & KEELE JUHTIMINE

AUTOMAATNE HELITUGEVUSE TASANDAJA	107
Valige Clear Voice II (selge hääl II).....	108
HELIHÄALESTUSE EELSÄTTED – HELIREŽIIM	109
HELISÄTTE REGULEERIMINE – KASUTAJA REŽIIM	110
LÕPMATU HELI	110
HELITASAKAALU REGULEERIMINE	111
TELERI KÕLARID SEES/VÄLJAS SEADISTUS	112
DVT (digiteleviiooni) heliseaded (digitaalrežiimis)	113
DIGITAALSE AUDIOVÄLJUNDI VALIMINE....	114
AUDIO RESET (AUDIO LÄHTESTAMINE)	115
AUDIO DESCRIPTION(HELI KIRJELDUS) (digitaalrežiimis)	116
I/II	117
- Stereo- Ja kaksikvastuvõtt (Ainult analoogrežiimis)	117
- NICAM-Vastuvõtt (Ainult analoogrežiimis)...	118
- Kõlarite heliväljundi valik	118
EKRAANIMENÜÜ KEELE / MAA VALIK	119
KEELE VALIK.....	120

AJA SEADISTUS

KELLAAJA SEADMINE.....	122
AUTOMAATSE SISSE-/VÄLJALÜLITUSE TAIMERI SEADISTUS	123
UNETAIMERI SEADISTUS.....	124

VANEMAKONTROLL/KATEGOORIAD

SALASÕNA ja LUKUSTUSSÜSTEEMI SEADMINE.....	125
BLOCK PROGRAMME (Programmi blokkimine)	126
VANEMAKONTROLL(vaid digitaalrežiimis)...	127
VÄLISE SISENDI BLOKEERIMINE.....	128
KLAHVILUKK	129

TELETEKST

SISSE-VÄLJALÜLITAMINE	130
REŽIIM SIMPLE TEXT	130
REŽIIM TOP TEXT	131
FASTEXT	131
TELETEKSTI ERIFUNKTSIOONID	132

DIGITAALNE TELETEKST

TELETEKST DIGITAALSE TEENUSENA	133
TELETEKST DIGITAALSE TEENUSENA	133

LISA

TÕRKEOTSING	134
HOOLDUS.....	136
TOOTE TEHNILISED ANDMED	137
INFRAPUNAKOODID	148
VÄLISJUHTSEADME HÄALESTAMINE.....	149
Märkus avatud lähtekoodiga tarkvara kohta...	156

ETTEVALMISTUS

LCD-TELERITE MUDELID: 19/22/26/32LD3***

TARVIKUD

Veenduge, et teie plasmakuvariga on kaasas järgmised tarvikud. Kui mõni tarvik on puudu, pöörduge edasimüüja poole, kust te toote ostsite.

- Teie teler võib erineda pildil olevast.



Omaniku juhend

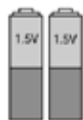

Patareid (AAA)

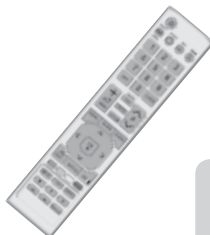

Kaugjuhtimispuult



Ferriitsüdamik
(See element ei ole kaasas kõigi mudelitega.)



Toitejuhe

See element ei ole kaasas kõigi mudelitega.

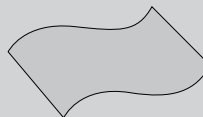

Puhastuslapp
Puhastage
ekraani lapiga.

Kui toote välispinnal on määrdetäht või näpupälg, pühkige määrdunud kohta kergelt ainult välispinna puhastamiseks mõeldud lapiga.

Plekki eemaldades ärge pühkige jõuga. Palun olge ettevaatlik, sest liigne jõud võib põhjustada kriimustusi või värvimuutusi.

Ainult 19/22LD3***



kaablihoidik



Kaitsekate

Ainult 26/32LD3***



x 8

(M4x20)

polti aluse montaaži jaoks



1 kruvi



Kaitsekate

Ferriitsüdamiku kasutamine (Seda funktsiooni kõigil mudelitel ei ole.)

Ferriitsüdamiku kasutatakse elektromagnetiliste lainete vähendamiseks ühendamisel toitekaabliga. Mida lähemal ferriitsüdamik toitepistikule on, seda tõhusam see on.



Paigaldage toitepistik täpselt.

ETTEVALMISTUS

ESIPANEELI JUHTSEADISED

! MÄRKUS

- ▶ Energiatarbimise vähendamiseks võib teleri panna ooterežiimile. Kui telerit pole pikemat aega plaanis vaadata, siis tuleks see energiatarbimise vähendamiseks lülitada välja teleril asuvast toitenupust.
- ▶ Teleri kasutamisele kulub oluliselt vähem energiat, kui vähendada pildi heledust; selle tulemusel vähenevad teleri kasutamisega seotud üldised kulud.

⚠ ETTEVAATUST

- ▶ Ärge astuge klaasalusele ega asetage sellele liigset raskust. Alus võib puruneda või teler kukkuda ning purunemisel tekkivad klaasikillud võivad põhjustada vigastusi.
- ▶ Ärge lohistage telerit. Võite vigastada toote aluspinda.

- Teie teler võib erineda pildil olevast.

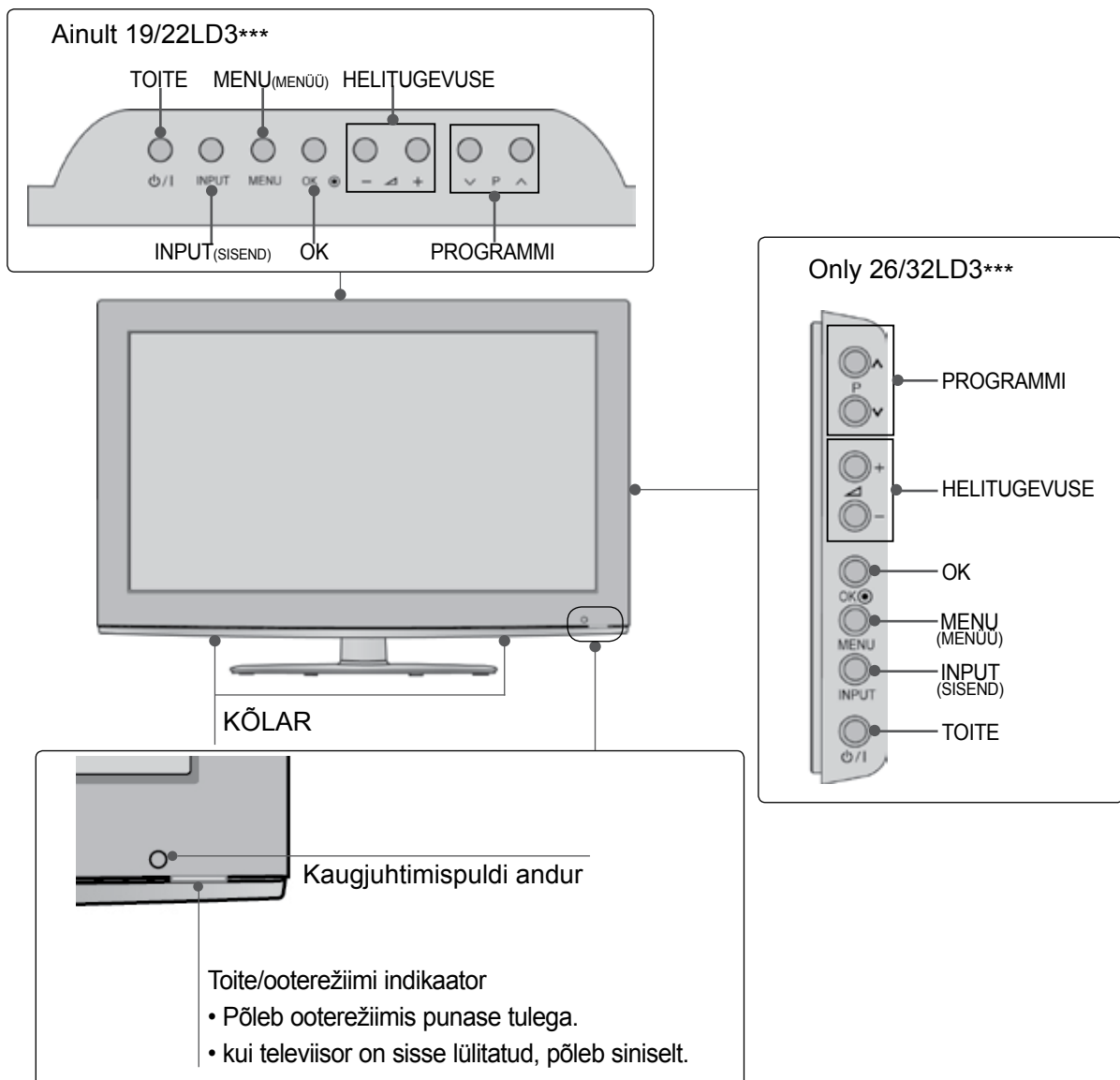

TAGAPANEELI TEAVE

Ainult 19/22LD3***

- Teie teler võib erineda pildil olevast.

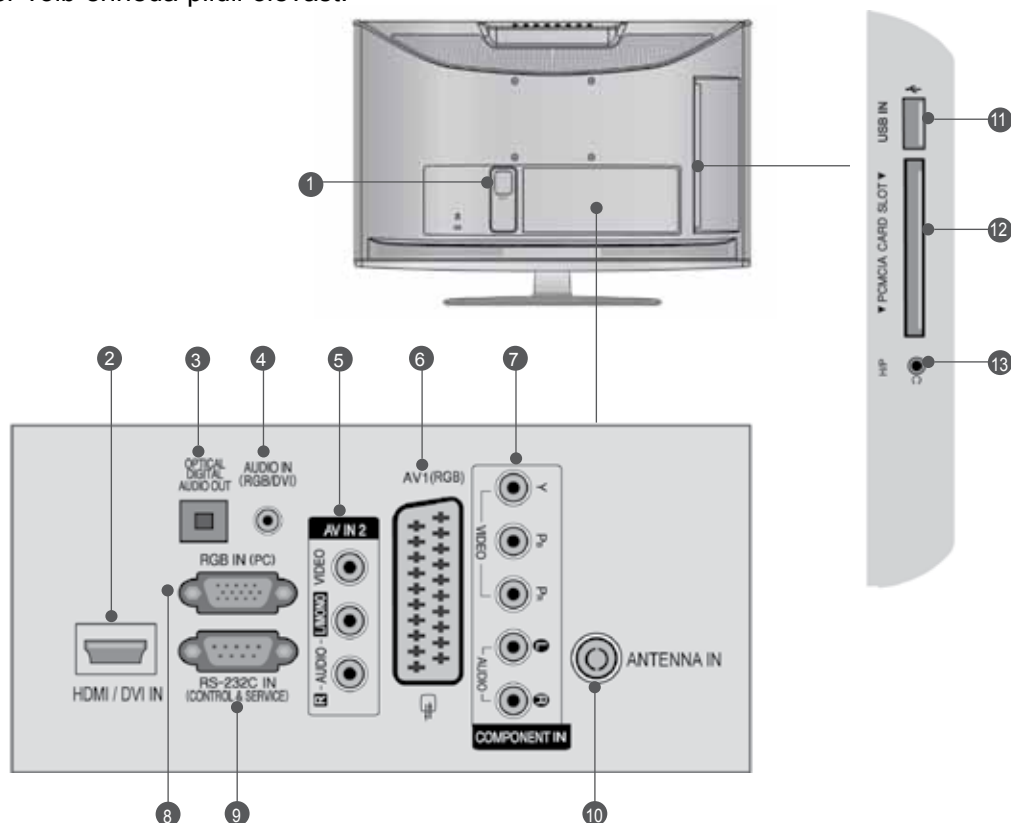

1 Toitejuhtme pesa
See teler töötab vahelduvvoolutoitega. Pinge on toodud tehniliste andmete leheküljel. (► p.137~147) Ärge mingil juhul proovige telerit kasutada alalisvoolutoitega.

2 HDMI/DVI IN-sisend
Ühendage HDMI-signaali sisendisse HDMI IN. Või ühendage DVI(VIDEO)-signaal DVI ja HDMI vahelise kaabliga porti HDMI/DVI.

3 DIGITAALOPTILINE AUDIOVÄLJUND
Ühendage digitaalne audio mitmesuguste seadmetega.
Ühendage digitaalse audioseadmega.
Kasutage optilist audiokaablit.

4 RGB/DVI Audiosisend
Ühendage heli arvutist või digitaaltelerist.

5 Audio-videosisend
Ühendage sellesse pistikupessa välisseadme audio-videoväljund.

6 Pesa Euro Scart (AV1/AV2)
Ühendage sellesse pistikupessa välisseadme SCART-sisend või -väljund.

7 Komponentsisend
Ühendage sellesse pistikupessa komponent-video- audioseade.

8 RGB IN sisend
Ühendage arvuti väljundiga.

9 RS-232C-sisendport (JUHTIMINE & TEENINDUS)
Ühendage pistikupessa RS-232 juhtseadme järjestikport.
Seda porti kasutatakse teenuse- või hotellirežiimi jaoks.

10 Antennisisend
Ühendage antenn või kaabel sellesse pistikupessa.

11 USB sisend
Ühendage USB-mäluseade sellesse pistikupessa.

12 PCMCIA (Personal Computer Memory Card International Association) Card Slot
Sisestage CI-moodul PCMCIA KAARDIPESSA.
(See element ei ole kaasas kõigi mudelitega.)

13 Kõrvaklapid
Sisestage kõrvaklapid kõrvaklapi pesasse.

ETTEVALMISTUS

Ainult 26LD3***

- Teie teler võib erineda pildil olevast.

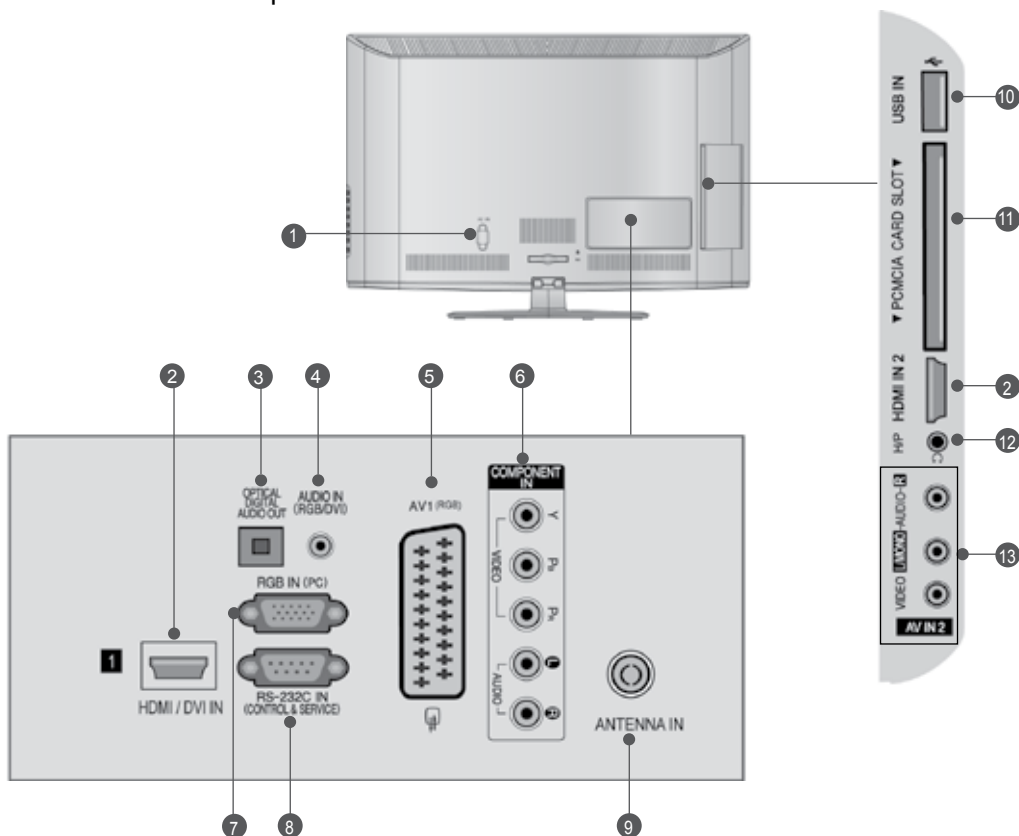

- Toitejuhtme pesa**
See teler töötab vahelduvvoolutoitega. Pinge on toodud tehniliste andmete leheküljel. (► p.137~147) Ärge mingil juhul proovige telerit kasutada alalisvoolutoitega.
- HDMI/DVI IN-sisend**
Ühendage HDMI-signaal sisendisse HDMI IN. Või ühendage DVI(VIDEO)-signaal DVI ja HDMI vahelise kaabliga porti HDMI/DVI.
- DIGITAALOPTILINE AUDIOVÄLJUND**
Ühendage digitaalne audio mitmesuguste seadmetega.
Ühendage digitaalse audioseadmega.
Kasutage optilist audiokaablit.
- RGB/DVI Audiosisend**
Ühendage heli arvutist või digitaaltelerist.
- Pesa Euro Scart (AV1/AV2)**
Ühendage sellesse pistikupessa välisseadme SCART-sisend või -väljund.
- Komponentsisend**
Ühendage sellesse pistikupessa komponent-video- audioseade.
- RGB IN sisend**
Ühendage arvuti väljundiga.
- RS-232C-sisendport (JUHTIMINE & TEENINDUS)**
Ühendage pistikupessa RS-232 juhtseadme järjestikport.
Seda porti kasutatakse teenuse- või hotellirežiimi jaoks.
- Antennisisend**
Ühendage antenn või kaabel sellesse pistikuisse.
- USB sisend**
Ühendage USB-mäluseade sellesse pistikuisse.
- PCMCIA (Personal Computer Memory Card International Association) Card Slot**
Sisestage CI-moodul PCMCIA KAARDIPESSA.
(See element ei ole kaasas kõigi mudelitega.)
- Kõrvaklapid**
Sisestage kõrvaklapid kõrvaklapi pesasse.
- Audio-videosisend**
Ühendage sellesse pistikupessa välisseadme audio-videoväljund.

Ainult 32LD3***

- Teie teler võib erineda pildil olevast.

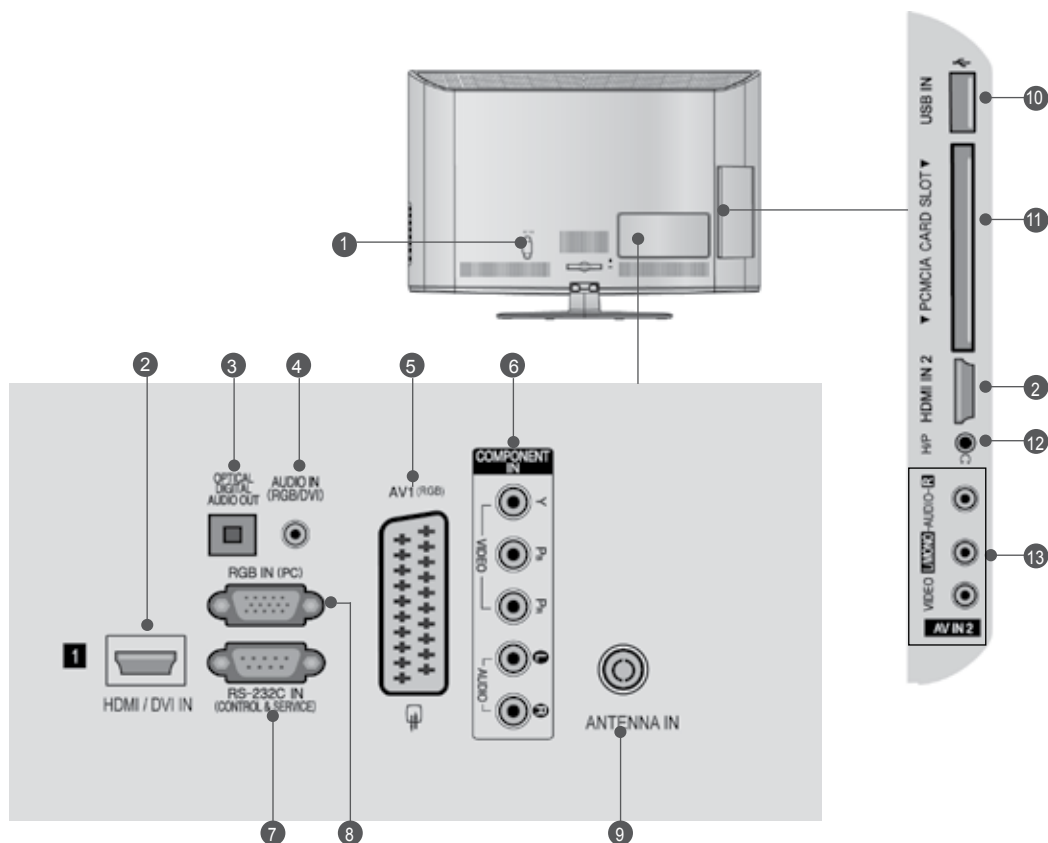

- Toitejuhtme pesa**
See teler töötab vahelduvvoolutoitega. Pinge on toodud tehniliste andmete leheküljel. (► p.137~147) Ärge mingil juhul proovige telerit kasutada alalisvoolutoitega.
- HDMI/DVI IN-sisend**
Ühendage HDMI-signaal sisendisse HDMI IN. Või ühendage DVI(VIDEO)-signaal DVI ja HDMI vahelise kaabliga porti HDMI/DVI.
- DIGITAALOPTILINE AUDIOVÄLJUND**
Ühendage digitaalne audio mitmesuguste seadmetega.
Ühendage digitaalse audioseadmega.
Kasutage optilist audiokaablit.
- RGB/DVI Audiosisend**
Ühendage heli arvutist või digitaaltelerist.
- Pesa Euro Scart (AV1/AV2)**
Ühendage sellesse pistikupessa välisseadme SCART-sisend või -väljund.
- Komponentsisend**
Ühendage sellesse pistikupessa komponent-video- audioseade.
- RS-232C-sisendport (JUHTIMINE & TEENINDUS)**
Ühendage pistikupessa RS-232 juhtseadme järjestikport.
Seda porti kasutatakse teenuse- või hotellirežiimi jaoks.
- RGB IN sisend**
Ühendage arvuti väljundiga.
- Antennisisend**
Ühendage antenn või kaabel sellesse pistikuisse.
- USB sisend**
Ühendage USB-mäluseade sellesse pistikuisse.
- PCMCIA (Personal Computer Memory Card International Association) Card Slot**
Sisestage CI-moodul PCMCIA KAARDIPESSA.
(See element ei ole kaasas kõigi mudelitega.)
- Kõrvaklapid**
Sisestage kõrvaklapid kõrvaklapi pesasse.
- Audio-videosisend**
Ühendage sellesse pistikupessa välisseadme audio-videoväljund.

ETTEVALMISTUS

ALUSE PAIGALDAMINE

- Teie teler võib erineda pildil olevast.

Pannes kokku laud-tüüpi statiivi, kontrollige, kas polt on lõpuni keeratud. (Kui ei ole lõpuni keeratud, võib toode peale paigaldamist kalduda ettepoole.) Kui keerate polti liiga tugevasti, võib polt keermele avaldatud surve tõttu üle keerduda.

Ainult 19/22LD3***

- 1 Asetage teler ettevaatlikult, ekraan allapoole, polsterdatud pinnale, et kaitsta ekraani vigastuste eest.



- 2 Ühendage teler näidatud viisil.

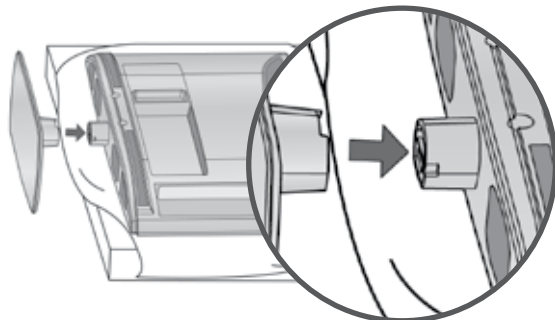

Ainult 26/32LD3***

- 1 Asetage teler ettevaatlikult, ekraan allapoole, polsterdatud pinnale, et kaitsta ekraani vigastuste eest.

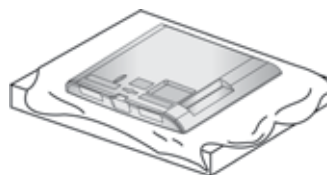

- 2 Ühendage statiivi korpuse osad teleril asuva statiivi alusega.

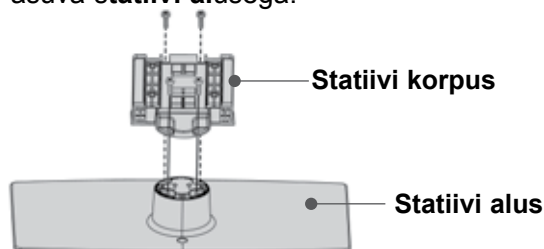

- 3 Ühendage teler näidatud viisil.

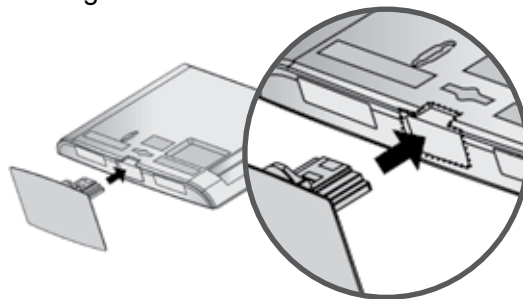

- 4 Kinnitage need 4 polti tugevasti teleri tagumisel küljel olevatesse aukudesse.

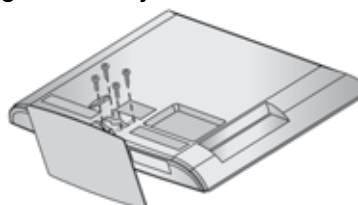

KUI TE EI KASUTA LAUA TÜÜPI TELERIALUST

■ Teie teler võib erineda pildil olevast.
Seinapaigalduskonsooli paigaldamisel kasutage kaitsekaant.

Ainult 19/22LD3***

- 1 Asetage teler ettevaatlikult, ekraan allapoole, polsterdatud pinnale, et kaitsta ekraani vigastuste eest.



- 2 Keerake poldid teleri küljest lahti.

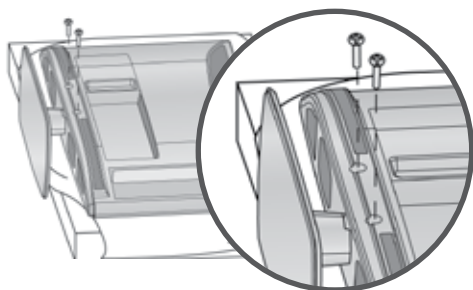

- 3 Eemaldage alus teleri küljest.

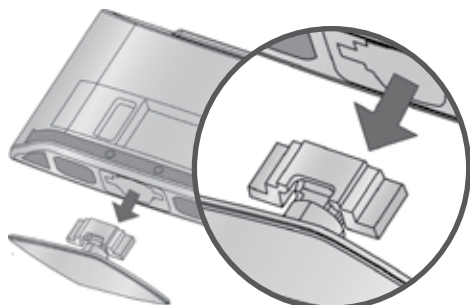

- 4 Sisestage kaitsekaas telerisse. Kui olete kaitsekaanelt kaitsepaberi eemaldanud, kinnitage see näidatud viisil teleri külge.

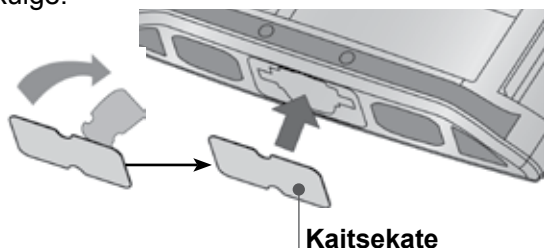

Ainult 26/32LD3***

Ühendage KAITSEKATE teleriga. Kuulete klõpsatust.

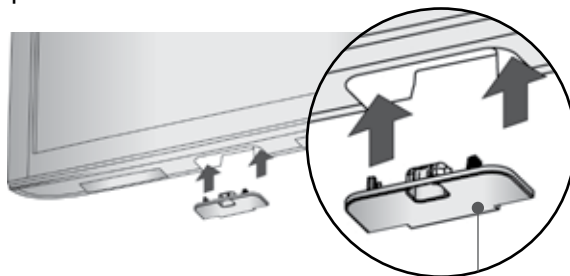

Kaitsekate

ETTEVALMISTUS

TAGAKATE JUHTMETE SEADMISEKS

- Teie teler võib erineda pildil olevast.

Ainult 19/22LD3***

Pärast kaablite ühendamist paigaldage KAABLIHOIDIK näidatud viisil ja siduge kaablid kokku.

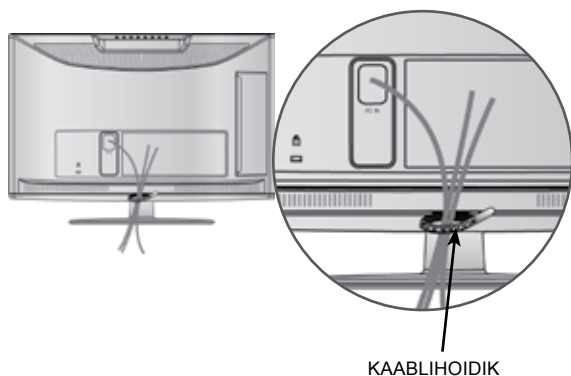

Ainult 26/32LD3***

- 1 Ühendage kaablid vajaduse kohaselt. Teavet lisaseadmete ühendamise kohta vaadake jaotisest Välisseadmete ühendamine.

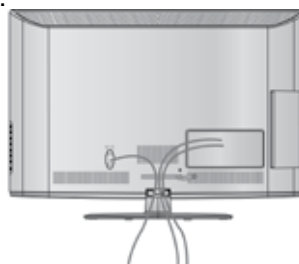

- 2 Avage KAABLIHOIDIK näidatud viisil.

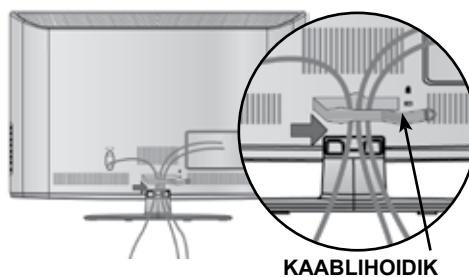

- 3 Kinnitage KAABLIHOIDIK, nagu joonisel näidatud.

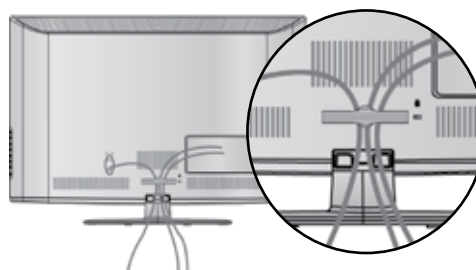

! MÄRKUS

- ▶ Ärge kasutage CABLE MANAGEMENT CLIP(KAABLIHOIDIKUT) teleri tõstmiseks.
- Kui toode kukub maha, võib see puruneda ning võite ka ennast vigastada.

PÖÖRLEV ALUS

(Välja 19/22LD3***)

- Teie teler võib erineda pildil olevast. Pärast televiisori paigaldamist saate seda käsitsi kuni 20 kraadi võrra paremale või vasakule kohandada, et see sobiks paremini teie vaatepositsiooniga.

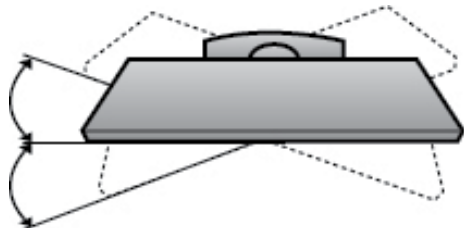

EKRAANI PAIGUTAMINE

(Ainult 19/22LD3***)

- Teie teler võib erineda pildil olevast.
- Reguleerige paneeli asendit erinevais suundades suurima mugavuse saavutamiseks.

- Kallutamise ulatus

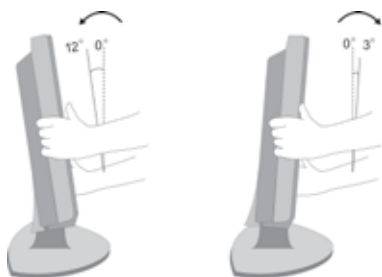

TELERI ALUSELE

KINNITAMINE (Ainult 26/32LD3***)

- Teie teler võib erineda pildil olevast. Teler peab olema alusele kinnitatud, et seda ei saaks edasi-tagasi tõmmata, mis võib põhjustada toote vigastust või kahjustusi. Kasutada vaid lisatud kruvi.

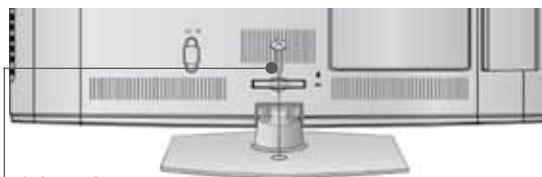

1 kruvi
(tootega kaasas)

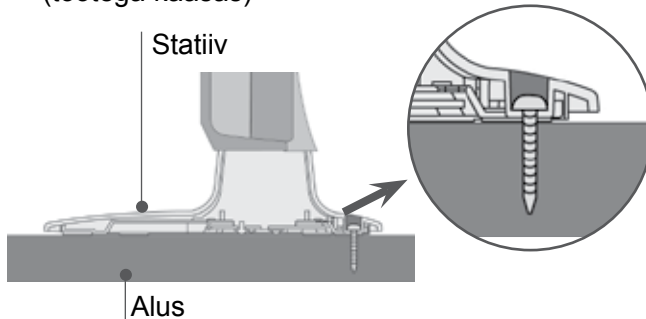

! HOIATUS

- Et vältida teleri ümberkukkumist, peab teler olema vastavalt paigaldusjuhendile kindlalt põran dale/seinale kinnitatud. Masina kallutamine, raputamine või kõigutamine võib põhjustada vigastust.

KENSINGTONI TURVASÜSTEEM

- Seda funktsiooni kõigil mudelitel ei ole.
- Teie teler võib erineda pildil olevast.

Teler on varustatud Kensingtoni turvapistikuga tagapaneelil. Ühendage Kensingtoni turvasüsteemi kaabel nagu allpool näha.

Üksikasjalikku teavet Kensingtoni turvasüsteemi paigaldamise ja kasutamise kohta leiate Kensingtoni turvasüsteemi kasutusjuhendist.

Lisateabe saamiseks pöörduge Kensingtoni Interneti-lehe poole aadressil <http://www.kensington.com>. Kensington müüb turvasüsteeme hinnaalaste elektroonikaseadmete jaoks, nagu sülearvutid ja vedelkristallprojektorid.

! MÄRKUS

- ▶ Kensingtoni turvasüsteem on valikuline lisaseade.
- ▶ Kui teler tundub puudutamisel külm, siis võib siselülitamisel tegemist olla mõningase "värelusega".
See on normaalne, teleril ei ole midagi viga.
- ▶ Mõne minuti jooksul võib ekraan muutuda täpiliseks, kuhu ilmuvad pisikesed punased, rohelised või sinised täpid. Siiski ei mõjuta nad monitori talitlust kahjulikult.
- ▶ Vältige vedelkristallekraani puudutamist või sõrme(de) hoidmist ekraani peal pikemat aega. See võib põhjustada ajutisi moonutusi ekraanil.

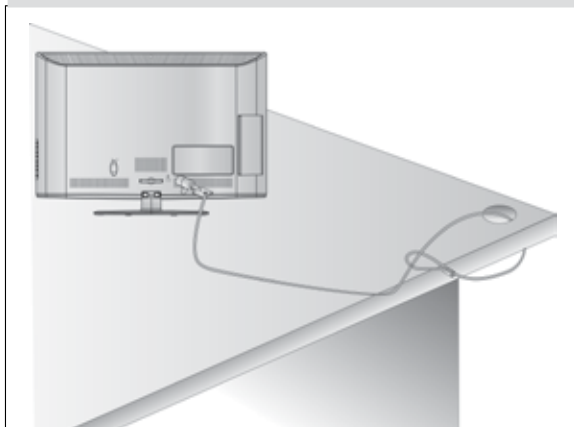

PAIGALDAMISNÕUANDED

- Ostke poest teleri turvalisuse parandamiseks ja teleri seinale kinnitamiseks vajalikud komponendid.
- Paigutage teler seinale lähedale, et vältida selle ümbertõukamise ohtu.
- Juhendid allpool näitavad turvalisemat viisi teleri ülesseadmiseks, milleks on selle seinale külge kinnitamine, vältimaks nõnda ümbertõukamise ohtu. See hoiab telerit ettepoole kukkumast ja vigastusi põhjustamast. Samuti kaitseb see telerit vigastuste eest. Tagage, et lapsed teleril ei ronin ega ripu.

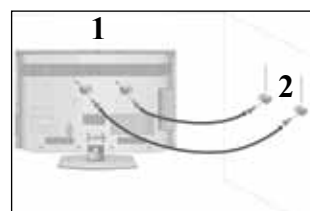
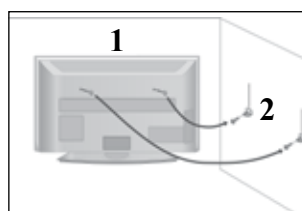

- 1 Kasutage toote seinale kinnitamiseks rõngaspolte või teleri konsooli ja polte, nagu joonisel näha. (Kui teie teleril on poldid aaskruvides, lödvendage need.)

* Paigaldage rõngasplodid või teleri konsooli plodid ja pingutage need ülemistes avades tugevasti kinni.

- 2 Kinnitage seinakonsool poltidega seinale. Sobitage seinale paigaldatud konsooli kõrgus.

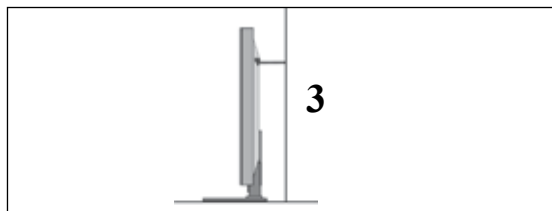

- 3 Kasutage toote kinnitamiseks tugevat trossi. Ohutum on siduda tross nii, et see paikneb toote ja seinale vahel horisontaalselt.

! MÄRKUS

- ▶ Toote teisaldamisel mõnda teise kohta võtke kõigepealt tross lahti.
- ▶ Kasutage hoidikut või kappi, mis on toote suurust ja kaalu arvestades piisavalt tugev.
- ▶ Toote ohutuks kasutamiseks veenduge, et paigaldatud konsooli kõrgus vastab toote omale.

- Telerit saab paigaldada mitmesugusel viisil, nagu näiteks seinale, lauale jne.
- Teler on ette nähtud paigaldamiseks horisontaalasendisse.

MAANDUS

Ühendage kindlasti maandusjuhe, et vältida võimalikku elektrilööki. Kui sobivat maandusmeetodit pole käepärast, laske kvalifitseeritud elektrikul paigaldada eraldi kaitselüliti.

Ärge proovige seadet maandada telefonijuhtmete, piksevarraste või gaasitorudega ühendamise teel.



PAIGALDAMINE LAUALE VÕI TELERIKAPILE

- Teie teler võib erineda pildil olevast.

Jätke piisava õhuringluse tagamiseks teleri kõikide osade ümber 10 cm vaba ruumi.

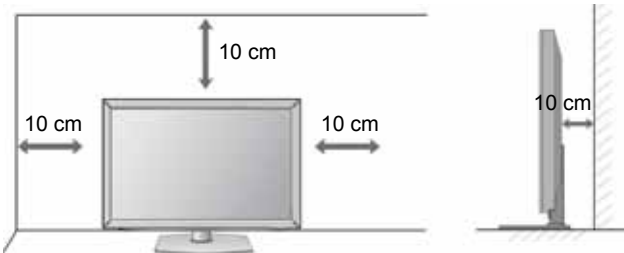

! MÄRKUS

- ▶ Paigaldamiseks sobib pöranda suhtes püstloodis tugevsein.
- ▶ Kui soovite teleri paigaldada lakke või kaldseinale, uleks kasutada spetsiaalset seinapaigaldusalust.
- ▶ Sein pind, millele teler paigaldatakse, peaksolema teleri raskuse kandmiseks piisava tugevusega — nt betoon, naturaalne kivi, tellised või õõnesplokk.
- ▶ Paigaldamisel kasutatavate kruvide tüüp ja pikkus sõltub kasutatavast seinapaigaldusalusest. Lisateavet leiate paigaldusalusega kaasas olevatest juhistest.
- ▶ LG ei vastuta vale paigaldamise tõttu tekkinud õnnetuste või esemete ja teleri kahjustuste eest:
 - kui on kasutatud VESA-le mittevastavat paigaldusalust;
 - kui paigalduskruvid on valesti kinnitatud, mistõttu teler on kukkunud ja inimesed on viga saanud;
 - kui ei ole järgitud soovitatud paigaldusmeetodit.

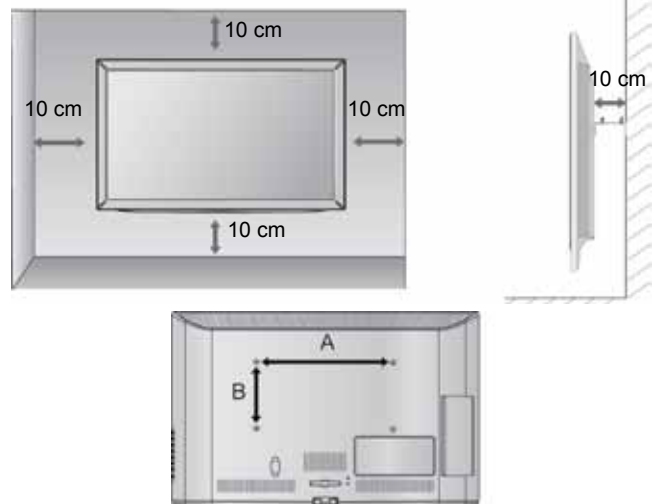

SEINAPAIGALDUS HORISONTAALPAIGALDUS

- Soovitame teleri seinale paigaldamiseks kasutada LG seinapaigalduskonsooli.
- Soovitame osta seinapaigalduskonsooli, mis vastab VESA standardile.
- LG soovib lasta konsooli seinale paigaldada kvalifitseeritud professionaalsel paigaldajal.

Mudel	VESA Standardn (A * B)	e kruvi	Kogus
19/22LD3***	100 * 100	M4	4
26/32LD3***	200 * 100	M4	4

ETTEVALMISTUS

KAUGJUHTIMISPULDI NUPPUDE FUNKTSIOONID

suunake see teleri kaugjuhtimisandurile.

ETTEVALMISTUS



⏻(POWER) Lülitab seadme ooterežiimist sisse või töötava seadme välja ooterežiimi.

ENERGY SAVING (ENERGIA SÄÄSTMINE) Reguleerige teleri energiasäästmise režiimi. (► p.95)

AV MODE (AV REŽIIM) Aitab valida ja seadistada pilti ning heli AV seadmega ühendamisel. (► p.50)

INPUT Väline sisendrežiim vaheldub korrapärasel järjekorras. (► p.43)

TV/RAD Valib raadio, teleri ja digitelevisiooni kanali.

Numbrinupud Valib programmi.
0~9 Valib menüü nummerdatud üksuse.

LIST Kuvab programmitabeli. (► p.41)

Q.VIEW Kuvab programmitabeli.

MENU Valib menüü.
Kustutab kõik ekraanil olevad kuvad ja naaseb mis tahes menüüst teleri vaatamisele. (► p.19)

GUIDE Kuvab programmijuhi. (► p.86)

Q. MENU (KIIRMENÜÜ) Valige soovitud kiirmenüü allikas. (Kuvasuhe, Selge hääl II, Pildirežiim, Helirežiim, Audio (või Audio keel), Unetaimer, Jäta vahele (Sees/väljas), USB-seade. (► p.18)

BACK Võimaldab kasutajal interaktiivses rakenduses, EPG-s või muus kasutaja interaktsiooni funktsioonis liikuda ühe sammu võrra tagasi.

EXIT Sulgeb kõik ekraanil kuvatud menüüd ja naaseb telerivaatamise režiimi.

INFO ⓘ Näitab käesolevat ekraaniinfot.

RINGLÜLITI (üles/allavasakule/paremale) Võimaldab navigeerida ekraanimenüudel ja reguleerida süsteemi sätteid oma eelistuste järgi.

OK Aktsepteerib valiku või kuvab praeguse režiimi.

Värvilised nupud Neid nuppe kasutatakse teleteksti (ainult funktsiooniga TELETEXT mudelitel) või Progr. redigeerimine funktsiooni (Progr. redigeerimine) jaoks.

1 TELETEXT BUTTONS Neid nuppe kasutatakse teleteksti jaoks. ksikasjalikku lisateavet leiate jaotisest "Teletekst". (► p.130)

SUBTITLE Taastab digitaalrežiimis teie eelistatud subtiitri.



HELITUGEVUS ÜLES/ALLA Reguleerib helitugevust.

FAV Kuvab valitud lemmikprogrammi.

MARK (MÄRGISTUS) Valige Pildiviisardi sätete rakendamiseks sisend. Märgistage ja eemaldage märgistus salvestatud programmidel USB menüüs.

RATIO Valib teie soovitud pildi kuvasuhte.(► p.92)

MUTE Lülitab heli sisse või välja.

Programm ÜLES/ALLA Valib programmi.

PAGE UP/DOWN (LEHEKÜLG ÜLES/ALLA) Liigutab infot ekraanil edasi ekraanitäie kaupa.

SIMPLINKi / MY MEDIA (MINU MEEDIA) menüünupud Juhivad SIMPLINKi või MY MEDIA (MINU MEEDIA) menüüd.(fotoleendit ja muusikaleendit).

SIMPLINK Vaadake teleriga ühendatud AV-seadmete loendit. Kui vajutate sellele nupule, ilmub ekraanile menüü Simplink.(► p.46)

Patareide paigaldamine



- Avage patareilahtri kaas kaugjuhtimispuldi tagaküljel ning pange patareid õiget polaarsust silmas pidades sisse (+ ja -, - ja -).
- Paigaldage kaks 1,5 V AAA-patareid. Ärge paigaldage vanu või kasutatud patareisid koos uutega.
- Sulgege kaas.
- Patareide eemaldamiseks teostage paigaldamise toimingud tagurpidises järjestuses.

ETTEVALMISTUS

LCD-TELERITE MUDELID: 32/37/42/47LD4***

TARVIKUD

Veenduge, et teie plasmakuvariga on kaasas järgmised tarvikud. Kui mõni tarvik on puudu, pöörduge edasimüüja poole, kust te toote ostsite.

- Teie teler võib erineda pildil olevast.



Omaniku juhend

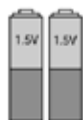

Patareid
(AAA)

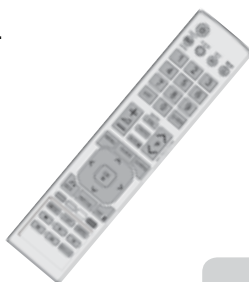

Kaugjuhtimispult



Ferriitsüdamik
(See element ei ole
kaasas kõigi mudelitega.)



Toitejuhe

See element ei ole kaasas kõigi mudelitega.

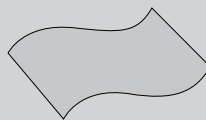

Puhastuslapp
Puhastage
ekraani lapiga.

Kui toote välispinnal on määrdeplekk või näpujalg, pühkige määrduvad kohta kergelt ainult välispinna puhastamiseks mõeldud lapiga.

Plekki eemaldades ärge pühkige jõuga. Palun olge ettevaatlik, sest liigne jõud võib põhjustada kriimustusi või värvimuutusi.

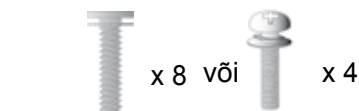

(M4x20) x 8 või (M4x20) x 4
(Ainult 32/37/42/47LD45**) (Ainult 32/37/42/47LD42**)

polti aluse montaaži jaoks



1 kruvi
(Ainult 32/37/42LD4***)



Kaitsekate

Ferriitsüdamiku kasutamine (Seda funktsiooni kõigil mudelitel ei ole.)

Ferriitsüdamikku kasutatakse elektromagneetiliste lainete vähendamiseks ühendamisel toitekaabliga. Mida lähemal ferriitsüdamik toitepistikule on, seda tõhusam see on.



Paigaldage toitepistik täpselt.

ESIPANEELI JUHTSEADISED

! MÄRKUS

- ▶ Energiatarbimise vähendamiseks võib teleri panna ooterežiimile. Kui telerit pole pikemat aega plaanis vaadata, siis tuleks see energiatarbimise vähendamiseks lülitada välja teleril asuvast toitenupust.
- ▶ Teleri kasutamisele kulub oluliselt vähem energiat, kui vähendada pildi heledust; selle tulemusel vähenevad teleri kasutamisega seotud üldised kulud.

⚠ ETTEVAATUST

- ▶ Ärge astuge klaasalusele ega asetage sellele liigset raskust. Alus võib puruneda või teler kukkuda ning purunemisel tekkivad klaasikillud võivad põhjustada vigastusi.
- ▶ Ärge lohistage telerit. Võite vigastada toote aluspinda.

Ainult 32/37/42/47LD45**

- Teie teler võib erineda pildil olevast.

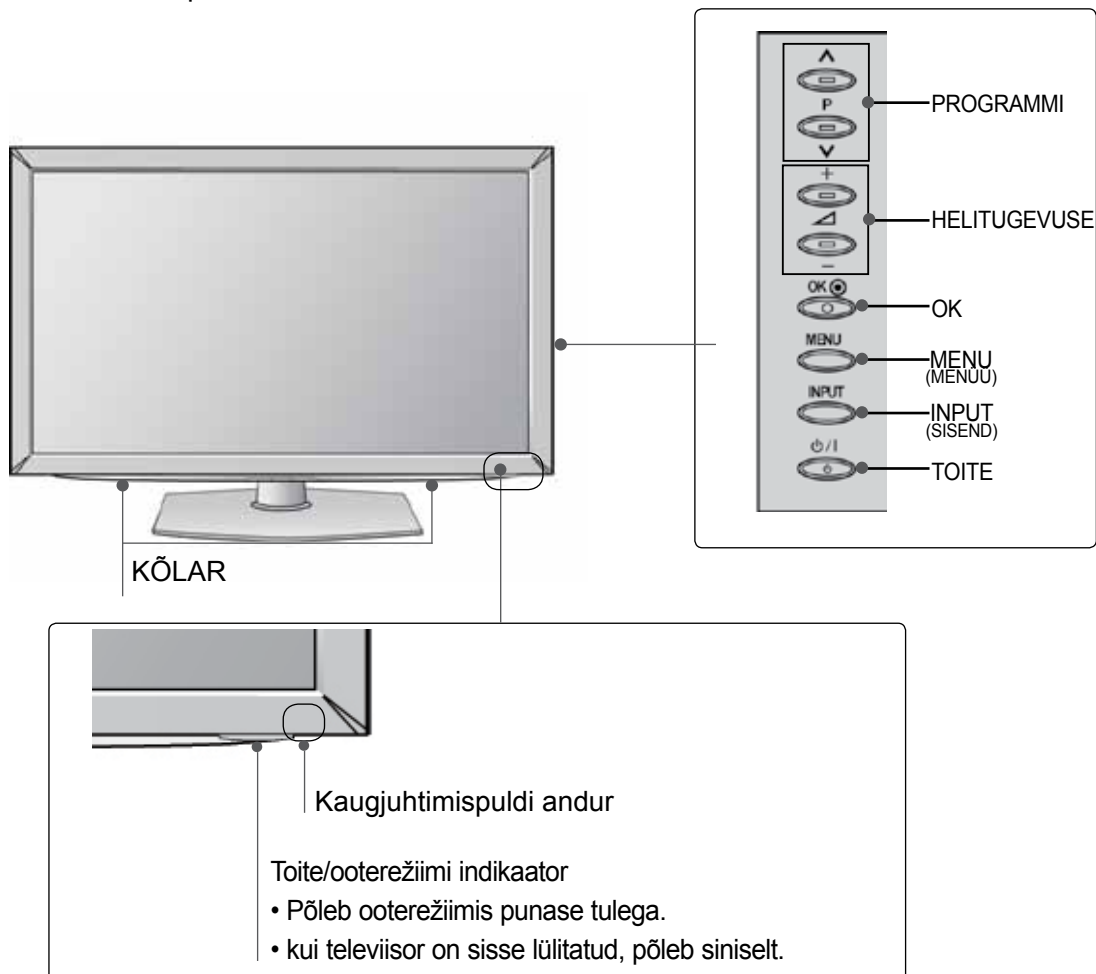

ETTEVALMISTUS

Ainult 32/37/42/47LD42**

ETTEVALMISTUS

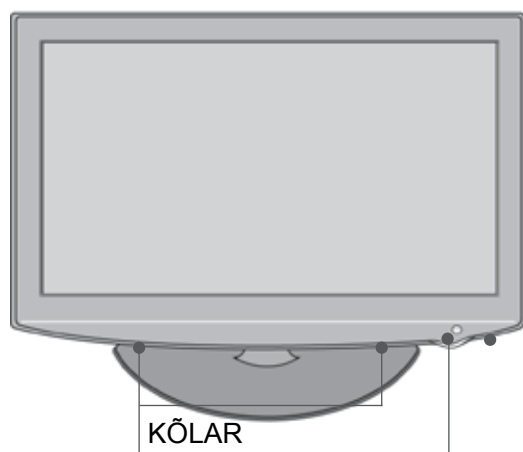

Kaugjuhtimispuldi andur

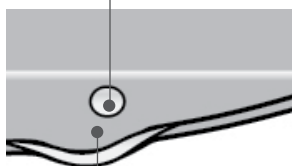

Toite/ooterežiimi indikaator

- Põleb ooterežiimis punase tulega.
- kui televiisor on sisse lülitatud, põleb siniselt.

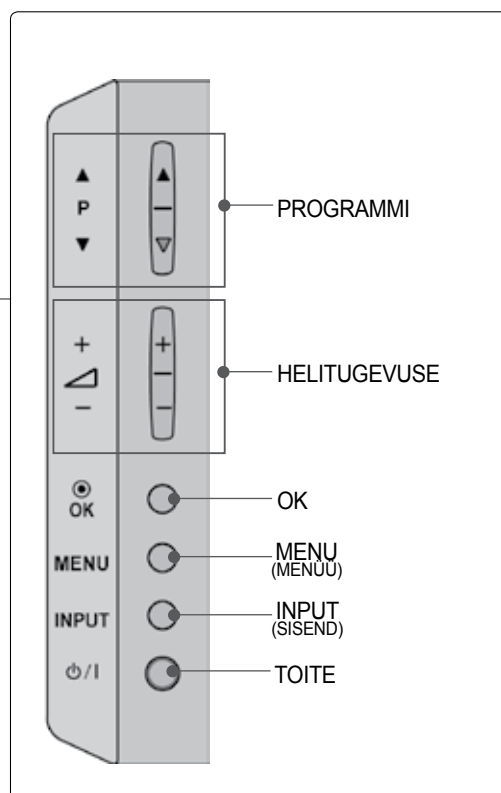

TAGAPANEELI TEAVE

- Teie teler võib erineda pildil olevast.

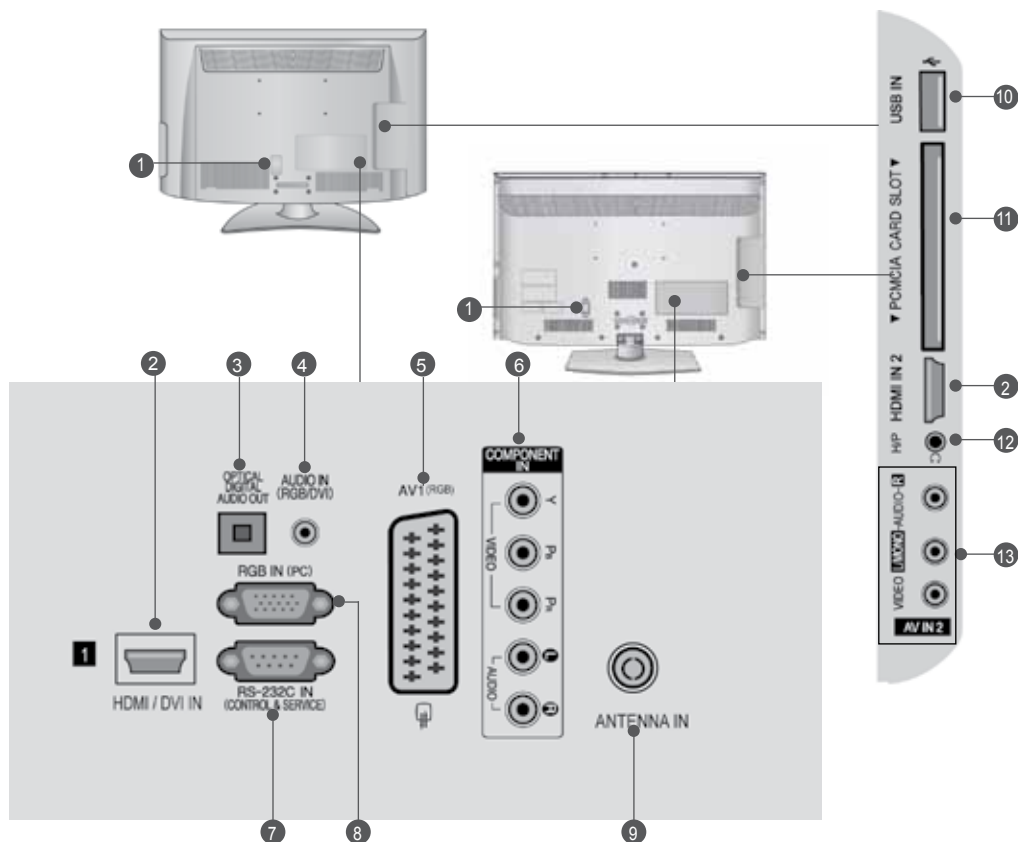

- Toitejuhtme pesa**
See teler töötab vahelduvvoolutoitega. Pinge on toodud tehniliste andmete leheküljel. (► p.137~147) Ärge mingil juhul proovige telerit kasutada alalisvoolutoitega.
- HDMI/DVI IN-sisend**
Ühendage HDMI-signaali sisendisse HDMI IN. Või ühendage DVI(VIDEO)-signaal DVI ja HDMI vahelise kaabliga porti HDMI/DVI.
- DIGITAALOPTILINE AUDIOVÄLJUND**
Ühendage digitaalne audio mitmesuguste seadmetega.
Ühendage digitaalse audioseadmega.
Kasutage optilist audiokaablit.
- RGB/DVI Audiosisend**
Ühendage heli arvutist või digitaaltelerist.
- Pesa Euro Scart (AV1/AV2)**
Ühendage sellesse pistikupessa välisseadme SCART-sisend või -väljund.
- Komponentsisend**
Ühendage sellesse pistikupessa komponent-video- audioseade.
- RS-232C-sisendport (JUHTIMINE & TEENINDUS)**
Ühendage pistikupessa RS-232 juhtseadme järjestikport.
Seda porti kasutatakse teenuse- või hotellirežiimi jaoks.
- RGB IN sisend**
Ühendage arvuti väljundiga.
- Antenna Input**
Connect antenna or cable to this jack.
- USB sisend**
Ühendage USB-mäluseade sellesse pistikupessa.
- PCMCIA (Personal Computer Memory Card International Association) Card Slot**
Sisestage CI-moodul PCMCIA KAARDIPESSA.
(See element ei ole kaasas kõigi mudelitega.)
- Kõrvaklapid**
Sisestage kõrvaklapid kõrvaklapi pesasse.
- Audio-videosisend**
Ühendage sellesse pistikupessa välisseadme audio-videoväljund.

ETTEVALMISTUS

ALUSE PAIGALDAMINE

■ Teie teler võib erineda pildil olevast.

Pannes kokku laud-tüüpi stativi, kontrollige, kas polt on lõpuni keeratud. (Kui ei ole lõpuni keeratud, võib toode peale paigaldamist kalduda ettepoole.) Kui keerate polti liiga tugevasti, võib polt keermetele avaldatud surve tõttu üle keerduda.

Ainult 32/37/42/47LD45**

- 1 Asetage teler ettevaatlikult, ekraan allapoole, polsterdatud pinnale, et kaitsta ekraani vigastuste eest.



- 2 Ühendage stativi korpuse osad teleril asuva stativi alusega.

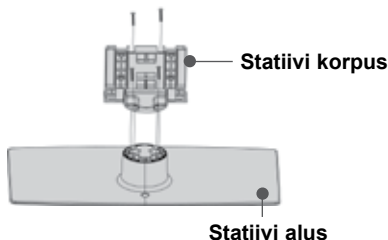

- 3 Ühendage teler näidatud viisil.

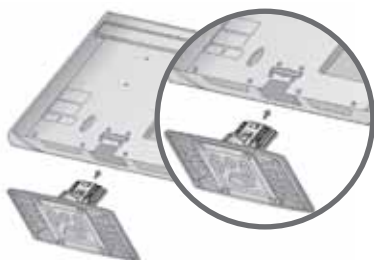

- 4 Kinnitage need 4 polti tugevasti teleri tagumisel küljel olevatesse aukudesse.



Ainult 32/37/42/47LD42**

- 1 Asetage teler ettevaatlikult, ekraan allapoole, polsterdatud pinnale, et kaitsta ekraani vigastuste eest.

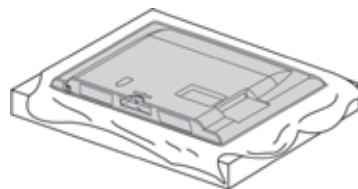

- 2 Ühendage teler näidatud viisil.

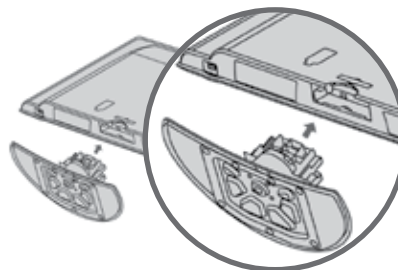

- 3 Kinnitage need 4 polti tugevasti teleri tagumisel küljel olevatesse aukudesse.

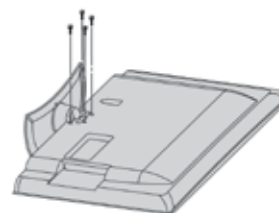

TAGAKATE JUHTMETE SEADMISEKS

■ Teie teler võib erineda pildil olevast.

1 Ühendage kaablid vajaduse kohaselt.

Teavet lisaseadmete ühendamise kohta vaadake jaotisest Välisseadmete ühendamine.



2 Ühendage KAABLIHOIDIK näidatud viisil.

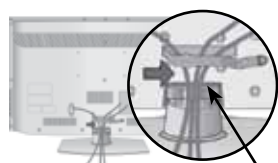

KAABLIHOIDIK

3 Kinnitage KAABLIHOIDIK, nagu joonisel näidatud.

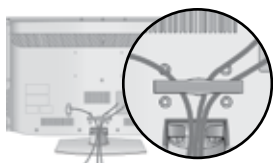

! MÄRKUS

- ▶ Ärge kasutage CABLE MANAGEMENT CLIP(KAABLIHOIDIKUT) teleri tõstmiseks.
- Kui toode kukub maha, võib see puruneda ning võite ka ennast vigastada.

TELERI ALUSELE KINNITAMINE (Ainult 32/37/42LD4**)

■ Teie teler võib erineda pildil olevast.

Teler peab olema alusele kinnitatud, et seda ei saaks edasi-tagasi tõmmata, mis võib põhjustada toote vigastust või kahjustusi. Kasutada vaid lisatud kruvi.



1 kruvi
(tootega kaasas)

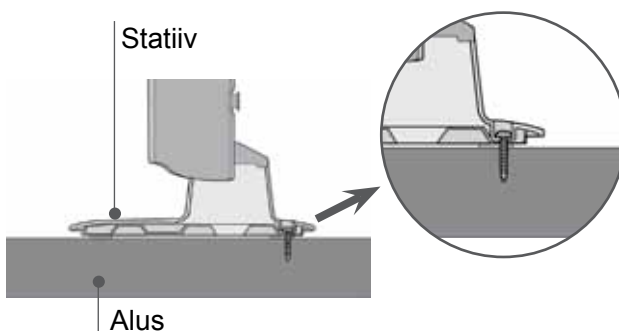

! HOIATUS

- ▶ Et vältida teleri ümberkukkumist, peab teler olema vastavalt paigaldusjuhendile kindlalt põran dale/seinale kinnitatud. Masina kallutamine, raputamine või kõigutamine võib põhjustada vigastust.

KUI TE EI KASUTA LAUA TÜÜPI TELERIALUST

■ Teie teler võib erineda pildil olevast.

Seinapaigalduskonsooli paigaldamisel kasutage kaitsekaant.

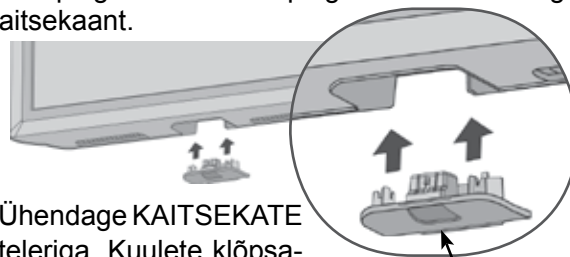

Ühendage KAITSEKATE teleriga. Kuulete klõpsatust.

Kaitsekate

KENSINGTONI TURVASÜSTEEM

- Seda funktsiooni kõigil mudelitel ei ole.
- Teie teler võib erineda pildil olevast.

Teler on varustatud Kensingtoni turvapistikuga tagapaneelil. Ühendage Kensingtoni turvasüsteemi kaabel nagu allpool näha.

Üksikasjalikku teavet Kensingtoni turvasüsteemi paigaldamise ja kasutamise kohta leiab Kensingtoni turvasüsteemi kasutusjuhendist.

Lisateabe saamiseks pöörduge Kensingtoni Interneti-lehe poole aadressil <http://www.kensington.com>. Kensington müüb turvasüsteeme hinnaliste elektroonikaseadmete jaoks, nagu sülearvutid ja vedelkristallprojektorid.

! MÄRKUS

- ▶ Kensingtoni turvasüsteem on valikuline lisaseade.
- ▶ Kui teler tundub puudutamisel külm, siis võib siselülitamisel tegemist olla mõningase "värelusega".
See on normaalne, teleril ei ole midagi viga.
- ▶ Mõne minuti jooksul võib ekraan muutuda täpiliseks, kuhu ilmuvad pisikesed punased, rohelised või sinised täpid. Siiski ei mõjuta nad monitori talitlust kahjulikult.
- ▶ Vältige vedelkristallekraani puudutamist või sõrme(de) hoidmist ekraani peal pikemat aega. See võib põhjustada ajutisi moonutusi ekraanil.

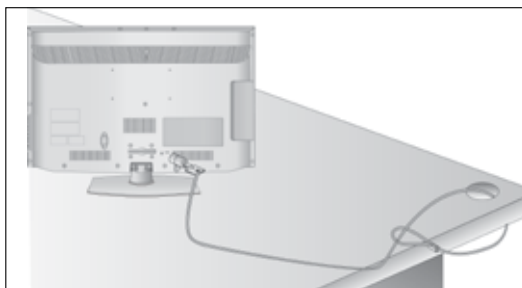

PAIGALDAMISNÕUANDED

- Ostke poest teleri turvalisuse parandamiseks ja teleri seinale kinnitamiseks vajalikud komponendid.
- Paigutage teler seinale lähedale, et vältida selle ümbertõukamise ohtu.
- Juhendid allpool näitavad turvalisemat viisi teleri ülesseadmiseks, milleks on selle seinale külge kinnitamine, vältimaks nõnda ümbertõukamise ohtu. See hoiab telerit ettepoole kukkumast ja vigastusi põhjustamast. Samuti kaitseb see telerit vigastuste eest. Tagage, et lapsed teleril ei ronigi ega ripu.

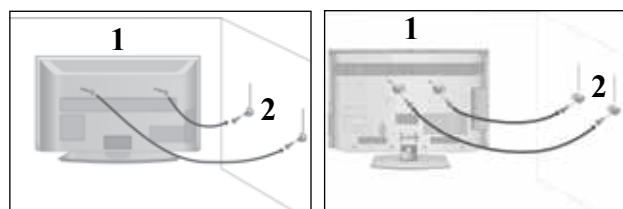

- 1 Kasutage toote seinale kinnitamiseks rõngaspolte või teleri konsooli ja polte, nagu joonisel näha. (Kui teie teleril on poldid aaskruvides, lödvendage need.)
* Paigaldage rõngaspoldid või teleri konsooli poldid ja pingutage need ülemistes avades tugevasti kinni.
- 2 Kinnitage seinakonsool poltidega seinale. Sobitage seinale paigaldatud konsooli kõrgus.

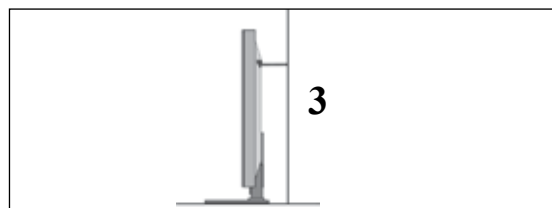

- 3 Kasutage toote kinnitamiseks tugevat trossi. Ohutum on siduda tross nii, et see paikneb toote ja seinale vahel horisontaalselt.

! MÄRKUS

- ▶ Toote teisaldamisel mõnda teise kohta võtke kõigepealt tross lahti.
- ▶ Kasutage hoidikut või kappi, mis on toote suurust ja kaalu arvestades piisavalt tugev.
- ▶ Toote ohutuks kasutamiseks veenduge, et paigaldatud konsooli kõrgus vastab toote omale.

- Telerit saab paigaldada mitmesugusel viisil, nagu näiteks seinale, lauale jne.
- Teler on ette nähtud paigaldamiseks horisontaalasendisse.

MAANDUS

Ühendage kindlasti maandusjuhe, et vältida võimalikku elektrilööki. Kui sobivat maandusmeetodit pole käepärast, laske kvalifitseeritud elektrikul paigaldada eraldi kaitselüliti.

Ärge proovige seadet maandada telefonijuhtmete, piksevarraste või gaasitorudega ühendamise teel.



PAIGALDAMINE LAUALE VÕI TELERIKAPILE

- Teie teler võib erineda pildil olevast.

Jätke piisava õhuringluse tagamiseks teleri kõikide osade ümber 10 cm vaba ruumi.

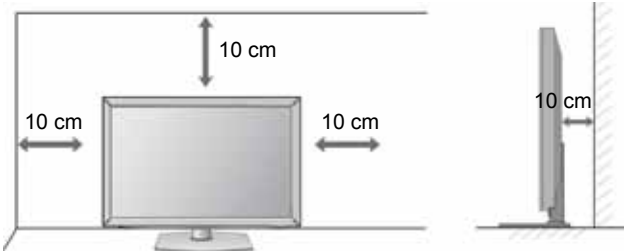

SEINAPAIGALDUS HORISONTAALPAIGALDUS

- Soovitame teleri seinale paigaldamiseks kasutada LG seinapaigalduskonsooli.
- Soovitame osta seinapaigalduskonsooli, mis vastab VESA standardile.
- LG soovitab lasta konsooli seinale paigaldada kvalifitseeritud professionaalsel paigaldajal.

! MÄRKUS

- ▶ Paigaldamiseks sobib pöranda suhtes püstloodis tugevsein.
- ▶ Kui soovite teleri paigaldada lakke või kaldseinale, uleks kasutada spetsiaalset seinapaigaldusalust.
- ▶ Seinapind, millele teler paigaldatakse, peaks olema teleri raskuse kandmiseks piisava tugevusega — nt betoon, naturaalne kivi, tellised või õõnesplokk.
- ▶ Paigaldamisel kasutatavate kruvide tüüp ja pikkus sõltub kasutatavast seinapaigaldusalusest. Lisateavet leiate paigaldusalusega kaasas olevatest juhistest.
- ▶ LG ei vastuta vale paigaldamise tõttu tekkinud õnnetuste või esemetä ja teleri kahjustuste eest:
 - kui on kasutatud VESA-le mittevastavat paigaldusalust;
 - kui paigalduskruvid on valesti kinnitatud, mistõttu teler on kukkunud ja inimesed on viga saanud;
 - kui ei ole järgitud soovitatud paigaldusmeetodit.

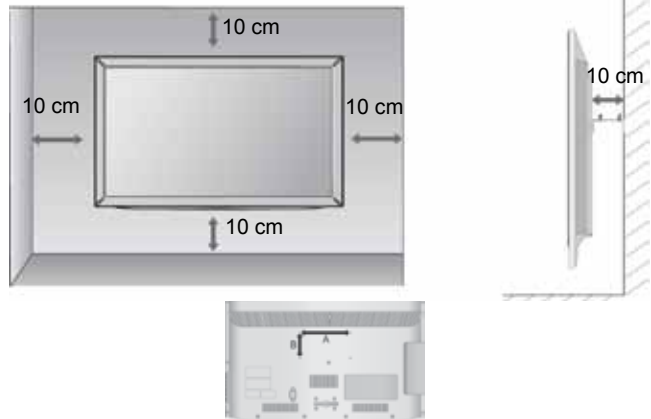

Mudel	VESA Standardn (A * B)	Standardn e kruvi	Kogus
32LD4***	100 * 100	M4	4
37/42/47LD4***	200 * 100	M4	4

PÖÖRLEV ALUS

- Teie teler võib erineda pildil olevast. Pärast televiisori paigaldamist saate seda käsitsi kuni 20 kraadi võrra paremale või vasakule kohandada, et see sobiks paremini teie vaatepositsiooniga.

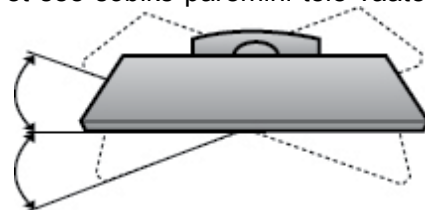

ETTEVALMISTUS

KAUGJUHTIMISPULDI NUPPUDE FUNKTSIOONID

suunake see teleri kaugjuhtimisandurile.

ETTEVALMISTUS



⏻(POWER) Lülitab seadme ooterežiimist sisse või töötava seadme välja ooterežiimi.

ENERGY SAVING (ENERGIA SÄÄSTMINE) Reguleerige teleri energiasäästmise režiimi. (► p.95)

AV MODE (AV REŽIIM) Aitab valida ja seadistada pilti ning heli AV seadmega ühendamisel. (► p.50)

INPUT Väline sisendrežiim vaheldub korrapärases järjekorras. (► p.43)

TV/RAD Valib raadio, teleri ja digitelevisiooni kanali.

Numbrinupud Valib programmi.
0~9 Valib menüü nummerdatud üksuse.

LIST Kuvab programmitabeli. (► p.41)

Q.VIEW Kuvab programmitabeli.

MENU Valib menüü.
Kustutab kõik ekraanil olevad kuvad ja naaseb mis tahes menüüst teleri vaatamisele. (► p.19)

GUIDE Kuvab programmijuhi. (► p.86)

Q. MENU (KIIRMENÜÜ) Valige soovitud kiirmenüü allikas. (Kuvasuhe, Selge hääl II, Pildirežiim, Helirežiim, Audio (või Audio keel), Unetaimer, Jäta vahele (Sees/väljas), USB-seade või Energiasääst). (► p.18)

BACK Võimaldab kasutajal interaktiivses rakenduses, EPG-s või muus kasutaja interaktsiooni funktsioonis liikuda ühe sammu võrra tagasi.

EXIT Sulgeb kõik ekraanil kuvatud menüüd ja naaseb telerivaatamise režiimi.

INFO ⓘ Näitab käesolevat ekraaniinfot.

RINGLÜLITI (üles/allas/vasak üle/paremale) Võimaldab navigeerida ekraanimenüudel ja reguleerida süsteemi sätteid oma eelistuste järgi.

OK Aktsepteerib valiku või kuvab praeguse režiimi.

Värvilised nupud Neid nuppe kasutatakse teleteksti (ainult funktsiooniga TELETEXT mudelitel) või Progr. redigeerimine funktsiooni (Progr. redigeerimine) jaoks.

1 TELETEXT BUTTONS Neid nuppe kasutatakse teleteksti jaoks. Ksikasjalikku lisateavet leiate jaotisest "Teletekst". (► p.130)

SUBTITLE Taastab digitaalrežiimis teie eelistatud subtiitri.



HELITUGEVUS ÜLES/ALLA Reguleerib helitugevust.

FAV Kuvab valitud lemmikprogrammi.

MARK (MÄRGISTUS) Valige Pildiviisardi sätete rakendamiseks sisend. Märgistage ja eemaldage märgistus salvestatud programmidele USB menüüs.

RATIO Valib teie soovitud pildi kuvasuhte. (► p.92)

MUTE Lülitab heli sisse või välja.

Programm ÜLES/ALLA Valib programmi.

PAGE UP/DOWN (LEHEKÜLG ÜLES/ALLA) Liigutab infot ekraanil edasi ekraanitäie kaupa.

SIMPLINK / MY MEDIA (MINU MEEDIA) Juhivad SIMPLINKi või MY MEDIA (MINU MEEDIA) menüüd. (foto loendit ja muusikaloendit).
menüünupud

SIMPLINK Vaadake teleriga ühendatud AV-seadmete loendit. Kui vajutate sellele nupule, ilmub ekraanile menüü Simplink. (► p.46)

Patareide paigaldamine

- Avage patareilahtri kaas kaugjuhtimispuldi tagaküljel ning pange patareid õiget polaarsust silmas pidades sisse (+ ja +, - ja -).
- Paigaldage kaks 1,5 V AAA-patareid. Ärge paigaldage vanu või kasutatud patareid koos uutega.
- Sulgege kaas.
- Patareide eemaldamiseks teostage paigaldamise toimingud tagurpidises järjestuses.

ETTEVALMISTUS

LCD-TELERITE MUDELID: 32/42/46/52/60LD5***

TARVIKUD

Veenduge, et teie plasmakuvariga on kaasas järgmised tarvikud. Kui mõni tarvik on puudu, pöörduge edasimüüja poole, kust te toote ostsite.

- Teie teler võib erineda pildil olevast.



Omaniku juhend

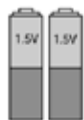

Patareid
(AAA)

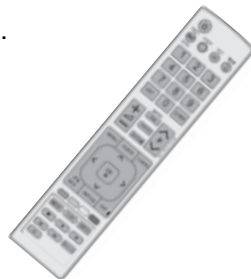

Kaugjuhtimispult



Ferriitsüdamik
(See element ei ole kaasas kõigi mudelitega.)



Toitejuhe

See element ei ole kaasas kõigi mudelitega.



Puhastuslapp
Puhastage
ekraani lapiga.

Kui toote välispinnal on määrdeplekk või näpujalg, pühkige määrdunud kohta kergelt ainult välispinna puhastamiseks mõeldud lapiga.

Plekki eemaldades ärge pühkige jõuga. Palun olge ettevaatlik, sest liigne jõud võib põhjustada kriimustusi või värvimuutusi.

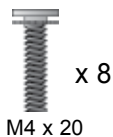

M4 x 20
x 8
polti aluse montaaži
jaoks



1 kruvi
(Ainult 32/42LD5***)



Kaitsekate

Ferriitsüdamiku kasutamine (Seda funktsiooni kõigil mudelitel ei ole.)

Ferriitsüdamikku kasutatakse elektromagneetiliste lainete vähendamiseks ühendamisel toitekaabliga. Mida lähemal ferriitsüdamik toitepistikule on, seda tõhusam see on.



Paigaldage toitepistik täpselt.

ESIPANEELI JUHTSEADISED

! MÄRKUS

- ▶ Energiatarbimise vähendamiseks võib teleri panna ooterežiimile. Kui telerit pole pikemat aega plaanis vaadata, siis tuleks see energiatarbimise vähendamiseks lülitada välja teleril asuvast toitenupust.
- ▶ Teleri kasutamisele kulub oluliselt vähem energiat, kui vähendada pildi heledust; selle tulemusel vähenevad teleri kasutamisega seotud üldised kulud.

⚠ ETTEVAATUST

- ▶ Ärge astuge klaasalusele ega asetage sellele liigset raskust. Alus võib puruneda või teler kukkuda ning purunemisel tekkivad klaasikillud võivad põhjustada vigastusi.
- ▶ Ärge lohistage telerit. Võite vigastada toote aluspinda.

- Teie teler võib erineda pildil olevast.

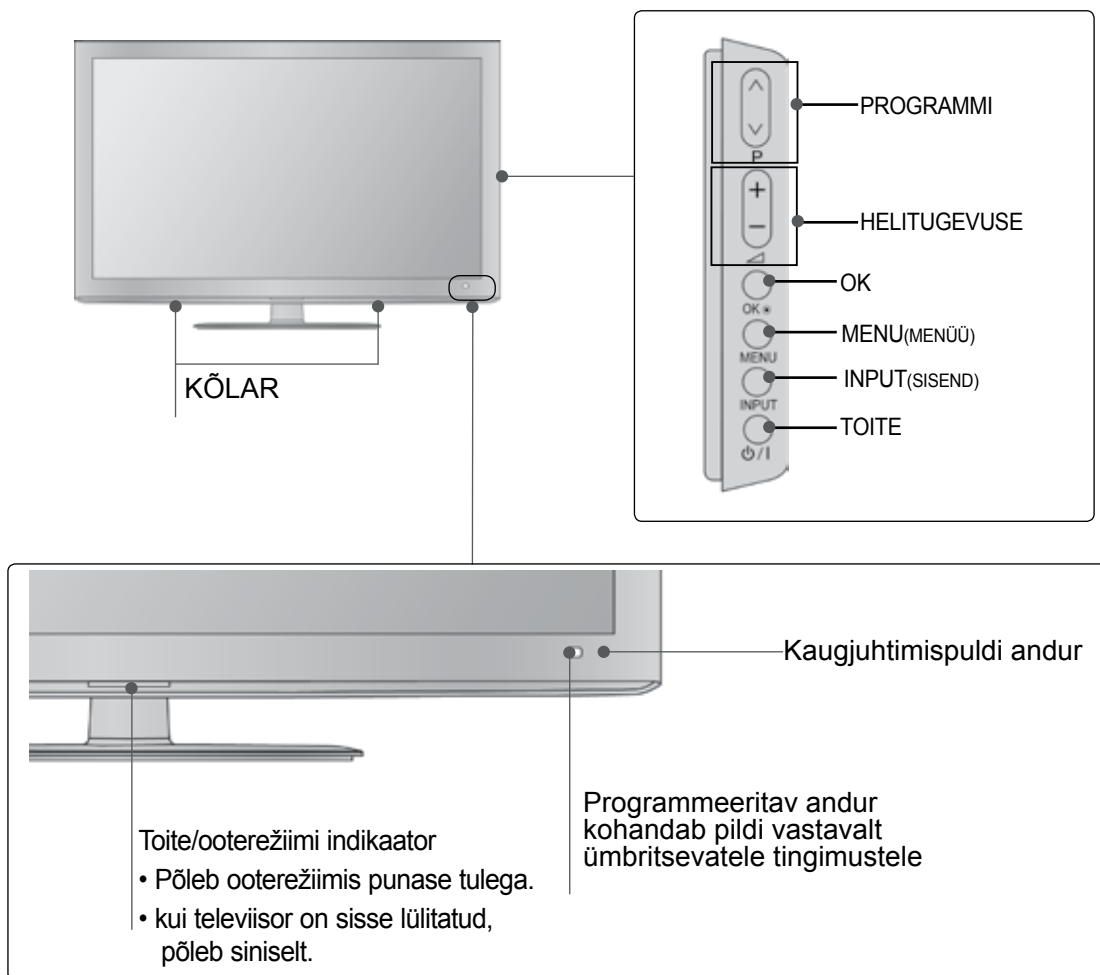

ETTEVALMISTUS

TAGAPANEELI TEAVE

- Teie teler võib erineda pildil olevast.

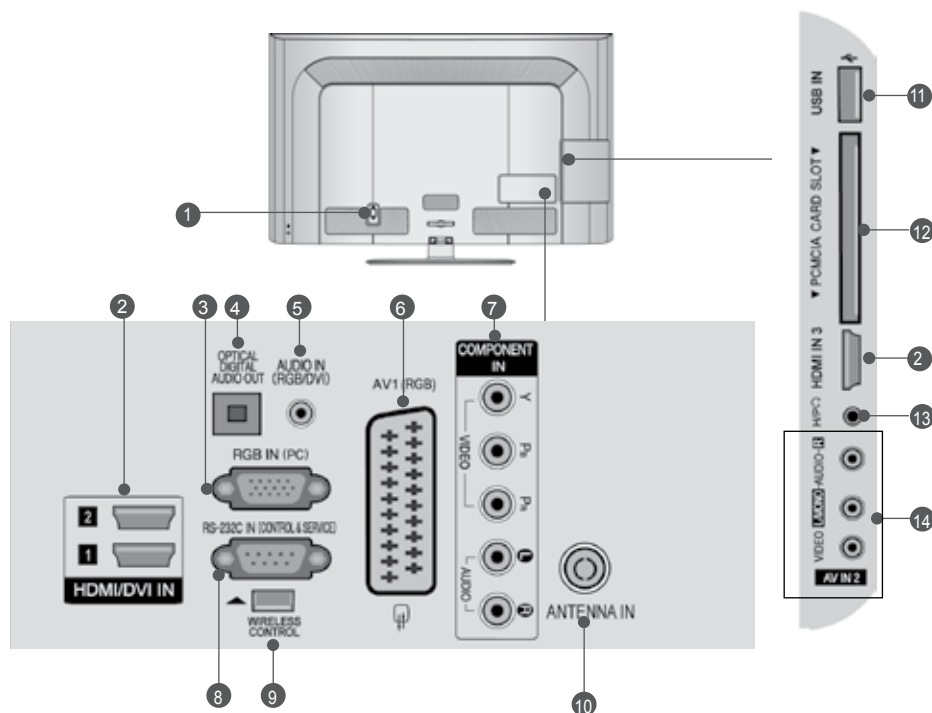

- Toitejuhtme pesa**
See teler töötab vahelduvvoolutoitega. Pinge on toodud tehniliste andmete leheküljel. (► p.137~147) Ärge mingil juhul proovige telerit kasutada alalisvoolutoitega.
- HDMI/DVI IN-sisend**
Ühendage HDMI-signaali sisendisse HDMI IN. Või ühendage DVI(VIDEO)-signaali DVI ja HDMI vahelise kaabliga porti HDMI/DVI.
- RRGB IN sisend**
Ühendage arvuti väljundiga.
- DIGITAALOPTILINE AUDIOVÄLJUND**
Ühendage digitaalne audio mitmesuguste seadmetega.
Ühendage digitaalse audioseadmega.
Kasutage optilist audiokaablit.
- RGB/DVI Audiosisend**
Ühendage heli arvutist või digitaaltelerist.
- Pesa Euro Scart (AV1/AV2)**
Ühendage sellesse pistikupessa välisseadme SCART-sisend või -väljund.
- Komponentsisend**
Ühendage sellesse pistikupessa komponent-video- audioseade.
- RS-232C-sisendport (JUHTIMINE & TEENINDUS)**
Ühendage pistikupessa RS-232 juhtseadme järjestikport.
Seda porti kasutatakse teenuse- või hotellirežiimi jaoks.
- JUHTMEVABA juhtimisel**
Ühendage juhtmevaba meediaboksi teleri pesa **ASSE WIRELESS CONTROL**.
- Antenna Input**
Connect antenna or cable to this jack.
- USB sisend**
Ühendage USB-mäluseade sellesse pistikupessa.
- PCMCIA (Personal Computer Memory Card International Association) Card Slot**
Sisestage CI-moodul PCMCIA KAARDIPESSA.
(See element ei ole kaasas kõigi mudelitega.)
- Kõrvaklapid**
Sisestage kõrvaklapid kõrvaklapi pesasse.
- Audio-videosisend**
Ühendage sellesse pistikupessa välisseadme audio-videoväljund.

ALUSE PAIGALDAMINE

■ Teie teler võib erineda pildil olevast.

Pannes kokku laud-tüüpi statiivi, kontrollige, kas polt on lõpuni keeratud. (Kui ei ole lõpuni keeratud, võib toode peale paigaldamist kalduda ettepoole.) Kui keerate polti liiga tugevasti, võib polt keermete avaldatud surve tõttu üle keerduda.

- 1 Asetage teler ettevaatlikult, ekraan allapoole, polsterdatud pinnale, et kaitsta ekraani vigastuste eest.



- 2 Ühendage statiivi korpuse osad teleril asuva statiivi alusega.

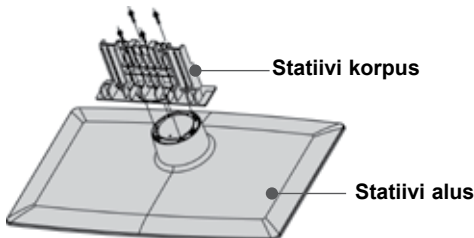

- 3 Ühendage teler näidatud viisil.

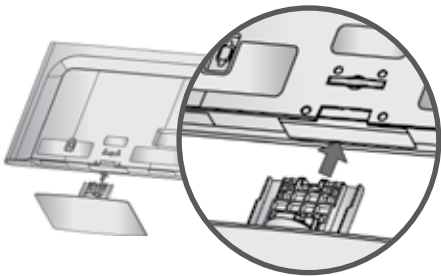

- 4 Kinnitage need 4 polti tugevasti teleri tagumisel küljel olevatesse aukudesse.

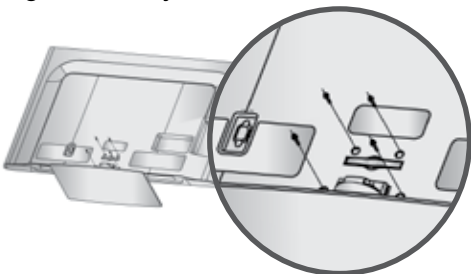

TAGAKATE JUHTMETE SEADMISEKS

■ Teie teler võib erineda pildil olevast.

- 1 Ühendage kaablid vajaduse kohaselt. Teavet lisaseadmete ühendamise kohta vaadake jaotisest Välisseadmete ühendamine.

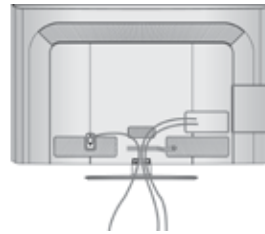

- 2 Ühendage KAABLIHOIDIK näidatud viisil.

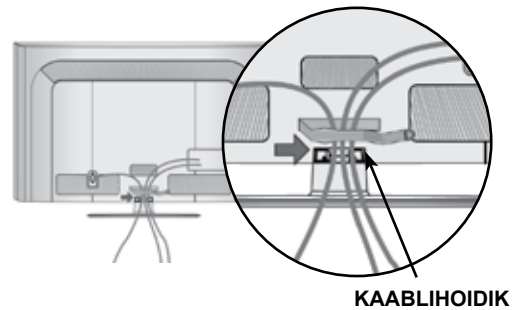

- 3 Kinnitage KAABLIHOIDIK, nagu joonisel näidatud.

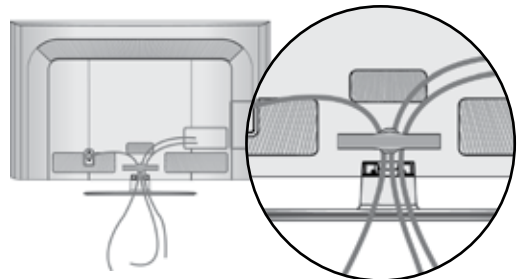

! MÄRKUS

- ▶ Ärge kasutage CABLE MANAGEMENT CLIP(KAABLIHOIDIKUT) teleri tõstmiseks.
- Kui toode kukub maha, võib see puruneda ning võite ka ennast vigastada.

ETTEVALMISTUS

TELERI ALUSELE KINNITAMINE (Ainult 32/42LD5***)

■ Teie teler võib erineda pildil olevast. Teler peab olema alusele kinnitatud, et seda ei saaks edasi-tagasi tõmmata, mis võib põhjustada toote vigastust või kahjustusi. Kasutada vaid lisatud kruvi.



1 kruvi
(tootega kaasas)

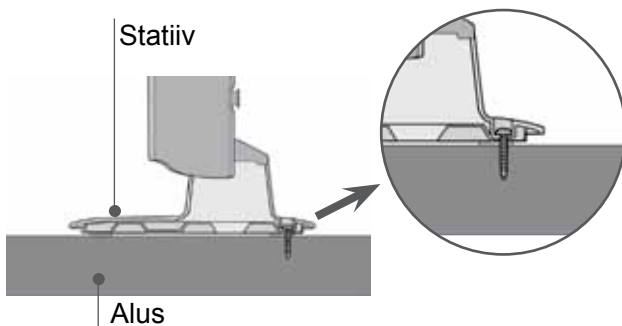

! HOIATUS

► Et vältida teleri ümberkukkumist, peab teler olema vastavalt paigaldusjuhendile kindlalt pöran dale/seinale kinnitatud. Masina kallutamine, raputamine või kõigutamine võib põhjustada vigastust.

KUI TE EI KASUTA LAUA TÜÜPI TELERIALUST

■ Teie teler võib erineda pildil olevast. Seinapaigalduskonsooli paigaldamisel kasutage kaitsekaant.

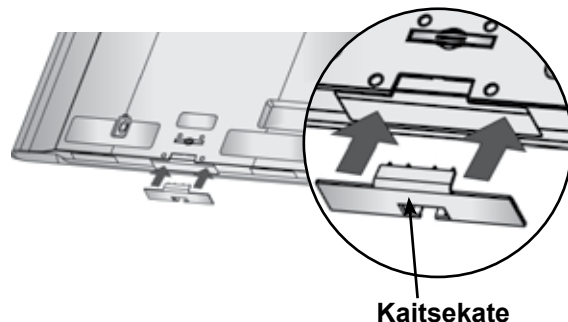

PÖÖRLEV ALUS

■ Teie teler võib erineda pildil olevast. Pärast televiisori paigaldamist saate seda käsitsi kuni 20 kraadi võrra paremale või vasakule kohandada, et see sobiks paremini teie vaatepositsiooniga.

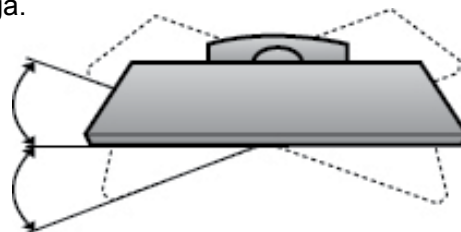

KENSINGTONI TURVASÜSTEEM

- Seda funktsiooni kõigil mudelitel ei ole.
- Teie teler võib erineda pildil olevast.

Teler on varustatud Kensingtoni turvapistikuga tagapaneelil. Ühendage Kensingtoni turvasüsteemi kaabel nagu allpool näha.

Üksikasjalikku teavet Kensingtoni turvasüsteemi paigaldamise ja kasutamise kohta leiate Kensingtoni turvasüsteemi kasutusjuhendist.

Lisateabe saamiseks pöörduge Kensingtoni Interneti-lehe poole aadressil <http://www.kensington.com>. Kensington müüb turvasüsteeme hinnaliste elektroonikaseadmete jaoks, nagu sülearvutid ja vedelkristallprojektorid.

! MÄRKUS

- ▶ Kensingtoni turvasüsteem on valikuline lisaseade.
- ▶ Kui teler tundub puudutamisel külm, siis võib siselülitamisel tegemist olla mõningase "värelusega".
See on normaalne, teleril ei ole midagi viga.
- ▶ Mõne minuti jooksul võib ekraan muutuda täpiliseks, kuhu ilmuvad pisikesed punased, rohelised või sinised täpid. Siiski ei mõjuta nad monitori talitlust kahjulikult.
- ▶ Vältige vedelkristallekraani puudutamist või sõrme(de) hoidmist ekraani peal pikemat aega. See võib põhjustada ajutisi moonutusi ekraanil.

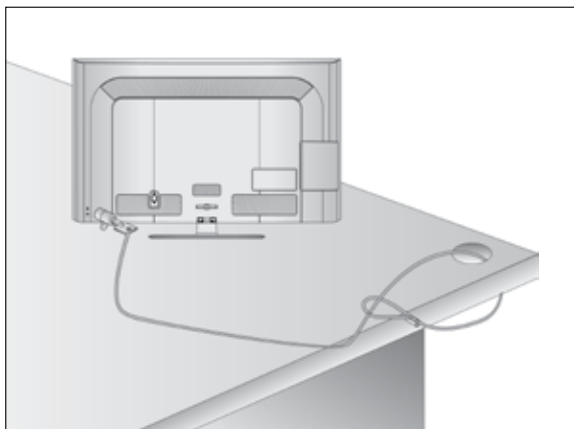

PAIGALDAMISNÕUANDED

- Ostke poest teleri turvalisuse parandamiseks ja teleri seinale kinnitamiseks vajalikud komponendid.
- Paigutage teler seinale lähedale, et vältida selle ümbertõukamise ohtu.
- Juhendid allpool näitavad turvalisemat viisi teleri ülesseadmiseks, milleks on selle seinale külge kinnitamine, vältimaks nõnda ümbertõukamise ohtu. See hoiab telerit ettepoole kukkumast ja vigastusi põhjustamast. Samuti kaitseb see telerit vigastuste eest. Tagage, et lapsed teleril ei roni ega ripu.

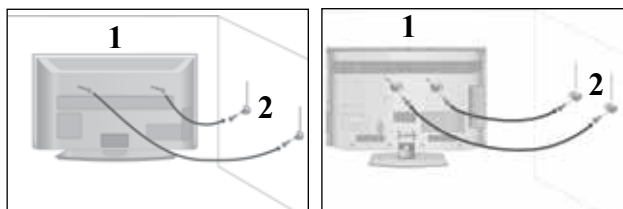

- 1 Kasutage toote seinale kinnitamiseks rõngaspolte või teleri konsooli ja polte, nagu joonisel näha. (Kui teie teleril on poldid aaskruvides, lõdvendage need.)
* Paigaldage rõngaspolid või teleri konsooli poldid ja pingutage need ülemistes avades tugevasti kinni.

- 2 Kinnitage seinakonsool poldidega seinale. Sobitage seinale paigaldatud konsooli kõrgus.

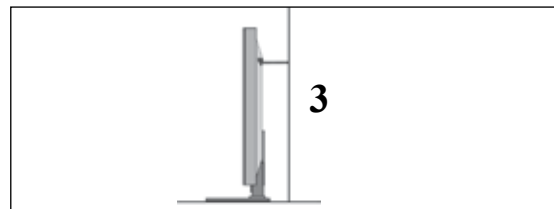

- 3 Kasutage toote kinnitamiseks tugevat trossi. Ohutum on siduda tross nii, et see paikneb toote ja seinavahe horisontaalselt.

! MÄRKUS

- ▶ Toote teisaldamisel mõnda teise kohta võtke kõigepealt tross lahti.
- ▶ Kasutage hoidikut või kappi, mis on toote suurus ja kaalu arvestades piisavalt tugev.
- ▶ Toote ohutuks kasutamiseks veenduge, et paigaldatud konsooli kõrgus vastab toote omale.

ETTEVALMISTUS

- Telerit saab paigaldada mitmesugusel viisil, nagu näiteks seinale, lauale jne.
- Teler on ette nähtud paigaldamiseks horisontaalasendisse.

MAANDUS

Ühendage kindlasti maandusjuhe, et vältida võimalikku elektrilööki. Kui sobivat maandusmeetodit pole käepärast, laske kvalifitseeritud elektrikul paigaldada eraldi kaitselüliti.

Ärge proovige seadet maandada telefonijuhtmete, piksevarraste või gaasitorudega ühendamise teel.



PAIGALDAMINE LAUALE VÕI TELERIKAPILE

- Teie teler võib erineda pildil olevast.

Jätke piisava õhuringluse tagamiseks teleri kõikide osade ümber 10 cm vaba ruumi.

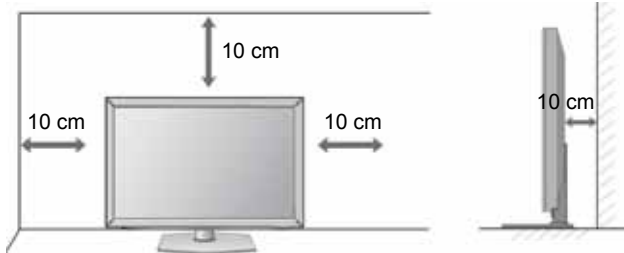

SEINAPAIGALDUS HORISONTAALPAIGALDUS

- Soovitame teleri seinale paigaldamiseks kasutada LG seinapaigalduskonsooli.
- Soovitame osta seinapaigalduskonsooli, mis vastab VESA standardile.
- LG soovib lasta konsooli seinale paigaldada kvalifitseeritud professionaalsel paigaldajal.

! MÄRKUS

- ▶ Paigaldamiseks sobib pöranda suhtes püstloodis tugevsein.
- ▶ Kui soovite teleri paigaldada lakke või kaldseinale, uleks kasutada spetsiaalset seinapaigaldusalust.
- ▶ Seinapind, millele teler paigaldatakse, peaksolema teleri raskuse kandmiseks piisava tugevusega — nt betoon, naturaalne kivi, tellised või õõnesplokk.
- ▶ Paigaldamisel kasutatavate kruvide tüüp ja pikkus sõltub kasutatavast seinapaigaldusalusest. Lisateavet leiate paigaldusalusega kaasas olevatest juhistest.
- ▶ LG ei vastuta vale paigaldamise tõttu tekkinud õnnetuste või esemete ja teleri kahjustuste eest:
 - kui on kasutatud VESA-le mittevastavat paigaldusalust;
 - kui paigalduskruvid on valesti kinnitatud, mistõttu teler on kukkunud ja inimesed on viga saanud;
 - kui ei ole järgitud soovitatud paigaldusmeetodit.

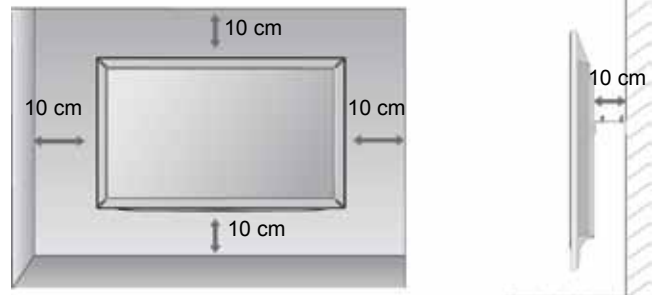

Mudel	VESA Standardn (A * B)	e kruvi	Kogus
32LD5***	200 * 100	M4	4
42LD5***	200 * 200	M6	4
46LD5***	200 * 200	M6	4
52LD5***	400 * 400	M6	4
60LD5***	400 * 400	M6	4

KAUGJUHTIMISPULDI NUPPUDE FUNKTSIOONID

suunake see teleri kaugjuhtimisandurile.

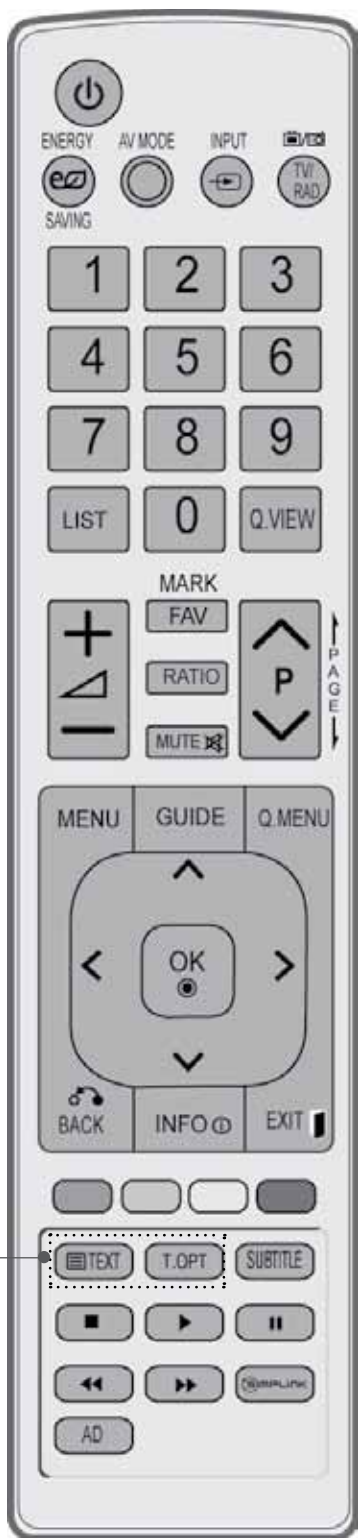

- ⏻(POWER)** Lülitab seadme ooterežiimist sisse või töötava seadme välja ooterežiimi.
 - ENERGY SAVING (ENERGIAÄÄSTMINE)** Reguleerige teleri energiasäästmise režiimi. (► **p.95**)
 - AV MODE (AV REŽIIM)** Aitab valida ja seadistada pilti ning heli AV seadmega ühendamisel. (► **p.50**)
 - INPUT** Väline sisendrežiim vaheldub korrapärases järjekorras. (► **p.43**)
 - TV/RAD** Valib raadio, teleri ja digiteleviseiooni kanali.
- Numbrinupud** Valib programmi.
0~9 Valib menüü nummerdatud üksuse.
 - LIST** Kuvab programmitabeli. (► **p.41**)
 - Q.VIEW** Kuvab programmitabeli.
- MENU** Valib menüü.
Kustutab kõik ekraanil olevad kuvad ja naaseb mis tahes menüüst teleri vaatamisele. (► **p.19**)
 - GUIDE** Kuvab programmijuhi. (► **p.86**)
 - Q. MENU (KIIRMENÜÜ)** Valige soovitud kiirmenüü allikas. (Kuvasuhe, Selge hääl II, Pildirežiim, Helirežiim, Audio (või Audio keel), Unetaimer, Jäta vahele (Sees/väljas), USB-seade või Energiasääst). (► **p.18**)
 - BACK** Võimaldab kasutajal interaktiivses rakenduses, EPG-s või muus kasutaja interaktsiooni funktsioonis liikuda ühe sammu võrra tagasi.
 - EXIT** Sulgeb kõik ekraanil kuvatud menüüd ja naaseb telerivaatamise režiimi.
 - INFO ⓘ** Näitab käesolevat ekraaniinfot.
 - RINGLÜLITI (üles/alla/vasak üle/paremale)** Võimaldab navigeerida ekraanimenüudel ja reguleerida süsteemi sätteid oma eelistuste järgi.
 - OK** Aktsepteerib valiku või kuvab praeguse režiimi.
- Värvilised nupud** Neid nuppe kasutatakse teleteksti (ainult funktsiooniga TELETEXT mudelitel) või Progr. redigeerimine funktsiooni (Progr. redigeerimine) jaoks.
- 1 TELETEXT BUTTONS** Neid nuppe kasutatakse teleteksti jaoks. ksikasjalikku lisateavet leiate jaotisest "Teletekst". (► **p.130**)
 - SUBTITLE** Taastab digitaalrežiimis teie eelistatud subtiitri.

ETTEVALMISTUS

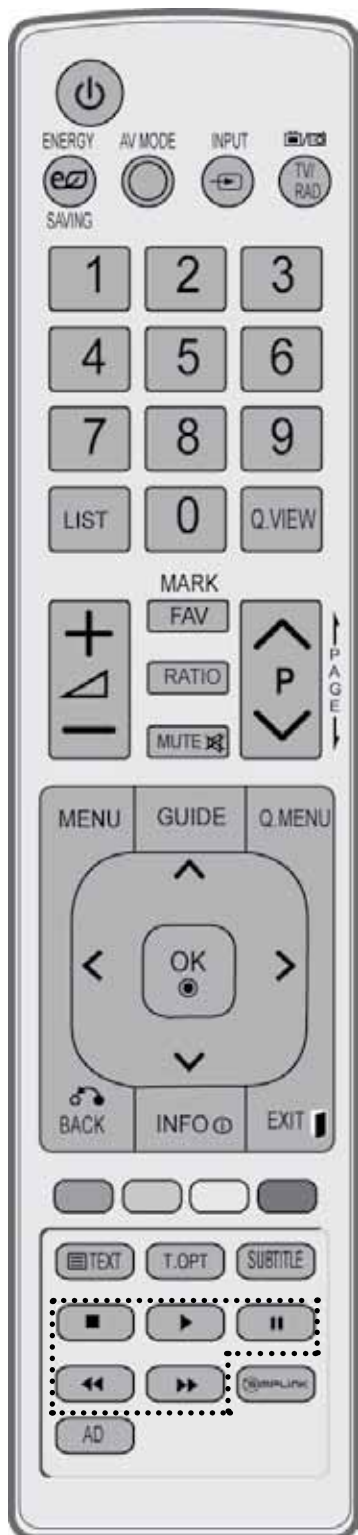

HELITUGEVUS ÜLES/ALLA Reguleerib helitugevust.

FAV Kuvab valitud lemmikprogrammi.

MARK (MÄRGISTUS) Valige Pildiviisardi sätete rakendamiseks sisend. Märgistage ja eemaldage märgistus salvestatud programmidele USB menüüs.

RATIO Valib teie soovitud pildi kuvasuhte. (► p.92)

MUTE Lülitab heli sisse või välja.

Programm ÜLES/ALLA Valib programmi.

PAGE UP/DOWN (LEHEKÜLG ÜLES/ALLA) Liigutab infot ekraanil edasi ekraanitäie kaupa.

SIMPLINKi / MY MEDIA (MINU MEEDIA) menüüd. (foto- ja muusikaloendit).
menüünupud

SIMPLINK Vaadake teleriga ühendatud AV-seadmete loendit. Kui vajutate sellele nupule, ilmub ekraanile menüü Simplink. (► p.46)

AD Lülitab funktsiooni Audio Description (Audio kirjeldus) sisse või välja.

Patareide paigaldamine



- Avage patareilahtri kaas kaugjuhtimispuldi tagaküljel ning pange patareid õiget polaarsust silmas pidades sisse (+ ja -, - ja -).
- Paigaldage kaks 1,5 V AAA-patareid. Ärge paigaldage vanu või kasutatud patareisid koos uutega.
- Sulgege kaas.
- Patareide eemaldamiseks teostage paigaldamise toimingud tagurpidises järjestuses.

LED-VALGUSEGA LCD-TELERITE MUDELID : 19/22/26/32LE3***, 32/37/42LE4***, 22/26LE5***, 32/37/42/47/55LE5***

TARVIKUD

Veenduge, et teie plasmakuvariga on kaasas järgmised tarvikud. Kui mõni tarvik on puudu, pöörduge edasimüüja poole, kust te toote ostsite.

- Teie teler võib erineda pildil olevast.



Omaniku juhend

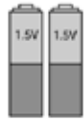

Patareid
(AAA)

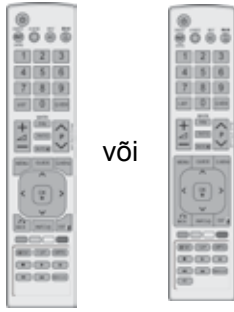

või

Kaugjuhtimispuult

See element ei ole kaasas kõigi mudelitega.

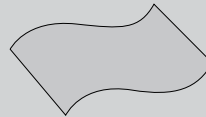

Puhastuslapp
Puhastage
ekraani lapiga.

Kui toote välispinnal on määrdeplekk või näpujalg, pühkige määrdundud kohta kergelt ainult välispinna puhastamiseks mõeldud lapiga.

Plekki eemaldades ärge pühkige jõuga. Palun olge ettevaatlik, sest liigne jõud võib põhjustada kriimustusi või värvimuutusi.

Ainult 19/22/26LE3***, 22/26LE5***



kaablihoidik



Alalisvoolu
adapter



4 vaherõngast
(Ainult 26LE3***,
26LE5***)



Toitejuhe



x 4

(M4x14)



x 4

(M4x20)
(Ainult 26LE3***,
26LE5***)

polti aluse montaaži jaoks

Ainult 32LE3***, 32/37/42LE4***, 32/37/42/47/55LE5***



kaablihoidik



Komponendi isas-/
emaskaabel, AV isas-/
emaskaabel



x 4

(M4x22)
(Ainult
32LE3***,
32LE4***,
32LE5***)



x 4

(M4x24)
(Ainult
37/42LE4***,
37/42LE5***)



x 4

(M4x26)
(Ainult
47/55LE5***)



x 4

(M4x16)



1 kruvi
(Ainult 32LE3***,
32LE4***, 32LE5***)

Ferriitsüdamiku kasutamine (Seda funktsiooni kõigil mudelitel ei ole.)

Ferriitsüdamikku kasutatakse elektromagneetiliste lainete vähendamiseks ühendamisel toitekaabliga. Mida lähemal ferriitsüdamik toitepistikule on, seda tõhusam see on.



Paigaldage toitepistik täpselt.



Ferrite Core
(See element ei ole
kaasas kõigi mudelitega.)

ETTEVALMISTUS

ESIPANEELI JUHTSEADISED

! MÄRKUS

- ▶ Energiatarbimise vähendamiseks võib teleri panna ooterežiimile. Kui telerit pole pikemat aega plaanis vaadata, siis tuleks see energiatarbimise vähendamiseks lülitada välja teleril asuvast toitenupust.
- ▶ Teleri kasutamisele kulub oluliselt vähem energiat, kui vähendada pildi heledust; selle tulemusel vähenevad teleri kasutamisega seotud üldised kulud.

⚠ ETTEVAATUST

- ▶ Ärge astuge klaasalusele ega asetage sellele liigset raskust. Alus võib puruneda või teler kukkuda ning purunemisel tekkivad klaasikillud võivad põhjustada vigastusi.
- ▶ Ärge lohistage telerit. Võite vigastada toote aluspinda.

- Teie teler võib erineda pildil olevast.

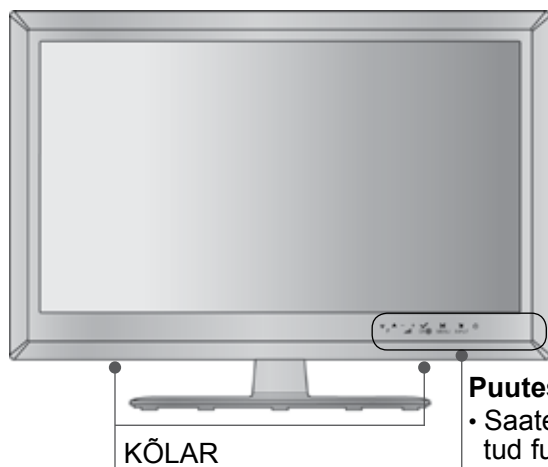

Puutesensor

- Saate nupu puudutamisel soovitud funktsiooni kasutada.

Ainult 32/37/42LE4***

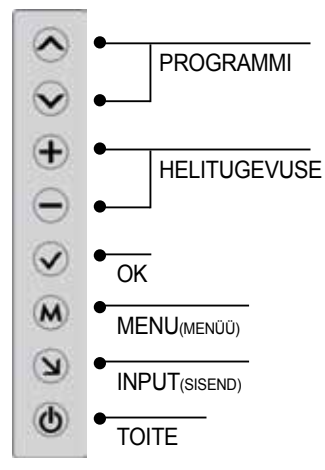

Ainult 19/22/26LE3***, 22/26LE5***

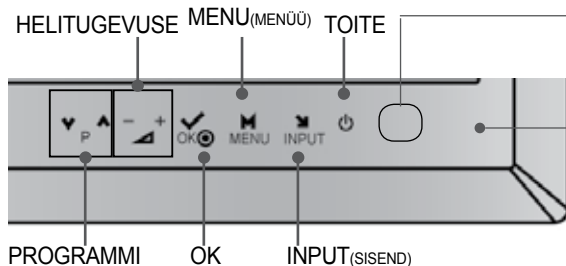

Toite/ooterežiimi indikaator

- Põleb ooterežiimis punase tulega.
- kui televiisor on sisse lülitatud, põleb siniselt.

Kaugjuhtimispuldi andur

Ainult 32LE3***, 32/37/42/47/55LE5***

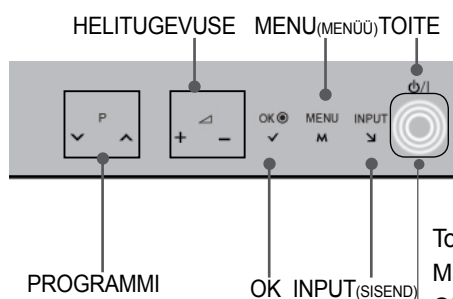

Ainult 32/37/42LE4***, 32/37/42/47/55LE5***

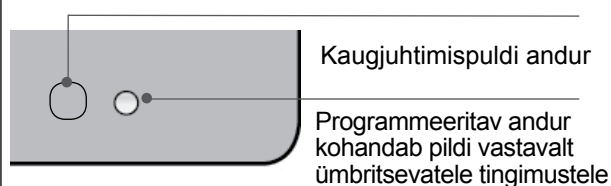

Toite/ooterežiimi indikaator

- Märkus. Saate toite märgutule menüüs OPTION sisse või välja lülitada.

TAGAPANEELI TEAVE

Ainult 19/22LE3***, 22LE5***

- Teie teler võib erineda pildil olevast.

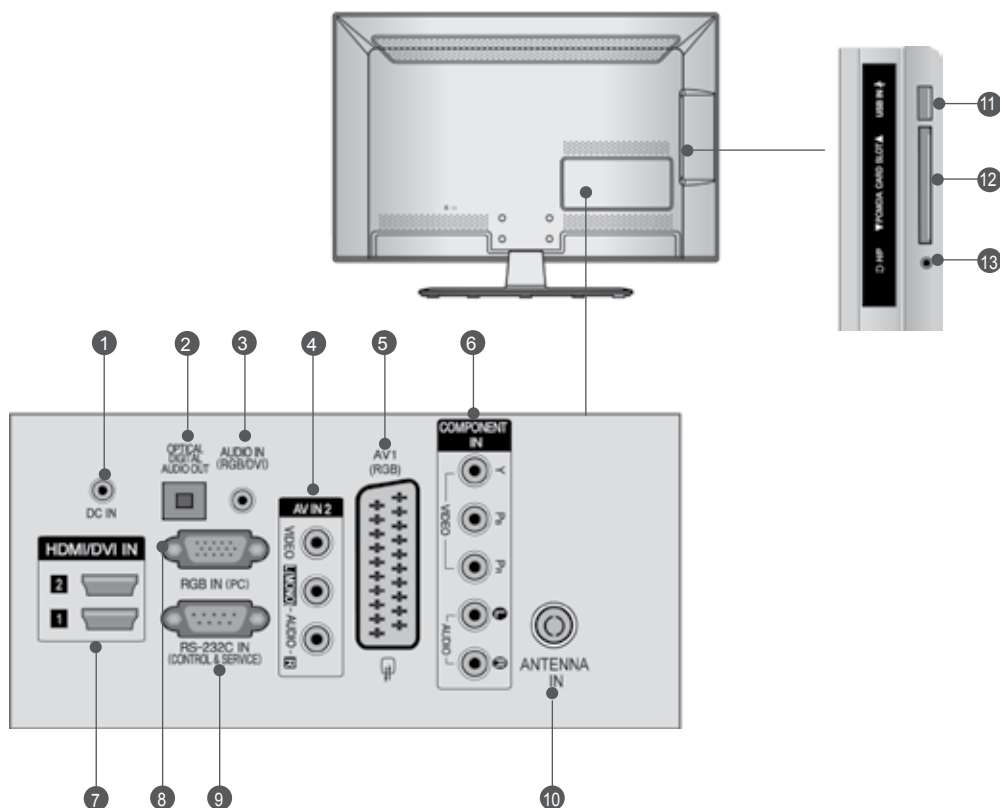

- 1 ALALISVOOLU ADAPTERI PORT**
Ühendage adapter toitejuhtme pessa.
- 2 DIGITAALOPTILINE AUDIOVÄLJUND**
Ühendage digitaalne audio mitmesuguste seadmetega.
Ühendage digitaalse audioseadmega.
Kasutage optilist audiokaablit.
- 3 RGB/DVI Audiosisend**
Ühendage heli arvutist või digitaaltelerist.
- 4 Audio-videosisend**
Ühendage sellesse pistikupessa välisseadme audio-videoväljund.
- 5 Pesa Euro Scart (AV1/AV2)**
Ühendage sellesse pistikupessa välisseadme SCART-sisend või -väljund.
- 6 Komponentsisend**
Ühendage sellesse pistikupessa komponent-video- audioseade.
- 7 HDMI/DVI IN-sisend**
Ühendage HDMI-signaali sisendisse HDMI IN.
Või ühendage DVI(VIDEO)-signaali DVI ja HDMI vahelise kaabliga porti HDMI/DVI.
- 8 RGB IN sisend**
Ühendage arvuti väljundiga.
- 9 RS-232C-sisendport (JUHTIMINE & TEENINDUS)**
Ühendage pistikupessa RS-232 juhtseadme järjestikport.
Seda porti kasutatakse teenuse- või hotellirežiimi jaoks.
- 10 Antenna Input**
Connect antenna or cable to this jack.
- 11 USB sisend**
Ühendage USB-mäluseade sellesse pistikusse.
- 12 PCMCIA (Personal Computer Memory Card International Association) Card Slot**
Sisestage CI-moodul PCMCIA KAARDIPESSA.
(See element ei ole kaasas kõigi mudelitega.)
- 13 Kõrvaklapid**
Sisestage kõrvaklapid kõrvaklapi pesasse.

ETTEVALMISTUS

Ainult 26LE3***, 26LE5***

- Teie teler võib erineda pildil olevast.

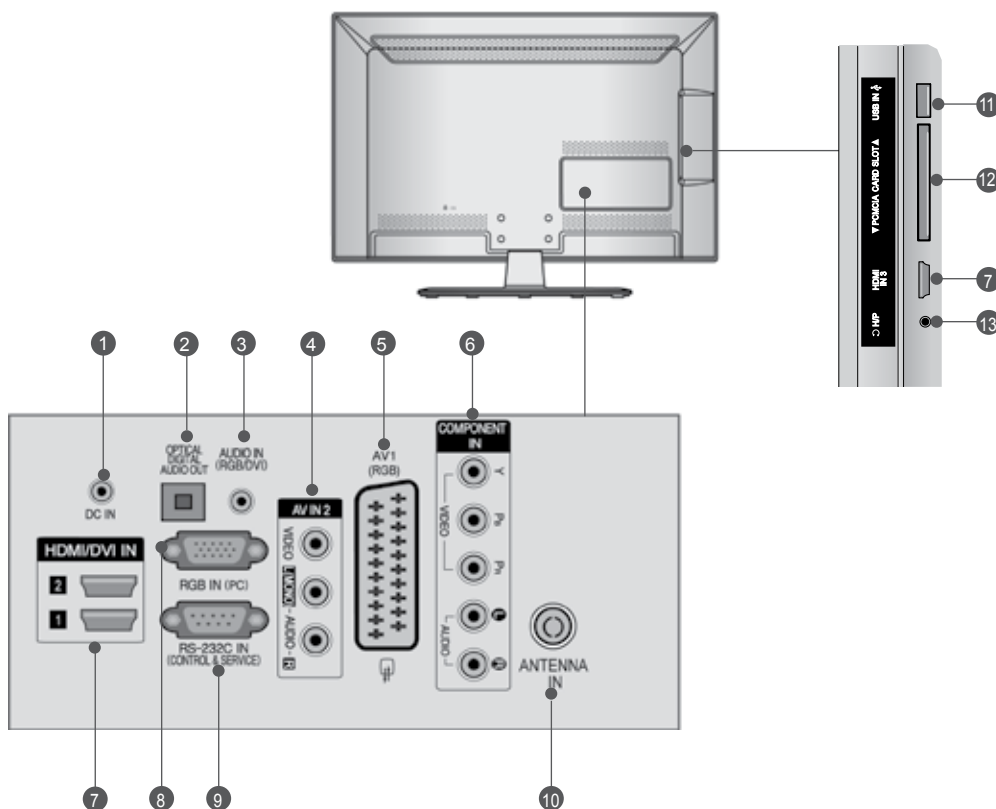

- 1 ALALISVOOLU ADAPTERI PORT**
Ühendage adapter toitejuhtme pesse.
- 2 DIGITAALOPTILINE AUDIOVÄLJUND**
Ühendage digitaalne audio mitmesuguste seadmetega.
Ühendage digitaalse audioseadmega.
Kasutage optilist audiokaablit.
- 3 RGB/DVI Audiosisend**
Ühendage heli arvutist või digitaaltelerist.
- 4 Audio-videosisend**
Ühendage sellesse pistikupessa välisseadme audio-videoväljund.
- 5 Pesa Euro Scart (AV1/AV2)**
Ühendage sellesse pistikupessa välisseadme SCART-sisend või -väljund.
- 6 Komponentsisend**
Ühendage sellesse pistikupessa komponent-video- audioseade.
- 7 HDMI/DVI IN-sisend**
Ühendage HDMI-signaali sisendisse HDMI IN.
Või ühendage DVI(VIDEO)-signaali DVI ja HDMI vahelise kaabliga porti HDMI/DVI.
- 8 RGB IN sisend**
Ühendage arvuti väljundiga.
- 9 RS-232C-sisendport (JUHTIMINE & TEENINDUS)**
Ühendage pistikupessa RS-232 juhtseadme järjestikport.
Seda porti kasutatakse teenuse- või hotellirežiimi jaoks.
- 10 Antenna Input**
Connect antenna or cable to this jack.
- 11 USB sisend**
Ühendage USB-mäluseade sellesse pistikupessa.
- 12 PCMCIA (Personal Computer Memory Card International Association) Card Slot**
Sisestage CI-moodul PCMCIA KAARDIPESSA.
(See element ei ole kaasas kõigi mudelitega.)
- 13 Kõrvaklapid**
Sisestage kõrvaklapid kõrvaklapi pesasse.

Ainult 32LE3***, 32/37/42LE4***, 32/37/42/47/55LE5***

- Teie teler võib erineda pildil olevast.

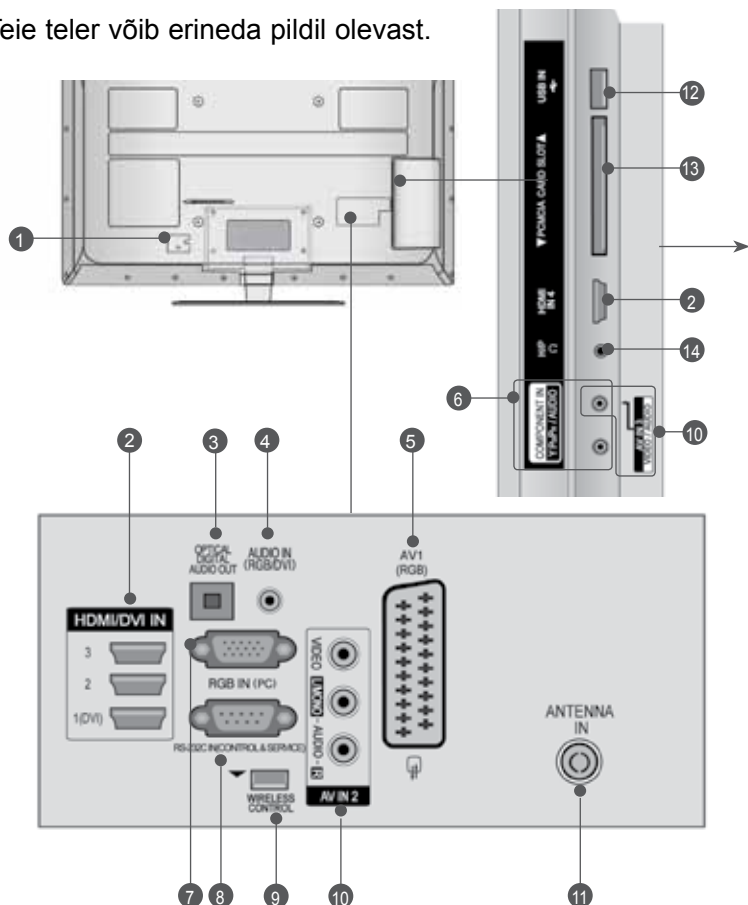

⚠ ETTEVAATUST

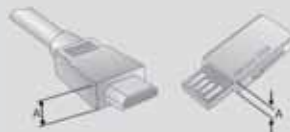

- ▶ Parima ühenduse HDMI-kaabliga (Ainult HDMI IN 4)/USB-seadmega saate, kui kasutate alltoodud läbimõõduga toodet.

*A ≤ 10mm

- Toitejuhtme pesa**
See teler töötab vahelduvvoolutoitega. Pinge on toodud tehniliste andmete leheküljel. (▶ p.137~147) Ärge mingil juhul proovige telerit kasutada alalisvoolutoitega.
- HDMI/DVI IN-sisend**
Ühendage HDMI-signaal sisendisse HDMI IN. Või ühendage DVI(VIDEO)-signaal DVI ja HDMI vahelise kaabliga porti HDMI/DVI.
- DIGITAALOPTILINE AUDIOVÄLJUND**
Ühendage digitaalne audio mitmesuguste seadmetega.
Ühendage digitaalse audioseadmega.
Kasutage optilist audiokaablit.
- RGB/DVI Audiosisend**
Ühendage heli arvutist või digitaaltelerist.
- Pesa Euro Scart (AV1/AV2)**
Ühendage sellesse pistikupessa välisseadme SCART-sisend või -väljund.
- Komponentsisend**
Ühendage sellesse pistikupessa komponent-video- audioseade.
- RGB IN sisend**
Ühendage arvuti väljundiga.
- RS-232C-sisendport (JUHTIMINE & TEENINDUS)**
Ühendage pistikupessa RS-232 juhtseadme järjestikport.
Seda porti kasutatakse teenuse- või hotellirežiimi jaoks.
- JUHTMEVABA juhtimisel**
Ühendage juhtmevaba meediaboks teleri pesa **ASSE WIRELESS CONTROL**.
- Audio-videosisend**
Ühendage sellesse pistikupessa välisseadme audio-videoväljund.
- Antenna Input**
Connect antenna or cable to this jack.
- USB sisend**
Ühendage USB-mäluseade sellesse pistikupessa.
- PCMCIA (Personal Computer Memory Card International Association) Card Slot**
Sisestage CI-moodul PCMCIA KAARDIPESSA.
(See element ei ole kaasas kõigi mudelitega.)
- Kõrvaklapid**
Sisestage kõrvaklapid kõrvaklapi pesasse.

ETTEVALMISTUS

ALUSE PAIGALDAMINE

■ Teie teler võib erineda pildil olevast.

Pannes kokku laud-tüüpi stativi, kontrollige, kas polt on lõpuni keeratud. (Kui ei ole lõpuni keeratud, võib toode peale paigaldamist kalduda ettepoole.) Kui keerate polti liiga tugevasti, võib polt keermetele avaldatud surve tõttu üle keerduda.

Ainult 19/22LE3*, 22LE5*****

- 1 Asetage teler ettevaatlikult, ekraan allapoole, polsterdatud pinnale, et kaitsta ekraani vigastuste eest.

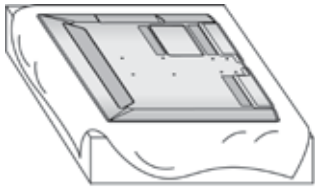

- 2 Ühendage stativi korpuse osad teleril asuva stativi alusega.

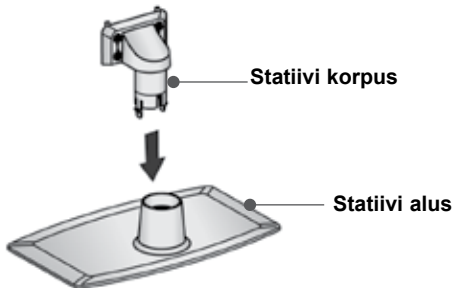

- 3 Ühendage teler näidatud viisil.

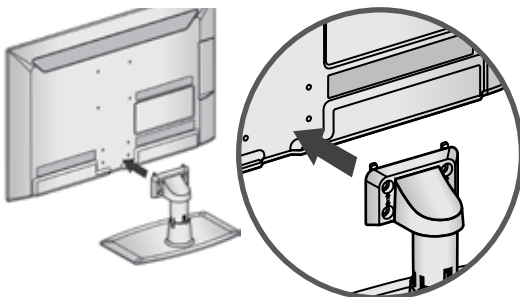

- 4 Kinnitage need 4 polti tugevasti teleri tagumisel küljel olevatesse aukudesse.

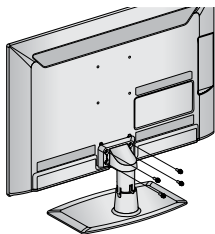

M4 X 14

Ainult 26/32LE3*, 32/42/47LE4***, 26LE5***, 32/37/42/47/55LE5*****

- 1 Asetage teler ettevaatlikult, ekraan allapoole, polsterdatud pinnale, et kaitsta ekraani vigastuste eest.

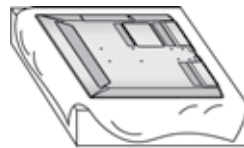

- 2 Ühendage stativi korpuse osad teleril asuva stativi alusega.

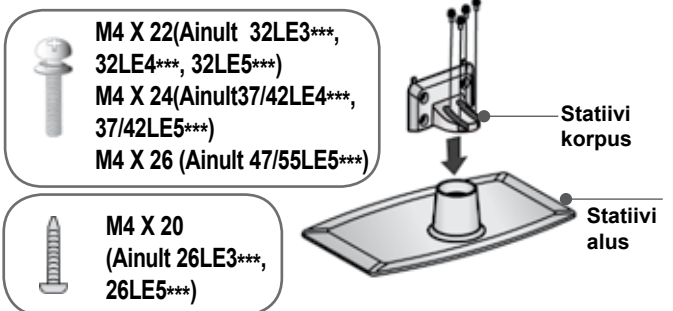

- 3 Ühendage teler näidatud viisil.

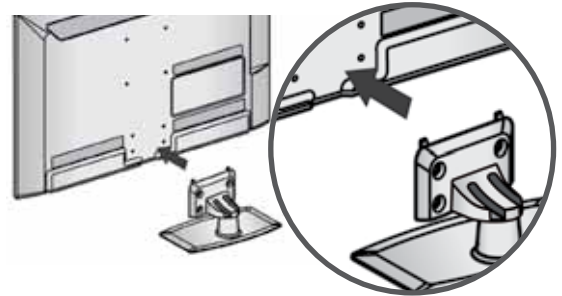

- 4 Ühendage aluse tagakaane osad teleriga.

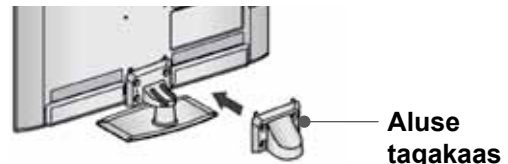

- 5 Kinnitage need 4 polti tugevasti teleri tagumisel küljel olevatesse aukudesse.

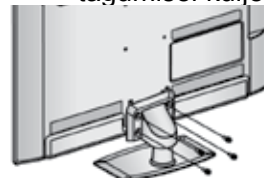

M4 X 14
(Ainult 26LE3***,
26LE5***)



M4 X 16 (Ainult
32LE3***,
32/37/42LE4***,
32/37/42/47/55LE5***)

TAGAKATE JUHTMETE SEADMISEKS

- Teie teler võib erineda pildil olevast.

Ainult 19/22/26LE3***, 22/26LE5***

Pärast kaablite ühendamist paigaldage KAABLIHOIDIK näidatud viisil ja siduge kaablid kokku.

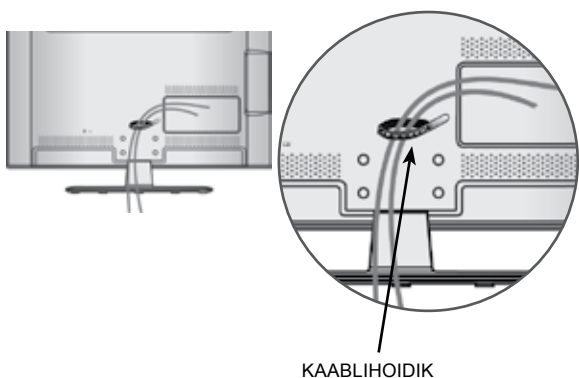

Ainult 32LE3***, 32/37/42LE4***, 32/37/42/47/55LE5***

- 1 Kinnitage toitekaabel teleri tagaküljel oleva kaablihoidikuga. See aitab ära hoida toitekaabli juhusliku eemaldamise.



- 2 Pärast kaablite ühendamist paigaldage KAABLIHOIDIK näidatud viisil ja siduge kaablid kokku.

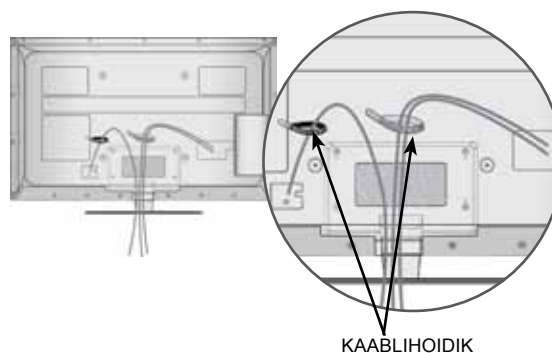

ETTEVALMISTUS

TELERI ALUSELE KINNITAMINE

(Ainult 32LE3***, 32LE4***, 32LE5***)

■ Teie teler võib erineda pildil olevast. Teler peab olema alusele kinnitatud, et seda ei saaks edasi-tagasi tõmmata, mis võib põhjustada toote vigastust või kahjustusi. Kasutada vaid lisatud kruvi.

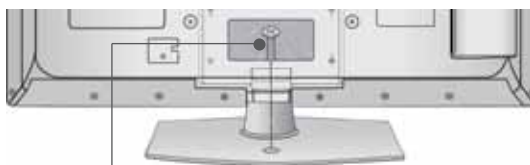

1 kruvi
(tootega kaasas)

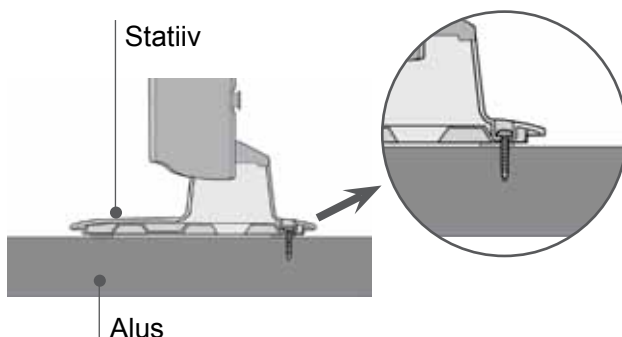

HOIATUS

► Et vältida teleri ümberkukkumist, peab teler olema vastavalt paigaldusjuhendile kindlalt põran dale/seinale kinnitatud. Masina kallutamine, raputamine või kõigutamine võib põhjustada vigastust.

PÖÖRLEV ALUS

(Ainult 26/32LE3***, 32/37/42LE4***, 26LE5***, 32/37/42/47/55LE5***)

■ Teie teler võib erineda pildil olevast. Pärast televiisori paigaldamist saate seda käsitsi kuni 20 kraadi võrra paremale või vasakule kohandada, et see sobiks paremini teie vaatepositsiooniga.

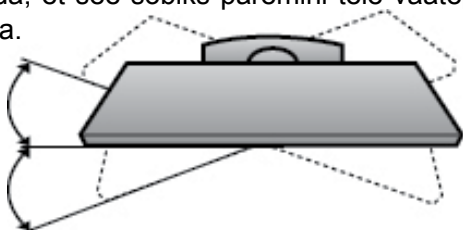

TELERI ÜHENDAMINE

(Ainult 19/22/26LE3***, 22/26LE5***)

■ Teie teler võib erineda pildil olevast.



ALALISVOOLU ADAPTERI

- 1 Ühendage antennikaabel teleri antenni sisendporti.
- 2 Ühendage alalisvoolu adapter teleri toiteisendi pesa.
- 3 Ühendage toitejuhe kõigepealt alalisvoolu adapteriga, seejärel ühendage toitejuhe vooluvõrku.

⚠ ETTEVAATUST

► Enne teleri toitejuhtme vooluvõrku ühendamist veenduge, et teler on ühendatud alalisvoolu adapteriga.

PAIGALDAMINE LAUALE VÕI TELERIKAPILE

■ Teie teler võib erineda pildil olevast.

Jätke piisava õhuringluse tagamiseks teleri kõikide osade ümber 10 cm vaba ruumi.

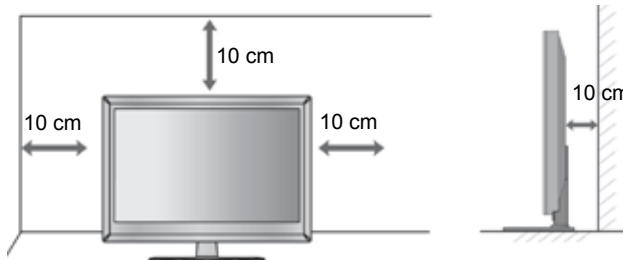

KENSINGTONI TURVASÜSTEEM

- Seda funktsiooni kõigil mudelitel ei ole.
- Teie teler võib erineda pildil olevast.

Teler on varustatud Kensingtoni turvapistikuga tagapaneelil. Ühendage Kensingtoni turvasüsteemi kaabel nagu allpool näha.

Üksikasjalikku teavet Kensingtoni turvasüsteemi paigaldamise ja kasutamise kohta leiate Kensingtoni turvasüsteemi kasutusjuhendist.

Lisateabe saamiseks pöörduge Kensingtoni Interneti-lehe poole aadressil <http://www.kensington.com>. Kensington müüb turvasüsteeme hinnaliste elektroonikaseadmete jaoks, nagu sülearvutid ja vedelkristallprojektorid.

! MÄRKUS

- ▶ Kensingtoni turvasüsteem on valikuline lisaseade.
- ▶ Kui teler tundub puudutamisel külm, siis võib siselülitamisel tegemist olla mõningase "värelusega". See on normaalne, teleril ei ole midagi viga.
- ▶ Mõne minuti jooksul võib ekraan muutuda täpiliseks, kuhu ilmuvad pisikesed punased, rohelised või sinised täpid. Siiski ei mõjuta nad monitori talitlust kahjulikult.
- ▶ Vältige vedelkristallekraani puudutamist või sõrme(de) hoidmist ekraani peal pikemat aega. See võib põhjustada ajutisi moonutusi ekraanil.

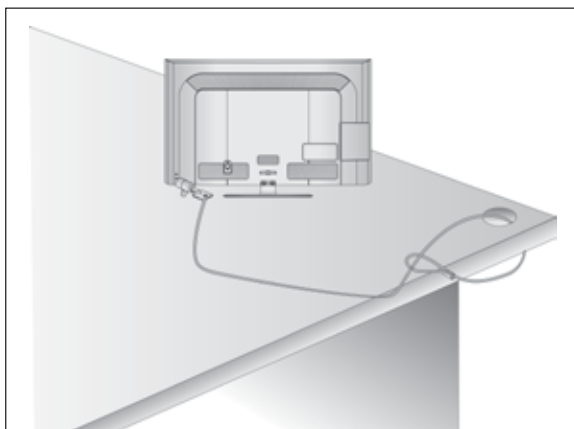

PAIGALDAMISNÕUANDED

- Ostke poest teleri turvalisuse parandamiseks ja teleri seinale kinnitamiseks vajalikud komponendid.
- Paigutage teler seinale lähedale, et vältida selle ümbertõukamise ohtu.
- Juhendid allpool näitavad turvalisemat viisi teleri ülesseadmiseks, milleks on selle seinale külge kinnitamine, vältimaks nõnda ümbertõukamise ohtu. See hoiab telerit ettepoole kukkumast ja vigastusi põhjustamast. Samuti kaitseb see telerit vigastuste eest. Tagage, et lapsed teleril ei ronin ega ripu.

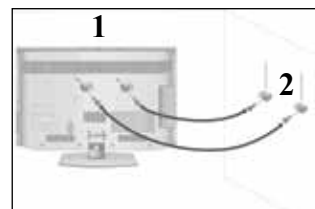
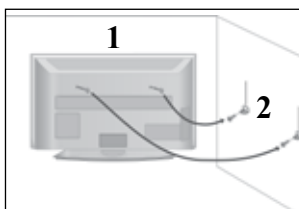

- 1 Kasutage toote seinale kinnitamiseks rõngaspolte või teleri konsooli ja polte, nagu joonisel näha. (Kui teie teleril on poldid aaskruvides, lõdvendage need.)
* Paigaldage rõngaspolid või teleri konsooli poldid ja pingutage need ülemistes avades tugevasti kinni.
- 2 Kinnitage seinakonsool poltidega seinale. Sobitage seinale paigaldatud konsooli kõrgus.

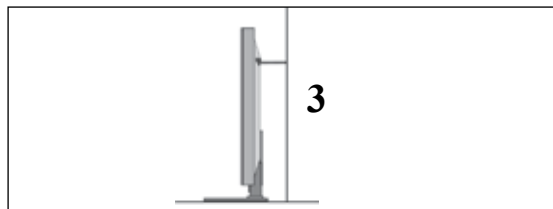

- 3 Kasutage toote kinnitamiseks tugevat trossi. Ohutum on siduda tross nii, et see paikneb toote ja seinavahe horisontaalselt.

! MÄRKUS

- ▶ Toote teisaldamisel mõnda teise kohta võtke kõigepealt tross lahti.
- ▶ Kasutage hoidikut või kappi, mis on toote suurust ja kaalu arvestades piisavalt tugev.
- ▶ Toote ohutuks kasutamiseks veenduge, et paigaldatud konsooli kõrgus vastab toote omale.

ETTEVALMISTUS

- Telerit saab paigaldada mitmesugusel viisil, nagu näiteks seinale, lauale jne.
- Teler on ette nähtud paigaldamiseks horisontaalasendisse.

MAANDUS

Ühendage kindlasti maandusjuhe, et vältida võimalikku elektrilööki. Kui sobivat maandusmeetodit pole käepärast, laske kvalifitseeritud elektrikul paigaldada eraldi kaitselüliti.

Ärge proovige seadet maandada telefonijuhtmete, piksevarraste või gaasitorudega ühendamise teel.



SEINAPAIGALDUS HORISONTAALPAIGALDUS

- Soovitame teleri seinale paigaldamiseks kasutada LG seinapaigalduskonsooli.
- Soovitame osta seinapaigalduskonsooli, mis vastab VESA standardile.
- LG soovib lasta konsooli seinale paigaldada kvalifitseeritud professionaalsel paigaldajal.

! MÄRKUS

- ▶ Paigaldamiseks sobib pöranda suhtes püstloodis tugevsein.
- ▶ Kui soovite teleri paigaldada lakke või kaldseinale, üleks kasutada spetsiaalset seinapaigaldusalust.
- ▶ Seinapind, millele teler paigaldatakse, peaks olema teleri raskuse kandmiseks piisava tugevusega — nt betoon, naturaalne kivi, tellised või õõnesplokk.
- ▶ Paigaldamisel kasutatavate kruvide tüüp ja pikkus sõltub kasutatavast seinapaigaldusalusest. Lisateavet leiab paigaldusalusega kaasas olevatest juhistest.
- ▶ LG ei vastuta vale paigaldamise tõttu tekkinud õnnetuste või esemete ja teleri kahjustuste eest:
 - kui on kasutatud VESA-le mittevastavat paigaldusalust;
 - kui paigalduskruvid on valesti kinnitatud, mistõttu teler on kukkunud ja inimesed on vigi saanud;
 - kui ei ole järgitud soovitatud paigaldusmeetodit.

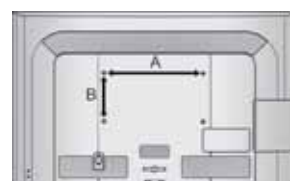
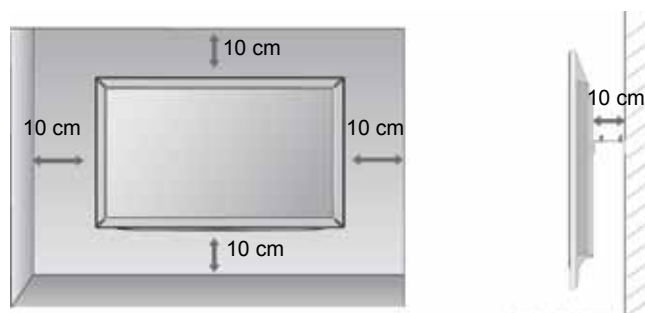

Mudel	VESA (A * B)	Standardne kruvi	Kogus
19/22/26LE3***	100 * 100	M4	4
32LE3***	200 * 100	M4	4
32LE4***	200 * 100	M4	4
37/42LE4***	200 * 200	M6	4
22/26LE5***	100 * 100	M4	4
32LE5***	200 * 100	M4	4
37/42/47LE5***	200 * 200	M6	4
55LE5***	400 * 400	M6	4

< Ainult 26LE3***, 26LE5*** >

- Teie teler võib erineda pildil olevast.

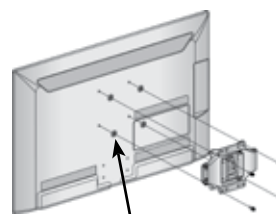

4 vaherõngast

Enne seinakinnituse paigaldamist kinnitage teleri tagaküljele vaherõngad, et teleri tagakülje kallet saaks püstjalt reguleerida.

KAUGJUHTIMISPULDI NUPPUDE FUNKTSIOONID

suunake see teleri kaugjuhtimisandurile.

■ Teie teler võib erineda pildil olevast.



- (POWER)** Lülitab seadme ooterežiimist sisse või töötava seadme välja ooterežiimi.
 - ENERGY SAVING (ENERGIA SÄASTMINE)** Reguleerige teleri energiasäästmise režiimi. (► p.95)
 - AV MODE (AV REŽIIM)** Aitab valida ja seadistada pilti ning heli AV seadmega ühendamisel. (► p.50)
 - INPUT** Väline sisendrežiim vaheldub korrapärases järjekorras. (► p.43)
 - TV/RAD** Valib raadio, teleri ja digiteleviseiooni kanali.
- Numbrinupud** Valib programmi.
0~9 Valib menüü nummerdatud üksuse.
 - LIST** Kuvab programmitabeli. (► p.41)
 - Q.VIEW** Kuvab programmitabeli.
- MENU** Valib menüü.
Kustutab kõik ekraanil olevad kuvad ja naaseb mis tahes menüüst teleri vaatamisele. (► p.19)
 - GUIDE** Kuvab programmijuhi. (► p.86)
 - Q. MENU (KIIRMENÜÜ)** Valige soovitud kiirmenüü allikas. (Kuvasuhe, Selge hääl II, Pildirežiim, Helirežiim, Audio (või Audio keel), Unetaimer, Jäta vahele (Sees/väljas), USB-seade või Energiasääst). (► p.18)
 - BACK** Võimaldab kasutajal interaktiivses rakenduses, EPG-s või muus kasutaja interaktsiooni funktsioonis liikuda ühe sammu võrra tagasi.
 - EXIT** Sulgeb kõik ekraanil kuvatud menüüd ja naaseb telerivaatamise režiimi.
 - INFO ⓘ** Näitab käesolevat ekraaniinfot.
 - RINGLÜLITI (üles/allavasak/üle/paremale)** Võimaldab navigeerida ekraanimenüüdel ja reguleerida süsteemi sätteid oma eelistuste järgi.
 - OK** Aktsepteerib valiku või kuvab praeguse režiimi.
- Värvilised nupud** Neid nuppe kasutatakse teleteksti (ainult funktsiooniga TELETEXT mudelitel) või Progr. redigeerimine funktsiooni (Progr. redigeerimine) jaoks.
- 1 TELETEXT BUTTONS** Neid nuppe kasutatakse teleteksti jaoks. Ksikasjalikku lisateavet leiate jaotisest "Teletekst". (► p.130)
 - SUBTITLE** Taastab digitaalrežiimis teie eelistatud subtiitri.

ETTEVALMISTUS



HELITUGEVUS ÜLES/ALLA Reguleerib helitugevust.

FAV Kuvab valitud lemmikprogrammi.

MARK (MÄRGISTUS) Valige Pildiviisardi sätete rakendamiseks sisend. Märgistage ja eemaldage märgistus salvestatud programmidele USB menüüs.

RATIO Valib teie soovitud pildi kuvasuhte. (► p.92)

MUTE Lülitab heli sisse või välja.

Programm ÜLES/ALLA Valib programmi.

PAGE UP/DOWN (LEHEKÜLG ÜLES/ALLA) Liigutab infot ekraanil edasi ekraanitäie kaupa.

2 SIMPLINKi / MY MEDIA (MINU MEEDIA) menüüd. (fotoloendit ja muusikaloendit) menüünupud

SIMPLINK Vaadake teleriga ühendatud AV-seadmete loendit. Kui vajutate sellele nupule, ilmub ekraanile menüü Simplink. (► p.46)

AD Lülitab funktsiooni Audio Description (Audio kirjeldus) sisse või välja.

Patareide paigaldamine



- Avage patareilahtri kaas kaugjuhtimispuldi tagaküljel ning pange patareid õiget polaarsust silmas pidades sisse (+ ja -, - ja -).
- Paigaldage kaks 1,5 V AAA-patareid. Ärge paigaldage vanu või kasutatud patareisid koos uutega.
- Sulgege kaas.
- Patareide eemaldamiseks teostage paigaldamise toimingud tagurpidises järjestuses.

VÄLISSEADMETE HÄÄLESTUS

- Seadmete kahjustuste vältimiseks ärge mingil juhul ühendage ühtki toitejuhet enne, kui olete lõpetanud kõigi seadmete ühendamise.

ANTENNI ÜHENDAMINE

- Pildi optimaalse kvaliteedi tagamiseks reguleerige antenni suunda.
- Antenni kaablit ega muundurit tarnekomplektis ei ole.

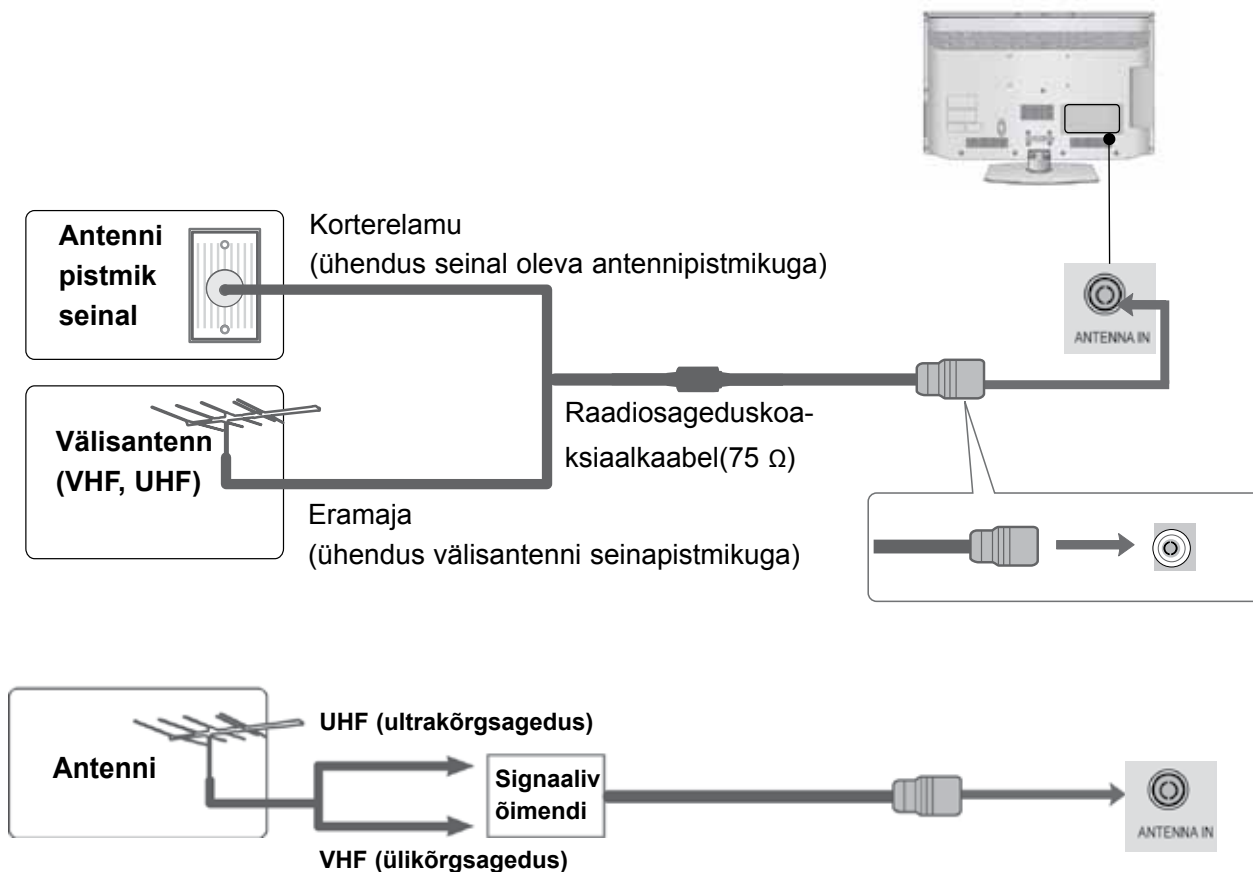

- Halvas levialas paigaldage parema pildikvaliteedi saamiseks antennivõimendi, nagu näha parempoolsel joonisel.
- Kui peate signaali poolitama kahe teleri jaoks, kasutage ühendamisel antennisignaali jaoturit.

VÄLISSEADMETE HÄÄLESTUS

- Seadmete kahjustuste vältimiseks ärge mingil juhul ühendage ühtki toitejuhet enne, kui olete lõpetanud kõigi seadmete ühendamise.
- Selles peatükis VÄLISTE SEADMETE HÄÄLESTAMISE kohta kujutatakse joonistel peamiselt mudeleid 32/37/42/47LD4***
- Teie teler võib erineda pildil olevast.

ÜHENDAMINE KOMPONENTKAABLIGA

See teler võtab vastu digitaalseid RF või kaabli kaudu saabuvasid signaale ilma välise digitaalpealiskarbita. Kui te aga võtate digitaalsignaale vastu digitaalpealiskarbitist või mõnest muust välisdigitaalseadme, tutvuge alltoodud joonisega.

- 1 Ühendage välisseadmete (digiboks, DVD- ängija vms) videoväljundid (Y, PB, PR) teleri COMPONENT IN VIDEO pesadesse.
- 2 Ühendage välisseadmete (digiboks, DVD- ängija vms) heliväljundid teleri COMPONENT IN AUDIO pesadesse.
- 3 Lülitage välisseadmed sisse. (Vt juhiseid välisseadmete kasutusjuhenditest.)
- 4 Valige kaugjuhtimispuldi nupu INPUT (SISEND) abil sisendallikas Component (Komponent).

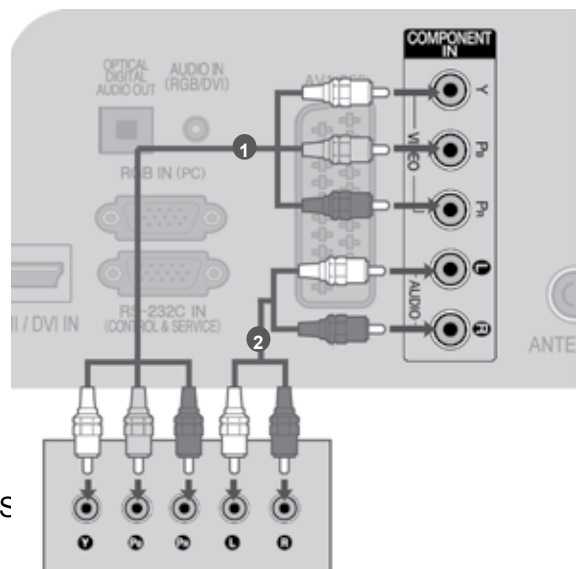

või

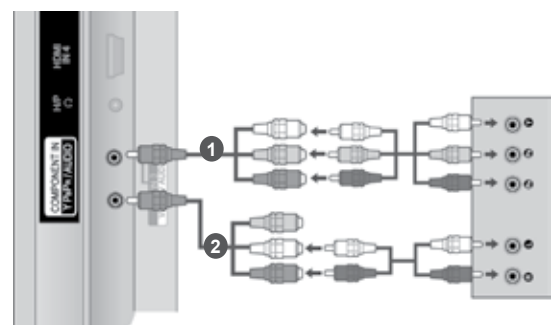

► HDMI-audio toetab vorminguid: Dolby Digital, PCM DTS audiovormingut ei toetata.

Signaal	Komponent	HDMI
480i/576i	O	X
480p/576p	O	O
720p/1080i	O	O
1080p	O (50 Hz / 60 Hz ainult)	O (24 Hz / 30 Hz / 50 Hz / 60 Hz)

Komponentsisendpordid

Parema pildikvaliteedi saamiseks ühendage DVD-mängija komponentsisendportidega, nagu allpool näha.

Teleri komponentpordid	Y	P _B	P _R
DVD-mängija videoväljundpordid	Y	P _B	P _R
	Y	B-Y	R-Y
	Y	Cb	Cr
	Y	Pb	Pr

HDMI-KAABLIGA ÜHENDAMINE

- 1 Ühendage välisseadme (digiboks, DVD-mängija vms) HDMI-väljund teleri HDMI/DVI IN 1(DVI), HDMI/DVI IN 2 (Välja 19/22LD3***), HDMI/DVI IN 3 (Välja 19/22/26/32LD3***, 32/37/42/47LD4***, 19/22LE3***, 22LE5***) või HDMI IN 4 (ainult 32LE3***, 32/37/42LE4***, 32/37/42/47/55LE5***) pesasse.
- 2 Lülitage välisseadmed sisse.
(Vt juhiseid välisseadmete kasutusjuhenditest.)
- 3 Valige kaugjuhtimispuldi nupu INPUT (SISEND) abil sisendalikas HDMI1, HDMI2 (Välja 19/22LD3***), HDMI3 (Välja 19/22/26/32LD3***, 32/37/42/47LD4***, 19/22LE3***, 22LE5***) või HDMI4 (ainult 32LE3***, 32/37/42LE4***, 32/37/42/47/55LE5***).

! MÄRKUS

- ▶ HDMI-kaabli abil võib teler samaaegselt vastu võtta video- ja audiosignaali.
- ▶ Kui DVD-seade ei toeta funktsiooni Auto HDMI, siis peate vastavalt häälestama väljunderaldusvõime.
- ▶ Veenduge, et HDMI-kaabel on High Speed HDMI-kaabel. Kui HDMI-kaabel pole High Speed HDMI-kaabel, siis võib esineda pildi värelemist või pole pilti üldse. Palun kasutage High Speed HDMI-kaablit.

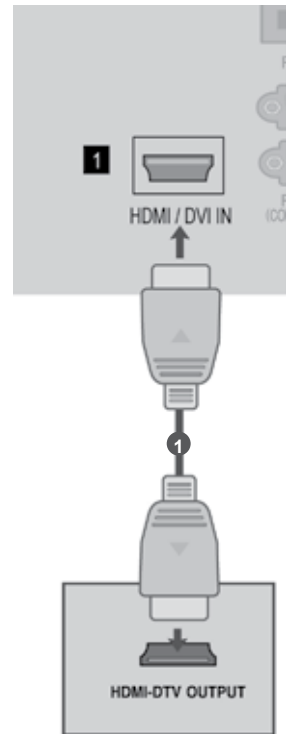

VÄLISSEADMETE HÄÄLESTUS

ÜHENDAMINE HDMI-DVI-KAABLIGA

- 1 Ühendage digiboksi või arvuti DVI-väljund teleri HDMI/DVI IN 1 pesasse.
- 2 Ühendage digiboksi või arvuti heliväljund teleri AUDIO IN (RGB/DVI) pesasse.
- 3 Lülitage digiboks/arvuti ja teler sisse. (Vt juhiseid digiboksi või arvuti kasutusjuhendist.)
- 4 Valige kaugjuhtimispuldi nupu INPUT(SISEND) abil sisendallikas HDMI1.

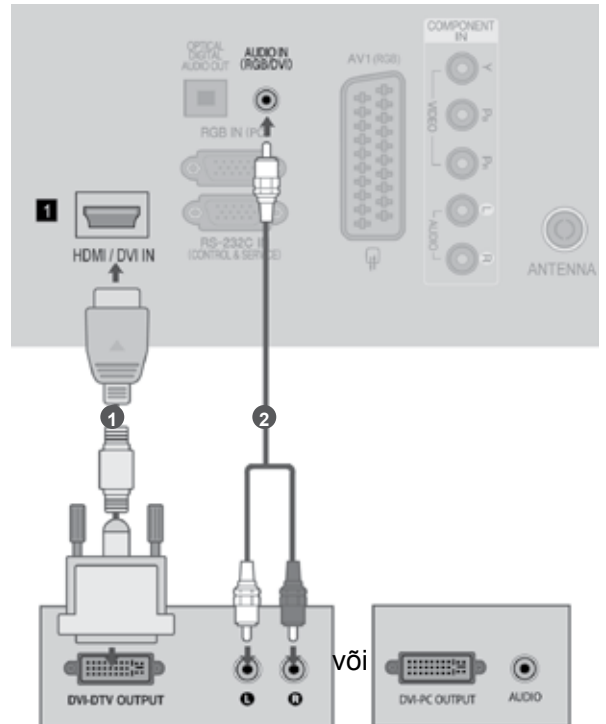

ÜHENDAMINE EUROPISTMIKUGA EURO SCART

- 1 Ühendage välisseadme (DVD-mängija, videomagnetofon vms) Euro SCART pistmik teleri AV1 Euro SCART pesasse.
- 2 Lülitage välisseadmed sisse. (Vt juhiseid välisseadmete kasutusjuhenditest.)
- 3 Valige kaugjuhtimispuhli nupu INPUT (SISEND) abil sisendallikas AV1.

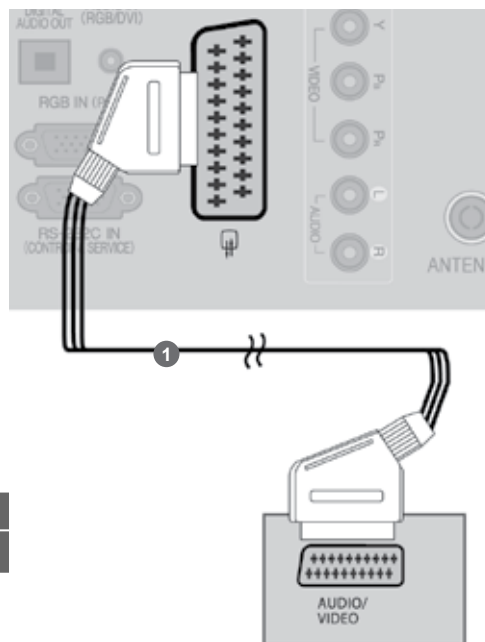

Scart	Sisend			Väljund
	Video	Audio	RGB	Video, Audio
AV1	○	○	○	Analogotelevisioon, Digitaaltelevisioon

Väljundi tüüp	AV1 (teleriväljund)	AV1 (Kui toimub DTV plaanitud salvestus, kasutades salvestusseadmeid.)
Präegune sisendi režiim		
Digitaalteler	Digitaalteler	○
Analoogteler, AV	Analoogteler	○
Komponent/RGB	Analoogteler	(Sisendrežiim on konverteeritud DTV-le.)
HDMI	Analoogteler	

► Teleriväljund : Analoog- või digitaaltelevisiooni signaalide väljundid.

! MÄRKUS

- Kui soovite kasutada kaablit EURO Scart, peate kasutama varjestatud kaablit.

ÜHENDAMINE RCA-KAABLIGA

- 1 Ühendage teleri ja videomagnetofoni/välisseadme vahelised AUDIO/VIDEO juhtmed. Jälgige pistikute värve (video = kollane, vasakpoolne audio = valge, parempoolne audio = punane).
- 2 Pistke videokassett magnetofoni ja vajutage nuppu PLAY (ESITA). Lisateavet leiate videomagnetofoni kasutusjuhendist. Või aktiveerige vastav välisseade. (Lisateavet leiate välisseadme kasutusjuhendist.)
- 3 Valige kaugjuhtimispuldi nupu INPUT (SISEND) abil sisendallikas AV2. Kui ühendamiseks kasutati pesa **AV IN 3**, valige sisendallikas **AV3**.

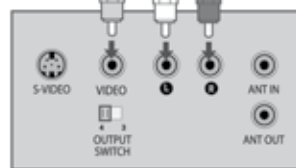
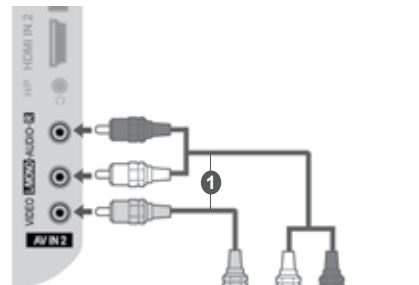

või

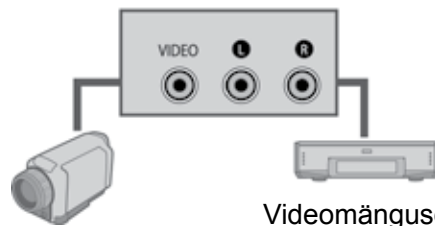

Videomänguseade

Helivideokaamera

või

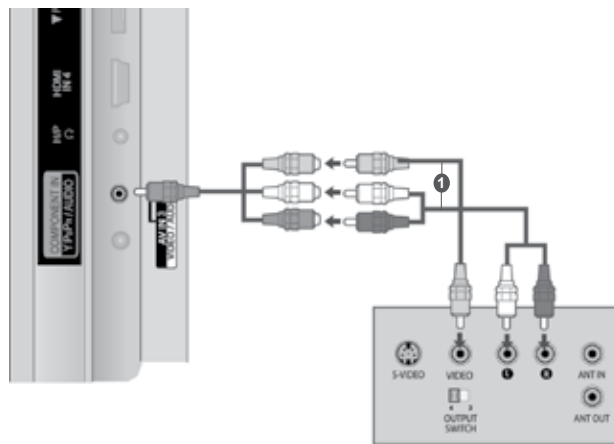

or

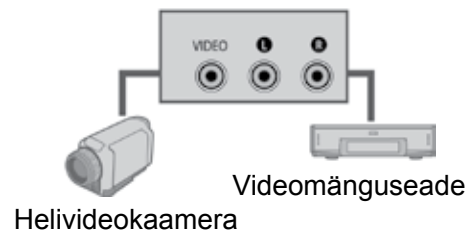

Videomänguseade

Helivideokaamera

! MÄRKUS

- Kui teil on monovideomagnetofon, ühendage videomagnetofoni audiokaabel teleri pistikupessa AUDIO L/MONO.

VÄLISSEADMETE HÄÄLESTUS

ÜHENDAMINE 15-VIIGULISE D-SUB-KAABLIGA

Sellel teleril on isehäälestusfunktsioon, mis tähendab, et personaalarvuti kohandub ise teleri sätetega.

- 1 Ühendage personaalarvuti RGB-väljund teleri pesaga RGB IN (PC).
- 2 Ühendage pealiskarbi audioväljundid teleri pesaga AUDIO IN (RGB/DVI).
- 3 Lülitage personaalarvuti ja teler sisse.
- 4 Valige kaugjuhtimispuldi nupu INPUT (SISEND) abil sisendallikas RGB.

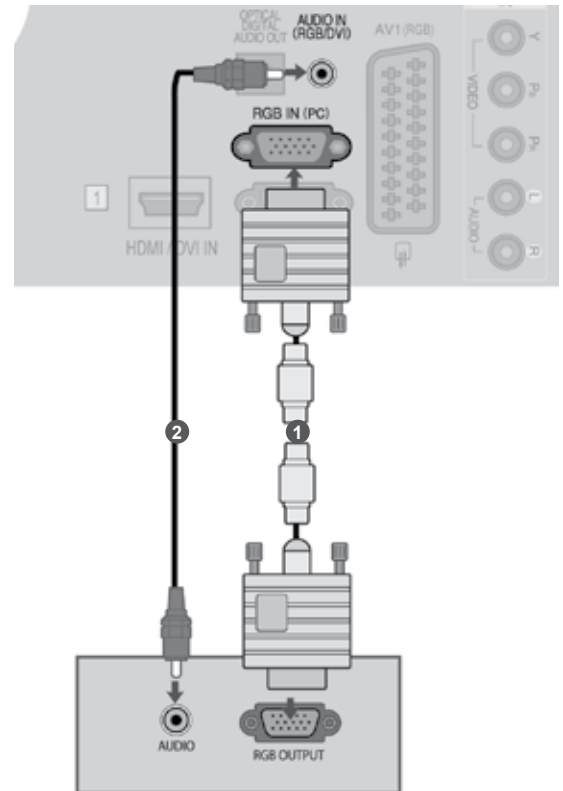

CI MOODULI SISESTAMINE

Šifreeritud (tasuliste) teenuste vaatamiseks digitaalses TV-režiimis.

See funktsioon pole kõikides maades kasutusel.

- 1 Sisestage CI moodul televiisori PCMCIA (Personal Computer Memory Card International Association) kaardipesa.

Üksikasju vaadake lk 39.

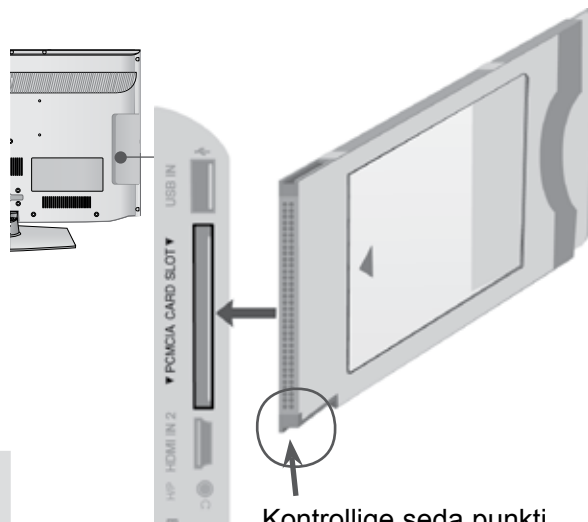

Kontrollige seda punkti näidatud viisil ja sisestage CI-moodul.

VÄLISSEADMETE HÄÄLESTUS

! MÄRKUS

- ▶ Kontrollige, kas CI-moodul on PCMCIA kaardipesasse sisestatud õiges suunas. Kui moodul ei ole õigesti sisestatud, võib see telerit ja PCMCIA kaardipesa kahjustada.

KÕRVAKLAPPIDE SEADISTUS

Saate heli läbi kõrvaklappide kuulata.

- 1 Sisestage kõrvaklapid kõrvaklapi pesasse.
- 2 Kõrvaklappide helitugevuse reguleerimiseks vajutage nuppu \triangle + või -. Kui vajutate nuppu MUTE (HÄÄLETU), lülitub kõrvaklappide heli välja.

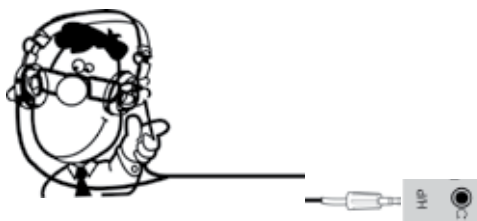

! MÄRKUS

- ▶ Menüü AUDIO valikuid ei saa kõrvaklappide ühendamisel kasutada.
- ▶ Muutes suvandit AV MODE (AV-režiim) sel ajal, kui kõrvaklapid on ühendatud, rakendatakse muudatust vaid videole ja mitte helile.
- ▶ Funktsioon optiline digitaalne heliväljund ei ole kõrvaklappide ühendamisel saadaval.
- ▶ Kõrvaklappide näivtakistus: 16Ω
- ▶ Kõrvaklappide maksimaalne heliväljund: 10 mW kuni 15 mW

VÄLISSEADMETE HÄÄLESTUS

DIGITAALSE AUDIOVÄLJUNDI SEADISTUS

Digitaalse audioväljundi (optiline) pordi kaudu saatke televiisori audio välisesse audioseadmesse.

Kui soovite nautida digitaalset edastust läbi 5.1-kanali kõlarite, ühendage teleri taga olev OPTICAL DIGITAL AUDIO OUT-terminal (optilise digitaalse audioväljundi terminal) DVD kodukinoga (või võimendiga).

- 1 Ühendage optilise kaabli üks ots televiisori digitaalse audioväljundi (optiline) porti.
- 2 Ühendage optilise kaabli teine ots audiovarustuse digitaalsesse audiosisendisse (optiline).
- 3 Stellen Sie im Menü AUDIO die Option TVLautsprecher auf Aus (► p.112). asutamiseks vaadake välise audioseadmete käsiraamatut.

⚠ ETTEVAATUST

- Ärge vaadake optilise väljundpordi sisse. Laserkiirde vaatamine võib teie nägemist kahjustada.

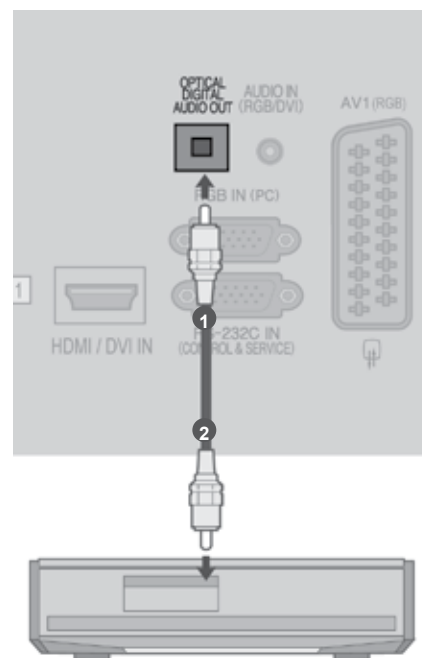

EXTERNAL EQUIPMENT WIRELESS CONNECTION

(Ainult 32/42/46/52/60LD5***, 32LE3***, 32/37/42LE4***, 32/37/42/47/55LE5***)

Te saate teleri ja välise seadme juhtmevabalt ühendada.

Lisateabe saamiseks tutvuge „LG juhtmevaba meediaboksi” kasutusjuhendiga.

- 1 Ühendage juhtmevaba meediaboks pesasse WIRELESS CONTROL (JUHTMEVABA JUHTIMINE) ja teleri HDMI/DVI IN 1, HDMI IN 2 (v.a 19/22LD3***), HDMI IN 3 (v.a 19/22/26/32LD3***, 32/37/42/47LD4***, 19/22LE3***, 22LE5***) või HDMI IN 4 (ainult 32LE3***, 32/37/42LE4***, 32/37/42/47/55LE5***) pesasse.



LG Juhtmevaba meediaboks

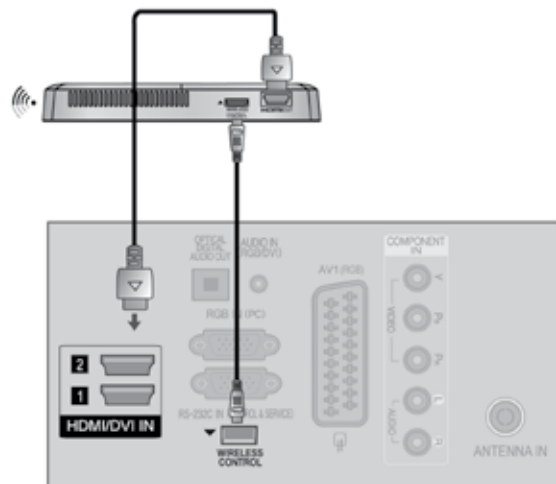

VÄLISSEADMETE HÄÄLESTUS

KUVA TOETATAV ERALDUSORME (RGB-PC-REŽIIM)

RGB-PC, HDMI/DVI-PC režiim

Eraldusorme	Hvõisontaalsagedus (kHz)	Vertikaalsagedus (Hz)
720x400	31,468	70,08
640x480	31,469	59,94
800x600	37,879	60,31
1024x768	48,363	60,00
1280x768	47,78	59,87
1360x768	47,72	59,80
1280x1024	63,981	60,02
1920x1080 (RGB-PC)	66,587	59,93
1920x1080 (HDMI-PC)	66,587	59,93

(Välja 19/22/26LD3***, 32LD34**, 19/22/26LE3***)

HDMI/DVI-DTV režiim

Eraldusorme	Hvõisontaalsagedus (kHz)	Vertikaalsagedus (Hz)
720x480	31,469	59,94
	31,5	60
720x576	31,25	50
1280x720	37,5	50
	44,96/45	59,94/60
	33,72/33,75	59,94/60
	28,125	50
1920x1080	26,97/27	23,97/24
	33,716/33,75	29,976/30,00
	56,25	50
	67,43/67,5	59,94/60

! MÄRKUS

- ▶ Vältige liikumatu pildi pikaajalist hoidmist teleri ekraanil. Liikumatu kinnispildi jäljend võib püsivalt ekraanile jääda; võimaluse korral kasutage ekraanisäästjat.
- ▶ PC-režiimis võib esineda teatud müra olenevalt eraldusvõimest, vertikaalkujundist, kontrastist või heledusest. Sel juhul muutke PC-režiimi eraldusvõimet, vahetage värskendussagedust või reguleerige menüü abil heledust ja kontrasti, kuni pilt on puhas. Kui personaalarvuti graafikakaardi värskendussagedust ei saa muuta, vahetage graafikakaart või konsulteerige graafikakaardi valmistajaga.
- ▶ Horisontaal- ja vertikaalsageduse sünkroniseerimise sisendkuju on eraldatud.
- ▶ Soovitame arvutirežiimis kasutada 1920x1080, 60 Hz (Välja 19/22/26LD3***, 32LD34**, 19/22/26LE3***), 1360x768, 60 Hz (ainult 19/22/26LD3***, 32LD34**, 19/22/26LE3***)— see peaks andma parima pildikvaliteedi.
- ▶ Ühendage personaalarvuti monitori väljundpordi signaalkaabel RGB (PC) seadmepordiga või personaalarvuti signaalkaabel HDMI väljundpordist HDMI IN (või HDMI/DVI IN) seadmepordiga.
- ▶ Ühendage personaalarvuti audiokaabel teleri AUDIO-sisendiga. Audiokaablid ei ole teleriga kaasas.
- ▶ Helikaardi kasutamisel reguleerige vastavalt arvuti heli.
- ▶ Kui personaalarvuti graafikakaart ei edasta samaaegselt analoog- ja digitaal-RGB-d, ühendage personaalarvuti kuvamiseks vaid üks RGB või HDMI IN (või HDMI/DVI IN).
- ▶ Kui personaalarvuti graafikakaart ei edasta samaaegselt analoog- ja digitaal-RGB-d, kohandage seade kas RGB või HDMI IN peale; (teine režiim on seadme poolt automaatselt Plug and Play peale seatud).
- ▶ DOS-režiim ei pruugi sõltuvalt videokaardist töötada, kui kasutate HDMI DVI- kaablisse.
- ▶ Liiga pika RGB-PC-kaabli kasutamisel võib ekraanil esineda müra. Soovitame kasutada mitte üle 5 m pikust kaablit. See annab parima pildikvaliteedi.

EKRAANI SEADISTUS PERSONAALARVUTI REŽIIMI

Screen Reset(Ekraani algseadistuse taastamine)

Taastab tehase määratud asukoha, suuruse ja faasi algseadistuse.

Funktsioon töötab järgmisel režiimil: RGB[PC]



- 1   Valige **PILT**.
- 2   Valige **Ekraan**.
- 3   Valige **Lähtesta**.
- 4   Valige **Jah**.
- 5  Run **Lähtesta**.

- Tavapärasesse telerivaatamise režiimi naasmiseks vajutage nuppu MENU/EXIT (MENÜÜ/VÄLJU).
- Eelmisele menüüekraanile liikumiseks vajutage nuppu BACK (TAGASI).

VÄLISSEADMETE HÄÄLESTUS

AUTO CONFIGURE (AUTOMAATKONFIGUREERIMINE) (ainult RGB [PC]-režiimis)

Reguleerib automaatselt pildi asendit ja minimeerib kujutise värelust. Kui pilt ei ole siiski piisavalt hea, töötab teie teler korralikult, kuid vajab täiendavat reguleerimist.

Auto configure (Automaatkonfigureerimine)

See funktsioon on ekraani asukoha, suuruse ja faasi automaatselt reguleerimiseks. Kui automaatne konfigureerimine on toimumas, võib kuvatud pilt olla mõne sekundi jooksul ebastabiilne.

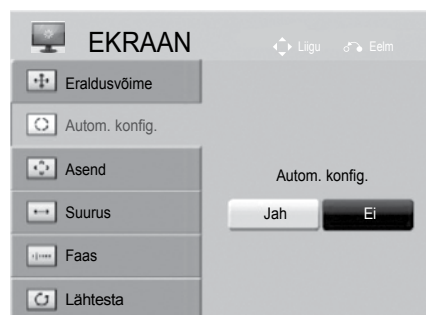
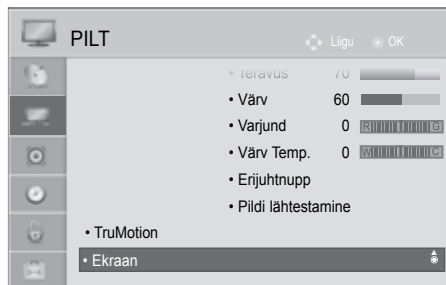

Valige **PILT**.

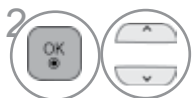

Valige **Ekraan**.



Valige **Autom. konfigur**



Valige **Jah**.



Run **Autom. konfigur**.

- Kui pildi asend ei ole ikka veel õige, proovige automaatreguleerimist uuesti.
- Kui pilt vajab pärast RGB (arvuti) automaathäälestust täiendavat reguleerimist, võite reguleerida send, Suurus või faas.









- Tavapärasesse telerivaatamise režiimi naasmiseks vajutage nuppu MENU/EXIT (MENÜÜ/VÄLJU).
- Eelmisele menüüekraanile liikumiseks vajutage nuppu BACK (TAGASI).

Eraldusorme valik

Normaalse pildi nägemiseks sobitage RGB-režiimi eraldusorme arvuti režiimiga.

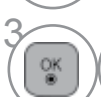
Funktsioon töötab järgmises režiimis: RGB[PC]-režiim.

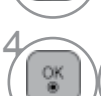

- 1   Valige **PILT**.
- 2   Valige **Ekraan**.
- 3   Valige **Eraldusvõime**.
- 4   Valige soovitud Eraldusvõime.
- 5 

- Tavapärasesse telerivaatamise režiimi naasmiseks vajutage nuppu MENU/EXIT (MENÜÜ/VÄLJU).
- Eelmisele menüüekraanile liikumiseks vajutage nuppu BACK (TAGASI).







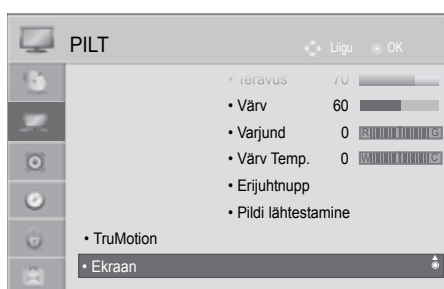

VÄLISSEADMETE HÄÄLESTUS

Ekraani asukoha, formaadi, faasi reguleerimine

Kui pilt ei ole pärast automaatreguleerimist selge ning eriti kui märgid värelevad, saate pildi faasi käsitsi reguleerida.

Funktsioon töötab järgmises režiimis: RGB[PC]-režiim.









- 1   Valige **PILT**.
- 2   Valige **Ekraan**.
- 3   Valige **Position, Size** või **Phase**.
- 4    Tehke vajalikud seadistused.
- 5 

- Tavapärasesse telerivaatamise režiimi naasmiseks vajutage nuppu MENU/EXIT (MENÜÜ/VÄLJU).
- Eelmisele menüüekraanile liikumiseks vajutage nuppu BACK (TAGASI).

TELERIA VAATAMINE / PROGRAMMIDE JUHTIMINE

TELERI SISSELÜLITAMINE

- Teleri funktsioonide kasutamiseks peate selle sisse lülitama.

- 1 Esmalt ühendage voolujuhe õigesti.
Sel hetkel siirdub teler ooterežiimi.
- 2 Iooterežiimis teleri sisselülitamiseks vajutage teleril nuppe  / I, INPUT või P  
(või P  )kaugjuhtimispuldil nuppe POWER, INPUT, P   või mõnda numbrinuppu.

LÄHTESTAMISE SEADMINE

- 1 Kui pärast teleri sisselülitamist on ekraanil OSD (ekraanikuva), saate valida keele (Language), kohandada režiimiseadeid (Mode Setting), Power Indicator (Toite märgutuli) (Kui valite menüüst Mode Setting (Režiimiseaded) suvandi Home Use (Kodukasutus) – ainult LED LCD-teleritel), valida riigi (Country) või **Ajatsoon** (Kui riigiks on valitud Venemaa) või (kui riigiks on valitud Prantsusmaa) määrata parooli (Set Password) ning reguleerida automaatset häälestust (Automaatne häälestus).

MÄRKUS :

- a. Kui sulgete ilma algseadistust lõpetamata, saab taas kuvada menüüd Initial Setting Algseadistus).
- b. Vajutage nuppu BACK (TAGASI), et praeguse ekraanikuva asemel eelmist ekraanikuva näha.
- c. Nendes riikides, kus puudub normeeritud digiteleviseiooni levi, ei pruugi mõned digiteleviseiooni funktsioonid töötada, sõltuvalt digiteleviseiooni levikeskkonnast.
- d. „kodus kasutus“ režiim on kodukeskkonna valikuline säte ja teleri vaikeseade.
- e. „Salvestuse demo“ on laokeskkondade valikuline säte. Kui kasutaja muudab pildikvaliteedi andmeid, lähtestatakse toode pärast teatud kindlat aega režiimi „Salvestuse demo“ abil pildikvaliteedile seadistusele.
- f. Režiimi (kodus kasutus, Salvestuse demo)saab muuta, käivitades menüüst SUVAND valiku Režiimi seade.
- g. kui riigiks on valitud Prantsusmaa, ei ole parool '0', '0', '0', '0', vaid '1', '2', '3', '4'.

PROGRAMMI VALIK

- 1 Programmi numbri valimiseks vajutage nuppu P   või mõnda numbrinuppu.

HELITUGEVUSE REGULEERIMINE

- 1 Helitugevuse reguleerimiseks vajutage nuppu  + või - .
- 2 Kui soovite heli välja lülitada, vajutage nuppu MUTE (VAIGISTA).

Saate selle funktsiooni tühistada, vajutades nuppe MUTE (vaigista),  + või - , AV Mode (AV-režiim).

TELERI VAATAMINE / PROGRAMMIDE JUHTIMINE

QUICK MENU(KIIRMENÜÜ)

Teie teleri ekraanikuva võib veidi erineda juhendis kirjeldatust. Ekraanikuva (OSD) kasutab peamiselt pilte plasmatelevisiooni mudelitele. Q Menu (kiirmenüü) on funktsioonide menüü, mida sagedamini tarvatakse.

 **Kuvasuhe:** Valib soovitud pildivormingu. Pildi suuruse seadistamiseks valige 14:9, Suum ja Kino suum Ratio menüüst. Peale suumi seadistamise lõpetamist kuvab uuesti kiirmenüü.

 **Selge hääl II :** Eraldades inimhääle sagedusi teistest helidest, aitab see režiim paremini inimhäält kuulata.

 **Pildirežiim :** Valib soovitud pildivormingu.

 **Helirežiim :** See funktsioon seadistab automaatselt helitõmbri sobivaimaks vaadatava pildi tüübiga. Valige soovitud helirežiim.

 **Audio** või **Audio keel :** Valib heliväljundi.

 **Unetaimer :** Seadistab unetaimeri.

 **Jäta vahele (sees/väljas) :** Valiges the Skip Väljas/Sees.

 **USB-seade :** Valige „Väljuta“ USB seadme lahtühendamiseks.

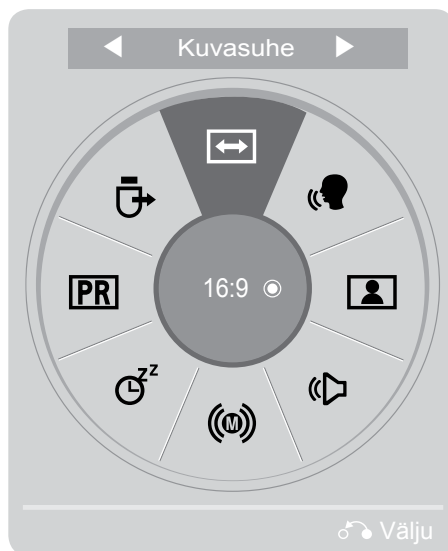

1   Kuvage kõik menüüd.

2  Valige soovitud allikas.

3  

- Tavapärasesse telerivaatamise režiimi naasmiseks vajutage nuppu Q.MENU/EXIT (K. MENÜÜ/VÄLJU).
- Eelmisele menüüekraanile liikumiseks vajutage nuppu BACK (TAGASI).

EKRAANIMENÜÜDE VALIK JA REGULEERIMINE

Ekraanikuva (OSD) kasutab peamiselt pilte plasmateleerite mudelitele.

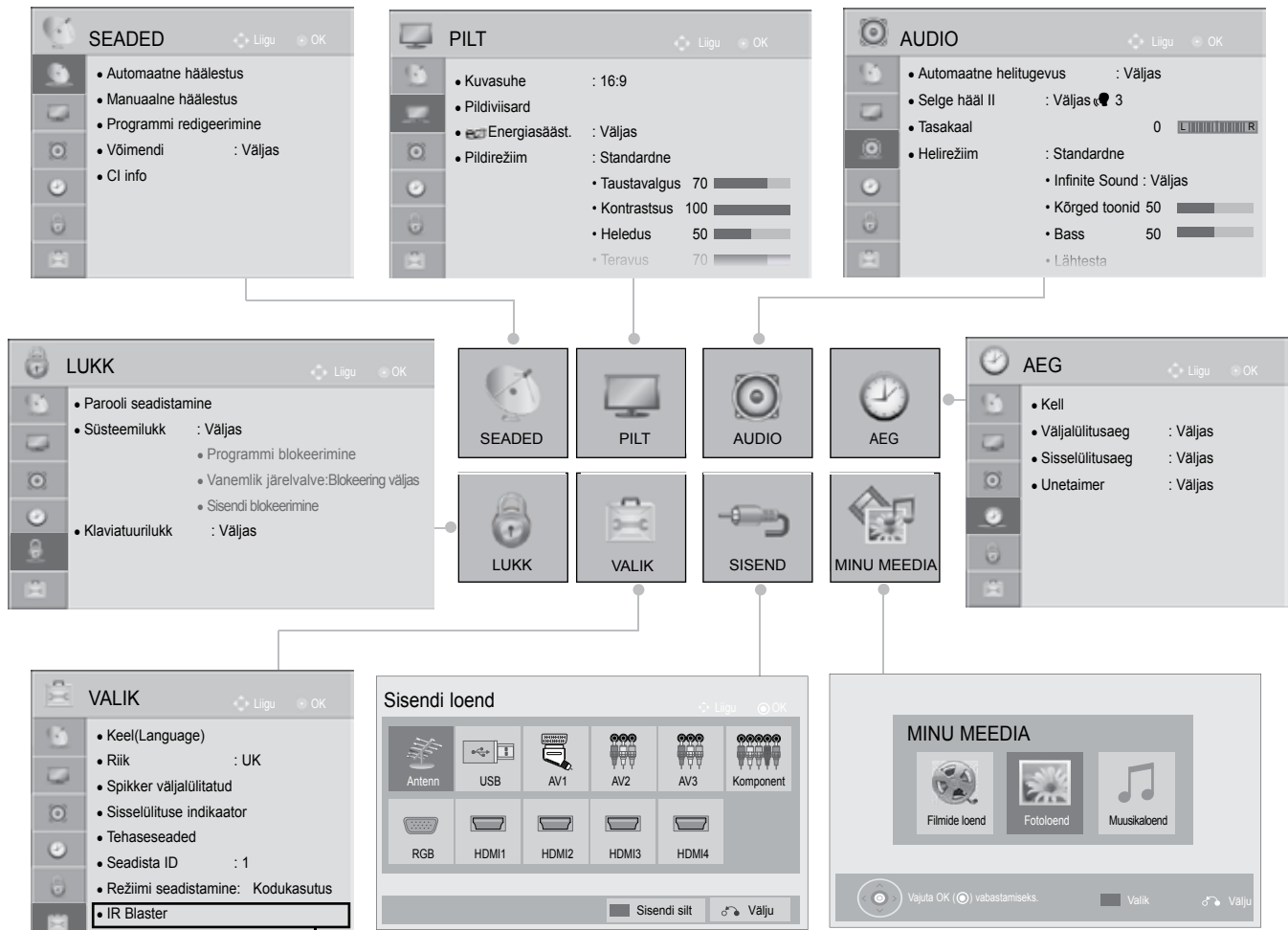

(Außer 19/22/26/32LD3***, 32/37/42/47LD4***, 19/22/26LE3***, 22/26LE5***)

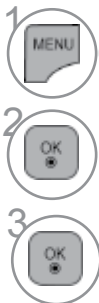

1 Kuvage kõik menüüd.

2 Valigemenüüst nimetus.

3 Valige pop up menüü.

- Vajutades PUNAST nuppu saate vaadata menüüd Customer Support (Klienditugi).
- Vajutades ROHELIST nuppu saate vaadata menüüd Simple Manual (Lihtjuhend).
- Tavalisele TV-pildile naasmiseks vajutage MENU(MENÜÜ) nuppu.
- Eelmisele menüüekraanile liikumiseks vajutage nuppu BACK (TAGASI).

! MÄRKUS

- ▶ Analoo grežiimil ei saa kasutada CI-info.
- ▶ IR Blaster: lisateabe saamiseks tutvuge kasutusjuhendiga „Wireless Media Box” („Juhtmevaba meediaboks”).
- ▶ Menüüd Movie List (Filmiloend) saate kasutada mudelite 19/22/26/32LE3***, 32/37/42LE4***, 22/26LE5***, 32/37/42/47/55LE5*** puhul.

TELERI VAATAMINE / PROGRAMMIDE JUHTIMINE

PROGRAMMIDE AUTOMAATHÄÄLESTUS

Kasutage seda kõikide programmide automaatseks otsimiseks ja salvestamiseks.

Käivitades autoprogrammeeringu, kustutatakse kogu varem salvestatud seadistus.

Võimalik on salvestada kuni 1000 programmi. Sõltuvalt levisignaalist võib see number veidi erineda.

DVB-T, DVB-C Automaatne häälestus (Automaatne häälestus) on menüü DVB-kaabli toega riikide kasutajatele.

Kui soovite valida antenni,

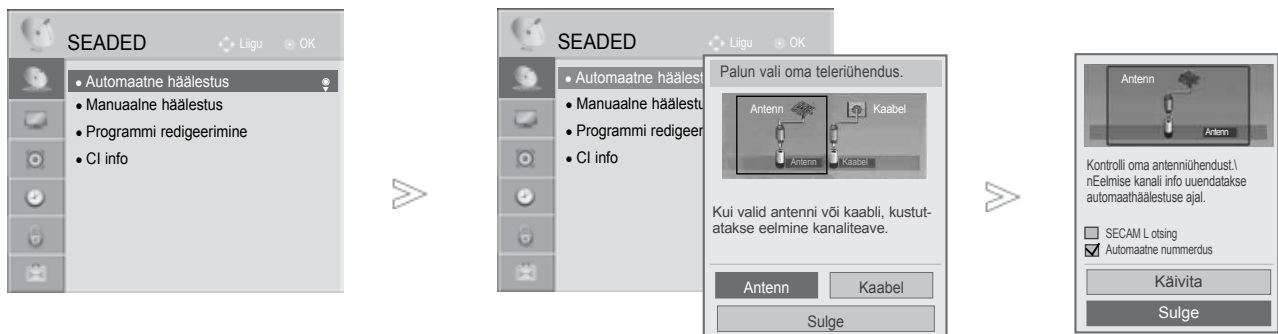

- 1 MENU Valige **SEADED**.
- 2 OK Valige **Automaatne häälestus**.
- 3 OK Valige **Antenn**.
- 4 OK Valige **Käivita**.
- 5 OK Run **Automaatne häälestus**.









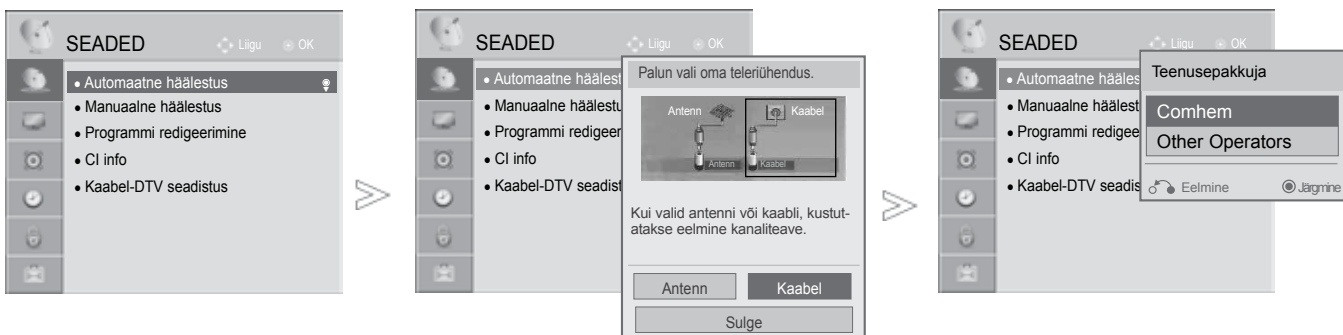

- Lukustussüsteemi sisselülitamiseks (Süsteemilukk 'Sees') kasutage 4-numbrilise salasõna sisestamisel NUMBRInuppe.
- Kui soovite jätkata automaatset häälestamist, valige \wedge \vee nupuga Käivita. Seejärel vajutage nuppu OK. Vastasel korral valige Sule.
- Automaatne nummerdus: otsustage, kas soovite häälestamiseks kasutada ringhäälinguajaamade saadetud programminumbreid.
- Kui menüüs Riik on valitud Itaalia ning pärast automaathäälestust kuvatakse konfliktse programmi teade, valige probleemi lahendamiseks konfliktsele programminumbrile uus edastaja.

- Tavapärasesse telerivaatamise režiimi naasmiseks vajutage nuppu MENU/EXIT (MENÜÜ/VÄLJU).
- Eelmisele menüüekraanile liikumiseks vajutage nuppu BACK (TAGASI).

- Järgmistes riikides saab kasutada DVB-kaablit: Saksamaa, Holland, Rootsi, Šveits, Taani, Austria, Soome, Norra, Sloveenia, Ungari. (Toetavaid riike saab lisada.)

Kui soovite valida suvandi Cable (kaabel),



1.   Valige **SEADED**.
2.   Valige **Automaatne häälestus**.
3.   Valige **Kaabel**.
4.   Valige **Comhem** või **Other Operators**.
5.  

- Lukustussüsteemi sisselülitamiseks (Süsteemilukk 'Sees') kasutage 4-numbrilise salasõna sisestamisel NUMBRInuppe.
- Kui valite Cable (Kaabel), võib kuvata Cable Service Operator (Kaablioperaatorite) valikuekraan sõltuvalt riigist erineda või puududa.
- Hüpikakent, kus saate valida kas Teenusepakkuja, näidatakse esialgu ainult kolmel juhul: kui avate algseadete (Initial Setting) menüü, lülitate ümber antennilt (Antenna) kaablile (Cable) või kui avate menüü pärast riigi (Country) muutmist.
- Kui tahate valida kas Teenusepakkuja, saate seda lisaks ülaltoodud kolmele juhule teha ka valides Setup->Kaabel DTV Setting-> Service Operator (Seadistamine -> Kaabel DTV seade -> Teenuse operaator).

- Tavapärasesse telerivaatamise režiimi naasmiseks vajutage nuppu MENU/EXIT (MENÜÜ/VÄLJU).
- Eelmisele menüüekraanile liikumiseks vajutage nuppu BACK (TAGASI).

- Omandatud teenuseoperaatorite sertifikaadid: Rootsi (Comhem, Canal Digital), Taani (YouSee, Canal Digital, Stofa), Norra (Canal Digital).
- Kui valikus pole soovitud teenuseoperaatorit, valige Other Operators (Teised operaatorid).
- Kui valite "Muud operaatorid" või valitud riik toetab ainult valikut "Muud operaatorid", võib kõigi kanalite otsimine aega võtta või kõiki kanaleid ei otsita. Kui kõiki kanaleid ei kuvata, toimige järgmiselt.
 1. **SEADISTUS -> Automaatne häälestus -> Kaabel -> Seade**
 2. Määrake valiku Home Tuning (Koduhäälestus) seadeks "On" (Sees)
 3. Sisestage lisaväärtused, nagu sagedus, sümboolisuhe, modulatsioon ja võrgutunnus. (Ülalmainitud teavet saate küsida oma kaabelteenusepakkujalt.)

TELERI VAATAMINE / PROGRAMMIDE JUHTIMINE

■ Kui valite Quick (Kiire),

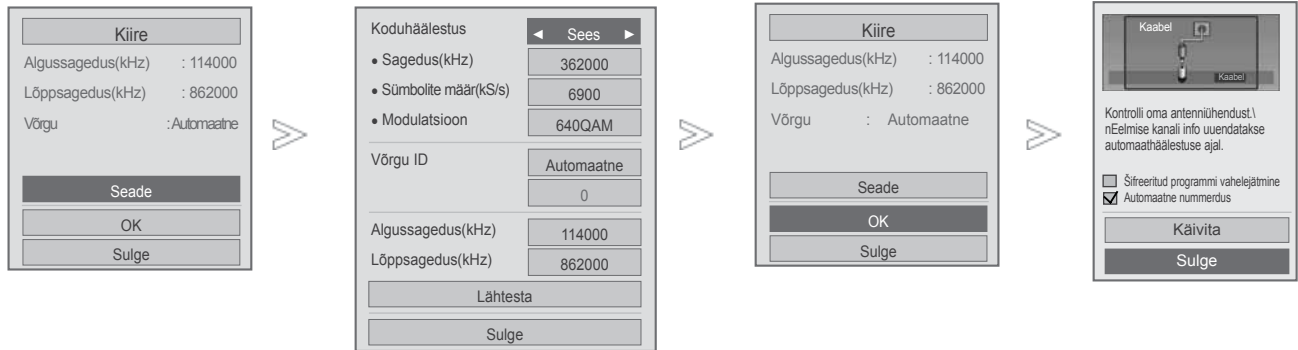

- 6 Valige Quick (Kiire).
- 7 Valige Setting (Seade).
- 8 Tehke vajalikud seadistused.
- 9 Valige **Sulge**.
- 10 Valige **OK**.
- 11 Valige **Käivita**.
- 12 Run **Automaatne häälestus**.



- Kui soovite jätkata automaatset häälestamist, valige nupuga Käivita. Seejärel vajutage nuppu OK. Vastasel korral valige Sule.
- Automaatne nummerdus: otsustage, kas soovite häälestamiseks kasutada ringhäälingujaamade saadetud programminumbreid
- **Šifreeritud programmi vahelejätmine** : šifreeritud kanal jäetakse vahele režiimides **Automaatne häälestus** ja **Manuaalne häälestus**.

- Tavapärasesse telerivaatamise režiimi naasmiseks vajutage nuppu MENU/EXIT (MENÜÜ/VÄLJU).
- Eelmisele menüüekraanile liikumiseks vajutage nuppu BACK (TAGASI).

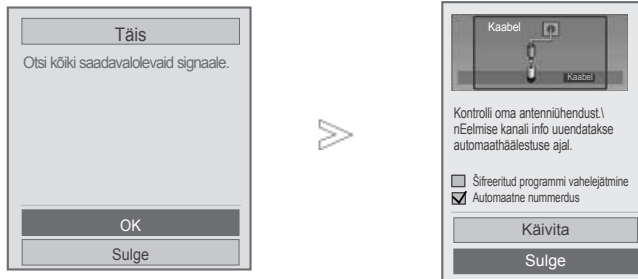
■ Kui valite Full (Täis),



- 6  Valige Full (Täis).
- 7   Valige **OK**.
- 8   Valige **Käivita**.
- 9  Run **Automaatne häälestus**.

- Kui soovite jätkata automaatset häälestamist, valige   nupuga Käivita. Seejärel vajutage nuppu OK. Vastasel korral valige Sule.
- Automaatne nummerdus: otsustage, kas soovite häälestamiseks kasutada ringhäälingujaamade saadetud programminumbreid
- **Šifreeritud programmi vahelejätmise** : šifreeritud kanal jäetakse vahele režiimides **Automaatne häälestus** ja **Manuaalne häälestus**.

- Tavapärasesse telerivaatamise režiimi naasmiseks vajutage nuppu MENU/EXIT (MENÜÜ/VÄLJU).
- Eelmisele menüüekraanile liikumiseks vajutage nuppu BACK (TAGASI).

TELERI VAATAMINE / PROGRAMMIDE JUHTIMINE

Kõikide saadaolevate programmide kiireks ja korrektseks otsinguks on vajalikud järgmised väärtused. „Vaikimisi“ on pakutud üldiselt kasutatavad väärtused, kuid õigeid sätteid küsige oma kaabeltelevisiooni pakkujalt.

Kui käivitate DVB-kaablirežiimis automaatse häälestamise, siis suvandi „Full“ valimisel otsitakse võimalike kanalite leidmiseks läbi kõik sagedused.

Kui programme ei otsita, valides suvandi Default (Vaikimisi), teostage otsing, valides suvandi Full (Täisotsing).

Programmide otsimisel suvandi Full (Täisotsing) abil, võib Automaatne häälestus (Automaatne häälestus) aeg olla liiga pikk.

- **Sagedus** : Sisestage kasutaja määratud sagedus.
- **Sümbolite määr** : Sisestage kasutaja määratud sümboli kiirus (sümboli kiirus: kiirus, millel seade, nagu modem, saadab sümboleid kanalile).
- **Täis** : Sisestage kasutaja määratud modulatsioon. (Modulatsioon: heli- või videosignaali laadimine kandjale).
- **Võrgu ID** : unikaalne igale kasutajale määratud tuvastuskood.
- **Start Frequency (Lähtesagedus)**: sisestage kasutaja määratud lähtesageduse ala.
- **End Frequency (Lõppsagedus)**: sisestage kasutaja määratud lõppsageduse ala.

KAABEL-DIGITAALTELEVISIOONI SEADED

(AINULT KAABLIREŽIIMIS)

Sõltuvalt iga riigi poolt toetatud teenuseoperaatorite arvule on operaatorite valik teenuseoperaatori menüüs erinev ning kui toetatud teenuseoperaatorite arv riigi kohta on 1, muutub vastav funktsioon mitteaktiivseks.

Pärast teenuseoperaatori vahetamist ilmub hoiatusaken, mis ütleb, et nupu OK vajutamisel või suvandi Close (Sulge) valides kustutakse kanalikaart, ning kui valitakse YES (JAH), ilmub automaatse häälestuse hüpikaken.

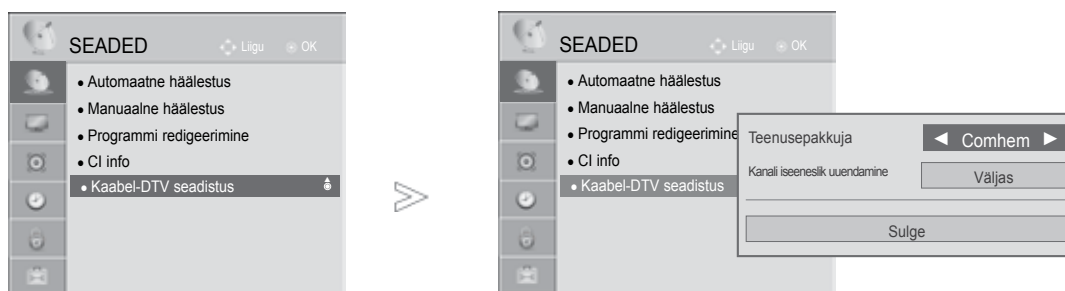

- 1 Valige **SEADED**.
- 2 Valige Kaabel DTV Setting (Kaabel-DTV seade).
- 3 Valige Service Operator (Teenuse operaator) või Channel Auto Update (Kanali automaatne värskendamine).
- 4 Valige soovitud allikas.

- Valides Cable (Kaabel), näete menüüd Cable DTV Setting (Kaabel DTV seaded).
- Kui seade **Kanali iseeneslik uuendamine** on **sees**, saate uuendada kõigi uuendatavate programmide teavet, sh programm, mida hetkel vaatate.
- Kui seade **Kanali iseeneslik uuendamine** on **väljas**, saate uuendada vaid hetkel vaatatava programmi teavet.

- Tavapärasesse telerivaatamise režiimi naasmiseks vajutage nuppu MENU/EXIT (MENÜÜ/VÄLJU).
- Eelmisele menüükraanile liikumiseks vajutage nuppu BACK (TAGASI).









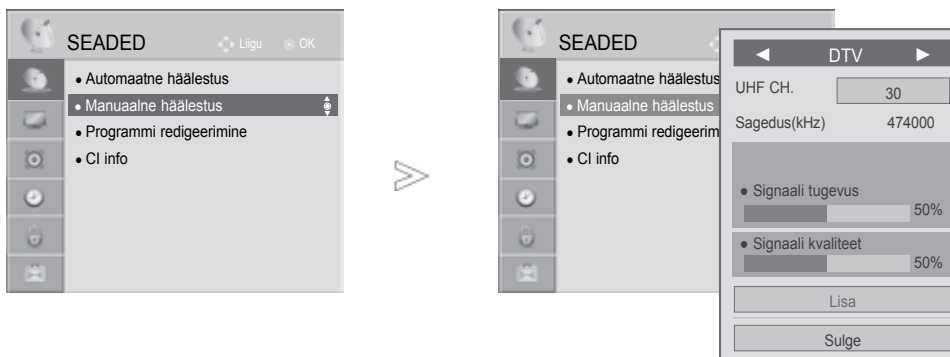

TELERI VAATAMINE / PROGRAMMIDE JUHTIMINE

Programmide käsihäälestus(digitaalrežiimis)

Manuaalne häälestus võimaldab teil lisada oma programminimekirja programme käsitsi.

Kui soovite valida antenni,











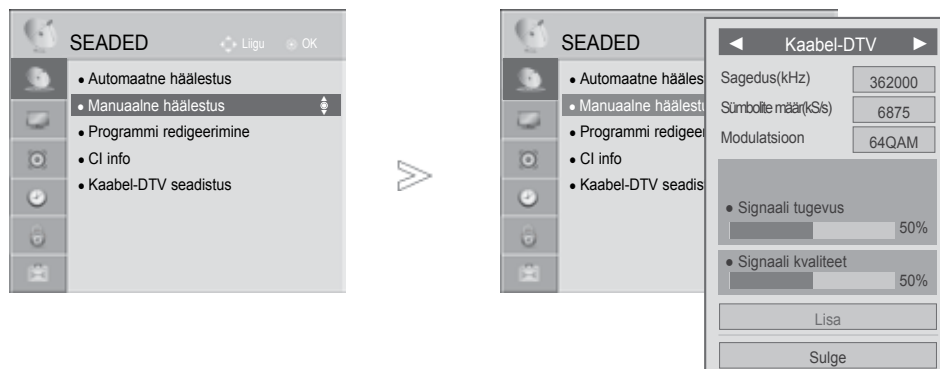

-   Valige **SEADED**.
-   Valige **Manuaalne häälestus**.
-   Valige **DTV**.
-    Valige soovitud kanali number.
-   Signaali olemasolul valige kas Update (Värskenda) või Add (Lisa).

- Lukustussüsteemi sisselülitamiseks (**Süsteemilukk 'Sees'**) kasutage 4-numbrilise salasõna sisestamisel NUMBRInuppe.
- Võite valida **SBAND**, kui riigiks on seadistatud "Norra või Läti."

- Tavapärasesse telerivaatamise režiimi naasmiseks vajutage nuppu MENU/EXIT (MENÜÜ/VÄLJU).
- Eelmisele menüüekraanile liikumiseks vajutage nuppu BACK (TAGASI).

Kui soovite valida suvandi Cable (kaabel),



- 1   Valige **SEADED**.
- 2   Valige **Manuaalne häälestus**.
- 3   Valige Kaabel DTV (Kaabel-DTV).
- 4    Tehke vajalikud seadistused.

- Lukustussüsteemi sisselülitamiseks (Süsteemilukk 'Sees') kasutage 4-numbrilise salasõna sisestamisel NUMBRInuppe.
- **Sümbolite määr** : Sisestage kasutaja määratud sümboli kiirus (sümboli kiirus: kiirus, millel seade, nagu modem, **saadab sümboleid kanalile**).
- **Täis** : Sisestage kasutaja määratud modulatsioon. (Modulatsioon: heli- või videosignaalide laadimine kandjale).

- Tavapärasesse telerivaatamise režiimi naasmiseks vajutage nuppu MENU/EXIT (MENÜÜ/VÄLJU).
- Eelmisele menüüekraanile liikumiseks vajutage nuppu BACK (TAGASI).

TELERI VAATAMINE / PROGRAMMIDE JUHTIMINE

PROGRAMMIDE KÄSIHÄÄLESTUS (ANALOOGREŽIIMIS)

Programmide käsihäälestamine võimaldab jaamu käsitsi häälestada ja seada neid soovitud järjestusse.

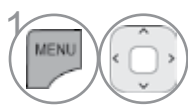
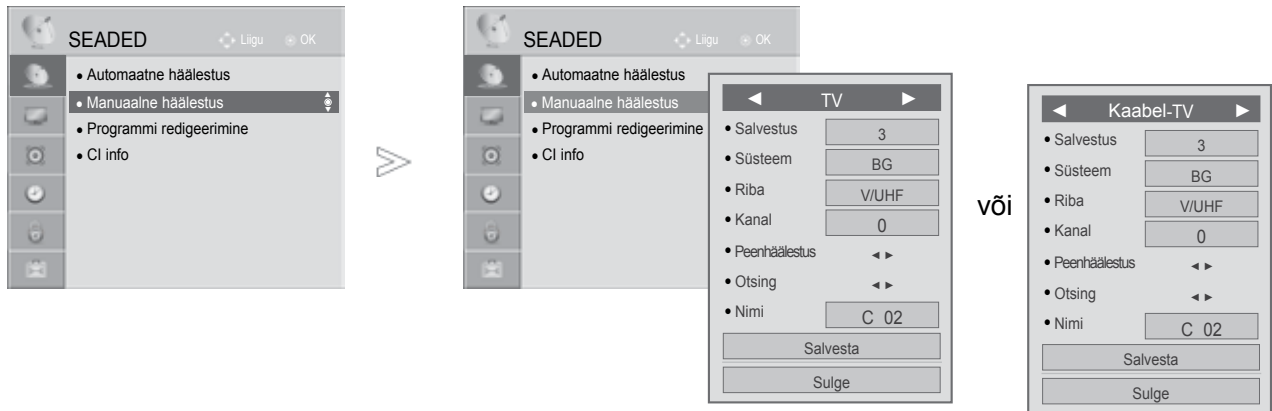

Valige **SEADED**.

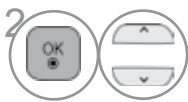

Valige **Manuaalne häälestus**.

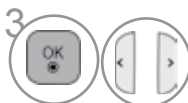

Valige **TV** või **Kaabel TV (Kaabel-TV)**.



või  Valige soovitud kanali number.



Valige televisioonisüsteem.



Valige **V/UHF** või **Kaabel**.



või  Valige soovitud kanali number.



Alustage otsingut.



Valige **Salvesta..**

- Tavapärasesse telerivaatamise režiimi naasmiseks vajutage nuppu **MENU/EXIT (MENÜÜ/VÄLJU)**.
- Eelmisele menüüekraanile liikumiseks vajutage nuppu **BACK (TAGASI)**.

- Lukustussüsteemi sisselülitamiseks (Süsteemilukk 'Sees') kasutage 4-numbrilise salasõna sisestamisel **NUMBRInuppe**.
- **L**: SECAM L/L' (Prantsusmaa)
- **BG**: PALB/G, SECAM B/G (Euroopa / Ida-Euroopa / Aasia / Uus-Meremaa / Lähis-Ida / Aafrika)
- **I**: PAL I (Suurbritannia / Iirimaa / Hongkong / Lõuna-Aafrika)
- **DK**: PALD/K, SECAM D/K (Ida-Euroopa / Hiina / Aafrika / SRÜ)
- Mõne teise programmi salvestamiseks korrake juhiseid 4-9.

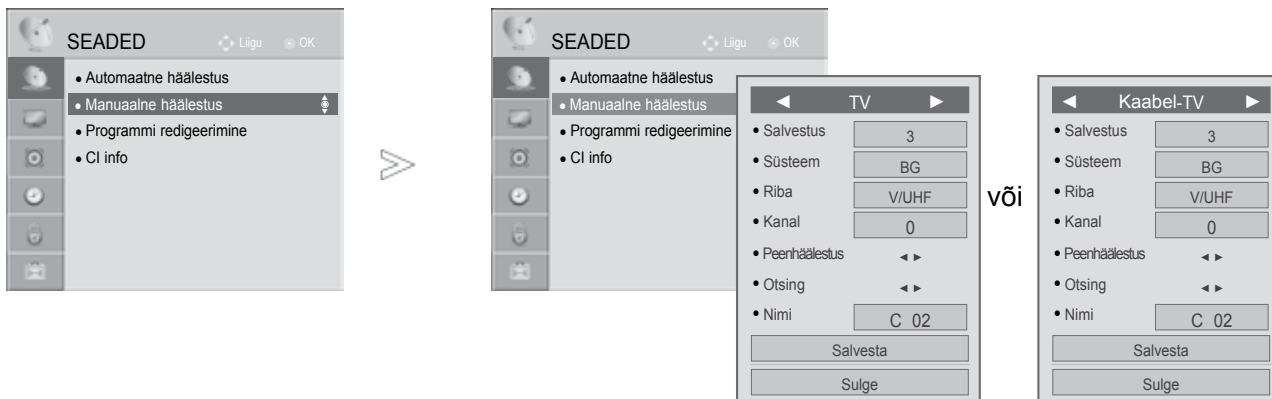

■ Jaama nime kinnistaminev

Saate igale programminumbrile kinnistada viiemärgilise jaamanime.

- 1 Valige **SEADED**.
- 2 Valige **Manuaalne häälestus**.
- 3 Valige **TV** või **Kaabel TV** (Kaabel-TV).
- 4 Valige **Nimi**.
- 5 Valige talle asukoht ning valige teine nimetus, ja nii edasi. Võite kasutada tähti A kuni Z, numbreid 0 kuni 9, märke +/- ja tühikut.
- 6 Valige **Sulge**.
- 7 Valige **Salvesta..**

■ Peenhäälestus

Tavaliselt on peenhäälestus vajalik üksnes halva vastuvõtu korral.

- 1 Valige **SEADED**.
- 2 Valige **Manuaalne häälestus**.
- 3 Valige **TV** või **Kaabel TV**.
- 4 Valige **Peenhäälestus**.
- 5 Puhas seadistamine parima pildi ning heli saamiseks.
- 6 Valige **Salvesta..**

- Tavapärasesse telerivaatamise režiimi naasmiseks vajutage nuppu MENU/EXIT (MENÜÜ/VÄLJU).
- Eelmisele menüükraanile liikumiseks vajutage nuppu BACK (TAGASI).

TELERI VAATAMINE / PROGRAMMIDE JUHTIMINE

PROGRAMMI PUNANEIGEERIMINE

Programmi numbri vahelejätmine tähendab, et seda ei saa TV-vaatamise ajal nupu P[^] v abil valida. Kui soovite vahelejätatud programmi valida, sisestage NUMBRInuppudega vahetult programmi number või valige see programmi PUNANEigeerimise menüüs.

See funktsioon võimaldab salvestatud programme vahele jätta.

Programmide numeratsiooni saate muuta, kasutades funktsiooni „Move“ (liiguta), juhul kui automaathäälestuse alustamisel on tühjendatud märkeruut „Automatic Numbering“ (automaatne numeratsioon).

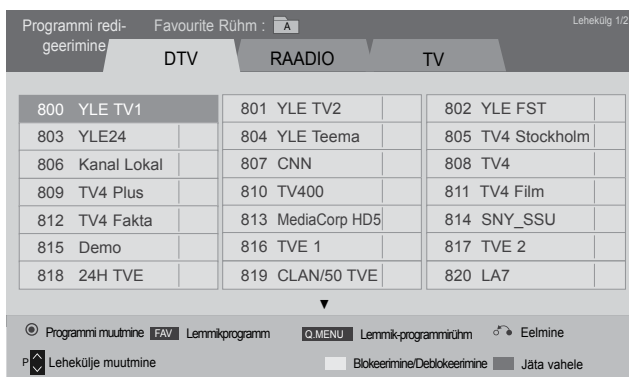
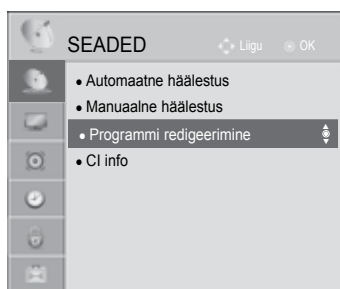

või

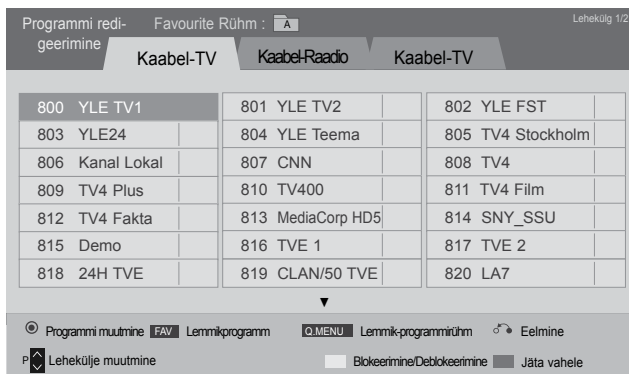

1 Valige **SEADED**.



2 Valige **Programmi redigeerimine**.



3 Sisenege **Programmi redigeerimine**.



4 Valige programm, mida salvestada või vahele jätta.

- Tavapärasesse telerivaatamise režiimi naasmiseks vajutage nuppu MENU/EXIT (MENÜÜ/VÄLJU).
- Eelmisele menüükraanile liikumiseks vajutage nuppu BACK (TAGASI).

DIGITELEVISIOONI/RAADIO REŽIIMIL

■ Programmi numbri vahelejätt



Valige vahelejäetava programmi number.



Muutke programmi number siniseks.



Vabastage.

- Programmi numbri vahelejätmine tähendab, et seda ei saa tavalise TVvaatamise ajal nupu P \wedge \vee abil valida.
- Kui soovite vahelejäetud programmi valida, sisestage NUMBRInuppudega vahetult programmi number või valige see programmi PUNANEigeerimises või EPG-s.

■ Programmi numbri lukustamine



Valige lukustatava programmi number.



Muutke programmi number kollaseks.



Vabastage.

- Programm lukustatakse isegi siis, kui Lock System (Lukustussüsteem) on väljalülitatud.

IN TV MODE(TELEVISIOONIREŽIIMIL)

See funktsioon võimaldab salvestatud programme kustutada või vahele jätta. Samuti saate liigutada mõnesid kanaleid ning kasutada teisi programminumbreid.

■ Programmi kustutamine



Valige kustutava programmi number.



Muutke programmi number punaseks.

- Valitud programm kustutatakse, kõiki järgmisi programme nihutatakse ühe koha võrra ülespoole.

■ Programmi teisaldamine



Valige ümberpaigutatava programmi number.





Muutke programmi number roheliseks.



Vabastage.

TELERI VAATAMINE / PROGRAMMIDE JUHTIMINE

■ Programmi numbri vahelejätt

-  Valige vahelejätava programmi number.
-  Muutke programmi number siniseks.
-  Vabastage.



- Programmi numbri vahelejätmine tähendab, et seda ei saa tavalise TVvaatamise ajal nupu P ^ v abil valida.
- Kui soovite vahelejätatud programmi valida, sisestage numbrinuppudega vahetult programmi number või valige see programmi redigeerimise või tabeli menüüs.

■ Automaatjärjestamine

-  Käivitage Auto Sort(Automaatjärjestamine).

- Peale automaatjärjestamise käivitamist ei saa te enam programme ise järjestada.



■ Programmi numbri lukustamine

-  Valige lukustatava programmi number.
-  Muutke programmi number kollaseks.
-  Vabastage.

- Programm lukustatakse isegi siis, kui Lock System (Lukustussüsteem) on väljalülitatud.

■ Valigeing favourite programme

Lemmikprogrammid on mugav funktsioon, mis võimaldab teil kiiresti vaadata enda valitud programme ilma, et teler peaks läbi vaatama kõik vahepealsed programmid.

-  Valige oma soovitud programm.
-  Lisage vastav programm antud lemmikute grupi (Favourite group) lemmikute loendisse (Favourite list).
-  Vabastage.

■ Valigeing favourite programme group



1 Valige oma soovitud programm.



2 Kuvage hüpikaken, kus saab lemmikute gruppi muuta.



3 Valige lemmikute grupp.

TELERI VAATAMINE / PROGRAMMIDE JUHTIMINE

CI [COMMON INTERFACE (TAVALIIDES)] INFORMATSIOON

See funktsioon võimaldab vaadata šifreeritud teenuseid (tasulised teenused). Kui eemaldate CI mooduli, siis tasulisi teenuseid vaadata ei saa. Kui moodul on sisestatud CI pessa, pääsete mooduli menüüsse.

Mooduli ja kiipkaardi ostmiseks võtke ühendust oma edasimüüjaga.

Ärge sisestage CI moodulit liiga sageli seadmesse või eemaldage seda. See võib tõrke põhjustada. Kui pärast CI mooduli sisestamist lülitate seadme sisse, ei kuule te sageli heli.

Sõltuvalt CI moodulist ja kiipkaardist võib pilt olla ebaloomulik.

CI (Common Interface- üldine liides) funktsiooni ei või rakendada, tuginedes riigi leviedastuse asjaoludele.

Kui kasutate moodulit CAM (Conditional Access Module – tingimus-pääsumoodul), veenduge, et see vastab täielikult DVB-CI või CI plus nõuetele.

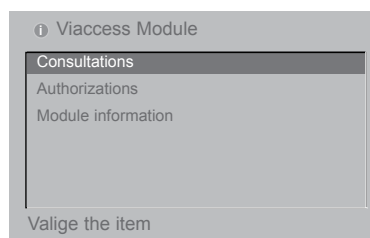
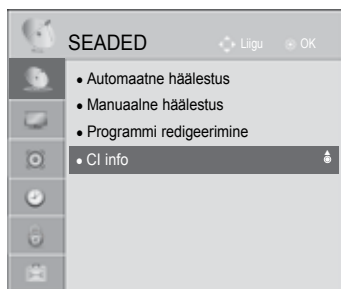

- See OSD on kujundlik ning menüüvalikud ja ekraani formaat varieeruvad vastavalt digitaalse tasulise teenuse osutajale.
- Te saate muuta CI (tavaliidese) menüükuva ja teenust teenusepakkuja kaudu.

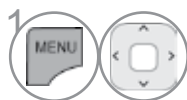

1 Valige SEADED.

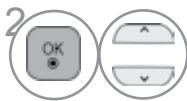

2 Valige CI - info.

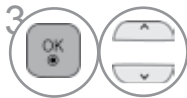

3 Valige soovitud nimetus: Mooduliinfo, kiipkaardi info, keel või tarkvara allalaadimine vm.







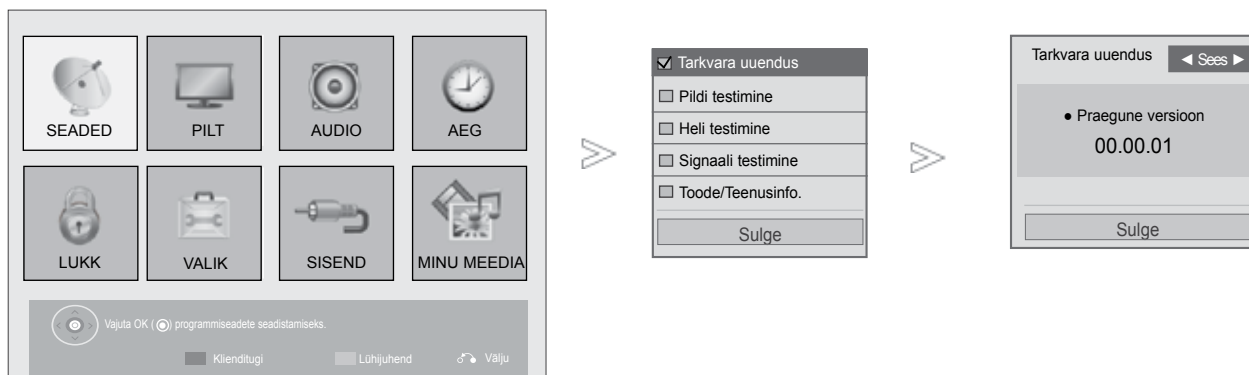

4 Salvestage.

- Eelmisele menüüekraanile liikumiseks vajutage nuppu **BACK/EXIT (TAGASI/VÄLJU)**.

TARKVARA UUENDUS

Tarkvara uuendus (Software Update) tähendab, et tarkvara saab maapealse digitaalse ülekandejaama kaudu alla laadida.



-   Valige Customer Support (Klienditugi).
-  Valige **Tarkvara uuendus**.
-   Valige Sees või Väljas.
 - Kui valite Sees, kuvatakse uue tarkvara leidmise teatena kinnitusteate kast.
-  Salvestage.

- Tavapärasesse telerivaatamise režiimi naasmiseks vajutage nuppu MENU/EXIT (MENÜÜ/VÄLJU).
- Eelmisele menüüekraanile liikumiseks vajutage nuppu BACK (TAGASI).

TELERI VAATAMINE / PROGRAMMIDE JUHTIMINE

■ Seades “Software Update” (Tarkvara uuendus)

Mõnikord põhjustab uuendatud digitaalse tarkvara informatsiooni ülekanne TV ekraanil järgmise mnüü.

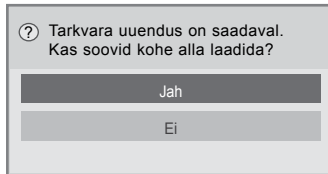

Lihtne uuendus: praegusele uuenduse voole

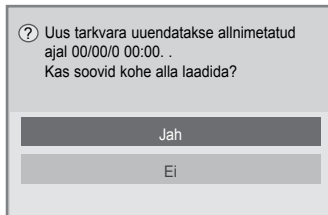

Plaanitud uuendus: plaanitud uuenduse voole

Kui tarkvaravärskendamise menüü on sättel „Väljas” (Väljas), ilmub teade, pakkudes võimalust lülitada sättele „On” (Sees).

Allalaadimine algab kui valitakse Yes (Jah).

Edenemist kajastavat hüpikakent sel ajal ei kuvata.

Allalaadimise edenemise olekut saab kontrollida menüü Software Update (Tarkvara värskendamine) alt.

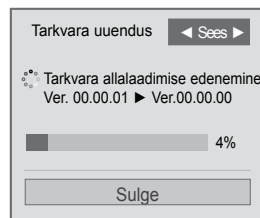

Allalaadimise lõppedes ilmub allpool kujutatud aken.

Teler taaskäivitatakse, kui valite Yes (Jah).

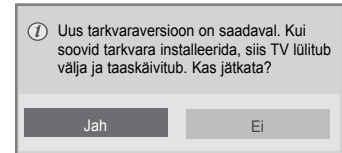

- Tarkvara uuendamise ajal pidage silmas järgmist:

- Seadme toidet ei tohi katkestada.
- Antenni ei tohi lahti ühendada.
- Pärast tarkvara värskendamist saate värskendatud tarkvaraversiooni kinnitada menüüs Software Update (Tarkvara värskendamine).
- Tarkvara allalaadimine võib võtta tunni, seega veenduge, et toide jääb allalaadimise ajaks sisse.
- Pärast tarkvara värskendamist saate värskendatud tarkvaraversiooni kinnitada menüüs Software Update (Tarkvara värskendamine).
- Kui naasete ooterežiimi või MUX-i koos tarkvara värskendamise teenusega, jätkub tarkvara allalaadimine seal, kus pooleli jäi.

PILDI/HELI TEST

See funktsioon on klienditoe funktsioon, millega saab testida pilti ja heli.

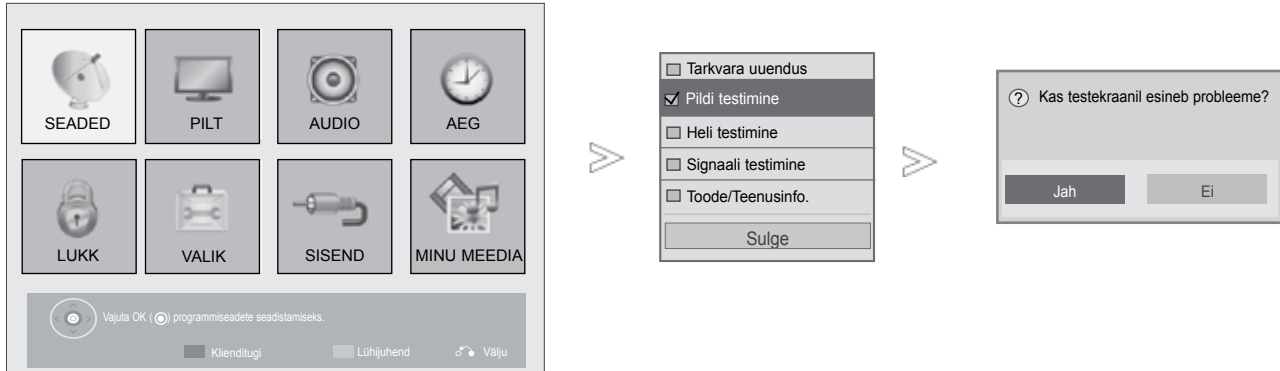

1 Valige Customer Support (Klienditugi).

2 Valige Picture Test (Pildi test) või Sound Test (Heli test).

3 Valige Yes (Jah) või No (Ei).

- Tavapärasesse telerivaatamise režiimi naasmiseks vajutage nuppu MENU/ EXIT (MENÜÜ/VÄLJU).
- Eelmisele menüükraanile liikumiseks vajutage nuppu BACK (TAGASI).

TELERI VAATAMINE / PROGRAMMIDE JUHTIMINE

DIAGNOSTIKA

See funktsioon võimaldab teile vaadata tootja, mudeli/tüübi, seerianumbri ja tarkvara versiooni informatsiooni.

Kuvatakse *MUX -i informatsioon ja signaali tugevus.

Kuvatakse valitud MUX -i signaali informatsioon ja teenuse nimi.

(*MUX: kõrgem kanalite kataloog digitaalsel edastamisel (üks MUX sisaldab mitut kanalit.))

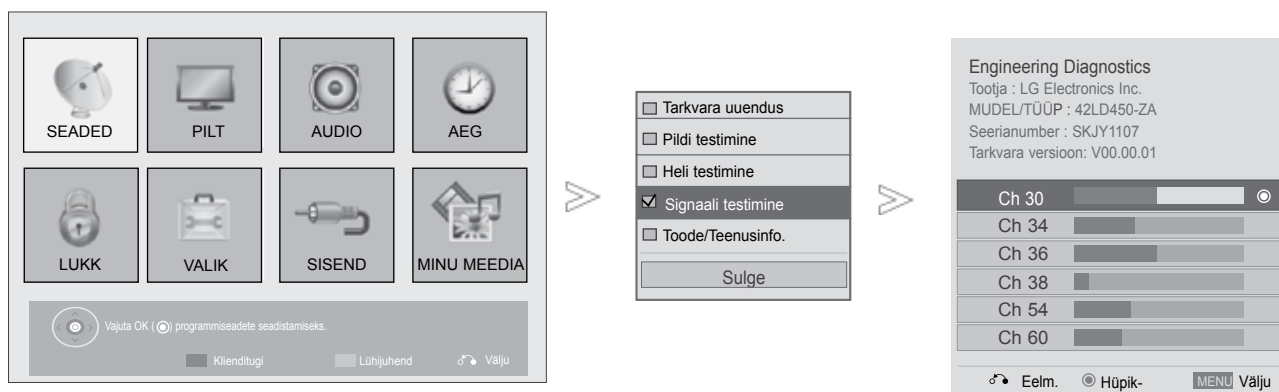



1. Valige Customer Support (Klienditugi).
2. Valige Signal Test (Signaali test).
3. Kuvage valmistaja, mudeli/tüübi, seerianumbri ja Tarkvara versioon andmed.
4. Kuvage kanaliinfo.

- Tavapärasesse telerivaatamise režiimi naasmiseks vajutage nuppu MENU/EXIT (MENÜÜ/VÄLJU).
- Eelmisele menüüekraanile liikumiseks vajutage nuppu BACK (TAGASI).

TOOTE/TEENUSE TEAVE

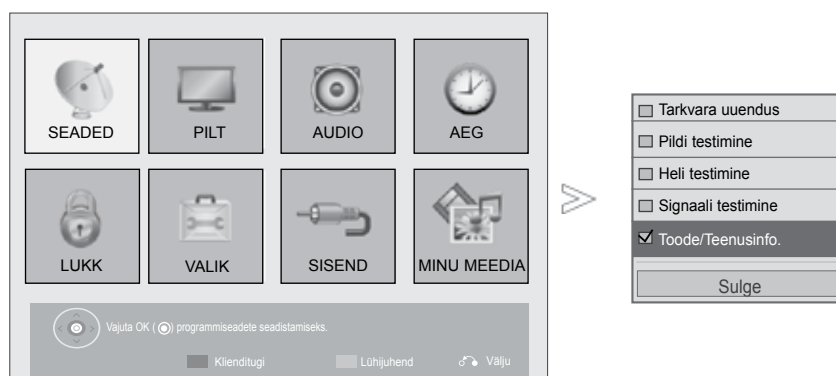
See funktsioon on klienditoe funktsioon, millega näeb toote/teenuse teavet ja klienditeeninduskeskuse teavet.

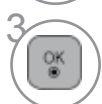

-  **PUNANE** Valige Customer Support (Klienditugi).
-  Valige Product/Service Info (Toote/teenuse teave).
-  Kuvage MUDEL/TÜÜP, tarkvaraversioon, seerianumber, kulunud aeg, klienditeeninduskeskus ja kodulehekülg.

- Tavapärasesse **telerivaatamise** režiimi naasmiseks vajutage nuppu MENU/EXIT (**MENÜÜ/VÄLJU**).
- Eelmisele menüükraanile liikumiseks vajutage nuppu BACK (TAGASI).

TELERI VAATAMINE / PROGRAMMIDE JUHTIMINE



LÜHIJUHEND

Saate lihtsalt ja efektiivselt ligi teleri andmetele vaadates lihtsat kasutusjuhendit teleris. Simple Manuali (Lihtne kasutusjuhend) kasutamise ajal vaigistatakse heli.

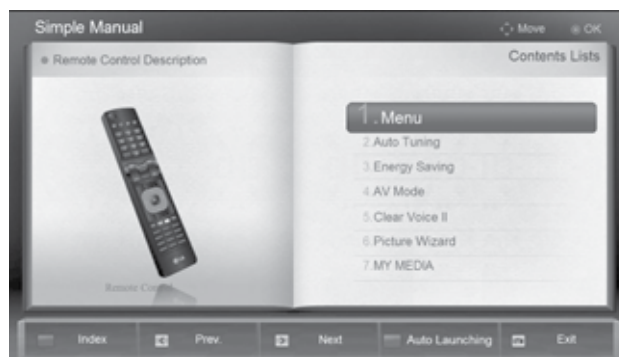
■ Teie teler võib erineda pildil olevast.



1   Valige Lühijuhend.

2   Valige kasutusjuhendi osa, mida tahate näha.

- **PUNANE** : lehe **Indeks** avamine.
- **SININE** : **lühijuhendi** automaatne või manuaalne esitus.

• Tavapärasesse telerivaatamise režiimi naasmiseks vajutage nuppu EXIT (VÄLJU).

PROGRAMMITABELI POOLE PÖÖRDUMINE

Mällu salvestatud programme saate kontrollida programmitabeli kuvamise teel.

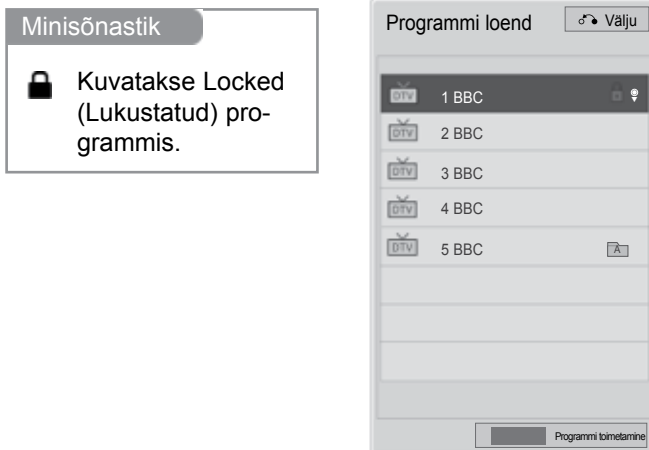

■ Programmitabeli kuvamine



Kuvage Programmi loend.

- Võite avastada mõne sinise programmi. Need on vahelejäetavad programmid, mis häälestati automaatprogrammeerimise või programmide redigeerimise režiimis.
- Mõned programmitabelis kanalinumbriga varustatud programmid näitavad, et neile pole kinnistatud jaama nime.



Valige programmi muutmise.

■ Programmi valik programmitabelis



Valige programm.

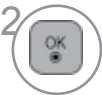

Valige soovitud programmi number.



Režiimi vahetatakse teleri, DTV ja raadio vahel programmist, mida hetkel vaatate.

TELERI VAATAMINE / PROGRAMMIDE JUHTIMINE

■ Programmitabeli sirvimine



1 Pöörake lehekülgi.



2 Taastage normaalne telepilt.

■ Lemmikprogrammide loendi kuvamine



1 Kuvage lemmikprogrammide loend.



Valige programmi muutmiseks.



Antud kanal on valitud grupi eeliskanalina registreeritud/tühistatud.



Lemmikute grupp on muudetud.

SISENDITE NIMISTU

HDMI ja AV1 (SCART) liidesed tehakse kindlaks pistiku tuvastusklemmi abil ja saavad toimida ainult juhul, kui seadmete pinged sobivad.

TV/RAD nuppu kasutades saate välissisendilt liikuda RF sisendile ning viimasele vaadatud programmile DTV/RADIO/TV režiimil.

- Teie teler võib erineda pildil olevast.

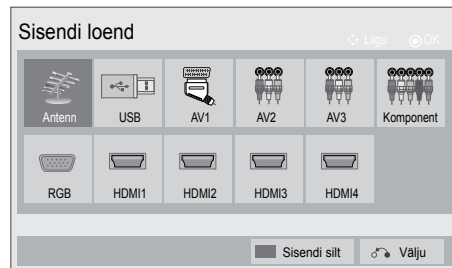

Valige sisendi allikas.

- Antenn või Kaabel : Valige see digiteleviiooni/ RAADIO/ televisiooni vaadates.
- **USB** : Valige see, kui USB kasutamine sõltub pistikust.
- AV1 : Valige see videot või muud välis seadet vaadates.
- Komponent: Valige see DVD või digitaal muundurit kasutades sõltuvalt konnektorist.
- RGB: Valige arvutiühendust kasutades sõltuvalt konnektorist.
- HDMI : Valige see DVD või digitaalmuundurit kasutades sõltuvalt konnektorist.

TELERI VAATAMINE / PROGRAMMIDE JUHTIMINE

SISENDI SILT

Valib igale sisendallikale sildi.

- Teie teler võib erineda pildil olevast.

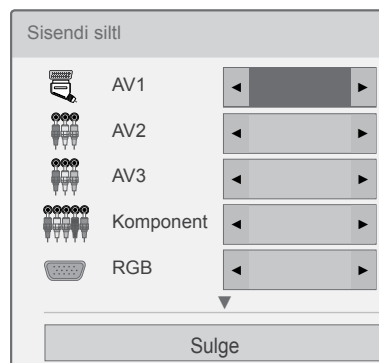
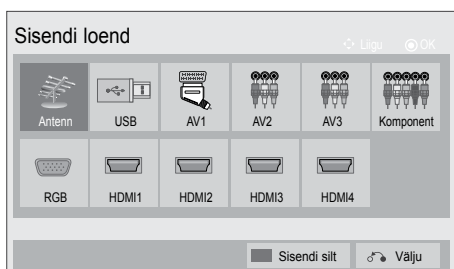

- 1 INPUT **SIINIINE** Valige Sisendi silt.
- 2 Valige allikas.
- 3 Valige märgend.

- Tavapärasesse telerivaatamise režiimi naasmiseks vajutage nuppu MENU/EXIT (MENÜÜ/VÄLJU).
- Eelmisele menüüekraanile liikumiseks vajutage nuppu BACK (TAGASI).





ANDMESERVER

(See menu on aktiveeritud ainult Irimaal)

See funktsioon lubab kasutajatel valida kahe vahel: MHEG(Digitaalne teletext) ja Teletext, kui mõlemad on samaaegselt olemas.

Kui on olemas ainult üks neist, on kas MHEG või Teletext aktiveeritud hoolimata sellest, kumma suvandi te valisite.



-   Valige SUVAND.
-   Valige Infoteenus.
-   Valige MHEG või Teletext.
-  Salvestage.

- Tavapärasesse telerivaatamise režiimi naasmiseks vajutage nuppu MENU/EXIT (**MENÜÜ/VÄLJU**).
- Eelmisele menüüekraanile liikumiseks vajutage nuppu BACK (TAGASI).

TELERI VAATAMINE / PROGRAMMIDE JUHTIMINE

SIMPLINK

See töötab ainult SIMPLINK'i logoga tähistatud seadmetel. Kontrollige, kas seadmel on SIMPLINK'i logo.

Toode ei pruugi korralikult töötada, kui seda kasutada muude toodetega, millel on HDMI-CEC funktsioonid.

See võimaldab teil juhtida ja esitada teisi teleriga läbi HDMI-kaabli ühendatud AV-seadmeid ilma täiendavate kaabliteta ja seadistusteta.

Kui te ei soovi Simplink menüüd, siis valige "Valjas".

Traadita väljundrežiimis ei toetata funktsiooni SIMPLINK.



1 Kuvage **SIMPLINK**.



2 Valige **Sees** või **Väljas**.



3 Salvestage.

- Tavapärasesse telerivaatamise režiimi naasmiseks vajutage nuppu MENU/EXIT (**MENÜÜ/VÄLJU**).
- Eelmisele menüüekraanile liikumiseks vajutage nuppu BACK (TAGASI).

SIMPLINK-i logoga kodukinoga ühendamine.

1 Ühendage teleri taga olev terminal HDMI/DVI IN 1, HDMI/DVI IN 2 (Välja 19/22LD3***), HDMI/DVI IN 3 (Väljar 19/22/26/32LD3***, 32/37/42/47LD4***, 19/22LE3***, 22LE5***) või HDMI IN 4 (Ainult 32LE3***, 32/42/47LE4***, 32/37/42/47/55LE5***) ja kodukino HDMI-väljundi terminal HDMIkaablitega.

2 Ühendage teleri taga olev digitaalse audioväljundi terminal ja kodukino digitaalse audio-sisendi terminal optiliste kaablitega.

3 Vajutage nuppu SIMPLINK ja valige kõlari menüüst kodukino.

► Kodukino funktsiooniga seadme valimisel või selles oleva kandja käivitamisel lülitub valjuhääldi automaatselt funktsioonile HT Speaker (heli taasesitus kodukino abil).

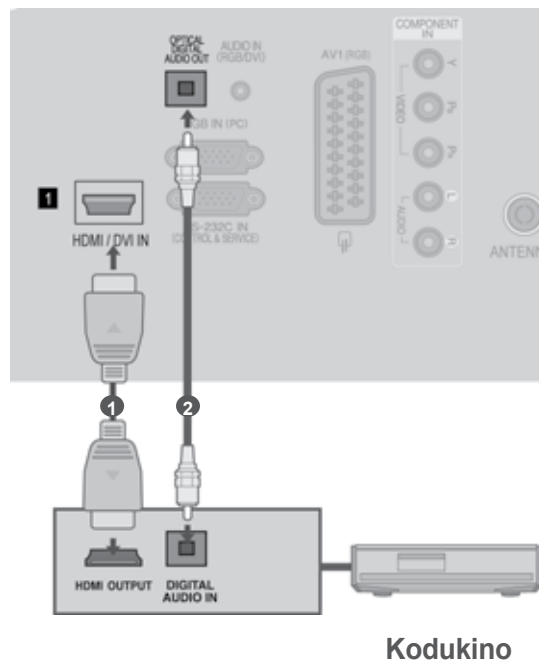

! MÄRKUS

- Ühendage teleri HDMI/DVI IN või HDMI IN terminal SIMPLINK seadme terminaliga (HDMI-terminal), kasutades HDMI-kaablit.
- Valides juhtimispuldi nupu INPUT (sisend) abil teise sisendallika, seade, mis töötab SIMPLINK'i funktsiooniga, seiskub.

TELERI VAATAMINE / PROGRAMMIDE JUHTIMINE

SIMPLINKi funktsioonid

Plaadi taasesitus

Juhtige ühendatud AV seadmeid , ^ v < > ,OK, ▶, ■, II, ◀◀ ja ▶▶ nuppe kasutades.

Otse-esitamine

Pärast AV-seadme teleriga ühendamist võite seadmeid otse juhtida ja esitada andmekandjaid ilma täiendavate seadistusteta.

Valige AV-seade

Võimaldab teil valida ühe teleriga ühendatud AV-seadme ja seda esitada.

Kõigi seadmete toite välja lülitamine

Kui lülitate teleri toite välja, lülituvad kõik ühendatud seadmed välja.

Audioväljundi lülitamine

Pakub lihtsat võimalust audioväljundi lülitamiseks.

Sünkroonedastuse aktiveerimine

Kui HDMI-terminaliga ühendatud Simplinki funktsiooniga seadmed hakkavad mängima, lülitub teler automaatselt sisse.

*Seade, mis on ühendatud teleriga HDMI-kaabli kaudu, aga ei toeta Simplinki, ei näe sellist funktsiooni ette

Märkus: SIMPLINKiga tuleks kasutada *CEC-funktsiooniga kaablit High Speed HDMI. (*CEC: tarbija elektroonika kontroll.)

MENÜÜ SIMPLINK

Vajutage nuppe \wedge \vee \leftarrow \rightarrow ja seejärel nuppu OK, et valida soovitud SIMPLINKi allikas.

- 1 **TV-pildile naasmine:** lülitage eelnevale TVkanalile hetkerežiimist hoolimata.
- 2 **PLAADI taasesitus:** valige ja taasesitage ühendatud plaate.
Kui valida on mitme plaadi vahel, kuvatakse ekraani allosas seadme plaatide tüübid.
- 3 **Videomagnetofoni (VCR) taasesitus:** esitage ja juhtige ühendatud videomagnetofoni.
- 4 **Kõvakettaajami (HDD) salvestuste taasesitamine:** esitage ja juhtige kõvakettaajamile (HDD) salvestatud salvestisi.
- 5 **Audioväljund kodukinale / audioväljund telerile:** valige audioväljundiks kodukino või teleri kõlar.

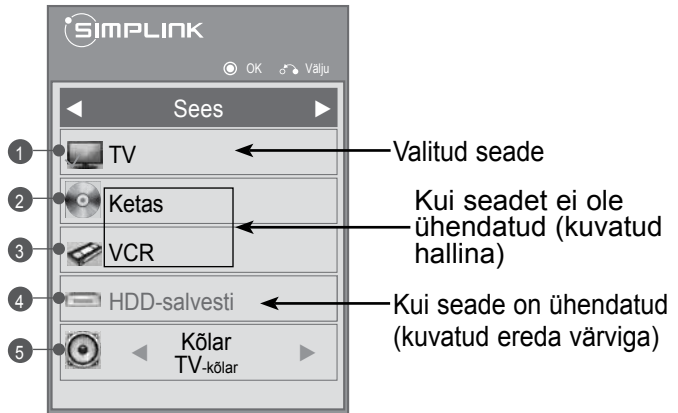

- Kodukino: toetab ainult ühte seadet korraga.
- DVD ning -salvesti: Korraga on toetatud kuni üks (ainult 19/22LD3***), kaks (ainult 26/32LD3***, 32/37/42/47LD4***, 19/22LE3***, 22LE5***), kolm (ainult 32/42/46/52/60LD5***, 26LE3***, 26LE5***), neli (ainult 32LE3***, 32/37/42LE4***, 32/37/42/47/55LE5***).
- Videomakk: toetab ainult ühte seadet korraga.

TELERI VAATAMINE / PROGRAMMIDE JUHTIMINE

AV MODE(AV REŽIIM)

AV seadme sisendisse ühendades saate valida optimaalse pildi ja heli edastuse.

- Väljas** Blokeerib AV-režiimi.
Film Optimeerib video ja heli filmide vaatamiseks.
Sport Optimeerib video ja heli spordisündmuste vaatamiseks.
Mäng Optimeerib video ja heli mängude mängimiseks.



Vajutage korduvalt AV MODE(AV režiimi) nupule, et soovitud allikat valida.



- Kui valite Cinema(Kino) režiimi AV mode(AV režiimil), valitakse Cinema(Kino) režiim nii Picture Mode (Pildirežiim) Sound Mode(Helirežiim) jaoks vastavalt PILT(Pildi) menüüs ja AUDIO(Heli) menüüs.
- Kui valite "Väljas" AV mode'is,(AV režiimi väljalülituse), taastuvad algne pilt ning heli.

Lähtestamine(Esialgsetele tehasesätetele)

See funktsioon lähtestab kõik seadistused. Kuid pildirežiimi seadistusi Päev ja Öö ei saa lähtestada.

Kasulik on toode lähtestada, kui kolite teise linna või riiki.

Kui tehase seadete lähtestamine on lõpetatud, peate taas käivitama lähtestamise seadmise.

Kui menüü Lock System (Süsteemilukk) on sätel „On“ (Sees), ilmub teade, paludes sisestada salasõna.

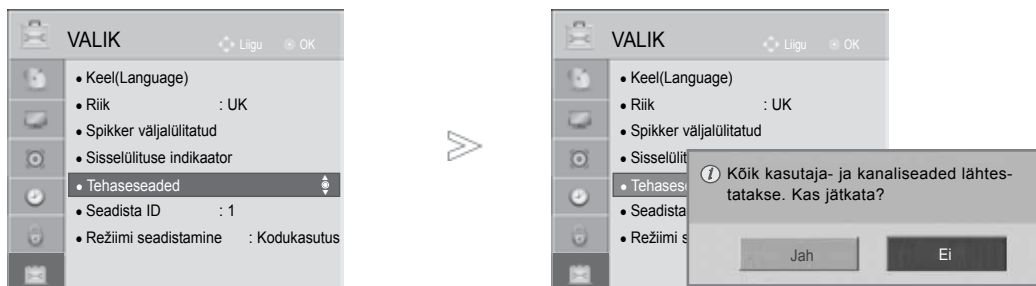

Valige **SUVAND**.

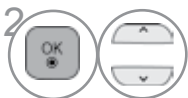

Valige **Algseaded**.

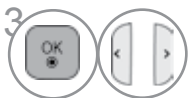

Valige **Jah**.



Alustage tehase seadete lähtestamist.

- Kui olete parooli unustanud, tuleb sätte Lock System (Süsteemilukk) „On“ (Sees) puhul juhtpuldilt sisestada „0“, „3“, „2“, „5“.

- Tavapärasesse telerivaatamise režiimi naasmiseks vajutage nuppu MENU/EXIT (**MENÜÜ/VÄLJU**).
- Eelmisele menüükraanile liikumiseks vajutage nuppu BACK (TAGASI).

USB-SEADME KASUTAMINE

USB-SEADMEGA ÜHENDADES

Kui ühendate USB-seadme, kuvatakse automaatselt hüpikmenüü.

„Hüpikmenüüd“ ei kuvata, kui ekraanikuva koos menüü, EPG või ajakava loendiga on aktiveeritud.

Hüpikmenüü ilmudes saate MINU MEEDIA menüüst valida muusikaloendi, pildiloendi või filmiloendi.

Te ei saa lisada USB-seadmes uut kausta või kustutada juba olemasolevat.

- 1 Ühendage USB-seade USBsisestuspesaga, mis asub teleri küljel.

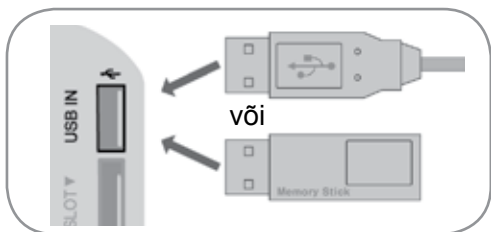

Toetatakse ainult foto- (JPEG), muusika- (MP3) ja filmifaile (DAT,MPG,MPEG,VOB,AVI,DIVX,MP4,MKV,TS,TRP,TP,ASF,WMV,FLV).

USB-seadet lahti ühendades

Valige the USB Device menu before removing the USB device.



- 2 Valige **Filmide loend** (Ainult 32/40/46/55LE4***, 19/22/26/32LE3***, 32/37/42LE4***, 22/26LE5***, 32/37/42/47/55LE5***), **Fotoloend** või **Muusikaloend**.

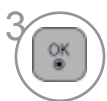

USB-seadme kasutamise ettevaatusabinõud

- ▶ Vaid USB-mäluseade on tuvastatav.
- ▶ Kui USB-mäluseade ühendatakse USB-jaoturi kaudu, ei ole seade tuvastatav.
- ▶ USB-mäluseadet, mis kasutab automaatset tuvastamisprogrammi, võidakse mitte tuvastada.
- ▶ USB-mäluseade, mis kasutab oma ajamit, võidakse mitte tuvastata.
- ▶ USB-mäluseadme tuvastamise kiirus võib sõltuda igast seadmest eraldi.
- ▶ Palun ärge lülitage telerit välja ega tõmmake USB-seadet välja ühendatud USB-mäluseadme töötamise ajal.
- ▶ Kui selline seade on äkki eraldatud või välja tõmmatud, võib see kahjustada salvestatud faile või USB-mäluseadet.
- ▶ Palun ärge ühendage USB-mäluseadet, mis manööverdati arvutisse kunstlikult. Seade võib põhjustada toote talitlushäireid ja see võib mitte tööle hakata. Ärge kunagi unustage kasutada vaid sellist USB-mäluseadet, millel on normaalsed muusika-, pildi- või filmifailid.
- ▶ Palun kasutage ainult USB-mäluseadet, mida on vormindatud Windowsi töökeskkonnas olevas NTFS-failisüsteemis FAT32- failisüsteemina. Juhul kui mäluseadet on vormindatud teise abiprogrammina ja Windows seda ei toeta, ei saa seda alati tuvastada.
- ▶ Palun ühendage välise toitega töötav USB-mäluseade (üle 0,5 A) energiaallikaga. Kui te seda ei tee, ei pruugita seadet tuvastada.
- ▶ Palun ühendage USB-mäluseade seadme tootja pakutavaga kaabliga.
- ▶ Mõningaid USB-mäluseadmeid ei toetata või ei toimi need sujuvalt.
- ▶ USB-kõvakettaajami failihoodusmeetod sarnaneb Windows XP meetodile ning failinimi tunneb ära kuni 100 inglise tähemärki. Varundage kindlasti olulised failid, kuna USB
- ▶ -mäluseadmele salvestatud andmed võivad kahjustuda. Me ei vastuta andmekao eest.
- ▶ Kui USB HDD-l ei ole välist energiaallikat, ei pruugita USB-seadet leida. Seega ühendage see kindlasti välise energiaallikaga. - Välise toiteallika puhul kasutage toiteadapterit. Me ei taga USB-kaablit välisele toiteallikale.
- ▶ Kui teie USB-mäluseadmep on mitu sektsiooni või kui te kasutate USB-ga mitme kaardi lugejat, võite kasutada kuni 4 sektsiooni või USB-mäluseadet.
- ▶ Kui USB-mäluseade ühendatakse USB-ga mitme kaardi lugejaga, ei pruugita leida selle koguse andmeid.
- ▶ Kui USB-mäluseade ei tööta korralikult, ühendage see lahti ning ühendage siis uuesti.
- ▶ Kui palju erineb USB-mäluseadme leidmise kiirus on erinevatel seadmetel.
- ▶ Kui USB ühendatakse ooterežiimis, laetakse teleri sisselülitamisel automaatselt teatud kõvaketas.
- ▶ Soovitatav maht USB-ga välisele kõvaketale on 1 TB või vähem ja USB-mälupulgale 32 GB või vähem.
- ▶ Soovitatavast suurema mahuga seade ei pruugi korralikult töötada.
- ▶ Kui USB-ga väline kõvaketas energiasäästmise funktsiooniga ei tööta, lülitage kõvaketas välja ning seejärel uuesti sisse, et see korralikult tööle hakkaks.
- ▶ Tugi on ka madalama kiirusega USB-mäluseadmetele kui USB 2.0. Kuid need ei pruugi filmiloendis korralikult töötada.
- ▶ Ühe kausta all tunnistatakse maksimaalselt 999 kausta või faili.

USB-SEADME KASUTAMINE

FILMIDE LOEND

(Ainult 19/22/26/32LE3***, 32/37/42LE4***, 22/26LE5***, 32/37/42/47/55LE5***)

USB-mäluseadmelt saate mängida filmifaile.

Filmiloend käivitub pärast USB tuvastamist. Seda kasutatakse teleris filmifailide näitamiseks.

See kuvab USB-kaustas olevad filmid ja toetab nende esitust.

See lubab kõikide kaustas olevate filmide ja kasutaja soovitud failide taasesitust.

Filmiloend kuvab kausta teabe ja filmifaili.

Ekraanikuva võib erineda teie teleri omast. Pildid on näited, mis abistavad teleriga töö puhul.

Toetatud filmifailid (*.mpg/*.mpeg/*.dat/*.ts/*.trp/*.tp/*.vob/*.mp4/*.mov/*.mkv/*.dvix/*.avi/*.asf/*.wmv/*.flv/*.avi(motion-peg)/*.mp4(motion-jpeg)/*.mkv(motion-jpeg))

Videovorming : DivX3.11, DivX4.12, DivX5.x, DivX6, Xvid1.00, Xvid1.01, Xvid1.02, Xvid1.03, Xvid1.10 beta-1/beta-2, Mpeg-1, Mpeg-2, Mpeg-4, H.264/AVC, VC1, JPEG, Sorenson H.263

Audiovorming : Dolby Digital, AAC, Mpeg, MP3, LPCM, HE-AAC, ADPCM, WMA

Bitikiirus 32 kbps ~ 320 kbps(MP3)

Väliste subtiitrite vorming : *.smi/*.srt/*.sub(MicroDVD,Subviewer1.0/2.0)/*.ass/*.ssa/*.txt(TMPlayer)/*.psb(PowerDivX)

Sisemiste subtiitrite vorming: ainult XSUB (see on DivX6 failides kasutatav vorming)

- Mõned kasutajate toodetud subtiitrid ei pruugi korralikult töötada.
- Mõningaid erimärke subtiitrites ei toetata.
- HTML-silte subtiitrites ei toetata.
- Subtiitrid keeltes, millel puudub tugi, ei ole saadaval.
- Audio keele muutmise ajal võib ekraanil esineda ajutisi katkestusi (pildi peatumist, kiiremat taasesitust jne).
- Kahjustatud filmifaili ei pruugita korralikult mängida või mõned funktsioonid ei pruugi olla kasutatavad.
- Mõnede kodeerijate loodud filmifaile ei pruugita korralikult mängida.
- Kui salvestatud faili video- ja audiostruktuur ei ole sektsioonidesse jaotatud, väljastatakse kas videot või audiot.
- HD videoid maksimaalse eraldusormega 1920 x 1080@25/30P või 1280 x 720@50/60P toetatakse sõltuvalt raamist
- Videod, mille eraldusorme on suurem kui 1920 x 1080@25/30P või 1280 x 720@50/60P, ei pruugi sõltuvalt raamist korralikult töötada.
- Filmifailid, mis ei ole märgitud tüüpide ja vormingute hulgas, ei pruugi korralikult töötada.
- Maksimaalne bitikiirus mängitavale filmifailile on 20 Mbps. (Ainult, Motion JPEG 640x480@30p)
- Me ei garanteeri sujuvat taasesitust profiilidele, mis on H.264/AVC-s kodeeritud tasemel 4.1 või kõrgemal.
- DTS-audiokodek ei ole toetatud.
- Suurema kui 30 GB filmifaili taasesitust ei toetata.
- DivX-i filmifail ja selle subtiitrifail peavad asuma samas kaustas.
- Videofaili nimi ja selle subtiitrifaili nimi peavad subtiitrite kuvamiseks olema identsed.
- Video mängimine USB-ühenduse abil, mis ei toeta suurt andmekiirust, võib ebaõnnestuda.
- Võimalik, et GMC (Global Motion Compensation) abil kodeeritud faile ei esitata.
- Funktsiooniga Movie List (Filmiloend) filmi vaatamise ajal saate pilti reguleerida kaugjuhtimispuldi nuppe Energiasääst. (Energiasäästurežiim) ja AV Mode (AV-režiim) kasutades. Iga pildirežiimi kasutajapoolne häälestamine ei toimi.

Laiendi nimi \ Fail	Videokodek	Audiokodek	Max lahutusorme
mpg, mpeg	MPEG1, MPEG2	MP2,MP3,Dolby Digital,LPCM	1920x1080@30p (Ainult, Motion JPEG 640x480@30p)
dat	MPEG1	MP2	
ts, trp, tp	MPEG2, H.264, AVS, VC1	MP2,MP3,Dolby Digital, AAC,HE-AAC	
vob	MPEG1, 2	MP2,MP3,Dolby Digital,LPCM	
mp4, mov	MPEG4, DivX 3.11, DivX 4.12, DivX 5.x, DivX 6, Xvid 1.00, Xvid 1.01, Xvid 1.02, Xvid 1.03, Xvid 1.10-beta1/2H.264	AAC,HE-AAC,MP3	
mkv	H.264, MPEG-1,2,4	MP2,MP3,Dolby Digital,AAC HE-AAC,LPCM	
divx, avi	MPEG2, MPEG4, DivX 3.11, DivX 4. DivX 5, DivX 6, Xvid 1.00, Xvid 1.01, Xvid 1.02, Xvid 1.03, Xvid 1.10-beta1/2H.264	MP2,MP3,Dolby Digital,LPCM, ADPCM,AAC,HE-AAC	
Motion JPEG (avi, mp4, mkv)	JPEG	LPCM, ADPCM	
asf, wmv	VC1	WMA	
flv	Sorenson H.263, H264	MP3, AAC	

USB-SEADME KASUTAMINE

Ekraani komponendid

Te saate suvandit USB reguleerida ka menüüs INPUT (SISEND).

1 Valige **MY MEDIA** (MINU MEEDIA).

2 Valige **Filmide loend**.

- 1 Teisaldab kõrgema taseme faili
- 2 Käesolev leht / kõik lehed
- 3 Kaugjuhtimispuldi vastavad nupud
- 4 Kaustas olev sisu keskendub
- 5 Praegune lehekülg / kogu sisu lehekülgede arv kaustas, mis keskendub

• Mõnedel failidel kuvatakse eelvaatekujutise asemel ainult ikoon.



• Toetuseta failidel kuvatakse eelvaatekujutise asemel ainult ikoon.



• Ebatavalistel failidel kuvatakse rasterkujutis.



Filmi valimine

■ Filmifailide esitamine

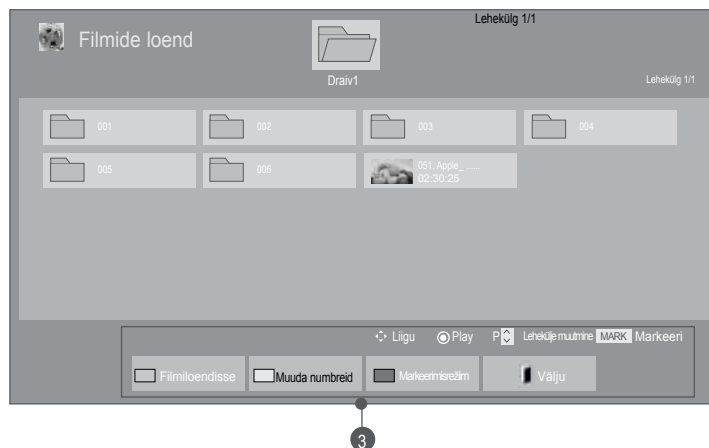

1 Valige sihtkaust või ajamin.

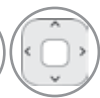

2 Valige soovitud filmipealkirjad.

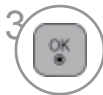

3 Filmifaile esitatakse.

• Filmilehel liikumiseks kasutage nuppu .









Kaugjuhtimispuldi kasutamine

	Vajutage korduvalt nuppu, et minna Photo List (Foto loendist) -> Music List (Muusikaloendisse).
	Moodus 5 suure pildi kaupa või tavalise loendina kuvamiseks.
	Teisendage režiimi Mark Mode (Märkimisrežiim).
	Naaske tavapärase telerivaatamise juurde.
	Normaalsele taasesitusele naasmiseks vajutage nuppu Esita (▶)

USB-SEADME KASUTAMINE

■ Kui esitatakse valitud filmifaile







- 1  Valige sihtkaust või aiam.
- 2   Valige soovitud filmipealkirjad.
- 3  või  Teisendage režiimi Mark Mode (Märkimisrežiim).
- 4   Märkige soovitud filmifail.
- 5  Märgitud filmifaili esitatakse.

- Kui märgistatud on üks või enam filmifaili, mängitakse märgistatud filme järjest.

! MÄRKUS

- ▶ Juhul kui faile ei toetata, kuvatakse mittetoetatava faili kohta teade.

Kaugjuhtimispuldi kasutamine

 PUNANE	Valitud filmifaili esitamine. Kui ühe filmifaili esitus lõpeb, hakatakse automaatselt esitama järgmist valitud filmifaili.
 ROHELINE	Märgib kõik ekraanil nähtavad filmifailid.
 KOLLANE	Tühistage kõikide märgitud filmifailide valimine.
 SIINIINE	Väljuge režiimist Mark Mode (Märkimisrežiim).
 EXIT	Naaske tavapärase telerivaatamise juurde.



! MÄRKUS

- ▶ Kui olete filmifaili peatanud ja valite sama faili esitamise ajal ekraanikuvas (OSD) suvandi „Yes”, alustatakse filmi kuvamist pooleli jäänud kohast.
- ▶ Kui kaustas on mitmeid faile, esitatakse automaatselt järgmist faili. Seda ei juhtu, kui filmiloendi suvandites on funktsiooni Repeat (Kordus) olek „On” („Sees”) või kui seadeks on Marked Play (Esita märgitud) (vaata lk 62).

USB-SEADME KASUTAMINE

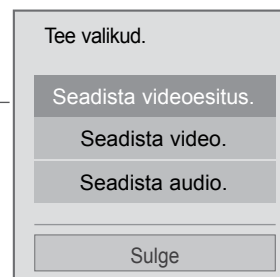
Filmiloendi funktsiooni kasutamine, esitus













1  või  Näita menüüd Option (Suvandid).

2  Valige **Set video play (Määra video esitus)**, **Set video (Määra video)** või **Set audio (Määra heli)**.

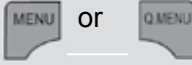
! MÄRKUS

- ▶ Filmiloendis muudetud suvandiväärtused ei mõjuta fotoloendit ja muusikaloendit .
- ▶ Fotoloendis ja muusikaloendis muudetud suvandiväärtused muudetakse ühtviisi nii pildiloendis kui ka muusikaloendis , kuid mitte filmiloendis .
- ▶ Pärast videofaili esitamise peatamist saate selle esitamist jätkata sealt, kus pooleli jäi.

Kaugjuhtimispuldi kasutamine

	Peatage filmifaili esitamine.
	Normaalsele taasesitusele naasmiseks vajutage nuppu Esi ta(▶).
	Vajutage taasesituse ajal nuppu Pause(II) (Paus(II)). <ul style="list-style-type: none"> ■ Kuvatakse paigalekraan. ■ Kui 10 minuti jooksul pärast pausile vajutamist ei vajutata kaugjuhtimispuldil ühtegi nuppu, naaseb teler taasesituse olekusse. ■ Vajutage nuppu Pause(II) (Paus(II)) ja kasutage seejärel aeglaseks liikumiseks nuppu FF(▶▶).
	Esituse ajal vajutage kiirendamiseks korduvalt nuppu REW(◀◀), ◀◀(x2) -> ◀◀◀(x4) -> ◀◀◀◀(x8) -> ◀◀◀◀◀(x16) -> ◀◀◀◀◀◀(x32). vajutage kiirendamiseks korduvalt nuppu F(▶▶), ▶▶(x2)-> ▶▶▶(x4) -> ▶▶▶▶(x8) -> ▶▶▶▶▶(x16) -> ▶▶▶▶▶▶(x32). ■ Nende nuppude korduv vajutamine suurendab edasi-/tagasikerimise kiirust.
	Näita menüüd Option (Suvandid).
	Peitke menüü täisekraanikuval. ■ Menüü taaskuvamiseks täisekraanil vajutage klahvi OK.
	Naaske tavapärase telerivaatamise juurde.
	■ Kasutades taasesituse ajal nuppu või , on asendile viitav kursor ekraanil näha.
	Vajutage korduvalt nuppu Energiasääst. (ENERGIA SÄÄSTMINE), et suurendada ekraani heledust.(vt lk 95)
	Vajutage korduvalt nuppu AV MODE (AV-REŽIIM), et valida soovitud allikas. (Vt lk 50)

USB-SEADME KASUTAMINE

■ Valides Set video play (Määra video esitus),

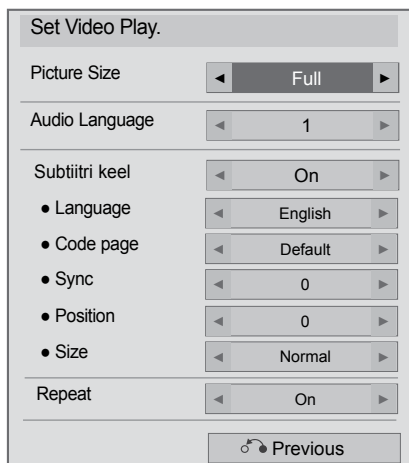

1   Valige **Pildi suurus, Audio keel, Subtiitri keel** või **Kordus**.

2  Tehke vajalikud seadistused.

Subtiitrite keel	Toetatud keel
Ladina 1	Inglise, hispaania, prantsuse, saksa, itaalia, rootsi, soome, hollandi, portugali, taani, rumeenia, norra, albaania keel, Keldi keel, kõmri keel, katalaani keel, valentsia keel
Ladina 2	bosnia keel, poola, horvaati, Tšehhi, slovaki, sloveeni, serbia, ungari
Ladina 4	Eesti, läti, leedu keel
Kirillitsa	Bulgaaria, makedoonia keel, vene, ukraina, kasahhi
Kreeka	Kreeka
Türgi keel	Türgi keel

- ▶ **Pildi suurus** : valib filmi esituse ajal teie soovitud pildivormingu.
- ▶ **Audio keel** : Muudab filmiesituse ajal audio keelegruppi. Ei saa valida ühe heli-väljaga failide korral.
- ▶ **Subtiitri keel**: lülitage subtiitrid sisse/välja.
- ▶ **keel** : SMI-subtiitrite jaoks aktiivne ja võimalik subtiitrite siseselt keelt valida.
- ▶ **Keelekoodi lehekülg** : Saate valida subtiitrite fondi. Vaikeseadete korral kasutatakse üldmenüüga sama fonti.
- ▶ **Sünk** : Reguleerib filmi esituse ajal subtiitrite aja sünkroonimist alates -10 sekundist kuni +10 sekundini 0,5 sekundi kaupa.
- ▶ **Asend** : Muudab filmi esituse ajal subtiitrite asendit üles või alla.
- ▶ **Size (Suurus)**: valib soovitud subtiitrite suuruse filmi esitamise ajal.
- ▶ **Korda** : Lülitage filmiesituse kordamis-funktsioon sisse/välja. Sisselülitatuna esitatakse kaustas olevat faili korduvalt. Kui faili nimi on sarnane eelnevalt esitatud faili nimele, võidakse faili esitada isegi siis, kui korduv esitus on välja lülitatud.

! MÄRKUS

- ▶ Ühes subtiitrifailis toetatakse ainult 10 000 sünkroonimisplokki.
- ▶ Nupuga **RATIO** saate video esitamisel muuta pildi suurust.

■ Valides Set video (Määra video),

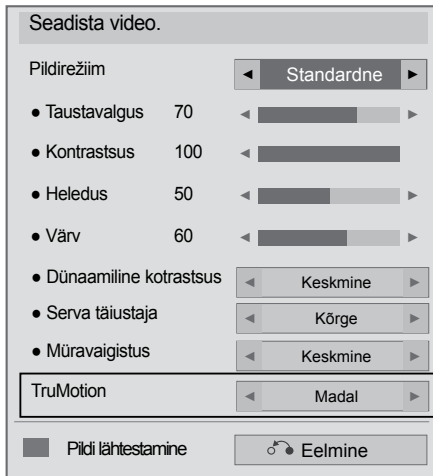

→ (Ainult 32/42/46/52/60LD5***,
32/37/42/47/55LE5***)



Valige Picture Mode (Pildirežiim) või TruMotion.





Tehke vajalikud seadistused. (vt lk. 96 ~ 103)

USB-SEADME KASUTAMINE

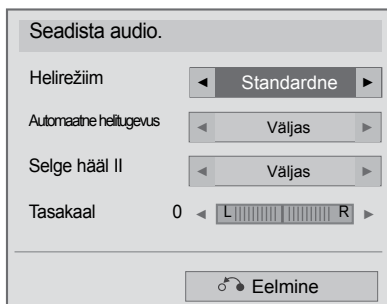
■ Valides Set audio (Määra heli),



1   Valige **Sound Mode (Helirežiim)**, **Auto Volume (Automaatne helitugevus)**, **Clear Voice II (Puhas hääl II)** või **Balance (Tasakaalus)**.

2  Tehke vajalikud seadistused. (vt lk. 107~111)

FOTOLOEND

USB-mäluseadmelt saate vaadata fotofaile.

Ekraanikuva võib erineda teie seadme omast. Pildid on näited, mis abistavad teleriga töö puhul.

Funktsiooniga Fotoloend (Fotoloend) fotode vaatamise ajal ei saa pildirežiimi muuta.

FOTOT (*.JPEG) toetav fail

Äärejoon: 64 x 64 ~ 15360 x 8640

Progressiivne : 64 x 64 ~ 1920 x 1440

- Te saate esitada vaid JPEG-faile.
- Mittetoetatavad failid on kuvatud eelmääratud ikoonina.

Ekraani komponendid

Te saate suvandit **USB reguleerida ka** menüüs INPUT (SISEND).

1 Valige **MY MEDIA** (MINU MEEDIA).

2 Valige **Fotoloend**.

1 Teisaldab kõrgema taseme faili

2 Käesolev leht / kõik lehed

3 Kaugjuhtimispuldi vastavad nupud

4 Kaustas olev sisu keskendub

5 Praegune lehekülg / kogu sisu lehekülgede arv kaustas, mis keskendub



The diagram shows a camera's photo gallery interface. At the top, it says 'Fotoloend' and 'Lehekülg 1/1'. Below that is a folder icon labeled 'Draiv1'. The main area displays a grid of 15 folder icons numbered 001 to 015. At the bottom, there is a control bar with buttons: 'Ligu', 'Vaata', 'Lehekülje muutmise', 'MARK', 'Markeeri', 'Muuskaloendisse', 'Muuda numbreid', 'Markeerimarežim', and 'Välju'. Numbered callouts 1-5 point to specific UI elements: 1 points to the 'MY MEDIA' button, 2 points to the 'Fotoloend' button, 3 points to the bottom control bar, 4 points to the folder grid, and 5 points to the 'Lehekülg 1/1' indicator.



USB-SEADME KASUTAMINE

Pildi valimine

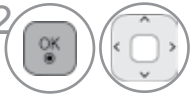



■ Pildifailide esitamine



-  Valige sihtkaust või aiam.
-  Valige soovitud fotod.
-  Pildifaile kuvatakse.









• Kasutage P   nuppu fotolehekülgedel navigeerimiseks.

Kaugjuhtimispuldi kasutamine

	Vajutage korduvalt nuppu, et minna Photo List (Fotoleendist) -> Music List (Muusikaloendisse).
	Moodus 5 suure pildi kaupa või tavalise loendina kuvamiseks.
	Teisendage režiimi Mark Mode (Märkimisrežiim).
	Naaske tavapärase telerivaatamise juurde.

■ Kui valitud pildifaile kuvatakse







-  Valige sihtkaust või aiam.
-   Valige soovitud fotod.
-  või  Teisendage **režiimi Mark Mode (Märkimisrežiim)**.
-   Märkige soovitud pildifail.
-  Kuvatakse märgitud fotofail.

- Kui märgistatud on üks või enam fotot, saate vaadata iga märgistatud fotot või märgistatud fotode slaidiesitlust. Kui märgistatud ei ole ühtegi fotot, saate vaadata iga fotot kaustas või kõigi kaustas olevate fotode slaidiesitlust.

USB-SEADME KASUTAMINE

Kaugjuhtimispuldi kasutamine





 PUNANE	Kuvage valitud fotofail.
 ROHELINE	Märkige kõik ekraanil nähtavad fotofailid.
 KOLLANE	Tühistage kõikide märgitud fotofailide valimine.
 SIINIINE	Väljuge režiimist Mark Mode (Märkimisrežiim).
 EXIT	Naaske tavapärase telerivaatamise juurde.

Kuidas fotot vaadata

Üksikasjalikud tegevused on võimalikud täissuurusega foto vaatekraanil.



Foto kuvasuhe võib muuta ekraanil kuvatava foto täissuurusele.
Eelmisele menüütasandile naasmiseks vajutage EXIT nuppu



-  Valige sihtkaust või aiam.
-   Valige soovitud fotod.
-  Valitud foto kuvatakse täissuurusega.



• Kasutage P   nuppu fotolehekülgedel navigeerimiseks.

- Pildiloendisse naasmiseks vajutage nuppu EXIT (VÄLJU).
- Abitekstide kuvamise lõpetamiseks vajutage nuppu BACK (TAGASI).

USB-SEADME KASUTAMINE



Valige Slaidiseanss ,
BGM,  (Rotate
(Pööramine)), 
(ZOOM IN
(LÄHEMALE
SUUMIMINE)), 
Option (Suvand),
Hide (Peida) või
Exit (Välju).



- ▶ **Slaidiseanss** : kui ühtegi pilti ei ole valitud, kuvatakse slaidišõu käigus kõik käesoleva kausta fotod. Kui valitud on mõned fotod, kuvatakse need fotod slaidiesitusena.
 - Seadistage menüüs Suvand (Suvandid) slaidišõu aja-intervall.
- ▶ **BGM** (Taustamuusika) : kuulake muusikat, vaadates täissuurusega fotosid.
 - Enne selle funktsiooni kasutamist seadistage taustamuusika seade ja album.
 - Suvandite reguleerimiseks kasutage puldil nuppu Q. MENU (K. MENÜÜ) või MENU (MENÜÜ).
- ▶  (Pööra) : pöörab fotosid.
 - Pöörab foto 90°, 180°, 270°, 360° päripäeva.
 - Seda ei saa pöörata, kui pildi laius on suurem kuitoetatud kõrgus.
- ▶  (ZOOM IN (LÄHEMALE SUUMIMINE)): kuvage pilt 2, 4 korda suuremana.
- ▶  : Vajutage korduvalt nuppu Energiasääst. (ENERGIA SÄÄSTMINE), et suurendada ekraani heledust.(vt lk 95)
- ▶ **Valik** : seadistage valikute **Slaidi kiirus** ja **BGM** väärtused.
 - Väärtuste määramiseks kasutage nuppe ^ v < > ja OK. Seadistuste salvestamiseks vajutage nuppu OK.
 - **Taustamuusikat** ei saa muuta selle esitamise ajal.
- ▶ **Peida** : peidab täisekraani menüü.
 - Menüü uuesti nägemiseks täisekraanil vajutage kuvamiseks nuppu OK.

Pildiloendisse naasmiseks vajutage nuppu EXIT (VÄLJU).

- Kasutage <> nuppu, et valida eelnev või järgnev foto.
- Kasutage <> nuppu, et valida ja kontrollida täisekraani menüüd.

Pildiloendi funktsiooni kasutamine



1  või  Näita menüüd Option (Suvandid).

2  Valige Set photo view (Määra pildi kuva), Set video (Määra video) või Set audio (Määra heli).

! MÄRKUS

- ▶ Filmiloendis muudetud suvandiväärtused ei mõjuta fotoloendit ja muusikaloendit .
- ▶ Fotoloendis ja muusikaloendis muudetud suvandiväärtused muudetakse ühtviisi nii pildiloendis kui ka muusikaloendis , kuid mitte filmiloendis .

USB-SEADME KASUTAMINE

■ Valides Set photo view (Määra pildi kuva),

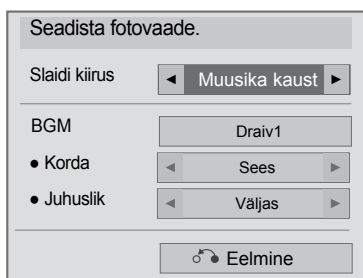

1   Valige **Slaidi kiirus** või **BGM**.

2  Tehke vajalikud seadistused.

■ Valides Set video (Määra video),

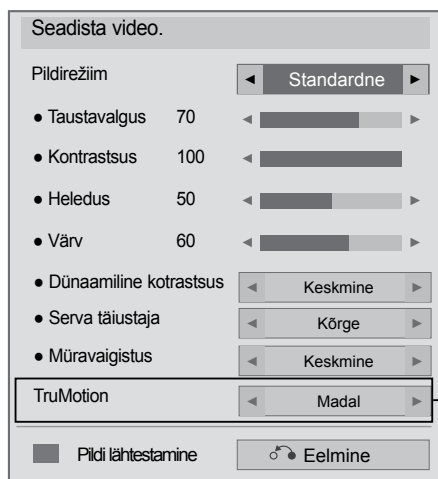

(Ainult 32/42/46/52/60LD5***,
32/37/42/47/55LE5***)







1 Valige Picture Mode (Pildirežiim) või TruMotion.

2 Tehke vajalikud seadistused. (Vt lk 96 ~103)

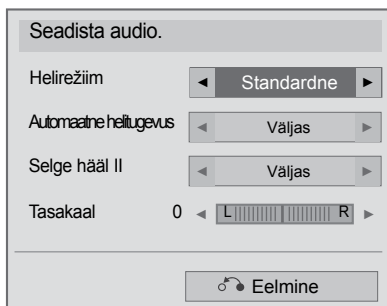
USB-SEADME KASUTAMINE

■ Valides Set audio (Määra heli),



-   **Valige Sound Mode (Helirežiim), Auto Volume (Automaatne helitugevus), Clear Voice II (Puhas hääl II) või Balance (Tasakaalus).**
-  **Tehke vajalikud seadistused. (Vt lk 107~111)**

MUUSIKALOEND

USB-mäluseadmelt saate mängida muusikafaile.

Ostetud muusikafailid (*.MP3) võivad sisaldada autoriõiguse piiranguid.

Antud mudel ei pruugi toetada failide taasesitust.

Antud üksus mängib teie USB-seadmelt olevaid muusikafaile.

Ekraanikuva võib erineda teie seadme omast. Pildid on näited, mis abistavad teleriga töö puhul.

Muusika, (MUUSIKAT) (*.MP3) toetav fail

Bitikiirus 32~ 320

- Diskreetimiskiirus MPEG1 kihis 3: 32 kHz, 44,1 kHz, 48 kHz.
- Diskreetimiskiirus MPEG2 kihis 3 : 16 kHz, 22,05 kHz, 24 kHz
- Diskreetimiskiirus MPEG2.5 kihis 3 : 8 kHz, 11,025 kHz, 12 kHz

Ekraani komponendid

Te saate suvandit **USB** reguleerida **ka** menüüs INPUT (SISEND).

1 MENU Valige **MY MEDIA** (MINU MEEDIA).

2 OK Valige **Fotoloend**.

1 Teisaldab kõrgema taseme faili

2 Käesolev leht / kõik lehed

3 Kaugjuhtimispuhli vastavad nupud

4 Kaustas olev sisu keskendub

5 Praegune lehekülg / kogu sisu lehekülgede arv kaustas, mis keskendub

Muusika, List Lehekülg 1/1

Drav1 Lehekülg 1/1

001 - B01.mp3 00:00 002 - B02.mp3 00:00 003 - B03.mp3 00:00 004 - B04.mp3 00:00 005 - B05.mp3 00:00

Liigu Play Lehekülje muutmise MARKI Markeeri

Muusikaloendisse Muuda numbreid Markeerimiseleim Välju





(Ainult 19/22/26/32LE3***, 32/37/42LE4***, 22/26LE5***, 32/37/42/47/55LE5***)

USB-SEADME KASUTAMINE

Muusika valimine







■ Muusikafailide esitamine

- 1  Valige sihtkaust või aiam.
- 2   Valige soovitud muusika.
- 3  Muusikafaile esitatakse.









• Kasutage P   nuppu fotolehekülgedel navigeerimiseks.

Kaugjuhtimispuldi kasutamine

	Vajutage korduvalt ROHELIST nuppu, et minna Movie List (Filmiloendist) -> Photo List (Fotoloendisse).
	Moodus 5 suure pildi kaupa või tavalise loendina kuvamiseks.
	Teisendage režiimi Mark Mode (Märkimisrežiim).
	Naaske tavapärase telerivaatamise juurde.

■ Kui esitatakse valitud muusikafaile







-  Valige sihtkaust või ajam.
-   Valige soovitud muusika.
-  või  Teisendage **režiimi Mark Mode (Märkimisrežiim)**.
-   Märkige soovitud muusikafail.
-  Märgitud muusikafaili esitatakse.

- Kui üks või enam muusikafaili on märgistatud, esitatakse neid tsükliliselt. Näiteks kui te tahate kuulata korduvalt vaid ühte muusikapala, märgistage pala ja esitage seda. Kui ühtegi muusikapala pole märgistatud, esitatakse tsükliliselt kogu kaustas olev muusika.
- Juhusliku esituse aktiveerimiseks peate mine-ma Option->Set audio play.->Random (Suvand -> Määra heli esitus -> Juhuslik) ja valima olekuks On (Sees).



USB-SEADME KASUTAMINE

Kaugjuhtimispuldi kasutamine

 PUNANE	Kuvage valitud muusikafail.
 ROHELINE	Märkige kõik ekraanil nähtavad muusikafailid.
 KOLLANE	Tühistage kõikide märgitud muusikafailide valimine.
 SIININE	Väljuge režiimist Mark Mode (Märkimisrežiim).
 EXIT	Naaske tavapärase telerivaatamise juurde

Muusikaloendi funktsiooni kasutamine, esitamine



1  või  Näita menüüd Option (Suvandid).





2  või  Valige **Set audio play (Määra heli esitus)** või **Set audio (Määra heli)**.

! MÄRKUS

- ▶ Filmiloendis muudetud suvandiväärtused ei mõjuta fotoloendit ja muusikaloendit .
- ▶ Fotoloendis ja muusikaloendis muudetud suvandiväärtused muudetakse ühtviisi nii pildiloendis kui ka muusikaloendis , kuid mitte filmiloendis .

USB-SEADME KASUTAMINE

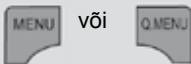
Kaugjuhtimispuldi kasutamine

■	Peatage muusikafailide esitus.
▶	Normaalsele taasesitusele naasmiseks vajutage nuppu Esi ta(▶).
	Kui vajutate faili esitamise ajal pausinuppu Pause (), peatatakse esitamine. Kui vajutate peatatud esitamise ajal uuesti pausinuppu Pause (), jätkatakse esitust.
◀◀ / ▶▶	Esituse ajal Kui vajutate tagasikerimisnuppu REW (◀◀), esitatakse eelmist muusikafaili. Kui vajutate edasikerimisnuppu FF (▶▶), esitatakse järgmist muusikafaili.
	Alustage valitud muusikafailide esitamist ja seejärel liikuge menüüsse Photo List (Fotoloend).
	Vajutage korduvalt nuppu Energiasääst. (ENERGIA SÄÄSTMINE), et suurendada ekraani heledust.(vt lk 95) Filmi-, pildi- ja muusikaloendis töötab ainult režiim Off/Screen Off (Väljas / Ekraan väljas).
	Näita menüüd Option (Suvandid).
	■ Kui vajutate muusika esitamise ajal nuppu „Back” („Tagasi”), peidetakse hetkel töötav mängija ja kuvatakse ainult muusikaloend.
	■ Kui vajutate muusikamängija kuvamise ajal nuppu „Exit” („Välju”), peatatakse ainult muusika esitamine, kuid mängijalt ei liiguta tavapärase telerivaatamise juurde. ■ Kui vajutate nuppu „Exit” („Välju”) samal ajal, kui muusika on peatatud või kui muusikamängija on peidetud, liigutakse mängijalt tavapärasesse telerivaatamise režiimi.
<>	■ Kasutades esituse ajal nuppu <või>, ilmub kursor, mis näitab esitusjärge.

■ **Kui valite Set audio play (Määra heli esitus),**

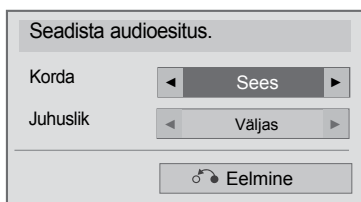





1   **Valige Set audio play (Määra heli esitus).**

2  **Tehke vajalikud seadistused.**

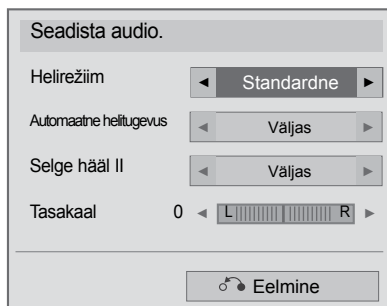
USB-SEADME KASUTAMINE

- Kui valite **Set audio play (Määra heli esitus)**,



- 1   Valige **Sound Mode (Helirežiim)**, **Auto Volume (Automaatne helitugevus)**, **Clear Voice II (Puhas hääl II)** või **Balance (Tasakaalus)**.
- 2  Tehke vajalikud seadistused. (Vt lk 107~111)

■ Kui te ei vajuta ühtegi nuppu muusika esituse ajal, hõljub mänguteabe boks ekraanisäästurina (nagu allpool näidatud).

■ „Ekraanisäästur“?

Ekraanisäästur on mõeldud ekraani pikslikahjustuse vältimiseks, mis tekib liikumatu pildi pikaajalisel ekraanile jäämisel.

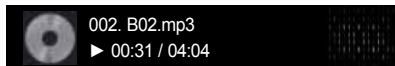

! MÄRKUS

- ▶ Kahjustatud või rikutud muusikat ei esitata, vaid see näitab esitusaega 00:00.
- ▶ Tasulisest teeninduspunktist allalaetud muusika koos autorikaitseõigusega ei käivitu, vaid kuvab mängu ajal sobimatut informatsiooni.
- ▶ Kui te vajutate OK, ■ nuppu, peatub ekraanisäästur.
- ▶ PLAY(▶) (Esita), Pause(II) (Paus), ■, ▶▶, ◀◀ nupud kaugjuhtimispuldil on saadaval ka selles režiimis.
- ▶ Saate kasutada nuppu ▶▶, et valida järgmine pala, ja nuppu ◀◀, et valida eelmine pala.

USB-SEADME KASUTAMINE

DIVX-I REGISTREERIMISKOOD

(Ainult 19/22/26/32LE3***, 32/37/42LE4***, 22/26LE5***, 32/37/42/47/55LE5***)

Kinnitage teleri DivX-i registreerimiskoodi number. Registreerimisnumbrit kasutades võib filme laenutada või osta aadressilt www.divx.com/vod.

Laenutatud või ostetud DivX-faili taasesitus teise teleri DivX-i registreerimiskoodiga pole lubatud. (Mängitavad on vaid DivXfailid, mis sobivad ostetud teleri registreerimiskoodiga.)

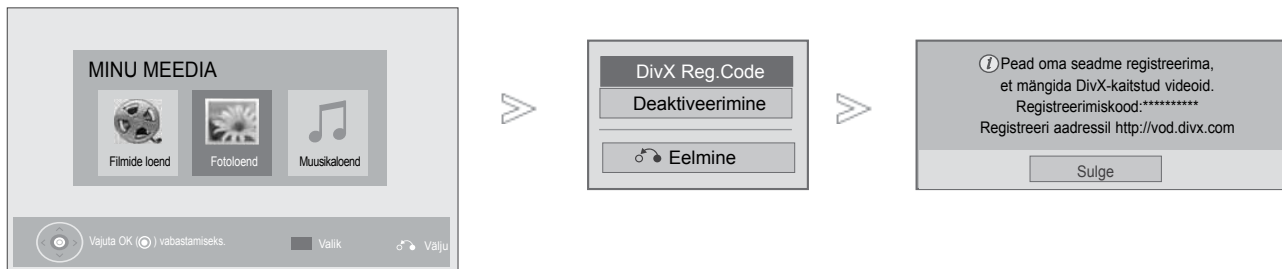

1 Valige **MY MEDIA** (MINU MEEDIA).

2 Valige DivX-i registreerimiskood.

3 Kuvage DivX-i registreerimiskood.

• Tavalisele **TV-pildile** naasmiseks vajutage MENU(MENÜÜ)/EXIT nuppu.



TEAVE DivX-VIDEO KOHTA: DivX® on digitaalne videovorming, mille on loonud DivX, Inc. See on ametliku DivX Certified serdiga varustatud seade, mis esitab DivX-videot. Lisateabe saamiseks ja oma failide DivX-videoteks teisendamiseks tarkvarariistade hankimiseks külastage veebisaiti www.divx.com.

TEAVE DivX VIDEO-ON-DEMAND (NÕUDEVIDEO) KOHTA: See DivX Certified® serdiga varustatud seade peab DivX-nõudevideote (VOD) esitamiseks olema registreeritud. Registreerimiskoodi hankimiseks minge seadme seadistusmenüüs jaotisesse „DivX VOD”. Registreerimisprotsessi lõpule viimiseks ja DivX VODi kohta lisateabe saamiseks minge selle koodiga veebisaidile vod.divx.com.

“DivX Certified – esitab DivX-videot kuni HD 1080p, sealhulgas tiptaseme sisu.”

“Pat. 7,295,673; 7,460,688; 7,519,274”

! MÄRKUS

► Filmifaile toetatakse järgnevalt

Eraldusorme: alla 1920 x 1080 (laius x kõrgus) piksli

Kaadri kiirus: alla 30 kaadri/sek (1920 x 1080), alla 60 kaadri/sek (alla 1280 x 720)

► Videokodek : MPEG 1, MPEG 2, MPEG 4, H.264/AVC, DivX 3.11, DivX 4.12, DivX 5.x, DivX 6, Xvid 1.00, Xvid 1.01, Xvid 1.02, Xvid 1.03, Xvid 1.10-beta1, Xvid 1.10-beta2, JPEG, VC1, Sorenson H.263/H.264.

DEAKTIVEERIMINE

(Ainult 19/22/26/32LE3***, 32/37/42LE4***, 22/26LE5***, 32/37/42/47/55LE5***)

Deaktiveerimise eesmärk on võimaldada seadmete deaktiveerimine kasutajatele, kes on aktiveerinud kõik võimalikud seadmed läbi veebiserveri ning ei saa enam rohkem seadmeid aktiveerida. DivX VOD võimaldab tarbijal aktiveerida kuni 6 seadet ühe konto alt, kuid nende seadmete asendamiseks või deaktiveerimiseks pidi tarbija võtma ühendust DivX-i toega ning taotlema kustutamist. Nüüd on selle lisafunktsiooniga võimalik tarbijatel seadmed ise deaktiveerida ja seega oma DivX VOD seadmeid paremini hallata.

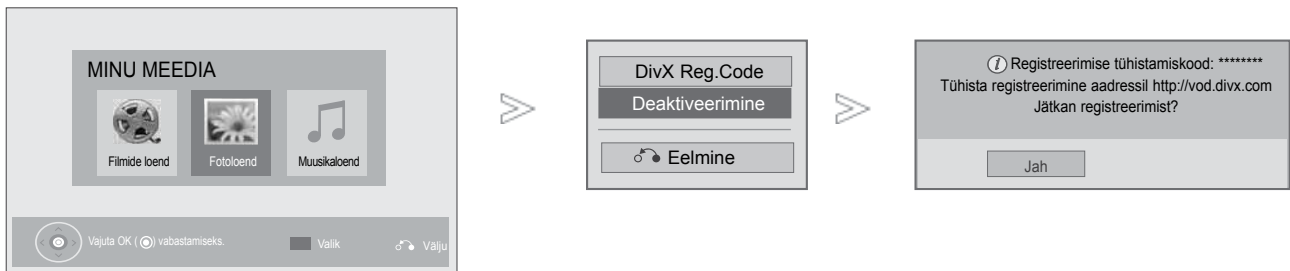

-   Valige **MY MEDIA** (MINU MEEDIA).
-    Valige **Deaktiveerimine**.
-   Valige **Jah**.
-  Kuvage **Deaktiveerimine**.

- Tavapärasesse **telerivaatamise** režiimi naasmiseks vajutage nuppu MENU/EXIT (**MENÜÜ/VÄLJU**).
- Eelmisele menüüekraanile liikumiseks vajutage nuppu BACK (**TAGASI**).

EPG (ELEKTROONILINEPROGRAMMIJUHT) (digitaalrežiimis)

Sellel süsteemil on elektrooniline programmijuht (EPG), mis aitab teil liikuda läbi kõikide võimalike vaatamisvalikute.

EPG annab teavet nagu programmi nimekirjad, kõikide olemasolevate teenuste algus- ja lõpuajad. Lisaks on EPG-s sageli saadav täpne informatsioon programmi kohta (nende programmi üksikasjade olemasolu ja hulk on sõltuvalt ülekandjast erinev).

Enne EPG-funktsiooni kasutamist peate määrama ajamenüüs kellaaja.

EPG kuvab kanaliteavet 8 päeva kohta.

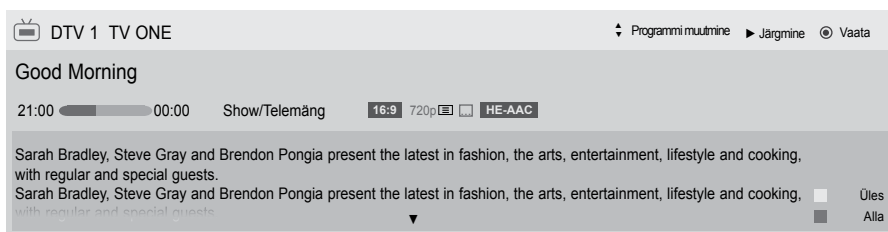

INFO Näitab teavet antud programmi kohta

- Kuvatakse koos tele- või digitaalteleprogrammiga.
- Kuvatakse Radio (Raadio) programmis.
- Kuvatakse MHEG programmis.
- Kuvatud HE-AAC-programmiga.
- ringhäälinguprogrammi kuvasuhe
- ringhäälinguprogrammi kuvasuhe
- Sõltuvalt programmiteabest ei pruugita ikooniga edastatud programmi režiimis Monitor Out (Monitor väljas) kuvada.
- Kuvatakse Teletext (Teletekst) programmis.
- Kuvatakse Subtitle (Subtiiter) programmis.
- Kuvatakse Scramble (Šifreeritud) programmis.
- Kuvatakse Dolby Surround ja Dolby Digital kanaliga.
- Kuvatud Dolby Digital PLUS-programmiga.

576i/p, 720p, 1080i/p : Ringhäälinguprogrammi eraldusorme

Näitab teavet järgmise programmi kohta.

Kuvab muu programmi teabe.

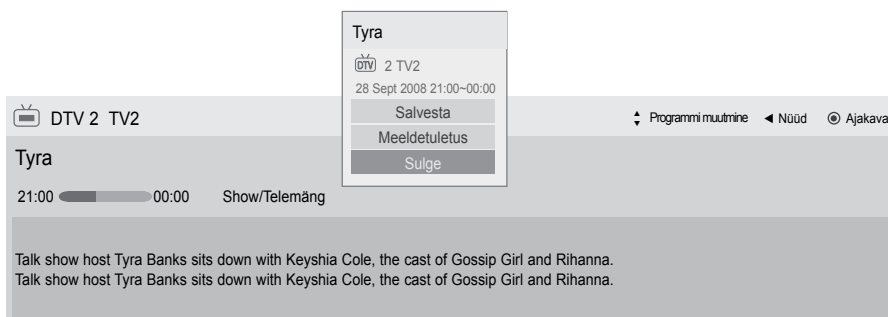

Ilmub hüpikaken salvestamise/meeldetuletuse seadetega.

Valige suvandi Timer Record/Remind (Ajastatud salvestamine/meeldetuletus) seadistusrežiim.

EPG sisse-väljalülitamine



EPG sisse-väljalülitamine.

Programmi valimine



või



Valige sobiv programm.

Nupufunktsioonid NOW/NEXT (PRAEGU/JÄRGMINE) juhtrežiimis

Saate vaadata eetrisolevat ja sellele järgnevat saadet.



EPG režiimi muutmine.



Sisenege režiimi Manual Timer (Käsitsi ajastamine).



Sisenege režiimi Schedule List (Ajakava loend).



Valides Now (Nüüd) liigutakse valitud programmi peale ja EPG suletakse
Valides Next (Järgmine) ilmub reserveerimise hüpikaken.



valige NOW (PRAEGU) või NEXT (JÄRGMINE) programm.



edastatava programmi valimine.



lehekülg üles/alla.

Programmijuht

That '70s show 25 Nov 2008 10:05

DTV 1 YLE TV1 25 Nov 2008 09:45-10:15

	KÕIK	NÜÜD	JÄRGMINE
DTV 1	YLE TV1	That '70s show	Keno
DTV 2	YLE TV2	Your World Today	World Business
DTV 4	TV..	Legenen om Den...	Fantomen
DTV 5	YLE FST	Naturtimmen	Kriiskit
DTV 6	CNN	Lyssna	ABC
DTV 8	YLE24	Glamour	Tänään otsikoissa

FAV Lemmik INFO Info Vaata/Ajasta TV/RAD RAADIO
Režiim Manuaalne taimer Ajakava loend



või



või



EPG väljalülitamine.



Valige DTV- või raadiokanal.



üksikasjalik info sisse või välja.

EPG (ELEKTROONILINEPROGRAMMIJUHT) (digitaalrežiimis)

Nupufunktsioonid 8 päeva juhtrežiimis



EPG režiimi muutmise



kuupäeva seade režiimi sisestamine.



Sisenege režiimi Manual Timer (Käsitsi ajastamine).



Sisenege režiimi Schedule List (Ajakava loend).



Valides „Hetkel edastatav saade” liigutakse valitud programmi peale ja EPG suletakse Valides „Hiljem edastatav saade” ilmub reserveerimise hüpikaken.



Valige programm.



edastatava programmi valimine.

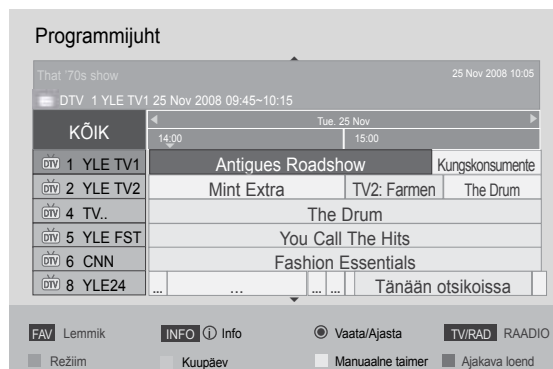

lehekülg üles/alla.



või EPG väljalülitamine.



Valige DTV- või raadiokanal.



üksikasjalik info sisse või välja.

Nupufunktsioonid Date Change (Kuupäeva muutmise) režiimis

 või  või  kuupäeva seade režiimi väljalülitamine.

 Muutke valitud kuupäevaks.

 Vali kuupäev.

 või  EPG väljalülitamine.



Nupufunktsioonid suvandis Extended Description Box (Laiendatud kirjelduskast)

 üksikasjalik info sisse või välja.

 Tekst üles/alla.

 Valige suvandi Timer Record/Remind (Ajastatud salvestamine/meeldetuletus) seadistusrežiim.

 või  EPG väljalülitamine.

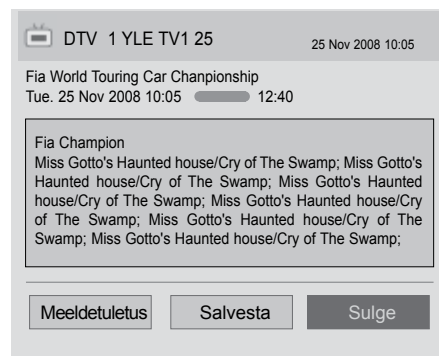

EPG (ELEKTROONILINEPROGRAMMIJUHT) (digitaalrežiimis)

Nupufunktsioonid Record/Remind (Salvesta/Tuleta meelde) seaderežiimis

Seadistab salvestamise algus- või lõpuaja ning meeldetuletuse ainult algusajale, lõpuajal on hallis kirjas.

See funktsioon on saadaval ainult siis, kui SCART-kaabli abil on TV-väljundpesaga (AV1) ühendatud salvestusseadmed, mis edastavad salvestussignaali 8. jala kaudu.

Salvestamise funktsioon töötab ainult digitaalrežiimis ja mitte analoogrežiimis.



Lülitage režiim Manual Timer (Käsitsi ajastamine) välja.



Valige funktsiooni Remind (Meeldetuletus) või Record (Salvestamine) seaded.



Valige Type (Tüüp), Käivita Time (Algusaeg), End time (Lõppaeg) või Programme (Programm).



juhtrežiimi muutmine.



Valige režiim Schedule List (Ajakava loend).





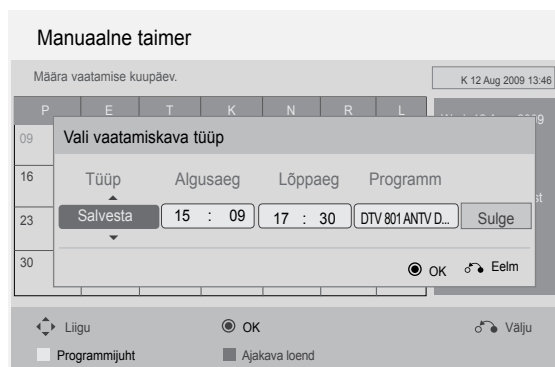



taimeri Record/Remind (Salvesta/Tuleta meelde) salvestamine.



Button Function in Schedule List Mode (Nupufunktsioon plaanilise nimekirja režiimis)

Kui olete loonud plaaniloendi, kuvatakse plaanitud ajal plaanitud programm, isegi kui vaatate sel ajal teist programmi.

Hetkel salvestatavat faili ei saa muuta ega kustutada.

-  Valige režiim Manual Timer (Käsitsi ajastamine).
-  või  juhtrežiimi muutmise.
-  Lülitage Schedule List (Ajakava loend) välja.
-  Valige oma soovitud suvand (Modify / Delete / Delete All (Muuda / Kustuta / Kustuta kõik)).
-  Valige programm.
-  lehekülg üles/alla.

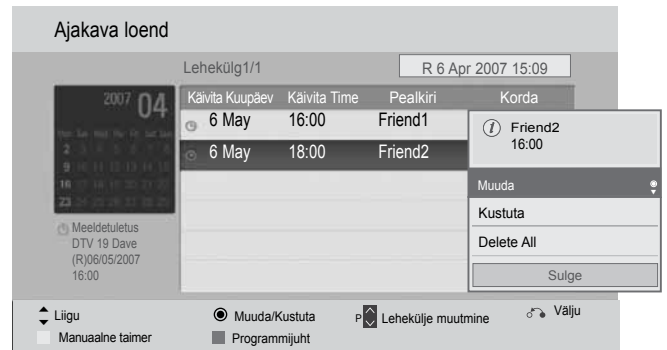

PILDI JUHTIMINE

PILDI SUURUSE (KUVASUHTE) JUHTIMINE

Teil on võimalus seadistada ekraanile erinevaid pildiformaate; 16:9, Skännimine, Originaal, Täisekraan, 4:3, 14:9, Suum ja Kino suum.

Kui ekraanil on pikemat aega liikumatu kujutis, orb sellisest püsipildist ekraanile jääda nähtav jäljend.

Suurendussuhet saate reguleerida nupu   abil.

Funktsioon töötab järgmisel viisil.



1 Valige Kuvasuhe.



2 Valige soovitud pildivorming.

- Kuvasuhe (kuvasuhet) saate reguleerida ka menüüs PICTURE (PILT).
- Pildi suuruse seadistamiseks valige 14:9, Suum ja Kino suum Ratio menüüst. Peale suumi seadistamise lõpetamist kuvab uuesti kiirmenüü.

• 16:9

Järgmine valik viib teid pildi horisontaalse reguleerimise juurde lineaarproportsioonis, nii et kogu ekraan oleks täis (kasulik 4:3-vormingus DVD-de vaatamisel).



• Skännimine

Järgnev peatükk aitab teil kuvada parima kvaliteediga pilti, ilma et kõrgel resolutsioonil esineks kadusid originaalpildis.

Märkus: Kui originaalpildil on müra, näete seda pildi servas.



• Originaal

Kui teler võtab vastu laiekraansignaali, muudetakse see automaatselt saadetavasse pildivormingusse.



• Täisekraan

Kui teler saab laiekraani signaali, pakub see teile reguleerida pilti horisontaalselt või vertikaalselt lineaarses proportsioonis, et täita kogu ekraan.

Suuruses 4:3 ja 14:9 video täisekraanil esitamist toetatakse DTV-sisendi vahendusel videot moonutamata.

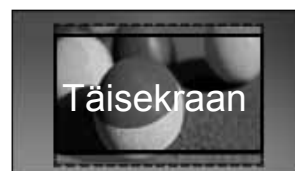

• 4:3

See kuvasuhe võimaldab teil vaadata tavapärasest 4:3 formaadis ekraanipilti.



• 14:9

Saate vaadata pildivormingut 14:9 või tavalist TV-kava režiimis 14:9. 14:9 ekraan kuvatakse samamoodi nagu 4:3, kuid seda nihutatakse nii üles kui ka alla.



• Suum

Järgmine valik viib teid muutusteta pildile, millega täidetakse kogu ekraan. Pildi üla- ja allaosa lõigatakse siiski ära.



• Kino suum

Valige kinosuum, kui soovite suurendada pilti õiges proportsioonis.

Märkus: pilti suurendades või vähendades võib pilt moonduda.



Nupp ◀ või ▶ : reguleerige kinosuumi suurendamise proportsiooni.

Reguleerimise ulatus on 1–16.

Nupp ▼ või ▲ : liigutage ekraani.

! MÄRKUS

- ▶ Komponentis valida vaid väärtused 4:3, 16:9 (Wide) (lai), 14:9, Zoom (suum) ja Kino suum (kino suum).
- ▶ HDMI-režiimis valida vaid väärtused 4:3, Originaal, 16:9 (Wide) (lai), 14:9, Zoom (suum) ja Kino Zoom (kino suum).
- ▶ Režiimides RGB-PC ja HDMI- PC on võimalik valida üksnes 4:3 ja 16:9 (lai).
- ▶ Režiimis DTV/HDMI/komponent (üle 720p) on saadaval ainult skaneerimine.
- ▶ Režiimides Analogue/DTV/AV/Scart (Analoog/DTVAV/Scart) on täisekraan võimalik.

PILDI JUHTIMINE

Pildiviisard

See funktsioon võimaldab teil reguleerida originaalkujutise pildikvaliteeti.

Kasutage seda ekraanikvaliteedi kalibreerimiseks, reguleerides musta ja valge taset jne.

Tavakasutajad saavad ekraanikvaliteeti kalibreerida, järgides lihtsalt iga etappi.

Kui reguleerite pildi väärtusele Madal, Recommended või Kõrge (Madal, Soovitav või Kõrge), näete näitena muudetud tulemust.

Režiimis RGB-PC/HDMI-PC/DVI-PC ei rakendata atribuutide Colour, Tint ja H/V Sharpness muudetud väärtusi.

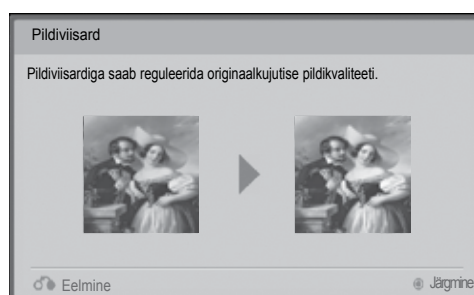
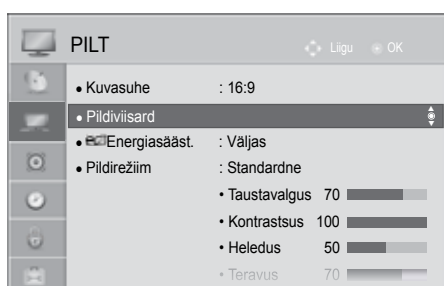

Valige **PILT**.



Valige **Pildiviisard**.

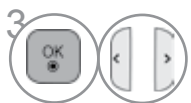

Standardne (Reguleerige Must tase, Valge tase, Varjund, ärv, Horisontaal teravus, vertikaal teravus, Taustavalgus) **või** Eelistatud (Reguleerige Must tase, Valge tase, Varjund, ärv, Teravus, Dünaamiline kotrastsus, Värvitemp, Taustavalgus).



Select input source to apply the settings.



- Kui peatate seadistamise enne viimast etappi, siis muudatusi ei rakendata
- Reguleeritud väärtused salvestatakse profiili Ekspert1.
- Kui pildiviisard seadistab pildikvaliteedi, lüli atakse energia säästmise välja.
- Kui seadistuse Expert1 pildikvaliteedi sätteid muudetakse, kasutage enne menüüsse Picture Wizard (Pildiviisard) sisenemist pildikvaliteedi sätete muutmiseks funktsiooni Picture Reset (Pildi lähtestamine).
- **Standardne** : standardse pildikvaliteedi määramise režiim.
- **Eelistatud** : standardse pildikvaliteedi asemel kasutaja eelistatud pildikvaliteedi määramise režiim.

- Tavapärasesse telerivaatamise režiimi naasmiseks vajutage nuppu MENU/EXIT (MENÜÜ/VÄLJU).
- Eelmisele menüüekraanile liikumiseks vajutage nuppu BACK (TAGASI).

eENERGIASÄÄST

See vähendab teleri energiatarbimist.

Tehase vaikeseadistus vastab Energy Stari nõuetele ning on reguleeritud kodus teleri vaatamiseks sobivale tasemele.

Saate oma ekraani heledust suurendada, reguleerides energiasäästmise taset või seadistades pildirežiimi.

Energiasäästu reguleerimisel MHEG-režiimis, rakendub energiasäästu säte pärast MHEG-režiimi peatamist.

Kui teler on raadiokanalil, siis vähendab valiku „Video vaigistatud“ valimine energiatarbimist.



1 Valige **PILT**.



2 Valige **e Energiasääst..**



3 Valige **Automaatne**, (Ainult 32/42/46/52/60LD5***, 32LE3***, 32/37/42LE4***, 32/37/42/47/55LE5***), **Väljas**, **Minimaalne**, **Keskmine**, **Maksimaalne** või **Video vaigistatud**.

- Tavapärasesse telerivaatamise režiimi naasmiseks vajutage nuppu MENU/EXIT (MENÜÜ/VÄLJU).
- Eelmisele menüüekraanile liikumiseks vajutage nuppu BACK (TAGASI).

- Kui valite Screen Off (Ekraan välja), lülitatakse ekraan 3 sekundi pärast välja.
- Kui reguleerite valikut „Energiasääst-Auto, Maximum“ (Automaatne energiasäästmine minimaalne, keskmine, maksimaalne), siis taustavalguse funktsioon ei tööta..
- Saate seda funktsiooni reguleerida ka kaugjuhtimispuldilt nupu Energia säästmine valimisega.
- Kui teleris on intelligentne sensor ja valite suvandi Auto (Automaatne), reguleeritakse taustavalgust vastavalt ümbritsevale keskkonnale automaatselt läbi intelligentse anduri. (Ainult 32/42/46/52/60LD5***, 32LE3***, 32/37/42LE4***, 32/37/42/47/55LE5***).

PILDI JUHTIMINE

PILDI SÄTETE EELHÄÄLESTAMINE

Pildirežiimi eelhäälestus

Elav Tugevdage kontrasti, heledust, värvi ja teravust, et näha erksamat pilti.

Standardnene Kõige üldisem ekraani kuvamise olek.

Film Optimeerib video filmide vaatamiseks.

Sport Optimeerib video spordisündmuste vaatamiseks.

Mäng Optimeerib video mängude mängimiseks.

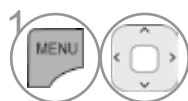
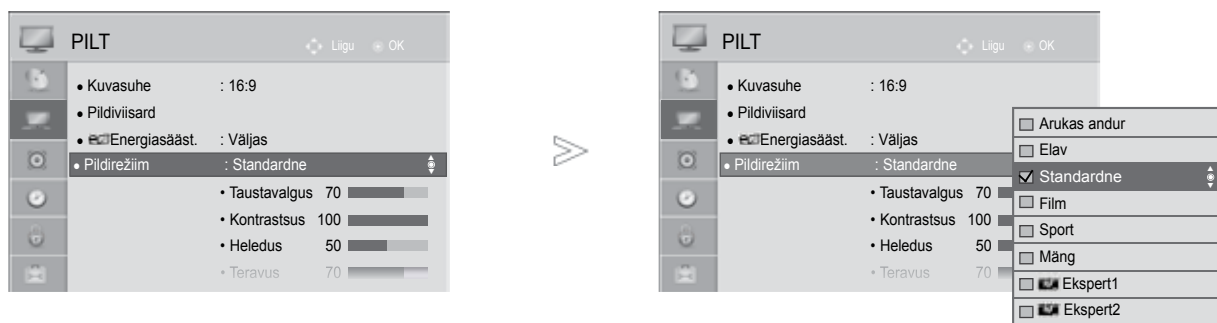

1 Valige **PILT**.



2 Valige **Pildi režiim**.



3 Valige **Arukas andur**, (Ainult 32/42/46/52/60LD5***, 32LE3***, 32/37/42LE4***, 32/37/42/47/55LE5***), **Elav**, **Standardnene**, **Loomulik**, **Film**, **Sport** või **Mäng**.

- Tavapärasesse telerivaatamise režiimi naasmiseks vajutage nuppu MENU/EXIT (MENÜÜ/VÄLJU).
- Eelmisele menüükraanile liikumiseks vajutage nuppu BACK (TAGASI).

- Pildirežiim häälestab teleri pildi primale võimalikule tasemele. Valige Pildirežiim-menüü eelsäte programmi klassi järgi.
- Kui programmeeritava anduri funktsioon on sisse lülitatud, kohandatakse kõige sobivam pilt automaatselt vastavalt ümbritsevatele tingimustele.
- Pildirežiimi sätteid saate reguleerida ka Q. menüüs.
- Arukas andur : kohandab pildi vastavalt ümbritsevatele tingimustele.

PILDI KÄSITSI REGULEERIMINE

Pildirežiim – kasutaja suvand

BACKlight

To control the brightness of the screen, adjust the brightness of LCD panel.
Adjusting the backlight when setting the brightness of the set is recommended.

Contrast

Adjusts the signal level between black and white in the picture. You may use Contrast when the bright part of the picture is saturated.

Brightness

Adjusts the base level of the signal in the picture.

Sharpness

Adjusts the level of crispness in the edges between the light and dark areas of the picture.
The lower the level, the softer the image.

Colour

Adjusts intensity of all colours.

Tint

Adjusts the balance between red and green levels.

Värvi temp.

Pildi punasemaks muutmiseks reguleerige vasakule poole, pildi sinisemaks muutmiseks reguleerige paremale poole.

„Arukas andur“ korral seda funktsiooni kasutada ei saa. (Ainult 32/42/46/52/60LD5***, 32LE3***, 32/37/42LE4***, 32/37/42/47/55LE5***).

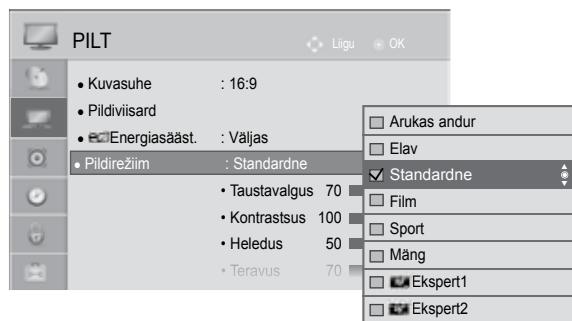
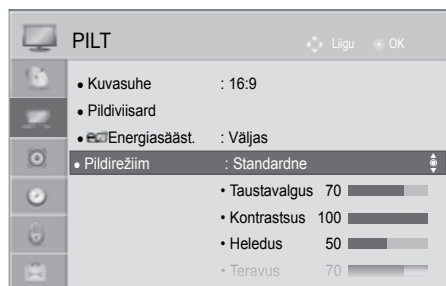

1 Valige **PILT**.



2 Valige **Pildi režiim**.



3 Valige **Elav, Standardne, Film, Sport või Mäng**.



4 Valige **Taustavalgus, Kontrast, Heledus, Teravus, Värvi temp. või Värvi temp.**

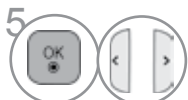

5 Tehke vajalikud seadistused.

• Taustavalguse kasutamise hüved

- Elektriarbimine väheneb kuni 60 %.
- Musta heledust vähendatakse. (Kuna musta sügavus on suurem, on pildi kvaliteet parem.)
- Saate reguleerida heledust nii, et algne signaali eraldusorme jääb samaks.

• Tavapärasesse telerivaatamise režiimi naasmiseks vajutage nuppu MENU/EXIT (MENÜÜ/VÄLJU).

• Eelmisele menüükraanile liikumiseks vajutage nuppu BACK (TAGASI).

! MÄRKUS

- ▶ Saate RGB-PC/HDMI-PC-režiimis reguleerida värvi, teravuse ja varjundi soovitud tasemele.
- ▶ Kui on valitud Ekspert 1/2, saate valida suvandi Taustavalgus, Kontrast, Heledus, H teravus, V teravus, Värvi temp. või Värvi temp.

PILDI JUHTIMINE

PILDI PARANDAMISE TEHNOLOOGIA

Saate ekraani kalibreerida iga pildirežiimi jaoks või seadistada video väärtuse vastavalt spetsiaalsele videoekraanile.

Saate iga sisendi jaoks video väärtuse eraldi seadistada.

Süsteemi tehase vaikekraanile lähtestamiseks pärast iga videorežiimi reguleerimist käivitage igale pildirežiimile funktsioon „Pildi lähtestamine”.

Teie teler võib erineda pildil olevast.

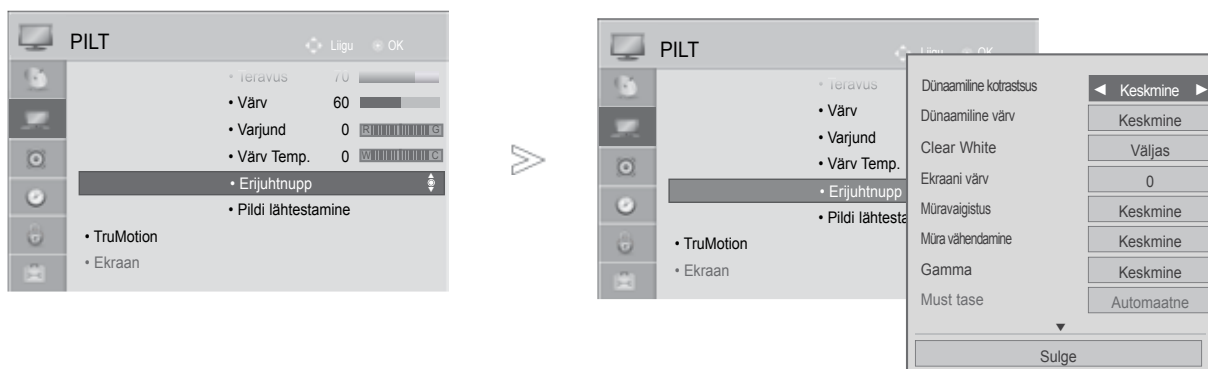

1 Valige **PILT**.

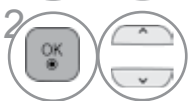

2 Valige **Erijuhtnupp**.

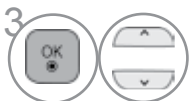

3 Valige oma soovitud allikas :

Dünaamiline kontrastsus, Dünaamiline värv, Clear White, Ekraani värv, Müravaigistus, Müra vähendamine, Gamma, Must tase, Si Imasöbral ik, Töel ine kino, Värvigamma või xvYCC. (vt lk100~101)



4 Tehke vajalikud seadistused.

- Tavapärasesse telerivaatamise režiimi naasmiseks vajutage nuppu MENU/EXIT (MENÜÜ/VÄLJU).
- Eelmisele menüüekraanile liikumiseks vajutage nuppu BACK (TAGASI).

Pildi ekspertjuhtimine

Jaotades kategooriateks Ekspert 1 ja Ekspert 2.

Seda võivad kasutada ka professionaalid, et optimeerida teleri töövõimet, kasutades kindlaid videoid.

Teie teler võib erineda pildil olevast.

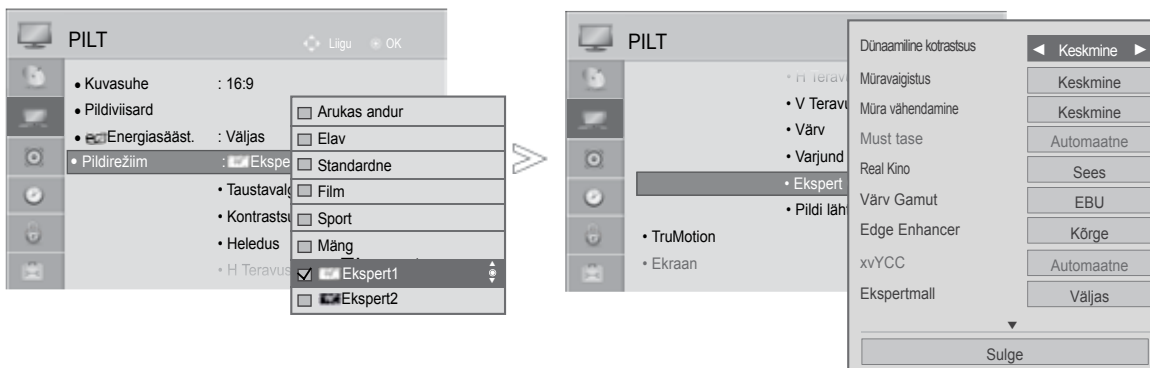

-   Valige **PILT**.
-   Valige **Pildi režiim**.
-   Valige  **Ekspert1** või  **Ekspert2**.
-   Valige **Ekspertjuhtnupp**.
-   Valige soovitud allikas.
-   Tehke vajalikud seadistused.

- Tavapärasesse telerivaatamise režiimi naasmiseks vajutage nuppu MENU/EXIT (**MENÜÜ/VÄLJU**).
- Eelmisele menüüekraanile liikumiseks vajutage nuppu BACK (**TAGASI**).

PILDI JUHTIMINE

*Seda funktsiooni kõigil mudelitel ei ole.

Dünaamiline kontrastsus [Erijuhtnupp] (Väljas/Madal/Keskmine/ Kõrge)	<ul style="list-style-type: none"> Reguleerib kontrastsust, et hoida see vastavalt ekraani heledusele parimal tasemel. Pilti parandatakse, muutes heledamad osad heledamaks ja tumedad tumedamaks.
Dünaamiline värv (Väljas/Madal/Kõrge)	<ul style="list-style-type: none"> Reguleerib kontrastsust, et hoida see vastavalt ekraani heledusele parimal tasemel. Pilti parandatakse, muutes heledamad osad heledamaks ja tumedad tumedamaks.
Ekraani värv (-5~5)	<ul style="list-style-type: none"> Kasutaja saab seadistamise kaudu valida meelepärase ekraani värvi.
Müravaigistus (Väljas/Madal/Keskmine/ Kõrge/ Automaatne)	<ul style="list-style-type: none"> Vähendab ekraani müra, ilma et video kvaliteet selle all kannataks.
Müra vähendamine (Madal/Keskmine/ Kõrge/Väljas)	<ul style="list-style-type: none"> Vähendab müra MPEG-tihendusega video puhul.
Gamma (Erijuhtnupp: Madal/ Keskmine/Kõrge Ekspertjuhtnupp: 1.9/2.2/2.4)	<ul style="list-style-type: none"> Saate reguleerida tumeda piirkonna heledust ja pildi keskmist halli taset. <ul style="list-style-type: none"> Madal/1.9 : Muutke pildi tume ja keskmise halli taseme piirkond heledamaks. Keskmine/2.2 : Näidake algse pildi tasemeid. Kõrge/2.4: Muutke pildi tume ja keskmise halli taseme piirkond tumedamaks.
Must tase (Madal/Kõrge/ Automaatne)	<ul style="list-style-type: none"> Madal : Ekraanipilt muutub tumedamaks. Kõrge : Ekraanipilt muutub heledamaks. Automaatne : seadistab vastavalt sisendsignaali tasemele ekraani musta taseme kõrgeks või madalaks. <ul style="list-style-type: none"> Seadistage ekraani musta tase õigele tasemele. See funktsioon võimaldab valida „Madala“ või „Kõrge“ järgnevates režiimides: AV(NTSC-M), HDMI või Komponent. Muidu on „Musta tase“ seadistatud väärtusele „Automaatne“.
Clear White (Väljas/Madal/Kõrge)	<ul style="list-style-type: none"> Muudab ekraani valge piirkonna heledaks ja puhtaks.
Silmasõbralik (Madal/Kõrge/Väljas)	<p>*Teie teler võib erineda pildil olevast.</p> <ul style="list-style-type: none"> Kui ekraan on liiga hele, muudab ekraani heledust automaatselt silmadele sobivaks. See funktsioon on režiimides „Picture Mode-Elav(Pildirežiim — ere, kino)“, Kino, Ekspert1, Ekspert2, Arukas andur(Ainult 32/42/46/52/60LD5***, 32LE3***, 32/37/42LE4***, 32/37/42/47/55LE5***)”. blokeeritud.
Tõeline kino (Sees/Väljas)	<ul style="list-style-type: none"> Välistades virvenduse, saate vaadata videoid kino meenutava kvaliteediga. Kasutage seda funktsiooni, kui vaatate filmist pärinevat videosisu. See funktsioon töötab, kui režiim TruMotion on välja lülitatud.





Värvigamma (Erijuhtnupp: Lai/ Standardnene)	<ul style="list-style-type: none"> • Standardnene: režiim originaalse värvipiirkonna kasutamiseks, sõltumata kuva omadustest. • Wide (lai): režiim, millega kasutada ja seadistada kuva rikkaliku värvipiirkonda. <ul style="list-style-type: none"> ■ Maksimeerige värvipiirkonna kasutust, mida saab väljendada.
Värvigamma (Ekspertjuhtnupp: EBU/SMPTE/BT709/ Wide/ Standardnene)	<ul style="list-style-type: none"> • Standardne : režiim originaalse värvipiirkonna kasutamiseks, sõltumata kuva omadustest. • Lai: režiim, millega kasutada ja seadistada kuva rikkaliku värvipiirkonda. • EBU : režiim EBU värvipiirkonna kuvamiseks. • SMPTE : režiim SMPTE värvipiirkonna kuvamiseks. • BT709 : režiim BT709 värvipiirkonna kuvamiseks.
Serva täiustaja (Väljas/Madal/Kõrge)	<ul style="list-style-type: none"> ■ Muudab pildi serva selgeks ja eristatavaks. ■ Seda funktsiooni saab kasutada menüüs „Picture Mode-Expert”.
xvYCC (Automaatne/Väljas/ Sees)	<p>*Teie teler võib erineda pildil olevast.</p> <ul style="list-style-type: none"> ■ See on funktsioon, millega väljendada rikkalikumaid värve. ■ See funktsioon on lubatud režiimis „Pildirežiim — Kino, Expert“ (Pildirežiim — kino, ekspert“, kui xvYCC-signaali sisestatakse läbi HDMI.
Ekspertmall (Väljas/ Mall1/Mall2)	<ul style="list-style-type: none"> ■ See muster on vajalik digiteleviisiooni pildi kontrollimiseks. ■ A See funktsioon on lubatud režiimis „Picture Mode — Expert“ (Pildirežiim — ekspert), kui vaatate DTV-d.
värvifilter (Väljas/Punane/ Roheline/Sinine)	<ul style="list-style-type: none"> ■ See funktsioon on ette nähtud teatud video värvide filtreerimiseks. <p>Võite kasutada RGB-filtrit, et seadistada värvi küllastumine ja värvitoon õigesti.</p>
Värvi temp. (Keskmine/Keskmine/ Jahe)	<p>See on funktsioon, millega reguleerida ekraani üldist värvi, et saavutada soovitud tulemus.</p> <p>a. • Meetod: 2 punkti</p> <ul style="list-style-type: none"> • Muster: sisemine, väline • Punase/roheline/sinise kontrast, punase/roheline/sinise heledus: reguleerimise vahemik on -50 kuni +50. <p>b. • Meetod: 10-punktiline IRE</p> <ul style="list-style-type: none"> • Muster: sisemine/väline • IRE (Institute of Radio Engineers — raadioinseneride instituut) on üksus, millega kuvada videosignaali suurus ning selle saab seadistada väärtustele 10, 20, 30 - 100. Saate reguleerida punast, rohelist või sinist vastavalt igale seadistusele. • Valgustus: See funktsioon kuvab valgustiheduse arvatud väärtuse 2.2 gamma kohta. Saate sisestada soovitud valgustiheduse väärtuse 100 IRE juures; 2.2 gamma valgustiheduse sihtväärtus kuvatakse kümne sammuna 10 IREst kuni 90 IREni. • Punane/roheline/sinine: reguleerimise vahemik on -50 kuni +50.
Värvi haldamise süsteem	<ul style="list-style-type: none"> ■ Tööriistana, mida kasutavad eksperdid reguleerimiseks, kasutades testmustreid, ei mõjuta see teisi värve, kuid seda saab kasutada, et valikuliselt reguleerida 6 värvipiirkonda (punane, roheline, sinine, tsüaansinine, magenta, kollane). Värvierinevused ei pruugi olla eristatavad, isegi kui reguleerite tavalist videot. ■ Reguleerib punast/rohelist/sinist/kollast/tsüaansinist/magentat. • Punane/roheline/sinine/kollane/tsüaansinine, magenta värv: reguleerimise vahemik on -30 kuni +30. • Punane/roheline/sinine/kollane/tsüaansinine/magenta varjund: reguleerimise vahemik on -30 kuni +30. ■ See funktsioon on režiimides RGB-PC ja HDMI (PC) blokeeritud.

PILDI JUHTIMINE

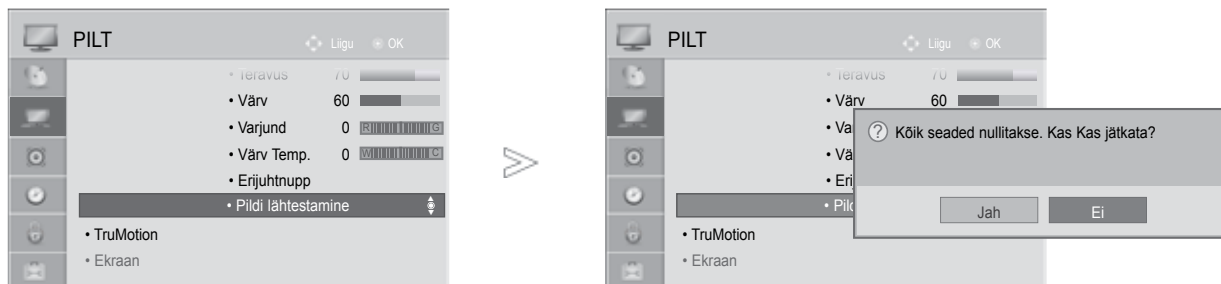
PICTURE RESET(PILDI LÄHTESTAMINE)

Valitud pildirežiimi sätteid lülituvad uuesti ümber tehase vaikesäteteks.



- 1   Valige **PILT**.
- 2   Valige **Pildi lähtestamine**.
- 3   Valige **Yes (Jah)**.
- 4  Aktiveerige häälestatud väärtus.

- Tavapärasesse telerivaatamise režiimi naasmiseks vajutage nuppu MENU/EXIT (MENÜÜ/VÄLJU).
- Eelmisele menüüekraanile liikumiseks vajutage nuppu BACK (TAGASI).

TRUMOTION

(Ainult 32/42/46/52/60LD5***, 32/37/42/47/55LE5***)

kasutatakse parima pildikvaliteedi saamiseks (hägu ja väreluse kõrvaldamiseks) kiirpildi või filmiallika sises tamisel.

- **Kõrge** : Tagab sujuvama pildiliikumise.
- **Madal** : Tagab sujuva pildiliikumise. Kasutage seda sätet tavakasutuse puhul.
- **Väljas** : **Lülitage TruMotion välja.**
- **User (Kasutaja)**: Kasutaja saab reguleerida TruMotion'is eraldi võbelemise (Judder) ja hägususe (Blur) taset.

Judder : Reguleerib ekraani müra.

Blur : Reguleerib ekraani järelhelendust.







See funktsioon on RGB-PC, HDMI-PC režiimides välja lülitatud.

Kui võimaldate sätte „TruMotion” võib müra ekraanile ilmuda.

Kui see juhtub, lülitage „TruMotion“ (Ehe liikumine) sättele „Off“ (Väljas).

Kui valite „Picture Mode-Game”, määrake suvandi „TruMotion” olekuks „Off” („Väljas”).



- 1   Valige **PILT**.
- 2   Valige **TruMotion**.
- 3   Valige Low (Madal), High (Kõrge), User (Kasutaja) või Off (Väljas).
- 4  Tehke vajalikud seadistused.

- Tavapärasesse telerivaatamise režiimi naasmiseks vajutage nuppu MENU/EXIT (MENÜÜ/VÄLJU).
- Eelmisele menüüekraanile liikumiseks vajutage nuppu BACK (TAGASI).

PILDI JUHTIMINE

Sisselülituse indikaator (TOITE INDIKAATOR)

Reguleerige toite/ooterežiimi indikaatortuld teleri esipaneelil.







Puhkerežiimi valgus

Määrab, kas seadistada ooterežiimis teleri ees asuv indikaatortuli väärtusele Sees või Väljas.

Sisselülituse valgus

Määrab, kas seadistada teleri ees asuv indikaatortuli teleri sisselülitamisel väärtusele Sees või Väljas.



- 1   Valige **SUVAND**.
- 2   Valige **Sisselül ituse indikaator**.
- 3   Valige **Käivitushel i, Puhkerežiimi valgus** või **Sisselül ituse valgus**.
- 4  Valige soovitud allikas.





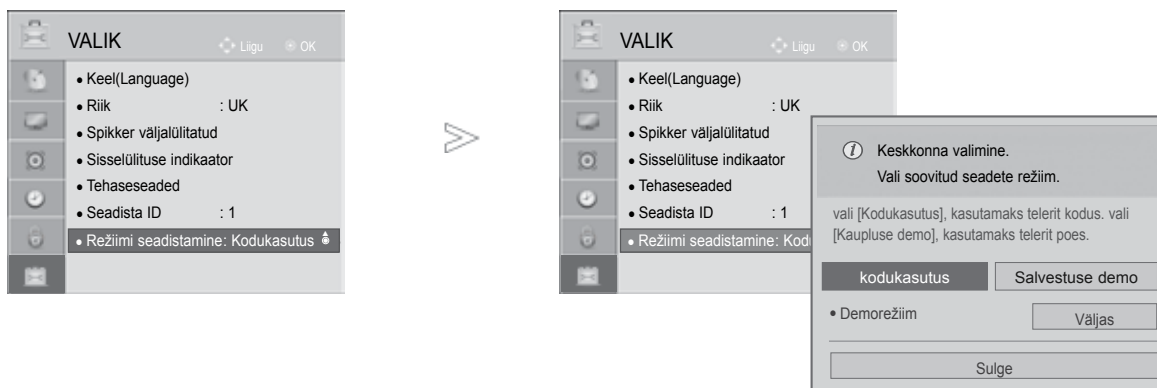

- Tavapärasesse telerivaatamise režiimi naasmiseks vajutage nuppu MENU/EXIT (MENÜÜ/VÄLJU).
- Eelmisele menüüekraanile liikumiseks vajutage nuppu BACK (TAGASI).

Režiimi seade

Soovitame teleri seadistada režiimi „Home Use“ (kodukasutus), mis annab parima pildi teie koduses keskkonnas.

Režiim „Salvesta. Demo“ (Salvestuse demo) on optimaalne häälestus kauplustes esitamiseks.



-   Valige **SUVAND**.
-   Valige **Režiimi seade**.
-   Valige **Salvestuse demo või kodus kasutus**.
-  Salvestage.

- Tavapärasesse telerivaatamise režiimi naasmiseks vajutage nuppu MENU/EXIT (MENÜÜ/VÄLJU).
- Eelmisele menüüekraanile liikumiseks vajutage nuppu BACK (TAGASI).

PILDI JUHTIMINE

Demorežiim

Režiimis Home use (Kodukasutus) ei ole võimalik režiimi Demo Mode (Demorežiim) kasutada. Režiimis Salvestuse demo (Poe demo) on režiim Demo Mode (Demorežiim) automaatselt sisse lülitatud.

Kui režiimis Salvestuse demo (Poedemo) režiim Demo Mode (Demorežiim) välja lülitatakse, siis režiim Demo Mode (Demorežiim) ei käivitu ja lähtestatakse ainult ekraan.

Pärast viit minutit demorežiimis lähtestatakse ekraan automaatselt.

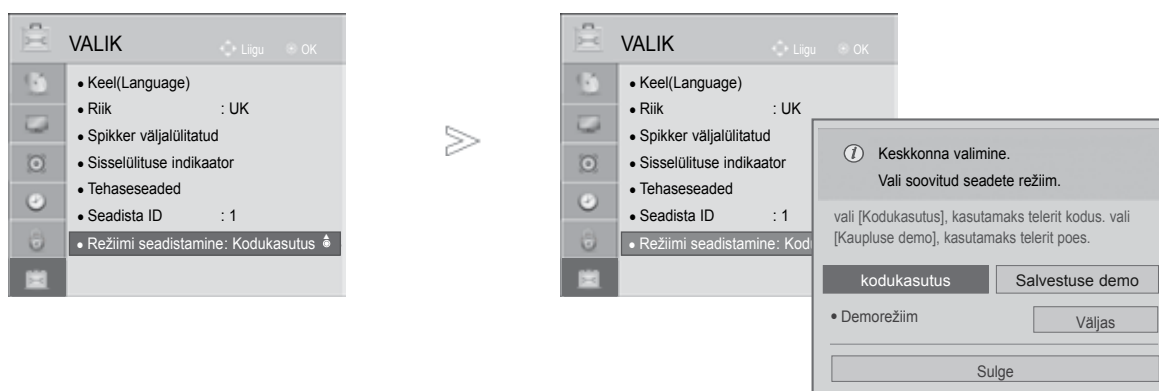

-   Valige **SUVAND**.
-   Valige **Režiimi seade**.
-   Valige **Salvesta. Demo**.
-   Valige **Sees**.
-  Liikuge eelmisele menüüekraanile.
Kui soovite demo peatada, vajutage mis tahes nuppu. (V.a nuppe MUTE (VAIGISTA),  + , -)

- Tavapärasesse telerivaatamise režiimi naasmiseks vajutage nuppu MENU/EXIT (**MENÜÜ/VÄLJU**).
- Eelmisele menüüekraanile liikumiseks vajutage nuppu BACK (TAGASI).

HELI & KEELE JUHTIMINE

AUTOMAATNE HELITUGEVUSE TASANDAJA

Automaatne helitugevus säilitab automaatselt helitugevust isegi siis, kui programme vahetate.

Kuna igal edastaval jaamal on omad signaalitingimused, tuleb võib-olla reguleerida helitugevust iga kord, kui kanalit vahetatakse. See funktsioon võimaldab kasutajatel nautida stabiilseid helitugevuse tasemeid, reguleerides iga programmi automaatselt.

Kui helikvaliteet või –tugevus ei vasta teie nõuetele, soovime erinevate kasutajakeskkondadega toimetulekuks kasutada eraldi kodukinosüsteemi või võimendit.

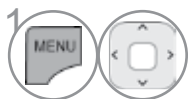

1 Valige **AUDIO**.



2 Valige **Autom. helitugevus**.



3 Valige **Sees** või **Väljas**.

- Tavapärasesse telerivaatamise režiimi naasmiseks vajutage nuppu MENU/EXIT (**MENÜÜ/VÄLJU**).
- Eelmisele menüükraanile liikumiseks vajutage nuppu BACK (**TAGASI**).

HELI & KEELE JUHTIMINE

VALIGE CLEAR VOICE II (SELGE HÄÄL II)

Eristades inimhääli teistest häältest, võimaldab see kuulajail inimhääli paremini kuulata.

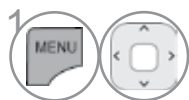

Valige **AUDIO**.



Valige **Selge hääl II**.



Valige **Sees** või **Väljas**.

- Kui valite režiimi Clear Voice II (Selge heli II) jaoks suvandi On (Sees), funktsioon Infinite Sound (Lõpmatu heli) ei tööta.
- Valige tase vahemikus „-6“ kuni „+6“.

Režiimi Clear Voice (Selge hääl) taseme reguleerimine, valides suvandi On (Sees)



Valige **Tase**.



Tehke soovitud seadistused.

- Tavapärasesse telerivaatamise režiimi naasmiseks vajutage nuppu MENU/EXIT (MENÜÜ/VÄLJU).
- Eelmisele menüüekraanile liikumiseks vajutage nuppu BACK (TAGASI).

HELIHÄÄLESTUSE EELSÄTTED – HELIREŽIIM

Võite valida oma eelistatud heliseadistuse — Standardne (Standardnene), Muusika, (muusika), Kino (kino),

Sport või Game (mäng), ning saate reguleerida ka kõrgeid ja madalaid helisid.

Helirežiim võimaldab teil nautida parimaid helisid ilma eriseadistusteta, sest teler seadistab sobiva helivaliku programmi sisul põhinevalt.

Standardne (Standardnene), Muusika, (Muusika), Cinema (Kino), Sport ja Game (Mäng) on tehases optimaalsele helikvaliteedile eelsättestatud.

Standardnene Pakub Standardnese kvaliteediga heli.

Muusika Optimeerib heli muusika kuulamiseks.

Film Optimeerib heli filmide vaatamiseks.

Sport Optimeerib heli spordisündmuste vaatamiseks.

Mäng Optimeerib heli mängude mängimiseks.



1 Valige **AUDIO**.



2 Valige **Helirežiim**.



3 Valige **Standardnene, Muusika, Film, Sport või Mäng**.

• Helirežiimi sätteid saate reguleerida ka Qmenüüs.

• Tavapärasesse telerivaatamise režiimi naasmiseks vajutage nuppu MENU/EXIT (**MENÜÜ/VÄLJU**).

• Eelmisele menüükraanile liikumiseks vajutage nuppu BACK (**TAGASI**).

HELI & KEELE JUHTIMINE

HELISÄTTE REGULEERIMINE – KASUTAJA REŽIIM



1 Valige **AUDIO**.



2 Valige **Helirežiim**.



3 Valige **Standardne, Muusika,, Film, Sport** või **Mäng**.



4 Valige **Kõrged toonid** või **Bass**.



5 Seadistage soovitud helitugevus.

- Tavapärasesse telerivaatamise režiimi naasmiseks vajutage nuppu MENU/EXIT (**MENÜÜ/VÄLJU**).
- Eelmisele menüükraanile liikumiseks vajutage nuppu BACK (TAGASI).

LÕPMATU HELI

Valige see suvand loomutruu heli saamiseks.



1 Valige **AUDIO**.



2 Valige Infinite Sound (Lõpmatu heli).



3 Valige **Sees** või **Väljas**.





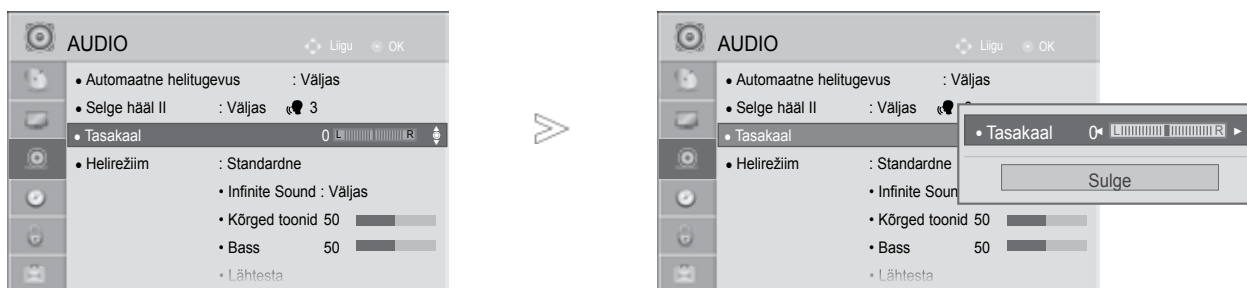

Infinite Sound (Lõpmatu heli): Infinite Sound on LG patenteeritud helitöötlemise tehnoloogia, mille eesmärgiks on kahe esikõlariga tagada muljetavaldav 5.1 ruumilise heli mulje.

- Tavapärasesse telerivaatamise režiimi naasmiseks vajutage nuppu MENU/EXIT (**MENÜÜ/VÄLJU**).
- Eelmisele menüükraanile liikumiseks vajutage nuppu BACK (TAGASI).

HELITASAKAALU REGULEERIMINE

Saate reguleerida kõlarite helitasakaalu soovitud tasemele.



-   Valige **AUDIO**.
-   Valige **Tasakaal**.
-   Tehke soovitud seadistused.

- Tavapärasesse telerivaatamise režiimi naasmiseks vajutage nuppu MENU/EXIT (**MENÜÜ/VÄLJU**).
- Eelmisele menüüekraanile liikumiseks vajutage nuppu BACK (**TAGASI**).

HELI & KEELE JUHTIMINE

TELERI KÕLARID SEES/VÄLJAS SEADISTUS

Saate reguleerida sisekõlarite olekut.

HDMI- ja DVI-kaabli ühendusega AV, COMPONENT, RGB ja HDMI1 režiimides on teleri kõlar töös isegi siis, kui videosignaali pole.

Kui soovite kasutada välist kvaliteetset stereosüsteemi, lülitage teleri sisekõlarid välja.

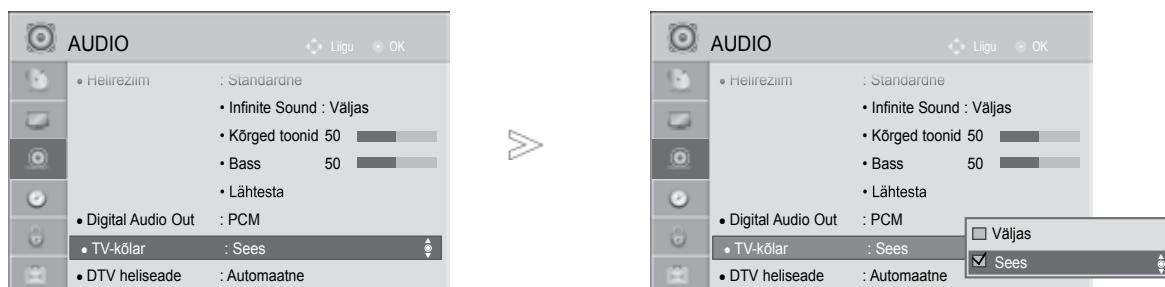

1 Valige **AUDIO**.

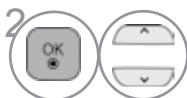

2 Valige **TV-kõlar**.



3 Valige **Sees või Väljas**.

- Tavapärasesse telerivaatamise režiimi naasmiseks vajutage nuppu MENU/EXIT (MENÜÜ/VÄLJU).
- Eelmisele menüükraanile liikumiseks vajutage nuppu BACK (TAGASI).





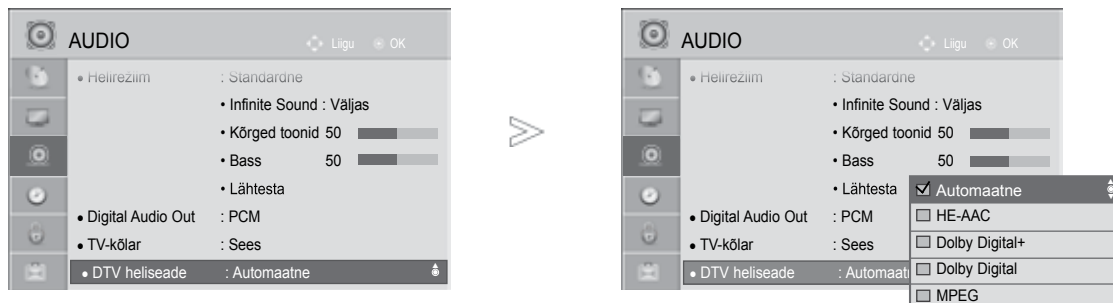

! MÄRKUS

- ▶ Kui teleri kõlar on Simplinki kodukino töötamise ajal välja lülitatud, lülitub heliväljund automaatselt kodukino kõlarile, kuid kui teleri kõlar on sees, tuleb heli teleri kõlarist.
- ▶ Mõned menüüd valikus AUDIO ei tööta, kui TV Speaker (Teleri kõlar) on olekus Off (Väljas).

DVT (digiteleviseiooni) heliseaded (digitaalrežiimis)

Kui sisendsignaal sisaldab mitut tüüpi heli, laseb see funktsioon valida teile sobiva tüübi.



- 1   Valige **AUDIO**.
- 2   Valige **DTV heliseade**.
- 3   Valige **Automaatne, HE-AAC, Dolby Digital+, Dolby Digital või MPEG**.

- Tavapärasesse telerivaatamise režiimi naasmiseks vajutage nuppu MENU/EXIT (MENÜÜ/VÄLJU).
- Eelmisele menüüekraanile liikumiseks vajutage nuppu BACK (TAGASI).

- **Automaatne:** automaatne audioväljund järjestuses **HE-AAC > Dolby Digital+ > Dolby Digital > MPEG**. (V.a Itaalia)
Automaatne: automaatne audioväljund järjestuses **HE-AAC > Dolby Digital+ > MPEG > Dolby Digital**. (Ainult Itaalia)
- **HE-AAC, Dolby Digital+, Dolby Digital, MPEG:** Laseb kasutajal valida talle sobiva helitüübi. Näide.) Kui valitud on MPEG, siis on heliväljund alati MPEG-vormingus.
Kui MPEG vormingut ei toetata. määratakse muu audio tüüp.
- vt lk 120~121(Heli keele valik)

HELI & KEELE JUHTIMINE

DIGITAALSE AUDIOVÄLJUNDI VALIMINE

See funktsioon võimaldab teil valida eelistatud digitaalse audioväljundi.

Kui funktsioon Dolby Digital on saadaval, siis valides menüüst suvandi Digital Audio Out (Digitaalne audioväljund) väärtuse Auto (Automaatne), seadistate SPDIF-väljundi (Sony Philips Digital InterFace — Sony Philipsi digitaalne liides) funktsioonile Dolby Digital.

Kui digitaalse heliväljundi menüüs on valitud väärtus Auto (Automaatne) ja funktsioon Dolby Digital ei ole saadaval, on SPDIF-väljundiks PCM (impulssmodulatsioon).

Isegi kui Dolby Digital Audiot edastavale kanalile on seatud nii Dolby Digital kui audio keel, esitatakse vaid Dolby Digital.

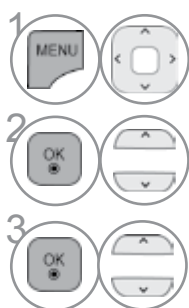
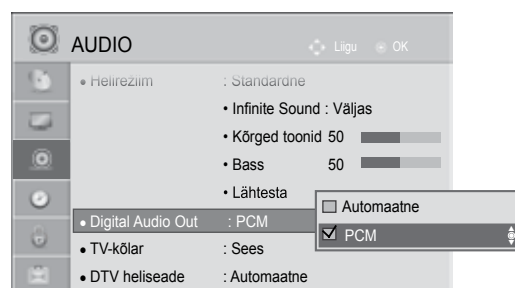
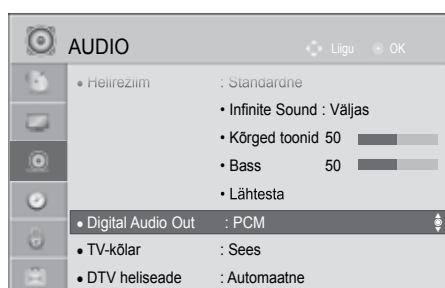

Valige **AUDIO**.

Valige **Digitaalne heli väljund**.

Valige **Automaatne või PCM**.



Toodetud Dolby Laboratories litsentsi alusel. Dolby ja topelt-D tähis on Dolby Laboratories kaubamärgid.

• Mõnedele DVD-mängijatel ei ole HDMIrežiimis SPDIF-heli. Sel ajal seadistage DVD-mängija digitaalse heli väljund PCMile. (Funktsioonis HDMI Dolby Digital Plusi ei toetata).

Üksus	Helisisend	Digitaalne heliväljund
Automaatne (kõlar sees)	MPEG Dolby Digital Dolby Digital Plus HE-AAC	PCM Dolby Digital Dolby Digital PCM
Automaatne (kõlar väljas)	MPEG Dolby Digital Dolby Digital Plus HE-AAC	PCM Dolby Digital Dolby Digital Dolby Digital
PCM	Kõik	PCM

- Tavapärasesse telerivaatamise režiimi naasmiseks vajutage nuppu MENU/EXIT (**MENÜÜ/VÄLJU**).
- Eelmisele menüüekraanile liikumiseks vajutage nuppu BACK (**TAGASI**).

AUDIO RESET (AUDIO LÄHTESTAMINE)

Valitud helirežiimi sätted lülituvad uuesti ümber tehase vaikesäteteks.

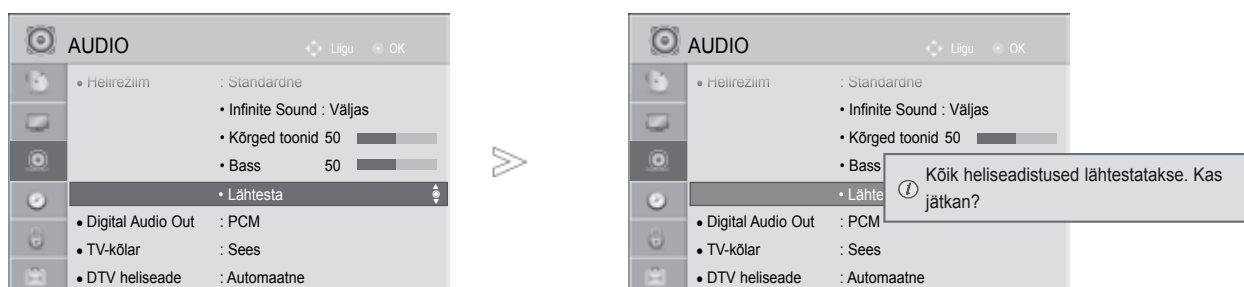

-   Valige **AUDIO**.
-   Valige **Lähtesta**.
-   Valige **Yes (Jah)**.
-  Aktiveerige häälestatud väärtus.

- Tavapärasesse telerivaatamise režiimi naasmiseks vajutage nuppu MENU/EXIT (**MENÜÜ/VÄLJU**).
- Eelmisele menüüekraanile liikumiseks vajutage nuppu BACK (TAGASI).

HELI & KEELE JUHTIMINE

AUDIO DESCRIPTION(HELI KIRJELDUS) (digitaalrežiimis)

See funktsioon on pimedatele ja see pakub lisaks tavahelile seletavat helikirjeldust hetkeolukorra kohta telesaates.

Kui valitud on suvand Audio Description On (Helikirjeldus sees), pakutakse tavaheli ja helikirjeldust vaid nendele programmidele, millel on kaasas helikirjeldus.



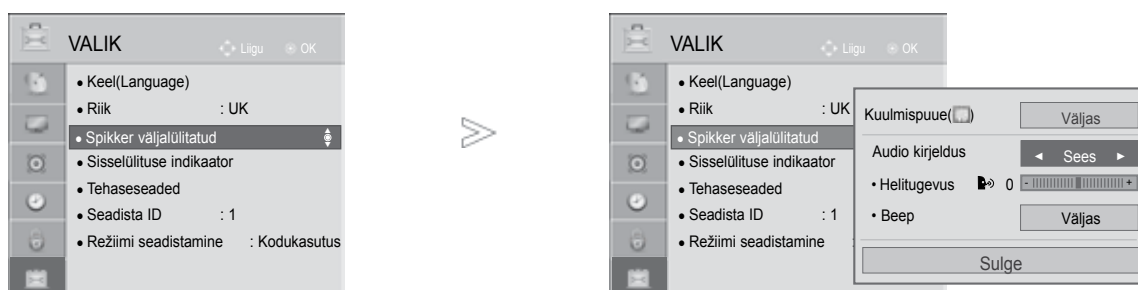

Helitugevus muudab audiokirjelduse helitugevust

Piiks piiksub, kui valitud on audiokirjeldusega programm.



-   Valige **SUVAND**.
-   Valige **Disabled Assistance (Abi vaeguritele)**.
-   Valige **Heli kirjeldus**.

Helikirjelduse helitugevuse reguleerimine, valides väärtuse On (Sees)





-   Valige Volume (Helitugevus) või Beep (Piiks).
-   Tehke soovitud seadistused.

- Tavapärasesse telerivaatamise režiimi naasmiseks vajutage nuppu MENU/EXIT (**MENÜÜ/VÄLJU**).
- Eelmisele menüüekraanile liikumiseks vajutage nuppu BACK (TAGASI).

I/II

Stereo- Ja kaksikvastuvõtt (Ainult analoogrežiimis)

Kui programm on valitud, ilmub programmi heliteave programmi numbri ja jaama nimega.

-   Valige **Audio** või **Audio keel**.
-   Valib **heliväljundi**.

Saade	Kuval
Mono	MONO
Stereo	STEREO
Kaksik	DUAL I, DUAL II, DUAL I+II

■ Monoheli valik

Kui stereosignaali on halva vastuvõtu tõttu nõrk, võite lülitada ümber monorežiimile. Monovastuvõtu korral heli selgus paraneb.

■ Keele valik kakskeelse saate jaoks

Kui programmi saab vastu võtta kahes keeles (kakskeelne), võite sisse lülitada DUAL I, DUAL II või DUAL I+II.

DUAL I (KAKSIKREŽIIM I) Saadab kõlaritesse saate primaarkeele.

DUAL II (KAKSIREŽIIM II) Saadab kõlaritesse saate sekundaarkeele.

DUAL I+II (KAKSIKREŽIIM I+II) Saadab igasse kõlarisse eri keele.

HELI & KEELE JUHTIMINE

NICAM-VASTUVÕTT (AINULT ANALOOGREŽIIMIS)

Kui teler on varustatud NICAM-vastuvõtjaga, on võimalik kvaliteetse digitaalhelihel NICAM (Near Instantaneous Companding Audio Multiplex, peaaegu-hetkelise kompandimisega heli multiplitseerimine) vastuvõtt.

Häliväljundit saab valida vastavalt vastuvõetud saate tüübile.

-
- 1 **NICAM**-mono vastuvõtu korral valige **NICAM MONO** või **FM MONO**.
 - 2 **NICAM**-stereo vastuvõtu korral valige **NICAM STEREO** või **FM MONO**.
Kui stereosignaali on nõrk, lülitage ümber FM-monole.
 - 3 **NICAM**-kaksikrežiimi vastuvõtu korral valige **NICAM DUAL I**, **NICAM DUAL II**, **NICAM DUAL I+II** või **FM MONO**.
-

KÕLARITE HELIVÄLJUNDI VALIK

Režiimis AV, Komponent, RGB ja HDMI saate valida heliväljundiks vasak- või parempoolse kõlari.

Valige heliväljund.

L+R (VASAK+PAREM):

Vasakpoolse audiosisendi (L) helisignaali saadetakse vasakpoolsele kõlarile ja parempoolse audiosisendi (R) helisignaali parempoolsele kõlarile.

L+L (VASAK+VASAK):

Vasakpoolse audiosisendi (L) helisignaali saadetakse vasak- ja parempoolsele kõlarile.

R+R (PAREM+PAREM):

Parempoolse audiosisendi (R) helisignaali saadetakse vasak- ja parempoolsele kõlarile.

EKRAANIMENÜÜ KEELE / MAA VALIK

Esimest korda sisse lülitades ilmub TV-ekraanile installeerimise juhtmenüü.



* Kui te tahate muuta keele/maa valikut

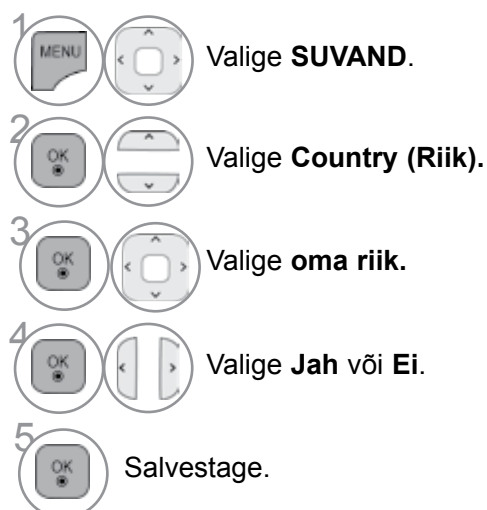
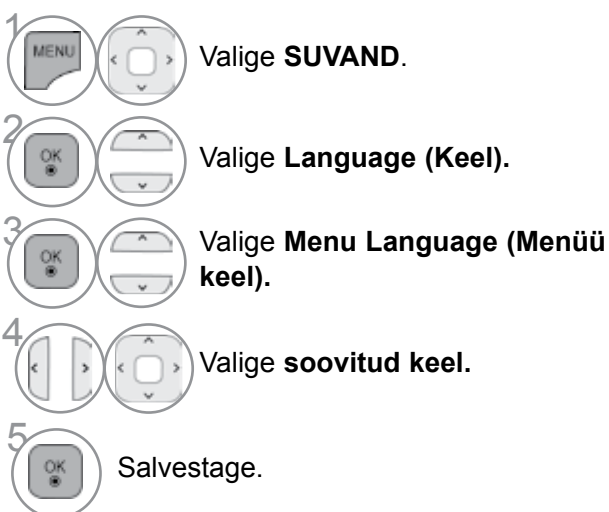

- Tavapärasesse telerivaatamise režiimi naasmiseks vajutage nuppu MENU/EXIT (MENÜÜ/VÄLJU).
- Eelmisele menüüekraanile liikumiseks vajutage nuppu BACK (TAGASI).

! MÄRKUS

- ▶ Kui te jätate pooleli installijuhendi (Installation Guide) seadistamise vajutades BACK (TAGASI) või kui ekraanikuva (OSD) on passiivne liiga kaua, ilmub installimenüü pidevalt ekraanile kuni seadistuste lõpetamiseni, kui teler on sisselülitatud.
- ▶ Valides vale asukohariigi, võidakse teletekst ekraanil valesti kuvada ning teleteksti talitluses võib tekkida häireid.
- ▶ CI (Common Interface- üldine liides) funktsiooni ei või rakendada, tuginedes riigi leviedastuse asjaoludele.
- ▶ Võimalik, et DTV-re iimi juhtnupud ei tööta sõltuvalt riigi levindustingimustest.
- ▶ Riigis, kus digitaalse ülekande määrus ei kehti, mõned DTV funktsioonid mitte töötada sõltuvalt digitaalse saateedastuse oludest.
- ▶ Riigihäälestus „UK“, peaks olema aktiveeritud ainult Inglismaal.
- ▶ Kui riigi seadistuseks on valitud „--“, saab vaadata Euroopa maapealse edastusega digikanaleid, kuid mõned digiteleviiooni funktsioonid ei pruugi korralikult töötada.

SOUND & LANGUAGE CONTROL

KEELE VALIK









Audio funktsioon võimaldab teil valida heliks eelistatud keele.







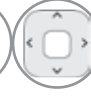

Kui heliandmeid pole valitud keeles saadaval, siis mängib heli vaikimisi valitud keeles.

Kasutage funktsiooni Subtiitrid, kui subtiitreid edastatakse kahes või enamas keeles. Kui valitud keeles edastatavad subtiitrite andmed puuduvad, kuvatakse subtiitrid vaikimisi keeles.

Kui esimeseks eelistuseks valitud keel heli, subtiitrite ja teksti jaoks pole saadaval, saate valida teise eelistuskeele.

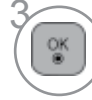
Kasutage digirežiimis teksti keele funktsiooni, kui teksti edastatakse kahes või enamas keeles. Kui valitud keeles edastatava teksti andmed puuduvad, kuvatakse tekst vaikimisi keeles.



-   Valige **SUVAND**.
-   Valige **Language (Keel)**.
-   Valige **Audio keel, Subtiitrite keel** või **Teksti keel** (v.a UK).
-   Valige soovitud keel.
-  Salvestage.

-   Valige **SUVAND**.
-   Valige Disabled Assistance (Abi vaeguritele).
-   Valige Kuulmispuue(□).
-   Valige **Sees või Väljas**.

- Eelmisele menüüekraanile liikumiseks vajutage nuppu BACK (TAGASI).



< Heli keele valik >

- ▶ Kui kantakse üle kahte või enam keelt, võite valida ka heli keele.

1   Valige **Audio** või **Audio keel**.

2   Valige **Audio keel**.

< Subtiitrite keele valik >



- ▶ Kui eetrisse saadetakse subtiitrid kahes või enamas keeles, siis võite valida subtiitrite keele kaugjuhtimispuldil asuva nupu SUBTITLE (subtiiter) abil.
- ▶ Vajutage nuppu  , et valida subtiitrite keelt.

- Heli/subtiitrid võidakse kuvada lihtsamal kujul, 1 kuni 3 märgiga, mis saadetakse eetrisse teenusepakkuja poolt.
- Kui te valite täiendava heli (heli "vaegnägijate/vaegkuuljate" jaoks), siis võib see asendada osa põhihelist.

Heli keele OSD informatsioon

Kuva	Olek
N.A	Ei ole kättesaadav
	MPEG heli
	Dolby Digital heli
	Heli "vaegnägijate" jaoks
	Heli "vaegkuuljate" jaoks
	Dolby Digital Plus Audio
	HE-AAC Audio

Subtiitrite keele OSD informatsioon

Kuva	Olek
N.A	Ei ole kättesaadav
	Teleteksti subtiitrid
	Subtiitrid "vaegkuuljate" jaoks

AJA SEADISTUS

KELLAAJA SEADMINE

Režiimis Auto (Automaatrežiim) digitaalse signaali vastuvõtmisel seadistatakse kellaaeg automaatselt. Käsitsi saab kellaaega määrata režiimis Manual (Manuaalne).

Enne sisse- või väljalülitamise aja funktsiooni kasutamist peate kellaaaja õigeks seadma.

Kellaaeg määratakse ajanihke teabe järgi, mille aluseks on ajavöönd ja GMT (Greenwichi aeg), mida võetakse vastu ringhäälingusignaaliga ning kellaaeg seadistatakse automaatselt digitaalse signaali järgi.

Kui linna nimi menüüs Ajatsoon muudetakse vastavalt nihkele, saate kellaaega 1 tunni võrra muuta.

Ajatsooni menüüd saab muuta Automaatrežiimis.



1 Valige **AEG**.

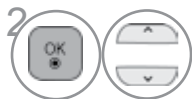

2 Valige **Kell**.



4 Valige Automaatne või Manuaalne.



3 Valige kas aasta, kuu, kuupäev, kellaaeg või suvand Time Zone (ajavöönd).



4 Valige kas aasta, kuu, kuupäev, kellaaeg või suvand Time Zone (ajavöönd).

- Tavapärasesse telerivaatamise režiimi naasmiseks vajutage nuppu MENU/EXIT (**MENÜÜ/VÄLJU**).
- Eelmisele menüüekraanile liikumiseks vajutage nuppu BACK (TAGASI).













AUTOMAATSE SISSE-/VÄLJALÜLITUSE TAIMERI SEADISTUS

Funktsioon Off Time (Väljalülitusaeg) lülitab teleri eelsättestatud ajal automaatselt ooterežiimi.







Kaks tundi pärast funktsiooni Time (Aeg) abil sisselülitamist läheb teler automaatselt tagasi ooterežiimi, kui keegi vahepeal nuppu ei vajuta. Kui on seadistatud sisse-väljalülitamise aeg, toimivad need funktsioonid iga päev vastavalt eelhäälestatud kellaajale.

Väljalülitamisfunktsioon (Off time) alistab sisselülitamisfunktsiooni (On time), kui need on seatud samale kellaajale. Sisselülitamistaimer rakendumiseks peab teler olema ooterežiimis.



- 1   Valige **AEG**.
- 2   Valige **Väljalülitusaeg** või **Sisselülitusaeg**.
- 3   Valige **Korda**.
- 4   Valige **Väljas, Üks kord, Iga päev, E. ~ R., E. ~ L., L. ~ P.** või **P..**
- 5   Valige tund.
- 6   Valige minutid.

- Funktsiooni Sisselülitusaeg /Väljalülitusaeg tühistamiseks valige suvand Väljas.
- Ainult funktsiooni On timer (Sisselülituse taimer) jaoks:

- 1  Valige **Sisend**.
- 2   Valige sisendallikas.
- 3   Seadistage programm.
- 4   Sisselülitamisel reguleerige helitugevus.



- Tavapärasesse telerivaatamise režiimi naasmiseks vajutage nuppu MENU/EXIT (MENÜÜ/VÄLJU).
- Eelmisele menüüekraanile liikumiseks vajutage nuppu BACK (TAGASI).

AJA SEADISTUS

UNETAIMERI SEADISTUS

Te ei pea tingimata meeles pidama, et teler tuleb enne magamaminekut välja lülitada. Unetaimer lülitab teleri pärast eelhäälestatud kellaaja kättejõudmist automaatselt ooterežiimi.

1   Valige Unetaimer.

2   Valige **Väl jas, 10, 20, 30, 60, 90, 120, 180 või 240 min.**

- Kui lülitate teleri välja, kustutatakse eelhäälestatud uneaeg.
- Sleep Timer'i (Unetaimer) saab seadistada ka AEG menüüs.

VANEMAKONTROLL/KATEGOORIAD

SALASÕNA ja LUKUSTUSSÜSTEEMI SEADMINE

Salasõna esmakordsel sisestamisel vajutage '0', '0', '0', '0' kaugjuhtimispuldil.

Kui riigiks on valitud Prantsusmaa, ei ole parool '0', '0', '0', '0', vaid '1', '2', '3', '4'.

Kui riigiks on valitud Prantsusmaa, ei saa määratud parool olla '0', '0', '0', '0'.

Kui kanal on lukus, sisestage salasõna, et kanal ajutiselt lukust lahti teha.



Valige **LUKK**.

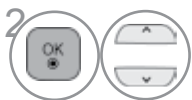

Valige **Süsteemi lukk**.



Valige **Sees**.



Valige **salasõna**.



Sisestage neljamärgiline salasõna.
Jätke see number kindlasti meelde!
Taassisestage uus salasõna
kinnitamiseks.

• Kui olete oma salasõna unustanud, vajutage kaugjuhtimispuldil '0', '3', '2', '5'.

- Tavapärasesse telerivaatamise režiimi naasmiseks vajutage nuppu MENU/EXIT (**MENÜÜ/VÄLJU**).
- Eelmisele menüüekraanile liikumiseks vajutage nuppu BACK (TAGASI).

VANEMAKONTROLL/KATEGOORIAD

BLOCK PROGRAMME (Programmi blokkimine)

Blokeerib mis tahes programmi, mida te ei soovi vaadata või mida te ei soovi, et teie lapsed vaataksid.

Selle funktsiooni kasutamine on saadaval kui Süsteemilukk (süsteemilukk) on sätel „On“ (sees).

Sisestage blokeeritud programmi vaatamiseks parool.

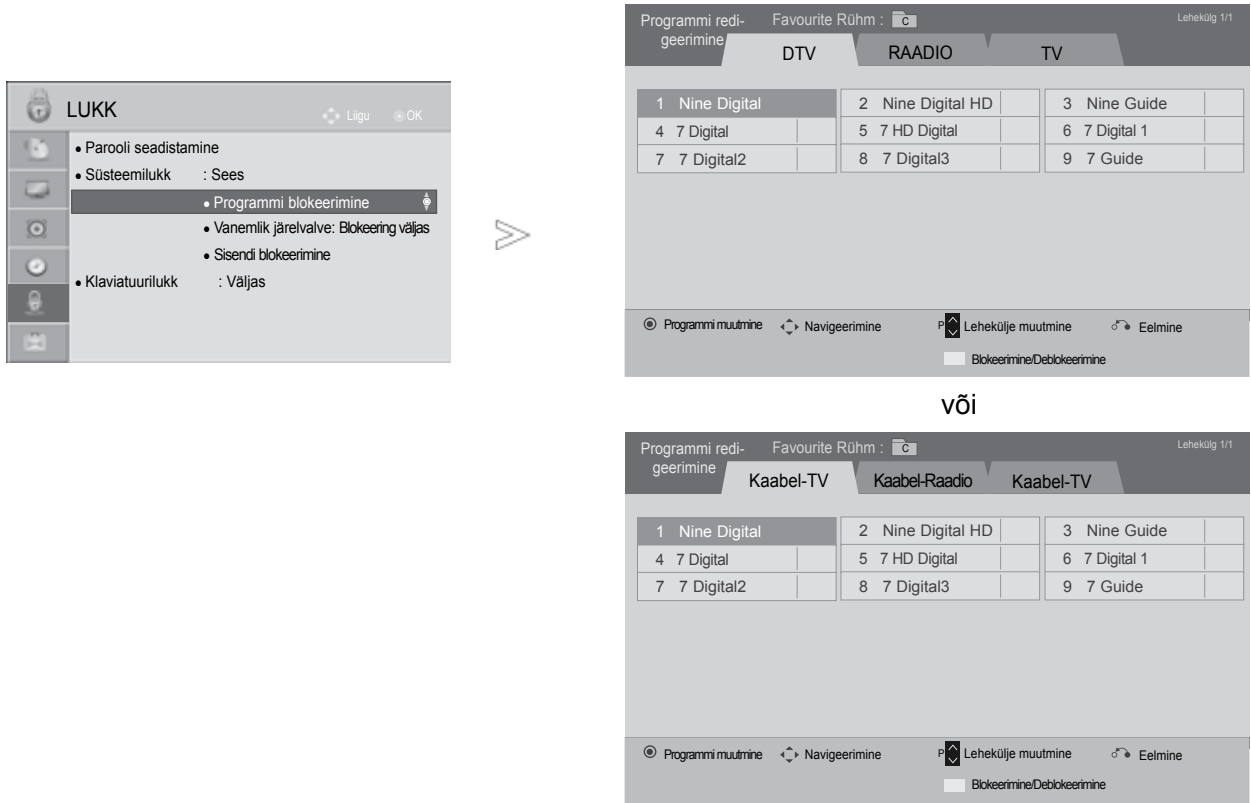

- 1 Valige **LUKK**.
- 2 Valige **Süsteemi lukk**.
- 3 Valige **Programmi blokkimine**.
- 4 Sisenege **Programmi blokkimine**.
- 5 Valige program, mida soovite lukustada.

- Tavapärasesse telerivaatamise režiimi naasmiseks vajutage nuppu MENU/EXIT (MENÜÜ/VÄLJU).
- Eelmisele menüüekraanile liikumiseks vajutage nuppu BACK (TAGASI).

VANEMAKONTROLL(vaid digitaalrežiimis)

See funktsioon toimib vastavalt informatsioonile ülekandejaamast. Seetõttu see funktsioon ei toimi, kui signaalil on vale informatsioon.

Sellesse menüüsse pääsemiseks on nõutav salasõna.

Teler on programmeeritud nii, et viimati häälestatud suvand jääb meelde ka pärast väljalülitamist.

Takistab lastel vastavalt seatud kategooria piirangutele vaadata teatud täiskasvanute TV programme.

Sisestage piiranguga programmi vaatamiseks parool.

Kasutus erineb riigiti.

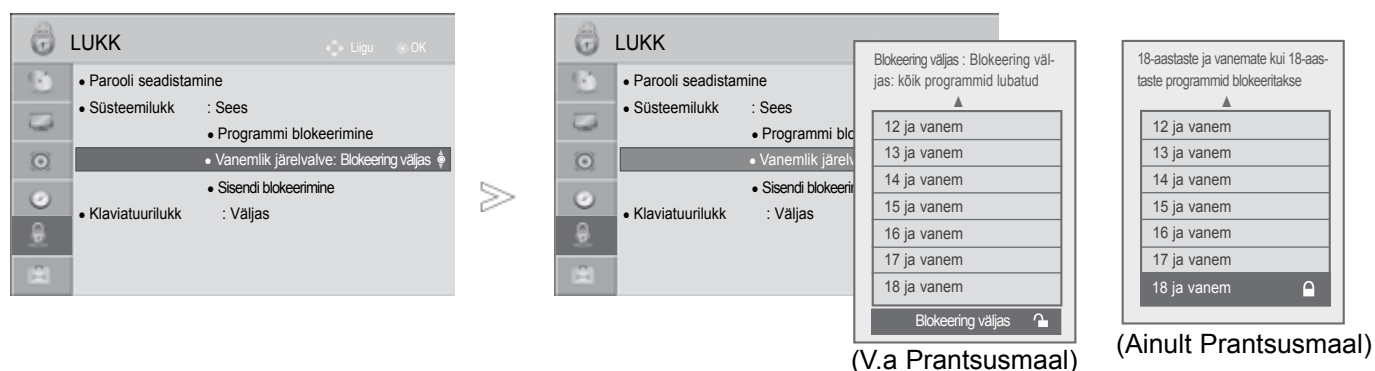

- 1 Valige **LUKK**.
- 2 Valige **Süsteemi lukk**.
- 3 Valige **Vanemlik järelvalve**.
- 4 Tehke vajalikud seadistused.

- Tavapärasesse telerivaatamise režiimi naasmiseks vajutage nuppu MENU/EXIT (MENÜÜ/VÄLJU).
- Eelmisele menüüekraanile liikumiseks vajutage nuppu BACK (TAGASI).

VANEMAKONTROLL/KATEGOORIAD

VÄLISE SISENDI BLOKEERIMINE

Võimaldab teil sisendi blokeerida.

Selle funktsiooni kasutamine on saadaval kui Süsteemilukk (süsteemilukk) on sättel „On“ (sees).

■ Teie teler võib erineda pildil olevast.

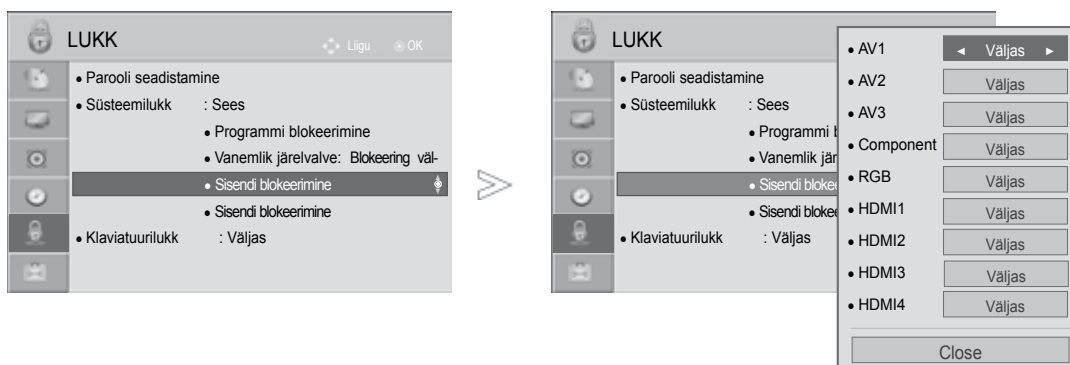

- 1   Valige **LUKK**.
- 2   Valige **Süsteemi lukk**.
- 3   Valige **Sisendi blokkimine**.
- 4   Valige allikas.
- 5   Valige **Sees või Väljas**.

- Tavapärasesse telerivaatamise režiimi naasmiseks vajutage nuppu MENU/EXIT (**MENÜÜ/VÄLJU**).
- Eelmisele menüüekraanile liikumiseks vajutage nuppu BACK (TAGASI).









KLAHVILUKK

Seda funktsiooni saab kasutada volitamata vaatamise takistamiseks esipaneeli juhtnuppude lukustamise abil, seega saab seda kasutada vaid kaugjuhtimispuldiga.

Teler on programmeeritud nii, et viimati häälestatud suvand jääb meelde ka pärast teleri väljalülitamist.



- 1   Valige **LUKK**.
- 2   Valige **Klaviatuur i lukk**.
- 3   Valige **Sees või Väljas**.
- 4  Salvestage.

- Kui funktsioon Klaviatuur i lukk 'Sees' (Klahvilukk "Sees") on välja lülitatud, siis vajutage teleri nuppu  / I, INPUT(sisend), P   (või P  ) või kaugjuhtimispuldi nuppu POWER(toide), INPUT(sisend), P   või mõnda NUMBRINUPPU.
- Kui funktsioon Klaviatuurilukk (Klaviatuurilukk) on olekus Sees, ilmub mõne esipaneeli nupu vajutamisel ekraanile kuva "  Klahvilukk sees" (Klahvilukk sees).
- Kui kuvatakse teine ekraanikuva (OSD), siis  „Klahvilukk sees” ei tööta.

- Tavapärasesse telerivaatamise režiimi naasmiseks vajutage nuppu MENU/EXIT (MENÜÜ/VÄLJU).
- Eelmisele menüüekraanile liikumiseks vajutage nuppu BACK (TAGASI).

TELETEKST

- Teie teler võib erineda pildil olevast.

See funktsioon pole kõikides maades kasutusel.

Teletekst on paljude TV-jaamade tasuta saade, mis annab reaajas teavet uudiste, ilma, telekava, aktsiahindade ja paljude muude teemade kohta.

Selle teleri teletekstidekooder toetab süsteeme SIMPLE, TOP ja FASTEXT. SIMPLE (tavateletekst) koosneb arvukatest lehekülgedest, mida valitakse vastava leheküljenumbri vahetu sisestamise teel.

TOP ja FASTEXT on kaasaegsemad meetodid, mis võimaldavad teletekstiteabe kiiret ja hõlpsat valimist.

SISSE-VÄLJALÜLITAMINE

Teletekstile siirdumiseks vajutage nuppu TEXT (TEKST).

Ekraanile ilmub esimene või viimane lehekülg.

Ekraani päises kuvatakse kaks lehenumbrit, TV-jaama nimi, kuupäev ja kellaaeg. Esimene lehenumber näitab teie valikut, teine aga parajasti kuvatud lehekülge.

Teleteksti väljalülitamiseks vajutage nuppu TEXT (TEKST).

Taastub eelmine režiim.

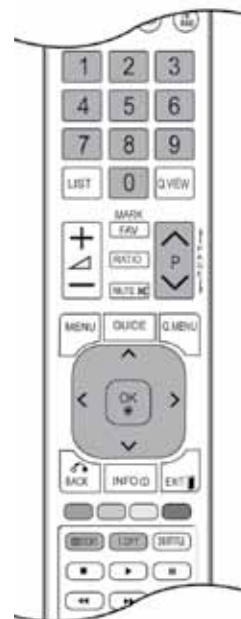

REŽIIM SIMPLE TEXT

■ Lehekülje valik

- 1 Sisestage numbrinuppude abil soovitud kolmekohaline lehenumber. Kui vajutate valimise ajal vale numbrinuppu, peate lõpetama kolmekohalise numbri valimise ja seejärel sisestama uuesti õige lehenumbri.
- 2 Eelmise või järgmise lehekülje valimiseks saate kasutada nuppu P ^ v .

REŽIIM TOP TEXT

Kasutusjuhendis on näha neli välja – punane, roheline, kollane ja sinine ekraani allosas. Kollane väli tähendab järgmist gruppi ning sinine väli tähendab järgmist plokki.

■ Ploki, grupi ja lehekülje valik

- 1 Sinise nupuga saate siirduda plokilt plokile.
- 2 Kollast nuppu kasutage järgmisele grupile siirdumiseks koos automaatse üleminekuga järgmisele plokile.
- 3 Rohelise nupuga saate minna järgmisele leheküljele koos automaatse üleminekuga järgmisele grupile. Alternatiivselt võite kasutada nuppu PR .
- 4 Punane nupp võimaldab naasta eelmisele valikule. Alternatiivselt võite kasutada nuppu P .





■ Lehekülje otsene valik

Vastavalt teletekstirežiimile SIMPLE võite režiimis TOP lehekülje valida kolmekohalise numbri sises tamise teel numbrinuppude abil.

FASTEXT



Teleteksti leheküljed on piki ekraani allserva värvidega kodeeritud ning neid saab valida vastavat värinuppu vajutades.

■ Lehekülje valik

- 1 Menüü  valimiseks vajutage nuppu T.OPT, seejärel.   Indekslehekülje kuvamine.
- 2 Saate valida allrea värvikoodiga varustatud lehekülgi sama värvi nuppude abil.
- 3 Vastavalt teletekstirežiimile SIMPLE võite režiimis FASTEXT lehekülje valida kolmekohalise numbri sisestamise teel numbrinuppude abil.
- 4 Eelmise või järgmise lehekülje valimiseks võite kasutada nuppu P   .

TELETEKST

TELETEKSTI ERIFUNKTSIOONID

- Vajutage T. OPT -nuppu ja kasutage seejärel nuppu   menüü Text Option valimiseks. UK-s (digirežiimis) T. OPT nupp ei tööta.



■ Index (Indeks)

Valige iga indeksi lehekülj.



■ Time (AEG)

Vaadates TV-programmi, valige see menüü, et näidata ekraani üleval paremal nurgas kellaega.

Teletekstirežiimis saate selle nupuga valida alamlehekülje numbrit. Alamlehekülje number kuvatakse ekraani allosas. Alamlehekülje hoidmiseks või vahetamiseks vajutage nuppu PUNANE, ROHELINE, või mõnda numbrinuppu.



■ Hold (HOIA)

Peatab automaatse lehevahetuse, mis toimub juhul, kui teletekstileht sisaldab 2 või enam alamlehekülge. Alamlehekülgede arv ja parajasti kuvatava alamlehekülje number on tavaliselt näha ekraanil kellaaja all. Selle nupu vajutamisel kuvatakse ekraani vasakpoolses ülanurgas stopp-sümbool ja automaatne leheküljevahetus on blokeeritud.



■ Reveal (ESITA)

Valige see menüü varjatud teabe nähtavale toomiseks, nagu näiteks mõistatuse või ülesande lahendus.



■ Update (UUENDA)

Kuvab ekraanil TV-pildi järgmise teletekstilehekülje ootamise ajal. Pilt kuvatakse ekraani vasakpoolses ülanurgas. Kui uuendatud lehekülj on saadaval, asendatakse pilt lehekülje numbriga. Valige see menüü uuesti, et vaadata uuendatud teleteksti lehekülge.

DIGITAALNE TELETEKST

* See funktsioon toimib vaid Ühendkuningriigis ja Iirimaa.

Seade võimaldab juurdepääsu digitaalsele teletekstile, mis on mitmel moel suuresti parandatud, nagu tekst, graafika jne.

Digitaalsele teletekstile on juurdepääs spetsiaalse digitaalse teleteksti teenustega ja eriliste teenustega, mis kannavad üle digitaalset teleteksti.

TELETEKST DIGITAALSE TEENUSENA

- 1 Vajutage numbreid või P ^ v nuppu, et valida digitaalne teenus, mis edastab digitaalset teleteksti.
- 2 Järgige juhiseid digitaalsel teletekstil ja liikuge järgmisele sammule, vajutades TEXT, OK, ^ v < > , PUNANE, ROHELINE, KOLLANE, SININE või NUMBRInuppe jne.
- 3 Digitaalse teleteksti teenuse muutmiseks valige vaid teine teenus numbritega või P ^ v nupuga.



TELETEKST DIGITAALSE TEENUSENA

- 1 Vajutage numbreid või P ^ v nuppu, et valida teatud teenus, mis edastab digitaalset teleteksti.
- 2 Teleteksti sisselülitamiseks vajutage nuppu TEXT või värvilisi nuppe.
- 3 Järgige juhiseid digitaalsel teletekstil ja liikuge järgmisele sammule, vajutades OK, ^ v < > , PUNANE, ROHELINE, KOLLANE, SININE või NUMBRInuppe jne.
- 4 Digitaalse teleteksti väljalülitamiseks ja TV-pildile naasmiseks vajutage nuppu TEXT või värvilisi nuppe.



Mõned teenused võivad lubada juurdepääsu tekstiteenustele PUNASELE nupule vajutamisega.

TÕRKEOTSING

Seade ei tööta korralikult.	
Juhtpult ei tööta	<ul style="list-style-type: none"> ■ Kontrollige, kas seadme ja kaugjuhtimispuldi vahel ei ole mõnda takistust. ■ Kas patareid on paigaldatud õige polaarsusega (+ ja +, - ja -)? ■ Paigaldage uued patareid.
Toide katkeb ootamatult	<ul style="list-style-type: none"> ■ Kas unetaimer on peal? ■ Kontrollige toitesätteid. Toitekatkestus ■ Kui teler on sisse lülitatud ning sisendsignaal puudub, lülitub teler 15 minuti pärast automaatselt välja.

Videofunktsioon ei tööta.	
Pilt ja heli puuduvad	<ul style="list-style-type: none"> ■ Kontrollige, kas toode on sisse lülitatud. ■ Proovige mõnda muud kanalit. Probleem võib olla saates. ■ Kas toitejuhe on võrgupesas? ■ Kontrollige antenni suunda ja/või asukohta. ■ Kontrollige võrgupesa, pistes sinna mõne teise seadme toitejuhtme.
Pilt tuleb pärast sisselülitamist ekraanile aeglaselt	<ul style="list-style-type: none"> ■ See on normaalne, pilt on käivitusprotsessi ajal summutatud. Kui pilt viie minuti jooksul ei ilmu, pöörduge teeninduskeskuse poole.
Pilt puudub, halb värv, halb kvaliteet	<ul style="list-style-type: none"> ■ Reguleerige menüüsuvandiga Color (Värv). ■ Jätke teleri ja videomagnetofoni vahemaa piisavalt suureks. ■ Proovige mõnda muud kanalit. Probleem võib olla saates. ■ Kas videokaablid on õigesti paigaldatud? ■ Pildi heleduse taastamiseks aktiveerige mõni funktsioon.
Rõht- või püstribad, pilt väreleb	<ul style="list-style-type: none"> ■ Kontrollige kohalike häiringute olemasolu, nagu näiteks elektriseadmed ja -tööriistad.
Mõne kanali halb vastuvõtt	<ul style="list-style-type: none"> ■ Jaamal või kaablifirmal probleemid, häälestage mõnele teisele jaamale. ■ Jaama signaal nõrk, suunake antenn täpselt jaamale. ■ Kontrollige võimalike häireallikate olemasolu.
Pildil ribad või vöödid	<ul style="list-style-type: none"> ■ Kontrollige antenni (muutke antenni suunda).
Pole pilti, kui ühendada HDMI-ga.	<ul style="list-style-type: none"> ■ Veenduge, et HDMI-kaabel on High Speed HDMI-kaabel. Kui HDMI-kaabel pole High Speed HDMI-kaabel, siis võib esineda pildi värelemist või pole pilti üldse. Palun kasutage High Speed HDMI-kaablit.

Helifunktsioon ei tööta.

Pilt korras, heli puudub	<ul style="list-style-type: none">■ Vajutage nuppu \triangleleft + või - või VOLUME (HELITUGEVUS).■ Heli vaigistatud? Vajutage nuppu MUTE (VAIGISTA).■ Proovige mõnda muud kanalit. Probleem võib olla saates.■ Kas videokaablid on õigesti paigaldatud?
Ühest kõlarist ei kosta heli	<ul style="list-style-type: none">■ Reguleerige menüüsuvandiga Balance (Tasakaal).
Ebanormaalne heli seadme sees.	<ul style="list-style-type: none">■ Ümbruse niiskuse või temperatuuri muutumisel võib seadme sisse-väljalülitamisel esineda ebatavalisi helisid, mis ei pruugi tähendada toote riket.
Pole heli, kui ühendada HDMI või USB-ga.	<ul style="list-style-type: none">■ Veenduge, et HDMI-kaabel on High Speed HDMI-kaabel.■ Kontrollige USB juhet üle versiooni 2.0.

*See funktsioon ei ole saadaval kõigil mudelitel.

Probleem PC-režiimis (ainult PC-režiimi korral).

Signaal vahemikust väljas.	<ul style="list-style-type: none">■ Reguleerige eraldusvõimet, horisontaal- või vertikaalsagedust.■ Kontrollige sisendallikat.
Vertikaalriba või -vööt tagapõhjal, horisontaalmüra, ebaõige asukoht	<ul style="list-style-type: none">■ Käivitage automaatkonfigureerimine või reguleerige taktsagedust, faasi või horisontaal-vertikaalasukohta.
Ekraani värvid või mõni värv on ebastabiilne.	<ul style="list-style-type: none">■ Kontrollige signaalikaablit.■ Installige uuesti personaalarvuti videokaart.

PICTURE-i (pildi) seadetega on probleem.

Kui kasutaja vahetab pildiseadeid, vahetab teler peale teatud aega tagasi originaalseadete peale.	<ul style="list-style-type: none">■ See tähendab, et teler on hetkel seadistatud režiimile Salvestuse demo. Režiimile kodus kasutus lülitamiseks peate tegema järgmist: Valige teleri menüüst SUVAND -> valige Režiimi seade -> valige kodus kasutus. Nüüd olete teleri lülitanud kodus kasutus režiimile.
---	--

HOOLDUS

Enneaegsetest riketest on võimalik hoiduda. Hoolikas ja korrapärane puhastamine võib teie uue teleri tööiga pikendada.

Enne puhastamist lülitage kindlasti toide välja ning tõmmake juhe võrgupesast.

Ekraani puhastamine

- 1 Ekraani tolmust puhtaks hoidmiseks on suurepärane meetod. Niisutage pehmet lappi leige vee ja väikese koguse riidepehmedaja või puhastusvahendi seguga. Väänake lapp peaaegu kuivaks ning kasutage seda ekraani pühkimiseks.
- 2 Veenduge, et ekraanile ei jääks liigset vett, ja laske ekraan enne teleri sisselülitamist kuivada.

Korpuse puhastamine

- Saasta ja tolmu kõrvaldamiseks pühkige korpust pehme kuiva kiuvaba lapiga.
- Ärge kasutage märga lappi.

Pikemaajaline äraolek

⚠ ETTEVAATUST

- ▶ Kui kavatsete teleri juurest pikemaks ajaks lahkuda (näiteks puhkusele), siis on soovitatav toitejuhe pesast välja tõmmata kaitseks äikese või toitekatkestuste eest.

TOOTE TEHNILISED ANDMED

MODELS		19LD3***	22LD3***
		19LD350-ZA / 19LD350N-ZA 19LD358-ZA / 19LD359-ZB 19LD350C-ZA / 19LD351-ZB 19LD351N-ZB 19LD340-ZA / 19LD341-ZB 19LD340N-ZA / 19LD341N-ZB 19LD348-ZA	22LD350-ZA / 22LD350N-ZA 22LD358-ZA / 22LD359-ZB 22LD350C-ZA / 22LD351-ZB 22LD351N-ZB 22LD340-ZA / 22LD341-ZB 22LD340N-ZA / 22LD341N-ZB 22LD348-ZA
Dimensions (Width x Height x Depth)	with stand	457,0 mm x 336,0 mm x 164,9 mm	526,0 mm x 377,0 mm x 164,9 mm
	without stand	457,0 mm x 290,0 mm x 65,0 mm	526,0 mm x 331,0 mm x 65,0 mm
Weight	with stand	3,4 kg	4,3 kg
	without stand	3,1 kg	4,0 kg
Power requirement		AC 100-240 V~ 50 / 60 Hz	AC 100-240 V~ 50 / 60 Hz
Power Consumption		30 W	50 W
MODELS		26LD3***	32LD3***
		26LD350-ZA / 26LD350N-ZA 26LD358-ZA / 26LD359-ZB 26LD350C-ZA / 26LD351-ZB 26LD351N-ZB 26LD340-ZA / 26LD341-ZB 26LD340N-ZA / 26LD341N-ZB 26LD348-ZA	32LD350-ZA / 32LD350N-ZA 32LD358-ZA / 32LD359-ZB 32LD350C-ZA 32LD351-ZB / 32LD351N-ZB 32LD340-ZA / 32LD341-ZB 32LD340N-ZA / 32LD341N-ZB 32LD348-ZA
Dimensions (Width x Height x Depth)	with stand	663,0 mm x 484,0 mm x 206,8 mm	800,0 mm x 565,0 mm x 206,8 mm
	without stand	663,0 mm x 423,0 mm x 79,9 mm	800,0 mm x 509,0 mm x 73,8 mm
Weight	with stand	7,3 kg	9,2 kg
	without stand	6,2 kg	8,2 kg
Power requirement		AC 100-240 V~ 50 / 60 Hz	AC 100-240 V~ 50 / 60 Hz
Power Consumption		100 W	120 W
CI Module Size (Width x Height x Depth)		100,0 mm x 55,0 mm x 5,0 mm	
Environment condition	Operating Temperature	0 °C kuni 40 °C	
	Operating Humidity	Alla 80 %	
	Storage Temperature	-20 °C kuni 60 °C	
	Storage Humidity	Alla 85 %	

- Üalloodud tehnilisi andmeid võib kvaliteedi parandamiseks eelnevalt hoiatamata muuta.

MUDELID		32LD4***		
		32LD420-ZA / 32LD420N-ZA 32LD428-ZA / 32LD420C-ZA	32LD421-ZB / 32LD421N-ZB	32LD450-ZA / 32LD450N-ZA 32LD458-ZA / 32LD450C-ZA
Mõõtmed (laius x kõrgus x sügavus)	koos alusega	805,0 mm x 583,0 mm x 224,0 mm	805,0 mm x 586,0 mm x 211,0 mm	799,0 mm x 555,0 mm x 207,0 mm
	ilma alusega	805,0 mm x 531,0 mm x 79,9 mm	805,0 mm x 531,0 mm x 79,9 mm	799,0 mm x 506,0 mm x 73,5 mm
Kaal	koos alusega	10,8 kg	10,8 kg	9,1 kg
	ilma alusega	9,7 kg	9,7 kg	8,1 kg
Televisioonisüsteem		AC 100-240 V~ 50 / 60 Hz	AC 100-240 V~ 50 / 60 Hz	AC 100-240 V~ 50 / 60 Hz
Voolutarbimine		140 W	140 W	120 W
MUDELID		37LD4***		
		37LD420-ZA / 37LD420N-ZA 37LD428-ZA / 37LD420C-ZA	37LD421-ZB / 37LD421N-ZB	37LD450-ZA / 37LD450N-ZA 37LD458-ZA / 37LD450C-ZA
Mõõtmed (laius x kõrgus x sügavus)	koos alusega	922,0 mm x 659,0 mm x 297,0 mm	922,0 mm x 660,0 mm x 270,6 mm	916,0 mm x 625,0 mm x 261,0 mm
	ilma alusega	922,0 mm x 595,0 mm x 88,0 mm	922,0 mm x 595,0 mm x 88,0 mm	916,0 mm x 575,0 mm x 77,4 mm
Kaal	koos alusega	14,0 kg	14,0 kg	12,5 kg
	ilma alusega	12,2 kg	12,2 kg	10,8 kg
Televisioonisüsteem		AC 100-240 V~ 50 / 60 Hz	AC 100-240 V~ 50 / 60 Hz	AC 100-240 V~ 50 / 60 Hz
Voolutarbimine		160 W	160 W	160 W
CI-mooduli suurus (laius x kõrgus x sügavus)		100,0 mm x 55,0 mm x 5,0 mm		
Keskonnatingimused	Tööt temperatuur	0 °C kuni 40 °C		
	Tööniiskus	Alla 80 %		
	Temperatuur hoidmise	-20 °C kuni 60 °C		
	Niiskus hoidmisel	Alla 85 %		

- Ülaltoodud tehnilisi andmeid võib kvaliteedi parandamiseks eelnevalt hoiatamata muuta.

MUDELID		42LD4***		
		42LD420-ZA / 42LD420N-ZA 42LD428-ZA / 42LD420C-ZA	42LD421-ZB / 42LD421N-ZB	42LD450-ZA / 42LD450N-ZA 42LD458-ZA / 42LD450C-ZA
Mõõtmed (laius x kõrgus x sügavus)	koos alusega	1028,0 mm x 715,4 mm x 297,0 mm	1028,0 mm x 716,4 mm x 270,6 mm	1023,0 mm x 685,0 mm x 261,0 mm
	ilma alusega	1028,0 mm x 658,6 mm x 88,7 mm	1028,0 mm x 658,6 mm x 88,7 mm	1023,0 mm x 635,0 mm x 76,6 mm
Kaal	koos alusega	17,3 kg	17,3 kg	15,1 kg
	ilma alusega	15,5 kg	15,5 kg	13,5 kg
Televisioonisüsteem		AC 100-240 V~ 50 / 60 Hz	AC 100-240 V~ 50 / 60 Hz	AC 100-240 V~ 50 / 60 Hz
Voolutarbimine		190 W	190 W	190 W
MUDELID		47LD4***		
		47LD420-ZA / 47LD420N-ZA 47LD428-ZA / 47LD420C-ZA	47LD421-ZB / 47LD421N-ZB	47LD450-ZA / 47LD450N-ZA 47LD458-ZA / 47LD450C-ZA
Mõõtmed (laius x kõrgus x sügavus)	koos alusega	1140,6 mm x 784,8 mm x 337,4 mm	1140,6 mm x 788,3 mm x 318,9 mm	1136,0 mm x 757,0 mm x 270,0 mm
	ilma alusega	1140,6 mm x 722,9 mm x 99,0 mm	1140,6 mm x 722,9 mm x 99,0 mm	1136,0 mm x 698,0 mm x 76,5 mm
Kaal	koos alusega	21,6 kg	21,6 kg	19,5 kg
	ilma alusega	19,0 kg	19,0 kg	17,5 kg
Televisioonisüsteem		AC 100-240 V~ 50 / 60 Hz	AC 100-240 V~ 50 / 60 Hz	AC 100-240 V~ 50 / 60 Hz
Voolutarbimine		260 W	260 W	260 W
CI-mooduli suurus (laius x kõrgus x sügavus)		100,0 mm x 55,0 mm x 5,0 mm		
Keskkonningimused	Töötemperatuur	0 °C kuni 40 °C		
	Tööniiskus	Alla 80 %		
	Temperatuur hoidmise	-20 °C kuni 60 °C		
	Niiskus hoidmisel	Alla 85 %		

- Ülaltoodud tehnilisi andmeid võib kvaliteedi parandamiseks eelnevalt hoiatamata muuta.

MUDELID		32LD5***	
		32LD550-ZC / 32LD550N-ZC 32LD558-ZC / 32LD559-ZA	32LD551-ZA / 32LD551N-ZA
Mõõtmed (laius x kõrgus x sügavus)	koos alusega	800,0 mm x 563,0 mm x 207,0 mm	800,0 mm x 563,0 mm x 207,0 mm
	ilma alusega	800,0 mm x 503,0 mm x 74,7 mm	800,0 mm x 503,0 mm x 74,7 mm
Kaal	koos alusega	9,7 kg	9,7 kg
	ilma alusega	8,7 kg	8,7 kg
Televisioonisüsteem		AC 100-240 V~ 50 / 60 Hz	AC 100-240 V~ 50 / 60 Hz
Voolutarbimine		150 W	150 W
MUDELID		42LD5***	
		42LD550-ZC / 42LD550N-ZC 42LD558-ZC / 42LD559-ZA	42LD551-ZA / 42LD551N-ZA
Mõõtmed (laius x kõrgus x sügavus)	koos alusega	1024,0 mm x 695,0 mm x 261,0 mm	1024,0 mm x 695,0 mm x 261,0 mm
	ilma alusega	1024,0 mm x 632,0 mm x 78,7 mm	1024,0 mm x 632,0 mm x 78,7 mm
Kaal	koos alusega	15,4 kg	15,4 kg
	ilma alusega	13,8 kg	13,8 kg
Televisioonisüsteem		AC 100-240 V~ 50 / 60 Hz	AC 100-240 V~ 50 / 60 Hz
Voolutarbimine		210 W	210 W
CI-mooduli suurus (laius x kõrgus x sügavus)		100,0 mm x 55,0 mm x 5,0 mm	
Keskonnatingimused	Töötemperatuur	0 °C kuni 40 °C	
	Tööniiskus	Alla 80 %	
	Temperatuur hoidmise	-20 °C kuni 60 °C	
	Niiskus hoidmisel	Alla 85 %	

- Ülaltoodud tehnilisi andmeid võib kvaliteedi parandamiseks eelnevalt hoiatamata muuta.

MUDELID		46LD5***	
		46LD550-ZC / 46LD550N-ZC 46LD558-ZC / 46LD559-ZA	46LD551-ZA / 46LD551N-ZA
Mõõtmed (laius x kõrgus x sügavus)	koos alusega	1115,0 mm x 752,0 mm x 270,0 mm	1115,0 mm x 752,0 mm x 270,0 mm
	ilma aluseta	1115,0 mm x 680,0 mm x 77,0 mm	1115,0 mm x 680,0 mm x 77,0 mm
Kaal	koos alusega	18,6 kg	18,6 kg
	ilma aluseta	16,6 kg	16,6 kg
Televisioonisüsteem		AC 100-240 V~ 50 / 60 Hz	AC 100-240 V~ 50 / 60 Hz
Voolutarbimine		240 W	240 W
MUDELID		52LD5***	
		52LD550-ZC / 52LD550N-ZC 52LD558-ZC / 52LD559-ZA	52LD551-ZA / 52LD551N-ZA
Mõõtmed (laius x kõrgus x sügavus)	koos alusega	1266,0 mm x 851,0 mm x 330,0 mm	1266,0 mm x 851,0 mm x 330,0 mm
	ilma aluseta	1266,0 mm x 775,0 mm x 96,4 mm	1266,0 mm x 775,0 mm x 96,4 mm
Kaal	koos alusega	26,9 kg	26,9 kg
	ilma aluseta	23,6 kg	23,6 kg
Televisioonisüsteem		AC 100-240 V~ 50 / 60 Hz	AC 100-240 V~ 50 / 60 Hz
Voolutarbimine		300 W	300 W
CI-mooduli suurus (laius x kõrgus x sügavus)		100,0 mm x 55,0 mm x 5,0 mm	
Keskkonningimused	Töötemperatuur	0 °C kuni 40 °C	
	Tööniiskus	Alla 80 %	
	Temperatuur hoidmise	-20 °C kuni 60 °C	
	Niiskus hoidmisel	Alla 85 %	

- Ülaltoodud tehnilisi andmeid võib kvaliteedi parandamiseks eelnevalt hoiatamata muuta.

MODELS		60LD5***	
		60LD550-ZC / 60LD550N-ZC 60LD558-ZC / 60LD559-ZA	60LD551-ZA / 60LD551N-ZA
Mõõtmed (laius x kõrgus x sügavus)	koos alusega	1441,0 mm x 963,0 mm x 345,0 mm	1441,0 mm x 963,0 mm x 345,0 mm
	ilma aluseta	1441,0 mm x 877,0 mm x 109,0 mm	1441,0 mm x 877,0 mm x 109,0 mm
Kaal	koos alusega	40,0 kg	40,0 kg
	ilma aluseta	35,7 kg	35,7 kg
Televisioonisüsteem		AC 100-240 V~ 50 / 60 Hz	AC 100-240 V~ 50 / 60 Hz
Voolutarbimine		380 W	380 W
CI-mooduli suurus (laius x kõrgus x sügavus)		100,0 mm x 55,0 mm x 5,0 mm	
Keskkonningimused	Töötemperatuur	0 °C kuni 40 °C	
	Tööniiskus	Alla 80 %	
	Temperatuur hoidmise	-20 °C kuni 60 °C	
	Niiskus hoidmisel	Alla 85 %	

- Ülaltoodud tehnilisi andmeid võib kvaliteedi parandamiseks eelnevalt hoiatamata muuta.

MODELS		32LE4***	37LE4***
		32LE4500-ZA / 32LE450N-ZA 32LE4508-ZA	37LE4500-ZA / 37LE450N-ZA 37LE4508-ZA
Mõõtmed (laius x kõrgus x sügavus)	koos alusega	786,0 mm x 559,0 mm x 221,0 mm	907,0 mm x 630,0 mm x 270,0 mm
	ilma alusega	786,0 mm x 500,0 mm x 39,9 mm	907,0 mm x 565,0 mm x 39,9 mm
Kaal	koos alusega	11,2 kg	13,8 kg
	ilma alusega	9,3 kg	11,3 kg
Televiisioonisüsteem		AC 100-240 V~ 50 / 60 Hz	AC 100-240 V~ 50 / 60 Hz
Voolutarbimine		150 W	180 W
MUDELID		42LE4***	
		42LE4500-ZA / 42LE4500N-ZA 42LE4508-ZA	
Mõõtmed (laius x kõrgus x sügavus)	koos alusega	1018,0 mm x 692,0 mm x 270,0 mm	
	ilma alusega	1018,0 mm x 627,0 mm x 35,3 mm	
Kaal	koos alusega	16,7 kg	
	ilma alusega	14,2 kg	
Televiisioonisüsteem		AC 100-240 V~ 50 / 60 Hz	
Voolutarbimine		150 W	
CI-mooduli suurus (laius x kõrgus x sügavus)		100,0 mm x 55,0 mm x 5,0 mm	
Keskkonnatingimused	Töötemperatuur	0 °C kuni 40 °C	
	Tööniiskus	Alla 80 %	
	Temperatuur hoidmise	-20 °C kuni 60 °C	
	Niiskus hoidmisel	Alla 85 %	
Toetatud filmifailid		Vt lk 54~55	

- Ülaltoodud tehnilisi andmeid võib kvaliteedi parandamiseks eelnevalt hoiatamata muuta.

MODELS		19LE3***	
		19LE3300-ZA / 19LE330N-ZA 19LE3308-ZA	19LE3310-ZB / 19LE331N-ZB
Mõõtmed (laius x kõrgus x sügavus)	koos alusega	471,2 mm x 365,9 mm x 155,4 mm	471,2 mm x 365,9 mm x 155,4 mm
	ilma alusega	471,2 mm x 315,5 mm x 34,4 mm	471,2 mm x 315,5 mm x 34,4 mm
Kaal	koos alusega	3,4 kg	3,4 kg
	ilma alusega	3,2 kg	3,2 kg
Televisioonisüsteem		19LE3*** : DC 24 V, 1,6A Vahelduv-alalisvooluadapter : 24 V $\overline{\text{---}}$, 3,42 A / AC 100-240 V~ 50 / 60 Hz	
MUDELID		22LE3***	
		22LE3300-ZA / 22LE330N-ZA 22LE3308-ZA 22LE5500-ZA / 22LE550N-ZA 22LE5508-ZA	22LE3310-ZB / 22LE331N-ZB 22LE5510-ZB / 22LE551N-ZB 22LE5518-ZB
Mõõtmed (laius x kõrgus x sügavus)	koos alusega	542,9 mm x 407,1 mm x 155,4 mm	542,9 mm x 407,1 mm x 155,4 mm
	ilma alusega	542,9 mm x 357,6 mm x 34,4 mm	542,9 mm x 357,6 mm x 34,4 mm
Kaal	koos alusega	4,2 kg	4,2 kg
	ilma alusega	3,9 kg	3,9 kg
Televisioonisüsteem		22LE3***, 22LE5*** : DC 24 V, 1,7A Vahelduv-alalisvooluadapter : 24 V $\overline{\text{---}}$, 3,42 A / AC 100-240 V~ 50 / 60 Hz	
CI-mooduli suurus (laius x kõrgus x sügavus)		100,0 mm x 55,0 mm x 5,0 mm	
Keskonnatingimused	Töötemperatuur	0 °C kuni 40 °C	
	Tööniiskus	Alla 80 %	
	Temperatuur hoidmise	-20 °C kuni 60 °C	
	Niiskus hoidmisel	Alla 85 %	
Toetatud filmifailid		Vt lk 54~55	

- Üaltoodud tehnilisi andmeid võib kvaliteedi parandamiseks eelnevalt hoiatamata muuta.

MODELS		26LE3***	
		26LE3300-ZA / 26LE330N-ZA 26LE3308-ZA 26LE5500-ZA / 26LE550N-ZA 26LE5508-ZA	26LE3310-ZB / 26LE331N-ZB 26LE5510-ZB / 26LE551N-ZB 26LE5518-ZB
Mõõtmed (laius x kõrgus x sügavus)	koos alusega	652,0 mm x 480,8 mm x 191,4 mm	652,0 mm x 480,8 mm x 191,4 mm
	ilma aluseta	652,0 mm x 420,3 mm x 34,4 mm	652,0 mm x 420,3 mm x 34,4 mm
Kaal	koos alusega	6,1 kg	6,1 kg
	ilma aluseta	5,1 kg	5,1 kg
Televisioonisüsteem		26LE3*** : DC 24 V, 1,8A / 26LE5*** : DC 24 V, 2,1A Vahelduv-alalisvooluadapter : 24 V $\overline{=}$, 3,42 A / AC 100-240 V~ 50 / 60 Hz	
MUDELID		32LE3***	
		32LE3300-ZA / 32LE330N-ZA 32LE3308-ZA	32LE5300-ZA / 32LE530N-ZA 32LE5308-ZA 32LE5310-ZB / 32LE531N-ZB 32LE5318-ZB
Mõõtmed (laius x kõrgus x sügavus)	koos alusega	771,8 mm x 552,3 mm x 221,0 mm	784,6 mm x 558,1 mm x 221,0 mm
	ilma aluseta	771,8 mm x 489,3 mm x 39,9 mm	784,6 mm x 499,5 mm x 39,9 mm
Kaal	koos alusega	11,8 kg	12,65 kg
	ilma aluseta	10,0 kg	10,5 kg
Televisioonisüsteem		AC 100-240 V~ 50 / 60 Hz	
Voolutarbimine		90 W	
CI-mooduli suurus (laius x kõrgus x sügavus)		100,0 mm x 55,0 mm x 5,0 mm	
Keskonnatingimused	Töötemperatuur	0 °C kuni 40 °C	
	Tööniiskus	Alla 80 %	
	Temperatuur hoidmise	-20 °C kuni 60 °C	
	Niiskus hoidmisel	Alla 85 %	
Toetatud filmifailid		Vt lk 54~55	

- Ülaltoodud tehnilisi andmeid võib kvaliteedi parandamiseks eelnevalt hoiatamata muuta.

MODELS		37LE5***	
		37LE5300-ZA / 37LE530N-ZA 37LE5308-ZA	37LE5310-ZB / 37LE531N-ZB 37LE5318-ZB
Mõõtmed (laius x kõrgus x sügavus)	koos alusega	905,0 mm x 630,0 mm x 270,0 mm	905,0 mm x 630,0 mm x 270,0 mm
	ilma alusega	905,0 mm x 568,0 mm x 39,9 mm	905,0 mm x 568,0 mm x 39,9 mm
Kaal	koos alusega	15,3 kg	15,3 kg
	ilma alusega	12,8 kg	12,8 kg
Televisioonisüsteem		AC 100-240 V~ 50 / 60 Hz	AC 100-240 V~ 50 / 60 Hz
Voolutarbimine		140 W	140 W
MUDELID		42LE5***	
		42LE5300-ZA / 42LE530N-ZA 42LE5308-ZA	42LE5310-ZB / 42LE531N-ZB 42LE5318-ZB
Mõõtmed (laius x kõrgus x sügavus)	koos alusega	1016,0 mm x 692,0 mm x 270,0 mm	1016,0 mm x 692,0 mm x 270,0 mm
	ilma alusega	1016,0 mm x 630,0 mm x 29,3 mm	1016,0 mm x 630,0 mm x 29,3 mm
Kaal	koos alusega	19,2 kg	19,2 kg
	ilma alusega	16,7 kg	16,7 kg
Televisioonisüsteem		AC 100-240 V~ 50 / 60 Hz	AC 100-240 V~ 50 / 60 Hz
Voolutarbimine		150 W	150 W
CI-mooduli suurus (laius x kõrgus x sügavus)		100,0 mm x 55,0 mm x 5,0 mm	
Keskonnatingimused	Tööt temperatuur	0 °C kuni 40 °C	
	Tööniiskus	Alla 80 %	
	Temperatuur hoidmise	-20 °C kuni 60 °C	
	Niiskus hoidmisel	Alla 85 %	
Toetatud filmifailid		Vt lk 54~55	

- Ülaltoodud tehnilisi andmeid võib kvaliteedi parandamiseks eelnevalt hoiatamata muuta.

MODELS		47LE5***	
		47LE5300-ZA / 47LE530N-ZA 47LE5308-ZA	47LE5310-ZB / 47LE531N-ZB 47LE5318-ZB
Mõõtmed (laius x kõrgus x sügavus)	koos alusega	1126,6 mm x 757,9 mm x 284,4 mm	1126,6 mm x 757,9 mm x 284,4 mm
	ilma alusega	1126,6 mm x 692,0 mm x 29,3 mm	1126,6 mm x 692,0 mm x 29,3 mm
Kaal	koos alusega	22,9 kg	22,9 kg
	ilma alusega	19,6 kg	19,6 kg
Televisioonisüsteem		AC 100-240 V~ 50 / 60 Hz	AC 100-240 V~ 50 / 60 Hz
Voolutarbimine		170 W	170 W
MUDELID		55LE5***	
		55LE5300-ZA / 55LE530N-ZA 55LE5308-ZA	55LE5310-ZB / 55LE531N-ZB 55LE5318-ZB
Mõõtmed (laius x kõrgus x sügavus)	koos alusega	1306,0 mm x 867,0 mm x 345,0 mm	1306,0 mm x 867,0 mm x 345,0 mm
	ilma alusega	1306,0 mm x 797,0 mm x 30,7 mm	1306,0 mm x 797,0 mm x 30,7 mm
Kaal	koos alusega	34,05 kg	34,05 kg
	ilma alusega	29,35 kg	29,35 kg
Televisioonisüsteem		AC 100-240 V~ 50 / 60 Hz	AC 100-240 V~ 50 / 60 Hz
Voolutarbimine		200 W	200 W
CI-mooduli suurus (laius x kõrgus x sügavus)		100,0 mm x 55,0 mm x 5,0 mm	
Keskkonnatingimused	Töötemperatuur	0 °C kuni 40 °C	
	Tööniiskus	Alla 80 %	
	Temperatuur hoidmise	-20 °C kuni 60 °C	
	Niiskus hoidmisel	Alla 85 %	
Toetatud filmifailid		Vt lk 54~55	

- Ülaltoodud tehnilisi andmeid võib kvaliteedi parandamiseks eelnevalt hoiatamata muuta.

	Digital TV	Analogue TV
Televisioonisüsteem	DVB-T DVB-C	PAL/SECAM B/G/D/K, PAL I/II, SECAM L/L'
Programmide	VHF, UHF	VHF: E2 ~ E12, UHF: E21 ~ E69, CATV: S1 ~ S20, HYPER: S21 ~ S47
Välisantenni näivtakistus	75 Ω	75 Ω

- Ülaltoodud tehnilisi andmeid võib kvaliteedi parandamiseks eelnevalt hoiatamata muuta.

INFRAPUNAKOODID

*Seda funktsiooni kõigil mudelitel ei ole.

Kood (Funktsioon MÄRKUS)	Funktsioon	MÄRKUS
95	Energy Saving (ENERGIASÄÄSTMINE)	Kaugjuhtimispuldi nupp
08	POWER	Kaugjuhtimispuldi nupp (toide sisse/välja)
0B	INPUT	Kaugjuhtimispuldi nupp
79	RATIO	Kaugjuhtimispuldi nupp
F0	TV/RAD	Kaugjuhtimispuldi nupp
45	Q.MENU	Kaugjuhtimispuldi nupp
43	MENU	Kaugjuhtimispuldi nupp
AB	GUIDE	Kaugjuhtimispuldi nupp
40	üles(^)	Kaugjuhtimispuldi nupp
41	alla(v)	Kaugjuhtimispuldi nupp
07	vasakule(<)	Kaugjuhtimispuldi nupp
06	paremale(>)	Kaugjuhtimispuldi nupp
44	OK(⊙)	Kaugjuhtimispuldi nupp
28	BACK	Kaugjuhtimispuldi nupp
5B	EXIT	Kaugjuhtimispuldi nupp
AA	INFO ⓘ	Kaugjuhtimispuldi nupp
30	AV MODE	Kaugjuhtimispuldi nupp
02	△+	Kaugjuhtimispuldi nupp
03	△-	Kaugjuhtimispuldi nupp
1E	FAV (MARK)	Kaugjuhtimispuldi nupp
09	MUTE	Kaugjuhtimispuldi nupp
00	P ^	Kaugjuhtimispuldi nupp
01	P v	Kaugjuhtimispuldi nupp
10~19	Numbrinupud 0~9	Kaugjuhtimispuldi nupp
53	LIST	Kaugjuhtimispuldi nupp
1A	Q.VIEW	Kaugjuhtimispuldi nupp
72	PUNANE Key	Kaugjuhtimispuldi nupp
71	ROHELINE Key	Kaugjuhtimispuldi nupp
63	KOLLANE Key	Kaugjuhtimispuldi nupp
61	SININE Key	Kaugjuhtimispuldi nupp
20	TELETEKSTI	Kaugjuhtimispuldi nupp
21	T.OPT(T.Option)	Kaugjuhtimispuldi nupp
39	SUBTITLE	Kaugjuhtimispuldi nupp
7E	SIMPLINK	Kaugjuhtimispuldi nupp
91	AD	Kaugjuhtimispuldi nupp
B1	■	Kaugjuhtimispuldi nupp
B0	▶	Kaugjuhtimispuldi nupp
BA		Kaugjuhtimispuldi nupp
8F	◀◀	Kaugjuhtimispuldi nupp
8E	▶▶	Kaugjuhtimispuldi nupp

VÄLISJUHTSEADME HÄÄLESTAMINE

Pistikupesa RS-232C häälestus

Ühendage sisendpessa RS-232C välisjuhtseadmega (nagu näiteks arvuti või AVjuhtsüsteem) ja juhtige teleri funktsioone väliselt. Ühendage juhtseadme järjestikport teleri tagapaneelil oleva pistikupesaga RS-232C. RS-232C ühenduskaableid teleriga kaasas ei ole.

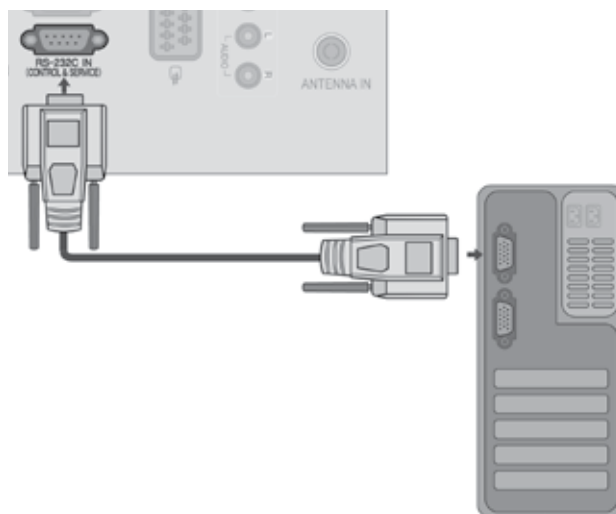

Pistmiku tüüp: D-Sub 9 viiguga sõrm

Nr	Viigu nimi
1	Ühenduseta
2	RXD (Andmete vastuvõtt)
3	TXD (Andmete edastus)
4	DTR (DTE-pool valmis)
5	GND (Maandus)
6	DSR (DCE-pool valmis)
7	RTS (Saatmiseks valmis)
8	CTS (Saatmiseks lähtestatud)
9	Ühenduseta

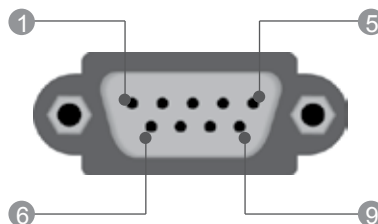

Pistikupesa RS-232C konfiguratsioonid

7-juhtmeline konfiguratsioon (standardne RS-232C-kaabel)

	PC	TV	
RXD	2	3	TXD
TXD	3	2	RXD
GND	5	5	GND
DTR	4	6	DSR
DSR	6	4	DTR
RTS	7	8	CTS
CTS	8	7	RTS
	D-Sub 9	D-Sub 9	

3-juhtmeline konfiguratsioon (mittestandardne)

	PC	TV	
RXD	2	3	TXD
TXD	3	2	RXD
GND	5	5	GND
DTR	4	6	DTR
DSR	6	4	DSR
RTS	7	7	RTS
CTS	8	8	CTS
	D-Sub 9	D-Sub 9	

Sea ID

Kasutage seda funktsiooni teleri ID-numbri määramiseks.

Vt jaotist “Reaalandmete teisendamine 1”. ► Vt lk 115



Valige **SUVAND**.

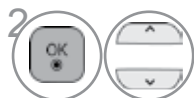

Valige **Seadista ID**.



Seadista Set ID(Seadista ID)et valida soovitud TV ID-number .

SET ID(Seadista ID) seadistuse vahemik on 1~99.

- Eelmisele **menüü**ekraanile liikumiseks vajutage nuppu BACK (TAGASI).

Sideparameetrid

- Boodikiirus: 9600 boodi (UART)
- Andmepikkus: 8 bitti
- Paarsus: puudub
- Stopp-bitt: 1. bitt
- Sidekood: ASCII-kood
- Kasutage rist(pöörd-)kaablit.

Käskude loend

	KÄSK 1	KÄSK 2	ANDMED (kuueteistkümned)
01. Toide	k	a	00 kuni 01
02. Kuvasuhe	k	c	Vt lk 152
03. Ekraanisummutus	k	d	Vt lk 152
04. Helliguse vaigistamine	k	e	00 kuni 01
05. Helliguse reguleerimine	k	f	00 kuni 64
06. Kontrast	k	g	00 kuni 64
07. Heledus	k	h	00 kuni 64
08. Värv	k	i	00 kuni 64
09. Varjund	k	j	00 kuni 64
10. ravis	k	k	00 kuni 64
11. OSD-režiimi valik	k	l	00 kuni 01
12. Kaugjuhtimise lukustusrežiim	k	m	00 kuni 01
13. Kõrged toonid	k	r	00 kuni 64
14. Bass	k	s	00 kuni 64
15. Helitasakaal	k	t	00 kuni 64
16. Värv temp.	x	u	00 kuni 02
17. Energiasääst	j	q	00 kuni 04
18. Automaatne konfiguratsioon	j	u	01
19. Häälestuskäsk	m	a	Vt lk 154
20. Lisa kanal/jäta vahele	m	b	00 kuni 1
21. Nupp	m	c	nupu kood
22. Juhit tagavalgust	m	g	00 kuni 64
23. Põhipildi sisendi valik(Main)	x	b	Vt lk 155

* Märkus: USB-toimingute, nagu DivX või EMF, jooksul ei täideta ühtegi käsku, välja arvatud Power (ka) (Toide) ja Key (mc) (Klahv), ning neid käsitletakse kui mittekasutatavaid.

Edastus- ja vastuvõtu protokoll

Edastus

[Command1][Command2][][Seadista ID][][Data][Cr]

* [Command 1] : esimene käsk teleri juhtimiseks (j, k, m or x).

* [Command 2] : teine käsk teleri juhtimiseks.

* [Sea ID] : Saate häälestada Seadista ID teleri soovitud ID-numbri valimiseks menüüs setup(Häälestus). Häälestusvahemik 1–99. Kui valite Seadista ID väärtuseks 0, juhatakse iga ühendatud telerit. Seadista ID väärtus esitatakse menüüs kümnendarvuna (1–99) ning edastusvastuvõtu protokollis kuueteistkümnendarvuna (0x0–0x63).

* [ANDMED] : käsuandmete edastamiseks Käsu oleku lugemiseks edastatakse FFandmed.

* [Cr] : tagasijooks
ASCII kood '0x0D'

* [] : ASCII-kood 'tühi' (0x20)

OK. jaatav vastus

[Command2][][Set ID][][OK][Data][x]

* Normaalsete andmete vastuvõtu korral edastab teler selle vormingu alusel Kviteering-märgi (jaatusmärgi). Sel juhul näitab see andmete praegust olekut, kui andmed on lugemisrežiimis. Kui andmed on kirjutusrežiimis, tagastab see personaalravuti andmed.

Vea kviteering

[Command2][][Set ID][][NG][Data][x]

* Ebanormaalsete andmete vastuvõtu korral mittetöötava funktsiooni või sidevea tõttu edastab teler selle vormingu alusel Kviteering-märgi (jaatusmärgi).

Andmed 00: lubamatu kood

01. Toide (käsklus: k a)

- ▶ Teleri toite sisse-väljalülitamine.

Edastus

[k][a][][Seadista ID][][Data][Cr]

Andmed 00 : toide välja 01 : toide sisse

Kviteering

[a][][Seadista ID][][OK/NG][Data][x]

- ▶ Toite oleku sees-väljas näitamiseks.

Edastus

[k][a][][Set ID][][FF][Cr]

Kviteering

[a][][Seadista ID][][OK/NG][Data][x]

- * Samamoodi, kui mõni teine funktsioon edastab FF-andmeid selle vormingu alusel, esitab kviteeringuandmete tagasiside vastava funktsiooni olekut.
- * Teated, nagu OK Ack. (Jaatusmärk OK), Error Ack. (Jaatusmärgi tõrge) ja muud säärased võivad ilmuda teleri ekraanile, kui toide on sees.

02. Kuvasuhe (käsklus : k c) (Põhipildi suurus)

- ▶ Ekraanivormingu häälestamiseks (põhipildi vorming). Te saate muuta ekraaniformaati kasutades Aspect Ratio't (kuvasuhet) Q menüüs või pildimenüüs.

Edastus

[k][c][][Seadista ID][][Data][Cr]

Andmed 01 : normaalekraan (4:3) 07 : 14:9
02 : laiekraan (16:9) 09 : Täisekraan
04 : Suur 0B : Skännimine
06 : Originaal 10 kuni 1F : Kino suum 1 kuni 16

Kviteering

[c][][Seadista ID][][OK/NG][Data][x]

- * RGB-PC- või komponentsisendi kasutamisel valige kuvasuhe 16:9 või 4:3.
- * Režiimis DTV/HDMI (1080i 50 Hz / 60 Hz, 720p 50Hz / 60 Hz, 1080p 24 Hz / 30 Hz / 50 Hz / 60 Hz), Komponent(720p, 1080i, 1080p 50 Hz / 60 Hz) on saadaval ainult skaneerimine.
- * Režiim Full Wide (Täisekraan) töötab ainult Digitaal, analoogi ja AV korral.

03. Ekraanisummutus (käsklus : k d)

- ▶ Ekraanisummutuse sisse-väljalülitamiseks.

Edastus

[k][d][][Seadista ID][][Data][Cr]

Andmed 00 : Ekraanisummutus väljas (pilt sees).
Video mute off (video vaigistus väljas)
01 : Ekraanisummutus sees (pilt väljas).
10 : Video mute on (video vaigistus sees)

Kviteering

[d][][Seadista ID][][OK/NG][Data][x]

- * Kui video vaigistus on sees, kuvatakse ekraanikuva (OSD). Kuid kui ekraani vaigistus on sees, siis ekraanikuva (OSD) ei kuvata.

04. Helitugevuse vaigistamine (käsklus : k e)

- ▶ Helitugevuse vaigistuse sisse-väljalülitamiseks. Vaigistust saate häälestada ka kaugjuhtimispuldi nupu MUTE (VAIGISTA) abil.

Edastus

[k][e][][Seadista ID][][Data][Cr]

Andmed 00 : Helitugevuse vaigistus väljas (helitugevus sees).
01 : Helitugevuse vaigistus sees (helitugevus väljas).

Kviteering

[e][][Seadista ID][][OK/NG][Data][x]

05. Helitugevuse reguleerimine (käsklus : k f)

- ▶ Helitugevuse reguleerimiseks. Helitugevust saate reguleerida ka kaugjuhtimispuldi helitugevusnuppude abil.

Edastus

[k][f][][Seadista ID][][Data][Cr]

Andmed Min : 00 kuni Max : 64

* Vt jaotist "Reaalandmete teisendamine 1". Vt lk 154.

Kviteering

[f][][Seadista ID][][OK/NG][Data][x]

06. Kontrast (käsklus : k g)

- ▶ Ekraani kontrasti reguleerimiseks. Kontrasti saate reguleerida ka menüüs PILT.

Edastus

[k][g][][Seadista ID][][Data][Cr]

Andmed Min : 00 kuni Max : 64

* Vt jaotist "Reaalandmete teisendamine 1". Vt lk 154.

Kviteering

[g][][Seadista ID][][OK/NG][Data][x]

07. Heledus (käsklus : k h)

- ▶ Ekraani heleduse reguleerimiseks. Kontrasti saate reguleerida ka menüüs PILT.

Edastus

[k][h][][Seadista ID][][Data][Cr]

Andmed Min : 00 kuni Max : 64

* Vt jaotist "Reaalandmete teisendamine 1". Vt lk 154.

Kviteering

[h][][Seadista ID][][OK/NG][Data][x]

08. Värv (käsklus : k i)

- ▶ Ekraani värvide reguleerimiseks. Kontrasti saate reguleerida ka menüüs PILT.

Edastus

[k][i][][Seadista ID][][Data][Cr]

Andmed Min : 00 kuni Max : 64

* Vt jaotist "Reaalandmete teisendamine 1". Vt lk 154.

Kviteering

[i][][Seadista ID][][OK/NG][Data][x]

09. Varjund (käsklus : k j)

- ▶ Ekraani varjundi reguleerimiseks.
Kontrasti saate reguleerida ka menüüs PILT.

Edastus

[k][j][][Seadista ID][][Data][Cr]

Andmed punane : 00 kuni roheline : 64
* Vt jaotist "Reaalandmete teisendamine 1". Vt lk 154.

Kviteering

[j][][Seadista ID][][OK/NG][Data][x]

10. Teravus (käsklus : k k)

- ▶ Ekraani teravuse reguleerimiseks.
Kontrasti saate reguleerida ka menüüs PILT.

Edastus

[k][k][][Seadista ID][][Data][Cr]

Andmed Min : 00 kuni Max : 64
* Vt jaotist "Reaalandmete teisendamine 1". Vt lk 154.

Kviteering

[k][][Seadista ID][][OK/NG][Data][x]

11. OSD-režiimi valik (käsklus : k l)

- ▶ Ekraanikuva (OSD) sisse-väljalülitamiseks kaugjuhtimise korral.

Edastus

[k][l][][Seadista ID][][Data][Cr]

Andmed 00: OSD väljas 01: OSD sees

Kviteering

[l][][Seadista ID][][OK/NG][Data][x]

12. Kaugjuhtimispuldi lukustusrežiim ((käsklus : k m)

- ▶ Kaugjuhtimispuldi ja teleri esipaneeli juhtseadiste lukustamiseks.

Edastus

[k][m][][Seadista ID][][Data][Cr]

Andmed 00: lukk väl- ja 01: lukk sees

Kviteering

[m][][Seadista ID][][OK/NG][Data][x]

* Kasutage seda režiimi, kui te ei kasuta kaugjuhtimispulti. Toite sisse-väljalülitamisel kaugjuhtimispuldi lukustus vabastatakse.

* kui klahvilukk on ooterežiimis sees, ei lülitu teler sisse toiteklahvi ega klahvi IR & Local (IR & kohalik) vajutamisel.

13. Kõrged toonid (käsklus: k r)

- ▶ Kõrged toonid reguleerimiseks.
Kõrged toonid saate reguleerida ka menüüs AUDIO.

Edastus

[k][r][][Seadista ID][][Data][Cr]

Andmed Min : 00 kuni Max : 64
* Vt jaotist "Reaalandmete teisendamine 1". Vt lk 154.

Kviteering

[r][][Seadista ID][][OK/NG][Data][x]

14. Bass (käsklus: k s)

- ▶ Bassi reguleerimiseks.
Bassi saate reguleerida ka menüüs AUDIO.

Edastus

[k][s][][Seadista ID][][Data][Cr]

Andmed Min : 00 kuni Max : 64
* Vt jaotist "Reaalandmete teisendamine 1". Vt lk 154.

Kviteering

[s][][Seadista ID][][OK/NG][Data][x]

15. Helitasakaal (käsklus : k t)

- ▶ Helitasakaalu reguleerimiseks.
Helitasakaalu saate reguleerida ka menüüs AUDIO.

Edastus

[k][t][][Seadista ID][][Data][Cr]

Andmed Min : 00 kuni Max : 64
* Vt jaotist "Reaalandmete teisendamine 1". Vt lk 154.

Kviteering

[t][][Seadista ID][][OK/NG][Data][x]

16. Värv temp. (käsklus : x u)

- ▶ Värvitemperatuuri reguleerimiseks. CSM-sätteid saate reguleerida ka menüüs PILT.

Edastus

[x][u][][Seadista ID][][Data][Cr]

Andmed Min : 00 kuni Max : 64
* Vt jaotist "Reaalandmete teisendamine 1". Vt lk 154.

Kviteering

[u][][Seadista ID][][OK/NG][Data][x]

17. Energiasääst(käsklus: j q)

- Teleri energiakulu vähendamiseks. Energiasäästmist saate reguleerida ka menüüs SUVAND.

Edastus

[j][q][][Seadista ID][][Data][Cr]

Energiasääst ufunktsioon				Tase				Kirjeldus	
7	6	5	4	3	2	1	0		
0	0	0	0	Madal vool	0	0	0	0	Väljas
0	0	0	0	Madal vool	0	0	0	1	Minimaalne
0	0	0	0	Madal vool	0	0	1	0	Keskmine
0	0	0	0	Madal vool	0	0	1	1	Maksimaalne
0	0	0	0	Madal vool	0	1	0	0	Automaatne
0	0	0	0	Madal vool	0	1	0	1	Ekraan väl- jas

(Ainult 32/42/46/60LD5***, 32LE3***,
32/37/42LE4***, 32/37/42/47/55LE5***)

Kviteering

[q][][Seadista ID][][OK/NG][Data][x]

18. Automaatkonfigureerimine (käsklus : j u)

- Pildi asendi ja väreluse automaatseks reguleerimiseks. Töötab ainult RGB (PC)-režiimis.

Edastus

[j][u][][Seadista ID][][Data][Cr]

Andmed 01: seada

Kviteering

[u][][Seadista ID][][OK/NG][Data][x]

19. Häälestuskäsk (käsklus : m a)

- Valige kanal järgnevale reaalarvule.

Edastus

[m][a][][Seadista ID][][Data0][][Data1][][Data2][Cr]

Andmed 00: kõrge kanali andmed
Andmed 01: madala kanali andmed
nt nr 47 -> 00 2F (2FH)
nr 394 -> 01 8A (18AH),
DTV nr 0 -> pole oluline
Andmed 02 0x00: ATV Põhi,
0x10: DTV Põhi
0x20 : raadio

Kanali andmete vahemik

Analoog – min: 00 kuni max: 63 (0~99)
Digitaal – min: 00 kuni max: 3E7 (0~999)
(v.a Rootsis, Soomes, Norras, Taanis ja Iirimaa)
Digitaal – min: 00 kuni max: 270F (0 kuni 9999)
(ainult Rootsis, Soomes, Norras, Taanis ja Iirimaa)

Kviteering

[a][][Seadista ID][][OK/NG][Data][x]

Andmed Min: 00 kuni Max: 7DH

20. Channel Add/Skip (Lisa kanal/jäta vahele) (käsklus : m b)

- Sätestab praeguse programmi vahelejätmise oleku.

Edastus

[m][b][][Seadista ID][][Data][Cr]

Data 00 : Jäta vahele 01 : Add

Kviteering

[b][][Seadista ID][][OK/NG][Data][x]

* Reaalandmete teisendamine 1

00 : Samm 0
:
A : Samm 10 (Seadista ID 10)
:
F : Samm 15 (Seadista ID 15)
10 : Samm 16 (Seadista ID 16)
:
64 : Samm 100
:
6E : Samm 110
:
73 : Samm 115
74 : Samm 116
:
CF : Samm 199
:
FE : Samm 254
FF : Samm 255

21. Nupp (käsklus : m c)

- ▶ Infrapuna-kaugjuhtimiskoodi saatmiseks.

Edastus

[m][c][][Seadista ID][][Data][Cr]

Andmed : nupu kood – vt lk 148.

Kviteering

[c][][Seadista ID][][OK/NG][Data][x]

22. Juhi tagavalgust (käsklus : m g)

- ▶ Et juhtida tagavalgust.

Edastus

[m][g][][Seadista ID][][Data][Cr]

Andmed: andmete min: 00 ~ max: 64

Kviteering

[g][][Seadista ID][][OK/NG][Data][x]

23. Sisendi valik (käsklus : x b) (põhipildi sisend)

- ▶ Sisendallika valik teleri jaoks.

Edastus

[x][b][][Seadista ID][][Data][Cr]

Andmed: struktuur

MSB

LSB

0	0	0	0	0	0	0	0
└─ Välissisend ─┘				└─ Sisendi number ─┘			

Välissisend				Andmed
0	0	0	0	DTV
0	0	0	1	Analoog-
0	0	1	0	AV
0	1	0	0	Komponent
0	1	1	0	RGB
0	1	1	1	HDMI
1	0	0	0	
1	0	0	1	
1	0	1	0	

Sisendi number				Andmed
0	0	0	0	Input(SISEND)1
0	0	0	1	Input(SISEND)2
0	0	1	0	Input(SISEND)3
0	0	1	1	Input(SISEND)4

Kviteering

[b][][Seadista ID][][OK/NG][Data][x]

MÄRKUS AVATUD LÄHTEKOODIGA TARKVARA KOHTA

Järgmistele GPL-failidele ning LGPL- ja MPL-teekidele, mida selle toote puhul kasutatud on, laienevad GPL2.0/LGPL2.1/MPL1.1 litsentsilepingud:

GPL EXECUTABLES (GPL-FAILID):

- Linux kernel 2.6, busybox, e2fsprogs, gdbserver, jfsutils, mtd-utils, procps, u-boot, udhpcp

LGPL LIBRARIES (LGPL-TEEGID):

- directFB, glibc, gconv

MPL LIBRARIES (MPL-TEEGID):

- Nanox

LG Electronics pakub teile lähtekoodi CD-plaadil hinnaga, mis katab selle levitamise seotud kulud, nagu meediakulud, tarnimise ja käsitsemise kulud, ning mille saate tellida e-kirja teel LG Electronics'ist aadressilt opensource@lge.com

See pakkumine kehtib kolme (3) aasta jooksul alates kuupäevast, mil LG Electronics antud toote turustas.

Litsentside GPL, LGPL ja MPL koopiad on selle tootega komplektis oleval CD-plaadil.

Litsentside GPL ja LGPL tõlked on saadaval ka veebisaitidel <http://www.gnu.org/licenses/oldlicenses/gpl-2.0-translations.html>, <http://www.gnu.org/licenses/old-licenses/lgpl-2.1-translations.html>.

See toode sialdab muud avatud lähtekoodiga tarkvara.

- expat:
 - autoriõigus © 1998, 1999, 2000 Thai Open Source Software Center Ltd ja Clark Cooper
 - autoriõigus © 2001, 2002, 2003, 2004, 2005, 2006 Expat'i hooldajad.
- freetype: autoriõigus © 2003 The FreeType Project (www.freetype.org).
- ICU: autoriõigus © 1995–2008 International Business Machines Corporation ja teised
- libcurl: autoriõigus © 1996–2008, Daniel Stenberg.
- libjpeg: see tarkvara põhineb osaliselt ettevõtte Independent JPEG Group töö. autoriõigus © 1991–1998, Thomas G. Lane.
- libmng: augtoriõigus © 2000–2007 Gerard Juyn, Glenn Randers-Pehrson
- ibpng: autoriõigus © 1998–2008 Glenn Randers-Pehrson
- md5: autoriõigus © 1991-2, RSA Data Security, Inc
- md5 checksum: autoriõigus © 1999, 2000, 2002 Aladdin Enterprises
- ncurses: autoriõigus © 1998 Free Software Foundation, Inc.
- openssl:
 - Eric Young'i kirjutatud krüptograafiline tarkvara.
 - Tim Hudson'i kirjutatud tarkvara.
 - OpenSSL Project'i arendatud tarkvara kasutamiseks OpenSSL Toolkit'is. (<http://www.openssl.org>)
- strace:
 - autoriõigus © 1991, 1992 Paul Kranenburg.
 - autoriõigus © 1993 Branko Lankester.
 - autoriõigus © 1993 Ulrich Pegelow.
 - autoriõigus © 1995, 1996 Michael Elizabeth Chastain.

- autoriõigus © 1993, 1994, 1995, 1996 Rick Sladkey.
- autoriõigus © 1998-2003 Wichert Akkerman.
- autoriõigus © 2002–2008 Roland McGrath.
- autoriõigus © 2003-2008 Dmitry V. Levin.
- autoriõigus © 2007-2008 Jan Kratochvil.
- tinyxml: autoriõigus © 2000-2006 Lee Thomason
- xysl: autoriõigus (C) 2009 Paul Bakker
- zlib: autoriõigus © 1995-2005 Jean-loup Gailly ja Mark Adler

Kõik õigused on kaitstud.

Igale tarkvara koopia ja sellega seonduvate dokumentatsioonifailide ("Tarkvara") omanikule antakse tasuta luba tarkvaras piiranguteta tehinguid sooritada, kaasa arvatud piiranguteta õigused tarkvara koopiade kasutamiseks, kopeerimiseks, muutmiseks, liitmiseks, avaldamiseks, jagamiseks, all-litsentseerimiseks ja/või müümiseks, kaasa arvatud isikutele, kellele tarkvara hangitakse, järgmistel tingimustel.

TARKVARA PAKUTAKSE "NAGU ON" ILMA IGASUGUSE SELGESÕNALISE VÕI KAUDSE GARANTIITA, KAASA ARVATUD KAUBA MÜÜGIKÕLBULIKKUSE, TEATUD EESMÄRGISOBIVUSE GARANTIITA JA SEADUST RIKKUMATA. MINGIL JUHUL EI VASTUTA AUTORIÕIGUSE OMANIKUD PRETENSIOONIDE, KAHJUDE VÕI MUUDE NÕUETE EEST, MIS ON SEOTUD LEPINGU SÕLMIMISE VÕI ÕIGUSRIKKUMISTEGA, TULENEVAD TARKVARAST VÕI SELLE KASUTAMISEST VÕI TARKVARAGA SÕLMITUD TEHINGUTEST VÕI ON SELLEGA SEOTUD.



Kirjutage üles teleri mudeli number ja seerianumber.

Vaadake tagakattel olevat silti ja esitage sellel toodud teave teenindusvajaduse korral edasimüüjale.

Mudel: _____

Seerianumber: _____