



DANSK

BRUGERVEJLEDNING

DVD modtagersystem

Du bedes læse brugervejledningen grundigt igennem, før du betjener enheden. Gem brugervejledningen til evt. senere brug.

MODEL

HT355SD (HT355SD, SH35SD-S/W)

P/NO : MFL63284739

1

Oplysninger om sikkerhed



FORSIGTIG: FOR AT REDUCERE RISIKOEN FOR ELEKTRISK STØD MÅ LÅGET (ELLER BAGSIDEN) IKKE FJERNES. DER ER INGEN INDVENDIGE DELE, SOM KAN SERVICERES AF BRUGEREN. OVERLAD SERVICERING TIL KVALIFICEREDE TEKNIKERE.



Lynsymbolet i trekanten er tiltænkt som en advarsel til brugeren om, at der er uisoleret, farlig spænding i produktet, som kan udgøre en risiko for elektrisk stød.



Udråbstegnet i en ligesidet trekant skal gøre brugeren opmærksom på vigtige anvisninger for betjening eller vedligeholdelse (service) i de dokumenter der leveres sammen med apparatet.

ADVARSEL: DETTE PRODUKT MÅ IKKE UDSÆTTES FOR REGN ELLER FUGT FOR AT UNDGÅ BRAND ELLER RISIKO FOR ELEKTRISK STØD.

ADVARSEL: Anbring ikke udstyret på et indesluttet sted, f.eks. i en bogreol eller et tilsvarende sted.

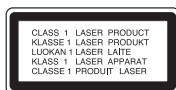

FORSIGTIG: Ventilationsåbningerne må ikke blokeres. Installer i overensstemmelse med producentens anvisninger.

Sprækker og åbninger i kabinettet skal give ventilation og sikre, at apparatet fungerer pålideligt, og for at forhindre overophedning. Åbningerne må aldrig blokeres ved at stille apparatet på en seng, sofa, tæppe eller en lignende overflade.

Dette apparat bør ikke placeres i en indbygget installation, såsom en lukket bogreol eller anden reol, medmindre der er sørget for korrekt ventilation, eller

man har fulgt producentens anvisninger.

FORSIGTIG: Undgå at udsætte apparatet for vand (dryp eller stænk), og anbring ikke væskefyldte genstande, f.eks. vaser, på apparatet.

FORSIGTIG : vedrørende strømkablet

Det anbefales for det meste udstyr, at de tildeles deres egen strømkilde.

Det vil sige ét stik med kun ét apparat tilsluttet, og som ikke giver strøm til forlængerledninger (trestik) eller forgreningsdåser. Se siden med specifikationer i denne brugsanvisning for at være sikker. Vægstikdåser må ikke overbelastes. Overbelastede vægstikdåser, løse eller ødelagte vægstikdåser, forlængerledninger, flossede elledninger eller ødelagt eller knækket isolering udgør fare. Ovennævnte kan forårsage elektrisk stød eller brand. Undersøg med jævne mellemrum apparatets ledning, og hvis der er tegn på, at den er beskadiget eller ødelagt, skal ledningen tages ud, apparatet skal slukkes, og ledningen udskiftes med en identisk ledning, hvilket foretages af en autoriseret reparatør. Beskyt ledningen mod fysisk eller mekanisk overlast, såsom vridning, snoning, eller at den klemmes, f.eks. i en dør, eller at der bliver trådt på den. Vær særlig opmærksom på stik, vægstikdåser og omkring hullet, hvor ledningen føres ud af apparatet. Afbryd strømmen fra lysnettet ved at trække i ledningens stik. Når apparatet installeres, skal man sørge for, at der er let adgang til stikket.

Denne enhed er udstyret med et bærbart batteri eller akkumulator.

Sådan fjernes batteriet eller batteripakken på sikker vis fra udstyret:

Følg monteringsstrinnene i modsat rækkefølge, når du fjerner det gamle batteri eller batteripakken. Du skal sørge for korrekt bortskaffelse af dine gamle batterier eller batteripakker på de særlige opsamlingssteder på genbrugsstationen, så de ikke forurener miljøet og udgør en mulig fare for menneskers og dyrs helbred. Batterier og batteripakker må ikke bortskaffes sammen med andet affald. Det anbefales, at du bruger genopladelige batterier, og akkumulatorer. Batteriet må ikke udsættes for kraftig varme, såsom solskin, ild eller lignende.

Bortskaffelse af det gamle apparat



1. Når mærket med den overstregede skraldespand er sat på produktet, betyder det, at det er omfattet af EU-direktiv 2002/ 96/ EF.
2. Alle elektriske og elektroniske produkter skal bortskaffes adskilt fra det kommunale affald via et særligt indsamlingsanlæg, der er udpeget af staten eller de lokale myndigheder.
3. Den korrekte bortskaffelse af det gamle apparat bidrager til at forebygge mulige negative følger for miljøet og menneskers sundhed.
4. Mere detaljerede oplysninger om bortskaffelse af det gamle apparat fås ved henvendelse til kommunen, renholdningsselskabet eller den butik, hvor produktet blev købt.



LG erklærer herved, at dette/disse produkt(er) opfylder vigtige krav og andre relevante bestemmelser i direktiv 2004/108/EF, 2006/95/EF og 2009/125/EF.

Repræsentant i Europa :

**LG Electronics Service Europe B.V.
Veluwezoom 15, 1327 AE Almere, The
Netherlands (Tel : +31-(0)36-547-
8888)**

Ophavsret (Copyright)

Det er ved lov forbudt at kopiere, udsende i radio, vise, udsende via kabel, afspille offentligt eller udleje materiale med copyright uden tilladelse. Dette produkt er udstyret med den kopibeskyttels esfunktion, som er blevet udviklet af Macrovision. Der er indspillet kopibeskyttelsessignaler på nogle diske. Når man optager og afspiller billederne på disse diske, vil der optræde billedstøj. Dette produkt bruger ophavsretbeskyttet teknologi, som er beskyttet af U.S. patenter og andre intellektuelle ejendomsrettigheder. Brug af denne copyright beskyttelsesteknologi skal godkendes af Macrovision og er kun beregnet til visning i hjemmet og andre begrænsede visningsanvendelser, med mindre andet er godkendt af Macrovision. Reverse engineering eller adskillelse er forbudt.

FORBRUGERE SKAL BEMÆRKE, AT IKKE ALLE HD-TV ER FULDT FORENELIGE MED DETTE PRODUKT OG DETTE KAN FORÅRSAGE FEJLVISNINGER I BILLEDET. VED BILLEDPROBLEMER MED 525- ELLER 625-LINJERS FORTLØBENDE SKANDERING, ANBEFALES DET, AT BRUGEREN SKIFTER OVER TIL TILSLUTNINGEN 'BILLEDE I STANDARDDEFINITION'. HVIS DER ER SPØRGSMÅL VEDRØRENDE DERES TV'S FORENELIGHED MED DETTE MODEL 525p- OG 625p-APPARAT, BEDES DE VENLIGST SÆTTE DEM I KONTAKT MED VORES KUNDESERVICECENTER.

Du skal indstille valgmuligheden for diskformat til [Mastered] for at gøre diskene compatible med LG afspillerne, når du formaterer diske, der kan overskrives. Når du indstiller valgmuligheden til Live File System (direkte filsystem), kan du ikke bruge den på LG afspillere.
(Mastered/ Live File System : Diskformatsystem til Windows Vista)

1

Oplysninger om sikkerhed

- 2 FORSIGTIG
- 3 Ophavsret (Copyright)

2

Forberedelse

- 6 Unikke funktioner
- 6 Tilbehør
- 6 Afspillelige diske
- 7 Krav til afspillelige filer
- 9 Frontpanel
- 9 Bagpanel
- 10 Fjernbetjening

3

Installation

- 12 Sådan tilslutter du højttalerne
- 12 Sådan monterer du højttalerne til enheden
- 12 Sådan positionerer du systemet
- 13 Tilslutninger til dit TV
- 13 Komponentvideotilslutning
- 14 Videotilslutning
- 14 SCART-tilslutning
- 14 Valgfri udstyrstilslutning
- 14 AUX IN-tilslutning
- 14 AUDIO IN (Portable IN) konektor
- 15 USB-tilslutning
- 15 Antenneforbindelse
- 16 Justering af Indstillinger

- 16 OSD Oprindelig indstilling af sprog - valgfri
- 16 Sådan får du vist og går ud af menuen Indstillinger
- 16 LANGUAGE (SPROG)
- 17 DISPLAY (VISNING)
- 17 AUDIO (LYD)
- 18 5.1 Speaker Setup (5,1 Opsætning af højttaler)
- 18 LOCK (LÅS) (forældrekontrol)
- 19 OTHERS (ANDET)

4

Betjening

- 20 Grundbetjening
- 21 Andre funktioner
- 21 Sådan får du vist oplysninger om disken på skærmen
- 21 Få vist menuen DVD
- 21 Få vist DVD-titlen
- 21 Sådan vælges sprog for undertekster
- 21 Afspilning af DVD med 1,5 x hastigheden
- 22 Start afspilning fra valgt tid
- 22 Lagring af seneste scene
- 22 Ændring af tegnsæt for at vise DivX® undertekst korrekt
- 22 Programmeret afspilning
- 23 Sådan får du vist en FOTOfil JPG
- 23 Se fotofiler som diasvisning
- 23 Lyt til musik under slideshow
- 23 Funktionen Indstilling af dvaletid

- 24 DÆMPER
- 24 Sådan slukker du midlertidigt for lyden
- 24 Pauseskærm
- 24 Systemvalg - valgfri
- 24 Sådan får du vist filoplysninger (ID3 TAG)
- 24 Betjening af radio
- 24 Lytte til radio
- 24 Sådan forudindstiller du radiostationerne
- 24 Slet alle gemte stationer
- 24 Forbedring af dårlig FM-modtagelse
- 25 Seeing information about a radio station
- 25 Indstilling af lyd
- 25 Sådan indstiller du surround-statussen
- 26 Avancerede funktioner
- 26 Lyt til musik fra din bærbare afspiller eller eksternt udstyr
- 26 Optag til USB

5

Vedligeholdelse

- 27 Håndtering af enheden
- 27 Forsendelse af enheden
- 27 Sådan holdes de ydre overflader rene
- 27 Rengøring af enheden
- 27 Sådan vedligeholder du enheden
- 27 Bemærkninger til diske
- 27 Håndtering af diske
- 27 Opbevaring af diske
- 27 Rengøring af diske

6

Fejlfinding

- 28 Fejlfinding

7

Tillæg

- 29 Sprogkoder
- 30 Områdekoder
- 31 Specifikationer

1

2

3

4

5

6

7

2 Forberedelse

2

Forberedelse

Unikke funktioner

Portable In (bærbar ind)

Sådan hører du musik fra din bærbare enhed. (MP3, Notebook m.v.)

Optagelse direkte på USB

Optag musik fra en CD til din USB-enhed.

Tilbehør

Du skal undersøge og kontrollere det medfølgende tilbehør.

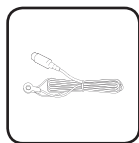

FM antenne (1)



Fjernbetjening (1)/
batteri (1)

Afspillelige diske

Denne enhed kan afspille DVD±R/ RW og CD-R/ RW med audio-titler, DivX-, MP3-, WMA- og/ eller JPEG-filer. Nogle DVD±RW/ DVD±R

eller CD-RW/ CD-R kan ikke afspilles på dette apparat på grund af optagelseskvaliteten eller diskens fysiske tilstand eller optagelsesenhedens specifikationer samt softwarebrugertiladelse.



DVD-VIDEO (8 cm / 12 cm disk)
Diske, såsom film, der kan købes eller lejes.



DVD±R (8 cm / 12 cm disk)
Kun i video-tilstand og slutbehandlet.



DVD-RW (8 cm / 12 cm disk)
Kun i video-tilstand og slutbehandlet.
DVD VR-format, der er slutbehandlet, kan ikke afspilles på dette apparat.



DVD+R: Kun video-tilstand.
Understøtter også disk med dobbeltlag.



DVD+RW (8 cm / 12 cm disk)
Kun video-tilstand.



Lyd-cd'er.: Musik-cd'er eller CD-R/ CD-RW i musik-cd-format, der kan købes.

"Dolby", "Pro Logic" og dobbelt-D symbolet er varemærker, der tilhører Dolby Laboratories. Produceret under licens fra Dolby Laboratories.

Om visning af symbolet

"" kan tone frem på Deres tv under drift og viser, at funktionen, der forklares i denne brugsvejledning, ikke er tilgængelig på den pågældende dvd-video-disk.

Symboler, der benyttes i denne vejledning

Alle diske og filer anført nedenfor

ALL

MP3-filer

MP3

DVD og færdigbehandlede DVD±R/ RW

DVD

WMA-filer

WMA

DivX-filer

DivX

Lyd-cd'er.

ACD

JPG-filer

JPG

Regionskoder

Dette apparat har en regionskode trykt på apparatets bagside. Dette apparat kan kun afspille dvd-diske, der har samme mærke som vist på apparatets bagside eller "ALL".

- På omslaget af fleste dvd'er er der en tydelig globus med ét eller flere numre på. Dette nummer skal stemme overens med dette apparats regionskode, ellers kan disken ikke afspilles.
- Hvis man forsøger at afspille en dvd med en anden regionskode end den i afspilleren, vises meddelelsen "Kontrollér regionskode" på tv-skærmen.

Krav til afspillelige filer

MP3-/ WMA-musikfil-krav

MP3/ WMA diskkompatibilitet med denne afspiller er begrænset som følger :

- Samplingfrekvens : inden for 32 til 48 kHz (MP3), inden for 32 til 48 kHz (WMA)
- Bithastighed : inden for 32 til 320 kbps (MP3), 40 til 192 kbps (WMA)
- Understøttet version : v2, v7, v8, v9
- Højeste antal filer: Under 999.
- Filtypenavne : ".mp3"/ ".wma"
- CD-romfilformat: ISO 9660/ JOLIET
- Vi anbefaler, at De bruger "Easy-CD Creator", der opretter et ISO 9660-filsystem.

Fotofil-krav

JPEG diskkompatibilitet med denne afspiller er begrænset som følger :

- Højeste pixelbredde: 2 760 x 2 048 pixel
- Højeste antal filer: Under 999.
- Nogle diske kan ikke køre på grund af et forskelligt optagelsesformat eller diskens tilstand.
- Filtypenavne : ".jpg"
- CD-romfilformat: ISO 9660/ JOLIET

DivX filkrav

Denne afspillers kompatibilitet med DivX-diske har følgende begrænsninger:

- Tilgængelig opløsningsstørrelse 720 x 576 (B x H) pixel
- DivX undertekstens filnavn må højst være på 45 tegn.
- Hvis der er en kode, der er umulig at få vist i DivX filen, så vises den muligvis som et " _ " mærke på skærmen.
- Billedhastighed: under 30 bill./sek.
- Hvis video- og lydstrukturen i en optaget fil ikke er sammenflettet, så bliver der udsendt enten video eller audio.
- DivX-filer kan afpilles i følgende formater: " *.avi", " *.mpg", " *.mpeg", " *.divx"
- Format for afspilbare undertekster: SubRip (*.srt/*.txt), SAMI(*.smi), SubStation Alpha (*.ssa/*.txt), MicroDVD(*.sub/*.txt), SubViewer 2.0(*.sub/*.txt)
- Følgende codec-formater kan afspilles : "DIVX3.xx", "DIVX4.xx", "DIVX5.xx", "MP4V3", "3IVX".
- Følgende audio-formater kan afspilles : "AC3", "PCM", "MP3", "WMA".
- Diske formatteret med "Live file"-system kan ikke afspilles på denne afspiller.
- Hvis navnet på filmfilen ikke er det samme som på undertekstfilen, vises underteksten muligvis ikke under afspilning af en DivX fil.
- Hvis der afspilles en DivX-fil med forkerte DivX-specifikationer, fungerer den måske ikke normalt.

Kompatibelt USB-udstyr

- MP3-afspiller : Flash-type MP3-afspiller
- USB Flash Drive : Udstyr, der understøtter USB 2.0 eller USB 1.1
- USB-funktionen i denne enhed understøtter ikke nogle USB-enheder.

Krav til USB-udstyr

- Udstyr, som kræver ekstra programinstallation, når du har tilsluttet det til en computer, understøttes ikke.
- Tag ikke USB-udstyret ud, mens det er i drift.
- Ved en stor USB-kapacitet kan det tage længere end et par minutter at blive fundet.
- For at forhindre tab af data, skal du tage backup af alle data.
- Hvis du bruger et USB-forlængeskabel eller en USB-hub, bliver USB-udstyret ikke genkendt.
- Brug af NTFS-filsystem er ikke understøttet. (Kun FAT (16/32) filsystem er understøttet.)
- Denne enhed understøttes ikke, når det samlede antal filer er 1 000 eller mere.
- Eksterne HDD, låst udstyr eller hård type USB-udstyr er ikke understøttet.
- Enhedens USB-port kan ikke tilsluttes til pc. Enheden kan ikke.

Frontpanel

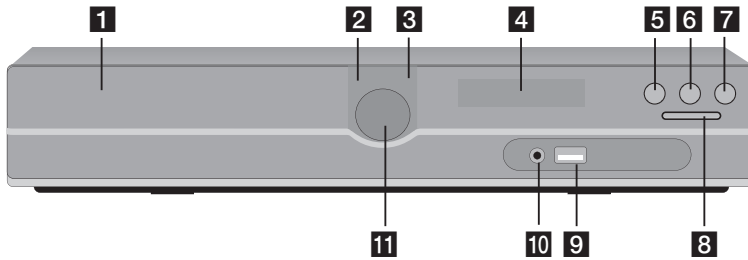

- 1** DVD/CD Disc Drawer
- 2** (TÆND/SLUK)
- 3** (Åbn/Luk)
- 4** Display
- 5** Afspil/Pause () , MONO/ST.
- 6** (Stop)
- 7** F (Funktion)
Vælger funktion og indgangskilde.
- 8** TUNING (-/+)() , Spring over/søg
Du kan søge ved at trykke på TUNING og holde den nedtrykket.
- 9** USB-port
Du kan afspille video-, billed- og lydfiler, hvis du tilslutter USB-enheden.
- 10** P.(Portable) IN port
Du kan nyde musik på din enhed fra den bærbare enhed.
- 11** VOL. (Lydstyrke)

Bagpanel

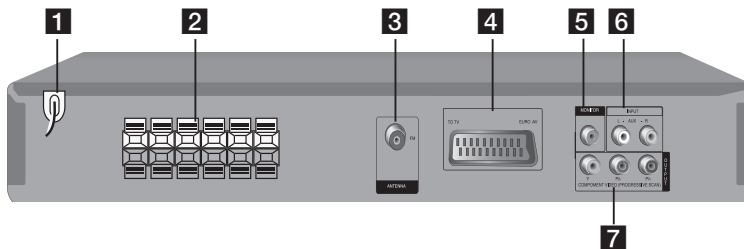

- 1** Strømkabel
- 2** Højttalertilslutninger
- 3** AAntenneforbindelse (FM)
- 4** SCART-tilslutning
- 5** VIDEO OUT tilslutning
Tilslut til et TV med HDMI-indgange.
- 6** AUX-tilslutning
- 7** COMPONENT VIDEO (Y PB PR)OUTPUT
(PROGRESSIVE SCAN)
Tilslut til et TV med Y PB PR indgange.

Fjernbetjening

2 Forberedelse

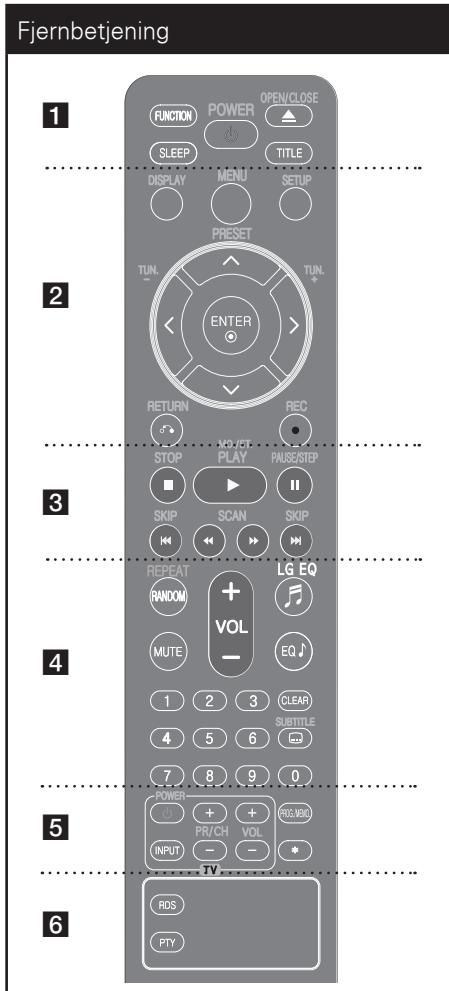

..... 1

FUNCTION : Vælger funktion og inputkilde. (DVD/CD, USB, AUX, TV-AUDIO, PORTABLE, FM)

SLEEP : Indstiller systemet til at slukke automatisk på et specifikt tidspunkt. (Dæmpning: Lyset i displayet dæmpes til halv styrke.)

POWER : SLUKKER eller TÆNDER apparatet.

OPEN/CLOSE : Åbner og lukker diskbakken.

TITLE : Hvis den aktuelle DVD-titel har en menu, vises titlens menu på skærmen. Ellers vises diskmenuen muligvis.

..... 2

DISPLAY : Giver adgang til OSD-visning (visning på skærm).

MENU : Giver adgang til menuen på en DVD-disk.

SETUP : Åbner eller lukker opsætningsmenuen.

PRESET (Λ V) : Vælger radioprogram.

TUN. (-/+) : Stiller ind på den ønskede radiostation.

Λ/V/</> (op/ ned/ venstre/ højre): Benyttes til at navigere i skærmvisningerne.

ENTER : Bekræfter menuvalg.

RETURN (↶) : Går tilbage i menuen eller går ud af opsætningsmenuen.

REC (●) : Direkte USB optagelse.

..... 3

STOP (■) : Standser afspilning eller optagelse.

PLAY (▶), MO./ST. : Starter afspilning. Vælger mono/ stereo.

PAUSE/STEP (||) : Pause i en afspilning.

SKIP (◀◀/▶▶) : Gå til næste eller forrige kapitel/ spor/ fil.

SCAN (◀◀/▶▶) : Baglæns eller forlæns søgning.

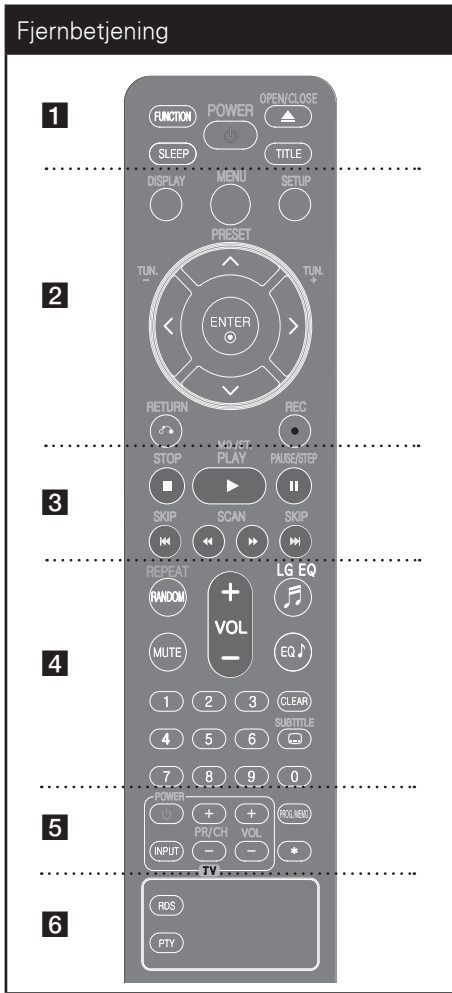

..... 4

REPEAT/RANDOM : Vælger afspilningsstatus. (RANDOM, REPEAT)

MUTE : Til at slukke for lyden.

VOL (Volume) (+/-) : Regulerer højttalernes lydstyrke.

LG EQ : Du kan vælge en Natural eller Local Specialization equalizereffekt ved at bruge LG EQ.

EQ (EQUALIZER effect) : Du kan vælge lydindtryk.

CLEAR : Fjerner et spornummer fra programlisten.

SUBTITLE : Tryk gentagne gange på **SUBTITLE** under afspilning for at vælge det ønskede undertekstsprog.

Taltaster fra 0 til 9 : Til tastning af menuvalgmuligheder forsynet med tal.

..... 5

TV (betjeningsknapper) : Til betjening af tv'et. (kun LG-tv).

Betjening af tv'et

De kan både regulere lydniveau og skifte input-kilde samt tænde/ slukke for LG-tv'et. Hold **POWER (TV)** nede og tryk gentagne gange på tasten **PR/CH (+/-)** indtil tv'et tænder eller slukker.

PROG./MEMO. : Åbner eller lukker programmuen.

✳ : Denne knap er ikke tilgængelig.

..... 6

RDS : Radio Data System.

PTY : Viser RDS'ens forskellige visninger.

Sæt batteriet i fjernbetjeningen

Vær sikker på at + (plus) og - (minus) på batteriet og på fjernbetjeningen passer sammen.

2
Forberedelse

3 Installation

Sådan tilslutter du højttalerne

Sådan monterer du højttalerne til enheden

For at du kan tilslutte ledningen til enheden, skal du trykke på hver fingerpude af plastik for at åbne tilslutningsterminalerne på enheden. Sæt ledningen i og giv slip på fingerpuden.

Tilslut den sorte ende i hver ledning til terminalerne, der er markeret med - (minus) og den anden ende i terminalerne, der er markeret med et + (plus).

Højttalertilslutning

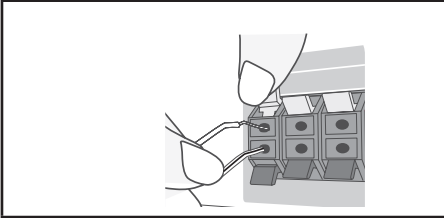

FORSIGTIG

- Pas omhyggeligt på, at børn ikke stikker fingre eller genstande ind i basudgangen*.
*Basudgang/basør: Et hul til rigelig baslyd på højttalerkabinettet (afdækning).
- I højttalerne er der magnetiske dele, så der kan forekomme farveuregelmæssigheder på TV-skærmen eller PC-skærmen. Under anvendelse af højttalerne skal de være placeret langt væk fra både TV- og PC-skærme.

Sådan positionerer du systemet

Følgende illustration er et eksempel på, hvordan du kan positionere systemet.

Bemærk, at illustrationerne i denne brugervejledning afviger fra den faktiske enhed med henblik på at gøre tingene tydeligere.

For at man kan få den bedst mulige surroundlyd, skal alle højttalere undtagen subwooferen placeres i samme afstand fra lyttepositionen (A).

- (A) Forreste højttaler til venstre (L)/ (B) Forreste højttaler til højre (R):
Placer de forreste højttalere ved siden af monitoren eller skærmen og så meget på linje med det forreste af skærmen som muligt.
- (C) Midterste højttaler: Placer den midterste højttaler over eller under monitoren eller skærmen.
- (D) Surround højttaler til venstre (L)/ (E) Surround højttaler til højre (R):
Placer disse højttalere bagved din lytteposition. De skal vende en smule indad.
- (F) Subwoofer: Placeringen af subwooferen er ikke afgørende, da lave baslyde ikke er meget retningsbestemte. Men det er bedst, hvis du placerer subwooferen ved siden af de forreste højttalere. Drej den en smule imod midten af rummet for at reducere vægrefleksioner.
- (G) Enhed

Placering af højttalerne

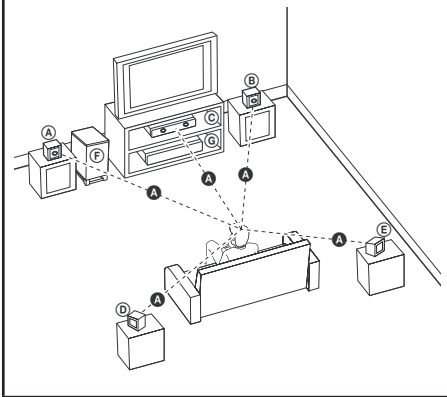

Bemærk

Hvis der står et TV i nærheden, skal højttalerne til enheden ikke placeres i nærheden heraf, da TV-billedet kan blive magnetisk forvrænget.

Tilslutninger til dit TV

Foretag én af følgende tilslutninger, afhængig af hvad dit eksisterende udstyr er i stand til.



Bemærk

- Der er forskellige måder, du kan tilslutte afspilleren på, og de afhænger af dit TV og andet udstyr, du vil tilslutte. Brug kun én af tilslutningerne, som beskrevet i denne brugervejledning.
- Der henvises til brugervejledningen til dit TV, stereosystem eller andet udstyr i det omfang, det er nødvendigt, for at få den bedste forbindelse.



FORSIGTIG

- Sørg for at afspilleren er tilsluttet direkte til TV'et. Indstil TV'et på den korrekte videoindgangskanal.
- Tilslut ikke afspilleren via din VCR. Billedet kan blive forvrænget pga. kopiering. Komponentvid eotilslutning.

Komponentvideotilslutning

Tilslut COMPONENT VIDEO OUTPUT (PROGRESSIV SCANNING) jackstikkene på enheden til de tilsvarende indgangsjackstik på TV'et ved brug af komponentkablerne.

Du kan høre lyden gennem systemets højttalere.

Komponentvideotilslutning

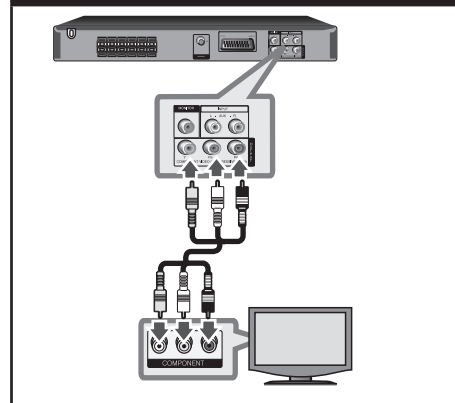

Bemærk

Hvis TV'et accepterer progressive formatsignaler, skal du anvende denne tilslutning og indstille [Progressive Scan] i [Display] til [On] (se side 17).

Videotilslutning

Tilslut VIDEO OUT jackstikket på enheden til video ind jackstikket på TV'et ved brug af et videokabel.

Du kan høre lyden gennem systemets højttalere.

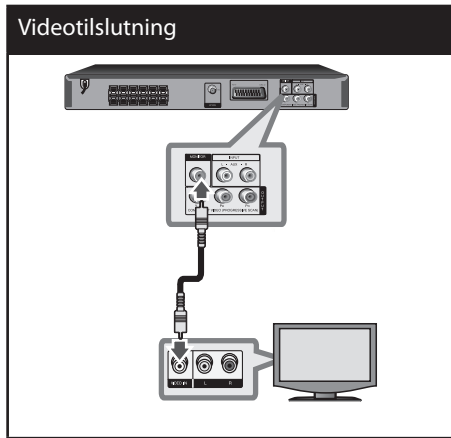

SCART-tilslutning

Tilslut SCART-jackstikket på enheden til SCART IN-jackstikket på TV'et ved brug af et videokabel.

Du kan høre lyden gennem systemets højttalere.

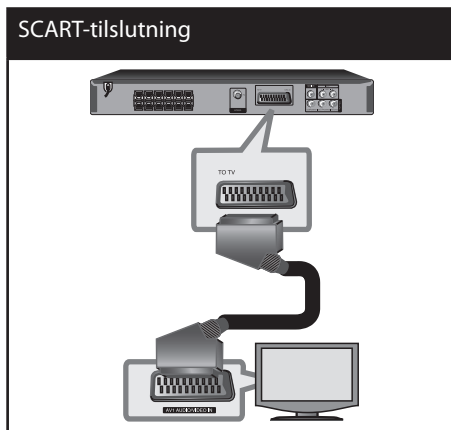

Valgfri udstyrstilslutning

AUX IN-tilslutning

Du kan tilslutte en udgang fra en ekstern enhed til AUX AUDIO Input (V/H) konnektoren. Hvis TV'et kun har én udgang til lyd (mono), skal du tilslutte den til venstre (hvid) lydjackstik på enheden.

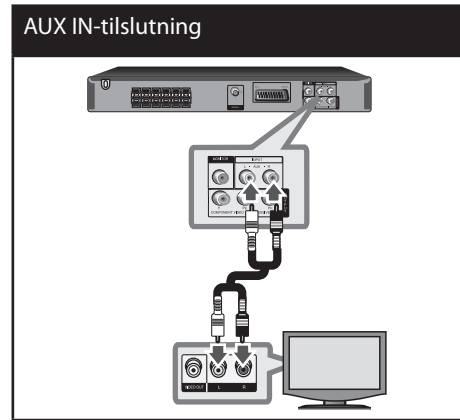

AUDIO IN (Portable IN) konnektor

Du kan tilslutte en udgang fra en bærbar enhed (MP3 eller PMP m.v.) til P. IN Input konnektoren.

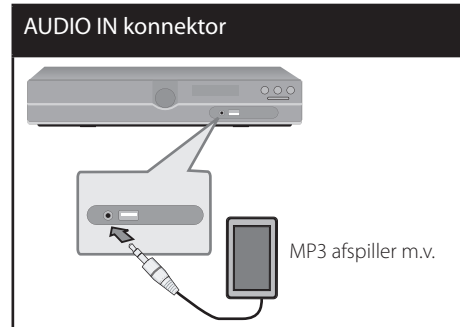

USB-tilslutning

Tilslut USB-porten fra USB-hukommelsen (eller MP3 afspiller m.v.) til USB-porten foran på enheden.

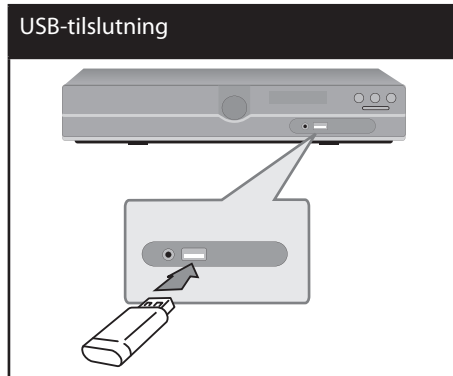

Sådan fjerner du USB-enheden fra enheden

1. Vælg en anden funktionsmodus eller tryk på **STOP** (■) to gange efter hinanden.
2. Fjern USB-enheden fra enheden.

Antenneforbindelse

Forbind den medfølgende FM antenne for at lytte til radioen.

Tilslut FM-ledningsantennen til FM-antennestikket.

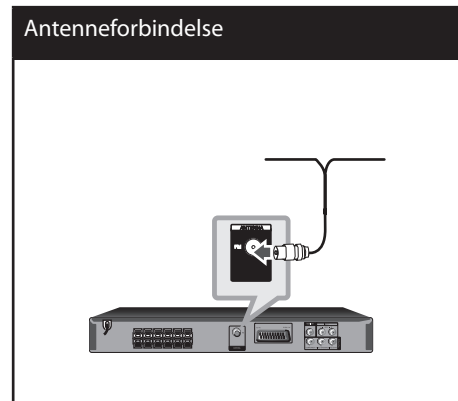

! Bemærk

Sørg for at FM ledningsantennen er fuldstændigt trukket ud. Når FM ledningsantennen er tilsluttet, skal den holdes så horisontalt som muligt.

Justering af Indstillinger

Ved brug af Indstillingsmenuen kan du foretage forskellige justeringer til emner så som billede og lyd.

Du kan bl.a. også indstille et sprog for undertekster og indstillingsmenu.

Før yderligere oplysninger om hver enkelt indstillings menupunkt, se side 16 til 19.

3

Installation

OSD Oprindelig indstilling af sprog - valgfri

Når du anvender enheden for første gang, vises indstillingsmenuen for startsprog på TV-skærmen. Før du anvender enheden, skal du vælge sprog. Engelsk er startsproget.

1. Tryk på **POWER** for at tænde for enheden. Sprogindstillingsmenuen bliver vist på skærmen.

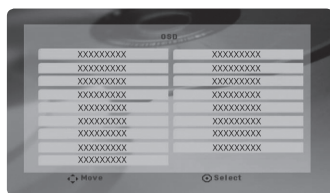

2. Brug **^ v < >** for at vælge sprog og tryk så på **ENTER**. Bekræftelsesmenuen vises.



3. Med **< >** skal du vælge [Enter] og herefter trykke på **ENTER** for at afslutte sprogindstillingen.

Sådan får du vist og går ud af menuen Indstillinger

1. Vælg funktionen DVD/CD eller USB ved at trykke på **FUNCTION**.
2. Tryk på **SETUP**. Viser menuen [SETUP].
3. Tryk på **SETUP** eller **RETURN** for at gå ud af menuen [SETUP].

Om menuen Hjælp i Indstillinger

Menu	Knapper	Betjening
▲/▼ Move	^ v	Sådan går du til en anden menu.
◀ Prev.	<	Sådan går du til forrige niveau.
▶ Select	>	Sådan går du til næste niveau eller vælger menu.
↶	RETURN	Sådan går du ud af menuen [Setup] eller [5.1 Speaker Setup].
⊙	ENTER	Sådan bekræfter du menuen.

LANGUAGE (SPROG)

Menu Language (Menusprog)

Vælg opsætningsmenuens og skærmmenuens sprog.

Disc Audio / Disc Subtitle / Disc Menu (Menuen lyd/ diskundertekst/ disk)

Her kan du vælge det sprog, du foretrækker til lydspor (disklyd), undertekster og diskmenu.

Original – Henviser til det originale sprog for optagelsen på disken.

Other – Hvis du vil vælge et andet sprog skal du trykke på talknapperne og så på **ENTER** for at indtaste det tilsvarende 4-cifrede nummer i henhold til sprogkodelisten på side 29. Hvis du indtaster den forkerte sprogkode, skal du trykke på **CLEAR**.

Off (for undertekster på diske) – Slå undertekster fra.

DISPLAY (VISNING)

TV Aspect

Vælg skærmaspekt ud fra formen på tv-skærmen.

4:3 – Vælg dette, når der bruges et tv i standardformat 4:3.

16:9 – Vælg dette, når der bruges et 16:9 bredskærms-tv.

Display Mode

Hvis De valgte 4:3, er det nødvendigt at definere, hvordan bredskærmsprogrammer og -film skal vises på tv-skærmen.

Letterbox – Viser et bredbillede med bånd øverst og nederst på skærmen.

Panscan – Viser automatisk bredbillede på hele skærmen og skærer de sektioner væk, der ikke passer ind. (Hvis disken/filen ikke er kompatibel med Pan Scan, vises billedet i Letterbox-billedforhold.)

Progressive Scan (Progressiv scanning) (til komponentvideotilslutninger)

Her vælges, om COMPONENT/PROGRESSIVE SCAN OUTPUT jackstikkene skal udsende progressive signaler. Hvis TV'et accepterer progressive signaler, kan du nyde en nøjagtig farvegengivelse og billeder af høj kvalitet, når du vælger [On]. Hvis TV'et ikke accepterer progressive format-signaler, skal du

vælge [Off]. Hvis du ved en fejltagelse indstiller progressiv skanning til [On], skal du genindstille enheden. Først skal du fjerne disken i enheden. Derefter skal du trykke på **STOP** og holde den nedtrykket i fem sekunder.

Video-udgangen vil blive gendannet til standardindstilling, og der vil igen være et synligt billede på TV'et.

TV Output Select (Valg af tv-signal)

Her vælges en valgmulighed efter tv-tilslutningstype.

RGB – Når tv'et er tilsluttet via SCART-jackstikket.

YPbPr – Når tv'et er tilsluttet via jackstikket COMPONENT/ PROGRESSIVE SCAN på dette apparat.



Bemærk

Skærmen bliver sort, hvis du ændrer valg af TV-udgang fra YPbPr til RGB i menuen Indstillinger, især hvis du tilslutter enheden til komponent videotilslutning. I så tilfælde skal du forbinde videokablet med MONITOR jackstikket og igen vælge YPbPr i menuen Indstillinger.

AUDIO (LYD)

DRC (styring af det dynamiske område)

Få en klar lyd, når der er skruet ned for lyden (kun Dolby Digital). Sættes på [On] med henblik på dette.

Vocal

Vælg [On] for at blande karaoke-kanaler til normal stereo.

Denne funktion kan kun benyttes til dvd'er med karaoke til flere kanaler.

5.1 Speaker Setup (5,1 Opsætning af højttaler)

Foretag følgende indstillinger for den indbyggede 5.1 kanals surrounddekode.

1. Tryk på **SETUP**.
2. Tryk på **^ v** for at vælge menuen **AUDIO** og tryk så på **>**.
3. Tryk på **^ v** for at vælge menuen [5.1 Speaker Setup] og tryk så på **>**.
4. Tryk på **ENTER**.
Menuen [5.1 Speaker Setup] vises.



5. Tryk på **< >** for at vælge den ønskede højttaler.
6. Du kan justere valgmulighederne med knapperne **^ v < >**.
7. Du går tilbage til forrige menu ved at trykke på knappen **RETURN**.

Speaker selection

Vælg den højttaler, der skal justeres.



Bemærk

Visse højttalerindstillinger er forbudt i henhold til Dolby Digital licensaftalen.

Size – Da højttalerindstillingerne er faste, kan du ikke ændre disse indstillinger.

Volume – Tryk på **< >** for at indstille udgangsniveaet for den valgte højttaler.

Distance – Efter at du har tilsluttet højttalerne til DVD-motageren, skal du indstille afstanden mellem højttalere og lyttepunkt, hvis afstanden mellem midterste eller bagerste højttalere er større end afstanden mellem de forreste højttalere. Herved når lyden fra hver højttaler lytteren på samme tid. Tryk på **< >** for at indstille afstanden til den valgte højttaler. Denne afstand svarer til forskellen på afstanden mellem midterste eller bagerste højttalere og forreste højttalere.

Test – Tryk på **< >** for at teste hver højttalers signaler. Juster lydstyrken, så den passer med lydstyrken på systemets huskede testsignaler.

LOCK (LÅS) (forældrekontrol)

Oprindelig indstilling af områdekode

Første gang du anvender denne enhed, skal du indstille Områdekoden.

1. Vælg menuen [LOCK] og tryk så på **>**.
2. Tryk på **>**.
For at få adgang til valgmulighederne i [LOCK] skal du indtaste den oprettede adgangskode. Indtast en adgangskode og tryk på **ENTER**. Indtast den igen og tryk på **ENTER** for at bekræfte den. Hvis du laver en fejl, før du trykker på **ENTER**, skal du trykke på **CLEAR**.
3. Vælg den første karakter ved brug af knapperne **^ v**.
4. Tryk på **ENTER** og vælg den anden karakter ved brug af knapperne **^ v**.
5. Tryk på **ENTER** for at bekræfte dit valg af områdekode.

Rating

Blokerer afspilning af ratede DVD'ere baseret på deres indhold. Ikke alle diske er ratede.

1. Vælg [Rating] i menuen [LOCK] og tryk så på >.
2. Indtast en adgangskode og tryk på **ENTER**.
3. Vælg en rating fra 1 til 8 ved brug af knapperne **Λ V**.

Rating 1-8 – Rating en (1) har de fleste restriktioner, og rating otte (8) er den mindst restriktive.

Unlock – Hvis du vælger låse op, så er forældrekontrollen ikke aktiveret, og hele disken kan afspilles.

4. Tryk på **ENTER** for at bekræfte dit valg af rating.

Password (Adgangskode)

Du kan indtaste eller ændre adgangskode (password).

1. Vælg [Password] i menuen [LOCK] og tryk så på >.
2. Indtast en adgangskode og tryk på **ENTER**.

For at ændre adgangskoden skal du trykke på **ENTER**, når valgmuligheden [Ændre] er fremhævet. Indtast en adgangskode og tryk på **ENTER**. Indtast den igen og tryk på **ENTER** for at bekræfte den.

3. Tryk på **SETUP** for at gå ud af menuen.



Bemærk

Hvis du glemmer din adgangskode, kan du nulstille den ved at følge disse trin:

1. Tryk på **SETUP** for at få vist menuen Indstillinger.
2. Indtast det 6-cifrede nummer "210499" og tryk på **ENTER**. Adgangskoden er nulstillet.

Area Code (Områdekode)

Indtast koden for det område, hvis standarder blev brugt til at rate DVD videodisken med baseret på listen på side 30.

1. Vælg [Area Code] i menuen [LOCK] og tryk så på >.
2. Indtast en adgangskode og tryk på **ENTER**.
3. Vælg den første karakter ved brug af knapperne **Λ V**.
4. Tryk på **ENTER** og vælg den anden karakter ved brug af knapperne **Λ V**.
5. Tryk på **ENTER** for at bekræfte dit valg af områdekode.

OTHERS (ANDET)

DivX(R) VOD

Vi har tildelt Dem en DivX® VOD- (Video On Demand) -registreringskode, der gør det muligt at leje og købe videoer, der benytter DivX® VOD-tjenesten.

For yderligere oplysninger, besøg www.divx.com/vod.

Du kan få vist enhedens registreringskode, når du trykker på **ENTER** samtidig med, at [DivX(R) VOD] er fremhævet.



Bemærk

Alle downloadede videoer fra DivX® VOD kan kun afspilles på denne enhed.

4

Betjening

Grundbetjening

1. Sæt disken i ved brug af **OPEN/CLOSE** eller tilslut USB-enheden i USB-porten.
2. Vælg funktionen DVD/CD eller USB ved at trykke på **FUNCTION**.
3. Vælg filen (eller sporet/titlen), du vil afspille, ved at trykke på **^ v < >**.



Bemærk

Ved afspilning af en disk eller USB Flash Drive, der indeholder DivX, MP3/ WMA og JPEG-filer sammen, kan du vælge menuen for filer, som du gerne vil afspille, ved at trykke på **MENU**. Hvis "Denne filtype er ikke understøttet af afspilleren" dukker op, skal du vælge en passende fil ved at trykke på **MENU**.

Funktion	Gør sådan
Stop	Tryk på ■
Afspilning	Tryk på ▶
Pause	Tryk på PAUSE/STEP
Ramme-for-ramme afspilning	Tryk gentagne gange på PAUSE/STEP for at afspille titlen ramme-for-ramme. (kun DVD, DivX)

Funktion	Gør sådan
Springer over til næste/ forrige kapitel/ spor/fil	Tryk på ⏮ eller ⏭ under afspilning for at gå til næste kapitel/spor eller for at gå tilbage til begyndelsen af det aktuelle kapitel/spor. Tryk kortvarigt to gange på ⏮ for at gå tilbage til forrige kapitel/spor.
Hurtig lokalisering af et punkt ved hurtig afspilning fremad eller hurtig afspilning tilbage	Tryk gentagne gange på ⏪ eller ⏩ under afspilning for at vælge den ønskede scanningshastighed. For at gå tilbage til normal hastighed skal du trykke på PLAY .
Gentagen afspilning eller afspilning i tilfældig rækkefølge	Tryk gentagne gange på REPEAT/RANDOM . Den aktuelle titel, kapitel eller spor afspilles gentagne gange eller i tilfældig rækkefølge. - Afspilning i tilfældig rækkefølge: Kun musikfiler.
Sådan reducerer du afspilningshastigheden	Tryk på SCAN (⏪ eller ⏩) i pausestatus for at vælge den ønskede hastighed.

Andre funktioner

Sådan får du vist oplysninger om disken på skærmen

Du kan få vist forskellige oplysninger på skærmen om den indlæste disk.

1. Tryk på **DISPLAY** for at få vist forskellige afspilningsoplysninger.
De viste emner varierer afhængig af disktype eller afspilningsstatus.
2. De kan vælge et punkt ved at trykke på **Λ** **V** og ændre eller vælge indstillingen ved at trykke på **<** **>**.

 1/23 Title – Aktuelle titelnummer/totalt antal titler.

 1/7 Chapter – Aktuelt kapitelsnummer/ samlet antal kapitler.

 0:03:24 Time – Resterende afspilningstid.

 1 ENG 5.1CH Audio – Valgt sprog for lydindhold eller kanal.

 0ff Subtitle – Valgt undertekst.

 1/1 Angle – Valg vinkel/ samlet antal vinkler.

 BYPASS Sound – Valgt lydtilstand.



Bemærk

Hvis du ikke har trykket på nogen som helst knap i et par sekunder, så forsvinder påskærmen visningen.

Få vist menuen DVD **DVD**

Når du afspiller en DVD, der indeholder adskillige menuer, kan du vælge den ønskede menu ved brug af Menu.

1. Tryk på **MENU**.
Diskens menu vises.
2. Vælg menu med **Λ** **V** **<** **>**.
3. Tryk på **PLAY** for at bekræfte.

Få vist DVD-titlen **DVD**

Når du afspiller en DVD, der indeholder adskillige titler, kan du vælge den ønskede titel med Menu.



1. Tryk på **TITLE**.
Diskens titel vises.
2. Vælg menu med **Λ** **V** **<** **>**.
3. Tryk på **PLAY** for at bekræfte.

Sådan vælges sprog for undertekster **DVD** **DivX**

Under afspilning trykkes gentagne gange på **SUBTITLE** () for valg af ønsket sprog på undertekster.

Afspilning af DVD med 1,5 x hastigheden **DVD**

Med funktionen 1,5 x hastigheden kan du se billeder og høre lyd hurtigere end ved afspilning af en disk med normal hastighed.

1. For at afspille med 1,5 x hastigheden skal du trykke på **PLAY** () under afspilning. "▶x1,5" vises på skærmen.
2. Tryk igen på **PLAY** () for at afslutte.

Start afspilning fra valgt tid

DVD DivX

Sådan begynder du afspilning af filen eller titlen på et hvilket som helst valgt tidspunkt.

1. Tryk på **DISPLAY** under afspilning.
2. Tryk på **^ V** for at vælge ikonet ur, hvorefter "--:--:" vises.
3. Indtast den ønskede starttid i timer, minutter og sekunder fra venstre til højre. Hvis du indtaster de forkerte tal, så tryk på **CLEAR** for at fjerne de tal, du indtastede. Indtast herefter de korrekte tal. Fx skal du indtaste "11020" med talkapperne for at finde en scene ved 1 time, 10 min. og 20 sekunder.
4. Tryk på **ENTER** for at bekræfte. Afspilningen starter fra det valgte tidspunkt.

4

Betjening

Lagring af seneste scene **DVD**

Denne enhed husker den sidste scene fra den seneste disk, der blev vist. Den sidste scene forbliver i hukommelsen, selvom De fjerner disken fra afspilleren eller slukker for enheden (dvale). Når De sætter en disk i med en scene, der er lagret, genfindes scenen automatisk.

Ændring af tegnsæt for at vise DivX® undertekst korrekt **DivX**

Hvis underteksten ikke vises korrekt under afspilning, skal du trykke på **SUBTITLE** og holde den nedtrykket i ca. 3 sekunder og så trykke på **< >** eller **SUBTITLE** for at vælge en anden sprogkode, indtil underteksten bliver vist korrekt. Tryk så på **ENTER**.

Programmeret afspilning **ACD**

MP3 WMA

Med programfunktionen kan du gemme dine favoritfiler fra en hvilken som helst disk eller USB-enhed.

Et program kan indeholde 30 spor/filer.

1. Vælg funktionen DVD/CD eller USB ved at trykke på **FUNCTION**.
2. Hvis du tilføjer et musikstykke(r) på programlisten, skal du trykke på **PROG./MEMO**. for at gå ind i programredigeringsstatus (E der vises et mærke i menuen).
3. Vælg et ønsket musikstykke på [List] ved hjælp af **^ V** og tryk så på **ENTER** for at føje musikstykket til programlisten.
4. Vælg et musikstykke på programlisten og tryk på **ENTER** for at starte den programmerede afspilning.

Sådan sletter du en fil fra Programlisten

1. Brug **^ V** til at vælge det spor, du vil slette fra programlisten.
2. Tryk på **CLEAR**.

Sådan sletter du hele Programlisten

Brug **^ V < >** til at vælge [Nulstil alle] med og tryk så på **ENTER**.



Bemærk

Programmerne nulstilles også, hvis disken eller USB-enheden fjernes, hvis der slukkes for enheden, eller hvis der skiftes til anden funktion.

Sådan får du vist en FOTOfil JPG **JPG**

Denne enhed kan afspille diske med fotofiler.

1. Vælg funktionen DVD/CD eller USB ved at trykke på **FUNCTION**.
2. Tryk på **^ V** for at vælge en mappe og tryk på **ENTER**.
Der vises en liste over filer i mappen.
Hvis du står i en filliste, og du ønsker at gå tilbage til den forrige Mappeliste, så skal du bruge knapperne **^ V** på fjernbetjeningen for at fremhæve **■...** og så trykke på **ENTER**.
3. Hvis du vil se en specifik fil, så tryk på **^ V** for at fremhæve en fil og tryk så på **ENTER** eller **PLAY**. Når du ser en fil, kan du trykke på **STOP** for at gå til den forrige menu (JPEG menu).

Menu	Knapper	Betjening
	RETURN	Skjuler menuen Hjælp

Lyt til musik under slideshow JPG **JPG**

Du kan lytte til musik under slideshow, hvis disken indeholder musik- eller fotofiler samtidigt. Brug **^ V < >** til at fremhæve () ikon, tryk derefter på **ENTER** for at starte slideshow.





Bemærk

Denne funktion er kun tilgængelig på disk.

Se fotofiler som diasvisning JPG **JPG**

1. Fremhæv den første fil (ikke mappe) til det ønskede diasshow.
2. Tryk på **^ V < >** for at fremhæve hastigheden. Tryk herefter på **< >** for at vælge den ønskede valgmulighed (**>/ >>/ >>>**), og tryk så på **ENTER**.
3. Tryk på **^ V < >** for at fremhæve (Diasshow) og tryk så på **ENTER**.

Om menuen Hjælp i Diasshow

Menu	Knapper	Betjening
	^ V	Sådan roterer du billedet
 Prev./ Next	</ >	Sådan går du til en anden menu
	STOP	Lukker diasshowet

Funktionen Indstilling af dvaletid

Tryk én eller flere gange på **SLEEP** for at vælge tidsforsinkelse mellem 10 og 180 minutter, hvorefter enheden slukker.

Tryk på **SLEEP** for at kontrollere den resterende tid.

Hvis du vil stoppe dvalefunktionen, skal du trykke gentagne gange på **SLEEP**, indtil "SLEEP 10" vises, og så skal du trykke på **SLEEP** én gang til samtidig med, at "SLEEP 10" vises.



Bemærk

Du kan kontrollere, hvor lang tid, der er tilbage, før enheden slukker.

DÆMPER

Tryk én gang på **SLEEP**. Lyset i displayet dæmpes til halv styrke. For at annullere funktionen skal du trykke gentagne gange på **SLEEP**, indtil skærmen ikke længere er dæmpet.

Sådan slukker du midlertidigt for lyden

Tryk på **MUTE** for at dæmpe enheden.

Du kan dæmpe lyden i enheden, hvis du fx skal tage telefonen, hvorefter "MUTE" blinker i displayet.

Pauseskærm

Pauseskærmen toner frem, når enheden står i stop-tilstand i ca. fem minutter.

Systemvalg - valgfri

De skal vælge den relevante systemtilstand til tv-anlægget. Hvis der står "NO DISC" i displayet, nedtrykkes og holdes **PAUSE/STEP (■)** nede i mere end 5 sekunder, så der kan vælges et system. (AUTO/ PAL/ NTSC)

Sådan får du vist filoplysninger (ID3 TAG)

Når du afspiller en MP3 fil, der indeholder filoplysninger, kan du få vist oplysningerne, når du trykker på **DISPLAY**.

Betjening af radio

Sørg for, at både FM- antenne er tilsluttede. (Se side 15)

Lytte til radio

1. Tryk på **FUNCTION** indtil FM vises i displayet. Den senest modtagne station tunes ind.

2. Tryk på **TUN. (-/+)** og hold den nedtrykket i ca. to sekunder, indtil frekvensvisningen begynder at ændre sig og giv så slip. Scanningen stopper, når enheden stiller ind på en station.

Eller

Tryk på **TUN. (-/+)** gentagne gange.

3. Du kan justere lydstyrken ved at dreje på **VOL.** på frontpanelet eller ved at trykke gentagne gange på **VOL +** eller - på fjernbetjeningen.

Sådan forudindstiller du radiostationerne

Du kan forudindstille 50 stationer til FM.

Før indstilling skal du sørge for, at du har skruet ned for lydstyrken.

1. Tryk på **FUNCTION** indtil FM vises i displayet.
2. Vælg den ønskede frekvens ved at trykke på **TUN.(-/+)**.
3. Tryk på **PROG./MEMO**. Et forudindstillet nummer blinker i displayet.
4. Tryk på **PRESET (Λ V)** for at vælge det ønskede, forudindstillede nummer.
5. Tryk på **PROG./MEMO**. Stationen gemmes.
6. Gentag trin 2 til 5 for at gemme andre stationer.

Slet alle gemte stationer

1. Nedtryk og hold **PROG./MEMO**. i to sekunder. ERASE ALL lyser op på DVD-afspillerens display.
2. Tryk på **PROG./MEMO**. for at slette alle gemte radiostationer.

Forbedring af dårlig FM-modtagelse

Tryk på **PLAY (▶)** (MO./ST.) på fjernbetjeningen. Dette vil ændre tunerens fra stereo til mono og normalt forbedre modtagelsen.

Seeing information about a radio station

FM-tuneren er forsynet med faciliteten RDS (radiodatasystem). Denne viser oplysninger om den radiostation, der lyttes til. Tryk gentagne gange på RDS for at bladre igennem de forskellige datatyper:

- PS** (navn på programtjeneste)
Kanalens navn vises i displayet.
- PTY** (genkendelse af programtype)
Programtypen (f.eks. jazz eller nyheder) vises i displayet.
- RT** (radiotekst)
En tekstmeddelelse, som indeholder særlige oplysninger fra sendestationen. Denne tekst kan rulle hen over displayet.
- CT** (klokkeslæt styret af kanalen)
Dette viser klokkeslæt og dato, der udsendes af stationen.

Du kan søke radiostationer med hjælp av programmet genom att trycka **RDS**. Skärmen kommer att visa den senaste PTY som används. Tryck **PTY** en eller flera gånger för att välja den önskade programtypen. Tryck och håll nere **</>**. Mottagaren söker automatiskt. När en station hittas stoppar sökningen.

Indstilling af lyd

Sådan indstiller du surround-statussen

Dette system har et antal forudindstillede surround lydfelter. Du kan vælge en ønsket lydtilstand ved hjælp af **EQ/LG EQ**. Du kan ændre **EQ/LG EQ** ved brug af piltasterne **< >** samtidig med, at **EQ/LG EQ** oplysningerne bliver vist.

De viste elementer for equalizeren kan være forskellige, afhængigt af lydkilder og effekter.

I DISPLAYET	Beskrivelse
NAT PLUS	Du kan nyde en naturlig lydeffekt lige som i en 5,1-kanal.
NATURAL	Du kan nyde behagelig og naturlig lyd.
Lokale specialisering equalizer	Regionalt optimeret lydeffekt. (DANGDUT/ ARABIC/ PERSIAN/ INDIA/ REGUETON/ MERENGUE/ SALSA/ SAMBA/ CUMBIA/ AFRO)
AUTO EQ	Genkender den lydequalizer, der mest ligner den genre, som er medtaget i sangfilernes MP3 ID3-tag.
POP CLASSIC JAZZ ROCK	Dette program giver en entusiastisk atmosfære til lyden, ved at give dig fornemmelsen af at være til en rigtig rock, pop, jazz eller klassisk koncert.
MP3 OPT	Denne funktion er optimeret til MP3-filer, der kan komprimeres. Den forbedrer diskanten.
BASS	Forstærker diskant, bas og surround-lydeffekten under afspilning.
VIRTUAL	Du kan nyde mere virtuel surround sound.
PLII MOVIE PLII MUSIC	Dolby Pro Logic II giver dig mulighed for at afspille stereokilde på 5.1-kanal.
BYPASS	Du kan nyde lyden uden equalizereffekt.

**Bemærk**

- I nogle surround-statusser er der ingen eller lav lyd i nogle højttalere afhængig af surround-status og lydkilde, og dette er ikke en fejl.
- Du skal måske genindstille surround-statussen, efter at du har ændret indgang, og nogle gange endda efter, at du har ændret lydspor.

Avancerede funktioner

4

Betjening

Lyt til musik fra din bærbare afspiller eller eksternt udstyr

Enheden kan anvendes til at afspille musik fra mange former for bærbare afspillere eller eksternt udstyr. (Se side 14)

1. Forbind den bærbare afspiller til P. IN (PORTABLE IN) enhedens tilslutning.
 Eller
 forbind det eksterne udstyr til enhedens AUX tilslutning.
2. Du tænder for strømmen (On) ved at trykke på **POWER**.
3. Tryk på **FUNCTION** for at vælge funktionen PORTABLE eller AUX.
4. Tænd for den bærbare afspiller eller det eksterne udstyr og start afspilning.

Optag til USB

1. Tilslut USB-enheden til apparatet ved hjælp af et USB-kabel (medfølger ikke).
2. Vælg funktionen DVD/CD ved at trykke på **FUNCTION**.

Ét-spors optagelse - Du kan optage på USB efter afspilning af filen.

Alle-spors-optagelse - Du kan optage på USB efter stop.

Optagelse af Programliste - Når du er gået til programlisten kan du optage den på USB.

- 3 Tryk på ● **REC** for at starte optagelsen.
- 4 Tryk for ■ **STOP** for at stoppe optagelsen.

**Bemærk**

- Du kan kontrollere optageprocentdelen for USB optagelsen på skærmen under optagelsen.
- Når du stopper optagelsen under afspilning, vil filen, som er blevet optaget på det tidspunkt, blive gemt.
- Du skal ikke fjerne USB-enheden under USB-optagelse. Ellers oprettes der en ufuldstændig fil, som måske ikke slettes på PC'en.
- Hvis USB-optagelsen ikke fungerer, vises der en meddelelse så som "NO USB", "ERROR", "USB FULL" eller "NO REC" i displayet.
- Når du stopper optagelsen under afspilningen, gemmes filen ikke.
- Du kan ikke optage på USB fra CD-G diske.
- Du kan ikke optage mere end 999 filer.
- Den lagres som TRK_001 i mappen CD.

Hvis du producerer uautoriserede kopier af kopibeskyttet materiale, inklusive computerprogrammer, filer, udsendelser og optagelser, kan det være en overtrædelse af ophavsretten (copyright) og kan udgøre en strafbar lovovertrædelse. Dette udstyr bør ikke anvendes til sådanne formål!

**Vær ansvarlig!
Respekter ophavsretten.**

5

Vedligeholdelse

Håndtering af enheden

Forsendelse af enheden

Gem venligst den originale forsendelsesindpakning og indpakningsmaterialerne. Hvis du skal sende enheden, bør du for maksimal beskyttelse igen pakke enheden ind i den originale forsendelsesindpakning fra fabrikkens side.

Sådan holdes de ydre overflader rene

- Anvend ikke flygtige væsker så som insektspray nær ved enheden.
- Hvis du trykker hårdt under aftørringen, kan det skade overfladen. Lad ikke gummi- eller plastikprodukter være i kontakt med enheden i længere tid.

Rengøring af enheden

Brug en blød, tør klud til rengøring af enheden. Hvis overfladerne er meget snavsede, skal du bruge en blød klud, der er let fugtet med et mildt rengøringsmiddel. Brug ikke stærke opløsningsmidler så som sprit, benzen eller fortynder, da disse midler kan beskadige overfladen på enheden.

Sådan vedligeholder du enheden

Enheden er en højteknologisk præcisionsenhed. Hvis den optiske pickup-linse og diskrevet er snavset eller slidt, reduceres billedkvaliteten. For yderligere oplysninger skal du kontakte det nærmeste, autoriserede servicecenter.

Bemærkninger til diske

Håndtering af diske

Sæt aldrig papir eller tape på disken.



Opbevaring af diske

Efter afspilning skal disken opbevares i omslaget. Udsæt ikke disken for direkte sollys eller andre varmekilder, og lad den aldrig ligge i en parkeret bil udsat for direkte sollys.

Rengøring af diske

Fingeraftryk og støv på disken kan være årsag til en dårlig billedkvalitet og forvrængning af lyden. Forud for afspilning bør du rengøre disken med en ren klud. Aftør disken fra midten og udad. Brug ikke stærke opløsningsmidler så som sprit, benzen, fortyndingsmiddel, almindeligt tilgængelige rengøringsmidler eller antistatisk spray, der er beregnet til brug på ældre vinylplader.



6

Fejlfinding

PROBLEM	CAUSE	CORRECTION
Ingen strøm	Strømkablet er ikke tilsluttet.	Sæt strømkablet omhyggeligt ind i vægstikkontakten.
Intet billede	Tv'et er ikke indstillet til at modtage et dvd-signalet.	Vælg det den relevante tilstand for videosignal på tv'et, så billedet fra DVD-modtageren vises på tv-skærmen.
	Videokablerne er ikke ordentligt tilsluttet.	Tilslut videokablerne grundigt til både tv og DVD-modtager.
Svag eller ingen lyd	Det udstyr, der tilsluttes med lydkalet er ikke indstillet til at modtage dvd-signal.	Vælg den korrekte tilstand for indgangssignal for lydmodtageren, så De kan høre lyden fra DVD-modtageren.
	Lydkalet er ikke ordentligt tilsluttet til højttalere eller modtager.	Tilslut lydkalet korrekt til tilslutningspolerne.
	Ellers skal du tilslutte højttalerkalet korrekt.	Højttalerkalet er tilsluttet korrekt.
Dvd-billedet er af dårlig kvalitet	Dysken er snavset.	Rengør dysken med en blød klud med udadgående strøg.
En DVD/CD kan ikke afspilles	Der er ikke isat nogen disk.	Isæt en diskette.
	Der er indsat en disk, som ikke kan afspilles.	Isæt en diskette, som kan afspilles. (Kontroller disktype, farvesystem og regionalkode.)
	Dysken er isat omvendt.	Læg dysken med etiket eller trykt side opad.
	Menuen er åben på skærmen.	Tryk på SETUP for at lukke menu-skærmen.
	Der er forældrespærring, der forhindrer afspilningen af dvd'er med en bestemt klassifikation.	Skriv adgangskode, eller skift klassificeringsniveau.
Der høres brummen, når en dvd eller cd afspilles	Dysken er snavset.	Rengør dysken med en blød klud med udadgående strøg.
	DVD-modtageren står for tæt på tv'et, hvilket forårsager interferens.	Flyt DVD-modtageren og lydkomponenterne længere væk fra tv'et.
Radiostationer kan ikke indstilles korrekt	Antennen er placeret eller tilsluttet forkert.	Kontroller antenntilslutningen og ret på antennens placering. Benyt en ekstern antenne, om nødvendigt.
	Radiostationens sender med for svagt signal.	Stil manuelt ind på stationen.
	Der er ingen forudindstillede stationer, og du skal ikke nulstille nogen forudindstillede stationer. (hvis stationerne er indstillet ved scanning af forudindstillede kanaler).	Forudindstil nogle radiostationer, se side 24 for oplysninger.
Fjernbetjeningen virker ikke ret godt/overhovedet ikke	Fjernbetjeningen peger ikke direkte hen på enheden.	Ret fjernbetjeningen direkte mod apparatet.
	Fjernbetjeningen er for langt væk fra enheden.	Fjernbetjeningen kan bruges inden for 7 meter (23 fod) fra DVD-modtageren.
	Der er en forhindring mellem fjernbetjeningen og apparatet.	Fjern forhindringen.
	Fjernbetjeningens batteri er fladt.	Udskift batterierne med nye.

7

Tillæg

Sprogkoder

Brug denne liste til at finde det ønskede sprog til følgende indledende indstillinger : Diskens audio, diskens undertekster, diskmenu.

Sprog	Kode	Sprog	Kode	Sprog	Kode	Sprog	Kode
Afar	6565	Fransk	7082	Litauisk	7684	Singalesisk	8373
Afrikaans	6570	Frisisk	7089	Makedonsk	7775	Slovakisk	8375
Albansk	8381	Galisisk	7176	Malagarisk	7771	Slovensk	8376
Ameharic	6577	Georgisk	7565	Malajisk	7783	Spansk	6983
Arabisk	6582	Tysk	6869	Malayalam	7776	Sudanesisk	8385
Armensk	7289	Græsk	6976	Maori	7773	Swahili	8387
Assamesisk	6583	Grønlandsk	7576	Marathi	7782	Svensk	8386
Aymara	6588	Guaransk	7178	Moldavisk	7779	Tagalog	8476
Azerbajjansk	6590	Gujarati	7185	Mongolsk	7778	Tajik	8471
Bashkir	6665	Hausa	7265	Nauru	7865	Tamilsk	8465
Baskisk	6985	Hebræisk	7387	Nepalesisk	7869	Telugu	8469
Bengali, Bangla	6678	Hindi	7273	Norsk	7879	Thailandsk	8472
Bhutansk	6890	Ungarsk	7285	Oriya	7982	Tonga	8479
Bihari	6672	Islandsk	7383	Panjabi	8065	Tyrkisk	8482
Breton	6682	Indonesisk	7378	Pashto, Pushto	8083	Turkmensk	8475
Bulgarsk	6671	Interlingua	7365	Persisk	7065	Twi	8487
Burmesisk	7789	Irsk	7165	Polsk	8076	Ukrainsk	8575
Hviderussisk	6669	Italiensk	7384	Portugisisk	8084	Urdu	8582
Kinesisk	9072	Japansk	7465	Quechua	8185	Uzbekisk	8590
Kroatisk	7282	Kannada	7578	Rhaeto-Romansk	8277	Vietnamesisk	8673
Tjekkisk	6783	Kashmirisk	7583	Rumænsk	8279	Volapyk	8679
Dansk	6865	Kazakh	7575	Russisk	8285	Wallisisk	6789
Hollandsk	7876	Kirghisisk	7589	Samoisk	8377	Wolof	8779
Engelsk	6978	Koreansk	7579	Sanskrit	8365	Xhosa	8872
Esperanto	6979	Kurdisk	7585	Skotsk Gælisk	7168	Yiddish	7473
Estisk	6984	Laotisk	7679	Serbisk	8382	Yoruba	8979
Færøsk	7079	Latinsk	7665	Serbokroatisk	8372	Zulu	9085
Fiji	7074	Lettisk	7686	Shona	8378		
Finsk	7073	Lingala	7678	Sindhi	8368		

Områdekoder

Vælg en områdekode fra denne liste.

Område	Kode	Område	Kode	Område	Kode
Afghanistan	AF	Hong Kong	HK	Polen	PL
Argentina	AR	Ungarn	HU	Portugal	PT
Australien	AU	Indien	IND	Rumænien	RO
Østrig	AT	Indonesien	ID	Den Russiske Føderation	RU
Belgien	BE	Israel	IL	Saudi-Arabien	SA
Bhutan	BT	Italien	IT	Senegal	SN
Bolivia	BO	Jamaica	JM	Singapore	SG
Brasilien	BR	Japan	JP	Slovakiet	SK
Cambodia	KH	Kenya	KE	Slovenien	SI
Canada	CA	Kuwait	KW	Sydafrika	ZA
Chile	CL	Libyen	LY	Sydkorea	KR
Kina	CN	Luxembourg	LU	Spanien	ES
Colombia	CO	Malaysia	MY	Sri Lanka	LK
Congo	CG	Maldiverne	MV	Sverige	SE
Costa Rica	CR	Mexico	MX	Schweiz	CH
Kroatien	HR	Monaco	MC	Taiwan	TW
Den Tjekkiske Republik	CZ	Mongoliet	MN	Thailand	TH
Danmark	DK	Marokko	MA	Tyrkiet	TR
Ecuador	EC	Nepal	NP	Uganda	UG
Ægypten	EG	Holland	NL	Ukraine	UA
El Salvador	SV	De Nederlandske Antiller	AN	Amerikas Forenede Stater (USA)	US
Etiopien	ET	New Zealand	NZ	Uruguay	UY
Fiji	FJ	Nigeria	NG	Uzbekistan	UZ
Finland	FI	Norge	NO	Vietnam	VN
Frankrig	FR	Oman	OM	Zimbabwe	ZW
Tyskland	DE	Pakistan	PK		
Storbritannien	GB	Panama	PA		
Grækenland	GR	Paraguay	PY		
Grønland	GL	Philippinerne	PH		

Specifikationer

Generelt

Strømforsyning	Se strømmærkaten.
Strømforbrug	Se strømmærkaten.
Nettovægt	2,5 kg
Udvendige mål (B x H x D)	360 x 65 x 320 mm
Bus strømforsyning (USB)	DC 5 V $\overline{\text{---}}$ 0,5 A
Driftsforhold : temperatur	5 °C til 35 °C, driftsbetingelser : vandret
Fugtighed under drift	5 % til 85 %
Laser	Halvlederlaser, bølgelængde 650 nm

Tuner FM

FM-frekvensområde	87,5 til 108,0 MHz or 87.50 til 108,00 MHz
FM-mellemfrekvens	128 kHz

Forstærker

Stereotilstand	45 W + 45 W (4 Ω ved 1 kHz, THD 10 %)
Surround-tilstand, forside	45 W + 45 W (THD 10 %)
Midtfor	45 W
Surround	45 W + 45 W (4 Ω ved 1 kHz, THD 10 %)
Subwoofer	75 W (8 Ω ved 30 Hz, THD 10 %)

Højtalere

	Forreste/bagerste/midterste højtaler	Passiv subwoofer
Type	1-vejsenkelthøjtaler	1-vejsenkelthøjtaler
Impedans	4 Ω	8 Ω
Tilladelig indgangseffekt	45 W	75 W
Maks. indgangseffekt	90 W	150 W
Nettomål (B x H x D)	103 x 111 x 94 mm	156 x 325 x 320 mm
Nettovægt	0,39 kg	3,6 kg

Design og tekniske specifikationer kan ændres uden forudgående varsel.

