



LG

Life's Good

FRANÇAIS

MANUEL DE L'UTILISATEUR Téléviseur LCD / LED LCD TV

Avant la mise en service de votre téléviseur, veuillez lire attentivement ce manuel d'utilisation.
Conservez-le à portée de main pour pouvoir vous y reporter ultérieurement.

à acheter séparément

Support de montage mural

LSW100B ou
LSW100BG

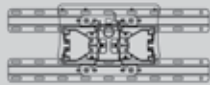

(19/22/26/32LD3***,
32LD4***, 32LD5***,
19/22/26LE3***,
32LE5***)

LSW200B ou
LSW200BG

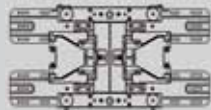

(37/42/47LD4***,
42/46LD5***,
37/42/47LE5***)

LSW400B ou
LSW400BG

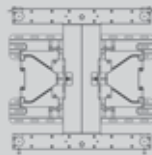

(52/60LD5***,
55LE5***)

Boîtier média sans fil

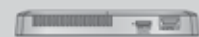

(32/42/46/52/60LD5***,
32/37/42/47/55LE5***)



HDMI, le logo HDMI et High-Definition Multimedia Interface sont des marques de commerce ou des marques déposées de HDMI Licensing LLC.

TABLE DES MATIÈRES

PRÉPARATION

Modèles de TÉLÉVISEUR LCD : 19/22/26/32LD3***	A-1
Modèles de TÉLÉVISEUR LCD : 32/37/42/47LD4***	A-14
Modèles de TÉLÉVISEUR LCD : 32/42/46/52/60LD5***	A-24
MODÈLES DE TÉLÉVISEUR LCD À LED : 19/22/26LE3***, 32/37/42/47/55LE5***	A-33

CONFIGURATION D'UN APPAREIL EXTERNE

RACCORDEMENT À UNE ANTENNE	1
RACCORDEMENT AVEC UN CÂBLE COMPOSANTES	2
RACCORDEMENT AVEC UN CÂBLE HDMI	3
Raccordement avec un câble HDMI-DVI.....	4
Raccordement avec un câble Péritel.....	5
CONFIGURATION DE L'ENTRÉE USB	6
Raccordement avec un câble RF	6
Raccordement avec un câble RCA.....	7
Raccordement avec un câble D-sub à 15 broches	8
INSERTION DU MODULE CI	9
CONFIGURATION DES ÉCOUTEURS.....	9
CONFIGURATION DE LA SORTIE AUDIONUMÉRIQUE.....	10
CONNEXION SANS FIL DES ÉQUIPEMENTS EXTERNES.....	11
Résolution d'affichage prise en charge.....	12
Configuration de l'écran pour le mode PC	13

UTILISATION DU TÉLÉVISEUR/ CONTRÔLE DES CHAÎNES

MISE SOUS TENSION DU TÉLÉVISEUR	17
Initialisation de la configuration.....	17
SÉLECTION DES CHAÎNES	17
RÉGLAGE DU VOLUME	17
MENU RAPIDE	18
SÉLECTION ET RÉGLAGE DES MENUS À L'ÉCRAN	19
MÉMORISATION DES CHAÎNES	20
CABLE DTV SETTING	25
RECHERCHE MANUELLE.....	26

EDITION DES CHAÎNES	30
INFOS CI [COMMON INTERFACE] (INTERFACE COMMUNE).....	34
MISE À JOUR LOGICIELLE.....	35
Picture/Sound test.....	37
DIAGNOSTICS	38
Product/service information.....	39
MANUEL SIMPLIFIÉ.....	40
SÉLECTION DE LA LISTE DES CHAÎNES	41
LISTE DES ENTRÉES.....	43
LIBELLÉ DES ENTRÉES	44
SERVICE DE DONNEES	45
SIMPLINK.....	46
MODE AV	50
Réinitialisation(Retour aux réglages d'usine) ...	51

POUR UTILISER UN PÉRIPHÉRIQUE USB

Raccordement d'un périphérique USB	52
MOVIE LIST (LISTE DE FILMS).....	54
LISTE DES PHOTOS	65
LISTE DE MUSIQUE	75
CODE D'ENREGISTREMENT DIVX	84
DÉSACTIVATION.....	85

EPG (GUIDE DE PROGRAMMES ÉLECTRONIQUE)(EN MODE NUMÉRIQUE UNIQUEMENT)

Activation/désactivation du guide de programmes électronique.....	87
Sélection d'un programme	87
Signification des touches en mode Guide NOW/ NEXT (Actuel/Suivant)	87
Signification des touches en mode Guide sur 8 jours	88
Signification des touches en mode Modification date	89
Signification des touches dans la boîte de descrip- tion détaillée	89
Signification des touches en mode de réglage Enregistrement/Rappel	90
Fonction des boutons en mode Liste planifiée .	91

TABLE DES MATIÈRES

RÉGLAGES DE L'IMAGE

RÉGLAGE DE LA TAILLE DE L'IMAGE (FORMAT D'IMAGE)	92
ASSISTANT D'IMAGE	94
ÉCONOMIE D'ÉNERGIE	95
RÉGLAGES PRÉDÉFINIS DE L'IMAGE	96
RÉGLAGE MANUEL DE L'IMAGE	97
TECHNOLOGIE D'OPTIMISATION DE L'IMAGE	98
Contrôle expert de l'image	99
RÉINITIALISATION DE L'IMAGE	102
Trumotion	103
VOYANT LUMINEUX	104
RÉGLAGE DU MODE	105
MODE DÉMO	106

RÉGLAGES DU SON ET DE LA LANGUE

NIVELAGE AUTOMATIQUE DU VOLUME (VOLUME AUTO.)	107
VOIX NETTE II	108
RÉGLAGES PRÉDÉFINIS DU SON : MODE SON	109
RÉGLAGES DU SON : MODE UTILISATEUR	110
Infinite Sound	110
BALANCE	111
ACTIVATION ET DÉSACTIVATION DES HAUT-PARLEURS	112
PARAMÈTRES DTV AUDIO (EN MODE NUMÉRIQUE UNIQUEMENT)	113
SÉLECTION DE LA SORTIE AUDIONUMÉRIQUE	114
RÉINITIALISATION DES PARAMÈTRES AUDIO	115
DESCRIPTION AUDIO (EN MODE NUMÉRIQUE UNIQUEMENT)	116
I/II	
- Réception stéréo/bilingue (en mode analogique uniquement)	117
- Réception NICAM (en mode analogique uniquement)	118
- Sélection de la sortie audio des haut-parleurs	118
SÉLECTION DU PAYS/LANGUE DU MENU À L'ÉCRAN	119
SÉLECTION DE LA LANGUE (EN MODE NUMÉRIQUE UNIQUEMENT)	120

RÉGLAGE DE L'HEURE

HORLOGE	122
ACTIVATION ET DÉSACTIVATION DU MINUTEUR	123
RÉGLAGE DE LA MINUTERIE DE VEILLE	124

CONTRÔLE PARENTAL

DÉFINITION DU MOT DE PASSE ET SYSTÈME DE VERROUILLAGE	125
BLOCAGE D'UNE CHAÎNE	126
CONTRÔLE PARENTAL (EN MODE NUMÉRIQUE UNIQUEMENT)	127
BLOCAGE D'UNE ENTRÉE EXTERNE	128
BLOCAGE DES TOUCHES	129

TÉLÉTEXTE

POUR ACTIVER/	130
DÉSACTIVER LE TÉLÉTEXTE	130
TEXTE SIMPLE	130
TEXTE TOP	131
FASTEXT	131
FONCTIONS TÉLÉTEXTE SPÉCIALES	132

TÉLÉTEXTE NUMÉRIQUE

TÉLÉTEXTE DANS LE SERVICE NUMÉRIQUE	133
TÉLÉTEXTE DU SERVICE NUMÉRIQUE	133

ANNEXE

DÉPANNAGE	134
ENTRETIEN	136
SPÉCIFICATIONS DE L'APPAREIL	137
CODES INFRAROUGE	148
INSTALLATION D'UN SYSTÈME DE COMMANDE EXTERNE	149
Informations sur les logiciels en code source ouvert	156

PRÉPARATION

MODÈLES DE TÉLÉVISEUR LCD : 19/22/26/32LD3***

ACCESSOIRES

Assurez-vous que les accessoires suivants sont fournis avec votre téléviseur. S'il vous manque un ou plusieurs de ces accessoires, veuillez contacter le distributeur qui vous a vendu l'appareil.

- L'image peut être différente de celle affichée sur votre téléviseur.

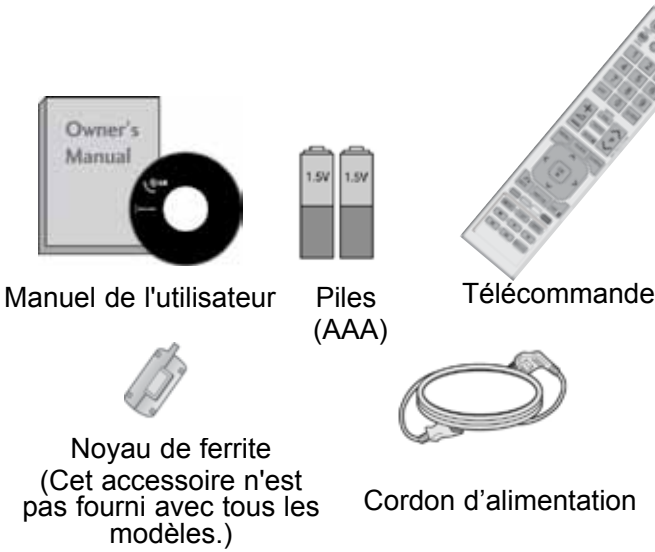

Cet accessoire n'est pas fourni avec tous les modèles.

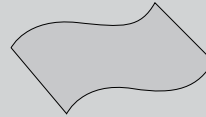

Chiffon doux
Nettoyez l'écran avec ce chiffon.

*Si la surface du téléviseur comporte des traces de doigts ou des taches, nettoyez-la à l'aide du chiffon doux.

Évitez de frotter lorsque vous tentez d'éliminer une tache. Vous risquez de rayer ou de décolorer la surface.

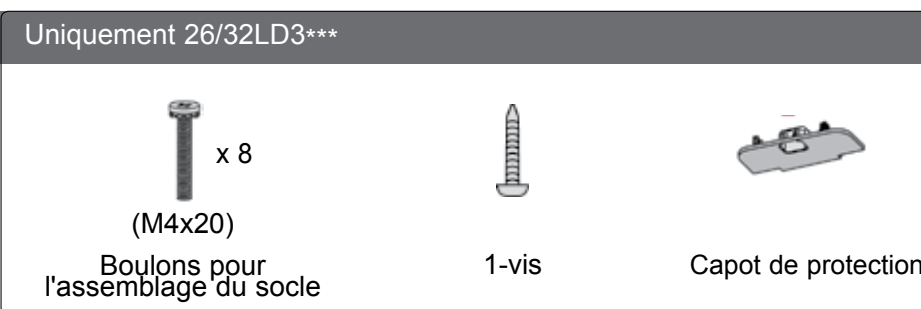
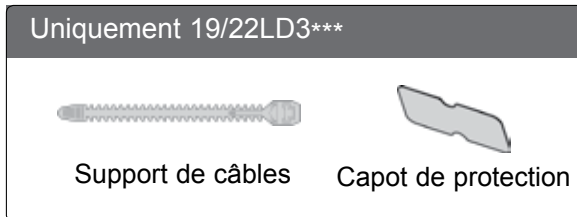

UTILISATION DU NOYAU DE FERRITE (Cet accessoire n'est pas disponible pour tous les modèles.)

Un noyau de ferrite peut être utilisé pour réduire l'onde électromagnétique au moment du branchement du cordon d'alimentation.

Plus le noyau de ferrite est proche de la prise de courant, plus son action sera efficace.



Installez la prise de courant à proximité.

PRÉPARATION

COMMANDES DU PANNEAU AVANT

! REMARQUE

- ▶ Le téléviseur peut être placé en mode standby afin de réduire la consommation d'énergie. De plus le téléviseur doit être éteint au niveau de l'interrupteur principal du téléviseur s'il est prévu qu'il ne soit pas utilisé pour un certain temps, afin de réduire la consommation d'énergie. L'énergie consommée pendant l'utilisation peut être sensiblement réduite si le niveau de la brillance de l'image est diminué, et ceci réduira le coût de fonctionnement global.

⚠ ATTENTION

- ▶ Ne pas monter sur le socle en verre ou l'exposer à un impact. Il peut se briser, d'où un risque de blessure à cause des fragments de verre, ou le téléviseur risque de tomber.
- ▶ Ne pas traîner le téléviseur sur le sol. Il existe un risque de dommage pour le sol ou le produit.

- L'image peut être différente de celle affichée sur votre téléviseur.

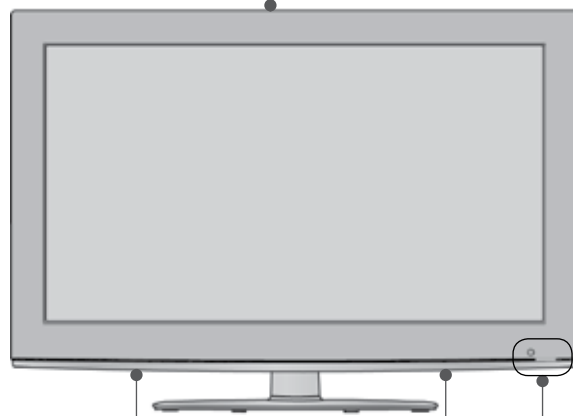
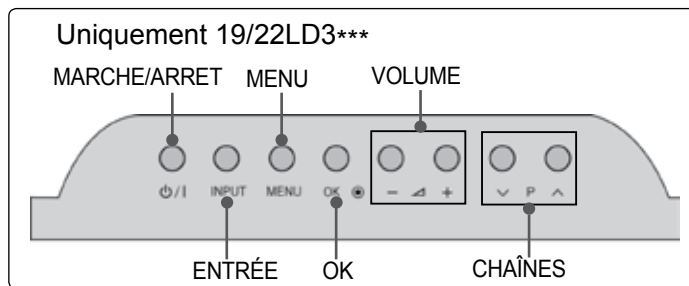

ENCEINTE

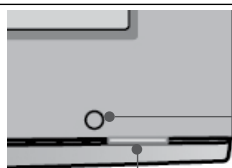
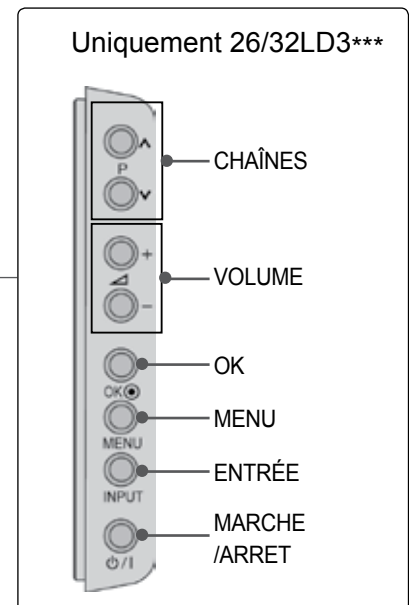

Capteur de la télécommande

VOYANT D'ALIMENTATION/VEILLE

- S'éclaire en rouge lorsque le téléviseur est en mode veille.
- s'allume en bleu quand le téléviseur est sous tension.

PRÉSENTATION DU PANNEAU ARRIÈRE

Uniquement 19/22LD3***

- L'image peut être différente de celle affichée sur votre téléviseur.

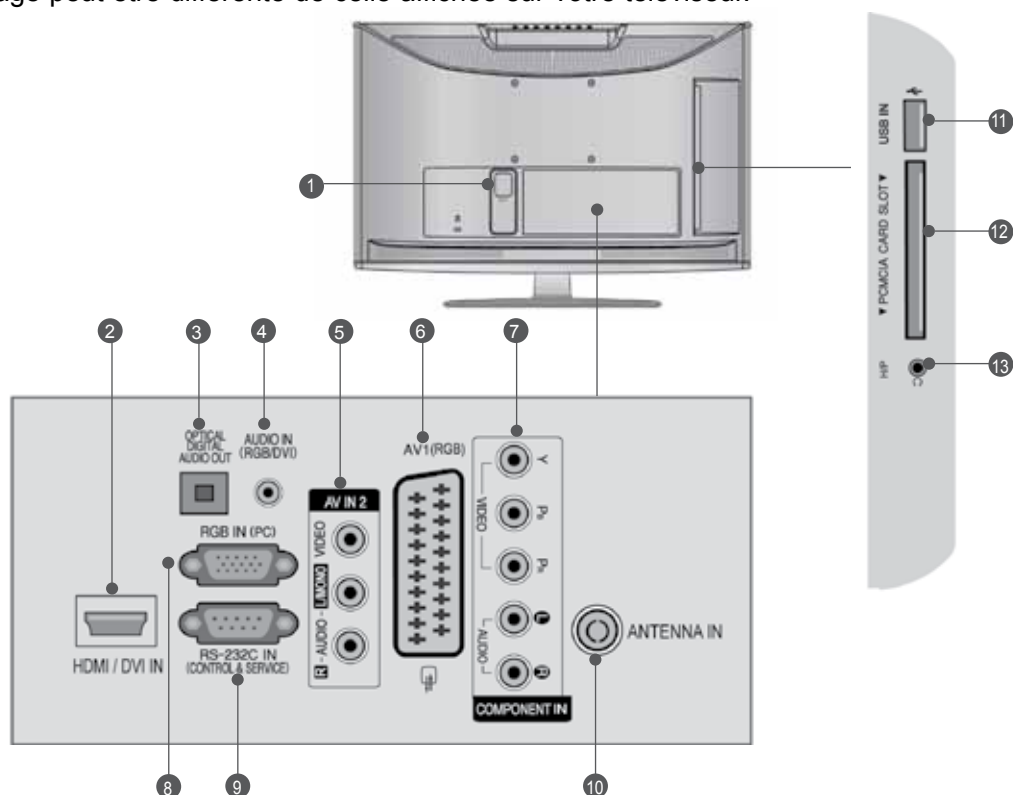

1 Prise du cordon d'alimentation

Ce téléviseur fonctionne sur courant alternatif (CA). La tension est indiquée sur la page des Spécifications. (► p.137 à 147)
N'essayez jamais d'utiliser ce téléviseur sur courant continu (CC).

2 Entrée HDMI/DVI IN

Raccordez un signal HDMI à l'entrée HDMI IN. Vous pouvez également raccorder un signal DVI (VIDÉO) au port HDMI/DVI à l'aide d'un câble DVI-HDMI.

3 SORTIE AUDIONUMÉRIQUE OPTIQUE

Raccordez le signal audionumérique à divers types d'appareils.
Raccordez-le à un appareil audionumérique. Utilisez un câble audio optique.

4 Entrée audio RVB/DVI

Raccordez un signal audio à partir d'un ordinateur ou d'un téléviseur.

5 Entrée audio/vidéo

Raccordez la sortie audio/vidéo d'un appareil externe à ces prises.

6 Prise Péritel (AV1)

Raccordez l'entrée ou la sortie Péritel d'un appareil externe à ces prises.

7 Entrée composantes

Raccordez un appareil audiovisuel en composantes à ces prises.

8 Entrée RGB IN

Raccordez la sortie d'un ordinateur.

9 Port d'entrée RS-232C (CONTRÔLE ET MAINTENANCE UNIQUEMENT)

Raccordez cette entrée au port RS-232C d'un ordinateur.
Ce port est utilisé pour les modes service ou hôtel.

10 Entrée d'antenne

Branchez l'antenne ou le câble sur cette prise.

11 Port USB

Raccordez le périphérique de stockage USB à cette prise.

12 Logement pour carte PCMCIA (Personal Computer Memory Card International Association)

Insérez le module CI dans la fente PCMCIA CARD SLOT.
(Cette fonction n'est pas disponible dans tous les pays.)

13 Écouteurs

Branchez les écouteurs dans la prise appropriée.

PRÉPARATION

Uniquement 26LD3***

- L'image peut être différente de celle affichée sur votre téléviseur.

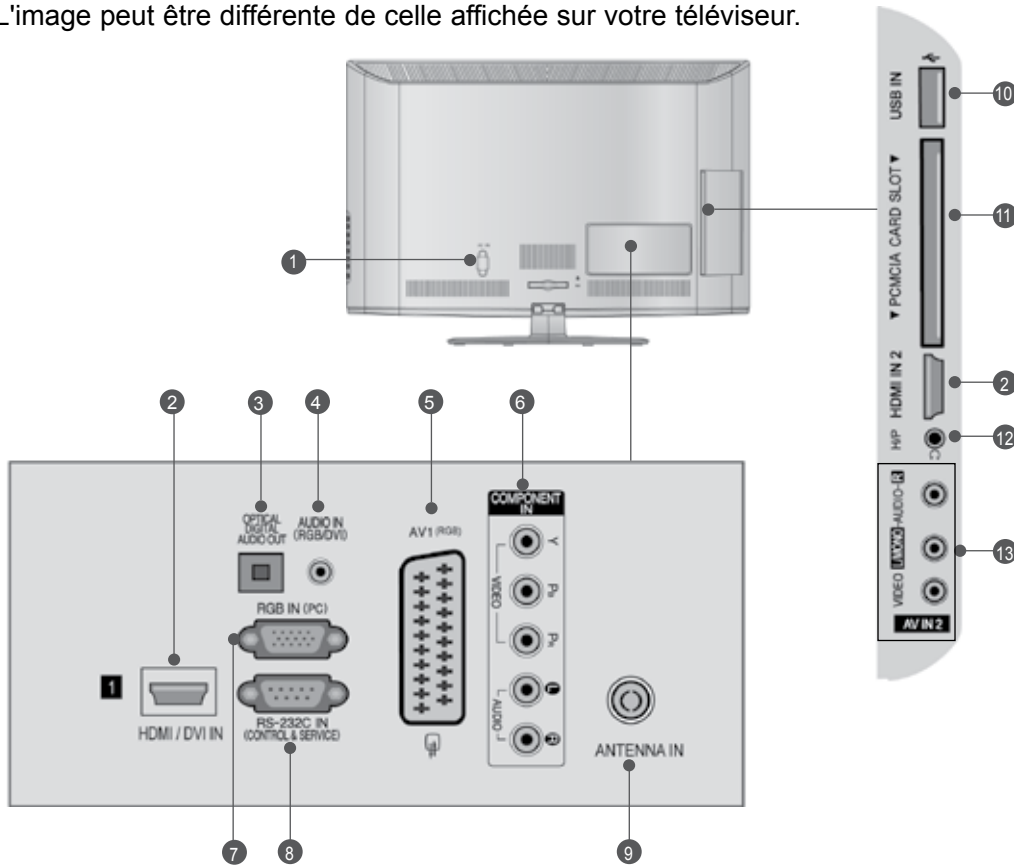

1 Prise du cordon d'alimentation

Ce téléviseur fonctionne sur courant alternatif (CA). La tension est indiquée sur la page des Spécifications. (► p.137 à 147)
N'essayez jamais d'utiliser ce téléviseur sur courant continu (CC).

2 Entrée HDMI/DVI IN

Raccordez un signal HDMI à l'entrée HDMI IN. Vous pouvez également raccorder un signal DVI (VIDÉO) au port HDMI/DVI à l'aide d'un câble DVI-HDMI.

3 SORTIE AUDIONUMÉRIQUE OPTIQUE

Raccordez le signal audionumérique à divers types d'appareils.
Raccordez-le à un appareil audionumérique. Utilisez un câble audio optique.

4 Entrée audio RVB/DVI

Raccordez un signal audio à partir d'un ordinateur ou d'un téléviseur.

5 Prise Péritel (AV1)

Raccordez l'entrée ou la sortie Péritel d'un appareil externe à ces prises.

6 Entrée composantes

Raccordez un appareil audiovisuel en composantes à ces prises.

7 Entrée RGB IN

Raccordez la sortie d'un ordinateur.

8 Port d'entrée RS-232C (CONTRÔLE ET MAINTENANCE UNIQUEMENT)

Raccordez cette entrée au port RS-232C d'un ordinateur.

Ce port est utilisé pour les modes service ou hôtel.

9 Entrée d'antenne

Branchez l'antenne ou le câble sur cette prise.

10 Port USB

Raccordez le périphérique de stockage USB à cette prise.

11 Logement pour carte PCMCIA (Personal Computer Memory Card International Association)

Insérez le module CI dans la fente PCMCIA CARD SLOT.

(Cette fonction n'est pas disponible dans tous les pays.)

12 Écouteurs

Branchez les écouteurs dans la prise appropriée.

13 Entrée audio/vidéo

Raccordez la sortie audio/vidéo d'un appareil externe à ces prises.

Uniquement 32LD3***

- L'image peut être différente de celle affichée sur votre téléviseur.

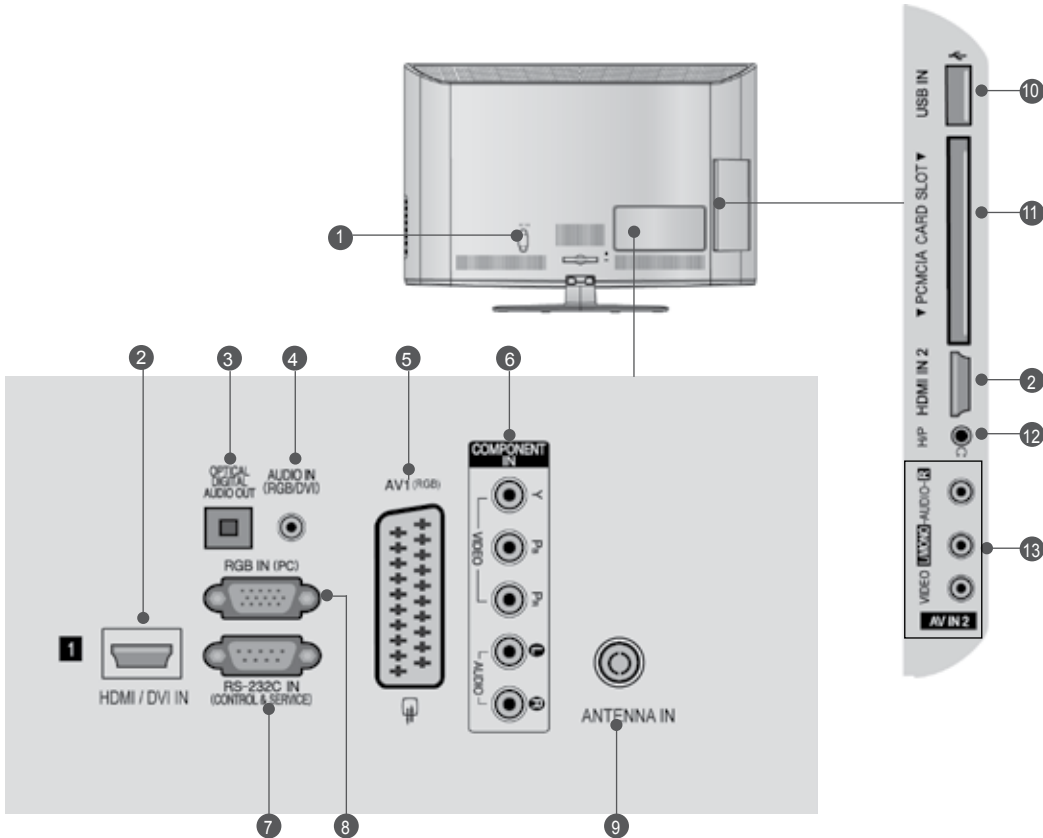

1 Prise du cordon d'alimentation

Ce téléviseur fonctionne sur courant alternatif (CA). La tension est indiquée sur la page des Spécifications. (► p.137 à 147)
N'essayez jamais d'utiliser ce téléviseur sur courant continu (CC).

2 Entrée HDMI/DVI IN

Raccordez un signal HDMI à l'entrée HDMI IN. Vous pouvez également raccorder un signal DVI (VIDÉO) au port HDMI/DVI à l'aide d'un câble DVI-HDMI.

3 SORTIE AUDIONUMÉRIQUE OPTIQUE

Raccordez le signal audionumérique à divers types d'appareils.
Raccordez-le à un appareil audionumérique. Utilisez un câble audio optique.

4 Entrée audio RVB/DVI

Raccordez un signal audio à partir d'un ordinateur ou d'un téléviseur.

5 Prise Péritel (AV1)

Raccordez l'entrée ou la sortie Péritel d'un appareil externe à ces prises.

6 Entrée composantes

Raccordez un appareil audiovisuel en composantes à ces prises.

7 Port d'entrée RS-232C (CONTRÔLE ET MAINTENANCE UNIQUEMENT)

Raccordez cette entrée au port RS-232C d'un ordinateur.
Ce port est utilisé pour les modes service ou hôtel.

8 Entrée RGB IN

Raccordez la sortie d'un ordinateur.

9 Entrée d'antenne

Branchez l'antenne ou le câble sur cette prise.

10 Port USB

Raccordez le périphérique de stockage USB à cette prise.

11 Logement pour carte PCMCIA (Personal Computer Memory Card International Association)

Insérez le module CI dans la fente PCMCIA CARD SLOT.
(Cette fonction n'est pas disponible dans tous les pays.)

12 Écouteurs

Branchez les écouteurs dans la prise appropriée.

13 Entrée audio/vidéo

Raccordez la sortie audio/vidéo d'un appareil externe à ces prises.

PRÉPARATION

INSTALLATION DU SOCLE

- L'image peut être différente de celle affichée sur votre téléviseur.

Lorsque vous assemblez le pied de bureau, vérifiez que le boulon est complètement serré (dans le cas contraire, le produit pourrait basculer après son installation). Si vous serrez exagérément le boulon, celui-ci pourrait dévier par un phénomène d'abrasion de la pièce de serrage du boulon.

Uniquement 19/22LD3***

- 1 Couchez avec précaution l'écran de télévision sur une surface rembourrée pour éviter d'abimer l'écran.



- 2 Fixez le téléviseur comme indiqué.

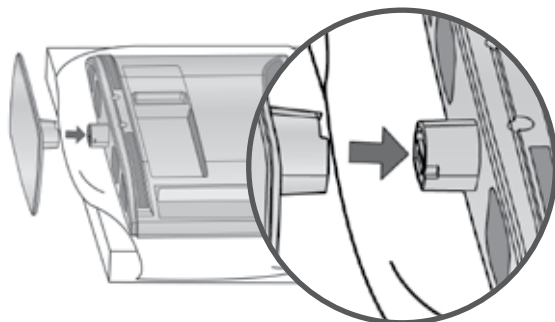

Uniquement 26/32LD3***

- 1 Couchez avec précaution l'écran de télévision sur une surface rembourrée pour éviter d'abimer l'écran.

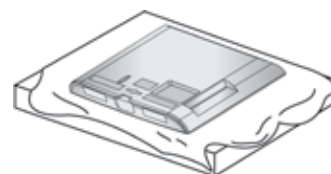

- 2 Assemblez les pièces du **corps du socle** avec la **base du socle** du téléviseur.

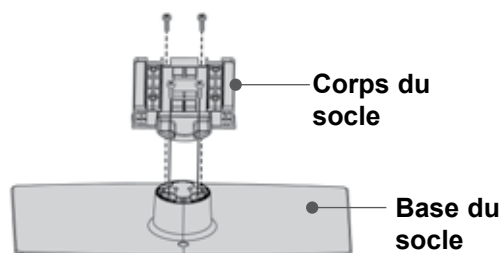

- 3 Fixez le téléviseur comme indiqué.

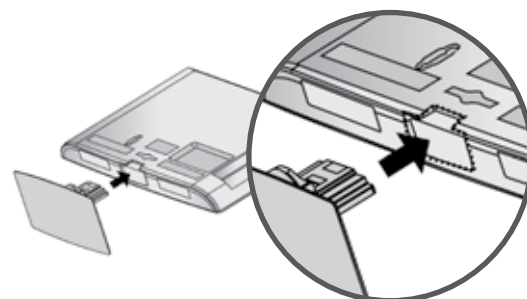

- 4 Fixez fermement à l'aide des 4 boulons en utilisant les orifices prévus à cet effet, situés à l'arrière du téléviseur.

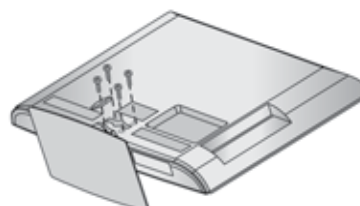

SI VOUS N'UTILISEZ PAS LE SOCLE SUR PIED

- L'image peut être différente de celle affichée sur votre téléviseur.
Lorsque vous montez l'appareil sur un mur, utilisez le cache de protection.

Uniquement 19/22LD3***

- 1 Couchez avec précaution l'écran de télévision sur une surface rembourrée pour éviter d'abimer l'écran.



- 2 Desserrez les vis du téléviseur.

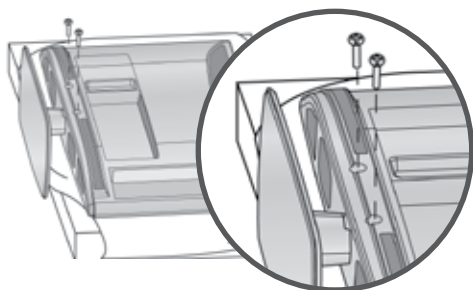

- 3 Détachez le socle du téléviseur.

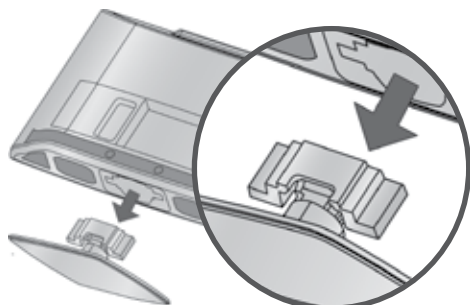

- 4 Insérez le cache de protection dans le téléviseur.
Après avoir retiré le papier de protection du cache de protection, collez-le au téléviseur comme illustré.

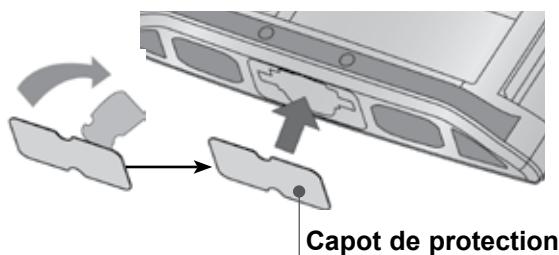

Uniquement 26/32LD3***

- Insérez le couvercle de protection dans le téléviseur jusqu'au « clic ».

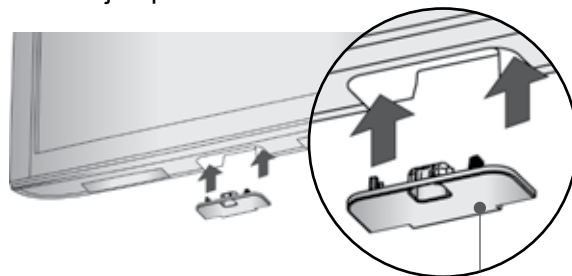

Capot de protection

PRÉPARATION

SUPPORT ARRIÈRE POUR LE RANGEMENT DES CÂBLES

■ L'image peut être différente de celle affichée sur votre téléviseur.

Uniquement 19/22LD3***

Après avoir raccordé les câbles selon les instructions, installez l'ATTACHE-CÂBLE comme illustré et regroupez les câbles.

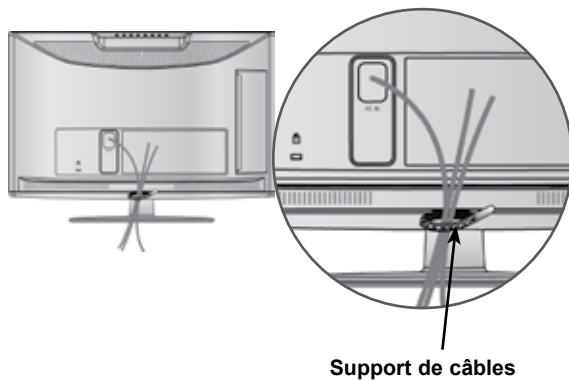

Uniquement 26/32LD3***

- 1 Raccordez les câbles.
Pour raccorder un appareil supplémentaire, reportez-vous à la section dédiée à la configuration des appareils externes.

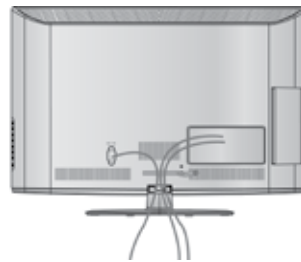

- 2 Ouvrez l'attache de **FIXATION DES CÂBLES** comme indiqué.

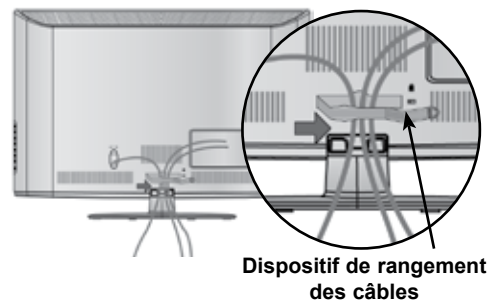

- 3 Fixez la **PINCE DE GESTION DES CÂBLES** comme illustré.

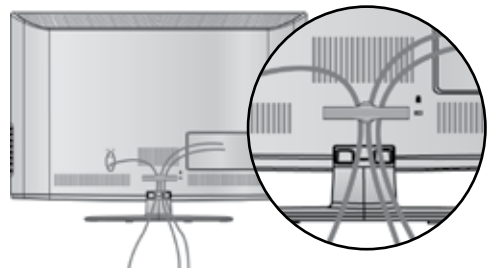

! REMARQUE

- Ne vous servez pas du DISPOSITIF DE RANGEMENT DES CÂBLES pour soulever le téléviseur.
- Si l'appareil tombe, vous risquez de vous blesser ou d'endommager l'appareil.

SOCLE PIVOTANT

(Sauf 19/22LD3***)

- L'image peut être différente de celle affichée sur votre téléviseur.

Après avoir installé le téléviseur, vous pouvez le faire pivoter manuellement de 20 degrés vers la gauche ou vers la droite en fonction de votre angle de vue.

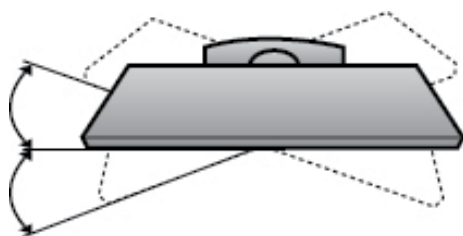

POSITIONNEMENT DE L'ÉCRAN

(Uniquement 19/22LD3***)

- L'image peut être différente de celle affichée sur votre téléviseur.
- Essayez différentes positions de l'écran pour un confort maximal.

- Amplitude de l'inclinaison

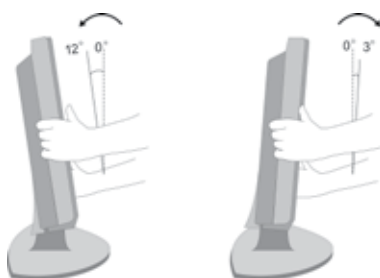

RATTACHER LA TV À UN MEUBLE (Uniquement 26/32LD3***)

- L'image peut être différente de celle affichée sur votre téléviseur.

La TV doit être rattachée à un meuble pour qu'elle ne soit pas secouée vers l'avant ou l'arrière, ce qui pourrait produire des blessures ou endommager le produit.

Utilisez seulement une vis de fixation.



1-vis (fourni en tant qu'élément du produit)

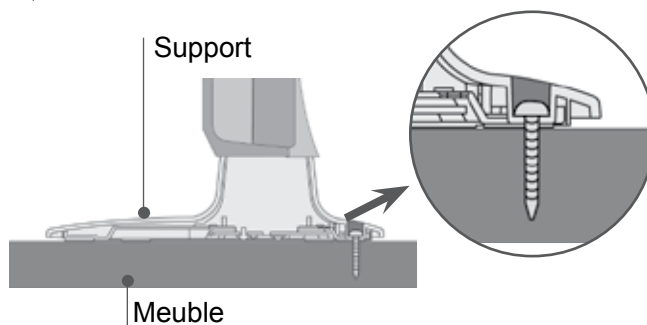

! AVERTISSEMENT

- Pour empêcher la TV de tomber par terre, la TV devrait être solidement attachée au plancher/ mur selon les instructions d'installation.

Incliner, secouer, ou basculer la machine peut causer des dommages.

PRÉPARATION

SYSTÈME DE SÉCURITÉ KENSINGTON

- Cet accessoire n'est pas disponible pour tous les modèles.
- L'image peut être différente de celle affichée sur votre téléviseur.

Le téléviseur est équipé, sur son panneau arrière, d'un connecteur pour système de sécurité Kensington. Connectez le câble du système de sécurité Kensington comme indiqué ci-dessous.

Pour de plus amples informations sur l'installation et l'utilisation du système de sécurité Kensington, reportez-vous au mode d'emploi de celui-ci.

Pour de plus amples informations, visitez <http://www.kensington.com>, page d'accueil du site Web de la société Kensington. Kensington vend des systèmes de sécurité destinés aux équipements élec-troniques de valeur tels que ordinateurs bloc-notes et projecteurs LCD.

! REMARQUE

- ▶ Le système de sécurité Kensington est un accessoire en option.
- ▶ Si le téléviseur est froid au toucher, un léger "papillotement" peut se produire à la mise sous tension. Cela est tout à fait normal et votre téléviseur n'est pas défectueux.
- ▶ Quelques minuscules défauts se présentant sous la forme de points rouges, verts ou bleus peu-vent apparaître à l'écran. Toutefois, cela n'altèrent en rien les performances du moniteur.
- ▶ Évitez de toucher l'écran LCD ou d'y laisser le doigt appuyé. Vous risqueriez de provoquer des effets de distorsion temporaires sur l'écran.

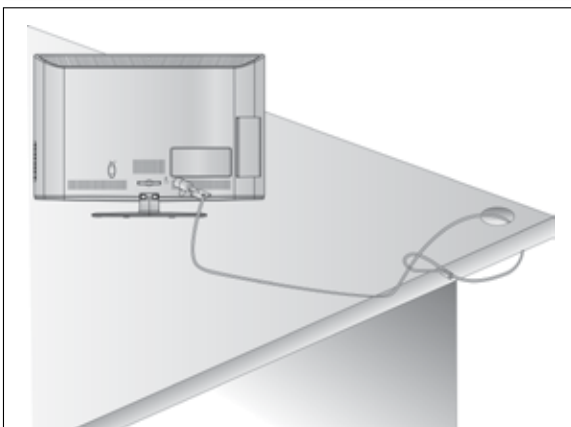

PRÉCAUTIONS D'INSTALLATION

- Vous trouverez dans le commerce les composants nécessaires pour fixer le téléviseur au mur en toute sécurité.
- Placez le téléviseur près du mur afin d'éviter qu'il tombe si on le pousse.
- Les consignes présentées ci-après décrivent comment installer votre téléviseur en toute sécurité en le fixant au mur, afin d'éviter qu'il tombe si on le pousse. Ce système évitera que le téléviseur bascule vers l'avant et provoque des blessures. Il permettra également d'éviter que votre appareil soit endommagé. Vérifiez qu'aucun enfant ne grimpe sur le téléviseur ou ne s'y suspende.

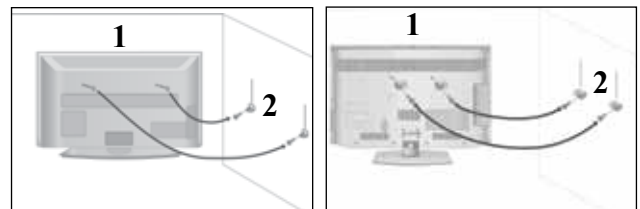

- 1 Utilisez les boulons à oeil ou les supports/boulons du téléviseur pour fixer l'appareil au mur, comme indiqué dans l'illustration cidessous.

(Si votre téléviseur comporte des boulons à oeillet, dévissez-les.)

- * Insérez les boulons à oeil ou les supports/boulons du téléviseur, puis serrez-les solidement dans les orifices supérieurs.

- 2 Fixez les supports muraux à l'aide des boulons. Ajustez la hauteur du support fixé au mur.

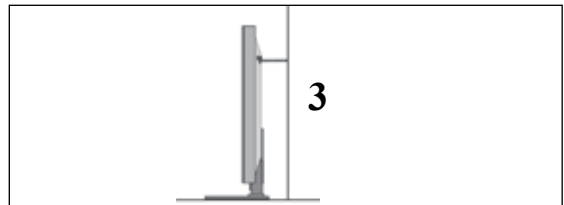

- 3 Utilisez une corde robuste bien tendue pour aligner le téléviseur. Pour plus de sécurité, la corde doit être tendue jusqu'à être parfaitement horizontale entre le mur et l'appareil.

! REMARQUE

- ▶ Retirer la corde avant de déplacer l'appareil.
- ▶ Utiliser un support ou un meuble assez grand et solide pour supporter la taille et le poids de l'appareil.
- ▶ Pour utiliser le téléviseur en toute sécurité, veiller à ce le support fixé au mur soit à la même hauteur que celui du téléviseur.

- Vous pouvez installer ce téléviseur sur le mur, sur un bureau, etc.
- Le téléviseur est conçu pour être installé à l'horizontale.

MISE À LA TERRE

Assurez-vous de raccorder ce téléviseur à la terre afin d'éviter les chocs électriques. Si la mise à la terre n'est pas possible, demandez à un électricien qualifié d'installer un disjoncteur indépendant. N'essayez pas de mettre cet appareil à la terre en le raccordant à des câbles téléphoniques, à un paratonnerre ou à des tuyaux de gaz.

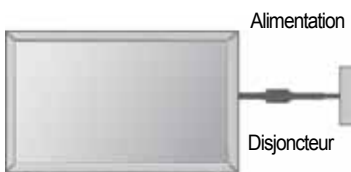

INSTALLATION DU SOCLE

- L'image peut être différente de celle affichée sur votre téléviseur.

Pour assurer une ventilation adéquate, laissez un espace de 10 cm tout autour du téléviseur.

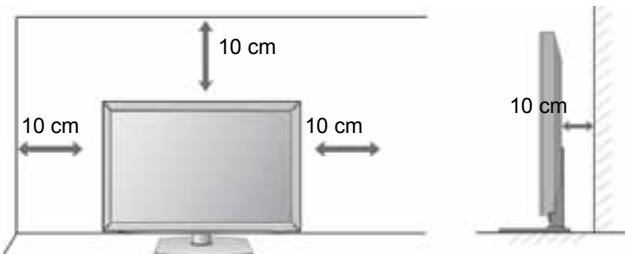

MONTAGE AU MUR : INSTALLATION HORIZONTALE

- Nous recommandons l'utilisation d'un support de montage mural de marque LG pour fixer le téléviseur au mur.
- Nous vous recommandons d'acheter un support de montage mural respectant la norme VESA.
- LG recommande que la fixation murale soit réalisée par un installateur professionnel qualifié.

REMARQUE

- ▶ Vous devez installer la fixation murale sur un mur solide perpendiculaire au sol.
- ▶ Vous devez utiliser une fixation spécifique si vous souhaitez l'installer au plafond ou sur un mur incliné.
- ▶ La surface du mur sur lequel est montée la fixation murale doit être suffisamment robuste pour supporter le poids du téléviseur (béton, roche naturelle, brique ou parpaing, par exemple).
- ▶ Le type et la longueur des vis d'installation dépendent de la fixation murale utilisée. Pour plus d'informations, reportez-vous aux instructions fournies avec la fixation murale.
- ▶ LG décline toute responsabilité en cas d'accident, de dommage à l'habitation ou de dommage sur le téléviseur dus à une installation incorrecte :
 - lorsqu'une fixation murale incompatible avec la norme VESA est utilisée ;
 - lorsqu'une fixation incorrecte des vis dans le mur peut provoquer la chute du téléviseur et des blessures ;
 - lorsque la méthode d'installation recommandée n'est pas respectée.

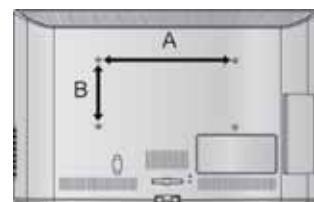
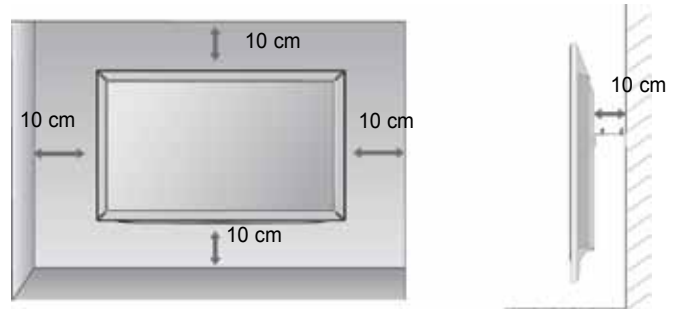

Modèle	VESA (A * B)	Vis standard	Quantité
19/22LD3***	100 * 100	M4	4
26/32LD3***	200 * 100	M4	4

PRÉPARATION

FONCTIONS DES TOUCHES DE LA TÉLÉCOMMANDE

Lorsque vous utilisez la télécommande, dirigez-la vers le capteur de la télécommande du téléviseur.



- ⏻ (POWER)** Permet de mettre l'appareil sous tension lorsqu'il est en mode veille et de le mettre hors tension pour passer en mode veille.
 - ENERGY SAVING** Permet de régler le mode d'économie d'énergie du téléviseur. (► p.95)
 - AV MODE** Permet de sélectionner et définir des images et des sons lorsque vous raccordez des appareils AV. (► p.50)
 - INPUT** Le mode d'entrée externe permet d'alterner entre les appareils externes. (► p.43)
 - TV/RAD** Permet de sélectionner la radio, la télévision ou une chaîne numérique.
-
- Touches numériques 0 à 9** Permettent de sélectionner une chaîne. Permettent de sélectionner des éléments numérotés dans un menu.
 - LIST** Affiche la liste des chaînes. (► p.41)
 - Q.VIEW** Permet de revenir à la dernière chaîne visionnée.
-
- MENU** Permet de sélectionner un menu. Efface tous les affichages à l'écran et retourne au mode de visionnage de la télévision depuis n'importe quel menu. (► p.19)
 - GUIDE** Affiche le guide de programmes. (► p.86)
 - Q. MENU** Permet de sélectionner la source du menu rapide souhaitée (Format de l'image, Voix nette II, Préréglages d'image, Préréglages du son, Langue audio, Minuterie d'arrêt, Saut activé/désactivé, Appareil USB). (► p.18)
 - BACK** Permet à l'utilisateur de revenir en arrière dans une application interactive, EPG ou autre fonction d'interaction.
 - EXIT** Efface tous les affichages sur l'écran et retourne au mode visualisation TV depuis n'importe quel menu.
 - INFO ⓘ** Affiche les informations de l'écran sélectionné.
-
- TOUCHES CENTRALES (haut/bas/gauche/droite)** Ces touches vous permettent de naviguer à travers les menus à l'écran et de régler les paramètres système à votre convenance.
 - OK** Valide votre sélection ou affiche le mode en cours.
-
- TOUCHES COLORÉES** Ces touches sont utilisées pour le télétexte (uniquement pour les modèles équipés du **TÉLÉTEXTE**) ou pour **l'Édition des chaînes**.
-
- 1 Touches du TÉLÉTEXTE** Ces touches sont utilisées pour le télétexte. Pour de plus amples détails, veuillez vous reporter à la section 'Télétexte'. (► p.130)
 - SUBTITLE** Affiche les sous-titres dans la langue de votre choix en mode numérique.



VOLUME +/- Permet de régler le volume.

FAV Permet d'afficher la chaîne préférée sélectionnée.

MARK Sélectionnez l'entrée pour appliquer les réglages Picture Wizard.
Sélectionner et désélectionner des chaînes dans le menu USB.

RATIO Sélectionne le format d'image de votre choix. (► p.92)

MUTE Permet de couper ou de remettre le son.

CHAÎNES ^ v Permet de sélectionner une chaîne.

PAGE Permet de se déplacer d'un ensemble précédente/ d'informations affichées à l'écran à un autre. suivante

Touches de commande des menus SIMPLINK/ MES MÉDIAS Permettent de contrôler le menu **SIMPLINK** ou **Mes médias** (Photo (Photo List) et Musique (Music List)).

SIMPLINK Affiche une liste des appareils audiovisuels raccordés au téléviseur. Lorsque vous appuyez sur cette touche, le menu Simplink s'affiche à l'écran. (► p.46)

Insertion des piles



- Ouvrez le capot du compartiment à piles à l'arrière de la télécommande.
- Utilisez deux piles alcalines de 1,5 V de type AAA. Ne mélangez pas piles neuves et piles usagées.
- Remettez le capot.
- Pour retirer les piles, procédez à l'inverse de leur insertion.

PRÉPARATION

MODÈLES DE TÉLÉVISEUR LCD : 32/37/42/47LD4***

ACCESSOIRES

Assurez-vous que les accessoires suivants sont fournis avec votre téléviseur. S'il vous manque un ou plusieurs de ces accessoires, veuillez contacter le distributeur qui vous a vendu l'appareil.

- L'image peut être différente de celle affichée sur votre téléviseur.



Manuel de l'utilisateur

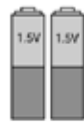

Piles (AAA)

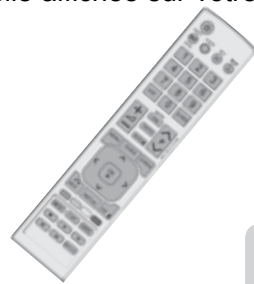

Télécommande



Noyau de ferrite

(Cet accessoire n'est pas fourni avec tous les modèles.)



Cordon d'alimentation

Cet accessoire n'est pas fourni avec tous les modèles.

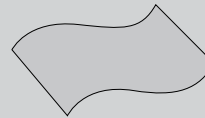

Chiffon doux
Nettoyez l'écran avec ce chiffon.

*Si la surface du téléviseur comporte des traces de doigts ou des taches, nettoyez-la à l'aide du chiffon doux.

Évitez de frotter lorsque vous tentez d'éliminer une tache. Vous risquez de rayer ou de décolorer la surface.



x 8 ou



x 4

(M4x20) (Uniquement 32/37/42/47LD45**)
(M4x20) (Uniquement 32/37/42/47LD42**)
Boulons pour l'assemblage du socle



1-vis (Uniquement 32/37/42LD4***)



Capot de protection

UTILISATION DU NOYAU DE FERRITE (Cet accessoire n'est pas disponible pour tous les modèles.)

Un noyau de ferrite peut être utilisé pour réduire l'onde électromagnétique au moment du branchement du cordon d'alimentation.

Plus le noyau de ferrite est proche de la prise de courant, plus son action sera efficace.



Installez la prise de courant à proximité.

COMMANDES DU PANNEAU AVANT

❗ REMARQUE

- ▶ Le téléviseur peut être placé en mode standby afin de réduire la consommation d'énergie. De plus le téléviseur doit être éteint au niveau de l'interrupteur principal du téléviseur s'il est prévu qu'il ne soit pas utilisé pour un certain temps, afin de réduire la consommation d'énergie. L'énergie consommée pendant l'utilisation peut être sensiblement réduite si le niveau de la brillance de l'image est diminué, et ceci réduira le coût de fonctionnement global.

⚠ ATTENTION

- ▶ Ne pas monter sur le socle en verre ou l'exposer à un impact. Il peut se briser, d'où un risque de blessure à cause des fragments de verre, ou le téléviseur risque de tomber.
- ▶ Ne pas traîner le téléviseur sur le sol. Il existe un risque de dommage pour le sol ou le produit.

Uniquement 32/37/42/47LD45**

- L'image peut être différente de celle affichée sur votre téléviseur.

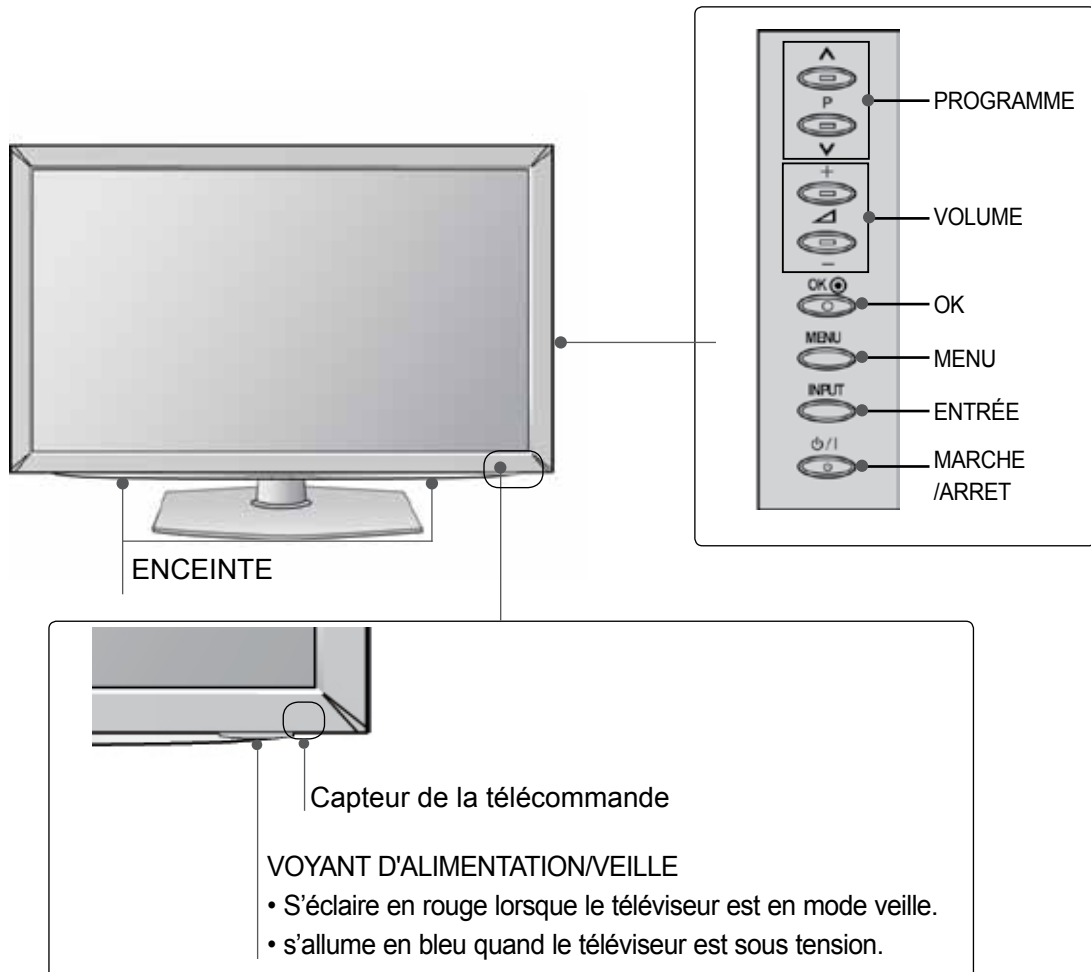

PRÉPARATION

PRÉPARATION

Uniquement 32/37/42/47LD42**

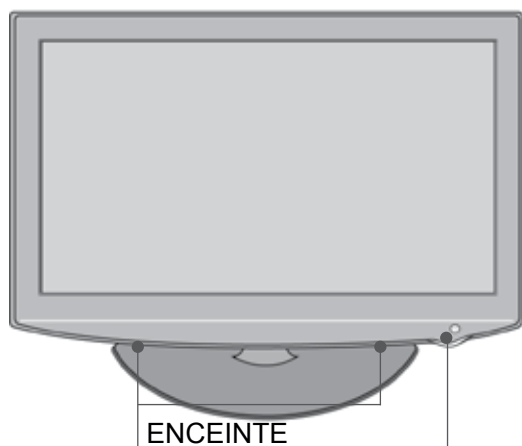

Capteur de la télécommande

VOYANT D'ALIMENTATION/VEILLE

- S'éclaire en rouge lorsque le téléviseur est en mode veille.
- s'allume en bleu quand le téléviseur est sous tension.

CHAÎNES

VOLUME

OK

MENU

INPUT

MARCHE /ARRET

PRÉSENTATION DU PANNEAU ARRIÈRE

- L'image peut être différente de celle affichée sur votre téléviseur.

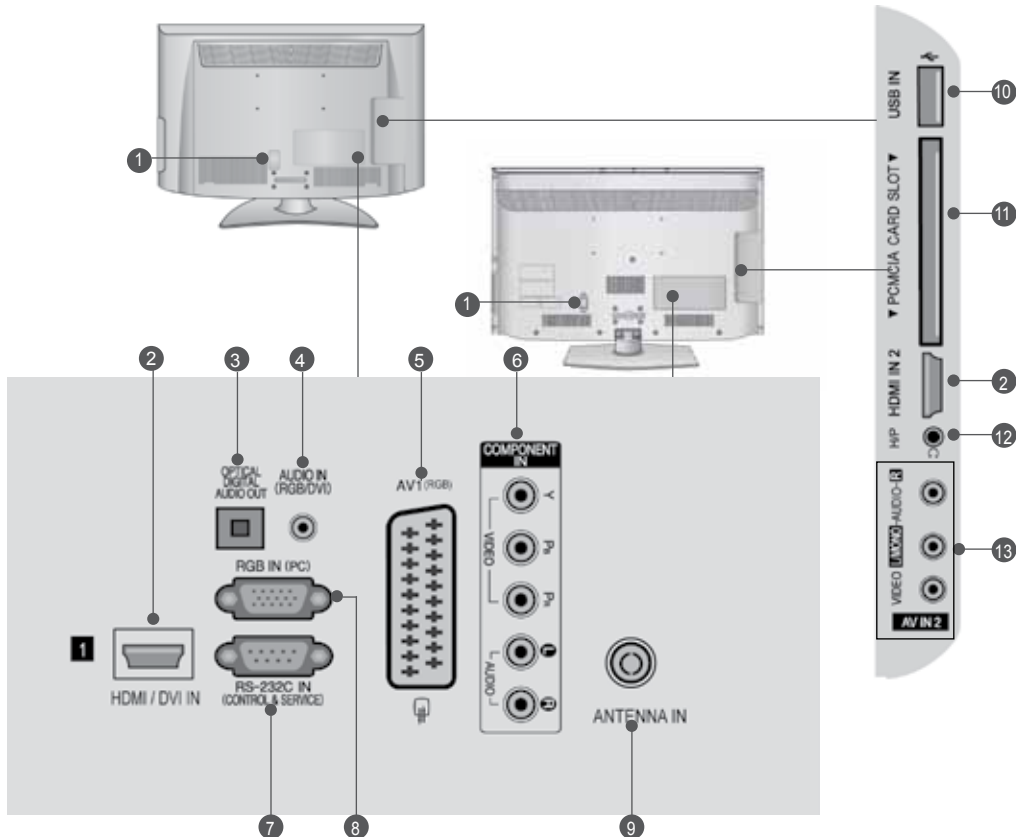

- Prise du cordon d'alimentation**
Ce téléviseur fonctionne sur courant alternatif (CA). La tension est indiquée sur la page des Spécifications. (► p.137 à 147)
N'essayez jamais d'utiliser ce téléviseur sur courant continu (CC).
- Entrée HDMI/DVI IN**
Raccordez un signal HDMI à l'entrée HDMI IN. Vous pouvez également raccorder un signal DVI (VIDÉO) au port HDMI/DVI à l'aide d'un câble DVI-HDMI.
- SORTIE AUDIONUMÉRIQUE OPTIQUE**
Raccordez le signal audionumérique à divers types d'appareils.
Raccordez-le à un appareil audionumérique. Utilisez un câble audio optique.
- Entrée audio RVB/DVI**
Raccordez un signal audio à partir d'un ordinateur ou d'un téléviseur.
- Prise Péritel (AV1)**
Raccordez l'entrée ou la sortie Péritel d'un appareil externe à ces prises.
- Entrée composantes**
Raccordez un appareil audiovisuel en composantes à ces prises.
- Port d'entrée RS-232C (CONTRÔLE ET MAINTENANCE UNIQUEMENT)**
Raccordez cette entrée au port RS-232C d'un ordinateur.
Ce port est utilisé pour les modes service ou hôtel.
- Entrée RGB IN**
Raccordez la sortie d'un ordinateur.
- Entrée d'antenne**
Branchez l'antenne ou le câble sur cette prise.
- Port USB**
Raccordez le périphérique de stockage USB à cette prise.
- Logement pour carte PCMCIA (Personal Computer Memory Card International Association)**
Insérez le module CI dans la fente PCMCIA CARD SLOT.
(Cette fonction n'est pas disponible dans tous les pays.)
- Écouteurs**
Branchez les écouteurs dans la prise appropriée.
- Entrée audio/vidéo**
Raccordez la sortie audio/vidéo d'un appareil externe à ces prises.

PRÉPARATION

INSTALLATION DU SOCLE

■ L'image peut être différente de celle affichée sur votre téléviseur.

Lorsque vous assemblez le pied de bureau, vérifiez que le boulon est complètement serré (dans le cas contraire, le produit pourrait basculer après son installation). Si vous serrez exagérément le boulon, celui-ci pourrait dévier par un phénomène d'abrasion de la pièce de serrage du boulon.

Uniquement 32/37/42/47LD45**

- 1 Couchez avec précaution l'écran de télévision sur une surface rembourrée pour éviter d'abimer l'écran.



- 2 Assemblez les pièces du **corps du socle** avec la **base du socle** du téléviseur.

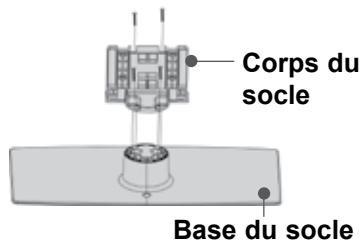

- 3 Fixez le téléviseur comme indiqué.

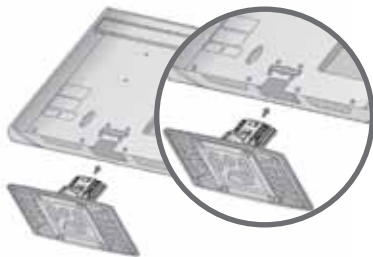

- 4 Fixez fermement à l'aide des 4 boulons en utilisant les orifices prévus à cet effet, situés à l'arrière du téléviseur.



Uniquement 32/37/42/47LD42**

- 1 Couchez avec précaution l'écran de télévision sur une surface rembourrée pour éviter d'abimer l'écran.

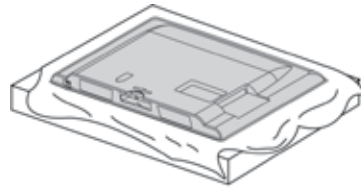

- 2 Fixez le téléviseur comme indiqué.

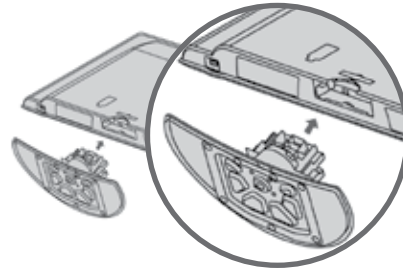

- 3 Fixez fermement à l'aide des 4 boulons en utilisant les orifices prévus à cet effet, situés à l'arrière du téléviseur.

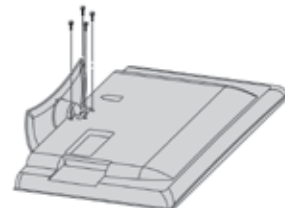

SUPPORT ARRIÈRE POUR LE RANGEMENT DES CÂBLES

■ L'image peut être différente de celle affichée sur votre téléviseur.

- 1 Raccordez les câbles.
Pour raccorder un appareil supplémentaire, reportez-vous à la section dédiée à la configuration des appareils externes.



- 2 Ouvrez l'attache de **FIXATION DES CÂBLES** comme indiqué.

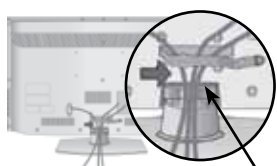

Dispositif de rangement des câbles

- 3 Fixez la **PINCE DE GESTION DES CÂBLES** comme illustré.

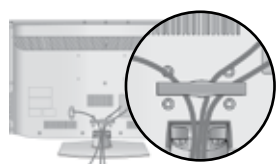

❗ REMARQUE

- Ne vous servez pas du **DISPOSITIF DE RANGEMENT DES CÂBLES** pour soulever le téléviseur.
- Si l'appareil tombe, vous risquez de vous blesser ou d'endommager l'appareil.

RATTACHER LA TV À UN MEUBLE (Uniquement 32/37/42LD4***)

■ L'image peut être différente de celle affichée sur votre téléviseur.

La TV doit être rattachée à un meuble pour qu'elle ne soit pas secouée vers l'avant ou l'arrière, ce qui pourrait produire des blessures ou endommager le produit.

Utilisez seulement une vis de fixation.

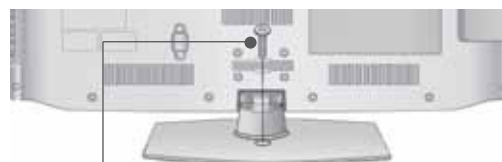

1-vis (fourni en tant qu'élément du produit)

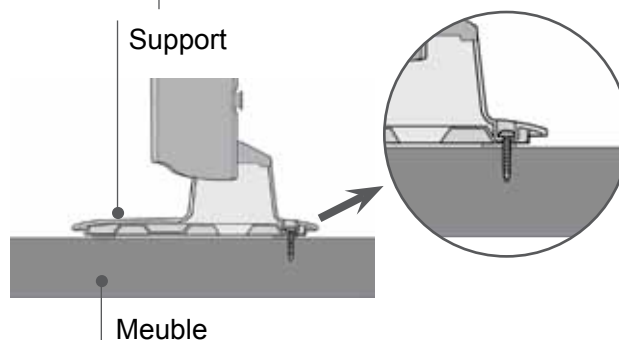

❗ AVERTISSEMENT

- Pour empêcher la TV de tomber par terre, la TV devrait être solidement attachée au plancher/mur selon les instructions d'installation. Incliner, secouer, ou basculer la machine peut causer des dommages.

SI VOUS N'UTILISEZ PAS LE SOCLE SUR PIED

■ L'image peut être différente de celle affichée sur votre téléviseur.

Lorsque vous montez l'appareil sur un mur, utilisez le cache de protection.

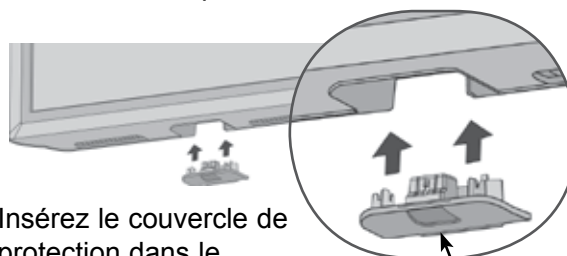

Insérez le couvercle de protection dans le téléviseur jusqu'au « clic ».

Capot de protection

PRÉPARATION

SYSTÈME DE SÉCURITÉ KENSINGTON

- Cet accessoire n'est pas disponible pour tous les modèles.
- L'image peut être différente de celle affichée sur votre téléviseur.

Le téléviseur est équipé, sur son panneau arrière, d'un connecteur pour système de sécurité Kensington. Connectez le câble du système de sécurité Kensington comme indiqué ci-dessous. Pour de plus amples informations sur l'installation et l'utilisation du système de sécurité Kensington, reportez-vous au mode d'emploi de celui-ci.

Pour de plus amples informations, visitez <http://www.kensington.com>, page d'accueil du site Web de la société Kensington. Kensington vend des systèmes de sécurité destinés aux équipements élec-troniques de valeur tels que ordinateurs bloc-notes et projecteurs LCD.

! REMARQUE

- ▶ Le système de sécurité Kensington est un accessoire en option.
- ▶ Si le téléviseur est froid au toucher, un léger "papillotement" peut se produire à la mise sous tension. Cela est tout à fait normal et votre téléviseur n'est pas défectueux.
- ▶ Quelques minuscules défauts se présentant sous la forme de points rouges, verts ou bleus peu-vent apparaître à l'écran. Toutefois, cela n'altèrent en rien les performances du moniteur.
- ▶ Évitez de toucher l'écran LCD ou d'y laisser le doigt appuyé. Vous risqueriez de provoquer des effets de distorsion temporaires sur l'écran.

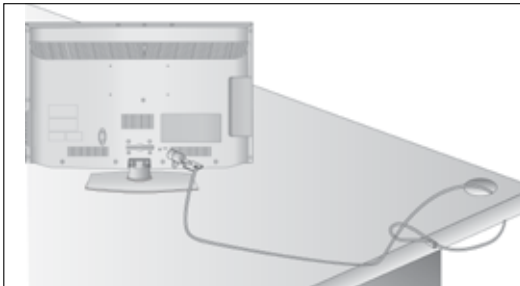

PRÉCAUTIONS D'INSTALLATION

- Vous trouverez dans le commerce les composants nécessaires pour fixer le téléviseur au mur en toute sécurité.
- Placez le téléviseur près du mur afin d'éviter qu'il tombe si on le pousse.
- Les consignes présentées ci-après décrivent comment installer votre téléviseur en toute sécurité en le fixant au mur, afin d'éviter qu'il tombe si on le pousse. Ce système évitera que le téléviseur bascule vers l'avant et provoque des blessures. Il permettra également d'éviter que votre appareil soit endommagé. Vérifiez qu'aucun enfant ne grimpe sur le téléviseur ou ne s'y suspende.

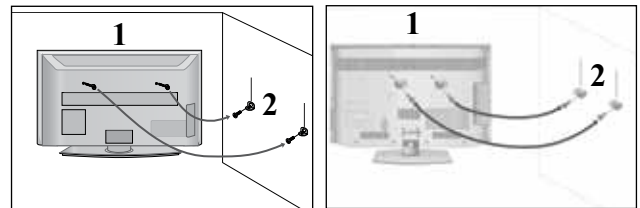

- 1 Utilisez les boulons à œil ou les supports/boulons du téléviseur pour fixer l'appareil au mur, comme indiqué dans l'illustration cidessous.
(Si votre téléviseur comporte des boulons à œillet, dévissez-les.)
* Insérez les boulons à œil ou les supports/boulons du téléviseur, puis serrez-les solidement dans les orifices supérieurs.

- 2 Fixez les supports muraux à l'aide des boulons. Ajustez la hauteur du support fixé au mur.

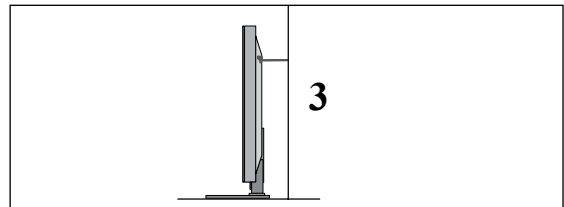

- 3 Utilisez une corde robuste bien tendue pour aligner le téléviseur. Pour plus de sécurité, la corde doit être tendue jusqu'à être parfaitement horizontale entre le mur et l'appareil.

! REMARQUE

- ▶ Retirer la corde avant de déplacer l'appareil.
- ▶ Utiliser un support ou un meuble assez grand et solide pour supporter la taille et le poids de l'appareil.
- ▶ Pour utiliser le téléviseur en toute sécurité, veiller à ce le support fixé au mur soit à la même hauteur que celui du téléviseur.

- Vous pouvez installer ce téléviseur sur le mur, sur un bureau, etc.
- Le téléviseur est conçu pour être installé à l'horizontale.

MISE À LA TERRE

Assurez-vous de raccorder ce téléviseur à la terre afin d'éviter les chocs électriques. Si la mise à la terre n'est pas possible, demandez à un électricien qualifié d'installer un disjoncteur indépendant. N'essayez pas de mettre cet appareil à la terre en le raccordant à des câbles téléphoniques, à un paratonnerre ou à des tuyaux de gaz.



INSTALLATION DU SOCLE

- L'image peut être différente de celle affichée sur votre téléviseur.

Pour assurer une ventilation adéquate, laissez un espace de 10 cm tout autour du téléviseur.

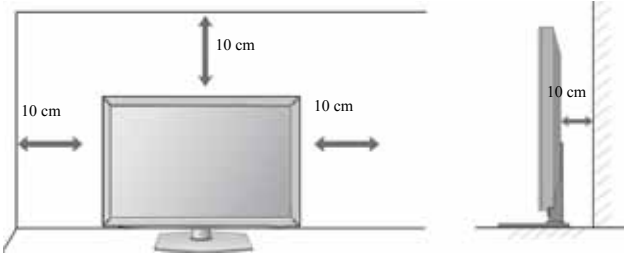

MONTAGE AU MUR : INSTALLATION HORIZONTALE

- Nous recommandons l'utilisation d'un support de montage mural de marque LG pour fixer le téléviseur au mur.
- Nous vous recommandons d'acheter un support de montage mural respectant la norme VESA.
- LG recommande que la fixation murale soit réalisée par un installateur professionnel qualifié.

REMARQUE

- ▶ Vous devez installer la fixation murale sur un mur solide perpendiculaire au sol.
- ▶ Vous devez utiliser une fixation spécifique si vous souhaitez l'installer au plafond ou sur un mur incliné.
- ▶ La surface du mur sur lequel est montée la fixation murale doit être suffisamment robuste pour supporter le poids du téléviseur (béton, roche naturelle, brique ou parpaing, par exemple).
- ▶ Le type et la longueur des vis d'installation dépendent de la fixation murale utilisée. Pour plus d'informations, reportez-vous aux instructions fournies avec la fixation murale.
- ▶ LG décline toute responsabilité en cas d'accident, de dommage à l'habitation ou de dommage sur le téléviseur dus à une installation incorrecte :
 - lorsqu'une fixation murale incompatible avec la norme VESA est utilisée ;
 - lorsqu'une fixation incorrecte des vis dans le mur peut provoquer la chute du téléviseur et des blessures ;
 - lorsque la méthode d'installation recommandée n'est pas respectée.

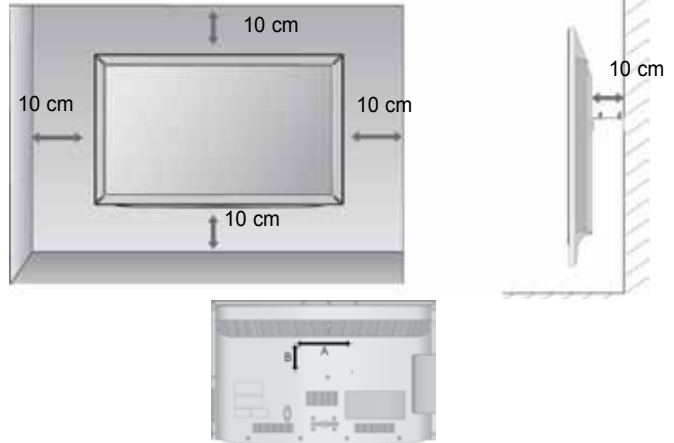

Modèle	VESA (A * B)	Vis standard	Quantité
32LD4***	200 * 100	M4	4
37/42/47LD4***	200 * 200	M6	4

SOCLE PIVOTANT

- L'image peut être différente de celle affichée sur votre téléviseur.
- Après avoir installé le téléviseur, vous pouvez le faire pivoter manuellement de 20 degrés vers la gauche ou vers la droite en fonction de votre angle de vue.

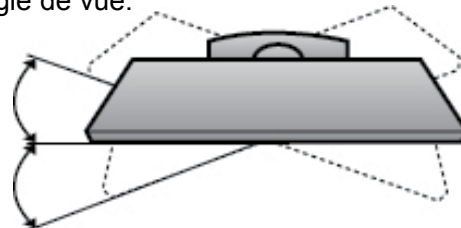

PRÉPARATION

FONCTIONS DES TOUCHES DE LA TÉLÉCOMMANDE

Lorsque vous utilisez la télécommande, dirigez-la vers le capteur de la télécommande du téléviseur.



⏻ (POWER) Permet de mettre l'appareil sous tension lorsqu'il est en mode veille et de le mettre hors tension pour passer en mode veille.

ENERGY SAVING Permet de régler le mode d'économie d'énergie du téléviseur. (► p.95)

AV MODE Permet de sélectionner et définir des images et des sons lorsque vous raccordez des appareils AV. (► p.50)

INPUT Le mode d'entrée externe permet d'alterner entre les appareils externes. (► p.43)

TV/RAD Permet de sélectionner la radio, la télévision ou une chaîne numérique.

Touches numériques 0 à 9 Permettent de sélectionner une chaîne. Permettent de sélectionner des éléments numérotés dans un menu.

LIST Affiche la liste des chaînes. (► p.41)

Q.VIEW Permet de revenir à la dernière chaîne visionnée.

MENU Permet de sélectionner un menu. Efface tous les affichages à l'écran et retourne au mode de visionnage de la télévision depuis n'importe quel menu. (► p.19)

GUIDE Affiche le guide de programmes. (► p.86)

Q. MENU Permet de sélectionner la source du menu rapide souhaitée (Format de l'image, Voix nette II, Préréglages d'image, Préréglages du son, Langue audio, Minuterie d'arrêt, Saut activé/désactivé, Appareil USB). (► p.18)

BACK Permet à l'utilisateur de revenir en arrière dans une application interactive, EPG ou autre fonction d'interaction.

EXIT Efface tous les affichages sur l'écran et retourne au mode visualisation TV depuis n'importe quel menu.

INFO ⓘ Affiche les informations de l'écran sélectionné.

TOUCHES CENTRALES (haut/bas/gauche/droite) Ces touches vous permettent de naviguer à travers les menus à l'écran et de régler les paramètres système à votre convenance.

OK Valide votre sélection ou affiche le mode en cours.

TOUCHES COLORÉES Ces touches sont utilisées pour le télétexte (uniquement pour les modèles équipés du **TÉLÉTEXTE**) ou pour l'**Édition des chaînes**.

1 Touches du **TÉLÉTEXTE** Ces touches sont utilisées pour le télétexte. Pour de plus amples détails, veuillez vous reporter à la section 'Télétexte'. (► p.130)

SUBTITLE Affiche les sous-titres dans la langue de votre choix en mode numérique.



VOLUME +/- Permet de régler le volume.

FAV Permet d'afficher la chaîne préférée sélectionnée.

MARK Sélectionnez l'entrée pour appliquer les réglages Picture Wizard.
Sélectionner et désélectionner des chaînes dans le menu USB.

RATIO Sélectionne le format d'image de votre choix. (► p.92)

MUTE Permet de couper ou de remettre le son.

CHAÎNES ^ v Permet de sélectionner une chaîne.

PAGE Permet de se déplacer d'un ensemble d'informations affichées à l'écran à un autre.
précédente/ suivante

Touches de commande des menus SIMPLINK/ MES MÉDIAS Permettent de contrôler le menu **SIMPLINK** ou **Mes médias (Photo (Photo List) et Musique (Music List))**.

SIMPLINK Affiche une liste des appareils audiovisuels raccordés au téléviseur. Lorsque vous appuyez sur cette touche, le menu Simplink s'affiche à l'écran. (► p.46)

Insertion des piles



- Ouvrez le capot du compartiment à piles à l'arrière de la télécommande.
- Utilisez deux piles alcalines de 1,5 V de type AAA. Ne mélangez pas piles neuves et piles usagées.
- Remettez le capot.
- Pour retirer les piles, procédez à l'inverse de leur insertion.

PRÉPARATION

PRÉPARATION

MODÈLES DE TÉLÉVISEUR LCD : 32/42/46/52/60LD5*** ACCESSOIRES

Assurez-vous que les accessoires suivants sont fournis avec votre téléviseur. S'il vous manque un ou plusieurs de ces accessoires, veuillez contacter le distributeur qui vous a vendu l'appareil.

- L'image peut être différente de celle affichée sur votre téléviseur.



Manuel de l'utilisateur



Piles (AAA)

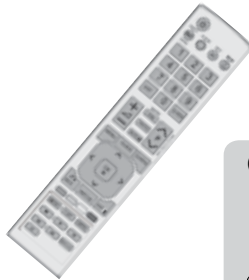

Télécommande

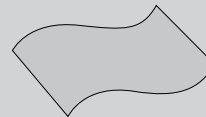

Chiffon doux
Nettoyez l'écran avec ce chiffon.

Cet accessoire n'est pas fourni avec tous les modèles.

*Si la surface du téléviseur comporte des traces de doigts ou des taches, nettoyez-la à l'aide du chiffon doux.

Évitez de frotter lorsque vous tentez d'éliminer une tache. Vous risquez de rayer ou de décolorer la surface.



Cordon d'alimentation



Noyau de ferrite
(Cet accessoire n'est pas fourni avec tous les modèles.)

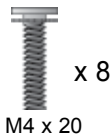

Boulons pour l'assemblage du socle
x 8
M4 x 20



1-vis
(Uniquement 32/42LD5***)



Capot de protection

UTILISATION DU NOYAU DE FERRITE (Cet accessoire n'est pas disponible pour tous les modèles.)

Un noyau de ferrite peut être utilisé pour réduire l'onde électromagnétique au moment du branchement du cordon d'alimentation.

Plus le noyau de ferrite est proche de la prise de courant, plus son action sera efficace.



Installez la prise de courant à proximité.

COMMANDES DU PANNEAU AVANT

❗ REMARQUE

- ▶ Le téléviseur peut être placé en mode standby afin de réduire la consommation d'énergie. De plus le téléviseur doit être éteint au niveau de l'interrupteur principal du téléviseur s'il est prévu qu'il ne soit pas utilisé pour un certain temps, afin de réduire la consommation d'énergie. L'énergie consommée pendant l'utilisation peut être sensiblement réduite si le niveau de la brillance de l'image est diminué, et ceci réduira le coût de fonctionnement global.

⚠ ATTENTION

- ▶ Ne pas monter sur le socle en verre ou l'exposer à un impact. Il peut se briser, d'où un risque de blessure à cause des fragments de verre, ou le téléviseur risque de tomber.
- ▶ Ne pas traîner le téléviseur sur le sol. Il existe un risque de dommage pour le sol ou le produit.

- L'image peut être différente de celle affichée sur votre téléviseur.

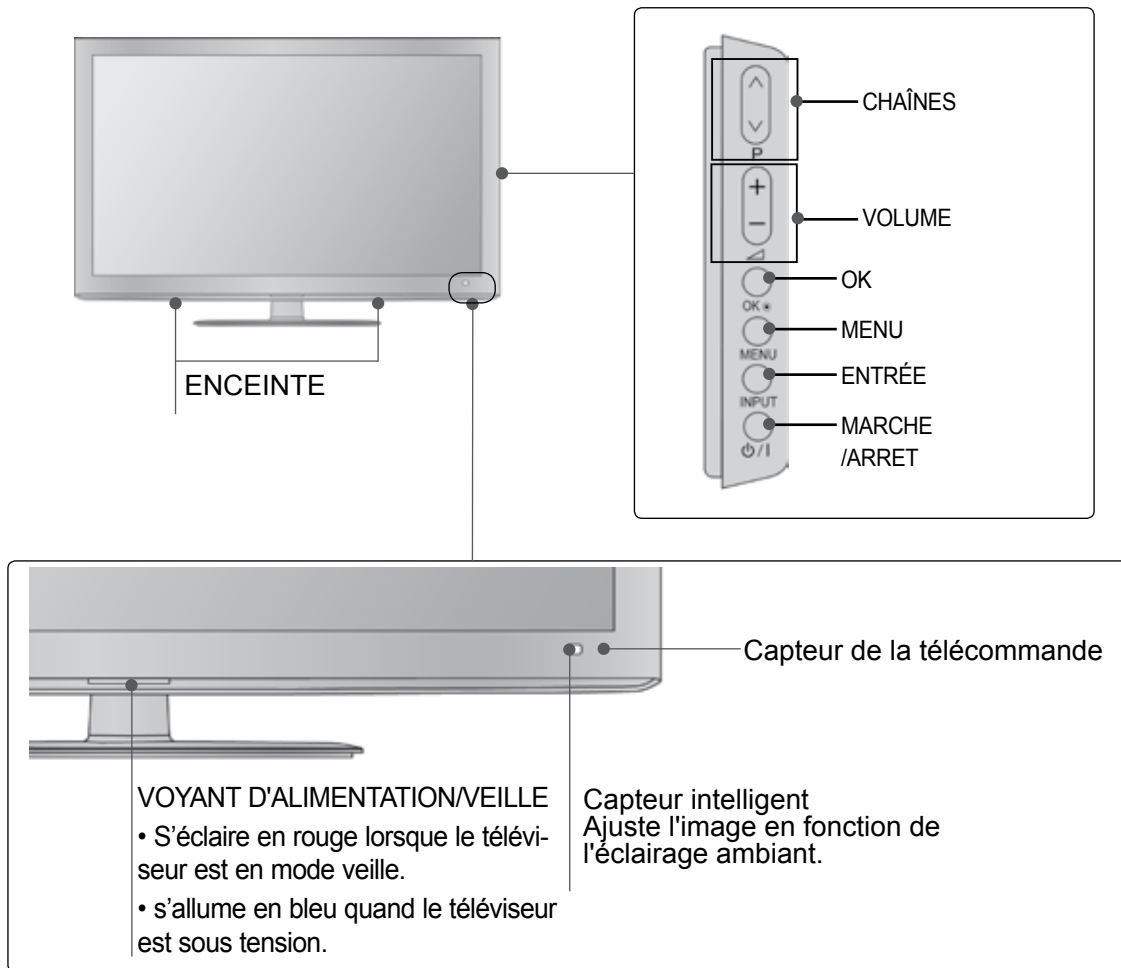

PRÉPARATION

PRÉSENTATION DU PANNEAU ARRIÈRE

- L'image peut être différente de celle affichée sur votre téléviseur.

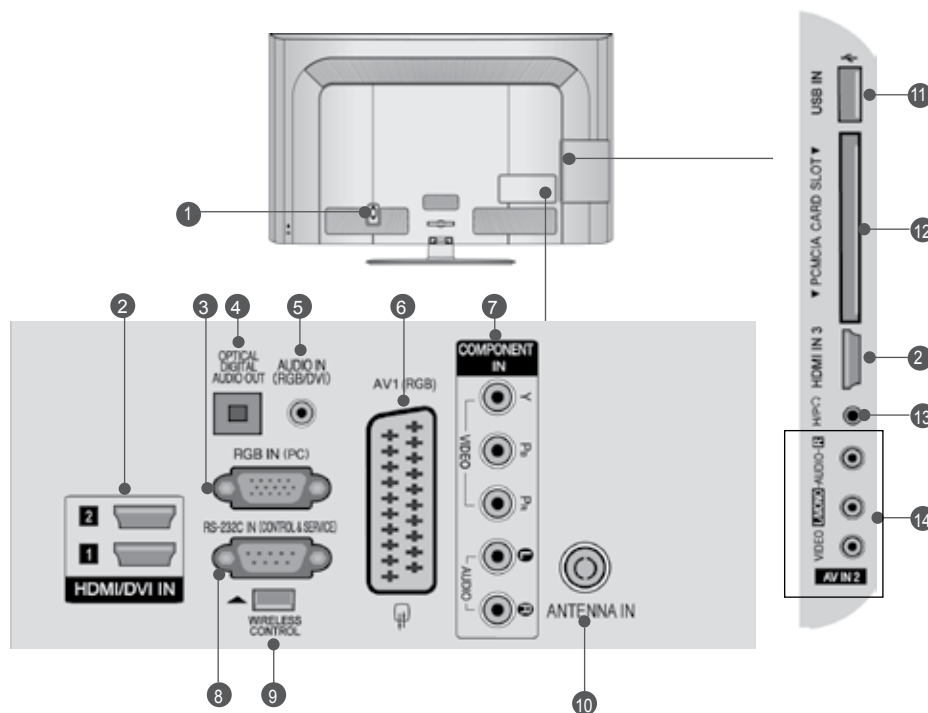

- 1 Prise du cordon d'alimentation**
Ce téléviseur fonctionne sur courant alternatif (CA). La tension est indiquée sur la page des Spécifications. (► p.137 à 147)
N'essayez jamais d'utiliser ce téléviseur sur courant continu (CC).
- 2 Entrée HDMI/DVI IN**
Raccordez un signal HDMI à l'entrée HDMI IN. Vous pouvez également raccorder un signal DVI (VIDÉO) au port HDMI/DVI à l'aide d'un câble DVI-HDMI.
- 3 Entrée RGB IN**
Raccordez la sortie d'un ordinateur.
- 4 SORTIE AUDIONUMÉRIQUE OPTIQUE**
Raccordez le signal audionumérique à divers types d'appareils.
Raccordez-le à un appareil audionumérique. Utilisez un câble audio optique.
- 5 Entrée audio RVB/DVI**
Raccordez un signal audio à partir d'un ordinateur ou d'un téléviseur.
- 6 Prise Péritel (AV1)**
Raccordez l'entrée ou la sortie Péritel d'un appareil externe à ces prises.
- 7 Entrée composantes**
Raccordez un appareil audiovisuel en composantes à ces prises.
- 8 Port d'entrée RS-232C (CONTRÔLE ET MAINTENANCE UNIQUEMENT)**
Raccordez cette entrée au port RS-232C d'un ordinateur.
Ce port est utilisé pour les modes service ou hôtel.
- 9 WIRELESS Control**
Connectez le boîtier média sans fil au jack **WIRELESS CONTROL** du téléviseur.
- 10 Entrée d'antenne**
Branchez l'antenne ou le câble sur cette prise.
- 11 Port USB**
Raccordez le périphérique de stockage USB à cette prise.
- 12 Logement pour carte PCMCIA (Personal Computer Memory Card International Association)**
Insérez le module CI dans la fente PCMCIA CARD SLOT.
(Cette fonction n'est pas disponible dans tous les pays.)
- 13 Écouteurs**
Branchez les écouteurs dans la prise appropriée.
- 14 Entrée audio/vidéo**
Raccordez la sortie audio/vidéo d'un appareil externe à ces prises.

INSTALLATION DU SOCLE

- L'image peut être différente de celle affichée sur votre téléviseur.

Lorsque vous assemblez le pied de bureau, vérifiez que le boulon est complètement serré (dans le cas contraire, le produit pourrait basculer après son installation). Si vous serrez exagérément le boulon, celui-ci pourrait dévier par un phénomène d'abrasion de la pièce de serrage du boulon.

- 1 Couchez avec précaution l'écran de télévision sur une surface rembourrée pour éviter d'abimer l'écran.



- 2 Assemblez les pièces du **corps du socle** avec la **base du socle** du téléviseur.

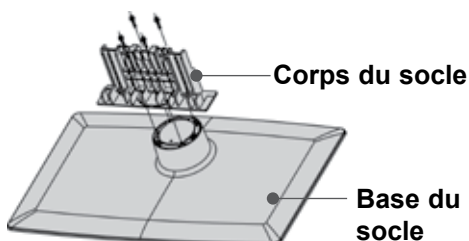

- 3 Fixez le téléviseur comme indiqué.

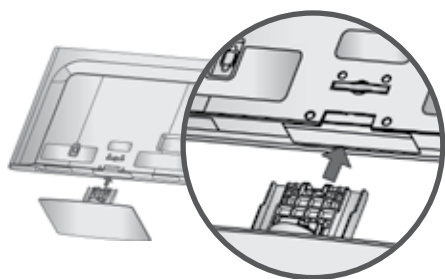

- 4 Fixez fermement à l'aide des 4 boulons en utilisant les orifices prévus à cet effet, situés à l'arrière du téléviseur.

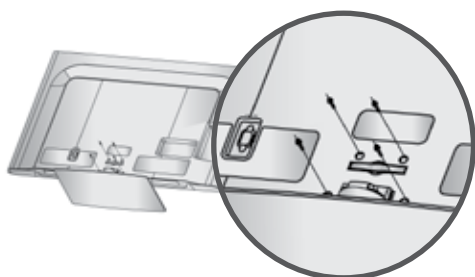

SUPPORT ARRIÈRE POUR LE RANGEMENT DES CÂBLES

- L'image peut être différente de celle affichée sur votre téléviseur.

- 1 Raccordez les câbles. Pour raccorder un appareil supplémentaire, reportez-vous à la section dédiée à la configuration des appareils externes.

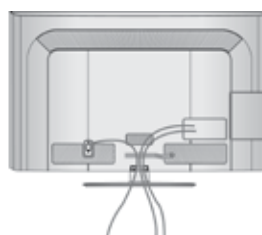

- 2 Ouvrez l'attache de **FIXATION DES CÂBLES** comme indiqué.

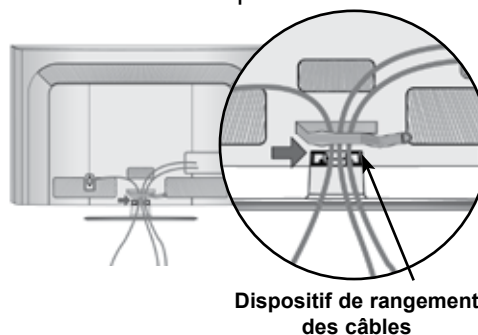

- 3 Fixez la **PINCE DE GESTION DES CÂBLES** comme illustré.

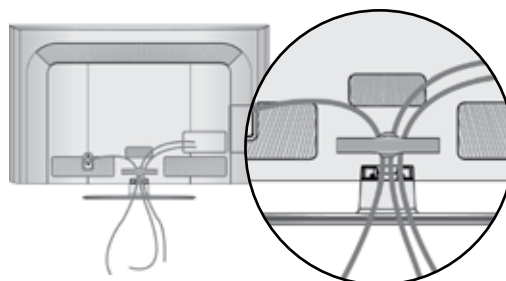

! REMARQUE

- Ne vous servez pas du **DISPOSITIF DE RANGEMENT DES CÂBLES** pour soulever le téléviseur.
- Si l'appareil tombe, vous risquez de vous blesser ou d'endommager l'appareil.

PRÉPARATION

RATTACHER LA TV À UN MEUBLE (Uniquement 32/42LD5***)

- L'image peut être différente de celle affichée sur votre téléviseur.

La TV doit être rattachée à un meuble pour qu'elle ne soit pas secouée vers l'avant ou l'arrière, ce qui pourrait produire des blessures ou endommager le produit.

Utilisez seulement une vis de fixation.

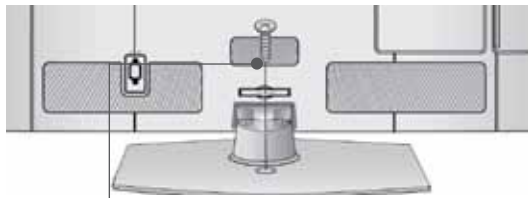

1-vis (fourni en tant qu'élément du produit)

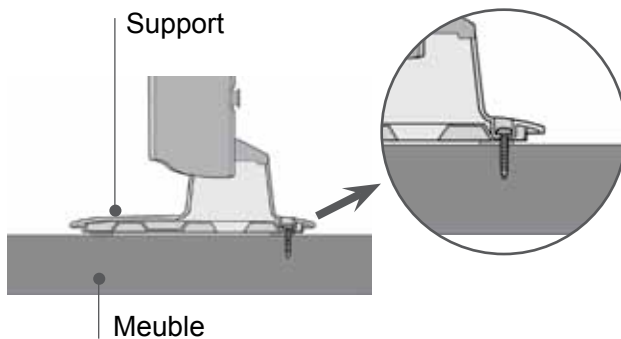

! AVERTISSEMENT

- Pour empêcher la TV de tomber par terre, la TV devrait être solidement attachée au plancher/ mur selon les instructions d'installation. Incliner, secouer, ou basculer la machine peut causer des dommages.

SI VOUS N'UTILISEZ PAS LE SOCLE SUR PIED

- L'image peut être différente de celle affichée sur votre téléviseur.

Lorsque vous montez l'appareil sur un mur, utilisez le cache de protection.

Insérez le couvercle de protection dans le téléviseur jusqu'au « clic ».

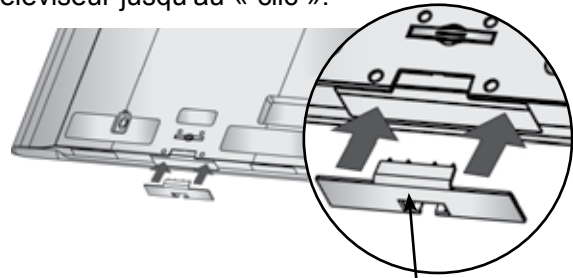

Capot de protection

SOCLE PIVOTANT

- L'image peut être différente de celle affichée sur votre téléviseur.

Après avoir installé le téléviseur, vous pouvez le faire pivoter manuellement de 20 degrés vers la gauche ou vers la droite en fonction de votre angle de vue.

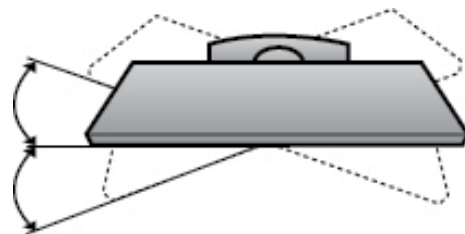

SYSTÈME DE SÉCURITÉ KENSINGTON

- Cet accessoire n'est pas disponible pour tous les modèles.
- L'image peut être différente de celle affichée sur votre téléviseur.

Le téléviseur est équipé, sur son panneau arrière, d'un connecteur pour système de sécurité Kensington. Connectez le câble du système de sécurité Kensington comme indiqué ci-dessous. Pour de plus amples informations sur l'installation et l'utilisation du système de sécurité Kensington, reportez-vous au mode d'emploi de celui-ci.

Pour de plus amples informations, visitez <http://www.kensington.com>, page d'accueil du site Web de la société Kensington. Kensington vend des systèmes de sécurité destinés aux équipements élec-troniques de valeur tels que ordinateurs bloc-notes et projecteurs LCD.

! REMARQUE

- ▶ Le système de sécurité Kensington est un accessoire en option.
- ▶ Si le téléviseur est froid au toucher, un léger "papillotement" peut se produire à la mise sous tension. Cela est tout à fait normal et votre téléviseur n'est pas défectueux.
- ▶ Quelques minuscules défauts se présentant sous la forme de points rouges, verts ou bleus peu-vent apparaître à l'écran. Toutefois, cela n'altèrent en rien les performances du moniteur.
- ▶ Évitez de toucher l'écran LCD ou d'y laisser le doigt appuyé. Vous risqueriez de provoquer des effets de distorsion temporaires sur l'écran.

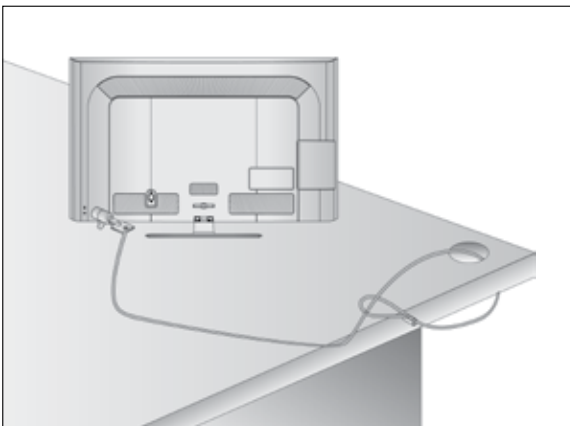

PRÉCAUTIONS D'INSTALLATION

- Vous trouverez dans le commerce les composants nécessaires pour fixer le téléviseur au mur en toute sécurité.
 - Placez le téléviseur près du mur afin d'éviter qu'il tombe si on le pousse.
 - Les consignes présentées ci-après décrivent comment installer votre téléviseur en toute sécurité en le fixant au mur, afin d'éviter qu'il tombe si on le pousse. Ce système évitera que le téléviseur bascule vers l'avant et provoque des blessures.
- Il permettra également d'éviter que votre appareil soit endommagé. Vérifiez qu'aucun enfant ne grimpe sur le téléviseur ou ne s'y suspende.

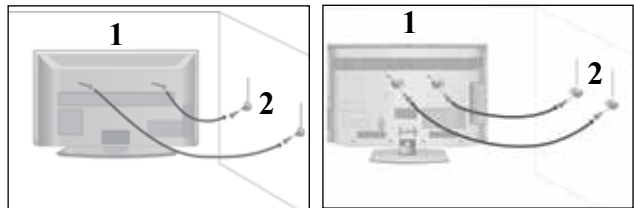

- 1 Utilisez les boulons à œil ou les supports/boulons du téléviseur pour fixer l'appareil au mur, comme indiqué dans l'illustration cidessous.
(Si votre téléviseur comporte des boulons à œillet, dévissez-les.)
* Insérez les boulons à œil ou les supports/boulons du téléviseur, puis serrez-les solidement dans les orifices supérieurs.

- 2 Fixez les supports muraux à l'aide des boulons. Ajustez la hauteur du support fixé au mur.

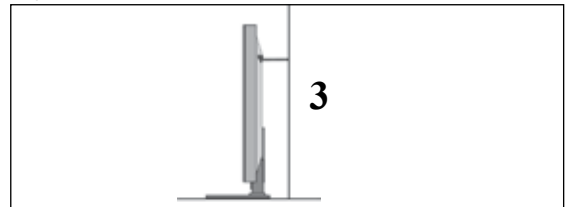

- 3 Utilisez une corde robuste bien tendue pour aligner le téléviseur. Pour plus de sécurité, la corde doit être tendue jusqu'à être parfaitement horizontale entre le mur et l'appareil.

! REMARQUE

- ▶ Retirer la corde avant de déplacer l'appareil.
- ▶ Utiliser un support ou un meuble assez grand et solide pour supporter la taille et le poids de l'appareil.
- ▶ Pour utiliser le téléviseur en toute sécurité, veiller à ce le support fixé au mur soit à la même hauteur que celui du téléviseur.

PRÉPARATION

- Vous pouvez installer ce téléviseur sur le mur, sur un bureau, etc.
- Le téléviseur est conçu pour être installé à l'horizontale.

MISE À LA TERRE

Assurez-vous de raccorder ce téléviseur à la terre afin d'éviter les chocs électriques. Si la mise à la terre n'est pas possible, demandez à un électricien qualifié d'installer un disjoncteur indépendant. N'essayez pas de mettre cet appareil à la terre en le raccordant à des câbles téléphoniques, à un paratonnerre ou à des tuyaux de gaz.

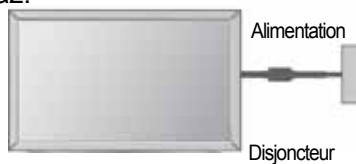

INSTALLATION DU SOCLE

- L'image peut être différente de celle affichée sur votre téléviseur.

Pour assurer une ventilation adéquate, laissez un espace de 10 cm tout autour du téléviseur.

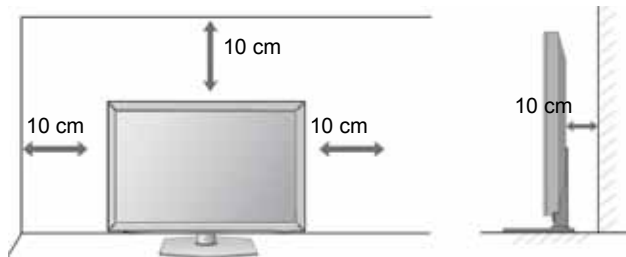

REMARQUE

- ▶ Vous devez installer la fixation murale sur un mur solide perpendiculaire au sol.
- ▶ Vous devez utiliser une fixation spécifique si vous souhaitez l'installer au plafond ou sur un mur incliné.
- ▶ La surface du mur sur lequel est montée la fixation murale doit être suffisamment robuste pour supporter le poids du téléviseur (béton, roche naturelle, brique ou parpaing, par exemple).
- ▶ Le type et la longueur des vis d'installation dépendent de la fixation murale utilisée. Pour plus d'informations, reportez-vous aux instructions fournies avec la fixation murale.
- ▶ LG décline toute responsabilité en cas d'accident, de dommage à l'habitation ou de dommage sur le téléviseur dus à une installation incorrecte :
 - lorsqu'une fixation murale incompatible avec la norme VESA est utilisée ;
 - lorsqu'une fixation incorrecte des vis dans le mur peut provoquer la chute du téléviseur et des blessures ;
 - lorsque la méthode d'installation recommandée n'est pas respectée.

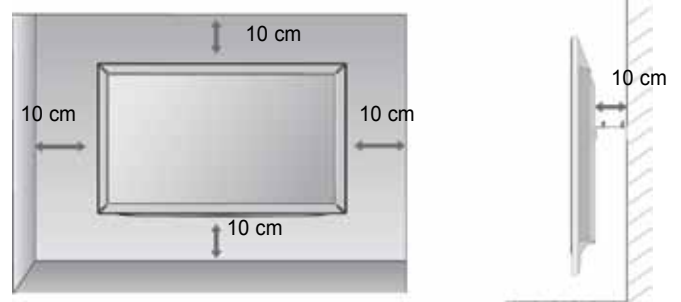

MONTAGE AU MUR : INSTALLATION HORIZONTALE

- Nous recommandons l'utilisation d'un support de montage mural de marque LG pour fixer le téléviseur au mur.
- Nous vous recommandons d'acheter un support de montage mural respectant la norme VESA.
- LG recommande que la fixation murale soit réalisée par un installateur professionnel qualifié.

Modèle	VESA (A * B)	Vis standard	Quantité
32LD5***	200 * 100	M4	4
42LD5***	200 * 200	M6	4
46LD5***	200 * 200	M6	4
52LD5***	400 * 400	M6	4
60LD5***	400 * 400	M6	4

FONCTIONS DES TOUCHES DE LA TÉLÉCOMMANDE

Lorsque vous utilisez la télécommande, dirigez-la vers le capteur de la télécommande du téléviseur.



⏻ (POWER) Permet de mettre l'appareil sous tension lorsqu'il est en mode veille et de le mettre hors tension pour passer en mode veille.

ENERGY SAVING Permet de régler le mode d'économie d'énergie du téléviseur. (► p.95)

AV MODE Permet de sélectionner et définir des images et des sons lorsque vous raccordez des appareils AV. (► p.50)

INPUT Le mode d'entrée externe permet d'alterner entre les appareils externes. (► p.43)

TV/RAD Permet de sélectionner la radio, la télévision ou une chaîne numérique.

Touches numériques 0 à 9 Permettent de sélectionner une chaîne. Permettent de sélectionner des éléments numérotés dans un menu.

LIST Affiche la liste des chaînes. (► p.41)

Q.VIEW Permet de revenir à la dernière chaîne visionnée.

MENU Permet de sélectionner un menu. Efface tous les affichages à l'écran et retourne au mode de visionnage de la télévision depuis n'importe quel menu. (► p.19)

GUIDE Affiche le guide de programmes. (► p.86)

Q. MENU Permet de sélectionner la source du menu rapide souhaitée (Format de l'image, Voix nette II, Préréglages d'image, Préréglages du son, Langue audio, Minuterie d'arrêt, Saut activé/désactivé, Appareil USB). (► p.18)

BACK Permet à l'utilisateur de revenir en arrière dans une application interactive, EPG ou autre fonction d'interaction.

EXIT Efface tous les affichages sur l'écran et retourne au mode visualisation TV depuis n'importe quel menu.

INFO ⓘ Affiche les informations de l'écran sélectionné.

TOUCHES CENTRALES (haut/bas/ gauche/droite) Ces touches vous permettent de naviguer à travers les menus à l'écran et de régler les paramètres système à votre convenance.

OK Valide votre sélection ou affiche le mode en cours.

TOUCHES COLORÉES Ces touches sont utilisées pour le télétexte (uniquement pour les modèles équipés du **TÉLÉTEXTE**) ou pour l'**Édition des chaînes**.

1 Touches du **TÉLÉTEXTE** Ces touches sont utilisées pour le télétexte. Pour de plus amples détails, veuillez vous reporter à la section 'Télétexte'. (► p.130)

SUBTITLE Affiche les sous-titres dans la langue de votre choix en mode numérique.

PRÉPARATION



VOLUME +/- Permet de régler le volume.

FAV Permet d'afficher la chaîne préférée sélectionnée.

MARK Sélectionnez l'entrée pour appliquer les réglages Picture Wizard.
Sélectionner et désélectionner des chaînes dans le menu USB.

RATIO Sélectionne le format d'image de votre choix. (► p.92)

MUTE Permet de couper ou de remettre le son.

CHAÎNES ^ v Permet de sélectionner une chaîne.

PAGE Permet de se déplacer d'un ensemble précédente/ d'informations affichées à l'écran à un autre. suivante

Touches de commande des menus SIMPLINK/ MES MÉDIAS Permettent de contrôler le menu **SIMPLINK** ou **Mes médias (Photo (Photo List) et Musique (Music List))**.

SIMPLINK Affiche une liste des appareils audiovisuels raccordés au téléviseur. Lorsque vous appuyez sur cette touche, le menu Simplink s'affiche à l'écran. (► p.46)

AD Commute la fonction Audio Description sur On ou Off.

Insertion des piles



- Ouvrez le capot du compartiment à piles à l'arrière de la télécommande.
- Utilisez deux piles alcalines de 1,5 V de type AAA. Ne mélangez pas piles neuves et piles usagées.
- Remettez le capot.
- Pour retirer les piles, procédez à l'inverse de leur insertion.

MODÈLES DE TÉLÉVISEUR LCD À LED : 19/22/26LE3***, 32/37/42/47/55LE5***

ACCESSOIRES

Assurez-vous que les accessoires suivants sont fournis avec votre téléviseur. S'il vous manque un ou plusieurs de ces accessoires, veuillez contacter le distributeur qui vous a vendu l'appareil.

- L'image peut être différente de celle affichée sur votre téléviseur.

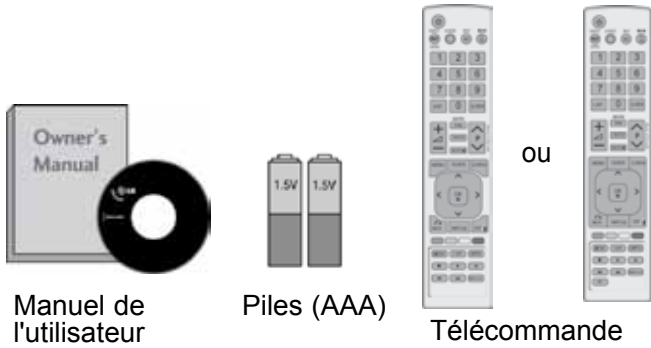

Manuel de l'utilisateur

Piles (AAA)

Télécommande

Cet accessoire n'est pas fourni avec tous les modèles.

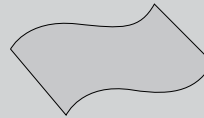

Chiffon doux
Nettoyez l'écran avec ce chiffon.

*Si la surface du téléviseur comporte des traces de doigts ou des taches, nettoyez-la à l'aide du chiffon doux.

Évitez de frotter lorsque vous tentez d'éliminer une tache. Vous risquez de rayer ou de décolorer la surface.

Uniquement 19/22/26LE3***

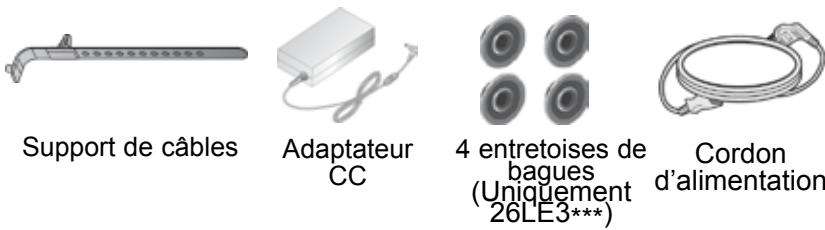

Support de câbles

Adaptateur CC

4 entretoises de bagues
(Uniquement 26LE3***)

Cordon d'alimentation

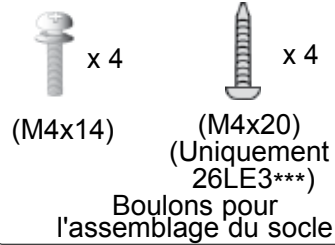

(M4x14) x 4

(M4x20)
(Uniquement 26LE3***)

Boulons pour l'assemblage du socle

Uniquement 32/37/42/47/55LE5***



Support de câbles

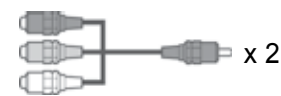

Câble composite, câble AV x 2

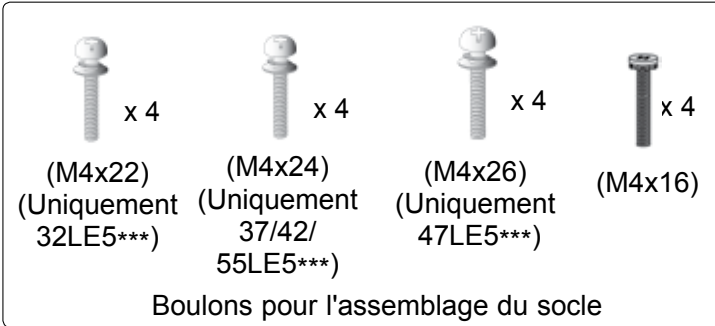

(M4x22) x 4
(Uniquement 32LE5***)

(M4x24) x 4
(Uniquement 37/42/55LE5***)

(M4x26) x 4
(Uniquement 47LE5***)

(M4x16) x 4

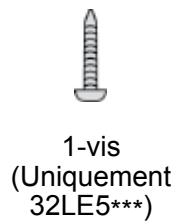

1-vis
(Uniquement 32LE5***)

Boulons pour l'assemblage du socle

UTILISATION DU NOYAU DE FERRITE (Cet accessoire n'est pas disponible pour tous les modèles.)

Un noyau de ferrite peut être utilisé pour réduire l'onde électromagnétique au moment du branchement du cordon d'alimentation. Plus le noyau de ferrite est proche de la prise de courant, plus son action sera efficace.



Installez la prise de courant à proximité.



Noyau de ferrite
(Cet accessoire n'est pas fourni avec tous les modèles.)

PRÉPARATION

COMMANDES DU PANNEAU AVANT

REMARQUE

- ▶ Le téléviseur peut être placé en mode standby afin de réduire la consommation d'énergie. De plus le téléviseur doit être éteint au niveau de l'interrupteur principal du téléviseur s'il est prévu qu'il ne soit pas utilisé pour un certain temps, afin de réduire la consommation d'énergie. L'énergie consommée pendant l'utilisation peut être sensiblement réduite si le niveau de la brillance de l'image est diminué, et ceci réduira le coût de fonctionnement global.

ATTENTION

- ▶ Ne pas monter sur le socle en verre ou l'exposer à un impact. Il peut se briser, d'où un risque de blessure à cause des fragments de verre, ou le téléviseur risque de tomber.
 - ▶ Ne pas traîner le téléviseur sur le sol. Il existe un risque de dommage pour le sol ou le produit.
- L'image peut être différente de celle affichée sur votre téléviseur.

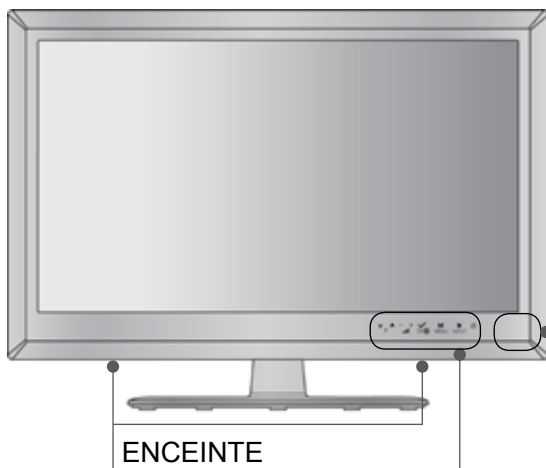

Uniquement 19/22/26LE3***

VOYANT D'ALIMENTATION/VEILLE

- S'éclaire en rouge lorsque le téléviseur est en mode veille.
- Le voyant LED est éteint lorsque le téléviseur reste allumé.

Capteur de la télécommande

Uniquement 32/37/42/47/55LE5***

Capteur de la télécommande

Capteur intelligent
Ajuste l'image en fonction de l'éclairage ambiant.

VOYANT D'ALIMENTATION/VEILLE

Remarque : Vous pouvez activer ou désactiver le voyant d'alimentation dans le menu OPTION.

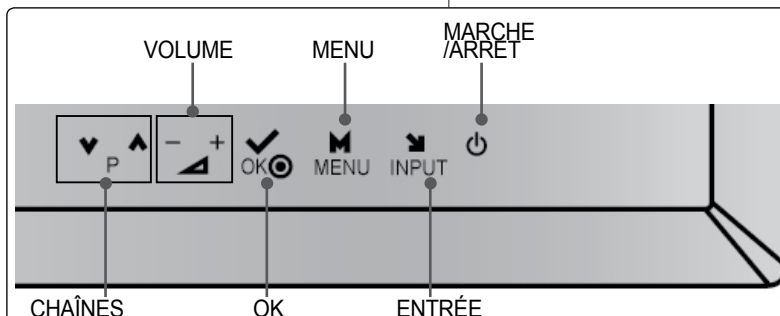

Capteur tactile

- Vous pouvez utiliser la fonction du bouton de votre choix par un simple touché.

PRÉSENTATION DU PANNEAU ARRIÈRE

Uniquement 19/22LE3***

- L'image peut être différente de celle affichée sur votre téléviseur.

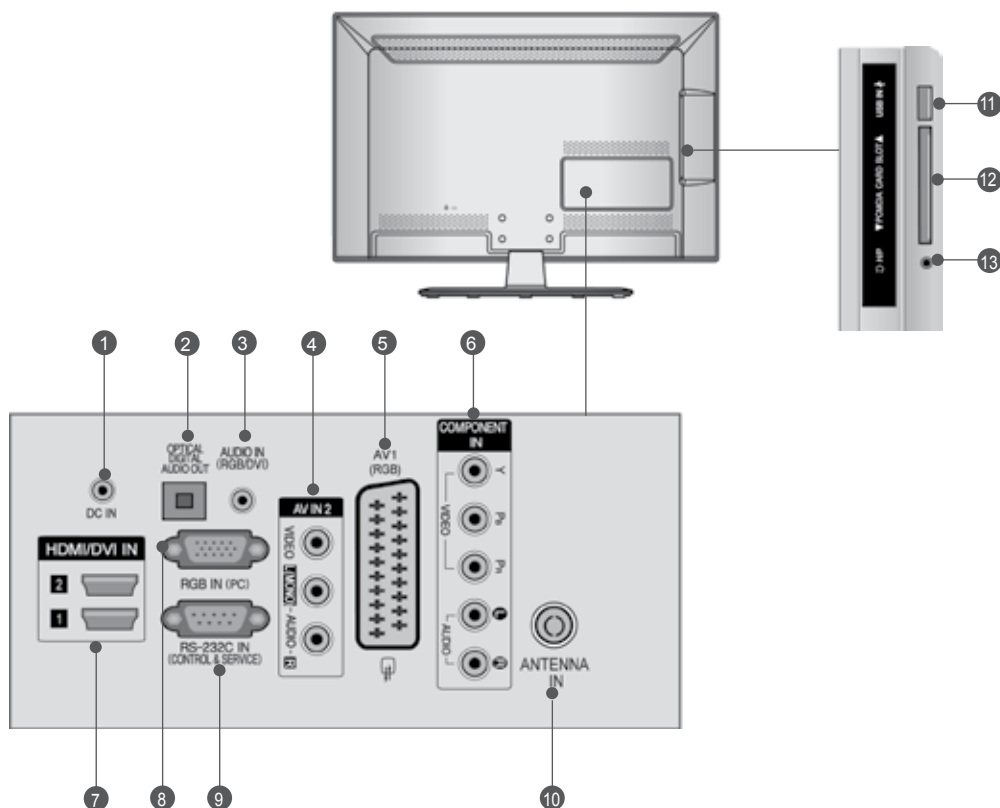

- 1 PORT ADAPTATEUR CC**
Connecter à la prise du cordon d'alimentation.
- 2 SORTIE AUDIONUMÉRIQUE OPTIQUE**
Raccordez le signal audionumérique à divers types d'appareils.
Raccordez-le à un appareil audionumérique.
Utilisez un câble audio optique.
- 3 Entrée audio RVB/DVI**
Raccordez un signal audio à partir d'un ordinateur ou d'un téléviseur.
- 4 Entrée audio/vidéo**
Raccordez la sortie audio/vidéo d'un appareil externe à ces prises.
- 5 Prise Péritel (AV1)**
Raccordez l'entrée ou la sortie Péritel d'un appareil externe à ces prises.
- 6 Entrée composantes**
Raccordez un appareil audiovisuel en composantes à ces prises.
- 7 Entrée HDMI/DVI IN**
Raccordez un signal HDMI à l'entrée HDMI IN. Vous pouvez également raccorder un signal DVI (VIDÉO) au port HDMI/DVI à l'aide d'un câble DVI-HDMI.
- 8 Entrée RGB IN**
Raccordez la sortie d'un ordinateur.
- 9 Port d'entrée RS-232C (CONTRÔLE ET MAINTENANCE UNIQUEMENT)**
Raccordez cette entrée au port RS-232C d'un ordinateur.
Ce port est utilisé pour les modes service ou hôtel.
- 10 Entrée d'antenne**
Branchez l'antenne ou le câble sur cette prise.
- 11 Port USB**
Raccordez le périphérique de stockage USB à cette prise.
- 12 Logement pour carte PCMCIA (Personal Computer Memory Card International Association)**
Insérez le module CI dans la fente PCMCIA CARD SLOT.
(Cette fonction n'est pas disponible dans tous les pays.)
- 13 Écouteurs**
Branchez les écouteurs dans la prise appropriée.

PRÉPARATION

Uniquement 26LE3***

- L'image peut être différente de celle affichée sur votre téléviseur.

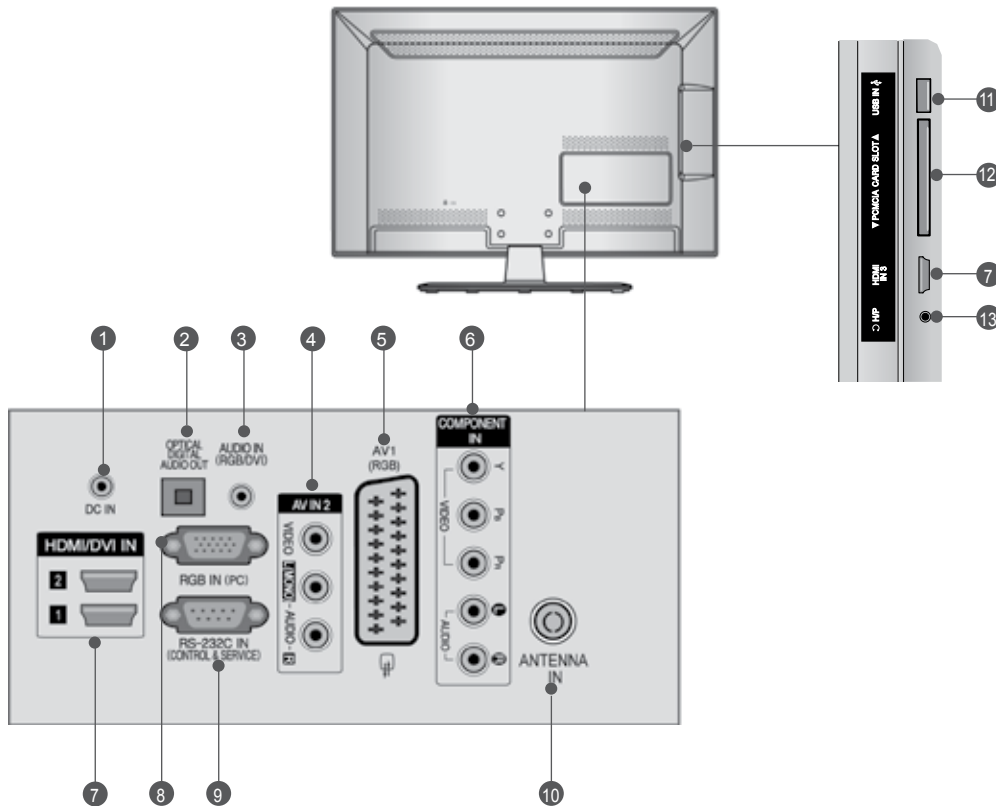

- 1 PORT ADAPTATEUR CC**
Connecter à la prise du cordon d'alimentation.
- 2 SORTIE AUDIONUMÉRIQUE OPTIQUE**
Raccordez le signal audionumérique à divers types d'appareils.
Raccordez-le à un appareil audionumérique.
Utilisez un câble audio optique.
- 3 Entrée audio RVB/DVI**
Raccordez un signal audio à partir d'un ordinateur ou d'un téléviseur.
- 4 Entrée audio/vidéo**
Raccordez la sortie audio/vidéo d'un appareil externe à ces prises.
- 5 Prise Péritel (AV1)**
Raccordez l'entrée ou la sortie Péritel d'un appareil externe à ces prises.
- 6 Entrée composantes**
Raccordez un appareil audiovisuel en composantes à ces prises.
- 7 Entrée HDMI/DVI IN**
Raccordez un signal HDMI à l'entrée HDMI IN. Vous pouvez également raccorder un signal DVI (VIDÉO) au port HDMI/DVI à l'aide d'un câble DVI-HDMI.
- 8 Entrée RGB IN**
Raccordez la sortie d'un ordinateur.
- 9 Port d'entrée RS-232C (CONTRÔLE ET MAINTENANCE UNIQUEMENT)**
Raccordez cette entrée au port RS-232C d'un ordinateur.
Ce port est utilisé pour les modes service ou hôtel.
- 10 Entrée d'antenne**
Branchez l'antenne ou le câble sur cette prise.
- 11 Port USB**
Raccordez le périphérique de stockage USB à cette prise.
- 12 Logement pour carte PCMCIA (Personal Computer Memory Card International Association)**
Insérez le module CI dans la fente PCMCIA CARD SLOT.
(Cette fonction n'est pas disponible dans tous les pays.)
- 13 Écouteurs**
Branchez les écouteurs dans la prise appropriée.

Uniquement 32/37/42/47/55LE5***

- L'image peut être différente de celle affichée sur votre téléviseur.

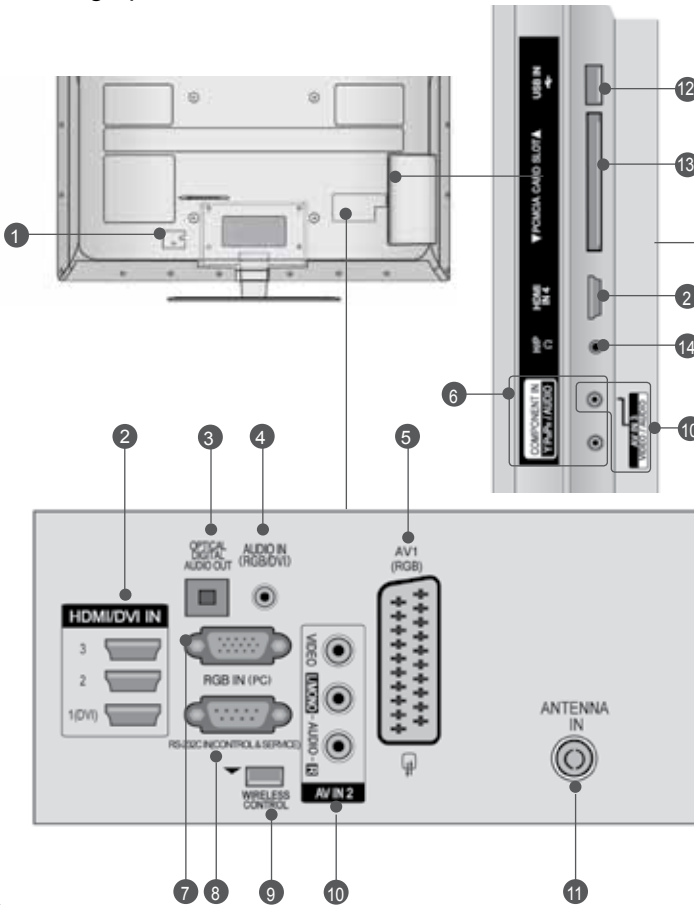

⚠ ATTENTION

► Pour assurer une connexion optimale avec un câble HDMI (HDMI IN 4 uniquement) / un périphérique USB, n'utilisez pas des produits présentant une épaisseur supérieure à :

*A ≤ 10 mm

- 1 Prise du cordon d'alimentation**
Ce téléviseur fonctionne sur courant alternatif (CA). La tension est indiquée sur la page des Spécifications. (► p.137 à 147)
N'essayez jamais d'utiliser ce téléviseur sur courant continu (CC).
- 2 Entrée HDMI/DVI IN**
Raccordez un signal HDMI à l'entrée HDMI IN. Vous pouvez également raccorder un signal DVI (VIDEO) au port HDMI/DVI à l'aide d'un câble DVI-HDMI.
- 3 OPTICAL DIGITAL AUDIO OUT
SORTIE AUDIONUMÉRIQUE OPTIQUE**
Raccordez le signal audionumérique à divers types d'appareils.
Raccordez-le à un appareil audionumérique. Utilisez un câble audio optique.
- 4 Entrée audio RVB/DVI**
Raccordez un signal audio à partir d'un ordinateur ou d'un téléviseur.
- 5 Prise Péritel (AV1)**
Raccordez l'entrée ou la sortie Péritel d'un appareil externe à ces prises.
- 6 Entrée composantes**
Raccordez un appareil audiovisuel en composantes à ces prises.
- 7 Entrée RGB IN**
Raccordez la sortie d'un ordinateur.
- 8 Port d'entrée RS-232C (CONTRÔLE ET MAINTENANCE UNIQUEMENT)**
Raccordez cette entrée au port RS-232C d'un ordinateur.
Ce port est utilisé pour les modes service ou hôtel.
- 9 WIRELESS Control**
Connectez le boîtier média sans fil au jack **WIRELESS CONTROL** du téléviseur.
- 10 Entrée audio/vidéo**
Raccordez la sortie audio/vidéo d'un appareil externe à ces prises.
- 11 Antenna Input
Entrée d'antenne**
Branchez l'antenne ou le câble sur cette prise.
- 12 Port USB**
Raccordez le périphérique de stockage USB à cette prise.
- 13 Logement pour carte PCMCIA (Personal Computer Memory Card International Association)**
Insérez le module CI dans la fente PCMCIA CARD SLOT.
(Cette fonction n'est pas disponible dans tous les pays.)
- 14 Écouteurs**
Branchez les écouteurs dans la prise appropriée.

PRÉPARATION

INSTALLATION DU SOCLE

■ L'image peut être différente de celle affichée sur votre téléviseur.

Lorsque vous assemblez le pied de bureau, vérifiez que le boulon est complètement serré (dans le cas contraire, le produit pourrait basculer après son installation). Si vous serrez exagérément le boulon, celui-ci pourrait dévier par un phénomène d'abrasion de la pièce de serrage du boulon.

Uniquement 19/22LE3***

- 1 Couchez avec précaution l'écran de télévision sur une surface rembourrée pour éviter d'abimer l'écran.

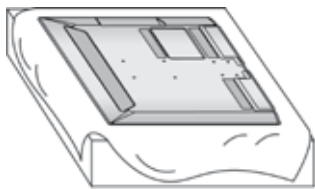

- 2 Assemblez les pièces du **corps du socle** avec la **base du socle** du téléviseur.

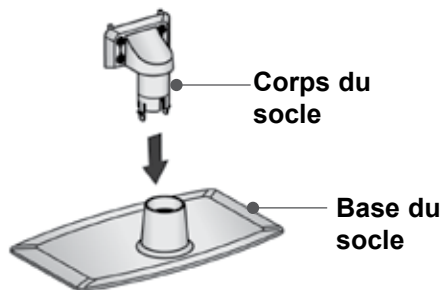

- 3 Fixez le téléviseur comme indiqué.

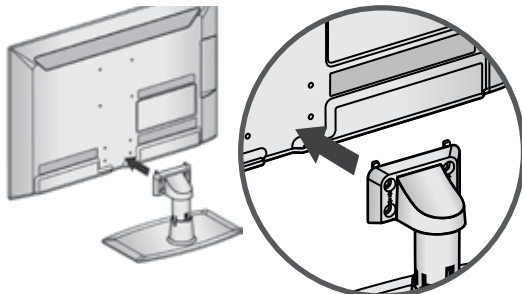

- 4 Fixez fermement à l'aide des 4 boulons en utilisant les orifices prévus à cet effet, situés à l'arrière du téléviseur.

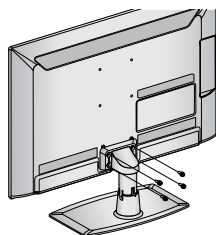

M4 X 14

Uniquement 26LE3***, 32/37/42/47/55LE5***

- 1 Couchez avec précaution l'écran de télévision sur une surface rembourrée pour éviter d'abimer l'écran.

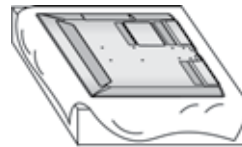

- 2 Assemblez les pièces du **corps du socle** avec la **base du socle** du téléviseur.



M4 X 22 (Uniquement 32LE5***)

M4 X 24 (Uniquement 37/42/55LE5***)

M4 X 26 (Uniquement 47LE5***)



M4 X 20 (Uniquement 26LE3***)



Corps du socle



Base du socle

- 3 Fixez le téléviseur comme indiqué.

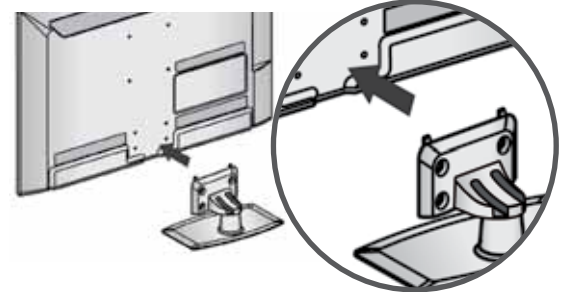

- 4 Assemblez les pièces du capot arrière du socle avec le téléviseur.



Capot arrière du socle

- 5 Fixez fermement à l'aide des 4 boulons en utilisant les orifices prévus à cet effet, situés à l'arrière du téléviseur.

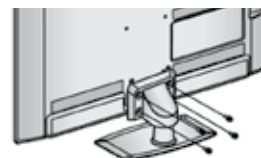

M4 X 14 (Uniquement 26LE3***)



M4 X 16 (Uniquement 32/37/42/47/55LE5***)

SUPPORT ARRIÈRE POUR LE RANGEMENT DES CÂBLES

■ L'image peut être différente de celle affichée sur votre téléviseur.

Uniquement 19/22/26LE3***

Après avoir raccordé les câbles selon les instructions, installez l'ATTACHE-CÂBLE comme illustré et regroupez les câbles.

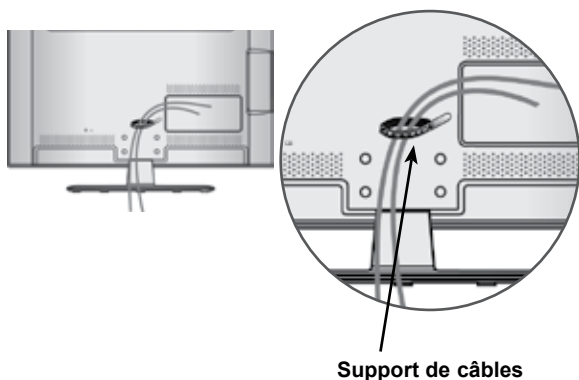

Uniquement 32/37/42/47/55LE5***

- 1 Attachez le câble d'alimentation à l'aide du passe-câbles du capot arrière du téléviseur.

Cela permettra d'éviter que le câble ne soit débranché par accident.

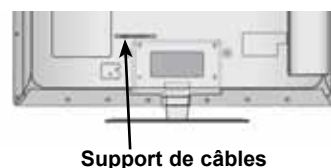

- 2 Après avoir raccordé les câbles selon les instructions, installez l'ATTACHE-CÂBLE comme illustré et regroupez les câbles.

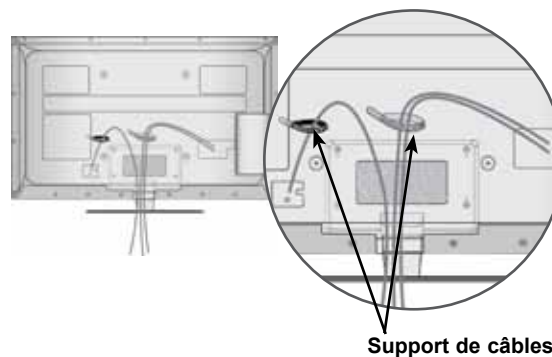

PRÉPARATION

RATTACHER LA TV À UN MEUBLE (Uniquement 32LE5***)

- L'image peut être différente de celle affichée sur votre téléviseur.

La TV doit être rattachée à un meuble pour qu'elle ne soit pas secouée vers l'avant ou l'arrière, ce qui pourrait produire des blessures ou endommager le produit.

Utilisez seulement une vis de fixation.

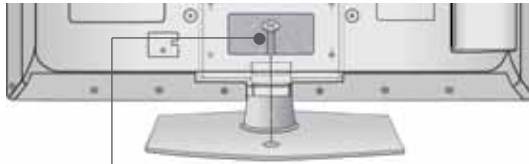

1-vis (fourni en tant qu'élément du produit)

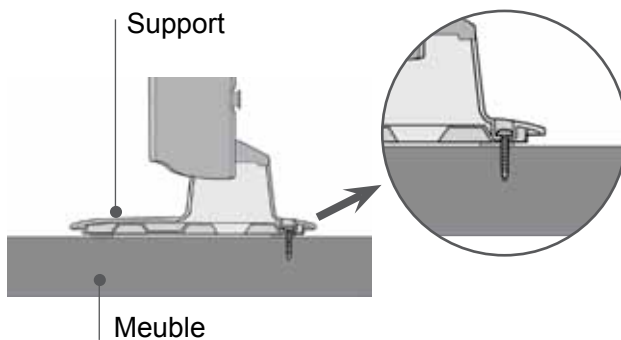

Support

Meuble

⚠ AVERTISSEMENT

- ▶ Pour empêcher la TV de tomber par terre, la TV devrait être solidement attachée au plancher/ mur selon les instructions d'installation.
Incliner, secouer, ou basculer la machine peut causer des dommages.

SOCLE PIVOTANT

(Uniquement 26LE3***, 32/37/42/47/55LE5***)

- L'image peut être différente de celle affichée sur votre téléviseur.

Après avoir installé le téléviseur, vous pouvez le faire pivoter manuellement de 20 degrés vers la gauche ou vers la droite en fonction de votre angle de vue.

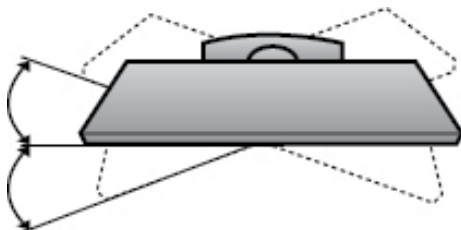

CONNEXION DU TELEVISEUR

(Uniquement 19/22/26LE3***)

- L'image peut être différente de celle affichée sur votre téléviseur.

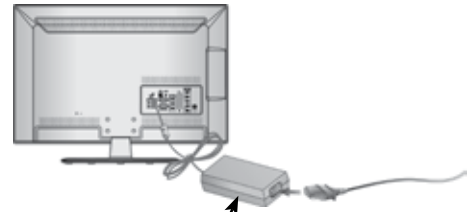

Adaptateur CC

- 1 Branchez le câble d'antenne sur le port d'entrée d'antenne du téléviseur.
- 2 Branchez la fiche de l'adaptateur CC sur le jack d'entrée d'alimentation du téléviseur.
- 3 Commencez par brancher le cordon d'alimentation sur l'adaptateur CC, puis branchez le cordon d'alimentation sur la prise d'alimentation murale.
- 4 Utilisez uniquement les alimentations électriques répertoriées dans les instructions utilisateur.

⚠ ATTENTION

- ▶ Veillez à brancher le téléviseur sur l'adaptateur CC avant de brancher la fiche d'alimentation du téléviseur sur la prise d'alimentation murale.

INSTALLATION DU SOCLE

- L'image peut être différente de celle affichée sur votre téléviseur.

Pour assurer une ventilation adéquate, laissez un espace de 10 cm tout autour du téléviseur.

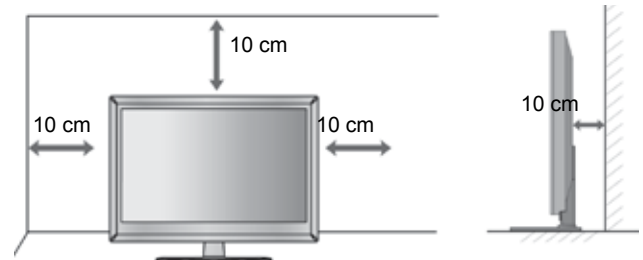

SYSTÈME DE SÉCURITÉ KENSINGTON

- Cet accessoire n'est pas disponible pour tous les modèles.
- L'image peut être différente de celle affichée sur votre téléviseur.

Le téléviseur est équipé, sur son panneau arrière, d'un connecteur pour système de sécurité Kensington. Connectez le câble du système de sécurité Kensington comme indiqué ci-dessous. Pour de plus amples informations sur l'installation et l'utilisation du système de sécurité Kensington, reportez-vous au mode d'emploi de celui-ci.

Pour de plus amples informations, visitez <http://www.kensington.com>, page d'accueil du site Web de la société Kensington. Kensington vend des systèmes de sécurité destinés aux équipements élec-troniques de valeur tels que ordinateurs bloc-notes et projecteurs LCD.

! REMARQUE

- ▶ Le système de sécurité Kensington est un accessoire en option.
- ▶ Si le téléviseur est froid au toucher, un léger "papillotement" peut se produire à la mise sous tension. Cela est tout à fait normal et votre téléviseur n'est pas défectueux.
- ▶ Quelques minuscules défauts se présentant sous la forme de points rouges, verts ou bleus peu-vent apparaître à l'écran. Toutefois, cela n'altèrent en rien les performances du moniteur.
- ▶ Évitez de toucher l'écran LCD ou d'y laisser le doigt appuyé. Vous risqueriez de provoquer des effets de distorsion temporaires sur l'écran.

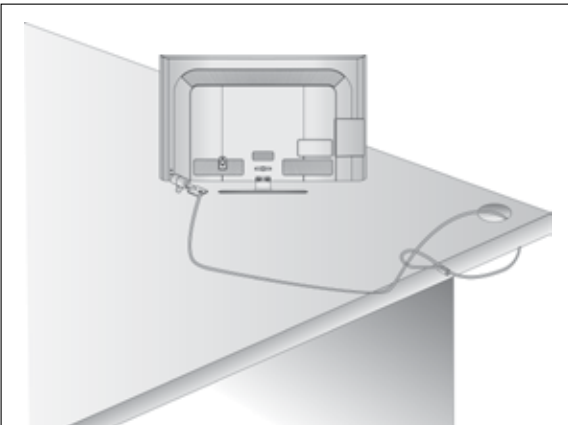

PRÉCAUTIONS D'INSTALLATION

- Vous trouverez dans le commerce les composants nécessaires pour fixer le téléviseur au mur en toute sécurité.
- Placez le téléviseur près du mur afin d'éviter qu'il tombe si on le pousse.
- Les consignes présentées ci-après décrivent comment installer votre téléviseur en toute sécurité en le fixant au mur, afin d'éviter qu'il tombe si on le pousse. Ce système évitera que le téléviseur bascule vers l'avant et provoque des blessures.

Il permettra également d'éviter que votre appareil soit endommagé. Vérifiez qu'aucun enfant ne grimpe sur le téléviseur ou ne s'y suspende.

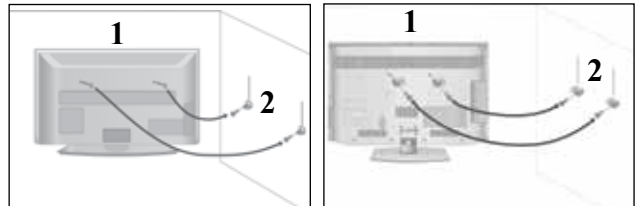

- 1 Utilisez les boulons à oeil ou les supports/boulons du téléviseur pour fixer l'appareil au mur, comme indiqué dans l'illustration cidessous.

(Si votre téléviseur comporte des boulons à oeillet, dévissez-les.)

- * Insérez les boulons à oeil ou les supports/boulons du téléviseur, puis serrez-les solidement dans les orifices supérieurs.

- 2 Fixez les supports muraux à l'aide des boulons. Ajustez la hauteur du support fixé au mur.

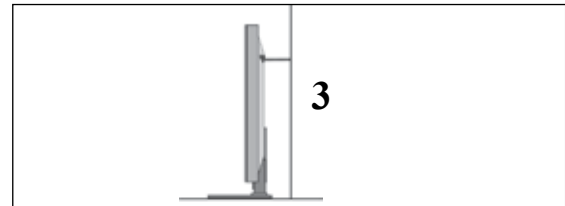

- 3 Utilisez une corde robuste bien tendue pour aligner le téléviseur. Pour plus de sécurité, la corde doit être tendue jusqu'à être parfaitement horizontale entre le mur et l'appareil.

! REMARQUE

- ▶ Retirer la corde avant de déplacer l'appareil.
- ▶ Utiliser un support ou un meuble assez grand et solide pour supporter la taille et le poids de l'appareil.
- ▶ Pour utiliser le téléviseur en toute sécurité, veiller à ce le support fixé au mur soit à la même hauteur que celui du téléviseur.

PRÉPARATION

- Vous pouvez installer ce téléviseur sur le mur, sur un bureau, etc.
- Le téléviseur est conçu pour être installé à l'horizontale.

MISE À LA TERRE

Assurez-vous de raccorder ce téléviseur à la terre afin d'éviter les chocs électriques. Si la mise à la terre n'est pas possible, demandez à un électricien qualifié d'installer un disjoncteur indépendant. N'essayez pas de mettre cet appareil à la terre en le raccordant à des câbles téléphoniques, à un paratonnerre ou à des tuyaux de gaz.

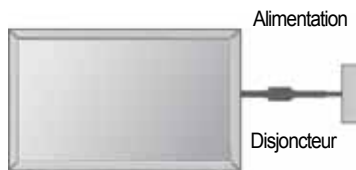

MONTAGE AU MUR : INSTALLATION HORIZONTALE

- Nous recommandons l'utilisation d'un support de montage mural de marque LG pour fixer le téléviseur au mur.
- Nous vous recommandons d'acheter un support de montage mural respectant la norme VESA.
- LG recommande que la fixation murale soit réalisée par un installateur professionnel qualifié.

! REMARQUE

- ▶ Vous devez installer la fixation murale sur un mur solide perpendiculaire au sol.
- ▶ Vous devez utiliser une fixation spécifique si vous souhaitez l'installer au plafond ou sur un mur incliné.
- ▶ La surface du mur sur lequel est montée la fixation murale doit être suffisamment robuste pour supporter le poids du téléviseur (béton, roche naturelle, brique ou parpaing, par exemple).
- ▶ Le type et la longueur des vis d'installation dépendent de la fixation murale utilisée. Pour plus d'informations, reportez-vous aux instructions fournies avec la fixation murale.
- ▶ LG décline toute responsabilité en cas d'accident, de dommage à l'habitation ou de dommage sur le téléviseur dus à une installation incorrecte :
 - lorsqu'une fixation murale incompatible avec la norme VESA est utilisée ;
 - lorsqu'une fixation incorrecte des vis dans le mur peut provoquer la chute du téléviseur et des blessures ;
 - lorsque la méthode d'installation recommandée n'est pas respectée.

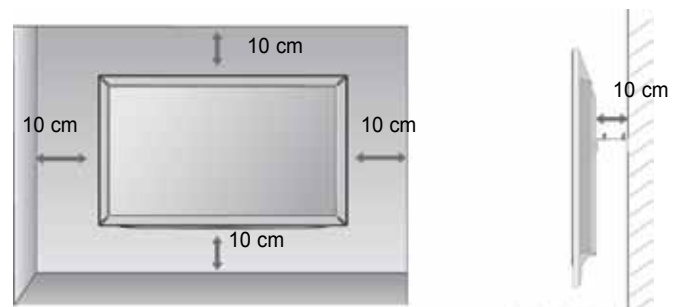

Modèle	VESA (A * B)	Vis standard	Quantité
19/22/26LE3***	100 * 100	M4	4
32LE5***	200 * 100	M4	4
37/42/47LE5***	200 * 200	M6	4
55LE5***	400 * 400	M6	4

< Uniquement 26LE3*** >

- L'image peut être différente de celle affichée sur votre téléviseur.

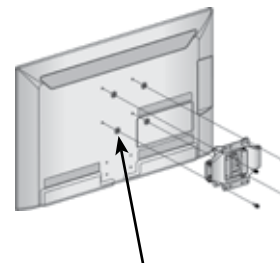

4 entretoises de bagues

Placez les entretoises de bagues sur l'appareil avant de poser le support de montage mural de sorte que l'inclinaison de la face arrière de l'appareil soit ajustée de façon perpendiculaire.

FONCTIONS DES TOUCHES DE LA TÉLÉCOMMANDE

Lorsque vous utilisez la télécommande, dirigez-la vers le capteur de la télécommande du téléviseur.

■ L'image peut être différente de celle affichée sur votre téléviseur.



⏻ (POWER) Permet de mettre l'appareil sous tension lorsqu'il est en mode veille et de le mettre hors tension pour passer en mode veille.

ENERGY SAVING Permet de régler le mode d'économie d'énergie du téléviseur. (► p.95)

AV MODE Permet de sélectionner et définir des images et des sons lorsque vous raccordez des appareils AV. (► p.50)

INPUT Le mode d'entrée externe permet d'alterner entre les appareils externes. (► p.43)

TV/RAD Permet de sélectionner la radio, la télévision ou une chaîne numérique.

Touches numériques 0 à 9 Permettent de sélectionner une chaîne. Permettent de sélectionner des éléments numérotés dans un menu.

LIST Affiche la liste des chaînes. (► p.41)

Q.VIEW Permet de revenir à la dernière chaîne visionnée.

MENU Permet de sélectionner un menu. Efface tous les affichages à l'écran et retourne au mode de visionnage de la télévision depuis n'importe quel menu. (► p.19)

GUIDE Affiche le guide de programmes. (► p.86)

Q. MENU Permet de sélectionner la source du menu rapide souhaitée (Format de l'image, Voix nette II, Préréglages d'image, Préréglages du son, Langue audio, Minuterie d'arrêt, Saut activé/désactivé, Appareil USB). (► p.18)

BACK Permet à l'utilisateur de revenir en arrière dans une application interactive, EPG ou autre fonction d'interaction.

EXIT Efface tous les affichages sur l'écran et retourne au mode visualisation TV depuis n'importe quel menu.

INFO ⓘ Affiche les informations de l'écran sélectionné.

TOUCHES CENTRALES (haut/bas/gauche/droite) Ces touches vous permettent de naviguer à travers les menus à l'écran et de régler les paramètres système à votre convenance.

OK Valide votre sélection ou affiche le mode en cours.

TOUCHES COLORÉES Ces touches sont utilisées pour le télétexte (uniquement pour les modèles équipés du **TÉLÉTEXTE**) ou pour l'**Édition des chaînes**.

1 **TOUCHES du TÉLÉTEXTE** Ces touches sont utilisées pour le télétexte. Pour de plus amples détails, veuillez vous reporter à la section 'Télétexte'. (► p.130)

SUBTITLE Affiche les sous-titres dans la langue de votre choix en mode numérique.

PRÉPARATION

PRÉPARATION



VOLUME +/- Permet de régler le volume.

FAV Permet d'afficher la chaîne préférée sélectionnée.

MARK Sélectionnez l'entrée pour appliquer les réglages Picture Wizard.
Sélectionner et désélectionner des chaînes dans le menu USB.

RATIO Sélectionne le format d'image de votre choix. (► p.92)

MUTE Permet de couper ou de remettre le son.

CHAÎNES ^ v Permet de sélectionner une chaîne.

PAGE Permet de se déplacer d'un ensemble précédente/ suivante d'informations affichées à l'écran à un autre.

2 Touches de commande des menus SIMPLINK/ MES MÉDIAS Permettent de contrôler le menu **SIMPLINK** ou **Mes médias (Photo (Photo List) et Musique (Music List) ou Vidéo (Movie List))**.

SIMPLINK Affiche une liste des appareils audiovisuels raccordés au téléviseur. Lorsque vous appuyez sur cette touche, le menu Simplink s'affiche à l'écran. (► p.46)

AD Commute la fonction Audio Description sur On ou Off.

Insertion des piles



- Ouvrez le capot du compartiment à piles à l'arrière de la télécommande.
- Utilisez deux piles alcalines de 1,5 V de type AAA. Ne mélangez pas piles neuves et piles usagées.
- Remettez le capot.
- Pour retirer les piles, procédez à l'inverse de leur insertion.

CONFIGURATION D'UN APPAREIL EXTERNE

- Ne jamais brancher le cordon d'alimentation avant d'avoir terminé de raccorder tous les appareils pour ne pas les endommager.

RACCORDEMENT À UNE ANTENNE

- Afin d'obtenir la meilleure qualité d'image, réglez la direction de l'antenne.
- Le câble et le convertisseur d'antenne ne sont pas fournis.

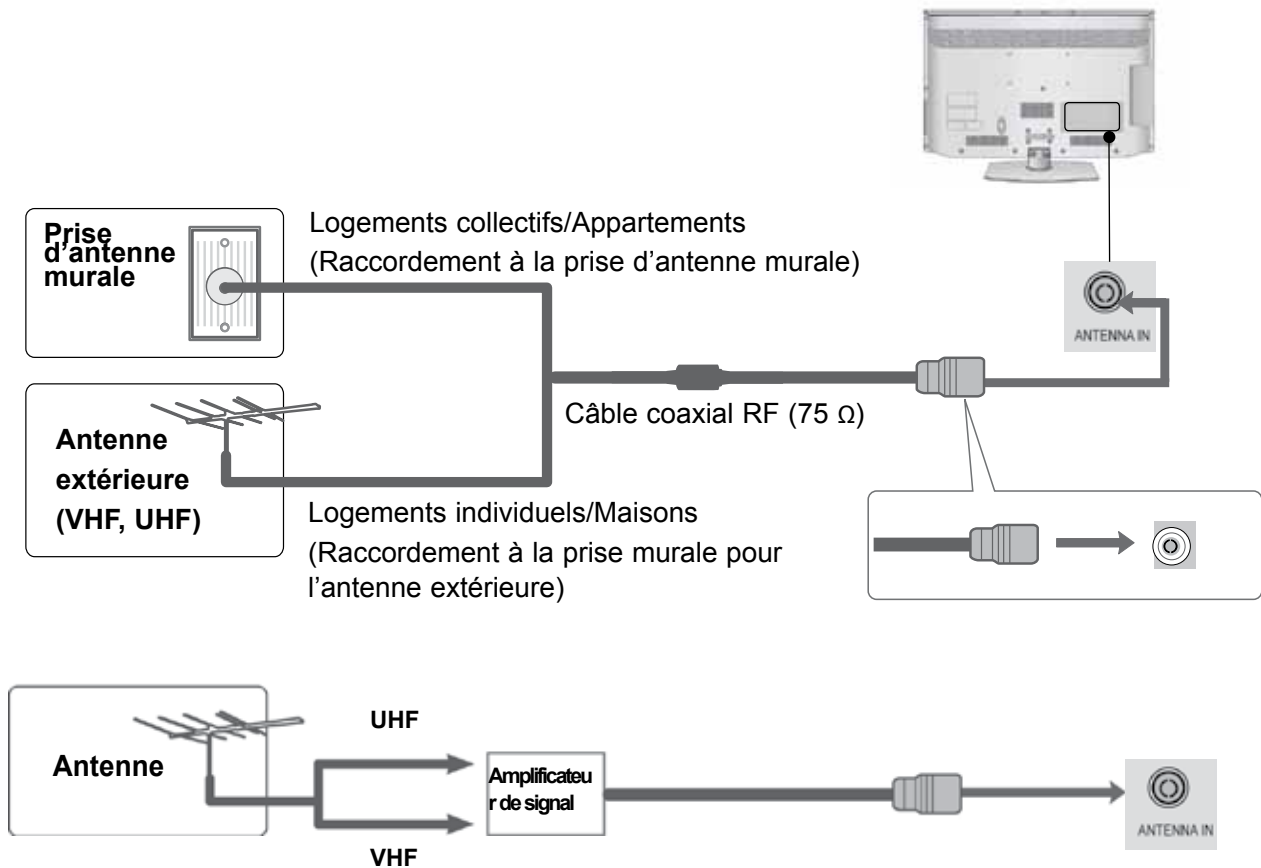

- Pour recevoir une image de meilleure qualité dans les zones où le signal est faible, installez un amplificateur de signal sur l'antenne comme indiqué ci-dessus.
- Pour acheminer le signal vers deux téléviseurs, utilisez un séparateur de signal d'antenne.

CONFIGURATION D'UN APPAREIL EXTERNE

- Ne jamais brancher le cordon d'alimentation avant d'avoir terminé de raccorder tous les appareils pour ne pas les endommager
- Cette section relative au RACCORDEMENT D'UN APPAREIL EXTERNE présente essentiellement des schémas pour les modèles 32/37/42/47LD4***.
- L'image peut être différente de celle affichée sur votre téléviseur.

RACCORDEMENT AVEC UN CÂBLE COMPOSANTES

Ce téléviseur peut recevoir des signaux numériques RF/par câble sans décodeur numérique externe. Toutefois, si vous ne parvenez pas à recevoir les signaux numériques à partir d'un décodeur ou d'un autre appareil numérique externe, reportez-vous au schéma ci-dessous.

- 1 Raccordez les sorties vidéo (Y, PB, PR) de l'appareil externe (décodeur numérique, lecteur de DVD, etc.) aux prises **COMPONENT IN VIDEO** du téléviseur.
- 2 Raccordez les sorties audio de l'appareil externe (décodeur numérique, lecteur de DVD, etc.) aux prises **COMPONENT IN AUDIO** du téléviseur.
- 3 Allumez l'appareil externe.
(Reportez-vous au manuel d'utilisation de l'appareil externe).
- 4 Sélectionnez la source d'entrée **Composantes** à l'aide de la touche **INPUT** de la télécommande.

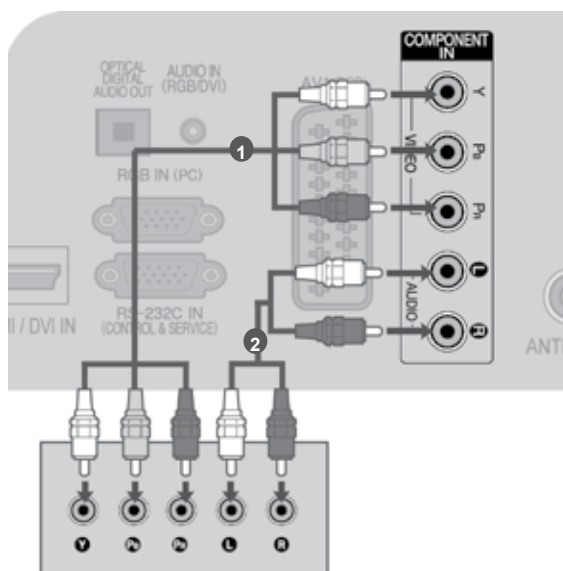

ou

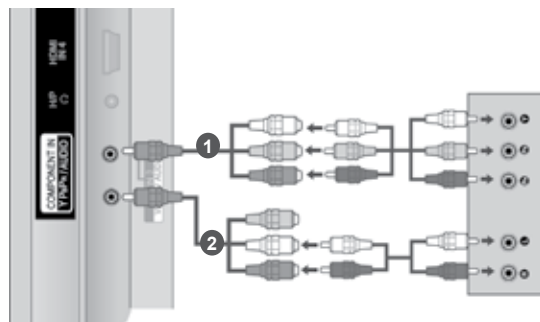

- Format audio HDMI pris en charge : Dolby Digital, PCM
Le format audio DTS n'est pas supporté.

Signal	Composantes	HDMI
480i/576i	O	X
480p/576p	O	O
720p/1080i	O	O
1080p	O (50 Hz / 60 Hz uniquement)	O (24 Hz / 30 Hz / 50 Hz / 60 Hz)

Entrées en composantes

Vous pouvez améliorer la qualité de l'image en raccordant le lecteur DVD aux ports d'entrée en composantes, comme illustré ci-dessous.

Entrées en composantes du téléviseur	Y	P _B	P _R
Sorties vidéo du lecteur DVD	Y	P _B	P _R
	Y	B-Y	R-Y
	Y	Cb	Cr
	Y	Pb	Pr

RACCORDEMENT AVEC UN CÂBLE HDMI

- 1 Raccordez la sortie HDMI de l'appareil externe (décodeur numérique, lecteur de DVD, etc.) à la prise d'entrée **HDMI/DVI IN 1**, **HDMI IN 2** (Sauf 19/22LD3***), **HDMI IN 3** (Sauf 19/22/26/32LD3***, 32/37/42/47LD4***, 19/22LE3***) ou **HDMI IN 4** (32/37/42/47/55LE5*** uniquement) du téléviseur.
- 2 Allumez l'appareil externe. (Reportez-vous au manuel d'utilisation de l'appareil externe).
- 3 Sélectionnez la source d'entrée **HDMI1**, **HDMI2** (Sauf 19/22LD3***), **HDMI3** (Sauf 19/22/26/32LD3***, 32/37/42/47LD4***, 19/22LE3***) ou **HDMI4** (32/37/42/47/55LE5*** uniquement) à l'aide de la touche INPUT de la télécommande.

REMARQUE

- ▶ Si vous utilisez un câble HDMI, le téléviseur peut recevoir simultanément des signaux audio et vidéo.
- ▶ Si le lecteur DVD ne prend pas en charge la fonction Auto HDMI, vous devez régler correctement la résolution de sortie.
- ▶ Vérifiez que votre câble HDMI est compatible au minimum avec la version 1.3.

Si le câble HDMI ne prend pas en charge la version HDMI 1.3, l'image risque de trembler à l'écran ou aucune image ne sera affichée. Dans ce cas, utilisez des câbles récents compatibles au minimum avec la version HDMI 1.3.

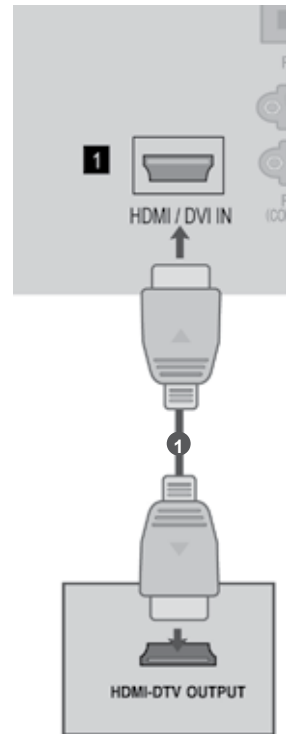

CONFIGURATION D'UN APPAREIL EXTERNE

RACCORDEMENT AVEC UN CÂBLE HDMI-DVI

- 1 Raccordez le décodeur numérique ou la sortie DVI de l'ordinateur à la prise d'entrée **HDMI/ DVI IN 1** du téléviseur.
- 2 Raccordez la sortie audio du décodeur numérique ou de l'ordinateur à la prise d'entrée **AUDIO IN (RGB/DVI)** du téléviseur.
- 3 Allumez le décodeur numérique ou l'ordinateur ainsi que le téléviseur.
(Reportez-vous au manuel d'utilisation du décodeur numérique ou de l'ordinateur).
- 4 Sélectionnez la source d'entrée **HDMI1** à l'aide de la touche **INPUT** de la télécommande.

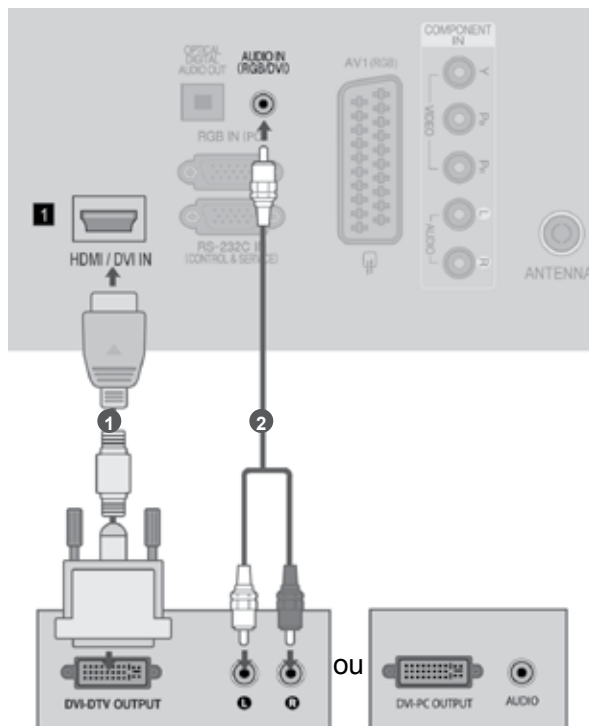

RACCORDEMENT AVEC UN CÂBLE PÉRITEL

- 1 Raccordez la prise péritel européenne de l'appareil externe (lecteur de DVD, magnétoscope, etc.) à la prise péritel européenne **AV1** du téléviseur.
- 2 Allumez l'appareil externe.
(Reportez-vous au manuel d'utilisation de l'appareil externe).
- 3 Sélectionnez la source d'entrée **AV1** à l'aide de la touche **INPUT** de la télécommande.

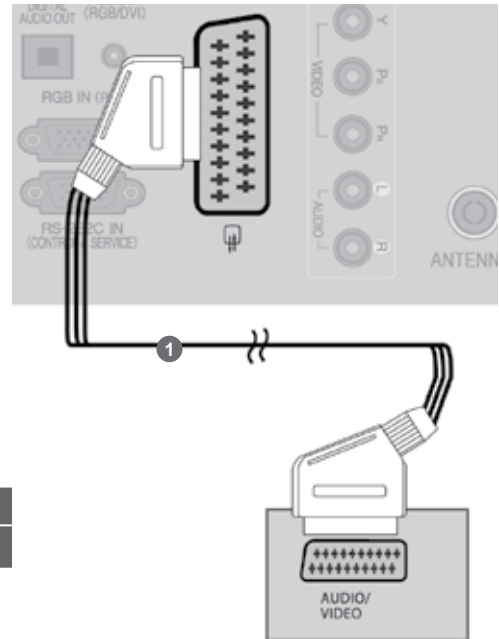

Péritel	Entrée			Sortie
	Vidéo	Audio	RVB	Vidéo / Audio
AV1	O	O	O	Téléviseur analogique, Téléviseur numérique

Mode d'entrée courant \ Type de sortie	AV1 (sortie TV)	AV1 (lorsque l'enregistrement programmé DTV est en cours avec le matériel d'enregistrement.)
Téléviseur numérique	Téléviseur numérique	O
Téléviseur analogique, AV	Téléviseur analogique	O (Le mode d'entrée est automatiquement converti en DTV.)
Composantes/RGB	Téléviseur analogique	
HDMI	Téléviseur analogique	

► Sortie TV : Sorties des signaux Analogue TV (TV analogique) ou Digital TV (TV numérique).

! REMARQUE

► Un câble Péritel doit toujours être blindé.

CONFIGURATION D'UN APPAREIL EXTERNE

CONFIGURATION DE L'ENTRÉE USB

- 1 Raccordez le périphérique USB à la prise d'entrée **USB IN** du téléviseur.
- 2 Après avoir raccordé les prises d'entrée **USB IN**, vous pouvez utiliser la fonction **USB**. (► p.52)

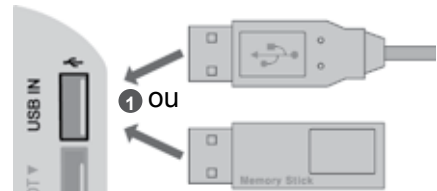

RACCORDEMENT AVEC UN CÂBLE RF

Afin d'éviter de possibles interférences, veillez à laisser une distance suffisante entre le magnétoscope et le téléviseur

- 1 Raccordez la prise **ANT OUT** du magnétoscope à la prise **ANTENNA IN** du téléviseur.
- 2 Raccordez le câble d'antenne à la prise **ANT IN** du magnétoscope.
- 3 Appuyez sur la touche **PLAY (LECTURE)** du magnétoscope, puis trouvez le canal adéquat entre le téléviseur et le magnétoscope pour pouvoir regarder la télévision.

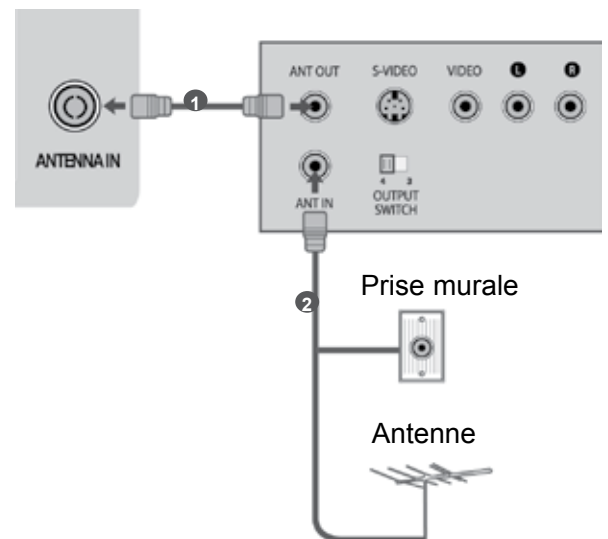

RACCORDEMENT AVEC UN CÂBLE RCA

- 1 Raccordez les prises audio et vidéo du téléviseur à celles du magnétoscope ou de l'appareil externe. Respectez les couleurs des prises : Vidéo = jaune, Audio gauche = blanc et Audio droit = rouge.
- 2 Insérez une cassette vidéo dans le magnétoscope, puis appuyez sur la touche **PLAY (LECTURE)** du magnétoscope (reportez-vous au manuel d'utilisation du magnétoscope). Sinon, utilisez l'appareil externe correspondant.
(Reportez-vous au manuel d'utilisation de l'appareil externe.)
- 3 Sélectionnez la source d'entrée **AV2** à l'aide de la touche **INPUT** de la télécommande.
Si elle est connectée au port **AV IN 3**, sélectionnez **AV3** comme entrée.

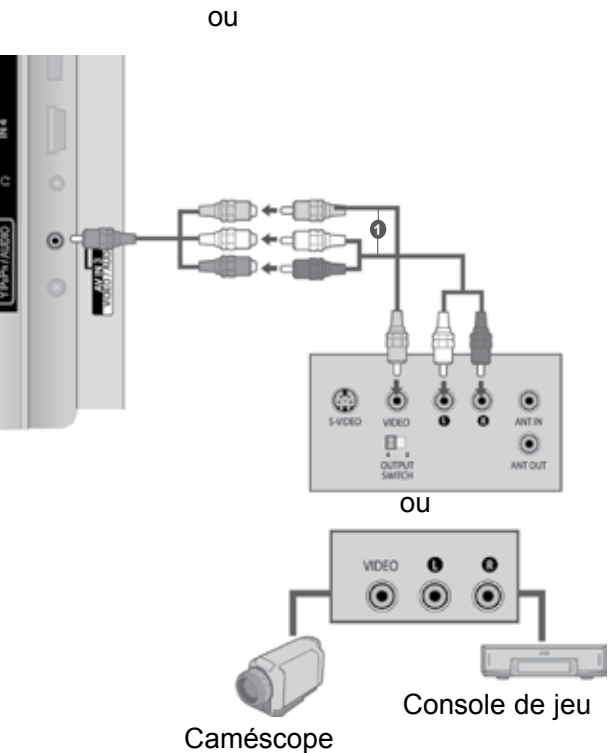
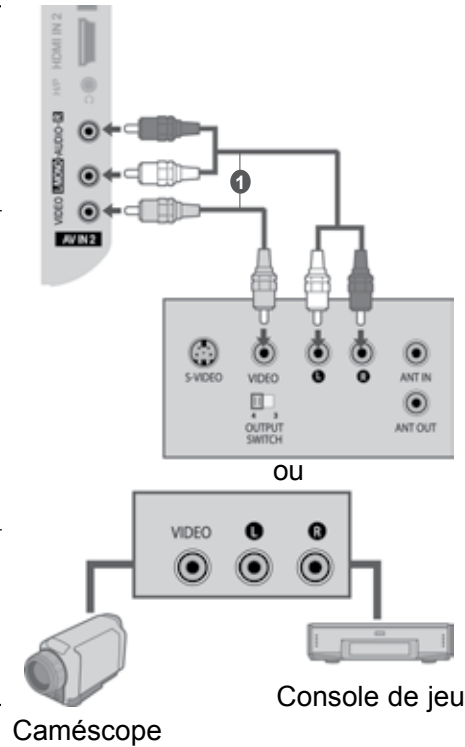

! REMARQUE

- Si vous avez un magnétoscope mono, raccordez le câble audio du magnétoscope à la prise **AUDIO L/MONO** du téléviseur.

CONFIGURATION D'UN APPAREIL EXTERNE

Raccordement avec un câble D-sub à 15 broches

Ce téléviseur comprend la fonction Plug and Play, ce qui signifie que l'ordinateur s'adapte automatiquement aux paramètres du téléviseur.

- 1 Raccordez la sortie RGB du PC à l'entrée **RGB IN (PC)** du téléviseur.
- 2 Raccordez la sortie audio du PC à la prise **AUDIO IN (RGB/DVI)** du téléviseur.
- 3 Allumez l'ordinateur et le téléviseur.
- 4 Sélectionnez la source d'entrée **RGB** à l'aide de la touche **INPUT** de la télécommande.

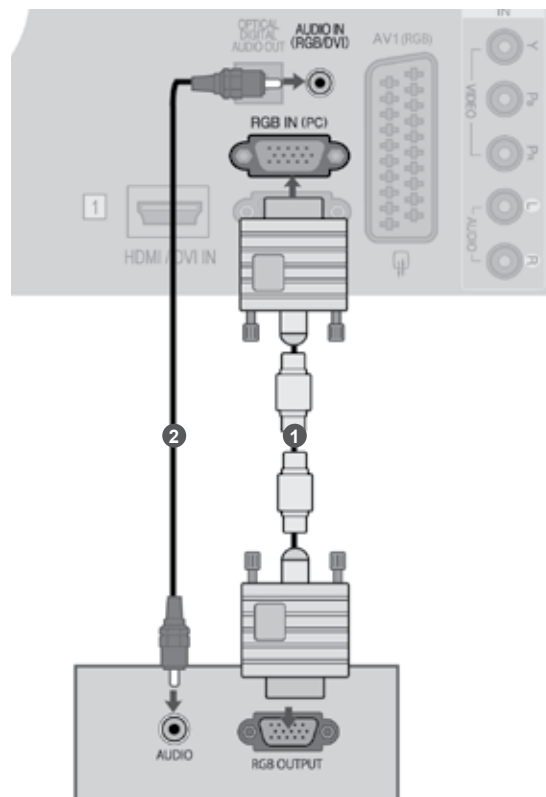

INSERTION DU MODULE CI

Permet d'activer les chaînes cryptées (chaînes payantes) en mode télévision numérique.

Cette fonction n'est pas disponible dans tous les pays.

- 1 Insérez le module CI dans le logement pour carte PCMCIA (**PCMCIA CARD SLOT**) du téléviseur, comme indiqué sur le schéma.

Pour plus d'informations, reportez-vous à la page 34.

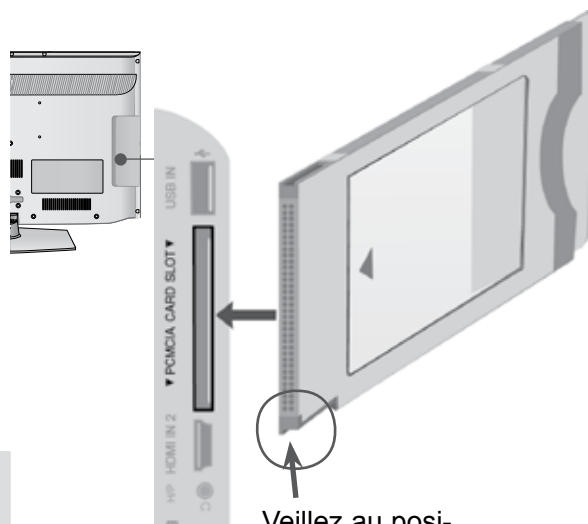

Veillez au positionnement de cette encoche comme illustré, puis insérez le module CI.

! REMARQUE

- Vérifiez que le module CI est inséré dans le bon sens dans le lecteur de carte PCMCIA. Si le module n'est pas inséré correctement, cela peut endommager le téléviseur et le lecteur de carte PCMCIA..

CONFIGURATION DES ÉCOUTEURS

Vous pouvez écouter le son à l'aide des écouteurs.

- 1 Branchez les écouteurs dans la prise appropriée.
- 2 Pour régler le volume des écouteurs, appuyez sur le bouton \triangle + ou -.
Lorsque vous appuyez sur le bouton MUTE (MUET), le son diffusé dans les écouteurs est coupé.



! REMARQUE

- Lorsque vous branchez un casque, les options du menu AUDIO sont désactivées.
- Lorsque vous changez de MODE AV alors qu'un casque est raccordé, ce changement s'applique à la vidéo mais non au son.
- La sortie audionumérique optique n'est pas disponible lorsque vous raccordez un casque.

CONFIGURATION D'UN APPAREIL EXTERNE

CONFIGURATION DE LA SORTIE AUDIONUMÉRIQUE

Envoie le signal audio du téléviseur à un appareil audio externe via le port de sortie audionumérique (optique).

Pour profiter de la diffusion numérique via les enceintes 5.1, raccordez la borne OPTICAL DIGITAL AUDIO OUT situé à l'arrière du téléviseur à un home cinéma DVD (ou amplificateur).

- 1 Raccordez une des extrémités d'un câble optique au port de sortie audionumérique (optique) du téléviseur.
- 2 Raccordez l'autre extrémité du câble optique au port d'entrée audio numérique (optique) de l'équipement audio.
- 3 Réglez l'option "Haut-parleurs TV" sur "Arrêt" dans le menu SON (► p. 112). Reportez-vous au manuel d'utilisation de l'appareil externe.

⚠ ATTENTION

- Ne jamais regarder à l'intérieur du port de sortie optique. L'exposition directe au faisceau laser pourrait entraîner des lésions oculaires !

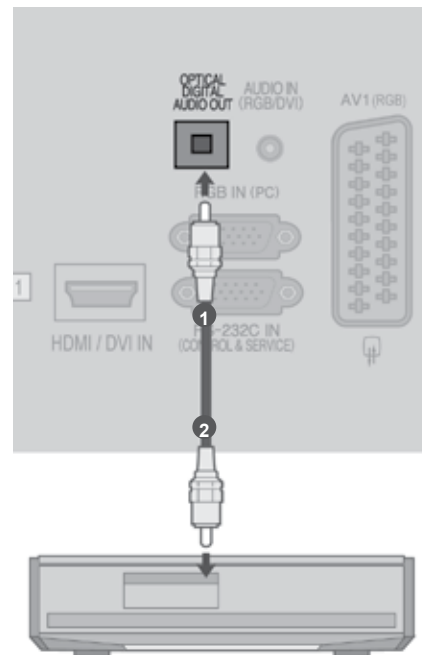

CONNEXION SANS FIL DES ÉQUIPEMENTS EXTERNES

(32/42/46/52/60LD5***, 32/40/46/55LE4***, 32/37/42/47/55LE5*** uniquement)

Vous pouvez connecter le téléviseur à des équipements externes en mode sans fil.

Pour de plus amples informations, voir le manuel “Boîtier média sans fil LG” pour obtenir des instructions sur le fonctionnement.

- 1 Raccordez la console multimédia sans fil à la prise **WIRELESS CONTROL** et à la prise **HDMI/DVI IN 1**, **HDMI IN 2** (sauf pour le modèle 19/22LD3***), **HDMI IN 3** (sauf pour les modèles 19/22/26/32LD3***, 32/37/42/47LD4***, 19/22LE3***) ou **HDMI IN 4** (modèle 32/37/42/47/55LE5*** uniquement) du téléviseur.



Boîtier média sans fil LG

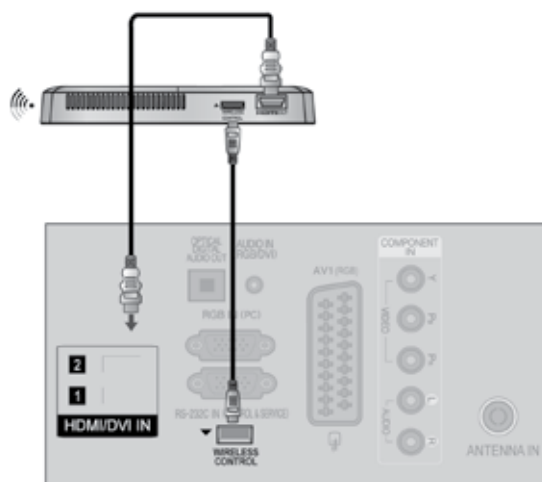

CONFIGURATION D'UN APPAREIL EXTERNE

Résolution d'affichage prise en charge

Mode RVB-PC, HDMI/DVI-PC

Résolution	Fréquence horizontale(KHz)	Fréquence verticale(Hz)
720x400	31,468	70,08
640x480	31,469	59,94
800x600	37,879	60,31
1024x768	48,363	60,00
1280x768	47,78	59,87
1360x768	47,72	59,80
1280x1024	63,981	60,02
1920x1080 (RGB-PC)	66,587	59,93
1920x1080 (HDMI-PC)	66,587	59,93

(Sauf 19/22/26LD3***, 19/22/26LE3***)

Mode HDMI/DVI-DTV

Résolution	Fréquence horizontale(KHz)	Fréquence verticale(Hz)
720x480	31,469	59,94
	31,5	60
720x576	31,25	50
1280x720	37,5	50
	44,96/45	59,94/60
	33,72/33,75	59,94/60
	28,125	50
1920x1080	26,97/27	23,97/24
	33,716/33,75	29,976/30,00
	56,25	50
	67,43/67,5	59,94/60

! REMARQUE

- ▶ Évitez de laisser une image figée à l'écran pendant une période prolongée ; l'image figée peut laisser une empreinte permanente à l'écran. Si vous en avez la possibilité, utilisez un économiseur d'écran.
- ▶ Il est possible que des interférences apparaissent selon la résolution, le modèle vertical, le contraste ou la luminosité en mode PC. Changez alors la résolution du mode PC, modifiez la fréquence de rafraîchissement ou réglez la luminosité et le contraste dans le menu, jusqu'à ce que l'image soit nette. Si la fréquence de rafraîchissement de la carte graphique de l'ordinateur ne peut pas être modifiée, changez la carte graphique de l'ordinateur ou demandez conseil au fabricant de la carte graphique.
- ▶ Le mode de synchronisation est distinct pour les
- ▶ fréquences horizontale et verticale.
- ▶ Nous recommandons d'utiliser les résolutions 1920x1080, 60 Hz(Sauf 19/22/26LD3***, 19/22/26LE3***), 1360x768, 60 Hz(19/22/26LD3***, 19/22/26LE3*** uniquement) pour le mode PC, car elles délivrent la meilleure qualité d'image.
- ▶ Raccordez le câble de signal du port de sortie du moniteur de l'ordinateur au port RGB (PC) du téléviseur ou le câble de signal du port de sortie HDMI de l'ordinateur au port HDMI/IN (ou HDMI/DVI IN) du téléviseur.
- ▶ Raccordez le câble audio de l'ordinateur à l'entrée audio du téléviseur (les câbles audio ne sont pas fournis avec le téléviseur).
- ▶ Si vous utilisez une carte son, réglez le son de l'ordinateur en conséquence.
- ▶ Si la carte graphique de l'ordinateur ne reproduit pas les signaux RVB analogiques et numériques simultanément, raccordez soit le port RVB, soit l'entrée HDMI IN (ou HDMI/DVI IN) pour afficher l'écran de l'ordinateur sur le téléviseur.
- ▶ Si la carte graphique de l'ordinateur reproduit simultanément la sortie RVB analogique et numérique, réglez le téléviseur sur RVB ou HDMI (l'autre mode est automatiquement réglé sur Plug and Play par le téléviseur.)
- ▶ Il est possible que le mode DOS ne fonctionne pas selon la carte vidéo, si vous utilisez un câble HDMIDVI.
- ▶ Si vous utilisez un câble RVB-PC trop long, des interférences peuvent apparaître sur l'écran. Nous vous recommandons d'utiliser un câble inférieur à 5 mètres. Cela vous garantit une qualité d'image optimale.







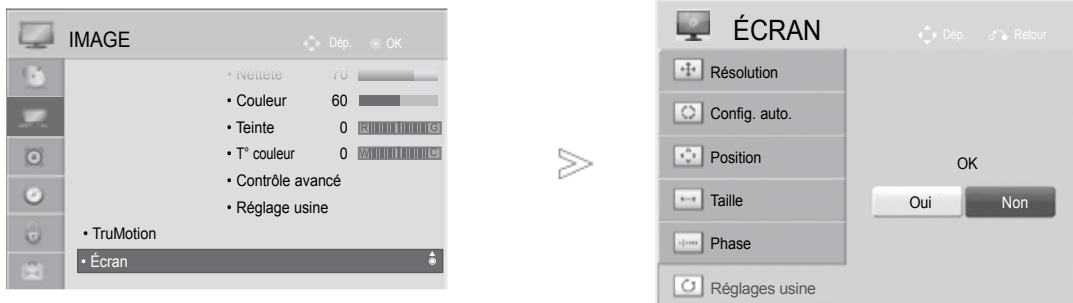

Configuration de l' écran pour le mode PC

Réinitialisation de l'écran

Restaure les réglages Position, Taille et Phase aux paramètres d'usine.

Cette fonction peut être activée dans le mode suivant : RGB (RVB) [PC].



- 1   Sélectionner **IMAGE**.
- 2   Sélectionner **Écran**.
- 3   Sélectionner **Réglages usine**.
- 4   Sélectionner **Oui**.
- 5  Activer **Réglages usine**.

- Appuyez sur le bouton **MENU/EXIT** pour retourner au mode visualisation normale du téléviseur.
- Appuyez sur le bouton **BACK** pour retourner sur l'écran du menu précédent.

CONFIGURATION D'UN APPAREIL EXTERNE







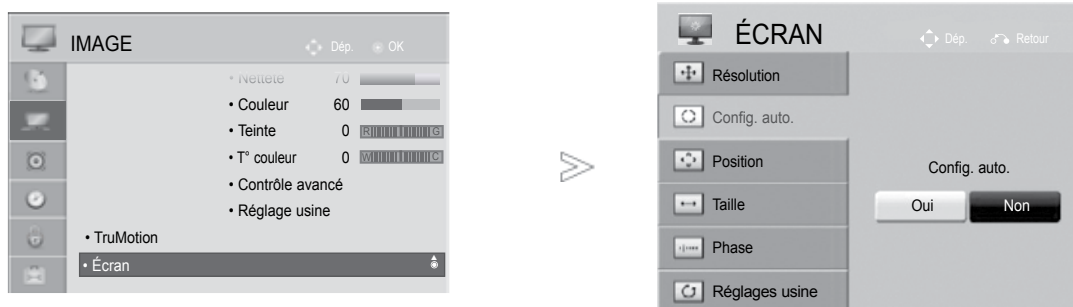

Configuration automatique (mode RVB [PC] uniquement)

Ajuste la position de l'image et minimise le tremblement de l'image de façon automatique. Si l'image n'est toujours pas nette après avoir effectué les réglages, bien que votre téléviseur fonctionne correctement, vous devez effectuer d'autres réglages.

Config. auto.

Cette fonction sert à régler automatiquement la position, la taille et la phase de l'écran. L'image affichée sera instable quelques secondes pendant la configuration automatique.



- 1   Sélectionner **IMAGE**.
- 2   Sélectionner **Écran**.
- 3   Sélectionner **Config. auto..**
- 4   Sélectionner **Oui**.
- 5  Activer **Config. auto..**

- Si la position de l'image n'est toujours pas correcte, relancez la configuration automatique.
- Si les images doivent être de nouveau ajustées après le réglage automatique en mode RVB (PC), vous pouvez ajuster la position, la taille ou la phase.







- Appuyez sur le bouton **MENU/EXIT** pour retourner au mode visualisation normale du téléviseur.
- Appuyez sur le bouton **BACK** pour retourner sur l'écran du menu précédent.

Sélection de la résolution

Pour afficher une image normale, la résolution du mode RVB doit correspondre à la sélection du mode PC.

Cette fonction peut être activée dans le mode suivant : RGB (RVB) [PC].



- 1   Sélectionner **IMAGE**.
- 2   Sélectionner **Écran**.
- 3   Sélectionner **Résolution**.
- 4   Sélectionner la résolution souhaitée.
- 5 

- Appuyez sur le bouton **MENU/EXIT** pour retourner au mode visualisation normale du téléviseur.
- Appuyez sur le bouton **BACK** pour retourner sur l'écran du menu précédent.

CONFIGURATION D'UN APPAREIL EXTERNE

Réglage de la position, taille et phase de l'écran

Si l'image n'est pas nette après l'ajustement automatique, et notamment si les caractères tremblent encore, réglez la position de l'image manuellement.

Cette fonction peut être activée dans le mode suivant : RGB (RVB) [PC].

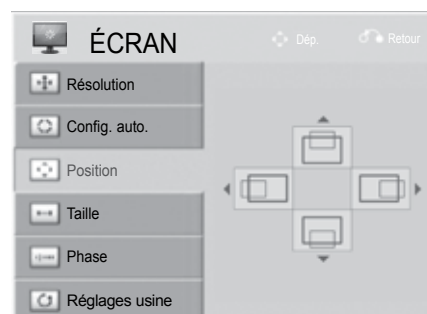
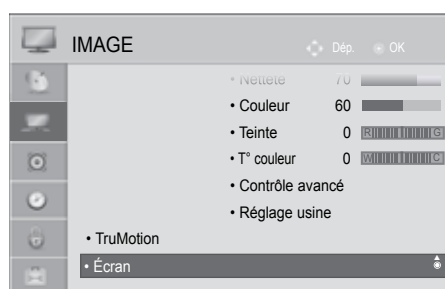

- 1   Sélectionner **IMAGE**.
- 2   Sélectionner **Écran**.
- 3   Sélectionner **Position, Taille** ou **Phase**.
- 4    Effectuez les réglages adéquats.
- 5 

- Appuyez sur le bouton **MENU/EXIT** pour retourner au mode visualisation normale du téléviseur.
- Appuyez sur le bouton **BACK** pour retourner sur l'écran du menu précédent.

UTILISATION DU TÉLÉVISEUR/CONTRÔLE DES CHAÎNES

MISE SOUS TENSION DU TÉLÉVISEUR

Pour pouvoir utiliser toutes les fonctions du téléviseur, vous devez mettre celui-ci sous tension.

- 1 Commencez par brancher correctement le cordon d'alimentation.
Le téléviseur se met alors en mode veille.
- 2 Pour allumer le téléviseur lorsque celui-ci est en mode veille, appuyez sur la touche \odot / I , **INPUT** ou **P** $\wedge \vee$ (ou **P** $\blacktriangle \blacktriangledown$) du téléviseur, ou appuyez sur la touche **POWER**, **INPUT**, **P** $\wedge \vee$ ou sur les touches **NUMÉRIQUES** de la télécommande.

Initialisation de la configuration

- 1 L'apparition de l'OSD (Affichage sur écran) sur l'écran après avoir mis le téléviseur sous tension, vous permet de régler les paramètres **Langue**, **Réglage d'environnement**, **Voyant lumineux** (lorsque vous sélectionnez le mode **Usage familial** dans **Réglage d'environnement** - uniquement sur les modèles de téléviseur LCD à LED), **Pays** ou **Défin. m.d.passe** (si vous avez sélectionné France comme Pays), **Recherche auto.**

Remarque:

- a. Si vous quittez sans terminer la configuration initiale, le menu Initial Setting (Configuration initiale) s'affichera à nouveau.
- b. Appuyez sur le bouton **BACK** pour changer l'OSD actuel pour le précédent.
- c. Pour les pays qui n'ont pas de normes de diffusion numérique confirmées, certaines options numériques peuvent ne pas fonctionner, selon l'environnement de diffusion numérique.
- d Le mode "Usage familial" est particulièrement adapté à l'environnement domestique. Il est défini comme le mode par défaut de ce téléviseur.
- e. Le mode "Mode Expo." est particulièrement adapté à l'environnement des magasins. Si un utilisateur modifie les données de qualité d'image, le mode "Mode Expo." initialise l'appareil à la qualité vidéo définie par le fabricant après un laps de temps spécifique.
- f. Vous pouvez modifier le mode (Usage familial, Mode Expo.) avec l'option **Réglage d'environnement** dans le menu **OPTION**.
- g. Par exemple. Si vous avez sélectionné France comme Pays, le mot de passe n'est pas '0', '0', '0', '0', mais '1', '2', '3', '4'.

SÉLECTION DES CHAÎNES

- 1 Appuyez sur la touche **P** $\wedge \vee$ ou sur les touches **NUMÉRIQUES** pour sélectionner un numéro de chaîne.

RÉGLAGE DU VOLUME

- 1 Appuyez sur la touche $\triangleleft +$ ou $-$ pour régler le volume.
- 2 Si vous souhaitez couper le son, appuyez sur la touche **MUTE**.

Vous pouvez annuler cette fonction en appuyant sur les touches **MUTE**, $\triangleleft +$ ou $-$ et **AV MODE**.

UTILISATION DU TÉLÉVISEUR/CONTRÔLE DES CHAÎNES

MENU RAPIDE

Il est possible que l'affichage à l'écran de votre téléviseur soit différent de celui indiqué dans les schémas de ce manuel.

Le menu rapide (Q.Menu) est un menu comprenant des fonctions que les utilisateurs peuvent être amenés à utiliser fréquemment.

 **Format de l'image** : permet de sélectionner le format d'image de votre choix.

Pour définir les paramètres du zoom, sélectionnez 14:9, Zoom et Zoom cinéma dans le menu de format de l'image. Une fois les paramètres du zoom enregistrés, l'affichage revient au menu rapide.

 **Voix nette II** : permet de différencier les gammes de sons provenant de voix humaines des autres, pour faciliter l'écoute des dialogues.

 **Préréglages d'image** : permet de sélectionner le mode Image de votre choix.

 **Préréglages du son** : permet de définir automatiquement la combinaison sonore qui semble être

la meilleure pour les images en cours de visualisation. Permet de sélectionner le mode Son de votre choix.



 **Langue audio** : permet de sélectionner la sortie audio.

 **Minuterie d'arrêt** : permet de régler la minuterie d'arrêt.

 **Saut activé/désactivé** : Sélectionnez Skip Off/On.

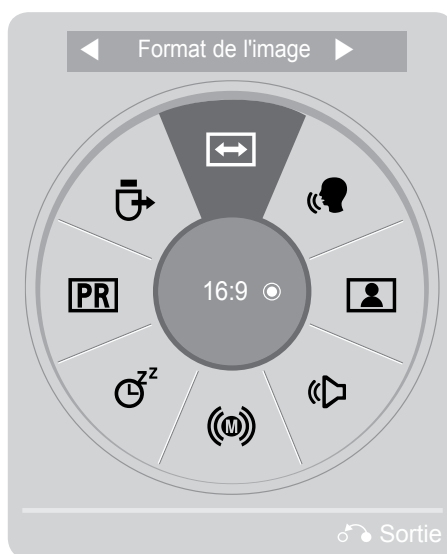
 **Appareil USB** : permet d'éjecter un périphérique USB.



1   Afficher chaque menu.

2  Sélectionner la source de votre choix.

3  

- Appuyez sur le bouton **Q.MENU/EXIT** pour retourner au mode visualisation normale du téléviseur.
- Appuyez sur le bouton **BACK** pour retourner sur l'écran du menu précédent.

SÉLECTION ET RÉGLAGE DES MENUS À L'ÉCRAN

Il est possible que l'affichage à l'écran de votre téléviseur soit différent de celui indiqué dans les schémas de ce manuel.

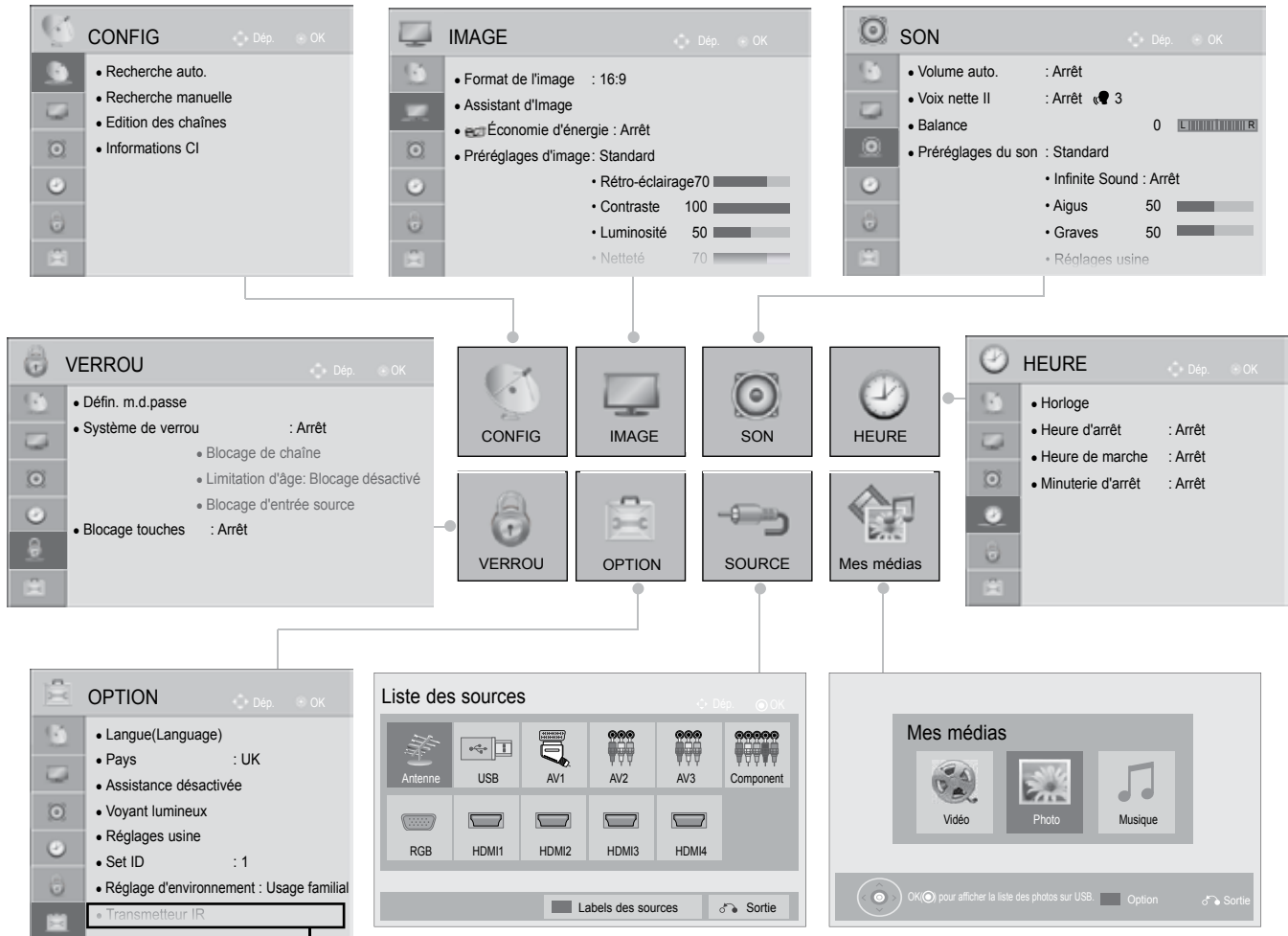

(Sauf 19/22/26/32LD3***,
32/37/42/47LD4***, 19/22/26LE3***)

- 1 Afficher chaque menu.
- 2 Sélectionner une option du menu.
- 3 Aller dans le menu contextuel.

- Appuyez sur la touche de couleur **ROUGE** pour accéder au menu **Support technique**.
- Appuyez sur la touche de couleur **VERTE** pour accéder au menu **Guide simplifié**.
- Appuyez sur le bouton **MENU/EXIT** pour retourner au mode visualisation normale du téléviseur.
- Appuyez sur le bouton **BACK** pour retourner sur l'écran du menu précédent.

REMARQUE

- ▶ Il est impossible d'utiliser les options **Informations CI** en mode analogique.
- ▶ **Transmetteur IR** : pour plus d'informations, reportez-vous au manuel d'utilisation de la **console multimédia sans fil** en option.
- ▶ L'utilisation du menu **Vidéo** est possible sur les modèles 32/40/46/55LE4***, 19/22/26LE3*** et 32/37/42/47/55LE5***.

UTILISATION DU TÉLÉVISEUR/CONTRÔLE DES CHAÎNES

MÉMORISATION DES CHAÎNES

Utilisez cette fonction pour rechercher et mémoriser automatiquement toutes les chaînes.

Lorsque vous lancez la programmation automatique, toutes les informations enregistrées auparavant sur le service seront supprimées.

Le nombre maximum des programmes qui peuvent être stockés est 1,000.

Mais le nombre peut différer légèrement selon les signaux de radiodiffusion.

Recherche auto (Auto Tuning) DVB-T, DVB-C est un menu destiné aux utilisateurs résidant dans des pays acceptant le câble DVB.

Pour sélectionner l'**Antenne**,

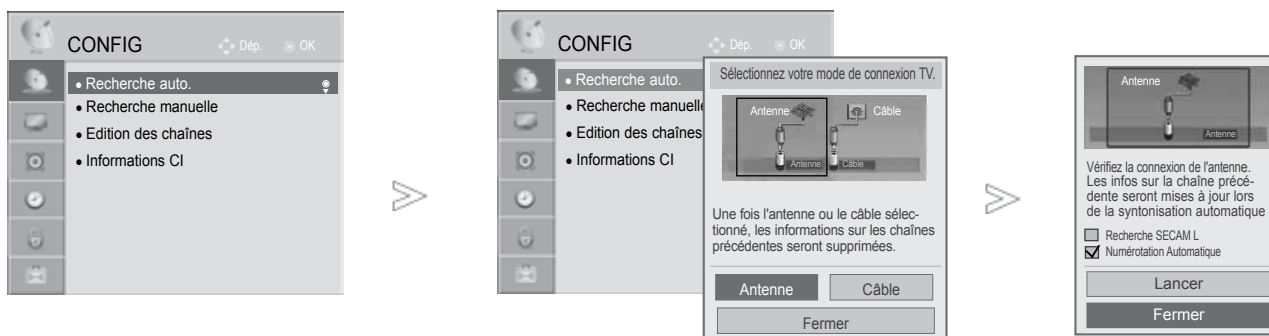

- 1 Sélectionner **CONFIG**.
- 2 Sélectionner **Recherche auto..**
- 3 Sélectionner **Antenne**.
- 4 Sélectionner **Lancer**.
- 5 Activer **Recherche auto..**

- Utilisez les touches NUMÉRIQUES pour saisir un mot de passe à 4 chiffres dans **Système de verrou "Marche"**.
- Si vous souhaitez poursuivre la recherche automatique, sélectionnez **Lancer** à l'aide de la touche . Appuyez ensuite sur **OK**. Sinon, sélectionnez **Fermer**.
- **Numérotation Automatique** : permet de sélectionner les numéros de programmes correspondant aux chaînes.

- Appuyez sur le bouton **MENU/EXIT** pour retourner au mode visualisation normale du téléviseur.
- Appuyez sur le bouton **BACK** pour retourner sur l'écran du menu précédent.

- Le câble DVB peut être utilisé dans les pays suivants : Allemagne, Pays-Bas, Suède, Suisse, Danemark, Autriche, Finlande, Norvège, Slovénie, Hongrie. (Le pays supporté peut être ajouté.)

Si vous voulez sélectionner le **Câble**,

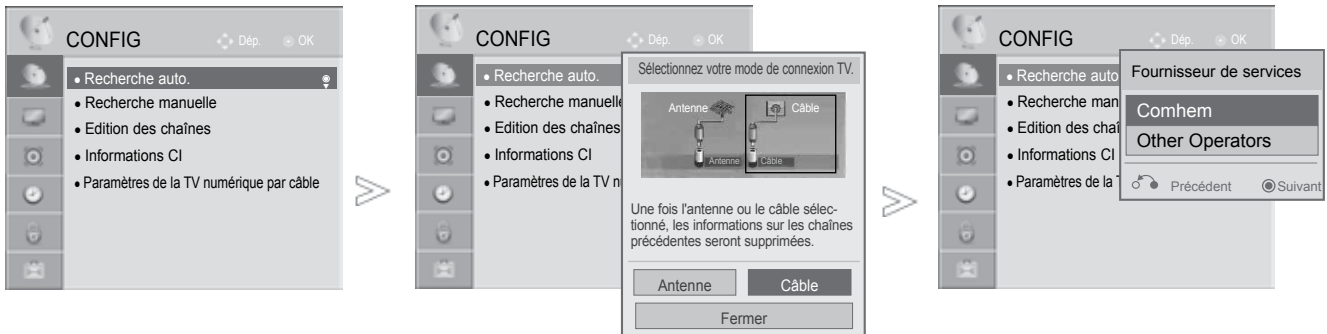

1. Sélectionner **CONFIG**.
2. Sélectionner **Recherche auto.**
3. Sélectionner **Câble**.
4. Sélectionnez **Comhem** ou **Other Operators**.
5. Sélectionnez **Rapide** ou **Complet**.

- Lorsque vous sélectionnez l'option **Câble**, l'écran de sélection **Cable Service Operator (Câblo-opérateur)** peut varier ou ne pas s'afficher, selon la situation spécifique du pays.
- La fenêtre contextuelle permettant de choisir entre **Fournisseur de services** ne s'affiche que dans trois cas : lorsque vous accédez au menu **Initial Setting (Réglage initial)**, lorsque vous modifiez le réglage de **Antenne à Câble**, ou lorsque vous accédez au menu après avoir modifié l'option **Pays**.
- Outre les 3 cas mentionnés ci-dessus, si vous voulez sélectionner **Fournisseur de services**, vous pouvez le faire en sélectionnant **CONFIG->Paramètres de la TV numérique par câble-> Fournisseur de services**.

- Appuyez sur le bouton **MENU/EXIT** pour retourner au mode visualisation normale du téléviseur.
- Appuyez sur le bouton **BACK** pour retourner sur l'écran du menu précédent.

- Câblo-opérateurs certifiés : Suède (Comhem, Canal Digital), Danemark (YouSee, Canal Digital, Stofa), Norvège (Canal Digital).
- Si le câblo-opérateur souhaité ne figure pas dans la liste, sélectionnez **Other Operators (Autres opérateurs)**.
- Si vous sélectionnez "Other Operators" (autres opérateurs), ou si le pays sélectionné ne permet d'afficher que "Other Operators", la recherche de tous les canaux peut prendre un certain temps, et certains canaux risquent de ne pas être trouvés.
Si certains canaux n'apparaissent pas, suivez les étapes ci-dessous :
 1. **CONFIG -> Recherche auto. -> Câble -> Réglage**
 2. Activez l'option **Réglage manuel** en la faisant passer d'"Arrêt" à "Marche"
 3. Saisissez les valeurs supplémentaires telles que la fréquence, le taux de symboles, la modulation et l'identifiant réseau.
(Vous pouvez demander ces informations à votre opérateur).

UTILISATION DU TÉLÉVISEUR/CONTRÔLE DES CHAÎNES

■ Lorsque vous sélectionnez le menu Rapide,

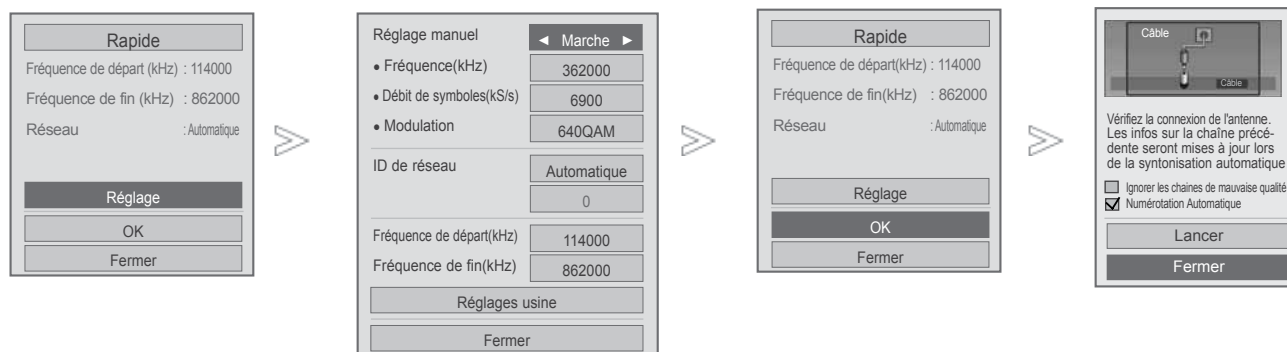

UTILISATION DU TÉLÉVISEUR/CONTRÔLE DES CHAÎNES





- 6 Sélectionnez **Rapide**.
- 7 Sélectionnez **Réglage**.
- 8 Effectuer les réglages adéquats.
- 9 Sélectionner **Fermer**.
- 10 Sélectionnez **OK**.
- 11 Sélectionner **Lancer**.
- 12 Activer **Recherche auto..**

- Utilisez les touches NUMÉRIQUES pour saisir un mot de passe à 4 chiffres dans **Système de verrou "Marche"**.
- Si vous souhaitez poursuivre la recherche automatique, sélectionnez **Lancer** à l'aide de la touche . Appuyez ensuite sur **OK**. Sinon, sélectionnez **Fermer**.
- **Numérotation Automatique** : permet de sélectionner les numéros de programmes correspondant aux chaînes.
- **Ignorer les chaînes de mauvaise qualité** : Scramble Channel est ignoré dans **Recherche auto.** et **Recherche manuelle**.

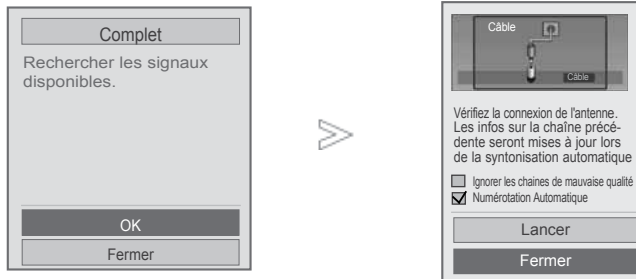
- Appuyez sur le bouton **MENU/EXIT** pour retourner au mode visualisation normale du téléviseur.
- Appuyez sur le bouton **BACK** pour retourner sur l'écran du menu précédent.

■ Lorsque vous sélectionnez le menu **Complet**,

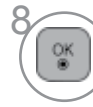

- 6  Sélectionnez **Complet**.
- 7   Sélectionnez **OK**.
- 8   Sélectionner **Lancer**.
- 9  Activer **Recherche auto..**

- Utilisez les touches NUMÉRIQUES pour saisir un mot de passe à 4 chiffres dans **Systeme de verrou "Marche"**.
- Si vous souhaitez poursuivre la recherche automatique, sélectionnez **Lancer** à l'aide de la touche $\wedge \vee$. Appuyez ensuite sur **OK**. Sinon, sélectionnez **Fermer**.
- **Numérotation Automatique** : permet de sélectionner les numéros de programmes correspondant aux chaînes.
- **Ignorer les chaînes de mauvaise qualité** : Scramble Channel est ignoré dans **Recherche auto.** et **Recherche manuelle**.

- Appuyez sur le bouton **MENU/EXIT** pour retourner au mode visualisation normale du téléviseur.
- Appuyez sur le bouton **BACK** pour retourner sur l'écran du menu précédent.

UTILISATION DU TÉLÉVISEUR/CONTRÔLE DES CHAÎNES

Les valeurs suivantes sont requises afin de rechercher toutes les chaînes disponibles de façon rapide et précise.

Les valeurs couramment utilisées sont fournies sous forme de valeurs par défaut.

Toutefois, pour connaître les réglages corrects, adressez-vous à votre câblo-opérateur.

Si vous procédez à la recherche automatique dans le mode câble DVB, choisissez Complet pour passer en revue toutes les fréquences et trouver les canaux disponibles.

Si les chaînes ne sont pas détectées lors de la recherche avec les valeurs par défaut, lancez la recherche complète.

Toutefois, dans le cas de la recherche automatique complète des chaînes, la durée de la recherche peut être très longue.

- **Fréquence** : Saisissez la fréquence souhaitée.
- **Débit de symboles** : En un débit de symboles défini par l'utilisateur (Débit de symboles : vitesse à laquelle un périphérique comme un modem envoie des symboles sur un canal).
- **Modulation** : Entrez une modulation définie par l'utilisateur. (Modulation : charge de signaux audio ou vidéo sur un porteur).
- **ID de réseau** : identificateur unique alloué à chaque utilisateur.
- **Fréquence de départ** : saisissez la plage de fréquences de début souhaitée.
- **Fréquence de fin** : saisissez la plage de fréquences de fin souhaitée.





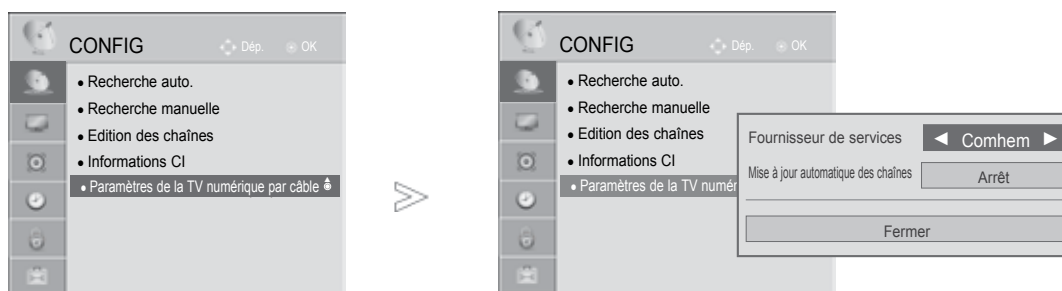

CABLE DTV SETTING

(EN MODE CABLE UNIQUEMENT)

La plage qu'un utilisateur peut sélectionner dans le menu Service Operator diffère selon le nombre d'opérateurs de service proposés dans chaque pays. Si ce nombre est égale à 1 pour un pays, la fonction correspondante est désactivée.

Après le changement d'opérateur de service, une fenêtre d'avertissement vous indique que la table des chaînes sera supprimée après avoir appuyé sur la touche OK ou si vous sélectionnez Fermer. Une fenêtre contextuelle Auto-tuning apparaît lorsque vous sélectionnez 'Oui'.



-   Sélectionner **CONFIG**.
-   Sélectionnez **Paramètres de la TV numérique par câble**.
-   Sélectionnez **Fournisseur de services** ou **Mise à jour automatique des chaînes**.
-  Sélectionner la source souhaitée.

- Si vous sélectionnez **Câble**, vous pouvez voir le menu **Paramètres de la TV numérique par câble**.
- Lorsque l'option **Mise à jour automatique des chaînes** est réglée sur **Marche**, les informations sur le canal seront automatiquement mises à jour chaque fois que les informations réseau changeront.
- Si l'option « **Mise à jour automatique des chaînes** » est réglée sur **Arrêt** (désactivée), les informations relatives aux chaînes ne seront pas mises à jour.

- Appuyez sur le bouton **MENU/EXIT** pour retourner au mode visualisation normale du téléviseur.
- Appuyez sur le bouton **BACK** pour retourner sur l'écran du menu précédent.









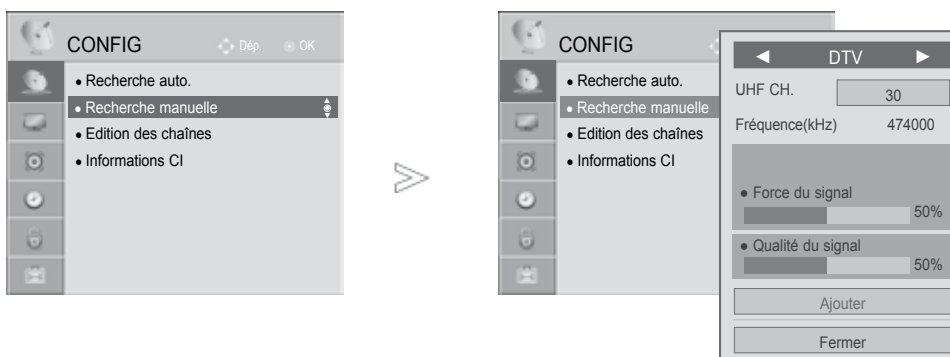

UTILISATION DU TÉLÉVISEUR/CONTRÔLE DES CHAÎNES

RECHERCHE MANUELLE (EN MODE NUMÉRIQUE)

La recherche manuelle vous permet d'ajouter manuellement une chaîne à la liste des chaînes.

Pour sélectionner l'**Antenne**,











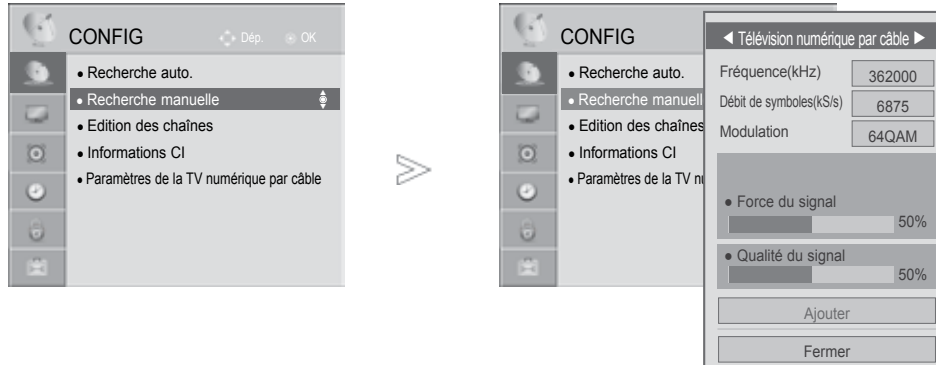

-   Sélectionner **CONFIG**.
-   Sélectionner **Recherche manuelle**.
-   Sélectionner **DTV** (Numérique).
-   Sélectionner le numéro du canal souhaité.
-   Sélectionnez la fonction mettre à jour ou ajouter en présence d'un signal.

• Utilisez les touches NUMÉRIQUES pour saisir un mot de passe à 4 chiffres dans **Système de verrou "Marche"**.

- Appuyez sur le bouton **MENU/EXIT** pour retourner au mode visualisation normale du téléviseur.
- Appuyez sur le bouton **BACK** pour retourner sur l'écran du menu précédent.

Si vous voulez sélectionner le **Câble**,



- 1   Sélectionner **CONFIG**.
- 2   Sélectionner **Recherche manuelle**.
- 3   Sélectionnez **Télévision numérique par câble**.
- 4    Effectuer les réglages adéquats.

- Utilisez les touches NUMÉRIQUES pour saisir un mot de passe à 4 chiffres dans **Système de verrou "Marche"**.
- **Débit de symboles** : En un débit de symboles défini par l'utilisateur (Débit de symboles : vitesse à laquelle un périphérique comme un modem envoie des symboles sur un canal).
- **Modulation** : Entrez une modulation définie par l'utilisateur. (Modulation : charge de signaux audio ou vidéo sur un porteur).

- Appuyez sur le bouton **MENU/EXIT** pour retourner au mode visualisation normale du téléviseur.
- Appuyez sur le bouton **BACK** pour retourner sur l'écran du menu précédent.

UTILISATION DU TÉLÉVISEUR/CONTRÔLE DES CHAÎNES

RECHERCHE MANUELLE

(EN MODE ANALOGIQUE)

La recherche manuelle vous permet de rechercher manuellement les canaux et de leur affecter les numéros de votre choix.



- 1 Sélectionner **CONFIG**.
- 2 Sélectionner **Recherche manuelle**.
- 3 Sélectionnez **TV** ou **Télévision par câble**.
- 4 ou Sélectionner le numéro de chaîne souhaité.
- 5 Sélectionner un système TV.

- 6 Sélectionner **V/UHF** ou **Câble**.
- 7 ou Sélectionner le numéro du canal souhaité.
- 8 Commencer la recherche.
- 9 Sélectionner **Sauvegarder**.









- Appuyez sur le bouton **MENU/EXIT** pour retourner au mode visualisation normale du téléviseur.
- Appuyez sur le bouton **BACK** pour retourner sur l'écran du menu précédent.







- Utilisez les touches NUMÉRIQUES pour saisir un mot de passe à 4 chiffres dans **Système de verrou "Marche"**.
- **L**: SECAM L/L' (France)
BG: PAL B/G, SECAM B/G (Europe/Europe de l'Est/Asie/ Nouvelle-Zélande/Moyen-Orient/Afrique/Australie)
I: PAL I/II (Royaume-Uni/Irlande/Hong Kong/Afrique du Sud)
DK: PAL D/K, SECAM D/K (Europe de l'Est/Chine/Afrique/CEI)
- Pour enregistrer un autre canal, répétez les étapes 4 à 9.



■ Affectation d'un nom à une chaîne











Vous pouvez aussi affecter à chaque numéro un nom de cinq lettres.

- 1   Sélectionner **CONFIG**.
- 2   Sélectionner **Recherche manuelle**.
- 3   Sélectionnez **TV** ou **Télévision par câble**.
- 4   Sélectionner **Nom**.

- 5   Sélectionner la position et choisissez le caractère, etc. Vous pouvez utiliser n'importe quelle lettre de l'alphabet, tous les chiffres de **0** à **9**, les signes **+/-** et le caractère d'espace.
- 6   Sélectionner **Fermer**.
- 7   Sélectionner **Sauvegarder**.

■ Réglage de précision

En règle générale, le réglage de précision ne s'avère nécessaire que lorsque la qualité de réception est médiocre.

- 1   Sélectionner **CONFIG**.
- 2   Sélectionner **Recherche manuelle**.
- 3   Sélectionnez **TV** ou **Télévision par câble**.
- 4  Sélectionner **Réglage fin**.
- 5  Régler la mise au point pour obtenir la meilleure image et le meilleur son.
- 6   Sélectionner **Sauvegarder**.

- Appuyez sur le bouton **MENU/EXIT** pour retourner au mode visualisation normale du téléviseur.
- Appuyez sur le bouton **BACK** pour retourner sur l'écran du menu précédent.

UTILISATION DU TÉLÉVISEUR/CONTRÔLE DES CHAÎNES

EDITION DES CHAÎNES

Si un numéro de chaîne est omis, cela signifie que vous ne pourrez pas le sélectionner avec la touche P ^ v lorsque vous regardez la télévision.

Si vous souhaitez sélectionner le numéro de chaîne omis, entrez directement le numéro à l'aide des touches NUMÉRIQUES ou sélectionnez-le dans le menu Édition des chaînes.

Cette fonction vous permet d'omettre les chaînes mémorisées.

Vous pouvez modifier le numéro de chaîne à l'aide de la fonction "Move" (Déplacer), à condition que l'option "Automatic Numbering" (Numérotation automatique) soit désélectionnée lorsque vous lancez la recherche automatique.

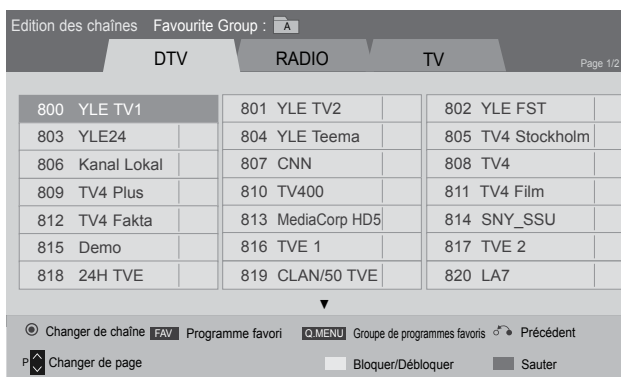

ou

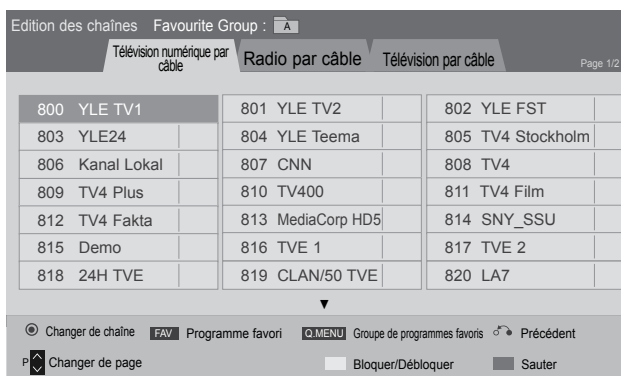

1 Sélectionner **CONFIG**.



2 Sélectionner **Edition des chaînes**.



3 Entrer dans le menu.





4 Sélectionner un programme à enregistrer ou à sauter.

- Appuyez sur le bouton **MENU/EXIT** pour retourner au mode visualisation normale du téléviseur.
- Appuyez sur le bouton **BACK** pour retourner sur l'écran du menu précédent.



EN MODE NUMERIQUE (DTV)/RADIO

■ Sauter un numéro de chaîne

- 1  Sélectionner un numéro de chaîne à sauter.
- 2  Change la couleur du numéro de chaîne à bleu.
- 3  Annuler le numéro de chaîne sauté.

- Lorsqu'un numéro de chaîne est sauté, cela veut dire que vous ne pourrez pas le sélectionner en utilisant la touche **P** ^ v pendant le fonctionnement normal du télévis[^]^v. Par ailleurs, ce numéro de chaîne s'affiche en bleu.
- Si vous voulez sélectionner un numéro de chaîne sauté, saisissez directement le numéro en utilisant les touches NUMÉROTÉES ou sélectionnez-le dans le menu "Édition des chaînes" ou EPG

■ Verrouillage d'un numéro de chaîne



- 1  Sélectionnez un numéro de chaîne à verrouiller.
- 2  Change la couleur du numéro de chaîne en jaune.
- 3  Annuler le numéro de chaîne sauté.

- Vous pouvez l'enregistrer avec le programme Lock, même si Lock System est désactivé.

EN MODE TV



Cette fonction vous permet de supprimer ou de sauter les chaînes mémorisées. Vous pouvez également déplacer certains canaux et utiliser d'autres numéros de chaîne.

■ Supprimer une chaîne

- 1  Sélectionner un numéro de chaîne à supprimer
- 2  Change la couleur du numéro de chaîne à rouge.

- Le programme sélectionné est supprimé et tous les programmes suivants sont avancés d'un rang dans la programmation.



■ Déplacer une chaîne

- 1  Sélectionner un numéro de chaîne à déplacer.
- 2   Change la couleur du numéro de chaîne à vert.

- 3  Annuler le numéro de chaîne sauté.



UTILISATION DU TÉLÉVISEUR/CONTRÔLE DES CHAÎNES

■ Sauter une chaîne

-  Sélectionner un numéro de chaîne à sauter.
-  Change la couleur du numéro de chaîne à bleu.
-  Annuler le numéro de chaîne sauté.



- Lorsqu'un numéro de chaîne est sauté, cela veut dire que vous ne pourrez pas le sélectionner en utilisant la touche **P** ^ v pendant le fonctionnement normal du téléviseur. Par ailleurs, ce numéro de chaîne s'affiche en bleu.
- Si vous voulez sélectionner un numéro de chaîne sauté, saisissez directement le numéro en utilisant les touches NUMÉROTÉES ou sélectionnez-le dans le menu "Édition des chaînes" ou EPG

■ Recherche automatique

-   Lancer la recherche automatique.

- Une fois la recherche automatique activée, vous ne pouvez plus modifier les chaînes.



■ Verrouillage d'un numéro de chaîne

-  Sélectionnez un numéro de chaîne à verrouiller.
-  Change la couleur du numéro de chaîne en jaune.
-  Annuler le numéro de chaîne sauté.

- Vous pouvez l'enregistrer avec le programme Lock, même si Lock System est désactivé.

■ Sélection de la chaîne préférée

La fonctionnalité Chaînes préférées est un moyen pratique d'avoir une vue rapide des chaînes de votre choix sans avoir à attendre que le téléviseur parcourt toutes les chaînes intermédiaires.

-  Sélectionnez la chaîne désirée.
-  Ajoutez la chaîne correspondante à la liste des chaînes préférées du groupe de chaînes préférées actuel.
-  Annuler le numéro de chaîne sauté.

■ Sélection du groupe de chaînes préférées



1 Sélectionnez la chaîne désirée.



2 Affiche une fenêtre contextuelle permettant de changer de groupe de chaînes préférées.



3 Sélectionnez un groupe de chaînes préférées.

UTILISATION DU TÉLÉVISEUR/CONTRÔLE DES CHAÎNES

INFOS CI [COMMON INTERFACE] (INTERFACE COMMUNE)

Cette fonction vous permet de regarder des chaînes cryptées (chaînes payantes). Si vous retirez le module CI, vous ne pouvez plus regarder les chaînes cryptées. Lorsque vous insérez le module dans le logement CI, vous accédez au menu du module. Pour acheter un module et une carte intelligente, contactez votre revendeur. Évitez d'insérer et de retirer le module CI du téléviseur trop fréquemment. Cela risquerait de provoquer un dysfonctionnement.

Lorsque le téléviseur se met sous tension après l'insertion du module CI, il est possible qu'aucun son ne soit émis.

Cette fonction peut être incompatible avec le module CI et la carte intelligente.

Il est possible que les fonctions CI ne soient pas disponibles, selon les normes de diffusion du pays.

Si vous utilisez un module d'accès conditionnel CAM, veuillez vous assurer qu'il satisfait parfaitement aux exigences des interfaces communes DVB-CI ou CI plus.

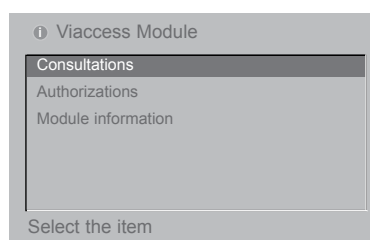

- Cet OSD n'est donné qu'à titre indicatif et les options de menu et le format de l'écran varient selon le prestataire de services de chaînes cryptées.
- Vous pouvez changer l'écran du menu CI (interface commune). Pour cela, consultez votre revendeur.



1 Sélectionner **CONFIG**.

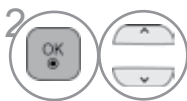

2 Sélectionner **Informations CI**.

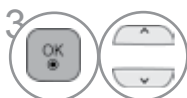

3 Sélectionner l'élément souhaité : informations sur le module, informations sur la carte intelligente, langue, téléchargement de logiciel, etc.



4 Enregistrer.

- Appuyez sur le bouton **MENU/EXIT** pour retourner au mode visualisation normale du téléviseur.
- Appuyez sur le bouton **BACK** pour retourner sur l'écran du menu précédent.

MISE À JOUR LOGICIELLE

Une mise à jour logicielle signifie que le logiciel peut être téléchargé à l'aide du système de diffusion terrestre numérique.

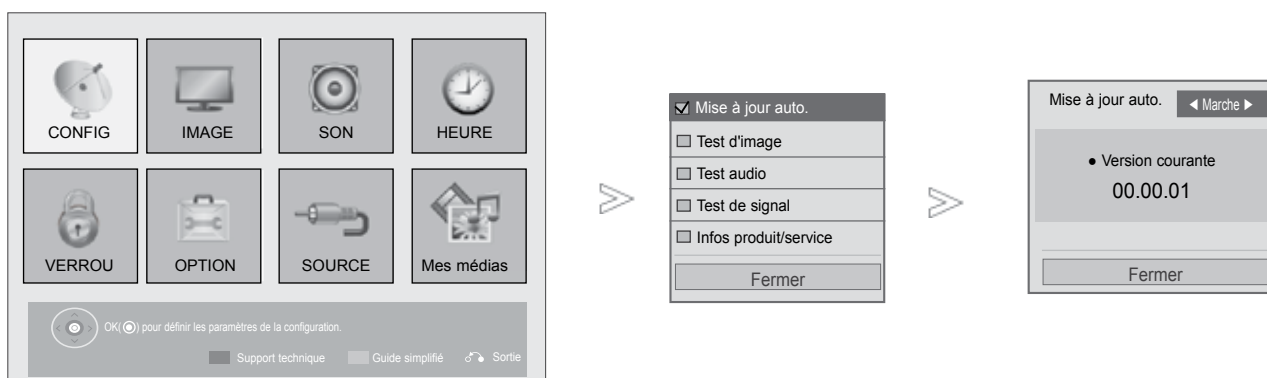

1 **ROUGE** Sélectionnez **Support technique**.

2 Sélectionner **Mise à jour auto..**

3 Sélectionner **Marche** ou **Arrêt**.
• Si vous sélectionnez **Marche**, un message de confirmation s'affiche pour vous notifier qu'un nouveau logiciel a été détecté.

4 Enregistrer.

- Appuyez sur le bouton **MENU/EXIT** pour retourner au mode visualisation normale du téléviseur.
- Appuyez sur le bouton **BACK** pour retourner sur l'écran du menu précédent.

UTILISATION DU TÉLÉVISEUR/CONTRÔLE DES CHAÎNES

■ Lors du réglage de l'option "Mise à jour Auto."

De temps à autres, des informations sur la mise à jour du logiciel s'affichent dans le menu suivant sur l'écran du téléviseur.

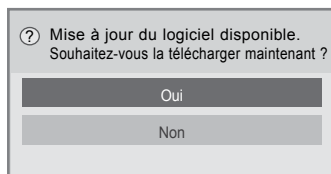

Mise à jour simple : pour des flux de mises à jour courants

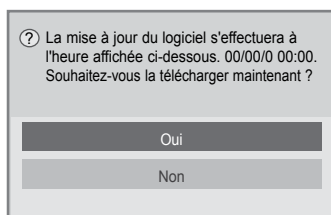

Mise à jour programmée : pour des flux de mises à jour programmés

Lorsque l'option Mise à jour auto. est réglée sur "Arrêt", le message pour la modifier sur "Marche" s'affiche.

Le téléchargement débute lorsque vous sélectionnez "Oui". Pendant ce temps, aucune fenêtre contextuelle de progression ne s'affiche. Vous pouvez contrôler l'état de progression du téléchargement dans le menu Software Update.

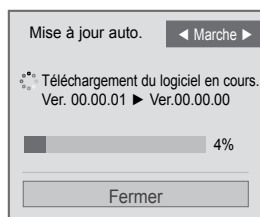

Une fenêtre semblable à celle ci-dessous apparaît lorsque le téléchargement se termine.

Le téléviseur émarre lorsque vous sélectionnez "Oui".

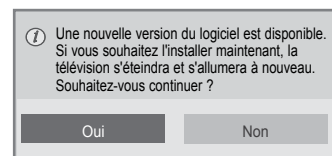



- Lors de la mise à jour du logiciel, notez les points suivants :

- L'alimentation du téléviseur ne doit pas être coupée.
- L'antenne ne doit pas être déconnectée.
- Après Software Update, vous pouvez confirmer la version du logiciel mis à jour dans le menu Software Update.
- Le téléchargement du logiciel pouvant nécessiter plusieurs heures, veillez à ce que l'alimentation reste active pendant le téléchargement.
- Le logiciel est téléchargé uniquement en mode Standby (veille) ou en mode « MUX with Software Update Service », et s'arrête lorsque le cordon d'alimentation est débranché ou en cas de visualisation du mode « MUX without Software Update Service. »
- Lorsque vous retournez au mode Standby ou au mode « MUX with Software Update Service », le téléchargement du logiciel reprend là où il s'est arrêté.

PICTURE/SOUND TEST

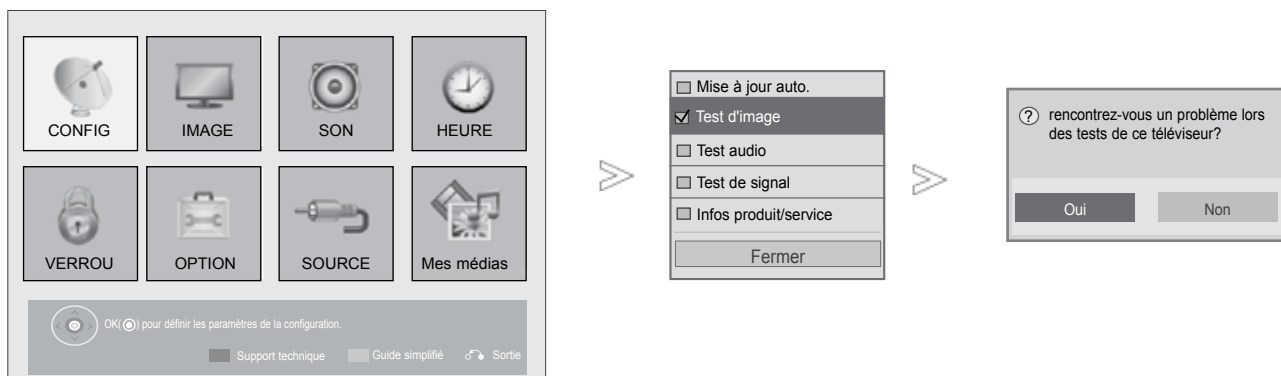
Il s'agit d'une fonction de support client qui peut exécuter des tests d'images et de son.



1  **ROUGE** Sélectionnez **Support technique**.

2  Sélectionnez **Test d'image** ou **Test audio**.

3  Choisissez **Oui** ou **Non**.

- Appuyez sur le bouton **MENU/EXIT** pour retourner au mode visualisation normale du téléviseur.
- Appuyez sur le bouton **BACK** pour retourner sur l'écran du menu précédent.

UTILISATION DU TÉLÉVISEUR/CONTRÔLE DES CHAÎNES

DIAGNOSTICS

Cette fonction vous permet d'afficher le constructeur, le modèle/référence, le numéro de série et la version du logiciel.

Les informations et la puissance du signal du multiplexeur syntonisé sont affichées.

Les informations sur le signal et le nom du multiplexeur sélectionné sont affichés.

(MUX* : répertoire supérieur de canaux en diffusion numérique (un seul MUX contient de multiples canaux.))

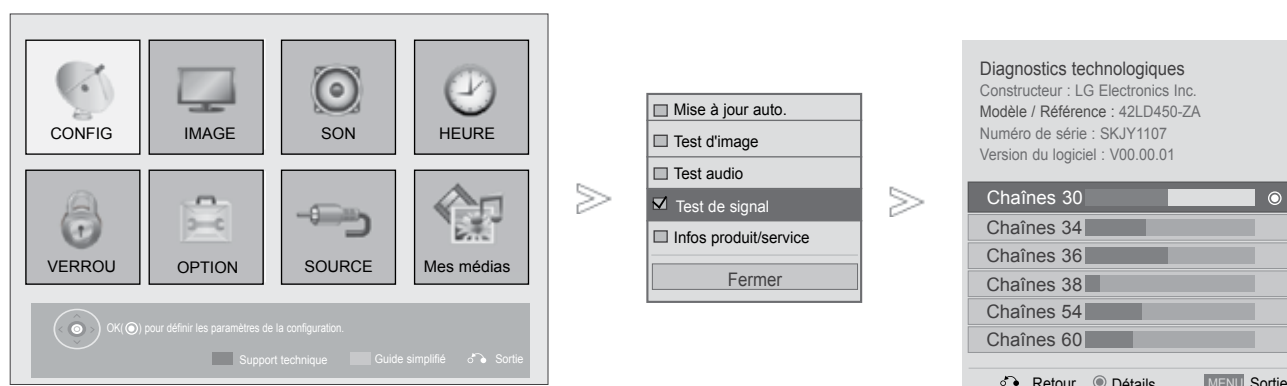

1 **ROUGE** Sélectionnez **Support technique**.

2 Sélectionnez **Test de signal**.

3 Afficher le constructeur, le modèle/référence, le numéro de série et la version du logiciel.

4 Afficher les informations sur le canal.

- Appuyez sur le bouton **MENU/EXIT** pour retourner au mode visualisation normale du téléviseur.
- Appuyez sur le bouton **BACK** pour retourner sur l'écran du menu précédent.

PRODUCT/SERVICE INFORMATION

Il s'agit d'une fonction de support client qui permet de voir des informations sur le produit/service ainsi que des informations du centre d'entretien client.

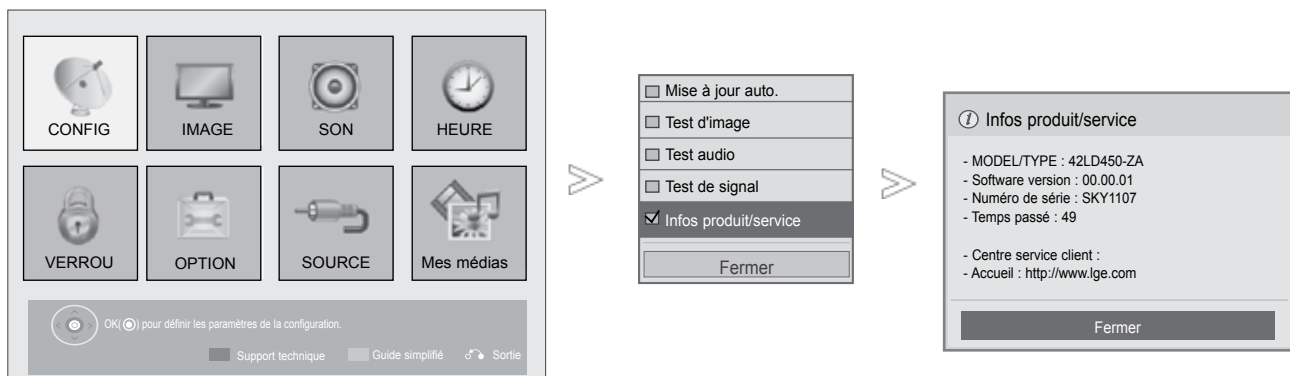

1  **ROUGE** Sélectionnez **Support technique**.

2  Sélectionnez **Infos produit/service**.

3  Affiche MODÈLE/TYPE, version du logiciel, numéro de série, temps d'utilisation, le centre de service d'entretien et un page d'accueil.

- Appuyez sur le bouton **MENU/EXIT** pour retourner au mode visualisation normale du téléviseur.
- Appuyez sur le bouton **BACK** pour retourner sur l'écran du menu précédent.

UTILISATION DU TÉLÉVISEUR/CONTRÔLE DES CHAÎNES

MANUEL SIMPLIFIÉ

Vous pouvez accéder facilement aux informations de votre téléviseur en consultant un manuel simplifié sur l'écran.

Pendant l'utilisation de cette option, le son sera mis en sourdine.

- L'image peut être différente de celle affichée sur votre téléviseur.

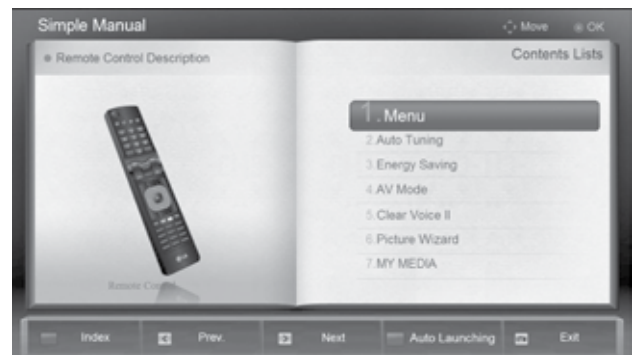
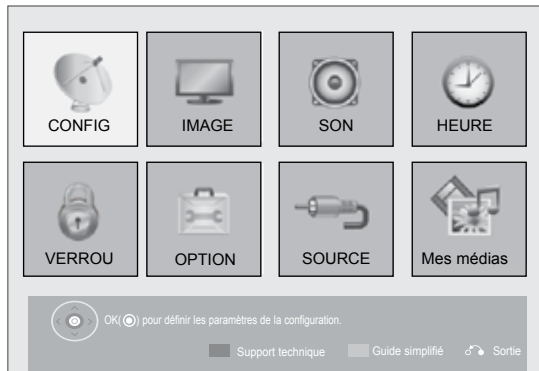

1 **VERTE** Sélectionnez **Guide simplifié**.

2 Sélectionnez la partie du manuel que vous voulez voir.

- Appuyez sur le bouton **EXIT** pour retourner au mode visualisation normale du téléviseur.

SÉLECTION DE LA LISTE DES CHÂÎNES

Vous pouvez vérifier les chaînes enregistrées en mémoire en affichant la liste des chaînes.

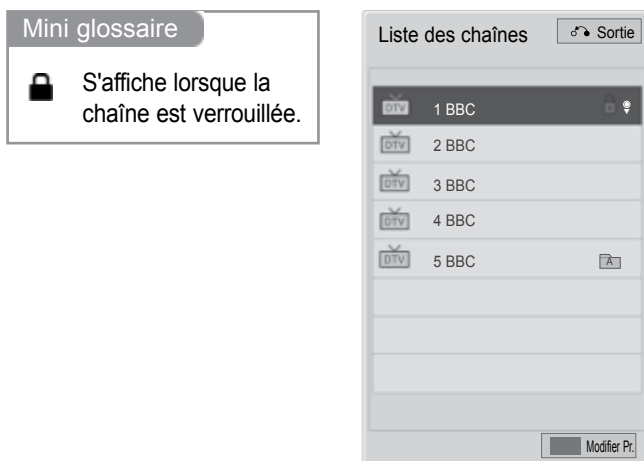

■ Affichage de la liste des chaînes



Afficher la Liste des chaînes.

- Certains numéros de chaîne peuvent apparaître en bleu. Il s'agit des chaînes que vous avez sautées lors de la recherche automatique ou dans le mode Édition des chaînes.
- Certaines chaînes sont associées à un numéro de canal dans la liste des chaînes ; cela signifie qu'aucun nom de chaîne ne leur est attribué.



Active la fonction édition de programme.

■ Sélection d'une chaîne dans la liste



Sélectionner une chaîne.



Aller sur le numéro de chaîne sélectionné.



Le mode basculera entre TV, DTV et Radio à partir de la chaîne présentement sélectionnée.

UTILISATION DU TÉLÉVISEUR/CONTRÔLE DES CHAÎNES

■ Pour faire défiler la liste des chaînes



1 Faire défiler les chaînes.



2 Revenir à l'affichage normal de la télévision.

■ Affichage de la liste des chaînes préférées.



1 Affiche la liste Chaînes préférées.



Active la fonction édition de programme.



Le chaîne actuelle est enregistrée/annulée comme chaîne préférée sur le groupe actuellement sélectionné.



Le groupe préféré est changé.

LISTE DES ENTRÉES

HDMI et AV1 (péritel) peuvent être reconnus au moyen d'une broche de détection et donc activé lorsqu'un périphérique externe approuve la tension.

En utilisant la touche **TV/RAD**, vous pouvez passer d'une entrée externe à une entrée RF et à la dernière chaîne visionnée en mode DTV/RADIO/TV.

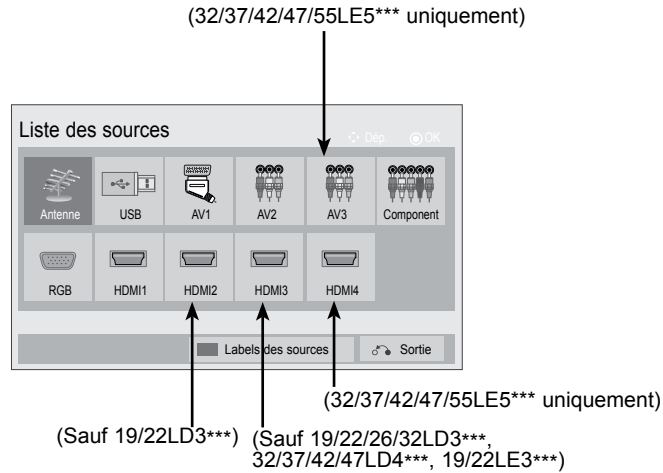

Sélectionner la source d'entrée.



- **Antenne** ou **Câble** : à sélectionner pour regarder la télévision/télévision numérique/RADIO.
- **USB** : Sélectionnez-le si l'utilisation USB dépend du connecteur.
- **AV** : à sélectionner pour regarder une cassette vidéo ou utiliser un appareil externe.
- **Composant** : à sélectionner pour utiliser un lecteur DVD ou un décodeur numérique, en fonction du connecteur.
- **RGB (RVB)** : à sélectionner pour utiliser un ordinateur, en fonction du connecteur.
- **HDMI** : à sélectionner pour utiliser un lecteur DVD, un ordinateur ou un décodeur numérique, en fonction du connecteur.

UTILISATION DU TÉLÉVISEUR/CONTRÔLE DES CHAÎNES

LIBELLÉ DES ENTRÉES

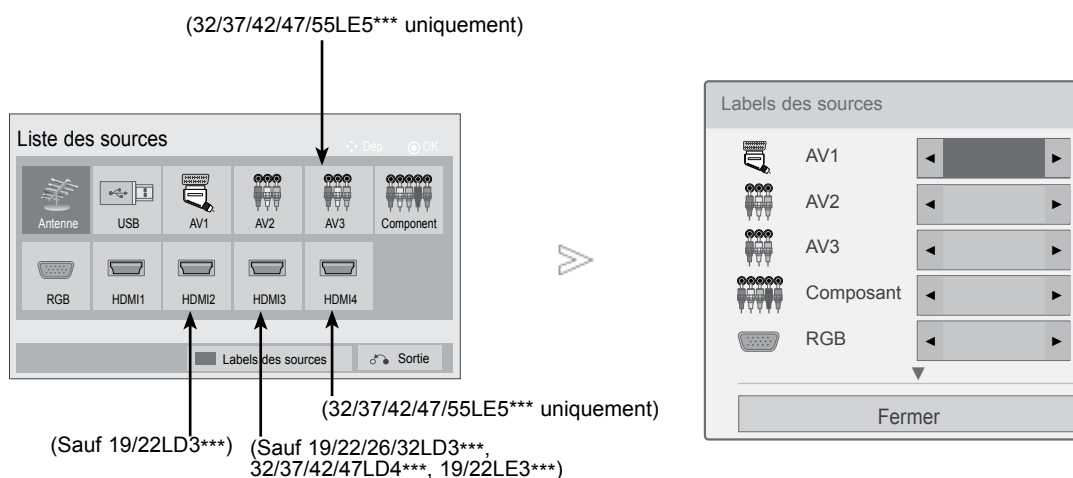
Sélectionne un libellé pour chaque source d'entrée.

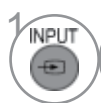

-  **BLEUE** Sélectionner **Labels des sources**.
-  Sélectionner la source.
-  Sélectionner le libellé.

- Appuyez sur le bouton **MENU/EXIT** pour retourner au mode visualisation normale du téléviseur.
- Appuyez sur le bouton **BACK** pour retourner sur l'écran du menu précédent.







SERVICE DE DONNEES

(Ce menu est disponible en Irlande uniquement.)

Cette fonction permet à l'utilisateur de choisir entre **MHEG(télétexte numérique)** et **Teletext** si les deux sont disponibles en même temps.

Si un seul des deux est disponible, **MHEG** ou **Teletext** est activé quelle que soit l'option sélectionnée.



-   Sélectionner **OPTION**.
-   Sélectionner **Data Service**.
-   Sélectionner **MHEG** ou **Teletext**.
-  Enregistrer.

- Appuyez sur le bouton **MENU/EXIT** pour retourner au mode visualisation normale du téléviseur.
- Appuyez sur le bouton **BACK** pour retourner sur l'écran du menu précédent.

UTILISATION DU TÉLÉVISEUR/CONTRÔLE DES CHAÎNES

SIMPLINK

Cette fonction n'est disponible qu'avec les appareils comportant le logo SIMPLINK. Vérifiez l'existence de celui-ci.

Ce téléviseur peut ne pas fonctionner correctement s'il est utilisé avec d'autres appareils présentant la fonction HDMI-CEC.

Cette fonction vous permet de contrôler et de lire d'autres appareils audiovisuels raccordés au téléviseur avec un câble HDMI, sans utiliser d'autres câbles et sans effectuer de réglages supplémentaires.

Si vous ne souhaitez pas afficher le menu SIMPLINK, sélectionnez ARRÊT.



1 Affichage de **SIMPLINK**.



2 Sélectionner **Marche** ou **Arrêt**.



3 Enregistrer.

- Appuyez sur le bouton **MENU/EXIT** pour retourner au mode visualisation normale du téléviseur.
- Appuyez sur le bouton **BACK** pour retourner sur l'écran du menu précédent.

Raccordement du système de home cinéma compatible SIMPLINK.

- 1 Raccordez la borne d'entrée **HDMI/DVI IN 1**, **HDMI IN 2** (Sauf 19/22LD3***), **HDMI IN 3** (Sauf 19/22/26/32LD3***, 32/37/42/47LD4***, 19/22LE3***) ou **HDMI IN 4** (32/37/42/47/55LE5*** uniquement) situées à l'arrière du téléviseur à la borne de sortie HDMI du système de home cinéma en utilisant un câble HDMI.
- 2 Raccordez la borne de sortie DIGITAL AUDIO située à l'arrière du téléviseur et la borne d'entrée DIGITAL AUDIO du home cinéma en utilisant un câble optique.
- 3 Sélectionnez Home Theater (Home cinéma) dans le menu Speaker (Enceinte) en appuyant sur la touche **SIMPLINK**.

► Quand vous sélectionnez ou utilisez un appareil multimédia disposant de la fonction home cinéma, le haut-parleur passe automatiquement sur le haut-parleur home cinéma.

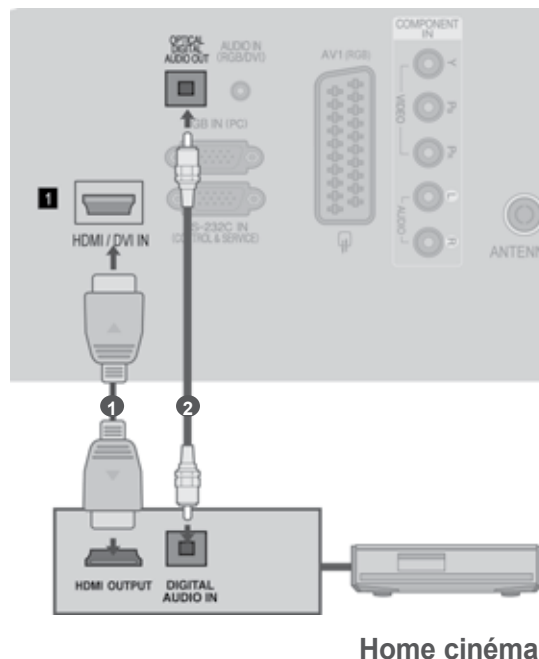

Home cinéma

! REMARQUE

- Reliez la borne HDMI/DVI IN ou HDMI IN du téléviseur à la borne (borne HDMI) du périphérique SIMPLINK à l'aide du câble HDMI.
- Lorsque vous changez la source d'entrée à l'aide de la touche INPUT de la télécommande, vous pouvez interrompre le fonctionnement d'un appareil contrôlé par SIMPLINK.

UTILISATION DU TÉLÉVISEUR/CONTRÔLE DES CHÂÎNES

SIMPLINK Functions

Lecture du disque

Commandez les appareils audiovisuels raccordés en utilisant les touches $\wedge \vee < >$, OK, \blacktriangleright , \blacksquare , II, \blacktriangleleft et \blacktriangleright .

Lecture directe

Après avoir raccordé des appareils audiovisuels au téléviseur, vous pouvez directement contrôler les appareils et lire tous les supports pris en charge sans réglage supplémentaire.

Sélection de l'appareil audiovisuel

Cette fonction vous permet de sélectionner et d'utiliser un des appareils audiovisuels raccordés au téléviseur.

Mise hors tension de tous les appareils

Lorsque vous éteignez le téléviseur, tous les appareils raccordés se mettent hors tension.

Changement de la sortie audio

Cette fonction vous permet de changer facilement la sortie audio.

Synchronisation de l'alimentation activée

Lorsque l'appareil avec fonction Simplink raccordé à la borne HDMI commence la lecture, le téléviseur s'allume automatiquement.

*** Si un appareil raccordé au téléviseur à l'aide du câble HDMI ne prend pas en charge la fonction SIMPLINK, cette fonction n'est pas disponible.**

Remarque : pour utiliser la fonction SIMPLINK, vous devez utiliser un câble HDMI prenant au minimum en charge la version 1,3 avec fonction CEC*. (*CEC : Consumer Electronics Control.)

MENU SIMPLINK

Appuyez sur la touche $\wedge \vee < >$, puis sur la touche OK pour sélectionner la source SIMPLINK de votre choix.

- 1 **Visionnage du téléviseur (TV)** : revient à la chaîne précédente indépendamment du mode actuel.
- 2 **Lecture disque (DISC)** : sélectionne et lit les disques insérés.
Lorsque de multiples disques sont disponibles, le type d'appareil associé aux disques s'affiche en bas de l'écran.
- 3 **Fonction magnétoscope (VCR)** : utilise et contrôle le magnétoscope raccordé.
- 4 **Lecture d'enregistrements du disque dur (HDD Recorder)** : lit et contrôle les enregistrements stockés sur le disque dur.
- 5 **Sortie audio au système de home cinéma/ Sortie audio au téléviseur (Speaker)** : sélectionnez Home theater (Home cinéma) ou TV Speaker (Haut-parleur TV) pour la sortie audio.

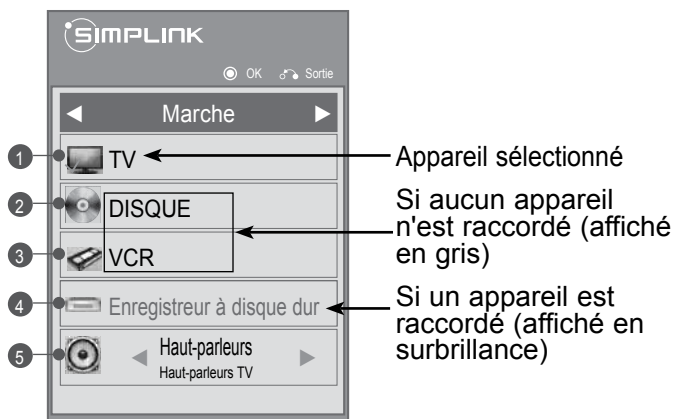

- Home cinéma : un seul système pris en charge à la fois.
- Lecteur/enregistreur DVD : Un maximum de un (19/22LD3*** uniquement), two (26/32LD3***, 32/37/42/47LD4***, 19/22LE3*** uniquement), trois (32/42/46/52/60LD5***, 32/40/46/55LE4***, 26LE3*** uniquement), quatre (32/37/42/47/55LE5*** uniquement) pris en charge en même temps.
- Magnétoscope VHS : un seul système pris en charge à la fois.

UTILISATION DU TÉLÉVISEUR/CONTRÔLE DES CHAÎNES

MODE AV

Vous pouvez obtenir une image et un son de meilleure qualité lorsque vous raccordez des appareils audiovisuels à l'entrée externe.

- Arrêt** Désactive AV MODE (MODE AV).
Cinéma Optimise la vidéo et le son pour regarder des films.
Sport Optimise la vidéo et le son pour regarder des événements sportifs.
Jeux Optimise la vidéo et le son pour jouer à des jeux vidéo.

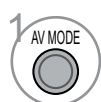
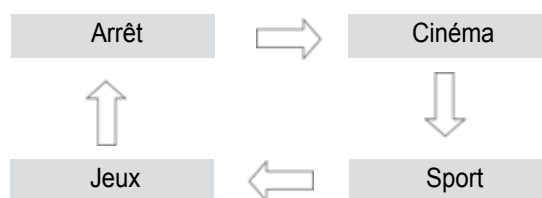

Appuyer plusieurs fois sur la touche **AV MODE** pour sélectionner la source souhaitée.



- Si vous choisissez le mode **Cinéma** en mode AV, celui-ci sera sélectionné à la fois pour l'option Préréglages d'image du menu **IMAGE** et l'option Préréglages du son du menu **SON**.
- Si vous réglez le **mode AV** sur **Arrêt**, l'image et la photo que vous avez initialement définies seront sélectionnées.

RÉINITIALISATION (RETOUR AUX RÉGLAGES D'USINE)

Cette fonction initialise tous les réglages, sauf les réglages **Jour** et **Nuit** du mode Picture (Image) qui ne peuvent pas être initialisés.

Il est utile d'initialiser le produit lorsque vous déménagez dans une autre ville ou un autre pays.

À la fin du réglage usine, vous devez recommencer la configuration d'installation.

Lorsque l'option Système de verrou est réglée sur "**Marche**", le message de saisie du mot de passe s'affiche.

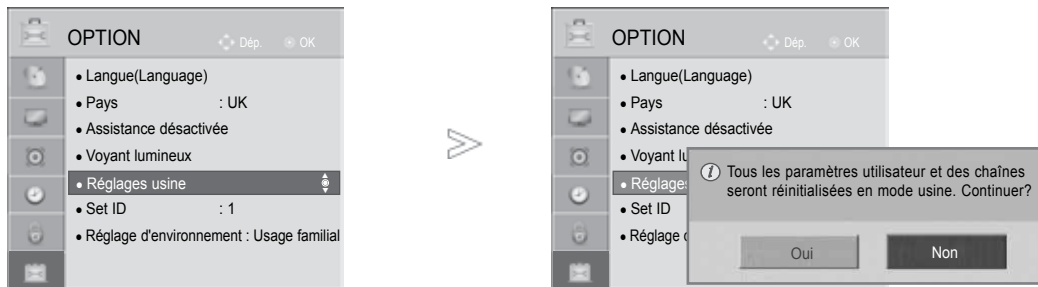

- 1 Sélectionner **OPTION**.
- 2 Sélectionner **Réglages usine**.
- 3 Sélectionner **Oui**.
- 4 Démarrez le réglage usine.

• Si l'option Système de verrou est réglée sur "Marche" mais que vous avez oublié votre mot de passe, tapez '0', '3', '2', '5' sur la télécommande.

- Appuyez sur le bouton **MENU/EXIT** pour retourner au mode visualisation normale du téléviseur.
- Appuyez sur le bouton **BACK** pour retourner sur l'écran du menu précédent.

POUR UTILISER UN PÉRIPHÉRIQUE USB

RACCORDEMENT D'UN PÉRIPHÉRIQUE USB

Lorsque vous raccordez un périphérique USB, ce menu contextuel s'affiche automatiquement. "POP UP MENU" ne sera pas affiché alors que l'OSD incluant Menu, EPG ou Schedule list est activé. Lorsque le menu contextuel s'affiche, vous pouvez sélectionner l'option Liste de musique, Liste de photos ou Liste de films dans le menu Mes médias. Dans un périphérique USB, vous ne pouvez pas ajouter un nouveau dossier ou effacer un dossier existant.

- 1 Raccordez le périphérique USB à la prise d'entrée **USB IN** du téléviseur.

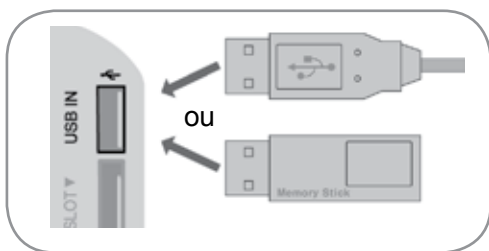

- 2 Sélectionner **Vidéo** (Uniquement 32/40/46/55LE4***, 19/22/26LE3***, 32/37/42/47/55LE5***), **Photo** ou **Musique**.



- Si le menu contextuel ne s'affiche pas, vous pouvez sélectionner Music List (Liste musicale), Photo List (Album photo) ou Movie List (Liste de films) dans le menu USB.

Retrait du périphérique USB

Sélectionnez le menu **Appareil USB** avant de retirer le périphérique USB.

- 1 Sélectionner **Appareil USB**.
- 2 Sélectionner **Ejecter**.

Précautions lors de l'utilisation d'un périphérique USB

- ▶ Seuls les périphériques de stockage USB sont reconnaissables.
- ▶ Si le périphérique de stockage USB est raccordé au moyen d'un concentrateur USB, le périphérique ne sera pas reconnu.
- ▶ Il est possible qu'un périphérique de stockage USB utilisant un logiciel de reconnaissance automatique ne soit pas reconnu.
- ▶ Il est possible qu'un périphérique de stockage USB utilisant son propre pilote ne soit pas reconnu.
- ▶ La vitesse de reconnaissance d'un périphérique de stockage USB dépend de chaque périphérique.
- ▶ Ne mettez pas le téléviseur hors tension et ne débranchez pas le périphérique USB pendant que celui-ci est en marche. Si un tel périphérique est brusquement débranché, les fichiers stockés ou le périphérique de stockage USB peuvent être endommagés.
- ▶ Ne raccordez pas à l'ordinateur un périphérique de stockage USB qui a été manoeuvré artificiellement. Ce périphérique pourrait nuire au fonctionnement du produit ou ne pas démarrer. Pensez à toujours utiliser un périphérique de stockage USB comportant des fichiers audio, des fichiers d'images ou des fichiers de film normaux.
- ▶ Utilisez uniquement un périphérique de stockage USB formaté selon le système de fichiers FAT32 ou le système de fichier
- ▶ NTFS fourni avec le système d'exploitation Windows. Il est possible qu'un périphérique de stockage formaté selon un programme différent et non compatible avec Windows ne soit pas reconnu.
- ▶ Raccordez une alimentation à un périphérique de stockage USB (plus de 0,5 A) nécessitant une alimentation externe. Sinon, le périphérique peut ne pas être reconnu.
- ▶ Raccordez un périphérique de stockage USB avec le câble fourni par le fabricant du périphérique.
- ▶ Il est possible que certains périphériques de stockage USB ne soient pas compatibles ou qu'ils fonctionnent lentement.
- ▶ La méthode d'alignement des fichiers pour un périphérique de stockage USB est similaire à Windows XP et le nom de fichier peut reconnaître jusqu'à 100 caractères français.
- ▶ Sauvegardez les fichiers importants car les données stockées dans un périphérique mémoire USB peuvent être endommagées.
- ▶ Nous ne sommes pas responsable des pertes de données.
- ▶ Si le disque dur (HDD) USB ne possède pas de source d'alimentation externe, le périphérique USB peut ne pas être détecté. Veillez à brancher une source d'alimentation externe.
- Utilisez un adaptateur d'alimentation pour une source d'alimentation externe. Nous ne garantissons pas un câble USB pour une source d'alimentation externe.
- ▶ Si votre périphérique de mémoire USB possède plusieurs partitions ou si vous utilisez un lecteur USB multi-carte, vous pouvez utiliser jusqu'à 4 partitions ou périphérique de mémoire USB.
- ▶ Si un périphérique mémoire USB est raccordé à un lecteur multi-carte, ses données de volume peuvent ne pas être détectées.
- ▶ Si le périphérique de mémoire USB ne fonctionne pas correctement, débranchez-le et rebranchez-le.
- ▶ La vitesse de détection d'un périphérique de mémoire USB diffère d'un périphérique à l'autre.
- ▶ Si le périphérique USB est connecté en mode veille, un disque dur spécifique est automatiquement chargé lorsque le téléviseur est mis sous tension.
- ▶ La capacité recommandée est de 1 To ou moins pour un disque dur externe USB et de 32 Go ou moins pour une clé USB.
- ▶ Tout périphérique dont la capacité est supérieure à la capacité recommandée risque de ne pas fonctionner correctement.
- ▶ Si un disque dur externe USB avec une fonction d'économie d'énergie ne fonctionne pas, éteignez le disque dur et rallumez-le à nouveau pour le faire fonctionner correctement.
- ▶ Les périphériques de stockage USB antérieurs à la norme USB 2.0 sont également pris en charge. Mais ils peuvent ne pas fonctionner correctement dans la liste de film.
- ▶ Fichiers/Dossiers maximum : Moins de 1000 fichiers / un dossier

POUR UTILISER UN PÉRIPHÉRIQUE USB

MOVIE LIST (LISTE DE FILMS)

(32/40/46/55LE4***, 19/22/26LE3***, 32/37/42/47/55LE5*** uniquement)

Vous pouvez lire des fichiers de film du périphérique de stockage USB.

La liste de films est activée une fois que le périphérique USB est détecté. Elle est utilisée lors de la lecture de films sur le téléviseur.

Elle affiche les films dans le dossier USB et prend en charge la lecture.

Elle permet de lire tous les films dans le dossier et les fichiers souhaités par l'utilisateur.

La liste des films affiche les informations des dossiers et le fichier de film.

L'affichage à l'écran peut être différent de celui de votre téléviseur.

Film(*.mpg/*.mpeg/*.dat/*.ts/*.trp/*.tp/*.vob/*.mp4/*.mov/*.mkv/*.dvix/*.avi/*.asf/*.wmv/*.flv/*.avi(motion-jpeg)/*.mp4(motion-jpeg)/*.mkv(motion-jpeg))fichier de support

Format vidéo : DivX3.11, DivX4.12, DivX5.x, DivX6, Xvid1.00, Xvid1.01, Xvid1.02, Xvid1.03, Xvid1.10 beta-1/beta-2, Mpeg-1, Mpeg-2, Mpeg-4, H.264/AVC, VC1, JPEG, Sorenson H.263

Format audio : Dolby Digital, AAC, Mpeg, MP3, LPCM, HE-AAC, ADPCM, WMA

Débit binaire : entre 32 Kbit/s et 320 Kbit/s (MP3)

Format de sous-titre externe : *.smi/*.srt/*.sub(MicroDVD,Subviewer1.0/2.0)/*.ass/*.ssa/*.txt(TMPlayer)/*.psb(PowerDivX)

Format de sous-titre interne : uniquement, XSUB (il s'agit du format de sous-titre utilisé dans les fichier DivX6)



- Il est possible que certains sous-titres créés par l'utilisateur ne s'affichent pas correctement.
- Quelques caractères spéciaux ne sont pas pris en charge dans les sous-titres.
- Les étiquettes HTML ne sont pas prises en charge dans les sous-titres.
- Les sous-titres dans les langues autres que les langues prise en charge ne sont pas disponibles.
- L'écran peut subir des perturbations temporaires (image figée, lecture accélérée, etc.) lorsque la langue audio est modifiée.
- La lecture d'un fichier de film endommagé peut ne pas se dérouler correctement et certaines fonctions du lecteur peuvent ne pas être utilisables.
- La lecture de fichiers de film produits avec certains encodages peut ne pas s'effectuer correctement.
- Si les structures vidéo et audio du fichier enregistré ne sont pas entrelacées, seule la vidéo ou seul le son sera retransmis.
- Les vidéos HD ayant une résolution maximale de 1 920 x 1 080 à 25/30p ou 1 280 x 720 à 50/60p sont prises en charge, selon la trame.
- Il est possible que les vidéos ayant une résolution supérieure à 1 920 x 1 080 à 25/30p ou 1 280 x 720 à 50/60p ne s'affichent pas correctement, selon la trame.
- La lecture de fichiers de film dont les types et formats diffèrent de ceux spécifiés peut ne pas fonctionner correctement.
- Le débit binaire d'un fichier de film lisible est 20 Mbit/s. (uniquement, Motion JPEG : 10 Mbps)
- Nous ne garantissons pas une lecture lissée de profils codés au niveau 4.1 ou supérieur dans la norme de codage H.264/AVC.
- Le codec audio DTS n'est pas reconnu.
- Un fichier de film dont la taille est supérieure à 30 Go est pas pris en charge en lecture.
- Le fichier vidéo DivX et le fichier des sous-titres doivent être situés dans le même dossier.
- Le nom d'un fichier vidéo et le nom du fichier de sous-titrage doivent être identiques pour qu'ils puissent être lus.
- Lire une vidéo par via une connexion USB qui ne prenne pas en charge la haute vitesse peut ne pas fonctionner correctement.
- Les fichiers encodés avec la technique GMC (compensation globale de mouvements) risquent de ne pas être lus.
- Lorsque vous regardez un film en utilisant la fonction Liste de films, vous pouvez régler l'image à l'aide des touches Energy Saving et AV Mode de la télécommande. Le réglage par l'utilisateur n'est pas disponible pour chaque mode image.



Fichier Nom d'extension	Décodeur vidéo	Codec audio	Résolution maximum
mpg, mpeg	MPEG1, MPEG2	MP2,MP3,Dolby Digital,LPCM	1920x1080@30p (uniquement, Motion JPEG 640x480@30p)
dat	MPEG1	MP2	
ts, trp, tp	MPEG2, H.264, AVS, VC1	MP2,MP3,Dolby Digital, AAC,HE-AAC	
vob	MPEG1, 2	MP2,MP3,Dolby Digital,LPCM	
mp4, mov	MPEG4, DivX 3.11, DivX 4.12, DivX 5.x, DivX 6, Xvid 1.00, Xvid 1.01, Xvid 1.02, Xvid 1.03, Xvid 1.10-beta1/2H.264	AAC,HE-AAC,MP3	
mkv	H.264, MPEG-1,2,4	MP2,MP3,Dolby Digital,AAC HE-AAC,LPCM	
divx, avi	MPEG2, MPEG4, DivX 3.11, DivX 4. DivX 5, DivX 6, Xvid 1.00, Xvid 1.01, Xvid 1.02, Xvid 1.03, Xvid 1.10-beta1/2H.264	MP2,MP3,Dolby Digital,LPCM, ADPCM,AAC,HE-AAC	
Motion JPEG (avi, mp4, mkv)	JPEG	LPCM, ADPCM	
asf, wmv	VC1	WMA	
flv	Sorenson H.263, H264	MP3, AAC	

POUR UTILISER UN PÉRIPHÉRIQUE USB

Composantes de l'écran

Vous pouvez également régler l'**USB** dans le menu **SOURCE**.

1   Sélectionnez **Mes médias**.

2    Sélectionnez **Vidéo**.



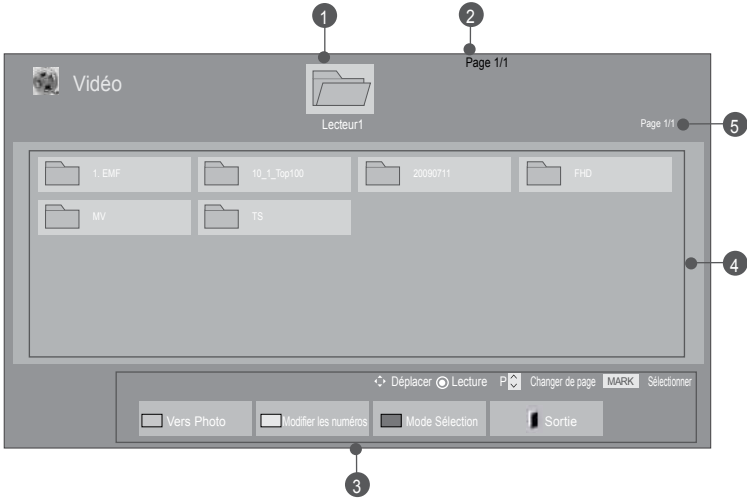

- 1 Remonte au répertoire supérieur
- 2 Page actuelle/Nombre total de pages
- 3 Touches correspondantes sur la télécommande
- 4 Contenu sous le dossier signalé sous 1
- 5 Page courante / total des pages de contenu sous le dossier signalé sous 1



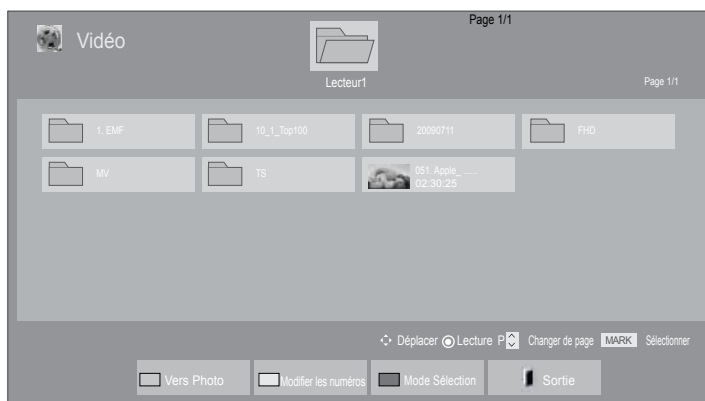

Sélection du film





■ Lors de la lecture de fichiers contenant un film



- 1  Sélectionner le dossier ou le lecteur cible.
- 2   Sélectionnez les titres de film de votre choix.
- 3  Les fichiers de film sont lus.

• Utilisez le bouton **P**   pour naviguer sur la page des titres de films.







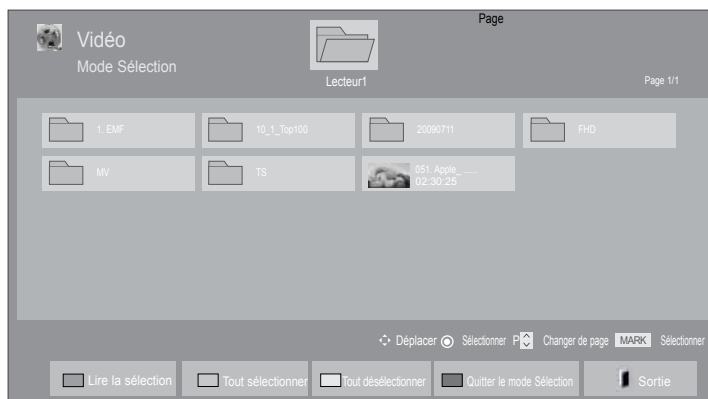

Utilisation de la télécommande

	Appuyez plusieurs fois sur la touche de couleur VERTE pour alterner entre Photo et Musique .
	Méthode permettant d'afficher les photos sous forme de liste ou en grand format (cinq par cinq).
	Conversion en Mode Sélection .
	Revenez au visionnage normal de la télévision.
	Appuyez sur le bouton PLAY (▶) pour revenir au mode normal de lecture.

POUR UTILISER UN PÉRIPHÉRIQUE USB

■ Lors de la lecture des fichiers de film sélectionnés







- 1  Sélectionner le dossier ou le lecteur cible.
- 2   Sélectionnez les titres de film de votre choix.
- 3  ou  Conversion en **Mode Sélection**.
- 4   Sélectionnez le fichier vidéo souhaité.
- 5  Le fichier vidéo sélectionné est lu.

- Si un ou plusieurs fichiers de film sont marqués, les titres de films marqués seront lus en séquence.

! REMARQUE

- ▶ Dans le cas d'un fichier non compatible, un message indiquant que le fichier n'est pas pris en charge s'affiche.

Utilisation de la télécommande

	Lisez le fichier vidéo sélectionné. Lorsque la lecture d'un fichier vidéo est terminée, le fichier sélectionné suivant est lu automatiquement.
	Sélectionnez tous les fichiers vidéo à l'écran.
	Désélectionnez tous les fichiers vidéo sélectionnés.
	Quittez l'option Mode Sélection .
	Revenez au visionnage normal de la télévision.



! REMARQUE

- ▶ Si vous choisissez "**Oui**" dans le menu à l'écran, lorsque vous lirez un fichier vidéo dont la lecture a été interrompue, celle-ci reprendra là où elle s'était arrêtée.
- ▶ Si des fichiers de séries continues existent dans le dossier, le fichier suivant sera lu automatiquement. En revanche, ce ne sera pas le cas si la fonction **Répéter** de l'option Liste de films est réglée sur **Marche** (voir page 62) ou sur Lecture de la sélection.

POUR UTILISER UN PÉRIPHÉRIQUE USB

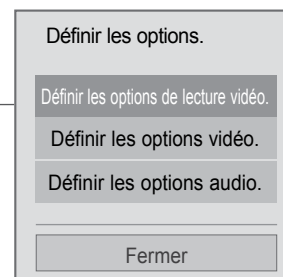
Utilisation de la fonction Movie List (Liste de films), lecture



1  ou  Accédez au menu **Option**.

2  Sélectionnez **Définir les options de lecture vidéo.**, **Définir les options vidéo.** ou **Définir les options audio..**

! REMARQUE

- ▶ La modification des valeurs des options dans **Vidéo** n'affecte pas **Photo** ni **Musique**.
- ▶ Les valeurs d'option modifiées dans **Photo** List et **Musique** sont également modifiées dans **Photo** et **Musique** sauf pour **Vidéo**.
- ▶ Lors d'une relecture d'un fichier vidéo après un arrêt, cette lecture peut se faire à partir de l'endroit où celle-ci s'était arrêtée.



Utilisation de la télécommande

■	Arrêtez la lecture du fichier vidéo.
▶	Appuyez sur le bouton PLAY(▶) pour revenir au mode normal de lecture.
	Lors de la lecture, appuyez sur le bouton Pause () . <ul style="list-style-type: none"> ■ Le téléviseur effectue un arrêt sur image. ■ Si, 10 minutes après avoir suspendu la lecture, vous n'avez appuyé sur aucune touche de la télécommande, le téléviseur reprend la lecture normale. ■ Appuyez sur le bouton Pause () et utilisez le bouton FF(▶▶) pour avancer au ralenti.
◀◀ / ▶▶	Lors de la lecture, appuyez à plusieurs reprises sur le bouton REW(◀◀) pour retourner en arrière de plus en plus rapidement ◀◀(x2) -> ◀◀◀◀(x4) -> ◀◀◀◀◀◀(x8) -> ◀◀◀◀◀◀◀◀(x16) -> ◀◀◀◀◀◀◀◀◀◀◀◀(x32) . appuyez à plusieurs reprises sur le bouton FF(▶▶) pour avancer de plus en plus rapidement ▶▶(x2)-> ▶▶▶▶(x4) -> ▶▶▶▶▶▶(x8) ->▶▶▶▶▶▶▶▶(x16) ->▶▶▶▶▶▶▶▶▶▶(x32). <ul style="list-style-type: none"> ■ En appuyant plusieurs fois sur ces boutons, vous augmentez la vitesse d'avance/ de retour rapide.
MENU ou Q.MENU	Accédez au menu Option .
BACK	Masquez le menu en mode plein écran. <ul style="list-style-type: none"> ■ Pour afficher de nouveau le menu en mode plein écran, appuyez sur la touche OK.
EXIT	Revenez au visionnage normal de la télévision.
<>	<ul style="list-style-type: none"> ■ En appuyant sur le bouton < or > en cours de lecture, un curseur indiquant la position apparaît à l'écran.
ENERGY SAVING	Appuyez sur le bouton ENERGY SAVING à plusieurs reprises pour augmenter la luminosité de votre écran. (Voir la page 95)
AV MODE	Appuyez sur le bouton AV MODE à plusieurs reprises pour sélectionner la source désirée. (Voir la page 50)

POUR UTILISER UN PÉRIPHÉRIQUE USB

■ Lorsque vous sélectionnez Définir les options de lecture vidéo.,



1   Sélectionnez **Taille image**, **Langue audio**, **Sous-titres** ou **Répéter**.

2  Effectuer les réglages adéquats.

Langue du sous-titre	Langue de support
Latin1	Anglais, espagnol, français, allemand, italien, suédois, finnois, hollandais, portugais, danois, roumain, norvégien, albanais, Gaélique, gallois, irlandais, catalan, valencien
Latin2	bosnien, polonais, croate, Tchèque, slovaque, slovène, serbe, hongrois
Latin4	Estonien, letton, lituanien
Cyrillique	Bulgare, macédonien, Russe, ukrainien, kazakh
Grec	Grec
Turque	Turque

- ▶ **Taille image** : Sélectionnez le format d'image de votre choix durant la lecture du film.
- ▶ **Langue audio** : Change le Groupe de langues d'audio pour la lecture d'un film.
- ▶ **Sous-titres** : Activez/désactivez le sous-titre externe.
- ▶ **Langue** : Activé pour un sous-titre SMI avec la possibilité de sélectionner la langue du sous-titre.
- ▶ **Page de codes** : Choix de la police de caractère du sous-titre. Si défini à la valeur par défaut, la police de caractère du menu général sera alors utilisée.
- ▶ **Synchro** : Règle le temps de synchronisation du sous-titre de -10 secs à +10 secs par pas de 0,5 secs durant la lecture d'un film.
- ▶ **Position** : Change l'emplacement du sous-titre en haut ou en bas durant la lecture du film.
- ▶ **Taille** : sélectionnez la taille des sous-titres pendant la lecture d'un film.
- ▶ **Répéter** : Activez/désactivez la fonction de répétition de lecture d'un film. Si cette fonction est activée, la lecture du fichier contenu dans le dossier sera répétée.

! REMARQUE

- ▶ Chaque ligne de sous-titre ne peut comporter que 500 chiffres et 500 lettres de l'alphabet.
- ▶ Seuls 10,000 blocs de synchronisation sont pris en charge dans le fichier de sous-titres.

■ Lorsque vous sélectionnez Définir les options vidéo.,

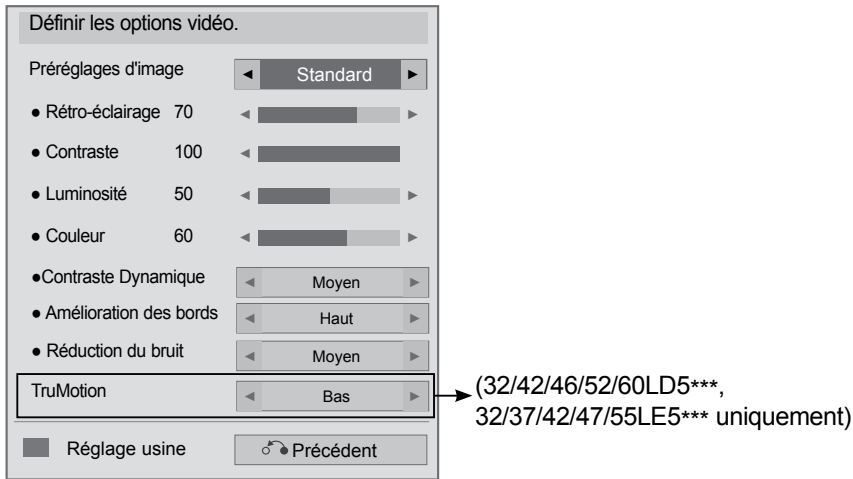

Sélectionnez **Préréglages d'image** ou **TruMotion**.





Effectuer les réglages adéquats. (Voir la page 96 à 103)

POUR UTILISER UN PÉRIPHÉRIQUE USB

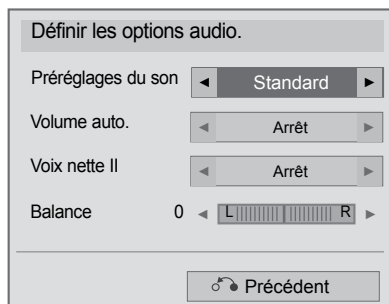
- Lorsque vous sélectionnez Définir les options audio.,



- 1   Sélectionnez **Préréglages du son**, **Volume auto.**, **Voix nette II** ou **Balance**.
- 2  Effectuer les réglages adéquats. (Voir la page 107 à 111)

LISTE DES PHOTOS

Vous pouvez afficher des fichiers de photo du périphérique de stockage USB.

Les images sont des exemples pour vous assister sur le fonctionnement de la TV.

Lorsque vous regardez une photo en utilisant la fonction Album photo, vous ne pouvez pas modifier le mode image.

Compatible avec les fichiers PHOTO (*.JPG)

Base de référence : 64 x 64 à 15360 x 8640

Progressif : 64 x 64 à 1920 x 1440

- Vous ne pouvez lire que les fichiers JPEG.
- Les fichiers non acceptés apparaissent sous la forme d'une icône prédéfinie.

Composantes de l'écran

Vous pouvez également régler l'**USB** dans le menu **SOURCE**.

1 Sélectionnez **Mes médias**.

2 Sélectionner **Photo**.

1 Remonte au répertoire supérieur

2 Page actuelle/Nombre total de pages

3 Touches correspondantes sur la télécommande

4 Contenu sous le dossier signalé sous **1**

5 Page courante / total des pages de contenu sous le dossier signalé sous **1**





The diagram shows a TV screen displaying a photo gallery. At the top, it says 'Photo' and 'Page 1/1'. Below that, a folder icon is labeled 'Lecteur1'. The main area shows a grid of folders: '1_EMF', '10_1_Top 100', '2009_5_3_Top', '20090711', '20090810', '200912_top100', '20091010', '001', and 'Basic Test Kit'. Below this grid are more folders: 'Ental', 'FHD', 'HD', 'MV', 'Photo', and 'TS'. At the bottom of the screen, there is a control bar with buttons: 'Vers Audio', 'Modifier les numéros', 'Mode Sélection', and 'Sortie'. Above the screen, there are two sets of navigation icons: a 'MENU' button and a directional pad (labeled 1), and an 'OK' button, left and right arrow buttons, and another 'OK' button (labeled 2).

POUR UTILISER UN PÉRIPHÉRIQUE USB

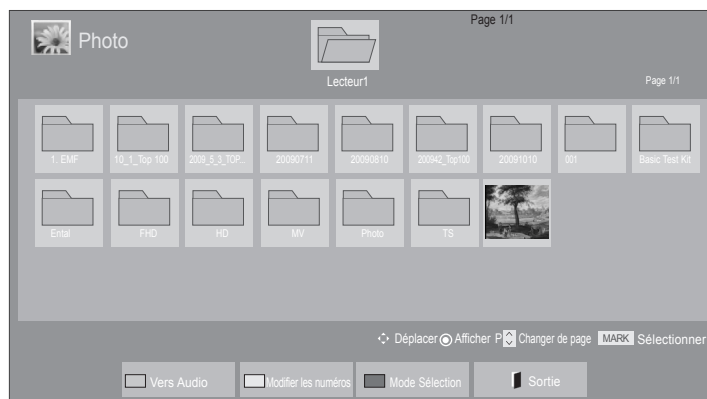
Sélection de photos





■ Lors de la lecture de fichiers contenant des photos



- 1  Sélectionner le dossier ou le lecteur cible.
- 2   Sélectionner les photos souhaitées.
- 3  Les fichiers de photos sont affichés.







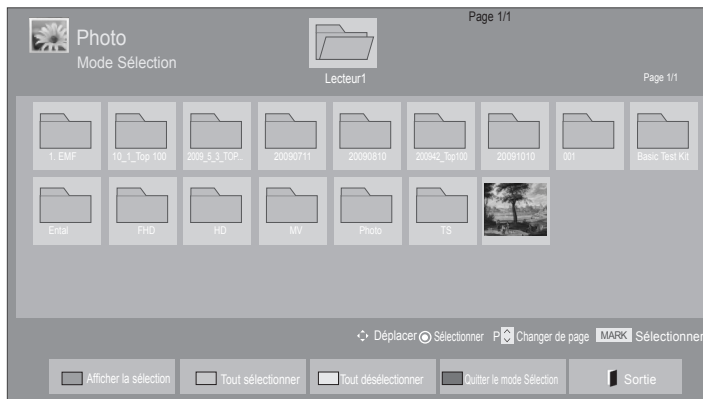

- Utilisez la touche **P** ^ v pour parcourir la page des photos.

Utilisation de la télécommande

	Appuyez plusieurs fois sur la touche de couleur VERTE pour alterner entre Musique et Vidéo .
	Méthode permettant d'afficher les photos sous forme de liste ou en grand format (cinq par cinq).
	Conversion en Mode Sélection .
	Revenez au visionnage normal de la télévision.

■ Lorsque des fichiers de photos sélectionnés sont affichés







- 1  Sélectionner le dossier ou le lecteur cible.
- 2   Sélectionner les photos souhaitées.
- 3  ou  Conversion en **Mode Sélection**.
- 4   Sélectionnez le fichier photo souhaité.
- 5  Le fichier photo sélectionné s'affiche.

- Si ou plusieurs photos sont sélectionnées, vous pouvez voir ces photos une par une ou sous forme de diaporama.
- Si aucune photo n'est sélectionnée, vous pouvez voir toutes les photos du dossier individuellement ou les voir sous forme d'un diaporama.

POUR UTILISER UN PÉRIPHÉRIQUE USB

Utilisation de la télécommande

 ROUGE	Affichez le fichier photo sélectionné.
 VERTE	Sélectionnez tous les fichiers photo à l'écran.
 JAUNE	Désélectionnez tous les fichiers photo sélectionnés.
 BLEUE	Quittez l'option Mode Sélection .
 EXIT	Revenez au visionnage normal de la télévision.

Visualisation des photos

Le fonctionnement détaillé est disponible sur l'écran d'affichage de la photo en plein écran.

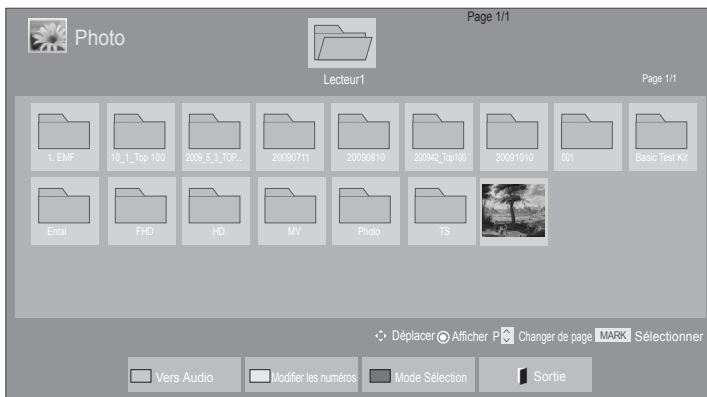

Le format d'image d'une photo peut modifier la taille de la photo affichée en plein écran. Appuyez sur le bouton **BACK** pour retourner sur l'écran du menu précédent.

1. Sélectionner le dossier ou le lecteur cible.
2. Sélectionner les photos souhaitées.
3. La photo sélectionnée en plein écran.

- Utilisez la touche **P** ^ v pour parcourir la page des photos.

- Appuyez sur le bouton **EXIT** pour revenir à Photo.
- Appuyez sur le bouton **BACK** pour faire disparaître Help OSD.

POUR UTILISER UN PÉRIPHÉRIQUE USB



Sélectionnez
Diaporama, **BGM**,
↻(**Pivoter**), 🔍
(**ZOOM AVANT**), 
Option, **Masquer**
ou **Sortie**.

- Utilisez les touches < > pour sélectionner la photo précédente ou suivante.
- Utilisez les touches < > pour sélectionner et contrôler le menu sur le plein écran.

► **Diaporama** : si aucune image n'est sélectionnée, toutes les photos du dossier en cours sont affichées au cours du diaporama. Si certaines photos sont sélectionnées, celles-ci sont présentées sous la forme d'un diaporama.

- Réglez le temps d'intervalle du diaporama dans **Option**.

► **Musique** (Musique en fond sonore) : écoutez de la musique pendant que vous visionnez les photos en plein écran.

- Définissez le dossier de musique pour Musique dans Options avant d'utiliser cette fonction.
- Vous pouvez régler **Option** à l'aide du bouton **Q.MENU** ou **MENU** de la télécommande.

► ↻ (**Pivoter**) : fait pivoter les photos.

- Permet de faire pivoter la photo de 90°, 180°, 270°, 360° dans le sens des aiguilles d'une montre.
- La rotation est impossible lorsque la largeur de l'image dépasse la hauteur acceptée.

► 🔍 (**ZOOM AVANT**) : Visualiser la photo en zoomant dessus 2 ou 4 fois

►  : Appuyez sur le bouton **ENERGY SAVING** à plusieurs reprises pour augmenter la luminosité de votre écran. (Voir la page 95)

► **Option** : Définissez les valeurs pour **Diaporama** et **Dossier de Musique** pour **Musique**.

- Utilisez le bouton ^ v < > , puis le bouton **OK** pour définir des valeurs. Appuyez sur **OK** pour enregistrer les réglages.
- Vous ne pouvez pas changer l'option Dos. Musique pendant l'utilisation du périphérique Musique.



► **Masquer** : masque le menu en mode plein écran.

- Pour voir à nouveau le menu sur le plein écran, appuyez sur la touche **OK** pour l'afficher.

Appuyez sur le bouton **EXIT** pour revenir à Photo.

Utilisation de la fonction Photo List



1  ou  Accédez au menu **Option**.

2  Sélectionnez **Définir les options de visualisation des photos.**, **Définir les options vidéo.** ou **Définir les options audio..**



! REMARQUE

- ▶ La modification des valeurs des options dans **Vidéo** n'affecte pas **Photo** ni **Musique**.
- ▶ Les valeurs d'option modifiées dans **Photo List** et **Musique** sont également modifiées dans **Photo** et **Musique** sauf pour **Vidéo**.

POUR UTILISER UN PÉRIPHÉRIQUE USB

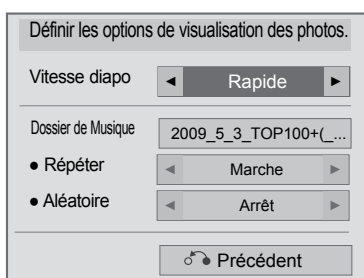
- Lorsque vous sélectionnez Définir les options de visualisation des photos.,



- 1   Sélectionnez **Vitesse diapo** ou **Dossier de Musique**.
- 2  Effectuer les réglages adéquats.

■ Lorsque vous sélectionnez Définir les options vidéo.,

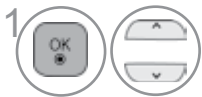
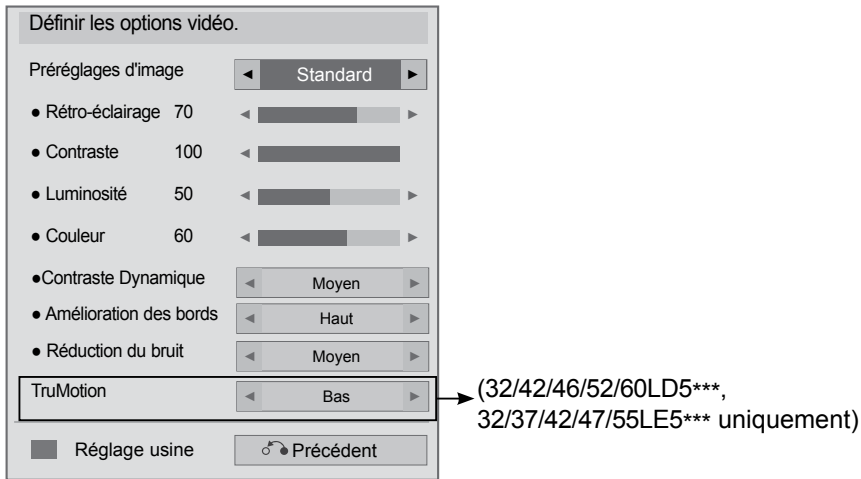

Sélectionnez **Préréglages d'image** ou **TruMotion**.





Effectuer les réglages adéquats. (Voir la page 96 à 103)

POUR UTILISER UN PÉRIPHÉRIQUE USB

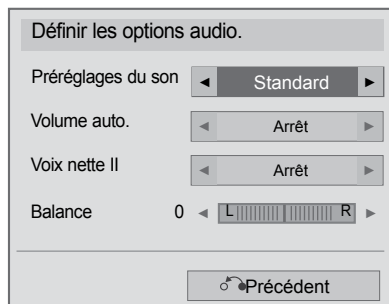
- Lorsque vous sélectionnez **Définir les options audio.**,



- 1   Sélectionnez **Préréglages du son**, **Volume auto.**, **Voix nette II** ou **Balance**.
- 2  Effectuer les réglages adéquats. (Voir la page 107 à 111)

LISTE DE MUSIQUE

Vous pouvez jouer des fichiers de musique du périphérique de stockage USB.

Les fichiers audio achetés (*.MP3) peuvent contenir des restrictions de droits d'auteur.

Il est possible que la lecture de ces fichiers ne soit pas prise en charge par ce modèle.

Les fichiers audio contenus sur votre périphérique USB peuvent être lus par cet appareil.

L'affichage à l'écran (OSD) peut différer de celui de votre téléviseur. Les images sont fournies à titre d'exemple pour faciliter votre utilisation du téléviseur.

Fichiers musicaux (*.MP3) pris en charge

Débit binaire entre 32 et 320 Kbit/s

- Taux d'échantillonnage MPEG1 couche 3 : 32 kHz, 44,1 kHz, 48 kHz.
- Taux d'échantillonnage MPEG2 couche 3 : 16 kHz, 22,05 kHz, 24 kHz
- Taux d'échantillonnage MPEG2.5 couche 3 : 8 kHz, 11,025 kHz, 12 kHz

Composantes de l'écran

Vous pouvez également régler l'**USB** dans le menu **SOURCE**.

1 Sélectionnez **Mes médias**.

2 Sélectionner **Musique**.

1 Prévisualisation : s'il existe une pochette de l'album (Album Art Image), celle-ci est affichée.

2 Remonte au répertoire supérieur

3 Page actuelle/Nombre total de pages

4 Touches correspondantes sur la télécommande

5 Contenu sous le dossier signalé sous 1

6 Page courante / total des pages de contenu sous le dossier signalé sous 1

(32/40/46/55LE4***, 19/22/26LE3***, 32/37/42/47/55LE5*** uniquement)





The diagram shows a screen with a music player interface. At the top, there are two sets of navigation icons: a 'MENU' button and a directional pad (1), and an 'OK' button with left and right arrows (2). The screen displays a music folder named 'Lecteur1' with a 'Page 1/1' indicator. Below the folder name, there are five album art thumbnails with track titles and durations: '001 - Dielt(Feat.)mp3 00:00', '002 - Mad(Feat.)mp3 00:00', '003 - 2NE1 - Fire.mp3 00:00', '004 - Melody.mp3 00:00', and '005 - Gift.mp3 00:00'. At the bottom of the screen, there is a control bar with buttons for 'Vers Vidéo', 'Modifier les numéros', 'Mode Sélection', and 'Sortie'. A 'MARK' button is also present, which is used for 'Sélectionner' (Select) and 'Changer de page' (Change page). The control bar also shows 'Déplacer' (Move) and 'Lecture' (Play/Pause) options.

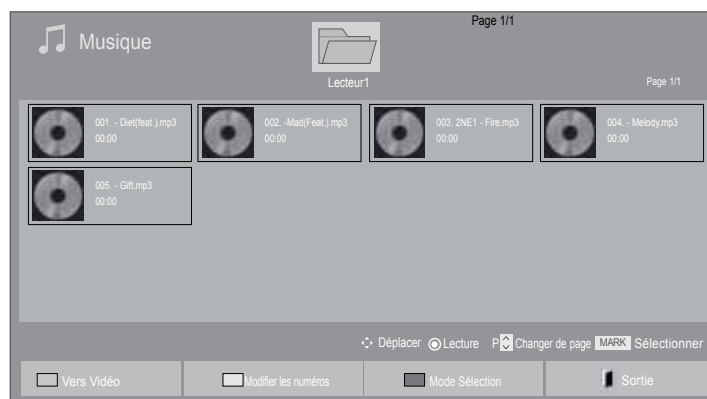

POUR UTILISER UN PÉRIPHÉRIQUE USB

Sélection de musique







■ Lors de la lecture de fichiers contenant une musique

-  Sélectionner le dossier ou le lecteur cible.
-   Sélectionner les musiques souhaitées.
-  Les fichiers de musique sont lus.







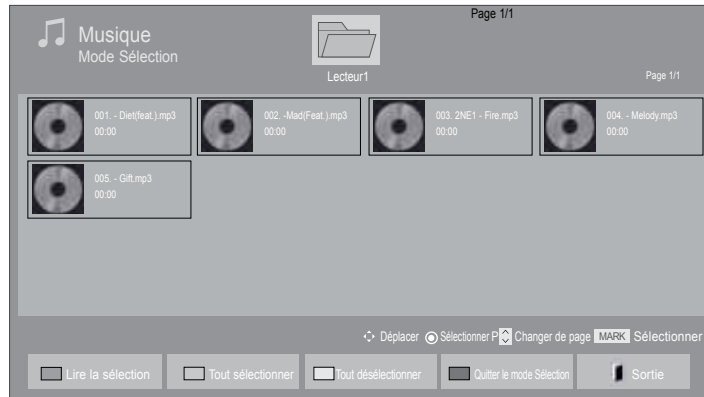

Utilisez le bouton **P**   pour naviguer de haut en bas dans la page de musique.

Utilisation de la télécommande

	Appuyez plusieurs fois sur la touche de couleur VERTE pour alterner entre Vidéo et Photo .
	Méthode permettant d'afficher les photos sous forme de liste ou en grand format (cinq par cinq).
	Conversion en Mode Sélection .
	Revenez au visionnage normal de la télévision.

■ Lors de la lecture des fichiers de musique sélectionnés







- 1  Sélectionner le dossier ou le lecteur cible.
- 2   Sélectionner les musiques souhaitées.
- 3  ou  Conversion en **Mode Sélection**.
- 4   Sélectionnez le fichier de musique souhaité.
- 5  Le fichier de musique sélectionné est lu.

- Lorsqu'un ou plusieurs fichiers audio sont sélectionnés, les titres marqués sont lus dans l'ordre. Par exemple, si vous ne voulez écouter qu'une seule chanson de manière répétée, sélectionnez-la et lancez la lecture. Si aucun titre n'est sélectionné, tous les titres du dossier seront lus à la suite.
- Pour activer une lecture aléatoire (Random), vous devez définir **Option->Définir les options de lecture audio.->Aléatoire à Marche**.

POUR UTILISER UN PÉRIPHÉRIQUE USB

Utilisation de la télécommande

 ROUGE	Affichez le fichier de musique sélectionné.
 VERTE	Sélectionnez tous les fichiers de musique à l'écran.
 JAUNE	Désélectionnez tous les fichiers de musique sélectionnés.
 BLEUE	Quittez l'option Mode Sélection .
 EXIT	Revenez au visionnage normal de la télévision.

Utilisation de la fonction Music List, lecture

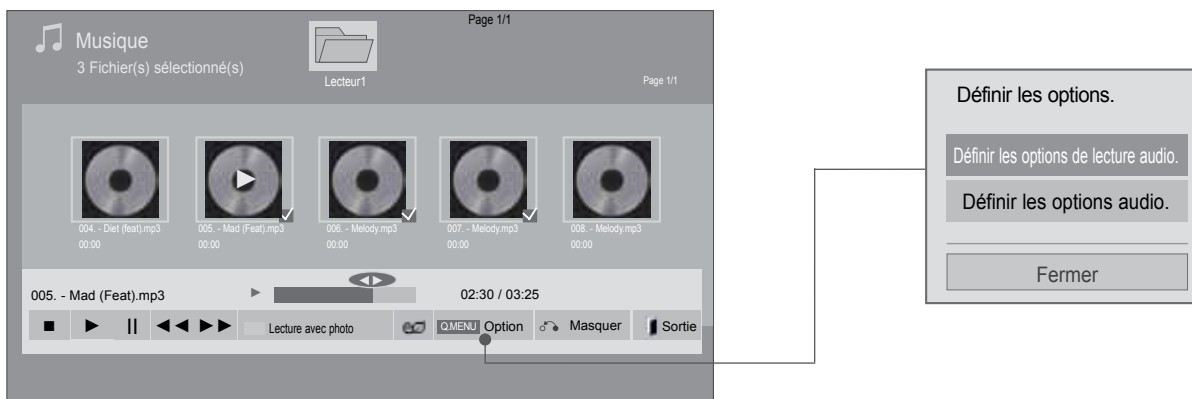

1  ou  Accédez au menu **Option**.





2  Sélectionnez **Définir les options de lecture audio.** ou **Définir les options audio.**

! REMARQUE

- ▶ La modification des valeurs des options dans **Vidéo** n'affecte pas **Photo** ni **Musique**.
- ▶ Les valeurs d'option modifiées dans **Photo List** et **Musique** sont également modifiées dans **Photo** et **Musique** sauf pour **Vidéo**.

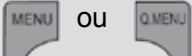

POUR UTILISER UN PÉRIPHÉRIQUE USB

Utilisation de la télécommande

■	Arrêtez la lecture du fichier de musique.
▶	Appuyez sur le bouton PLAY(▶) pour revenir au mode normal de lecture.
	Lorsque vous appuyez sur la touche Pause() pendant la lecture du fichier, la lecture sera suspendue. Appuyez de nouveau sur la touche Pause() pour reprendre la lecture.
◀◀ / ▶▶	Lors de la lecture, Lorsque vous appuyez sur la touche REW(◀◀) , le fichier de musique précédent sera lu. Lorsque vous appuyez sur la touche FF(▶▶) , le fichier de musique suivant sera lu.
	Démarrez la lecture des fichiers de musique sélectionnés, puis accédez à la fonction Photo .
	Appuyez sur le bouton ENERGY SAVING à plusieurs reprises pour augmenter la luminosité de votre écran. (Voir la page 95) L'option Éteint/Écran désactivé fonctionne à partir des menus Liste de films, Liste de photos et Liste de musique.
	Accédez au menu Option .
	■ Lorsque vous appuyez sur la touche Back pendant la lecture de la musique, le lecteur musical sera masqué et seule la liste de musique s'affichera.
	■ Lorsque vous appuyez sur la touche Exit pendant que le lecteur musical est affiché, seule la musique sera interrompue. Le lecteur restera affiché. ■ Lorsque vous appuyez sur la touche Exit pendant que la musique est arrêtée ou que le lecteur musical est masqué, le lecteur disparaît et vous revenez au visionnage normal de la télévision.
< >	■ Lorsque vous appuyez sur la touche < ou > pendant la lecture, un curseur indiquant la position peut s'afficher.

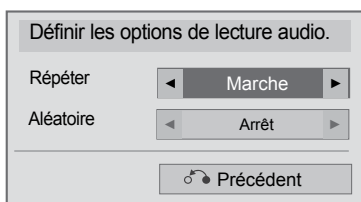
■ Lorsque vous sélectionnez Définir les options de lecture audio.,







1   Sélectionnez **Répéter** ou **Aléatoire**.

2  Effectuer les réglages adéquats.

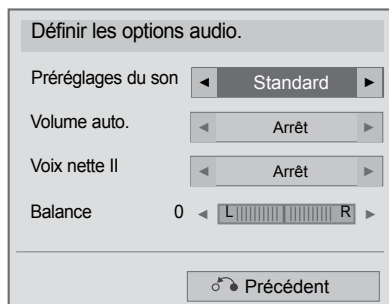
POUR UTILISER UN PÉRIPHÉRIQUE USB

- Lorsque vous sélectionnez Définir les options audio.,



- 1   Sélectionnez **Préréglages du son**, **Volume auto.**, **Voix nette II** ou **Balance**.
- 2  Effectuer les réglages adéquats. (Voir la page 107 à 111)

- Si vous n'appuyez sur aucune touche pendant un certain temps lors de la lecture, la boîte d'informations de lecture (montrée ci-dessous) s'affichera comme économiseur d'écran.

Qu'est-ce qu'un économiseur d'écran ?

L'économiseur d'écran sert à éviter que des points de l'écran ne se figent lorsqu'une image reste affichée à l'écran de manière prolongée.

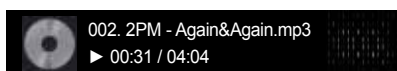

! REMARQUE

- ▶ Les titres endommagés ou corrompus ne sont pas lus, et ils affichent 00:00 comme durée de lecture.
- ▶ Les titres téléchargés depuis un service payant avec protection des droits d'auteur ne démarrent pas, et ils affichent des informations inappropriées comme durée de lecture.
- ▶ Si vous appuyez sur la touche OK ou ■, l'économiseur d'écran s'arrête.
- ▶ Les touches de lecture (▶), pause (II), ■, ▶▶, ◀◀ de la télécommande sont également disponibles dans ce mode.
- ▶ Vous pouvez utiliser la touche ▶▶ pour sélectionner le morceau suivant et la touche ◀◀ pour sélectionner le morceau précédent.

POUR UTILISER UN PÉRIPHÉRIQUE USB

CODE D'ENREGISTREMENT DIVX

(32/40/46/55LE4***, 19/22/26LE3***, 32/37/42/47/55LE5*** uniquement)

Confirmez le numéro du code d'enregistrement DivX du téléviseur. En utilisant le numéro d'enregistrement, il est possible de louer ou d'acheter des films sur le site www.divx.com/vod.

Il est impossible de lire des fichiers DivX loués ou achetés avec un code d'enregistrement DivX d'un autre téléviseur. (Seuls les fichiers DivX correspondant au code d'enregistrement du téléviseur acheté peuvent être lus.)

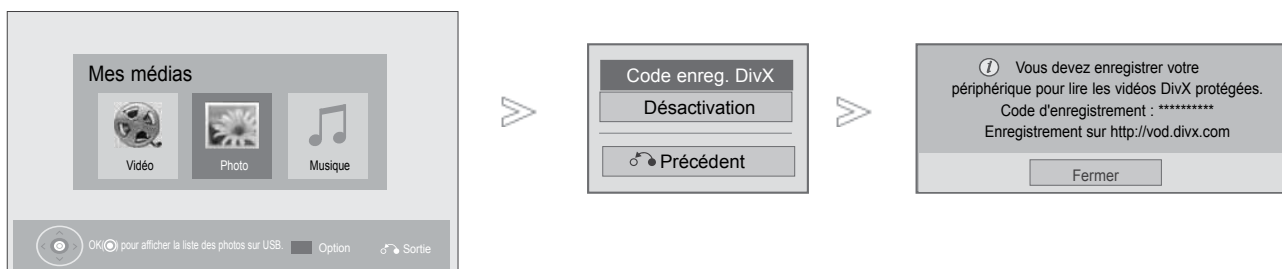

1 Sélectionnez **Mes médias**.

2 **BLEUE** Sélectionnez **Code enreg. DivX**.

3 Affichez le code d'enregistrement DivX.

- Appuyez sur le bouton **MENU/EXIT** pour retourner au mode visualisation normale du téléviseur.



À propos des vidéos DivX : DivX® est un format vidéo numérique créé par DivX, Inc.

Cet appareil est officiellement certifié DivX et peut donc lire les vidéos DivX. Pour plus d'informations et pour obtenir des outils logiciels permettant de convertir vos fichiers en vidéos DivX, consultez le site www.divx.com.

À propos des vidéos à la demande DivX : Vous devez enregistrer cet appareil certifié DivX® pour pouvoir lire le contenu de vidéos à la demande (VOD) DivX. Pour générer le code d'enregistrement, accédez à la section DivX VOD du menu de réglage.

Accédez ensuite au site vod.divx.com et renseignez ce code pour terminer le processus d'enregistrement et obtenir plus d'informations sur les vidéos DivX à la demande.

"Certifié DivX pour lire des vidéos DivX jusqu'à la résolution HD 1080p, y compris le contenu premium."

"Pat. 7,295,673; 7,460,688; 7,519,274"

! REMARQUE

► La prise en charge des fichiers de film est la suivantes

Résolution : sous 1920x1080 WxH pixels

Vitesse de défilement de film : sous 30 images/sec (1920x1080), sous 60 images/sec (sous 1280x720)

► Codec vidéo : MPEG 1, MPEG 2, MPEG 4, H.264/AVC, DivX 3.11, DivX 4.12, DivX 5.x, DivX 6, Xvid 1.00, Xvid 1.01, Xvid 1.02, Xvid 1.03, Xvid 1.10-beta1, Xvid 1.10-beta2, JPEG, VC1, Sorenson H.263/H.264.





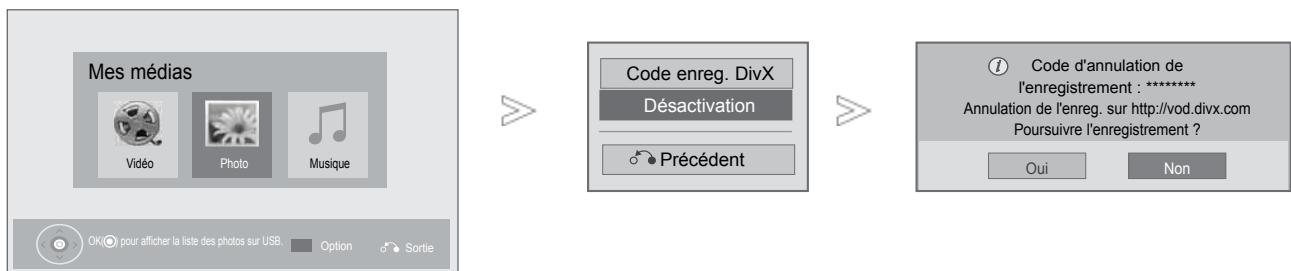

DÉSACTIVATION

(32/40/46/55LE4***, 19/22/26LE3***, 32/37/42/47/55LE5*** uniquement)

La désactivation a pour objet de permettre la désactivation de périphériques pour des utilisateurs ayant activé l'ensemble des périphériques disponibles via le serveur Web et se voient dans l'impossibilité d'en activer d'autres.

DivX VOD permet au consommateur d'activer jusqu'à 6 périphériques sous un même compte, toutefois pour remplacer ou désactiver l'un ces de ces périphériques, celui-ci doit contacter l'assistance DivX pour demande une suppression. Cette fonction permet désormais aux consommateurs de désactiver par eux-même et par conséquent de mieux gérer leurs périphériques DivX VOD.



- 1   Sélectionnez **Mes médias**.
- 2  **BLEUE**  Sélectionnez **Désactivation**.
- 3   Sélectionnez **Oui**.
- 4  Affichez la désactivation.

- Appuyez sur le bouton **MENU/EXIT** pour retourner au mode visualisation normale du téléviseur.
- Appuyez sur le bouton **BACK** pour retourner sur l'écran du menu précédent.

EPG (GUIDE DE PROGRAMMES ÉLECTRONIQUE) (EN MODE NUMÉRIQUE UNIQUEMENT)

Ce système est muni d'un guide de programmes électronique (EPG) afin de vous guider dans les options d'affichage disponibles.

Le guide de programmes électronique vous donne des informations, telles que la liste des programmes, l'heure de début et l'heure de fin des services disponibles, etc. De plus, le guide de programmes électronique vous donne souvent des informations détaillées concernant le programme (le volume et la fréquence de ces informations dépendent des moyens de radiodiffusion).

Cette fonction peut être utilisée uniquement si les radiodiffuseurs transmettent les informations du guide de programmes électronique.

Vous devez régler l'option Horloge dans le menu Heure avant de pouvoir utiliser le guide des programmes numérique.

Le guide des programmes numérique affiche le détail des programmes sur huit jours.

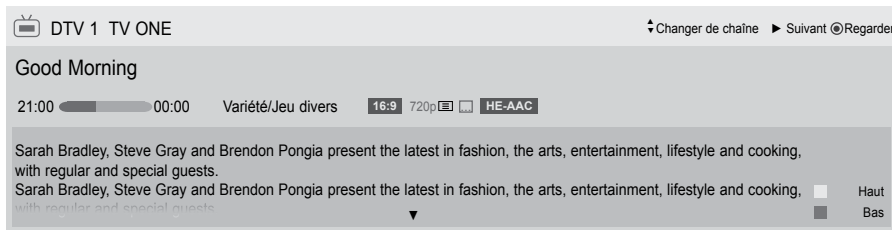

INFO Affiche les informations relatives au programme actuel

- Affiché avec un programme TV ou DTV.
- S'affiche avec un programme radio.
- S'affiche avec un programme MHEG.
- S'affiche avec un programme HE-AAC.
- formats d'écran des programmes télévisés.
- formats d'écran des programmes télévisés.
- Un programme diffusé avec l'icône peut ne pas être affiché dans Monitor Out selon la nature des informations du programme.
- S'affiche avec un programme télétexte.
- S'affiche avec un programme sous-titré.
- S'affiche avec un programme crypté.
- S'affiche avec un programme Dolby Digital.
- S'affiche avec un programme Dolby Digital PLUS.
576i/p, 720p, 1080i/p : Résolution des programmes télévisés

Next Affiche les informations relatives au programme suivant

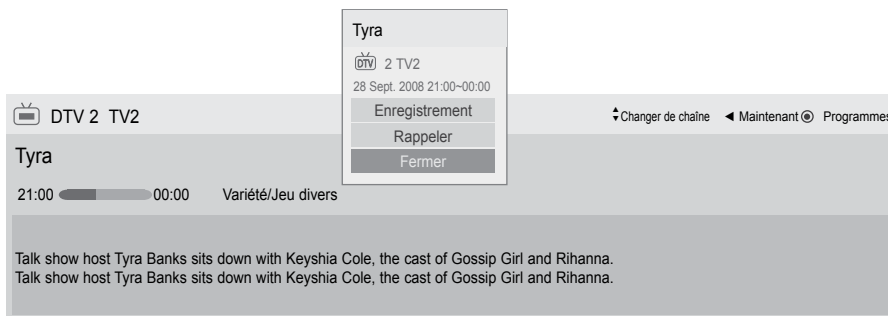



OK Une fenêtre de réglage d'enregistrement/rappel apparaît.

Up/Down Sélectionnez le mode de réglage Timer Record/Remind.

Activation/désactivation du guide de programmes électronique

1  Activer ou désactiver l'EPG.

Sélection d'un programme

1  ou  Sélectionner le programme désiré.

Signification des touches en mode Guide NOW/NEXT (Actuel/Suivant)

Vous pouvez visualiser le programme en cours de diffusion et celui programmé à la suite.

 **ROUGE** Changer le mode EPG.

 **JAUNE** Entrez dans le mode **Planification**.

 **BLEUE** Entrez dans le mode **Liste de planification**.

 Lorsque vous sélectionnez '**Maintenant**', vous passez au programme sélectionné et EPG disparaît

Lorsque vous sélectionnez '**Suivant**', une fenêtre de réservation apparaît.

 Sélectionner NOW (programme en cours) ou NEXT (programme suivant).

 Sélectionner le programme de diffusion.

 Page précédente/suivante.

Guide de programmes

That '70s show 25 Nov. 2008 10:05

DTV 1 YLE TV1 25 Nov. 2008 09:45-10:15

TOUT	MAINTENANT	SUIVANT
DTV 1 YLE TV1	That '70s show	Keno
DTV 2 YLE TV2	Your World Today	World Business
DTV 4 TV..	Legenen om Den...	Fantomen
DTV 5 YLE FST	Naturtimmen	Kriiskit
DTV 6 CNN	Lyssna	ABC
DTV 8 YLE24	Glamour	Tänään otsikoissa

FAV Favoris INFO Information Regarder/Programmes TV/RAD RADIO
 Mode Planification Liste de planification

 ou  ou  Désactiver l'EPG.

 Sélectionnez un programme DTV (TV num.) ou RADIO.





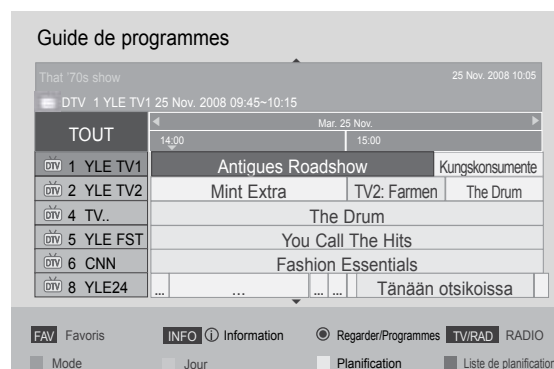

 Activer ou désactiver les informations détaillées.

EPG (GUIDE DE PROGRAMMES ÉLECTRONIQUE)







Signification des touches en mode Guide sur 8 jours

-  **ROUGE** Changer le mode EPG.
-  **VERTE** Entrer le mode de réglage Date.
-  **JAUNE** Entrez dans le mode **Planification**.
-  **BLEUE** Entrez dans le mode **Liste de planification**.
Lorsque vous sélectionnez '**Programme en cours de diffusion**', vous passez au programme sélectionné et EPG disparaît
Lorsque vous sélectionnez '**Prochain programme diffusé**', une fenêtre de réservation apparaît.
-  Sélectionnez Programme.
-  Sélectionner le programme de diffusion.





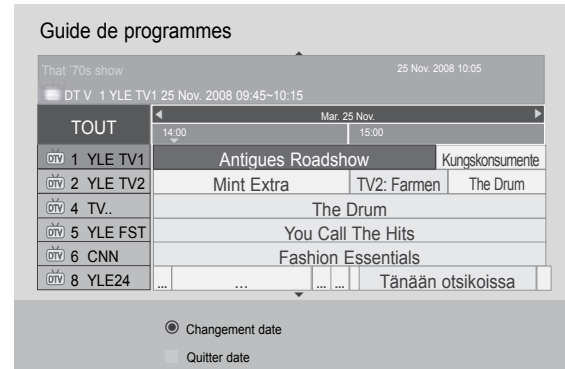

-  Page précédente/suivante.
-  ou  ou  Désactiver l'EPG.
-  Sélectionnez un programme DTV (TV num.) ou RADIO.
-  Activer ou désactiver les informations détaillées.

Signification des touches en mode Modification date

-  **VERTE** Désactiver le mode de réglage Date.
-  Passer à la date sélectionnée.
-  Sélectionner une date.
-  Désactiver le mode de réglage Date.
-  ou  ou  Désactiver l'EPG.



Signification des touches dans la boîte de description détaillée

-  Activer ou désactiver les informations détaillées.
-  Texte précédent/suivant
-  Sélectionnez le mode de réglage Timer Record/Remind.
-  ou  Désactiver l'EPG.

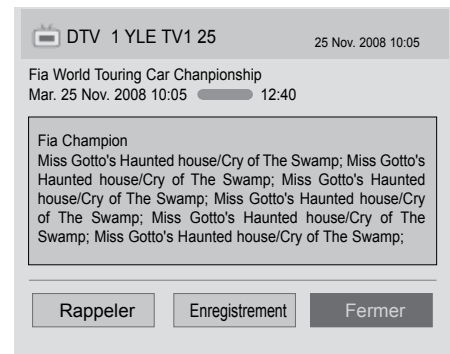

EPG (GUIDE DE PROGRAMMES ÉLECTRONIQUE)

Signification des touches en mode de réglage Enregistrement/Rappel

Permet de régler l'heure de début et de fin de l'enregistrement et de régler un rappel uniquement pour une heure de début, l'heure de fin étant grisée.

Cette fonction est disponible uniquement lorsque l'appareil d'enregistrement utilisant un signal de commande d'enregistrement sur la broche 8 est raccordé à la borne de sortie TV-OUT (AV1) à l'aide d'un câble péritel.

La fonction d'enregistrement est prise en charge uniquement dans le mode numérique, et non dans le mode analogique.



Arrêtez le mode **Planification**.



Sélectionnez le réglage de fonction Remind ou Record.



Sélectionnez Type, Start Time, End time ou Programme.



JAUNE

Passer au mode Guide.



BLEUE

Changez pour le mode **Liste de planification**.





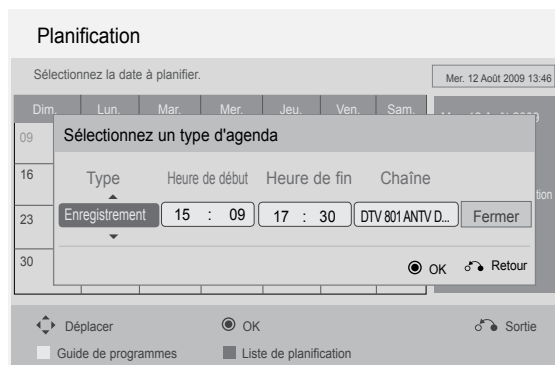



Enregistrer la fonction Enregistrer/Rappeler horloge.



Fonction des boutons en mode Liste planifiée

Si vous avez créé une liste de programmation, une émission programmée s'affiche à l'heure programmée même lorsque vous êtes en train de regarder une autre émission.

Un élément en cours d'enregistrement ne peut pas être modifié ni supprimé.

-  **JAUNE** Changez pour le mode **Planification**.
-  **BLEUE** ou  Passer au mode Guide.
-  Arrêtez **Liste de planification**.
-  Sélectionnez l'option de votre choix (Modifier/Supprimer/Supprimer tout).
-  Sélectionner Liste planifiée.
-  Page précédente/suivante.

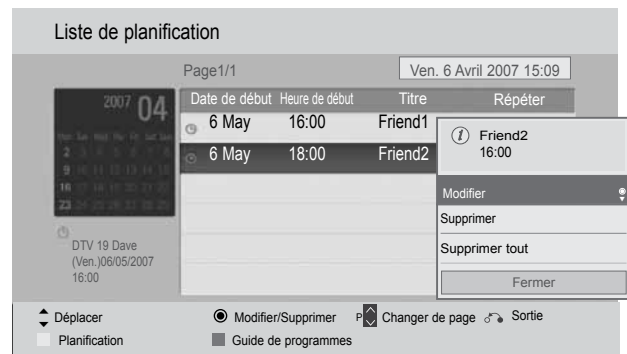

RÉGLAGES DE L'IMAGE

RÉGLAGE DE LA TAILLE DE L'IMAGE (FORMAT D'IMAGE)

Vous pouvez regarder l'écran dans plusieurs formats d'image : 16:9, Signal original, Original, Écran large, 4:3, 14:9, Zoom et Zoom cinéma.

Si une image figée est affichée à l'écran pendant une période prolongée, il est possible qu'elle s'incruste à l'écran et reste visible.

Vous pouvez régler la proportion d'agrandissement à l'aide des touches $\wedge \vee$.

Cette fonction est disponible dans les signaux suivants.

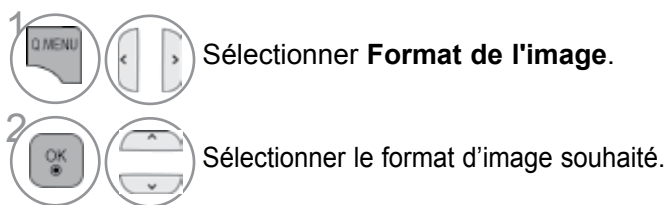

- Vous pouvez également régler l'option **Format de l'image** dans le menu **IMAGE**.
- Pour définir les paramètres du zoom, sélectionnez 14/9, Zoom et Zoom cinéma dans le menu Format de l'image. Une fois les paramètres du zoom enregistrés, l'affichage revient au menu rapide.

• 16:9

La sélection de ce format d'image vous permet de visionner une image horizontalement, en proportion linéaire, pour occuper complètement l'écran (utile pour visionner des DVD au format 4:3).



• Original

Quand votre téléviseur reçoit un signal d'écran large, cette option s'adapte automatiquement au format d'image envoyé.



• Signal original

La Sélection Suivante vous permettra de voir une image de meilleure qualité sans perdre l'image de base dans celle de haute définition. Important : si votre image d'origine contient du bruit, ce bruit sera visible sur les côtés.



• Écran large

Lorsque le téléviseur reçoit le signal d'écran large, vous pouvez régler l'image horizontalement ou verticalement, dans des proportions linéaires, de sorte à remplir tout l'écran.

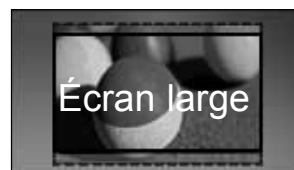

• **4:3**

La sélection suivante vous permettra de voir une image de meilleure qualité sans rien perdre de l'image d'origine en haute définition.



• **14:9**

Cette option vous permet de visionner une image au format 14/9 ou un programme TV au mode 14/9. L'écran 14:9 est visualisé sur la même manière qu'en mode 4:3, mais avec un déplacement vers le haut et le bas.



• **Zoom**

Permet de visionner l'image en plein écran, sans l'altérer.

Cependant, les parties supérieure et inférieure de l'image seront tronquées.



• **Zoom cinéma**

Choisissez la fonction Cinema Zoom (Zoom Cinéma) pour agrandir l'image à la position voulue.

Remarque : lors de l'agrandissement ou de la diminution de l'image, l'image peut être déformée.



Bouton ◀ ou ▶ : Règle la proportion d'agrandissement de la fonction Cinema Zoom. La plage de réglage est comprise entre 1 et 16.
Bouton ▼ ou ▲ : Déplace l'écran.

! **REMARQUE**

- ▶ Vous ne pouvez sélectionner que **4:3**, **16:9** (Large), **14:9**, **Zoom**, **Cinema Zoom** (Zoom cinéma) en mode composantes.
- ▶ Vous ne pouvez sélectionner les formats d'image **4:3**, **Original**, **16:9** (Large), **14:9**, **Zoom**, **Cinema Zoom** (Zoom cinéma) qu'avec le mode HDMI.
- ▶ Vous pouvez sélectionner uniquement le format **4:3**, **16:9** (Large) dans le mode RGB-PC, HDMI-PC.
- ▶ En mode DTV/HDMI/Composantes (supérieur à 720p), la fonction Signal original est disponible.
- ▶ En mode Analogique/DTV/AV/Péritel, pour pouvez accéder à la fonction **Écran large**.

RÉGLAGES DE L'IMAGE





ASSISTANT D'IMAGE

Cette fonction permet un réglage de la qualité de l'image à partir de l'image d'origine. Elle permet un étalonnage de la qualité de l'écran par un réglage du niveau de noir et de blanc, etc. Des utilisateurs classiques peuvent calibrer la qualité de l'écran en suivant facilement chacune des étapes.

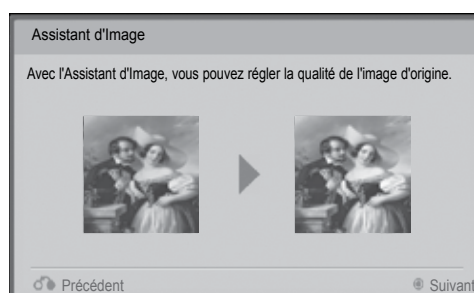
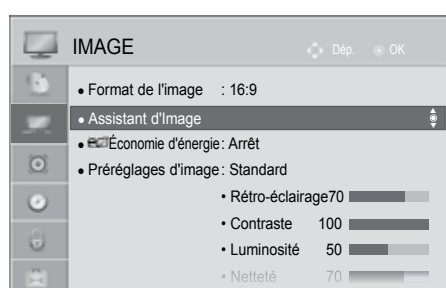
Si vous réglez l'image à Low (Bas), Recommended (Recommandé) ou High (Élevé), vous pouvez voir la modification comme un exemple.

Avec le mode RGB-PC/HDMI-PC/DVI-PC, les modifications apportées aux valeurs Couleur, Teinte et Netteté horizontale/ verticale ne sont pas appliquées.

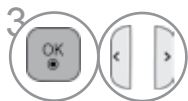

-  Sélectionner **IMAGE**.
-  Sélectionnez **Assistant d'Image**.
Réglez le **Standard**(Niveau noir, Niveau de blanc, Teinte, Couleur, Netteté horizontale, Netteté verticale, Rétro-éclairage) ou **Personnalisé**(Niveau noir, Niveau de blanc, Teinte, Couleur, Netteté, Contraste Dynamique, T° couleur, Rétro-éclairage).
- 
-  Sélectionnez une source d'entrée pour appliquer les réglages.
- 

- Si vous abandonnez le paramétrage avant l'étape finale, les modifications ne sont pas appliquées.
- La valeur du réglage est enregistrée sous Expert1.
- Une fois la qualité de l'image établie par l'Assistant d'image (Picture Wizard), la fonction d'économie d'énergie (Energy Saving) change pour Off (désactivée).
- Si le réglage de qualité d'image **Expert1** est modifié, utilisez l'option **Réglage usine** avant d'utiliser la fonction **Assistant d'Image** pour réinitialiser le réglage de qualité d'image.
- **Standard** : mode permettant d'utiliser la qualité d'image standard.
- **Personnalisé** : mode permettant d'utiliser le réglage favori de l'utilisateur en termes de qualité d'image au lieu du réglage standard.

- Appuyez sur le bouton **MENU/EXIT** pour retourner au mode visualisation normale du téléviseur.
- Appuyez sur le bouton **BACK** pour retourner sur l'écran du menu précédent.

ÉCONOMIE D'ÉNERGIE

Cette fonction réduit la consommation d'énergie du téléviseur.

Le réglage d'usine par défaut est conforme aux exigences du programme Energy Star et correspond au niveau de confort pour une utilisation à domicile.

Vous pouvez augmenter la luminosité de l'écran en réglant le niveau dans Energy Saving (Économie d'énergie) ou Picture Mode (Mode image).

En réglant l'économie d'énergie dans le mode MHEG, le paramètre d'économie d'énergie est appliqué après la fin du mode MHEG.

La sélection de "**Désactiver l'écran**" lorsqu'un canal de station de radio est réglé réduira la consommation d'énergie.



Sélectionner **IMAGE**.

Sélectionnez **Économie d'énergie**.

Sélectionnez **Automatique**(32/42/46/52/60LD5***, 32/40/46/55LE4***, 32/37/42/47/55LE5*** uniquement), **Arrêt**, **Mimimum**, **Moyen**, **Maximum** ou **Désactiver l'écran**.

- Appuyez sur le bouton **MENU/EXIT** pour retourner au mode visualisation normale du téléviseur.
- Appuyez sur le bouton **BACK** pour retourner sur l'écran du menu précédent.

- Si vous sélectionnez **Désactiver l'écran**, l'écran se met hors tension après 3 secondes et **Désactiver l'écran** démarrera.
- Si vous réglez à « **Économie d'énergie-Automatique, Maximum** », la fonction de Rétroéclairage est désactivée.
- Vous pouvez également régler cette fonction en sélectionnant le bouton Économie d'énergie sur la télécommande.
- Lorsque Auto est sélectionné, la fonction Backlight (rétro-éclairage) est réglée automatiquement au travers d'un capteur intelligent qui prend en compte les conditions environnantes, si le capteur en est équipé. (32/42/46/52/60LD5***, 32/40/46/55LE4***, 32/37/42/47/55LE5*** uniquement).

RÉGLAGES DE L'IMAGE

RÉGLAGES PRÉDÉFINIS DE L'IMAGE

Mode image – Réglages prédéfinis

- Vif** Renforce le contraste, la luminosité, la couleur et la netteté des images vivid.
- Standard** Statut d'affichage de l'écran le plus général.
- Cinéma** Optimise la vidéo pour regarder des films.
- Sport** Optimise la vidéo pour regarder des événements sportifs.
- Jeux** ptimise la vidéo pour jouer à des jeux vidéo.

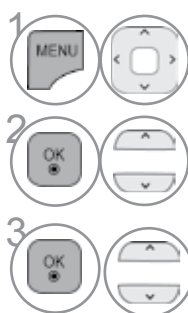
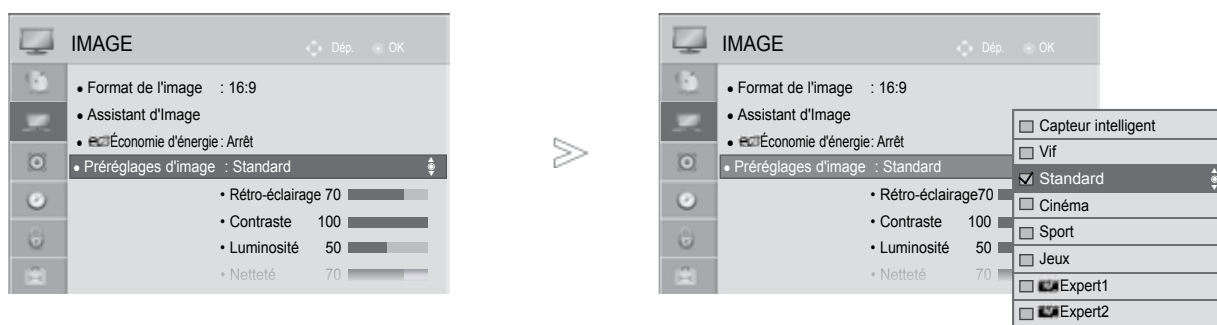

1 Sélectionner **IMAGE**.

2 Sélectionner **Préréglages d'image**.

3 Sélectionner **Capteur intelligent** (32/42/46/52/60LD5***, 32/40/46/55LE4***, 32/37/42/47/55LE5*** uniquement), **Vif**, **Standard**, **Cinéma**, **Sport** ou **Jeux**.

- Appuyez sur le bouton **MENU/EXIT** pour retourner au mode visualisation normale du téléviseur.
- Appuyez sur le bouton **BACK** pour retourner sur l'écran du menu précédent.

- L'option Préréglages d'image permet de régler le téléviseur de façon à obtenir une image parfaite. Sélectionnez la valeur prédéfinie dans l'option Préréglages d'image selon la catégorie du programme.
- Lorsque le capteur intelligent est actif, l'image la plus adaptée est réglée automatiquement en fonction de l'éclairage ambiant .
- Vous pouvez également définir les préréglages d'image dans le menu rapide (Q. Menu).
- **Capteur intelligent** : Règle l'image en fonction de l'éclairage ambiant.

RÉGLAGE MANUEL DE L'IMAGE

Mode image - Option Utilisateur

Rétro-éclairage

Pour définir la luminosité de l'écran, régler la luminosité du panneau d'affichage LCD. Réglage du rétro-éclairage si un réglage de la luminosité de l'appareil est recommandé.

Contraste

Règle le niveau du signal entre le noir et le blanc de l'image. Vous pouvez utiliser Contraste si la partie lumineuse de l'image est saturée.

Luminosité

Règle le niveau de base du signal de l'image.

Netteté

Règle le niveau de netteté des coins entre les zones claires et foncées de l'image. Plus le niveau est bas, plus l'image est nette.

Couleur

Règle l'intensité de toutes les couleurs.

Teinte





Règle l'équilibre entre les niveaux de rouge et de vert.

T° couleur

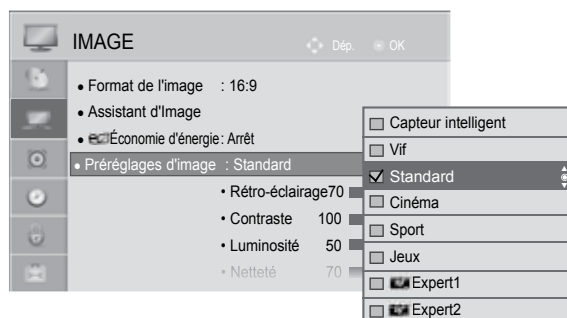
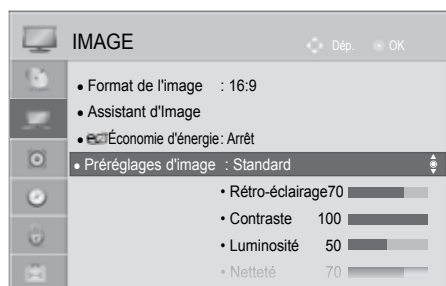
Régalez vers la gauche pour accentuer la composante rouge de l'image ou vers la droite pour accentuer la composante bleue.

Il est impossible d'utiliser cette fonction en mode **Capteur intelligent**. (32/42/46/52/60LD5***, 32/40/46/55LE4***, 32/37/42/47/55LE5*** uniquement)..



-  Sélectionner **IMAGE**.
-  Sélectionner **Préréglages d'image**.
-  Sélectionner **Vif, Standard, Cinéma, Sport** ou **Jeux**.
-  Sélectionner **Rétro-éclairage, Contraste, Luminosité, Netteté, Couleur, Teinte**. ou **T° couleur**.
-  Effectuer les réglages adéquats.

- **Avantage de l'utilisation du rétro-éclairage**
 - La consommation d'électricité est réduite jusqu'à 60 %.
 - La luminosité du noir est réduite. (Comme le noir a une profondeur accrue, vous bénéficiez d'une définition d'une meilleure qualité.)
 - Vous pouvez régler la luminosité en conservant la résolution du signal d'origine.

- Appuyez sur le bouton **MENU/EXIT** pour retourner au mode visualisation normale du téléviseur.
- Appuyez sur le bouton **BACK** pour retourner sur l'écran du menu précédent.

! REMARQUE

- ▶ Vous ne pouvez pas régler la couleur, la netteté ou la teinte en mode RVB-PC/HDMI-PC.
- ▶ Lorsque **Expert 1** ou **Expert 2** est sélectionné, vous pouvez sélectionner Rétro-éclairage Contrast (Contraste), Brightness (Luminosité), H Sharpness (Netteté H), V Sharpness (Netteté V), Colour (Couleur) ou Tint (Teinte).

RÉGLAGES DE L'IMAGE

TECHNOLOGIE D'OPTIMISATION DE L'IMAGE

Vous pouvez étalonner l'écran pour chaque mode d'image ou régler la valeur de vidéo en fonction de l'écran vidéo spécifique.

Vous pouvez régler une valeur de vidéo différente pour chaque entrée.

Pour rétablir les paramètres d'usine par défaut après avoir modifié chaque mode vidéo, exécutez la fonction "**Réglage usine**" pour chaque mode d'image.

L'image peut être différente de celle affichée sur votre téléviseur.

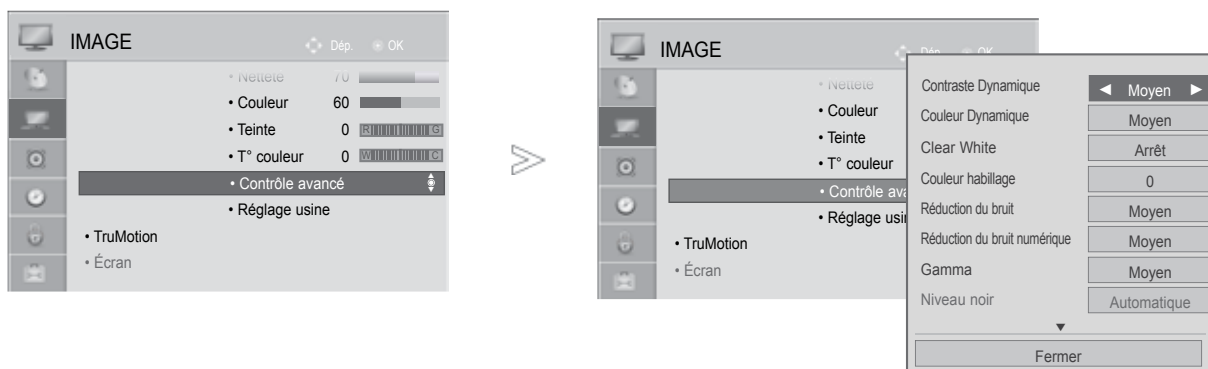

1 Sélectionner **IMAGE**.

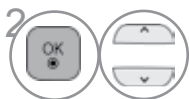

2 Sélectionner **Contrôle avancé**.

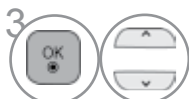

Sélectionnez l'option de votre choix :

Contraste Dynamique, Couleur Dynamique, Clear White, Couleur habillage, Réduction du bruit, Réduction du bruit numérique, Gamma, Niveau noir, Protection des yeux, Cinéma réel, Gamme de couleurs ou xvYCC. (Voir la page 100 à 101)



4 Effectuer les réglages adéquats.

- Appuyez sur le bouton **MENU/EXIT** pour retourner au mode visualisation normale du téléviseur.
- Appuyez sur le bouton **BACK** pour retourner sur l'écran du menu précédent.

CONTRÔLE EXPERT DE L'IMAGE

En segmentant les catégories, **Expert1** et **Expert2** offrent davantage de catégories que les utilisateurs peuvent définir comme ils le souhaitent, pour une qualité d'image optimale.

Ceci permet également à un professionnel d'optimiser les performances du téléviseur à l'aide de vidéos spécifiques.

L'image peut être différente de celle affichée sur votre téléviseur.

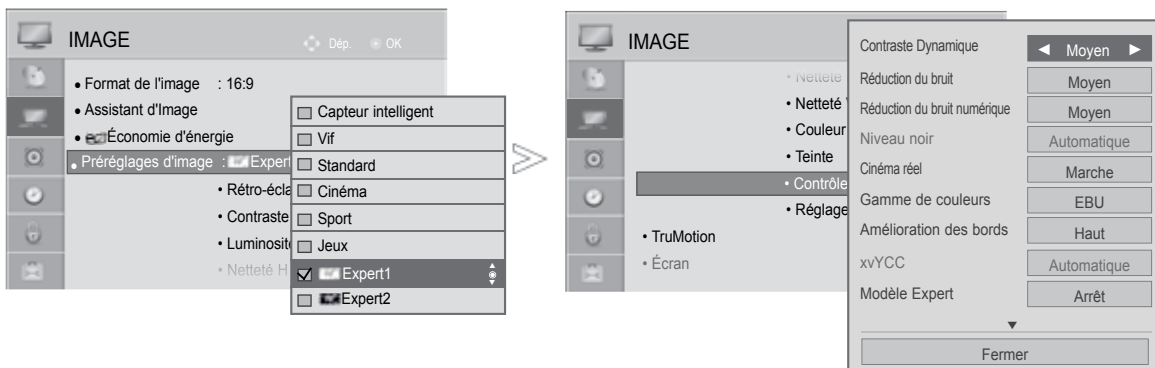

-   Sélectionner **IMAGE**.
-   Sélectionner **Préréglages d'image**.
-   Sélectionner  **Expert1** ou  **Expert2**..
-   Sélectionner **Contrôle expert**.
-   Sélectionner la source souhaitée.
-   Effectuer les réglages adéquats.

- Appuyez sur le bouton **MENU/EXIT** pour retourner au mode visualisation normale du téléviseur.
- Appuyez sur le bouton **BACK** pour retourner sur l'écran du menu précédent.

RÉGLAGES DE L'IMAGE

*Cet accessoire n'est pas disponible pour tous les modèles.

Contraste Dynamique (Arrêt/Bas/Moyen/Haut)	<ul style="list-style-type: none"> ■ Permet de régler le contraste pour qu'il reste au meilleur niveau en fonction de la luminosité de l'écran. L'image est améliorée en éclaircissant les parties claires et en fonçant les parties sombres.
Couleur Dynamique (Arrêt/Bas/Haut)	<ul style="list-style-type: none"> ■ Permet de régler les couleurs de l'écran pour qu'elles paraissent plus vives, plus riches et plus claires. Cette fonction améliore la teinte, la saturation et la luminosité, de sorte que le rouge, le bleu, le vert et le blanc semblent plus vifs.
Couleur habillage (-5 à 5)	<ul style="list-style-type: none"> ■ Expression du skin naturel par détection de la partie skin de la vidéo.
Réduction du bruit (Arrêt/Bas/Moyen/Haut/ Automatique(en mode analogique uniquement))	<ul style="list-style-type: none"> ■ Permet de réduire les bruits parasites à l'écran sans compromettre la qualité vidéo.
Réduction du bruit numérique (Bas/Moyen/Haut/Arrêt)	<ul style="list-style-type: none"> ■ Suppression du bruit dû aux vidéos avec compression MPEG.
Gamma (Contrôle avancé: Bas/ Moyen/Haut Contrôle expert: 1.9/2.2/2.4)	<ul style="list-style-type: none"> ■ Vous pouvez régler la luminosité des zones sombres et des zones de gris moyen de l'image. <ul style="list-style-type: none"> • Bas/1.9 : Éclaircit la zone de niveau sombre et grise de l'image. • Moyen/2.2 : Exprime les niveaux d'image d'origine. • Haut/2.4: Assombrit la zone de niveau foncée et grise de l'image.
Niveau noir (Bas/Haut/ Automatique)	<ul style="list-style-type: none"> • Bas : L'image de l'écran devient s'assombrit. • Haut : L'image de l'écran devient plus lumineuse. • Automatique : analyse le niveau de noir de l'écran et règle automatiquement sur Haut ou Bas. ■ Réglez le niveau de noir de l'écran au niveau approprié. ■ Cette fonction permet de sélectionner la valeur "Low" (Faible) ou "High" (Élevé) dans le mode suivant : AV (NTSC-M), HDMI ou composantes. Sinon, le niveau de noir est réglé sur "Automatique".
Clear White (Arrêt/Bas/Haut)	<ul style="list-style-type: none"> ■ Rendre la gamme des blancs de l'écran plus nette et plus lumineuse.
Protection des yeux (Bas/Haut/Arrêt)	<p>*Cette caractéristique n'est pas proposée sur tous les modèles.</p> <ul style="list-style-type: none"> ■ Règle la luminosité de l'écran pour que l'écran ne devienne pas trop lumineux. ■ Diminue la luminosité des images extrêmement brillantes. ■ Cette caractéristique est désactivée en mode "Préréglages d'image-Vif, Cinéma, Expert1, Expert2, Capteur intelligent".(32/42/46/52/60LD5***, 32/40/46/55LE4***, 32/37/42/47/55LE5*** uniquement)".
Cinéma réel (Marche/Arrêt)	<ul style="list-style-type: none"> ■ Vous pouvez regarder un vidéo à la façon cinéma en éliminant l'effet de trépidation. ■ Utilisez cette fonction lorsque vous regardez un contenu de film d'origine. ■ Cette fonction peut être opérationnelle lorsque TruMotion est désactivé (off).

Gamme de couleurs (Contrôle avancé: Étendue/Standard)	<ul style="list-style-type: none"> • Standard : Mode permettant de reproduire des couleurs d'origine en fonction du standard du signal d'entrée et indépendamment des caractéristiques d'affichage. • Étendue : Mode permettant d'utiliser la gamme de couleurs maximale du téléviseur. <ul style="list-style-type: none"> ■ Optimise l'utilisation pour la zone de couleur pouvant être exprimée.
Gamme de couleurs (Contrôle expert: EBU/ SMPTE/BT709/ Étendue/Standard)	<ul style="list-style-type: none"> ■ Affiche le domaine de couleur du signal dans Expert Control.
Amélioration des bords (Arrêt/Bas/Haut)	<ul style="list-style-type: none"> ■ Permet de donner un aspect plus clair, distinctif et naturel aux angles de la vidéo. ■ Cette fonction est disponible dans le mode d'image Expert.
xvYCC (Automatique/Arrêt/ Marche)	<p>*Cette caractéristique n'est pas proposée sur tous les modèles.</p> <ul style="list-style-type: none"> ■ Il s'agit de la fonction permettant d'afficher des couleurs plus riches. ■ Cette fonction est activée dans "Mode Image - Cinéma, Expert" si un signal xvYCC est entrée via une connexion HDMI.
Modèle Expert (Arrêt/Modèle1/ Modèle2)	<ul style="list-style-type: none"> ■ Modèle requis pour un réglage expert. ■ Cette fonction est activée dans "Mode image - Expert" lorsque vous regardez en mode DTV.
Filtre Couleur (Arrêt/Rouge/Vert/ Bleu)	<ul style="list-style-type: none"> ■ Cette fonction permet de filtrer les couleurs spécifiques de la vidéo. ■ Vous pouvez utiliser le filtre RGB pour définir saturation et nuance de couleurs avec précision.
T° couleur (Moyen/Chaud/Froid)	<p>Cette fonction permet de régler la couleur globale de l'écran en fonction de vos choix.</p> <p>a. • Méthode : 2 Points</p> <ul style="list-style-type: none"> • Modèle : intérieur, extérieur • Contraste rouge/vert/bleu, Luminosité rouge/vert/bleu : <p>La plage de réglage est comprise entre -50 et +50.</p> <p>b. • Méthode : 10 points IRE</p> <ul style="list-style-type: none"> • Modèle : intérieur / extérieur • IRE (Institute of Radio Engineers) est l'unité d'affichage de la taille du signal vidéo et peut être réglé à 10, 20, 30 à 100. Vous pouvez régler le rouge, vert ou bleu en fonction de chaque paramètre. • Luminance : Cette fonction affiche la valeur de luminance calculée pour un gamma de 2.2. Vous pouvez indiquer la valeur de luminance de votre choix (jusqu'à 100 IRE), la valeur de luminance cible pour un gamma de 2.2 s'affichant par incréments de 10 entre 10 IRE et 90 IRE. • Red/Green/Blue (Rouge/Vert/Bleu) : La plage de réglage est comprise entre -50 et +50.
Système de gestion des couleurs	<ul style="list-style-type: none"> ■ Puisque l'outil est utilisé par les experts pour réaliser les réglages à l'aide des modèles de tests, ceci n'affecte pas d'autres couleurs pouvant être utilisées pour régler de façon sélective les 6 domaines de couleur (rouge/vert/bleu/cyan/magenta/jaune). <p>La différence de couleurs peut ne pas être distincte même si vous effectuez les réglages pour la vidéo générale.</p> <ul style="list-style-type: none"> ■ Règle le rouge/vert/bleu/jaune/cyan/magenta. • Couleur rouge/vert/bleu/jaune/cyan/magenta : La plage de réglage est -30 à +30. • Teinte rouge/vert/bleu/jaune/cyan/magenta : La plage de réglage est -30 à +30. ■ Cette caractéristique est désactivée en mode RGB-PC et HDMI (PC).

RÉGLAGES DE L'IMAGE

RÉINITIALISATION DE L'IMAGE

Les paramètres des modes Image sélectionnés sont rétablis aux paramètres d'usine par défaut.

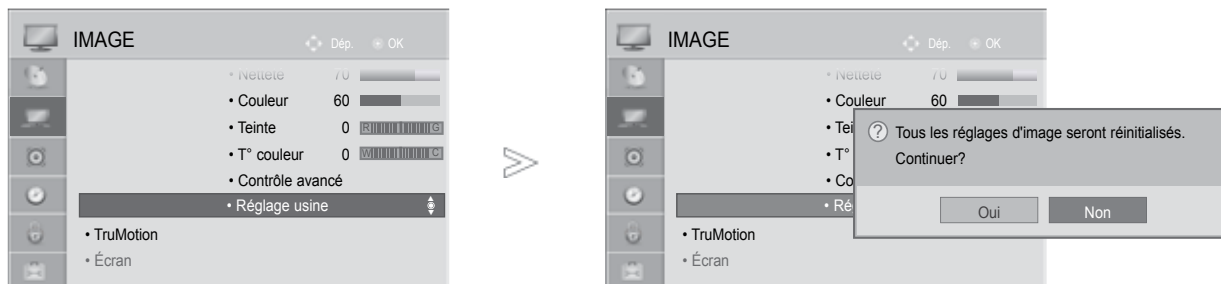

- 1   Sélectionner **IMAGE**.
- 2   Sélectionner **Réglage usine**.
- 3   Choisissez **Oui** ou **Non**.
- 4  Initialiser la valeur ajustée.

- Appuyez sur le bouton **MENU/EXIT** pour retourner au mode visualisation normale du téléviseur.
- Appuyez sur le bouton **BACK** pour retourner sur l'écran du menu précédent.

TRUMOTION

(32/42/46/52/60LD5***, 32/37/42/47/55LE5*** uniquement)

Permet d'obtenir une image optimale, sans flou ni secousse, lorsque l'utilisateur insère rapidement une source photo ou vidéo.

Haut : Offre un mouvement d'image plus doux.

Bas : Offre un mouvement d'image doux. Utilisez ce réglage par défaut.

Arrêt : Désactivez la technologie TruMotion.

Utilisateur : vous pouvez régler le niveau des options **Judder** et **Blur(flou)** séparément pour la technologie TruMotion.

- **Judder** : Règle le bruit de l'écran.

- **Blur(flou)** : Règle l'après-image de l'écran.







Cette fonction est désactivée sous les modes RVB-PC et HDMI-PC.

Si vous activez l'option TruMotion, du bruit peut apparaître à l'écran.

Dans ce cas, réglez l'option TruMotion sur "Arrêt".

Si vous sélectionnez le **Préréglages d'image-Jeux**, réglez l'option **TruMotion** sur **Arrêt**.



-   Sélectionner **IMAGE**.
-   Sélectionnez **TruMotion**.
-   Sélectionnez **Bas, Haut, Utilisateur** ou **Arrêt**.
-  Effectuer les réglages adéquats.

- Appuyez sur le bouton **MENU/EXIT** pour retourner au mode visualisation normale du téléviseur.
- Appuyez sur le bouton **BACK** pour retourner sur l'écran du menu précédent.

RÉGLAGES DE L'IMAGE

VOYANT LUMINEUX

Vous aide à régler la luminosité de la DEL lorsque l'appareil est sous tension.





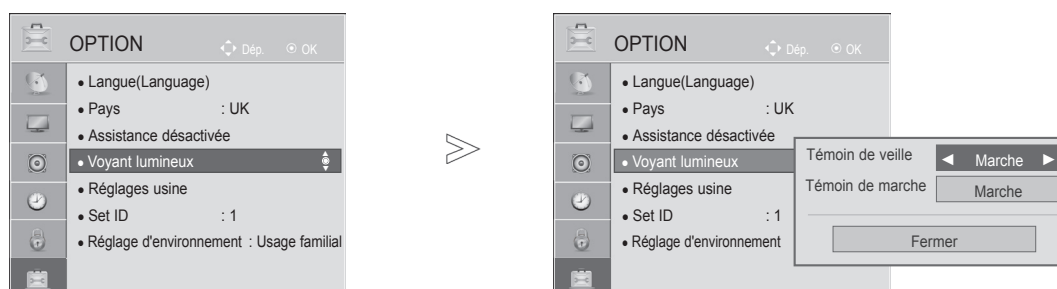

Témoin de veille

Détermine si l'indicateur lumineux situé à l'avant du téléviseur doit être défini à **Marche** ou **Arrêt** en mode veille.

Témoin de marche

Détermine si l'indicateur lumineux situé à l'avant du téléviseur doit être défini à **Marche** ou **Arrêt** lorsque l'appareil est mis sous tension.



- 1   Sélectionner **OPTION**.
- 2   Sélectionner **Voyant lumineux**.
- 3   Sélectionner **Témoin de veille** ou **Témoin de marche**.
- 4  Sélectionner la source souhaitée.





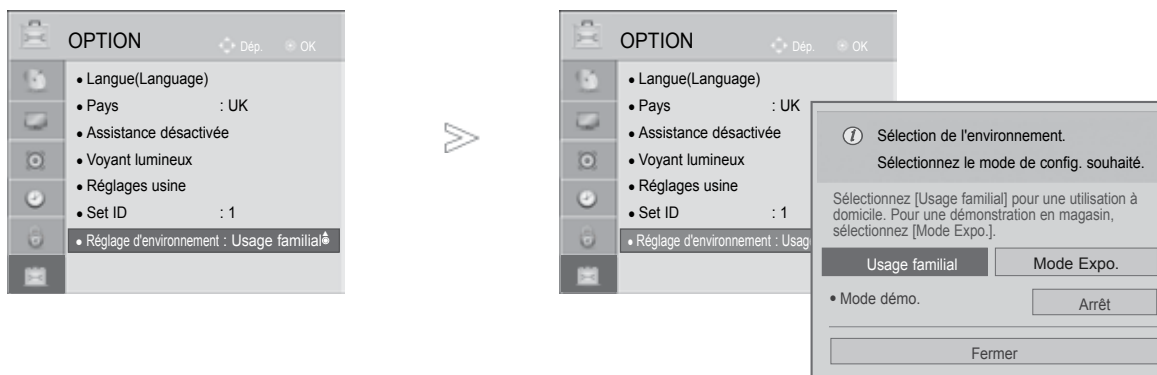

- Appuyez sur le bouton **MENU/EXIT** pour retourner au mode visualisation normale du téléviseur.
- Appuyez sur le bouton **BACK** pour retourner sur l'écran du menu précédent.

RÉGLAGE DU MODE

Nous vous recommandons de régler le téléviseur en mode "Home Use" (Utilisation à domicile) afin d'obtenir la meilleure qualité d'image à votre domicile.

Le mode "Store Demo" (Démo magasin) est un réglage optimisé pour une démonstration en magasin.



-   Sélectionner **OPTION**.
-   Sélectionnez **Réglage d'environnement**.
-   Sélectionnez **Mode Expo.** ou **Usage familial**.
-  Enregistrer.

- Appuyez sur le bouton **MENU/EXIT** pour retourner au mode visualisation normale du téléviseur.
- Appuyez sur le bouton **BACK** pour retourner sur l'écran du menu précédent.

RÉGLAGES DE L'IMAGE

MODE DÉMO

Affiche le diaporama pour expliquer les différents symboles de ce téléviseur.









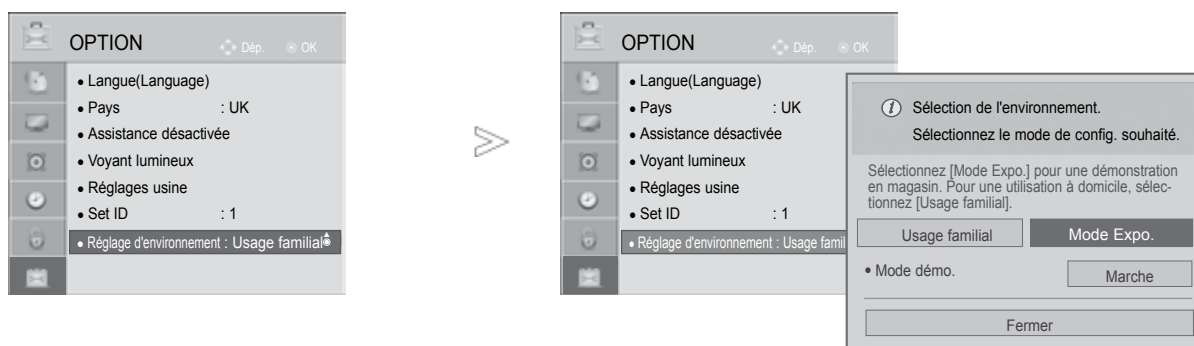

Il n'est pas possible d'utiliser le mode Démo en mode Usage familial.

En Démo magasin, le mode Démo est automatiquement activé.

Une fois le mode Démo désactivé (Off) en Démo magasin, le mode Démo ne fonctionne plus sauf si l'écran est réinitialisé.

L'écran est réinitialisé automatiquement après 5 minutes en mode démo.



- 1   Sélectionner **OPTION**.
- 2   Sélectionnez **Réglage d'environnement**.
- 3   Sélectionner **Mode Expo..**
- 4    Sélectionnez **Marche** pour afficher les différents symboles du téléviseur
- 5  Retournez au mode visualisation du téléviseur.
Pour arrêter la démo, appuyez sur un bouton. (sauf pour MUTE (muet), bouton  + , -)

- Appuyez sur le bouton **MENU/EXIT** pour retourner au mode visualisation normale du téléviseur.
- Appuyez sur le bouton **BACK** pour retourner sur l'écran du menu précédent.

RÉGLAGES DU SON ET DE LA LANGUE





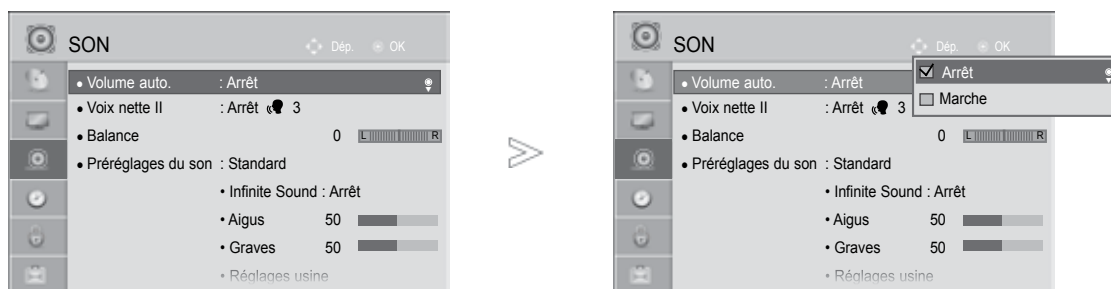

NIVELAGE AUTOMATIQUE DU VOLUME (VOLUME AUTO.)

Le mode Volume auto. permet de maintenir un niveau de volume égal, même lorsque vous changez de chaîne.

Chaque station émettrice ayant ses propres conditions de signal, le réglage du volume peut être nécessaire chaque fois que vous changez de chaîne. Cette fonction vous permet de bénéficier d'un niveau sonore stable en procédant à des réglages automatiques pour chaque émission.

Si la qualité sonore ou le volume n'est pas au niveau que vous voulez, il est recommandé d'employer un système home-cinéma ou un amplificateur séparé pour faire face avec différents environnements de l'utilisateur.



- 1   Sélectionner **SON**.
- 2   Sélectionner **Volume auto.**
- 3   Sélectionner **Marche** ou **Arrêt**.

- Appuyez sur le bouton **MENU/EXIT** pour retourner au mode visualisation normale du téléviseur.
- Appuyez sur le bouton **BACK** pour retourner sur l'écran du menu précédent.

RÉGLAGES DU SON ET DE LA LANGUE

VOIX NETTE II

En différenciant les gammes de sons provenant de voix humaines des autres, l'écoute des dialogues sera facilitée.

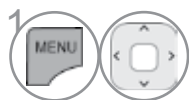
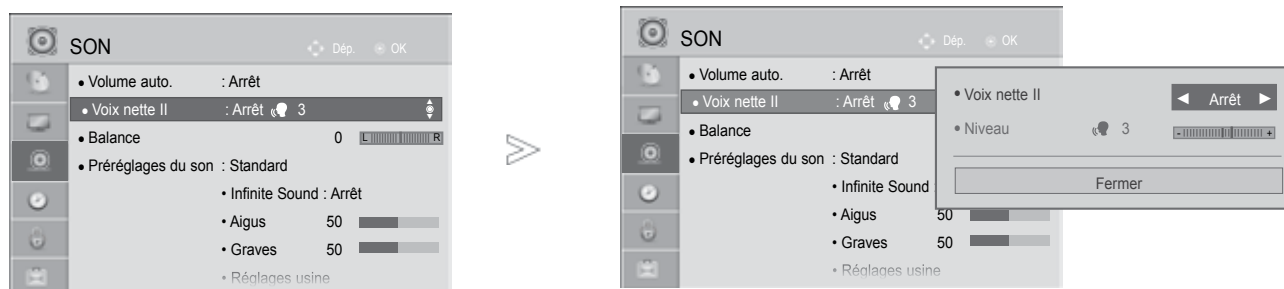

Sélectionner **SON**.

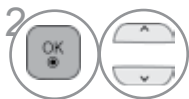

Sélectionner **Voix nette II**.



Sélectionner **Marche** ou **Arrêt**.

- Si vous sélectionnez "**Marche**" pour **Voix nette II**, **Infinite Sound** ne fonctionnera pas.
- Sélectionne les niveaux, de '-6' à '+6'.

Réglage pour le niveau Voix Nette avec Marche sélectionné



Sélectionner **Niveau**.



Effectuer le réglage souhaité.

- Appuyez sur le bouton **MENU/EXIT** pour retourner au mode visualisation normale du téléviseur.
- Appuyez sur le bouton **BACK** pour retourner sur l'écran du menu précédent.

RÉGLAGES PRÉDÉFINIS DU SON : MODE SON

Vous pouvez sélectionner le réglage sonore de votre choix : Standard, Music (Musique), Cinema (Cinéma), Sport ou Game (Jeu vidéo). Vous pouvez également régler les options Treble (Aigus) et Bass (Graves).

Le mode son vous permet de bénéficier d'une meilleure qualité sonore sans aucun réglage particulier car le téléviseur règle automatiquement les effets sonores selon le contenu du programme en cours.

Standard, Musique, Cinéma, Sport et Jeux sont les pré-réglages définis en usine pour une qualité de son optimale.

- Standard** Offre un son de qualité standard..
- Musique** Optimise le son pour écouter de la musique.
- Cinéma** Optimise le son pour regarder des films.
- Sport** Optimise le son pour regarder des événements sportifs.
- Jeux** Optimise le son pour jouer à des jeux vidéo.

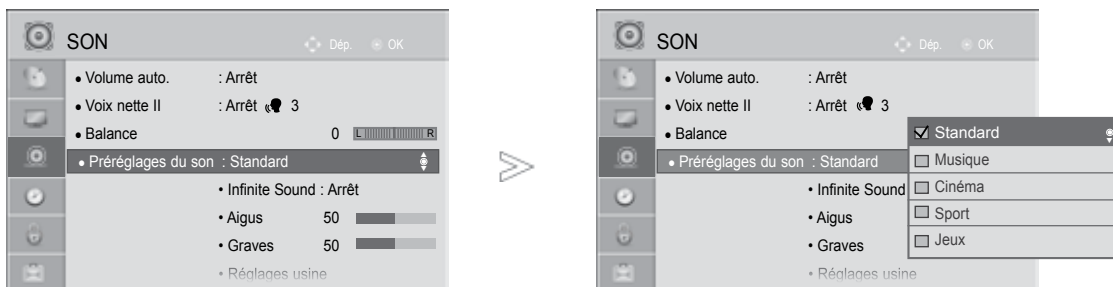

1 Sélectionner **SON**.



2 Sélectionner **Préréglages du son**.



3 Sélectionner **Standard, Musique, Cinéma, Sport ou Jeux**.

• Vous pouvez également régler le mode Son dans le menu rapide (Q. Menu).

- Appuyez sur le bouton **MENU/EXIT** pour retourner au mode visualisation normale du téléviseur.
- Appuyez sur le bouton **BACK** pour retourner sur l'écran du menu précédent.

RÉGLAGES DU SON ET DE LA LANGUE

RÉGLAGES DU SON : MODE UTILISATEUR

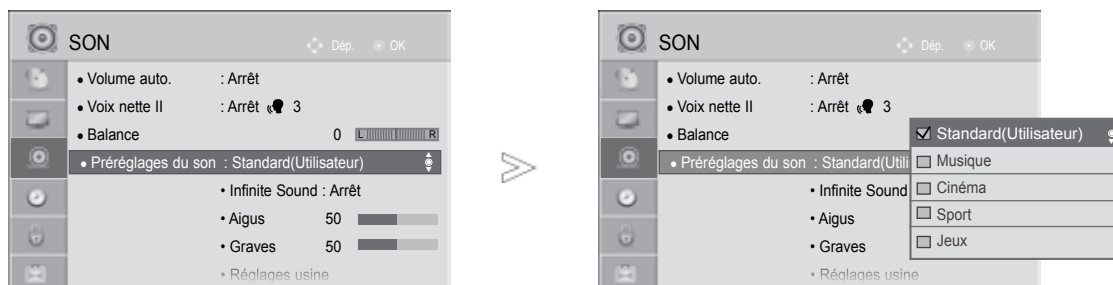







- 1   Sélectionner **SON**.
- 2   Sélectionner **Préréglages du son**.
- 3   Sélectionner **Standard, Musique, Cinéma, Sport** ou **Jeux**.
- 4   Sélectionnez **Aigus, Graves**.
- 5   Définir le niveau de son souhaité.

- Appuyez sur le bouton **MENU/EXIT** pour retourner au mode visualisation normale du téléviseur.
- Appuyez sur le bouton **BACK** pour retourner sur l'écran du menu précédent.

INFINITE SOUND

Sélectionnez cette option pour obtenir un son réaliste.

- 1   Sélectionner **SON**.
- 2   Sélectionnez **Infinite Sound**.
- 3   Sélectionner **Marche** ou **Arrêt**.







Infinite Sound : Infinite Sound est une technologie de son exclusive et brevetée de LG qui a pour effet d'offrir à l'utilisateur la sensation d'une immersion dans un son surround 5.1 avec seulement les deux haut-parleurs avant.

- Appuyez sur le bouton **MENU/EXIT** pour retourner au mode visualisation normale du téléviseur.
- Appuyez sur le bouton **BACK** pour retourner sur l'écran du menu précédent.

BALANCE

Vous pouvez régler l'équilibre du son des haut-parleurs à votre convenance.



- 1   Sélectionner **SON**.
- 2   Sélectionner **Balance**.
- 3   Effectuer le réglage souhaité.

- Appuyez sur le bouton **MENU/EXIT** pour retourner au mode visualisation normale du téléviseur.
- Appuyez sur le bouton **BACK** pour retourner sur l'écran du menu précédent.

RÉGLAGES DU SON ET DE LA LANGUE





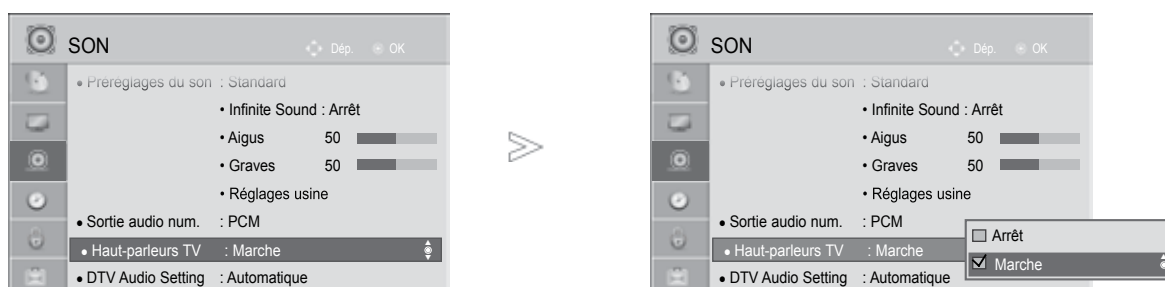

ACTIVATION ET DÉSACTIVATION DES HAUT-PARLEURS

Vous pouvez régler le statut des haut-parleurs internes du téléviseur.

En mode **AV**, **COMPONENT**, **RGB** et **HDMI1** avec câble HDMI vers DVI, le haut-parleur du téléviseur peut être opérationnel, même sans signal vidéo.

Si vous souhaitez utiliser une chaîne hi-fi externe, désactivez les haut-parleurs internes du téléviseur.



- 1   Sélectionner **SON**.
- 2   Sélectionner **Haut-parleurs TV**.
- 3   Sélectionner **Marche** ou **Arrêt**.

- Appuyez sur le bouton **MENU/EXIT** pour retourner au mode visualisation normale du téléviseur.
- Appuyez sur le bouton **BACK** pour retourner sur l'écran du menu précédent.





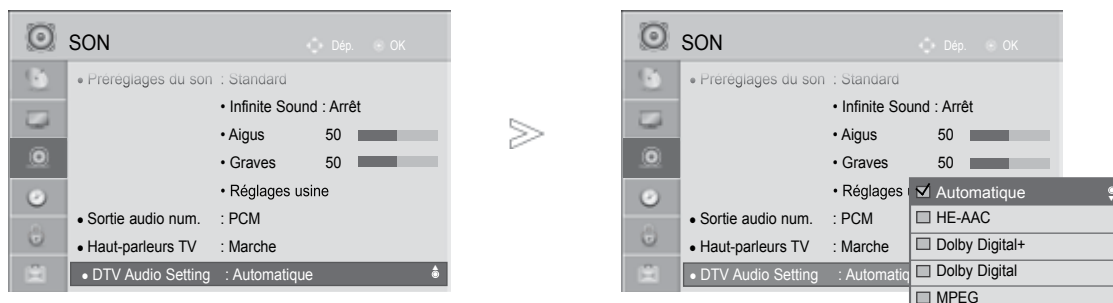

! REMARQUE

- ▶ Si les haut-parleurs du téléviseur sont éteints pendant le fonctionnement du home cinéma Simplink, le son est automatiquement retransmis sur les enceintes du système de home cinéma, mais lorsque les haut-parleurs du téléviseur sont activés, le son est retransmis via les haut-parleurs du téléviseur.
- ▶ Quelques menus AUDIO sont désactivés quand l'option TV Speaker (haut-parleur du téléviseur) est mise à l'arrêt (Off).

PARAMÈTRES DTV AUDIO (EN MODE NUMÉRIQUE UNIQUEMENT)

Quand différents types audio existent dans un signal d'entrée, cette fonction vous permet de choisir le type audio que vous voulez.



-   Sélectionner **SON**.
-   Sélectionner **DTV Audio Setting**.
-   Sélectionner **Automatique, HE-AAC, Dolby Digital +, Dolby Digital** ou **MPEG**.

- Appuyez sur le bouton **MENU/EXIT** pour retourner au mode visualisation normale du téléviseur.
- Appuyez sur le bouton **BACK** pour retourner sur l'écran du menu précédent.

- **Automatique**: Sort automatiquement selon la séquence **HE-AAC > Dolby Digital+ > Dolby Digital > MPEG**.
- **HE-AAC, Dolby Digital+, Dolby Digital, MPEG**: Permet aux utilisateurs de choisir le type audio qu'ils veulent.
ex) Si **MPEG** est choisi, le mode **MPEG** est systématiquement sorti.
Si **MPEG** n'est pas supporté, un autre type audio est réglé dans cet ordre.
- Voir la page 120 à 121 (Sélection de la langue audio)

RÉGLAGES DU SON ET DE LA LANGUE

SÉLECTION DE LA SORTIE AUDIONUMÉRIQUE

Cette fonction vous permet de sélectionner la sortie audionumérique de votre choix.

Le téléviseur peut reproduire le son Dolby Digital uniquement sur un canal qui transmet ce type de son.

Si le son Dolby Digital est disponible, la sélection de l'option Auto dans le menu Digital Audio Out réglera la sortie SPDIF(Sony Philips Digital InterFace) sur Dolby Digital.

Si l'option Auto est sélectionnée dans le menu Digital Audio Out lorsque le son Dolby Digital n'est pas disponible, la sortie SPDIF sera en PCM (modulation d'impulsion codée).

Même si les options Dolby Digital et Langue audio ont été réglées sur un canal qui diffuse un son Dolby Digital, seul Dolby Digital est reproduit.

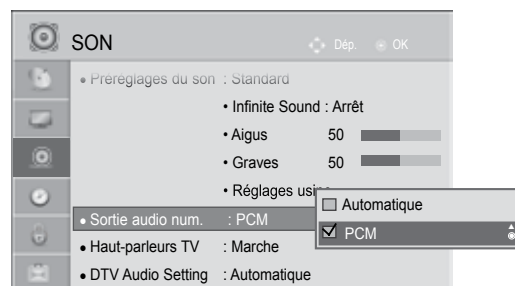
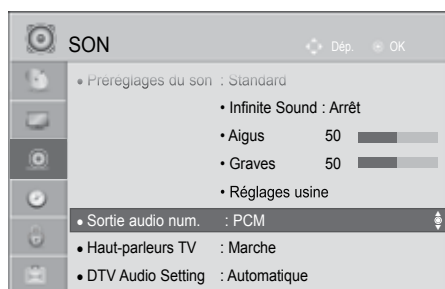

- 1 Sélectionner **SON**.
- 2 Sélectionner **Sortie audio num.**
- 3 Sélectionner **Automatique** ou **PCM**.



Fabriqué sous licence de Dolby Laboratories. Dolby et le symbole représentant un double D sont des marques de commerce de Dolby Laboratories.

- Il est possible qu'en mode HDMI, certains lecteurs DVD ne reproduisent pas le son SPDIF. À ce moment-là, réglez la sortie audionumérique du lecteur DVD sur PCM. (En HDMI, Dolby Digital Plus n'est pas reconnu).







Élément	Entrée audio	Sortie audio numérique
Auto(Haut-parleur activé)	MPEG DD DD+ HE-AAC	PCM DD DD PCM
Auto(Haut-parleur désactivé)	MPEG DD DD+ HE-AAC	PCM DD DD DD
PCM	PCM	PCM

- Appuyez sur le bouton **MENU/EXIT** pour retourner au mode visualisation normale du téléviseur.
- Appuyez sur le bouton **BACK** pour retourner sur l'écran du menu précédent.

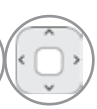
REINITIALISATION DES PARAMETRES AUDIO

Les paramètres du mode Son sélectionné sont rétablis aux paramètres d'usine par défaut.



-   Sélectionner **SON**.
-   Sélectionner **Réglages usine**.
-   Sélectionner **Oui** ou **Non**.
-  Initialiser la valeur ajustée.

- Appuyez sur le bouton **MENU/EXIT** pour retourner au mode visualisation normale du téléviseur.
- Appuyez sur le bouton **BACK** pour retourner sur l'écran du menu précédent.





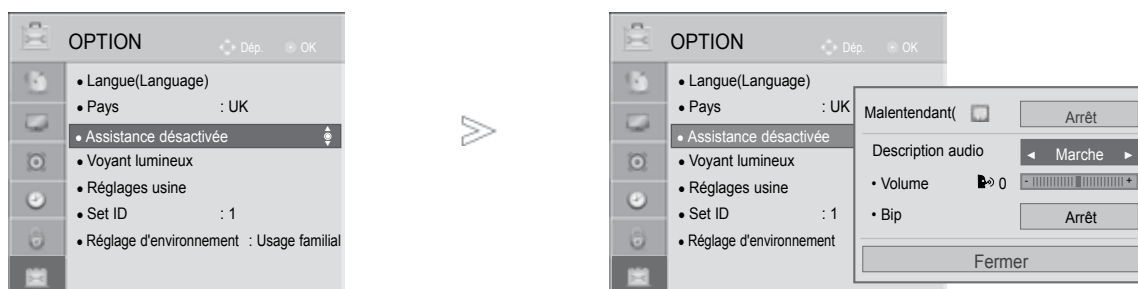

RÉGLAGES DU SON ET DE LA LANGUE

DESCRIPTION AUDIO (EN MODE NUMÉRIQUE UNIQUEMENT)





Cette fonction s'adresse au mal-voyant et fournit un audio d'explication décrivant la situation courante dans une chaîne de télévision, en plus de l'audio de base.

Si Audio Description On (Activation de la description audio) est sélectionnée, l'audio de base et la description audio ne sont fournis que pour des chaînes incluant la description audio.

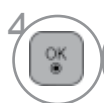

-   Sélectionner **OPTION**.
-   Sélectionnez **Assistance désactivée**.
-   Sélectionnez **Description audio**.

Réglage du volume de la description audio avec Marche sélectionné





-   Sélectionnez **Volume** ou **Bip**.
-   Effectuer le réglage souhaité.

- Appuyez sur le bouton **MENU/EXIT** pour retourner au mode visualisation normale du téléviseur.
- Appuyez sur le bouton **BACK** pour retourner sur l'écran du menu précédent.



Réception stéréo/bilingue (en mode analogique uniquement)

Lorsqu'une chaîne est sélectionnée, les informations sur le son apparaissent pour la station avec le numéro de chaîne et le nom de la station.

-   Sélectionner **Langue audio**.
-   Sélectionner la sortie audio.

Diffusion	Affichage à l'écran (OSD)
Mono	MONO
Stéréo	STEREO
Dual (bilingue)	DUAL I, DUAL II, DUAL I+II

■ Sélection du son mono

Si la réception du signal stéréo est faible, vous pouvez passer en mode Mono. En réception Mono, la clarté du son est meilleure.

■ Sélection de la langue pour les émissions bilingues

Si un programme peut être reçu en deux langues (bilingue), vous pouvez passer en DUAL I, DUAL II ou DUAL I+II.

- DUAL I** Retransmet la langue originale sur les haut-parleurs.
- DUAL II** Retransmet la langue du doublage sur les haut-parleurs.
- DUAL I+II** Retransmet une langue sur chaque haut-parleur.

RÉGLAGES DU SON ET DE LA LANGUE

Réception NICAM (en mode analogique uniquement)

Votre magnétoscope est équipé d'un décodeur de son numérique, qui vous permet de recevoir un son numérique NICAM (Near Instantaneous Compressed Audio Multiplexing) d'excellente qualité.

La sortie audio peut être sélectionnée selon le type d'émission reçu.

-
- 1 Lorsque vous recevez un son **NICAM mono**, sélectionnez **NICAM MONO** ou **FM MONO**.
 - 2 Lorsque vous recevez un son **NICAM stéréo**, sélectionnez **NICAM STEREO** ou **FM MONO**.
Si le signal stéréo est mauvais, passez en mono.
 - 3 Lorsque vous recevez un son **NICAM dual** (bilingue), sélectionnez **NICAM DUAL I**, **NICAM DUAL II**, **NICAM DUAL I+II** ou **FM MONO**.
-

SÉLECTION DE LA SORTIE AUDIO DES HAUT-PARLEURS

En mode AV, Composantes, RVB et HDMI vous pouvez diriger la sortie son vers le haut-parleur droit ou gauche.

Sélectionnez la sortie audio.

L+R: le signal audio de l'entrée audio gauche (L) sort sur le haut-parleur gauche, et le signal audio de l'entrée droite (R) sur le haut-parleur droit.

L+L: le signal audio de l'entrée audio gauche (L) sort sur les haut-parleurs droit et gauche.

R+R: le signal audio de l'entrée audio droite (R) sort sur les haut-parleurs droit et gauche.

SÉLECTION DU PAYS/LANGUE DU MENU À L'ÉCRAN

Le menu du guide d'installation s'affiche sur l'écran du téléviseur lorsque vous mettez celui-ci sous tension pour la première fois.

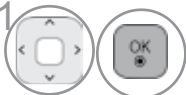
1  Sélectionner la langue souhaitée.

2  Sélectionner votre pays.

* Si vous souhaitez modifier la langue ou le pays sélectionné

1  Sélectionner **OPTION**.

2  Sélectionnez **Langue(Language)**.

3  Sélectionnez **Langue menu (Language)**.

4  Sélectionnez la langue désirée.

5  Enregistrer.

1  Sélectionner **OPTION**.

2  Sélectionnez **Pays**.

3  Sélectionnez votre pays.

4  Enregistrer.

- Appuyez sur le bouton **MENU/EXIT** pour retourner au mode visualisation normale du téléviseur.
- Appuyez sur le bouton **BACK** pour retourner sur l'écran du menu précédent.

! REMARQUE

- ▶ Si vous ne terminez pas la configuration Installation Guide en appuyant sur BACK ou si le temps d'affichage OSD (On Screen Display) prend fin, le menu d'installation continue d'apparaître tant que la configuration n'est pas terminée toute les fois que vous allumez votre téléviseur.
- ▶ Si vous sélectionnez le mauvais pays, il se peut que le télétexte n'apparaisse pas correctement à l'écran ou que certains problèmes surgissent lors de l'utilisation du télétexte.
- ▶ Il est possible que les fonctions CI ne soient pas disponibles, selon les normes de diffusion du pays.
- ▶ Les touches de contrôle du mode DTV peuvent ne pas fonctionner, suivant les normes de diffusion du pays.
- ▶ Pour les pays qui n'ont pas de normes de diffusion numérique confirmées, certaines options numériques peuvent ne pas fonctionner, selon l'environnement de diffusion numérique.
- ▶ Le code pays "UK" ne doit être activé qu'au Royaume-Uni.
- ▶ Si le code pays est défini sur "--", les programmes européens de diffusion numérique standard terrestres/câblés sont disponibles, mais certaines fonctions DTV risquent de ne pas fonctionner correctement..

RÉGLAGES DU SON ET DE LA LANGUE

SÉLECTION DE LA LANGUE (EN MODE NUMÉRIQUE UNIQUEMENT)









Cette fonction vous permet de sélectionner la langue audio de votre choix. Si les données audio ne sont pas émises dans la langue sélectionnée, elles le seront dans la langue par défaut.









Utilisez la fonction **Sous-titres** lorsqu'une ou plusieurs langues de sous-titres est diffusée.

Si les sous-titres ne sont pas émis dans la langue désirée, ils s'afficheront dans la langue par défaut.

Lorsque les langues que vous avez choisies en premier pour la langue audio et la langue des sous-titres ne sont pas prises en charge, vous pouvez sélectionner une langue dans la seconde catégorie.

En mode numérique, utilisez la fonction de langue du télétexte lorsque le télétexte est diffusé dans deux langues ou plus. Si les données du télétexte ne sont pas diffusées dans la langue sélectionnée, la page des langues par défaut du télétexte sera affichée.

-   Sélectionner **OPTION**.
-   Sélectionnez **Langue(Language)**.
-   Sélectionnez **Langue audio, Langue des sous-titres ou Teletext Language** (Sauf pour le Royaume-Uni).
-   Sélectionner la langue souhaitée.
-  Enregistrer.

-   Sélectionner **OPTION**.
-   Sélectionnez **Assistance désactivée**.
-   Sélectionner la fonction Malentendant(□).
-   Sélectionner **Marche** ou **Arrêt**.

- Appuyez sur le bouton **BACK** pour retourner sur l'écran du menu précédent.

< Sélection de la langue audio >

- ▶ Si l'émission est diffusée en deux langues ou plus, vous pouvez sélectionner la langue audio.



Sélectionner **Langue audio**.



Sélectionner une langue audio.

< Sélection de la langue des sous-titres >

- ▶ Lorsque les sous-titres sont émis en deux langues ou plus, vous pouvez sélectionner la langue des sous-titres à l'aide de la touche **SUBTITLE** de la télécommande.
- ▶ Appuyez sur les touches \wedge \vee pour sélectionner la langue des sous-titres.

- Les sous-titres et le son peuvent être affichés sous une forme plus simple, compris entre 1 et 3 caractères émis par le diffuseur.
- Lorsque vous sélectionnez une source Audio supplémentaire (audio pour malentendants ou malvoyants), il se peut que le téléviseur émette une partie du son principal.

Information OSD de la langue audio

Affichage	État
N.A	Non disponible
MPEG	Audio MPEG
Dolby Digital	Audio Dolby Digital
Audio pour malvoyants	Audio pour malvoyants
ABC	Audio pour malentendants
Dolby Digital Plus	Dolby Digital Plus Audio
HE-AAC	Audio HE-AAC

Information OSD de la langue des sous-titres

Affichage	État
N.A	Non disponible
TEXT	Sous-titres Télétexte
ABC	Sous-titres pour malentendants

RÉGLAGE DE L'HEURE

HORLOGE

L'horloge est réglée automatiquement lorsque vous recevez un signal numérique en mode **Automatique**. Vous pouvez régler l'horloge manuellement dans le mode **Manuel**.

Vous devez régler l'horloge avant d'utiliser la fonction de mise en marche/arrêt automatique.

L'heure du téléviseur est définie par les informations de décalage horaire basées sur le fuseau horaire et l'heure du méridien de Greenwich (GMT), qui sont reçus avec le signal de diffusion, et l'heure est réglée automatiquement par un signal numérique.

Le menu **Fuseau horaire** peut être réglé sur Portugal et Espagne lorsque **Automatique** mode est sélectionné.

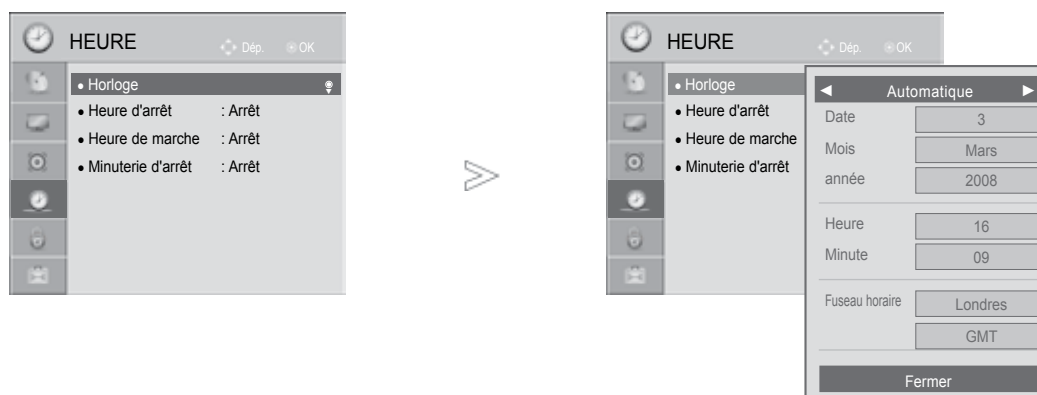

1 Sélectionner **HEURE**.



2 Sélectionner **Horloge**.



3 Sélectionner **Automatique** ou **Manuel**.



4 Sélectionnez l'année, le mois, la date et l'heure ou l'option Time Zone (Fuseau horaire).



5 Réglez l'année, le mois, la date et l'heure ou l'option Time Zone (Fuseau horaire).

- Appuyez sur le bouton **MENU/EXIT** pour retourner au mode visualisation normale du téléviseur.
- Appuyez sur le bouton **BACK** pour retourner sur l'écran du menu précédent.

ACTIVATION ET DÉSACTIVATION DU MINUTEUR

Le minuteur d'arrêt commute automatiquement le téléviseur en mode veille une fois le délai prédéfini écoulé.









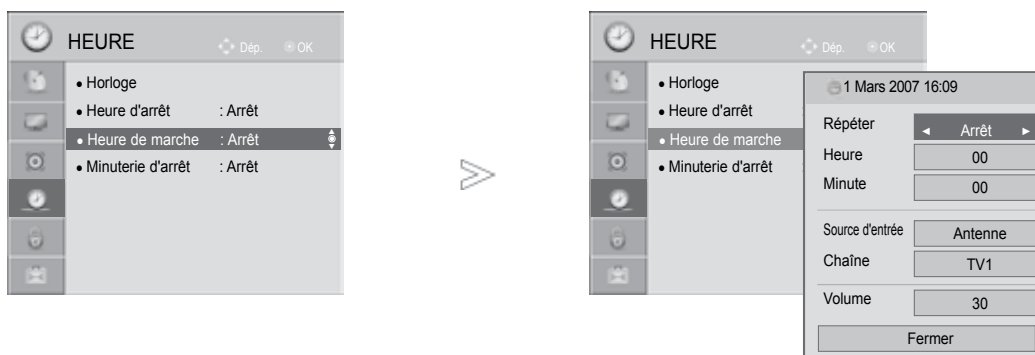

Si aucune touche de la télécommande n'est actionnée durant les deux heures qui suivent la mise en service, le téléviseur s'arrêtera automatiquement.

Cette fonction de "démarrage et arrêt automatiques" s'active chaque jour à l'horaire prédéfini.







L'heure d'arrêt supprime l'heure de mise en marche si elles sont définies à la même heure.

Le téléviseur doit être en mode veille pour pouvoir se mettre automatiquement en marche.



- 1   Sélectionner **HEURE**.
- 2   Sélectionner **Heure d'arrêt** ou **Heure de marche**.
- 3   Sélectionner **Répéter**.
- 4  Sélectionner **Arrêt, Une fois, Chaque jour, Lun.~Ven., Lun.~Sam., Sam.~Dim. ou Dim..**
- 5   Définir l'heure.
- 6   Définir les minutes.

- Pour annuler la mise en marche/arrêt automatique, sélectionner Arrêt.
- Pour la fonction **Heure de marche** uniquement.

- 1  Sélectionner **Source d'entrée**.
- 2  Sélectionnez la source d'entrée.
- 3   Définir le programme.
- 4   Ajuster le niveau du volume lors de la mise en marche.

- Appuyez sur le bouton **MENU/EXIT** pour retourner au mode visualisation normale du téléviseur.
- Appuyez sur le bouton **BACK** pour retourner sur l'écran du menu précédent.

RÉGLAGE DE L'HEURE

RÉGLAGE DE LA MINUTERIE DE VEILLE

Vous n'avez plus à vous soucier d'éteindre le téléviseur avant d'aller vous coucher.

Cette fonction vous permet de mettre automatiquement le téléviseur en mode veille après un certain délai.



Sélectionner **Minuterie d'arrêt**.

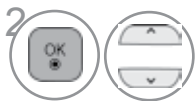

Sélectionner **Arrêt, 10, 20, 30, 60, 90, 120, 180 ou 240 Min..**

- Si vous éteignez le téléviseur, la fonction d'arrêt prédéfinie est annulée.
- Vous pouvez également régler la fonction Minuterie d'arrêt dans le menu HEURE.

CONTRÔLE PARENTAL

DÉFINITION DU MOT DE PASSE ET SYSTÈME DE VERROUILLAGE

Entrez le mot de passe ; appuyez sur '0', '0', '0', '0' sur la télécommande.

Si vous avez sélectionné France comme pays, le mot de passe n'est pas '0', '0', '0', '0', mais '1', '2', '3', '4'.

Si vous avez sélectionné France comme pays, vous ne pouvez pas définir le mot de passe à '0', '0', '0', '0'.

Si un canal est verrouillé, saisissez le mot de passe pour pouvoir l'ouvrir temporairement.

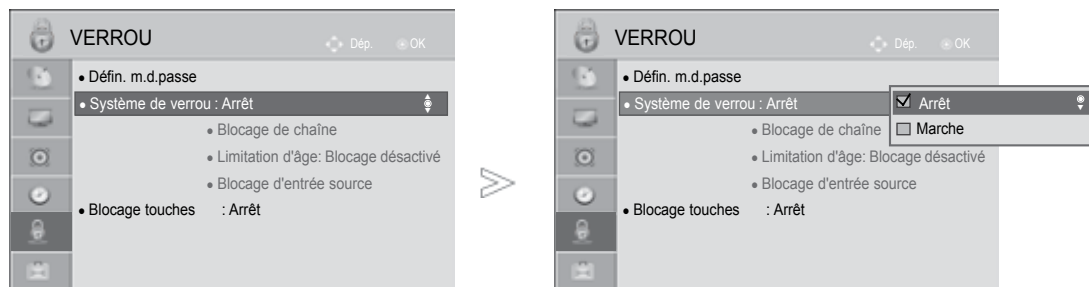

Sélectionner **VERROU**.



Sélectionner **Système de verrou**.



Sélectionner **Marche**.



Définir le mot de passe.



Saisir un mot de passe à 4 chiffres.

Surtout ne pas oublier ce numéro !

Saisir à nouveau le mot de passe pour confirmer.

• Si vous oubliez votre mot de passe, appuyez sur '0', '3', '2', '5' sur la télécommande.

- Appuyez sur le bouton **MENU/EXIT** pour retourner au mode visualisation normale du téléviseur.
- Appuyez sur le bouton **BACK** pour retourner sur l'écran du menu précédent.

CONTRÔLE PARENTAL

BLOPAGE D'UNE CHAÎNE

Permet de bloquer toutes les chaînes que vous ne souhaitez pas regarder ou que vous ne voulez pas que vos enfants regardent.





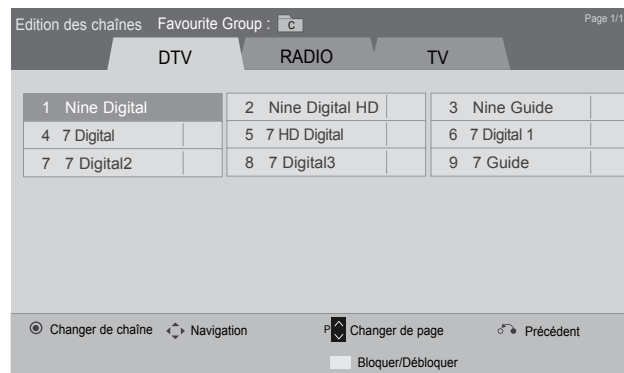
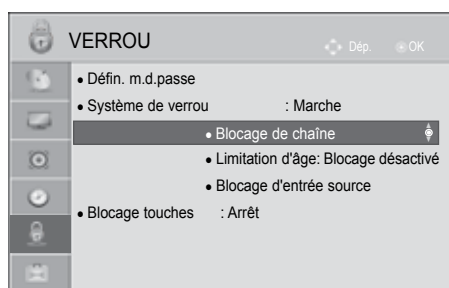



Cette fonction est disponible lorsque l'option Système de verrou est réglée sur "Marche".

Entrez un mot de passe pour pouvoir regarder un programme verrouillé.

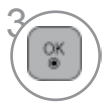

OU



- 1   Sélectionner **VERROU**.
- 2   Sélectionner **Système de verrou**.
- 3   Sélectionner **Blocage de Chaîne**.
- 4  Entrer dans le menu.
- 5   Sélectionner une chaîne à bloquer.

- Appuyez sur le bouton **MENU/EXIT** pour retourner au mode visualisation normale du téléviseur.
- Appuyez sur le bouton **BACK** pour retourner sur l'écran du menu précédent.

CONTRÔLE PARENTAL (EN MODE NUMÉRIQUE UNIQUEMENT)

Cette fonction repose sur les informations émises par la station de diffusion. Par conséquent, si le signal diffuse des informations incorrectes, cette fonction n'est pas opérante.

Un mot de passe est requis pour accéder à ce menu.

Ce téléviseur est programmé pour mémoriser les dernières options qui ont été configurées, même si celui-ci est éteint.

Cette fonction permet d'éviter que les enfants regardent certains programmes télévisés réservés aux adultes, en fonction de la classification attribuée.

Entrez un mot de passe pour pouvoir regarder un programme signalé par un pictogramme.

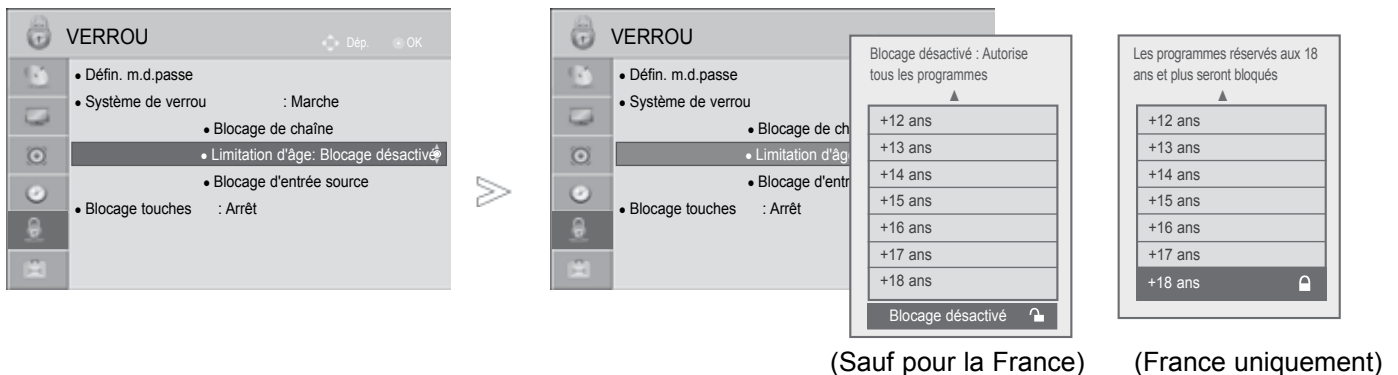

- 1 Sélectionner **VERROU**.
- 2 Sélectionner **Système de verrou**.
- 3 Sélectionner **Limitation d'âge**.
- 4 Effectuer les réglages adéquats.

- Appuyez sur le bouton **MENU/EXIT** pour retourner au mode visualisation normale du téléviseur.
- Appuyez sur le bouton **BACK** pour retourner sur l'écran du menu précédent.

CONTRÔLE PARENTAL

BLOCAGE D'UNE ENTRÉE EXTERNE

Permet de bloquer une entrée.

Cette fonction est disponible lorsque l'option Système de verrou est réglée sur "Marche".

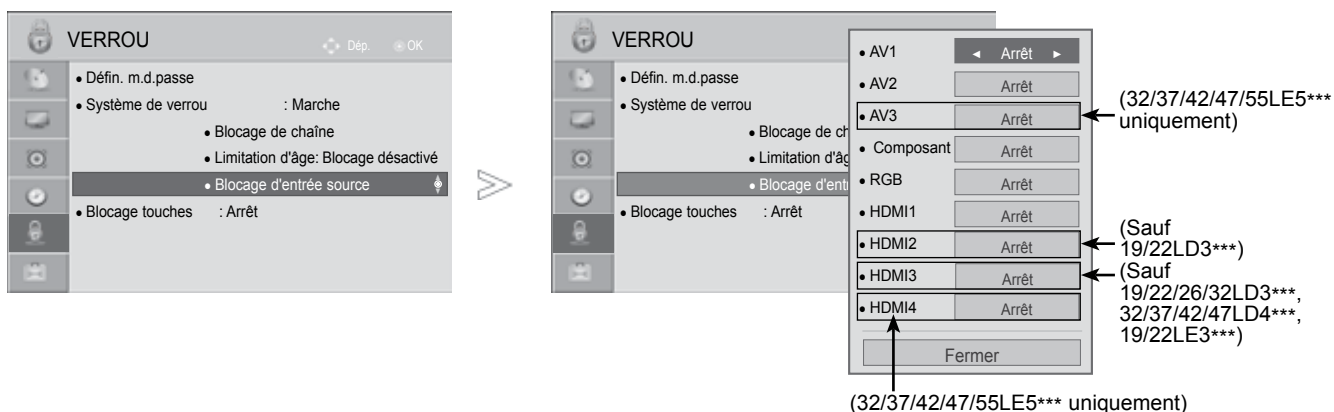





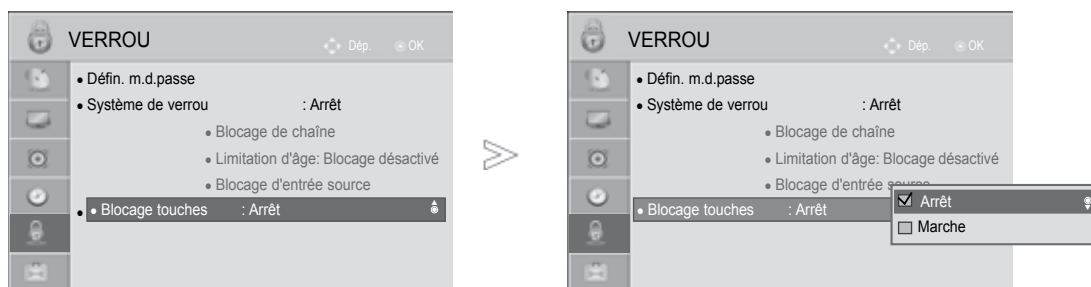

- 1 Sélectionner **VERROU**.
- 2 Sélectionner **Système de verrou**.
- 3 Sélectionnez **Blocage d'entrée source**.
- 4 Sélectionnez la source.
- 5 Sélectionner **Marche** ou **Arrêt**.

- Appuyez sur le bouton **MENU/EXIT** pour retourner au mode visualisation normale du téléviseur.
- Appuyez sur le bouton **BACK** pour retourner sur l'écran du menu précédent.

BLOPAGE DES TOUCHES

Le téléviseur peut être réglé de manière à ce que la télécommande soit indispensable pour contrôler ses différentes fonctions.



- 1   Sélectionner **VERROU**.
- 2   Sélectionner **Blocage touches**.
- 3   Sélectionner **Marche** ou **Arrêt**.

- Lorsque vous réglez l'option **Blocage touches** sur **Marche** et que le téléviseur est hors tension, appuyez sur les touches **⏻ / I, INPUT, P ^ v** (ou **P ▲ ▼**) du téléviseur ou sur les touches **POWER INPUT, P ^ v** ou les touches NUMÉRIQUES de la télécommande.
- Lorsque vous réglez l'option Blocage touches sur Marche, le message "**⚠ Blocage touches activé**" s'affiche à l'écran si vous appuyez sur une touche en façade du téléviseur pendant le visionnage.
- Lorsqu'un autre menu à l'écran s'affiche, la fonction "**⚠ Blocage touches activé**" sera inopérante.

- Appuyez sur le bouton **MENU/EXIT** pour retourner au mode visualisation normale du téléviseur.
- Appuyez sur le bouton **BACK** pour retourner sur l'écran du menu précédent.

TÉLÉTEXTE

Cette fonction n'est pas disponible dans tous les pays.

Le télétexte est un service gratuit diffusé par la plupart des chaînes de télévision. Il propose des informations de dernière minute concernant les actualités, la météo, les programmes TV, les valeurs de la bourse, ainsi que de nombreux autres sujets.

Le décodeur télétexte de ce téléviseur est compatible avec les systèmes SIMPLE, TOP et FASTEXT. Un télétexte SIMPLE (standard) contient un certain nombre de pages, que l'on peut sélectionner en tapant directement le numéro correspondant. TOP (Table Of Page) et FASTEXT offrent des méthodes de sélection de page plus modernes, vous permettant d'afficher une page sans connaître son numéro.

POUR ACTIVER/ DÉSACTIVER LE TÉLÉTEXTE

Pour activer le télétexte, appuyez sur la touche **TEXT**. La première page ou la dernière page sélectionnée s'affiche. Le décodeur de télétexte sélectionne le mode télétexte retransmis par la station. Deux numéros de page, le nom de la chaîne, la date et l'heure sont maintenant affichés sur la première ligne de l'écran. Le premier numéro de page indique votre sélection, tandis que le second indique le numéro de la page actuellement affichée.

Pour désactiver le télétexte, appuyez sur la touche **TEXT**. Le téléviseur réaffiche le mode précédent.

TEXTE SIMPLE

■ Sélection des pages

- 1 Tapez les trois chiffres correspondant au numéro de la page avec les touches NUMÉROTÉES. Si vous tapez un mauvais chiffre, complétez le numéro erroné et recommencez, afin de sélectionner le numéro correct.
- 2 Pour sélectionner la page précédente ou la page suivante, vous pouvez utiliser la touche **P** ^ v .

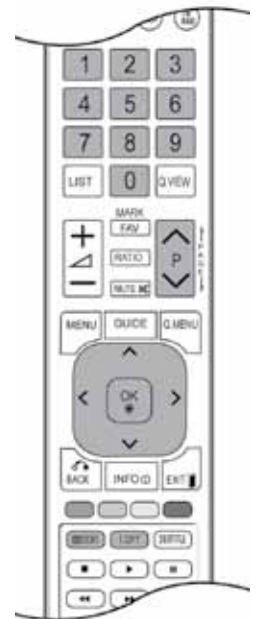

TEXTE TOP

Le guide de l'utilisateur situé en bas de l'écran affiche quatre zones de couleur rouge, vert, jaune et bleu. La zone jaune désigne le groupe suivant, la zone bleue le bloc suivant.

■ Sélection des groupes/blocs/pages

- ① La touche BLEUE permet de passer d'un bloc au suivant.
- ② La touche JAUNE permet de passer au groupe suivant (avec fin de page automatique au bloc suivant).
- ③ La touche VERTE permet d'afficher la page suivante (avec fin de page automatique au groupe suivant). Vous pouvez également utiliser la touche P ^ .
- ④ La touche ROUGE permet de revenir en arrière. Vous pouvez également utiliser la touche P v .

■ Sélection directe des pages

En mode TOP, comme en mode SIMPLE, vous pouvez sélectionner une page télétexte en tapant les trois chiffres correspondant à son numéro avec les touches NUMÉROTÉES.

FASTEXT

Les pages télétexte sont codées en fonction des cases colorées figurant en bas de l'écran. Pour sélectionner une page, il suffit d'appuyer sur la touche de couleur correspondante.

■ Sélection des pages

- ① Appuyer sur la touche **T.OPT** puis sur ^ v pour sélectionner le menu . La page d'index s'affiche.
- ② Vous pouvez sélectionner les pages codées en fonction des cases colorées en appuyant sur la touche de couleur correspondante.
- ③ En mode FASTEXT, comme en mode SIMPLE, vous pouvez sélectionner une page télétexte en tapant les trois chiffres correspondant à son numéro avec les touches NUMÉROTÉES.
- ④ Pour sélectionner la page précédente ou la page suivante, utilisez la touche P ^ v .

FONCTIONS TÉLÉTEXTE SPÉCIALES

- Appuyer sur la touche **T.OPT** puis sur $\wedge \vee$ pour sélectionner le menu **Option texte** (Option de texte). Au Royaume-Uni (en mode numérique), le bouton T. OPT n'est pas disponible.



■ Index

Permet de sélectionner chaque page d'index.



■ Horloge

Lorsque vous regardez une chaîne, sélectionnez ce menu pour afficher l'heure en haut à droite de l'écran.

En mode télétexte, appuyez sur cette touche pour sélectionner le numéro d'une sous-page.

Pour garder ou changer la sous-page, appuyez sur les touches Rouge ou Verte, ou sur les touches NUMÉROTÉES.



■ Maintenir

Interrompt le défilement automatique des pages pour les pages télétexte comprenant plusieurs sous-pages. Le nombre de sous-pages et le numéro de celle qui est actuellement affichée apparaissent normalement en dessous de l'heure. Lorsque ce menu est sélectionné, le symbole Stop est affiché en haut à gauche de l'écran et le changement de page automatique est inactif.



■ Montrer

Sélectionner ce menu pour afficher les informations cachées, comme les solutions aux devinettes et aux puzzles.



■ Mettre à jour

Cette fonction permet d'afficher l'image TV, pendant la recherche d'une page télétexte. Le symbole apparaît alors dans le coin supérieur gauche de l'écran. Lorsque la page mise à jour est disponible, le symbole est remplacé par le numéro de la page. Sélectionner ce menu à nouveau pour afficher la page télétexte actualisée.

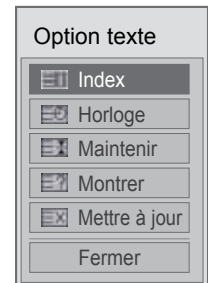

TÉLÉTEXTE NUMÉRIQUE

*Cette fonction concerne uniquement le Royaume-Uni et l'Irlande.

Ce téléviseur vous donne accès à un télétexte numérique qui a été considérablement amélioré, notamment au niveau du texte, des graphiques, etc.

Vous pouvez accéder à ce télétexte numérique au moyen de services de télétextes numériques spéciaux qui diffusent ce genre de service.

TÉLÉTEXTE DANS LE SERVICE NUMÉRIQUE

- 1 Appuyez sur le clavier numérique ou sur la touche **P** ^ v pour sélectionner un service numérique qui diffuse le télétexte numérique.
- 2 Suivez les indications du télétexte numérique, puis passez à l'étape suivante en appuyant sur la touche **TEXT**, **OK**, ^ v < >, **ROUGE**, **VERTE**, **JAUNE**, **BLEUE** ou sur les touches **NUMÉRIQUES**.
- 3 Pour changer de service de télétexte numérique, il vous suffit de sélectionner un autre service à l'aide des touches numériques ou de la touche **P** ^ v .



TÉLÉTEXTE DU SERVICE NUMÉRIQUE

- 1 Appuyez sur le clavier numérique ou sur la touche **P** ^ v pour sélectionner un service qui diffuse le télétexte numérique.
- 2 Appuyez sur la touche **TEXT** ou sur les touches de couleur pour activer le télétexte.
- 3 Suivez les indications du télétexte numérique, puis passez à l'étape suivante en appuyant sur la touche **OK**, ^ v < >, **ROUGE**, **VERTE**, **JAUNE**, **BLEUE** ou sur les touches **NUMÉRIQUES**.
- 4 Appuyez sur la touche **TEXT** ou sur les touches de couleur pour désactiver le télétexte numérique et revenir à l'écran du téléviseur.



Il est possible que certains services ne vous permettent pas d'accéder aux services de texte lorsque vous appuyez sur la touche **ROUGE**.

ANNEXE

DÉPANNAGE

Le téléviseur ne fonctionne pas normalement.	
La télécommande ne fonctionne pas	<ul style="list-style-type: none">■ Vérifiez qu'aucun obstacle n'empêche la transmission du signal de la télécommande vers le téléviseur. Veillez à pointer la télécommande directement vers le téléviseur.■ Vérifiez que la polarité des piles est correcte (+ sur +, - sur -).■ Remplacez les piles.
L'appareil s'éteint soudainement	<ul style="list-style-type: none">■ Le minuteur d'arrêt est peut-être activé.■ Vérifiez les réglages de contrôle de l'alimentation. L'alimentation a peut-être été interrompue.■ Si le téléviseur est allumé et s'il n'y a pas de signal d'entrée, celui-ci s'éteint automatiquement après 15 minutes.

La fonction vidéo n'est pas opérationnelle.	
Absence d'image et de son	<ul style="list-style-type: none">■ Vérifiez que l'appareil est allumé.■ Essayez de passer sur une autre chaîne. Il s'agit peut-être d'un problème d'émission.■ Vérifiez que le cordon d'alimentation est correctement branché sur la prise secteur.■ Vérifiez la direction et/ou l'emplacement de l'antenne.■ Vérifiez la prise secteur en y branchant un autre appareil.
L'image apparaît lentement après avoir allumé l'appareil	<ul style="list-style-type: none">■ Il est normal que l'image apparaisse lentement lorsque l'appareil s'allume. Si aucune image n'apparaît au delà de cinq minutes, contactez votre service après-vente.
L'image et les couleurs sont mauvaises	<ul style="list-style-type: none">■ Réglez la couleur à l'aide des options du menu.■ Assurez-vous que le téléviseur et le magnétoscope sont suffisamment éloignés l'un de l'autre.■ Essayez de passer sur une autre chaîne. Il s'agit peut-être d'un problème d'émission.■ Assurez-vous que les câbles du magnétoscope sont correctement installés.■ Activez n'importe quelle fonction pour restaurer la luminosité de l'image.
Barres verticales/horizontales ou tremblement de l'image	<ul style="list-style-type: none">■ Recherchez une possible interférence avec un appareil ou un outil électrique.
Mauvaise réception de certaines chaînes	<ul style="list-style-type: none">■ Il se peut que la station d'émission ait des problèmes ; essayez une autre station.■ Le signal émis par la station d'émission est faible ; réorientez l'antenne pour recevoir un signal plus fort.■ Recherchez les sources de possibles interférences.
L'image apparaît avec des raies ou des lignes	<ul style="list-style-type: none">■ Vérifiez l'antenne (changez la direction de l'antenne).
Aucune image n'apparaît suite au raccordement HDMI	<ul style="list-style-type: none">■ Vérifiez que votre câble HDMI est compatible au minimum avec la version 1.3. Si le câble HDMI ne prend pas en charge la version HDMI 1.3, l'image risque de trembler à l'écran ou aucune image ne sera affichée. Dans ce cas, utilisez des câbles récents compatibles au minimum avec la version HDMI 1.3.

La fonction audio n'est pas opérationnelle.

Image normale mais absence de son	<ul style="list-style-type: none">■ Appuyez sur la touche \triangleleft + ou -.■ Le son est-il activé ? Appuyez sur la touche MUTE.■ Essayez de passer sur une autre chaîne. Il s'agit peut-être d'un problème d'émission.■ Assurez-vous que les câbles audio sont correctement installés.
Absence de son sur un des haut-parleurs	<ul style="list-style-type: none">■ Réglez la Balance à l'aide des options du menu.
Bruit inhabituel provenant de l'appareil	<ul style="list-style-type: none">■ Le téléviseur émet un bruit inhabituel lorsque vous l'allumez et l'éteignez. Ce bruit est dû au changement de température ou du taux d'humidité et n'est en aucun cas le signe d'un dysfonctionnement de l'appareil.
Aucun son suite au raccordement HDMI ou USB	<ul style="list-style-type: none">■ Vérifiez que le câble HDMI prend en charge la version 1.3.■ Vérifiez que le câble USB prend en charge la version 2.0. <p style="text-align: right;">*Cette fonctionnalité n'est pas disponible pour tous les modèles.</p>

Il existe un problème en mode PC. (S'applique seulement au mode PC)

Le signal est hors de portée (format non valide)	<ul style="list-style-type: none">■ Ajustez la résolution, la fréquence horizontale ou la fréquence verticale.■ Vérifiez la source d'entrée.
Barres verticales ou raies à l'arrièreplan, bruit horizontal, position incorrecte	<ul style="list-style-type: none">■ Activez la configuration automatique ou ajustez l'horloge, la phase, ou la position H/V.
La couleur de l'écran n'est pas stable ou devient monochrome	<ul style="list-style-type: none">■ Vérifiez le câble du signal.■ Réinstallez la carte vidéo du PC.

Il y a un problème avec les réglages IMAGE.

Quand l'utilisateur modifie les réglages d'image, le téléviseur revient automatiquement après une certaine période de temps aux réglages initiaux.	<ul style="list-style-type: none">■ Cela signifie que le téléviseur est actuellement en mode Mode Expo.. Pour passer en mode Usage familial, procédez comme suit : dans le menu TV, sélectionnez OPTION -> Réglage d'environnement -> Usage familial. Vous êtes désormais en mode Usage familial.
--	---

ANNEXE

ENTRETIEN

Vous pouvez éviter les dysfonctionnement prématurés. Un nettoyage régulier permet d'accroître la durée de vie utile de votre téléviseur. Assurez-vous de mettre votre téléviseur hors tension et de débrancher le cordon d'alimentation avant de procéder au nettoyage.

Nettoyage de l'écran

- 1 Pour dépoussiérer correctement votre écran, procédez comme suit. Humidifiez un chiffon doux avec un mélange d'eau tiède et d'adoucissant (ou liquide vaisselle). Essorez le chiffon jusqu'à ce qu'il soit presque sec, puis frottez l'écran délicatement.
- 2 Assurez-vous de retirer l'excès d'eau sur l'écran et laissez sécher à l'air libre avant de remettre votre téléviseur sous tension.

Nettoyage du châssis

- Pour enlever la poussière ou les saletés, essuyez le boîtier avec un chiffon doux sec et non pelucheux.
- N'utilisez pas de chiffon humide.

Inutilisation prolongée

⚠ ATTENTION

- ▶ En cas d'inutilisation prolongée de votre téléviseur (par exemple, si vous partez en vacances), nous vous conseillons de débrancher le cordon d'alimentation afin de ne pas endommager votre téléviseur en cas d'orage ou de surcharges électriques.

SPÉCIFICATIONS DE L'APPAREIL

MODÈLES		19LD3***	22LD3***
		19LD350-ZA / 19LD350N-ZA	22LD350-ZA / 22LD350N-ZA
Dimensions (Largeur x Hauteur x Profondeur)	avec le socle	457,0 mm x 336,0 mm x 164,9 mm	526,0 mm x 377,0 mm x 164,9 mm
	sans le socle	457,0 mm x 290,0 mm x 65,0 mm	526,0 mm x 331,0 mm x 65,0 mm
Poids	avec le socle	3,4 kg	4,3 kg
	sans le socle	3,1 kg	4,0 kg
Conditions d'alimentation		AC 100-240 V~ 50 / 60 Hz	AC 100-240 V~ 50 / 60 Hz
Consommation électrique		30 W	50 W
MODÈLES		26LD3***	32LD3***
		26LD350-ZA / 26LD350N-ZA	32LD350-ZA / 32LD350N-ZA
Dimensions (Largeur x Hauteur x Profondeur)	avec le socle	663,0 mm x 484,0 mm x 206,8 mm	800,0 mm x 565,0 mm x 206,8 mm
	sans le socle	663,0 mm x 423,0 mm x 79,9 mm	800,0 mm x 509,0 mm x 73,8 mm
Poids	avec le socle	7,3 kg	9,2 kg
	sans le socle	6,2 kg	8,2 kg
Conditions d'alimentation		AC 100-240 V~ 50 / 60 Hz	AC 100-240 V~ 50 / 60 Hz
Consommation électrique		100 W	120 W
Taille du module CI (Largeur x Hauteur x Profondeur)		100,0 mm x 55,0 mm x 5,0 mm	
Condition d'environnement	Température de fonctionnement Humidité de fonctionnement	0 °C à 40 °C Moins de 80%	
	Température de stockage Humidité de stockage	-20 °C à 60 °C Moins de 85%	

■ Afin d'améliorer la qualité de ce produit, les spécifications ci-dessus sont sujettes à des modifications sans préavis.

ANNEXE

MODÈLES		32LD4***	
		32LD420-ZA / 32LD420N-ZA	32LD450-ZA / 32LD450N-ZA
Dimensions (Largeur x Hauteur x Profondeur)	avec le socle	805,0 mm x 583,0 mm x 224,0 mm	799,0 mm x 555,0 mm x 207,0 mm
	sans le socle	805,0 mm x 531,0 mm x 79,9 mm	799,0 mm x 506,0 mm x 73,5 mm
Poids	avec le socle	12,1 kg	9,1 kg
	sans le socle	11,0 kg	8,1 kg
Conditions d'alimentation		AC 100-240 V~ 50 / 60 Hz	AC 100-240 V~ 50 / 60 Hz
Consommation électrique		140 W	140 W
MODÈLES		37LD4***	
		37LD420-ZA / 37LD420N-ZA	37LD450-ZA / 37LD450N-ZA
Dimensions (Largeur x Hauteur x Profondeur)	avec le socle	922,0 mm x 659,0 mm x 297,0 mm	916,0 mm x 625,0 mm x 261,0 mm
	sans le socle	922,0 mm x 595,0 mm x 88,0 mm	916,0 mm x 575,0 mm x 77,4 mm
Poids	avec le socle	14,9 kg	12,5 kg
	sans le socle	13,1 kg	10,8 kg
Conditions d'alimentation		AC 100-240 V~ 50 / 60 Hz	AC 100-240 V~ 50 / 60 Hz
Consommation électrique		160 W	160 W
Taille du module CI (Largeur x Hauteur x Profondeur)		100,0 mm x 55,0 mm x 5,0 mm	
Condition d'environnement	Température de fonctionnement Humidité de fonctionnement	0 °C à 40 °C Moins de 80%	
	Température de stockage Humidité de stockage	-20 °C à 60 °C Moins de 85%	

- Afin d'améliorer la qualité de ce produit, les spécifications ci-dessus sont sujettes à des modifications sans préavis.

MODÈLES		42LD4***	
		42LD420-ZA / 42LD420N-ZA	42LD450-ZA / 42LD450N-ZA
Dimensions (Largeur x Hauteur x Profondeur)	avec le socle	1028,0 mm x 715,4 mm x 297,0 mm	1023,0 mm x 685,0 mm x 261,0 mm
	sans le socle	1028,0 mm x 658,6 mm x 88,7 mm	1023,0 mm x 635,0 mm x 76,6 mm
Poids	avec le socle	18,0 kg	15,1 kg
	sans le socle	16,2 kg	13,5 kg
Conditions d'alimentation		AC 100-240 V~ 50 / 60 Hz	AC 100-240 V~ 50 / 60 Hz
Consommation électrique		190 W	190 W
MODÈLES		47LD4***	
		47LD420-ZA / 47LD420N-ZA	47LD450-ZA / 47LD450N-ZA
Dimensions (Largeur x Hauteur x Profondeur)	avec le socle	1140,6 mm x 784,8 mm x 337,4 mm	1136,0 mm x 757,0 mm x 270,0 mm
	sans le socle	1140, mm x 722,9 mm x 99,0 mm	1136,0 mm x 698,0 mm x 76,5 mm
Poids	avec le socle	22,5 kg	19,5 kg
	sans le socle	19,9 kg	17,5 kg
Conditions d'alimentation		AC 100-240 V~ 50 / 60 Hz	AC 100-240 V~ 50 / 60 Hz
Consommation électrique		260 W	260 W
Taille du module CI (Largeur x Hauteur x Profondeur)		100,0 mm x 55,0 mm x 5,0 mm	
Condition d'environnement	Température de fonctionnement	0 °C à 40 °C	
	Humidité de fonctionnement	Moins de 80%	
	Température de stockage	-20 °C à 60 °C	
	Humidité de stockage	Moins de 85%	

- Afin d'améliorer la qualité de ce produit, les spécifications ci-dessus sont sujettes à des modifications sans préavis.

ANNEXE

MODÈLES		32LD5***	
		32LD550-ZC / 32LD550N-ZC	32LD551-ZA / 32LD551N-ZA
Dimensions (Largeur x Hauteur x Profondeur)	avec le socle	800,0 mm x 563,0 mm x 207,0 mm	800,0 mm x 563,0 mm x 207,0 mm
	sans le socle	800,0 mm x 503,0 mm x 74,7 mm	800,0 mm x 503,0 mm x 74,7 mm
Poids	avec le socle	9,7 kg	9,7 kg
	sans le socle	8,7 kg	8,7 kg
Conditions d'alimentation		AC 100-240 V~ 50 / 60 Hz	AC 100-240 V~ 50 / 60 Hz
Consommation électrique		150 W	150 W
MODÈLES		42LD5***	
		42LD550-ZC / 42LD550N-ZC	42LD551-ZA / 42LD551N-ZA
Dimensions (Largeur x Hauteur x Profondeur)	avec le socle	1024,0 mm x 695,0 mm x 261,0 mm	1024,0 mm x 695,0 mm x 261,0 mm
	sans le socle	1024,0 mm x 632,0 mm x 78,7 mm	1024,0 mm x 632,0 mm x 78,7 mm
Poids	avec le socle	15,4 kg	15,4 kg
	sans le socle	13,8 kg	13,8 kg
Conditions d'alimentation		AC 100-240 V~ 50 / 60 Hz	AC 100-240 V~ 50 / 60 Hz
Consommation électrique		210 W	210 W
Taille du module CI (Largeur x Hauteur x Profondeur)		100,0 mm x 55,0 mm x 5,0 mm	
Condition d'environnement	Température de fonctionnement Humidité de fonctionnement	0 °C à 40 °C Moins de 80%	
	Température de stockage Humidité de stockage	-20 °C à 60 °C Moins de 85%	

- Afin d'améliorer la qualité de ce produit, les spécifications ci-dessus sont sujettes à des modifications sans préavis.

MODÈLES		46LD5***	
		46LD550-ZC / 46LD550N-ZC	46LD551-ZA / 46LD551N-ZA
Dimensions (Largeur x Hauteur x Profondeur)	avec le socle	1115,0 mm x 752,0 mm x 270,0 mm	1115,0 mm x 752,0 mm x 270,0 mm
	sans le socle	1115,0 mm x 680,0 mm x 77,0 mm	1115,0 mm x 680,0 mm x 77,0 mm
Poids	avec le socle	18,6 kg	18,6 kg
	sans le socle	16,6 kg	16,6 kg
Conditions d'alimentation		AC 100-240 V~ 50 / 60 Hz	AC 100-240 V~ 50 / 60 Hz
Consommation électrique		240 W	240 W
MODÈLES		52LD5***	
		52LD550-ZC / 52LD550N-ZC	52LD551-ZA / 52LD551N-ZA
Dimensions (Largeur x Hauteur x Profondeur)	avec le socle	1266,0 mm x 851,0 mm x 330,0 mm	1266,0 mm x 851,0 mm x 330,0 mm
	sans le socle	1266,0 mm x 745,0 mm x 96,4 mm	1266,0 mm x 745,0 mm x 96,4 mm
Poids	avec le socle	26,9 kg	26,9 kg
	sans le socle	23,6 kg	23,6 kg
Conditions d'alimentation		AC 100-240 V~ 50 / 60 Hz	AC 100-240 V~ 50 / 60 Hz
Consommation électrique		300 W	300 W
Taille du module CI (Largeur x Hauteur x Profondeur)		100,0 mm x 55,0 mm x 5,0 mm	
Condition d'environnement	Température de fonctionnement Humidité de fonctionnement	0 °C à 40 °C Moins de 80%	
	Température de stockage Humidité de stockage	-20 °C à 60 °C Moins de 85%	

- Afin d'améliorer la qualité de ce produit, les spécifications ci-dessus sont sujettes à des modifications sans préavis.

ANNEXE

MODÈLES		60LD5***	
		60LD550-ZC / 60LD550N-ZC	60LD551-ZA / 60LD551N-ZA
Dimensions (Largeur x Hauteur x Profondeur)	avec le socle	1441,0 mm x 963,0 mm x 345,0 mm	1441,0 mm x 963,0 mm x 345,0 mm
	sans le socle	1441,0 mm x 877,0 mm x 109,0 mm	1441,0 mm x 877,0 mm x 109,0 mm
Poids	avec le socle	40,0 kg	40,0 kg
	sans le socle	35,7 kg	35,7 kg
Conditions d'alimentation		AC 100-240 V~ 50 / 60 Hz	AC 100-240 V~ 50 / 60 Hz
Consommation électrique		380 W	380 W
Taille du module CI (Largeur x Hauteur x Profondeur)		100,0 mm x 55,0 mm x 5,0 mm	
Condition d'environnement	Température de fonctionnement	0 °C à 40 °C	
	Humidité de fonctionnement	Moins de 80%	
	Température de stockage	-20 °C à 60 °C	
	Humidité de stockage	Moins de 85%	

- Afin d'améliorer la qualité de ce produit, les spécifications ci-dessus sont sujettes à des modifications sans préavis.

MODÈLES		32LE4***	42LE4***
		32LE4500-ZA / 32LE450N-ZA	42LE4500-ZA / 42LE450N-ZA
Dimensions (Largeur x Hauteur x Profondeur)	avec le socle	764,8 mm x 550,0 mm x 230,0 mm	887,6 mm x 619,2 mm x 230,0 mm
	sans le socle	764,8 mm x 490,4 mm x 49,8 mm	887,6 mm x 559,8 mm x 49,8 mm
Poids	avec le socle	14,0 kg	17,6 kg
	sans le socle	11,2 kg	14,8 kg
Conditions d'alimentation		AC 100-240 V~ 50 / 60 Hz	AC 100-240 V~ 50 / 60 Hz
Consommation électrique		150 W	180 W
MODÈLES		47LE4***	55LE4***
		47LE4500-ZA / 47LE4500N-ZA	55LE4500-ZA / 55LE450N-ZA
Dimensions (Largeur x Hauteur x Profondeur)	avec le socle	764,8 mm x 550,0 mm x 230,0 mm	887,6 mm x 619,2 mm x 230,0 mm
	sans le socle	764,8 mm x 490,4 mm x 49,8 mm	887,6 mm x 559,8 mm x 49,8 mm
Poids	avec le socle	14,0 kg	17,6 kg
	sans le socle	11,2 kg	14,8 kg
Conditions d'alimentation		AC 100-240 V~ 50 / 60 Hz	AC 100-240 V~ 50 / 60 Hz
Consommation électrique		150 W	180 W
Taille du module CI (Largeur x Hauteur x Profondeur)		100,0 mm x 55,0 mm x 5,0 mm	
Condition d'environnement	Température de fonctionnement Humidité de fonctionnement	0 °C à 40 °C Moins de 80%	
	Température de stockage Humidité de stockage	-20 °C à 60 °C Moins de 85%	
Fichiers vidéo pris en charge		Voir page 54 à 55	

- Afin d'améliorer la qualité de ce produit, les spécifications ci-dessus sont sujettes à des modifications sans préavis.

ANNEXE

MODÈLES		19LE3***	
		19LE3300-ZA / 19LE330N-ZA	19LE3310-ZB / 19LE331N-ZB
Dimensions (Largeur x Hauteur x Profondeur)	avec le socle	471,2 mm x 365,9 mm x 155,4 mm	471,2 mm x 365,9 mm x 155,4 mm
	sans le socle	471,2 mm x 315,5 mm x 34,4 mm	471,2 mm x 315,5 mm x 34,4 mm
Poids	avec le socle	3,4 kg	3,4 kg
	sans le socle	3,2 kg	3,2 kg
Conditions d'alimentation		DC 24 V	DC 24 V
Consommation électrique			
MODÈLES		22LE3***	
		22LE3300-ZA / 22LE330N-ZA	22LE3310-ZB / 22LE331N-ZB
Dimensions (Largeur x Hauteur x Profondeur)	avec le socle	542,9 mm x 407,1 mm x 155,4 mm	542,9 mm x 407,1 mm x 155,4 mm
	sans le socle	542,9 mm x 357,6 mm x 34,4 mm	542,9 mm x 357,6 mm x 34,4 mm
Poids	avec le socle	4,2 kg	4,2 kg
	sans le socle	3,9 kg	3,9 kg
Conditions d'alimentation		DC 24 V	DC 24 V
Consommation électrique			
Taille du module CI (Largeur x Hauteur x Profondeur)		100,0 mm x 55,0 mm x 5,0 mm	
Condition d'environnement	Température de fonctionnement	0 °C à 40 °C	
	Humidité de fonctionnement	Moins de 80%	
	Température de stockage	-20 °C à 60 °C	
	Humidité de stockage	Moins de 85%	
Fichiers vidéo pris en charge		Voir page 54 à 55	

- Afin d'améliorer la qualité de ce produit, les spécifications ci-dessus sont sujettes à des modifications sans préavis.

MODÈLES		26LE3***	
		26LE3300-ZA / 26LE330N-ZA	26LE3310-ZB / 26LE331N-ZB
Dimensions (Largeur x Hauteur x Profondeur)	avec le socle	652,0 mm x 480,8 mm x 191,4 mm	652,0 mm x 480,8 mm x 191,4 mm
	sans le socle	652,0 mm x 420,3 mm x 34,4 mm	652,0 mm x 420,3 mm x 34,4 mm
Poids	avec le socle	6,1 kg	6,1 kg
	sans le socle	5,1 kg	5,1 kg
Conditions d'alimentation		DC 24 V	DC 24 V
Consommation électrique			
MODÈLES		32LE5***	
		32LE5300-ZA / 32LE530N-ZA	32LE5310-ZB / 32LE531N-ZB
Dimensions (Largeur x Hauteur x Profondeur)	avec le socle	784,6 mm x 558,1 mm x 221,0 mm	784,6 mm x 558,1 mm x 221,0 mm
	sans le socle	784,6 mm x 499,5 mm x 39,9 mm	784,6 mm x 499,5 mm x 39,9 mm
Poids	avec le socle	12,65 kg	12,65 kg
	sans le socle	10,5 kg	10,5 kg
Conditions d'alimentation		AC 100-240 V~ 50 / 60 Hz	AC 100-240 V~ 50 / 60 Hz
Consommation électrique		130 W	130 W
Taille du module CI (Largeur x Hauteur x Profondeur)		100,0 mm x 55,0 mm x 5,0 mm	
Condition d'environnement	Température de fonctionnement Humidité de fonctionnement	0 °C à 40 °C Moins de 80%	
	Température de stockage Humidité de stockage	-20 °C à 60 °C Moins de 85%	
Fichiers vidéo pris en charge		Voir page 54 à 55	

■ Afin d'améliorer la qualité de ce produit, les spécifications ci-dessus sont sujettes à des modifications sans préavis.

ANNEXE

MODÈLES		37LE5***	
		37LE5300-ZA / 37LE530N-ZA	37LE5310-ZB / 37LE531N-ZB
Dimensions (Largeur x Hauteur x Profondeur)	avec le socle	905,0 mm x 630,0 mm x 270,0 mm	905,0 mm x 630,0 mm x 270,0 mm
	sans le socle	905,0 mm x 630,0 mm x 39,9 mm	905,0 mm x 630,0 mm x 39,9 mm
Poids	avec le socle	15,3 kg	15,3 kg
	sans le socle	11,8 kg	11,8 kg
Conditions d'alimentation		AC 100-240 V~ 50 / 60 Hz	AC 100-240 V~ 50 / 60 Hz
Consommation électrique		140 W	140 W
MODÈLES		42LE5***	
		42LE5300-ZA / 42LE530N-ZA	42LE5310-ZB / 42LE531N-ZB
Dimensions (Largeur x Hauteur x Profondeur)	avec le socle	1016,0 mm x 692,0 mm x 270,0 mm	1016,0 mm x 692,0 mm x 270,0 mm
	sans le socle	1016,0 mm x 630,0 mm x 29,3 mm	1016,0 mm x 630,0 mm x 29,3 mm
Poids	avec le socle	19,2 kg	19,2 kg
	sans le socle	16,7 kg	16,7 kg
Conditions d'alimentation		AC 100-240 V~ 50 / 60 Hz	AC 100-240 V~ 50 / 60 Hz
Consommation électrique		150 W	150 W
Taille du module CI (Largeur x Hauteur x Profondeur)		100,0 mm x 55,0 mm x 5,0 mm	
Condition d'environnement	Température de fonctionnement Humidité de fonctionnement	0 °C à 40 °C Moins de 80%	
	Température de stockage Humidité de stockage	-20 °C à 60 °C Moins de 85%	
Fichiers vidéo pris en charge		Voir page 54 à 55	

- Afin d'améliorer la qualité de ce produit, les spécifications ci-dessus sont sujettes à des modifications sans préavis.

MODÈLES		47LE5***	
		47LE5300-ZA / 47LE530N-ZA	47LE5310-ZB / 47LE531N-ZB
Dimensions (Largeur x Hauteur x Profondeur)	avec le socle	1126,6 mm x 757,9 mm x 284,4 mm	1126,6 mm x 757,9 mm x 284,4 mm
	sans le socle	1126,6 mm x 692,0 mm x 29,3 mm	1126,6 mm x 692,0 mm x 29,3 mm
Poids	avec le socle	22,9 kg	22,9 kg
	sans le socle	19,6 kg	19,6 kg
Conditions d'alimentation		AC 100-240 V~ 50 / 60 Hz	AC 100-240 V~ 50 / 60 Hz
Consommation électrique		170 W	170 W
MODÈLES		55LE5***	
		55LE5300-ZA / 55LE530N-ZA	55LE5310-ZB / 55LE531N-ZB
Dimensions (Largeur x Hauteur x Profondeur)	avec le socle	1306,0 mm x 867,0 mm x 345,0 mm	1306,0 mm x 867,0 mm x 345,0 mm
	sans le socle	1306,0 mm x 797,0 mm x 30,7 mm	1306,0 mm x 797,0 mm x 30,7 mm
Poids	avec le socle	35,0 kg	35,0 kg
	sans le socle	29,8 kg	29,8 kg
Conditions d'alimentation		AC 100-240 V~ 50 / 60 Hz	AC 100-240 V~ 50 / 60 Hz
Consommation électrique		200 W	200 W
Taille du module CI (Largeur x Hauteur x Profondeur)		100,0 mm x 55,0 mm x 5,0 mm	
Condition d'environnement	Température de fonctionnement	0 °C à 40 °C	
	Humidité de fonctionnement	Moins de 80%	
	Température de stockage	-20 °C à 60 °C	
	Humidité de stockage	Moins de 85%	
Fichiers vidéo pris en charge		Voir page 54 à 55	

- Afin d'améliorer la qualité de ce produit, les spécifications ci-dessus sont sujettes à des modifications sans préavis.

	Téléviseur numérique	Téléviseur analogique
Système TV	DVB-T DVB-C	PAL/SECAM B/G/D/K, PAL I/II, SECAM L/L'
Couverture de chaînes	VHF, UHF	VHF: E2 à E12, UHF: E21 à E69, CATV: S1 à S20, HYPER: S21 à S47
Impédance de l'antenne extérieure	75 Ω	75 Ω

- Afin d'améliorer la qualité de ce produit, les spécifications ci-dessus sont sujettes à des modifications sans préavis.

ANNEXE

CODES INFRAROUGE

*Cet accessoire n'est pas disponible pour tous les modèles.

Code (Héxa)	Fonction	Remarque
95	Energy Saving	Touche de la télécommande
08	POWER	Touche de la télécommande (marche/arrêt)
0B	INPUT	Touche de la télécommande
79	RATIO	Touche de la télécommande
F0	TV/RAD	Touche de la télécommande
45	Q.MENU	Touche de la télécommande
43	MENU	Touche de la télécommande
AB	GUIDE	Touche de la télécommande
40	Haut (^)	Touche de la télécommande
41	Bas (v)	Touche de la télécommande
07	Gauche (<)	Touche de la télécommande
06	Droit (>)	Touche de la télécommande
44	OK(⊙)	Touche de la télécommande
28	BACK	Touche de la télécommande
5B	EXIT	Touche de la télécommande
AA	INFO ⓘ	Touche de la télécommande
30	AV MODE	Touche de la télécommande
02	△+	Touche de la télécommande
03	△-	Touche de la télécommande
1E	FAV (MARK)	Touche de la télécommande
09	MUTE	Touche de la télécommande
00	P ^	Touche de la télécommande
01	P v	Touche de la télécommande
10 à 19	Touches numérotées 0 à 9	Touche de la télécommande
53	LIST	Touche de la télécommande
1A	Q.VIEW	Touche de la télécommande
72	ROUGE	Touche de la télécommande
71	ERTE	Touche de la télécommande
63	JAUNE	Touche de la télécommande
61	BLEUE	Touche de la télécommande
20	TEXT	Touche de la télécommande
21	T.OPT(T.Option)	Touche de la télécommande
39	SUBTITLE	Touche de la télécommande
7E	SIMPLINK	Touche de la télécommande
91	AD	Touche de la télécommande
B1	■	Touche de la télécommande
B0	▶	Touche de la télécommande
BA		Touche de la télécommande
8F	◀◀	Touche de la télécommande
8E	▶▶	Touche de la télécommande

INSTALLATION D'UN SYSTÈME DE COMMANDE EXTERNE

Installation du dispositif RS-232C

Raccordez la prise d'entrée RS-232C (port série) à un système de commande externe (tel qu'un ordinateur ou un système de commande A/V) pour contrôler les fonctions du téléviseur en externe.

Raccordez le port série du système externe à la prise RS-232C, à l'arrière du téléviseur.

Remarque :câble de raccordement RS-232C n'est pas fourni avec le téléviseur.

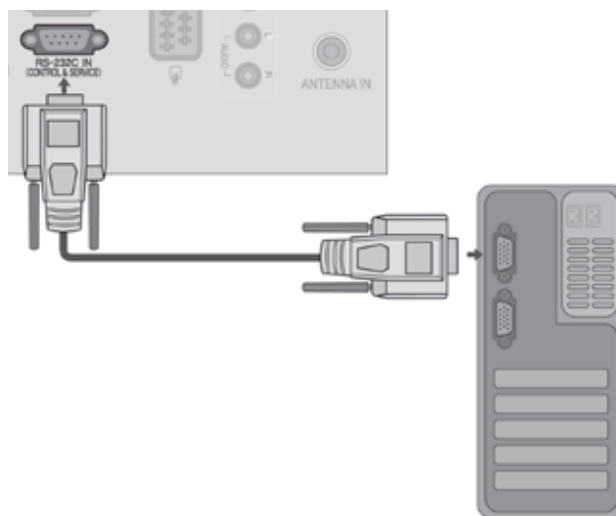

Type de connecteur : D-Sub 9 broches mâle

N°	Nom de broche
1	Pas de connexion
2	RXD (réception de données)
3	TXD (envoi de données)
4	DTR (terminal de données prêt)
5	GND (terre)
6	DSR (données prêtes)
7	RTS (prêt à envoyer)
8	CTS (prêt à émettre)
9	Pas de connexion

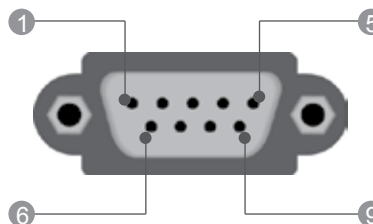

Configurations RS-232C

Configurations 7 fils (câble RS-232C standard)		
	PC	TV
RXD	2 ● — ● 3	TXD
TXD	3 ● — ● 2	RXD
GND	5 ● — ● 5	GND
DTR	4 ● — ● 6	DSR
DSR	6 ● — ● 4	DTR
RTS	7 ● — ● 8	CTS
CTS	8 ● — ● 7	RTS
	D-Sub 9	D-Sub 9

Configurations 3 fils (non standard)		
	PC	TV
RXD	2 ● — ● 3	TXD
TXD	3 ● — ● 2	RXD
GND	5 ● — ● 5	GND
DTR	4	6
DSR	6	4
RTS	7	7
CTS	8	8
	D-Sub 9	D-Sub 9

ANNEXE

Set ID

Utilisez cette fonction pour spécifier un numéro d'identification du téléviseur.

Consultez "Mappage réel des données" ► p.154



1 Sélectionner **OPTION**.

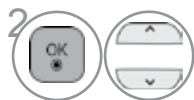

2 Sélectionner **Set ID (Définir un identifiant)**.



Régler la définition de l'identifiant pour choisir le numéro d'identification du téléviseur souhaité.

La plage de réglage pour la définition de l'identifiant va de 1 à 99.

- Appuyez sur le bouton **BACK** pour retourner sur l'écran du menu précédent.

Paramètres de communication

- Débit en baud : 9600 bps (UART – émetteur-récepteur universel asynchrone)
- Longueur des données : 8 bits
- Parité : aucune
- Bit d'arrêt : 1 bit
- Code de communication : code ASCII
- Utilisez un câble croisé (inversé).

Liste des références de commandes

	COMMANDE 1	COMMANDE 2	DONNÉES (Hexadécimales)
01. Marche	k	a	00 à 01
02. Format de l'image	k	c	Voir la page 152
03. Écran vide	k	d	Voir la page 152
04. Volume muet	k	e	00 à 01
05. Contrôle du volume	k	f	00 à 64
06. Contraste	k	g	00 à 64
07. Luminosité	k	h	00 à 64
08. Couleur	k	i	00 à 64
09. Teinte	k	j	00 à 64
10. Netteté	k	k	00 à 64
11. Sélection OSD	k	l	00 à 01
12. Mode de blocage de la télécommande	k	m	00 à 01
13. Aigus	k	r	00 à 64
14. Graves	k	s	00 à 64
15. Balance	k	t	00 à 64
16. Température de couleur	x	u	00 à 64
17. Économie d'énergie	j	q	00 à 05
18. Configuration automatique	j	u	01
19. Syntonisation	m	a	Voir la page 154
20. Ajouter/sauter un canal	m	b	00 à 1
21. Clé	m	c	Code Clé
22. Rétroéclairage	m	g	00 à 64
23. Sélection de l'entrée (principale)	x	b	Voir la page 155

* Remarque : Durant des opérations USB comme Dvix ou EMF, aucune des commandes sauf Power(ka) et Key(mc) n'est exécutée ni traitée comme NG.

Protocole de transmission/réception

Transmission

[Command1][Command2][][Set ID][][Data][Cr]

- * [Command 1] : première commande. (j, k, m ou x)
- * [Command 2] : seconde commande.
- * [Set ID] : vous pouvez régler cette fonction pour qu'elle choisisse l'identificateur du téléviseur désiré, dans le menu spécial. La plage de réglage va de 1 à 99. Si vous sélectionnez l'identifiant " 0 ", vous pouvez contrôler tous les téléviseurs raccordés. L'identifiant (Set ID) est indiqué en décimales (1 à 99) dans le menu et en hexadécimales (0x0 à 0x63), dans le protocole de transmission/réception.
- * [DATA] : pour transmettre des données de commande. Transmettre " FF " pour voir l'état des commandes.
- * [Cr] : retour chariot. Code ASCII " 0x0D "
- * [] : ASCII code "espace (0x20)"

Accusé de réception OK

[Command2][][Set ID][][OK][Data][x]

- * Le téléviseur transmet un accusé de réception (ACK) de ce format quand il reçoit des données normales. Si les données reçues sont en mode lecture, il indique l'état actuel des données. Si ces données sont en mode écriture, ce sont celles de l'ordinateur.

Accusé de réception d'erreur

[Command2][][Set ID][][NG][Data][x]

- * Le téléviseur transmet un accusé de réception (ACK) de ce format quand il reçoit des erreurs de communication ou des données anormales de fonctions non viables.

Donnée 00 : code non autorisé

ANNEXE

01. Marche/Arrêt (commande : k a)

- Pour allumer et éteindre le téléviseur.

Transmission

[k][a][][Set ID][][Data][Cr]

Donnée 00 : éteint 01 : allumé

Accusé de réception

[a][][Set ID][][OK/NG][Data][x]

- Pur montrer si le poste est allumé ou éteint.

Transmission

[k][a][][Set ID][][FF][Cr]

Accusé de réception

[a][][Set ID][][OK/NG][Data][x]

- * De la même manière, pour les autres fonctions, si les données 'FF' sont transmises selon ce format, le retour des données d'accusé de réception indique l'état de chaque fonction.
- * Un avis de confirmation, un avis d'erreur et d'autres messages peuvent s'afficher sur l'écran à la mise sous tension du téléviseur

02. Format de l'image (commande : k c) (Taille de l'image principale)

- Pour régler le format de l'écran.
Vous pouvez également régler le format de l'écran en utilisant la fonction Format de l'image dans le menu rapide (Q. MENU) ou le menu IMAGE.

Transmission

[k][c][][Set ID][][Data][Cr]

Donnée 01 : Écran normal (4:3) 07 : 14:9
02 : Écran large (16:9) 09 : Plein écran
04 : Zoom 0B : Signal original
06 : Format original 10 à 1F : Zoom cinéma 1 à 16

Accusé de réception

[c][][Set ID][][OK/NG][Data][x]

- * En mode PC, seuls les formats 16:9 et 4:3 sont disponibles.
- * En mode DTV/HDMI (1080i 50 Hz / 60 Hz, 720p 50 Hz / 60 Hz, 1080p 24 Hz / 30 Hz / 50 Hz / 60 Hz) et composantes (720p, 1080i, 1080p 50 Hz / 60 Hz) la fonction Signal original est disponible.
- * Le mode **Écran large** est pris en charge uniquement pour les raccordements Numérique, analogique et AV.

03. Écran vide (commande : k d)

- Pour mettre l'écran en sommeil ou le réactiver.

Transmission

[k][d][][Set ID][][Data][Cr]

Donnée 00 : écran actif (activé)
Vidéo désactivée
01 : écran en sommeil (désactivé)
10 : Vidéo activée

Accusé de réception

[d][][Set ID][][OK/NG][Data][x]

- * Si « video mute on » uniquement, le téléviseur produira un affichage à l'écran OSD (On Screen Display). Mais si « Screen mute on », le téléviseur n'affiche pas d' OSD.

04. Volume muet (commande : k e)

- Pour allumer ou éteindre le son.
Vous pouvez aussi éteindre le son avec la touche MUTE (MUET) de la télécommande.

Transmission

[k][e][][Set ID][][Data][Cr]

Donnée 00 : volume actif
01 : volume désactivé (muet)

Accusé de réception

[e][][Set ID][][OK/NG][Data][x]

05. Contrôle du volume (commande : k f)

- Pour régler le volume.
Vous pouvez également régler le volume à l'aide des touches VOLUME de la télécommande.

Transmission

[k][f][][Set ID][][Data][Cr]

Donnée Min : 00 à Max : 64

- * Consultez "Mappage réel des données", page 154.

Accusé de réception

[f][][Set ID][][OK/NG][Data][x]

06. Contraste (commande : k g)

- Pour ajuster le contraste de l'écran.
Vous pouvez aussi régler le contraste dans le menu IMAGE.

Transmission

[k][g][][Set ID][][Data][Cr]

Donnée Min : 00 à Max : 64

- * Consultez "Mappage réel des données", page 154.

Accusé de réception

[g][][Set ID][][OK/NG][Data][x]

07. Luminosité (commande : k h)

- Pour régler la luminosité de l'écran.
Vous pouvez aussi régler la luminosité dans le menu IMAGE.

Transmission

[k][h][][Set ID][][Data][Cr]

Donnée Min : 00 à Max : 64

- * Consultez "Mappage réel des données", page 154.

Accusé de réception

[h][][Set ID][][OK/NG][Data][x]

08. Couleur (commande : k i)

- Pour ajuster la couleur de l'écran.
Vous pouvez aussi régler la couleur dans le menu IMAGE.

Transmission

[k][i][][Set ID][][Data][Cr]

Donnée Min : 00 à Max : 64

- * Consultez "Mappage réel des données", page 154.

Accusé de réception

[i][][Set ID][][OK/NG][Data][x]

09. Teinte (commande : k j)

- ▶ Pour régler la teinte de l'écran.
Vous pouvez aussi régler la teinte dans le menu IMAGE.

Transmission

[k][j][][Set ID][][Data][Cr]

Donnée Min : 00 à Max : 64

* Consultez "Mappage réel des données", page 154.

Accusé de réception

[j][][Set ID][][OK/NG][Data][x]

10. Netteté (commande : k k)

- ▶ Pour régler la netteté de l'écran.
Vous pouvez aussi régler la netteté dans le menu IMAGE.

Transmission

[k][k][][Set ID][][Data][Cr]

Donnée Min : 00 à Max : 64

* Consultez "Mappage réel des données", page 154.

Accusé de réception

[k][][Set ID][][OK/NG][Data][x]

11. Sélection OSD (commande : k l)

- ▶ Pour activer ou désactiver le menu à l'écran (OSD).

Transmission

[k][l][][Set ID][][Data][Cr]

Donnée

00 : OSD (menu à l'écran) désactivé

01 : OSD (menu à l'écran) activé

Accusé de réception

[l][][Set ID][][OK/NG][Data][x]

12. Mode de blocage de la télécommande (commande : k m)

- ▶ Permet de verrouiller les touches du téléviseur et de la télécommande.

Transmission

[k][m][][Set ID][][Data][Cr]

Donnée

00 : Blocage désactivé

01 : Blocage activé

Accusé de réception

[m][][Set ID][][OK/NG][Data][x]

* Si vous n'utilisez pas la télécommande, utilisez ce mode.

Lorsque l'alimentation principale est sous/hors tension, le blocage externe est désactivé.

* La « Power key » locale ne fonctionnera pas correctement.

13. Aigus (commande : k r)

- ▶ Permet de régler le niveau des aigus.
Vous pouvez également régler les aigus dans le menu SON.

Transmission

[k][r][][Set ID][][Data][Cr]

Donnée Min : 00 à Max : 64

* Consultez "Mappage réel des données", page 154.

Accusé de réception

[r][][Set ID][][OK/NG][Data][x]

14. Graves (commande : k s)

- ▶ Permet de régler le niveau des graves.
Vous pouvez également régler les graves dans le menu SON.

Transmission

[k][s][][Set ID][][Data][Cr]

Donnée Min : 00 à Max : 64

* Consultez "Mappage réel des données", page 154.

Accusé de réception

[s][][Set ID][][OK/NG][Data][x]

15. Balance (commande : k t)

- ▶ Permet de régler la balance.
Vous pouvez également régler la balance à partir du menu SON.

Transmission

[k][t][][Set ID][][Data][Cr]

Donnée Min : 00 à Max : 64

* Consultez "Mappage réel des données", page 154.

Accusé de réception

[t][][Set ID][][OK/NG][Data][x]

16. Température de couleur (commande : x u)

- ▶ Permet de régler la température de couleur. Vous pouvez également régler la température de couleur dans le menu IMAGE.

Transmission

[x][u][][Set ID][][Data][Cr]

Donnée Min : 00 à Max : 64

* Consultez "Mappage réel des données", page 154.

Accusé de réception

[u][][Set ID][][OK/NG][Data][x]

ANNEXE

17. Économie d'énergie(Command: j q)

- ▶ Permet de réduire la consommation d'énergie du téléviseur. Vous pouvez également régler l'économie d'énergie dans le menu OPTION.

Transmission

[j][q][][Set ID][][Data][Cr]

Fonction d'économie d'énergie				Niveau	Description
7	6	5	4		
0	0	0	0	0 0 0 0	Arrêt
0	0	0	0	0 0 0 1	Minimum
0	0	0	0	0 0 1 0	Moyen
0	0	0	0	0 0 1 1	Maximum
0	0	0	0	0 1 0 0	Automatique
0	0	0	0	0 1 0 1	Écran dés-activé

Accusé de réception

[q][][Set ID][][OK/NG][Data][x]

(32/42/46/60LD5***, 32/40/46/55LE4***, 32/37/42/47/55LE5*** uniquement) ▶ Pour "sauter" la chaîne en cours.

18. Réglage automatique (commande : j u)

- ▶ Cette fonction permet de régler automatiquement la position de l'image et de minimiser le tremblement de l'image. Elle ne peut être utilisée qu'en mode RVB (PC).

Transmission

[j][u][][Set ID][][Data][Cr]

Donnée 01 : Validation

Accusé de réception

[u][][Set ID][][OK/NG][Data][x]

19. Syntonisation (commande : m a)

- ▶ Permet de sélectionner les chaînes selon le nombre physique suivant.

Transmission

[m][a][][Set ID][][Data0][][Data1][][Data2][Cr]

Donnée 00 : données de la chaîne supérieure

Donnée 01 : données de la chaîne inférieure

ex. No. 47 -> 00 2F (2FH)
No. 394 -> 01 8A (18AH),
DTV No. 0 -> Indifférent

Donnée 02 0x00 : ATV principal

0x10 : DTV principal

0x20 : Radio

Plage de données de la chaîne

Analogique - Min: 00 à Max: 63 (0 à 99)

Numérique - Min: 00 à Max: 3E7 (0 à 999)

(à l'exception de la Suède, la Finlande, la Norvège, le Danemark, l'Irlande)

Numérique - Min: 00 à Max: 270F (0 à 9999)

(Uniquement Suède, Finlande, Norvège, Danemark, Irlande)

Accusé de réception

[a][][Set ID][][OK/NG][Data][x]

Donnée Min: 00 à Max: 7DH

20. Ajouter/sauter un canal (commande : m b)

- ▶ Pour "sauter" la chaîne en cours.

Transmission

[m][b][][Set ID][][Data][Cr]

Donnée 00 : Sauter 01 : Ajouter

Accusé de réception

[b][][Set ID][][OK/NG][Data][x]

* Mappage réel des données 1

00 : Étape 0
:
A : Étape 10 (Set ID 10)
:
F : Étape 15 (Set ID 15)
10 : Étape 16 (Set ID 16)
:
64 : Étape 100
:
6E : Étape 110
:
73 : Étape 115
74 : Étape 116
:
CF : Étape 199
:
FE : Étape 254
FF : Étape 255

* Mappage réel des données 2

00 : -40
01 : -39
02 : -38
:
28 : 0
:
4E : +38
4F : +39
50 : +40

21. Clé (commande : m c)

► Pour envoyer le code clé des commandes infrarouge.

Transmission

[m][c][][Set ID][][Data][Cr]

Donnée: Code clé - Voir page 148.

Accusé de réception

[c][][Set ID][][OK/NG][Data][x]

22. Rétro-éclairage (commande : m g)

► Pour contrôler le rétro-éclairage.

Transmission

[m][g][][Set ID][][Data][Cr]

Données : Min : 00 à Max : 64

Accusé de réception

[g][][Set ID][][OK/NG][Data][x]

23. Sélection de l'entrée (commande : x b) (source d'image principale)

► Permet de sélectionner la source d'entrée de l'image principale.

Transmission

[x][b][][Set ID][][Data][Cr]

Donnée: Structure

MSB LSB

0	0	0	0	0	0	0	0
└─ Entrée externe ─┘				└─ Entrée externe ─┘			
				Donnée			

Entrée externe				Donnée
0	0	0	0	DTV
0	0	0	1	Analogique
0	0	1	0	AV
0	1	0	0	Composantes
0	1	1	0	RVB
0	1	1	1	HDMI
1	0	0	0	
1	0	0	1	
1	0	1	0	

Entrée externe Donnée				Donnée
0	0	0	0	Entrée1
0	0	0	1	Entrée2
0	0	1	0	Entrée3
0	0	1	1	Entrée4

Accusé de réception

[b][][Set ID][][OK/NG][Data][x]

INFORMATIONS SUR LES LOGICIELS EN CODE SOURCE OUVERT

Les fichiers exécutables GPL et les bibliothèques LGPL et MPL suivants utilisés dans ce produit sont sujets aux accords de licence GPL2.0/LGPL2.1/MPL1.1.

EXÉCUTABLES GPL :

- Linux noyau 2.6, busybox, e2fsprogs, gdbserver, jfsutils, mtd-utils, procps, u-boot, udhpc

BIBLIOTHÈQUES LGPL :

- cairo, directFB, gettext, glib, glibc, iconv, pixman.

BIBLIOTHÈQUE MPL :

- Nanox

LG Electronics propose de vous fournir le code source sur CD-ROM moyennant une participation financière pour l'envoi, notamment le coût du support, de la livraison et du traitement, sur simple demande à LG Electronics, à l'adresse suivante : opensource@lge.com
Cette offre est valable pour une période de trois (3) ans à compter de la date de distribution de ce produit par LG Electronics.

Vous pouvez obtenir une copie des licences GPL, LGPL et MPL sur le CD-ROM fourni avec ce produit. Vous pouvez également obtenir la traduction des licences GPL et LGPL sur les sites <http://www.gnu.org/licenses/old-licenses/gpl-2.0-translations.html> et <http://www.gnu.org/licenses/old-licenses/lgpl-2.1-translations.html>.

Ce produit inclut :

- expat:
 - Copyright © 1998, 1999, 2000 Thai Open Source Software Center Ltd et Clark Cooper.
 - Copyright © 2001, 2002, 2003, 2004, 2005, 2006 Expat maintainers.
- freetype : Copyright © 2003 The FreeType Project (www.freetype.org).
- ICU : Copyright © 1995-2008 International Business Machines Corporation et autres.
- libcurl : Copyright © 1996-2008 Daniel Stenberg.
- libjpeg : ce logiciel est basé en partie sur le travail du groupe Independent JPEG Group. Copyright © 1991-1998, Thomas G. Lane.
- libmng : Copyright © 2000-2007 Gerard Juyn, Glenn Randers-Pehrson.
- ibpng : Copyright © 1998-2008 Glenn Randers-Pehrson.
- md5 : Copyright © 1991-1992, RSA Data Security, Inc.
- md5 checksum : Copyright © 1999, 2000, 2002 Aladdin Enterprises.
- ncurses : Copyright © 1998 Free Software Foundation, Inc.
- openssl:
 - Le logiciel cryptographique écrit par Eric Young.
 - Le logiciel écrit par Tim Hudson.
 - Le logiciel développé par OpenSSL Project pour être utilisé dans la boîte à outils OpenSSL (<http://www.openssl.org>)
- strace :
 - Copyright © 1991, 1992 Paul Kranenburg.
 - Copyright © 1993 Branko Lankester.
 - Copyright © 1993 Ulrich Pegelow.
 - Copyright © 1995, 1996 Michael Elizabeth Chastain.
 - Copyright © 1993, 1994, 1995, 1996 Rick Sladkey.
 - Copyright © 1998-2003 Wichert Akkerman.
 - Copyright © 2002-2008 Roland McGrath.

- copyright © 2003-2008 Dmitry V. Levin.
- copyright © 2007-2008 Jan Kratochvil.
- tinyxml : copyright © 2000-2006 Lee Thomason
- xysl : Copyright (C) 2009 Paul Bakker
- zlib : copyright © 1995-2005 Jean-Loup Gailly et Mark Adler

Tous droits réservés.

L'autorisation est accordée à titre gracieux par les présentes à toute personne obtenant une copie de ce logiciel et des fichiers de documentation associés (le « logiciel ») d'utiliser le logiciel sans restriction, y compris, sans limitation, le droit d'utiliser, de copier, de modifier, de fusionner, de publier, de distribuer, d'accorder des sous-licences et/ou de vendre des copies du logiciel, et d'autoriser les personnes à qui le logiciel est fourni à faire de même, sous réserve des conditions suivantes :

LE LOGICIEL EST FOURNI « EN L'ÉTAT » SANS GARANTIE D'AUCUNE SORTE, EXPLICITE NI IMPLICITE, Y COMPRIS, SANS QUE CE SOIT UNE LIMITATION, LA GARANTIE DE POSSIBILITÉ DE COMMERCIALISATION, D'ADAPTATION À UN OBJECTIF PARTICULIER ET DE NON VIOLATION. LES AUTEURS OU LES DETENEURS DES DROITS D'AUTEUR NE POURRONT EN AUCUN CAS ÊTRE TENUS POUR RESPONSABLES EN CAS DE PLAINTÉ, DOMMAGES OU AUTRE RISQUE, QUE CE SOIT LORS D'UNE ACTION CONTRACTUELLE, PRÉJUDICE OU AUTRE, DÉCOULANT DE OU LIÉ AU LOGICIEL OU À SON UTILISATION OU EN RAPPORT AVEC LE LOGICIEL.



Notez le numéro de série et le numéro du modèle, qui figurent sur la plaque signalétique fixée à l'arrière du poste.
Transmettez ces informations à votre revendeur lorsque vous demandez une intervention de maintenance.

Modèle : _____

N° de série : _____