



使用說明書

洗衣機

感謝您選購LG滾筒洗衣機。
本使用說明書提供有關安裝方面的安全資訊，
以及使用和維護的指引說明，請小心詳閱。
請妥善保存以備將來參考之用。
請將洗衣機的型號及序號記錄下來。

WD-S12MPCC
WD-S12MPAC

P/No.: MFL51768117

www.lg.com

產品功能



- **透過6種不同的洗衣方式，讓洗出來的衣服就像是手洗一般**
經過6種洗衣動作，而不只是單一種旋轉的方式，不僅可以提供更好的洗淨力，也會依不同衣物材質及數量縮短洗衣的時間。



- **Free up (一體成型可置物抽屜底座) 大幅增加使用便利性**
可增高門位置使取拿或放置衣物均非常輕便。



- **提升洗滌力並具省電功能之世界首創蒸氣洗滌方式**
洗滌時強力的蒸氣均勻地噴灑在洗滌衣物上，使其達到如同煮沸效果，可完全去除污垢，比原本的高溫洗滌更省電更經濟。



- **採用DD直驅變頻馬達的滾筒式洗衣機**
洗衣槽採用DD直驅變頻馬達直接驅動方式，因此可安靜的洗滌並節省電費。



- **考慮現代人生活方式設計的客製化洗衣行程**
針對現代人的生活習慣，提供12種不同的洗衣行程，幫助我們更容易、更聰明的清洗衣物。



- **護鞋行程**
透過洗鞋、低溫烘乾、鞋類清新除臭，你可以穿到更乾淨衛生的鞋子。

內容

警告.....	3
規格.....	5
安裝.....	6
洗濯前注意事項.....	13
洗潔劑使用方式	14
衣物柔軟精使用方式	15
洗衣機機門開 / 關方式	16
功能.....	17
使用洗衣機.....	18
維護.....	30
疑難排解.....	33
保固事項.....	36

警告

使用前請詳閱所有說明



警告！

為了安全起見，您必須依循本使用說明書內的資訊來操作，以免發生火災或爆炸、觸電事故，或造成財物損失、導致受傷或死亡的意外。

重要安全說明事項

警告：為了降低發生火災、觸電或身體受傷等危險事故的機率，使用洗衣機時，請遵從下列的基本注意事項：

- 請勿將洗衣機安裝或存放在露天處。
- 請勿損害控制系統。
- 請勿自行修理或更換洗衣機的任何零件，或試圖進行維修；除非是用戶維護說明書內的特別建議的、或用戶修理說明書內列舉的，您已充分了解並且具備足夠執行技術的事項。
- 機組下方及四週，請勿存放易燃物料，如絨布、紙張、抹布及化學品等。
- 如機組供傷殘人士或幼童使用，必須就近監看。請勿讓兒童在機組上、或躲進機組或其他設備內玩耍。
- 請勿讓洗衣機外門一直打開。打開的外門可能誘使兒童將自己吊掛在門上，或爬至洗衣機內。
- 洗衣機仍在動作時，切勿伸手到機體內。請等候直到洗衣槽完全停止。
- 洗衣過程可減少衣物防燃劑。
- 對於曾使用易燃性或爆烈性物料（如蠟、油、油漆、汽油、去油污劑、乾洗溶劑、煤油等）進行清潔、洗滌、浸泡或被沾染的衣物，請勿嘗試洗濯或烘乾，因其可能著火或爆炸。
- 為了避免發生前述意外，請小心遵從製衣廠商的清洗及注意說明。
- 請勿猛地關上洗衣機外門，當外門鎖上時也不可強行打開。此舉將會造成洗衣機損壞。
- 為了降低發生觸電的可能性，在嘗試進行維修或清理工作前，請拔除本機的電源，或透過拆除家用配電控制箱的保險絲，或關閉斷路器，使洗衣機的電源中斷。
- 如機組已損毀、部分故障、零件短少或損壞，電源線或插頭損壞亦包括在內，此時千萬不可再嘗試操作。
- 烘乾功能只適用於泡水的紡織品。
- 不可讓棉絮堆積在滾筒式乾衣機附近。
- 搬運時不得橫搬或倒置，以免洗衣機結構受損產生危險。
- 洗衣機底部設有通風口，地毯不得阻塞其開口。
- 請勿於洗衣機門開啓時，過度用力壓下洗衣機門，否則可能會使洗衣機傾倒。

謹記以下說明

接地說明

本機組必須實施接地。發生故障時，接地可提供電流一條最少阻抗的路徑，因而可減低觸電的風險。本機配有一條具備設備接地導體和接地插頭的電源線。該插頭必須插入根據當地法規正確安裝及完成接地、合適的插座。

- 切勿使用轉接器，不然將損壞接地接頭。
- 如您找不到合用的插座，請洽詢電氣技師。

警告：不正確的連接設備接地導體將產生觸電危險。如您對機組是否正確接地產生疑問，請聯絡電氣技師或服務人員進行檢查。請勿改裝隨機所附插頭—如其不能與插座配合使用，請合格的電氣技師為您安裝一個適用的插座。

要降低滾筒式烘乾機發生火災的危險，必須注意下列事項：

- 被蔬菜油或植物油沾染或浸泡過的衣物，是構成火災的危險品，不應置於滾筒式烘乾機內。油漬物料可能會自然點燃，特別是暴露在熱源之下，例如滾筒式烘乾機。這些物料的溫度將越來越高，並導致油內物質產生氧化作用，而氧化作用產生熱量。如熱量不能排出，則這些物料將可能達到著火的溫度。堆積或儲存油漬物料將防礙熱量的排出，因此有產生火警的危險。

如含有蔬菜油或植物油或被護髮產品污染的紡織品，無可避免的需要置於滾筒式烘乾機內時，必須先將其用熱水與額外的洗衣粉洗濯—此舉雖不能完全消除潛在風險，但至少可降低危險性。此外，應採用滾筒式烘乾機的「冷卻」循環，以降低該等物料的溫度。當這些物料仍熱時，不應將其自滾筒式烘乾機取出，也不應加以堆疊。

- 對於曾使用石油/汽油、乾洗溶劑、或其他易燃性或爆烈性物料進行清潔、洗滌、浸泡或被沾染的衣物，請勿置於滾筒式烘乾機內。常見的家用高度易燃性物料包括：
丙酮、變質酒精、石油/汽油、煤油、去漬劑（某些品牌）、松脂、蠟和去蠟劑等。
- 含有泡沫橡膠（亦稱為乳膠泡沫）的物料或相仿的組織橡膠，類似的物料均不應使用熱力裝置的滾筒式烘乾機來進行烘乾。泡沫橡膠物料在加熱後將會自燃起火。
- 除非織品柔軟劑或類似產品的製造廠商特別建議以外，這類產品不應在滾筒式烘乾機使用，以消除靜電效應。
- 含有金屬強化物的內衣，也不應在滾筒式烘乾機使用。

烘乾過程中，如金屬強化物鬆脫，將造成滾筒式烘乾機損壞。如有設置烘乾架，這些物件可以加使用。

- 塑膠物品如浴帽或嬰兒防水尿布褲，也不應置於滾筒式烘乾機內。
- 橡膠製品、附有泡棉墊的衣服、枕頭、膠鞋和膠面網球鞋等，也不應置於滾筒式烘乾機內。
- 若電源線損壞時，必須由製造廠或具服務處或具有類似資格的人員更換，以避免危險。

規格

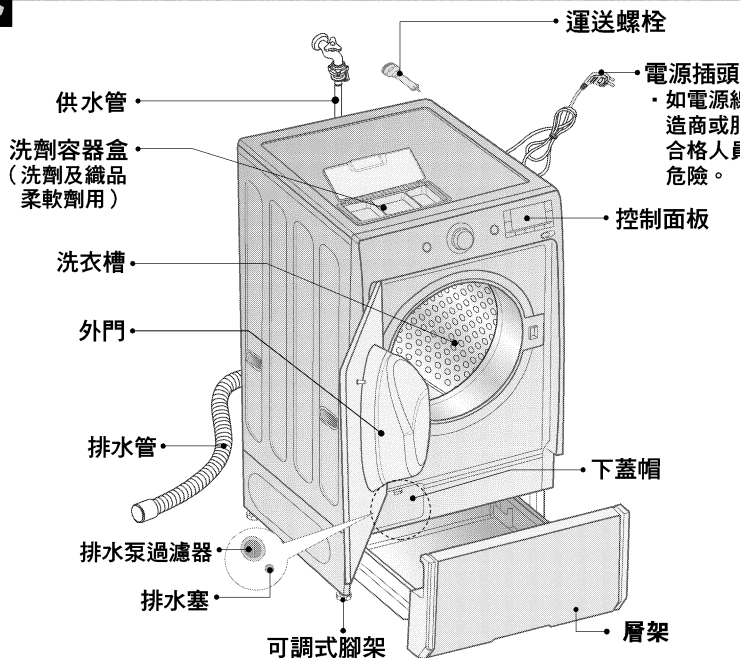

● 電源插頭
 ● 如電源線已損壞，必須由製造商或服務代理商或類似的合格人員來更換，以免發生危險。

- 名稱 : 前載式洗衣機
- 電源供應 : 110V a.c 60Hz
- 尺寸 : 635mm(W)x743mm(D)x1122mm(H)
- 重量 : 110kg
- 洗衣容量 : 12kg
- 烘乾容量 : 7kg
- 最大瓦數 : 1200 W (洗衣)
1250 W (烘乾)
- 旋轉速度 : 免脫水/400/600/800/1000/1200
- 容許水壓 : 0.3-10kgf/cm² (30-1000kPa)
- 容許冷水溫度 : 4-25°C

* 外觀及規格將隨時修改以提升品質，事先不會另行通告。

配件

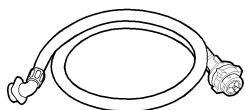

注水管(1EA)

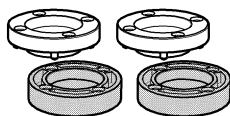

專用腳墊



扳手

安 裝

安裝或存放在溫度不會低於冰點或不是露天的地方。
遵照所有主管法規將洗衣機正確接地。
當洗衣機安裝在鋪有地毯的地板時，應注意機底開口不被地毯阻礙。

■ 運送螺栓

機組由運送螺栓固定以免運送途中發生內部損壞。

■ 移除運送螺栓

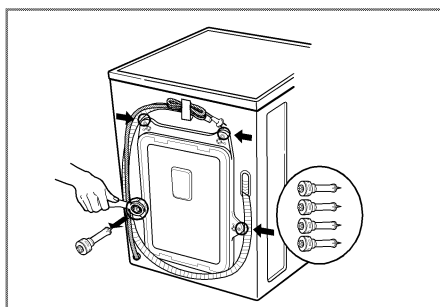
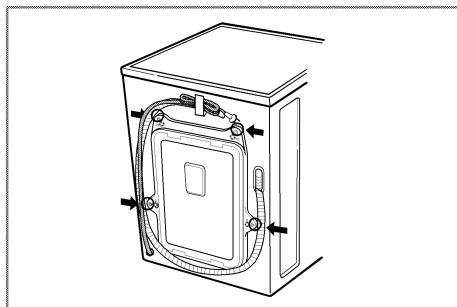

1. 避免運送途中發生內部損壞，機組由4根運送螺栓固定。洗衣機運轉前，先行拆除附帶橡膠塞的螺栓。

3. 輕旋橡膠塞將4根螺栓連同塞子一併拿出來。將4根螺栓和扳手收好，以備將來之需。

• 如沒有將其拆除，將會引起強烈振動、噪音，甚至故障。

• 任何時候需運送機組時，將運送螺栓重新固定。

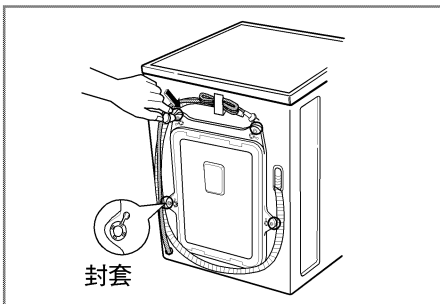
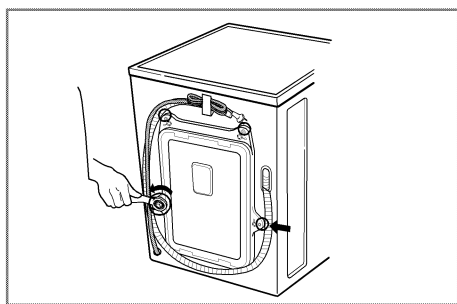

2. 使用隨附的扳手將螺栓拆除。

4. 用隨附的帽蓋把螺孔蓋起來。

■ 安裝地點的要求

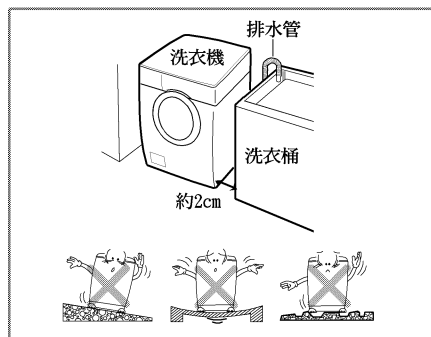

水平的地面：

洗衣機容許的坡度為 1°

電源插座：

必須在洗衣機所在位置兩旁1.5米內。請勿讓插座因供應超過一台設備電力而發生過載。

額外空隙：

配合牆壁、門和地板造型需求。

(背面10cm/左右各2cm)

請勿將洗衣物品置於或存放在洗衣機上。
此舉將會損害機組表面或控制系統。

■ 放置定位

請將洗衣機安裝在平坦的堅硬地板上。

請確定洗衣機四周的空氣流通不致受到地毯、絨毯等物件阻礙。

- 在將洗衣機放置於地磚上之前，請先在其底部墊一塊塑膠墊。
- 請勿試圖在洗衣機底部以木頭、硬紙板或類似材質修正地板的不平之處。
- 若無法避免而必須將洗衣機放置在瓦斯爐或炭爐旁時，請務必於朝向瓦斯爐或炭爐的一側，在兩種器具之間插入一片以鋁箔紙包覆的隔絕板。
- 洗衣機不得安裝在溫度可能低於 0°C 的室內。
- 在安裝洗衣機時，請確保其安裝位置可於發生故障時便於工程師進行維修。
- 洗衣機安裝完成之後，請使用隨附的搬運螺栓扳手調整其四支腳架，以確保設備的穩固性，且在洗衣機上方及桌面底部之間必須至少保持約20mm的間隙。
- 若基座上具有通風開口，安裝指示中應聲明不得阻塞開口。

■ 電力連接

1. 請勿使用延長線或雙孔轉接頭。
2. 如電源線已損壞，必須由製造商或服務代理商或類似的合格人員來更換，以免發生危險。
3. 使用後請拔除電源及關閉供水源。
4. 將機組連上遵守現行配線規則已實施接地的插座。
5. 機組必須置於容易靠近插頭的地方
6. 如機組由延長線模組或可攜式電源插座裝置供電，則需為這些裝置挑選合適的安裝地點，因其為可冒出或產生濕氣的高熱物體。

■ 洗衣機需使用新的管路組連接，請勿使用舊的管路組。

注意

本設備不適合無監護人陪伴的兒童或孱弱人士使用。
尤其是在幼童使用時應特別予以監看，以確保孩童不會將本設備拿來玩耍。

注意

關於電源線的注意事項

在大多數情況下，建議對設備使用專用的電線；亦即使用僅對設備供電，而無其他額外插座或分支電路的單一插座電路。請檢查本使用者手冊的規格頁內容，以確定電源規格。

請勿使壁式插座過載。

若壁式插座過載、鬆脫或受損、使用延長線、電源線磨損、線圈緣絕包覆受損或破裂，皆可能造成危險。若有任何上述情況，皆可能造成觸電或火災。請定期檢查本設備的電源線，若其外觀出現破損或品質劣化，請予以拔除，停止使用本設備，並交由授權服務商以完全相同的更換零件更換電線。

請保護電源線免於任何物理性或機械性的誤用，例如：扭絞、打結、修剪、夾入機具門內，或是在其上行走。請留意插頭、壁式插座以及電源線與本設備的相接點的情況。

若本設備是以延長線組或可攜式插座裝置供電，請務必將延長線組或可攜式插座裝置放置在無任何液體潑灑或濕氣聚集之處。

■ 連接水源供應的水管

- 水源供應的水壓要在100千帕(kPa)到1000千帕(kPa)之間(1.0~10.0kgf/cm²)。
- 在連接水管到水閥的時候，不要拿下或是鎖緊
- 假如水壓超過1000千帕(kPa)，需要安裝減壓的裝置
- 定期檢查水管的狀況，看是否需要更換
- 確認水管沒有糾纏在一起，也沒有被壓到

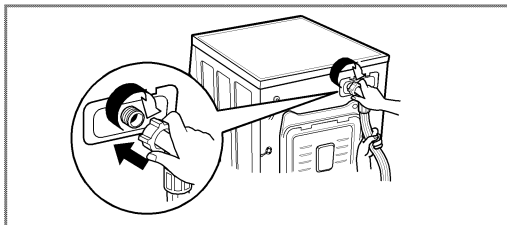

► 假如你的洗衣機有兩個水閥的時候

- 有紅色連接器的進水管是用來接熱水水龍頭的
- 假如洗衣機有兩個水閥的時候，使用熱水的水閥可以節省能源

■ 連接水管到水龍頭

類型-1：連接螺旋式的水管到有旋紋的水龍頭

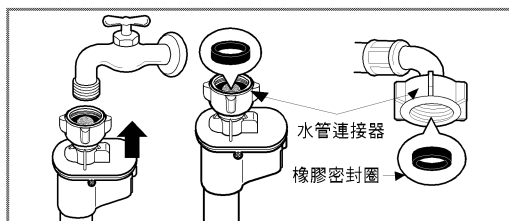
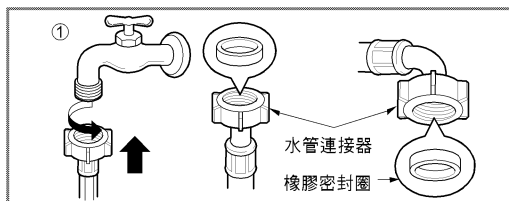

1. 旋轉水管連接器到水源供應的水龍頭上

注意 進水管會附有2個橡膠密封圈。這是用來防止漏水的。確認有緊密的連接到水龍頭上。

類型-2：連接螺旋式的水管到沒有旋紋的水龍頭

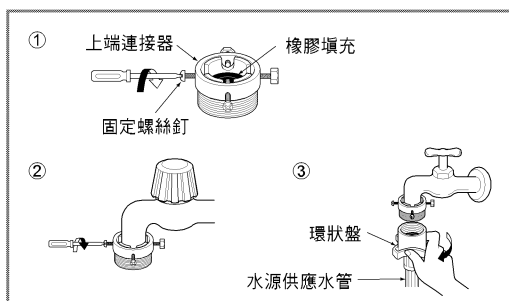

1. 旋開水龍頭連接器上的環狀盤和4個連接器上的螺絲釘

2. 把水龍頭連接器推上水龍頭的底端，然後橡膠密封圈會形成一個防水的連接。然後旋緊連接器上的環狀盤和4個螺絲釘。

3. 垂直向上推水源供應水管，所以在水管中的橡膠填充可以完全附著在水龍頭上，然後向右旋將其轉緊。

類型-3：連接One touch式的水管到沒有旋紋的水龍頭

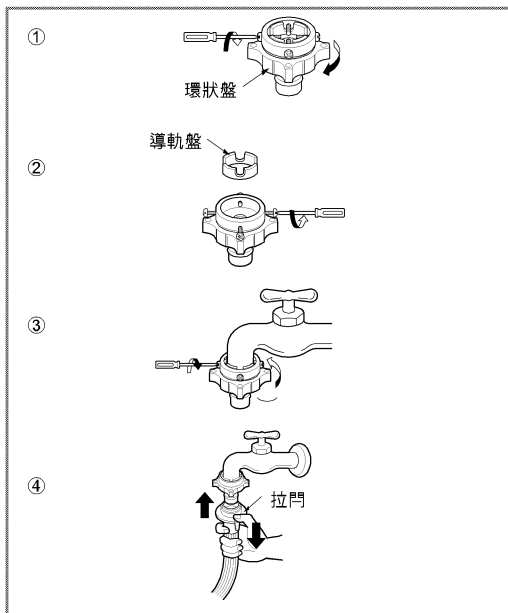

1. 旋開水龍頭連接器上的環狀盤和4個連接器上的螺絲釘
2. 假如水龍頭太大而沒有辦法進入水龍頭連接器的時候，拿掉導軌盤
3. 把水龍頭連接器推上水龍頭的底端，然後橡膠密封圈會形成一個防水的连接。然後旋緊連接器上的環狀盤和4個螺絲釘。
4. 拉下水管連接器的拉門，將水管連接到水龍頭連接器上，然後放開水管連接器上的拉門。確認水龍頭連接器有確實鎖上。

注意 在完成連接之後，假如水管還是會漏水的話，請重複上述的動作。水源供應請使用最傳統的水龍頭。假如水龍頭是方形的或是太大，在將水龍頭接上水龍頭連接器前，先取下間隔環。

使用水平的水龍頭

水平的水龍頭



延伸式的水龍頭



方形的水龍頭



■ 安裝排水管

1 檢查排水管

- ▶ 排水管安裝於地板。

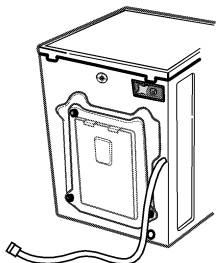

2 水平安裝排水管

- ▶ 不可安裝於突起的門檻上。

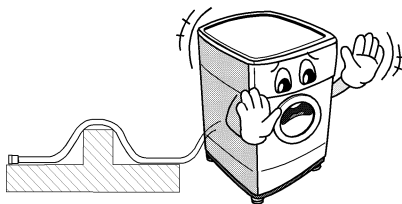

3 避免壓迫水管

- ▶ 不可折疊或壓水管。
- ▶ 不可將水管末端安裝入水中。

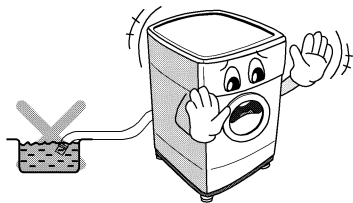

■ 水平調整

1 選擇安裝場所

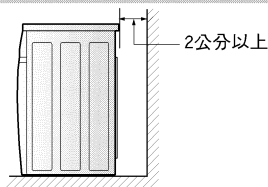

- ▶ 請選擇地板穩固平坦的場所放置。
- ▶ 洗衣機與後方的牆壁請保持2公分以上的距離。

2

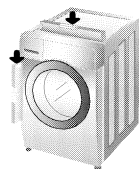

正確調整洗衣機的水平狀態，可避免產生過多的噪音和振動。
將機組安裝在堅固和水平的地板表面，最好是房間的角落。

3

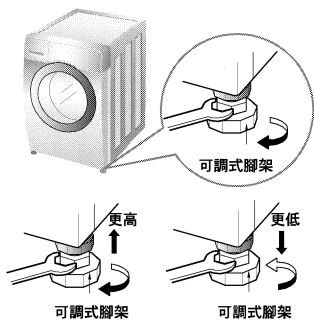

如地板不平整，依需要調整可調式腳架。（請勿在腳架下放置木塊等物）
確認四根腳架均已平穩固定在地板上，然後再檢查機組的水平狀態是否完美。（使用水平儀）

專用腳墊

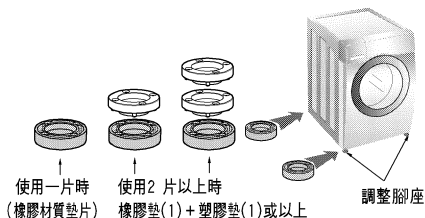

可增加腳墊數量使達到機器水平

- 橡膠材質專用腳墊務必在接觸地板之位置。

※ 注意事項

使用一個腳墊時，禁止單獨使用塑膠墊。

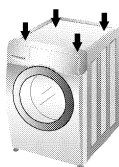

* 對角線檢查

當以對角方式自洗衣機上部四邊往下壓時，機組應完全不會上下移動。

（請同時檢查兩組對角）如以對角方式自洗衣機上部四邊往下壓時，機組會搖動，請再次調整腳架。

洗滌前注意事項

■洗滌前注意事項

1. 注意標籤

尋找衣服上的注意標籤。此標籤將告知您衣物的成分，以及正確的洗滌方法。

2. 分類

要取得最佳的洗滌效果，將可以使用相同洗衣行程的衣服歸類一起。也要注意水溫及脫水轉速，不同的紡織品需要以不同的方式洗滌。此外，深色衣物要與淺色和白色的衣物分開。因為深色衣物的染料可能會染到其他衣物，線頭毛球等也可能會黏到其他衣物上，並因而造成白色等淺色系衣物變色，所以應分開洗滌。可能的話，也請勿將髒的衣物與比較不髒的混在一起洗滌。

污髒程度（嚴重，一般，輕微）

顏色（白，淺，深）

毛球（會產生毛球、黏毛球的衣物）

根據污髒程度將衣物分開。

將白色與有顏色的衣物分開。

請將會產生毛球以及會黏毛球的衣物分開洗滌。

3. 放入衣物前注意事項

■大小衣物一起放入時，應先放入大的衣物。此外，較大衣物的分量不應超過全部洗滌物的一半。

請勿單獨洗滌一件衣物，此舉會造成負荷不均，應再添加一兩件同類的衣物。

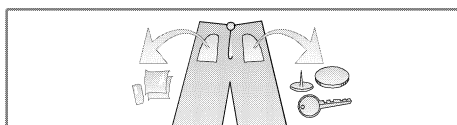

- 檢查所有口袋，確保都是空的。釘子、髮夾、火柴、筆、銅板和鑰匙等物，均會對洗衣機及衣物造成損害。

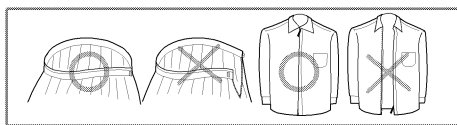

- 關上拉鍊、扣好扣子、綁緊繩子可確保這些東西不會與其他衣物糾結一起。

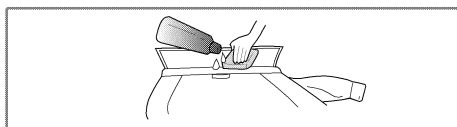

- 預先處理污物和污跡：將少量洗衣粉溶於水中，再刷洗如衣領和衣袖上的污跡處，有助於去除污垢。

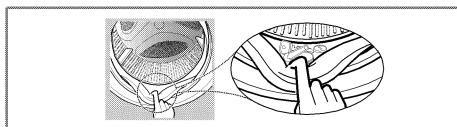

- 請檢查墊圈（灰色）的折疊處，若有任何小雜物，請將其去除。

- 請檢查滾筒內部，並取出任何殘留物品，以便下次洗滌使用。

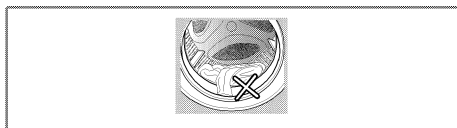

- 請移除彈性墊圈上的任何衣物或物品，以防止衣物或物品受損。

洗潔劑使用方式

■ 洗潔劑使用參考表(適用於1次標準洗濯行程)

洗潔劑類型	超濃縮洗潔劑	滾筒式洗衣機專用洗潔劑	洗潔精	
洗衣容量	8.0kg 或以上	約 35g	40g-85g	約 65g
	6.0 至 8.0kg	約 30g	30g-60g	約 40g
	2.0 至 6.0kg	約 20g	20g-30g	約 30g
	2.0kg 或 以下	約 10g	10g-20g	約 20g

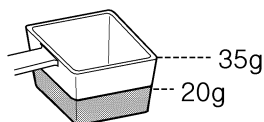

(超濃縮洗潔劑量杯：35g)

注意

■ 洗潔劑使用注意事項

- 請參閱洗潔劑使用參考表，並酌量加入洗潔劑。
 - 1) 由於滾筒洗衣機是利用高度落差方式洗濯，僅需使用一般洗衣機 1/3 的水量，因此洗潔劑也必須減為 1/3 的用量。
 - 2) 洗濯較不髒汙的衣物時，請減少洗潔劑用量；洗潔劑使用越多，即會產生更多的泡沫，即便衣物洗清完畢，仍會有泡沫殘留
 - 3) 水質良好（淨水）時會提升洗濯能力並產生較多的泡沫，因此可減少洗潔劑用量。
- 內衣（棉質）或嬰兒服（棉質）上的污垢通常為皮脂或蛋白質等物質所造成，請利用溫水洗濯或增加洗清次數即可達到清潔效果，避免增加洗潔劑用量。
- 若洗潔劑使用過量，可能會造成以下問題：
 - 1) 泡沫過多會造成一般洗清過程無法將衣物洗濯乾淨，需增加洗清次數。
 - 2) 洗清完畢後仍有泡沫殘留。
- 非人造洗衣粉無法在水中完全溶解，容易阻塞水管並造成漏水或其他問題，請務必先利用溫水將洗衣粉溶解後再使用。
- 若選擇預洗程序，僅需使用正常洗衣過程約一半的洗潔劑即可。由於注水時間縮短，請先加入洗潔劑後再啟動洗衣機。
- 洗潔劑注入盒安裝完畢後，若添加洗潔劑時不夠順暢，可將注入盒內的水分拭淨，即可恢復使用效果。
- 排水若呈現白色，是因馬達高速運轉所產生的細緻泡沫，並與線頭、沸石及衣物柔軟精一同排出所致，並非衣物洗清不完全。
- 加入洗衣精時，請勿超過洗潔劑／衣物柔軟精專用注入盒的上限標示。
- 注入盒內的洗衣精請勿存放過久，以免硬化無法使用。
- 建議使用滾筒洗衣機專用的一般洗潔劑，否則容易產生過多泡沫。
- 洗衣皂需先溶解後才可倒入洗衣機使用。

衣物柔軟精使用方式

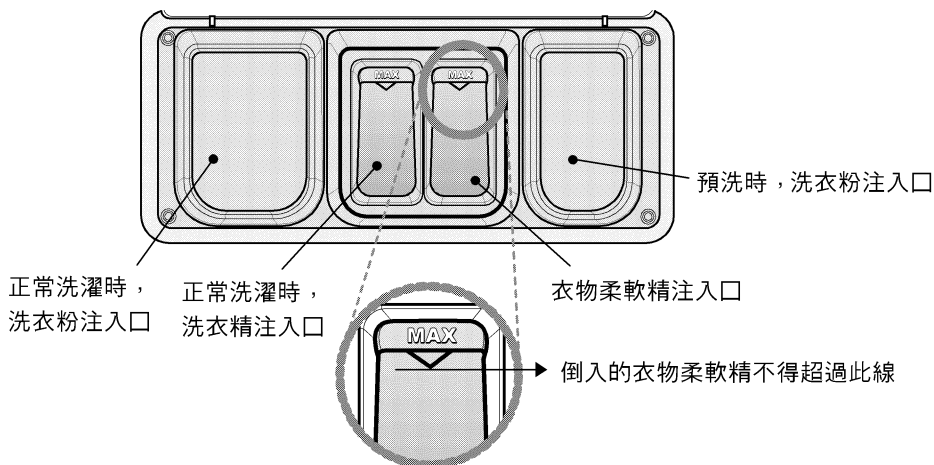

注意 請先從專用注入口倒入洗潔劑及衣物柔軟精後，再開始洗濯。



■ 衣物柔軟精添加說明

- 衣物柔軟精會在最後洗清時自動添加。
- 倒入衣物柔軟精時，不得超過盒內的上限標示。
(若超過建議上限，可能會滿出滲入洗濯衣物中。)
- 注入盒內的衣物柔軟精不可存放超過 2 天。
(否則衣物柔軟精會硬化，可能無法在洗清時自動添加。)
- 避免使用濃縮衣物柔軟精。
(否則可能無法添加適量的衣物柔軟精。)
- 若衣物柔軟精注入盒進水，請取下注入盒並將水分擦乾後，再倒入衣物柔軟精。
- 由於最後洗清時才會加入衣物柔軟精，因此排出的水可能會比較混濁。

洗衣機機門開 / 關方式

洗衣機運轉中或 LCD 面板顯示「」符號時，則無法開啓洗衣機機門，此時切勿強力開啓機門。若要開啓機門，請先按下「啓動／暫停」按鈕並等候「」符號消失，再按下「門開啟／中途加衣」按鈕開啓。

▶ 開啓機門

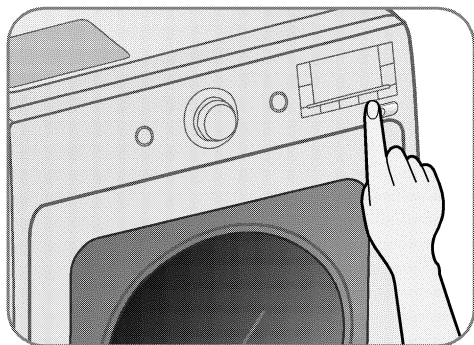

按下「門開啟／中途加衣」按鈕，即可開啓機門。

▶ 關閉機門



按壓機門右側中央位置，即可關閉機門。

注意

- 若衣物過多或機門未緊密關閉時，不會顯示「」符號。
- 若發現 LCD 面板顯示警告符號（「門被打開，請關門」），請將機門完全關閉後再按下「啓動／暫停」按鈕。
- 準備洗濯時按下「啓動／暫停」按鈕後會聽到機門上鎖的聲音，此為正常現象。
- 洗濯時按下「啓動／暫停」按鈕後會聽到機門開鎖的聲音，此為正常現象。
- 運轉時若發生停電，機門會在一段時間後自動打開（約 5 分鐘）^o（於脫水或烘衣時若發生停電危險性較高，必須特別留意。）

警告

- 請將衣物完全放入洗衣滾筒中（橡膠環內）。
- 放入過多衣物容易損壞洗衣機及衣物。
- 避免雙手遭機門與機體之間縫隙夾傷，否則可能會使人受傷，請務必留意。

功能

洗程	衣類類型	適用溫度	選擇	脫水
標準	棉質衣物, 輕微污染衣物	30°C (冷水, 40°C, 50°C)	預洗, 強力, 主程序, 節能, 清洗鞋子	1000 (免脫水, 400, 600, 800, 1200)
運動衣物	休閒衣物 (登山服, 運動服等)	- (冷水, 30°C)	主程序	400 (免脫水)
護色洗衣	有色衣物	30°C (冷水, 40°C)	主程序	600 (免脫水, 400, 800, 1000, 1200)
冷水節能	輕微髒污棉質衣物	冷水	預洗, 強力, 主程序, 節能	1000 (免脫水, 400, 600, 800, 1200)
柔洗/ 羊毛 	可用機器水洗之純羊毛	40°C (冷水, 30°C)	主程序	600 (免脫水, 400)
大型衣物	內部鋪棉棉被, 毛毯, 枕頭, 毯子, 沙發套	冷水 (30°C, 40°C)	主程序, 節能	800 (免脫水, 400, 600)
洗清+脫水	可水洗之衣物	-	-	800 (400, 600, 1000, 1200)
防皺除臭	混棉, 混Polyesters 襯衫, 可去除皺摺, 容易熨燙	-	-	-
過敏防護	以蒸氣洗程去除過敏原	-	主程序	800 (免脫水, 400, 600, 1000, 1200)
快洗	輕微污染之棉質衣物	- (冷水, 30°C, 40°C)	主程序	800 (免脫水, 400, 600, 1000, 1200)
高溫去污	較髒污衣物, 內衣褲, 工作服, 尿布	60°C	主程序	800 (免脫水, 400, 600, 1000, 1200)
強力標準	較髒污之棉質衣物	50°C (40°C)	預洗, 強力, 主程序	800 (免脫水, 400, 600, 1000, 1200)



國際羊毛局認證

本洗衣機之毛料洗程已通過Woolmark核准, 標示為可機器洗滌。Woolmark產品皆可依據衣物標籤上及本洗衣機製造商所核可之指示方式清洗。

* 注意: 建議使用中性洗劑。

羊毛行程的特色是使用溫和翻滾及低轉速來保護衣物。

使用洗衣機

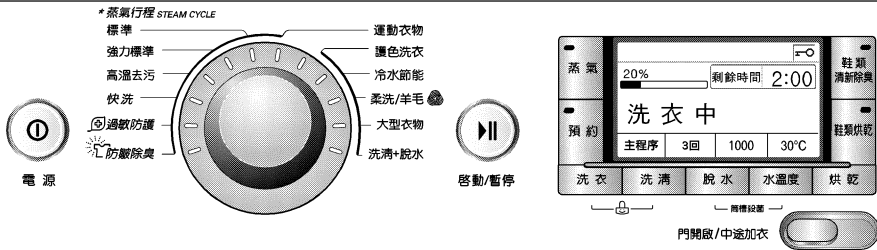

1. 開機將自動選擇標準行程。

- 按電源 (I) 按鈕啟動。
- 按啟動/暫停按鈕。
- 起始條件
 - 洗衣：標準
 - 洗滌：3 回
 - 脫水轉速：1000 rpm
 - 水溫：30°C

2. 人工選擇

- 按電源 (I) 按鈕啟動。
- 按各別按鈕來選擇您想使用的條件。

條件選擇方式，請參考第 18~29 頁。

- 按啟動/暫停按鈕。

使用洗衣機

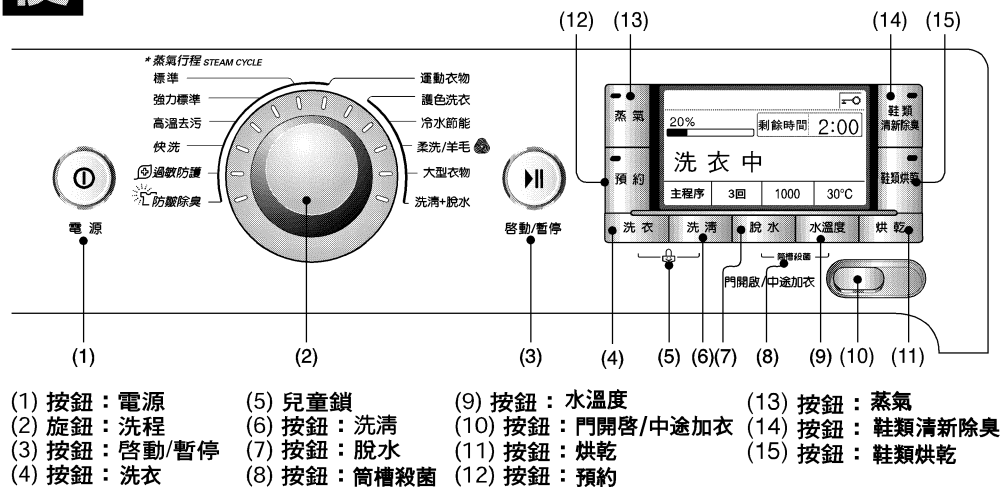

- | | | | |
|--------------|-------------|------------------|----------------|
| (1) 按鈕：電源 | (5) 兒童鎖 | (9) 按鈕：水溫度 | (13) 按鈕：蒸氣 |
| (2) 旋鈕：洗程 | (6) 按鈕：洗滌 | (10) 按鈕：門開啟/中途加衣 | (14) 按鈕：鞋類清新除臭 |
| (3) 按鈕：啟動/暫停 | (7) 按鈕：脫水 | (11) 按鈕：烘乾 | (15) 按鈕：鞋類烘乾 |
| (4) 按鈕：洗衣 | (8) 按鈕：筒槽殺菌 | (12) 按鈕：預約 | |

電源

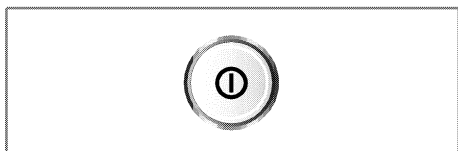

1. 電源

- 按電源 (1) 按鈕可進行開關動作。
- 按電源 (1) 按鈕可取消預約時間功能。

2. 起始洗程

- 按下電源 (1) 按鈕，洗衣機即準備執行標準行程。其他起始條件如下。
- 如您不需變更洗程，只要按下電源啟動/暫停按鈕，洗衣機即馬上執行。

起始洗程

- 標準 / 3回 / 1000 rpm / 30°C

洗程

- 根據洗濯類型，有12種洗程可用。

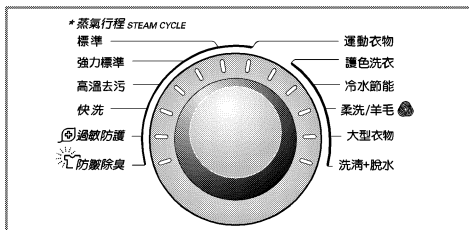

- 選取的洗程將會亮起指示燈。

1. 洗程

- 當按下啟動/暫停按鈕時，將自動選擇標準洗程。
- 透過轉動洗程旋鈕，可以後列順序選擇洗程：“標準 - 運動衣物 - 護色洗衣 - 冷水節能 - 柔洗 / 羊毛 - 大型衣物 - 洗滌+脫水 - 防黴除臭 - 過敏防護 - 快洗 - 高溫去污 - 強力標準”

個別洗程的相關洗濯類型，請參考第17頁。

使用洗衣機

啓動/暫停



1. 啓動

- ・啓動/暫停按鈕用來啓動或暫停洗程。

2. 暫停

- ・如要暫時停止洗程，按"啓動/暫停"按鈕。
- ・在暫停的狀態下，機組將在4分鐘後自動關閉電源。

洗衣

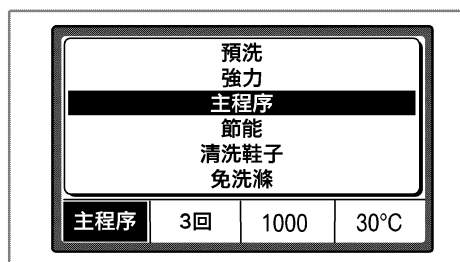

- ・按洗衣按鈕可選擇洗濯類型。

1. 預洗

- ・選擇此功能可增加於主洗行程前15分鐘之預洗。
- ・此行程針對特別髒污之衣物有更佳洗衣效果。
- ・當您選擇預洗功能時，請加入液態或粉狀洗劑於預洗洗劑槽內。
- ・預洗洗劑用量請放主洗洗程用量1/2。

2. 強力

- ・選擇此行程以達到比標準行程更佳之洗衣效果。

3. 主程序

- ・使用此行程於一般標準洗衣。

4. 節能

- ・使用此行程於輕度髒衣物。

5. 清洗鞋子

- ・此行程為清洗運動鞋類及布質拖鞋使用。

※ 若您選定洗衣行程，則將顯示適當洗劑用量。

使用洗衣機

洗清

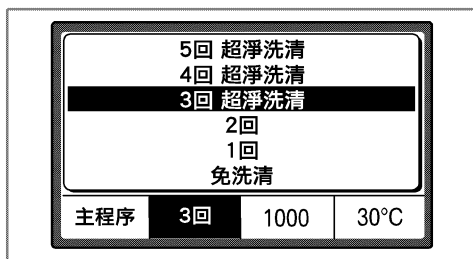

- 按洗清按鈕可選擇洗清類型。
- 當您想更改洗清時間時，請按此鍵。

1. 超淨洗清

- 選擇洗清次數超過3次以上，將自動進入超淨洗清模式。

脫水

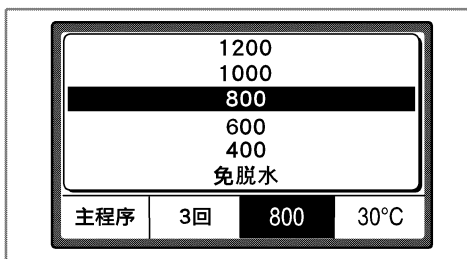

- 按脫水按鈕可選擇脫水轉速。

1. 脫水選擇

- 可變更脫水速度。脫水rpm代表脫水速度，400rpm為(弱)，1200rpm為(強)。

水溫度

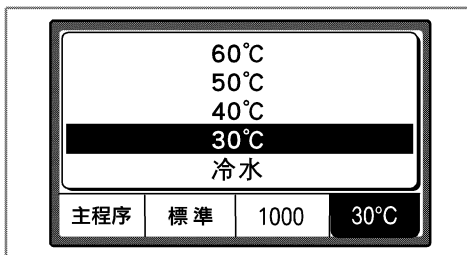

- 按水溫度按鈕可選擇水溫。

水溫度

- 水溫可調整水溫。使用標準洗程洗衣時，按鍵會依照30°C-40°C-50°C-冷水的順序轉換。

對應的溫度指示燈將會亮起以供識別。
要取得更詳細的資訊，請參考第17頁。

使用洗衣機

烘乾



- 本洗衣乾衣機從洗衣到烘乾，過程全部自動化，操作簡單。
- 在最常用的烘乾過程中，請確認所有衣物的材料及厚度是否相近。
- 請勿將太多衣物裝入洗衣槽內，以免洗衣機過載。衣物必須可自由翻動。
- 烘乾過程尚未完成前，如您要打開外門取出衣物，切記要先按啟動/暫停按鈕。
- 烘乾過程結束後，將顯示"冷卻中"。此外，按啟動/暫停按鈕可結束行程。如您沒有按下"啟動/暫停"按鈕，行程將會在4小時後結束。
"冷卻中"降溫行程。

1. 烘乾時間指引 (人工操作)

- 按烘乾按鈕可選取烘乾時間。
- 參考這些烘乾時間，可助您設定洗衣機的人工烘乾行程。濕度，室溫和紡織品類型會對烘乾時間造成相當大的影響，您的個人經驗將會是最有價值的參考。
- 手動
 - 可由烘乾時間 [60, 90, 120, 150] 中選取烘乾時間。
- 自動
 - 標準 / 一般：棉製等一般衣物需要適當烘乾時，請選擇此行程。
 - 強力：厚重的衣物或棉製衣物需要完全烘乾時，請選擇此行程。
 - 低溫：合成衣物等，容易因為高溫變形的衣物需要適當烘乾時，請選擇此行程。
低溫烘乾可能需要較長的烘乾時間。
 - 熨燙專用：烘乾襯衫等需要熨燙的衣物時，請選擇此行程。將會烘乾至適合熨燙的潮濕狀態。

注意 預估烘乾時間將依實際的自動烘乾時間而有所變化。
紡織品類型、負載量和選用的烘乾方式均會影響烘乾時間。

2. 烘乾指引

- 洗衣機可處理多至 7 kg 重的衣物。
- 放入衣物時，抖開衣物使其可自由翻動。

放入衣物時請勿讓其糾成一團，此舉將會加長烘乾時間。

編織布料

- 某些編織布料會收縮變形，視其品質而定。
- 烘乾後應馬上將其展開。

防皺及合成布料

- 請勿讓洗衣機發生過載
- 洗衣機停止後儘快將防皺衣物取出，以減少皺褶。

纖維或皮製衣物

- 請循從製造商的說明。

嬰兒衣物和晚禮服

- 請循從製造商的說明。

橡膠和塑膠製品

- 請勿對含有或採用橡膠塑膠的衣物進行烘乾，例如：
 - a) 圍裙、圍涎、椅套
 - b) 窗簾和桌布
 - c) 浴室足墊

玻璃纖維

- 請勿用洗衣機烘乾玻璃纖維製品。

殘留在洗衣機的玻璃顆粒可能在您下次使用時附到衣服上，並因此刺激您的皮膚。

使用洗衣機

3. 完成烘乾過程



- 當烘乾過程完成，冷卻中[冷卻]將出現在多重顯示幕上。
- 烘乾過程完成後，機組將自動進行冷卻作業。
- 洗衣機停止後，如您不馬上取出衣物，衣物將會產生皺褶。
- 冷卻作業將會在不加熱的情形下，重複翻動排列衣物，並使其蓬鬆鬆的，以免產生皺褶。此段過程會進行長達4小時之久。
- 冷卻中冷卻的訊息將會持續顯示直至過程結束，或啟動/暫停或電源按鈕被按下。
- 冷卻中訊息消失且外門鎖指示燈熄滅後，外門即可打開。

測重中



- 當測重中顯示於螢幕上時，洗衣機筒槽將緩慢旋轉，同時偵測筒槽中之裝載衣物量。

蒸氣



- 請按下電源按鈕。
 - 置入洗滌衣物後關閉門蓋。
 - 在洗滌容器盒內放入洗劑和纖維柔軟劑後蓋上。
- 請轉動洗程選擇鈕選擇預定的洗程。
 - 如欲變更洗滌次數、脫水速度時，請按下各按鍵進行設定變更。
- 請按下蒸氣按鍵選擇蒸氣
 - 可選擇護色洗衣，冷水節能，柔洗/羊毛，大型衣物，洗滌+脫水以外的全部洗程。
 - 防蹣除臭，過敏防護，運動衣物，快洗，洗程時會自動選取渦輪蒸氣。
 - 不標示水溫。
- 請按下啟動/暫停按鍵。
 - 關上門蓋開始給水後即可開始進行洗滌。

注意事項

- 操作時，切勿將手伸入洗衣機內，以免受到蒸氣傷。
- 當蒸氣洗滌中途暫停時，打開門蓋後，殘留在蒸氣噴管內的蒸氣可能會持續噴出。此時請勿用手或身體接觸噴灑出來的蒸氣，因蒸氣的熱氣容易造成燙傷危險。
- 在蒸氣洗滌的狀態底下，按下洗滌按鍵或是旋轉洗程選取鈕時會解除渦輪蒸氣運作。
- 蒸氣洗滌是採用強力的蒸氣進行高濃縮洗滌，洗衣滾筒內部會看起來好像沒有水分，此乃正常現象，請勿誤認為是機器故障。
- 蒸氣洗滌時看不見洗衣滾筒內部蒸氣噴灑，實際上此時正在使用強力蒸氣進行洗滌。
- 蒸氣洗滌時會發出「咻」的聲音，此為蒸氣噴灑的聲音，請勿誤認為是機器故障。

使用洗衣機

預約時間



1. 預約時間

啓動“預約時間”前需準備的洗衣作業

- 打開水龍頭。
- 放入洗濯物並關上外門。
- 在洗劑容器盒添加洗劑和織品柔軟劑。

• 如何設定“預約時間”

- 按**電源**(**ⓐ**)按鈕。
 - 將洗程旋鈕轉到您所要的洗程。
 - 按**預約時間**按鈕設定時間。
 - 按**啓動/暫停**按鈕。
- (“預約時間”閃爍)

- 如**預約時間**按鈕被按下，將顯示“3:00”。最大延遲時間為19:00小時，最小時間為3:00小時。

- 每按按鈕一次，時間延長一小時。

- 要取消預約時間功能，按**電源**(**ⓐ**)按鈕。

- **預約時間**為由現在算起，直到整個洗程(洗衣、洗清、脫水)結束的「預期時間」。

- 依供水狀況和水溫條件的不同，延遲時間和實際洗衣時間會有所變化。

筒槽殺菌

適用於滾筒內部消毒，達到殺菌清潔效果。



1. 按下「電源」按鈕。

- 關閉機門。
- 倒入洗潔劑或抗菌洗潔劑。
- 倒入含氯漂白劑或含氯洗衣粉進行正常洗濯。

2. 同時按下「脫水」與「水溫度」按鈕。

- 系統會設定「清潔滾筒」行程，所有按鈕在此時皆無法使用。

3. 按下「啓動/暫停」按鈕。

- 系統會設定「清潔滾筒」行程，所有按鈕在此時皆無法使用。

洗衣粉或漂白劑	洗衣精或漂白劑
54g	54ml
漂白劑/洗衣粉	漂白劑/洗衣精 · 洗衣精/漂白劑 · 上限標示
	* 若超過標示，可能會滲出滲入洗濯衣物中。

*請勿添加過量的含氯漂白劑，否則可能造成洗衣機故障

使用洗衣機

注意事項

- 筒槽殺菌時，請勿放置洗滌衣物，否則容易導致衣料損傷或變色。
- 每月操作使用筒槽殺菌，將洗衣槽殺菌，即可維持洗衣槽的清潔。
- 採用強力蒸氣殺菌，筒槽殺菌時會自動選取「蒸氣」，且不可解除。
- 請務必注意，當執行筒槽殺菌時，蒸氣會使門蓋上方產生灼熱。

兒童鎖

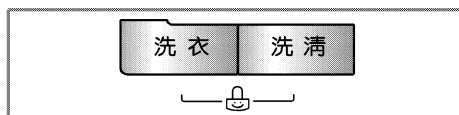

如您選擇將控制面板上的按鍵上鎖，以防止被干擾，您可選用此功能。

1. 兒童鎖

- 同時按住 洗衣和洗滌 按鈕即可設定兒童鎖。

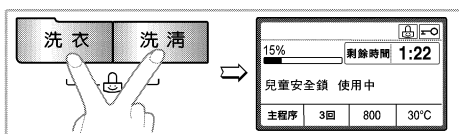

- 兒童鎖設定後，所有按鈕均失去作用。
- 要關閉兒童鎖系統，再次同時按住 洗衣 和 洗滌 按鈕即可。

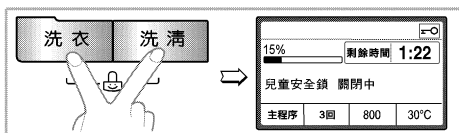

- 要在兒童鎖模式中變更洗程。
1. 再次同時按住洗衣和洗滌按鈕。
 2. 按啟動/暫停按鈕。
 3. 選擇所要的洗程後再按啟動/暫停按鈕。

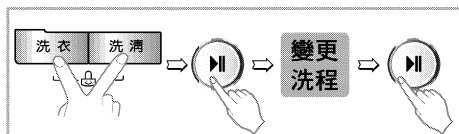

- 兒童鎖可在任何時候加以設定，而且在操作錯誤發生自動取消時。電源關閉時兒童鎖同樣有效。

鞋類清新除臭

適用於鞋子殺菌，或為去除少量水分。



1. 按下「電源」按鈕。

- 拉出下方抽屜，將鞋子放在指定位置。

警告

- 請勿倒入洗潔劑或衣物柔軟精。
- 一次僅可放入一雙鞋子。

2. 鞋類清新除臭

- 按下「鞋類清新除臭」按鈕。
- 按下「鞋類清新除臭」按鈕設定操作時間。
- 預設時間為 2 小時。
(單次循環最少 1 小時。)
- 關閉抽屜。

警告

- 請勿將下列物品放入洗衣機下方抽屜。

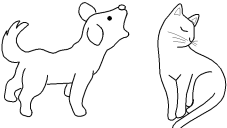
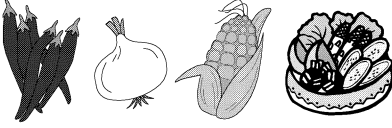
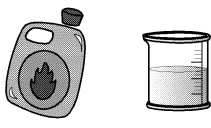
寵物	穀物與食物	化學物品
		
〈貓、狗等動物〉	〈穀物、蔬菜及其他食物〉	〈油漆等易燃物〉

3. 按下「啓動／暫停」按鈕。

- 開始鞋類清新除臭。

※ 烘乾完畢

- 系統會響起洗濯結束音樂，並在 LCD 面板顯示「結束行程」訊息。
- 「結束行程」訊息會於 15 秒後自動清除。

注意

- 請勿使用「鞋類清新除臭」功能清理長靴，因長靴清理效果不是明顯。
- 避免將寵物（例如狗）、食物、穀物或蔬果放入烘乾。
- 將鞋子放在抽屜指定位置，可達到最佳清理效果。
- 清理鞋子時會產生異味，請保持空氣流通。
- 若鞋內異味較重，清理時容易產生強烈臭味，建議先洗濯鞋子後再進行此行程。

鞋類烘乾

適用於烘乾受潮的鞋子。



1. 按下「電源」按鈕。

- 拉出下方抽屜，將鞋子放在指定位置。

警告

- 請勿倒入洗潔劑或衣物柔軟精。
- 指定位置一次僅可放入一雙鞋子。

2. 鞋類烘乾

- 按下「鞋類烘乾」按鈕。
- 按下「鞋類烘乾」按鈕設定烘鞋時間。
- 預設時間為 3 小時。
(單次循環可設定在 2 小時至 4 小時之間。)
- 關閉抽屜。

警告

- 最佳烘鞋方式

3. 按下「啓動／暫停」按鈕。

- 開始烘鞋。

※ 烘乾完畢

- 系統會響起洗濯結束音樂，並在 LCD 面板顯示「結束行程」訊息。
- 「結束行程」訊息會於 15 秒後自動清除。

注意

- 請勿使用「鞋類烘乾」功能烘乾長靴，因長靴清理效果不是明顯。
- 避免將寵物（例如狗），食物，穀物或蔬果放入烘乾。
- 鞋子洗濯完畢後直立瀝除水分，然後再進行烘乾，可達最佳效果。
- 若無法完全瀝除水分，建議將鞋子立起約 5 到 10 分鐘，或將鞋內水分甩乾後再烘乾。
- 若鞋墊與鞋帶可以取下，請先取下後再烘乾。
- 將鞋子放在抽屜指定位置，可達到最佳烘乾效果。
- 烘鞋時會產生異味，請保持空氣流通。
- 若鞋子較厚或比較潮濕時較不易烘乾，必要時可延長烘鞋時間。
- 鞋類烘乾功能僅適用於運動鞋類。

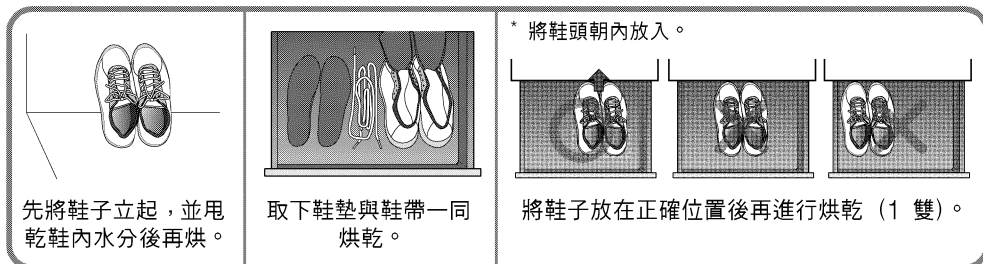

清洗鞋子

適用於洗濯拖鞋或運動鞋。

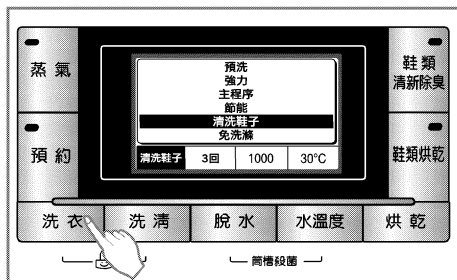

1. 按下「電源」按鈕。

- 放入衣物後關閉機門。

2. 按下「洗衣」按鈕，選擇「清洗鞋子」。

- LCD 面板會顯示運動鞋洗濯行程。
- 若 3 秒內未進行任何按鈕操作，則會返回上一個畫面。

3. 按下「啓動／暫停」按鈕。

- 機門上鎖後會自動注水，並開始洗濯。

警告

- 請將鞋墊與鞋帶放入洗衣袋中洗濯，以避免鞋帶遺失。

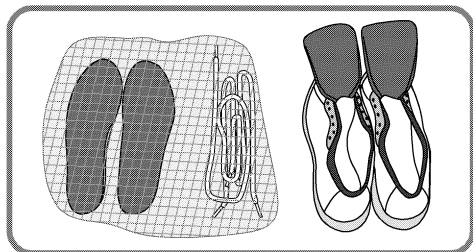

注意

- 請適量添加洗潔劑。若添加過量洗潔劑，會延長洗衣時間或造成洗清效果不佳。
- 脫水時可將運動鞋移至同一側，延長脫水時間。
- 建議一次僅洗濯 1 雙鞋（最多可洗濯 6 雙鞋）。
- 洗濯穿鞋帶的運動鞋時可將鞋帶拉鬆，或分開洗濯鞋墊與鞋帶，以達最佳洗濯效果。
- 洗濯前請儘量先將運動鞋清理乾淨，否則鞋子上的異物可能會造成洗衣機故障。
- 運動鞋洗濯完畢後請洗濯滾筒，再用乾淨的布拭去留在滾筒內的異物。
- 裝有金屬配件的運動鞋可能會受損。
- 部分材質的運動鞋不適合洗濯。

使用洗衣機

顯示



1. 特殊功能顯示

- 選擇兒童鎖功能後，將顯示 "🔒"。
- 烘乾結束後，將顯示 "冷卻中"。
- 選擇預約時間功能後，將顯示完成選取洗程的剩餘時間。

2. 自我診斷顯示

- 操作中如洗衣機發生錯誤，將會顯示相關的訊息。
 - "**PE**"：水壓偵測錯誤
 - "**FE**"：注水過量
 - "": 外門未關
 - "**LE**"：馬達過載
 - "**GE**"：馬達過載
 - "": 注水口問題
 - "": 排水問題
 - "": 負載不均
 - "**IE**"：水溫問題
 - "**dHE**"：烘乾加熱器或恆溫器問題。

如出現這些錯誤訊息，請參考第35頁的疑難排解，並依從指示排除故障。

3. 洗程結束

- 洗程完成後，結束行程將出現在 "多重顯示幕" 上。

4. 剩餘時間

- 洗程進行中，將顯示剩餘的洗濯時間。
- 請採用製造商建議的洗程。
- 洗濯時間會隨洗濯物數量、水壓、水溫及其他洗濯條件的不同而有所變化。
- 如機組測知負載不均或執行去污洗程，洗濯時間均會延長。(延長時間最多為45分鐘)

* 清理洗衣機內部之前，請先拔除電源線，免除觸電危險。

■ 注水口過濾器

- 當水無法注入洗劑容器盒時，控制面板上的 "iE" 錯誤訊息會閃爍。
- 如水质很硬，或含有石灰沉澱物時，注水口過濾器可能會逐漸淤塞。因此時常清理會是一個好方法。

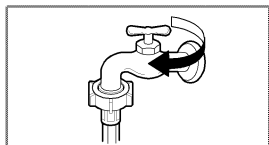

1. 關閉水龍頭。

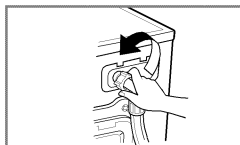

2. 鬆開注水管。

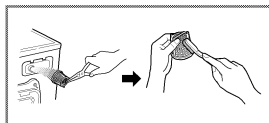

3. 以硬毛刷清理過濾器。



4. 鎖緊注水管。

■ 排水泵過濾器

- * 排水過濾器會積有洗濯物的殘留物。
- 定期檢查過濾器是否乾淨，以確保機組可運轉流暢。
- 應時常清理棉絮過濾網。

1. 用手指打開下蓋帽 (①)。轉動排水塞 (②) 以拉出排水管。

2. 拔出排水塞 (②)，讓積水流出來。與此同時使用一容器來儲存積水，以免積水流到地板上。積水流光後，將泵過濾器 (③) 往左旋。

3. 清除泵過濾器 (③) 內所有殘留物。清理完成後，將泵過濾器 (③) 順時針旋轉，再將排水塞 (②) 插回原來位置，關上下蓋帽。

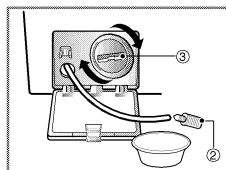
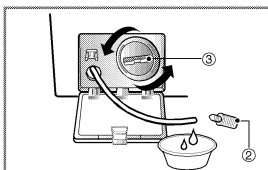
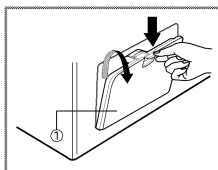

⚠ 注意

- 先用排水管將大部分的水排出，然後打開泵過濾器來清除任何殘留物。
- 如水质仍燙，排水時需特別小心。
- 排水泵過濾器需時常清理。

清理方式

■ 清理洗潔劑注入盒：

- 請勿使用水管噴水進入洗衣機內部，否則可能會導致火災或觸電。

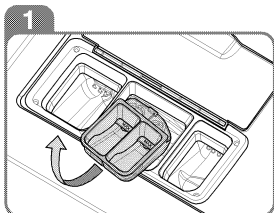

輕輕抬起洗潔劑注入盒後取出。

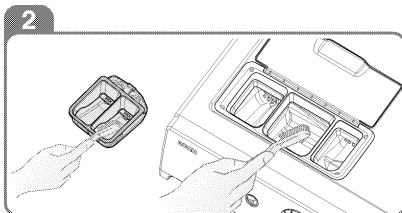

使用牙刷清理注入盒與放置凹槽後，再裝回。

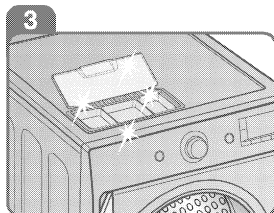

建議每週清理一次，即可加強洗濯效果。

■ 清理水循環濾網：

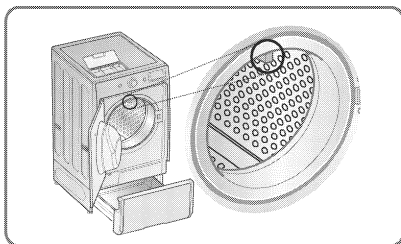

- 打開洗衣機機門，清除橡膠環上方中央水循環濾網的異物。
- 若水循環濾網異物過多，會使得水無法正常循環。

■ 清潔滾筒內部：

- 利用「筒槽殺菌」行程進行清理。

注意

- 若使用後無法適當去除滾筒內部水分，可能產生異味或汗漬（霉斑）。
- 洗衣機使用後請勿關閉機門，待滾筒內部水分蒸發。

警告

- 機門開啓時請務必隨時留意。
- 避免孩童爬入滾筒內，否則可能導致受傷或窒息。
- 避免狗等寵物跑入洗衣機內，否則可能導致受傷或窒息。

■ 清理洗衣機

1. 外箱

正確的保養洗衣機可延長其壽命。

機組外表可用溫水和中性非侵蝕性家用洗劑來清理。

任何濺出的液體應即時抹淨。抹淨時請使用濕布。

盡量勿讓尖銳物件撞擊表面。

* 重要事項：請勿使用甲基化酒精、稀釋液或類似產品。

2. 內部

洗衣機外門開口處、彈性襯墊和外門玻璃週圍均應保持乾爽。

讓洗衣機以熱水執行一次完整的洗程。

如有需要再重複此程序。

注意 只可使用標示為洗衣機適用的清潔劑來清理水垢。

■ 寒冷氣候

如洗衣機存放於結冰地區，或在結冰

溫度下進行遷移，遵從下列守則以免洗衣機受損：

1. 關閉供水水龍頭。

2. 將水管自供水源拆下，並把管內的水排掉。

3. 將電源線插入正確接地的插座。

4. 將一加侖(3.8L)無毒的休旅車(RV)防凍劑注入空洗衣槽，關上外門。

5. 設定脫水行程並讓洗衣機旋轉1分鐘來排出所有積水。

並非所有RV防凍劑均會排出。

6. 拔除電源線，抹乾洗衣槽內部，關上外門。

7. 拆除洗劑容器盒，排出盒內多餘的水並弄乾。

8. 以直立方式存放洗衣機。

9. 存放後再要使用時，如要清掉洗衣機內防凍劑，讓空的洗衣機

加入洗劑執行一次完整洗程。請勿添加洗濯物。

疑難排解

* 本洗衣機具備自動安全功能，可偵測及診斷早期故障，再加以適當因應。
如機組無法正確運作或完全沒有作用，聯絡服務商前請先檢查下列各點。

徵候	可能原因	解決辦法
<p>嘎嘎聲或噹啞聲等噪音</p> <p>捶擊聲</p> <p>振動噪音</p>	<ul style="list-style-type: none"> 洗衣槽或泵內可能有異物，例如硬幣或安全別針。 高洗濯負載常會產生捶擊聲。通常這是正常的。 所有運送螺栓和包裝是否已拆除？ 所有腳架是否已固定在地面上？ 	<p>停機並檢查洗衣槽及排水過濾器。</p> <p>重新啟動洗衣機後，如噪音仍持續不斷，聯絡認可的服務中心。</p> <p>如噪音仍持續不斷，可能是負載不均。停機並重新分配洗濯物。</p> <p>如安裝時沒有拆除，參考安裝指引將運送螺栓拆除。</p> <p>洗濯物沒有平均分配在洗衣槽內。停機並重新分配洗濯物。</p>
<p>漏水</p> <p>肥皂水過多</p> <p>水沒有進入洗衣機內或注入速度太慢</p> <p>洗衣機內積水沒有排出或排水太慢。</p>	<ul style="list-style-type: none"> 水龍頭的注水管或洗衣機的排水管鬆脫。 屋內排水管路淤塞。 當地供水不足。 供水水龍頭沒有完全打開。 注水管糾結。 注水管過濾器淤塞。 排水管糾結或淤塞 排水管過濾器淤塞。 	<p>檢查並鎖緊水管</p> <p>疏通排水管。如有需要請聯絡水管工。</p> <p>使用過量或不適當的洗劑，將會產生過多的肥皂水，並引致漏水。</p> <p>檢查屋內另一水龍頭。</p> <p>全開水龍頭。</p> <p>弄直水管。</p> <p>檢查注水管過濾器。</p> <p>清理並弄直排水管。</p> <p>清理排水過濾器。</p>

徵候	可能原因	解決辦法
洗衣機無法啟動	<ul style="list-style-type: none"> · 電源線沒有插好或鬆脫。 · 室內保險絲燒掉、斷路器跳脫或電力中斷。 · 供水水龍頭沒有打開。 	<p>確認牆壁插座上的插頭已插好。</p> <p>重新打開斷路器或更換保險絲。</p> <p>請勿增加保險絲的容量。</p> <p>如問題是因為電路過載所引起，請合格的電氣技師來處理。</p> <p>打開供水水龍頭。</p>
洗衣機不能脫水	<ul style="list-style-type: none"> * 檢查外門是否已確實關好。 	<p>關上外門並按啟動/暫停按鈕。按下啟動/暫停按鈕後，需稍待片刻洗衣機才會開始進行脫水。脫水前外門必須鎖上。基於安全理由，一旦啟動後，外門即不能打開。</p>
外門無法打開		<p>打開外門前先稍待一兩分鐘，以便有足夠的時間解除電子鎖裝置。</p>
洗程時間延遲		<p>洗濯時間會隨洗濯物數量、水壓、水溫及其他洗濯條件的不同而有所變化。</p> <p>如機組測知負載不均或執行去污洗程，洗濯時間均會延長。</p>
乾衣問題	<ul style="list-style-type: none"> · 無法烘乾 	<p>請勿過載。</p> <p>檢查洗衣機是否能適量擠出衣物所含水份，並且排水正常。</p> <p>衣物太少無法翻滾，添加一些毛巾。</p>

疑難排解

徵候	可能原因	解決辦法
	<ul style="list-style-type: none"> 當地供水不足。 供水水龍頭沒有完全打開。 注水管糾結。 注水管過濾器淤塞。 	檢查屋內另一水龍頭。 全開水龍頭。 弄直水管。 檢查注水管過濾器。
	<ul style="list-style-type: none"> 排水管糾結或淤塞。 排水管過濾器淤塞。 	清理並弄直排水管。 清理排水過濾器。
	<ul style="list-style-type: none"> 洗濯負載太少。 洗濯負載不均。 機組具備負載不均偵測及改正系統。 如裝入個別重物（例如：浴室踏墊、浴袍等），系統將停止脫水或甚至同時中斷整個脫水行程。 <ul style="list-style-type: none"> 如行程結束時，洗濯物仍然太濕，加入一些較小的洗濯物來平衡負載，再重複進行脫水行程。 	加入一兩件類似的洗濯物來平衡負載。 重新分配洗濯物使能進行正確的脫水行程。
	 <ul style="list-style-type: none"> 外門是否打開？ 	關上外門。 *如  沒有消失，應請求協助。
		拔掉電源插頭並請求協助。
	<ul style="list-style-type: none"> 因為閥門故障而導致水位滿溢。 	關上水龍頭。 拔掉電源插頭。 請求協助。
	<ul style="list-style-type: none"> 水位感應器故障。 	
	<ul style="list-style-type: none"> 馬達過載。 	
	<ul style="list-style-type: none"> 馬達過載。 	
	<ul style="list-style-type: none"> 檢查供水。 	打開水龍頭。 *如"dHE"沒有消失，拔掉電源插頭並請求協助。

下列各項均不在保固範圍內：

- 到府教授如何使用本產品的服務。
- 將本產品連接規格牌上所標示的額定電壓以外的電力系統。
- 因意外、疏忽、誤用或天災所引致的故障。
- 除了正常使用或根據使用說明書操作以外，其他因素所引致的故障。
- 提供產品使用說明或變更產品設定。
- 因有害動物或昆蟲，例如老鼠、蟑螂等所引致的故障。
- 發生噪音或振動可視為正常狀況，例如排水聲、旋轉聲或警示用的蜂鳴聲。
- 安裝的改正工作，例如調整產品水平度、排水量調整等。
- 使用說明書建議的正常維護作業。
- 自機組內，包括泵及注水管過濾器，清除像是砂礫、釘子、胸罩金屬絲、鈕扣等等異物。
- 更換保險絲或改正房屋配線或配管系統。
- 因未經認可的修理作業而導致的更正措施
- 因本設備可能潛在的瑕疵所造成的偶發性或連續性個人財物損失。
- 本產品如使用在商業用途，將不會給予保固。
(例如：公共場所像是公共浴室、宿舍、訓練中心、團體寢室等)。

如本產品安裝在正常服務區域範圍外，任何運送成本，包括產品修理，或更換損壞零件等所產生的費用，均由產品所有人負擔。

親愛的顧客您好：

感謝您對 **LG** 產品的愛護與支持

為提供您更快速便捷的產品諮詢及報修服務

為您準備了全新的“瞬間感動 **LG** 售後服務”

服務內容：

- ◎ 2小時聯絡
- ◎ 預約準時上門
- ◎ 當天到府
- ◎ 365天服務

請洽

瞬間感動 **LG** 售後服務專線：

0800-89-8899

LG 網址：[http:// tw.lge.com](http://tw.lge.com)

台灣樂金電器股份有限公司

