



LG

Life's Good

SVENSKA

BRUKSANVISNING OLED TV

Vänligen läs noga igenom bruksanvisningen innan du börjar att använda din nya TV-apparat och ta vara på den för senare bruk.

- Anpassad OLED display med färgåtergivning närmast de naturliga färgerna och kontrakt ratio baserad på organiska ljusåtergivningsmaterial utan några substanser farliga för den mänskliga kroppen och med lägre effektförbrukningsförhållande jämfört med LCD, optimal för video med 1 000 gånger snabbare svarshastighet.
- Med vattenmotståndsfunktion som kan acceptera lätta vattenstänk kan TV:n användas överallt i hemmet inklusive badrum och kök.

OLED (Organic Light Emitting Diodes) (organiska ljusavgivande dioder) : Då det ljusavgivande organiska materialet ('Light Emitting Organic Material'), som genererar ljus av sig själv och då använder ett fältillumineringsfenomen som genererar ljus vid strömgenomflöde, kan arbeta med lågspänning och struktureras i form av ett tunt lager. OLED lämnar inte kvar någon bild på skärmen på grund av den snabba svarstiden jämfört med TFT och har minimal strömförbrukning och värmeavgivning från självupplysningen medan intryck och tittarvinkel är utomordentliga.



Tillverkad på licens från Dolby Laboratories. "Dolby" och symbolen med dubbelt D är varumärken som tillhör Dolby Laboratories.



HDMI, HDMI logotypen och High-Definition Multimedia Interface är varumärken eller inregistrerade varumärken tillhörande HDMI Licensing LLC.

INNEHÅLL

FÖRBEREDELSE

OLED TV Modell : 15EL9***	A-1
---------------------------------	-----

INSTALLATION AV EXTERN UTRUSTNING

ANSLUTNING AV EL.....	1
Ansluta antenn	2
Ansluta med en RF-kabel.....	3
Anslutning med HDMI kabel.....	4
USB-INSTALLATION.....	4

SE PÅ TV/PROGRAMKONTROLL

Starta TV:n	5
Inställningsskärmen	5
Välja program	5
Justera volymen	5
SNABBMENYN	6
VAL OCH JUSTERING AV MENYER PÅ SKÄRM.....	7
AUTOMATISK KANALSÖKNING OCH LAGRING.....	8
Manuell kanalsökning och lagring (I DIGITALT LÄGE)	11
Manuell kanalsökning och lagring (I ANALOGT LÄGE).....	13
Programredigering	15
PROGRAMVARUUPPDATERING.....	17
Antennförstärkare (I DIGITALT LÄGE)	18
DIAGNOSTIK	18
Hur man använder listan med kanaler	19
inställning av favoritprogram	20
INSIGNALLISTA.....	21
DATASERVICE	21
INSIGNALMARKERING	22
Förenklad användarmanual	23
 SIMPLINK	24
AV-LÄGE.....	27
Initiera (återställa de ursprungliga inställningarna)	28

ANVÄNDA USB-ENHETEN

Ansluta USB-enheten.....	29
FOTOLISTA	30
MUSIKLISTA	34
Filmlista.....	37
DivX Reg.-kod	41
Avaktiverar.....	42

EPG (ELEKTRONISK PROGRAMGUIDE) (I DIGITALT LÄGE)

Aktivera/inaktivera EPG.....	43
Välja ett program	43
Knappfunktion i läget NOW/NEXT (NU/NÄSTA) ...	43
Knappfunktion i läget 8 dagar.....	44
Knappfunktion i datumändringsläge	44
Knappfunktion i rutan för ytterligare beskrivning.....	45
Knappfunktion i läget för inställning av Timer Record/Remind (Timerinspelning/Påminnelse) ...	45
Knappfunktioner i läget Schedule List (Schemalista).....	45

BILDKONTROLL

KONTROLL AV BILDSTORLEK (BILDPROPORTION)....	46
Bildguiden	48
Energispar	49
FÖRINSTÄLLDA BILDINSTÄLLNINGAR	
- Förinställda bildlägen.....	50
MANUELL BILDJUSTERING	
- Användaralternativ för bildläge.....	51
BILDFÖRBÄTTRING	52
Expertkontroll, bild.....	53
BILDÅTERSTÄLLNING	56
Demo läge.....	57
Ställa in läge (Lägesinställning).....	58

INNEHÅLL

LJUD- OCH SPRÅKKONTROLL

AUTOMATISK LJUDUTJÄMNARE	59
Tydlig röst-EFFEKT II60	
FÖRINSTÄLLDA LJUDINSTÄLLNINGAR – LJUDLÄGE	61
LJUDINSTÄLLNINGJUSTERING - ANVÄNDARLÄGE	62
INFINITE SOUND (Oändligt ljud)	62
Balans	63
ÅTERSTÄLL LJUD	64
Ljudbeskrivning (ENDAST I DIGITALT LÄGE)	65
I/II	
- Stereo/Mono och tvasprakig(DUAL) mottagning (Endast i analogt läge)	66
- NICAM ljudmottagning (Endast i analogt läge)	67
- Val av vänster (L) / höger (R) ljudkanal	67
Välja språk/land för menyerna på skärmen	68
SPRÅKVAL(ENDAST I DIGITALT LÄGE)	69

TIDSINSTÄLLNING

STÄLLA IN KLOCKAN	70
AUTOMATISK AKTIVERING/AVSTÄNGNING MED TIMER	71
INSTÄLLNING AV INSOMNINGSTIMER	72

FÖRÄLDRAKONTROLL/RANKNIN

ANGE LÖSENORD OCH LÅSSYSTEM	73
BLOCKERA PROGRAM	74
BARNLÅS (ENDAST I DIGITALT LÄGE)	75
EXTERNAL INPUT BLOCKING (EXTERN BLOCK- ERING AV IN SIGNAL)	76
Knapplås	77

TEXT-TV

För att slå teletext På/av	78
SIMPLE teletext	78
TOP Text-TV	78
FASTEXT Text-TV	79
Tangenter för betjäning av speciella Text-TVfunktioner	79

DIGITAL TEXT-TV

TEXT-TV INOM DIGITAL TJÄNST	80
TEXT-TV MED DIGITAL TJÄNST	80

BILAGA

FELSÖKNING	81
SKÖTSEL	83
TEKNISKA DATA	84

FÖRBEREDELSE

OLED TV Modell: 15EL9***

TILLBEHÖR

Kontrollera att förpackningen innehåller följande tillbehör. Kontakta återförsäljaren om något tillbehör saknas.

- Illustrationen kan se annorlunda ut än din TV.

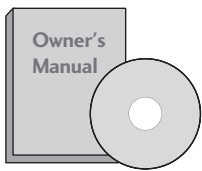

Handbok



Batterier
3 V (CR2032)



Fjärrkontroll



Polerduk
Polera skärmen med duken.
(Täckt av produktskärmen)

* Om det finns fläckar eller fingeravtryck på TV:n torkar du försiktigt av ytan med den särskilda rengöringsduken.

Var noga med att torka försiktigt. Alltför mycket kraft kan skada eller missfärga ytan.



Nätsladd



RF/DC kabel



Mini HDMI-HDMI kabel



AC-DC adapter

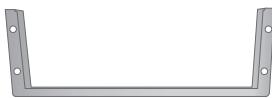

Stöd för väggmontering



Skruv för stöd - väggmontering
(För betong/trå) - 4 enheter resp.

FÖRBEREDELSE

KONTROLLER PÅ FRONTPANELEN

! OBS!

- ▶ Den ström som förbrukas under användningen kan minskas rejält om bildens ljusstyrka minskas vilket minskar de totala driftskostnaderna.

! VARNING!

- ▶ Trampa inte på glasstället och utsätt det inte för stötar. Stället kan splittras, vilket kan leda till personskador eller att TV:n faller.
- ▶ Dra inte TV:n. Det kan skada både produkten och golvet.

- Illustrationen kan se annorlunda ut än din TV.



Fjärrkontrollsensor

Lampa

Lampan är tänd medan TV:n är slås på från standby läge och avstängd när TV:n är påslagen i stand-by läge.

INFORMATION SIDOPANEL

- Illustrationen kan se annorlunda ut än din TV.

- Öppna det vattenbeständiga höljet enbart vid anslutning av någon extern enhet.
- Om du använder TV:n med det vattenbeständiga höljet öppet i en fuktig omgivning kan vattenbeständigheten försämrans.

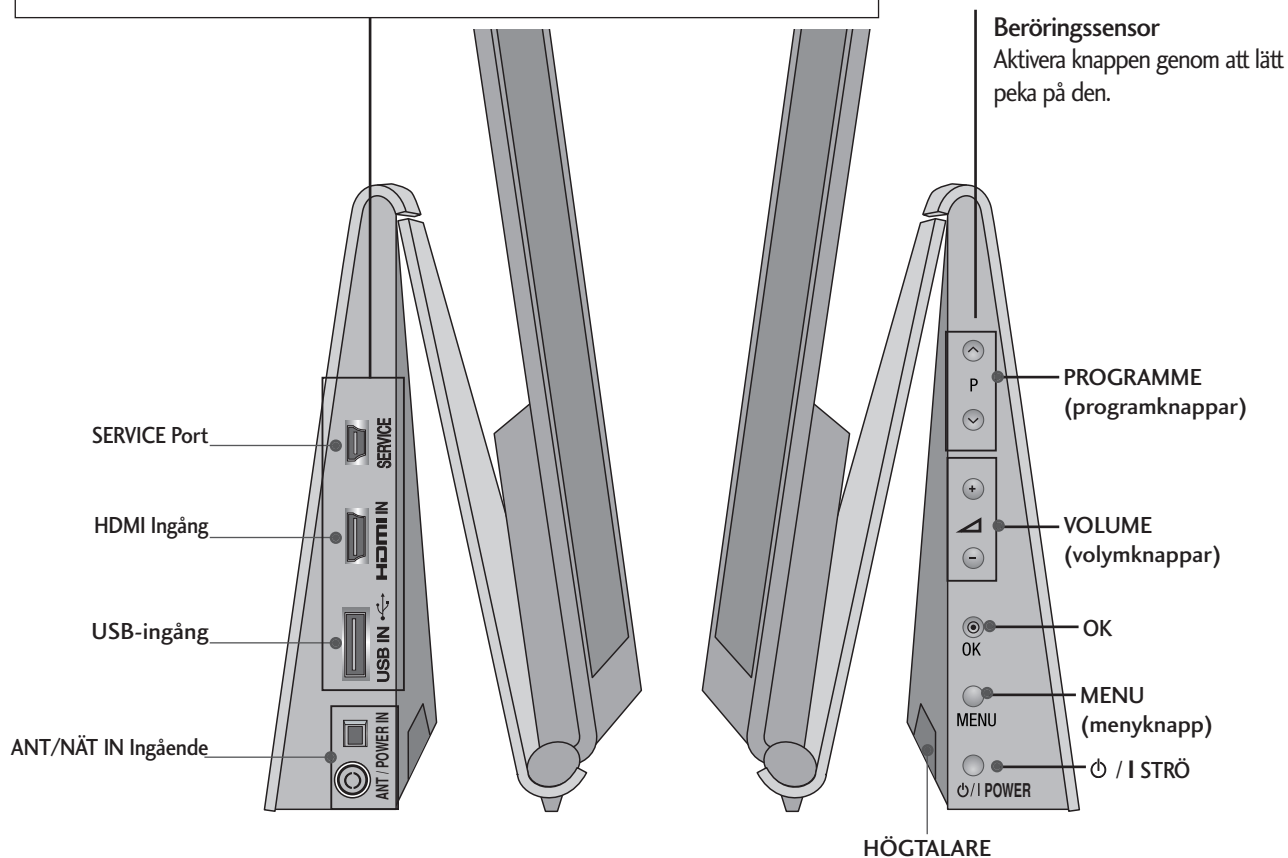

⚠ VARNING!

- ▶ Vid användning av TV:n i våta utrymmen var försiktig och utsätt den inte för vatten kontinuerligt och sänk den inte i vatten.
- ▶ Om du inte använder medlevererad kabel för antenn/ström uttag eller använder TV:n med det vattenbeständiga höljet öppet kan detta medföra att vattenbeständigheten försämrans. I fuktiga lokaler håll alltid det vattenbeständiga höljet stängt och anslut med hjälp av den medlevererade kabeln.
- ▶ Om du använder TV:n under längre tid blir AC-DC adaptern upphettad. Var därför försiktig och rör inte vid adaptern.

FÖRBEREDELSE

PLACERA SKÄRMEN

- Illustrationen kan se annorlunda ut än din TV.
- Anpassa panelens position på olika sätt för största bekvämlighet.

- **Tippområde**

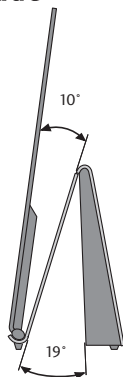

INSTALLATION PÅ BORDSSOCKEL

För rätt ventilation se till att det finns ca 10 cm fritt utrymme runt hela TV:n.

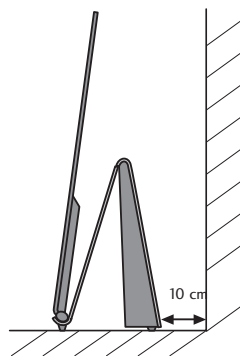
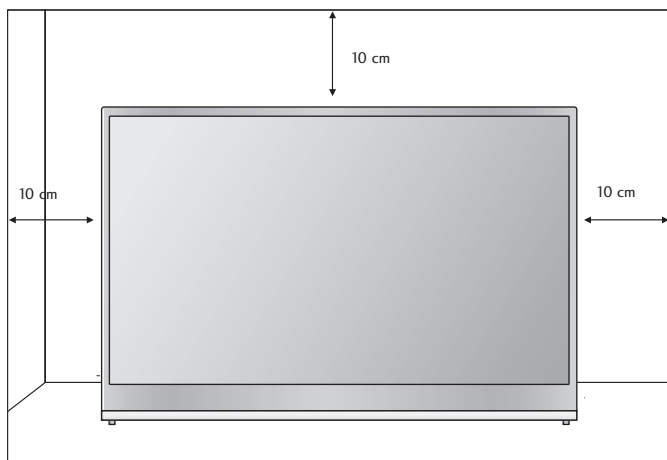

- TV:n kan placeras på flera olika sätt, till exempel på en vägg, ett skrivbord, osv.
- TV:n är designad för att monteras horisontellt.

JORDNING

Var noga med att ansluta jordkabeln för att förhindra strömstötar. Om det inte finns några tillgängliga jordningsmetoder bör en kvalificerad tekniker installera ett separat överströmsskydd. Försök inte jorda enheten genom att koppla den till telefonledningar, åskledare eller gasledningar.

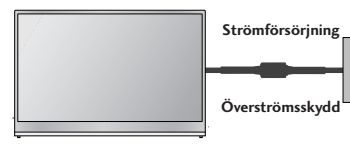

VÄGGMONTERING: HORISONTELL INSTALLATION

Installationssätt

- 1 Efter kontroll av väggmaterialet, sätt fast väggkonsolen med hjälp av den medlevererade skruven för att få den ordentligt fast. Kontrollera nu fram och baksida på konsolen och sätt fast den så att framsidan är synlig.

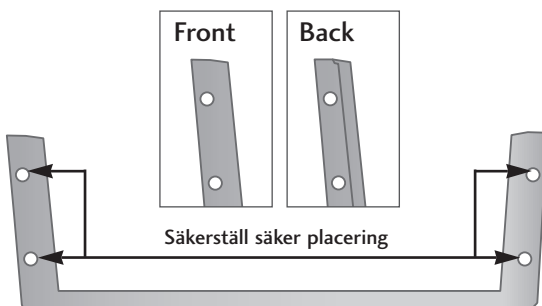

- 2 Efter att ha hängt TV upphängningen på konsolen, som visas på bilden, tryck in den i pilens riktning.

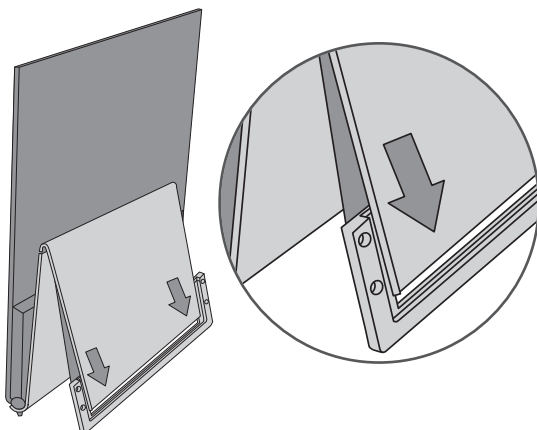

För rätt ventilation se till att det finns ca 10 cm fritt utrymme runt hela TV:n.

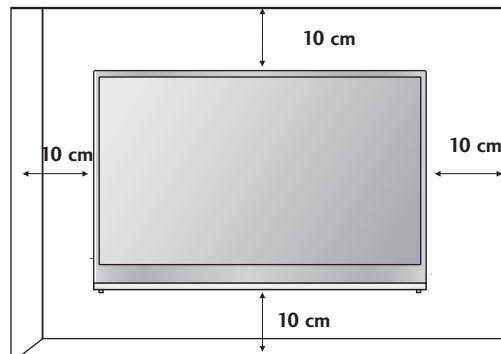

! OBS!

- ▶ Förvara inte TV:n på plats med höga temperaturer (60 °C eller över) eller på plats med låga temperaturer (-20 °C eller under). Detta kan försämra vattenbeständigheten.
- ▶ Ställ inte TV:n i vatten och håll inte vatten över densamma. Detta kan medföra problem med eller deformation av TV:n.
- ▶ Väggfästet ska monteras på en bärkraftig vägg i rät vinkel mot golvet.
- ▶ Vid montering mot tak eller lutande vägg ska ett särskilt väggfäste användas.
- ▶ Ytan som väggfästet monteras på ska vara av tillräckligt starkt material för att kunna bära TV-apparatens vikt, t.ex. betong, natursten, murtegel eller håltegel.
- ▶ LG ansvarar inte för några olyckor eller skador på egendom eller TV-apparat till följd av felaktig montering:
 - Felaktig infästning av skruvar som kan leda till att TV-apparaten faller och orsakar personskador.
 - Om rekommenderat tillvägagångssätt för montering inte följs.

FÖRBEREDELSE

FJÄRRKONTROLLFUNKTIONER

När du använder fjärrkontrollen riktar du den mot fjärrkontrollssensorn på TV:n.

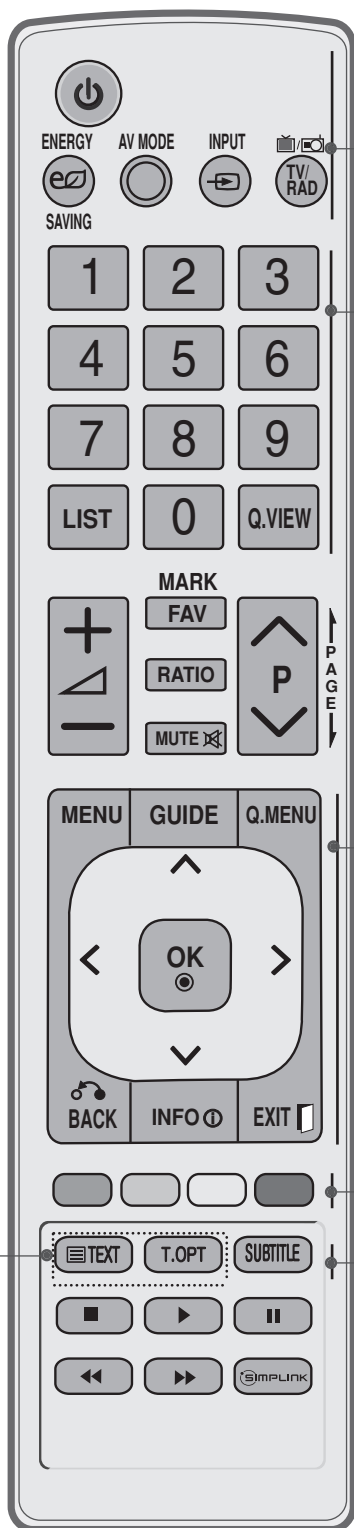

- ⏻(POWER)** Slår på TV:n från standbyläge och stänger av den till standbyläge.
- ENERGY SAVING (ENERGISPARLÄGE)** Justera TV-apparatens energisparläge.(► **sid.49**)
- AV MODE (AV-LÄGE)** Med den här knappen kan du välja och ange bilder och ljud när du ansluter AV-enheter.(► **sid.27**)
- INPUT** Läge för extern insignal växlas roterande.(► **sid.21**)
- TV/RAD(TV/Radio)** Väljer kanal för radio, TV och digital-TV.
- 0 till 9 numeriska knappar** Väljer ett program.
Väljer numrerade objekt på en meny.
- LIST** Visar programtablån.(► **sid.19**)
- Q.VIEW** Återgår till föregående program.
- MENU** Väljer en meny.
Stänger alla bildskärmsmenyer och återgår till TV-läge från alla menyer.(► **sid.7**)
- GUIDE** Visar programlistan.(► **sid.43**)
- Q. MENU** Välj önskad snabbmenykälla. (Förhållande, Tydlig röst II , Bildläge, Ljudläge, Ljud, Avstängningstimer, Favorit, USB-enhet).(► **p.6**)
- BACK** Gör att användaren kan flytta retur ett steg i ett interaktivt program, EPG eller någon annan funktion som inbegriper interaktion med användaren.
- INFO ⓘ** Visar informationen för den aktuella skärmen.
- EXIT(AVSLUTA)** Stänger alla bildskärmsmenyer och återgår till TV-läge från alla menyer.
- TNAVIGERINGSKNAPPAR (Upp/Ned/Vän)** Med dessa kan du navigera i menyer på skärmen och justera olika inställningar.
- OK** Godkänner ett val eller visar aktuellt läge.
- FÄRGADE KNAPPAR** Dessa knappar används för text-TV. (finns endast på TELETEXT-modeller) eller **Program ändring**.
- 1 TELETEXT knappar** Dessa knappar används för text-TV.
Mer information hittar du i avsnittet "Teletext".(► **sid.78**)
- SUBTITLE** Visar önskad undertextning i digitalt läge.

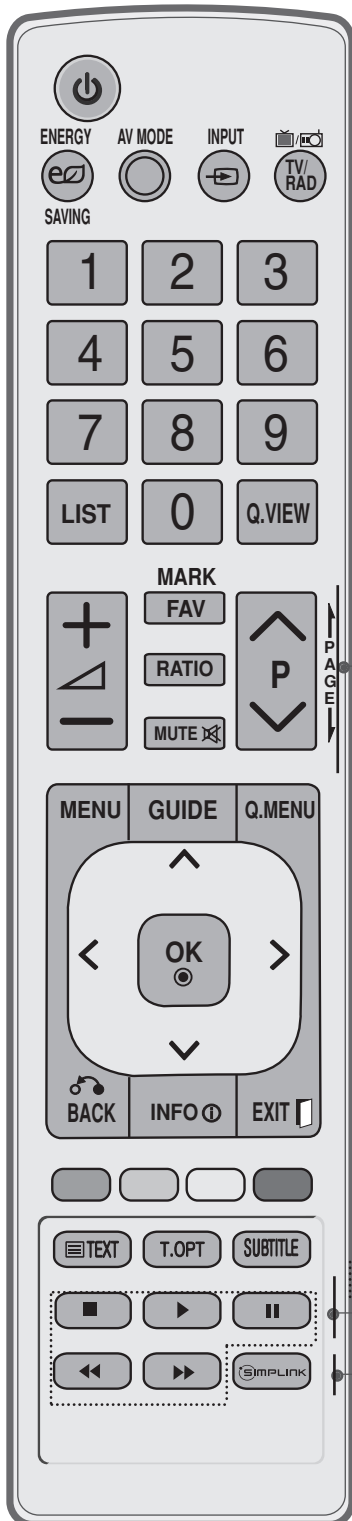

Volymknappar +/- Justerar volymen.

MARK Välj ingång för att tillämpa inställningar för Picture Wizard (Bildguiden).
Markera och avmarkera program på menyn USB.

FAV Visar det favoritprogram som har valts. (► **sid.46**)

RATIO Väljer önskad bildproportion.

MUTE Slår till eller från ljudet.

Programknappar ^ v Väljer ett program.

PAGE UP/DOWN (SIDAUPP/NED)
Flyttar en sidstorlek uppåt eller nedåt på skärmen.

Kontrollknappar för SIMPLINK eller USB-menyn (Fotolista och Musiklista eller Filmlista).
Kontrollerar SIMPLINK eller USB-menyn (Fotolista och Musiklista eller Filmlista).

SIMPLINK Visa en lista över alla AV-enheter som är anslutna till TV:n. När du trycker upprepade gånger på denna knapp visas menyn Simplink (Enheter) på skärmen. (► **sid.24**)

SÄTTA I BATTERIER

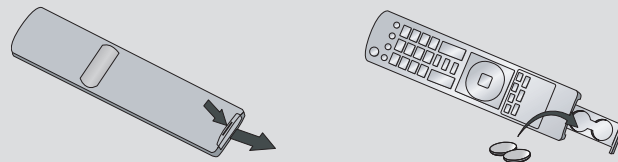

- Öppna locket över batterifacket på fjärrkontrollens baksida. Tänk på att vända dem på rätt håll (+mot +,-mot -).
- Sätt in två 3V batterier. Blanda inte gamla och nya batterier.
- Stäng locket.
- För att ta ur batterierna gör precis som vid insättning av dem, men tvärtom.

INSTALLATION AV EXTERN UTRUSTNING

ANSLUTNING AV EL

- Illustrationen kan se annorlunda ut än din TV.
- Anslut el som visas i följande figur.

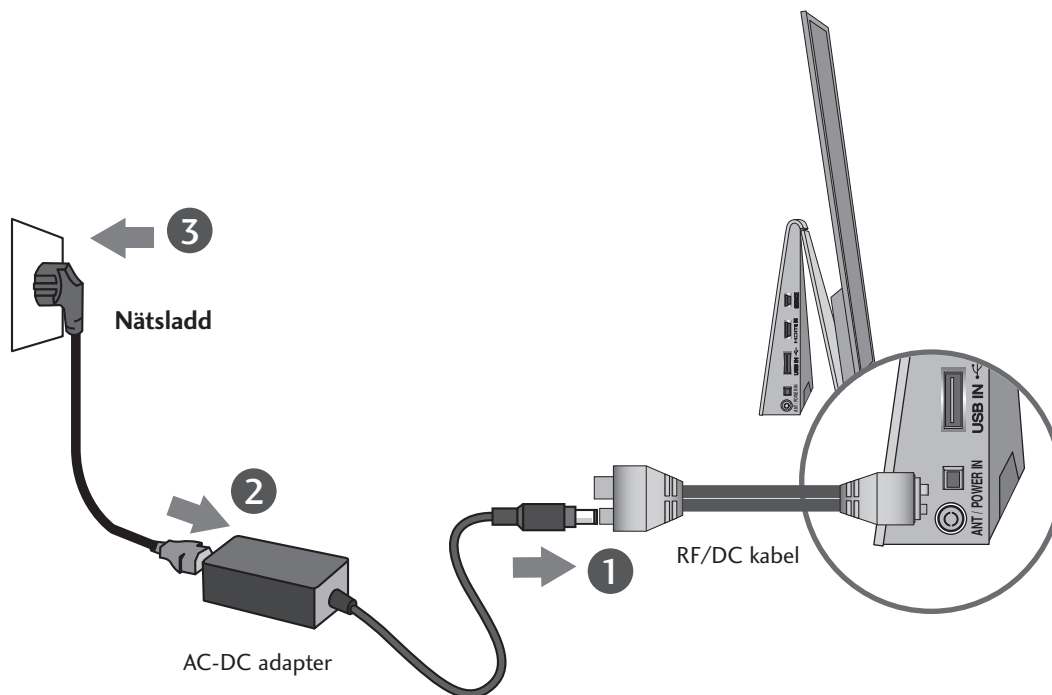

Anslut el i följande ordning:

Anslut RF/DC kabeln till **ANT/POWER IN** uttaget på sidan av TV:n - AC/DC adapter – Nätsladd – Eluttag.

⚠ VARNING!

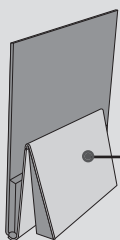

Om du använder TV:n under längre tid blir bakpanelen uppvärmd. Var försiktig och berör inte bakpanelen.

INSTALLATION AV EXTERN UTRUSTNING

- För att förhindra att utrustningen skadas bör nätsladden aldrig sättas i förrän all utrustning har anslutits.

ANSLUTA ANTENN

- Justera antennen för bästa möjliga bildkvalitet.
- Antennkabel och omvandlare medföljer ej.

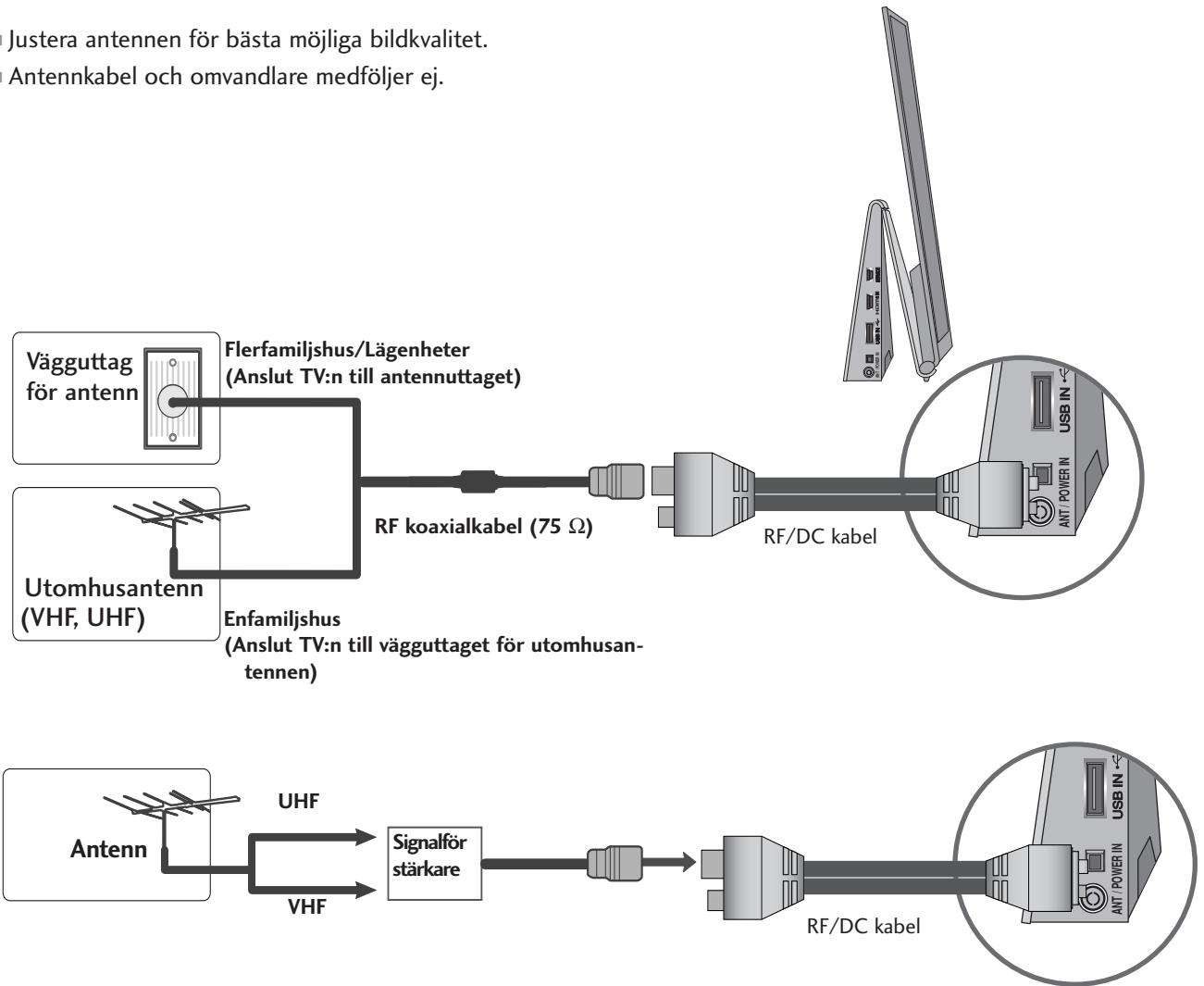

- I områden med dålig mottagning kan en signalförstärkare installeras på antennen för att få bättre bild (se illustrationen till höger).
- Om två TV-apparater ska anslutas bör en signalfördelare användas.

"Utrustning som är kopplad till skyddsjord via jordat vägguttag och/eller via annan utrustning och samtidigt är kopplad till kabel-TV nät kan i vissa fall medföra risk för brand.
För att undvika detta skall vid anslutning av utrustningen till kabel-TV nät galvanisk isolator finnas mellan utrustningen och kabel-TV nätet."

- För att förhindra att utrustningen skadas bör nätsladden aldrig sättas i förrän all utrustning har anslutits.
- Illustrationen kan se annorlunda ut än din TV.

ANSLUTA MED EN RF-KABEL

- För att undvika störningar bör VCR-enheten och TV:n placeras på lämpligt avstånd från varandra.

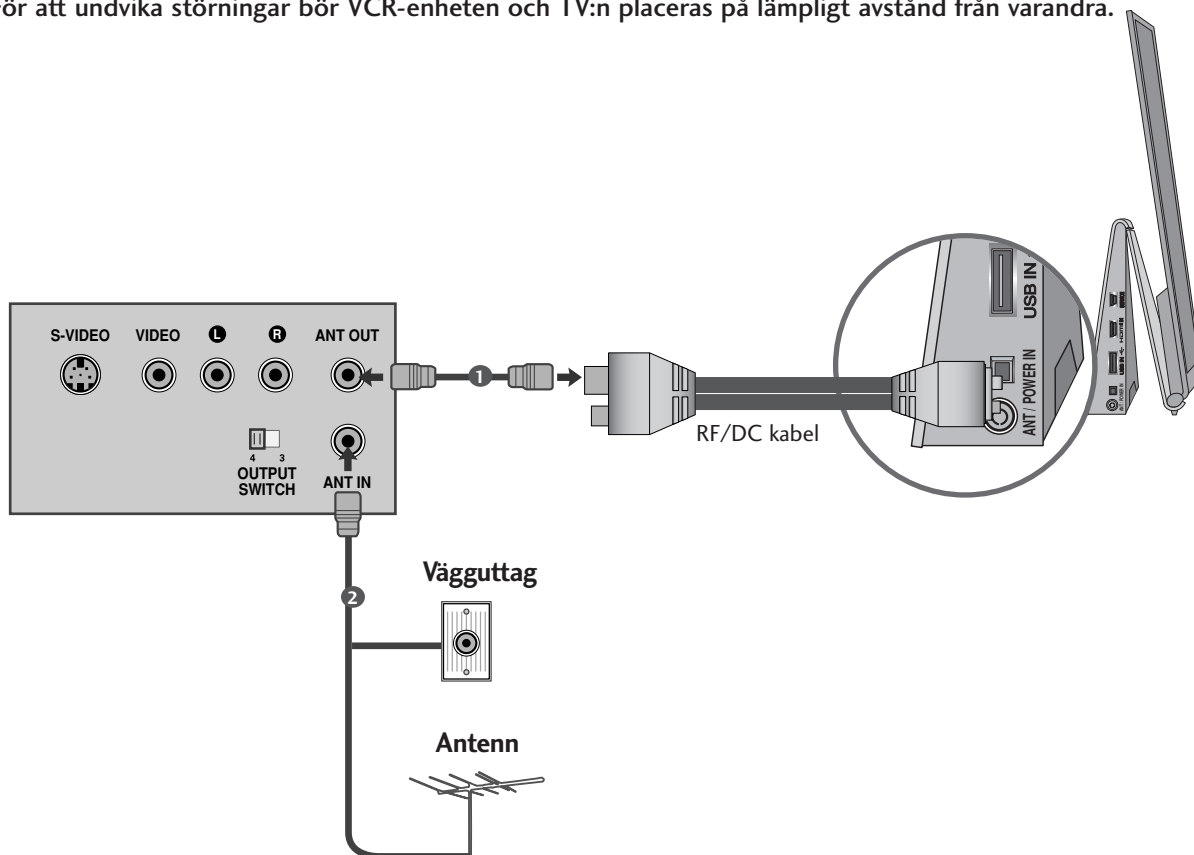

- 1 Anslut **ANT OUT** uttaget på VCR:n till **ANT/POWER IN** uttaget på TV:n.
- 2 Anslut antennkabeln till **ANT IN** på VCR-enheten.
- 3 Tryck på **PLAY** på VCR-enheten och matcha lämpliga program mellan TV:n och videon.

INSTALLATION AV EXTERN UTRUSTNING

ANSLUTNING MED HDMI KABEL

- 1 Anslut HDMI kabeln från den externa enheten (digitalenhet, DVD, etc.) till **HDMI IN** ingången på TV:n.
- 2 Sätt på den externa enheten.
(Hänvisning till skötselanvisningen för den externa utrustningen.)
- 3 Välj **HDMI** indatakälla med knappen **INPUT** på fjärrkontrollen.

! OBS!

- ▶ TV:n kan ta emot video- och audiosignalen samtidigt via en HDMI-kabel.
- ▶ Om DVD:n inte stöder automatisk HDMI måste du själv ange lämplig utdataupplösning.
- ▶ Kontrollera att HDMI-kabeln är av version 1.3 eller senare.
Om HDMI-kablarna inte stöder HDMI version 1.3 kan det bli bildstörningar eller utebliven bild. Använd de senaste kablarna som stöder HDMI-version 1.3 eller senare.

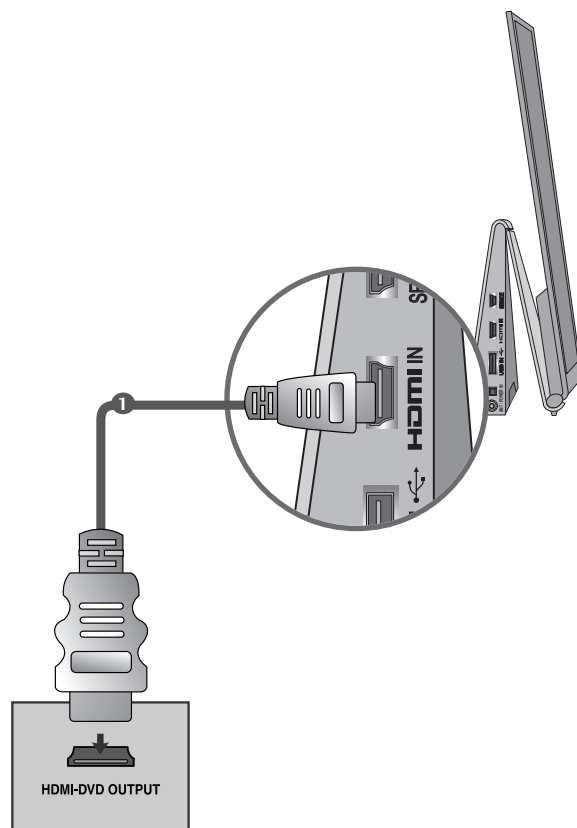

USB-INSTALLATION

- 1 Anslut USB-enheten till TV-apparatens **USB IN**-port.
- 2 När du har anslutit till **USB IN**-porten kan du använda DVR-funktionen. (▶sid. 29)

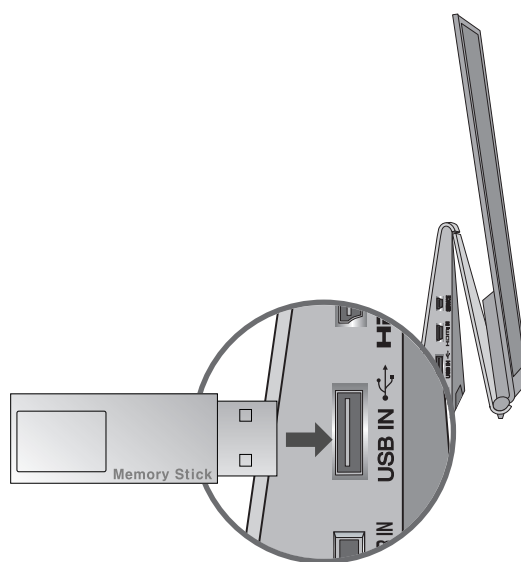

SE PÅ TV/PROGRAMKONTROLL

STARTA TV:N

- När TV:n är igång kan du använda funktionerna.

- 1 Börja med att ansluta nätsladden rätt.
TV:n växlar nu till standby-läge.
- 2 För att sätta igång TV:n när den är i standby-läge, tryck på ϕ / I, INPUT eller P \wedge \vee knappen på TV:n eller tryck på någon av knapparna POWER, INPUT, P \wedge \vee eller NUMBER på fjärrkontrollen.

INSTÄLLNINGSSKÄRMEN

- 1 Om OSD (On Screen Display) visas i bild när TV:n har slagits på kan du ändra inställning för **Språk, Ställa in läge, Land, Auto-prog.**

Obs!:

- a. Om du stänger av TV:n utan att slutföra grundinställningarna, kan grundinställningsmenyn komma att visas igen.
- b. Tryck på knappen **BACK** om du vill ändra aktuell OSD till föregående OSD.
- c. I länder som saknar fastlagd standard för sändning av digital-TV kan det hända att vissa digital-TV-funktioner inte fungerar, beroende på sändningsmiljön för digital-TV.
- d. Läget "Hemavvändning" är den optimala inställningen för hemmiljöer och det är TV:ns standardläge.
- e. Läget "Butiksdemo" är den optimala inställningen för butiksmiljöer. Om en användare modifierar bildkvalitetsdata återställer läget "Butiksdemo" produkten till den bildkvalitet vi ställt in efter en viss tid.
- f. Du växlar läge (Hemavvändning Butiksdemo) genom att välja Ställa in läge på menyn **ALT**.

VÄLJA PROGRAM

- 1 Tryck på P \wedge \vee eller SIFFERKNAPPARNA för att välja ett programnummer.

JUSTERA VOLYMEN

- 1 Tryck på \triangleleft + eller - när du vill justera volymen.

Om du vill stänga av ljudet trycker du på knappen **MUTE** (Ljud till/från).

Du kan avbryta den här funktionen genom att trycka på någon av knapparna **MUTE(LJUDLÖS)**, \triangleleft + or -, AV Mode (AV-läge).

SE PÅ TV/PROGRAMKONTROLL

SNABBMENYN

När TV:n är igång kan du använda funktionerna.

Q.Menu (Snabbmenyn) är en meny med funktioner som användaren kan behöva använda ofta.

 **Förhållande:** Väljer önskat bildformat.

Ange Zoom Setting (Zoominställning) till 14:9, Zoom and Zooma film på menyn Ratio (Proportioner). När zoominställningarna är gjorda återgår visningen till Q.Menu (Snabbmenyn).

 **Tydlig röst II:** Hjälper användare uppfatta mänskliga röster bättre genom att skilja ut mänskliga ljud från andra ljud.

 **Bildläge:** Väljer önskat bildläge.

 **Ljudläge:** Det här är en funktion som automatiskt bestämmer den lämpligaste ljudkombinationen för de bilder som visas. Välj önskat ljudläge.

 **Ljud:** Väljer utgående ljud.

 **Avstängningstimer:** Ställer in insomningstimeren.

 **Favorit:** Väljer favoritprogram.

 **USB-enhet:** Välj "Koppla bort" när du vill mata ut USB-enheten.



1   Visa varje meny.

2  Visa varje meny.

3 

- Tryck på **Q.MENU** (SNABBMENYN) när du vill återgå till normalt TV-läge.
- Tryck på **BACK** knappen för att gå tillbaka till föregående menybild.

VAL OCH JUSTERING AV MENYER PÅ SKÄRM

TV:ns OSD (On Screen Display) kan skilja sig något från den som visas på bilderna i bruksanvisningen.

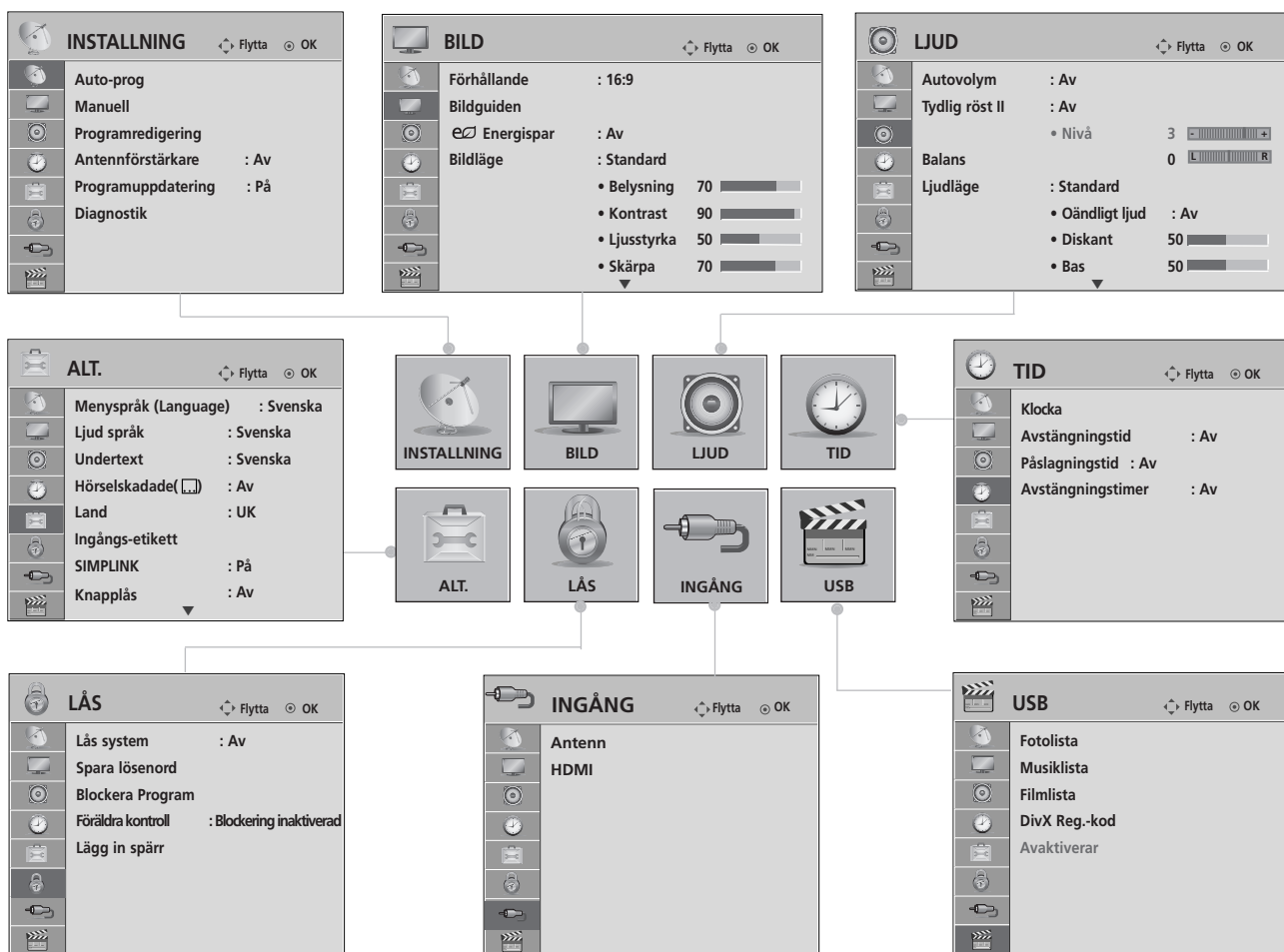

1 Visa varje meny.

2 Välj ett menyalternativ.

3 Flytta till popup-menyn.

- Tryck på knappen **INFO** för att se menyn **Förenklad användarmanual**.
- Tryck på **MENU/EXIT** för att återgå till normalt TV-tittande.
- Tryck på **BACK** knappen för att gå tillbaka till föregående menybild.

! OBS!

- ▶ **Ange ID:** Denna funktion är avsedd för service.
- ▶ Det går inte att använda **Antennförstärkare** i analogt läge.

SE PÅ TV/PROGRAMKONTROLL







AUTOMATISK KANALSÖKNING OCH LAGRING (För länder andra än Finland och Sverige)

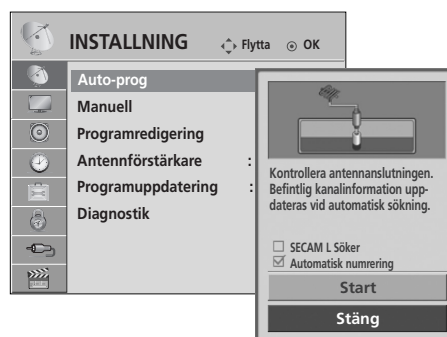

Använd det för att automatiskt hitta och lagra alla program.

När du startar automatisk programmering tas all sparad serviceinformation bort.

Det maximala antalet program som kan lagras är 500. Antalet kan dock variera något beroende på sändningssignalerna.



-   Välj **INSTALLNING**.
-   Välj **Auto-prog**.
-   Välj **Start**.
-  Kör **Auto-prog**.

- Ange ett 4-siffrigt lösenord med NUMMER-knapparna under **Lås system "På"**.
- Om du vill fortsätta med automatisk sökning väljer du **Start** med knappen  . Tryck sedan på OK. Välj annars **Stäng**.
- **Automatisk numrering** : välj om du vill använda programnumret som TV-stationen tillhandahållit för inställning.

- Tryck på **MENU/EXIT** för att återgå till normalt TV-tittande.
- Tryck på **BACK** knappen för att gå tillbaka till föregående menybild.

AUTOMATISK KANALSÖKNING OCH LAGRING

(Endast för Finland och Sverige)

DVB-C Auto Tuning (Autosökning) är en meny som är avsedd för länder med stöd för DVB-kabel. Använd det för att automatiskt hitta och lagra alla program. När du startar automatisk programmering tas all sparad serviceinformation bort.

Om du väljer **Antenn**,

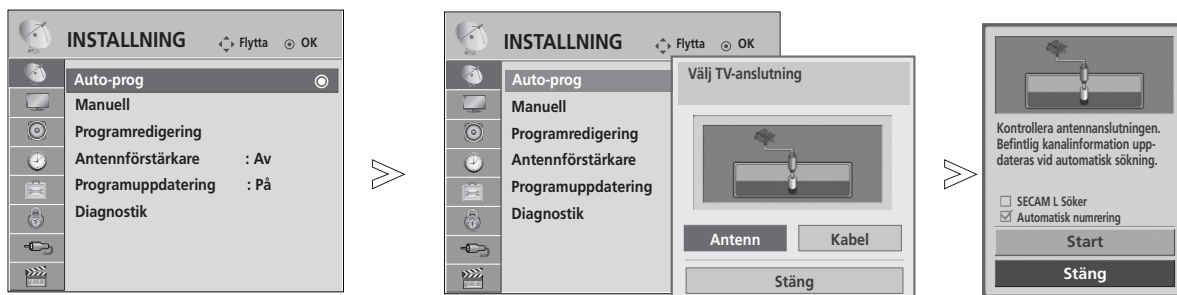



1   Välj **INSTALLNING**.

2   Välj **Auto-prog**.

3   Välj **Antenn**.

4   Välj **Start**.

5  Kör **Auto-prog**.

- Ange ett 4-siffrigt lösenord med NUMMER-knapparna under **Lås system "På"**.
- Om du vill fortsätta med automatisk sökning väljer du **Start** med knappen   . Tryck sedan på OK. Välj annars **Stäng**.
- **Automatisk numrering** : välj om du vill använda programnumret som TV-stationen tillhandahållit för inställning.

- Tryck på **MENU/EXIT** för att återgå till normalt TV-tittande.
- Tryck på **BACK** knappen för att gå tillbaka till föregående menybild.

SE PÅ TV/PROGRAMKONTROLL

Om du vill välja **Kabel**,

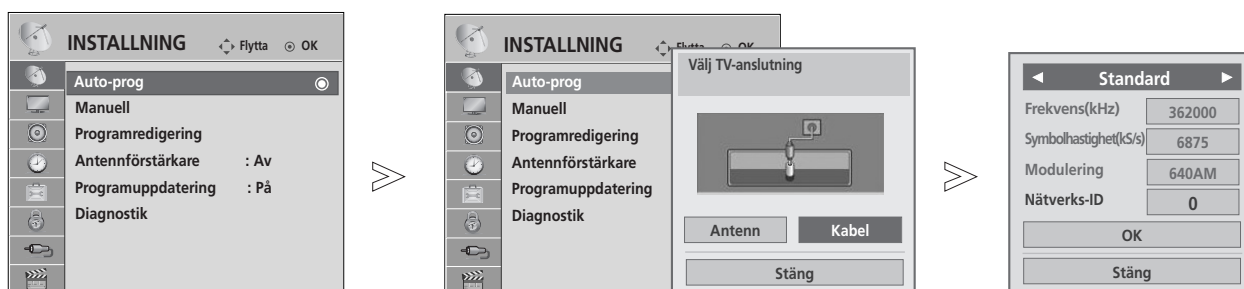

1 Välj **INSTALLNING**.

2 Välj **Auto-prog**.

3 Välj **Kabel**.

4 Gör de justeringar som behövs.

5 Välj **OK**.

6 Kör **Auto-prog**.

- Ange ett 4-siffrigt lösenord med NUMMER-knapparna under **Lås system "På"**.
- Om du vill fortsätta med automatisk sökning väljer du **OK** med knappen $\wedge \vee$. Tryck sedan på OK. Välj annars **Stäng**.

- Tryck på **MENU/EXIT** för att återgå till normalt TV-tittande.
- Tryck på **BACK** knappen för att gå tillbaka till föregående menybild.

Följande värden behövs för att snabbt och korrekt kunna söka igenom alla tillgängliga program. Värden som vanligen används medföljer som "standard". Be kabelleverantören om hjälp för att få rätt inställningar. När Auto Tuning (Automatisk sökning) körs i DVB-kabelläge och Full väljs söks alla frekvenser mellan 110 MHz och 862 MHz genom efter tillgängliga kanaler. Om önskad kanal inte hittas via standardinställningen, gör sökning med alternativet Full. Kanalsökning med alternativet Full kan ta relativt lång tid.

- **Frekvens** : Ange ett användardefinierat frekvensomfång.
- **Symbolhastighet** : Ange en användardefinierad symbolhastighet (Symbolhastighet: den hastighet enheter som t.ex. modem använder för att skicka symboler till en kanal).
- **Modulering** : Ange en användardefinierad modulation. (Modulering: ljud- eller bildsignaler överlagras på en bärvåg).
- **Nätverks-ID** (Endast för Sverige) : Unik identifierare som tilldelats varje användare.

Observera

- ▶ Om du väljer **Kabel** efter att ha kontrollerat antingen Finland eller Sverige kan du se **Automatisk kanal uppdatering** (kanaluppdaterings) meny när grundinställningen är **På**.
- ▶ Om du behåller **På** påslaget uppdateras kanalinformationen automatiskt närhelst som nätverksinformationen ändras.
- ▶ När **Automatisk kanal uppdatering** är **Av** uppdateras inte kanalinformationen.

AUTOMATISK KANALSÖKNING OCH LAGRING

Om du väljer "–" landsinställning, (Gäller förutom Finland och Sverige)

För att kunna se DVB-C i länder förutom Finland och Sverige, välj '-' i alternativet för **Land**.

Du kan välja **Användare** inställning eller **Fullständig** för **Auto-prog**.

Motsvarande frekvensinformation kan behöva ändras när du använder **Användare** inställning och motsvarande information beror på kabelprogramleverantören för denna tjänst.

Då du använder **Fullständig** inställning kan vissa kanaler vara stängda från vissa kabelprogramleverantörer och inställningen kan därför ta lång tid.

Observera

- ▶ Din kabelprogramleverantör kan debitera dig för sina tjänster och det krävs att du godkänner detta och villkoren i samband härmed.
- ▶ DVB-C kabel kanske inte fungerar korrekt från vissa kabelprogramleverantörer.
- ▶ Kompatibilitet med DVB-C digitala kabelprogramutsändningar garanteras inte.

MANUELL KANALSÖKNING OCH LAGRING (I DIGITALT LÄGE)

Med manuell sökning kan du lägga till ett program i programlistan.

(För länder andra än Finland och Sverige

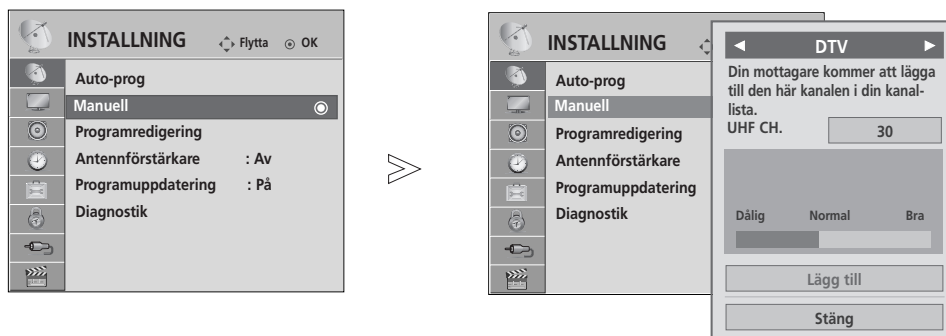

& Vid val av antenn om det gäller Finland, Sverige eller "--")



1   Välj **INSTALLNING**.

2   Välj **Manuell**.

3   Välj **DTV**.

4   Select the desired channel number.

- Ange ett 4-siffrigt lösenord med NUMMER-knapparna under **Lås system "På"**.

- Tryck på **MENU/EXIT** för att återgå till normalt TV-tittande.
- Tryck på **BACK** knappen för att gå tillbaka till föregående menybild.

SE PÅ TV/PROGRAMKONTROLL

(Vid val av Kabel (DVD kabelinställning) i Finland, Sverige eller "--")

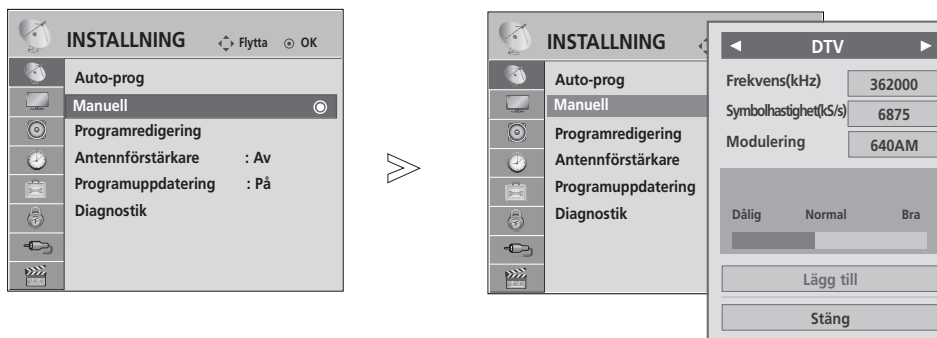

1   Välj **INSTALLNING**.

2   Välj **Manuell**.

3   Välj **DTV**.

4    Gör de justeringar som behövs.

• Ange ett 4-siffrigt lösenord med NUMMER-knapparna under **Lås system "På"**.

- Tryck på **MENU/EXIT** för att återgå till normalt TV-tittande.
- Tryck på **BACK** knappen för att gå tillbaka till föregående menybild.

Frequency (Frekvens), Symbol rate (Symbolhastighet) och Modulation (Modulering) krävs för att kunna lägga till ett program i läget DVB-kabel.
Be kabelleverantören om rätt värden.

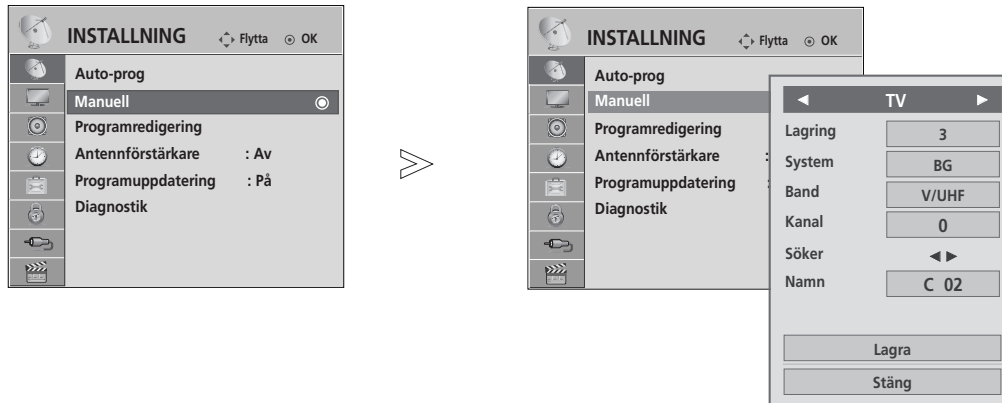

MANUELL KANALSÖKNING OCH LAGRING (I ANALOGT LÄGE)

Används om du önskar att söka in och lagra TV-kanaler manuellt.



1   Välj **INSTALLNING**.

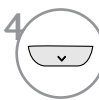
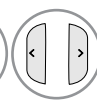
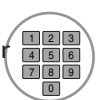

2   Välj **Manuell**.

3   Välj **TV**.

4   eller  Välj önskat programnummer.

5   Välj ett TV-system.

6   Välj **V/UHF** eller **Kabel**.

7   eller  Välj önskat kanalnummer.

8   Starta sökningen.

9   Välj **Store**.

- Tryck på **MENU/EXIT** för att återgå till normalt TV-tittande.
- Tryck på **BACK** knappen för att gå tillbaka till föregående menybild.

- Ange ett 4-siffrigt lösenord med NUMMER-knapparna under **Lås system "På"**.
- **L** : SECAM L/L' (Frankrike)
- **BG** : PAL B/G, SECAM B/G (Europa / Östeuropa / Asien / Nya Zeeland / Mellanöstern / Afrika)
- **I** : PAL I (Storbritannien/ Irland/ Hongkong/ Sydafrika)
- **DK** : PAL D/K, SECAM D/K (Östeuropa / Kina / Afrika / OSS)
- Upprepa steg 4 till 9 om du vill spara fler kanaler.

SE PÅ TV/PROGRAMKONTROLL

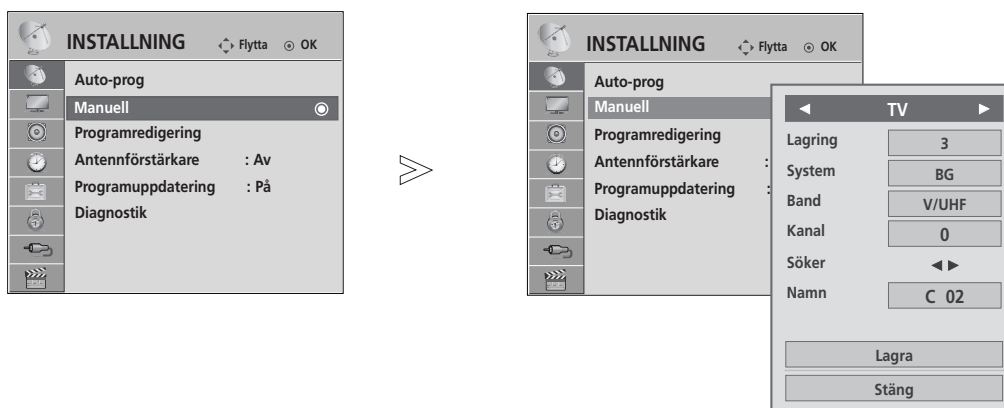

■ Att namnge en station

Stationsnamnet (ex. 'SVT') kan också programmeras, med sammanlagt 5 tecken, så

- 1 Välj **INSTALLNING**.
- 2 Välj **Manuell**.
- 3 Välj **TV**.
- 4 Välj **Name**.

- 5 Välj position och välj vilket tecken som ska komma sedan, o.s.v. Du kan använda bokstäverna A till Z, siffrorna 0 till 9, +/ - och blanksteg.
- 6 Välj **Stäng**.
- 7 Välj **Lagra**.

- Tryck på **MENU/EXIT** för att återgå till normalt TV-tittande.
- Tryck på **BACK** knappen för att gå tillbaka till föregående menybild.

PROGRAMREDIGERING

Ett överhoppat programnummer hoppas över om du använder knappen **P** ^ v under normal TV-visning.

Om du vill välja det överhoppade programmet måste du ange programnumret direkt med **NUMBER**-knapparna eller välja det i programredigeringsmenyn.

Med denna funktion kan du ta bort eller hoppa över sparade program.

Du kan ändra programnummer med hjälp av funktionen "Move" (Flytta) om "Automatic Numbering" (Automatisk numrering) avmarkerats när du påbörjar Auto Tuning (Automatisk sökning).

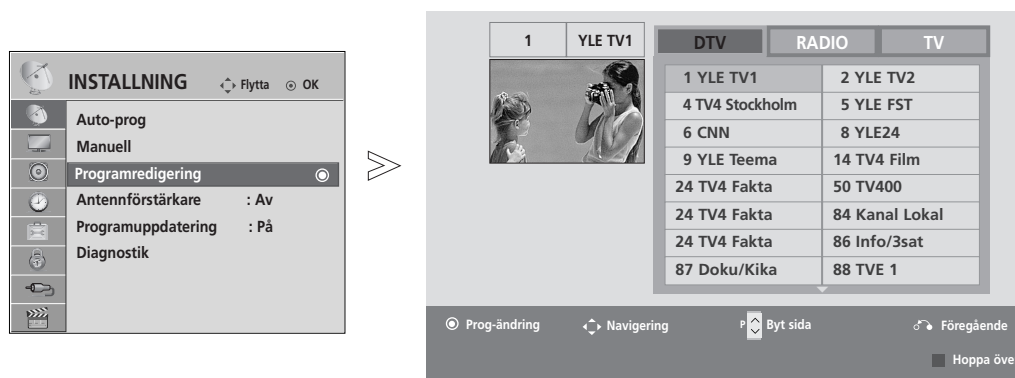

1 Välj **INSTALLNING**.

2 Välj **Programredigering**.

3 Gå till **Programredigering**.

4 Välj ett program som ska sparas eller hoppas över.

• Ange ett 4-siffrigt lösenord med **NUMBER**-knapparna under **Lås system "På"**.

- Tryck på **MENU/EXIT** för att återgå till normalt TV-tittande.
- Tryck på **BACK** knappen för att gå tillbaka till föregående menybild.

SE PÅ TV/PROGRAMKONTROLL

I DTV/RADIOLÄGE

■ För att utesluta (skip) förvalt nr./TV-kanal

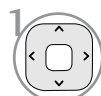
1  Välj ett programnummer som ska hoppas över.

2  **BLA** Ändra programnumrets färg till blått.

3  **BLA** Frigör.

- Tryck på den BLÅ tangen ten igen, så att det skiftar till grönt igen. När ett kanalnummer hoppats över, kan man inte välja den kanalen med hjälp av P ^ ∨ knappen under normal TV användning.
- Om du vill välja det överhoppade programmet måste du ange programnumret direkt med NUMMER-knapparna eller välja det i programredigeringsmenyn eller EPG.

I TV-LÄGE

Den här funktionen gör det möjligt för dig att ta bort eller utesluta ett lagrat förvalt nr./TV-kanal, som är oönskat. Du kan även flytta några kanaler och använda andra programnummer.

■ För att ta bort förvalt nr./TV-kanal

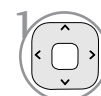
1  Välj ett programnummer som ska tas bort.

2  **ROD** Ändra programnumrets färg till rött.

3  **ROD** Ta bort.  **BLA** Frigör.

- När det raderas, flyttas de efterföljande en position upp.

■ För att flytta en TV-kanal till ett annat förvalt nr

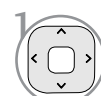
1  Välj ett programnummer som ska flyttas.

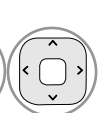
2  **GRON**  Ändra programnumrets färg till grönt.

3  **GRON** Frigör.

■ Auto Sort (Automatisk sortering)

1  **GUL** Starta Auto Sort (Automatisk sortering).

- När du har aktiverat Auto Sort (Automatisk sortering) en gång kan du inte längre ändra program.

■ För att utesluta (hoppa över) förvalt nr./TV-kanal

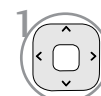
1  Välj ett programnummer som ska hoppas över.

2  **BLA** Ändra programnumrets färg till blått.

3  **BLA** Frigör.

- Tryck på den BLÅ tangen ten igen, så att det skiftar till grönt igen. När ett kanalnummer hoppats över, kan man inte välja den kanalen med hjälp av P ^ ∨ knappen under normal TV användning.
- Om du vill välja det överhoppade programmet måste du ange programnumret direkt med NUMMER-knapparna eller välja det i programredigeringsmenyn eller EPG.

PROGRAMVARUUPPDATERING

Programuppdatering (Programuppdatering) betyder att programvara kan hämtas via ett digitalt marksändningssystem.

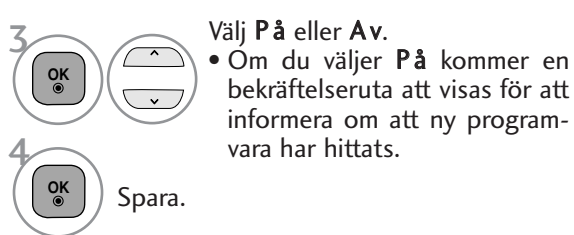
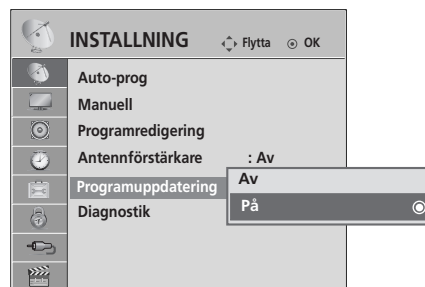
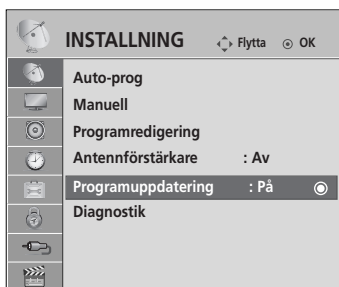

* Vid inställning av "Programuppdatering"

Ibland kan en sändning av uppdaterad digital programvaruinformation resultera i att följande meny visas på TV-skärmen.

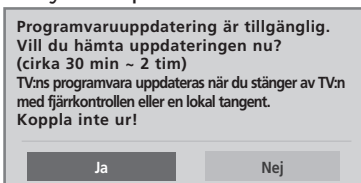

Enkel uppdatering: för aktuell uppdateringsström

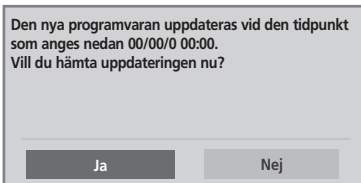

Schemalagd uppdatering: för schemalagd uppdateringsström

När menyn Programuppdatering (Uppdatering av programvara) är "Av" visas meddelandet för ändring till "På".

Välj **Ja** med < > och följande bild visas.

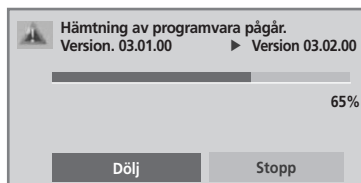

Hämtningen påbörjas när strömmen slås av. Om strömmen slås på under uppdatering visas uppdateringsförloppet.

Systemet startas om när Programuppdatering (Uppdatering av programvara) slutförts.



- Under pågående programvaruuppdatering ska du vara noga med följande:

- Strömmen till TV:n får inte avbrytas.
- TV:n får inte stängas av.
- Antennen får inte fränkopplas.
- Efter programvaruuppdatering kan du bekräfta den uppdaterade programvaruversionen i menyn Diagnostik.
- Det kan ta upp till en timme att hämta programvaran, se därför till att strömmen är påslagen under hämtningen.

SE PÅ TV/PROGRAMKONTROLL

ANTENNFÖRSTÄRKARE (I DIGITALT LÄGE)

Om mottagningen är dålig ställer du in **Antennförstärkare** på **På**.

Om signalen är stark väljer du **Av**.

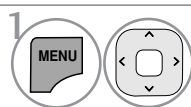
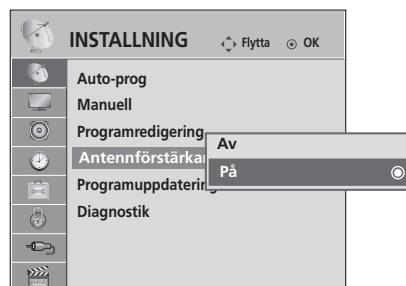
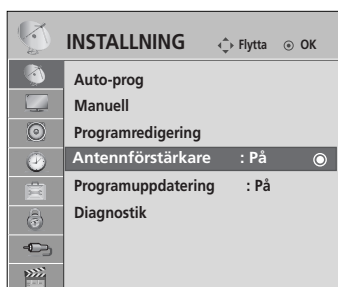

1 Välj **INSTALLNING**.

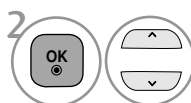

2 Välj **Antennförstärkare**.



3 Välj **På** eller **Av**.



4 Spara.

- Tryck på **MENU/EXIT** för att återgå till normalt TV-tittande.
- Tryck på **BACK** knappen för att gå tillbaka till föregående menybild.

DIAGNOSTIK

Med denna funktion kan du se information om tillverkare, modell/typ, serienummer och programvaruversion.

Den visar information och signalstyrka för den inställda *MUX.

Den visar signalinformation och namn för den valda MUX.

(*MUX: Ett överordnat kanalregister vid digitala sändningar (en MUX innehåller flera kanaler.))

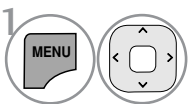
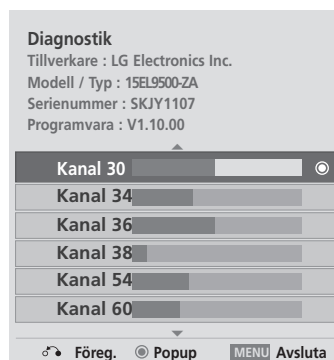
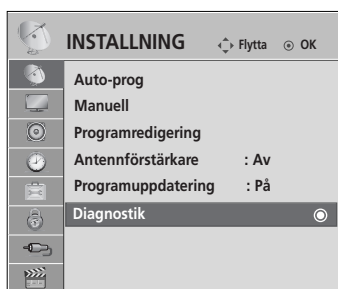

1 Välj **INSTALLNING**.

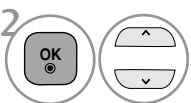

2 Välj **Diagnostik**.



3 Visa Tillverkare, Modell / Typ, Serienummer och Programvara.

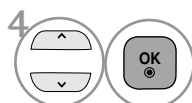

4 Visa information om kanalen.

- Tryck på **MENU/EXIT** för att återgå till normalt TV-tittande.
- Tryck på **BACK** knappen för att gå tillbaka till föregående menybild.

HUR MAN ANVÄNDER LISTAN MED KANALER

I stationsöversikten (Programme table), som visas på skärmen, kan du se en lista över vilka TV-kanaler som är lagrade i TV:ns minne.



■ För att välja stationsöversikten

1  Visa **Programlista**.

- Om det är något som är markerat blått, betyder det att det förvalda nr./TV-kanalen är överhoppad under automatisk sökning/lagring eller redigering.
- Vissa kanaler med programnumret visat i kanalreg istret, indikerar att det inte finns något stationsnamn inskrivet.

■ För att välja förvalt nr. /TV-kanal i stationsöversikten

1  Välj ett program.

2  Växla till det valda programnumret.

 Läget kommer att växla mellan TV, DTV och Radio från det program du för närvarande tittar på.

■ För att bläddra igenom hela stationsöversikten

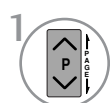
1  Bläddra bland sidorna.

2  Återgå till normalt TV-läge.

SE PÅ TV/PROGRAMKONTROLL

INSTÄLLNING AV FAVORITPROGRAM

■ Välja favoritprogram

Funktionen favoritprogram är ett smidigt verktyg som snabbt letar upp dina favoritprogram utan att du behöver vänta på att TV:n ska söka igenom alla program däremellan.



1  eller  Välj önskat program.

3  Välj **Favorit**.

2   Välj **Favorit**.

4  Återgå till normalt TV-läge.

- Den här åtgärden inkluderar automatiskt det valda programmet i din lista över favoritprogram.

■ Visa listan över favoritprogram



1  Visa listan Favourite Programme (Favoritprogram).

INSIGNALLISTA

HDMI känns igen på dektektorstiftet och sålunda aktiverad bara när den externa enheten har samma spänning. Med knappen TV/RAD (TV/RADIO) kan du flytta från External Input (Extern insignal) till RF Input (RF-insignal) och till det senast visade programmet i DTV/RADIO/TV-läge.

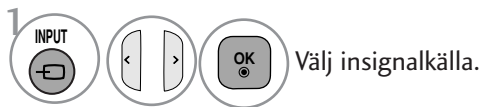

- **Antenn** eller **Kabel** : Välj det här alternativet när du tittar på digital-TV/TV. (Digital kabel ingång är tillgänglig enbart för Finland, Sverige och "--")
- **HDMI** : Använd den när DVD eller den digitala set-top boxen är beroende av anslutningen.

DATASERVICE

(Den här menyn är endast tillgänglig på Irland.)

Med den här funktionen kan användaren välja mellan **MHEG(digital text-tv)** och **Teletext** om båda funktionerna är tillgängliga samtidigt.

. Om bara en av funktionerna är tillgänglig, fungerar antingen **MHEG** eller **Teletext** oavsett ditt val.

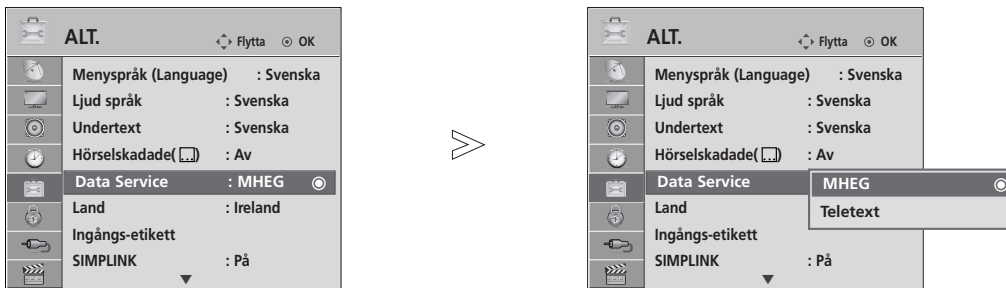

- Tryck på **MENU/EXIT** för att återgå till normalt TV-tittande.
- Tryck på **BACK** knappen för att gå tillbaka till föregående menybild.

SE PÅ TV/PROGRAMKONTROLL

INSIGNALMARKERING

Väljer en etikett för varje ingångskälla.

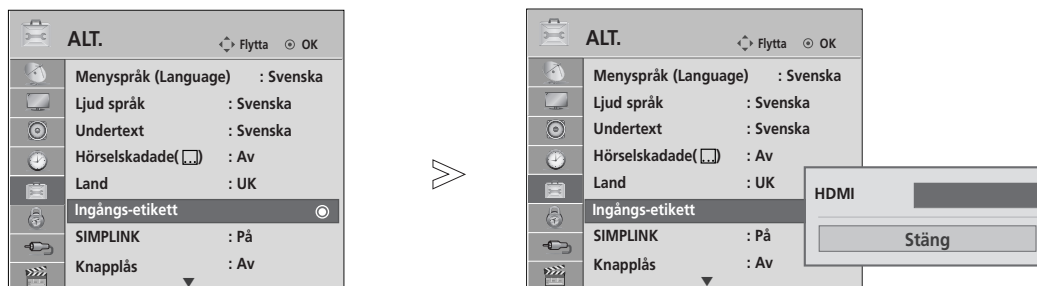

- 1   Välj ALT..
- 2   Välj Ingångs-etikett
- 3   Välj markering.

- Tryck på **MENU/EXIT** för att återgå till normalt TV-tittande.
- Tryck på **BACK** knappen för att gå tillbaka till föregående menybild.

FÖRENKLAD ANVÄNDARMANUAL

Du kan enkelt och effektivt komma åt information om produkten genom att visa en enkel handbok på TV:n.

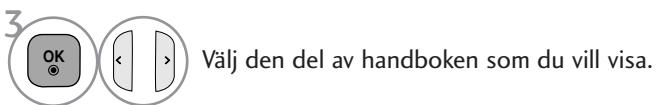
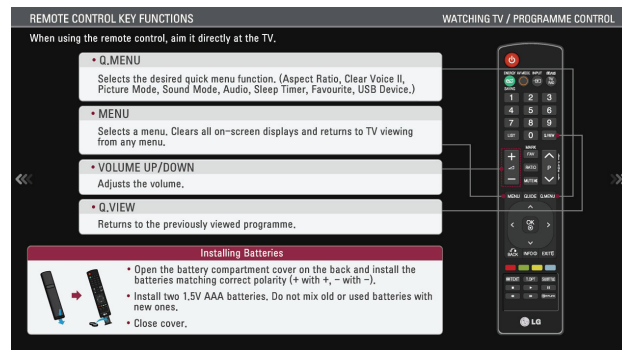
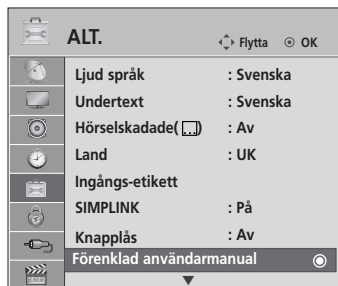

- Tryck på **RETURN** (RETUR) flera gånger när du vill återgå till normalt TV-läge.

SE PÅ TV/PROGRAMKONTROLL









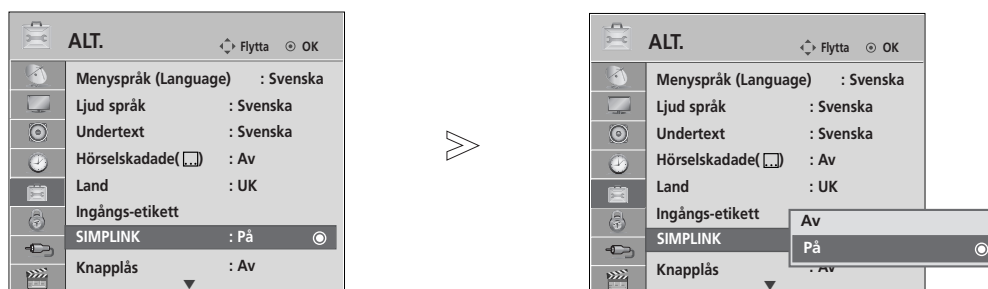

Den fungerar endast med en enhet som har logotypen SIMPLINK. Kontrollera logotypen SIMPLINK.

Produkten kanske inte fungerar som den ska när den används med andra produkter med HDMI-CEC-funktion.

Det gör att du kan kontrollera och spela upp andra AV-enheter som är anslutna till TV:n genom HDMI-kabel utan ytterligare kablar och inställningar.

Om du inte vill använda SIMPLINK-menyn väljer du "AV".



-   Välj **ALT**..
-   Välj **SIMPLINK**.
-   Välj **På** eller **Av**.
-  Spara.

- Tryck på **MENU/EXIT** för att återgå till normalt TV-tittande.
- Tryck på **BACK** knappen för att gå tillbaka till föregående menybild.

Anslutning till hemmabiosystem med SIMPLINK-logotypen.

- 1 Anslut **HDMI IN** terminalen på sidan av TV:n till HDMI terminalen på Home Theater och använd HDMI kablar.
- 2 Välj hemmabio på högtalarmenyn genom att trycka på knappen **SIMPLINK**.

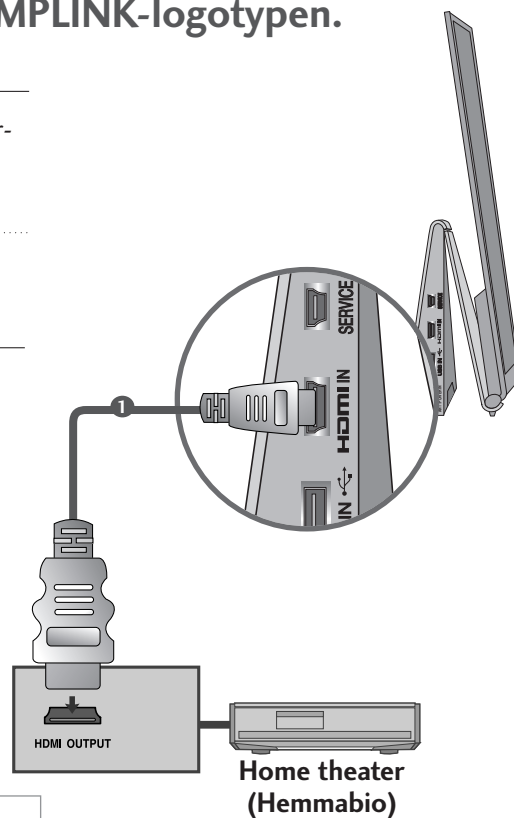

- ▶ När du väljer eller använder media för enheten med hemmabiofunktion, växlar högtalaren automatiskt till HT-högtalare (avlyssning med hemmabiosystem).

! OBS!

- ▶ Anslut HDMI IN terminalen på TV:n till SIMPLINK (HDMI terminal) terminalen med hjälp av en HDMI kabel.
- ▶ När ingångskällan växlas till en annan med INPUT-knappen på fjärrkontrollen eller liknande, stannar enheten som används med SIMPLINK.

SE PÅ TV/PROGRAMKONTROLL

SIMPLINK-funktioner

Uppspelning av skivor

Manövrera anslutna AV-enheter genom att trycka på knapparna \wedge \vee \lt \gt , OK, \blacktriangleright , \blacksquare , $\|\$, \ll och \gg buttons.

Uppspelning direkt

Efter anslutning av AV-enheter till TV:n kan du direkt kontrollera enheterna och spela upp media utan ytterligare inställningar.

Välja AV-enhet

Gör att du kan välja någon av de AV-enheter som är anslutna till TV:n och spela upp från den.

Stäng av alla enheter

När du stänger av TV:n stängs alla anslutna enheter av automatiskt.

Stänga av ljudet

Erbjuder ett enkelt sätt att stänga av ljudet.

Sync Power on (Synkronisera strömpåslagning)

När utrustning med Simplink-funktion som anslutits till en HDMI-utgång påbörjar uppspelning övergår TV:n automatiskt i påslaget läge.

* En enhet som är ansluten till TV:n genom HDMI-kabel men som inte stöder Simplink kan inte använda denna funktion.

Obs! För att kunna använda SIMPLINK bör en HDMI-kabel senare än Version 1,3 med *CEC-funktion användas. (*CEC: Consumer Electronics Control).

SIMPLINK-menyn

Välj önskad SIMPLINK-källa genom att trycka på knappen \wedge \vee \lt \gt och sedan på OK.

- 1 **e på TV** : Växla till föregående TV-kanal, oavsett det aktuella läget.
- 2 **Uppspelning av skivor (DISC)** : Välj och spela upp anslutna skivor.
När flera skivor är tillgängliga visas skivornas respektive titel längs ned på skärmen.
- 3 **VCR-uppspelning** : Spela upp och kontrollera ansluten videospelare.
- 4 **Uppspelning från hårddisk** : Spela upp och kontrollera inspelningar som sparats på hårddisken.
- 5 **Ljudutgång till hemmabio/ljudutgång till TV** : Välj högtalare för hemmabion eller TV:n för ljudet.

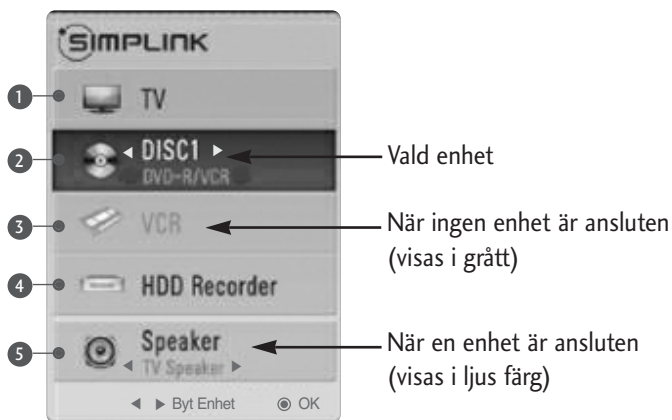



- Home theater (Hemmabio): Endast en enhet åt gången stöds
- DVD, Recorder (DVD-spelare): Upp till fyra stödda åt gången.
- VCR (Videobandspelare): Endast en enhet åt gången stöds

AV-LÄGE

Du kan välja optimala bilder och ljud när du ansluter AV-enheter till externa signaler.

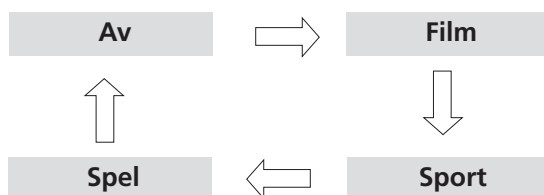
Av	Inaktivera AV-läge.
Film	Optimerar bild och ljud vid filmvisning.
Sport	Optimerar bild och ljud vid visning av idrottsevenemang.
Spel	Optimerar bild och ljud vid spel.



1  Välj önskad källa genom att trycka på AV MODE (AV-LÄGE) upprepade gånger.

2 

- Om du väljer läget **Film Läge** i **AV Läge, Film** så väljs det läget både för **Bildläge** och **Ljudläge** på menyn **BILD** respektive menyn **LJUD**.
- Om du väljer "Av" i **AV Läge**, så väljs den bild som du först angav.

SE PÅ TV/PROGRAMKONTROLL

Initiera (återställa de ursprungliga inställningarna)

Den här funktionen återställer alla inställningarna. Inställningarna **isf...** **Dag** och **isf...** **Natt** i Bildläge kan emellertid inte återställas.

Du kan behöva återställa produkten om du flyttar till annan plats eller annat land.

När **Fabriksinst.** (Fabriksåterställningen) slutförts måste du starta om initialiseringen.

När **Lås system meny** är i läge "På" visas meddelandet där du ska ange lösenordet.

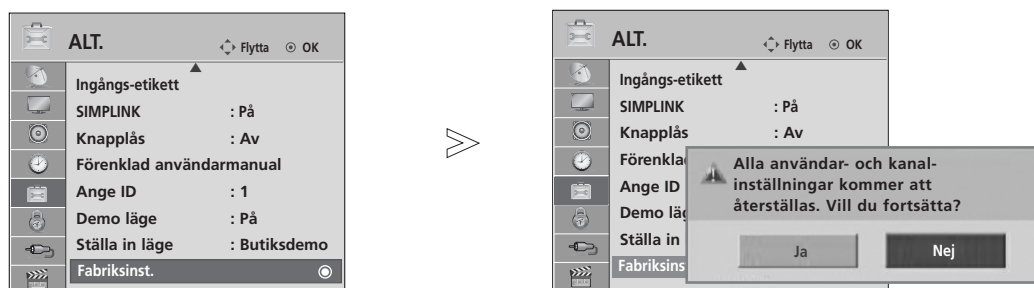

- 1   Välj **ALT..**
- 2   Välj **Fabriksinst..**
- 3   Välj **Ja.**
- 4  Starta **Fabriksinst.**

- Om du har glömt lösenordet för **Lås system "På"** trycker du på "0", "3", "2", "5" på fjärrkontrollen.

- Tryck på **MENU/EXIT** för att återgå till normalt TV-tittande.
- Tryck på **BACK** knappen för att gå tillbaka till föregående menybild.

ANVÄNDA USB-ENHETEN

Ansluta USB-enheten

När du ansluter en USB-enhet visas den här popup-menyn automatiskt. "POPUP MENY" kommer inte att visas medan OSD inklusive Meny, EPG eller Schedule list är aktiverade. Om Popup-menyn inte visas kan du välja Musiklista eller Filmlista på USB-menyn. Du kan inte lägga till en ny mapp eller ta bort den befintliga mappen på USB-enheten.

- 1 Anslut USB-enheten till TV-apparatens USB IN-port.

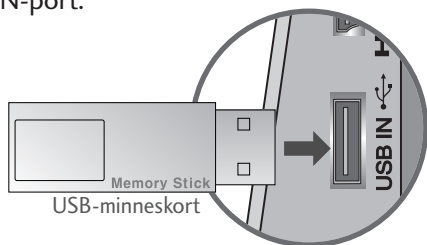

- Endast foton (JPEG), musik (MP3) och film (DAT, MPG, MPEG, VOB, AVI, DIVX, MP4, MKV, TS, TRP, TP) stöds.

- 2 Välj FOTOLISTA, MUSIKLISTA eller FILMLISTA.

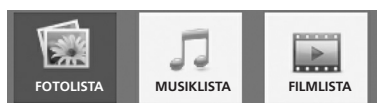

- 3

Ta bort USB-enheten

Välj menyn USB-enhet innan du tar bort USB-enheten.

- 1 Välj USB-enhet.

- 2 Välj Eject.

Försiktighetsåtgärder vid användning av USB-enheten

- ▶ Endast en USB-lagringsenhet kan identifieras.
- ▶ Om USB-lagringsenheten ansluts via en USB-hubb kan inte enheten identifieras.
- ▶ En USB-lagringsenhet som använder ett program för automatisk identifiering kan kanske inte identifieras.
- ▶ En USB-lagringsenhet som har egna drivrutiner kanske inte kan identifieras.
- ▶ Identifieringshastigheten för en USB-lagringsenhet beror på den enskilda enheten.
- ▶ Stäng inte av TV-apparaten eller koppla från USB-enheten när den anslutna USB-lagringsenheten används. Om en sådan enhet plötsligt kopplas från så kan de lagrade filerna eller USB-lagringsenheten skadas.
- ▶ Anslut inte en USB-lagringsenhet som modifierats. Enheten kan göra så att produkten inte längre fungerar som den ska eller inte kan användas. Tänk på att bara använda USB-lagringsenheter som stöder vanliga musik-, bild- eller filmfiler.
- ▶ Använd bara USB-lagringsenheter som har formaterats med filsystemen FAT32 och NTFS som finns i operativsystemet Windows. Om en lagringsenhet formateras med ett annat hjälpprogram som inte stöds av Windows, kanske den inte kan identifieras.
- ▶ Anslut USB-lagringsenheter som kräver en extern strömkälla till ett nätuttag (mer än 0,5 A). Om du inte gör det kanske inte enheten kan identifieras.
- ▶ Anslut USB-lagringsenheten med den kabel som tillverkaren tillhandahåller.
- ▶ Vissa USB-lagringsenheter kanske inte kan hanteras eller så fungerar de inte som de ska.
- ▶ Filjusteringsmetoden för USB-lagringsenheter liknar den för Window XP och över 100 engelska tecken kan användas i ett filnamn.
- ▶ Se till att säkerhetskopiera viktiga filer eftersom data som lagrats på ett USB-minne kan ta skada. Vi ansvarar inte för eventuella data som går förlorade.
- ▶ Om USB-hårddisken inte har någon extern strömkälla är det inte säkert att USB-enheten kan identifieras. Se därför till att ansluta den externa strömkällan.
 - Använd en nätadapter som spänningskälla. Vi kan inte garantera att enheten får tillräcklig spänning via USB-kabeln.
- ▶ Data i en USB-enhet kan inte tas bort i NTFS-filsystemet.
- ▶ Om ditt USB-minne har flera partitioner eller om du använder en USB-baserad flerkortsläsare kan du använda upp till 4 partitioner eller USB-minnen.
- ▶ Det är endast filsystemet FAT32 som stöder borttagningsfunktionen.
- ▶ Om ett USB-minne ansluts till en USB-baserad flerkortsläsare är det inte säkert att minnets volymdata kan kännas av.
- ▶ Om USB-minnet inte fungerar som det ska kan du prova att koppla ur minnet och därefter ansluta det igen.
- ▶ Hur snabbt USB-minnet upptäcks varierar från enhet till enhet.
- ▶ Om USB-enheten ansluts i Standby Mode (Standby-läget) kommer den angivna hårddisken att läsas automatiskt när TV:n slås på.
- ▶ Rekommenderad kapacitet är 1 TB eller mindre för externa USB-hårddiskar och 32 GB eller mindre för USB-minnen.
- ▶ Det är inte säkert att enheter vars lagringskapacitet överstiger rekommendationerna fungerar.
- ▶ Om en extern USB-hårddisk med "Energy Saving"-funktion (Energisparläge) inte fungerar stänger du av hårddisken och slår därefter på den igen för att den ska fungera korrekt.
- ▶ USB-lagringsenheter äldre än USB 2.0 stöds också. Det är dock inte säkert att de fungerar som de ska i listan Movie (Film).

ANVÄNDA USB-ENHETEN

FOTOLISTA

Du kan visa fotofiler på USB-minnet.

Bildskärmsvisningen kanske ser annorlunda ut på din TV-apparat. De här bilderna är bara exempel som ska hjälpa dig att använda TV:n.

När du tittar på foto ur Photo-List funktionen kan du inte ändra bildinställningen.

FOTO (*.JPEG) – filer som stöds

Baseline: 64 x 64 till 15360 x 8640

Progressiv : 64 x 64 till 1920 x 1440

- Du kan bara spela JPEG-filer.
- Filer som inte stöds visas med fördefinierade ikoner..

Skärmkomponenter

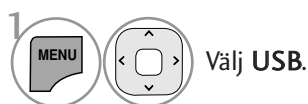

- 1 Flyttar till fil en nivå upp
- 2 Aktuell sida/totalt antal sidor
- 3 Totalt antal markerade foton
- 4 Motsvarande knappar på fjärrkontrollen

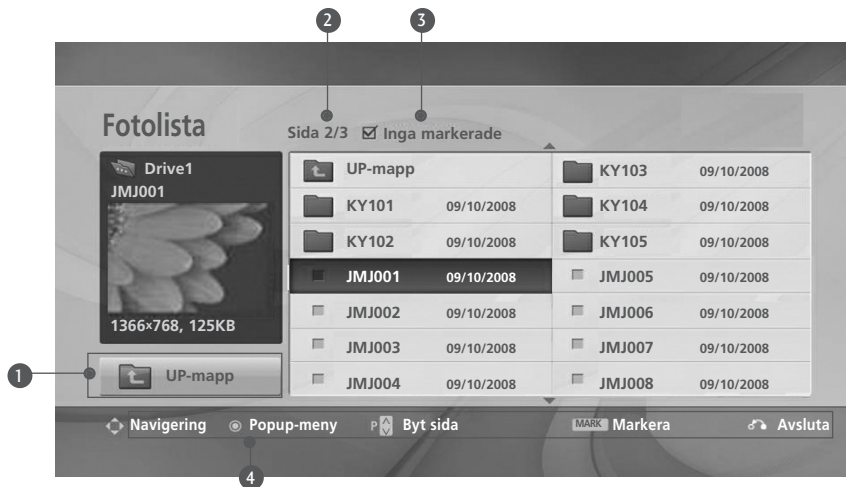

Val av foto och popup-meny

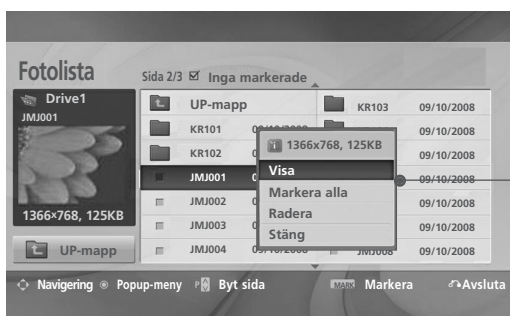



- ▶ **Visa** : Visar det markerade objektet.
- ▶ **Markera alla** : Markerar alla foton på skärmen.
- ▶ **Avmarkera alla** : Avmarkerar alla foton som är markerade.
- ▶ **Radera** eller **Ta bort markerade filer (Endast FAT32-filsystem)** : Ta bort det markerade fotoobjektet.
- ▶ **Stäng** : stäng popupmenyn.

1  Välj målmappen eller målenheten.

2   Välj önskade foton.

3  Visa popup-meny.

4   Välj önskad popup-meny.

- Navigera på fotosidan med knappen **P**  
- Markera och avmarkera foton med hjälp av **MARK** (Markera). När ett eller flera foton är markerade kan du visa dem som ett bildspel eller ett åt gången. Om inga foton markerats kan du visa varje enskilt foto i mappen eller ett bildspel av alla foton i mappen.

- Tryck på **BACK** för att återgå till normalt TV tittande.

ANVÄNDA USB-ENHETEN

Visa foton

Det finns detaljerade funktioner för visning av foton i full skärmstorlek.

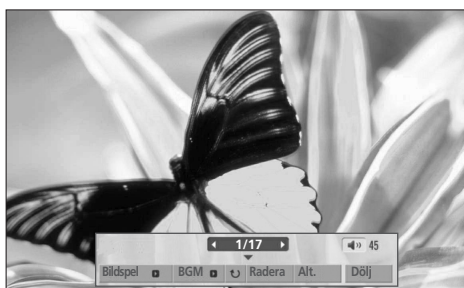

Bildformatet kan göra så att fotots storlek ändras när det visas i full storlek.

Tryck på **BACK** knappen för att gå tillbaka till föregående menybild.

-  Välj målmappen eller målenheten.
-   Välj önskade foton.
-  Visa popup-meny.
-  Välj **Visa**.
-  Det valda fotot visas nu i full storlek.

- Navigera på fotosidan med knappen **P** ^ v .



6    Välj the **Bildspel** , **BGM**,  (**Rotara**), **Radera** , **Alt.** eller **Dölj**.

- Välj föregående eller nästa foto med hjälp av < > .
- Välj och kontrollera menyn på skärmen i full storlek med hjälp av < > .

- ▶ **Bildspel** : Om ingen bild är vald visas alla foton i den aktuella mappen i ett bildspel. Om några foton väljs så visas de i ett bildspel.
 - Ställ in bildspelets tidsintervall i **Val** (Alternativ).
- ▶ **BGM** (Bakgrundsmusik) : Lyssna på musik under tiden som bilderna visas.
 - Ställ in musikmappen för BGM i Options (Alternativ) innan du använder den här funktionen.
- ▶  (**Rotara**) : Roterar foton.
 - Roterar fotot 90°, 180°, 270°, 360° grader medsols.
 - Den kan inte roteras när bildbredden är större än den höjd som stöds.
- ▶ **Radera** (Endast FAT32-filsystem) : Ta bort foton.
- ▶ **Alt.** : Anger värden för **Bildhastig. (Bildspelshastighet)** och **Musikmapp** för **BGM**.
 - Ange värden med hjälp av ^ v < > och OK. Spara sedan inställningarna genom att gå till **OK** och trycka på OK.
 - Du kan inte ändra **musikmapp** när **BGM** spelar.
- ▶ **Dölj** : Döljer menyn när skärmen visas i full storlek.
 - Om du vill visa menyn igen så trycker du bara på **OK**.

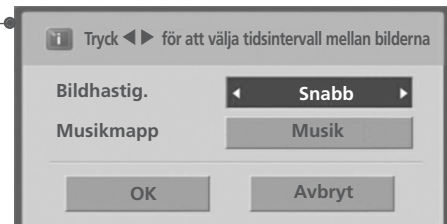

ANVÄNDA USB-ENHETEN

MUSIKLISTA

Du kan spela upp musikfiler på USB-minnet.

Köpta musikfiler (*.MP3) kan innehålla copyrightskydd.

En del av de här filerna kan inte hanteras i den här modellen.

Musikfiler på USB-enheten kan spelas upp av den här apparaten.

Bildskärmsvisningen kanske ser annorlunda ut på din TV-apparat. De här bilderna är bara exempel som ska hjälpa dig att använda TV:n.

MUSIC (*.MP3)-filer som stöds

Bitshastighet 32 till 320kbps

- Samplingsfrekvens för MPEG1 layer 3: 32 kHz, 44,1 kHz, 48 kHz.
- Samplingsfrekvens för MPEG2 layer 3: 16kHz, 22,05kHz, 24kHz
- Samplingsfrekvens för MPEG2.5 layer 3: 8kHz, 11,025kHz, 12kHz

Skärmkomponenter

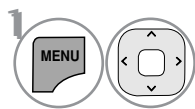

Välj USB.

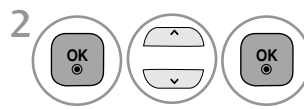

Välj Musiklista.

- 1 Preview (Förhandsgranskning):
Om det finns något skivomslag för filen (Album Art Image) visas omslaget.
- 2 Flyttar till fil en nivå upp
- 3 Aktuell sida/totalt antal sidor
- 4 Totalt antal markerade musikfiler
- 5 Motsvarande knappar på fjärrkontrollen

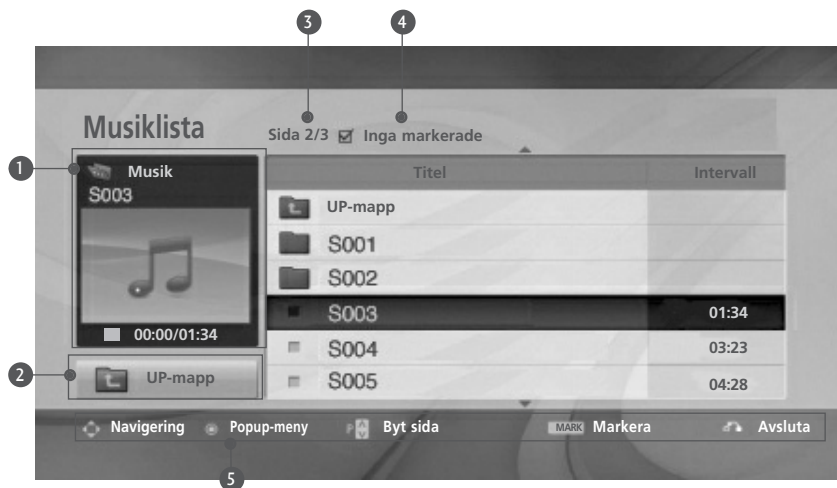

Val av musik och popup-meny

Upp till 6 musiktitlar visas per sida.



► **Spela upp (vid stopp):** Spelar upp de valda musikfilerna.

När uppspelningen av ett musikstycke är klar påbörjas uppspelning av nästa valda musikstycke. Om inga musikfiler har valts för uppspelning så spelas nästa fil i den aktuella mappen upp.

Om du går till en annan mapp och trycker på OK slutar uppspelningen av den aktuella musikfilen.

► **Spela markerat :** Spelar upp de valda musikfilerna. När en musikfil slutar spela spelas nästa valda musikfil upp automatiskt.

► **Stoppa spelning (vid uppspelning):** Stoppar den musikfil som spelas upp.

► **Spela med foto :** Börjar spela upp de valda musikfilerna och går sedan över till fotolistan.

► **Markera alla :** Markerar alla musikfiler i mappen.

► **Avmarkera alla :** Avmarkerar alla musikfiler som är markerade.

► **Radera eller Ta bort markerade filer (Endast FAT32-filsystem) :** Ta bort de valda musikfilerna.



► **Stäng :** stäng popupmenyn.

1  Välj målmappen eller målenheten.

2   Välj önskade musikfiler.

3  Visa popup-menyn.

4   Välj önskad popup-meny.

- Använd knappen **P**   för att navigera upp/ned på musiksidan.
- Markera och avmarkera en musikfil med hjälp av MARK (Markera). Om en eller flera musikfiler är markerade spelas de upp i tur och ordning. Om du till exempel vill lyssna på en enda musikfil flera gånger, markerar du bara den musikfilen och spelar den. Om ingen musikfil har markerats spelas alla musikfiler i mappen upp i tur och ordning.

• Tryck på **BACK** för att återgå till normalt TV tittande.

ANVÄNDA USB-ENHETEN

▪ Om du inte trycker på någon knapp under uppspelningen fungerar rutan med uppspelningsinformation (visasnedan) som en skärmläckare.

▪ Skärmläckaren

Om en bild som inte är rörlig ligger kvar på skärmen under en längre tid kan skärmens pixlar skadas. Skärmläckaren förhindrar att detta sker.

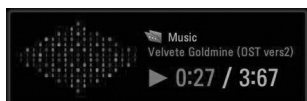

! OBS!

- ▶ När en musikfil spelas visas 🎵 efter titeln.
- ▶ En musikfil som är skadad spelas inte upp och 00:00 visas som speltid.
- ▶ En musikfil som har hämtats från en betaltjänst och som innehåller copyrightskydd börjar inte spelas upp och felaktig information visas som speltid.
- ▶ Om du trycker på OK eller ■ så stoppas skärmläckaren.
- ▶ Fjärrkontrollens knappar **PLAY(▶)** (Spela upp), **Pause(II)** (Paus), ■, ▶▶ eller ◀◀ kan även användas i det här läget.
- ▶ Du kan använda knappen ▶▶ för att välja nästa melodi och knappen ◀◀ för att välja föregående melodi.

FILMLISTA

Du kan spela upp filmfiler på USB-minnet.

Filmlistan aktiveras när USB-enheten har identifierats. Den används när du spelar upp filmfiler på TV:n.

Visar de filmer som finns i USB-mappen och har stöd för uppspelning.

Gör att du kan spela upp alla filmer i mappen och andra önskade filer.

Det är en filmlista som visar mappinformation och filmfiler.

Bildskärmsvisningen kan se annorlunda ut på din TV-apparat. De här bilderna är bara exempel som ska hjälpa dig att använda TV:n.

FILM (*.dat/*.mpg/*.mpeg/*.ts/*.trp/*.tp/*.vob/*.mp4/*.mkv/*.avi/*.divx)– filer som stöds
Videoformat : DivX3.11, DivX4.12, DivX5.x, DivX6, Xvid1.00, Xvid1.01, Xvid1.02, Xvid1.03, Xvid 1.10-beta-1/beta-2, Mpeg-1, Mpeg-2, Mpeg-4, H.264/AVC

Ljudformat : Dolby Digital, AAC, Mpeg, MP3, LPCM, HE-AAC

Bit rate: inom 32 kbps till 320 kbps(MP3)

Format för undertextning : *.smi/*.srt/*.sub(MicroDVD, SubViewer1.0/2.0)/*.ass/*.ssa/*.txt(TMPlayer)/*.psb(PowerDivX)

- En del undertexter som skapats av användare kanske inte visas korrekt.
- Vissa specialtecken stöds inte tillsammans med undertextning.
- HTML-taggar stöds inte tillsammans med undertextning.
- Undertextning vid andra språkval än de språk som stöds är inte tillgängligt.
- Tidsinformationen i en fristående undertextfil ska vara specificerad i stigande ordning.
- Tillfälliga avbrott kan uppstå (bildavbrott, snabbare uppspelning, etc.) när ljudspråket ändras.
- En skadad filmfil kan komma att spelas upp felaktigt och vissa uppspelningsfunktioner går eventuellt inte att använda.
- Filmfiler som producerats med vissa kodare kan komma att spelas upp felaktigt.
- **Om film- och ljudstrukturen på den inspelade filen inte är sammanflätade försvinner antingen ljudet eller bilden.**
- Beroende på bildrutans storlek stöds HD-videofiler med maximal upplösning 1920 x 1080@25/30P eller 1280 x 720@50/60P
- Beroende på bildrutans storlek är det inte säkert att videofiler med högre upplösning än 1920 x 1080@25/30P eller 1280 x 720@50/60P visas som de ska
- Det är inte säkert att videofiler av annan typ eller med annat format än vad som angivits fungerar som de ska.
- **Den maximala bithastigheten för en spelbar filmfil är 20Mbps.**
- Vi garanterar inte felfri uppspelning av profiler som kodats i nivå 4.1 eller högre i H.264/AVC.
- DTS Ljud-codec stöds inte.
- En filmfil som är större än 30 GB kan inte spelas upp.
- Namn på videofil och tillhörande undertextfil måste vara identiska för att de ska visas.
- En filmfil av formatet DivX med tillhörande undertextning måste finnas i samma mapp.
- Det är inte säkert att videouppspelning via en USB-anslutning som inte stöder hög hastighet fungerar som den ska.
- GMC-kodade filer (Global Motion Compensation) kan inte spelas upp.
- När du tittar på film ur Movie-List funktionen kan du inte använda knapparna på fjärrkontrollen för att ställa in bilden i energispar-läge och AV-Mode. Användarinställningen för varje bild går inte att använda.

Fil Filnamnställägg	Videodekoder	Ljud-codec	Högsta upplösning
mpg, mpeg, vob	MPEG1, MPEG2	Dolby Digital, MPEG, MP3, LPCM	1920x1080@30p
dat	MPEG1	Dolby Digital, MPEG, MP3, LPCM	
ts, trp, tp	MPEG2, H.264/AVC	Dolby Digital, AAC, MPEG	
mp4	MPEG4 SP, MPEG4 ASP, DivX 3.11, DivX 4.12, DivX 5.x DivX 6, Xvid 1.00, Xvid 1.01, Xvid 1.02, Xvid 1.03 Xvid 1.10-beta 1, Xvid 1.10-beta 2, H.264/AVC	Dolby Digital, HE-AAC, AAC, MPEG, MP3, LPCM	
avi	MPEG 2, MPEG 4 SP, MPEG4 ASP, DivX 3.11, DivX 4, DivX 5, DivX 6 Xvid 1.00, Xvid 1.01, Xvid 1.02, Xvid 1.03, Xvid 1.10-beta 1 Xvid 1.10-beta 2, H.264/AVC	Dolby Digital, HE-AAC, AAC, MPEG, MP3, LPCM	
mkv	H.264/AVC, MPEG 1, MPEG 2, MPEG 4 SP, MPEG4 ASP	Dolby Digital, HE-AAC, AAC, MPEG, MP3, LPCM	
divx	MPEG 2, MPEG 4 SP, MPEG4 ASP, DivX 3.11, DivX 4, DivX 5, DivX 6 Xvid 1.00, Xvid 1.01, Xvid 1.02, Xvid 1.03, Xvid 1.10-beta 1 Xvid 1.10-beta 2, H.264/AVC	Dolby Digital, HE-AAC, AAC, MPEG, MP3, LPCM	

ANVÄNDA USB-ENHETEN

Skärmkomponenter

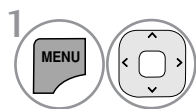

Välj USB.

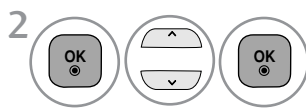

Välj Filmlista.







- 1 Flyttar till fil en nivå upp
- 2 Aktuell sida/totalt antal sidor
- 3 Totala antalet markerade filmtitlar
- 4 Motsvarande knappar på fjärrkontrollen



Filmval och popup-meny



- ▶ **Spela upp:** Spelar upp de valda filmtitlarna. DivX-uppspelning körs medan skärmarna ändras.
- ▶ **Markera alla:** Markerar alla filmtitlarna i mappen.
- ▶ **Avmarkera alla:** Avmarkera alla valda filmtitlar.
- ▶ **Radera** eller **Ta bort markerade filer (Endast FAT32-filsystem)**: Ta bort det markerade fil-mobjektet.
- ▶ **Stäng**: Stänger popup-menyn.

- 1  Välj målmappen eller målenheten.
- 2   Välj önskade filmtitlar.
- 3  Visa popup-menyn.
- 4   Välj önskad popup-meny.

- Navigera på filmsidan genom att trycka på knappen **P** ^ v .
- Markera och avmarkera en film genom att trycka på knappen **MARK**. När en eller flera filmer är markerade spelas de upp i tur och ordning.

- Tryck på **BACK** för att återgå till normalt TV tittande.

! OBS!

- ▶ Om filtyperna inte stöds visas ett meddelande angående filtyper som inte stöds.

ANVÄNDA USB-ENHETEN

Använda Movie List-funktionen (Filmlista), spela upp



Bildstorlek	◀ Fullständig ▶
Ljud språk	1
Undertext	Latin 1
· Synkronisera	0
· Position	0
Stäng	



- ▶ **Bildstorlek** : Väljer dina önskade filmformat under filmuppspelning.
- ▶ **Ljud språk & Undertext** : Ändrar språkinställning för ljud och undertextning när filmen spelas upp.
- ▶ **Synkronisera** : Ställer in synkroniseringstiden för undertiteln från -10 sek till +10 sek i steg om 0.5 sek under filmuppspelning.
- ▶ **Position** : Ändrar undertextningens placering uppåt eller nedåt när filmen spelas upp.

Språk för undertextning	Språk som stöds
Latin1	Engelska, spanska, franska, tyska, italienska, svenska, finska, nederländska, portugisiska, danska, rumänska, norska, albanska, Gaeliska, walesiska, irländska, katalanska, valensiska
Latin2	bosniska, polska, kroatiska, tjeckiska, slovakiska, slovenska, serbiska, ungerska
Latin4	estländska, lettiska, litauiska
Kyrilliska	bulgariska, makedonska, ryska, ukrainska, kazakiska
Grekiska	Grekiska
turkiska	turkiska

! OBS!

- ▶ Enbart filer som sparats i ASCII CODE stöds vad gäller undertitlar i film.
- ▶ Endast 500 alfabet och 500 siffror stöds för varje undertitelrad.
- ▶ Endast 10 000 synk block kan stödjas inom varje undertitelfil.

Använda fjärrkontrollen

◀◀ / ▶▶	<p>Vid uppspelning, tryck upprepade gånger på knappen REW(◀◀) för att öka hastigheten ◀◀(x2) -> ◀◀◀◀(x4) -> ◀◀◀◀◀◀(x8) -> ◀◀◀◀◀◀◀◀(x16) -> ◀◀◀◀◀◀◀◀◀◀◀◀(x32) .</p> <p>tryck upprepade gånger på knappen FF(▶▶) för att öka hastigheten ▶▶(x2)-> ▶▶▶▶(x4) -> ▶▶▶▶▶▶(x8) -> ▶▶▶▶▶▶▶▶(x16) -> ▶▶▶▶▶▶▶▶▶▶(x32).</p> <ul style="list-style-type: none"> ▪ Tryck upprepade gånger på de här knapparna om du vill öka hastigheten på snabbspolningen framåt/bakåt.
	<p>Under inspelning trycker du på knappen Pause (II) (Paus).</p> <ul style="list-style-type: none"> ▪ Stillbild visas. ▪ Om inga knappar på fjärrkontrollen trycks ned inom 10 minuter efter paus återgår TV:n till uppspelning. ▪ Tryck på knappen Pause(II) (Paus) och använd sedan knappen FF(▶▶) för slow motion-uppspelning.
< >	<ul style="list-style-type: none"> ▪ Om du använder knappen < eller > under uppspelning syns en positionsmarkör på skärmen.
PLAY(▶)	<p>Tryck på knappen PLAY(▶) för att återgå till normal uppspelning.</p>
	<p>Tryck på knappen ENERGY SAVING upprepade gånger för att öka skärmens ljusstyrka. (se s. 49)</p>
	<p>Välj önskad källa genom att trycka på knappen AV MODE upprepade gånger (se s. 27).</p>

DIVX REG.-KOD

Bekräfta TV-apparatens DivX-registreringskod. Med hjälp av registreringsnumret kan du hyra och köpa filmer på www.divx.com/vod.

Du kan inte spela upp en hyrd eller köpt DivX-fil med hjälp av en DivX-registreringskod från en annan TV-apparat. (Det går bara att spela upp DivX-filer som överensstämmer med den inköpta TV-apparatens registreringskod.)

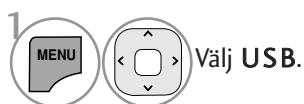
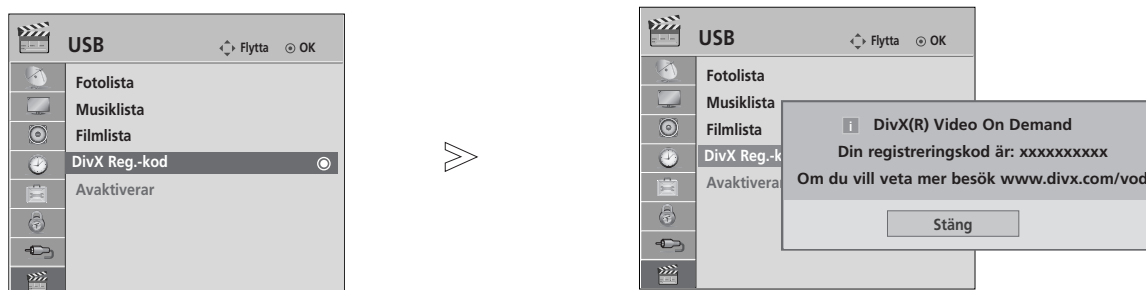

- Tryck på **MENU/EXIT** för att återgå till normalt TV-tittande.
- Tryck på **BACK** knappen för att gå tillbaka till föregående menybild.



OM DIVX-VIDEO: DivX® är ett digitalt videoformat utvecklat av DivX, Inc. Denna DivX-certifierade utrustning kan spela upp DivX-video. På www.divx.com finns mer information samt programvara för konvertering av videomaterial till DivX-video.

OM DIVX VIDEO-ON-DEMAND: Denna DivX®-certifierade utrustning måste vara registrerad för uppspelning av DivX Video-on-Demand-innehåll (VOD). Generera registreringskoden med alternativet DivX VOD i konfigureringsmenyn. Gå till <http://vod.divx.com> och skapa ett konto med hjälp av denna kod. Här kan du även få mer information om DivX VOD.

”DivX-certifierad för uppspelning av DivX-video upp till 1080p, inklusive specialinnehåll”
“Pat. 7,295,673; 7,460,688; 7,519,274”

! OBS!

- ▶ Filmfiler stöds enligt följande
Upplösning : under 1920 x 1080 WxH pixlar
Bildhastighet: under 30 bildrutor/sek (1920 x 1080), under 60 bildrutor/sek (under 1280 x 720)
- ▶ Video-codec : MPEG 1, MPEG 2, MPEG 4, H.264/AVC, DivX 3.11, DivX 4.12, DivX 5.x, DivX 6, Xvid 1.00, Xvid 1.01, Xvid 1.02, Xvid 1.03, Xvid 1.10-beta1, Xvid 1.10-beta2

ANVÄNDA USB-ENHETEN

AVAKTIVERAR

Syftet med inaktivering är att tillåta inaktivering av enheter för användare som har aktiverat alla tillgängliga enheter via webbservern och inte får aktivera fler enheter. DivX VOD gjorde det möjligt för kunden att aktivera upp till 6 enheter på ett konto men för att kunna ersätta eller inaktivera någon av de enheterna var kunden tvungen att kontakta DivX Support och begära borttagning. Med den här tilläggsfunktionen kan kunden inaktivera enheten själv och kan därigenom lättare hantera sina DivX VOD-enheter.

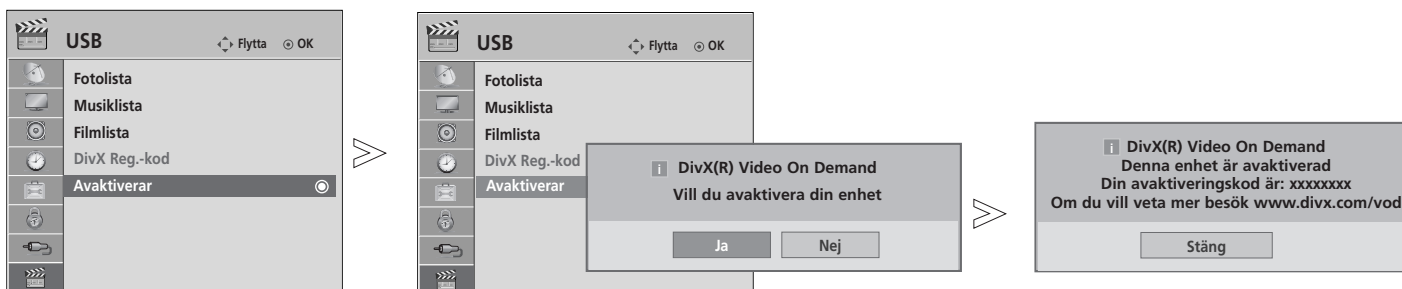

ANVÄNDA USB-ENHETEN

- 1   Välj **USB**.
- 2   Välj **Avaktiverar**.
- 3   Välj **Ja**.
- 4  Display **Avaktiverar**.

- Tryck på **MENU/EXIT** för att återgå till normalt TV-tittande.
- Tryck på **BACK** knappen för att gå tillbaka till föregående menybild.













EPG (ELEKTRONISK PROGRAMGUIDE)(I DIGITALT LÄGE)

Detta system har en elektronisk programguide (EPG) som hjälper dig att navigera genom alla möjliga visningsalternativ.

EPG tillhandahåller information som till exempel programlistor, starttid och sluttid för alla tillgängliga tjänster. Dessutom finns ofta detaljerad information om programmen i EPG (tillgängligheten och utförligheten för denna programinformation varierar beroende på leverantören).

Denna funktion kan endast användas när EPG-information sänds av utsändningsföretagen.

EPG visar programbeskrivningar för de kommande 8 dagarna.

 Visar informationen för den aktuella skärmen.	 Visas när programmet är Teletext (Text-TV).
 Visas när programmet är DTV.	 Visas när programmet använder Subtitle (Undertextning).
 Visas när programmet är Radio.	 Visas när programmet använder Scramble (Förvrängd signal).
 Visas när programmet är MHEG.	 Visas när programmet använder Dolby.
 Visas i samband med AAC-program.	 Visas i samband med Dolby Digital PLUS-program.
 Sändningarnas bildformat.	
 Sändningarnas bildformat.	

576i/p, 720p, 1080i/p : Sändningens upplösning.

Aktivera/inaktivera EPG

 Aktivera eller inaktivera EPG.

Välja ett program

 eller  Välj önskat program.

 EPG försvinner när du växlar till valt program.

Knappfunktion i läget NOW/NEXT (NU/NÄSTA)

Du kan visa ett program som sänds och ett schemalagt som följer.

 Ändra EPG-läge.

 Gå till läget för inställning av Timerinspelning/Påminnelse.







 Gå till listan för Timerinspelning/Påminnelse.

 EPG försvinner när du växlar till valt program.

 Välja NU eller NÄSTA program.

 Välja utsändningsprogram.

 Sida upp/ned.

Programguide		
1 YLE TV1		6 Apr. 2007 15:09
ALLA	NU	NÄSTA
 1 YLE TV1	That '70s show	Keno
 2 YLE TV2	Your World Today	World Business
 4 TV..	Legenen om Den....	Fantomen
 5 YLE FST	Naturtimmen	Kritiskt
 6 CNN	Lyssna	ABC
 8 YLE24	Glamour	Tänään otsikoissa

FAV Favorit INFO Information Prog-ändring TV/RAD RADIO
Läge Schema Schemalista







 eller  eller  Inaktivera EPG.

 Välja TV eller RADIO.





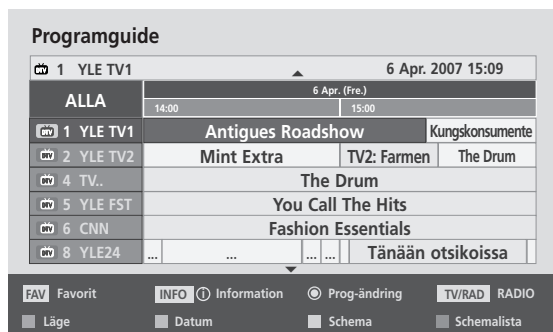

 Aktiver eller inaktivera detaljerad information.

EPG (ELEKTRONISK PROGRAMGUIDE) (I DIGITALT LÄGE)







Knappfunktion i läget 8 dagar

-  **RÖD** Ändra EPG-läge.
-  **GRÖN** Ange datuminställningsläge.
-  **GUL** Gå till läget för inställning av Timerinspelning/Påminnelse.
-  **BLÅ** Gå till listan för Timerinspelning/Påminnelse.
-  **OK** EPG försvinner när du växlar till valt program.
-  Välja program.
-  Välja utsändningsprogram.





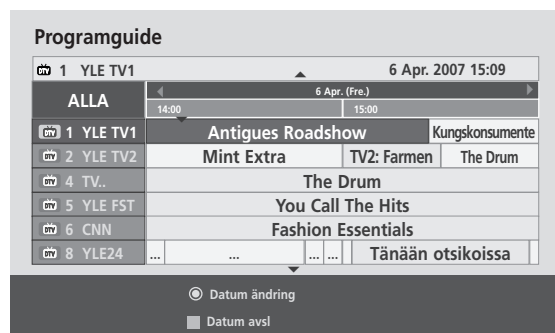

-  Sida upp/ned.
-  eller  eller  Inaktivera EPG.
-  Välja TV eller RADIO.
-  Aktiver eller inaktivera detaljerad information.

Knappfunktion i datumändringsläge

-  **GRÖN** Stäng av datuminställningsläge.
-  Ändra till valt datum.
-  Välj ett datum.
-  Stäng av datuminställningsläge.
-  eller  eller  Inaktivera EPG.







Knappfunktion i rutan för ytterligare beskrivning

-  Text upp/ner.
-  **GUL** Gå till läget för inställning av Timer Record/Remind (Timerinspelning/Påminnelse).
-  eller  Aktiver eller inaktivera detaljerad information.
-  Inaktivera EPG.



Knappfunktion i läget för inställning av Timer Record/Remind (Timerinspelning/Påminnelse)

Anger start- eller stopptid för inspelning och anger påminnelse endast för starttid med sluttiden i grått.



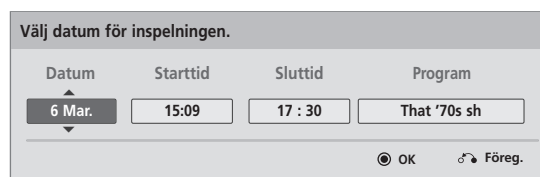



-  Ändrar till guide- eller schemaläge.
-  Välj inspelning eller kvarvarande.
 Funktionsinställning.
-  Välj Datum, Start/End time (Start-/stopptid) eller Programme (Program).
-  Spara Timerinspelning/Påminnelse.



Knappfunktioner i läget Schedule List (Schemalista)



Om du skapat en Schemalista visas ett schemalagt program på den utsatta tiden även när du tittar på ett annat program under tiden.

Knapparna för Up/Down/OK/Back (upp/ned/OK/tillbaka) fungerar enbart när popup-fönstret är öppet.

-  **ROD** Lägg till nytt inställningsläge för manuell inspelning.
-  **GRON** Lägg till en ny timervisning.
-  eller  Ändra till läget för guiden.
-  eller  Inaktivera EPG.



-  Välj önskat alternativ (Andra/Radera/Ta bort alla).

-  Välj Schedule List.
-  Sida upp/ned.

BILDKONTROLL

KONTROLL AV BILDSTORLEK (BILDPROPORTION)

Du kan visa olika bildformat på skärmen: 16:9, Hel Bild, Original, Full bredd, 4:3, 14:9, Zoom och Zooma film.

Om en fast bild visas på skärmen under en lång stund kan den fastna på skärmen och förbli synlig.

Du kan justera förstöringsproportionen med knappen $\wedge \vee$.

Funktionen fungerar med följande signal.

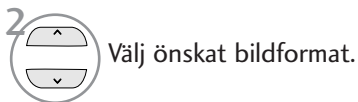

- Du kan även justera **Förhållande** på menyn **BILD**.
- Ange Zoom Setting (Zoominställning) till 14:9, **Zoom and Zooma film** på menyn Ratio (Proportioner). När zoominställningarna är gjorda återgår visningen till Q.Menu (Snabbmenyn).

• 16:9

Med följande val kan du justera bilden horisontellt i linjär proportion för att fylla ut hela skärmen (för att se på DVD:er i 4:3-format)



• Original

När TV:n tar emot wide screen-signal ändras denna automatiskt till det bildformat som ska sändas.

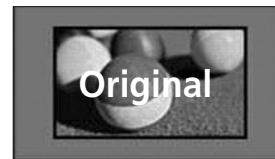

• Hel Bild

Följande val gör att du kan visa bilden med bästa kvalitet utan att du förlorar originalbilden med hög upplösning.

Obs! Om det finns störningar i den ursprungliga bilden så kan du se dessa i bildens kanter.

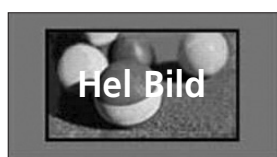

• Full bredd

När TV:n får widescreen-signalen kan du proportionellt justera bilden horisontellt eller vertikalt så att hela skärmen fylls (helskärmsläge).



- **4:3**

Med det här alternativet får du den ursprungliga bildproportionen, 4:3, med grå fält på vänster och höger sida.



- **14:9**

Du kan njuta av biofilmer (bildformatet är 14:9) eller vanliga TV-program genom att använda 14:9 läget. Bildformatet 14:9 kommer visas i dess normala storlek t ex biofilmer, men TV-program med normalformat 4:3 kommer att förstoras åt höger och vänster så att hela TV-bilden fylls.



- **Zoom**

Du ser bilden i helskärmsläge utan ändringar. Bilden beskärs dock upptill och nedtill.

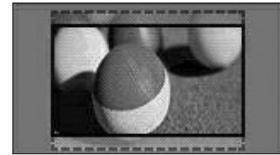

- **Zooma film**

Välj Zooma film (Biozoom) när du vill förstora bilden med rätt proportioner.

Obs! När bilden förstoras eller förminskas kan den förvrängas.

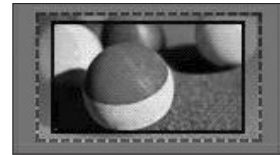

Knapparna ◀ och ▶ : Justera förstöringsproportionerna för Zooma film (Biozoom). Inställningsområdet är 1 till 16.

Knapparna ▼ eller ▲: Flyttar bilden.

! OBS!

- ▶ Du kan endast välja 4:3, Original, 16:9 (Bred), 14:9, Zoom / Zooma film i läget HDMI-läge.
- ▶ I DTV/HDMI läge är enbart Scan tillgänglig.
- ▶ Med analog inställning är Full Wide (helbredd) tillgänglig.

BILDKONTROLL

BILDGUIDEN

Med den här funktionen kan du justera den ursprungliga bildens kvalitet. Du kan använda den här funktionen för att kalibrera bildkvaliteten genom att justera svartnivån mm. Normalanvändare kan kalibrera skärmkvaliteten genom att utföra varje moment. När du ändrar bilden till Låg, Recommended (Rekommenderad) eller Hög visas resultatet av ändringarna som ett exempel.

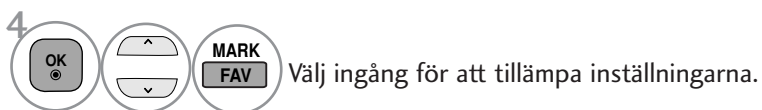

- Om du avbryter inställningarna innan sista momentet kommer inte ändringarna att tillämpas.
- Justeringsvärdet sparas till Expert1.
- När Bildguiden ställer in bildkvaliteten växlar Energispar till Av.

- Tryck på **MENU/EXIT** för att återgå till normalt TV-tittande.
- Tryck på **BACK** knappen för att gå tillbaka till föregående menybild.

eø ENERGISPAR

Energisparläget minskar TV-apparatens strömförbrukning.

Standardinställning från fabrik är inställd på en komfortabel nivå för hemmabruk.

Du kan öka skärmens ljusstyrka genom att justera energisparläget eller ställa in bildläget.

När du justerar Energy Saving (Energisparläge) i MHEG-läget används inställningen för Energy Saving när MHEG avslutas.

Du minskar strömförbrukningen om du väljer **Video av** medan du lyssnar på en radiokanal.

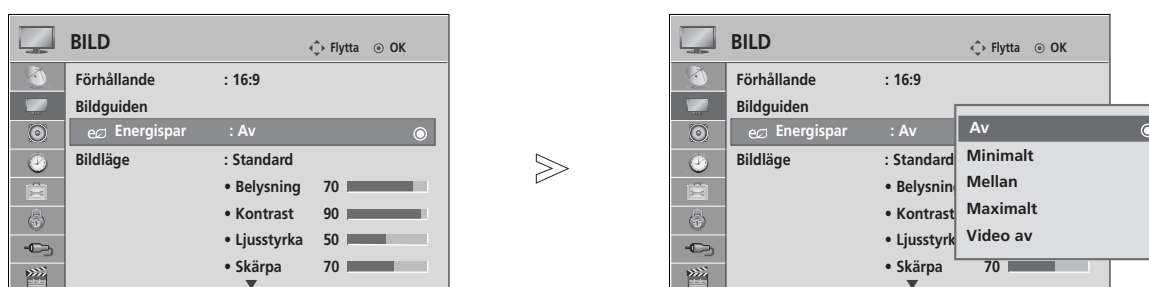

1   Välj **BILD**.

2   Välj **eø Energispar**.

3   Välj **Av, Minimalt, Mellan, Maximalt** eller **Video av**.

- Tryck på **MENU/EXIT** för att återgå till normalt TV-tittande.
- Tryck på **BACK** knappen för att gå tillbaka till föregående menybild.

- När Video av (Skärm av) väljs stängs TV:n av efter 3 sekunder.
- Om du ställer in "**Energispar- Minimalt, Mellan, Maximalt**", **Belysning** fungerar inte ljusfunktionen.
- Du kan även justera den här funktionen genom att trycka på knappen **Energy Saving (Energisparläge)** på fjärrkontrollen.





BILDKONTROLL

FÖRINSTÄLLDA BILDINSTÄLLNINGAR

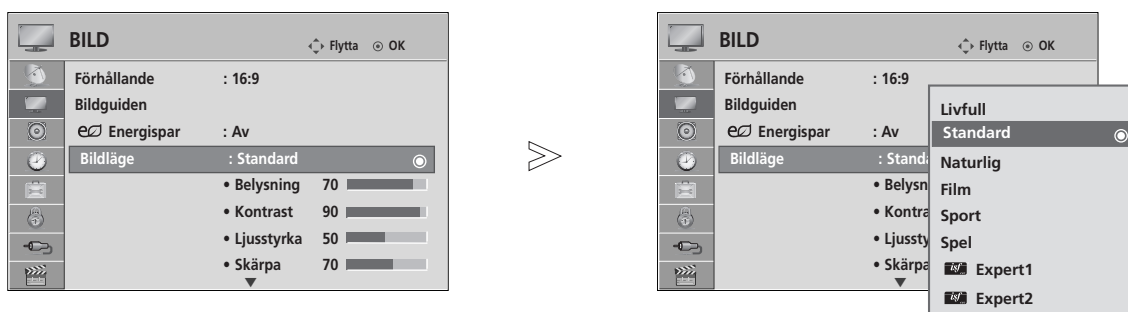
Förinställda bildlägen

- Livfull** Förstärk kontrast, ljusstyrka, färg och skärpa för att få en mer levande bild.
- Standard** Det här är det vanligaste bildvisningsläget.
- Naturlig** Det här är det mest naturliga bildvisningsläget.
- Film** Optimerar bilden vid filmvisning.
- Sport** Optimerar bilden vid visning av idrottsevenemang.
- Spel** Optimerar bilden för spel.



-   Välj **BILD**.
-   Välj **Bildläge**.
-   Välj **Livfull, Standard, Naturlig, Film, Sport** eller **Spel**.

- Tryck på **MENU/EXIT** för att återgå till normalt TV-tittande.
- Tryck på **BACK** knappen för att gå tillbaka till föregående menybild.

- Bildlägen används för att justera TV:n så att bilden visas på bästa möjliga sätt. Välj förinställning på menyn **Bildläge** baserat på programkategori.
- Du kan också justera **Bildläge** på **Q. Menu**.

MANUELL BILDJUSTERING

Användaralternativ för bildläge

Belysning

Denna funktion är till för att ställa in ljusstyrka på skärmen genom att ställa in "Light" i menyn. Inställning av "light" vid inställning av TV:ns ljusstyrka rekommenderas.

Kontrast

Justera bildens signalnivå mellan svart och vitt. Du kan använda Kontrast när bildens ljusa del mättsas.

Ljusstyrka

Justera signalens basnivå för bilden.

Skärpa

Justerar skärpenivåerna i kanterna mellan ljusa och mörka områden i bilden.

Ju lägre nivå, desto mjukare blir bilden.

Färg

Justerar färgintensiteten för alla färger.

Färgton

Justerar balansen mellan röda och gröna nivåer.

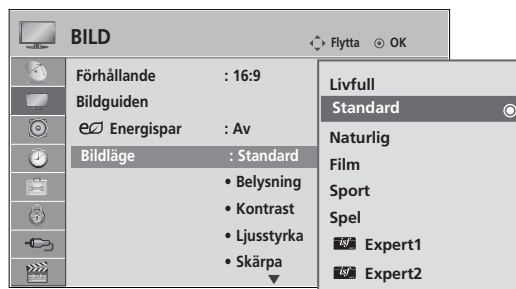

1   Välj **BILD**.

2   Välj **Bildläge**.

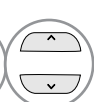
3   Välj **Livfull, Standard, Naturlig, Film, Sport eller Spel**.

4   Välj **Belysning, Kontrast, Ljusstyrka, Skärpa, Färg eller Färgton**.

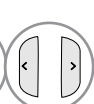
5   Gör de justeringar som behövs.

• Fördelar med att använda Belysning

- Elförbrukningen minskas med upp till 60 %.
- Ljusstyrkan hos svart minskas. (eftersom svärtan har mer djup får du bättre skärpa.)
- Du kan justera ljusstyrkan med bevarad ursprunglig signalupplösning.

• Tryck på **MENU/EXIT** för att återgå till normalt TV-tittande.

• Tryck på **BACK** knappen för att gå tillbaka till föregående menybild.

! OBS!

- ▶ När Expert1/2 väljs kan du ställa in **Belysning, Kontrast, Ljusstyrka, H Skärpa, V Skärpa, Färg** eller **Färgton**.

BILDKONTROLL

BILDFÖRBÄTTRING





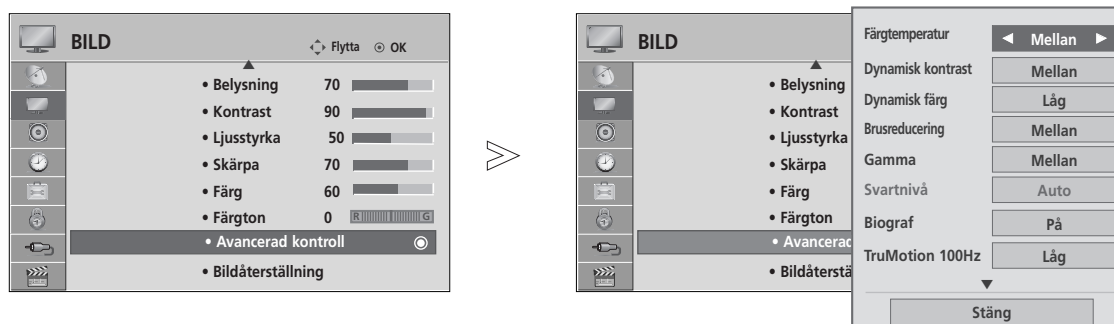

Det går att kalibrera bilden för varje Bildläge eller ange videovärde enligt den särskilda videoskärmen.

Det går att ange olika videovärden för varje insignal.

När du har gjort justeringar kan du återgå till fabriksinställningarna för varje videoläge genom att använda funktionen "Bildåterställning" för varje Bildläge.

Illustrationen kan se annorlunda ut än din TV.



-   Välj **BILD**.
-   Välj **Avancerad kontroll**.
-   Välj den källa du vill använda:
Färgtemperatur, Dynamisk kontrast, Dynamisk färg, Brusreducering, Gamma, Svartnivå, Biograf, TruMotion 100Hz, Färg Gamut, Kantförbättring eller xvYCC.
(Hänvisning till sidorna 54 till 55)
-  Gör de justeringar som behövs.

- Tryck på **MENU/EXIT** för att återgå till normalt TV-tittande.
- Tryck på **BACK** knappen för att gå tillbaka till föregående menybild.

Expertkontroll, bild

Genom uppdelning i kategorier erbjuder Expert1 och Expert2 fler alternativ som användare kan ställa in efter egna önskemål, så att bästa bildkvalitet uppnås.

Den här funktionen kan även användas för optimering av TV-apparatens prestanda med hjälp av särskilda videos.

Illustrationen kan se annorlunda ut än din TV.

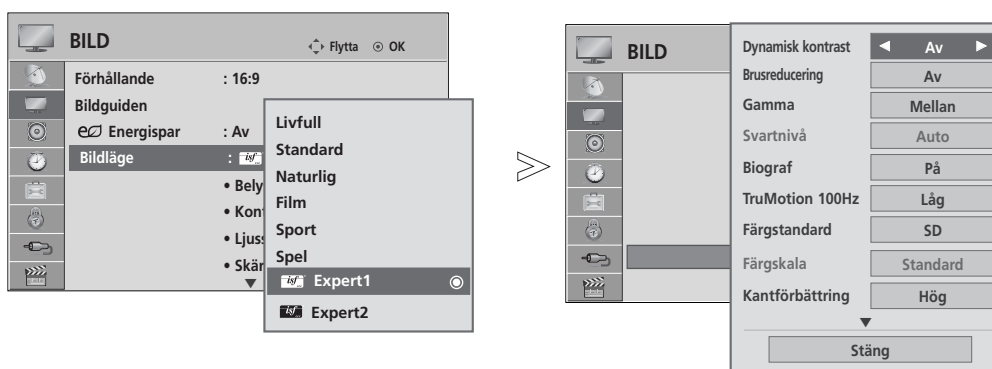

- 1   Välj **BILD**.
- 2   Välj **Bildläge**.
- 3   Välj  **Expert1** eller  **Expert2**.
- 4   Välj **Expertkontroll**.
- 5   Välj den källa du vill använda.
- 6  Gör de justeringar som behövs.

- Tryck på **MENU/EXIT** för att återgå till normalt TV-tittande.
- Tryck på **BACK** knappen för att gå tillbaka till föregående menybild.

BILDKONTROLL

<p>Färgtemperatur [Avancerad kontroll] (Warm/Mellan/Kall)</p>	<ul style="list-style-type: none"> ■ Välj en av tre automatiska färgjusteringar. Ställ in varm för att förstärka varma färger som röd eller ställ in kall för att göra bilden blåaktig.
<p>Dynamisk kontrast (Av/Låg/Mellan/Hög)</p>	<ul style="list-style-type: none"> ■ Justera kontrasten så att den ligger i nivå med skärmens ljusstyrka. Bildkvaliteten förbättras genom att ljusa partier blir ljusare och mörka partier mörkare.
<p>Dynamisk färg (Av/Låg/Hög)</p>	<ul style="list-style-type: none"> ■ Justera bildens färger så att de blir livligare, rikare och klarare. Den här funktionen förstärker färgton, mättnad och ljusstyrka för att göra färgerna rött, blått, grönt och vitt mer levande.
<p>Brusreducering (Av/Låg/Mellan/Hög)</p>	<ul style="list-style-type: none"> ■ Minskar bildbruset utan att kompromissa med videokvaliteten.
<p>Gamma (Låg/Mellan/Hög)</p>	<ul style="list-style-type: none"> ■ Du kan justera ljusstyrkan i mörka partier och nivån på det mellangrå området av bilden. <ul style="list-style-type: none"> • Låg : Gör mörka och mellangrå partier i bilden ljusare. • Mellan: Tolka ursprungliga bildnivåer. • Hög: Gör mörka och mellangrå partier i bilden mörkare.
<p>Svartnivå (Låg/Hög/Auto)</p>	<ul style="list-style-type: none"> • Låg : Skärmbilden blir mörkare. • Hög : Skärmbilden blir ljusare. • Auto : Känner av skärmens svärta och ställer automatiskt in den på Hög eller Låg. ■ Ange nivå på bildens svärta. ■ Denna funktion aktiverar val av "Low" eller "High" (låg eller hög) på följande sätt: HDMI. Annars ställs "Black level" (svart nivå) in på "Auto"
<p>Biograf (På/Av)</p>	<ul style="list-style-type: none"> ■ Du kan titta på video med biokänsla genom att ta bort funktionen skakningar. ■ Använd den här funktionen när du tittar på film. ■ Den här funktionen kan fungera när TruMotion inaktiverats.
<p>TruMotion 100Hz (Av/Låg/Hög)</p>	<ul style="list-style-type: none"> • Hög : Ger jämnare bildförflyttning. • Låg : Ger jämn bildförflyttning. Använd den här inställningen som standard. • Av : Använd den här inställningen när inställningarna "Hög" och "Låg" ger störningar. ■ TruMotion kan reducera suddiga intryck i snabbt växlande sekvenser genom att 100 bilder per sekund visas. ■ Används för bästa bildkvalitet utan suddighet eller rörelser när du använder en snabbild eller filmkälla. ■ Om du aktiverar "TruMotion 100Hz" kan bildstörningar uppstå. Om du råkar ut för det kan du ändra "TruMotion 100Hz" till läge "Off" (Av).

<p>Färgskala (Bred/Standard)</p>	<ul style="list-style-type: none"> • Standard : Läge som återger ursprungliga färger enligt standardinsignalen oberoende av bildkaraktären. • Bred: Läge för inställning av bildens rika färgomfång. <ul style="list-style-type: none"> ■ Maximera utnyttjandet av färgområden som kan uttryckas.
<p>Kantförbättring (Av/Låg/Hög)</p>	<ul style="list-style-type: none"> ■ Visar klarare och utpräglade men ändå naturliga hörn i filmen. ■ Denna funktion är aktiverad i "Picture Mode-Cinema, Expert".
<p>xvYCC (Auto/Av/På)</p>	<ul style="list-style-type: none"> ■ Den här funktionen uttrycker rikare färg. ■ Den här funktionen är tillgänglig i "Bildläge - Film, Expert" (Bildläge - bio, expert) när xvYCC-signalen går via HDMI.
<p>Färgstandard (SD/HD)</p>	<ul style="list-style-type: none"> ■ Konverterar färgen från annan video till HD-färg. Den här funktionen är inställd för färgformaten SD video (BT-601) och HD video (BT-709).
<p>Expertmönster (Av/Expert1/Expert2)</p>	<ul style="list-style-type: none"> ■ Det här mönstret är nödvändigt för expertjusteringar. ■ Den här funktionen är tillgänglig i "Bildläge - Expert" (Bildläge - Expert) när du tittar på DTV.
<p>Färgfilter (Av/Röd/Grön/Blå)</p>	<ul style="list-style-type: none"> ■ Den här funktionen filtrerar videons specifika färger. Du kan använda RGB-filtret för att ställa in färgmättnad och färgton korrekt.
<p>Färgtemperatur [Expertkontroll] (Mellan/Warm/Kall)</p>	<ul style="list-style-type: none"> ■ Med den här funktionen justerar du den övergripande skärmfärgen efter egna önskemål. <ol style="list-style-type: none"> a. • Metod: 2 Punkter <ul style="list-style-type: none"> • Mönster: Inre, yttre • Röd/grön/blå kontrast, röd/grön/blå ljusstyrka: Inställningsområdet är -50 till +50. b. • Metod: 10 punkter IRE <ul style="list-style-type: none"> • Mönster: Inre/yttre • IRE (Institute of Radio Engineers) är den enhet som visar videosignalens storlek och den kan ställas in mellan 10, 20, 30 till 100). Du kan justera Röd, Grön eller Blå efter varje inställning. • Ljusstyrka: Den här funktionen visar beräknat värde för ljusstyrka för 2.2 gamma. Du kan mata in valfritt värde för ljusstyrka vid 100 IRE, sedan visas ljusstyrkans målvärde för 2.2 gamma vid vart 10:e steg från 10 IRE till 90 IRE. • Röd/Grön/Blå : Justeringsomfånget är -50 till +50.
<p>Färghanteringssystem</p>	<ul style="list-style-type: none"> ■ Liksom verktyget som experterna använder för att göra justeringar med hjälp av testmönstren påverkar inte heller det här andra färger men kan användas för att selektivt justera de sex färgområdena (Red/Green/Blue/Cyan/Magenta/Yellow (Röd/grön/blå/cyan/magenta/gul)). Färgskillnader blir inte nödvändigtvis distinkta ens när du gör allmänna videojusteringar. <ul style="list-style-type: none"> ■ Justera Red/Green/Blue/Yellow/Cyan/Magenta (Röd/grön/blå/gul/cyan/magenta). • Färgerna Red/Green/Blue/Yellow/Cyan, Magenta (Röd/grön/blå/gul/cyan/magenta): Justeringsomfånget är -30 till +30. • Färgton Red/Green/Blue/Yellow/Cyan/Magenta (Röd/grön/blå/gul/cyan/magenta): Justeringsomfånget är -30 till +30.

BILDKONTROLL

BILDÅTERSTÄLLNING

Inställningar av valda bildlägen återgår till standardinställningarna från fabriken.

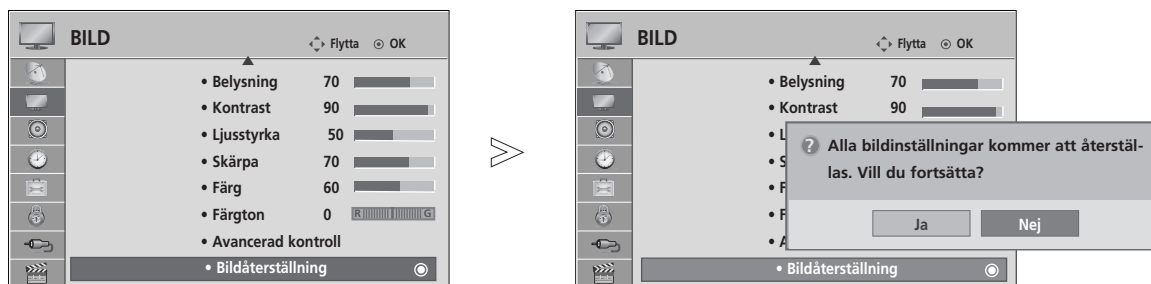

- 1   Välj **BILD**.
- 2   Välj **Bildåterställning**.
- 3   Välj **Ja** eller **Nej**.
- 4  Initiera det justerade värdet.

- Tryck på **MENU/EXIT** för att återgå till normalt TV-tittande.
- Tryck på **BACK** knappen för att gå tillbaka till föregående menybild.

DEMO LÄGE

Visar bildspelet som förklarar den här TV-apparatens olika logotyper.

Det går inte att använda **Demo läge** i **Hemanvändning** mode.

I läget **Butiksdemo** ställs **Demo läge** automatiskt till **På**.

När **Demo läge** angetts till **Av** i **Butiksdemo** körs inte **Demo läge** och endast skärmen återställs.

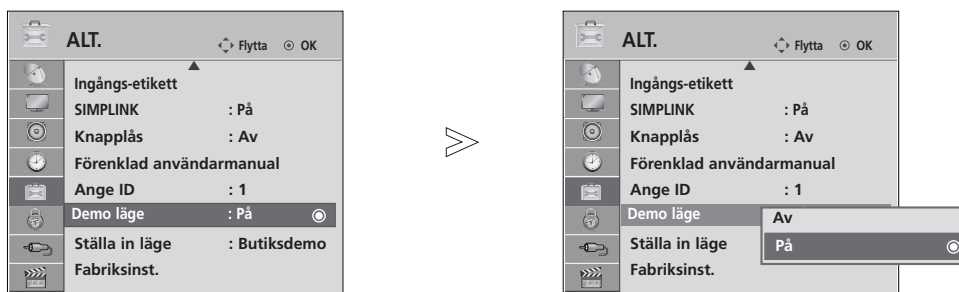

Skärmen återställs automatiskt efter 5 minuter i läget Demo.

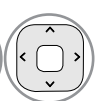

1   Välj **ALT..**

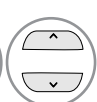
2   Välj **Demo läge**.

3   Välj **På** för att visa TV-apparatens olika logotyper.

4  Återgå till normalt TV-läge.
Tryck på valfri knapp när du vill stoppa demon. (förutom knappen **MUTE (Ljudlös)**,  + , -)

- Tryck på **MENU/EXIT** för att återgå till normalt TV-tittande.
- Tryck på **BACK** knappen för att gå tillbaka till föregående menybild.







BILDKONTROLL

STÄLLA IN LÄGE (LÄGESINSTÄLLNING)

Vi rekommenderar att du ställer TV:n till "Hemanvändning" för bästa bild.

Läget "Butiksdemo" är anpassat för visning i butiker.



- 1   Välj **ALT..**
- 2   Välj **Ställa in läge.**
- 3   Välj **Butiksdemo** eller **Hemanvändning**
- 4  Spara.

- Tryck på **MENU/EXIT** för att återgå till normalt TV-tittande.
- Tryck på **BACK** knappen för att gå tillbaka till föregående menybild.

LJUD- OCH SPRÅKKONTROLL

AUTOMATISK LJUDUTJÄMNARE

Med Autovolym (Automatisk volymutjämnning) hålls volymen automatiskt på en jämn nivå även om du byter program.

Eftersom varje sändningsstation har sina egna signalförhållanden kan volymjustering komma att behöva utföras vid varje kanalbyte. Den här funktionen ger jämna volymnivåer genom automatisk justering för varje program. Om ljudkvaliteten eller volymen inte är inställd på önskad nivå rekommenderar vi att du använder en separat hemmabioanläggning eller förstärkare för att hantera de olika användningsområdena.

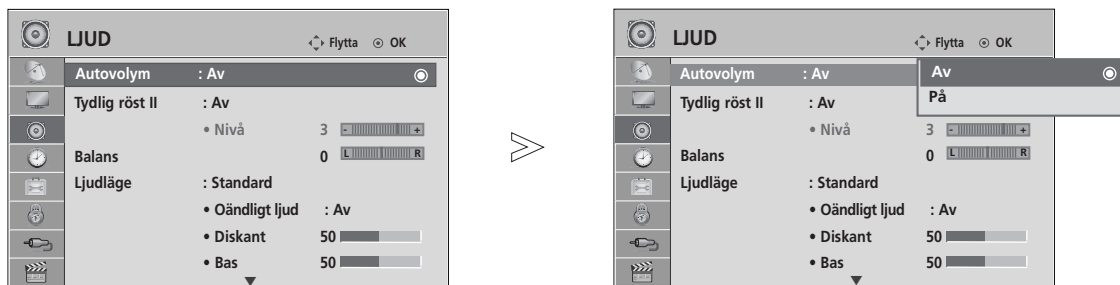

- 1   Välj **LJUD**.
- 2   Välj **Autovolym**.
- 3   Välj **På** eller **Av**.

- Tryck på **MENU/EXIT** för att återgå till normalt TV-tittande.
- Tryck på **BACK** knappen för att gå tillbaka till föregående menybild.

LJUD- OCH SPRÅKKONTROLL

TYDLIG RÖST-EFFEKT II

Hjälper användare uppfatta mänskliga röster bättre genom att skilja ut mänskliga ljud från andra ljud.

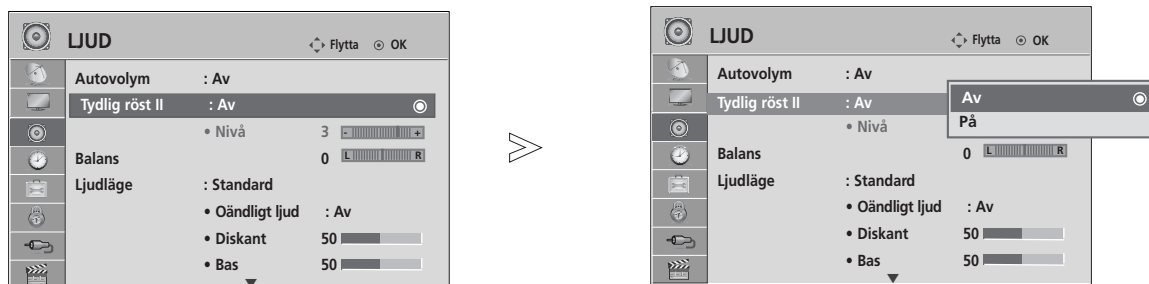

Justera Clear Voice Level (Clear Voice-nivå) genom att välja På



- Om du väljer "På" för Tydlig röst II, kommer "Infinite Sound" (oändligt ljud) inte att fungera.
- Välj nivåer från "-6" till "+6".

- Tryck på **MENU/EXIT** för att återgå till normalt TV-tittande.
- Tryck på **BACK** knappen för att gå tillbaka till föregående menybild.

FÖRINSTÄLLDA LJUDINSTÄLLNINGAR – LJUDLÄGE

Du kan ange önskade ljudinställningar; Standard, Musik, Film, Sport eller Spel och du kan även justera Diskant och Bas.

Med Ljudläge kan du njuta av ljud av högsta kvalitet utan några speciella inställningar eftersom TV:n väljer lämpliga ljudalternativ baserat på programinnehållet.

StStandard, Musik, Film, Sport och Spel är förinställda för optimal ljudkvalitet vid tillverkningen.

Standard	Återger ljudet i standardkvalitet.
Musik	Optimerar ljudet vid musikavlyssning.
Film	Optimerar ljudet vid filmvisning.
Sport	Optimerar ljudet vid visning av idrottsevenemang.
Spel	Optimerar ljudet för spel.

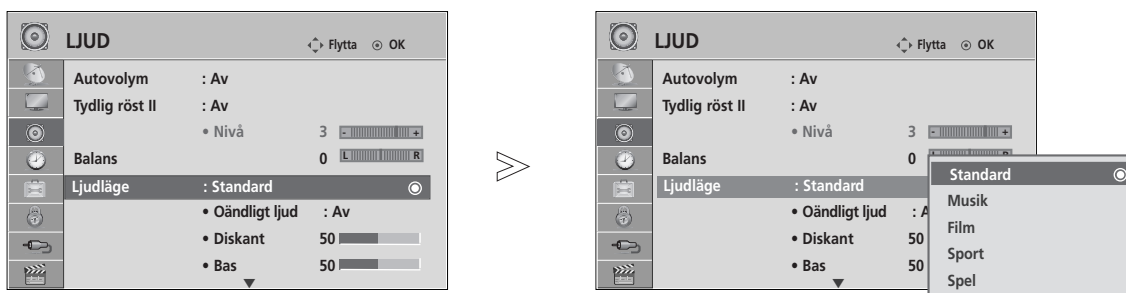

1   Välj **LJUD**.

2   Välj **Ljudläge**.

3   Välj **Standard, Musik, Film, Sport** eller **Spel**.

• Du kan också justera **Ljudläge** på **Q. Menu**.

- Tryck på **MENU/EXIT** för att återgå till normalt TV-tittande.
- Tryck på **BACK** knappen för att gå tillbaka till föregående menybild.

LJUD- OCH SPRÅKKONTROLL

LJUDINSTÄLLNINGJUSTERING - ANVÄNDARLÄGE

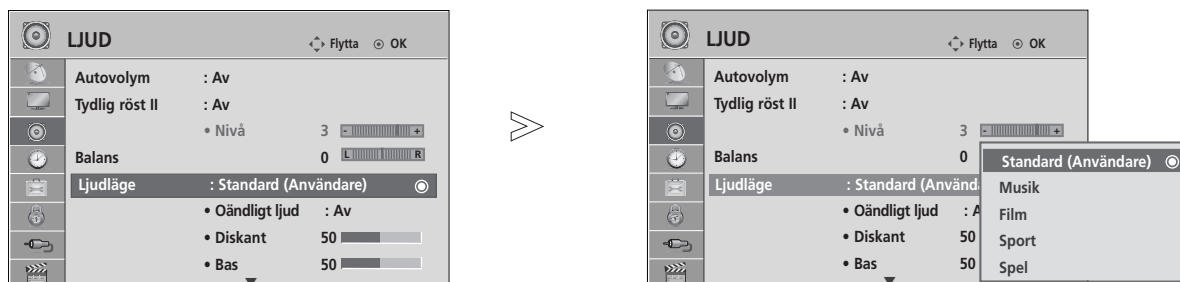

1   Välj **LJUD**.

2   Välj **Ljudläge**.

3   Välj **Standard, Musik, Film, Sport** eller **Spel**.

4   Välj **Diskant** eller **Bas**

5   Ange önskad ljudnivå.

- Tryck på **MENU/EXIT** för att återgå till normalt TV-tittande.
- Tryck på **BACK** knappen för att gå tillbaka till föregående menybild.

INFINITE SOUND (OÄNDLIGT LJUD)

Välj det här alternativet för realistisk ljudåtergivning.

1   Välj **LJUD**.

2   Välj **Oändligt ljud**.

3   Välj **På** eller **Av**.

Infinite Sound : Infinite Sound är en patenterad LG ägd ljudbehandlingsteknologi som strävar efter att skapa ett omslutande 5.1 ljudintryck av typ surround med hjälp av två front högtalare.

- Tryck på **MENU/EXIT** för att återgå till normalt TV-tittande.
- Tryck på **BACK** knappen för att gå tillbaka till föregående menybild.

BALANS

Du kan justera högtalarens ljudbalans till de nivåer du vill ha.

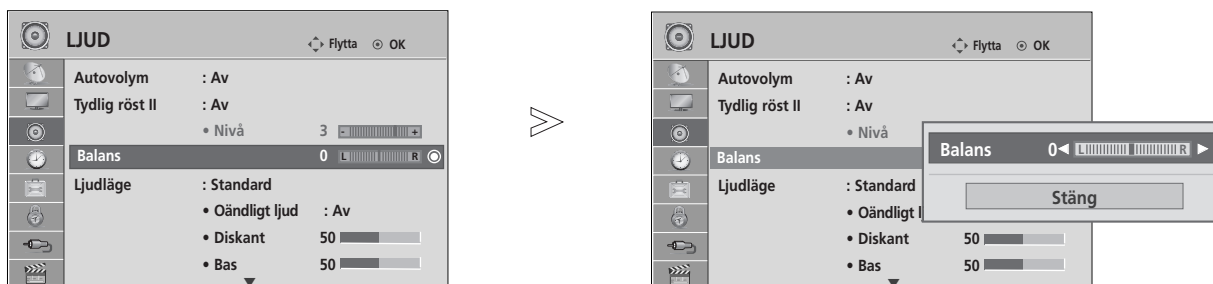

1   Välj **LJUD**.

2   Välj **Balans**.

3   Gör önskade justeringar.

- Tryck på **MENU/EXIT** för att återgå till normalt TV-tittande.
- Tryck på **BACK** knappen för att gå tillbaka till föregående menybild.

LJUD- OCH SPRÅKKONTROLL

ÅTERSTÄLL LJUD

Inställningar av det valda ljudläget återgår till standardinställningarna från fabriken.

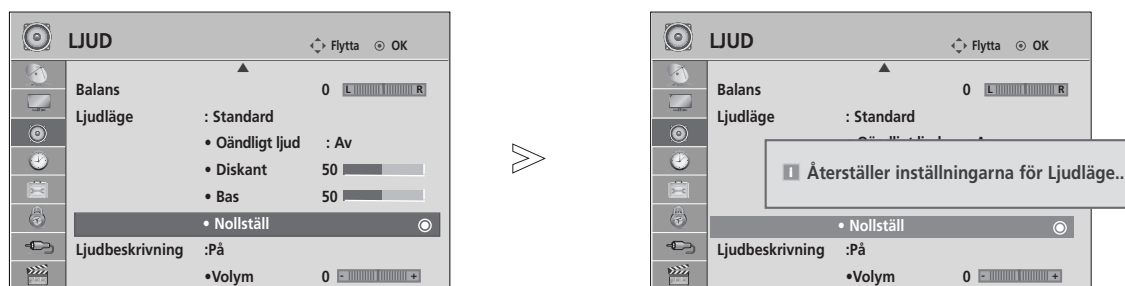

- 1   Välj **LJUD**.
- 2   Välj **Nollställ**.
- 3  Initiera det justerade värdet.

- Tryck på **MENU/EXIT** för att återgå till normalt TV-tittande.
- Tryck på **BACK** knappen för att gå tillbaka till föregående menybild.

LJUDBESKRIVNING (ENDAST I DIGITALT LÄGE)

Den här funktionen riktar sig till synskadade och ger röstförklaringar som beskriver händelseförloppen i TV-program jämte det vanliga ljudet.

När Ljudbeskrivning On (Röstbeskrivning påslagen) väljs ges det vanliga ljudet och Ljudbeskrivning endast för de program som har Ljudbeskrivning.

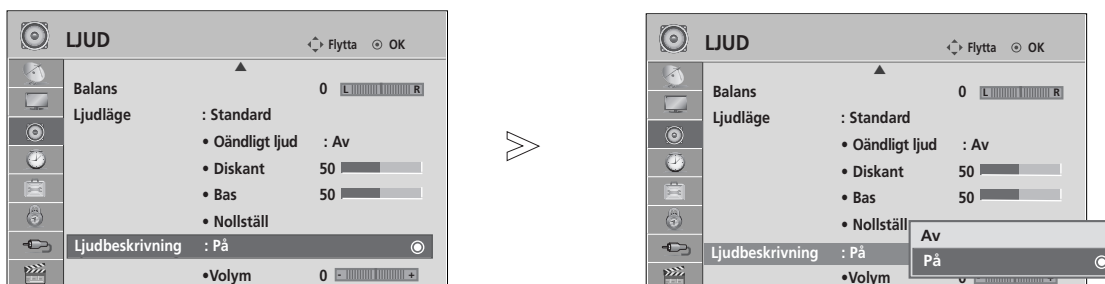

1   Välj LJUD.

2   Välj Ljudbeskrivning.

3   Välj På eller Av.

Justera Ljudbeskrivning Volume (Röstbeskrivningsvolym) genom att välja På

4   Välj Volym.

5   Gör önskade justeringar.

- Tryck på **MENU/EXIT** för att återgå till normalt TV-tittande.
- Tryck på **BACK** knappen för att gå tillbaka till föregående menybild.

LJUD- OCH SPRÅKKONTROLL

I/II

Stereo/Mono och tvåspråkig(DUAL) mottagning (Endast i analogt läge)

När ett program är valt visas ljudinformation för kanalen med programnumret och kanalnumret.



TV-judsändning	Visas på skärmen
Mono	MONO
Stereo	STEREO
Tvåspråkig	DUAL I, DUAL II, DUAL I+II

■ Byta från stereo till mono ljud

Om stereosignalen är svag och ger dålig stereomottagning kan du växla till mono. Vid monomottagning förbättras ljudets renhet.

■ Val av språk vid tvåspråkiga sändningar

Om ett program tas emot på två språk (tvåspråkigt) kan du växla till DUAL I, DUAL II eller DUAL I+II.

DUAL I Återger huvudspråket (ex. dubbat) i båda högtalarna.

DUAL II Återger bispråket (ex. original) i båda högtalarna.

DUAL I+II Återger båda språken i var sin högtalare.

NICAM ljudmottagning (Endast i analogt läge)

TV-apparaten kan ta emot högkvalitet NICAM digitalljud (mono/stereo/tvåspråkig), som nu används av många TV-stationer för ljudsändning.

Utgående ljud kan väljas efter det typ av sändning som tas emot.

-
- 1 När **NICAM mono** är mottagen, kan du välja **NICAM MONO** eller **FM MONO**.
 - 2 När **NICAM stereo** är mottagen, kan du välja **NICAM STEREO** eller **FM MONO**. Om stereosignalen är svag, byt till **FM MONO**.
 - 3 När **NICAM duo** är mottagen, kan du välja **NICAM DUAL I**, **NICAM DUAL II** eller **NICAM DUAL I+II** eller **FM MONO**. När FM mono är vald, visas MONO på skärmen.
-

Val av vänster (L) / höger (R) ljudkanal

Med HDMI inställning kan du välja ljud ut för vänster och höger högtalare.

Välj utgående ljud.

L+R: Ljudsignalen från vänster (L) kanal avspelas i vänster högtalare och ljudsignalen från höger (R) kanal avspelas i höger högtalare. Detta är normalt stereoljud.

L+L: Ljudsignalen från vänster (L) kanal avspelas i vänster och höger högtalare.

R+R: Ljudsignalen från höger (R) kanal avspelas i vänster och höger högtalare.

LJUD- OCH SPRÅKKONTROLL

VÄLJA SPRÅK/LAND FÖR MENYERNA PÅ SKÄRMEN

Menyn för installationsguiden visas på TV-skärmen när den slås på för första gången.

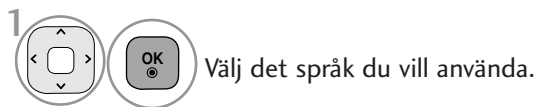

* Om du vill ändra valt språk/land

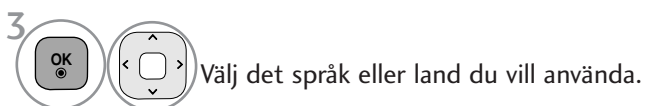

- Tryck på **MENU/EXIT** för att återgå till normalt TV-tittande.
- Tryck på **BACK** knappen för att gå tillbaka till föregående menybild.

! OBS!

- ▶ Om du inte avslutar inställningen av **Installationshandbok** genom att trycka på **BACK** -knappen eller om tidsgränsen för skärmsvisningen (OSD, On Screen Display) inte aktiveras, kommer den att visas upprepade gånger när man sätter på enheten.
- ▶ Om du väljer fel land, kanske text-TV inte visas som det ska på skärmen och vissa problem kan uppstå vid användning av text-TV.
- ▶ Knappar för styrning av DTV-läge kanske inte fungerar baserat på omständigheterna för sändningar i landet.
- ▶ I länder som inte har fastlagda regler för digitala sändningar kanske vissa digital-TV-funktioner inte fungerar, beroende på omständigheterna kring den digitala sändningen.
- ▶ Landsinställningen "UK" ska bara aktiveras i Storbritannien.
- ▶ Om landsinställningen är inställd på "–", är europeisk mark/kabel digital standard utsändningsprogram tillgängliga men vissa DTV funktioner kanske inte går att använda på rätt sätt.

SPRÅKVAL (ENDAST I DIGITALT LÄGE)

Med funktionen Ljud kan du välja önskat språk för ljudet. Om ljuddata för valt språk inte sänds så spelas standard ljudspråk.

Använd funktionen **Subtitle** när två eller flera språk finns som undertext. Om textremsan för valt språk inte sänds så visas textremsan med standardspråk.

Om det språk du väljer som primärt språk för tal eller undertextning inte stöds kan du välja ett sekundärt språk.



- Tryck på **BACK** knappen för att gå tillbaka till föregående menybild.

< Ljud språk Selection > (< Språkval för ljud >)

- När två eller flera språk för tal sänds kan du välja önskat språk.

< Undertext Selection > (< Språkval för textremsa >)

- När två eller flera språk för textremsa sänds kan du välja textremsans språk med knappen SUBTITLE på fjärrkontrollen.
- Tryck på ^ v -knappen för att välja språk för textremsa.

- Ljudet/textremsan kan visas i en enklare form (1 till 3 tecken) som sänds av tjänstleverantören.
 - När du väljer kompletterande ljud (ljud för syn-/hörselskadade) kan delar av huvudljudet höras.

Skärminformation för ljudspråk

Display	Status
N.A	Inte tillgängligt
MPEG	MPEG Audio
D D	Dolby Digital Audio
[Speaker]	Ljud för synskadade
ABC	Ljud för hörselskadade
D D+	Dolby Digital Plus Audio
AAC	AAC Audio (Ljud)

Skärminformation för textremsans språk

Display	Status
N.A	Inte tillgängligt
[Text]	Textremsa för Text-TV
ABC	Textremsa för "nersatt hörsel"

TIDSINSTÄLLNING

STÄLLA IN KLOCKAN





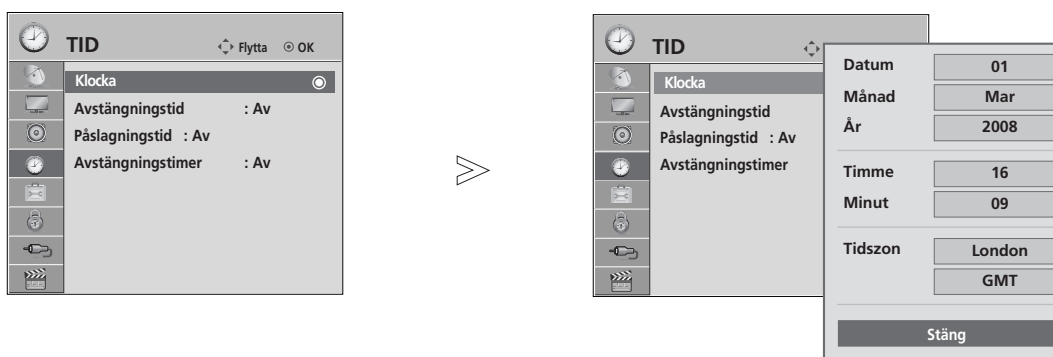

Klockan ställs in automatiskt när du tar emot digitalsignalen. (Du kan ställa in klockan om TV:n inte har någon DTV-signal.)

Du måste ställa in klockan innan du kan använda funktionen Timer på/av.

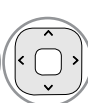
När du väljer stad för tidszon anges TV-tiden baserat på tidsförskjutningen för tidszonen jämfört med GMT (Greenwich Mean Time) för den sändningssignal som tas emot när tiden ställs in automatiskt med hjälp av en digital signal.

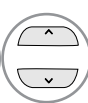
När klockan ställts in i DTV-läge kan du inte ändra tiden, men om stadsnamnet i Time Zone (Tidszon) ändras till offset kan du ändra tiden 1 timme.

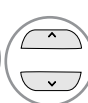

- 1   Välj **TID**.
- 2   Välj **Klocka**.
- 3   Välj antingen år, månad, datum, tid eller alternativet för tidszoner.
- 4  Ange år, månad, datum, tid eller alternativet för tidszoner.

- Tryck på **MENU/EXIT** för att återgå till normalt TV-tittande.
- Tryck på **BACK** knappen för att gå tillbaka till föregående menybild.

AUTOMATISK AKTIVERING/AVSTÄNGNING MED TIMER

Timer Av sätter TV:n i standbyläge vid den tidpunkt du ställt in.

Två timmar efter det att apparaten sätts på med Påslagningstid funktionen så kommer apparaten att ställa sig i stand by läge om ingen knapp tryckts in.

När väl Påslagningstid funktionen är inställd så startar apparaten vid denna tid varje dag.





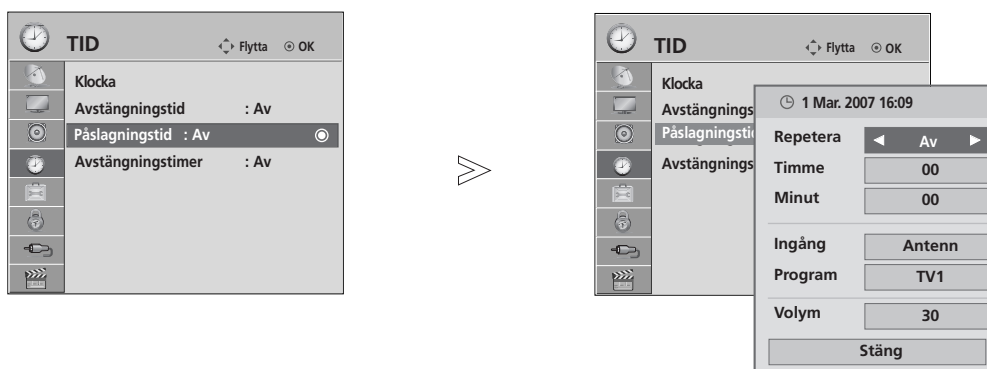

Funktionen Timer Av går före funktionen Timer På om de ställs in på samma tid.

Apparaten måste vara i standby-läge för att Timer På ska fungera.



- 1   Välj TID.
- 2   Välj **Avstängningstid** eller **Påslagningstid**.
- 3   Välj **Repetera**.
- 4   Välj **Av**, **En gång**, **Dagligen**, **Mån ~ Fre**, **Mån ~ Lör**, **Lör ~ Sön** eller **Sön**.
- 5   Ställ in timme.
- 6   Ställ in minuter.

- Stänger av funktionen **Avstängningstid** / **Påslagningstid**, för att välja **Av**.
- För enbart timerfunktion på

- 1  Välj **Input**.
- 2   Välj insignalkälla.
- 3   Välj program.
- 4   Justera volymnivån när TV:n slås på.

- Tryck på **MENU/EXIT** för att återgå till normalt TV-tittande.
- Tryck på **BACK** knappen för att gå tillbaka till föregående menybild.

TIDSINSTÄLLNING

INSTÄLLNING AV INSOMNINGSTIMER

Du måste inte komma ihåg att stänga av TV:n innan du somnar.

Insomningstimern försätter automatiskt TV-apparaten i standby-läge efter den inställda tiden.

1   Välj **Avstängningstimer**.

2  Välj **Av, 10, 20, 30, 60, 90, 120, 180 eller 240 Min.**

- När du stänger av apparaten så nollställer apparaten timern.
- Du kan även justera **Avstängningstimer** från menyn **TID** menu.

FÖRÄLDRAKONTROLL/RANKNING

ANGE LÖSENORD OCH LÅSSYSTEM

Om det är första gången som du anger ett lösenord trycker du på "0", "0", "0", "0" på fjärrkontrollen.
Om en kanal är låst anger du lösenordet för att tillfälligt låsa upp kanalen.

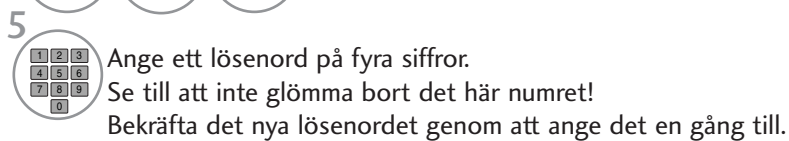
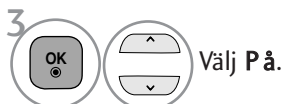
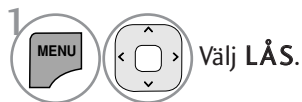
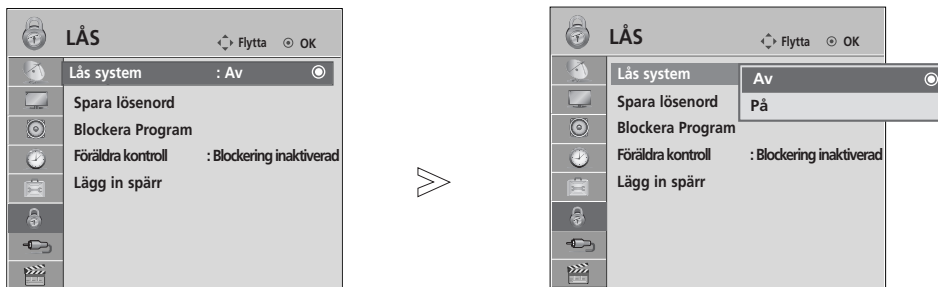

- Om du glömt lösenordet trycker du på "0", "3", "2", "5" på fjärrkontrollen.

- Tryck på **MENU/EXIT** för att återgå till normalt TV-tittande.
- Tryck på **BACK** knappen för att gå tillbaka till föregående menybild.

FÖRÄLDRAKONTROLL/RANKNING

BLOCKERA PROGRAM

Blockerar alla program som du inte vill titta på, eller som du inte vill att dina barn ska titta på.

Den här funktionen kan användas med **Lås system "På"**.

Ange ett lösenord för att kunna se blockerade program.

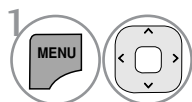
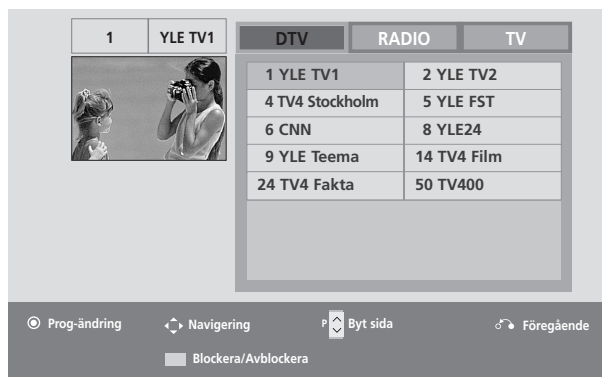
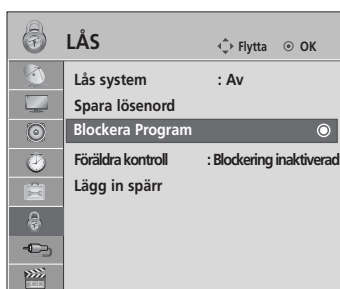

Välj **LÅS**.

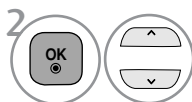

Välj **Blockera Program**.



Gå till **Blockera Program**.



Välj ett program som ska blockeras.

- Tryck på **MENU/EXIT** för att återgå till normalt TV-tittande.
- Tryck på **BACK** knappen för att gå tillbaka till föregående menybild.

BARNLÅS (ENDAST I DIGITALT LÄGE)

Denna funktion fungerar baserat på information som stationen sänder. Det betyder att om signalen innehåller fel information fungerar funktionen inte.

Ett lösenord krävs för åtkomst till denna meny.

TV:n är programmerad att komma ihåg vilket alternativ den senast var inställd på även om du stänger av den.

Förhindra barn från att se vissa TV-program för vuxna, baserat på angivna åldersgränser.

Ange ett lösenord för att kunna se blockerade program.

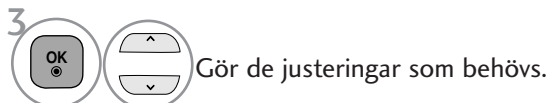
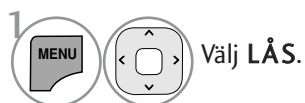
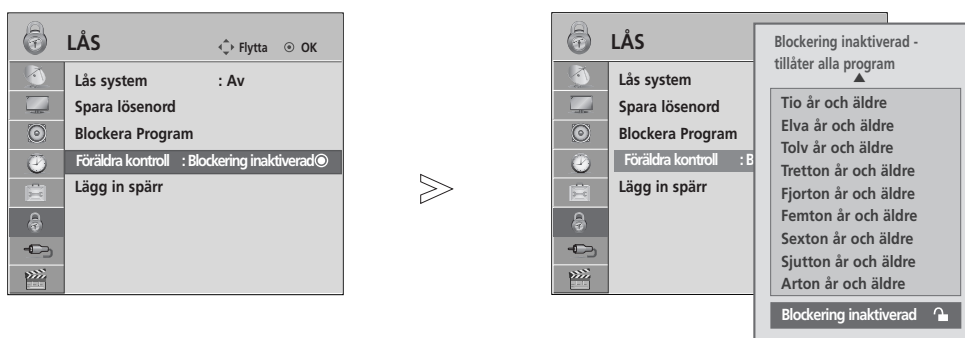

- Tryck på **MENU/EXIT** för att återgå till normalt TV-tittande.
- Tryck på **BACK** knappen för att gå tillbaka till föregående menybild.

FÖRÄLDRAKONTROLL/RANKNING

EXTERNAL INPUT BLOCKING (EXTERN BLOCKERING AV IN SIGNAL)

Gör det möjligt att blockera en insignal.

Den här funktionen kan användas med **Lås system "På"**.

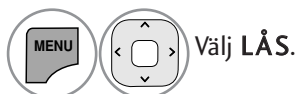

Välj **LÅS**.



Välj **Lägg in spärr**.



Välj **Av** eller **På**.



Spara.

- Tryck på **MENU/EXIT** för att återgå till normalt TV-tittande.
- Tryck på **BACK** knappen för att gå tillbaka till föregående menybild.

KNAPPLÅS

TV:n kan låsas elektroniskt mot oönskat bruk, t.ex. för att hindra att barn brukar TV:n utan lov,-s.k. barnsäkring.

När TV:n är spärrad, kan den inte slås på och betjänas med tangenterna på själva apparaten, utan bara med fjärrkontrollen, som du självklart kan ta bort.

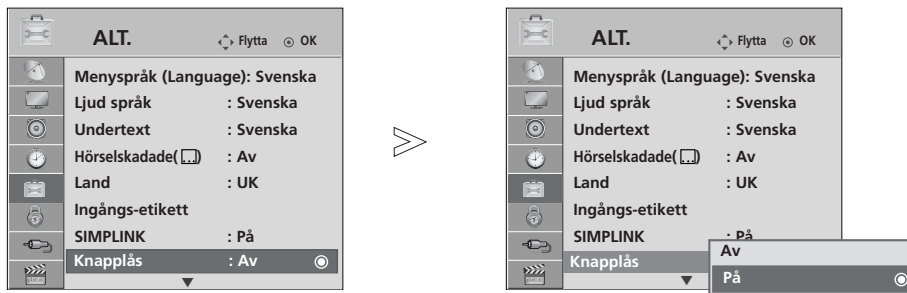

- 1   Välj **ALT..**
- 2   Välj **Knapplås.**
- 3   Välj **På** eller **Av.**
- 4  Spara.

- Om enheten är avstängd och i läget **Knapplås 'På'**, trycker du på knappen **⏻ / I, INPUT, P ^ v** på enheten eller på knapparna **POWER INPUT, P ^ v** eller någon siffra på fjärrkontrollen.
- I läget **Knapplås 'På'** visas  **Knapplås på** på skärmen om någon knapp på frontpanelen tryck in medan du tittar på TV.

- Tryck på **MENU/EXIT** för att återgå till normalt TV-tittande.
- Tryck på **BACK** knappen för att gå tillbaka till föregående menybild.

TEXT-TV

Denna funktion finns inte i alla länder.

Text-TV är en gratis service som sänds ifrån de flesta TV-stationer och ger dig aktuell information om nyheter, väder, TV program och mycket annat.

Text-TV dekodern kan stödja SIMPLE, TOP och FASTEXT system. SIMPLE läget innehåller ett antal sidor som du väljer genom att mata in sidans nummer. TOP och FASTEXT är en mera modern metod som innehåller snabbare och enklare text-TV information.

FÖR ATT SLÅ TELETEXT PÅ/AV

Tryck på TEXT tangenten för att byta till teletext. Indexsida 100 (första sidan) eller den sist valda textsidan visas på skärmen. Överst på sidan ser du sidonr., TV-stationens namn, datum och klockslag. Tryck på TEXT tangenten för att byta från teletext till normal TV-sändning.

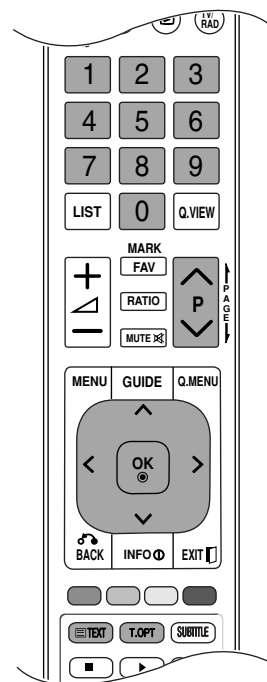

SIMPLE TELETEXT

■ Sidval

- 1 Välj önskad textsida genom att trycka på nummertangenterna (0-9) det tresiffriga talet som motsvarar sidonumret. Om du olyckligtvis tryckt fel nummer, måste du fullföra med iallt tre siffror, och så trycker du de tre korrekta siffrorna.
- 2 När en textsida visas på skärmen, kan du välja med P ^ ∨ tangenten föregående eller nästa tillgängliga sida.

TOP TEXT-TV

Vägledningen visar 4 färgade fält, röd, grön, gul och blå i den nedre delen av skärmen. Det gula fältet visar nästa grupp och det blå fältet indikerar närmaste grupp.

■ Val av grupp / block / sida

- 1 Med BLÅ knapp kan man gå från block till block.
- 2 Med GUL knapp kan man byta till nästa grupp med automatisk övergång till nästa block.
- 3 Med GRÖN knapp går man fram till nästa sida och med automatisk övergång till nästa grupp. Som alternativ kan P ^ knappen användas.
- 4 Med RÖD knapp går man tillbaka till det sista valet. Som alternativ kan P ∨ knappen användas.

■ Direkta sidval

Som beskrivet i Enkel textTV, kan man välja en sida genom att trycka ett 3-siffrigt sidnummer med nummerknapparna.

FASTEXT TEXT-TV

TextTV sidorna är färgkodade vilket syns i nedre delen på skärmen, och väljs med tillhörande färgknapp.

■ Sidval

- 1 Välj menyn  genom att trycka på knappen T.OPT och sedan använda knappen $\wedge \vee$ Visa indexsidan.
- 2 De sidor som är färgkodade kan väljas med tillhörande färgknapp.
Som i beskrivningen av Enkel textTV, kan man välja en sida och skriva det tresiffriga sidnumret med nummerknapparna.
- 3 AS with SIMPLE teletext mode, you can select a page by entering its three digit page number with the NUMBER buttons in FASTEXT mode.
- 4 Knapparna P $\wedge \vee$ knapparna kan användas till att välja före-gående eller nästa sida.

TANGENTER FÖR BETJÄNING AV SPECIELLA TEXT-TV FUNKTIONER

- Välj menyn **Text Option** (Textalternativ) genom att trycka på knappen T.OPT och sedan använda knappen $\wedge \vee$.



■ Index

Välj respektive indexsida.



■ Tid

Välj menyn om du vill visa tiden högst upp i högra hörnet när du tittar på TV.

Text-TV: När TV:n är i Text-TV, tryck på den här tangenten för att välja en fyrsiffrig undersida. Numret på undersidan visas nederst på skärmen. För att hålla fast eller byta undersida, tryck på RÖD/GRÖN, $< >$ eller nummertangenterna (0-9).



■ Pausa

En Text-TV kan ha en eller flera tilläggsidor, också kallat undersidor, om inte all text får plats på en sida. Detta indikeras i så fall, vanligtvis under klocktiden, med symbolen '>>>' eller t.ex. '2/4' (sid. 2 av 4). I så fall, kommer det automatiskt att byta textsida ca. var 30:e sekund. Önskar du att stoppa skiftningen och hålla på sidan som visas, tryck på denna tangent. När du väljer den här menyn visas stoppsymbolen i skärmens övre vänstra hörn, och den automatiska sidbläddringen inaktiveras.



■ Visa

Välj den här menyn om du vill visa dold information, som lösningar på gåtor och problem.



■ Uppdatera

Om texten du ser på inte är uppdaterad, dvs. t.ex. resultatet i fotbollstipset är inte färdigt ifyllt, så kan du trycka på den här tangenten för att se på TV-sändningen i stället, medan du väntar på uppdatering. Uppe till höger i TV-bilden kommer då symbolen att indikeras. När sidan är uppdaterad, byter indikeringen till sidonr. Välj menyn igen om du vill visa den uppdaterade text-TV-sidan.number. Select this menu again to view the updated teletext page.

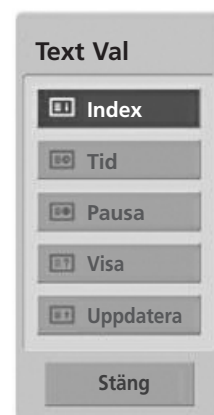

DIGITAL TEXT-TV

*Den här funktionen fungerar enbart i Storbritannien och Irland.

TV:n ger dig tillgång till en digital text-tv som är mycket förbättrad i många aspekter, som till exempel text, grafik osv.

Denna digitala text-TV kan utnyttjas av speciella digitala text-TV-tjänster och specifika tjänster som sänder digital text-TV.

Du stänger av undertextningsspråk genom att trycka på knappen SUBTITLE för att kunna visa text-TV.

TEXT-TV INOM DIGITAL TJÄNST

- 1 Tryck på siffrorna eller P ^ v för att välja en digital tjänst som sänder digital text-TV.
- 2 Följ anvisningarna för digital text-TV och gå till nästa steg genom att trycka på TEXT, OK, ^ v < > , RÖD, GRÖN, GUL, BLÅ eller NUMMER-knapparna osv.
- 3 Om du vill byta digital text-TV-tjänst väljer du helt enkelt någon annan tjänst med nummerknapparna eller med P ^ v .



TEXT-TV MED DIGITAL TJÄNST

- 1 Tryck på siffrorna eller P ^ v för att välja en tjänst som sänder digital text-TV.
- 2 Tryck på knappen TEXT om du vill stänga av text-TV.
- 3 Följ anvisningarna för digital text-TV och gå till nästa steg genom att trycka på OK, ^ v < > , RÖD, GRÖN, GUL, BLÅ eller eller NUMMER-knapparna osv.
- 4 Tryck på TEXT eller färgknappen om du vill stänga av digital text-TV och återgå till att titta på TV.

Vissa tjänster kan tillåta åtkomst till texttjänster genom tryckning på den RÖDA knappen.



FELSÖKNING

Apparaten fungerar inte som den ska.	
Fjärrkontrollen fungerar inte	<ul style="list-style-type: none">■ Kontrollera om det finns något objekt mellan produkten och fjärrkontrollen.■ Är batterierna monterade med rätt polaritet (+ mot +, - mot -)?■ Korrekt läge för användning av fjärrkontroll: TV, VCR etc?■ Byt batterier.
Strömmen stängs plötsligt av	<ul style="list-style-type: none">■ Är sovtimern inställd?■ Kontrollera inställningarna för strömkontroll. Strömavbrott.■ Ingen sändning från inställd station med Insomn.funktion aktiverat.■ Om TV:n slås på och det inte finns någon insignal stängs den av automatiskt efter 15 minuter.
Videofunktionen fungerar inte.	
Ingen bild & Inget ljud	<ul style="list-style-type: none">■ Kontrollera om produkten är påslagen.■ Byt kanal. Det kan vara problem med sändningen.■ Sitter strömkabeln i vägguttaget?■ Kontrollera din antenriktning och/eller placering.■ Testa vägguttaget med en annan produkt.
Bilden kommer sakta efter att apparaten startats	<ul style="list-style-type: none">■ Detta är normalt. Bilden är avstängd medan produkten startas upp. Kontakta ditt servicecentra om bilden inte kommit fram efter fem minuter.
Ingen eller dålig färg, eller dålig bild	<ul style="list-style-type: none">■ Justera färgen (Colour) i menyn.■ Håll ett behörigt avstånd mellan produkten och videobandspelaren.■ Byt kanal. Det kan vara problem med sändningen.■ Är videokablarna korrekt monterade?■ Aktivera valfri funktion för att återställa bildens ljusstyrka.
Horisontella/vertikala fält eller skakande bild	<ul style="list-style-type: none">■ Leta efter lokala störningsmoment som exempelvis en elektrisk apparat eller ett elverktyg.
Dålig mottagning av vissa kanaler	<ul style="list-style-type: none">■ Station eller kabelprodukt som har problem. Byt kanal.■ Stationens signal är svag. Ställ in antennen för att ta emot svagare station.■ Leta efter möjliga störningskällor.
Linjer eller streck i bilden	<ul style="list-style-type: none">■ Kontrollera antennen (byt antennens inriktning).
Ingen bild vid anslutning av HDMI	<ul style="list-style-type: none">■ Kontrollera att HDMI-kabeln är av version 1.3 eller senare.■ Om HDMI-kablarna inte stöder HDMI version 1.3 kan det bli bildstörningar eller utebliven bild. Använd de senaste kablarna som stöder HDMI-version 1.3 eller senare.

Ljutfunktionen fungerar inte.

Bild OK & Inget ljud

- Tryck på volymknappen  + or - button.
- Ljudet avstängt? Tryck på **MUTE**-knappen.
- Byt kanal. Det kan vara problem med sändningen.
- Är ljudkablarna korrekt monterade?

Inget ljud i en av högtalarna

- Justera balansen (Balans) i menyn.

Ovanligt ljud inifrån produkten

- En förändring av omgivningens fuktighet eller temperatur kan resultera i ett ovanligt buller när produkten startas eller stängs av, men betyder inte att det är fel på produkten.

Inget ljud vid anslutning av HDMI eller USB

- Pröva med en HDMI-kabel av senare version än 1.3.
- Pröva med en USB-kabel av senare version än 2.0.

Det har uppstått ett problem med inställningarna för PICTURE (bild).

När användaren ändrar bildinställningarna återgår TV:n automatiskt till de ursprungliga inställningarna efter en viss tid.

- Det innebär att TV:n för närvarande är inställd på **Butiksdemo**. För att växla till läget **Hemmabruk** gör du följande:
På menyn TV väljer du **ALTERNATIV** -> välj därefter **Lägesinställning** -> och sedan **Hemmabruk**.
Nu är ändringen till läget **Hemmabruk** utförd.

SKÖTSEL

Med rätt skötsel kommer din TV att hålla länge. Regelbunden noggrann rengöring kan förlänga TV:ns livslängd. Stäng alltid av TV:n och dra ut kontakten innan du påbörjar någon form av rengöring.

Rengöra skärmen

- 1 Så här förhindrar du att det samlas damm på skärmen: Fukta en mjuk trasa i en blandning av ljummet vatten och lite skölj- eller diskmedel. Vrid ur trasan tills den är nästan torr och torka sedan av skärmen.
- 2 Kontrollera att det inte finns någon överskottsvätska kvar på skärmen och låt den lufttorka innan du sätter igång TV:n.

Rengöra resten av TV:n

- Torka av resten av TV:n med en mjuk, torr och luddfri trasa för att få bort damm och smuts.
- En våt trasa får aldrig användas.

Längre frånvaro

VARNING!

- ▶ Om du inte tänker använda TV:n under en längre tid (till exempel om du åker på semester) bör du dra ur kontakten som skydd mot skador från eventuella åskväder eller spänningsfall.

TEKNISKA DATA

MODELLER		15EL9***
		15EL9500-ZA / 15EL950N-ZA
Dimensioner	bredd	351 mm
	höjd	235 mm
	djup	Max 80 mm / Min 43 mm (Skärm 8,6 mm / Min 3,2 mm)
Vikt		1,6 kg
Strömförsörjning		15EL9*** : DC 24 V , 1,5 A AC-DC adapter: 24 V $\overline{=}$, 3,42 A / AC 100-240 V~ 50 / 60 Hz
Omgivningsförhållanden	Driftstemperatur	0 °C to 40 °C
	Luftfuktighet vid drift	Mindre än 80 %
	Förvaringstemperatur	-20 °C to 60 °C
	Luftfuktighet vid förvaring	Mindre än 85 %
Vattenbeständighet		IPX2, internationell vattenbeständighetsnivå 2
Filmfiler som stöds		Se sid.37

- Specifikationerna ovan kan ändras utan föregående meddelande i syfte att förbättra kvaliteten.

	Digital-TV	Analog-TV
TV-system	DVB-T DVB-C (Endast för Sverige, Finland)	PAL/SECAM B/G/D/K, PAL I/II, SECAM L/L'
Programtäckning	VHF, UHF	VHF: E2 ~ E12, UHF: E21 till E69, CATV: S1 ~ S20, HYPER: S21 till S47
Impedans för extern antenn	75 Ω	75 Ω

Meddelande om programvara för öppen källkod

Följande körbara GPL-filer och LGPL/MPL-bibliotek som den här produkten använder sig av lyder under licensav-talen GPL2.0/LGPL2.1/MPL1.1:

KÖRBARA GPL-FILER:

Linux kernel 2.6, busybox, lzo, u-boot

LGPL-BIBLIOTEK:

uClibc

MPL-BIBLIOTEK:

nanox

LG Electronics erbjuder sig att förse dig med källkod via CD-ROM mot en avgift som täcker kostnaderna för en sådan distribution, exempelvis kostnader för media, frakt och hantering, vid en förfrågan via e-post till LG Electronics:

opensource@lge.com

Det här erbjudandet gäller i tre (3) år från distributionsdatumet av den här produkten från LG Electronics.

Du kan erhålla en kopia av GPL, LGPL och MPL licenser på CD-ROM som åtföljer denna produkt.

Du kan också få en översättning av GPL, LGPL licenser från

<http://www.gnu.org/licenses/old-licenses/gpl-2.0-translations.html>, <http://www.gnu.org/licenses/old-licenses/lgpl-2.1-translations.html>.

Den här produkten innehåller

- freetype: copyright © 2003 The FreeType Project (www.freetype.org).
- jpeg: Independent JPEG Group, copyright © 1991 – 1998, Thomas G. Lane.
- libpng : copyright © 2004 Glenn Randers-Pehrson
- tinyxml: copyright © 2000-2006 Lee Thomason
- zlib: copyright © 1995-2002 Jean-loup Gailly and Mark Adler.



Notera apparatens modell och serie nr.
nedanför.
Dessa upplysningar finner du på etiketten på
apparatens baksida.
Vid servicebehov informera din serviceverkstad
om modell/serie nummer.

Modell : _____

Serie Nr : _____