



**LG**

Life's Good

SUOMI

# KÄYTTÖOHJE OLED TV

Lue tämä ohjekirja huolellisesti ennen laitteen käyttöä.  
Säilytä ne myöhempää tarvetta varten.

- Hyväksytyt, värillisellä toistosuhteella varustettu OLED-näyttö on lähellä luonnollista väriä ja superkontrastisuhdetta, perustuen orgaaniseen valoa säteilevään materiaaliin, ilman mitään ihmiskehölle haitallista ainetta. Lisäksi sillä on alhainen virrankulutus LCD-näyttöön verrattuna. Se on optimaalinen videomaailmaan 1000 kertaa nopeammalla vasteajalla.
- Tuote on vedenkestävä, joka sietää kevyen vesisuihkun, joten sitä voidaan katsella missä tahansa kotitaloudessa mukaan lukien kylpyhuone ja keittiö.

OLED (Organic Light Emitting Diodes): Koska 'Valoa heijastava orgaaninen materiaali' muodostaa valoa itse käyttämällä sähkökentän valoilmiotä ja luo valoa virran suuntauksen aikana, voi siksi laitetta käyttää pienjännitteellä ja se voidaan valmistaa hyvin kapeaksi malliksi.

OLED TV:ssä ei ole mitään näytön jäännöskuvia johtuen erittäin nopeasta vasteajasta TFT-näyttöihin verrattuna. Sillä on minimivirrankulutus ja minimilämpenemisaika itsevalaisusta johtuen, samalla kun näkymä- ja katselukulma ovat erinomaisia.



Valmistettu Dolby Laboratoriesin lisenssillä. Dolby ja kaksois-D-symboli ovat Dolby Laboratoriesin tavaramerkkejä.



HDMI, HDMI- logo ja High-Definition Multimedia Interface ovat HDMI Licensing LLC:n rekisteröityjä tavaramerkkejä.

# SISÄLTÖ

## VALMISTELU

OLED TV Model : 15EL9\*\*\* ..... A-1

## ULKOISTEN LAITTEIDEN ASENNUS

VIRRANKYTKENTÄ..... 1  
Antennin kytkeminen.....2  
Videonahurin kytkeminen.....3  
CoHDMI- kaapelin liittäminen .....4  
USB-TULON ASENNUS .....4

## TELEVISION KATSELU / KANAVIEN HALLINTA

TELEVISION KÄYNNISTÄMINEN..... 5  
Määrittämisen tekemisen aloittaminen .....5  
Kanavan valitseminen ..... 5  
Äänenvoimakkuuden säätäminen ..... 5  
PIKAVALIKKO ..... 6  
NÄYTTÖVALIKOIDEN VALITSEMINEN JA SÄÄDÖT..... 7  
Kanavien automaattiviritys..... 8  
Kanavien käsiviritys (DIGITAALISESSA TILASSA) ..... 11  
Kanavien käsiviritys (ANALOGISESSA TILASSA) ..... 13  
Ohjelmapaikkojen järjestäminen ..... 15  
SOFTWARE UPDATE ..... 17  
Booster eli tehostin .....18  
DIAGNOSTIIKKA ..... 18  
Ohjelmataulukon näyttäminen..... 19  
SUOSIKKIOHJELMAN ASETUS..... 20  
TULOLUETTELO .....21  
DATA SERVICE (DATAPALVELU) .....21  
LÄHDEMERKINTÄ ..... 22  
Helppo ohje..... 23  
SIMPLINK ..... 24  
AV-TILA .....27  
Alustetaan (palautus tehdasasetuksiin) .....28

## USB-LAITTEEN KÄYTTÄMINEN

USB-laitetta kytkettäessä..... 29  
Valokuvat ..... 30  
Musiikkilista .....34  
Elokuvaluettelo .....37  
DivX-rekisteröintikoodi .....41  
Deaktivointi .....42

## SÄHKÖINEN EPG-OHJELMAOPAS (DIGITAALISESSA TILASSA)

EPG-oppaan käytön aloitus ja lopetus ..... 43  
Ohjelman valitseminen ..... 43  
Painikkeen toiminto ohjelmaoppaan  
NYT/SEURAAVA -tilassa..... 43  
Painikkeen toiminto ohjelmaoppaan 8 päivän -tilassa... 44  
Painikkeen toiminto Päivämäärän muuttaminen -tilassa... 44  
Painikkeen toiminto Pidempi kuvaus -ruudussa ..... 45  
Painikkeen toiminto Tallennus/muistutus -asetustilassa . 45  
Painikkeen toiminta Ajoitettu luettelo-tilassa ..... 45

## KUVAN HALLINTA

KUVAN KOON (KUVASUHTEN) HALLINTA..... 46  
Ohjattu kuvatoiminto .....48  
VIRRANSÄÄSTÖ .....49  
ESIMÄÄRITETYT KUVAN ASETUKSET  
- Kuvatilan esiasetukset.....50  
MANUAALINEN KUVIEN SÄÄTÖ  
- Kuvavilja - Käyttäjän asetus..... 51  
KUVANPARANNUSTEKNIikka..... 52  
Erinomainen kuvanhallinta..... 53  
KUVAN ASETUSTEN PALAUTUS ..... 56  
Demotila..... 57  
Tila-asetus .....58

# SISÄLTÖ

## ÄÄNEN JA KIELEN HALLINTA

ÄÄNEN AUTOMAATTINEN SÄÄTÖ .....	59
SELKEÄ ÄÄNI III.....	60
ÄÄNEN ESIASETUKSET - ÄÄNITILA.....	61
ÄÄNIASETUSTEN SÄÄTÄMINEN - KÄYTTÄJÄ-TILA.....	62
Infinite Sound.....	62
Tasapaino.....	63
ÄÄNIASETUSTEN PALAUTTAMINEN .....	64
Äänen kuvaus (VAIN DIGITAAIISSESSA TILASSA).....	65
I/II	
- Stereo / kaksikanavaääni (Vain analogisessa tilassa) .....	66
- NICAM-ääni (Vain analogisessa tilassa).....	67
- Äänen ulostulon valinta.....	67
Näyttövalikon kielen ja maan valitseminen .....	68
KIELEN VALITSEMINEN (VAIN DIGITAAIISSESSA TILASSA)..	69

## TIME (AIKA) -ASETUS

Kellon asetukset .....	70
KYTKENTÄ- TAI SAMMUTUSAJASTIMEN ASETUS.....	71
UNIAJASTIMEN ASETUS.....	72

## LAPSILUKITUS / IKÄRAJAT

SALASANAN ASETUS JA LUKITUSJÄRJESTELMÄ.....	73
OHJELMIEN ESTÄMINEN .....	74
LAPSILUKITUS (VAIN DIGITAAIISSESSA TILASSA).....	75
ULKOISEN TULON ESTO .....	76
Näppäinlukko.....	77

## TEKSTI-TV

Teksti-TV päälle / pois .....	78
SIMPLE-tekstitelevisio .....	78
TOP-tekstitelevisio (Tämä ominaisuus ei ole käytettävissä kaikissa maissa) .....	78
FASTEXT-tekstitelevisio .....	79
Erikois-teksti-tv-toiminnot .....	79

## DIGITAL TELETEXT

TEKSTITELEVISIO DIGITAAIISSESSA PALVELUSSA.....	80
TEKSTITELEVISIO JA DIGITAALINEN PALVELU .....	80

## LIITE

VIANMÄÄRITYS.....	81
HUOLTO .....	83
TUOTTEEN TEKNISET TIEDOT .....	84

# VALMISTELU

OLED TV Malli: 15EL9\*\*\*

## TARVIKKEETLAITTEESTASI.

Varmista, että television mukana toimitettiin seuraavat vakiovarusteet. Jos jokin vakiovarusteista puuttuu, ota yhteys myyjään, jolta ostit tuotteen.

- Kuva saattaa poiketa tv-laitteestasi.

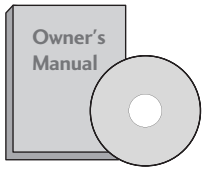

Käyttöopas



Akut  
3 V (CR2032)



Kaukosäädin

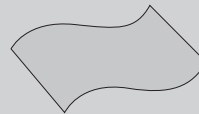

Kiillotusliina  
Kiillota näyttö liinala.  
(Kattaa laitteen  
näytön)

Jos tuotteen ulkopinnassa on tahroja tai sormenjälkiä, pyyhi ne kevyesti tuotteen ulkopinnan puhdistamiseen tarkoitetulla kankaalla.

Älä hankaa voimakkaasti tahraa poistaessasi. Noudata varovaisuutta, sillä tuote voi naarmuuntua tai senväri kärsiä, jos voimaa käytetään liikaa.



Virtajohto



RF/DC- kaapeli



Mini HDMI-HDMI-kaapeli



AC-DC-adapteri



Seinäasennusteline



Seinäasennustelineen ruuvi  
(Kiviseinälle/Puuseinälle – 4 vastaavaa yksikköä)

# VALMISTELU

## ETUPANEELIN SÄÄTIMET

### ! HUOMAUTUS

- ▶ Käytön aikana kulutetun energian määrää voidaan vähentää merkittävästi vähentämällä kuvan kirkkautta, ja tämä puolestaan vähentää yleisiä käyttökustannuksia.

### ! VAROITUS

- ▶ Älä astu lasitelineen päälle tai kohdistu siihen iskuja.  
Se voi rikkoutua, jolloin lasinsirut voivat haavoittaa sinua, tai televisio voi pudota.
- ▶ Älä vedä televisiota. Lattia tai laite voivat vahingoittua.

- Kuva saattaa poiketa tv-laitteestasi.



#### Kaukosäätimen vastaanotin

Merkkivalo

Merkkivalo syttyy kun TV käynnistetään päälle valmiustilasta ja sammuu, TV:n katselun aikana ja valmiustilan aikana.

# SIVUPANEELIN TIEDOT

- Kuva saattaa poiketa tv-laitteestasi.

- Avaa vedenkestävä suoja ainoastaan ulkoista laitetta liitettäessä.
- Mikäli käytät laitetta kosteissa olosuhteissa vedenkestävän suojan ollessa auki, vedenkestävä toiminta voi muuttua.

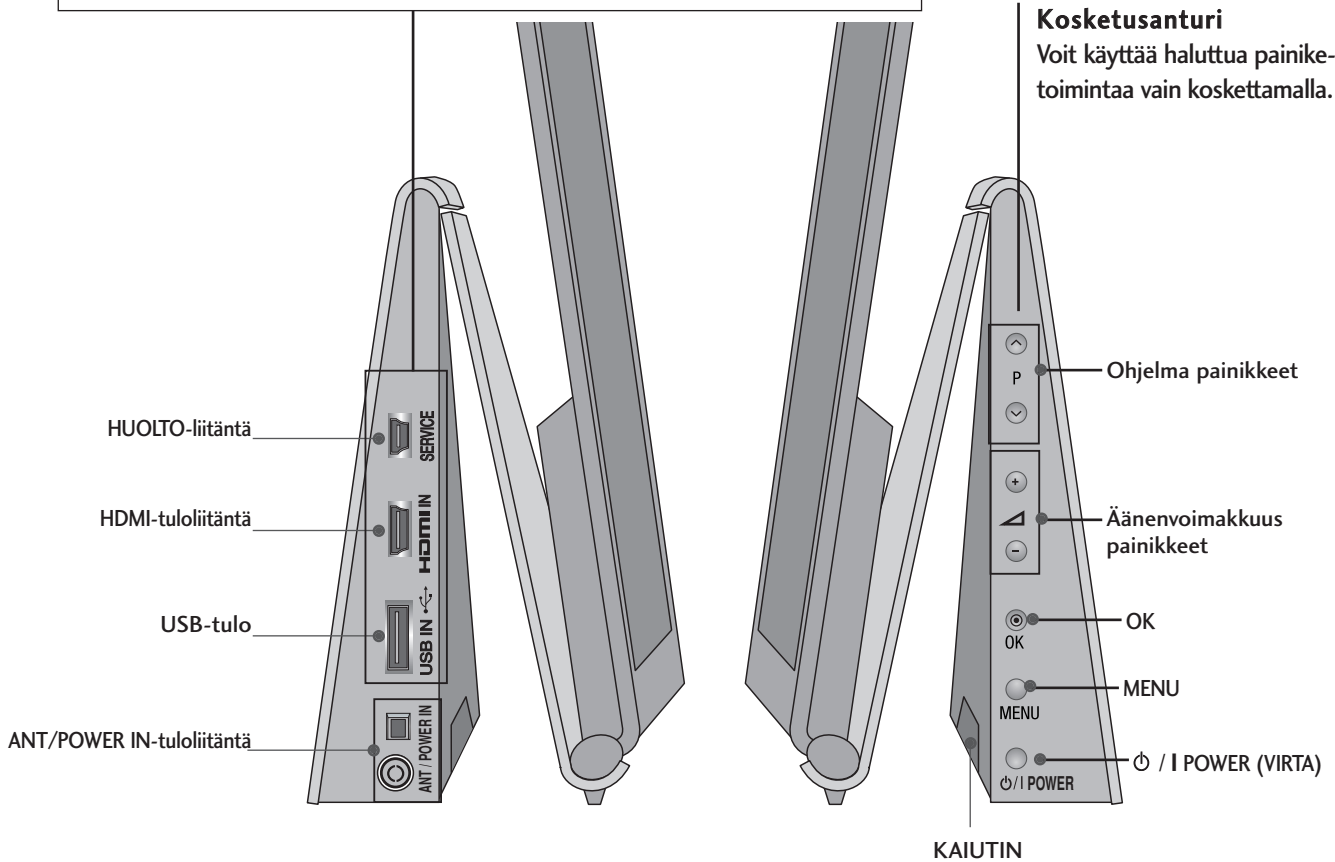

## VAROITUS

- ▶ Käytettäessä laitetta kosteassa paikassa, huolehdi että laite ei altistu jatkuvalle tippu- tai roiskevedelle tai ettei laitetta pudoteta veteen.
- ▶ IMikäli et liitä mukana toimitettua kaapelia antennin/tulovirranliitäntään tai käytät laitetta vedenkestävän suojan ollessa auki, vedenkestävä toiminto voi heikentyä. Kosteissa olosuhteissa pidä aina vedenkestävä suoja suljettuna ja liitä mukana toimitettu antenni/virtajohto.
- ▶ IMikäli TV on kytkettynä päälle pitkiä aikoja, AC-DC-adapteri voi kuumentua. Älä koske tämän takia adapteriin tai varovainen adapterin koskettelun aikana.

# VALMISTELU

## NÄYTÖN SIIJOITTAMINEN

- Kuva saattaa poiketa tv-laitteestasi.
- Säädä paneelin asento sopivaksi.

- **Kallistuskulma**

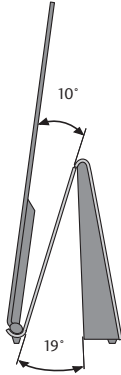

VALMISTELU

## JALUSTAN ASENTAMINEN

Riittävän ilmanvaihdon takaamiseksi jätä TV:n ympärille 10 cm tila.

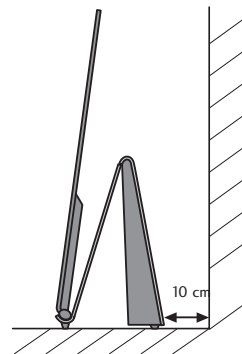
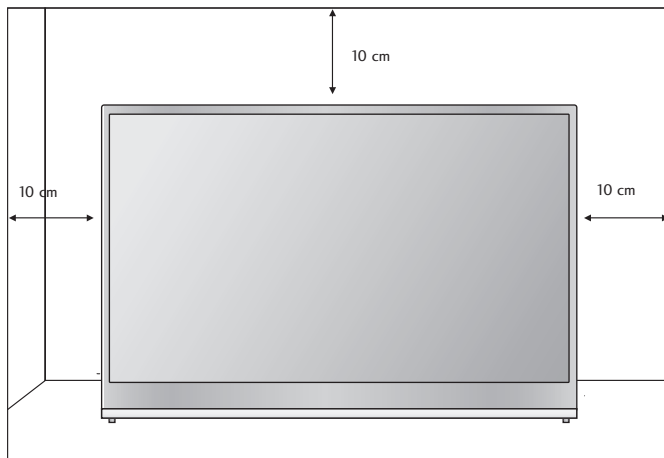



- Televisio voidaan asentaa monella tavalla, esimerkiksi seinään tai pöydälle.
- Televisio on suunniteltu kiinnitettäväksi vaakasuoraan.

## MAADOITUS

Varmista, että sähköiskulta suojaava maadoitus on yhdistetty. Jos maadoittaminen ei ole mahdollista, pyydä sähköasentajaa asentamaan erillinen vikavirtakytkin. Maadoitusjohtoa ei saa yhdistää kaasuputkiin eikä puhelinverkkoihin.

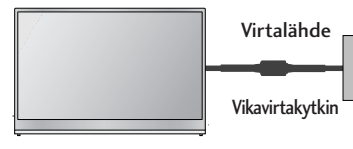

## ASENTAMINEN SEINÄLLE: VAAKASUORA ASENNUS

### Asennustapa

- 1 Kun seinämateriaali on tarkastettu, kiinnitä seinäteline mukana toimitetulla ruuvilla haluamaasi paikkaan. Tarkasta kiinnikkeen etu- ja takapuoli ja kiinnitä laite niin, että etupuoli on näkyvässä.

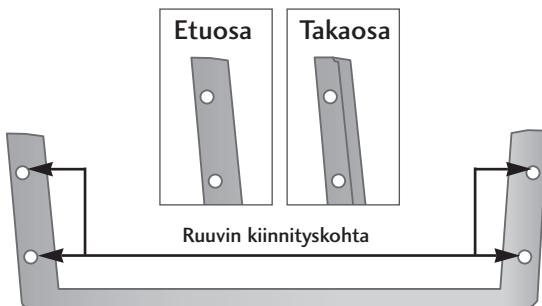

- 2 Kun teline riippuu seinäkiinnikkeessä kuvan osoittamalla tavalla, paina sitä nuolen osoittamaan suuntaan.

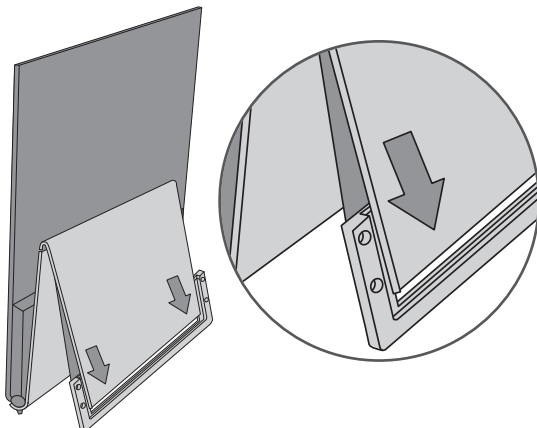

Riittävän ilmanvaihdon takaamiseksi jätä TV:n ympärille 10 cm tila.

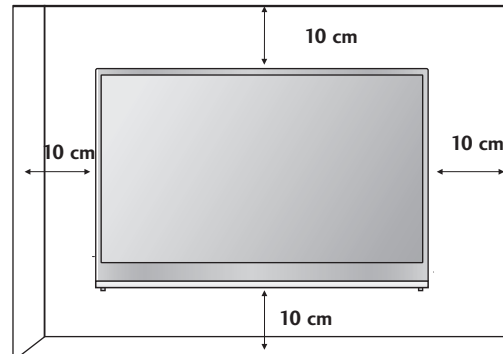

### ! HUOMAUTUS

- ▶ Älä säilytä laitetta korkeissa lämpötiloissa (60 °C tai korkeampi) tai alhaisissa lämpötiloissa (-20 °C tai alhaisempi).
- ▶ Älä upota laitetta veteen tai valuta vettä suoraan laitteen päälle. Tämä voi aiheuttaa laiteongelmia tai laitteen muodonmuutoksia.
- ▶ Seinäkiinnike on asennettava lattiaan nähden kohtisuoralle lujalle seinälle.
- ▶ Sinun on käytettävä erikoisseinäkiinnikettä, jos haluat asentaa sen kattoon tai kaltevalle seinälle.
- ▶ Pinnan, johon seinäkiinnike kiinnitetään, on oltava tarpeeksi luja kestääkseen television painon (esimerkiksi betonia, luonnonkiveä, tiiltä tai betonitiiltä).
- ▶ LG ei vastaa omaisuudelle tai televisiolle aiheutuvista vahingoista, jos niiden syynä on virheellinen kiinnitys:
  - ruuvit on kiinnitetty pintaan väärin, mikä voi johtaa television putoamiseen ja henkilövahinkoihin
  - asennusohjeita ei ole noudatettu.

# VALMISTELU

## KAUKOSÄÄTIMEN NÄPPÄINTOIMINNOT

Kun käytät kaukosäädintä, kohdista se televisiossa olevaan kaukosäätimen vastaanottimeen.

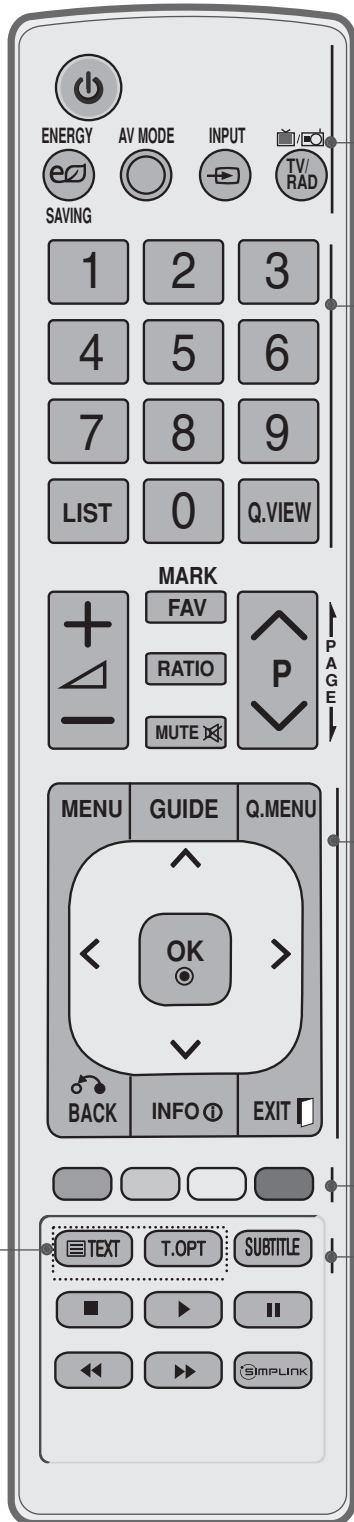

**⏻(POWER)** Kytkee virran, jos televisio on valmiustilassa, tai valitsee valmiustilan, jos virta on katkaistu.

**ENERGY SAVING (Virransäästö)** Säättää television virransäästötilaa. (► sivu 49)

**AV MODE (AV-TILA)** Tämän avulla voit valita ja määrittää kuvia sekä ääniä AV-laitteita kytkettäessä. (► sivu 27)

**INPUT** Ulkoisen lähteen vaihtoehdot vaihtuvat peräkkäin. (► sivu 21)

**TV/RAD** Valitsee radio-, TV- ja DTV-kanavan.

**0 - 9 numeropainikkeet** Valitsevat ohjelman.  
Valitsevat valikosta numeroidun vaihtoehdon.

**LIST** Näyttää ohjelmataulukon (► sivu 19)

**Q.VIEW** Palaa viimeksi katseltuun ohjelmaan.

**MENU** Avaa valikon.  
Tyhjentää kuvaruutunäytön ja palaa kaikista valikoista television katseluun. (► sivu 7)

**GUIDE (OPAS)** Tuo ohjelmaoppaan näkyviin. (► sivu 43)

**Q.MENU (PIKAVALIKKO)** Valitse haluamasi pikavalikkolähde. (Kuvasuhte, Selkeä ääni II, Kuvatila, Äänitila, Ääni, Uniajastin, Suosikki, USB-laitetta) (► sivu 6)

**BACK** Tämän avulla käyttäjä voi palata yhden vaiheen taaksepäin vuorovaikutteisessa sovelluksessa, EPG:ssä tai muussa käyttäjätoiminnossa.

**INFO (TIEDOT)** Näyttää nykyisen näytön tiedot.

**(EXIT (POISTU))** Tyhjentää kuvaruutunäytön ja palaa kaikista valikoista television katseluun.

**PEUKALOSAUVA (ylös/alas/vasemmalle/oikealle)** Voit siirtyä näytössä näkyvissä valikoissa ja säätää asetuksia.

**OK** Vahvistaa valinnan tai näyttää nykyisen tilan.

**VÄRILLISET PAINIKKEET** Näitä painiketta tarvitaan käytettäessä tekstiteleviointia (vain TELETEXT-malleissa) tai Kanavien järjestelytoimintaa.

**1 TELETEXT-painikkeet** Näillä painikkeilla ohjataan tekstitelevision toimintaa. Lisätietoja on kohdassa 'Tekstiteleviointi'. (► sivu 78)

**SUBTITLE (TEKSTITYS)** Haluamasi tekstityksen käynnistäminen digitaalisessa tilassa.

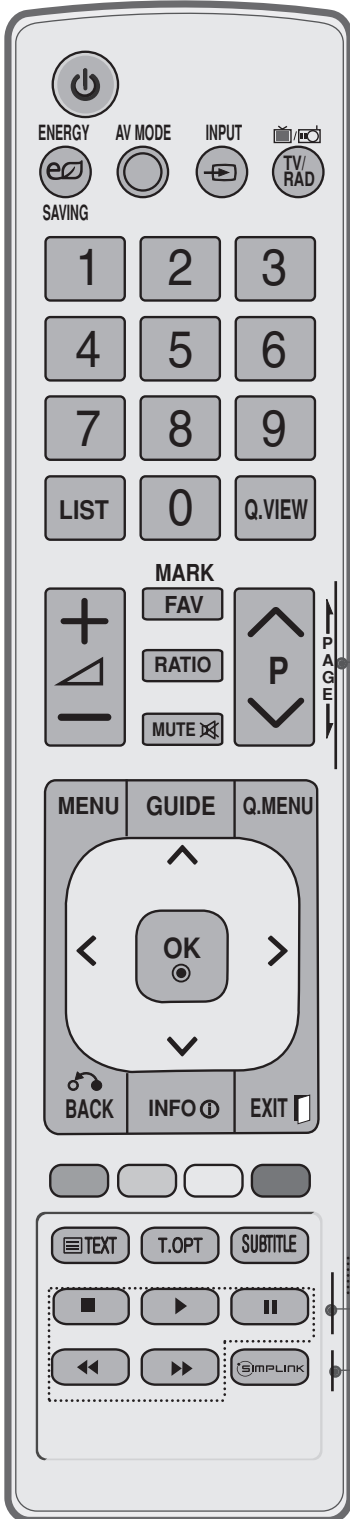

**Äänvoimakkuus** Säätää äänvoimakkuutta.  
painikkeet + /-

**FAV** Näyttää valitun suosikkiohjelman.

**MARK (MERKITSE)** Valitse tulolähde, jos haluat ottaa ohjatun kuvatoiminnon asetukset käyttöön.  
Valitse USB-valikon ohjelmia tai poista niiden valintoja.

**RATIO** Valitsee haluamasi kuvasuhteen. (► sivu 46)

**MUTE** Mykistää äänen tai poistaa mykistykseen.

**Ohjelma painikkeet** Valitsee ohjelman.  
^ v

**PAGE UP/DOWN (EDELINEN SIMU/ SEURAAVA SIMU)** Siirtyy yhdestä näytön ruudusta seuraavaan.

**SIMPLINK/USB Menu (SIMPLINK/USB-valikko) -ohjaukspainikkeet** Ohjaa SIMPLINK tai USB-valikkoa (Valokuvaluett. ja Musiikkiluett. tai Elokuvaluett.).

**SIMPLINK** Televisioon liitettyjen AV-laitteiden luettelon näyttö. Tämän painikkeen avulla voit tuoda näyttöön Simplink-valikon tai poistaa sen näytöstä. (► sivu 24)

## Paristojen asentaminen

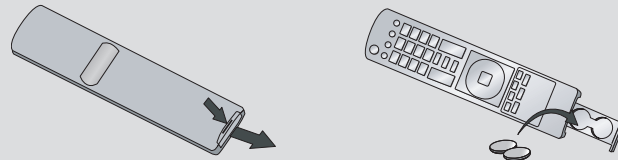

- Avaa kaukosäätimen takaosassa olevan paristolokeron kansi.
- Asenna kaksi 3 V akkua. Älä käytä vanhoja tai käytettyjä paristoja uusien kanssa.
- Sulje kansi.
- Poista paristot suorittamalla asennustoimenpiteet päinvastaisessa järjestyksessä.



# ULKOISTEN LAITTEIDEN ASENNUS

## VIRRANKYTKENTÄ

- Kuva saattaa poiketa tv-laitteestasi.
- Kytke virta kuten kuvattu seuraavassa kuvassa.

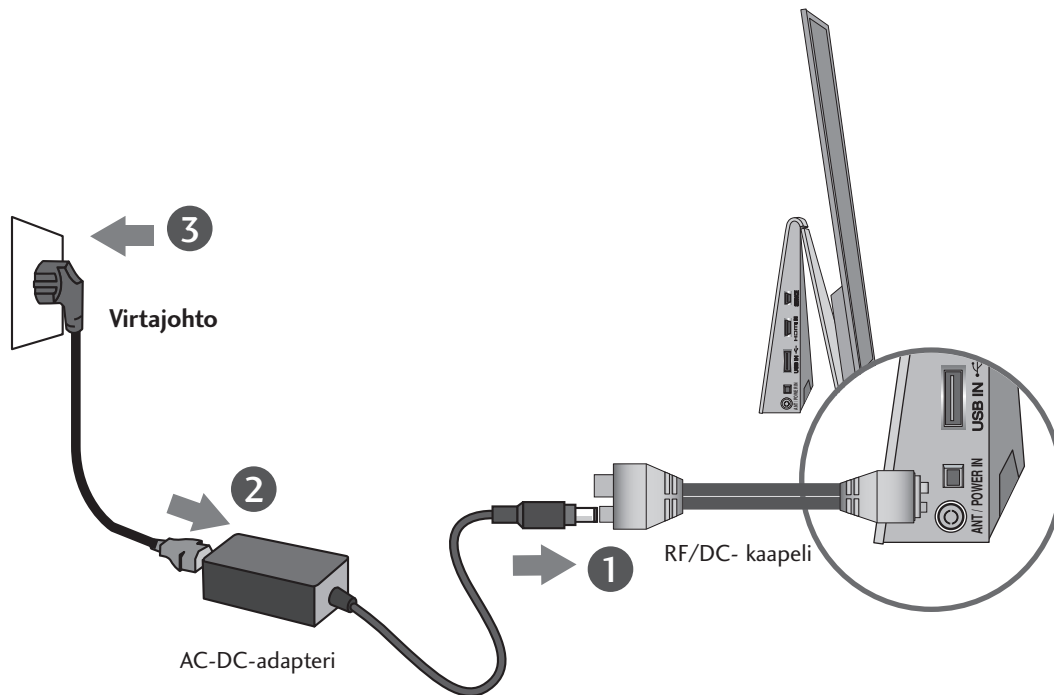

Kytke virta seuraavassa järjestyksessä:

Liitä RF/DC-kaapeli **ANT/POWER IN**-liitäntään TV sivussa - AC/DC adapteri – Virtajohto – Virran lähtöliitäntä.

### VAROITUS

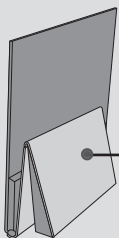

Mikäli TV on kytkettynä päälle pitkiä aikoja, takapaneeli voi kuumentua. Ole varovainen koskiessasi takapaneeliin.

# ULKOISTEN LAITTEIDEN ASENNUS

- Älä kytke mitään virtajohtoa pistorasiaan, ennen kuin olet kytkenyt kaikki laitteet toisiinsa. Muuten laitteet voivat vahingoittua.

## ANTENNIN KYTKEMINEN

- Suuntaa antenni niin, että kuvasta tulee mahdollisimman hyvä.
- Antennikaapeli ja muunnin on hankittava erikseen.

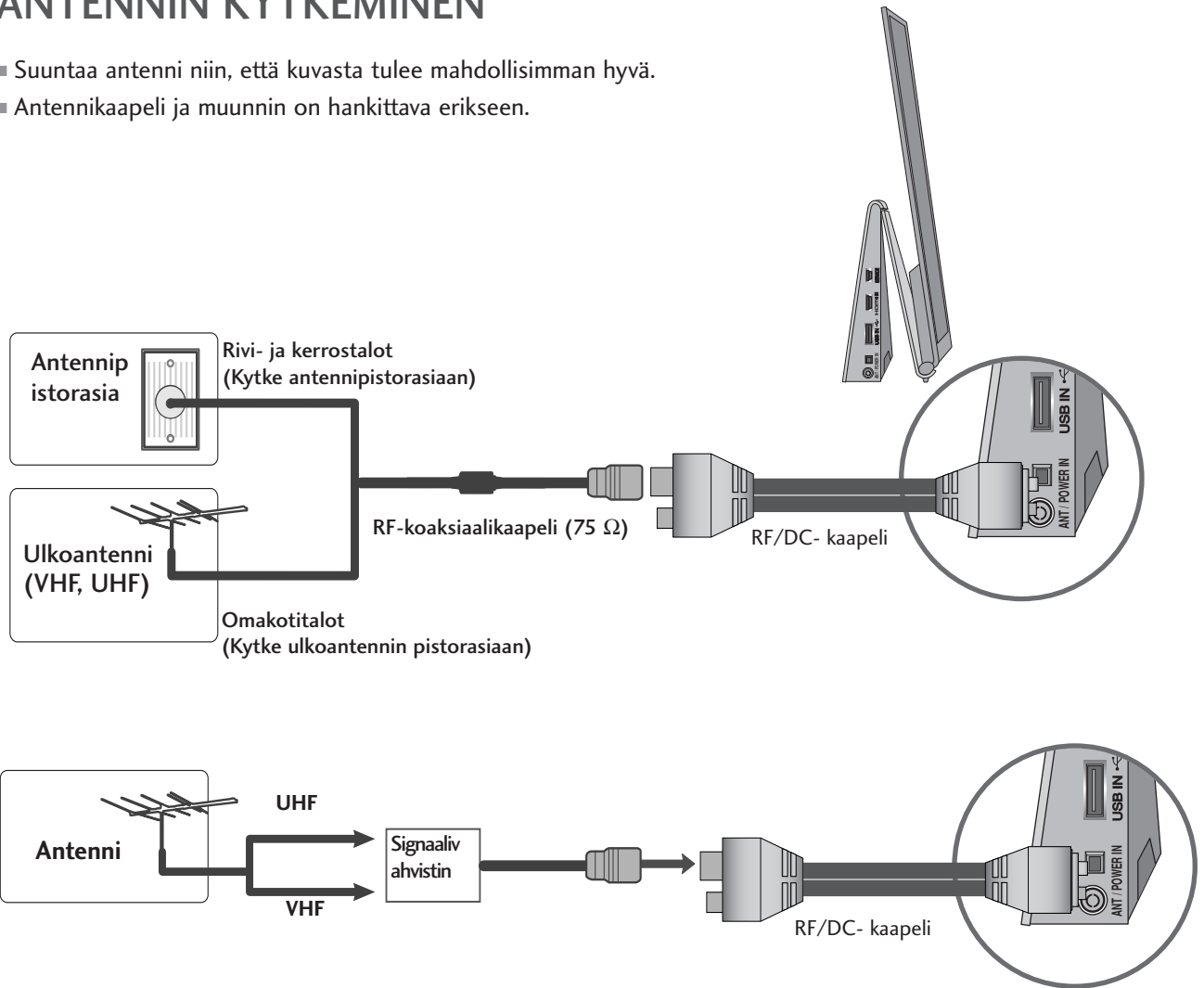

- Jos signaali on heikko, saat paremman kuvan asentamalla antenniin signaalivahvistimen kuvassa näkyvällä tavalla.
- Jos signaali pitää jakaa kahden television kesken, käytä antennisignaalin jakajaa.

- Älä kytke mitään virtajohtoa pistorasiaan, ennen kuin olet kytkenyt kaikki laitteet toisiinsa. Muuten laitteet voivat vahingoittua.
- Kuva saattaa poiketa tv-laitteestasi.

## VIDEONAUHURIN KYTKEMINEN

- Jätä videonauhurin ja television väliin tilaa, jotta kuvassa ei näy kohinaa (häiriötä).

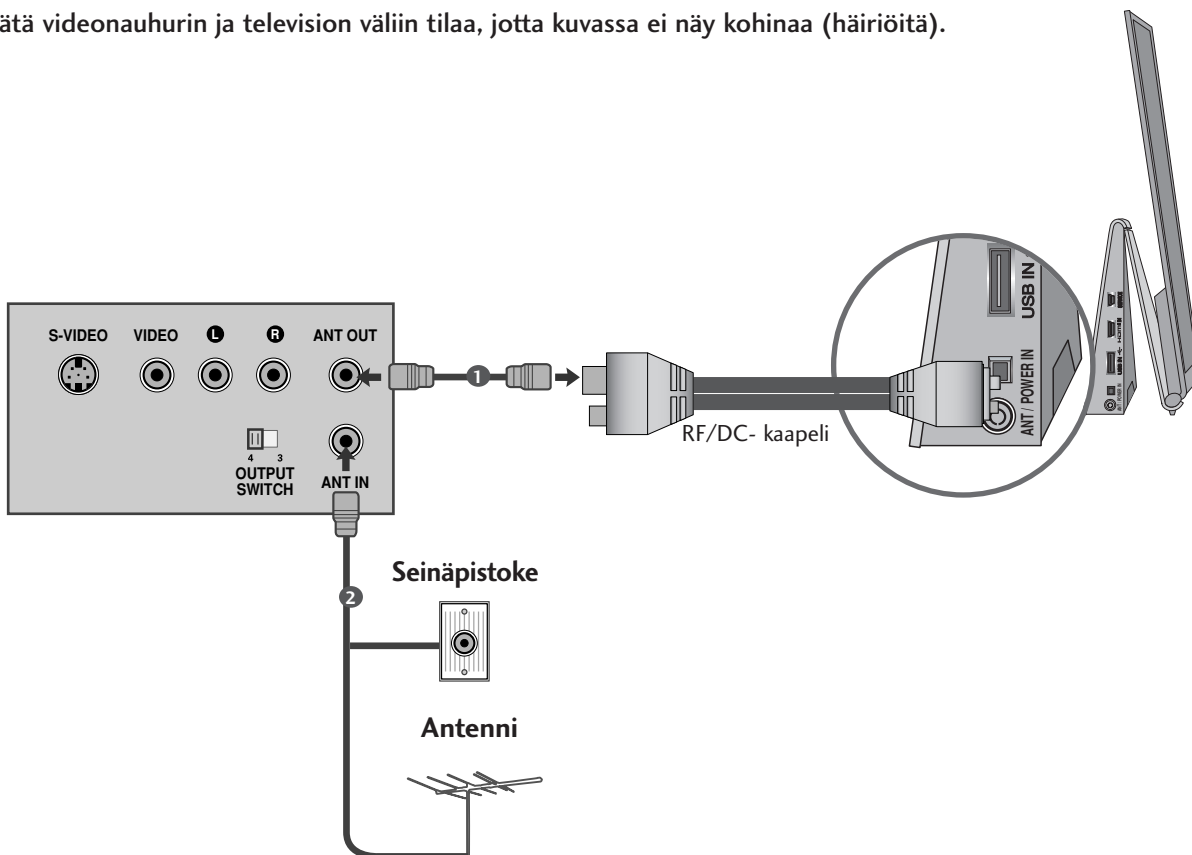

- 1 Liitä VCR-laitteen **ANT OUT**-liitäntä TV:n **ANT/POWER IN**-liitäntään.
- 2 Kytke antennikaapeli videonauhurin **ANT IN** -tuloliitäntään.
- 3 Paina videonauhurin **PLAY**-painiketta ja etsi sopi-va ohjelma

# ULKOISTEN LAITTEIDEN ASENNUS

## HDMI- KAAPELIN LIITÄNTÄ

- 1 Liitä ulkoisen laitteiston (digiboksi, DVD jne.) HDMI- ulostulo TV:n **HDMI IN** liitäntään.
- 2 Kytke ulkoinen laitteisto päälle.  
(Katso lisätietoja ulkoisen laitteiston käyttöohjeesta.)
- 3 Valitse kaukosäätimen **INPUT**-painikkeella läh-teeksi **HDMI**

### ! HUOMAUTUS

- ▶ HDMI-kaapelia käytettäessä televisio voi vastaanottaa samanaikaisesti video- ja äänisignaalia.
- ▶ Jos digitaalinen kotipääte ei tue automaattista HDMI:tä, määritä lähtötarkkuus vastaavalla tavalla.
- ▶ Tarkista, että käytät vähintään HDMI 1.3 -kaapeleita. Jos HDMI-kaapelit eivät tue HDMI 1.3 -standardia, kuva voi välkyä tai sitä ei ole ollenkaan. Käytä uusia kaapeleita, jotka tukevat vähintään HDMI 1.3 -standardia.

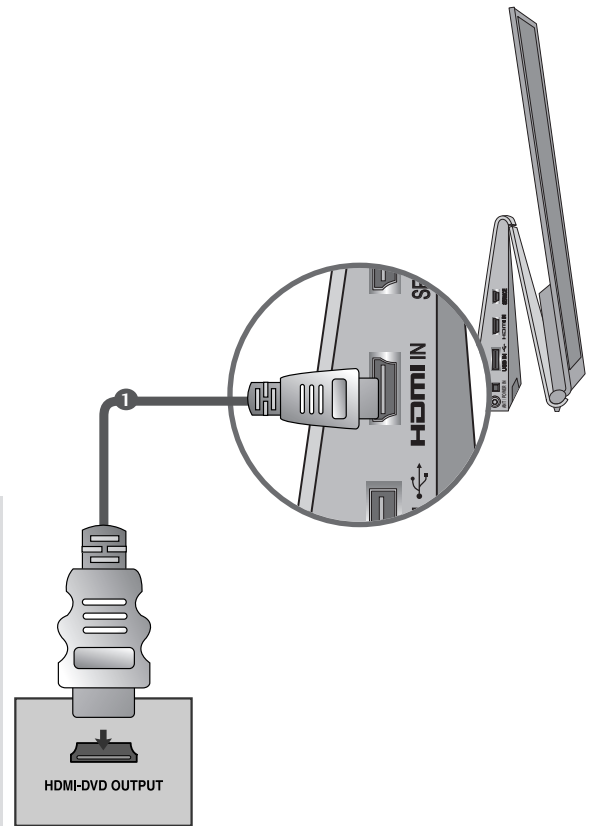

## USB-TULON ASENNUS

- 1 Kytke USB-laite televisiossa olevaan **USB IN** -liitäntään.
- 2 Kytettyäsi laitteen **USB IN** -liitäntään voit käyttää **DVR-toimintoa.** (▶ sivu.29)

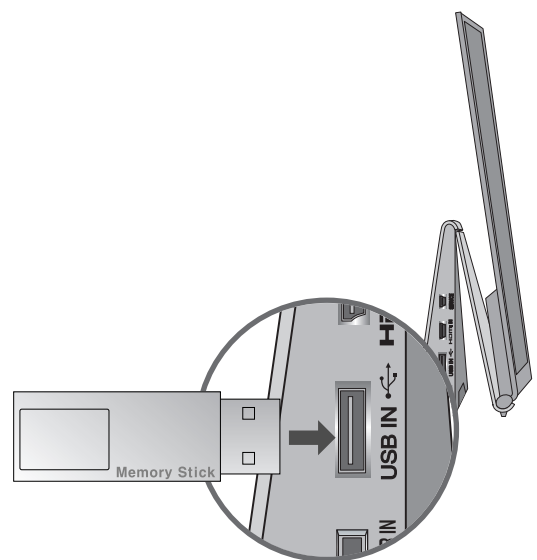



# TELEVISION KATSELU / KANAVIEN HALLINTA

## TELEVISION KÄYNNISTÄMINEN

- Voit hyödyntää television ominaisuuksia, kun käynnistät sen.

- 1 Liitä ensin virtajohto oikein paikalleen.  
Televisio siirtyy tällöin valmiustilaan.
- 2 Voit käynnistää valmiustilassa olevan television painamalla television  $\phi$  / I, INPUT tai P  $\wedge$   $\vee$  -painiketta tai painamalla kaukosäätimen POWER, INPUT, P  $\wedge$   $\vee$  tai NUMBER.

## Määrittysten tekemisen aloittaminen

- 1 Jos OSD (Kuvaruutunäyttö) on näkyvä television käynnistämisen jälkeen, voit säätää **Kieli, Tila-asetus, Maa, Automaattinen haku**.

### HUOMAUTUS:

- a. Jos suljet valikon ilman alkuasetuksen määrittämistä, Initial Setting (Alkuasetus) -näyttö voi avautua uudelleen.
- b. **BACK**-painikkeella voit siirtyä nykyisestä OSD-kuvaruutunäytöstä edelliseen OSD-kuvaruutunäyttöön.
- c. DTV-lähetysympäristön mukaan kaikki DTV-ominaisuudet eivät välttämättä toimi maissa, joissa ei ole vahvistettuja DTV-lähetysstandardeja.
- d. "**Kotikäyttö**" -tila on paras asetus kotiympäristöön, ja se on myös television oletustila.
- e. "**Demo tila**" -tila on paras asetus myymäläympäristöön. Jos kuvanlaatua muokataan, "**Demo tila**" tila palauttaa tehdasasetetun kuvanlaadun tietyn ajanjakson jälkeen.
- f. Voit vaihtaa tilaa (Kotikäyttö, Demo tila) valitsemalla Asetus -valikosta Tila-asetus.

## KANAVAN VALITSEMINEN

- 1 Valitse kanava P  $\wedge$   $\vee$  painikkeella tai numeropainikkeilla.

## ÄÄNENVOIMAKKUUDEN SÄÄTÄMINEN

- 1 Säädä äänenvoimakkuus  $\triangleleft$  + tai - -painikkeella.

Jos haluat mykistää äänen, paina **MUTE** -painiketta.

Saat äänen jälleen kuulumaan painamalla **MUTE**,  $\triangleleft$  + ,  
- tai - AV Mode -painiketta.

# TELEVISION KATSELU / KANAVIEN HALLINTA

## PIKAVALIKKO

Näytössä näkyvä valikko ja tämän käyttöoppaan kuvat voivat olla hieman erilaisia.

Q.Menu (Pikavalikko) on mahdollisesti usein käytettävien toimintojen valikko.

 **Kuvasuhde:** Valitsee halutun kuvasuhteen.

Valitse Zoom Setting (Zoomausasetukset) -asetukseksi 14:9, Zoom ja Elokuvazoomaus Kuvasuhde -valikosta. Zoomausasetuksen valitsemisen jälkeen näyttö palaa pikavalikkoon.

 **Selkeä ääni II :** Erottelee ihmisten puheäänien alueen muista ja auttaa käyttäjiä kuulemaan puheäänet selvemmin.

 **Kuvatila :** Valitsee haluamasi kuvatilän.

 **Ääniasetus :** Tämän toiminnon avulla voit valita automaattisesti katsottavien kuvien kanssa parhaiten sopivan ääniyhdistelmän. Valitse haluamasi äänitila.

 **Ääni :** Valitsee äänisignaalin ulostulon.

 **Uniajastin :** Asettaa uniajastimen.

 **Suosikki :** Valitsee suosikkiohjelman.

 **USB-laitteen :** Voit poistaa USB-laitteen valitsemalla "USB Eject" ("USB-laitteen poistaminen").



1   Tuo valikot näkyviin.

2  Valitse haluamasi lähde.

3 

- Palaa normaaliin televisionäyttöön painamalla **Q.MENU** (PIKAVALIKKO) -painiketta.
- Paina painiketta **BACK** (TAKAISIN) siirtyäksesi edelliseen valikkonäyttöön.

# NÄYTTÖVALIKOIDEN VALITSEMINEN JA SÄÄDÖT

Näytössä näkyvä valikko ja tämän käyttöoppaan kuvat voivat olla hieman erilaisia.

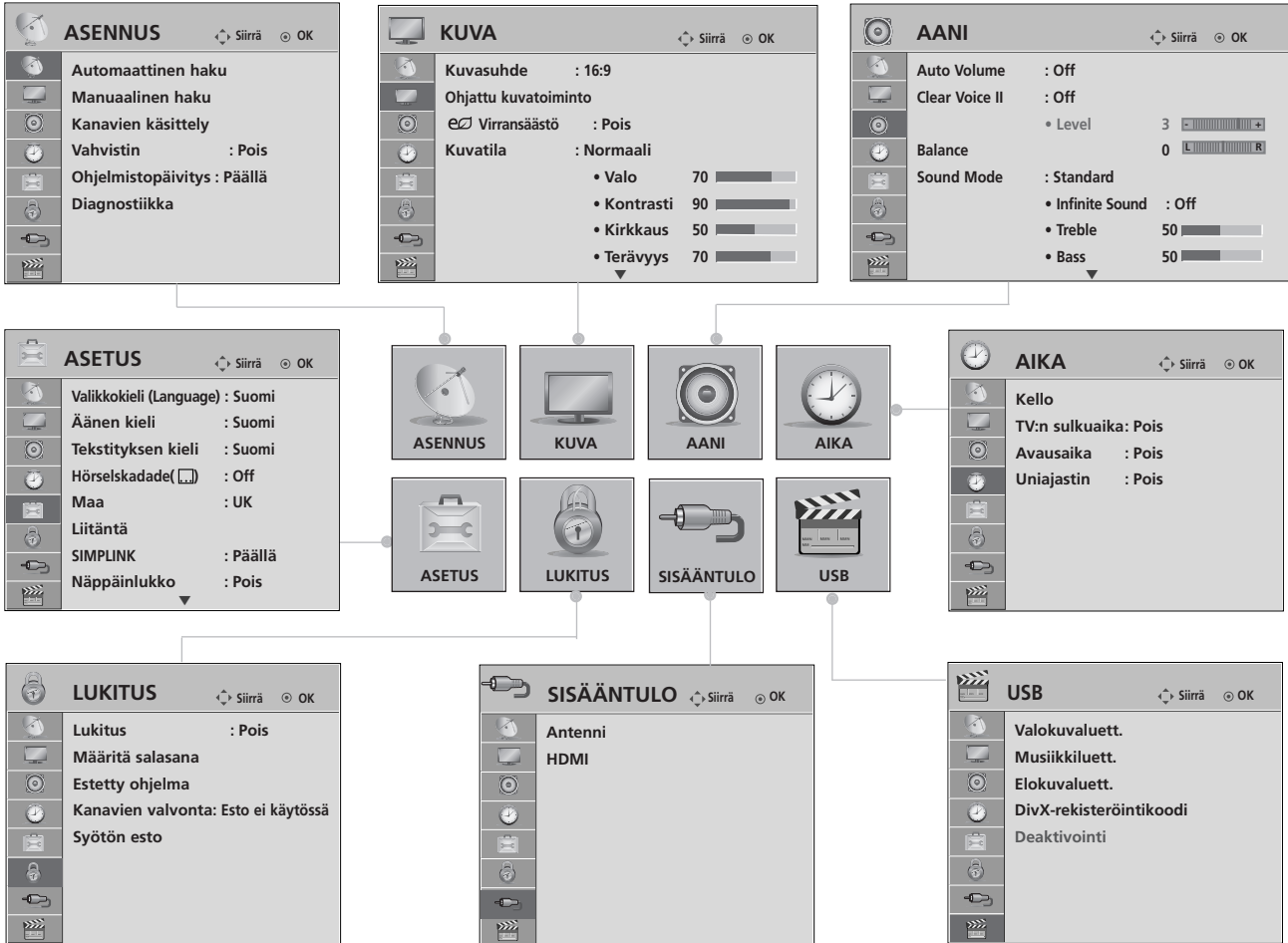

- 1 Tuo valikot näkyviin.
- 2 Valitse valikkokohde.
- 3 Siirry ponnahtusvalikkoon.

- **INFO**-painiketta painamalla voit tarkistaa Simple Manual (Yksinkertainen käyttöopas) -valikon.
- Paina painiketta **MENU/EXIT** (VALIKKO/LOPETUS) palataksesi normaalin TV:n katselu.
- Paina painiketta **BACK** (TAKAISIN) siirtyäksesi edelliseen valikkonäyttöön.

## ! HUOMAUTUS

- ▶ Aseta ID: Tätä toimintoa käytetään huoltoa varten.
- ▶ **Booster** (Vahvistin) -ominaisuuksien käyttäminen ei ole mahdollista analogisessa tilassa.

# TELEVISION KATSELU / KANAVIEN HALLINTA

## KANAVIEN AUTOMAATTIVIRITYS







(Kaikkiin muihin maihin paitsi ei Suomi ja Ruotsi)

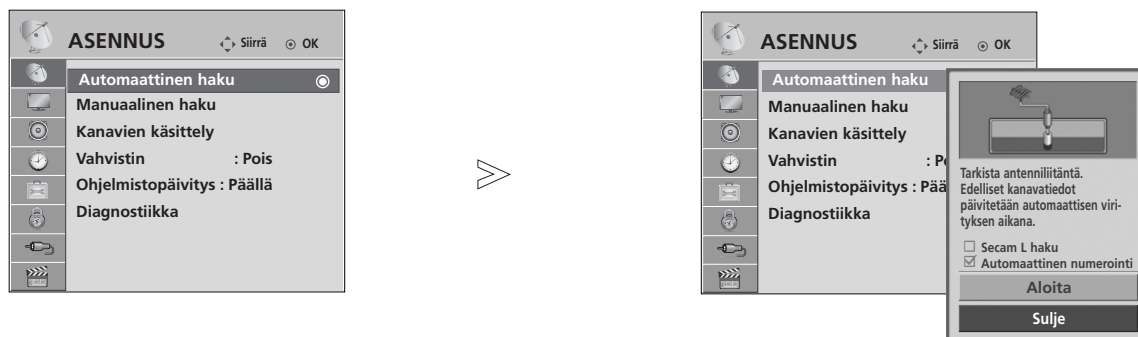

Sen avulla voit hakea ja tallentaa kaikki ohjelmat automaattisesti.

Kun aloitat automaattisen ohjelmoinnin, kaikki aiemmin tallennetut palvelutiedot poistetaan.

Tallennettavissa olevien ohjelmien enimmäismäärä on 500, mutta määrä voi vaihdella hieman lähetyssignaalien mukaan.



-   Valitse **ASENUS**.
-   Valitse **Automaattinen haku**.
-   Valitse **Käynnistä**.
-  Suorita **Automaattinen haku**.

- Anna nelikirjaiminen salasana **NUMEROPAINIKKEILLA Lock System 'On'** (Lukitusjärjestelmä käytössä) -tilassa.
- Jos haluat jatkaa automaattiviritystä, valitse **Käynnistä** käyttämällä   -painiketta. Paina sitten OK-painiketta. Jos et halua jatkaa, valitse **Sulje**.
- **Automaattinen numerointi**: Määritä, haluatko käyttää virittämässä asemien lähettämiä ohjelmanumeroita.

- Paina painiketta **MENU/EXIT** (VALIKKO/LOPETUS) palataksesi normaalin TV:n katselu
- Paina painiketta **BACK** (TAKAISIN) siirtyäksesi edelliseen valikkonäyttöön.

# KANAVIEN AUTOMAATTIVIRITYS

(Ainoastaan Suomi ja Ruotsi)

(LCD-televisiomallit vain Suomessa ja Ruotsissa)

DVB-C Auto Tuning (Automaattinen DVB-C-viritys) on DVB-kaapelin käyttöä tukevilla maissa asuville käyttäjille tarkoitettu valikko.

Sen avulla voit hakea ja tallentaa kaikki ohjelmat automaattisesti.

Kun aloitat automaattisen ohjelmoinnin, kaikki aiemmin tallennetut palvelutiedot poistetaan.

Jos haluat valita Antenni -asetuksen,

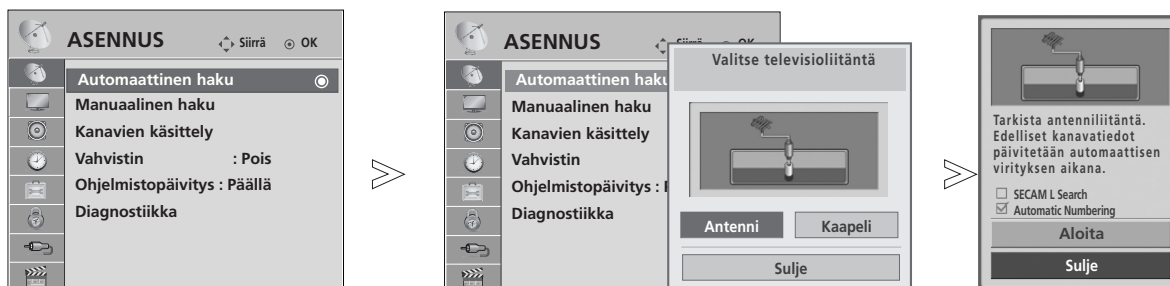

1   Valitse **ASENNUS**.

2   Valitse **Automaattinen haku**.

3   Valitse **Antenni**.

4   Valitse **Käynnistä**.

5  Suorita **Automaattinen haku**.

- Anna nelikirjaiminen salasana **NUMEROPAINIKKEILLA Lock System 'On'** (Lukitusjärjestelmä käytössä) -tilassa.
- Jos haluat jatkaa automaattiviritystä, valitse **Käynnistä** käyttämällä ^ v -painiketta. Paina sitten OK-painiketta. Jos et halua jatkaa, valitse **Sulje**.
- **Automaattinen numerointi:** Määritä, haluatko käyttää virittämisessä asemien lähettämiä ohjelmanumeroita.

- Paina painiketta **MENU/EXIT** (VALIKKO/LOPETUS) palataksesi normaalin TV:n katselu
- Paina painiketta **BACK** (TAKAISIN) siirtyäksesi edelliseen valikkonäyttöön.

# TELEVISION KATSELU / KANAVIEN HALLINTA

Mikäli haluat valita kaapelin

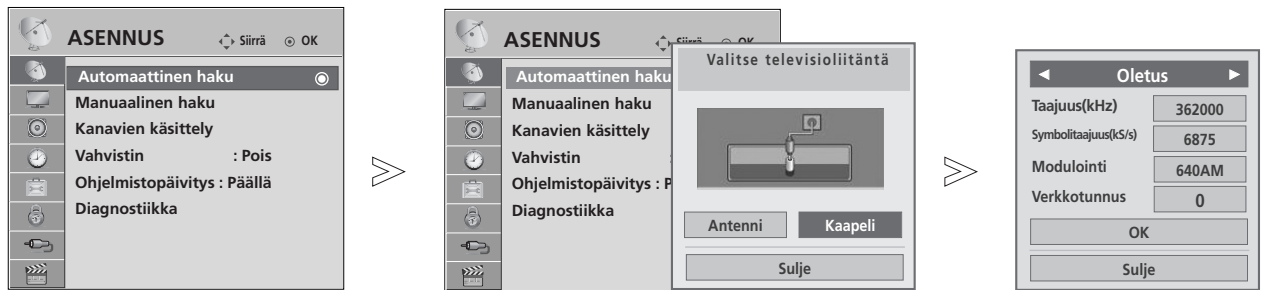

- 1 Valitse **ASENNUS**.
- 2 Valitse **Automaattinen haku**.
- 3 Valitse **Kaapeli**.
- 4 Tee tarvittavat muutokset.
- 5 Valitse **OK**.
- 6 Suorita **Automaattinen haku**.

- Anna nelikirjaiminen salasana NUMEROPAINIKKEILLA **Lock System 'On'** (Lukitusjärjestelmä käytössä) -tilassa.
- Jos haluat jatkaa automaattiviritystä, valitse **OK** käyttämällä **^** **v** -painiketta. Paina sitten **OK**-painiketta. Jos et halua jatkaa, valitse **Sulje**.

- Paina painiketta **MENU/EXIT** (VALIKKO/LOPETUS) palataksesi normaalin TV:n katselu
- Paina painiketta **BACK** (TAKAISIN) siirtyäksesi edelliseen valikkonäyttöön.

Seuraavat arvot on määritettävä, jos haluat hakea kaikki käytettävissä olevat ohjelmat nopeasti ja oikein.

Yleisimmin käytetyt arvot määritetään oletusarvoisesti.

Selvitä oikeat asetukset kuitenkin kaapeliteleviisipalvelun tarjoajalta.

Kun suoritat Auto Tuning (Automaattiviritys) -toiminnon DVB-kaapelitilassa ja valitset asetukseksi Full (Täydellinen), laite etsii käytettävissä olevia kanavia kaikilta taajuuksilta väliltä 110–862 MHz.

Jos ohjelmaa ei haeta valitsemalla Oletusarvo (Default), suorita haku arvolla Täysi (Full).

Kuitenkin jos ohjelmaa haetaan valitsemalla arvo Täysi, Automaattiviritys saattaa kestää liian kauan.

- **Taajuutta** : Anna käyttäjän määrittämä taajuusalue.
- **Symbolitaajuus** : Anna käyttäjän määrittämä symbolinopeus (symbolinopeus: nopeus, jolla laite, esimerkiksi modeemi, lähettää symbolit kanavaan).
- **Modulointi** : Anna käyttäjän määrittämä modulaatio (modulaatio: ääni- tai videosignaalien yhdistäminen kantaaltoon).
- **Verkkotunnus** (vain Ruotsi): Kullekin käyttäjälle määritetty yksilöllinen tunnistus.

## Huomio

- ▶ Mikäli valitset toiminnon "**Kaapeli**" Suomen tai Ruotsin tarkastuksen jälkeen, voit katsoa valikosta "**Automaattinen kanava päivitys**" mikä oletusarvo on päällä "**Päällä**".
- ▶ Mikäli pidät toiminnon päällä "**Päällä**", kanavatiedot päivitetään automaattisesti kun verkkotiedot muuttuvat.
- ▶ Jos toiminto "**Automaattinen kanava päivitys**" ei ole päällä "**Pois**", kanavatietoja ei päivitetä.

## KANAVIEN AUTOMAATTIVIRITYS

Jos valitset "--" Maa- asetuksen, (Lukuunottamatta Suomea ja Ruotsia)

DVB-C toiminnan katsomiseksi maissa lukuunottamatta Suomea ja Ruotsia valitse toiminto '--' **Maa** kohdassa **ASETUS**.

Voit valita **Käyttäjä**- tilan tai **Täydellinen**- tilan kohdassa **Automaattinen haku**.

Vastaavaa kotitalouden taajuutta on ehkä muutettava **Käyttäjä**- tilan virityksessä ja vastaavat tiedot riippuvat Kaapelintarjoajan (SO) palveluista.

**Täydellinen**- tilan virityksen aikana muutamia kanavia on rajoitettu joillekin Kaapelintarjoajille (SO) ja viritys voi tämän takia kestää kauan.







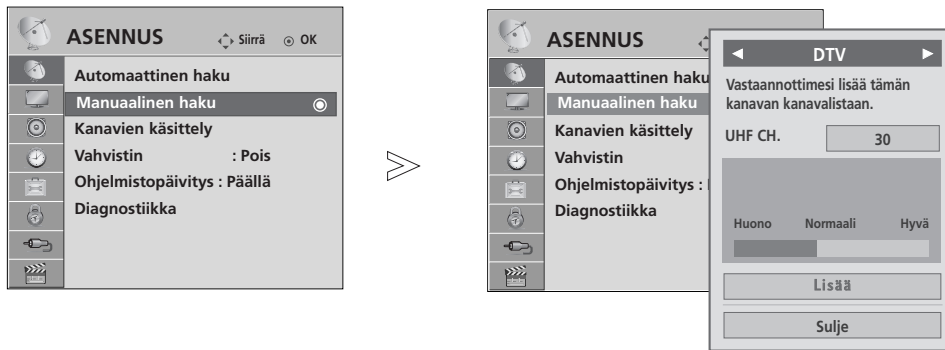

## Huomio

- ▶ Kaapelintarjoajasi voi laskuttaa heidän palveluistaan tai vaatia sinua noudattamaan heidän myynti- ja toimintusehtojaan.
- ▶ DVB-C kaapeli ei ehkä toimi oikein kaikkien kaapelintarjoajien kanssa.
- ▶ Yhteensopivia DVB-C digitaalisia kaapelilähetyksiä ei pystytä takaamaan.

# KANAVIEN KÄSIVIRITYS (DIGITAALISESSA TILASSA)

Manuaalista ohjelmanhakua käytettäessä voit lisätä ohjelmia manuaalisesti ohjelmaluetteloon.  
(Kaikkiin muihin maihin paitsi ei Suomi ja Ruotsi  
& Valittaessa Antenni, jos Suomi, Ruotsi tai "--" on valittuna)



- 1   Valitse **ASENNUS**.
- 2   Valitse **Manuaalinen haku**.
- 3   Valitse **DTV**.
- 4   Valitse haluamasi kanavanumero.

- Anna nelikirjaiminen salasana NUMEROPAINIKKEILLA **Lock System 'On'** (Lukitusjärjestelmä käytössä) -tilassa.

- Paina painiketta **MENU/EXIT** (VALIKKO/LOPETUS) palataksesi normaalin TV:n katselu
- Paina painiketta **BACK** (TAKAISIN) siirtyäksesi edelliseen valikkonäyttöön.

# TELEVISION KATSELU / KANAVIEN HALLINTA

(Valittaessa Kaapeli (DVB- kaapelitila), jos Suomi, Ruotsi tai "--" on valittuna)

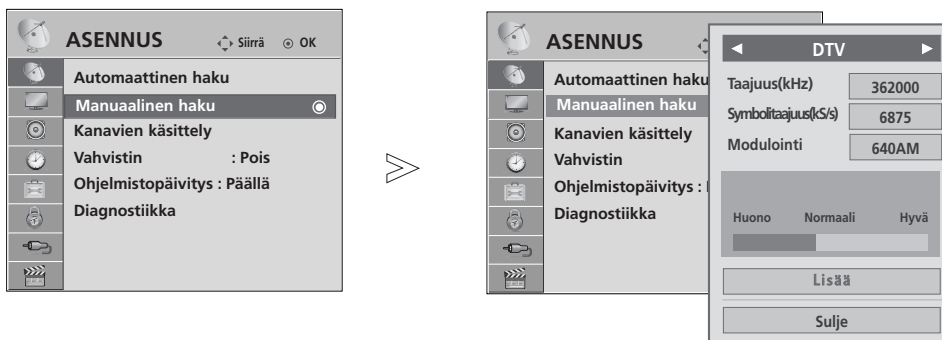

- 1   Valitse **ASENUS**.
- 2   Valitse **Manuaalinen haku**.
- 3   Valitse **DTV**.
- 4    Tee tarvittavat muutokset.

- Anna nelikirjaiminen salasana **NUMEROPAINIKKEILLA Lock System 'On'** (Lukitusjärjestelmä käytössä) -tilassa.

- Paina painiketta **MENU/EXIT** (VALIKKO/LOPETUS) palataksesi normaalin TV:n katselu
- Paina painiketta **BACK** (TAKAISIN) siirtyäksesi edelliseen valikkonäyttöön.

Frequency (Taajuus)-, Symbol rate (Symbolinopeus)- ja Modulation rate (Modulaatiotaajuus) -asetukset on määritettävä, jotta ohjelma voidaan lisätä DVB-kaapeli. Selvitä oikeat arvot kaapelitelevisiopalvelun tarjoajalta.



# KANAVIEN KÄSIVIRITYS (ANALOGISESSA TILASSA)

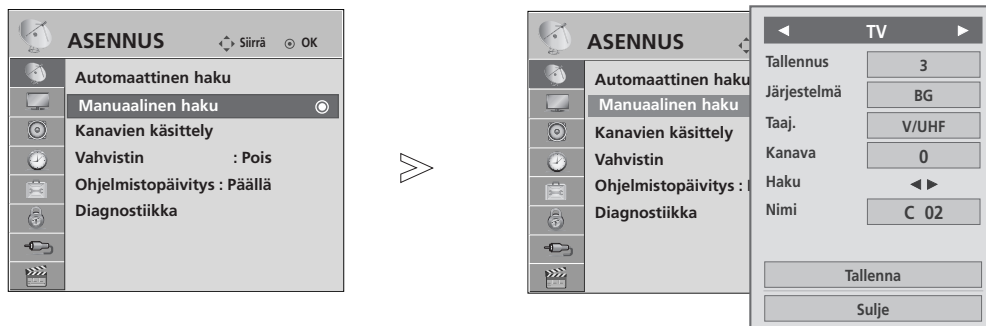

Kanavien käsiviritys mahdollistaa kanavien virittämisen ja niiden järjestämisen haluttuun järjestykseen käsin.



1   Valitse **ASENNUS**.

2   Valitse **Manuaalinen haku**.

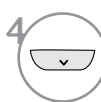
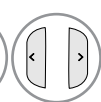
3   Valitse **TV**.

4   tai  Valitse haluamasi ohjelmanumero.

5   Valitse televisiojärjestelmä.

6   Valitse **V/UHF** tai **Kaapeli**.

7   tai  Valitse haluamasi kanavanumero.

8   Aloita etsintä.

9   Valitse **Tallenna**

- Paina painiketta **MENU/EXIT** (VALIKKO/LOPETUS) palataksesi normaalin TV:n katselu
- Paina painiketta **BACK** (TAKAISIN) siirtyäksesi edelliseen valikkonäyttöön.

- Anna nelikirjaiminen salasana NUMEROPAINIKKEILLA **Lock System 'On'** (Lukitusjärjestelmä käytössä) -tilassa.
- **L** : SECAM L/L' (lisävaruste)
- **BG** : PAL B/G, SECAM B/G (Eurooppa/Itä-Eurooppa/Aasia/ Uusi Seelanti/Lähi-itä/Afrikka)
- **I** : PAL I (Iso-Britannia/Irlanti/Hongkong/Etelä-Afrikka)
- **DK** : PAL D/K, SECAM D/K (Itä-Eurooppa/Kiina/Afrikka/IVY)
- Voit tallentaa toisen kanavan toistamalla vaiheet 4–9.

# TELEVISION KATSELU / KANAVIEN HALLINTA

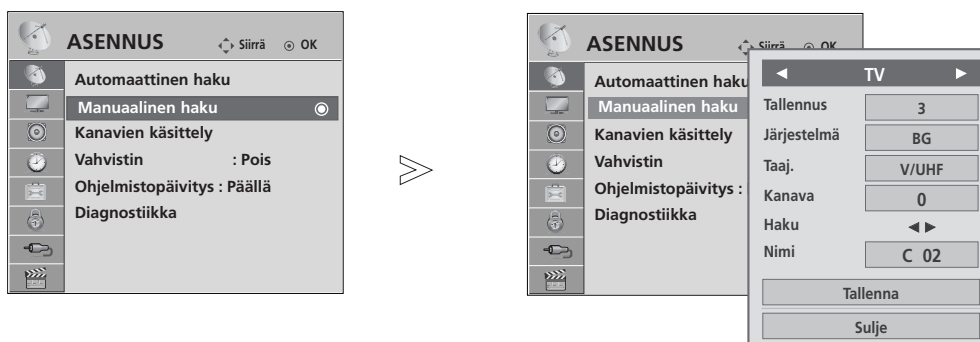



## ■ Hienoviritys



Hienoviritys on yleensä tarpeen vain silloin, kun kuvanlaatu on heikko.

1   Valitse **ASENUS**.

2   Valitse **Manuaalinen haku**.

3   Valitse **TV**.

4   Valitse **Nimi**.

5   Valitse sijainti, valitse sitten toinen merkki, ja niin edelleen. Voit käyttää merkkejä **A-Z**, numeroita **0-9**, +/- ja välilyöntiä.

6   Valitse **Sulje**

7   Valitse **Tallenna**

- Paina painiketta **MENU/EXIT** (VALIKKO/LOPETUS) palataksesi normaalin TV:n katselu
- Paina painiketta **BACK** (TAKAISIN) siirtyäksesi edelliseen valikkonäyttöön.

# OHJELMAPAIKKOJEN JÄRJESTÄMINEN





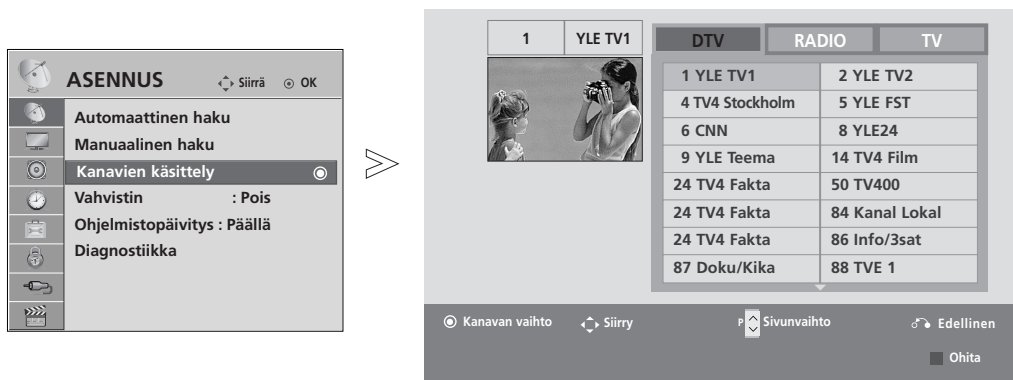

Jos ohjelma on määritetty ohitettavaksi, sitä ei voi valita P ^ ∨ -painikkeella televisiota katseltaessa.

Jos haluat valita ohitettavaksi määritetyn ohjelman, anna sen numero NUMEROPAINIKKEILLA tai valitse se Programme edit (Ohjelmien järjestely) -valikosta.

Tämän toiminnon avulla voit ohittaa televisioon tallennettuja ohjelmia.

Voit muuttaa ohjelman numeroa "Move" (Siirrä) -toiminnolla, jos "Automatic Numbering" (Automaattinen numerointi) -asetuksen valinta on poistettuna automaattisen virityksen alkaessa.



- 1   Valitse **ASENNUS**.
- 2   Valitse **Kanavien käsittely**.
- 3  Siirry ominaisuuteen **Kanavien käsittely**.
- 4  Valitse tallennettava tai ohitettava ohjelma.

- Anna nelikirjaiminen salasana NUMEROPAINIKKEILLA **Lock System 'On'** (Lukitusjärjestelmä käytössä) -tilassa.

- Paina painiketta **MENU/EXIT** (VALIKKO/LOPETUS) palataksesi normaalin TV:n katselu
- Paina painiketta **BACK** (TAKAISIN) siirtyäksesi edelliseen valikkonäyttöön.

# TELEVISION KATSELU / KANAVIEN HALLINTA

## DTV/RADIOTILA

### ■ Ohjelmapaikan ohittaminen

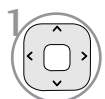

1 Valitse ohitettava ohjelmanumero.



2 Muuta ohjelmanumero siniseksi.



3 Vapauta.

- Kun ohjelmapaikka on ohitettu, sitä ei voi valita P ^ v näppäimellä kanavien normaalin selaamisen aikana. Jos haluat valita ohitetun ohjelmapaikan, anna sen numero suoraan numeronäppäimillä tai valitse se ohjelmapaikkojen järjestelyvalikon tai kanavataulukon kautta.
- Jos haluat valita ohitettavaksi määritetyn ohjelman, anna sen numero NUMEROPAINIKKEILLA tai valitse se kanavien järjestelyvalikosta tai EPG-ohjelmaoppaasta.

## IN TV-TILASSA

Tällä toiminnolla voit poistaa tai ohittaa tallennettua kanavia. Voit myös siirtää kanavia ja käyttää muita ohjelmanumeroita.

### ■ Kanavan poistaminen

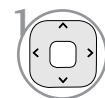

1 Select a programme number to be deleted.



2 Muuta ohjelmanumero punaiseksi.



3 Poista.



Vapauta.

- Valittu kanava poistetaan ja kaikki sen jälkeen tulevat kanavat siirtyvät pykälän ylöspäin.

### ■ Kanavan siirtäminen

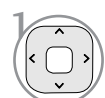

1 Valitse ohitettava ohjelmanumero.



2 Muuta ohjelmanumero vihreäksi.



3 Vapauta.

### ■ Automaattinen lajittelu



1 Käynnistä Automaattinen lajittelu.

- Kun Automaattinen lajittelu on kerran käynnistetty, ohjelmia ei ole enää tarpeen muokata.

### ■ Ohjelmapaikan ohittaminen

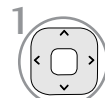

1 Valitse poistettava ohjelmanumero.



2 Muuta ohjelmanumero siniseksi.



3 Vapauta.

- Kun ohjelmapaikka on ohitettu, sitä ei voi valita P ^ v näppäimellä kanavien normaalin selaamisen aikana.
- Jos haluat valita ohitetun ohjelmapaikan, anna sen numero suoraan numeronäppäimillä tai valitse se ohjelmapaikkojen järjestelyvalikon tai kanavataulukon kautta.

# OHJELMISTOPÄIVITYS

Ohjelmistopäivitys tarkoittaa, että ohjelmiston voi ladata maanpäällisen digitaalisen lähetyksjärjestelmän välityksellä.

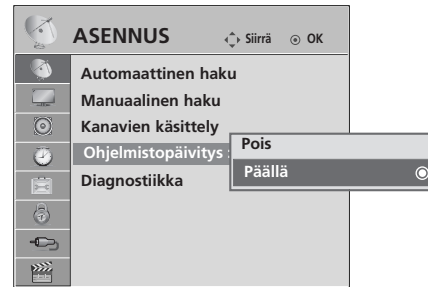
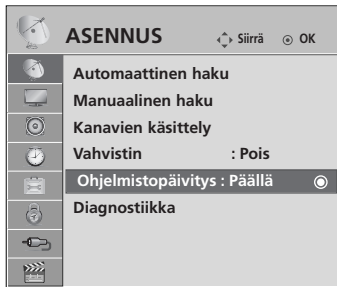

1 Valitse **ASENNUS**.



2 Valitse **Ohjelmistopäivitys**.



3 Valitse **Päällä** tai **Pois**.

• Jos valitset **Päällä**, näkyviin tulee vahvistussanoma, joka ilmoittaa, että uusi ohjelmisto on löytynyt.



4 Tallenna.

## \* Ohjelmistopäivitystä tehtäessä

Toisinaan tiedot päivitettävän ohjelmiston siirrosta saattavat näkyä televisiossa seuraavan kaltaisessa valikossa.

Valitse < > -painikkeella **Kyllä**, ja seuraava ikkuna tulee näkyviin.

Kun ohjelmistopäivitys on valmis, järjestelmä käynnistyy uudelleen.

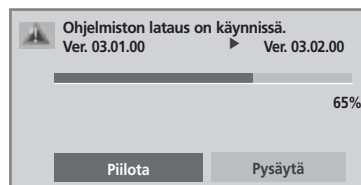
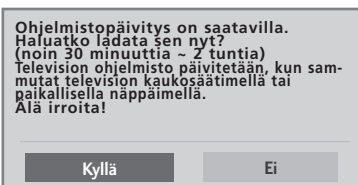

Helppo päivitys: nykyistä päivitysvirtaa varten

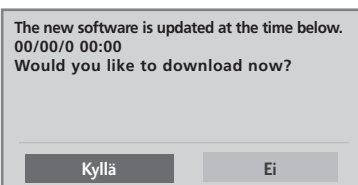

Lataaminen alkaa, kun virta katkaistaan. Jos virta kytketään päivityksen aikana, näkyviin tulee ilmaisin, joka kertoo päivityksen tämänhetkisen tilan.

Ajoitettu päivitys: ajoitettua päivitysvirtaa varten

Jos Software Update (Ohjelmistopäivitys) -asetuksen arvo on "Off" ("Ei käytössä"), näkyviin tulee sanoma, jossa asetuksen arvoksi kehoitetaan muuttamaan "On" ("Käytössä").

### - Muista seuraavat asiat ohjelmistopäivityksen aikana:

- Television virransaantia ei saa keskeyttää.
- Televisiota ei saa sulkea.
- Antennia ei saa irrottaa.
- Ohjelmistopäivityksen jälkeen voit tarkistaa päivitetyn ohjelmiston version Diagnostics (Diagnostiikka) -valikosta.
- Ohjelmiston lataaminen voi kestää jopa tunnin, joten varmista, että laite saa virtaa lataamisen aikana.

# TELEVISION KATSELU / KANAVIEN HALLINTA

## Booster eli tehostin (DIGITAALISESSA TILASSA)

Jos kuvanlaatu on huono, määritä Booster (Vahvistin) -asetuksen arvoksi On (Käytössä).  
Jos signaali on liian vahva, valitse "Off" ("Ei käytössä").

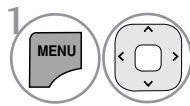
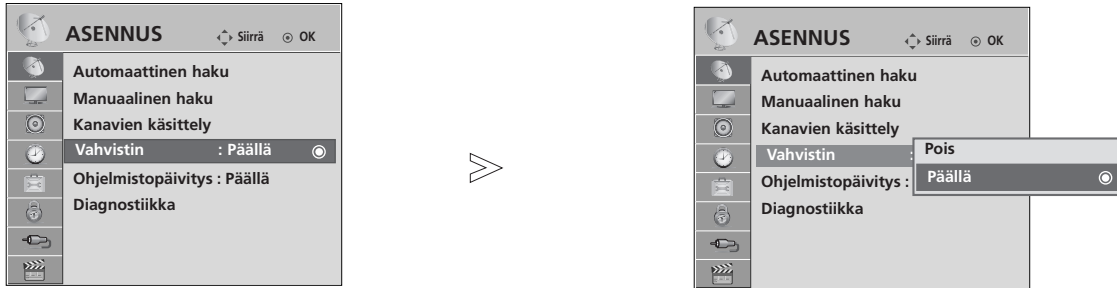

1 Valitse **ASENNUS**.

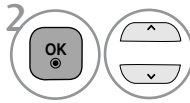

2 Valitse **Vahvistin**.



3 Valitse **Päällä** tai **Pois**.



4 Tallenna.

- Paina painiketta **MENU/EXIT** (VALIKKO/LOPETUS) palataksesi normaalin TV:n katselu
- Paina painiketta **BACK** (TAKAISIN) siirtyäksesi edelliseen valikkonäyttöön.

## DIAGNOSTIIKKA

Tämän toiminnon avulla voit tarkastella Valmistaja-, Malli/tyyppi-, Sarjanumero- ja Ohjelmistoversio -tietoja.

Näyttää valitun \*MUX:n tiedot ja signaalivoimakkuuden.

Näyttää valitun MUX:n signaalitiedot ja palvelun nimen..

(\*MUX: digitaalisessa lähetystoiminnassa käytettävä korkeamman tason kanavaluettelo (yksi MUX sisältää useita kanavia.))

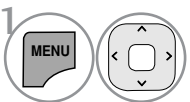
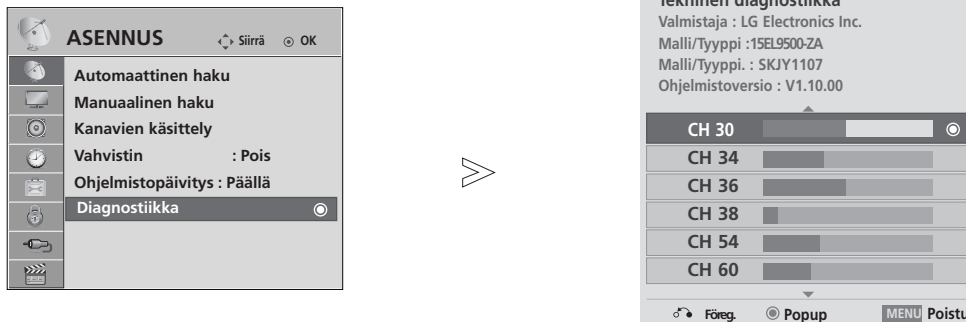

1 Valitse **ASENNUS**.

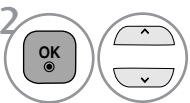

2 Valitse **Diagnostiikka**.

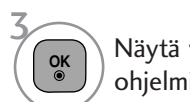

3 Näytä valmistaja, malli/tyyppi, sarjanumero ja ohjelmistoversio.

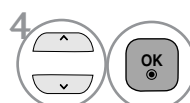

4 Näytä kanavan tiedot.

- Paina painiketta **MENU/EXIT** (VALIKKO/LOPETUS) palataksesi normaalin TV:n katselu
- Paina painiketta **BACK** (TAKAISIN) siirtyäksesi edelliseen valikkonäyttöön.

# OHJELMATAULUKON NÄYTTÄMINEN

Voit tarkistaa tallennetut kanavat katsomalla kanavataulukkoa.

**Pienoissanasto**

 Näkyy lukitun ohjelman yhteydessä.



## ■ Kanavataulukon katselu



Näytä PKanavalista.

- Saatat löytää muutamia sinisenä näkyviä kanavia. Ne ohitetaan automaattisesti automaattivirityksen tai ohjelmapaikkojen muokkauksen yhteydessä.
- Jotkut kanavat näkyvät ohjelmataulukossa numerolla. Niille ei ole annettu kanavan nimeä.

## ■ Kanavan valinta kanavataulukosta

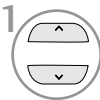

Valitse ohjelma.



Siirry valittuun ohjelmanumeroon.



Tilaksi vaihdetaan katseltavasta ohjelmasta TV, DTV tai Radio.

## ■ Kanavataulukon selaaminen



Vaihda sivua.



Palaa normaaliin television katseluun.



# TELEVISION KATSELU / KANAVIEN HALLINTA

## SUOSIKKIOHJELMAN ASETUS

### ■ Suosikkiohjelman valitseminen

Suosikkiohjelmat on kätevä toiminto, jonka avulla voit hakea haluamasi ohjelmat ilman, että televisio käy läpi kaikki suosikkiohjelmien välissä olevat ohjelmat.



1  tai  Valitse haluamasi ohjelma.

3  Valitse **Suosikki**.

2   Valitse **Suosikki**.

4  Palaa television katseluun.

- Valittu ohjelma sisällytetään automaattisesti suosikkiohjelmien luetteloon.

### ■ Suosikkiohjelmaluettelon näyttäminen



1  Näytä suosikkiohjelmaluettelo.



# LIITÄNTÄ LISTA

HDMI voidaan tunnistaa liitännästä ja siksi se voidaan ottaa käyttöön vain, kun ulkoinen laite hyväksyy jännitteen. TV/RAD-painikkeen avulla voit siirtyä External Inputista (Ulkoinen tulo) RF Inputiin (RF-tulo) ja DTV/RADIO/TV-tilan viimeksi katsottuun ohjelmaan.

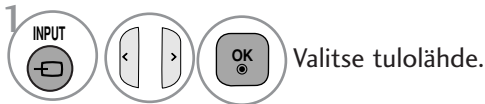

- **Antenni tai Kaapeli:** Valitse käyttäessäsi DTV/TV-tilaa. (Digitaalisen kaapelin sisääntuloliitäntä on käytettävissä ainoastaan Suomessa, Ruotsissa ja "--")
- **HDMI:** Valitse tämä käytettäessä DVD:tä tai digivastaanotinta liittimestä riippuen.

## DATAPALVELU

(Tämä valikko on käytettävissä vain Irlannissa.)

Tämän toiminnon avulla käyttäjät voivat valita asetukseksi **MHEG (Digital Teletext)** (Digitaalinen tekstiteleviio) tai **Teletext** (Tekstiteleviio), jos molemmat ovat käytettävissä. Jos niistä on käytettävissä vain toinen, **MHEG** tai **Teletext** otetaan käyttöön valittuun asetukseen katsomatta.

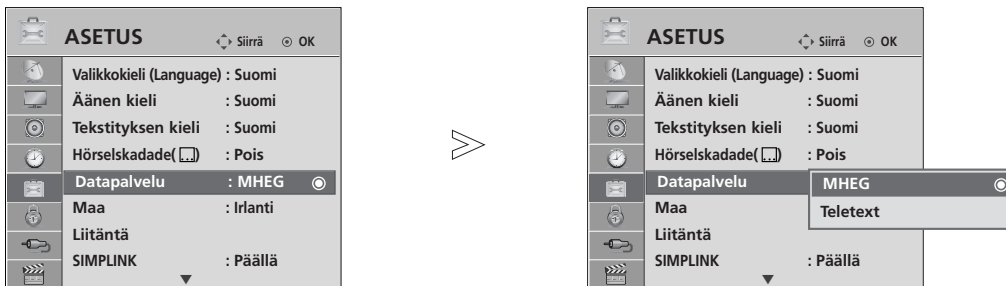

- Paina painiketta **MENU/EXIT** (VALIKKO/LOPETUS) palataksesi normaalin TV:n katselu
- Paina painiketta **BACK** (TAKAISIN) siirtyäksesi edelliseen valikkonäyttöön.

# TELEVISION KATSELU / KANAVIEN HALLINTA

## LÄHDEMERKINTÄ

Valitse merkinnän jokaiselle lähteelle.

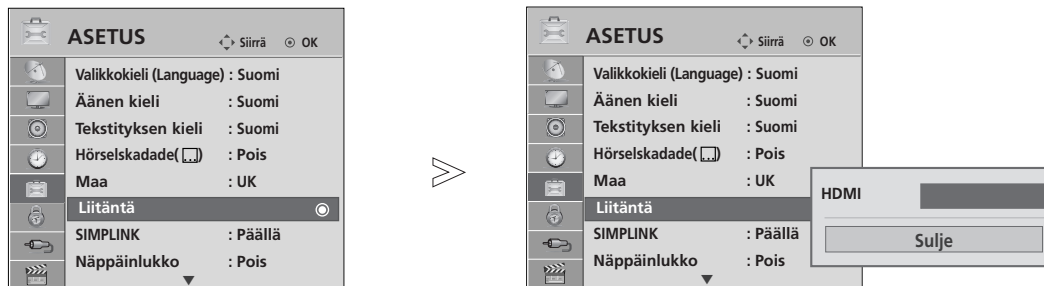

- 1   Valitse **ASETUS**.
- 2   Valitse **Liitäntä**.
- 3   Valitse merkintä.

- Paina painiketta **MENU/EXIT** (VALIKKO/LOPETUS) palataksesi normaalin TV:n katselu
- Paina painiketta **BACK** (TAKAISIN) siirtyäksesi edelliseen valikkonäyttöön.

# YKSINKERTAINEN KÄYTTÖOPAS

Voit käyttää television tietoja helposti ja tehokkaasti yksinkertaisen käyttöoppaan avulla.  
Äänet mykistetään Simple Manual (Yksinkertainen käyttöopas) -toiminnon suorittamisen ajaksi.

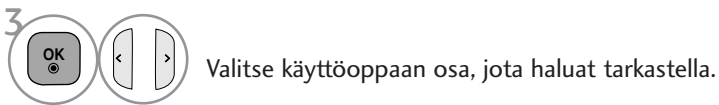
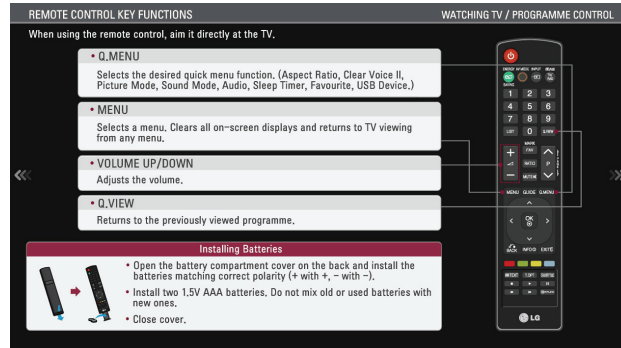
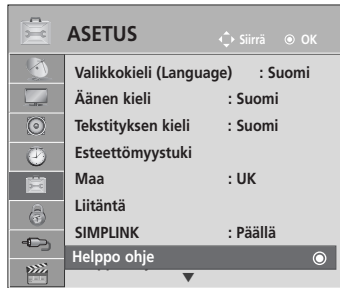

- Paina painiketta **BACK** (TAKAISIN) siirtyäksesi normaaliin TV:n katselutilaan.

# TELEVISION KATSELU / KANAVIEN HALLINTA









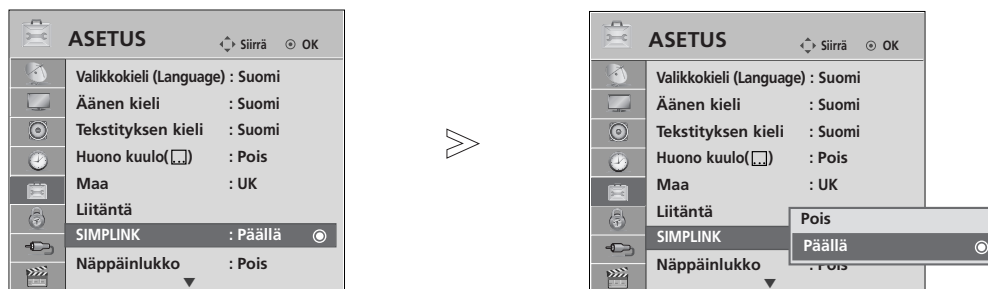

Se toimii vain laitteella, jossa on logo SIMPLINK. Tarkista logo SIMPLINK.

Tuote ei ehkä toimi oikein, jos sitä käytetään HDMI-CEC-toiminnon sisältävien tuotteiden kanssa.

Tämän avulla voit hallita ja käyttää muita HDMI-kaapelilla televisioon liitettyjä AV-laitteita ilman muita kaapeleita tai lisäasetuksia.

Jos et halua käyttää SIMPLINK-valikkoa, valitse Pois (Ei käytössä).



-   Valitse **ASETUS**.
-   Valitse **SIMPLINK**.
-   Valitse **Päällä** tai **Pois**.
-  Tallenna.

- Paina painiketta **MENU/EXIT** (VALIKKO/LOPETUS) palataksesi normaalin TV:n katselu
- Paina painiketta **BACK** (TAKAISIN) siirtyäksesi edelliseen valikkonäyttöön.

## SIMPLINK-logolla varustetun kotiteatterin kytkentä

- 1 Yhdistä television takapaneelissa oleva **HDMI IN** -liitäntä ja kotiteatterin HDMI-lähtöliitäntä HDMI-kaapeleilla.
- 2 Valitse Kaiutin -valikosta Kotiteatteri painamalla **SIMPLINK**-painiketta.

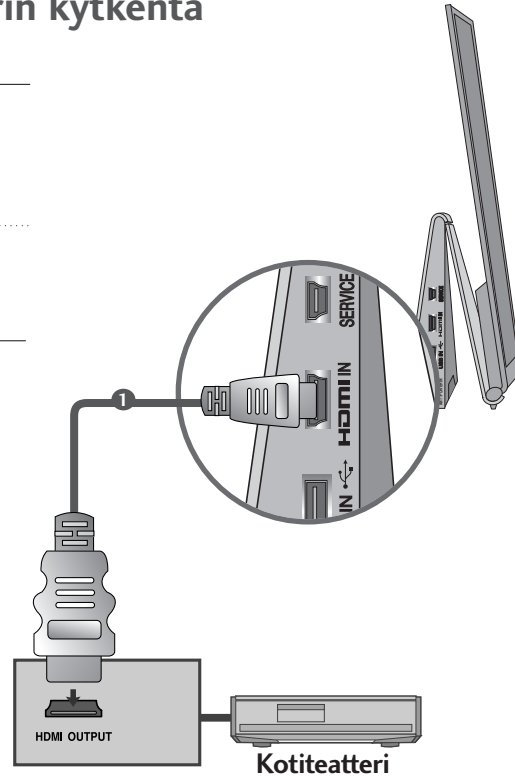

- Valittaessa käyttöön tai käytettäessä laitteessa olevaa tallennetta Home theater (kotiteatteri) -toiminnolla kaiuttimet kytkeytyvät automaattisesti HT (kotiteatteri) -kaiuttimiksi.

### ! HUOMAUTUS

- Liitä TV:n HDMI IN-liitäntä SIMPLINK-laitteen HDMI-liitäntään (HDMI-liitäntä) HDMI-kaapelilla.
- Kun syöttölähde vaihdetaan toiseksi kaukosäätimen INPUT painikkeella, SIMPLINK:in avulla toimiva laite pysähtyy.

# TELEVISION KATSELU / KANAVIEN HALLINTA

## SIMPLINK-TOIMINNOT

### Levyn toisto

Voit ohjata kytkettyjä AV-laitteita painamalla painikkeita  $\wedge \vee < >$ , OK,  $\blacktriangleright$ ,  $\blacksquare$ ,  $\parallel$ ,  $\blacktriangleleft\blacktriangleleft$  ja  $\blacktriangleright\blacktriangleright$ .

### Suora toisto

Kun AV-laitteet on liitetty televisioon, voit ohjata laitteita suoraan ja toistaa tallenteita määrittämättä muita asetuksia.

### AV-laitteen valinta

Mahdollistaa televisioon liitettyjen AV-laitteiden valinnan ja käytön.

### Kaikkien laitteiden virran katkaisu

Kun katkaiset televisiosta virran, kaikista liitetyistä laitteista katkeaa virta.

### Äänen ulostulon valinta

Tarjoaa helpon tavan valita äänen ulostulolaite.

### Sync Power on

Kun HDMI-liitäntään kytketty Simplink-toimintoa käyttävä laite aloittaa toiston, televisio siirtyy automaattisesti käynnistystilaan.

\* Laite, joka on liitetty televisioon HDMI-kaapelilla, mutta joka ei tue Simplink-toimintoa, ei sisällä tätä toimintoa.

Huomautus: SIMPLINK-toiminnon käyttöön vaaditaan versiota 1.3 uudempi HDMI-kaapeli, jossa on \*CEC-toiminto. (\*CEC: Consumer Electronics Control).

## SIMPLINK-VALIKKO

Valitse haluamasi SIMPLINK-lähde painamalla  $\wedge \vee < >$  -painiketta ja sitten OK-painiketta.

- 1 Television katselu:** Vaihda edelliselle TV-kanavalle nykyisestä tilasta huolimatta.
- 2 Levy toisto:** Valitse ja toista liitetyssä soittimesa olevia levyjä. Jos valittavana on useita levyjä, niiden otsikot näkyvät kätevästi näytön alareunassa.
- 3 Videon toisto:** Toista videota ja valvo liitettyä videonauhuria.
- 4 Kiintolevytallenteiden toisto:** Toista ja valvo kiintolevylle tallennettuja tallenteita.
- 5 Äänen ulostulo kotiteatteriin / Äänen ulostulo televisioon:** Valitse kotiteatteri tai television kaiutin äänen ulostuloa (Audio Out) varten.

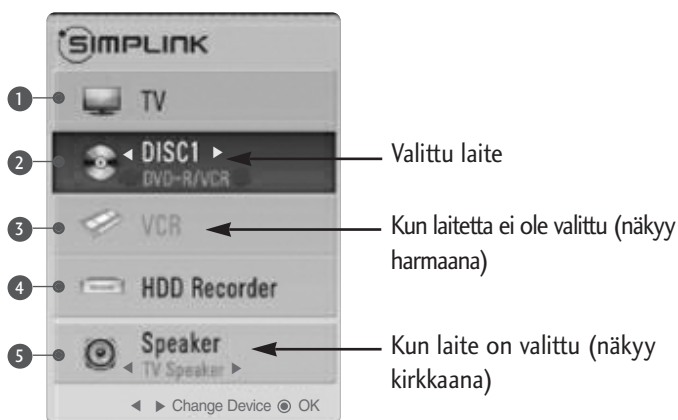

- Kotiteatteri: Samanaikainen tuki yhdelle laitteelle.
- DVD, Nauhuri: Max. 4 tukea samanaikaisesti.
- Videonauhuri: Samanaikainen tuki yhdelle laitteelle.

# AV-TILA

Voit valita parhaat kuvat ja äänet kytkiessäsi AV-laitteita ulkoiseen tuloon.

<b>Pois</b>	Poistaa AV-TILA -asetuksen käytöstä.
<b>Cinema</b>	Optimoi kuvan ja äänen elokuvien katselemista varten.
<b>Urheilu</b>	Optimoi kuvan ja äänen urheilutapahtumien katselemista varten.
<b>Peli</b>	Optimoi kuvan ja äänen pelien pelaamista varten.

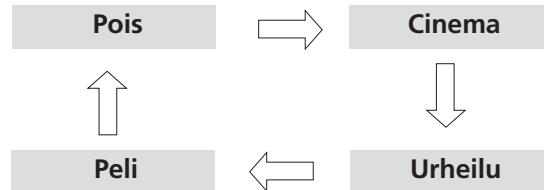

Valitse haluamasi lähde painamalla **AV-TILA** -painiketta toistuvasti.



- Jos valitse **AV-tilaksi Cinema** (Elokuva) -tilan, **Cinema**-tila valitaan **Kuvatila** ja **Äänitila** -tiloihin vastaavissa **KUVA** ja **ÄÄNI** -valikoissa.
- Jos valitset "**Pois**" **AV-tilassa**, ensin määrittämäsi kuva valitaan.



## Alustetaan (palautus tehdasasetuksiin)

Tämä toiminto alustaa kaikki asetukset. Kuvatila -tilan **isf Päivä-** ja **isf Yö** -asetuksia ei voi alustaa. Laitte kannattaa alustaa, kun muutat toiseen kaupunkiin tai maahan.

Kun Factory Reset (Tehdasasetusten palautus) -toiminto on suoritettu, määrittelyjen tekeminen on käynnistettävä uudelleen.

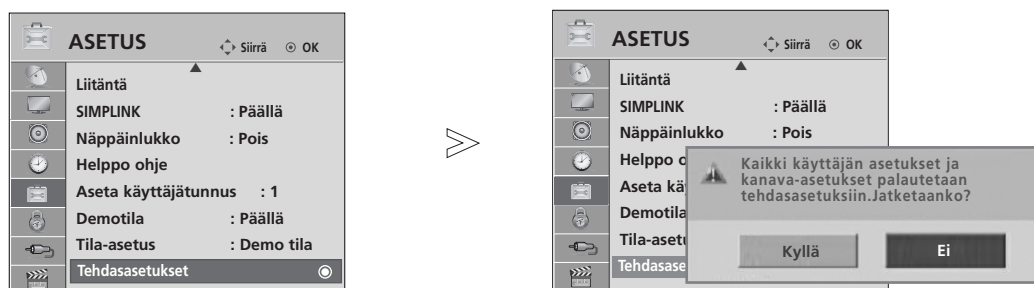
Kun Lukitus -asetuksen arvo on "Käytössä", näkyviin tulee kenttä, johon voit kirjoittaa salasanan.



- 1   Valitse **ASETUS**.
- 2   Valitse **Tehdasasetukset**.
- 3   Valitse **KYLLÄ**.
- 4  Käynnistä **Tehdasasetukset**.

- Jos **Lock System** (Lukitse järjestelmä) -asetuksen arvo on "On" ("Käytössä"), voit salasanan unohdetuasi valita kaukosäätimestä '0', '3', '2', '5'.

- Paina painiketta **MENU/EXIT** (VALIKKO/LOPETUS) palataksesi normaalin TV:n katselu
- Paina painiketta **BACK** (TAKAISIN) siirtyäksesi edelliseen valikkonäyttöön.



# USB-LAITTEEN KÄYTTÄMINEN

## USB-laitetta kytkettäessä

Kytkiessäsi USB-laitteen tämä ponnahdusvalikko tulee automaattisesti näyttöön.

“PONNAHDUSVALIKKOA” ei näytetä OSD-valikon, EPG:n tai ohjelmalistan toimintojen aikana.

Jos ponnahdusvalikko ei tule näyttöön, voit valita USB-valikosta Music List (Musiikkiluettelo), Photo List (Valokuvaluettelo) tai Movie List (Elokuvaluett.).

USB-laitteeseen ei voi lisätä uusia kansioita eikä kansioita voi poistaa.

- 1 Kytke USB-laite televisiossa olevaan USB IN -liitäntään.

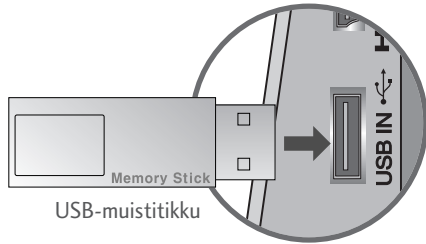

USB-muistitikku

- Tuettuja ovat vain valokuvat (JPEG), musiikki (MP3) ja elokuvat (DAT, MPG, MPEG, VOB, AVI, DIVX, MP4, MKV, TS, TRP, TP).

- 2 Valitse VALOKUVALUETT. tai MUSI-  
IKKILUETT. tai ELOKUVALUETT.



- 3

### USB-laitetta irrotettaessa

Valitse USB-laitetta -valikko ennen USB-laitteen irrottamista.

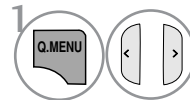

Valitse USB-laitetta.



Valitse USB-poisto.

## USB-laitetta käytettäessä huomioitavia seikkoja

- ▶ Vain USB-tallennuslaite voidaan tunnistaa.
- ▶ Jos USB-tallennuslaite on kytketty USB-keskittimen kautta, laitetta ei voida tunnistaa.
- ▶ Automaattista tunnistusohjelmaa käyttävän USB-tallennuslaitteen tunnistaminen saattaa epäonnistua.
- ▶ Omaa ohjainta käyttävän USB-tallennuslaitteen tunnistaminen saattaa epäonnistua.
- ▶ USB-tallennuslaitteen tunnistusnopeus voi vaihdella laitteen mukaan.
- ▶ Älä sammuta televisiota tai irrota USB-laitetta kytkettynä olevan USB-tallennuslaitteen ollessa käytössä. Kun tällainen laite irrotetaan äkillisesti, tallennetut tiedostot tai USB-tallennuslaite voivat vaurioitua.
- ▶ Älä kytke USB-tallennuslaitetta, joka on käsitelty keinotekoisesti tietokoneella. Laite voi aiheuttaa tuotteen toimintahäiriön tai toiston epäonnistumisen. Käytä ainoastaan normaaleja musiikki-, kuva- tai elokuvatiedostoja sisältäviä USB-tallennuslaitteita.
- ▶ Käytä ainoastaan Windows-käyttöjärjestelmän sisältämän FAT32- tai NTFS-tiedostojärjestelmän mukaisesti alustettuja USB-tallennuslaitteita. Jos tallennuslaite on alustettu ohjelmalla, jota Windows ei tue, laitteen tunnistaminen saattaa epäonnistua.
- ▶ Mikäli USB-tallennuslaite (yli 0,5 A) vaatii ulkoisen virtalähteen, kytke siihen virta. Muussa tapauksessa laitteen tunnistaminen saattaa epäonnistua.
- ▶ Kytke USB-tallennuslaite laitteen valmistajan toimittamalla kaapelilla.
- ▶ Eräitä USB-tallennuslaitteita ei tueta tai niiden toiminta saattaa olla puutteellista.
- ▶ USB-tallennuslaitteen tiedostojen kohdennus on samanlainen kuin Windows XP:ssä, ja tiedostonimessä voi olla jopa 100 erilaista englannin kielessä käytettyä merkkiä.
- ▶ Varmuuskopioi tärkeät tiedostot, sillä USB-muistilaitteeseen tallennetut tiedot voivat vahingoittua. Emme vastaa tietojen menettämisestä.
- ▶ Jos USB-kiintolevyasemassa ei ole ulkoista virtalähdettä, USB-laitetta ei ehkä havaita. Muista siis kytkeä ulkoinen virtalähde. Käytä ulkoiselle virtalähteelle tarkoitettua adapteria. Emme takaa USB-kaapelin toimivuutta virransyöttönä.
- ▶ USB-tallennuslaitteessa olevia tietoja ei voi poistaa NTFS-tiedostojärjestelmässä.
- ▶ Jos USB-muistilaitteessa on useita osioita tai käytät usean kortin USB-kortinlukijaa, voit käyttää enintään neljää osiota tai USB-muistilaitteita.
- ▶ Poistotoimintoa tuetaan vain FAT32-tiedostojärjestelmässä.
- ▶ Jos USB-muistilaitte on liitetty usean kortin USB-kortinlukijaan, taltiossa olevia tietoja ei ehkä havaita.
- ▶ Jos USB-muistilaitte ei toimi oikein, irrota se ja liitä se uudelleen.
- ▶ USB-muistilaitteen tunnistamisen nopeus vaihtelee laitekohtaisesti.
- ▶ Jos USB kytketään valmiustilassa, kiintolevy ladataan automaattisesti, kun televisioon kytketään virta.
- ▶ Suositeltu kapasiteetti on enintään 1 Tt, jos käytät ulkoista USB-kiintolevyä, ja enintään 32 Gt, jos käytät USB-muistia.
- ▶ Laitteet, jotka ovat kapasiteetiltaan suositeltua suurempia, eivät välttämättä toimi oikein.
- ▶ Jos virransäästötoiminnolla varustettu ulkoinen USB-kiintolevy ei toimi, sammuta se ja käynnistä se uudelleen, jolloin sen pitäisi toimia oikein.
- ▶ Laite tukee myös USB 2.0 -standardia vanhempia USB-tallennuslaitteita, mutta ne eivät ehkä toimi elokuvaluettelossa oikein.

# USB-LAITTEEN KÄYTTÄMINEN

## VALOKUVALUETTELO

Voit tarkastella valokuvatiedostoja USB-tallennuslaitteessa.

Näyttöjen kuvat voivat erota tv:ssäsi näkyvästä kuvasta. Kuvat ovat esimerkkejä, jotka auttavat tv:n käyttämisessä. Kun katselet valokuvia toiminnolla Valokuvalista, et voi muuttaa kuvatilaa.

### PHOTO (VALOKUVA) (\*.JPEG) - tuetut tiedostot

Peruslinja : 64 x 64 to 15360 x 8640

Progressiivinen : 64 x 64 to 1920 x 1440

- Ainoastaan JPEG-tiedostojen toistaminen on mahdollista.
- Tukemattomat tiedostot esitetään ennalta määritettyinä kuvakkeina.

## Näytön osat

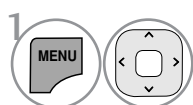

Valitse **USB**.

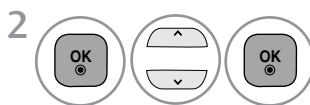

Valitse **Valokuvaluett..**



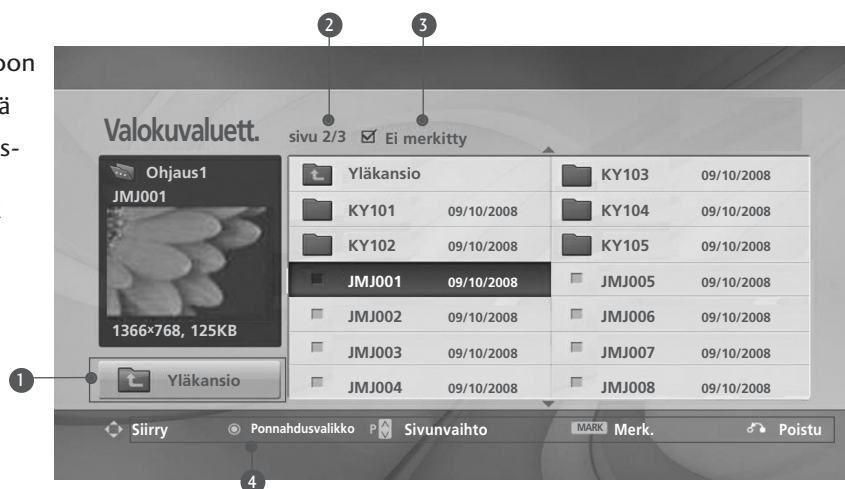



- 1 Siirtyä ylemmän tason tiedostoon
- 2 Nykyinen sivu / sivuja yhteensä
- 3 Merkittyjen valokuvien kokonaislukumäärä
- 4 Kaukosäätimen vastaavat painikkeet





## Valokuvan valitseminen ja ponnahtusvalikko



- ▶ **Näytä** : Näyttää valitun kohteen.
- ▶ **Merk. kaikki** : Merkitsee kaikki näkyvissä olevat valokuvat.
- ▶ **Poista merk.** : Poistaa kaikkien merkittyjen valokuvien merkinnän.
- ▶ **Poista tai Poista merkityt(vain FAT32-tiedostojärjestelmä)** : Poista valittu valokuva.
- ▶ **Sulje** : Sulkee ponnahtusvalikon.

- 1  Valitse kohdekansio tai -asema.
- 2   Valitse haluamasi valokuvat.
- 3  Näytä ponnahtusvalikko.
- 4   Valitse haluamasi ponnahtusvalikko.

- Siirry valokuvasivulla **P**   -painikkeen avulla.
- **MERK.** -painikkeen avulla voit merkitä valokuvan tai poistaa sen merkinnän. Kun yksi tai useampi valokuva on merkittynä, voit tarkastella kaikkia merkittyjä valokuvia tai näyttää merkittyjen valokuvien diaesityksen. Jos valokuvia ei ole merkittynä, voit tarkastella kaikkia kansion valokuvia yksitellen tai diaesityksenä.

- Paina painiketta **BACK** (TAKAISIN) siirtyäksesi normaaliin TV:n katselutilaan.

# USB-LAITTEEN KÄYTTÄMINEN

## Valokuvan tarkasteleminen



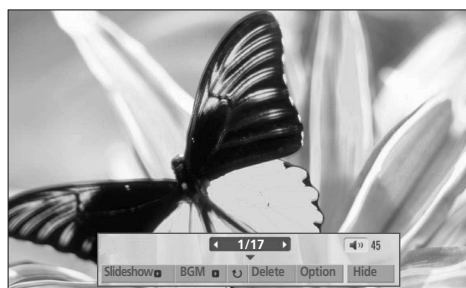

Täyskokoisen valokuvan näytön avulla voidaan käyttää tarkkoja toimintoja.



Valokuvan kuvasuhde voi muuttua täysikokoisena näytettävän valokuvan kokoa.

- Paina painiketta **BACK** (TAKAISIN) siirtyäksesi edelliseen valikkonäyttöön.

USB-LAITTEEN KÄYTTÄMINEN





-  Valitse kohdekansio tai -asema.
-   Valitse haluamasi valokuvat.
-  Näytä ponnahdusvalikko.
-  Valitse **Näytä**.
-  Valittu valokuva näytetään täysikokoisena.

- Siirry valokuvasisivulla **P**   -painikkeen avulla.



6  Valitse **Diaesitys** , **BGM**,  (**Käännä**), **Delete** , **Poista** , **Asetus** tai **Piilota**.

- Voit siirtyä edelliseen tai seuraavaan valokuvaan < > -painikkeen avulla.
- Voit valita ja ohjata täysikokoisen näytön valikkoa < > -painikkeen avulla.

- ▶ **Diaesitys** : Kun kuvia ei ole valittuna, kaikki nykyisen kansion valokuvat näytetään diaesityksessä. Valitut valokuvat näytetään diaesityksenä.
  - Määritä diaesityksen aikaväli **ASETUS** -kohdassa.
- ▶ **BGM** (Taustamusiikki) : Voit kuunnella musiikkia katsoessasi täysikokoisia kuvia.
  - Määritä Musiikkikansio -asetusten arvot BGM:lle Options (Asetukset) -kohdassa ennen tämän toiminnon käyttöä.
- ▶  (**Käännä**) : Kääntää valokuvia..
  - Kääntää valokuvaa 90°, 180°, 270°, 360° myötäpäivään.
  - Kuvaa ei voi kiertää, kun kuvan leveys on tuettua korkeutta suurempi..
- ▶ **Poista**(vain FAT32-tiedostojärjestelmä) : Poista valokuvia.
- ▶ **Option** : Set values for **Slide Speed** and **Music Folder** for **BGM**.
  - Määritä arvot ^ v < > -painikkeen ja OK-painikkeen avulla. Siirry tämän jälkeen kohtaan  ja tallenna asetukset painamalla  -painiketta.
- ▶ **Piilota** : Piilota valikko täysikokoisessa näytössä.
  - Voit tuoda valikon jälleen näkyviin täysikokoisessa näytössä painamalla  -painiketta.

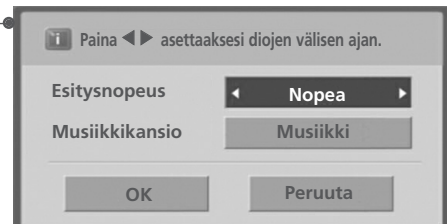

# USB-LAITTEEN KÄYTTÄMINEN

## MUSIIKKILUETTELO

Voit toistaa musiikkitiedostoja USB-tallennuslaitteessa.

Ostetut musiikkitiedostot (\*.MP3) voivat sisältää tekijänoikeusrajoituksia.

Näiden tiedostojen toistaminen ei välttämättä ole mahdollista tässä mallissa.

USB-laitteessa sijaitsevia musiikkitiedostoja voidaan toistaa tämän yksikön avulla.

Näyttöjen kuvat voivat erota tv:ssäsi näkyvästä kuvasta. Kuvat ovat esimerkkejä, jotka auttavat tv:n käyttämisessä.

MUSIC (MUSIIKKI) (\*.MP3) – tuetut tiedostot

Bittinopeus 32 - 320

- Näytteenottotaajuus MPEG1 Layer3 : 32kHz, 44,1kHz, 48kHz
- Näytteenottotaajuus MPEG2 Layer3 : 16kHz, 22,05kHz, 24kHz
- Näytteenottotaajuus MPEG2.5 Layer3 : 8kHz, 11,025kHz, 12kHz

## Näytön osat

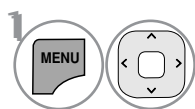

Valitse USB.

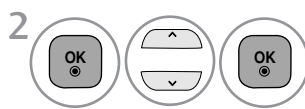

Valitse Musiikkiluett..

1 Preview (Esikatselu): Jos tiedostoon liittyy kansikuva (Album Art Image), se näytetään.

2 Siirtyä ylemmän tason tiedostoon

3 Nykyinen sivu / sivuja yhteensä

4 Merkittyjen musiikkitiedostojen kokonaislukumäärä

5 Kaukosäätimen vastaavat painikkeet



## Musiikin valitseminen ja ponnahtusvalikko

Sivulla voidaan näyttää enintään 6 musiikkitiedostoa kuvassa esitetyn mukaisesti.

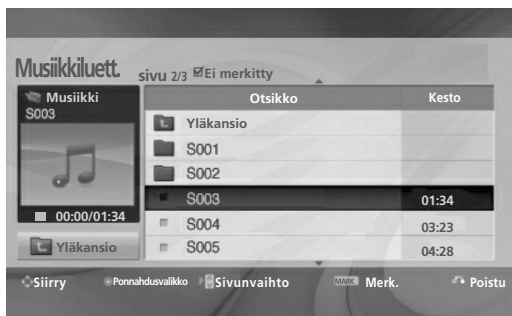

- ▶ **Toista (Stopin aikana)** : Soita valitut kappaleet. Kun kappale on soitettu, seuraava kappale soitetaan. Kun valittuja soitettavia kappaleita ei ole, kansion seuraava kappale soitetaan. Jos siirryt eri kansioon ja painat **OK**-painiketta, soimassa oleva kappale pysäytetään.
- ▶ **Toista merkityt** : Soita valitut kappaleet. Kun kappale on soitettu, seuraava valittu kappale soitetaan automaattisesti.
- ▶ **Toiston aikana** : Pysäytä kappaleen soittaminen.
- ▶ **Toista**: Aloita valittujen kappaleiden soittaminen ja siirry Valokuvaluettelo -toimintoon.
- ▶ **Merkitse kaikki** : Merkitse kaikki kansion kappaleet.
- ▶ **Poista merk.** : Poistaa kaikkien merkittyjen kappaleiden valinnan.
- ▶ **Poista tai Poista merkityt(vain FAT32-tiedostojärjestelmä)** : Poista valitut kappaleet.
- ▶ **Sulje** : Sulkee ponnahtusvalikon.

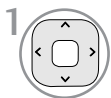

Valitse kohdekansio tai -asema.

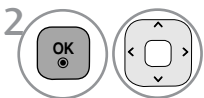

Valitse halutut kappaleet.

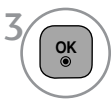

Näytä ponnahtusvalikko.

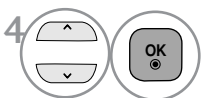

Valitse haluamasi ponnahtusvalikko.

- Siirry musiikisivulla ylös- tai alaspäin **P** ^ v - painikkeen avulla.
- Voit merkitä musiikkitiedoston tai poistaa sen merkinnän **MERK.** -painikkeen avulla. Kun yksi tai useampi musiikkitiedosto on merkitty, merkityt tiedostot soitetaan järjestyksessä. Jos esimerkiksi haluat kuunnella vain yhtä kappaletta toistuvasti, merkitse vain tämä tiedosto ja soita se. Jos musiikkia ei ole merkitty, kaikki kansion kappaleet soitetaan järjestyksessä.

• Paina painiketta **BACK** (TAKAISIN) siirtyäksesi normaaliin TV:n katselutilaan.

# USB-LAITTEEN KÄYTTÄMINEN

- Jos et paina mitään painikkeita hetkeen soittamisen aikana, (alla kuvassa näkyvä) soittotietoruutu liikkuu näytönsäästäjänä.
- Näytönsäästäjä?  
Näytönsäästäjä estää näytön pikseleiden vaurioita, joita saattaa ilmetä, mikäli sama kuva on näkyvissä huomattavan pitkän ajan.

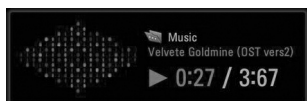

## ! HUOMAUTUS

- ▶ Kun musiikkitiedosto on toistettu, sen nimen perässä näkyy 🎵.
- ▶ Vaurioitunut musiikkitiedosto ei soi, vaan sen kestoksi esitetään 00:00.
- ▶ Maksullisesta palvelusta ostettu tekijänoikeussuojattu kappale ei käynnisty, mutta sen kestonäyttö esitetään virheellistä tietoa.
- ▶ Jos painat OK, ■ buttons-painiketta, näytönsäästäjä pysäytetään.
- ▶ Kaukosäätimen painikkeet **PLAY(▶)**, **Pause(II)**, ■, ▶▶, ◀◀ ovat käytössä myös tässä tilassa.
- ▶ Voit valita seuraavan kappaleen ▶▶-painikkeella ja edellisen ◀◀-painikkeella.



# ELOKUVALUETTELO

Voit toistaa elokuvatiedostoja USB-tallennuslaitteessa.

Elokuvaluettelo avataan, kun USB on havaittu. Tätä käytetään toistettaessa elokuvatiedostoja tv:ssä.

Toiminto näyttää USB-kansion elokuvat ja tukee Toista -toimintoa.

Mahdollistaa kaikkien kansion elokuvien ja käyttäjän määrittämien tiedostojen toistamisen.

Tämä on elokuvaluettelo, joka näyttää kansion tiedot ja elokuvatiedoston.

Näyttöjen kuvat voivat erota televisiossasi näkyvästä kuvasta. Kuvat ovat esimerkkejä, jotka auttavat television käyttämisessä.

- ELOKUVA(\*.dat/\*.mpg/\*.mpeg/\*.ts/\*.trp/\*.tp/\*.vob/\*.mp4/\*.mkv/\*.avi/\*.divx) - tuetut tiedostot  
 Videomuoto : DivX3.11, DivX4.12, DivX5.x, DivX6, Xvid1.00, Xvid1.01, Xvid1.02, Xvid1.03, Xvid 1.10-beta-1/beta-2, Mpeg-1, Mpeg-2, Mpeg-4, H.264/AVC  
 Äänen muoto : Dolby Digital, AAC, Mpeg, MP3, LPCM, HE-AAC  
 Bittinopeus : 32 - 320kbps(MP3)  
 Tekstitysmuoto : \*.smi/\*.srt/\*.sub(MicroDVD, ubViewer1.0/2.0)/\*.ass/\*.ssa/\*.txt(TMPlayer)/\*.psb(PowerDivX)
- Käyttäjän luoma tekstitys ei välttämättä toimi oikein.
  - Tekstityksessä ei tueta kaikkia erikoismerkkejä.
  - Tekstityksessä ei tueta HTML-tunnisteita.
  - Muilla kuin tuetuilla kielillä olevat tekstitykset eivät ole käytettävissä.
  - Ulkoisen tekstitystiedoston aikatiedot pitää järjestää nousevaan järjestykseen, jotta niiden toistamine onnistuu.
  - Äänen kieltä vaihdettaessa näytössä voi esiintyä tilapäisiä häiriöitä (esimerkiksi kuva voi pysähtyä tai toisto voi nopeutua).
  - Näyttöjen kuvat voivat erota televisiossasi näkyvästä kuvasta. Kuvat ovat esimerkkejä, jotka auttavat television käyttämisessä.
  - Joillakin koodausjärjestelmillä tuotettuja elokuvatiedostoja ei ehkä toisteta oikein.
  - **Jos tiedoston kuva- ja ääniosaa ei ole lomitettu, laite joko näyttää kuvan tai toistaa äänen.**
  - Laite tukee kuvataajuudesta riippuen teräväpiirtovideoita, joiden tarkkuus on enintään 1920x1080@25/30P tai 1280x720@50/60P.
  - Videot, joiden tarkkuus on suurempi kuin 1920x1080@25/30P tai 1280x720@50/60P, eivät kaikkien kuvataajuuksien tapauksessa välttämättä toimi oikein.
  - Tyypiltään tai muodoltaan muunlaiset elokuvatiedostot eivät ehkä toimi oikein.
  - **Toistettavan elokuvatiedoston enimmäisbittinopeus on 20 Mt.**
  - Emme takaa sellaisten profiilien tasaista toistoa, jotka on koodattu H.264/AVC:ssä tasolla 4.1 tai suuremmalla.
  - DTS Audio -koodekkia ei tueta.
  - Kooltaan yli 30 Gt olevien elokuvatiedostojen toistoa ei tueta.
  - DivX-elokuvatiedoston ja sen tekstitystiedoston on oltava samassa kansiossa.
  - Namn på videofil och tillhörande undertextfil måste vara identiska för att de ska visas.
  - Videota ei ehkä voi toistaa oikein sellaisen USB-liitännän kautta, joka ei tue suuren nopeuden käyttöä.
  - GMC (Global Motion Compensation) -koodattuja tiedostoja ei voi toistaa.
  - Kun katselet elokuvia toiminnolla Elokuvalista, voit säätää kuvaa kaukosäätimen energiansäästö tai AV-tilapainikkeilla. Jokaisen kuvatilin käyttäjäasetus ei ole käytössä.

Tiedosto Tunnisteen nimi	Videodekooderi	Äänikoodekki	Enimmäistarkkuus
mpg, mpeg, vob	MPEG1, MPEG2	Dolby Digital, MPEG, MP3, LPCM	1920x1080@30p
dat	MPEG1	Dolby Digital, MPEG, MP3, LPCM	
ts, trp, tp	MPEG2, H.264/AVC	Dolby Digital, AAC, MPEG	
mp4	MPEG4 SP, MPEG4 ASP, DivX 3.11, DivX 4.12, DivX 5.x DivX 6, Xvid 1.00, Xvid 1.01, Xvid 1.02, Xvid 1.03 Xvid 1.10-beta 1, Xvid 1.10-beta 2, H.264/AVC	Dolby Digital, HE-AAC, AAC, MPEG, MP3, LPCM	
avi	MPEG 2, MPEG 4 SP, MPEG4 ASP, DivX 3.11, DivX 4, DivX 5, DivX 6 Xvid 1.00, Xvid 1.01, Xvid 1.02, Xvid 1.03, Xvid 1.10-beta 1 Xvid 1.10-beta 2, H.264/AVC	Dolby Digital, HE-AAC, AAC, MPEG, MP3, LPCM	
mkv	H.264/AVC, MPEG 1, MPEG 2, MPEG 4 SP, MPEG4 ASP	Dolby Digital, HE-AAC, AAC, MPEG, MP3, LPCM	
divx	MPEG 2, MPEG 4 SP, MPEG4 ASP, DivX 3.11, DivX 4, DivX 5, DivX 6 Xvid 1.00, Xvid 1.01, Xvid 1.02, Xvid 1.03, Xvid 1.10-beta 1 Xvid 1.10-beta 2, H.264/AVC	Dolby Digital, HE-AAC, AAC, MPEG, MP3, LPCM	

# USB-LAITTEEN KÄYTTÄMINEN

## Näytön osat







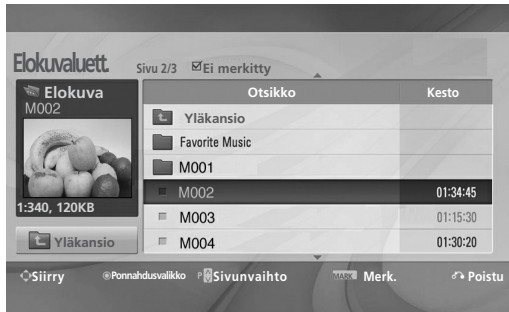

- 1 Siirtyä ylemmän tason tiedostoon
- 2 Nykyinen sivu / sivuja yhteensä
- 3 Merkittyjen valokuvien Merkittyjen elokuvien kokonaislukumäärä
- 4 Kaukosäätimen vastaavat painikkeet



## Elokuvien valitseminen ja ponnahtusvalikko



- ▶ **Toista** : Toista valitut elokuvat. Divx Play (Divx-toisto) suoritetaan näytön vaihtuessa.
- ▶ **Merkitse kaikki** : Merkitse kaikki kansion elokuvat.
- ▶ **Poista kaikkien merkinnät.** : Poista kaikkien merkittyjen elokuvien valinta.
- ▶ **Poista tai Poista merkityt(vain FAT32-tiedostojärjestelmä)** : Poista valittu elokuvakohta.
- ▶ **Sulje** : Sulkee ponnahtusvalikon.

- 1  Valitse kohdekansio tai -asema.
- 2   Valitse haluamasi elokuvat.
- 3  Näytä ponnahtusvalikko.
- 4   Valitse haluamasi ponnahtusvalikko.

- Siirry elokuvasivulla **P** ^ v - painikkeen avulla.
- Merkitse elokuva tai poista sen merkintä **MARK** - painikkeen avulla. Kun yksi tai useampi elokuvatiekosto on valittuna, merkityt elokuvat näytetään järjestyksessä

- Paina painiketta **BACK (TAKAISIN)** siirtyäksesi normaaliin TV:n katselutilaan.

### ! HUOMAUTUS

- ▶ Tukemattomien tiedostojen tapauksessa näytetään sanoma, joka ilmaisee, ettei tiedostoa tueta.

# USB-LAITTEEN KÄYTTÄMINEN

## Elokuvaluettelo -toiminnon käyttäminen



Kuvakoko	◀ Koko näyttö ▶
Äänen kieli	1
Tekstityksen kieli	latinalainen 1
· Synkronoi	0
· Sijainti	0
Sulje	

- ▶ **Kuvakoko** : Valitsee halutun kuvamuodon elokuvan toistamisen aikana.
- ▶ **Äänen kieli ja Tekstityksen kieli** : Vaihtaa äänen tai tekstityksen kieliryhmää elokuvan toistamisen aikana.
- ▶ **Synkronoi** : Säättää tekstityksajan tasausta -10 sekunnista +10 sekuntiin 0.5 sekunnin jaksoissa elokuvan toiston aikana.
- ▶ **Sijainti** : Vaihtaa tekstityksen sijaintia ylös tai alas elokuvan toistamisen aikana.

Tekstityksen kieli	Tuen kieli
latinalainen1	Englanti, Espanja, Ranska, Saksa, Italia, Ruotsi, Suomi, Hollanti, Portugali, Tanska, Romania, Norja, albania, gaeli, kymri, iiri, katalaani, valencia
latinalainen2	bosnia, Puola, Kroaatti, Tsekki, slovakki, Sloveeni, Serbi, Unkari
latinalainen4	viro, latvia, liettua
kyrillinen	Bulgaria, makedonia, Venäjä, Ukrainian, Kazakh
Kreikka	Kreikka
Turkki	Turkki

### ! HUOMAUTUS

- ▶ Ainoastaan ASCII- muodossa tallennettuja tiedostoja tuetaan elokuvan ulkoisille tekstityskielille.
- ▶ Vain 500 aakkosta ja 500 numeroa tuetaan tekstityksen jokaisella rivillä.
- ▶ Vain 10,000 välrailohkoa voidaan tukea tekstitystiedostossa.

## Kaukosäätimen käyttäminen

◀◀ / ▶▶	<p>Paina toiston aikana</p> <p><b>REW(◀◀)</b> - painiketta useita kertoja, kun haluat kelata eteenpäin ◀◀(x2) -&gt; ◀◀◀◀(x4) -&gt; ◀◀◀◀◀◀(x8) -&gt; ◀◀◀◀◀◀◀◀(x16) -&gt; ◀◀◀◀◀◀◀◀◀(x32).</p> <p><b>FF(▶▶)</b> - painiketta useita kertoja, kun haluat kelata taaksepäin ▶▶(x2)-&gt; ▶▶▶▶(x4) -&gt; ▶▶▶▶▶▶(x8) -&gt; ▶▶▶▶▶▶▶▶(x16) -&gt; ▶▶▶▶▶▶▶▶▶▶(x32).</p> <ul style="list-style-type: none"> <li>▪ Kun näitä painikkeita painetaan toistuvasti, eteen- tai taaksepäinkelausnopeus suurenee.</li> </ul>
	<p>Paina tallennuksen aikana <b>Pause(  )</b> (Keskeytä) -painiketta.</p> <ul style="list-style-type: none"> <li>▪ Pysäytyskuva jää näkyviin.</li> <li>▪ Jos mitään kaukosäätimen painiketta ei paineta 10 minuuttiin toiston keskeyttämisen jälkeen, televisio palaa toistotilaan.</li> <li>▪ Paina <b>Pause(  )</b> -painiketta ja sitten <b>FF(▶▶)</b> - painiketta, kun haluat nähdä hidastuksen.</li> </ul>
< >	<ul style="list-style-type: none"> <li>▪ Kun &lt; tai &gt; - painiketta painetaan toiston aikana, sijaintia osoittava kohdistin tulee näkyviin.</li> </ul>
PLAY(▶▶)	<p>Palaa normaaliin toistoon painamalla <b>PLAY(▶▶)</b> - painiketta.</p>
ENERGY e2 SAVING	<p>Paina <b>Virransäästö</b> -painiketta toistuvasti, jos haluat lisätä näytön kirkkautta. (Katso s. 49.)</p>
AV MODE	<p>Valitse haluamasi lähde painamalla <b>AV-TILA</b> -painiketta toistuvasti. (Katso s. 27.)</p>

# DIVX-REKISTERÖINTIKOODI

Vahvista tv:n DivX-rekisteröintikoodi. Rekisteröintikoodin avulla voit vuokrata tai ostaa elokuvia osoitteesta [www.divx.com/vod](http://www.divx.com/vod).

Vuokratun tai ostetun DivX-tiedoston toistaminen toisen tv:n DivX-rekisteröintikoodin avulla ei ole sallittua. (Ainoastaan ostetun tv:n rekisteröintikoodia vastaavien DivX-tiedostojen toistaminen on mahdollista.)

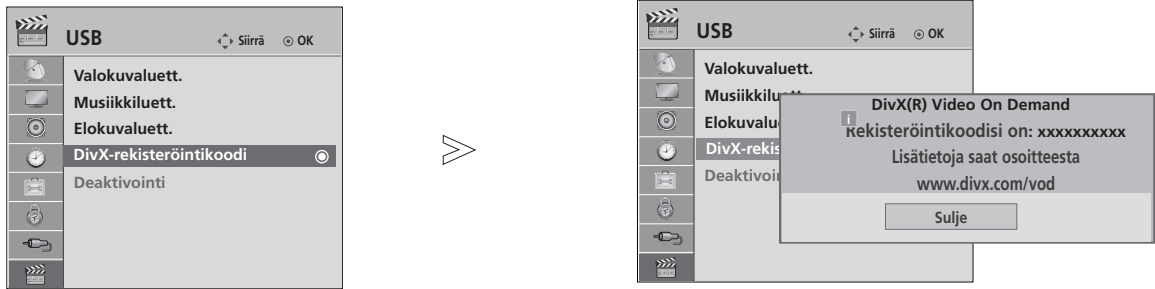

- Paina painiketta **MENU/EXIT** (VALIKKO/LOPETUS) palataksesi normaalin TV:n katselu
- Paina painiketta **BACK** (TAKAISIN) siirtyäksesi edelliseen valikkonäyttöön.



TIETOA DIVX VIDEOSTA: DivX® on digitaalinen video formaatti, jonka on kehittänyt DivX, Inc. Tämä on virallinen DivX-hyväksytty laite, joka toistaa DivX-videoita. Vieraile sivuilla [www.divx.com](http://www.divx.com) saadaksesi lisätietoja ja ohjelmia, joilla pystyt muuntamaan tiedostojasi DivX-videomuotoon.

TIETOA DIVX VIDEO-ON-DEMAND PALVELUSTA: Tämä DivX Certified® -hyväksytty laite pitää rekisteröidä, jotta DivX Video-on-Demand (VOD) -sisällön toistaminen on mahdollista. Luodaksesi rekisteröintikoodin, etsi DivX VOD -osio laitteen asetusvalikosta. Siirry osoitteeseen [vod.divx.com](http://vod.divx.com) tämän koodin kanssa viedäksesi rekisteröintiprosessin loppuun ja saadaksesi lisätietoa aiheesta DivX VOD.

“DivX-hyväksytty toistamaan DivX-videoita tarkkuuteen HD 1080p saakka, kattaen ensiluokkaisen sisällön”  
“Pat. 7,295,673; 7,460,688; 7,519,274”

## ! HUOMAUTUS

- ▶ Tuettujen elokuvatiedostojen ominaisuudet  
Tarkkuus: L x K alle 1 920 x 1 080 pikseliä.  
Kuvanopeus: alle 30 kuvaa sekunnissa (1 920 x 1 080), alle 60 kuvaa sekunnissa (alle 1 280 x 720)
- ▶ Videokoodekki : MPEG 1, MPEG 2, MPEG 4, H.264/AVC, DivX 3.11, DivX 4.12, DivX 5.x, DivX 6, Xvid 1.00, Xvid 1.01, Xvid 1.02, Xvid 1.03, Xvid 1.10-beta1, Xvid 1.10-beta2

# USB-LAITTEEN KÄYTTÄMINEN

## DEAKTIVOINTI

Käytöstä poistamisen tarkoituksena on antaa mahdollisuus laitteiden poistamiseen käytöstä sellaisille käyttäjille, jotka ovat ottaneet kaikki käytettävissä olevat laitteet käyttöön Web-palvelimen kautta ja jotka on estetty ottamasta uusia laitteita käyttöön. DivX VOD antoi käyttäjälle mahdollisuuden ottaa samalla tilillä jopa kuusi laitetta käyttöön, mutta jos käyttäjä halusi vaihtaa kyseiset laitteet tai poistaa ne käytöstä, hänen täytyi ottaa yhteyttä DivX-tukeen ja pyytää niiden poistamista. Tämän uuden toiminnon myötä käyttäjät voivat nyt poistaa laitteen käytöstä itse, mikä parantaa DivX VOD -laitteiden hallintaa.

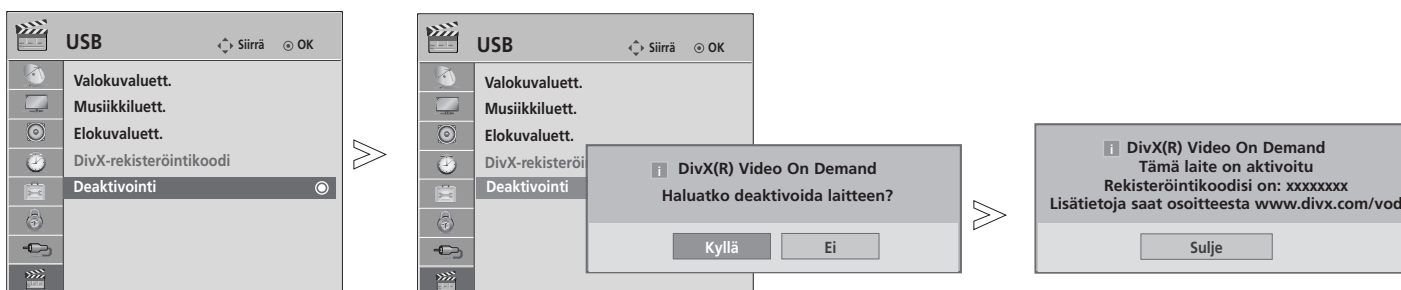

USB-LAITTEEN KÄYTTÄMINEN

- 1   Valitse **USB**.
- 2   Valitse **Deaktivointi**.
- 3   Valitse **KYLLÄ**.
- 4  Näytä **Deaktivointi**.

- Paina painiketta **MENU/EXIT** (VALIKKO/LOPETUS) palataksesi normaalin TV:n katselu
- Paina painiketta **BACK** (TAKAISIN) siirtyäksesi edelliseen valikkonäyttöön.













# SÄHKÖINEN EPG-OHJELMAOPAS (DIGITAALISESSA TILASSA)

Tässä järjestelmässä on sähköinen EPG-ohjelmaopas (Electronic Programme Guide), joka helpottaa käytettävissä olevien katseluvaihtoehtojen valintaa.

EPG-ohjelmaoppaassa on esimerkiksi tiedot televisio-ohjelmista ja kaikkien käytettävissä olevien palveluiden alkamis- ja päättymisajat. EPG-ohjelmaoppaassa on usein myös lisätietoja ohjelmista (ohjelmatietojen saatavuus ja määrä vaihtelevat kanavien mukaan).

Tätä toimintoa voi käyttää vain, kun lähettävä kanava lähettää myös EPG-tiedot.

EPG-ohjelmaoppaassa on seuraavien kahdeksan päivän ohjelmatiedot.

	Näyttää nykyisen näytön tiedot.		Näky tekstitelevision käytön yhteydessä.
	Näky DTV-ohjelman yhteydessä.		Näky tekstitystä käyttävän ohjelman yhteydessä.
	Näky radio-ohjelman yhteydessä.		Näky maksullisen ohjelman yhteydessä.
	Näky MHEG-ohjelman yhteydessä.		Näky Dolby-yhteensopivan ohjelman yhteydessä.
	Näky AAC-ohjelmalla		Näky Dolby Digital PLUS -ohjelmalla.
	Lähetettävän ohjelman kuvasuhde.		
	Lähetettävän ohjelman kuvasuhde.		
			576i/p, 720p, 1080i/p : Lähetettävän ohjelman tarkkuus

## EPG-oppaan käytön aloitus ja lopetus

1  Ota EPG käyttöön tai poista se käytöstä.

## Ohjelman valitseminen

1  tai  Valitse haluamasi ohjelma.

2  EPG piilotetaan valittuun ohjelmaan siirtymisen jälkeen.

## Painikkeen toiminto ohjelmaoppaan NYT/SEURAAVA -tilassa

Voit katsella lähetettävää ja sitä seuraavaa ohjelmaa.

 EPG-tilan vaihtaminen.

 Siirtyminen Ajustintallennus/muistutus -asetustilaan

 Siirtyminen Ajustintallennus/muistutus -luettelotilaan

 EPG piilotetaan valittuun ohjelmaan siirtymisen jälkeen.

 NYT tai SEURAAVA -ohjelman valinta

 Televisio-ohjelman valinta.

 Siirtyminen sivun loppuun ja alkuun.

Ohjelmaopas		
6 Huh. 2007 15:09		
KAIKKI	NYT	SEURAAVA
1 YLE TV1	That '70s show	Keno
2 YLE TV2	Your World Today	World Business
4 TV..	Legenen om Den....	Fantomen
5 YLE FST	Naturtimmen	Kritiskt
6 CNN	Lyssna	ABC
8 YLE24	Glamour	Tänään otsikoissa

FAV Suosikki INFO Tiedot Kanavan vaihto TV/RAD RADIO  
Tila Ajoitus Ajustuslista





 tai  tai  EPG-ohjelmaoppaan poistaminen käytöstä

 Televisio- tai radio-ohjelman valitseminen.





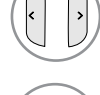
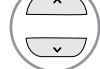

 Tarkat tiedot näkyviin ja pois näkyvistä.

# SÄHKÖINEN EPG-OHJELMAOPAS (DIGITAALISESSA TILASSA)







## Painikkeen toiminto ohjelmaoppaan 8 päivän tilassa -tilassa

-  **PUNAINEN** EPG-tilan vaihtaminen.
-  **VIHREÄ** Siirtyminen Päiväys -asetustilaan.
-  **KELTAINEN** Siirtyminen Ajastintallennus/muistutus -asetustilaan.
-  **SININEN** Siirtyminen Ajastintallennus/muistutus -luettelotilaan
-  **OK** EPG piilotetaan valittuun ohjelmaan siirtymisen jälkeen.
-  Valitse ohjelma.
-  Televisio-ohjelman valinta

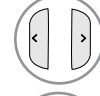
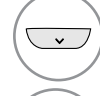

-  Siirtyminen sivun loppuun ja alkuun.
-  **GUIDE** tai  **BACK** tai  **EXIT** EPG-ohjelmaoppaan poistaminen käytöstä.
-  Televisio- tai radio-ohjelman valitseminen.
-  **INFO** Tarkat tiedot näkyviin ja pois näkyvistä.



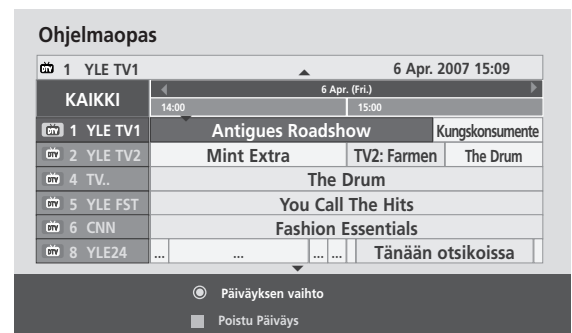

## Painikkeen toiminto Päivämäärän muuttaminen) -tilassa

-  **VIHREÄ** Päivämäärä -asetustilan poistaminen käytöstä
-  **OK** Siirtyminen valittuun päivämäärään
-  Päivämäärän valinta
-  Päivämäärä -asetustilan poistaminen käytöstä
-  **GUIDE** tai  **BACK** tai  **EXIT** EPG-ohjelmaoppaan poistaminen käytöstä



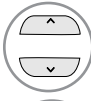

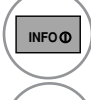

## Painikkeen toiminto Pidempi kuvaus -ruudussa

-  Teksti ylös-/alaspäin
-  Siirtyminen Ajastintallennus/muistutus -asetustilaan
-  tai  Tarkat tiedot näkyviin ja pois näkyvistä
-  EPG-ohjelmaoppaan poistaminen käytöstä

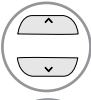
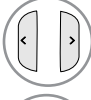

## Painikkeen toiminto Tallennus/muistutus -asetustilassa

Määrittää tallennuksen alkamis- ja päättymisajan sekä alkamisajan muistutuksen, päättymisaika on merkitty harmaalla.



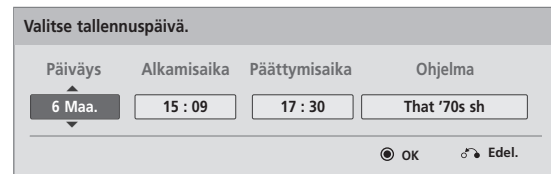



-  Siirtyminen Opas- tai SAjoitus -tilaan.
-  Valitse Tallenna tai Jäljellä.  
Toiminnon asetus
-  Valitse Päivämäärä, Alkamis- ja päättymisaika tai Ohjelma.
-  Timer Ajastintallennus /muistutus -asetuksen tallentaminen





## Painikkeen toiminta Ajoitettu luettelo -tilassa

Jos olet luonut ohjelmaluettelon, ajoitettu ohjelma näkyy ajoitettuna aikana myös silloin, jos katsot samaan aikaan toista ohjelmaa.

Ainoastaan Ylös/Alas/OK/Takaisin painikkeet ovat toiminnassa kun ponnahtusikkuna on auki.

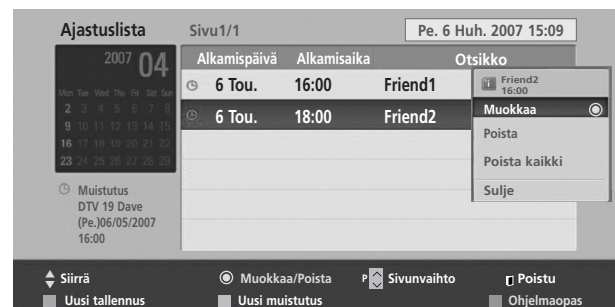
-  Lisää uusi Manuaalinen ajastin -asetustila.
-  Lisää uusi Ajastinkatselu -asetustila.
-  tai  Siirtyminen Opas -tilaan
-  EPG-ohjelmaoppaan poistaminen käytöstä
-  Valitse haluamasi asetus Muokkaa, Poista tai Poista kaikki.

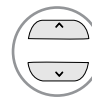

-  Valitse Ajoitettu luettelo.
-  Siirtyminen sivun loppuun ja alkuun.

# KUVAN HALLINTA

## KUVAN KOON (KUVASUHTEEN) HALLINTA

Voit katsella ruutua eri kuvaformaateissa; 16:9, Vain haku, Alkuperäinen, Täysi leveys, 4:3, 14:9, Zoom ja Elokuvazoomaus.

Jos paikallaan pysyvä kuva jää kuvaruutuun pitkäksi ajaksi, se voi palaa kiinni ja olla aina näkyvissä

Voit säätää suurennussuhdetta  $\wedge \vee$  -painikkeen avulla.

Tämä toiminto edellyttää signaalia.

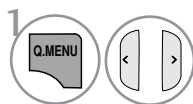

Valitse **Kuvasuhde**.



Valitse haluamasi kuvamuoto.

- Voit myös säätää **Kuvasuhde**-asetusta **KUVA** -valikossa.
- Valitse Zoom Setting (Zoomausasetukset) -asetukseksi **14:9, Zoom** ja **Cinema Zoom** iElokvateatterizoomaus Ratio (Kuvasuhde) -valikosta. Zoomausasetuksen valitsemisen jälkeen näyttö palaa pikavalikkoon.

### • 16:9

Seuraavan valinnan avulla voit säätää kuvaa suorassa suhteessa vaakasuunnassa siten, että kuva täyttää koko kuvaruudun. Tästä on hyötyä katseltaessa DVD-elokuvia, joiden kuvasuhde on 4:3..



### • Vain haku

Seuraava valinta antaa parhaan kuvan laadun menettämättä mitään alkuperäisestä kuvasta korkeimmalla resoluutiolla.

Huomautus: Jos alkuperäisessä kuvassa on kohinaa, se näkyy kuvan reunalla.



### • Alkuperäinen

Kun televisio vastaanottaa laajakuvasignaalia, signaali muutetaan automaattisesti lähetettäväksi kuvamuodoksi.



### • Täysi leveys

Kun televisio vastaanottaa laajakulmasignaalin, voit säätää kuvaa suorassa suhteessa vaakasuunnassa tai pystysuunnassa siten, että kuva täyttää koko näytön.



• **4:3**

Seuraava valinta näyttää kuvan alkuperäisessä 4:3-tahosuhteessa siten, että vasemmassa ja oikeassa laidassa näkyy harmaa reunus.



• **14:9**

Voit katsella kuvasuhde 14:9 tai tavallista TV-kuvaa tällä kuvasuhteella. Kuvasuhde 14:9 näkyy sellaisenaan, mutta kuvasuhdetta 4:3 venytetään ylös ja alas sekä oikealle ja vasemmalle, jotta koko 14:9-ruutu täyttyy.



• **Zoom**

Seuraavan valinta näyttää kuvan muuttumattomana siten, että kuva täyttää koko kuvaruudun. Kuvan ylä- ja alaosia kuitenkin rajautuvat pois näkyvistä.

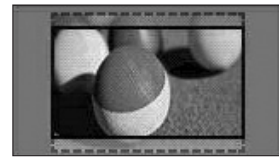

• **Elokuvazoomaus**

Valitse Elokuvazoomaus, kun haluat suurentaa kuvaa oikeassa mittasuhteessa.

Huomautus: Kuva voi vääristyä sitä suurennettaessa tai pienennettäessä.

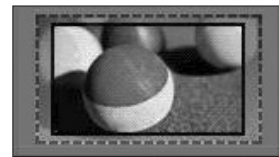

◀ -tai ▶ - painike: Säädä Elokuvazoomaus -toiminnolla suurennettavaa aluetta. Säätoalue on 1–16.

▼ -tai ▲ - painike: Siirrä näyttöä.

**! HUOMAUTUS**

- ▶ Voit valita 4:3- ja 16:9 (bredd) -kuvasuhteet vain RGB-PC- ja HDMI-PC-tilassa.
- ▶ DTV/HDMI-tilassa vain Haku on käytettävissä.
- ▶ Analisissa tilassa on Laajakuva käytettävissä.

# KUVAN HALLINTA

## OHJATTU KUVATOIMINTO

Tällä toiminnolla voit säätää alkuperäisen kuvan kuvanlaatua.

Kalibroi muun muassa näytön laatua säätämällä mustan ja valkoisen taso. Käyttäjät voivat kalibroidanäytön laatua helposti toimimalla ohjeiden mukaan.

Kun säädät näytön asetukseksi Matala, Suositus tai Korkea, näet muuttuneen tuloksen esimerkkinä.

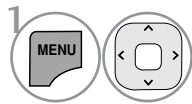

Valitse **KUVA**.

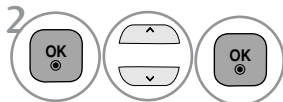

Valitse **Ohjattu kuvatoiminto**.

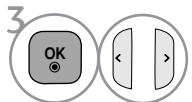

Säädä Mustan taso, Valkoisen taso, Väri, Sävy, Vaakaterävyys, Pystyterävyys, **Värin lämpö**, **Dynaaminen kontrasti**, **Väritaso**, **Valo** -asetuksia.

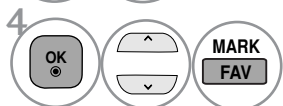

Valitse tulolähde, jonka asetuksia muutetaan.



- Jos keskeytät asetusten määrittämisen ennen viimeistä vaihetta, niitä ei oteta käyttöön.
- Säätöarvo tallennetaan nimellä Expert1.
- Kun ohjattu kuvatoiminto on määrittänyt kuvanlaadun, Virransäästö -asetukseksi vaihdetaan Ei käytössä.

- Paina painiketta **MENU/EXIT** (VALIKKO/LOPETUS) palataksesi normaalin TV:n katselu
- Paina painiketta **BACK** (TAKAISIN) siirtyäksesi edelliseen valikkonäyttöön.

# e VIRRANSÄÄSTÖ

Se vähentää television virrankulutusta.

Tehdasasetukset on säädetty miellyttävälle tasolle kotikatselua varten.

Voit lisätä näytön kirkkautta säätämällä **Energispar -tasoa** tai määrittämällä **Kuvatila** -asetuksen.

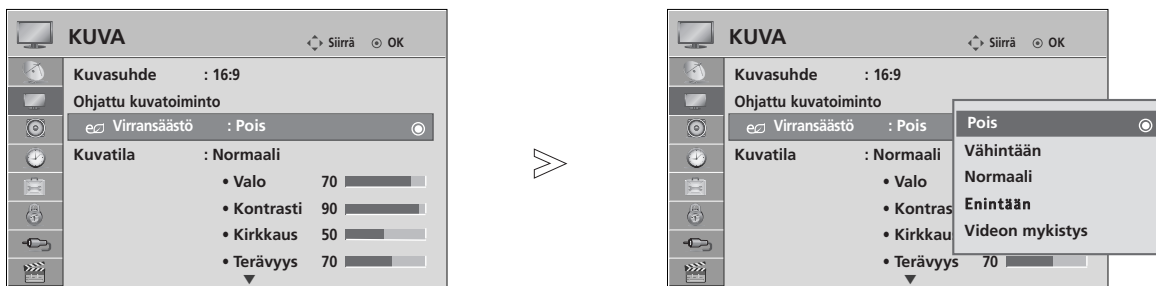

Kun säädät Energy Saving (Virransäästö) -asetusta MHEG-tilassa, Energy Saving (Virransäästö) -asetus otetaan käyttöön MHEG-tilan asetusten määrittämisen jälkeen.

**Videon mykistys** -asetuksen valitseminen radiokanavan ollessa viritettynä vähentää virrankulutusta.



1   Valitse **KUVA**.

2   Valitse **e Virransäästö**.

3   Valitse **Pois, Vähintään, Normaali, Enintään** tai **Videon mykistys**.

- Paina painiketta **MENU/EXIT** (VALIKKO/LOPETUS) palataksesi normaalin TV:n katselu
- Paina painiketta **BACK** (TAKAISIN) siirtyäksesi edelliseen valikkonäyttöön.

- Kun asetus Näyttö ei käytössä on valittuna, televisio sammutetaan 3 sekunnin kuluttua.
- Mikäli säädät "Energian säästötilaa - minimi, keskitaso, maksimi", ei valo-ominaisuus ole käytössä.
- Tämä toiminto voidaan valita myös kaukosäätimen **Virransäästö** -painikkeella.

# KUVAN HALLINTA

## ESIMÄÄRITETYT KUVAN ASETUKSET

### Kuvatilan esiasetukset

**Värikäs** Luo eloisan kuvan vahvistamalla kontrastia, kirkkautta, värejä ja terävyyttä.

**Normaali** Tämä on näytön tavallisin tila.

**Luonnollinen** Tämä on näytön luonnollisin tila.

**Cinema** Optimoii kuvan elokuvien katselemista varten.

**Urheilu** Optimoii kuvan urheilutapahtumien katselemista varten.

**Peli** Optimoii kuvan pelien pelaamista varten.

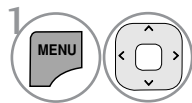
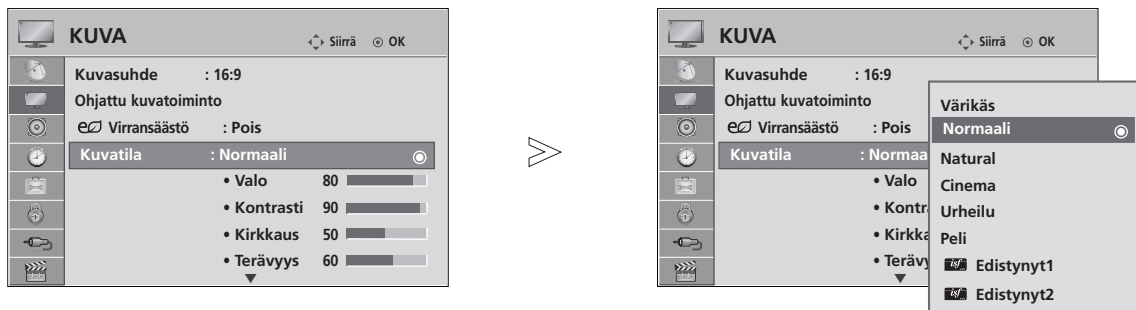

Valitse **KUVA**.

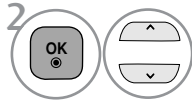

Valitse **Kuvatila**.

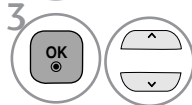

Valitse **Värikäs, Normaali, Luonnollinen, Cinema, Urheilu** tai **Peli**.

- Paina painiketta **MENU/EXIT** (VALIKKO/LOPETUS) palataksesi normaalin TV:n katselu
- Paina painiketta **BACK** (TAKAISIN) siirtyäksesi edelliseen valikkonäyttöön.

- Kuvatilan asetus määrittää televisiokuvan ulkoasun. Valitse kuvatilavalikosta valmiiksi määritetty arvo ohjelman tyypin mukaan.
- Voit säätää **kuvatilaa** myös **Q.Menu** (Pikavalikko) -valikossa.

# MANUAALINEN KUVIEN SÄÄTÖ

## Kuvatila - Käyttäjän asetus

### Valo

Tällä toiminnolla säädetään näytön kirkkautta valikon valaistusta säätämällä. Suosittelemme säätämään valoa laitteen kirkkauden asettamisen yhteydessä.

### Kontrasti

Säätää kuvan tummimpien ja vaaleimpien osien välistä signaalitasoa. Voit käyttää kontrastia, kun kuvan kirkas osa on kylästetty.

### Kirkkaus

Säätää kuvan signaalin perustasoa.

### Terävyys

Säätää kuvan tummien ja vaaleiden osien reunojen terävyyttä. Mitä matalampi taso, sitä pehmeämpi kuva.

### Väri

Säätää kaikkien värien voimakkuutta.

### Värisävy

Säätää punaisen ja vihreän värin tasapainoa.

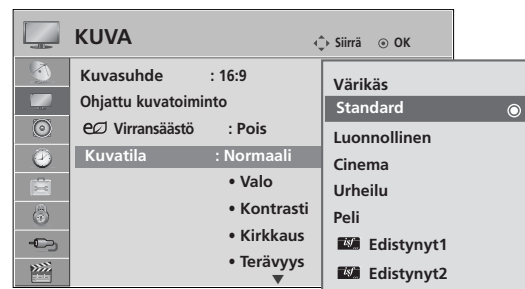

1   Valitse **KUVA**.

2   Valitse **Kuvatila**.

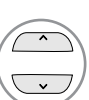
3   Valitse **Värikäs, Normaali, Luonnollinen, Cinema, Urheilu tai Peli**

4   Valitse **Valo, Kontrasti, Kirkkaus, Terävyys, Väri** tai **Värisävy**.

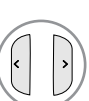
5   Tee tarvittavat muutokset.

- Paina painiketta **MENU/EXIT** (VALIKKO/LOPETUS) palataksesi normaalin TV:n katselu
- Paina painiketta **BACK** (TAKAISIN) siirtyäksesi edelliseen valikkonäyttöön.

### ! HUOMAUTUS

- ▶ Kun Expert 1/2 on valittuna, voit valita valon, kontrastin, kirkkauden, H-terävyyden, V-terävyyden värin tai sävyn.

# KUVAN HALLINTA

## KUVANPARANNUSTEKNIikka

Voit kalibroida näytön jokaiselle kuvatilalle erikseen tai määrittää videoarvon erityisen videonäytön mukaan.

Voit määrittää jokaiselle tulolle eri videoarvon.

Jos haluat Kuvan palauttam. oletusarvoisen näytön jokaisen videotilan säätämisen jälkeen, palauta kukin kuvatila erikseen.

Kuva saattaa poiketa tv-laitteestasi.

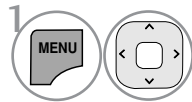
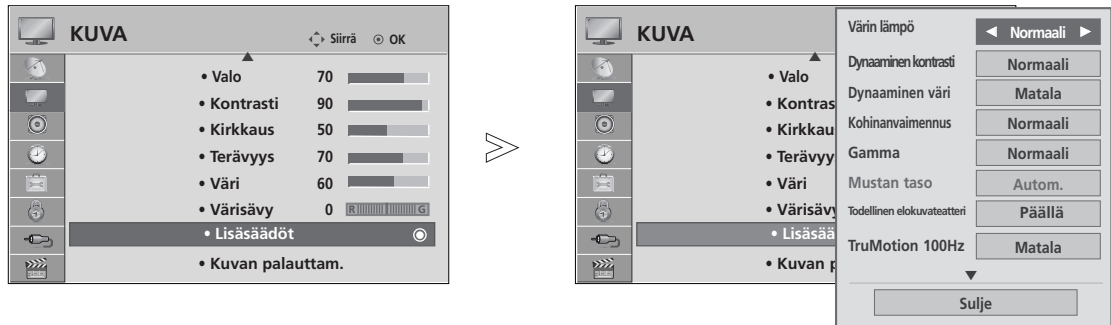

Valitse **KUVA**.

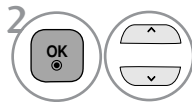

Valitse **Lisäsäädöt**.

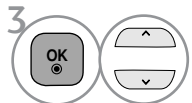

Valitse haluamasi lähde.:

**Värin lämpö, Dynaaminen kontrasti, Dynaaminen väri, Kohinanvaimennus, Gamma, Mustan taso, Todellinen elokuvateatteri, TruMotion 100Hz Värialue, Reunan terävöitys tai xvCC**  
.(Katso sivut 54 - 55)

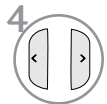

Tee tarvittavat muutokset.

- Paina painiketta **MENU/EXIT** (VALIKKO/LOPETUS) palataksesi normaalin TV:n katselu
- Paina painiketta **BACK** (TAKAISIN) siirtyäksesi edelliseen valikkonäyttöön.



# Erinomainen kuvanhallinta

Edistynyt1- ja Edistynyt2-asetukset jaottelevat ja luovat lisää ryhmiä, joita käyttäjät voivat halutessaan määrittää parhaimman mahdollisen kuvanlaadun tarjoamiseksi.

Ammattilaiset voivat myös hyödyntää tätä toimintoa optimoidessaan television suorituskykyä erikoisvideoiden avulla.

Kuva saattaa poiketa tv-laitteestasi.

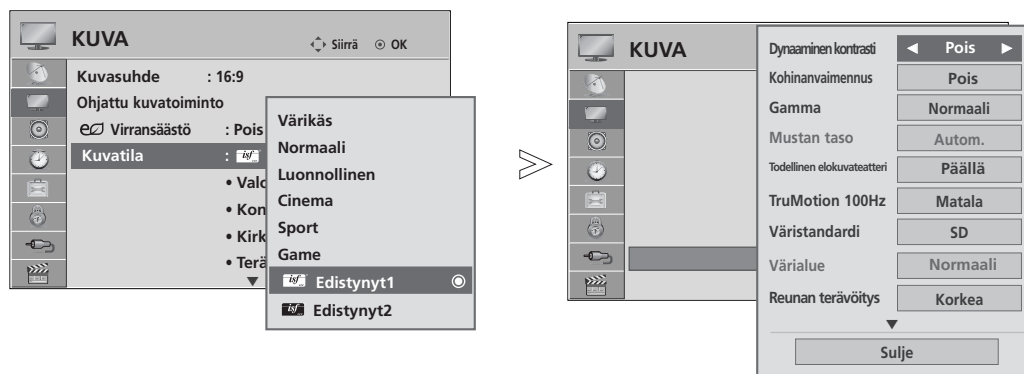

-   Valitse **KUVA**.
-   Valitse **Kuvatila**.
-   Valitse  **Edistynyt1** tai  **Edistynyt2**.
-   Valitse **Edistynyt säätö**.
-   Valitse haluamasi lähde.
-  Tee tarvittavat muutokset.

- Paina painiketta **MENU/EXIT** (VALIKKO/LOPETUS) palataksesi normaalin TV:n katselu
- Paina painiketta **BACK** (TAKAISIN) siirtyäksesi edelliseen valikkonäyttöön.

# KUVAN HALLINTA

<p>Värin lämpö [Lisäsäädöt] (Lämmin/Normaali/Kylmä)</p>	<ul style="list-style-type: none"> <li>Valitse yksi kolmesta automaattisesta värinsäätötavasta. Lämmin asetus tehostaa lämpimiä värejä, kuten punaista. Kylmä asetus tekee kuvasta sinertävän.</li> </ul>
<p>Dynaaminen kontrasti (Pois/Matala/Normaali/Korkea)</p>	<ul style="list-style-type: none"> <li>Säätää kontrastia pitääkseen sen parhaalla mahdollisella tasolla näytön kirkkauden mukaan. Kuvaa parannetaan vaaleiden kohtien vaalennuksen ja tummien kohtien tummennuksen avulla.</li> </ul>
<p>Dynaaminen väri (Pois/Matala/Korkea)</p>	<ul style="list-style-type: none"> <li>Säätää näytön värejä siten, että ne näyttävät eloisammilta, rikkaammilta ja selkeämmiltä. Tämä toiminto parantaa sävyjä, kylläisyyttä ja valoisuutta siten, että punaiset, siniset, vihreät ja valkoiset näyttävät entistä eloisammilta.</li> </ul>
<p>Kohinanvaimennus (Pois/Matala/Normaali/Korkea)</p>	<ul style="list-style-type: none"> <li>Vähentää näytön kohinaa heikentämättä kuvan laatua.</li> </ul>
<p>Gamma (Matala/Normaali/Korkea)</p>	<ul style="list-style-type: none"> <li>Voit säätää kuvan tummien ja keskiharmaiden alueiden kirkkautta. <ul style="list-style-type: none"> <li><b>Matala</b> : Kirkasta kuvan tummia ja keskiharmaita alueita.</li> <li><b>Normaali</b>: Käytä kuvan alkuperäisiä kuvatasoja.</li> <li><b>Korkea</b>: Tummena kuvan tummia ja keskiharmaita alueita.</li> </ul> </li> </ul>
<p>Mustan taso (Matala/Korkea/Automaattinen)</p>	<ul style="list-style-type: none"> <li><b>Matala</b> : Näyttökuva tummenee.</li> <li><b>Korkea</b> : Näyttökuva vaalenee.</li> <li><b>Automaattinen</b> : Tarkistaa näytön mustatason ja valitsee sen asetukseksi automaattisesti Korkea tai Matala. <ul style="list-style-type: none"> <li>Aseta näytön mustan taso oikein.</li> <li>Tämä toiminto mahdollistaa valita 'Alhainen' tai 'Korkea', seuraavassa tilassa: HDMI. Muussa tapauksessa 'Musta taso' asetetaan toimintoon 'Auto'.</li> </ul> </li> </ul>
<p>Todellinen elokuvateatteri (Päällä/Pois)</p>	<ul style="list-style-type: none"> <li>Voit nauttia elokuvamaisesta videoelämyksestä poistamalla värinän.</li> <li>Käytä tätä toimintoa elokuvia katsellessa.</li> <li>Tämä toiminto toimii, kun TruMotion on poistettu käytöstä.</li> </ul>
<p>TruMotion 100Hz (Pois/Matala/Korkea)</p>	<ul style="list-style-type: none"> <li><b>Korkea</b> : Tuottaa erittäin pehmeän kuvan liikkeen.</li> <li><b>Matala</b> : Tuottaa pehmeän kuvan liikkeen. Käytä tätä asetusta normaalikäytössä</li> <li><b>Pois</b> : Käytä tätä asetusta, kun Korkea ja Matala -asetukset aiheuttavat kuvan kohinaa.</li> <li><b>TruMotion 100Hz vähentää epäterävyyden vaikutelmaa nopeita liikkeitä sisältävissä otoksissa näyttämällä sata kuvaa sekunnissa.</b></li> <li><b>Hakee kuvissa ja videolähteissä parhaan kuvanlaadun poistamalla värinän ja liikkeen epäterävyyden.</b></li> <li>Jos otat käyttöön TruMotion 100Hz-asetuksen, kuvassa voi olla kohinaa. Jos tämä tapahtuu, muuta TruMotion 100Hz in asetukseksi "Off" ("Ei käytössä").</li> </ul>

Värialue (Leveä/Normaali)	<ul style="list-style-type: none"> <li>• <b>Normaali</b> : Tila, jossa alkuperäiset värit toistetaan tulosignaalin mukaan näytön ominaisuuksista riippumatta.</li> <li>• <b>Leveä</b>: Tila, jossa käytetään ja määritetään näytön laajaa värialueita.</li> <li>■ Paranna käytävissä olevan värialueen käyttöastetta.</li> </ul>
Reunan terävöitys (Pois/LMatala/Korkea)	<ul style="list-style-type: none"> <li>■ Näyttää videon kulmat entistä selkeämmin, erottuvammin ja luonnollisemmin.</li> <li>■ Tämä toiminto on käytössä tilassa "Kuvatila-Elokuva, Expert."</li> </ul>
xvYCC (Autom./Pois/Päällä)	<ul style="list-style-type: none"> <li>■ Tämän toiminnon avulla voidaan tuottaa tavallista rikkaampia värejä.</li> <li>■ Tämä toiminto otetaan käyttöön valitsemalla Kuvatila -asetukseksi Cinema tai Asiantuntija, kun xvYCC-signaali syötetään HDMI-liitännän kautta.</li> </ul>
Väristandardi (SD/HD)	<ul style="list-style-type: none"> <li>■ Muuntaa eri videoiden värit teräväpiirtoisiksi. Toimintoa käytetään värimuotojen SD video (BT-601) ja HD video (BT-709) kanssa.</li> </ul>
Asiantuntijakuviot (Pois/Edistynyt1/Edistynyt2)	<ul style="list-style-type: none"> <li>■ Tämä on tarkkaan säätöön tarvittava kuviot.</li> <li>■ Tämä toiminto otetaan käyttöön valitsemalla Kuvatila -asetukseksi Asiantuntija DTV:tä katsellessa.</li> </ul>
Värisuodin (Pois/Punainen/Vihreä/Sininen)	<ul style="list-style-type: none"> <li>■ Tämä toiminto suodattaa videon värejä. RGB-suodattimen avulla voit määrittää värikylläisyyden ja sävyt tarkasti.</li> </ul>
Värin lämpö [Edistynyt säätö] (Normaali/Lämmin/Kylmä)	<ul style="list-style-type: none"> <li>■ Tämä toiminto säätää näytön yleisiä värejä haluamallasi tavalla. <ul style="list-style-type: none"> <li>a. • Menetelmä : 2 pistettä <ul style="list-style-type: none"> <li>• Kuvio: Sisempi/Ulompi</li> <li>• Kontrasti punainen/vihreä/sininen, Kirkkaus punainen/vihreä/sininen: Säätöalue on -50 - +50.</li> </ul> </li> <li>b. • Menetelmä : 10 pisteen IRE <ul style="list-style-type: none"> <li>• Kuvio: Sisempi/Ulompi</li> <li>• IRE (Institute of Radio Engineers) on videosignaalin kokoa osoittava yksikkö, jonka asetukseksi voidaan määrittää 10, 20, 30 - 100. Voit säätää punaista, vihreätä tai sinistä asetuskohteisesti.</li> <li>• Valoisuus: Tämä toiminto näyttää 2.2 gamman lasketun valoisuusarvon. Voit määrittää haluamasi valoisuusarvon 100 IRE:n kohdalla. Kohteen 2.2 gamman valoisuusarvo näytetään kymmenen yksikön välein välillä 10-90 IRE.</li> <li>• Punainen/Vihreä/Sininen: Säätöalue on -50 - +50.</li> </ul> </li> </ul> </li> </ul>
Värihallintajärjestelmä	<ul style="list-style-type: none"> <li>■ Tämä on työkalu, jota asiantuntijat käyttävät säätöjen tekemiseen testikuvioiden avulla. Se ei vaikuta muihin väreihin, vaan sen avulla voidaan säätää kuutta värialueita erikseen (punainen, vihreä, sininen, syaani, magenta, keltainen). Värierot eivät ehkä näy, vaikka teet yleisiä kuvasäätöjä.</li> <li>■ Säätää punaista, vihreää, sinistä, keltaista, syaania ja magentaa.</li> <li>• Väri punainen/vihreä/sininen/keltainen/syaani/magenta : Säätöalue on -30 - +30.</li> <li>• Sävy punainen/vihreä/sininen/keltainen/syaani/magenta : Säätöalue on -30 - +30.</li> </ul>

# KUVAN HALLINTA

## KUVAN ASETUSTEN PALAUTUS

Valittujen kuvatilojen tehdasasetukset palautetaan.

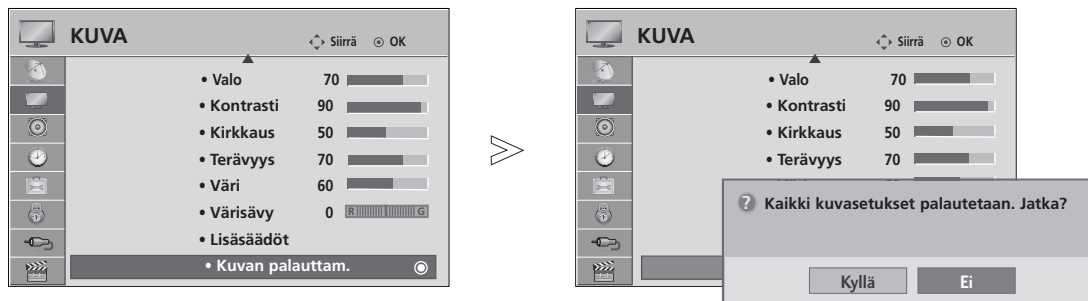

- 1   Valitse **KUVA**.
- 2   Valitse **Kuvan palauttam..**
- 3   Valitse **Kyllä** tai **Ei**.
- 4  Alusta säädetty arvo.

- Paina painiketta **MENU/EXIT** (VALIKKO/LOPETUS) palataksesi normaalin TV:n katselu
- Paina painiketta **BACK** (TAKAISIN) siirtyäksesi edelliseen valikkonäyttöön.

# DEMOTILA

Näytä television logoja selittävä diaesitys.







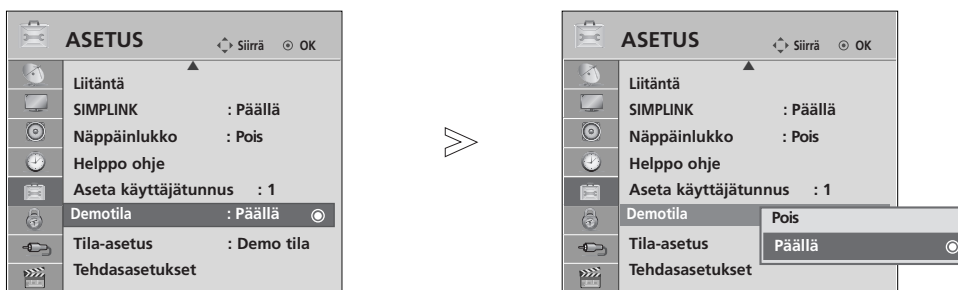

Demotila ei ole käytettävissä Kotikäyttö -tilassa.

Kaupan esittely -tilassa Demotila -asetukseksi valitaan automaattisesti Käytössä.

Jos Kaupan esittely -tilassa Demotila -asetukseksi valitaan Ei käytössä, Demotila ei toimi ja ainoastaan näyttö palautetaan.

Näyttö palautetaan automaattisesti sen jälkeen, kun se on ollut 5 minuuttia Demo (Esittely) -tilassa.



-   Valitse **ASETUS**.
-   Valitse **Demotila**.
-   Valitse **Päällä**, jos haluat nähdä television erilaiset logot.
-  Palaa television katseluun.  
Kun haluat lopettaa esittelyn, paina mitä tahansa painiketta.  
(MUTE,  + , - painiketta lukuun ottamatta)

- Paina painiketta **MENU/EXIT** (VALIKKO/LOPETUS) palataksesi normaalin TV:n katselu
- Paina painiketta **BACK** (TAKAISIN) siirtyäksesi edelliseen valikkonäyttöön.





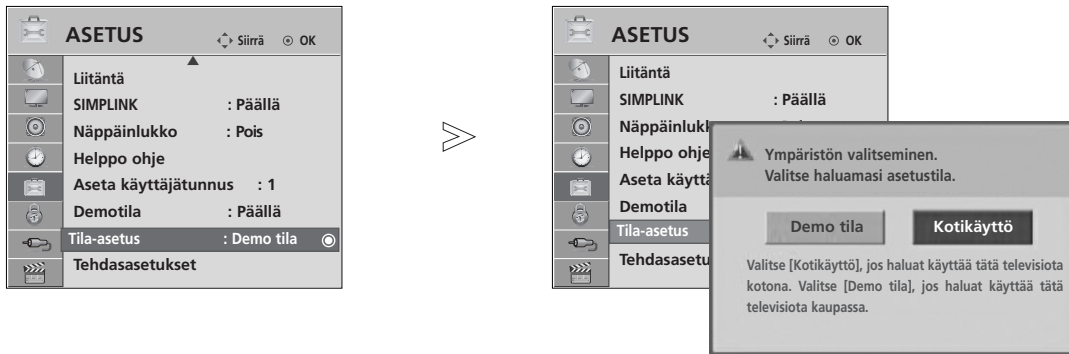

# KUVAN HALLINTA

## TILA-ASETUS

Suosittellemme television asettamista Kotikäyttö -tilaan, joka takaa parhaan mahdollisen kuvanlaadun kotiympäristössä.

Demo tila on paras asetus käytettäväksi myymälässä.



- 1   Valitse **ASETUS**.
- 2   Valitse **Tila-asetus**
- 3   Valitse **Demo tila** tai **Kotikäyttö**.
- 4  Tallenna.

- Paina painiketta **MENU/EXIT** (VALIKKO/LOPETUS) palataksesi normaalin TV:n katselu
- Paina painiketta **BACK** (TAKAISIN) siirtyäksesi edelliseen valikkonäyttöön.

# ÄÄNEN JA KIELEN HALLINTA

## ÄÄNEN AUTOMAATTINEN SÄÄTÖ

Äänen automaattinen säätö pitää kanavien äänenvoimakkuuden samana, vaikka vaihtaisitkin ohjelmaa.

Koska jokaisella ohjelmalla lähettävällä asemalla on omat signaaleja koskevat ehtonsa, äänenvoimakkuutta on mahdollisesti säädettävä kanavaa vaihdettaessa. Tämän toiminto säätää jokaisen ohjelman äänenvoimakkuutta automaattisesti, minkä ansiosta käyttäjät voivat nauttia tasaisesta äänenvoimakkuustasosta.

Jos äänenlaatu tai -voimakkuus ei ole haluamallasi tasolla, suosittelemme erillisen kotiteatterijärjestelmän tai vahvistimen käyttöä, jolla laite voidaan mukauttaa erilaisiin käyttöympäristöihin.

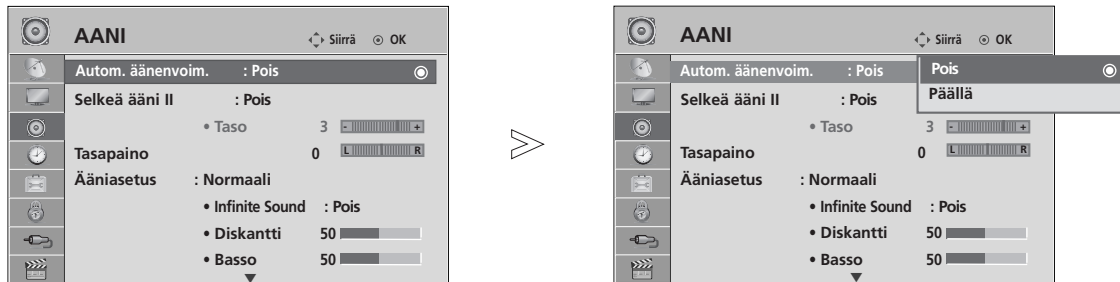

- 1   Valitse **AANI**.
- 2   Valitse **Autom. äänenvoim..**
- 3   Valitse **Päällä** tai **Pois**.

- Paina painiketta **MENU/EXIT** (VALIKKO/LOPETUS) palataksesi normaalin TV:n katselu
- Paina painiketta **BACK** (TAKAISIN) siirtyäksesi edelliseen valikkonäyttöön.

# ÄÄNEN JA KIELEN HALLINTA

## SELKEÄ ÄÄNI II

Erottelee ihmisten puheäänen alueen muista ja auttaa käyttäjiä kuulemaan puheäänet selvemmin.

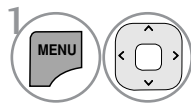
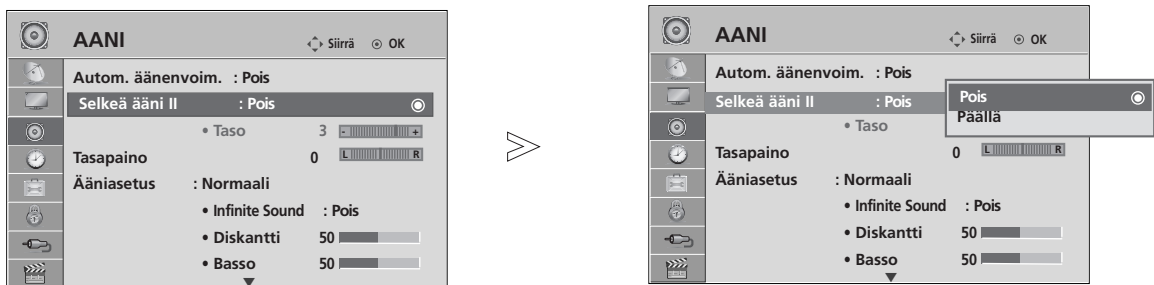

Valitse **AANI**.

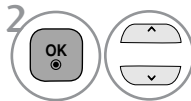

Valitse **Selkeä ääni II**.

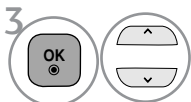

Valitse **Päällä** tai **Pois**.

### Selkeä ääni -tason säätäminen, kun asetuksena on Käytössä

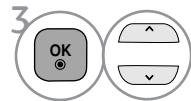

Valitse **Taso**.

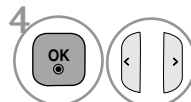

Tee haluamasi säädöt.

- Mikäli valitse toiminnon "**Päällä**" toiminnot **Selkeä ääni II**, **Infinite Sound** (Rajaton ääni) eivät ole käytössä.
- Valitse tasoksi -6 - +6.

- Paina painiketta **MENU/EXIT** (VALIKKO/LOPETUS) palataksesi normaalin TV:n katselu
- Paina painiketta **BACK** (TAKAISIN) siirtyäksesi edelliseen valikkonäyttöön.



# ÄÄNEN ESIASETUKSET - ÄÄNITILA

Voit valita ääniasetukseksi vaihtoehdon Normaali, Musiikki, Cinema, Urheilu tai Peli sekä säätää diskanttia ja bassoa.

Äänitilatoiminnolla voit nauttia parhaasta mahdollisesta äänestä ilman, että sinun täytyy tehdä mitään erityisiä säätöjä, koska televisio asettaa sopivat ääniasetukset ohjelman sisällön mukaan.

Ääniasetukset Normaali, Musiikki, Elokuva, Urheilu ja Peli on määritetty tehtaalla tuottamaan paras mahdollinen äänenlaatu.

<b>Normaali</b>	Tuottaa normaalin laatuisen äänen.
<b>Musiikki</b>	Optimoi äänen musiikin kuuntelemista varten.
<b>Cinema</b>	Optimoi äänen elokuvien katselemista varten.
<b>Urheilu</b>	Optimoi äänen urheilutapahtumien katselemista varten.
<b>Peli</b>	Optimoi äänen pelien pelaamista varten.

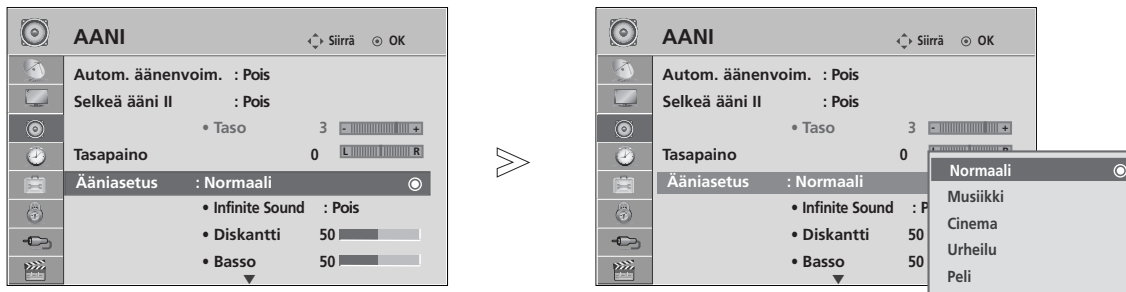

1   Valitse **AANI**.

2   Valitse **Ääniasetus**.

3   Valitse **Normaali, Musiikki, Cinema, Urheilu tai Peli**.

• Voit säätää **äänitilaa** myös **Q. Menu** (Pikavalikko) -valikosta.

- Paina painiketta **MENU/EXIT** (VALIKKO/LOPETUS) palataksesi normaalin TV:n katselu
- Paina painiketta **BACK** (TAKAISIN) siirtyäksesi edelliseen valikkonäyttöön.

# ÄÄNEN JA KIELEN HALLINTA

## ÄÄNIASETUSTEN SÄÄTÄMINEN - KÄYTTÄJÄ -TILA

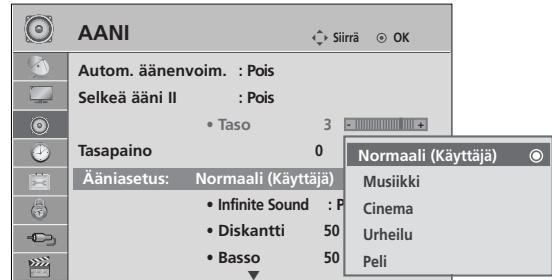
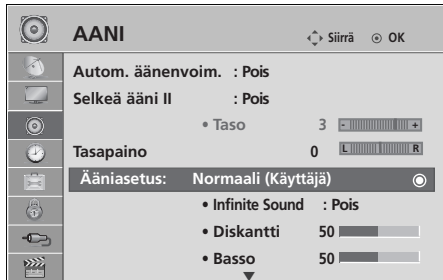

Valitse **AANI**.

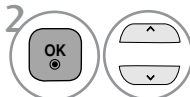

Valitse **Ääniasetus**.

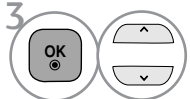

Select **Normaali, Musiikki, Cinema, Urheilu** tai **Peli**.

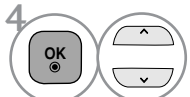

Valitse **Diskantti** tai **Basso**.

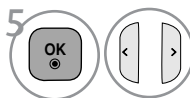

Määritä haluamasi äänen-voimakkuus.

- Paina painiketta **MENU/EXIT** (VALIKKO/LOPETUS) palataksesi normaalin TV:n katselu

- Paina painiketta **BACK** (TAKAISIN) siirtyäksesi edelliseen valikkonäyttöön.

## INFINITE SOUND(RAJATON ÄÄNI)

Tämä vaihtoehto saa äänen kuulostamaan mahdollisimman todentuntuiselta.

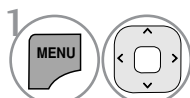

Valitse **AANI**.

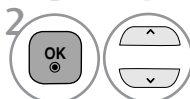

Valitse **Infinite Sound**.

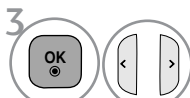

Valitse **Päällä** tai **Pois**.

**Infinite Sound** : Infinite Sound on LG:n patentoitu yksityinen äänenprosessimenetelmä joka kilpailee 5.1 surround sound ääniparannuksen kanssa kahdella etukaiuttimella.

- Paina painiketta **MENU/EXIT** (VALIKKO/LOPETUS) palataksesi normaalin TV:n katselu

- Paina painiketta **BACK** (TAKAISIN) siirtyäksesi edelliseen valikkonäyttöön.

# TASAPAINO

Voit säätää kaiuttimien kanavatasapainon haluamaksesi.

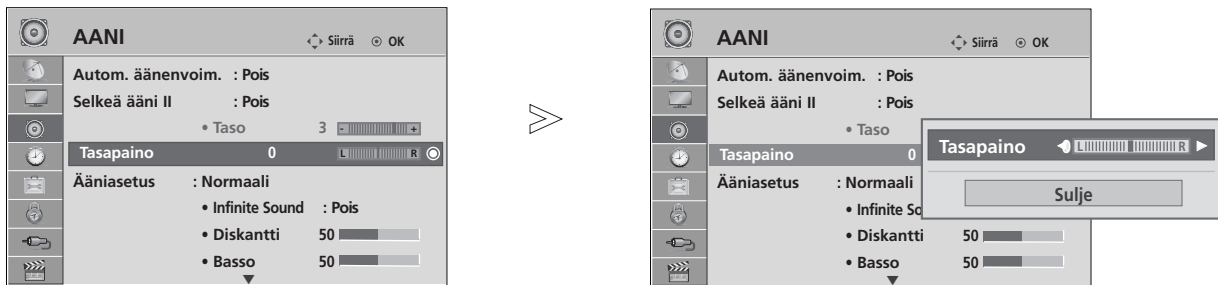

- 1   Valitse **AANI**.
- 2   Valitse **Tasapaino**.
- 3   Tee haluamasi säädöt.

- Paina painiketta **MENU/EXIT** (VALIKKO/LOPETUS) palataksesi normaalin TV:n katselu
- Paina painiketta **BACK** (TAKAISIN) siirtyäksesi edelliseen valikkonäyttöön.

# ÄÄNEN JA KIELEN HALLINTA

## ÄÄNIASETUSTEN PALAUTTAMINEN

Valitun äänitilan tehdasasetukset palautetaan.

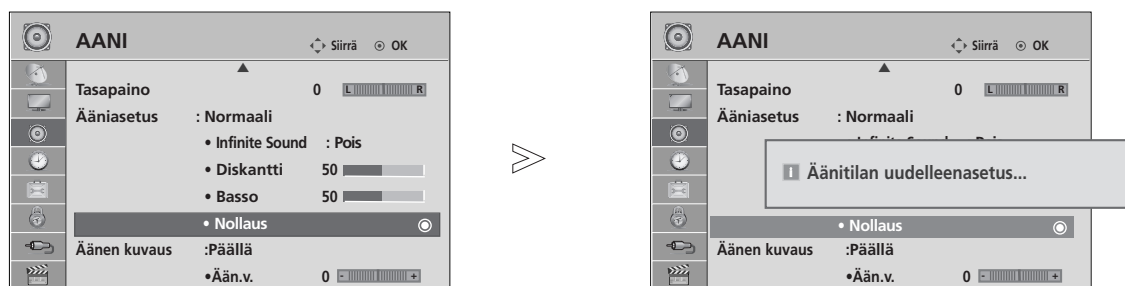

- 1   Valitse **AANI**.
- 2   Valitse **Nollaus**.
- 3  Alusta säädetty arvo.

- Paina painiketta **MENU/EXIT** (VALIKKO/LOPETUS) palataksesi normaalin TV:n katselu
- Paina painiketta **BACK** (TAKAISIN) siirtyäksesi edelliseen valikkonäyttöön.

# ÄÄNEN KUVAUS (VAIN DIGITAALISESSA TILASSA)

Tämä toiminto on tarkoitettu sokeille. Se sisältää ääniselosteen, joka kertoo televisio-ohjelman nykyisen tilanteen perusäänen lisäksi.

Kun Äänikuvaus käytössä -asetus on käytössä, perusääntä ja äänikuvausta käytetään vain äänikuvauksen sisältävissä ohjelmissa.

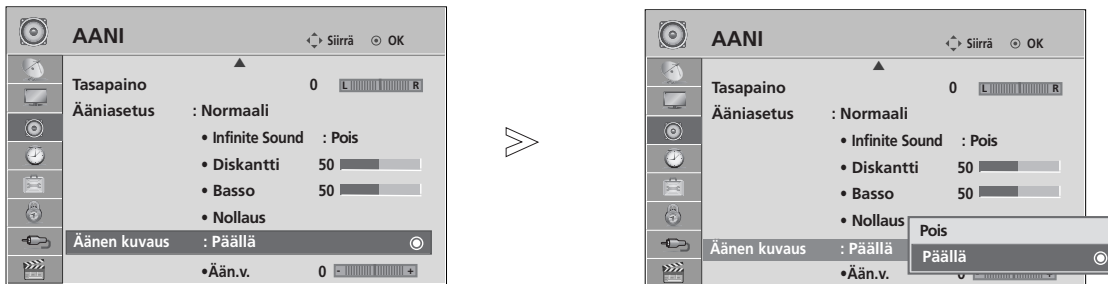

1   Valitse **AANI**.

2   Valitse **Äänen kuvaus**.

3   Valitse **Päällä** tai **Pois**.

## Äänikuvauksen voimakkuus -tason säätäminen, kun asetuksena on Käytössä

4   Valitse **Ään.v.**

5   Tee haluamasi säädöt.

- Paina painiketta **MENU/EXIT** (VALIKKO/LOPETUS) palataksesi normaaliin TV:n katselu
- Paina painiketta **BACK** (TAKAISIN) siirtyäksesi edelliseen valikkonäyttöön.

# ÄÄNEN JA KIELEN HALLINTA

I/II

## Stereo / kaksikanavaääni (Vain analogisessa tilassa)

Kun ohjelma on valittu, aseman äänitiedot näkyvät ohjelmanumeron ja aseman nimen yhteydessä.

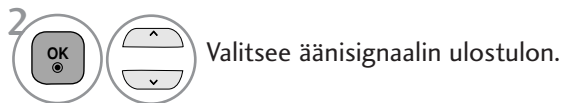

Lähetys	Kuvaruutunäyttö
Mono	MONO
Stereo	STEREO
Kaksiääni	DUAL I, DUAL II, DUAL I+II

### ■ Monoäänen valitseminen

Jos stereosignaali on heikko stereovastaanotossa, voit vaihtaa monoääneen. Monovastaanotto parantaa äänen kirkkautta.

### ■ Kielen valinta kaksikielisyysissä

Jos ohjelmaa voidaan vastaanottaa kahdella kielellä (kaksikielisyys), voit vaihtaa kieleksi DUAL I, DUAL II tai DUAL I+II.

DUAL I lähettää kaiuttimista lähetyksen ensisijaisen kielen.

DUAL II lähettää kaiuttimista lähetyksen toissijaisen kielen.

DUAL I+II lähettää kummastakin kaiuttimesta eri kieltä.

## NICAM-ääni (Vain analogisessa tilassa)

Jos TV:si on varustettu NICAM-dekooderilla, saat vastaanotettua korkealaa-tuista, digitaalista NICAM-äänisignaalia.

Äänilähtö voidaan valita vastaanotetun lähetyksen mukaisesti.

- 
- 1 Kun kanava lähettää NICAM-monoääntä, voit valita **NICAM MONO** tai **FM MONO**.
  - 2 Kun kanava lähettää NICAM-stereoääntä, voit valita **NICAM STEREO** tai **FM MONO**. Jos signaali on heikko, kannattaa valita **FM MONO**.
  - 3 Kun kanava lähettää NICAM-kaksikanavaääntä, voit valita **NICAM DUAL I**, **NICAM DUAL II** tai **NICAM DUAL I+II** tai **FM MONO**.
- 

## Äänen ulostulon valinta

HDMI-tilassa voit valita lähtöäänien vasemmalle ja oikealle kaiuttimelle.

Valitse äänilähtö.

**L+R:** Audiosignaali liittimestä Audio L in menee vasempaan kaiuttimeen ja liittimestä Audio R in oikeaan kaiuttimeen.

**L+L:** Audiosignaali liittimestä Audio L in menee sekä vasempaan että oikeaan kaiuttimeen.

**R+R:** Audiosignaali liittimestä Audio R in menee sekä vasem paan että oikeaan kaiuttimeen.

# ÄÄNEN JA KIELEN HALLINTA

## NÄYTTÖVALIKON KIELEN JA MAAN VALITSEMINEN

Asennusoppaan valikko tulee näkyviin, kun TV käynnistetään ensimmäisen kerran.



### \* Jos haluat muuttaa kielen tai maan

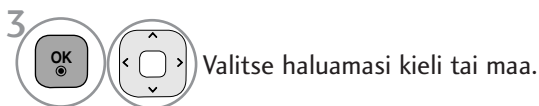

- Paina painiketta **MENU/EXIT** (VALIKKO/LOPETUS) palataksesi normaalin TV:n katselu
- Paina painiketta **BACK** (TAKAISIN) siirtyäksesi edelliseen valikkonäyttöön.

### ! HUOMAUTUS

- ▶ Ellet lopeta **Asennusopas** -asetusta painamalla **BACK**-näppäintä tai odota kuvaruutunäytön (OSD – On Screen Display) aikakatkaisua, se tulee aina näkyviin kytkettäessä laiteeseen virta.
- ▶ Jos valitset väärän maavaihtoehdon, teksti-TV ei ehkä näy oikein ruudulla, ja sen toiminnassa saattaa esiintyä virheitä.
- ▶ DTV-moodin ohjauspainikkeet eivät ehkä ole käytettävissä, johtuen maakohtaisista televisiolähetysolosuhteista.
- ▶ Digitaalilähetysolosuhteiden mukaan kaikki DTV-toiminnot eivät välttämättä toimi maissa, joissa digitaalilähetysäättöä ei ole standardoitu.
- ▶ Maa-asetusta UK (Iso-Britannia) tulisi käyttää vain Isossa-Britanniassa.
- ▶ Jos maa-asetus on asetettu "--", Eurooppalaiset antenni- tai digitaalinen kaapeli lähetykset ovat käytettävissä mutta muutamat DTV- toiminnot eivät ehkä toimi oikein.









# KIELEN VALITSEMINEN (VAIN DIGITAALISESSA TILASSA)

Audio (Ääni) -toiminnon avulla voit valita lähetyksen kielen. Jos lähetyksessä ei ole mukana valittua audiokieltä vastaavaa ääntä, toistetaan oletuskielen mukainen ääni.

Subtitle (Tekstitys) -toiminto on käytettävissä, kun ohjelma on tekstitetty vähintään kahdella kielellä. Jos lähetyksessä ei ole mukana valittua tekstityskieltä vastaavaa tekstitystä, toistetaan oletuskielen mukainen tekstitys.

Jos ensisijaiseksi äänen ja tekstitysten kieleksi valittua kieltä ei tueta, voit valita toissijaisen kielen.



- 1   Valitse **ASETUS**
- 2   Valitse **Äänen kieli** tai **Tekstityksen kieli**.
- 3   Valitse äänen kieli.
- 4  Tallenna.

- 1   Valitse **ASETUS**
- 2    Valitse **Huono kuulo** (□□).
- 3   Valitse **Päällä** tai **Pois**.



- Paina painiketta **BACK** (TAKAISIN) siirtyäksesi edelliseen valikkonäyttöön.

**< Audiokielen valinta >**







- ▶ Voit valita kahden tai useamman kielen sisältävän lähetyksen äänien kielen.



- 1   Valitse **Ääni**
- 2  Valitse äänen kieli.



**< Tekstityskielen valinta >**

- ▶ Kun lähetyksessä on mukana kahta tai useampaa tekstityskieltä, voit valita tekstityskielen **Tekstitys** -painikkeella kaukosäätimestä.
- ▶ Paina   painiketta valitaksesi tekstityskielen.

- Ääni/tekstitystieto voi olla esitetty yksinkertaisemmassa muodossa 1 – 3 merkillä, jotka lähetyksiasema lähettää.  
 - Kun valitset lisä-äänen (Ääni Heikkonäköisiä/Heikkokuuloisia varten) se saattaa toistaa osan pää-äänestä.

Audiokielen OSD-tiedot	
Näyttö	Tila
N.A	Not Available
	MPEG-ääni
	Dolby Digital -ääni
	Ääni Heikkonäköisiä varten
	Ääni Heikkokuuloisia varten
	Dolby Digital Plus Audio
	AAC-ääni

3   Valitse **L+R, L+L tai R+R**.

Tekstityskielen OSD-tiedot	
Näyttö	Tila
N.A	Not Available
	Tekstitys teksti-TV:stä
	Tekstitys Heikkokuuloisille

# TIME (AIKA) -ASETUS

## KELLON ASETUKSET







Kellon asetukset määritetään automaattisesti digitaalisen signaalin vastaanottamisen yhteydessä. (Voit määrittää kellon manuaalisesti, jos televisioon ei tule DTV-signaalia.)

Jos kellon asetus nollautuu vir-takatkon tai virtajohdon irrottamisen vuoksi, aseta aika uudelleen.

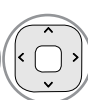
Sinun ei tarvitse muistaa katkaista televisiosta virtaa ennen nukkumaanmenoa. Uniajastin katkaisee virran ja siirtää television valmiustilaan, kun määritetty aika on kulunut.

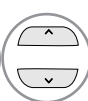
Kun kello on DTV-tilassa, aikaa ei voi muuttaa, mutta jos Time Zone (Aikavyöhyke) -kohdassa määritetyn kaupungin nimen kanssa käytetään siirtymää, aikaa voi muuttaa 1 tunnilla.

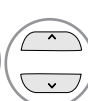

- 1   Valitse **AIKA**.
- 2   Valitse **Kello**.
- 3   Valitse vuosi-, kuukausi-, päivämäärä-, aika- tai aikavyöhykeasetus.
- 4   Määritä vuosi-, kuukausi-, päivämäärä-, aika- tai aikavyöhykeasetus.

- Paina painiketta **MENU/EXIT** (VALIKKO/LOPETUS) palataksesi normaalin TV:n katselu
- Paina painiketta **BACK** (TAKAISIN) siirtyäksesi edelliseen valikkonäyttöön.

# KYTKENTÄ- TAI SAMMUTUSAJASTIMEN ASETUS

Pois-ajastin kytkee television automaattisesti valmiustilaan, kun ajastettu aika on kulunut.

Kun laite on kytkeytynyt päälle Ajastin TV päälle -ajastimella, se sammuu automaattisesti valmiustilaan kahden tunnin kuluttua, jos mitään näppäintä ei ole painettu tänä aikana.

Kun Ajastin TV päälle tai Ajastin TV pois on asetettu, ajastin toimii joka päivä samaan aikaan.

Ajastin TV pois -toiminto ohittaa Ajastin TV päälle -toiminnon, jos ne on asetettu samaan aikaan.

Ajastin TV päälle-toiminto toimii vain, kun laite on valmiustilassa.

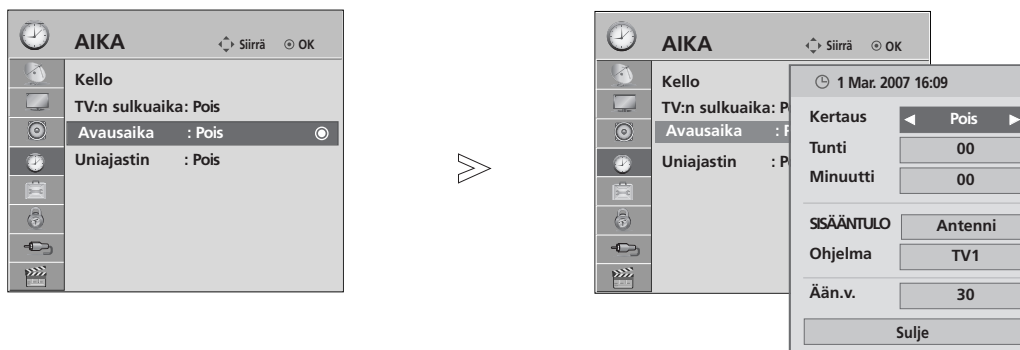

- 1 Valitse **AIKA**.
- 2 Valitse **TV:n sulkuaika** tai **Avausaika**.
- 3 Valitse **Kertaus**.
- 4 Valitse **Pois, Kerran, Päivitt., Ma ~ Pe, Ma ~ La, La ~ Su** tai **Su**.
- 5 Määritä kellonajan tunnit.
- 6 Määritä kellonajan minuutit.

- **TV:n sulkuaika / Avausaika** TV pois -toiminnon peruuttaminen, valitaksesi **Pois**.
- **Vain On-ajastustoiminto**

- 1 Valitse **SISÄÄNTULO**.
- 2 Valitse tulolähde.
- 3 Määritä ohjelma.
- 4 Säädä käynnistysäänen-voimakkuutta.

- Paina painiketta **MENU/EXIT** (VALIKKO/LOPETUS) palataksesi normaalin TV:n katselu
- Paina painiketta **BACK** (TAKAISIN) siirtyäksesi edelliseen valikkonäyttöön.

# TIME (AIKA) -ASETUS

## UNIAJASTIMEN ASETUS

Sinun ei tarvitse muistaa katkaista televisiosta virtaa ennen nukkumaanmenoa. Uniajastin katkaisee virran ja siirtää television valmiustilaan, kun määritetty aika on kulunut.

1   Valitse **Uniajastin**.

2  Valitse **Pois, 10, 20, 30, 60, 90, 120, 180 tai 240 Min..**

- Uniajastin nollautuu, jos sammutat television.
- Voit säätää **Uniajastin** -asetusta myös **AIKA**-valikosta.

# LAPSILUKITUS/IKÄRAJAT

## SALASANAN ASETUS JA LUKITUSJÄRJESTELMÄ

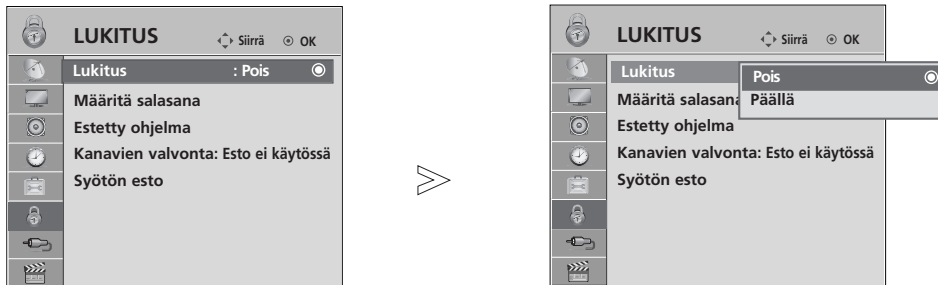

Kun ensimmäisen kerran kirjoitat salasanan, valitse kaukosäätimestä 0, 0, 0, 0.  
Jos kanava on lukittu, poista sen lukitus väliaikaisesti antamalla salasana.



1   Valitse **LUKITUS**.

2   Valitse **Lukitus**.

3   Valitse **Päällä**.

4    Määritä salasana.

5  Kirjoita nelinumeroinen salasana.  
Älä unohda tätä numeroa!  
Vahvista salasana syöttämällä se uudelleen.

• Jos olet unohtanut salasanan, valitse kaukosäätimestä 0, 3, 2, 5.

- Paina painiketta **MENU/EXIT** (VALIKKO/LOPETUS) palataksesi normaalin TV:n katselu
- Paina painiketta **BACK** (TAKAISIN) siirtyäksesi edelliseen valikkonäyttöön.

# LAPSILUKITUS/IKÄRAJAT

## OHJELMIEN ESTÄMINEN

Voit estää ohjelmat, joita et halua katsoa tai joita et halua lapsiesi katsovan.

Tätä toimintoa voidaan käyttää, kun **Lock System** (Lukitse järjestelmä)-asetuksen arvo on "On" ("Käytössä").

Anna salasana, jos haluat katsella estettyä ohjelmaa.

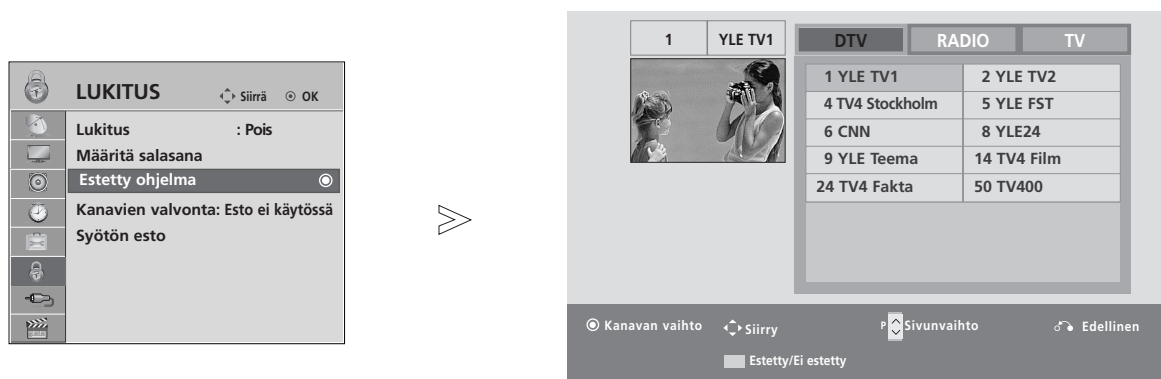

-   Valitse **LUKITUS**.
-   Valitse **Estetty ohjelma**.
-  Siirry **Estetty ohjelma**-toimintoon.
-   Valitse lukittava ohjelma.

- Paina painiketta **MENU/EXIT** (VALIKKO/LOPETUS) palataksesi normaalin TV:n katselu
- Paina painiketta **BACK** (TAKAISIN) siirtyäksesi edelliseen valikkonäyttöön.

# LAPSILUKITUS (VAIN DIGITAALISESSA TILASSA)

Tämä toiminto toimii lähetyksasemalta saatujen tietojen perusteella. Jos signaalissa on väärät tiedot, tämä toiminto ei toimi oikein.

Tämän valikon käyttäminen edellyttää salasanaa.

Televisio muistaa viimeksi valitun asetuksen, vaikka virta katkaistaan.

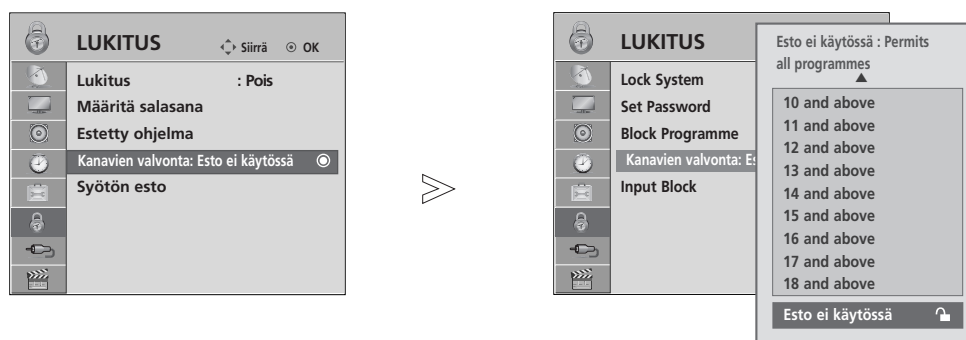

Voit estää lapsia katsomasta tiettyjä aikuisille tarkoitettuja ohjelmia määritettyjen ikärajojen perusteella.

Anna salasana, jos haluat katsella rajoitettua ohjelmaa.



1   Valitse **LUKITUS**.

2   Valitse **Kanavien valvonta**.

3   Tee tarvittavat muutokset.

4  Tallenna.

- Paina painiketta **MENU/EXIT** (VALIKKO/LOPETUS) palataksesi normaalin TV:n katselu
- Paina painiketta **BACK** (TAKAISIN) siirtyäksesi edelliseen valikkonäyttöön.

# LAPSILUKITUS/IKÄRAJAT

## ULKOISEN TULON ESTO

Mahdollistaa tulon eston.

Tätä toimintoa voidaan käyttää, kun **Lock System** (Lukitse järjestelmä)-asetuksen arvo on ”**On**” (”Käytössä”).

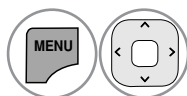
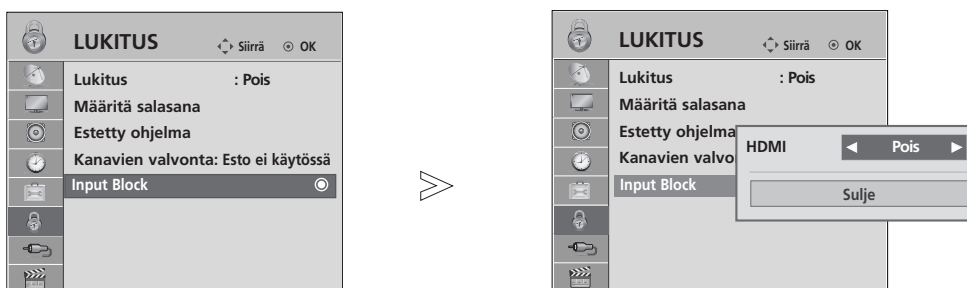

Valitse **LUKITUS**.

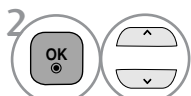

Valitse **Syötön esto**.

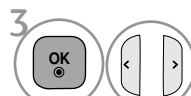

Valitse **Päällä** tai **Pois**.

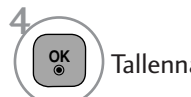

Tallenna.



- Paina painiketta **MENU/EXIT** (VALIKKO/LOPETUS) palataksesi normaalin TV:n katselu
- Paina painiketta **BACK** (TAKAISIN) siirtyäksesi edelliseen valikkonäyttöön.

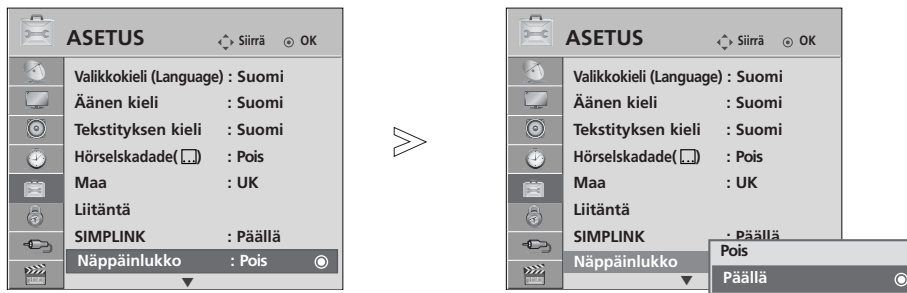

# NÄPPÄINLUKKO

TV voidaan kytkeä siten, että sitä voi käyttää vain kaukosäätimellä. Toimintoa voidaan käyttää luvattoman katselun estämiseen.

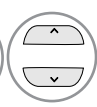

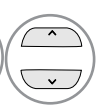
-   Valitse **ASETUS**.
-   Valitse **Näppäinlukko**.
-   Valitse **Päällä** tai **Pois**.
-  Tallenna.

- Kun valittuna on vaihtoehto **Näppäinlukko 'Päällä'**, ja televisio sammutetaan, paina television **⏻ / I**, **INPUT**, **P ^ v** -painiketta tai kaukosäätimen **POWER INPUT**, **P ^ v** tai painiketta tai numeropainikkeita.
- Kun valittuna on vaihtoehto **Näppäinlukko Päällä**, ja televisiota katseltaessa painetaan etupaneelin painikkeita, kuvaruutuun tulee teksti **⚠ Lapsilukko päällä**.

- Paina painiketta **MENU/EXIT (VALIKKO/LOPETUS)** palataksesi normaalin TV:n katselu
- Paina painiketta **BACK (TAKAISIN)** siirtyäksesi edelliseen valikkonäyttöön.

# TEKSTI-TV

## Tämä ominaisuus ei ole käytettävissä kaikissa maissa.

Teksti-TV on maksuton TV-kanavien tarjoama palvelu, jossa annetaan ajan tasalla olevaa tietoa uutisista, säästä, TV-ohjelmista, pörssikursseista jne.

Tämän laitteen teksti-TV-dekooderi tukee normaalia teksti-TV:tä, TOP-tekstiä ja pikatekstiä. Nämä ovat sivun valintaan liittyviä toimintoja, jotka kuvataan seuraavassa omissa kappaleissaan.

## TEKSTI-TV PÄÄLLE / POIS

Paina **TEXT**-näppäintä siirtyäksesi teksti-TV:n käyttöön. Pääsivu tai viimeksi katsottu sivu ilmestyy näkyviin. Sivun otsikkorivillä näkyy kaksi sivunumeroa, TV-kanavan nimi, päivämäärä ja kellonaika. Ensimmäinen sivunumero kertoo valitun sivun, toinen taas näkyvissä olevan sivun.

Paina **TEXT** näppäintä kytkeäksesi teksti-TV:n pois päältä. TV palaa aiempaan tilaansa.

## SIMPLE-TEKSTITELEVISIO

### ■ Sivun valinta

- 1 Anna haluamasi kolminumeroinen sivunumero numeronäppäimillä. Jos painat väärää numeroa valinnan aikana, kirjoita kolme numeroa kuitenkin loppuun ja syötä sitten koko sivunumero uudelleen.
- 2 Paina **P** ^ -näppäintä valitaksesi edellisen tai seuraavan sivun.

## TOP-TEKSTITELEVISIO (TÄMÄ OMINAISUUS EI OLE KÄYTETTÄVISSÄ KAIKISSA MAISSA)

Käyttöopas näyttää kuvaruudun alareunassa neljä värikenttää: punainen, vihreä, keltainen ja sininen. Keltainen kenttä tarkoittaa seuraavaa ryhmää ja sininen seuraavaa lohkoa.

### ■ Ryhmän/lohkon/sivun valinta

- 1 Sinisellä näppäimellä pääset lohkost toiseen.
- 2 Keltaisella näppäimellä pääset seuraavaan ryhmään, lohko vaihtuu tällöin automaattisesti.
- 3 Vihreällä näppäimellä pääset seuraavalle olemassa olevalle sivulle, ryhmä vaihtuu automaattisesti. Vaihtoehtoisesti voit käyttää **P** ^ -näppäintä.
- 4 Punaisella näppäimellä pääset edelliseen valintaan. Vaihtoehtoisesti voit painaa **P** v -näppäintä.

### ■ Sivun suoravalinta

Voit toimia myös samoin kuin normaalin teksti-TV:n tapauksessa, eli antaa sivunumeron suoraan numeronäppäimillä.

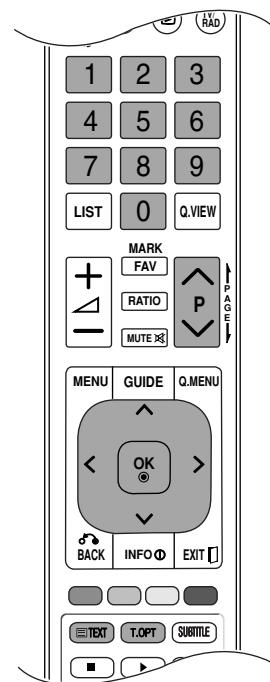

# FASTEXT-TEKSTITELEVISIO

Teksti-TV:n sivut on värikoodattu kuvaruudun alareunassa ja ne valitaan värinäppäimiä painamalla.

## ■ Sivun valinta

- 1 Paina **T.OPT**-painiketta ja valitse  $\wedge \vee$ -valikko  -painikkeen avulla. Näytä hakemistosivu.
- 2 Voit valita sivun alareunassa näkyvät värikoodatut sivut kaukosäätimen värinäppäimiä painamalla.
- 3 Voit toimia myös samoin kuin normaalin teksti-TV:n tapauksessa, eli antaa sivunumeron suoraan numeronäppäimillä.
- 4 **P**  $\wedge \vee$ -näppäimiä voidaan käyttää edellisen tai seuraavan sivun valintaan.

## ERIKOIS-TEKSTI-TV-TOIMINNOT

- Paina **T.OPT**-painiketta ja valitse Text Option (Tekstiasetukset) -valikko  $\wedge \vee$  -painikkeen avulla.



### ■ Indeksi

Valitsee jokaisen hakemistosivun.



### ■ AIKA

Kun katselet televisio-ohjelmaa, valitsemalla tämän valikon saat kellonajan näkyviin ruudun oikeaan yläkulmaan.

Teksti-TV:tä käytettäessä tällä näppäimellä voidaan valita alasivu. Alasivun numero näkyy kuvaruudun alareunassa. Alasivun lukitsemiseksi tai vaihtamiseksi paina  $\langle \rangle$  -tai numeronäppäimiä.

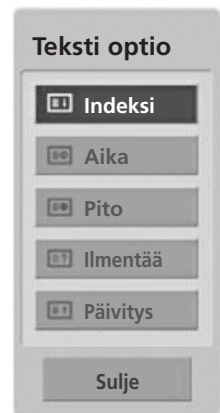

### ■ Pito

Pysäyttää automaattisen sivunvaihdon, jos sivu koostuu 2:sta tai useammasta alasivusta. Alasivujen määrä näytetään yleensä kellonajan alapuolella. Tätä näppäintä painettaessa lukitussymboli ilmestyy kuvaruudun vasemman yläkulmaan ja automaattinen sivunvaihto keskeytyy. Kun tämä valikko on valittu, ruudun vasemmassa yläkulmassa näkyy pysäytysmerkki ja automaattinen sivunvaihto ei ole käytössä.



### ■ Ilmentää

Voit näyttää salattuja tietoja, kuten visailujen vastauksia, valitsemalla tämän valikon.



### ■ PAIVITYS

Näyttää TV-kuvaa sillä aikaa kuin valittua sivua haetaan. Symboli näkyy kuvaruudun vasemmassa yläkulmassa. Kun päivitetty sivu on löytynyt, symboli vaihtuu sivunumeroon. Voit tarkastella päivitettyä tekstitelevisiosivua valitsemalla tämän valikon uudelleen.

# DIGITAL TELETEXT (DIGITAALINEN TEKSTITELEVISIO)

\*Tämä toiminto on käytettävissä vain Isossa-Britanniassa ja Irlannissa.

Television avulla pääset digitaaliseen tekstitelevision, mikä selvästi parantaa esimerkiksi tekstin ja kuvan tasoa. Digitaalinen tekstiteleviio voidaan ottaa käyttöön erityisen digitaalisen tekstiteleviio palvelun ja erityisten digitaal-  
isia tekstiteleviio lähetäyksiä lähettävien palveluiden avulla.

Jos haluat tekstitelevision näkyviin, valitse tekstityksen kieli pois käytöstä painamalla TEKSTITYS -painiketta.

## TEKSTITELEVISIO DIGITAALISESSA PALVELUSSA

- 1 Valitse digitaalinen palvelu, joka lähettää tekstiteleviio-ohjelmaa painamalla numeronäppäimiä tai P ^ ∨ -näppäintä.
- 2 Noudata digitaalisen tekstitelevision merkintöjä ja siirry seuraavaan vaiheeseen painamalla TEXT, OK, ^ ∨ < > PUNAISTA, VIHREÄÄ, KELTAISTA tai SINISTÄ painiketta tai NUMEROPAINIKETTA.
- 3 Voit vaihtaa digitaaliseen tekstiteleviio palveluun valitsemalla eri palvelun numeronäppäimellä tai P ^ ∨ -näppäimellä.



## TEKSTITELEVISIO JA DIGITAALINEN PALVELU

- 1 Valitse tietty palvelu, joka lähettää tekstiteleviio-ohjelmaa painamalla numeronäppäimiä tai P ^ ∨ -näppäintä.
- 2 Aloita tekstitelevision katselu painamalla TEXT (TEKSTI) -painiketta tai värillistä painiketta.
- 3 Noudata digitaalisen tekstitelevision ohjeita ja siirry seuraavaan vaiheeseen painamalla OK, ^ ∨ < > ,-painiketta, PUNAISTA, VIHREÄÄ, KELTAISTA tai SINISTÄ painiketta tai NUMEROPAINIKETTA.
- 4 Siirry pois tekstiteleviioista ja palaa televisionkatselutilaan painamalla TEXT (TEKSTI) -painiketta tai värillistä painiketta.



otkin palvelut mahdollistavat tekstipalvelujen käyttöönoton painamalla PUNAISTA painiketta.

## VIANMÄÄRITYS

Käyttöpainikkeet eivät toimi normaalisti.	
Kaukosäädin ei toimi.	<ul style="list-style-type: none"> <li>■ Tarkista, ettei tuotteen ja kaukosäätimen välissä ole esteitä aiheuttavia esineitä.</li> <li>■ Onko paristot asennettu navat oikein päin (+ ja +, - ja -)?</li> <li>■ Asenna uudet paristot.</li> </ul>
Virta kytkeytyy äkkiä pois päältä	<ul style="list-style-type: none"> <li>■ Onko uniajastin käytössä?</li> <li>■ Tarkista virranhallinnan asetukset. Sähkökatko</li> <li>■ Jos television virta on kytkettynä eikä tulevaa signaalia ole, television virta katkeaa automaattisesti 15 minuutin kuluttua.</li> </ul>

Videotoiminto ei toimi.	
Ei kuvaa, ei ääntä	<ul style="list-style-type: none"> <li>■ Tarkista, että tuotteen virta on kytketty päälle.</li> <li>■ Kokeile toista kanavaa. Ongelma voi olla lähetyksessä.</li> <li>■ Onko virtajohdon pistoke työnnetty pistorasiaan?</li> <li>■ Tarkista antennin suuntausta ja/tai sijainti.</li> <li>■ Testaa pistorasia työntämällä siihen jonkun toisen laitteen virtajohdon pistoke</li> </ul>
Kuva tulee esiin hitaasti, kun virta on kytketty päälle	<ul style="list-style-type: none"> <li>■ Tämä on normaalia, kuva on sammutettu tuotteen käynnistyksen ajaksi. Jos kuva ei tule ruutuun viiden minuutin kuluessa, ota yhteys huoltopisteeseen.</li> </ul>
Kuvassa ei ole värejä tai kuva on huono	<ul style="list-style-type: none"> <li>■ Säädä valikkovaihtoa Color - Värit.</li> <li>■ Jätä riittävä etäisyys tuotteen ja videonauhurin välille.</li> <li>■ Kokeile toista kanavaa. Ongelma voi olla lähetyksessä.</li> <li>■ Ovatko videokaapelit oikein liitetyt?</li> <li>■ Käynnistä jokin toiminto kuvan kirkkauden palauttamiseksi.</li> </ul>
Vaaka/pystyraitoja tai kuva värisee	<ul style="list-style-type: none"> <li>■ Tarkista paikalliset häiriöt, kuten sähkölaitteet tai sähkötyökalut.</li> </ul>
Heikko vastaanotto joillakin kanavilla	<ul style="list-style-type: none"> <li>■ Televisio- tai kaapelitelevisioaseman lähetyksessä ongelmia, viritä toinen asema.</li> <li>■ Aseman signaali on heikko, suuntaa antennia vastaanottamaan heikko asema.</li> <li>■ Tarkista mahdolliset häiriölähteet.</li> </ul>
Kuvissa viivoja tai raitoja	<ul style="list-style-type: none"> <li>■ Tarkista antenni (Muuta antennin suuntausta).</li> </ul>
HDMI-liitäntää käytettäessä ei ole kuvaa	<ul style="list-style-type: none"> <li>■ Tarkista, että käytät vähintään HDMI 1.3 -kaapeleita.</li> </ul> <p>Jos HDMI-kaapelit eivät tue HDMI 1.3 -standardia, kuva voi välkkyä tai sitä ei ole ollenkaan. Käytä uusia kaapeleita, jotka tukevat vähintään HDMI 1.3 -standardia.</p>

## Äänitoiminto ei toimi.

<p>Kuva OK, mutta ei ääntä</p>	<ul style="list-style-type: none"> <li>■ Paina painimetta  + tai - .</li> <li>■ Ääni mykistetty? Paina painiketta <b>MUTE</b> - MYKISTYS.</li> <li>■ Kokeile toista kanavaa. Ongelma voi olla lähetyksessä.</li> <li>■ Ovatko audiokaapelit oikein liitettyjä?</li> </ul>
<p>Ei ääntä jostakin kaiuttimesta</p>	<ul style="list-style-type: none"> <li>■ Säädä valikkovaihtoa <b>Balance</b> - Tasapaino</li> </ul>
<p>Epätavallisia ääniä tuotteen sisältä</p>	<ul style="list-style-type: none"> <li>■ Kosteuden tai lämpötilan muutos käyttöolosuhteissa voi saada aikaan epätavallisia ääniä kytkettäessä tuotteeseen virta, mutta tämä ei tarkoita tuotteessa olevan vikaa.</li> </ul>
<p>HDMI- tai USB-liitintä käyttäessä ei ole ääntä</p>	<ul style="list-style-type: none"> <li>■ Tarkista, että käytät HDMI 1.3 -kaapeleita.</li> <li>■ Tarkista, että käytät USB 2.0 -kaapeleita.</li> </ul>

## PICTURE-asetusten kanssa ilmeni ongelma.

<p>Kun käyttäjä muuttaa kuva-asetuksia, televisio ottaa tietyn ajan kuluttua automaattisesti aluperäiset asetukset käyttöön.</p>	<ul style="list-style-type: none"> <li>■ Tämä tarkoittaa, että televisio on tällä hetkellä <b>Demo tila</b>.              TVoit siirtyä <b>Kotikäyttö</b> -tilaan seuraavasti:              Valitse TV-valikko -kohdasta <b>ASETUS</b> -&gt; Valitse <b>tila-asetus</b> -&gt; Valitse <b>kotikäyttö</b>.              Olet nyt siirtynyt <b>Kotikäyttö</b> -tilaan.</li> </ul>
--	--

# HUOLTO

Kaikki viat voidaan ehkäistä. Voit pidentää uuden televisiosi elinkaarta puhdistamalla sen huolellisesti säännöllisin väliajoin.

**VAROITUS:** Sammuta virta ja irrota pistoke sähköpistorasiasta ennen puhdistamista.

## Kuvaruudun puhdistaminen

- 1 Tämä on loistava tapa pitää kuvaruutu puhtaana pölystä jonkin aikaa. Kostuta pehmeä liina haalean veden ja huuhteluaineen tai astianpesuaineen seoksessa. Väännä liina lähes kuivaksi ja pyyhi kuvaruutu sen avulla.
- 2 Varmista, että kuvaruutuun ei jää vettä. Anna sen kuivua ennen television käynnistämistä.

## Laitteen ulkopinnan puhdistaminen

- Pyyhi runko puhtaaksi liasta ja pölystä pehmeällä, kuivalla ja nukkaamattomalla liinalla.
- Älä käytä märkää liinaa.

## Erittäin pitkä poissaoloaika

### VAROITUS

- ▶ Jos televisio jää käyttämättä pitkäksi ajaksi esimerkiksi loman aikana, pistoke kannattaa irrottaa pistorasiasta, jotta mahdolliset esimerkiksi salamaniskujen aiheuttamat jännitepiikit eivät vaurioita televisiota.

## TUOTTEEN TEKNISET TIEDOT

MALLIT		15EL9***
		15EL9500-ZA / 15EL950N-ZA
Mitat	leveys	351 mm
	korkeus	235 mm
	syvyys	Max 80 mm / Min 43 mm (Näytön osa Max 8,6 mm / Min 3,2 mm )
Paino		1,6 kg
Jännite ja virta		15EL9*** : DC 24 V , 1,5 A AC-DC-adaptteri: 24 V $\overline{=}$ , 3,42 A / AC 100-240 V~ 50 / 60 Hz
Käyttöympäristö	Käyttölämpötila	0 °C - 40 °C
	Ilmankosteus	Alle 80 %
	Säilytyslämpötila	-20 °C - 60 °C
	Säilytyskosteus	Alle 85 %
	Vedenkestävä	IPX2, sisäinen vedenkestävyystaso 2
Tuetut elokuvatiedostot		Katso sivua 37

- Tässä esitetyt määrityksiä voidaan muuttaa laadun parantamiseksi ilman ennakoilmoitusta.

	Digitaalinen televisio	Analoginen televisio
Televisiojärjestelmä	DVB-T DVB-C (vain Ruotsi, Suomessa)	PAL/SECAM B/G/D/K, PAL I/II, SECAM L/L'
Taajuusalue	VHF, UHF	VHF: E2 - E12, UHF: E21 - E69, CATV: S1 - S20, HYPER: S21 - S47
Ulkoisen antennin impedanssi	75 Ω	75 Ω



# Avoimen lähdekoodin ohjelmistoa koskeva huomautus

Seuraavat tässä tuotteessa käytettävät suoritettavat GPL-tiedostot ja LGPL-/ML-kirjastot ovat GPL2.0-/LGPL2.1-/MPL1.1-käyttöoikeussopimusten alaisia:

## **SUORITETTAVAT GPL-TIEDOSTOT:**

Linux kernel 2.6, busybox, lzo, u-boot

## **LGPL-KIRJASTOT**

uClibc

## **MPL-KIRJASTOT**

nanox

LG Electronics voi toimittaa lähdekoodia CD-levyllä materiaali-, lähetys- ja käsittelykuluja vastaan. Saat CD-levyn lähettämällä sähköpostia osoitteeseen

OpenSource@lge.com

Tarjous on voimassa LG Electronicsilla kolme (3) vuotta tämän tuotteen toimituspäivästä alkaen.

Voit hankkia kopion GPL, LGPL ja MPL lisenssistä tämän laitteen mukana toimitetulta CD-ROM-levyltä.

Voit myös pyytää kopion GPL, LGPL lisenssistä osoitteesta

<http://www.gnu.org/licenses/old-licenses/gpl-2.0-translations.html>, <http://www.gnu.org/licenses/old-licenses/lgpl-2.1-translations.html>.

Tämän tuotteen sisältö:

- freetype: copyright © 2003 The FreeType Project ([www.freetype.org](http://www.freetype.org)).
- jpeg: Independent JPEG Group, copyright © 1991 – 1998, Thomas G. Lane.
- libpng : copyright © 2004 Glenn Randers-Pehrson
- tinysql : copyright © 2000-2006 Lee Thomason
- zlib : copyright © 1995-2002 Jean-loup Gailly and Mark Adler.



Kirjoita laitteen malli- ja sarjanumerot muistiin.  
Numerot löytyvät laitteen takana olevasta  
arvokilvestä,  
niistä on hyötyä jos teet laitetta koskevia  
tiedusteluja tai viet sen huoltoon.

Malli: \_\_\_\_\_

Sarjanumero: \_\_\_\_\_